

ISSN 0868 - 2534

CỘNG HÒA XÃ HỘI CHỦ NGHĨA VIỆT NAM  
BỘ KHOA HỌC VÀ CÔNG NGHỆ

CỤC SỞ HỮU TRÍ TUỆ

CÔNG BÁO  
SỞ HỮU CÔNG NGHIỆP

TẬP A

QUYỂN 2: KIỂU DÁNG CÔNG NGHIỆP

06 - 2020

387

HÀ NỘI

CỘNG HOÀ XÃ HỘI CHỦ NGHĨA VIỆT NAM  
BỘ KHOA HỌC VÀ CÔNG NGHỆ  
CỤC SỞ HỮU TRÍ TUỆ

---

CÔNG BÁO  
SỞ HỮU CÔNG NGHIỆP  
TẬP A

QUYỂN 2: KIỂU DÁNG CÔNG NGHIỆP

06-2020

---

387

---

HÀ NỘI

## MỤC LỤC

	Trang
<u>PHẦN I:</u> Đơn yêu cầu cấp Bằng độc quyền kiểu dáng công nghiệp	7
<u>PHẦN II:</u> Sửa đổi đơn	322
<u>PHẦN III:</u> Thay đổi chủ đơn	331
<u>PHẦN IV:</u> Đính chính	334

## CONTENTS

<u>PART I:</u> Applications for Industrial Design Patents	7
<u>PART II:</u> Amendment of Applications	322
<u>PART III:</u> Change of Applicants	331
<u>PART IV:</u> Correction	334

---

**CÔNG BÁO SỞ HỮU CÔNG NGHIỆP SỐ 387 TẬP A - QUYỂN 2 (06.2020)**

**MÃ SỐ HAI CHỮ CÁI THỂ HIỆN TÊN NƯỚC VÀ CÁC THỰC THỂ KHÁC TRONG CÁC TƯ LIỆU SỞ HỮU CÔNG NGHIỆP THEO TIÊU CHUẨN ST3 CỦA WIPO**

AE	United Arab Emirates	CN	China	HK	Hong Kong
AF	Afganistan	CO	Colombia	HN	Honduras
AG	Antihua and Barbuda	CR	Costa Rica	HR	Croatia
AI	Anguilla	CU	Cuba	HT	Haiti
AL	Albania	CV	Cape Verde	HU	Hungary
AN	Netherlands Antilles	CY	Cyprus	ID	Indonesia
AO	Angola	CZ	Czech Republic	IE	Ireland
AR	Argentina	DE	Germany	IL	Israel
AT	Austria	DJ	Djibouti	IN	India
AU	Australia	DK	Denmark	IQ	Iraq
AW	Aruba	DM	Dominica	IR	Iran (Islamic Republic of)
BB	Barbados	DO	Dominican Republic	IS	Iceland
BD	Bangladesh	DZ	Algeria	IT	Italy
BE	Belgium	EC	Ecuador	JM	Jamaica
BF	Burkina Faso	EE	Estonia	JO	Jordan
BG	Bulgaria	EG	Egypt	JP	Japan
BH	Bahrain	ES	Spain	KE	Kenya
BI	Burundi	ET	Ethiopia	KH	Cambodia
BJ	Benin	FI	Finland	KI	Kiribati
BM	Bermuda	FJ	Fiji	KM	Comoros
BN	Brunei Darussalam	FK	Falkand Islands (Malvinas)	KN	Saint Kitts and Nevis
BO	Bolivia	FR	France	KP	Democratic People's Republic of Korea
BR	Brazil	GA	Gabon	KR	Republic of Korea
BS	Bahamas	GB	United Kingdom	KW	Kuwait
BT	Bhutan	GD	Grenada	KY	Cayman Islands
BW	Botswana	GE	Georgia	KZ	Kazakhstan
BY	Belarus	GH	Ghana	LA	Laos
BZ	Belize	GI	Gibraltar	LB	Lebanon
CA	Canada	GM	Gambia	LC	Saint Lucia
CF	Central African Republic	GN	Guinea	LI	Liechtenstein
CG	Congo	GQ	Equatorial Guinea	LK	SriLanka
CH	Switzerland	GR	Greece	LR	Liberia
CI	Côte d'Ivoire	GT	Guatemala	LS	Lesotho
CL	Chile	GW	Guinea-Bissau	LT	Lithuania
CM	Cameroon	GY	Guyana	TC	Turk and Caicos Islands
LU	Luxembourg	PA	Panama	TD	Chad
LV	Latvia	PE	Peru	TG	Togo
LY	Lybya	PG	Papua New Guinea	TH	Thailand
MA	Morocco	PH	Philippines	TN	Tunisia
MC	Monaco	PK	Pakistan	TO	Tonga
MD	Republic of Moldova	PL	Poland	TR	Turkey

**CÔNG BÁO SỞ HỮU CÔNG NGHIỆP SỐ 387 TẬP A - QUYỂN 2 (06.2020)**

MG	Madagascar	PT	Portugal	TT	Trinidad and Tobago
ML	Mali	PY	Paraguay	TV	Tuvalu
MM	Myanmar	QA	Qatar	TW	Taiwan, Province of China
MN	Mongolia	RO	Rumania	TZ	United Republic of Tanzania
MO	Macau	RU	Russian Federation	UA	Ukraine
MR	Mauritania	RW	Rwanda	UG	Uganda
MS	Montserrat	SA	Saudi Arabia	US	United States of America
MT	Malta	SB	Solomon Islands	UY	Uruguay
MU	Mauritius	SC	Seychelles	UZ	Uzbekistan
MV	Maldives	SD	Sudan	VA	Holy see
MW	Malawi	SE	Sweden	VC	Saint Vincent and the Grenadines
MX	Mexico	SG	Singapore	VE	Venezuela
MY	Malaysia	SH	Saint Helena	VG	Virgin Islands (British)
MZ	Mozambique	SL	Slovenia	VN	Vietnam
NA	Namibia	SK	Slovakia	VU	Vanuatu
NE	Niger	SL	Sierra Leone	WS	Samoa
NG	Nigeria	SM	San Marino	YE	Yemen
NJ	Nicaragua	SN	Senegal	YU	Yugoslavia
NL	Netherlands	SO	Somalia	ZA	South Africa
NO	Norway	SR	Suriname	ZM	Zambia
NP	Nepal	ST	Sao Tome and Principe	ZR	Zaire
NR	Nauru	SV	El Sanvador	ZW	Zimbabwe
NZ	New Zealand	SY	Syria		
OM	Oman	SZ	Swaziland		

**CÁC TỔ CHỨC QUỐC TẾ**

AO	African Intellectual Property Organization (OAPI)
AP	African Regional Industrial Property Organization (ARIPO)
BX	Benelux Trademark Office and Benelux Designs Office
EP	European Patent Office (EPO)
IB, WO	International Bureau of the World Intellectual Property Organization (WIPO)

**NHỮNG MÃ SỐ INID TRÍCH TỪ TIÊU CHUẨN ST80 CỦA TỔ CHỨC SỞ HỮU TRÍ TUỆ THẾ GIỚI (WIPO) ĐỂ NHẬN BIẾT CÁC DỮ LIỆU THƯ MỤC DÙNG CÔNG BỐ ĐƠN VÀ BẰNG ĐỘC QUYỀN KIỂU DÁNG CÔNG NGHIỆP**

- (11) Số bằng độc quyền kiểu dáng công nghiệp / Số công bố đơn
- (15) Ngày cấp
- (18) Ngày hết hạn hiệu lực của bằng độc quyền kiểu dáng công nghiệp
- (21) Số đơn
- (22) Ngày nộp đơn
- (23) Tên triển lãm, ngày và nơi triển lãm
- (28) Số phương án yêu cầu bảo hộ
- (30) Số đơn ưu tiên, ngày nộp đơn ưu tiên
- (43) Ngày công bố đơn
- (45) Ngày công bố bằng độc quyền kiểu dáng công nghiệp
- (51) Phân loại quốc tế kiểu dáng công nghiệp
- (54) Tên sản phẩm mang kiểu dáng công nghiệp
- (55) Ảnh chụp / hình vẽ kiểu dáng công nghiệp
- (57) Đặc điểm khác biệt yêu cầu bảo hộ của kiểu dáng công nghiệp
- (62) Số và ngày nộp đơn, số bằng độc quyền KDCN hoặc số công bố đơn liên quan đến tách đơn
- (71) Tên và địa chỉ của người nộp đơn
- (72) Tên của tác giả KDCN
- (73) Tên, địa chỉ của chủ bằng độc quyền KDCN
- (74) Tên của người đại diện SHCN

PHẦN I

**ĐƠN YÊU CẦU CẤP BẰNG ĐỘC QUYỀN KIỂU DÁNG CÔNG NGHIỆP**

(11) **38684**

(21) 3-2019-01157

(28) 2

(54) **CHAI ĐỰNG NƯỚC**

(51) **09-01**

(22) 10/05/2019

(43) 25/06/2020

CÔNG TY TNHH MỘT THÀNH VIÊN THỰC PHẨM VÀ NƯỚC GIẢI KHÁT  
NAM VIỆT (VN)

(73) Số 994/1C, đường Nguyễn Thị Minh Khai, khu phố Tân Thắng, phường Tân Bình,  
thị xã Dĩ An, tỉnh Bình Dương

(72) Bùi Thị Hậu (VN)

(55)



1.1



1.2



1.3



1.4



1.5



2.1



2.2



2.3



2.4



2.5



- (11) **38685**  
(21) 3-2019-00503 (28) 1  
(54) **CHAI** (51) **09-01**  
(22) 25/02/2019 (43) 25/06/2020  
(73) CÔNG TY TNHH HẢI HỒNG (VN)  
Xóm Me Táo, xã Dương Liễu, huyện Hoài Đức, thành phố Hà Nội  
(72) Nguyễn Thiên Hồng (VN)  
(55)

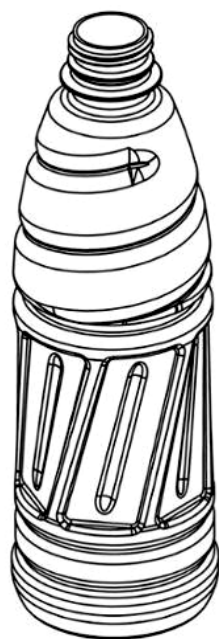

1.1



1.2



1.3

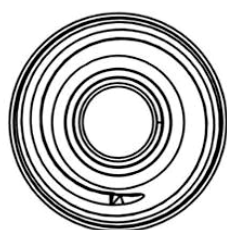

1.4

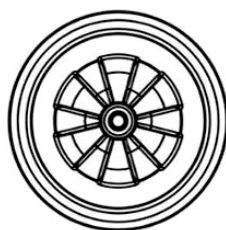

1.5



1.6



1.7

- (11) **38686**  
(21) 3-2019-01248 (28) 1  
(54) **CẢM BIẾN CHUYỂN ĐỘNG** (51) **10-05**  
(22) 21/05/2019 (43) 25/06/2020  
(73) CÔNG TY CỔ PHẦN LUMI VIỆT NAM (VN)  
38 Đỗ Đức Dục, phường Mỹ Trì, quận Nam Từ Liêm, thành phố Hà Nội  
(72) 1. NGUYỄN TUẤN ANH (VN)  
2. NGUYỄN ĐỨC TÀI (VN)  
(55)

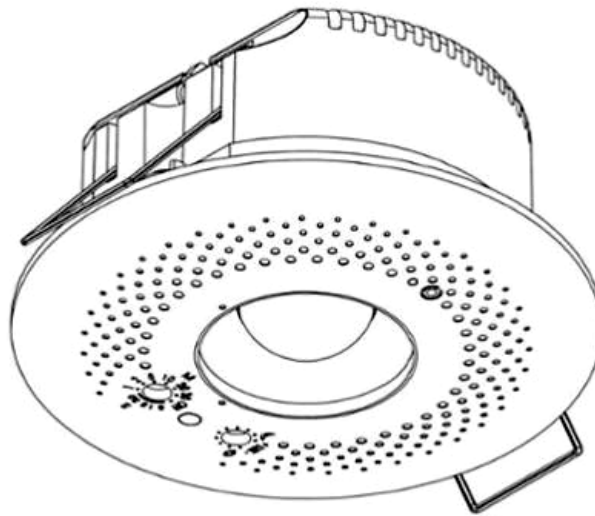

1.1

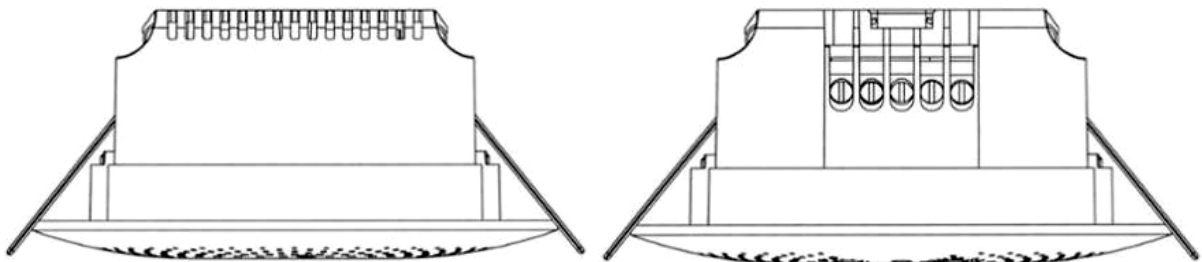

1.2

1.3

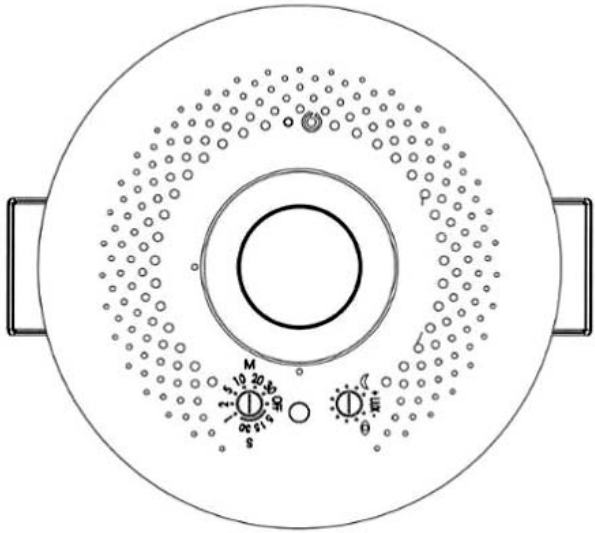

1.4

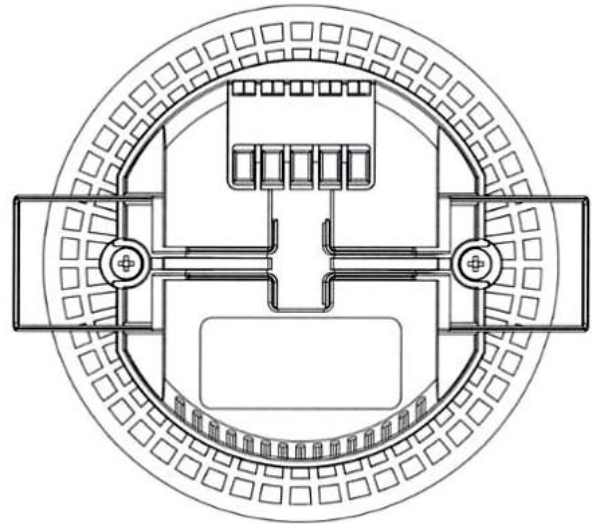

1.5

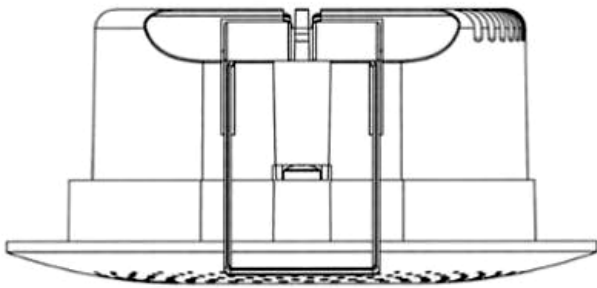

1.6

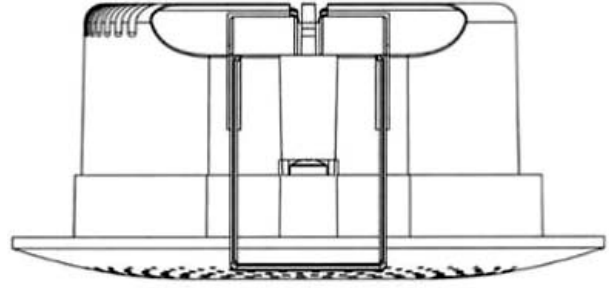

1.7

**CÔNG BÁO SỞ HỮU CÔNG NGHIỆP SỐ 387 TẬP A - QUYỀN 2 (06.2020)**

- (11) **38687**  
(21) 3-2019-01249 (28) 1  
(54) **CẢM BIẾN CHUYỂN ĐỘNG CẦU THANG** (51) **10-05**  
(22) 21/05/2019 (43) 25/06/2020  
(73) CÔNG TY CỔ PHẦN LUMI VIỆT NAM (VN)  
38 Đỗ Đức Dục, phường Mỹ Trì, quận Nam Từ Liêm, thành phố Hà Nội  
(72) 1. NGUYỄN TUẤN ANH (VN)  
2. NGUYỄN ĐỨC TÀI (VN)  
(55)

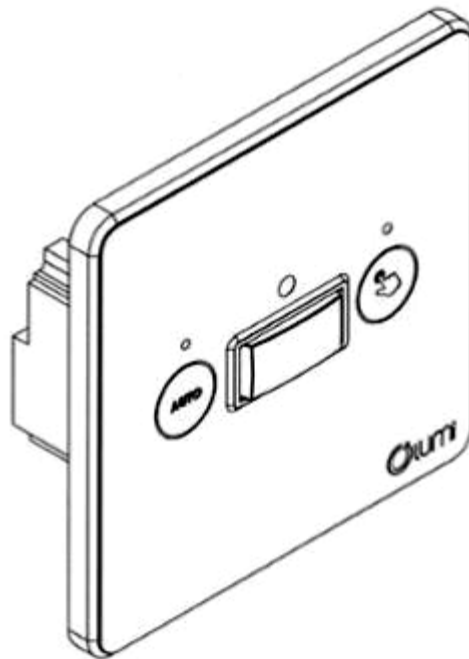

1.1

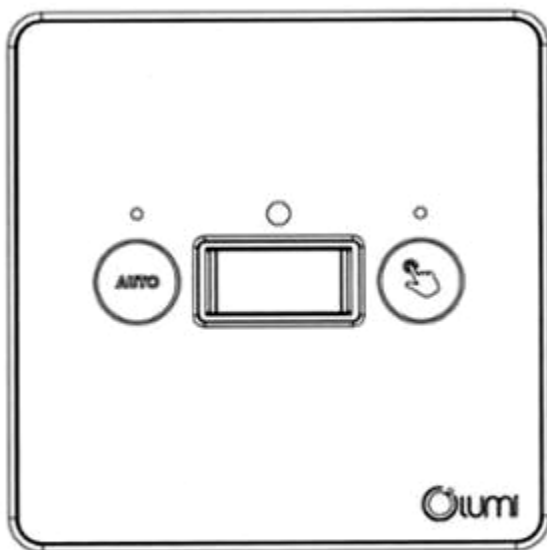

1.2

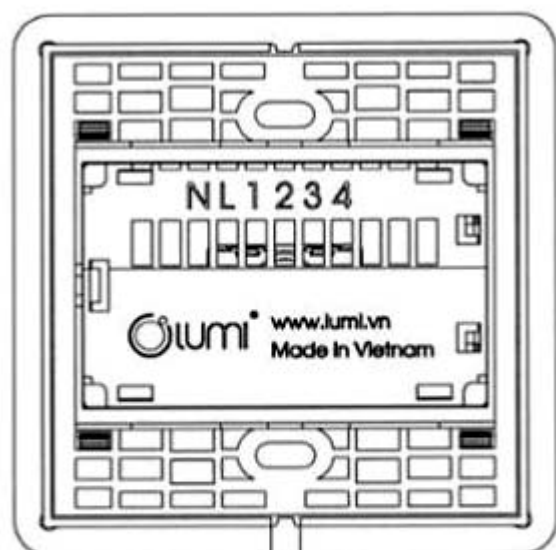

1.3

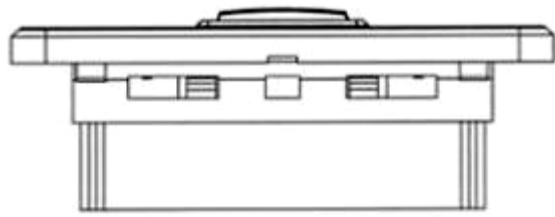

1.4

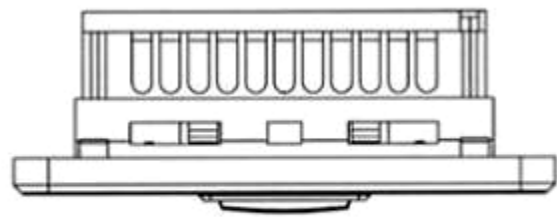

1.5

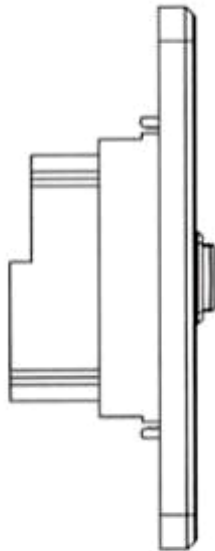

1.6

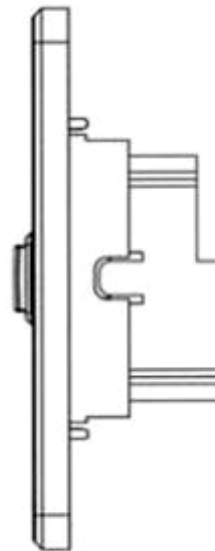

1.7

**CÔNG BÁO SỞ HỮU CÔNG NGHIỆP SỐ 387 TẬP A - QUYỀN 2 (06.2020)**

- (11) **38688**  
(21) 3-2019-00913 (28) 1  
(54) **LY** (51) **07-01**  
(22) 10/04/2019 (43) 25/06/2020  
(30) 005793528-0001 10/10/2018 EM;  
CARLSBERG BREWERIES A/S (DK)  
(73) Ny Carlsberg Vej 100, 1799 Copenhagen V, Denmark  
(72) Jonathan Turner Rogers (GB)  
(74) Công ty TNHH Quốc tế D &N (D&N INTERNATIONAL CO.,LTD.)  
(55)

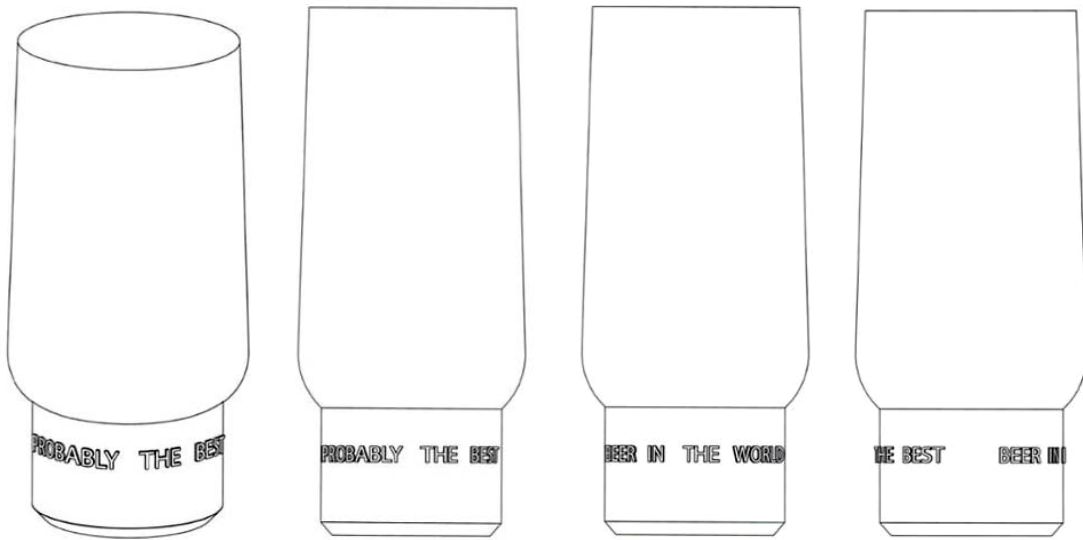

1.1

1.2

1.3

1.4



1.5

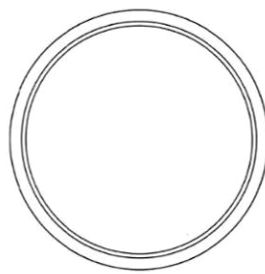

1.6

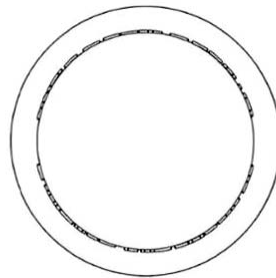

1.7

**CÔNG BÁO SỞ HỮU CÔNG NGHIỆP SỐ 387 TẬP A - QUYỀN 2 (06.2020)**

(11) **38689**

(21) 3-2019-01076

(28) 1

(54) **TỦ LỌC NƯỚC**

(51) **23-01**

(22) 02/05/2019

(43) 25/06/2020

CÔNG TY CỔ PHẦN TECOMEN (VN)

(73) Số 12, lô TT1A, khu đô thị mới Tây Nam Hồ Linh Đàm, phường Hoàng Liệt, quận Hoàng Mai, thành phố Hà Nội

(72) Ngô Thị Thanh Hải (VN)

(55)



1.1

1.2

1.3



1.4



1.5



1.6



1.7



**CÔNG BÁO SỞ HỮU CÔNG NGHIỆP SỐ 387 TẬP A - QUYỀN 2 (06.2020)**

- (11) **38690**  
(21) 3-2018-02579 (28) 1  
(54) **ỐNG LÔNG TUẦN HOÀN KÍN ẮC QUY** (51) **13-02**  
(22) 29/11/2018 (43) 25/06/2020  
(30) 11499 13/07/2018 BG;  
AKTSIONERNO DRUZHESTVO START AD (JSC) (BG)  
(73) 32, Vh. A, Et.4, Cherni Vrach Blvd., Lozenetz Region, Sofia 1000, Bulgaria  
(72) ATANAS STOILOV BOBOKOV (BG)  
(74) Công ty TNHH Trà và cộng sự (TRA & ASSOCIATES CO.,LTD)  
(55)



1.1



1.2

1.3



1.4



1.5



1.6



1.7

**CÔNG BÁO SỞ HỮU CÔNG NGHIỆP SỐ 387 TẬP A - QUYỀN 2 (06.2020)**

- (11) **38691**  
(21) 3-2019-00463 (28) 1  
(54) **THÙNG NƯỚC LÀM LẠNH** (51) **15-99**  
(22) 20/02/2019 (43) 25/06/2020  
(73) WANG FENG LING (CN)  
NO. 22 JIAN GUO MEN WAI AVE. BEIJING, 100004 P. R. CHINA  
(72) WANG FENG LING (CN)  
(74) Công ty TNHH Tâm nhìn và Liên danh (VISION & ASSOCIATES CO.LTD.)  
(55)

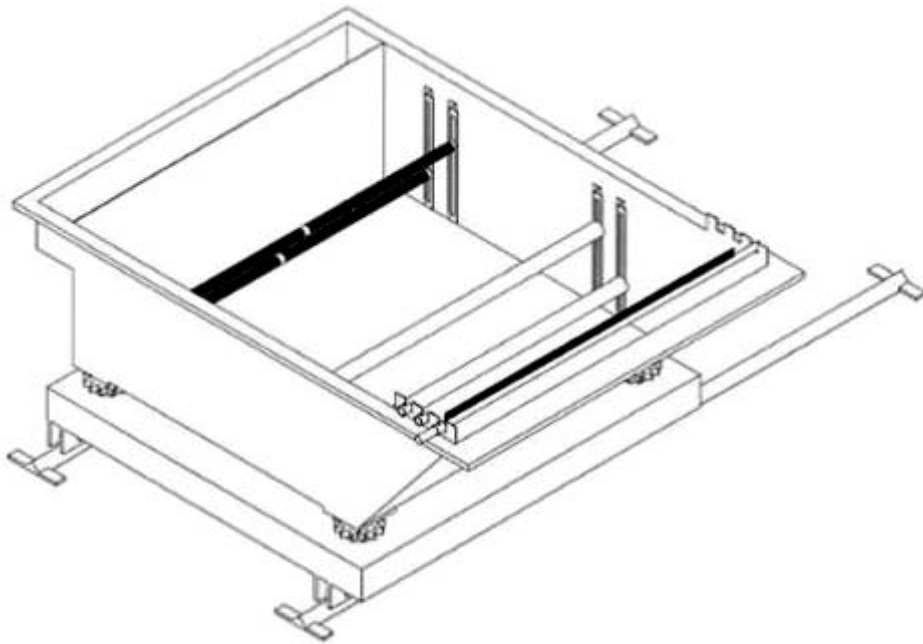

1.1

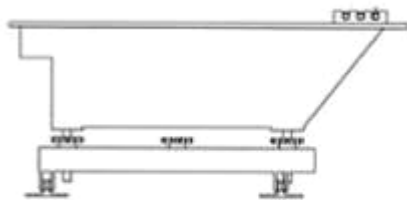

1.2

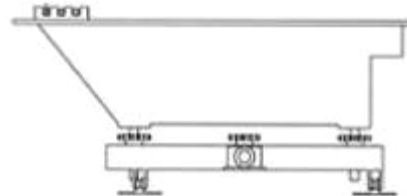

1.3

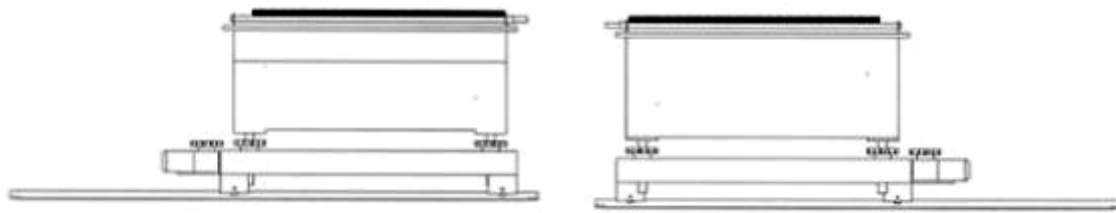

1.4

1.5

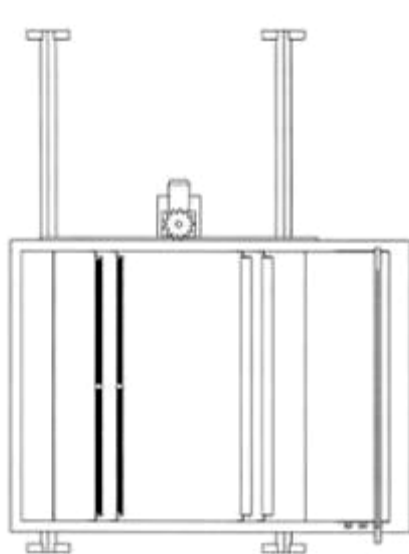

1.6

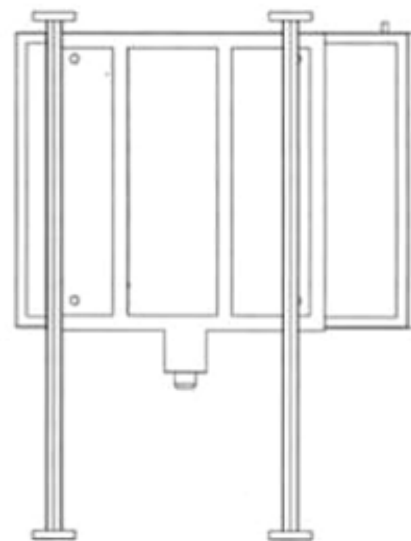

1.7

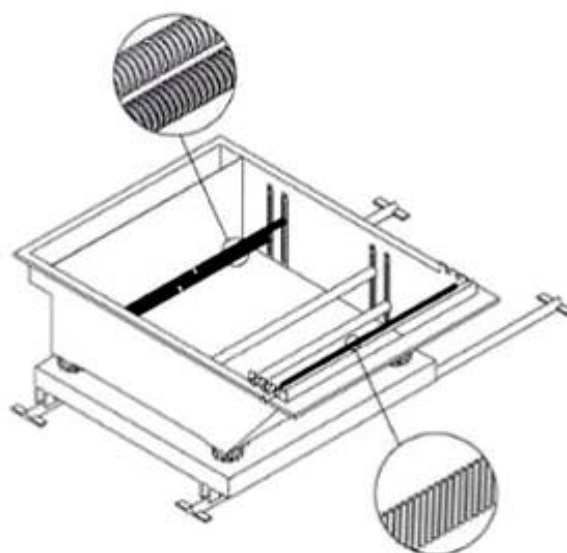

1.8

**CÔNG BÁO SỞ HỮU CÔNG NGHIỆP SỐ 387 TẬP A - QUYỀN 2 (06.2020)**

- (11) **38692**  
(21) 3-2019-01250 (28) 1  
(54) **BỘ ĐIỀU KHIỂN** (51) **13-03**  
(22) 21/05/2019 (43) 25/06/2020  
(73) CÔNG TY CỔ PHẦN LUMI VIỆT NAM (VN)  
38 Đỗ Đức Dục, phường Mỹ Trì, quận Nam Từ Liêm, thành phố Hà Nội  
(72) 1. NGUYỄN TUẤN ANH (VN)  
2. NGUYỄN ĐỨC TÀI (VN)  
(55)

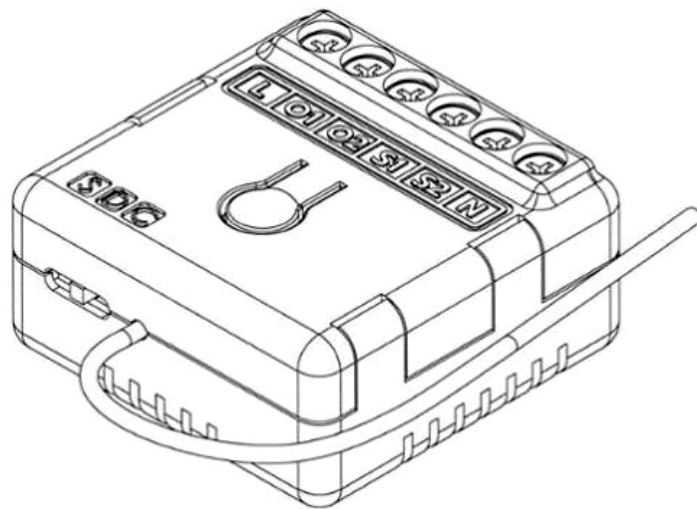

1.1

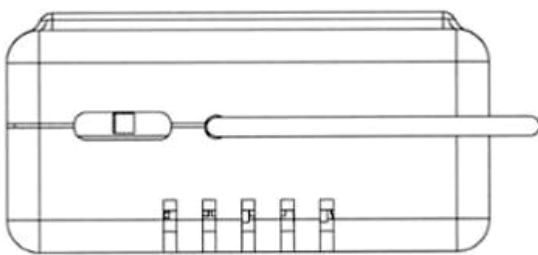

1.2

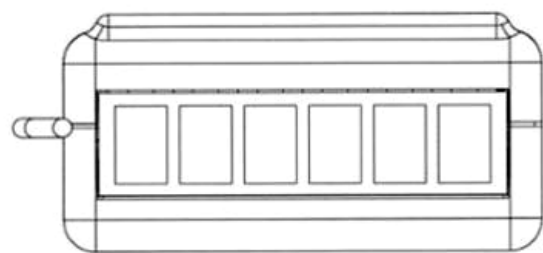

1.3

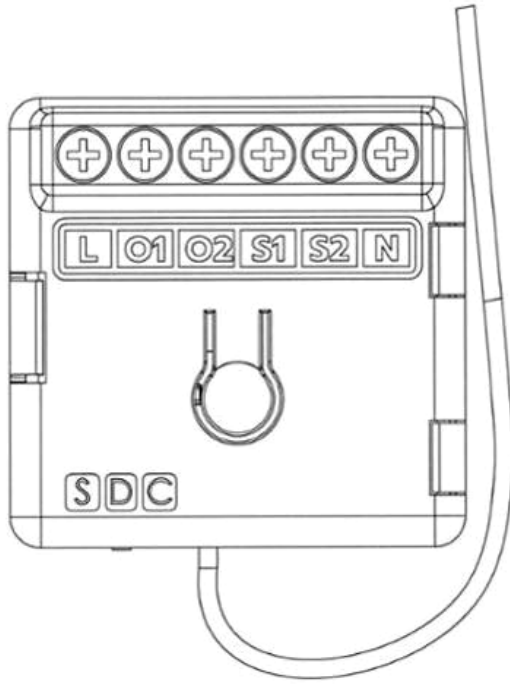

1.4

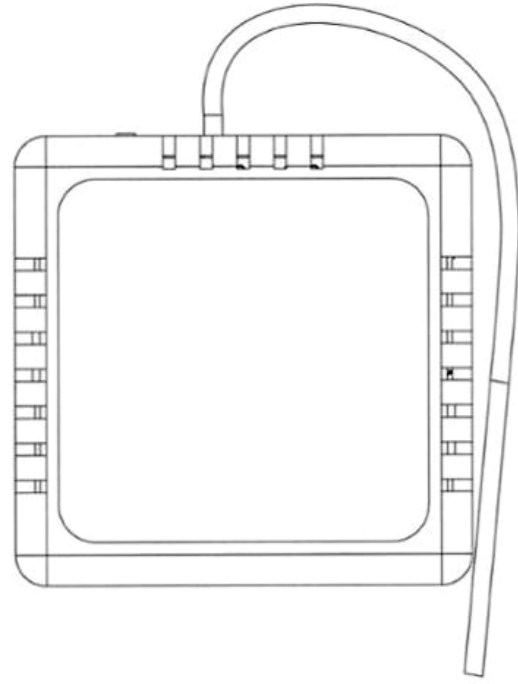

1.5

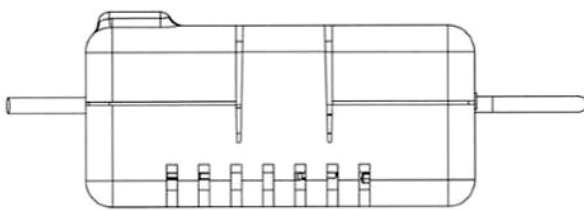

1.6

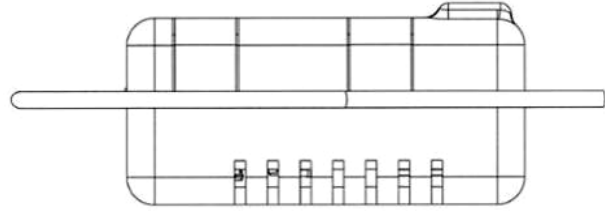

1.7

**CÔNG BÁO SỞ HỮU CÔNG NGHIỆP SỐ 387 TẬP A - QUYỀN 2 (06.2020)**

- (11) **38693**  
(21) 3-2019-00914 (28) 1  
(54) **LY** (51) **07-01**  
(22) 10/04/2019 (43) 25/06/2020  
(30) 005792645-0001 10/10/2018 EM;  
CARLSBERG BREWERIES A/S (DK)  
(73) Ny Carlsberg Vej 100, 1799 Copenhagen V, Denmark  
(72) Jonathan Turner Rogers (GB)  
(74) Công ty TNHH Quốc tế D &N (D&N INTERNATIONAL CO.,LTD.)  
(55)

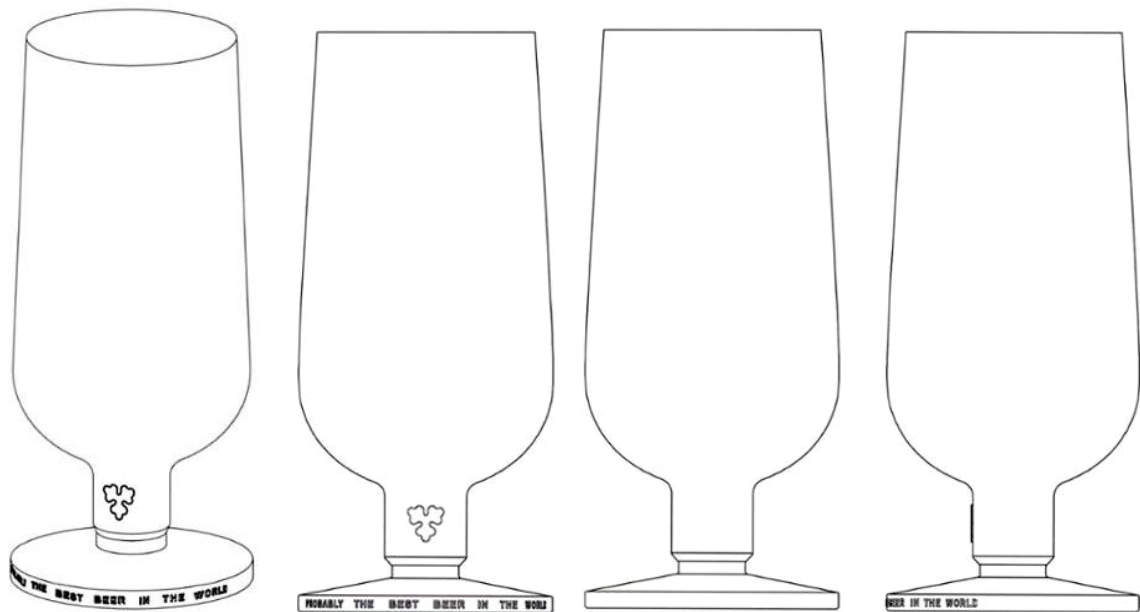

1.1

1.2

1.3

1.4

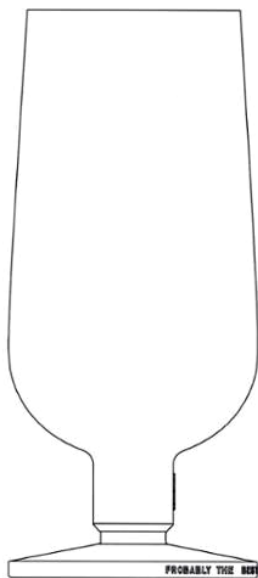

1.5

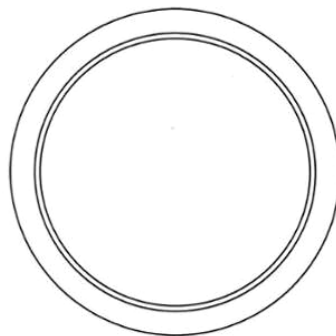

1.6

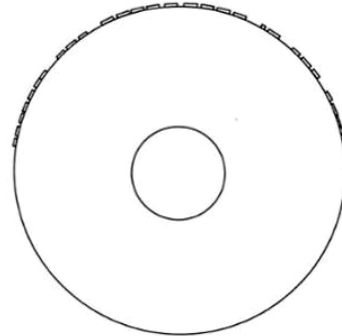

1.7

**CÔNG BÁO SỞ HỮU CÔNG NGHIỆP SỐ 387 TẬP A - QUYỀN 2 (06.2020)**

- (11) **38694**  
(21) 3-2019-01464 (28) 1  
(54) **MÁY PHUN XĂM THẨM MỸ** (51) **28-03**  
(22) 07/06/2019 (43) 25/06/2020  
CÔNG TY TNHH THƯƠNG MẠI & XUẤT NHẬP KHẨU PHÙNG GIA PHÁT  
(73) VIỆT NAM (VN)  
110/38/11 đường TTH 07, phường Tân Thới Hiệp, quận 12, thành phố Hồ Chí Minh  
(72) Đỗ Thị Nga (VN)  
(74) Công ty TNHH MASTERBRAND (MASTERBRAND)  
(55)



1.1

1.2

1.3



1.5

1.4

1.6

1.7

- (11) **38695**  
(21) 3-2019-01585 (28) 8  
(54) **LỚP XE** (51) **12-15**  
(22) 20/06/2019 (43) 25/06/2020  
(30) 29/674,546 21/12/2018 US;  
COOPER TIRE & RUBBER COMPANY (US)  
(73) 701 Lima Avenue, Findlay, Ohio, 45840, United States of America  
1. JEREMY J. JACOBS (US)  
(72) 2. TODD SCHIMMOELLER, JR. (US)  
(74) Công ty Luật TNHH AMBYS Hà Nội (AMBYS HANOI)  
(55)

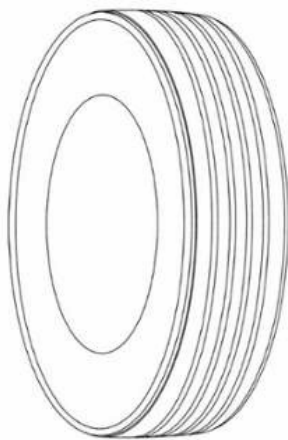

1.1

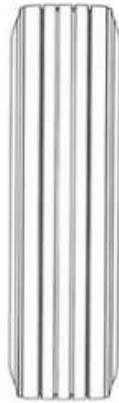

1.2

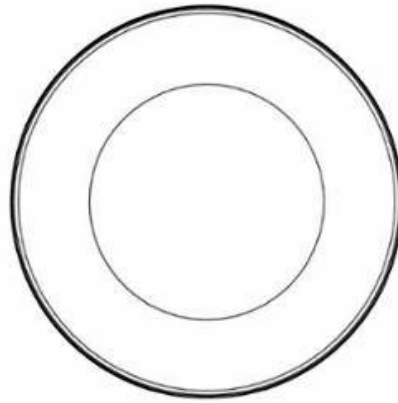

1.3

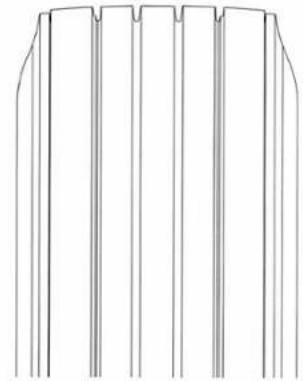

1.4

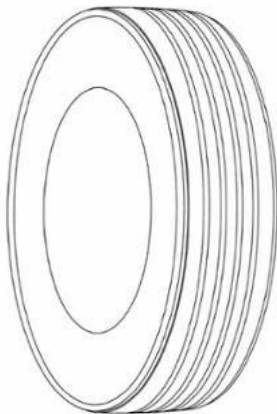

2.1

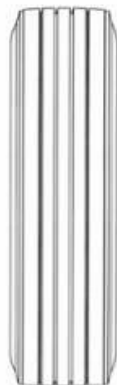

2.2

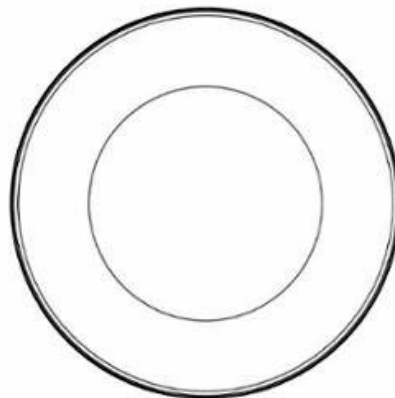

2.3

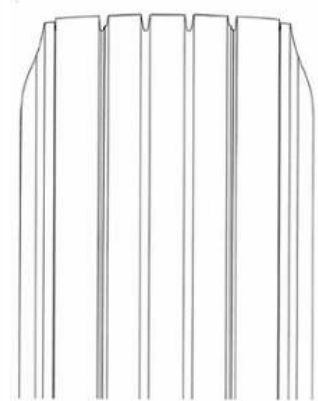

2.4



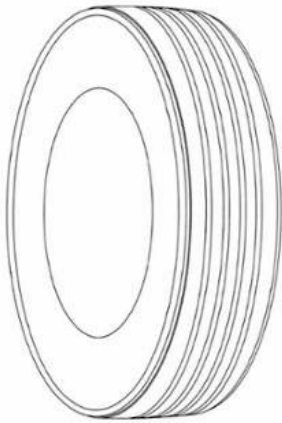

3.1

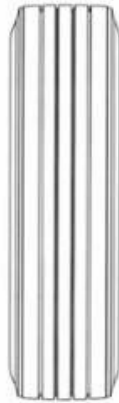

3.2

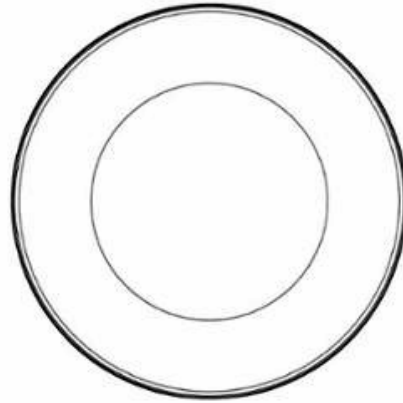

3.3

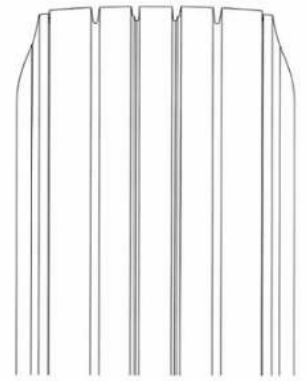

3.4

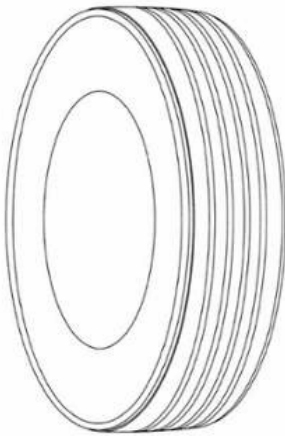

4.1



4.2

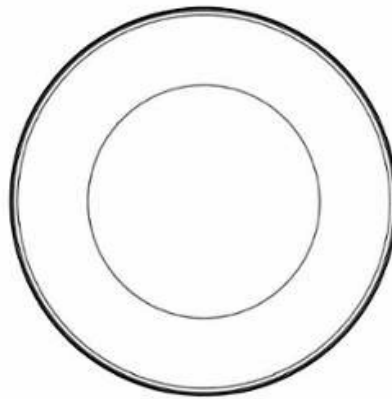

4.3

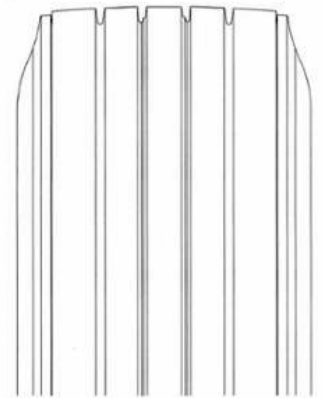

4.4

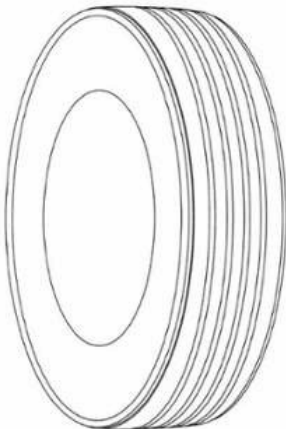

5.1



5.2

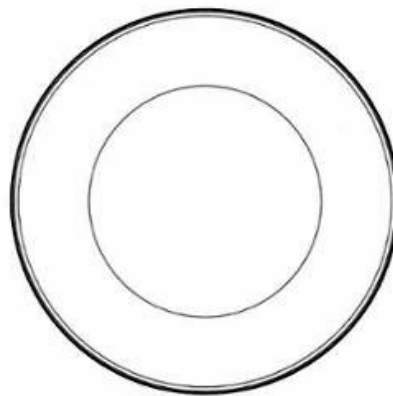

5.3

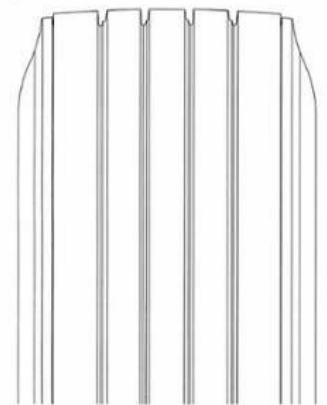

5.4

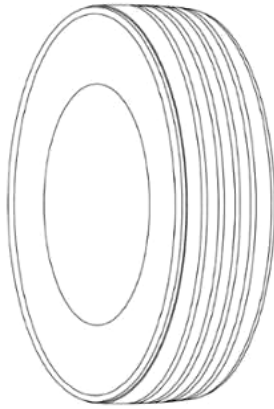

6.1

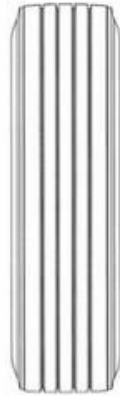

6.2

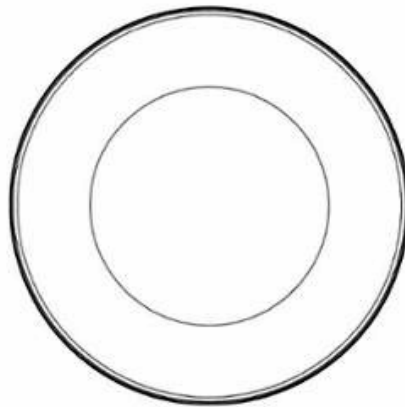

6.3

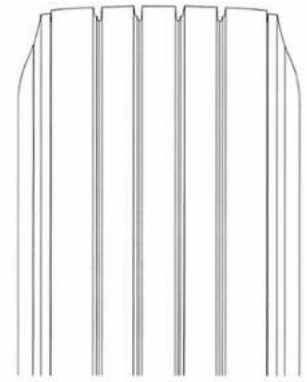

6.4

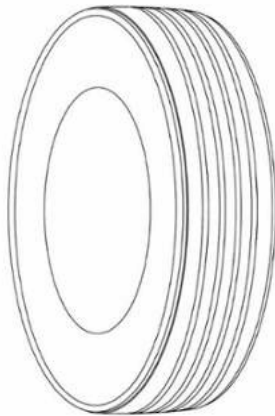

7.1

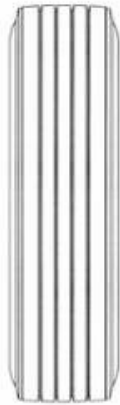

7.2

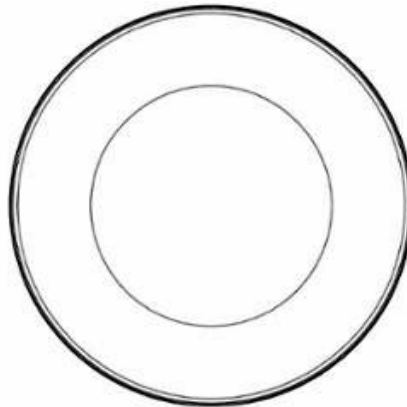

7.3

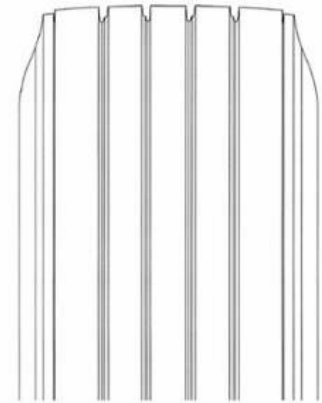

7.4

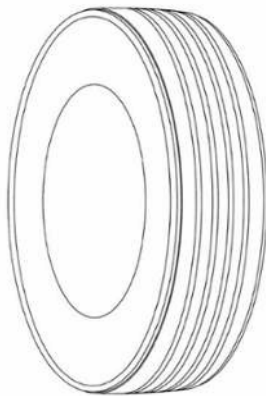

8.1



8.2

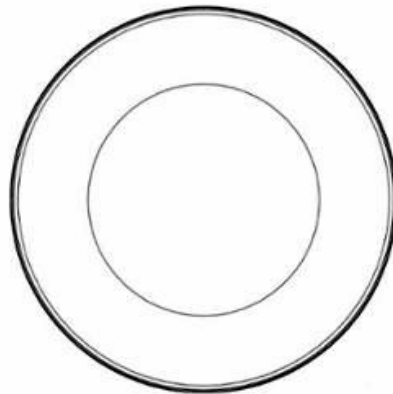

8.3

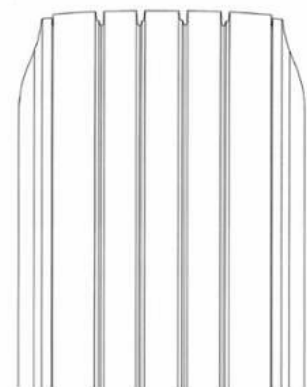

8.4

(11) **38696**

(21) 3-2019-01586

(54) **CHAI**

(22) 18/01/2019

(30) 2018-015874 20/07/2018 JP;

1. TOYO SEIKAN GROUP HOLDINGS, LTD. (JP)

18-1, Higashi-Gotanda 2-chome, Shinagawa-ku, Tokyo 141-8627 Japan

(73) 2. TOYO SEIKAN CO., LTD. (JP)

18-1, Higashi-Gotanda 2-chome, Shinagawa-ku, Tokyo 141-8640 Japan

(72) Tomomi KOBAYASHI (JP)

(74) Văn phòng Luật sư Ân Nam (ANNAM IP & LAW)

(55)

(28) 1

(51) **09-01**

(43) 25/06/2020



1.1



1.2



1.3



1.4



1.5



1.6



1.7



1.8

**CÔNG BÁO SỞ HỮU CÔNG NGHIỆP SỐ 387 TẬP A - QUYỀN 2 (06.2020)**

- (11) **38697**  
(21) 3-2019-01621 (28) 1  
(54) **BÌNH ĐUN NƯỚC NÓNG** (51) **23-03**  
(22) 25/06/2019 (43) 25/06/2020  
CÔNG TY CỔ PHẦN ĐẦU TƯ TẬP ĐOÀN TÂN Á ĐẠI THÀNH (VN)  
(73) Số 124 đường Tôn Đức Thắng, phường Quốc Tử Giám, quận Đống Đa, thành phố Hà Nội  
(72) Nguyễn Duy Chính (VN)  
(55)



1.1



1.2



1.3

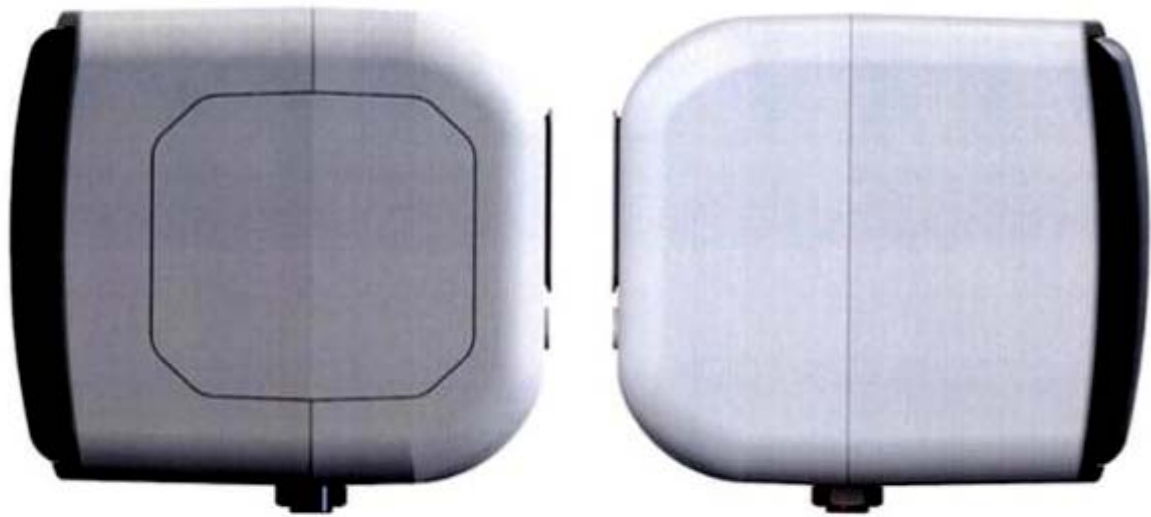

1.4

1.5

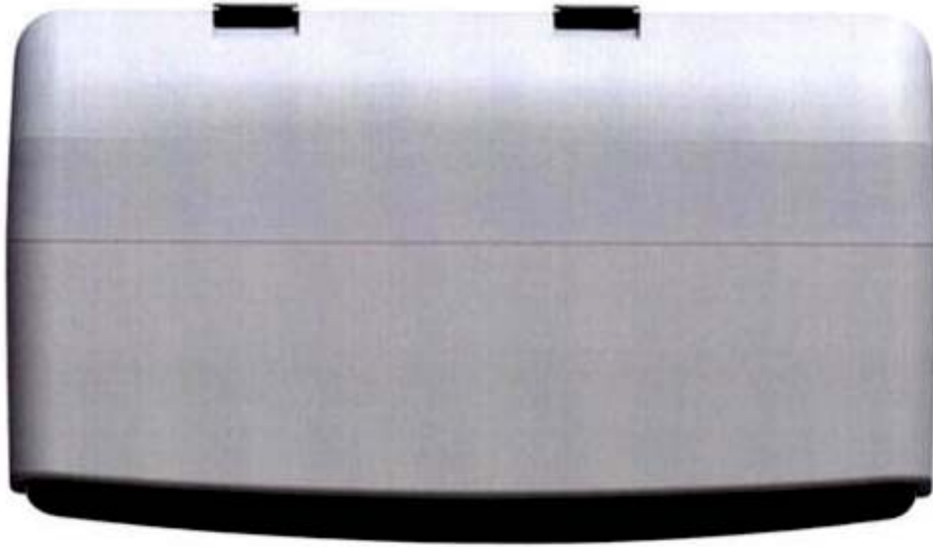

1.6

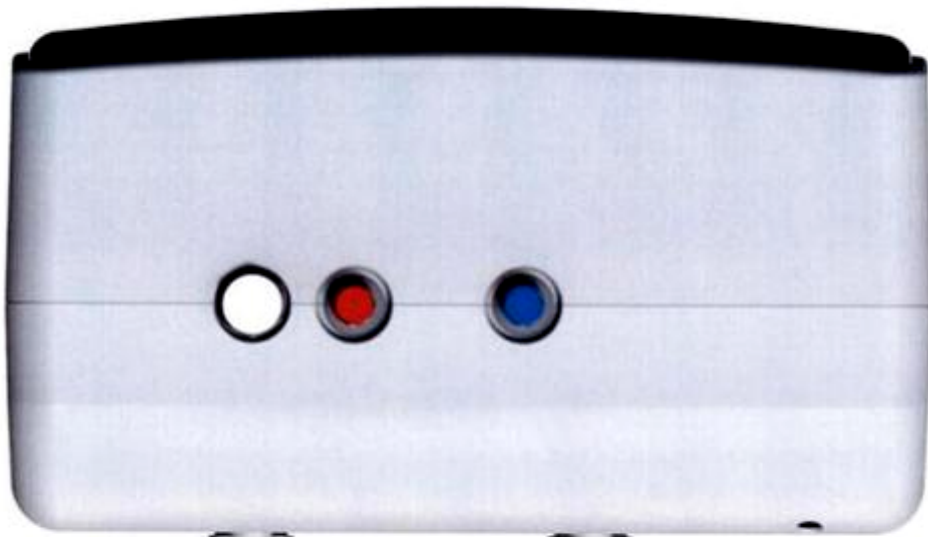

1.7

**CÔNG BÁO SỞ HỮU CÔNG NGHIỆP SỐ 387 TẬP A - QUYỀN 2 (06.2020)**

(11) **38698**

(21) 3-2019-01629

(28) 1

(54) **MÁY SẤY**

(51) **15-03**

(22) 26/06/2019

(43) 25/06/2020

CÔNG TY TNHH QUẢNG CÁO ÁNH DƯƠNG (VN)

(73) Lô C1, KCN Tây Bắc Ga, phường Đông Thọ, thành phố Thanh Hóa, tỉnh Thanh Hóa

(72) Nguyễn Văn Tư (VN)

(55)



1.1



1.2



1.3

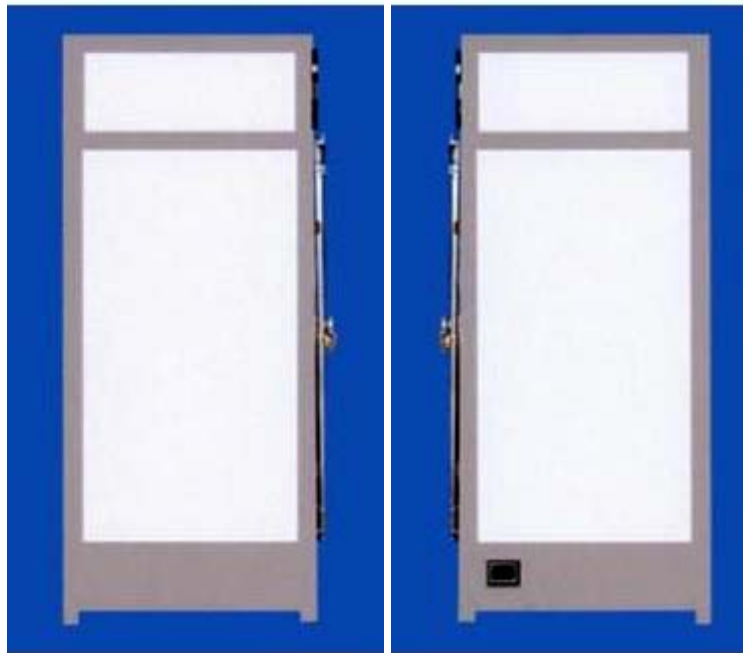

1.4

1.5

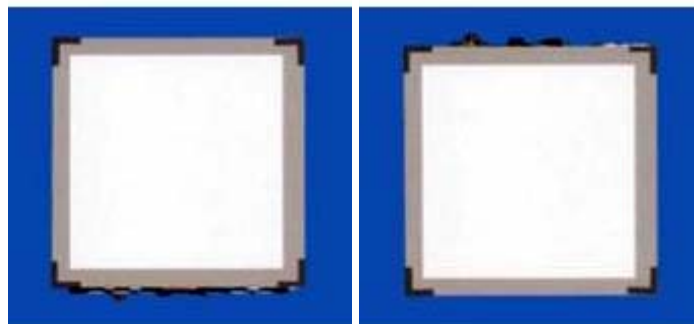

1.6

1.7



**CÔNG BÁO SỞ HỮU CÔNG NGHIỆP SỐ 387 TẬP A - QUYỀN 2 (06.2020)**

(11) **38699**

(21) 3-2019-01630

(54) **MÁY SẤY**

(22) 26/06/2019

CÔNG TY TNHH QUẢNG CÁO ÁNH DƯƠNG (VN)

(73) Lô C1, KCN Tây Bắc Ga, phường Đông Thọ, thành phố Thanh Hóa, tỉnh Thanh Hóa

(72) Nguyễn Văn Tư (VN)

(55)

(28) 1

(51) **15-03**

(43) 25/06/2020



1.1



1.2



1.3



1.4



1.5



1.6



1.7

- (11) **38700**  
(21) 3-2019-01632 (28) 1  
(54) **CHAI BIA** (51) **09-01**  
(22) 26/06/2019 (43) 25/06/2020  
(73) CÔNG TY CỔ PHẦN TẬP ĐOÀN IBB (VN)  
(73) Đường Nguyễn Văn Trỗi, phường Hữu Nghị, thành phố Hòa Bình, tỉnh Hòa Bình  
(72) Lê Thanh Tú (VN)  
(55)



1.1

1.2



1.3



1.4

**CÔNG BÁO SỞ HỮU CÔNG NGHIỆP SỐ 387 TẬP A - QUYỀN 2 (06.2020)**

- (11) **38701**  
(21) 3-2019-01828 (28) 5  
(54) **THỨC ĂN CHO VẬT NUÔI** (51) **01-06**  
(22) 19/07/2019 (43) 25/06/2020  
(30) 29/680,985 21/02/2019 US;  
SPECTRUM BRANDS, INC. (US)  
(73) 3001 Deming Way, Middleton, Wisconsin 53562, United States of America  
1. VAN EYK, GREGORY (US)  
(72) 2. POTTER, TIFFANY (US)  
3. HULLVERSON, STEPHANIE (US)  
(74) Công ty TNHH Sở hữu trí tuệ Thảo Thọ Quyền (INVENCO.,LTD)  
(55)

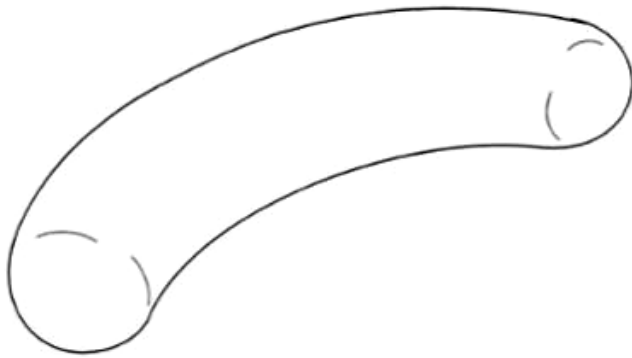

1.1

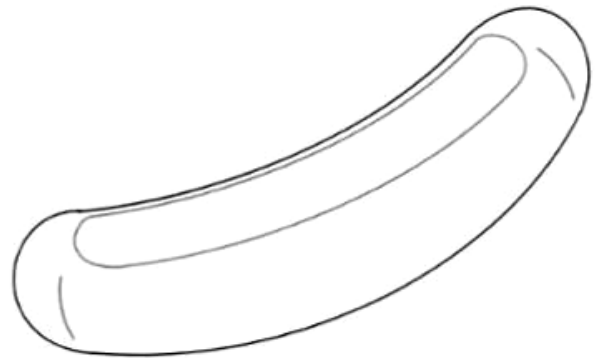

1.2

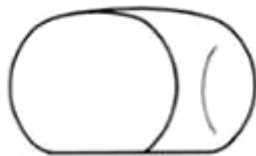

1.3

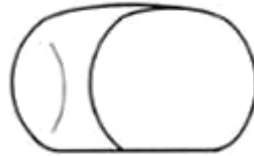

1.4



1.5



1.6



1.7



1.8



2.1

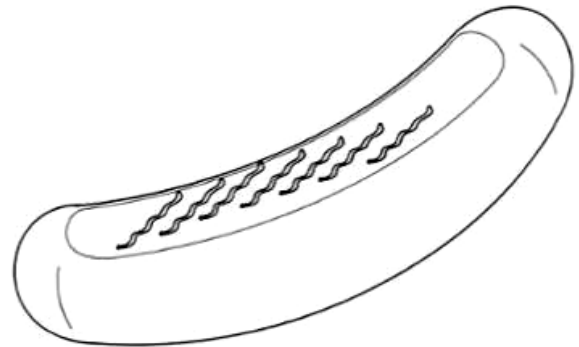

2.2



2.3



2.4

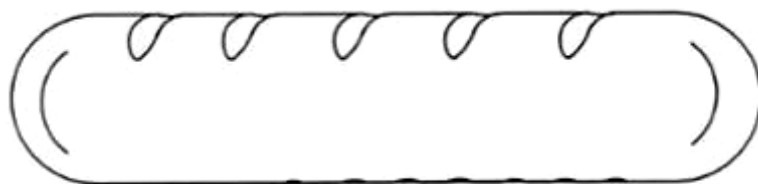

2.5

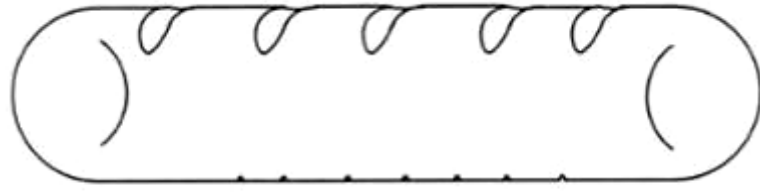

2.6



2.7

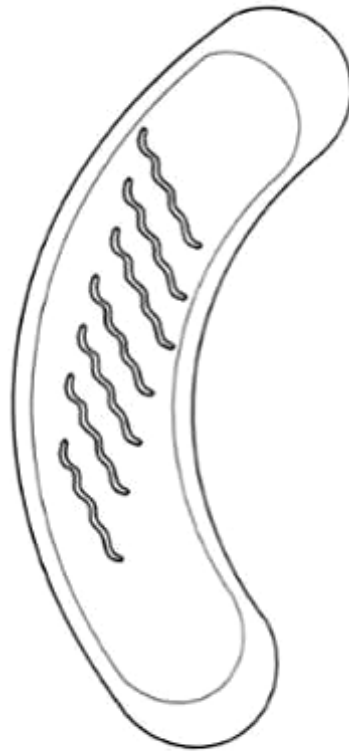

2.8

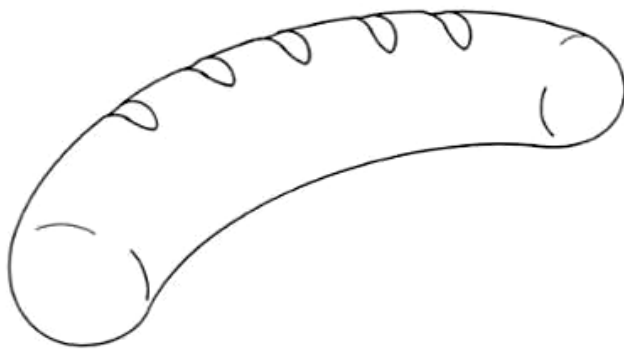

3.1



3.2



3.3



3.4

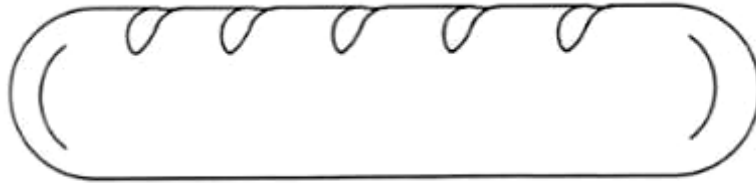

3.5

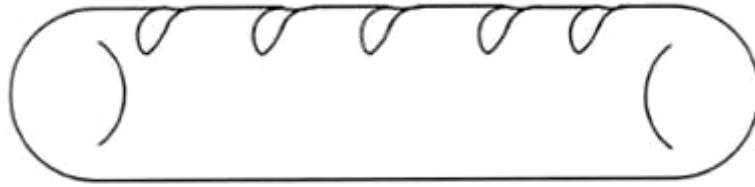

3.6



3.7



3.8

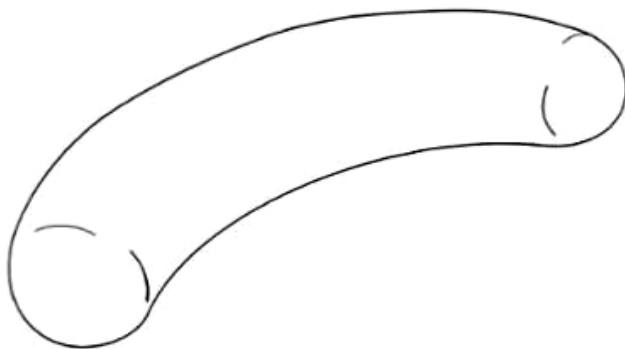

4.1

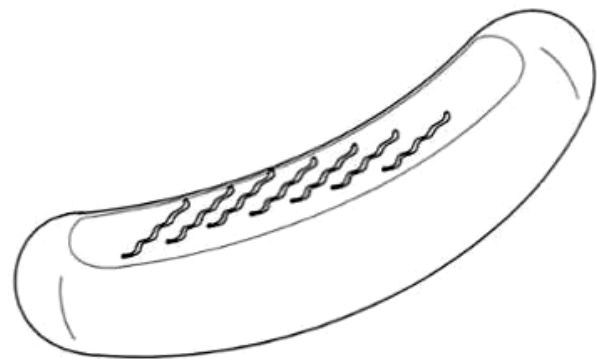

4.2

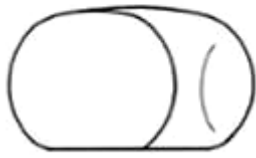

4.3

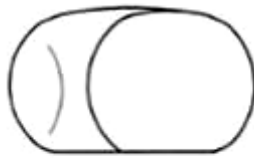

4.4



4.5

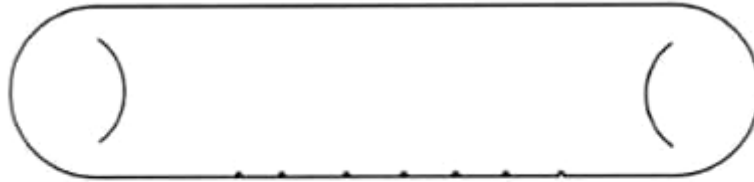

4.6



4.7

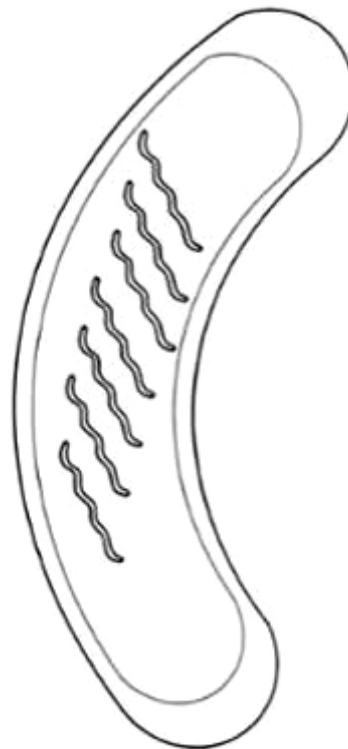

4.8



5.1



5.2





5.3



5.4



5.5



5.6



5.7



5.8

- (11) **38702**  
(21) 3-2019-01829 (28) 2  
(54) **THỨC ĂN CHO VẬT NUÔI** (51) **01-06**  
(22) 19/07/2019 (43) 25/06/2020  
(30) 29/679,702 08/02/2019 US;  
SPECTRUM BRANDS, INC. (US)  
(73) 3001 Deming Way, Middleton, Wisconsin 53562, United States of America  
1. VAN EYK, GREGORY (US)  
(72) 2. POTTER, TIFFANY (US)  
3. HULLVERSON, STEPHANIE (US)  
(74) Công ty TNHH Sở hữu trí tuệ Thảo Thọ Quyền (INVENCO.,LTD)  
(55)

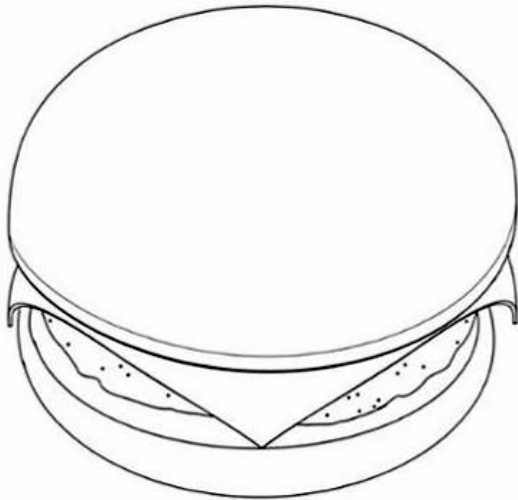

1.1

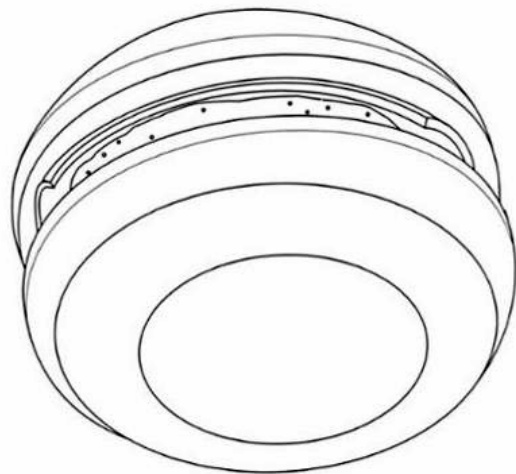

1.2

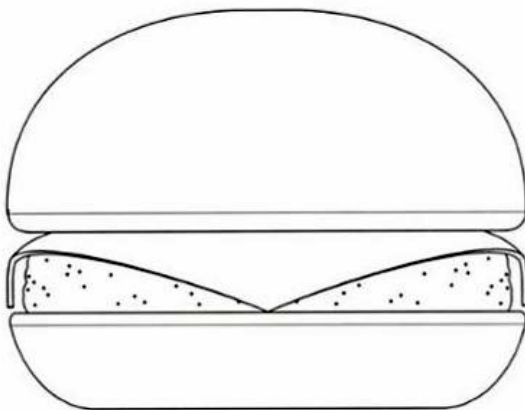

1.3

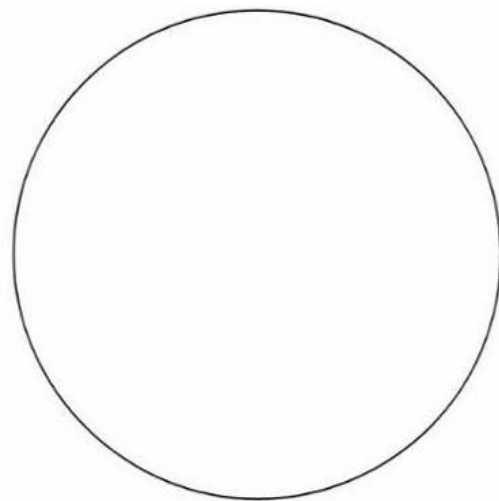

1.4

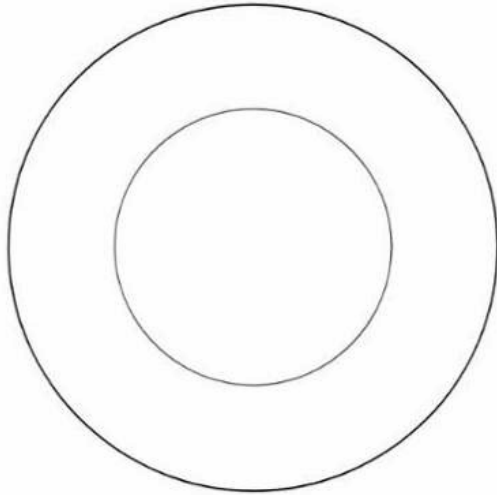

1.5

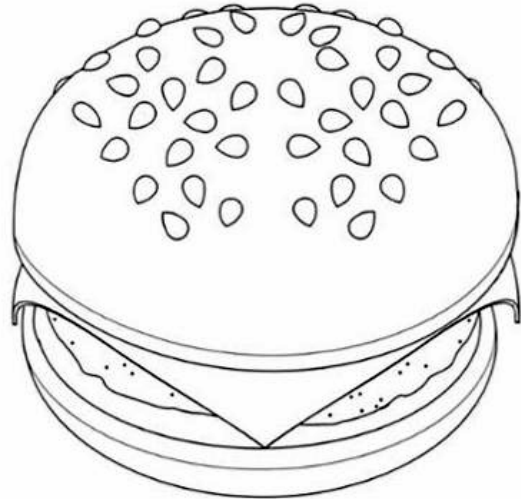

2.1

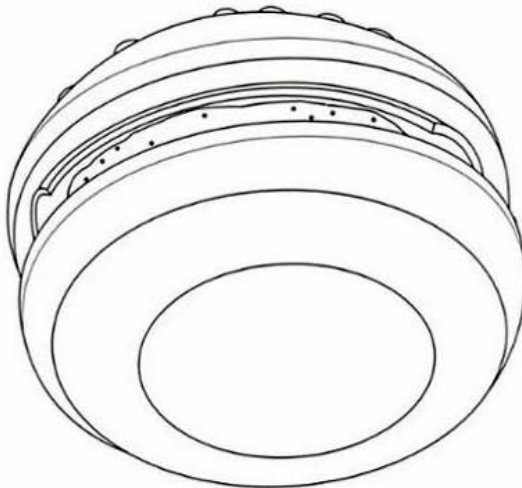

2.2

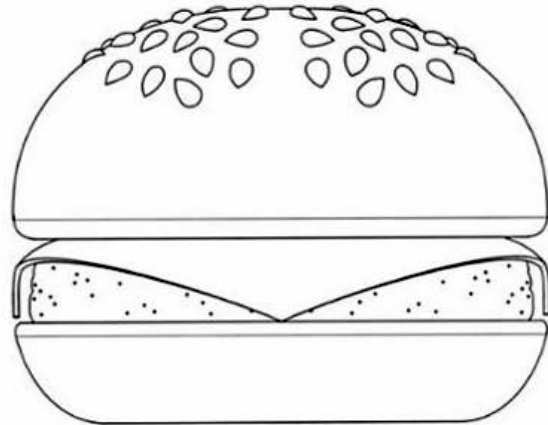

2.3

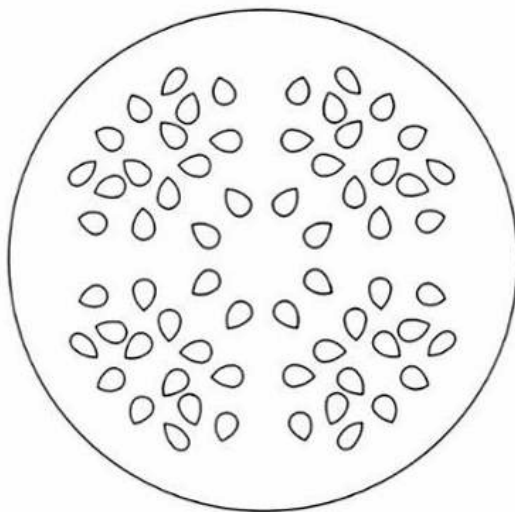

2.4

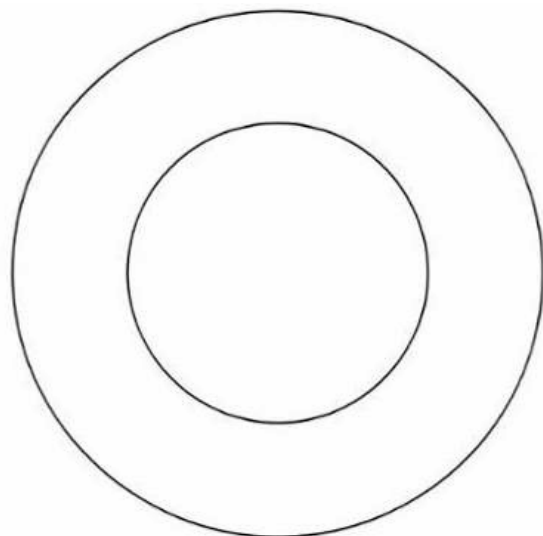

2.5

**CÔNG BÁO SỞ HỮU CÔNG NGHIỆP SỐ 387 TẬP A - QUYỀN 2 (06.2020)**

- (11) **38703**  
(21) 3-2019-01990 (28) 1  
(54) **THANH NHÔM ĐỊNH HÌNH** (51) **25-01**  
(22) 07/08/2019 (43) 25/06/2020  
CÔNG TY TNHH MTV ĐĂNG QUANG (VN)  
(73) Đường Trường Chinh, khu phố 1, phường Phú Tài, thành phố Phan Thiết, tỉnh Bình Thuận  
(72) Võ Trường Thọ (VN)  
(74) Công ty TNHH một thành viên Trường Luật (Trường Luật)  
(55)

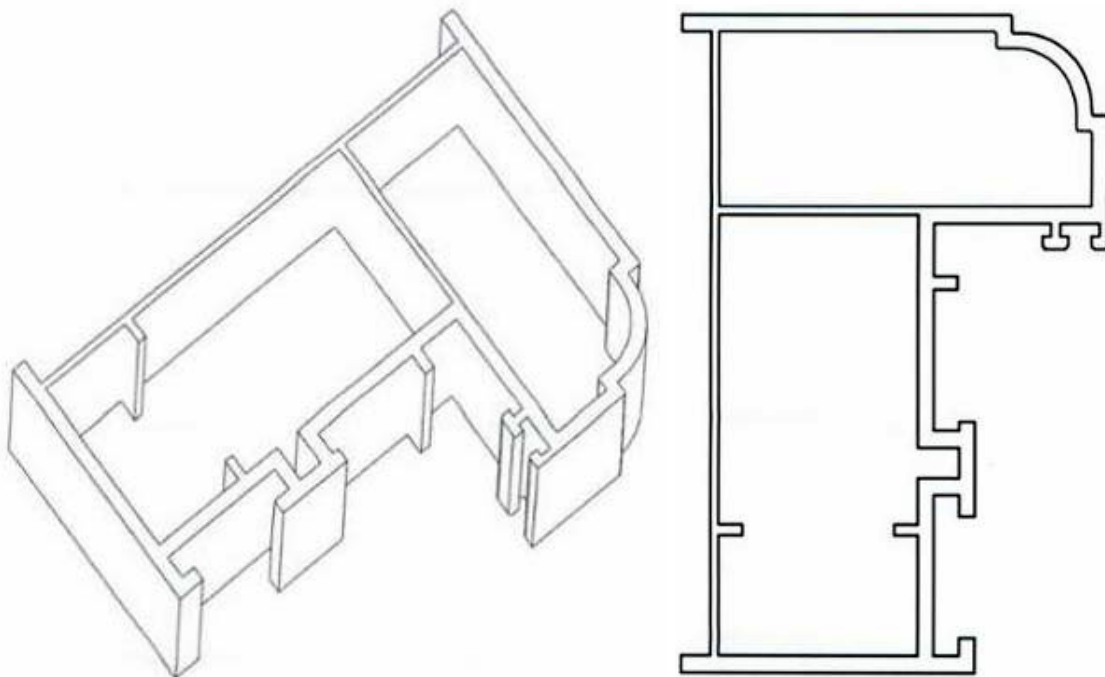

1.1

1.2

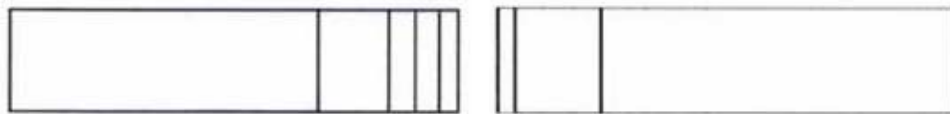

1.3

1.4



1.5



1.6

**CÔNG BÁO SỞ HỮU CÔNG NGHIỆP SỐ 387 TẬP A - QUYỀN 2 (06.2020)**

- (11) **38704**  
(21) 3-2019-02112 (28) 1  
(54) **GIÀY** (51) **02-04**  
(22) 21/08/2019 (43) 25/06/2020  
(30) 29/681,170 22/02/2019 US;  
COLE HAAN LLC (US)  
(73) 45 West 18th Street, Third Floor, New York, United States of America  
1. SCOTT PATT (US)  
(72) 2. JAMES JACKMAN CHAN (US)  
3. JEFFREY MOKOS (US)  
(74) Công ty Luật TNHH T&G (TGVN)  
(55)



1.1



1.2



1.3



1.4



1.5



1.6



1.7



1.8



1.9



1.10

**CÔNG BÁO SỞ HỮU CÔNG NGHIỆP SỐ 387 TẬP A - QUYỀN 2 (06.2020)**

- (11) **38705**  
(21) 3-2019-02113 (28) 1  
(54) **GIÀY** (51) **02-04**  
(22) 21/08/2019 (43) 25/06/2020  
(30) 29/681,171 22/02/2019 US;  
COLE HAAN LLC (US)  
(73) 45 West 18th Street, Third Floor, New York, United States of America  
1. SCOTT PATT (US)  
(72) 2. JAMES JACKMAN CHAN (US)  
3. JEFFREY MOKOS (US)  
(74) Công ty Luật TNHH T&G (TGVN)  
(55)



1.1



1.2



1.3



1.4



1.5



1.6



1.7



1.8



1.9



1.10



**CÔNG BÁO SỞ HỮU CÔNG NGHIỆP SỐ 387 TẬP A - QUYỀN 2 (06.2020)**

- (11) **38706**  
(21) 3-2019-02114 (28) 1  
(54) **GIÀY** (51) **02-04**  
(22) 21/08/2019 (43) 25/06/2020  
(30) 29/681,173 22/02/2019 US;  
COLE HAAN LLC (US)  
(73) 45 West 18th Street, Third Floor, New York, United States of America  
1. SCOTT PATT (US)  
(72) 2. JAMES JACKMAN CHAN (US)  
3. JEFFREY MOKOS (US)  
(74) Công ty Luật TNHH T&G (TGVN)  
(55)



1.1



1.2



1.3



1.4



1.5



1.6



1.7



1.8



1.9



1.10

- (11) **38707**  
(21) 3-2019-02197 (28) 1  
(54) **MIẾNG LÀM SẠCH** (51) **04-99**  
(22) 29/08/2019 (43) 25/06/2020  
(30) 30-2019-0020129 29/04/2019 KR;  
MCK CO., LTD. (KR)  
(73) #46, Gang-li 1-gil, Ochang-eup, Cheongwon-gu, Cheongju-si, Chungcheongbuk-do,  
Korea  
1. MOON DEOG-JU (KR)  
2. CHO SI-HYEONG (KR)  
(72) 3. JO SUNG-WOOK (KR)  
4. KIM KYEONG-HOON (KR)  
(74) Công ty Luật TNHH ELITE (ELITE LAW FIRM)  
(55)

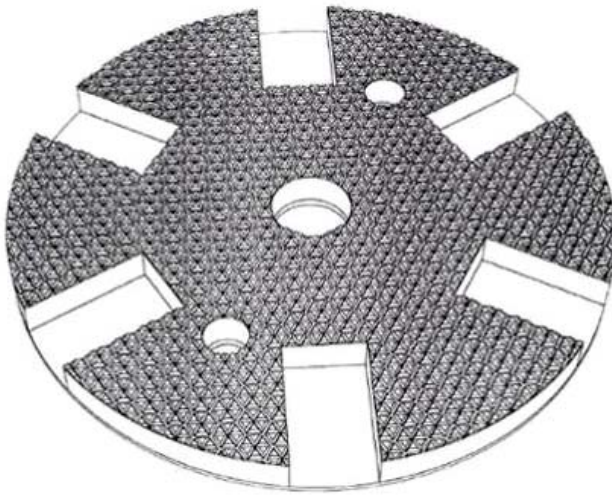

1.1

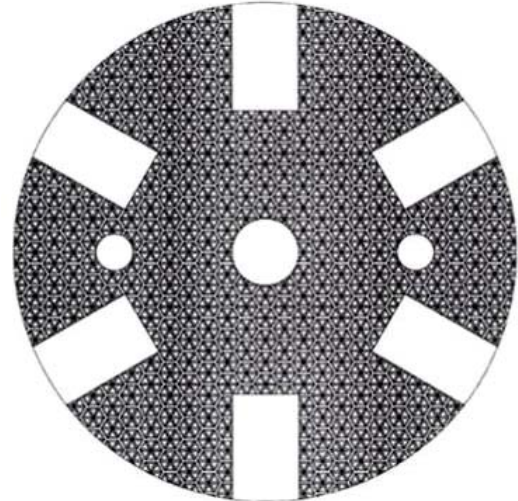

1.2

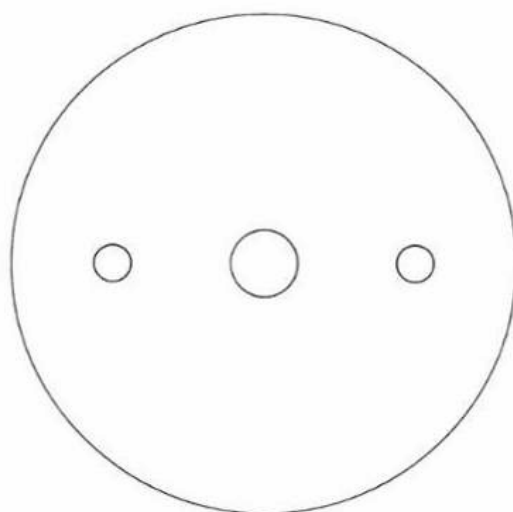

1.3



1.4



1.5



1.6

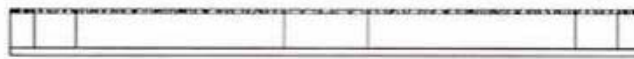

1.7



1.8

**CÔNG BÁO SỞ HỮU CÔNG NGHIỆP SỐ 387 TẬP A - QUYỀN 2 (06.2020)**

- (11) **38708**  
(21) 3-2019-02230 (28) 1  
(54) **DÀM CHIA GÓC** (51) **25-01**  
(22) 03/09/2019 (43) 25/06/2020  
(30) 30-2019-0009488 04/03/2019 KR;  
MYUNGSUNG TECHNOLOGY INC. (KR)  
(73) (Cheongna-dong, The Space Tower)710-ho, 10, Cheongna canal-ro, 288beon-gil,  
Seo-gu, Incheon, Republic of Korea  
(72) PARK, Sang Do (KR)  
(74) Công ty Luật TNHH ELITE (ELITE LAW FIRM)  
(55)

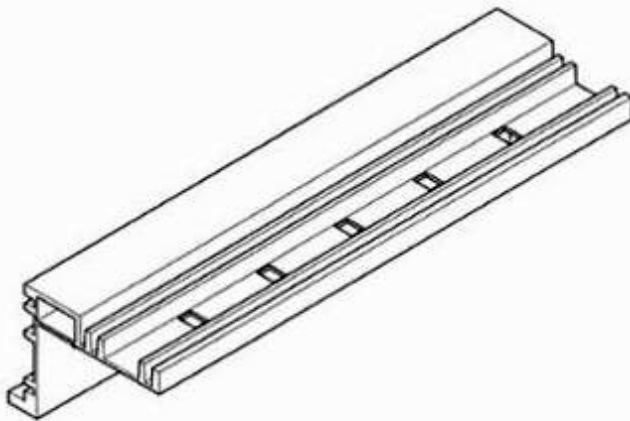

1.1

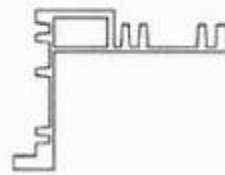

1.2

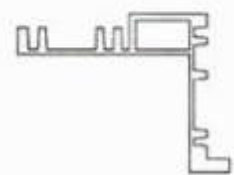

1.3

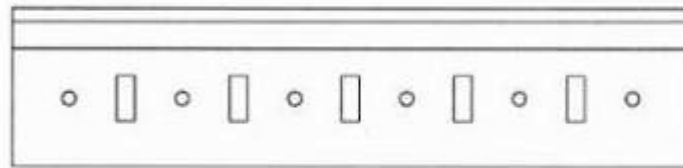

1.4

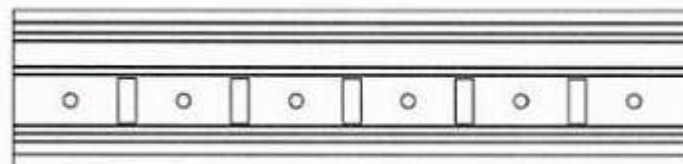

1.5

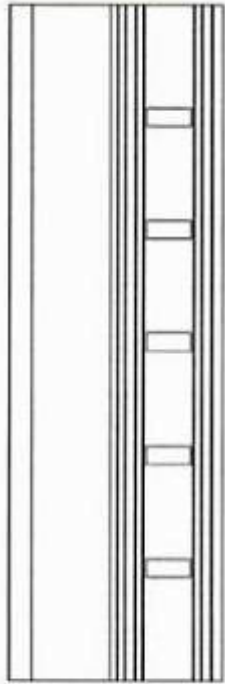

1.6

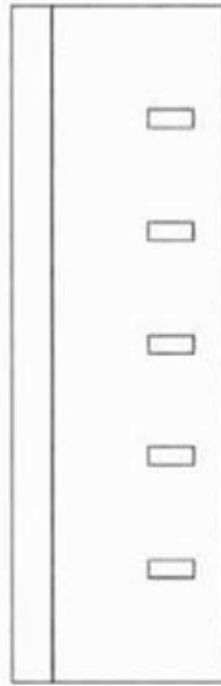

1.7

**CÔNG BÁO SỞ HỮU CÔNG NGHIỆP SỐ 387 TẬP A - QUYỀN 2 (06.2020)**

(11) **38709**

(21) 3-2019-02264

(28) 1

(54) **LÒ SẤY VI SÓNG**

(51) **15-03**

(22) 06/09/2019

(43) 25/06/2020

CÔNG TY CỔ PHẦN GIẢI PHÁP NÔNG NGHIỆP 5D (VN)

(73) Phòng 08, nhà 5, đường số 13, công viên phần mềm Quang Trung, phường Tân Chánh Hiệp, quận 12, thành phố Hồ Chí Minh

1. NGÔ ĐỨC CHÍ (BE)

(72) 2. NGUYỄN ĐÌNH UYÊN (US)

3. TRẦN VĂN SỰ (VN)

(74) Công ty Luật TNHH PLF (PLF LAW FIRM)

(55)

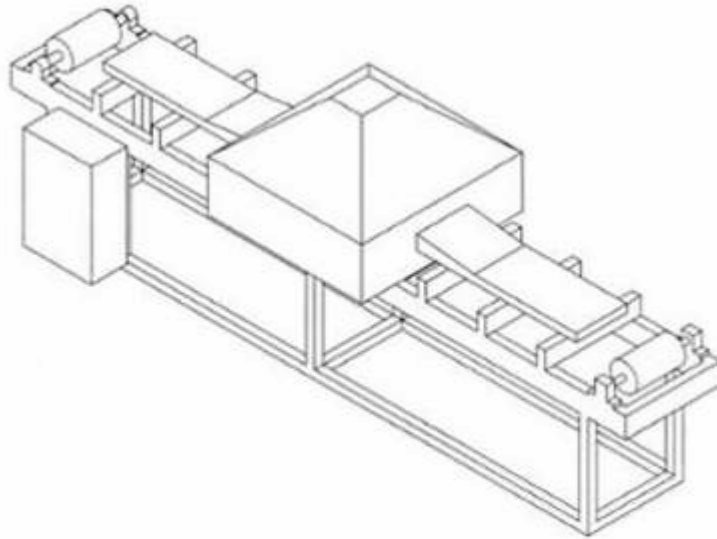

1.1

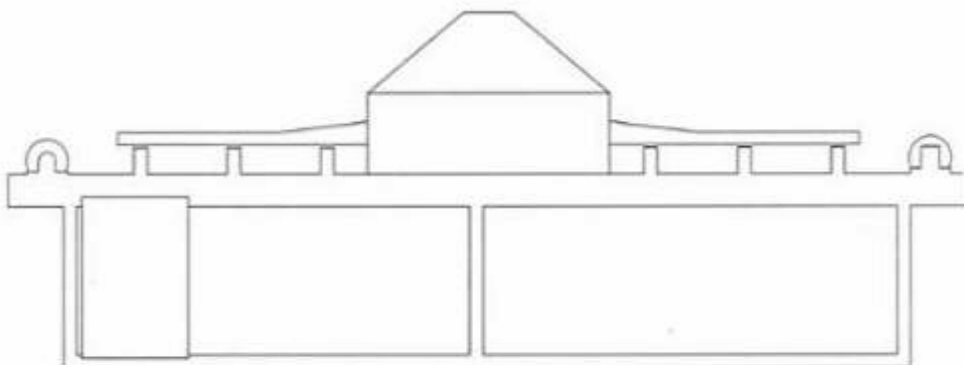

1.2

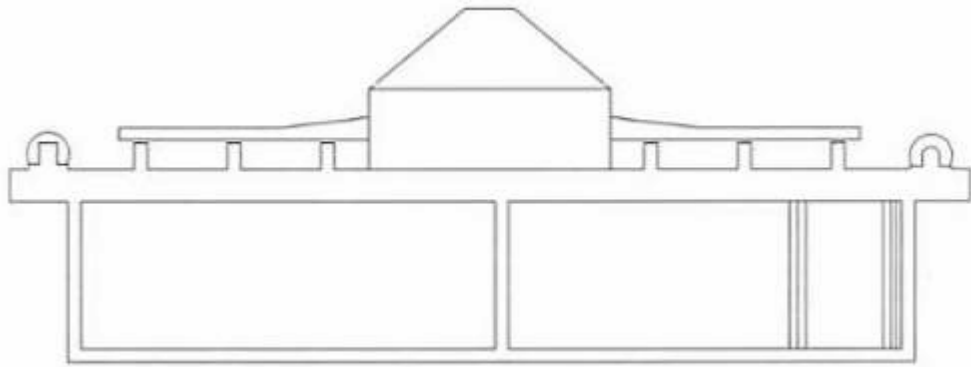

1.3

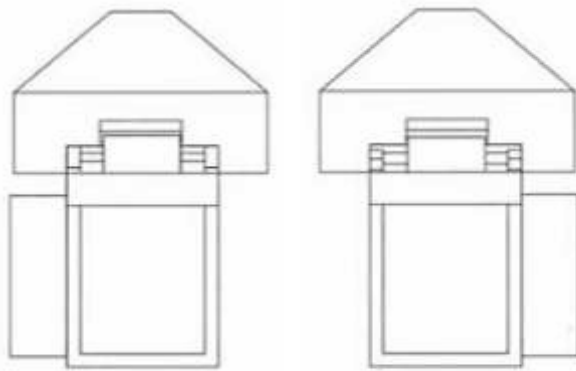

1.4

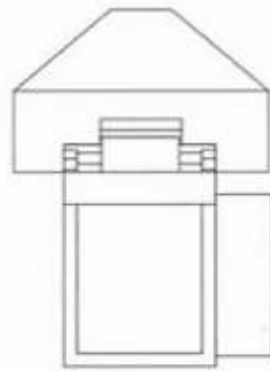

1.5

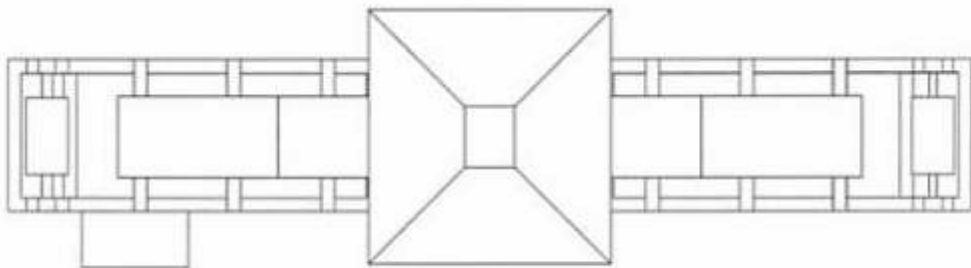

1.6

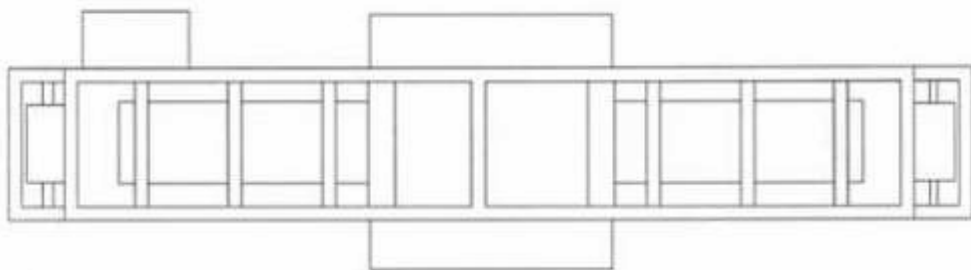

1.7



**CÔNG BÁO SỞ HỮU CÔNG NGHIỆP SỐ 387 TẬP A - QUYỀN 2 (06.2020)**

- (11) **38710**  
(21) 3-2019-02272 (28) 1  
(54) **GIÀY** (51) **02-04**  
(22) 06/09/2019 (43) 25/06/2020  
(30) 29/682,990 08/03/2019 US;  
PRIME CREATIVE, LLC (US)  
(73) 6 Standish Way, Canton, Massachusetts 02021, United States of America  
(72) 1. HEATHER MARVIN (US)  
2. WILLIAM MARVIN (US)  
(74) Công ty TNHH Tâm nhìn và Liên danh (VISION & ASSOCIATES CO.LTD.)  
(55)



1.1

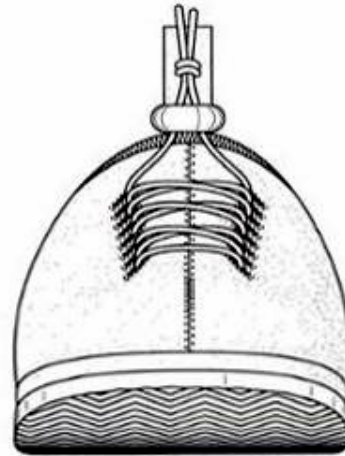

1.2

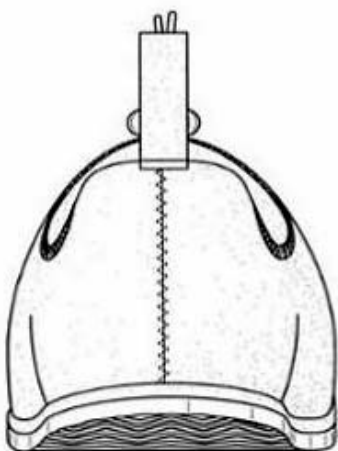

1.3



1.4



1.5

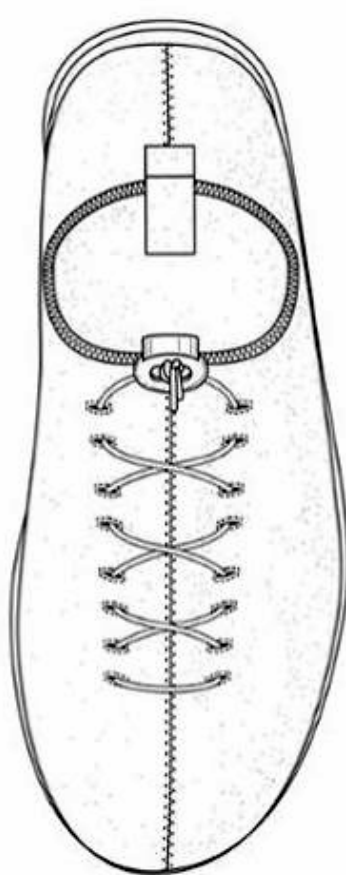

1.6



1.7

- (11) **38711**  
(21) 3-2019-02381 (28) 1  
(54) **DỤNG CỤ CHĂM SÓC RĂNG MIỆNG** (51) **04-02**  
(22) 19/09/2019 (43) 25/06/2020  
(30) 29/684,593 22/03/2019 US;  
COLGATE-PALMOLIVE COMPANY (US)  
(73) 300 Park Avenue, New York, New York 10022, United States of America  
1. YANMEI JI (CN)  
(72) 2. WEN JIN XI (CN)  
(74) Văn phòng Luật sư Ân Nam (ANNAM IP & LAW)  
(55)

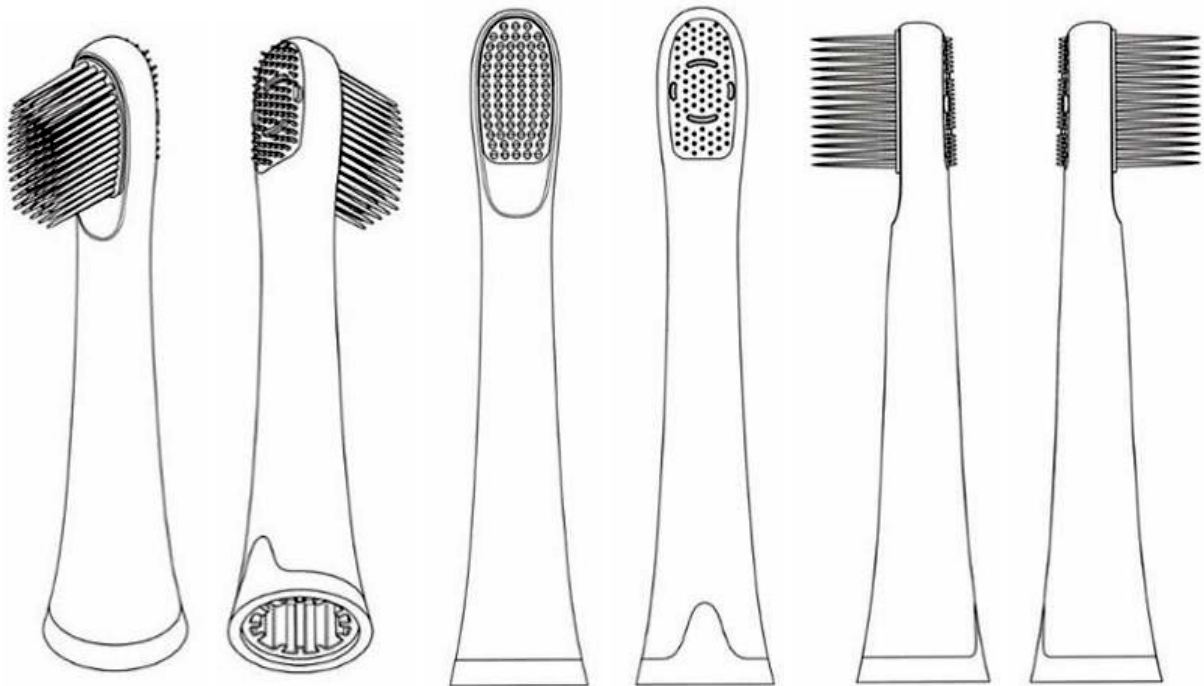

1.1

1.2

1.3

1.4

1.5

1.6



1.7



1.8

CÔNG BÁO SỞ HỮU CÔNG NGHIỆP SỐ 387 TẬP A - QUYỀN 2 (06.2020)

- (11) **38712**  
(21) 3-2019-02506 (28) 1  
(54) **HỘP** (51) **09-03**  
(22) 30/09/2019 (43) 25/06/2020  
(73) ORION CORPORATION (KR)  
13, Baekbeom-ro 90da-gil, Yongsan-gu, Seoul 04369, Republic of Korea  
(72) 1. LEE, A REUM (KR)  
2. CHOE, EUN JE (KR)  
(74) Công ty Luật TNHH quốc tế BMVN (BMVN INTERNATIONAL LLC)  
(55)



1.1



1.2

CÔNG BÁO SỞ HỮU CÔNG NGHIỆP SỐ 387 TẬP A - QUYỀN 2 (06.2020)

- (11) **38713**  
(21) 3-2019-02507 (28) 1  
(54) **HỘP** (51) **09-03**  
(22) 30/09/2019 (43) 25/06/2020  
(73) ORION CORPORATION (KR)  
13, Baekbeom-ro 90da-gil, Yongsan-gu, Seoul 04369, Republic of Korea  
(72) 1. LEE, A REUM (KR)  
2. CHOE, EUN JE (KR)  
(74) Công ty Luật TNHH quốc tế BMVN (BMVN INTERNATIONAL LLC)  
(55)



1.1



1.2

**CÔNG BÁO SỞ HỮU CÔNG NGHIỆP SỐ 387 TẬP A - QUYỀN 2 (06.2020)**

- (11) **38714**  
(21) 3-2019-02508 (28) 1  
(54) **HỘP** (51) **09-03**  
(22) 30/09/2019 (43) 25/06/2020  
(73) ORION CORPORATION (KR)  
13, Baekbeom-ro 90da-gil, Yongsan-gu, Seoul 04369, Republic of Korea  
(72) 1. LEE, A REUM (KR)  
2. CHOE, EUN JE (KR)  
(74) Công ty Luật TNHH quốc tế BMVN (BMVN INTERNATIONAL LLC)  
(55)



1.1



1.2

**CÔNG BÁO SỞ HỮU CÔNG NGHIỆP SỐ 387 TẬP A - QUYỀN 2 (06.2020)**

- (11) **38715**  
(21) 3-2019-02509 (28) 1  
(54) **HỘP** (51) **09-03**  
(22) 30/09/2019 (43) 25/06/2020  
(73) ORION CORPORATION (KR)  
13, Baekbeom-ro 90da-gil, Yongsan-gu, Seoul 04369, Republic of Korea  
(72) 1. LEE, A REUM (KR)  
2. CHOE, EUN JE (KR)  
(74) Công ty Luật TNHH quốc tế BMVN (BMVN INTERNATIONAL LLC)  
(55)



1.1



1.2

- (11) **38716**  
(21) 3-2019-02692 (28) 1  
(54) **HỘP** (51) **09-03**  
(22) 22/10/2019 (43) 25/06/2020  
(73) LG HOUSEHOLD & HEALTH CARE LTD. (KR)  
58, Saemunan-ro, Jongno-gu, Seoul, Republic of Korea  
(72) LIM, Hun Chan (KR)  
(74) Công ty TNHH Tâm nhìn và Liên danh (VISION & ASSOCIATES CO.LTD.)  
(55)

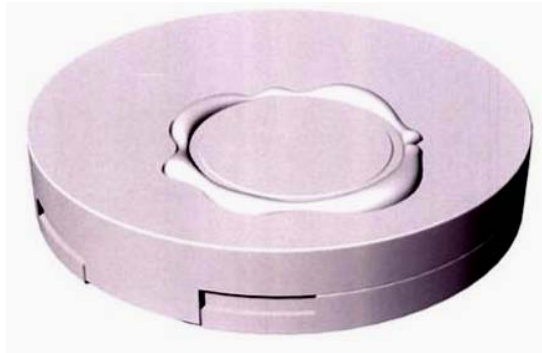

1.1

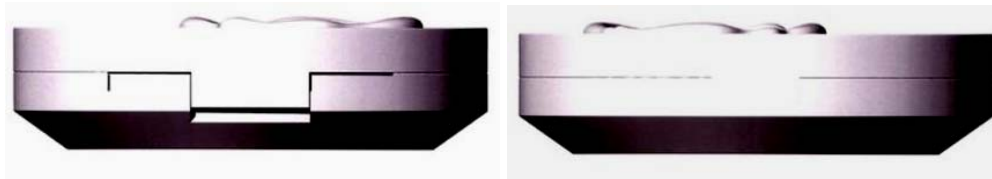

1.2

1.3



1.4

1.5

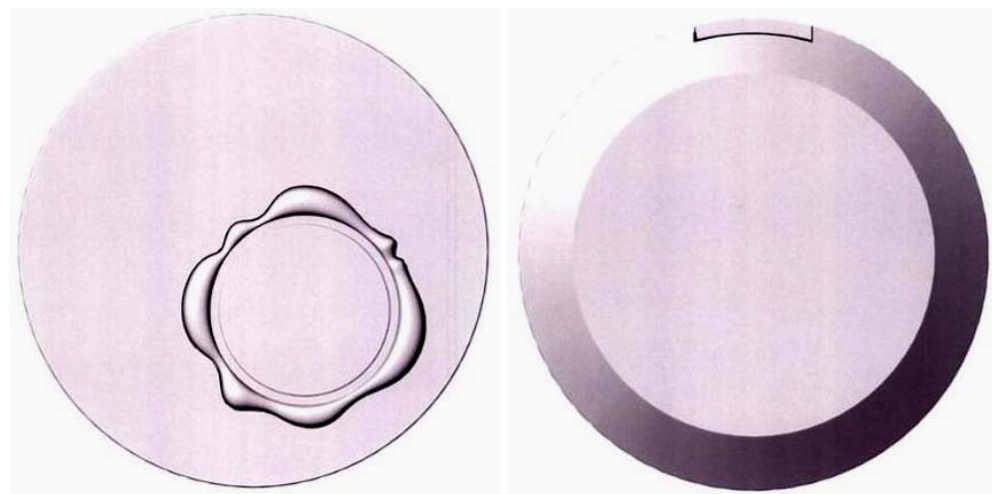

1.6

1.7



- (11) **38717**
- (21) 3-2019-02845
- (54) **BÓNG MÁT XA CHÂN**
- (22) 11/11/2019
- (30) 29/690,502 08/05/2019 US;  
BAYER HEALTHCARE LLC (US)
- (73) 100 Bayer Boulevard, Whippany, New Jersey 07981-0915, United States of America
- (72) 1. DANIEL L. MIRANDA (US)  
2. HAROLD A. HOWLETT (US)
- (74) Công ty Luật TNHH T&G (TGVN)
- (55)



1.1

1.2

1.3

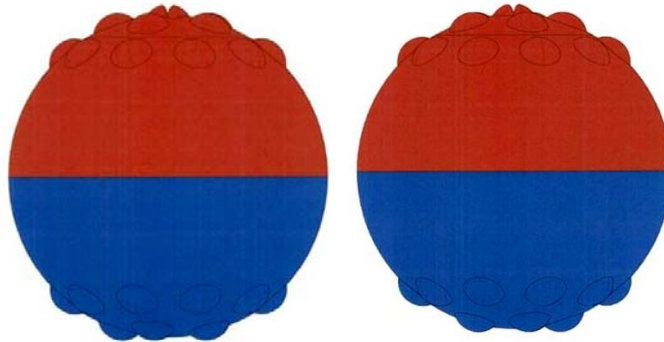

1.4

1.5

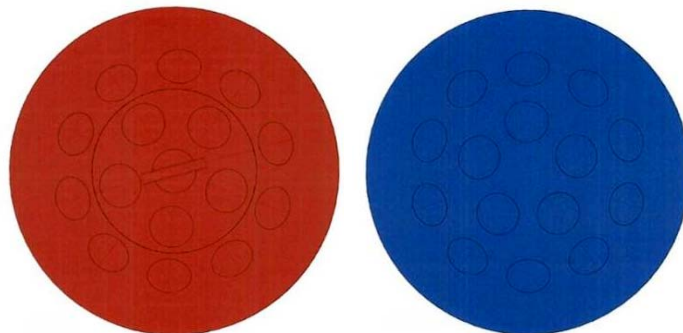

1.6

1.7

- (11) **38718**  
(21) 3-2019-02912 (28) 1  
(54) **NẮP NỒI** (51) **07-02**  
(22) 15/11/2019 (43) 25/06/2020  
(30) WIPO87145 10/09/2019 WO;  
FISSLER GMBH (DE)  
(73) Harald-Fissler-Straße 1, 55743 Idar-Oberstein, Germany  
(72) Karsten Kuber (DE)  
(74) Công ty TNHH Sở hữu trí tuệ Thảo Thọ Quyền (INVENCO.,LTD)  
(55)

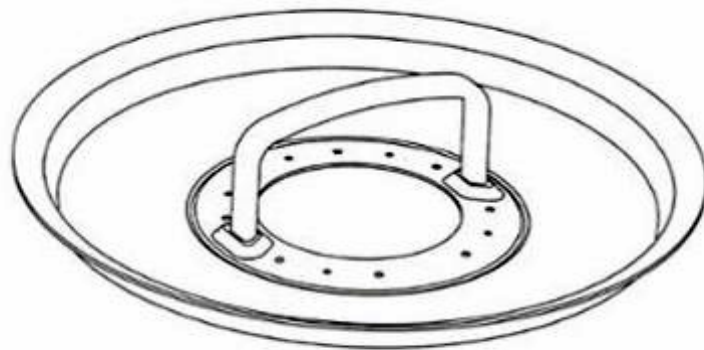

1.1

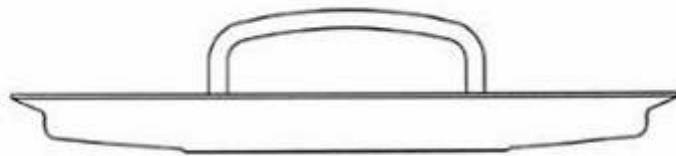

1.2



1.3

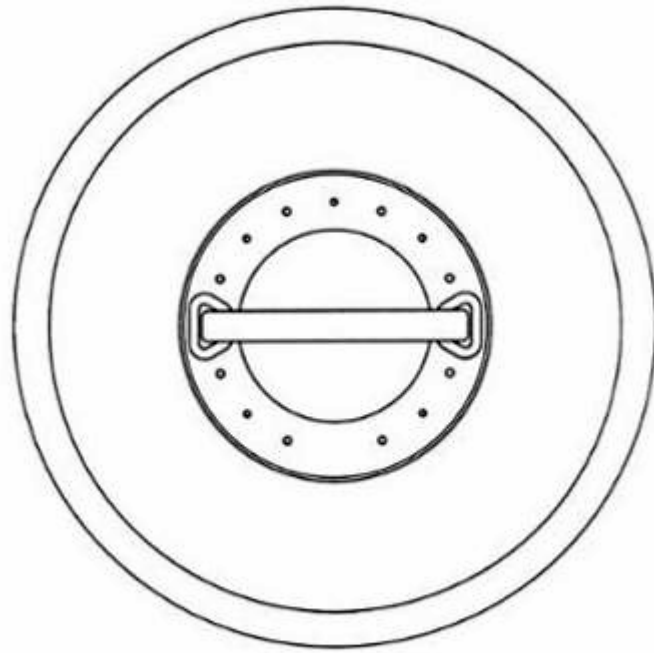

1.4

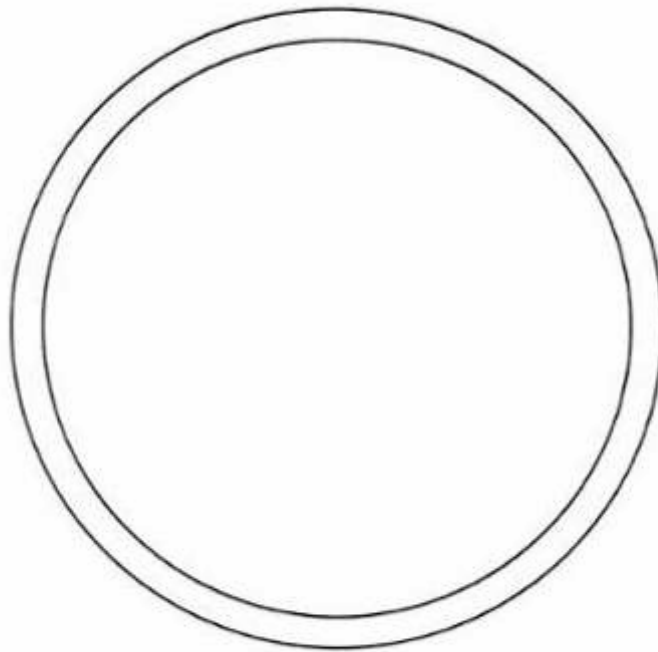

1.5

CÔNG BÁO SỞ HỮU CÔNG NGHIỆP SỐ 387 TẬP A - QUYỀN 2 (06.2020)

(11) **38719**

(21) 3-2019-02913

(28) 1

(54) **NỒI**

(51) **07-02**

(22) 15/11/2019

(43) 25/06/2020

(73) FISSLER GMBH (DE)

(73) Harald-Fissler-Straße 1, 55743 Idar-Oberstein, Germany

(72) Arno Thelen (DE)

(74) Công ty TNHH Sở hữu trí tuệ Thảo Thọ Quyền (INVENCO.,LTD)

(55)

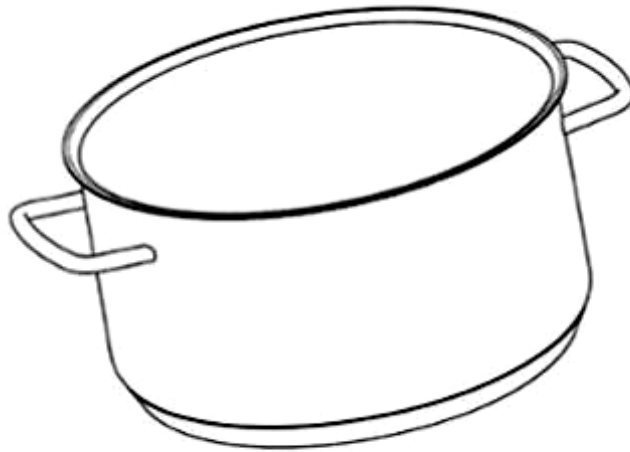

1.1

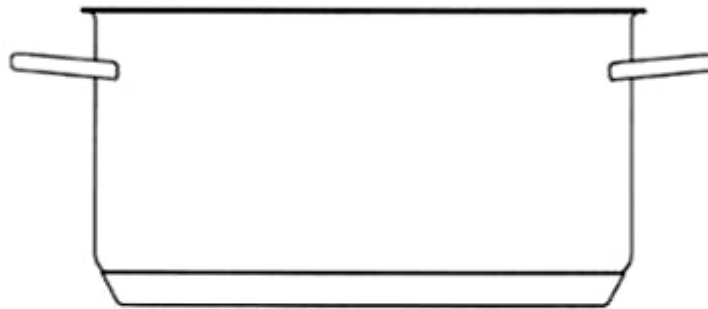

1.2

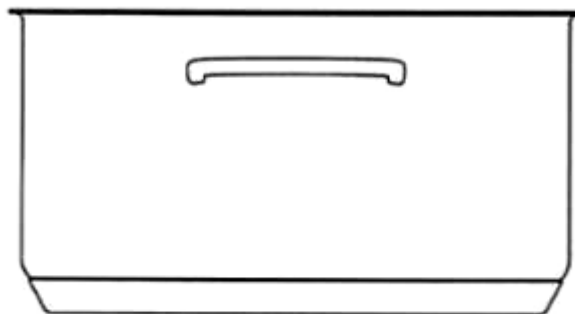

1.3

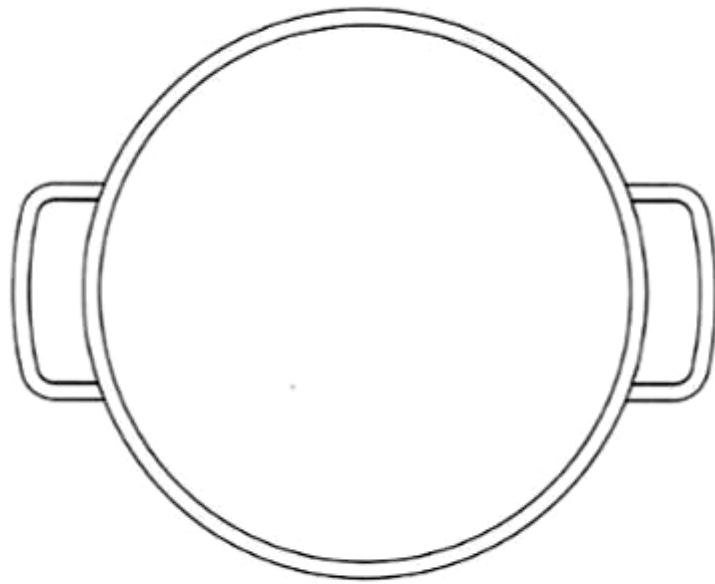

1.4

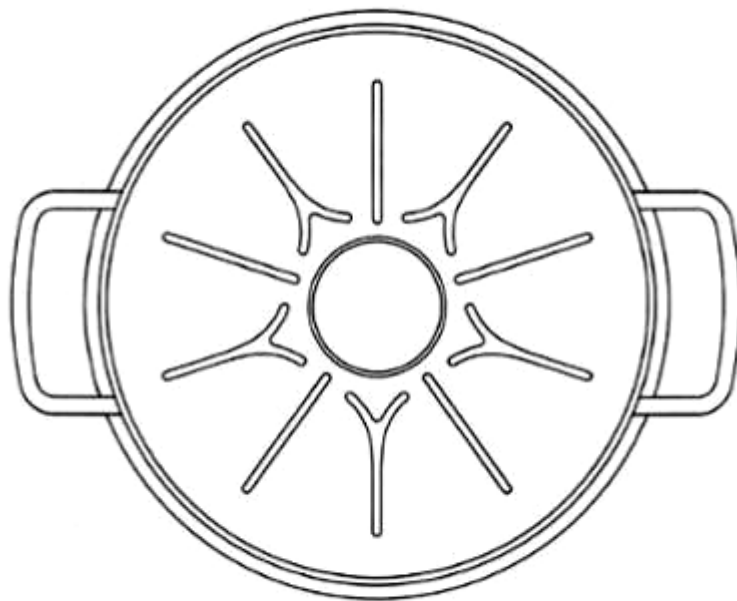

1.5

**CÔNG BÁO SỞ HỮU CÔNG NGHIỆP SỐ 387 TẬP A - QUYỀN 2 (06.2020)**

- (11) **38720**  
(21) 3-2019-02915 (28) 1  
(54) **CHẢO** (51) **07-02**  
(22) 15/11/2019 (43) 25/06/2020  
(73) FISSLER GMBH (DE)  
Harald-Fissler-Straße 1, 55743 Idar-Oberstein, Germany  
(72) Arno Thelen (DE)  
(74) Công ty TNHH Sở hữu trí tuệ Thảo Thọ Quyển (INVENCO.,LTD)  
(55)

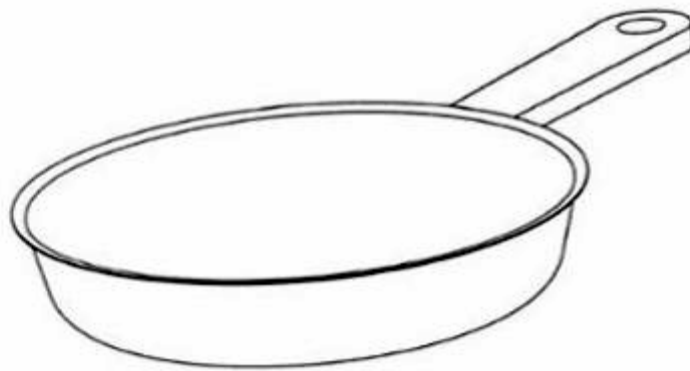

1.1



1.2

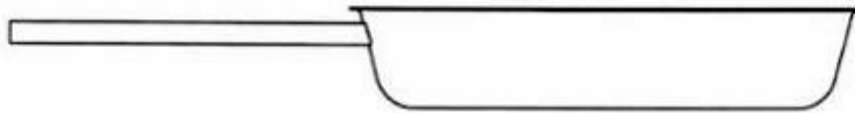

1.3

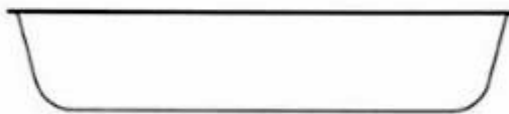

1.4

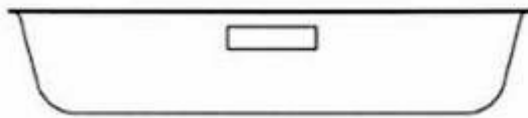

1.5

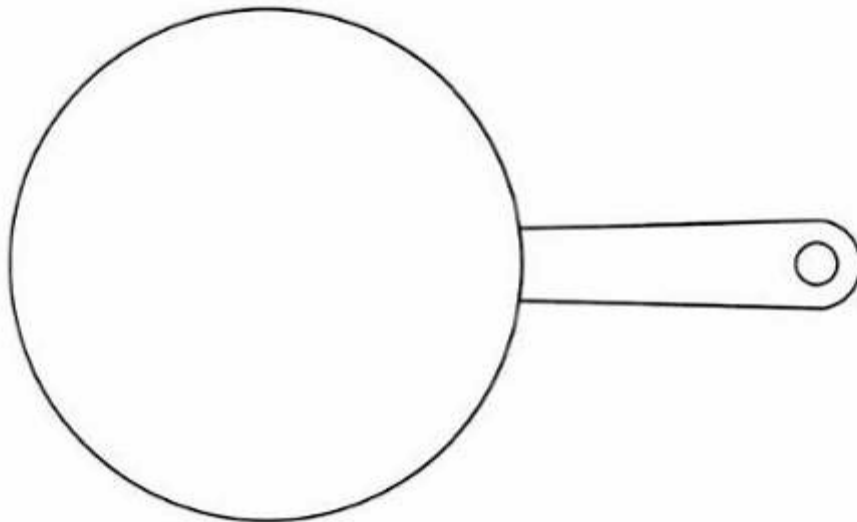

1.6

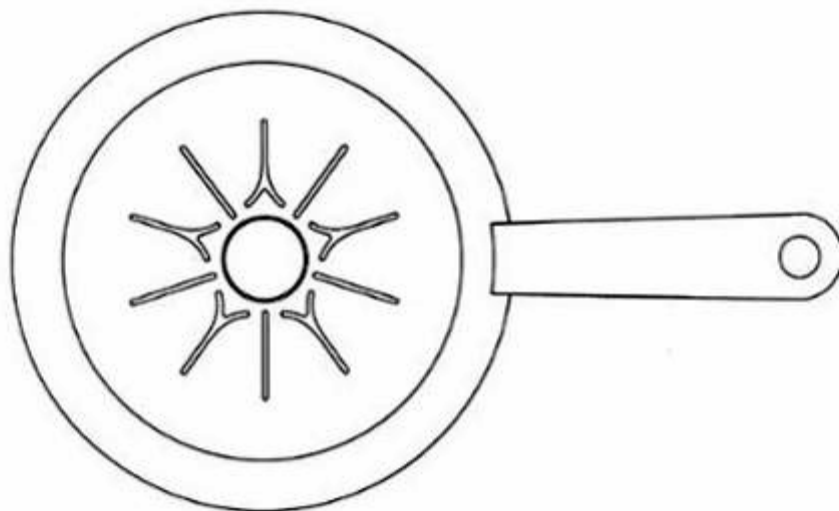

1.7

**CÔNG BÁO SỞ HỮU CÔNG NGHIỆP SỐ 387 TẬP A - QUYỀN 2 (06.2020)**

- (11) **38721**  
(21) 3-2019-02916 (28) 1  
(54) **CHẢO** (51) **07-02**  
(22) 15/11/2019 (43) 25/06/2020  
(73) FISSLER GMBH (DE)  
Harald-Fissler-Straße 1, 55743 Idar-Oberstein, Germany  
(72) Arno Thelen (DE)  
(74) Công ty TNHH Sở hữu trí tuệ Thảo Thọ Quyền (INVENCO.,LTD)  
(55)

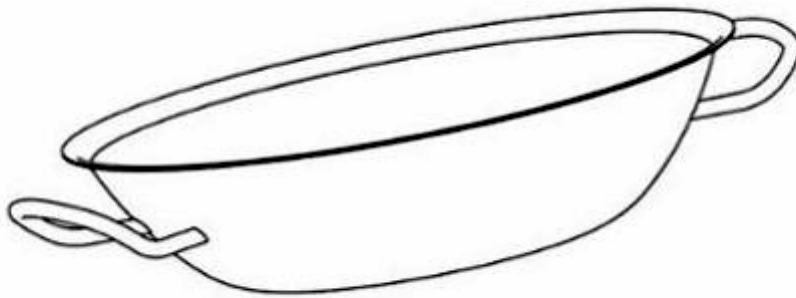

1.1

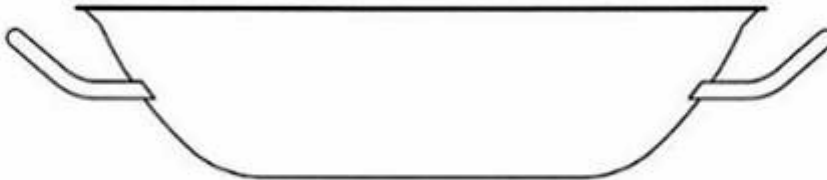

1.2

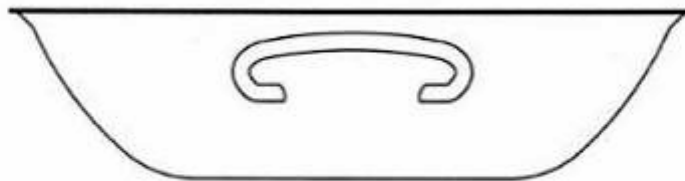

1.3



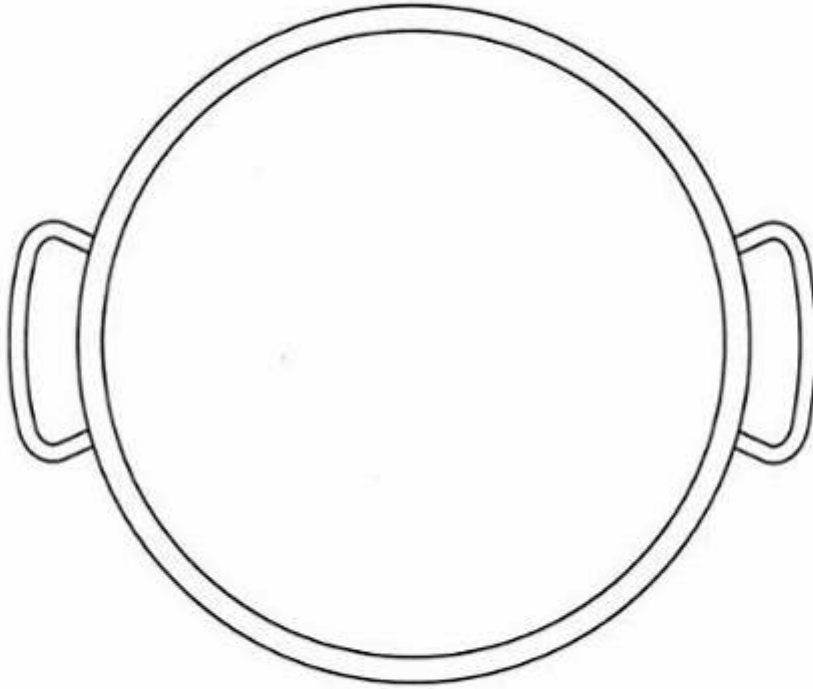

1.4

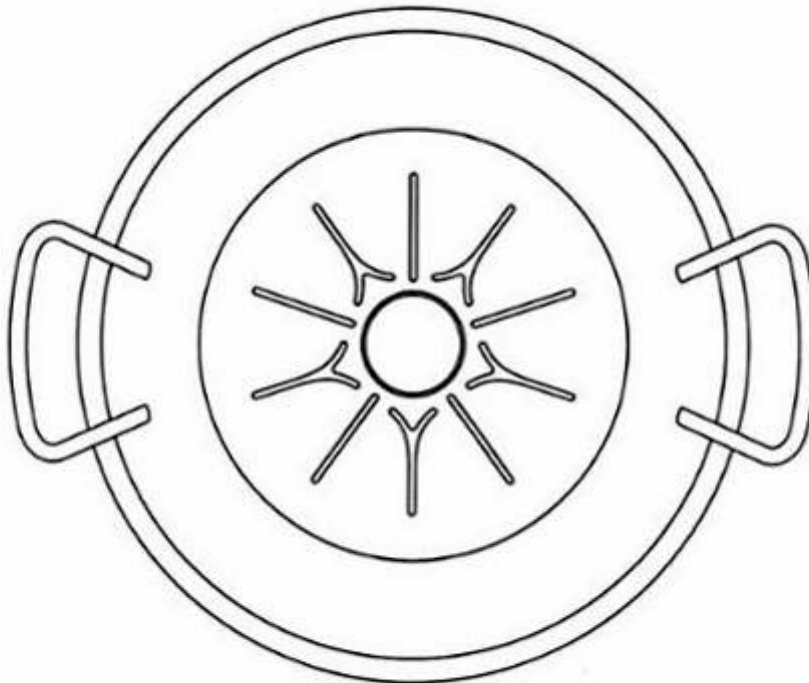

1.5

**CÔNG BÁO SỞ HỮU CÔNG NGHIỆP SỐ 387 TẬP A - QUYỀN 2 (06.2020)**

- (11) **38722**  
(21) 3-2019-02924  
(54) **KẸP NONG ỐNG**  
(22) 15/11/2019  
(30) 108302830 17/05/2019 TW;  
SHENG-CHIH CHIU (TW)  
(73) No.497, Sec. 1, Dongxing Rd., Nantun Dist., Taichung City, Taiwan  
(72) Sheng-Chih CHIU (TW)  
(74) Công ty TNHH Đại Tín và Liên Danh (DAITIN AND ASSOCIATES CO.,LTD)  
(55)
- (28) 1  
(51) **08-05; 08-08**  
(43) 25/06/2020

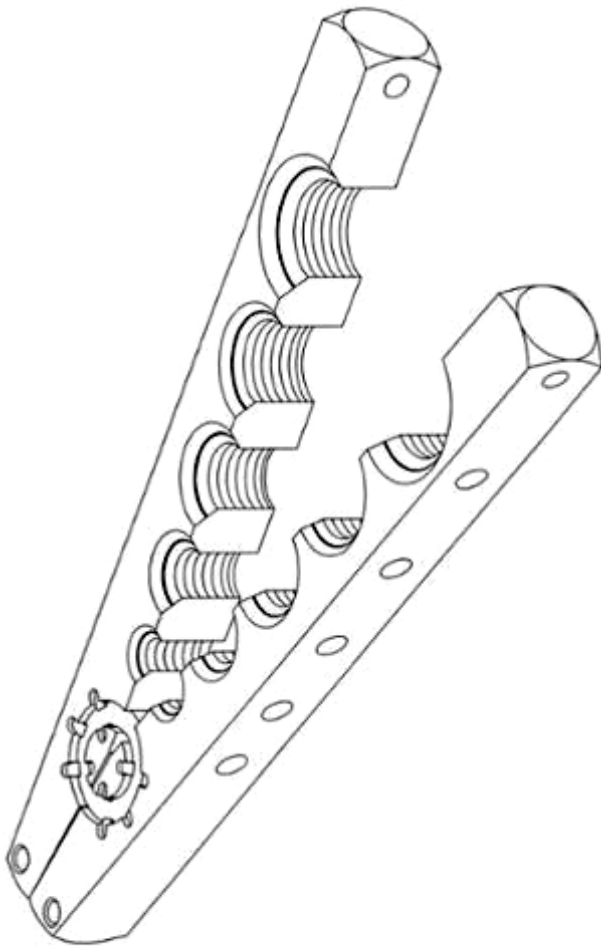

1.1

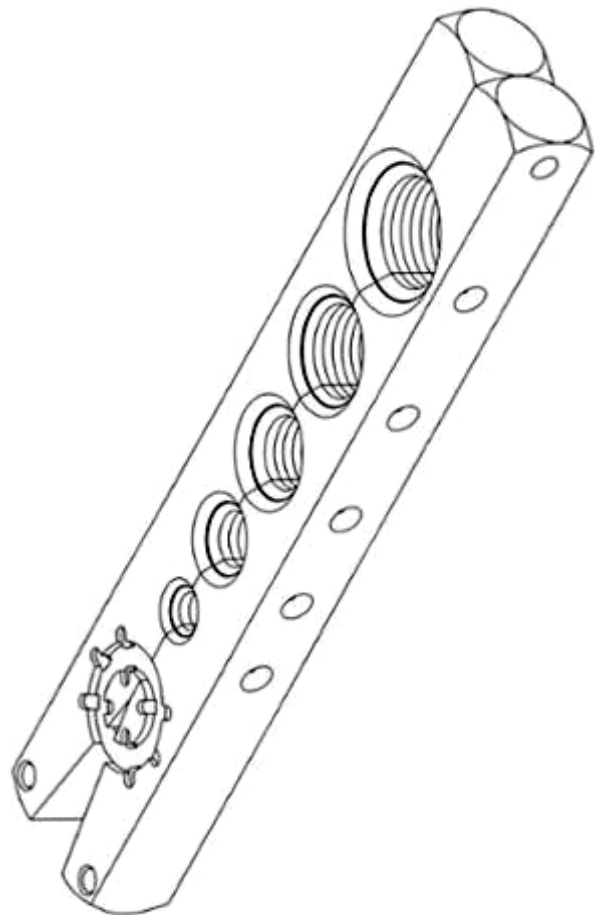

1.2



1.3

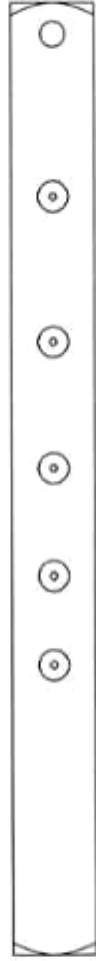

1.4

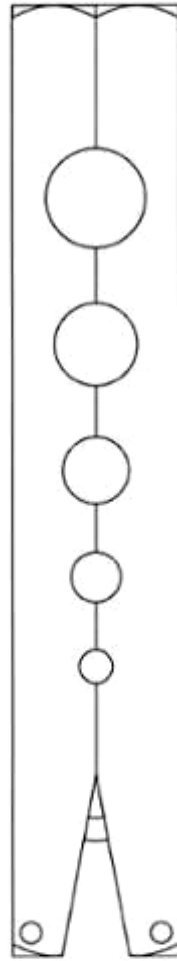

1.5

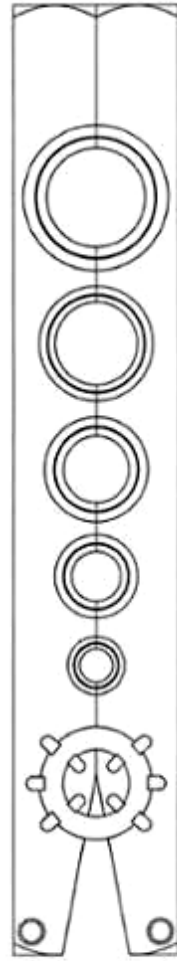

1.6

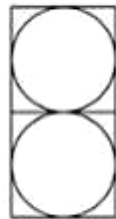

1.7

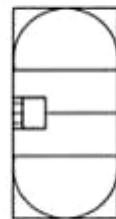

1.8

**CÔNG BÁO SỞ HỮU CÔNG NGHIỆP SỐ 387 TẬP A - QUYỀN 2 (06.2020)**

(11) **38723**

(21) 3-2019-02984

(28) 1

(54) **BAO GÓI BÁNH**

(51) **09-05**

(22) 20/11/2019

(43) 25/06/2020

CÔNG TY CỔ PHẦN LIWAYWAY VIỆT NAM (VN)

(73) Số 14, đường số 05, khu công nghiệp Việt Nam - Singapore, thị xã Thuận An, tỉnh Bình Dương

(72) Robert Tan Li (PH)

(74) Văn phòng Luật sư Tân Hà (VPLS TAN HA)

(55)

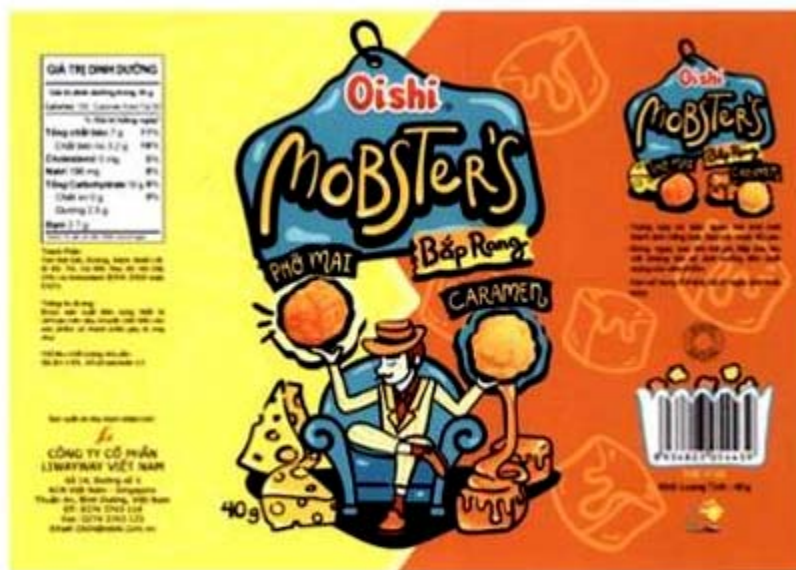

1.1



1.2

**CÔNG BÁO SỞ HỮU CÔNG NGHIỆP SỐ 387 TẬP A - QUYỀN 2 (06.2020)**

- (11) **38724**  
(21) 3-2019-03138 (28) 1  
(54) **KHÓA** (51) **02-07**  
(22) 04/12/2019 (43) 25/06/2020  
WOOJIN PLASTIC CO., LTD (KR)  
(73) 45, Paryasandan-ro, Jinjeop-eup, Namyangju-si, Gyeonggi-do 12017 Republic of Korea  
1. JISOOK PAIK (KR)  
2. NAN HEE PAIK (KR)  
(72) 3. JI HYE PAIK (KR)  
4. JI WON SON (KR)  
(74) Công ty TNHH Trường Xuân (AGELESS CO.,LTD.)  
(55)

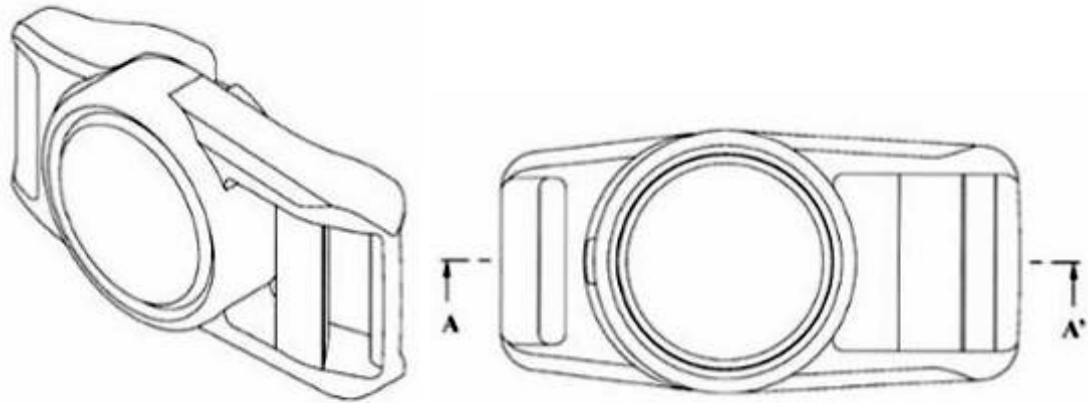

1.1

1.2

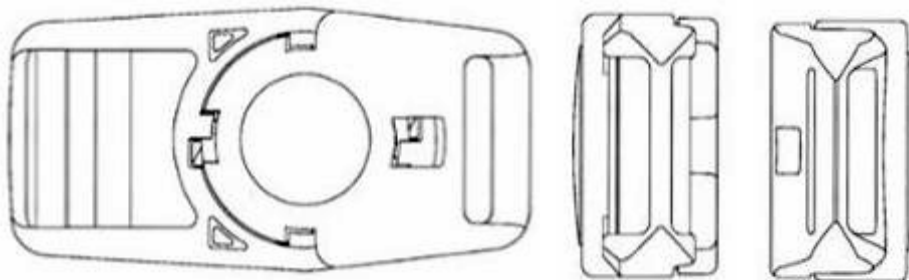

1.3

1.4

1.5

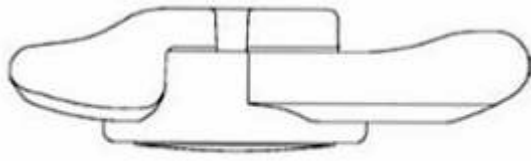

1.6

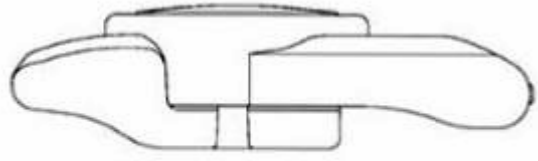

1.7

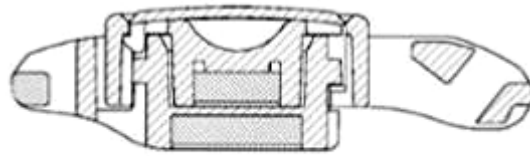

1.8

(11) **38725**

(21) 3-2019-03167

(54) **Ô DÙ NGOÀI TRỜI**

(22) 06/12/2019

CÔNG TY TNHH NAM SƠN LÂM (VN)

(73) 330/8/19/81 Quốc lộ 1A, khu phố 3, phường Bình Hưng Hòa B, quận Bình Tân, thành phố Hồ Chí Minh

(72) Trịnh Văn Tý (VN)

(55)

(28) 1

(51) **03-03**

(43) 25/06/2020



1.1



1.2



1.3



1.4



1.5



1.6

**CÔNG BÁO SỞ HỮU CÔNG NGHIỆP SỐ 387 TẬP A - QUYỀN 2 (06.2020)**

- |      |  |      |              |
|------|--|------|--------------|
| (11) | <b>38726</b>   | (28) | 1            |
| (21) | 3-2019-03156   | (51) | <b>09-03</b> |
| (54) | <b>HỘP ĐỰNG</b>  | (43) | 25/06/2020   |
| (22) | 06/12/2019   |      |              |
| (73) | CÔNG TY TNHH THƯƠNG MẠI DỊCH VỤ VÀ XUẤT NHẬP KHẨU QUY HOA (VN) |      |              |
| (72) | Thôn 6, xã Quảng Chính, huyện Hải Hà, tỉnh Quảng Ninh          |      |              |
| (72) | Lê Mạnh Quy (VN)   |      |              |
| (74) | Công ty TNHH Sở hữu trí tuệ Gia Việt (GIAVIET CO., LTD.)       |      |              |
| (55) |  |      |              |



1.1



1.2

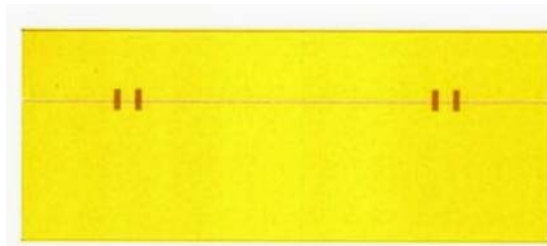

1.3

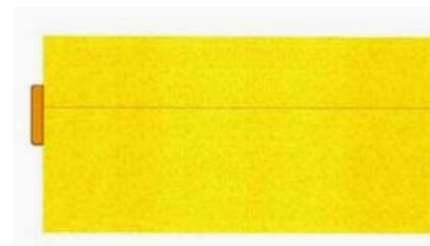

1.4



1.5



1.6



**CÔNG BÁO SỞ HỮU CÔNG NGHIỆP SỐ 387 TẬP A - QUYỀN 2 (06.2020)**

- (11) **38727**  
(21) 3-2019-03173 (28) 1  
(54) **MÓC CÀI ĐỒ TRANG SỨC** (51) **11-01**  
(22) 06/12/2019 (43) 25/06/2020  
(30) 2019-013561 19/06/2019 JP;  
CROSSFOR CO., LTD. (JP)  
(73) 7-11-4, Kokubo, Kofu-City, Yamanashi, 400-0043 Japan  
(72) Hidetaka Dobashi (JP)  
(74) Công ty TNHH Trà và cộng sự (TRA & ASSOCIATES CO.,LTD)  
(55)

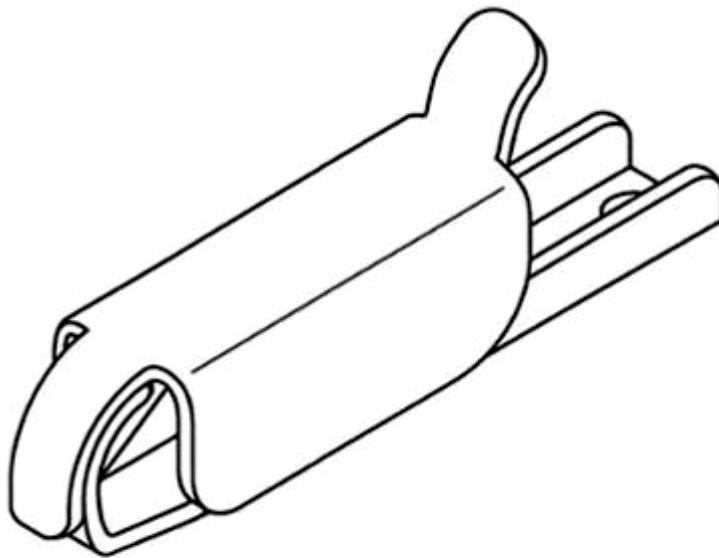

1.1

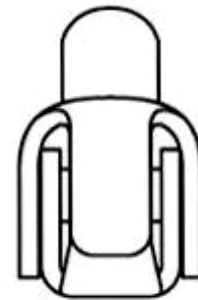

1.2

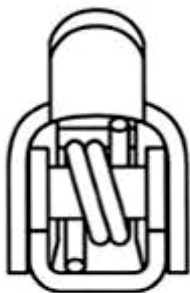

1.3

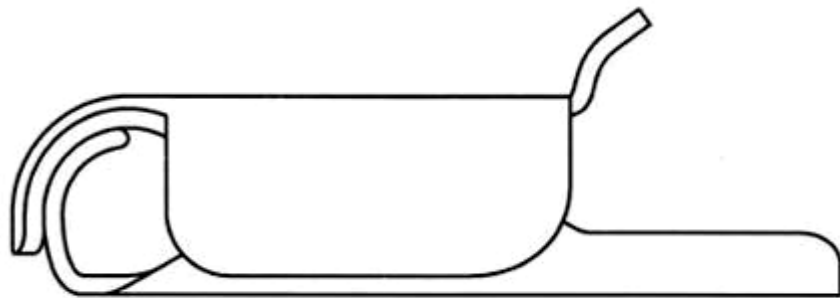

1.4

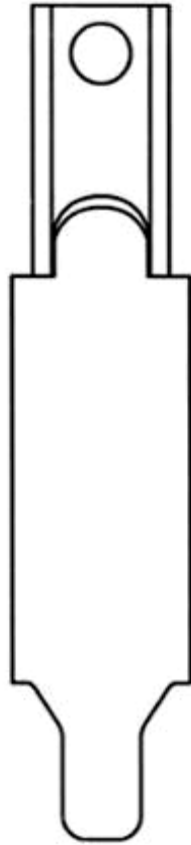

1.5

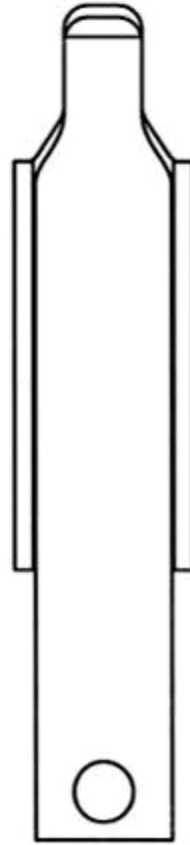

1.6

**CÔNG BÁO SỞ HỮU CÔNG NGHIỆP SỐ 387 TẬP A - QUYỀN 2 (06.2020)**

- (11) **38728**  
(21) 3-2019-03174 (28) 1  
(54) **MÓC CÀI ĐỒ TRANG SỨC** (51) **11-01**  
(22) 06/12/2019 (43) 25/06/2020  
(30) 2019-020794 17/09/2019 JP;  
CROSSFOR CO., LTD. (JP)  
(73) 7-11-4, Kokubo, Kofu-City, Yamanashi, 400-0043 Japan  
(72) Hidetaka Dobashi (JP)  
(74) Công ty TNHH Trà và cộng sự (TRA & ASSOCIATES CO.,LTD)  
(55)

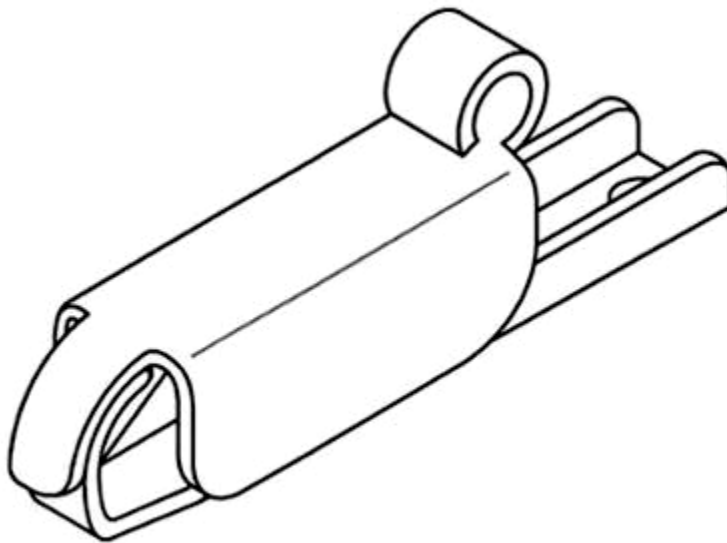

1.1

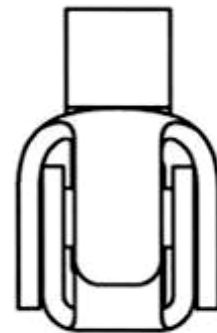

1.2

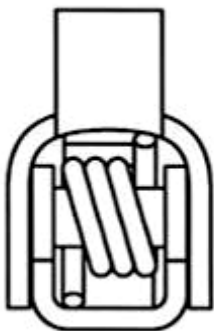

1.3

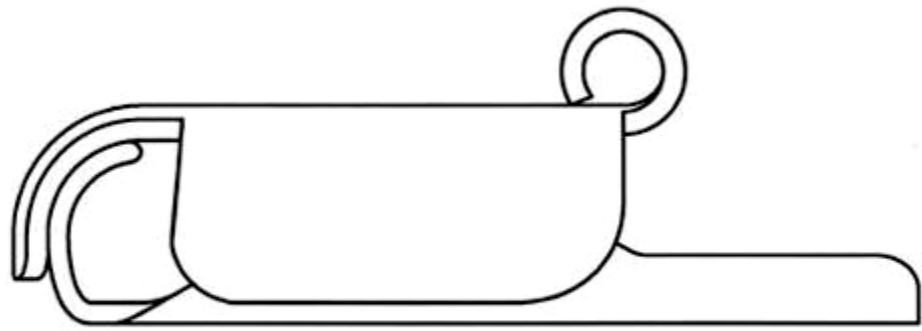

1.4

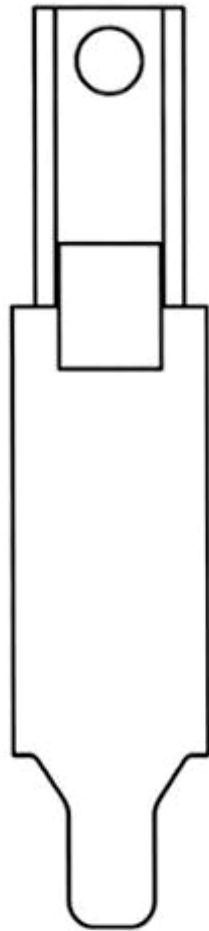

1.5

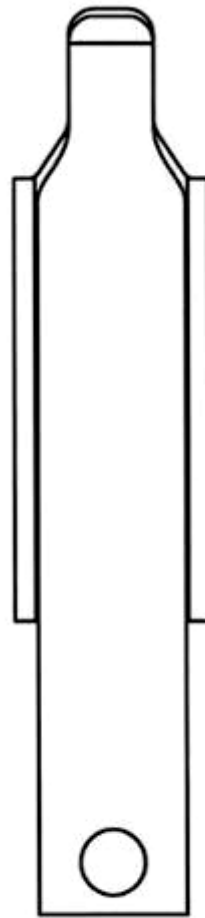

1.6

**CÔNG BÁO SỞ HỮU CÔNG NGHIỆP SỐ 387 TẬP A - QUYỀN 2 (06.2020)**

- (11) **38729**  
(21) 3-2019-03296 (28) 8  
(54) **BỘ NHÃN SẢN PHẨM** (51) **19-08**  
(22) 13/12/2019 (43) 25/06/2020  
CÔNG TY CỔ PHẦN ACECOOK VIỆT NAM (VN)  
(73) Lô II-3, đường số 11, nhóm CN II, khu công nghiệp Tân Bình, phường Tây Thạnh, quận Tân Phú, thành phố Hồ Chí Minh  
(72) KAJIWARA JUNICHI (JP)  
(74) Công ty Luật TNHH Phạm và Liên danh (PHAM & ASSOCIATES)  
(55)



1.1



1.2



1.3



2.1



2.2



2.3



3.1



3.2



3.3



4.1



4.2



4.3

**CÔNG BÁO SỞ HỮU CÔNG NGHIỆP SỐ 387 TẬP A - QUYỀN 2 (06.2020)**

- (11) **38730**  
(21) 3-2019-03298 (28) 4  
(54) **BỘ NHÃN SẢN PHẨM** (51) **19-08**  
(22) 13/12/2019 (43) 25/06/2020  
CÔNG TY CỔ PHẦN ACECOOK VIỆT NAM (VN)  
(73) Lô II-3, đường số 11, nhóm CN II, khu công nghiệp Tân Bình, phường Tây Thạnh, quận Tân Phú, thành phố Hồ Chí Minh  
(72) KAJIWARA JUNICHI (JP)  
(74) Công ty Luật TNHH Phạm và Liên danh (PHAM & ASSOCIATES)  
(55)



1.1



1.2



1.3





2.1



2.2



2.3

**CÔNG BÁO SỞ HỮU CÔNG NGHIỆP SỐ 387 TẬP A - QUYỀN 2 (06.2020)**

- (11) **38731**  
(21) 3-2019-03272 (28) 1  
(54) **XE MỐC LƯU ĐỘNG** (51) **12-10**  
(22) 13/12/2019 (43) 25/06/2020  
(30) 6063276 14/06/2019 UK;  
DAYN AMADE INVENTIONS LTD (GB)  
(73) 71-75 Shelton Street, London, Greater London, WC2H 9JQ, United Kingdom  
(72) AMADE Dayn (MZ)  
(74) Công ty Luật TNHH Phạm và Liên danh (PHAM & ASSOCIATES)  
(55)

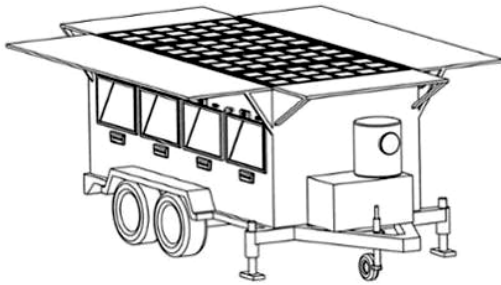

1.1

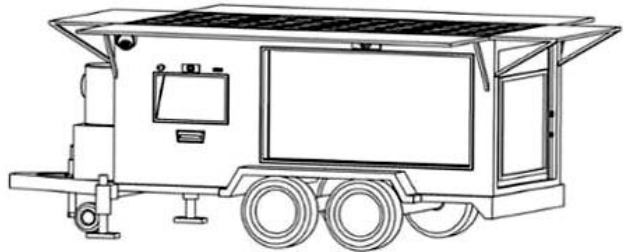

1.2

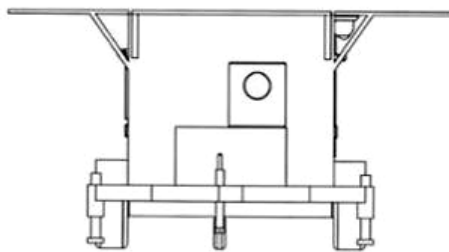

1.3

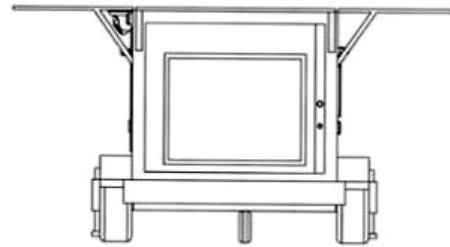

1.4

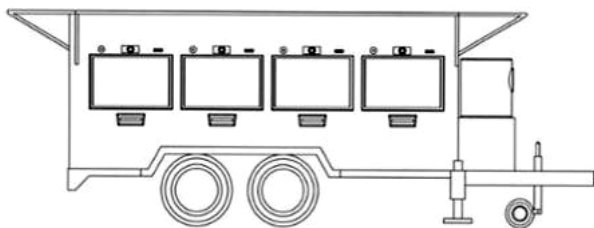

1.5

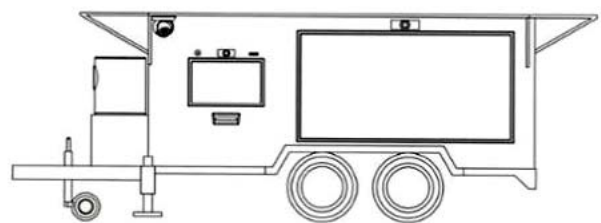

1.6

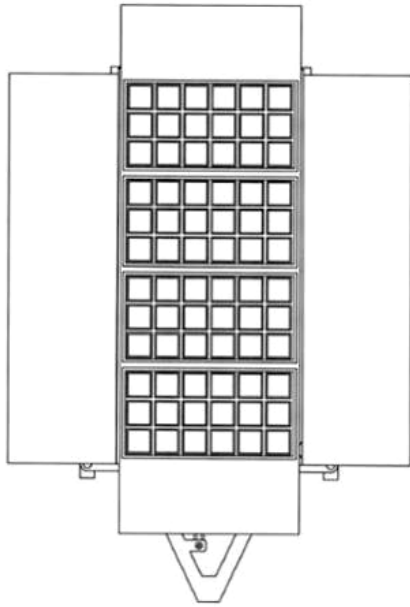

1.7

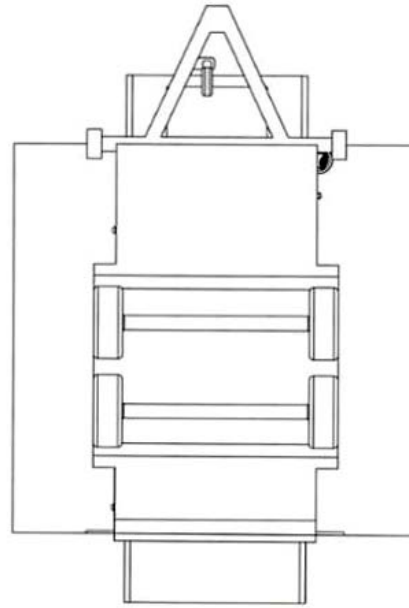

1.8

**CÔNG BÁO SỞ HỮU CÔNG NGHIỆP SỐ 387 TẬP A - QUYỀN 2 (06.2020)**

(11) **38732**

(21) 3-2019-03300

(28) 1

(54) **CHAI**

(51) **09-01**

(22) 16/12/2019

(43) 25/06/2020

TRUNG TÂM THÔNG TIN - ỨNG DỤNG KHOA HỌC VÀ CÔNG NGHỆ BÌNH

(73) ĐÌNH (VN)

386 Trần Hưng Đạo, thành phố Quy Nhơn, tỉnh Bình Định

(72) Trần Ngọc Hiệu (VN)

(55)



1.1



1.2



1.3



1.4



1.5



1.6



1.7



1.8

**CÔNG BÁO SỞ HỮU CÔNG NGHIỆP SỐ 387 TẬP A - QUYỀN 2 (06.2020)**

- (11) **38733**
- (21) 3-2019-03320
- (54) **BAO BÌ PHÂN BÓN**
- (22) 17/12/2019
- (73) NGUYỄN VĂN THẬN (VN)  
Thôn Ngọc Bích, xã Tam Ngọc, thành phố Tam Kỳ, tỉnh Quảng Nam
- (72) Nguyễn Văn Thận (VN)
- (55)
- (28) 1
- (51) **09-05**
- (43) 25/06/2020



1.1



1.2

**CÔNG BÁO SỞ HỮU CÔNG NGHIỆP SỐ 387 TẬP A - QUYỀN 2 (06.2020)**

- (11) **38734**
- (21) 3-2019-03321
- (54) **BAO BÌ PHÂN BÓN**
- (22) 17/12/2019
- (73) NGUYỄN VĂN THẬN (VN)  
Thôn Ngọc Bích, xã Tam Ngọc, thành phố Tam Kỳ, tỉnh Quảng Nam
- (72) Nguyễn Văn Thận (VN)
- (55)
- (28) 1
- (51) **09-05**
- (43) 25/06/2020



1.1



1.2

- (11) **38735**  
(21) 3-2019-03333 (28) 1  
(54) **MÁY KÍCH THÍCH DA** (51) **24-01**  
(22) 18/12/2019 (43) 25/06/2020  
(30) 30-2019-0029043 18/06/2019 KR;  
LEE, YOUNG BOK (KR)  
(73) 104-1404 Galsan-dong Hana Apt., Galwolso-ro, Bupyeong-gy, Incheon 21335,  
Republic of Korea  
(72) LEE, Young Bok (KR)  
(74) Công ty TNHH Trường Xuân (AGELESS CO.,LTD.)  
(55)

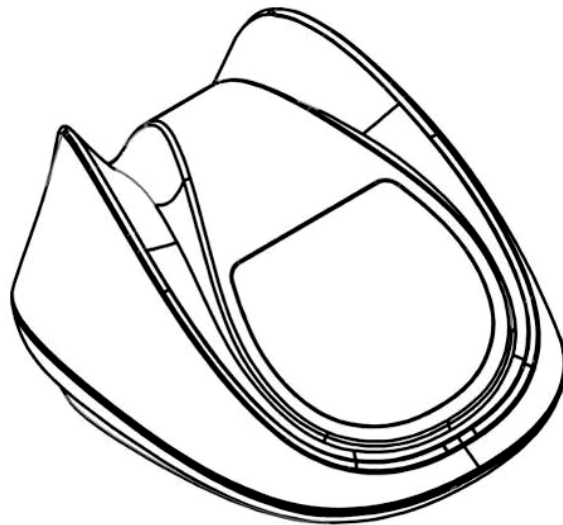

1.1

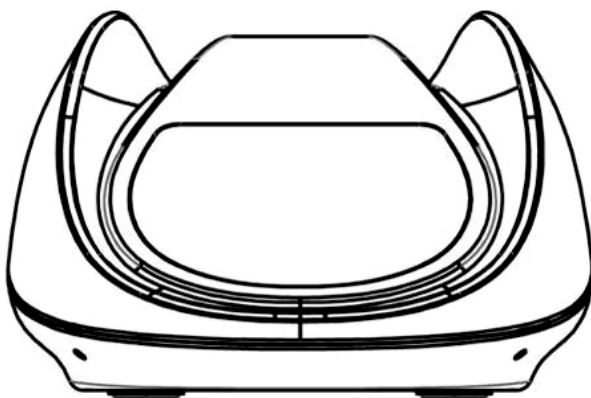

1.2

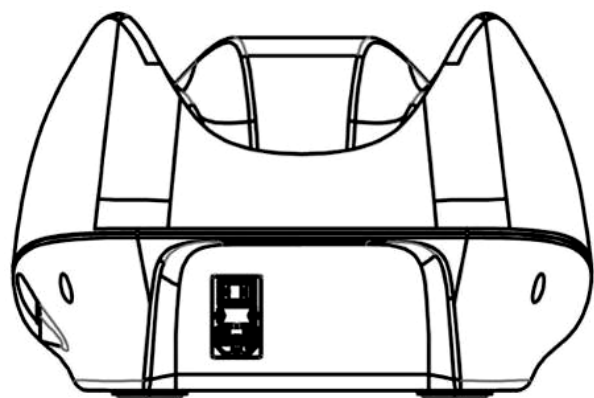

1.3

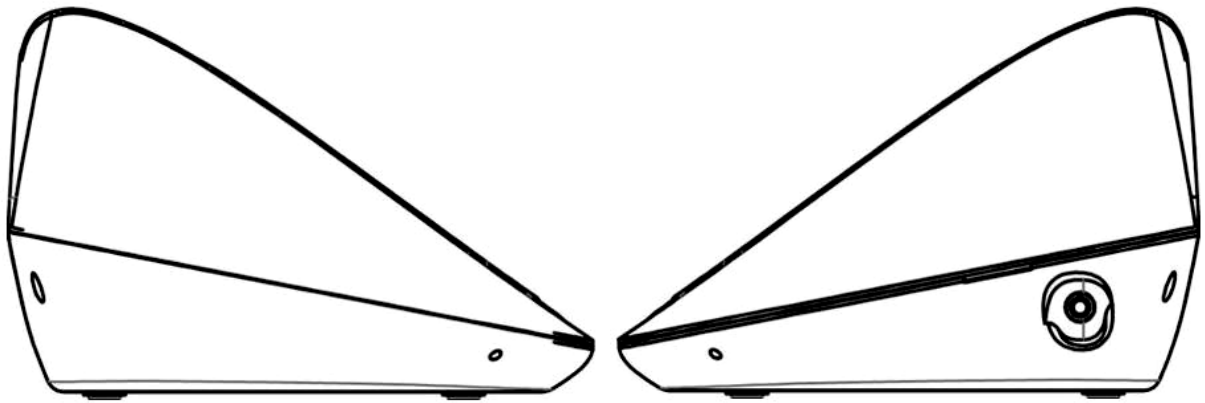

1.4

1.5

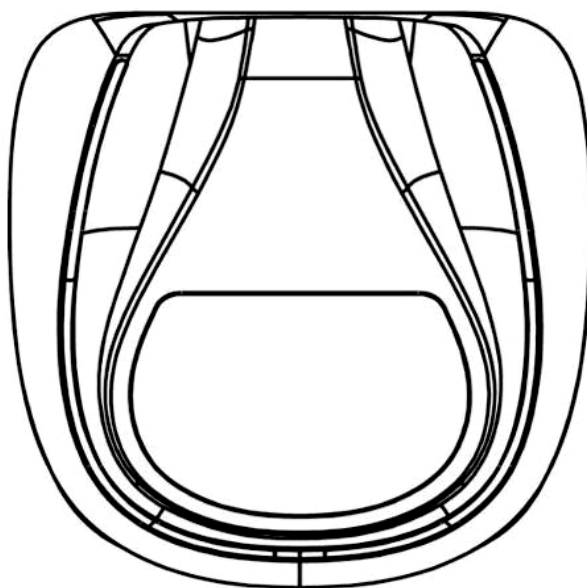

1.6

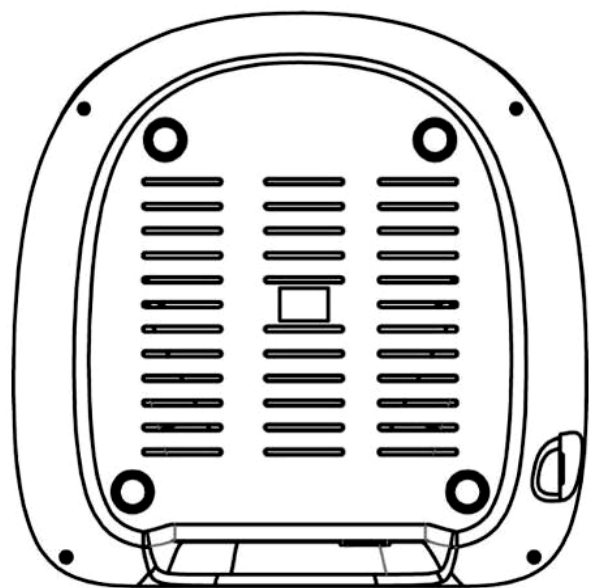

1.7



**CÔNG BÁO SỞ HỮU CÔNG NGHIỆP SỐ 387 TẬP A - QUYỀN 2 (06.2020)**

- (11) **38736**  
(21) 3-2019-03359 (28) 1  
(54) **KHỚP NỐI CHỐNG NƯỚC** (51) **23-01**  
(22) 20/12/2019 (43) 25/06/2020  
(73) PHẠM QUỐC THÁI (VN)  
Áp Xóm Lớn B, xã Vĩnh Mỹ A, huyện Hòa Bình, tỉnh Bạc Liêu  
(72) Phạm Quốc Thái (VN)  
(74) Công ty Luật Hợp danh bản quyền Quốc tế (CIS LAW FIRM)  
(55)



1.1



1.2



1.3



1.4

**CÔNG BÁO SỞ HỮU CÔNG NGHIỆP SỐ 387 TẬP A - QUYỀN 2 (06.2020)**

- (11) **38737**  
(21) 3-2019-03380 (28) 1  
(54) **HỘP** (51) **09-03**  
(22) 23/12/2019 (43) 25/06/2020  
(73) CÔNG TY CỔ PHẦN SẢN XUẤT NHỰA DUY TÂN (VN)  
298 Hồ Học Lãm, phường An Lạc, quận Bình Tân, thành phố Hồ Chí Minh  
(72) Trần Đức Xuyên (VN)  
(74) Công ty TNHH Sở hữu trí tuệ INVENTIO (INVENTIO CO.,LTD)  
(55)



1.1



1.2



1.3



1.4



1.5



1.6

**CÔNG BÁO SỞ HỮU CÔNG NGHIỆP SỐ 387 TẬP A - QUYỀN 2 (06.2020)**

- (11) **38738**  
(21) 3-2019-03382 (28) 1  
(54) **TÚI** (51) **09-05**  
(22) 23/12/2019 (43) 25/06/2020  
(73) **CÔNG TY TNHH SẢN XUẤT NẤM HẢI DƯƠNG (VN)**  
Thị tứ Quang Phục, huyện Tứ Kỳ, tỉnh Hải Dương  
(72) Nguyễn Trung Sách (VN)  
(74) Công ty TNHH Sở hữu trí tuệ PADEMARK (PADEMARK CO.,LTD.)  
(55)



01 - Tổng thể

02 - Mặt trước

03 - Mặt sau

1.1

1.2

1.3

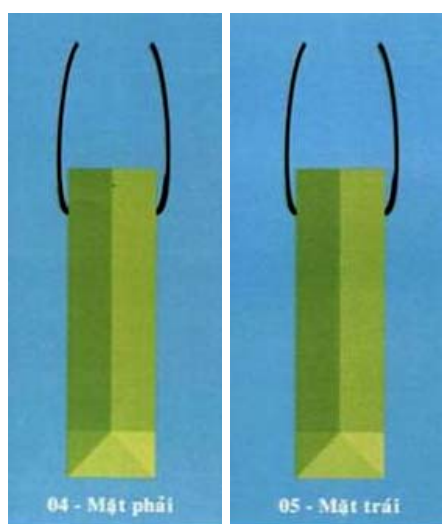

04 - Mặt phải

05 - Mặt trái

1.4

1.5

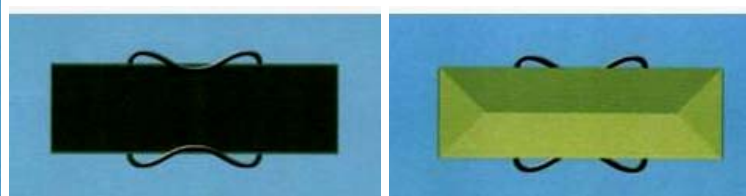

1.6

1.7

**CÔNG BÁO SỞ HỮU CÔNG NGHIỆP SỐ 387 TẬP A - QUYỀN 2 (06.2020)**

(11) **38739**

(21) 3-2019-03397

(28) 1

(54) **MÁY LỌC NƯỚC**

(51) **23-01**

(22) 24/12/2019

(43) 25/06/2020

CÔNG TY CỔ PHẦN GOLDSUN VIỆT NAM (VN)

(73) Lô CN7 cụm công nghiệp tập trung vừa và nhỏ, phường Minh Khai, quận Bắc Từ Liêm, thành phố Hà Nội

(72) Phạm Văn Quang (VN)

(55)

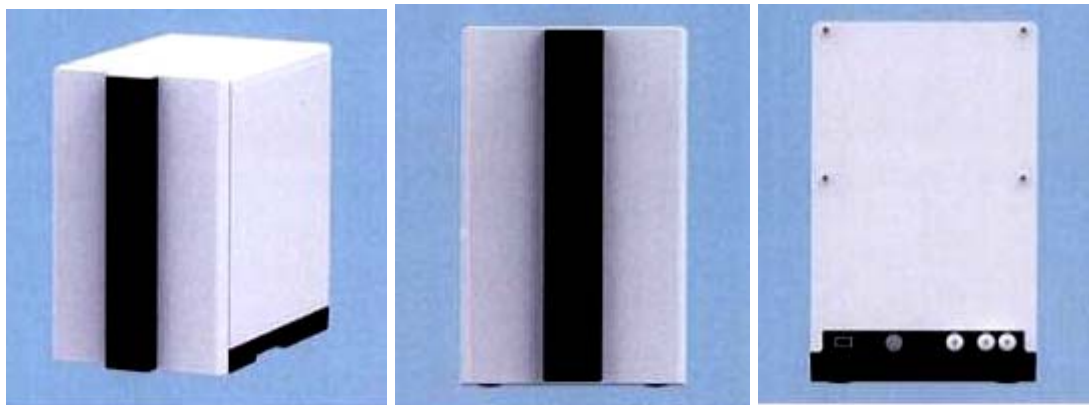

1.1

1.2

1.3

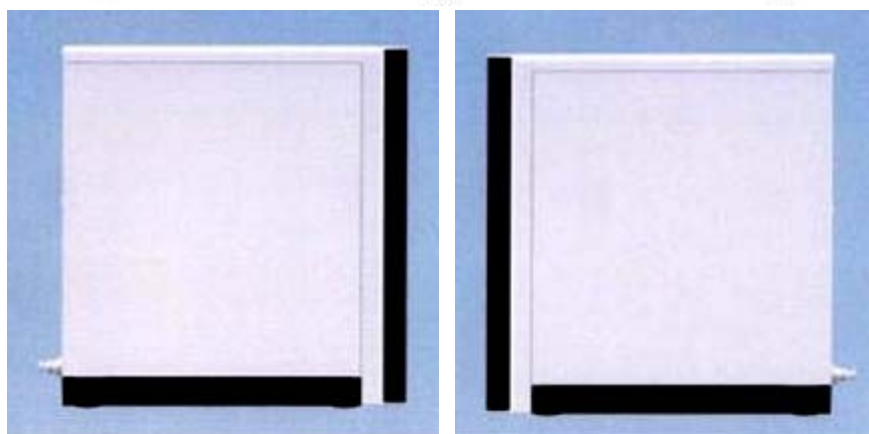

1.4

1.5

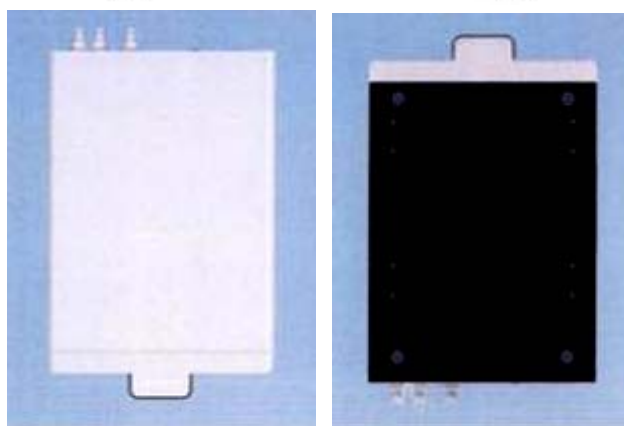

1.6

1.7

- (11) **38740**  
(21) 3-2019-03465 (28) 1  
(54) **ĂNG-TEN** (51) **14-03**  
(22) 27/12/2019 (43) 25/06/2020  
(30) 2019-014832 02/07/2019 JP;  
SUMIDA CORPORATION (JP)  
(73) Harumi Island Triton Square Office Tower X 14/F, 1-8-10 Harumi, Chuo-Ku,  
Tokyo, 104-8547, Japan  
1. RYO KOUBATA (JP)  
2. NORIAKI IWASAKI (JP)  
(72) 3. SHIGERU MAHARA (JP)  
4. MASAKAZU FUKUOKA (JP)  
5. TAKAO KAWASHIMA (JP)  
6. KEI TANAKA (JP)  
(74) Công ty Luật TNHH WINCO (WINCO LAW FIRM)  
(55)

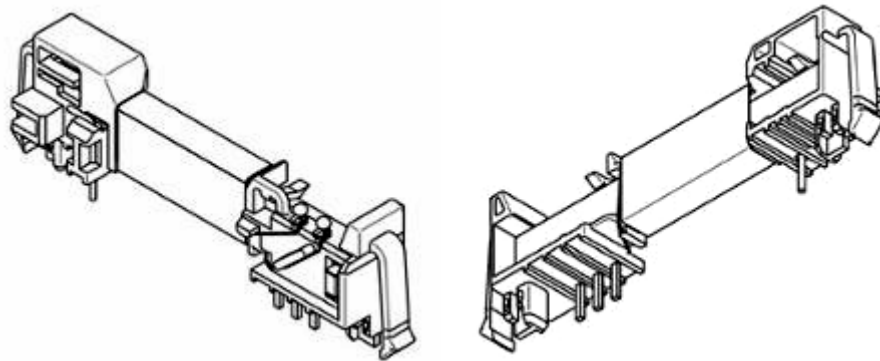

1.1

1.2

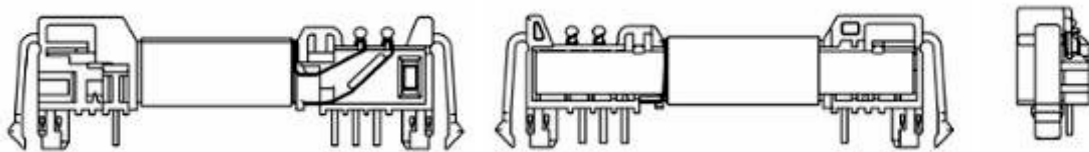

1.3

1.4

1.5

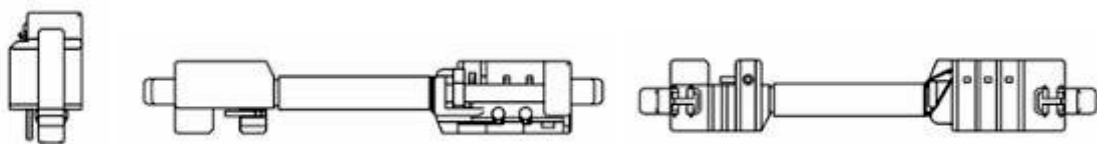

1.6

1.7

1.8

**CÔNG BÁO SỞ HỮU CÔNG NGHIỆP SỐ 387 TẬP A - QUYỀN 2 (06.2020)**

- (11) **38741**  
(21) 3-2020-00008 (28) 1  
(54) **THANH THÉP HỘP ĐỊNH HÌNH** (51) **25-01**  
(22) 02/01/2020 (43) 25/06/2020  
CÔNG TY TNHH SẢN XUẤT - THƯƠNG MẠI MINH LUẬN (VN)  
(73) 32 đường số 3A, khu phố 4, phường Bình Hưng Hòa B, quận Bình Tân, thành phố Hồ Chí Minh  
(72) NGUYỄN VĂN LUẬN (VN)  
(55)

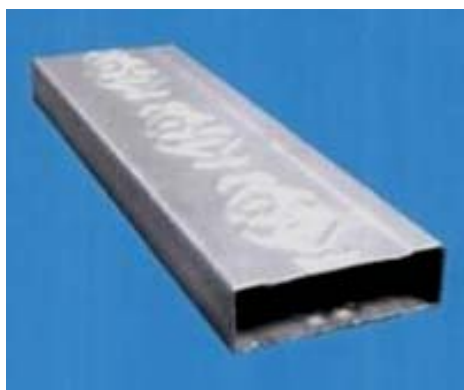

1.1



1.2



1.3



1.4

- (11) **38742**
- (21) 3-2020-00093 (28) 1
- (54) **THIẾT BỊ ĐÓNG CẮT ĐIỆN ÁP TRUNG THỂ** (51) **13-03**
- (22) 09/01/2020 (43) 25/06/2020
- CÔNG TY CỔ PHẦN ĐIỆN TRƯỜNG GIANG (VN)
- (73) Lô Q, đường số 6B-7A, KCN Hòa Khánh, phường Hoà Khánh Bắc, quận Liên Chiểu, thành phố Đà Nẵng
- (72) 1. NGUYỄN NGỌC THÔNG (VN)  
2. PHAN ĐỨC HÙNG (VN)
- (55)

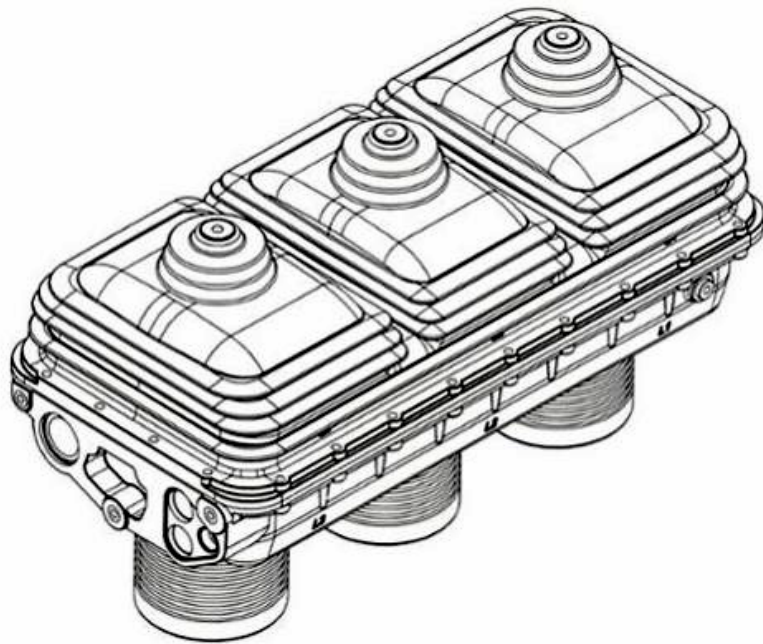

1.1

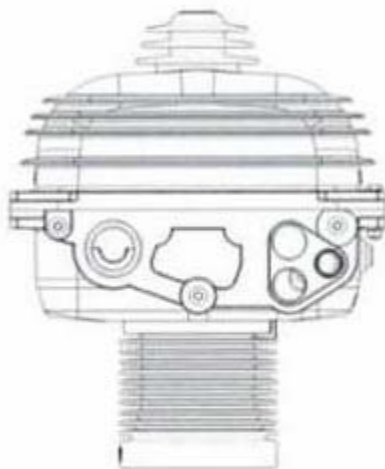

1.2



1.3

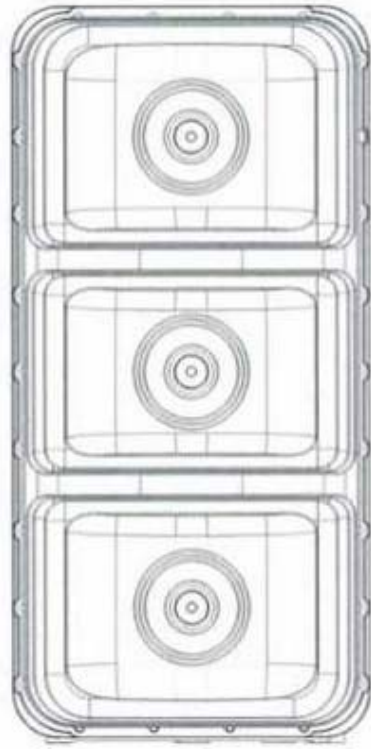

1.4

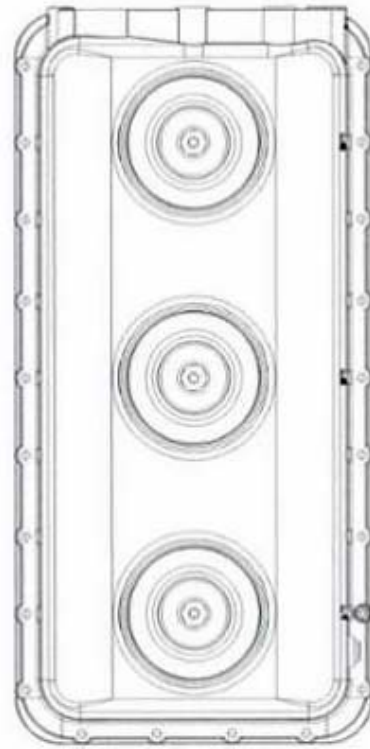

1.5

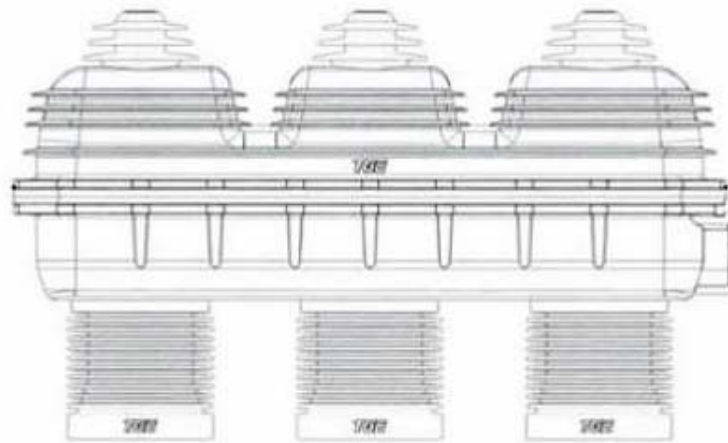

1.6

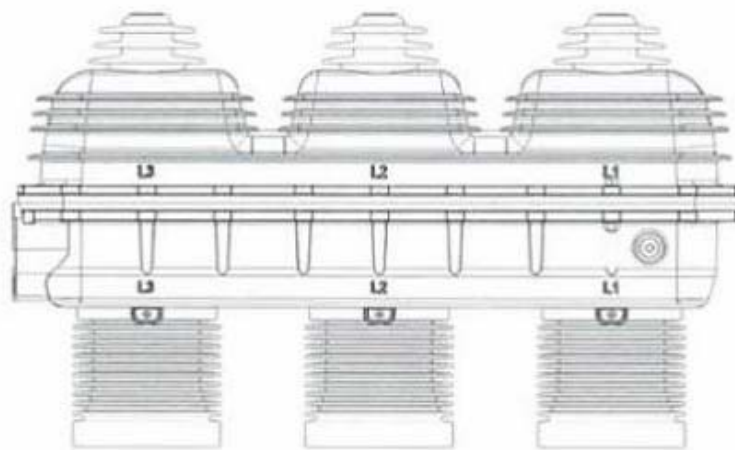

1.7



**CÔNG BÁO SỞ HỮU CÔNG NGHIỆP SỐ 387 TẬP A - QUYỀN 2 (06.2020)**

- (11) **38743**  
(21) 3-2020-00099 (28) 1  
(54) **LÔ CUỐN TÓC** (51) **28-03**  
(22) 10/01/2020 (43) 25/06/2020  
(30) 108307622 11/12/2019 TW;  
WANG, PI-CHIH (TW)  
(73) No. 8-1, Hexing Rd., Wenshan Dist., Taipei City 116, Taiwan  
(72) Wang, Pi-Chih (TW)  
(74) Công ty TNHH Đại Tín và Liên Danh (DAITIN AND ASSOCIATES CO.,LTD)  
(55)

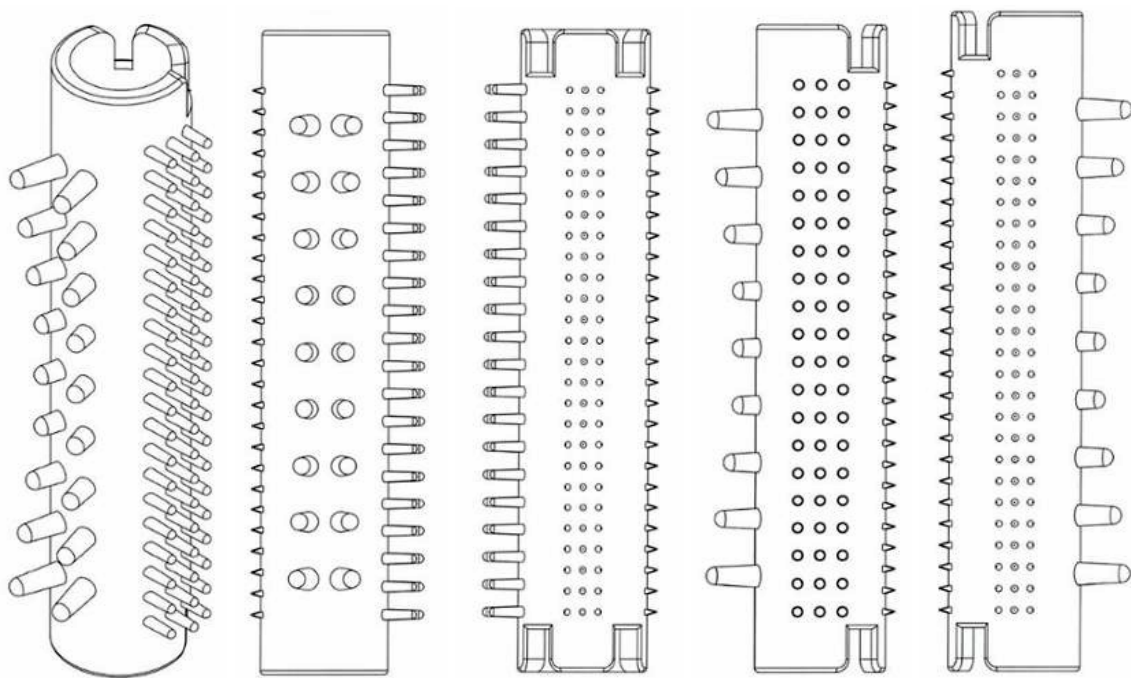

1.1

1.2

1.3

1.4

1.5

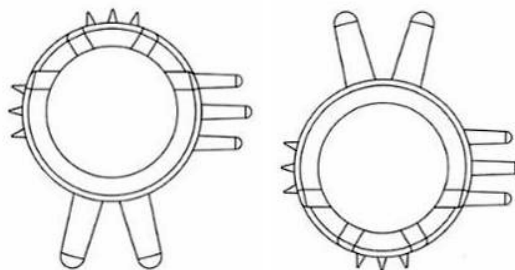

1.6

1.7

**CÔNG BÁO SỞ HỮU CÔNG NGHIỆP SỐ 387 TẬP A - QUYỀN 2 (06.2020)**

(11) **38744**

(21) 3-2020-00107

(28) 1

(54) **GIÁ ĐỖ XE Ô TÔ**

(51) **12-05**

(22) 14/01/2020

(43) 25/06/2020

CÔNG TY TNHH NR GREENLINES LOGISTICS (VN)

(73) Phòng 101, tòa nhà Ocean Park, số 1, Đào Duy Anh, phường Phương Mai, quận Đống Đa, thành phố Hà Nội

1. PHẠM THỊ MINH GIANG (VN)

(72) 2. NGUYỄN HIỀN THÁI (VN)

3. VŨ ĐỨC THỊNH (VN)

4. THÂN TRỌNG BẰNG (VN)

(55)

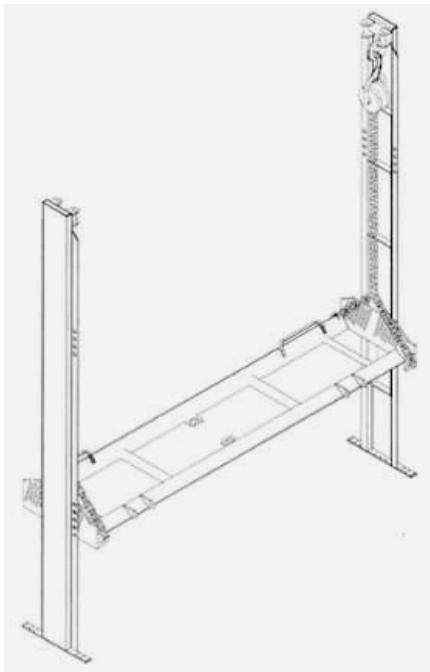

1.1



1.2

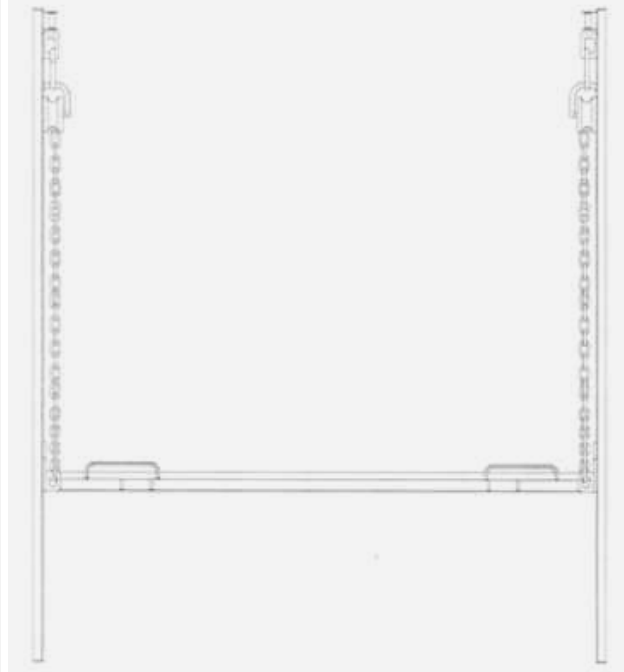

1.3

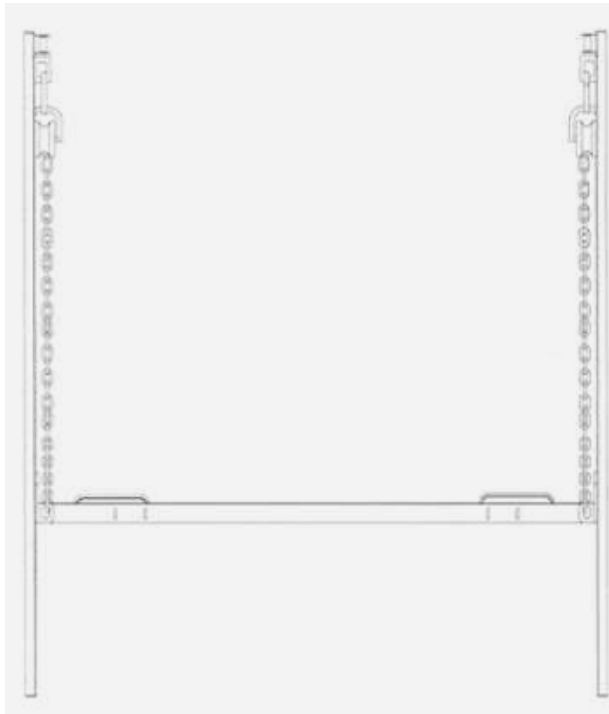

1.4



1.5



1.6

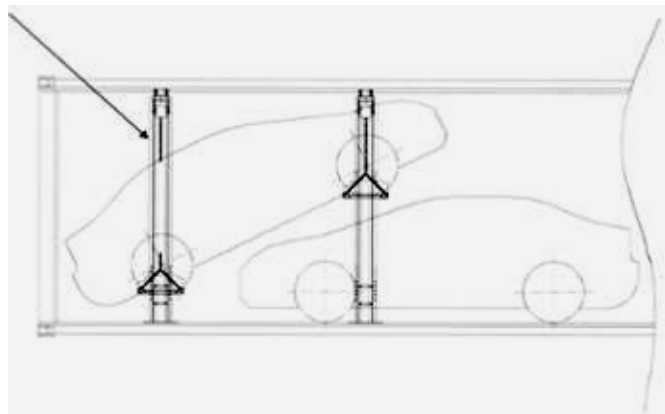

1.7

**CÔNG BÁO SỞ HỮU CÔNG NGHIỆP SỐ 387 TẬP A - QUYỀN 2 (06.2020)**

- (11) **38745**  
(21) 3-2020-00119 (28) 1  
(54) **CẢM BIẾN CHUYỂN ĐỘNG CẦU THANG** (51) **10-05; 13-03**  
(22) 21/05/2019 (43) 25/06/2020  
(73) CÔNG TY CỔ PHẦN LUMI VIỆT NAM (VN)  
38 Đỗ Đức Dục, phường Mỹ Trì, quận Nam Từ Liêm, thành phố Hà Nội  
(72) 1. NGUYỄN TUẤN ANH (VN)  
2. NGUYỄN ĐỨC TÀI (VN)  
(55)

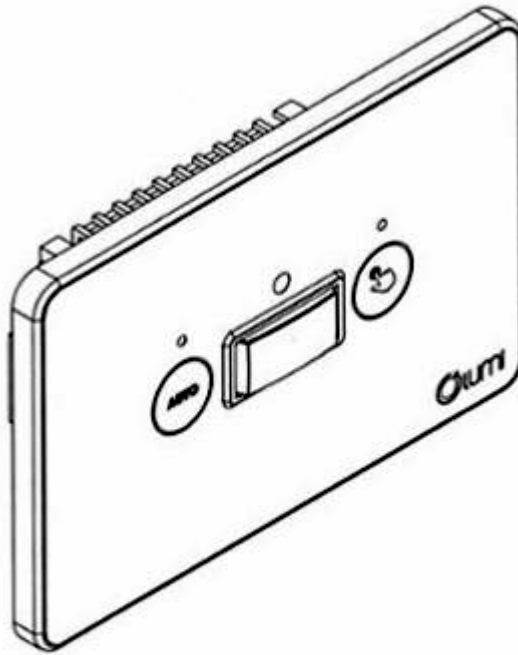

1.1

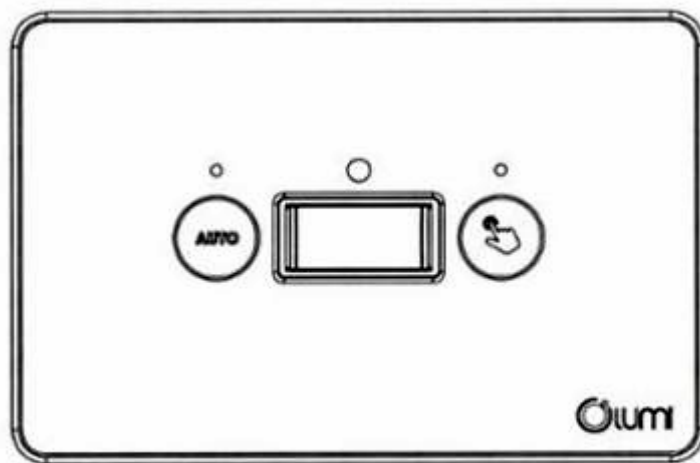

1.2

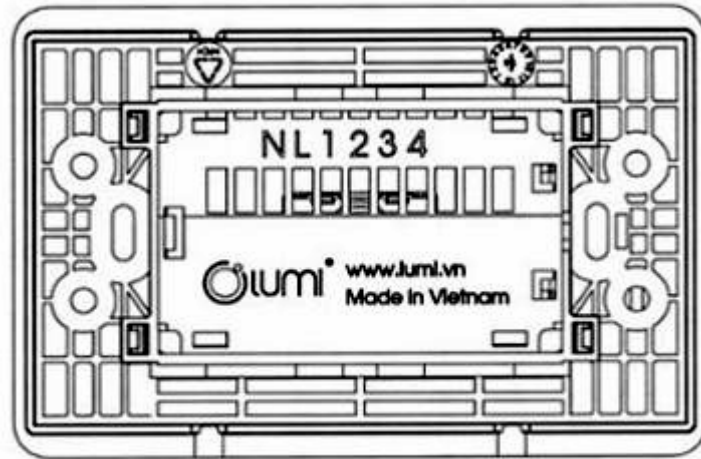

1.3

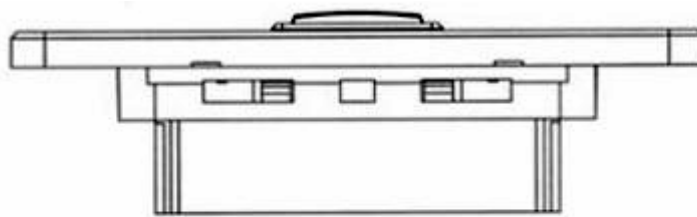

1.4

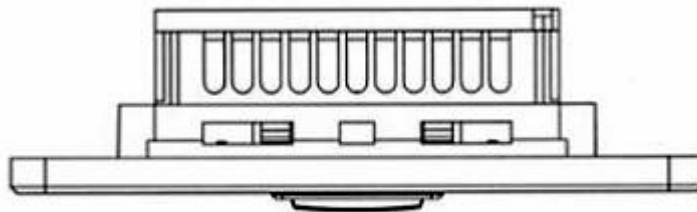

1.5

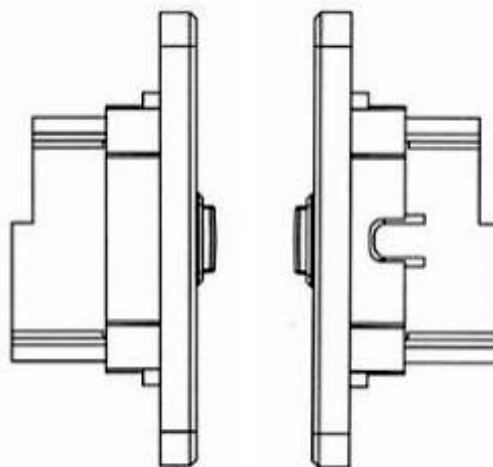

1.6

1.7

**CÔNG BÁO SỞ HỮU CÔNG NGHIỆP SỐ 387 TẬP A - QUYỀN 2 (06.2020)**

- (11) **38746**
- (21) 3-2020-00173 (28) 1
- (54) **NHÃN SẢN PHẨM** (51) **19-08**
- (22) 20/01/2020 (43) 25/06/2020
- CÔNG TY CỔ PHẦN THỰC PHẨM THIÊN HƯƠNG (VN)
- (73) Số 01, đường Lê Đức Thọ, khu phố 2, phường Tân Thới Hiệp, quận 12, thành phố Hồ Chí Minh
- (72) Nguyễn Văn Hà (VN)
- (74) Công ty TNHH Tầm nhìn và Liên danh (VISION & ASSOCIATES CO.LTD.)
- (55)



**CÔNG BÁO SỞ HỮU CÔNG NGHIỆP SỐ 387 TẬP A - QUYỀN 2 (06.2020)**

- (11) **38747**  
(21) 3-2020-00167 (28) 1  
(54) **MẶT DÂY CHUYỀN** (51) **11-01**  
(22) 20/01/2020 (43) 25/06/2020  
(30) WIPO86040 31/07/2019 IB;  
(73) HERMES SELLIER (SOCIÉTÉ PAR ACTIONS SIMPLIFIÉE) (FR)  
24, rue du Faubourg Saint Honoré, F-75008 PARIS, France  
(72) Marie-Eve LECAVALIER (CA)  
(74) Công ty TNHH Sở hữu công nghiệp Sao Bắc Đẩu (SAO BAC DAU IP CO.,LTD)  
(55)

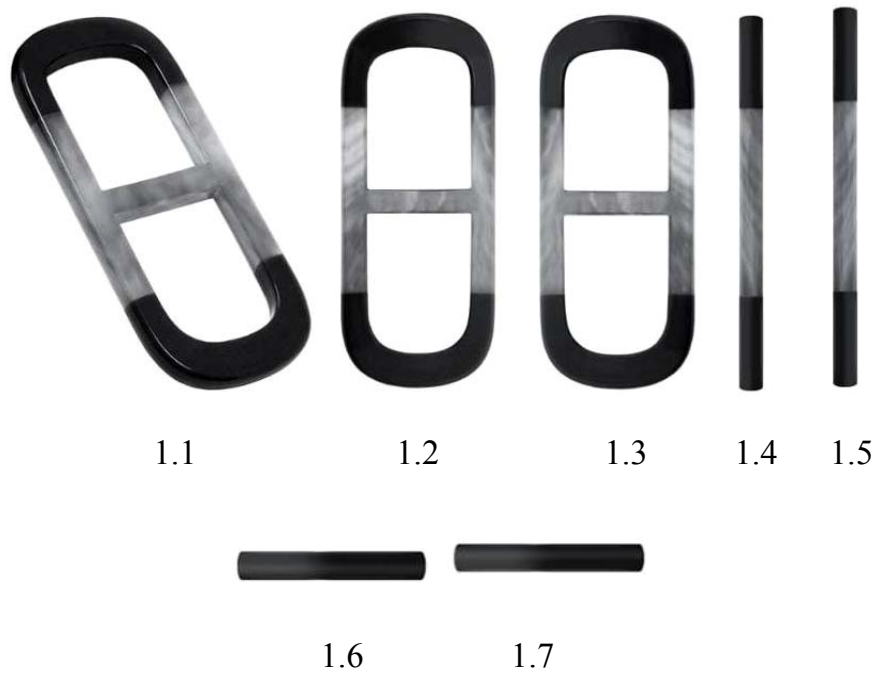

**CÔNG BÁO SỞ HỮU CÔNG NGHIỆP SỐ 387 TẬP A - QUYỀN 2 (06.2020)**

(11) **38748**

(21) 3-2020-00192

(28) 1

(54) **HỘP**

(51) **09-03**

(22) 21/01/2020

(43) 25/06/2020

CÔNG TY TNHH SẢN XUẤT THƯƠNG MẠI DỊCH VỤ TÂN TƯỜNG KHANG  
(VN)

(73) Lô F1 & F2, đường D2 và N5, khu công nghiệp Nam Tân Uyên, phường Khánh  
Bình, thị xã Tân Uyên, tỉnh Bình Dương

(72) Nìm Dùm Chięng (VN)

(55)



1.1



1.2



1.3



1.4



1.5



1.6



1.7



**CÔNG BÁO SỞ HỮU CÔNG NGHIỆP SỐ 387 TẬP A - QUYỀN 2 (06.2020)**

(11) **38749**

(21) 3-2020-00193

(28) 1

(54) **HỘP**

(51) **09-03**

(22) 21/01/2020

(43) 25/06/2020

CÔNG TY TNHH SẢN XUẤT THƯƠNG MẠI DỊCH VỤ TÂN TƯỜNG KHANG  
(VN)

(73) Lô F1 & F2, đường D2 và N5, khu công nghiệp Nam Tân Uyên, phường Khánh  
Bình, thị xã Tân Uyên, tỉnh Bình Dương

(72) Nìm Dùm Chưởng (VN)

(55)



1.1



1.2



1.3



1.4



1.5



1.6



1.7

- (11) **38750**  
(21) 3-2020-00225 (28) 1  
(54) **PHÔI GHỀ GẤP** (51) **06-01**  
(22) 22/01/2020 (43) 25/06/2020  
(30) 1902005156 20/12/2019 TH;  
THAI CONTAINERS GROUP CO., LTD. (TH)  
(73) 1 Siam Cement Road, Bangsue Sub-district, Bangsue District, Bangkok 10800,  
Thailand  
(72) Suchanat Chidthai (TH)  
(74) Công ty Luật TNHH Phạm và Liên danh (PHAM & ASSOCIATES)  
(55)

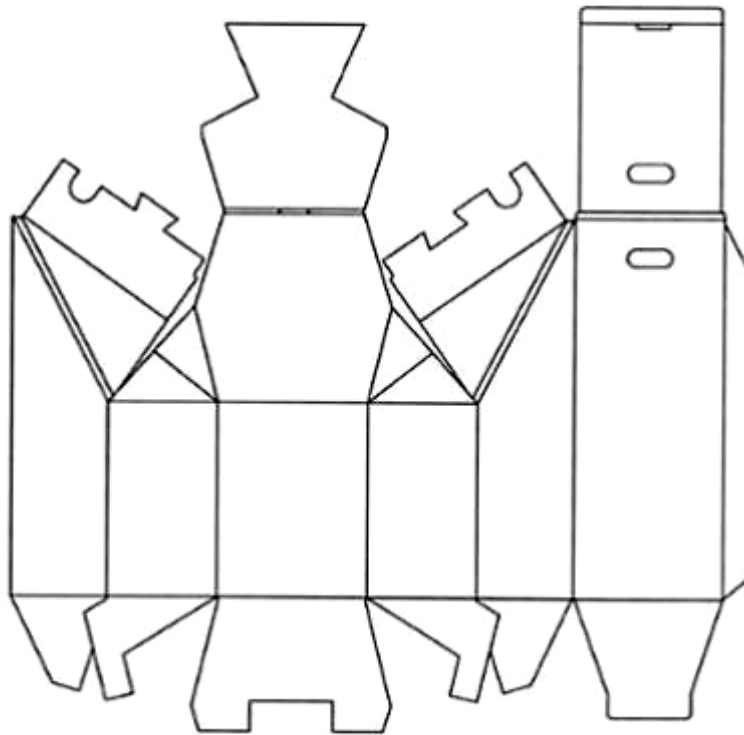

1.1

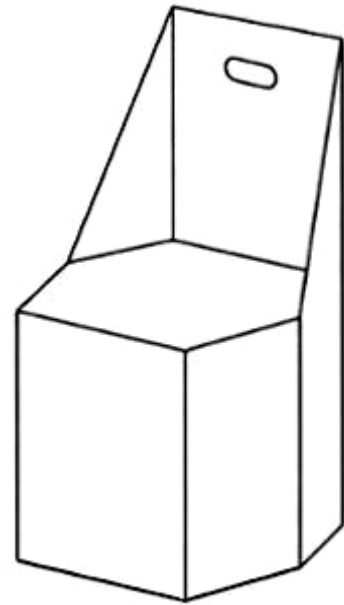

1.2

**CÔNG BÁO SỞ HỮU CÔNG NGHIỆP SỐ 387 TẬP A - QUYỀN 2 (06.2020)**

- (11) **38751**  
(21) 3-2020-00226 (28) 1  
(54) **CỬA CẤP KHÍ** (51) **23-04**  
(22) 22/01/2020 (43) 25/06/2020  
(73) PANASONIC INTELLECTUAL PROPERTY MANAGEMENT CO., LTD. (JP)  
1-61, Shiromi 2-chome, Chuo-ku, Osaka-shi, Osaka 540-6207 Japan  
1. JIRO KOBAYASHI (JP)  
(72) 2. YASHIO SHIMADA (JP)  
3. MOTOHIRO AOKI (JP)  
4. NOBUYUKI MASE (JP)  
(74) Công ty Luật TNHH Phạm và Liên danh (PHAM & ASSOCIATES)  
(55)

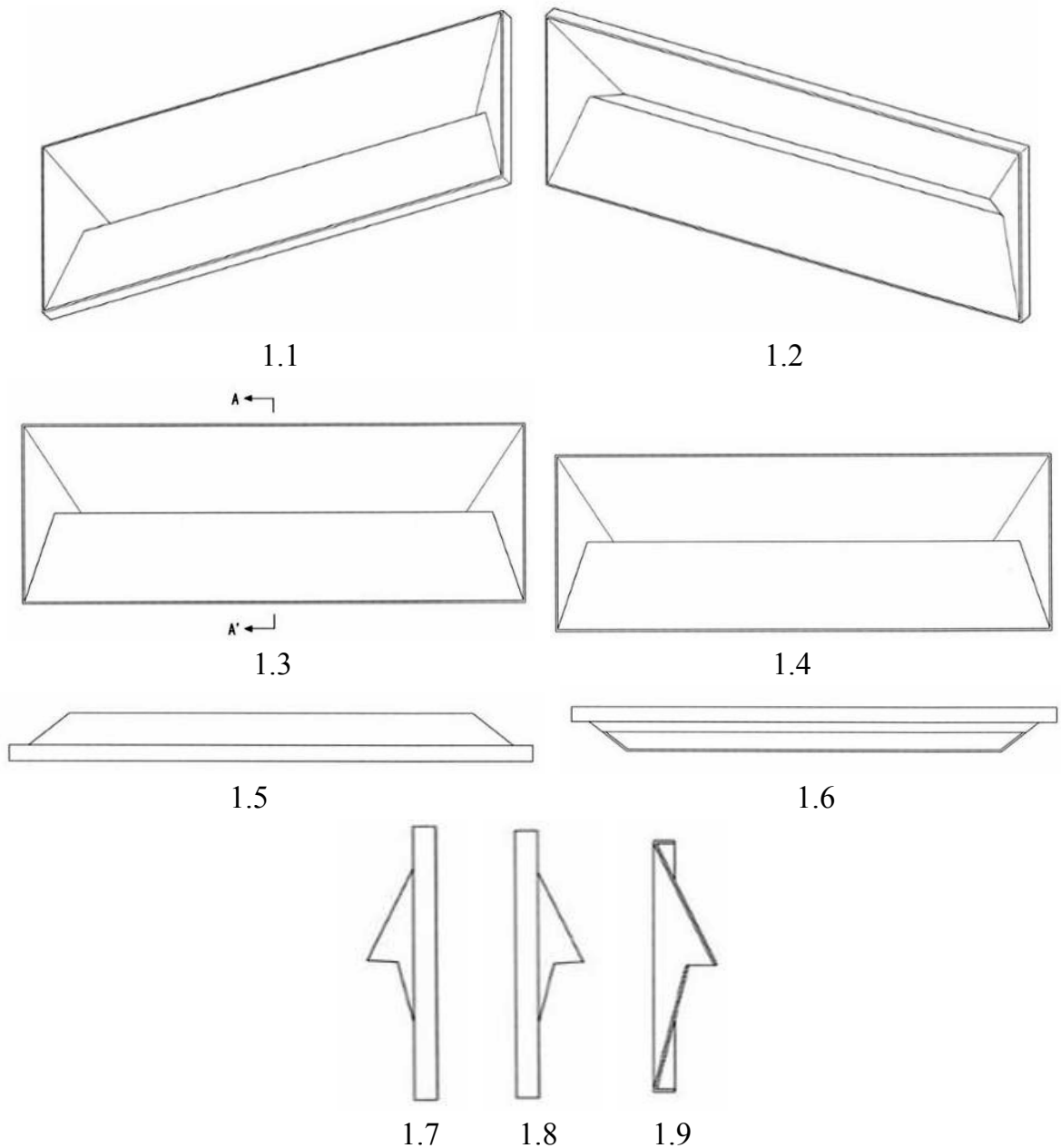

- (11) **38752**  
(21) 3-2020-00221 (28) 1  
(54) **Ô TÔ** (51) **12-08**  
(22) 22/01/2020 (43) 25/06/2020  
(30) 2019-017129 31/07/2019 JP;  
DAIHATSU MOTOR CO., LTD. (JP)  
(73) 1-1, DAIHATSU-CHO, IKEDA-SHI, OSAKA 563-8651 JAPAN  
1. YOSHIHISA OKUNO (JP)  
(72) 2. JIRO MATSUEDA (JP)  
3. SATOSHI ISAYAMA (JP)  
(74) Công ty TNHH một thành viên Sở hữu trí tuệ VCCI (VCCI-IP CO.,LTD)  
(55)



1.1



1.2



1.3



1.4



1.5



1.6



1.7

**CÔNG BÁO SỞ HỮU CÔNG NGHIỆP SỐ 387 TẬP A - QUYỀN 2 (06.2020)**

- (11) **38753**  
(21) 3-2020-00222 (28) 1  
(54) **TẮM HÃM XUNG PHÍA TRƯỚC CỦA Ô TÔ** (51) **12-16**  
(22) 22/01/2020 (43) 25/06/2020  
(30) 2019-017130 31/07/2019 JP;  
DAIHATSU MOTOR CO., LTD. (JP)  
(73) 1-1, DAIHATSU-CHO, IKEDA-SHI, OSAKA 563-8651 JAPAN  
(72) 1. MANABU FUKUDA (JP)  
2. INYEOK CHUNG (KR)  
(74) Công ty TNHH một thành viên Sở hữu trí tuệ VCCI (VCCI-IP CO.,LTD)  
(55)



1.1



1.2

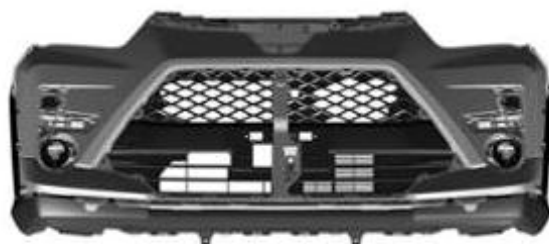

1.3



1.4

1.5



1.6



1.7



1.8

**CÔNG BÁO SỞ HỮU CÔNG NGHIỆP SỐ 387 TẬP A - QUYỀN 2 (06.2020)**

- (11) **38754**  
(21) 3-2020-00223 (28) 2  
(54) **BỘ ĐÈN PHÍA TRƯỚC CỦA Ô TÔ** (51) **26-06**  
(22) 22/01/2020 (43) 25/06/2020  
(30) 2019-017132 31/07/2019 JP; 2019-017131 31/07/2019 JP;  
DAIHATSU MOTOR CO., LTD. (JP)  
(73) 1-1, Daihatsu-Cho, Ikeda-Shi, Osaka 563-8651 Japan  
(72) Lam Chong Sheng (MY)  
(74) Công ty TNHH một thành viên Sở hữu trí tuệ VCCI (VCCI-IP CO.,LTD)  
(55)



1.1

1.2

1.3



1.4

1.5



1.6

1.7





1.8



2.1



2.2



2.3



2.4



2.5



2.6



2.7



2.8

- (11) **38755**  
(21) 3-2020-00232 (28) 1  
(54) **GIẤY SỔ TAY** (51) **19-01**  
(22) 22/01/2020 (43) 25/06/2020  
(30) 2019-018862 26/08/2019 JP;  
KING JIM CO., LTD. (JP)  
(73) 10-18, Higashi-Kanda 2-chome, Chiyoda-ku, Tokyo, Japan  
1. KURIYAMA, TOMOYUKI (JP)  
(72) 2. SHIMIZU, SHOHEI (JP)  
(74) Công ty Cổ phần Sở hữu công nghiệp INVESTIP (INVESTIP)  
(55)



1.1

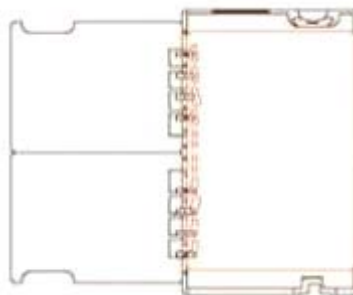

1.2



1.3



1.4

- (11) **38756**  
(21) 3-2020-00235 (28) 1  
(54) **GIẤY SỔ TAY** (51) **19-01**  
(22) 22/01/2020 (43) 25/06/2020  
(30) 2019-018861 26/08/2019 JP;  
KING JIM CO., LTD. (JP)  
(73) 10-18, Higashi-Kanda 2-chome, Chiyoda-ku, Tokyo, Japan  
1. KURIYAMA, TOMOYUKI (JP)  
(72) 2. SHIMIZU, SHOHEI (JP)  
(74) Công ty Cổ phần Sở hữu công nghiệp INVESTIP (INVESTIP)  
(55)



1.1

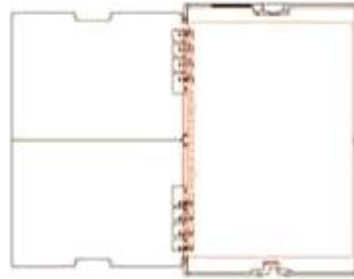

1.2



1.3



1.4

**CÔNG BÁO SỞ HỮU CÔNG NGHIỆP SỐ 387 TẬP A - QUYỀN 2 (06.2020)**

(11) **38757**

(21) 3-2020-00236

(28) 1

(54) **LÒ SỬI**

(51) **23-03**

(22) 22/01/2020

(43) 25/06/2020

(73) DONG GUAN SONG WEI ELECTRIC TECHNOLOGY CO., LTD. (CN)

(73) Dapian Mei Village, Daling Shan Town, Dongguan, Guangdong 523000, China

(72) Weilin Lu (TW)

(74) Công ty TNHH Trường Xuân (AGELESS CO.,LTD.)

(55)

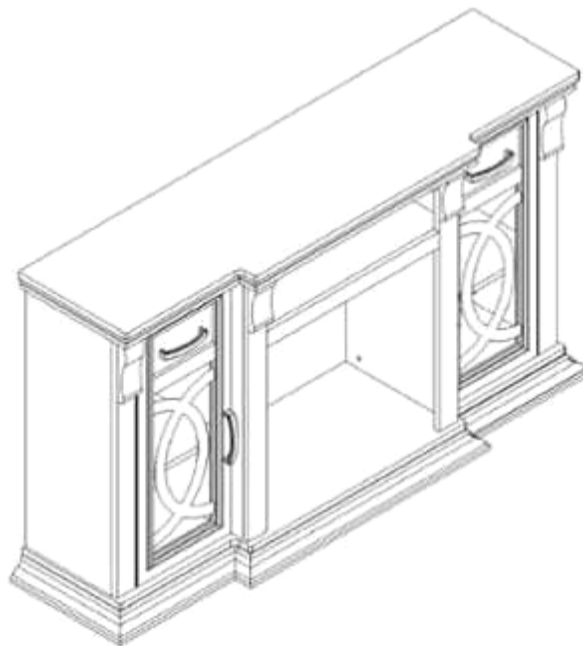

1.1

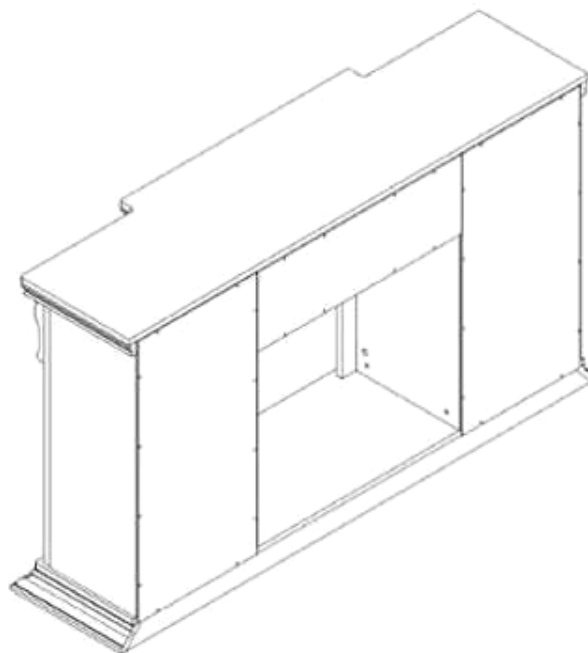

1.2

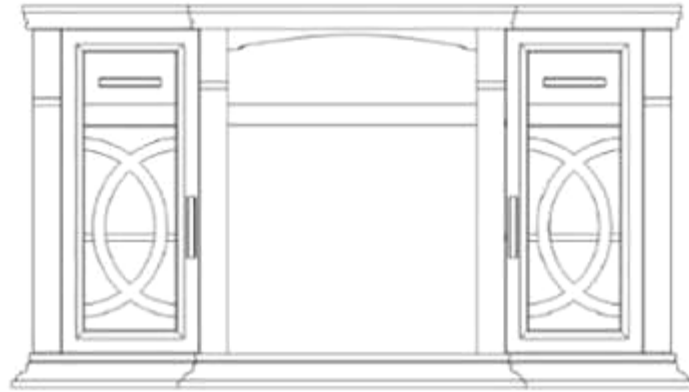

1.3

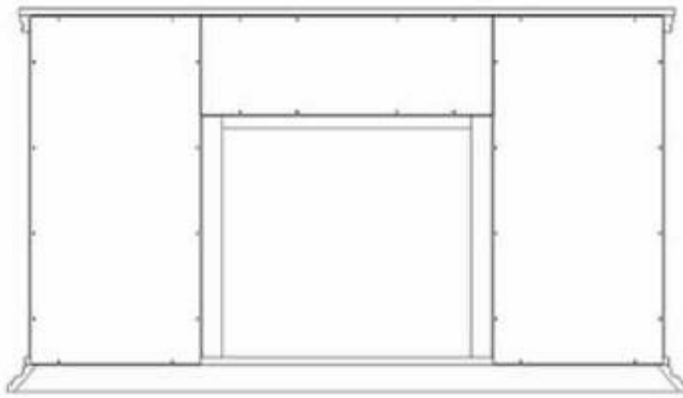

1.4

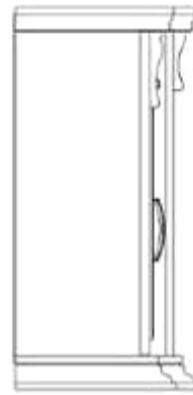

1.5



1.6



1.7



1.8

**CÔNG BÁO SỞ HỮU CÔNG NGHIỆP SỐ 387 TẬP A - QUYỀN 2 (06.2020)**

- (11) **38758**  
(21) 3-2020-00237 (28) 1  
(54) **Ô TÔ** (51) **12-08**  
(22) 30/01/2020 (43) 25/06/2020  
(30) 006652210 29/07/2019 EM;  
FERRARI S.P.A. (IT)  
(73) Via Emilia Est 1163, MODENA, ITALY  
(72) Flavio MANZONI (IT)  
(74) Công ty TNHH một thành viên Sở hữu trí tuệ VCCI (VCCI-IP CO.,LTD)  
(55)

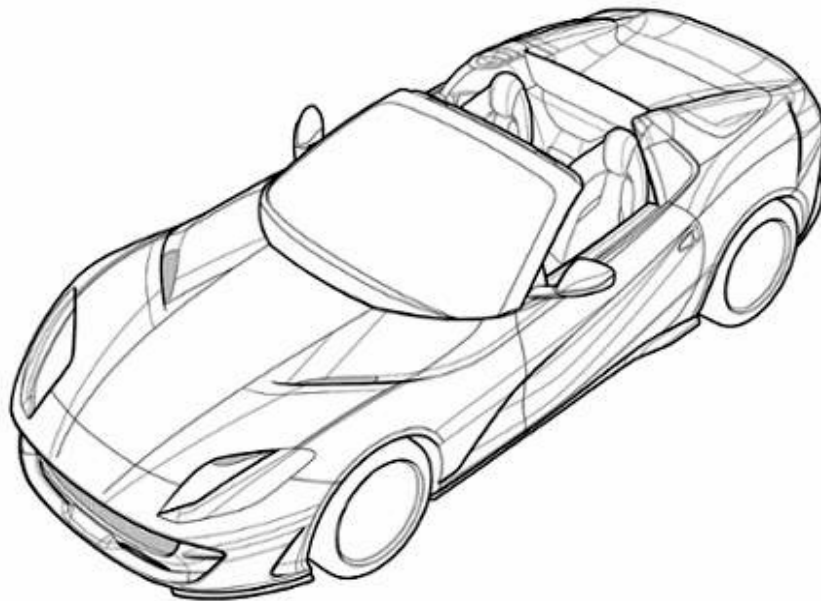

1.1

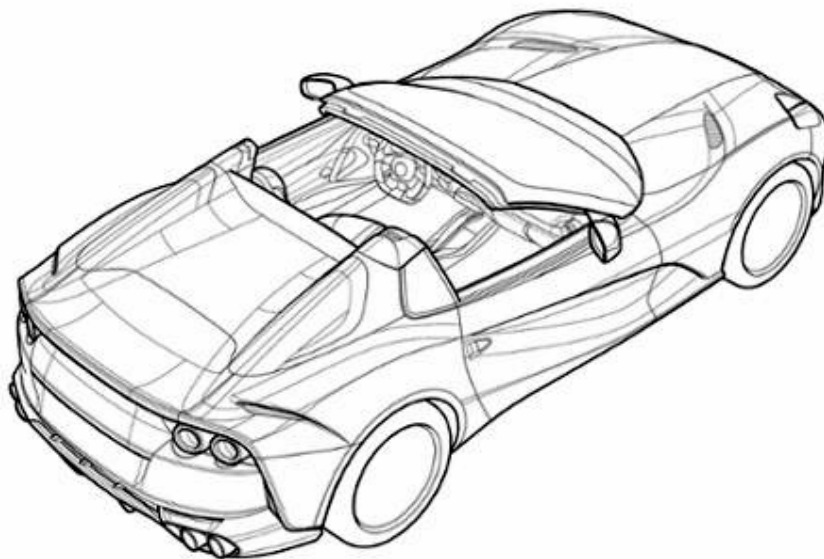

1.2

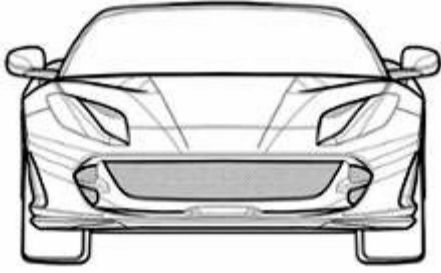

1.3

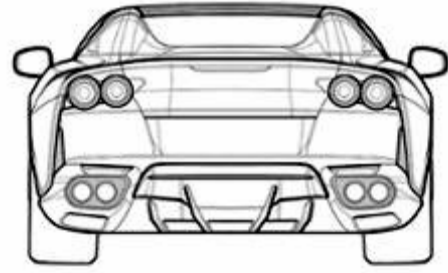

1.4

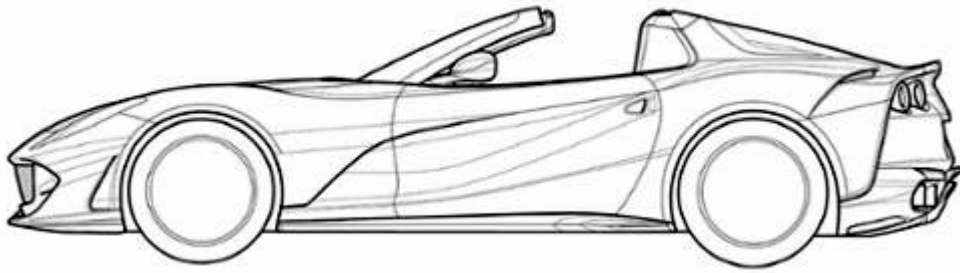

1.5

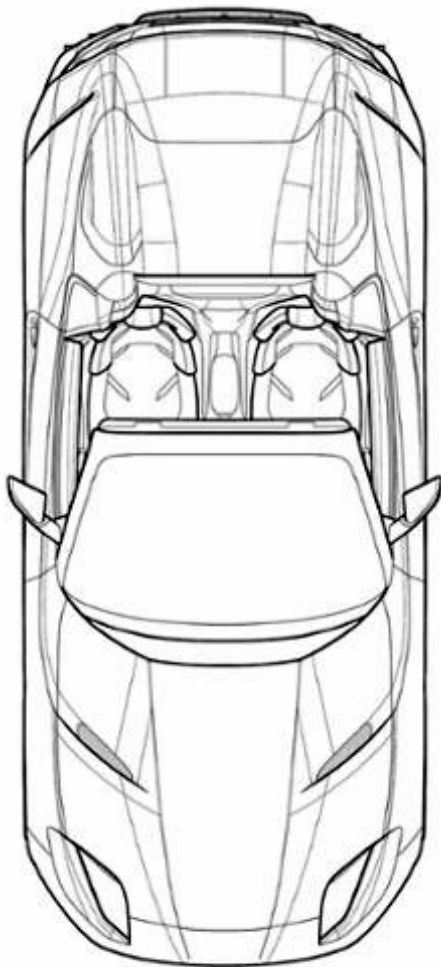

1.6

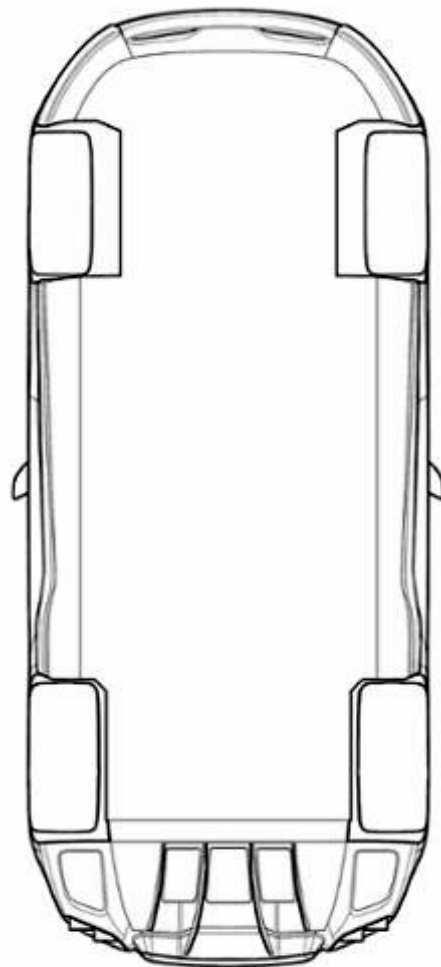

1.7

**CÔNG BÁO SỞ HỮU CÔNG NGHIỆP SỐ 387 TẬP A - QUYỀN 2 (06.2020)**

- (11) **38759**  
(21) 3-2020-00238 (28) 1  
(54) **Ô TÔ ĐỒ CHƠI** (51) **21-01**  
(22) 30/01/2020 (43) 25/06/2020  
(30) 006652236 29/07/2019 EM;  
FERRARI S.P.A. (IT)  
(73) Via Emilia Est 1163, MODENA, ITALY  
(72) Flavio MANZONI (IT)  
(74) Công ty TNHH một thành viên Sở hữu trí tuệ VCCI (VCCI-IP CO.,LTD)  
(55)

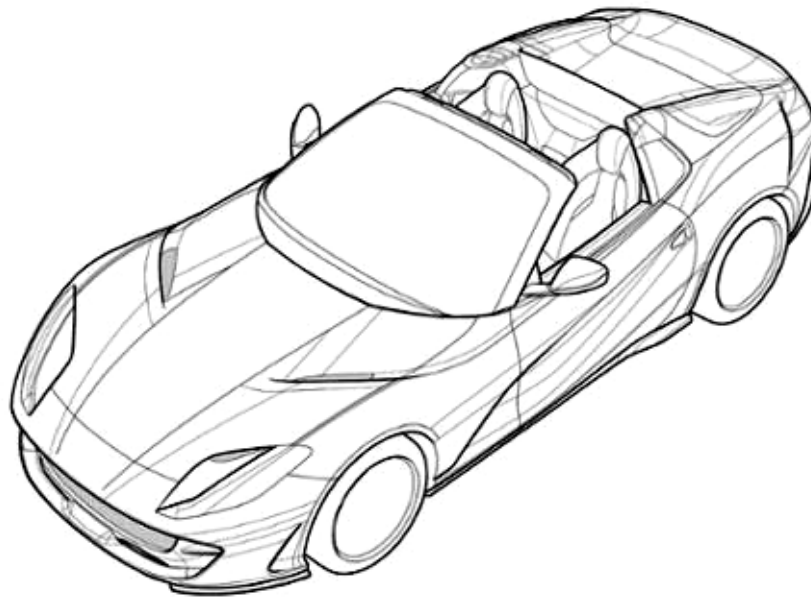

1.1

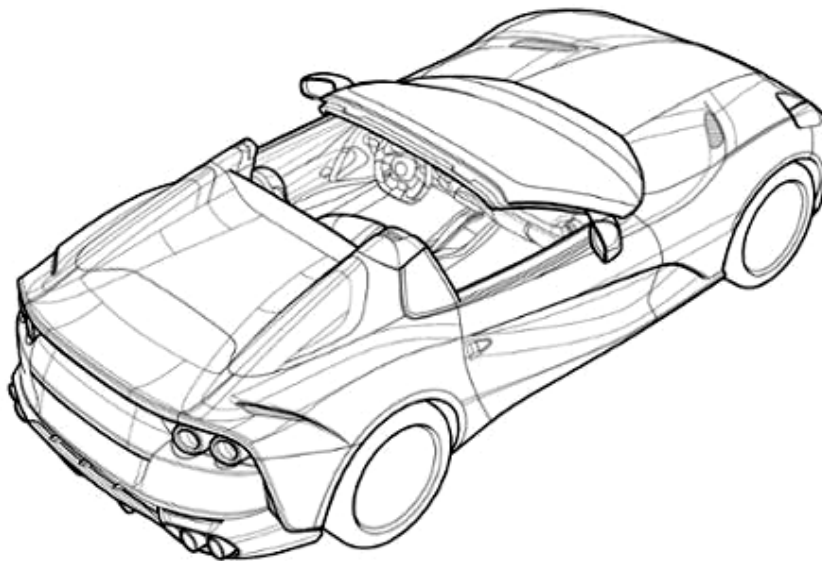

1.2





1.3

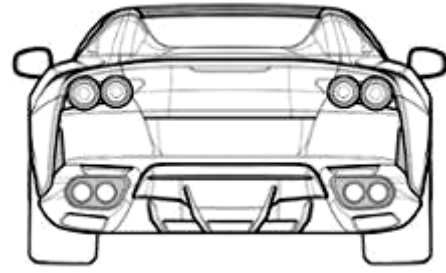

1.4

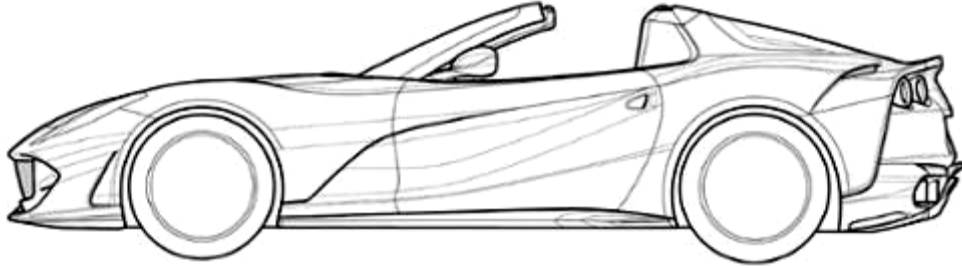

1.5

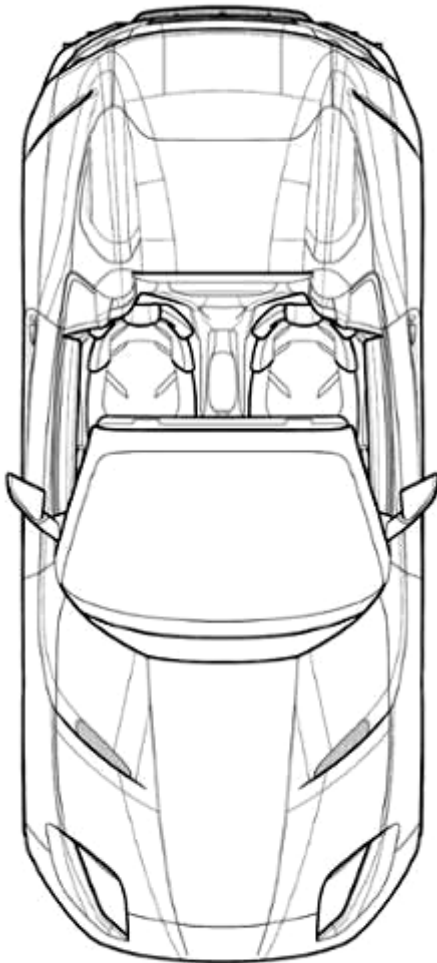

1.6

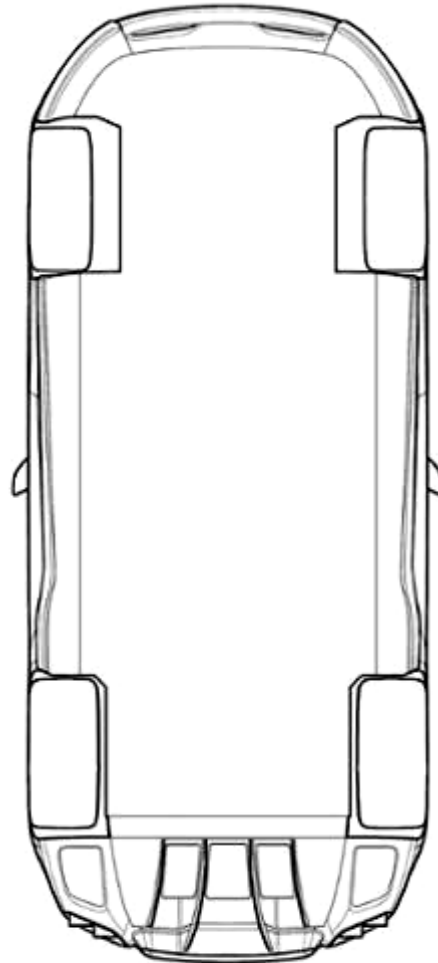

1.7

- (11) **38760**  
(21) 3-2020-00240 (28) 1  
(54) **HỘP ĐỒNG HỒ** (51) **03-01; 09-03**  
(22) 31/01/2020 (43) 25/06/2020  
(30) 007001151 09/10/2019 EM;  
RIMOWA GMBH (DE)  
(73) Richard-Byrd-Strasse 13, D-50829 Koln, Deutschland  
1. MAXIME JEAN-PIERRE LOISEAU (FR)  
(72) 2. FRANÇOIS RYBARCZYK (FR)  
3. SYLVAIN DANIEL CHASSERIAUX (FR)  
(74) Công ty Luật TNHH Phạm và Liên danh (PHAM & ASSOCIATES)  
(55)

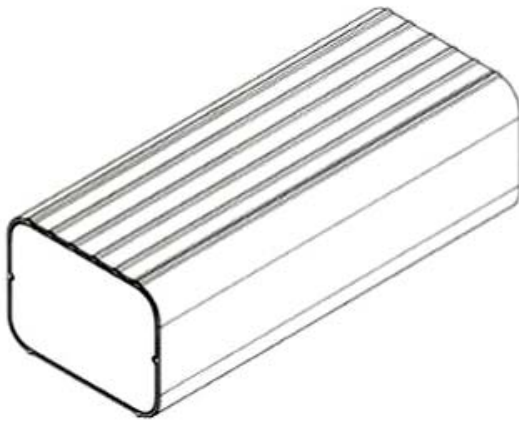

1.1

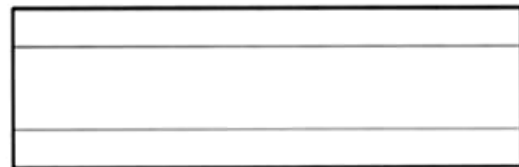

1.2

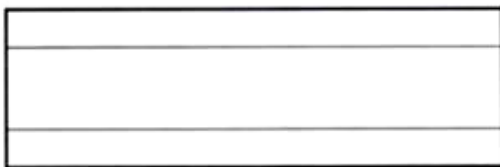

1.3



1.4



1.5



1.6

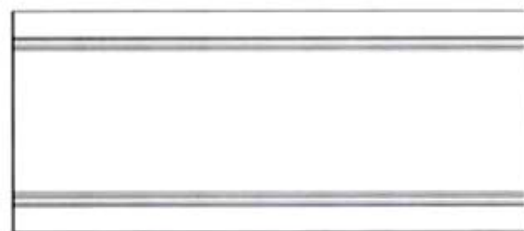

1.7

**CÔNG BÁO SỞ HỮU CÔNG NGHIỆP SỐ 387 TẬP A - QUYỀN 2 (06.2020)**

- (11) **38761**  
(21) 3-2020-00244 (28) 1  
(54) **MÁY ĐIỀU HÒA KHÔNG KHÍ** (51) **23-04**  
(22) 03/02/2020 (43) 25/06/2020  
(30) 19-01351-0102 31/10/2019 MY;  
PANASONIC APPLIANCES AIR-CONDITIONING MALAYSIA SDN. BHD.  
(MY)  
(73) Lot 2, Persiaran Tengku Ampuan, Section 21, Shah Alam Industrial Site, 40300  
Shah Alam, Selangor Darul Ehsan, Malaysia  
(72) Chien Shiung TAN (MY)  
(74) Công ty cổ phần tư vấn Trung Thực (TRUNG THUC.,JSC)  
(55)

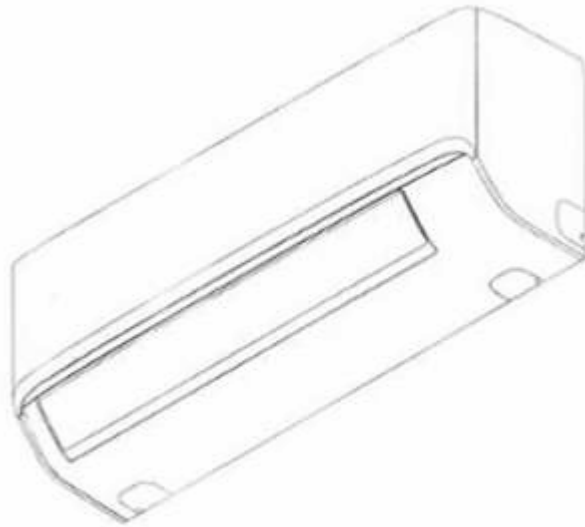

1.1



1.2



1.3

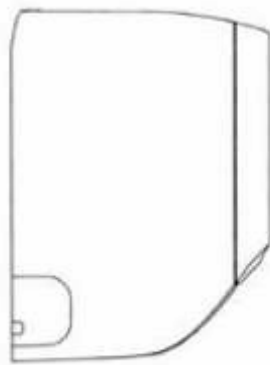

1.4

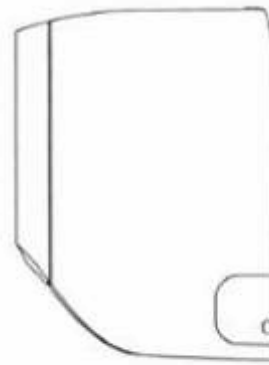

1.5

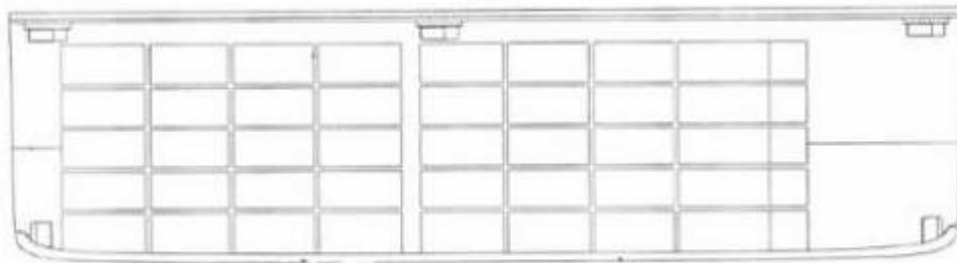

1.6

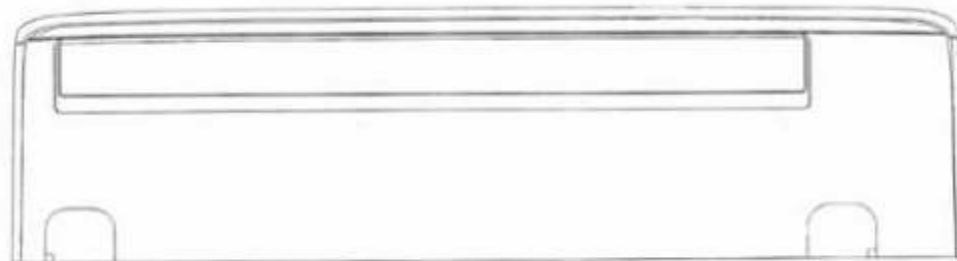

1.7

**CÔNG BÁO SỞ HỮU CÔNG NGHIỆP SỐ 387 TẬP A - QUYỀN 2 (06.2020)**

- (11) **38762**  
(21) 3-2020-00245 (28) 1  
(54) **MÁY ĐIỀU HÒA KHÔNG KHÍ** (51) **23-04**  
(22) 03/02/2020 (43) 25/06/2020  
(30) 19-01352-0202 31/10/2019 MY;  
PANASONIC APPLIANCES AIR-CONDITIONING MALAYSIA SDN. BHD.  
(MY)  
(73) Lot 2, Persiaran Tengku Ampuan, Section 21, Shah Alam Industrial Site, 40300  
Shah Alam, Selangor Darul Ehsan, Malaysia  
(72) Chien Shiung TAN (MY)  
(74) Công ty cổ phần tư vấn Trung Thực (TRUNG THUC.,JSC)  
(55)



1.1

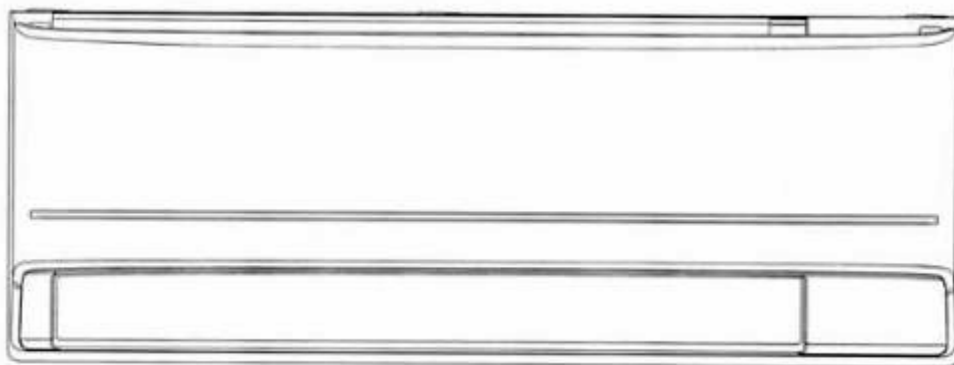

1.2



1.3

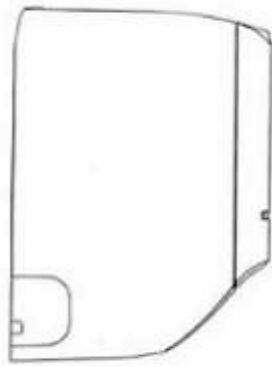

1.4

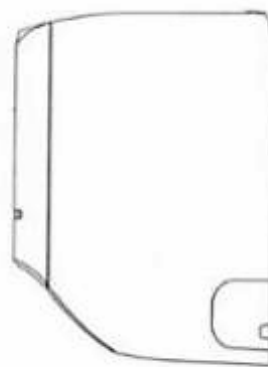

1.5

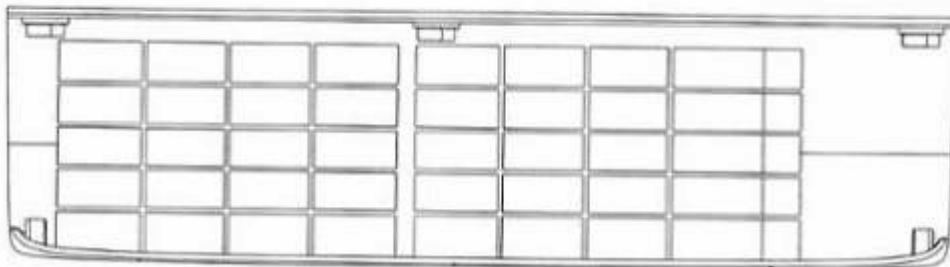

1.6

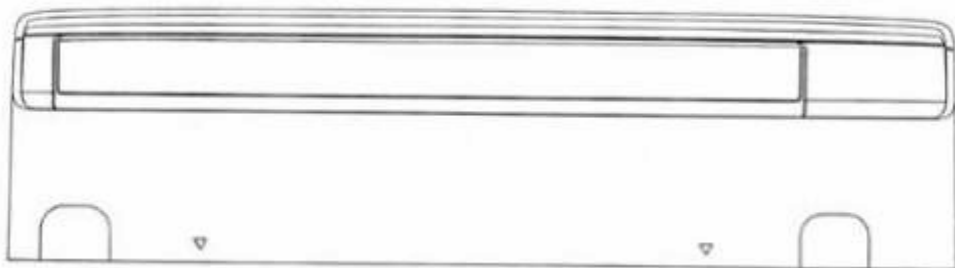

1.7

**CÔNG BÁO SỞ HỮU CÔNG NGHIỆP SỐ 387 TẬP A - QUYỀN 2 (06.2020)**

- (11) **38763**  
(21) 3-2020-00264 (28) 1  
(54) **XE Ô TÔ** (51) **12-08**  
(22) 04/02/2020 (43) 25/06/2020  
(30) 2019-017747 08/08/2019 JP;  
SUZUKI MOTOR CORPORATION (JP)  
(73) 300 Takatsuka-cho, Minami-ku, Hamamatsu-shi, Shizuoka 432-8611, Japan  
(72) 1. CRISTIANO ZANOT (IT)  
2. IZUMI BEPPU (JP)  
(74) Công ty TNHH Tâm nhìn và Liên danh (VISION & ASSOCIATES CO.LTD.)  
(55)



1.1



1.2



1.3



1.4



1.5



1.6



1.7



1.8



(11) **38764**

(21) 3-2020-00269

(54) **LỚP XE**

(22) 05/02/2020

(30) 29/701,287 09/08/2019 US;

(73) COOPER TIRE & RUBBER COMPANY (US)

(73) 701 Lima Avenue, Findlay, Ohio 45840, United States of America

(72) Craig R. Davenport (US)

(74) Công ty Luật TNHH AMBYS Hà Nội (AMBYS HANOI)

(55)

(28) 1

(51) **12-15**

(43) 25/06/2020

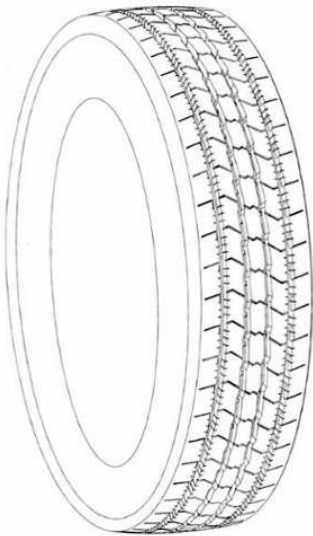

1.1

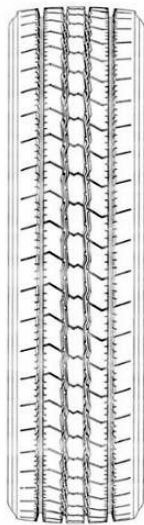

1.2

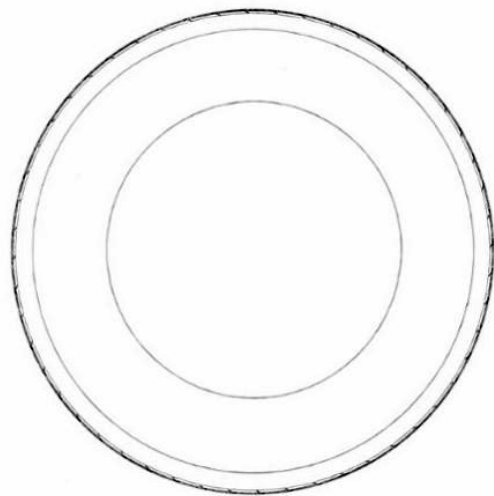

1.3

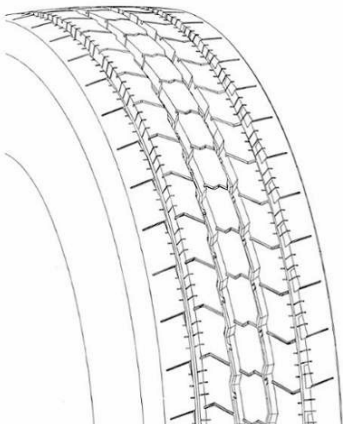

1.4

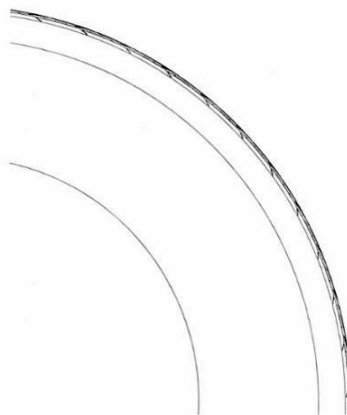

1.5

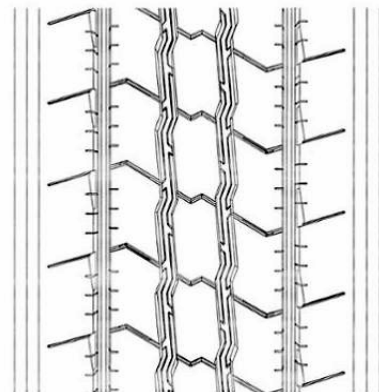

1.6

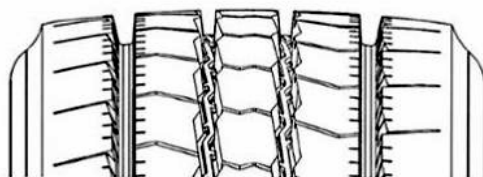

1.7

**CÔNG BÁO SỞ HỮU CÔNG NGHIỆP SỐ 387 TẬP A - QUYỀN 2 (06.2020)**

- (11) **38765**  
(21) 3-2020-00278 (28) 5  
(54) **BAO GÓI** (51) **09-05**  
(22) 06/02/2020 (43) 25/06/2020  
(30) 2019-017623 07/08/2019 JP; 2019-017624 07/08/2019 JP; 2019-017629 07/08/2019 JP; 2019-017627 07/08/2019 JP; 2019-017625 07/08/2019 JP;  
(73) HISAMITSU PHARMACEUTICAL CO., INC. (JP)  
408, Tashirodaikan-machi, Tosu-shi, Saga 841-0017 Japan  
1. KEI KUBOTA (JP)  
(72) 2. SHINTARO TAKEDA (JP)  
3. SHIGEO KUSUMI (JP)  
(74) Công ty TNHH một thành viên Sở hữu trí tuệ VCCI (VCCI-IP CO.,LTD)  
(55)

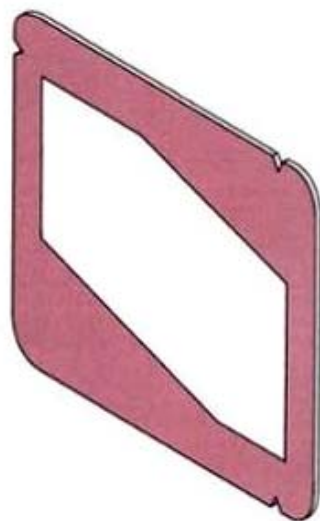

1.1

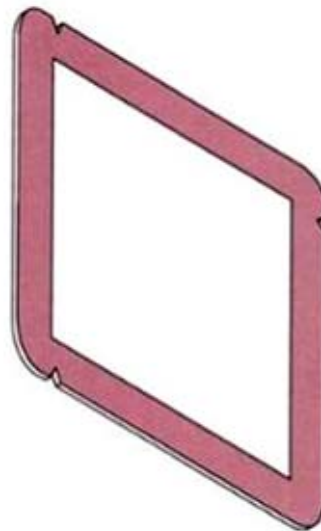

1.2

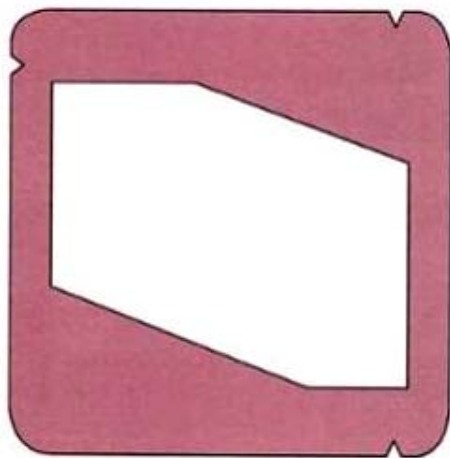

1.3



1.4



1.5

1.6



1.7

1.8



1.9



1.10



2.1



2.2



2.3

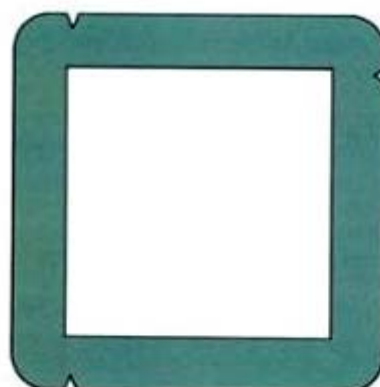

2.4

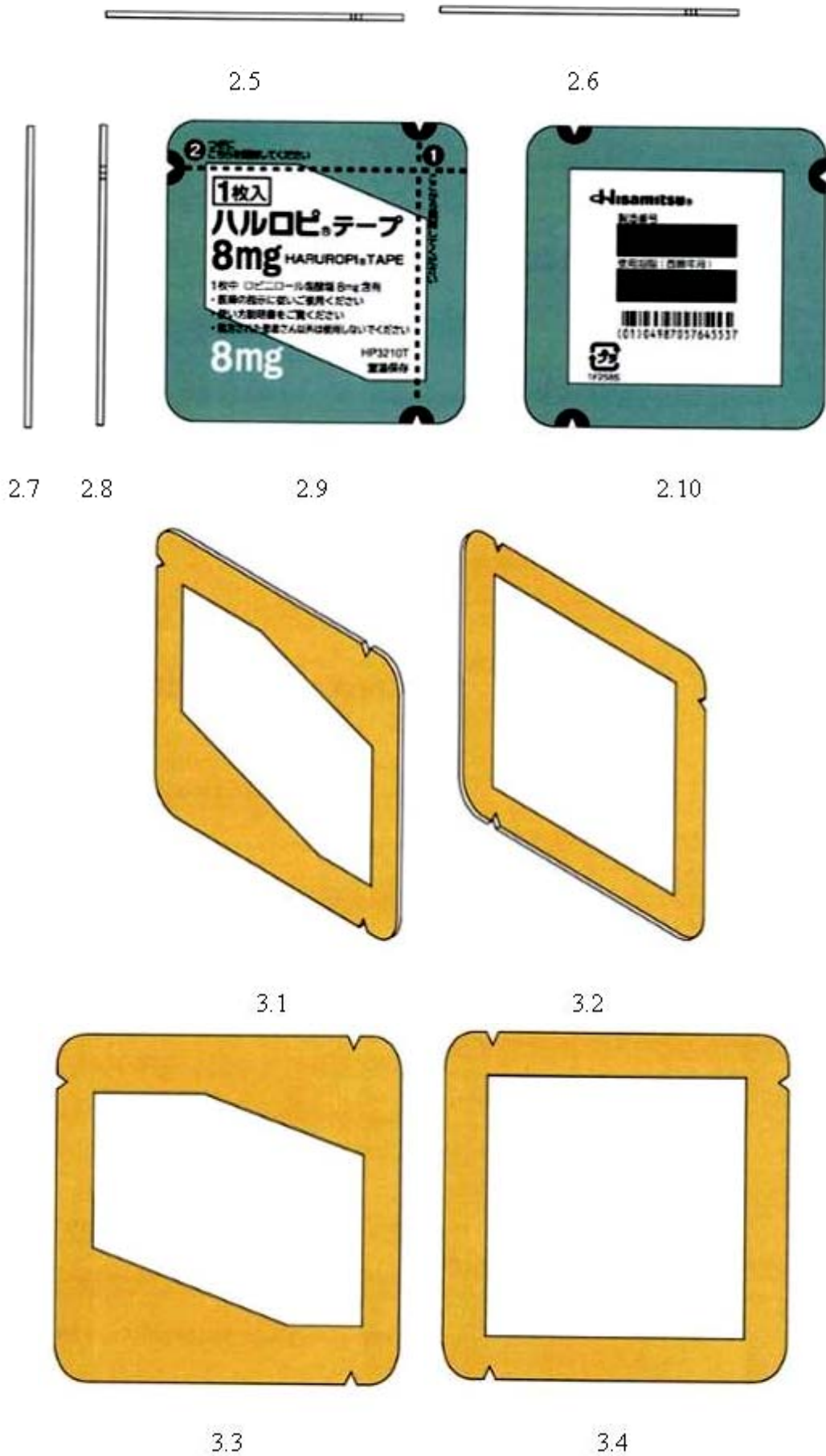

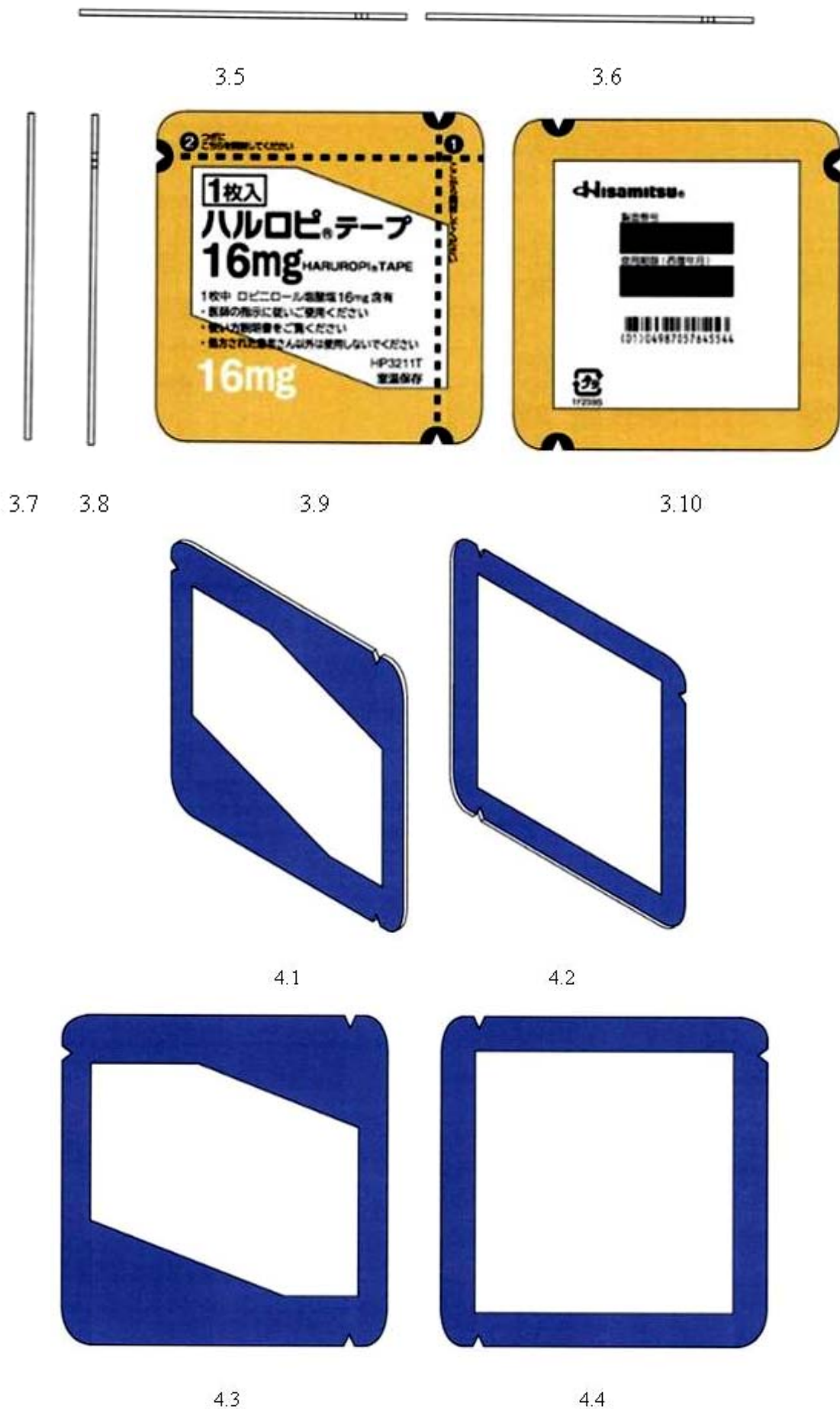



4.5

4.6



4.7

4.8



4.9



4.10

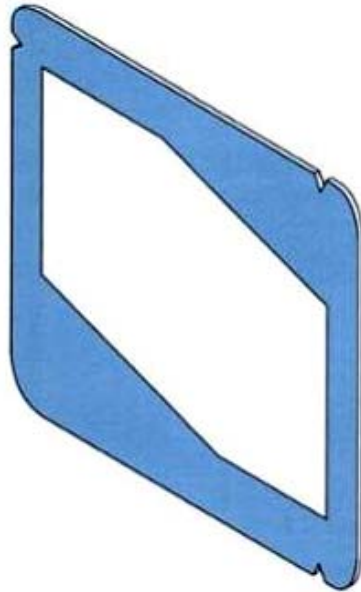

5.1

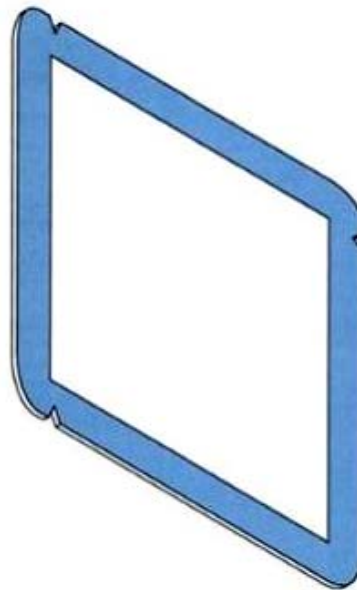

5.2

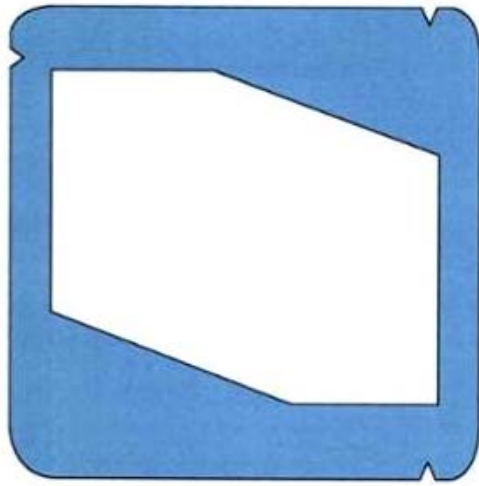

5.3

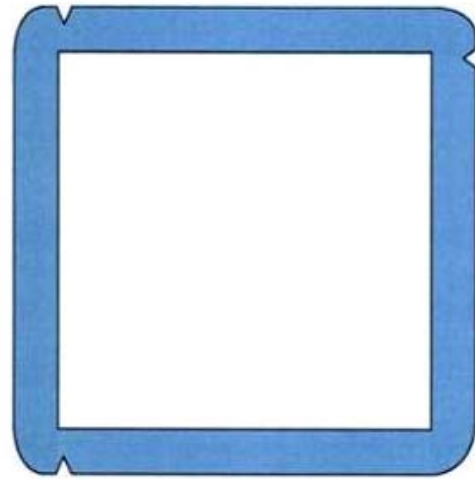

5.4



5.5



5.6



5.7



5.8



5.9



5.10

**CÔNG BÁO SỞ HỮU CÔNG NGHIỆP SỐ 387 TẬP A - QUYỀN 2 (06.2020)**

- (11) **38766**  
(21) 3-2020-00280 (28) 1  
(54) **LÒ SỬI** (51) **23-03**  
(22) 06/02/2020 (43) 25/06/2020  
(73) DONG GUAN SONG WEI ELECTRIC TECHNOLOGY CO., LTD. (CN)  
Dapian Mei Village, Daling Shan Town, Dongguan, Guangdong 523000, China  
(72) Weilin Lu (TW)  
(74) Công ty TNHH Trường Xuân (AGELESS CO.,LTD.)  
(55)

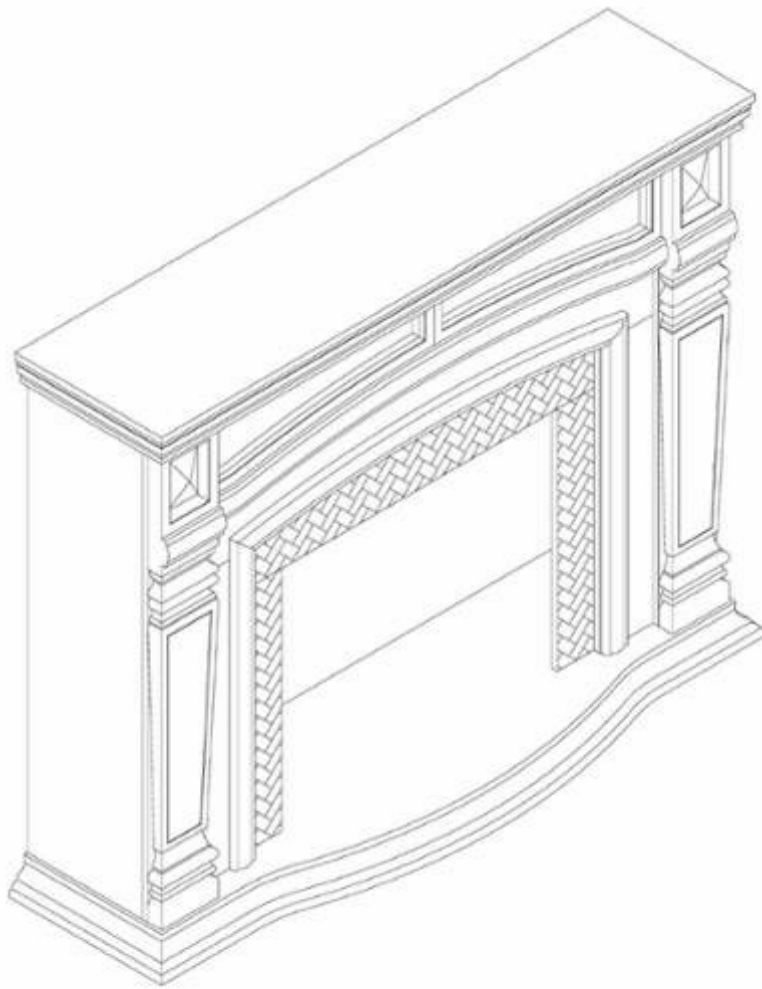

1.1



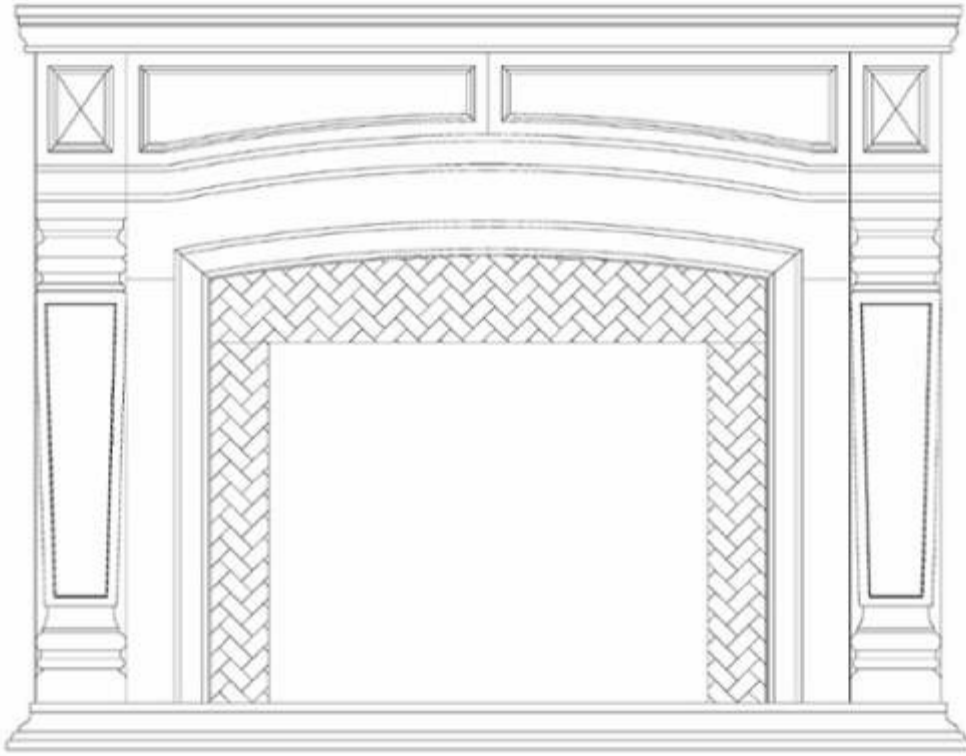

1.2

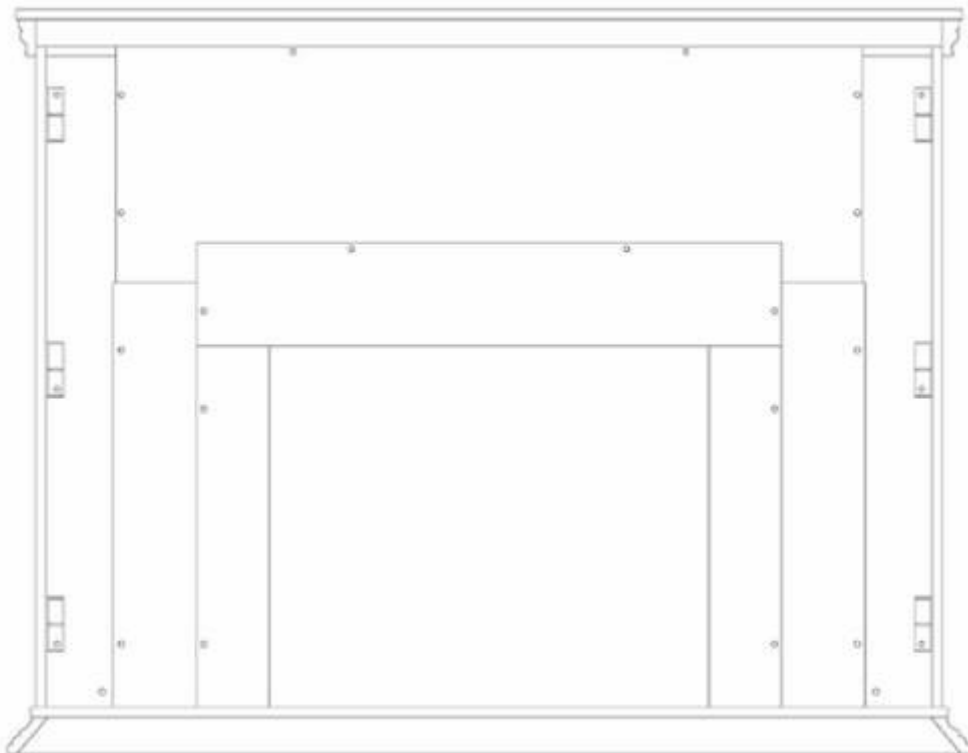

1.3

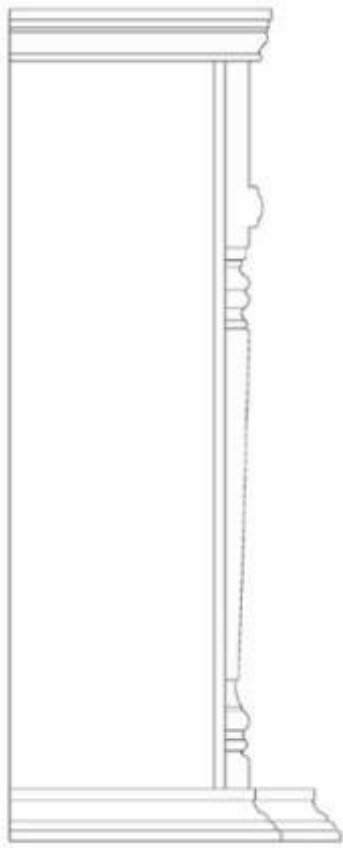

1.4

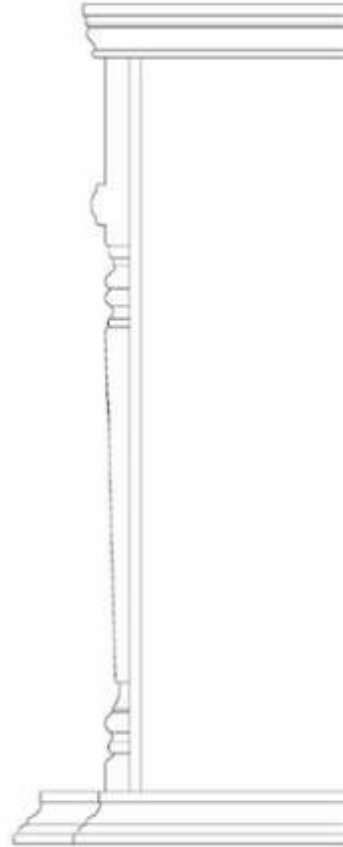

1.5



1.6



1.7

**CÔNG BÁO SỞ HỮU CÔNG NGHIỆP SỐ 387 TẬP A - QUYỀN 2 (06.2020)**

(11) **38767**

(21) 3-2020-00281

(28) 1

(54) **LÒ SỬỞI**

(51) **23-03**

(22) 06/02/2020

(43) 25/06/2020

(73) DONG GUAN SONG WEI ELECTRIC TECHNOLOGY CO., LTD. (CN)

(73) Dapian Mei Village, Daling Shan Town, Dongguan, Guangdong 523000, China

(72) Weilin Lu (TW)

(74) Công ty TNHH Trường Xuân (AGELESS CO.,LTD.)

(55)

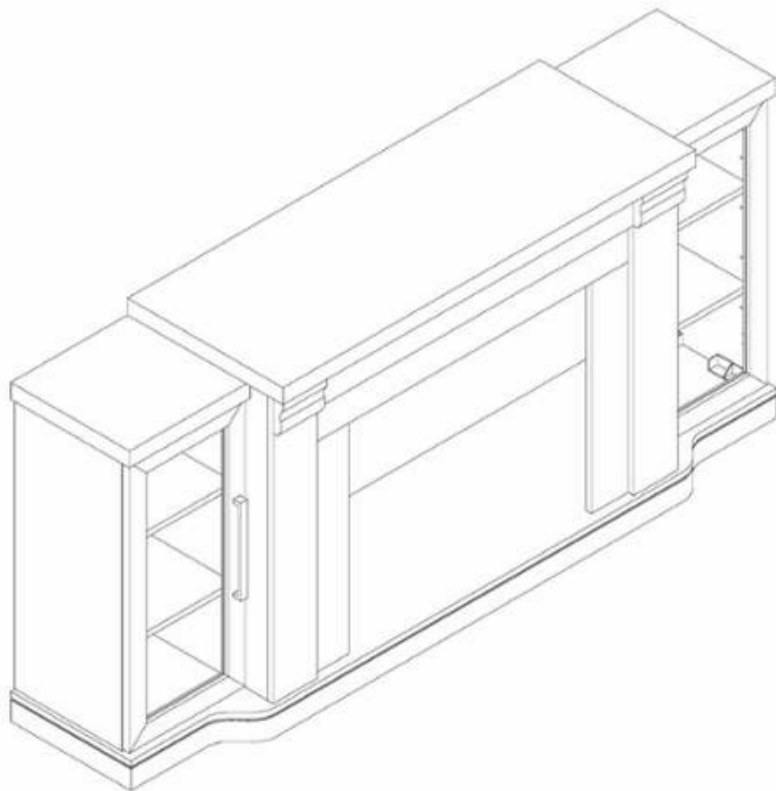

1.1



1.2

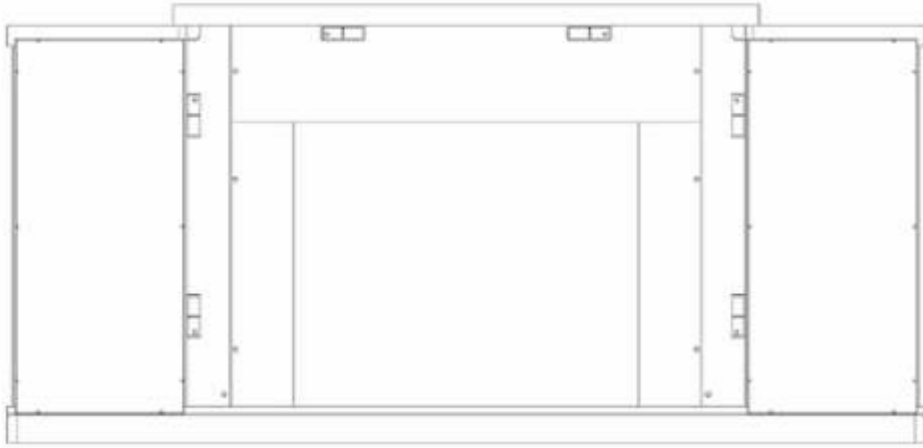

1.3

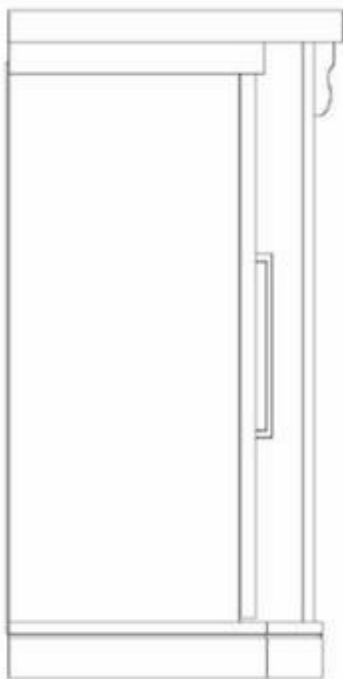

1.4

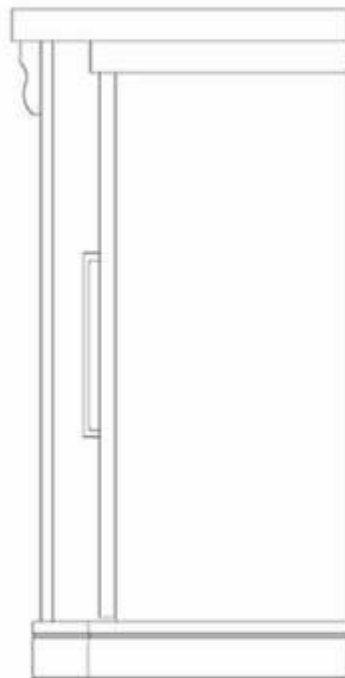

1.5

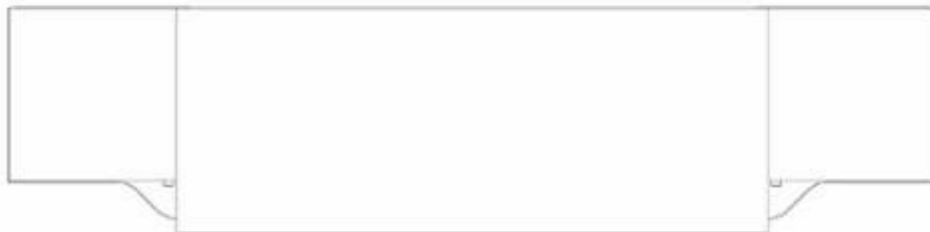

1.6



1.7

**CÔNG BÁO SỞ HỮU CÔNG NGHIỆP SỐ 387 TẬP A - QUYỀN 2 (06.2020)**

- (11) **38768**  
(21) 3-2020-00282 (28) 1  
(54) **LÒ SỬỞI** (51) **23-03**  
(22) 06/02/2020 (43) 25/06/2020  
(73) DONG GUAN SONG WEI ELECTRIC TECHNOLOGY CO., LTD. (CN)  
Dapian Mei Village, Daling Shan Town, Dongguan, Guangdong 523000, China  
(72) Weilin Lu (TW)  
(74) Công ty TNHH Trường Xuân (AGELESS CO.,LTD.)  
(55)

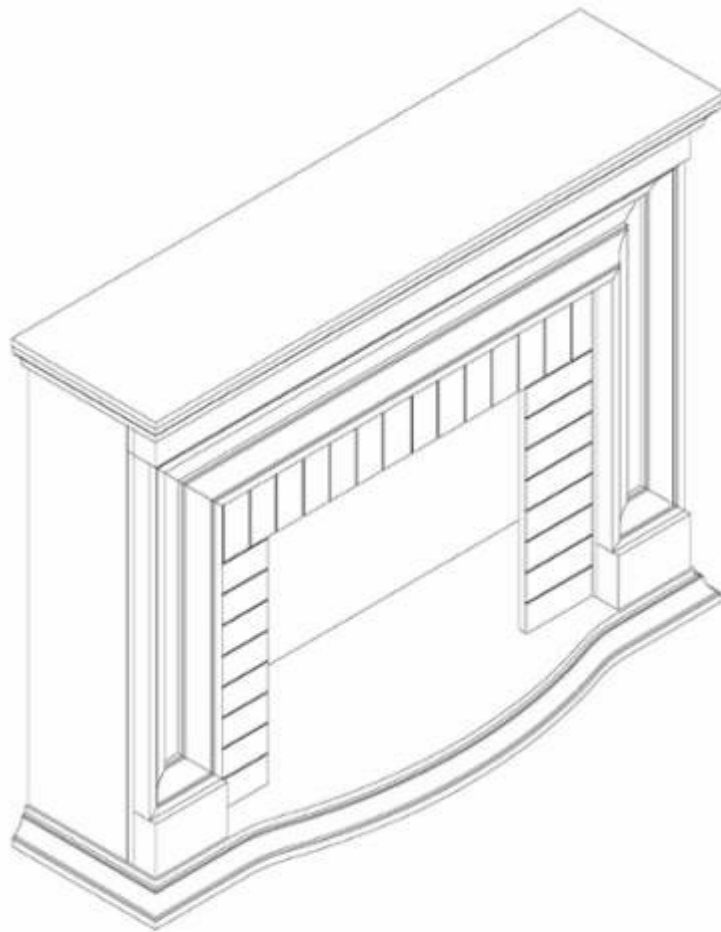

1.1

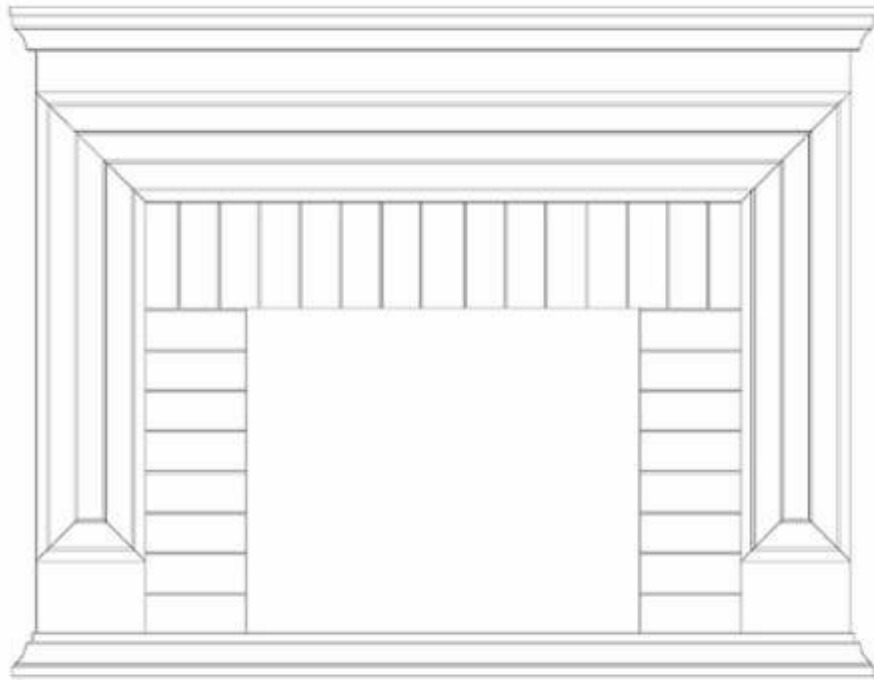

1.2

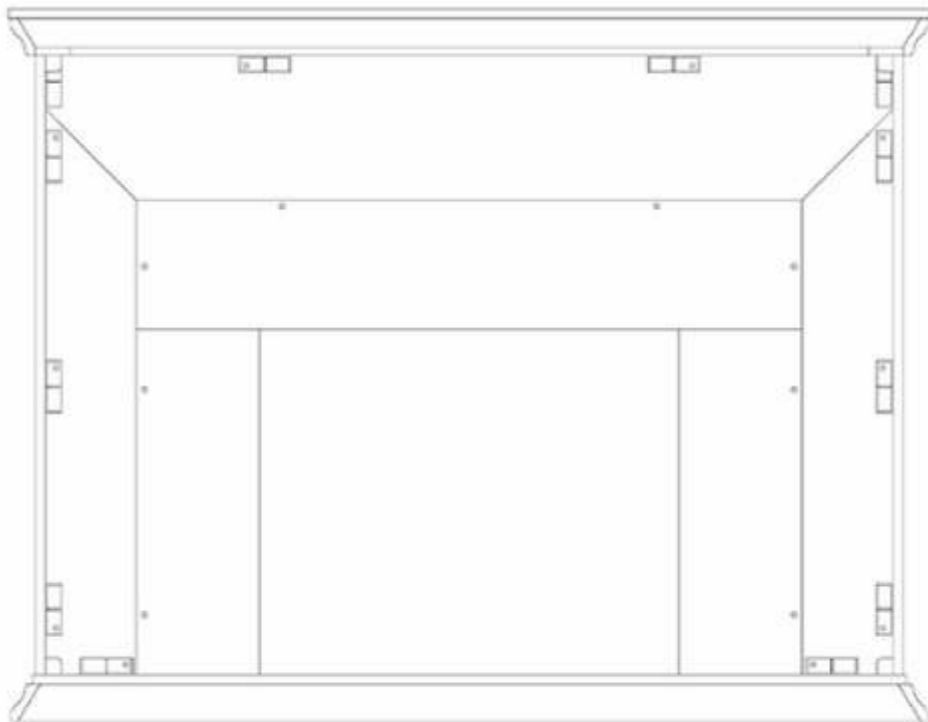

1.3



1.4

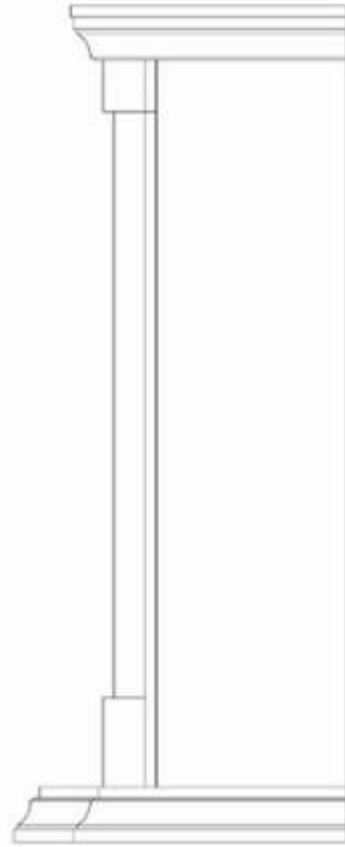

1.5

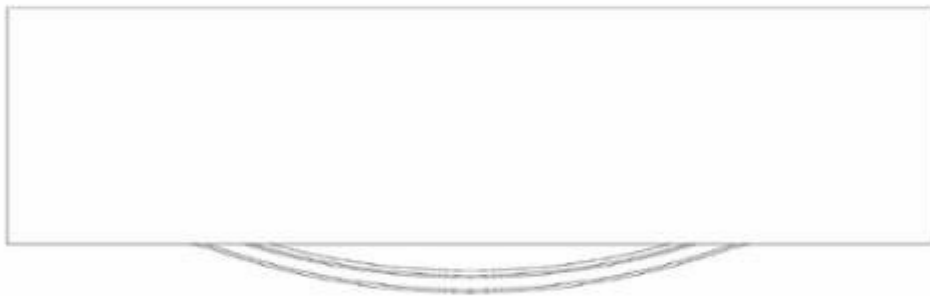

1.6



1.7



**CÔNG BÁO SỞ HỮU CÔNG NGHIỆP SỐ 387 TẬP A - QUYỀN 2 (06.2020)**

- (11) **38769**  
(21) 3-2020-00283 (28) 1  
(54) **LÒ SỬỞI** (51) **23-03**  
(22) 06/02/2020 (43) 25/06/2020  
(73) DONG GUAN SONG WEI ELECTRIC TECHNOLOGY CO., LTD. (CN)  
Dapian Mei Village, Daling Shan Town, Dongguan, Guangdong 523000, China  
(72) Weilin Lu (TW)  
(74) Công ty TNHH Trường Xuân (AGELESS CO.,LTD.)  
(55)

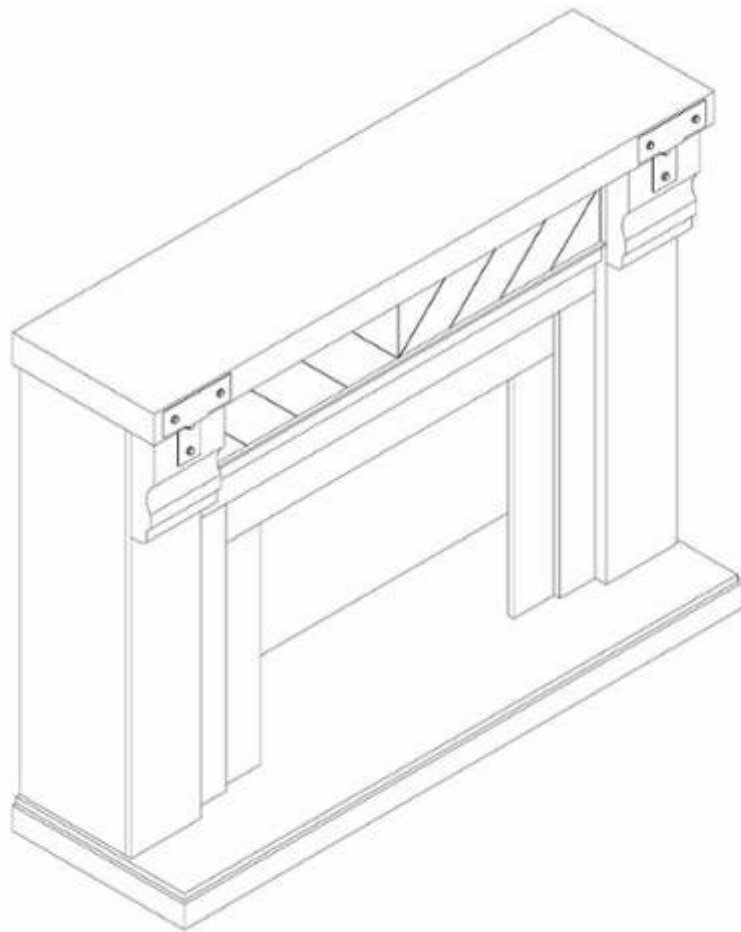

1.1

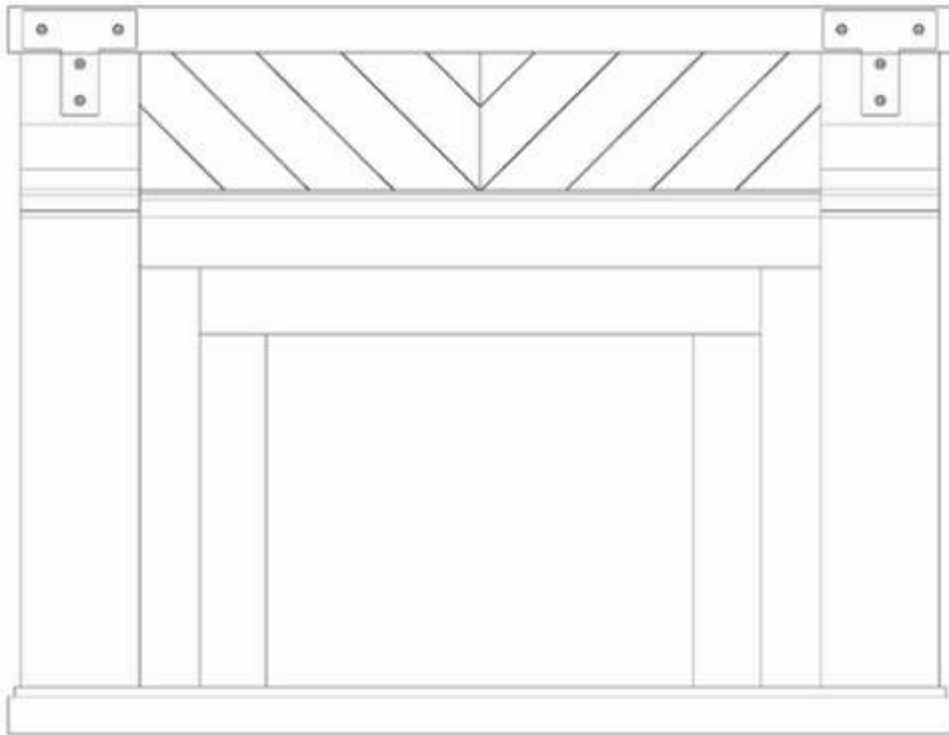

1.2

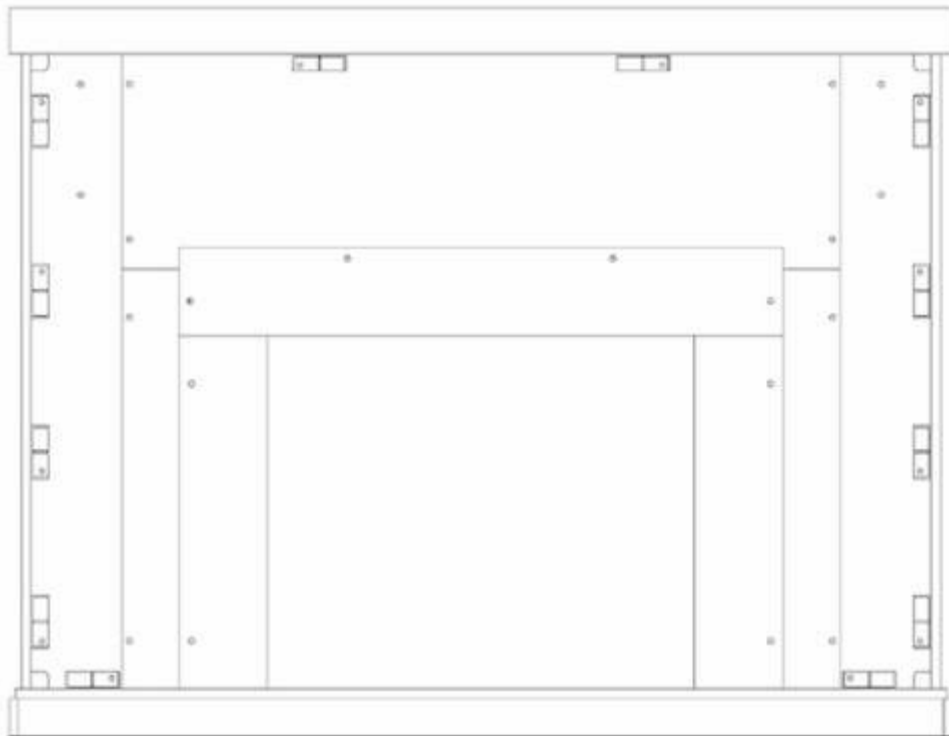

1.3



1.4



1.5



1.6



1.7

**CÔNG BÁO SỞ HỮU CÔNG NGHIỆP SỐ 387 TẬP A - QUYỀN 2 (06.2020)**

- (11) **38770**  
(21) 3-2020-00284 (28) 1  
(54) **LÒ SỬỞI ĐIỆN TỬ** (51) **23-03**  
(22) 06/02/2020 (43) 25/06/2020  
(73) DONG GUAN SONG WEI ELECTRIC TECHNOLOGY CO., LTD. (CN)  
Dapian Mei Village, Daling Shan Town, Dongguan, Guangdong 523000, China  
(72) Weilin Lu (TW)  
(74) Công ty TNHH Trường Xuân (AGELESS CO.,LTD.)  
(55)

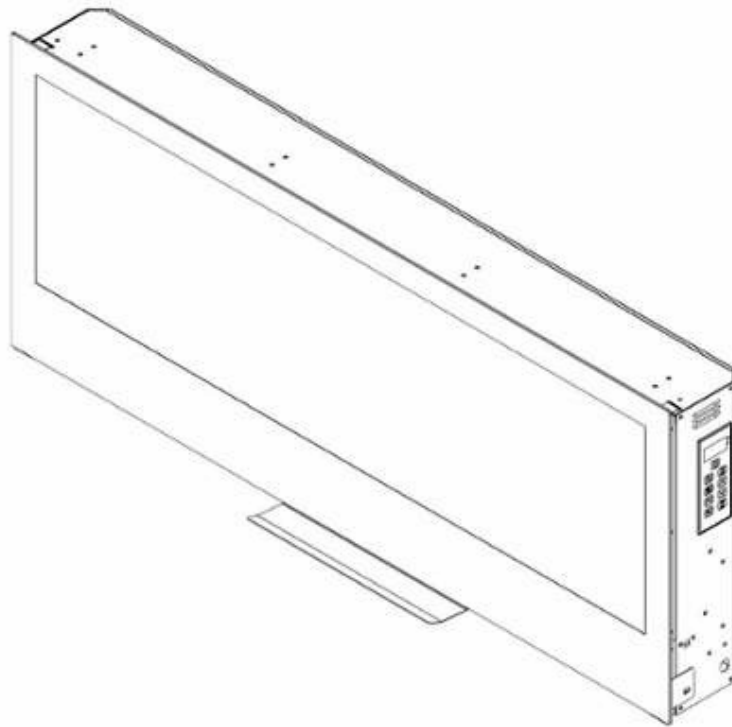

1.1



1.2

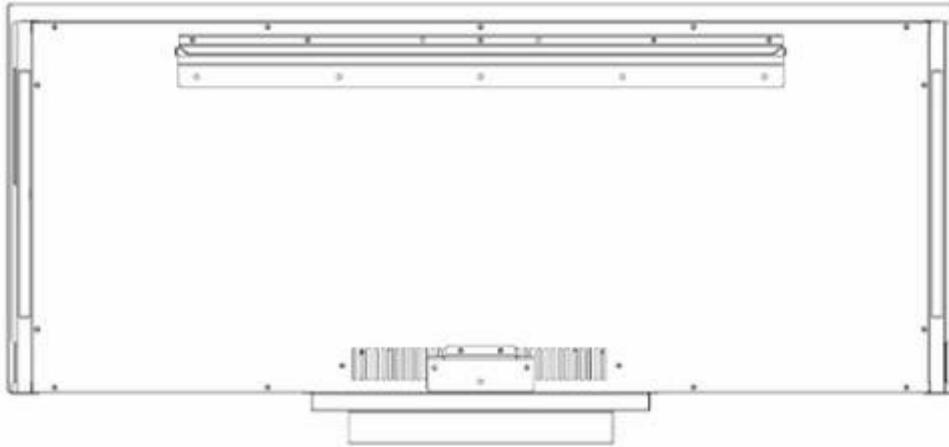

1.3

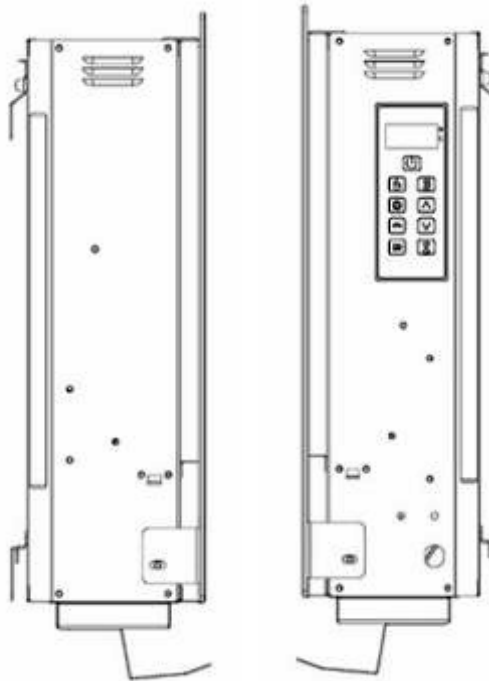

1.4

1.5



1.6



1.7

**CÔNG BÁO SỞ HỮU CÔNG NGHIỆP SỐ 387 TẬP A - QUYỀN 2 (06.2020)**

(11) **38771**

(21) 3-2020-00288

(28) 1

(54) **ĐẦU BƠM**

(51) **15-02**

(22) 07/02/2020

(43) 25/06/2020

(30) 006977617 03/10/2019 EM;

(73) WATSON-MARLOW LIMITED (GB)

(73) Bickland Water Road, Falmouth Cornwall TR11 4RU, United Kingdom

(72) David Crowsley (GB)

(74) Công ty TNHH Sở hữu trí tuệ Thảo Thọ Quyền (INVENCO.,LTD)

(55)

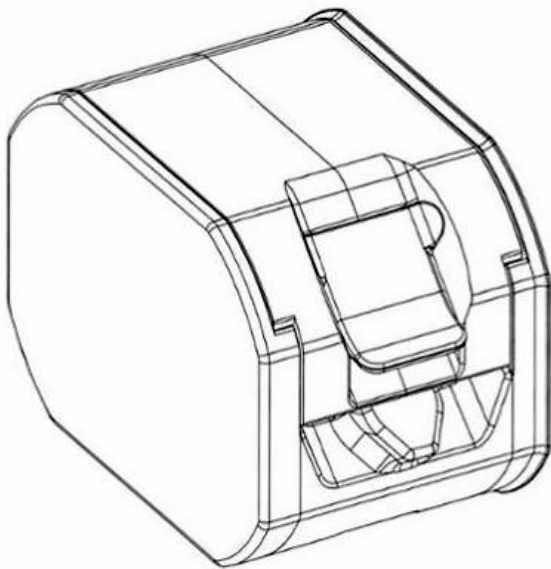

1.1

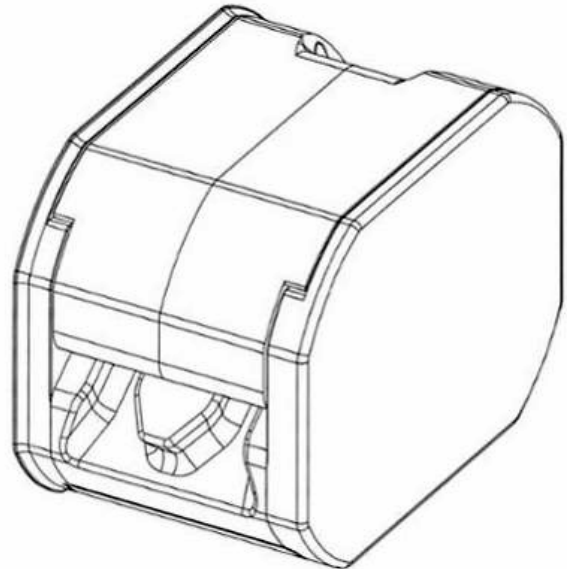

1.2

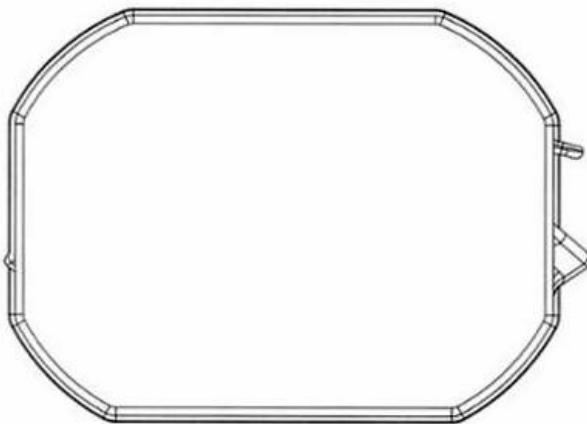

1.3

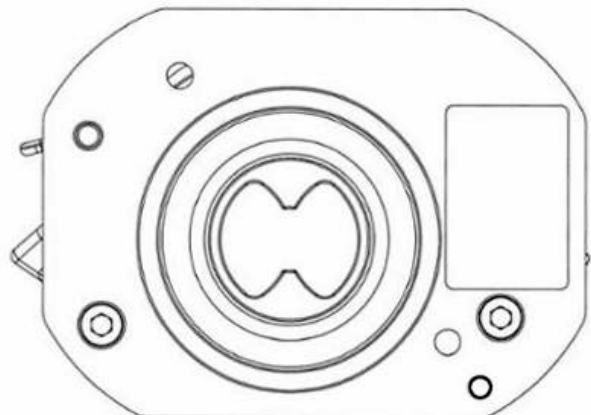

1.4

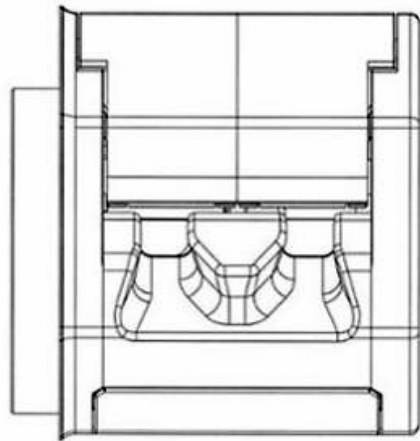

1.5

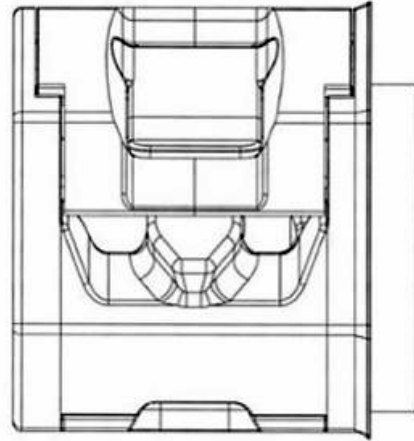

1.6

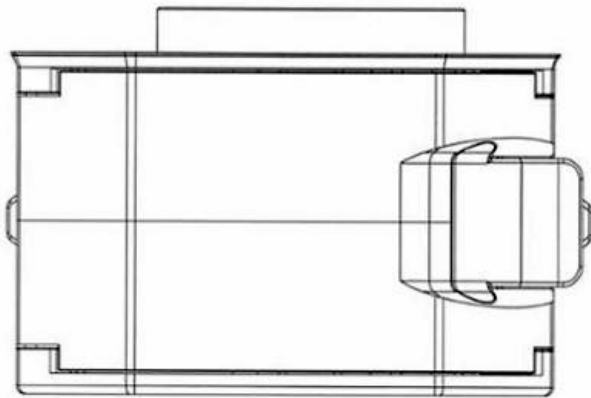

1.7

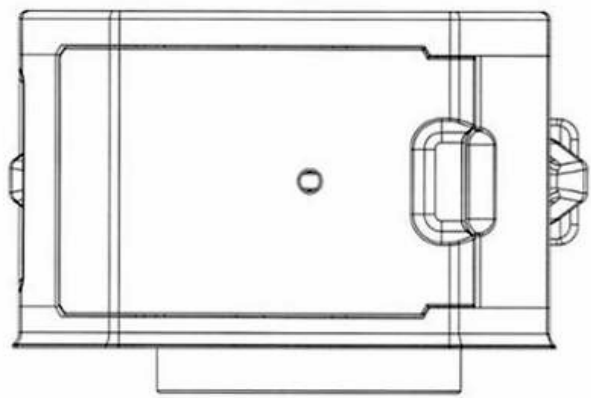

1.8

**CÔNG BÁO SỞ HỮU CÔNG NGHIỆP SỐ 387 TẬP A - QUYỀN 2 (06.2020)**

- (11) **38772**  
(21) 3-2020-00292 (28) 1  
(54) **ĐỒNG HỒ THÔNG MINH** (51) **10-02**  
(22) 07/02/2020 (43) 25/06/2020  
(30) 201930436512.6 12/08/2019 CN;  
BEIJING XIAOMI MOBILE SOFTWARE CO., LTD. (CN)  
(73) No. 018, Floor 8, Building 6, Yard 33, Middle Xierqi Road, Haidian District,  
Beijing 100085, China  
1. XIE, YINGCHUN (CN)  
2. XI, YAO (CN)  
(72) 3. JIANG, JING (CN)  
4. LI, NINGNING (CN)  
5. SHI, YIQI (CN)  
(74) Công ty TNHH một thành viên Sở hữu trí tuệ VCCI (VCCI-IP CO.,LTD)  
(55)

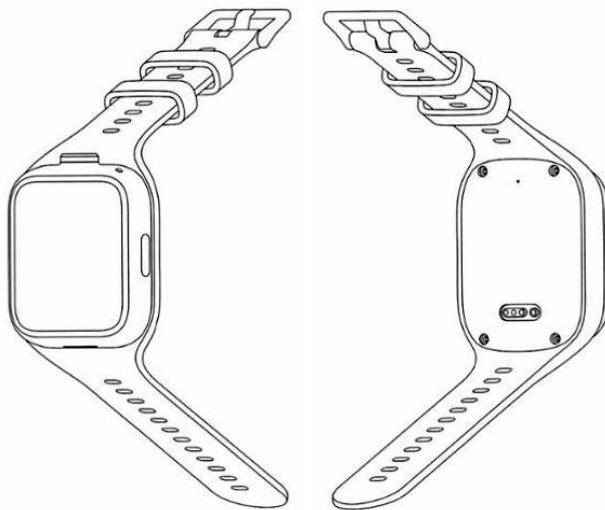

1.1

1.2

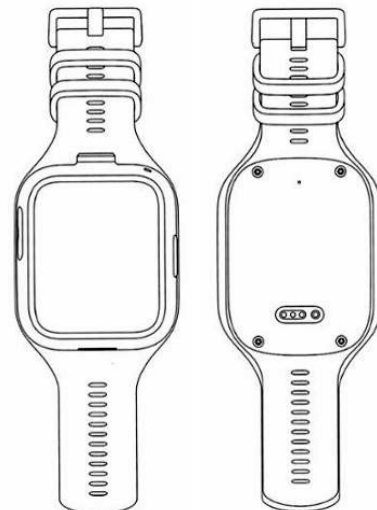

1.3

1.4

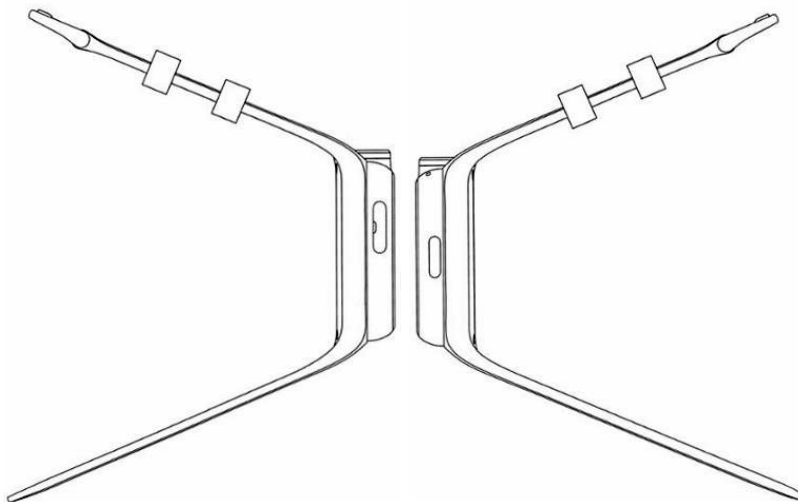

1.5

1.6

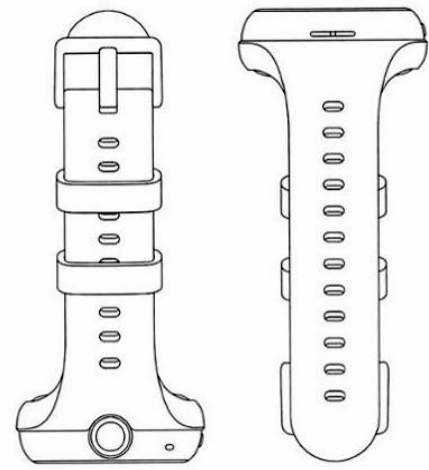

1.7

1.8



**CÔNG BÁO SỞ HỮU CÔNG NGHIỆP SỐ 387 TẬP A - QUYỀN 2 (06.2020)**

- (11) **38773**  
(21) 3-2020-00293 (28) 1  
(54) **MÁY TÍNH BẢNG** (51) **14-02; 14-03**  
(22) 07/02/2020 (43) 25/06/2020  
(30) 201930433411.3 09/08/2019 CN;  
HUAWEI TECHNOLOGIES CO., LTD. (CN)  
(73) Huawei Administration Building, Bantian, Longgang District, Shenzhen,  
Guangdong 518129, P. R. China  
(72) ZENG, Jianwei (CN)  
(74) Công ty Cổ phần Sở hữu công nghiệp INVESTIP (INVESTIP)  
(55)



1.1



1.2



1.3



1.4

1.5



1.6



1.7

- (11) **38774**  
(21) 3-2020-00310 (28) 1  
(54) **LỌ XỊT** (51) **09-01**  
(22) 11/02/2020 (43) 25/06/2020  
(30) 2019-019254 29/08/2019 JP;  
HISAMITSU PHARMACEUTICAL CO., INC. (JP)  
(73) 408, Tashirodaikan-machi, Tosu-shi, Saga 841-0017 Japan  
(72) 1. MICHIAKI TSUJI (JP)  
2. HIROYUKI NAGASHIMA (JP)  
(74) Công ty TNHH một thành viên Sở hữu trí tuệ VCCI (VCCI-IP CO.,LTD)  
(55)

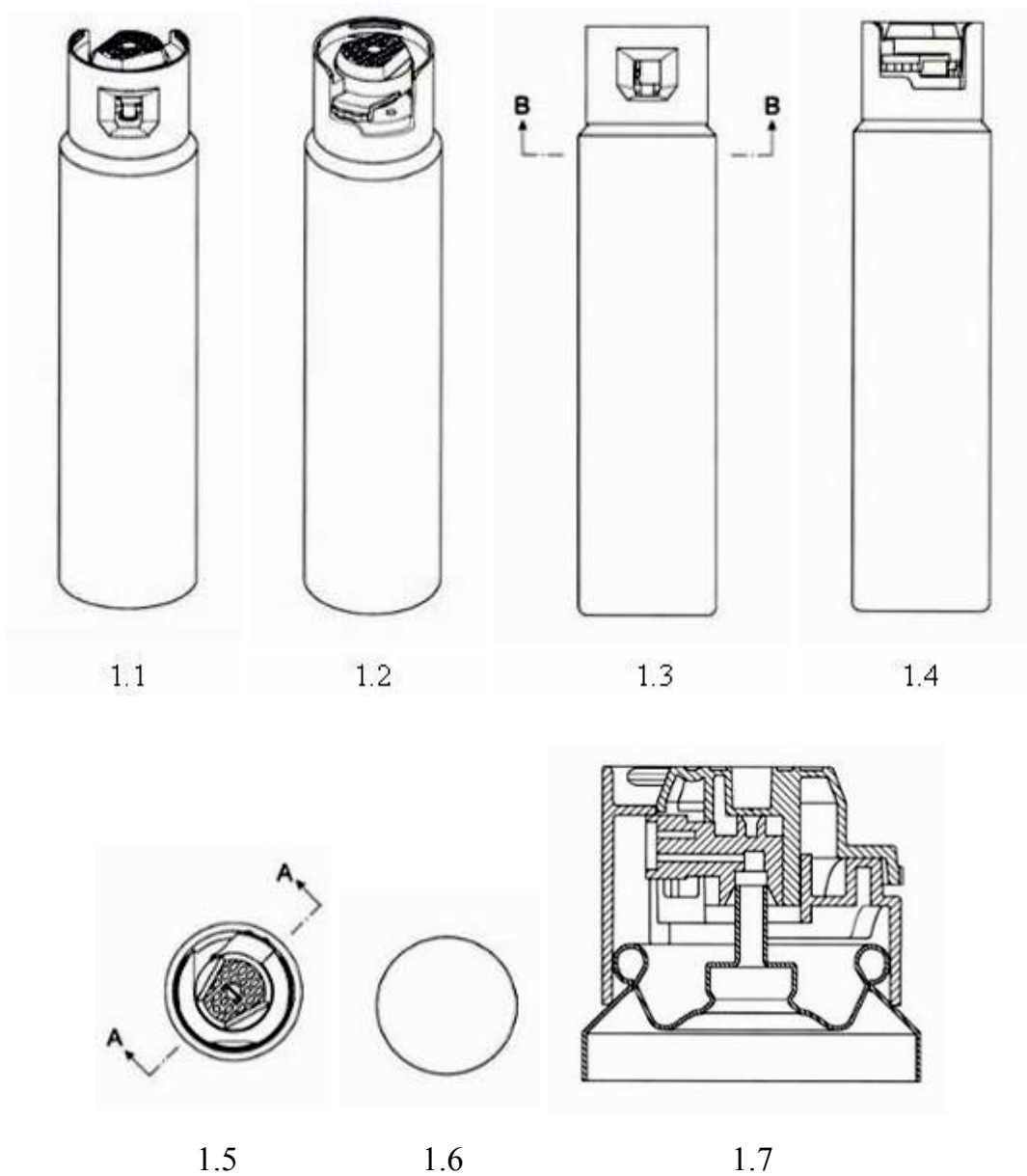

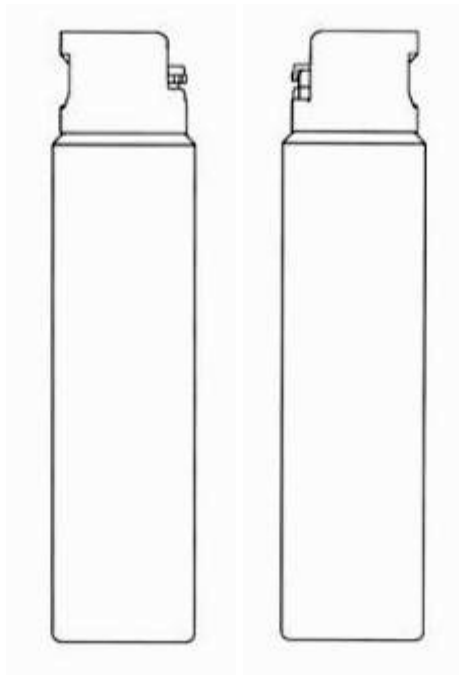

1.8

1.9

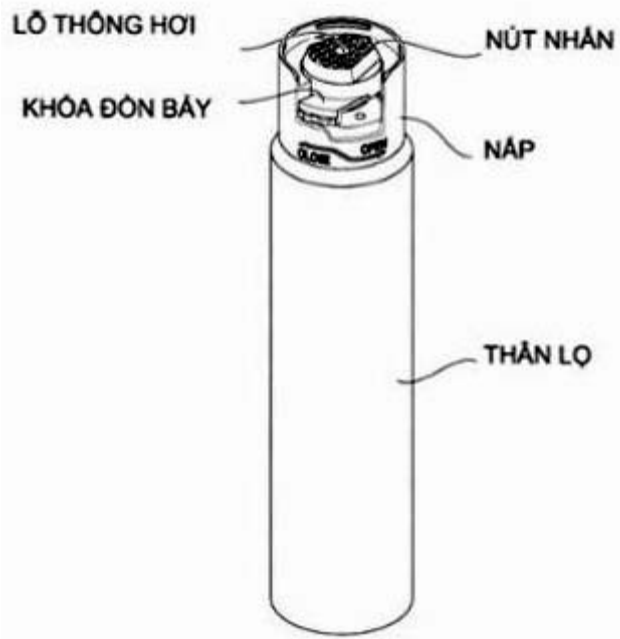

1.10

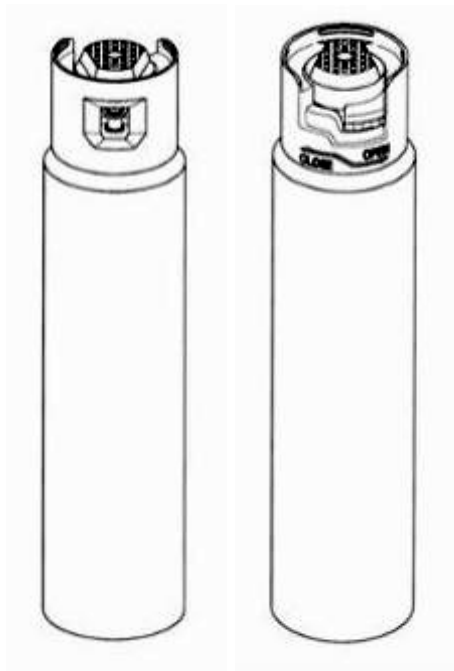

1.11

1.12



1.13



1.14



1.15

- (11) **38775**  
(21) 3-2020-00313 (28) 2  
(54) **VAN ĐIỆN TỬ** (51) **23-01**  
(22) 11/02/2020 (43) 25/06/2020  
(30) 2019-019627 03/09/2019 JP; 2019-019626 03/09/2019 JP;  
SMC CORPORATION (JP)  
(73) 14-1, Sotokanda 4-chome, Chiyoda-ku, Tokyo, 1010021 JAPAN  
1. MINEHIKO MITA (JP)  
(72) 2. SEIETSU SUMIYOSHI (JP)  
3. NAOYUKI MAEDA (JP)  
(74) Công ty TNHH Tâm nhìn và Liên danh (VISION & ASSOCIATES CO.LTD.)  
(55)

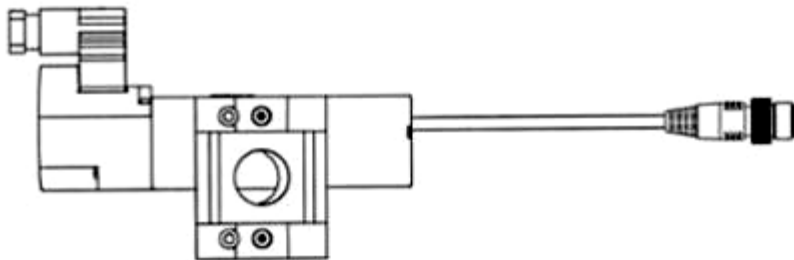

1.1

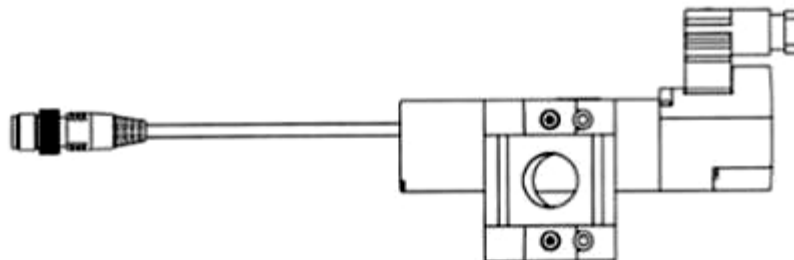

1.2

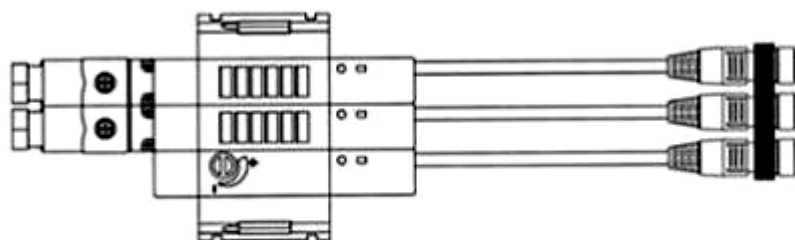

1.3

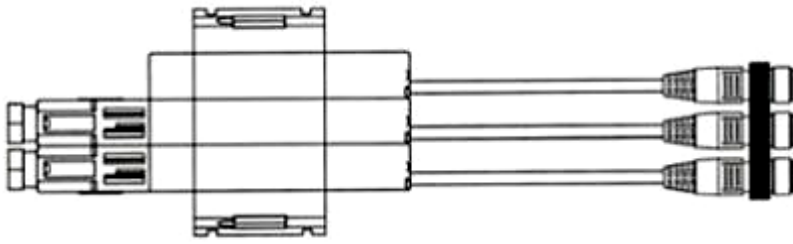

1.4

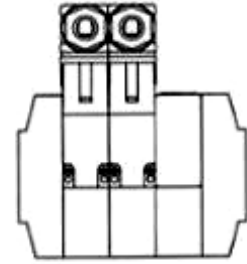

1.5

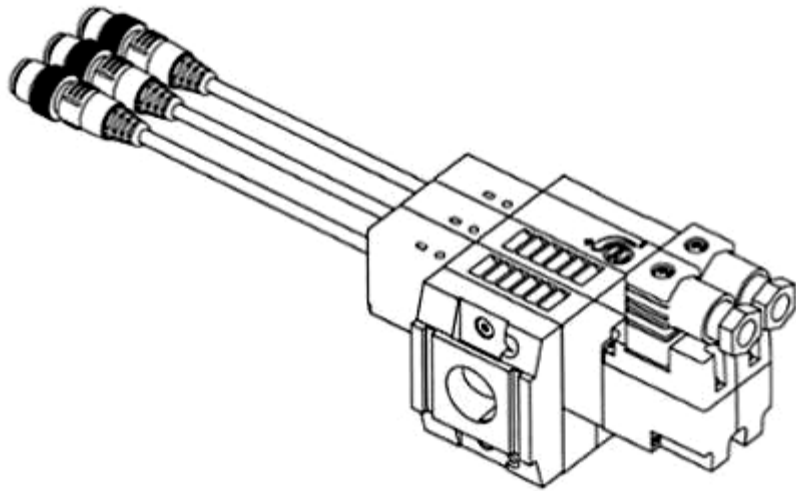

1.7

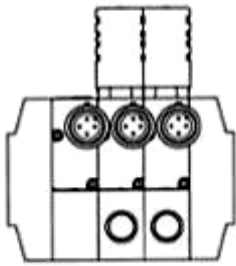

1.6

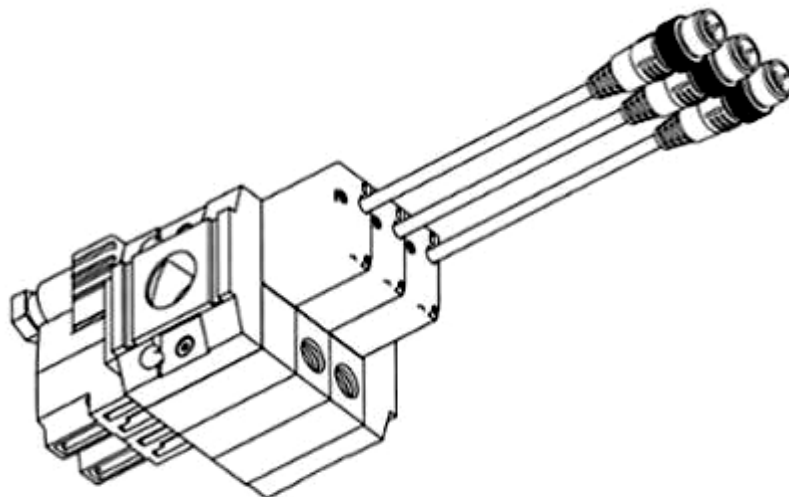

1.8

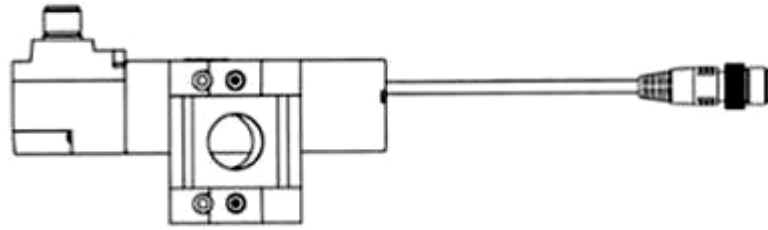

2.1

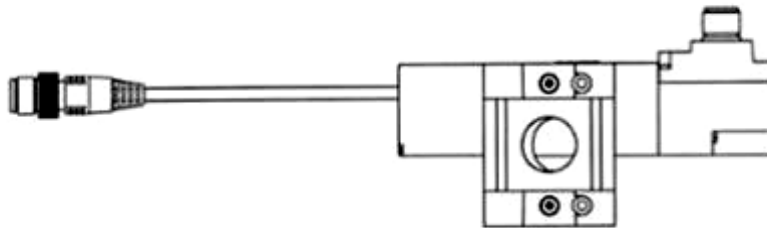

2.2

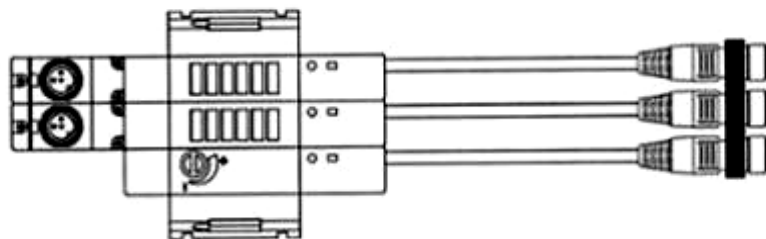

2.3

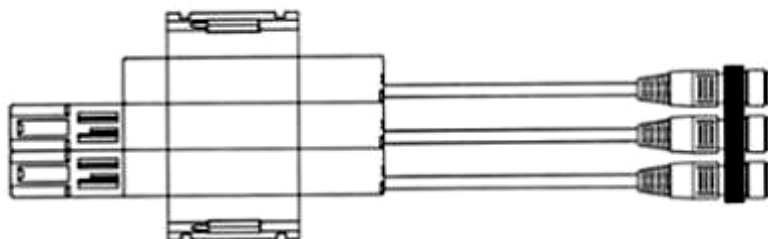

2.4

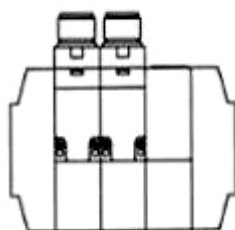

2.5

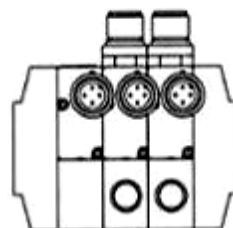

2.6

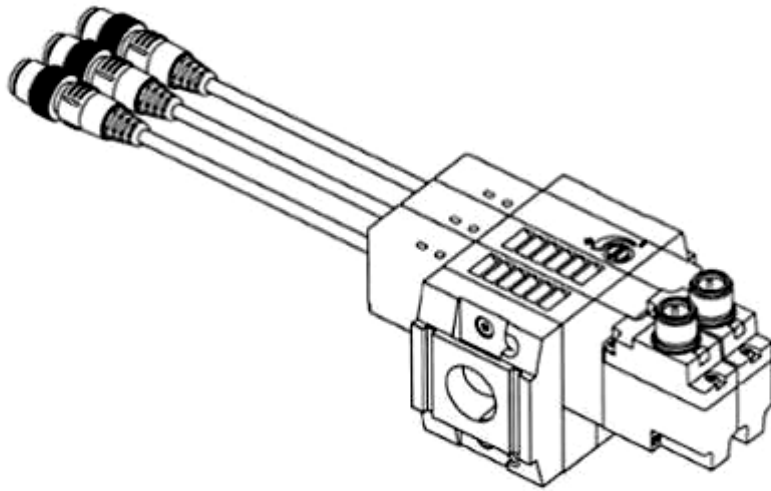

2.7

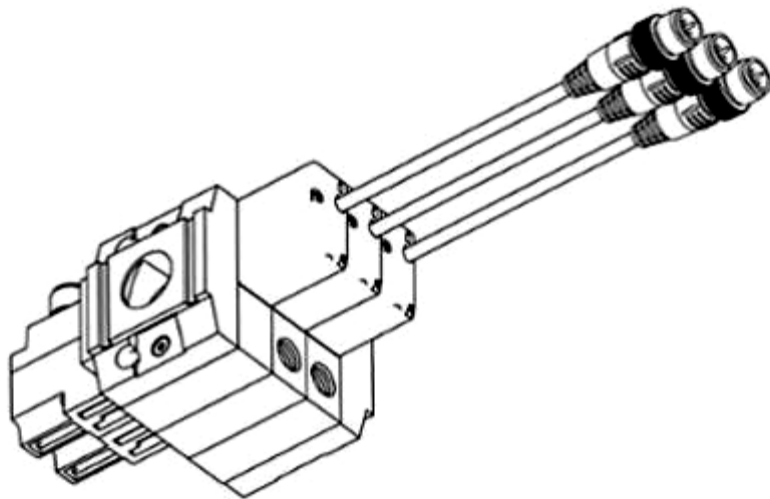

2.8

- (11) **38776**  
(21) 3-2020-00303 (28) 1  
(54) **ĐẦU NỐI ĐIỆN** (51) **13-03**  
(22) 11/02/2020 (43) 25/06/2020  
(30) 201930434692.4 12/08/2019 CN;  
CHOGORI TECHNOLOGY CO., LTD. (CN)  
(73) Floor 3-4, Building E, Zhonggangxing Industrial Zone, Zhangge Community,  
Guanlan, Longhua District, Shenzhen, Guangdong 518000, China  
(72) 1. NONG, ZHOUHUA (CN)  
2. PAN, LIQIANG (CN)  
(74) Công ty Luật TNHH WINCO (WINCO LAW FIRM)  
(55)

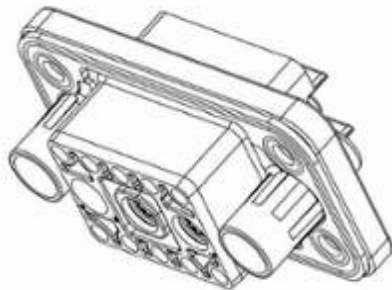

1.1

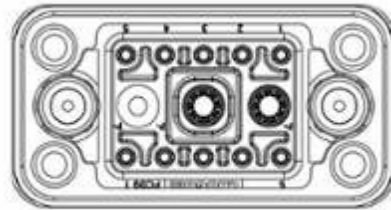

1.2

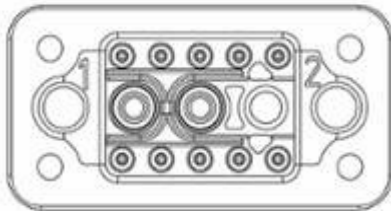

1.3

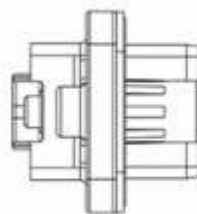

1.4

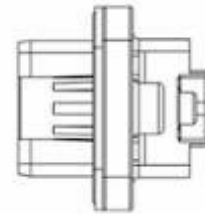

1.5

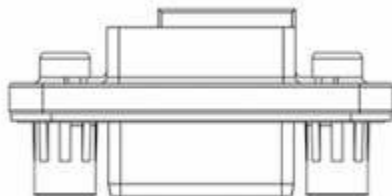

1.6

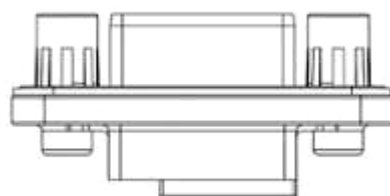

1.7



- (11) **38777**
- (21) 3-2020-00304
- (54) **ĐẦU NỐI ĐIỆN**
- (22) 11/02/2020
- (30) 201930434692.4 12/08/2019 CN;  
CHOGORI TECHNOLOGY CO., LTD. (CN)
- (73) Floor 3-4, Building E, Zhonggangxing Industrial Zone, Zhangge Community,  
Guanlan, Longhua District, Shenzhen, Guangdong 518000, China
- (72) 1. NONG, ZHOUHUA (CN)  
2. PAN, LIQIANG (CN)
- (74) Công ty Luật TNHH WINCO (WINCO LAW FIRM)
- (55)

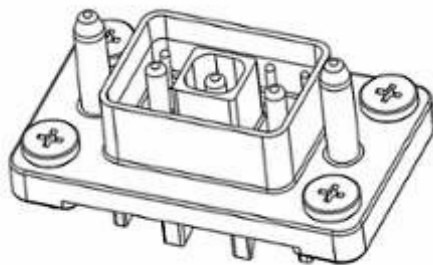

1.1

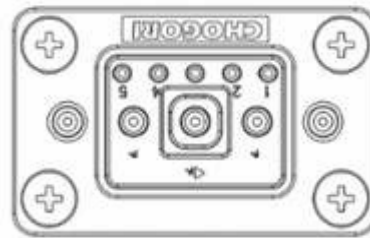

1.2

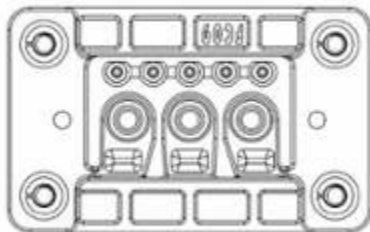

1.3

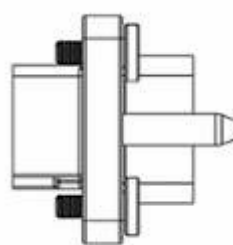

1.4

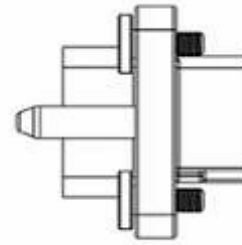

1.5

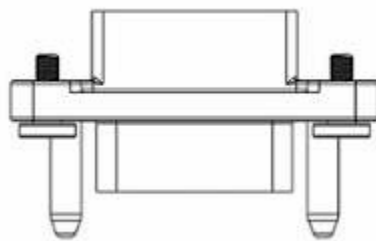

1.6

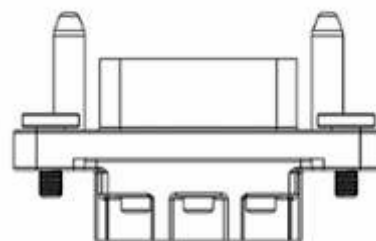

1.7

**CÔNG BÁO SỞ HỮU CÔNG NGHIỆP SỐ 387 TẬP A - QUYỀN 2 (06.2020)**

- (11) **38778**  
(21) 3-2020-00305 (28) 1  
(54) **GHẾ** (51) **06-01**  
(22) 11/02/2020 (43) 25/06/2020  
(30) 006717203-0001 14/08/2019 EM;  
SHUN THAI CO., LTD. (TH)  
(73) 40/1 Moo 3, Soi Sarpmahachoke, Rama 2 Road, Tambol Nadee, Muang District,  
Samutsakorn 74000, Thailand  
(72) Teerana Koopthavonrerak (TH)  
(74) Công ty TNHH Trường Xuân (AGELESS CO.,LTD.)  
(55)



1.1



1.2



1.3



1.4



1.5



1.6

**CÔNG BÁO SỞ HỮU CÔNG NGHIỆP SỐ 387 TẬP A - QUYỀN 2 (06.2020)**

- (11) **38779**  
(21) 3-2020-00306 (28) 1  
(54) **GHẾ** (51) **06-01**  
(22) 11/02/2020 (43) 25/06/2020  
(30) 006717203-0004 14/08/2019 EM;  
SHUN THAI CO., LTD. (TH)  
(73) 40/1 Moo 3, Soi Sarpmahachoke, Rama 2 Road, Tambol Nadee, Muang District,  
Samutsakorn 74000, Thailand  
(72) Teerana Koopthavonrerak (TH)  
(74) Công ty TNHH Trường Xuân (AGELESS CO.,LTD.)  
(55)



1.1



1.2



1.3



1.4



1.5



1.6

**CÔNG BÁO SỞ HỮU CÔNG NGHIỆP SỐ 387 TẬP A - QUYỀN 2 (06.2020)**

- (11) **38780**  
(21) 3-2020-00307 (28) 1  
(54) **BÀN** (51) **06-03**  
(22) 11/02/2020 (43) 25/06/2020  
(30) 006717203-00014 14/08/2019 EM;  
SHUN THAI CO., LTD. (TH)  
(73) 40/1 Moo 3, Soi Sarpmahachoke, Rama 2 Road, Tambol Nadee, Muang District,  
Samutsakorn 74000, Thailand  
(72) Teerana Koopthavonrerak (TH)  
(74) Công ty TNHH Trường Xuân (AGELESS CO.,LTD.)  
(55)



1.1

1.2

1.3

1.4



1.5



1.6



1.7

**CÔNG BÁO SỞ HỮU CÔNG NGHIỆP SỐ 387 TẬP A - QUYỀN 2 (06.2020)**

- (11) **38781**  
(21) 3-2020-00308 (28) 1  
(54) **BÀN** (51) **06-03**  
(22) 11/02/2020 (43) 25/06/2020  
(30) 006717203-00015 14/08/2019 EM;  
SHUN THAI CO., LTD. (TH)  
(73) 40/1 Moo 3, Soi Sarpmahachoke, Rama 2 Road, Tambol Nadee, Muang District,  
Samutsakorn 74000, Thailand  
(72) Teerana Koopthavonrerak (TH)  
(74) Công ty TNHH Trường Xuân (AGELESS CO.,LTD.)  
(55)



1.1



1.2



1.3



1.4



1.5



1.6



1.7

- (11) **38782**  
(21) 3-2020-00317 (28) 1  
(54) **ĐỒNG HỒ THÔNG MINH** (51) **10-02**  
(22) 12/02/2020 (43) 25/06/2020  
(30) 201930444604.9 15/08/2019 CN;  
BEIJING XIAOMI MOBILE SOFTWARE CO., LTD. (CN)  
(73) No. 018, Floor 8, Building 6, Yard 33, Middle Xierqi Road, Haidian District,  
Beijing 100085, China  
1. XIE, YINGCHUN (CN)  
2. XI, YAO (CN)  
(72) 3. JIANG, JING (CN)  
4. LI, NINGNING (CN)  
5. FAN, ZHI (CN)  
(74) Công ty TNHH một thành viên Sở hữu trí tuệ VCCI (VCCI-IP CO.,LTD)  
(55)

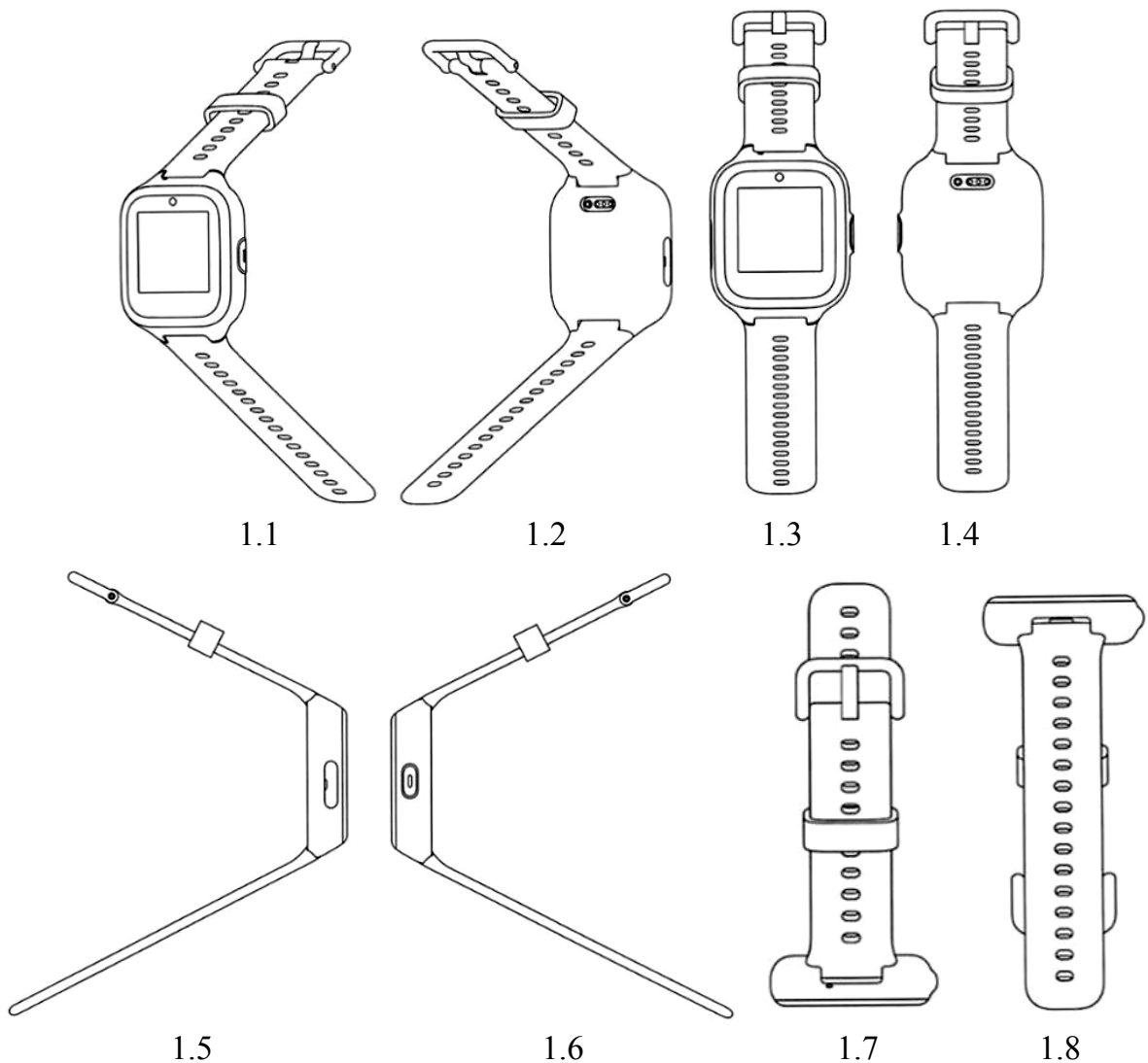

- (11) **38783**  
(21) 3-2020-00345 (28) 1  
(54) **DỤNG CỤ GỌT** (51) **07-04**  
(22) 14/02/2020 (43) 25/06/2020  
(30) US 29/702,280 18/08/2019 US;  
(73) HELEN OF TROY LIMITED (BB)  
The Phoenix Centre, George Street, Belleville, St. Michael, Barbados  
1. MIN KIM (US)  
(72) 2. EDWARD LEE (US)  
3. MASON ADAM UMHOLTZ (US)  
4. MARC-AURELIEN VIVANT (US)  
(74) Công ty Luật TNHH T&G (TGVN)  
(55)

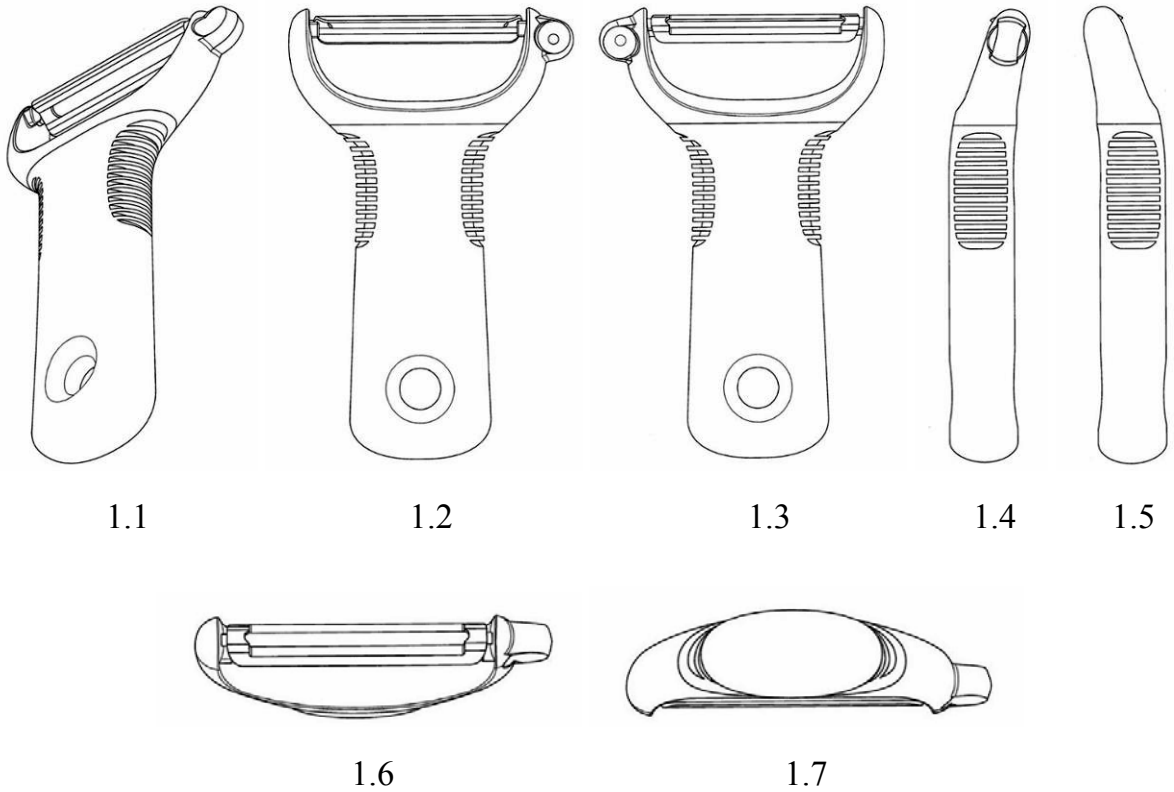

**CÔNG BÁO SỞ HỮU CÔNG NGHIỆP SỐ 387 TẬP A - QUYỀN 2 (06.2020)**

- (11) **38784**  
(21) 3-2020-00348 (28) 3  
(54) **Ổ CẮM ĐIỆN** (51) **13-03**  
(22) 14/02/2020 (43) 25/06/2020  
(30) 201930442270.1 14/08/2019 CN;  
SCHNEIDER ELECTRIC (AUSTRALIA) PTY LTD (AU)  
(73) 78 Waterloo Road, Macquarie Park, New South Wales Nsw 2113, Australia  
1. JI, XIANG (CN)  
(72) 2. ZHONG, JIAYIN (CN)  
3. WANG, YONGGANG (CN)  
(74) Công ty TNHH Trường Xuân (AGELESS CO.,LTD.)  
(55)



1.1



1.2



1.3

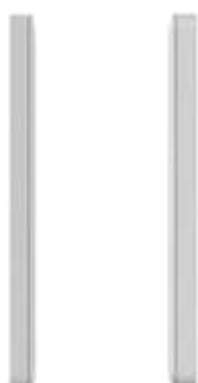

1.4

1.5



1.6



1.7





2.1



2.2



2.3



2.4



2.5



2.6



2.7



2.8



3.1



3.2

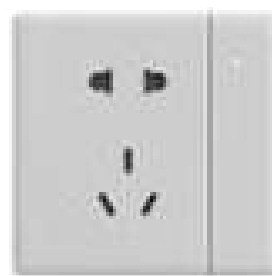

3.3

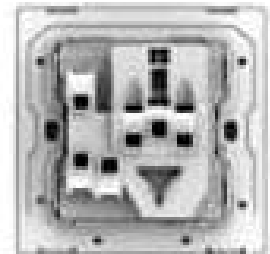

3.4



3.5



3.6



3.7



3.8

(11) **38785**

(21) 3-2020-00344

(28) 1

(54) **DỤNG CỤ GỌT**

(51) **07-04**

(22) 14/02/2020

(43) 25/06/2020

(30) US 29/702,278 18/08/2019 US;

HELEN OF TROY LIMITED (BB)

(73) The Phoenix Centre, George Street, Belleville, St. Michael, Barbados

1. MIN KIM (US)

2. EDWARD LEE (US)

(72) 3. MASON ADAM UMHOLTZ (US)

4. MARC-AURELIEN VIVANT (US)

(74) Công ty Luật TNHH T&G (TGVN)

(55)

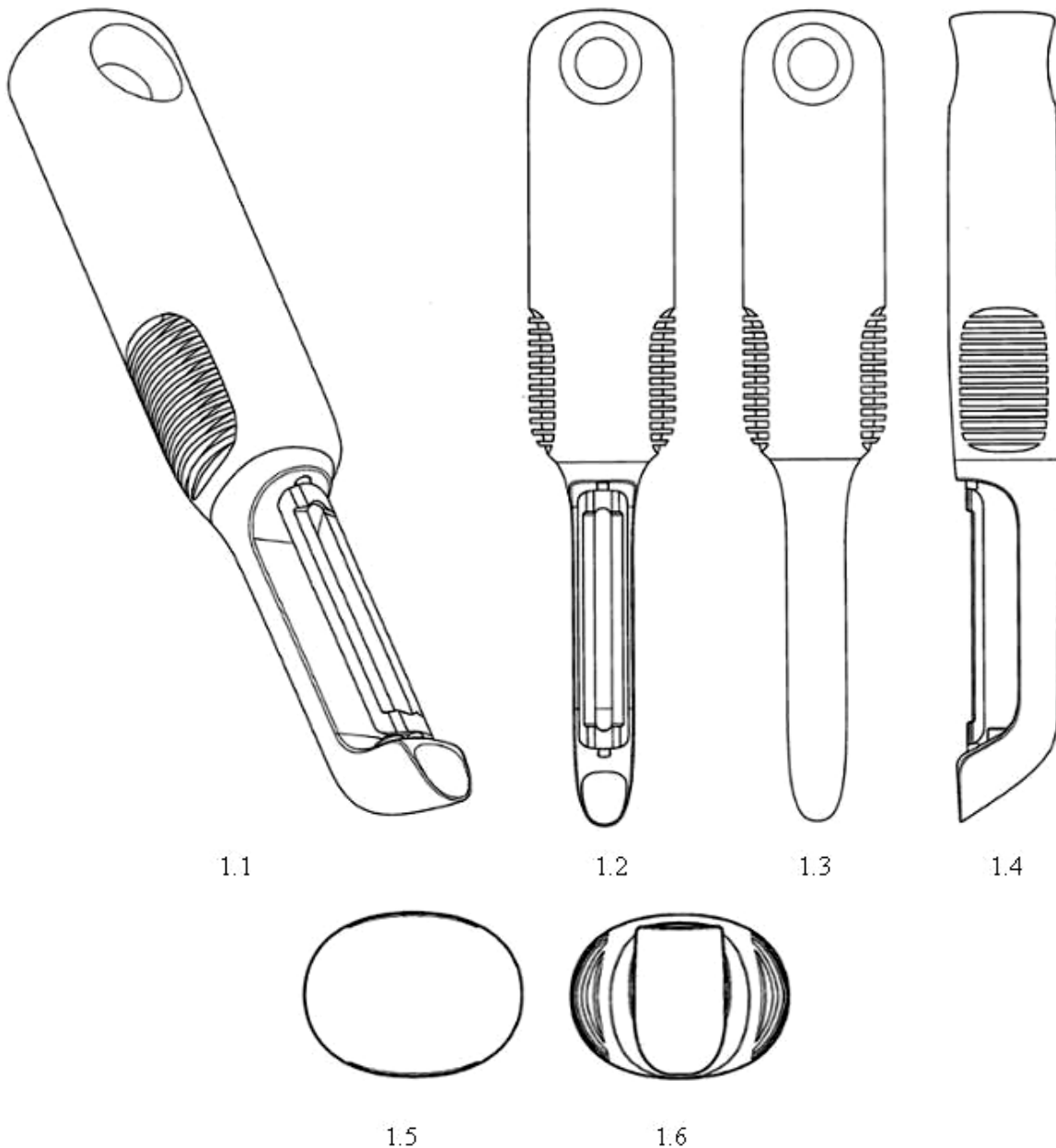

**CÔNG BÁO SỞ HỮU CÔNG NGHIỆP SỐ 387 TẬP A - QUYỀN 2 (06.2020)**

- (11) **38786**  
(21) 3-2020-00349 (28) 8  
(54) **CÔNG TẮC** (51) **13-03**  
(22) 14/02/2020 (43) 25/06/2020  
(30) 201930441842.4 14/08/2019 CN;  
(73) SCHNEIDER ELECTRIC (AUSTRALIA) PTY LTD (AU)  
78 Waterloo Road, Macquarie Park, New South Wales Nsw 2113, Australia  
1. MA, SITAO (CN)  
2. DU, QILIAN (CN)  
(72) 3. ZHAO, YANFANG (CN)  
4. LI, YUN (CN)  
5. JI, XIANG (CN)  
(74) Công ty TNHH Trường Xuân (AGELESS CO.,LTD.)  
(55)

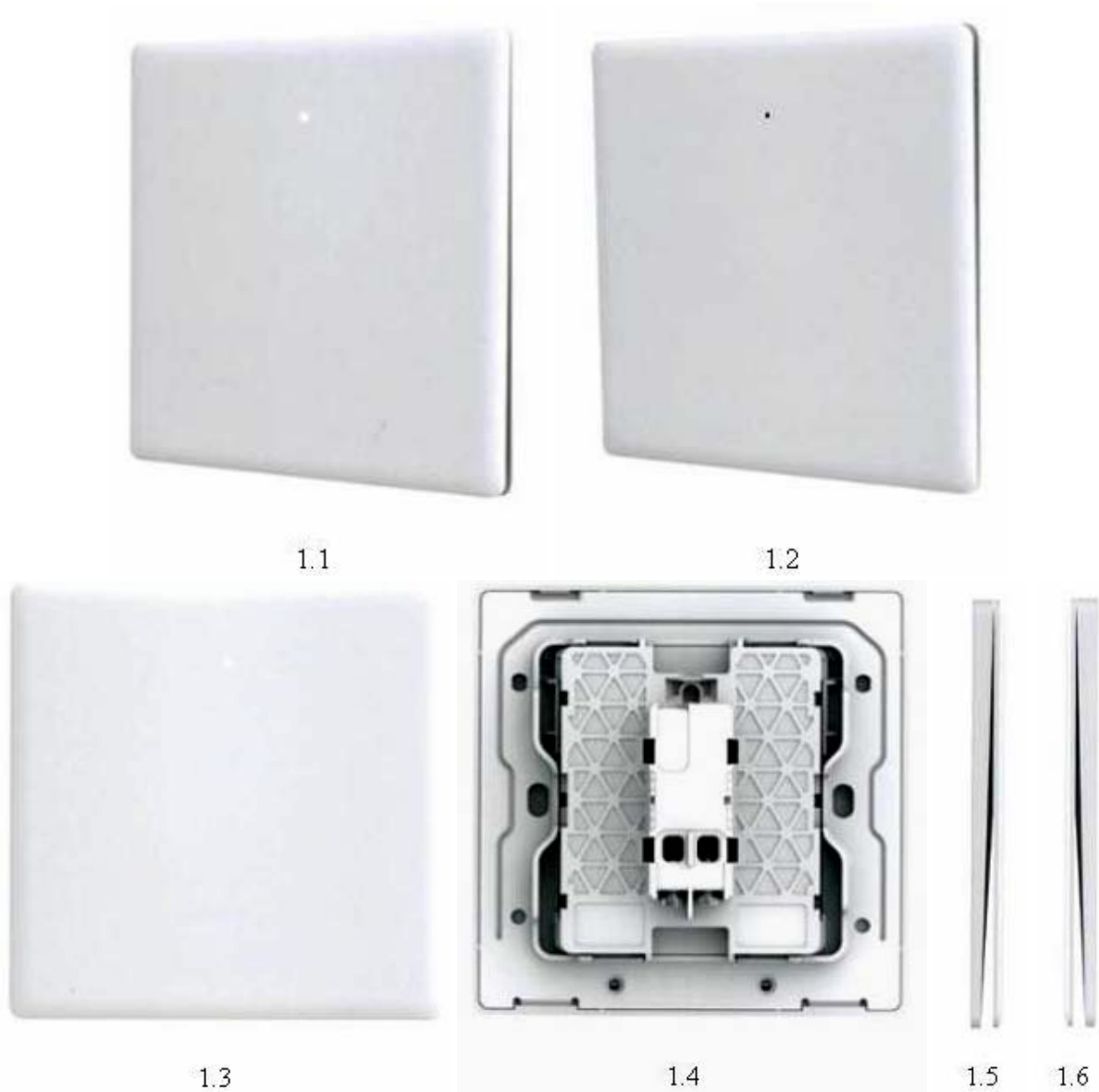



1.7



1.8



2.1



2.2



2.3

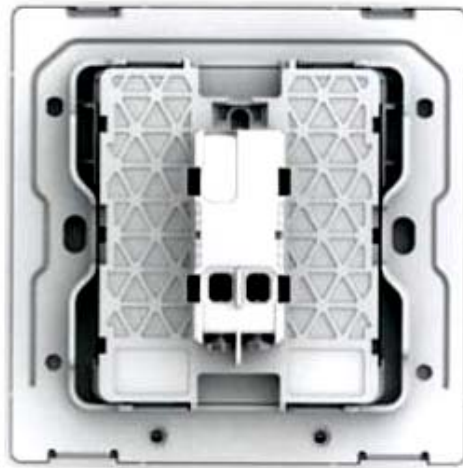

2.4



2.5



2.6



2.7



2.8



3.1



3.2



3.3



3.4



3.5



3.6



3.7



3.8



4.1



4.2



4.3



4.4



4.5



4.6



4.7



4.8



5.1



5.2



5.3



5.4



5.5

5.6



5.7



5.8



6.1



6.2



6.3



6.4



6.5 6.6



6.7



6.8





7.1



7.2



7.3



7.4



7.5 7.6



7.7



7.8



8.1



8.2



8.3



8.4



8.5

8.6



8.7



8.8

**CÔNG BÁO SỞ HỮU CÔNG NGHIỆP SỐ 387 TẬP A - QUYỀN 2 (06.2020)**

- (11) **38787**  
(21) 3-2020-00372 (28) 1  
(54) **MÁY RÚT TIỀN TỰ ĐỘNG** (51) **20-01**  
(22) 19/02/2020 (43) 25/06/2020  
(73) HAREX INFOTECH INC. (KR)  
202, Toegye-ro, Jung-gu, Seoul, 04625, Republic of Korea  
(72) PARK, Kyung Yang (KR)  
(74) Công ty TNHH Sở hữu trí tuệ VIPATCO (VIPATCO CO., LTD.)  
(55)

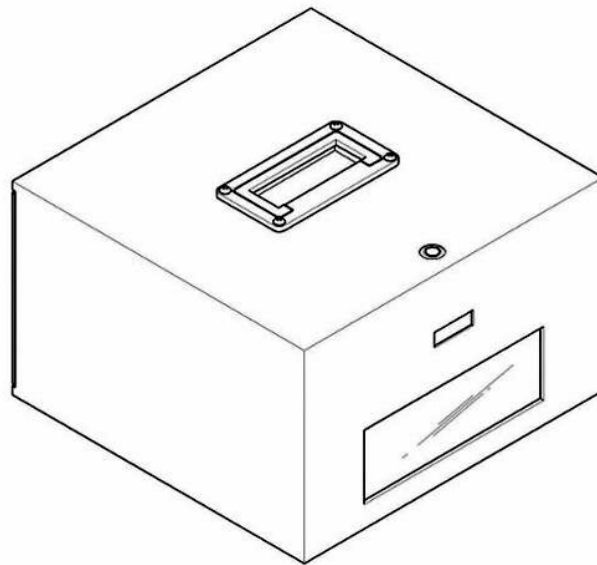

1.1

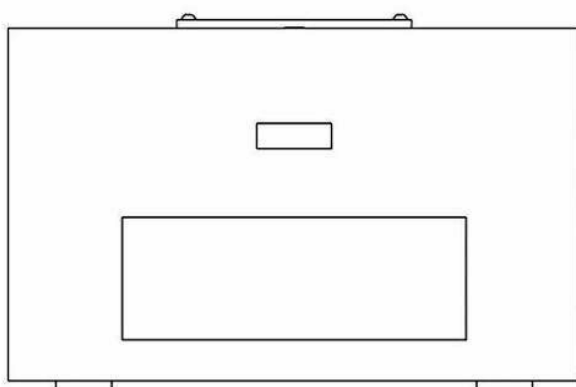

1.2

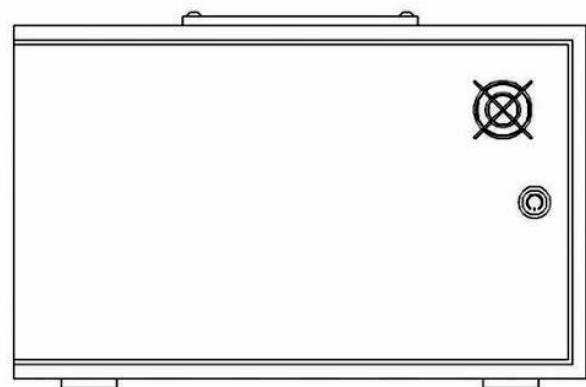

1.3

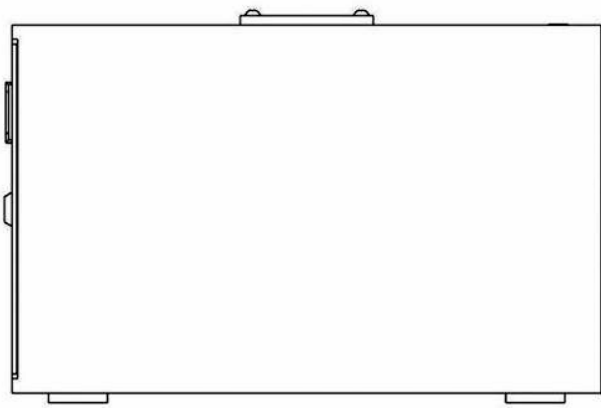

1.4

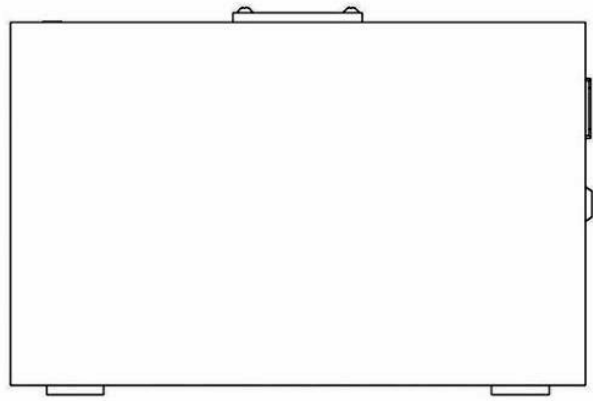

1.5

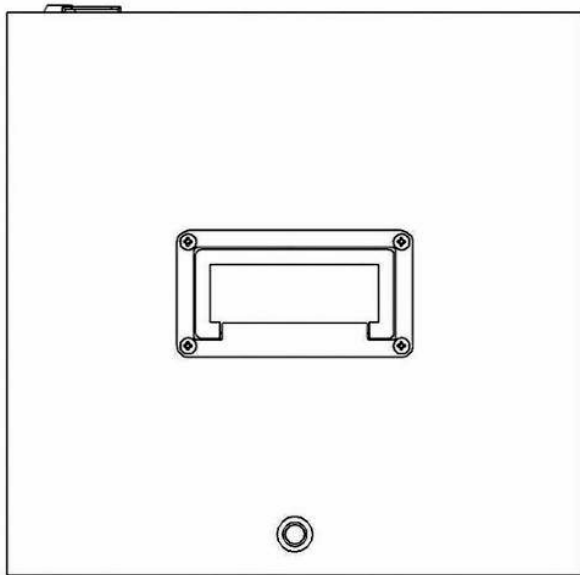

1.6

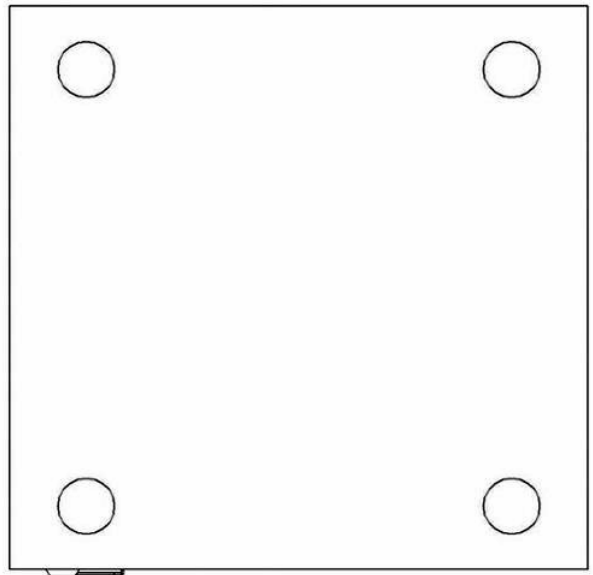

1.7

**CÔNG BÁO SỞ HỮU CÔNG NGHIỆP SỐ 387 TẬP A - QUYỀN 2 (06.2020)**

(11) **38788**

(21) 3-2020-00395

(28) 2

(54) **TẤM ĐỊNH HÌNH CHO KHẨU TRANG**

(51) **02-99**

(22) 20/02/2020

(43) 25/06/2020

(73) **GSL CORPORATION (KR)**

(73) (Yangjae-dong, Duksan Bldg.) 6F, 19 Nonhyunro 17-gil, Seocho-gu, Seoul, Korea

(72) **JEONG, Cheong-Dae (KR)**

(74) **Công ty Luật TNHH WINCO (WINCO LAW FIRM)**

(55)



1.1

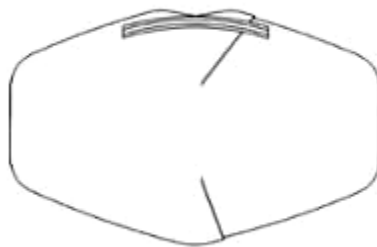

1.2

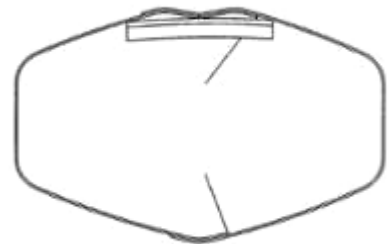

1.3

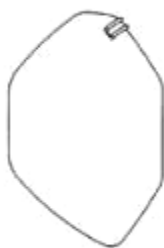

1.4

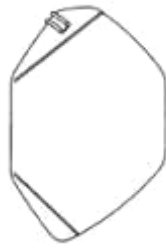

1.5



1.6



1.7

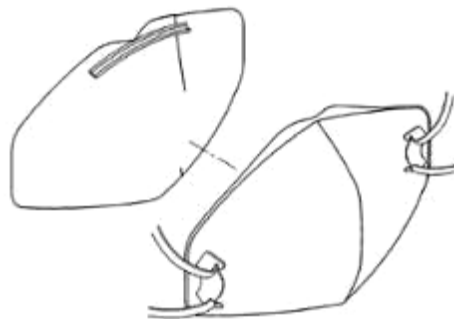

1.8



2.1

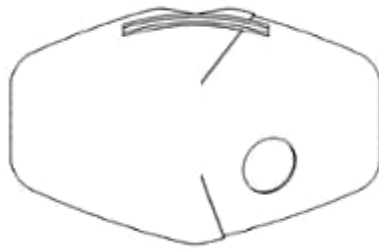

2.2

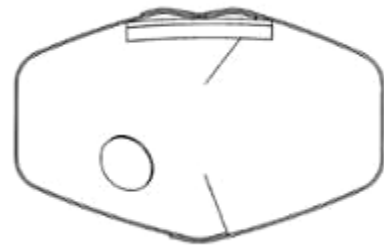

2.3

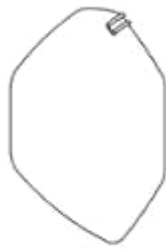

2.4



2.5



2.6



2.7



2.8

**CÔNG BÁO SỞ HỮU CÔNG NGHIỆP SỐ 387 TẬP A - QUYỀN 2 (06.2020)**

- (11) **38789**
- (21) 3-2020-00437 (28) 1
- (54) **LỚP XE** (51) **12-15**
- (22) 25/02/2020 (43) 25/06/2020
- (30) 201930478338.1 30/08/2019 CN;  
QINGDAO SENTURY TIRE CO., LTD. (CN)
- (73) No.5 Tianshan 3 Road, Daxin Town, Jimo City, Qingdao City, Shandong Province,  
P.R.China
1. QIN LONG (CN)  
2. LIN WENLONG (CN)
- (72) 3. ZHANG YANMEI (CN)  
4. LIU JINGJING (CN)  
5. XI YAN (CN)
- (74) Công ty TNHH Sáng chế ACTIP (ACTIP PATENT LIMITED)
- (55)



1.1



1.2



1.3



1.4



1.5



1.6



1.7



**CÔNG BÁO SỞ HỮU CÔNG NGHIỆP SỐ 387 TẬP A - QUYỀN 2 (06.2020)**

- (11) **38790**  
(21) 3-2020-00439  
(54) **BAO BÌ SẢN PHẨM**  
(22) 26/02/2020  
CÔNG TY TNHH THẦN VƯƠNG (VN)  
(73) Số 91, đường 55, khu phố 9, phường Tân Tạo, quận Bình Tân, thành phố Hồ Chí Minh  
(72) Trần Quang Duy (VN)  
(55)
- (28) 1  
(51) **09-05**  
(43) 25/06/2020



1.1



1.2

**CÔNG BÁO SỞ HỮU CÔNG NGHIỆP SỐ 387 TẬP A - QUYỀN 2 (06.2020)**

- (11) **38791**  
(21) 3-2020-00440 (28) 1  
(54) **BAO BÌ SẢN PHẨM** (51) **09-05**  
(22) 26/02/2020 (43) 25/06/2020  
CÔNG TY TNHH THẦN VƯƠNG (VN)  
(73) Số 91, đường 55, khu phố 9, phường Tân Tạo, quận Bình Tân, thành phố Hồ Chí Minh  
(72) Trần Quang Duy (VN)  
(55)



1.1



1.2

(11) **38792**

(21) 3-2020-00441

(28) 1

(54) **HỘP**

(51) **09-03**

(22) 26/02/2020

(43) 25/06/2020

(73) **HỘ KINH DOANH AN VĨNH PHÁT (VN)**

(73) R23/39/36 cư xá Phú Lâm A, phường 12, quận 6, thành phố Hồ Chí Minh

(72) **Khru Sở Dinh (VN)**

(55)



1.1



1.2



1.3

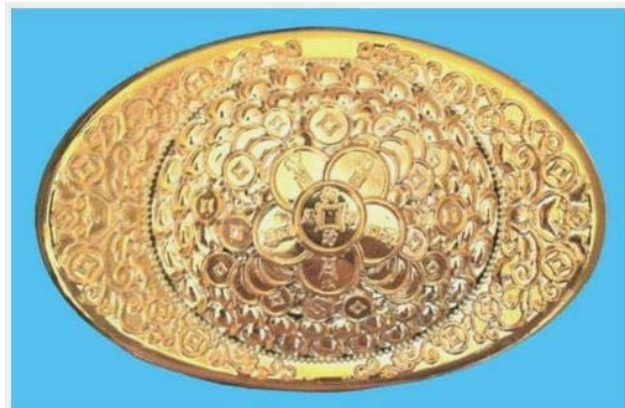

1.4

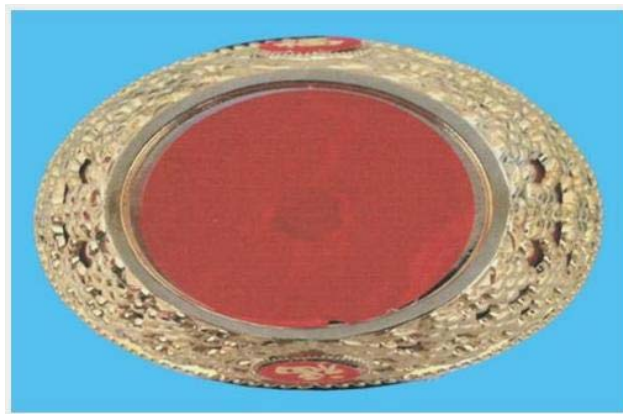

1.5

**CÔNG BÁO SỞ HỮU CÔNG NGHIỆP SỐ 387 TẬP A - QUYỀN 2 (06.2020)**

- (11) **38793**  
(21) 3-2020-00443  
(54) **BA LÔ**  
(22) 26/02/2020  
(73) CÔNG TY CỔ PHẦN XUẤT NHẬP KHẨU BÌNH TÂY (VN)  
Đường tỉnh 835, ấp 3A, xã Phước Lợi, huyện Bến Lức, tỉnh Long An  
(72) Lê Thị Thu Thảo (VN)  
(55)
- (28) 1  
(51) **03-01**  
(43) 25/06/2020



1.1



1.2



1.3



1.4



1.5

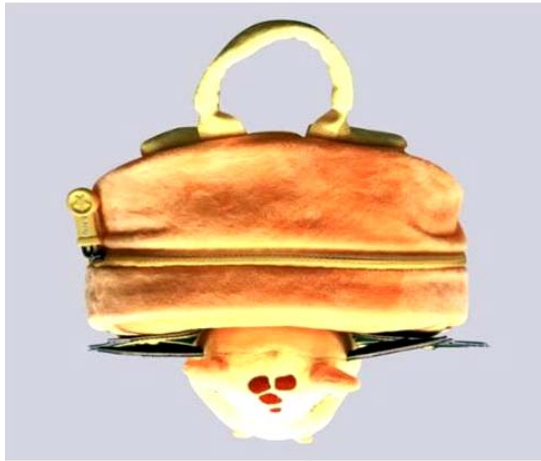

1.6



1.7

CÔNG BÁO SỞ HỮU CÔNG NGHIỆP SỐ 387 TẬP A - QUYỀN 2 (06.2020)

- (11) **38794**  
(21) 3-2020-00444  
(54) **BA LÔ**  
(22) 26/02/2020  
(73) CÔNG TY CỔ PHẦN XUẤT NHẬP KHẨU BÌNH TÂY (VN)  
Đường tỉnh 835, ấp 3A, xã Phước Lợi, huyện Bến Lức, tỉnh Long An  
(72) Lê Thị Thu Thảo (VN)  
(55)
- (28) 1  
(51) **03-01**  
(43) 25/06/2020



1.1



1.2

1.3



1.4



1.5



1.6



1.7

**CÔNG BÁO SỞ HỮU CÔNG NGHIỆP SỐ 387 TẬP A - QUYỀN 2 (06.2020)**

- (11) **38795**  
(21) 3-2020-00445 (28) 1  
(54) **BA LÔ** (51) **03-01**  
(22) 26/02/2020 (43) 25/06/2020  
(73) CÔNG TY CỔ PHẦN XUẤT NHẬP KHẨU BÌNH TÂY (VN)  
Đường tỉnh 835, ấp 3A, xã Phước Lợi, huyện Bến Lức, tỉnh Long An  
(72) Lê Thị Thu Thảo (VN)  
(55)



1.1



1.2

1.3





1.4



1.5



1.6



1.7

**CÔNG BÁO SỞ HỮU CÔNG NGHIỆP SỐ 387 TẬP A - QUYỀN 2 (06.2020)**

- (11) **38796**
- (21) 3-2020-00452 (28) 1
- (54) **NHÃN SẢN PHẨM** (51) **19-08**
- (22) 26/02/2020 (43) 25/06/2020
- CÔNG TY TNHH XUẤT NHẬP KHẨU PHÂN BÓN TRƯỜNG PHÁT - USA  
(VN)
- (73) 50/3B Quốc Lộ 1A, ấp Nam Lân, xã Bà Điểm, huyện Hóc Môn, thành phố Hồ Chí Minh
- (72) Phạm Văn Chinh (VN)
- (74) Công ty TNHH một thành viên Trường Luật (Trường Luật)
- (55)



**CÔNG BÁO SỞ HỮU CÔNG NGHIỆP SỐ 387 TẬP A - QUYỀN 2 (06.2020)**

- (11) **38797**
- (21) 3-2020-00453 (28) 1
- (54) **NHÃN SẢN PHẨM** (51) **19-08**
- (22) 26/02/2020 (43) 25/06/2020
- CÔNG TY TNHH XUẤT NHẬP KHẨU PHÂN BÓN TRƯỜNG PHÁT - USA  
(VN)
- (73) 50/3B Quốc Lộ 1A, ấp Nam Lân, xã Bà Điểm, huyện Hóc Môn, thành phố Hồ Chí Minh
- (72) Phạm Văn Chinh (VN)
- (74) Công ty TNHH một thành viên Trường Luật (Trường Luật)
- (55)



**CÔNG BÁO SỞ HỮU CÔNG NGHIỆP SỐ 387 TẬP A - QUYỀN 2 (06.2020)**

- (11) **38798**
- (21) 3-2020-00454
- (54) **NHÃN SẢN PHẨM**
- (22) 26/02/2020
- (28) 1
- (51) **19-08**
- (43) 25/06/2020
- CÔNG TY TNHH XUẤT NHẬP KHẨU PHÂN BÓN TRƯỜNG PHÁT - USA (VN)
- (73) 50/3B Quốc Lộ 1A, ấp Nam Lân, xã Bà Điểm, huyện Hóc Môn, thành phố Hồ Chí Minh
- (72) Phạm Văn Chinh (VN)
- (74) Công ty TNHH một thành viên Trường Luật (Trường Luật)
- (55)



- (11) **38799**  
(21) 3-2020-00455 (28) 1  
(54) **CHAI** (51) **09-01**  
(22) 26/02/2020 (43) 25/06/2020  
(73) CÔNG TY TNHH MỸ PHẨM MINH LONG (VN)  
36/3Z1 đường Quang Trung, phường 11, quận Gò Vấp, thành phố Hồ Chí Minh  
(72) Thân Hữu Phước (VN)  
(74) Công ty TNHH một thành viên Trường Luật (Trường Luật)  
(55)



1.1

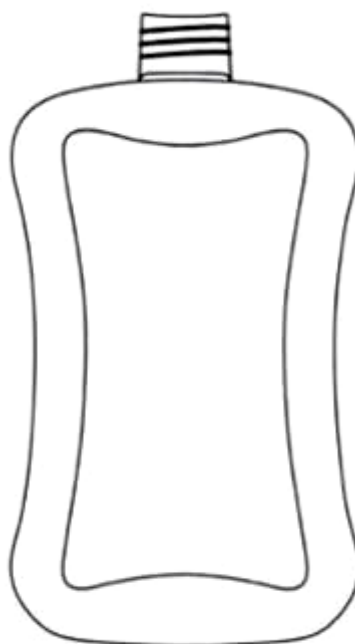

1.2

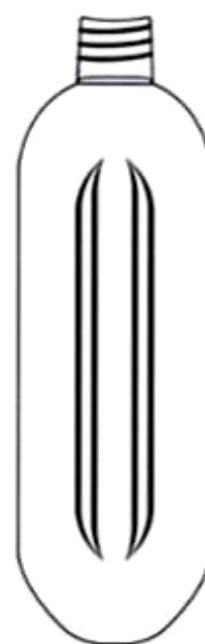

1.3

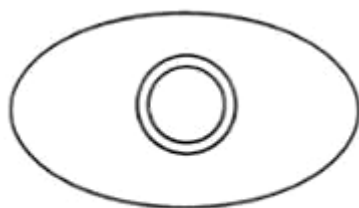

1.4



1.5

- (11) **38800**  
(21) 3-2020-00464 (28) 1  
(54) **NỒI** (51) **07-02**  
(22) 28/02/2020 (43) 25/06/2020  
(73) HANEDA ICHIBA CO., LTD. (JP)  
3-2-6 Haneda-kuko, Ota-ku, Tokyo, Japan  
(72) Ryohei NOMOTO (JP)  
(74) Công ty Luật TNHH AMBYS Hà Nội (AMBYS HANOI)  
(55)



1.1



1.2



1.3



1.4



1.5



1.6



1.7

**CÔNG BÁO SỞ HỮU CÔNG NGHIỆP SỐ 387 TẬP A - QUYỀN 2 (06.2020)**

- (11) **38801**
- (21) 3-2020-00470 (28) 1
- (54) **THIẾT BỊ GIÁM SÁT LƯỚI ĐIỆN HẠ THỂ** (51) **10-05; 13-03**
- (22) 02/03/2020 (43) 25/06/2020
- CÔNG TY TNHH GIẢI PHÁP LƯỚI ĐIỆN THÔNG MINH SES (VN)
- (73) Số 5, ngõ 210, phố Lê Trọng Tấn, phường Khương Mai, quận Thanh Xuân, thành phố Hà Nội
- (72) Nguyễn Thanh Minh (VN)
- (74) Công ty TNHH MARKPAT IP & LEGAL (MARKPAT IP & LEGAL CO.,LTD)
- (55)



1.1



1.2



1.3

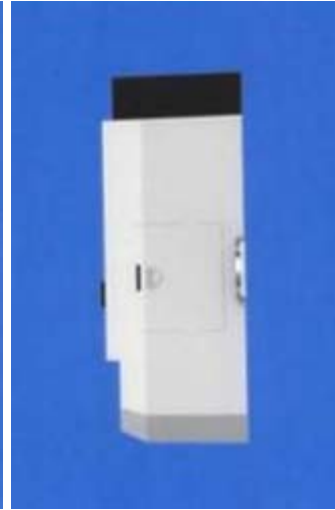

1.4

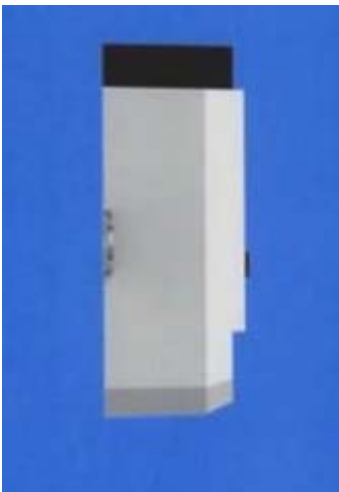

1.5



1.6

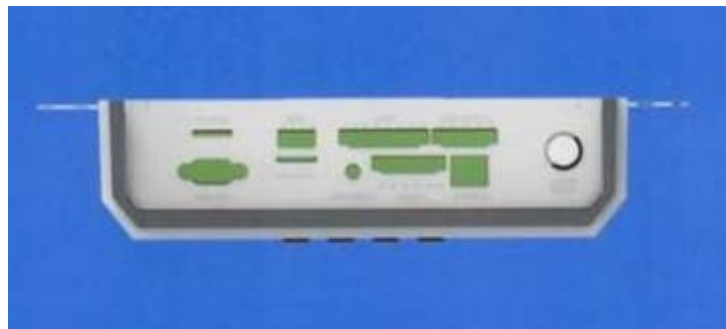

1.7



**CÔNG BÁO SỞ HỮU CÔNG NGHIỆP SỐ 387 TẬP A - QUYỀN 2 (06.2020)**

- (11) **38802**  
(21) 3-2020-00482 (28) 1  
(54) **NẤP HỘP ĐỰNG KHĂN ƯỚT** (51) **09-07**  
(22) 04/03/2020 (43) 25/06/2020  
NGUYỄN THỊ MAI DUNG (VN)  
(73) 985/11 Hương Lộ 2, khu phố 8, phường Bình Trị Đông A, quận Bình Tân, thành phố Hồ Chí Minh  
(72) Nguyễn Thị Mai Dung (VN)  
(55)



1.1



1.2



1.3



1.4



1.5



1.6



1.7

**CÔNG BÁO SỞ HỮU CÔNG NGHIỆP SỐ 387 TẬP A - QUYỀN 2 (06.2020)**

(11) **38803**

(21) 3-2020-00486

(28) 1

(54) **DÉP**

(51) **02-04**

(22) 04/03/2020

(43) 25/06/2020

(73) CÔNG TY TNHH GIÀY Á CHÂU (VN)

(73) 451/29/8 Tô Hiến Thành, phường 14, quận 10, thành phố Hồ Chí Minh

(72) Nguyễn Đình Kim (VN)

(74) Văn phòng Luật sư A Hoà (AHOA LAW OFFICE)

(55)



1.1



1.2



1.3



1.4



1.5



1.6



1.7

**CÔNG BÁO SỞ HỮU CÔNG NGHIỆP SỐ 387 TẬP A - QUYỀN 2 (06.2020)**

(11) **38804**

(21) 3-2020-00487

(28) 1

(54) **DÉP**

(51) **02-04**

(22) 04/03/2020

(43) 25/06/2020

(73) **CÔNG TY TNHH GIÀY Á CHÂU (VN)**

(73) 451/29/8 Tô Hiến Thành, phường 14, quận 10, thành phố Hồ Chí Minh

(72) Nguyễn Đình Kim (VN)

(74) Văn phòng Luật sư A Hoà (AHOA LAW OFFICE)

(55)



1.1



1.2



1.3



1.4



1.5



1.6



1.7

**CÔNG BÁO SỞ HỮU CÔNG NGHIỆP SỐ 387 TẬP A - QUYỀN 2 (06.2020)**

(11) **38805**

(21) 3-2020-00488

(28) 1

(54) **DÉP**

(51) **02-04**

(22) 04/03/2020

(43) 25/06/2020

(73) CÔNG TY TNHH GIÀY Á CHÂU (VN)

(73) 451/29/8 Tô Hiến Thành, phường 14, quận 10, thành phố Hồ Chí Minh

(72) Nguyễn Đình Kim (VN)

(74) Văn phòng Luật sư A Hoà (AHOA LAW OFFICE)

(55)



1.1



1.2



1.3



1.4



1.5



1.6



1.7



**CÔNG BÁO SỞ HỮU CÔNG NGHIỆP SỐ 387 TẬP A - QUYỀN 2 (06.2020)**

(11) **38806**

(21) 3-2020-00489

(28) 1

(54) **DÉP**

(51) **02-04**

(22) 04/03/2020

(43) 25/06/2020

(73) CÔNG TY TNHH GIÀY Á CHÂU (VN)

(73) 451/29/8 Tô Hiến Thành, phường 14, quận 10, thành phố Hồ Chí Minh

(72) Nguyễn Đình Kim (VN)

(74) Văn phòng Luật sư A Hoà (AHOA LAW OFFICE)

(55)



1.1



1.2



1.3



1.4



1.5



1.6



1.7

**CÔNG BÁO SỞ HỮU CÔNG NGHIỆP SỐ 387 TẬP A - QUYỀN 2 (06.2020)**

- (11) **38807**  
(21) 3-2020-00491 (28) 1  
(54) **NHÃN SẢN PHẨM** (51) **19-08**  
(22) 05/03/2020 (43) 25/06/2020  
CÔNG TY TNHH THẦN VƯƠNG (VN)  
(73) Số 91, đường 55, khu phố 9, phường Tân Tạo, quận Bình Tân, thành phố Hồ Chí Minh  
(72) Trần Quang Duy (VN)  
(55)



**CÔNG BÁO SỞ HỮU CÔNG NGHIỆP SỐ 387 TẬP A - QUYỀN 2 (06.2020)**

- (11) **38808**  
(21) 3-2020-00492 (28) 1  
(54) **NHÃN SẢN PHẨM** (51) **19-08**  
(22) 05/03/2020 (43) 25/06/2020  
CÔNG TY TNHH THẦN VƯƠNG (VN)  
(73) Số 91, đường 55, khu phố 9, phường Tân Tạo, quận Bình Tân, thành phố Hồ Chí Minh  
(72) Trần Quang Duy (VN)  
(55)



**CÔNG BÁO SỞ HỮU CÔNG NGHIỆP SỐ 387 TẬP A - QUYỀN 2 (06.2020)**

(11) **38809**

(21) 3-2020-00493

(28) 1

(54) **NHÃN SẢN PHẨM**

(51) **19-08**

(22) 05/03/2020

(43) 25/06/2020

CÔNG TY TNHH THẦN VƯƠNG (VN)

(73) Số 91, đường 55, khu phố 9, phường Tân Tạo, quận Bình Tân, thành phố Hồ Chí Minh

(72) Trần Quang Duy (VN)

(55)

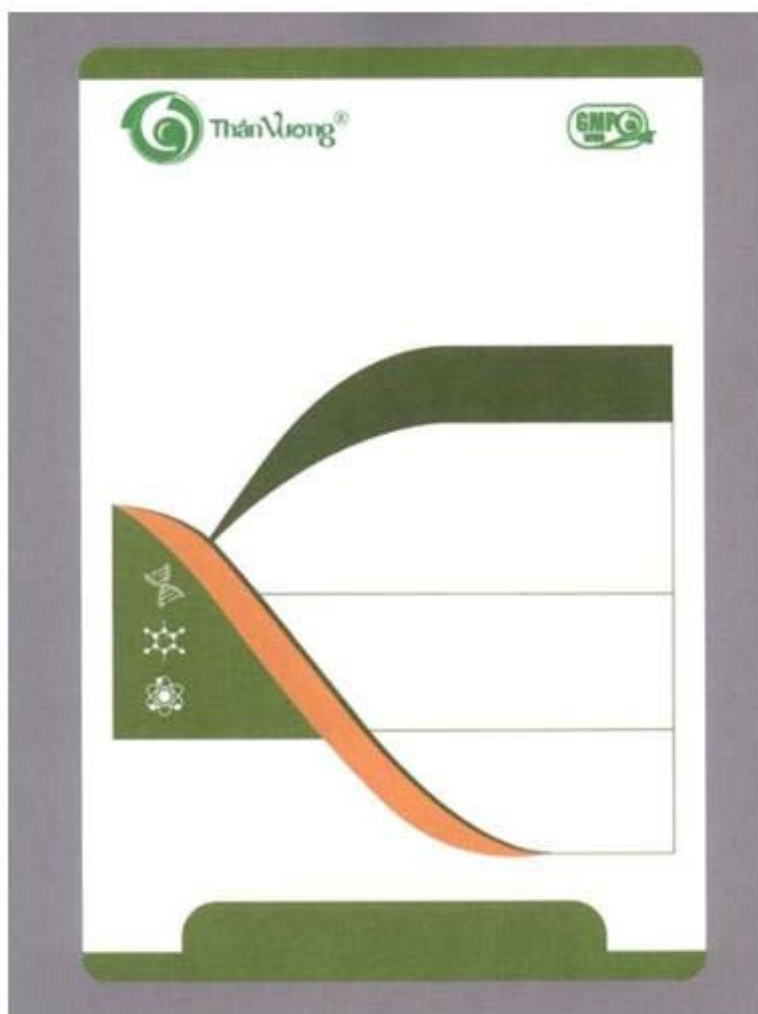

**CÔNG BÁO SỞ HỮU CÔNG NGHIỆP SỐ 387 TẬP A - QUYỀN 2 (06.2020)**

- (11) **38810**  
(21) 3-2020-00494 (28)  
(54) **NHÃN SẢN PHẨM** (51) **19-08**  
(22) 05/03/2020 (43) 25/06/2020  
CÔNG TY TNHH THẦN VƯƠNG (VN)  
(73) Số 91, đường 55, khu phố 9, phường Tân Tạo, quận Bình Tân, thành phố Hồ Chí Minh  
(72) Trần Quang Duy (VN)  
(55)

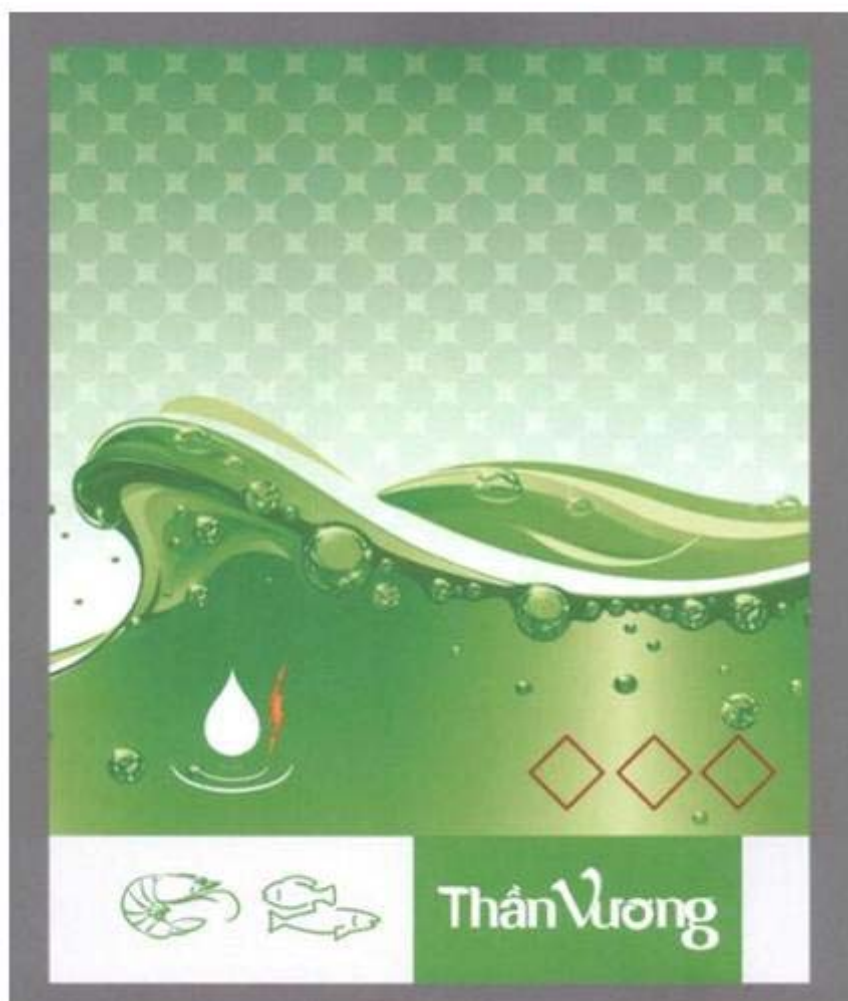

**CÔNG BÁO SỞ HỮU CÔNG NGHIỆP SỐ 387 TẬP A - QUYỀN 2 (06.2020)**

- (11) **38811**  
(21) 3-2020-00495 (28) 1  
(54) **NHÃN SẢN PHẨM** (51) **19-08**  
(22) 05/03/2020 (43) 25/06/2020  
CÔNG TY TNHH THẦN VƯƠNG (VN)  
(73) Số 91, đường 55, khu phố 9, phường Tân Tạo, quận Bình Tân, thành phố Hồ Chí Minh  
(72) Trần Quang Duy (VN)  
(55)

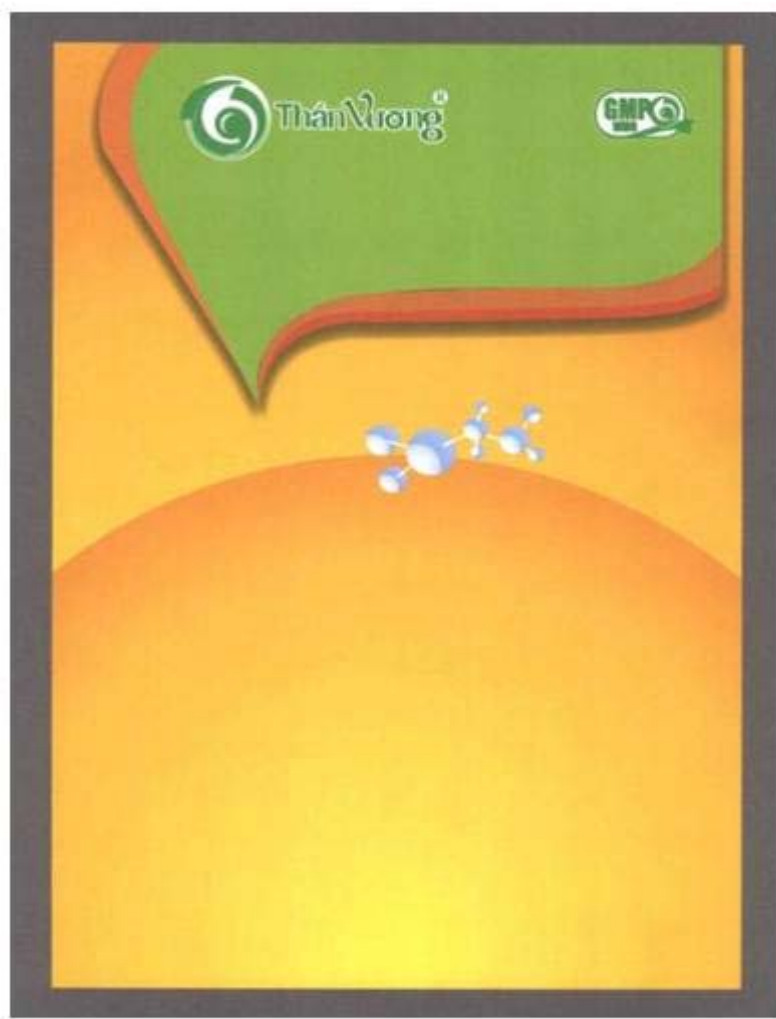

**CÔNG BÁO SỞ HỮU CÔNG NGHIỆP SỐ 387 TẬP A - QUYỀN 2 (06.2020)**

- (11) **38812**  
(21) 3-2020-00496 (28) 1  
(54) **NHÃN SẢN PHẨM** (51) **19-08**  
(22) 05/03/2020 (43) 25/06/2020  
CÔNG TY TNHH THẦN VƯƠNG (VN)  
(73) Số 91, đường 55, khu phố 9, phường Tân Tạo, quận Bình Tân, thành phố Hồ Chí Minh  
(72) Trần Quang Duy (VN)  
(55)

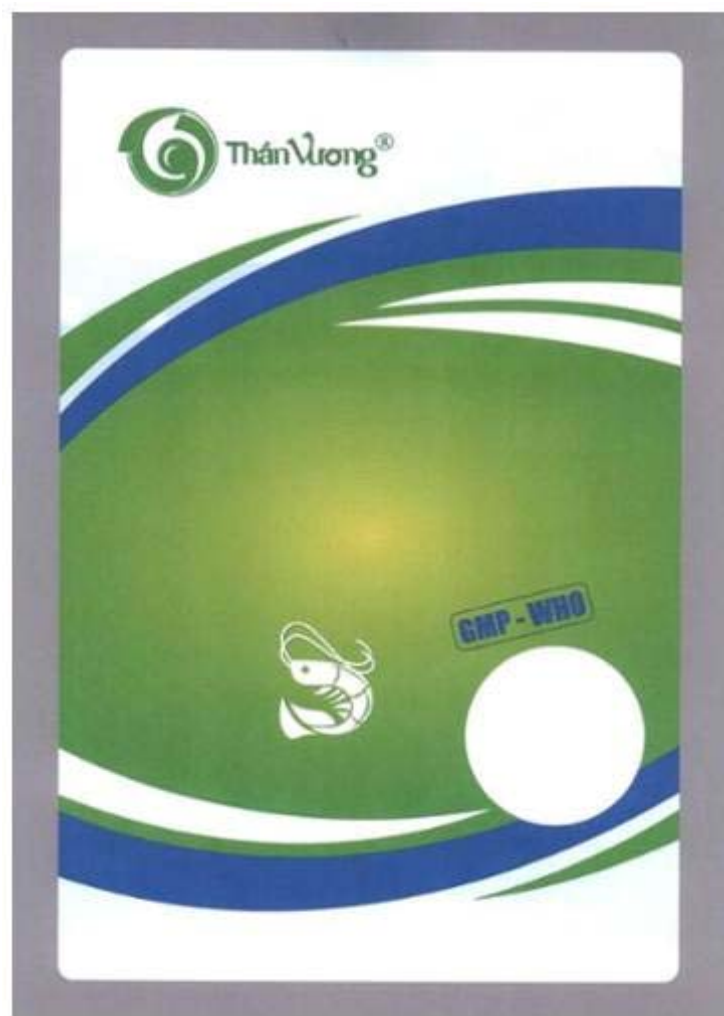



**CÔNG BÁO SỞ HỮU CÔNG NGHIỆP SỐ 387 TẬP A - QUYỀN 2 (06.2020)**

- (11) **38813**  
(21) 3-2020-00497 (28) 1  
(54) **NHÃN SẢN PHẨM** (51) **19-08**  
(22) 05/03/2020 (43) 25/06/2020  
CÔNG TY TNHH THẦN VƯƠNG (VN)  
(73) Số 91, đường 55, khu phố 9, phường Tân Tạo, quận Bình Tân, thành phố Hồ Chí Minh  
(72) Trần Quang Duy (VN)  
(55)

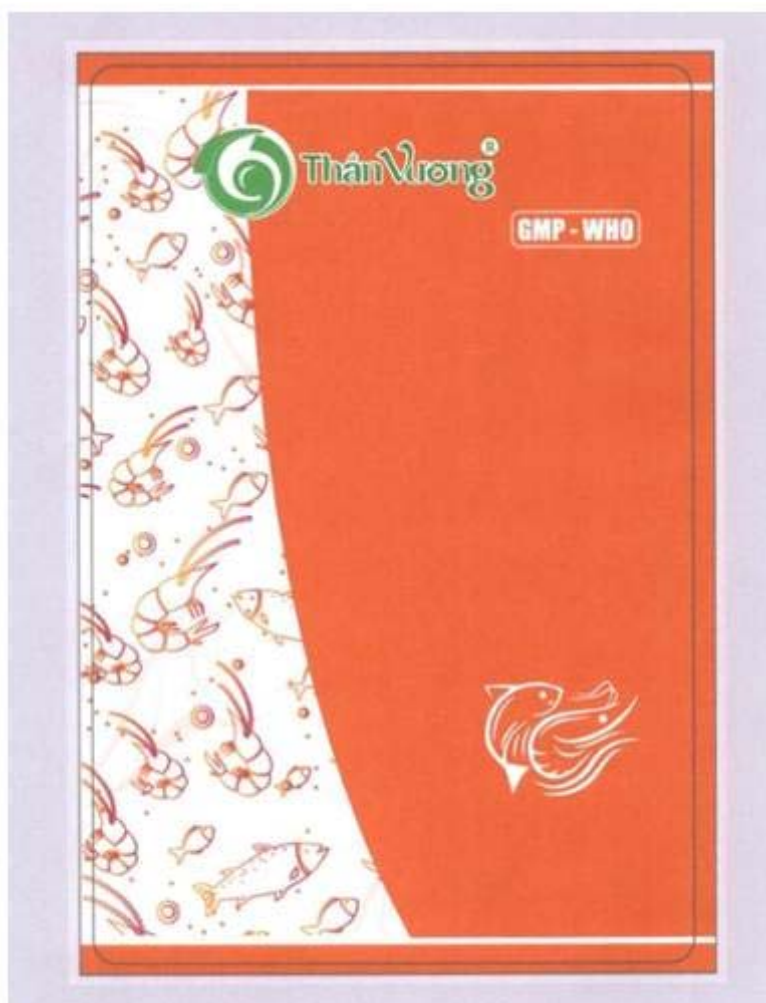

**CÔNG BÁO SỞ HỮU CÔNG NGHIỆP SỐ 387 TẬP A - QUYỀN 2 (06.2020)**

- (11) **38814**  
(21) 3-2020-00502 (28) 1  
(54) **NHÃN SẢN PHẨM** (51) **19-08**  
(22) 05/03/2020 (43) 25/06/2020  
CÔNG TY TNHH THẦN VƯƠNG (VN)  
(73) Số 91, đường 55, khu phố 9, phường Tân Tạo, quận Bình Tân, thành phố Hồ Chí Minh  
(72) Trần Quang Duy (VN)  
(55)



- (11) **38815**  
(21) 3-2020-00504 (28) 1  
(54) **MẶT NẠ MIẾNG** (51) **28-03**  
(22) 05/03/2020 (43) 25/06/2020  
(30) 30-2019-0043781 10/09/2019 KR;  
RED COSMETIC CO. LTD. (KR)  
(73) 1516ho, Teheranro 311 (Yeoksam-dong, ANAM tower Building), Gangnam-gu,  
Seoul, Korea  
(72) YOO Myeong Woon (KR)  
(74) Công ty Cổ phần Sở hữu công nghiệp INVESTIP (INVESTIP)  
(55)

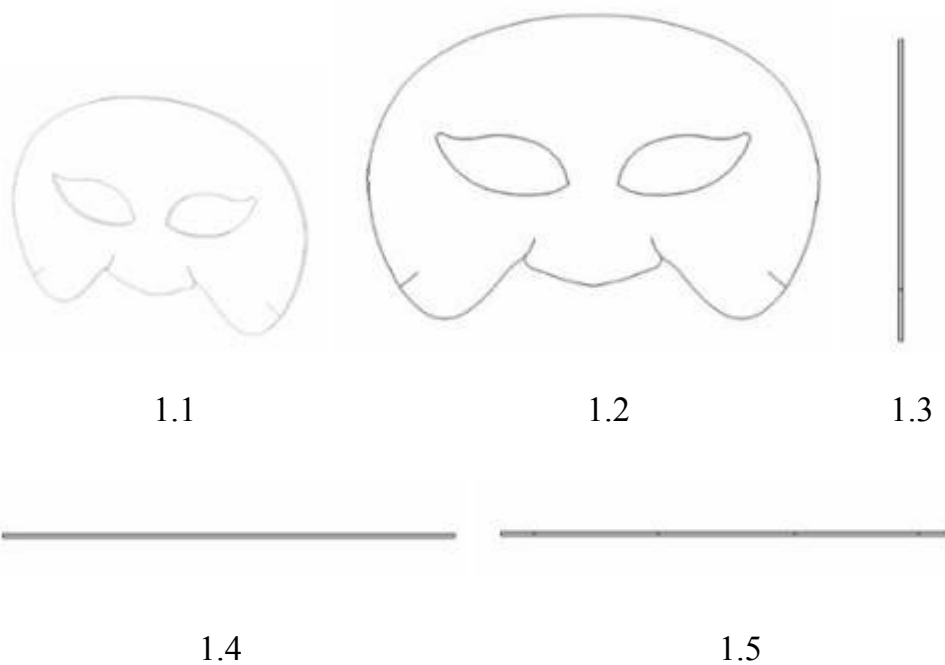

**CÔNG BÁO SỞ HỮU CÔNG NGHIỆP SỐ 387 TẬP A - QUYỀN 2 (06.2020)**

- (11) **38816**  
(21) 3-2020-00509 (28) 1  
(54) **HỘP ĐỰNG** (51) **09-03**  
(22) 06/03/2020 (43) 25/06/2020  
(73) CÔNG TY TNHH VIKORE PHÚ THỌ (VN)  
Lô B6, KCN Thụy Vân, xã Thụy Vân, thành phố Việt Trì, tỉnh Phú Thọ  
(72) Phùng Ngọc Anh (VN)  
(74) Công ty TNHH Ban Ca (BANCA)  
(55)



1.1



1.2

**CÔNG BÁO SỞ HỮU CÔNG NGHIỆP SỐ 387 TẬP A - QUYỀN 2 (06.2020)**

- (11) **38817**  
(21) 3-2020-00514 (28) 1  
(54) **GHẾ VỚI CƠ CẤU GẬP CÓ BÁNH XE NÂNG** (51) **06-01**  
(22) 09/03/2020 (43) 25/06/2020  
(30) 29/705,324 11/09/2019 US;  
MVP (H.K.) INDUSTRIES LIMITED (CN)  
(73) Unit 1705, 17th Fl. Tins Enterprise Ctr., 777 Lai Chi Kok Road Kowloon, Hong Kong  
(72) Josh Lane (US)  
(74) Công ty TNHH Đại Tín và Liên Danh (DAITIN AND ASSOCIATES CO.,LTD)  
(55)

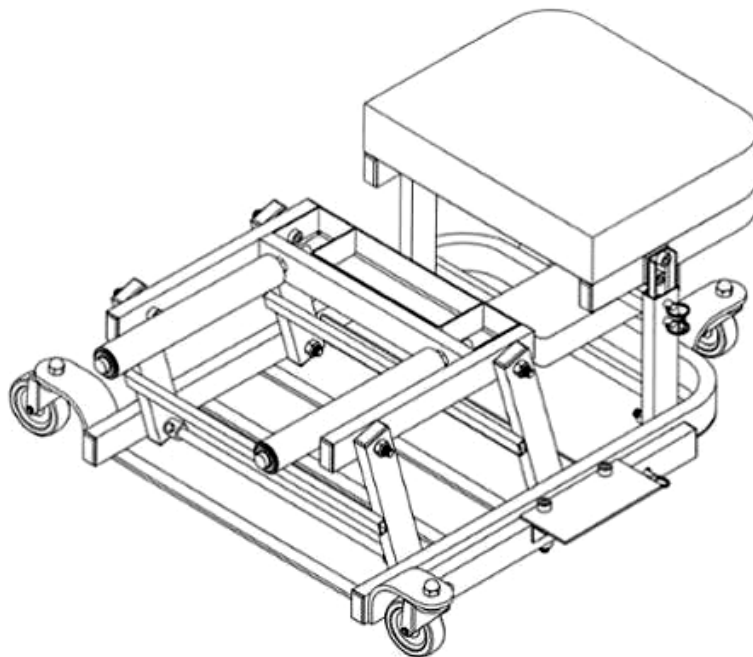

1.1

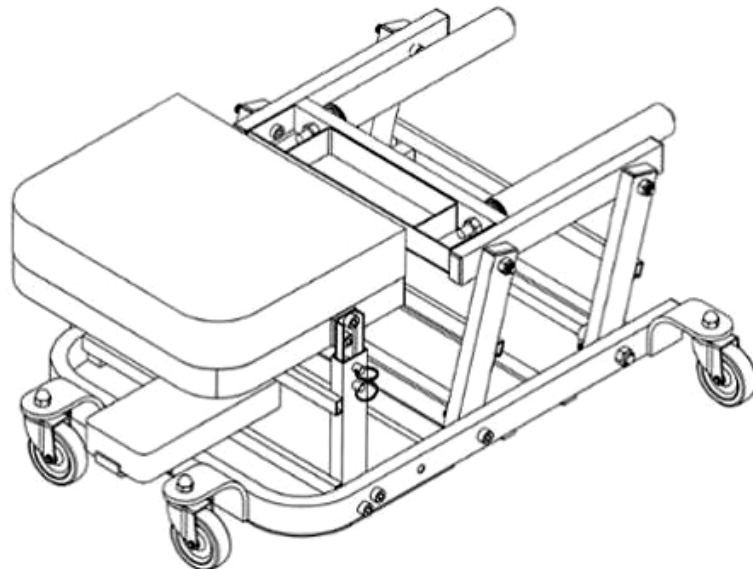

1.2

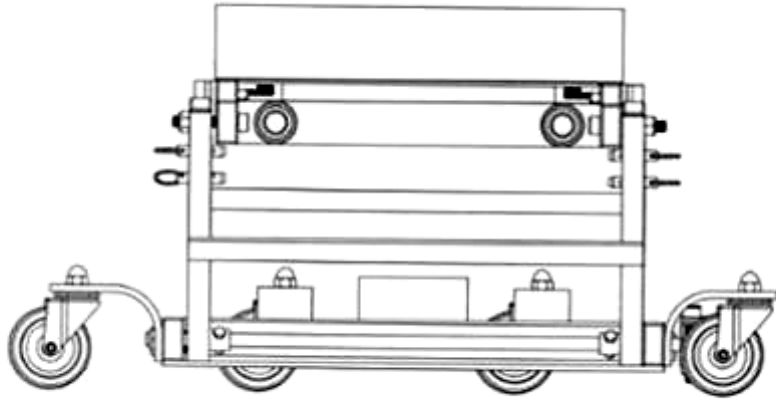

1.3

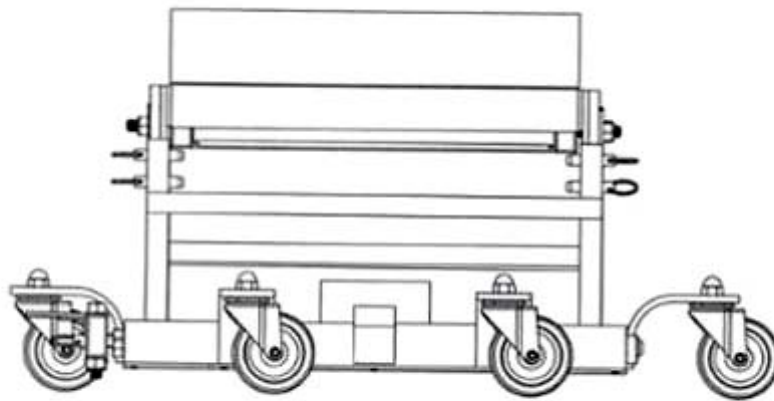

1.4

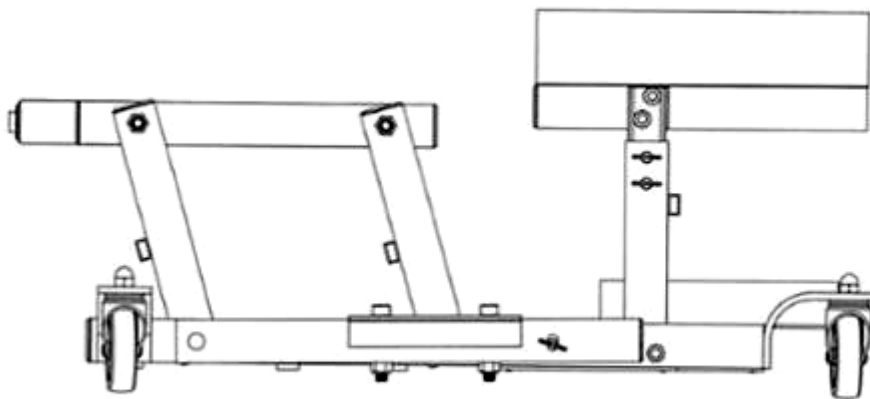

1.5

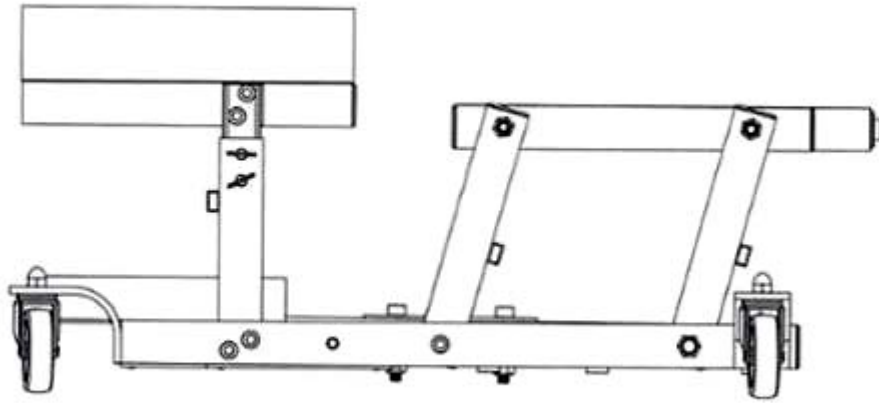

1.6

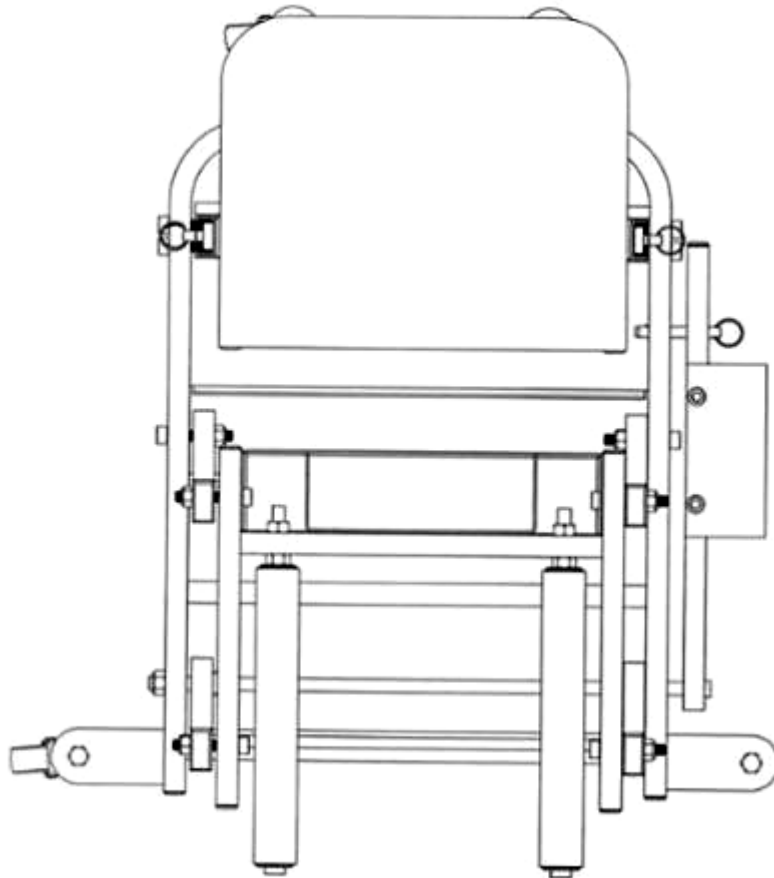

1.7

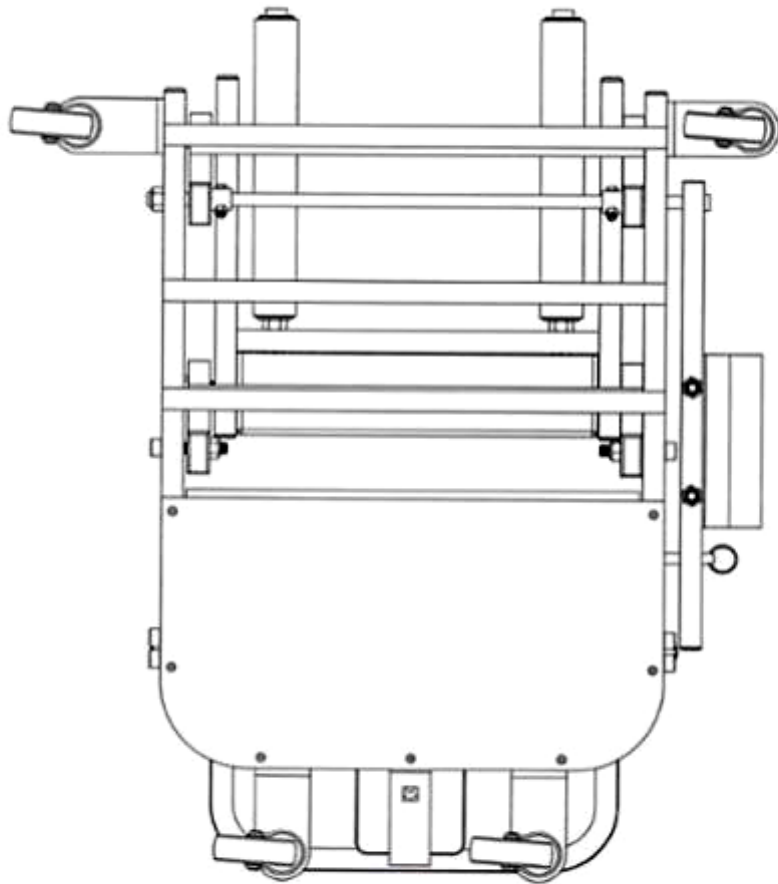

1.8

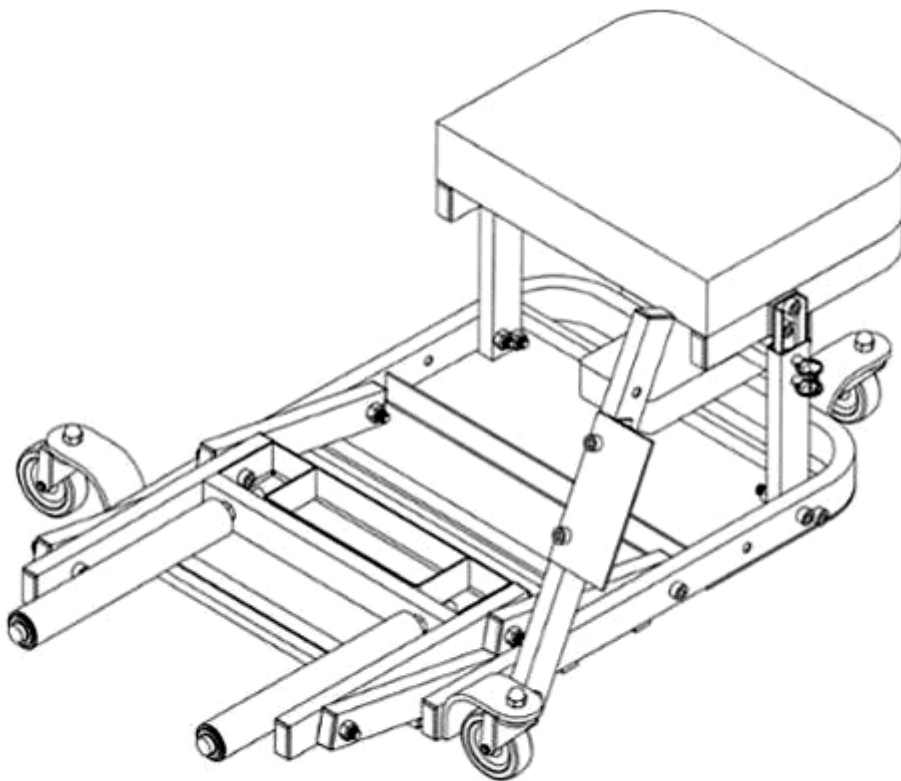

1.9



**CÔNG BÁO SỞ HỮU CÔNG NGHIỆP SỐ 387 TẬP A - QUYỀN 2 (06.2020)**

(11) **38818**

(21) 3-2020-00528

(28) 1

(54) **NHÃN SẢN PHẨM**

(51) **19-08**

(22) 10/03/2020

(43) 25/06/2020

CÔNG TY TNHH THẦN VƯƠNG (VN)

(73) Số 91, đường 55, khu phố 9, phường Tân Tạo, quận Bình Tân, thành phố Hồ Chí Minh

(72) Trần Quang Duy (VN)

(55)



**CÔNG BÁO SỞ HỮU CÔNG NGHIỆP SỐ 387 TẬP A - QUYỀN 2 (06.2020)**

(11) **38819**

(21) 3-2020-00538

(54) **NHÃN SẢN PHẨM**

(22) 11/03/2020

CÔNG TY CỔ PHẦN SƠN SỐ 1 VIỆT NAM (VN)

(73) Lô A225 đường số 3, khu CN Thái Hà, xã Đức Lập Hạ, huyện Đức Hòa, tỉnh Long An

(72) Nguyễn Đức Nốp (VN)

(55)

(28) 1

(51) **19-08**

(43) 25/06/2020



**CÔNG BÁO SỞ HỮU CÔNG NGHIỆP SỐ 387 TẬP A - QUYỀN 2 (06.2020)**

(11) **38820**

(21) 3-2020-00551

(54) **LỖ CHÂN ĐỂ KHUNG VÕNG**

(22) 13/03/2020

TRẦN VĂN CHÍNH (VN)

(73) 104 Xuân Thủy, phường Thảo Điền, quận 2, thành phố Hồ Chí Minh

(72) Trần Văn Chính (VN)

(55)

(28) 1

(51) **06-02**

(43) 25/06/2020



1.1



1.2



1.3



1.4



1.5



1.6

**CÔNG BÁO SỞ HỮU CÔNG NGHIỆP SỐ 387 TẬP A - QUYỀN 2 (06.2020)**

- (11) **38821**  
(21) 3-2020-00552 (28) 1  
(54) **HỘP** (51) **09-03**  
(22) 13/03/2020 (43) 25/06/2020  
HỘ KINH DOANH AN VĨNH PHÁT (VN)  
(73) R23/39/36 Cư Xá Phú Lâm A, phường 12, quận 6, thành phố Hồ Chí Minh  
(72) Khuu Sở Dinh (VN)  
(55)



1.1



1.2



1.3



1.4

**CÔNG BÁO SỞ HỮU CÔNG NGHIỆP SỐ 387 TẬP A - QUYỀN 2 (06.2020)**

- (11) **38822**  
(21) 3-2020-00562  
(54) **BA LÔ**  
(22) 13/03/2020  
(73) CÔNG TY CỔ PHẦN XUẤT NHẬP KHẨU BÌNH TÂY (VN)  
Đường Tỉnh 835, ấp 3A, xã Phước Lợi, huyện Bến Lức, tỉnh Long An  
(72) Lê Thị Thu Thảo (VN)  
(55)
- (28) 1  
(51) **03-01**  
(43) 25/06/2020



1.1



1.2



1.3



1.4



1.5



1.6



1.7

**CÔNG BÁO SỞ HỮU CÔNG NGHIỆP SỐ 387 TẬP A - QUYỀN 2 (06.2020)**

- (11) **38823**  
(21) 3-2020-00563  
(54) **BA LÔ**  
(22) 13/03/2020  
(73) CÔNG TY CỔ PHẦN XUẤT NHẬP KHẨU BÌNH TÂY (VN)  
Đường Tỉnh 835, ấp 3A, xã Phước Lợi, huyện Bến Lức, tỉnh Long An  
(72) Lê Thị Thu Thảo (VN)  
(55)
- (28) 1  
(51) **03-01**  
(43) 25/06/2020



1.1



1.2



1.3



1.4



1.5



1.6



1.7



**CÔNG BÁO SỞ HỮU CÔNG NGHIỆP SỐ 387 TẬP A - QUYỀN 2 (06.2020)**

- (11) **38824**  
(21) 3-2020-00556 (28) 1  
(54) **CHAI** (51) **09-01**  
(22) 13/03/2020 (43) 25/06/2020  
(73) VIET HUONG TRADING COMPANY LIMITED (CN)  
Viet Huong Building, 28 Hoi Wah Road, Tuen Mun, New Territories, Hong Kong  
(72) Chung An Hung (US)  
(74) Công ty Luật TNHH T&G (TGVN)  
(55)

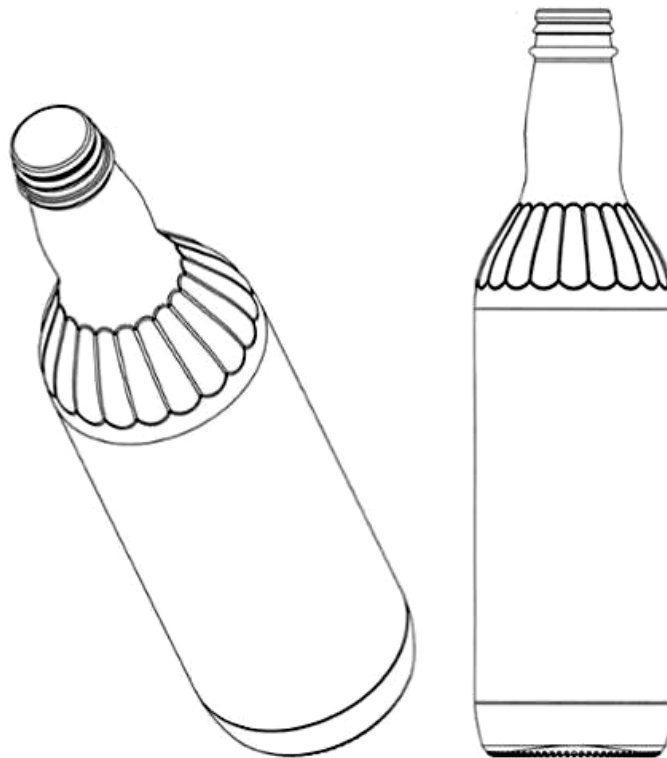

1.1

1.2

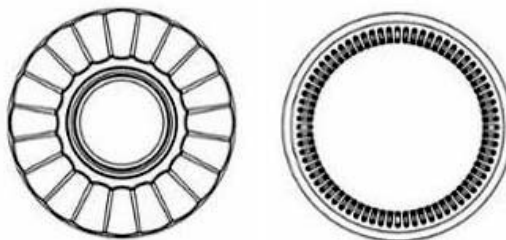

1.3

1.4

**CÔNG BÁO SỞ HỮU CÔNG NGHIỆP SỐ 387 TẬP A - QUYỀN 2 (06.2020)**

- (11) **38825**  
(21) 3-2020-00557 (28) 1  
(54) **KHẨU TRANG** (51) **02-99**  
(22) 13/03/2020 (43) 25/06/2020  
CÔNG TY TNHH CÔ MÔ (VN)  
(73) Lô A LA-02.02 Tòa nhà Lexington số 67 ĐL Mai Chí Thọ, phường An Phú, quận 2, thành phố Hồ Chí Minh  
(72) Nguyễn Hữu Phúc (VN)  
(74) Công ty TNHH Sở hữu trí tuệ PADEMARK (PADEMARK CO.,LTD.)  
(55)



1.1



1.2



1.3



1.4



1.5



1.6



1.7

**CÔNG BÁO SỞ HỮU CÔNG NGHIỆP SỐ 387 TẬP A - QUYỀN 2 (06.2020)**

- (11) **38826**  
(21) 3-2020-00569 (28) 1  
(54) **ÓP ĐẦU CẢN THÙNG Ô TÔ TẢI** (51) **12-16**  
(22) 16/03/2020 (43) 25/06/2020  
CÔNG TY TNHH SẢN XUẤT-THƯƠNG MẠI-DỊCH VỤ Ô TÔ QUYỀN (VN)  
(73) Lô 2A Đức Hòa Hạ, khu công nghiệp Tân Đức, xã Đức Hòa Hạ, huyện Đức Hòa, tỉnh Long An  
(72) Hứa Duy Luân (VN)  
(74) Công ty TNHH Tư vấn sở hữu trí tuệ Việt (VIET IP CO.,LTD.)  
(55)

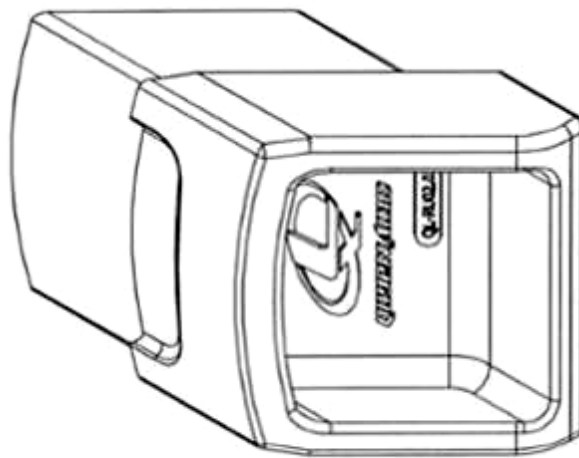

1.1

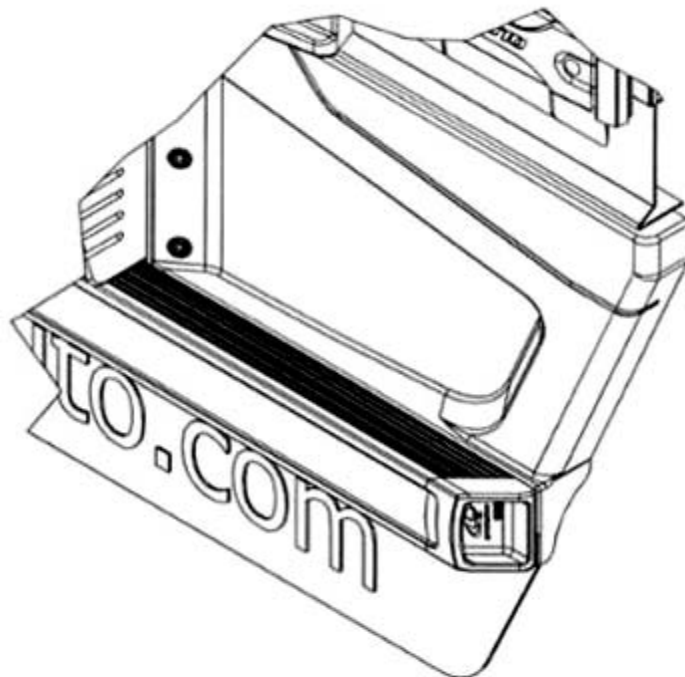

1.2

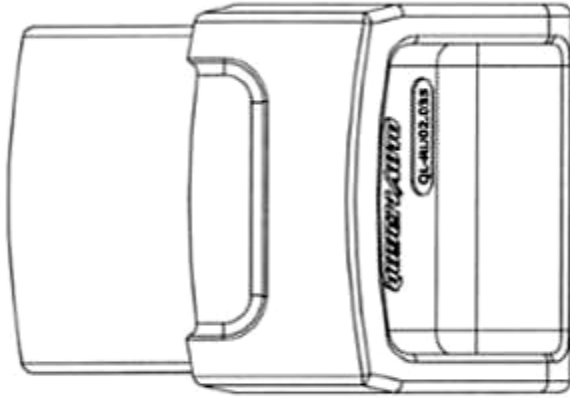

1.3

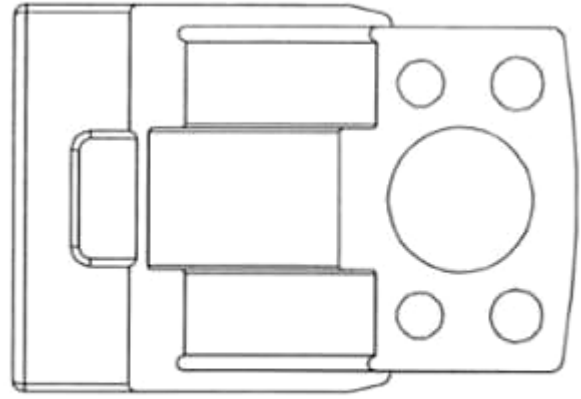

1.4

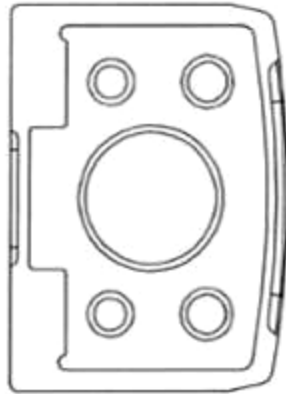

1.5



1.6

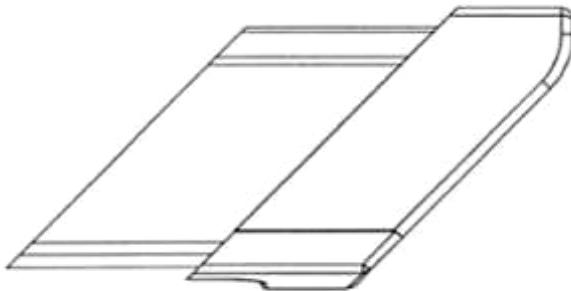

1.7

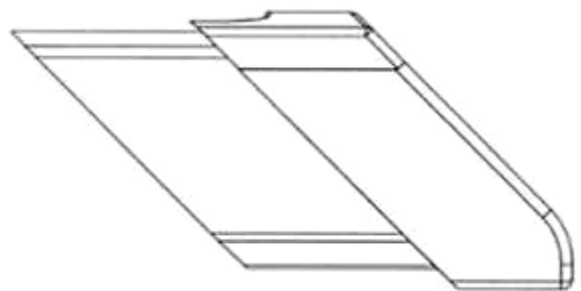

1.8

**CÔNG BÁO SỞ HỮU CÔNG NGHIỆP SỐ 387 TẬP A - QUYỀN 2 (06.2020)**

- (11) **38827**  
(21) 3-2020-00570 (28) 1  
(54) **THANH ĐỊNH HÌNH** (51) **12-16; 25-01**  
(22) 16/03/2020 (43) 25/06/2020  
CÔNG TY TNHH SẢN XUẤT-THƯƠNG MẠI-DỊCH VỤ Ô TÔ QUYỀN (VN)  
(73) Lô 2A Đức Hòa Hạ, khu công nghiệp Tân Đức, xã Đức Hòa Hạ, huyện Đức Hòa, tỉnh Long An  
(72) Hứa Duy Luân (VN)  
(74) Công ty TNHH Tư vấn sở hữu trí tuệ Việt (VIET IP CO.,LTD.)  
(55)

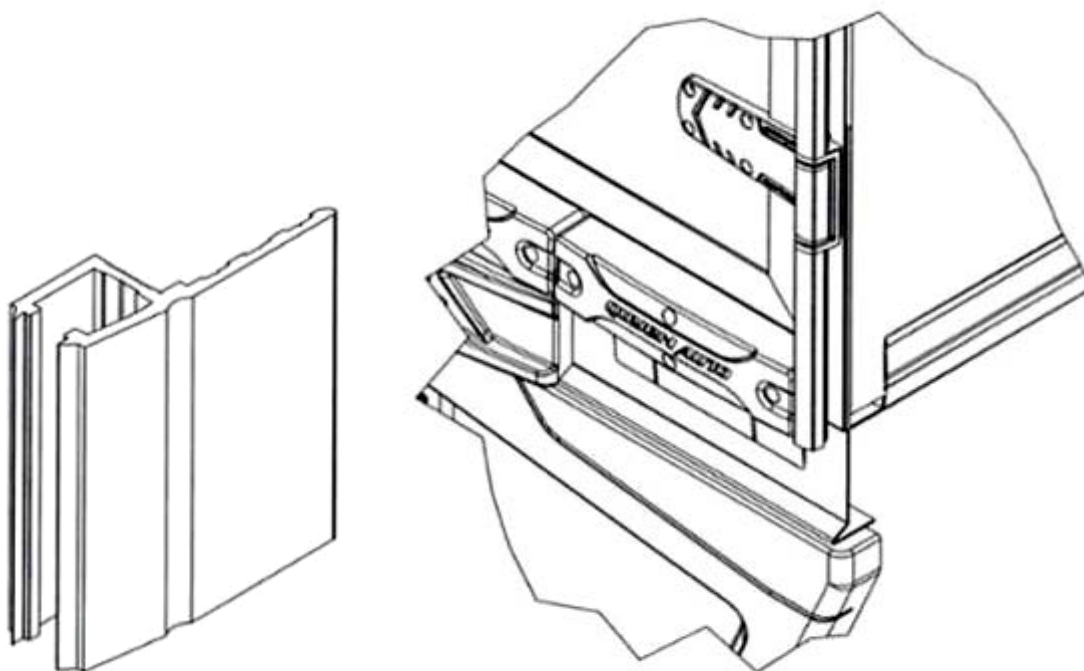

1.1

1.2

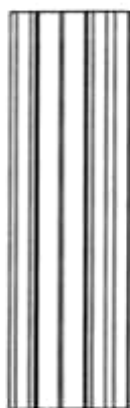

1.3



1.4

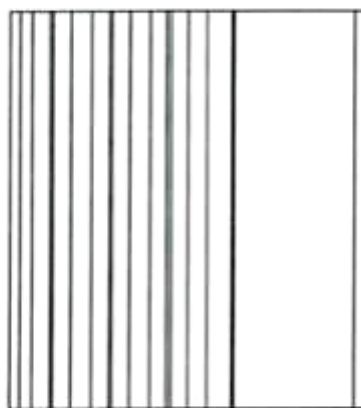

1.5

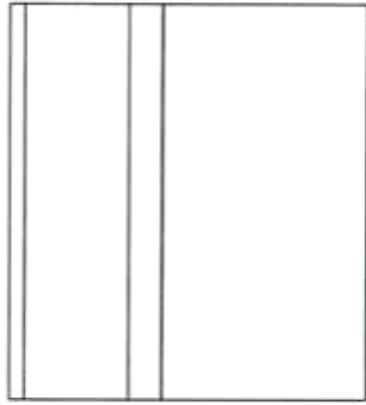

1.6



1.7



1.8

**CÔNG BÁO SỞ HỮU CÔNG NGHIỆP SỐ 387 TẬP A - QUYỀN 2 (06.2020)**

- (11) **38828**  
(21) 3-2020-00571 (28) 1  
(54) **THANH ÓP CAO SU CHỐNG VA ĐẬP** (51) **12-16**  
(22) 16/03/2020 (43) 25/06/2020  
CÔNG TY TNHH SẢN XUẤT-THƯƠNG MẠI-DỊCH VỤ Ô TÔ QUYỀN (VN)  
(73) Lô 2A Đức Hòa Hạ, khu công nghiệp Tân Đức, xã Đức Hòa Hạ, huyện Đức Hòa, tỉnh Long An  
(72) Hứa Duy Luân (VN)  
(74) Công ty TNHH Tư vấn sở hữu trí tuệ Việt (VIET IP CO.,LTD.)  
(55)

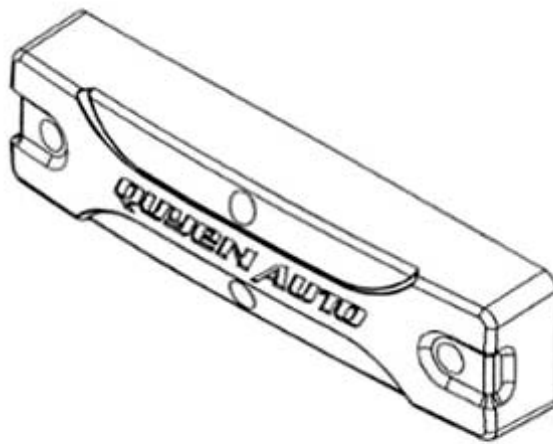

1.1

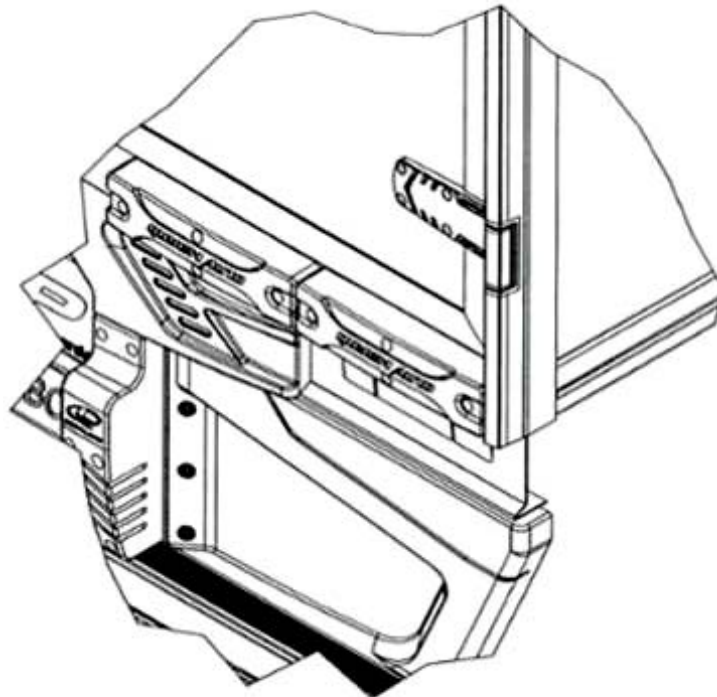

1.2





1.3

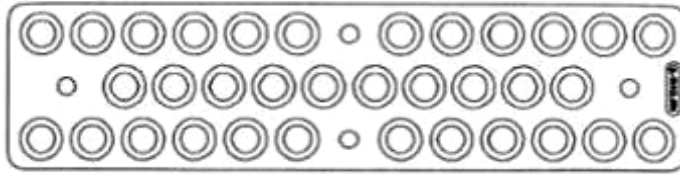

1.4

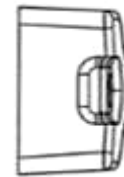

1.5

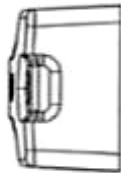

1.6



1.7

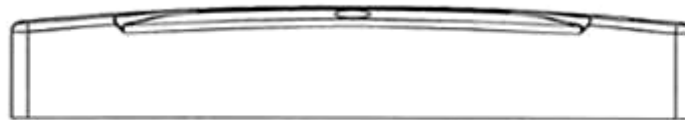

1.8

**CÔNG BÁO SỞ HỮU CÔNG NGHIỆP SỐ 387 TẬP A - QUYỀN 2 (06.2020)**

- (11) **38829**  
(21) 3-2020-00573 (28) 1  
(54) **MIẾNG ỐP CAO SU CHỐNG VA ĐẬP** (51) **12-16**  
(22) 16/03/2020 (43) 25/06/2020  
CÔNG TY TNHH SẢN XUẤT-THƯƠNG MẠI-DỊCH VỤ Ô TÔ QUYỀN (VN)  
(73) Lô 2A Đức Hòa Hạ, khu công nghiệp Tân Đức, xã Đức Hòa Hạ, huyện Đức Hòa, tỉnh Long An  
(72) Hứa Duy Luân (VN)  
(74) Công ty TNHH Tư vấn sở hữu trí tuệ Việt (VIET IP CO.,LTD.)  
(55)

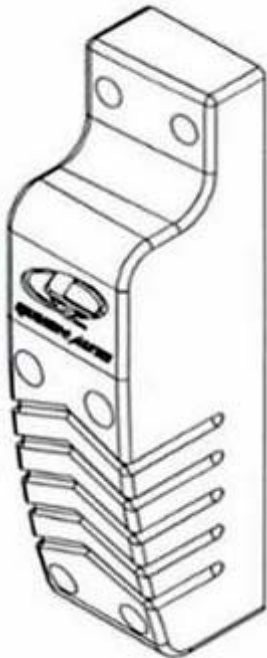

1.1

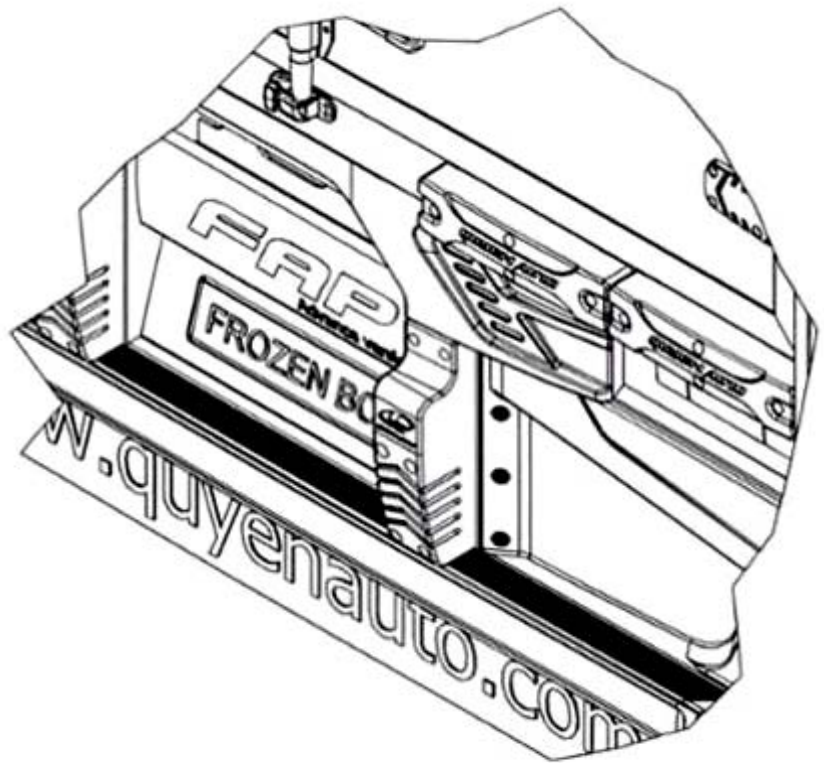

1.2

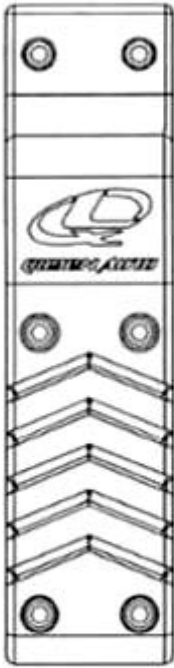

1.3

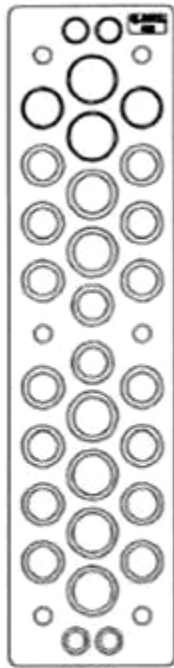

1.4

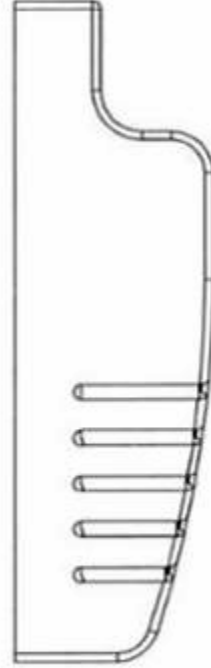

1.5

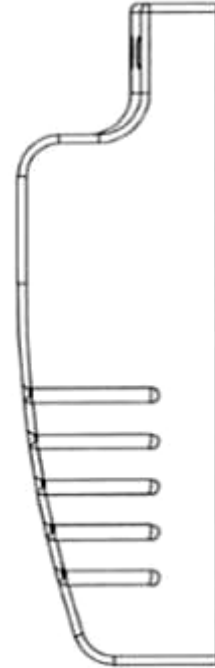

1.6



1.7

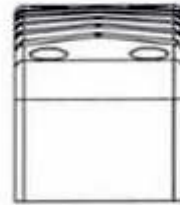

1.8

**CÔNG BÁO SỞ HỮU CÔNG NGHIỆP SỐ 387 TẬP A - QUYỀN 2 (06.2020)**

(11) **38830**

(21) 3-2020-00574

(28) 1

(54) **CẢN SAU TRÊN**

(51) **12-16**

(22) 16/03/2020

(43) 25/06/2020

CÔNG TY TNHH SẢN XUẤT-THƯƠNG MẠI-DỊCH VỤ Ô TÔ QUYỀN (VN)

(73) Lô 2A Đức Hòa Hạ, khu công nghiệp Tân Đức, xã Đức Hòa Hạ, huyện Đức Hòa, tỉnh Long An

(72) Hứa Duy Luân (VN)

(74) Công ty TNHH Tư vấn sở hữu trí tuệ Việt (VIET IP CO.,LTD.)

(55)

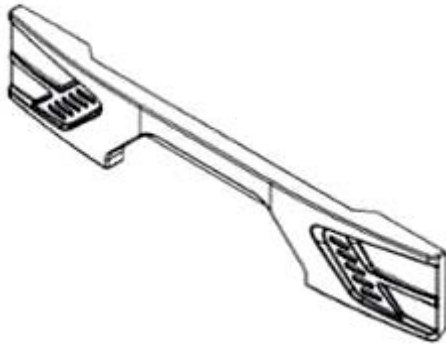

1.1

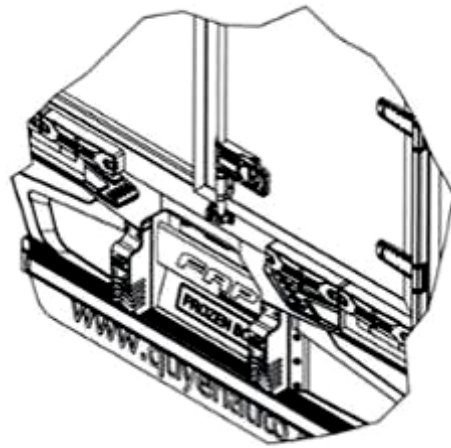

1.2

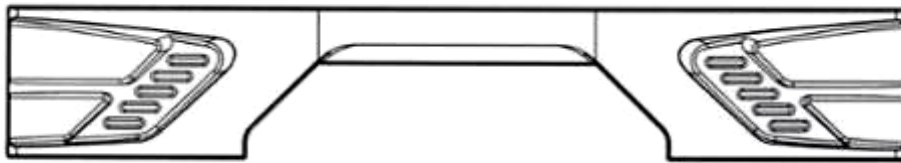

1.3

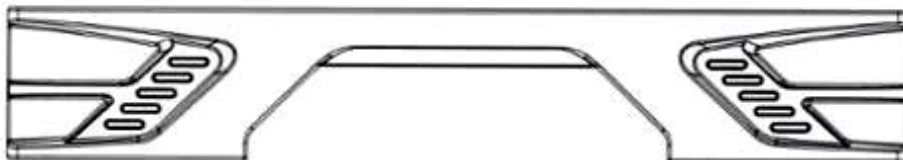

1.4



1.5



1.6



1.8



1.7

**CÔNG BÁO SỞ HỮU CÔNG NGHIỆP SỐ 387 TẬP A - QUYỀN 2 (06.2020)**

(11) **38831**

(21) 3-2020-00575

(28) 1

(54) **CẢN SAU DƯỚI**

(51) **12-16**

(22) 16/03/2020

(43) 25/06/2020

CÔNG TY TNHH SẢN XUẤT-THƯƠNG MẠI-DỊCH VỤ Ô TÔ QUYỀN (VN)

(73) Lô 2A Đức Hòa Hạ, khu công nghiệp Tân Đức, xã Đức Hòa Hạ, huyện Đức Hòa, tỉnh Long An

(72) Hứa Duy Luân (VN)

(74) Công ty TNHH Tư vấn sở hữu trí tuệ Việt (VIET IP CO.,LTD.)

(55)



1.1

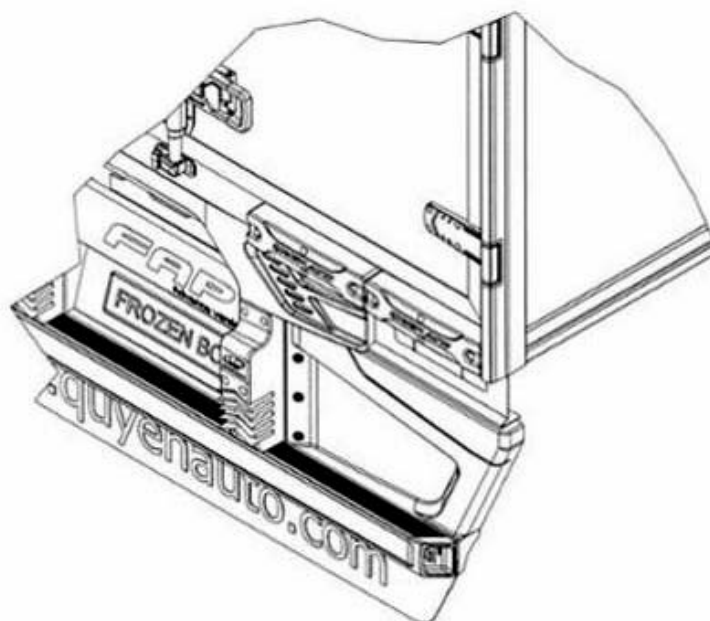

1.2

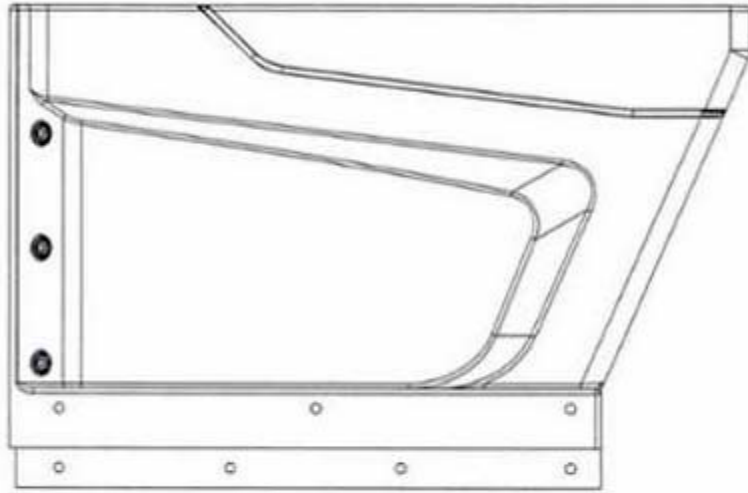

1.3

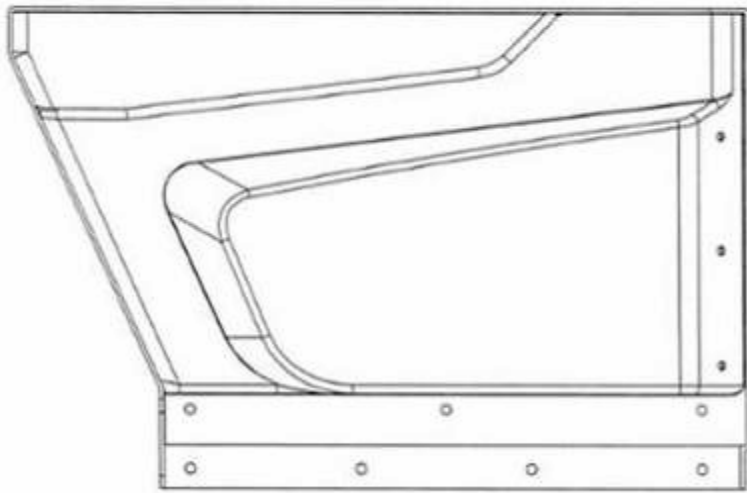

1.4



1.5



1.6



1.7



1.8

**CÔNG BÁO SỞ HỮU CÔNG NGHIỆP SỐ 387 TẬP A - QUYỀN 2 (06.2020)**

- (11) **38832**  
(21) 3-2020-00576 (28) 1  
(54) **THANH ĐỊNH HÌNH** (51) **12-16; 25-01**  
(22) 16/03/2020 (43) 25/06/2020  
CÔNG TY TNHH SẢN XUẤT-THƯƠNG MẠI-DỊCH VỤ Ô TÔ QUYỀN (VN)  
(73) Lô 2A Đức Hòa Hạ, khu công nghiệp Tân Đức, xã Đức Hòa Hạ, huyện Đức Hòa, tỉnh Long An  
(72) Hứa Duy Luân (VN)  
(74) Công ty TNHH Tư vấn sở hữu trí tuệ Việt (VIET IP CO.,LTD.)  
(55)

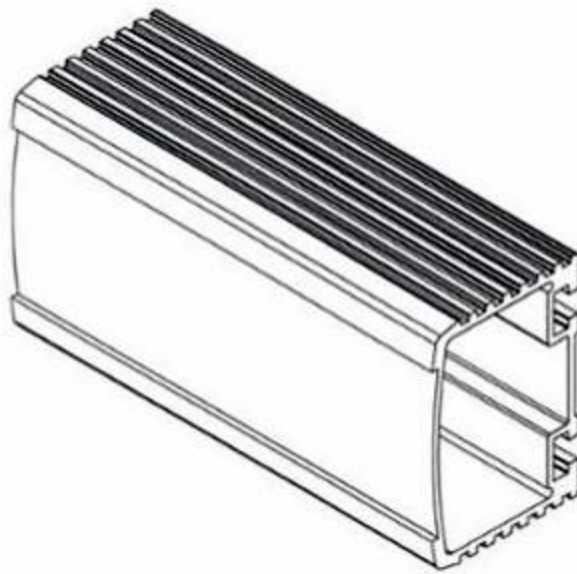

1.1

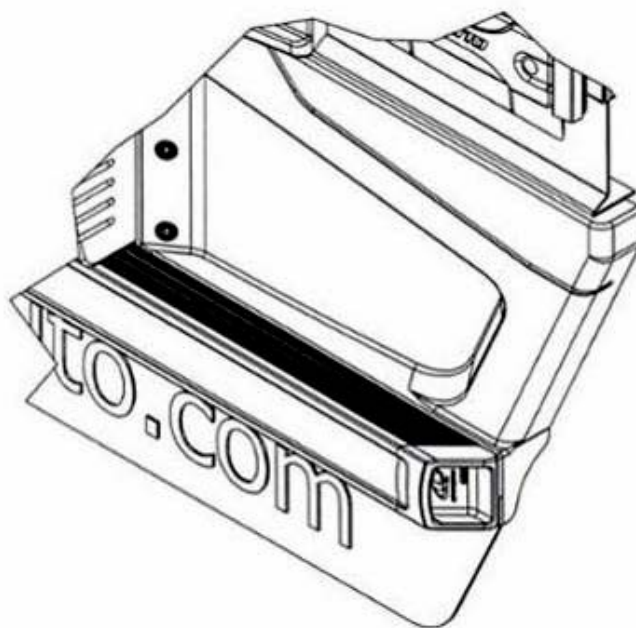

1.2



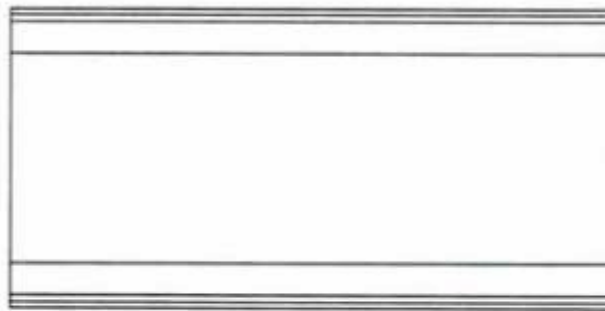

1.3

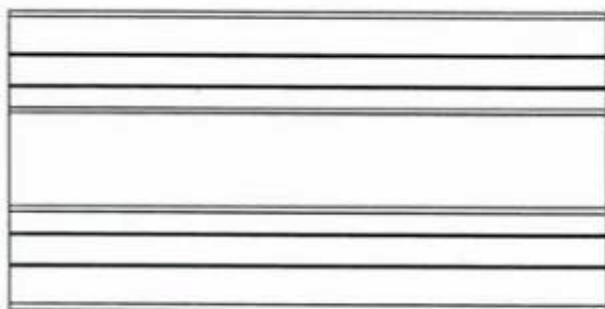

1.4



1.5

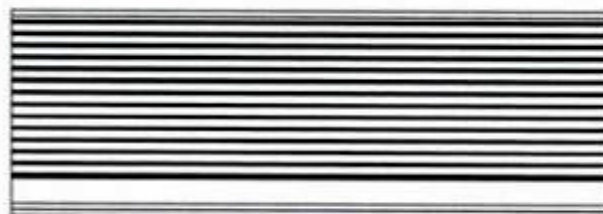

1.6



1.7

**CÔNG BÁO SỞ HỮU CÔNG NGHIỆP SỐ 387 TẬP A - QUYỀN 2 (06.2020)**

(11) **38833**

(21) 3-2020-00564

(28) 1

(54) **HỘP**

(51) **09-03**

(22) 16/03/2020

(43) 25/06/2020

(73) CÔNG TY CỔ PHẦN SẢN XUẤT NHỰA DUY TÂN (VN)

(73) 298 Hồ Học Lãm, phường An Lạc, quận Bình Tân, thành phố Hồ Chí Minh

(72) Trần Đức Xuyên (VN)

(74) Công ty TNHH Sở hữu trí tuệ INVENTIO (INVENTIO CO.,LTD)

(55)



1.1



1.2



1.3



1.4



1.5

**CÔNG BÁO SỞ HỮU CÔNG NGHIỆP SỐ 387 TẬP A - QUYỀN 2 (06.2020)**

- (11) **38834**  
(21) 3-2020-00565 (28) 1  
(54) **HỘP** (51) **09-03**  
(22) 16/03/2020 (43) 25/06/2020  
(73) CÔNG TY CỔ PHẦN SẢN XUẤT NHỰA DUY TÂN (VN)  
298 Hồ Học Lãm, phường An Lạc, quận Bình Tân, thành phố Hồ Chí Minh  
(72) Trần Đức Xuyên (VN)  
(74) Công ty TNHH Sở hữu trí tuệ INVENTIO (INVENTIO CO.,LTD)  
(55)



1.1



1.2



1.3



1.4



1.5

(11) **38835**

(21) 3-2020-00568

(28) 1

(54) **HỘP**

(51) **09-03**

(22) 16/03/2020

(43) 25/06/2020

(73) CÔNG TY CỔ PHẦN SẢN XUẤT NHỰA DUY TÂN (VN)  
298 Hồ Học Lãm, phường An Lạc, quận Bình Tân, thành phố Hồ Chí Minh

(72) Trần Đức Xuyên (VN)

(74) Công ty TNHH Sở hữu trí tuệ INVENTIO (INVENTIO CO.,LTD)

(55)



1.1



1.2



1.3



1.4



1.5

- (11) **38836**
- (21) 3-2020-00586 (28) 1
- (54) **DÂY ĐỒNG HỒ** (51) **10-07**
- (22) 17/03/2020 (43) 25/06/2020
- (30) 201930525354.1 24/09/2019 CN;  
BEIJING XIAOMI MOBILE SOFTWARE CO., LTD. (CN)
- (73) No. 018, Floor 8, Building 6, Yard 33, Middle Xierqi Road, Haidian District,  
Beijing 100085, China
1. ZHANG, QIAN (CN)
- (72) 2. LI, NINGNING (CN)
3. ZHANG, LEI (CN)
- (74) Công ty TNHH một thành viên Sở hữu trí tuệ VCCI (VCCI-IP CO.,LTD)
- (55)

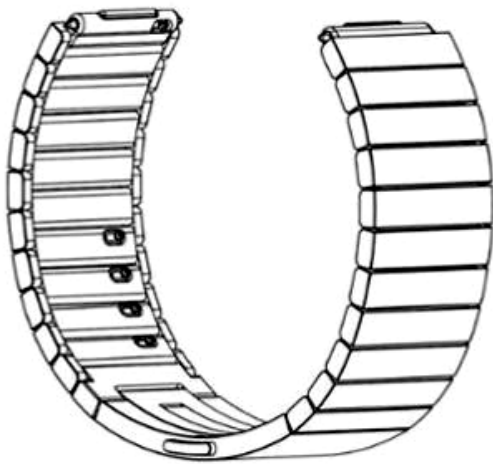

1.1

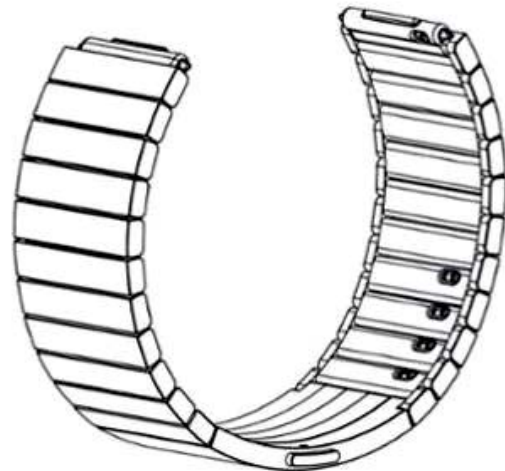

1.2

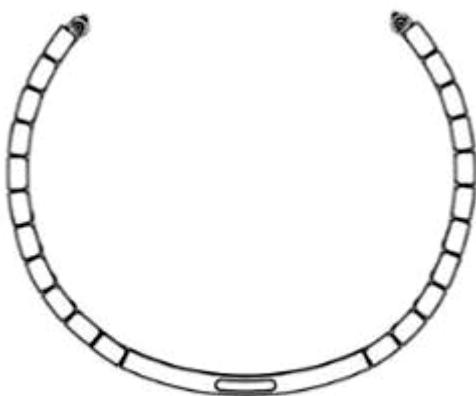

1.3

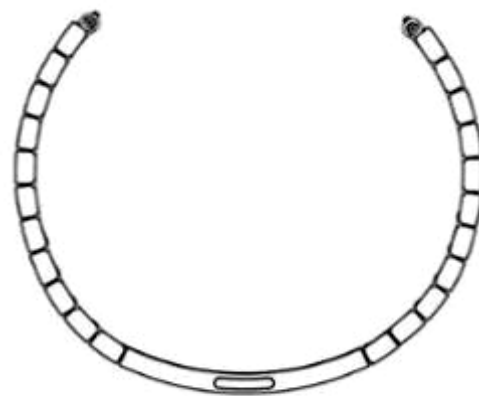

1.4



1.5



1.6

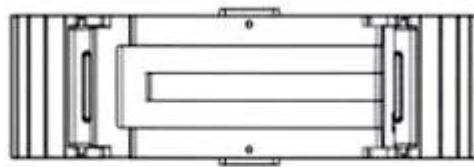

1.7



1.8

**CÔNG BÁO SỞ HỮU CÔNG NGHIỆP SỐ 387 TẬP A - QUYỀN 2 (06.2020)**

- (11) **38837**  
(21) 3-2020-00588 (28) 1  
(54) **HỘP ĐỰNG** (51) **09-03**  
(22) 17/03/2020 (43) 25/06/2020  
CÔNG TY TNHH NTPM (VIỆT NAM) (VN)  
(73) Số 22 VSIP II-A, đường số 23, khu công nghiệp Việt Nam - Singapore II-A, xã Vĩnh Tân, thị xã Tân Uyên, tỉnh Bình Dương  
(72) LEE KUAN PHENG (MY)  
(74) Công ty TNHH Sở hữu trí tuệ HA VIP (HAVIP CO., LTD.)  
(55)



1.1

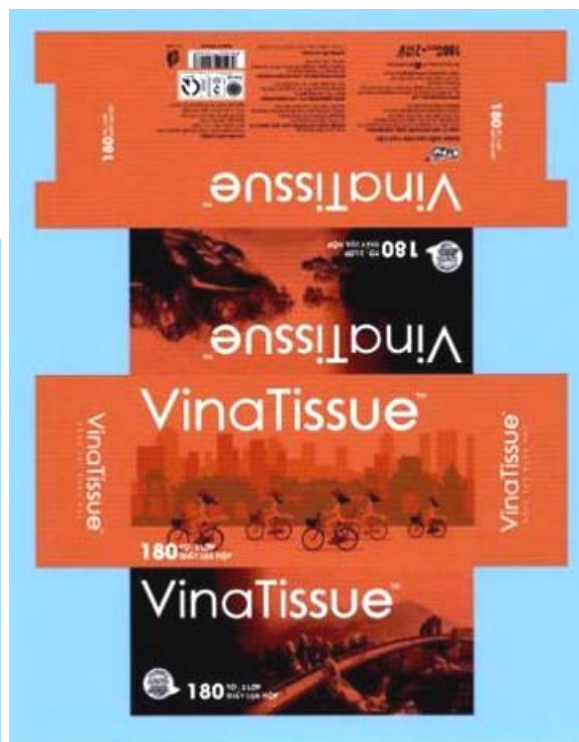

1.2

**CÔNG BÁO SỞ HỮU CÔNG NGHIỆP SỐ 387 TẬP A - QUYỀN 2 (06.2020)**

- (11) **38838**  
(21) 3-2020-00589 (28) 1  
(54) **HỘP ĐỰNG** (51) **09-03**  
(22) 17/03/2020 (43) 25/06/2020  
CÔNG TY TNHH NTPM (VIỆT NAM) (VN)  
(73) Số 22 VSIP II-A, đường số 23, khu công nghiệp Việt Nam - Singapore II-A, xã  
Vĩnh Tân, thị xã Tân Uyên, tỉnh Bình Dương  
(72) LEE KUAN PHENG (MY)  
(74) Công ty TNHH Sở hữu trí tuệ HA VIP (HAVIP CO., LTD.)  
(55)



1.1



1.2



**CÔNG BÁO SỞ HỮU CÔNG NGHIỆP SỐ 387 TẬP A - QUYỀN 2 (06.2020)**

(11) **38839**

(21) 3-2020-00585

(28) 1

(54) **MẮC TREO QUẦN ÁO**

(51) **06-08**

(22) 17/03/2020

(43) 25/06/2020

MAINETTI (UK) LTD (GB)

(73) Annfield Estate, Oxnam Road, Jedburgh, Roxburghshire, Scotland, TD8 6NN, United Kingdom

(72) Michael Edward Jones (GB)

(74) Công ty Cổ phần Sở hữu công nghiệp INVESTIP (INVESTIP)

(55)



1.1



1.2



1.3



1.4



1.5



1.6



1.7

**CÔNG BÁO SỞ HỮU CÔNG NGHIỆP SỐ 387 TẬP A - QUYỀN 2 (06.2020)**

- (11) **38840**
- (21) 3-2020-00594
- (54) **BAO GÓI**
- (22) 18/03/2020
- (28) 1
- (51) **09-05**
- (43) 25/06/2020
- CÔNG TY TNHH THƯƠNG MẠI ĐẠI VIỆT NÔNG (VN)
- (73) A9/32F Võ Văn Vân, ấp 1, xã Vĩnh Lộc B, huyện Bình Chánh, thành phố Hồ Chí Minh
- (72) Hà Thanh Phong (VN)
- (74) Văn phòng Luật sư A Hoà (AHOA LAW OFFICE)
- (55)



1.1



1.2

**CÔNG BÁO SỞ HỮU CÔNG NGHIỆP SỐ 387 TẬP A - QUYỀN 2 (06.2020)**

(11) **38841**

(21) 3-2020-00595

(28) 1

(54) **DÉP**

(51) **02-04**

(22) 18/03/2020

(43) 25/06/2020

(73) **CÔNG TY TNHH GIÀY Á CHÂU (VN)**

(73) 451/29/8 Tô Hiến Thành, phường 14, quận 10, thành phố Hồ Chí Minh

(72) Nguyễn Đình Kim (VN)

(74) Văn phòng Luật sư A Hoà (AHOA LAW OFFICE)

(55)



1.1



1.2



1.3



1.4



1.5



1.6



1.7

- (11) **38842**
- (21) 3-2020-00596 (28) 1
- (54) **ỐNG XẢ** (51) **12-16**
- (22) 18/03/2020 (43) 25/06/2020
- (30) 007145206-0001 30/10/2019 EM;  
IGOR AKRAPOVIČ (SI)
- (73) Rožna Dolina C.VIII/10A, SI-1000 LJUBLJANA, Slovenia
1. Igor Akrapovič (SI)  
2. Boris Stanič (SI)  
3. Dorian Tomažin (SI)
- (72) 4. ERMIN KOSOVEL (SI)  
5. Jaka Carič (SI)  
6. Urban Potočnik (SI)  
7. Veber Boštjan (SI)
- (74) Công ty TNHH Đại Tín và Liên Danh (DAITIN AND ASSOCIATES CO.,LTD)
- (55)



1.1



1.2



1.3



1.4



1.5



1.6



1.7

**CÔNG BÁO SỞ HỮU CÔNG NGHIỆP SỐ 387 TẬP A - QUYỀN 2 (06.2020)**

- (11) **38843**
- (21) 3-2020-00597 (28) 1
- (54) **ỐNG XẢ** (51) **12-16**
- (22) 18/03/2020 (43) 25/06/2020
- (30) 007143201-0001 30/10/2019 EM;  
IGOR AKRAPOVIČ (SI)
- (73) Rožna Dolina C.VIII/10A, SI-1000 LJUBLJANA, Slovenia
1. Igor Akrapovič (SI)  
2. Boris Stanič (SI)  
3. Dorian Tomažin (SI)
- (72) 4. ERMIN KOSOVEL (SI)  
5. Jaka Carič (SI)  
6. Urban Potočnik (SI)  
7. Veber Boštjan (SI)
- (74) Công ty TNHH Đại Tín và Liên Danh (DAITIN AND ASSOCIATES CO.,LTD)
- (55)



1.1



1.2



1.3



1.4



1.5



1.6



1.7



**CÔNG BÁO SỞ HỮU CÔNG NGHIỆP SỐ 387 TẬP A - QUYỀN 2 (06.2020)**

- (11) **38844**  
(21) 3-2020-00620 (28) 1  
(54) **NHÃN SẢN PHẨM** (51) **19-08**  
(22) 19/03/2020 (43) 25/06/2020  
CÔNG TY TNHH THƯƠNG MẠI SẢN XUẤT SƠN ĐỨC LA (VN)  
(73) Lô N5 đường số 2, KCN Hải Sơn (GD 3+4), xã Đức Hòa Hạ, huyện Đức Hòa, tỉnh Long An  
(72) Ngô Quang Đức (VN)  
(55)



**CÔNG BÁO SỞ HỮU CÔNG NGHIỆP SỐ 387 TẬP A - QUYỀN 2 (06.2020)**

- (11) **38845**
- (21) 3-2020-00600 (28) 1
- (54) **NHÃN SẢN PHẨM** (51) **19-08**
- (22) 19/03/2020 (43) 25/06/2020
- (73) **CÔNG TY CỔ PHẦN GIẤY VIỆT PHÁP (VN)**  
Khu Dương Ổ, phường Phong Khê, thành phố Bắc Ninh, tỉnh Bắc Ninh
- (72) Nguyễn Thị Thanh Ngọc (VN)
- (55)



CÔNG BÁO SỞ HỮU CÔNG NGHIỆP SỐ 387 TẬP A - QUYỀN 2 (06.2020)

- (11) **38846**  
(21) 3-2020-00601 (28) 1  
(54) **NHÃN SẢN PHẨM** (51) **19-08**  
(22) 19/03/2020 (43) 25/06/2020  
(73) CÔNG TY CỔ PHẦN GIẤY VIỆT PHÁP (VN)  
Khu Dương Ổ, phường Phong Khê, thành phố Bắc Ninh, tỉnh Bắc Ninh  
(72) Nguyễn Thị Thanh Ngọc (VN)  
(55)



**CÔNG BÁO SỞ HỮU CÔNG NGHIỆP SỐ 387 TẬP A - QUYỀN 2 (06.2020)**

- (11) **38847**  
(21) 3-2020-00602 (28) 1  
(54) **NHÃN SẢN PHẨM** (51) **19-08**  
(22) 19/03/2020 (43) 25/06/2020  
(73) CÔNG TY CỔ PHẦN GIẤY VIỆT PHÁP (VN)  
Khu Dương Ổ, phường Phong Khê, thành phố Bắc Ninh, tỉnh Bắc Ninh  
(72) Nguyễn Thị Thanh Ngọc (VN)  
(55)



**CÔNG BÁO SỞ HỮU CÔNG NGHIỆP SỐ 387 TẬP A - QUYỀN 2 (06.2020)**

- (11) **38848**
- (21) 3-2020-00609 (28) 1
- (54) **TÚI BÁNH** (51) **09-05**
- (22) 19/03/2020 (43) 25/06/2020
- (73) CÔNG TY CỔ PHẦN BÁNH KẸO TRÀNG AN 2 - VIỆT NAM (VN)  
Số 233, đường Sào Nam, phường Nghi Thu, thị xã Cửa Lò, tỉnh Nghệ An
- (72) Trịnh Sỹ (VN)
- (74) Công ty TNHH T&T INVENMARK Sở hữu trí tuệ Quốc tế (T&T INVENMARK CO., LTD.)
- (55)



1.1

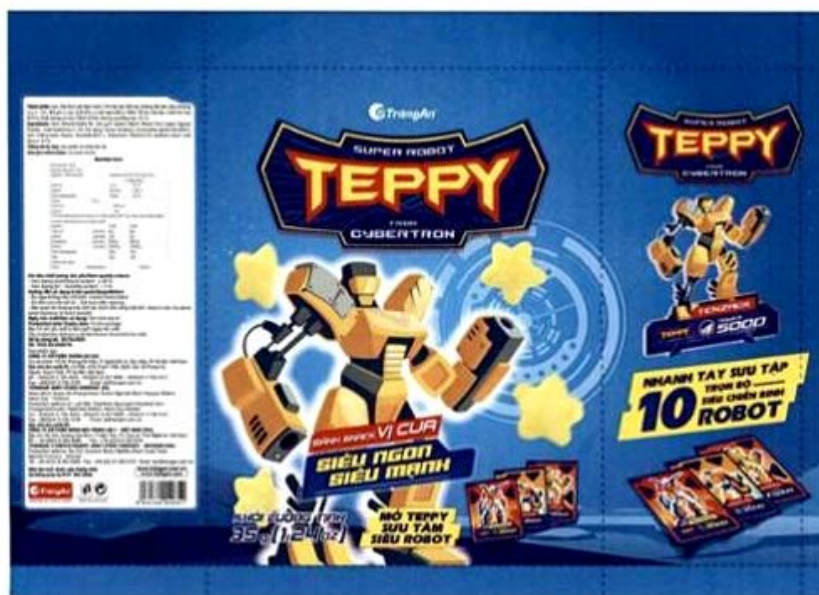

1.2

CÔNG BÁO SỞ HỮU CÔNG NGHIỆP SỐ 387 TẬP A - QUYỀN 2 (06.2020)

- (11) **38849**  
(21) 3-2020-00610 (28) 1  
(54) **TÚI BÁNH** (51) **09-05**  
(22) 19/03/2020 (43) 25/06/2020  
(73) CÔNG TY CỔ PHẦN BÁNH KẸO TRÀNG AN 2 - VIỆT NAM (VN)  
Số 233, đường Sào Nam, phường Nghi Thu, thị xã Cửa Lò, tỉnh Nghệ An  
(72) Trịnh Sỹ (VN)  
(74) Công ty TNHH T&T INVENMARK Sở hữu trí tuệ Quốc tế (T&T INVENMARK CO., LTD.)  
(55)



1.1



1.2

**CÔNG BÁO SỞ HỮU CÔNG NGHIỆP SỐ 387 TẬP A - QUYỀN 2 (06.2020)**

- (11) **38850**  
(21) 3-2020-00611 (28) 1  
(54) **HỘP BÁNH** (51) **09-03**  
(22) 19/03/2020 (43) 25/06/2020  
(73) CÔNG TY CỔ PHẦN BÁNH KẸO TRẢNG AN 2 - VIỆT NAM (VN)  
Số 233, đường Sào Nam, phường Nghi Thu, thị xã Cửa Lò, tỉnh Nghệ An  
(72) Trịnh Sỹ (VN)  
(74) Công ty TNHH T&T INVENMARK Sở hữu trí tuệ Quốc tế (T&T INVENMARK CO., LTD.)  
(55)



1.1



1.2



1.3

**CÔNG BÁO SỞ HỮU CÔNG NGHIỆP SỐ 387 TẬP A - QUYỀN 2 (06.2020)**

(11) **38851**

(21) 3-2020-00613

(28) 1

(54) **TỦ ÁO**

(51) **06-04**

(22) 19/03/2020

(43) 25/06/2020

CÔNG TY CỔ PHẦN GIẢI PHÁP NỘI THẤT FUT GROUP (VN)

(73) Số nhà 126, lô 14 La Casta, KĐT mới Văn Phú, phường Phú La, quận Hà Đông, thành phố Hà Nội

(72) Nguyễn Tuấn Hải (VN)

(55)



1.1





1.2



1.3

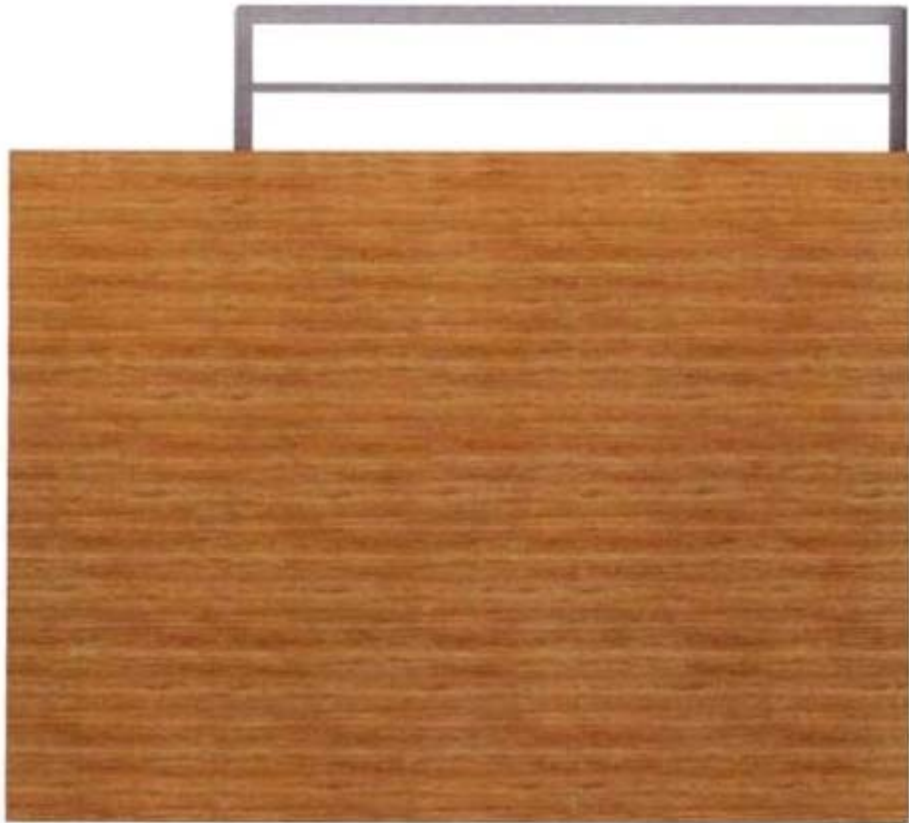

1.4



1.5



1.6



1.7



1.8

**CÔNG BÁO SỞ HỮU CÔNG NGHIỆP SỐ 387 TẬP A - QUYỀN 2 (06.2020)**

(11) **38852**

(21) 3-2020-00614

(28) 1

(54) **GHẾ**

(51) **06-01**

(22) 19/03/2020

(43) 25/06/2020

CÔNG TY CỔ PHẦN GIẢI PHÁP NỘI THẤT FUT GROUP (VN)

(73) Số nhà 126, lô 14 La Casta, KĐT mới Văn Phú, phường Phú La, quận Hà Đông, thành phố Hà Nội

(72) Nguyễn Tuấn Hải (VN)

(55)



1.1



1.2



1.3



1.4



1.5



1.6



1.7



1.8

**CÔNG BÁO SỞ HỮU CÔNG NGHIỆP SỐ 387 TẬP A - QUYỀN 2 (06.2020)**

(11) **38853**

(21) 3-2020-00615

(28) 1

(54) **GIƯỜNG**

(51) **06-02**

(22) 19/03/2020

(43) 25/06/2020

CÔNG TY CỔ PHẦN GIẢI PHÁP NỘI THẤT FUT GROUP (VN)

(73) Số nhà 126, lô 14 La Casta, KĐT mới Văn Phú, phường Phú La, quận Hà Đông, thành phố Hà Nội

(72) Nguyễn Tuấn Hải (VN)

(55)



1.1



1.2



1.3



1.4





1.5



1.6



1.7



1.8

**CÔNG BÁO SỞ HỮU CÔNG NGHIỆP SỐ 387 TẬP A - QUYỀN 2 (06.2020)**

(11) **38854**

(21) 3-2020-00616

(54) **BÀN**

(22) 19/03/2020

CÔNG TY CỔ PHẦN GIẢI PHÁP NỘI THẤT FUT GROUP (VN)

(73) Số nhà 126, lô 14 La Casta, KĐT mới Văn Phú, phường Phú La, quận Hà Đông, thành phố Hà Nội

(72) Nguyễn Tuấn Hải (VN)

(55)

(28) 1

(51) **06-03**

(43) 25/06/2020



1.1



1.2



1.3



1.4



1.5

1.6



1.7



1.8



1.9

**CÔNG BÁO SỞ HỮU CÔNG NGHIỆP SỐ 387 TẬP A - QUYỀN 2 (06.2020)**

(11) **38855**

(21) 3-2020-00617

(54) **XÀ VẬN ĐỘNG**

(22) 19/03/2020

CÔNG TY CỔ PHẦN GIẢI PHÁP NỘI THẤT FUT GROUP (VN)

(73) Số nhà 126, lô 14 La Casta, KĐT mới Văn Phú, phường Phú La, quận Hà Đông, thành phố Hà Nội

(72) Nguyễn Tuấn Hải (VN)

(55)

(28) 1

(51) **21-02**

(43) 25/06/2020



1.1



1.2



1.3



1.4

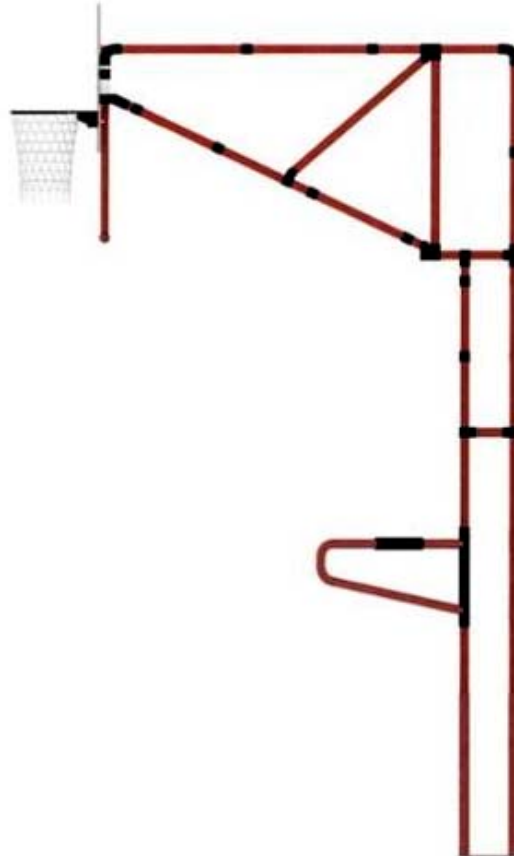

1.5

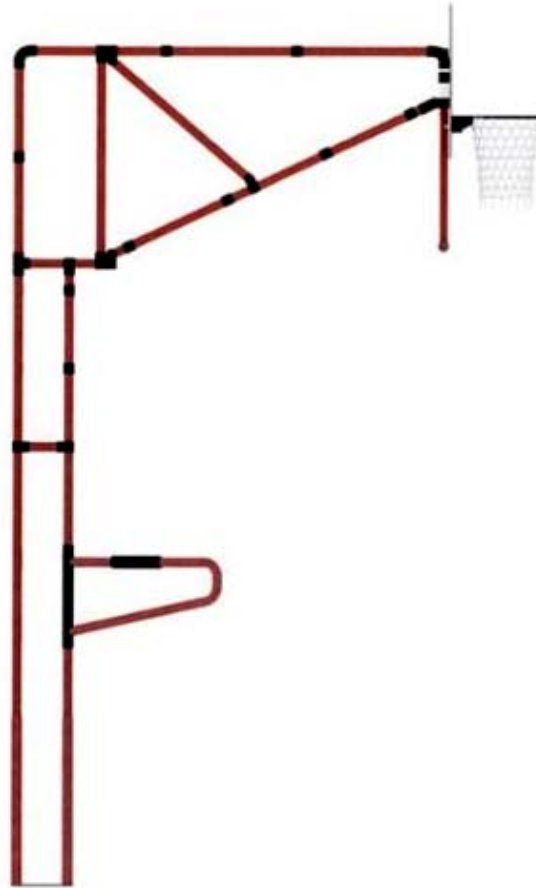

1.6



1.7



1.8

**CÔNG BÁO SỞ HỮU CÔNG NGHIỆP SỐ 387 TẬP A - QUYỀN 2 (06.2020)**

(11) **38856**

(21) 3-2020-00618

(28) 1

(54) **QUYỄN TRANH**

(51) **19-04**

(22) 19/03/2020

(43) 25/06/2020

CÔNG TY CỔ PHẦN GIẢI PHÁP NỘI THẤT FUT GROUP (VN)

(73) Số nhà 126, lô 14 La Casta, KĐT mới Văn Phú, phường Phú La, quận Hà Đông, thành phố Hà Nội

(72) Nguyễn Tuấn Hải (VN)

(55)



1.1



1.2



1.3



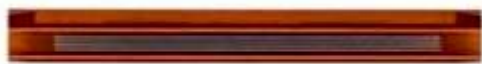

1.4



1.5



1.6



1.7



1.8



1.9

(11) **38857**

(21) 3-2020-00619

(54) **GIÁ LEO NÚI**

(22) 19/03/2020

CÔNG TY CỔ PHẦN GIẢI PHÁP NỘI THẤT FUT GROUP (VN)

(73) Số nhà 126, lô 14 La Casta, KĐT mới Văn Phú, phường Phú La, quận Hà Đông, thành phố Hà Nội

(72) Nguyễn Tuấn Hải (VN)

(55)

(28) 1

(51) **21-02**

(43) 25/06/2020



1.1



1.2



1.3

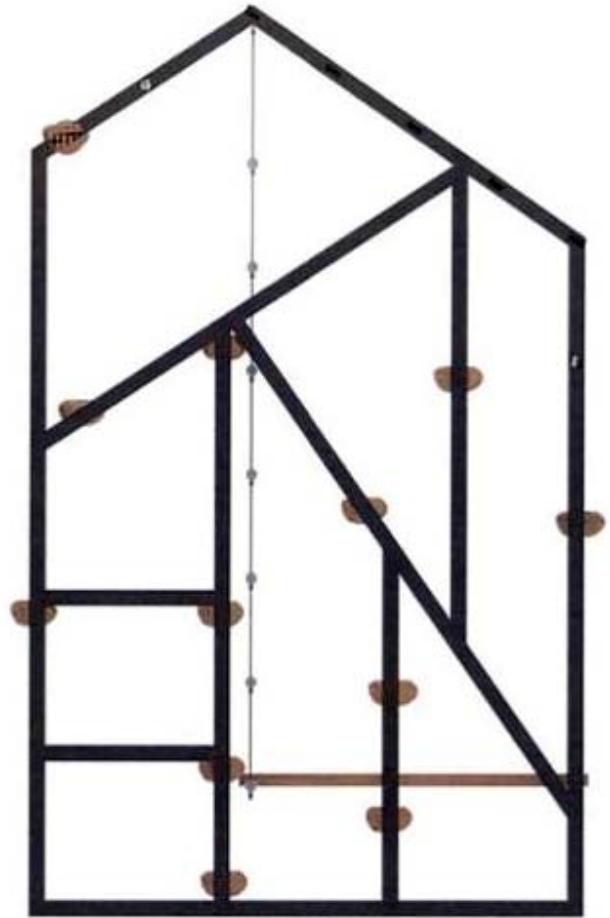

1.4



1.5

1.6



1.7



1.8

**CÔNG BÁO SỞ HỮU CÔNG NGHIỆP SỐ 387 TẬP A - QUYỀN 2 (06.2020)**

- |      |  |      |              |
|------|--|------|--------------|
| (11) | <b>38858</b>   |      |              |
| (21) | 3-2020-00632   | (28) | 1            |
| (54) | <b>NHÃN SẢN PHẨM</b>   | (51) | <b>19-08</b> |
| (22) | 11/05/2018   | (43) | 25/06/2020   |
|      | <b>CÔNG TY CỔ PHẦN THỰC PHẨM ĐÔNG LẠNH KIDO (VN)</b>   |      |              |
| (73) | Lô A2-7, đường số N4, khu công nghiệp Tây Bắc Củ Chi, ấp Cây Sộp, xã Tân An Hội, huyện Củ Chi, thành phố Hồ Chí Minh |      |              |
| (72) | Văn Thị Đan Thục (VN)  |      |              |
| (74) | Công ty Luật TNHH Tư vấn Quốc tế (INDOCHINE COUNSEL)   |      |              |
| (55) |  |      |              |



**CÔNG BÁO SỞ HỮU CÔNG NGHIỆP SỐ 387 TẬP A - QUYỀN 2 (06.2020)**

(11) **38859**

(21) 3-2020-00633

(28) 1

(54) **DÉP**

(51) **02-04**

(22) 20/03/2020

(43) 25/06/2020

(73) CTY TNHH BÌNH TIÊN ĐỒNG NAI (VN)

(73) 1/1 Phạm Văn Thuận, phường Tam Hiệp, thành phố Biên Hòa, tỉnh Đồng Nai

(72) Lai Khiêm (VN)

(74) Công ty TNHH Tư vấn sở hữu trí tuệ Việt (VIET IP CO.,LTD.)

(55)



1.1



1.2



1.3



1.4



1.5



1.7



1.6

**CÔNG BÁO SỞ HỮU CÔNG NGHIỆP SỐ 387 TẬP A - QUYỀN 2 (06.2020)**

- (11) **38860**  
(21) 3-2020-00634 (28) 1  
(54) **GIÀY** (51) **02-04**  
(22) 20/03/2020 (43) 25/06/2020  
(73) CTY TNHH BÌNH TIÊN ĐỒNG NAI (VN)  
1/1 Phạm Văn Thuận, phường Tam Hiệp, thành phố Biên Hòa, tỉnh Đồng Nai  
(72) Lai Khiêm (VN)  
(74) Công ty TNHH Tư vấn sở hữu trí tuệ Việt (VIET IP CO.,LTD.)  
(55)



1.1



1.2



1.3



1.4





1.5



1.6



1.7

- (11) **38861**  
(21) 3-2020-00635 (28) 1  
(54) **ĐÉ DÉP** (51) **02-04**  
(22) 20/03/2020 (43) 25/06/2020  
(73) CÔNG TY TNHH BÌNH TIÊN ĐỒNG NAI (VN)  
1/1 Phạm Văn Thuận, phường Tam Hiệp, thành phố Biên Hoà, tỉnh Đồng Nai  
(72) Lai Khiêm (VN)  
(74) Công ty TNHH Tư vấn sở hữu trí tuệ Việt (VIET IP CO.,LTD.)  
(55)



1.1



1.2



1.3



1.4



1.5



1.6



1.7

- (11) **38862**  
(21) 3-2020-00624 (28) 2  
(54) **BAO GÓI** (51) **09-05**  
(22) 20/03/2020 (43) 25/06/2020  
(73) CÔNG TY TNHH THƯƠNG MẠI DỊCH VỤ VÀ SẢN XUẤT HOÀNG VŨ (VN)  
Xóm Đoàn Kết, xã La Phù, huyện Hoài Đức, thành phố Hà Nội  
(72) Dương Thúy Hằng (VN)  
(55)



1.1



1.2



2.1



2.2

**CÔNG BÁO SỞ HỮU CÔNG NGHIỆP SỐ 387 TẬP A - QUYỀN 2 (06.2020)**

(11) **38863**

(21) 3-2020-00636

(54) **MÁY IN LỤA**

(22) 23/03/2020

(73) **TRƯƠNG VĂN MINH (VN)**

(73) D6 KP6, phường Tân Tiến, thành phố Biên Hòa, tỉnh Đồng Nai

(72) Trương Văn Minh (VN)

(55)

(28) 1

(51) **18-02**

(43) 25/06/2020



1.1



1.2



1.3



1.4



1.5



1.6

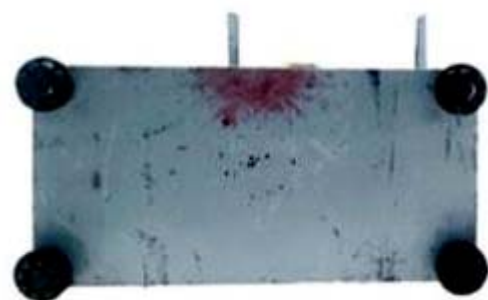

1.7

**CÔNG BÁO SỞ HỮU CÔNG NGHIỆP SỐ 387 TẬP A - QUYỀN 2 (06.2020)**

- (11) **38864**  
(21) 3-2020-00645 (28) 1  
(54) **HỘP ĐỰNG** (51) **09-03**  
(22) 23/03/2020 (43) 25/06/2020  
(73) NGUYỄN QUANG HUY (VN)  
Số 99, tổ 13, phường Chùa Hang, thành phố Thái Nguyên, tỉnh Thái Nguyên  
(72) Nguyễn Quang Huy (VN)  
(74) Công ty TNHH Tư vấn A & S (A&S CO.,LTD)  
(55)

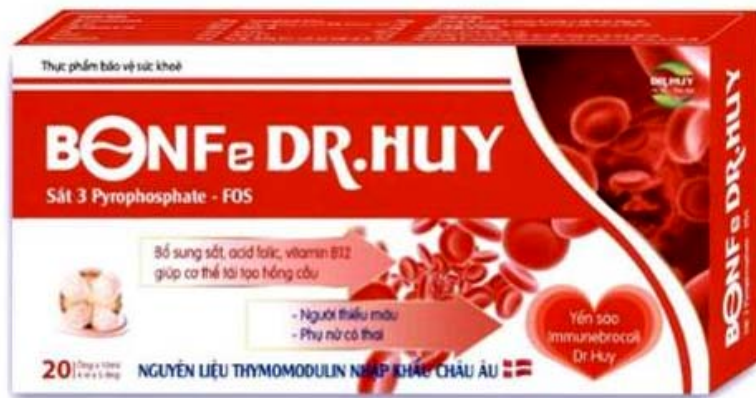

1.1



1.2



**CÔNG BÁO SỞ HỮU CÔNG NGHIỆP SỐ 387 TẬP A - QUYỀN 2 (06.2020)**

(11) **38865**

(21) 3-2020-00690

(28) 1

(54) **NHÃN SẢN PHẨM**

(51) **19-08**

(22) 25/03/2020

(43) 25/06/2020

CÔNG TY TNHH ĐẦU TƯ PHÁT TRIỂN THƯƠNG MẠI VÀ DỊCH VỤ ĐẠT LINH HƯƠNG (VN)

(73) Số 345 đường Nguyễn Văn Cừ, phường Võ Cường, thành Phố Bắc Ninh, tỉnh Bắc Ninh

(72) Nguyễn Việt Hùng (VN)

(55)



**CÔNG BÁO SỞ HỮU CÔNG NGHIỆP SỐ 387 TẬP A - QUYỀN 2 (06.2020)**

(11) **38866**

(21) 3-2020-00691

(28) 1

(54) **NHÃN SẢN PHẨM**

(51) **19-08**

(22) 25/03/2020

(43) 25/06/2020

CÔNG TY TNHH ĐẦU TƯ PHÁT TRIỂN THƯƠNG MẠI VÀ DỊCH VỤ ĐẠT  
LINH HƯƠNG (VN)

(73) Số 345 đường Nguyễn Văn Cừ, phường Võ Cường, thành Phố Bắc Ninh, tỉnh Bắc  
Ninh

(72) Nguyễn Việt Hùng (VN)

(55)



**CÔNG BÁO SỞ HỮU CÔNG NGHIỆP SỐ 387 TẬP A - QUYỀN 2 (06.2020)**

(11) **38867**

(21) 3-2020-00692

(28) 1

(54) **NHÃN SẢN PHẨM**

(51) **19-08**

(22) 25/03/2020

(43) 25/06/2020

CÔNG TY TNHH SẢN XUẤT GIẤY THANH HÀ (VN)

(73) B5 cụm công nghiệp Phong Khê, phường Phong Khê, thành phố Bắc Ninh, tỉnh Bắc Ninh

(72) Nguyễn Văn Hùng (VN)

(55)



**CÔNG BÁO SỞ HỮU CÔNG NGHIỆP SỐ 387 TẬP A - QUYỀN 2 (06.2020)**

- (11) **38868**  
(21) 3-2020-00694 (28) 1  
(54) **NHÃN SẢN PHẨM** (51) **19-08**  
(22) 25/03/2020 (43) 25/06/2020  
(73) CÔNG TY CỔ PHẦN SỮA VIỆT NAM (VINAMILK) (VN)  
Số 10, đường Tân Trào, phường Tân Phú, quận 7, thành phố Hồ Chí Minh  
(72) Trần Công Anh Kiệt (VN)  
(74) Công ty Cổ phần Sở hữu công nghiệp INVESTIP (INVESTIP)  
(55)



**CÔNG BÁO SỞ HỮU CÔNG NGHIỆP SỐ 387 TẬP A - QUYỀN 2 (06.2020)**

- (11) **38869**
- (21) 3-2020-00699 (28) 1
- (54) **NHÃN SẢN PHẨM** (51) **19-08**
- (22) 26/03/2020 (43) 25/06/2020
- CÔNG TY TNHH HUDOCO VIỆT NAM (VN)
- (73) Số 3, ngõ 29, đường Giáp Bát, phường Giáp Bát, quận Hoàng Mai, thành phố Hà Nội
- (72) Đỗ Thị Thắng (VN)
- (74) Công ty TNHH Sở hữu trí tuệ HA VIP (HAVIP CO., LTD.)
- (55)



**CÔNG BÁO SỞ HỮU CÔNG NGHIỆP SỐ 387 TẬP A - QUYỀN 2 (06.2020)**

- (11) **38870**  
(21) 3-2020-00700 (28) 1  
(54) **NHÃN SẢN PHẨM** (51) **19-08**  
(22) 26/03/2020 (43) 25/06/2020  
CÔNG TY TNHH HUDOCO VIỆT NAM (VN)  
(73) Số 3, ngõ 29, đường Giáp Bát, phường Giáp Bát, quận Hoàng Mai, thành phố Hà Nội  
(72) Đỗ Thị Thắng (VN)  
(74) Công ty TNHH Sở hữu trí tuệ HA VIP (HAVIP CO., LTD.)  
(55)



**CÔNG BÁO SỞ HỮU CÔNG NGHIỆP SỐ 387 TẬP A - QUYỀN 2 (06.2020)**

- |      |   |      |              |
|------|---|------|--------------|
| (11) | <b>38871</b>  |      |              |
| (21) | 3-2020-00701  | (28) | 1            |
| (54) | <b>NHÃN SẢN PHẨM</b>  | (51) | <b>19-08</b> |
| (22) | 26/03/2020  | (43) | 25/06/2020   |
|      | <b>CÔNG TY TNHH HUDOCO VIỆT NAM (VN)</b>  |      |              |
| (73) | Số 3, ngõ 29, đường Giáp Bát, phường Giáp Bát, quận Hoàng Mai, thành phố Hà Nội |      |              |
| (72) | Đỗ Thị Thắng (VN)   |      |              |
| (74) | Công ty TNHH Sở hữu trí tuệ HA VIP (HAVIP CO., LTD.)                            |      |              |
| (55) |   |      |              |



- (11) **38872**  
(21) 3-2019-01162 (28) 2  
(54) **LÒNG QUẠT** (51) **23-04**  
(22) 10/05/2019 (43) 25/06/2020  
(73) IRIS OHYAMA INC. (JP)  
2-12-1, Itsutsubashi, Aoba-ku, Sendai-shi, Miyagi, 980-8510 Japan  
(72) Yuna HAMAZAKI (JP)  
(74) Công ty Cổ phần Sở hữu công nghiệp INVESTIP (INVESTIP)  
(55)

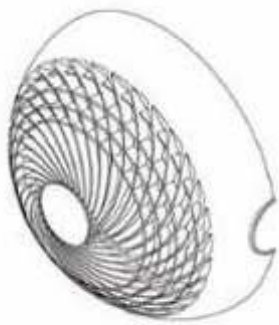

1.1



1.2

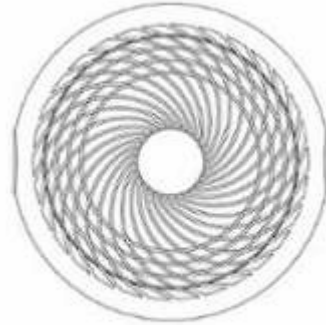

1.3

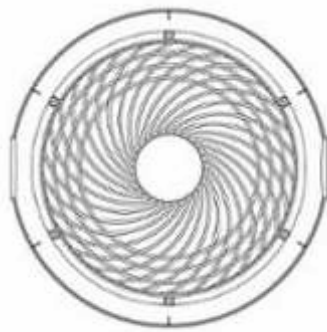

1.4



1.5



1.6



1.7



1.8





2.1



2.2

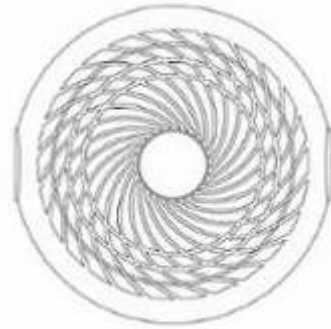

2.3

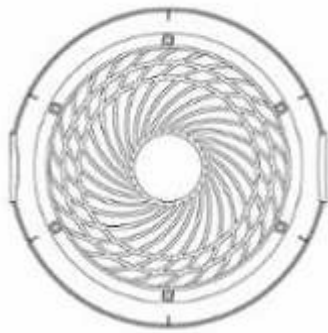

2.4



2.5



2.6



2.7

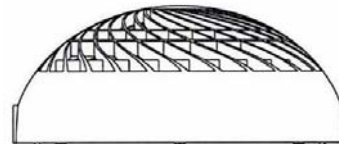

2.8

PHẦN II

SỬA ĐỔI ĐƠN

*Kiểu dáng công nghiệp*

STT	SỐ KÝ HIỆU VĂN BẢN	NGÀY BAN HÀNH	SỐ YÊU CẦU	SỐ BẢNG LIÊN QUAN
1	3760w/TB-SHTT	27/04/2020	SĐ3-2019-01945	3-2019-01464;
2	3761w/TB-SHTT	27/04/2020	SĐ3-2019-02048	3-2019-01464;
3	6158w/TB-SHTT	25/05/2020	SĐ3-2020-00234	3-2019-02011; 3-2019-01396; 3-2019-01397; 3-2019-01438; 3-2019-01617; 3-2019-01618; 3-2019-01628; 3-2019-01657; 3-2019-01697; 3-2019-01754; 3-2019-01755; 3-2019-01905; 3-2019-02033; 3-2019-02034; 3-2019-02042; 3-2019-02889; 3-2019-02890; 3-2019-03071; 3-2019-03234; 3-2019-03376;

CÔNG BÁO SỞ HỮU CÔNG NGHIỆP SỐ 387 TẬP A - QUYỂN 2 (06.2020)

4	6159w/TB-SHTT	25/05/2020	SĐ3-2020-00115	3-0030472; 3-0030473; 3-0030476; 3-0030477; 3-0030478; 3-2019-00785; 3-2019-01374; 3-2019-01375; 3-2019-01376; 3-2019-01415; 3-2019-01422; 3-2019-01520; 3-2019-01578; 3-2019-01619;
---	---------------	------------	----------------	---

BỘ KHOA HỌC VÀ CÔNG NGHỆ  
CỤC SỞ HỮU TRÍ TUỆ

CỘNG HOÀ XÃ HỘI CHỦ NGHĨA VIỆT NAM  
Độc lập - Tự do - Hạnh phúc

Số: 3760w/SHTT-KDCN

Hà Nội, ngày 27 tháng 04 năm 2020

**THÔNG BÁO**  
**Ghi nhận sửa đổi đơn**

Kính gửi: Công ty TNHH thương mại & xuất nhập khẩu Phùng Gia Phát Việt Nam  
110/38/11 đường TTH 07, phường Tân Thới Hiệp, quận 12, thành phố Hồ Chí Minh

**Căn cứ kết quả thẩm định yêu cầu sửa đổi, bổ sung đơn:**

Số đơn: SĐ3-2019-01945

Ngày nộp đơn: 11/12/2019

**Liên quan đến Đơn yêu cầu cấp Bằng độc quyền kiểu dáng công nghiệp:**

Số đơn\*: 3-2019-01464

Ngày nộp đơn: 07/06/2019

Chủ đơn\*\*: Công ty TNHH thương mại & xuất nhập khẩu Phùng Gia Phát Việt Nam (VN)

Địa chỉ: 110/38/11 đường TTH 07, phường Tân Thới Hiệp, quận 12, thành phố Hồ Chí Minh

Đại diện của chủ đơn: Công ty TNHH IP LEADER

Tên kiểu dáng công nghiệp: Máy phun xăm thẩm mỹ

**CỤC SỞ HỮU TRÍ TUỆ CÓ Ý KIẾN NHƯ SAU:**

Yêu cầu sửa đổi, bổ sung đơn nêu trên được chấp nhận.

Đơn yêu cầu cấp Bằng độc quyền kiểu dáng công nghiệp số 3-2019-01464 đã được ghi nhận sửa đổi với nội dung là:

Chấm dứt đại diện sở hữu công nghiệp:

**Công ty TNHH IP LEADER**

**Tầng 5, số 36A, đường Nguyễn Gia Trí, phường 25, quận Bình Thạnh, thành phố Hồ Chí Minh./.**

\* Trong trường hợp có nhiều đơn thì đây là đơn đầu tiên trong danh sách kèm theo.

\*\* Trong trường hợp đơn có nhiều chủ đơn, đây là chủ đơn thứ nhất ghi trong danh sách các chủ đơn.

***Nơi nhận:***

- Như trên;
- IP LEADER CO.,LTD (đề biết)
- Lưu: VT, HT.

**KT. CỤC TRƯỞNG  
PHÓ CỤC TRƯỞNG**

*(Đã ký)*

**Phan Ngân Sơn**

**BỘ KHOA HỌC VÀ CÔNG NGHỆ  
CỤC SỞ HỮU TRÍ TUỆ**

**CỘNG HOÀ XÃ HỘI CHỦ NGHĨA VIỆT NAM  
Độc lập - Tự do - Hạnh phúc**

Số: 3761w/ SHTT-KDCN

*Hà Nội, ngày 27 tháng 04 năm 2020*

**THÔNG BÁO**  
**Ghi nhận sửa đổi đơn**

Kính gửi: Công ty TNHH MASTERBRAND  
57/12 Lê Đức Thọ, phường 7, quận Gò Vấp, TP. Hồ Chí Minh

**Căn cứ kết quả thẩm định yêu cầu sửa đổi, bổ sung đơn:**

Số đơn: SD3-2019-02048 Ngày nộp đơn: 26/12/2019

**Liên quan đến Đơn yêu cầu cấp Bằng độc quyền kiểu dáng công nghiệp:**

Số đơn\*: 3-2019-01464 Ngày nộp đơn: 07/06/2019

Chủ đơn\*\*: Công ty TNHH thương mại & xuất nhập khẩu Phùng Gia Phát Việt Nam (VN)

Địa chỉ: 110/38/11 đường TTH 07, phường Tân Thới Hiệp, quận 12, thành phố Hồ Chí Minh

Tên kiểu dáng công nghiệp: Máy phun xăm thẩm mỹ

**CỤC SỞ HỮU TRÍ TUỆ CÓ Ý KIẾN NHƯ SAU:**

Yêu cầu sửa đổi, bổ sung đơn nêu trên được chấp nhận.

Đơn yêu cầu cấp Bằng độc quyền kiểu dáng công nghiệp số 3-2019-01464 đã được ghi nhận sửa đổi với nội dung là:

Ghi nhận đại diện sở hữu công nghiệp:

**Công ty TNHH MASTERBRAND**

**Số 57/12 Lê Đức Thọ, phường 7, quận Gò Vấp, thành phố Hồ Chí Minh./.**

**Nơi nhận:**

- Như trên;
- Lưu: VT, HT.

**KT. CỤC TRƯỞNG  
PHÓ CỤC TRƯỞNG**

*(Đã ký)*

**Phan Ngân Sơn**

\* Trong trường hợp có nhiều đơn thì đây là đơn đầu tiên trong danh sách kèm theo.

\*\* Trong trường hợp đơn có nhiều chủ đơn, đây là chủ đơn thứ nhất ghi trong danh sách các chủ đơn.

BỘ KHOA HỌC VÀ CÔNG NGHỆ  
CỤC SỞ HỮU TRÍ TUỆ

CỘNG HOÀ XÃ HỘI CHỦ NGHĨA VIỆT NAM  
Độc lập - Tự do - Hạnh phúc

Số: 6158w/SHTT-KDCN

Hà Nội, ngày 25 tháng 05 năm 2020

**THÔNG BÁO**  
**Ghi nhận sửa đổi đơn**

Kính gửi: Công ty TNHH Tâm nhìn và Liên danh  
Phòng 308-310, tầng 3, Tháp Hà Nội, số 49 Hai Bà  
Trung, phường Trần Hưng Đạo, quận Hoàn Kiếm, thành  
phố Hà Nội

**Căn cứ kết quả thẩm định yêu cầu sửa đổi, bổ sung đơn:**

Số đơn: SĐ3-2020-00234

Ngày nộp đơn: 27/02/2020

**Liên quan đến Đơn yêu cầu cấp Bằng độc quyền kiểu dáng công nghiệp:**

Số đơn\*: 3-2018-02811

Ngày nộp đơn: 21/12/2018

Chủ đơn\*\*: LG Household & Health Care Ltd. (KR)

Địa chỉ: 58, Saemunan-ro, Jongno-gu, Seoul, Republic of Korea

Đại diện của chủ đơn: Công ty TNHH Sở hữu trí tuệ Việt Á

Tên kiểu dáng công nghiệp: Lọ đựng mỹ phẩm

**CỤC SỞ HỮU TRÍ TUỆ CÓ Ý KIẾN NHƯ SAU:**

Yêu cầu sửa đổi, bổ sung đơn nêu trên được chấp nhận.

Các đơn yêu cầu cấp Bằng độc quyền kiểu dáng công nghiệp trong danh sách kèm theo đã được ghi nhận sửa đổi với nội dung là:

Đại diện của chủ đơn được sửa thành: **Công ty TNHH Tâm nhìn và Liên danh -  
Phòng 308-310, tầng 3, Tháp Hà Nội, số 49 Hai Bà Trưng, phường Trần Hưng  
Đạo, quận Hoàn Kiếm, thành phố Hà Nội**

**Nơi nhận:**

- Như trên;
- Công ty TNHH Sở hữu trí tuệ Việt Á;
- Lưu: VT, HT.

**KT. CỤC TRƯỞNG  
PHÓ CỤC TRƯỞNG**

(Đã ký)

**Phan Ngân Sơn**

\* Trong trường hợp có nhiều đơn thì đây là đơn đầu tiên trong danh sách kèm theo.

\*\* Trong trường hợp đơn có nhiều chủ đơn, đây là chủ đơn thứ nhất ghi trong danh sách các chủ đơn.

<b>STT</b>	<b>Số đơn</b>	<b>Ngày nộp đơn</b>	<b>Tên KDCN</b>
1	3-2020-00177	21/01/2020	Lọ đựng
2	3-2019-01396	30/05/2019	Lọ đựng
3	3-2019-01397	30/05/2019	Lọ đựng
4	3-2019-01438	05/06/2019	Dụng cụ mát xa
5	3-2019-01617	25/06/2019	Lọ đựng
6	3-2019-01618	25/06/2019	Hộp đựng
7	3-2019-01628	26/06/2019	Hộp đựng
8	3-2019-01657	01/07/2019	Hộp đựng
9	3-2019-01697 ***	05/07/2019	Lọ đựng
10	3-2019-01754	10/07/2019	Lọ đựng
11	3-2019-01755	10/07/2019	Lọ đựng
12	3-2019-01905	29/07/2019	Hộp đựng
13	3-2019-02033	12/08/2019	Lọ đựng
14	3-2019-02034	12/08/2019	Hộp đựng
15	3-2019-02042	13/08/2019	Tuýp đựng
16	3-2018-02811	21/12/2018	Lọ đựng mỹ phẩm
17	3-2019-02889	14/11/2019	Lọ đựng
18	3-2019-02890	14/11/2019	Lọ đựng
19	3-2019-03071	29/11/2019	Lọ đựng
20	3-2019-03234	11/12/2019	Lọ đựng
21	3-2019-03376	20/12/2019	Hộp đựng

\*\*\* Đơn đã có Thông báo cấp văn bằng bảo hộ



BỘ KHOA HỌC VÀ CÔNG NGHỆ  
CỤC SỞ HỮU TRÍ TUỆ

CỘNG HOÀ XÃ HỘI CHỦ NGHĨA VIỆT NAM  
Độc lập - Tự do - Hạnh phúc

Số: 6159w/SHTT-KDCN

Hà Nội, ngày 25 tháng 05 năm 2020

**THÔNG BÁO**  
**Ghi nhận sửa đổi đơn**

Kính gửi: Công ty TNHH Tâm nhìn và Liên danh  
Phòng 308-310, tầng 3, Tháp Hà Nội, số 49 Hai Bà  
Trung, phường Trần Hưng Đạo, quận Hoàn Kiếm, thành  
phố Hà Nội

**Căn cứ kết quả thẩm định yêu cầu sửa đổi, bổ sung đơn:**

Số đơn: SĐ3-2020-00115

Ngày nộp đơn: 05/02/2020

**Liên quan đến Đơn yêu cầu cấp Bằng độc quyền kiểu dáng công nghiệp:**

Số đơn\*: 3-2018-02624

Ngày nộp đơn: 07/12/2018

Chủ đơn\*\*: LG Household & Health Care Ltd. (KR)

Địa chỉ: 58, Saemunan-ro, Jongno-gu, Seoul, Republic of Korea

Đại diện của chủ đơn: Công ty TNHH Sở hữu trí tuệ Việt Á

Tên kiểu dáng công nghiệp: Hộp đựng mỹ phẩm

Ngày ưu tiên(\*\*): 28/11/2018 Số đơn ưu tiên: 30-2018-0055543 Nước ưu tiên: KR

**CỤC SỞ HỮU TRÍ TUỆ CÓ Ý KIẾN NHƯ SAU:**

Yêu cầu sửa đổi, bổ sung đơn nêu trên được chấp nhận.

Các đơn yêu cầu cấp Bằng độc quyền kiểu dáng công nghiệp trong danh sách kèm theo đã được ghi nhận sửa đổi với nội dung là:

Đại diện của chủ đơn được sửa thành: **Công ty TNHH Tâm nhìn và Liên danh -  
Phòng 308-310, tầng 3, Tháp Hà Nội, số 49 Hai Bà Trưng, phường Trần Hưng  
Đạo, quận Hoàn Kiếm, thành phố Hà Nội**

**Nơi nhận:**

- Như trên;
- Công ty TNHH Sở hữu trí tuệ Việt Á
- Lưu: VT, HT.

**KT. CỤC TRƯỞNG  
PHÓ CỤC TRƯỞNG**

(Đã ký)

**Phan Ngân Sơn**

\* Trong trường hợp có nhiều đơn thì đây là đơn đầu tiên trong danh sách kèm theo.

\*\* Trong trường hợp đơn có nhiều chủ đơn, đây là chủ đơn thứ nhất ghi trong danh sách các chủ đơn.

<b>STT</b>	<b>Số đơn</b>	<b>Ngày nộp đơn</b>	<b>Tên KDCN</b>
1	3-2019-00608	13/03/2019	Hộp đựng mỹ phẩm
2	3-2019-00609	13/03/2019	Lọ đựng mỹ phẩm
3	3-2019-00785	28/03/2019	Lọ đựng
4	3-2019-00950	16/04/2019	Thỏi son
5	3-2019-00951	16/04/2019	Lọ đựng mỹ phẩm
6	3-2019-01374	27/05/2019	Lọ đựng
7	3-2019-01375	27/05/2019	Dụng cụ vi kim dùng để chăm sóc da
8	3-2019-01376	27/05/2019	Hộp đựng đồ làm đẹp
9	3-2019-01415	03/06/2019	Lọ đựng son môi
10	3-2019-01422	04/06/2019	Viên nang đựng mỹ phẩm
11	3-2019-01520	13/06/2019	Lọ đựng mỹ phẩm
12	3-2019-01578	20/06/2019	Lọ đựng son môi
13	3-2019-01619	25/06/2019	Hộp đựng mỹ phẩm
14	3-2018-02624	07/12/2018	Hộp đựng mỹ phẩm
15	3-2019-03022	22/11/2019	Hộp đựng mỹ phẩm

PHẦN III

**THAY ĐỔI CHỦ ĐƠN**

**Ghi nhận thay đổi chủ đơn kiểu dáng công nghiệp**

<b>STT</b>	<b>SỐ KÝ HIỆU VĂN BẢN</b>	<b>NGÀY BAN HÀNH</b>	<b>SỐ YÊU CẦU</b>	<b>SỐ ĐƠN LIÊN QUAN</b>
1	4111w/TB-SHTT	28/04/2020	CD3-2019-00146	3-2019-00555

BỘ KHOA HỌC VÀ CÔNG NGHỆ

CỘNG HOÀ XÃ HỘI CHỦ NGHĨA VIỆT NAM

CỤC SỞ HỮU TRÍ TUỆ

Độc lập - Tự do - Hạnh phúc

Số: 4111w/SHTT-KDCN

Hà Nội, ngày 28 tháng 04 năm 2020

**THÔNG BÁO**  
**Ghi nhận thay đổi chủ đơn**

Kính gửi: Công ty TNHH Tư vấn IPNG  
Số nhà 40, ngõ 38, phố Phúc Xá, phường Phúc Xá, quận  
Ba Đình, TP. Hà Nội

**Căn cứ kết quả thẩm định yêu cầu ghi nhận thay đổi chủ đơn:**

Số Yêu cầu: CD3-2019-00146 Ngày nộp: 26/03/2019

**Liên quan đến Đơn yêu cầu cấp Bằng độc quyền kiểu dáng công nghiệp:**

Số đơn\*: 3-2019-00555 Ngày nộp đơn: 05/03/2019

Chủ đơn\*\*: Hộ kinh doanh Nguyễn Khắc Thành (VN)

Địa chỉ: Tổ 24, thị trấn Đông Anh, huyện Đông Anh, thành phố Hà Nội

Đại diện của chủ đơn: Công ty TNHH Tư vấn IPNG

Tên kiểu dáng công nghiệp: Vách ngăn

**CỤC SỞ HỮU TRÍ TUỆ CÓ Ý KIẾN NHƯ SAU**

Yêu cầu ghi nhận thay đổi chủ đơn nêu trên được chấp nhận.

Đơn yêu cầu cấp Bằng độc quyền kiểu dáng công nghiệp số 3-2019-00555 đã được ghi nhận chuyển nhượng từ:

Bên chuyển nhượng: **HỘ KINH DOANH NGUYỄN KHẮC THÀNH (VN)**

Địa chỉ: **Tổ 24, thị trấn Đông Anh, huyện Đông Anh, thành phố Hà Nội**

Bên được chuyển nhượng: **CÔNG TY CỔ PHẦN QUỐC TẾ HMT VIỆT NAM (VN)**

Địa chỉ: **Ô 20, lô F, khu tái định cư X1 Pháp Vân, tổ 10, phường Hoàng Liệt, quận Hoàng Mai, thành phố Hà Nội**

\* Trong trường hợp có nhiều đơn thì đây là đơn đầu tiên trong danh sách kèm theo.

\*\* Trong trường hợp đơn có nhiều chủ đơn, đây là chủ đơn thứ nhất ghi trong danh sách các chủ đơn.

***Nơi nhận:***

- Như trên;
- Lưu: VT, HT.

KT. CỤC TRƯỞNG  
PHÓ CỤC TRƯỞNG

*(Đã ký)*

Phan Ngân Sơn

PHẦN IV

**ĐÍNH CHÍNH**

Số đơn: 3-2018-01041      Ngày nộp đơn 17/05/2018

Nội dung đính chính: Ngày nộp đơn

Sai là:

17/05/2017

Đúng là:

17/05/2018

---

## **CÔNG BÁO SỞ HỮU CÔNG NGHIỆP**

*Do Cục Sở hữu trí tuệ thuộc Bộ Khoa học và Công nghệ ấn hành theo Luật Sở hữu trí tuệ số 50/2005/QH11 được Quốc hội thông qua ngày 29 tháng 11 năm 2005 và được sửa đổi bằng Luật sửa đổi, bổ sung một số điều của Luật sở hữu trí tuệ số 50/2005/QH11 được Quốc hội thông qua ngày 19 tháng 6 năm 2009.*

### ***Địa chỉ liên hệ:***

384-386 đường Nguyễn Trãi, quận Thanh Xuân,  
thành phố Hà Nội, Việt Nam  
ĐT: 024. 38583069  
Fax: 024. 38588449