

ISSN 0868 - 2534

CỘNG HÒA XÃ HỘI CHỦ NGHĨA VIỆT NAM
BỘ KHOA HỌC VÀ CÔNG NGHỆ

CỤC SỞ HỮU TRÍ TUỆ

CÔNG BÁO
SỞ HỮU CÔNG NGHIỆP

TẬP B

QUYỂN 2: KIỂU DÁNG CÔNG NGHIỆP

11 - 2019

380

HÀ NỘI

**CỘNG HOÀ XÃ HỘI CHỦ NGHĨA VIỆT NAM
BỘ KHOA HỌC VÀ CÔNG NGHỆ
CỤC SỞ HỮU TRÍ TUỆ**

**CÔNG BÁO
SỞ HỮU CÔNG NGHIỆP
TẬP B**

QUYỂN 2: KIỂU DÁNG CÔNG NGHIỆP

11-2019

380

HÀ NỘI

MỤC LỤC

| | Trang |
|---|-------|
| <u>PHẦN I:</u> Kiểu dáng công nghiệp được cấp Bằng độc quyền | 7 |
| <u>PHẦN II:</u> Sửa đổi, gia hạn, cấp lại, chấm dứt, huỷ bỏ hiệu lực văn bằng bảo hộ, quyết định giải quyết khiếu nại | 365 |
| <u>PHẦN III:</u> Chuyển giao quyền sở hữu công nghiệp | 381 |
| <u>PHẦN IV:</u> Đính chính | 398 |

CONTENTS

| | |
|---|-----|
| <u>PART I:</u> Industrial Design Patents | 7 |
| <u>PART II:</u> Amendment, Renewal, Duplication, Termination, Cancellation of Protection Titles | 365 |
| <u>PART III:</u> Transfer of Industrial Property Rights | 381 |
| <u>PART IV:</u> Correction | 398 |

CÔNG BÁO SỞ HỮU CÔNG NGHIỆP SỐ 380 TẬP B - QUYỂN 2 (11.2019)

MÃ SỐ HAI CHỮ CÁI THỂ HIỆN TÊN NƯỚC VÀ CÁC THỰC THỂ KHÁC TRONG CÁC TƯ LIỆU SỞ HỮU CÔNG NGHIỆP THEO TIÊU CHUẨN ST3 CỦA WIPO

| | | | | | |
|----|--------------------------|----|----------------------------|----|---------------------------------------|
| AE | United Arab Emirates | CN | China | HK | Hong Kong |
| AF | Afganistan | CO | Colombia | HN | Honduras |
| AG | Antihua and Barbuda | CR | Costa Rica | HR | Croatia |
| AI | Anguilla | CU | Cuba | HT | Haiti |
| AL | Albania | CV | Cape Verde | HU | Hungary |
| AN | Netherlands Antilles | CY | Cyprus | ID | Indonesia |
| AO | Angola | CZ | Czech Republic | IE | Ireland |
| AR | Argentina | DE | Germany | IL | Israel |
| AT | Austria | DJ | Djibouti | IN | India |
| AU | Australia | DK | Denmark | IQ | Iraq |
| AW | Aruba | DM | Dominica | IR | Iran (Islamic Republic of) |
| BB | Barbados | DO | Dominican Republic | IS | Iceland |
| BD | Bangladesh | DZ | Algeria | IT | Italy |
| BE | Belgium | EC | Ecuador | JM | Jamaica |
| BF | Burkina Faso | EE | Estonia | JO | Jordan |
| BG | Bulgaria | EG | Egypt | JP | Japan |
| BH | Bahrain | ES | Spain | KE | Kenya |
| BI | Burundi | ET | Ethiopia | KH | Cambodia |
| BJ | Benin | FI | Finland | KI | Kiribati |
| BM | Bermuda | FJ | Fiji | KM | Comoros |
| BN | Brunei Darussalam | FK | Falkand Islands (Malvinas) | KN | Saint Kitts and Nevis |
| BO | Bolivia | FR | France | KP | Democratic People's Republic of Korea |
| BR | Brazil | GA | Gabon | KR | Republic of Korea |
| BS | Bahamas | GB | United Kingdom | KW | Kuwait |
| BT | Bhutan | GD | Grenada | KY | Cayman Islands |
| BW | Botswana | GE | Georgia | KZ | Kazakhstan |
| BY | Belarus | GH | Ghana | LA | Laos |
| BZ | Belize | GI | Gibraltar | LB | Lebanon |
| CA | Canada | GM | Gambia | LC | Saint Lucia |
| CF | Central African Republic | GN | Guinea | LI | Liechtenstein |
| CG | Congo | GQ | Equatorial Guinea | LK | SriLanka |
| CH | Switzerland | GR | Greece | LR | Liberia |
| CI | Côte d'Ivoire | GT | Guatemala | LS | Lesotho |
| CL | Chile | GW | Guinea-Bissau | LT | Lithuania |
| CM | Cameroon | GY | Guyana | TC | Turk and Caicos Islands |
| LU | Luxembourg | PA | Panama | TD | Chad |
| LV | Latvia | PE | Peru | TG | Togo |
| LY | Lybya | PG | Papua New Guinea | TH | Thailand |
| MA | Morocco | PH | Philippines | TN | Tunisia |
| MC | Monaco | PK | Pakistan | TO | Tonga |
| MD | Republic of Moldova | PL | Poland | TR | Turkey |

CÔNG BÁO SỞ HỮU CÔNG NGHIỆP SỐ 380 TẬP B - QUYỂN 2 (11.2019)

| | | | | | |
|----|-------------|----|-----------------------|----|----------------------------------|
| MG | Madagascar | PT | Portugal | TT | Trinidad and Tobago |
| ML | Mali | PY | Paraguay | TV | Tuvalu |
| MM | Myanmar | QA | Qatar | TW | Taiwan, Province of China |
| MN | Mongolia | RO | Rumania | TZ | United Republic of Tanzania |
| MO | Macau | RU | Russian Federation | UA | Ukraine |
| MR | Mauritania | RW | Rwanda | UG | Uganda |
| MS | Montserrat | SA | Saudi Arabia | US | United States of America |
| MT | Malta | SB | Solomon Islands | UY | Uruguay |
| MU | Mauritius | SC | Seychelles | UZ | Uzbekistan |
| MV | Maldives | SD | Sudan | VA | Holy see |
| MW | Malawi | SE | Sweden | VC | Saint Vincent and the Grenadines |
| MX | Mexico | SG | Singapore | VE | Venezuela |
| MY | Malaysia | SH | Saint Helena | VG | Virgin Islands (British) |
| MZ | Mozambique | SL | Slovenia | VN | Vietnam |
| NA | Namibia | SK | Slovakia | VU | Vanuatu |
| NE | Niger | SL | Sierra Leone | WS | Samoa |
| NG | Nigeria | SM | San Marino | YE | Yemen |
| NJ | Nicaragua | SN | Senegal | YU | Yugoslavia |
| NL | Netherlands | SO | Somalia | ZA | South Africa |
| NO | Norway | SR | Suriname | ZM | Zambia |
| NP | Nepal | ST | Sao Tome and Principe | ZR | Zaire |
| NR | Nauru | SV | El Sanvador | ZW | Zimbabwe |
| NZ | New Zealand | SY | Syria | | |
| OM | Oman | SZ | Swaziland | | |
| | | | | | |

CÁC TỔ CHỨC QUỐC TẾ

| | |
|--------|---|
| AO | African Intellectual Property Organization (OAPI) |
| AP | African Regional Industrial Property Organization (ARIPO) |
| BX | Benelux Trademark Office and Benelux Designs Office |
| EP | European Patent Office (EPO) |
| IB, WO | International Bureau of the World Intellectual Property Organization (WIPO) |

NHỮNG MÃ SỐ INID TRÍCH TỪ TIÊU CHUẨN ST80 CỦA TỔ CHỨC SỞ HỮU TRÍ TUỆ THẾ GIỚI (WIPO) ĐỂ NHẬN BIẾT CÁC DỮ LIỆU THƯ MỤC DÙNG CÔNG BỐ ĐƠN VÀ BẰNG ĐỘC QUYỀN KIỂU DÁNG CÔNG NGHIỆP

- (11) Số bằng độc quyền kiểu dáng công nghiệp / Số công bố đơn
- (15) Ngày cấp
- (17) Ngày hết hạn hiệu lực của bằng độc quyền kiểu dáng công nghiệp
- (21) Số đơn
- (22) Ngày nộp đơn
- (23) Tên triển lãm, ngày và nơi triển lãm
- (28) Số phương án yêu cầu bảo hộ
- (30) Số đơn ưu tiên, ngày nộp đơn ưu tiên
- (43) Ngày công bố đơn
- (45) Ngày công bố bằng độc quyền kiểu dáng công nghiệp
- (51) Phân loại quốc tế kiểu dáng công nghiệp
- (54) Tên sản phẩm mang kiểu dáng công nghiệp
- (55) Ảnh chụp / hình vẽ kiểu dáng công nghiệp
- (57) Đặc điểm khác biệt yêu cầu bảo hộ của kiểu dáng công nghiệp
- (62) Số và ngày nộp đơn, số bằng độc quyền KDCN hoặc số công bố đơn liên quan đến tách đơn
- (71) Tên và địa chỉ của người nộp đơn
- (72) Tên của tác giả KDCN
- (73) Tên, địa chỉ của chủ bằng độc quyền KDCN
- (74) Tên của người đại diện SHCN

PHẦN I

Kiểu Dáng Công Nghiệp Được Cấp Bằng Độc Quyền

- (11) **3-0029162**
(15) 25/09/2019 (51) 09-01
(21) 3-2017-01294 (22) 11/07/2017
(18) 11/07/2022
(54) CHAI (28) 2
(45) 25/11/2019 380B (43) 25/09/2017 354A
A.S. WATSON TM LIMITED (VG)
(73) Vistra Corporate Services Centre, Wickhams Cay II, Road Town, Tortola, VG1110, British Virgin Islands
(72) 1. WU JIANGNAN (CN)
2. YE ZHIBIN (CN)
(74) Công ty TNHH một thành viên Sở hữu trí tuệ VCCI (VCCI-IP CO.,LTD)
(55)



- (11) **3-0029163**
(15) 25/09/2019 (51) 02-07
(21) 3-2018-00642 (22) 30/03/2018
(18) 30/03/2023
(54) KHOÁ DÂY ĐAI (28) 1
(30) 30-2018-0003044 18/01/2018 KR;
(45) 25/11/2019 380B (43) 25/07/2018 364A
(73) WOOJIN PLASTIC CO., LTD. (KR)
68, Damteo-gil 21 beon-gil, Guri-si, Gyeonggi-do 11900, Republic of Korea
1. JISOOK PAIK (KR)
(72) 2. NAN HEE PAIK (KR)
3. JI HYE PAIK (KR)
4. JI WON SON (KR)
(74) Công ty TNHH Sáng chế ACTIP (ACTIP PATENT LIMITED)
(55)

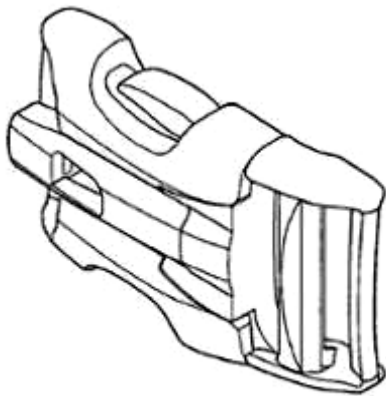

1.1

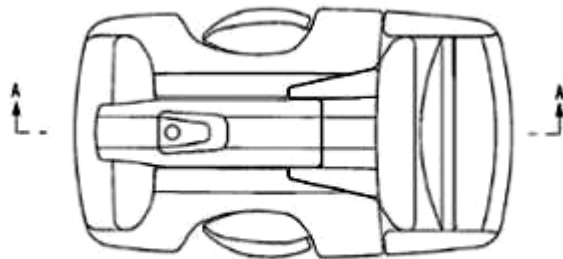

1.2

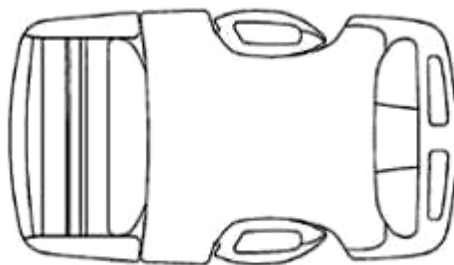

1.3



1.4

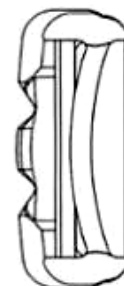

1.5

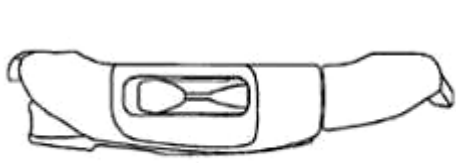

1.6

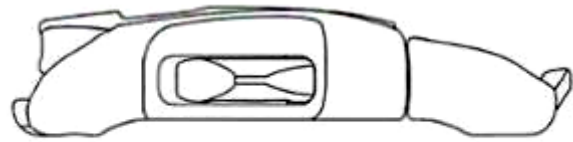

1.7

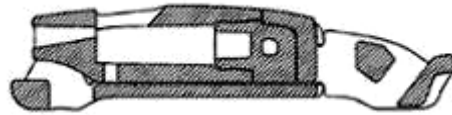

1.8

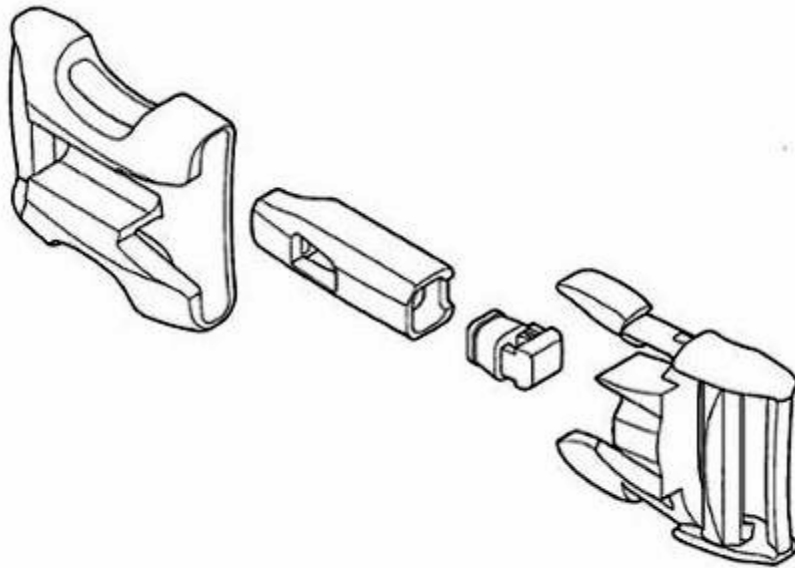

1.9

- (11) **3-0029164**
(15) 25/09/2019 (51) 21-01
(21) 3-2018-00798 (22) 18/04/2018
(18) 18/04/2023
(54) Ô TÔ ĐỒ CHƠI (28) 1
(30) 004410389 18/10/2017 EM;
(45) 25/11/2019 380B (43) 25/12/2018 369A
(73) FERRARI S.P.A. (IT)
Via Emilia Est 1163, I-41100 MODENA, Italy
(72) Flavio MANZONI (IT)
(74) Công ty TNHH một thành viên Sở hữu trí tuệ VCCI (VCCI-IP CO.,LTD)
(55)

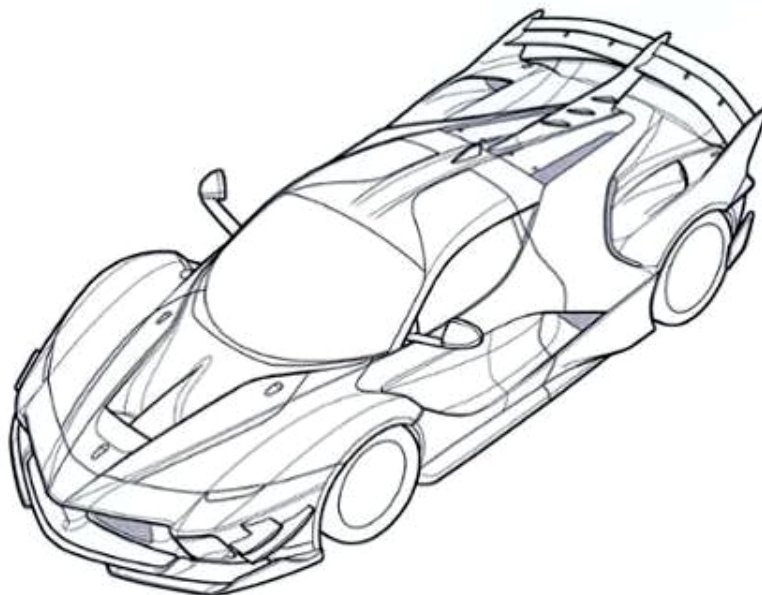

1.1

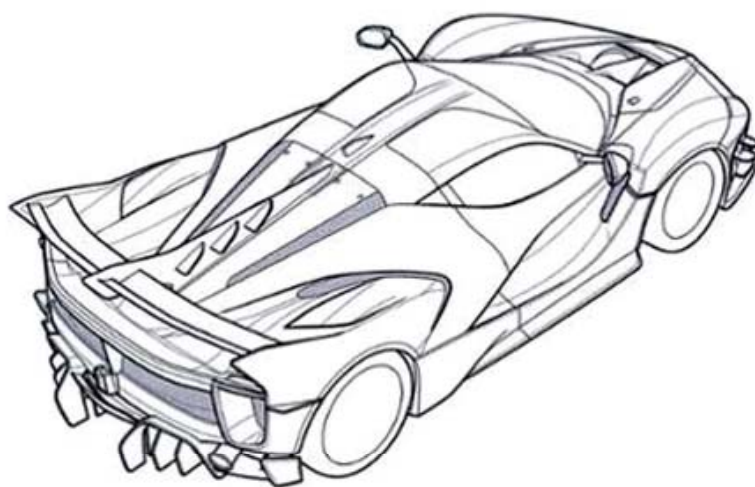

1.2



1.3

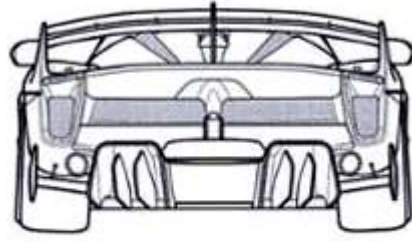

1.4

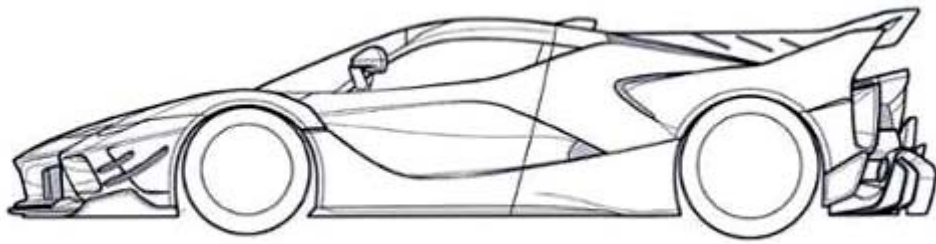

1.5

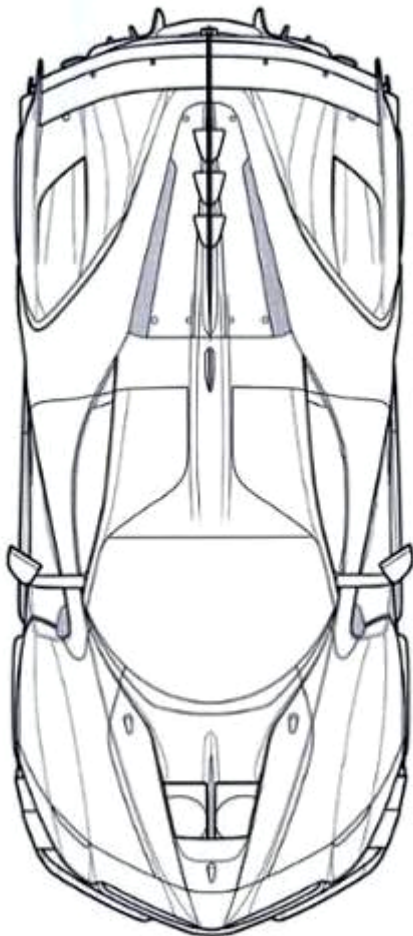

1.6

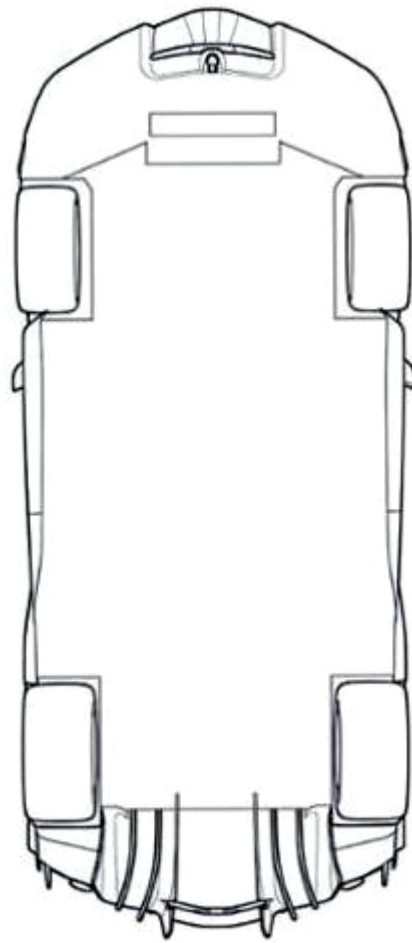

1.7

(11) **3-0029165**

(15) 25/09/2019

(51) 23-02

(21) 3-2018-01224

(22) 13/06/2018

(18) 13/06/2023

(54) BỒN CẦU

(28) 1

(45) 25/11/2019 380B

(43) 25/12/2018 369A

CÔNG TY TRÁCH NHIỆM HỮU HẠN GẠCH MEN SỨ THANH HẢI (VN)

(73) Lô đất diện tích 23.970,5 khu công nghiệp Tiên Hải, xã Đông Cơ, huyện Tiên Hải, tỉnh Thái Bình

(72) Đào Danh Hải (VN)

(74) Công ty TNHH MASTERBRAND (MASTERBRAND)

(55)



1.1



1.2



1.3



1.4



1.5



1.6



1.7

- (11) **3-0029166**
(15) 25/09/2019 (51) 12-08
(21) 3-2018-01302 (22) 27/06/2018
(18) 27/06/2023
(54) Ô TÔ (28) 1
(30) 2017-029638 29/12/2017 JP;
(45) 25/11/2019 380B (43) 26/11/2018 368A
(73) ASIAN HONDA MOTOR CO., LTD. (TH)
14 Sarasin Building, Surasak Road, Silom, Bangrak, Bangkok 10500 Thailand
(72) Chavakorn JIRAPIRIYALERT (TH)
(74) Công ty Luật TNHH Phạm và Liên danh (PHAM & ASSOCIATES)
(55)



1.1



1.2



1.3



1.4



1.5



1.6



1.7

- (11) **3-0029167**
(15) 25/09/2019 (51) 12-16
(21) 3-2018-01303 (22) 27/06/2018
(18) 27/06/2023
(54) TẮM MUI XE Ô TÔ (28) 1
(30) 2017-029629 29/12/2017 JP;
(45) 25/11/2019 380B (43) 26/11/2018 368A
(73) ASIAN HONDA MOTOR CO., LTD. (TH)
14 Sarasin Building, Surasak Road, Silom, Bangrak, Bangkok 10500 Thailand
(72) Chavakorn JIRAPIRIYALERT (TH)
(74) Công ty Luật TNHH Phạm và Liên danh (PHAM & ASSOCIATES)
(55)

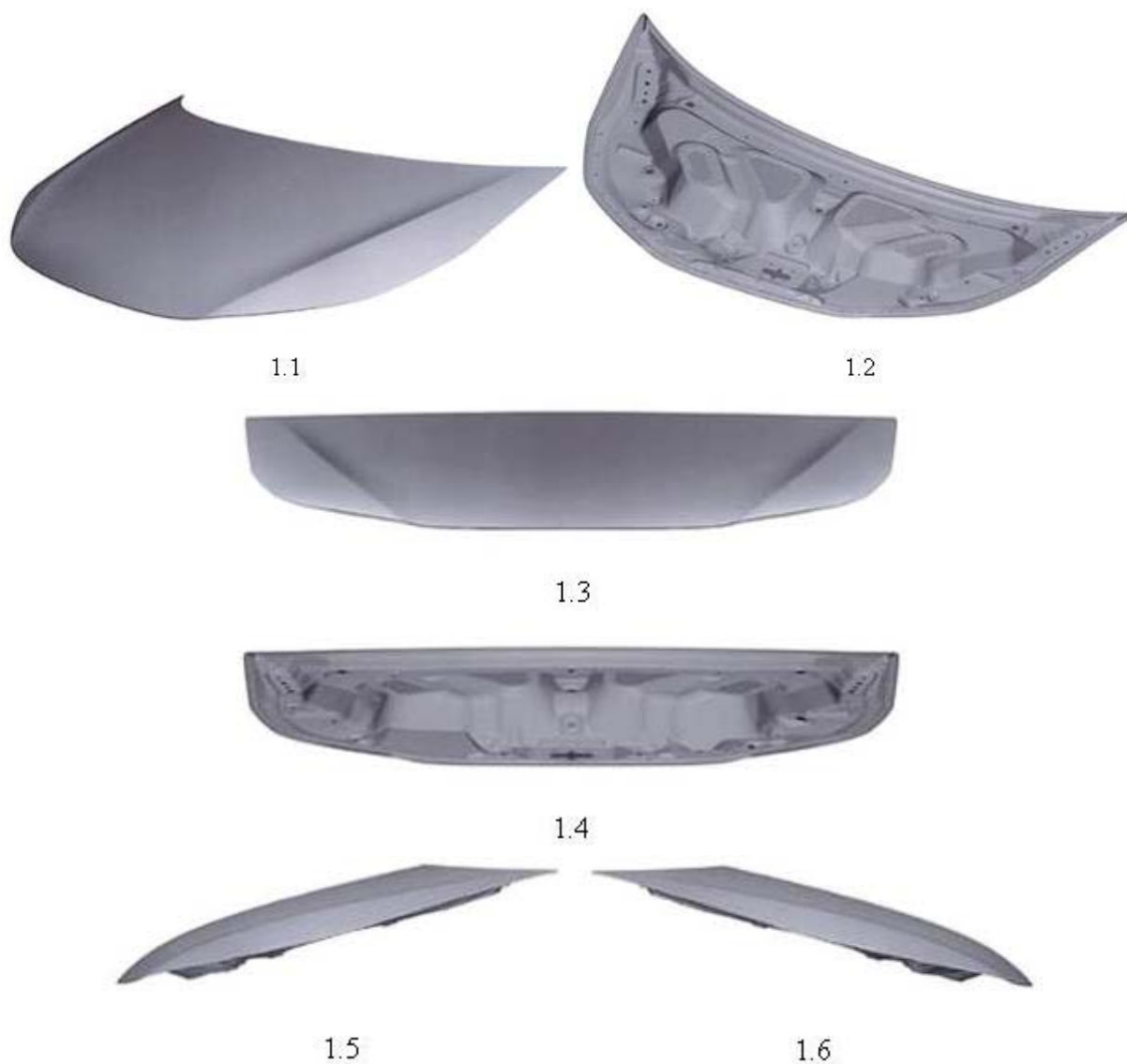



1.7



1.8



1.9

17

- (11) **3-0029168**
(15) 25/09/2019 (51) 12-16
(21) 3-2018-01304 (22) 27/06/2018
(18) 27/06/2023
(54) TẮM TẢN NHIỆT PHÍA TRƯỚC XE Ô TÔ (28) 1
(30) 2017-029630 29/12/2017 JP;
(45) 25/11/2019 380B (43) 26/11/2018 368A
(73) ASIAN HONDA MOTOR CO., LTD. (TH)
14 Sarasin Building, Surasak Road, Silom, Bangrak, Bangkok 10500 Thailand
(72) Chavakorn JIRAPIRIYALERT (TH)
(74) Công ty Luật TNHH Phạm và Liên danh (PHAM & ASSOCIATES)
(55)



1.1



1.2



1.3



1.4



1.5



1.6



1.7



1.8



1.9

- (11) **3-0029169**
(15) 25/09/2019 (51) 12-16
(21) 3-2018-01305 (22) 27/06/2018
(18) 27/06/2023
(54) **TẮM GIẢM VA PHÍA SAU XE Ô TÔ** (28) 1
(30) 2017-029631 29/12/2017 JP;
(45) 25/11/2019 380B (43) 26/11/2018 368A
(73) ASIAN HONDA MOTOR CO., LTD. (TH)
14 Sarasin Building, Surasak Road, Silom, Bangrak, Bangkok 10500 Thailand
(72) Chavakorn JIRAPIRIYALERT (TH)
(74) Công ty Luật TNHH Phạm và Liên danh (PHAM & ASSOCIATES)
(55)



1.1



1.2



1.3



1.4



1.5



1.6



1.7



1.8



1.9

- (11) **3-0029170**
(15) 25/09/2019 (51) 26-06
(21) 3-2018-01306 (22) 27/06/2018
(18) 27/06/2023
(54) ĐÈN SAU XE Ô TÔ (28) 1
(30) 2017-029632 29/12/2017 JP;
(45) 25/11/2019 380B (43) 26/11/2018 368A
(73) ASIAN HONDA MOTOR CO., LTD. (TH)
14 Sarasin Building, Surasak Road, Silom, Bangrak, Bangkok 10500 Thailand
(72) Chavakorn JIRAPIRIYALERT (TH)
(74) Công ty Luật TNHH Phạm và Liên danh (PHAM & ASSOCIATES)
(55)



1.1

1.2



1.3

1.4



1.5



1.6



1.7



1.8



1.9

- (11) **3-0029171**
(15) 25/09/2019 (51) 12-16
(21) 3-2018-01307 (22) 27/06/2018
(18) 27/06/2023
(54) CÁNH GIÓ PHÍA SAU XE Ô TÔ (28) 1
(30) 2017-029633 29/12/2017 JP;
(45) 25/11/2019 380B (43) 26/11/2018 368A
(73) ASIAN HONDA MOTOR CO., LTD. (TH)
14 Sarasin Building, Surasak Road, Silom, Bangrak, Bangkok 10500 Thailand
(72) Chavakorn JIRAPIRIYALERT (TH)
(74) Công ty Luật TNHH Phạm và Liên danh (PHAM & ASSOCIATES)
(55)



1.1



1.2



1.3



1.4



1.5



1.6



1.7



1.8



1.9

- (11) **3-0029172**
(15) 25/09/2019 (51) 12-16
(21) 3-2018-01308 (22) 27/06/2018
(18) 27/06/2023
(54) TẮM CẢN VA PHÍA SAU XE Ô TÔ (28) 1
(30) 2017-029634 29/12/2017 JP;
(45) 25/11/2019 380B (43) 26/11/2018 368A
(73) ASIAN HONDA MOTOR CO., LTD. (TH)
14 Sarasin Building, Surasak Road, Silom, Bangrak, Bangkok 10500 Thailand
(72) Eknat AJJANAKULCHAI (TH)
(74) Công ty Luật TNHH Phạm và Liên danh (PHAM & ASSOCIATES)
(55)



1.1



1.2



1.3



1.4



1.5



1.6



1.7



1.8



1.9

- (11) **3-0029173**
(15) 25/09/2019 (51) 12-16
(21) 3-2018-01309 (22) 27/06/2018
(18) 27/06/2023
(54) **NẮP CHỤP VÀNH BÁNH XE Ô TÔ** (28) 1
(30) 2017-029635 29/12/2017 JP;
(45) 25/11/2019 380B (43) 26/11/2018 368A
(73) **ASIAN HONDA MOTOR CO., LTD. (TH)**
14 Sarasin Building, Surasak Road, Silom, Bangrak, Bangkok 10500 Thailand
(72) **Chavakorn JIRAPIRIYALERT (TH)**
(74) **Công ty Luật TNHH Phạm và Liên danh (PHAM & ASSOCIATES)**
(55)



1.1



1.2



1.3



1.4



1.5



1.6



1.7



1.8



1.9



1.10

- (11) **3-0029174**
(15) 25/09/2019 (51) 12-16
(21) 3-2018-01310 (22) 27/06/2018
(18) 27/06/2023
(54) VÀNH BÁNH XE Ô TÔ (28) 1
(30) 2017-029636 29/12/2017 JP;
(45) 25/11/2019 380B (43) 26/11/2018 368A
(73) ASIAN HONDA MOTOR CO., LTD. (TH)
14 Sarasin Building, Surasak Road, Silom, Bangrak, Bangkok 10500 Thailand
(72) Antonioryan HIDAYAT (ID)
(74) Công ty Luật TNHH Phạm và Liên danh (PHAM & ASSOCIATES)
(55)



1.1



1.2



1.3



1.4



1.5



1.6



1.7



1.8



1.9



1.10

- (11) **3-0029175**
(15) 25/09/2019 (51) 12-16
(21) 3-2018-01311 (22) 27/06/2018
(18) 27/06/2023
(54) TẮM CỬA SAU XE Ô TÔ (28) 1
(30) 2017-029637 29/12/2017 JP;
(45) 25/11/2019 380B (43) 26/11/2018 368A
(73) ASIAN HONDA MOTOR CO., LTD. (TH)
14 Sarasin Building, Surasak Road, Silom, Bangrak, Bangkok 10500 Thailand
(72) 1. TICHONGSONGKIAT (TH)
2. APINYA JONGSUKKITPANICH (TH)
(74) Công ty Luật TNHH Phạm và Liên danh (PHAM & ASSOCIATES)
(55)



1.1



1.2



1.3



1.4



1.5



1.6



1.7



1.8



1.9

- (11) **3-0029176**
(15) 25/09/2019 (51) 02-07
(21) 3-2018-01475 (22) 16/07/2018
(18) 16/07/2023
(54) KHÓA DÂY ĐAI (28) 1
(45) 25/11/2019 380B (43) 26/11/2018 368A
(73) WOJIN PLASTIC CO., LTD. (KR)
68, Damteo-gil 21 beon-gil, Guri-si, Gyeonggi-do 11900, Republic of Korea
1. JISOOK PAIK (KR)
2. NAN HEE PAIK (KR)
(72) 3. JI HYE PAIK (KR)
4. JI WON SON (KR)
(74) Công ty TNHH Sáng chế ACTIP (ACTIP PATENT LIMITED)
(55)

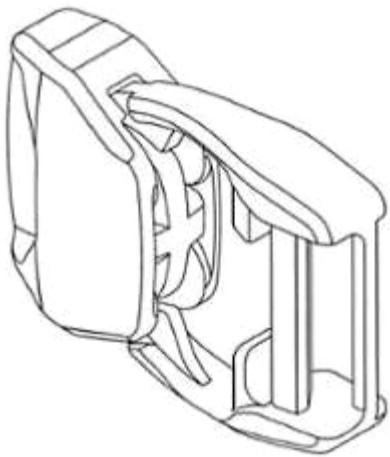

1.1

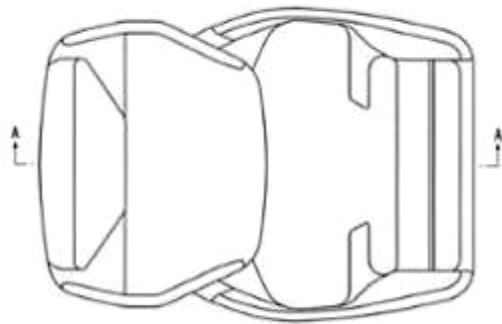

1.2

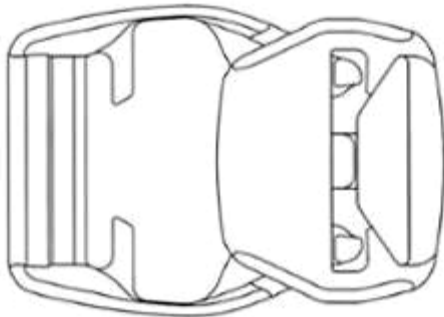

1.3

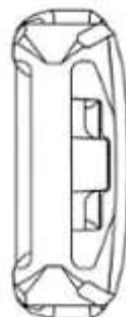

1.4

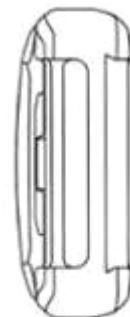

1.5

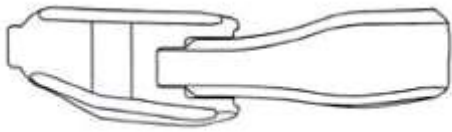

1.6

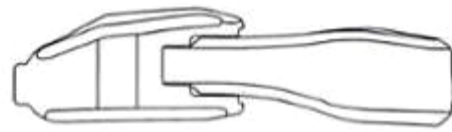

1.7

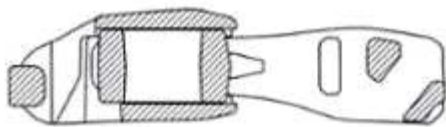

1.8

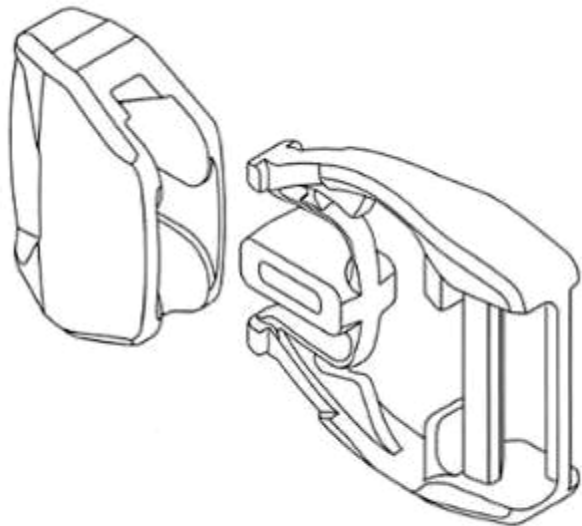

1.9

- (11) **3-0029177**
(15) 25/09/2019 (51) 02-07
(21) 3-2018-01476 (22) 16/07/2018
(18) 16/07/2023
(54) KHÓA DÂY ĐAI CHO TÚI (28) 1
(45) 25/11/2019 380B (43) 26/11/2018 368A
(73) WOOJIN PLASTIC CO., LTD. (KR)
68, Damteo-gil 21 beon-gil, Guri-si, Gyeonggi-do 11900, Republic of Korea
1. JISOOK PAIK (KR)
2. NAN HEE PAIK (KR)
(72) 3. JI HYE PAIK (KR)
4. JI WON SON (KR)
(74) Công ty TNHH Sáng chế ACTIP (ACTIP PATENT LIMITED)
(55)



1.1

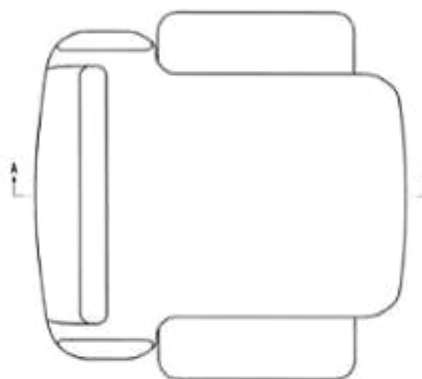

1.2

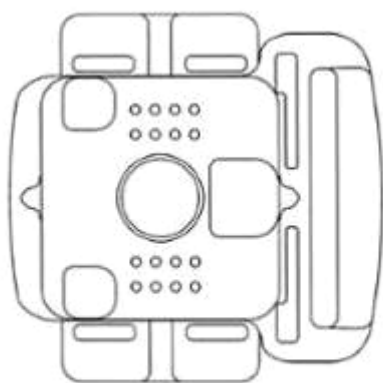

1.3

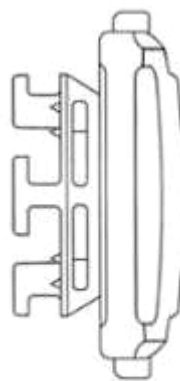

1.4

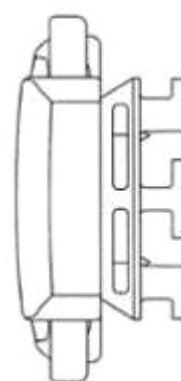

1.5

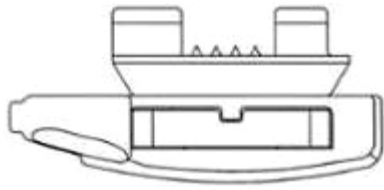

1.6

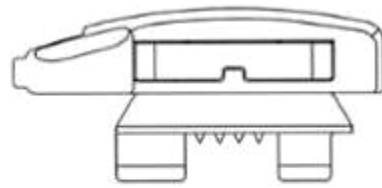

1.7

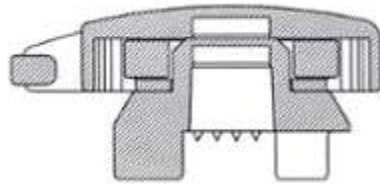

1.8

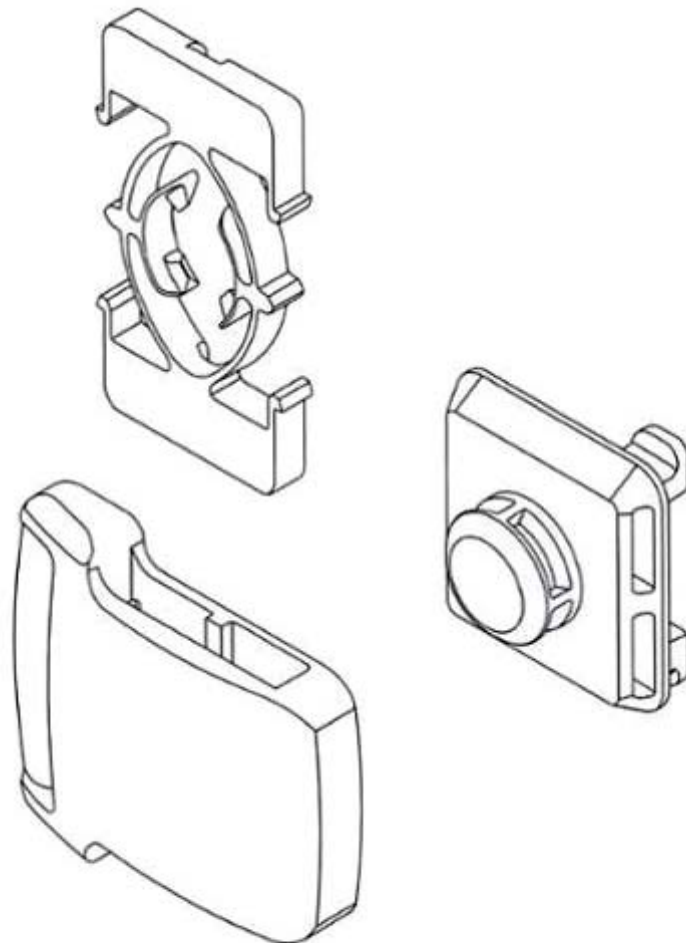

1.9

- (11) **3-0029178**
(15) 26/09/2019 (51) 12-08
(21) 3-2018-01550 (22) 25/07/2018
(18) 25/07/2023
(54) Ô TÔ (28) 1
(30) 004681484 26/01/2018 EM;
(45) 25/11/2019 380B (43) 25/10/2018 367A
(73) FERRARI S.P.A. (IT)
Via Emilia Est 1163, MODENA, ITALY
(72) Flavio MANZONI (IT)
(74) Công ty TNHH một thành viên Sở hữu trí tuệ VCCI (VCCI-IP CO.,LTD)
(55)

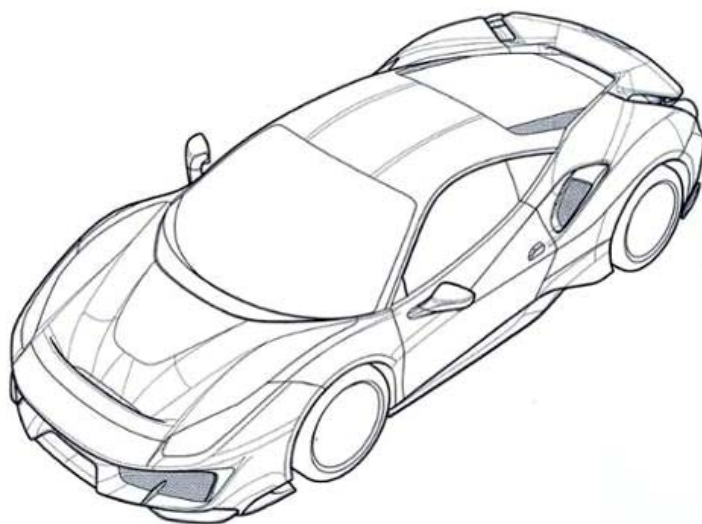

1.1

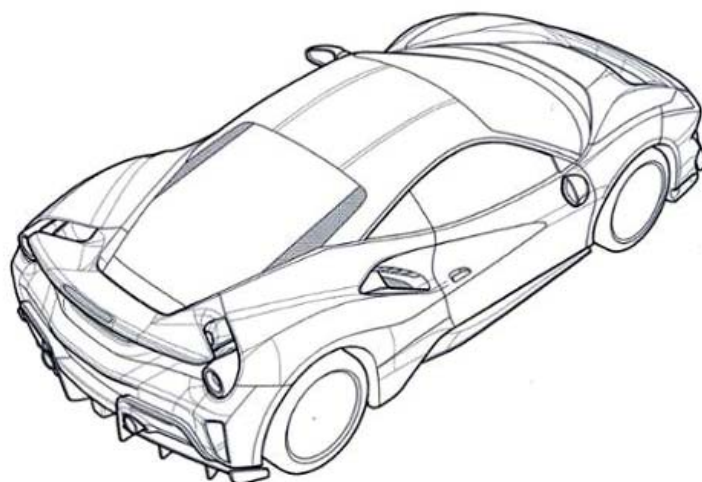

1.2

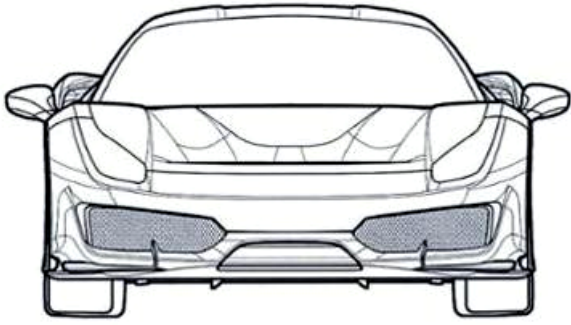

1.3

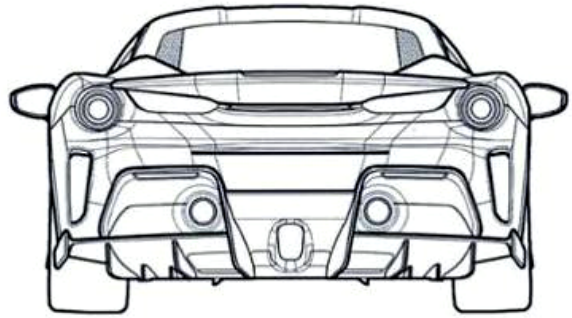

1.4

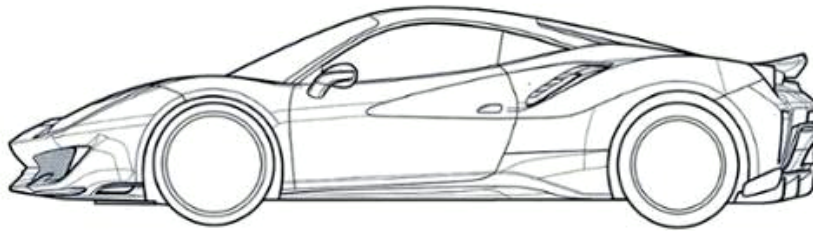

1.5

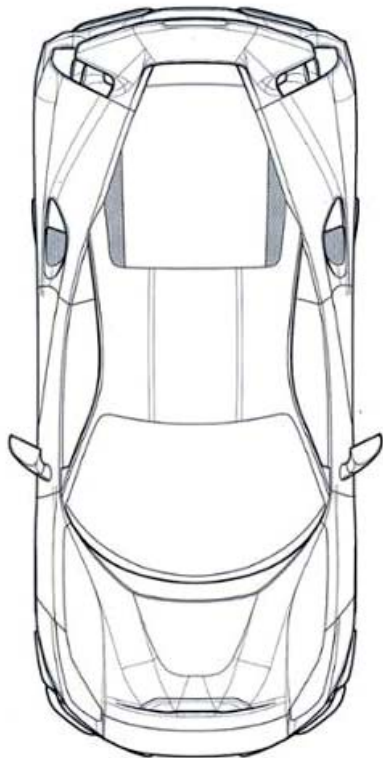

1.6

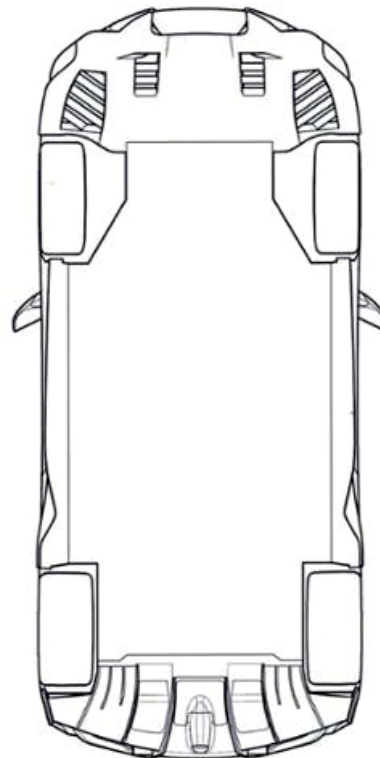

1.7

- (11) **3-0029179**
(15) 26/09/2019 (51) 12-11
(21) 3-2018-01608 (22) 02/08/2018
(18) 02/08/2023
(54) XE SCUTƠ (28) 1
(30) 2018-002412 07/02/2018 JP;
(45) 25/11/2019 380B (43) 26/11/2018 368A
(73) HONDA MOTOR CO., LTD. (JP)
1-1, Minami-Aoyama 2-chome, Minato-ku, Tokyo, 107-8556 Japan
(72) 1. WID CHOKSUWATTANASAKUL (TH)
2. TANAT LOTHIM (TH)
(74) Công ty Luật TNHH Phạm và Liên danh (PHAM & ASSOCIATES)
(55)



1.1



1.2



1.3



1.4



1.5



1.6



1.7



1.8



1.9



1.10

- (11) **3-0029180**
(15) 26/09/2019 (51) 26-06
(21) 3-2018-01609 (22) 02/08/2018
(18) 02/08/2023
(54) CỤM ĐÈN PHÍA SAU XE SCUTƠ (28) 1
(30) 2018-002413 07/02/2018 JP;
(45) 25/11/2019 380B (43) 26/11/2018 368A
(73) HONDA MOTOR CO., LTD. (JP)
1-1, Minami-Aoyama 2-chome, Minato-ku, Tokyo, 107-8556 Japan
(72) 1. WID CHOKSUWATTANASAKUL (TH)
2. WARAPORN NILLAWONG (TH)
(74) Công ty Luật TNHH Phạm và Liên danh (PHAM & ASSOCIATES)
(55)



1.1



1.2



1.3



1.4



1.5



1.6



1.7

1.8

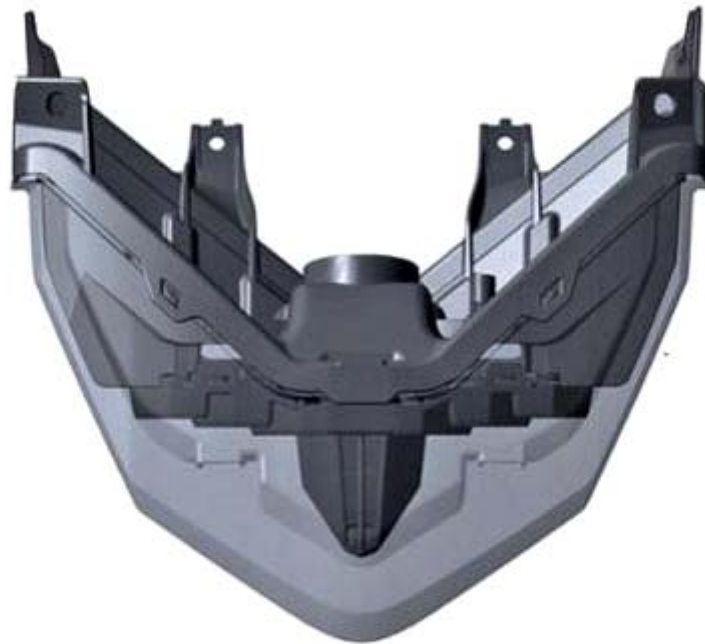

1.9



1.10

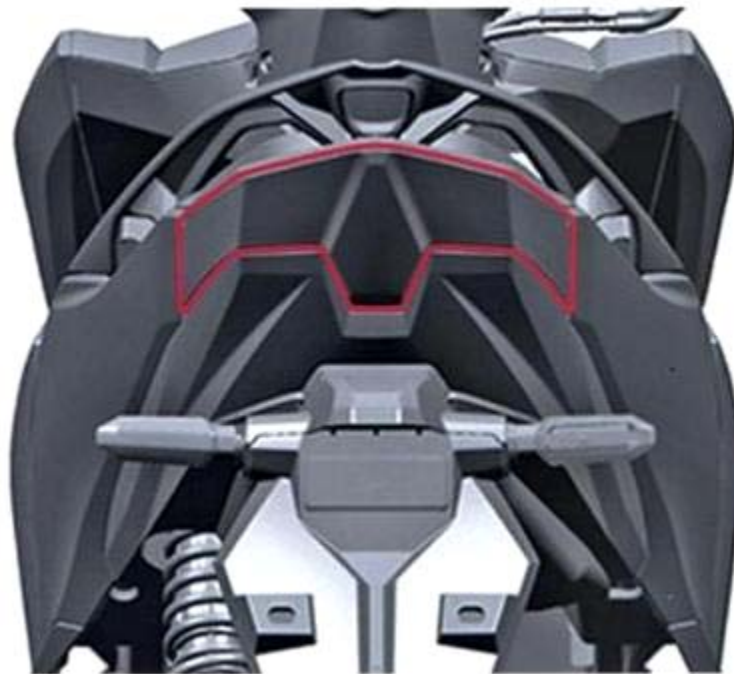

1.11

- (11) **3-0029181**
(15) 27/09/2019 (51) 07-02
(21) 3-2018-01815 (22) 24/08/2018
(18) 24/08/2023
(54) **HỆ THỐNG BẾP** (28) 1
(45) 25/11/2019 380B (43) 25/03/2019 372A
(73) **CÔNG TY CỔ PHẦN 22 (VN)**
Số 763 đường Nguyễn Văn Linh, phường Sài Đồng, quận Long Biên, thành phố Hà Nội
(72) Trương Ngọc Toán (VN)
(74) Công ty TNHH Sở hữu trí tuệ M.I.T (M.I.T IP CO., LTD)
(55)

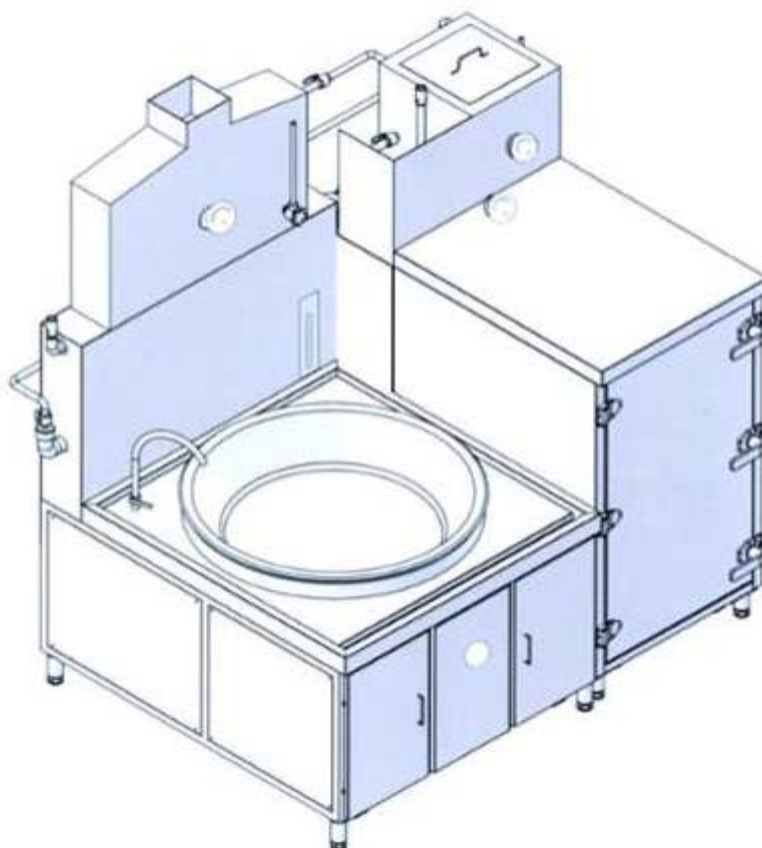

1.1

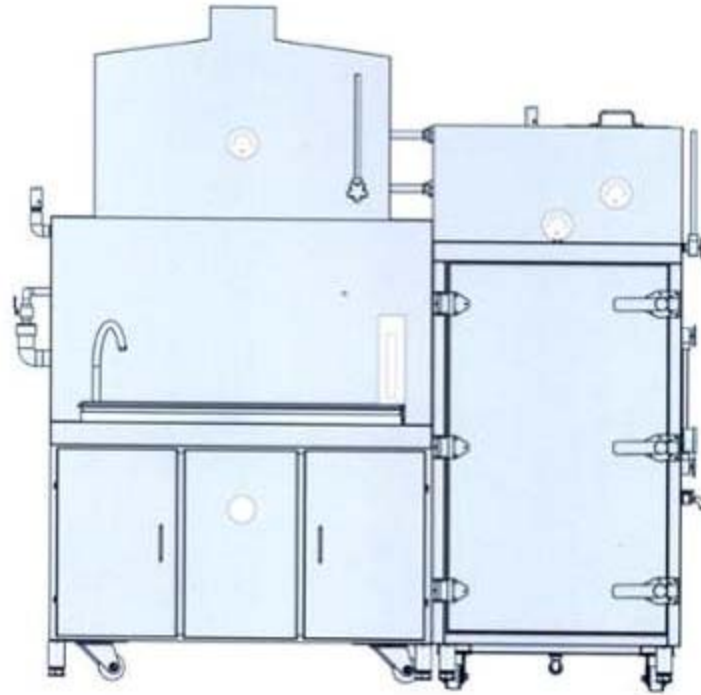

1.2

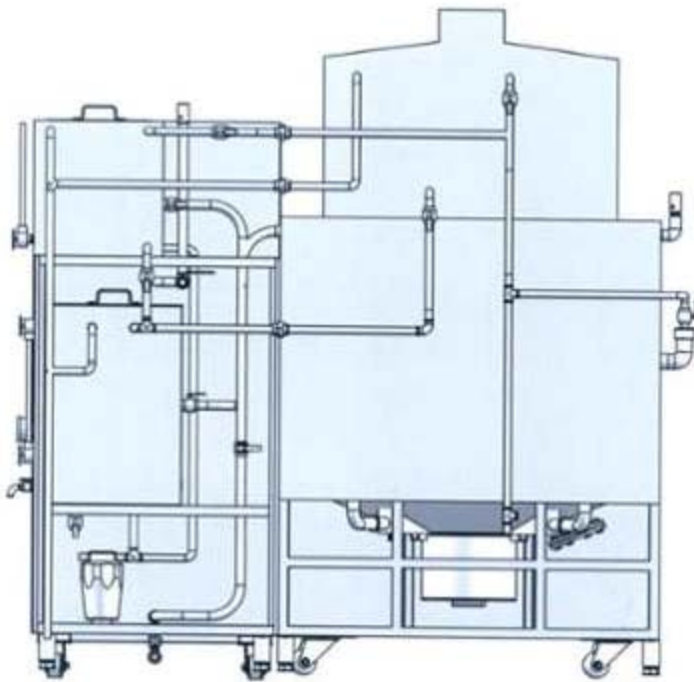

1.3

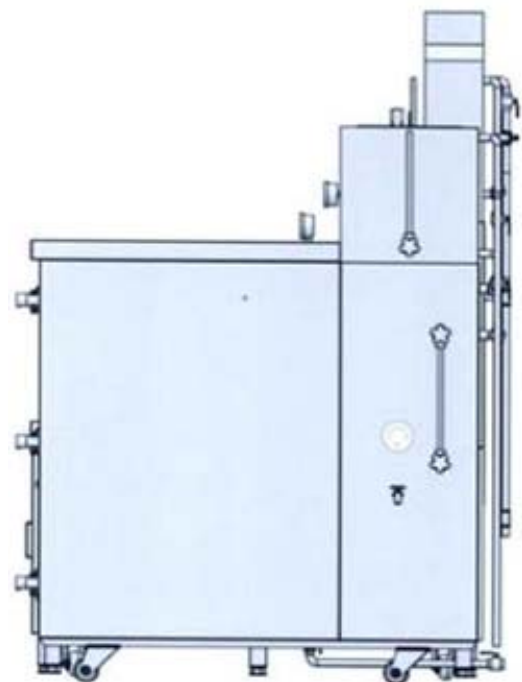

1.4

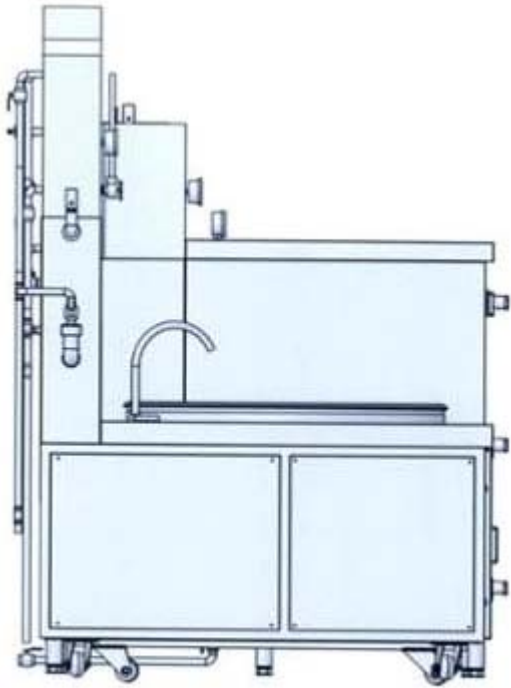

1.5



1.6

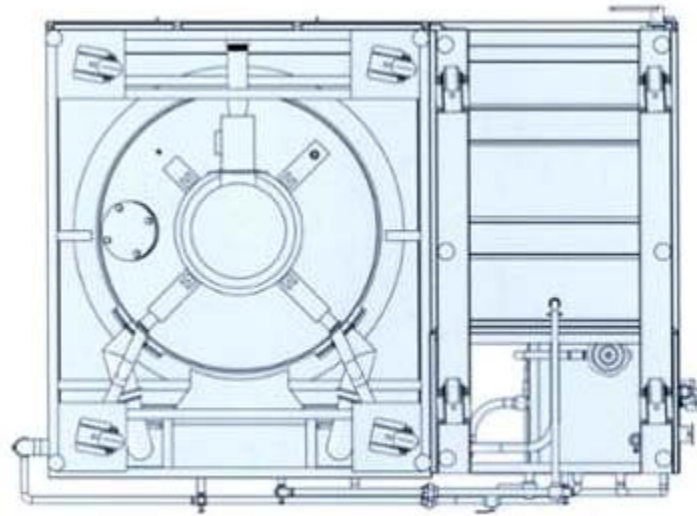

1.7

- (11) **3-0029182**
(15) 27/09/2019 (51) 12-16
(21) 3-2018-01610 (22) 02/08/2018
(18) 02/08/2023
(54) TẮM ỐP PHÍA TRƯỚC XE SCUTƠ (28) 1
(30) 2018-002414 07/02/2018 JP;
(45) 25/11/2019 380B (43) 26/11/2018 368A
(73) HONDA MOTOR CO., LTD. (JP)
1-1, Minami-Aoyama 2-chome, Minato-ku, Tokyo, 107-8556 Japan
(72) 1. WID CHOKSUWATTANASAKUL (TH)
2. TANAT LOTHIM (TH)
(74) Công ty Luật TNHH Phạm và Liên danh (PHAM & ASSOCIATES)
(55)



1.1

1.2



1.3

1.4

1.5



1.6



1.7



1.8



1.9



1.10



1.11

- (11) **3-0029183**
(15) 27/09/2019 (51) 11-01
(21) 3-2018-01657 (22) 08/08/2018
(18) 08/08/2023
(54) NHÃN (28) 1
(30) 6361801 13/02/2018 WO;
(45) 25/11/2019 380B (43) 25/12/2018 369A
(73) BULGARI S.P.A. (IT)
11 Lungotevere Marzio, 00186 Rome, Italy
(72) Lucia Silvestri (IT)
(74) Công ty Luật TNHH T&G (TGVN)
(55)

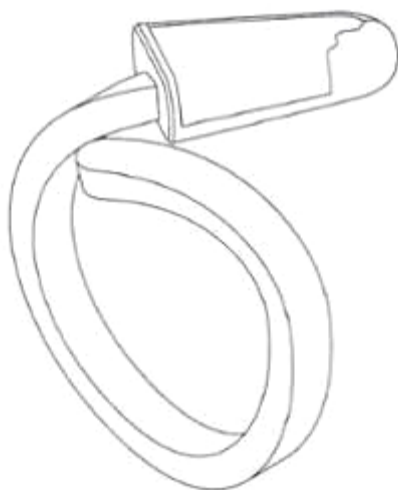

1.1

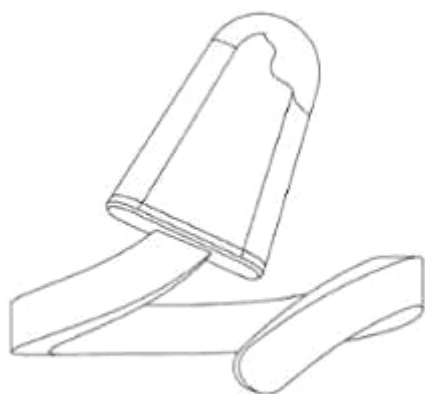

1.2



1.3



1.4

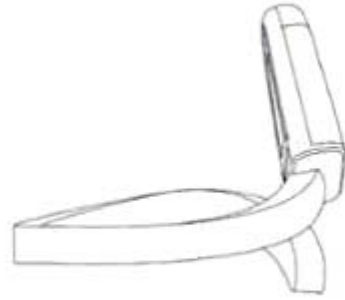

1.5



1.6



1.7

- (11) **3-0029184**
(15) 27/09/2019 (51) 11-01
(21) 3-2018-01658 (22) 08/08/2018
(18) 08/08/2023
(54) VÒNG ĐEO TAY (28) 1
(30) 6361801 13/02/2018 WO;
(45) 25/11/2019 380B (43) 25/12/2018 369A
(73) BULGARI S.P.A. (IT)
11 Lungotevere Marzio, 00186 Rome, Italy
(72) Lucia Silvestri (IT)
(74) Công ty Luật TNHH T&G (TGVN)
(55)

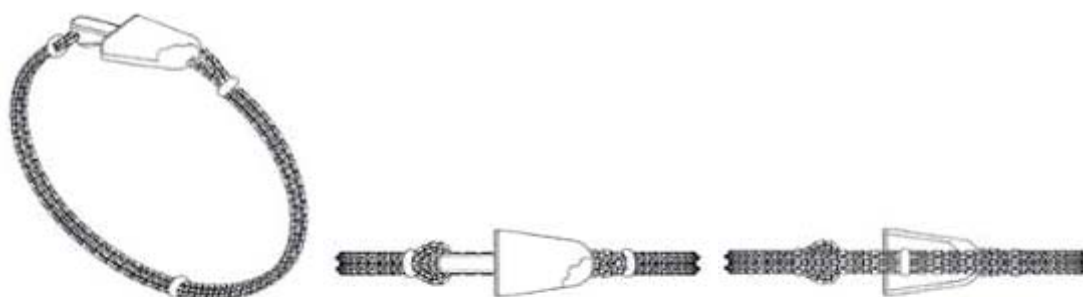

1.1

1.2

1.3



1.4

1.5



1.6



1.7

- (11) **3-0029185**
(15) 27/09/2019 (51) 23-04
(21) 3-2018-01668 (22) 09/08/2018
(18) 09/08/2023
(54) THIẾT BỊ TUẦN HOÀN KHÔNG KHÍ (28) 1
(30) 2018-003165 16/02/2018 JP;
(45) 25/11/2019 380B (43) 26/11/2018 368A
DAIKIN INDUSTRIES LTD. (JP)
(73) Umeda Center Building, 4-12 Nakazaki-Nishi 2-chome, Kita-ku, Osaka-shi, Osaka-fu, Japan
1. MASAHIKO CHOUJI (JP)
(72) 2. KOUICHIROU SEKI (JP)
3. KAICHI TSUJI (JP)
(74) Công ty TNHH một thành viên Sở hữu trí tuệ VCCI (VCCI-IP CO.,LTD)
(55)

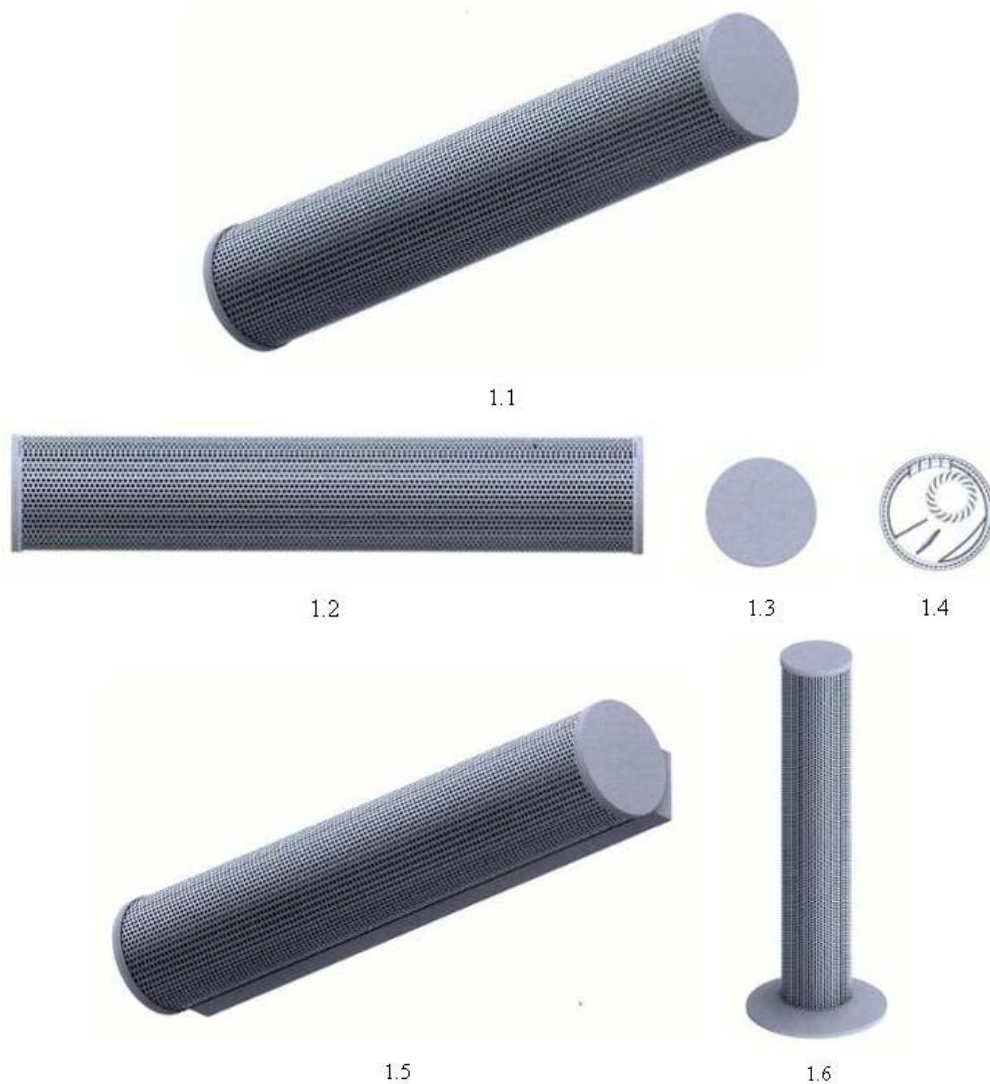

- (11) **3-0029186**
(15) 27/09/2019 (51) 09-03
(21) 3-2018-01798 (22) 21/08/2018
(18) 21/08/2023
(54) HỘP (28) 1
(45) 25/11/2019 380B (43) 26/11/2018 368A
(73) CÔNG TY CỔ PHẦN DƯỢC THIẾT BỊ Y TẾ GREEN PEACE VIỆT NAM (VN)
Số 584 Trần Hưng Đạo, tổ 7B, phường Phương Lâm, thành phố Hòa Bình, tỉnh Hòa Bình
(72) Đỗ Tiến Dũng (VN)
(74) Công ty TNHH MASTERBRAND (MASTERBRAND)
(55)



1.1



1.2

- (11) **3-0029187**
- (15) 27/09/2019 (51) 13-03; 13-99
- (21) 3-2018-02070 (22) 28/09/2018
- (18) 28/09/2023
- (54) **ROLE BẢO VỆ** (28) 2
- (30) 2018-011927 31/05/2018 JP; 2018-011911 31/05/2018 JP;
- (45) 25/11/2019 380B (43) 25/12/2018 369A

1. KABUSHIKI KAISHA TOSHIBA (JP)

1-1, Shibaura 1-chome, Minato-ku, Tokyo, Japan

- (73) 2. TOSHIBA ENERGY SYSTEMS & SOLUTIONS CORPORATION (JP)
72-34, Horikawa-cho, Saiwai-ku, Kawasaki-shi, Kanagawa 212-0013 Japan

- (72) Shingo Tsurumi (JP)

- (74) Công ty TNHH một thành viên Sở hữu trí tuệ VCCI (VCCI-IP CO.,LTD)

- (55)

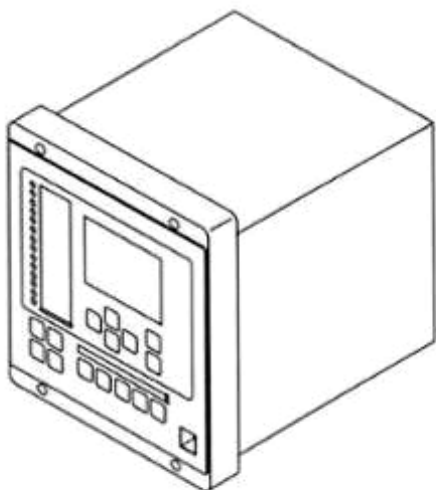

1.1

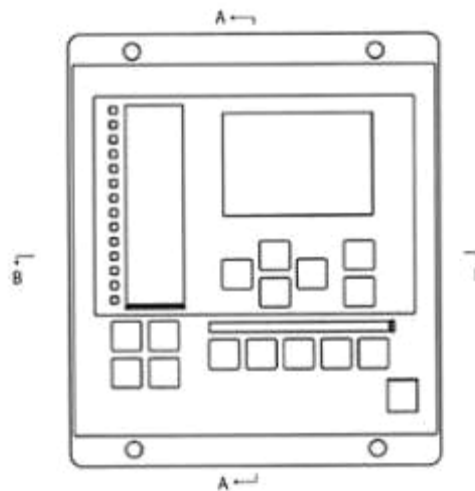

1.2

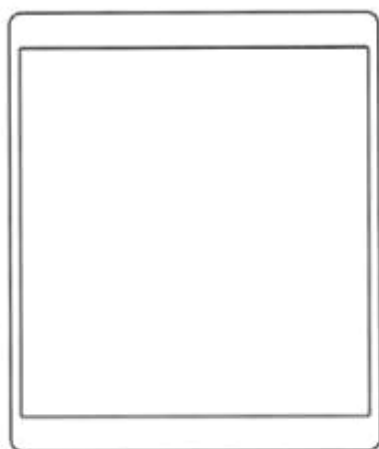

1.3

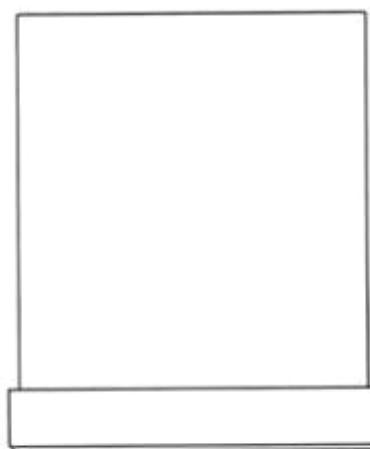

1.5

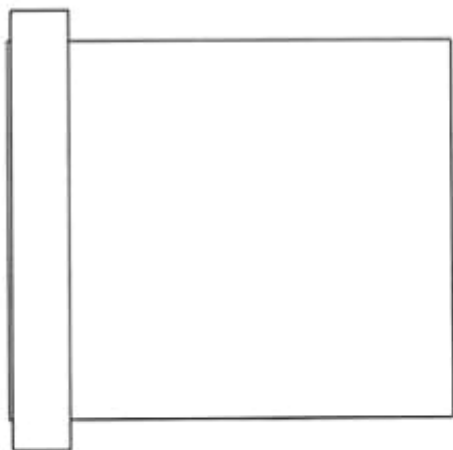

1.4

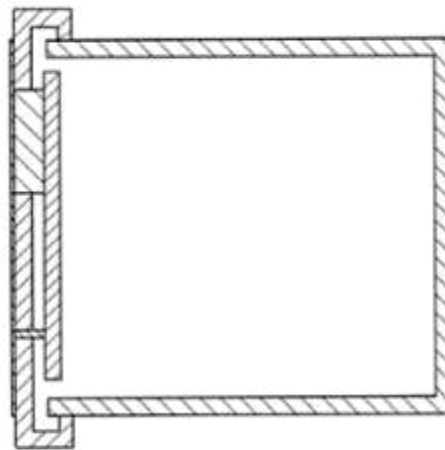

1.6

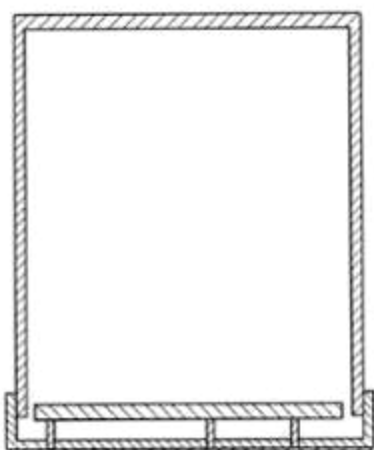

1.7

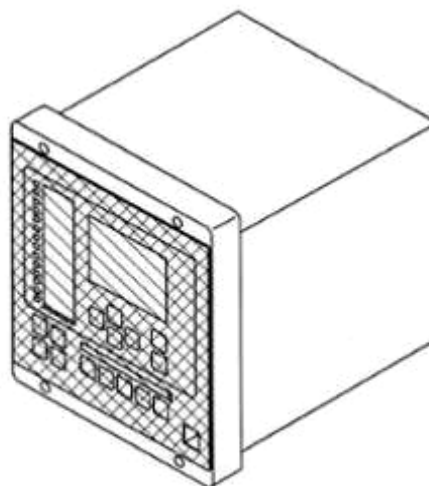

1.8

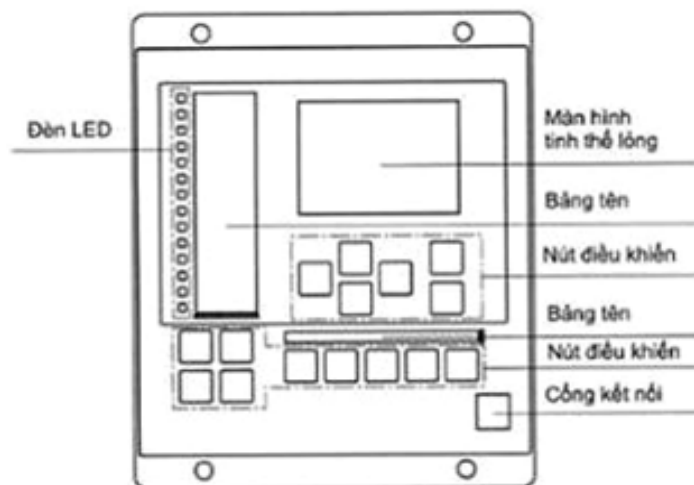

1.9

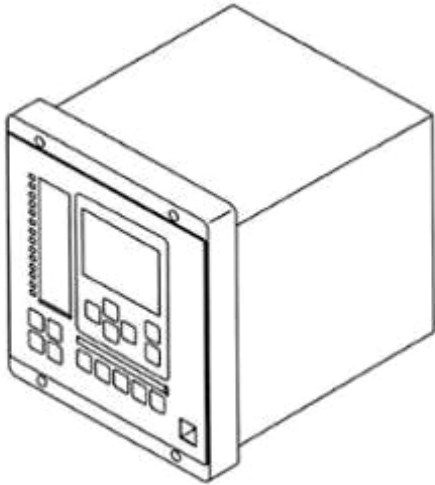

2.1

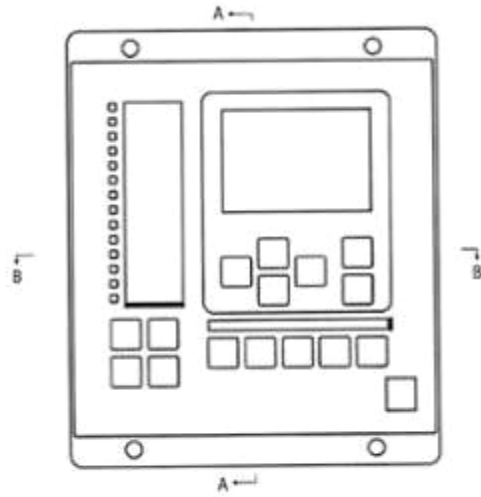

2.2

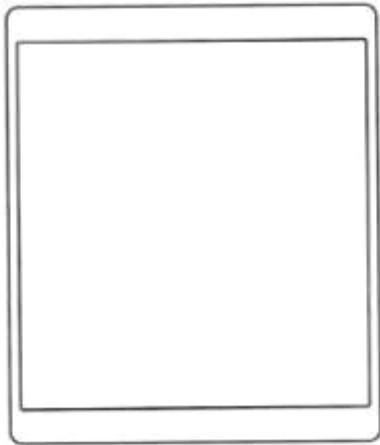

2.3

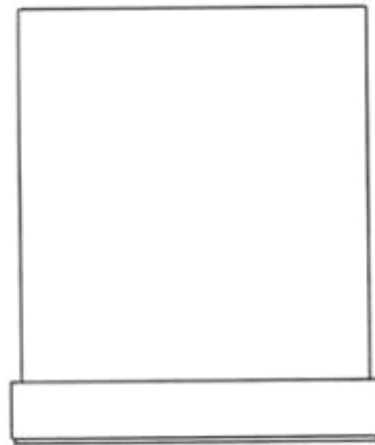

2.5

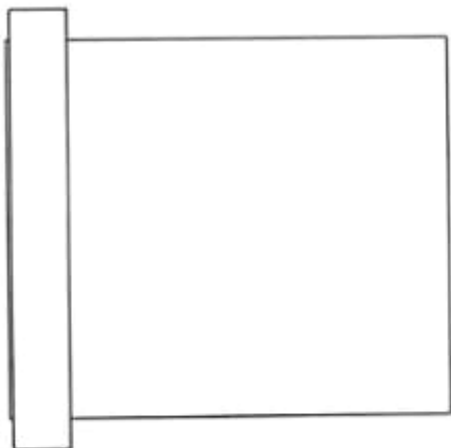

2.4

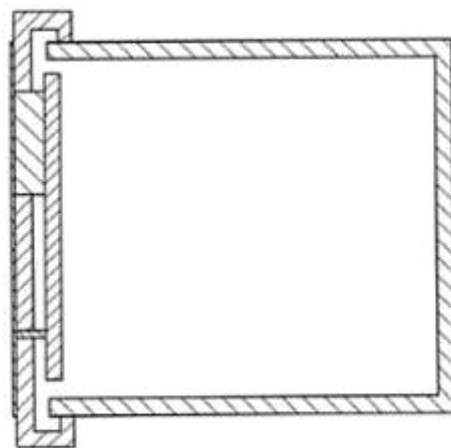

2.6

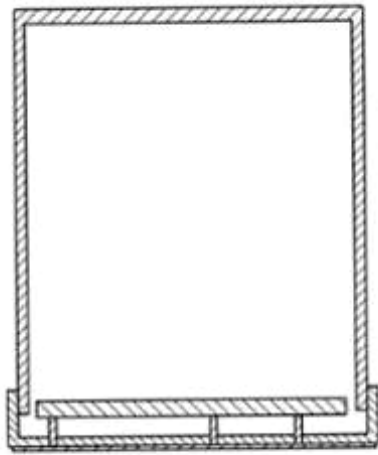

2.7

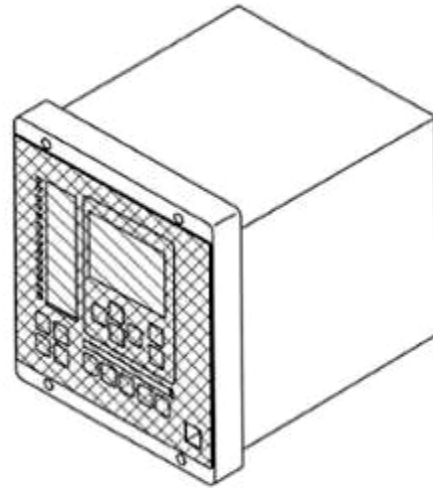

2.8

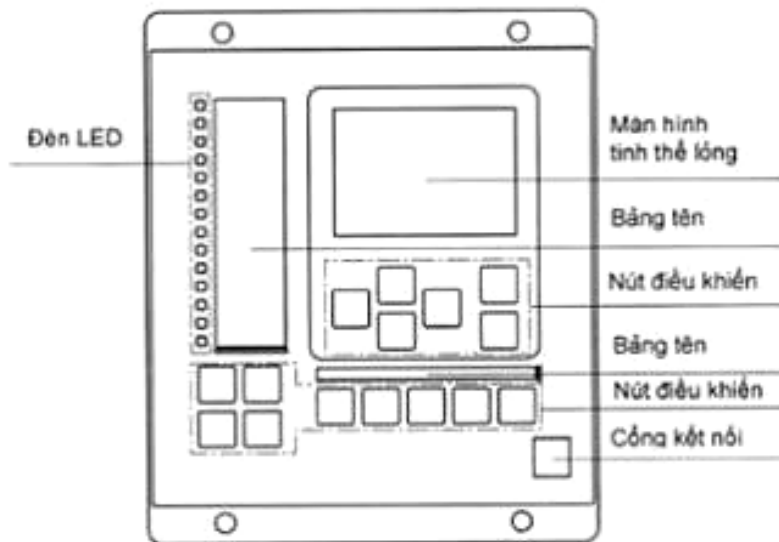

2.9

- (11) **3-0029188**
- (15) 30/09/2019 (51) 09-05
- (21) 3-2018-01352 (22) 03/07/2018
- (18) 03/07/2023
- (54) BAO GÓI CÀ PHÊ (28) 1
- (45) 25/11/2019 380B (43) 25/10/2018 367A
- (73) **HỘ KINH DOANH CÀ PHÊ ĐÁP (VN)**
Tổ 8, ấp Tân Khánh, thị trấn Long Bình, huyện An Phú, tỉnh An Giang
- (72) Nguyễn Hữu Quyền (VN)
- (55)



1.1

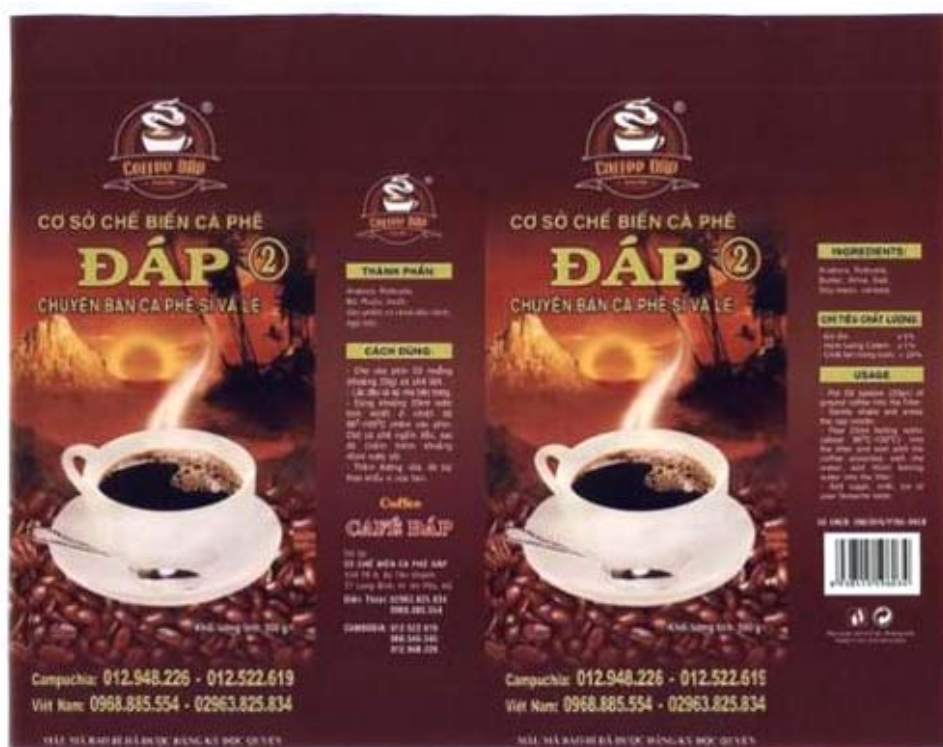

1.2

- (11) **3-0029189**
(15) 30/09/2019 (51) 02-02
(21) 3-2017-02369 (22) 15/11/2017
(18) 15/11/2022
(54) **ĐỒNG PHỤC HỌC SINH** (28) 1
(45) 25/11/2019 380B (43) 25/07/2018 364A
(73) **LƯU THỊ BÍCH NGỌC (VN)**
386 Điện Biên Phủ, phường 17, quận Bình Thạnh, thành phố Hồ Chí Minh
(72) Lưu Thị Bích Ngọc (VN)
(55)



1.1



1.2



1.3



1.4

- (11) **3-0029190**
(15) 30/09/2019 (51) 25-04
(21) 3-2018-00886 (22) 26/04/2018
(18) 26/04/2023
(54) KHỚP NỐI KIM LOẠI DÙNG CHO (28) 1
GIÀN GIÁO TẠM THỜI
(45) 25/11/2019 380B (43) 25/12/2018 369A
(73) KYC MACHINE INDUSTRY CO., LTD. (JP)
2-3-12, Minami-honmachi, Chuo-ku, Osaka-shi, Osaka 541-0054, Japan
(72) UEDA, Minoru (JP)
(74) Văn phòng Luật sư Ân Nam (ANNAM IP & LAW)
(55)

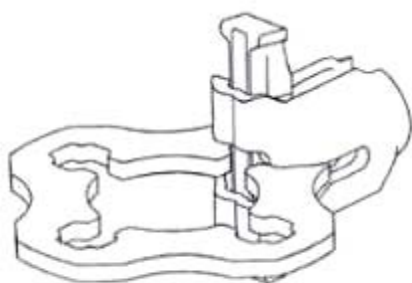

1.1

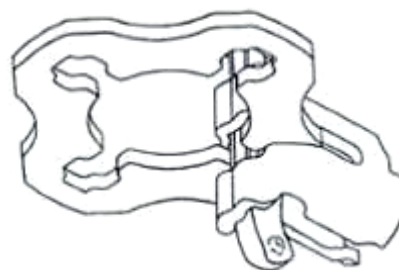

1.2

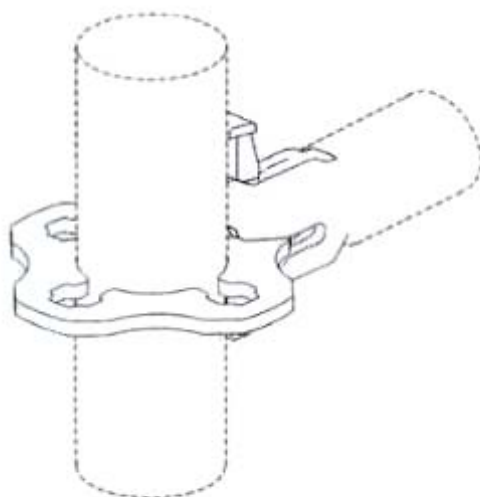

1.3

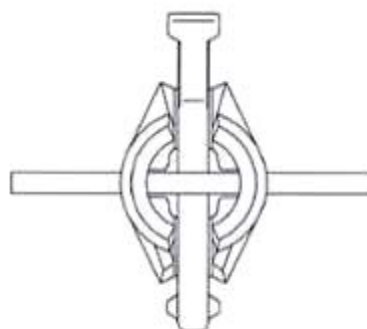

1.4

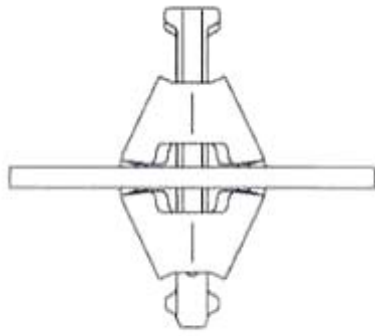

1.5

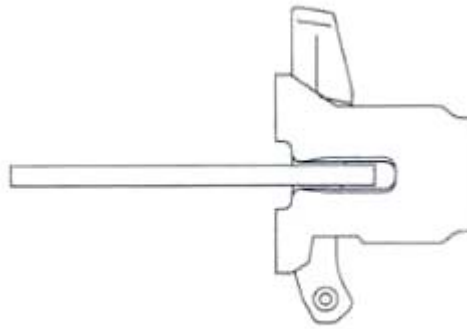

1.6

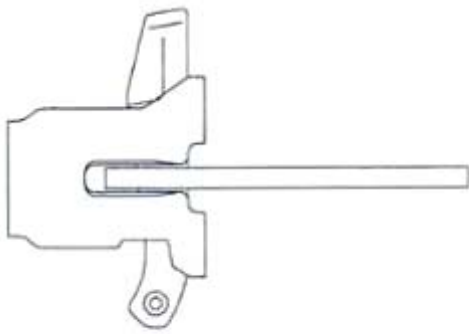

1.7

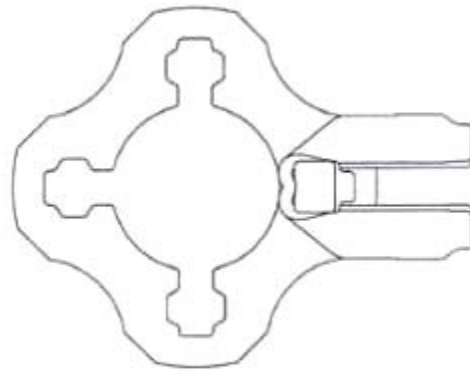

1.8

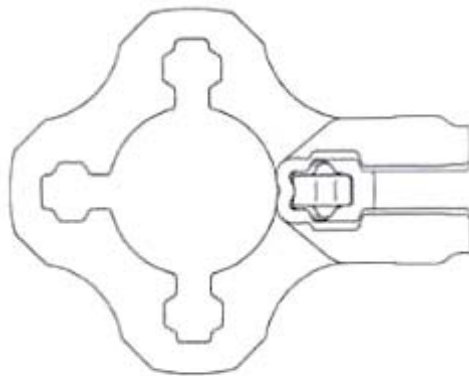

1.9

- (11) **3-0029191**
- (15) 30/09/2019 (51) 19-08
- (21) 3-2018-01381 (22) 05/07/2018
- (18) 05/07/2023
- (54) **NHÃN SẢN PHẨM** (28) 1
- (45) 25/11/2019 380B (43) 26/11/2018 368A
- CÔNG TY CỔ PHẦN HOÁ CHẤT VÀ VẬT LIỆU XÂY DỰNG QUỐC HUY ANH (VN)**
- (73) 930 C6 đường C, khu công nghiệp Cát Lái, phường Thạnh Mỹ Lợi, quận 2, thành phố Hồ Chí Minh
- (72) Ngô Quốc Cường (VN)
- (74) Công ty TNHH Tầm nhìn và Liên danh (VISION & ASSOCIATES CO.LTD.)
- (55)



- (11) **3-0029192**
(15) 30/09/2019 (51) 09-03
(21) 3-2018-01382 (22) 05/07/2018
(18) 05/07/2023
(54) HỘP (28) 1
(45) 25/11/2019 380B (43) 26/11/2018 368A
CÔNG TY CỔ PHẦN HOÁ CHẤT VÀ VẬT LIỆU XÂY DỰNG QUỐC HUY ANH (VN)
(73) 930 C6 đường C, khu công nghiệp Cát Lái, phường Thạnh Mỹ Lợi, quận 2, thành phố Hồ Chí Minh
(72) Ngô Quốc Cường (VN)
(74) Công ty TNHH Tầm nhìn và Liên danh (VISION & ASSOCIATES CO.LTD.)
(55)



1.1



1.2

- (11) **3-0029193**
(15) 30/09/2019 (51) 02-03
(21) 3-2018-00103 (22) 15/01/2018
(18) 15/01/2023
(54) MŨ BẢO HIỂM (28) 1
(45) 25/11/2019 380B (43) 25/09/2018 366A
(73) CÔNG TY TNHH THIẾT BỊ VÀ SẢN PHẨM AN TOÀN VIỆT NAM (VN)
Khu công nghiệp Nội Bài, xã Quang Tiến, huyện Sóc Sơn, thành phố Hà Nội
(72) Hoàng Thị Na Hương (VN)
(74) Công ty Luật TNHH BIZCONSULT (BIZCONSULT LAW FIRM)
(55)



1.1



1.2



1.3



1.4



1.5



1.6



1.7

- (11) **3-0029194**
(15) 03/10/2019 (51) 15-02
(21) 3-2017-01797 (22) 12/09/2017
(18) 12/09/2022
(54) **VỎ MÁY BƠM NƯỚC** (28) 1
(45) 25/11/2019 380B (43) 25/12/2018 369A
(73) **NGUYỄN THÀNH CƯỜNG (VN)**
Tổ 21, ấp Bình An 1, xã An Hòa, huyện Châu Thành, tỉnh An Giang
(72) Nguyễn Thành Cường (VN)
(55)



1.1



1.2



1.3



1.4



1.5



1.6



1.7

- (11) **3-0029195**
(15) 03/10/2019 (51) 09-02
(21) 3-2017-02221 (22) 25/10/2017
(18) 25/10/2022
(54) BÌNH (28) 1
(45) 25/11/2019 380B (43) 25/07/2018 364A
(73) CÔNG TY CỔ PHẦN HOÁ DẦU MEKONG (VN)
Áp 3, xã An Thạnh, huyện Bến Lức, tỉnh Long An
(72) Võ Thanh Phong (VN)
(74) Công ty Luật TNHH Phạm và Liên danh (PHAM & ASSOCIATES)
(55)



1.1



1.2



1.3



1.4



1.5



1.6



1.7

- (11) **3-0029196**
 (15) 07/10/2019 (51) 09-03
 (21) 3-2018-00588 (22) 23/03/2018
 (18) 23/03/2023
 (54) HỘP SỮA (28) 1
 (45) 25/11/2019 380B (43) 27/08/2018 365A
 (73) CÔNG TY CỔ PHẦN GIỐNG BÒ SỮA MỘC CHÂU (VN)
 Km194, thị trấn Nông trường Mộc Châu, huyện Mộc Châu, tỉnh Sơn La
 (72) Trần Công Chiến (VN)
 (74) Công ty Luật TNHH WINCO (WINCO LAW FIRM)
 (55)



1.1



1.2

- (11) **3-0029197**
 (15) 07/10/2019 (51) 09-03
 (21) 3-2018-00441 (22) 05/03/2018
 (18) 05/03/2023
 (54) **HỘP ĐỰNG SẢN PHẨM** (28) 1
 (45) 25/11/2019 380B (43) 25/05/2018 362A
CÔNG TY TNHH DƯỢC PHẨM THIÊN ÂN (VN)
 (73) M1-17, khu đô thị Trung Hòa Nhân Chính, phường Trung Hòa, quận Cầu Giấy, thành phố Hà Nội
 (72) Nguyễn Thị Phượng (VN)
 (74) Công ty Luật TNHH WINCO (WINCO LAW FIRM)
 (55)



1.1

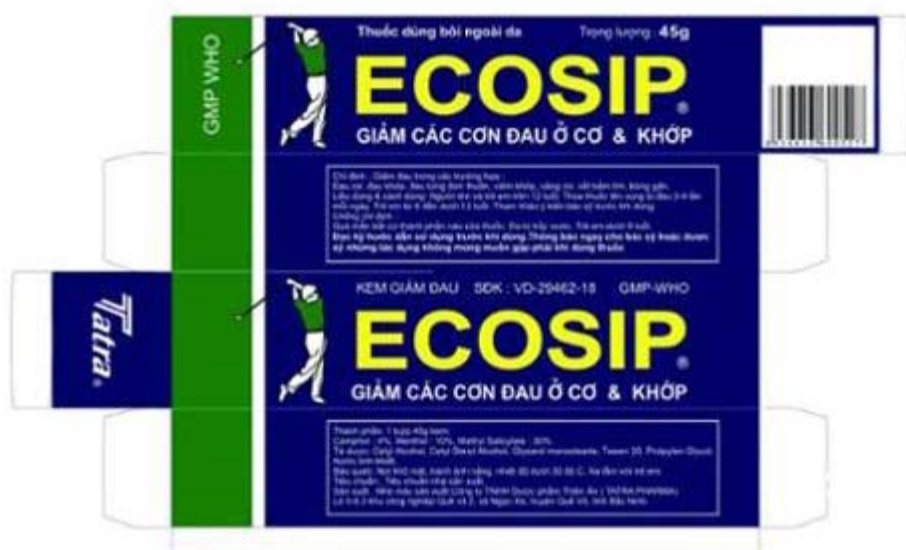

1.2

- (11) **3-0029198**
(15) 07/10/2019 (51) 08-01
(21) 3-2017-02498 (22) 28/11/2017
(18) 28/11/2022
(54) MŨI KHOAN (28) 1
(45) 25/11/2019 380B (43) 26/03/2018 360A
(73) CÔNG TY CỔ PHẦN CƠ KHÍ HÒN GAI-VINACOMIN (VN)
Số 108 đường Lê Thánh Tông, phường Hồng Gai, thành phố Hạ Long, tỉnh Quảng Ninh
(72) Phạm Anh Tuấn (VN)
(74) Công ty Luật TNHH WINCO (WINCO LAW FIRM)
(55)



1.1



1.2



1.3



1.4



1.5



1.6



1.7

- (11) **3-0029199**
(15) 07/10/2019 (51) 15-99
(21) 3-2017-01437 (22) 28/07/2017
(18) 28/07/2022
(54) LƯỚI SÀNG KHE (28) 2
(45) 25/11/2019 380B (43) 26/02/2018 359A
(73) CÔNG TY TNHH MỘT THÀNH VIÊN PHẠM GIA PHÁT (VN)
Số 86, tổ 1, khu 4, phường Cẩm Thịnh, thành phố Cẩm Phả, tỉnh Quảng Ninh
(72) Phạm Anh Tuấn (VN)
(74) Công ty Luật TNHH WINCO (WINCO LAW FIRM)
(55)

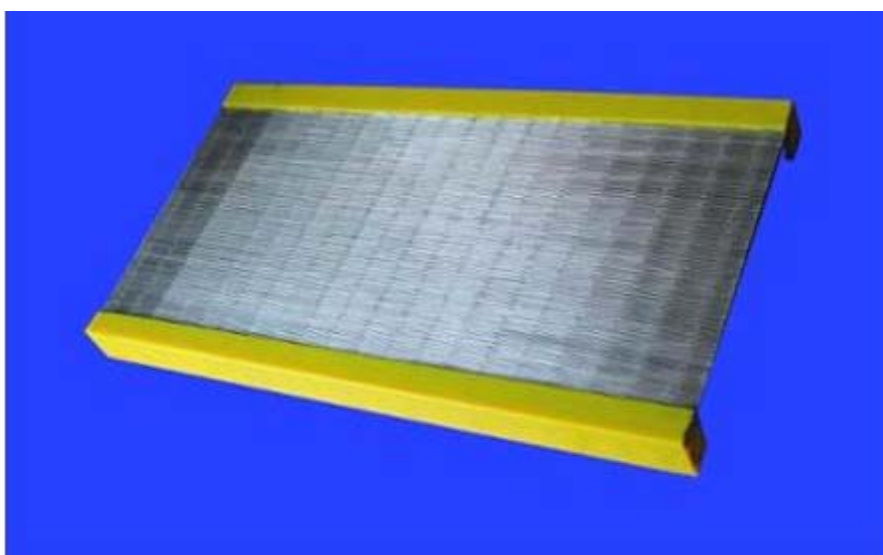

1.1

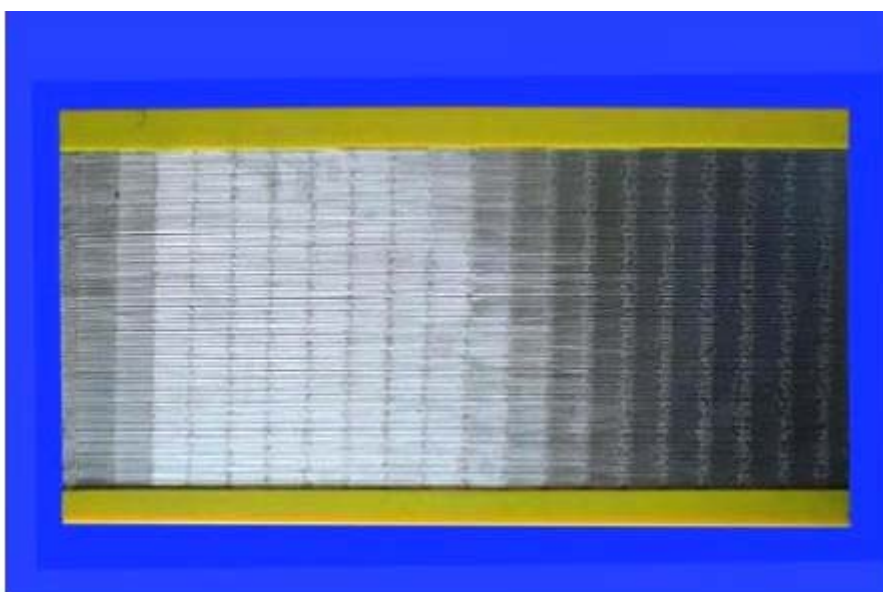

1.2

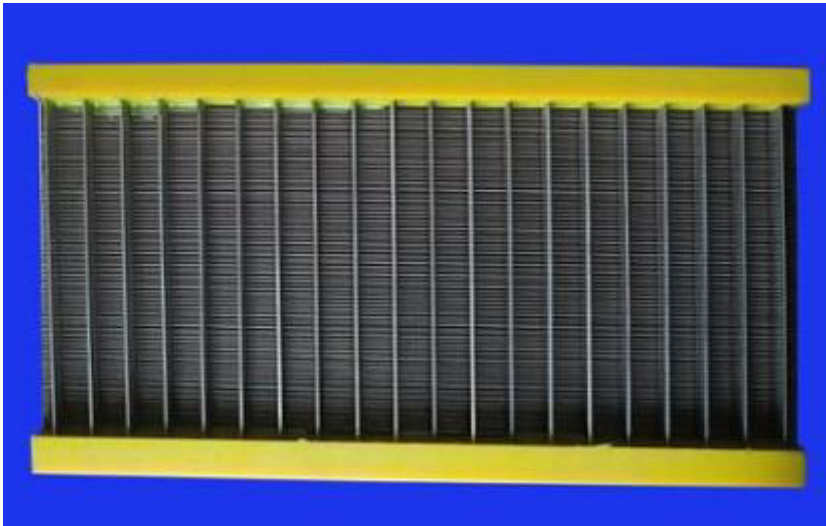

1.3



1.4

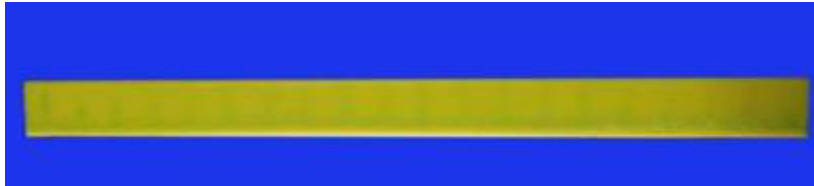

1.5

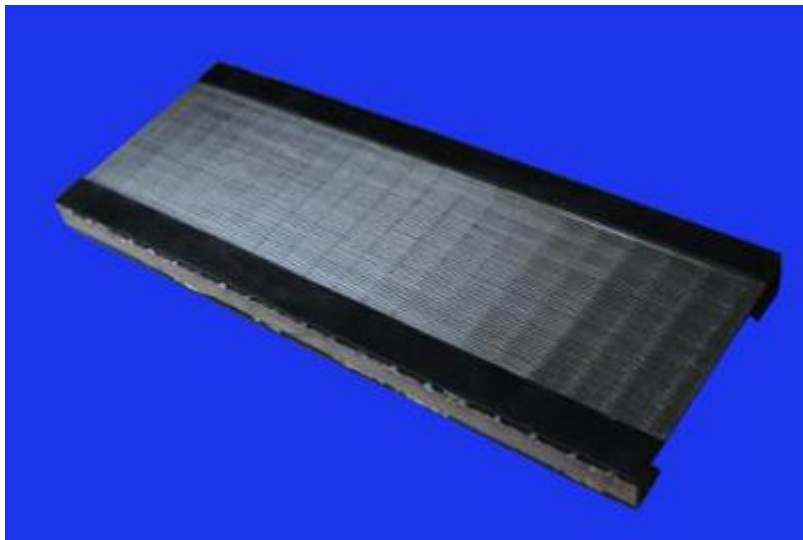

2.1

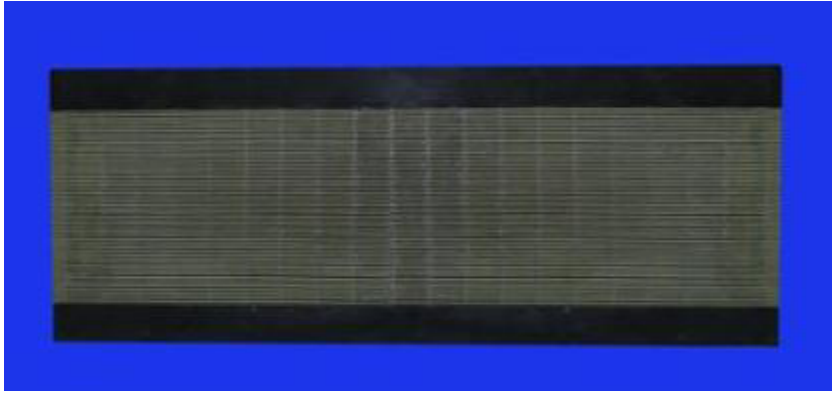

2.2

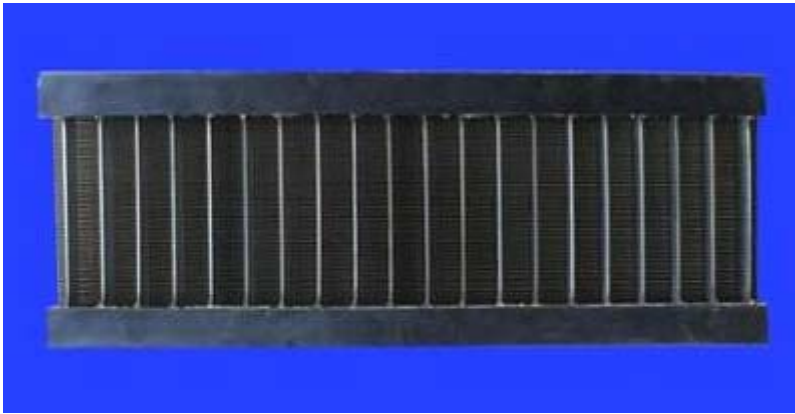

2.3



2.4



2.5

- (11) **3-0029200**
(15) 07/10/2019 (51) 19-08
(21) 3-2018-00673 (22) 05/04/2018
(18) 05/04/2023
(54) NHÃN SẢN PHẨM (28) 1
(45) 25/11/2019 380B (43) 25/06/2018 363A
(73) CÔNG TY TNHH VIỆT LAI HƯƠNG (VN)
203A Võ Thị Sáu, phường 7, quận 3, thành phố Hồ Chí Minh
(72) Lê Thị Lan (VN)
(74) Công ty TNHH Sở hữu trí tuệ ALNGUYEN (ALNGUYEN IP CO.,LTD.)
(55)



- (11) **3-0029201**
(15) 07/10/2019 (51) 19-08
(21) 3-2018-00672 (22) 05/04/2018
(18) 05/04/2023
(54) BỘ NHÃN SẢN PHẨM (28) 2
(45) 25/11/2019 380B (43) 25/09/2018 366A
(73) CÔNG TY TNHH VIỆT LAI HƯƠNG (VN)
203A Võ Thị Sáu, phường 7, quận 3, thành phố Hồ Chí Minh
(72) Lê Thị Lan (VN)
(74) Công ty TNHH Sở hữu trí tuệ ALNGUYEN (ALNGUYEN IP CO.,LTD.)
(55)



1.1



1.2

- (11) **3-0029202**
- (15) 07/10/2019 (51) 19-08
- (21) 3-2018-00670 (22) 05/04/2018
- (18) 05/04/2023
- (54) NHÃN SẢN PHẨM (28) 1
- (45) 25/11/2019 380B (43) 25/06/2018 363A
- (73) CÔNG TY TNHH VIỆT LAI HƯƠNG (VN)
203A Võ Thị Sáu, phường 7, quận 3, thành phố Hồ Chí Minh
- (72) Lê Thị Lan (VN)
- (74) Công ty TNHH Sở hữu trí tuệ ALNGUYEN (ALNGUYEN IP CO.,LTD.)
- (55)



- (11) **3-0029203**
 (15) 07/10/2019 (51) 19-08
 (21) 3-2018-00669 (22) 05/04/2018
 (18) 05/04/2023
 (54) **NHÃN SẢN PHẨM** (28) 2
 (45) 25/11/2019 380B (43) 25/06/2018 363A
 (73) **CÔNG TY TNHH VIỆT LAI HƯƠNG (VN)**
 203A Võ Thị Sáu, phường 7, quận 3, thành phố Hồ Chí Minh
 (72) Lê Thị Lan (VN)
 (74) Công ty TNHH Sở hữu trí tuệ ALNGUYEN (ALNGUYEN IP CO.,LTD.)
 (55)



1.1



2.1

- (11) **3-0029204**
(15) 08/10/2019 (51) 19-08
(21) 3-2018-01791 (22) 20/08/2018
(18) 20/08/2023
(54) NHÃN SẢN PHẨM (28) 1
(45) 25/11/2019 380B (43) 26/11/2018 368A
(73) NGÔ THỊ HỒNG THẨM (VN)
Khu Dương ỏ, phường Phong Khê, thành phố Bắc Ninh, tỉnh Bắc Ninh
(72) Ngô Thị Hồng Thẩm (VN)
(55)



- (11) **3-0029205**
- (15) 08/10/2019 (51) 19-08
- (21) 3-2018-00598 (22) 26/03/2018
- (18) 26/03/2023
- (54) NHÃN DÁN (28) 5
- (30) 30-2017-0061087 22/12/2017 KR; 30-2017-0061088 22/12/2017 KR; 30-2017-0061091 22/12/2017 KR; 30-2017-0061090 22/12/2017 KR; 30-2017-0061089 22/12/2017 KR;
- (45) 25/11/2019 380B (43) 25/07/2018 364A
- (73) CJ CHEILJEDANG CORPORATION (KR)
(Ssangnim-dong) 330, Dongho-ro, Jung-gu, Seoul 04560 Republic of Korea
1. KIM, SAE YOON (KR)
- (72) 2. SUNG, JI YEON (KR)
3. LEE, KANG KOOK (KR)
4. JUNG, SAE ROM (KR)
- (74) Công ty TNHH Sở hữu công nghiệp Sao Bắc Đẩu (SAO BAC DAU IP CO.,LTD)
- (55)

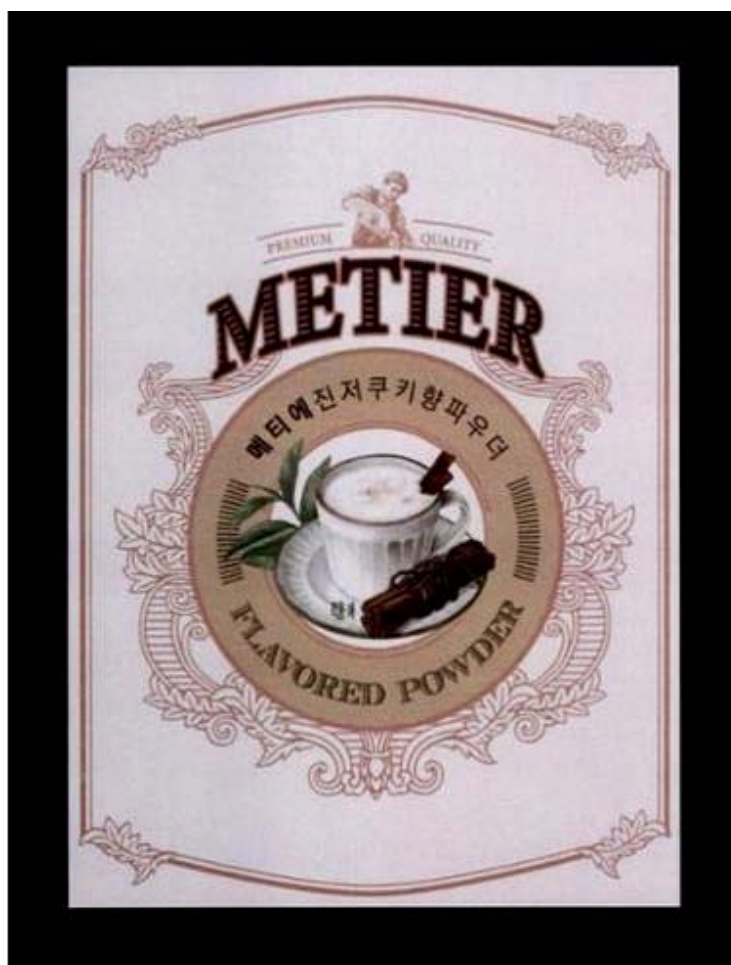

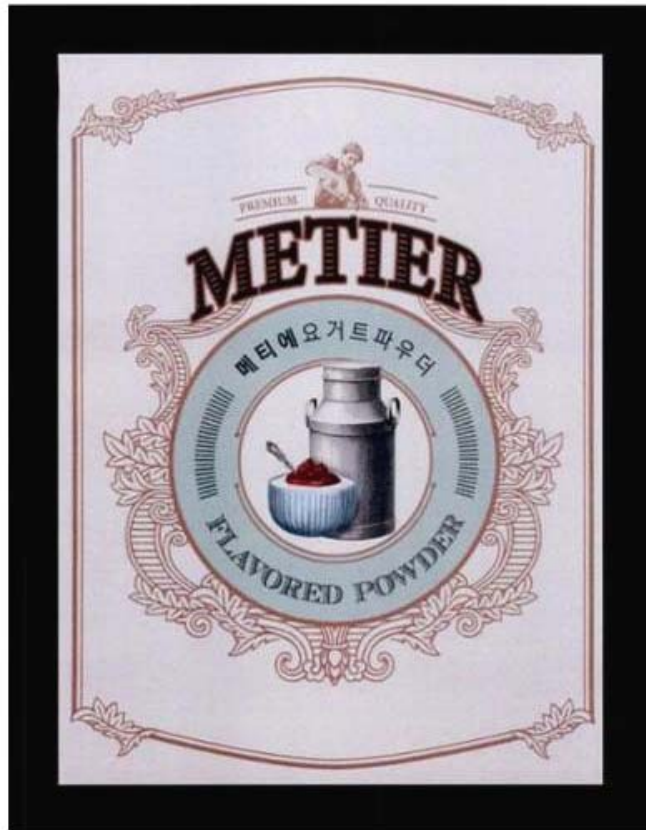

2

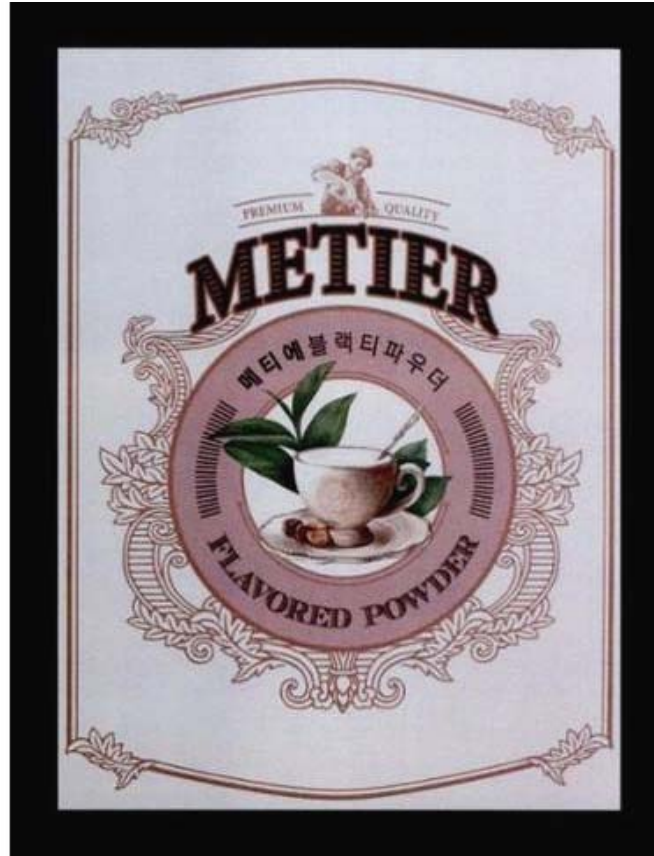

3

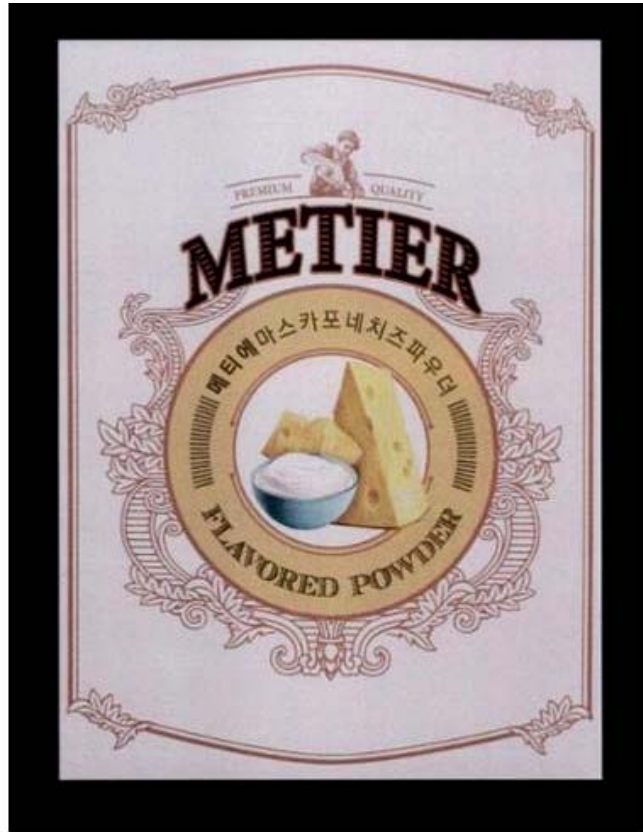

4

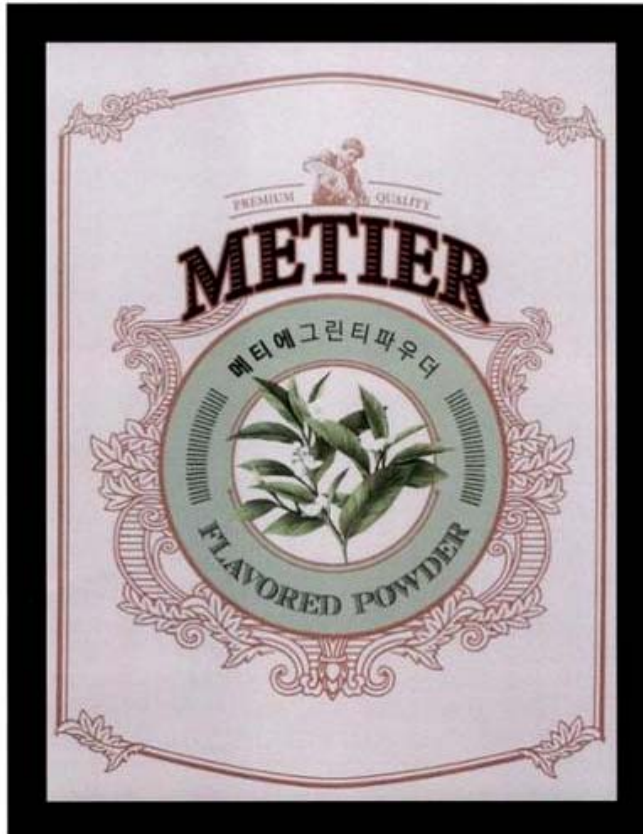

5

- (11) **3-0029206**
(15) 08/10/2019 (51) 07-02
(21) 3-2018-01287 (22) 22/06/2018
(18) 22/06/2023
(54) BẾP ĐIỆN (28) 1
(45) 25/11/2019 380B (43) 25/10/2018 367A
(73) CHEN, HSIEN-CHEN (TW)
18F.-2, No. 21, Ln. 35, Sec. 2, Sanmin Rd., Banqiao Dist., New Taipei City, Taiwan
(72) CHEN, Hsien-Chen (TW)
(74) Công ty TNHH Sáng chế ACTIP (ACTIP PATENT LIMITED)
(55)

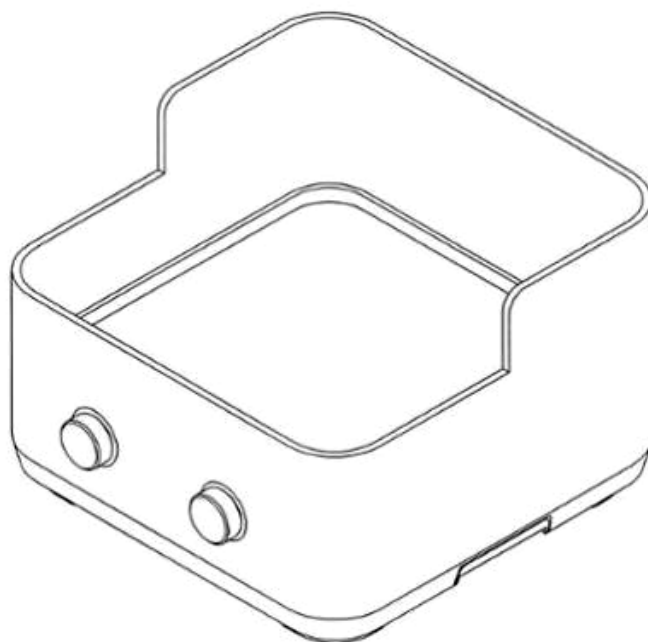

1.1

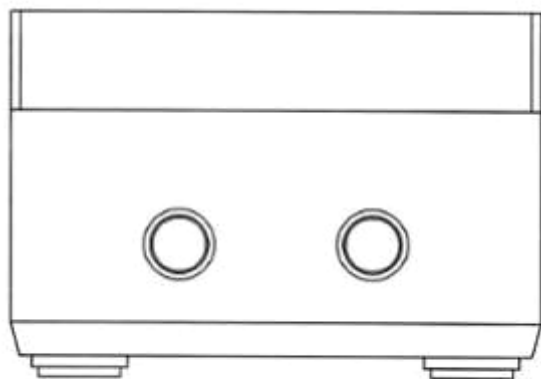

1.2

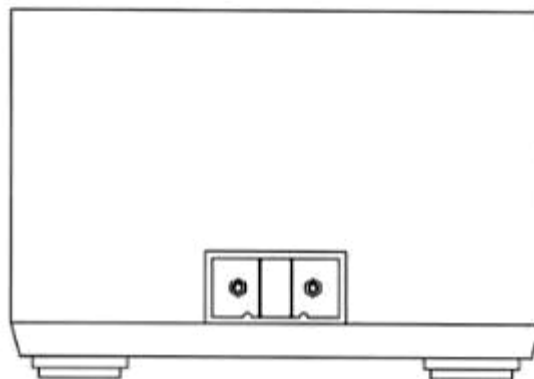

1.3

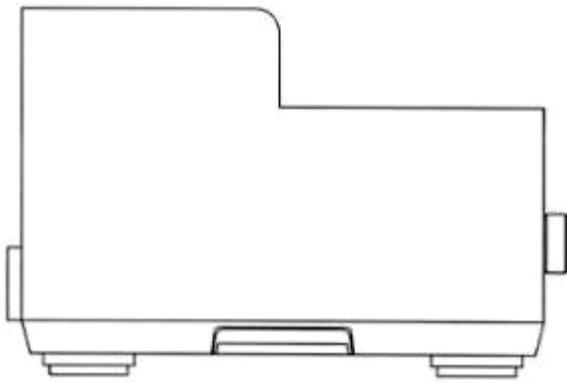

1.4

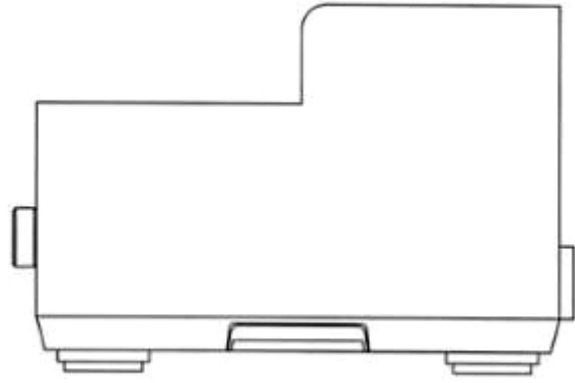

1.5



1.6

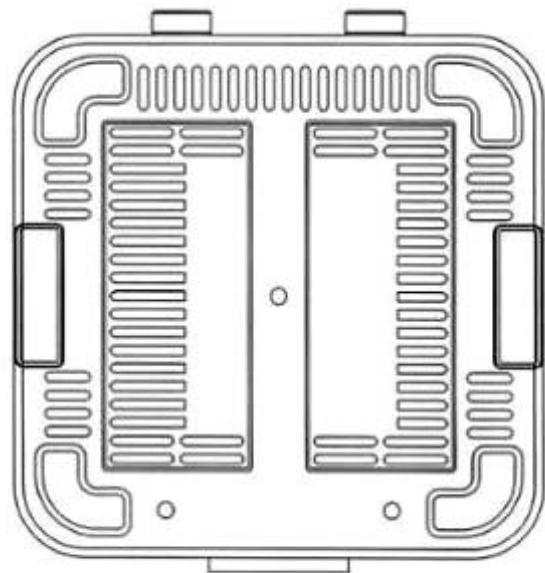

1.7

CÔNG BÁO SỞ HỮU CÔNG NGHIỆP SỐ 380 TẬP B - QUYỀN 2 (11.2019)

- (11) **3-0029207**
- (15) 08/10/2019 (51) 09-03
- (21) 3-2018-01557 (22) 25/07/2018
- (18) 25/07/2023
- (54) **HỘP** (28) 1
- (45) 25/11/2019 380B (43) 26/11/2018 368A
- (73) **CÔNG TY TNHH THƯƠNG MẠI VÀ VẬT LIỆU XÂY DỰNG THÀNH PHÁT (VN)**
1152-1154 đường 3/2, phường 12, quận 11, thành phố Hồ Chí Minh
- (72) Lai Diệu Hạnh (VN)
- (74) Công ty Luật TNHH Phạm và Liên danh (PHAM & ASSOCIATES)
- (55)



1.1



1.2

- (11) **3-0029208**
(15) 08/10/2019 (51) 09-03
(21) 3-2018-01558 (22) 25/07/2018
(18) 25/07/2023
(54) HỘP (28) 1
(45) 25/11/2019 380B (43) 26/11/2018 368A
(73) CÔNG TY TNHH THƯƠNG MẠI VÀ VẬT LIỆU XÂY DỰNG THÀNH PHÁT (VN)
1152-1154 đường 3/2, phường 12, quận 11, thành phố Hồ Chí Minh
(72) Lai Diệu Hạnh (VN)
(74) Công ty Luật TNHH Phạm và Liên danh (PHAM & ASSOCIATES)
(55)



1.1



1.2

- (11) **3-0029209**
(15) 08/10/2019 (51) 11-01
(21) 3-2018-01782 (22) 17/08/2018
(18) 17/08/2023
(54) **ĐỒ KIM HOÀN** (28) 1
(45) 25/11/2019 380B (43) 25/01/2019 370A
(73) **HỘ KINH DOANH KA MA LA (VN)**
14 Phan Tôn, phường Đa Kao, quận 1, thành phố Hồ Chí Minh
(72) **Trần Phước Đức Thắng (VN)**
(74) **Công ty Luật TNHH Phạm và Liên danh (PHAM & ASSOCIATES)**
(55)



1.1



1.2



1.3



1.4

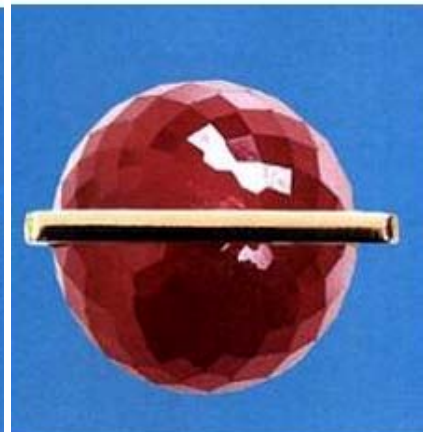

1.5

- (11) **3-0029210**
(15) 08/10/2019 (51) 09-03
(21) 3-2018-01853 (22) 29/08/2018
(18) 29/08/2023
(54) HỘP (28) 1
(45) 25/11/2019 380B (43) 26/11/2018 368A
(73) HỢP TÁC XÃ NÔNG NGHIỆP TÍCH KHÁNH (VN)
Tổ 2, ấp Tích Khánh, xã Thiện Mỹ, huyện Trà Ôn, tỉnh Vĩnh Long
(72) Nguyễn Văn Suôi (VN)
(74) Công ty TNHH Phát triển tài sản trí tuệ Việt (IPASPRO CO., LTD)
(55)



1.1



1.2

- (11) **3-0029211**
(15) 08/10/2019 (51) 07-01; 09-07
(21) 3-2018-01895 (22) 06/09/2018
(18) 06/09/2023
(54) **NẮP ĐẬY CỐC** (28) 1
(30) 29/642,162 28/03/2018 US;
(45) 25/11/2019 380B (43) 26/11/2018 368A
(73) DART INDUSTRIES INC. (US)
14901 S. Orange Blossom Trail, Orlando, Florida, 32837, USA
(72) David P. Bull (GB)
(74) Công ty Luật TNHH AMBYS Hà Nội (AMBYS HANOI)
(55)

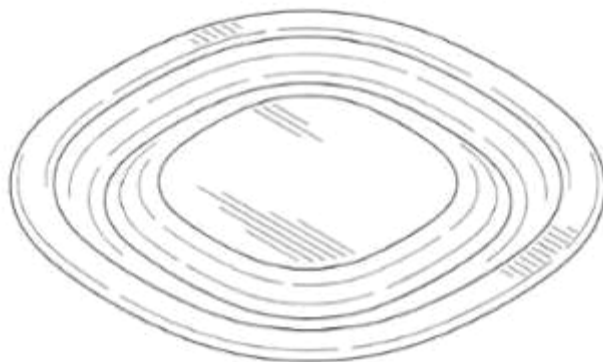

1.1



1.2



1.3



1.4

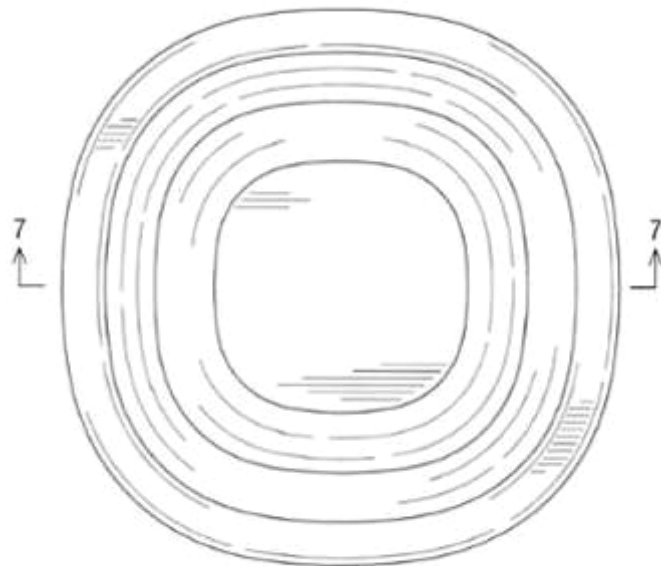

1.5

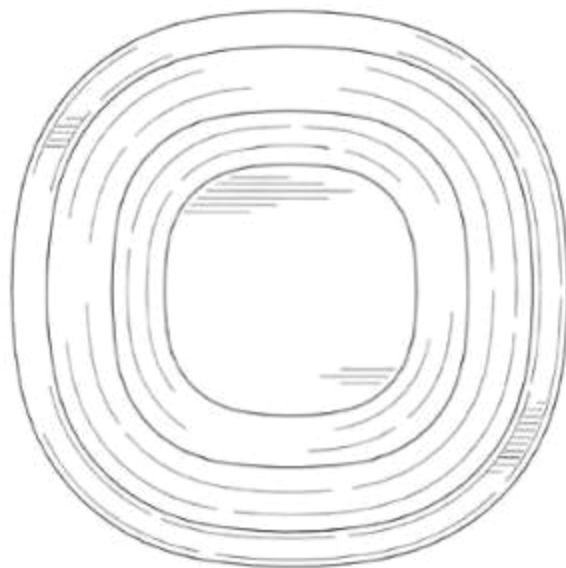

1.6

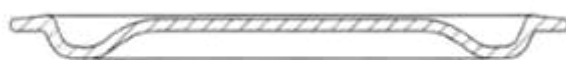

1.7

- (11) **3-0029212**
- (15) 08/10/2019 (51) 12-16
- (21) 3-2018-02447 (22) 19/11/2018
- (18) 19/11/2023
- (54) TẮM HƯỚNG GIÓ CHO XE CỘ (28) 1
- (30) 005282985-0001 25/05/2018 EM;
- (45) 25/11/2019 380B (43) 25/02/2019 371A
- (73) IGOR AKRAPOVIC (SI)
Rozna Dolina C.VIII/10A, SI-1000 LJUBLJANA, Slovenia
1. IGOR AKRAPOVIC (SI)
2. ANTON SIFRAR (SI)
3. DAMJAN SODNIK (SI)
- (72) 4. ERMIN KOSOVEL (SI)
5. LUKA ZAGAR (SI)
6. MATEJ BULC (SI)
7. PRIMOZ TOPLIKAR (SI)
- (74) Công ty TNHH Đại Tín và Liên Danh (DAITIN AND ASSOCIATES CO.,LTD)
- (55)



1.1



1.2



1.3



1.4



1.5

1.6



1.7



1.8

- (11) **3-0029213**
- (15) 08/10/2019 (51) 12-16
- (21) 3-2018-02451 (22) 19/11/2018
- (18) 19/11/2023
- (54) TẮM ỐP GIƯỜNG XE (28) 1
- (30) 005430006-0002 05/07/2018 EM;
- (45) 25/11/2019 380B (43) 25/02/2019 371A
- (73) IGOR AKRAPOVIC (SI)
Rozna Dolina C.VIII/10A, SI-1000 LJUBUANA, Slovenia
1. IGOR AKRAPOVIC (SI)
2. ANTON SIFRAR (SI)
3. DAMJAN SODNIK (SI)
- (72) 4. ERMIN KOSOVEL (SI)
5. LUKA ZAGAR (SI)
6. MATEJ BULC (SI)
7. PRIMOZ TOPLIKAR (SI)
- (74) Công ty TNHH Đại Tín và Liên Danh (DAITIN AND ASSOCIATES CO.,LTD)
- (55)



1.1

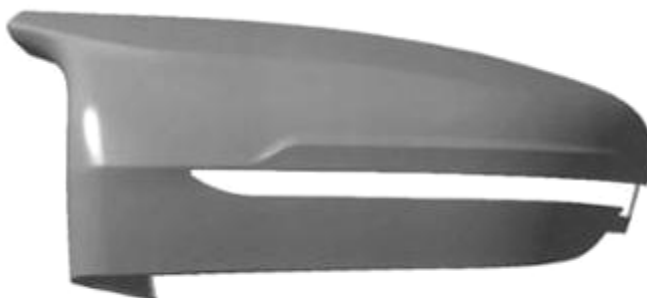

1.2

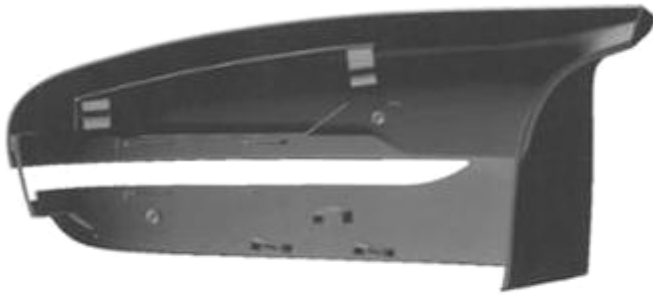

1.3



1.4



1.5



1.6



1.7

- (11) **3-0029214**
- (15) 08/10/2019 (51) 12-16
- (21) 3-2018-02450 (22) 19/11/2018
- (18) 19/11/2023
- (54) TẮM ỐP GUỠNG XE (28) 1
- (30) 005430006-0001 05/07/2018 EM;
- (45) 25/11/2019 380B (43) 25/02/2019 371A
- (73) IGOR AKRAPOVIC (SI)
Rozna Dolina C.VIII/10A, SI-1000 LJUBUANA, Slovenia
1. IGOR AKRAPOVIC (SI)
2. ANTON SIFRAR (SI)
3. DAMJAN SODNIK (SI)
- (72) 4. ERMIN KOSOVEL (SI)
5. LUKA ZAGAR (SI)
6. MATEJ BULC (SI)
7. PRIMOZ TOPLIKAR (SI)
- (74) Công ty TNHH Đại Tín và Liên Danh (DAITIN AND ASSOCIATES CO.,LTD)
- (55)



1.1



1.2



1.3



1.4



1.5



1.6



1.7

- (11) **3-0029215**
(15) 08/10/2019 (51) 06-03
(21) 3-2018-01448 (22) 12/07/2018
(18) 12/07/2023
(54) BÀN ĂN (28) 1
(45) 25/11/2019 380B (43) 25/12/2018 369A
(73) KANG, RAE SEUNG (KR)
3rd Floor, 100 Poeun-Ro, Mapo-Gu, Seoul, South Korea
(72) Kang, Rae Seung (KR)
(74) Công ty cổ phần Tư vấn S&B (S&B CONSULTANT., CORP.)
(55)



1.1



1.2

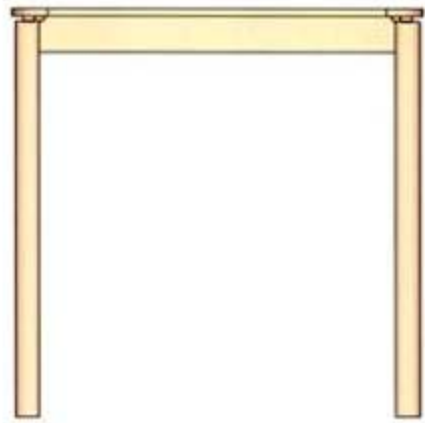

1.3

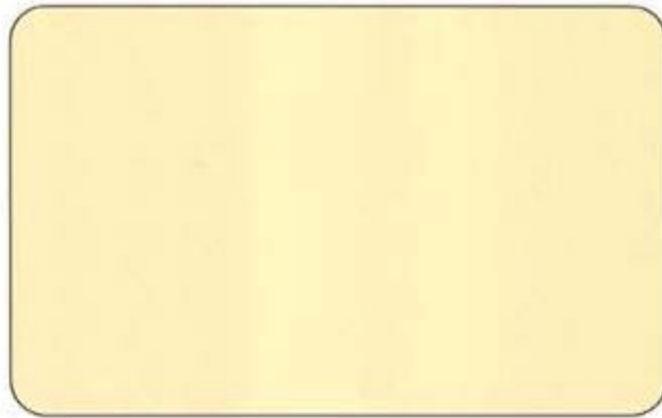

1.4

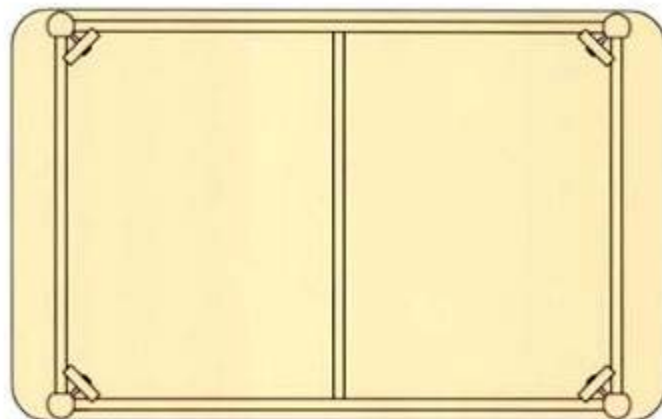

1.5

- (11) **3-0029216**
(15) 08/10/2019 (51) 06-01
(21) 3-2018-01449 (22) 12/07/2018
(18) 12/07/2023
(54) GHẾ ĂN (28) 1
(45) 25/11/2019 380B (43) 25/12/2018 369A
(73) KANG, RAE SEUNG (KR)
3rd Floor, 100 Poeun-Ro, Mapo-Gu, Seoul, South Korea
(72) Kang, Rae Seung (KR)
(74) Công ty cổ phần Tư vấn S&B (S&B CONSULTANT., CORP.)
(55)

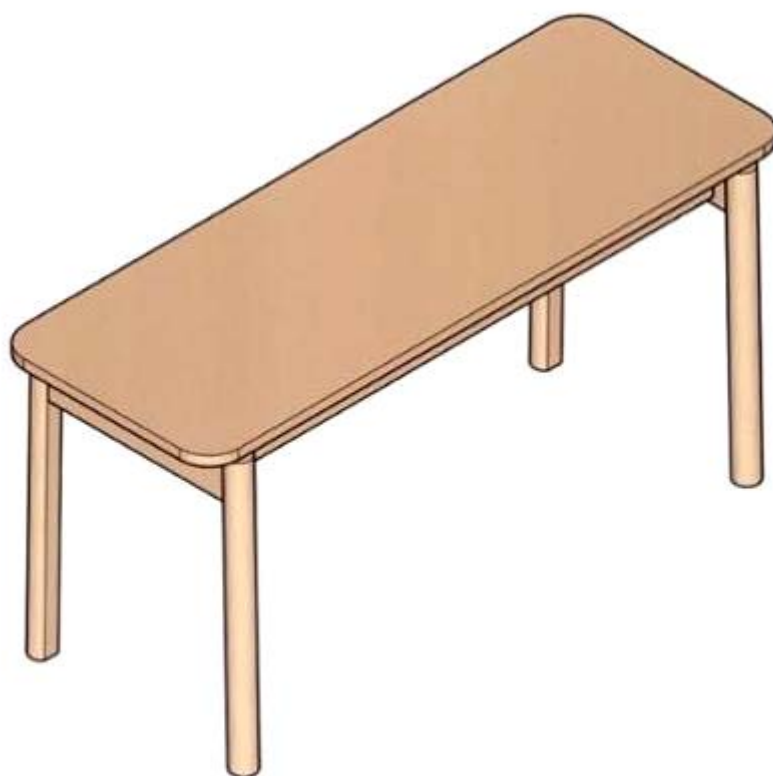

1.1



1.2

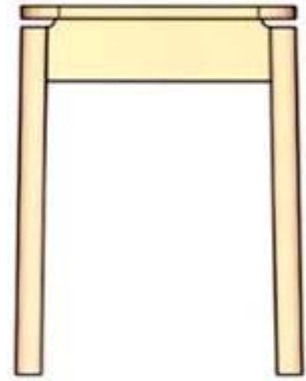

1.3

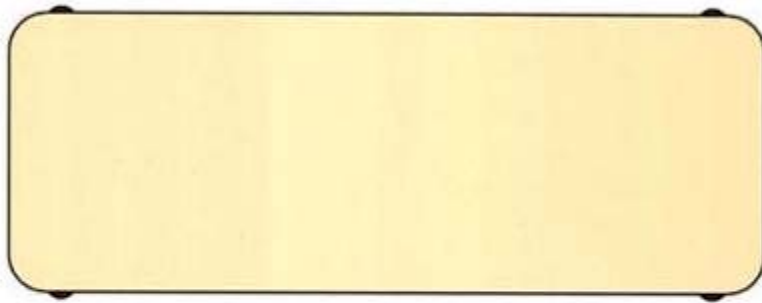

1.4

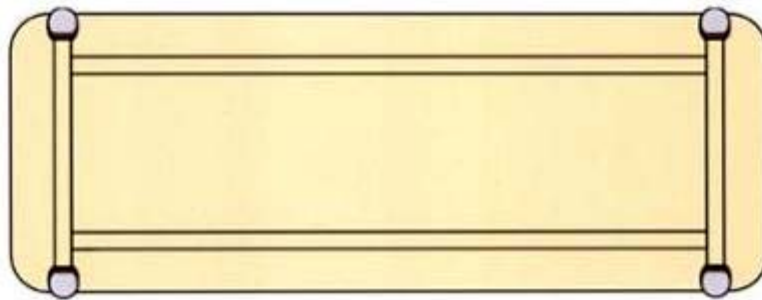

1.5

- (11) **3-0029217**
(15) 08/10/2019 (51) 06-04
(21) 3-2018-01451 (22) 12/07/2018
(18) 12/07/2023
(54) KỆ TI VI (28) 1
(30) 30-2018-0025216 30/05/2018 KR;
(45) 25/11/2019 380B (43) 25/03/2019 372A
(73) KANG, RAE SEUNG (KR)
3rd Floor, 100 Poeun-Ro, Mapo-Gu, Seoul, South Korea
(72) Kang, Rae Seung (KR)
(74) Công ty cổ phần Tư vấn S&B (S&B CONSULTANT., CORP.)
(55)

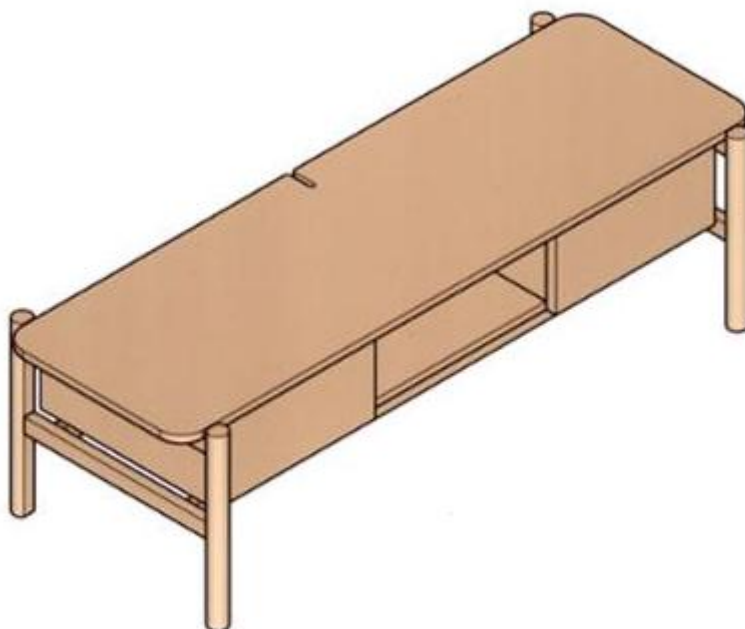

1.1

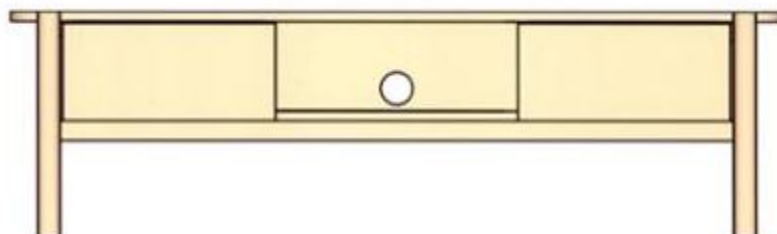

1.2

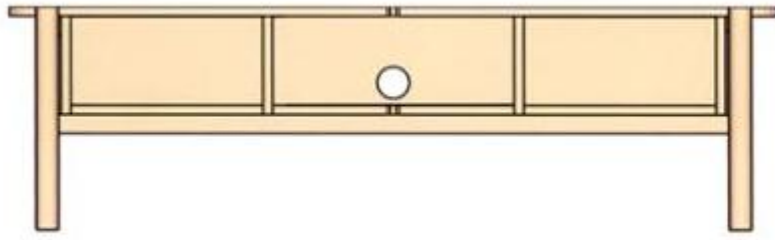

1.3

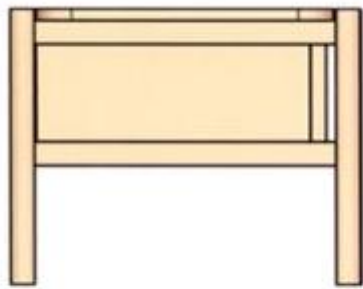

1.4

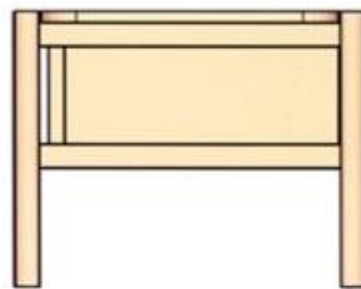

1.5

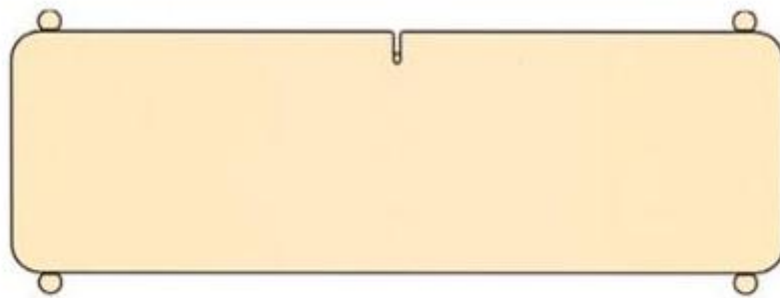

1.6

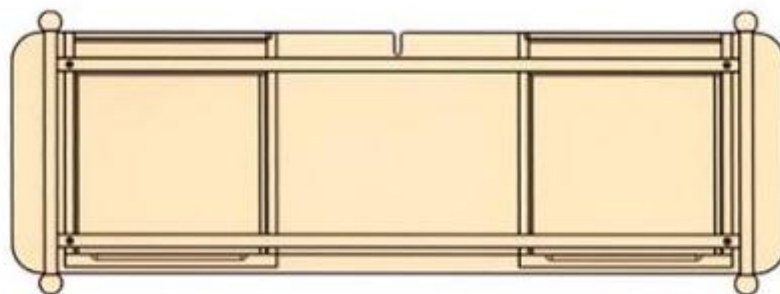

1.7

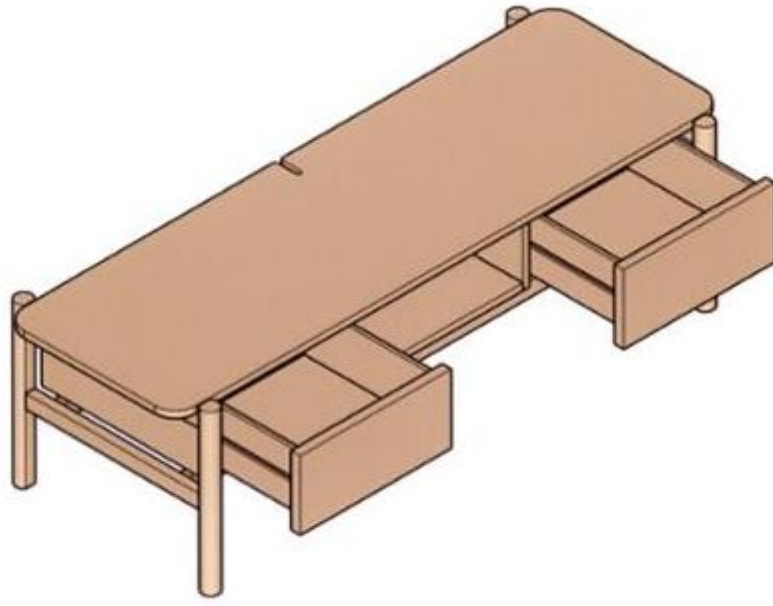

1.8

- (11) **3-0029218**
(15) 08/10/2019 (51) 13-03
(21) 3-2018-01454 (22) 13/07/2018
(18) 13/07/2023
(54) **Ồ CẮM ĐIỆN** (28) 1
(30) 1802000180 16/01/2018 TH;
(45) 25/11/2019 380B (43) 25/02/2019 371A
(73) PANASONIC INTELLECTUAL PROPERTY MANAGEMENT CO., LTD. (JP)
1-61, Shiromi 2-chome, Chuo-ku, Osaka-shi, Osaka 540-6207 Japan
(72) 1. KAZUAKI OHARA (JP)
2. KEI YAMAMOTO (JP)
(74) Công ty Luật TNHH Phạm và Liên danh (PHAM & ASSOCIATES)
(55)

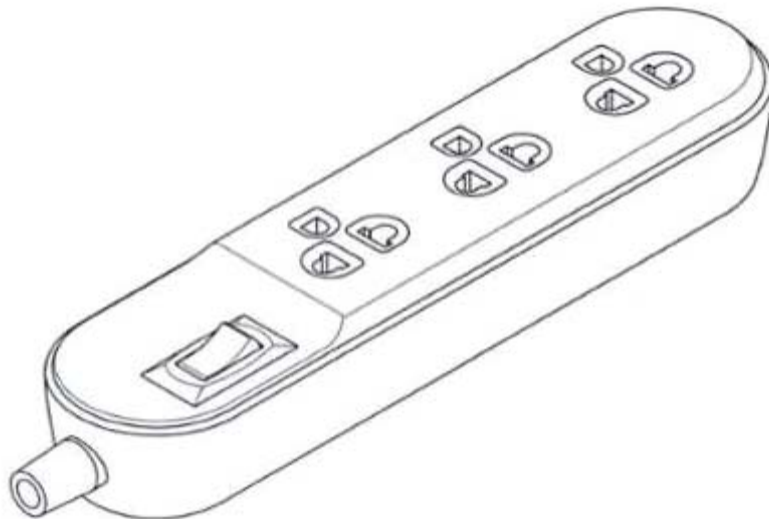

1.1

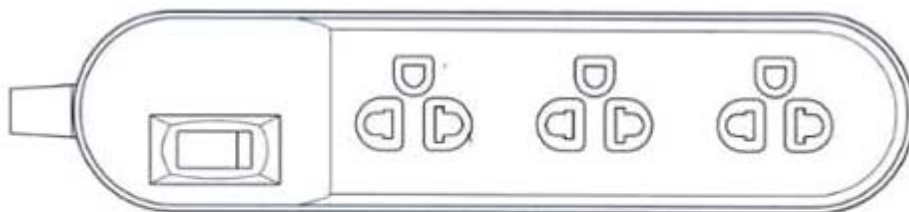

1.2



1.3

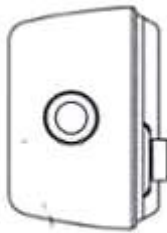

1.4

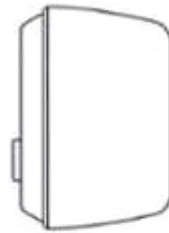

1.5



1.6



1.7

- (11) **3-0029219**
(15) 08/10/2019 (51) 06-03
(21) 3-2018-01534 (22) 23/07/2018
(18) 23/07/2023
(54) BÀN (28) 1
(45) 25/11/2019 380B (43) 25/12/2018 369A
(73) KANG, RAE SEUNG (KR)
3rd Floor, 100 Poeun-Ro, Mapo-Gu, Seoul, South Korea
(72) Kang, Rae Seung (KR)
(74) Công ty cổ phần Tư vấn S&B (S&B CONSULTANT., CORP.)
(55)



1.1



1.2

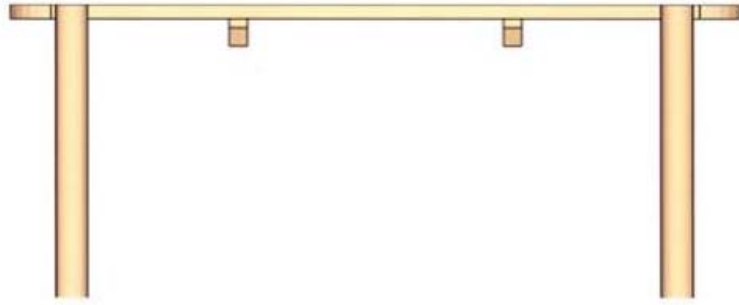

1.3

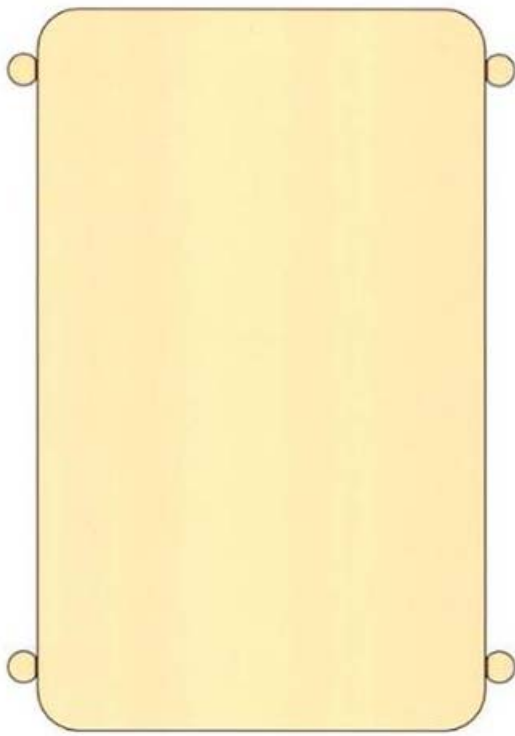

1.4

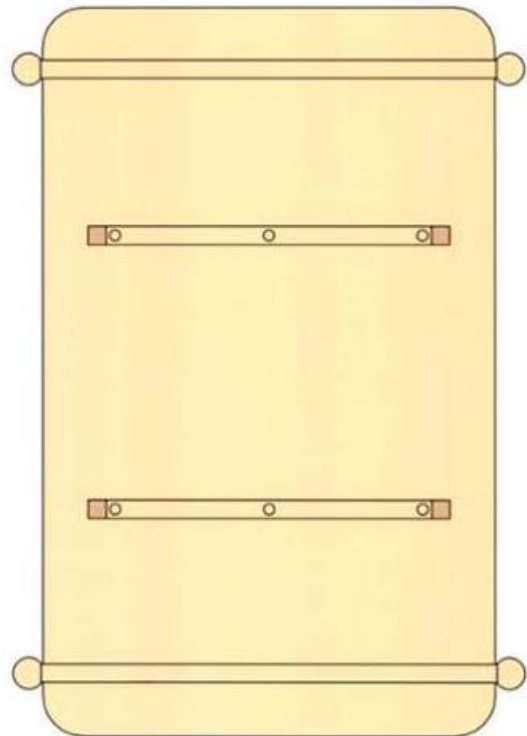

1.5

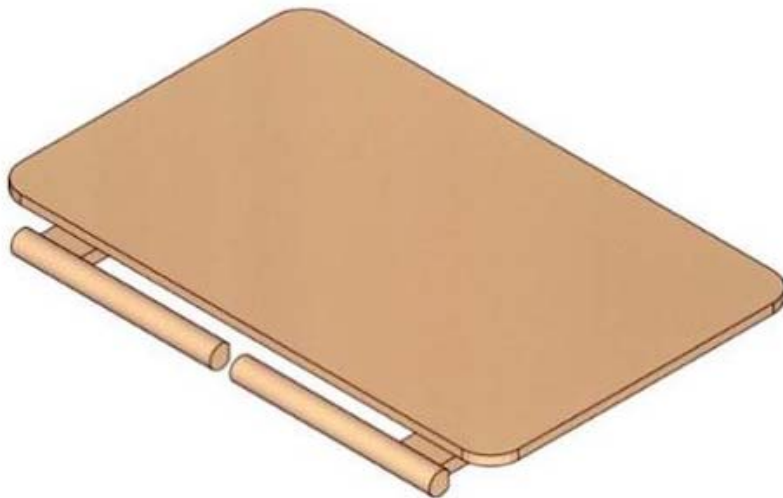

1.6

(11) **3-0029220**

(15) 09/10/2019

(21) 3-2018-00775

(18) 17/04/2023

(54) **VĨ ĐỤNG**

(45) 25/11/2019 380B

(51) 09-05

(22) 17/04/2018

(28) 1

(43) 25/10/2018 367A

(73) **CÔNG TY TNHH MỘT THÀNH VIÊN VÀNG BẠC ĐÁ QUÝ NGÂN HÀNG SÀI GÒN THƯƠNG TÍN (VN)**

278 Nam Kỳ Khởi Nghĩa, phường 08, quận 3, thành phố Hồ Chí Minh

(72) **Bùi Thị Phương Thảo (VN)**

(55)



1.1



1.2

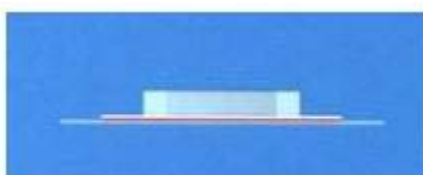

1.3



1.4



1.5

- (11) **3-0029221**
(15) 09/10/2019 (51) 24-02
(21) 3-2018-01478 (22) 17/07/2018
(18) 17/07/2023
(54) **ỐNG CHỨA ĐIỀU NGẢI CỨU** (28) 1
(45) 25/11/2019 380B (43) 25/02/2019 371A
(73) **BÙI MINH TÂM (VN)**
16 Ký Con, phường 7, quận Phú Nhuận, thành phố Hồ Chí Minh
(72) Bùi Minh Tâm (VN)
(74) Công ty Luật Hợp danh bản quyền Quốc tế (CIS LAW FIRM)
(55)



1.1



1.2

1.3



1.4



1.5

- (11) **3-0029222**
- (15) 09/10/2019 (51) 13-03
- (21) 3-2018-01530 (22) 23/07/2018
- (18) 23/07/2023
- (54) **CHÂN PHÍCH CẮM ĐIỆN** (28) 1
- (30) 1802000584 07/02/2018 TH;
- (45) 25/11/2019 380B (43) 25/12/2018 369A
- CHANAPORN ELECTRIC CO., LTD. (TH)
- (73) 430, Moo 2, Kaewsukkho Road, Baanklongsuan Sub-district, Prasamutjadee District, Samutprakarn 10290 Thailand
- (72) Vitaya Chanapan (TH)
- (74) Công ty TNHH Sáng chế ACTIP (ACTIP PATENT LIMITED)
- (55)

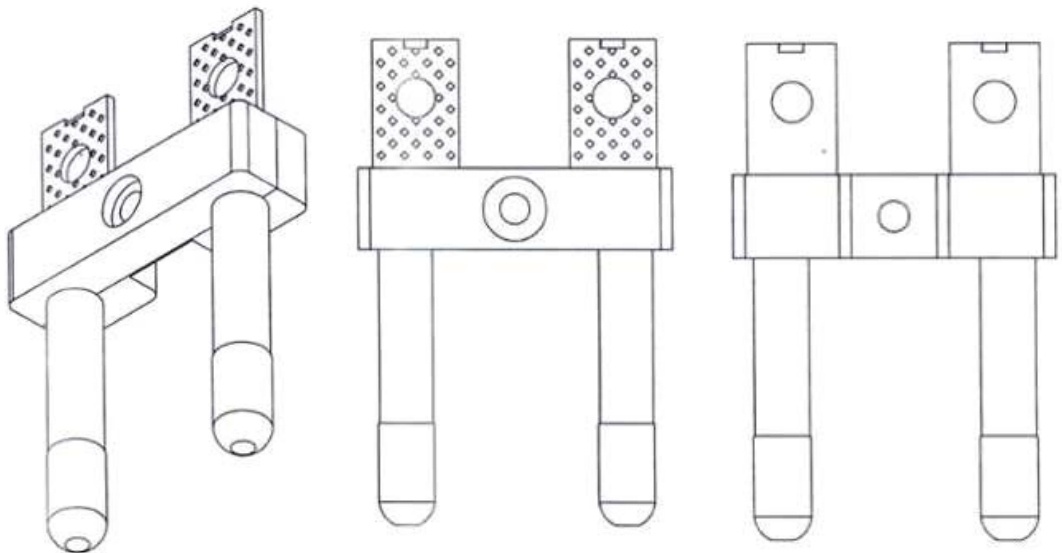

1.1

1.2

1.3

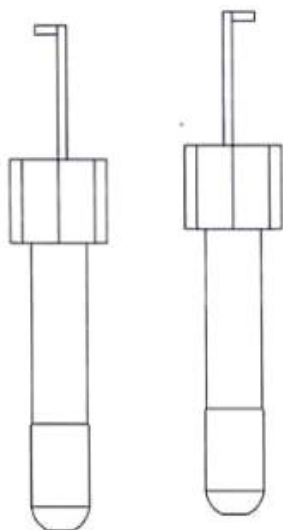

1.4

1.5



1.6

1.7

- (11) **3-0029223**
- (15) 09/10/2019
- (21) 3-2018-01757
- (18) 16/08/2023
- (54) **HỘP Đựng THUỐC**
- (45) 25/11/2019 380B
- (73) NGUYỄN THẾ TOÀN (VN)
P123011, khu đô thị Timescity park hill, số 25, ngõ 13 đường Lĩnh Nam, phường Mai Động, quận Hoàng Mai, thành phố Hà Nội
- (72) Nguyễn Thế Toàn (VN)
- (74) Công ty TNHH Tư vấn đầu tư và Sở hữu trí tuệ Hoàng Phi (HOANG PHI INVEST & I.P CO., LTD)
- (55)

(51) 09-03

(22) 16/08/2018

(28) 1

(43) 26/11/2018 368A



1.1



1.2

- (11) **3-0029224**
(15) 09/10/2019 (51) 19-06
(21) 3-2018-01349 (22) 08/02/2017
(18) 08/02/2022
(54) BÚT BI (28) 2
(30) 2016-018505 30/08/2016 JP;
(45) 25/11/2019 380B (43) 26/11/2018 368A
(73) KOKUYO CO., LTD. (JP)
1-1, Oimazato-minami 6-chome, Higashinari-ku, Osaka-shi, Osaka, Japan
1. TATSUHIKO KAWASHIMA (JP)
(72) 2. MASAFUMI YOSHIKAWA (JP)
3. KINYA MATSUSHITA (JP)
(74) Công ty TNHH Sở hữu trí tuệ HA VIP (HAVIP CO., LTD.)
(55)

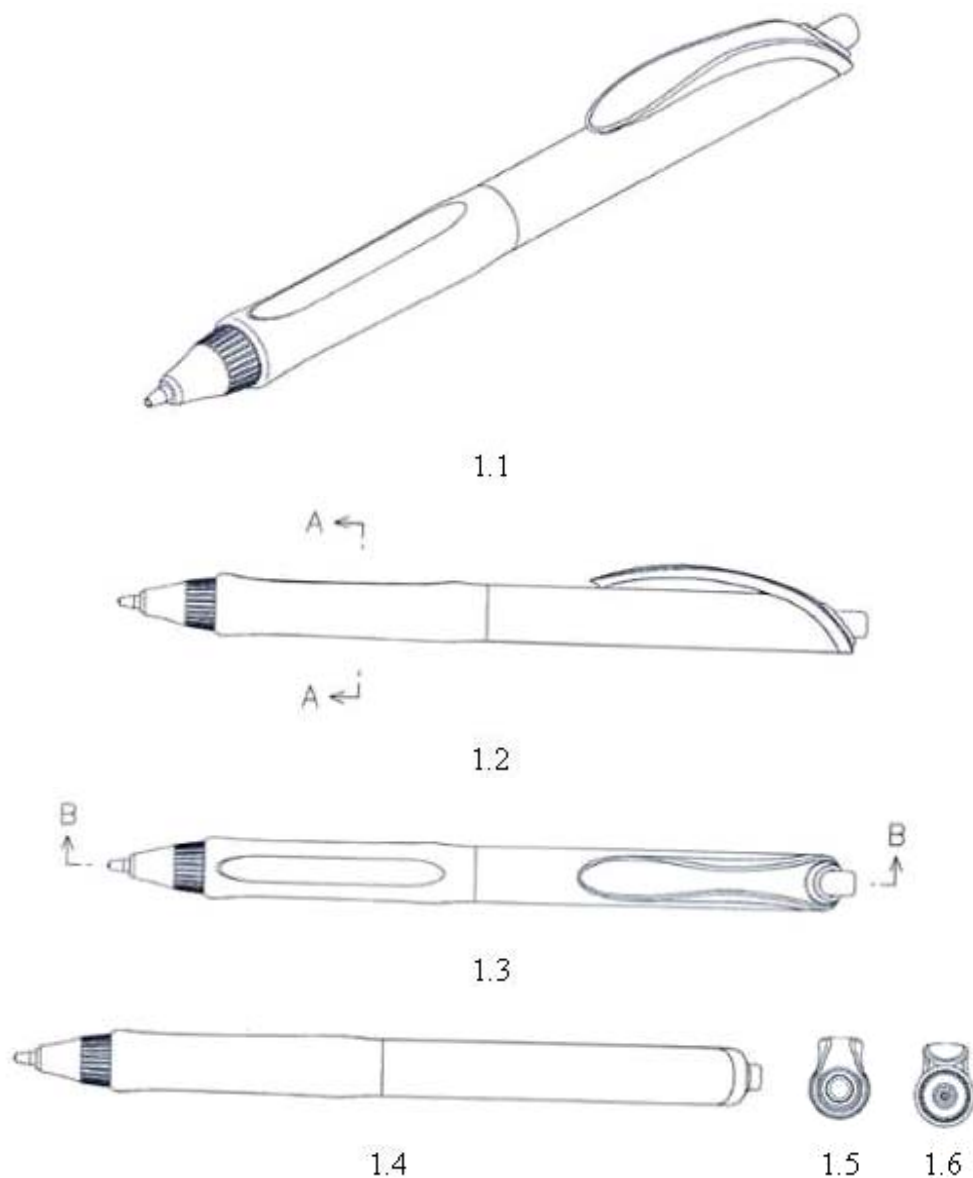

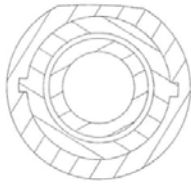

1.7



1.8

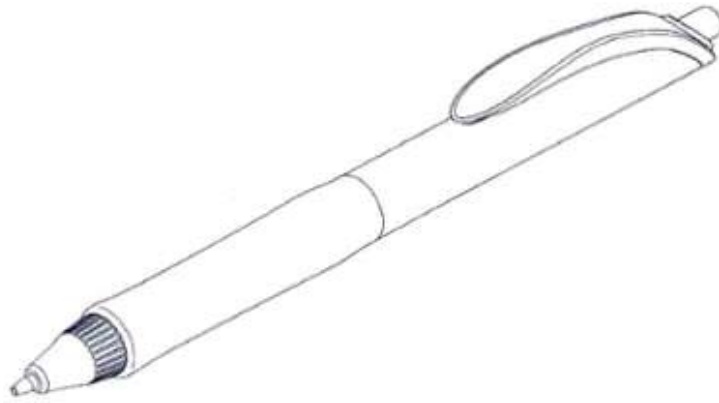

2.1

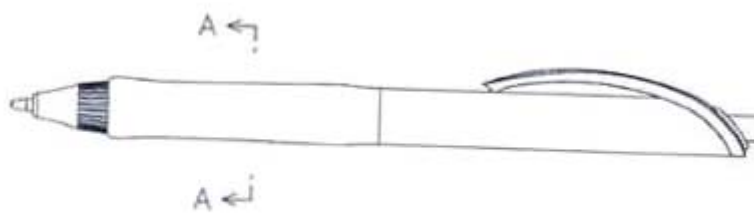

2.2



2.3

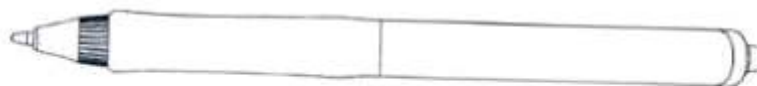

2.4



2.5



2.6

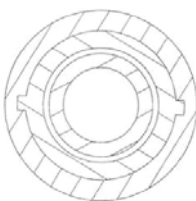

2.7



2.8

- (11) **3-0029225**
(15) 09/10/2019 (51) 09-01
(21) 3-2017-01451 (22) 31/07/2017
(18) 31/07/2022
(54) CHAI ĐỰNG THUỐC (28) 1
(45) 25/11/2019 380B (43) 25/01/2018 358A
(73) NGUYỄN TUẤN KIỆT (VN)
Số 417 Phan Văn Trị, phường 1, quận Gò Vấp, thành phố Hồ Chí Minh
(72) Nguyễn Tuấn Kiệt (VN)
(74) Công ty TNHH Tư vấn A & S (A&S CO.,LTD)
(55)

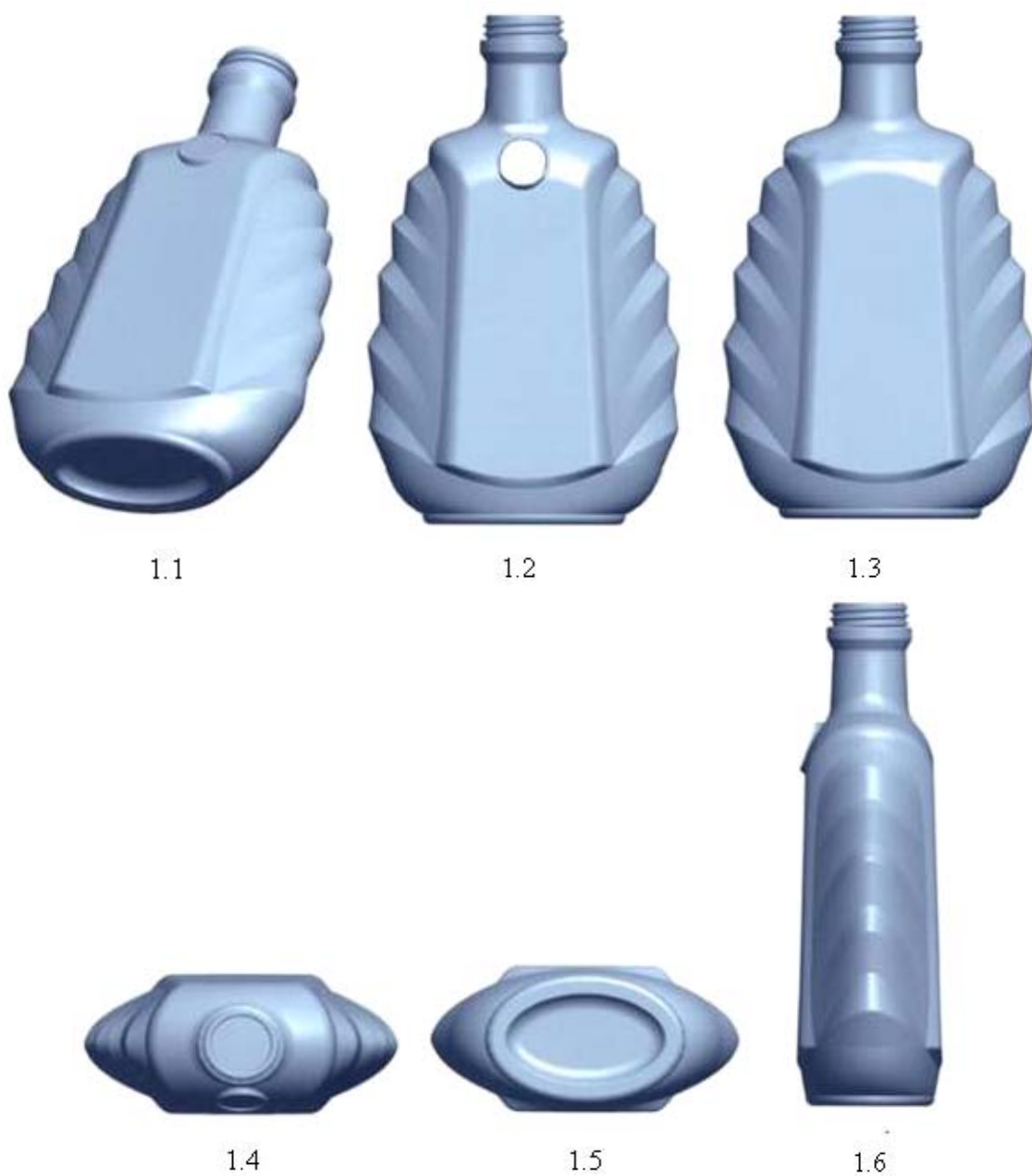

- (11) **3-0029226**
(15) 09/10/2019 (51) 14-01
(21) 3-2018-01750 (22) 16/08/2018
(18) 16/08/2023
(54) LOA (28) 1
(45) 25/11/2019 380B (43) 25/01/2019 370A
(73) NGUYỄN CẢNH PHÁT (VN)
Xóm 4, thôn Hòa Trúc, xã Hòa Thạch, huyện Quốc Oai, thành phố Hà Nội
(72) Nguyễn Cảnh Phát (VN)
(74) Công ty TNHH Sở hữu trí tuệ Bình Minh (SUNRISE IP CO.,LTD.)
(55)



- (11) **3-0029227**
(15) 09/10/2019 (51) 13-02
(21) 3-2017-02145 (22) 16/10/2017
(18) 16/10/2022
(54) TRẠM BIẾN ÁP (28) 1
(45) 25/11/2019 380B (43) 25/07/2018 364A
CÔNG TY CỔ PHẦN TƯ VẤN, XÂY DỰNG VÀ DỊCH VỤ ĐIỆN VIỆT (VN)
(73) Số 6, ngõ 226, đường Định Công, phường Định Công, quận Hoàng Mai, thành phố Hà Nội
(72) Bùi Quang Thịnh (VN)
(55)

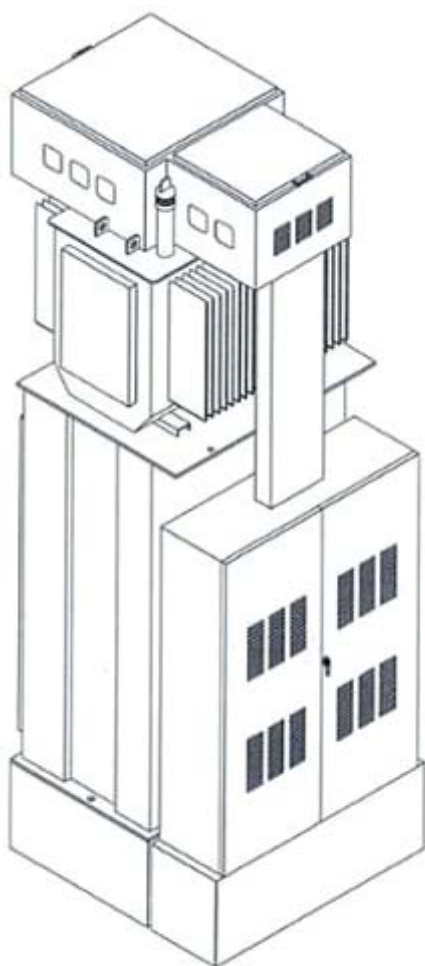

1.1

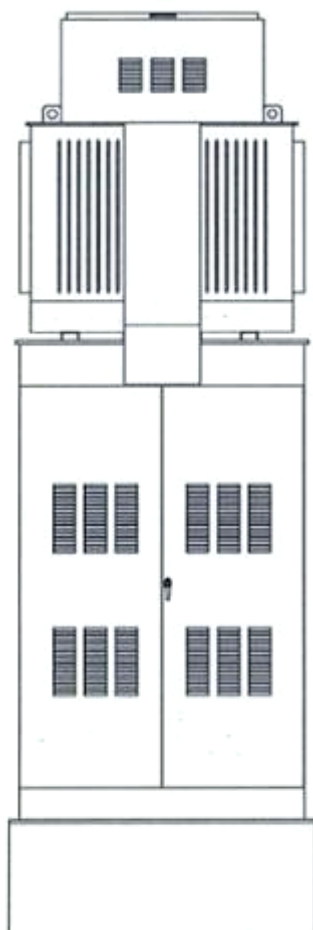

1.3

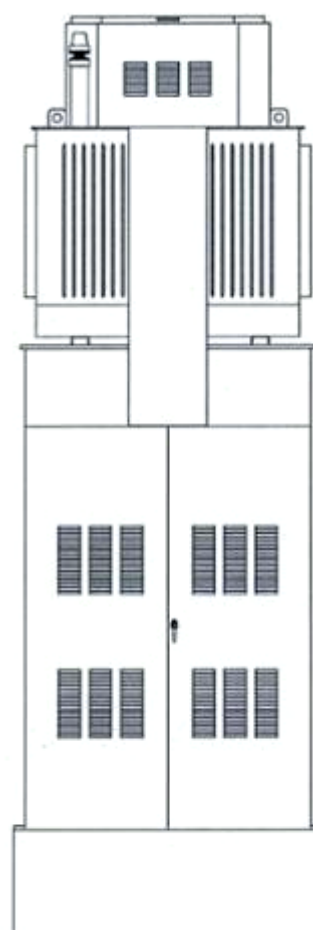

1.2

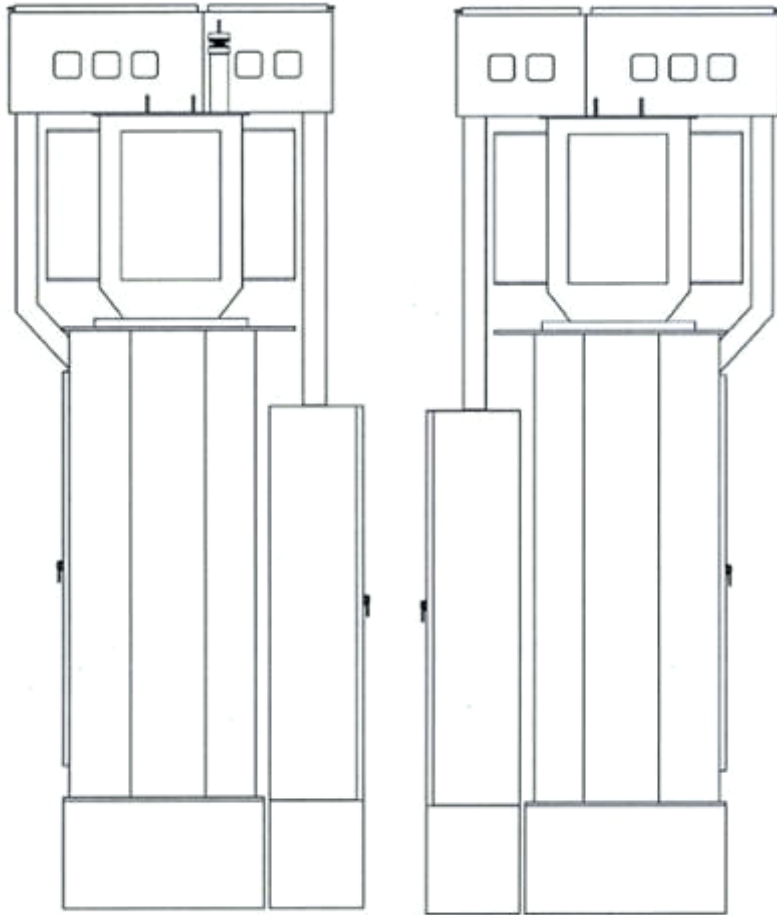

1.4

1.5

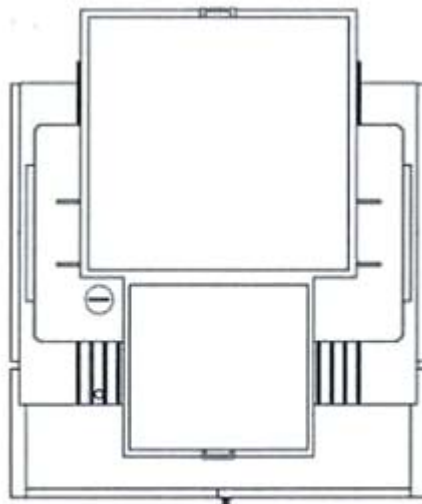

1.6

- (11) **3-0029228**
(15) 09/10/2019 (51) 27-05; 27-99
(21) 3-2017-02457 (22) 23/11/2017
(18) 23/11/2022
(54) DỤNG CỤ CHO NGƯỜI HÚT THUỐC (28) 1
(30) 004020394 26/05/2017 EM;
(45) 25/11/2019 380B (43) 25/01/2018 358A
(73) PHILIP MORRIS PRODUCTS S.A. (CH)
Quai Jeanrenaud 3, CH-2000 Neuchatel, Switzerland
1. KYUNGIL CHUNG (KR)
(72) 2. FLORENT CUCHET (FR)
3. PHILIP NILSSON (SE)
(74) Công ty TNHH Tư vấn đầu tư và chuyển giao công nghệ (INVESTCONSULT)
(55)



1.1

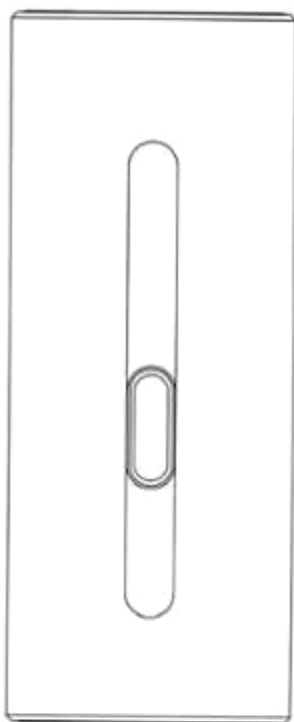

1.2



1.3



1.4



1.5



1.6



1.7

- (11) **3-0029229**
(15) 09/10/2019 (51) 15-04; 15-99
(21) 3-2018-01758 (22) 16/08/2018
(18) 16/08/2023
(54) MÁY NGHIỀN SỎI THÀNH CÁT (28) 1
(45) 25/11/2019 380B (43) 25/12/2018 369A
(73) CÔNG TY TNHH TẬP ĐOÀN ĐẠI TIẾN PHÁT (VN)
Khu 5, xã Tiên Du, huyện Phù Ninh, tỉnh Phú Thọ
(72) Trần Văn Đô (VN)
(74) Công ty TNHH Tư vấn đầu tư và Sở hữu trí tuệ Hoàng Phi (HOANG PHI INVEST & I.P
CO., LTD)
(55)

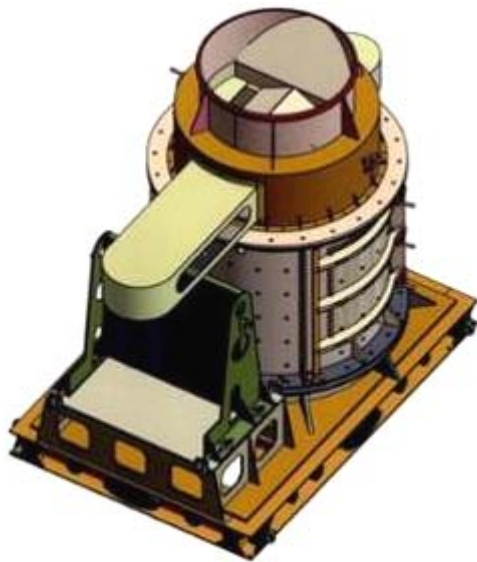

1.1

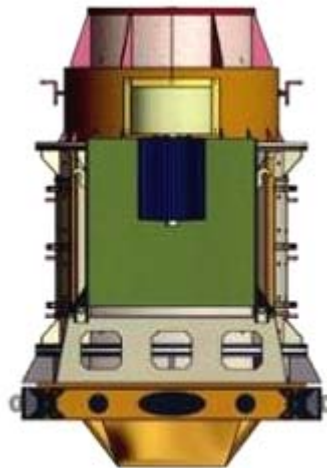

1.2

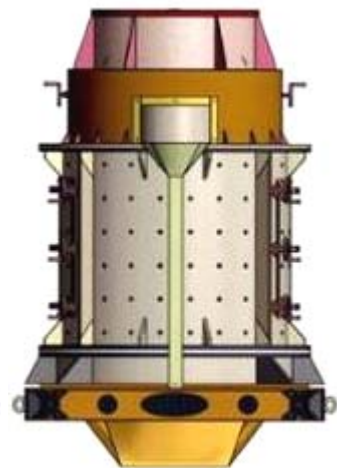

1.3

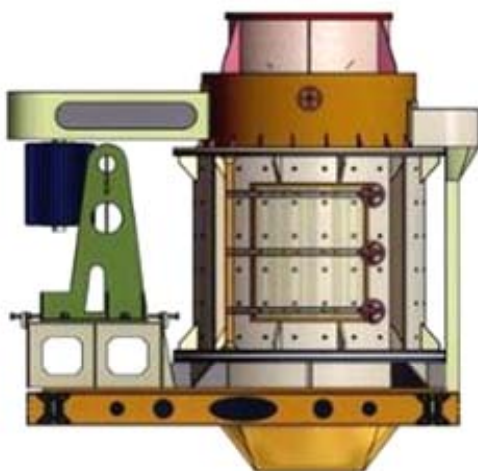

1.4

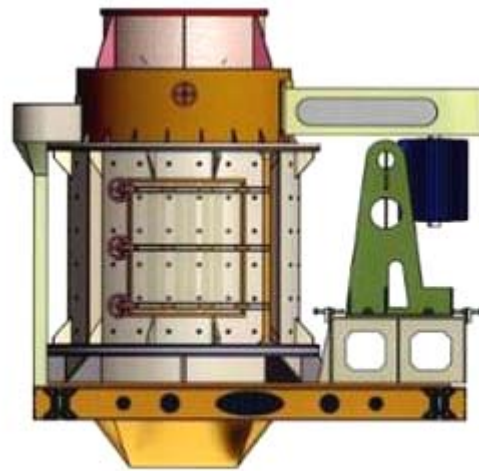

1.5

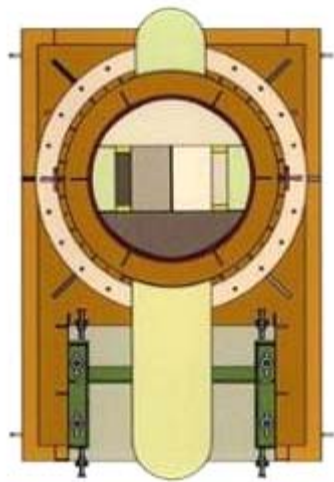

1.6

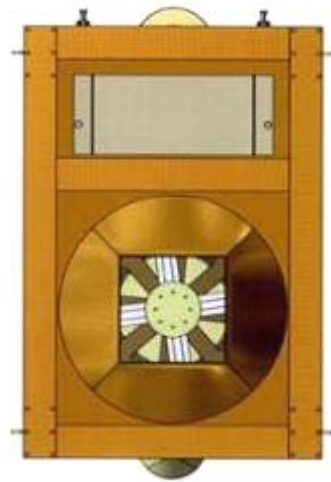

1.7

- (11) **3-0029230**
 (15) 09/10/2019 (51) 09-05
 (21) 3-2017-02606 (22) 13/12/2017
 (18) 13/12/2022
 (54) BAO GÓI ĐỰNG THỰC PHẨM (28) 1
 (30) 30-2017-0031034 05/07/2017 KR; 30-2017-0031031 05/07/2017 KR;
 (45) 25/11/2019 380B (43) 26/04/2018 361A
 (73) CJ CHEILJEDANG CORPORATION (KR)
 (Ssangnim-dong) 330, Dongho-ro, Jung-gu, Seoul 04560 Republic of Korea
 1. SONG, SO WON (KR)
 (72) 2. LEE, KANG KOOK (KR)
 3. JUNG, SAE ROM (KR)
 (74) Công ty TNHH Sở hữu công nghiệp Sao Bắc Đẩu (SAO BAC DAU IP CO.,LTD)
 (55)

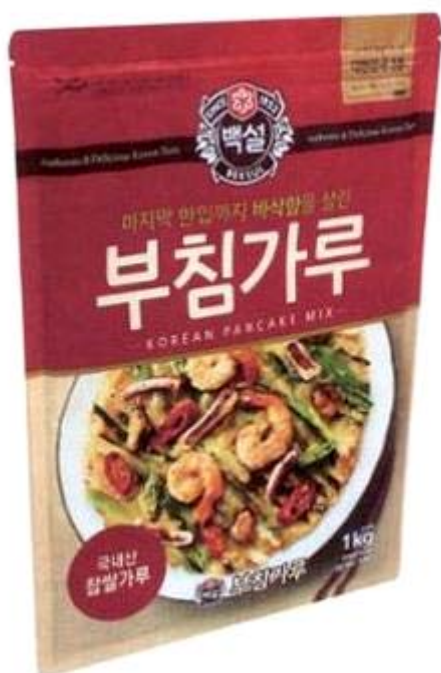

1.1

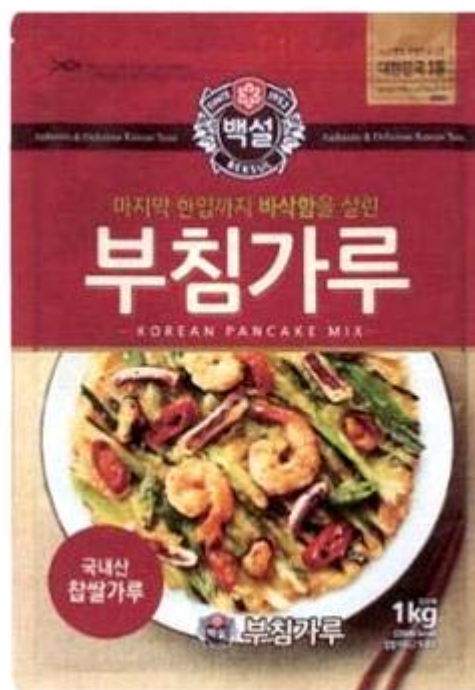

1.2



1.3



1.4

1.5



1.6



1.7

- (11) **3-0029231**
(15) 09/10/2019 (51) 25-01; 25-02
(21) 3-2018-01434 (22) 11/07/2018
(18) 11/07/2023
(54) KHỐI TẠO RỔNG CHO SÀN BÊ TÔNG (28) 1
(45) 25/11/2019 380B (43) 25/10/2018 367A
(73) CÔNG TY CỔ PHẦN XÂY DỰNG VÀ THƯƠNG MẠI ACIF VIỆT NAM (VN)
Số 7, ngõ 79/56, đường Cầu Giấy, Yên Hòa, quận Cầu Giấy, thành phố Hà Nội
(72) Nguyễn Việt Chính (VN)
(74) Công ty TNHH Sáng chế ACTIP (ACTIP PATENT LIMITED)
(55)

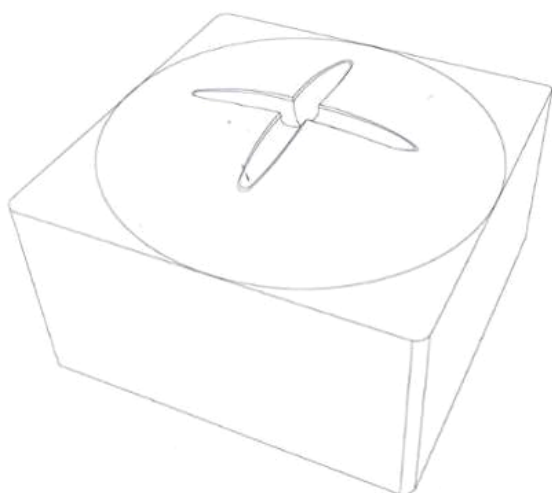

1.1

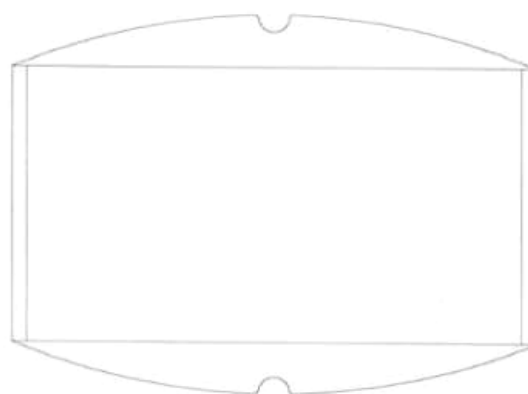

1.2

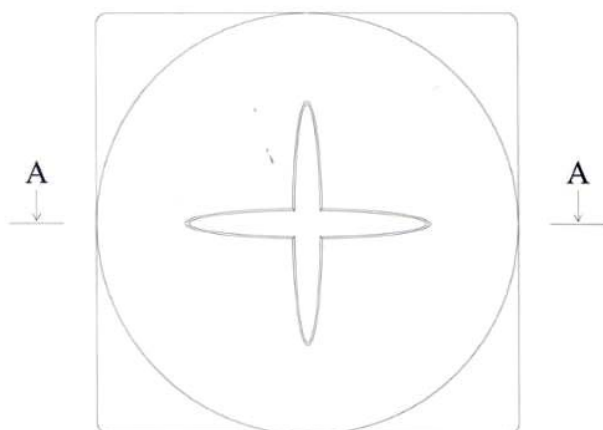

1.3

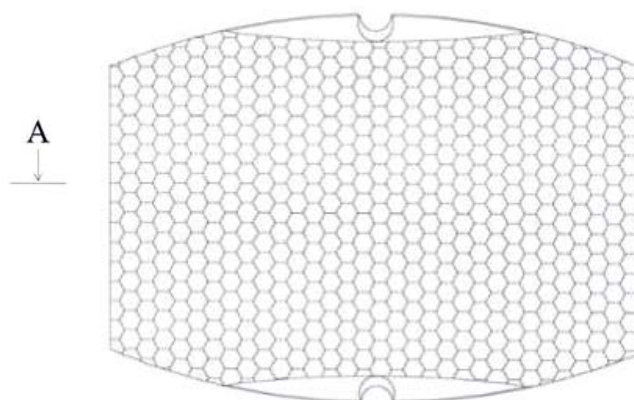

1.4

- (11) **3-0029232**
 (15) 09/10/2019 (51) 09-01
 (21) 3-2018-00829 (22) 23/04/2018
 (18) 23/04/2023
 (54) LỌ ĐỰNG MỸ PHẨM (28) 1
 (30) 30-2018-0017923 17/04/2018 KR;
 (45) 25/11/2019 380B (43) 27/08/2018 365A
 (73) LG HOUSEHOLD & HEALTH CARE LTD. (KR)
 58, Saemunan-ro, Jongno-gu, Seoul, Republic of Korea
 (72) JEONG, Song Eun (KR)
 (74) Công ty TNHH Sở hữu trí tuệ Việt á (VIET A IP CO.,LTD)
 (55)

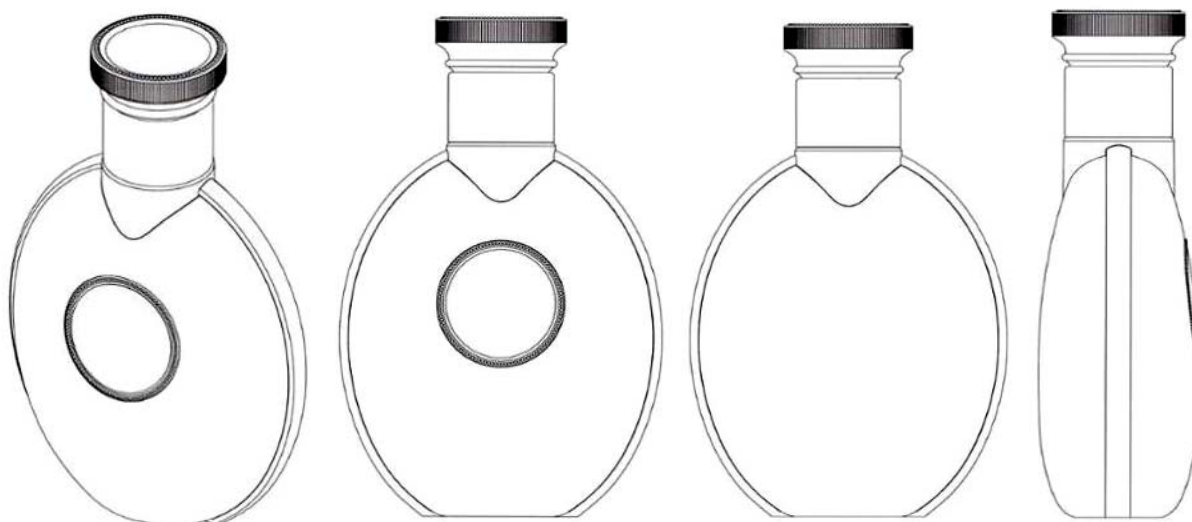

1.1

1.2

1.3

1.4

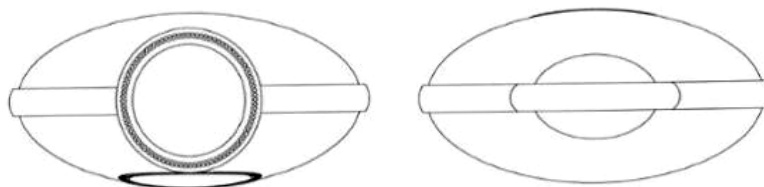

1.5

1.6

- (11) **3-0029233**
- (15) 09/10/2019 (51) 27-99
- (21) 3-2012-01091 (22) 09/08/2012
- (18) 09/08/2017
- (54) DỤNG CỤ CHO NGƯỜI HÚT THUỐC (28) 3
- (30) 001991126 13/02/2012 EM;
- (45) 25/11/2019 380B (43) 25/10/2012 295A
- (73) PHILIP MORRIS PRODUCTS S.A. (CH)
Quai Jeanrenaud 3, CH-2000 Neuchatel, Switzerland
1. FREDERIC LAVANCHY (CH)
2. ALEKSANDRA SAMULEWICZ (PL)
- (72) 3. OLEG MIRONOV (CH)
4. STÉPHANE ROUDIER (FR)
5. ROBERTO MANCINI (IT)
- (74) Công ty TNHH Tư vấn đầu tư và chuyển giao công nghệ (INVESTCONSULT)
- (55)

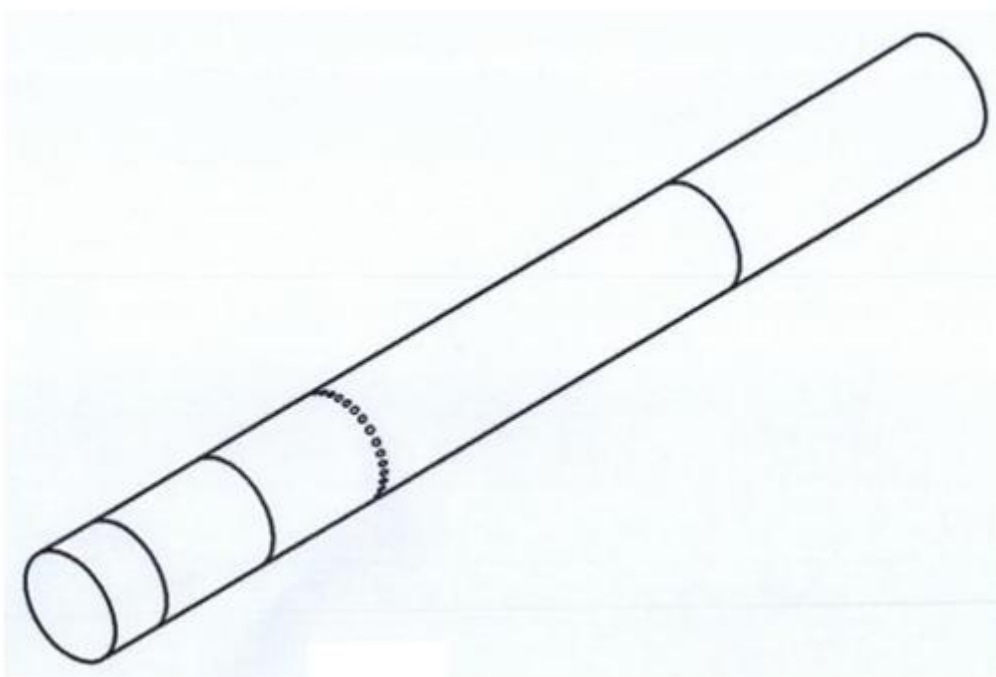

1.1

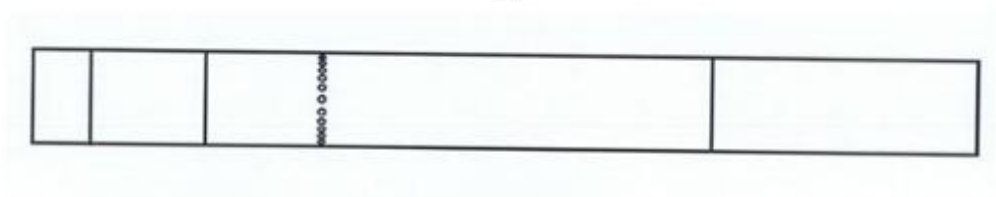

1.2

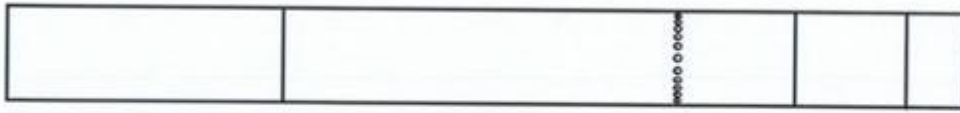

1.3

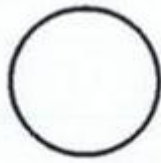

1.4



1.5

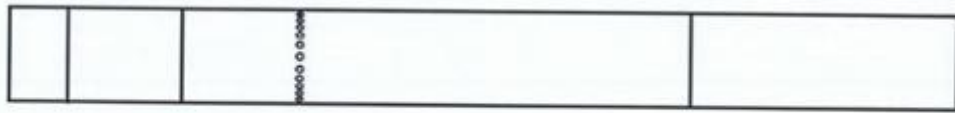

1.6



1.7

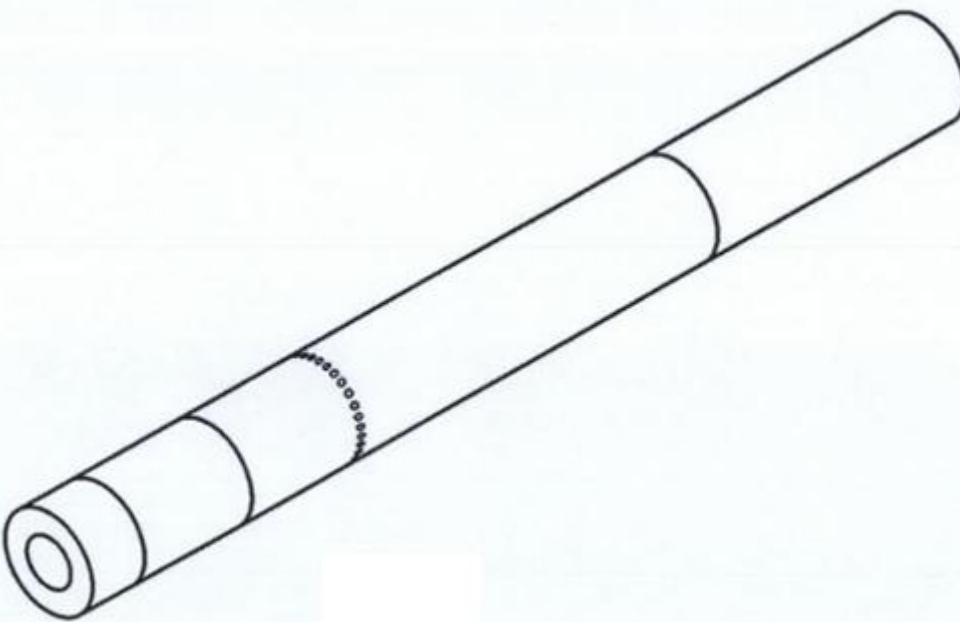

2.1

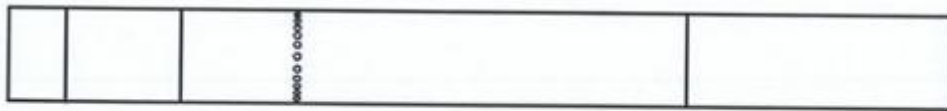

2.2



2.3



2.4

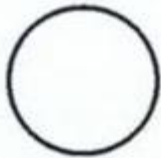

2.5



2.6



2.7

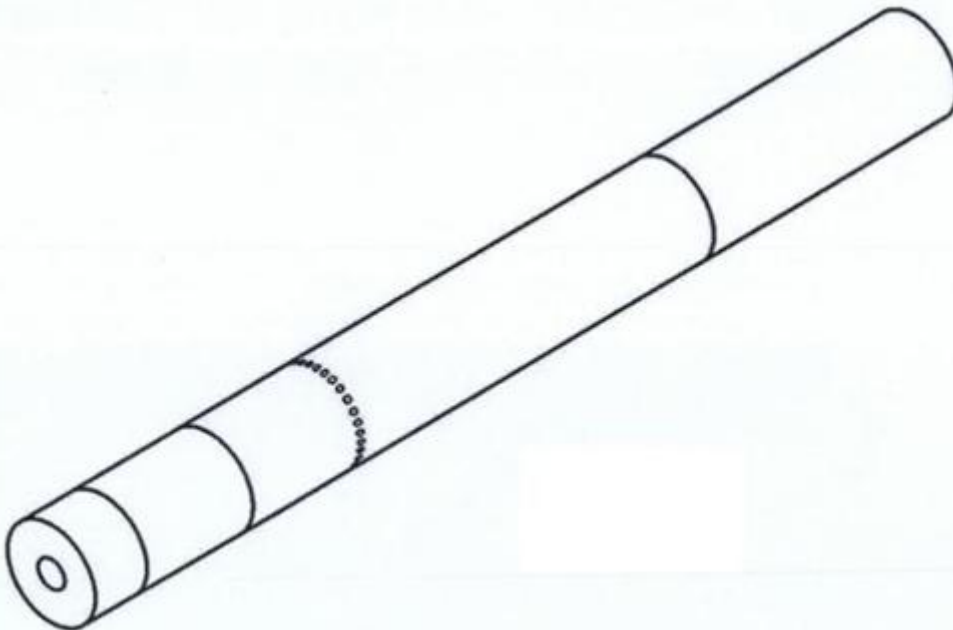

3.1



3.2



3.3

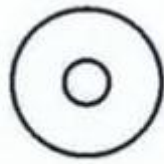

3.4



3.5



3.6



3.7

- (11) **3-0029234**
(15) 09/10/2019 (51) 09-07
(21) 3-2018-00925 (22) 02/05/2018
(18) 02/05/2023
(54) **NẮP LỌ** (28) 1
(45) 25/11/2019 380B (43) 25/10/2018 367A
(73) LG HOUSEHOLD & HEALTH CARE LTD. (KR)
58, Saemunan-ro, Jongno-gu, Seoul, Republic of Korea
(72) JEONG, Ha Rim (KR)
(74) Công ty TNHH Sở hữu trí tuệ Việt Á (VIET A IP CO.,LTD)
(55)



1.1



1.2



1.3

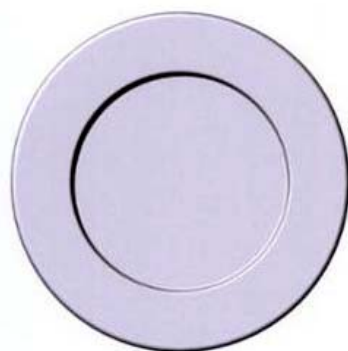

1.4



1.5

- (11) **3-0029235**
(15) 09/10/2019 (51) 09-01
(21) 3-2018-01061 (22) 21/05/2018
(18) 21/05/2023
(54) **LỌ ĐỰNG MỸ PHẨM** (28) 1
(30) 30-2018-0022666 16/05/2018 KR;
(45) 25/11/2019 380B (43) 27/08/2018 365A
(73) **LG HOUSEHOLD & HEALTH CARE LTD. (KR)**
58, Saemunan-ro, Jongno-gu, Seoul, Republic of Korea
(72) **LEE, Hye Jin (KR)**
(74) **Công ty TNHH Sở hữu trí tuệ Việt Á (VIET A IP CO.,LTD)**
(55)

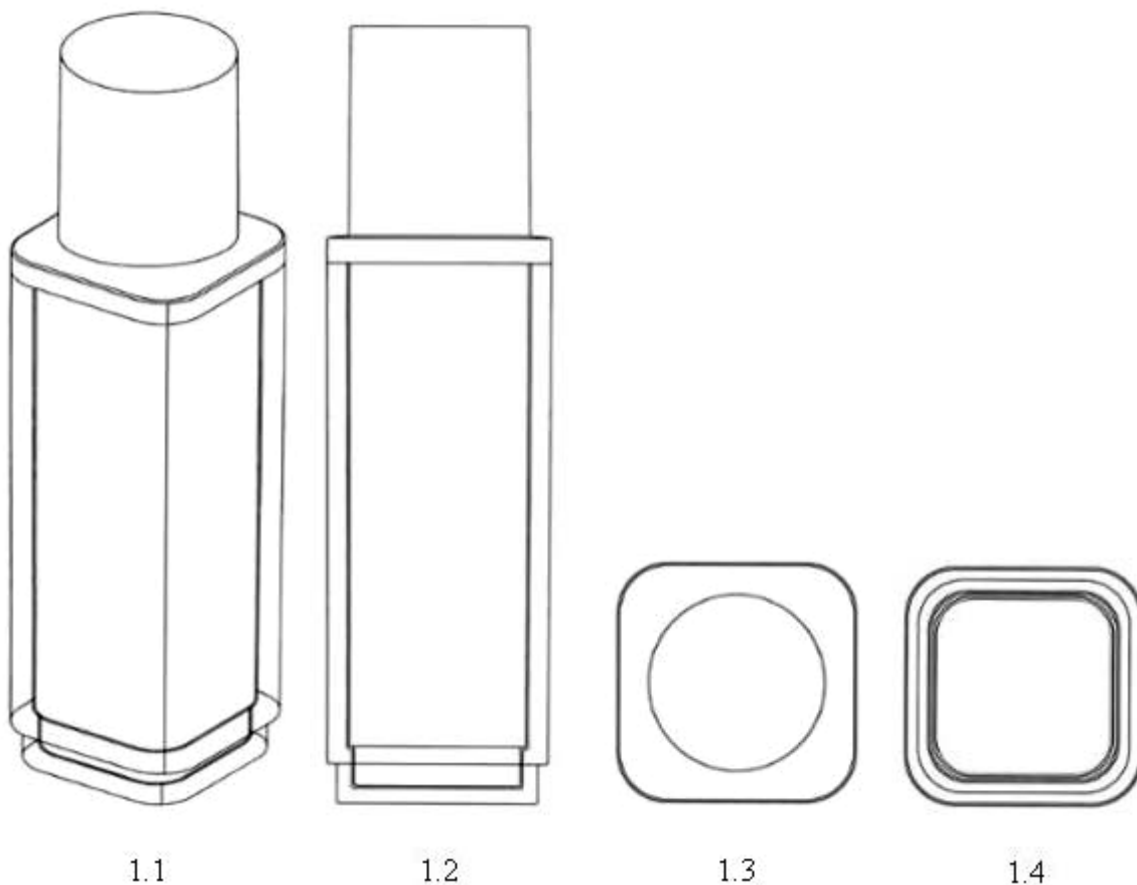

- (11) **3-0029236**
(15) 09/10/2019 (51) 09-01
(21) 3-2018-01239 (22) 18/06/2018
(18) 18/06/2023
(54) **LỌ ĐỰNG MỸ PHẨM** (28) 1
(30) 30-2018-0026441 08/06/2018 KR;
(45) 25/11/2019 380B (43) 25/09/2018 366A
(73) **LG HOUSEHOLD & HEALTH CARE LTD. (KR)**
58, Saemunan-ro, Jongno-gu, Seoul, Republic of Korea
(72) **PARK, Jin Won (KR)**
(74) **Công ty TNHH Sở hữu trí tuệ Việt á (VIET A IP CO.,LTD)**
(55)



1.1

1.2

1.3

1.4



1.5

1.6

- (11) **3-0029237**
(15) 09/10/2019 (51) 09-01
(21) 3-2018-01240 (22) 18/06/2018
(18) 18/06/2023
(54) **LỌ ĐỰNG MỸ PHẨM** (28) 1
(30) 30-2018-0026442 08/06/2018 KR;
(45) 25/11/2019 380B (43) 25/09/2018 366A
(73) **LG HOUSEHOLD & HEALTH CARE LTD. (KR)**
58, Saemunan-ro, Jongno-gu, Seoul, Republic of Korea
(72) **PARK, Jin Won (KR)**
(74) **Công ty TNHH Sở hữu trí tuệ Việt á (VIET A IP CO.,LTD)**
(55)



1.1



1.2



1.3



1.4



1.5



1.6

- (11) **3-0029238**
(15) 09/10/2019 (51) 09-01
(21) 3-2018-01295 (22) 25/06/2018
(18) 25/06/2023
(54) CHAI (28) 1
(45) 25/11/2019 380B (43) 25/09/2018 366A
(73) CÔNG TY CỔ PHẦN ĐẠI VIỆT HƯƠNG (VN)
111 Nguyễn Trãi, phường Bến Thành, quận 1, thành phố Hồ Chí Minh
(72) Ngô Trung Quân (VN)
(74) Công ty TNHH Sở hữu trí tuệ Thảo Thọ Quyên (INVENCO.,LTD)
(55)



1.1

1.2

1.3

1.4



1.5

1.6

- (11) **3-0029239**
(15) 09/10/2019 (51) 12-15
(21) 3-2018-01430 (22) 11/07/2018
(18) 11/07/2023
(54) LỚP XE (28) 1
(30) 29/633,250 12/01/2018 US;
(45) 25/11/2019 380B (43) 25/02/2019 371A
(73) COOPER TIRE & RUBBER COMPANY (US)
701 Lima Avenue, Findlay, Ohio, 45840 United States of America
(72) Craig R. Davenport (US)
(74) Công ty Luật TNHH AMBYS Hà Nội (AMBYS HANOI)
(55)



1.1

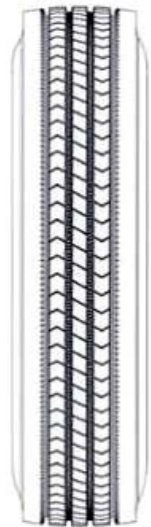

1.2

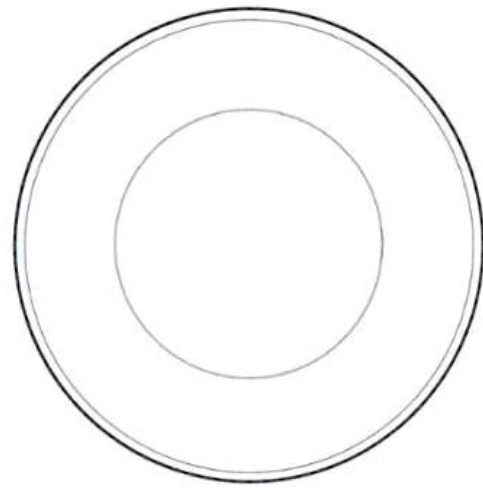

1.3

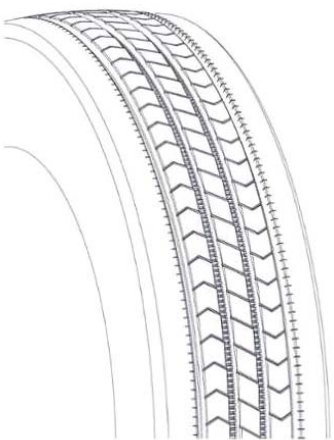

1.4

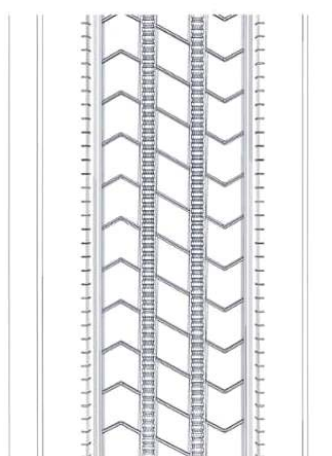

1.5

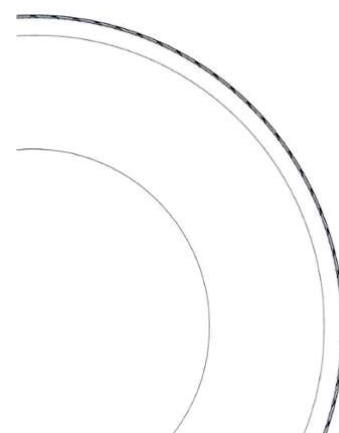

1.6

- (11) **3-0029240**
(15) 09/10/2019 (51) 09-01
(21) 3-2018-01591 (22) 01/08/2018
(18) 01/08/2023
(54) LỌ ĐỰNG MỸ PHẨM (28) 1
(30) 30-2018-0033982 23/07/2018 KR;
(45) 25/11/2019 380B (43) 25/10/2018 367A
(73) LG HOUSEHOLD & HEALTH CARE LTD. (KR)
58, Saemunan-ro, Jongno-gu, Seoul, Republic of Korea
(72) LEE, Hye Jin (KR)
(74) Công ty TNHH Sở hữu trí tuệ Việt Á (VIET A IP CO.,LTD)
(55)

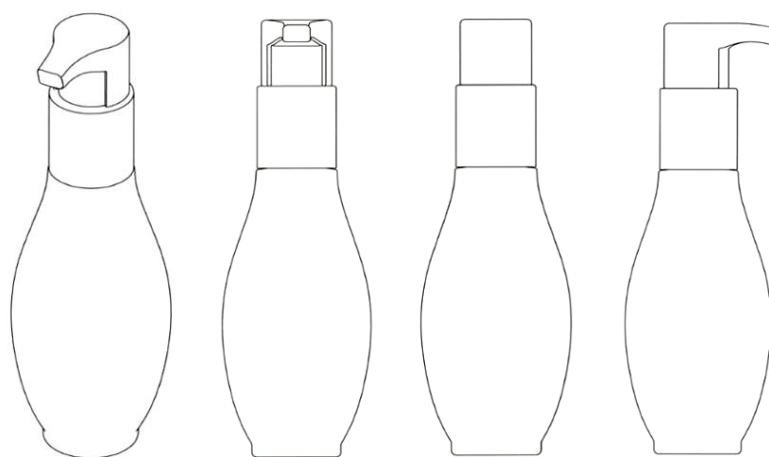

1.1

1.2

1.3

1.4

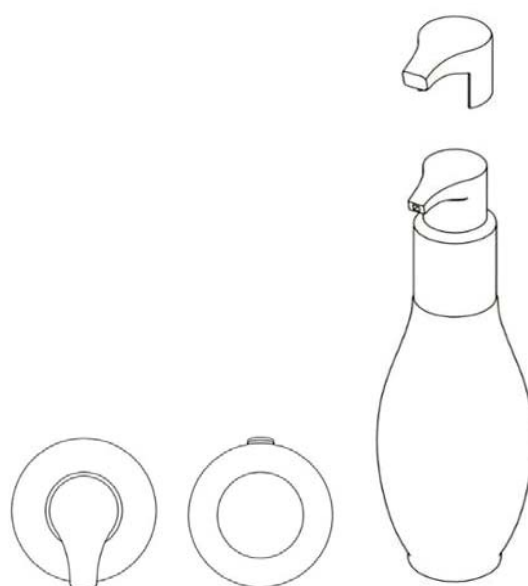

1.5

1.6

1.7

- (11) **3-0029241**
(15) 10/10/2019 (51) 09-01
(21) 3-2018-01736 (22) 15/08/2018
(18) 15/08/2023
(54) LỌ ĐỰNG MỸ PHẨM (28) 1
(30) 30-2018-0037447 13/08/2018 KR;
(45) 25/11/2019 380B (43) 25/01/2019 370A
(73) LG HOUSEHOLD & HEALTH CARE LTD. (KR)
58, Saemunan-ro, Jongno-gu, Seoul, Republic of Korea
(72) LEE, Hye Jin (KR)
(74) Công ty TNHH Sở hữu trí tuệ Việt Á (VIET A IP CO.,LTD)
(55)



1.1



1.2



1.3



1.4



1.5



1.6



1.7



1.8



1.9

- (11) **3-0029242**
(15) 10/10/2019 (51) 19-08
(21) 3-2015-00144 (22) 27/01/2015
(18) 27/01/2020
(54) NHÃN SẢN PHẨM (28) 1
(45) 25/11/2019 380B (43) 25/01/2016 334A
(73) CÔNG HIẾN TƯỜNG (VN)
414 chung cư Ngô Quyền, phường 9, quận 5, thành phố Hồ Chí Minh
(72) Công Hiến Tường (CN)
(55)

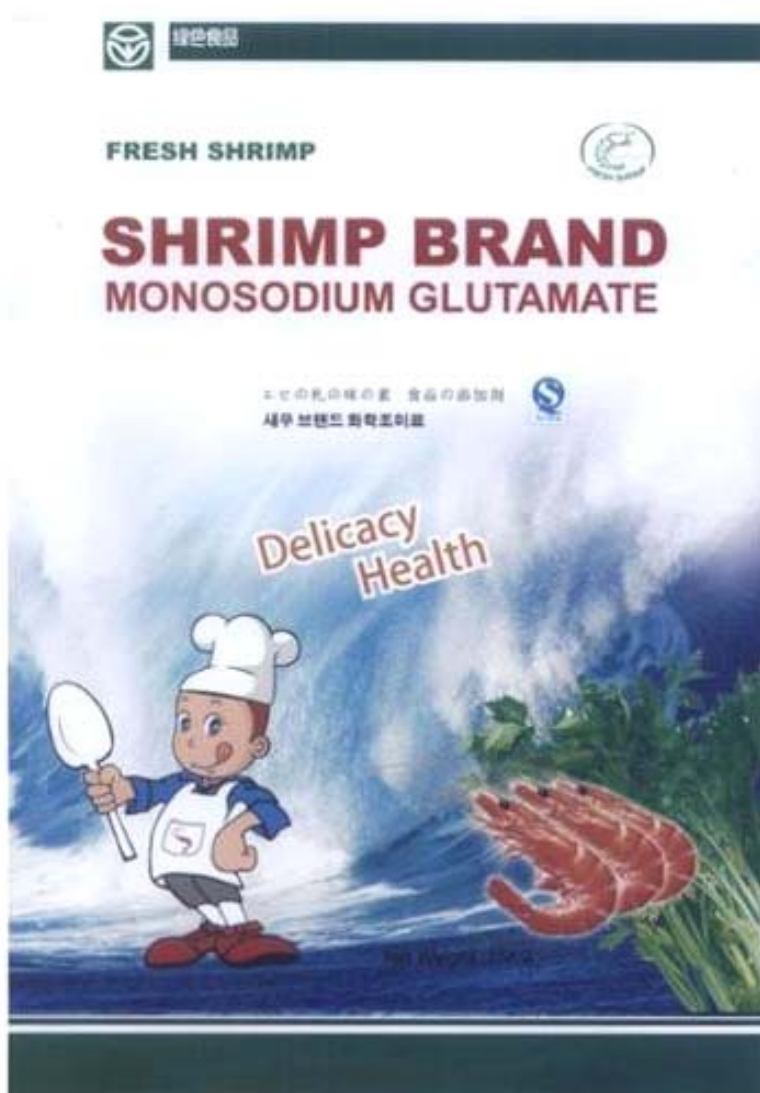

(11) **3-0029243**

(15) 10/10/2019

(51) 23-01

(21) 3-2018-01470

(22) 16/07/2018

(18) 16/07/2023

(54) **MÁY LỌC NƯỚC**

(28) 1

(45) 25/11/2019 380B

(43) 25/10/2018 367A

CÔNG TY CỔ PHẦN TẬP ĐOÀN ĐIỆN LẠNH ĐIỆN MÁY VIỆT ÚC (VN)

(73) Tầng 5 toà nhà Ocean Park, số 01 Đào Duy Anh, phường Phương Mai, quận Đống Đa, thành phố Hà Nội

(72) Nguyễn Thành Phương (VN)

(55)



1.1



1.2



1.3

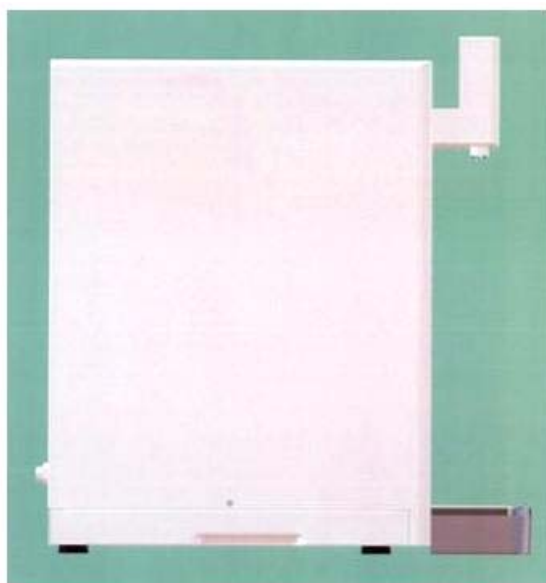

1.4

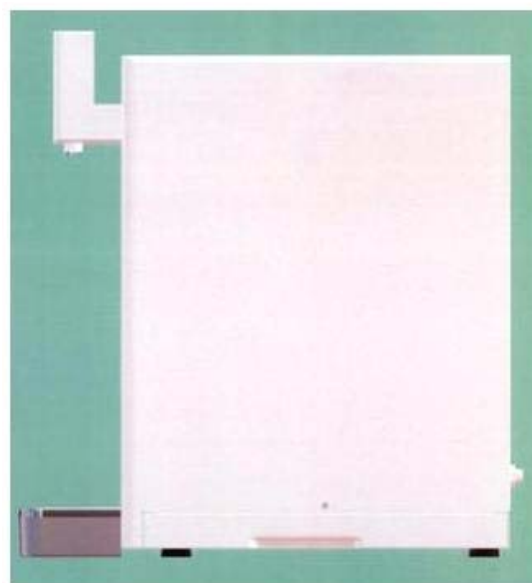

1.5



1.6

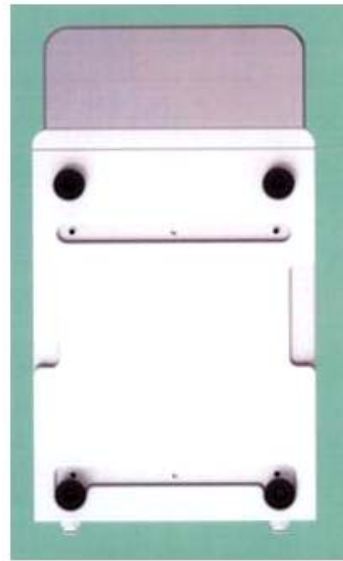

1.7

- (11) **3-0029244**
- (15) 10/10/2019 (51) 27-99
- (21) 3-2017-01565 (22) 09/08/2012
- (18) 09/08/2017
- (54) DỤNG CỤ CHO NGƯỜI HÚT THUỐC (28) 1
- (30) 001991126 13/02/2012 EM;
- (45) 25/11/2019 380B (43) 25/12/2017 357A
- (73) PHILIP MORRIS PRODUCTS S.A. (CH)
Quai Jeanrenaud 3, CH-2000 Neuchatel, Switzerland
1. FREDERIC LAVANCHY (CH)
2. ALEKSANDRA SAMULEWICZ (PL)
- (72) 3. OLEG MIRONOV (CH)
4. STÉPHANE ROUDIER (FR)
5. ROBERTO MANCINI (IT)
- (74) Công ty TNHH Tư vấn đầu tư và chuyển giao công nghệ (INVESTCONSULT)
- (55)

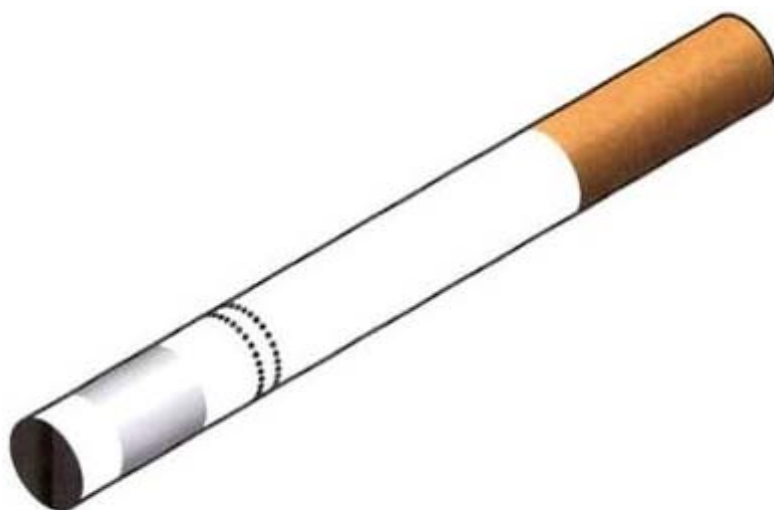

1.1



1.2



1.3



1.4

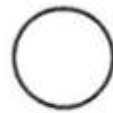

1.5



1.6



1.7

(11) **3-0029245**

(15) 10/10/2019

(21) 3-2018-00409

(18) 02/03/2023

(54) XE Ô TÔ

(45) 25/11/2019 380B

(51) 12-08

(22) 02/03/2018

(28) 1

(43) 25/09/2018 366A

CÔNG TY TNHH SẢN XUẤT VÀ KINH DOANH VINFAST (VN)

(73) Khu kinh tế Đình Vũ - Cát Hải, đảo Cát Hải, thị trấn Cát Hải, huyện Cát Hải, thành phố Hải Phòng

(72) Filippo Perini (IT)

(74) Công ty Luật TNHH AMBYS Hà Nội (AMBYS HANOI)

(55)



1.1

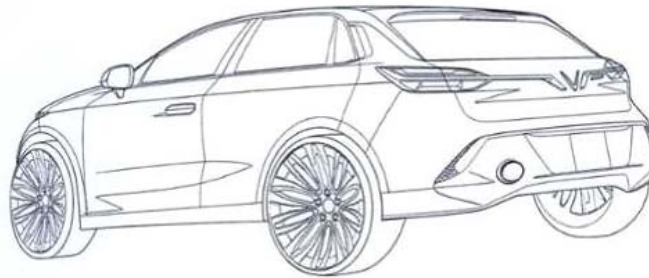

1.2



1.3



1.4

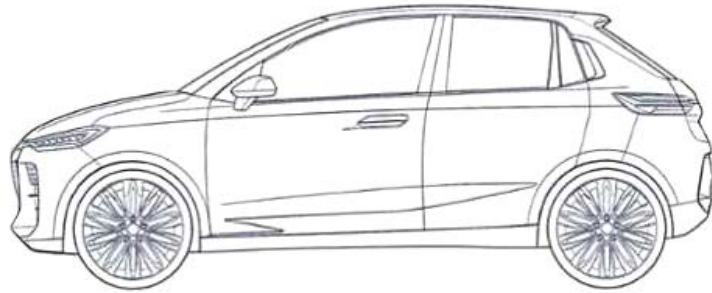

1.5

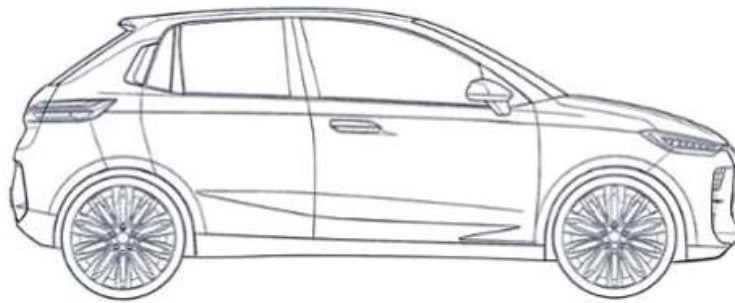

1.6

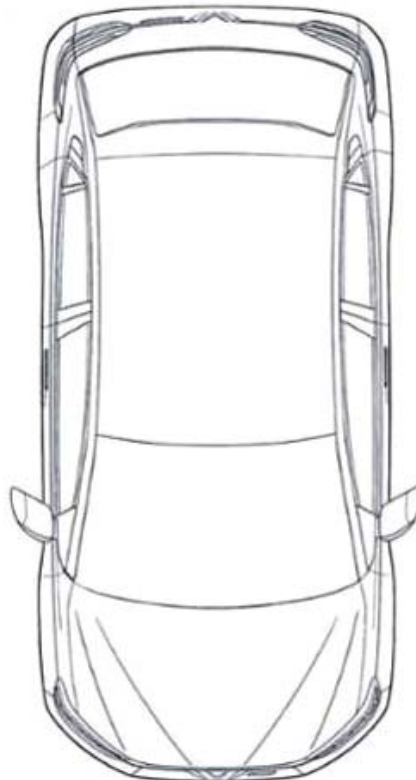

1.7

- (11) **3-0029246**
(15) 10/10/2019 (51) 12-15
(21) 3-2018-01513 (22) 20/07/2018
(18) 20/07/2023
(54) LỚP XE (28) 1
(30) 201830032053.0 23/01/2018 CN;
(45) 25/11/2019 380B (43) 25/12/2018 369A
(73) COOPER TIRE & RUBBER COMPANY (US)
701 Lima Avenue, Findlay, Ohio, 45840, United States of America
(72) Liu Juan Wen (CN)
(74) Công ty Luật TNHH AMBYS Hà Nội (AMBYS HANOI)
(55)

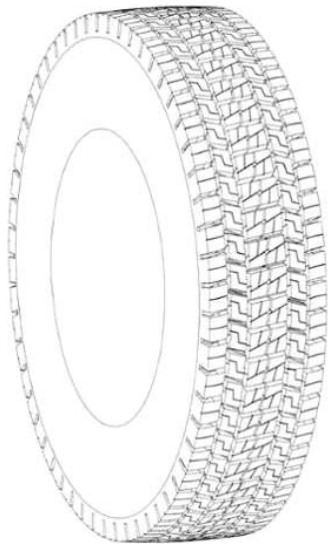

1.1

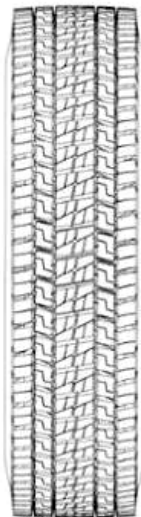

1.2

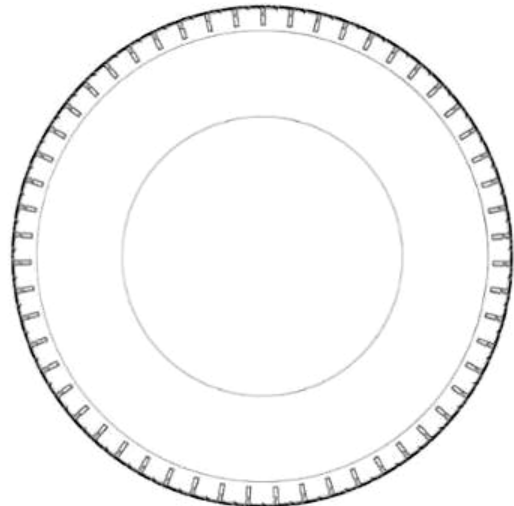

1.3

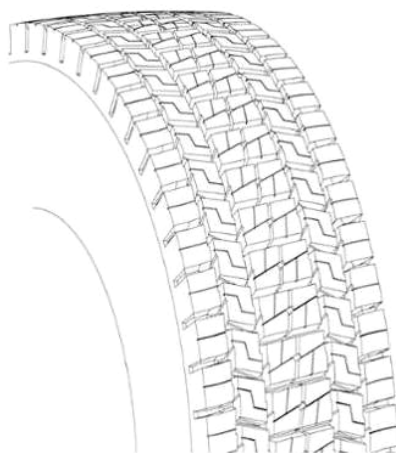

1.4

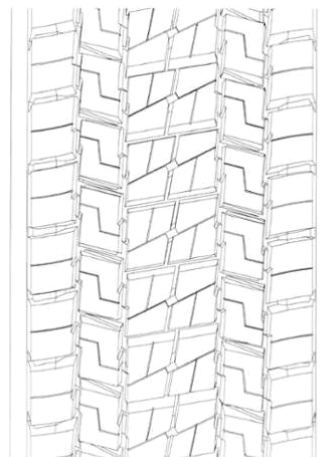

1.5

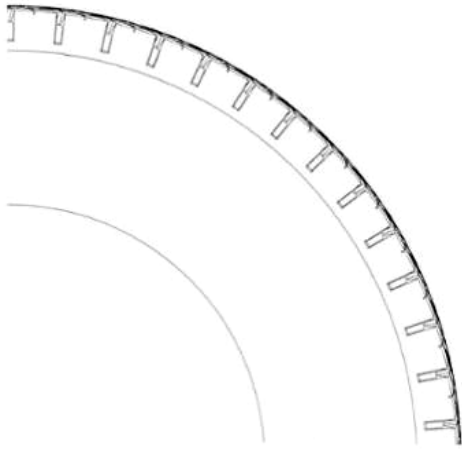

1.6

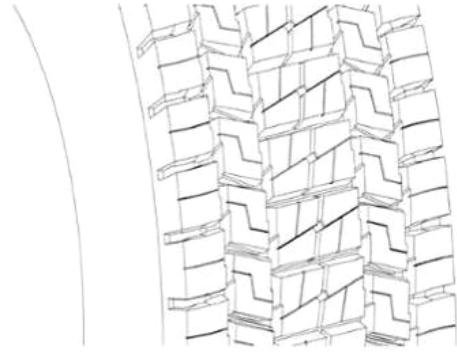

1.7

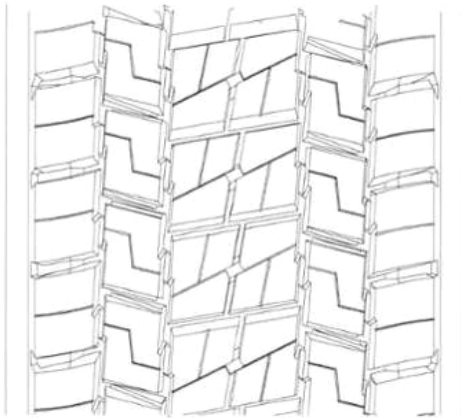

1.8

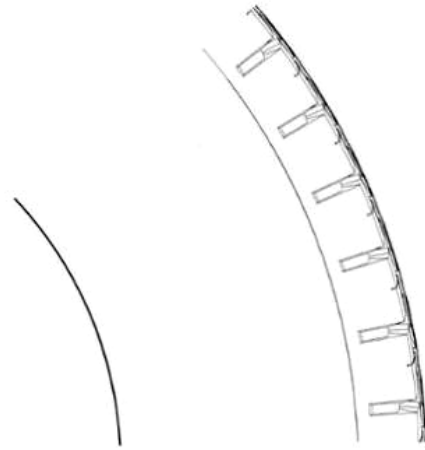

1.9

- (11) **3-0029247**
(15) 10/10/2019 (51) 12-15
(21) 3-2018-01514 (22) 20/07/2018
(18) 20/07/2023
(54) LỚP XE (28) 1
(30) 201830036554.6 25/01/2018 CN;
(45) 25/11/2019 380B (43) 25/12/2018 369A
(73) COOPER TIRE & RUBBER COMPANY (US)
701 Lima Avenue, Findlay, Ohio, 45840, United States of America
(72) Liu Juan Wen (CN)
(74) Công ty Luật TNHH AMBYS Hà Nội (AMBYS HANOI)
(55)



1.1

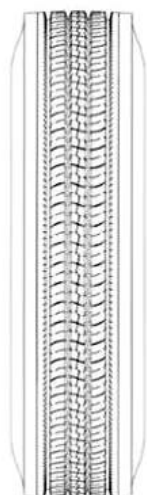

1.2

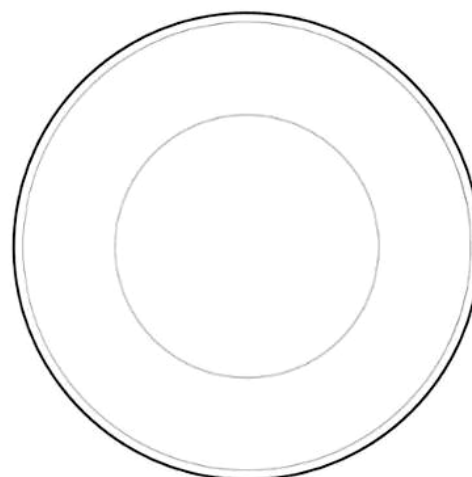

1.3

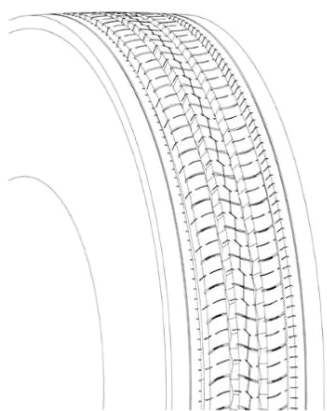

1.4

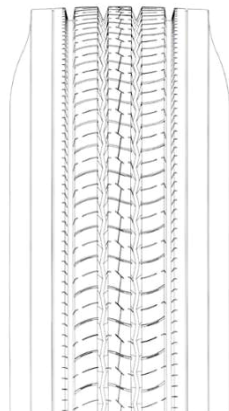

1.5



1.6

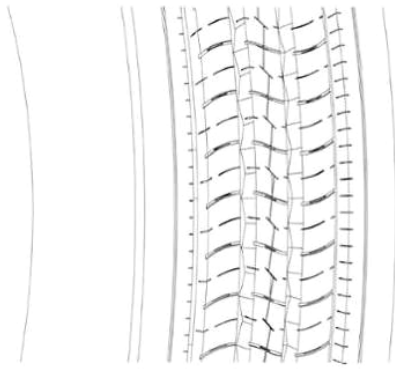

1.7

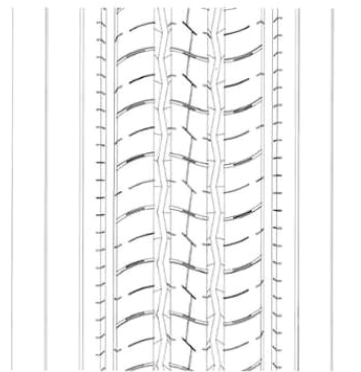

1.8



1.9

- (11) **3-0029248**
(15) 10/10/2019 (51) 27-99
(21) 3-2018-01653 (22) 08/08/2018
(18) 08/08/2023
(54) ĐIỀU THUỐC LÁ ĐIỆN TỬ (28) 1
(30) 30-2018-0024335 25/05/2018 KR;
(45) 25/11/2019 380B (43) 25/12/2018 369A
(73) KT&G CORPORATION (KR)
71, Beotkkot-gil, Daedeok-gu, Daejeon, Korea
(72) KIM, Min Chul (KR)
(74) Công ty TNHH T&T INVENMARK Sở hữu trí tuệ Quốc tế (T&T INVENMARK CO., LTD.)
(55)

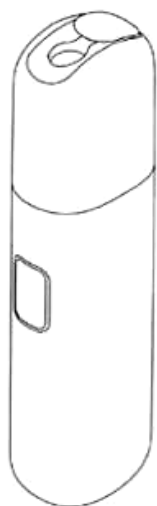

1.1



1.2



1.3

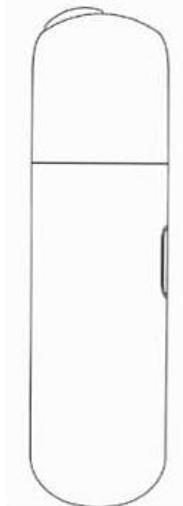

1.4



1.5

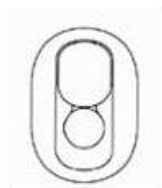

1.6

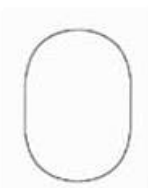

1.7

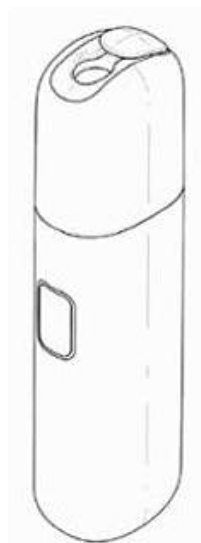

1.8

- (11) **3-0029249**
(15) 10/10/2019 (51) 12-16
(21) 3-2018-01801 (22) 21/08/2018
(18) 21/08/2023
(54) YÊN XE ĐẠP (28) 1
(30) 29/637,837 22/02/2018 US;
(45) 25/11/2019 380B (43) 25/02/2019 371A
(73) ISM SADDLES, LLC (US)
1909 Foggy Ridge Parkway, Lutz, Florida 33559, United States of America
(72) Steven G. Toll (US)
(74) Công ty Luật TNHH T&G (TGVN)
(55)

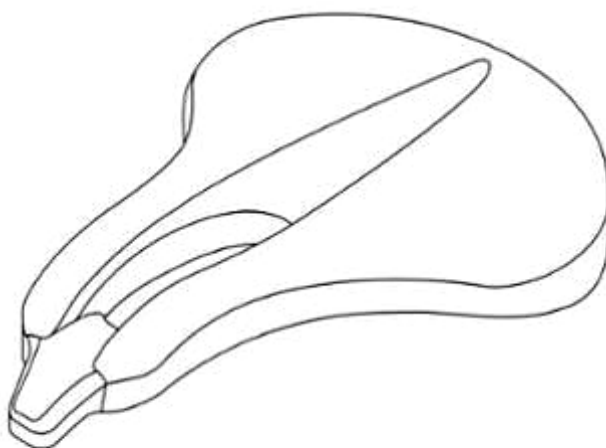

1.1



1.2



1.3



1.4



1.5

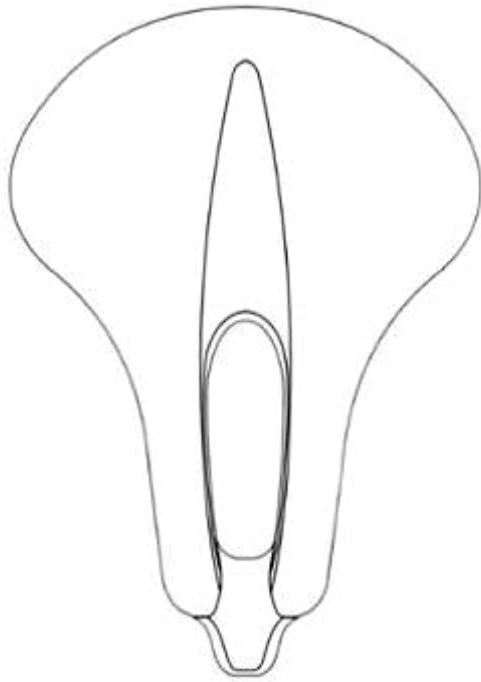

1.6

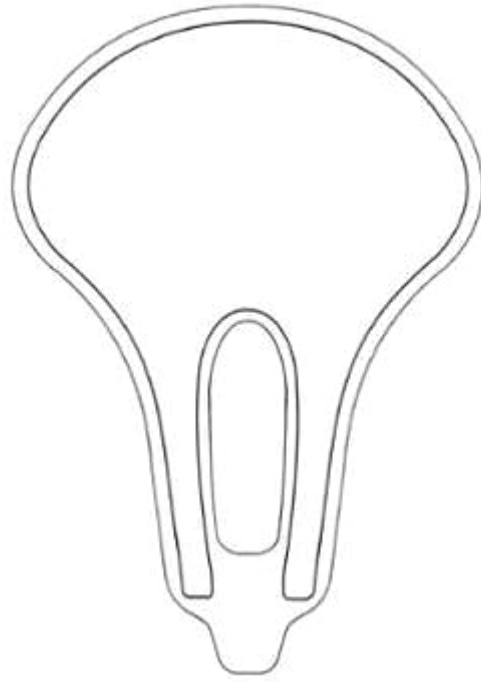

1.7

(11) **3-0029250**

(15) 10/10/2019

(51) 12-08

(21) 3-2018-02001

(22) 08/06/2018

(18) 08/06/2023

(54) XE Ô TÔ

(28) 1

(45) 25/11/2019 380B

(43) 26/11/2018 368A

CÔNG TY TNHH SẢN XUẤT VÀ KINH DOANH VINFAST (VN)

(73) Khu kinh tế Đình Vũ-Cát Hải, đảo Cát Hải, thị trấn Cát Hải, huyện Cát Hải, thành phố Hải Phòng

(72) Jacek Chrzanowski (PL)

(74) Công ty Luật TNHH AMBYS Hà Nội (AMBYS HANOI)

(55)



1.1



1.2



1.3



1.4



1.5



1.6



1.7

(11) **3-0029251**

(15) 11/10/2019

(51) 12-08

(21) 3-2018-00405

(22) 02/03/2018

(18) 02/03/2023

(54) XE Ô TÔ

(28) 1

(45) 25/11/2019 380B

(43) 27/08/2018 365A

CÔNG TY TNHH SẢN XUẤT VÀ KINH DOANH VINFAST (VN)

(73) Khu kinh tế Đình Vũ - Cát Hải, đảo Cát Hải, thị trấn Cát Hải, huyện Cát Hải, thành phố Hải Phòng

(72) Roberto Piatti (IT)

(74) Công ty Luật TNHH AMBYS Hà Nội (AMBYS HANOI)

(55)



1.1



1.2



1.3



1.4



1.5



1.6



1.7

(11) **3-0029252**

(15) 11/10/2019

(51) 12-08

(21) 3-2018-00407

(22) 02/03/2018

(18) 02/03/2023

(54) XE Ô TÔ

(28) 1

(45) 25/11/2019 380B

(43) 27/08/2018 365A

CÔNG TY TNHH SẢN XUẤT VÀ KINH DOANH VINFAST (VN)

(73) Khu kinh tế Đình Vũ - Cát Hải, đảo Cát Hải, thị trấn Cát Hải, huyện Cát Hải, thành phố Hải Phòng

(72) Roberto Piatti (IT)

(74) Công ty Luật TNHH AMBYS Hà Nội (AMBYS HANOI)

(55)



1.1



1.2



1.3



1.4



1.5



1.6



1.7

- (11) **3-0029253**
- (15) 11/10/2019 (51) 12-08
- (21) 3-2018-00415 (22) 02/03/2018
- (18) 02/03/2023
- (54) XE Ô TÔ (28) 1
- (45) 25/11/2019 380B (43) 25/10/2018 367A
- CÔNG TY TNHH SẢN XUẤT VÀ KINH DOANH VINFAST (VN)
- (73) Khu kinh tế Đình Vũ - Cát Hải, đảo Cát Hải, thị trấn Cát Hải, huyện Cát Hải, thành phố Hải Phòng
1. BONZANIGO CARLO ALESSANDRO TULLIO MARIA (IT)
- (72) 2. EPIFANI NAZZARENO (IT)
3. PIGUZZI MATTEO (IT)
- (74) Công ty Luật TNHH AMBYS Hà Nội (AMBYS HANOI)
- (55)



1.1



1.2



1.3



1.4



1.5



1.6



1.7

- (11) **3-0029254**
(15) 11/10/2019 (51) 12-08
(21) 3-2018-00423 (22) 02/03/2018
(18) 02/03/2023
(54) XE Ô TÔ (28) 1
(45) 25/11/2019 380B (43) 27/08/2018 365A
CÔNG TY TNHH SẢN XUẤT VÀ KINH DOANH VINFAST (VN)
(73) Khu kinh tế Đình Vũ - Cát Hải, đảo Cát Hải, thị trấn Cát Hải, huyện Cát Hải, thành phố Hải Phòng
1. BONZANIGO CARLO ALESSANDRO TULLIO MARIA (IT)
(72) 2. EPIFANI NAZZARENO (IT)
3. PIGUZZI MATTEO (IT)
(74) Công ty Luật TNHH AMBYS Hà Nội (AMBYS HANOI)
(55)



1.1



1.2



1.3



1.4



1.5



1.6



1.7

(11) **3-0029255**

(15) 11/10/2019

(51) 12-08

(21) 3-2018-00431

(22) 02/03/2018

(18) 02/03/2023

(54) XE Ô TÔ

(28) 1

(45) 25/11/2019 380B

(43) 27/08/2018 365A

CÔNG TY TNHH SẢN XUẤT VÀ KINH DOANH VINFAST (VN)

(73) Khu kinh tế Đình Vũ - Cát Hải, đảo Cát Hải, thị trấn Cát Hải, huyện Cát Hải, thành phố Hải Phòng

(72) Roberto Piatti (IT)

(74) Công ty Luật TNHH AMBYS Hà Nội (AMBYS HANOI)

(55)



1.1



1.2



1.3



1.4



1.5



1.6



1.7

- (11) **3-0029256**
(15) 11/10/2019 (51) 07-07; 09-01
(21) 3-2018-01773 (22) 17/08/2018
(18) 17/08/2023
(54) BÌNH (28) 1
(45) 25/11/2019 380B (43) 25/01/2019 370A
(73) CÔNG TY CỔ PHẦN SẢN XUẤT NHỰA DUY TÂN (VN)
298 Hồ Học Lãm, phường An Lạc, quận Bình Tân, thành phố Hồ Chí Minh
(72) Trần Đức Xuyên (VN)
(74) Công ty TNHH Sở hữu trí tuệ Thảo Quyên (INVENCO.,LTD)
(55)



(11) **3-0029257**

(15) 11/10/2019

(21) 3-2018-00271

(18) 02/02/2023

(54) XE ĐIỆN

(45) 25/11/2019 380B

(51) 12-11

(22) 02/02/2018

(28) 2

(43) 25/06/2018 363A

CÔNG TY TNHH SẢN XUẤT VÀ KINH DOANH VINFAST (VN)

(73) Khu Kinh tế Đình Vũ - Cát Hải, đảo Cát Hải, thị trấn Cát Hải, huyện Cát Hải, thành phố Hải Phòng

(72) ROBERTO MICHELE PIATTI (IT)

(74) Công ty Luật TNHH AMBYS Hà Nội (AMBYS HANOI)

(55)



1.1



1.2



1.3



1.4



1.5



1.6



1.7



1.8



2.1



2.2



2.3



2.4



2.5



2.6



2.7



2.8

- (11) **3-0029258**
(15) 11/10/2019 (51) 09-05
(21) 3-2018-02116 (22) 04/10/2018
(18) 04/10/2023
(54) BAO GÓI (28) 1
(45) 25/11/2019 380B (43) 25/01/2019 370A
(73) CÔNG TY TNHH VIỆT THÁI (VN)
Số 7, đường 3, cụm công nghiệp La Phù, xã La Phù, huyện Hoài Đức, thành phố Hà Nội
(72) Nguyễn Hữu Thi (VN)
(55)



1.1



1.2

- (11) **3-0029259**
(15) 11/10/2019 (51) 01-01
(21) 3-2018-02272 (22) 29/10/2018
(18) 29/10/2023
(54) KẸO (28) 1
(45) 25/11/2019 380B (43) 25/01/2019 370A
(73) CÔNG TY TNHH CON GÁI SÀI GÒN (VN)
643/29 Xô Viết Nghệ Tĩnh, phường 26, quận Bình Thạnh, thành phố Hồ Chí Minh
(72) Hoàng Thị Loan (VN)
(55)



- (11) **3-0029260**
(15) 11/10/2019 (51) 01-01
(21) 3-2018-02270 (22) 29/10/2018
(18) 29/10/2023
(54) KẸO (28) 1
(45) 25/11/2019 380B (43) 25/01/2019 370A
(73) CÔNG TY TNHH CON GÁI SÀI GÒN (VN)
643/29 Xô Viết Nghệ Tĩnh, phường 26, quận Bình Thạnh, thành phố Hồ Chí Minh
(72) Hoàng Thị Loan (VN)
(55)



1.1



1.2



1.3



1.4



1.5



1.6



1.7

(11) **3-0029261**

(15) 12/10/2019

(51) 12-08

(21) 3-2018-00429

(22) 02/03/2018

(18) 02/03/2023

(54) XE Ô TÔ

(28) 1

(45) 25/11/2019 380B

(43) 27/08/2018 365A

CÔNG TY TNHH SẢN XUẤT VÀ KINH DOANH VINFAST (VN)

(73) Khu kinh tế Đình Vũ - Cát Hải, đảo Cát Hải, thị trấn Cát Hải, huyện Cát Hải, thành phố Hải Phòng

(72) Roberto Piatti (IT)

(74) Công ty Luật TNHH AMBYS Hà Nội (AMBYS HANOI)

(55)



1.1



1.2



1.3



1.4



1.5



1.6



1.7

- (11) **3-0029262**
(15) 12/10/2019 (51) 25-02
(21) 3-2018-02644 (22) 10/12/2018
(18) 10/12/2023
(54) **CẤU KIỆN TẠO RỔNG CHO SÀN BÊ TÔNG CỘT THÉP** (28) 1
(45) 25/11/2019 380B (43) 25/03/2019 372A
(73) **CÔNG TY TNHH TƯ VẤN GIẢI PHÁP XÂY DỰNG NEVO VIỆT NAM (VN)**
220/15 Phan Văn Hân, phường 17, quận Bình Thạnh, thành phố Hồ Chí Minh
(72) Nguyễn Thanh Phong (VN)
(74) Công ty TNHH Sở hữu trí tuệ INVENTIO (INVENTIO CO.,LTD)
(55)



1.1



1.2



1.3



1.4



1.5

(11) **3-0029263**

(15) 12/10/2019

(51) 12-08

(21) 3-2018-00435

(22) 02/03/2018

(18) 02/03/2023

(54) XE Ô TÔ

(28) 1

(45) 25/11/2019 380B

(43) 25/09/2018 366A

CÔNG TY TNHH SẢN XUẤT VÀ KINH DOANH VINFAST (VN)

(73) Khu kinh tế Đình Vũ - Cát Hải, đảo Cát Hải, thị trấn Cát Hải, huyện Cát Hải, thành phố Hải Phòng

(72) Filippo Perini (IT)

(74) Công ty Luật TNHH AMBYS Hà Nội (AMBYS HANOI)

(55)



1.1



1.2



1.3



1.4



1.5

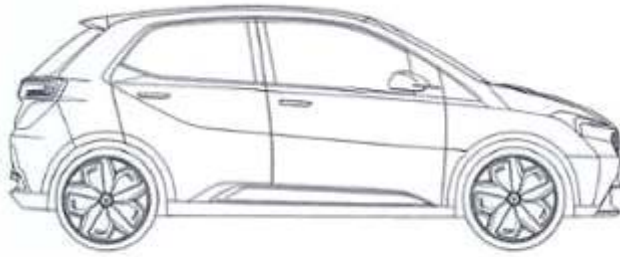

1.6

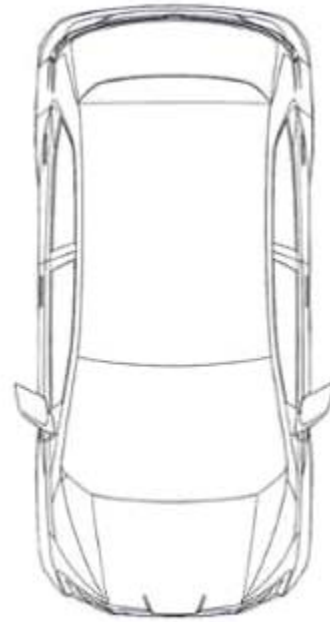

1.7

(11) **3-0029264**

(15) 12/10/2019

(51) 12-08

(21) 3-2018-00432

(22) 02/03/2018

(18) 02/03/2023

(54) XE Ô TÔ

(28) 1

(45) 25/11/2019 380B

(43) 25/09/2018 366A

CÔNG TY TNHH SẢN XUẤT VÀ KINH DOANH VINFAST (VN)

(73) Khu kinh tế Đình Vũ - Cát Hải, đảo Cát Hải, thị trấn Cát Hải, huyện Cát Hải, thành phố Hải Phòng

(72) Filippo Perini (IT)

(74) Công ty Luật TNHH AMBYS Hà Nội (AMBYS HANOI)

(55)



1.1



1.2



1.3



1.4



1.5

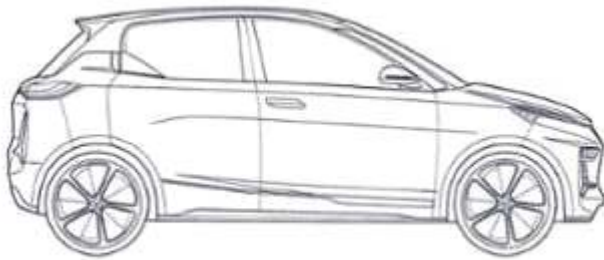

1.6

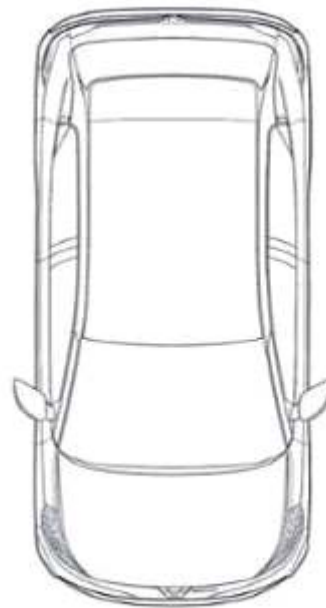

1.7

(11) **3-0029265**

(15) 12/10/2019

(51) 12-08

(21) 3-2018-00433

(22) 02/03/2018

(18) 02/03/2023

(54) XE Ô TÔ

(28) 1

(45) 25/11/2019 380B

(43) 25/09/2018 366A

CÔNG TY TNHH SẢN XUẤT VÀ KINH DOANH VINFAST (VN)

(73) Khu kinh tế Đình Vũ - Cát Hải, đảo Cát Hải, thị trấn Cát Hải, huyện Cát Hải, thành phố Hải Phòng

(72) Filippo Perini (IT)

(74) Công ty Luật TNHH AMBYS Hà Nội (AMBYS HANOI)

(55)

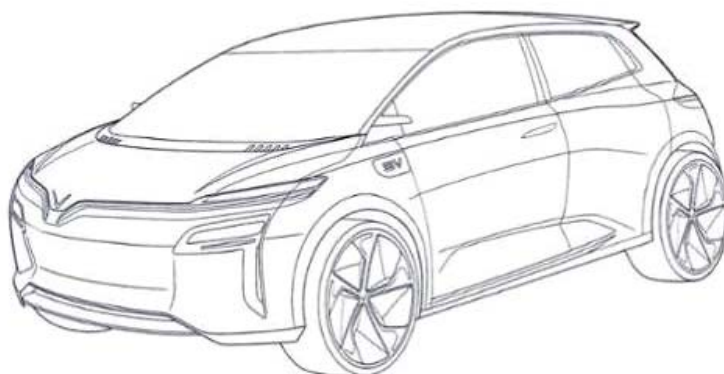

1.1

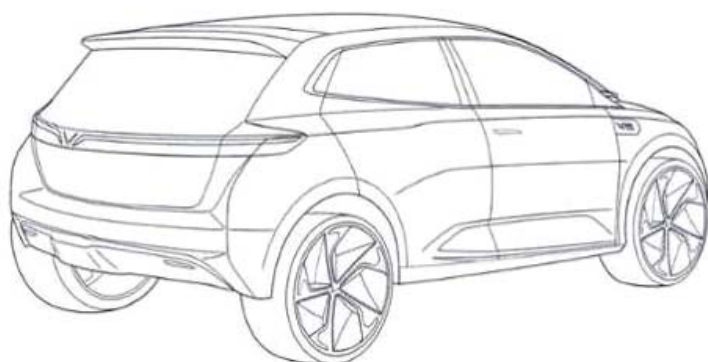

1.2



1.3

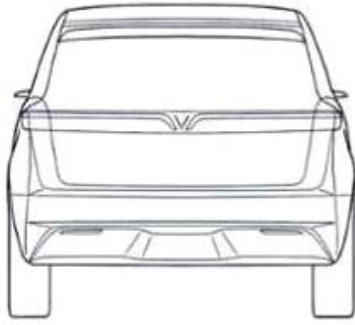

1.4

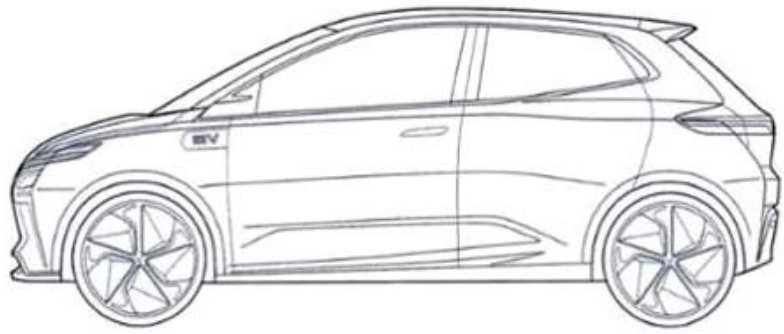

1.5

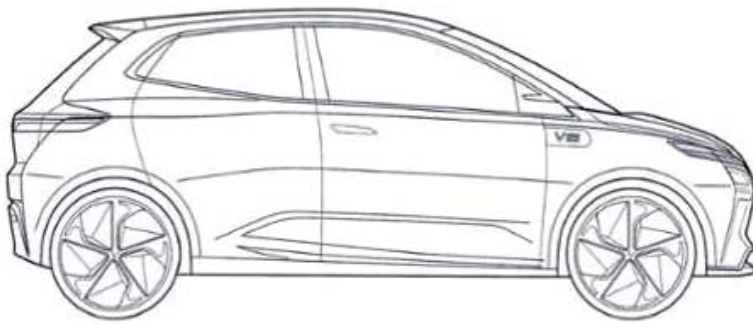

1.6

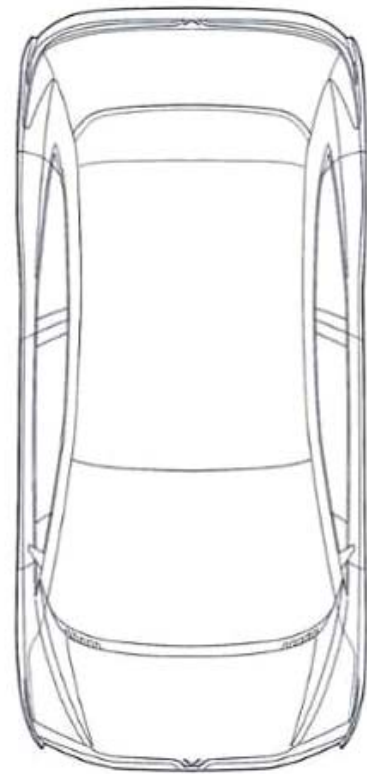

1.7

- (11) **3-0029266**
- (15) 12/10/2019 (51) 08-08; 23-01
- (21) 3-2018-00723 (22) 11/04/2018
- (18) 11/04/2023
- (54) ĐAI NỐI ỐNG (28) 1
- (30) 2017-024292 31/10/2017 JP;
- (45) 25/11/2019 380B (43) 25/10/2018 367A
- (73) NISSHO ASTEC CO., LTD. (JP)
- (73) 8-16 Senba-higashi 1-chome, Minoh-shi, Osaka 562-0035 JAPAN
- (72) Shoichi Sugita (JP)
- (74) Công ty TNHH Ban Ca (BANCA)
- (55)

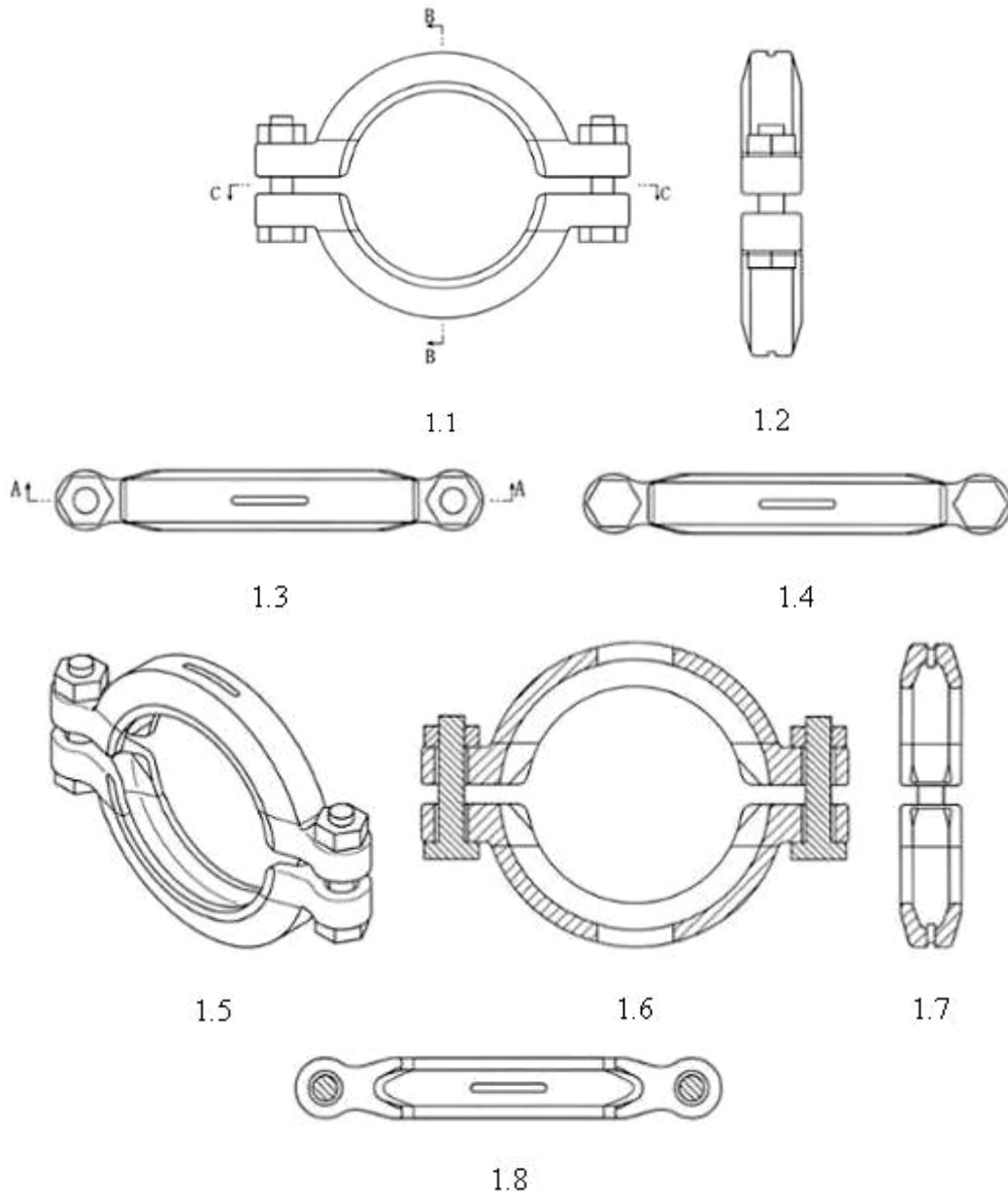

- (11) **3-0029267**
(15) 12/10/2019 (51) 27-99
(21) 3-2018-01652 (22) 08/08/2018
(18) 08/08/2023
(54) ĐIỀU THUỐC LÁ ĐIỆN TỬ (28) 1
(30) 30-2018-0015324 30/03/2018 KR;
(45) 25/11/2019 380B (43) 25/12/2018 369A
(73) KT&G CORPORATION (KR)
71, Beotkkot-gil, Daedeok-gu, Daejeon, Korea
(72) 1. KIM, MIN CHUL (KR)
2. SHIN, SU MI (KR)
(74) Công ty TNHH T&T INVENMARK Sở hữu trí tuệ Quốc tế (T&T INVENMARK CO., LTD.)
(55)

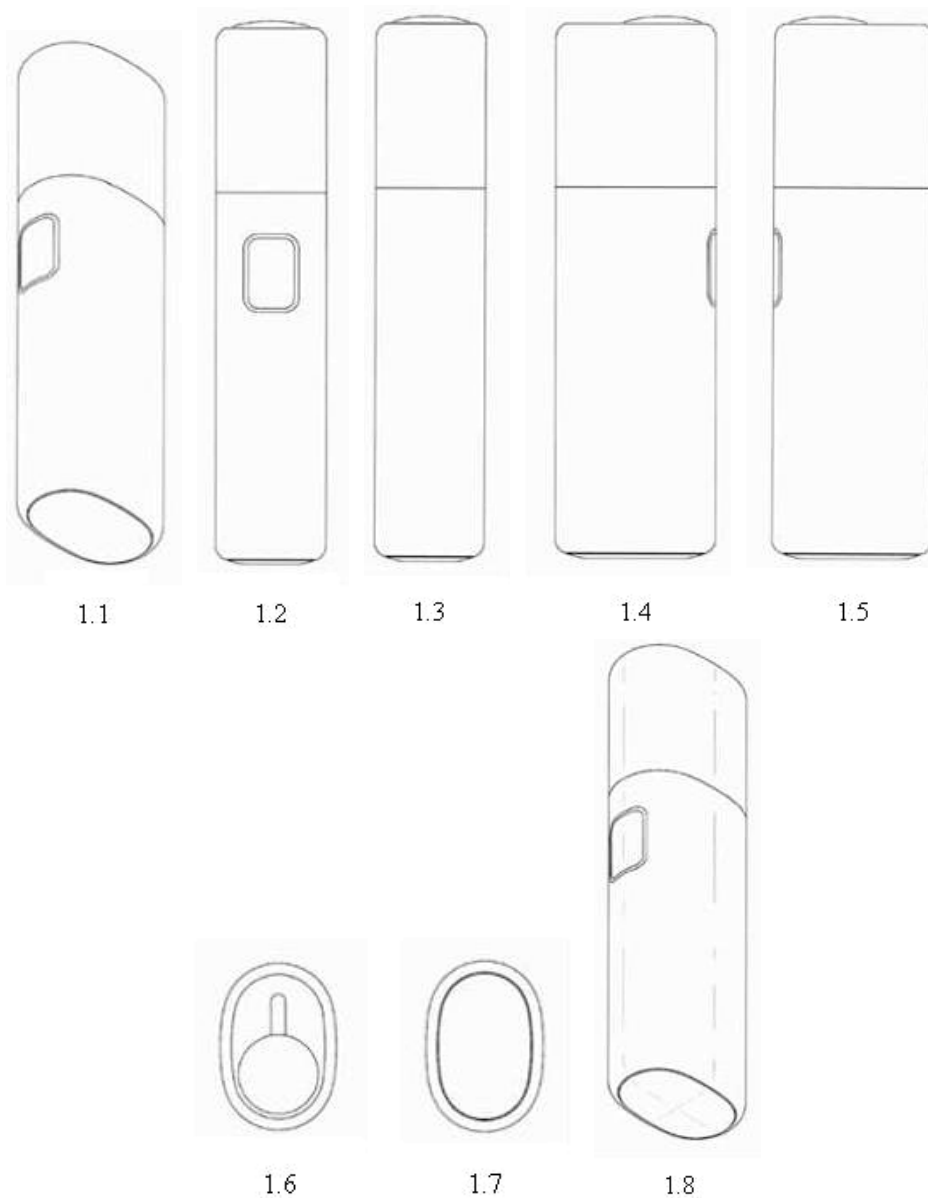

- (11) **3-0029268**
(15) 12/10/2019 (51) 09-03
(21) 3-2018-02149 (22) 10/10/2018
(18) 10/10/2023
(54) **HỘP ĐỰNG** (28) 1
(45) 25/11/2019 380B (43) 25/01/2019 370A
(73) **CÔNG TY TNHH ĐẦU TƯ THƯƠNG MẠI VÀ THIẾT BỊ Y TẾ HƯNG THỊNH (VN)**
Thôn Yên Ngưu, xã Tam Hiệp, huyện Thanh Trì, thành phố Hà Nội
(72) Trần Văn Quân (VN)
(74) Công ty TNHH Đại Tín và Liên Danh (DAITIN AND ASSOCIATES CO.,LTD)
(55)



1.1



1.2

- (11) **3-0029269**
(15) 12/10/2019 (51) 09-03
(21) 3-2018-02148 (22) 10/10/2018
(18) 10/10/2023
(54) **HỘP ĐỰNG** (28) 1
(45) 25/11/2019 380B (43) 25/01/2019 370A
(73) **CÔNG TY TNHH ĐẦU TƯ THƯƠNG MẠI VÀ THIẾT BỊ Y TẾ HƯNG THỊNH (VN)**
Thôn Yên Ngu, xã Tam Hiệp, huyện Thanh Trì, thành phố Hà Nội
(72) Trần Văn Quân (VN)
(74) Công ty TNHH Đại Tín và Liên Danh (DAITIN AND ASSOCIATES CO.,LTD)
(55)

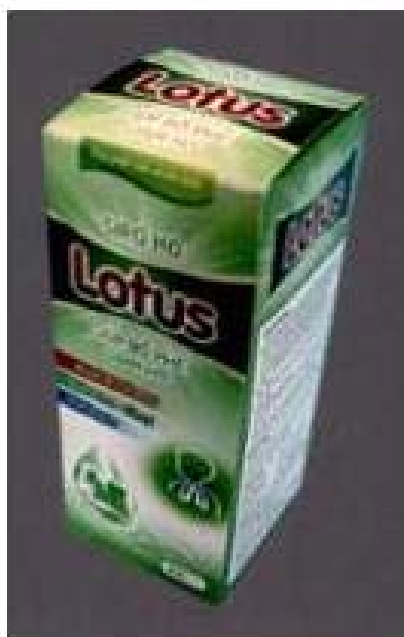

1.1



1.2

- (11) **3-0029270**
(15) 12/10/2019 (51) 09-05
(21) 3-2018-02115 (22) 04/10/2018
(18) 04/10/2023
(54) BAO GÓI (28) 1
(45) 25/11/2019 380B (43) 25/01/2019 370A
(73) CÔNG TY TNHH VIỆT THÁI (VN)
Số 7, đường 3, cụm công nghiệp La Phù, xã La Phù, huyện Hoài Đức, thành phố Hà Nội
(72) Nguyễn Hữu Thi (VN)
(55)



1.1



1.2

- (11) **3-0029271**
(15) 12/10/2019 (51) 09-01
(21) 3-2018-01725 (22) 14/08/2018
(18) 14/08/2023
(54) CHAI (28) 1
(45) 25/11/2019 380B (43) 25/12/2018 369A
(73) CÔNG TY TNHH PHÁT TRIỂN MINH QUANG (VN)
Xóm 2, xã Khánh Vân, huyện Yên Khánh, tỉnh Ninh Bình
(72) Trần Văn Tư (VN)
(74) Công ty TNHH Tư vấn ALIATLEGAL (ALIATLEGAL CO., LTD.)
(55)

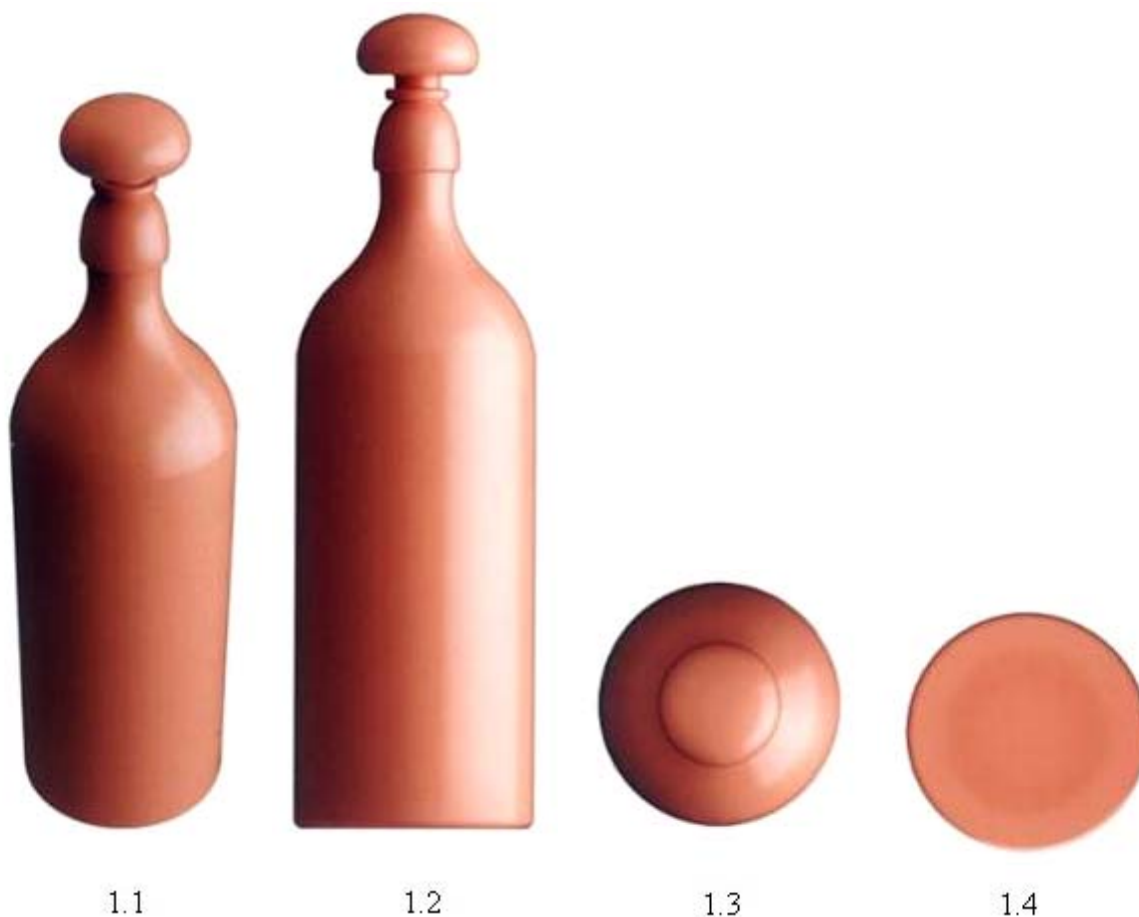

(11) **3-0029272**

(15) 15/10/2019

(51) 19-06

(21) 3-2018-02017

(22) 25/09/2018

(18) 25/09/2023

(54) BÚT

(28) 1

(45) 25/11/2019 380B

(43) 26/11/2018 368A

CÔNG TY CỔ PHẦN TẬP ĐOÀN THIÊN LONG (VN)

(73) Lô 6-8-10-12 đường số 3, khu công nghiệp Tân Tạo, quận Bình Tân, thành phố Hồ Chí Minh

(72) Cô Gia Thọ (VN)

(74) Công ty TNHH Tư vấn sở hữu trí tuệ Việt (VIET IP CO.,LTD.)

(55)

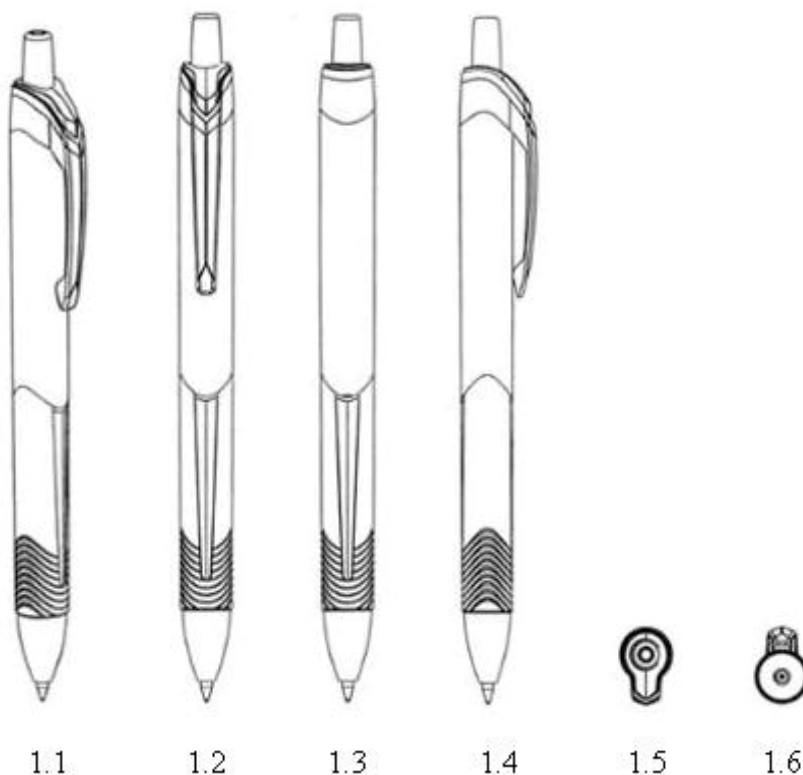

(11) **3-0029273**

(15) 15/10/2019

(51) 19-06

(21) 3-2018-02016

(22) 25/09/2018

(18) 25/09/2023

(54) BÚT

(28) 1

(45) 25/11/2019 380B

(43) 26/11/2018 368A

CÔNG TY CỔ PHẦN TẬP ĐOÀN THIÊN LONG (VN)

(73) Lô 6-8-10-12 đường số 3, khu công nghiệp Tân Tạo, quận Bình Tân, thành phố Hồ Chí Minh

(72) Cô Gia Thọ (VN)

(74) Công ty TNHH Tư vấn sở hữu trí tuệ Việt (VIET IP CO.,LTD.)

(55)

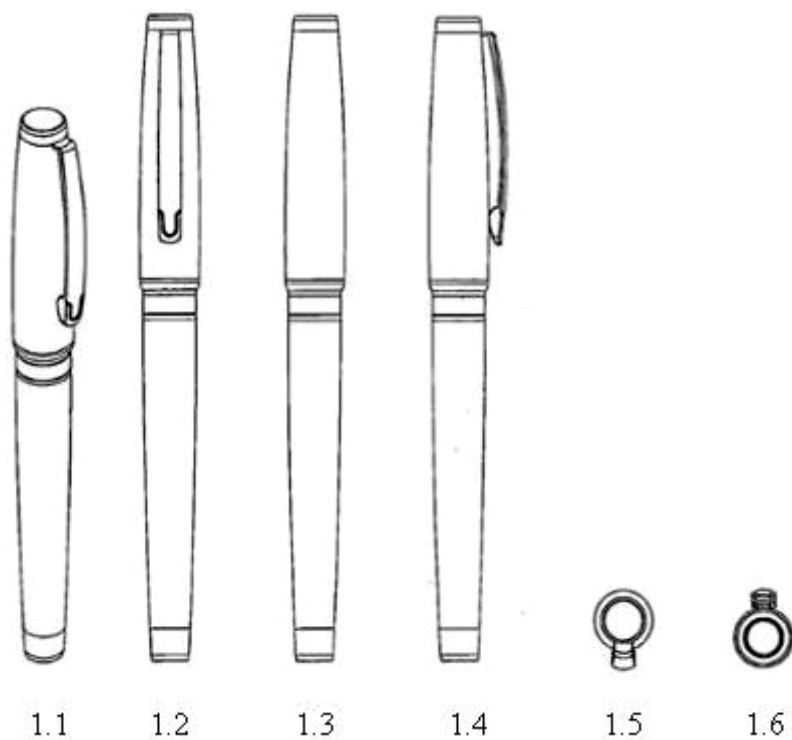

(11) **3-0029274**

(15) 15/10/2019

(51) 19-06

(21) 3-2018-02020

(22) 25/09/2018

(18) 25/09/2023

(54) BÚT

(28) 1

(45) 25/11/2019 380B

(43) 26/11/2018 368A

CÔNG TY CỔ PHẦN TẬP ĐOÀN THIÊN LONG (VN)

(73) Lô 6-8-10-12 đường số 3, khu công nghiệp Tân Tạo, quận Bình Tân, thành phố Hồ Chí Minh

(72) Cô Gia Thọ (VN)

(74) Công ty TNHH Tư vấn sở hữu trí tuệ Việt (VIET IP CO.,LTD.)

(55)

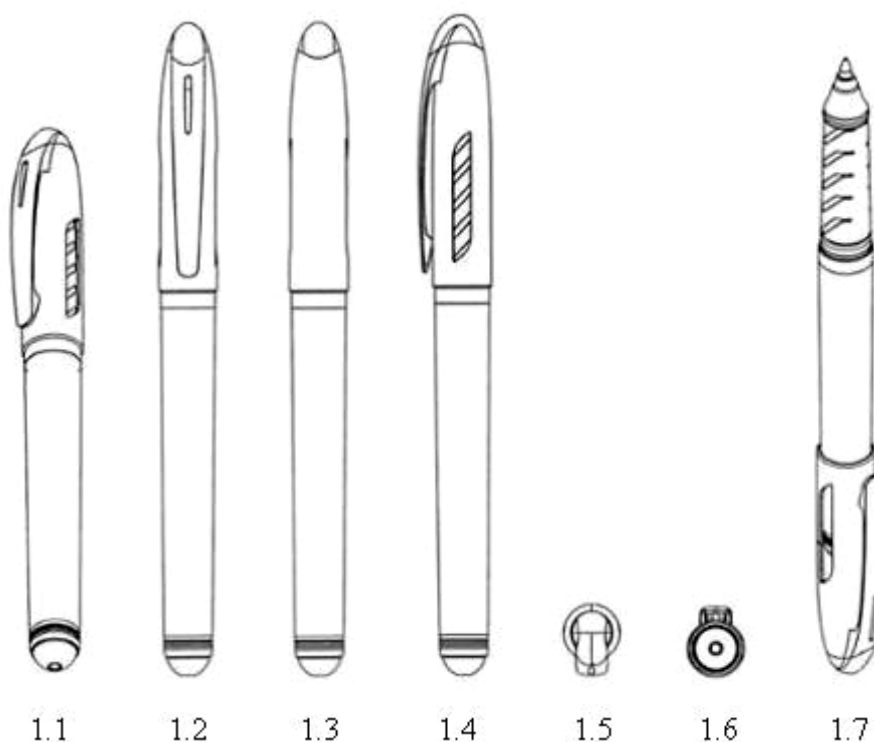

- (11) **3-0029275**
(15) 15/10/2019 (51) 07-01
(21) 3-2018-02099 (22) 02/10/2018
(18) 02/10/2023
(54) **BÁT** (28) 1
(45) 25/11/2019 380B (43) 25/12/2018 369A
(73) **CÔNG TY TNHH MINH LONG I (VN)**
333 khu phố Hưng Lộc, phường Hưng Định, thị xã Thuận An, tỉnh Bình Dương
(72) Lý Ngọc Minh (VN)
(55)



1.1



1.2



1.3



1.4

- (11) **3-0029276**
(15) 15/10/2019 (51) 11-02; 26-05
(21) 3-2018-01841 (22) 29/08/2018
(18) 29/08/2023
(54) ĐÈN TRANG TRÍ (28) 1
(45) 25/11/2019 380B (43) 25/01/2019 370A
(73) CÔNG TY TNHH MINH LONG I (VN)
333 khu phố Hưng Lộc, phường Hưng Định, thị xã Thuận An, tỉnh Bình Dương
(72) Lý Ngọc Minh (VN)
(55)



1.1



1.2



1.3



1.4



1.5



1.6



1.7



1.8

- (11) **3-0029277**
(15) 15/10/2019 (51) 11-02; 26-05
(21) 3-2018-01840 (22) 29/08/2018
(18) 29/08/2023
(54) ĐÈN TRANG TRÍ (28) 1
(45) 25/11/2019 380B (43) 25/01/2019 370A
(73) CÔNG TY TNHH MINH LONG I (VN)
333 khu phố Hưng Lộc, phường Hưng Định, thị xã Thuận An, tỉnh Bình Dương
(72) Lý Ngọc Minh (VN)
(55)



1.1



1.2



1.3



1.4



1.5



1.6



1.7



1.8

(11) **3-0029278**

(15) 15/10/2019

(21) 3-2018-01839

(18) 29/08/2023

(54) ĐÈN TRANG TRÍ

(45) 25/11/2019 380B

(73) CÔNG TY TNHH MINH LONG I (VN)

333 khu phố Hưng Lộc, phường Hưng Định, thị xã Thuận An, tỉnh Bình Dương

(72) Lý Ngọc Minh (VN)

(55)

(51) 11-02; 26-05

(22) 29/08/2018

(28) 1

(43) 25/01/2019 370A



1.1



1.2



1.3



1.4



1.5



1.6



1.7



1.8

- (11) **3-0029279**
(15) 15/10/2019 (51) 09-03
(21) 3-2018-02298 (22) 30/10/2018
(18) 30/10/2023
(54) THÂN HỘP (28) 1
(45) 25/11/2019 380B (43) 25/01/2019 370A
(73) GIANG NGỌC ĐỨC (VN)
65/27 Phú Thọ, phường 1, quận 11, thành phố Hồ Chí Minh
(72) Giang Ngọc Đức (VN)
(74) Công ty TNHH Tư vấn sở hữu trí tuệ Việt (VIET IP CO.,LTD.)
(55)

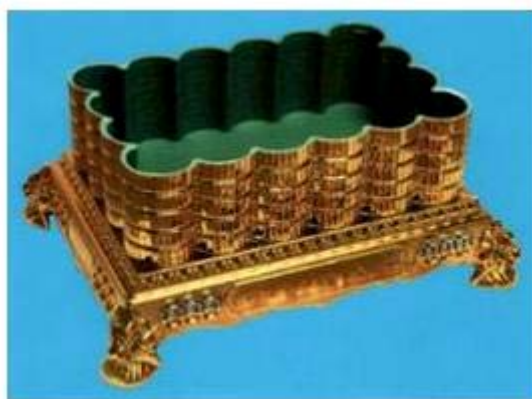

1.1

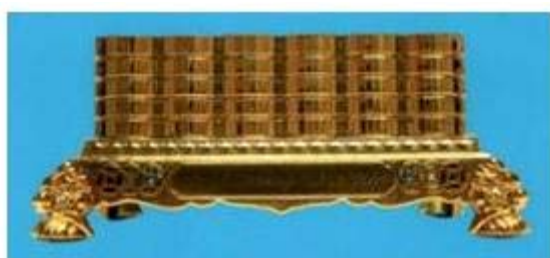

1.2



1.3



1.4



1.5

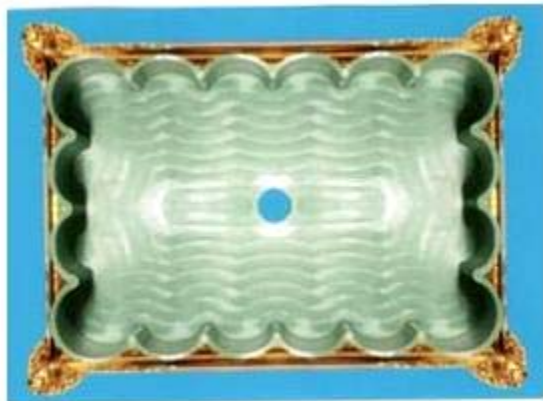

1.6

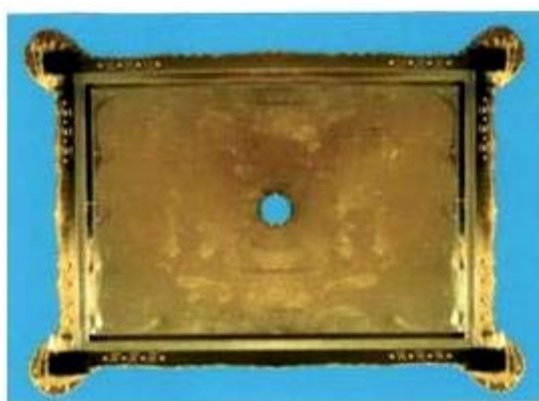

1.7

- (11) **3-0029280**
(15) 15/10/2019 (51) 11-02; 26-05
(21) 3-2018-01842 (22) 29/08/2018
(18) 29/08/2023
(54) ĐÈN TRANG TRÍ (28) 1
(45) 25/11/2019 380B (43) 25/01/2019 370A
(73) CÔNG TY TNHH MINH LONG I (VN)
333 khu phố Hưng Lộc, phường Hưng Định, thị xã Thuận An, tỉnh Bình Dương
(72) Lý Ngọc Minh (VN)
(55)



1.1

1.2

1.3

1.4



1.5



1.6



1.7



1.8

- (11) **3-0029281**
(15) 15/10/2019 (51) 09-01
(21) 3-2018-01222 (22) 13/06/2018
(18) 13/06/2023
(54) CHAI (28) 1
(45) 25/11/2019 380B (43) 25/09/2018 366A
(73) CÔNG TY CỔ PHẦN XUẤT NHẬP KHẨU Y TẾ DOMESCO (VN)
Số 66, quốc lộ 30, phường Mỹ Phú, thành phố Cao Lãnh, tỉnh Đồng Tháp
(72) Huỳnh Trung Chánh (VN)
(74) Công ty TNHH Tư vấn sở hữu trí tuệ Việt (VIET IP CO.,LTD.)
(55)



1.1

1.2

1.3

1.4



1.5



1.6



1.7

(11) **3-0029282**

(15) 15/10/2019

(51) 19-06

(21) 3-2018-02297

(22) 30/10/2018

(18) 30/10/2023

(54) **NẤP BÚT**

(28) 1

(45) 25/11/2019 380B

(43) 25/01/2019 370A

CÔNG TY CỔ PHẦN TẬP ĐOÀN THIÊN LONG (VN)

(73) Lô 6-8-10-12 đường số 3, khu công nghiệp Tân Tạo, quận Bình Tân, thành phố Hồ Chí Minh

(72) Cô Gia Thọ (VN)

(74) Công ty TNHH Tư vấn sở hữu trí tuệ Việt (VIET IP CO.,LTD.)

(55)

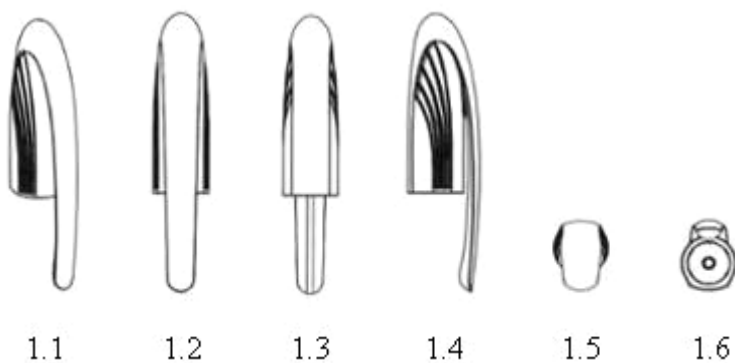

(11) **3-0029283**

(15) 15/10/2019

(51) 02-04

(21) 3-2018-02287

(22) 30/10/2018

(18) 30/10/2023

(54) **ĐÉ GIÀY**

(28) 1

(45) 25/11/2019 380B

(43) 25/01/2019 370A

(73) **CÔNG TY TNHH BÌNH TIÊN ĐỒNG NAI (VN)**

1/1 Phạm Văn Thuận, phường Tam Hiệp, thành phố Biên Hòa, tỉnh Đồng Nai

(72) Lai Khiêm (VN)

(74) Công ty TNHH Tư vấn sở hữu trí tuệ Việt (VIET IP CO.,LTD.)

(55)



1.1



1.2



1.3



1.4



1.5



1.6



1.7

(11) **3-0029284**

(15) 15/10/2019

(51) 02-04

(21) 3-2018-02286

(22) 30/10/2018

(18) 30/10/2023

(54) ĐÉ DÉP

(28) 1

(45) 25/11/2019 380B

(43) 25/01/2019 370A

(73) CÔNG TY TNHH BÌNH TIÊN ĐỒNG NAI (VN)

1/1 Phạm Văn Thuận, phường Tam Hiệp, thành phố Biên Hòa, tỉnh Đồng Nai

(72) Lai Khiêm (VN)

(74) Công ty TNHH Tư vấn sở hữu trí tuệ Việt (VIET IP CO.,LTD.)

(55)



1.1



1.2



1.3



1.4



1.5



1.6



1.7

- (11) **3-0029285**
(15) 15/10/2019 (51) 02-04
(21) 3-2018-02285 (22) 30/10/2018
(18) 30/10/2023
(54) ĐÉ DÉP (28) 1
(45) 25/11/2019 380B (43) 25/01/2019 370A
(73) CÔNG TY TNHH BÌNH TIÊN ĐỒNG NAI (VN)
1/1 Phạm Văn Thuận, phường Tam Hiệp, thành phố Biên Hòa, tỉnh Đồng Nai
(72) Lai Khiêm (VN)
(74) Công ty TNHH Tư vấn sở hữu trí tuệ Việt (VIET IP CO.,LTD.)
(55)



1.1



1.2



1.3



1.4



1.5



1.6



1.7

(11) **3-0029286**

(15) 15/10/2019

(51) 02-04

(21) 3-2018-02289

(22) 30/10/2018

(18) 30/10/2023

(54) ĐÉ DÉP

(28) 1

(45) 25/11/2019 380B

(43) 25/01/2019 370A

(73) CÔNG TY TNHH BÌNH TIÊN ĐỒNG NAI (VN)

1/1 Phạm Văn Thuận, phường Tam Hiệp, thành phố Biên Hòa, tỉnh Đồng Nai

(72) Lai Khiêm (VN)

(74) Công ty TNHH Tư vấn sở hữu trí tuệ Việt (VIET IP CO.,LTD.)

(55)



1.1



1.2



1.3



1.4



1.5



1.6



1.7

- (11) **3-0029287**
- (15) 15/10/2019 (51) 19-08
- (21) 3-2018-01433 (22) 11/07/2018
- (18) 11/07/2023
- (54) **NHÃN SẢN PHẨM** (28) 1
- (45) 25/11/2019 380B (43) 25/02/2019 371A
- (73) **CÔNG TY CỔ PHẦN ĐẦU TƯ THÀNH THÀNH CÔNG (VN)**
253 Hoàng Văn Thụ, phường 2, quận Tân Bình, thành phố Hồ Chí Minh
- (72) Nguyễn Xuân Quang (VN)
- (74) Công ty TNHH Tư vấn sở hữu trí tuệ Việt (VIET IP CO.,LTD.)
- (55)



1.1



1.2

(11) **3-0029288**

(15) 15/10/2019

(51) 19-06

(21) 3-2018-01289

(22) 22/06/2018

(18) 22/06/2023

(54) **NẤP BÚT**

(28) 1

(45) 25/11/2019 380B

(43) 25/09/2018 366A

CÔNG TY CỔ PHẦN TẬP ĐOÀN THIÊN LONG (VN)

(73) Lô 6-8-10-12 đường số 3, khu công nghiệp Tân Tạo, quận Bình Tân, thành phố Hồ Chí Minh

(72) Cô Gia Thọ (VN)

(74) Công ty TNHH Tư vấn sở hữu trí tuệ Việt (VIET IP CO.,LTD.)

(55)

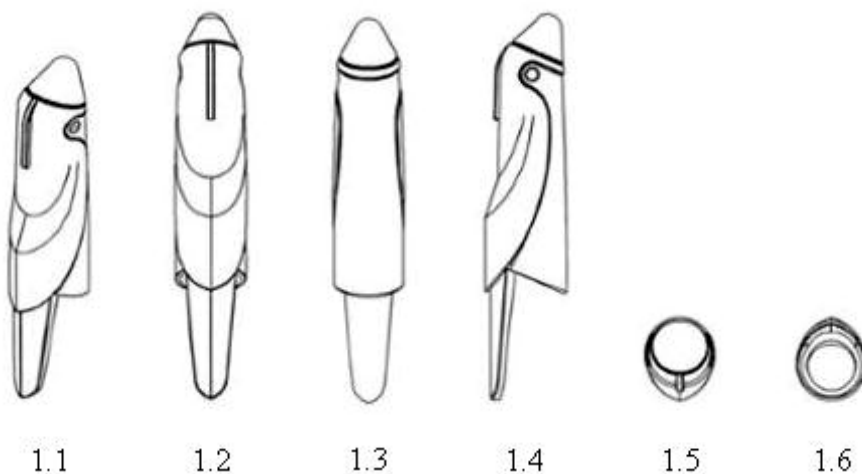

- (11) **3-0029289**
(15) 15/10/2019 (51) 19-08
(21) 3-2018-01459 (22) 13/07/2018
(18) 13/07/2023
(54) BỘ NHÃN SẢN PHẨM (28) 2
(45) 25/11/2019 380B (43) 25/12/2018 369A
(73) CÔNG TY CỔ PHẦN THỰC PHẨM Á CHÂU (VN)
Số 9/2, đường ĐT 743, khu phố 1B, phường An Phú, thị xã Thuận An, tỉnh Bình Dương
(72) Nguyễn Mạnh Cường (VN)
(74) Văn phòng Luật sư A Hoà (AHOA LAW OFFICE)
(55)



1.1



1.2

(11) **3-0029290**

(15) 15/10/2019

(51) 19-06

(21) 3-2018-01290

(22) 22/06/2018

(18) 22/06/2023

(54) **NẮP BÚT**

(28) 1

(45) 25/11/2019 380B

(43) 25/09/2018 366A

CÔNG TY CỔ PHẦN TẬP ĐOÀN THIÊN LONG (VN)

(73) Lô 6-8-10-12 đường số 3, khu công nghiệp Tân Tạo, quận Bình Tân, thành phố Hồ Chí Minh

(72) Cô Gia Thọ (VN)

(74) Công ty TNHH Tư vấn sở hữu trí tuệ Việt (VIET IP CO.,LTD.)

(55)



1.1



1.2



1.3



1.4



1.5



1.6

(11) **3-0029291**

(15) 16/10/2019

(51) 19-06

(21) 3-2018-02363

(22) 07/11/2018

(18) 07/11/2023

(54) BÚT

(28) 1

(45) 25/11/2019 380B

(43) 25/01/2019 370A

CÔNG TY CỔ PHẦN TẬP ĐOÀN THIÊN LONG (VN)

(73) Lô 6-8-10-12 đường số 3, khu công nghiệp Tân Tạo, quận Bình Tân, thành phố Hồ Chí Minh

(72) Cô Gia Thọ (VN)

(74) Công ty TNHH Tư vấn sở hữu trí tuệ Việt (VIET IP CO.,LTD.)

(55)

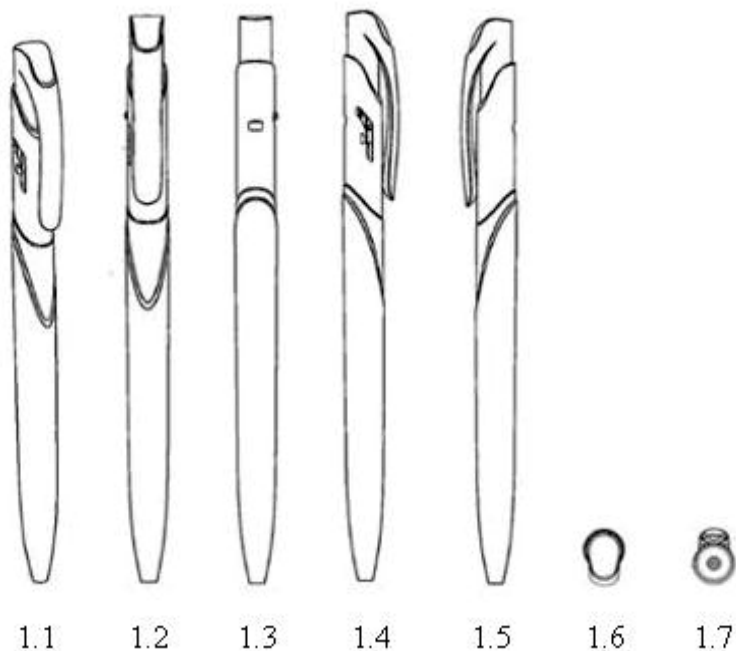

(11) 3-0029292

(15) 16/10/2019

(21) 3-2018-00235

(18) 30/01/2023

(54) KỆ ĐA NĂNG

(45) 25/11/2019 380B

(51) 06-04

(22) 30/01/2018

(28) 1

(43) 25/10/2018 367A

CÔNG TY TNHH MỘT THÀNH VIÊN SẢN XUẤT THƯƠNG MẠI XUẤT NHẬP
KHẨU THẮNG LỢI (VN)

(73) Số 334D đường Mã Lò, khu phố 6, phường Bình Trị Đông A, quận Bình Tân, thành phố Hồ Chí Minh

(72) Tô Lợi Thành (VN)

(74) Công ty Cổ phần PHANLAW VIETNAM (PHANLAW VIETNAM JSC)

(55)



1.1

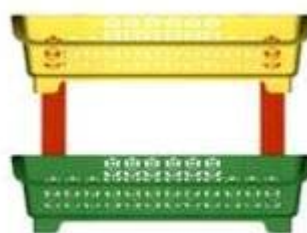

1.2



1.3

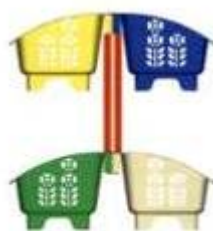

1.4



1.5

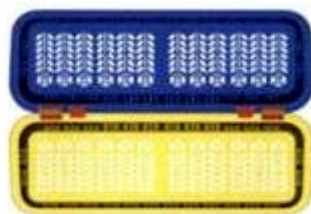

1.6

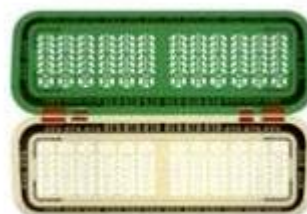

1.7

- (11) **3-0029293**
- (15) 16/10/2019 (51) 23-01
- (21) 3-2018-00369 (22) 26/02/2018
- (18) 26/02/2023
- (54) THIẾT BỊ ĐIỀU CHỈNH (28) 1
- (30) 201730423955.2 08/09/2017 CN;
- (45) 25/11/2019 380B (43) 25/07/2018 364A
- (73) SMC CORPORATION (JP)
14-1, Sotokanda 4-chome, Chiyoda-ku, Tokyo 101-0021, JAPAN
- (72) 1. SHUICHI SAKAMOTO (JP)
2. HIROAKI ISHIHARA (JP)
3. HISAEI SHIMANE (JP)
4. MIZUNA IIDA (JP)
- (74) Công ty Luật TNHH Phạm và Liên danh (PHAM & ASSOCIATES)
- (55)

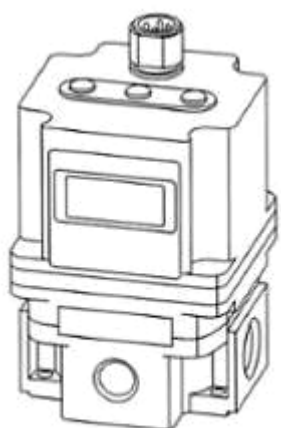

1.1

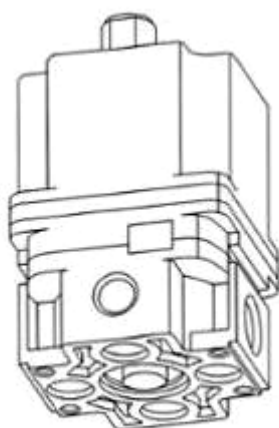

1.2

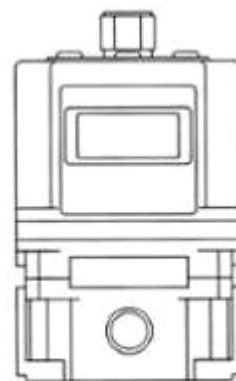

1.3

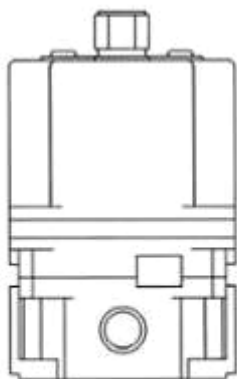

1.4

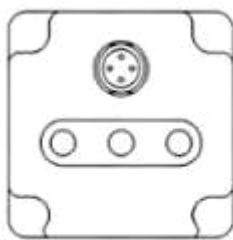

1.5

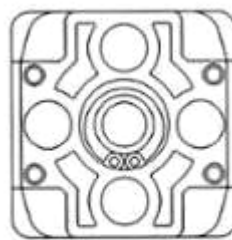

1.6

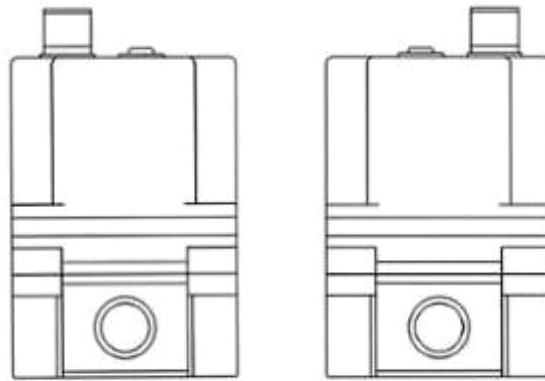

1.7

1.8

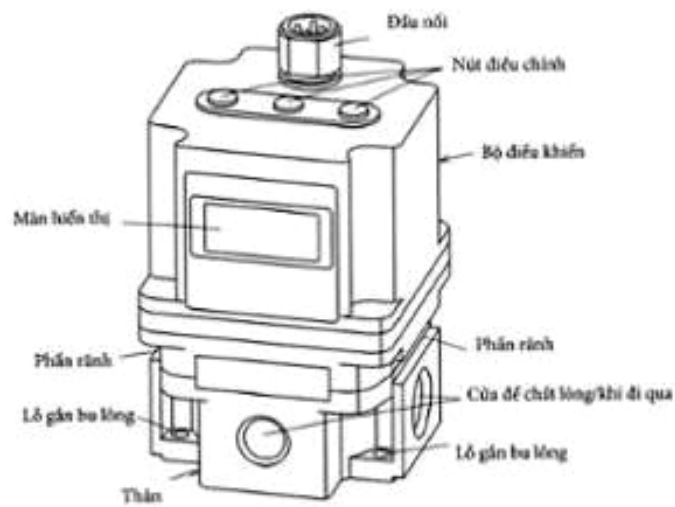

1.9

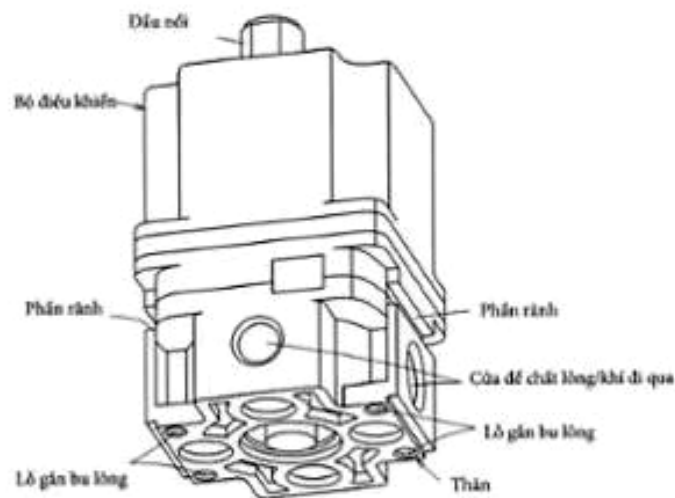

1.10

- (11) **3-0029294**
(15) 16/10/2019 (51) 24-02
(21) 3-2018-00836 (22) 23/04/2018
(18) 23/04/2023
(54) DỤNG CỤ HÚT MŨI (28) 1
(45) 25/11/2019 380B (43) 25/07/2018 364A
(73) SONISON BABY PRODUCTS CO., LTD. (TW)
1F, No.64, 6th Rd., 14th St., Shalu District, Taichung City, Taiwan
(72) TE-TUN WANG (TW)
(74) Công ty TNHH T&T INVENMARK Sở hữu trí tuệ Quốc tế (T&T INVENMARK CO., LTD.)
(55)

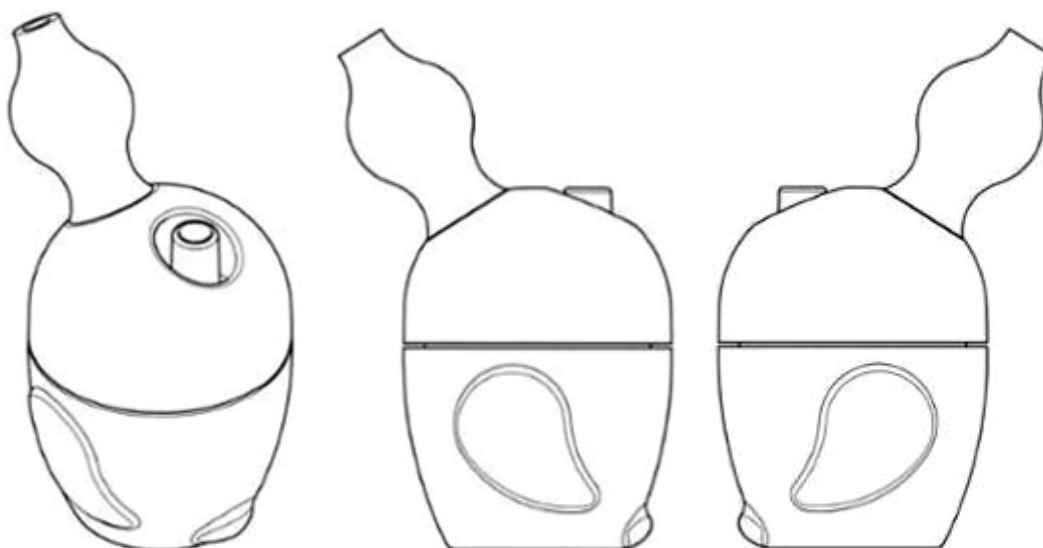

1.1

1.2

1.3

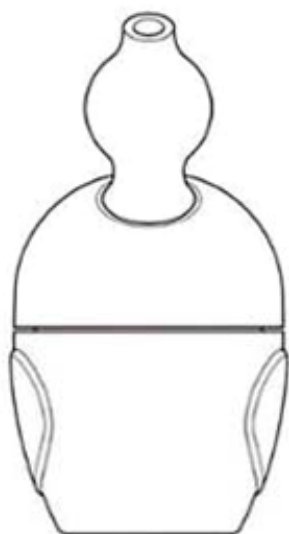

1.4



1.5

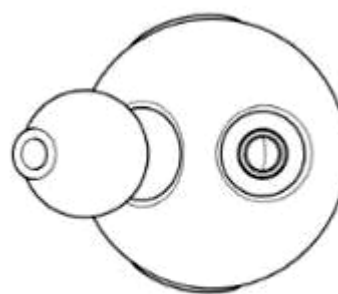

1.6

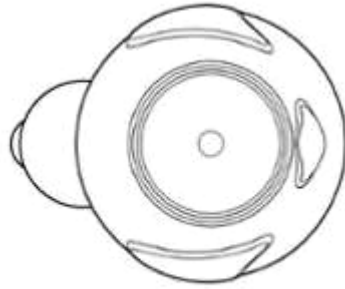

1.7

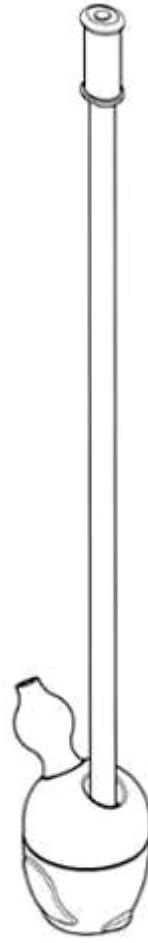

1.8

(11) **3-0029295**

(15) 16/10/2019

(51) 09-03

(21) 3-2018-00275

(22) 02/02/2018

(18) 02/02/2023

(54) THÙNG ĐỰNG KEO

(28) 1

(45) 25/11/2019 380B

(43) 25/05/2018 362A

CÔNG TY CỔ PHẦN XUẤT NHẬP KHẨU VÀ THƯƠNG MẠI ASIA VIỆT NAM (VN)

(73) Số nhà 02, ngách 20 ngõ 274 đường Đại Mỗ, phường Đại Mỗ, quận Nam Từ Liêm, thành phố Hà Nội

(72) Nguyễn Công Hào (VN)

(55)



1.1



1.2



1.3



1.4



1.5

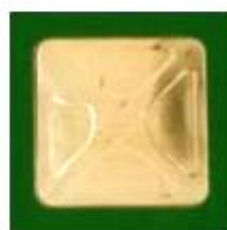

1.6

- (11) **3-0029296**
(15) 16/10/2019 (51) 09-03
(21) 3-2018-02284 (22) 30/10/2018
(18) 30/10/2023
(54) **HỘP ĐỰNG SẢN PHẨM** (28) 1
(45) 25/11/2019 380B (43) 25/01/2019 370A
(73) **NGUYỄN THANH HOÀNG (VN)**
Đội 1, thôn Văn Giang, thị trấn Đại Nghĩa, huyện Mỹ Đức, thành phố Hà Nội
(72) Nguyễn Thanh Hoàng (VN)
(74) Công ty TNHH Sở hữu trí tuệ WITIP Việt Nam (WITIP CO., LTD.)
(55)



1.1

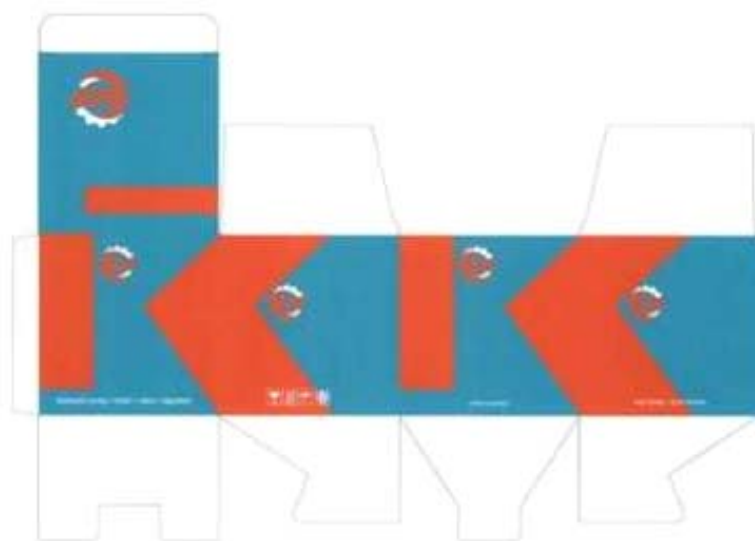

1.2

- (11) **3-0029297**
(15) 16/10/2019 (51) 09-01
(21) 3-2018-01261 (22) 20/06/2018
(18) 20/06/2023
(54) CHAI (28) 1
(45) 25/11/2019 380B (43) 25/09/2018 366A
CÔNG TY TNHH CÁNH ĐỒNG VÀNG (VN)
(73) 57-59 đường số 3, khu phố 8, phường Trường Thọ, quận Thủ Đức, thành phố Hồ Chí Minh
(72) Lê Kim Khánh (US)
(74) Công ty TNHH Sở hữu trí tuệ INVENTIO (INVENTIO CO.,LTD)
(55)

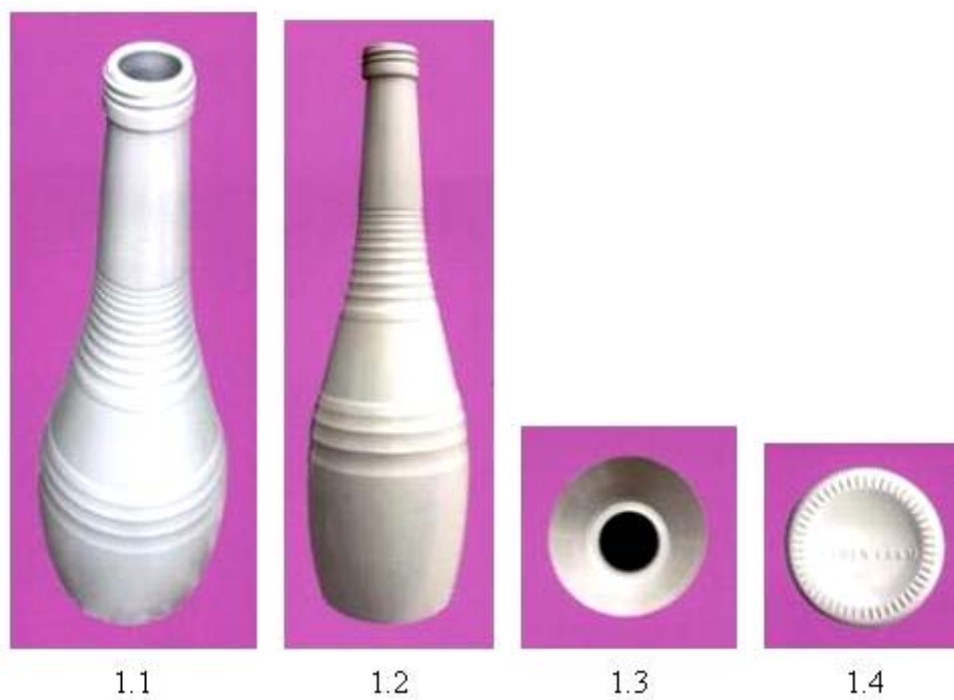

- (11) **3-0029298**
(15) 16/10/2019 (51) 07-01
(21) 3-2017-01864 (22) 15/09/2017
(18) 15/09/2022
(54) CỐC (28) 4
(30) 201711572 17/03/2017 AU; 201711573 17/03/2017 AU; 201711574 17/03/2017 AU; 201730168664.3 10/05/2017 CN;
(45) 25/11/2019 380B (43) 25/01/2018 358A
(73) HUSKEE TECH PTY LTD (AU)
3 Plassey Road, North Ryde NSW 2113, Australia
(72) 1. EDWARD KO (AU)
2. ANDREW SIMPSON (AU)
(74) Công ty TNHH Trà và cộng sự (TRA & ASSOCIATES CO.,LTD)
(55)



1.1



1.2

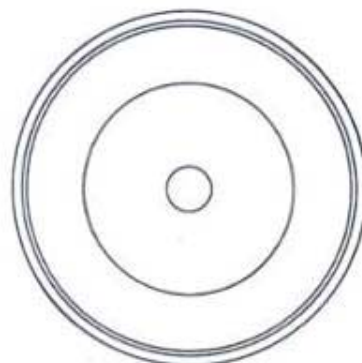

1.3



1.4



1.5



1.6



2.1



2.2

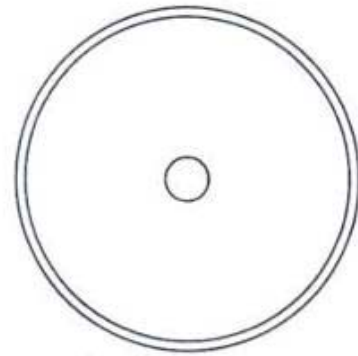

2.3

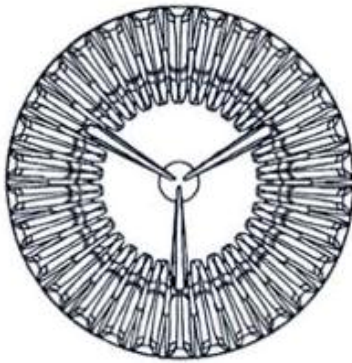

2.4



2.5

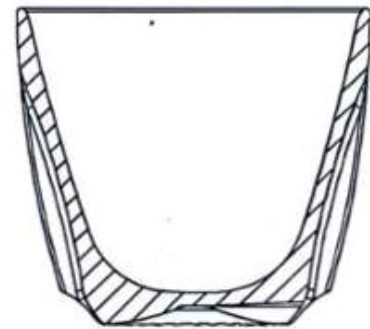

2.6



3.1



3.2

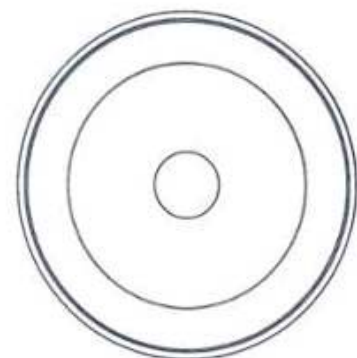

3.3

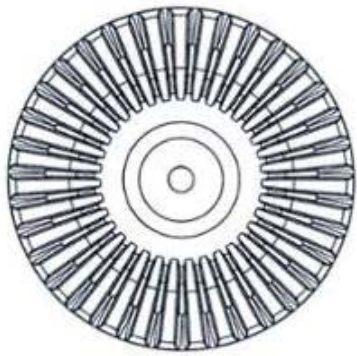

3.4



3.5

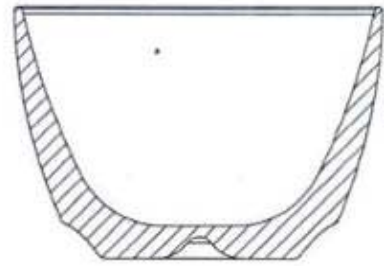

3.6



4.1



4.2

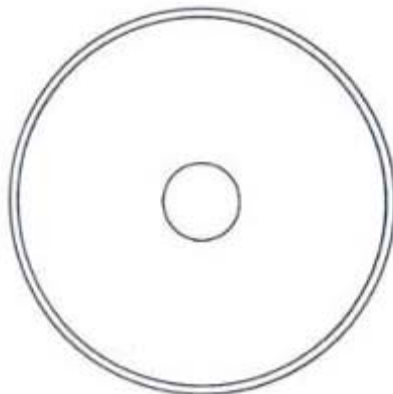

4.3

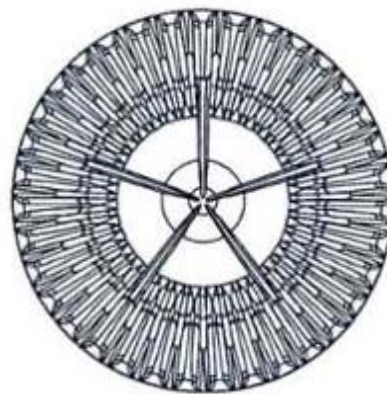

4.4



4.5

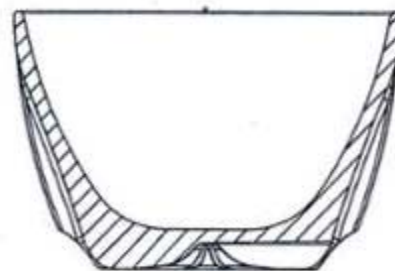

4.6

- (11) **3-0029299**
(15) 16/10/2019 (51) 14-03
(21) 3-2018-01176 (22) 05/06/2018
(18) 05/06/2023
(54) BỘ TIẾP SÓNG ĐA BĂNG TẦN (28) 1
(45) 25/11/2019 380B (43) 25/12/2018 369A
(73) CÔNG TY CỔ PHẦN ĐIỆN TỬ VIỄN THÔNG E-TEL VIỆT NAM (VN)
LK11-9, khu đô thị mới Văn Khê, phường La Khê, quận Hà Đông, thành phố Hà Nội
(72) Vương Văn Quý (VN)
(74) Công ty TNHH Tư vấn đầu tư và Sở hữu trí tuệ Hoàng Phi (HOANG PHI INVEST & I.P
CO., LTD)
(55)

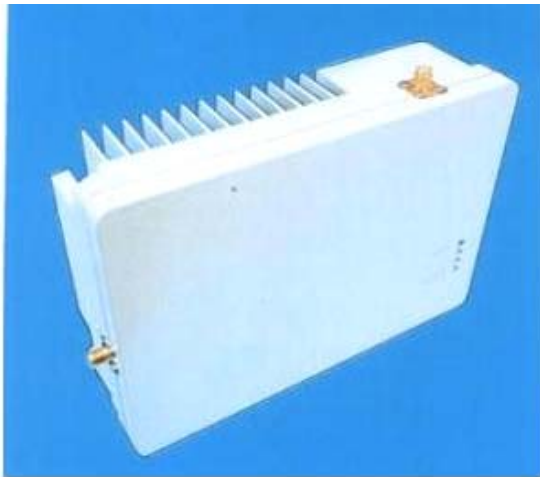

1.1



1.2

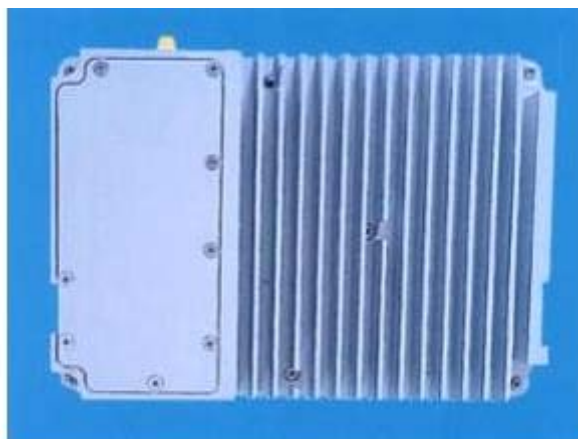

1.3



1.4



1.5



1.6



1.7

- (11) **3-0029300**
(15) 16/10/2019 (51) 09-01
(21) 3-2018-01783 (22) 17/08/2018
(18) 17/08/2023
(54) CHAI (28) 1
(45) 25/11/2019 380B (43) 26/11/2018 368A
CÔNG TY CỔ PHẦN DẦU THỰC VẬT TƯỜNG AN (VN)
(73) Lầu 10, tòa nhà Empress Tower, số 138 - 142 đường Hai Bà Trưng, phường Đa Kao, quận 1, thành phố Hồ Chí Minh
(72) Nguyễn Thị Hạnh (VN)
(74) Công ty TNHH Dịch vụ thương mại và sở hữu công nghiệp Song Ngọc (I.P.T.S.)
(55)



1.1



1.2

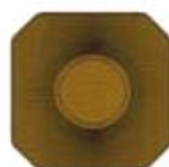

1.3



1.4

(11) **3-0029301**

(15) 16/10/2019

(51) 25-02

(21) 3-2018-01693

(22) 10/08/2018

(18) 10/08/2023

(54) **CẤU KIỆN PHÁ SÓNG**

(28) 1

(45) 25/11/2019 380B

(43) 25/12/2018 369A

(73) **CÔNG TY TNHH THOÁT NƯỚC VÀ PHÁT TRIỂN ĐÔ THỊ TỈNH BR-VT
(BUSADCO) (VN)**

Số 6, đường 3/2, phường 8, thành phố Vũng Tàu, tỉnh Bà Rịa - Vũng Tàu

(72) Hoàng Đức Thảo (VN)

(55)

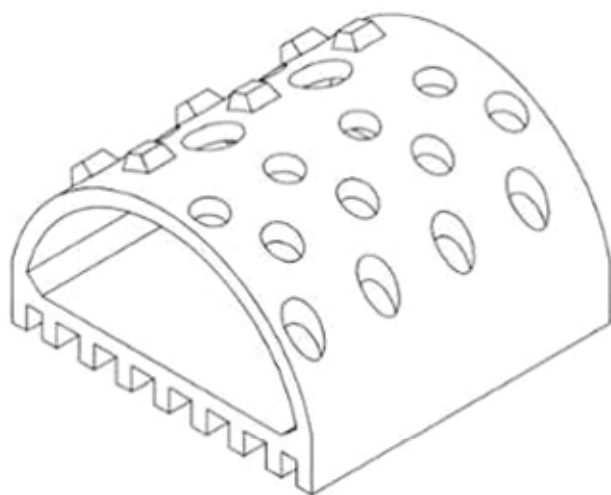

1.1

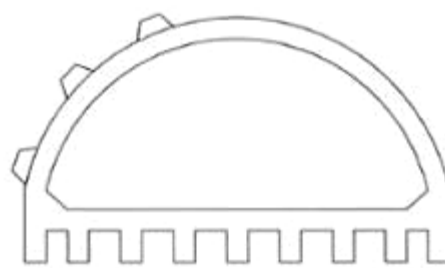

1.2

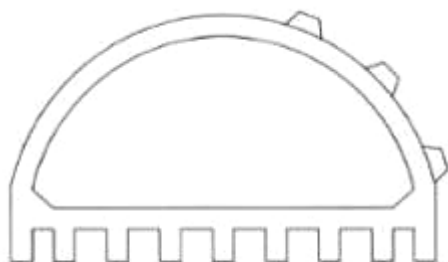

1.3

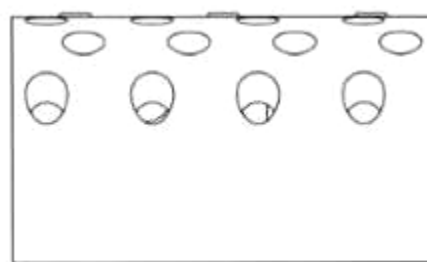

1.4



1.5

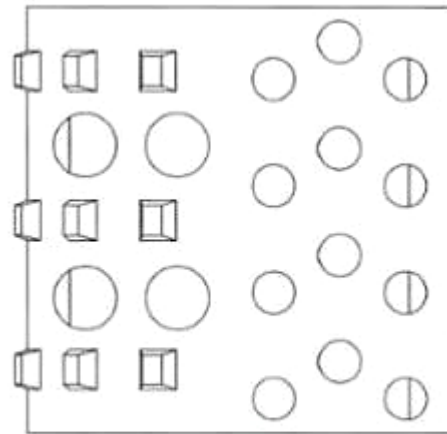

1.6

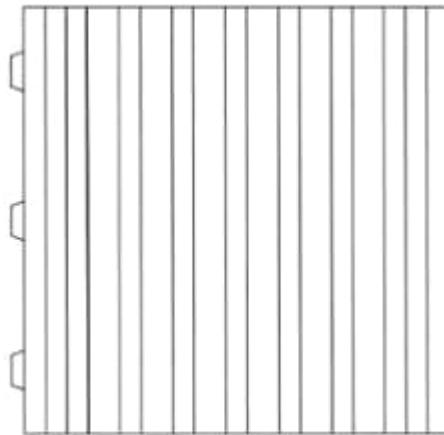

1.7

(11) **3-0029302**

(15) 16/10/2019

(51) 19-06

(21) 3-2018-00152

(22) 19/01/2018

(18) 19/01/2023

(54) DỤNG CỤ GỌT BÚT CHÌ

(28) 6

(45) 25/11/2019 380B

(43) 25/12/2018 369A

CÔNG TY CỔ PHẦN TẬP ĐOÀN THIÊN LONG (VN)

(73) Lô 6-8-10-12 đường số 3, khu công nghiệp Tân Tạo, quận Bình Tân, thành phố Hồ Chí Minh

(72) Cô Gia Thọ (VN)

(74) Công ty TNHH Tư vấn sở hữu trí tuệ Việt (VIET IP CO.,LTD.)

(55)



1.1



1.2



1.3



1.4

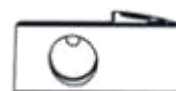

1.5



1.6



1.7



2.1



2.2



2.3



2.4



2.5



2.6



2.7



3.1



3.2



3.3



3.4



3.5



3.6



3.7



4.1



4.2



4.3



4.4



4.5



4.6



4.7



5.1



5.2



5.3



5.4



5.5



5.6



5.7



6.1



6.2



6.3



6.4



6.5



6.6



6.7

(11) **3-0029303**

(15) 16/10/2019

(51) 23-04

(21) 3-2018-01715

(22) 13/08/2018

(18) 13/08/2023

(54) QUẠT ĐỨNG

(28) 1

(45) 25/11/2019 380B

(43) 26/11/2018 368A

CÔNG TY CỔ PHẦN QUẠT VIỆT NAM (VN)

(73) Lầu 12, tòa nhà Lottery Tower, số 77 Trần Nhân Tôn, phường 9, quận 5, thành phố Hồ Chí Minh

(72) LOUISA LYNN ONG LAY HONG (SG)

(55)



1.1



1.2



1.3

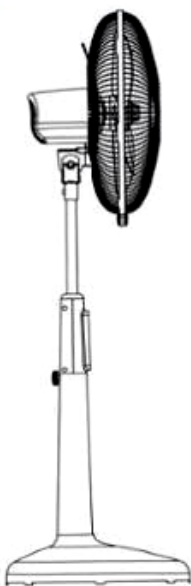

1.4

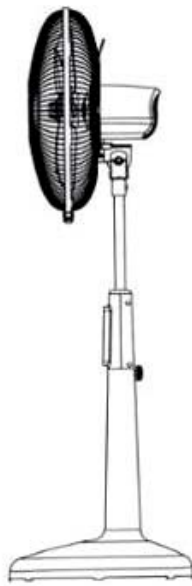

1.5



1.6



1.7

(11) 3-0029304

(15) 16/10/2019

(21) 3-2018-01717

(18) 13/08/2023

(54) QUẠT ĐỨNG

(45) 25/11/2019 380B

CÔNG TY CỔ PHẦN QUẠT VIỆT NAM (VN)

(73) Lầu 12, tòa nhà Lottery Tower, số 77 Trần Nhân Tôn, phường 9, quận 5, thành phố Hồ Chí Minh

(72) LOUISA LYNN ONG LAY HONG (SG)

(55)

(51) 23-04

(22) 13/08/2018

(28) 1

(43) 26/11/2018 368A



1.1



1.2

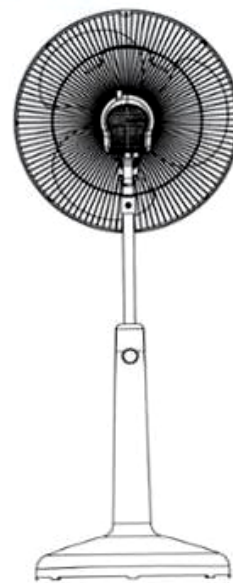

1.3

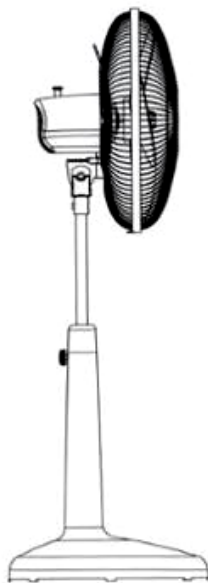

1.4



1.5



1.6



1.7

(11) **3-0029305**

(15) 16/10/2019

(21) 3-2018-01718

(18) 13/08/2023

(54) QUẠT LỬNG

(45) 25/11/2019 380B

CÔNG TY CỔ PHẦN QUẠT VIỆT NAM (VN)

(73) Lầu 12, tòa nhà Lottery Tower, số 77 Trần Nhân Tôn, phường 9, quận 5, thành phố Hồ Chí Minh

(72) LOUISA LYNN ONG LAY HONG (SG)

(55)

(51) 23-04

(22) 13/08/2018

(28) 1

(43) 26/11/2018 368A



1.1



1.2



1.3

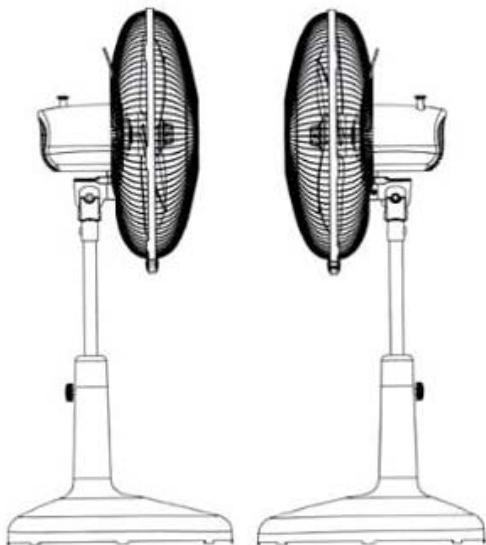

1.4

1.5



1.6



1.7

(11) **3-0029306**

(15) 17/10/2019

(21) 3-2018-01716

(18) 13/08/2023

(54) QUẠT ĐỨNG

(45) 25/11/2019 380B

CÔNG TY CỔ PHẦN QUẠT VIỆT NAM (VN)

(73) Lầu 12, tòa nhà Lottery Tower, số 77 Trần Nhân Tôn, phường 9, quận 5, thành phố Hồ Chí Minh

(72) LOUISA LYNN ONG LAY HONG (SG)

(55)

(51) 23-04

(22) 13/08/2018

(28) 1

(43) 26/11/2018 368A



1.1



1.2



1.3



1.4

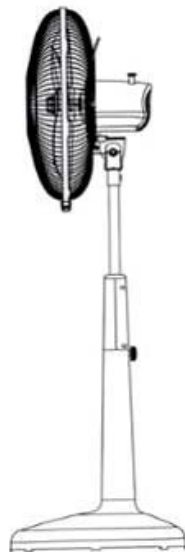

1.5



1.6



1.7

(11) **3-0029307**

(15) 15/10/2019

(21) 3-2018-01612

(18) 02/08/2023

(54) **GHẾ XÍCH ĐU**

(45) 25/11/2019 380B

(73) **CÔNG TY TNHH JUMPER KIDS VIỆT NAM (VN)**

Số 05, Kiệt 30 Ngự Bình, phường An Cựu, thành phố Huế, tỉnh Thừa Thiên Huế

(72) **Cung Đình Đạt (VN)**

(55)

(51) 06-01

(22) 02/08/2018

(28) 1

(43) 25/12/2018 369A



1.1



1.2



1.3

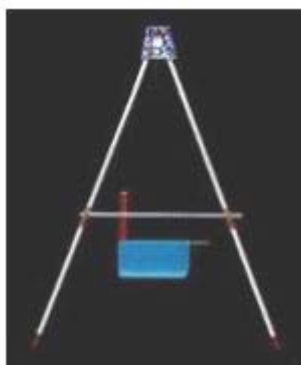

1.4

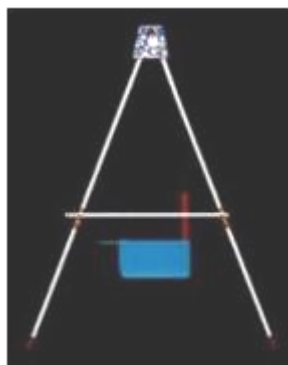

1.5

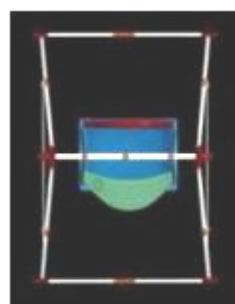

1.6

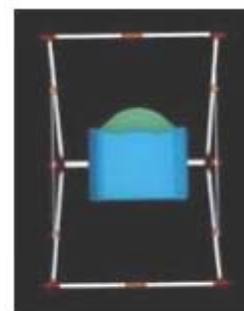

1.7

(11) **3-0029308**

(15) 15/10/2019

(51) 14-01

(21) 3-2018-01785

(22) 17/08/2018

(18) 17/08/2023

(54) LOA

(28) 1

(45) 25/11/2019 380B

(43) 26/11/2018 368A

CÔNG TY CỔ PHẦN ĐIỆN TỬ ĐẠI LIÊN THANH (VN)

(73) Lô C02, CCN Đức Thuận, KCN Đức Hòa 3, ấp Tràm Lạc, xã Mỹ Hạnh Bắc, huyện Đức Hòa, tỉnh Long An

(72) Hà Thị Lệ Hằng (VN)

(74) Công ty TNHH Dịch vụ thương mại và sở hữu công nghiệp Song Ngọc (I.P.T.S.)

(55)



1.1



1.2



1.3



1.4



1.5

- (11) **3-0029309**
(15) 15/10/2019 (51) 23-03; 27-05
(21) 3-2018-01251 (22) 19/06/2018
(18) 19/06/2023
(54) ĐÈN KHÒ GA (28) 1
(30) 30-2018-0019648 26/04/2018 KR;
(45) 25/11/2019 380B (43) 25/10/2018 367A
KOVEA CO., LTD. (KR)
(73) (Yakdae-dong, Bucheon Technopark) #202-401, 388, Songnae-daero, Wonmi-gu,
Bucheon-si, Gyeonggi-do, 14502, Republic of Korea
(72) KIM, Sang Hyun (KR)
(74) Công ty TNHH Quốc tế D &N (D&N INTERNATIONAL CO.,LTD.)
(55)

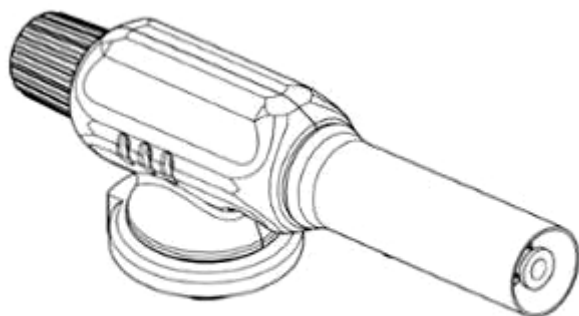

1.1



1.2

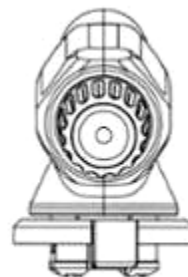

1.3

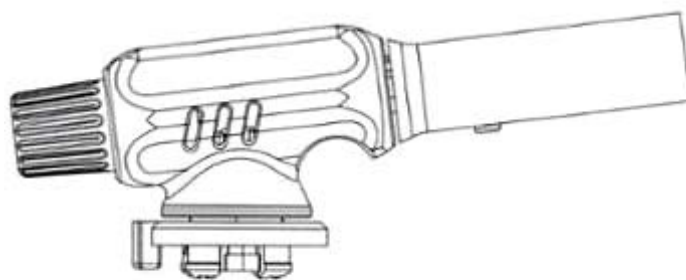

1.4

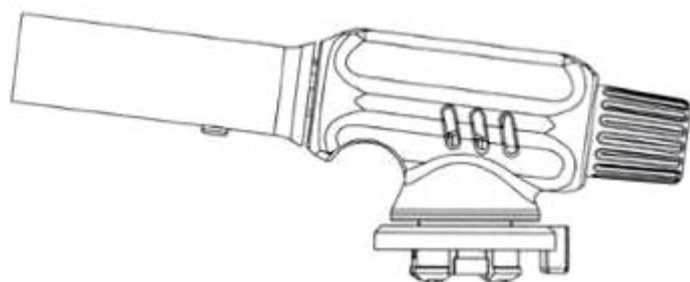

1.5

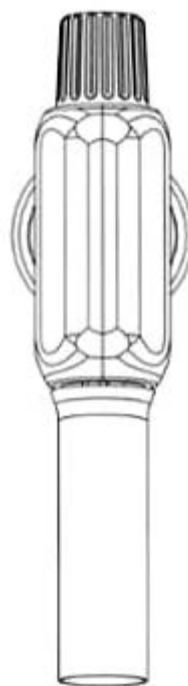

1.6



1.7

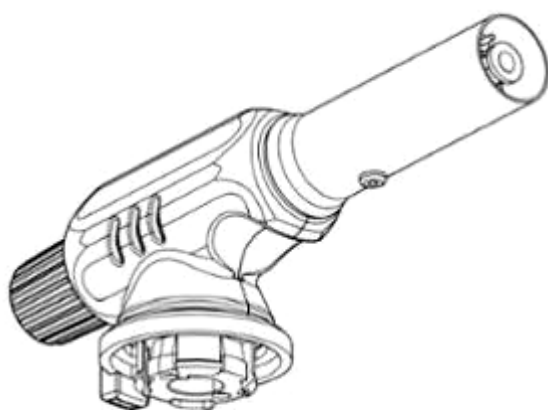

1.8

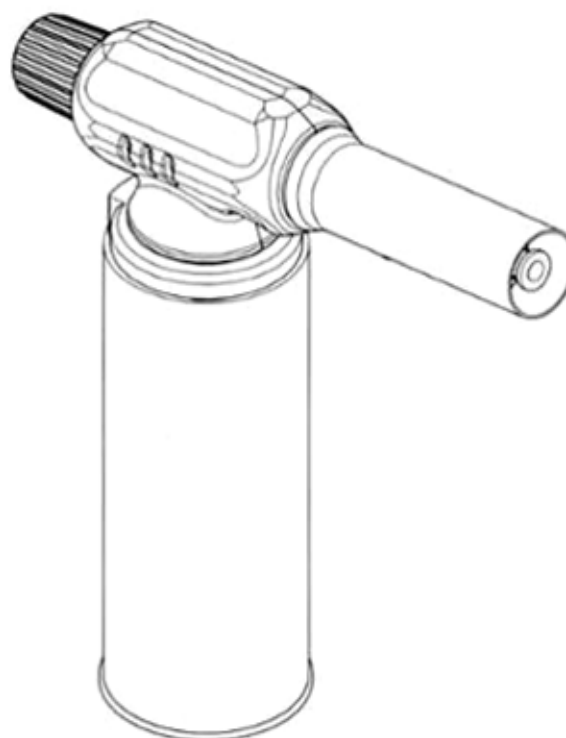

1.9

- (11) **3-0029310**
(15) 15/10/2019 (51) 09-03
(21) 3-2018-01452 (22) 12/07/2018
(18) 12/07/2023
(54) **HỘ ĐỰNG SẢN PHẨM** (28) 1
(45) 25/11/2019 380B (43) 25/01/2019 370A
(73) **HỘ KINH DOANH NGUYỄN QUANG HUY (VN)**
Số 22-24 ngõ 23 tổ dân phố số 3, phường Mỹ Độ, thành phố Bắc Giang, tỉnh Bắc Giang
(72) Nguyễn Quang Huy (VN)
(74) Công ty TNHH Tư vấn đầu tư và Sở hữu trí tuệ Hoàng Phi (HOANG PHI INVEST & I.P CO., LTD)
(55)



1.1



1.2

- (11) **3-0029311**
- (15) 15/10/2019 (51) 19-08
- (21) 3-2017-02490 (22) 28/11/2017
- (18) 28/11/2022
- (54) **NHÃN SẢN PHẨM** (28) 1
- (45) 25/11/2019 380B (43) 27/08/2018 365A
- (73) **CÔNG TY TNHH SẢN XUẤT DỊCH VỤ THƯƠNG MẠI SẢN PHẨM DA -**
LADODA (VN)
Kiêu Ky, Gia Lâm, thành phố Hà Nội
- (72) **Đình Quang Bào (VN)**
- (55)



- (11) **3-0029312**
(15) 17/10/2019 (51) 12-05
(21) 3-2018-01541 (22) 24/07/2018
(18) 24/07/2023
(54) **BĂNG TẢI** (28) 1
(45) 25/11/2019 380B (43) 26/11/2018 368A
(73) **CÔNG TY CỔ PHẦN CƠ KHÍ XÂY DỰNG LONG AN (VN)**
Km 1934, quốc lộ 1A, huyện Bến Lức, tỉnh Long An
(72) 1. **TRẦN THÁI TRỌNG (VN)**
2. **TRẦN HẢI TRIỀU (VN)**
(74) Công ty Cổ phần Sở hữu công nghiệp INVESTIP (INVESTIP)
(55)

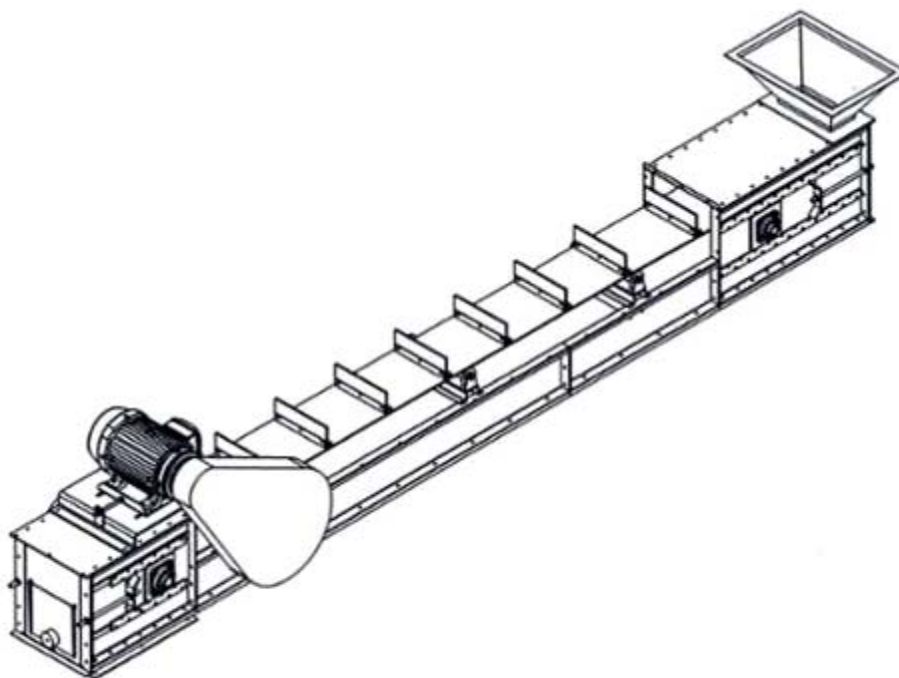

1.1

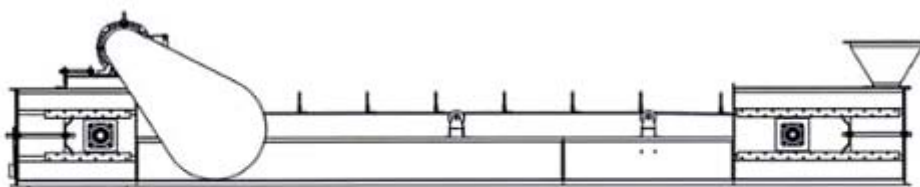

1.2

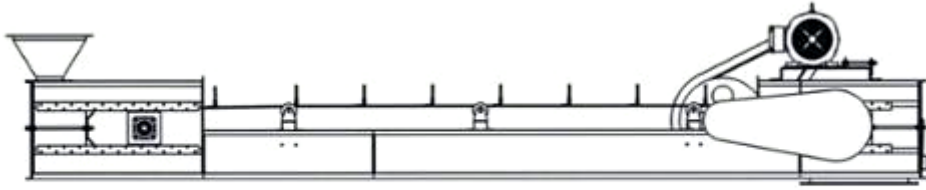

1.3

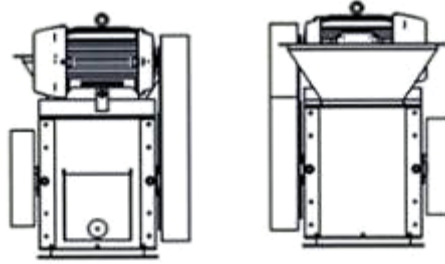

1.4

1.5



1.6

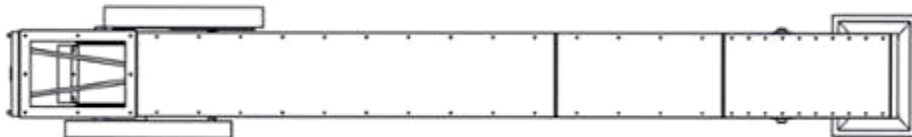

1.7

- (11) **3-0029313**
(15) 17/10/2019 (51) 06-03
(21) 3-2018-01168 (22) 05/06/2018
(18) 05/06/2023
(54) BÀN (28) 1
(45) 25/11/2019 380B (43) 26/11/2018 368A
(73) HOÀNG QUỐC TRỌNG (VN)
1019 Lạc Long Quân, phường 11, quận Tân Bình, thành phố Hồ Chí Minh
(72) Hoàng Quốc Trọng (VN)
(74) Công ty Cổ phần PHANLAW VIETNAM (PHANLAW VIETNAM JSC)
(55)



1.1



1.2



1.3



1.4

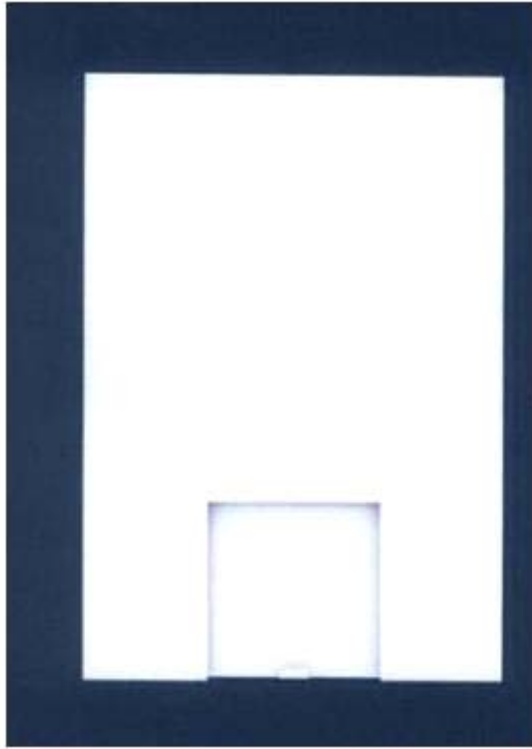

1.5

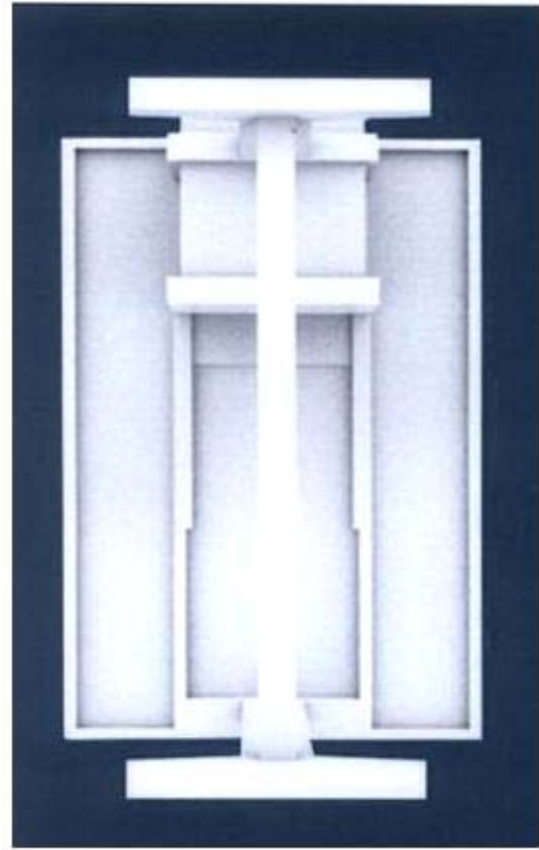

1.6

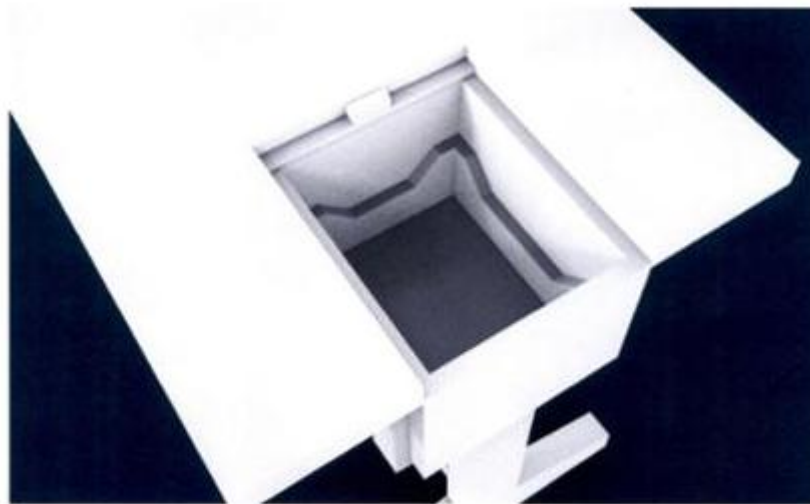

1.7

- (11) **3-0029314**
- (15) 15/10/2019 (51) 19-08
- (21) 3-2017-02492 (22) 28/11/2017
- (18) 28/11/2022
- (54) **NHÃN SẢN PHẨM** (28) 1
- (45) 25/11/2019 380B (43) 27/08/2018 365A
- (73) **CÔNG TY TNHH SẢN XUẤT DỊCH VỤ THƯƠNG MẠI SẢN PHẨM DA -**
LADODA (VN)
Kiêu Ky, Gia Lâm, thành phố Hà Nội
- (72) **Đình Quang Bào (VN)**
- (55)



- (11) **3-0029315**
(15) 15/10/2019 (51) 12-11
(21) 3-2018-00903 (22) 27/04/2018
(18) 27/04/2023
(54) XE ĐIỆN (28) 1
(45) 25/11/2019 380B (43) 25/10/2018 367A
YADEA TECHNOLOGY GROUP CO., LTD. (CN)
(73) Dongsheng Road, Dacheng Industrial Zone, Anzhen, Xishan District ,Wuxi, Jiangsu
214105, China
(72) XUE, Bo (CN)
(74) Công ty TNHH Trường Xuân (AGELESS CO.,LTD.)
(55)



1.1



1.2



1.3



1.4



1.5



1.6



1.7

- (11) **3-0029316**
(15) 15/10/2019 (51) 12-11
(21) 3-2018-01095 (22) 23/05/2018
(18) 23/05/2023
(54) XE ĐIỆN (28) 1
(30) 201830106507.4 21/03/2018 CN;
(45) 25/11/2019 380B (43) 26/11/2018 368A
YADEA TECHNOLOGY GROUP CO., LTD. (CN)
(73) Dongsheng Road, Dacheng Industrial Zone, Anzhen, Xishan District, Wuxi, Jiangsu
214105, China
(72) LI, Zhiguo (CN)
(74) Công ty TNHH Trường Xuân (AGELESS CO.,LTD.)
(55)



1.1



1.2



1.3



1.4



1.5



1.6



1.7



1.8

- (11) **3-0029317**
(15) 15/10/2019 (51) 19-08
(21) 3-2018-01649 (22) 08/08/2018
(18) 08/08/2023
(54) NHÃN SẢN PHẨM (28) 1
(45) 25/11/2019 380B (43) 26/11/2018 368A
CÔNG TY CỔ PHẦN THỰC PHẨM CHAY LẠC VIỆT (VN)
(73) 840/8a đường Hương Lộ 2, KP. 10, phường Bình Trị Đông A, quận Bình Tân, thành phố Hồ Chí Minh
(72) Nguyễn Đức Tri (VN)
(55)



- (11) **3-0029318**
(15) 15/10/2019 (51) 19-08
(21) 3-2018-01648 (22) 08/08/2018
(18) 08/08/2023
(54) NHÃN SẢN PHẨM (28) 1
(45) 25/11/2019 380B (43) 26/11/2018 368A
CÔNG TY CỔ PHẦN THỰC PHẨM CHAY LẠC VIỆT (VN)
(73) 840/8a đường Hương Lộ 2, KP. 10, phường Bình Trị Đông A, quận Bình Tân, thành phố Hồ Chí Minh
(72) Nguyễn Đức Tri (VN)
(55)



- (11) **3-0029319**
(15) 15/10/2019 (51) 19-08
(21) 3-2018-01645 (22) 08/08/2018
(18) 08/08/2023
(54) NHÃN SẢN PHẨM (28) 1
(45) 25/11/2019 380B (43) 26/11/2018 368A
CÔNG TY CỔ PHẦN THỰC PHẨM CHAY LẠC VIỆT (VN)
(73) 840/8a đường Hương Lộ 2, KP. 10, phường Bình Trị Đông A, quận Bình Tân, thành phố Hồ Chí Minh
(72) Nguyễn Đức Tri (VN)
(55)



- (11) **3-0029320**
(15) 15/10/2019 (51) 19-08
(21) 3-2018-01646 (22) 08/08/2018
(18) 08/08/2023
(54) NHÃN SẢN PHẨM (28) 1
(45) 25/11/2019 380B (43) 26/11/2018 368A
CÔNG TY CỔ PHẦN THỰC PHẨM CHAY LẠC VIỆT (VN)
(73) 840/8a đường Hương Lộ 2, KP. 10, phường Bình Trị Đông A, quận Bình Tân, thành phố Hồ Chí Minh
(72) Nguyễn Đức Tri (VN)
(55)

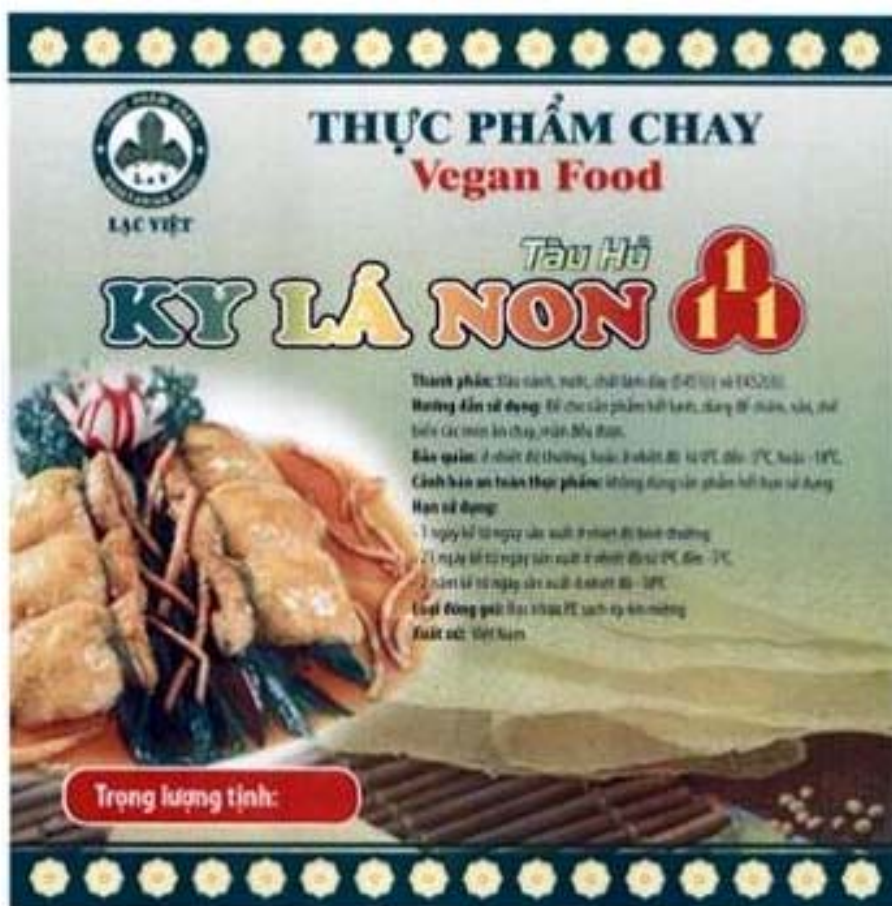

(11) **3-0029321**

(15) 15/10/2019

(51) 14-01

(21) 3-2018-01784

(22) 17/08/2018

(18) 17/08/2023

(54) LOA

(28) 1

(45) 25/11/2019 380B

(43) 26/11/2018 368A

CÔNG TY CỔ PHẦN ĐIỆN TỬ ĐẠI LIÊN THANH (VN)

(73) Lô C02, CCN Đức Thuận, KCN Đức Hòa 3, ấp Tràm Lạc, xã Mỹ Hạnh Bắc, huyện Đức Hòa, tỉnh Long An

(72) Hà Thị Lệ Hằng (VN)

(74) Công ty TNHH Dịch vụ thương mại và sở hữu công nghiệp Song Ngọc (I.P.T.S.)

(55)



1.1



1.2



1.3



1.4



1.5



1.6

(11) **3-0029322**

(15) 15/10/2019

(51) 14-01

(21) 3-2018-01790

(22) 17/08/2018

(18) 17/08/2023

(54) LOA

(28) 1

(45) 25/11/2019 380B

(43) 26/11/2018 368A

CÔNG TY CỔ PHẦN ĐIỆN TỬ ĐẠI LIÊN THANH (VN)

(73) Lô C02, CCN Đức Thuận, KCN Đức Hòa 3, ấp Tràm Lạc, xã Mỹ Hạnh Bắc, huyện Đức Hòa, tỉnh Long An

(72) Hà Thị Lệ Hằng (VN)

(74) Công ty TNHH Dịch vụ thương mại và sở hữu công nghiệp Song Ngọc (I.P.T.S.)

(55)



1.1

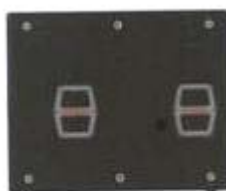

1.2

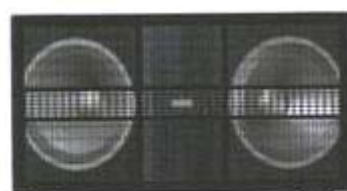

1.3



1.4



1.5



1.6

(11) **3-0029323**

(15) 15/10/2019

(51) 14-01

(21) 3-2018-01788

(22) 17/08/2018

(18) 17/08/2023

(54) LOA

(28) 1

(45) 25/11/2019 380B

(43) 26/11/2018 368A

CÔNG TY CỔ PHẦN ĐIỆN TỬ ĐẠI LIÊN THANH (VN)

(73) Lô C02, CCN Đức Thuận, KCN Đức Hòa 3, ấp Tràm Lạc, xã Mỹ Hạnh Bắc, huyện Đức Hòa, tỉnh Long An

(72) Hà Thị Lệ Hằng (VN)

(74) Công ty TNHH Dịch vụ thương mại và sở hữu công nghiệp Song Ngọc (I.P.T.S.)

(55)



1.1



1.2



1.3



1.4



1.5

- (11) **3-0029324**
- (15) 17/10/2019
- (21) 3-2018-01944
- (18) 14/09/2023
- (54) ĐÈN
- (45) 25/11/2019 380B
- (73) CÔNG TY TRÁCH NHIỆM HỮU HẠN CÔNG NGHỆ UV BEST (VN)
 Ấp Tân Hòa B, xã Tân Tiến, huyện Đầm Dơi, tỉnh Cà Mau
- (72) Nguyễn Việt Bắc (VN)
- (74) Công ty Cổ phần Sở hữu công nghiệp INVESTIP (INVESTIP)
- (55)

(51) 26-05; 26-99; 30-99

(22) 14/09/2018

(28) 1

(43) 26/11/2018 368A

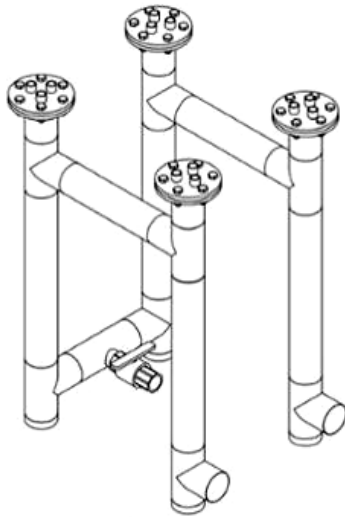

1.1

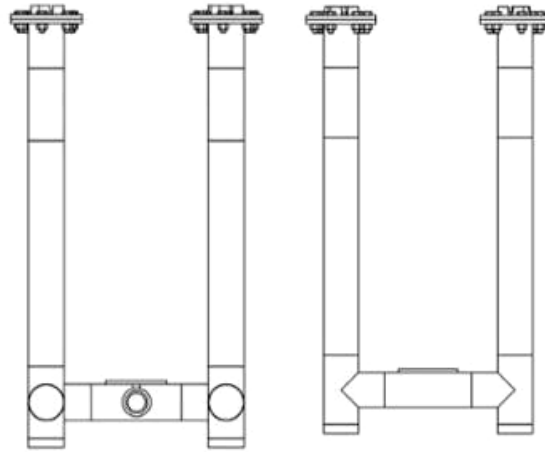

1.2

1.3

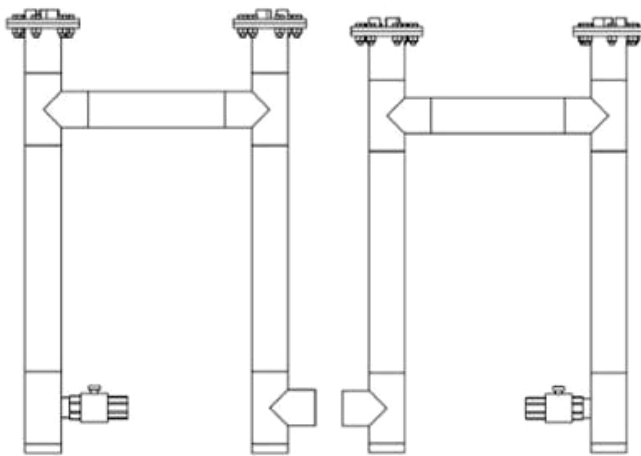

1.4

1.5

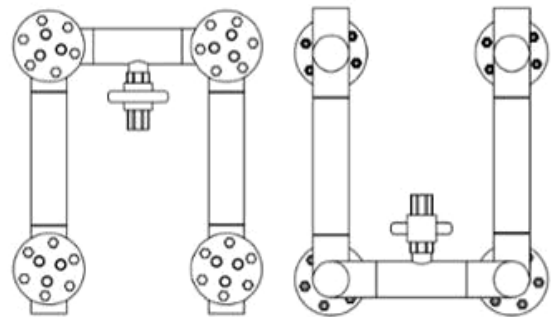

1.6

1.7

(11) **3-0029325**

(15) 15/10/2019

(51) 14-01

(21) 3-2018-01789

(22) 17/08/2018

(18) 17/08/2023

(54) LOA

(28) 1

(45) 25/11/2019 380B

(43) 26/11/2018 368A

CÔNG TY CỔ PHẦN ĐIỆN TỬ ĐẠI LIÊN THANH (VN)

(73) Lô C02, CCN Đức Thuận, KCN Đức Hòa 3, ấp Tràm Lạc, xã Mỹ Hạnh Bắc, huyện Đức Hòa, tỉnh Long An

(72) Hà Thị Lệ Hằng (VN)

(74) Công ty TNHH Dịch vụ thương mại và sở hữu công nghiệp Song Ngọc (I.P.T.S.)

(55)



1.1



1.2



1.3



1.4



1.5



1.6

- (11) **3-0029326**
- (15) 15/10/2019 (51) 19-08
- (21) 3-2017-02495 (22) 28/11/2017
- (18) 28/11/2022
- (54) **NHÃN SẢN PHẨM** (28) 1
- (45) 25/11/2019 380B (43) 27/08/2018 365A
- CÔNG TY TNHH SẢN XUẤT DỊCH VỤ THƯƠNG MẠI SẢN PHẨM DA -**
- (73) **LADODA (VN)**
- Kiêu Ky, Gia Lâm, thành phố Hà Nội
- (72) Đinh Quang Bào (VN)
- (55)



- (11) **3-0029327**
(15) 17/10/2019 (51) 13-02
(21) 3-2018-01873 (22) 31/08/2018
(18) 31/08/2023
(54) ĐỂ SẠC (28) 1
(30) 107301386 12/03/2018 TW;
(45) 25/11/2019 380B (43) 26/11/2018 368A
(73) KWANG YANG MOTOR CO., LTD. (TW)
No. 35, Wan Hsing St., Sanmin Dist., Kaohsiung City, Taiwan
(72) 1. CHUANG, PING-HUAN (TW)
2. CHEN, CHIA-SHENG (TW)
(74) Công ty TNHH Nghiên cứu và Tư vấn chuyên giao công nghệ và đầu tư (CONCETTI)
(55)

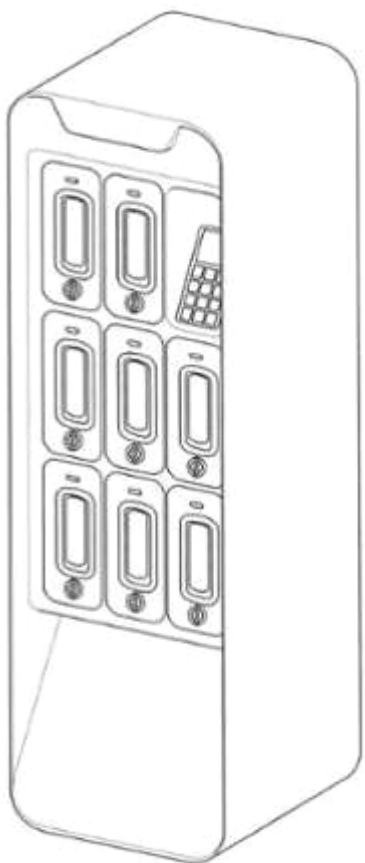

1.1



1.2

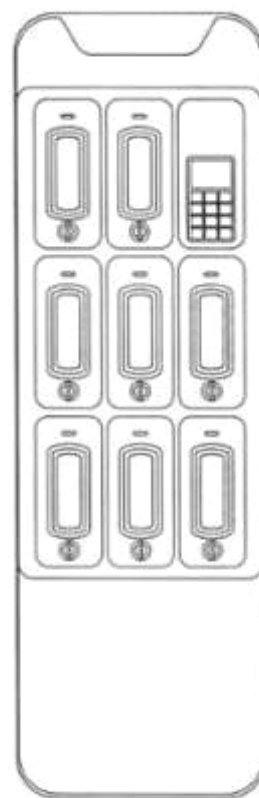

1.3



1.4



1.5



1.6



1.7

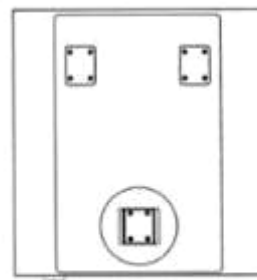

1.8

- (11) **3-0029328**
(15) 17/10/2019 (51) 13-02
(21) 3-2018-01870 (22) 31/08/2018
(18) 31/08/2023
(54) ĐỂ SẠC (28) 1
(30) 107301387 12/03/2018 TW;
(45) 25/11/2019 380B (43) 26/11/2018 368A
(73) KWANG YANG MOTOR CO., LTD. (TW)
No. 35, Wan Hsing St., Sanmin Dist., Kaohsiung City, Taiwan
(72) 1. CHUANG, PING-HUAN (TW)
2. TSAI, YU-JIUN (TW)
(74) Công ty TNHH Nghiên cứu và Tư vấn chuyên giao công nghệ và đầu tư (CONCETTI)
(55)

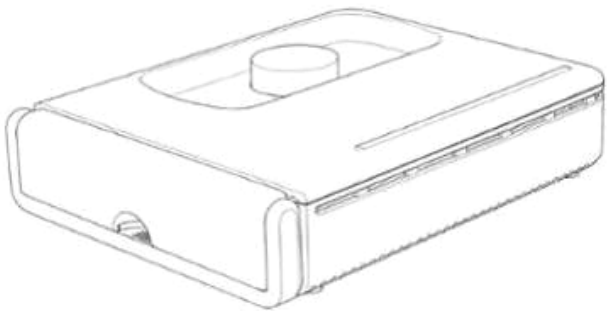

1.1

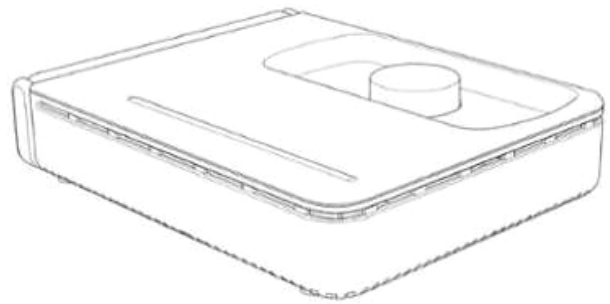

1.2

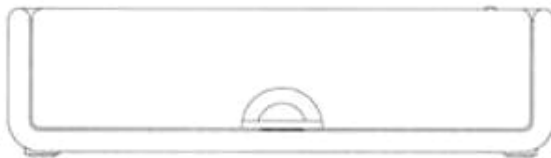

1.3



1.4



1.5



1.6

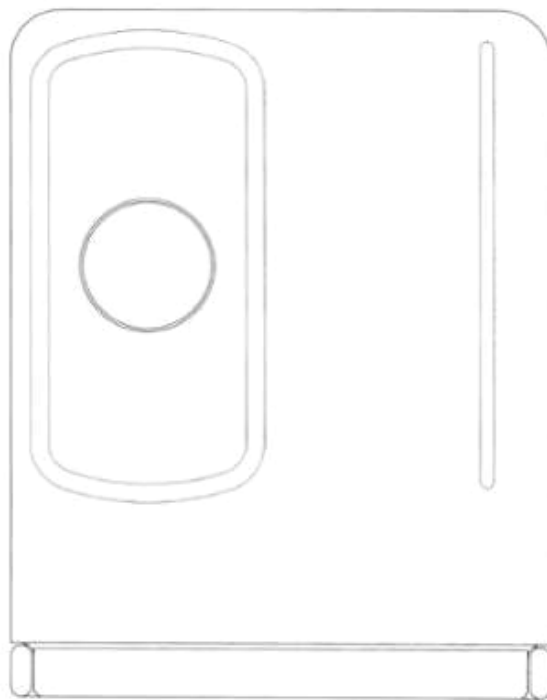

1.7

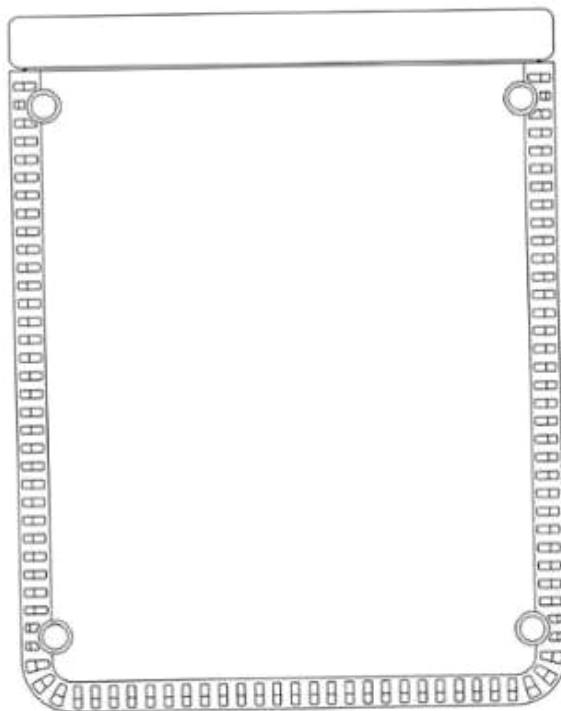

1.8

- (11) **3-0029329**
(15) 17/10/2019 (51) 13-02
(21) 3-2018-01874 (22) 31/08/2018
(18) 31/08/2023
(54) ĐỀ SẠC (28) 1
(30) 107301388 12/03/2018 TW;
(45) 25/11/2019 380B (43) 26/11/2018 368A
(73) KWANG YANG MOTOR CO., LTD. (TW)
No. 35, Wan Hsing St., Sanmin Dist., Kaohsiung City, Taiwan
(72) 1. CHUANG, PING-HUAN (TW)
2. TSAI, YU-JIUN (TW)
(74) Công ty TNHH Nghiên cứu và Tư vấn chuyên giao công nghệ và đầu tư (CONCETTI)
(55)

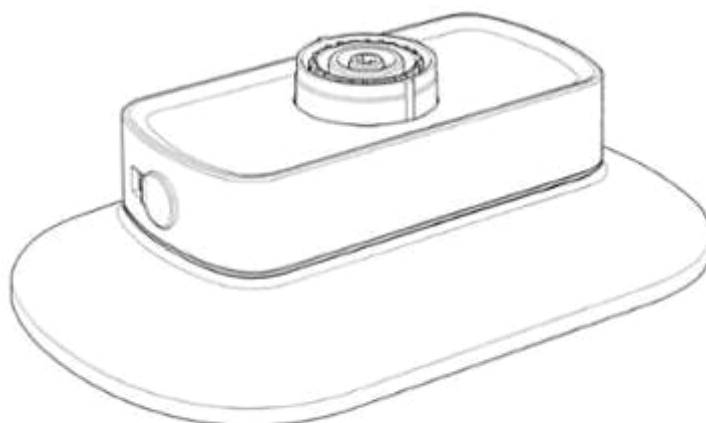

1.1

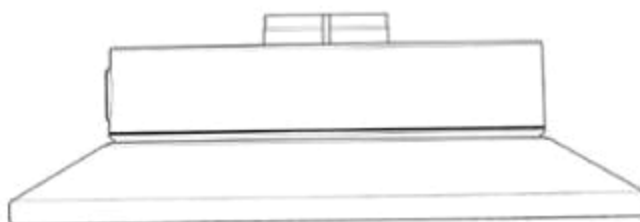

1.2

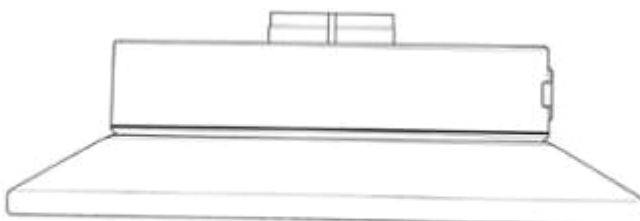

1.3

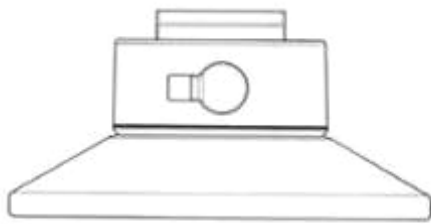

1.4

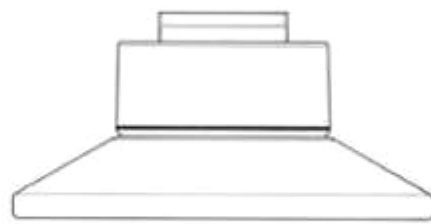

1.5



1.6

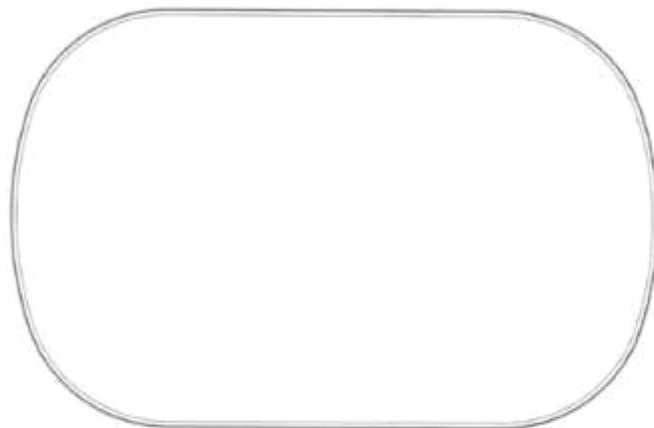

1.7

(11) **3-0029330**

(15) 17/10/2019

(21) 3-2018-01076

(18) 22/05/2023

(54) **ĐỒ CHƠI**

(45) 25/11/2019 380B

(51) 21-01

(22) 22/05/2018

(28) 1

(43) 25/10/2018 367A

(73) **CÔNG TY TNHH BAO BÌ THÔNG MINH INTBOX (VN)**

D20/532P Nguyễn Văn Linh, xã Phong Phú, huyện Bình Chánh, thành phố Hồ Chí Minh

1. NGUYỄN XUÂN TÙNG (VN)

(72) 2. NGUYỄN TRUNG KIÊN (VN)

3. TRẦN THỊ NHẬT HIỀN (VN)

(55)



1.1



1.2



1.3



1.4

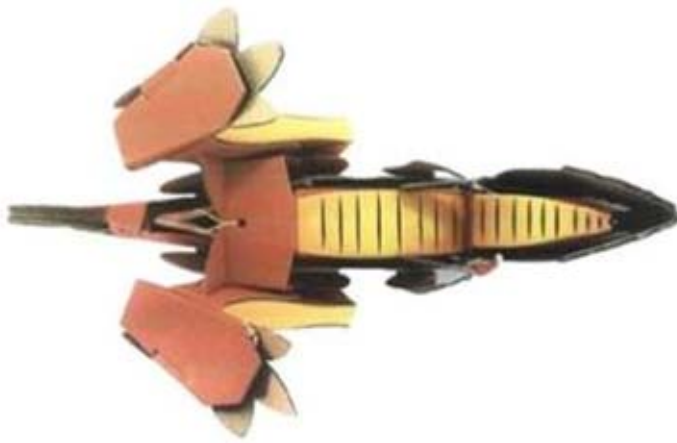

1.5



1.6



1.7

- (11) **3-0029331**
- (15) 17/10/2019 (51) 08-08
- (21) 3-2017-01094 (22) 13/06/2017
- (18) 13/06/2022
- (54) CHI TIẾT KẾT NỐI CÁC BỘ PHẬN RỜI CỦA ĐỒ DÙNG (28) 1
- (30) 003517234 14/12/2016 EM;
- (45) 25/11/2019 380B (43) 25/12/2018 369A
1. LAMELLO AG (CH)
Hauptstrasse 149, 4416 Bubendorf, Switzerland
- (73) 2. FRANZ BAUR (DE)
Hochstrass 13, 87534 Oberstaufen, Germany
3. FRANZ JOSEF HASER (DE)
Buchenegg 5, 87534 Oberstaufen, Germany
1. BAUR, FRANZ (DE)
- (72) 2. SEILER, PHILIPP (CH)
3. JEKER, PATRICK (CH)
4. FRANZ JOSEF HASER (DE)
- (74) Trung tâm Tư vấn sở hữu trí tuệ và đầu tư (LUVINA LAW FIRM)
- (55)

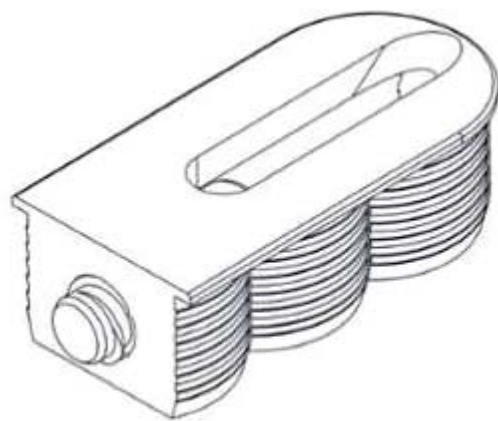

1.1



1.2

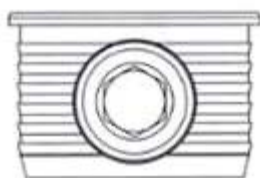

1.3

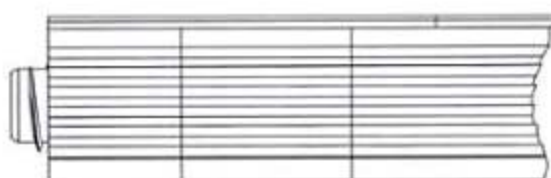

1.4

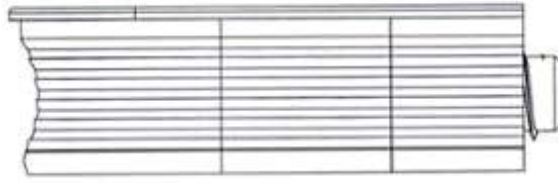

1.5

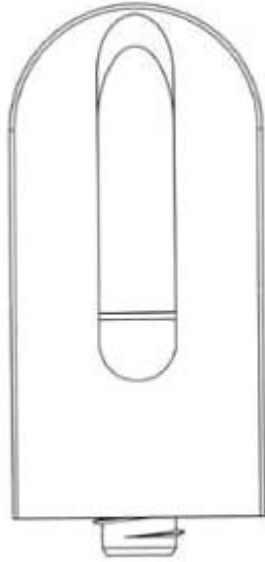

1.6

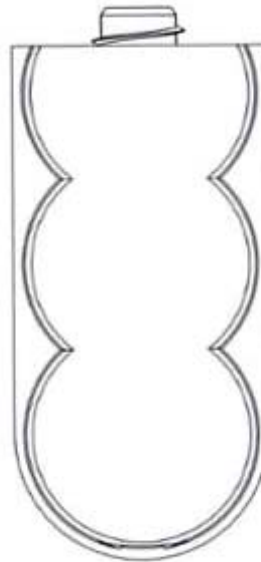

1.7

- (11) **3-0029332**
(15) 17/10/2019 (51) 21-01
(21) 3-2018-02279 (22) 30/10/2018
(18) 30/10/2023
(54) **MÔ HÌNH SÂN CHƠI GÔN** (28) 1
(45) 25/11/2019 380B (43) 25/01/2019 370A
(73) **TẠ VĂN HIẾN (VN)**
09 Nguyễn Huệ, phường 1, thị xã Vĩnh Châu, tỉnh Sóc Trăng
(72) Tạ Văn Hiến (VN)
(55)



1.1



1.2



1.3



1.4

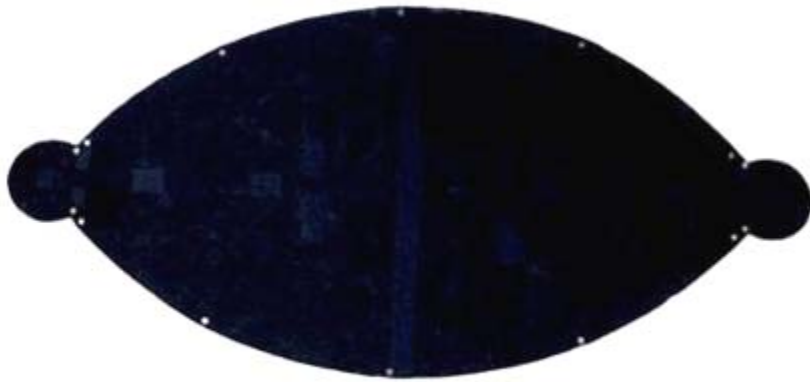

1.5

- (11) **3-0029333**
(15) 17/10/2019 (51) 24-04
(21) 3-2018-01312 (22) 27/06/2018
(18) 27/06/2023
(54) BĂNG VỆ SINH (28) 1
(30) 201730674051.7 27/12/2017 CN;
(45) 25/11/2019 380B (43) 26/11/2018 368A
(73) UNICHARM CORPORATION (JP)
182, Shimobun, Kinsei-cho, Shikokuchuo-shi, Ehime 799-0111, Japan
1. SEI ISHIKAWA (JP)
(72) 2. KENICHIRO KURODA (JP)
3. YUKI NODA (JP)
(74) Công ty Cổ phần Sở hữu công nghiệp INVESTIP (INVESTIP)
(55)

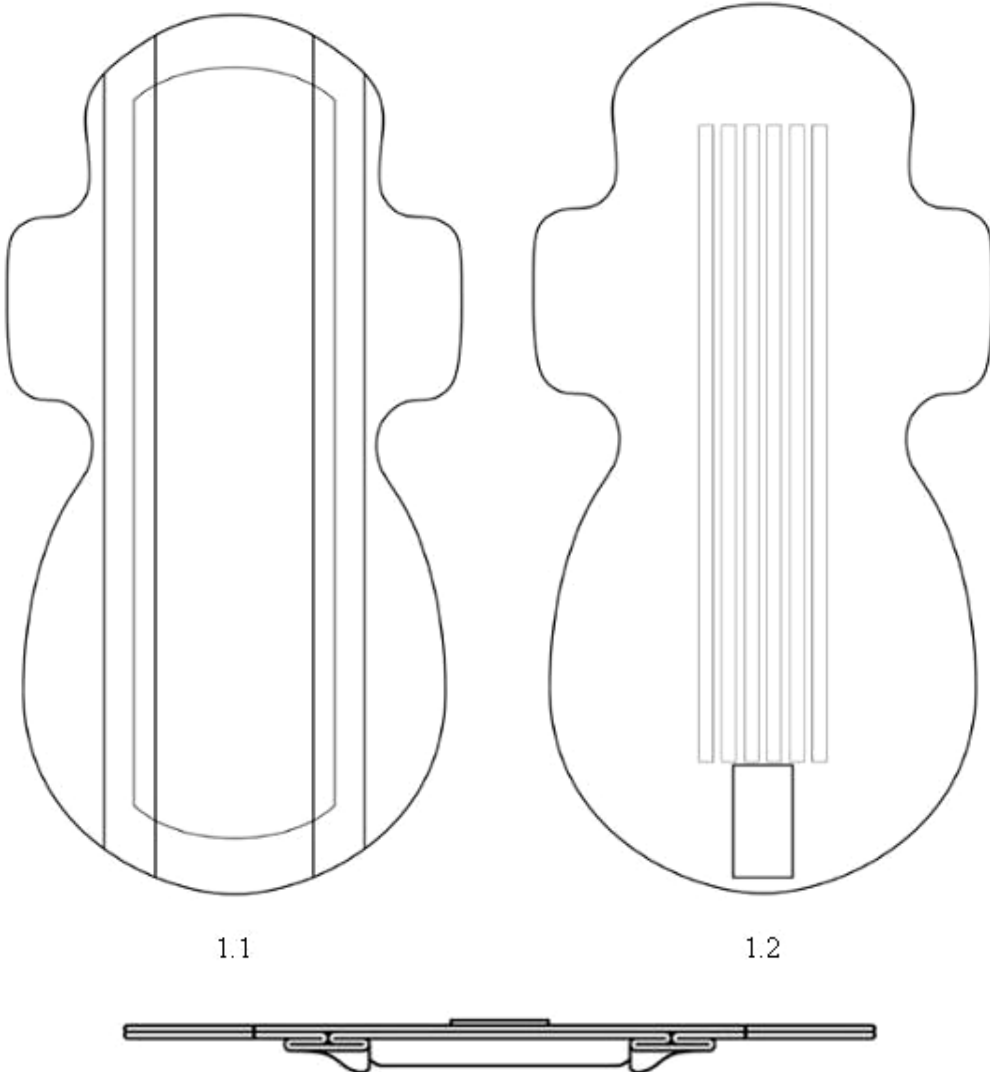

1.3



1.4

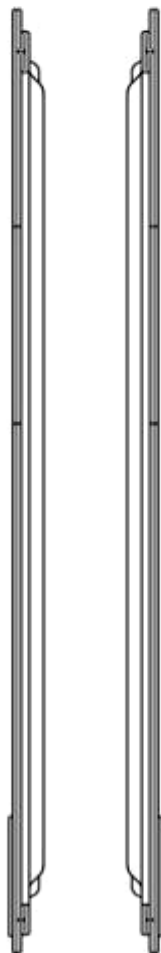

1.5

1.6

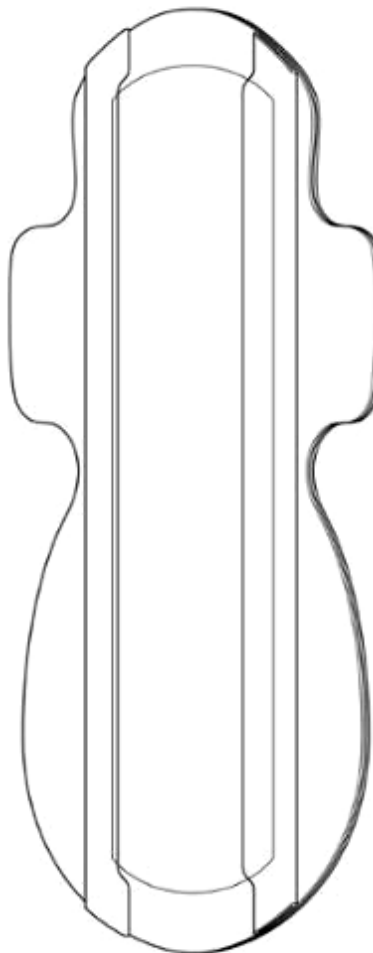

1.7

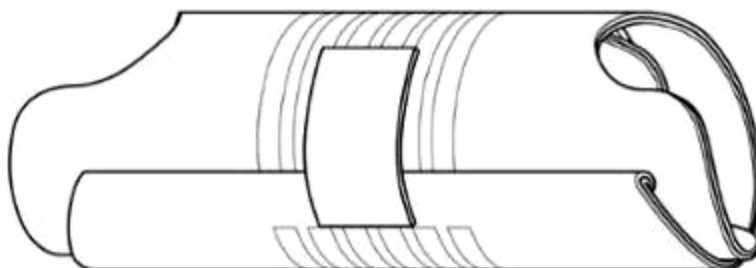

1.8

- (11) **3-0029334**
(15) 18/10/2019 (51) 24-04
(21) 3-2018-01313 (22) 27/06/2018
(18) 27/06/2023
(54) BĂNG VỆ SINH (28) 1
(30) 201730674051.7 27/12/2017 CN;
(45) 25/11/2019 380B (43) 26/11/2018 368A
(73) UNICHARM CORPORATION (JP)
182, Shimobun, Kinsei-cho, Shikokuchuo-shi, Ehime 799-0111, Japan
1. SEI ISHIKAWA (JP)
(72) 2. KENICHIRO KURODA (JP)
3. YUKI NODA (JP)
(74) Công ty Cổ phần Sở hữu công nghiệp INVESTIP (INVESTIP)
(55)

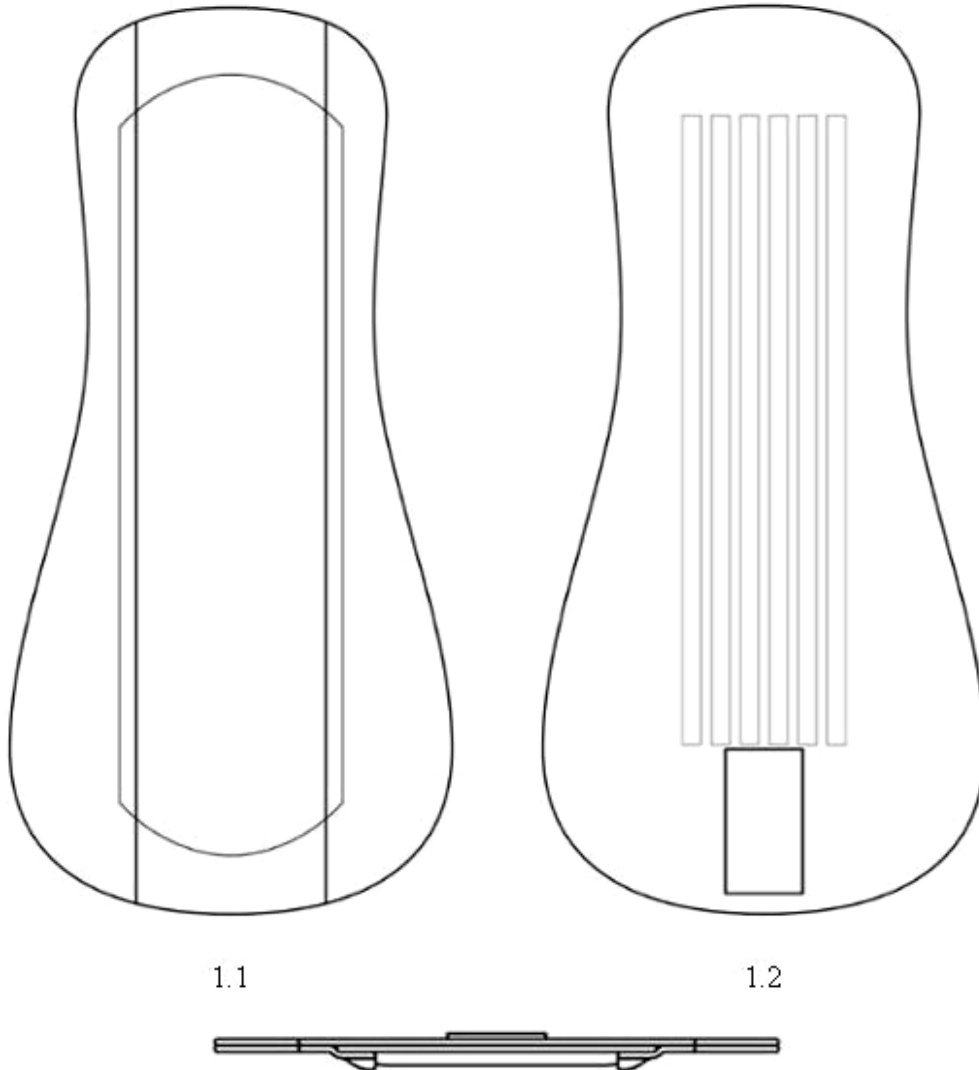

1.3



1.4

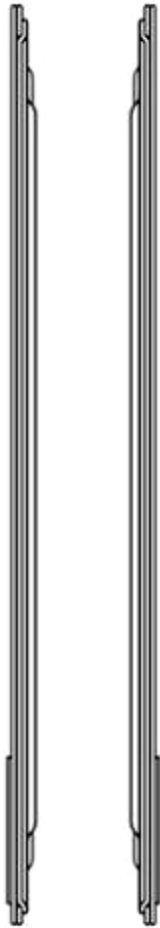

1.5

1.6

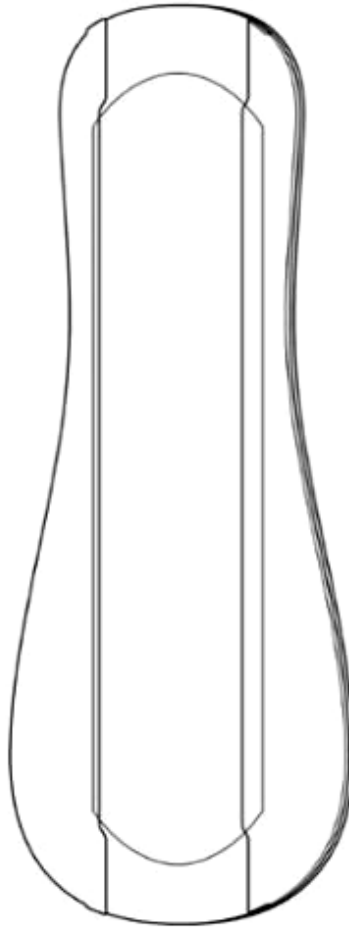

1.7

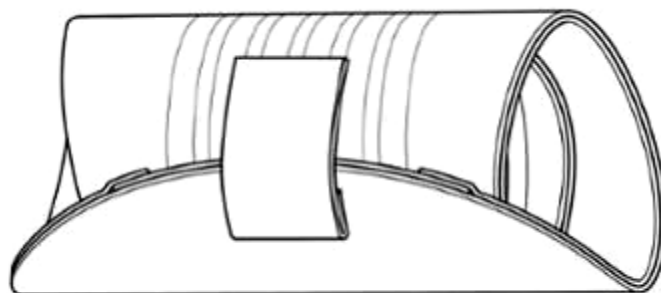

1.8

- (11) **3-0029335**
(15) 18/10/2019 (51) 24-04
(21) 3-2018-01314 (22) 27/06/2018
(18) 27/06/2023
(54) **BĂNG VỆ SINH** (28) 1
(30) 201730674051.7 27/12/2017 CN;
(45) 25/11/2019 380B (43) 26/11/2018 368A
(73) UNICHARM CORPORATION (JP)
182, Shimobun, Kinsei-cho, Shikokuchuo-shi, Ehime 799-0111, Japan
1. SEI ISHIKAWA (JP)
(72) 2. KENICHIRO KURODA (JP)
3. YUKI NODA (JP)
(74) Công ty Cổ phần Sở hữu công nghiệp INVESTIP (INVESTIP)
(55)

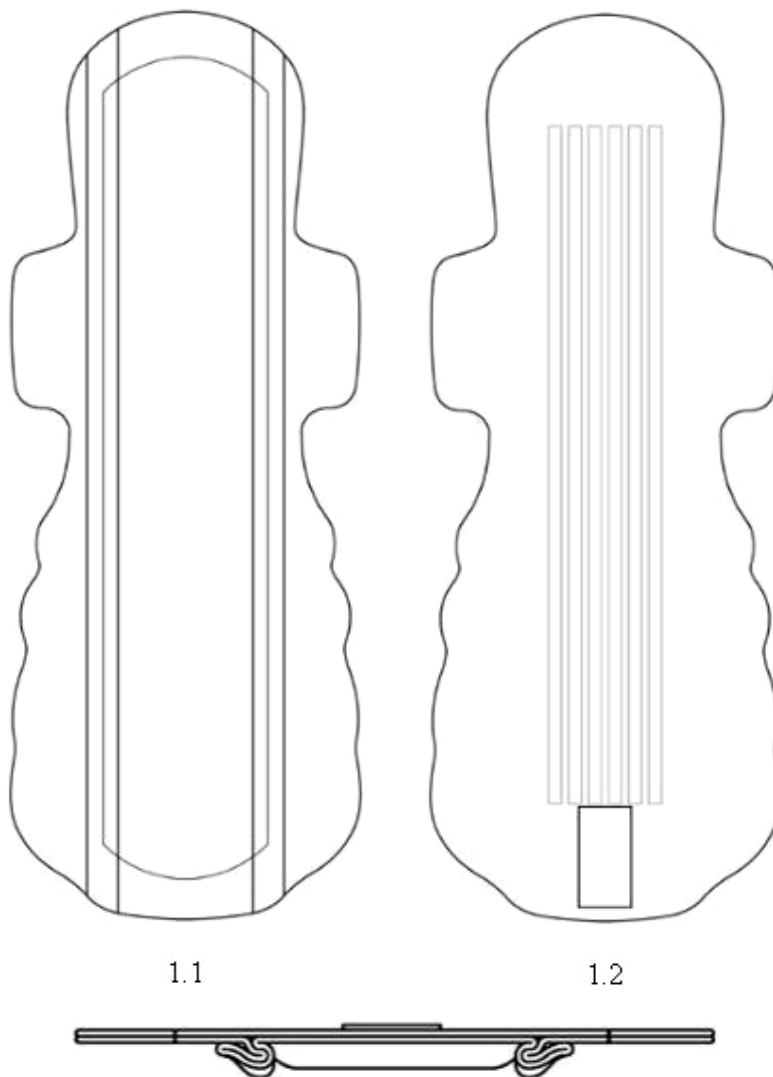

1.3



1.4

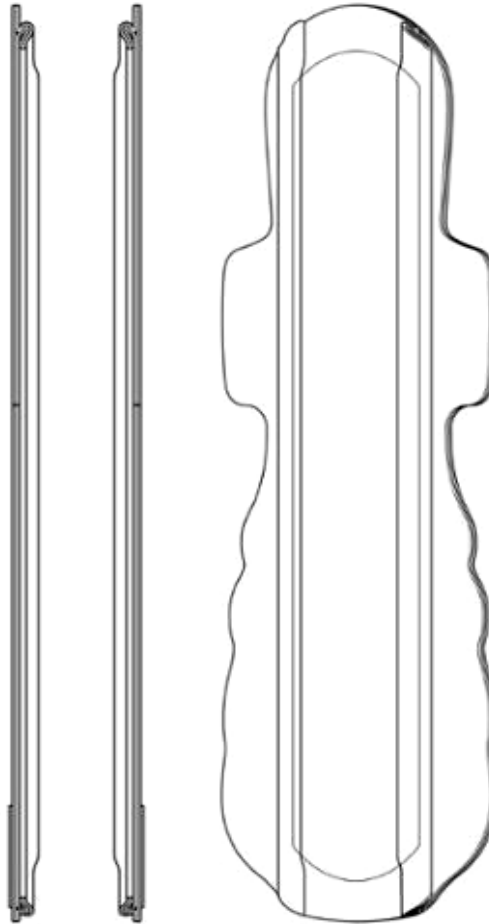

1.5

1.6

1.7

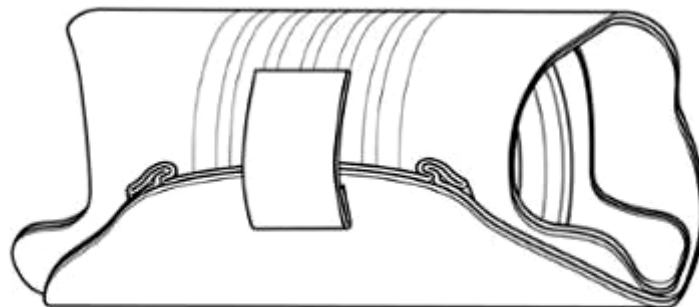

1.8

- (11) **3-0029336**
(15) 18/10/2019 (51) 09-01
(21) 3-2018-00959 (22) 07/05/2018
(18) 07/05/2023
(54) CHAI (28) 1
(45) 25/11/2019 380B (43) 27/08/2018 365A
(73) CÔNG TY TNHH THỰC PHẨM YNG SHIN (VN)
Cụm công nghiệp Thanh Oai, xã Bích Hòa, huyện Thanh Oai, thành phố Hà Nội
(72) Hứa Vĩnh Sam (TW)
(74) Công ty Luật TNHH AMBYS Hà Nội (AMBYS HANOI)
(55)



1.1

1.2

1.3

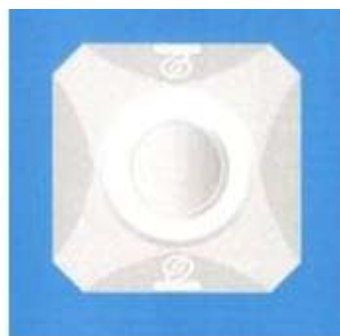

1.4



1.5

- (11) **3-0029337**
- (15) 18/10/2019 (51) 19-08
- (21) 3-2018-01353 (22) 03/07/2018
- (18) 03/07/2023
- (54) **NHÃN SẢN PHẨM** (28) 1
- (45) 25/11/2019 380B (43) 25/10/2018 367A
- (73) **LÊ THÁI THUẬN (VN)**
Số 63, đường 61, phường 10, quận 6, thành phố Hồ Chí Minh
- (72) Lê Thái Thuận (VN)
- (74) Công ty TNHH Sở hữu trí tuệ VIPATCO (VIPATCO CO., LTD.)
- (55)



- (11) **3-0029338**
(15) 18/10/2019 (51) 23-04
(21) 3-2018-01611 (22) 02/08/2018
(18) 02/08/2023
(54) QUẠT TREO TƯỜNG (28) 1
(45) 25/11/2019 380B (43) 25/12/2018 369A
(73) PANASONIC INTELLECTUAL PROPERTY MANAGEMENT CO., LTD. (JP)
1-61, Shiromi 2-chome, Chuo-ku, Osaka-shi, Osaka 540-6207 Japan
(72) 1. YASHIO SHIMADA (JP)
2. TAN CHIEN SHIUNG (MY)
(74) Công ty Luật TNHH Phạm và Liên danh (PHAM & ASSOCIATES)
(55)

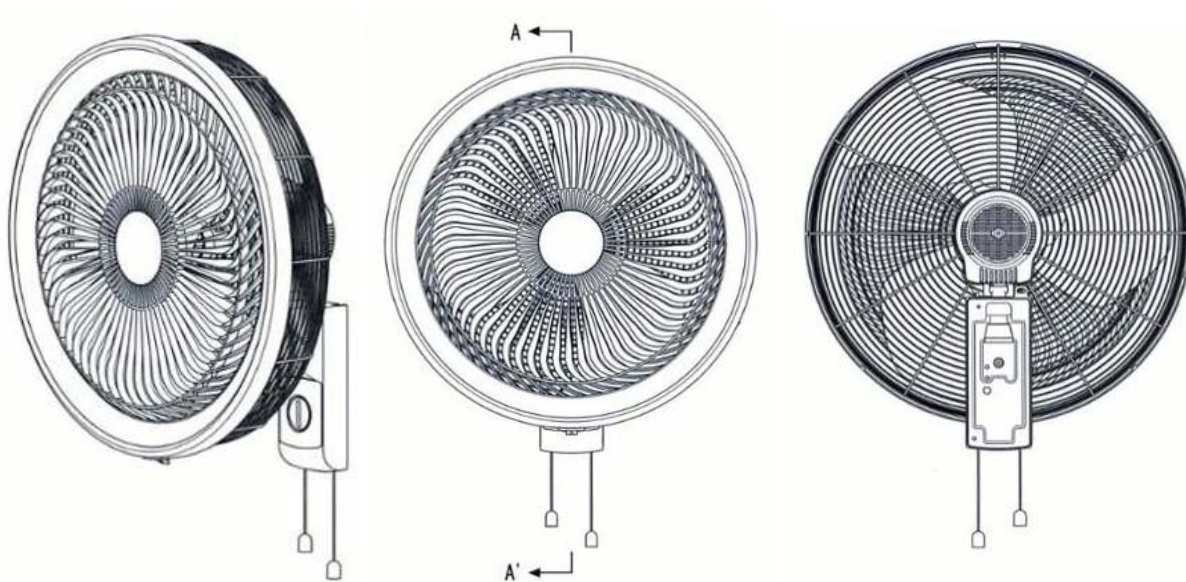

1.1

1.2

1.3

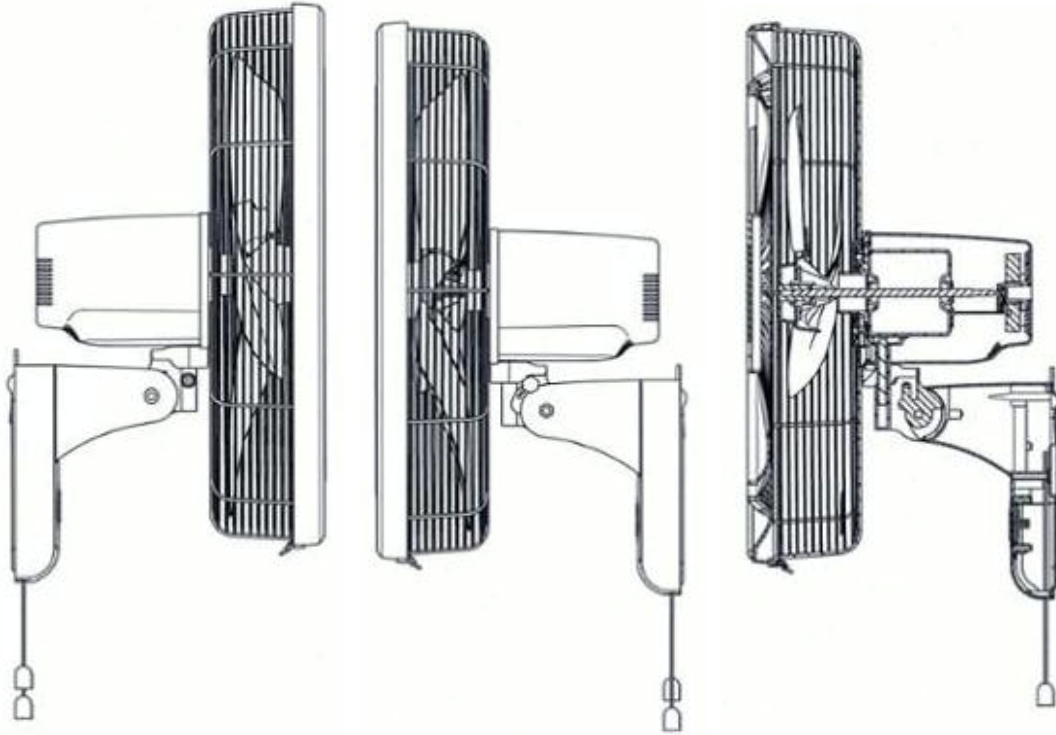

1.4

1.5

1.6



1.7

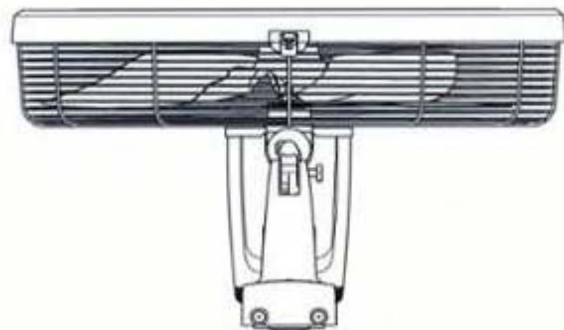

1.8

- (11) **3-0029339**
- (15) 18/10/2019 (51) 09-05
- (21) 3-2018-01576 (22) 27/07/2018
- (18) 27/07/2023
- (54) BAO GÓI (28) 1
- (45) 25/11/2019 380B (43) 26/11/2018 368A
- (73) CÔNG TY TNHH NGUYỄN DUY (VN)
3 đường số 15, phường Tân Kiểng, quận 7, thành phố Hồ Chí Minh
- (72) Nguyễn Thị Ngọc Tuyết (VN)
- (74) Công ty TNHH một thành viên Trường Luật (Trường Luật)
- (55)

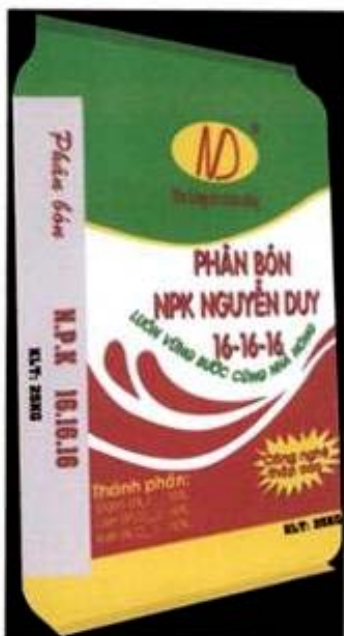

1.1

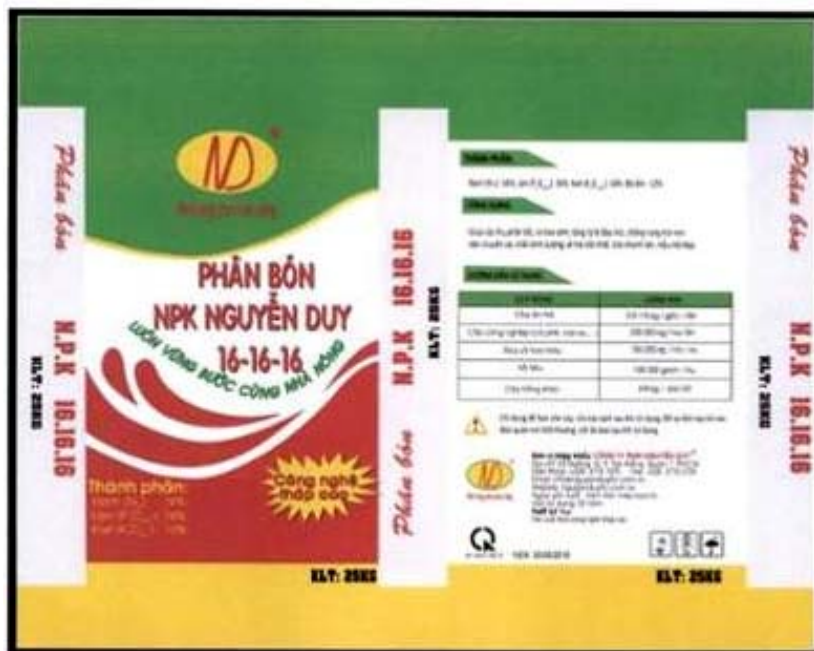

1.2

- (11) **3-0029340**
- (15) 18/10/2019 (51) 09-05
- (21) 3-2018-01578 (22) 27/07/2018
- (18) 27/07/2023
- (54) BAO GÓI (28) 1
- (45) 25/11/2019 380B (43) 26/11/2018 368A
- (73) **CÔNG TY TNHH NGUYỄN DUY (VN)**
3 đường số 15, phường Tân Kiểng, quận 7, thành phố Hồ Chí Minh
- (72) Nguyễn Thị Ngọc Tuyết (VN)
- (74) Công ty TNHH một thành viên Trường Luật (Trường Luật)
- (55)

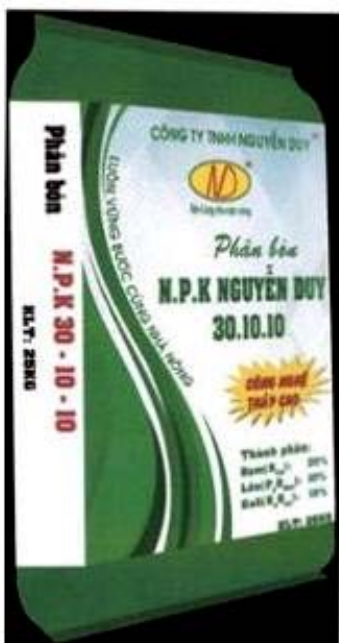

1.1



1.2

- (11) **3-0029341**
 (15) 18/10/2019 (51) 09-05
 (21) 3-2018-01577 (22) 27/07/2018
 (18) 27/07/2023
 (54) BAO GÓI (28) 1
 (45) 25/11/2019 380B (43) 26/11/2018 368A
 (73) CÔNG TY TNHH NGUYỄN DUY (VN)
 3 đường số 15, phường Tân Kiểng, quận 7, thành phố Hồ Chí Minh
 (72) Nguyễn Thị Ngọc Tuyết (VN)
 (74) Công ty TNHH một thành viên Trường Luật (Trường Luật)
 (55)

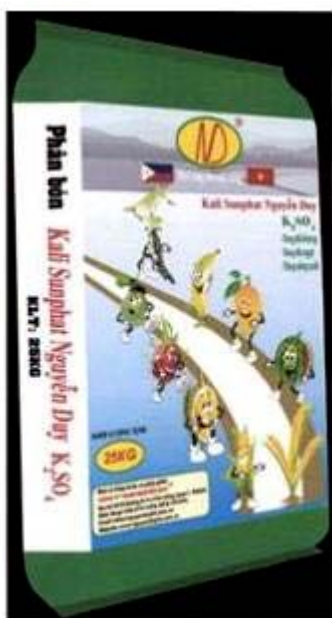

1.1



1.2

- (11) **3-0029342**
- (15) 18/10/2019 (51) 09-05
- (21) 3-2018-01579 (22) 27/07/2018
- (18) 27/07/2023
- (54) BAO GÓI (28) 1
- (45) 25/11/2019 380B (43) 26/11/2018 368A
- (73) CÔNG TY TNHH NGUYỄN DUY (VN)
3 đường số 15, phường Tân Kiểng, quận 7, thành phố Hồ Chí Minh
- (72) Nguyễn Thị Ngọc Tuyết (VN)
- (74) Công ty TNHH một thành viên Trường Luật (Trường Luật)
- (55)



1.1

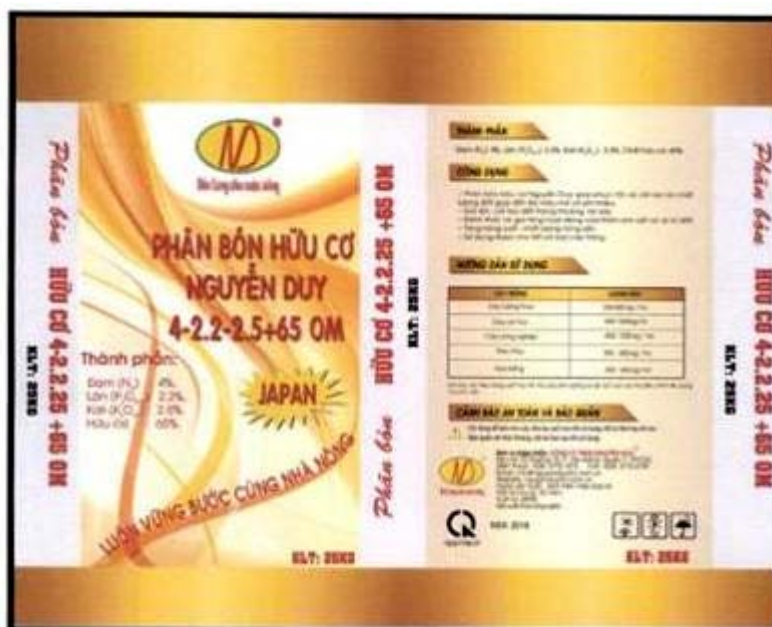

1.2

- (11) 3-0029343
 (15) 18/10/2019 (51) 09-05
 (21) 3-2018-01580 (22) 27/07/2018
 (18) 27/07/2023
 (54) BAO GÓI (28) 1
 (45) 25/11/2019 380B (43) 26/11/2018 368A
 (73) CÔNG TY TNHH NGUYỄN DUY (VN)
 3 đường số 15, phường Tân Kiểng, quận 7, thành phố Hồ Chí Minh
 (72) Nguyễn Thị Ngọc Tuyết (VN)
 (74) Công ty TNHH một thành viên Trường Luật (Trường Luật)
 (55)

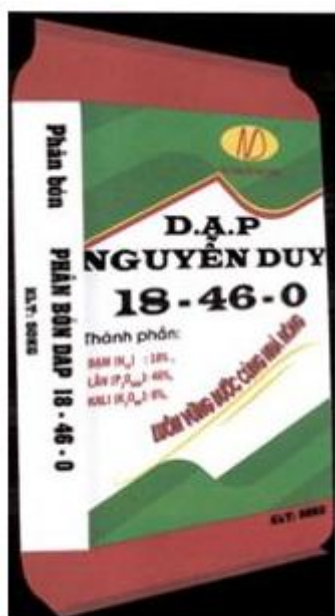

1.1

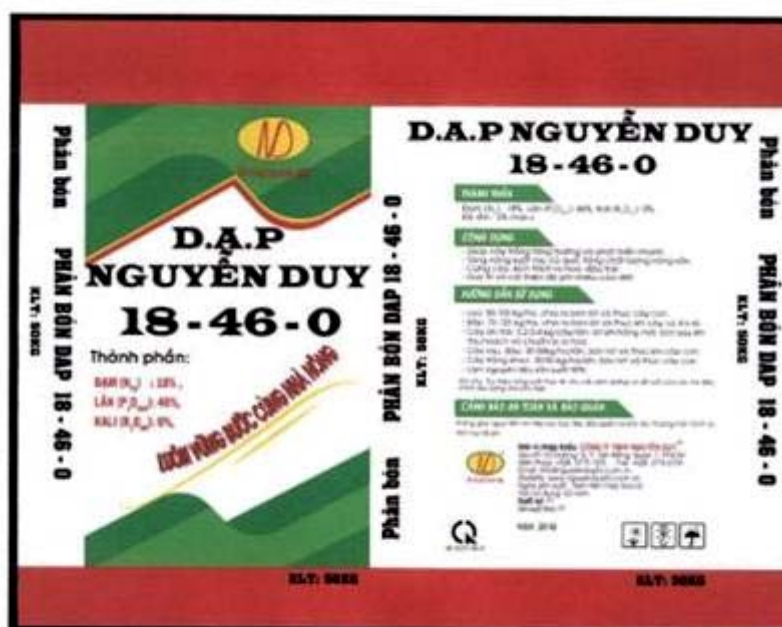

1.2

- (11) **3-0029344**
- (15) 21/10/2019 (51) 15-03
- (21) 3-2018-00908 (22) 27/04/2018
- (18) 27/04/2023
- (54) CON LĂN CẮT (28) 1
- (30) 30-2017-0051527 06/11/2017 KR;
- (45) 25/11/2019 380B (43) 25/09/2018 366A
- YANG, JAE SEUNG (KR)
- (73) #111-2103, 100, Handeul 3-ro, Seobuk-gu, Cheonan-si, Chungcheongnam-do, 31091 Republic of Korea
- (72) YANG, Jae Seung (KR)
- (74) Công ty TNHH Trường Xuân (AGELESS CO.,LTD.)
- (55)

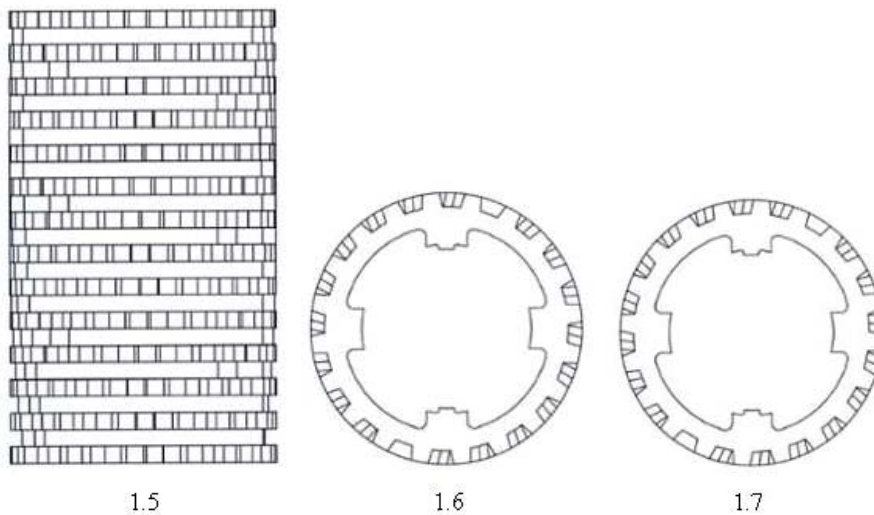
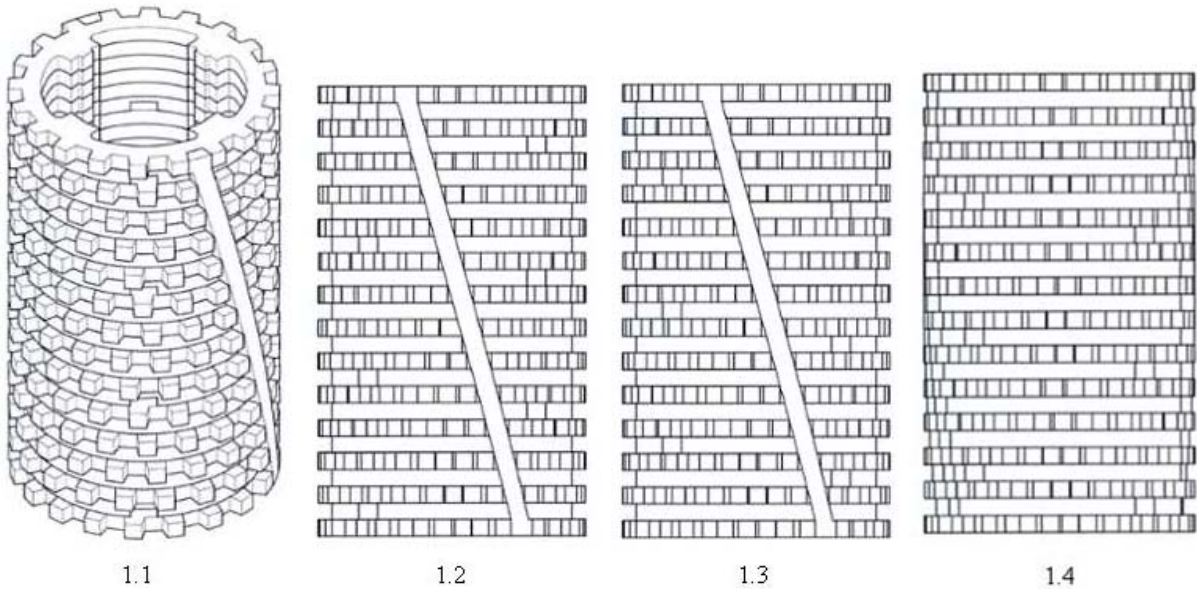

- (11) **3-0029345**
(15) 21/10/2019 (51) 09-07
(21) 3-2019-00355 (22) 21/10/2016
(18) 21/10/2021
(54) NẮP (28) 1
(30) 003076942-0002 21/04/2016 EM;
(45) 25/11/2019 380B (43) 27/05/2019 374A
(73) UNILEVER N.V. (NL)
Weena 455, 3013 AL Rotterdam, TheNetherlands
(72) 1. HONEY RAYMOND VICTOR (GB)
2. PARUI RAJU BISWANATH (IN)
(74) Công ty TNHH Trần Hữu Nam và Đồng sự (TRAN H.N & ASS.)
(55)



1.1

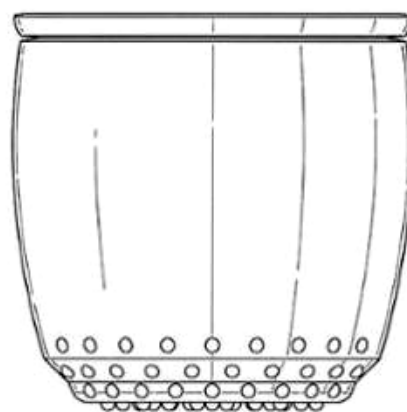

1.2

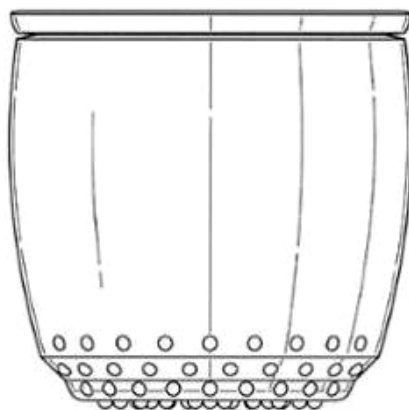

1.3

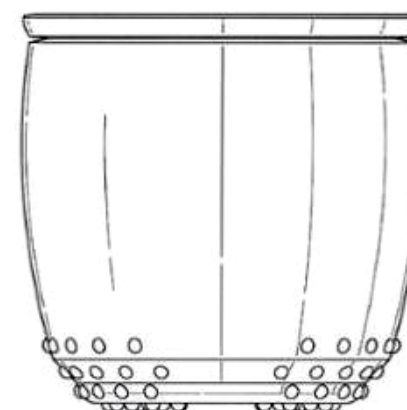

1.4

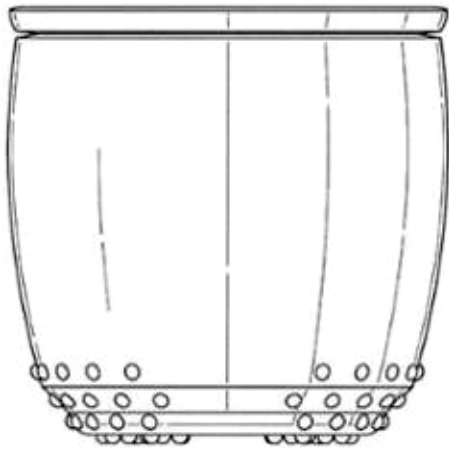

1.5

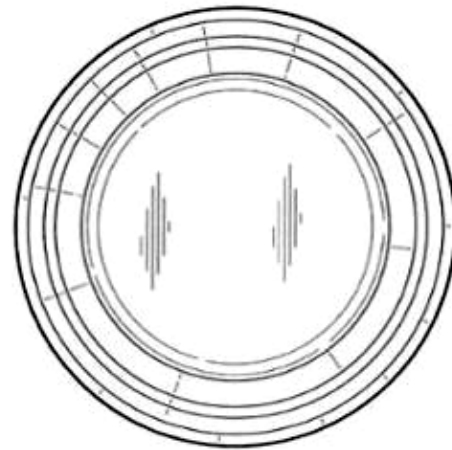

1.6

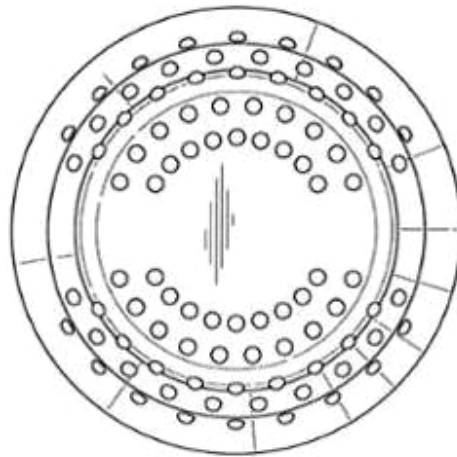

1.7

- (11) **3-0029346**
(15) 21/10/2019 (51) 21-02
(21) 3-2018-01220 (22) 11/06/2018
(18) 11/06/2023
(54) MẶT NẠ LẶN (28) 1
(30) 004542322-0008 11/12/2017 EM;
(45) 25/11/2019 380B (43) 25/02/2019 371A
(73) DECATHLON (FR)
4 Boulevard De Mons, 59650 Villeneuve d'Ascq, France
(72) Raphael vis (FR)
(74) Công ty TNHH Sáng chế ACTIP (ACTIP PATENT LIMITED)
(55)



1.1

1.2

1.3

1.4



1.5



1.6



1.7

- (11) **3-0029347**
(15) 21/10/2019 (51) 21-02
(21) 3-2018-01216 (22) 11/06/2018
(18) 11/06/2023
(54) **ỐNG THỎ CHO MẶT NẠ LẶN** (28) 1
(30) 004542322-0002 11/12/2017 EM;
(45) 25/11/2019 380B (43) 25/02/2019 371A
(73) DECATHLON (FR)
4 Boulevard De Mons, 59650 Villeneuve d'Ascq, France
(72) Raphael vis (FR)
(74) Công ty TNHH Sáng chế ACTIP (ACTIP PATENT LIMITED)
(55)



1.1

1.2



1.3



1.4



1.5



1.6



1.7



1.8



1.9

- (11) **3-0029348**
(15) 21/10/2019 (51) 21-02
(21) 3-2018-01217 (22) 11/06/2018
(18) 11/06/2023
(54) MẶT NẠ LẶN (28) 1
(30) 004542322-0003 11/12/2017 EM;
(45) 25/11/2019 380B (43) 25/02/2019 371A
(73) DECATHLON (FR)
4 Boulevard De Mons, 59650 Villeneuve d'Ascq, France
(72) Raphael vis (FR)
(74) Công ty TNHH Sáng chế ACTIP (ACTIP PATENT LIMITED)
(55)



1.1

1.2

1.3



1.4



1.5

1.6



1.7



1.8



1.9

- (11) **3-0029349**
(15) 21/10/2019 (51) 09-07
(21) 3-2017-02403 (22) 17/11/2017
(18) 17/11/2022
(54) **NẮP CHAI** (28) 1
(45) 25/11/2019 380B (43) 26/11/2018 368A
(73) **KOREAN INSTITUTE OF TRAFFIC POLICY (KR)**
Gosam Town, Hyalim-gil 6-5, Anseong city, Gyeonggi Province, Republic of Korea
(72) **KIM EUN BAE (KR)**
(74) Công ty TNHH Tâm nhìn và Liên danh (VISION & ASSOCIATES CO.LTD.)
(55)



1.1



1.2



1.3



1.4



1.5



1.6

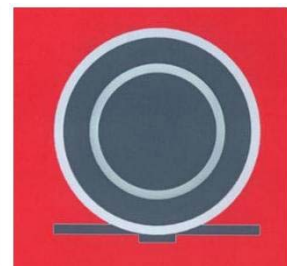

1.7

(11) **3-0029350**

(15) 21/10/2019

(51) 23-01

(21) 3-2018-02357

(22) 06/11/2018

(18) 06/11/2023

(54) TỦ LỌC NƯỚC

(28) 1

(45) 25/11/2019 380B

(43) 25/01/2019 370A

CÔNG TY CỔ PHẦN TECOMEN (VN)

(73) Số 12, lô TT1A, khu đô thị mới Tây Nam Hồ Linh Đàm, phường Hoàng Liệt, quận Hoàng Mai, thành phố Hà Nội

(72) Ngô Thị Thanh Hải (VN)

(55)

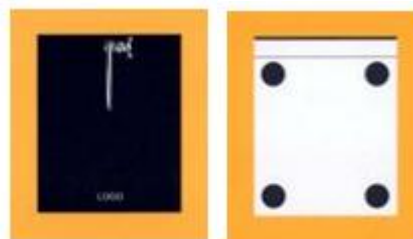
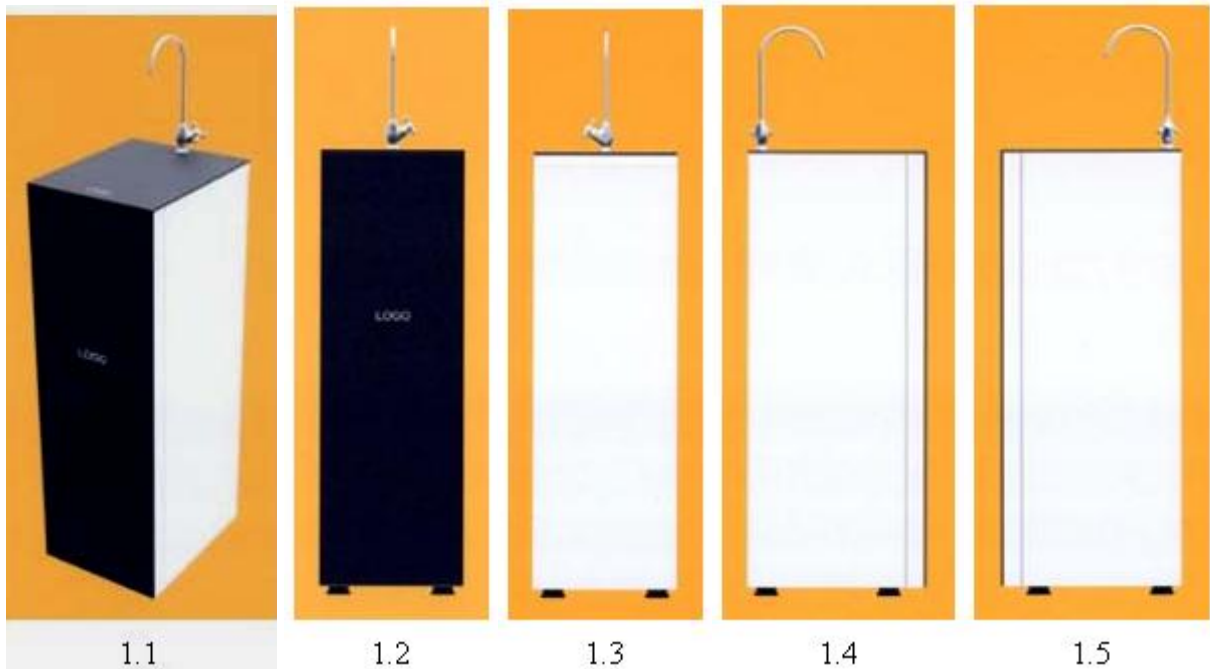

(11) **3-0029351**

(15) 21/10/2019

(51) 23-01

(21) 3-2018-01159

(22) 04/06/2018

(18) 04/06/2023

(54) TỦ LỌC NƯỚC

(28) 1

(45) 25/11/2019 380B

(43) 25/12/2018 369A

CÔNG TY CỔ PHẦN TECOMEN (VN)

(73) Số 12, lô TT1A, khu đô thị mới Tây Nam Hồ Linh Đàm, phường Hoàng Liệt, quận Hoàng Mai, thành phố Hà Nội

(72) Ngô Thị Thanh Hải (VN)

(55)



1.1

1.2

1.3

1.4

1.5



1.6



1.7

- (11) **3-0029352**
- (15) 21/10/2019 (51) 14-03
- (21) 3-2018-01636 (22) 07/08/2018
- (18) 07/08/2023
- (54) ĐIỆN THOẠI (28) 2
- (30) 2018-004176 28/02/2018 JP; 2018-004169 28/02/2018 JP;
- (45) 25/11/2019 380B (43) 25/12/2018 369A
- (73) NEC PLATFORMS, LTD. (JP)
6-1, Kitamikata 2-chome, Takatsu-ku, Kawasaki-shi, Kanagawa, Japan
1. EIICHI TANIGUCHI (JP)
 2. YUICHIRO SHIBATA (JP)
 3. EIJI HIKINO (JP)
 4. MASAKI KOBAYASHI (JP)
 5. MASARU KUNII (JP)
 6. CHIAKI TERAOKA (JP)
- (72) 7. KATSUFUMI MATSUURA (JP)
8. KYOTA KUBO (JP)
 9. HIROYUKI OIWAKE (JP)
 10. MASAKATSU TAKIZAWA (JP)
 11. JIN SAKAI (JP)
 12. TAKAYUKI YOSHIMOTO (JP)
- (74) Công ty TNHH Sở hữu trí tuệ Thảo Thọ Quyền (INVENCO.,LTD)
- (55)



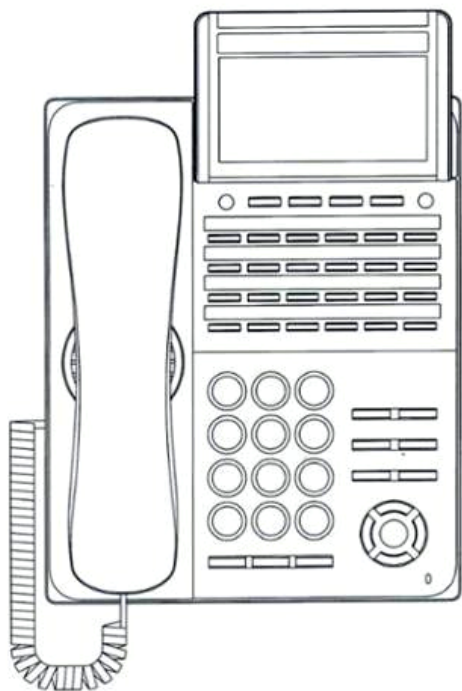

1.2

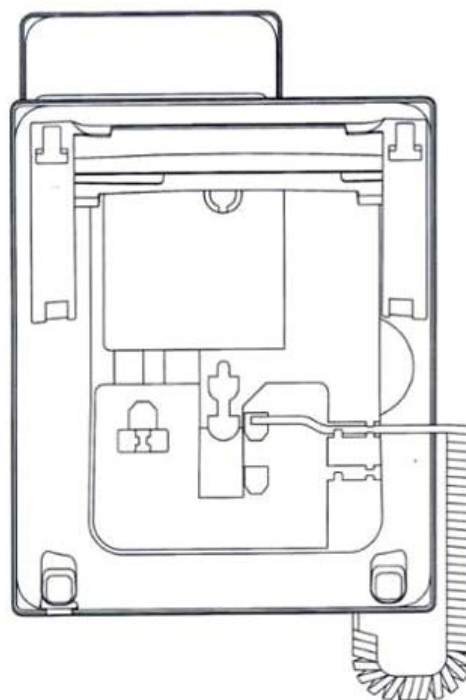

1.3

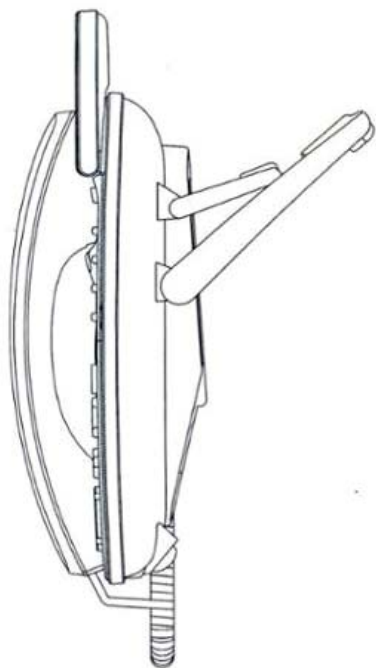

1.4

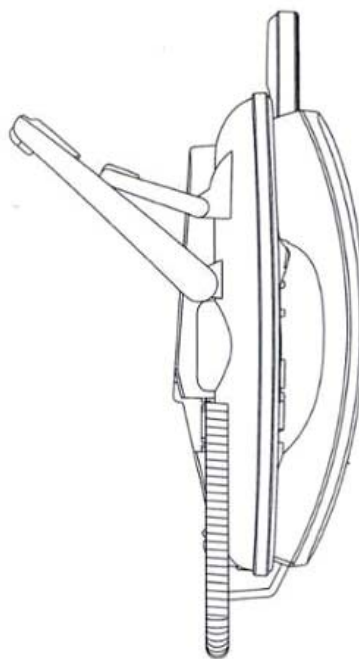

1.5

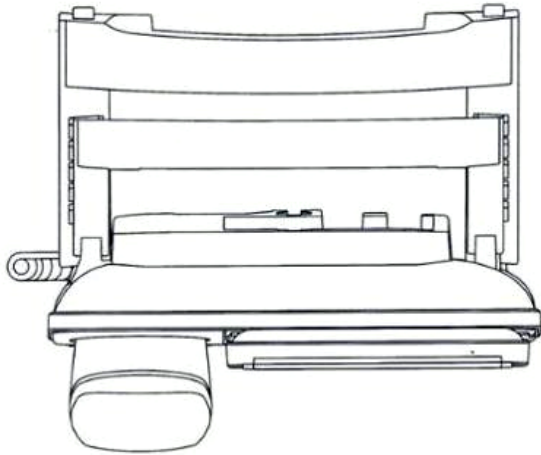

1.6

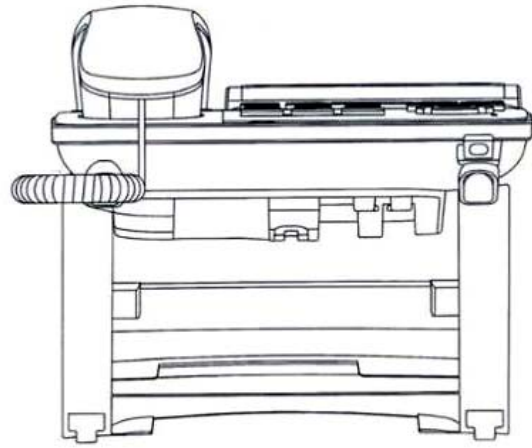

1.7

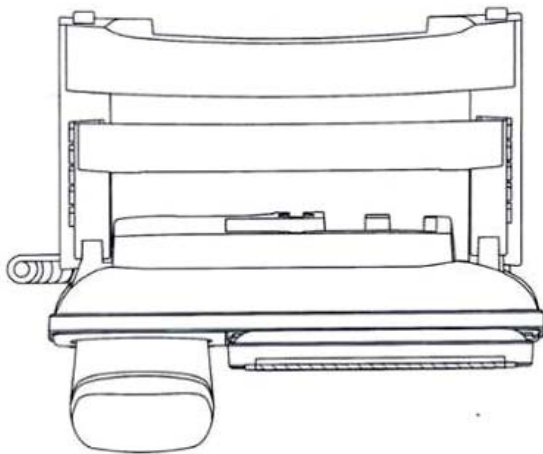

1.8

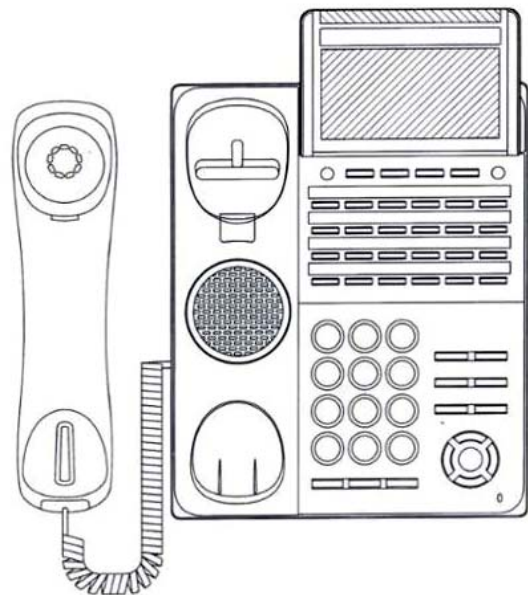

1.9



1.10



2.1



2.2

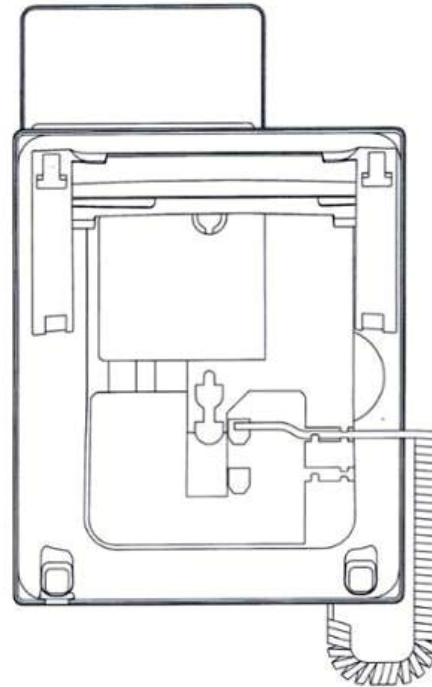

2.3

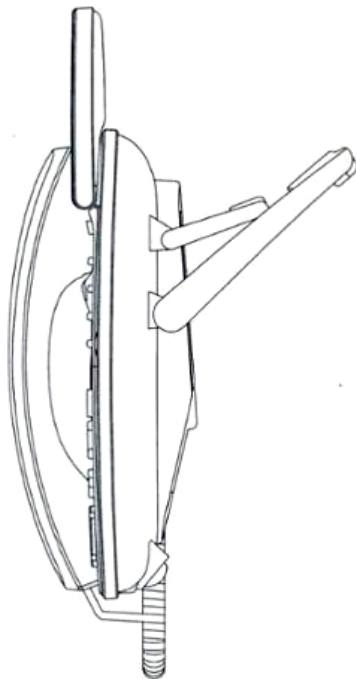

2.4

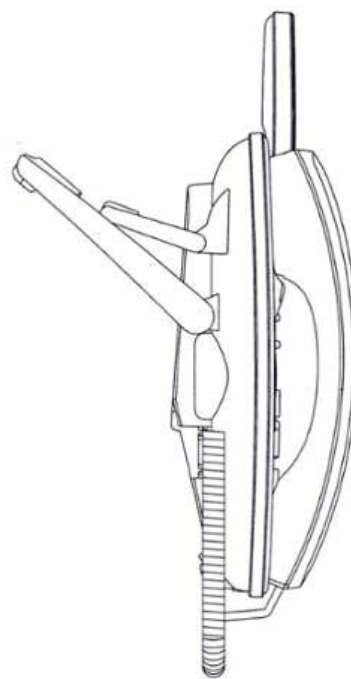

2.5

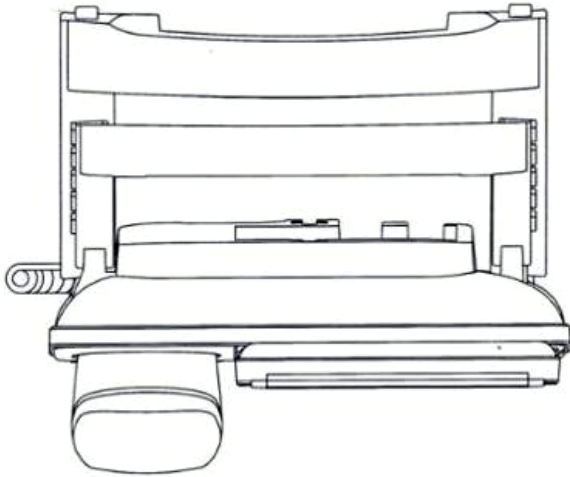

2.6

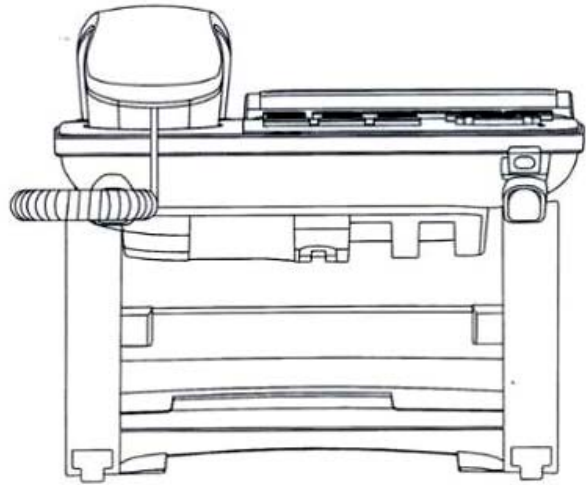

2.7

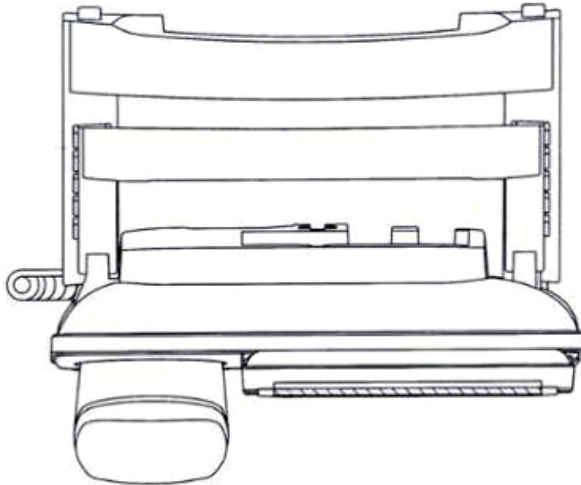

2.8

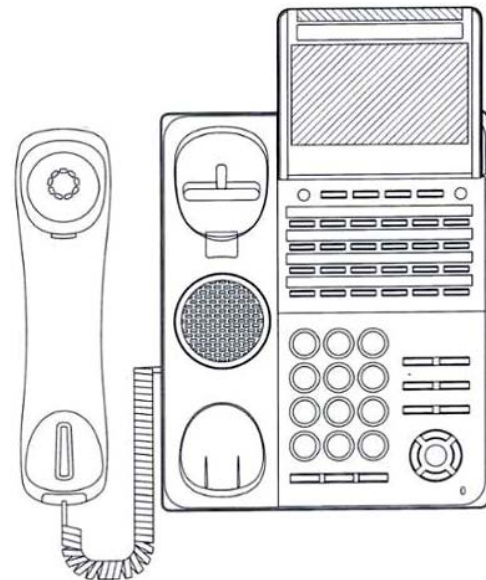

2.9



2.10

- (11) **3-0029353**
- (15) 21/10/2019 (51) 19-08
- (21) 3-2017-02217 (22) 25/10/2017
- (18) 25/10/2022
- (54) **NHÃN SẢN PHẨM** (28) 1
- (45) 25/11/2019 380B (43) 25/12/2018 369A
- (73) **CÔNG TY CỔ PHẦN CHẾ BIẾN THỰC PHẨM CHÂU ÂU (VN)**
Thôn 3, xã Vạn Phúc, huyện Thanh Trì, thành phố Hà Nội
- (72) **Đoàn Thị Hằng (VN)**
- (55)



- (11) **3-0029354**
(15) 21/10/2019 (51) 02-03
(21) 3-2017-01731 (22) 05/09/2017
(18) 05/09/2022
(54) MŨ BẢO HIỂM (28) 1
(45) 25/11/2019 380B (43) 25/12/2017 357A
(73) CÔNG TY TNHH HJC VIỆT NAM (VN)
Đường Nguyễn Tất Thành, phường Tích Sơn, thành phố Vĩnh Yên, tỉnh Vĩnh Phúc
(72) Park Soung Yong (KR)
(74) Công ty TNHH Tư vấn A & S (A&S CO.,LTD)
(55)



1.1



1.2



1.3



1.4



1.5



1.6

- (11) **3-0029355**
(15) 21/10/2019 (51) 09-03
(21) 3-2018-01735 (22) 15/08/2018
(18) 15/08/2023
(54) LỘ ĐỪNG MỸ PHẨM (28) 1
(30) 30-2018-0037487 13/08/2018 KR;
(45) 25/11/2019 380B (43) 25/12/2018 369A
(73) LG HOUSEHOLD & HEALTH CARE LTD. (KR)
58, Saemunan-ro, Jongno-gu, Seoul, Republic of Korea
(72) LEE, Hye Jin (KR)
(74) Công ty TNHH Sở hữu trí tuệ Việt á (VIET A IP CO.,LTD)
(55)



1.1

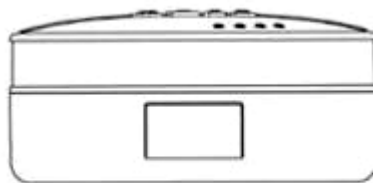

1.2

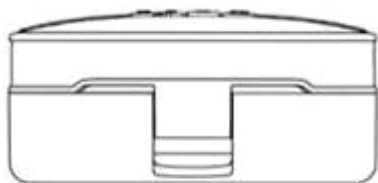

1.3

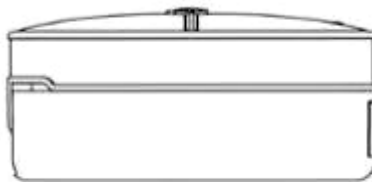

1.4

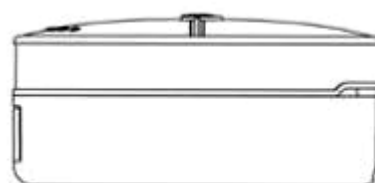

1.5



1.6

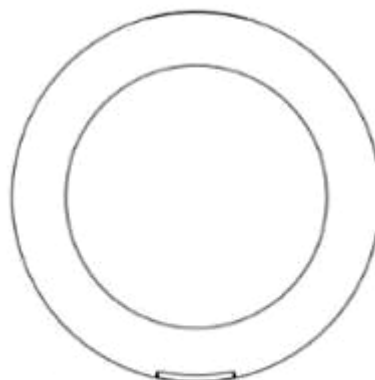

1.7

- (11) **3-0029356**
(15) 21/10/2019 (51) 12-11
(21) 3-2018-00682 (22) 05/04/2018
(18) 05/04/2023
(54) XE MÁY ĐIỆN (28) 1
(45) 25/11/2019 380B (43) 25/10/2018 367A
(73) CÔNG TY CỔ PHẦN XE ĐIỆN ANBICO (VN)
Thôn Hán Lữ, phường Khai Quang, thành phố Vĩnh Yên, tỉnh Vĩnh Phúc
(72) Hoàng Xuân Bắc (VN)
(74) Công ty cổ phần Sở hữu trí tuệ BROSS và Cộng sự (BROSS & PARTNERS., JSC)
(55)



1.1



1.2



1.3



1.4



1.5



1.6

- (11) **3-0029357**
(15) 21/10/2019 (51) 04-02
(21) 3-2017-01259 (22) 06/07/2017
(18) 06/07/2022
(54) **BÀN CHẢI ĐÁNH RĂNG** (28) 1
(45) 25/11/2019 380B (43) 25/07/2018 364A
(73) MORE-T SDN BHD. (MY)
No 23, Jalan BP10, Taman Bertam Perdana, 75200 Malacca, Malaysia
(72) Ji Choon Hoe (MY)
(74) Công ty Luật TNHH Tư vấn Quốc tế (INDOCHINE COUNSEL)
(55)



1.1



1.2



1.3

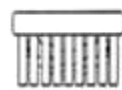

1.4



1.5

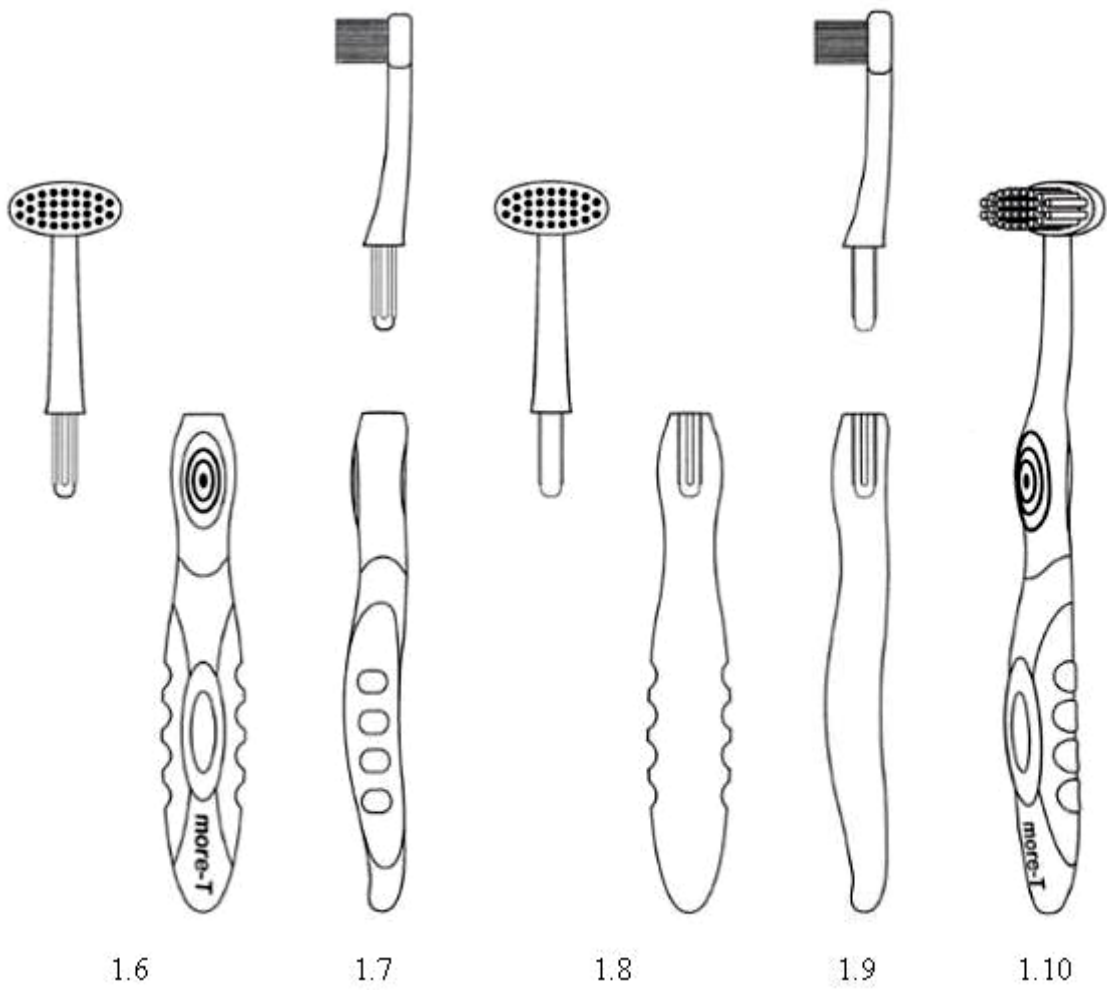

- (11) **3-0029358**
(15) 21/10/2019 (51) 27-99
(21) 3-2017-01566 (22) 09/08/2012
(18) 09/08/2017
(54) DỤNG CỤ CHO NGƯỜI HÚT THUỐC (28) 3
(30) 001991100 13/02/2012 EM;
(45) 25/11/2019 380B (43) 25/12/2017 357A
(73) PHILIP MORRIS PRODUCTS S.A. (CH)
Quai Jeanrenaud 3, CH-2000 Neuchatel, Switzerland
1. FREDERIC LAVANCHY (CH)
2. ALEKSANDRA SAMULEWICZ (PL)
(72) 3. OLEG MIRONOV (CH)
4. STÉPHANE ROUDIER (FR)
5. ROBERTO MANCINI (IT)
(74) Công ty TNHH Tư vấn đầu tư và chuyển giao công nghệ (INVESTCONSULT)
(55)

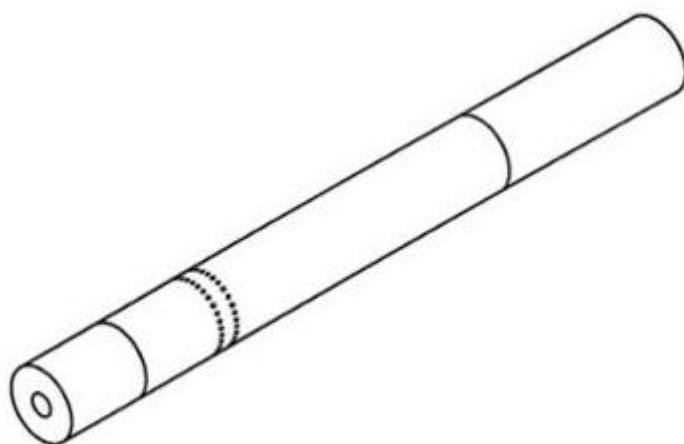

1.1



1.2



1.3



1.4



1.5



1.6



1.7

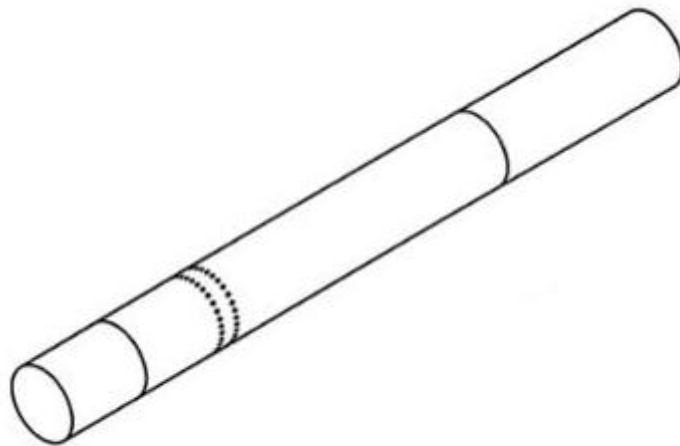

2.1

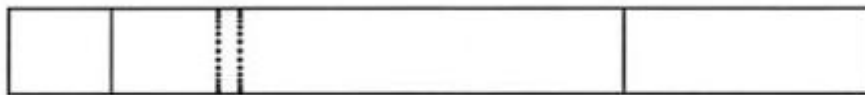

2.2



2.3

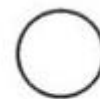

2.4



2.5



2.6



2.7

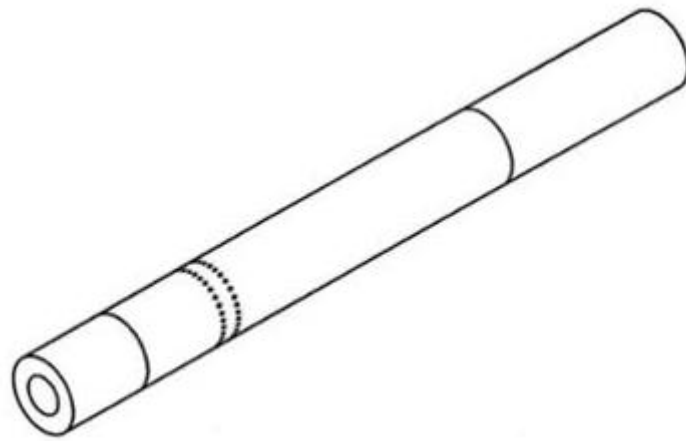

3.1



3.2



3.3



3.4



3.5



3.6



3.7

(11) **3-0029359**

(15) 21/10/2019

(21) 3-2017-01807

(18) 12/09/2022

(54) **CHẬU RỬA**

(45) 25/11/2019 380B

(73) **CÔNG TY CỔ PHẦN SỨ VIGLACERA THANH TRÌ (VN)**

Đường Nguyễn Khoái, phường Thanh Trì, quận Hoàng Mai, thành phố Hà Nội

(72) **Lê Hồng Thái (VN)**

(55)

(51) 23-02

(22) 12/09/2017

(28) 1

(43) 25/01/2019 370A



1.1



1.2



1.3



1.4

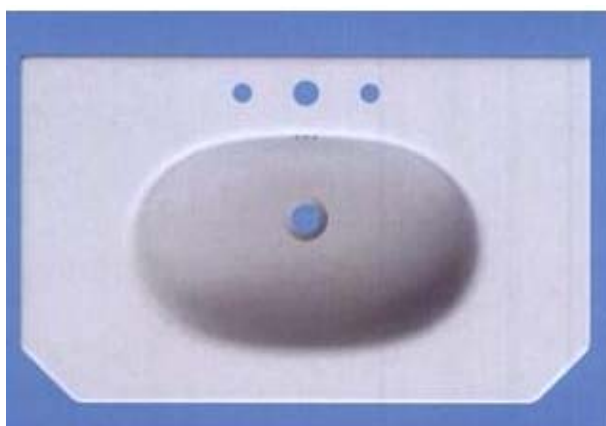

1.5



1.6

- (11) **3-0029360**
(15) 22/10/2019 (51) 19-08
(21) 3-2018-02280 (22) 30/10/2018
(18) 30/10/2023
(54) **NHÃN SẢN PHẨM** (28) 3
(45) 25/11/2019 380B (43) 25/01/2019 370A
CÔNG TY CỔ PHẦN CHẾ BIẾN THỰC PHẨM HỮU NGHỊ (VN)
(73) Khu công nghiệp Tân Quang, thôn Ngọc Đà, xã Tân Quang, huyện Văn Lâm, tỉnh Hưng Yên
(72) Đỗ Huy Toàn (VN)
(55)



1.1



2.1



3.1

- (11) **3-0029361**
(15) 22/10/2019 (51) 11-01
(21) 3-2017-02696 (22) 27/12/2017
(18) 27/12/2022
(54) VIÊN ĐÁ QUÝ (28) 1
(30) 2017-020568 21/09/2017 JP;
(45) 25/11/2019 380B (43) 26/04/2018 361A
(73) SADAMATSU COMPANY LIMITED (JP)
458-9 Hon-machi, Omura-shi, Nagasaki 856-0832 Japan
(72) Takaya SADAMATSU (JP)
(74) Công ty TNHH một thành viên Sở hữu trí tuệ VCCI (VCCI-IP CO.,LTD)
(55)

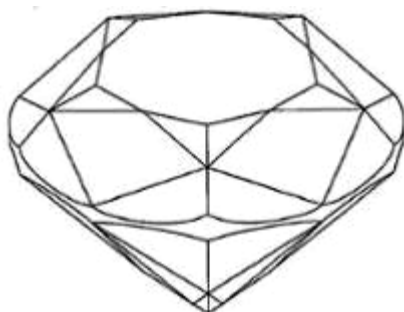

1.1

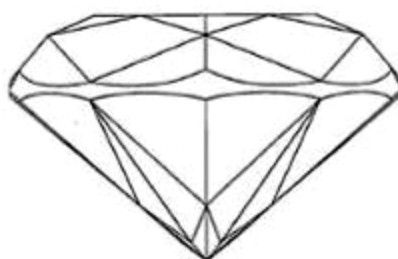

1.2



1.3

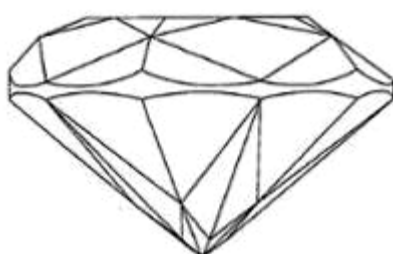

1.4

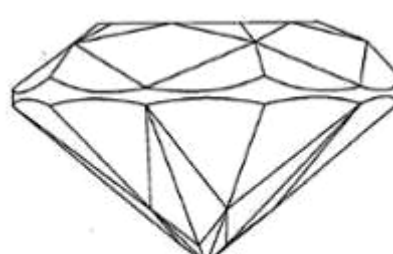

1.5

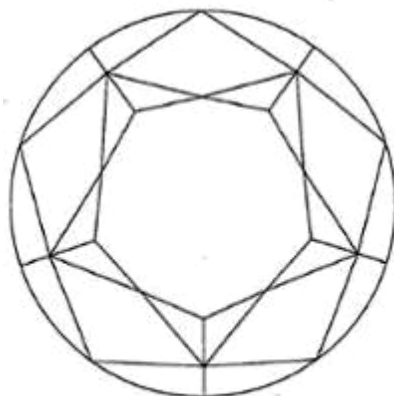

1.6

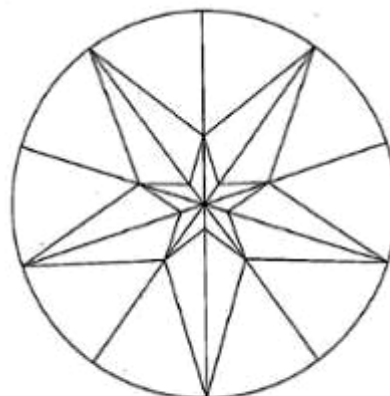

1.7

- (11) **3-0029362**
(15) 22/10/2019 (51) 09-03
(21) 3-2018-02266 (22) 29/10/2018
(18) 29/10/2023
(54) HỘP ĐỰNG BAO THUỐC LÁ (28) 1
(45) 25/11/2019 380B (43) 25/12/2018 369A
(73) CÔNG TY TNHH DU LỊCH VÀ THƯƠNG MẠI QUỐC TẾ BÌNH MINH (VN)
Số 149 đường Vân Đồn, phường Trần Phú, thành phố Móng Cái, tỉnh Quảng Ninh
(72) Nguyễn Ngọc Quang (VN)
(55)



1.1



1.2

- (11) **3-0029363**
- (15) 22/10/2019 (51) 14-01
- (21) 3-2018-01965 (22) 19/09/2018
- (18) 19/09/2023
- (54) LOA (28) 1
- (30) 29/642,099 27/03/2018 US;
- (45) 25/11/2019 380B (43) 25/02/2019 371A
- (73) BOSE CORPORATION (US)
The Mountain, Framingham, Massachusetts 01701-9168, United States of America
- (72) 1. PAUL SUMMERSON (US)
2. ALEXANDER DECASTRO CALACHAN (US)
- (74) Công ty Luật TNHH Phạm và Liên danh (PHAM & ASSOCIATES)
- (55)

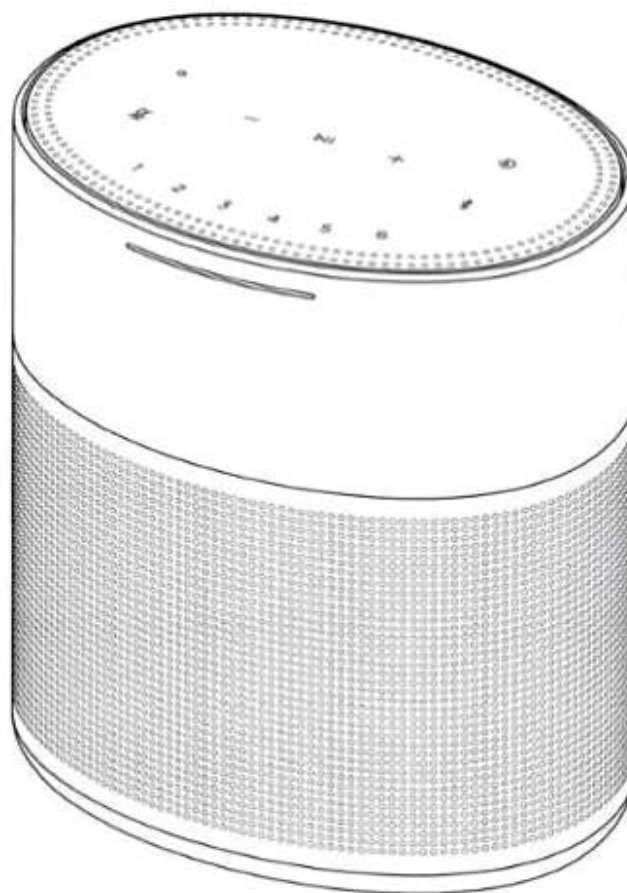

1.1

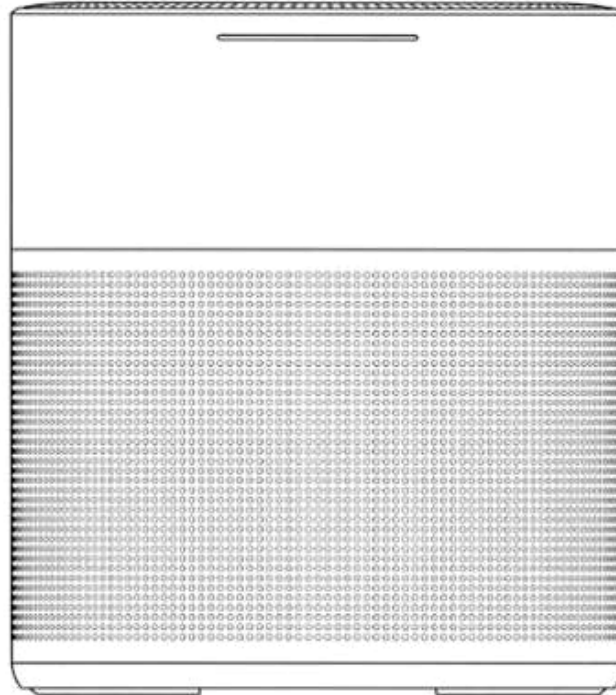

1.2

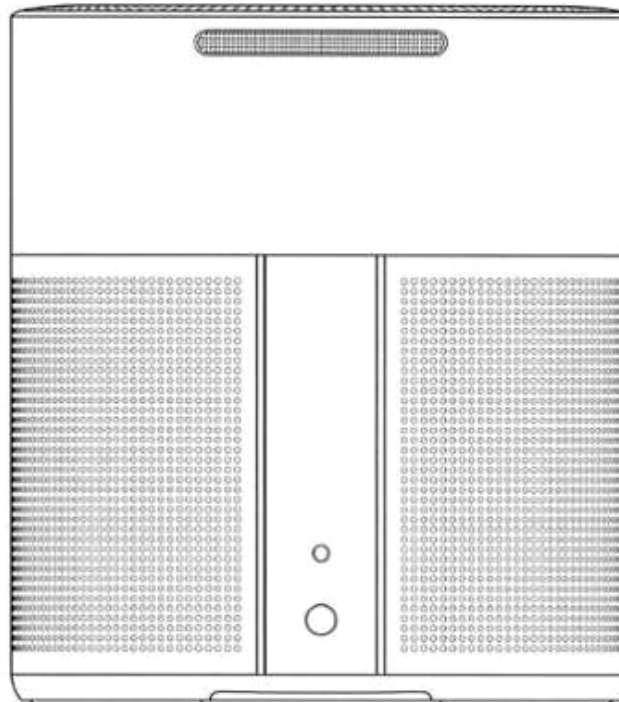

1.3

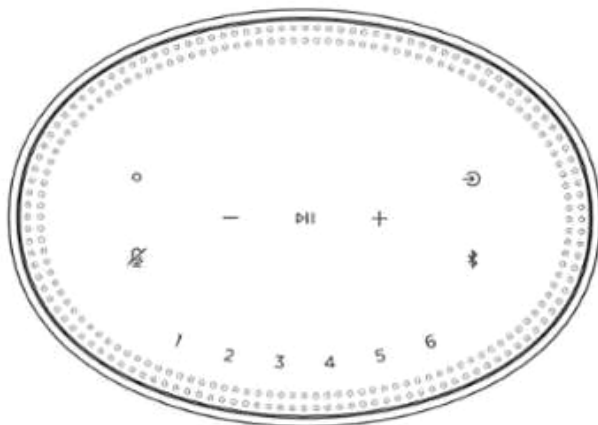

1.4

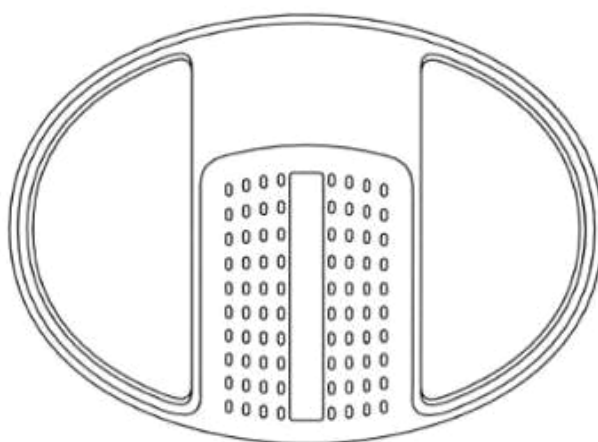

1.5

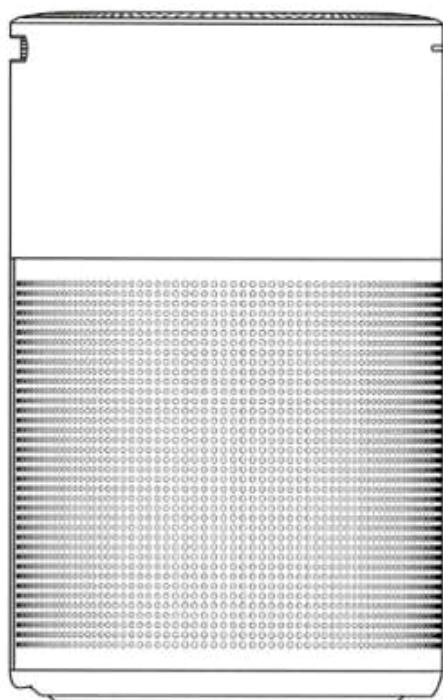

1.6

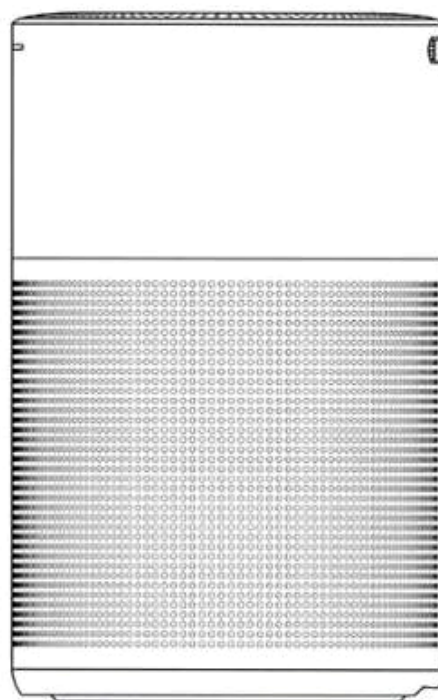

1.7

- (11) **3-0029364**
(15) 22/10/2019 (51) 03-01
(21) 3-2018-02136 (22) 08/10/2018
(18) 08/10/2023
(54) TÚI XÁCH (28) 1
(30) 7041101 10/04/2018 WO;
(45) 25/11/2019 380B (43) 25/01/2019 370A
(73) CHANEL (FR)
135 avenue Charles de Gaulle, F-92200 Neuilly-sur-Seine, France
(72) Marianna NITSCH (AT)
(74) Công ty Luật TNHH Phạm và Liên danh (PHAM & ASSOCIATES)
(55)



1.1

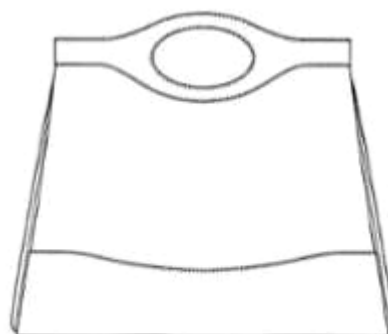

1.2

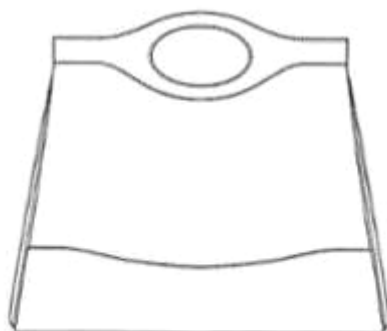

1.3



1.4



1.5



1.6



1.7

- (11) **3-0029365**
(15) 22/10/2019 (51) 03-01
(21) 3-2018-02135 (22) 08/10/2018
(18) 08/10/2023
(54) TÚI XÁCH (28) 1
(30) 7041101 10/04/2018 WO;
(45) 25/11/2019 380B (43) 25/01/2019 370A
(73) CHANEL (FR)
135 avenue Charles de Gaulle, F-92200 Neuilly-sur-Seine, France
(72) Marianna NITSCH (AT)
(74) Công ty Luật TNHH Phạm và Liên danh (PHAM & ASSOCIATES)
(55)



1.1



1.2



1.3

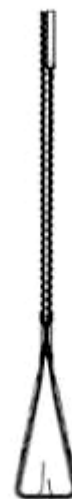

1.4



1.5



1.6



1.7

- (11) **3-0029366**
(15) 22/10/2019 (51) 03-01
(21) 3-2018-02134 (22) 08/10/2018
(18) 08/10/2023
(54) TÚI XÁCH (28) 1
(30) 7041101 10/04/2018 WO;
(45) 25/11/2019 380B (43) 25/01/2019 370A
(73) CHANEL (FR)
135 avenue Charles de Gaulle, F-92200 Neuilly-sur-Seine, France
(72) Marianna NITSCH (AT)
(74) Công ty Luật TNHH Phạm và Liên danh (PHAM & ASSOCIATES)
(55)

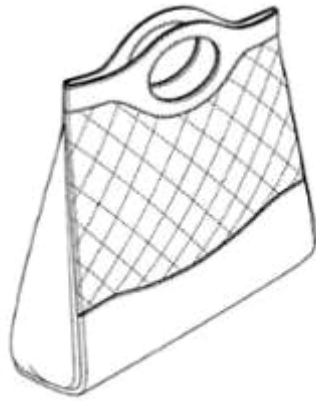

1.1

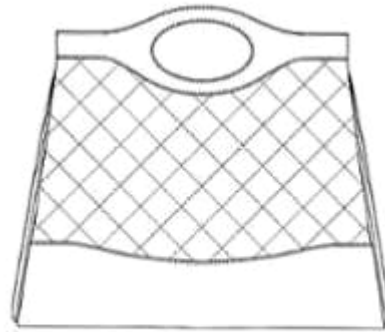

1.2

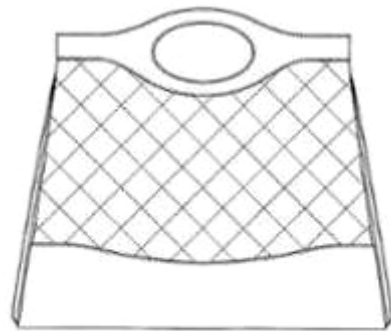

1.3



1.4



1.5



1.6



1.7

- (11) **3-0029367**
(15) 22/10/2019 (51) 03-01
(21) 3-2018-02133 (22) 08/10/2018
(18) 08/10/2023
(54) TÚI XÁCH (28) 1
(30) 7041101 10/04/2018 WO;
(45) 25/11/2019 380B (43) 25/01/2019 370A
(73) CHANEL (FR)
135 avenue Charles de Gaulle, F-92200 Neuilly-sur-Seine, France
(72) Marianna NITSCH (AT)
(74) Công ty Luật TNHH Phạm và Liên danh (PHAM & ASSOCIATES)
(55)



1.1



1.2



1.3



1.4

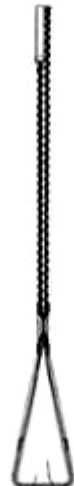

1.5



1.6



1.7

- (11) **3-0029368**
(15) 22/10/2019 (51) 09-05
(21) 3-2018-01984 (22) 20/09/2018
(18) 20/09/2023
(54) BAO ĐỰNG KÈM (28) 1
(45) 25/11/2019 380B (43) 25/02/2019 371A
(73) CÔNG TY CỔ PHẦN KÈM NGHĨA (VN)
700/15 đường Lạc Long Quân, phường 9, quận Tân Bình, thành phố Hồ Chí Minh
(72) Nguyễn Minh Tuấn (VN)
(74) Công ty Luật TNHH Phạm và Liên danh (PHAM & ASSOCIATES)
(55)



1.1

1.2



1.3



1.4



1.5



1.6



1.7



1.8

- (11) **3-0029369**
(15) 22/10/2019 (51) 09-04
(21) 3-2018-01803 (22) 21/08/2018
(18) 21/08/2023
(54) SỢT NHỰA (28) 1
(45) 25/11/2019 380B (43) 25/12/2018 369A
(73) CÔNG TY CỔ PHẦN SẢN XUẤT NHỰA DUY TÂN (VN)
298 Hồ Học Lãm, phường An Lạc, quận Bình Tân, thành phố Hồ Chí Minh
(72) Trần Đức Xuyên (VN)
(74) Công ty Luật TNHH Phạm và Liên danh (PHAM & ASSOCIATES)
(55)



1.1

1.2

1.3



1.4

1.5

- (11) **3-0029370**
(15) 22/10/2019 (51) 08-08
(21) 3-2018-01181 (22) 06/06/2018
(18) 06/06/2023
(54) THIẾT BỊ NÊM ĐÁ (28) 1
(45) 25/11/2019 380B (43) 25/03/2019 372A
(73) NGUYỄN NHƠN HÒA (AU)
174 South Terrace, Bankstown NSW 2200, Australia
(72) Nguyễn Nhơn Hòa (AU)
(74) Công ty Luật TNHH Phạm và Liên danh (PHAM & ASSOCIATES)
(55)

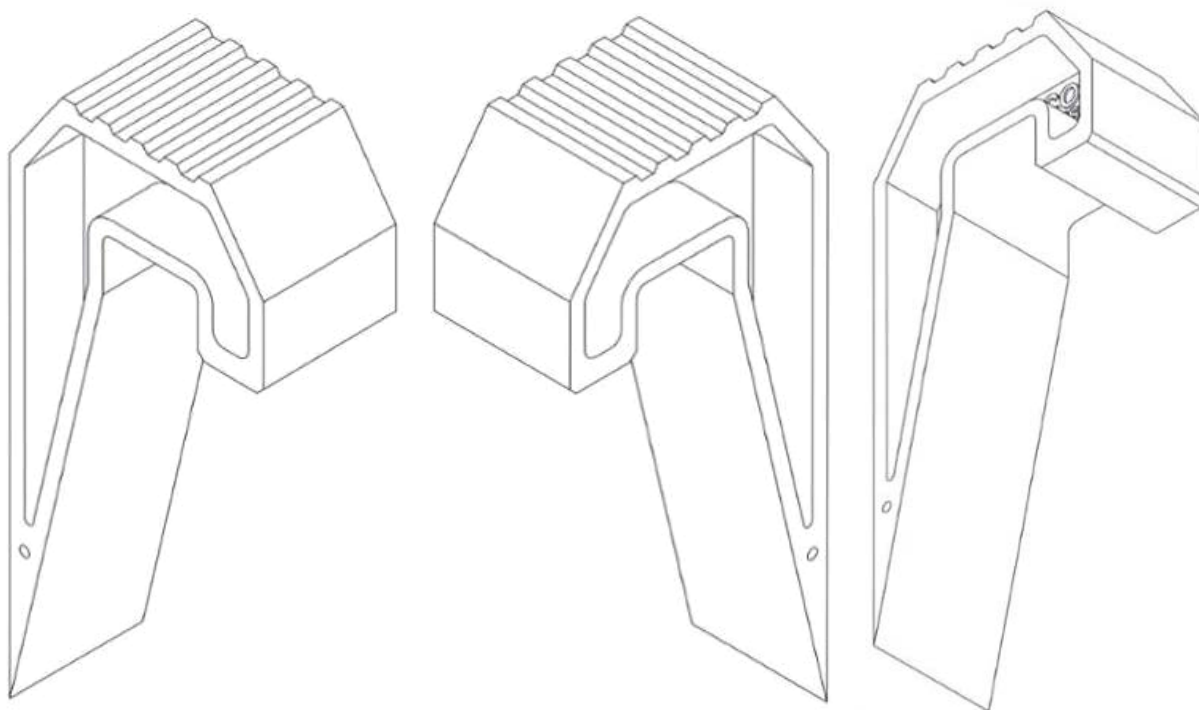

1.1

1.2

1.3

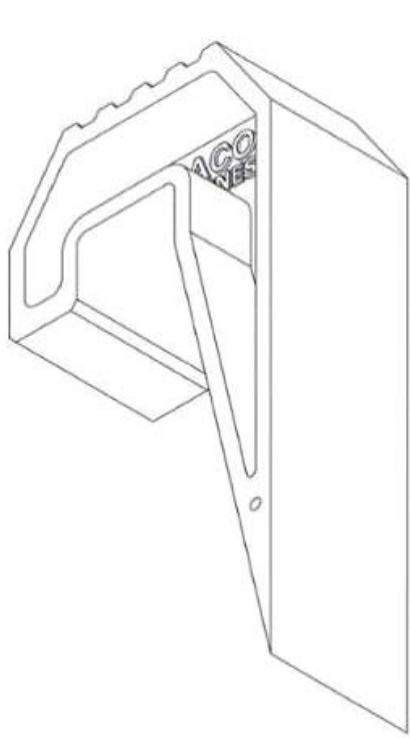

1.4

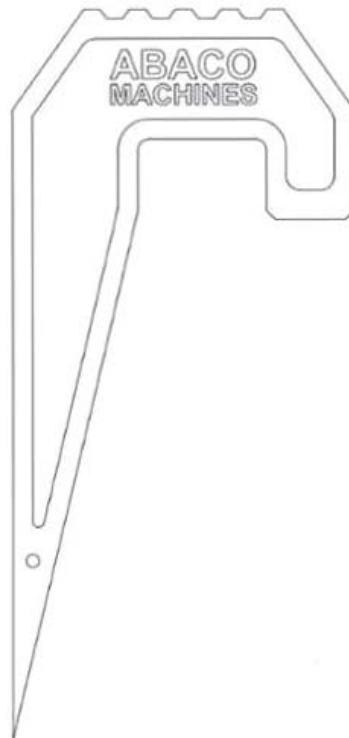

1.5

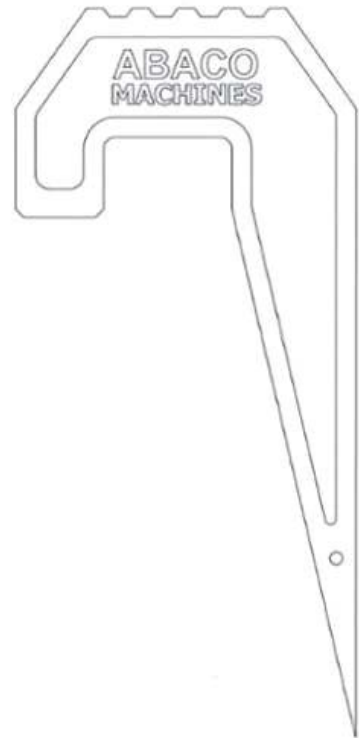

1.6



1.7



1.8

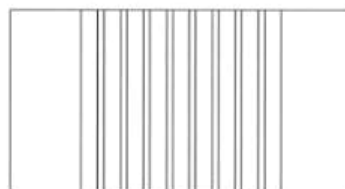

1.9



1.10

- (11) **3-0029371**
- (15) 22/10/2019 (51) 23-01
- (21) 3-2017-01164 (22) 22/06/2017
- (18) 22/06/2022
- (54) ĐỂ VAN ĐIỆN TỬ (28) 3
- (30) 201730011125.9 12/01/2017 CN;
- (45) 25/11/2019 380B (43) 25/09/2017 354A
- (73) SMC CORPORATION (JP)
14-1, Sotokanda 4-chome, Chiyoda-ku, Tokyo, 1010021 Japan
- (72) 1. SHINJI MIYAZOE (JP)
2. KAZUHIRO NOGUCHI (JP)
3. YOICHI KAWAMURA (JP)
- (74) Công ty TNHH Tầm nhìn và Liên danh (VISION & ASSOCIATES CO.LTD.)
- (55)

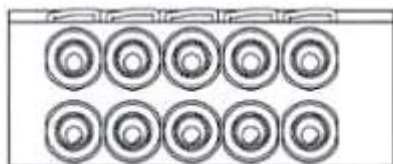

1.1



1.2

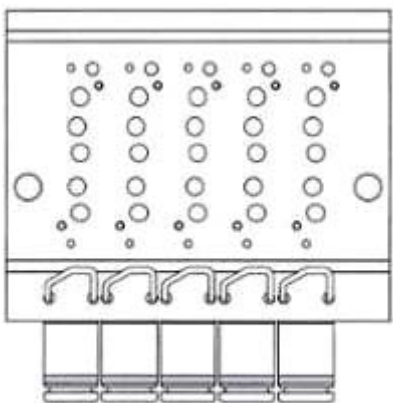

1.3

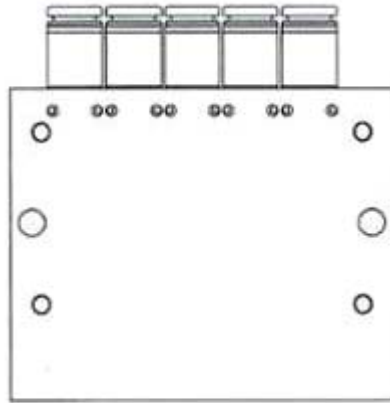

1.4



1.5

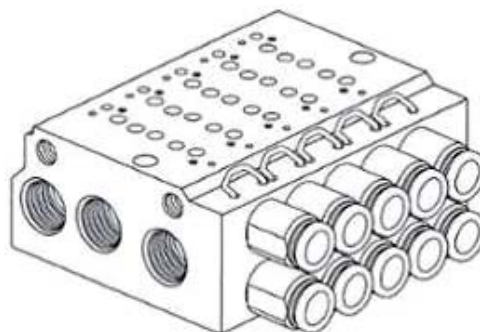

1.6

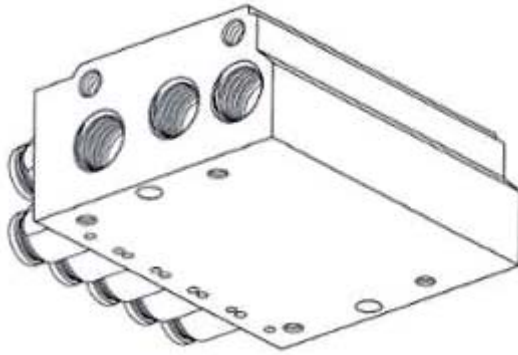

1.7

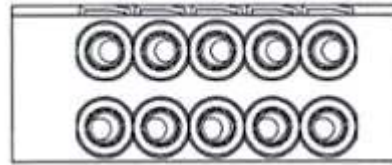

2.1

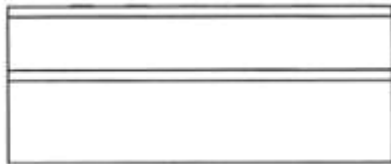

2.2

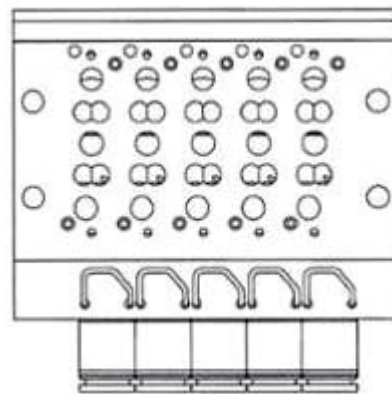

2.3

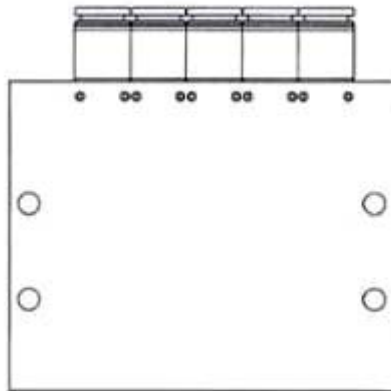

2.4



2.5

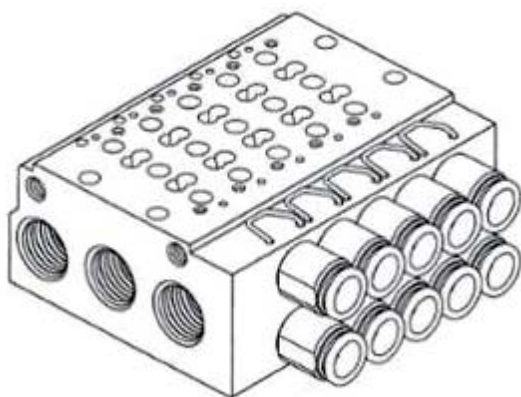

2.6

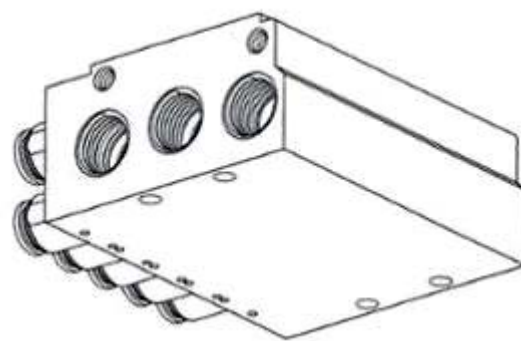

2.7



3.1

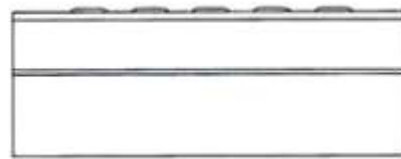

3.2

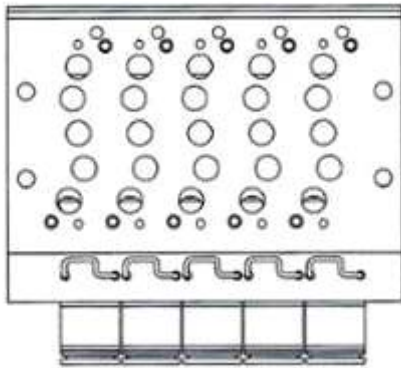

3.3

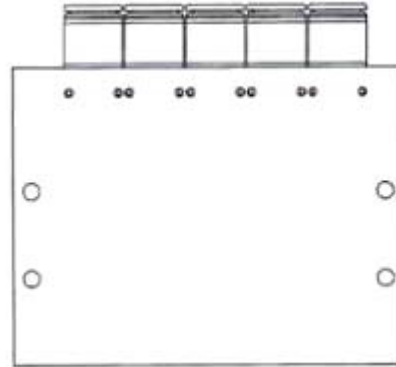

3.4

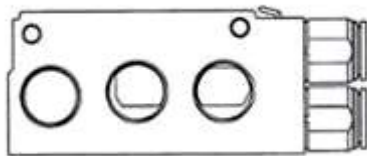

3.5

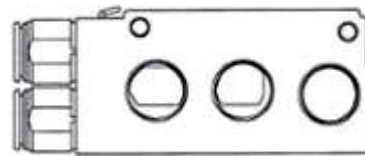

3.6

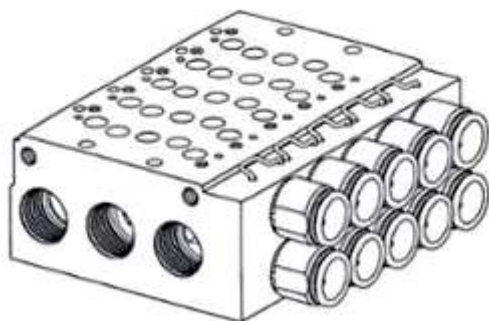

3.7

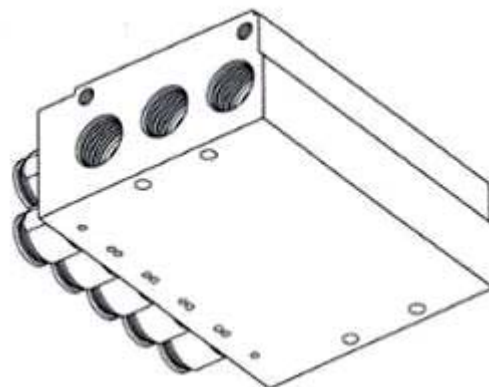

3.8

- (11) **3-0029372**
(15) 23/10/2019 (51) 12-16
(21) 3-2018-01708 (22) 13/08/2018
(18) 13/08/2023
(54) TẮM ỐP PHÍA TRƯỚC XE MÁY (28) 1
(30) 2018-003247 16/02/2018 JP;
(45) 25/11/2019 380B (43) 26/11/2018 368A
(73) HONDA MOTOR CO., LTD. (JP)
1-1, Minami-Aoyama 2-chome, Minato-ku, Tokyo, 107-8556 Japan
(72) 1. PARITAS SAKAWPRYPU (TH)
2. MANIT PHRAMMANO (TH)
(74) Công ty Luật TNHH Phạm và Liên danh (PHAM & ASSOCIATES)
(55)



1.1



1.2



1.3



1.4



1.5



1.6



1.7

1.8



1.9



1.10



1.11

- (11) **3-0029373**
(15) 23/10/2019 (51) 12-11
(21) 3-2018-01707 (22) 13/08/2018
(18) 13/08/2023
(54) XE MÁY (28) 1
(30) 2018-003246 16/02/2018 JP;
(45) 25/11/2019 380B (43) 26/11/2018 368A
(73) HONDA MOTOR CO., LTD. (JP)
1-1, Minami-Aoyama 2-chome, Minato-ku, Tokyo, 107-8556 Japan
(72) 1. PARITAS SAKAWPRYPU (TH)
2. MANIT PHRAMMANO (TH)
(74) Công ty Luật TNHH Phạm và Liên danh (PHAM & ASSOCIATES)
(55)



1.1



1.2



1.3



1.4



1.5



1.6



1.7



1.8



1.9



1.10

- (11) **3-0029374**
(15) 23/10/2019 (51) 25-02
(21) 3-2018-01913 (22) 07/09/2018
(18) 07/09/2023
(54) **CÁU KIỆN PHÁ SÓNG CHỖNG GHÉP** (28) 1
(45) 25/11/2019 380B (43) 25/12/2018 369A
CÔNG TY TNHH THOÁT NƯỚC VÀ PHÁT TRIỂN ĐÔ THỊ TỈNH BR-VT
(73) (BUSADCO) (VN)
Số 6, đường 3/2, phường 8, thành phố Vũng Tàu, tỉnh Bà Rịa - Vũng Tàu
(72) Hoàng Đức Thảo (VN)
(55)

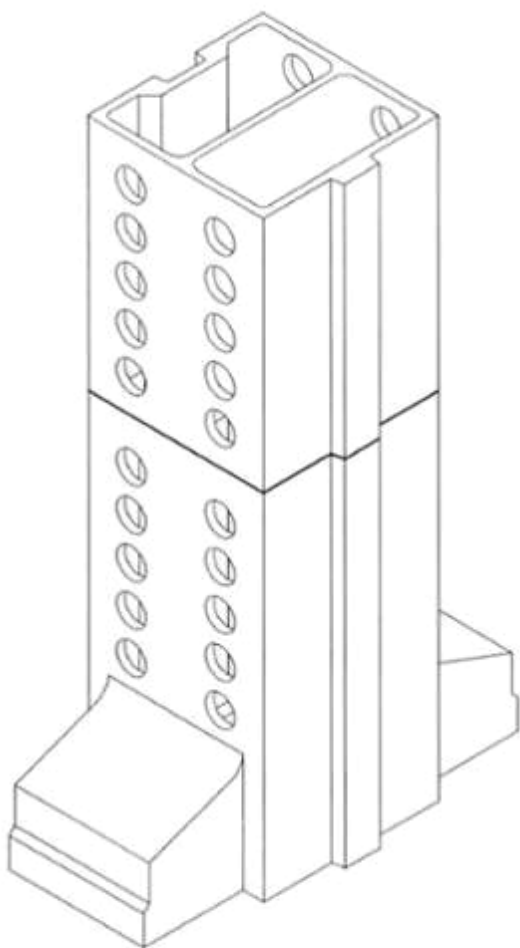

1.1

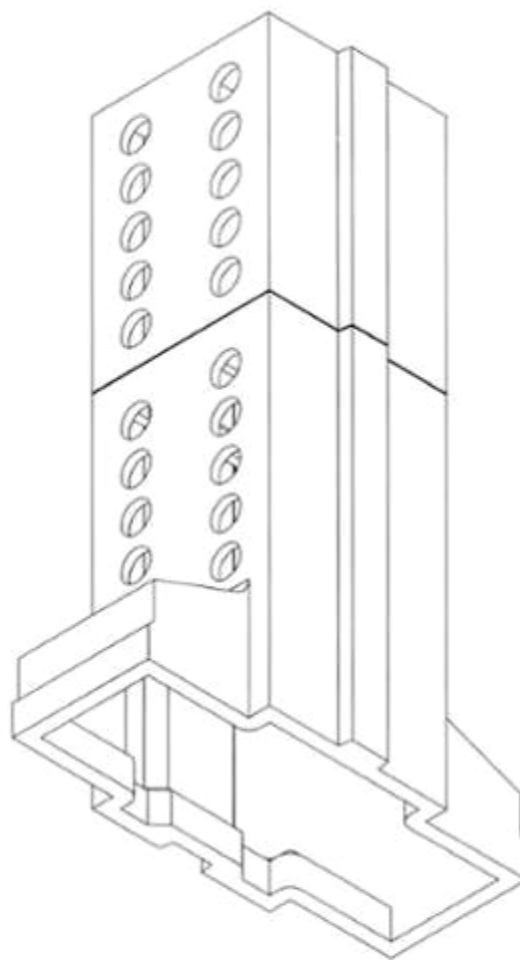

1.2

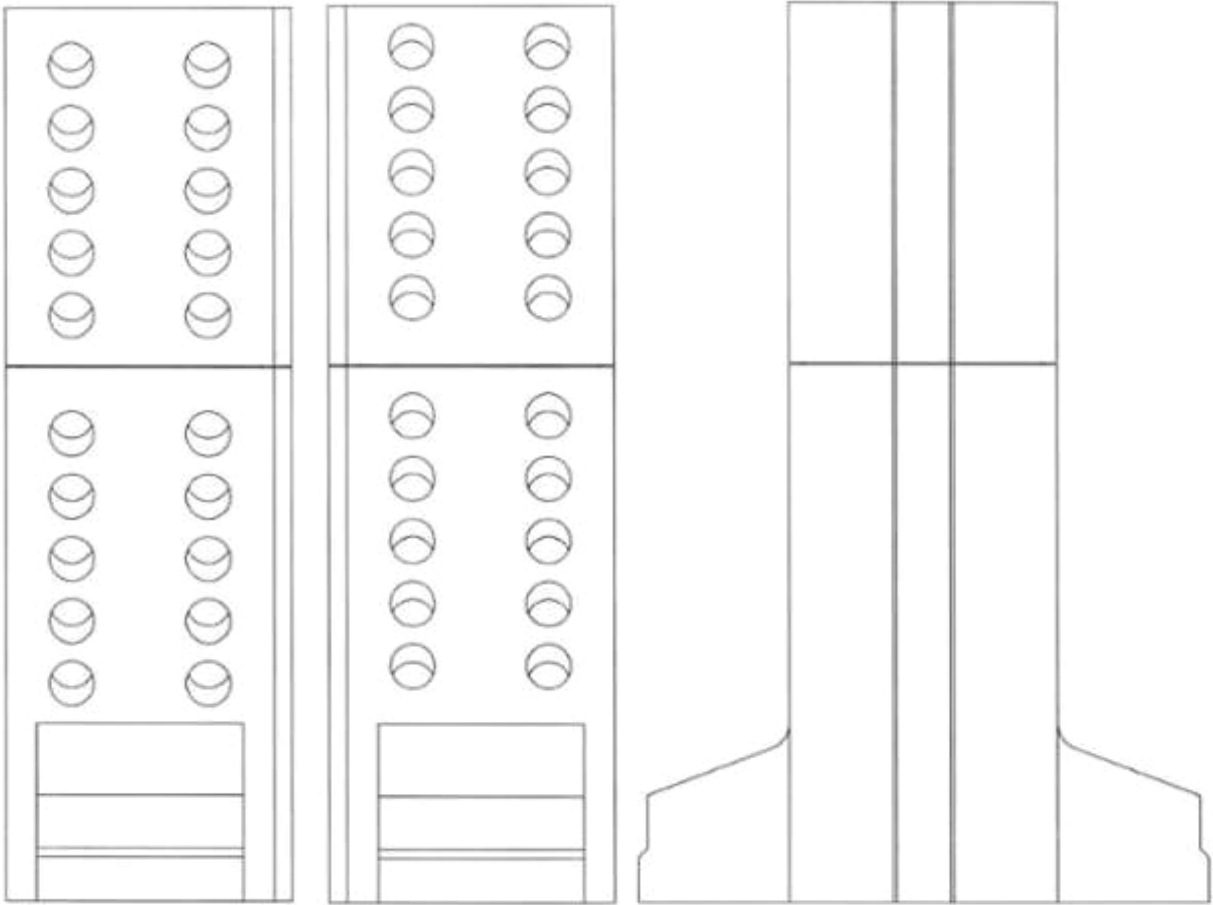

1.3

1.4

1.5

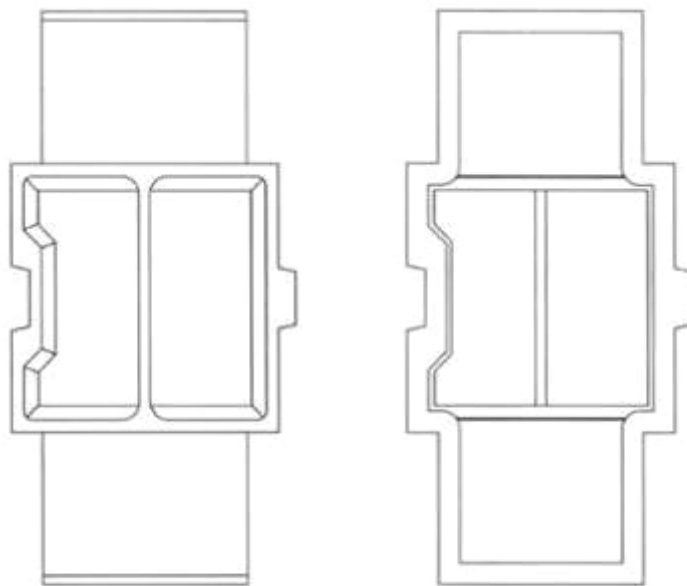

1.6

1.7

- (11) **3-0029375**
- (15) 23/10/2019 (51) 27-99
- (21) 3-2018-00121 (22) 14/09/2017
- (18) 14/09/2022
- (54) DỤNG CỤ CHO NGƯỜI HÚT THUỐC (28) 1
- (30) 003800051 14/03/2017 EM;
- (45) 25/11/2019 380B (43) 26/04/2018 361A
- (73) PHILIP MORRIS PRODUCTS S.A. (CH)
Quai Jeanrenaud 3, CH-2000 Neuchatel, Switzerland
- 1. WEI CHIA, CHANG (TW)
- (72) 2. JEFFREY TUNG (US)
- 3. HANKAK LEE (KR)
- (74) Công ty Luật TNHH T&G (TGVN)
- (55)

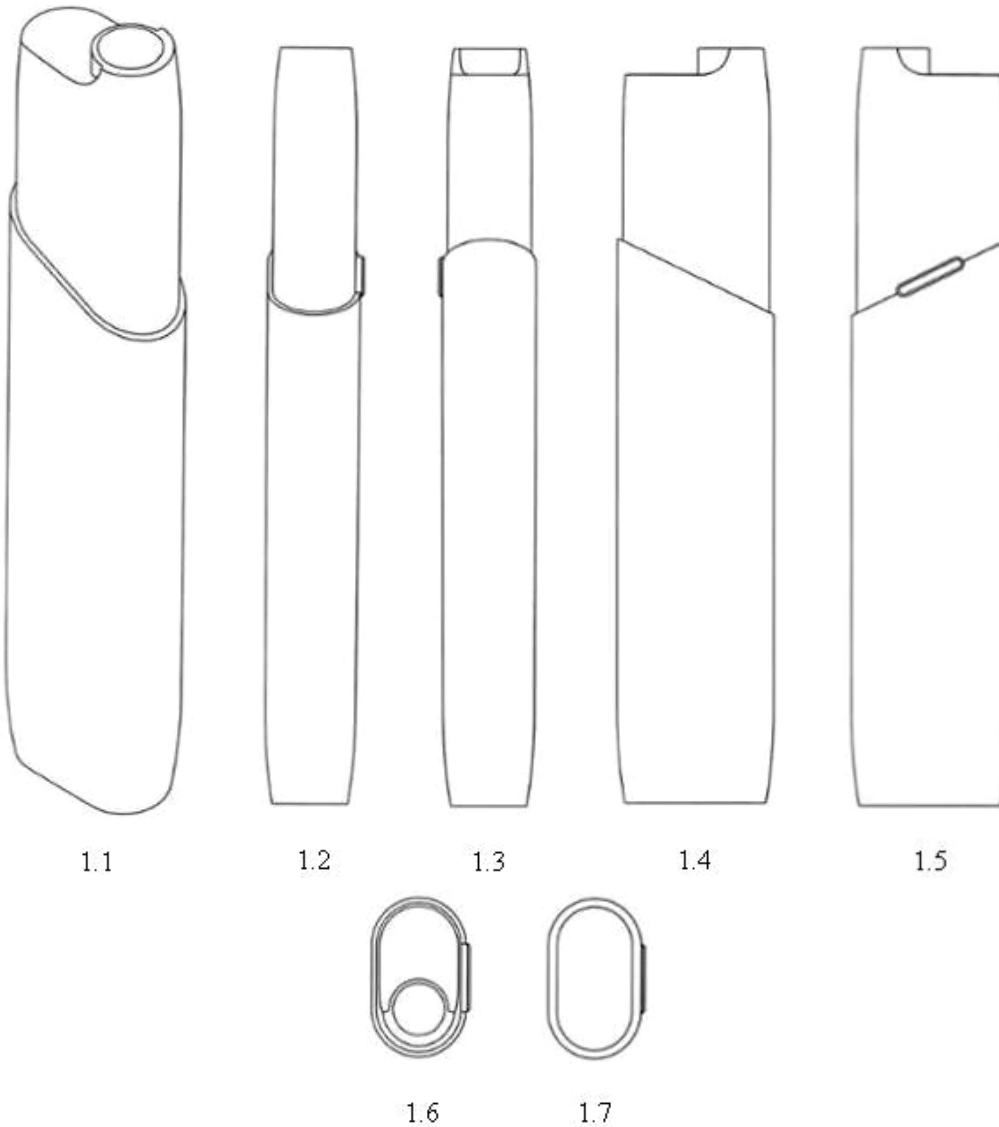

- (11) **3-0029376**
(15) 23/10/2019 (51) 06-07
(21) 3-2018-01533 (22) 23/07/2018
(18) 23/07/2023
(54) GŨỜNG (28) 1
(45) 25/11/2019 380B (43) 26/11/2018 368A
(73) KANG, RAE SEUNG (KR)
3rd Floor, 100 Poeun-Ro, Mapo-Gu, Seoul, South Korea
(72) Kang, Rae Seung (KR)
(74) Công ty cổ phần Tư vấn S&B (S&B CONSULTANT., CORP.)
(55)

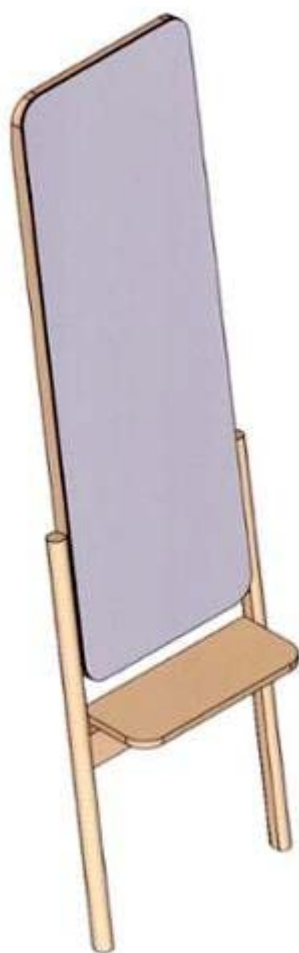

1.1

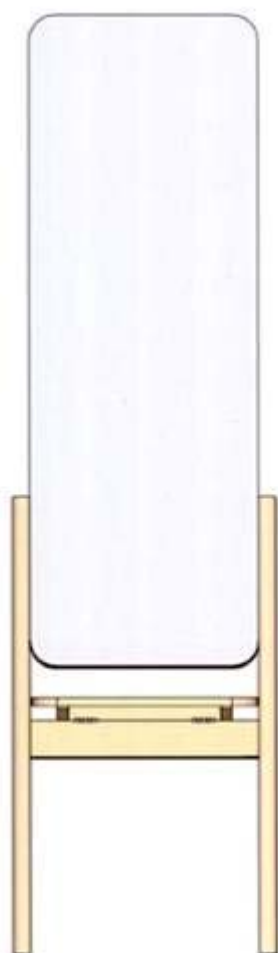

1.2

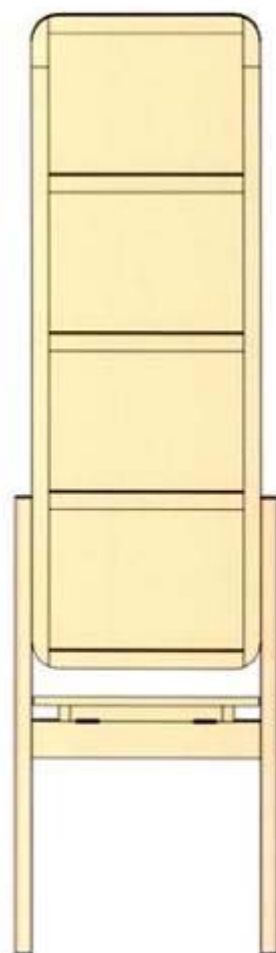

1.3

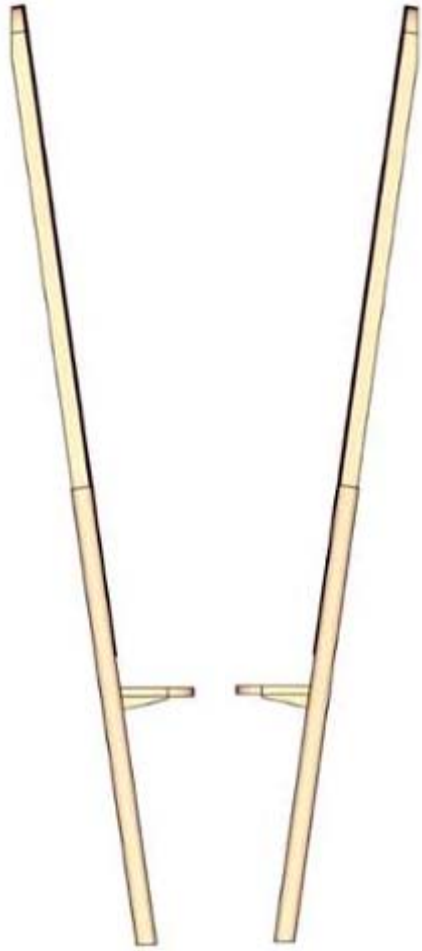

1.4

1.5



1.6

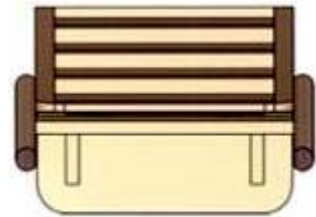

1.7

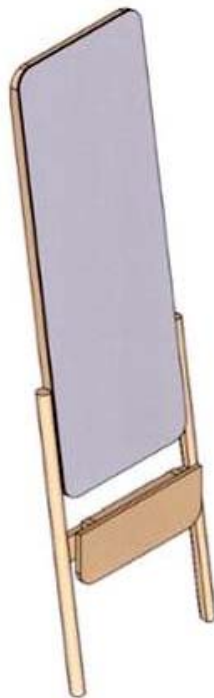

1.8

- (11) **3-0029377**
(15) 23/10/2019 (51) 26-06
(21) 3-2018-01709 (22) 13/08/2018
(18) 13/08/2023
(54) ĐÈN TÍN HIỆU PHÍA TRƯỚC XE (28) 1
MÁY
(30) 2018-003248 16/02/2018 JP;
(45) 25/11/2019 380B (43) 26/11/2018 368A
(73) HONDA MOTOR CO., LTD. (JP)
1-1, Minami-Aoyama 2-chome, Minato-ku, Tokyo, 107-8556 Japan
(72) 1. PARITAS SAKAWPRYPU (TH)
2. MANUTSAVEE SAENGJAN (TH)
(74) Công ty Luật TNHH Phạm và Liên danh (PHAM & ASSOCIATES)
(55)



1.1



1.2



1.3



1.4



1.5



1.6



1.7



1.8



1.9



1.10



1.11

(11) **3-0029378**

(15) 23/10/2019

(51) 25-02

(21) 3-2018-01907

(22) 07/09/2018

(18) 07/09/2023

(54) TƯỜNG RÀO

(28) 1

(45) 25/11/2019 380B

(43) 25/12/2018 369A

(73) CÔNG TY TNHH THOÁT NƯỚC VÀ PHÁT TRIỂN ĐÔ THỊ TỈNH BR-VT
(BUSADCO) (VN)

Số 6, đường 3/2, phường 8, thành phố Vũng Tàu, tỉnh Bà Rịa - Vũng Tàu

(72) Hoàng Đức Thảo (VN)

(55)

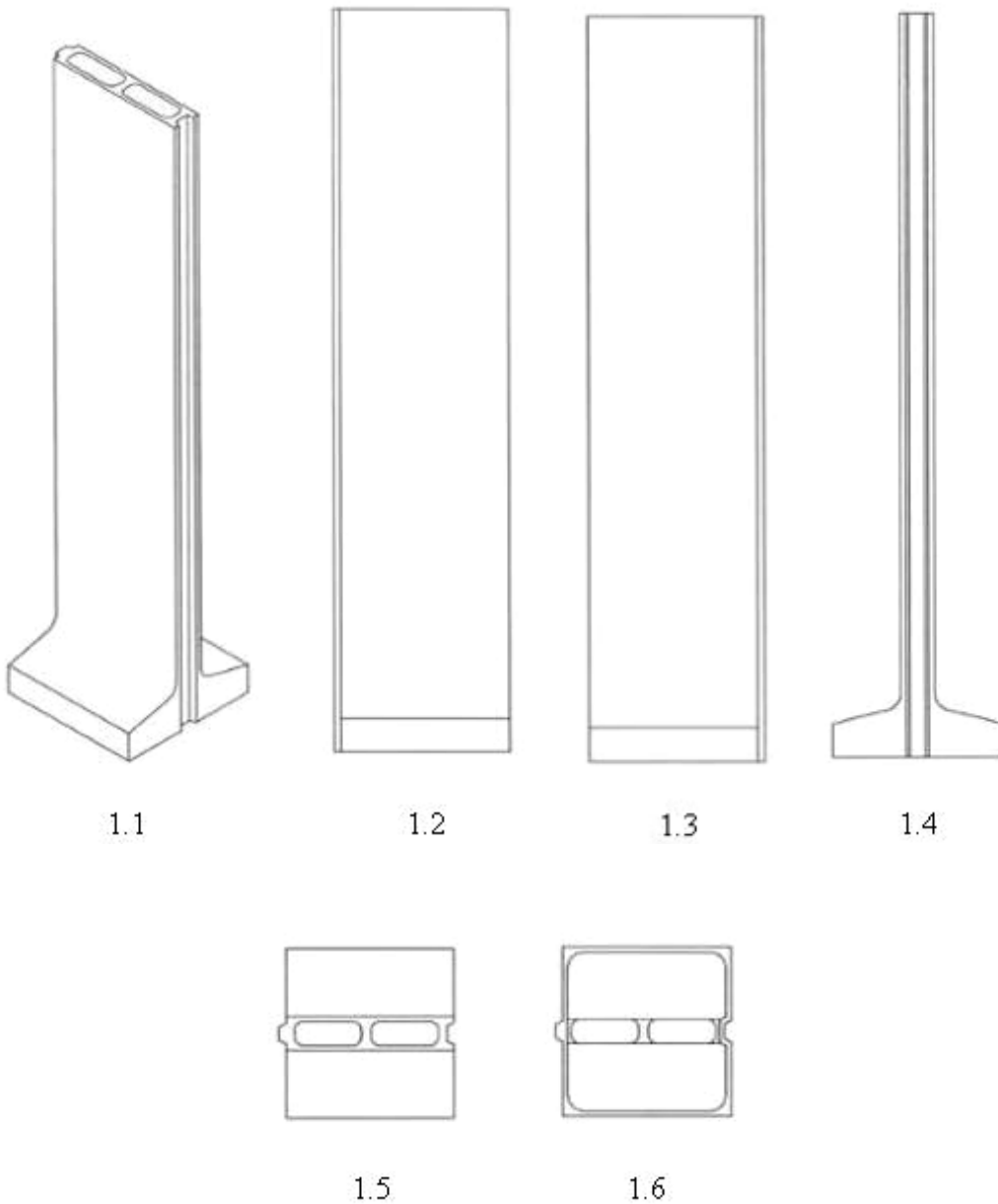

(11) **3-0029379**

(15) 23/10/2019

(51) 25-02

(21) 3-2018-01808

(22) 11/05/2018

(18) 11/05/2023

(54) **NẮP HÀO KỸ THUẬT**

(28) 1

(45) 25/11/2019 380B

(43) 25/12/2018 369A

(73) **CÔNG TY TNHH THOÁT NƯỚC VÀ PHÁT TRIỂN ĐÔ THỊ TỈNH BR-VT
(BUSADCO) (VN)**

Số 6, đường 3/2, phường 8, thành phố Vũng Tàu, tỉnh Bà Rịa - Vũng Tàu

(72) **Hoàng Đức Thảo (VN)**

(55)

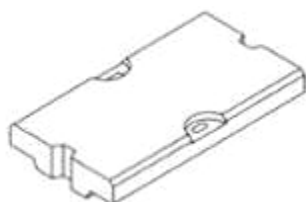

1.1

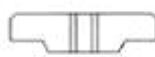

1.2



1.3

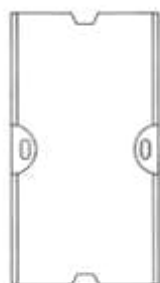

1.4

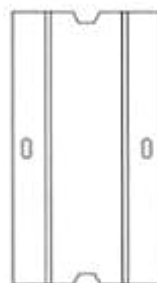

1.5

(11) **3-0029380**

(15) 23/10/2019

(51) 25-02

(21) 3-2018-01908

(22) 07/09/2018

(18) 07/09/2023

(54) TƯỜNG RÀO

(28) 1

(45) 25/11/2019 380B

(43) 25/12/2018 369A

(73) CÔNG TY TNHH THOÁT NƯỚC VÀ PHÁT TRIỂN ĐÔ THỊ TỈNH BR-VT
(BUSADCO) (VN)

Số 6, đường 3/2, phường 8, thành phố Vũng Tàu, tỉnh Bà Rịa - Vũng Tàu

(72) Hoàng Đức Thảo (VN)

(55)

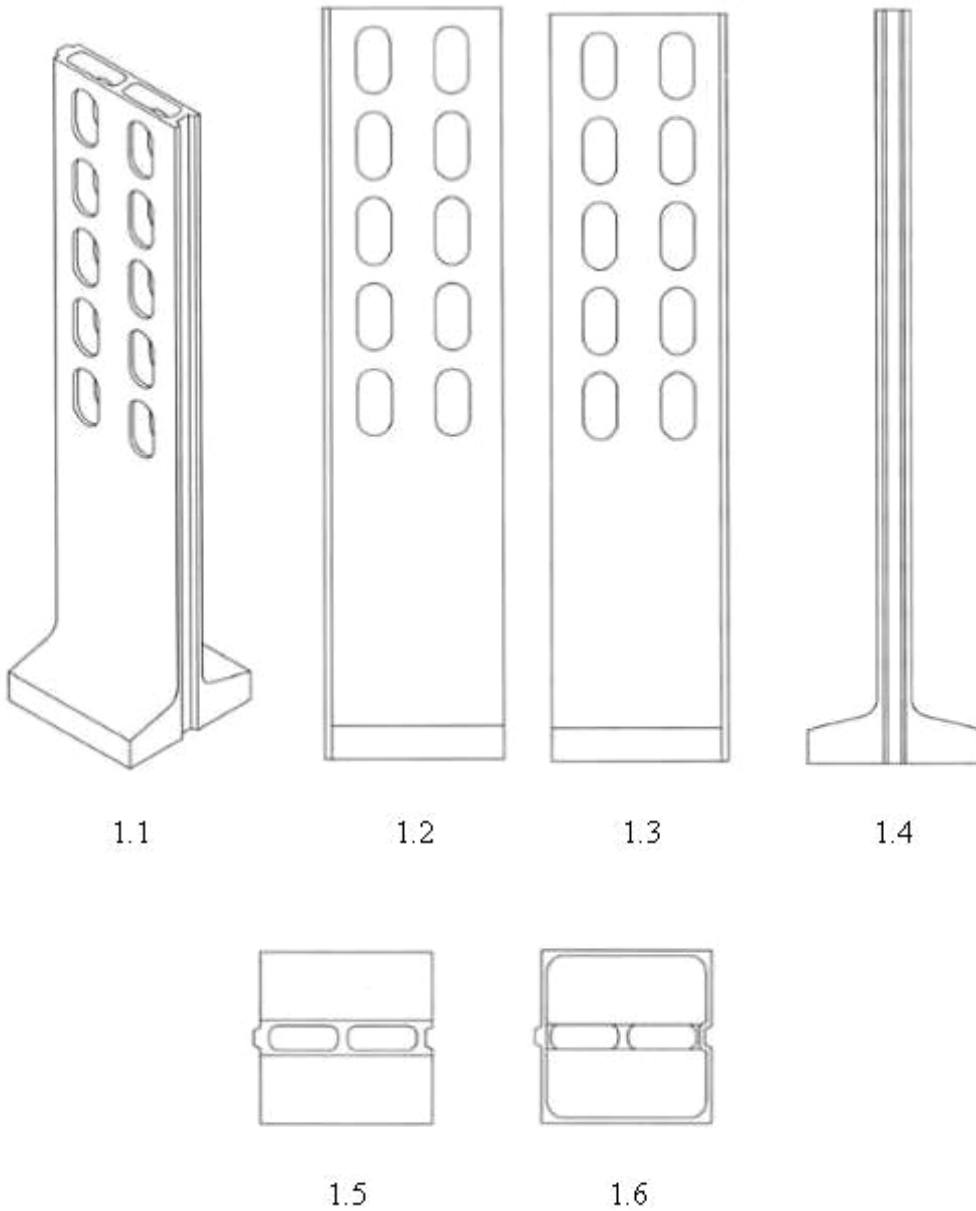

(11) **3-0029381**

(15) 23/10/2019

(21) 3-2018-01917

(18) 07/09/2023

(54) **CÁU KIỆN PHÁ SÓNG CHỒNG
GHÉP**

(45) 25/11/2019 380B

(73) **CÔNG TY TNHH THOÁT NƯỚC VÀ PHÁT TRIỂN ĐÔ THỊ TỈNH BR-VT
(BUSADCO) (VN)**

Số 6, đường 3/2, phường 8, thành phố Vũng Tàu, tỉnh Bà Rịa - Vũng Tàu

(72) Hoàng Đức Thảo (VN)

(55)

(51) 25-02

(22) 07/09/2018

(28) 1

(43) 25/12/2018 369A

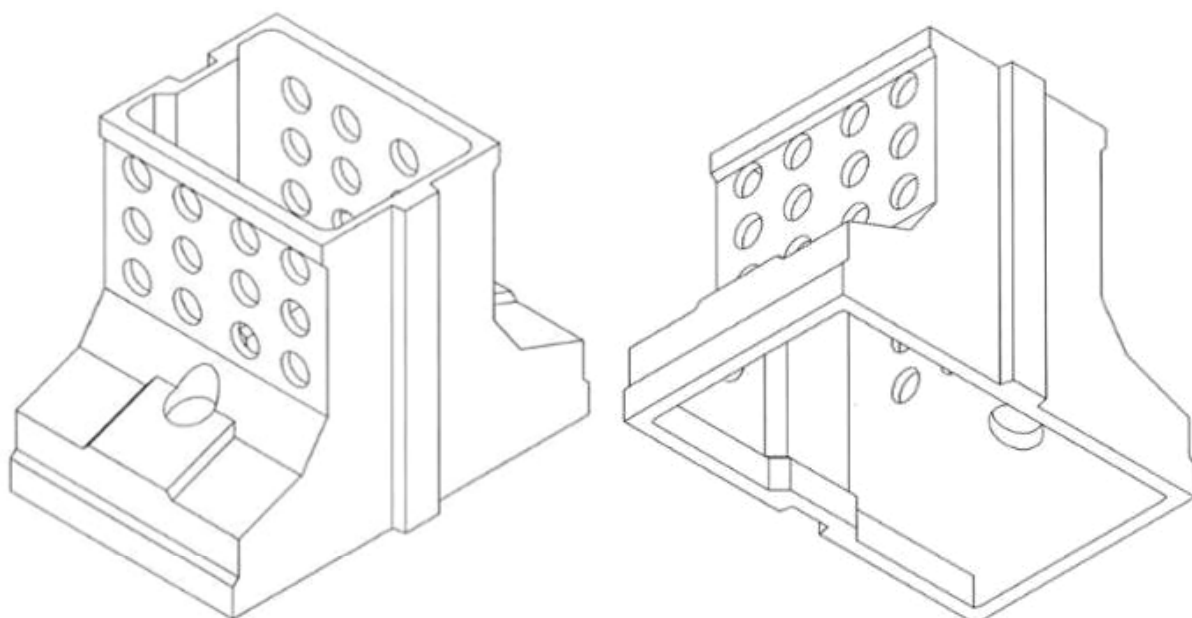

1.1

1.2

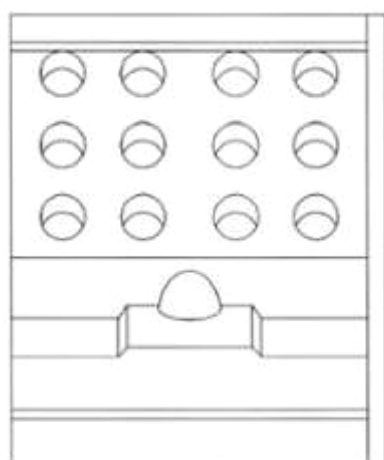

1.3

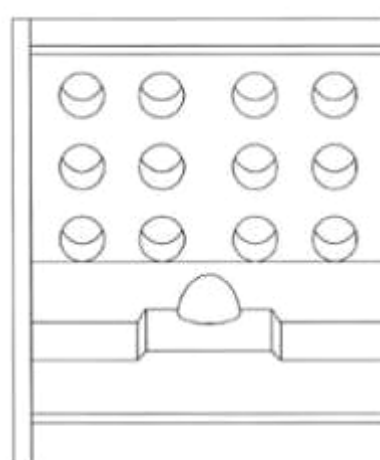

1.4

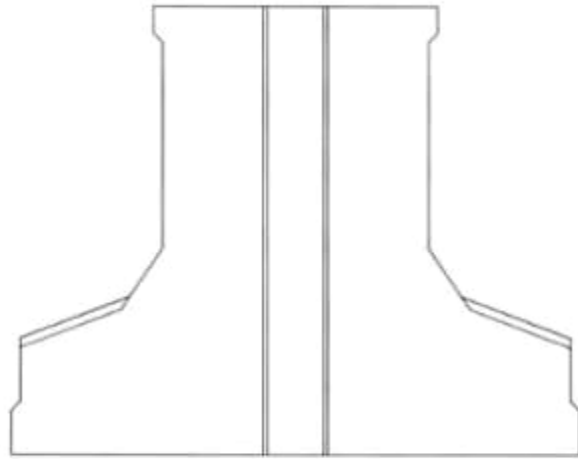

1.5

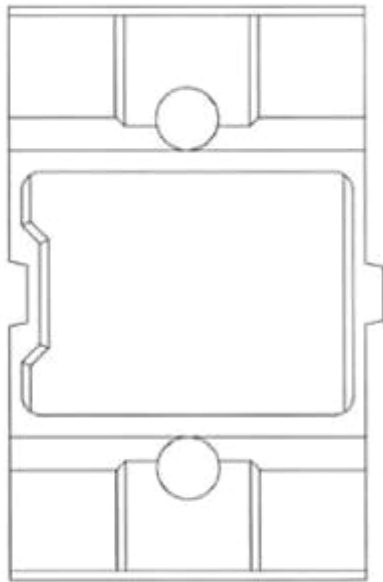

1.6

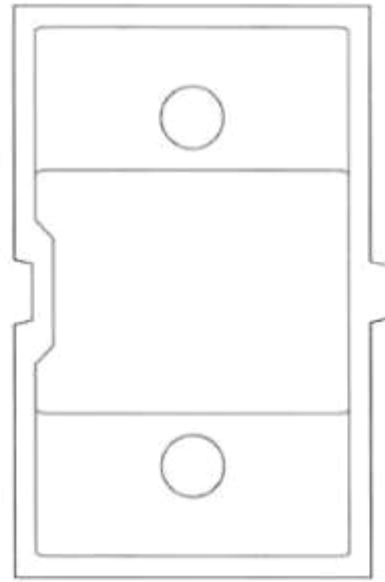

1.7

- (11) **3-0029382**
(15) 23/10/2019 (51) 25-02
(21) 3-2018-01916 (22) 07/09/2018
(18) 07/09/2023
(54) **CẤU KIỆN PHÁ SÓNG CHỒNG
GHÉP** (28) 1
(45) 25/11/2019 380B (43) 25/12/2018 369A
CÔNG TY TNHH THOÁT NƯỚC VÀ PHÁT TRIỂN ĐÔ THỊ TỈNH BR-VT
(73) (BUSADCO) (VN)
Số 6, đường 3/2, phường 8, thành phố Vũng Tàu, tỉnh Bà Rịa - Vũng Tàu
(72) Hoàng Đức Thảo (VN)
(55)

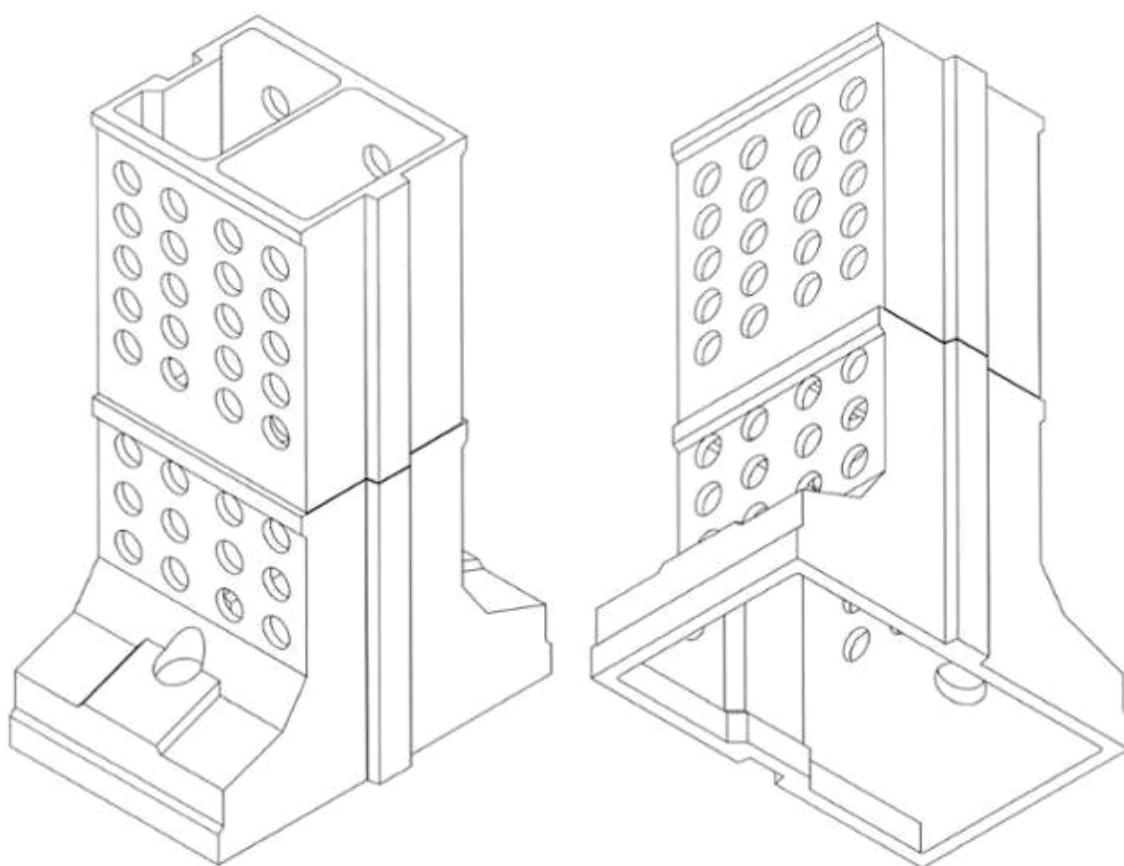

1.1

1.2

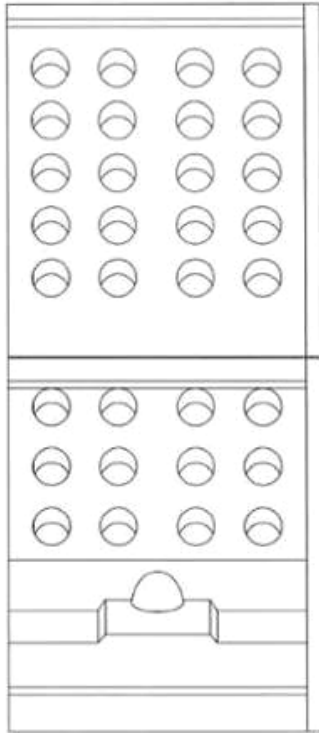

1.3

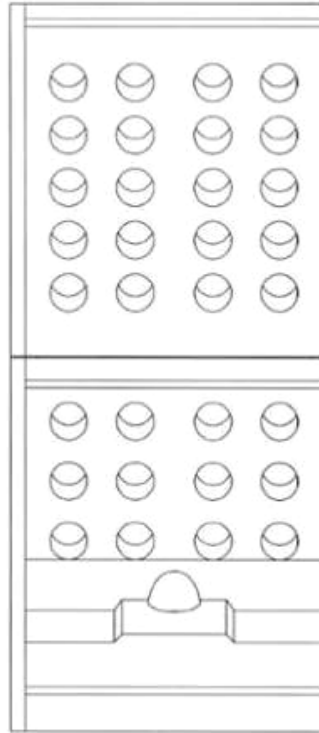

1.4

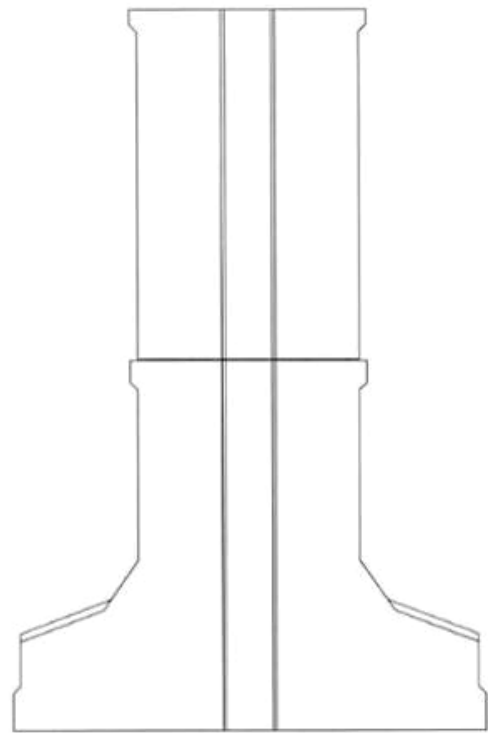

1.5

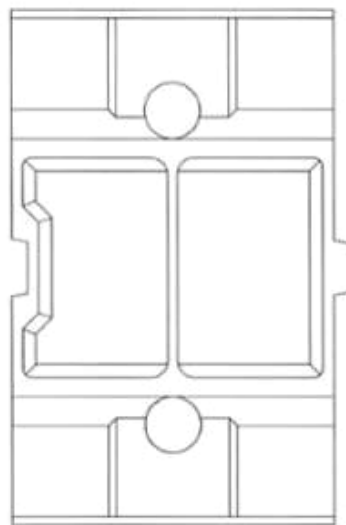

1.6

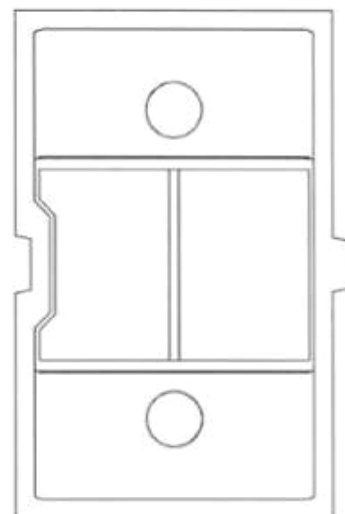

1.7

- (11) **3-0029383**
(15) 23/10/2019 (51) 27-99
(21) 3-2018-00122 (22) 14/09/2017
(18) 14/09/2022
(54) BỘ PHẬN CỦA DỤNG CỤ CHO (28) 1
NGƯỜI HÚT THUỐC
(30) 003800051 14/03/2017 EM;
(45) 25/11/2019 380B (43) 26/04/2018 361A
(73) PHILIP MORRIS PRODUCTS S.A. (CH)
Quai Jeanrenaud 3, CH-2000 Neuchatel, Switzerland
1. WEI CHIA, CHANG (TW)
(72) 2. JEFFREY TUNG (US)
3. HANKAK LEE (KR)
(74) Công ty Luật TNHH T&G (TGVN)
(55)

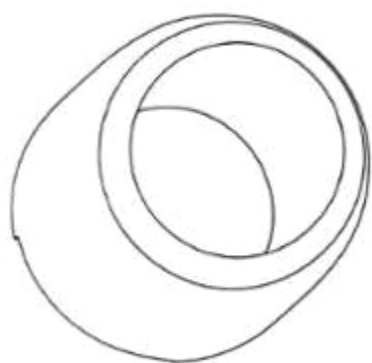

1.1



1.2

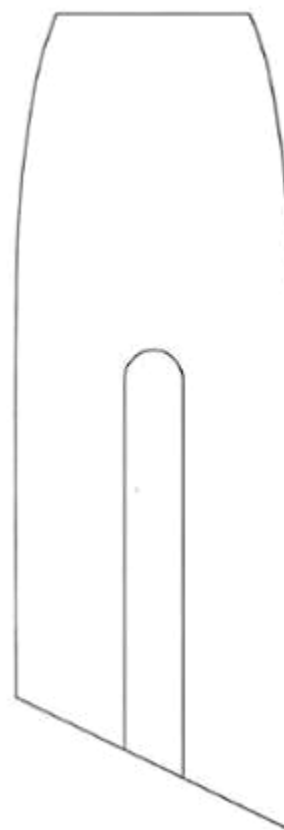

1.3



1.4



1.5

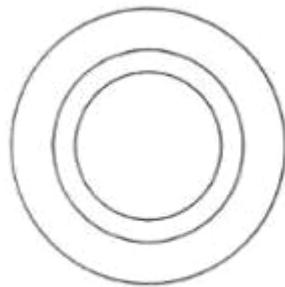

1.6

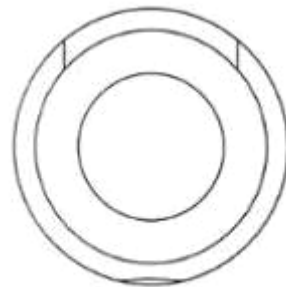

1.7

- (11) **3-0029384**
 (15) 23/10/2019 (51) 27-99
 (21) 3-2018-00123 (22) 14/09/2017
 (18) 14/09/2022
 (54) DỤNG CỤ CHO NGƯỜI HÚT THUỐC (28) 1
 (30) 003800051 14/03/2017 EM;
 (45) 25/11/2019 380B (43) 26/04/2018 361A
 (73) PHILIP MORRIS PRODUCTS S.A. (CH)
 Quai Jeanrenaud 3, CH-2000 Neuchatel, Switzerland
 1. WEI CHIA, CHANG (TW)
 (72) 2. JEFFREY TUNG (US)
 3. HANKAK LEE (KR)
 (74) Công ty Luật TNHH T&G (TGVN)
 (55)

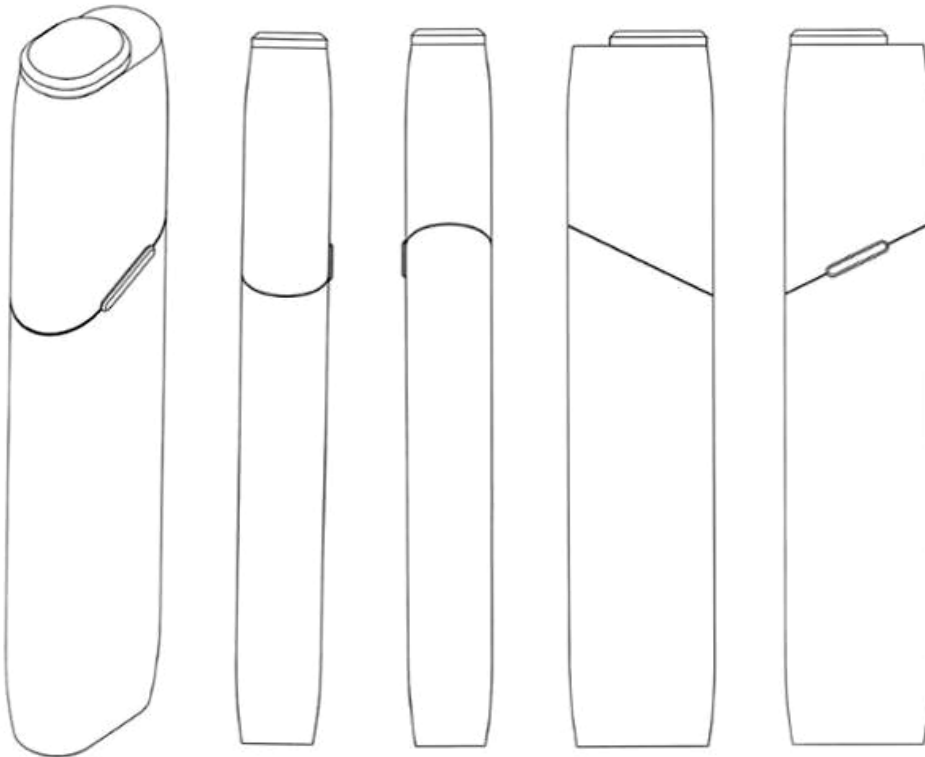

1.1

1.2

1.3

1.4

1.5

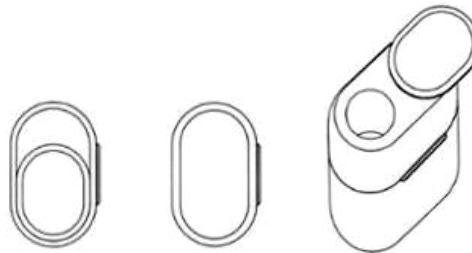

1.6

1.7

1.8

- (11) **3-0029385**
(15) 23/10/2019 (51) 20-02
(21) 3-2018-01811 (22) 28/03/2017
(18) 28/03/2022
(54) THIẾT BỊ TRUNG BÀY (28) 1
(30) 003397884-0004 28/09/2016 EM;
(45) 25/11/2019 380B (43) 26/11/2018 368A
(73) PHILIP MORRIS PRODUCTS S.A. (CH)
Quai Jeanrenaud 3, CH-2000 Neuchâtel, Switzerland
(72) Frederic Bestard (CH)
(74) Công ty TNHH Tư vấn đầu tư và chuyển giao công nghệ (INVESTCONSULT)
(55)



1.1



1.2



1.3



1.4



1.5

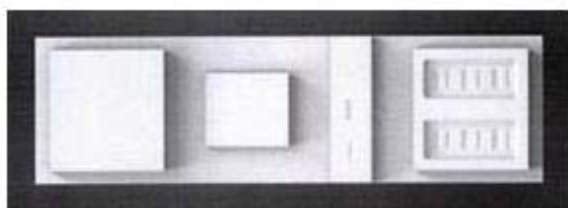

1.6



1.7

(11) **3-0029386**

(15) 23/10/2019

(21) 3-2018-01377

(18) 05/07/2023

(54) HỘP NGỦ

(45) 25/11/2019 380B

(73) HAMATOMO SHOJI CO., LTD. (JP)

331-21, Sunayama-cho, Naka-ku, Hamamatsu-shi, Shizuoka 430-0926 Japan

(72) Keiji OISHI (JP)

(74) Công ty Luật TNHH Phạm và Liên danh (PHAM & ASSOCIATES)

(55)

(51) 25-03

(22) 05/07/2018

(28) 1

(43) 26/11/2018 368A

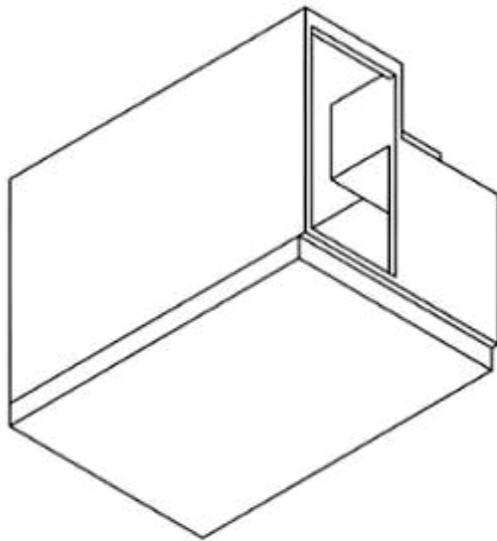

1.1

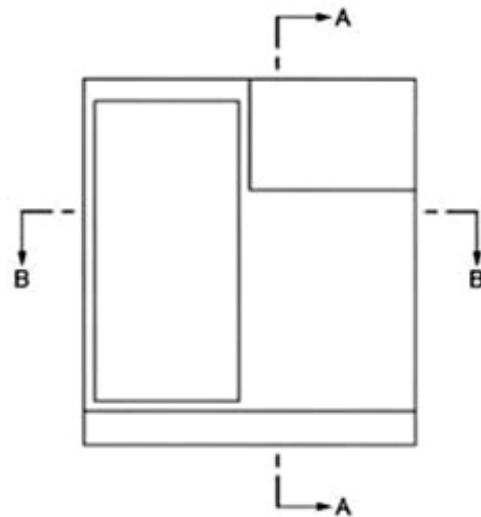

1.2



1.3

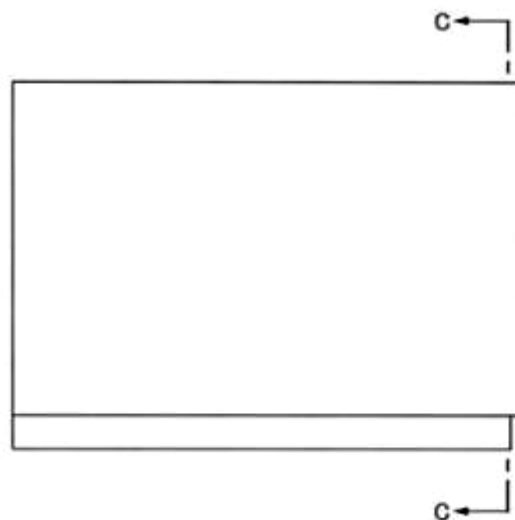

1.4

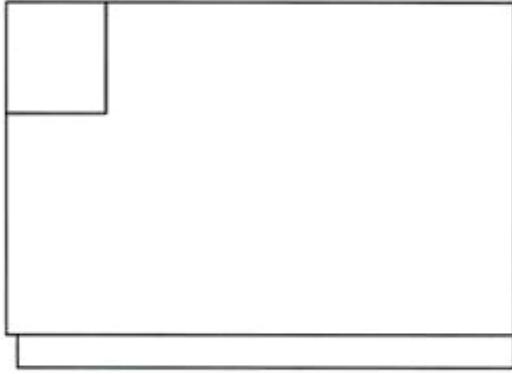

1.5

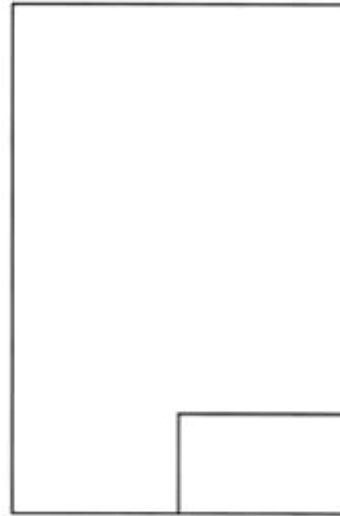

1.6



1.7

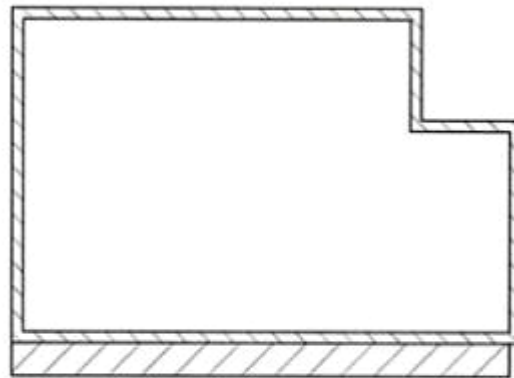

1.8

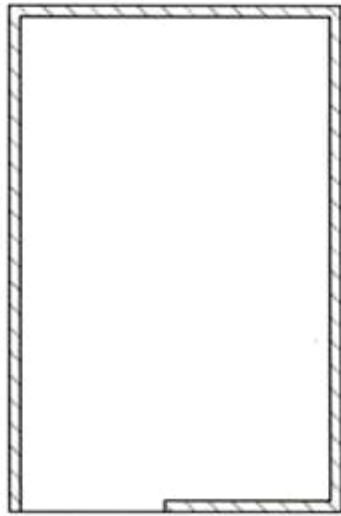

1.9

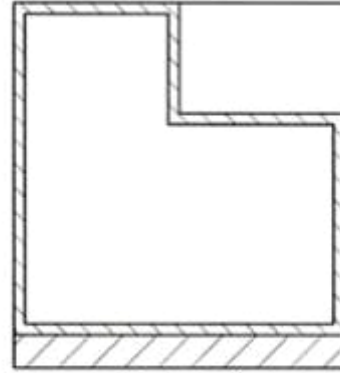

1.10

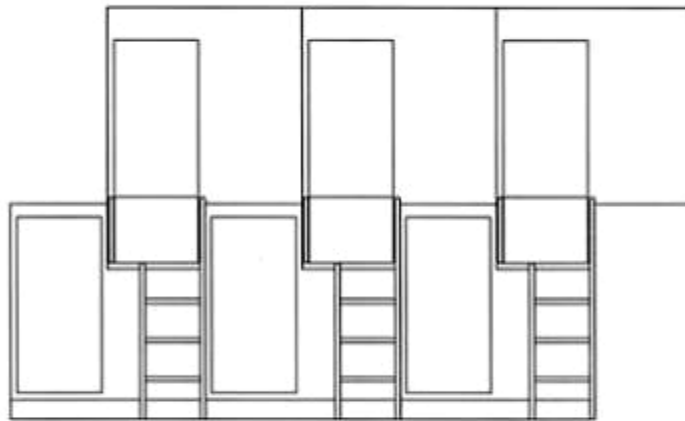

1.11

- (11) **3-0029387**
(15) 23/10/2019 (51) 12-16
(21) 3-2018-01819 (22) 27/08/2018
(18) 27/08/2023
(54) CÁNH GIÓ PHÍA DƯỚI TRƯỚC XE (28) 1
Ô TÔ
(30) 2018-004408 02/03/2018 JP;
(45) 25/11/2019 380B (43) 26/11/2018 368A
(73) ASIAN HONDA MOTOR CO., LTD. (TH)
14 Sarasin Building, Surasak Road, Silom, Bangrak, Bangkok 10500 Thailand
(72) Chavakorn JIRAPIRIYALERT (TH)
(74) Công ty Luật TNHH Phạm và Liên danh (PHAM & ASSOCIATES)
(55)



1.1



1.2



1.3



1.4



1.5



1.6



1.7



1.8



1.9

- (11) **3-0029388**
(15) 23/10/2019 (51) 12-16
(21) 3-2018-01820 (22) 27/08/2018
(18) 27/08/2023
(54) CÁNH GIÓ PHÍA SAU XE Ô TÔ (28) 1
(30) 2018-004410 02/03/2018 JP;
(45) 25/11/2019 380B (43) 26/11/2018 368A
(73) ASIAN HONDA MOTOR CO., LTD. (TH)
14 Sarasin Building, Surasak Road, Silom, Bangrak, Bangkok 10500 Thailand
(72) Chavakorn JIRAPIRIYALERT (TH)
(74) Công ty Luật TNHH Phạm và Liên danh (PHAM & ASSOCIATES)
(55)



1.1



1.2



1.3



1.4



1.5



1.6



1.7



1.8



1.9

- (11) **3-0029389**
(15) 23/10/2019 (51) 26-06
(21) 3-2018-01710 (22) 13/08/2018
(18) 13/08/2023
(54) CỤM ĐÈN PHÍA SAU XE MÁY (28) 1
(30) 2018-003249 16/02/2018 JP;
(45) 25/11/2019 380B (43) 26/11/2018 368A
(73) HONDA MOTOR CO., LTD. (JP)
1-1, Minami-Aoyama 2-chome, Minato-ku, Tokyo, 107-8556 Japan
(72) 1. WONGSAKORN WATTANAWEKIN (TH)
2. MANUTSAVEE SAENGJAN (TH)
(74) Công ty Luật TNHH Phạm và Liên danh (PHAM & ASSOCIATES)
(55)



1.1



1.2



1.3



1.4



1.5



1.6



1.7



1.8



1.9



1.10



1.11

(11) **3-0029390**

(15) 23/10/2019

(51) 07-02

(21) 3-2018-00821

(22) 20/04/2018

(18) 20/04/2023

(54) CHẢO

(28) 1

(45) 25/11/2019 380B

(43) 27/08/2018 365A

CÔNG TY CỔ PHẦN ELMICH (VN)

(73) Tầng 3 số nhà 122 đường Nguyễn Lương Bằng, phường Nam Đồng, quận Đống Đa, thành phố Hà Nội

(72) Đỗ Thành Trung (VN)

(74) Công ty Luật TNHH LEADCONSULT (LEADCONSULT)

(55)

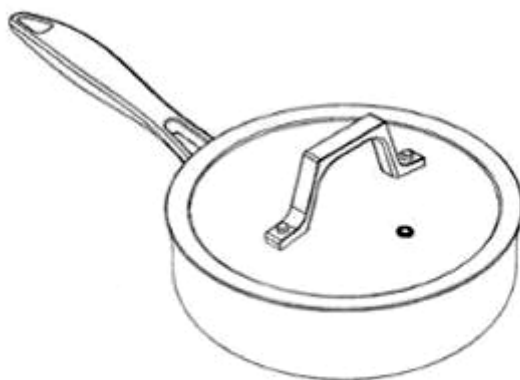

1.1

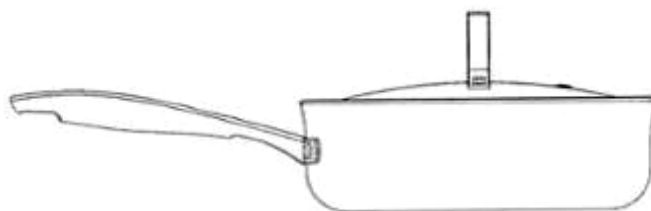

1.2

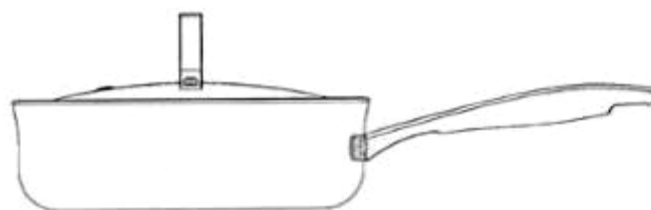

1.3

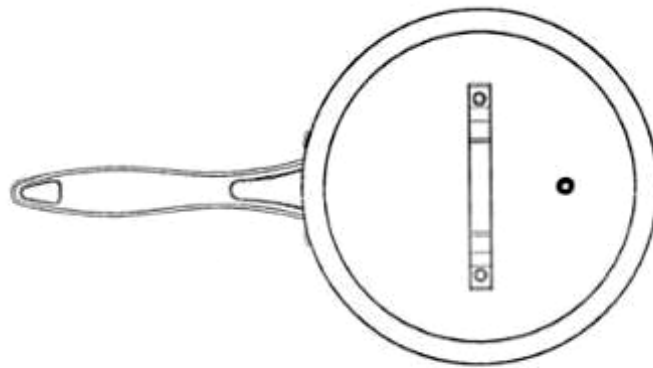

1.4

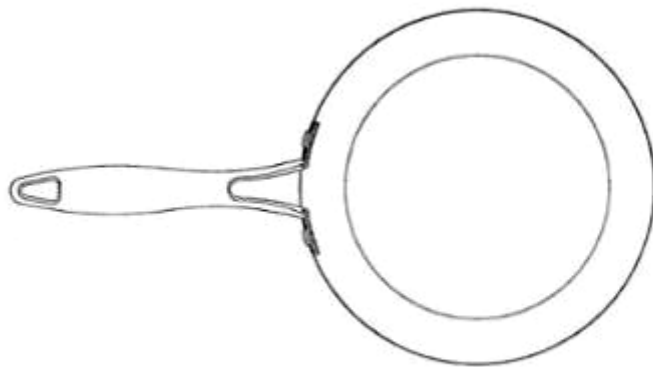

1.5



1.6

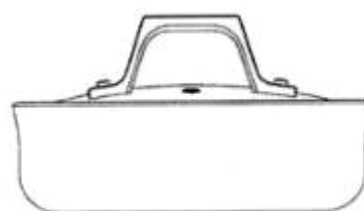

1.7

PHẦN II

**SỬA ĐỔI, GIA HẠN, CẤP LẠI, CHẤM DỨT, HUỖ BỎ VĂN BẰNG BẢO HỘ,
QUYẾT ĐỊNH GIẢI QUYẾT KHIẾU NẠI**

1 - SỬA ĐỔI BẰNG ĐỘC QUYỀN KIỂU DÁNG CÔNG NGHIỆP

Quyết định sửa bằng số: 44826w/QĐ-SHTT, ngày: 11/10/2019

| (11) Số văn bằng | (15) Ngày cấp |
|------------------|---------------|
| 19339 | 26/05/2014 |
| 19340 | 26/05/2014 |

Mục sửa đổi: Tên, địa chỉ chủ văn bằng bảo hộ

(732) Nội dung mới:

1. KONINKLIJKE PHILIPS N.V. (NL)
High Tech Campus 5, 5656 AE Eindhoven, the Netherlands

Quyết định sửa bằng số: 44843w/QĐ-SHTT, ngày: 11/10/2019

| (11) Số văn bằng | (15) Ngày cấp |
|------------------|---------------|
| 21984 | 29/02/2016 |
| 22062 | 11/04/2016 |
| 26066 | 23/03/2018 |
| 26067 | 23/03/2018 |
| 26332 | 16/04/2018 |
| 26333 | 16/04/2018 |
| 27622 | 23/11/2018 |

Mục sửa đổi: Tên, địa chỉ chủ văn bằng bảo hộ

(732) Nội dung mới:

1. Công ty cổ phần đầu tư Thành Thành công (VN)
253 Hoàng Văn Thụ, phường 2, quận Tân Bình, thành phố Hồ Chí Minh

Quyết định sửa bằng số: 44844w/QĐ-SHTT, ngày: 11/10/2019

(11) Số văn bằng: 14051 (15) Ngày cấp: 21/01/2010

Mục sửa đổi: Tên, địa chỉ chủ văn bằng bảo hộ

(73) Nội dung mới:

1. Doanh nghiệp tư nhân Hiến Đạt (VN)
368/10 Nguyễn Văn Lượng, phường 16, quận Gò Vấp, thành phố Hồ Chí Minh

Quyết định sửa bằng số: 44845w/QĐ-SHTT, ngày: 11/10/2019

| (11) Số văn bằng | (15) Ngày cấp |
|------------------|---------------|
| 15024 | 13/12/2010 |
| 15025 | 13/12/2010 |

Mục sửa đổi: Tên, địa chỉ chủ văn bằng bảo hộ

(732) Nội dung mới:

1. Công ty TNHH một thành viên Phạm Gia Phát (VN)
Số 86, tổ 1, khu 4, phường Cẩm Thịnh, thành phố Cẩm Phả, tỉnh Quảng Ninh

Quyết định sửa bằng số: 45033w/QĐ-SHTT, ngày: 23/10/2019

(11) Số văn bằng: 13701 (15) Ngày cấp: 09/10/2009

Mục sửa đổi: Tên, địa chỉ chủ văn bằng bảo hộ

(73) Nội dung mới:

1. FRAUSCHER SENSORTECHNIK GMBH (AT)
GewerbestraBe 1, 4774 St. Marienkirchen/Scharding, Austria

Quyết định sửa bằng số: 45036w/QĐ-SHTT, ngày: 23/10/2019

(11) Số văn bằng: 15450 (15) Ngày cấp: 07/04/2011

Mục sửa đổi: Tên, địa chỉ chủ văn bằng bảo hộ

(73) Nội dung mới:

1. Công ty TNHH sản xuất và thương mại Hoàng Gia Nguyễn Minh (VN)
759/60C Hương Lộ 2, khu phố 2, phường Bình Trị Đông A, quận Bình Tân, thành phố Hồ Chí Minh
-

2 - GIA HẠN HIỆU LỰC BẰNG ĐỘC QUYỀN KIỂU DÁNG CÔNG NGHIỆP

Quyết định gia hạn số: 44669w/QĐ-SHTT, ngày: 30/09/2019

| (11) Số văn bằng | (18) Gia hạn đến ngày |
|------------------|-----------------------|
| 25082 | 31/12/2025 |

Chủ Văn bằng:

- (73) CÔNG TY TNHH CHẾ BIẾN HẢI SẢN BA LÀNG (VN)
Thôn Quang Minh, xã Hải Thanh, huyện Tĩnh Gia, tỉnh Thanh Hóa
-

Quyết định gia hạn số: 44827w/QĐ-SHTT, ngày: 11/10/2019

| (11) Số văn bằng | (18) Gia hạn đến ngày |
|------------------|-----------------------|
| 21205 | 11/08/2024 |

Chủ Văn bằng:

- (73) HONDA MOTOR CO., LTD. (JP)
1-1, Minami-Aoyama 2-chome, Minato-ku, Tokyo 107-8556, Japan
-

Quyết định gia hạn số: 44828w/QĐ-SHTT, ngày: 11/10/2019

| (11) Số văn bằng | (18) Gia hạn đến ngày |
|------------------|-----------------------|
| 14811 | 25/09/2024 |

Chủ Văn bằng:

- (73) ROHTO PHARMACEUTICAL CO., LTD. (JP)
8-1, Tatsumi-nishi 1-chome, Ikuno-ku, Osaka-shi, Osaka, Japan
-

Quyết định gia hạn số: 44829w/QĐ-SHTT, ngày: 11/10/2019

| (11) Số văn bằng | (18) Gia hạn đến ngày |
|------------------|-----------------------|
| 21639 | 12/06/2024 |

Chủ Văn bằng:

- (73) SAMSUNG ELECTRONICS CO., LTD. (KR)
129, Samsung-ro, Yeongtong-gu, Suwon-si, Gyeonggi-do, 443-742, Republic of Korea
-

Quyết định gia hạn số: 44830w/QĐ-SHTT, ngày: 11/10/2019

| | |
|------------------|-----------------------|
| (11) Số văn bằng | (18) Gia hạn đến ngày |
| 21204 | 11/08/2024 |

Chủ Văn bằng:

- (73) HONDA MOTOR CO., LTD. (JP)
1-1, Minami-Aoyama 2-chome, Minato-ku, Tokyo 107-8556, Japan
-

Quyết định gia hạn số: 44831w/QĐ-SHTT, ngày: 11/10/2019

| | |
|------------------|-----------------------|
| (11) Số văn bằng | (18) Gia hạn đến ngày |
| 21865 | 29/08/2024 |

Chủ Văn bằng:

- (73) HONDA MOTOR CO., LTD. (JP)
1-1, Minami-Aoyama 2-chome, Minato-ku, Tokyo 107-8556, Japan
-

Quyết định gia hạn số: 44832w/QĐ-SHTT, ngày: 11/10/2019

| | |
|------------------|-----------------------|
| (11) Số văn bằng | (18) Gia hạn đến ngày |
| 14371 | 21/07/2024 |

Chủ Văn bằng:

- (73) HISAMITSU PHARMACEUTICAL CO., INC. (JP)
408, Tashirodaikan-machi, Tosu-shi, Saga 841-0017 Japan
-

Quyết định gia hạn số: 44833w/QĐ-SHTT, ngày: 11/10/2019

| | |
|------------------|-----------------------|
| (11) Số văn bằng | (18) Gia hạn đến ngày |
| 14415 | 17/06/2024 |

Chủ Văn bằng:

- (73) EATON CORPORATION (US)
Eaton Center, 1111 Superior Avenue, Cleveland, Ohio 44114, U.S.A.
-

Quyết định gia hạn số: 44834w/QĐ-SHTT, ngày: 11/10/2019

| (11) Số văn bằng | (18) Gia hạn đến ngày |
|------------------|-----------------------|
| 27686 | 04/06/2024 |

Chủ Văn bằng:
(73) XIAOMI INC. (CN)
Floor 13, Rainbow City Shopping Mall II of China Resources, No. 68, Qinghe Middle Street, Haidian District, Beijing, 100085 P. R. China

Quyết định gia hạn số: 44835w/QĐ-SHTT, ngày: 11/10/2019

| (11) Số văn bằng | (18) Gia hạn đến ngày |
|------------------|-----------------------|
| 21881 | 16/06/2024 |

Chủ Văn bằng:
(73) BRIDGESTONE CORPORATION (JP)
1-1, Kyobashi 3-chome, Chuo-ku, Tokyo 104-8340 Japan

Quyết định gia hạn số: 44836w/QĐ-SHTT, ngày: 11/10/2019

| (11) Số văn bằng | (18) Gia hạn đến ngày |
|------------------|-----------------------|
| 20959 | 14/07/2024 |

Chủ Văn bằng:
(73) LG HOUSEHOLD & HEALTH CARE LTD. (KR)
58, Saemunan-ro, Jongno-gu, Seoul, Republic of Korea

Quyết định gia hạn số: 44837w/QĐ-SHTT, ngày: 11/10/2019

| (11) Số văn bằng | (18) Gia hạn đến ngày |
|------------------|-----------------------|
| 21208 | 11/08/2024 |

Chủ Văn bằng:
(73) HONDA MOTOR CO., LTD. (JP)
1-1, Minami-Aoyama 2-chome, Minato-ku, Tokyo 107-8556, Japan

Quyết định gia hạn số: 44838w/QĐ-SHTT, ngày: 11/10/2019

| (11) Số văn bằng | (18) Gia hạn đến ngày |
|------------------|-----------------------|
| 24619 | 12/09/2024 |

Chủ Văn bằng:

- (73) LG HOUSEHOLD & HEALTH CARE LTD. (KR)
58, Saemunan-ro, Jongno-gu, Seoul, Republic of Korea
-

Quyết định gia hạn số: 44839w/QĐ-SHTT, ngày: 11/10/2019

| (11) Số văn bằng | (18) Gia hạn đến ngày |
|------------------|-----------------------|
| 21207 | 11/08/2024 |

Chủ Văn bằng:

- (73) HONDA MOTOR CO., LTD. (JP)
1-1, Minami-Aoyama 2-chome, Minato-ku, Tokyo 107-8556, Japan
-

Quyết định gia hạn số: 44840w/QĐ-SHTT, ngày: 11/10/2019

| (11) Số văn bằng | (18) Gia hạn đến ngày |
|------------------|-----------------------|
| 21510 | 05/06/2024 |

Chủ Văn bằng:

- (73) BOSE CORPORATION (US)
The Mountain, Framingham, Massachusetts 01701-9168, United States of America
-

Quyết định gia hạn số: 44841w/QĐ-SHTT, ngày: 11/10/2019

| (11) Số văn bằng | (18) Gia hạn đến ngày |
|------------------|-----------------------|
| 21604 | 05/06/2024 |

Chủ Văn bằng:

- (73) BOSE CORPORATION (US)
The Mountain, Framingham, Massachusetts 01701-9168, United States of America
-

Quyết định gia hạn số: 44842w/QĐ-SHTT, ngày: 11/10/2019

| (11) Số văn bằng | (18) Gia hạn đến ngày |
|------------------|-----------------------|
| 14496 | 16/06/2024 |

Chủ Văn bằng:

- (73) PHILIPS LIGHTING HOLDING B.V. (NL)
High Tech Campus 45, 5656 AE Eindhoven, The Netherlands
-

Quyết định gia hạn số: 44846w/QĐ-SHTT, ngày: 11/10/2019

| (11) Số văn bằng | (18) Gia hạn đến ngày |
|------------------|-----------------------|
| 15024 | 12/11/2024 |
| 15025 | 12/11/2024 |

Chủ Văn bằng:

- (73) CÔNG TY TNHH MỘT THÀNH VIÊN PHẠM GIA PHÁT (VN)
Số 86, tổ 1, khu 4, phường Cẩm Thịnh, thành phố Cẩm Phả, tỉnh Quảng Ninh
-

Quyết định gia hạn số: 44847w/QĐ-SHTT, ngày: 11/10/2019

| (11) Số văn bằng | (18) Gia hạn đến ngày |
|------------------|-----------------------|
| 14174 | 18/05/2024 |

Chủ Văn bằng:

- (73) CÔNG TY TRÁCH NHIỆM HỮU HẠN KỸ THUẬT MÃ VIỆT MỸ (VN)
21 Huỳnh Tịnh Của, phường 8, quận 3, thành phố Hồ Chí Minh
-

Quyết định gia hạn số: 44848w/QĐ-SHTT, ngày: 11/10/2019

| (11) Số văn bằng | (18) Gia hạn đến ngày |
|------------------|-----------------------|
| 21764 | 03/12/2024 |

Chủ Văn bằng:

- (73) CÔNG TY TNHH NGUYỄN HUY (VN)

CÔNG BÁO SỞ HỮU CÔNG NGHIỆP SỐ 380 TẬP B - QUYỂN 2 (11.2019)

Đường số 11 khu công nghiệp Hòa Cẩm, phường Hòa Thọ Tây, quận Cẩm Lệ, thành phố Đà Nẵng

Quyết định gia hạn số: 44916w/QĐ-SHTT, ngày: 15/10/2019

| (11) Số văn bằng | (18) Gia hạn đến ngày |
|------------------|-----------------------|
| 15185 | 25/03/2025 |
| 15437 | 21/12/2024 |
| 15438 | 21/12/2024 |
| 15439 | 21/12/2024 |
| 15545 | 21/12/2024 |
| 15546 | 21/12/2024 |
| 15547 | 21/12/2024 |
| 15548 | 21/12/2024 |
| 15549 | 21/12/2024 |
| 16494 | 21/12/2024 |
| 17209 | 21/12/2024 |

Chủ Văn bằng:
(73) CÔNG TY CỔ PHẦN TỰ ĐỘNG HÓA TÂN PHÁT (VN)
Số 168, đường Phan Trọng Tuệ, xã Thanh Liệt, huyện Thanh Trì, thành phố Hà Nội

Quyết định gia hạn số: 45024w/QĐ-SHTT, ngày: 22/10/2019

| (11) Số văn bằng | (18) Gia hạn đến ngày |
|------------------|-----------------------|
| 21134 | 18/04/2024 |
| 21135 | 18/04/2024 |
| 21155 | 19/05/2024 |
| 21156 | 19/05/2024 |
| 23386 | 28/05/2024 |
| 23654 | 28/05/2024 |
| 23655 | 28/05/2024 |

Chủ Văn bằng:
(73) LOCK & LOCK COMPANY LIMITED (KR)
Lock & Lock Building, 1556-1, Seocho-3 Dong, Seocho-gu, Seoul, Korea

Quyết định gia hạn số: 45037w/QĐ-SHTT, ngày: 23/10/2019

| (11) Số văn bằng | (18) Gia hạn đến ngày |
|------------------|-----------------------|
| 15450 | 22/06/2025 |

- Chủ Văn bằng:
CÔNG TY TNHH SẢN XUẤT VÀ THƯƠNG MẠI HOÀNG GIA NGUYỄN
(73) MINH (VN)
759/60C Hương Lộ 2, khu phố 2, phường Bình Trị Đông A, quận Bình Tân, thành phố Hồ Chí Minh.

Quyết định gia hạn số: 45039w/QĐ-SHTT, ngày: 23/10/2019

| (11) Số văn bằng | (18) Gia hạn đến ngày |
|------------------|-----------------------|
| 14854 | 11/11/2024 |
| 14855 | 11/11/2024 |
| 14856 | 11/11/2024 |
| 14857 | 11/11/2024 |
| 14858 | 11/11/2024 |
| 14859 | 11/11/2024 |

- Chủ Văn bằng:
(73) CÔNG TY TNHH THƯƠNG MẠI SẢN XUẤT THUẬN HƯƠNG (VN)
Tổ 6, ấp Tam Bung, xã Phú Túc, huyện Định Quán, tỉnh Đồng Nai
-

3 - CẤP LẠI HIỆU LỰC VĂN BẰNG BẢO HỘ

Cấp lại Bằng độc quyền kiểu dáng công nghiệp

| STT | SỐ KÝ HIỆU VĂN BẰNG | NGÀY BAN HÀNH | SỐ YÊU CẦU | SỐ ĐƠN/BẰNG LIÊN QUAN |
|------------|----------------------------|----------------------|-------------------|------------------------------|
| 1 | 44663w/QĐ-SHTT | 30/09/2019 | RB3-2019-00749 | 1-0025082 |
| 2 | 44994w/QĐ-SHTT | 18/10/2019 | RB3-2018-01459 | 1-0021313 |
| 3 | 45019w/QĐ-SHTT | 22/10/2019 | RB3-2019-01002 | 1-0015450 |

**BỘ KHOA HỌC VÀ CÔNG NGHỆ
CỤC SỞ HỮU TRÍ TUỆ**

**CỘNG HOÀ XÃ HỘI CHỦ NGHĨA VIỆT NAM
Độc lập - Tự do - Hạnh phúc**

Số: 44633w/QĐ-SHTT

Hà Nội, ngày 30 tháng 09 năm 2019

QUYẾT ĐỊNH

Về việc cấp lại Bằng độc quyền kiểu dáng công nghiệp

CỤC TRƯỞNG CỤC SỞ HỮU TRÍ TUỆ

Căn cứ Điều lệ Tổ chức và hoạt động của Cục Sở hữu trí tuệ ban hành theo Quyết định số 2525/QĐ-BKHCN ngày 04/09/2018 của Bộ trưởng Bộ Khoa học và Công nghệ;

Căn cứ điểm 18.3 Thông tư số 01/2007/TT-BKHCN ngày 14/02/2007 của Bộ Khoa học và Công nghệ hướng dẫn thi hành Nghị định số 103/2006/NĐ-CP ngày 22/9/2006 của Chính phủ quy định chi tiết và hướng dẫn thi hành một số điều của Luật Sở hữu trí tuệ về sở hữu công nghiệp, được sửa đổi, bổ sung theo Thông tư số 13/2010/TT-BKHCN ngày 30/7/2010, Thông tư số 18/2011/TT-BKHCN ngày 22/7/2011, Thông tư số 05/2013/TT-BKHCN ngày 20/02/2013 và Thông tư số 16/2016/TT-BKHCN ngày 30/6/2016;

Căn cứ Quyết định cấp Bằng độc quyền Kiểu dáng công nghiệp:

Số: 78083/QĐ-SHTT

Ngày cấp: 07/11/2017

Căn cứ kết quả thẩm định đơn yêu cầu cấp lại văn bằng bảo hộ:

Số đơn: RB3-2019-00749

Ngày nộp đơn: 03/06/2019

Xét đề nghị của Giám đốc Trung tâm Thẩm định sau cấp văn bằng bảo hộ,

QUYẾT ĐỊNH:

Điều 1. Cấp lại Bằng độc quyền kiểu dáng công nghiệp số 25082 cấp ngày 07/11/2017.

(Cấp lại lần thứ: 01)

Điều 2. Ghi nhận quyết định này vào Sổ đăng ký quốc gia về kiểu dáng công nghiệp và công bố trên Công báo sở hữu công nghiệp trong thời hạn 02 tháng kể từ ngày ký Quyết định này.

Điều 3. Chánh Văn phòng, Giám đốc Trung tâm Thẩm định sau cấp văn bằng bảo hộ và Giám đốc Trung tâm Thông tin sở hữu công nghiệp chịu trách nhiệm thi hành Quyết định này./.

Nơi nhận:

- Như Điều 3;
- Lưu: VT, Hồ sơ.

**KT. CỤC TRƯỞNG
PHÓ CỤC TRƯỞNG**

(Đã ký)

Lê Ngọc Lâm

**BỘ KHOA HỌC VÀ CÔNG NGHỆ
CỤC SỞ HỮU TRÍ TUỆ**

**CỘNG HOÀ XÃ HỘI CHỦ NGHĨA VIỆT NAM
Độc lập - Tự do - Hạnh phúc**

Số: 44994w/QĐ-SHTT

Hà Nội, ngày 18 tháng 10 năm 2019

QUYẾT ĐỊNH

Về việc cấp lại Bằng độc quyền kiểu dáng công nghiệp

CỤC TRƯỞNG CỤC SỞ HỮU TRÍ TUỆ

Căn cứ Điều lệ Tổ chức và hoạt động của Cục Sở hữu trí tuệ ban hành theo Quyết định số 2525/QĐ-BKHCN ngày 04/09/2018 của Bộ trưởng Bộ Khoa học và Công nghệ;

Căn cứ điểm 18.3 Thông tư số 01/2007/TT-BKHCN ngày 14/02/2007 của Bộ Khoa học và Công nghệ hướng dẫn thi hành Nghị định số 103/2006/NĐ-CP ngày 22/9/2006 của Chính phủ quy định chi tiết và hướng dẫn thi hành một số điều của Luật Sở hữu trí tuệ về sở hữu công nghiệp, được sửa đổi, bổ sung theo Thông tư số 13/2010/TT-BKHCN ngày 30/7/2010, Thông tư số 18/2011/TT-BKHCN ngày 22/7/2011, Thông tư số 05/2013/TT-BKHCN ngày 20/02/2013 và Thông tư số 16/2016/TT-BKHCN ngày 30/6/2016;

Căn cứ Quyết định cấp Bằng độc quyền Kiểu dáng công nghiệp:

Số: 48762/QĐ-SHTT

Ngày cấp: 14/08/2015

Căn cứ kết quả thẩm định đơn yêu cầu cấp lại văn bằng bảo hộ:

Số đơn: RB3-2018-01459

Ngày nộp đơn: 24/10/2018

Xét đề nghị của Giám đốc Trung tâm Thẩm định sau cấp văn bằng bảo hộ,

QUYẾT ĐỊNH:

Điều 1. Cấp lại Bằng độc quyền kiểu dáng công nghiệp số 21313 cấp ngày 14/08/2015.

(Cấp lại lần thứ: 01)

Điều 2. Ghi nhận quyết định này vào Sổ đăng ký quốc gia về kiểu dáng công nghiệp và công bố trên Công báo sở hữu công nghiệp trong thời hạn 02 tháng kể từ ngày ký Quyết định này.

Điều 3. Chánh Văn phòng, Giám đốc Trung tâm Thẩm định sau cấp văn bằng bảo hộ và Giám đốc Trung tâm Thông tin sở hữu công nghiệp chịu trách nhiệm thi hành Quyết định này./.

Nơi nhận:

- Như Điều 3;
- Lưu: VT, Hồ sơ.

**KT. CỤC TRƯỞNG
PHÓ CỤC TRƯỞNG**

(Đã ký)

Phan Ngân Sơn

**BỘ KHOA HỌC VÀ CÔNG NGHỆ
CỤC SỞ HỮU TRÍ TUỆ**

**CỘNG HOÀ XÃ HỘI CHỦ NGHĨA VIỆT NAM
Độc lập - Tự do - Hạnh phúc**

Số: 45019w/QĐ-SHTT

Hà Nội, ngày 22 tháng 10 năm 2019

QUYẾT ĐỊNH

Về việc cấp lại Bằng độc quyền kiểu dáng công nghiệp

CỤC TRƯỞNG CỤC SỞ HỮU TRÍ TUỆ

Căn cứ Điều lệ Tổ chức và hoạt động của Cục Sở hữu trí tuệ ban hành theo Quyết định số 2525/QĐ-BKHCN ngày 04/09/2018 của Bộ trưởng Bộ Khoa học và Công nghệ;

Căn cứ điểm 18.3 Thông tư số 01/2007/TT-BKHCN ngày 14/02/2007 của Bộ Khoa học và Công nghệ hướng dẫn thi hành Nghị định số 103/2006/NĐ-CP ngày 22/9/2006 của Chính phủ quy định chi tiết và hướng dẫn thi hành một số điều của Luật Sở hữu trí tuệ về sở hữu công nghiệp, được sửa đổi, bổ sung theo Thông tư số 13/2010/TT-BKHCN ngày 30/7/2010, Thông tư số 18/2011/TT-BKHCN ngày 22/7/2011, Thông tư số 05/2013/TT-BKHCN ngày 20/02/2013 và Thông tư số 16/2016/TT-BKHCN ngày 30/6/2016;

Căn cứ Quyết định cấp Bằng độc quyền Kiểu dáng công nghiệp:

Số: 6462/QĐ-SHTT

Ngày cấp: 07/04/2011

Căn cứ kết quả thẩm định đơn yêu cầu cấp lại văn bằng bảo hộ:

Số đơn: RB3-2019-01002

Ngày nộp đơn: 23/07/2019

Xét đề nghị của Giám đốc Trung tâm Thẩm định sau cấp văn bằng bảo hộ,

QUYẾT ĐỊNH:

Điều 1. Cấp lại Bằng độc quyền kiểu dáng công nghiệp số 15450 cấp ngày 07/04/2011.

(Cấp lại lần thứ: 01)

Điều 2. Ghi nhận quyết định này vào Sổ đăng ký quốc gia về kiểu dáng công nghiệp và công bố trên Công báo sở hữu công nghiệp trong thời hạn 02 tháng kể từ ngày ký Quyết định này.

Điều 3. Chánh Văn phòng, Giám đốc Trung tâm Thẩm định sau cấp văn bằng bảo hộ và Giám đốc Trung tâm Thông tin sở hữu công nghiệp chịu trách nhiệm thi hành Quyết định này./.

Nơi nhận:

- Như Điều 3;
- Lưu: VT, Hồ sơ.

**KT. CỤC TRƯỞNG
PHÓ CỤC TRƯỞNG**

(Đã ký)

Phan Ngân Sơn

PHẦN IV

CHUYỂN GIAO QUYỀN SỞ HỮU CÔNG NGHIỆP

CHUYỂN NHƯỢNG QUYỀN SỞ HỮU CÔNG NGHIỆP

Kiểu dáng công nghiệp

| STT | SỐ KÝ HIỆU VĂN BẢN | NGÀY BAN HÀNH | SỐ YÊU CẦU | SỐ ĐƠN/BẰNG LIÊN QUAN |
|-----|--------------------|---------------|----------------|-----------------------|
| 1 | 44466w/QĐ-SHTT | 26/09/2019 | CB3-2019-00310 | 3-0019115 |
| 2 | 44467w/QĐ-SHTT | 26/09/2019 | CB3-2019-00239 | 3-0019907 |
| 3 | 44468w/QĐ-SHTT | 26/09/2019 | CB3-2019-00309 | 3-0019896 |
| 4 | 44469w/QĐ-SHTT | 26/09/2019 | CB3-2019-00238 | 3-0019908 |
| 5 | 44470w/QĐ-SHTT | 26/09/2019 | CB3-2019-00237 | 3-0019894 |
| 6 | 44927w/QĐ-SHTT | 15/10/2019 | CB3-2019-00236 | 3-0019895 |
| 7 | 44928w/QĐ-SHTT | 15/10/2019 | CB3-2019-00247 | 3-0018679 |
| 8 | 44929w/QĐ-SHTT | 15/10/2019 | CB3-2019-00248 | 3-0018900 |

**BỘ KHOA HỌC VÀ CÔNG NGHỆ
CỤC SỞ HỮU TRÍ TUỆ**

**CỘNG HOÀ XÃ HỘI CHỦ NGHĨA VIỆT NAM
Độc lập - Tự do - Hạnh phúc**

Số: 44466w/QĐ- SHTT

Hà Nội, ngày 26 tháng 09 năm 2019

QUYẾT ĐỊNH

Về việc ghi nhận hợp đồng chuyển nhượng quyền sở hữu công nghiệp

CỤC TRƯỞNG CỤC SỞ HỮU TRÍ TUỆ

Căn cứ Điều lệ Tổ chức và hoạt động của Cục Sở hữu trí tuệ ban hành theo Quyết định số 2525/QĐ-BKHCN ngày 04/09/2018 của Bộ trưởng Bộ Khoa học và Công nghệ;

Căn cứ điểm 48.1 Thông tư số 01/2007/TT-BKHCN ngày 14/02/2007 của Bộ Khoa học và Công nghệ hướng dẫn thi hành Nghị định số 103/2006/NĐ-CP ngày 22/09/2006 của Chính phủ quy định chi tiết và hướng dẫn thi hành một số điều của Luật Sở hữu trí tuệ về sở hữu công nghiệp, được sửa đổi, bổ sung theo Thông tư số 13/2010/TT-BKHCN ngày 30/07/2010, Thông tư số 18/2011/TT-BKHCN ngày 22/07/2011, Thông tư số 05/2013/TT-BKHCN ngày 20/02/2013 và Thông tư số 16/2016/TT-BKHCN ngày 30/06/2016;

Căn cứ kết quả thẩm định đơn đăng ký hợp đồng chuyển nhượng quyền sở hữu công nghiệp:

Số đơn: CB3-2019-00310

Ngày nộp đơn: 03/04/2019, sửa đổi, bổ sung ngày: 13/08/2019

Chủ đơn: **VŨ THỊ PHƯƠNG (VN)**

Xét đề nghị của Giám đốc Trung tâm Thẩm định sau cấp Văn bằng bảo hộ,

QUYẾT ĐỊNH:

Điều 1. Ghi nhận việc chuyển nhượng quyền sở hữu công nghiệp theo hợp đồng:

Tên hợp đồng: Hợp đồng chuyển nhượng Bằng độc quyền kiểu dáng công nghiệp.

Ngày ký: 12/08/2019.

Số trang và ngôn ngữ: gồm 04 trang bằng tiếng Việt.

Bên chuyển nhượng: **CÔNG TY CỔ PHẦN DƯỢC PHẨM PQA (VN)**
Thửa 99, khu Đồng Quán, đường 10, xã Tân Thành, huyện Vụ Bản, tỉnh Nam Định
(*Trước đây ở:* xã Tân Thành, huyện Vụ Bản, tỉnh Nam Định)

Bên được chuyển nhượng: **VŨ THỊ PHƯƠNG (VN)**
Khu DT Dệt May, phường Năng Tĩnh, thành phố Nam Định, tỉnh Nam Định.

Đối tượng được chuyển nhượng: toàn bộ quyền sở hữu kiểu dáng công nghiệp đang được bảo hộ theo Bằng độc quyền kiểu dáng công nghiệp dưới đây:

| TT | Tên tên đối tượng | Số VBBH | Ngày cấp | Ngày hết hạn |
|----|-------------------|---------|------------|--------------|
| 1 | Hộp đựng thuốc | 19115 | 01/04/2014 | 04/01/2023 |

Giá chuyển nhượng: 1.000.000 VNĐ (Một triệu đồng).

Điều 2. Ghi nhận quyết định này vào Bằng độc quyền kiểu dáng công nghiệp nêu tại Điều 1, Sổ đăng ký quốc gia về chuyển giao quyền sở hữu công nghiệp, Sổ đăng ký quốc gia về kiểu dáng công nghiệp và công bố trên Công báo sở hữu công nghiệp trong thời hạn 02 tháng kể từ ngày ký.

Điều 3. Chánh Văn phòng, Giám đốc Trung tâm Thẩm định sau cấp Văn bằng bảo hộ và Giám đốc Trung tâm Thông tin sở hữu công nghiệp chịu trách nhiệm thi hành Quyết định này./.

He
Nơi nhận:

- Như Điều 3;
- Lưu: VT, Hồ sơ.

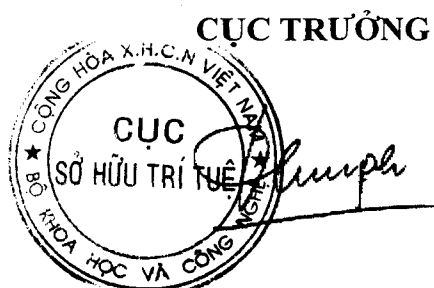

Đinh Hữu Phí

**BỘ KHOA HỌC VÀ CÔNG NGHỆ
CỤC SỞ HỮU TRÍ TUỆ**

**CỘNG HÒA XÃ HỘI CHỦ NGHĨA VIỆT NAM
Độc lập - Tự do - Hạnh phúc**

Số: 44467w/QĐ- SHTT

Hà Nội, ngày 26 tháng 09 năm 2019

QUYẾT ĐỊNH

Về việc ghi nhận hợp đồng chuyển nhượng quyền sở hữu công nghiệp

CỤC TRƯỞNG CỤC SỞ HỮU TRÍ TUỆ

Căn cứ Điều lệ Tổ chức và hoạt động của Cục Sở hữu trí tuệ ban hành theo Quyết định số 2525/QĐ-BKHCN ngày 04/09/2018 của Bộ trưởng Bộ Khoa học và Công nghệ;

Căn cứ điểm 48.1 Thông tư số 01/2007/TT-BKHCN ngày 14/02/2007 của Bộ Khoa học và Công nghệ hướng dẫn thi hành Nghị định số 103/2006/NĐ-CP ngày 22/09/2006 của Chính phủ quy định chi tiết và hướng dẫn thi hành một số điều của Luật Sở hữu trí tuệ về sở hữu công nghiệp, được sửa đổi, bổ sung theo Thông tư số 13/2010/TT-BKHCN ngày 30/07/2010, Thông tư số 18/2011/TT-BKHCN ngày 22/07/2011, Thông tư số 05/2013/TT-BKHCN ngày 20/02/2013 và Thông tư số 16/2016/TT-BKHCN ngày 30/06/2016;

Căn cứ kết quả thẩm định đơn đăng ký hợp đồng chuyển nhượng quyền sở hữu công nghiệp:

Số đơn: CB3-2019-00239

Ngày nộp đơn: 18/03/2019, ngày sửa đổi, bổ sung lần cuối cùng: 13/08/2019

Chủ đơn: VŨ THỊ PHƯƠNG (VN)

Xét đề nghị của Giám đốc Trung tâm Thẩm định sau cấp Văn bằng bảo hộ,

QUYẾT ĐỊNH:

Điều 1. Ghi nhận việc chuyển nhượng quyền sở hữu công nghiệp theo hợp đồng:

Tên hợp đồng: Hợp đồng chuyển nhượng Bằng độc quyền kiểu dáng công nghiệp.

Ngày ký: 10/08/2019.

Số trang và ngôn ngữ: gồm 04 trang bằng tiếng Việt.

Bên chuyển nhượng: **CÔNG TY CỔ PHẦN DƯỢC PHẨM PQA (VN)**
Thửa 99, khu Đồng Quán, đường 10, xã Tân Thành, huyện Vụ Bản, tỉnh Nam Định
(*Trước đây ở:* Xã Tân Thành, huyện Vụ Bản, tỉnh Nam Định)

Bên được chuyển nhượng: **VŨ THỊ PHƯƠNG (VN)**
Khu DT Dệt May, phường Năng Tĩnh, thành phố Nam Định, tỉnh Nam Định.

Đối tượng được chuyển nhượng: toàn bộ quyền sở hữu kiểu dáng công nghiệp đang được bảo hộ theo Bằng độc quyền kiểu dáng công nghiệp dưới đây:

| TT | Tên tên đối tượng | Số VBBH | Ngày cấp | Ngày hết hạn |
|----|------------------------------|---------|------------|--------------|
| 1 | Hộp đựng thực phẩm chức năng | 19907 | 26/09/2014 | 20/06/2023 |

Giá chuyển nhượng: 1.000.000 VNĐ (Một triệu đồng).

Điều 2. Ghi nhận quyết định này vào Bằng độc quyền kiểu dáng công nghiệp nêu tại Điều 1, Sổ đăng ký quốc gia về chuyển giao quyền sở hữu công nghiệp, Sổ đăng ký quốc gia về kiểu dáng công nghiệp và công bố trên Công báo sở hữu công nghiệp trong thời hạn 02 tháng kể từ ngày ký.

Điều 3. Chánh Văn phòng, Giám đốc Trung tâm Thẩm định sau cấp Văn bằng bảo hộ và Giám đốc Trung tâm Thông tin sở hữu công nghiệp chịu trách nhiệm thi hành Quyết định này. /

Nơi nhận:

- Như Điều 3;
- Lưu: VT, Hồ sơ.

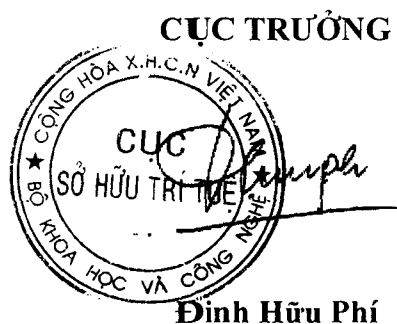

**BỘ KHOA HỌC VÀ CÔNG NGHỆ
CỤC SỞ HỮU TRÍ TUỆ**

**CỘNG HOÀ XÃ HỘI CHỦ NGHĨA VIỆT NAM
Độc lập - Tự do - Hạnh phúc**

Số: 44468w/QĐ- SHTT

Hà Nội, ngày 26 tháng 09 năm 2019

QUYẾT ĐỊNH

Về việc ghi nhận hợp đồng chuyển nhượng quyền sở hữu công nghiệp

CỤC TRƯỞNG CỤC SỞ HỮU TRÍ TUỆ

Căn cứ Điều lệ Tổ chức và hoạt động của Cục Sở hữu trí tuệ ban hành theo Quyết định số 2525/QĐ-BKHCN ngày 04/09/2018 của Bộ trưởng Bộ Khoa học và Công nghệ;

Căn cứ điểm 48.1 Thông tư số 01/2007/TT-BKHCN ngày 14/02/2007 của Bộ Khoa học và Công nghệ hướng dẫn thi hành Nghị định số 103/2006/NĐ-CP ngày 22/09/2006 của Chính phủ quy định chi tiết và hướng dẫn thi hành một số điều của Luật Sở hữu trí tuệ về sở hữu công nghiệp, được sửa đổi, bổ sung theo Thông tư số 13/2010/TT-BKHCN ngày 30/07/2010, Thông tư số 18/2011/TT-BKHCN ngày 22/07/2011, Thông tư số 05/2013/TT-BKHCN ngày 20/02/2013 và Thông tư số 16/2016/TT-BKHCN ngày 30/06/2016;

Căn cứ kết quả thẩm định đơn đăng ký hợp đồng chuyển nhượng quyền sở hữu công nghiệp:

Số đơn: CB3-2019-00309

Ngày nộp đơn: 03/04/2019, sửa đổi, bổ sung ngày: 13/08/2019

Chủ đơn: VŨ THỊ PHƯƠNG (VN)

Xét đề nghị của Giám đốc Trung tâm Thẩm định sau cấp Văn bằng bảo hộ,

QUYẾT ĐỊNH:

Điều 1. Ghi nhận việc chuyển nhượng quyền sở hữu công nghiệp theo hợp đồng:

| | |
|--------------------------------|--|
| Tên hợp đồng: | Hợp đồng chuyển nhượng Bằng độc quyền kiểu dáng công nghiệp. |
| Ngày ký: | 13/08/2019. |
| Số trang và ngôn ngữ: | gồm 04 trang bằng tiếng Việt. |
| Bên chuyển nhượng: | CÔNG TY CỔ PHẦN DƯỢC PHẨM PQA (VN) Thửa 99, khu Đồng Quán, đường 10, xã Tân Thành, huyện Vụ Bản, tỉnh Nam Định (<i>Trước đây ở:</i> xã Tân Thành, huyện Vụ Bản, tỉnh Nam Định) |
| Bên được chuyển nhượng: | VŨ THỊ PHƯƠNG (VN) Khu DT Dệt May, phường Năng Tĩnh, thành phố Nam Định, tỉnh Nam Định. |

Đối tượng được chuyển nhượng: toàn bộ quyền sở hữu kiểu dáng công nghiệp đang được bảo hộ theo Bằng độc quyền kiểu dáng công nghiệp dưới đây:

| TT | Tên tên đối tượng | Số VBBH | Ngày cấp | Ngày hết hạn |
|----|------------------------------|---------|------------|--------------|
| 1 | Hộp đựng thực phẩm chức năng | 19896 | 24/09/2014 | 20/06/2023 |

Giá chuyển nhượng: 1.000.000 VNĐ (Một triệu đồng).

Điều 2. Ghi nhận quyết định này vào Bằng độc quyền kiểu dáng công nghiệp nêu tại Điều 1, Sổ đăng ký quốc gia về chuyển giao quyền sở hữu công nghiệp, Sổ đăng ký quốc gia về kiểu dáng công nghiệp và công bố trên Công báo sở hữu công nghiệp trong thời hạn 02 tháng kể từ ngày ký.

Điều 3. Chánh Văn phòng, Giám đốc Trung tâm Thẩm định sau cấp Văn bằng bảo hộ và Giám đốc Trung tâm Thông tin sở hữu công nghiệp chịu trách nhiệm thi hành Quyết định này./.

Nơi nhận:

- Như Điều 3;
- Lưu: VT, Hồ sơ.

CỤC TRƯỞNG

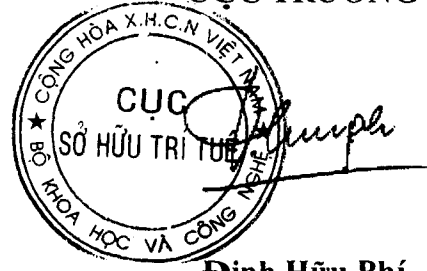

Đinh Hữu Phí

**BỘ KHOA HỌC VÀ CÔNG NGHỆ
CỤC SỞ HỮU TRÍ TUỆ**

**CỘNG HOÀ XÃ HỘI CHỦ NGHĨA VIỆT NAM
Độc lập - Tự do - Hạnh phúc**

Số: 44469w/QĐ- SHTT

Hà Nội, ngày 26 tháng 09 năm 2019

QUYẾT ĐỊNH

Về việc ghi nhận hợp đồng chuyển nhượng quyền sở hữu công nghiệp

CỤC TRƯỞNG CỤC SỞ HỮU TRÍ TUỆ

Căn cứ Điều lệ Tổ chức và hoạt động của Cục Sở hữu trí tuệ ban hành theo Quyết định số 2525/QĐ-BKHCN ngày 04/09/2018 của Bộ trưởng Bộ Khoa học và Công nghệ;

Căn cứ điểm 48.1 Thông tư số 01/2007/TT-BKHCN ngày 14/02/2007 của Bộ Khoa học và Công nghệ hướng dẫn thi hành Nghị định số 103/2006/NĐ-CP ngày 22/09/2006 của Chính phủ quy định chi tiết và hướng dẫn thi hành một số điều của Luật Sở hữu trí tuệ về sở hữu công nghiệp, được sửa đổi, bổ sung theo Thông tư số 13/2010/TT-BKHCN ngày 30/07/2010, Thông tư số 18/2011/TT-BKHCN ngày 22/07/2011, Thông tư số 05/2013/TT-BKHCN ngày 20/02/2013 và Thông tư số 16/2016/TT-BKHCN ngày 30/06/2016;

Căn cứ kết quả thẩm định đơn đăng ký hợp đồng chuyển nhượng quyền sở hữu công nghiệp:

Số đơn: CB3-2019-00238

Ngày nộp đơn: 18/03/2019, sửa đổi, bổ sung lần cuối cùng ngày: 13/08/2019

Chủ đơn: VŨ THỊ PHƯƠNG (VN)

Xét đề nghị của Giám đốc Trung tâm Thẩm định sau cấp Văn bằng bảo hộ,

QUYẾT ĐỊNH:

Điều 1. Ghi nhận việc chuyển nhượng quyền sở hữu công nghiệp theo hợp đồng:

| | |
|--------------------------------|--|
| Tên hợp đồng: | Hợp đồng chuyển nhượng Bằng độc quyền kiểu dáng công nghiệp. |
| Ngày ký: | 10/08/2019. |
| Số trang và ngôn ngữ: | gồm 04 trang bằng tiếng Việt. |
| Bên chuyển nhượng: | CÔNG TY CỔ PHẦN DƯỢC PHẨM PQA (VN) Thửa 99, khu Đồng Quán, đường 10, xã Tân Thành, huyện Vụ Bản, tỉnh Nam Định |
| Bên được chuyển nhượng: | VŨ THỊ PHƯƠNG (VN) Khu DT Dệt May, phường Năng Tĩnh, thành phố Nam Định, tỉnh Nam Định. |

Đối tượng được chuyển nhượng: toàn bộ quyền sở hữu kiểu dáng công nghiệp đang được bảo hộ theo Bảng độc quyền kiểu dáng công nghiệp dưới đây:

| TT | Tên tên đối tượng | Số VBBH | Ngày cấp | Ngày hết hạn |
|----|------------------------------|---------|------------|--------------|
| 1 | Hộp đựng thực phẩm chức năng | 19908 | 26/09/2014 | 20/06/2023 |

Giá chuyển nhượng: 1.000.000 VNĐ (Một triệu Việt Nam đồng).

Điều 2. Ghi nhận quyết định này vào Bảng độc quyền kiểu dáng công nghiệp nêu tại Điều 1, Sổ đăng ký quốc gia về chuyển giao quyền sở hữu công nghiệp, Sổ đăng ký quốc gia về kiểu dáng công nghiệp và công bố trên Công báo sở hữu công nghiệp trong thời hạn 02 tháng kể từ ngày ký Quyết định này.

Điều 3. Chánh Văn phòng, Giám đốc Trung tâm Thẩm định sau cấp Văn bằng bảo hộ và Giám đốc Trung tâm Thông tin sở hữu công nghiệp chịu trách nhiệm thi hành Quyết định này./.

Ke
Nơi nhận:

- Như Điều 3;
- Lưu: VT, Hồ sơ.

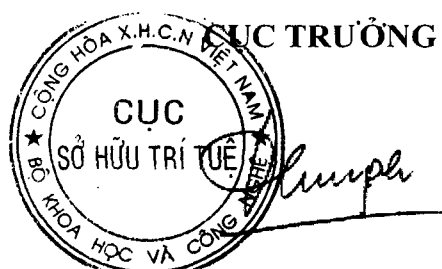

Đinh Hữu Phí

**BỘ KHOA HỌC VÀ CÔNG NGHỆ
CỤC SỞ HỮU TRÍ TUỆ**

**CỘNG HÒA XÃ HỘI CHỦ NGHĨA VIỆT NAM
Độc lập - Tự do - Hạnh phúc**

Số: 44470w/QĐ- SHTT

Hà Nội, ngày 26 tháng 09 năm 2019

QUYẾT ĐỊNH

Về việc ghi nhận hợp đồng chuyển nhượng quyền sở hữu công nghiệp

CỤC TRƯỞNG CỤC SỞ HỮU TRÍ TUỆ

Căn cứ Điều lệ Tổ chức và hoạt động của Cục Sở hữu trí tuệ ban hành theo Quyết định số 2525/QĐ-BKHCN ngày 04/09/2018 của Bộ trưởng Bộ Khoa học và Công nghệ;

Căn cứ điểm 48.1 Thông tư số 01/2007/TT-BKHCN ngày 14/02/2007 của Bộ Khoa học và Công nghệ hướng dẫn thi hành Nghị định số 103/2006/NĐ-CP ngày 22/09/2006 của Chính phủ quy định chi tiết và hướng dẫn thi hành một số điều của Luật Sở hữu trí tuệ về sở hữu công nghiệp, được sửa đổi, bổ sung theo Thông tư số 13/2010/TT-BKHCN ngày 30/07/2010, Thông tư số 18/2011/TT-BKHCN ngày 22/07/2011, Thông tư số 05/2013/TT-BKHCN ngày 20/02/2013 và Thông tư số 16/2016/TT-BKHCN ngày 30/06/2016;

Căn cứ kết quả thẩm định đơn đăng ký hợp đồng chuyển nhượng quyền sở hữu công nghiệp:

Số đơn: CB3-2019-00237

Ngày nộp đơn: 18/03/2019, sửa đổi, bổ sung lần cuối cùng ngày: 13/08/2019

Chủ đơn: VŨ THỊ PHƯƠNG (VN)

Xét đề nghị của Giám đốc Trung tâm Thẩm định sau cấp Văn bằng bảo hộ,

QUYẾT ĐỊNH:

Điều 1. Ghi nhận việc chuyển nhượng quyền sở hữu công nghiệp theo hợp đồng:

Tên hợp đồng: Hợp đồng chuyển nhượng Bằng độc quyền kiểu dáng công nghiệp.

Ngày ký: 10/08/2019;

Số trang và ngôn ngữ: gồm 04 trang bằng tiếng Việt.

Bên chuyển nhượng: **CÔNG TY CỔ PHẦN DƯỢC PHẨM PQA (VN)**
Thửa 99, khu Đồng Quán, đường 10, xã Tân Thành, huyện Vụ Bản, tỉnh Nam Định

Bên được chuyển nhượng: **VŨ THỊ PHƯƠNG (VN)**
Khu DT Dệt May, phường Năng Tĩnh, thành phố Nam Định, tỉnh Nam Định.

Đối tượng được chuyển nhượng: toàn bộ quyền sở hữu kiểu dáng công nghiệp đang được bảo hộ theo Bằng độc quyền kiểu dáng công nghiệp dưới đây:

| TT | Tên tên đối tượng | Số VBBH | Ngày cấp | Ngày hết hạn |
|----|------------------------------|---------|------------|--------------|
| 1 | Hộp đựng thực phẩm chức năng | 19894 | 24/09/2014 | 20/06/2023 |

Giá chuyển nhượng: 1.000.000 VNĐ (Một triệu Việt Nam đồng).

Điều 2. Ghi nhận quyết định này vào Bằng độc quyền kiểu dáng công nghiệp nêu tại Điều 1, Sổ đăng ký quốc gia về chuyển giao quyền sở hữu công nghiệp, Sổ đăng ký quốc gia về kiểu dáng công nghiệp và công bố trên Công báo sở hữu công nghiệp trong thời hạn 02 tháng kể từ ngày ký Quyết định này.

Điều 3. Chánh Văn phòng, Giám đốc Trung tâm Thẩm định sau cấp Văn bằng bảo hộ và Giám đốc Trung tâm Thông tin sở hữu công nghiệp chịu trách nhiệm thi hành Quyết định này./.

ke
Nơi nhận:

- Như Điều 3;
- Lưu: VT, Hồ sơ.

CỤC TRƯỞNG

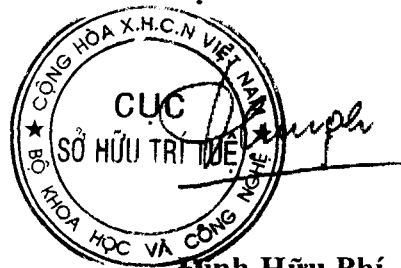

Đinh Hữu Phí

BỘ KHOA HỌC VÀ CÔNG NGHỆ
CỤC SỞ HỮU TRÍ TUỆ

CỘNG HÒA XÃ HỘI CHỦ NGHĨA VIỆT NAM
Độc lập - Tự do - Hạnh phúc

Số: 44927w/QĐ- SHTT

Hà Nội, ngày 15 tháng 10 năm 2019

QUYẾT ĐỊNH

Về việc ghi nhận hợp đồng chuyển nhượng quyền sở hữu công nghiệp

CỤC TRƯỞNG CỤC SỞ HỮU TRÍ TUỆ

Căn cứ Điều lệ Tổ chức và hoạt động của Cục Sở hữu trí tuệ ban hành theo Quyết định số 2525/QĐ-BKHCN ngày 04/09/2018 của Bộ trưởng Bộ Khoa học và Công nghệ;

Căn cứ điểm 48.1 Thông tư số 01/2007/TT-BKHCN ngày 14/02/2007 của Bộ Khoa học và Công nghệ hướng dẫn thi hành Nghị định số 103/2006/NĐ-CP ngày 22/09/2006 của Chính phủ quy định chi tiết và hướng dẫn thi hành một số điều của Luật Sở hữu trí tuệ về sở hữu công nghiệp, được sửa đổi, bổ sung theo Thông tư số 13/2010/TT-BKHCN ngày 30/07/2010, Thông tư số 18/2011/TT-BKHCN ngày 22/07/2011, Thông tư số 05/2013/TT-BKHCN ngày 20/02/2013 và Thông tư số 16/2016/TT-BKHCN ngày 30/06/2016;

Căn cứ kết quả thẩm định đơn đăng ký hợp đồng chuyển nhượng quyền sở hữu công nghiệp:

Số đơn: CB3-2019-00236

Ngày nộp đơn: 18/03/2019, sửa đổi, bổ sung ngày: 20/09/2019

Chủ đơn: VŨ THỊ PHƯƠNG (VN)

Xét đề nghị của Giám đốc Trung tâm Thẩm định sau cấp Văn bằng bảo hộ,

QUYẾT ĐỊNH:

Điều 1. Ghi nhận việc chuyển nhượng quyền sở hữu công nghiệp theo hợp đồng:

- Tên hợp đồng:** Hợp đồng chuyển nhượng Bằng độc quyền kiểu dáng công nghiệp.
- Ngày ký:** 20/09/2019
- Số trang và ngôn ngữ:** gồm 05 trang bằng tiếng Việt.
- Bên chuyển nhượng:** **CÔNG TY CỔ PHẦN DƯỢC PHẨM PQA (VN)**
Thửa 99, khu Đồng Quán, đường 10, xã Tân Thành, huyện Vụ Bản, tỉnh Nam Định
(Trước đây ở: Xã Tân Thành, huyện Vụ Bản, tỉnh Nam Định)
- Bên được chuyển nhượng:** **VŨ THỊ PHƯƠNG (VN)**
Khu DT Dệt May, phường Năng Tĩnh, thành phố Nam Định, tỉnh Nam Định

Đối tượng được chuyển nhượng: toàn bộ quyền sở hữu kiểu dáng công nghiệp đang được bảo hộ theo Bằng độc quyền kiểu dáng công nghiệp dưới đây:

| TT | Tên tên đối tượng | Số VBBH | Ngày cấp | Ngày hết hạn |
|----|------------------------------|---------|------------|--------------|
| 1 | Hộp đựng thực phẩm chức năng | 19895 | 24/09/2014 | 20/06/2023 |

Giá chuyển nhượng: 1.000.000 VNĐ (Một triệu Việt Nam đồng).

Điều 2. Ghi nhận quyết định này vào Bằng độc quyền kiểu dáng công nghiệp nêu tại Điều 1, Sở đăng ký quốc gia về chuyển giao quyền sở hữu công nghiệp, Sở đăng ký quốc gia về kiểu dáng công nghiệp và công bố trên Công báo sở hữu công nghiệp trong thời hạn 02 tháng kể từ ngày ký Quyết định này.

Điều 3. Chánh Văn phòng, Giám đốc Trung tâm Thẩm định sau cấp Văn bằng bảo hộ và Giám đốc Trung tâm Thông tin sở hữu công nghiệp chịu trách nhiệm thi hành Quyết định này./.

Hc
Nơi nhận:

- Như Điều 3;
- Lưu: VT, Hồ sơ.

CỤC TRƯỞNG



Đinh Hữu Phí

**BỘ KHOA HỌC VÀ CÔNG NGHỆ
CỤC SỞ HỮU TRÍ TUỆ**

**CỘNG HÒA XÃ HỘI CHỦ NGHĨA VIỆT NAM
Độc lập - Tự do - Hạnh phúc**

Số: 44928w/QĐ- SHTT

Hà Nội, ngày 15 tháng 10 năm 2019

QUYẾT ĐỊNH

Về việc ghi nhận hợp đồng chuyển nhượng quyền sở hữu công nghiệp

CỤC TRƯỞNG CỤC SỞ HỮU TRÍ TUỆ

Căn cứ Điều lệ Tổ chức và hoạt động của Cục Sở hữu trí tuệ ban hành theo Quyết định số 2525/QĐ-BKHCN ngày 04/09/2018 của Bộ trưởng Bộ Khoa học và Công nghệ;

Căn cứ điểm 48.1 Thông tư số 01/2007/TT-BKHCN ngày 14/02/2007 của Bộ Khoa học và Công nghệ hướng dẫn thi hành Nghị định số 103/2006/NĐ-CP ngày 22/09/2006 của Chính phủ quy định chi tiết và hướng dẫn thi hành một số điều của Luật Sở hữu trí tuệ về sở hữu công nghiệp, được sửa đổi, bổ sung theo Thông tư số 13/2010/TT-BKHCN ngày 30/07/2010, Thông tư số 18/2011/TT-BKHCN ngày 22/07/2011, Thông tư số 05/2013/TT-BKHCN ngày 20/02/2013 và Thông tư số 16/2016/TT-BKHCN ngày 30/06/2016;

Căn cứ kết quả thẩm định đơn đăng ký hợp đồng chuyển nhượng quyền sở hữu công nghiệp:

Số đơn: CB3-2019-00347

Ngày nộp đơn: 17/04/2019, sửa đổi, bổ sung lần cuối cùng ngày: 20/09/2019

Chủ đơn: VŨ THỊ PHƯƠNG (VN)

Xét đề nghị của Giám đốc Trung tâm Thẩm định sau cấp Văn bằng bảo hộ,

QUYẾT ĐỊNH:

Điều 1. Ghi nhận việc chuyển nhượng quyền sở hữu công nghiệp theo hợp đồng:

Tên hợp đồng: Hợp đồng chuyển nhượng Bằng độc quyền kiểu dáng công nghiệp.

Ngày ký: 20/09/2019.

Số trang và ngôn ngữ: gồm 05 trang bằng tiếng Việt.

Bên chuyển nhượng: **CÔNG TY CỔ PHẦN DƯỢC PHẨM PQA (VN)**

Thửa 99 khu Đồng Quán, đường 10, xã Tân Thành, huyện Vụ Bản, tỉnh Nam Định

Bên được chuyển nhượng: **VŨ THỊ PHƯƠNG (VN)**

Khu DT Dệt May, phường Năng Tĩnh, thành phố Nam Định, tỉnh Nam Định

Đối tượng được chuyển nhượng: toàn bộ quyền sở hữu kiểu dáng công nghiệp đang được bảo hộ theo Bằng độc quyền kiểu dáng công nghiệp dưới đây:

| TT | Tên tên đối tượng | Số VBBH | Ngày cấp | Ngày hết hạn |
|----|-------------------|---------|------------|--------------|
| 1 | Hộp trà | 18679 | 13/12/2013 | 30/11/2022 |

Giá chuyển nhượng: 1.000.000 VNĐ (Một triệu Việt Nam đồng).

Điều 2. Ghi nhận quyết định này vào Bằng độc quyền kiểu dáng công nghiệp nêu tại Điều 1, Sổ đăng ký quốc gia về chuyển giao quyền sở hữu công nghiệp, Sổ đăng ký quốc gia về kiểu dáng công nghiệp và công bố trên Công báo sở hữu công nghiệp trong thời hạn 02 tháng kể từ ngày ký Quyết định này.

Điều 3. Chánh Văn phòng, Giám đốc Trung tâm Thẩm định sau cấp Văn bằng bảo hộ và Giám đốc Trung tâm Thông tin sở hữu công nghiệp chịu trách nhiệm thi hành Quyết định này./.

Nơi nhận:

- Như Điều 3;
- Lưu: VT, Hồ sơ.

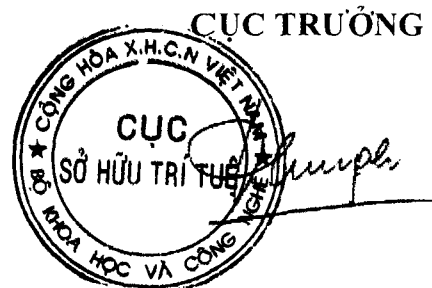

Đinh Hữu Phí

**BỘ KHOA HỌC VÀ CÔNG NGHỆ
CỤC SỞ HỮU TRÍ TUỆ**

**CỘNG HOÀ XÃ HỘI CHỦ NGHĨA VIỆT NAM
Độc lập - Tự do - Hạnh phúc**

Số: 44929w/QĐ- SHTT

Hà Nội, ngày 15 tháng 10 năm 2019

QUYẾT ĐỊNH

Về việc ghi nhận hợp đồng chuyển nhượng quyền sở hữu công nghiệp

CỤC TRƯỞNG CỤC SỞ HỮU TRÍ TUỆ

Căn cứ Điều lệ Tổ chức và hoạt động của Cục Sở hữu trí tuệ ban hành theo Quyết định số 2525/QĐ-BKHCN ngày 04/09/2018 của Bộ trưởng Bộ Khoa học và Công nghệ;

Căn cứ điểm 48.1 Thông tư số 01/2007/TT-BKHCN ngày 14/02/2007 của Bộ Khoa học và Công nghệ hướng dẫn thi hành Nghị định số 103/2006/NĐ-CP ngày 22/09/2006 của Chính phủ quy định chi tiết và hướng dẫn thi hành một số điều của Luật Sở hữu trí tuệ về sở hữu công nghiệp, được sửa đổi, bổ sung theo Thông tư số 13/2010/TT-BKHCN ngày 30/07/2010, Thông tư số 18/2011/TT-BKHCN ngày 22/07/2011, Thông tư số 05/2013/TT-BKHCN ngày 20/02/2013 và Thông tư số 16/2016/TT-BKHCN ngày 30/06/2016;

Căn cứ kết quả thẩm định đơn đăng ký hợp đồng chuyển nhượng quyền sở hữu công nghiệp:

Số đơn: CB3-2019-00348

Ngày nộp đơn: 17/04/2019, sửa đổi, bổ sung lần cuối cùng ngày: 20/09/2019

Chủ đơn: **VŨ THỊ PHƯƠNG (VN)**

Xét đề nghị của Giám đốc Trung tâm Thẩm định sau cấp Văn bằng bảo hộ,

QUYẾT ĐỊNH:

Điều 1. Ghi nhận việc chuyển nhượng quyền sở hữu công nghiệp theo hợp đồng:

Tên hợp đồng: Hợp đồng chuyển nhượng Bằng độc quyền kiểu dáng công nghiệp.

Ngày ký: 20/09/2019.

Số trang và ngôn ngữ: gồm 05 trang bằng tiếng Việt.

Bên chuyển nhượng: **CÔNG TY CỔ PHẦN DƯỢC PHẨM PQA (VN)**

Thửa 99 khu Đồng Quán, đường 10, xã Tân Thành, huyện Vụ Bản, tỉnh Nam Định

Bên được chuyển nhượng: **VŨ THỊ PHƯƠNG (VN)**

Khu ĐT Dệt May, phường Năng Tĩnh, thành phố Nam Định, tỉnh Nam Định

Đối tượng được chuyển nhượng: toàn bộ quyền sở hữu kiểu dáng công nghiệp đang được bảo hộ theo Bằng độc quyền kiểu dáng công nghiệp dưới đây:

| TT | Tên tên đối tượng | Số VBBH | Ngày cấp | Ngày hết hạn |
|----|-------------------|---------|------------|--------------|
| 1 | Hộp đựng thuốc | 18900 | 11/02/2014 | 25/12/2022 |

Giá chuyển nhượng: 1.000.000 VNĐ (Một triệu Việt Nam đồng).

Điều 2. Ghi nhận quyết định này vào Bằng độc quyền kiểu dáng công nghiệp nêu tại Điều 1, Sổ đăng ký quốc gia về chuyển giao quyền sở hữu công nghiệp, Sổ đăng ký quốc gia về kiểu dáng công nghiệp và công bố trên Công báo sở hữu công nghiệp trong thời hạn 02 tháng kể từ ngày ký Quyết định này.

Điều 3. Chánh Văn phòng, Giám đốc Trung tâm Thẩm định sau cấp Văn bằng bảo hộ và Giám đốc Trung tâm Thông tin sở hữu công nghiệp chịu trách nhiệm thi hành Quyết định này./.

h
Nơi nhận:

- Như Điều 3;
- Lưu: VT, Hồ sơ.

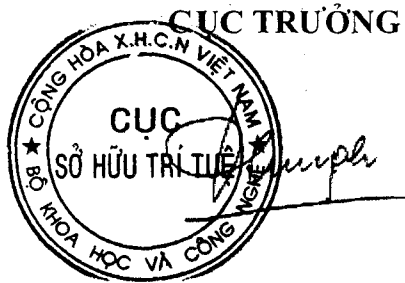

Đinh Hữu Phí

PHẦN IV

ĐÍNH CHÍNH

Bằng độc quyền kiểu dáng công nghiệp số : 28323, cấp ngày 14/03/2019

Nội dung đính chính: Địa chỉ chủ văn bằng

Sai là:

Rozna Dolina C.VIII/10A, SI-1000 LJUBJANA, Slovenia

Đúng là:

Rozna Dolina C.VIII/10A, SI-1000 LJUBLJANA, Slovenia

Bằng độc quyền kiểu dáng công nghiệp số : 28324, cấp ngày 14/03/2019

Nội dung đính chính: Địa chỉ chủ văn bằng

Sai là:

Rozna Dolina C.VIII/10A, SI-1000 LJUBJANA, Slovenia

Đúng là:

Rozna Dolina C.VIII/10A, SI-1000 LJUBLJANA, Slovenia

Bằng độc quyền kiểu dáng công nghiệp số : 28393, cấp ngày 26/03/2019

Nội dung đính chính: Tên tác giả thứ 2

Sai là:

PORTE Joởl

Đúng là:

PORTE Joël

CÔNG BÁO SỞ HỮU CÔNG NGHIỆP

Do Cục Sở hữu trí tuệ thuộc Bộ Khoa học và Công nghệ ấn hành theo Luật Sở hữu trí tuệ số 50/2005/QH11 được Quốc hội thông qua ngày 29 tháng 11 năm 2005 và được sửa đổi bằng Luật sửa đổi, bổ sung một số điều của Luật sở hữu trí tuệ số 50/2005/QH11 được Quốc hội thông qua ngày 19 tháng 6 năm 2009.

Địa chỉ liên hệ:

384-386 đường Nguyễn Trãi, quận Thanh Xuân,
thành phố Hà Nội, Việt Nam
ĐT: 024. 38583069
Fax: 024. 38588449