

CỘNG HÒA XÃ HỘI CHỦ NGHĨA VIỆT NAM  
BỘ KHOA HỌC VÀ CÔNG NGHỆ

CỤC SỞ HỮU TRÍ TUỆ

---

**CÔNG BÁO**  
**SỞ HỮU CÔNG NGHIỆP**

TẬP B

**QUYỂN 2: KIỂU DÁNG CÔNG NGHIỆP**

09 - 2019

---

378

**CỘNG HOÀ XÃ HỘI CHỦ NGHĨA VIỆT NAM  
BỘ KHOA HỌC VÀ CÔNG NGHỆ  
CỤC SỞ HỮU TRÍ TUỆ**

---

**CÔNG BÁO  
SỞ HỮU CÔNG NGHIỆP  
TẬP B**

**QUYỂN 2: KIỂU DÁNG CÔNG NGHIỆP**

**09-2019**

---

**378**

---

**HÀ NỘI**

## MỤC LỤC

	Trang
<u>PHẦN I:</u> Kiểu dáng công nghiệp được cấp Bằng độc quyền	7
<u>PHẦN II:</u> Sửa đổi, gia hạn, cấp lại, chấm dứt, huỷ bỏ hiệu lực văn bằng bảo hộ, quyết định giải quyết khiếu nại	186
<u>PHẦN III:</u> Chuyển giao quyền sở hữu công nghiệp	217

## CONTENTS

<u>PART I:</u> Industrial Design Patents	7
<u>PART II:</u> Amendment, Renewal, Duplication, Termination, Cancellation of Protection Titles	186
<u>PART III:</u> Transfer of Industrial Property Rights	217

---

**CÔNG BÁO SỞ HỮU CÔNG NGHIỆP SỐ 378 TẬP B – QUYỂN 2 (09.2019)**

**MÃ SỐ HAI CHỮ CÁI THỂ HIỆN TÊN NƯỚC VÀ CÁC THỰC THỂ KHÁC TRONG CÁC TƯ LIỆU SỞ HỮU CÔNG NGHIỆP THEO TIÊU CHUẨN ST3 CỦA WIPO**

AE	United Arab Emirates	CN	China	HK	Hong Kong
AF	Afganistan	CO	Colombia	HN	Honduras
AG	Antihua and Barbuda	CR	Costa Rica	HR	Croatia
AI	Anguilla	CU	Cuba	HT	Haiti
AL	Albania	CV	Cape Verde	HU	Hungary
AN	Netherlands Antilles	CY	Cyprus	ID	Indonesia
AO	Angola	CZ	Czech Republic	IE	Ireland
AR	Argentina	DE	Germany	IL	Israel
AT	Austria	DJ	Djibouti	IN	India
AU	Australia	DK	Denmark	IQ	Iraq
AW	Aruba	DM	Dominica	IR	Iran (Islamic Republic of)
BB	Barbados	DO	Dominican Republic	IS	Iceland
BD	Bangladesh	DZ	Algeria	IT	Italy
BE	Belgium	EC	Ecuador	JM	Jamaica
BF	Burkina Faso	EE	Estonia	JO	Jordan
BG	Bulgaria	EG	Egypt	JP	Japan
BH	Bahrain	ES	Spain	KE	Kenya
BI	Burundi	ET	Ethiopia	KH	Cambodia
BJ	Benin	FI	Finland	KI	Kiribati
BM	Bermuda	FJ	Fiji	KM	Comoros
BN	Brunei Darussalam	FK	Falkand Islands (Malvinas)	KN	Saint Kitts and Nevis
BO	Bolivia	FR	France	KP	Democratic People's Republic of Korea
BR	Brazil	GA	Gabon	KR	Republic of Korea
BS	Bahamas	GB	United Kingdom	KW	Kuwait
BT	Bhutan	GD	Grenada	KY	Cayman Islands
BW	Botswana	GE	Georgia	KZ	Kazakhstan
BY	Belarus	GH	Ghana	LA	Laos
BZ	Belize	GI	Gibraltar	LB	Lebanon
CA	Canada	GM	Gambia	LC	Saint Lucia
CF	Central African Republic	GN	Guinea	LI	Liechtenstein
CG	Congo	GQ	Equatorial Guinea	LK	SriLanka
CH	Switzerland	GR	Greece	LR	Liberia
CI	Côte d'Ivoire	GT	Guatemala	LS	Lesotho
CL	Chile	GW	Guinea-Bissau	LT	Lithuania
CM	Cameroon	GY	Guyana	TC	Turk and Caicos Islands
LU	Luxembourg	PA	Panama	TD	Chad
LV	Latvia	PE	Peru	TG	Togo
LY	Lybya	PG	Papua New Guinea	TH	Thailand
MA	Morocco	PH	Philippines	TN	Tunisia
MC	Monaco	PK	Pakistan	TO	Tonga
MD	Republic of Moldova	PL	Poland	TR	Turkey

**CÔNG BÁO SỞ HỮU CÔNG NGHIỆP SỐ 378 TẬP B – QUYỂN 2 (09.2019)**

MG	Madagascar	PT	Portugal	TT	Trinidad and Tobago
ML	Mali	PY	Paraguay	TV	Tuvalu
MM	Myanmar	QA	Qatar	TW	Taiwan, Province of China
MN	Mongolia	RO	Rumania	TZ	United Republic of Tanzania
MO	Macau	RU	Russian Federation	UA	Ukraine
MR	Mauritania	RW	Rwanda	UG	Uganda
MS	Montserrat	SA	Saudi Arabia	US	United States of America
MT	Malta	SB	Solomon Islands	UY	Uruguay
MU	Mauritius	SC	Seychelles	UZ	Uzbekistan
MV	Maldives	SD	Sudan	VA	Holy see
MW	Malawi	SE	Sweden	VC	Saint Vincent and the Grenadines
MX	Mexico	SG	Singapore	VE	Venezuela
MY	Malaysia	SH	Saint Helena	VG	Virgin Islands (British)
MZ	Mozambique	SL	Slovenia	VN	Vietnam
NA	Namibia	SK	Slovakia	VU	Vanuatu
NE	Niger	SL	Sierra Leone	WS	Samoa
NG	Nigeria	SM	San Marino	YE	Yemen
NJ	Nicaragua	SN	Senegal	YU	Yugoslavia
NL	Netherlands	SO	Somalia	ZA	South Africa
NO	Norway	SR	Suriname	ZM	Zambia
NP	Nepal	ST	Sao Tome and Principe	ZR	Zaire
NR	Nauru	SV	El Sanvador	ZW	Zimbabwe
NZ	New Zealand	SY	Syria		
OM	Oman	SZ	Swaziland		

**CÁC TỔ CHỨC QUỐC TẾ**

AO	African Intellectual Property Organization (OAPI)
AP	African Regional Industrial Property Organization (ARIPO)
BX	Benelux Trademark Office and Benelux Designs Office
EP	European Patent Office (EPO)
IB, WO	International Bureau of the World Intellectual Property Organization (WIPO)

**NHỮNG MÃ SỐ INID TRÍCH TỪ TIÊU CHUẨN ST80 CỦA TỔ CHỨC SỞ HỮU TRÍ TUỆ THẾ GIỚI (WIPO) ĐỂ NHẬN BIẾT CÁC DỮ LIỆU THƯ MỤC DÙNG CÔNG BỐ ĐƠN VÀ BẰNG ĐỘC QUYỀN KIỂU DÁNG CÔNG NGHIỆP**

- (11) Số bằng độc quyền kiểu dáng công nghiệp / Số công bố đơn
- (15) Ngày cấp
- (17) Ngày hết hạn hiệu lực của bằng độc quyền kiểu dáng công nghiệp
- (21) Số đơn
- (22) Ngày nộp đơn
- (23) Tên triển lãm, ngày và nơi triển lãm
- (28) Số phương án yêu cầu bảo hộ
- (30) Số đơn ưu tiên, ngày nộp đơn ưu tiên
- (43) Ngày công bố đơn
- (45) Ngày công bố bằng độc quyền kiểu dáng công nghiệp
- (51) Phân loại quốc tế kiểu dáng công nghiệp
- (54) Tên sản phẩm mang kiểu dáng công nghiệp
- (55) Ảnh chụp / hình vẽ kiểu dáng công nghiệp
- (57) Đặc điểm khác biệt yêu cầu bảo hộ của kiểu dáng công nghiệp
- (62) Số và ngày nộp đơn, số bằng độc quyền KDCN hoặc số công bố đơn liên quan đến tách đơn
- (71) Tên và địa chỉ của người nộp đơn
- (72) Tên của tác giả KDCN
- (73) Tên, địa chỉ của chủ bằng độc quyền KDCN
- (74) Tên của người đại diện SHCN

PHẦN I

**Kiểu dáng công nghiệp được cấp bằng độc quyền**

(11) **3-0028849**

(15) 25/07/2019

(51) 19-06

(21) 3-2018-00783

(22) 17/04/2018

(18) 17/04/2023

(54) TÂY

(28) 1

(45) 25/09/2019 378B

(43) 25/07/2018 364A

CÔNG TY CỔ PHẦN TẬP ĐOÀN THIÊN LONG (VN)

(73) Lô 6-8-10-12 đường số 3, khu công nghiệp Tân Tạo, quận Bình Tân, thành phố Hồ Chí Minh

(72) Cô Gia Thọ (VN)

(74) Công ty TNHH Tư vấn sở hữu trí tuệ Việt (VIET IP CO.,LTD.)

(55)



1.1

1.2

1.3

1.4



1.5

1.6

- (11) **3-0028850**  
(15) 25/07/2019 (51) 19-06  
(21) 3-2018-01701 (22) 10/08/2018  
(18) 10/08/2023  
(54) BÚT (28) 1  
(45) 25/09/2019 378B (43) 26/11/2018 368A  
CÔNG TY CỔ PHẦN TẬP ĐOÀN THIÊN LONG (VN)  
(73) Lô 6-8-10-12 đường số 3, khu công nghiệp Tân Tạo, quận Bình Tân, thành phố Hồ Chí Minh  
(72) Cô Gia Thọ (VN)  
(74) Công ty TNHH Tư vấn sở hữu trí tuệ Việt (VIET IP CO.,LTD.)  
(55)

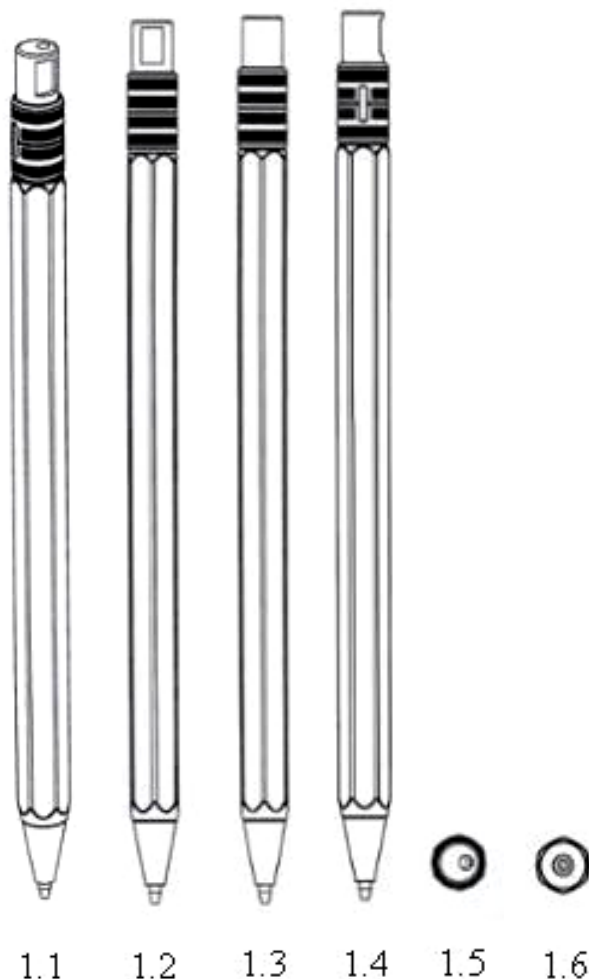



- (11) **3-0028851**  
(15) 25/07/2019 (51) 19-06  
(21) 3-2018-01702 (22) 10/08/2018  
(18) 10/08/2023  
(54) BÚT (28) 1  
(45) 25/09/2019 378B (43) 26/11/2018 368A  
CÔNG TY CỔ PHẦN TẬP ĐOÀN THIÊN LONG (VN)  
(73) Lô 6-8-10-12 đường số 3, khu công nghiệp Tân Tạo, quận Bình Tân, thành phố Hồ Chí Minh  
(72) Cô Gia Thọ (VN)  
(74) Công ty TNHH Tư vấn sở hữu trí tuệ Việt (VIET IP CO.,LTD.)  
(55)

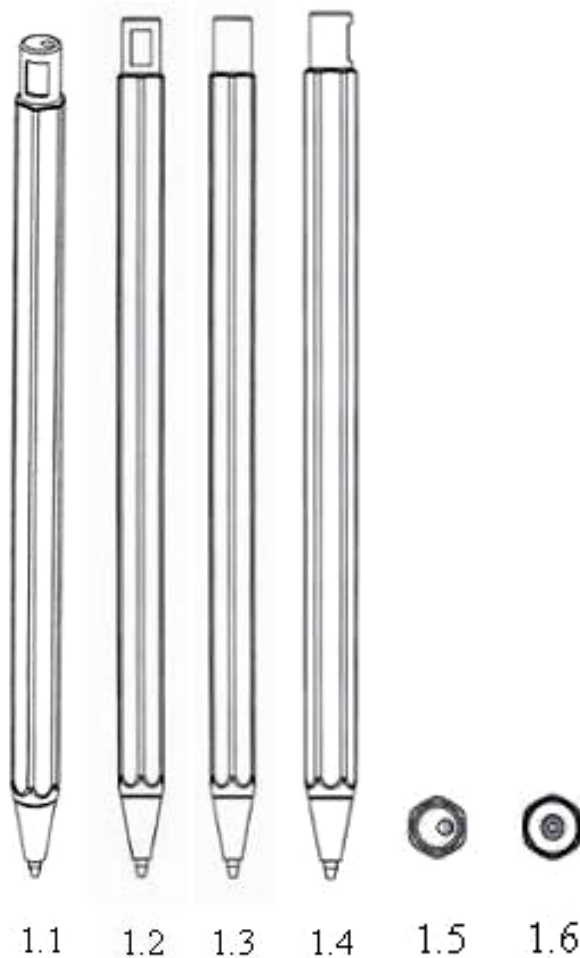

- (11) **3-0028852**  
(15) 25/07/2019 (51) 02-04  
(21) 3-2018-01064 (22) 21/05/2018  
(18) 21/05/2023  
(54) ĐÉ GIÀY (28) 1  
(45) 25/09/2019 378B (43) 27/08/2018 365A  
(73) GEOX SPA (IT)  
Via Feltrina Centro, 16 31044 Biadene di Montebelluna (TV) - Italia  
(72) Ernesto Esposito (IT)  
(74) Công ty TNHH Trường Xuân (AGELESS CO.,LTD.)  
(55)



1.1



1.2



1.3



1.4



1.5



1.6



1.7

- (11) **3-0028853**
- (15) 26/07/2019 (51) 19-01
- (21) 3-2018-01042 (22) 17/05/2018
- (18) 17/05/2023
- (54) TRANG GIẤY (28) 1
- (45) 25/09/2019 378B (43) 27/08/2018 365A
- CÔNG TY CỔ PHẦN TẬP ĐOÀN THIÊN LONG (VN)
- (73) Lô 6-8-10-12 đường số 3, khu công nghiệp Tân Tạo, quận Bình Tân, thành phố Hồ Chí Minh
- (72) Cô Gia Thọ (VN)
- (74) Công ty TNHH Tư vấn sở hữu trí tuệ Việt (VIET IP CO.,LTD.)
- (55)

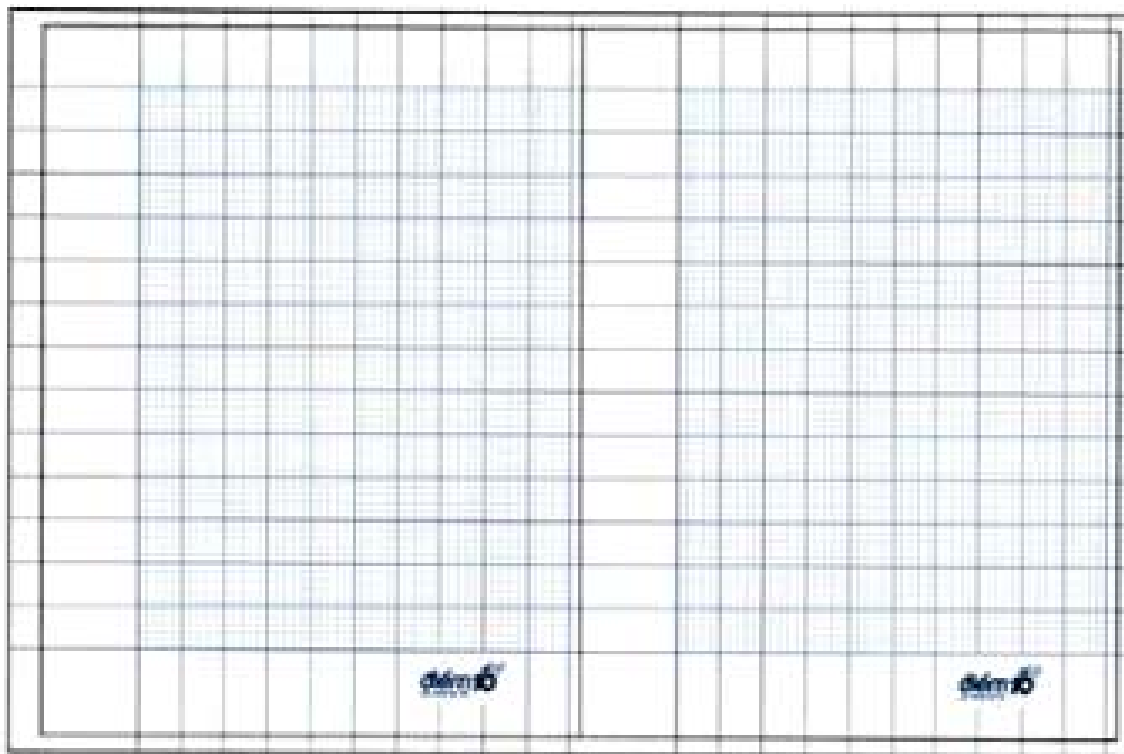

- (11) **3-0028854**  
(15) 29/07/2019 (51) 09-01  
(21) 3-2017-02684 (22) 27/12/2017  
(18) 27/12/2022  
(54) LỘ (28) 1  
(45) 25/09/2019 378B (43) 26/04/2018 361A  
CÔNG TY CỔ PHẦN TẬP ĐOÀN THIÊN LONG (VN)  
(73) Lô 6-8-10-12 đường số 3, khu công nghiệp Tân Tạo, quận Bình Tân, thành phố Hồ Chí Minh  
(72) Cô Gia Thọ (VN)  
(74) Công ty TNHH Tư vấn sở hữu trí tuệ Việt (VIET IP CO.,LTD.)  
(55)

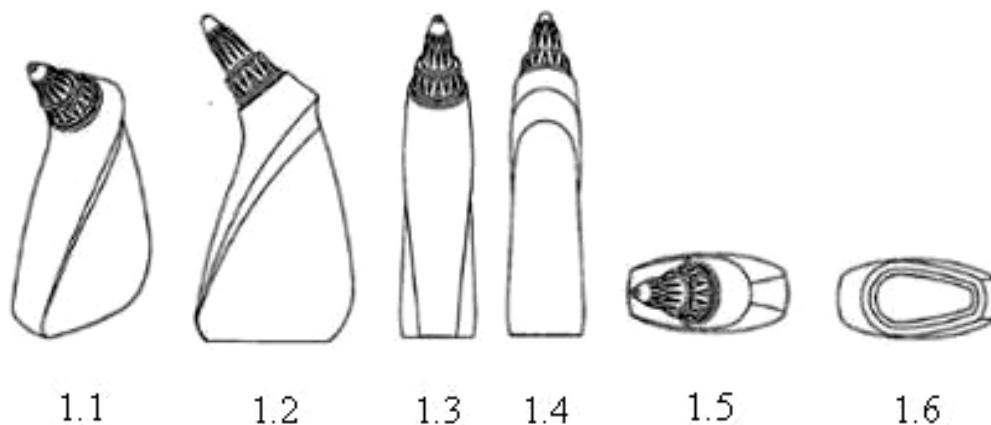

- (11) **3-0028855**  
(15) 29/07/2019 (51) 09-03  
(21) 3-2018-01030 (22) 16/05/2018  
(18) 16/05/2023  
(54) HỘP (28) 1  
(45) 25/09/2019 378B (43) 27/08/2018 365A  
(73) CÔNG TY TNHH DƯỢC PHẨM V-LIFE (VN)  
88/4 Lê Lợi, phường Bến Thành, quận 1, thành phố Hồ Chí Minh  
(72) Ngô Duy Uyên Linh (VN)  
(74) Công ty TNHH một thành viên Trường Luật (Trường Luật)  
(55)



1.1



1.2

- (11) **3-0028856**  
(15) 29/07/2019 (51) 17-03  
(21) 3-2018-00657 (22) 04/04/2018  
(18) 04/04/2023  
(54) ĐÀN (28) 1  
(45) 25/09/2019 378B (43) 25/07/2018 364A
1. ĐINH ANH TUẤN (VN)  
40C, tổ 60, ngõ Linh Quang, phường Văn Chương, quận Đống Đa, thành phố Hà Nội
2. TRẦN KIM NGỌC (VN)  
Cụm 1A, phường Cầu Diễn, huyện Từ Liêm, thành phố Hà Nội
- (73) 3. NGUYỄN QUANG SỰ (VN)  
Xã Quảng Ninh, huyện Quảng Xương, tỉnh Thanh Hóa
4. NGUYỄN ĐỨC PHƯƠNG (VN)  
84 Tôn Thất Tùng, phường Khương Thượng, quận Đống Đa, thành phố Hà Nội
5. NGUYỄN ĐỨC MINH (VN)  
84 Tôn Thất Tùng, phường Khương Thượng, quận Đống Đa, thành phố Hà Nội
1. Đinh Anh Tuấn (VN)  
2. Trần Kim Ngọc (VN)
- (72) 3. Nguyễn Quang Sự (VN)  
4. Nguyễn Đức Phương (VN)  
5. Nguyễn Đức Minh (VN)
- (74) Công ty TNHH Lê & Lê (LE & LE)
- (55)



1.1

1.2

1.3



1.4



1.5



1.6



1.7

- (11) **3-0028857**  
(15) 29/07/2019 (51) 19-06  
(21) 3-2018-01704 (22) 10/08/2018  
(18) 10/08/2023  
(54) BÚT (28) 1  
(45) 25/09/2019 378B (43) 26/11/2018 368A  
CÔNG TY CỔ PHẦN TẬP ĐOÀN THIÊN LONG (VN)  
(73) Lô 6-8-10-12 đường số 3, khu công nghiệp Tân Tạo, quận Bình Tân, thành phố Hồ Chí Minh  
(72) Cô Gia Thọ (VN)  
(74) Công ty TNHH Tư vấn sở hữu trí tuệ Việt (VIET IP CO.,LTD.)  
(55)

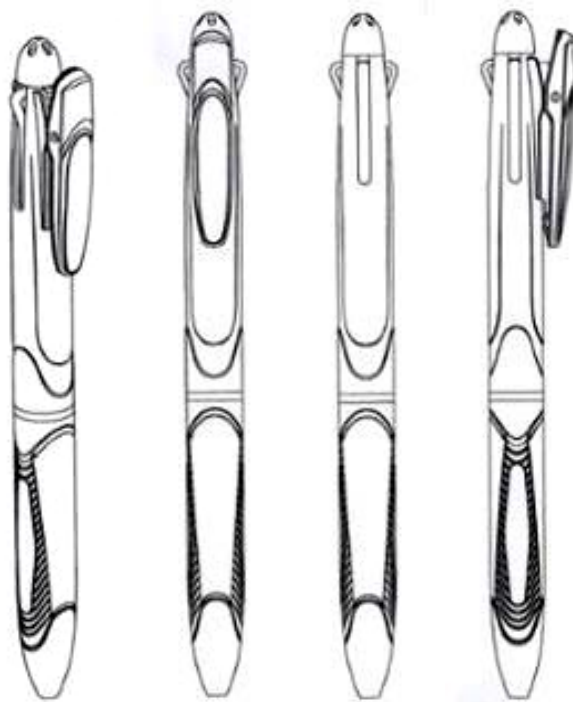

1.1

1.2

1.3

1.4



1.5



1.6



(11) **3-0028858**

(15) 29/07/2019

(21) 3-2018-01703

(18) 10/08/2023

(54) BÚT

(45) 25/09/2019 378B

CÔNG TY CỔ PHẦN TẬP ĐOÀN THIÊN LONG (VN)

(73) Lô 6-8-10-12 đường số 3, khu công nghiệp Tân Tạo, quận Bình Tân, thành phố Hồ Chí Minh

(72) Cô Gia Thọ (VN)

(74) Công ty TNHH Tư vấn sở hữu trí tuệ Việt (VIET IP CO.,LTD.)

(55)

(51) 19-06

(22) 10/08/2018

(28) 1

(43) 26/11/2018 368A



1.1



1.2



1.3



1.4



1.5



1.6

- (11) **3-0028859**  
(15) 29/07/2019 (51) 19-02  
(21) 3-2018-01705 (22) 10/08/2018  
(18) 10/08/2023  
(54) CÁI DẬP GHIM (28) 1  
(45) 25/09/2019 378B (43) 26/11/2018 368A  
CÔNG TY CỔ PHẦN TẬP ĐOÀN THIÊN LONG (VN)  
(73) Lô 6-8-10-12 đường số 3, khu công nghiệp Tân Tạo, quận Bình Tân, thành phố Hồ Chí Minh  
(72) Cô Gia Thọ (VN)  
(74) Công ty TNHH Tư vấn sở hữu trí tuệ Việt (VIET IP CO.,LTD.)  
(55)



1.1



1.2



1.3



1.4



1.5



1.6

- (11) **3-0028860**  
(15) 29/07/2019 (51) 19-02  
(21) 3-2018-01700 (22) 10/08/2018  
(18) 10/08/2023  
(54) CÁI DẬP GHIM (28) 1  
(45) 25/09/2019 378B (43) 26/11/2018 368A  
CÔNG TY CỔ PHẦN TẬP ĐOÀN THIÊN LONG (VN)  
(73) Lô 6-8-10-12 đường số 3, khu công nghiệp Tân Tạo, quận Bình Tân, thành phố Hồ Chí Minh  
(72) Cô Gia Thọ (VN)  
(74) Công ty TNHH Tư vấn sở hữu trí tuệ Việt (VIET IP CO.,LTD.)  
(55)



1.1



1.2



1.3

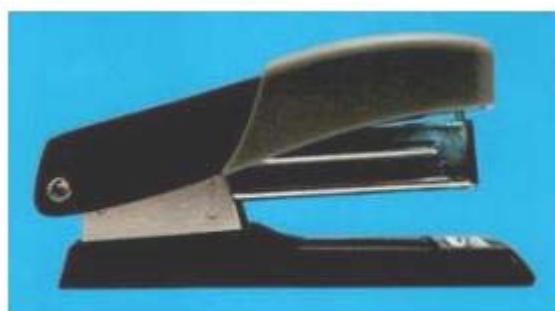

1.4



1.5



1.6



1.7

- (11) **3-0028861**  
(15) 29/07/2019 (51) 28-01  
(21) 3-2018-00700 (22) 09/04/2018  
(18) 09/04/2023  
(54) VIÊN NÉN (28) 1  
(30) 30-2017-0048175 17/10/2017 KR;  
(45) 25/09/2019 378B (43) 25/09/2018 366A  
(73) KOREA PRIME PHARM CO., LTD. (KR)  
211, Jungang-ro, Dong-gu, Gwangju-si, 61473, Republic of Korea  
(72) KIM, Dae Ik (KR)  
(74) Văn phòng Luật sư Ân Nam (ANNAM IP & LAW)  
(55)

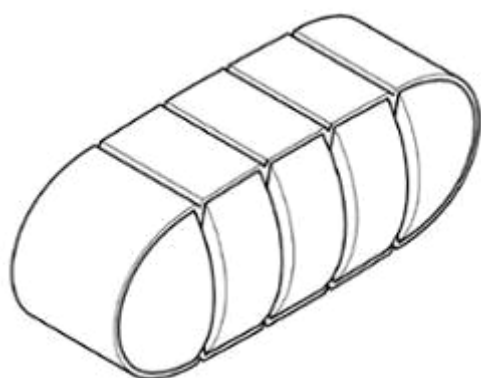

1.1

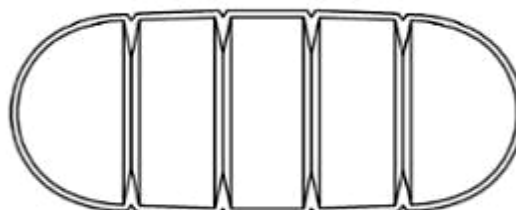

1.2

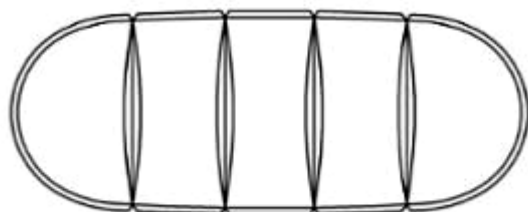

1.3

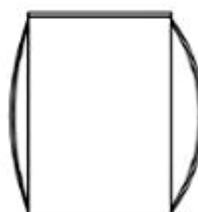

1.4

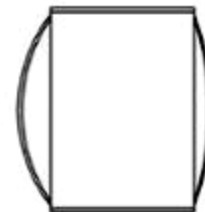

1.5

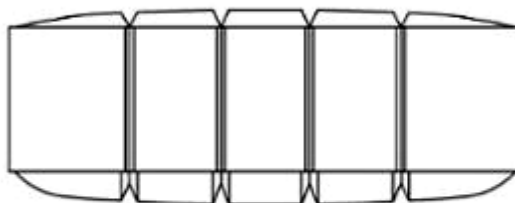

1.6

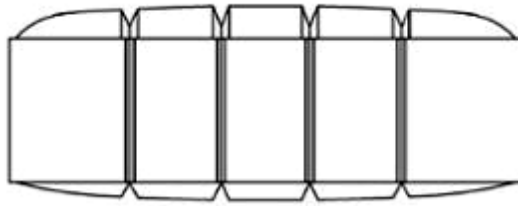

1.7

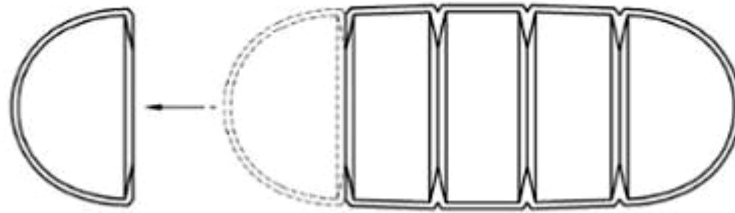

1.8

- (11) **3-0028862**
- (15) 29/07/2019 (51) 09-05
- (21) 3-2018-00334 (22) 12/02/2018
- (18) 12/02/2023
- (54) BAO GÓI SẢN PHẨM (28) 2
- (45) 25/09/2019 378B (43) 27/08/2018 365A
- CÔNG TY CỔ PHẦN THƯƠNG MẠI SẢN XUẤT TÂN ÚC VIỆT (VN)**
- (73) Lô 60, đường số 2, khu công nghiệp Tân Tạo, phường Tân Tạo, quận Bình Tân, thành phố Hồ Chí Minh
- (72) Tu Tony DH (Từ Đông Hải) (AU)
- (74) Công ty TNHH Nam Việt và Liên danh (VIPCO)
- (55)



1.1



1.2



2.1



2.2



- (11) **3-0028863**  
(15) 30/07/2019 (51) 07-02  
(21) 3-2018-01403 (22) 09/07/2018  
(18) 09/07/2023  
(54) **BẾP GA XÁCH TAY** (28) 1  
(30) 30-2018-0002010 12/01/2018 KR;  
(45) 25/09/2019 378B (43) 25/09/2018 366A  
KOVEA CO., LTD. (KR)  
(73) (Yakdae-dong, Bucheon Technopark) #202-401, 388, Songnae-daero, Wonmi-gu,  
Bucheon-si, Gyeonggi-do, 14502, Republic of Korea  
(72) KIM, Sang Hyun (KR)  
(74) Công ty TNHH Quốc tế D & N (D&N INTERNATIONAL CO.,LTD.)  
(55)

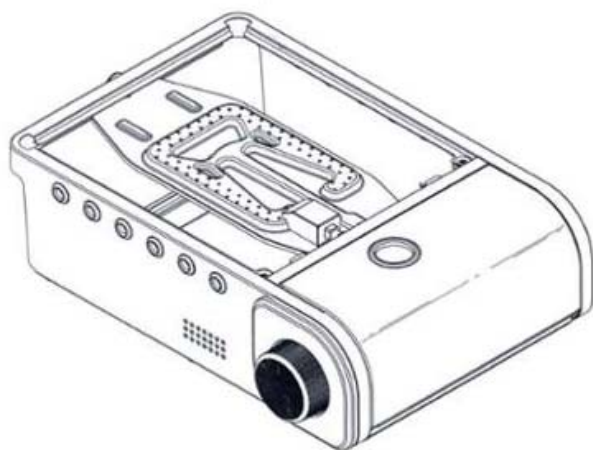

1.1



1.2

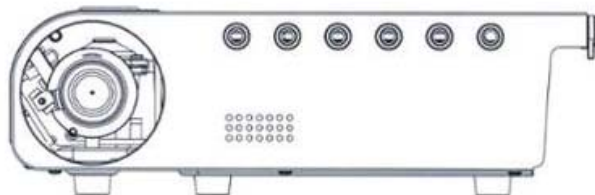

1.3

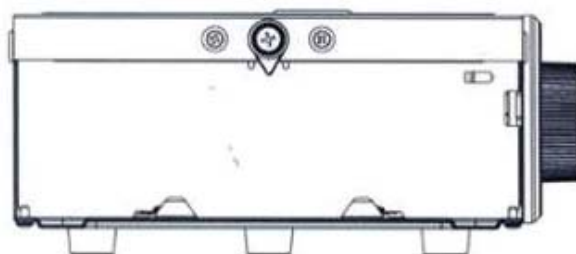

1.4



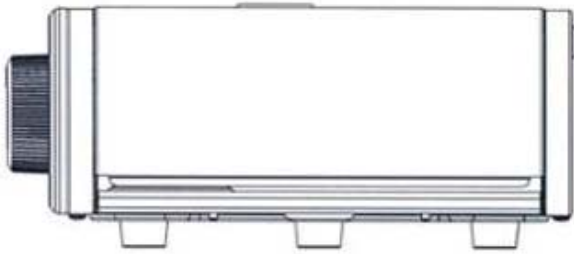

1.5

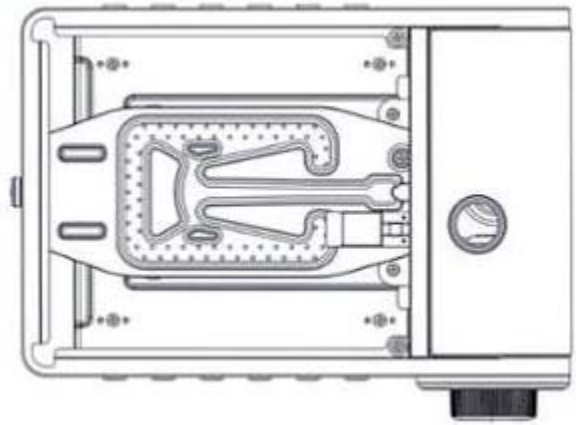

1.6

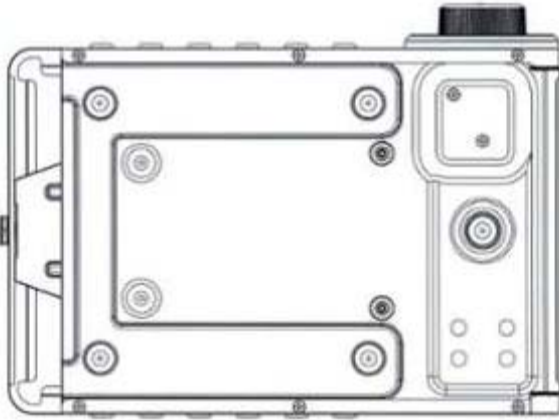

1.7

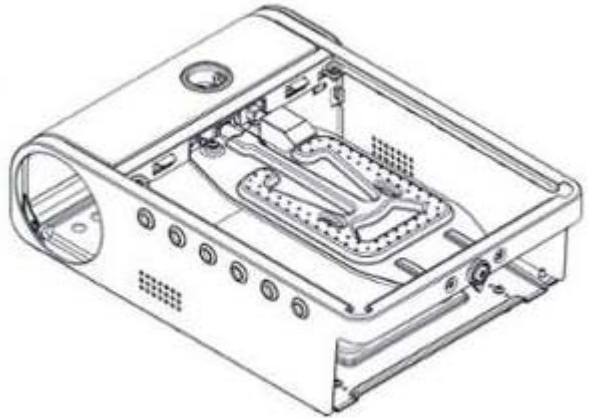

1.8

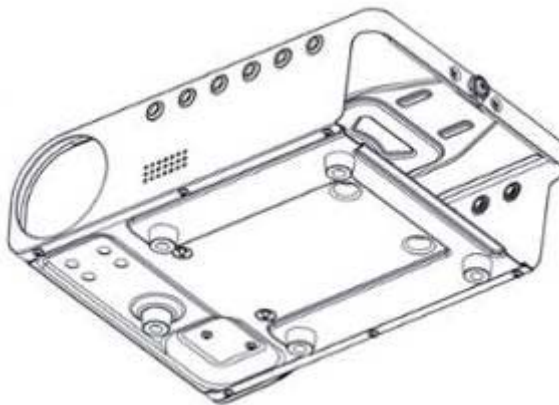

1.9



1.10

- (11) **3-0028864**  
(15) 30/07/2019 (51) 21-03  
(21) 3-2017-01629 (22) 23/08/2017  
(18) 23/08/2022  
(54) MÁY CHƠI TRÒ CHƠI TỰ ĐỘNG (28) 1  
(30) 003773696-0001 28/02/2017 EM;  
(45) 25/09/2019 378B (43) 26/04/2018 361A  
(73) EAGLELINE LIMITED (MT)  
84, St. Francis Street, Balzan, BZN1424, Malta.  
(72) JAN ZELINKA (CZ)  
(74) Công ty Luật TNHH ADMC (ADMC)  
(55)



1.1



1.2



1.3



1.4



1.5



1.6



1.7

(11) **3-0028865**

(15) 30/07/2019

(21) 3-2017-01811

(18) 12/09/2022

(54) **BÀN CẦU**

(45) 25/09/2019 378B

(73) **CÔNG TY CỔ PHẦN SỨ VIGLACERA THANH TRÌ (VN)**

Đường Nguyễn Khoái, phường Thanh Trì, quận Hoàng Mai, thành phố Hà Nội

(72) **Lê Hồng Thái (VN)**

(55)

(51) 23-02

(22) 12/09/2017

(28) 1

(43) 25/07/2018 364A



1.1



1.2



1.3



1.4



1.5



1.6

- (11) **3-0028866**
- (15) 01/08/2019 (51) 19-08
- (21) 3-2017-02226 (22) 27/10/2017
- (18) 27/10/2022
- (54) NHÃN SẢN PHẨM (28) 1
- (45) 25/09/2019 378B (43) 25/07/2018 364A
- NGUYỄN ĐỨC HOÀNG (VN)
- (73) 58 tổ 15, ấp Phước Lộc, xã Phước Hưng, huyện Long Điền, tỉnh Bà Rịa - Vũng Tàu
- (72) Nguyễn Đức Hoàng (VN)
- (55)

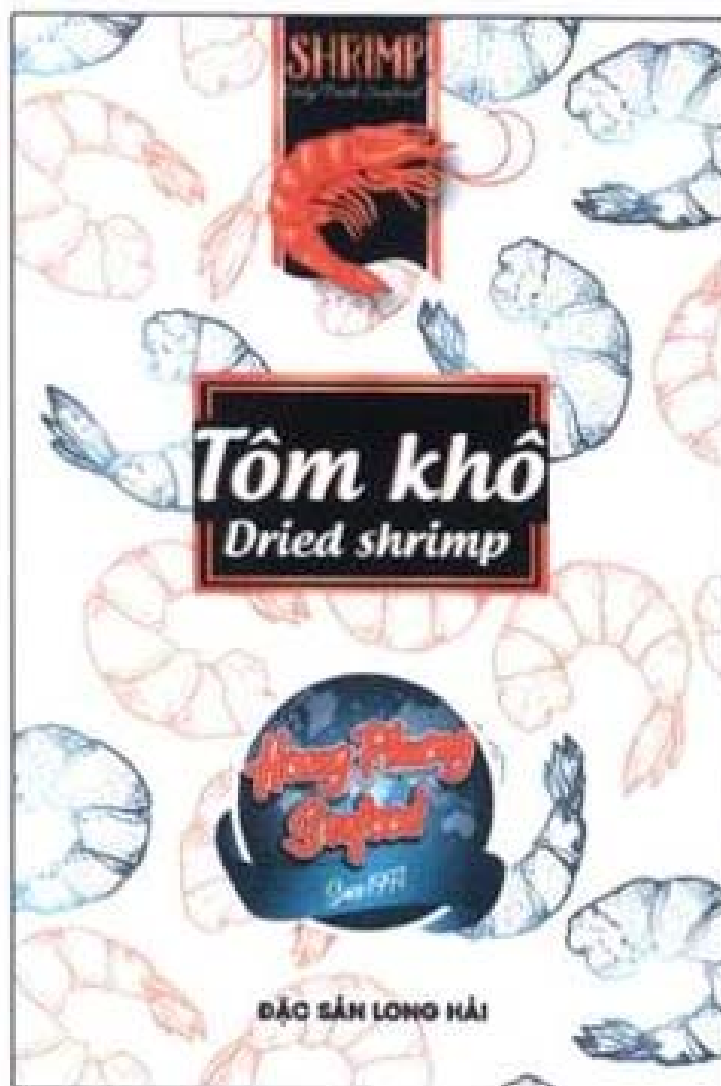

- (11) **3-0028867**  
(15) 01/08/2019 (51) 99-00  
(21) 3-2017-02676 (22) 26/12/2017  
(18) 26/12/2022  
(54) NHANG (28) 1  
(45) 25/09/2019 378B (43) 26/04/2018 361A  
(73) BÙI CÔNG TÂM (VN)  
103 Lý Thường Kiệt, phường 4, thành phố Mỹ Tho, tỉnh Tiền Giang  
(72) Lê Tôn Anh (VN)  
(74) Công ty TNHH Sở hữu trí tuệ INVENTIO (INVENTIO CO.,LTD)  
(55)



1.1



1.2



1.3

- (11) **3-0028868**  
(15) 01/08/2019 (51) 25-01  
(21) 3-2017-02475 (22) 24/11/2017  
(18) 24/11/2022  
(54) THANH GHÉP TRẦN VÀ TƯỜNG (28) 1  
(30) 294102 24/05/2017 IN;  
(45) 25/09/2019 378B (43) 26/03/2018 360A  
SAINT GOBAIN INDIA PRIVATE LIMITED (IN)  
(73) Sigapi Achi Building, Floor No 7, 18/3 Rukmini Lakshmipathy Road, Egmore,  
Chennai-600008, India  
1. Rizwan Ahmed (IN)  
(72) 2. Girish Dash (IN)  
3. Shailendra Shinde (IN)  
(74) Công ty Luật TNHH WINCO (WINCO LAW FIRM)  
(55)

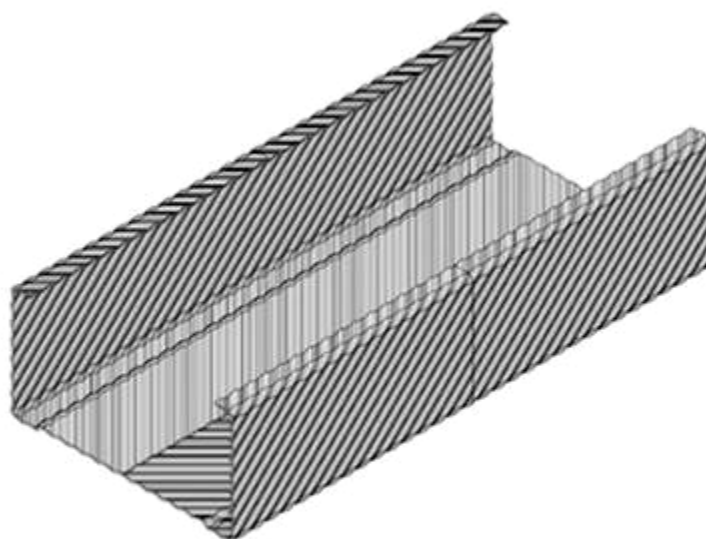

1.1



1.2

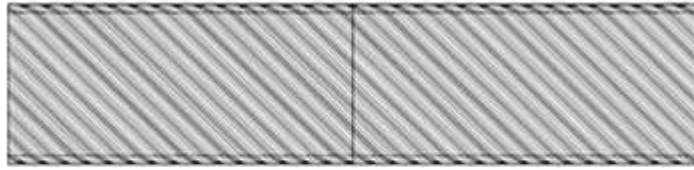

1.3

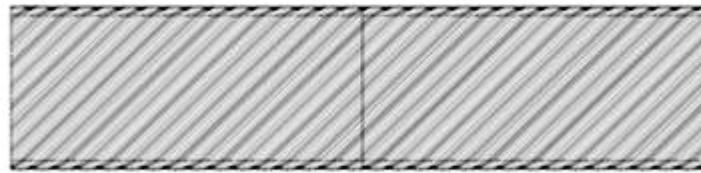

1.4

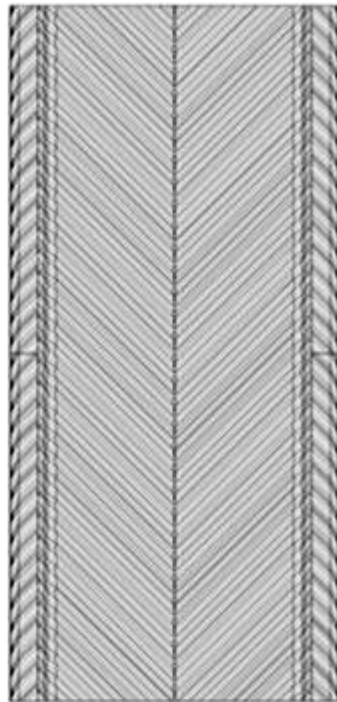

1.5

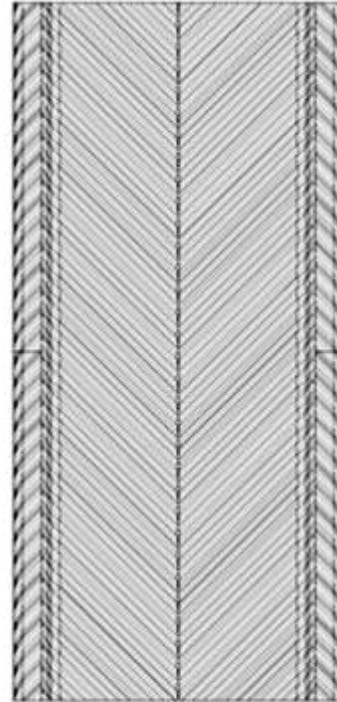

1.6



- (11) **3-0028869**  
(15) 01/08/2019 (51) 25-01  
(21) 3-2017-02476 (22) 24/11/2017  
(18) 24/11/2022  
(54) THANH GHÉP TRẦN VÀ TƯỜNG (28) 1  
(30) 294103 24/05/2017 IN;  
(45) 25/09/2019 378B (43) 26/03/2018 360A  
SAINT GOBAIN INDIA PRIVATE LIMITED (IN)  
(73) Sigapi Achi Building, Floor No 7, 18/3 Rukmini Lakshmi pathy Road, Egmore,  
Chennai-600008, India  
1. Rizwan Ahmed (IN)  
(72) 2. Girish Dash (IN)  
3. Shailendra Shinde (IN)  
(74) Công ty Luật TNHH WINCO (WINCO LAW FIRM)  
(55)

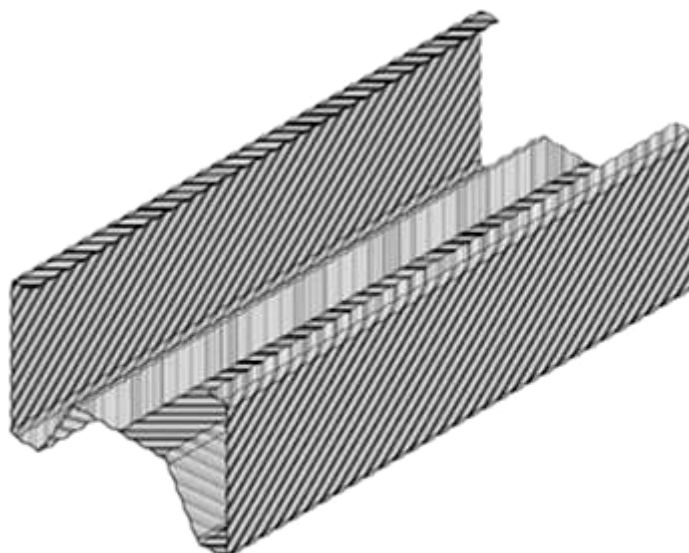

1.1

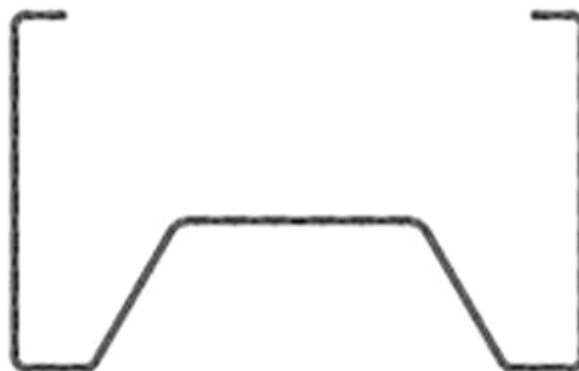

1.2



1.3



1.4

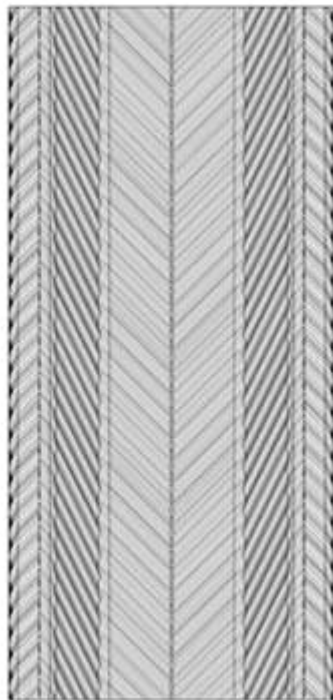

1.5

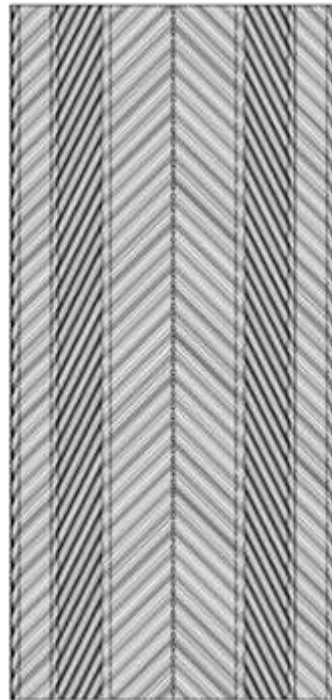

1.6

- (11) **3-0028870**
- (15) 01/08/2019 (51) 25-01
- (21) 3-2017-02477 (22) 24/11/2017
- (18) 24/11/2022
- (54) THANH GHÉP TRẦN VÀ TƯỜNG (28) 1
- (30) 294105 24/05/2017 IN;
- (45) 25/09/2019 378B (43) 26/03/2018 360A  
SAINT GOBAIN INDIA PRIVATE LIMITED (IN)
- (73) Sigapi Achi Building, Floor No 7, 18/3 Rukmini Lakshmi pathy Road, Egmore,  
Chennai-600008, India
1. Rizwan Ahmed (IN)
- (72) 2. Girish Dash (IN)  
3. Shailendra Shinde (IN)
- (74) Công ty Luật TNHH WINCO (WINCO LAW FIRM)
- (55)

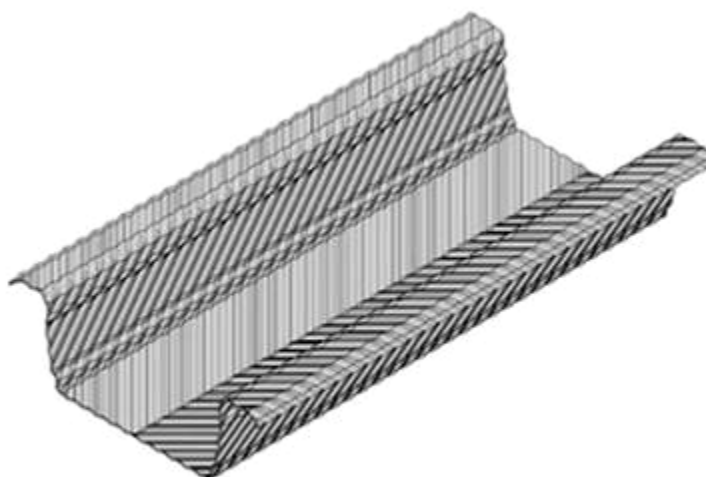

1.1



1.2

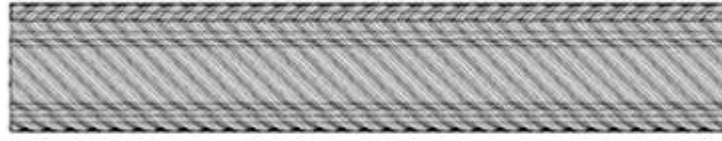

1.3

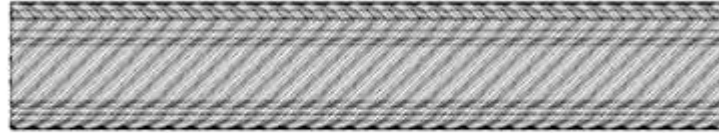

1.4

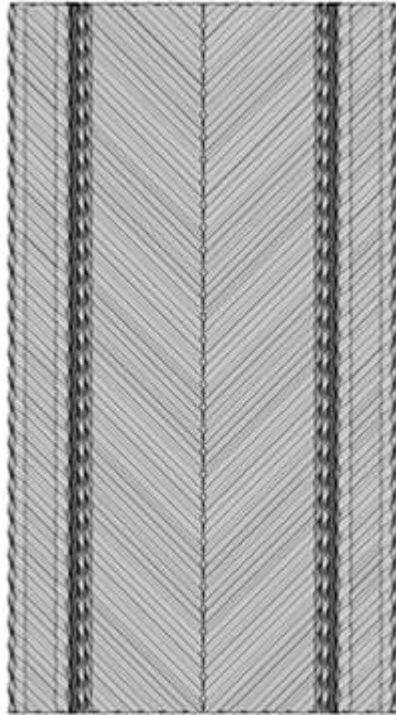

1.5

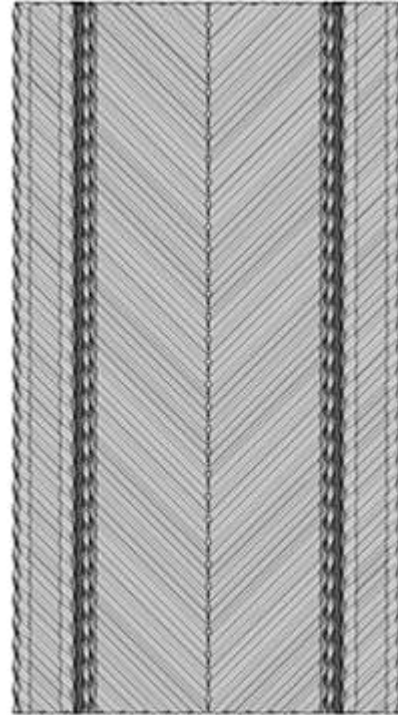

1.6

- (11) **3-0028871**
- (15) 02/08/2019 (51) 25-01
- (21) 3-2017-02478 (22) 24/11/2017
- (18) 24/11/2022
- (54) THANH GHÉP TRẦN VÀ TƯỜNG (28) 1
- (30) 294106 24/05/2017 IN;
- (45) 25/09/2019 378B (43) 26/03/2018 360A
- SAINT GOBAIN INDIA PRIVATE LIMITED (IN)
- (73) Sigapi Achi Building, Floor No 7, 18/3 Rukmini Lakshmi pathy Road, Egmore,  
Chennai-600008, India
1. Rizwan Ahmed (IN)
- (72) 2. Girish Dash (IN)
3. Shailendra Shinde (IN)
- (74) Công ty Luật TNHH WINCO (WINCO LAW FIRM)
- (55)

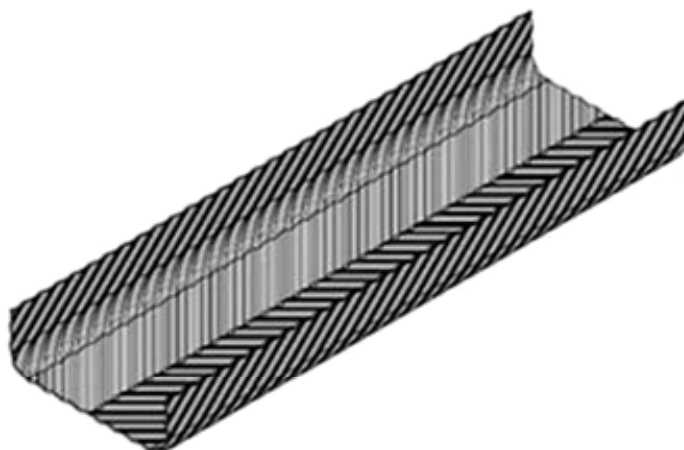

1.1



1.2



1.3



1.4



1.5

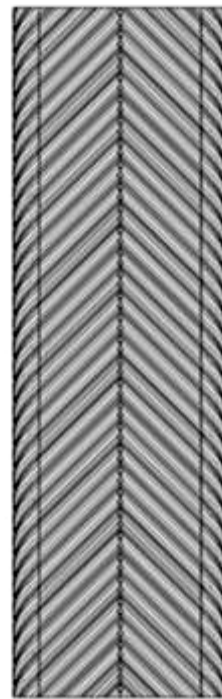

1.6

- (11) **3-0028872**
- (15) 02/08/2019 (51) 19-08
- (21) 3-2017-02548 (22) 04/12/2017
- (18) 04/12/2022
- (54) NHÃN SẢN PHẨM (28) 1
- (45) 25/09/2019 378B (43) 26/04/2018 361A
- HỘ KINH DOANH THÁI NGUYÊN - Á ĐÔNG (VN)
- (73) Số 74 đường Võ Văn Truyen, khu phố 1, phường 2, thành phố Tây Ninh, tỉnh Tây Ninh
- (72) Đặng Vũ Minh Bằng (VN)
- (74) Công ty Luật TNHH WINCO (WINCO LAW FIRM)
- (55)



- (11) **3-0028873**
- (15) 06/08/2019 (51) 19-08
- (21) 3-2018-00386 (22) 28/02/2018
- (18) 28/02/2023
- (54) NHÃN SẢN PHẨM (28) 1
- (45) 25/09/2019 378B (43) 25/10/2018 367A
- (73) CƠ SỞ TRÀ CHÙM NGÂY (VN)  
Tổ 10, ấp Nhân Tâm, xã Xuyên Mộc, huyện Xuyên Mộc, tỉnh Bà Rịa - Vũng Tàu
- (72) Võ Ngọc Trung (VN)
- (74) Công ty cổ phần Tư vấn S&B (S&B CONSULTANT., CORP.)
- (55)





(11) **3-0028874**

(15) 06/08/2019

(21) 3-2018-01760

(18) 16/08/2023

(54) HỘP ĐỰNG

(45) 25/09/2019 378B

(51) 09-03

(22) 16/08/2018

(28) 1

(43) 26/11/2018 368A

CÔNG TY TNHH THÁI GIANG VIỆT NAM (VN)

(73) Số 11, ngõ 55, đường Huỳnh Thúc Kháng, phường Láng Hạ, quận Đống Đa, thành phố Hà Nội

(72) Nguyễn Thị Hường (VN)

(74) Công ty TNHH Tư vấn A & S (A&S CO.,LTD)

(55)



1.1



1.2

- (11) **3-0028875**  
(15) 06/08/2019 (51) 08-06  
(21) 3-2017-02714 (22) 28/12/2017  
(18) 28/12/2022  
(54) TẤM ÓP VÀO THANH CHÓT CỬA (28) 1  
(45) 25/09/2019 378B (43) 26/11/2018 368A  
CÔNG TY TNHH KHÓA HUY HOÀNG (VN)  
(73) Lô 38D khu công nghiệp Quang Minh, thị trấn Quang Minh, huyện Mê Linh, thành phố Hà Nội  
(72) Nguyễn Quang Huy (VN)  
(74) Công ty Luật TNHH WINCO (WINCO LAW FIRM)  
(55)

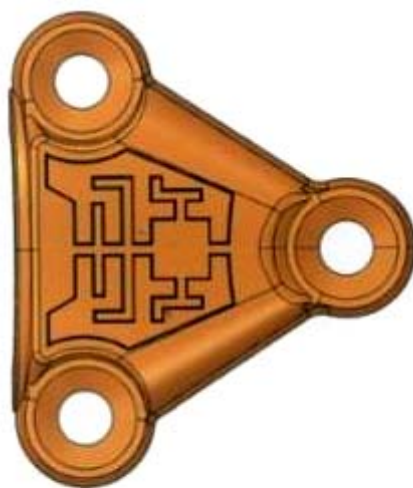

1.1



1.2



1.3



1.6



1.7

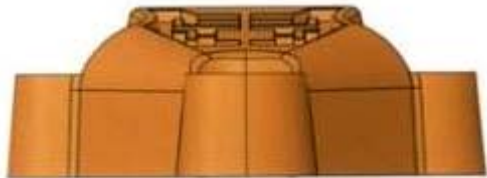

1.4



1.5

- (11) **3-0028876**  
(15) 06/08/2019 (51) 06-03  
(21) 3-2017-01026 (22) 05/06/2017  
(18) 05/06/2022  
(54) BÀN (28) 1  
(45) 25/09/2019 378B (43) 27/11/2017 356A  
(73) CÔNG TY CỔ PHẦN SẢN XUẤT NHỰA DUY TÂN (VN)  
298 Hồ Học Lãm, phường An Lạc, quận Bình Tân, thành phố Hồ Chí Minh  
(72) Trần Đức Xuyên (VN)  
(74) Công ty TNHH Sở hữu trí tuệ Thảo Thọ Quyên (INVENCO.,LTD)  
(55)



1.1

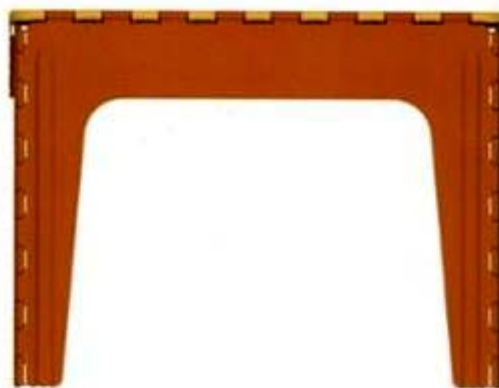

1.2



1.3



1.4



1.5



1.6

- (11) **3-0028877**  
(15) 06/08/2019 (51) 08-06; 08-07  
(21) 3-2017-02718 (22) 28/12/2017  
(18) 28/12/2022  
(54) CHÓT CỬA (28) 1  
(45) 25/09/2019 378B (43) 25/12/2018 369A  
CÔNG TY TNHH KHÓA HUY HOÀNG (VN)  
(73) Lô 38D khu công nghiệp Quang Minh, thị trấn Quang Minh, huyện Mê Linh,  
thành phố Hà Nội  
(72) Nguyễn Quang Huy (VN)  
(74) Công ty Luật TNHH WINCO (WINCO LAW FIRM)  
(55)



1.1

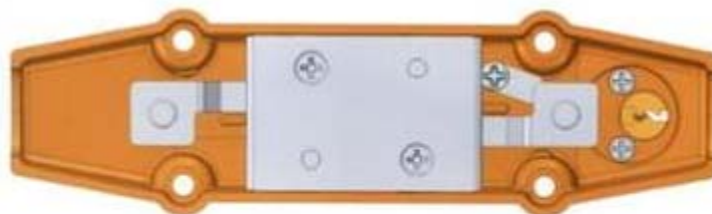

1.2



1.3



1.4



1.5



1.6

- (11) **3-0028878**  
(15) 07/08/2019 (51) 09-01; 09-02  
(21) 3-2017-01553 (22) 15/08/2017  
(18) 15/08/2022  
(54) BÌNH (28) 1  
(45) 25/09/2019 378B (43) 25/07/2018 364A  
(73) CÔNG TY CỔ PHẦN ĐẠI VIỆT HƯƠNG (VN)  
111 Nguyễn Trãi, phường Bến Thành, quận 1, thành phố Hồ Chí Minh  
(72) Ngô Trung Quân (VN)  
(74) Công ty TNHH Sở hữu trí tuệ Thảo Thọ Quyên (INVENCO.,LTD)  
(55)





- (11) **3-0028879**  
(15) 07/08/2019 (51) 12-15  
(21) 3-2018-01133 (22) 29/05/2018  
(18) 29/05/2023  
(54) LỚP XE (28) 1  
(30) 29/628,949 08/12/2017 US;  
(45) 25/09/2019 378B (43) 27/08/2018 365A  
(73) COOPER TIRE & RUBBER COMPANY (US)  
701 Lima Avenue, Findlay, Ohio, 45840, United States of America  
(72) Seth Bell (US)  
(74) Công ty Luật TNHH AMBYS Hà Nội (AMBYS HANOI)  
(55)

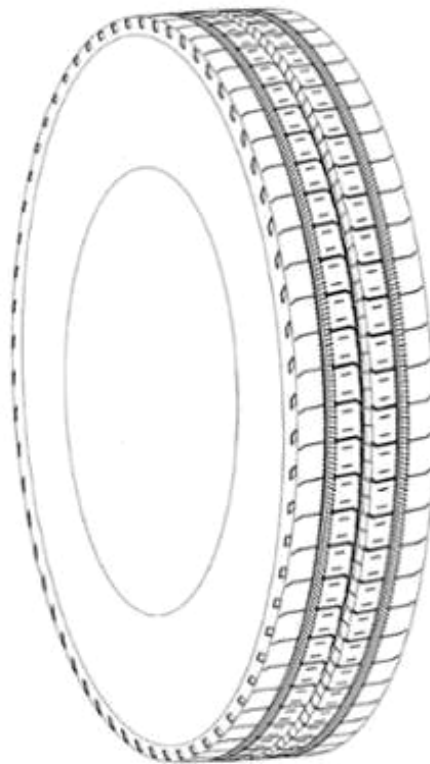

1.1



1.2

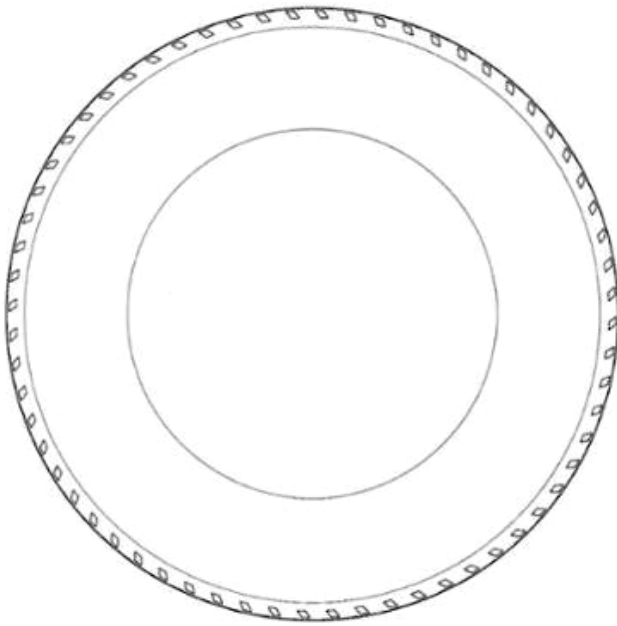

1.4

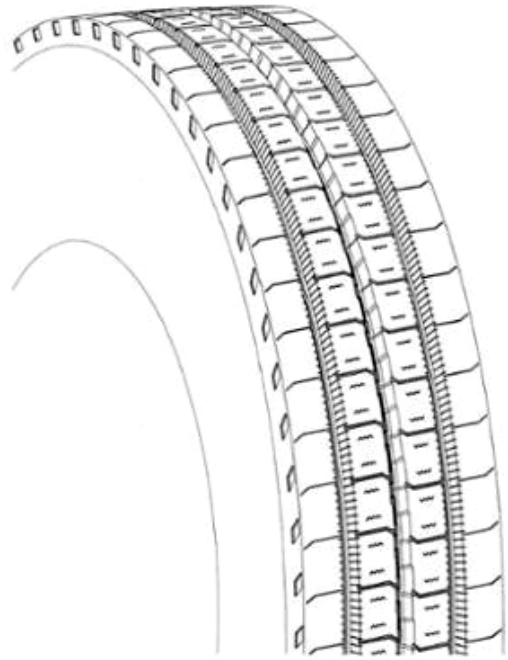

1.5

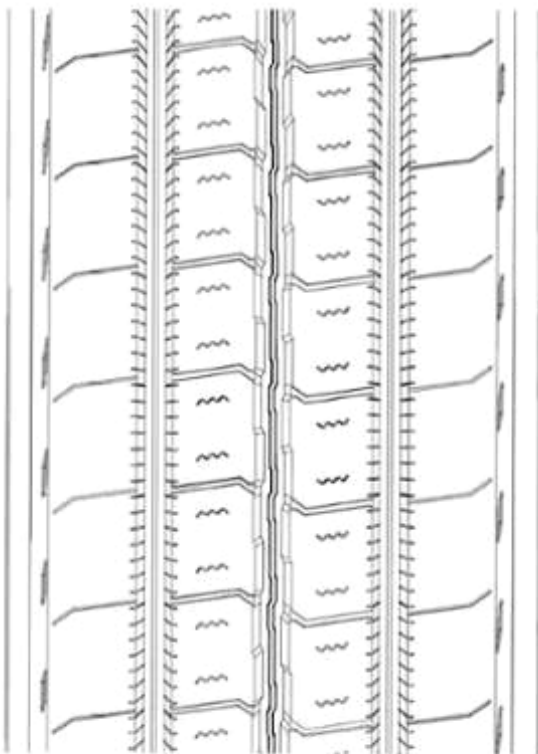

1.5

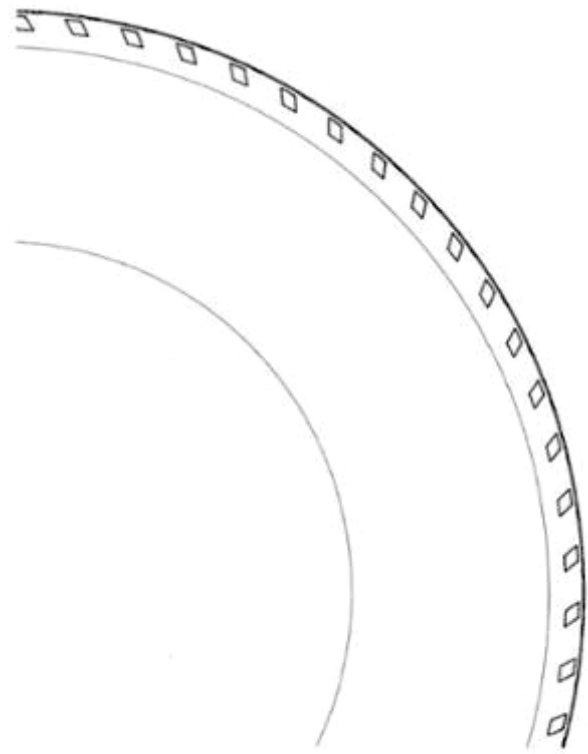

1.6

- (11) **3-0028880**  
(15) 08/08/2019 (51) 21-01  
(21) 3-2018-01495 (22) 18/07/2018  
(18) 18/07/2023  
(54) Ô TÔ ĐỒ CHƠI (28) 1  
(30) 004672947 19/01/2018 EM;  
(45) 25/09/2019 378B (43) 26/11/2018 368A  
(73) FERRARI S.P.A. (IT)  
Via Emilia Est 1163, Modena, Italy  
(72) Flavio MANZONI (IT)  
(74) Công ty TNHH một thành viên Sở hữu trí tuệ VCCI (VCCI-IP CO.,LTD)  
(55)

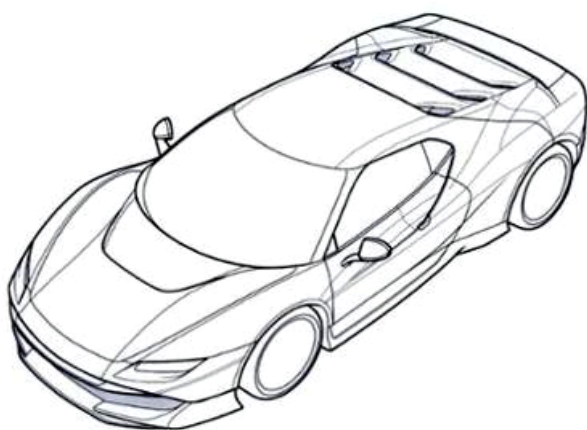

1.1

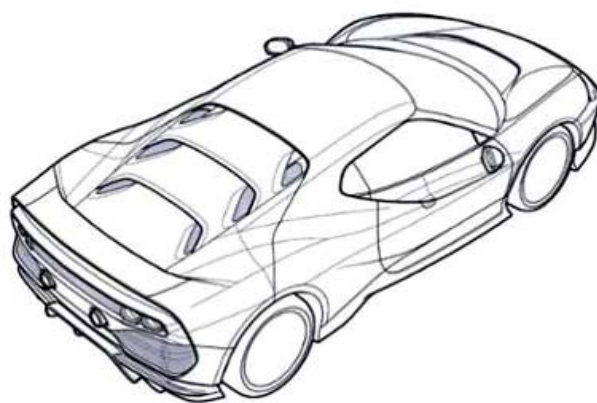

1.2

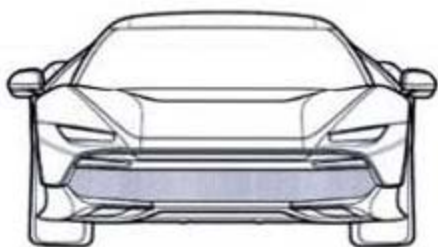

1.3

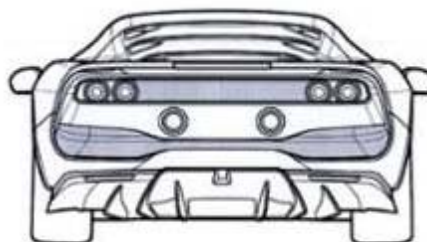

1.4

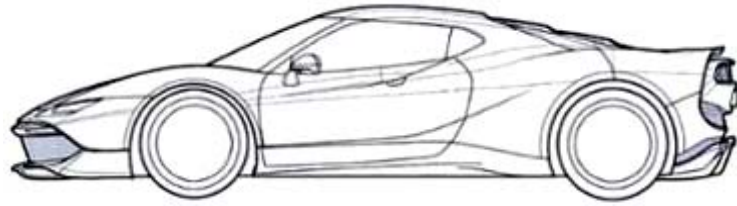

1.5

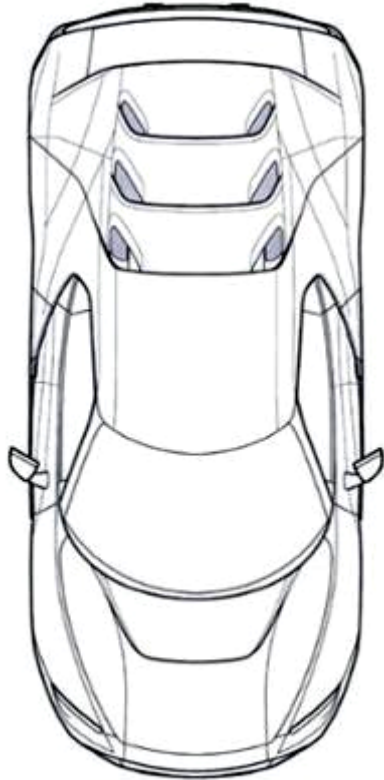

1.6

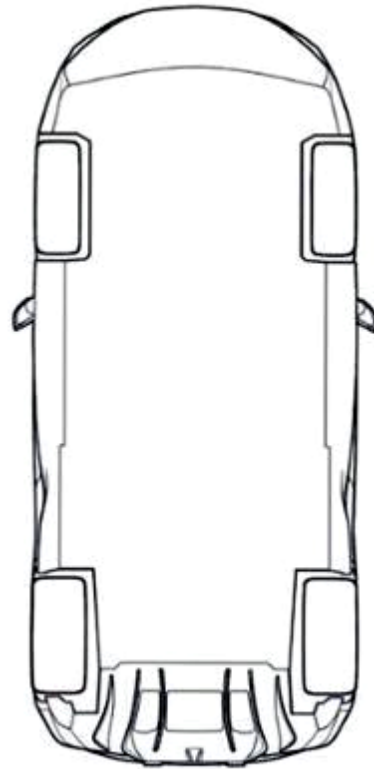

1.7

- (11) **3-0028881**  
(15) 08/08/2019 (51) 12-08  
(21) 3-2018-01494 (22) 18/07/2018  
(18) 18/07/2023  
(54) Ô TÔ (28) 1  
(30) 004672921 19/01/2018 EM;  
(45) 25/09/2019 378B (43) 26/11/2018 368A  
(73) FERRARI S.P.A. (IT)  
Via Emilia Est 1163, Modena, Italy  
(72) Flavio MANZONI (IT)  
(74) Công ty TNHH một thành viên Sở hữu trí tuệ VCCI (VCCI-IP CO.,LTD)  
(55)

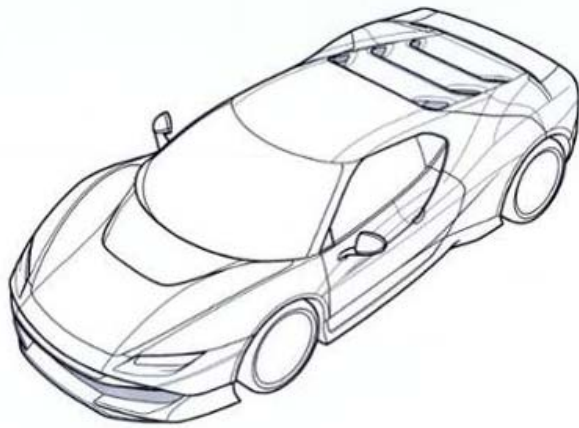

1.1

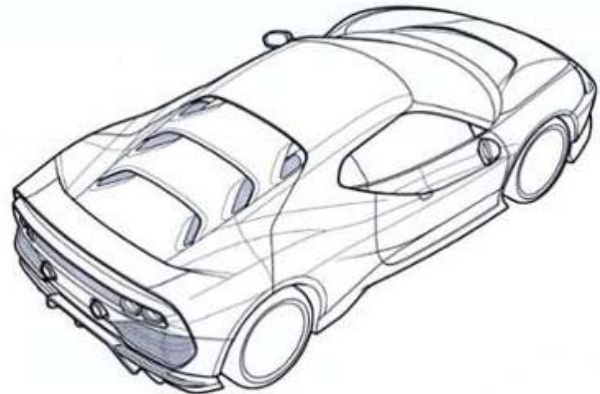

1.2

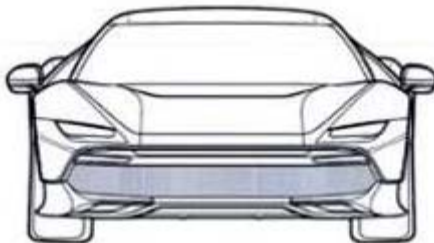

1.3

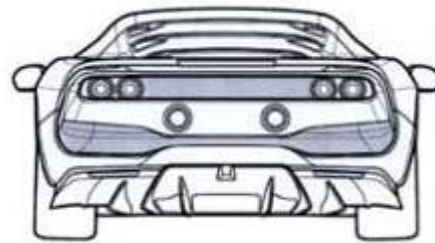

1.4

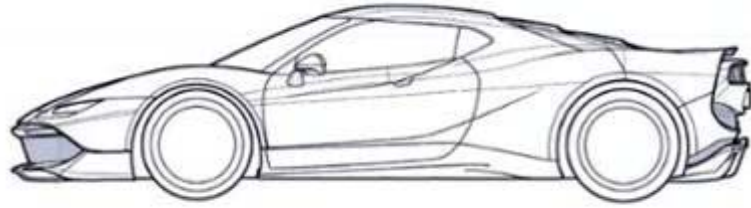

1.5

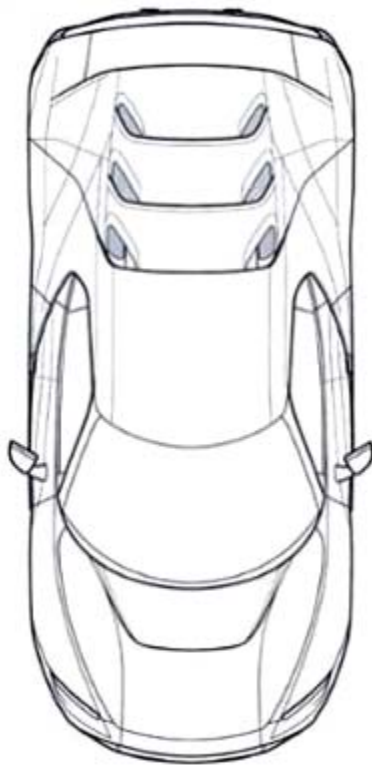

1.6

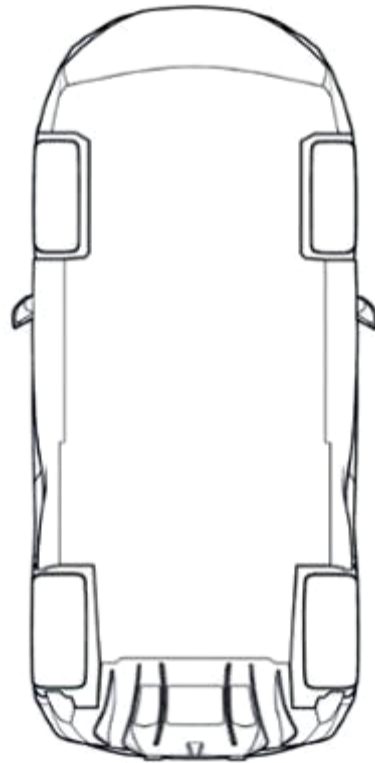

1.7

- (11) **3-0028882**  
(15) 08/08/2019 (51) 09-03  
(21) 3-2018-00781 (22) 17/04/2018  
(18) 17/04/2023  
(54) HỘP ĐỰNG MŨI KHOAN (28) 1  
(45) 25/09/2019 378B (43) 27/08/2018 365A  
(73) CÔNG TY TRÁCH NHIỆM HỮU HẠN THƯƠNG MẠI HOÀNG NAM (VN)  
299/23D Lý Thường Kiệt, phường 15, quận 11, thành phố Hồ Chí Minh  
(72) Phan Hoàng Nam (VN)  
(74) Công ty Cổ phần Sở hữu công nghiệp INVESTIP (INVESTIP)  
(55)



1.1

1.2

1.3



1.4

1.5

- |      |                      |      |                 |
|------|----------------------|------|-----------------|
| (11) | <b>3-0028883</b>     |      |                 |
| (15) | 08/08/2019           | (51) | 19-08           |
| (21) | 3-2018-01209         | (22) | 11/06/2018      |
| (18) | 11/06/2023           |      |                 |
| (54) | <b>NHÃN SẢN PHẨM</b> | (28) | 1               |
| (45) | 25/09/2019 378B      | (43) | 26/11/2018 368A |

**MAI XUÂN QUANG (VN)**

- (73) Số 31, khu phố 6, phường Bình Hưng Hòa B, quận Bình Tân, thành phố Hồ Chí Minh
- (72) Mai Xuân Quang (VN)
- (55)



**SCREW COMPRESSORS OIL**  
**DẦU MÁY HÉN KHI THỰC VẬT**



**NANOIL USA RCR 68** là dầu nhớt để bôi trơn cho các máy nén khí trục vít với yêu cầu phải giảm ma sát của NANOIL. Chất lượng vượt trội là do cấu trúc phân tử được thiết kế theo nguyên lý chuyển đổi từ trái sang phải. Thành phần kết cấu là một trong những công nghệ tiên tiến là do nhà sản xuất NANOIL là các loại "Inorganic Nano WSP" với chất lượng cao. Với thành phần kết cấu như vậy, thành phần bôi trơn trong máy nén khí sẽ giảm độ trượt của trục vít, giúp tăng cường tuổi thọ không khí hoạt động và ổn định môi trường làm việc.

**NANOIL USA RCR 68** is a lubricant used for lubricating screw compressors with the NANOIL USA's unique structure technology compressor system process (ensure the process of converting "left to right" into "right to left"). This is one of the world's best lubrication technologies. Nanoil is "Inorganic Nano WSP" particles (high performance) that will adhere to the piston wall and create the lubrication between two metal surfaces, which helps to "soothe the machine system power" in all harsh conditions.

**Outstanding Performance Nanoil USA:**

- Completely protect your compressor parts.
- Provides wide functions: a cooling effect in screw-type compressors.
- Thermal decomposition and formation of ash is minimal, without external surface char.
- Strongly resistant to general oxidation and agglomeration systems.
- The anti-rust feature effectively protects the metal surface of the compressor-pressure and heat.
- Provides load on release without excessive foaming to operate without problems even in cyclic conditions.

**Approved:**  
Mineral oil and synthetic oil additive.  
Standard base: FCCC PLUS-NANOIL USA.

Item	Name Of Standard	Method	Unit	Limit
1	API	RCR 68		
2	Compressors capacity of 1000L	4000-10000	liters	100%
3	Test cycle (200)	200-300	liters	100%
4	Compressors 100L	1000-2000	liters	100%
5	API 100L	1000-2000	liters	100%
6	API 100L	1000-2000	liters	100%
7	Water separator	1000-2000	liters	100%

18L | 25L | 200L

**RCR-68**





- (11) **3-0028884**  
(15) 08/08/2019 (51) 23-02  
(21) 3-2017-01799 (22) 12/09/2017  
(18) 12/09/2022  
(54) **BÀN CẦU** (28) 1  
(45) 25/09/2019 378B (43) 25/07/2018 364A  
(73) **CÔNG TY CỔ PHẦN SỨ VIGLACERA THANH TRÌ (VN)**  
Đường Nguyễn Khoái, phường Thanh Trì, quận Hoàng Mai, thành phố Hà Nội  
(72) Lê Hồng Thái (VN)  
(55)



1.1



1.2

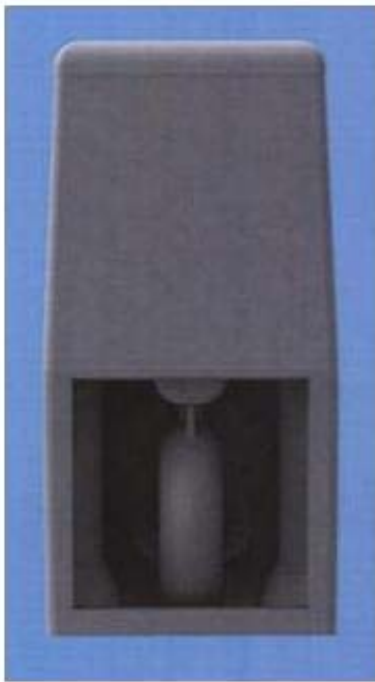

1.3



1.4



1.5



1.6

- (11) **3-0028885**  
(15) 08/08/2019 (51) 23-02  
(21) 3-2017-01800 (22) 12/09/2017  
(18) 12/09/2022  
(54) **BÀN CẦU** (28) 1  
(45) 25/09/2019 378B (43) 25/07/2018 364A  
(73) **CÔNG TY CỔ PHẦN SỨ VIGLACERA THANH TRÌ (VN)**  
Đường Nguyễn Khoái, phường Thanh Trì, quận Hoàng Mai, thành phố Hà Nội  
(72) Lê Hồng Thái (VN)  
(55)



1.1



1.2



1.3



1.4



1.5



1.6

(11) **3-0028886**

(15) 08/08/2019

(21) 3-2017-01805

(18) 12/09/2022

(54) **BÀN CẦU**

(45) 25/09/2019 378B

(73) **CÔNG TY CỔ PHẦN SỨ VIGLACERA THANH TRÌ (VN)**

Đường Nguyễn Khoái, phường Thanh Trì, quận Hoàng Mai, thành phố Hà Nội

(72) Lê Hồng Thái (VN)

(55)

(51) 23-02

(22) 12/09/2017

(28) 1

(43) 25/07/2018 364A



1.1



1.2



1.3

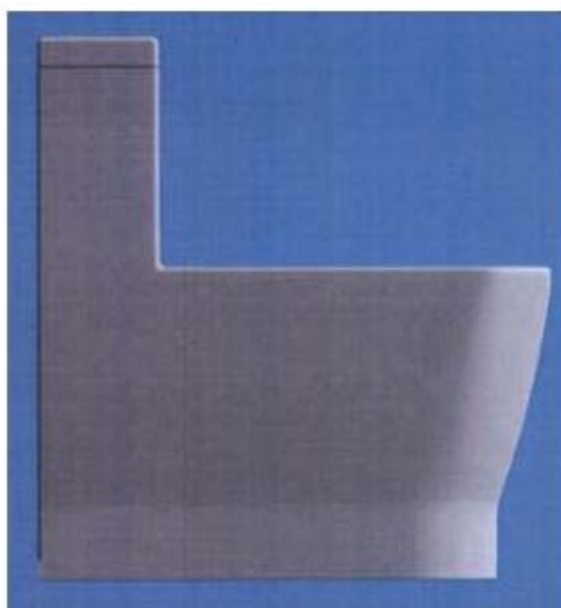

1.4



1.5



1.6

- (11) **3-0028887**  
(15) 08/08/2019 (51) 23-02  
(21) 3-2017-01812 (22) 12/09/2017  
(18) 12/09/2022  
(54) **BÀN CẦU** (28) 1  
(45) 25/09/2019 378B (43) 25/10/2018 367A  
(73) **CÔNG TY CỔ PHẦN SỨ VIGLACERA THANH TRÌ (VN)**  
Đường Nguyễn Khoái, phường Thanh Trì, quận Hoàng Mai, thành phố Hà Nội  
(72) Lê Hồng Thái (VN)  
(55)

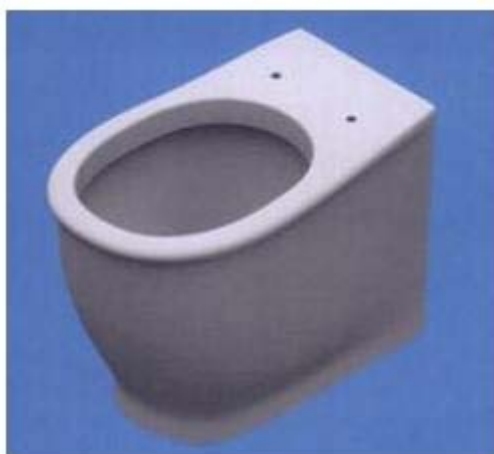

1.1



1.2

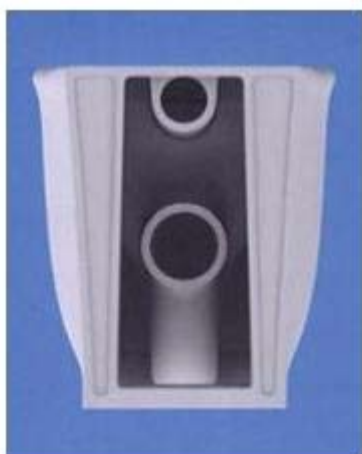

1.3



1.4



1.5



1.6



- (11) **3-0028888**  
(15) 08/08/2019 (51) 25-01  
(21) 3-2016-00244 (22) 04/02/2016  
(18) 04/02/2021  
(54) THANH KIM LOẠI ĐỊNH HÌNH (28) 2  
(45) 25/09/2019 378B (43) 27/03/2017 348A  
(73) NGUYỄN ĐÌNH QUÝ (VN)  
Thôn An Đông, xã An Bình, huyện Nam Sách, tỉnh Hải Dương  
(72) Nguyễn Đình Quý (VN)  
(74) Công ty TNHH Sở hữu trí tuệ PADEMARK (PADEMARK CO.,LTD.)  
(55)

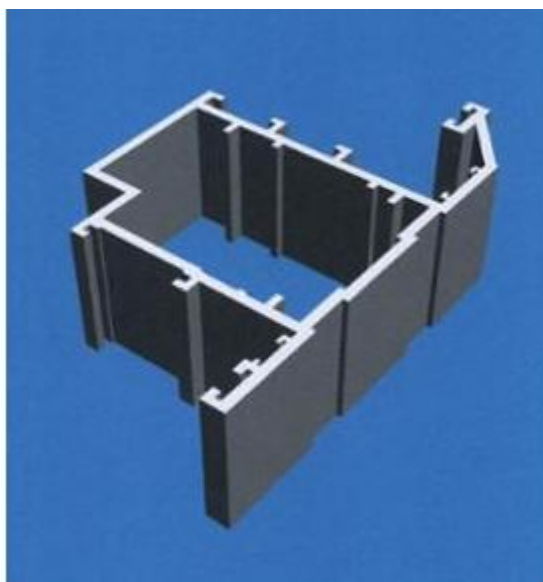

1.1

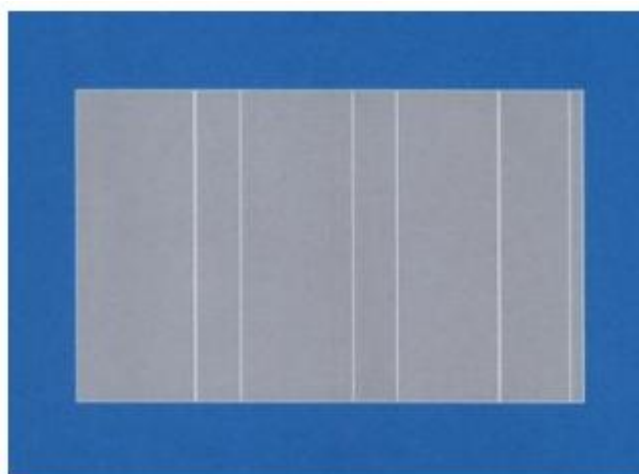

1.2

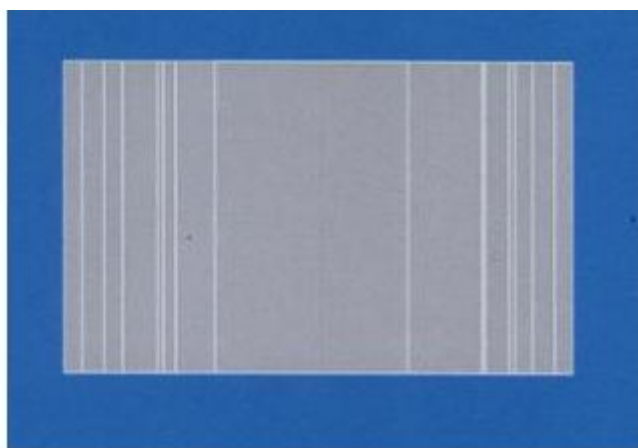

1.3

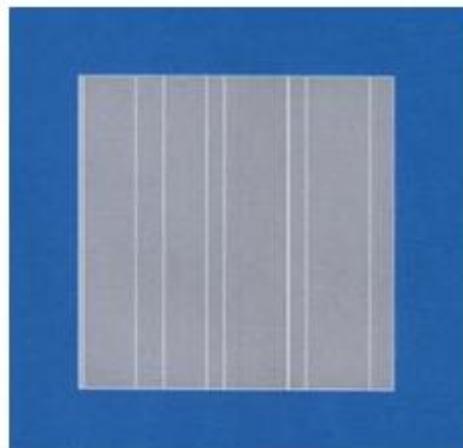

1.4



1.5

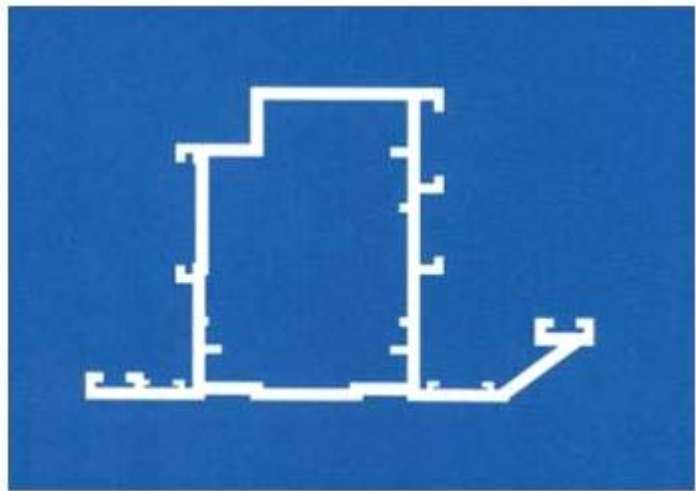

1.6

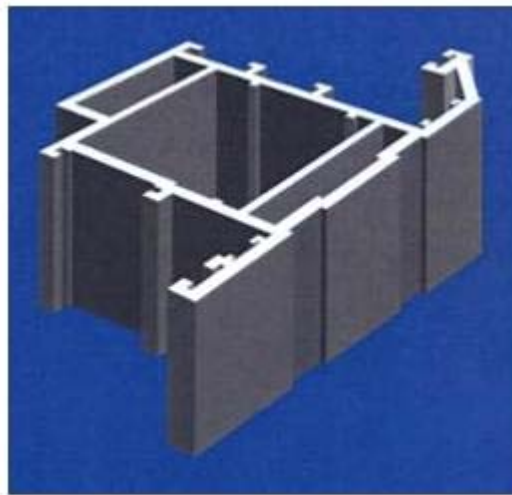

2.1

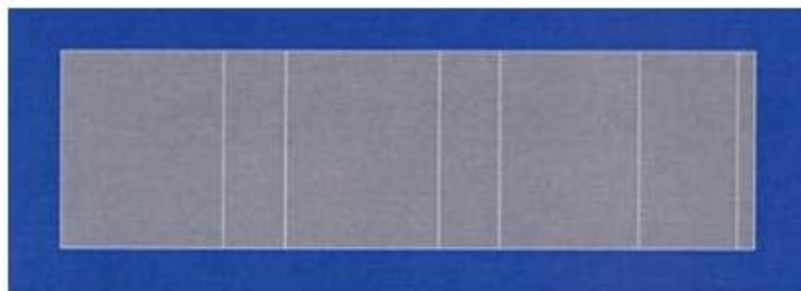

2.2

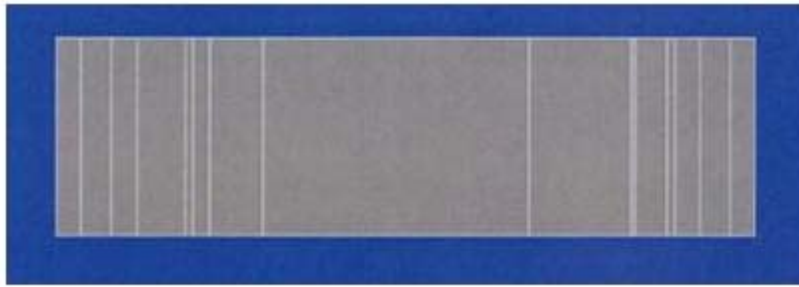

2.3

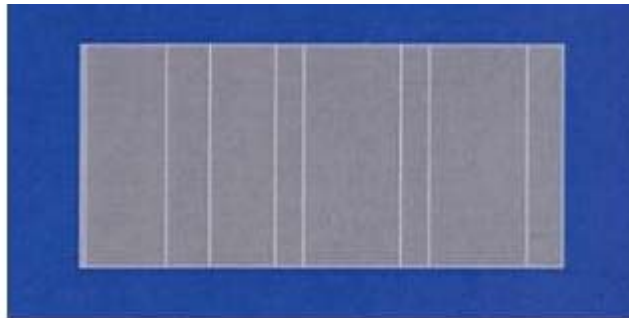

2.4

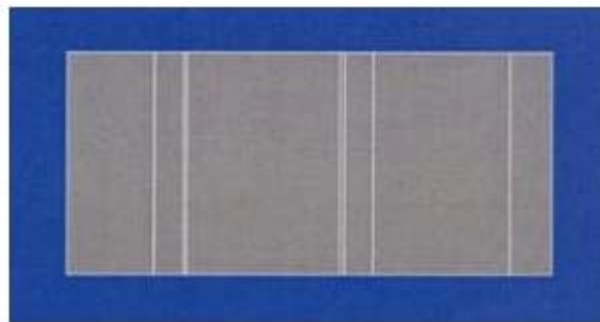

2.5

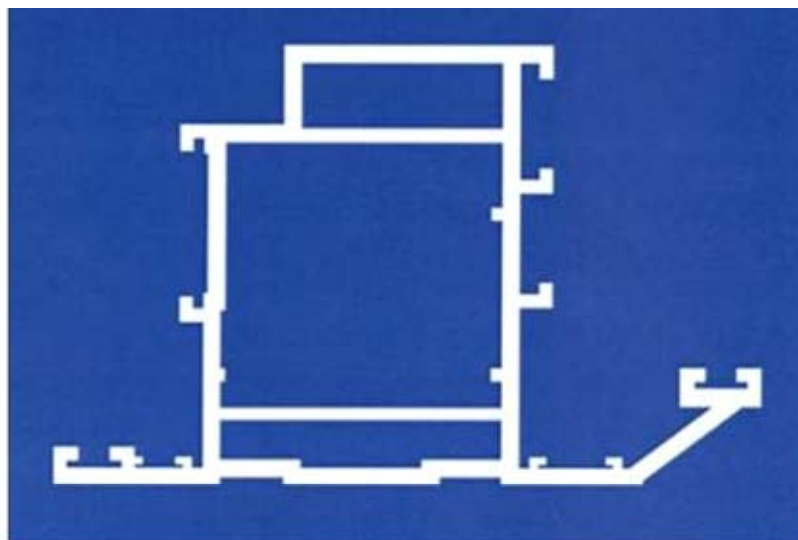

2.6

- (11) **3-0028889**
- (15) 08/08/2019 (51) 09-05
- (21) 3-2018-01742 (22) 15/08/2018
- (18) 15/08/2023
- (54) BAO GÓI SẢN PHẨM (28) 1
- (45) 25/09/2019 378B (43) 26/11/2018 368A
- CÔNG TY TNHH MỘT THÀNH VIÊN CHẾ BIẾN THỰC PHẨM HÀ CHI
- (73) (VN)
- Thôn Tranh Đẩu, xã Gia Xuyên, huyện Gia Lộc, tỉnh Hải Dương
- (72) Nguyễn Xuân Hùng (VN)
- (74) Công ty TNHH Sở hữu trí tuệ Bình Minh (SUNRISE IP CO.,LTD.)
- (55)



1.1



1.2

(11) **3-0028890**

(15) 08/08/2019

(21) 3-2018-01033

(18) 17/05/2023

(54) **BÀN CẦU**

(45) 25/09/2019 378B

(73) **CÔNG TY CỔ PHẦN SỨ VIGLACERA THANH TRÌ (VN)**

Đường Nguyễn Khoái, phường Thanh Trì, quận Hoàng Mai, thành phố Hà Nội

(72) Lê Hồng Thái (VN)

(55)

(51) 23-02

(22) 17/05/2018

(28) 1

(43) 27/08/2018 365A



1.1



1.2

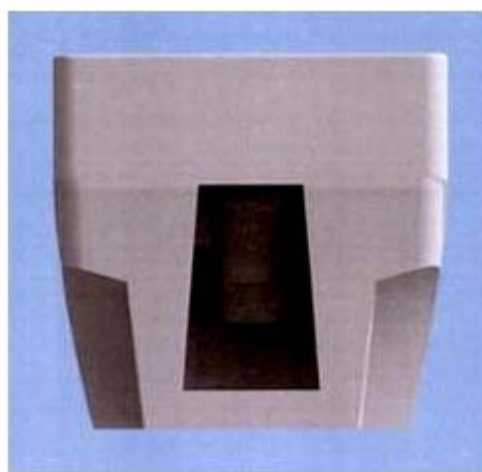

1.3



1.4

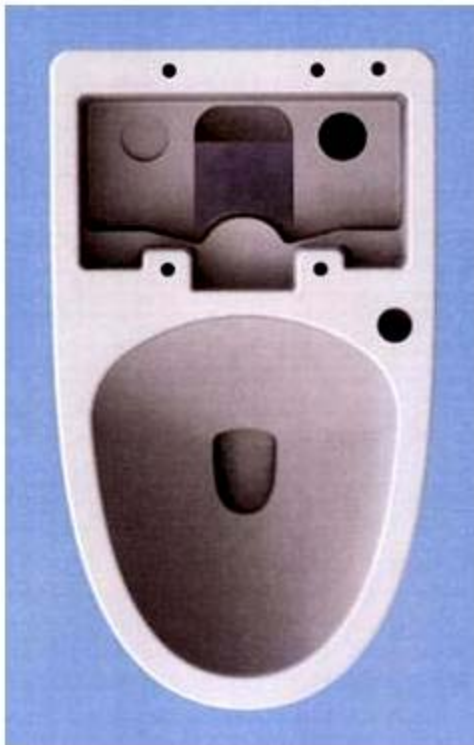

1.5



1.6

(11) **3-0028891**

(15) 08/08/2019

(21) 3-2018-01034

(18) 17/05/2023

(54) **BÀN CẦU**

(45) 25/09/2019 378B

(73) **CÔNG TY CỔ PHẦN SỨ VIGLACERA THANH TRÌ (VN)**

Đường Nguyễn Khoái, phường Thanh Trì, quận Hoàng Mai, thành phố Hà Nội

(72) **Lê Hồng Thái (VN)**

(55)

(51) 23-02

(22) 17/05/2018

(28) 1

(43) 27/08/2018 365A



1.1



1.2



1.3

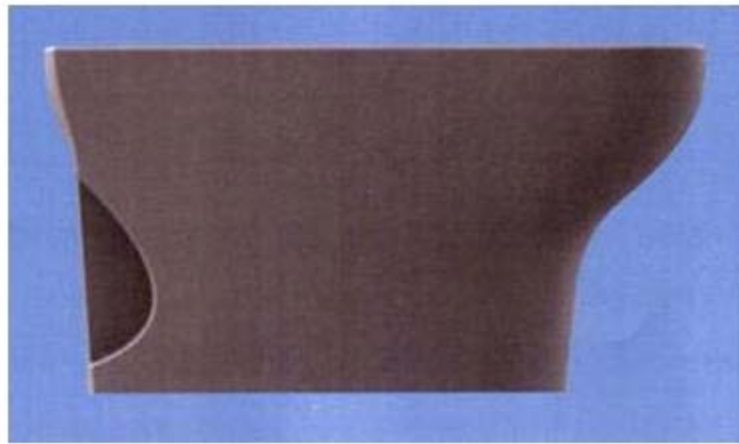

1.4



1.5

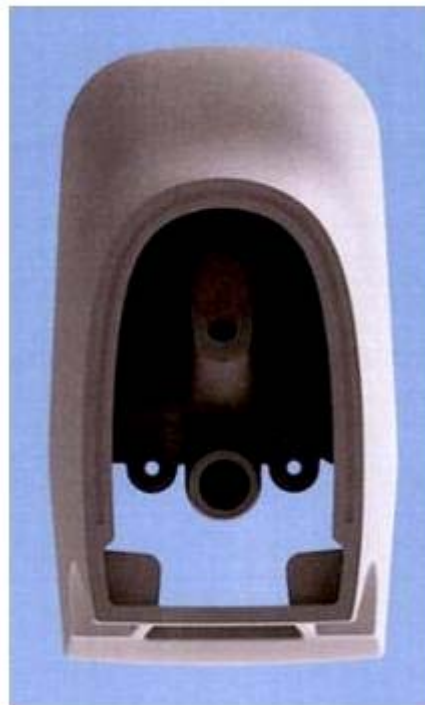

1.6



(11) **3-0028892**

(15) 08/08/2019

(21) 3-2018-01036

(18) 17/05/2023

(54) **BÀN CẦU**

(45) 25/09/2019 378B

(73) **CÔNG TY CỔ PHẦN SỨ VIGLACERA THANH TRÌ (VN)**

Đường Nguyễn Khoái, phường Thanh Trì, quận Hoàng Mai, thành phố Hà Nội

(72) **Lê Hồng Thái (VN)**

(55)

(51) 23-02

(22) 17/05/2018

(28) 1

(43) 27/08/2018 365A



1.1



1.2



1.3

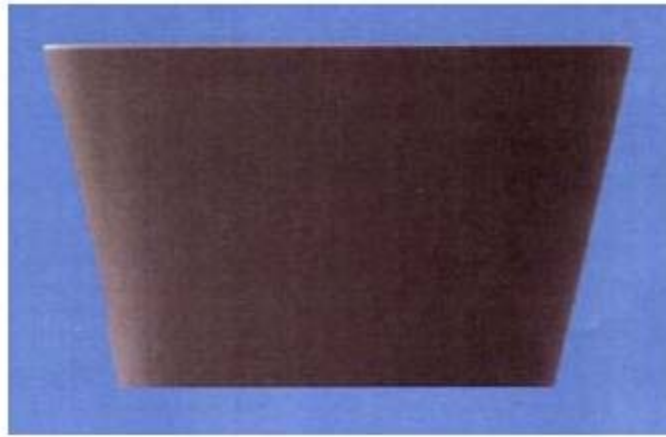

1.4



1.5



1.6

(11) **3-0028893**

(15) 08/08/2019

(21) 3-2018-01037

(18) 17/05/2023

(54) **BÀN CẦU**

(45) 25/09/2019 378B

(73) **CÔNG TY CỔ PHẦN SỨ VIGLACERA THANH TRÌ (VN)**

Đường Nguyễn Khoái, phường Thanh Trì, quận Hoàng Mai, thành phố Hà Nội

(72) **Lê Hồng Thái (VN)**

(55)

(51) 23-02

(22) 17/05/2018

(28) 1

(43) 27/08/2018 365A



1.1



1.2



1.3

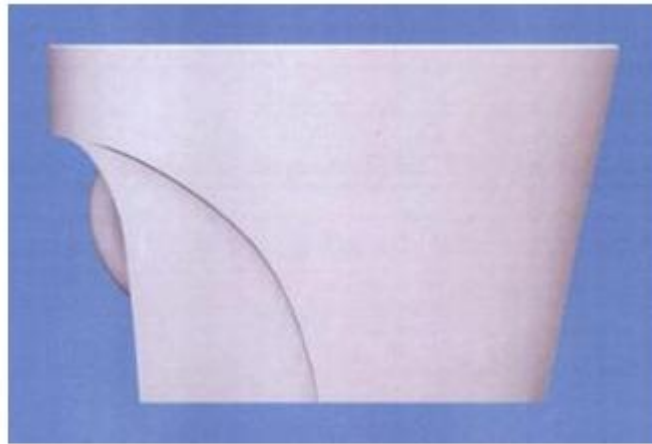

1.4



1.5



1.6

(11) **3-0028894**

(15) 08/08/2019

(21) 3-2018-01038

(18) 17/05/2023

(54) **BÀN CẦU**

(45) 25/09/2019 378B

(73) **CÔNG TY CỔ PHẦN SỨ VIGLACERA THANH TRÌ (VN)**

Đường Nguyễn Khoái, phường Thanh Trì, quận Hoàng Mai, thành phố Hà Nội

(72) **Lê Hồng Thái (VN)**

(55)

(51) 23-02

(22) 17/05/2018

(28) 1

(43) 27/08/2018 365A



1.1

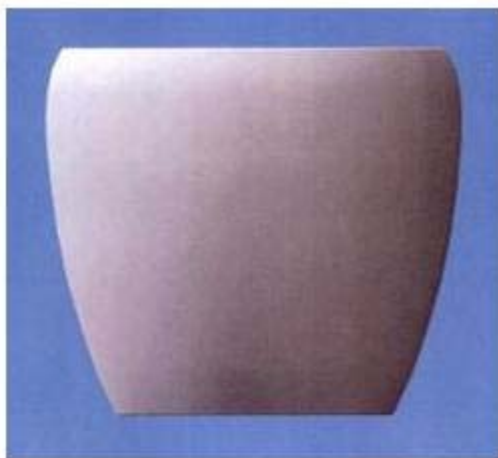

1.2



1.3

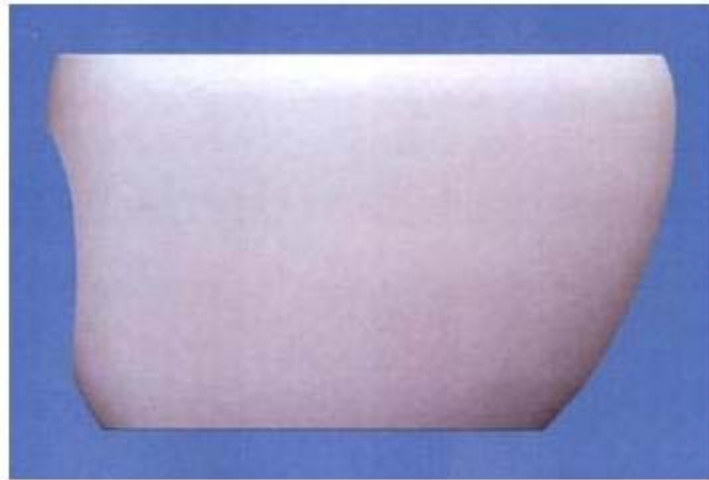

1.4



1.5

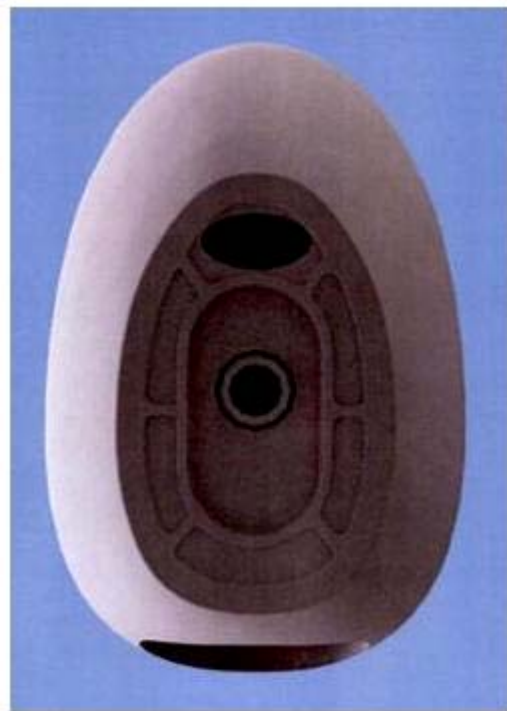

1.6

(11) **3-0028895**

(15) 08/08/2019

(21) 3-2018-01035

(18) 17/05/2023

(54) **BÀN CẦU**

(45) 25/09/2019 378B

(73) **CÔNG TY CỔ PHẦN SỨ VIGLACERA THANH TRÌ (VN)**

Đường Nguyễn Khoái, phường Thanh Trì, quận Hoàng Mai, thành phố Hà Nội

(72) Lê Hồng Thái (VN)

(55)

(51) 23-02

(22) 17/05/2018

(28) 1

(43) 27/08/2018 365A



1.1



1.2



1.3

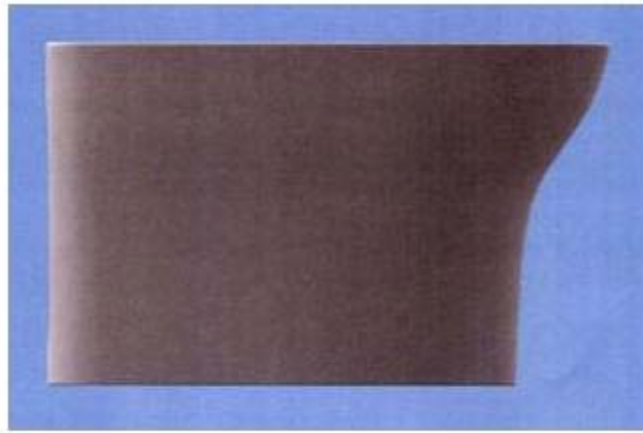

1.4



1.5



1.6



(11) **3-0028896**

(15) 08/08/2019

(21) 3-2018-01172

(18) 05/06/2023

(54) CHAI

(45) 25/09/2019 378B

(51) 09-01

(22) 05/06/2018

(28) 2

(43) 25/09/2018 366A

(73) CÔNG TY TRÁCH NHIỆM HỮU HẠN ĐẦU TƯ & PHÁT TRIỂN BSB (VN),  
551 đường Rừng Sác, ấp Bình An, xã Bình Khánh, huyện Cần Giờ, thành phố Hồ Chí Minh

(72) Nguyễn Việt Hùng (VN)

(74) Công ty Cổ phần Sở hữu công nghiệp INVESTIP (INVESTIP)

(55)



1.1

1.2

1.3

1.4

1.5



1.6

1.7



2.1



2.2



2.3



2.4



2.5



2.6



2.7

- (11) **3-0028897**
- (15) 08/08/2019 (51) 09-03
- (21) 3-2018-01376 (22) 04/07/2018
- (18) 04/07/2023
- (54) **HỘP ĐỰNG THUỐC** (28) 1
- (45) 25/09/2019 378B (43) 25/10/2018 367A
- (73) **BOSTON PHARMACEUTICAL, INC (US)**  
12241 Sun Grove St, Garden Grove, CA 92840, United States of America
- (72) Lương Đăng Khoa (VN)
- (74) Công ty Cổ phần Sở hữu công nghiệp INVESTIP (INVESTIP)
- (55)



1.1

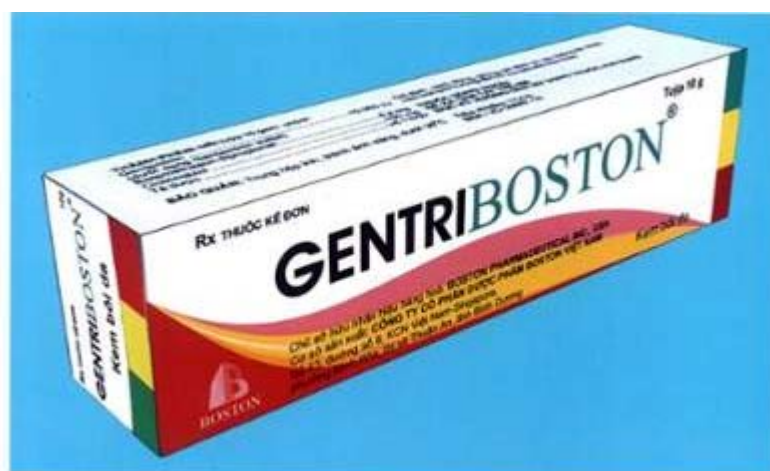

1.2

- (11) **3-0028898**  
(15) 09/08/2019 (51) 09-01  
(21) 3-2017-01956 (22) 28/09/2017  
(18) 28/09/2022  
(54) CHAI (28) 1  
(45) 25/09/2019 378B (43) 26/03/2018 360A  
(73) CÔNG TY CỔ PHẦN SỮA VIỆT NAM (VINAMILK) (VN)  
Số 10, đường Tân Trào, phường Tân Phú, quận 7, thành phố Hồ Chí Minh  
(72) Mai Kiều Liên (VN)  
(74) Công ty Cổ phần Sở hữu công nghiệp INVESTIP (INVESTIP)  
(55)

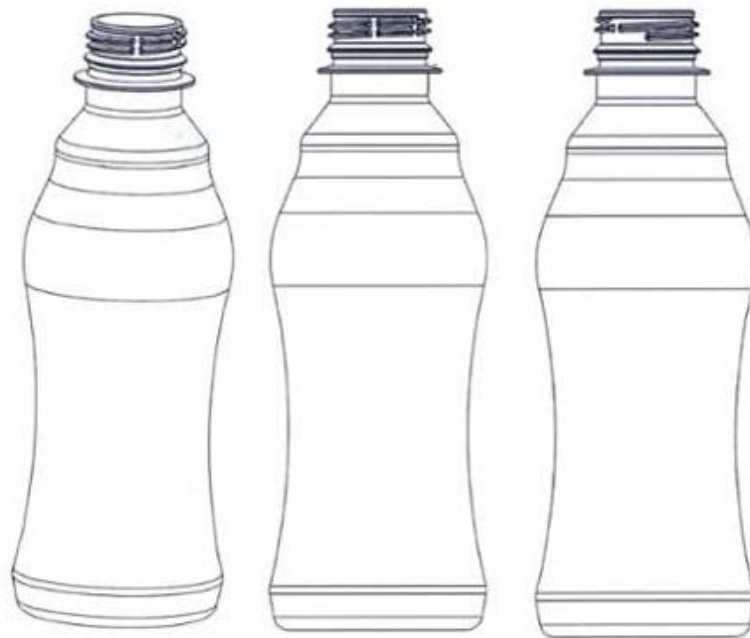

1.1

1.2

1.3

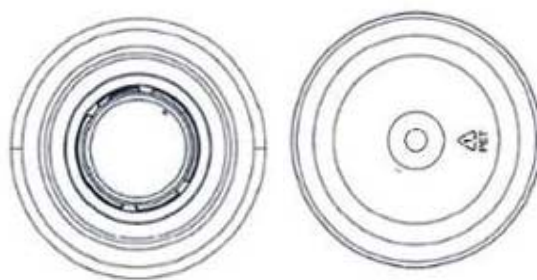

1.4

1.5

(11) **3-0028899**

(15) 09/08/2019

(21) 3-2018-00083

(18) 12/01/2023

(54) **CẤU KIỆN KÈ TƯỜNG GÓC**

(45) 25/09/2019 378B

(73) **CÔNG TY TNHH THOÁT NƯỚC VÀ PHÁT TRIỂN ĐÔ THỊ TỈNH BR-VT  
(BUSADCO) (VN)**

Số 6, đường 3/2, phường 8, thành phố Vũng Tàu, tỉnh Bà Rịa - Vũng Tàu

(72) Hoàng Đức Thảo (VN)

(55)

(51) 25-02

(22) 12/01/2018

(28) 2

(43) 27/08/2018 365A

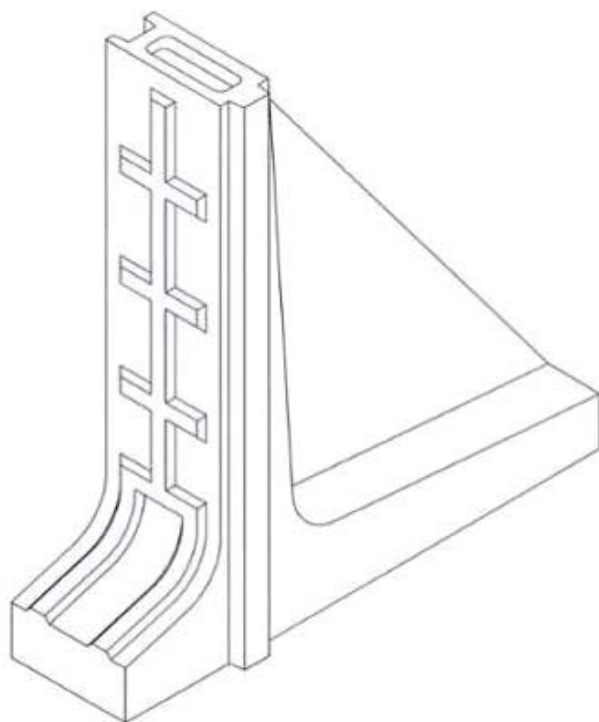

1.1

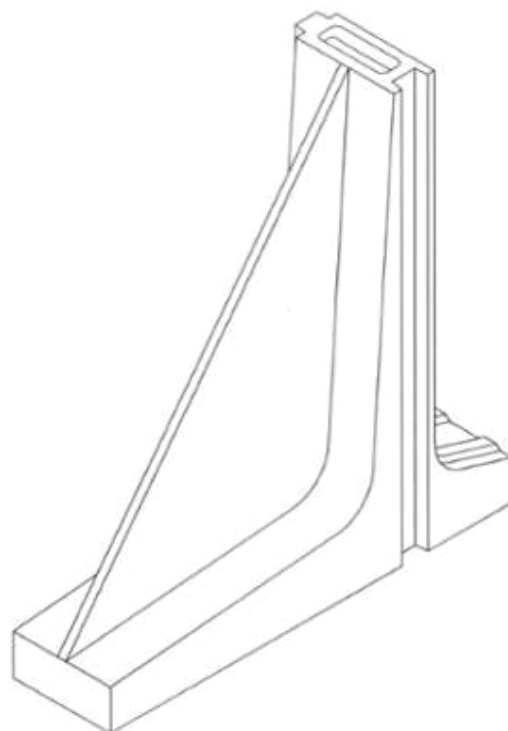

1.2

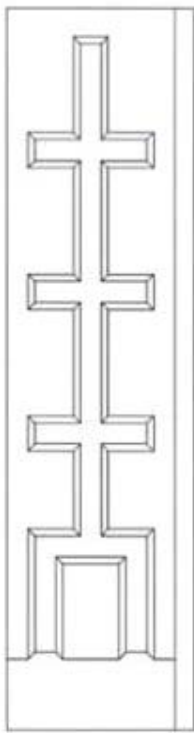

1.3



1.4

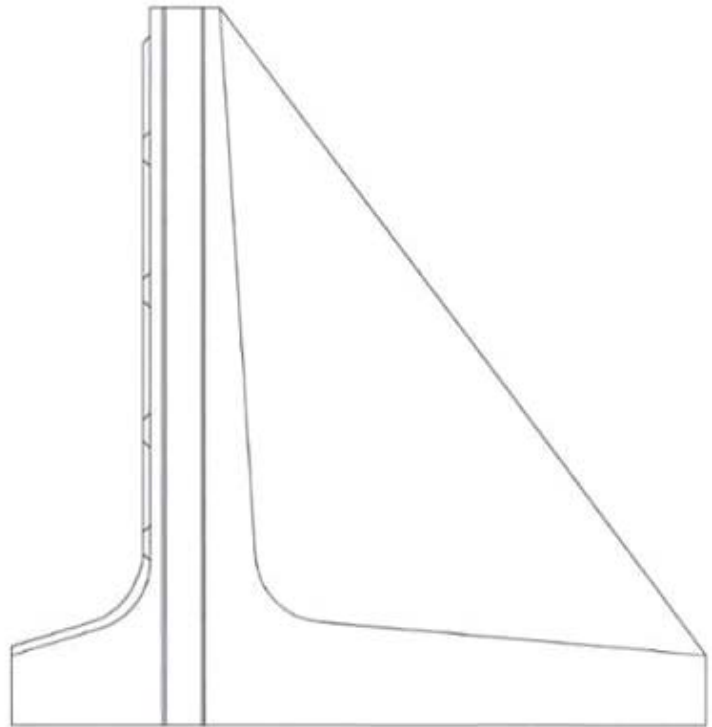

1.5

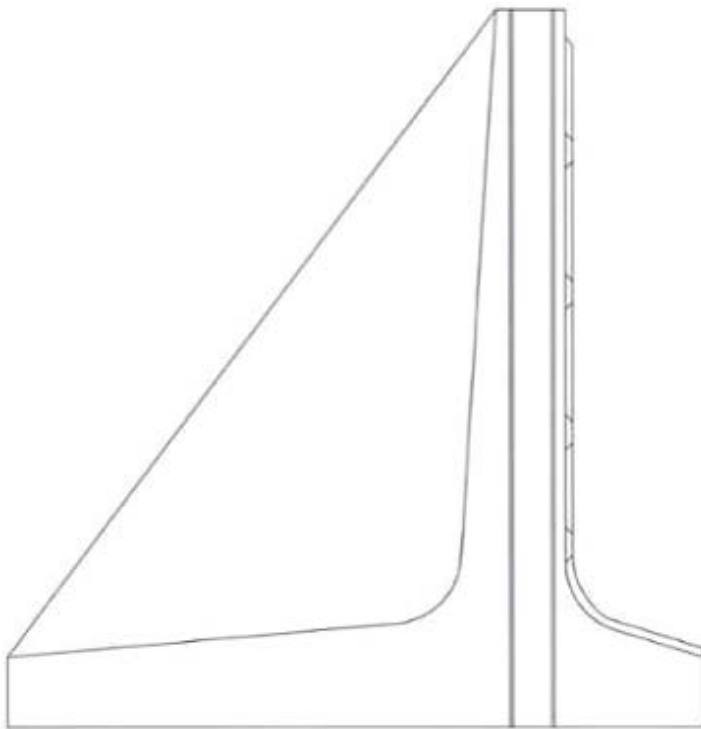

1.6

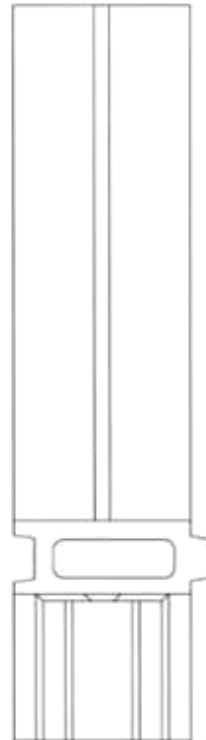

1.7

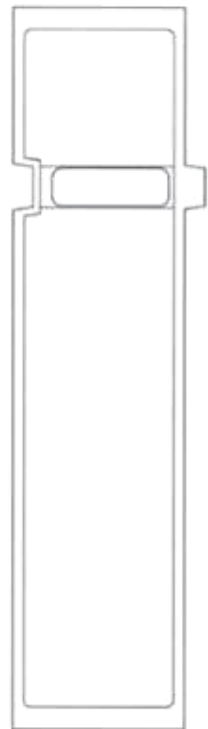

1.8

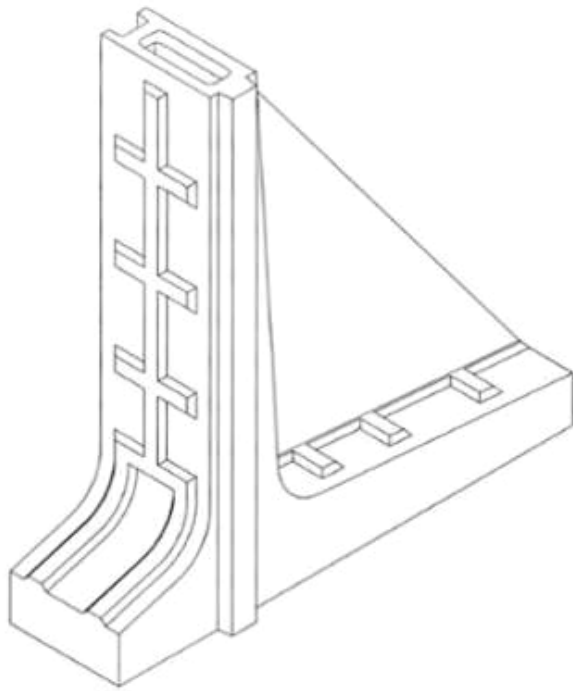

2.1

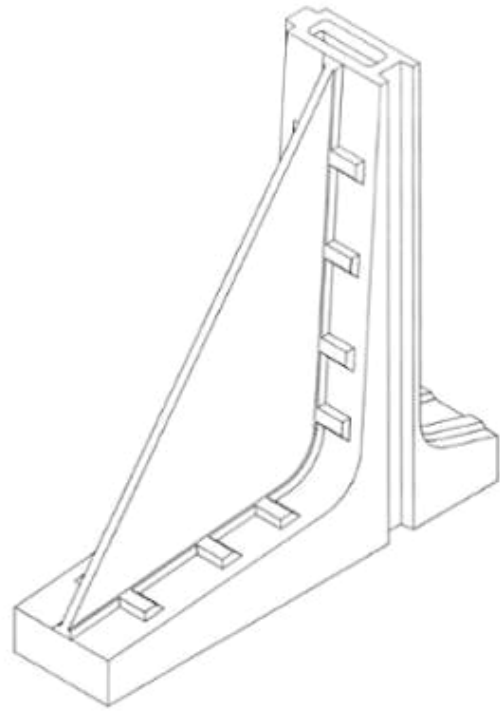

2.2

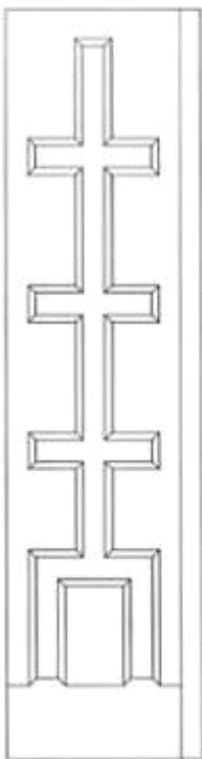

2.3

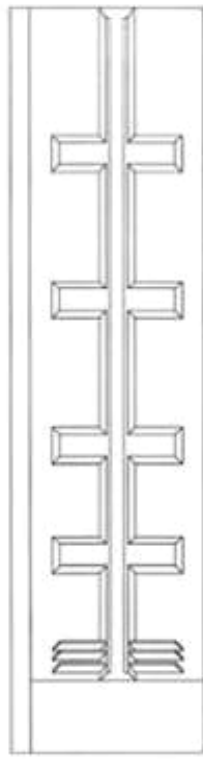

2.4

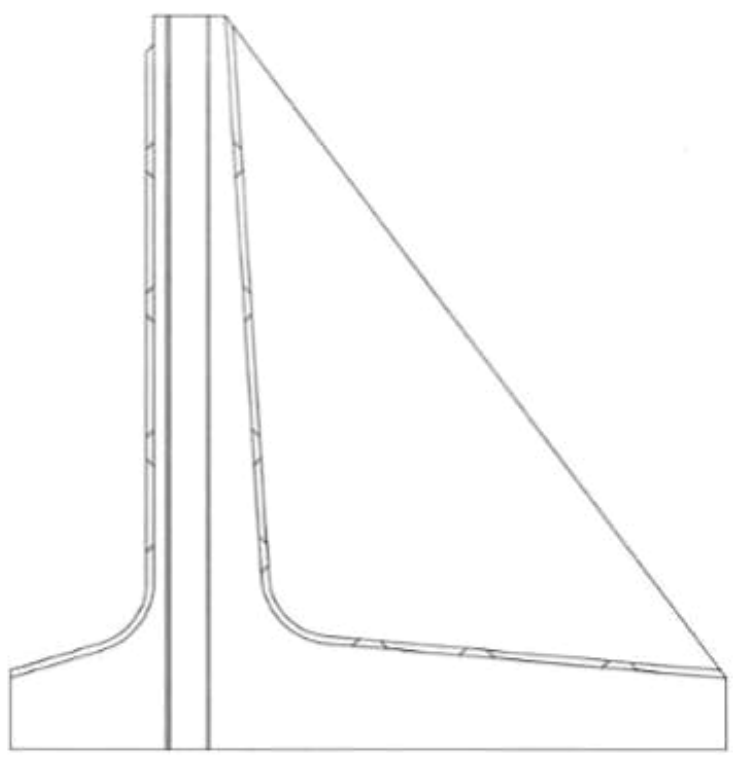

2.5

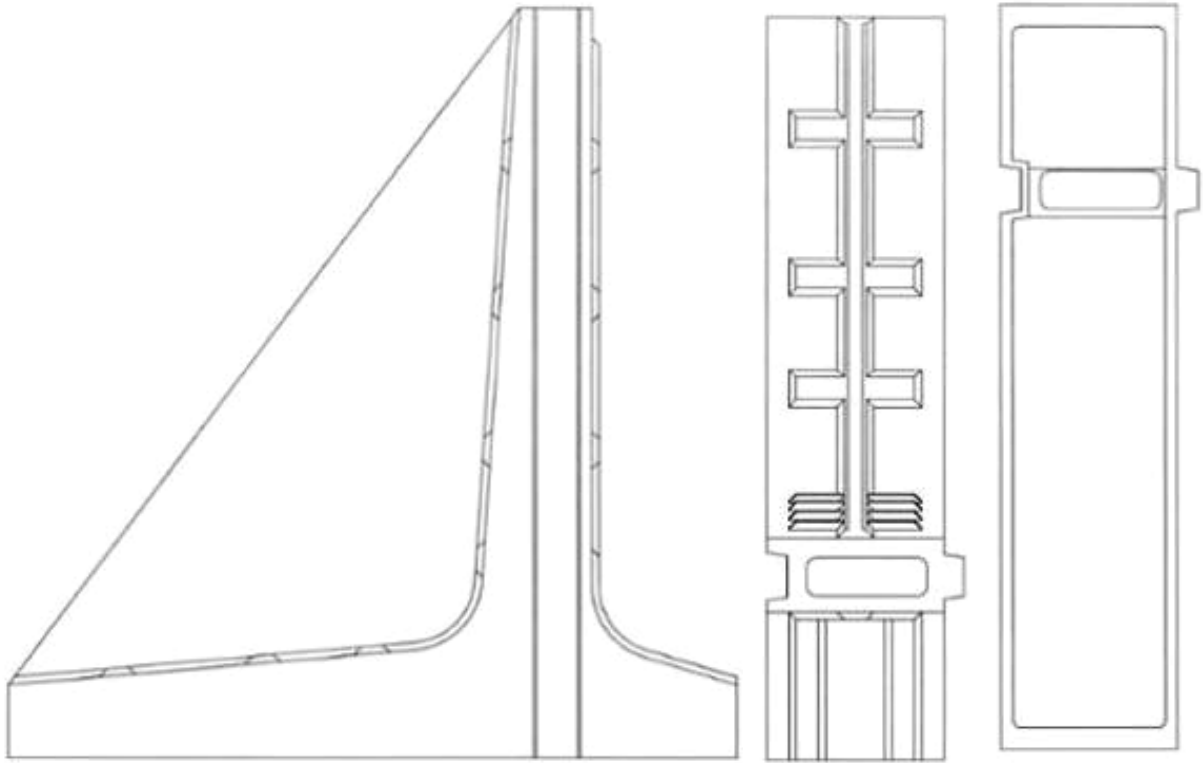

2.6

2.7

2.8



(11) **3-0028900**

(15) 09/08/2019

(21) 3-2018-00997

(18) 11/05/2023

(54) CẤU KIỆN TÂM TƯỜNG GÓC (28) 1

(45) 25/09/2019 378B

(51) 25-02

(22) 11/05/2018

(43) 27/08/2018 365A

(73) CÔNG TY TNHH THOÁT NƯỚC VÀ PHÁT TRIỂN ĐÔ THỊ TỈNH BR-VT  
(BUSADCO) (VN)

Số 6, đường 3/2, phường 8, thành phố Vũng Tàu, tỉnh Bà Rịa - Vũng Tàu

(72) Hoàng Đức Thảo (VN)

(55)

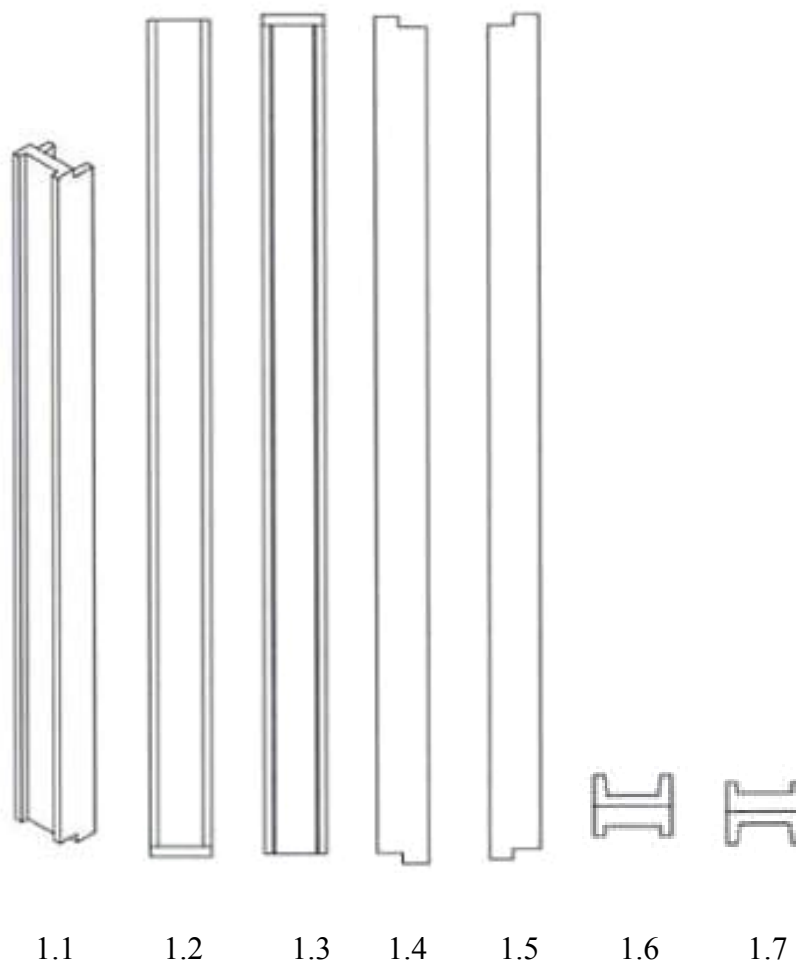

(11) **3-0028901**

(15) 09/08/2019

(51) 25-02

(21) 3-2018-00998

(22) 11/05/2018

(18) 11/05/2023

(54) **CÁU KIỆN TẮM TƯỜNG GÓC** (28) 1

(45) 25/09/2019 378B

(43) 27/08/2018 365A

(73) **CÔNG TY TNHH THOÁT NƯỚC VÀ PHÁT TRIỂN ĐÔ THỊ TỈNH BR-VT**  
**(BUSADCO) (VN)**

Số 6, đường 3/2, phường 8, thành phố Vũng Tàu, tỉnh Bà Rịa - Vũng Tàu

(72) Hoàng Đức Thảo (VN)

(55)

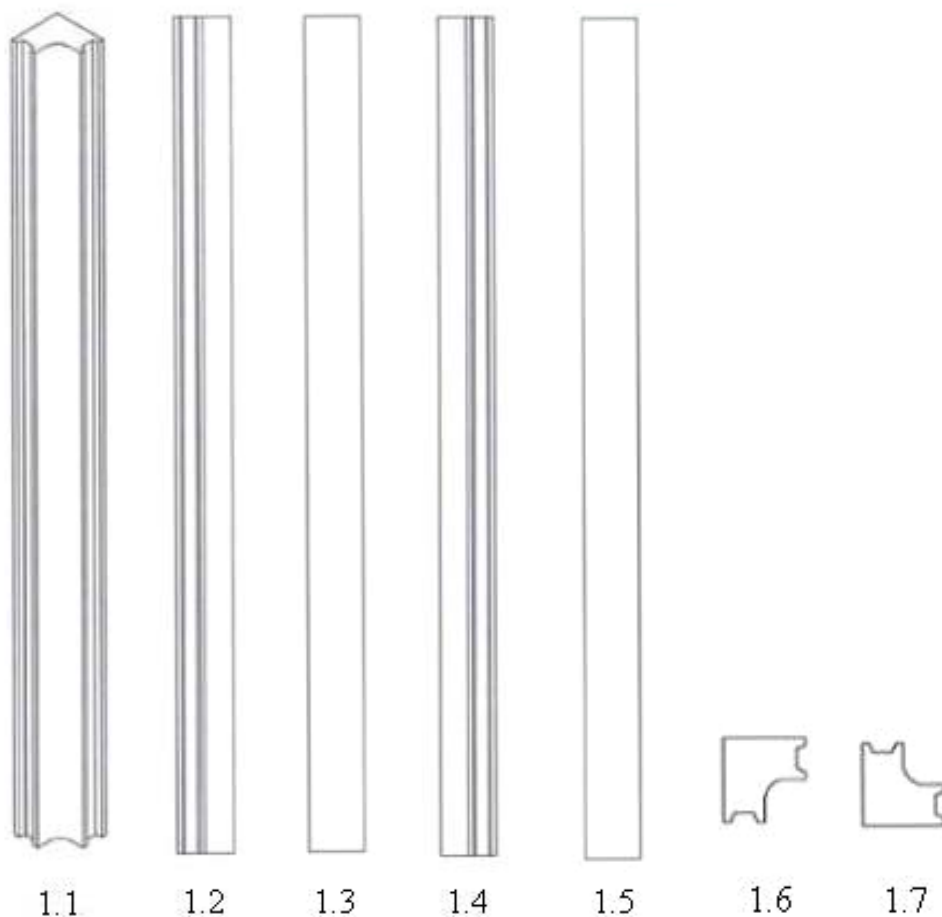

(11) **3-0028902**

(15) 09/08/2019

(21) 3-2018-00999

(18) 11/05/2023

(54) **CẤU KIỆN MÓNG KÈ GÓC**

(45) 25/09/2019 378B

(73) **CÔNG TY TNHH THOÁT NƯỚC VÀ PHÁT TRIỂN ĐÔ THỊ TỈNH BR-VT  
(BUSADCO) (VN)**

Số 6, đường 3/2, phường 8, thành phố Vũng Tàu, tỉnh Bà Rịa - Vũng Tàu

(72) Hoàng Đức Thảo (VN)

(55)

(51) 25-02

(22) 11/05/2018

(28) 1

(43) 27/08/2018 365A

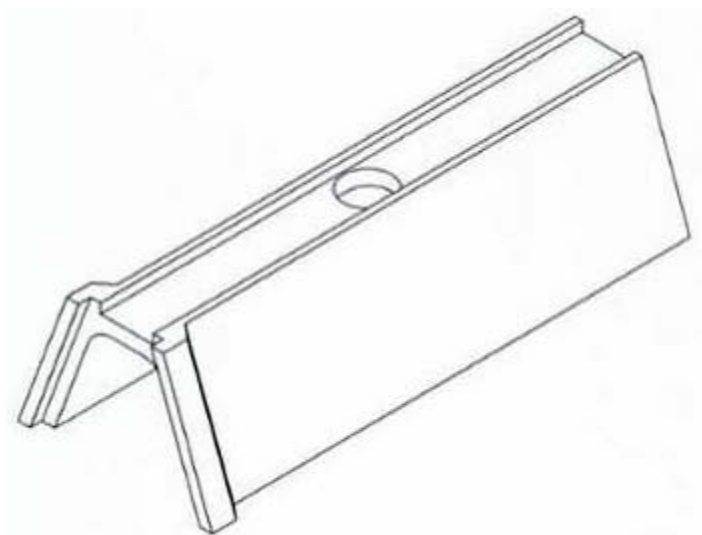

1.1



1.2



1.3



1.4



1.5

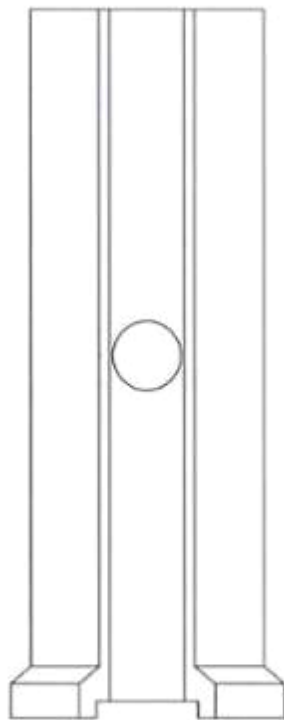

1.6

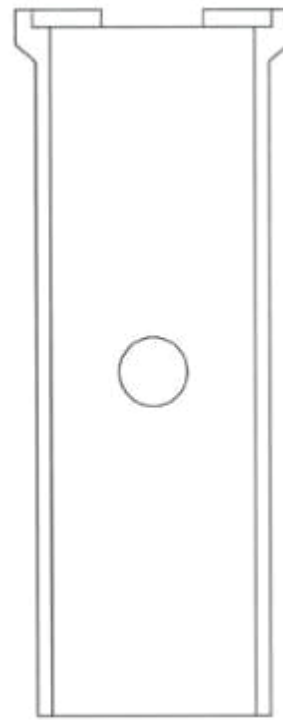

1.7

(11) 3-0028903

(15) 09/08/2019

(21) 3-2018-00721

(18) 11/04/2023

(54) CAN

(45) 25/09/2019 378B

(51) 09-02

(22) 11/04/2018

(28) 1

(43) 25/07/2018 364A

(73) CÔNG TY TNHH SẢN XUẤT THƯƠNG MẠI NHỚT THỊNH PHÁT (VN)  
6E2 đường Hà Huy Giáp, khu biệt thự Thạnh Xuân, khu phố 1, phường Thạnh  
Xuân, quận 12, thành phố Hồ Chí Minh

(72) Nguyễn Ngọc Hà Đô (VN)

(55)



1.1



1.2



1.3



1.4



1.5



1.6

- (11) **3-0028904**  
(15) 09/08/2019 (51) 19-06  
(21) 3-2018-00762 (22) 16/04/2018  
(18) 16/04/2023  
(54) BÚT (28) 1  
(30) DM/098443 07/11/2017 WO;  
(45) 25/09/2019 378B (43) 25/10/2018 367A  
(73) KOTOBUKI & CO., LTD. (JP)  
138 Kujirai, Kawagoe-shi, Saitama-ken, Japan  
(72) NAKATA, Takaaki (JP)  
(74) Công ty TNHH một thành viên Sở hữu trí tuệ VCCI (VCCI-IP CO.,LTD)  
(55)

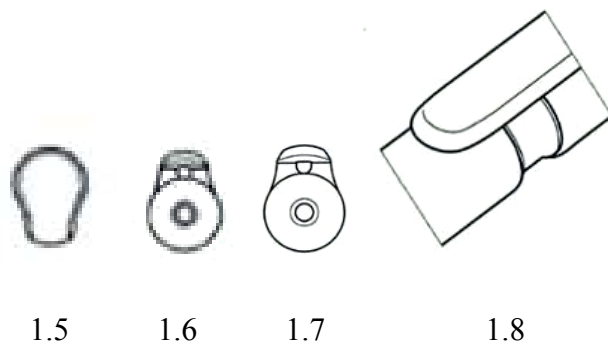
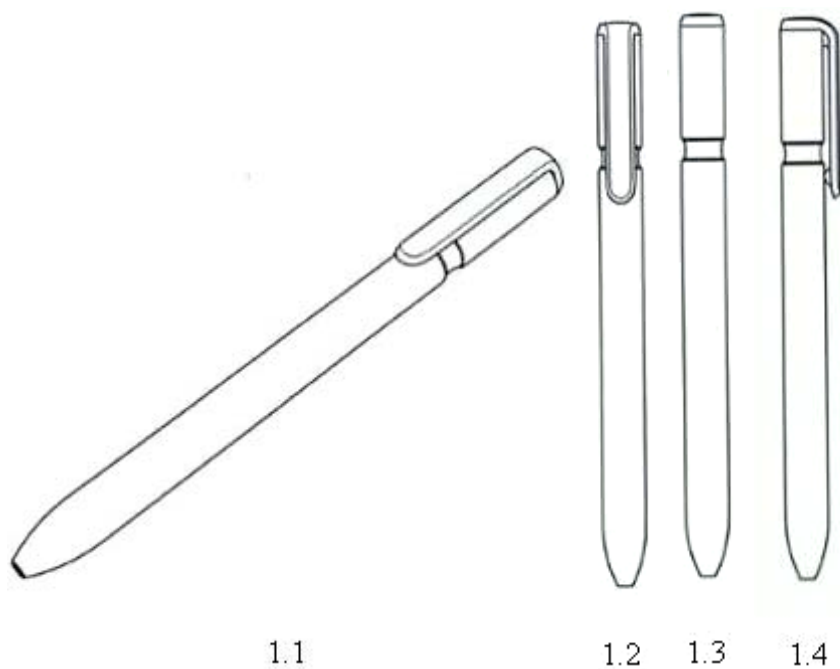

- (11) **3-0028905**  
(15) 09/08/2019 (51) 09-01  
(21) 3-2018-00839 (22) 23/04/2018  
(18) 23/04/2023  
(54) CHAI (28) 1  
(45) 25/09/2019 378B (43) 25/07/2018 364A  
(73) HỢP TÁC XÃ HOÀ THÀNH (VN)  
Áp Nam, xã Hòa Long, thành phố Bà Rịa, tỉnh Bà Rịa - Vũng Tàu  
(72) Nguyễn Vĩnh Lộc (VN)  
(74) Công ty TNHH Tư vấn ALIATLEGAL (ALIATLEGAL CO., LTD.)  
(55)



(11) **3-0028906**

(15) 09/08/2019

(21) 3-2018-01000

(18) 11/05/2023

(54) **CẤU KIỆN MÓNG KÈ GÓC**

(45) 25/09/2019 378B

(73) **CÔNG TY TNHH THOÁT NƯỚC VÀ PHÁT TRIỂN ĐÔ THỊ TỈNH BR-VT  
(BUSADCO) (VN)**

Số 6, đường 3/2, phường 8, thành phố Vũng Tàu, tỉnh Bà Rịa - Vũng Tàu

(72) Hoàng Đức Thảo (VN)

(55)

(51) 25-02

(22) 11/05/2018

(28) 1

(43) 27/08/2018 365A

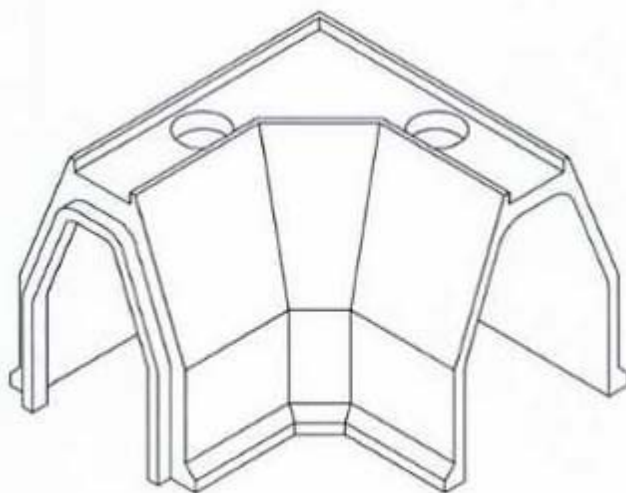

1.1

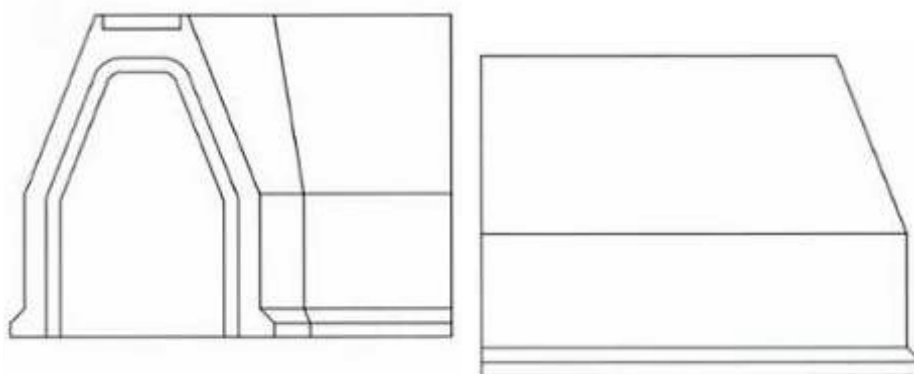

1.2

1.3



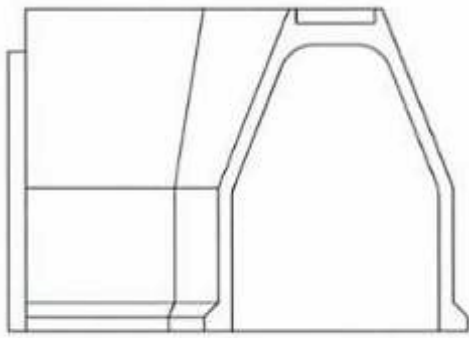

1.4

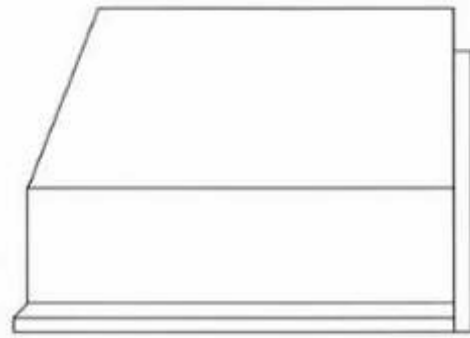

1.5

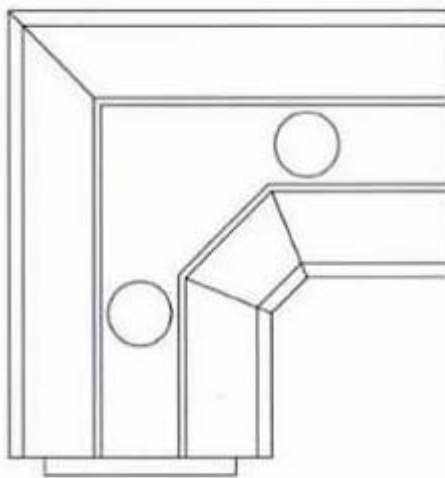

1.6

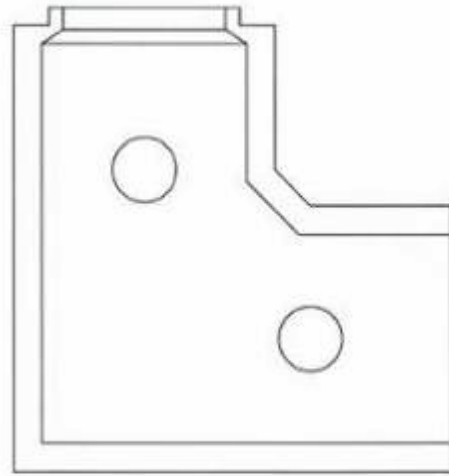

1.7

- (11) **3-0028907**  
(15) 09/08/2019 (51) 21-01  
(21) 3-2018-01747 (22) 15/08/2018  
(18) 15/08/2023  
(54) MẢNH GHÉP HÌNH (28) 1  
(45) 25/09/2019 378B (43) 26/11/2018 368A  
(73) NGUYỄN TRƯỜNG GIANG (VN)  
21B/12 Nguyễn Đình Chiểu, phường ĐaKao, quận 1, thành phố Hồ Chí Minh  
(72) Nguyễn Trường Giang (VN)  
(74) Công ty TNHH Dịch vụ thương mại và sở hữu công nghiệp Song Ngọc (I.P.T.S.)  
(55)

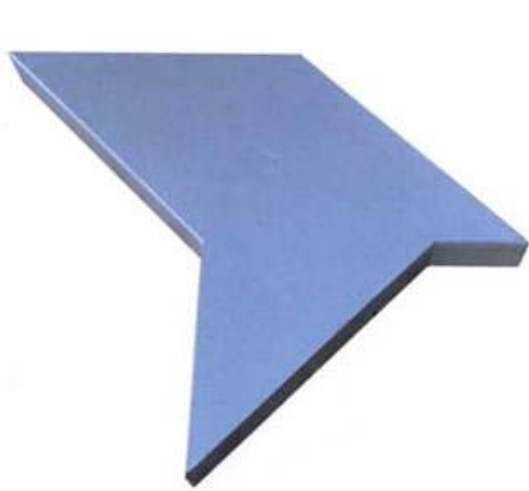

1.1

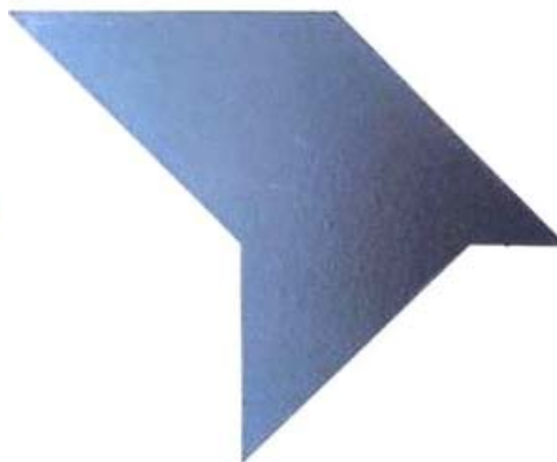

1.2



1.3



1.4

(11) **3-0028908**

(15) 09/08/2019

(21) 3-2018-00051

(18) 10/01/2023

(54) TƯỜNG HẮT SÓNG

(45) 25/09/2019 378B

(73) CÔNG TY TNHH THOÁT NƯỚC VÀ PHÁT TRIỂN ĐÔ THỊ TỈNH BR-VT  
(BUSADCO) (VN)

Số 6, đường 3/2, phường 8, thành phố Vũng Tàu, tỉnh Bà Rịa - Vũng Tàu

(72) Hoàng Đức Thảo (VN)

(55)

(51) 25-02

(22) 10/01/2018

(28) 1

(43) 27/08/2018 365A

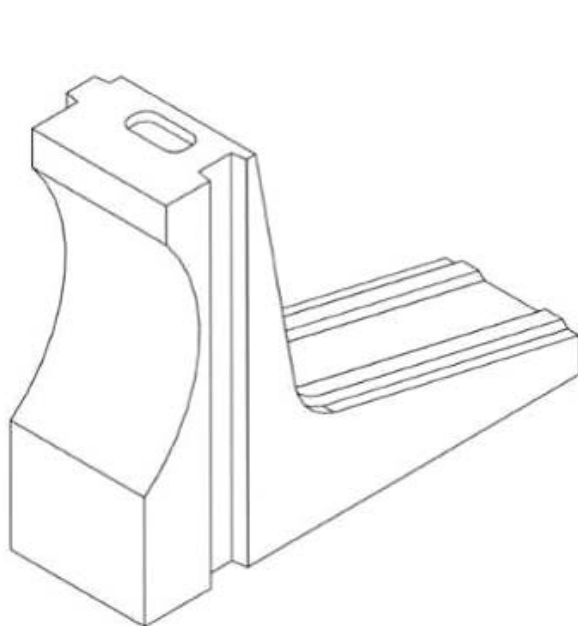

1.1

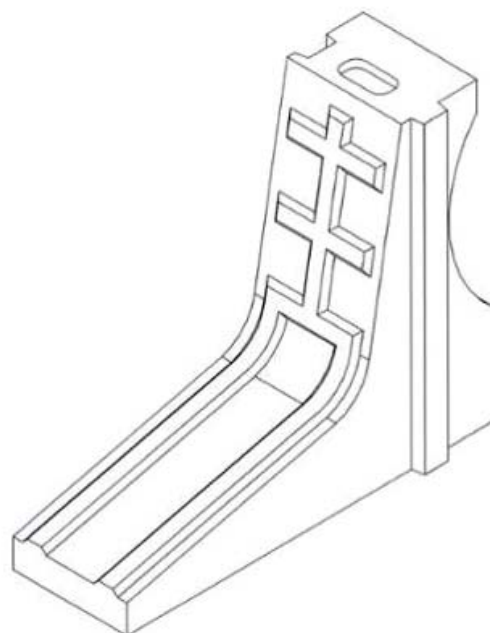

1.2

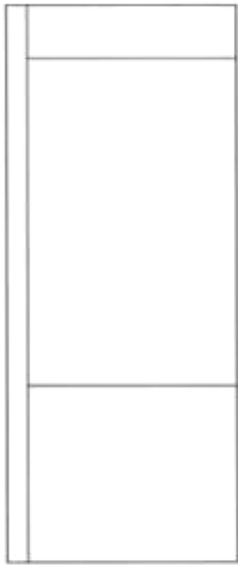

1.3

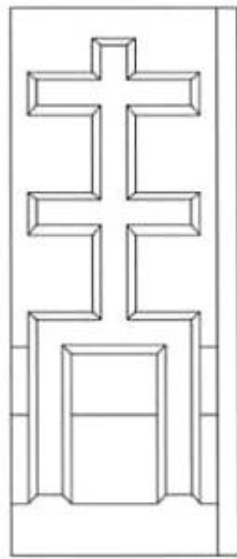

1.4

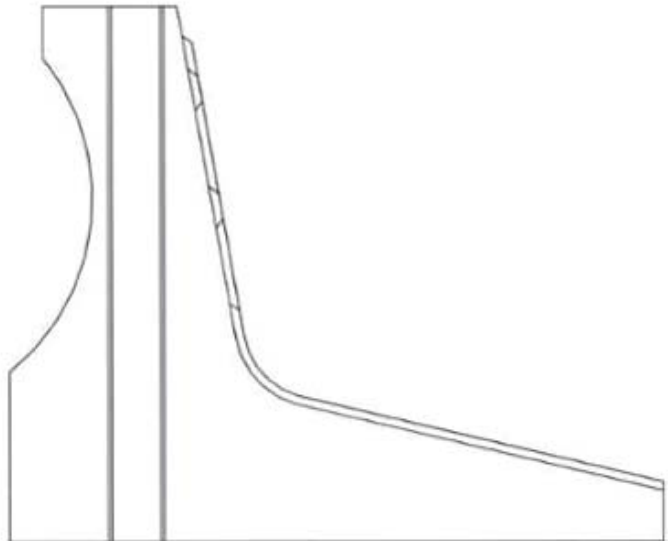

1.5

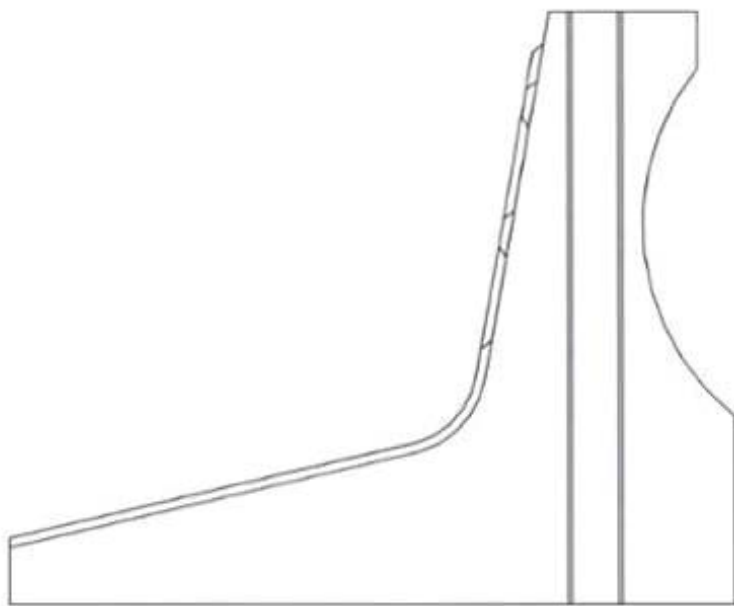

1.6

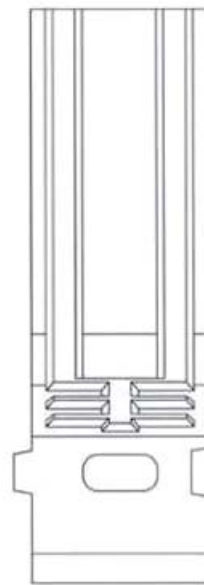

1.7

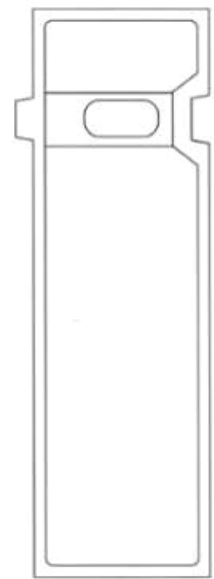

1.8

(11) **3-0028909**

(15) 09/08/2019

(21) 3-2018-00055

(18) 10/01/2023

(54) **CẤU KIỆN KÈ LẮP GHÉP**

(45) 25/09/2019 378B

(73) **CÔNG TY TNHH THOÁT NƯỚC VÀ PHÁT TRIỂN ĐÔ THỊ TỈNH BR-VT  
(BUSADCO) (VN)**

Số 6, đường 3/2, phường 8, thành phố Vũng Tàu, tỉnh Bà Rịa - Vũng Tàu

(72) Hoàng Đức Thảo (VN)

(55)

(51) 25-02

(22) 10/01/2018

(28) 1

(43) 26/11/2018 368A

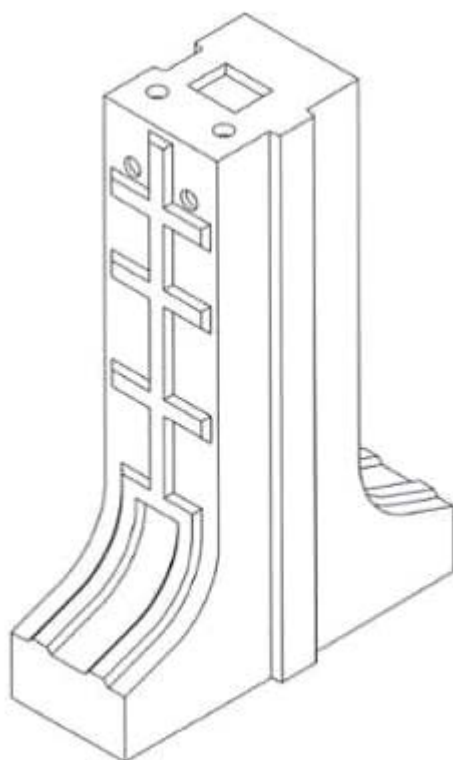

1.1

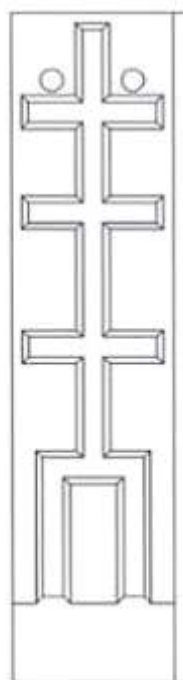

1.2

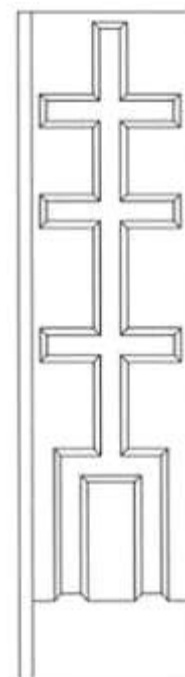

1.3

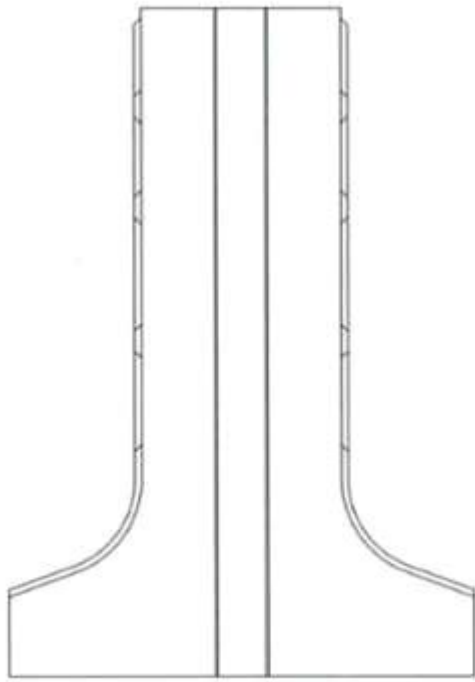

1.4

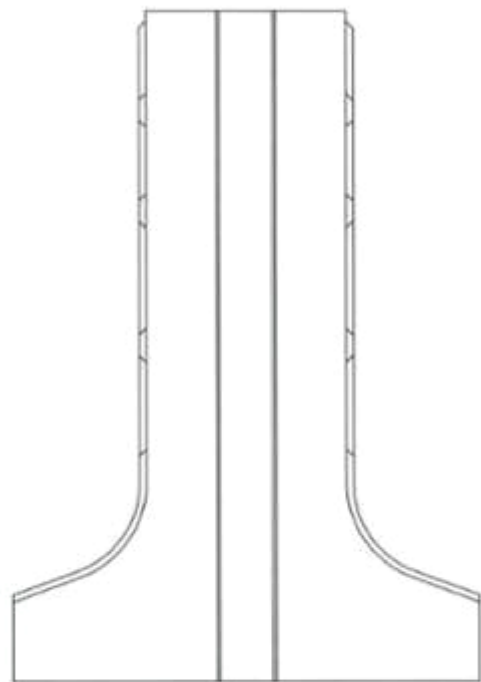

1.5

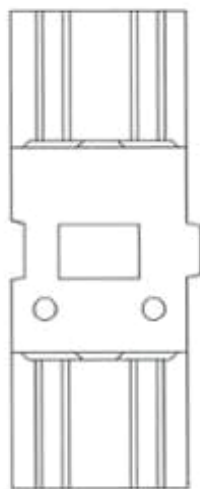

1.6

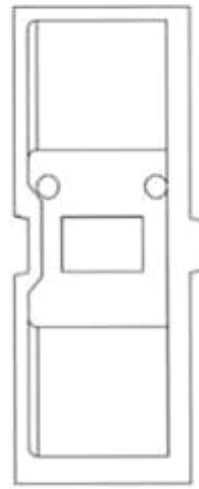

1.7

- (11) **3-0028910**  
(15) 09/08/2019 (51) 09-03  
(21) 3-2018-01681 (22) 09/08/2018  
(18) 09/08/2023  
(54) HỘP (28) 1  
(45) 25/09/2019 378B (43) 26/11/2018 368A  
(73) CÔNG TY TNHH NGA HẢI (VN)  
Xã Đồng Hướng, huyện Kim Sơn, tỉnh Ninh Bình  
(72) Hà Thị Nga (VN)  
(74) Công ty TNHH Tư vấn ALIATLEGAL (ALIATLEGAL CO., LTD.)  
(55)



1.1



1.2

(11) **3-0028911**

(15) 09/08/2019

(21) 3-2018-01797

(18) 20/08/2023

(54) NHÀ LƯỚI

(45) 25/09/2019 378B

VŨ NAM TIẾN (VN)

(73) Số 114, đường Hải Thượng Lãn Ông, phố Phúc Thiện, phường Phúc Thành, thành phố Ninh Bình, tỉnh Ninh Bình

(72) Vũ Nam Tiến (VN)

(74) Công ty TNHH Tư vấn ALIATLEGAL (ALIATLEGAL CO., LTD.)

(55)

(51) 25-03

(22) 20/08/2018

(28) 1

(43) 25/10/2018 367A



1.1



1.2



1.3



1.4



1.5



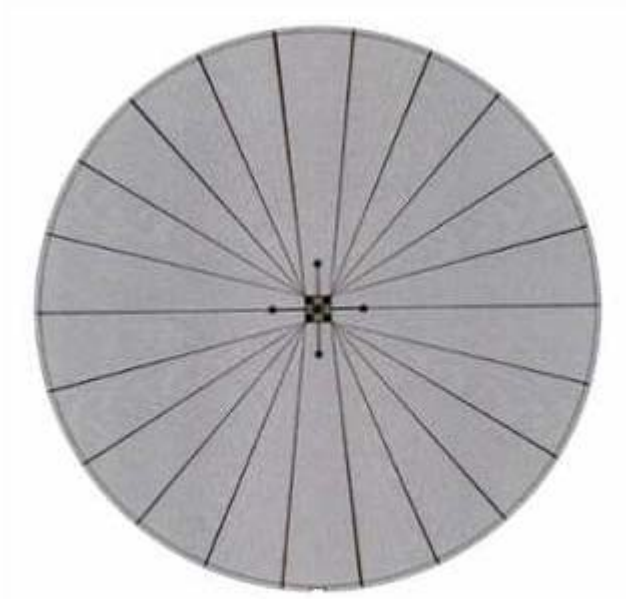

1.6

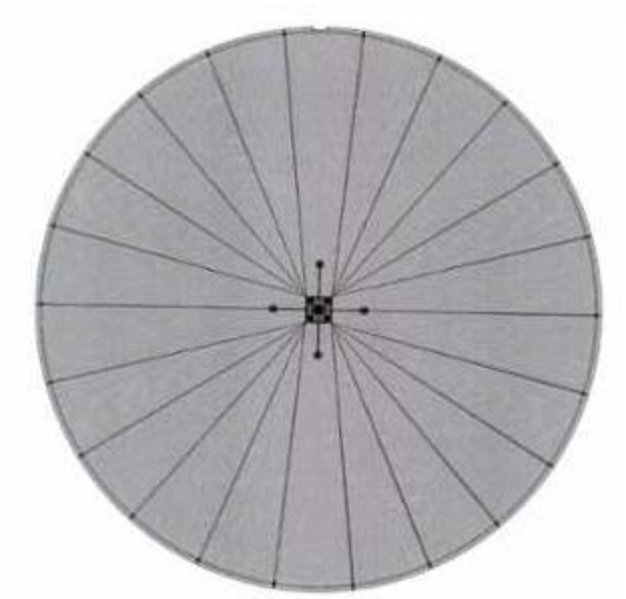

1.7

- (11) **3-0028912**  
(15) 09/08/2019 (51) 06-03  
(21) 3-2017-01309 (22) 12/07/2017  
(18) 12/07/2022  
(54) **BÀN CÀ PHÊ** (28) 1  
(45) 25/09/2019 378B (43) 25/10/2017 355A  
(73) INTERNATIONAL ATELIER LIMITED (HK)  
Rooms 501-02, Wilson House, 19-27 Wyndham Street, Central, Hong Kong  
(72) Stefano Del Vecchio (IT)  
(74) Công ty TNHH Đại Tín và Liên Danh (DAITIN AND ASSOCIATES CO.,LTD)  
(55)

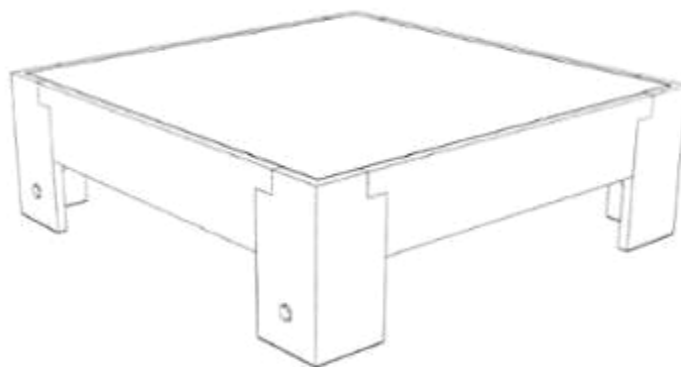

1.1



1.2



1.3



1.4



1.5



1.6

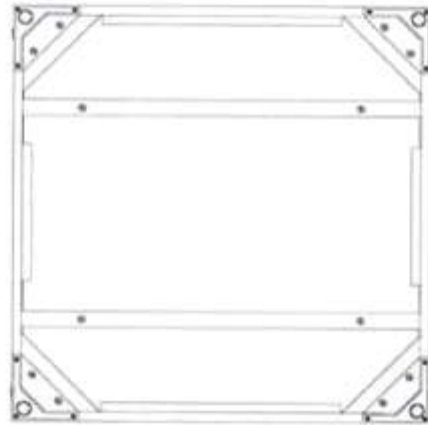

1.7

- (11) **3-0028913**  
(15) 12/08/2019 (51) 06-03  
(21) 3-2017-01311 (22) 12/07/2017  
(18) 12/07/2022  
(54) BÀN ĂN (28) 1  
(45) 25/09/2019 378B (43) 25/10/2017 355A  
(73) INTERNATIONAL ATELIER LIMITED (HK)  
Rooms 501-02, Wilson House, 19-27 Wyndham Street, Central, Hong Kong  
(72) Stefano Del Vecchio (IT)  
(74) Công ty TNHH Đại Tín và Liên Danh (DAITIN AND ASSOCIATES CO.,LTD)  
(55)



1.1



1.2



1.3

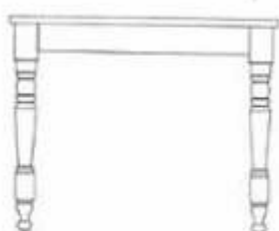

1.4

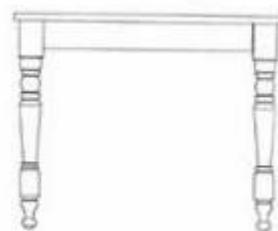

1.5

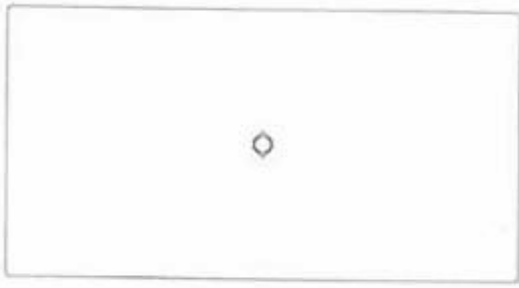

1.6

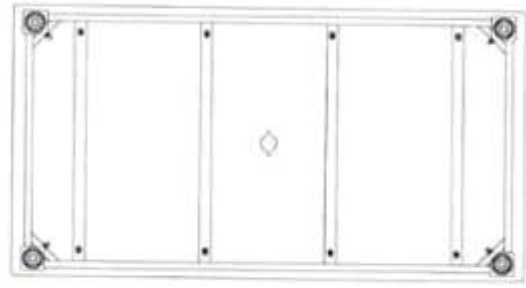

1.7

- (11) **3-0028914**  
(15) 12/08/2019 (51) 02-99  
(21) 3-2017-02592 (22) 12/12/2017  
(18) 12/12/2022  
(54) KHẨU TRANG (28) 1  
(30) 2017-013280 20/06/2017 JP;  
(45) 25/09/2019 378B (43) 26/04/2018 361A  
(73) UNICHARM CORPORATION (JP)  
182, Shimobun, Kinsei-cho, Shikokuchuo-shi, Ehime 799-0111, Japan  
1. Kei Wakasugi (JP)  
(72) 2. Akira Shibata (JP)  
3. Yusuke Nakamura (JP)  
(74) Công ty Cổ phần Sở hữu công nghiệp INVESTIP (INVESTIP)  
(55)



1.1

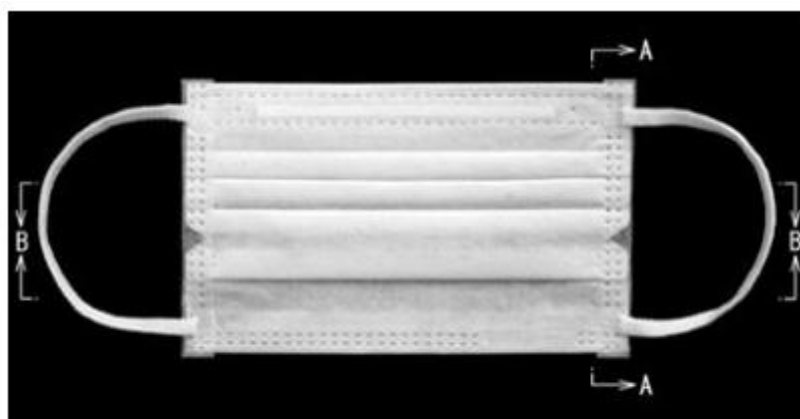

1.2

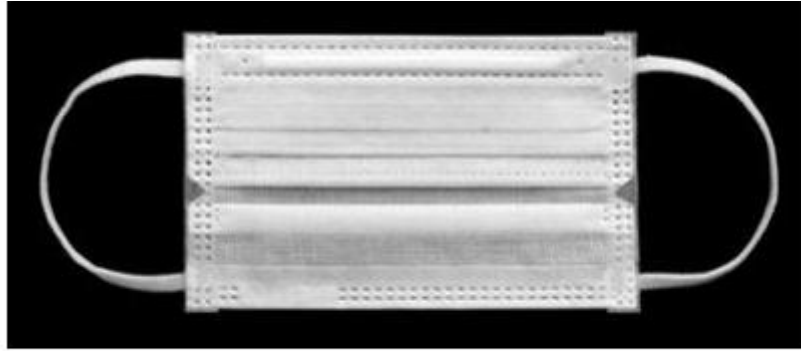

1.3



1.4



1.5



1.6



1.7

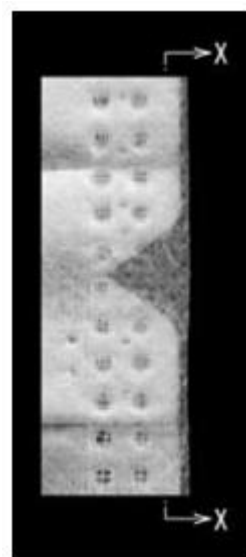

1.8

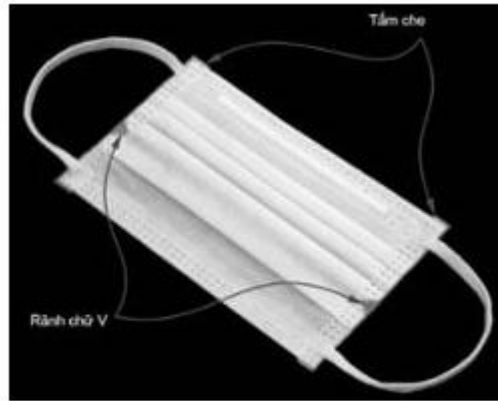

1.9



1.10



- (11) **3-0028915**
- (15) 12/08/2019 (51) 19-08
- (21) 3-2018-00164 (22) 19/01/2018
- (18) 19/01/2023
- (54) NHÃN SẢN PHẨM (28) 1
- (45) 25/09/2019 378B (43) 25/09/2018 366A
- (73) CÔNG TY CỔ PHẦN NƯỚC MẮM TỈNH GIA (VN)  
Thôn Sơn Hải, xã Ninh Hải, huyện Tĩnh Gia, tỉnh Thanh Hóa
- (72) Lê Thị Toan (VN)
- (74) Công ty TNHH MASTERBRAND (MASTERBRAND)
- (55)



- (11) **3-0028916**  
(15) 12/08/2019 (51) 09-03  
(21) 3-2018-01766 (22) 17/08/2018  
(18) 17/08/2023  
(54) HỘP ĐỰNG (28) 1  
(45) 25/09/2019 378B (43) 26/11/2018 368A  
CÔNG TY CỔ PHẦN NHÀ MÁY THIẾT BỊ Y HỌC VÀ VẬT LIỆU SINH  
HỌC (VN)  
(73) I-4B-2.1, đường N3, khu công nghệ cao, phường Long Thạnh Mỹ, quận 9, thành  
phố Hồ Chí Minh  
(72) Cao Thị Vân Điềm (VN)  
(55)

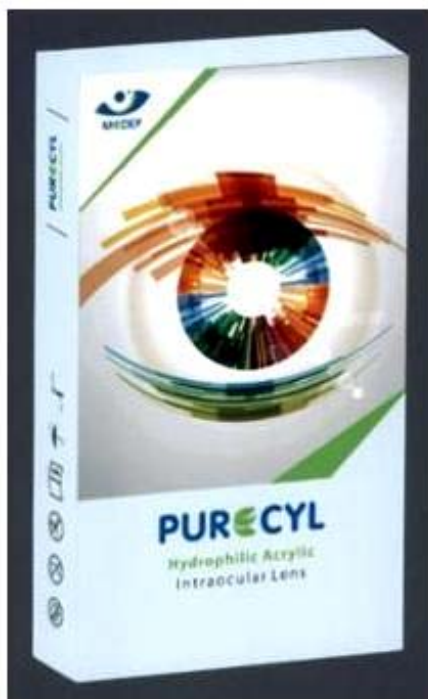

1.1



1.2

- (11) **3-0028917**  
(15) 13/08/2019 (51) 09-03  
(21) 3-2018-01767 (22) 17/08/2018  
(18) 17/08/2023  
(54) HỘP ĐỰNG (28) 1  
(45) 25/09/2019 378B (43) 26/11/2018 368A  
CÔNG TY CỔ PHẦN NHÀ MÁY THIẾT BỊ Y HỌC VÀ VẬT LIỆU SINH  
HỌC (VN)  
(73) I-4B-2.1, đường N3, khu công nghệ cao, phường Long Thạnh Mỹ, quận 9, thành  
phố Hồ Chí Minh  
(72) Cao Thị Vân Điềm (VN)  
(55)

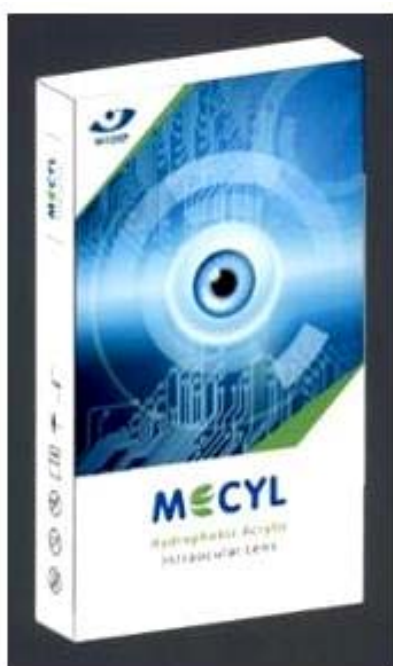

1.1



1.2

- (11) **3-0028918**  
(15) 13/08/2019 (51) 09-03  
(21) 3-2018-01768 (22) 17/08/2018  
(18) 17/08/2023  
(54) HỘP ĐỰNG (28) 1  
(45) 25/09/2019 378B (43) 26/11/2018 368A  
CÔNG TY CỔ PHẦN NHÀ MÁY THIẾT BỊ Y HỌC VÀ VẬT LIỆU SINH  
HỌC (VN)  
(73) I-4B-2.1, đường N3, khu công nghệ cao, phường Long Thạnh Mỹ, quận 9, thành  
phố Hồ Chí Minh  
(72) Cao Thị Vân Điểm (VN)  
(55)

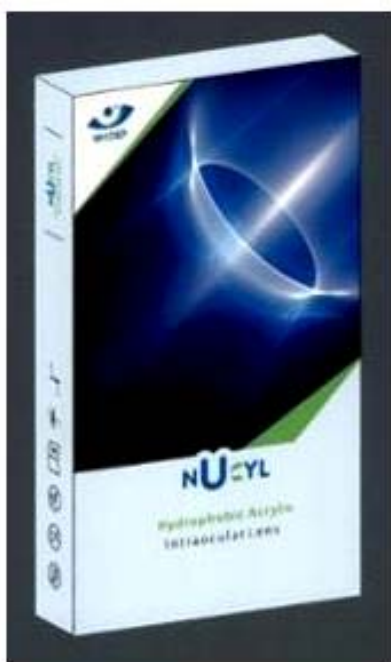

1.1



1.2

(11) **3-0028919**

(15) 13/08/2019

(21) 3-2018-01769

(18) 17/08/2023

(54) **HỘP ĐỰNG**

(45) 25/09/2019 378B

(51) 09-03

(22) 17/08/2018

(28) 1

(43) 26/11/2018 368A

(73) **CÔNG TY CỔ PHẦN NHÀ MÁY THIẾT BỊ Y HỌC VÀ VẬT LIỆU SINH HỌC (VN)**

I-4B-2.1, đường N3, khu công nghệ cao, phường Long Thạnh Mỹ, quận 9, thành phố Hồ Chí Minh

(72) Cao Thị Vân Điềm (VN)

(55)

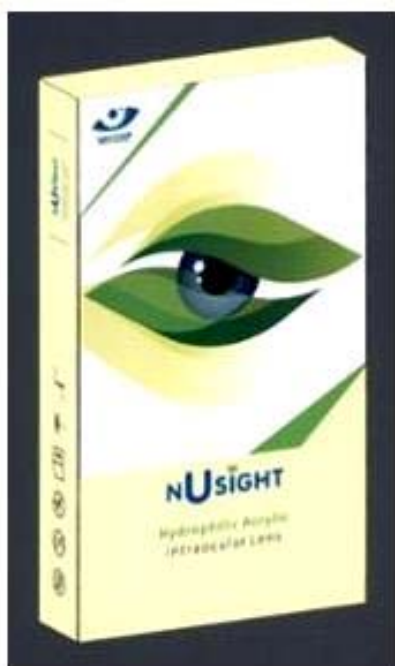

1.1



1.2

- (11) **3-0028920**  
(15) 13/08/2019 (51) 09-03  
(21) 3-2018-01770 (22) 17/08/2018  
(18) 17/08/2023  
(54) HỘP ĐỰNG (28) 1  
(45) 25/09/2019 378B (43) 26/11/2018 368A  
CÔNG TY CỔ PHẦN NHÀ MÁY THIẾT BỊ Y HỌC VÀ VẬT LIỆU SINH  
HỌC (VN)  
(73) I-4B-2.1, đường N3, khu công nghệ cao, phường Long Thạnh Mỹ, quận 9, thành  
phố Hồ Chí Minh  
(72) Cao Thị Vân Điểm (VN)  
(55)

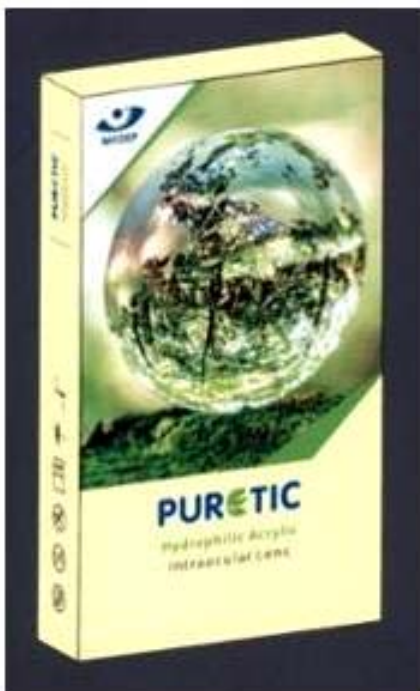

1.1



1.2

- (11) **3-0028921**
- (15) 14/08/2019
- (21) 3-2016-02851
- (18) 30/12/2021
- (54) **KHÓA CÀI**
- (30) 30-2016-0046461 27/09/2016 KR;
- (45) 25/09/2019 378B
- (51) 02-07
- (22) 30/12/2016
- (28) 1
- (43) 26/11/2018 368A
- (73) **WOJIN PLASTIC CO., LTD. (KR)**  
68, Damteo-gil 21beon-gil, Guri-si, Gyeonggi-do 11900, Republic of Korea
- 1. Jisook Paik (KR)
- 2. Nan Hee Paik (KR)
- (72) 3. Ji Hye Paik (KR)
- 4. Ji Won Son (US)
- (74) **Công ty TNHH Trường Xuân (AGELESS CO.,LTD.)**
- (55)

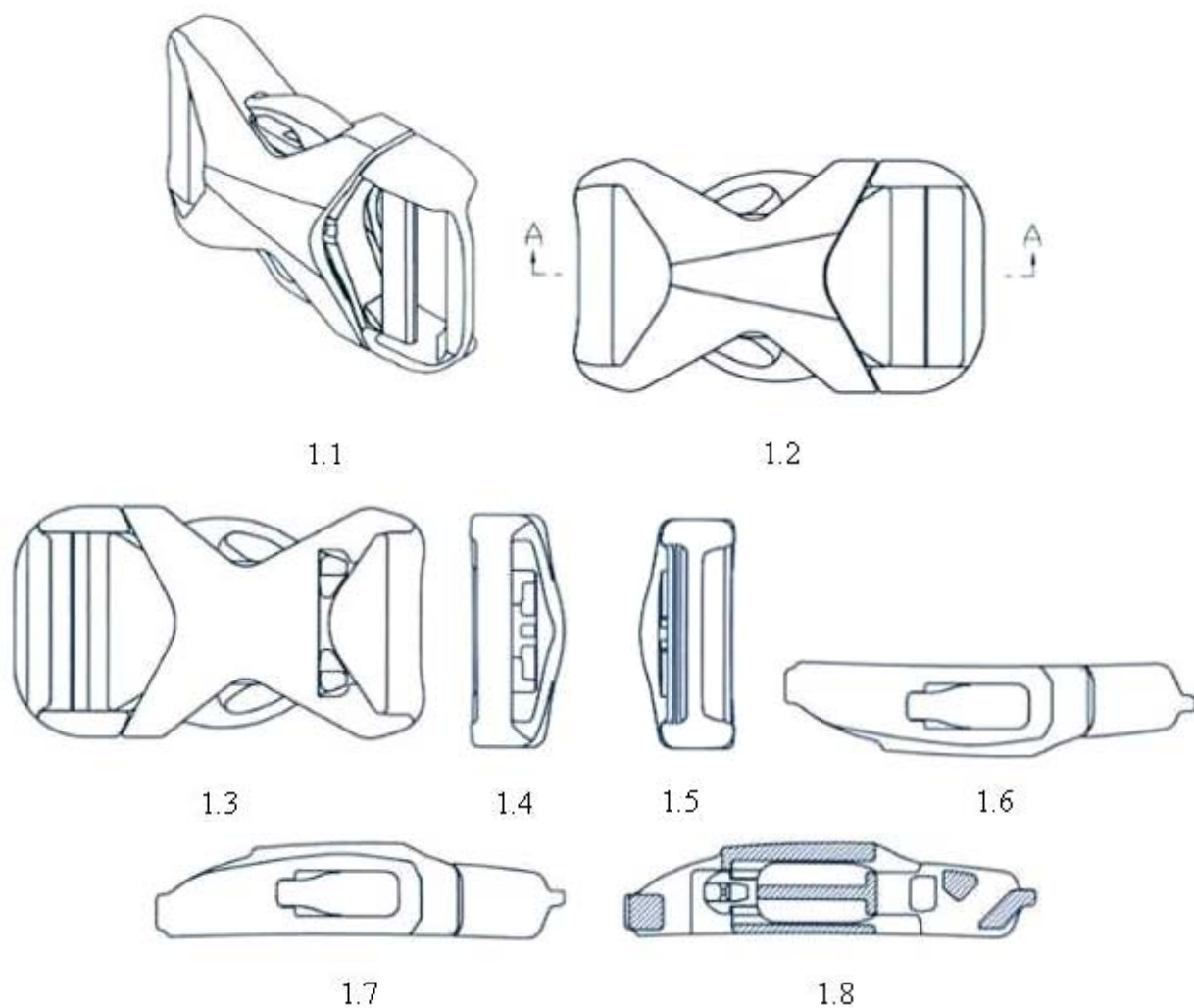

- (11) **3-0028922**  
(15) 14/08/2019 (51) 24-02  
(21) 3-2017-00578 (22) 29/03/2017  
(18) 29/03/2022  
(54) THIẾT BỊ XÔNG (28) 1  
(30) 29/591,760 24/01/2017 US;  
(45) 25/09/2019 378B (43) 26/06/2017 351A  
(73) INTECH BIOPHARM LTD. (TW)  
3F., No. 36, Ln. 358, Ruiguang Rd., Neihu Dist., Taipei City, Taiwan  
(72) Wei-Hsiu Wu (TW)  
(74) Công ty Luật TNHH WINCO (WINCO LAW FIRM)  
(55)



1.1

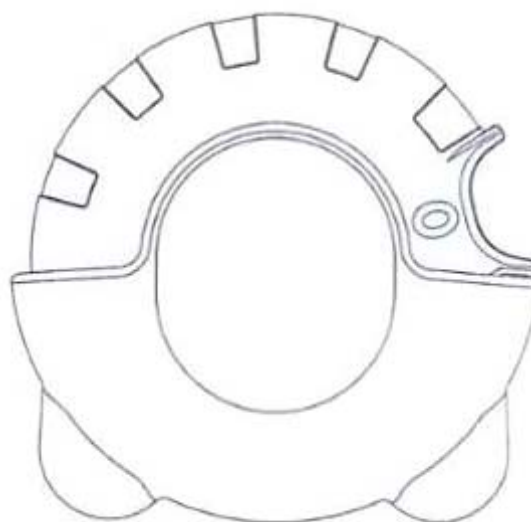

1.2



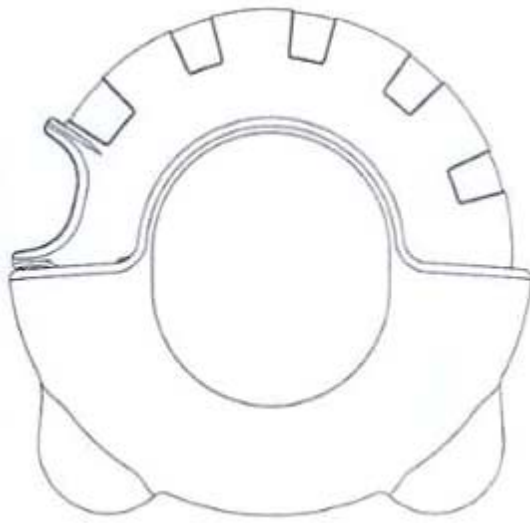

1.3



1.4

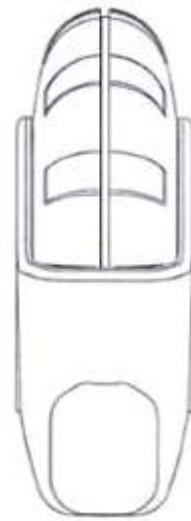

1.5

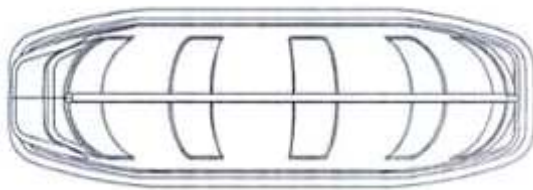

1.6

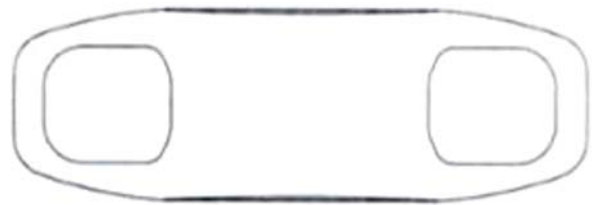

1.7

(11) 3-0028923

(15) 14/08/2019

(21) 3-2017-02455

(18) 23/11/2022

(54) CHAI

(45) 25/09/2019 378B

(73) CÔNG TY CỔ PHẦN EZ COSMETIC VIỆT NAM (VN)

(73) 145/17 Nguyễn Thiện Thuật, phường 1, quận 3, thành phố Hồ Chí Minh

(72) Lê Văn Thịnh (VN)

(55)

(51) 09-01

(22) 23/11/2017

(28) 1

(43) 25/07/2018 364A



1.1



1.2



1.3



1.4



1.5



1.6



1.7

(11) **3-0028924**

(15) 19/08/2019

(21) 3-2018-01812

(18) 24/08/2023

(54) BAO BÌ PHÂN BÓN

(45) 25/09/2019 378B

(73) CÔNG TY TNHH PHÂN BÓN VINA SYNTAX (VN)

(73) Lô B222A, đường số 7, KCN Thái Hòa, xã Đức Lập Hạ, huyện Đức Hoà, tỉnh Long An

(72) Trương Phương Quân (VN)

(55)

(51) 09-05

(22) 24/08/2018

(28) 1

(43) 26/11/2018 368A



1.1



1.2

- (11) **3-0028925**  
(15) 19/08/2019 (51) 12-16  
(21) 3-2018-00850 (22) 24/04/2018  
(18) 24/04/2023  
(54) DỤNG CỤ CHỐNG VĂNG NƯỚC XE MÁY (28) 1  
(45) 25/09/2019 378B (43) 25/09/2018 366A  
(73) CÔNG TY TNHH NHỰA VIỆT SON (VN)  
Số F50/68A, ấp 6, xã Hưng Long, huyện Bình Chánh, thành phố Hồ Chí Minh  
(72) SON OUK KYU (KR)  
(55)

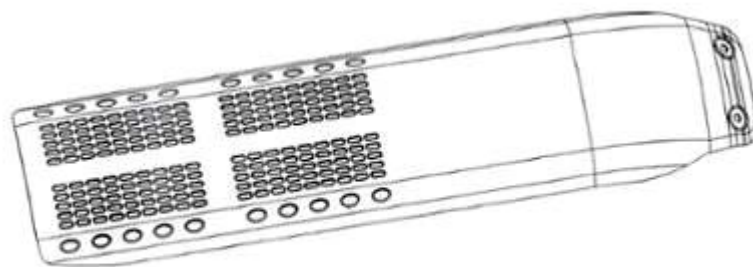

1.1

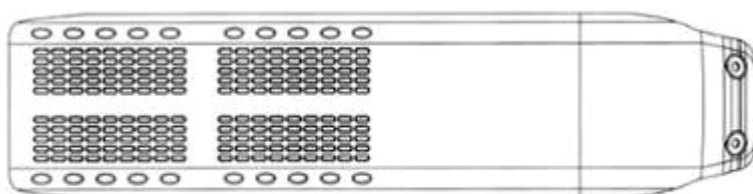

1.2

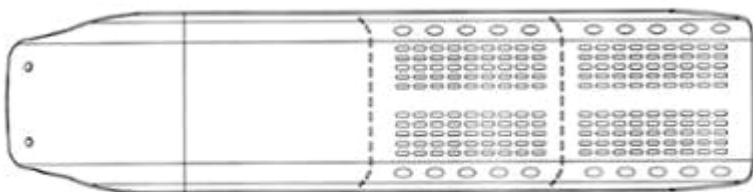

1.3



1.4



1.5



1.6



1.7

- (11) **3-0028926**  
(15) 19/08/2019 (51) 09-03  
(21) 3-2018-01743 (22) 15/08/2018  
(18) 15/08/2023  
(54) HỘP (28) 1  
(45) 25/09/2019 378B (43) 26/11/2018 368A  
CÔNG TY TNHH THƯƠNG MẠI DỊCH VỤ XÂY DỰNG LIÊN CHI B&R  
(73) (VN)  
5 đường 2C, khu dân cư Nam Hùng Vương, phường An Lạc, quận Bình Tân,  
thành phố Hồ Chí Minh  
(72) Phạm Thị Ngọc Hân (VN)  
(74) Công ty TNHH một thành viên Trường Luật (Trường Luật)  
(55)



1.1



1.2

- (11) **3-0028927**  
(15) 19/08/2019 (51) 02-04  
(21) 3-2018-01085 (22) 22/05/2018  
(18) 22/05/2023  
(54) DÉP (28) 1  
(45) 25/09/2019 378B (43) 27/08/2018 365A  
(73) CÔNG TY TNHH GIÀY Á CHÂU (VN)  
451/29/8 Tô Hiến Thành, phường 14, quận 10, thành phố Hồ Chí Minh  
(72) Nguyễn Đình Kim (VN)  
(74) Văn phòng Luật sư A Hoà (AHOA LAW OFFICE)  
(55)



1.1



1.2



1.3



1.4



1.5



1.6



1.7



- (11) **3-0028928**  
(15) 22/08/2019 (51) 99-00  
(21) 3-2018-00851 (22) 24/04/2018  
(18) 24/04/2023  
(54) KHAY ƯƠM CÂY (28) 1  
(30) 298799 25/10/2017 IN;  
(45) 25/09/2019 378B (43) 25/02/2019 371A  
(73) SYNGENTA PARTICIPATIONS AG (CH)  
Schwarzwaldallee 215, 4058, Basel, Switzerland  
1. Seymour, Paul Edgar (GB)  
(72) 2. Piper, Catherine Julia (GB)  
3. Popescu, Cristian Ionut (CH)  
4. Crean, Colm (IE)  
(74) Công ty TNHH Ban Ca (BANCA)  
(55)

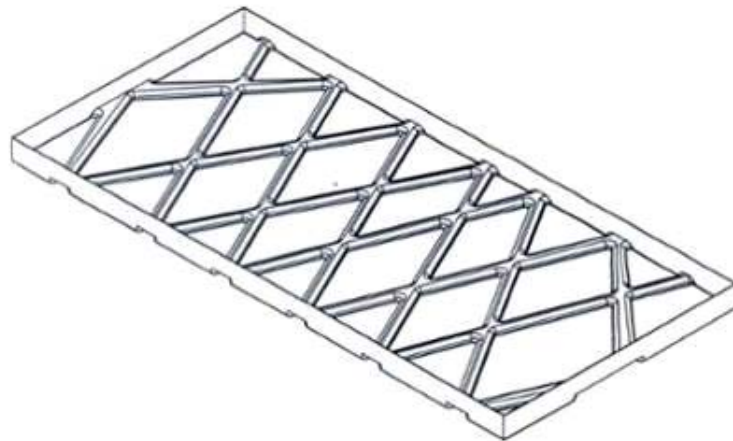

1.1

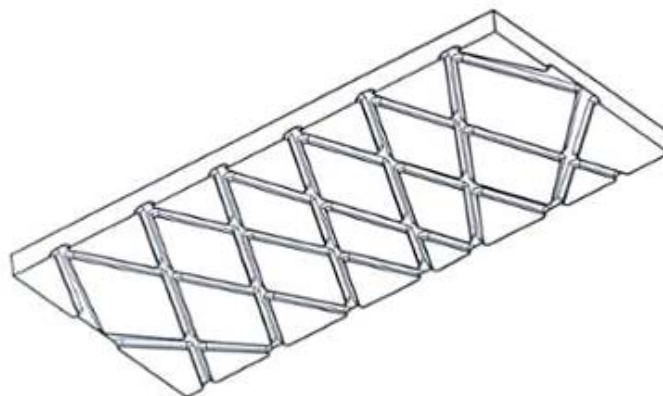

1.2



1.3



1.4



1.5

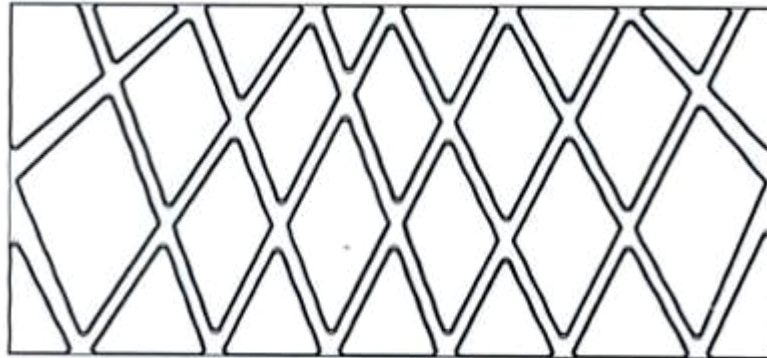

1.6

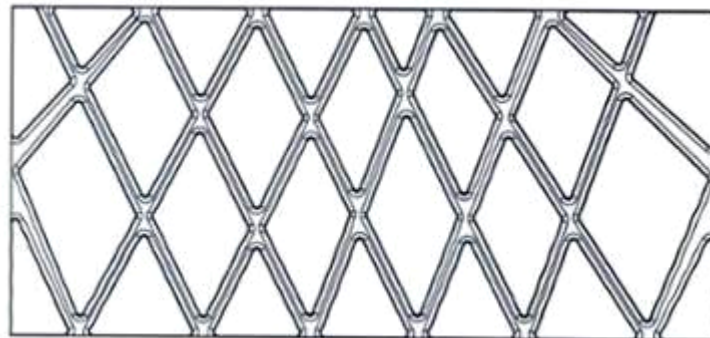

1.7

- (11) **3-0028929**  
(15) 22/08/2019 (51) 19-02  
(21) 3-2018-01028 (22) 16/05/2018  
(18) 16/05/2023  
(54) CON DẦU (28) 1  
(45) 25/09/2019 378B (43) 27/08/2018 365A  
(73) SUN SAME ENTERPRISES CO., LTD (TW)  
No. 31, Lane 349, Chung Cheng s. Road, Yongkang Dist., Tainan City, Taiwan  
(72) Wen-Jer SHIH (TW)  
(74) Công ty TNHH Trường Xuân (AGELESS CO.,LTD.)  
(55)

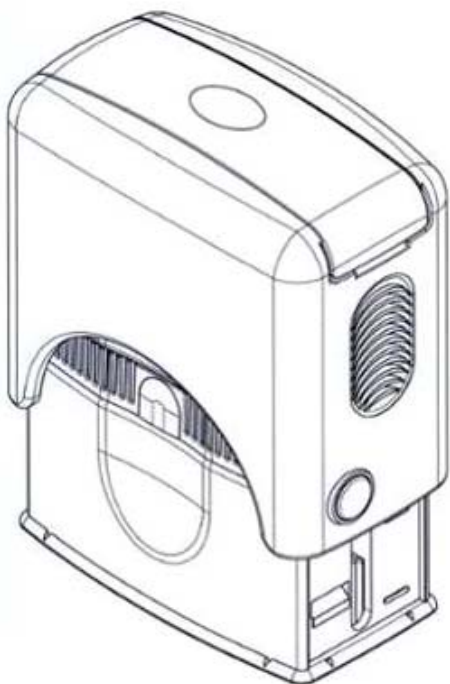

1.1

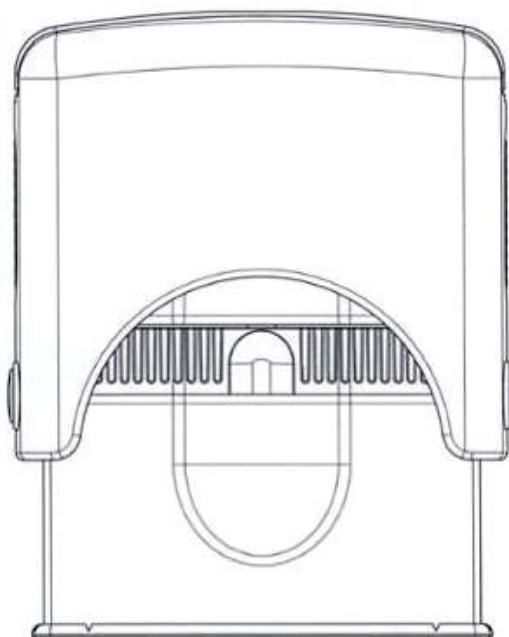

1.2

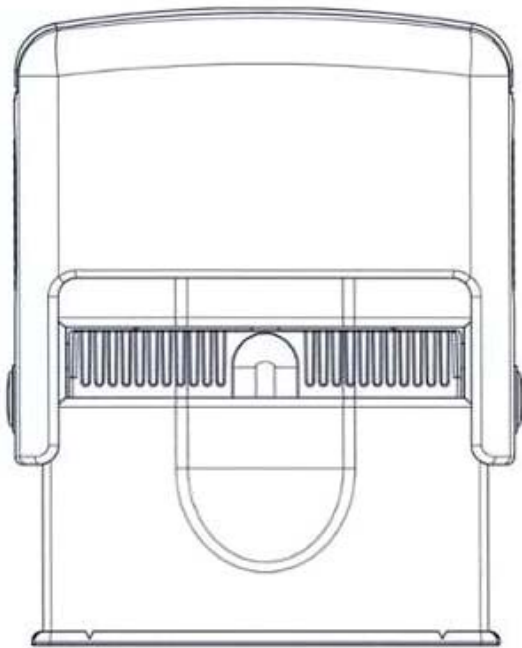

1.3

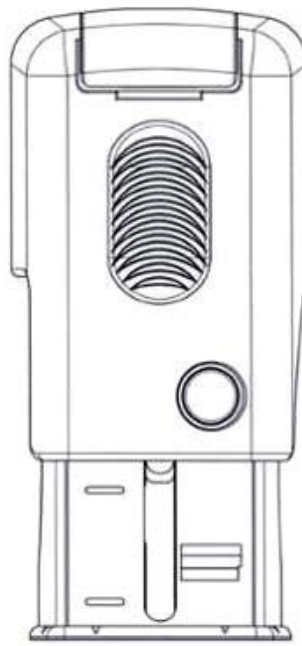

1.4

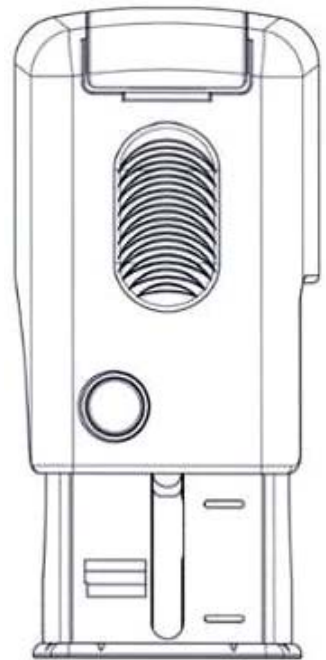

1.5

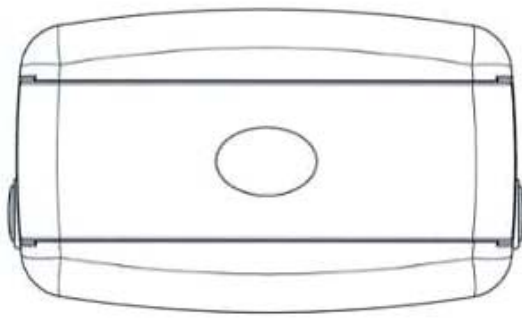

1.6

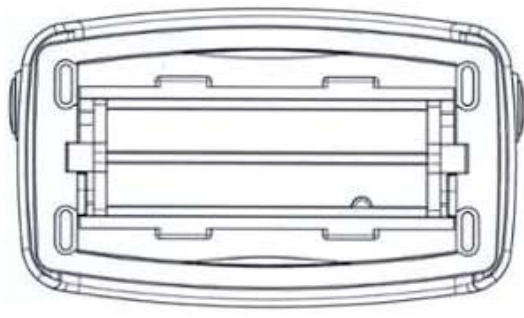

1.7

- (11) **3-0028930**  
(15) 22/08/2019 (51) 18-02  
(21) 3-2018-01456 (22) 07/08/2017  
(18) 07/08/2022  
(54) BỘ TRỐNG NHẠY SÁNG (28) 1  
(30) 2017-014831 10/07/2017 JP;  
(45) 25/09/2019 378B (43) 25/09/2018 366A  
(73) BROTHER INDUSTRIES, LTD. (JP)  
15-1 Naeshiro-cho, Mizuho-ku, Nagoya-shi, Aichi-ken, Japan  
1. Takuro Kusama (JP)  
(72) 2. Hiroki Mori (JP)  
3. Junichi Yokoi (JP)  
(74) Công ty TNHH Ban Ca (BANCA)  
(55)

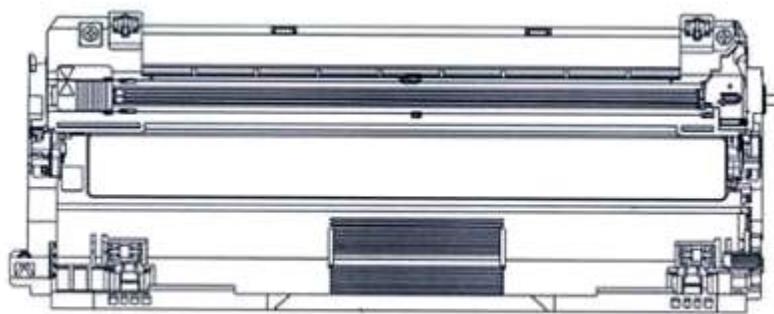

1.1



1.2



1.3



1.4



1.5

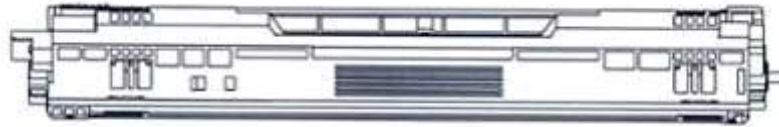

1.6

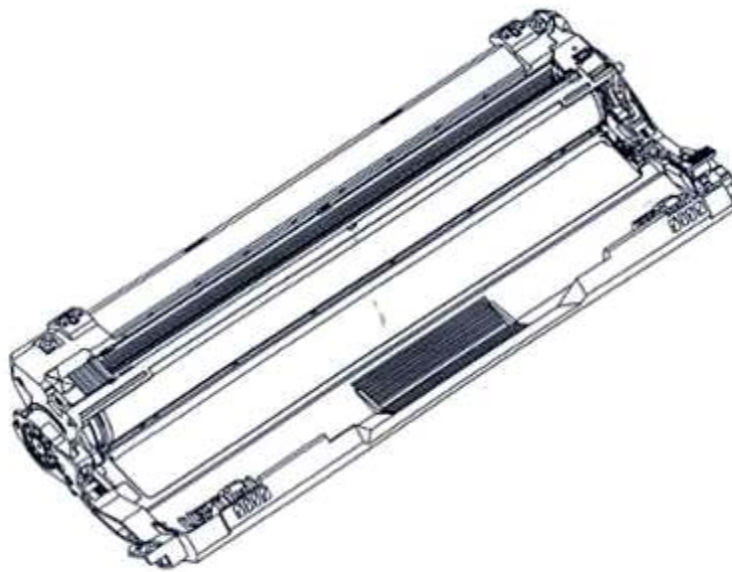

1.7

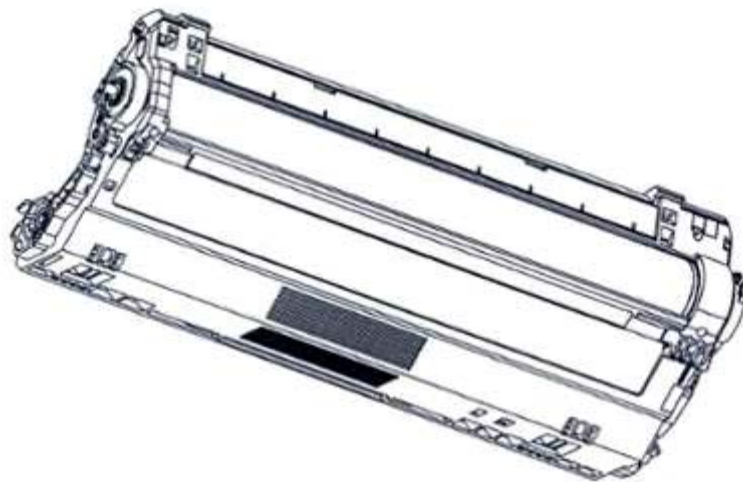

1.8

- (11) **3-0028931**  
(15) 22/08/2019 (51) 18-02  
(21) 3-2018-01338 (22) 23/09/2016  
(18) 23/09/2021  
(54) MÁY IN (28) 1  
(30) 2016-007292 01/04/2016 JP;  
(45) 25/09/2019 378B (43) 25/09/2018 366A  
(73) BROTHER INDUSTRIES, LTD. (JP)  
15-1 Naeshiro-cho, Mizuho-ku, Nagoya-shi, Aichi-ken, Japan  
(72) Toshiya INADA (JP)  
(74) Công ty TNHH Ban Ca (BANCA)  
(55)

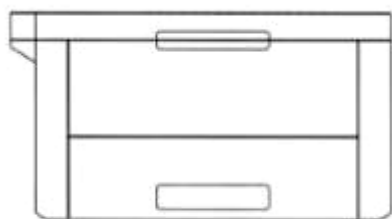

1.1



1.2



1.3



1.4

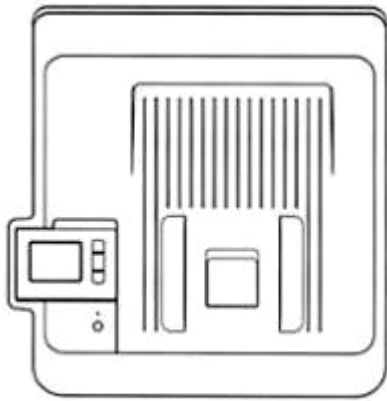

1.5

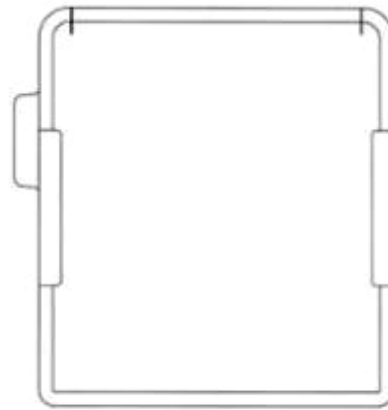

1.6

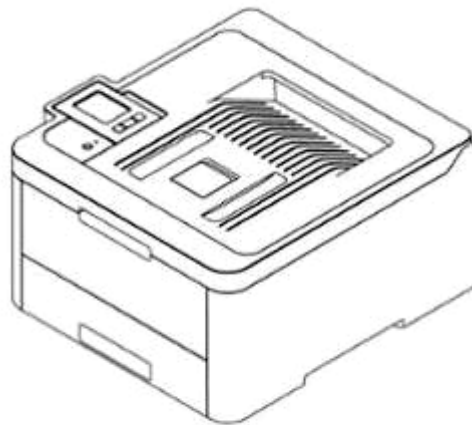

1.7



- (11) **3-0028932**  
(15) 22/08/2019 (51) 23-03  
(21) 3-2018-00789 (22) 18/04/2018  
(18) 18/04/2023  
(54) BÌNH ĐUN NƯỚC NÓNG (28) 1  
(45) 25/09/2019 378B (43) 26/11/2018 368A  
(73) CÔNG TY TRÁCH NHIỆM HỮU HẠN THƯƠNG MẠI MỸ VIỆT (VN)  
Số 169 phố Hàng Bông, phường Hàng Bông, quận Hoàn Kiếm, thành phố Hà Nội  
(72) Nguyễn Minh Tuấn (VN)  
(74) Công ty TNHH Sở hữu trí tuệ và Công nghệ Thủ đô (CAPITAL IP&T CO.LTD.)  
(55)



1.1



1.2



1.3



1.4



1.5



1.6



1.7

- (11) **3-0028933**
- (15) 22/08/2019
- (21) 3-2018-00760
- (18) 16/04/2023
- (54) **HỘP ĐỰNG SỮA CHUA**
- (45) 25/09/2019 378B
- (51) 09-03
- (22) 16/04/2018
- (28) 1
- (43) 27/08/2018 365A
- CÔNG TY TRÁCH NHIỆM HỮU HẠN THANH AN (VN)**
- (73) P809 tầng 8, tòa nhà Plaschem, số 562 đường Nguyễn Văn Cừ, phường Gia Thụy, quận Long Biên, thành phố Hà Nội
- (72) Tạ Bá Thuyết (VN)
- (74) Công ty TNHH Sở hữu trí tuệ và Công nghệ Thủ đô (CAPITAL IP&T CO.LTD.)
- (55)



1.1



1.2

- (11) 3-0028934  
(15) 22/08/2019 (51) 19-08  
(21) 3-2018-01492 (22) 18/07/2018  
(18) 18/07/2023  
(54) NHÃN SẢN PHẨM (28) 1  
(45) 25/09/2019 378B (43) 25/10/2018 367A  
(73) CÔNG TY CỔ PHẦN THƯƠNG MẠI SƠN NGÂN (VN)  
Khu Dương ô, phường Phong Khê, thành phố Bắc Ninh, tỉnh Bắc Ninh  
(72) Nguyễn Văn Hoà (VN)  
(55)

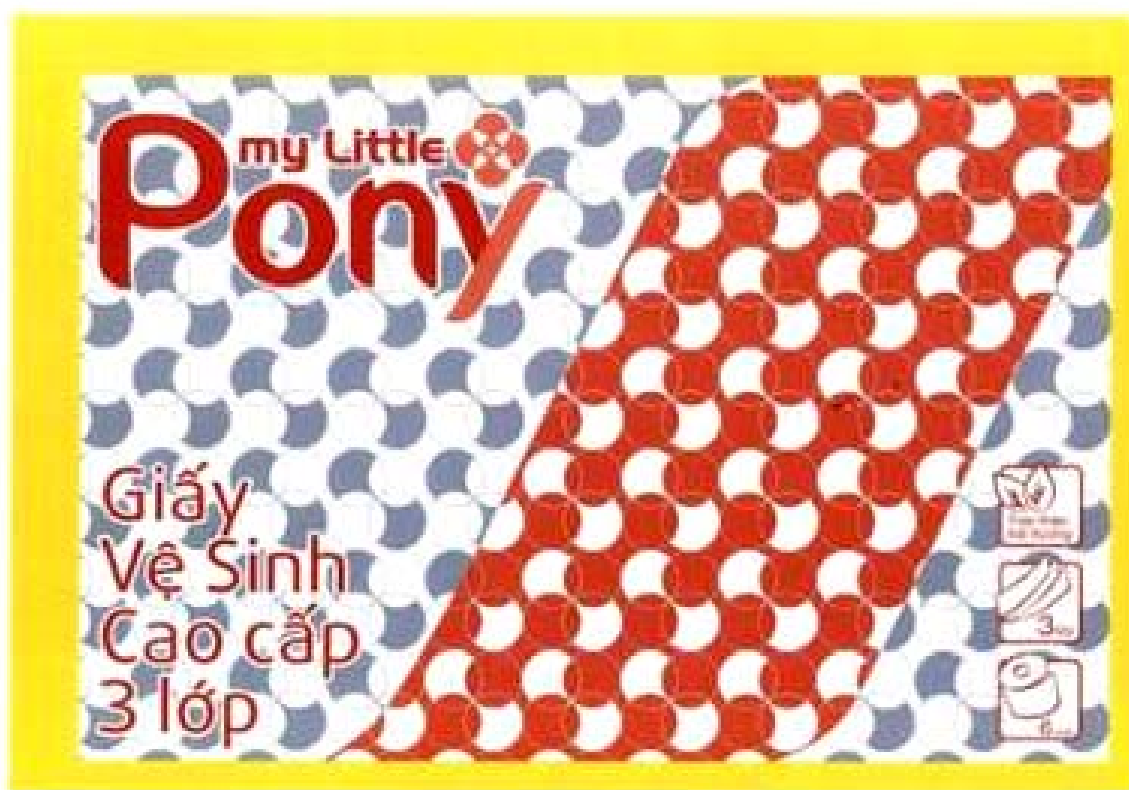

- (11) **3-0028935**  
(15) 22/08/2019 (51) 12-16  
(21) 3-2017-00500 (22) 20/03/2017  
(18) 20/03/2022  
(54) TẮM TRANG TRÍ (28) 1  
(30) 201630613897.5 13/12/2016 CN;  
(45) 25/09/2019 378B (43) 25/05/2018 362A  
YUNNAN LIFAN JUNMA VEHICLES CO., LTD. (CN)  
(73) Innovation Industrial Park, Fengyi Town, Dali City, Yunnan Province 671005, China  
(72) 1. Ma, Libin (CN)  
2. Long, Yunlang (CN)  
(74) Công ty cổ phần Tư vấn S&B (S&B CONSULTANT., CORP.)  
(55)



1.1



1.2



1.3



1.4



1.5



1.6



1.7

- (11) **3-0028936**
- (15) 22/08/2019 (51) 24-02
- (21) 3-2017-01823 (22) 13/09/2017
- (18) 13/09/2022
- (54) DỤNG CỤ PHÂN PHỐI THUỐC CẦM TAY (28) 3
- (30) 29/597,038 14/03/2017 US;
- (45) 25/09/2019 378B (43) 25/12/2017 357A
- AMGEN INC. (US)
- (73) One Amgen Center Drive, Thousand Oaks, CA 91320-1799, United States of America
1. Margaux Frances Boyaval (US)
- (72) 2. Sigrid Moeslinger (AT)
3. Masamichi Udagawa (JP)
- (74) Công ty TNHH Tâm nhìn và Liên danh (VISION & ASSOCIATES CO.LTD.)
- (55)



1.1



1.2

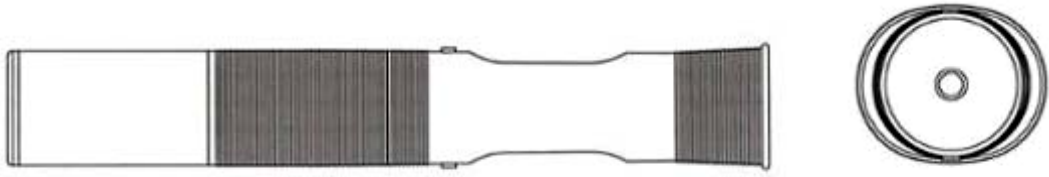

1.3

1.4

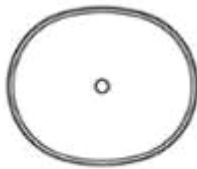

1.5

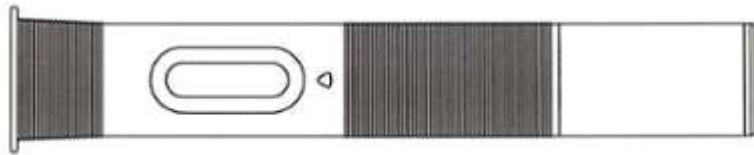

1.6

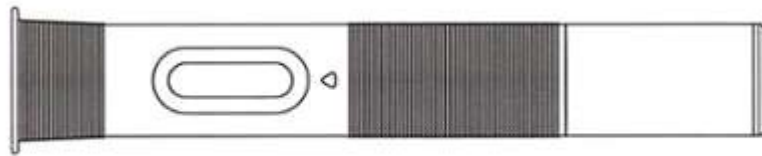

1.7

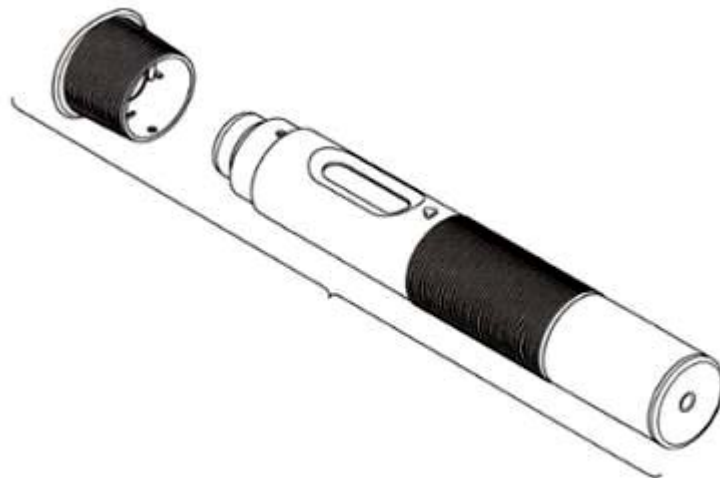

1.8

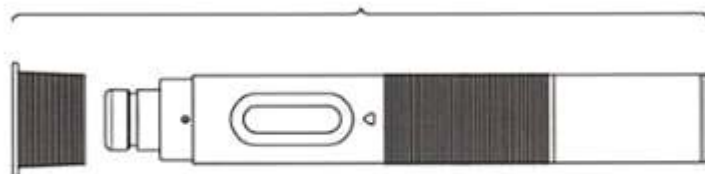

1.9

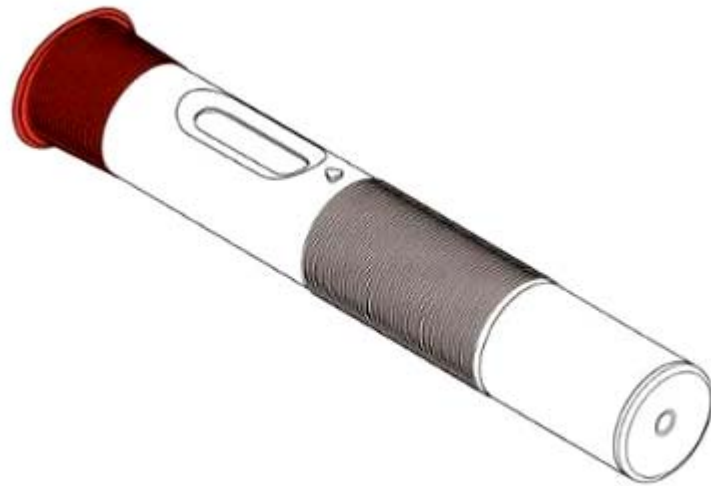

2.1



2.2



2.3



2.4



2.5



2.6



2.7



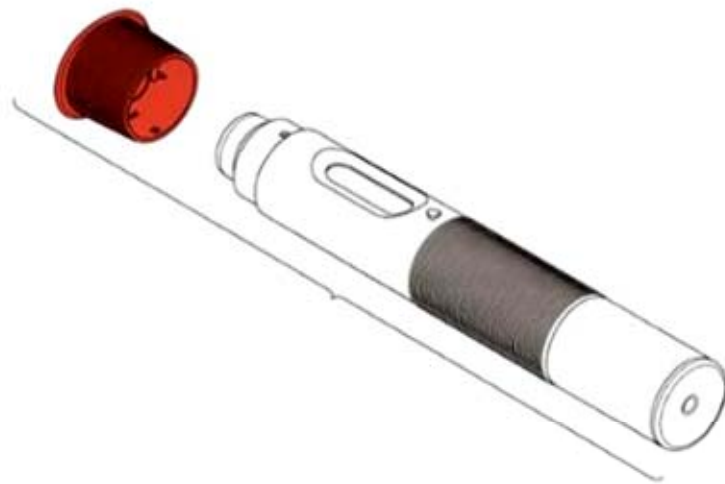

2.8

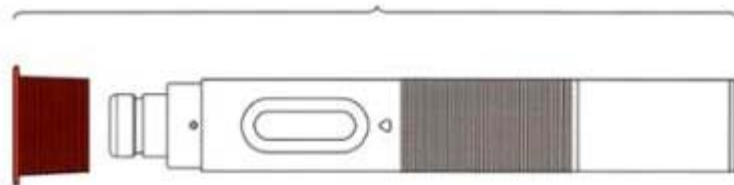

2.9

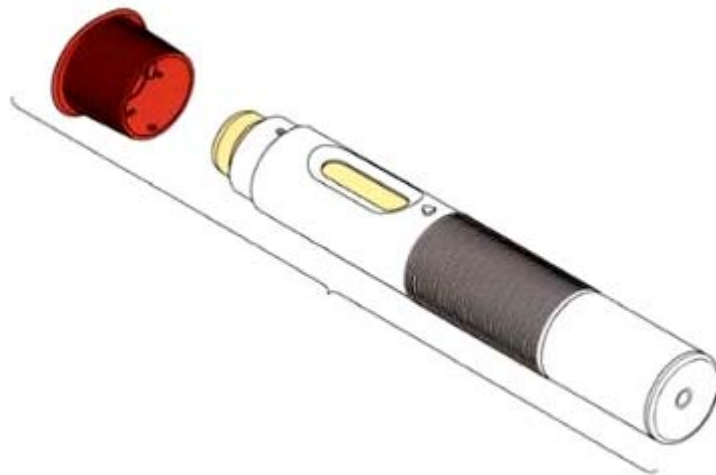

2.10

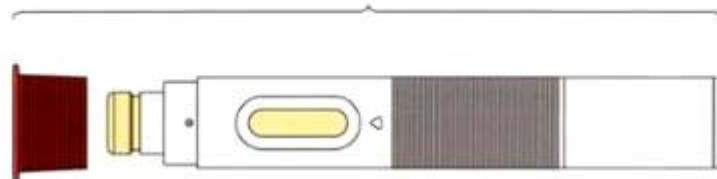

2.11

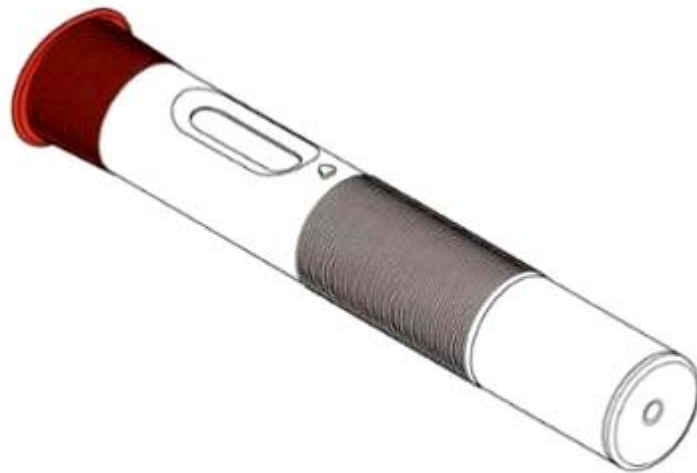

3.1



3.2



3.3



3.4



3.5

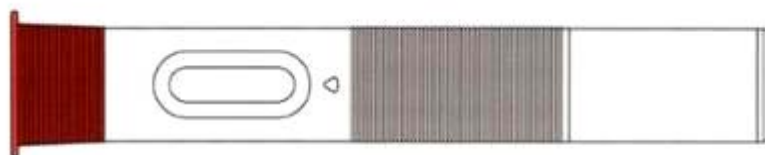

3.6

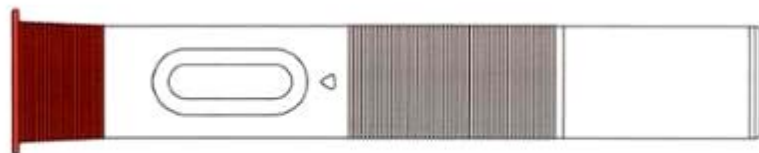

3.7

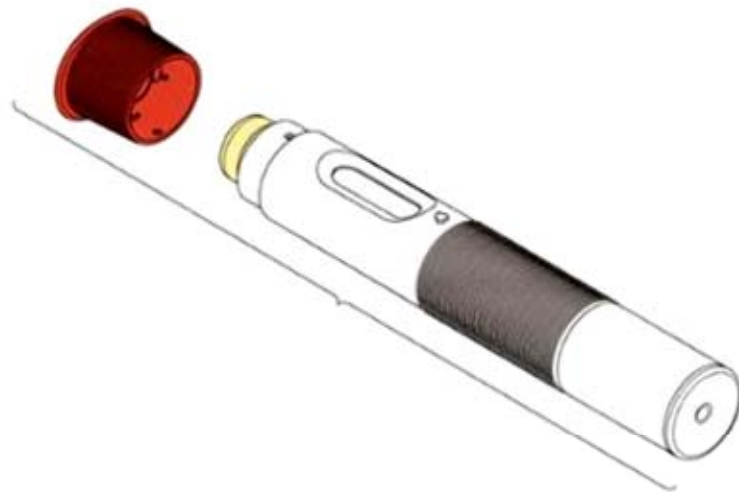

3.8

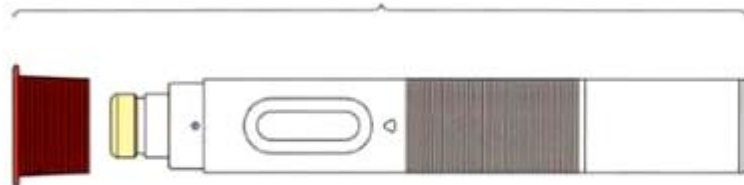

3.9

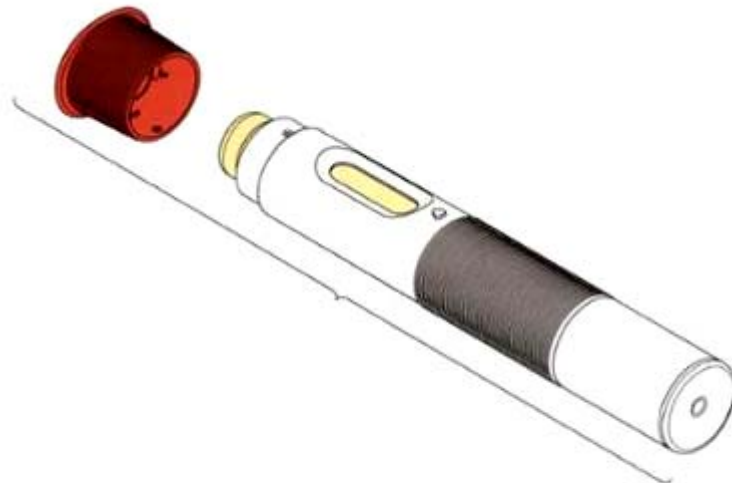

3.10

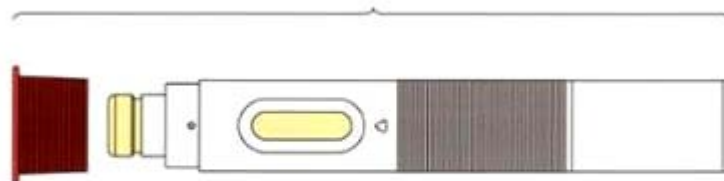

3.11

- (11) **3-0028937**
- (15) 22/08/2019 (51) 09-05
- (21) 3-2018-01778 (22) 17/08/2018
- (18) 17/08/2023
- (54) BAO GÓI BÁNH (28) 1
- (45) 25/09/2019 378B (43) 26/11/2018 368A
- CÔNG TY CỔ PHẦN LIWAYWAY VIỆT NAM (VN)
- (73) Số 14, đường số 5, khu công nghiệp Việt Nam - Singapore, thị xã Thuận An, tỉnh Bình Dương
- (72) Robert Tan Li (PH)
- (74) Văn phòng Luật sư Tân Hà (VPLS TAN HA)
- (55)



1.1



1.2

- (11) **3-0028938**  
(15) 22/08/2019 (51) 03-01  
(21) 3-2018-00514 (22) 15/03/2018  
(18) 15/03/2023  
(54) TÚI (28) 1  
(30) 201730453717.6 22/09/2017 CN;  
(45) 25/09/2019 378B (43) 25/09/2018 366A  
(73) WONDERLAND SWITZERLAND AG (CH)  
Beim Bahnhof 5, Steinhausen, Switzerland (Postal Code: 6312)  
(72) Reppert Cynthia J. (US)  
(74) Công ty Luật TNHH WINCO (WINCO LAW FIRM)  
(55)



1.1



1.2



1.3



1.4



1.5



1.6



1.7

- (11) **3-0028939**  
(15) 22/08/2019 (51) 21-02  
(21) 3-2018-00698 (22) 09/04/2018  
(18) 09/04/2023  
(54) DỤNG CỤ TẬP THỂ DỤC (28) 1  
(30) 30-2017-0050912 01/11/2017 KR;  
(45) 25/09/2019 378B (43) 25/07/2018 364A  
SU MI KIM (KR)  
(73) No. 2605 Michelan Chereville C dong, 180 Jeongja-dong, Bundang-gu,  
Seongnam-si, Gyeonggi-do, Republic of Korea  
(72) Su Mi KIM (KR)  
(74) Công ty TNHH Sáng chế ACTIP (ACTIP PATENT LIMITED)  
(55)

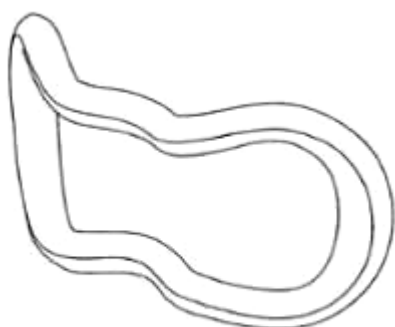

1.1



1.2



1.3



1.4



1.5



1.6



1.7

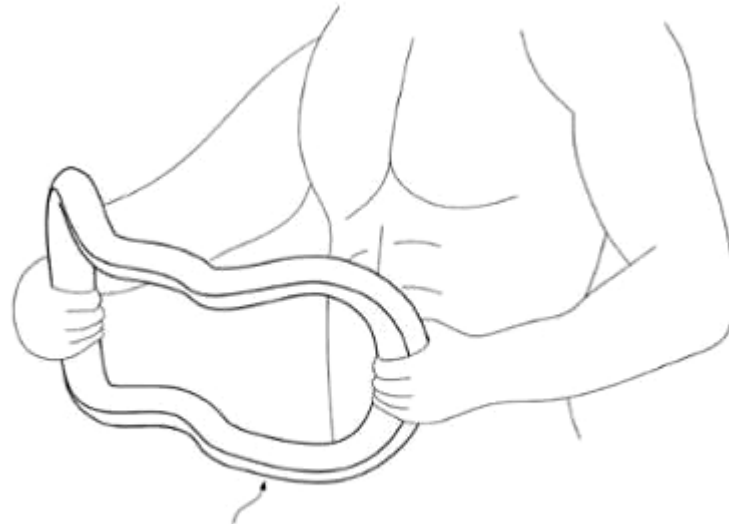

Dụng cụ tập thể dục

1.8



(11) **3-0028940**

(15) 22/08/2019

(21) 3-2018-01432

(18) 11/07/2023

(54) **Ồ CẮM ĐIỆN**

(45) 25/09/2019 378B

(51) 13-03

(22) 11/07/2018

(28) 1

(43) 25/09/2018 366A

**CÔNG TY CỔ PHẦN BÓNG ĐÈN ĐIỆN QUANG (VN)**

(73) 121-123-125 Hàm Nghi, phường Nguyễn Thái Bình, quận 1, thành phố Hồ Chí Minh

(72) Hồ Quỳnh Hưng (VN)

(74) Công ty TNHH sở hữu trí tuệ AGL (AGL IP)

(55)

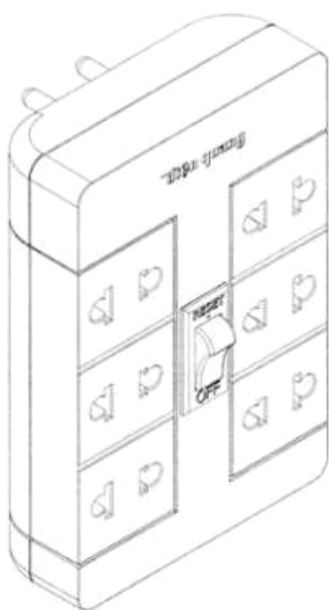

1.1

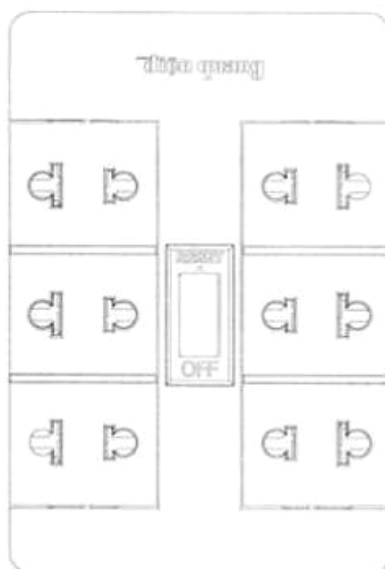

1.2

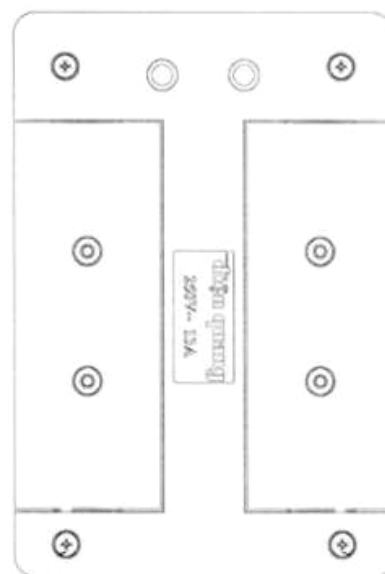

1.3

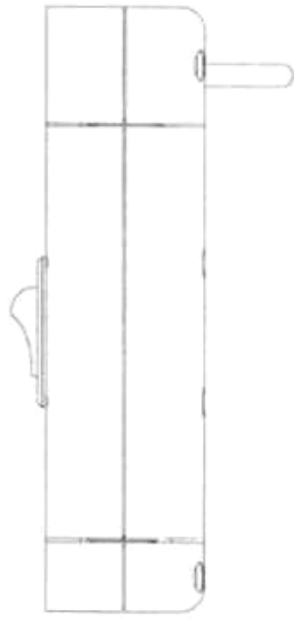

1.4

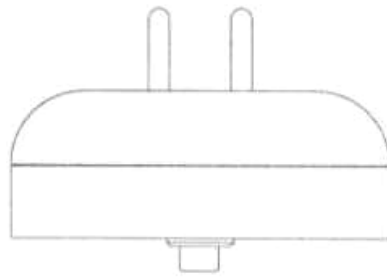

1.5

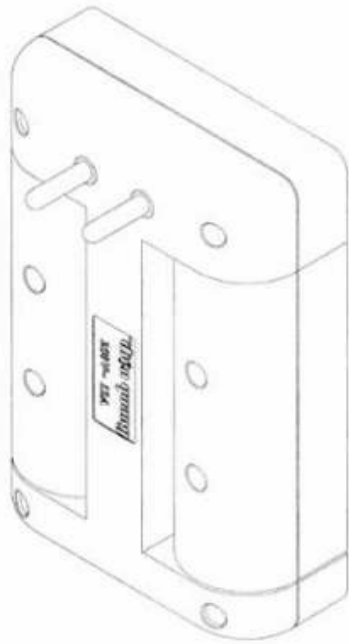

1.6

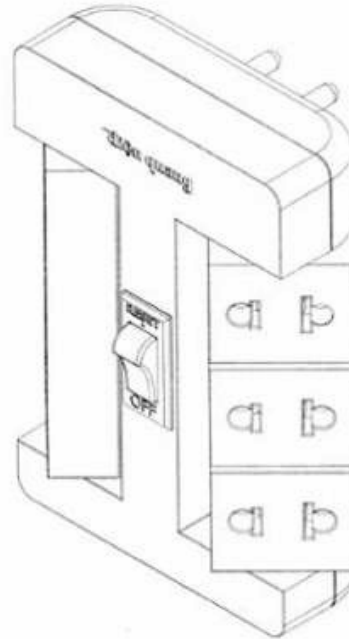

1.7

- (11) **3-0028941**
- (15) 22/08/2019
- (21) 3-2018-01431
- (18) 11/07/2023
- (54) **Ổ CẮM ĐIỆN**
- (45) 25/09/2019            378B
- (51) 13-03
- (22) 11/07/2018
- (28) 1
- (43) 25/09/2018            366A
- CÔNG TY CỔ PHẦN BÓNG ĐÈN ĐIỆN QUANG (VN)**
- (73) 121-123-125 Hàm Nghi, phường Nguyễn Thái Bình, quận 1, thành phố Hồ Chí Minh
- (72) Hồ Quỳnh Hưng (VN)
- (74) Công ty TNHH sở hữu trí tuệ AGL (AGL IP)
- (55)

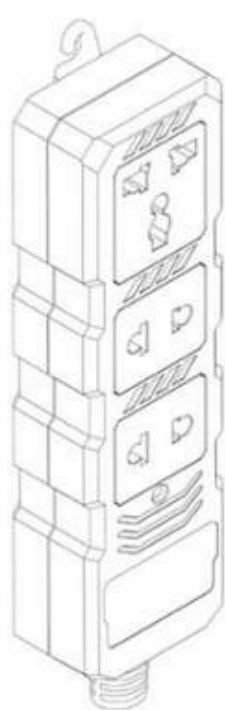

1.1

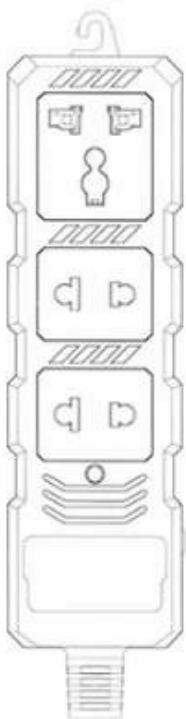

1.2

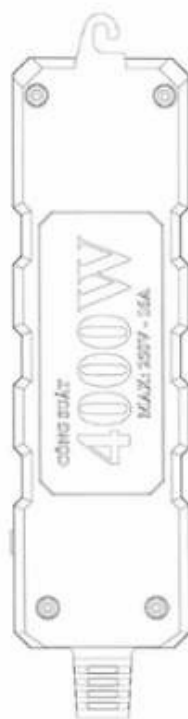

1.3



1.4



1.5

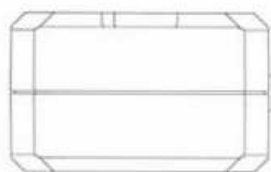

1.6

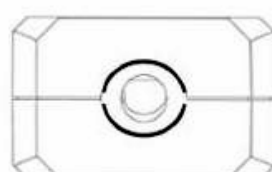

1.7

- (11) **3-0028942**
- (15) 22/08/2019 (51) 14-03
- (21) 3-2018-00950 (22) 07/05/2018
- (18) 07/05/2023
- (54) **BỘ ĐIỀU KHIỂN TỪ XA CHO QUẠT TRẦN** (28) 2
- (30) 2017-025222 13/11/2017 JP;  
2017-025221 13/11/2017 JP;
- (45) 25/09/2019 378B (43) 27/08/2018 365A
- (73) **MITSUBISHI ELECTRIC CORPORATION (JP)**  
7-3, Marunouchi 2-Chome, Chiyoda-Ku, Tokyo, 100-8310, Japan
- (72) 1. Satoshi Arai (JP)  
2. Takanori Ikegaya (JP)
- (74) **Công ty Cổ phần Sở hữu công nghiệp INVESTIP (INVESTIP)**
- (55)

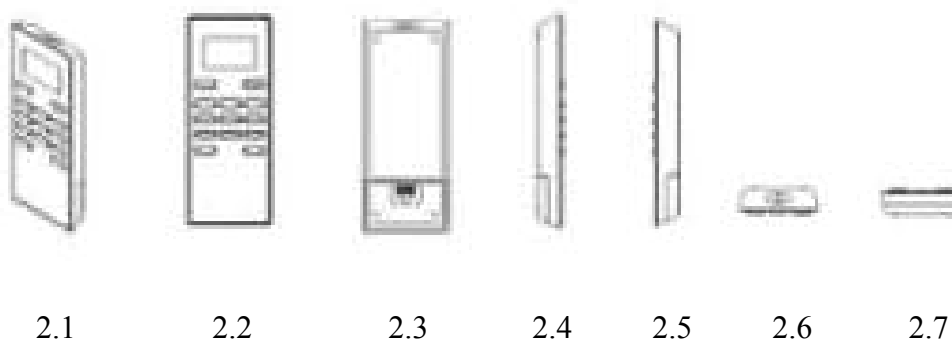
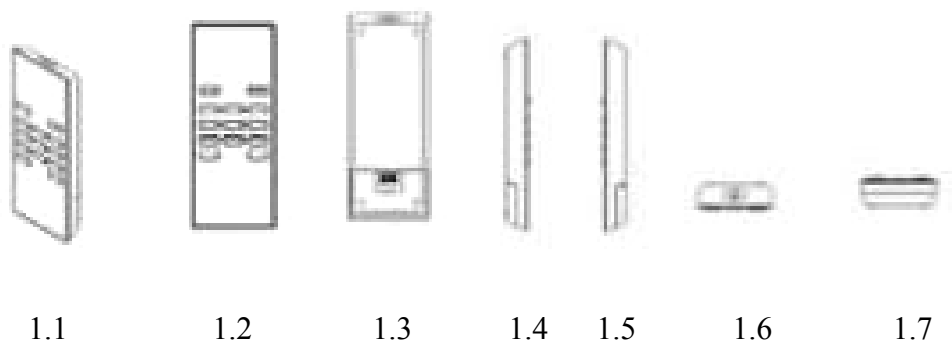

(11) 3-0028943

(15) 22/08/2019

(21) 3-2018-00820

(18) 20/04/2023

(54) CHAI ĐỰNG NƯỚC

(45) 25/09/2019 378B

CÔNG TY TNHH DATAFA (VN)

(73) Số 28/23, Khu phố Bình Đường 1, phường An Bình, thị xã Dĩ An, tỉnh Bình Dương

(72) Phạm Thành Danh (VN)

(55)

(51) 09-01

(22) 20/04/2018

(28) 1

(43) 27/08/2018 365A

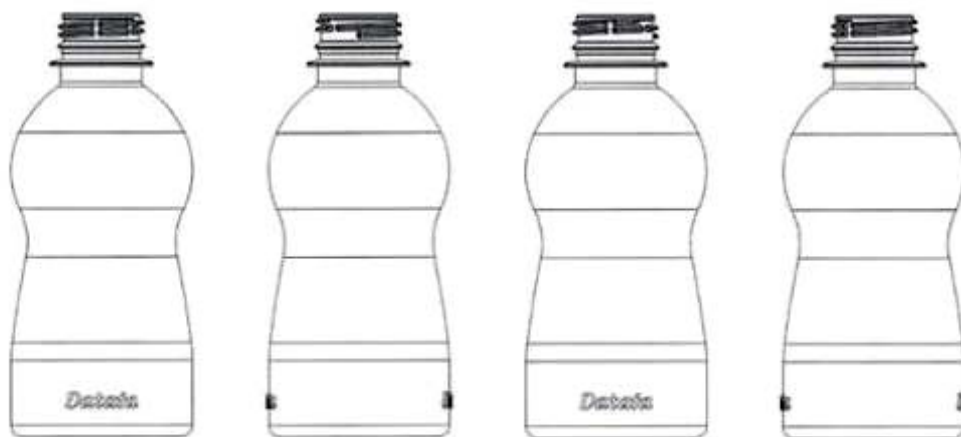

1.1

1.2

1.3

1.4



1.5



1.6



1.7

(11) **3-0028944**

(15) 22/08/2019

(21) 3-2018-00504

(18) 14/03/2023

(54) XÔ

(45) 25/09/2019 378B

(51) 09-02

(22) 14/03/2018

(28) 2

(43) 25/09/2018 366A

TỔNG CÔNG TY HÓA DẦU PETROLIMEX - CTCP (VN)

(73) Tầng 18 & 19, số 229 Tây Sơn, phường Ngã Tư Sở, quận Đống Đa, thành phố Hà Nội

(72) Nguyễn Văn Đức (VN)

(74) Công ty Cổ phần Sở hữu công nghiệp INVESTIP (INVESTIP)

(55)



1.1



1.2



1.3

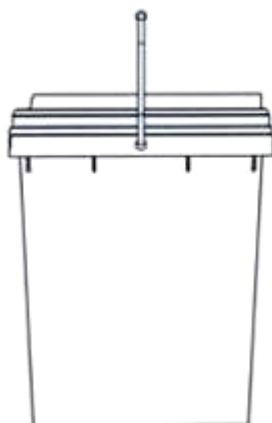

1.4



1.5



1.6



2.1

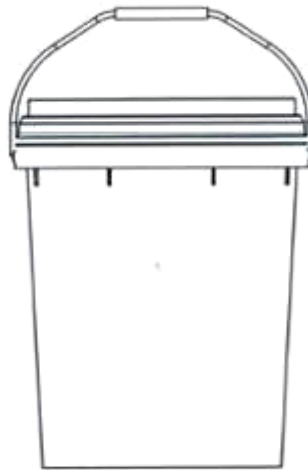

2.2



2.3

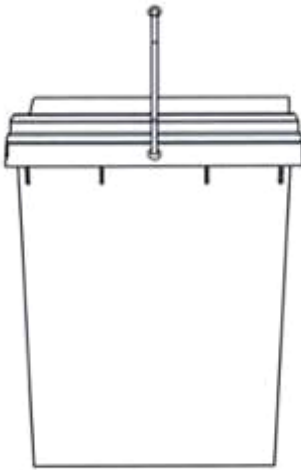

2.4



2.5



2.6

(11) 3-0028945

(15) 22/08/2019

(21) 3-2018-00819

(18) 20/04/2023

(54) CHAI ĐỰNG NƯỚC

(45) 25/09/2019 378B

CÔNG TY TNHH DATAFA (VN)

(73) Số 28/23, Khu phố Bình Đường 1, phường An Bình, thị xã Dĩ An, tỉnh Bình Dương

(72) Phạm Thành Danh (VN)

(55)

(51) 09-01

(22) 20/04/2018

(28) 1

(43) 27/08/2018 365A

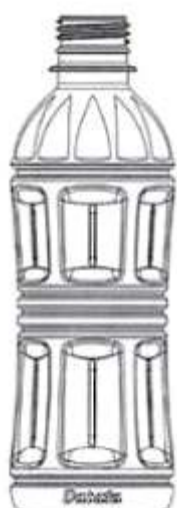

1.1



1.2



1.3



1.4



1.5

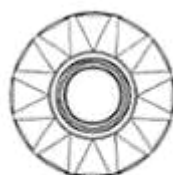

1.6



1.7



(11) **3-0028946**

(15) 22/08/2019

(51) 09-02

(21) 3-2018-00502

(22) 14/03/2018

(18) 14/03/2023

(54) BÌNH

(28) 3

(45) 25/09/2019 378B

(43) 27/08/2018 365A

TỔNG CÔNG TY HÓA DẦU PETROLIMEX - CTCP (VN)

(73) Tầng 18&19, số 229 Tây Sơn, phường Ngã Tư Sở, quận Đống Đa, thành phố Hà Nội

(72) Nguyễn Văn Đức (VN)

(74) Công ty Cổ phần Sở hữu công nghiệp INVESTIP (INVESTIP)

(55)

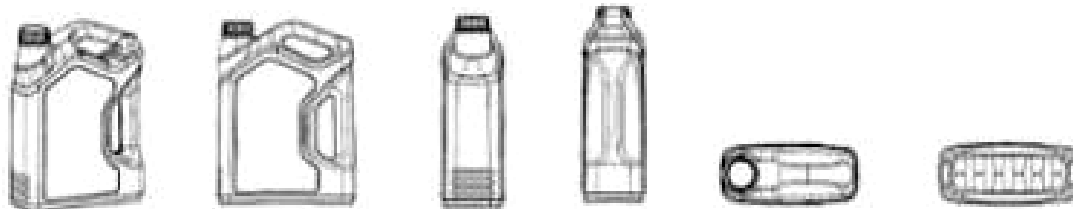

1.1

1.2

1.3

1.4

1.5

1.6

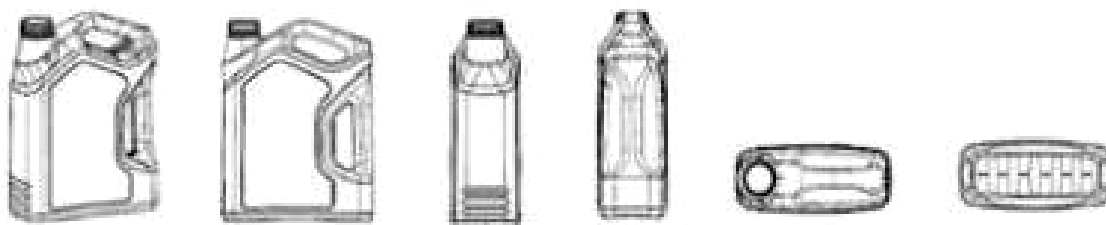

2.1

2.2

2.3

2.4

2.5

2.6



3.1

3.2

3.3

3.4

3.5

3.6

(11) **3-0028947**

(15) 22/08/2019

(21) 3-2018-00503

(18) 14/03/2023

(54) THÙNG

(45) 25/09/2019 378B

(51) 09-02

(22) 14/03/2018

(28) 2

(43) 27/08/2018 365A

TỔNG CÔNG TY HÓA DẦU PETROLIMEX - CTCP (VN)

(73) Tầng 18 & 19, số 229 Tây Sơn, phường Ngã Tư Sở, quận Đống Đa, thành phố Hà Nội

(72) Nguyễn Văn Đức (VN)

(74) Công ty Cổ phần Sở hữu công nghiệp INVESTIP (INVESTIP)

(55)



1.1



1.2



1.3

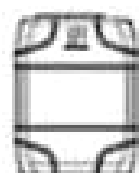

1.4



1.5

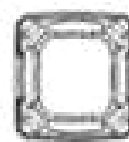

1.6



2.1



2.2



2.3



2.4



2.5



2.6

- (11) **3-0028948**  
(15) 22/08/2019 (51) 25-01  
(21) 3-2018-00058 (22) 10/01/2018  
(18) 10/01/2023  
(54) TẤM LÓT SÀN (28) 1  
(45) 25/09/2019 378B (43) 25/05/2018 362A  
(73) CÔNG TY TNHH NHỰA PHƯỚC THÀNH (VN)  
1250-1252 Võ Văn Kiệt, phường 10, quận 5, thành phố Hồ Chí Minh  
(72) Châu Tiên Thức (VN)  
(74) Công ty TNHH một thành viên Trường Luật (Trường Luật)  
(55)

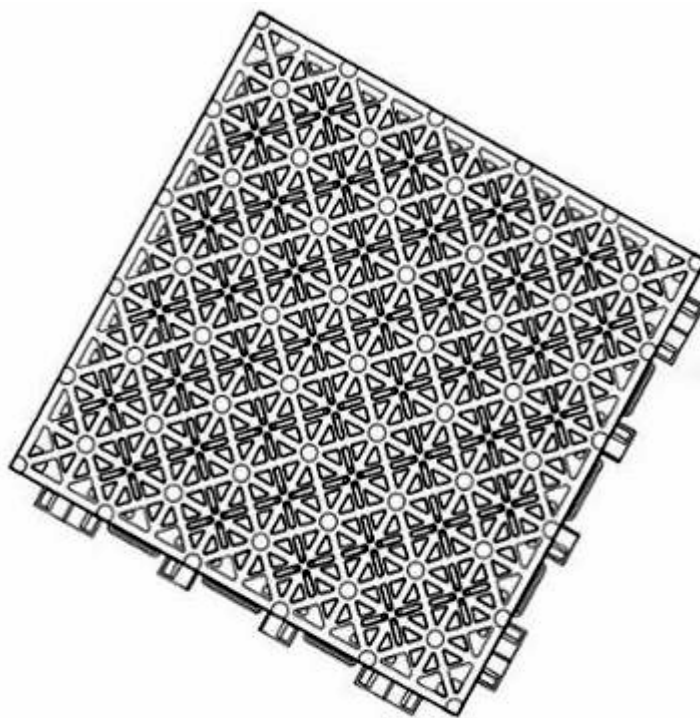

1.1



1.2



1.3

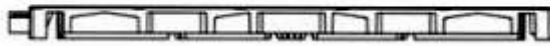

1.4



1.5

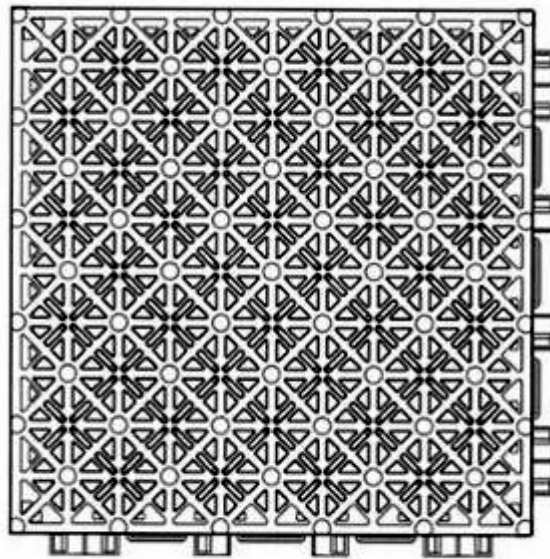

1.6

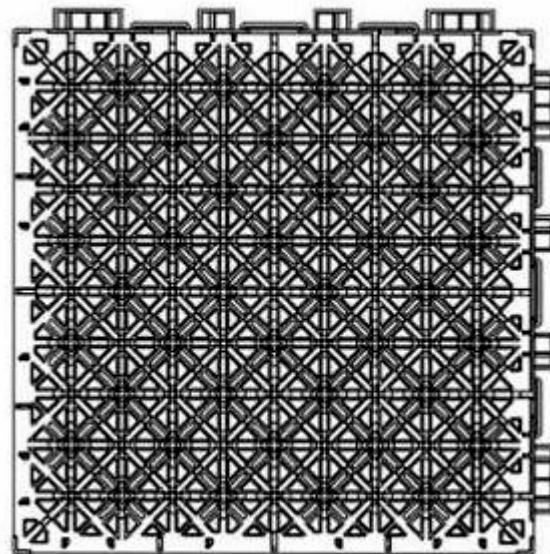

1.7

- (11) **3-0028949**  
(15) 22/08/2019 (51) 02-04  
(21) 3-2018-00933 (22) 03/05/2018  
(18) 03/05/2023  
(54) GIÀY (28) 1  
(30) 004497196-0007 07/11/2017 EM;  
(45) 25/09/2019 378B (43) 25/10/2018 367A  
(73) ALCUDIA DESIGN, S.L.U. (ES)  
C/ Cuartel, 91, 07300 Inca (Balears), Spain  
(72) BULDU FREIXA, Esteve (ES)  
(74) Công ty TNHH Đại Tín và Liên Danh (DAITIN AND ASSOCIATES CO.,LTD)  
(55)



1.1



1.2



1.3



1.4



1.5



1.6



1.7

- (11) **3-0028950**  
(15) 22/08/2019 (51) 24-03  
(21) 3-2018-00559 (22) 20/03/2018  
(18) 20/03/2023  
(54) **VẬT CÂY TẠO HÌNH MŨI** (28) 1  
(30) 30-2018-0004844 29/01/2018 KR;  
(45) 25/09/2019 378B (43) 25/05/2018 362A  
BAE EUN HYUN (KR)  
(73) #25-501 (Banpo-dong, Sinbanpo Apt.) 10, Sinbanpo-ro 19-gil, Seocho-gu, Seoul  
06505 Republic of Korea  
(72) BAE Eun Hyun (KR)  
(74) Công ty Cổ phần Sở hữu công nghiệp INVESTIP (INVESTIP)  
(55)



1.1

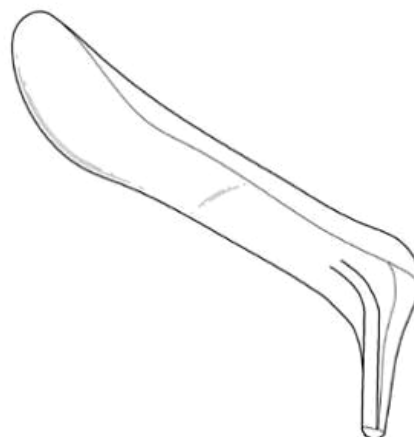

1.2

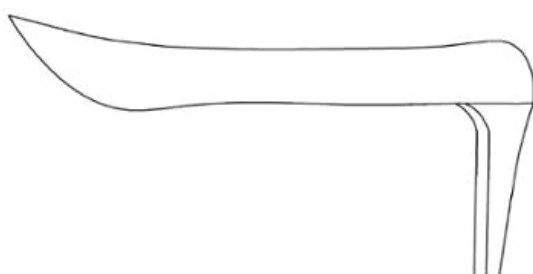

1.3

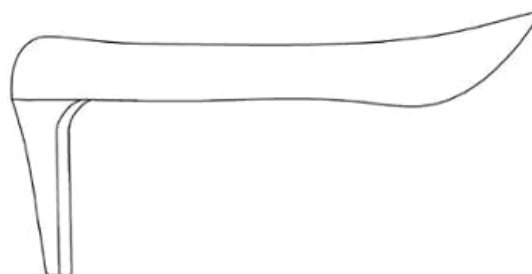

1.4



1.5

1.6

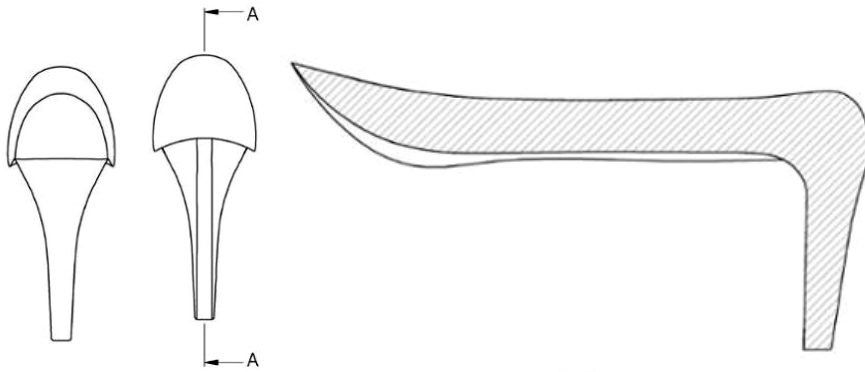

1.7

1.8

1.9



- (11) **3-0028951**  
(15) 22/08/2019 (51) 12-11  
(21) 3-2018-01107 (22) 09/12/2016  
(18) 09/12/2021  
(54) XE ĐẠP ĐIỆN (28) 1  
(45) 25/09/2019 378B (43) 27/08/2018 365A  
(73) CÔNG TY TNHH MTV XE ĐIỆN DK VIỆT NHẬT (VN)  
Thôn Quan Hồ, xã Hoàng Đồng, thành phố Lạng Sơn, tỉnh Lạng Sơn  
(72) Hoàng Văn Khôi (VN)  
(74) Công ty TNHH Sở hữu trí tuệ Việt Á (VIET A IP CO.,LTD)  
(55)



1.1



1.2



1.3



1.4



1.5



1.6

1.7

- (11) **3-0028952**  
(15) 22/08/2019 (51) 28-03  
(21) 3-2018-01202 (22) 08/06/2018  
(18) 08/06/2023  
(54) MÁY SẤY TAY (28) 1  
(30) 30-2018-0004793 29/01/2018 KR;  
(45) 25/09/2019 378B (43) 25/10/2018 367A  
(73) HANKOOK TOWEL MACHINE IND. CO., LTD. (KR)  
10, Guuigangbyeon-ro 5-gil, Gwangjin-gu, Seoul, 05047, Republic of Korea  
(72) KIM, Gab-Bin (KR)  
(74) Công ty TNHH Tâm nhìn và Liên danh (VISION & ASSOCIATES CO.LTD.)  
(55)



1.1

1.2

1.3

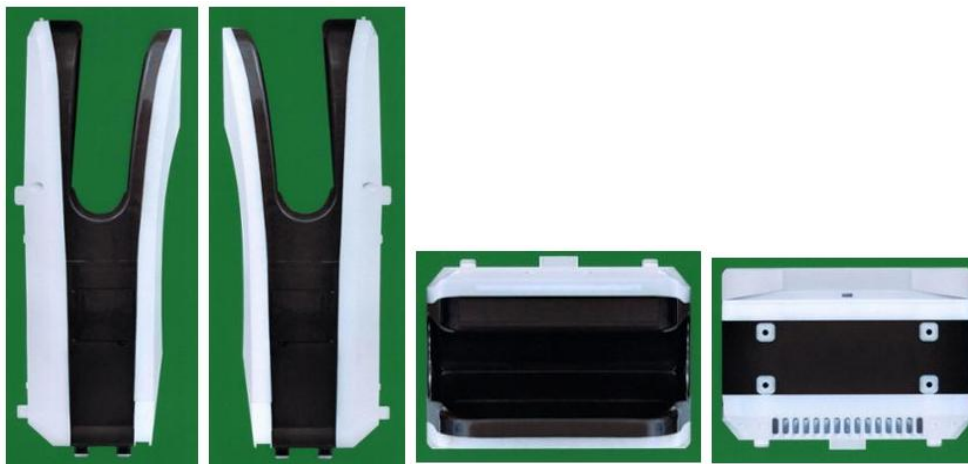

1.4

1.5

1.6

1.7

(11) **3-0028953**

(15) 22/08/2019

(21) 3-2018-01249

(18) 19/06/2023

(54) LOA THÔNG MINH

(45) 25/09/2019 378B

(51) 14-01

(22) 19/06/2018

(28) 1

(43) 26/11/2018 368A

CÔNG TY CỔ PHẦN BKAV (VN)

(73) Tầng 2 Tòa nhà HH1, Khu đô thị Yên Hòa, Phường Yên Hòa, quận Cầu Giấy, thành phố Hà Nội

(72) 1. Vũ Thanh Thắng (VN)  
2. Hoàng Mạnh Cường (VN)

(55)



1.1



1.2

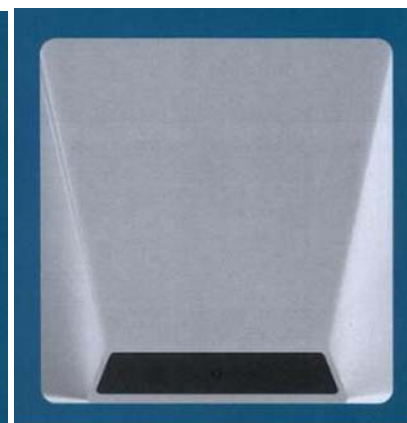

1.3



1.4

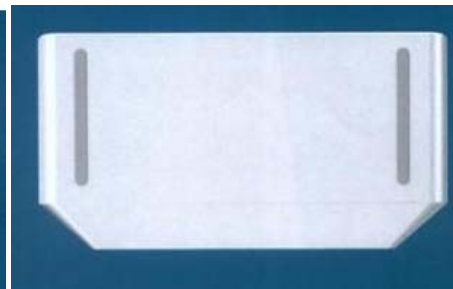

1.5

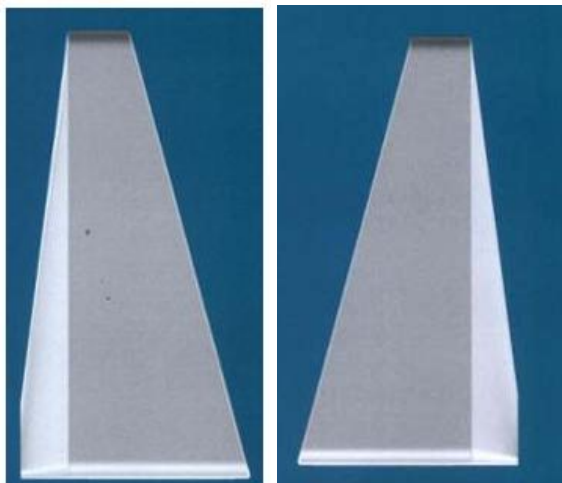

1.6

1.7

- (11) **3-0028954**  
(15) 22/08/2019 (51) 14-03  
(21) 3-2018-01250 (22) 19/06/2018  
(18) 19/06/2023  
(54) THIẾT BỊ ĐIỆN THOẠI THÔNG MINH (28) 1  
(45) 25/09/2019 378B (43) 26/11/2018 368A  
CÔNG TY CỔ PHẦN BKAV (VN)  
(73) Tầng 2 Tòa nhà HH1, Khu đô thị Yên Hòa, Phường Yên Hòa, quận Cầu Giấy, thành phố Hà Nội  
(72) 1. Vũ Thanh Thắng (VN)  
2. Hoàng Mạnh Cường (VN)  
(55)

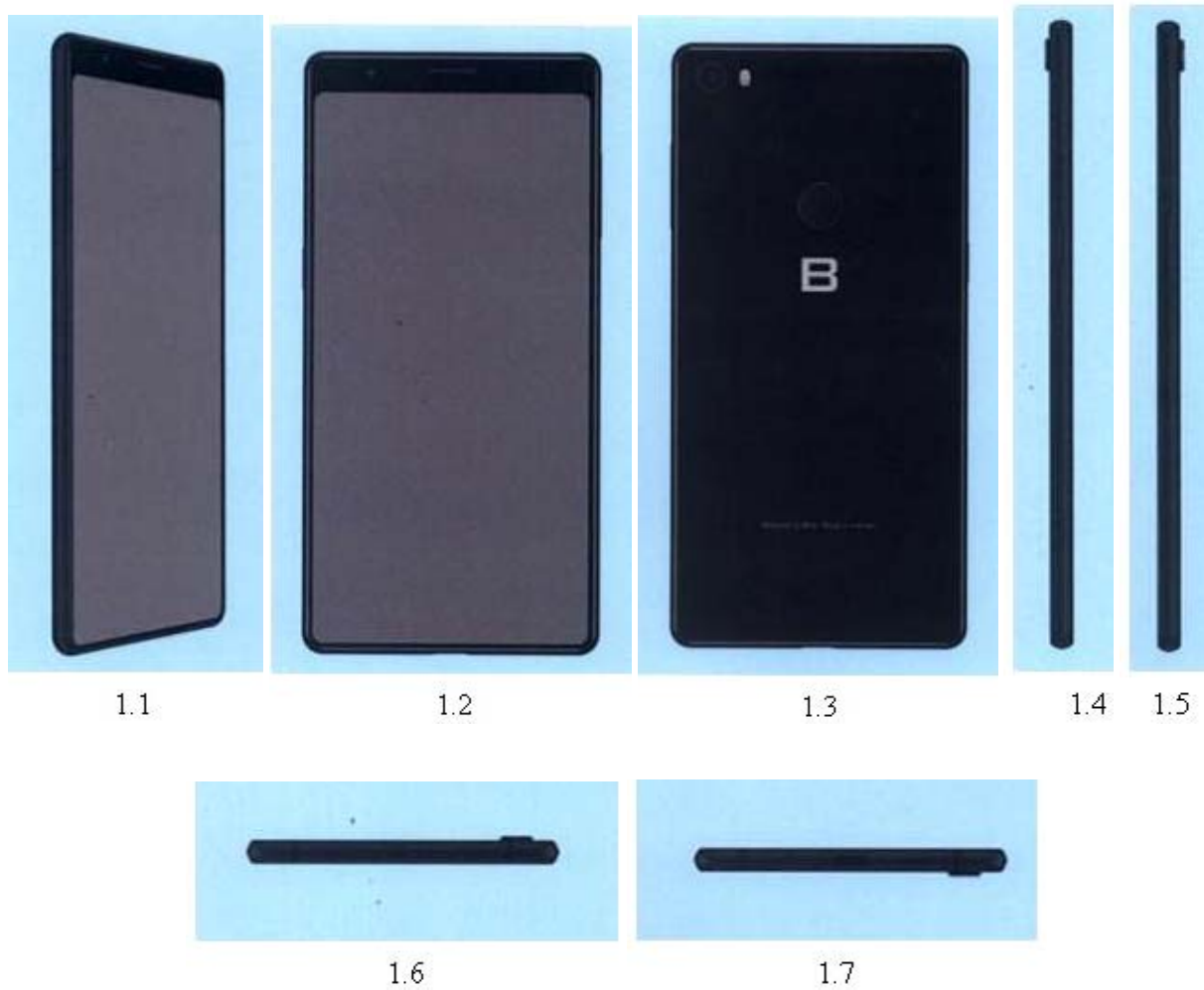

- (11) **3-0028955**  
(15) 22/08/2019 (51) 09-07  
(21) 3-2018-00601 (22) 27/03/2018  
(18) 27/03/2023  
(54) **NẤP BÌNH GA** (28) 1  
(30) 30-2018-0004872 29/01/2018 KR;  
(45) 25/09/2019 378B (43) 27/08/2018 365A  
(73) DAE RYUK CAN CO., LTD. (KR)  
733-25, Yeoksam 2-dong, Gangnam-gu, Seoul 135-514, Republic of Korea  
(72) PARK, Bong June (KR)  
(74) Công ty Luật TNHH WINCO (WINCO LAW FIRM)  
(55)



1.1



1.2



1.3



1.4



1.5



1.6

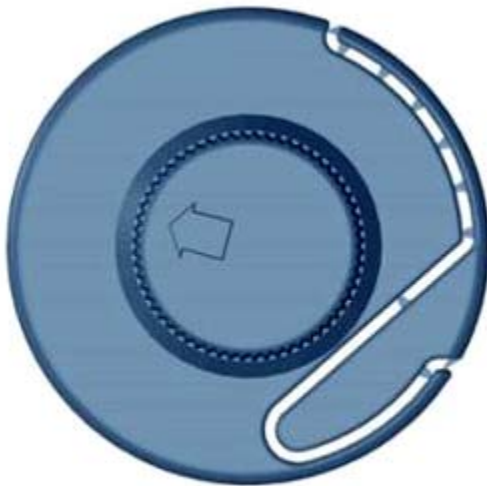

1.7



1.8



- (11) **3-0028956**
- (15) 22/08/2019 (51) 27-99
- (21) 3-2018-00506 (22) 14/03/2018
- (18) 14/03/2023
- (54) TẮM GIỮ DÂY SẠC (28) 1
- (30) 30-2017-0050659 31/10/2017 KR;
- (45) 25/09/2019 378B (43) 25/06/2018 363A
- (73) KT&G CORPORATION (KR)  
71, Beotkkot-gil, Daedeok-gu, Daejeon, Korea
1. Kim, Min Chul (KR)
  2. Kim, Young Lea (KR)
  3. PARK, DU JIN (KR)
  4. Yoon, Seong Won (KR)
  5. Yoon, Jin Young (KR)
  6. Lee, Moon Bong (KR)
- (72)
7. Lee, Jang Uk (KR)
  8. Lee, Jong Sub (KR)
  9. Lim, Wang Seop (KR)
  10. Lim, Hun Il (KR)
  11. Jang, Ji Soo (KR)
  12. Ju, Soung Ho (KR)
  13. Han, Dae Nam (KR)
  14. Han, Jung Ho (KR)
- (74) Công ty TNHH T&T INVENMARK Sở hữu trí tuệ Quốc tế (T&T INVENMARK CO., LTD.)
- (55)



1.1



1.2

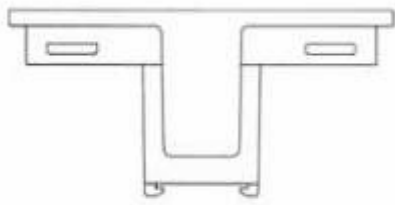

1.3

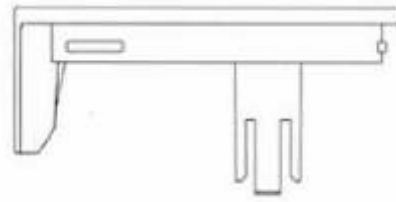

1.4

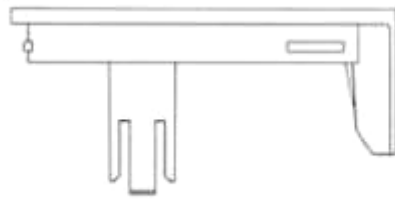

1.5



1.6



1.7

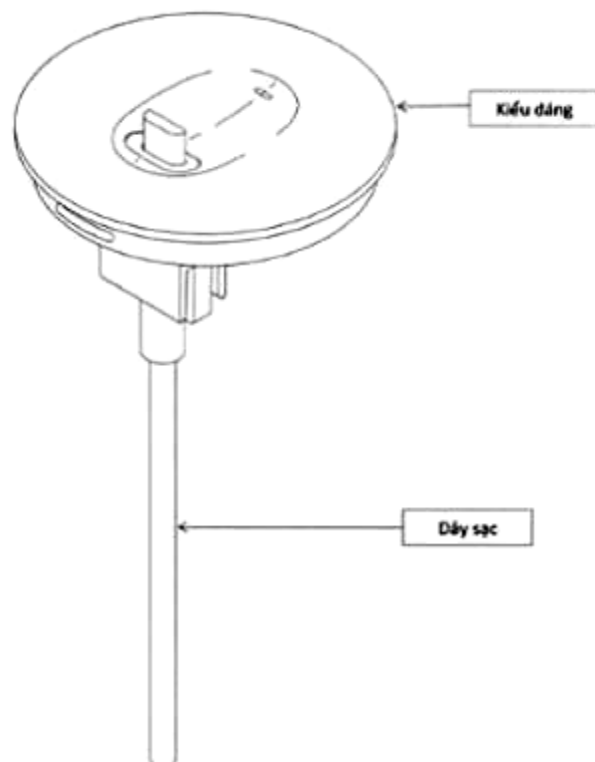

1.8

- (11) **3-0028957**  
(15) 22/08/2019 (51) 09-01  
(21) 3-2018-00626 (22) 28/03/2018  
(18) 28/03/2023  
(54) CHAI (28) 1  
(45) 25/09/2019 378B (43) 27/08/2018 365A  
(73) CÔNG TY CỔ PHẦN THỰC PHẨM DINH DƯỠNG NUTIFOOD (VN)  
281-283 Hoàng Diệu, phường 6, quận 4, thành phố Hồ Chí Minh  
(72) Trần Thị Lệ (VN)  
(74) Công ty TNHH Dịch vụ thương mại và sở hữu công nghiệp Song Ngọc (I.P.T.S.)  
(55)



1.1

1.2

1.3



1.4



1.5

- (11) **3-0028958**  
(15) 22/08/2019 (51) 02-04  
(21) 3-2018-00399 (22) 02/03/2018  
(18) 02/03/2023  
(54) ĐÉ GIÀY (28) 1  
(30) 004240042-0002 04/09/2017 EM;  
(45) 25/09/2019 378B (43) 25/09/2018 366A  
(73) DECATHLON (FR)  
4, Boulevard de Mons, F-59650 Villeneuve d'Ascq, France  
(72) Benoit BURONFOSSE (FR)  
(74) Công ty Luật TNHH T&G (TGVN)  
(55)



1.1



1.2



1.3



1.4



1.5



1.6



1.7

- (11) **3-0028959**  
(15) 22/08/2019 (51) 02-04  
(21) 3-2018-00398 (22) 02/03/2018  
(18) 02/03/2023  
(54) ĐÉ GIÀY (28) 1  
(30) 004240042-0001 04/09/2017 EM;  
(45) 25/09/2019 378B (43) 25/09/2018 366A  
(73) DECATHLON (FR)  
4, Boulevard de Mons, F-59650 Villeneuve d'Ascq, France  
(72) Benoit BURONFOSSE (FR)  
(74) Công ty Luật TNHH T&G (TGVN)  
(55)



1.1



1.2



1.3



1.4



1.5



1.6



1.7

- (11) **3-0028960**  
(15) 22/08/2019 (51) 09-02  
(21) 3-2017-01315 (22) 14/07/2017  
(18) 14/07/2022  
(54) CHAI ĐỰNG DẦU NHỚT (28) 1  
(45) 25/09/2019 378B (43) 26/04/2018 361A  
(73) CÔNG TY TNHH THỦY HOÀNG PHÁT (VN)  
15 Phước Hưng, phường 08, quận 5, thành phố Hồ Chí Minh  
(72) Cổ Nguyên Hiếu (VN)  
(55)



1.1



1.2





1.3



1.4



1.5



1.6



1.7

PHẦN II

**SỬA ĐỔI, GIA HẠN, CẤP LẠI, CHẤM DỨT, HUỖ BỎ VĂN BẰNG BẢO HỘ,  
QUYẾT ĐỊNH GIẢI QUYẾT KHIẾU NẠI**

**1 - SỬA ĐỔI VĂN BẰNG KIỂU DÁNG CÔNG NGHIỆP**

Quyết định sửa bằng số: 43524w/QĐ-SHTT, ngày: 26/07/2019

(11) Số văn bằng: 10186 (15) Ngày cấp: 26/01/2007

Mục sửa đổi: Tên, địa chỉ chủ văn bằng bảo hộ

(73) Nội dung mới:

1. Công ty trách nhiệm hữu hạn Khôi Việt (VN)  
298, Bình Quới, phường 28, quận Bình Thạnh, thành phố Hồ Chí Minh

---

Quyết định sửa bằng số: 43525w/QĐ-SHTT, ngày: 26/07/2019

(11) Số văn bằng	(15) Ngày cấp
15295	25/02/2011
15631	06/06/2011
17839	02/05/2013

Mục sửa đổi: Tên, địa chỉ chủ văn bằng bảo hộ

(732) Nội dung mới:

1. Công ty cổ phần tập đoàn VINACAM (VN)  
28 Mạc Đĩnh Chi, phường Đa Kao, quận 1, thành phố Hồ Chí Minh

---

Quyết định sửa bằng số: 43522w/QĐ-SHTT, ngày: 26/07/2019

(11) Số văn bằng	(15) Ngày cấp
14752	26/08/2010
14841	11/10/2010

Mục sửa đổi: Tên, địa chỉ chủ văn bằng bảo hộ

(732) Nội dung mới:

1. Công ty trách nhiệm hữu hạn Minh Long I (VN)  
333 khu phố Hưng Lộc, phường Hưng Định, thị xã Thuận An, tỉnh Bình Dương

---

Quyết định sửa bằng số: 43523w/QĐ-SHTT, ngày: 26/07/2019

(11) Số văn bằng: 21779 (15) Ngày cấp: 31/12/2015

Mục sửa đổi: Tên, địa chỉ chủ văn bằng bảo hộ

(73) Nội dung mới:

1. Công ty TNHH một thành viên chiếu sáng và thiết bị đô thị (VN)  
Số 1 phố Vũ Đức Thận, phường Việt Hưng, quận Long Biên, thành phố Hà Nội

---

**2 - GIA HẠN HIỆU LỰC VĂN BẰNG KIỂU DÁNG CÔNG NGHIỆP**

Quyết định gia hạn số: 43498w/QĐ-SHTT, ngày: 26/07/2019

(11) Số văn bằng: 21505 (18) Gia hạn đến ngày: 20/10/2024

Chủ Văn bằng:

(73) CÔNG TY CỔ PHẦN DẦU KHÍ TOÀN CẦU VIỆT NAM (VN)  
Số 75 Đức Giang, phường Đức Giang, quận Long Biên, thành phố Hà Nội

---

Quyết định gia hạn số: 43508w/QĐ-SHTT, ngày: 26/07/2019

(11) Số văn bằng	(18) Gia hạn đến ngày
19988	26/12/2023
19989	26/12/2023
20448	11/11/2023
20449	11/11/2023
20450	11/11/2023
20619	11/11/2023

Chủ Văn bằng:

(73) DOANH NGHIỆP TƯ NHÂN QUÂN TÁM (VN)  
098 đường Lê Lợi, phường Sông Bằng, thành phố Cao Bằng, tỉnh Cao Bằng

---

Quyết định gia hạn số: 43515w/QĐ-SHTT, ngày: 26/07/2019

(11) Số văn bằng: 16117 (18) Gia hạn đến ngày: 16/04/2025

Chủ Văn bằng:

(73) CÔNG TY TNHH MỘT THÀNH VIÊN GÓM SỨ PHƯƠNG ĐÔNG (VN) (VN)  
Lô B12A-B13, Đường số 10, KCN Hải Sơn, Ấp Bình Tiên 2, Xã Đức Hòa Hạ, Huyện Đức Hòa, tỉnh Long An

---

Quyết định gia hạn số: 43502w/QĐ-SHTT, ngày: 26/07/2019

(11) Số văn bằng: 23422 (18) Gia hạn đến ngày: 19/08/2024

Chủ Văn bằng:

(73) DOSATRON INTERNATIONAL (FR)  
Rue Pascal, 33370 Tresses, Bordeaux, France

---

Quyết định gia hạn số: 43503w/QĐ-SHTT, ngày: 26/07/2019

(11) Số văn bằng: 23210 (18) Gia hạn đến ngày: 15/05/2024

(73) Chủ Văn bằng:

DART INDUSTRIES INC. (US)  
14901 S. Orange Blossom Trail, Orlando, Florida 32837, U.S.A.

---

## **CÔNG BÁO SỞ HỮU CÔNG NGHIỆP SỐ 378 TẬP B - QUYỀN 2 (09.2019)**

---

Quyết định gia hạn số: 43504w/QĐ-SHTT, ngày: 26/07/2019

(11) Số văn bằng: 23211 (18) Gia hạn đến ngày: 15/05/2024

Chủ Văn bằng:

(73) DART INDUSTRIES INC. (US)

14901 S. Orange Blossom Trail, Orlando, Florida 32837, U.S.A.

---

Quyết định gia hạn số: 43505w/QĐ-SHTT, ngày: 26/07/2019

(11) Số văn bằng: 23212 (18) Gia hạn đến ngày: 15/05/2024

Chủ Văn bằng:

(73) DART INDUSTRIES INC. (US)

14901 S. Orange Blossom Trail, Orlando, Florida 32837, U.S.A.

---

Quyết định gia hạn số: 43512w/QĐ-SHTT, ngày: 26/07/2019

(11) Số văn bằng: 20476 (18) Gia hạn đến ngày: 15/11/2023

Chủ Văn bằng:

(73) WATERTEC (MALAYSIA) SDN BHD (MY)

Lot 6. Jalan Halba 16/16 Section 16, 40200 Shah Alam Selangor, Malaysia

---

Quyết định gia hạn số: 43510w/QĐ-SHTT, ngày: 26/07/2019

(11) Số văn bằng: 14423 (18) Gia hạn đến ngày: 24/08/2024

Chủ Văn bằng:

(73) CÔNG TY TNHH THƯƠNG MẠI VIC (VN)

Khu CN Vĩnh Niệm, quận Lê Chân, thành phố Hải Phòng

---

Quyết định gia hạn số: 43500w/QĐ-SHTT, ngày: 26/07/2019

(11) Số văn bằng: 15709 (18) Gia hạn đến ngày: 28/12/2024

Chủ Văn bằng:

(73) CÔNG TY TNHH NHỰA VIỆT SON (VN)

F50/68A, ấp 6, xã Hưng Long, huyện Bình Chánh, thành phố Hồ Chí Minh

---

Quyết định gia hạn số: 43513w/QĐ-SHTT, ngày: 26/07/2019

(11) Số văn bằng: 22955 (18) Gia hạn đến ngày: 30/03/2025

Chủ Văn bằng:

(73) LƯU CHÍ LƯƠNG (VN)

153 Lương Nhữ Học, phường 11, quận 5, thành phố Hồ Chí Minh

---

Quyết định gia hạn số: 43511w/QĐ-SHTT, ngày: 26/07/2019

(11) Số văn bằng: 22300 (18) Gia hạn đến ngày: 05/06/2025

Chủ Văn bằng:

(73) CÔNG TY TNHH KIÊN THÀNH TÍN (VN)  
30 đường số 5, phường 11, quận 6, thành phố Hồ Chí Minh

---

Quyết định gia hạn số: 43760w/QĐ-SHTT, ngày: 05/08/2019

(11) Số văn bằng: 22360 (18) Gia hạn đến ngày: 17/11/2024

Chủ Văn bằng:

(73) CƠ SỞ HẢI HIỀN (VN)  
7A/43/16 Thành Thái, phường 14, quận 10, thành phố Hồ Chí Minh

---

Quyết định gia hạn số: 43516w/QĐ-SHTT, ngày: 26/07/2019

(11) Số văn bằng: 15431 (18) Gia hạn đến ngày: 25/03/2024

Chủ Văn bằng:

(73) CÔNG TY TRÁCH NHIỆM HỮU HẠN NAM THÀNH (VN)  
63/42 Tân Hòa, Đông Hòa, Dĩ An, tỉnh Bình Dương

---

Quyết định gia hạn số: 43526w/QĐ-SHTT, ngày: 26/07/2019

(11) Số văn bằng: 21769 (18) Gia hạn đến ngày: 30/01/2025

Chủ Văn bằng:

(73) HỘ KINH DOANH MEN RƯỢU HOÀNG SƠN (VN)  
126 Y Ngông (núi dài), phường Tân Tiến, thành phố Buôn Ma Thuột, tỉnh Đắk Lắk

---

Quyết định gia hạn số: 43519w/QĐ-SHTT, ngày: 26/07/2019

(11) Số văn bằng: 14074 (18) Gia hạn đến ngày: 12/11/2023

Chủ Văn bằng:

(73) U-MARKETING INTELLECTUAL PROPERTIES PTE LTD (SG)  
50 Robinson Road, #07-00 VTB Building, Singapore 068882

---

Quyết định gia hạn số: 43520w/QĐ-SHTT, ngày: 26/07/2019

(11) Số văn bằng: 14221 (18) Gia hạn đến ngày: 12/12/2023

Chủ Văn bằng:

(73) U-MARKETING INTELLECTUAL PROPERTIES PTE LTD (SG)  
50 Robinson Road, #07-00 VTB Building, Singapore 068882

---

Quyết định gia hạn số: 43531w/QĐ-SHTT, ngày: 26/07/2019

(11) Số văn bằng: 21956 (18) Gia hạn đến ngày: 06/05/2024

Chủ Văn bằng:

(73) DECATHLON (FR)

4 Boulevard De Mons, 59650 Villeneuve D'ascq, France

---

Quyết định gia hạn số: 43529w/QĐ-SHTT, ngày: 26/07/2019

(11) Số văn bằng: 14826 (18) Gia hạn đến ngày: 01/04/2024

Chủ Văn bằng:

(73) CAVAGNA GROUP S.P.A (IT)

Via Statale, 11/13-25010 Ponte San Marco di Calcinato (BS)-ITALY

---

Quyết định gia hạn số: 43530w/QĐ-SHTT, ngày: 26/07/2019

(11) Số văn bằng: 20993 (18) Gia hạn đến ngày: 23/05/2024

Chủ Văn bằng:

(73) DOOSAN INFRACORE CO., LTD. (KR)

489 Injung-ro Dong-gu Incheon 401-702 Republic of Korea

---

Quyết định gia hạn số: 43533w/QĐ-SHTT, ngày: 26/07/2019

(11) Số văn bằng: 14593 (18) Gia hạn đến ngày: 15/09/2024

Chủ Văn bằng:

(73) HONDA MOTOR CO., LTD. (JP)

1-1, Minami-Aoyama 2-chome, Minato-ku, Tokyo, Japan

---

Quyết định gia hạn số: 43534w/QĐ-SHTT, ngày: 26/07/2019

(11) Số văn bằng: 14594 (18) Gia hạn đến ngày: 15/09/2024

Chủ Văn bằng:

(73) HONDA MOTOR CO., LTD. (JP)

1-1, Minami-Aoyama 2-chome, Minato-ku, Tokyo, Japan

---

Quyết định gia hạn số: 43535w/QĐ-SHTT, ngày: 26/07/2019

(11) Số văn bằng: 14595 (18) Gia hạn đến ngày: 15/09/2024

(73) Chủ Văn bằng:

HONDA MOTOR CO., LTD. (JP)

1-1, Minami-Aoyama 2-chome, Minato-ku, Tokyo, Japan

---

Quyết định gia hạn số: 43536w/QĐ-SHTT, ngày: 26/07/2019

(11) Số văn bằng: 21009 (18) Gia hạn đến ngày: 04/07/2024

Chủ Văn bằng:

(73) HONDA MOTOR CO., LTD. (JP)

1-1, Minami-Aoyama 2-chome, Minato-ku, Tokyo, Japan

---

Quyết định gia hạn số: 43537w/QĐ-SHTT, ngày: 26/07/2019

(11) Số văn bằng: 21008 (18) Gia hạn đến ngày: 04/07/2024

Chủ Văn bằng:

(73) HONDA MOTOR CO., LTD. (JP)

1-1, Minami-Aoyama 2-chome, Minato-ku, Tokyo, Japan

---

Quyết định gia hạn số: 43538w/QĐ-SHTT, ngày: 26/07/2019

(11) Số văn bằng: 21006 (18) Gia hạn đến ngày: 04/07/2024

Chủ Văn bằng:

(73) HONDA MOTOR CO., LTD. (JP)

1-1, Minami-Aoyama 2-chome, Minato-ku, Tokyo, Japan

---

Quyết định gia hạn số: 43539w/QĐ-SHTT, ngày: 26/07/2019

(11) Số văn bằng: 21005 (18) Gia hạn đến ngày: 04/07/2024

Chủ Văn bằng:

(73) HONDA MOTOR CO., LTD. (JP)

1-1, Minami-Aoyama 2-chome, Minato-ku, Tokyo, Japan

---

Quyết định gia hạn số: 43541w/QĐ-SHTT, ngày: 26/07/2019

(11) Số văn bằng: 21004 (18) Gia hạn đến ngày: 04/07/2024

Chủ Văn bằng:

(73) HONDA MOTOR CO., LTD. (JP)

1-1, Minami-Aoyama 2-chome, Minato-ku, Tokyo, Japan

---

Quyết định gia hạn số: 43540w/QĐ-SHTT, ngày: 26/07/2019

(11) Số văn bằng: 21003 (18) Gia hạn đến ngày: 04/07/2024

Chủ Văn bằng:

(73) HONDA MOTOR CO., LTD. (JP)

1-1, Minami-Aoyama 2-chome, Minato-ku, Tokyo, Japan

---

## CÔNG BÁO SỞ HỮU CÔNG NGHIỆP SỐ 378 TẬP B - QUYỀN 2 (09.2019)

---

Quyết định gia hạn số: 43543w/QĐ-SHTT, ngày: 26/07/2019

(11) Số văn bằng: 21302 (18) Gia hạn đến ngày: 02/06/2024

Chủ Văn bằng:

(73) HONDA MOTOR CO., LTD. (JP)

1-1, Minami-Aoyama 2-chome, Minato-ku, Tokyo, Japan

---

Quyết định gia hạn số: 43514w/QĐ-SHTT, ngày: 26/07/2019

(11) Số văn bằng: 22126 (18) Gia hạn đến ngày: 22/05/2024

Chủ Văn bằng:

(73) MICHELIN RECHERCHE ET TECHNIQUE S.A. (FR)

Route Louis Braille 10 - 1763 GRANGES-PACCOT - Switzerland

---

Quyết định gia hạn số: 43506w/QĐ-SHTT, ngày: 26/07/2019

(11) Số văn bằng: 21452 (18) Gia hạn đến ngày: 13/11/2024

Chủ Văn bằng:

(73) WOJIN PLASTIC CO., LTD. (KR)

68, Damteo-gil 21beon-gil, Guri-si, Gyeonggi-do 471-858 Republic of Korea

---

Quyết định gia hạn số: 43544w/QĐ-SHTT, ngày: 26/07/2019

(11) Số văn bằng: 21297 (18) Gia hạn đến ngày: 02/06/2024

Chủ Văn bằng:

(73) HONDA MOTOR CO., LTD. (JP)

1-1, Minami-Aoyama 2-chome, Minato-ku, Tokyo, Japan

---

Quyết định gia hạn số: 43507w/QĐ-SHTT, ngày: 26/07/2019

(11) Số văn bằng: 22472 (18) Gia hạn đến ngày: 10/11/2024

Chủ Văn bằng:

(73) WOJIN PLASTIC CO., LTD. (KR)

68, Damteo-gil 21beon-gil, Guri-si, Gyeonggi-do 471-858 Republic of Korea

---

Quyết định gia hạn số: 43527w/QĐ-SHTT, ngày: 26/07/2019

(11) Số văn bằng	(18) Gia hạn đến ngày
22950	10/12/2025
23378	12/11/2025
23379	12/11/2025
23380	12/11/2025



- Chủ Văn bằng:  
(73) CÔNG TY CỔ PHẦN MỸ PHẨM SÀI GÒN (VN)  
930 đường Nguyễn Thị Định, khu công nghiệp Cát Lái (cụm II), phường Thạnh Mỹ Lợi, quận 2, thành phố Hồ Chí Minh
- 

Quyết định gia hạn số: 43528w/QĐ-SHTT, ngày: 26/07/2019

(11) Số văn bằng	(18) Gia hạn đến ngày
14243	11/05/2024
14441	11/05/2024
21304	28/04/2024

- Chủ Văn bằng:  
(73) CÔNG TY CỔ PHẦN ĐẠI ĐỒNG TIẾN (VN)  
216 Tân Thành, phường 15, quận 5, thành phố Hồ Chí Minh
- 

Quyết định gia hạn số: 43532w/QĐ-SHTT, ngày: 26/07/2019

(11) Số văn bằng	(18) Gia hạn đến ngày
21912	19/12/2024
21913	23/12/2024
21914	23/12/2024
21915	23/12/2024
21916	23/12/2024
21917	23/12/2024

- Chủ Văn bằng:  
(73) CÔNG TY TNHH ENS FOAM (VN)  
Cụm công nghiệp của Công ty cổ phần Thành Phố Đẹp, khu phố Ông Đông, phường Tân Hiệp, thị xã Tân Uyên, tỉnh Bình Dương
- 

Quyết định gia hạn số: 43542w/QĐ-SHTT, ngày: 26/07/2019

(11) Số văn bằng	(18) Gia hạn đến ngày
23641	14/04/2025
23642	14/04/2025

- Chủ Văn bằng:  
(73) CÔNG TY TNHH ROTO (VN)  
333 Nguyễn Văn Cừ, phường An Hoà, quận Ninh Kiều, thành phố Cần Thơ
-

## CÔNG BÁO SỞ HỮU CÔNG NGHIỆP SỐ 378 TẬP B - QUYỀN 2 (09.2019)

---

Quyết định gia hạn số: 43545w/QĐ-SHTT, ngày: 26/07/2019

(11) Số văn bằng	(18) Gia hạn đến ngày
22142	29/09/2024
22143	29/09/2024
22144	29/09/2024

Chủ Văn bằng:  
(73) PHAN VĂN TOÀN (VN)  
14 xóm Chùa Hai Bà, phường Đồng Nhân, quận Hai Bà Trưng, thành phố Hà Nội

---

Quyết định gia hạn số: 43546w/QĐ-SHTT, ngày: 26/07/2019

(11) Số văn bằng	(18) Gia hạn đến ngày
22288	30/01/2025
22445	30/01/2025

Chủ Văn bằng:  
(73) CÔNG TY TNHH NHÀ NƯỚC MỘT THÀNH VIÊN YẾN SÀO KHÁNH HÒA (VN)  
248 Thống Nhất, phường Phương Sơn, thành phố Nha Trang, tỉnh Khánh Hòa

---

Quyết định gia hạn số: 43509w/QĐ-SHTT, ngày: 26/07/2019

(11) Số văn bằng	(18) Gia hạn đến ngày
21169	09/05/2024
21343	29/05/2024
21344	29/05/2024

Chủ Văn bằng:  
(73) FRASER AND NEAVE, LIMITED (SG)  
438 Alexandra Road, #21-00 Alexandra Point, Singapore 119958

---

Quyết định gia hạn số: 43517w/QĐ-SHTT, ngày: 26/07/2019

(11) Số văn bằng	(18) Gia hạn đến ngày
21390	28/04/2024
21391	28/04/2024
22117	21/04/2024

- Chủ Văn bằng:  
(73) HAIER ASIA INTERNATIONAL CO., LTD. (JP)  
Shin Osaka Trust Tower 14F, 3-5-36 Miyahara, Yodogawa-ku, Osaka-City, Osaka,  
Japan
- 

Quyết định gia hạn số: 43518w/QĐ-SHTT, ngày: 26/07/2019

(11) Số văn bằng	(18) Gia hạn đến ngày
15180	23/10/2024
22042	22/10/2024

- Chủ Văn bằng:  
(73) CÔNG TY CỔ PHẦN SẢN XUẤT NHỰA DUY TÂN (VN)  
298 Hồ Học Lãm, phường An Lạc, quận Bình Tân, thành phố Hồ Chí Minh
- 

Quyết định gia hạn số: 43521w/QĐ-SHTT, ngày: 26/07/2019

(11) Số văn bằng	(18) Gia hạn đến ngày
14752	26/10/2024
14841	26/10/2024

- Chủ Văn bằng:  
(73) CÔNG TY TRÁCH NHIỆM HỮU HẠN MINH LONG I (VN)  
333 khu phố Hưng Lộc, phường Hưng Định, thị xã Thuận An, tỉnh Bình Dương
- 

Quyết định gia hạn số: 43499w/QĐ-SHTT, ngày: 26/07/2019

(11) Số văn bằng	(18) Gia hạn đến ngày
21482	22/12/2024
21483	22/12/2024
22798	22/12/2024

- Chủ Văn bằng:  
(73) NGUYỄN VĂN PHƯƠNG (VN)  
Số nhà 20 kiệt 143, Phan Bội Châu, thành phố Huế, tỉnh Thừa Thiên Huế
- 

Quyết định gia hạn số: 43501w/QĐ-SHTT, ngày: 26/07/2019

- (11) Số văn bằng: 25482 (18) Gia hạn đến ngày: 19/08/2024

- Chủ Văn bằng:  
(73) DOSATRON INTERNATIONAL (FR)  
Rue Pascal, 33370 Tresses, Bordeaux, France
-

**3 - CẤP LẠI BẰNG ĐỘC QUYỀN KIỂU DÁNG CÔNG NGHIỆP**

<b>STT</b>	<b>SỐ KÝ HIỆU VĂN BẢN</b>	<b>NGÀY BAN HÀNH</b>	<b>SỐ YÊU CẦU</b>	<b>SỐ ĐƠN/BẰNG LIÊN QUAN</b>
1	43812w /QĐ-SHTT	12/08/2019	RB3-2019-00613	3-0018641
2	43813w /QĐ-SHTT	12/08/2019	RB3-2019-00614	3-0018677
3	43814w /QĐ-SHTT	12/08/2019	RB3-2019-00615	3-0018678
4	43815w /QĐ-SHTT	12/08/2019	RB3-2019-00612	3-0018290
5	43824w /QĐ-SHTT	14/08/2019	RB3-2019-00553	3-0019262
6	43829w /QĐ-SHTT	15/08/2019	RB3-2019-00467	3-0012934
7	43830w /QĐ-SHTT	15/08/2019	RB3-2018-00945	3-0019339
8	43831w /QĐ-SHTT	15/08/2019	RB3-2019-00554	3-0018901
9	43832w /QĐ-SHTT	15/08/2019	RB3-2018-00946	3-0019340

**BỘ KHOA HỌC VÀ CÔNG NGHỆ**  
**CỤC SỞ HỮU TRÍ TUỆ**

**CỘNG HÒA XÃ HỘI CHỦ NGHĨA VIỆT NAM**  
**Độc lập - Tự do - Hạnh phúc**

Số: 43812w/QĐ-SHTT

*Hà Nội, ngày 12 tháng 08 năm 2019*

**QUYẾT ĐỊNH**  
**Về việc cấp lại Bằng độc quyền kiểu dáng công nghiệp**

---

**CỤC TRƯỞNG CỤC SỞ HỮU TRÍ TUỆ**

Căn cứ Điều lệ Tổ chức và hoạt động của Cục Sở hữu trí tuệ ban hành theo Quyết định số 2525/QĐ-BKHCN ngày 04/09/2018 của Bộ trưởng Bộ Khoa học và Công nghệ;

Căn cứ điểm 18.3 Thông tư số 01/2007/TT-BKHCN ngày 14/02/2007 của Bộ Khoa học và Công nghệ hướng dẫn thi hành Nghị định số 103/2006/NĐ-CP ngày 22/9/2006 của Chính phủ quy định chi tiết và hướng dẫn thi hành một số điều của Luật Sở hữu trí tuệ về sở hữu công nghiệp, được sửa đổi, bổ sung theo Thông tư số 13/2010/TT-BKHCN ngày 30/7/2010, Thông tư số 18/2011/TT-BKHCN ngày 22/7/2011, Thông tư số 05/2013/TT-BKHCN ngày 20/02/2013 và Thông tư số 16/2016/TT-BKHCN ngày 30/6/2016;

Căn cứ Quyết định cấp Bằng độc quyền Kiểu dáng công nghiệp:

Số:66773/QĐ-SHTT

Ngày cấp: 29/11/2013

Căn cứ kết quả thẩm định đơn yêu cầu cấp lại văn bằng bảo hộ:

Số đơn: RB3-2019-00613

Ngày nộp đơn: 08/05/2019

Xét đề nghị của Giám đốc Trung tâm Thẩm định sau cấp văn bằng bảo hộ,

**QUYẾT ĐỊNH:**

**Điều 1.** Cấp lại Bằng độc quyền kiểu dáng công nghiệp số 18641 cấp ngày 29/11/2013.

(Cấp lại lần thứ: 01)

**Điều 2.** Ghi nhận quyết định này vào Sổ đăng ký quốc gia về kiểu dáng công nghiệp và công bố trên Công báo sở hữu công nghiệp trong thời hạn 02 tháng kể từ ngày ký Quyết định này.

**Điều 3.** Chánh Văn phòng, Giám đốc Trung tâm Thẩm định sau cấp văn bằng bảo hộ và Giám đốc Trung tâm Thông tin sở hữu công nghiệp chịu trách nhiệm thi hành Quyết định này./.

**Nơi nhận:**

- Như Điều 3;
- Lưu: VT, Hồ sơ.

**KT. CỤC TRƯỞNG  
PHÓ CỤC TRƯỞNG**

(Đã ký)

**Lê Ngọc Lâm**

BỘ KHOA HỌC VÀ CÔNG NGHỆ  
**CỤC SỞ HỮU TRÍ TUỆ**

CỘNG HOÀ XÃ HỘI CHỦ NGHĨA VIỆT NAM  
**Độc lập - Tự do - Hạnh phúc**

Số: 43813w/QĐ-SHTT

*Hà Nội, ngày 12 tháng 08 năm 2019*

**QUYẾT ĐỊNH**  
**VỀ VIỆC CẤP LẠI BẰNG ĐỘC QUYỀN KIỂU DÁNG CÔNG NGHIỆP**

---

**CỤC TRƯỞNG CỤC SỞ HỮU TRÍ TUỆ**

Căn cứ Điều lệ Tổ chức và hoạt động của Cục Sở hữu trí tuệ ban hành theo Quyết định số 2525/QĐ-BKHCN ngày 04/09/2018 của Bộ trưởng Bộ Khoa học và Công nghệ;

Căn cứ điểm 18.3 Thông tư số 01/2007/TT-BKHCN ngày 14/02/2007 của Bộ Khoa học và Công nghệ hướng dẫn thi hành Nghị định số 103/2006/NĐ-CP ngày 22/9/2006 của Chính phủ quy định chi tiết và hướng dẫn thi hành một số điều của Luật Sở hữu trí tuệ về sở hữu công nghiệp, được sửa đổi, bổ sung theo Thông tư số 13/2010/TT-BKHCN ngày 30/7/2010, Thông tư số 18/2011/TT-BKHCN ngày 22/7/2011, Thông tư số 05/2013/TT-BKHCN ngày 20/02/2013 và Thông tư số 16/2016/TT-BKHCN ngày 30/6/2016;

Căn cứ Quyết định cấp Bằng độc quyền Kiểu dáng công nghiệp:

Số:69948/QĐ-SHTT

Ngày cấp: 13/12/2013

Căn cứ kết quả thẩm định đơn yêu cầu cấp lại văn bằng bảo hộ:

Số đơn: RB3-2019-00614

Ngày nộp đơn: 08/05/2019

Xét đề nghị của Giám đốc Trung tâm Thẩm định sau cấp văn bằng bảo hộ,

**QUYẾT ĐỊNH:**

**Điều 1.** Cấp lại Bằng độc quyền kiểu dáng công nghiệp số 18677 cấp ngày 13/12/2013.  
(Cấp lại lần thứ: 01)

**Điều 2.** Ghi nhận quyết định này vào Sổ đăng ký quốc gia về kiểu dáng công nghiệp và công bố trên Công báo sở hữu công nghiệp trong thời hạn 02 tháng kể từ ngày ký Quyết định này.

**Điều 3.** Chánh Văn phòng, Giám đốc Trung tâm Thẩm định sau cấp văn bằng bảo hộ và Giám đốc Trung tâm Thông tin sở hữu công nghiệp chịu trách nhiệm thi hành Quyết định này./.

**Nơi nhận:**

- Như Điều 3;
- Lưu: VT, Hồ sơ.

**KT. CỤC TRƯỞNG  
PHÓ CỤC TRƯỞNG**

(Đã ký)

**Lê Ngọc Lâm**



**BỘ KHOA HỌC VÀ CÔNG NGHỆ**  
**CỤC SỞ HỮU TRÍ TUỆ**

**CỘNG HOÀ XÃ HỘI CHỦ NGHĨA VIỆT NAM**  
**Độc lập - Tự do - Hạnh phúc**

Số: 43814w/QĐ-SHTT

*Hà Nội, ngày 12 tháng 08 năm 2019*

**QUYẾT ĐỊNH**  
**VỀ VIỆC CẤP LẠI BẰNG ĐỘC QUYỀN KIỂU DÁNG CÔNG NGHIỆP**

---

**CỤC TRƯỞNG CỤC SỞ HỮU TRÍ TUỆ**

Căn cứ Điều lệ Tổ chức và hoạt động của Cục Sở hữu trí tuệ ban hành theo Quyết định số 2525/QĐ-BKHCN ngày 04/09/2018 của Bộ trưởng Bộ Khoa học và Công nghệ;

Căn cứ điểm 18.3 Thông tư số 01/2007/TT-BKHCN ngày 14/02/2007 của Bộ Khoa học và Công nghệ hướng dẫn thi hành Nghị định số 103/2006/NĐ-CP ngày 22/9/2006 của Chính phủ quy định chi tiết và hướng dẫn thi hành một số điều của Luật Sở hữu trí tuệ về sở hữu công nghiệp, được sửa đổi, bổ sung theo Thông tư số 13/2010/TT-BKHCN ngày 30/7/2010, Thông tư số 18/2011/TT-BKHCN ngày 22/7/2011, Thông tư số 05/2013/TT-BKHCN ngày 20/02/2013 và Thông tư số 16/2016/TT-BKHCN ngày 30/6/2016;

Căn cứ Quyết định cấp Bằng độc quyền Kiểu dáng công nghiệp:

Số:69949/QĐ-SHTT

Ngày cấp: 13/12/2013

Căn cứ kết quả thẩm định đơn yêu cầu cấp lại văn bằng bảo hộ:

Số đơn: RB3-2019-00615

Ngày nộp đơn: 08/05/2019

Xét đề nghị của Giám đốc Trung tâm Thẩm định sau cấp văn bằng bảo hộ,

**QUYẾT ĐỊNH:**

**Điều 1.** Cấp lại Bằng độc quyền kiểu dáng công nghiệp số 18678 cấp ngày 13/12/2013.  
(Cấp lại lần thứ: 01)

**Điều 2.** Ghi nhận quyết định này vào Sổ đăng ký quốc gia về kiểu dáng công nghiệp và công bố trên Công báo sở hữu công nghiệp trong thời hạn 02 tháng kể từ ngày ký Quyết định này.

**Điều 3.** Chánh Văn phòng, Giám đốc Trung tâm Thẩm định sau cấp văn bằng bảo hộ và Giám đốc Trung tâm Thông tin sở hữu công nghiệp chịu trách nhiệm thi hành Quyết định này./.

**Nơi nhận:**

- Như Điều 3;
- Lưu: VT, Hồ sơ.

**KT. CỤC TRƯỞNG  
PHÓ CỤC TRƯỞNG**

(Đã ký)

**Lê Ngọc Lâm**

BỘ KHOA HỌC VÀ CÔNG NGHỆ  
**CỤC SỞ HỮU TRÍ TUỆ**

CỘNG HOÀ XÃ HỘI CHỦ NGHĨA VIỆT NAM  
**Độc lập - Tự do - Hạnh phúc**

Số: 43815w/QĐ-SHTT

*Hà Nội, ngày 12 tháng 08 năm 2019*

**QUYẾT ĐỊNH**  
**VỀ VIỆC CẤP LẠI BẰNG ĐỘC QUYỀN KIỂU DÁNG CÔNG NGHIỆP**

---

**CỤC TRƯỞNG CỤC SỞ HỮU TRÍ TUỆ**

Căn cứ Điều lệ Tổ chức và hoạt động của Cục Sở hữu trí tuệ ban hành theo Quyết định số 2525/QĐ-BKHCN ngày 04/09/2018 của Bộ trưởng Bộ Khoa học và Công nghệ;

Căn cứ điểm 18.3 Thông tư số 01/2007/TT-BKHCN ngày 14/02/2007 của Bộ Khoa học và Công nghệ hướng dẫn thi hành Nghị định số 103/2006/NĐ-CP ngày 22/9/2006 của Chính phủ quy định chi tiết và hướng dẫn thi hành một số điều của Luật Sở hữu trí tuệ về sở hữu công nghiệp, được sửa đổi, bổ sung theo Thông tư số 13/2010/TT-BKHCN ngày 30/7/2010, Thông tư số 18/2011/TT-BKHCN ngày 22/7/2011, Thông tư số 05/2013/TT-BKHCN ngày 20/02/2013 và Thông tư số 16/2016/TT-BKHCN ngày 30/6/2016;

Căn cứ Quyết định cấp Bằng độc quyền Kiểu dáng công nghiệp:

Số:44208/QĐ-SHTT

Ngày cấp: 16/08/2013

Căn cứ kết quả thẩm định đơn yêu cầu cấp lại văn bằng bảo hộ:

Số đơn: RB3-2019-00612

Ngày nộp đơn: 08/05/2019

Xét đề nghị của Giám đốc Trung tâm Thẩm định sau cấp văn bằng bảo hộ,

**QUYẾT ĐỊNH:**

**Điều 1.** Cấp lại Bằng độc quyền kiểu dáng công nghiệp số 18290 cấp ngày 16/08/2013.  
(Cấp lại lần thứ: 01)

**Điều 2.** Ghi nhận quyết định này vào Sổ đăng ký quốc gia về kiểu dáng công nghiệp và công bố trên Công báo sở hữu công nghiệp trong thời hạn 02 tháng kể từ ngày ký Quyết định này.

**Điều 3.** Chánh Văn phòng, Giám đốc Trung tâm Thẩm định sau cấp văn bằng bảo hộ và Giám đốc Trung tâm Thông tin sở hữu công nghiệp chịu trách nhiệm thi hành Quyết định này./.

**Nơi nhận:**

- Như Điều 3;
- Lưu: VT, Hồ sơ.

**KT. CỤC TRƯỞNG  
PHÓ CỤC TRƯỞNG**

(Đã ký)

**Lê Ngọc Lâm**

BỘ KHOA HỌC VÀ CÔNG NGHỆ  
**CỤC SỞ HỮU TRÍ TUỆ**

CỘNG HOÀ XÃ HỘI CHỦ NGHĨA VIỆT NAM  
**Độc lập - Tự do - Hạnh phúc**

Số: 43824w/QĐ-SHTT

*Hà Nội, ngày 14 tháng 08 năm 2019*

**QUYẾT ĐỊNH**  
**VỀ VIỆC CẤP LẠI BẰNG ĐỘC QUYỀN KIỂU DÁNG CÔNG NGHIỆP**

**CỤC TRƯỞNG CỤC SỞ HỮU TRÍ TUỆ**

Căn cứ Điều lệ Tổ chức và hoạt động của Cục Sở hữu trí tuệ ban hành theo Quyết định số 2525/QĐ-BKHCN ngày 04/09/2018 của Bộ trưởng Bộ Khoa học và Công nghệ;

Căn cứ điểm 18.3 Thông tư số 01/2007/TT-BKHCN ngày 14/02/2007 của Bộ Khoa học và Công nghệ hướng dẫn thi hành Nghị định số 103/2006/NĐ-CP ngày 22/9/2006 của Chính phủ quy định chi tiết và hướng dẫn thi hành một số điều của Luật Sở hữu trí tuệ về sở hữu công nghiệp, được sửa đổi, bổ sung theo Thông tư số 13/2010/TT-BKHCN ngày 30/7/2010, Thông tư số 18/2011/TT-BKHCN ngày 22/7/2011, Thông tư số 05/2013/TT-BKHCN ngày 20/02/2013 và Thông tư số 16/2016/TT-BKHCN ngày 30/6/2016;

Căn cứ Quyết định cấp Bằng độc quyền Kiểu dáng công nghiệp:

Số:26566/QĐ-SHTT

Ngày cấp: 13/05/2014

Căn cứ kết quả thẩm định đơn yêu cầu cấp lại văn bằng bảo hộ:

Số đơn: RB3-2019-00553

Ngày nộp đơn: 02/05/2019

Xét đề nghị của Giám đốc Trung tâm Thẩm định sau cấp văn bằng bảo hộ,

**QUYẾT ĐỊNH:**

**Điều 1.** Cấp lại Bằng độc quyền kiểu dáng công nghiệp số 19262 cấp ngày 13/05/2014.  
(Cấp lại lần thứ: 01)

**Điều 2.** Ghi nhận quyết định này vào Sổ đăng ký quốc gia về kiểu dáng công nghiệp và công bố trên Công báo sở hữu công nghiệp trong thời hạn 02 tháng kể từ ngày ký Quyết định này.

**Điều 3.** Chánh Văn phòng, Giám đốc Trung tâm Thẩm định sau cấp văn bằng bảo hộ và Giám đốc Trung tâm Thông tin sở hữu công nghiệp chịu trách nhiệm thi hành Quyết định này./.

**Nơi nhận:**

- Như Điều 3;
- Lưu: VT, Hồ sơ.

**KT. CỤC TRƯỞNG  
PHÓ CỤC TRƯỞNG**

(Đã ký)

**Lê Ngọc Lâm**

**BỘ KHOA HỌC VÀ CÔNG NGHỆ  
CỤC SỞ HỮU TRÍ TUỆ**

**CỘNG HOÀ XÃ HỘI CHỦ NGHĨA VIỆT NAM  
Độc lập - Tự do - Hạnh phúc**

Số: 43829w/QĐ-SHTT

*Hà Nội, ngày 15 tháng 08 năm 2019*

**QUYẾT ĐỊNH**  
**VỀ VIỆC CẤP LẠI BẰNG ĐỘC QUYỀN KIỂU DÁNG CÔNG NGHIỆP**

**CỤC TRƯỞNG CỤC SỞ HỮU TRÍ TUỆ**

Căn cứ Điều lệ Tổ chức và hoạt động của Cục Sở hữu trí tuệ ban hành theo Quyết định số 2525/QĐ-BKHCN ngày 04/09/2018 của Bộ trưởng Bộ Khoa học và Công nghệ;

Căn cứ điểm 18.3 Thông tư số 01/2007/TT-BKHCN ngày 14/02/2007 của Bộ Khoa học và Công nghệ hướng dẫn thi hành Nghị định số 103/2006/NĐ-CP ngày 22/9/2006 của Chính phủ quy định chi tiết và hướng dẫn thi hành một số điều của Luật Sở hữu trí tuệ về sở hữu công nghiệp, được sửa đổi, bổ sung theo Thông tư số 13/2010/TT-BKHCN ngày 30/7/2010, Thông tư số 18/2011/TT-BKHCN ngày 22/7/2011, Thông tư số 05/2013/TT-BKHCN ngày 20/02/2013 và Thông tư số 16/2016/TT-BKHCN ngày 30/6/2016;

Căn cứ Quyết định cấp Bằng độc quyền Kiểu dáng công nghiệp:

Số: 3542/QĐ-SHTT

Ngày cấp: 23/02/2009

Căn cứ kết quả thẩm định đơn yêu cầu cấp lại văn bằng bảo hộ:

Số đơn: RB3-2019-00467

Ngày nộp đơn: 08/04/2019

Xét đề nghị của Giám đốc Trung tâm Thẩm định sau cấp văn bằng bảo hộ,

**QUYẾT ĐỊNH:**

**Điều 1.** Cấp lại Bằng độc quyền kiểu dáng công nghiệp số 12934 cấp ngày 23/02/2009.

(Cấp lại lần thứ: 02)

**Điều 2.** Ghi nhận quyết định này vào Sổ đăng ký quốc gia về kiểu dáng công nghiệp và công bố trên Công báo sở hữu công nghiệp trong thời hạn 02 tháng kể từ ngày ký Quyết định này.

**Điều 3.** Chánh Văn phòng, Giám đốc Trung tâm Thẩm định sau cấp văn bằng bảo hộ và Giám đốc Trung tâm Thông tin sở hữu công nghiệp chịu trách nhiệm thi hành Quyết định này./.

**Nơi nhận:**

- Như Điều 3;
- Lưu: VT, Hồ sơ.

**KT. CỤC TRƯỞNG  
PHÓ CỤC TRƯỞNG**

(Đã ký)

**Lê Ngọc Lâm**



BỘ KHOA HỌC VÀ CÔNG NGHỆ  
**CỤC SỞ HỮU TRÍ TUỆ**

CỘNG HOÀ XÃ HỘI CHỦ NGHĨA VIỆT NAM  
**Độc lập - Tự do - Hạnh phúc**

Số: 43830w/QĐ-SHTT

*Hà Nội, ngày 15 tháng 08 năm 2019*

**QUYẾT ĐỊNH**  
**VỀ VIỆC CẤP LẠI BẰNG ĐỘC QUYỀN KIỂU DÁNG CÔNG NGHIỆP**

---

**CỤC TRƯỞNG CỤC SỞ HỮU TRÍ TUỆ**

Căn cứ Điều lệ Tổ chức và hoạt động của Cục Sở hữu trí tuệ ban hành theo Quyết định số 2525/QĐ-BKHCN ngày 04/09/2018 của Bộ trưởng Bộ Khoa học và Công nghệ;

Căn cứ điểm 18.3 Thông tư số 01/2007/TT-BKHCN ngày 14/02/2007 của Bộ Khoa học và Công nghệ hướng dẫn thi hành Nghị định số 103/2006/NĐ-CP ngày 22/9/2006 của Chính phủ quy định chi tiết và hướng dẫn thi hành một số điều của Luật Sở hữu trí tuệ về sở hữu công nghiệp, được sửa đổi, bổ sung theo Thông tư số 13/2010/TT-BKHCN ngày 30/7/2010, Thông tư số 18/2011/TT-BKHCN ngày 22/7/2011, Thông tư số 05/2013/TT-BKHCN ngày 20/02/2013 và Thông tư số 16/2016/TT-BKHCN ngày 30/6/2016;

Căn cứ Quyết định cấp Bằng độc quyền Kiểu dáng công nghiệp:

Số:29421/QĐ-SHTT

Ngày cấp: 26/05/2014

Căn cứ kết quả thẩm định đơn yêu cầu cấp lại văn bằng bảo hộ:

Số đơn: RB3-2018-00945

Ngày nộp đơn: 04/07/2018

Xét đề nghị của Giám đốc Trung tâm Thẩm định sau cấp văn bằng bảo hộ,

**QUYẾT ĐỊNH:**

**Điều 1.** Cấp lại Bằng độc quyền kiểu dáng công nghiệp số 19339 cấp ngày 26/05/2014.  
(Cấp lại lần thứ: 01)

**Điều 2.** Ghi nhận quyết định này vào Sổ đăng ký quốc gia về kiểu dáng công nghiệp và công bố trên Công báo sở hữu công nghiệp trong thời hạn 02 tháng kể từ ngày ký Quyết định này.

**Điều 3.** Chánh Văn phòng, Giám đốc Trung tâm Thẩm định sau cấp văn bằng bảo hộ và Giám đốc Trung tâm Thông tin sở hữu công nghiệp chịu trách nhiệm thi hành Quyết định này./.

**Nơi nhận:**

- Như Điều 3;
- Lưu: VT, Hồ sơ.

**KT. CỤC TRƯỞNG  
PHÓ CỤC TRƯỞNG**

(Đã ký)

**Lê Ngọc Lâm**

BỘ KHOA HỌC VÀ CÔNG NGHỆ  
**CỤC SỞ HỮU TRÍ TUỆ**

CỘNG HOÀ XÃ HỘI CHỦ NGHĨA VIỆT NAM  
**Độc lập - Tự do - Hạnh phúc**

Số: 43831w/QĐ-SHTT

*Hà Nội, ngày 15 tháng 08 năm 2019*

**QUYẾT ĐỊNH**  
**VỀ VIỆC CẤP LẠI BẰNG ĐỘC QUYỀN KIỂU DÁNG CÔNG NGHIỆP**

**CỤC TRƯỞNG CỤC SỞ HỮU TRÍ TUỆ**

Căn cứ Điều lệ Tổ chức và hoạt động của Cục Sở hữu trí tuệ ban hành theo Quyết định số 2525/QĐ-BKHCN ngày 04/09/2018 của Bộ trưởng Bộ Khoa học và Công nghệ;

Căn cứ điểm 18.3 Thông tư số 01/2007/TT-BKHCN ngày 14/02/2007 của Bộ Khoa học và Công nghệ hướng dẫn thi hành Nghị định số 103/2006/NĐ-CP ngày 22/9/2006 của Chính phủ quy định chi tiết và hướng dẫn thi hành một số điều của Luật Sở hữu trí tuệ về sở hữu công nghiệp, được sửa đổi, bổ sung theo Thông tư số 13/2010/TT-BKHCN ngày 30/7/2010, Thông tư số 18/2011/TT-BKHCN ngày 22/7/2011, Thông tư số 05/2013/TT-BKHCN ngày 20/02/2013 và Thông tư số 16/2016/TT-BKHCN ngày 30/6/2016;

Căn cứ Quyết định cấp Bằng độc quyền Kiểu dáng công nghiệp:

Số: 7027/QĐ-SHTT

Ngày cấp: 11/02/2014

Căn cứ kết quả thẩm định đơn yêu cầu cấp lại văn bằng bảo hộ:

Số đơn: RB3-2019-00554

Ngày nộp đơn: 02/05/2019

Xét đề nghị của Giám đốc Trung tâm Thẩm định sau cấp văn bằng bảo hộ,

**QUYẾT ĐỊNH:**

**Điều 1.** Cấp lại Bằng độc quyền kiểu dáng công nghiệp số 18901 cấp ngày 11/02/2014.

(Cấp lại lần thứ: 01)

**Điều 2.** Ghi nhận quyết định này vào Sổ đăng ký quốc gia về kiểu dáng công nghiệp và công bố trên Công báo sở hữu công nghiệp trong thời hạn 02 tháng kể từ ngày ký Quyết định này.

**Điều 3.** Chánh Văn phòng, Giám đốc Trung tâm Thẩm định sau cấp văn bằng bảo hộ và Giám đốc Trung tâm Thông tin sở hữu công nghiệp chịu trách nhiệm thi hành Quyết định này./.

**Nơi nhận:**

- Như Điều 3;
- Lưu: VT, Hồ sơ.

**KT. CỤC TRƯỞNG  
PHÓ CỤC TRƯỞNG**

(Đã ký)

**Lê Ngọc Lâm**

BỘ KHOA HỌC VÀ CÔNG NGHỆ  
**CỤC SỞ HỮU TRÍ TUỆ**

CỘNG HOÀ XÃ HỘI CHỦ NGHĨA VIỆT NAM  
**Độc lập - Tự do - Hạnh phúc**

Số: 43832w/QĐ-SHTT

*Hà Nội, ngày 15 tháng 08 năm 2019*

**QUYẾT ĐỊNH**  
**VỀ VIỆC CẤP LẠI BẰNG ĐỘC QUYỀN KIỂU DÁNG CÔNG NGHIỆP**

---

**CỤC TRƯỞNG CỤC SỞ HỮU TRÍ TUỆ**

Căn cứ Điều lệ Tổ chức và hoạt động của Cục Sở hữu trí tuệ ban hành theo Quyết định số 2525/QĐ-BKHCN ngày 04/09/2018 của Bộ trưởng Bộ Khoa học và Công nghệ;

Căn cứ điểm 18.3 Thông tư số 01/2007/TT-BKHCN ngày 14/02/2007 của Bộ Khoa học và Công nghệ hướng dẫn thi hành Nghị định số 103/2006/NĐ-CP ngày 22/9/2006 của Chính phủ quy định chi tiết và hướng dẫn thi hành một số điều của Luật Sở hữu trí tuệ về sở hữu công nghiệp, được sửa đổi, bổ sung theo Thông tư số 13/2010/TT-BKHCN ngày 30/7/2010, Thông tư số 18/2011/TT-BKHCN ngày 22/7/2011, Thông tư số 05/2013/TT-BKHCN ngày 20/02/2013 và Thông tư số 16/2016/TT-BKHCN ngày 30/6/2016;

Căn cứ Quyết định cấp Bằng độc quyền Kiểu dáng công nghiệp:

Số:29422/QĐ-SHTT

Ngày cấp: 26/05/2014

Căn cứ kết quả thẩm định đơn yêu cầu cấp lại văn bằng bảo hộ:

Số đơn: RB3-2018-00946

Ngày nộp đơn: 04/07/2018

Xét đề nghị của Giám đốc Trung tâm Thẩm định sau cấp văn bằng bảo hộ,

**QUYẾT ĐỊNH:**

**Điều 1.** Cấp lại Bằng độc quyền kiểu dáng công nghiệp số 19340 cấp ngày 26/05/2014.  
(Cấp lại lần thứ: 01)

**Điều 2.** Ghi nhận quyết định này vào Sổ đăng ký quốc gia về kiểu dáng công nghiệp và công bố trên Công báo sở hữu công nghiệp trong thời hạn 02 tháng kể từ ngày ký Quyết định này.

**Điều 3.** Chánh Văn phòng, Giám đốc Trung tâm Thẩm định sau cấp văn bằng bảo hộ và Giám đốc Trung tâm Thông tin sở hữu công nghiệp chịu trách nhiệm thi hành Quyết định này./.

**Nơi nhận:**

- Như Điều 3;
- Lưu: VT, Hồ sơ.

**KT. CỤC TRƯỞNG  
PHÓ CỤC TRƯỞNG**

(Đã ký)

**Lê Ngọc Lâm**

**4 - GHI NHẬN ĐẠI DIỆN SỞ HỮU CÔNG NGHIỆP**

<b>STT</b>	<b>SỐ KÝ HIỆU VĂN BẢN</b>	<b>NGÀY BAN HÀNH</b>	<b>SỐ YÊU CẦU</b>	<b>SỐ BẢNG LIÊN QUAN</b>
1	3911/QĐ-SHTT	14/08/2019	GNĐB-2019-00057	3-0016750

Số: 311/QĐ-SHTT

Hà Nội, ngày 14 tháng 8 năm 2019

## QUYẾT ĐỊNH

### VỀ VIỆC GHI NHẬN ĐẠI DIỆN SỞ HỮU CÔNG NGHIỆP

#### CỤC TRƯỞNG CỤC SỞ HỮU TRÍ TUỆ

Căn cứ Điều lệ Tổ chức và hoạt động của Cục Sở hữu trí tuệ ban hành theo Quyết định số 2525/QĐ-BKHCN ngày 04/09/2018 của Bộ trưởng Bộ Khoa học và Công nghệ;

Căn cứ điểm 20.1.d Thông tư số 01/2007/TT-BKHCN ngày 14/02/2007 của Bộ Khoa học và Công nghệ hướng dẫn thi hành Nghị định số 103/2006/NĐ-CP ngày 22/09/2006 của Chính phủ quy định chi tiết và hướng dẫn thi hành một số điều của Luật Sở hữu trí tuệ về sở hữu công nghiệp, được sửa đổi, bổ sung theo Thông tư số 13/2010/TT-BKHCN ngày 30/07/2010, Thông tư số 18/2011/TT-BKHCN ngày 22/07/2011, Thông tư số 05/2013/TT-BKHCN ngày 20/02/2013 và Thông tư số 16/2016/TT-BKHCN ngày 30/06/2016;

Căn cứ kết quả thẩm định đơn yêu cầu ghi nhận đại diện sở hữu công nghiệp:

Số đơn: GNĐB-2019-00057

Ngày nộp đơn: 22/05/2019

Người nộp đơn: OTSUKA PHARMACEUTICAL FACTORY, INC. (JP)

Văn bằng bảo hộ số (\*): 3-16750

Xét đề nghị của Giám đốc Trung tâm Thẩm định sau cấp văn bằng bảo hộ,

## QUYẾT ĐỊNH

**Điều 1.** Chấp nhận yêu cầu ghi nhận đại diện sở hữu công nghiệp với thông tin như sau:

Đại diện sở hữu công nghiệp của chủ sở hữu Bằng độc quyền kiểu dáng công nghiệp số 16750 là:

Công ty Cổ phần Sở hữu Công nghiệp INVESTIP

Tầng 5, Toà nhà Charmvit Tower, 117 Trần Duy Hưng, phường Trung Hòa, quận Cầu Giấy, thành phố Hà Nội.

**Điều 2.** Ghi nhận đại diện sở hữu công nghiệp nêu tại Điều 1 vào Sổ đăng ký quốc gia về nhãn hiệu và công bố trên Công báo sở hữu công nghiệp trong thời hạn 02 tháng kể từ ngày ký Quyết định này.

**Điều 3.** Chánh Văn phòng, Giám đốc Trung tâm Thẩm định sau cấp văn bằng bảo hộ và Giám đốc Trung tâm Thông tin sở hữu công nghiệp chịu trách nhiệm thi hành Quyết định này./.

Nơi nhận:

- Như Điều 3;
- Người nộp đơn;
- Lưu: VT, Hồ sơ.

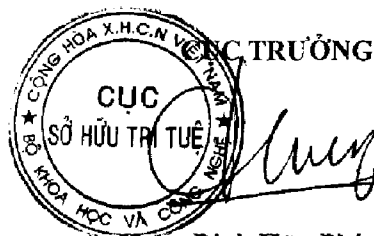

Đinh Hữu Phí



PHẦN III

**CHUYỂN GIAO QUYỀN SỞ HỮU CÔNG NGHIỆP**

**1- CHUYỂN NHƯỢNG QUYỀN SỞ HỮU CÔNG NGHIỆP**

1	43208w	/QĐ-SHTT	27/06/2019	CB3-2018-00484	3-0021425
2	43209w	/QĐ-SHTT	27/06/2019	CB3-2018-00744	3-0026664
3	43210w	/QĐ-SHTT	27/06/2019	CB3-2018-00485	3-0012795
4	43300w	/QĐ-SHTT	28/06/2019	CB3-2018-00754	3-0020939
5	43301w	/QĐ-SHTT	28/06/2019	CB3-2018-01244	3-0027616
6	43387w	/QĐ-SHTT	04/07/2019	CB3-2018-00316	3-0013228
7	43388w	/QĐ-SHTT	04/07/2019	CB3-2018-00498	3-0013571
8	43821w	/QĐ-SHTT	14/08/2019	CB3-2019-00330	3-0025583
9	43822w	/QĐ-SHTT	14/08/2019	CB3-2019-00332	3-0025583
10	43823w	/QĐ-SHTT	14/08/2019	CB3-2019-00416	3-0023394

BỘ KHOA HỌC VÀ CÔNG NGHỆ  
CỤC SỞ HỮU TRÍ TUỆ

CỘNG HÒA XÃ HỘI CHỦ NGHĨA VIỆT NAM  
Độc lập - Tự do - Hạnh phúc

Số: 43208w/QĐ- SHTT

Hà Nội, ngày 27 tháng 06 năm 2019

## QUYẾT ĐỊNH

Về việc ghi nhận hợp đồng chuyển nhượng quyền sở hữu công nghiệp

### CỤC TRƯỞNG CỤC SỞ HỮU TRÍ TUỆ

Căn cứ Điều lệ Tổ chức và hoạt động của Cục Sở hữu trí tuệ ban hành theo Quyết định số 2525/QĐ-BKHCN ngày 04/09/2018 của Bộ trưởng Bộ Khoa học và Công nghệ;

Căn cứ điểm 48.1 Thông tư số 01/2007/TT-BKHCN ngày 14/02/2007 của Bộ Khoa học và Công nghệ hướng dẫn thi hành Nghị định số 103/2006/NĐ-CP ngày 22/09/2006 của Chính phủ quy định chi tiết và hướng dẫn thi hành một số điều của Luật Sở hữu trí tuệ về sở hữu công nghiệp, được sửa đổi, bổ sung theo Thông tư số 13/2010/TT-BKHCN ngày 30/07/2010, Thông tư số 18/2011/TT-BKHCN ngày 22/07/2011, Thông tư số 05/2013/TT-BKHCN ngày 20/02/2013 và Thông tư số 16/2016/TT-BKHCN ngày 30/06/2016;

Căn cứ kết quả thẩm định đơn đăng ký hợp đồng chuyển nhượng quyền sở hữu công nghiệp:

Số đơn: CB3-2018-00484

Ngày nộp đơn: 07/06/2018, sửa đổi, bổ sung lần cuối cùng ngày: 08/04/2019

Chủ đơn: NGUYỄN ĐÌNH TÙNG (VN)

Đại diện của chủ đơn: Công ty TNHH MASTERBRAND (MASTERBRAND);

Xét đề nghị của Giám đốc Trung tâm Thẩm định sau cấp Văn bằng bảo hộ,

## QUYẾT ĐỊNH:

**Điều 1.** Ghi nhận việc chuyển nhượng quyền sở hữu công nghiệp theo hợp đồng:

<b>Tên hợp đồng:</b>	Hợp đồng chuyển nhượng kiểu dáng công nghiệp.
<b>Ngày ký:</b>	16/04/2018.
<b>Số trang và ngôn ngữ:</b>	gồm 03 trang bằng tiếng Việt, trong đó có 01 trang Phụ lục.
<b>Bên chuyển nhượng:</b>	<b>VIỆN NGHIÊN CỨU THIẾT KẾ CHẾ TẠO MÁY NÔNG NGHIỆP (VN)</b> Số 8 Trần Phú, phường Mộ Lao, quận Hà Đông, thành phố Hà Nội.
<b>Bên được chuyển nhượng:</b>	<b>NGUYỄN ĐÌNH TÙNG (VN)</b> Khu tập thể Trường Trung học Quản lý và Công nghệ, xã Dương Xá, huyện Gia Lâm, thành phố Hà Nội.

**Đối tượng được chuyển nhượng:** toàn bộ quyền sở hữu các kiểu dáng công nghiệp đang được bảo hộ theo các Bằng độc quyền kiểu dáng công nghiệp dưới đây:

TT	Tên đối tượng	Số VBBH	Ngày cấp	Ngày hết hạn
1	Thiết bị hóa khí	21425	18/09/2015	02/07/2019
2	Thiết bị hóa khí	21426	18/09/2015	02/07/2019

**Giá chuyển nhượng:** Miễn phí.

**Điều 2.** Ghi nhận quyết định này vào các Bằng độc quyền kiểu dáng công nghiệp nêu tại Điều 1, Sổ đăng ký quốc gia về chuyển giao quyền sở hữu công nghiệp, Sổ đăng ký quốc gia về kiểu dáng công nghiệp và công bố trên Công báo sở hữu công nghiệp trong thời hạn 02 tháng kể từ ngày ký Quyết định này.

**Điều 3.** Chánh Văn phòng, Giám đốc Trung tâm Thẩm định sau cấp Văn bằng bảo hộ và Giám đốc Trung tâm Thông tin Sở hữu công nghiệp chịu trách nhiệm thi hành Quyết định này. /

*Nơi nhận:*

- Như Điều 3;
- Lưu: VT, Hồ sơ.

**CỤC TRƯỞNG**



**Đinh Hữu Phí**

Số: 43209w/QĐ- SHTT

Hà Nội, ngày 27 tháng 06 năm 2019

## **QUYẾT ĐỊNH**

**Về việc ghi nhận hợp đồng chuyển nhượng quyền sở hữu công nghiệp**

### **CỤC TRƯỞNG CỤC SỞ HỮU TRÍ TUỆ**

Căn cứ Điều lệ Tổ chức và hoạt động của Cục Sở hữu trí tuệ ban hành theo Quyết định số 2525/QĐ-BKHCN ngày 04/09/2018 của Bộ trưởng Bộ Khoa học và Công nghệ;

Căn cứ điểm 48.1 Thông tư số 01/2007/TT-BKHCN ngày 14/02/2007 của Bộ Khoa học và Công nghệ hướng dẫn thi hành Nghị định số 103/2006/NĐ-CP ngày 22/09/2006 của Chính phủ quy định chi tiết và hướng dẫn thi hành một số điều của Luật Sở hữu trí tuệ về sở hữu công nghiệp, được sửa đổi, bổ sung theo Thông tư số 13/2010/TT-BKHCN ngày 30/07/2010, Thông tư số 18/2011/TT-BKHCN ngày 22/07/2011, Thông tư số 05/2013/TT-BKHCN ngày 20/02/2013 và Thông tư số 16/2016/TT-BKHCN ngày 30/06/2016;

Căn cứ kết quả thẩm định đơn đăng ký hợp đồng chuyển nhượng quyền sở hữu công nghiệp:

Số đơn: CB3-2018-0744

Ngày nộp đơn: 13/08/2018, sửa đổi, bổ sung ngày: 05/03/2018

Chủ đơn: CÔNG TY TNHH DƯỢC PHẨM NHẤT NHẤT (VN)

Xét đề nghị của Giám đốc Trung tâm Thẩm định sau cấp Văn bằng bảo hộ,

## **QUYẾT ĐỊNH:**

**Điều 1.** Ghi nhận việc chuyển nhượng quyền sở hữu công nghiệp theo hợp đồng:

<b>Tên hợp đồng:</b>	Hợp đồng chuyển nhượng quyền sở hữu bằng độc quyền kiểu dáng công nghiệp.
<b>Ngày ký:</b>	01/08/2018.
<b>Số trang và ngôn ngữ:</b>	gồm 02 trang, bằng tiếng Việt.
<b>Bên chuyển nhượng:</b>	CÔNG TY TNHH NHẤT NHẤT (VN) Số 3, ngõ 189 Hoàng Hoa Thám, phường Liễu Giai, quận Ba Đình, thành phố Hà Nội.
<b>Bên được chuyển nhượng:</b>	CÔNG TY TNHH DƯỢC PHẨM NHẤT NHẤT (VN) Cụm công nghiệp Liên Hưng, ấp Bình Tiền 2, xã Đức Hòa Hạ, huyện Đức Hòa, tỉnh Long An.

**Đối tượng được chuyển nhượng:** toàn bộ quyền sở hữu các kiểu dáng công nghiệp đang được bảo hộ theo (các) Bằng độc quyền kiểu dáng công nghiệp dưới đây:

TT	Tên tên đối tượng	Số VBBH	Ngày cấp	Ngày hết hạn
1	Nhãn sản phẩm	26664	05/06/2018	30/12/2021
2	Nhãn sản phẩm	26903	12/07/2018	30/12/2021

**Giá chuyển nhượng:** Miễn phí.

**Điều 2.** Ghi nhận quyết định này vào các Bằng độc quyền kiểu dáng công nghiệp nêu tại Điều 1, Sổ đăng ký quốc gia về chuyển giao quyền sở hữu công nghiệp, Sổ đăng ký quốc gia về kiểu dáng công nghiệp và công bố trên Công báo sở hữu công nghiệp trong thời hạn 02 tháng kể từ ngày ký Quyết định này.

**Điều 3.** Chánh Văn phòng, Giám đốc Trung tâm Thẩm định sau cấp Văn bằng bảo hộ và Giám đốc Trung tâm Thông tin sở hữu công nghiệp chịu trách nhiệm thi hành Quyết định này. /.

*He*  
**Nơi nhận:**

- Như Điều 3;
- Lưu: VT, Hồ sơ.

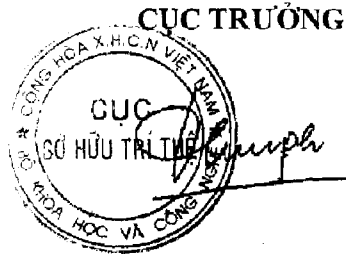

**Đinh Hữu Phí**

BỘ KHOA HỌC VÀ CÔNG NGHỆ  
**CỤC SỞ HỮU TRÍ TUỆ**

CỘNG HOÀ XÃ HỘI CHỦ NGHĨA VIỆT NAM  
**Độc lập - Tự do - Hạnh phúc**

Số: 43210w/QĐ- SHTT

Hà Nội, ngày 27 tháng 06 năm 2019

## **QUYẾT ĐỊNH**

**Về việc ghi nhận hợp đồng chuyển nhượng quyền sở hữu công nghiệp**

### **CỤC TRƯỞNG CỤC SỞ HỮU TRÍ TUỆ**

Căn cứ Điều lệ Tổ chức và hoạt động của Cục Sở hữu trí tuệ ban hành theo Quyết định số 2525/QĐ-BKHCN ngày 04/09/2018 của Bộ trưởng Bộ Khoa học và Công nghệ;

Căn cứ điểm 48.1 Thông tư số 01/2007/TT-BKHCN ngày 14/02/2007 của Bộ Khoa học và Công nghệ hướng dẫn thi hành Nghị định số 103/2006/NĐ-CP ngày 22/09/2006 của Chính phủ quy định chi tiết và hướng dẫn thi hành một số điều của Luật Sở hữu trí tuệ về sở hữu công nghiệp, được sửa đổi, bổ sung theo Thông tư số 13/2010/TT-BKHCN ngày 30/07/2010, Thông tư số 18/2011/TT-BKHCN ngày 22/07/2011, Thông tư số 05/2013/TT-BKHCN ngày 20/02/2013 và Thông tư số 16/2016/TT-BKHCN ngày 30/06/2016;

Căn cứ kết quả thẩm định đơn đăng ký hợp đồng chuyển nhượng quyền sở hữu công nghiệp:

Số đơn: CB3-2018-0485

Ngày nộp đơn: 07/06/2018, sửa đổi, bổ sung ngày: 05/03/25019

Chủ đơn: CÔNG TY TNHH DƯỢC PHẨM NHẤT NHẤT (VN)

Xét đề nghị của Giám đốc Trung tâm Thẩm định sau cấp Văn bằng bảo hộ,

## **QUYẾT ĐỊNH:**

**Điều 1.** Ghi nhận việc chuyển nhượng quyền sở hữu công nghiệp theo hợp đồng:

<b>Tên hợp đồng:</b>	Hợp đồng chuyển nhượng quyền sở hữu bằng độc quyền kiểu dáng công nghiệp.
<b>Ngày ký:</b>	29/03/2018.
<b>Số trang và ngôn ngữ:</b>	gồm 02 trang, bằng tiếng Việt.
<b>Bên chuyển nhượng:</b>	CÔNG TY TNHH NHẤT NHẤT (VN) Số 03, ngõ 189 Hoàng Hoa Thám, phường Liễu Giai, quận Ba Đình, thành phố Hà Nội.
<b>Bên được chuyển nhượng:</b>	CÔNG TY TNHH DƯỢC PHẨM NHẤT NHẤT (VN) Cụm công nghiệp Liên Hưng, ấp Bình Tiền 2, xã Đức Hòa Hạ, huyện Đức Hòa, tỉnh Long An.

**Đối tượng được chuyển nhượng:** toàn bộ quyền sở hữu các kiểu dáng công nghiệp đang được bảo hộ theo các Bằng độc quyền kiểu dáng công nghiệp dưới đây:

TT	Tên tên đối tượng	Số VBBH	Ngày cấp	Ngày hết hạn
1	Hộp đựng thuốc	12795	14/01/2009	25/12/2022
2	Hộp kem dưỡng da	12784	09/01/2009	25/12/2022
3	Hộp đựng que thử thai	12785	09/01/2009	25/12/2022

**Giá chuyển nhượng:** Miễn phí.

**Điều 2.** Ghi nhận quyết định này vào các Bằng độc quyền kiểu dáng công nghiệp nêu tại Điều 1, Sổ đăng ký quốc gia về chuyển giao quyền sở hữu công nghiệp, Sổ đăng ký quốc gia về kiểu dáng công nghiệp và công bố trên Công báo sở hữu công nghiệp trong thời hạn 02 tháng kể từ ngày ký Quyết định này.

**Điều 3.** Chánh Văn phòng, Giám đốc Trung tâm Thẩm định sau cấp Văn bằng bảo hộ và Giám đốc Trung tâm Thông tin sở hữu công nghiệp chịu trách nhiệm thi hành Quyết định này./.

**Nơi nhận:**

- Như Điều 3;
- Lưu: VT, Hồ sơ.

**CỤC TRƯỞNG**



**Đình Hữu Phí**

BỘ KHOA HỌC VÀ CÔNG NGHỆ  
CỤC SỞ HỮU TRÍ TUỆ

CỘNG HOÀ XÃ HỘI CHỦ NGHĨA VIỆT NAM  
Độc lập - Tự do - Hạnh phúc

Số: 43300w/QĐ- SHTT

Hà Nội, ngày 28 tháng 06 năm 2019

## QUYẾT ĐỊNH

Về việc ghi nhận hợp đồng chuyển nhượng quyền sở hữu công nghiệp

### CỤC TRƯỞNG CỤC SỞ HỮU TRÍ TUỆ

Căn cứ Điều lệ Tổ chức và hoạt động của Cục Sở hữu trí tuệ ban hành theo Quyết định số 2525/QĐ-BKHCN ngày 04/09/2018 của Bộ trưởng Bộ Khoa học và Công nghệ;

Căn cứ điểm 48.1 Thông tư số 01/2007/TT-BKHCN ngày 14/02/2007 của Bộ Khoa học và Công nghệ hướng dẫn thi hành Nghị định số 103/2006/NĐ-CP ngày 22/09/2006 của Chính phủ quy định chi tiết và hướng dẫn thi hành một số điều của Luật Sở hữu trí tuệ về sở hữu công nghiệp, được sửa đổi, bổ sung theo Thông tư số 13/2010/TT-BKHCN ngày 30/07/2010, Thông tư số 18/2011/TT-BKHCN ngày 22/07/2011, Thông tư số 05/2013/TT-BKHCN ngày 20/02/2013 và Thông tư số 16/2016/TT-BKHCN ngày 30/06/2016;

Căn cứ kết quả thẩm định đơn đăng ký hợp đồng chuyển nhượng quyền sở hữu công nghiệp:

Số đơn: CB3-2018-0754

Ngày nộp đơn: 15/08/2018, sửa đổi, bổ sung ngày: 27/04/2019

Chủ đơn: CÔNG TY TNHH NHẤT NHẤT (VN)

Xét đề nghị của Giám đốc Trung tâm Thẩm định sau cấp Văn bằng bảo hộ,

## QUYẾT ĐỊNH:

**Điều 1.** Ghi nhận việc chuyển nhượng quyền sở hữu công nghiệp theo hợp đồng:

<b>Tên hợp đồng:</b>	Hợp đồng chuyển nhượng quyền sở hữu bằng độc quyền KDCN.
<b>Ngày ký:</b>	01/08/2018.
<b>Số trang và ngôn ngữ:</b>	gồm 03 trang, bằng tiếng Việt.
<b>Bên chuyển nhượng:</b>	CÔNG TY TNHH NHẤT NHẤT (VN) Số 03, ngõ 189 Hoàng Hoa Thám, phường Liễu Giai, quận Ba Đình, thành phố Hà Nội.
<b>Bên được chuyển nhượng:</b>	NGUYỄN VIỆT BÌNH (VN) Số 28 Hàng Cáp, phường Quang Trung, thành phố Nam Định, tỉnh Nam Định.



**Đối tượng được chuyển nhượng:** toàn bộ quyền sở hữu các kiểu dáng công nghiệp đang được bảo hộ theo các Bằng độc quyền kiểu dáng công nghiệp dưới đây:

TT	Tên tên đối tượng	Số VBBH	Ngày cấp	Ngày hết hạn
1	Nhân sản phẩm	20939	14/05/2015	21/03/2024
2	Hộp đựng thực phẩm chức năng	20940	14/05/2015	21/03/2024
3	Hộp đựng thuốc	20941	14/05/2015	21/03/2024
4	Hộp đựng thực phẩm chức năng	21822	11/01/2016	24/12/2019
5	Nhân sản phẩm	22884	17/10/2016	12/11/2020
6	Hộp đựng thực phẩm chức năng	22885	17/10/2016	12/11/2020

**Giá chuyển nhượng:** Miễn phí.

**Điều 2.** Ghi nhận quyết định này vào các Bằng độc quyền kiểu dáng công nghiệp nêu tại Điều 1, Sổ đăng ký quốc gia về chuyển giao quyền sở hữu công nghiệp, Sổ đăng ký quốc gia về kiểu dáng công nghiệp và công bố trên Công báo sở hữu công nghiệp trong thời hạn 02 tháng kể từ ngày ký Quyết định này.

**Điều 3.** Chánh Văn phòng, Giám đốc Trung tâm Thẩm định sau cấp Văn bằng bảo hộ và Giám đốc Trung tâm Thông tin sở hữu công nghiệp chịu trách nhiệm thi hành Quyết định này./.

**Nơi nhận:**

- Như Điều 3;
- Lưu: VT, Hồ sơ.

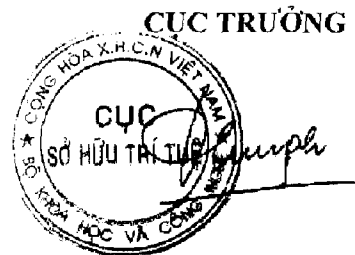

**Đình Hữu Phí**

BỘ KHOA HỌC VÀ CÔNG NGHỆ  
CỤC SỞ HỮU TRÍ TUỆ

CỘNG HOÀ XÃ HỘI CHỦ NGHĨA VIỆT NAM  
Độc lập - Tự do - Hạnh phúc

Số: 43301w/QĐ- SHTT

Hà Nội, ngày 28 tháng 06 năm 2019

## QUYẾT ĐỊNH

Về việc ghi nhận hợp đồng chuyển nhượng quyền sở hữu công nghiệp

### CỤC TRƯỞNG CỤC SỞ HỮU TRÍ TUỆ

Căn cứ Điều lệ Tổ chức và hoạt động của Cục Sở hữu trí tuệ ban hành theo Quyết định số 2525/QĐ-BKHCN ngày 04/09/2018 của Bộ trưởng Bộ Khoa học và Công nghệ;

Căn cứ điểm 48.1 Thông tư số 01/2007/TT-BKHCN ngày 14/02/2007 của Bộ Khoa học và Công nghệ hướng dẫn thi hành Nghị định số 103/2006/NĐ-CP ngày 22/09/2006 của Chính phủ quy định chi tiết và hướng dẫn thi hành một số điều của Luật Sở hữu trí tuệ về sở hữu công nghiệp, được sửa đổi, bổ sung theo Thông tư số 13/2010/TT-BKHCN ngày 30/07/2010, Thông tư số 18/2011/TT-BKHCN ngày 22/07/2011, Thông tư số 05/2013/TT-BKHCN ngày 20/02/2013 và Thông tư số 16/2016/TT-BKHCN ngày 30/06/2016;

Căn cứ kết quả thẩm định đơn đăng ký hợp đồng chuyển nhượng quyền sở hữu công nghiệp:

Số đơn: CB3-2018-1244

Ngày nộp đơn: 28/12/2018, sửa đổi, bổ sung ngày: 05/03/2019

Chủ đơn: CÔNG TY TNHH DƯỢC PHẨM NHẤT NHẤT (VN)

Xét đề nghị của Giám đốc Trung tâm Thẩm định sau cấp Văn bằng bảo hộ,

## QUYẾT ĐỊNH:

**Điều 1.** Ghi nhận việc chuyển nhượng quyền sở hữu công nghiệp theo hợp đồng:

<b>Tên hợp đồng:</b>	Hợp đồng chuyển nhượng quyền sở hữu bằng độc quyền kiểu dáng công nghiệp.
<b>Ngày ký:</b>	03/12/2018.
<b>Số trang và ngôn ngữ:</b>	gồm 02 trang, bằng tiếng Việt.
<b>Bên chuyển nhượng:</b>	CÔNG TY TNHH NHẤT NHẤT (VN) Số 03, ngõ 189 Hoàng Hoa Thám, phường Liễu Giai, quận Ba Đình, thành phố Hà Nội.
<b>Bên được chuyển nhượng:</b>	CÔNG TY TNHH DƯỢC PHẨM NHẤT NHẤT (VN) Cụm công nghiệp Liên Hưng, ấp Bình Tiền 2, xã Đức Hòa Hạ, huyện Đức Hòa, tỉnh Long An.

**Đối tượng được chuyển nhượng:** toàn bộ quyền sở hữu các kiểu dáng công nghiệp đang được bảo hộ theo các Bằng độc quyền kiểu dáng công nghiệp dưới đây:

TT	Tên tên đối tượng	Số VBBH	Ngày cấp	Ngày hết hạn
1	Hộp đựng thực phẩm bảo vệ sức khỏe	27616	21/11/2018	06/10/2022
2	Hộp đựng thực phẩm bảo vệ sức khỏe	27617	21/11/2018	06/10/2022
3	Hộp đựng thực phẩm bảo vệ sức khỏe	27618	21/11/2018	06/10/2022

**Giá chuyển nhượng:** Miễn phí.

**Điều 2.** Ghi nhận quyết định này vào các Bằng độc quyền kiểu dáng công nghiệp nêu tại Điều 1, Sổ đăng ký quốc gia về chuyển giao quyền sở hữu công nghiệp, Sổ đăng ký quốc gia về kiểu dáng công nghiệp và công bố trên Công báo sở hữu công nghiệp trong thời hạn 02 tháng kể từ ngày ký Quyết định này.

**Điều 3.** Chánh Văn phòng, Giám đốc Trung tâm Thẩm định sau cấp Văn bằng bảo hộ và Giám đốc Trung tâm Thông tin sở hữu công nghiệp chịu trách nhiệm thi hành Quyết định này./.

*ke*  
**Nơi nhận:**

- Như Điều 3;
- Lưu: VT, Hồ sơ.

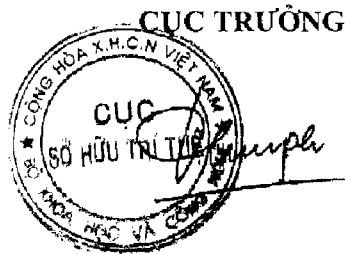

**Đinh Hữu Phí**

BỘ KHOA HỌC VÀ CÔNG NGHỆ  
CỤC SỞ HỮU TRÍ TUỆ

CỘNG HOÀ XÃ HỘI CHỦ NGHĨA VIỆT NAM  
Độc lập - Tự do - Hạnh phúc

Số: 43387w/QĐ- SHTT

Hà Nội, ngày 04 tháng 07 năm 2019

**QUYẾT ĐỊNH**  
**Về việc ghi nhận hợp đồng chuyển nhượng quyền sở hữu công nghiệp**

**CỤC TRƯỞNG CỤC SỞ HỮU TRÍ TUỆ**

Căn cứ Điều lệ Tổ chức và hoạt động của Cục Sở hữu trí tuệ ban hành theo Quyết định số 2525/QĐ-BKHCN ngày 04/09/2018 của Bộ trưởng Bộ Khoa học và Công nghệ;

Căn cứ điểm 48.1 Thông tư số 01/2007/TT-BKHCN ngày 14/02/2007 của Bộ Khoa học và Công nghệ hướng dẫn thi hành Nghị định số 103/2006/NĐ-CP ngày 22/09/2006 của Chính phủ quy định chi tiết và hướng dẫn thi hành một số điều của Luật Sở hữu trí tuệ về sở hữu công nghiệp, được sửa đổi, bổ sung theo Thông tư số 13/2010/TT-BKHCN ngày 30/07/2010, Thông tư số 18/2011/TT-BKHCN ngày 22/07/2011, Thông tư số 05/2013/TT-BKHCN ngày 20/02/2013 và Thông tư số 16/2016/TT-BKHCN ngày 30/06/2016;

Căn cứ kết quả thẩm định đơn đăng ký hợp đồng chuyển nhượng quyền sở hữu công nghiệp:

Số đơn: CB3-2018-0316

Ngày nộp đơn: 19/04/2018, sửa đổi, bổ sung ngày lần cuối cùng: 20/05/2019

Chủ đơn: CÔNG TY TNHH DƯỢC PHẨM NHẤT NHẤT (VN)

Xét đề nghị của Giám đốc Trung tâm Thẩm định sau cấp Văn bằng bảo hộ,

**QUYẾT ĐỊNH:**

**Điều 1.** Ghi nhận việc chuyển nhượng quyền sở hữu công nghiệp theo hợp đồng:

- Tên hợp đồng:** Hợp đồng chuyển nhượng quyền sở hữu Bằng độc quyền kiểu dáng công nghiệp.
- Ngày ký:** 29/03/2018.
- Số trang và ngôn ngữ:** gồm 03 trang bằng tiếng Việt.
- Bên chuyển nhượng:** CÔNG TY TNHH NHẤT NHẤT (VN)  
Số 3, ngõ 189 Hoàng Hoa Thám, phường Liễu Giai, quận Ba Đình, thành phố Hà Nội.
- Bên được chuyển nhượng:** CÔNG TY TNHH DƯỢC PHẨM NHẤT NHẤT (VN)  
Cụm công nghiệp Liên Hưng, ấp Bình Tiền 2, xã Đức Hòa Hạ, huyện Đức Hòa, tỉnh Long An.

**Đối tượng được chuyển nhượng:** toàn bộ quyền sở hữu các kiểu dáng công nghiệp đang được bảo hộ theo các Bằng độc quyền kiểu dáng công nghiệp dưới đây:

TT	Tên tên đối tượng	Số VBBH	Ngày cấp	Ngày hết hạn
1	Nhãn sản phẩm	13228	27/05/2009	06/08/2023
2	Hộp đựng bao cao su	13512	24/08/2009	06/08/2023
3	Nhãn sản phẩm	13790	11/11/2009	13/01/2024
4	Hộp đựng thuốc	13791	11/11/2009	13/01/2024
5	Hộp đựng thuốc	13792	11/11/2009	13/01/2024
6	Hộp đựng cốm	14148	16/03/2010	11/05/2024
7	Hộp đựng thuốc	14149	16/03/2010	11/05/2024
8	Hộp đựng thuốc	20253	05/12/2014	28/10/2023
9	Hộp đựng miếng dán lạnh	22241	27/05/2016	12/06/2020
10	Hộp đựng que thử thai	25628	01/02/2018	21/07/2020
11	Hộp đựng bút thử thai	25629	01/02/2018	21/07/2020
12	Hộp đựng thuốc	25631	01/02/2018	30/12/2021
13	Hộp đựng thuốc	25632	01/02/2018	30/12/2021
14	Hộp đựng thuốc	25786	13/02/2018	30/12/2021

**Giá chuyển nhượng:** Miễn phí.

**Điều 2.** Ghi nhận quyết định này vào các Bằng độc quyền kiểu dáng công nghiệp nêu tại Điều 1, Sổ đăng ký quốc gia về chuyển giao quyền sở hữu công nghiệp, Sổ đăng ký quốc gia về kiểu dáng công nghiệp và công bố trên Công báo sở hữu công nghiệp trong thời hạn 02 tháng kể từ ngày ký Quyết định này.

**Điều 3.** Chánh Văn phòng, Giám đốc Trung tâm Thẩm định sau cấp Văn bằng bảo hộ và Giám đốc Trung tâm Thông tin sở hữu công nghiệp chịu trách nhiệm thi hành Quyết định này. /

**Nơi nhận:**

- Như Điều 3;
- Lưu: VT, Hồ sơ.

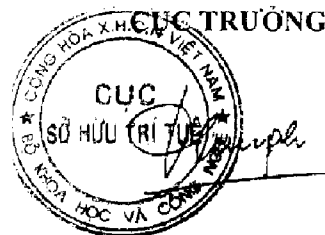

**Đinh Hữu Phí**

BỘ KHOA HỌC VÀ CÔNG NGHỆ  
**CỤC SỞ HỮU TRÍ TUỆ**

CỘNG HOÀ XÃ HỘI CHỦ NGHĨA VIỆT NAM  
**Độc lập - Tự do - Hạnh phúc**

Số: 43388w/QĐ- SHTT

Hà Nội, ngày 04 tháng 07 năm 2019

**QUYẾT ĐỊNH**  
**Về việc ghi nhận hợp đồng chuyển nhượng quyền sở hữu công nghiệp**

**CỤC TRƯỞNG CỤC SỞ HỮU TRÍ TUỆ**

Căn cứ Điều lệ Tổ chức và hoạt động của Cục Sở hữu trí tuệ ban hành theo Quyết định số 2525/QĐ-BKHCN ngày 04/09/2018 của Bộ trưởng Bộ Khoa học và Công nghệ;

Căn cứ điểm 48.1 Thông tư số 01/2007/TT-BKHCN ngày 14/02/2007 của Bộ Khoa học và Công nghệ hướng dẫn thi hành Nghị định số 103/2006/NĐ-CP ngày 22/09/2006 của Chính phủ quy định chi tiết và hướng dẫn thi hành một số điều của Luật Sở hữu trí tuệ về sở hữu công nghiệp, được sửa đổi, bổ sung theo Thông tư số 13/2010/TT-BKHCN ngày 30/07/2010, Thông tư số 18/2011/TT-BKHCN ngày 22/07/2011, Thông tư số 05/2013/TT-BKHCN ngày 20/02/2013 và Thông tư số 16/2016/TT-BKHCN ngày 30/06/2016;

Căn cứ kết quả thẩm định đơn đăng ký hợp đồng chuyển nhượng quyền sở hữu công nghiệp:

Số đơn: CB3-2018-0498

Ngày nộp đơn: 12/06/2018, ngày sửa đổi, bổ sung lần cuối cùng: 15/05/2019

Chủ đơn: TOSHIBA MEMORY CORPORATION (JP)

Đại diện của chủ đơn: Công ty TNHH một thành viên Sở hữu trí tuệ VCCI

Xét đề nghị của Giám đốc Trung tâm Thẩm định sau cấp Văn bằng bảo hộ,

**QUYẾT ĐỊNH:**

**Điều 1.** Ghi nhận việc chuyển nhượng quyền sở hữu công nghiệp theo hợp đồng:

**Tên hợp đồng:** Hợp đồng chuyển nhượng.  
**Ngày ký:** 11/05/2018.  
**Số trang và ngôn ngữ:** gồm 02 trang, trong đó có 01 trang Phụ lục bằng tiếng Anh.  
**Bên chuyển nhượng:** **KABUSHIKI KAISHA TOSHIBA (JP)**  
1-1, Shibaura 1-chome, Minato-ku, Tokyo, Japan.  
**Bên được chuyển nhượng:** **TOSHIBA MEMORY CORPORATION (JP)**  
1-1, Shibaura 1-chome, Minato-ku, Tokyo, Japan.

**Đối tượng được chuyển nhượng:** toàn bộ quyền sở hữu các kiểu dáng công nghiệp đang được bảo hộ theo các Bảng độc quyền kiểu dáng công nghiệp dưới đây:

TT	Tên tên đối tượng	Số VBBH	Ngày cấp	Ngày hết hạn
1	Vật ghi dữ liệu	13571	08/09/2009	14/11/2023
2	Vật ghi dữ liệu	15117	29/12/2010	27/01/2020
3	Vật ghi dữ liệu	15118	29/12/2010	27/01/2020
4	Vật ghi dữ liệu	17143	09/10/2012	18/05/2021
5	Vật ghi	18458	07/10/2013	09/05/2022
6	Vật ghi dữ liệu	21000	29/05/2015	07/03/2024
7	Vật ghi dữ liệu	21108	29/06/2015	05/03/2023
8	Vật ghi dữ liệu	21109	29/06/2015	05/03/2023

**Giá chuyển nhượng:** 01 USD (một đô la Mỹ).

**Điều 2.** Ghi nhận quyết định này vào các Bảng độc quyền kiểu dáng công nghiệp nêu tại Điều 1, Sổ đăng ký quốc gia về chuyển giao quyền sở hữu công nghiệp, Sổ đăng ký quốc gia về kiểu dáng công nghiệp và công bố trên Công báo sở hữu công nghiệp trong thời hạn 02 tháng kể từ ngày ký Quyết định này.

**Điều 3.** Chánh Văn phòng, Giám đốc Trung tâm Thẩm định sau cấp Văn bằng bảo hộ và Giám đốc Trung tâm Thông tin sở hữu công nghiệp chịu trách nhiệm thi hành Quyết định này. /.

**Nơi nhận:**

- Như Điều 3;
- Lưu: VT, Hồ sơ.

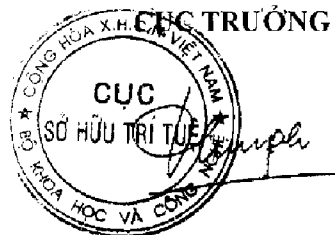

**Đinh Hữu Phú**

Số: 43821w/QĐ- SHTT

Hà Nội, ngày 14 tháng 08 năm 2019

## QUYẾT ĐỊNH

### Về việc ghi nhận hợp đồng chuyển nhượng quyền sở hữu công nghiệp

#### CỤC TRƯỞNG CỤC SỞ HỮU TRÍ TUỆ

Căn cứ Điều lệ Tổ chức và hoạt động của Cục Sở hữu trí tuệ ban hành theo Quyết định số 2525/QĐ-BKHCN ngày 04/09/2018 của Bộ trưởng Bộ Khoa học và Công nghệ;

Căn cứ điểm 48.1 Thông tư số 01/2007/TT-BKHCN ngày 14/02/2007 của Bộ Khoa học và Công nghệ hướng dẫn thi hành Nghị định số 103/2006/NĐ-CP ngày 22/09/2006 của Chính phủ quy định chi tiết và hướng dẫn thi hành một số điều của Luật Sở hữu trí tuệ về sở hữu công nghiệp, được sửa đổi, bổ sung theo Thông tư số 13/2010/TT-BKHCN ngày 30/07/2010, Thông tư số 18/2011/TT-BKHCN ngày 22/07/2011, Thông tư số 05/2013/TT-BKHCN ngày 20/02/2013 và Thông tư số 16/2016/TT-BKHCN ngày 30/06/2016;

Căn cứ kết quả thẩm định đơn đăng ký hợp đồng chuyển nhượng quyền sở hữu công nghiệp:

Số đơn: CB3-2019-00330

Ngày nộp đơn: 09/04/2019, sửa đổi, bổ sung ngày:

Chủ đơn: COMMONWEALTH BANK OF AUSTRALIA (AU)

Đại diện của chủ đơn: Văn phòng Luật sư Ân Nam

Xét đề nghị của Giám đốc Trung tâm Thẩm định sau cấp Văn bằng bảo hộ,

### QUYẾT ĐỊNH:

**Điều 1.** Ghi nhận việc chuyển nhượng quyền sở hữu công nghiệp theo hợp đồng:

<b>Tên hợp đồng:</b>	Hợp đồng chuyển nhượng.
<b>Ngày ký:</b>	14/01/2019;
<b>Số trang và ngôn ngữ:</b>	gồm 1 trang bằng tiếng Anh; Phụ lục gồm trang bằng tiếng Anh.
<b>Bên chuyển nhượng:</b>	<b>VATOSCAN (PTY) LTD. (ZA)</b> 2nd Floor, 30 Jellicoe Avenue, Rosebank, 2196, South Africa
<b>Bên được chuyển nhượng:</b>	<b>COMMONWEALTH BANK OF AUSTRALIA (AU)</b> Ground Floor, Tower 1, 201 Sussex Street, SYDNEY NSW 2000, AUSTRALIA.

**Đối tượng được chuyển nhượng:** toàn bộ quyền sở hữu các kiểu dáng công nghiệp đang được bảo hộ theo các Bằng độc quyền kiểu dáng công nghiệp dưới đây:



TT	Tên tên đối tượng	Số VBBH	Ngày cấp	Ngày hết hạn
1	Máy bán hàng tự động	25583	13/01/2018	10/08/2021

**Giá chuyển nhượng:** 1 USD.

**Điều 2.** Ghi nhận quyết định này vào các Bằng độc quyền kiểu dáng công nghiệp nêu tại Điều 1, Sổ đăng ký quốc gia về chuyển giao quyền sở hữu công nghiệp, Sổ đăng ký quốc gia về kiểu dáng công nghiệp và công bố trên Công báo sở hữu công nghiệp trong thời hạn 02 tháng kể từ ngày ký Quyết định này.

**Điều 3.** Chánh Văn phòng, Giám đốc Trung tâm Thẩm định sau cấp Văn bằng bảo hộ và Giám đốc Trung tâm Thông tin sở hữu công nghiệp chịu trách nhiệm thi hành Quyết định này./.

**Nơi nhận:**

- Như Điều 3;
- Lưu: VT, Hồ sơ.

**CỤC TRƯỞNG**

(Đã ký)

**Định Hữu Phí**

Số: 43822w/QĐ- SHTT

Hà Nội, ngày 14 tháng 08 năm 2019

## QUYẾT ĐỊNH

### Về việc ghi nhận hợp đồng chuyển nhượng quyền sở hữu công nghiệp

#### CỤC TRƯỞNG CỤC SỞ HỮU TRÍ TUỆ

Căn cứ Điều lệ Tổ chức và hoạt động của Cục Sở hữu trí tuệ ban hành theo Quyết định số 2525/QĐ-BKHCN ngày 04/09/2018 của Bộ trưởng Bộ Khoa học và Công nghệ;

Căn cứ điểm 48.1 Thông tư số 01/2007/TT-BKHCN ngày 14/02/2007 của Bộ Khoa học và Công nghệ hướng dẫn thi hành Nghị định số 103/2006/NĐ-CP ngày 22/09/2006 của Chính phủ quy định chi tiết và hướng dẫn thi hành một số điều của Luật Sở hữu trí tuệ về sở hữu công nghiệp, được sửa đổi, bổ sung theo Thông tư số 13/2010/TT-BKHCN ngày 30/07/2010, Thông tư số 18/2011/TT-BKHCN ngày 22/07/2011, Thông tư số 05/2013/TT-BKHCN ngày 20/02/2013 và Thông tư số 16/2016/TT-BKHCN ngày 30/06/2016;

Căn cứ kết quả thẩm định đơn đăng ký hợp đồng chuyển nhượng quyền sở hữu công nghiệp:

Số đơn: CB3-2019-00332

Ngày nộp đơn: 09/04/2019, sửa đổi, bổ sung ngày:

Chủ đơn: TYME LIMITED (CN)

Đại diện của chủ đơn: Văn phòng Luật sư Ân Nam

Xét đề nghị của Giám đốc Trung tâm Thẩm định sau cấp Văn bằng bảo hộ,

## QUYẾT ĐỊNH:

**Điều 1.** Ghi nhận việc chuyển nhượng quyền sở hữu công nghiệp theo hợp đồng:

<b>Tên hợp đồng:</b>	Hợp đồng chuyển nhượng.
<b>Ngày ký:</b>	14/01/2019;
<b>Số trang và ngôn ngữ:</b>	gồm 1 trang bằng tiếng Anh; Phụ lục gồm 1 trang bằng tiếng Anh.
<b>Bên chuyển nhượng:</b>	<b>COMMONWEALTH BANK OF AUSTRALIA (AU)</b> Ground Floor, Tower 1, 201 Sussex Street, SYDNEY NSW 2000, AUSTRALIA
<b>Bên được chuyển nhượng:</b>	<b>TYME LIMITED (CN)</b> Unit B, 18/F, Wing Wah Industrial Building, 677 King's Road, Quarry Bay, Hong Kong.

**Đối tượng được chuyển nhượng:** toàn bộ quyền sở hữu các kiểu dáng công nghiệp đang được bảo hộ theo các Bằng độc quyền kiểu dáng công nghiệp dưới đây:

TT	Tên tên đối tượng	Số VBBH	Ngày cấp	Ngày hết hạn
1	Máy bán hàng tự động	25583	13/01/2018	10/08/2021

**Giá chuyển nhượng:** 1 USD.

**Điều 2.** Ghi nhận quyết định này vào các Bằng độc quyền kiểu dáng công nghiệp nêu tại Điều 1, Sổ đăng ký quốc gia về chuyển giao quyền sở hữu công nghiệp, Sổ đăng ký quốc gia về kiểu dáng công nghiệp và công bố trên Công báo sở hữu công nghiệp trong thời hạn 02 tháng kể từ ngày ký Quyết định này.

**Điều 3.** Chánh Văn phòng, Giám đốc Trung tâm Thẩm định sau cấp Văn bằng bảo hộ và Giám đốc Trung tâm Thông tin sở hữu công nghiệp chịu trách nhiệm thi hành Quyết định này./.

**Nơi nhận:**

- Như Điều 3;
- Lưu: VT, Hồ sơ.

**CỤC TRƯỞNG**

(Đã ký)

**Định Hữu Phí**

BỘ KHOA HỌC VÀ CÔNG NGHỆ  
CỤC SỞ HỮU TRÍ TUỆ

CỘNG HOÀ XÃ HỘI CHỦ NGHĨA VIỆT NAM  
Độc lập - Tự do - Hạnh phúc

Số: 43823w/QĐ- SHTT

Hà Nội, ngày 14 tháng 08 năm 2019

## QUYẾT ĐỊNH

Về việc ghi nhận hợp đồng chuyển nhượng quyền sở hữu công nghiệp

### CỤC TRƯỞNG CỤC SỞ HỮU TRÍ TUỆ

Căn cứ Điều lệ Tổ chức và hoạt động của Cục Sở hữu trí tuệ ban hành theo Quyết định số 2525/QĐ-BKHCN ngày 04/09/2018 của Bộ trưởng Bộ Khoa học và Công nghệ;

Căn cứ điểm 48.1 Thông tư số 01/2007/TT-BKHCN ngày 14/02/2007 của Bộ Khoa học và Công nghệ hướng dẫn thi hành Nghị định số 103/2006/NĐ-CP ngày 22/09/2006 của Chính phủ quy định chi tiết và hướng dẫn thi hành một số điều của Luật Sở hữu trí tuệ về sở hữu công nghiệp, được sửa đổi, bổ sung theo Thông tư số 13/2010/TT-BKHCN ngày 30/07/2010, Thông tư số 18/2011/TT-BKHCN ngày 22/07/2011, Thông tư số 05/2013/TT-BKHCN ngày 20/02/2013 và Thông tư số 16/2016/TT-BKHCN ngày 30/06/2016;

Căn cứ kết quả thẩm định đơn đăng ký hợp đồng chuyển nhượng quyền sở hữu công nghiệp:

Số đơn: CB3-2019-00416

Ngày nộp đơn: 08/05/2019, sửa đổi, bổ sung ngày:

Chủ đơn: SUNTORY HOLDINGS LIMITED (JP)

Đại diện của chủ đơn: Công ty TNHH Tâm nhìn và Liên danh

Xét đề nghị của Giám đốc Trung tâm Thẩm định sau cấp Văn bằng bảo hộ,

## QUYẾT ĐỊNH:

**Điều 1.** Ghi nhận việc chuyển nhượng quyền sở hữu công nghiệp theo hợp đồng:

- Tên hợp đồng:** Hợp đồng chuyển nhượng kiểu dáng công nghiệp.
- Ngày ký:** 15/03/2019;
- Số trang và ngôn ngữ:** gồm 2 trang bằng tiếng Anh; Phụ lục gồm 1 trang bằng tiếng Anh.
- Bên chuyển nhượng:** **SUNTORY BEVERAGE & FOOD LIMITED (JP)**  
3-1-1, Kyobashi, Chuo-ku, Tokyo 104-0031, Japan
- Bên được chuyển nhượng:** **SUNTORY HOLDINGS LIMITED (JP)**  
2-1-40 Dojimahama, Kita-ku, Osaka City, Osaka, Japan.

**Đối tượng được chuyển nhượng:** toàn bộ quyền sở hữu các kiểu dáng công nghiệp đang được bảo hộ theo các Bằng độc quyền kiểu dáng công nghiệp dưới đây:

TT	Tên tên đối tượng	Số VBBH	Ngày cấp	Ngày hết hạn
1	Chai	23394	17/02/2017	29/07/2020
2	Nhãn sản phẩm	27214	14/09/2018	07/08/2022

**Giá chuyển nhượng:** 10 USD.

**Điều 2.** Ghi nhận quyết định này vào các Bằng độc quyền kiểu dáng công nghiệp nêu tại Điều 1, Sổ đăng ký quốc gia về chuyển giao quyền sở hữu công nghiệp, Sổ đăng ký quốc gia về kiểu dáng công nghiệp và công bố trên Công báo sở hữu công nghiệp trong thời hạn 02 tháng kể từ ngày ký Quyết định này.

**Điều 3.** Chánh Văn phòng, Giám đốc Trung tâm Thẩm định sau cấp Văn bằng bảo hộ và Giám đốc Trung tâm Thông tin sở hữu công nghiệp chịu trách nhiệm thi hành Quyết định này./.

**Nơi nhận:**

- Như Điều 3;
- Lưu: VT, Hồ sơ.

**CỤC TRƯỞNG**

(Đã ký)

**Định Hữu Phí**

**2- CHUYỂN GIAO QUYỀN SỬ DỤNG ĐỐI TƯỢNG SỞ HỮU CÔNG NGHIỆP**

*Ghi nhận chuyển giao quyền sử dụng đối tượng sở hữu công nghiệp*

<b>STT</b>	<b>SỐ KÝ HIỆU VĂN BẢN</b>	<b>NGÀY BAN HÀNH</b>	<b>SỐ YÊU CẦU</b>	<b>SỐ ĐƠN/BẰNG LIÊN QUAN</b>
1	43468w/QĐ-SHTT	22/07/2019	LX3-2019-00012	3-0020900

BỘ KHOA HỌC VÀ CÔNG NGHỆ  
CỤC SỞ HỮU TRÍ TUỆ

CỘNG HOÀ XÃ HỘI CHỦ NGHĨA VIỆT NAM  
Độc lập - Tự do - Hạnh phúc

Số: 43468w/QĐ-SHTT

Hà Nội, ngày 22 tháng 07 năm 2019

## QUYẾT ĐỊNH

Về việc cấp Giấy chứng nhận đăng ký  
Hợp đồng chuyển quyền sử dụng đối tượng sở hữu công nghiệp

### CỤC TRƯỞNG CỤC SỞ HỮU TRÍ TUỆ

Căn cứ Điều lệ Tổ chức và hoạt động của Cục Sở hữu trí tuệ ban hành theo Quyết định số 2525/QĐ-BKHCN ngày 04/09/2018 của Bộ trưởng Bộ Khoa học và Công nghệ;

Căn cứ điểm 48.1 Thông tư số 01/2007/TT-BKHCN ngày 14/02/2007 của Bộ Khoa học và Công nghệ hướng dẫn thi hành Nghị định số 103/2006/NĐ-CP ngày 22/09/2006 của Chính phủ quy định chi tiết và hướng dẫn thi hành một số điều của Luật Sở hữu trí tuệ về sở hữu công nghiệp, được sửa đổi, bổ sung theo Thông tư số 13/2010/TT-BKHCN ngày 30/07/2010, Thông tư số 18/2011/TT-BKHCN ngày 22/07/2011, Thông tư số 05/2013/TT-BKHCN ngày 20/02/2013 và Thông tư số 16/2016/TT-BKHCN ngày 30/06/2016;

Căn cứ kết quả thẩm định đơn đăng ký hợp đồng chuyển quyền sử dụng đối tượng sở hữu công nghiệp:

Số đơn: LX3-2019-00012

Ngày nộp 25/01/2019, Ngày sửa đổi, bổ sung: 05/06/2019

Chủ đơn: Công ty cổ phần Two Kings Invest (VN)

Đại diện của chủ đơn: Văn phòng Luật sư Hoàng Danh

Xét đề nghị của Giám đốc Trung tâm Thẩm định sau cấp Văn bằng bảo hộ,

## QUYẾT ĐỊNH:

**Điều 1.** Cấp Giấy chứng nhận đăng ký hợp đồng chuyển quyền sử dụng đối tượng sở hữu công nghiệp số 3721/ĐKHĐSD đối với hợp đồng sau đây:

**Tên hợp đồng:** Hợp đồng chuyển giao quyền sử dụng kiểu dáng công nghiệp.

**Ngày ký:** 24/01/2019.

**Số trang và ngôn ngữ:** gồm 3 trang, bằng tiếng Việt.

**Dạng hợp đồng:** Không độc quyền.

**Bên chuyển quyền:** CÔNG TY CỔ PHẦN TWO KINGS INVEST (VN)

Số nhà 43, lô đất TT4, khu tái định cư 7.3 và 8.1, phường Mỹ Đình 2, quận Nam Từ Liêm, thành phố Hà Nội.

**Bên nhận chuyển quyền:** CÔNG TY TNHH VOSTOCHNYI-ALYANS VIỆT NAM (VN)

Tầng 6, tòa nhà 315 Trường Chinh, phường Khương Mai, quận Thanh Xuân, thành phố Hà Nội.

**Đối tượng chuyển quyền:** quyền sử dụng các kiểu dáng công nghiệp đang được bảo hộ theo các bằng độc quyền kiểu dáng công nghiệp tương ứng dưới đây:

TT (1)	Tên tên đối tượng (2)	Số VBBH (3)	Ngày cấp (4)	Ngày hết hạn (5)
1	Chai	20900	08/05/2015	26/06/2024
2	Chai	21061	16/06/2015	27/06/2024

**Phạm vi chuyển quyền:** lãnh thổ Việt Nam.

**Thời hạn chuyển quyền:** từ ngày ký Quyết định đến các ngày tương ứng nêu tại cột (5) trên đây.

**Giá chuyển quyền:** Miễn phí

**Điều 2.** Ghi nhận quyết định này vào Sổ đăng ký quốc gia về chuyển giao quyền sở hữu công nghiệp, Sổ đăng ký quốc gia về kiểu dáng công nghiệp và công bố trên Công báo sở hữu công nghiệp trong thời hạn 02 tháng kể từ ngày ký Quyết định này.

**Điều 3.** Chánh Văn phòng, Giám đốc Trung tâm thẩm định sau cấp văn bằng và Giám đốc Trung tâm Thông tin sở hữu công nghiệp chịu trách nhiệm thi hành Quyết định này./.

*He*  
**Nơi nhận:**

- Như Điều 3;
- Lưu: VT, Hồ sơ.

**CỤC TRƯỞNG**



**Đình Hữu Phú**



## **CÔNG BÁO SỞ HỮU CÔNG NGHIỆP**

*Do Cục Sở hữu trí tuệ thuộc Bộ Khoa học và Công nghệ ấn hành theo Luật Sở hữu trí tuệ số 50/2005/QH11 được Quốc hội thông qua ngày 29 tháng 11 năm 2005 và được sửa đổi bằng Luật sửa đổi, bổ sung một số điều của Luật sở hữu trí tuệ số 50/2005/QH11 được Quốc hội thông qua ngày 19 tháng 6 năm 2009.*

### ***Địa chỉ liên hệ:***

384-386 đường Nguyễn Trãi, quận Thanh Xuân,  
thành phố Hà Nội, Việt Nam  
ĐT: 024. 38583069  
Fax: 024. 38588449