

ISSN 0868 - 2534

CỘNG HÒA XÃ HỘI CHỦ NGHĨA VIỆT NAM
BỘ KHOA HỌC VÀ CÔNG NGHỆ

CỤC SỞ HỮU TRÍ TUỆ

CÔNG BÁO
SỞ HỮU CÔNG NGHIỆP

TẬP B

QUYỂN 2: KIỂU DÁNG CÔNG NGHIỆP

01-06-2026

460

HÀ NỘI

CỘNG HOÀ XÃ HỘI CHỦ NGHĨA VIỆT NAM
BỘ KHOA HỌC VÀ CÔNG NGHỆ
CỤC SỞ HỮU TRÍ TUỆ

CÔNG BÁO
SỞ HỮU CÔNG NGHIỆP
TẬP B

QUYỀN 2: KIỂU DÁNG CÔNG NGHIỆP

01-06-2026

460

HÀ NỘI

MỤC LỤC

| | Trang |
|---|-------|
| <u>PHẦN I:</u> Kiểu dáng công nghiệp được cấp Bằng độc quyền | 7 |
| <u>PHẦN II:</u> Sửa đổi, gia hạn, cấp lại, chấm dứt, huỷ bỏ hiệu lực văn bằng bảo hộ, quyết định giải quyết khiếu nại | 238 |
| <u>PHẦN III:</u> Đính chính | 257 |

CONTENTS

| | |
|---|-----|
| <u>PART I:</u> Industrial Design Patents | 7 |
| <u>PART II:</u> Amendment, Renewal, Duplication, Termination, Cancellation of Protection Titles | 238 |
| <u>PART III:</u> Correction | 257 |

MÃ SỐ HAI CHỮ CÁI THỂ HIỆN TÊN NƯỚC VÀ CÁC THỰC THỂ KHÁC TRONG CÁC TƯ LIỆU SỞ HỮU CÔNG NGHIỆP THEO TIÊU CHUẨN ST3 CỦA WIPO

| | | | | | |
|----|--------------------------|----|----------------------------|----|---------------------------------------|
| AE | United Arab Emirates | CN | China | HN | Honduras |
| AF | Afganistan | CO | Colombia | HR | Croatia |
| AG | Antihua and Barbuda | CR | Costa Rica | HT | Haiti |
| AI | Anguilla | CU | Cuba | HU | Hungary |
| AL | Albania | CV | Cape Verde | ID | Indonesia |
| AN | Netherlands Antilles | CY | Cyprus | IE | Ireland |
| AO | Angola | CZ | Czech Republic | IL | Israel |
| AR | Argentina | DE | Germany | IN | India |
| AT | Austria | DJ | Djibouti | IQ | Iraq |
| AU | Australia | DK | Denmark | IR | Iran (Islamic Republic of) |
| AW | Aruba | DM | Dominica | IS | Iceland |
| BB | Barbados | DO | Dominican Republic | IT | Italy |
| BD | Bangladesh | DZ | Algeria | JM | Jamaica |
| BE | Belgium | EC | Ecuador | JO | Jordan |
| BF | Burkina Faso | EE | Estonia | JP | Japan |
| BG | Bulgaria | EG | Egypt | KE | Kenya |
| BH | Bahrain | ES | Spain | KH | Cambodia |
| BI | Burundi | ET | Ethiopia | KI | Kiribati |
| BJ | Benin | FI | Finland | KM | Comoros |
| BM | Bermuda | FJ | Fiji | KN | Saint Kitts and Nevis |
| BN | Brunei Darussalam | FK | Falkand Islands (Malvinas) | KP | Democratic People's Republic of Korea |
| BO | Bolivia | FR | France | KR | Republic of Korea |
| BR | Brazil | GA | Gabon | KW | Kuwait |
| BS | Bahamas | GB | United Kingdom | KY | Cayman Islands |
| BT | Bhutan | GD | Grenada | KZ | Kazakhstan |
| BW | Botswana | GE | Georgia | LA | Laos |
| BY | Belarus | GH | Ghana | LB | Lebanon |
| BZ | Belize | GI | Gibraltar | LC | Saint Lucia |
| CA | Canada | GM | Gambia | LI | Liechtenstein |
| CF | Central African Republic | GN | Guinea | LK | SriLanka |
| CG | Congo | GQ | Equatorial Guinea | LR | Liberia |
| CH | Switzerland | GR | Greece | LS | Lesotho |
| CI | Côte d'Ivoire | GT | Guatemala | LT | Lithuania |
| CL | Chile | GW | Guinea-Bissau | TC | Turk and Caicos Islands |
| CM | Cameroon | GY | Guyana | TD | Chad |
| LU | Luxembourg | PA | Panama | TG | Togo |
| LV | Latvia | PE | Peru | TH | Thailand |
| LY | Lybya | PG | Papua New Guinea | TN | Tunisia |
| MA | Morocco | PH | Philippines | TO | Tonga |
| MC | Monaco | PK | Pakistan | TR | Turkey |
| MD | Republic of Moldova | PL | Poland | | |

CÔNG BÁO SỞ HỮU CÔNG NGHIỆP SỐ 460 TẬP B - QUYỂN 2 (01.06.2026)

| | | | | | |
|----|-------------|----|-----------------------|----|----------------------------------|
| MG | Madagascar | PT | Portugal | TT | Trinidad and Tobago |
| ML | Mali | PY | Paraguay | TV | Tuvalu |
| MM | Myanmar | QA | Qatar | TW | Taiwan, Province of China |
| MN | Mongolia | RO | Rumania | TZ | United Republic of Tanzania |
| MO | Macau | RU | Russian Federation | UA | Ukraine |
| MR | Mauritania | RW | Rwanda | UG | Uganda |
| MS | Montserrat | SA | Saudi Arabia | US | United States of America |
| MT | Malta | SB | Solomon Islands | UY | Uruguay |
| MU | Mauritius | SC | Seychelles | UZ | Uzbekistan |
| MV | Maldives | SD | Sudan | VA | Holy see |
| MW | Malawi | SE | Sweden | VC | Saint Vincent and the Grenadines |
| MX | Mexico | SG | Singapore | VE | Venezuela |
| MY | Malaysia | SH | Saint Helena | VG | Virgin Islands (British) |
| MZ | Mozambique | SL | Slovenia | VN | Vietnam |
| NA | Namibia | SK | Slovakia | VU | Vanuatu |
| NE | Niger | SL | Sierra Leone | WS | Samoa |
| NG | Nigeria | SM | San Marino | YE | Yemen |
| NJ | Nicaragua | SN | Senegal | YU | Yugoslavia |
| NL | Netherlands | SO | Somalia | ZA | South Africa |
| NO | Norway | SR | Suriname | ZM | Zambia |
| NP | Nepal | ST | Sao Tome and Principe | ZR | Zaire |
| NR | Nauru | SV | El Sanvador | ZW | Zimbabwe |
| NZ | New Zealand | SY | Syria | | |
| OM | Oman | SZ | Swaziland | | |
| | | | | | |

CÁC TỔ CHỨC QUỐC TẾ

| | |
|--------|---|
| AO | African Intellectual Property Organization (OAPI) |
| AP | African Regional Industrial Property Organization (ARIPO) |
| BX | Benelux Trademark Office and Benelux Designs Office |
| EP | European Patent Office (EPO) |
| IB, WO | International Bureau of the World Intellectual Property Organization (WIPO) |

NHỮNG MÃ SỐ INID TRÍCH TỪ TIÊU CHUẨN ST80 CỦA TỔ CHỨC SỞ HỮU TRÍ TUỆ THẾ GIỚI (WIPO) ĐỂ NHẬN BIẾT CÁC DỮ LIỆU THƯ MỤC DÙNG CÔNG BỐ ĐƠN VÀ BẰNG ĐỘC QUYỀN KIỂU DÁNG CÔNG NGHIỆP

- (11) Số bằng độc quyền kiểu dáng công nghiệp / Số công bố đơn
- (15) Ngày cấp
- (18) Ngày hết hạn hiệu lực của bằng độc quyền kiểu dáng công nghiệp
- (21) Số đơn
- (22) Ngày nộp đơn
- (23) Tên triển lãm, ngày và nơi triển lãm
- (28) Số phương án yêu cầu bảo hộ
- (30) Số đơn ưu tiên, ngày nộp đơn ưu tiên
- (43) Ngày công bố đơn
- (45) Ngày công bố bằng độc quyền kiểu dáng công nghiệp
- (51) Phân loại quốc tế kiểu dáng công nghiệp
- (54) Tên sản phẩm mang kiểu dáng công nghiệp
- (55) Ảnh chụp / hình vẽ kiểu dáng công nghiệp
- (57) Đặc điểm khác biệt yêu cầu bảo hộ của kiểu dáng công nghiệp
- (62) Số và ngày nộp đơn, số bằng độc quyền KDCN hoặc số công bố đơn liên quan đến tách đơn
- (71) Tên và địa chỉ của người nộp đơn
- (72) Tên của tác giả KDCN
- (73) Tên, địa chỉ của chủ bằng độc quyền KDCN
- (74) Tên của người đại diện SHCN

PHẦN I

KIỂU DÁNG CÔNG NGHIỆP ĐƯỢC CẤP BẰNG ĐỘC QUYỀN

- (11) **3-0044221**
(15) 04/05/2026 (51) 09-03
(21) 3-2025-00245 (22) 04/02/2025
(18) 04/02/2030
(54) HỘP (28) 1
(45) 01/06/2026 460B (43) 25/07/2025 448A
(73) ORION CORPORATION (KR)
13, Baekbeom-ro 90da-gil, Yongsan-gu, Seoul 04369 Republic of Korea
(72) 1. NOH, SU BEEN (KR)
2. LEE, A REUM (KR)
(74) Công ty Luật TNHH Quốc tế BMVN (BMVN INTERNATIONAL LLC)
(55)



1.1



1.2

- (11) **3-0044222**
- (15) 04/05/2026
- (21) 3-2024-02433
- (18) 04/10/2029
- (54) ĐÈN HẬU XE ĐẠP ĐIỆN
- (45) 01/06/2026 460B
- (73) ZHANG JIE (VN)
Căn 2615, tòa nhà S2.12 Vinhomes Ocean Park, xã Đa Tốn, huyện Gia Lâm, thành phố Hà Nội
- (72) ZHANG JIE (CN)
- (74) Công ty TNHH Tư vấn đầu tư và Sở hữu trí tuệ Hoàng Phi (HOANG PHI INVEST & I.P CO., LTD)
- (55)

- (51) 26-06
- (22) 04/10/2024

- (28) 1
- (43) 25/06/2025 447A



1.1



1.2



1.3



1.4

1.5



1.6



1.7

CÔNG BÁO SỞ HỮU CÔNG NGHIỆP SỐ 460 TẬP B - QUYỀN 2 (01.06.2026)

- (11) **3-0044223**
(15) 04/05/2026 (51) 12-16
(21) 3-2025-00034 (22) 06/01/2025
(18) 06/01/2030
(54) THÙNG XE NHÀ DI ĐỘNG (28) 1
(45) 01/06/2026 460B (43) 25/07/2025 448A
(73) CÔNG TY CỔ PHẦN SUNLIMO VIỆT NAM (VN)
Số nhà Sh06-64, đường San Hô 06, khu đô thị Vinhomes Ocean Park, xã Đa Tốn,
huyện Gia Lâm, thành phố Hà Nội
(72) Nguyễn Như Phóng (VN)
(74) CÔNG TY TNHH ASL LAW (ASL LAW CO.,LTD)
(55)

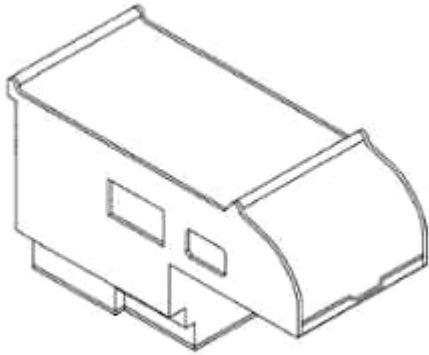

1.1

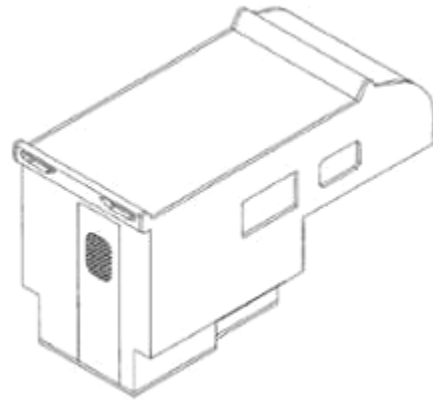

1.2

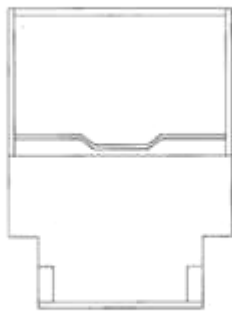

1.3

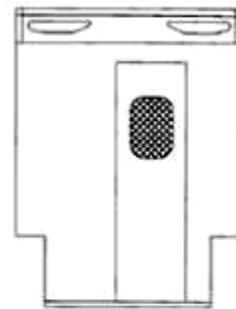

1.4

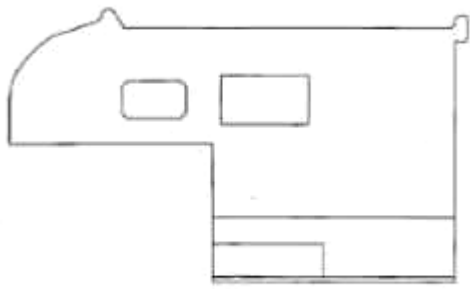

1.5

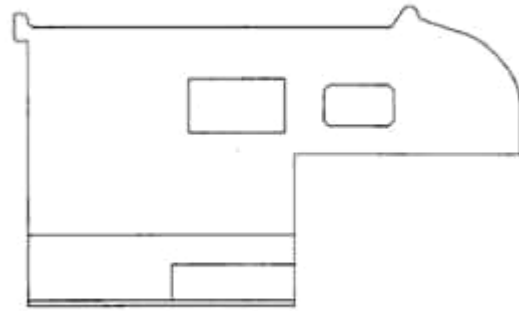

1.6



1.7

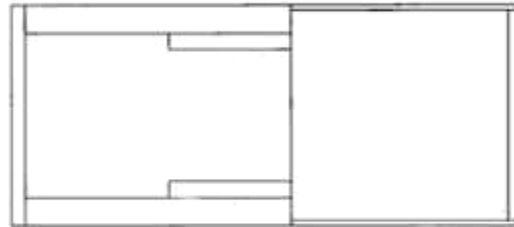

1.8

- (11) **3-0044224**
- (15) 04/05/2026
- (21) 3-2025-00116
- (18) 16/01/2030
- (54) THÙNG
- (45) 01/06/2026 460B
- (73) CÔNG TY TNHH MTV SX-TM CƠ KHÍ TÂN HOA THỊNH LONG AN (VN)
Đường số 1, cụm công nghiệp Liên Hưng, ấp Bình Tiền 2, xã Đức Hòa Hạ, huyện Đức Hòa, tỉnh Long An
- (72) Quách Kim Long (VN)
- (55)



1.1

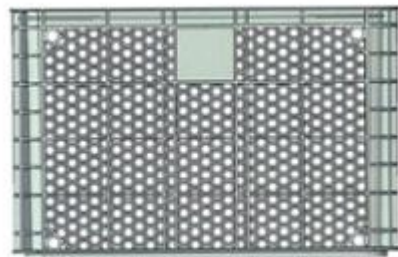

1.2

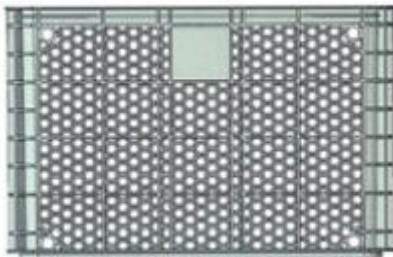

1.3

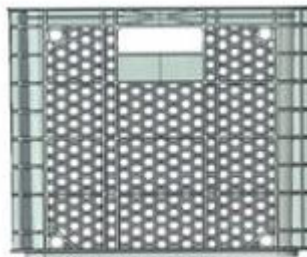

1.4

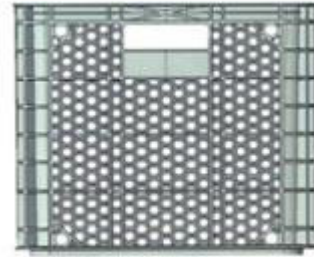

1.5

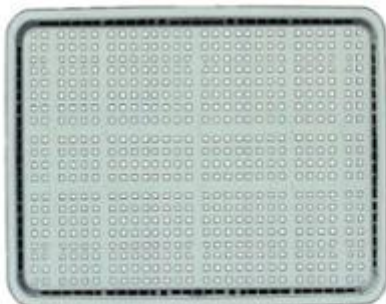

1.6

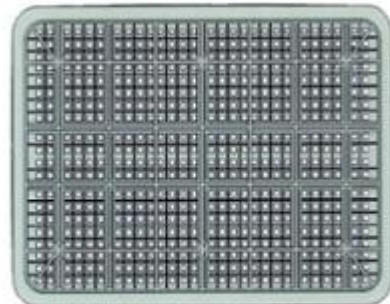

1.7

- (11) 3-0044225
- (15) 04/05/2026
- (21) 3-2025-00168
- (18) 22/01/2030
- (54) ĐỆM LƯNG GHẾ
- (30) 30-2024-0029318 23/07/2024 KR;
- (45) 01/06/2026 460B
- (73) SIDIZ INC. (KR)
67-20, Segyosandan-ro, Pyeongtaek-si, Gyeonggi-do 17843, Republic of Korea
- (72) CHOI JAE WON (KR)
- (74) Công ty TNHH Sáng chế ACTIP (ACTIP PATENT LIMITED)
- (55)

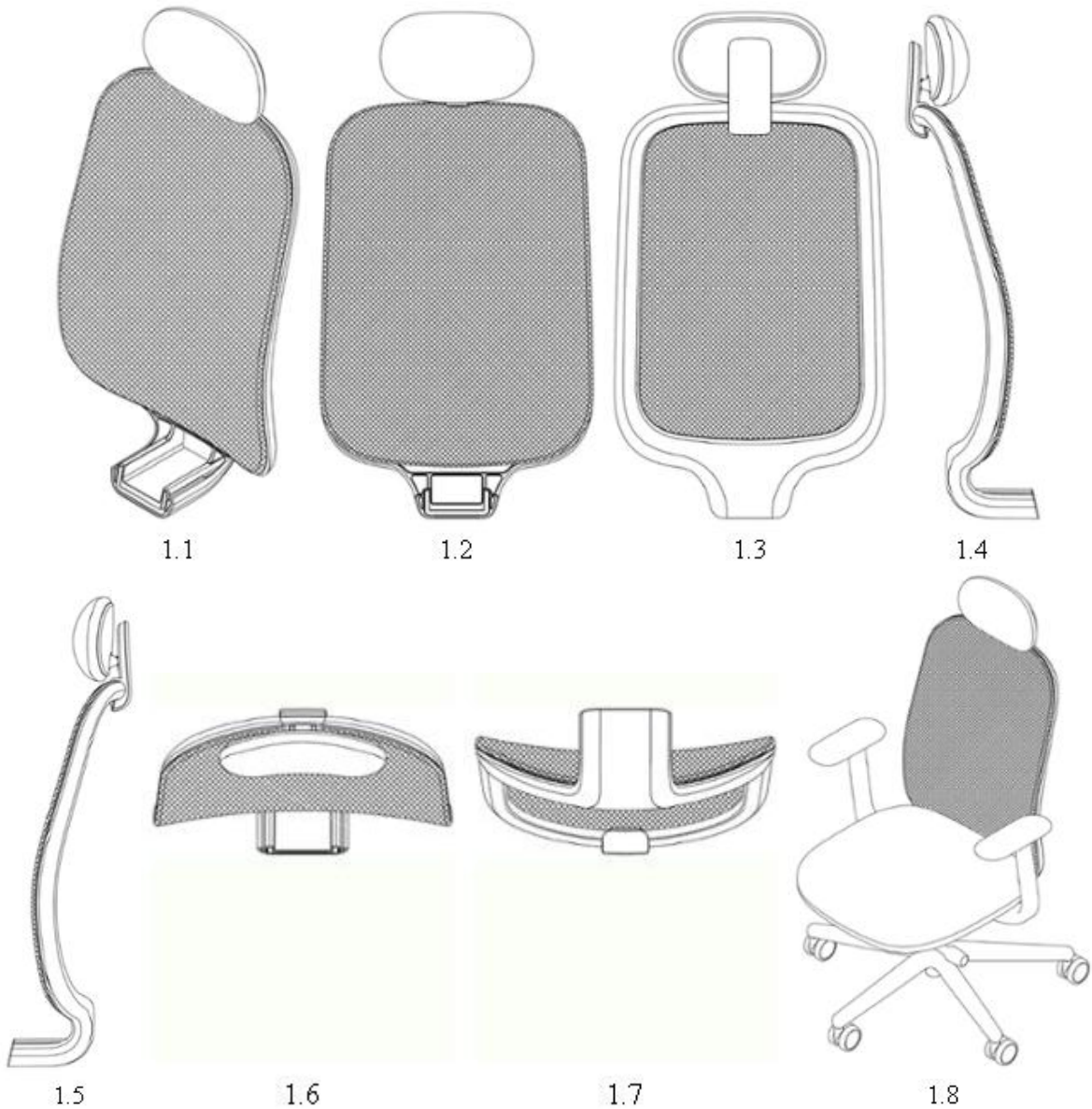

- (11) **3-0044226**
- (15) 04/05/2026
- (21) 3-2025-00170
- (18) 22/01/2030
- (54) TAY VỊN GHẾ
- (30) 30-2024-0029320 23/07/2024 KR;
- (45) 01/06/2026 460B
- (73) SIDIZ INC. (KR)
67-20, Segyosandan-ro, Pyeongtaek-si, Gyeonggi-do 17843, Republic of Korea
- (72) CHOI JAE WON (KR)
- (74) Công ty TNHH Sáng chế ACTIP (ACTIP PATENT LIMITED)
- (55)
- (51) 06-01
- (22) 22/01/2025
- (28) 1
- (43) 25/07/2025 448A

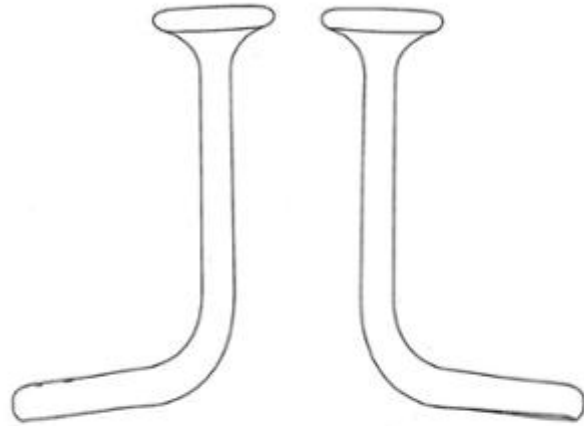
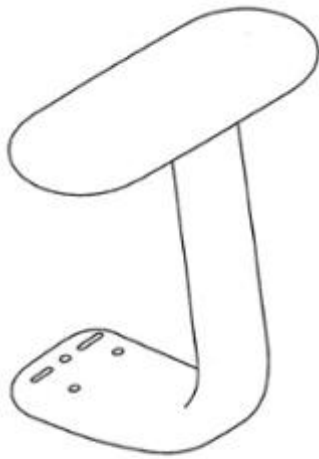

1.1

1.2

1.3

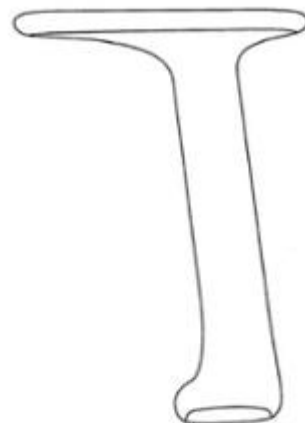
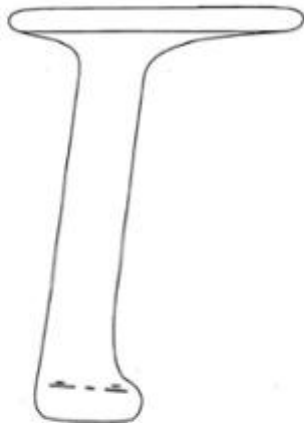

1.4

1.5

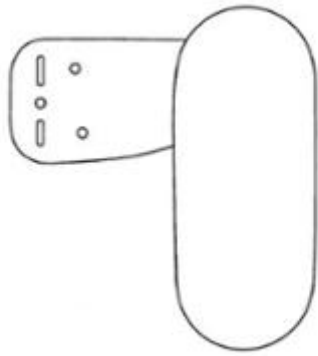

1.6

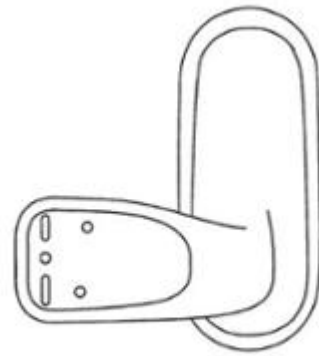

1.7



1.8



1.9

- (11) **3-0044227**
(15) 04/05/2026
(21) 3-2025-00201
(18) 23/01/2030
(54) THÙNG
(45) 01/06/2026 460B
(73) CÔNG TY TNHH MTV SX-TM CƠ KHÍ TÂN HOA THỊNH LONG AN (VN)
Đường số 1, cụm công nghiệp Liên Hưng, ấp Bình Tiền 2, xã Đức Hòa Hạ, huyện Đức Hòa, tỉnh Long An
(72) Quách Kim Long (VN)
(55)
- (51) 09-04
(22) 23/01/2025
(28) 1
(43) 25/07/2025 448A



1.1

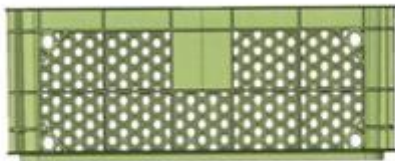

1.2

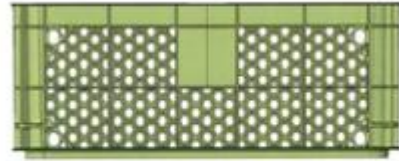

1.3

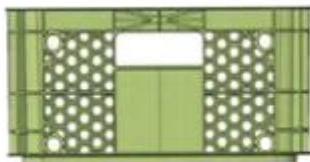

1.4



1.5

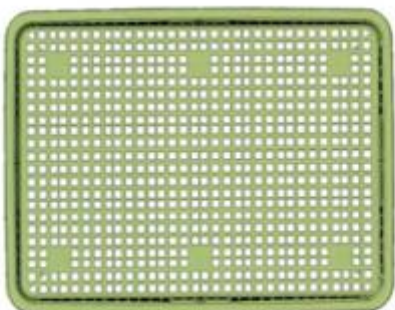

1.6

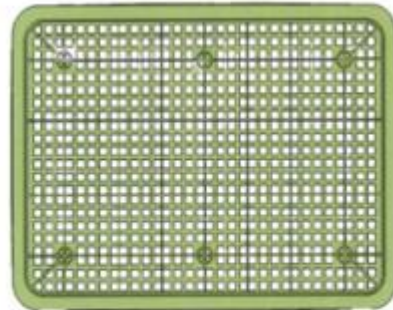

1.7

- (11) 3-0044228
(15) 04/05/2026
(21) 3-2025-00234
(18) 24/01/2030
(54) GIÀY
(30) 29/956,040 05/08/2024 US; 29/973,761 18/11/2024 US;
(45) 01/06/2026 460B
(73) SKECHERS U.S.A., INC. II (US)
228 Manhattan Beach Blvd., Manhattan Beach, California 90266, U.S.A.
(72) Jason MacMaster (US)
(74) Công ty Luật TNHH Quốc tế BMVN (BMVN INTERNATIONAL LLC)
(55)
- (51) 02-04
(22) 24/01/2025
(28) 1
(43) 26/05/2025 446A



1.1



1.2



1.3

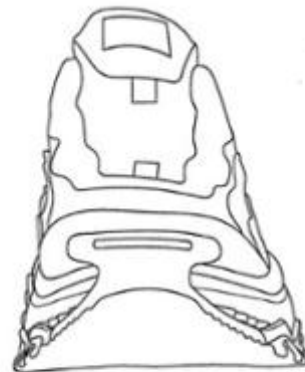

1.4

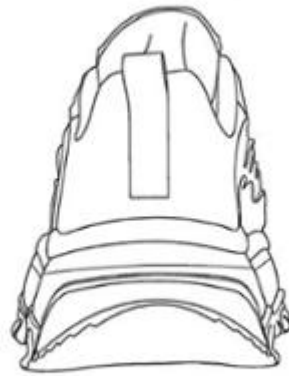

1.5



1.6



1.7

- (11) **3-0044229**
(15) 05/05/2026 (51) 09-03
(21) 3-2025-00415 (22) 24/02/2025
(18) 24/02/2030
(54) **ĐỒ CHỨA THỰC PHẨM** (28) 1
(30) 30-2024-0050750 10/12/2024 KR;
(45) 01/06/2026 460B (43) 26/05/2025 446A
(73) **DAESANG CORPORATION (KR)**
120, Changgyeonggung-ro, Jongno-gu, Seoul, Republic of Korea
(72) 1. PARK, JONG WON (KR)
2. LEE, YOUNG EUN (KR)
3. CHOI, WOO SUK (KR)
4. KWON, MI KYONG (KR)
5. PARK, JAE JEONG (KR)
(74) Công ty TNHH T&T Invenmark SHTT Quốc tế (T&T INVENMARK CO., LTD.)
(55)

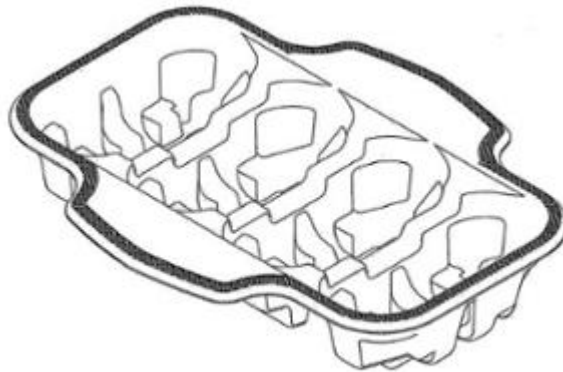

1.1

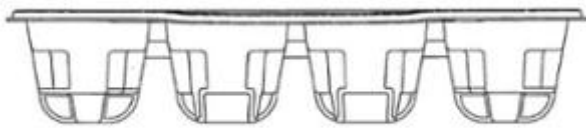

1.2

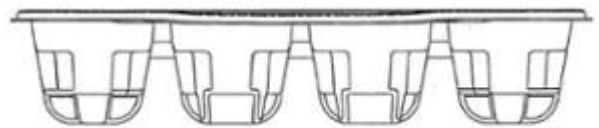

1.3

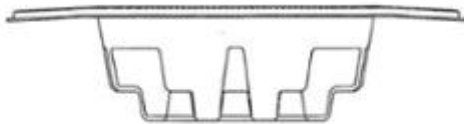

1.4

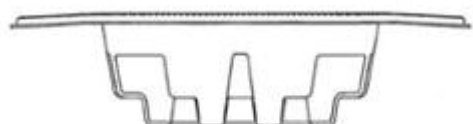

1.5

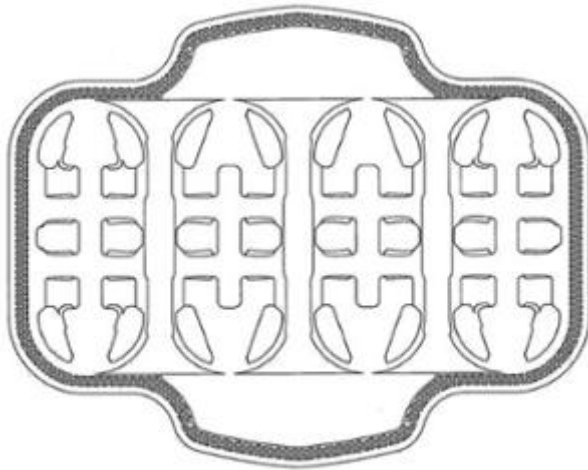

1.6

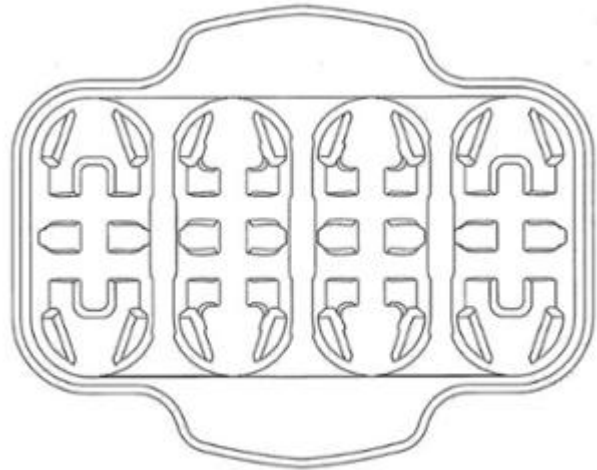

1.7

- (11) 3-0044230
- (15) 05/05/2026
- (21) 3-2025-00612
- (18) 14/03/2030
- (54) THÙNG
- (45) 01/06/2026 460B
- (73) CÔNG TY TNHH MTV SX-TM CƠ KHÍ TÂN HOA THỊNH LONG AN (VN)
Đường số 1, cụm công nghiệp Liên Hưng, ấp Bình Tiền 2, xã Đức Hòa Hạ, huyện Đức Hòa, tỉnh Long An
- (72) Quách Kim Long (VN)
- (55)
- (51) 09-04
- (22) 14/03/2025
- (28) 1
- (43) 25/07/2025 448A



1.1

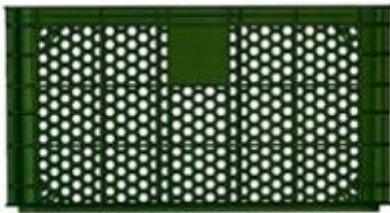

1.2

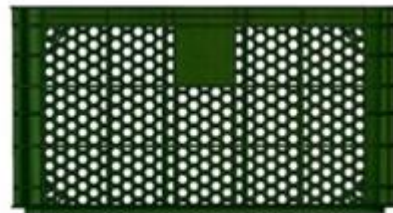

1.3



1.4

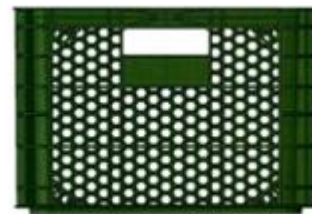

1.5

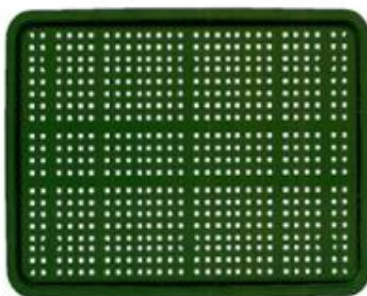

1.6

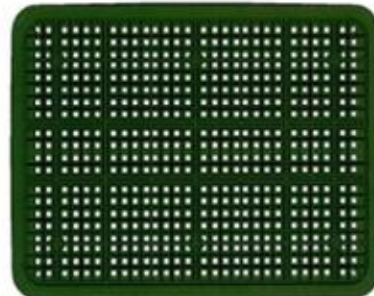

1.7

- (11) **3-0044231**
(15) 05/05/2026
(21) 3-2024-02582
(18) 22/10/2029
(54) BAO GÓI SẢN PHẨM
(45) 01/06/2026 460B
(73) ĐOÀN THU HIỀN (VN)
Tổ 11 Khu 6, Hồng Hà, thành phố Hạ Long, tỉnh Quảng Ninh
(72) Đoàn Thu Hiền (VN)
(55)
- (51) 09-05
(22) 22/10/2024
(28) 1
(43) 25/07/2025 448A



1.1



1.2

- (11) **3-0044232**
- (15) 05/05/2026
- (21) 3-2023-00717
- (18) 30/03/2028
- (54) ROBOT
- (45) 01/06/2026 460B
- (73) CÔNG TY CỔ PHẦN CÔNG NGHỆ TRV (VN)
Số 7, ngách 86/48, đường Nghĩa Lộ, tổ 6, phường Yên Nghĩa, quận Hà Đông, thành phố Hà Nội
- (72) Nguyễn Vũ Hoàng (VN)
- (74) Công ty TNHH Tư vấn IPNG (IPNG CO.,LTD)
- (55)
- (51) 15-99
- (22) 30/03/2023
- (28) 1
- (43) 25/07/2025 448A

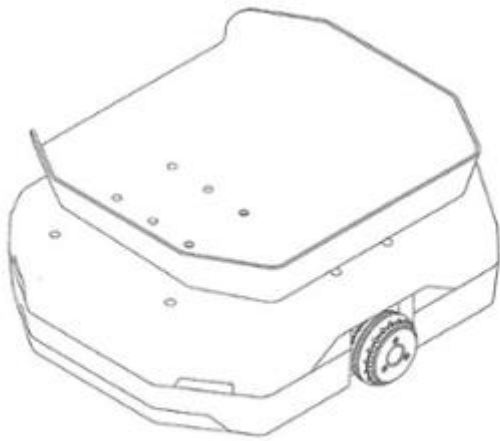

1.1

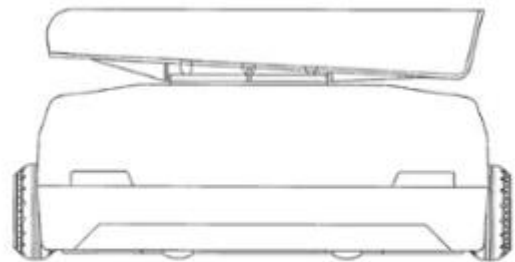

1.2

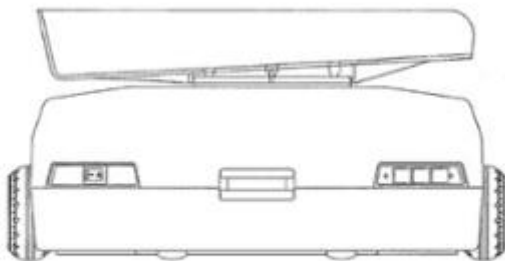

1.3

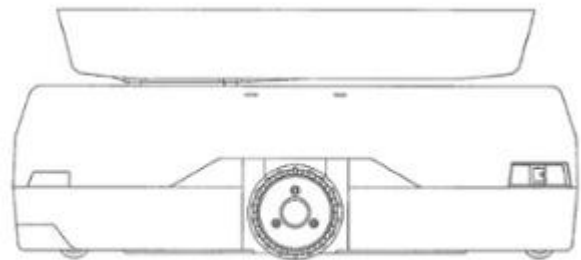

1.4

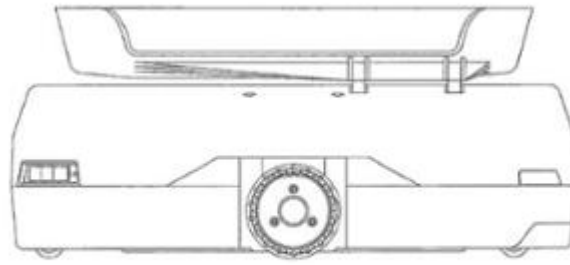

1.5

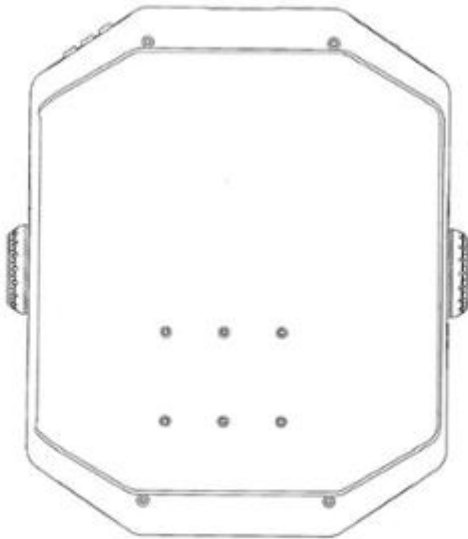

1.6

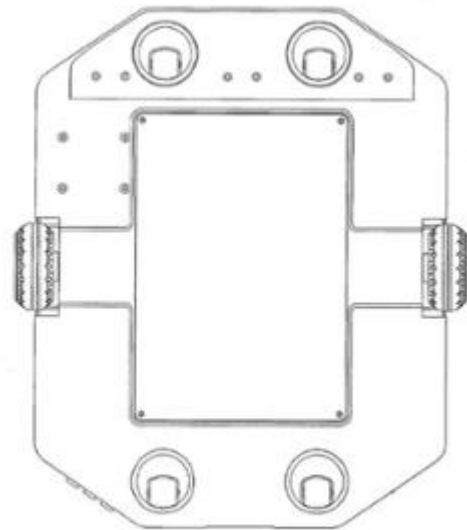

1.7

- (11) 3-0044233
(15) 05/05/2026
(21) 3-2022-00473
(18) 18/03/2027
(54) HỘP
(45) 01/06/2026 460B
(73) CÔNG TY TNHH KINH DOANH DƯỢC PHẨM HẬU GIANG PHARMA (VN)
Nhà số 1, ngách 1/124 Yên Lộ, tổ 13, phường Yên Nghĩa, quận Hà Đông, thành phố Hà Nội
(72) Bùi Triều Dương (VN)
(74) Công ty TNHH Sở hữu trí tuệ INNETCO-Hoàng Phúc (INNETCO CO., LTD)
(55)
- (51) 09-03
(22) 18/03/2022
(28) 1
(43) 25/07/2025 448A



1.1

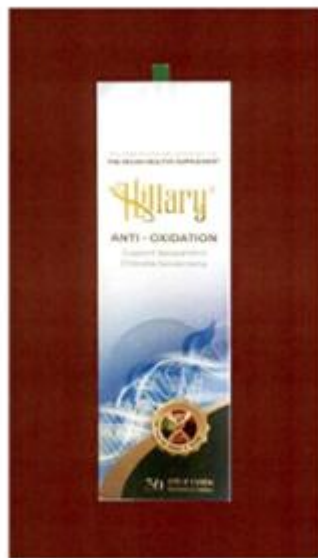

1.2



1.3



1.4



1.5



1.6

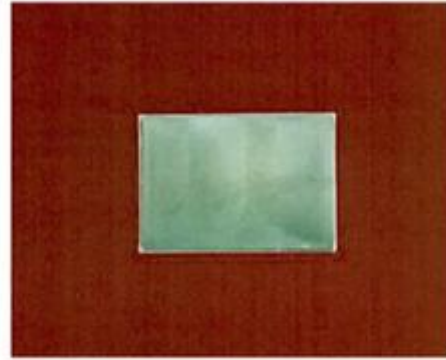

1.7

- (11) **3-0044234**
(15) 05/05/2026 (51) 25-01
(21) 3-2022-00335 (22) 24/02/2022
(18) 24/02/2027
(54) TẤM VẬT LIỆU XÂY DỰNG (28) 1
(30) 2021-021093 29/09/2021 JP;
(45) 01/06/2026 460B (43) 25/05/2022 410A
(73) YOSHINO GYPSUM CO., LTD. (JP)
Shin-Tokyo Bldg., 3-1, Marunouchi 3-chome, Chiyoda-ku, Tokyo 100-0005 Japan
(72) 1. ICHIRO UWAMORI (JP)
2. WATARU OHUCHI (JP)
(74) Công ty TNHH một thành viên Sở hữu trí tuệ VCCI (VCCI-IP CO.,LTD)
(55)

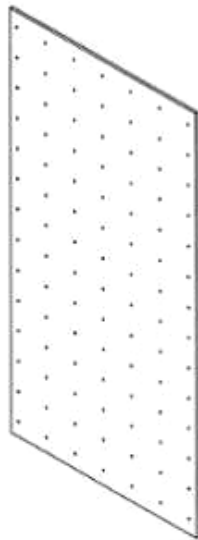

1.1

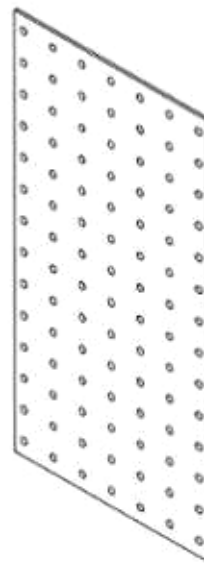

1.2

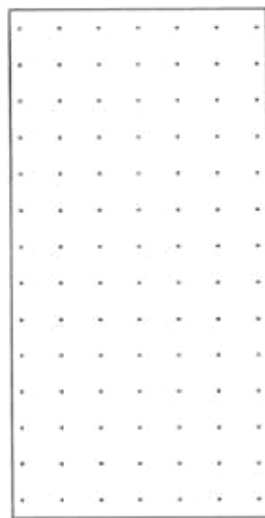

1.3



1.4

1.5



1.7

1.6



1.8



1.9

- (11) **3-0044235**
(15) 05/05/2026 (51) 25-01
(21) 3-2022-00333 (22) 24/02/2022
(18) 24/02/2027
(54) TẤM VẬT LIỆU XÂY DỰNG (28) 1
(30) 2021-021091 29/09/2021 JP;
(45) 01/06/2026 460B (43) 25/05/2022 410A
(73) YOSHINO GYPSUM CO., LTD. (JP)
Shin-Tokyo Bldg., 3-1, Marunouchi 3-chome, Chiyoda-ku, Tokyo 100-0005 Japan
(72) 1. ICHIRO UWAMORI (JP)
2. WATARU OHUCHI (JP)
(74) Công ty TNHH một thành viên Sở hữu trí tuệ VCCI (VCCI-IP CO.,LTD)
(55)

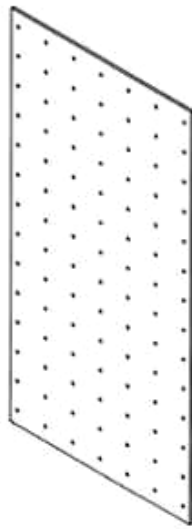

1.1



1.2

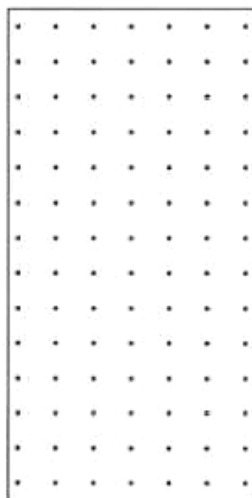

1.3



1.4

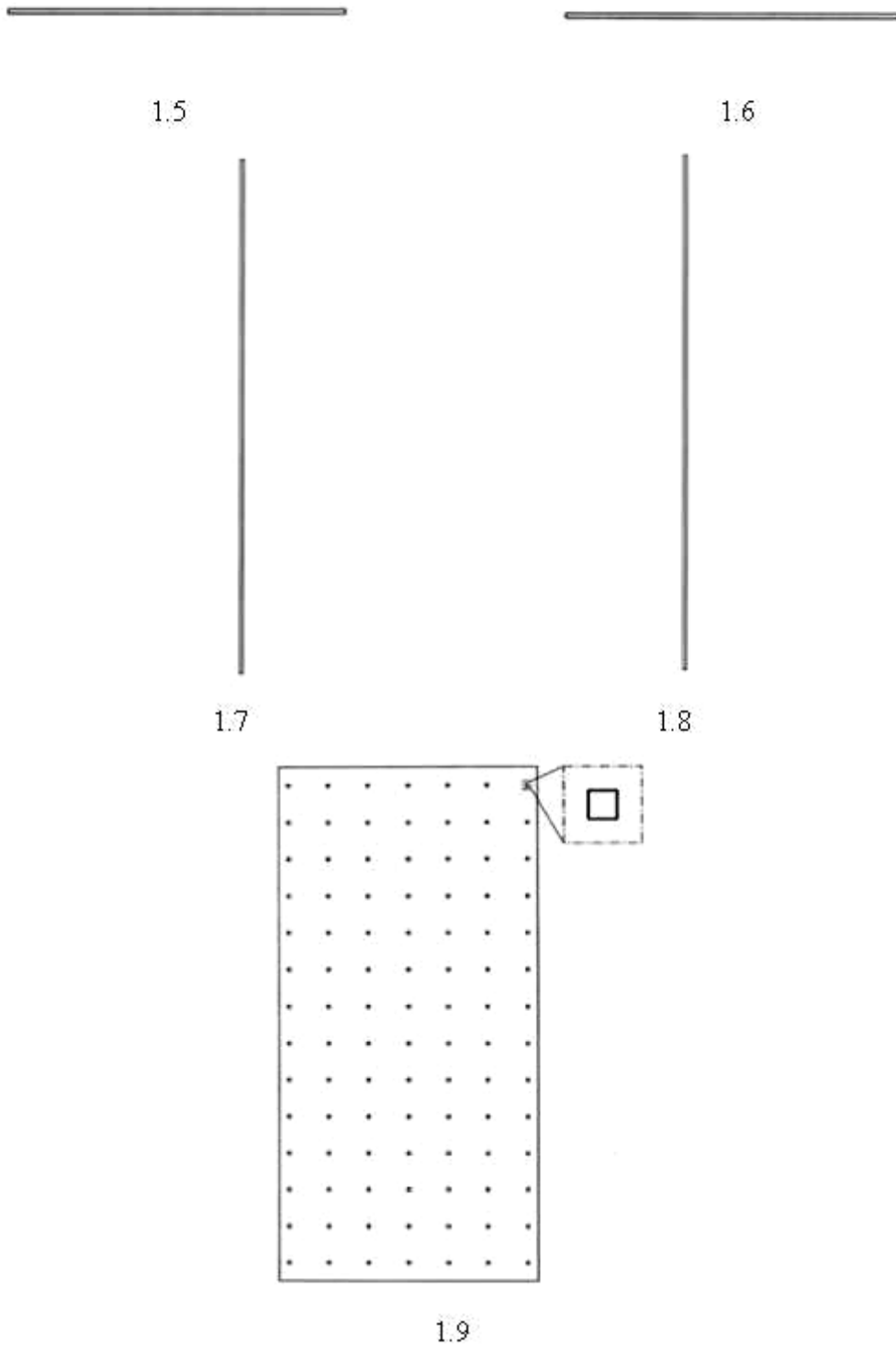

- (11) **3-0044236**
(15) 05/05/2026 (51) 26-06
(21) 3-2024-02191 (22) 10/09/2024
(18) 10/09/2029
(54) ĐÈN XE MÁY (28) 1
(45) 01/06/2026 460B (43) 25/07/2025 448A
(73) CÔNG TY CỔ PHẦN THƯƠNG MẠI JPM VN (VN)
Căn SB23-193 khu đô thị Vinhomes Oceanpark, xã Dương Xá, huyện Gia Lâm,
thành phố Hà Nội
(72) NGUYỄN QUANG LONG (VN)
(74) CÔNG TY LUẬT TNHH KHÔI NGỌC (KHOI NGOC LAW COMPANY LTD)
(55)



1.1



1.2



1.3



1.4



1.5



1.6

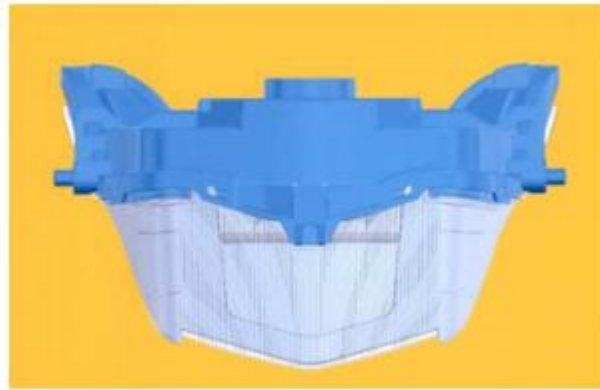

1.7

- (11) 3-0044237
(15) 05/05/2026 (51) 02-03
(21) 3-2023-00266 (22) 07/02/2023
(18) 07/02/2028
(54) CHÓT HÃM KÍNH MŨ BẢO HIỂM (28) 1
(45) 01/06/2026 460B (43) 25/12/2023 429A
(73) HENRY TEDJAKUSUMA (ID)
Jalan Wuluh Blok II/3, RT/RW 009/006, Kota Bambu Utara, Palmerah Jakarta Barat 11420, Indonesia
(72) Henry Tedjakusuma (ID)
(74) Công ty TNHH Sở hữu trí tuệ HA VIP (HAVIP CO., LTD.)
(55)

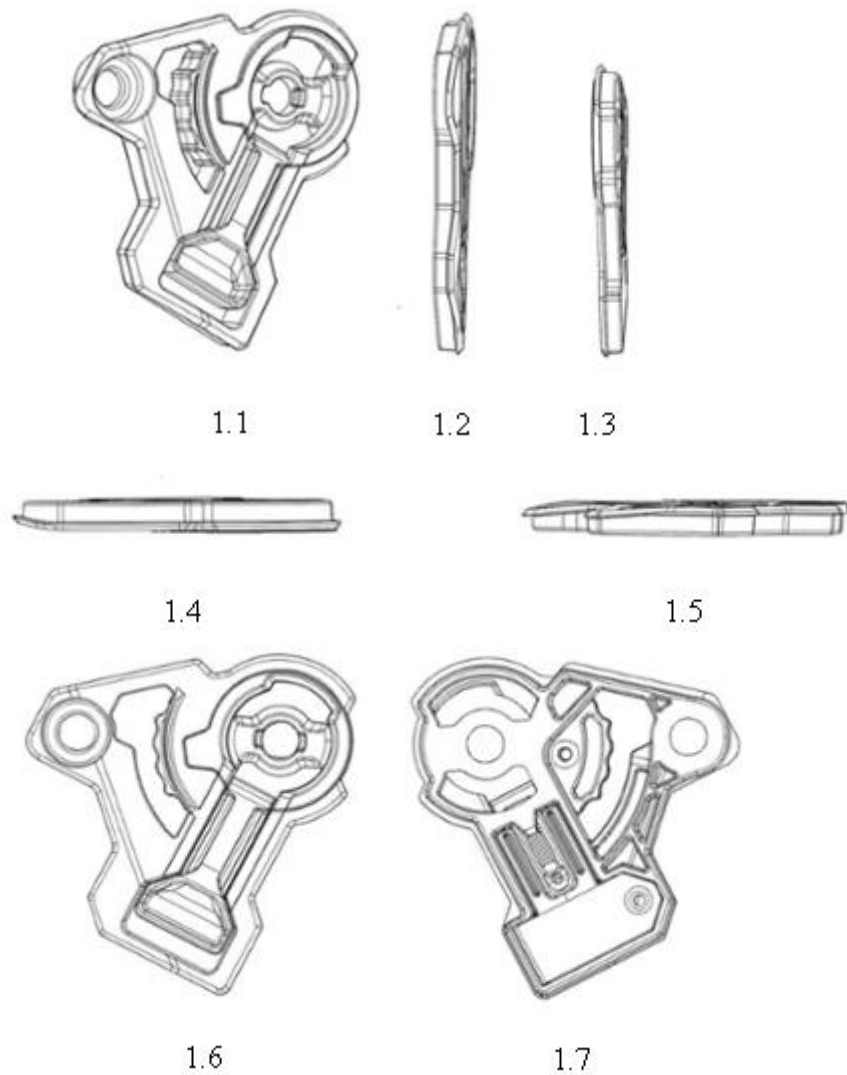

- (11) **3-0044238**
(15) 05/05/2026 (51) 07-02
(21) 3-2024-02266 (22) 19/09/2024
(18) 19/09/2029
(54) HỌNG NẤU CỦA BẾP GA (28) 1
(45) 01/06/2026 460B (43) 25/07/2025 448A
(73) CÔNG TY CỔ PHẦN CƠ KHÍ 27-7 HỒNG ĐỨC (VN)
Thôn Thiên Đông, xã Mỹ Hưng, huyện Thanh Oai, thành phố Hà Nội
(72) Bùi Văn Hồng (VN)
(74) CÔNG TY TNHH SỞ HỮU TRÍ TUỆ ANLIS VIỆT NAM (ANLIS IP CO.,LTD)
(55)

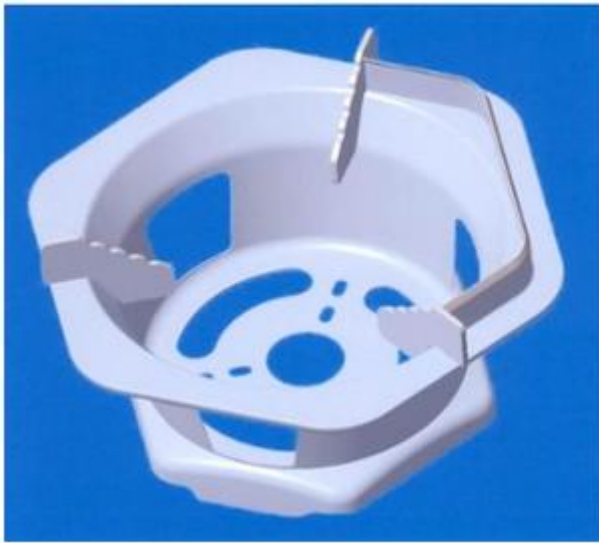

1.1



1.2

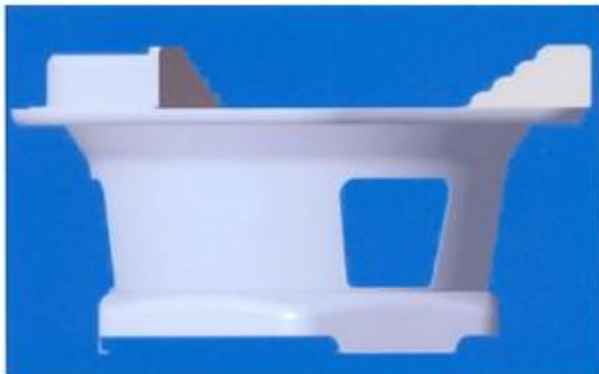

1.3



1.4



1.5

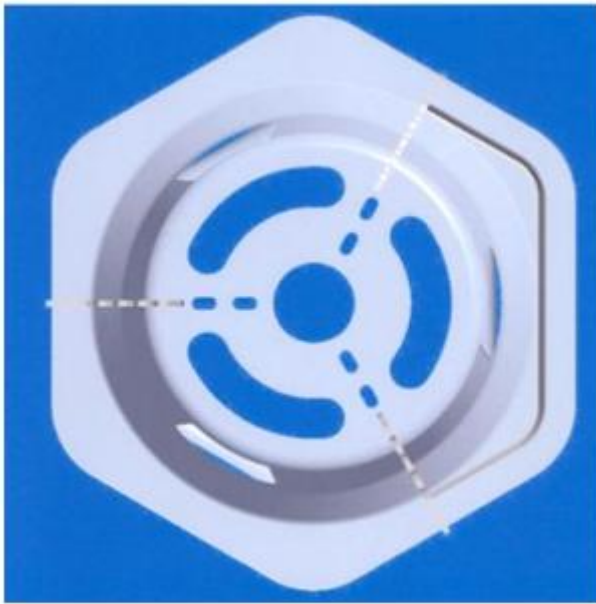

1.6



1.7

- (11) **3-0044239**
(15) 05/05/2026 (51) 25-02
(21) 3-2024-02296 (22) 24/09/2024
(18) 24/09/2029
(54) CỌC PHỄU BÊ TÔNG (28) 1
(45) 01/06/2026 460B (43) 25/06/2025 447A
(73) 1. ĐỒ ĐÚC THẮNG (VN)
Số 45 ngõ 4/21 Phương Mai, Phường Phương Mai, Quận Đống Đa, thành phố Hà Nội
2. ĐOÀN HẢI VÂN (VN)
Khu phố 7, Phường 5, thành phố Đông Hà, tỉnh Quảng Trị
(72) 1. ĐỒ ĐÚC THẮNG (VN)
2. ĐOÀN HẢI VÂN (VN)
(74) Công ty TNHH Sở hữu trí tuệ HA VIP (HAVIP CO., LTD.)
(55)



1.1



1.2



1.3



1.4



1.5

- (11) **3-0044240**
(15) 05/05/2026 (51) 09-01
(21) 3-2023-02392 (22) 11/10/2023
(18) 11/10/2028
(54) CHAI (28) 1
(45) 01/06/2026 460B (43) 25/06/2025 447A
(73) CÔNG TY CỔ PHẦN NƯỚC MẮM PHAN THIẾT (VN)
65 Nguyễn Thông, phường Phú Hải, thành phố Phan Thiết, tỉnh Bình Thuận
(72) Lê Trần Phú Đức (VN)
(74) CÔNG TY TNHH SỞ HỮU TRÍ TUỆ SETHACO (SETHACO IP CO.,LTD)
(55)



1.1



1.2



1.3



1.4



1.5



1.6



1.7

- (11) **3-0044241**
(15) 05/05/2026 (51) 04-02
(21) 3-2024-02390 (22) 02/10/2024
(18) 02/10/2029
(54) DỤNG CỤ CHĂM SÓC CÁ NHÂN (28) 1
(30) 29/937,161 12/04/2024 US;
(45) 01/06/2026 460B (43) 26/05/2025 446A
(73) COLGATE-PALMOLIVE COMPANY (US)
300 Park Avenue, New York, New York, 10022, United States of America
(72) 1. XUQI ZHOU (CN)
2. FAN GANG XIE (CN)
3. YONGCHAO TIAN (CN)
4. YANMEI JI (CN)
(74) Văn phòng Luật sư Ân Nam (ANNAM IP & LAW)
(55)

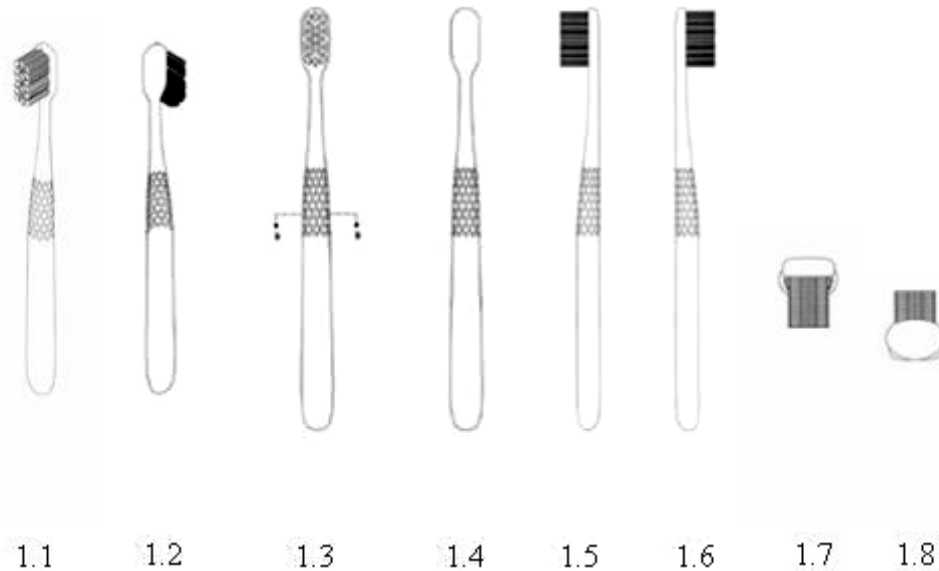

1.9

- (11) 3-0044242
(15) 05/05/2026
(21) 3-2024-02019
(18) 22/08/2029
(54) BẾP
(45) 01/06/2026 460B
(73) TRẦN THỤY THANH HƯƠNG (VN)
P204, nhà 117 Xuân Thủy, tổ 14, phường Dịch Vọng Hậu, quận Cầu Giấy, thành phố Hà Nội
(72) Trần Thụy Thanh Hương (VN)
(55)
- (51) 07-02
(22) 22/08/2024
(28) 1
(43) 25/12/2024 441A

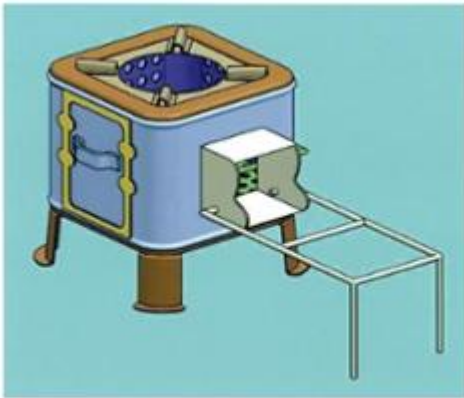

1.1

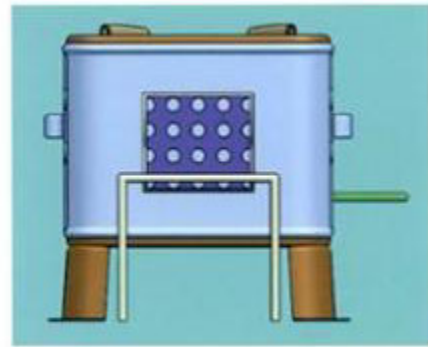

1.2

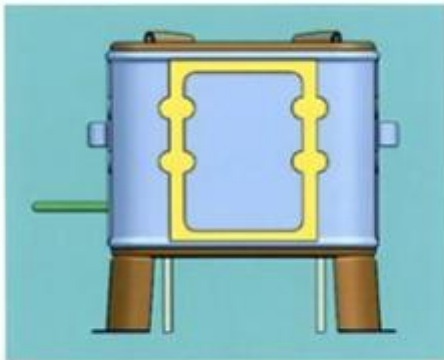

1.3

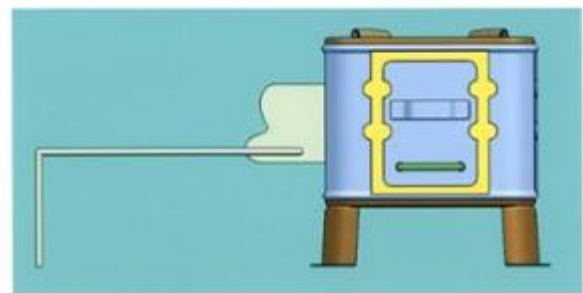

1.4

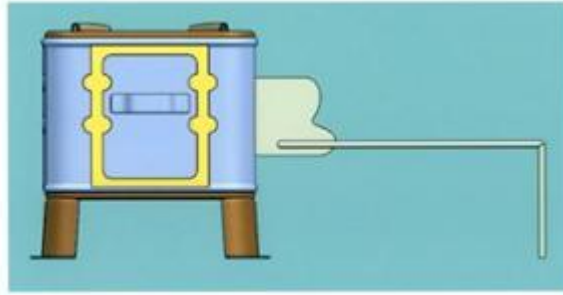

1.5

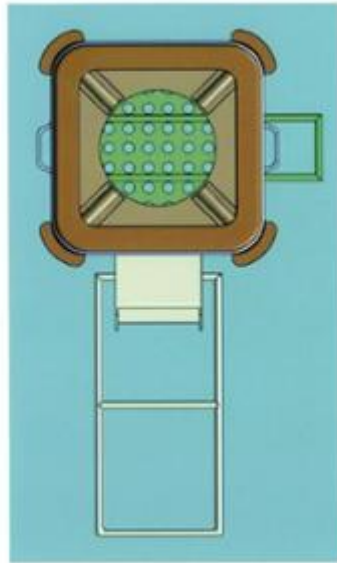

1.6

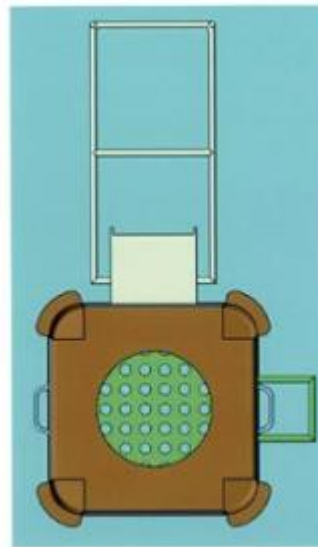

1.7

- (11) **3-0044243**
(15) 05/05/2026 (51) 13-03
(21) 3-2022-00470 (22) 17/03/2022
(18) 17/03/2027
(54) CUỘN CẢM CÔNG SUẤT (28) 2
(30) 29/808,325 17/09/2021 US;
(45) 01/06/2026 460B (43) 25/09/2024 438A
(73) COILCRAFT, INCORPORATED (US)
1102 Silver Lake Road, Cary, Illinois 60013, United States of America
(72) 1. ANDREW KLESYK (US)
2. LAWRENCE B. LESTARGE (US)
3. SCOTT HESS (US)
4. MATT GOEDKEN (US)
(74) Công ty TNHH Tâm nhìn và Liên danh (VISION & ASSOCIATES CO.LTD.)
(55)

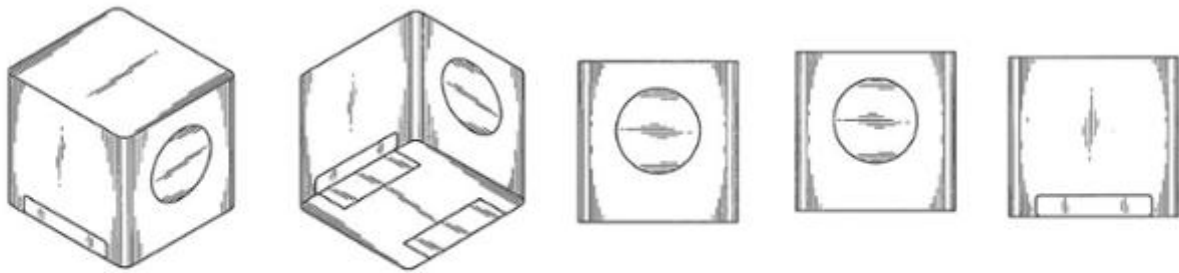

1.1

1.2

1.3

1.4

1.5

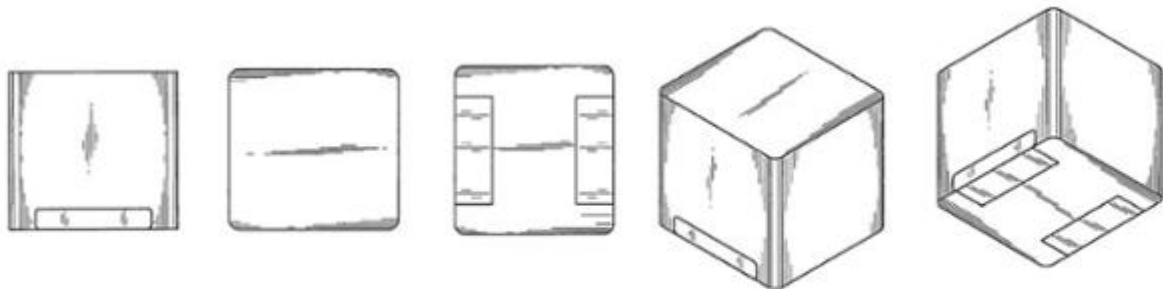

1.6

1.7

1.8

2.1

2.2



2.3



2.4

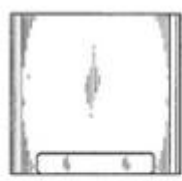

2.5

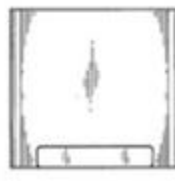

2.6



2.7

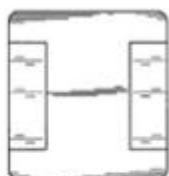

2.8

- (11) **3-0044244**
(15) 05/05/2026 (51) 14-03
(21) 3-2023-02047 (22) 29/08/2023
(18) 29/08/2028
(54) BỘ ĐIỀU KHIỂN (28) 1
(45) 01/06/2026 460B (43) 25/07/2025 448A
(73) CÔNG TY CỔ PHẦN KỸ THUẬT SKUA (VN)
Phòng 1428, tầng 14, tháp 1, tòa nhà Saigon Centre, 65 Lê Lợi, phường Bến Nghé,
quận 1, thành phố Hồ Chí Minh
(72) 1. DƯƠNG MINH KHÁNH (VN)
2. NGUYỄN CÔNG TRÌNH (VN)
3. TRẦN THANH VŨ (VN)
(74) Công ty TNHH Tư vấn đầu tư và Sở hữu trí tuệ Hoàng Phi (HOANG PHI INVEST
& I.P CO., LTD)
(55)



1.1



1.2



1.3



1.4



1.5



1.6



1.7

- (11) **3-0044245**
(15) 05/05/2026 (51) 23-99
(21) 3-2023-03150 (22) 26/12/2023
(18) 26/12/2028
(54) THIẾT BỊ XỬ LÝ NƯỚC THẢI (28) 1
(45) 01/06/2026 460B (43) 25/06/2025 447A
(73) CÔNG TY CỔ PHẦN GIẢI PHÁP PHÁT TRIỂN TƯƠNG LAI (VN)
Số 187, đường Hoàng Văn Thái, phường Khương Trung, quận Thanh Xuân, thành phố Hà Nội
(72) Nguyễn Tuấn Anh (VN)
(74) Công ty TNHH Sở hữu trí tuệ Bình Minh (SUNRISE IP CO.,LTD.)
(55)



1.1



1.2



1.3



1.4



1.5

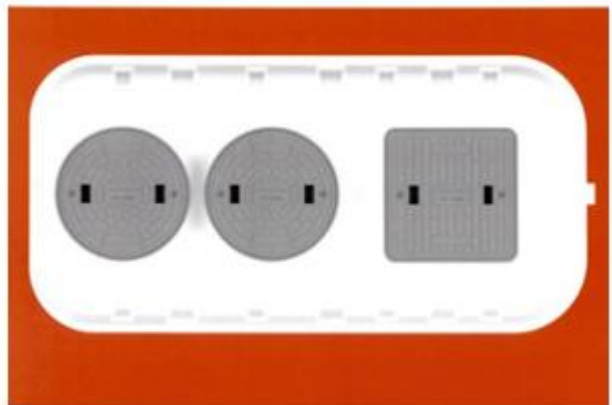

1.6



1.7

CÔNG BÁO SỞ HỮU CÔNG NGHIỆP SỐ 460 TẬP B - QUYỀN 2 (01.06.2026)

- (11) **3-0044246**
(15) 06/05/2026 (51) 23-99
(21) 3-2023-03151 (22) 26/12/2023
(18) 26/12/2028
(54) THIẾT BỊ XỬ LÝ NƯỚC THẢI (28) 1
(45) 01/06/2026 460B (43) 25/06/2025 447A
(73) CÔNG TY CỔ PHẦN GIẢI PHÁP PHÁT TRIỂN TƯƠNG LAI (VN)
Số 187, đường Hoàng Văn Thái, phường Khương Trung, quận Thanh Xuân, thành phố Hà Nội
(72) Nguyễn Tuấn Anh (VN)
(74) Công ty TNHH Sở hữu trí tuệ Bình Minh (SUNRISE IP CO.,LTD.)
(55)



1.1



1.2



1.3



1.4



1.5

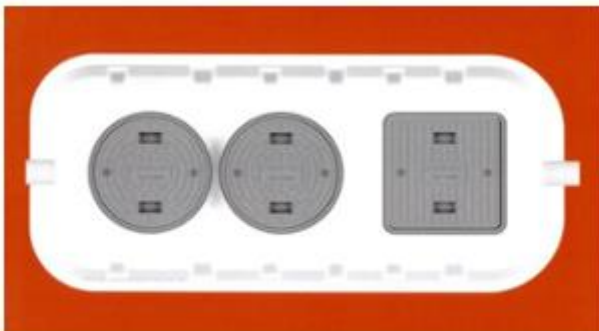

1.6



1.7

- (11) **3-0044247**
- (15) 06/05/2026
- (21) 3-2023-02487
- (18) 20/10/2028
- (54) **NẮP CHE Ổ ĐIỆN**
- (30) 2302001593 20/04/2023 TH;
- (45) 01/06/2026 460B
- (73) **PANASONIC HOLDINGS CORPORATION (JP)**
1006, Oaza Kadoma, Kadoma-shi, Osaka 571-8501 Japan
- (72) **Kazuaki OHARA (JP)**
- (74) **Công ty Luật TNHH Phạm và Liên danh (PHAM & ASSOCIATES)**
- (55)
- (51) 13-03
- (22) 20/10/2023
- (28) 1
- (43) 25/07/2025 448A



1.1



1.2

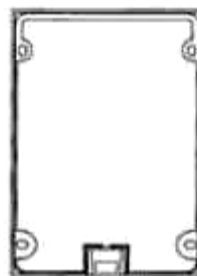

1.3



1.4



1.5



1.6

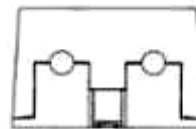

1.7

- (11) 3-0044248
(15) 06/05/2026 (51) 06-03
(21) 3-2023-03010 (22) 11/12/2023
(18) 11/12/2028
(54) CHI TIẾT KHUNG VÀ CHÂN BÀN (28) 1
BI-ĐA
(45) 01/06/2026 460B (43) 25/06/2025 447A
(73) CÔNG TY TNHH BILLIARDS HOÀNG GIA (VN)
P.903, tầng 9, tòa nhà Diamond Plaza, 34 Lê Duẩn, phường Bến Nghé, quận 1,
thành phố Hồ Chí Minh
(72) 1. LÊ CAO ANH TRIẾT (VN)
2. HỒ HOÀNG ANH TUẤN (VN)
(55)

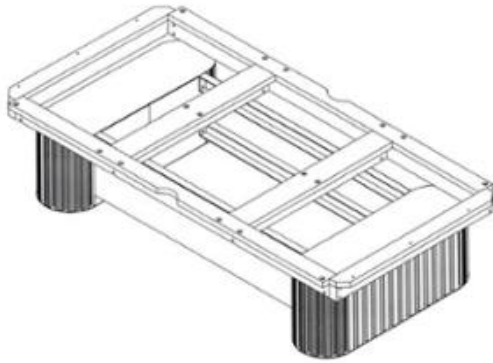

1.1



1.2



1.3

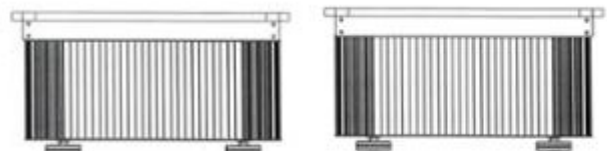

1.4

1.5

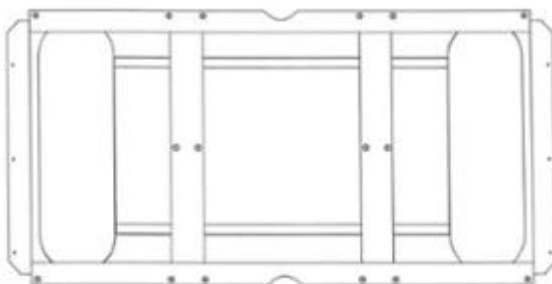

1.6

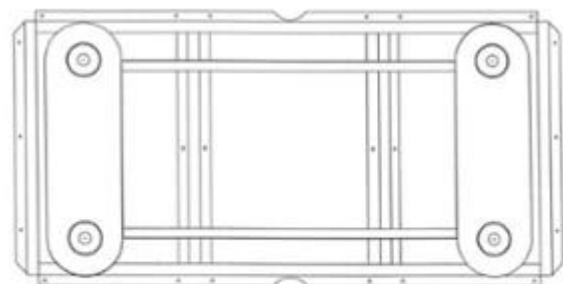

1.7

- (11) 3-0044249
(15) 06/05/2026 (51) 06-03
(21) 3-2023-03011 (22) 11/12/2023
(18) 11/12/2028
(54) CHI TIẾT KHUNG VÀ CHÂN BÀN BI-DA (28) 1
(45) 01/06/2026 460B (43) 25/06/2025 447A
(73) CÔNG TY TNHH BILLIARDS HOÀNG GIA (VN)
P.903, tầng 9, tòa nhà Diamond Plaza, 34 Lê Duẩn, phường Bến Nghé, quận 1,
thành phố Hồ Chí Minh
(72) 1. LÊ CAO ANH TRIẾT (VN)
2. HỒ HOÀNG ANH TUẤN (VN)
(55)

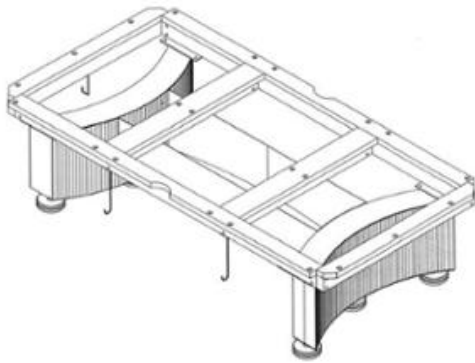

1.1

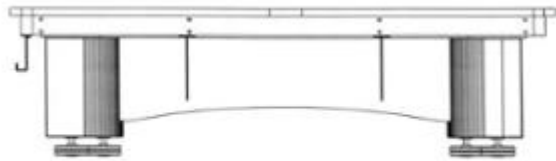

1.2

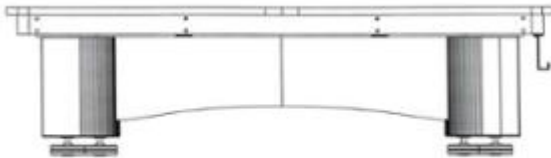

1.3



1.4



1.5

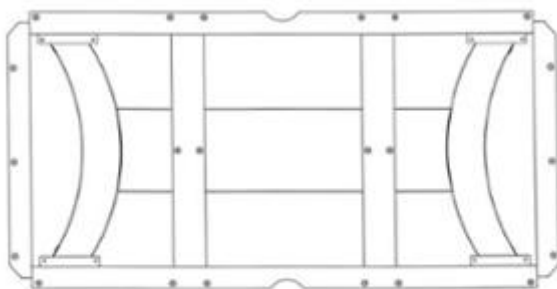

1.6

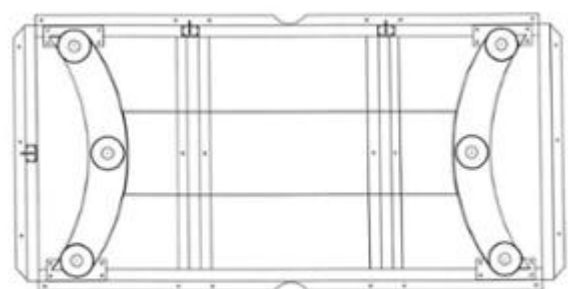

1.7

- (11) **3-0044250**
- (15) 06/05/2026
- (21) 3-2024-00619
- (18) 14/03/2029
- (54) **HỘP ĐỰNG MỸ PHẨM**
- (45) 01/06/2026 460B
- (73) **LG H&H CO., LTD. (KR)**
58, Saemunan-ro, Jongno-gu, Seoul, Republic of Korea
- (72) **Kim, Eul Ran (KR)**
- (74) **Công ty TNHH Tầm nhìn và Liên danh (VISION & ASSOCIATES CO.LTD.)**
- (55)
- (51) 09-03
- (22) 14/03/2024
- (28) 1
- (43) 25/06/2025 447A



1.1



1.2



1.3



1.4

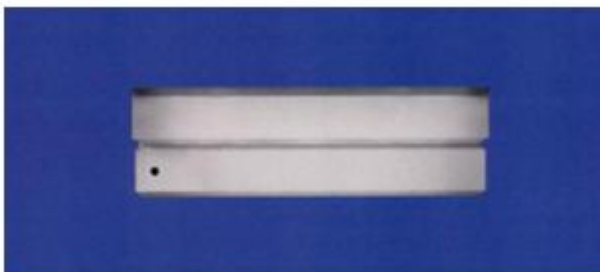

1.5



1.6

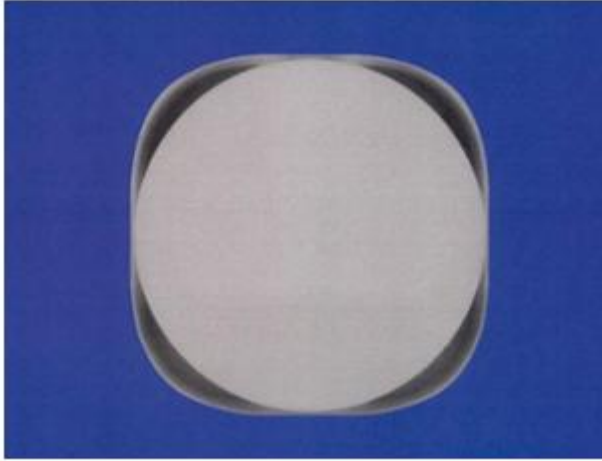

1.7

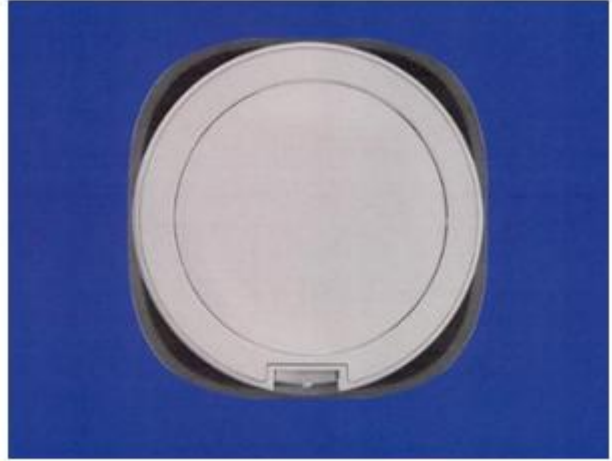

1.8

- (11) **3-0044251**
- (15) 06/05/2026
- (21) 3-2024-01582
- (18) 10/07/2029
- (54) **ĐẦU NỐI CÁP DỆT**
- (30) 2024301369817 18/03/2024 CN;
- (45) 01/06/2026 460B
- (73) **HIROSE ELECTRIC CO., LTD., (JP)**
2-6-3, Nakagawachuo, Tsuzuki-Ku, Yokohama, Kanagawa 224-8540 Japan
- (72) Sae **YOKOYAMA (JP)**
- (74) Công ty TNHH một thành viên Sở hữu trí tuệ VCCI (VCCI-IP CO.,LTD)
- (55)

- (51) 13-03
- (22) 10/07/2024
- (28) 2
- (43) 25/10/2024 439A

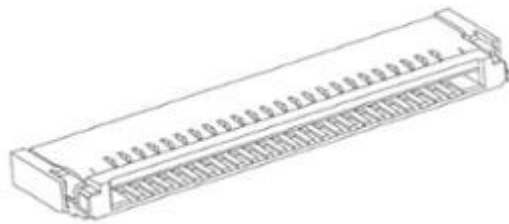

1.1

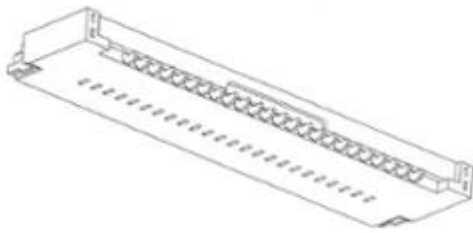

1.2

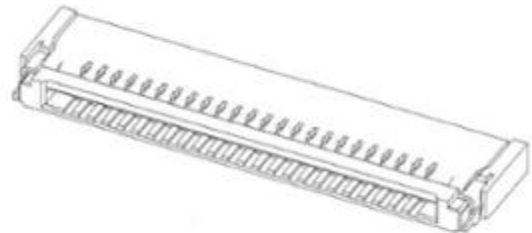

1.3



1.4

1.5



1.6

1.7

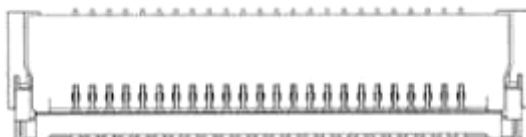

1.8

1.9

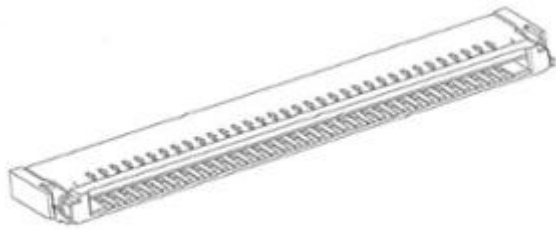

2.1

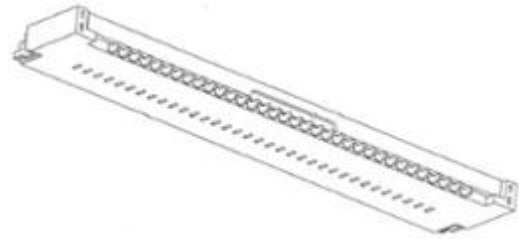

2.2



2.3



2.4

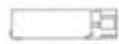

2.5



2.6



2.7

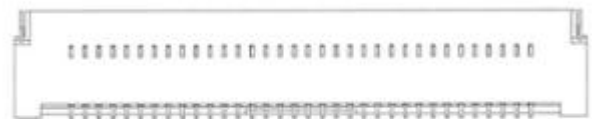

2.8

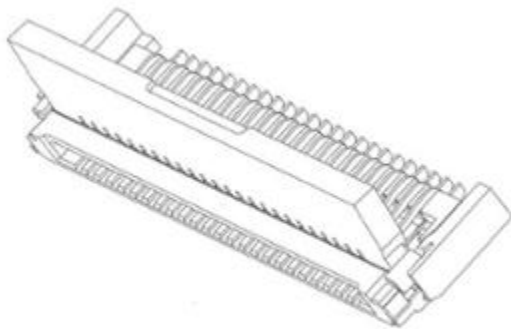

1.10

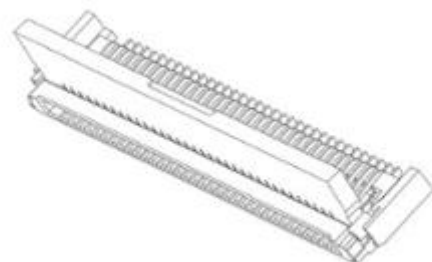

2.9

- (11) **3-0044252**
- (15) 06/05/2026
- (21) 3-2023-02394
- (18) 11/10/2028
- (54) **VỎ BỌC DÂY ĐIỆN**
- (30) 112304130 11/08/2023 TW;
- (45) 01/06/2026 460B
- (73) **CHANNEL WELL TECHNOLOGY CO., LTD. (TW)**
No.222, Sec. 2, Nankan Rd., Luzhu Dist., Taoyuan City 338, Taiwan
- (72) **PAN, YEN-CHENG (TW)**
- (74) **CÔNG TY LUẬT TNHH IP MAX (IPMAX LAW FIRM)**
- (55)
- (51) 13-03
- (22) 11/10/2023
- (28) 1
- (43) 25/06/2025 447A



1.1



1.2



1.3



1.4

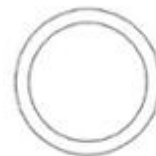

1.5

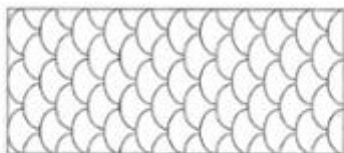

1.6



1.7

- (11) 3-0044253
(15) 06/05/2026 (51) 12-16
(21) 3-2024-01621 (22) 15/07/2024
(18) 15/07/2029
(54) KHUNG XE ĐẠP (28) 1
(30) 29/908,956 16/01/2024 US;
(45) 01/06/2026 460B (43) 25/07/2025 448A
(73) STRIDER SPORTS INTERNATIONAL, INC. (US)
2221 N. Plaza Dr., Rapid City, South Dakota 57702, United States of America
(72) Ryan McFarland (US)
(74) Công ty Luật TNHH quốc tế BMVN (BMVN INTERNATIONAL LLC)
(55)

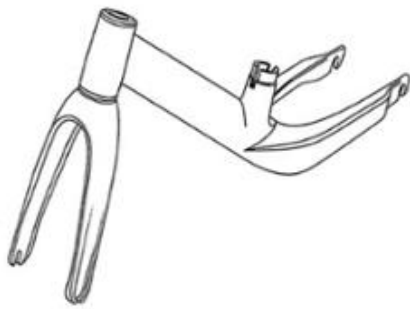

1.1

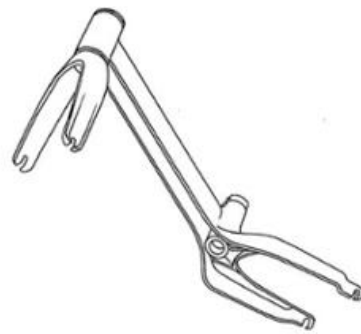

1.2

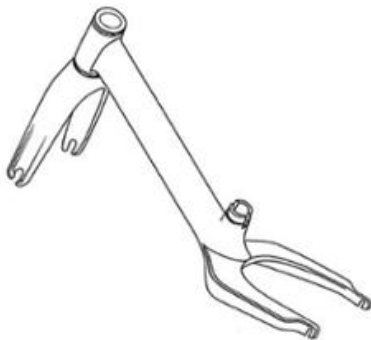

1.3

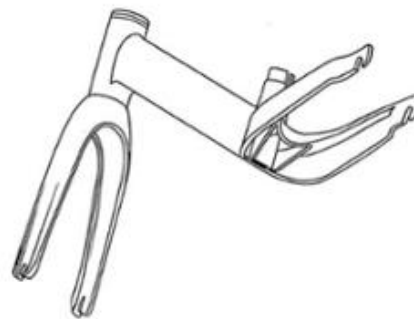

1.4



1.5

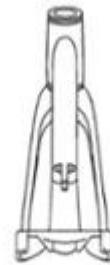

1.6

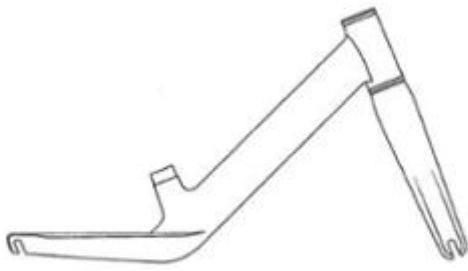

1.7

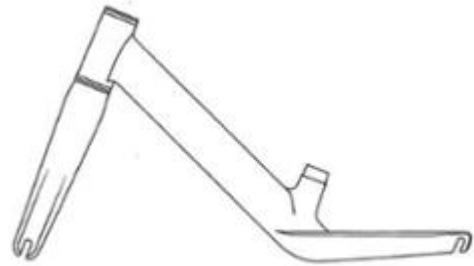

1.8



1.9



1.10

- (11) **3-0044254**
(15) 06/05/2026 (51) 14-01
(21) 3-2024-02611 (22) 25/10/2024
(18) 25/10/2029
(54) LOA (28) 1
(30) 29/939,251 25/04/2024 US;
(45) 01/06/2026 460B (43) 26/05/2025 446A
(73) APPLE INC. (US)
One Apple Park Way, Cupertino, California 95014, United States of America
(72) 1. JEFFREY SCOTT CROYLE (US)
2. CARLOS M. SANTANA (US)
3. ROBERT A. BOYD (US)
4. JINJIANG ZHENG (CN)
5. DUY P. LE (US)
6. CHRISTOPHER KUH (DE)
7. ACHILLE BITEAU (FR)
8. ELVIN CHU (US)
9. ROBERT BRUNNER (US)
(74) Công ty TNHH Lê & Lê (LE & LE)
(55)



1.1



1.2



1.3



1.4



1.5



1.6

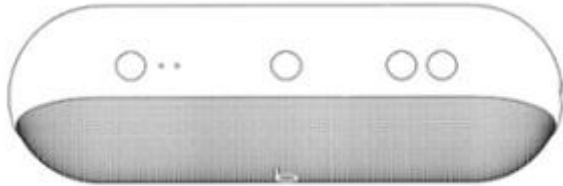

1.7



1.8

- (11) **3-0044255**
 - (15) 06/05/2026
 - (21) 3-2024-02887
 - (18) 29/11/2029
 - (54) **THẮT LƯNG**
 - (30) DM/237634 31/05/2024 WO;
 - (45) 01/06/2026 460B
 - (73) **CHRISTIAN DIOR COUTURE (FR)**
30 Avenue Montaigne, 75008 Paris, France
 - (72) Maria Grazia CHIURI (IT)
 - (74) Công ty TNHH một thành viên Sở hữu trí tuệ VCCI (VCCI-IP CO.,LTD)
 - (55)
- (51) 02-07
 - (22) 29/11/2024
 - (28) 1
 - (43) 26/05/2025 446A

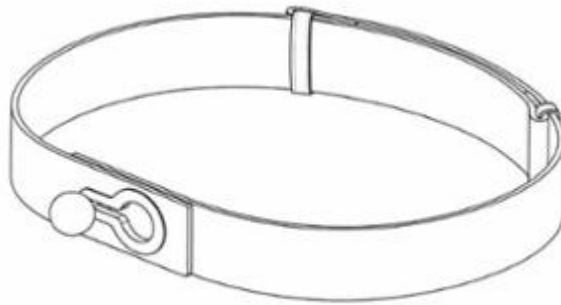

1.1

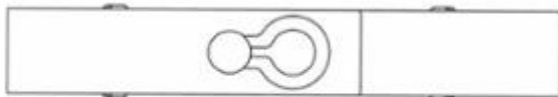

1.2



1.3



1.4



1.5



1.6



1.7

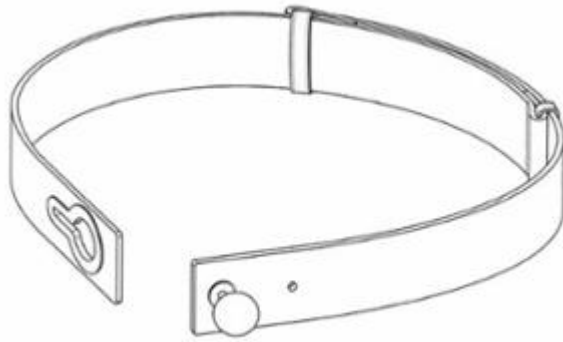

1.8

- (11) **3-0044256**
(15) 06/05/2026 (51) 23-01
(21) 3-2024-02952 (22) 09/12/2024
(18) 09/12/2029
(54) THIẾT BỊ XỬ LÝ NƯỚC MẶT TỰ ĐỘNG (28) 1
(45) 01/06/2026 460B (43) 26/05/2025 446A
(73) CÔNG TY CỔ PHẦN CÔNG NGHỆ MÔI TRƯỜNG VTECH VIỆT NAM (VN)
Số 7, phố Vân Hồ 3, phường Lê Đại Hành, quận Hai Bà Trưng, thành phố Hà Nội
(72) Trần Xuân Tiến (VN)
(74) Công ty TNHH Lê & Lê (LE & LE)
(55)

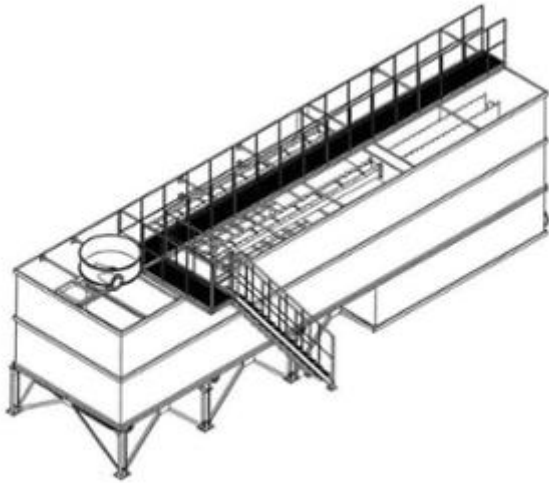

1.1

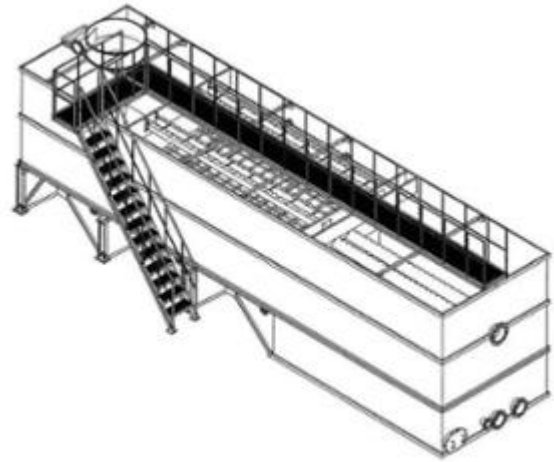

1.2

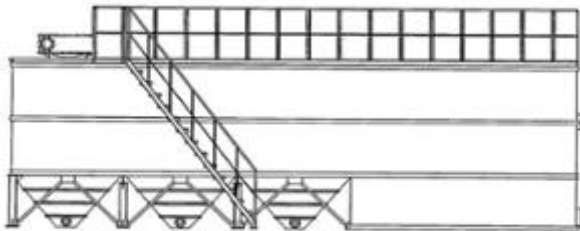

1.3

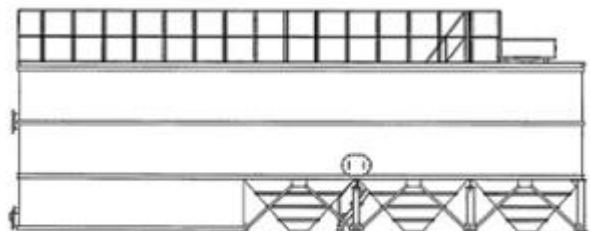

1.4

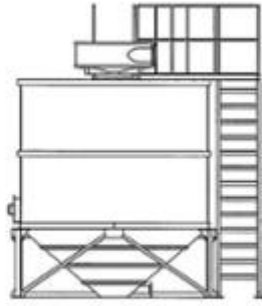

1.5

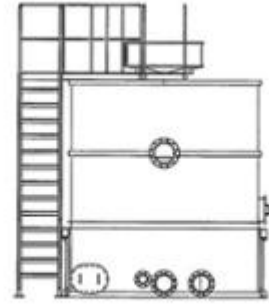

1.6

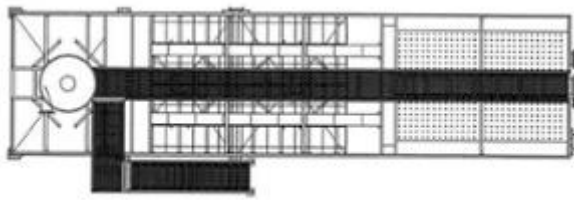

1.7

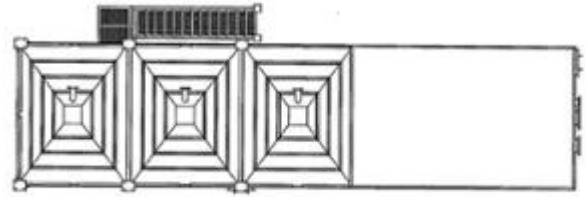

1.8

- (11) **3-0044257**
(15) 06/05/2026 (51) 04-02
(21) 3-2024-02975 (22) 12/12/2024
(18) 12/12/2029
(54) DỤNG CỤ CHĂM SÓC CÁ NHÂN (28) 1
(30) 29/950,395 02/07/2024 US;
(45) 01/06/2026 460B (43) 26/05/2025 446A
(73) COLGATE-PALMOLIVE COMPANY (US)
300 Park Avenue, New York, New York, 10022, United States of America
(72) 1. YANG, XINSONG (CN)
2. BLOCH, BRIAN MATTHEW (US)
3. OKAI, TAKAHIDE (JP)
4. SUN, GUANMIN (CN)
(74) Văn phòng Luật sư Ân Nam (ANNAM IP & LAW)
(55)

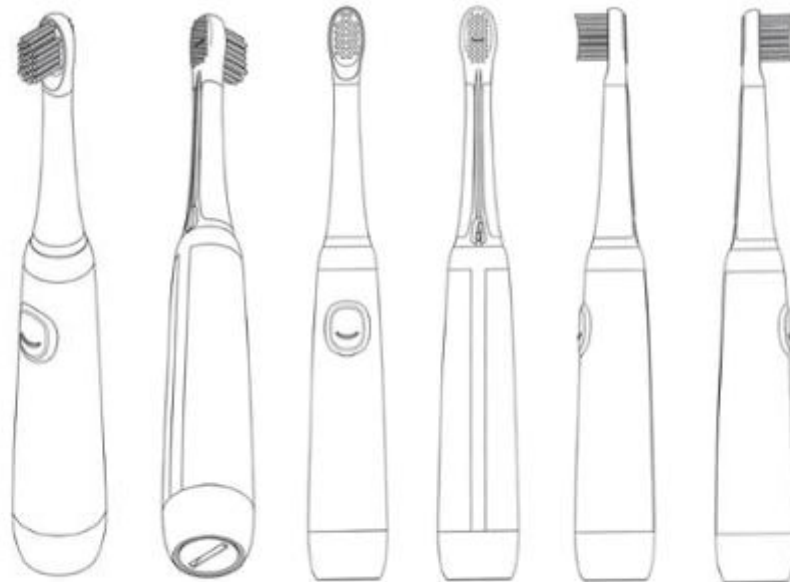

1.1

1.2

1.3

1.4

1.5

1.6



1.7



1.8

- (11) **3-0044258**
(15) 06/05/2026 (51) 04-02
(21) 3-2024-02976 (22) 12/12/2024
(18) 12/12/2029
(54) TAY CÀM CỦA DỤNG CỤ CHĂM SÓC CÁ NHÂN (28) 1
(30) 29/950,395 02/07/2024 US;
(45) 01/06/2026 460B (43) 26/05/2025 446A
(73) COLGATE-PALMOLIVE COMPANY (US)
300 Park Avenue, New York, New York, 10022, United States of America
(72) 1. YANG, XINSONG (CN)
2. BLOCH, BRIAN MATTHEW (US)
3. OKAI, TAKAHIDE (JP)
4. SUN, GUANMIN (CN)
(74) Văn phòng Luật sư Ân Nam (ANNAM IP & LAW)
(55)

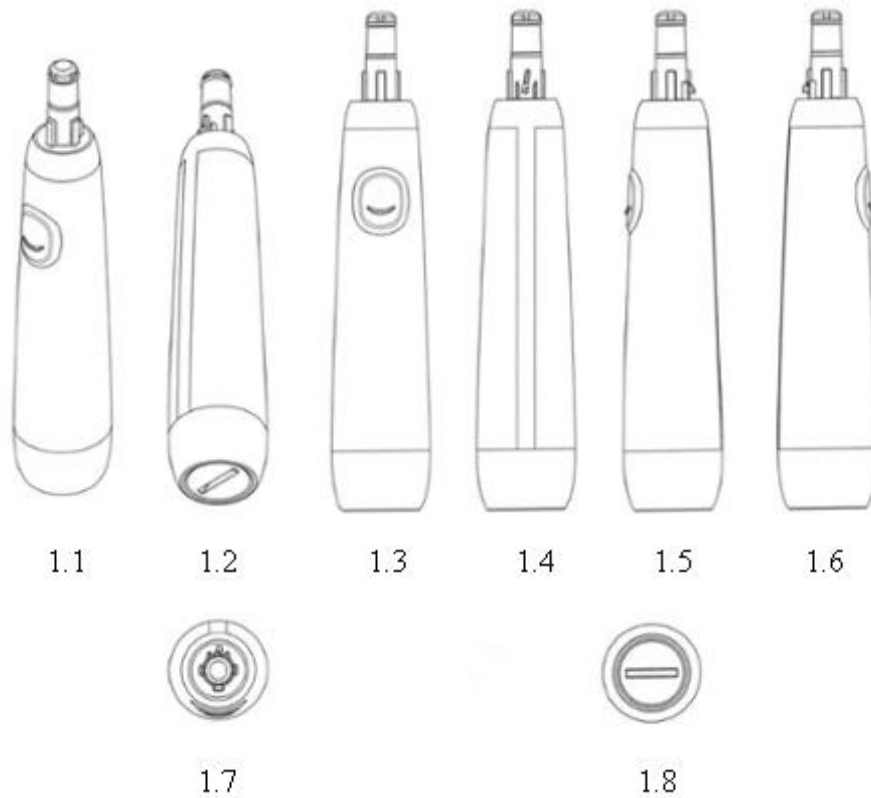

CÔNG BÁO SỞ HỮU CÔNG NGHIỆP SỐ 460 TẬP B - QUYỀN 2 (01.06.2026)

- (11) **3-0044259**
(15) 06/05/2026
(21) 3-2024-03121
(18) 25/12/2029
(54) THIẾT BỊ HÚT MÙI BỒN CÀU
(45) 01/06/2026 460B
(73) VŨ MINH VƯƠNG (VN)
Số 28, ngõ 33, tổ 35, phố Lãng Yên, phường Thanh Lương, quận Hai Bà Trưng,
thành phố Hà Nội
(72) Vũ Minh Vương (VN)
(55)
- (51) 23-02
(22) 25/12/2024
(28) 1
(43) 26/05/2025 446A



1.1



1.2



1.3



1.4



1.5



1.6

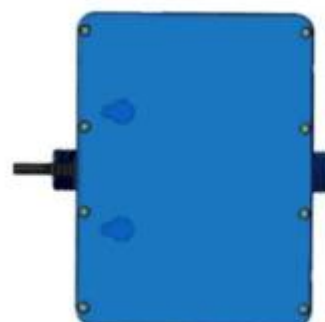

1.7

- (11) **3-0044260**
(15) 06/05/2026
(21) 3-2025-01163
(18) 14/05/2030
(54) CHAI
(45) 01/06/2026 460B
(73) CÔNG TY CỔ PHẦN GOLDEN LIFE CARE (VN)
Số 14 đường Ngô Bệ, Phường Tân Bình, Thành phố Hồ Chí Minh
(72) Nguyễn Lê Trang (VN)
(55)
- (51) 09-01
(22) 14/05/2025
(28) 1
(43) 25/08/2025 449A



1.1



1.2



1.3



1.4



1.5



1.6



1.7

- (11) 3-0044261
- (15) 06/05/2026
- (21) 3-2024-02355
- (18) 27/09/2029
- (54) LỖI HỐ GA NGĂN MÙI
- (45) 01/06/2026 460B
- (73) NGUYỄN VĂN TÙNG (VN)
Thị trấn Xuân Mai, huyện Chương Mỹ, thành phố Hà Nội
- (72) Nguyễn Văn Tùng (VN)
- (74) Công ty TNHH ASL LAW (ASL LAW CO.,LTD)
- (55)
- (51) 23-99
- (22) 27/09/2024
- (28) 1
- (43) 26/05/2025 446A

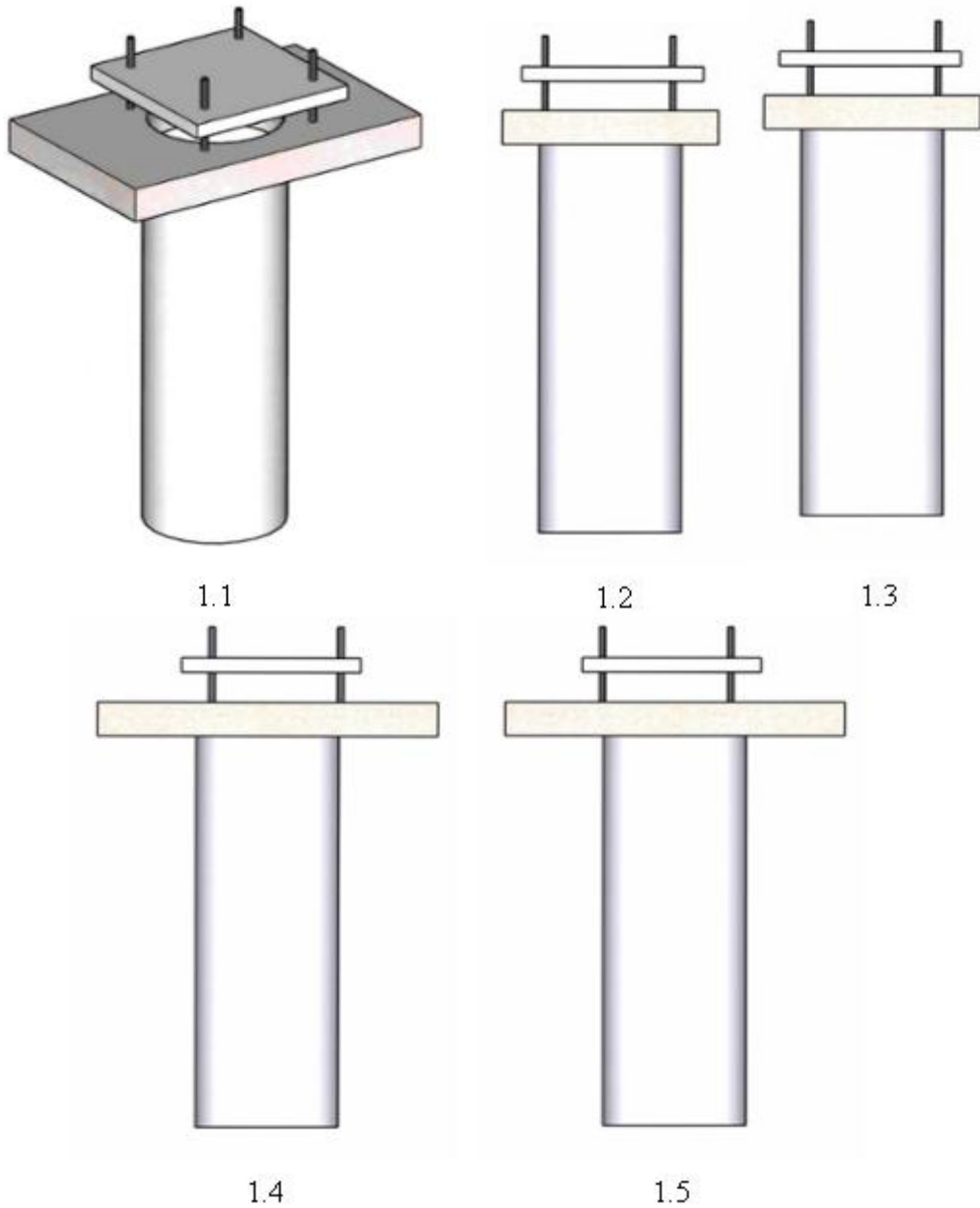

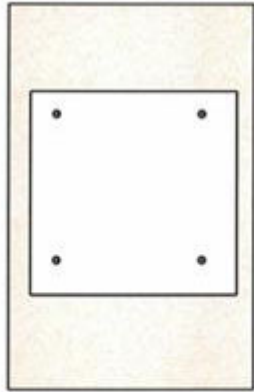

1.6



1.7

- (11) **3-0044262**
- (15) 06/05/2026
- (21) 3-2024-02373
- (18) 01/10/2029
- (54) **ĐẦU BỌC CHÂN ĐỒ NỘI THẤT**
- (30) 015055885-0001 03/04/2024 EM;
- (45) 01/06/2026 460B
- (73) **MAXCHIEF EUROPE, S.L. (ES)**
Roger de Flor, 93-95, Local 08013 BARCELONA, Spain
- (72) **Juan CHAVARRIA DOMINGO (ES)**
- (74) **Công ty TNHH Dịch vụ Sở hữu trí tuệ KENFOX (KENFOX IP SERVICE CO.,LTD.)**
- (55)

- (51) 06-06
- (22) 01/10/2024

- (28) 1
- (43) 26/05/2025 446A

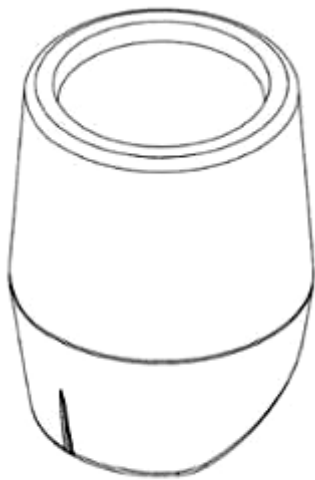

1.1

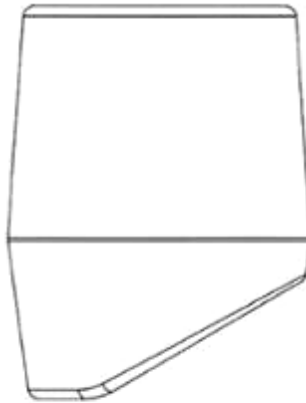

1.2

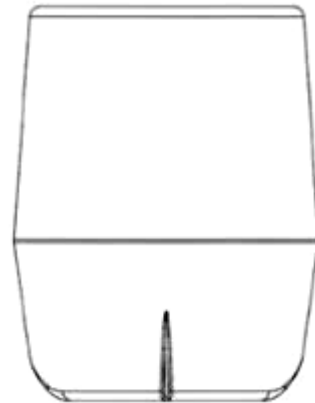

1.3



1.4



1.5

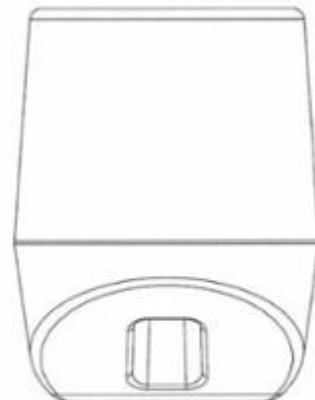

1.6

- (11) **3-0044263**
(15) 07/05/2026 (51) 02-01
(21) 3-2024-02590 (22) 23/10/2024
(18) 23/10/2029
(54) **ÁO NGỰC** (28) 1
(30) 29/939,288 25/04/2024 US;
(45) 01/06/2026 460B (43) 25/06/2025 447A
(73) **EVELYN & BOBBIE, LLC (US)**
2505 SE 11th Avenue, Suite 354, Portland, OR 97202, United States of America
(72) 1. BREE R. MCKEEN (US)
2. KARINA POLENSKE (US)
3. ANTOINETTE PHONHARATH (US)
(74) Công ty TNHH Tâm nhìn và Liên danh (VISION & ASSOCIATES CO.LTD.)
(55)



1.1



1.2



1.3



1.4



1.5



1.6



1.7



1.8

- (11) **3-0044264**
- (15) 07/05/2026
- (21) 3-2024-02812
- (18) 19/11/2029
- (54) **CÔNG TẮC**
- (45) 01/06/2026 460B
- (73) PANASONIC CORPORATION (JP)
1006, Oaza Kadoma, Kadoma-shi, Osaka 571-8501 Japan
- (72) 1. POCHENG HOU (TW)
2. SOPHON KANTHONGDEE (TH)
- (74) Công ty Luật TNHH Rouse Việt Nam (ROUSE LEGAL VIETNAM LTD.)
- (55)
- (51) 13-03
- (22) 19/11/2024
- (28) 3
- (43) 25/06/2025 447A

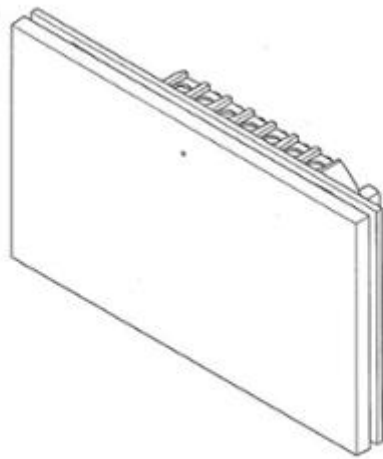

1.1

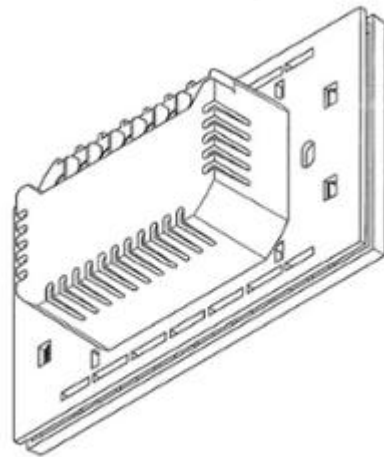

1.2



1.3

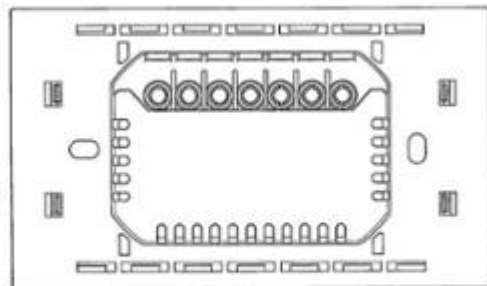

1.4

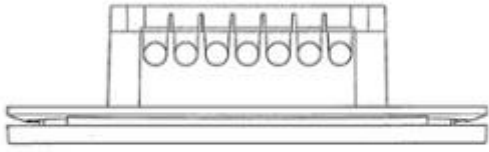

1.5

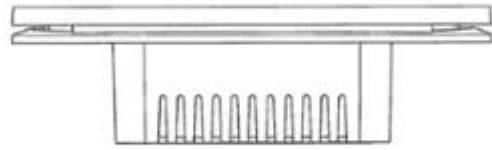

1.6

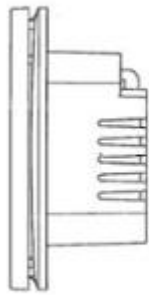

1.7

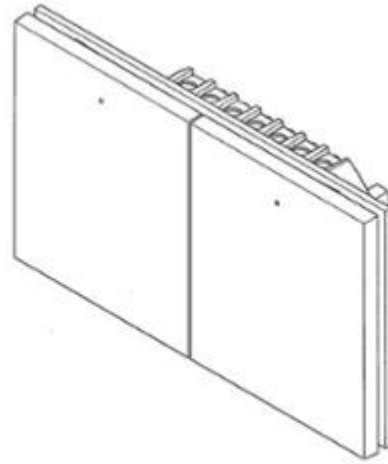

2.1

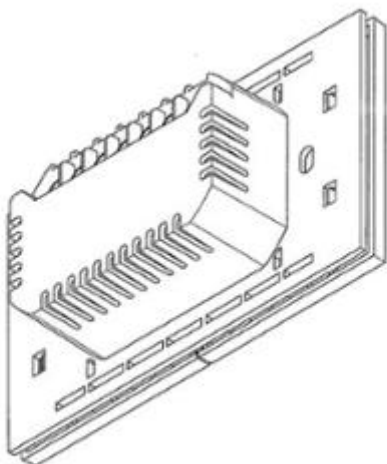

2.2

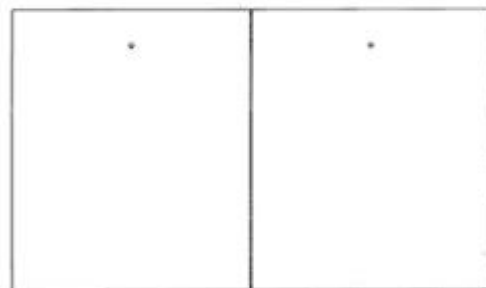

2.3

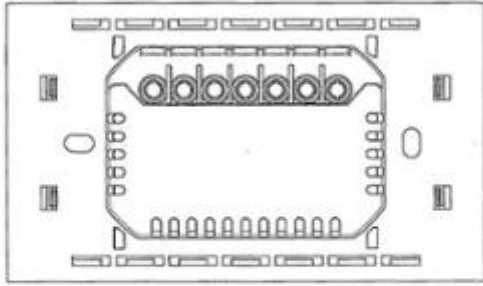

2.4

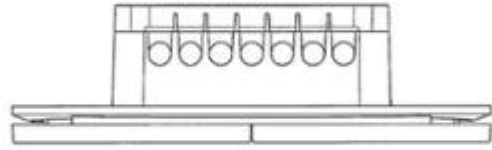

2.5

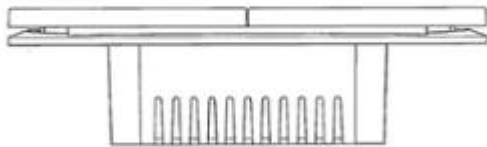

2.6

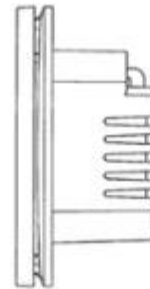

2.7

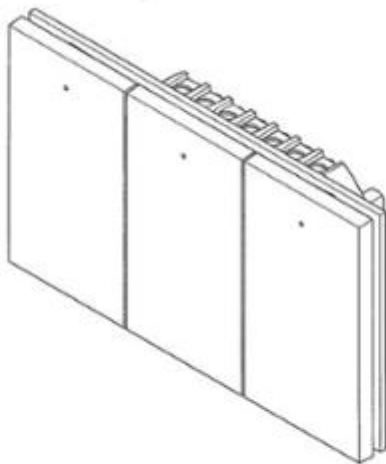

3.1

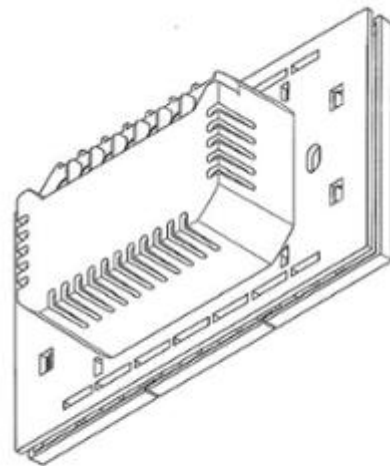

3.2

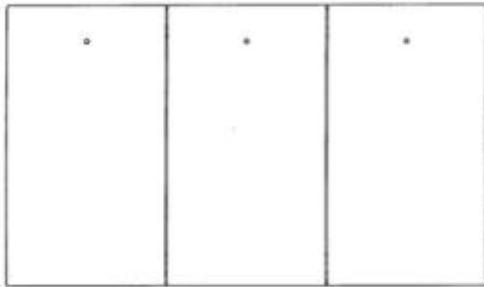

3.3

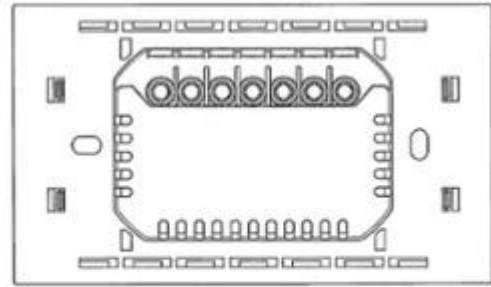

3.4

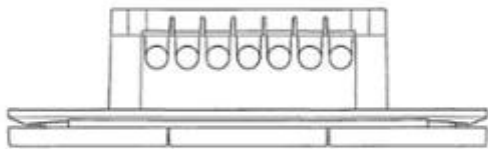

3.5

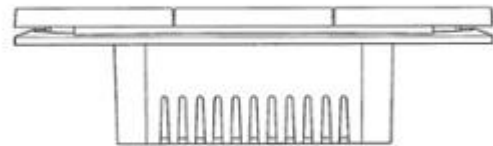

3.6

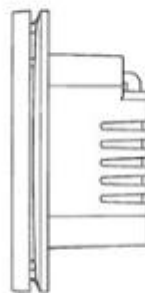

3.7

- (11) **3-0044265**
(15) 07/05/2026
(21) 3-2024-02954
(18) 09/12/2029
(54) BAO BÌ
(30) 29/951372 09/07/2024 US;
(45) 01/06/2026 460B
(73) TEMP AID CORP. (CA)
4085 Sladeview Crescent, Units 11-14, Mississauga Ontario L5L 5X3, CANADA
(72) 1. ALLEVA, ANTHONY SCOTT (US)
2. WALKER, CHANTAL ANN (CA)
3. SANDERS, RYAN LAWRENCE MCKENZIE (CA)
4. SCOTT, CURTIS BRIAN (CA)
(74) Công ty TNHH Trà và cộng sự (TRA & ASSOCIATES CO.,LTD)
(55)

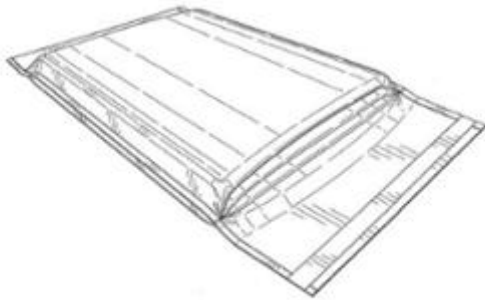

1.1



1.2



1.3



1.4

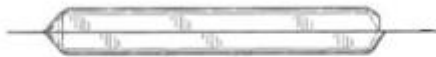

1.5



1.6



1.7

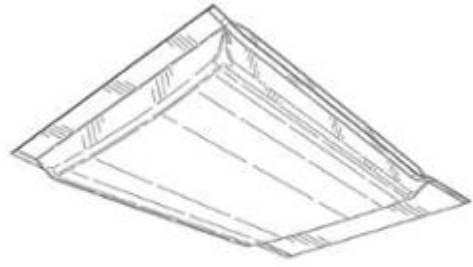

1.8



1.9

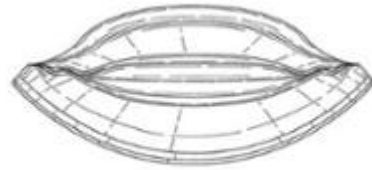

1.10

- (11) **3-0044266**
- (15) 07/05/2026
- (21) 3-2025-00014
- (18) 02/01/2030
- (54) **BẢNG MẠCH**
- (45) 01/06/2026 460B
- (73) **CORSAIR MEMORY INC. (US)**
115 N McCarthy Boulevard Milpitas CA 95035 United States of America
- (72) 1. SHERMAN XIAOFAN WEI (US)
2. RAYMOND WONG (US)
3. BOB LIU (CN)
4. MING-CHANG LEE (US)
5. JON-CLAUDE GEROW (US)
- (74) Công ty TNHH Trường Xuân (AGELESS CO.,LTD.)
- (55)

- (51) 13-03
- (22) 02/01/2025
- (28) 1
- (43) 26/05/2025 446A

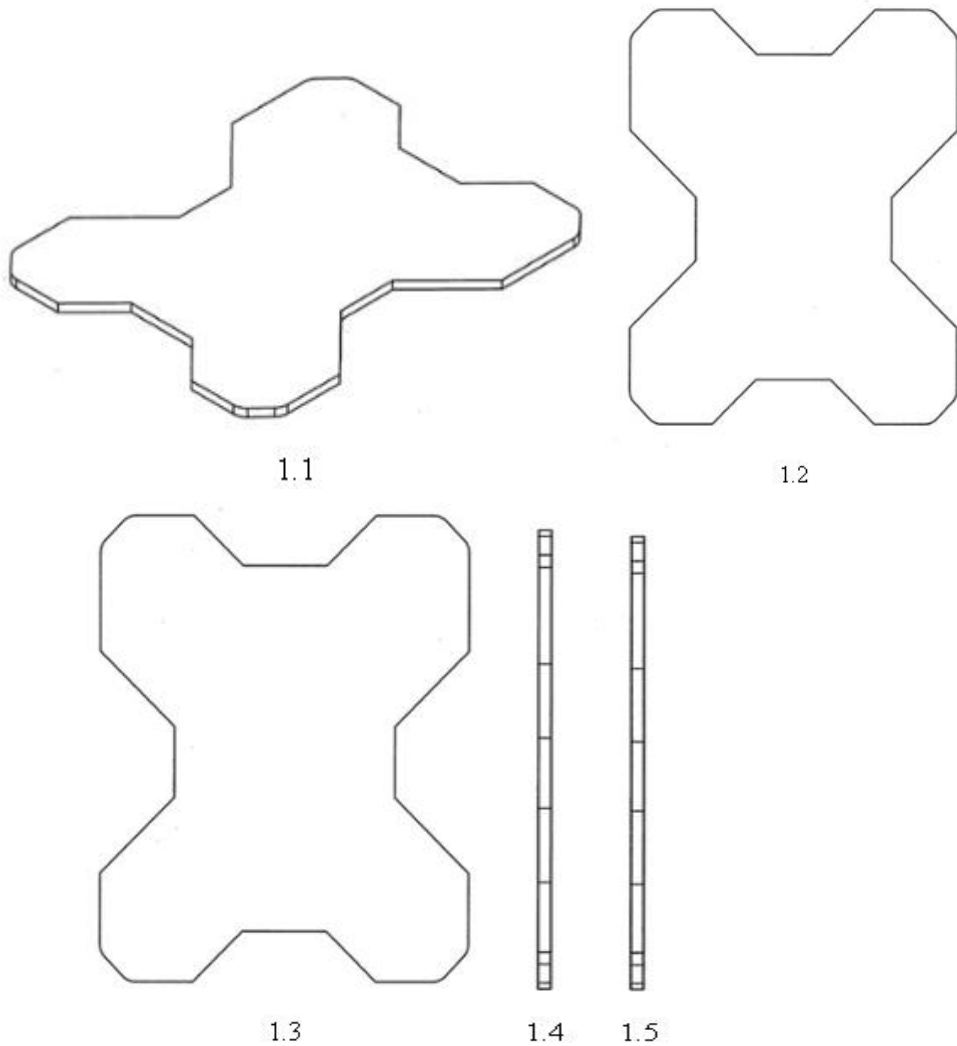



1.6



1.7

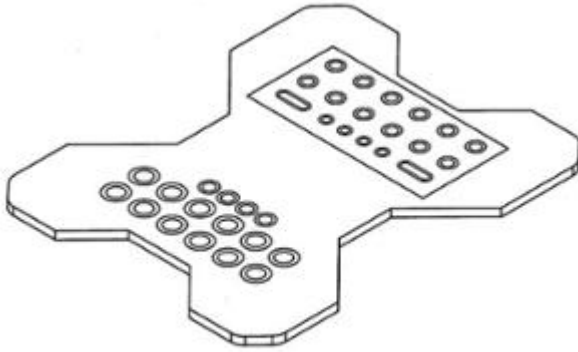

1.8

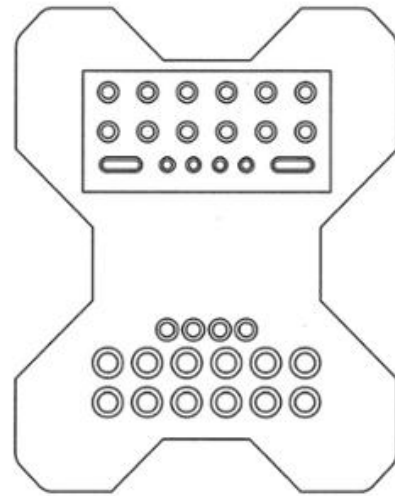

1.9

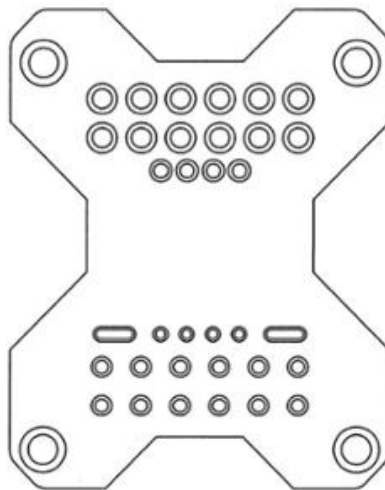

1.10

- (11) 3-0044267
(15) 07/05/2026 (51) 04-02
(21) 3-2025-00145 (22) 21/01/2025
(18) 21/01/2030
(54) DỤNG CỤ CHĂM SÓC CÁ NHÂN (28) 1
(30) 29/955,136 31/07/2024 US;
(45) 01/06/2026 460B (43) 26/05/2025 446A
(73) COLGATE-PALMOLIVE COMPANY (US)
300 Park Avenue, New York, 10022, United States of America
(72) 1. YOURAN WANG (CN)
2. FAN GANG XIE (CN)
3. ZHIHONG QIU (CN)
(74) Văn phòng Luật sư Ân Nam (ANNAM IP & LAW)
(55)

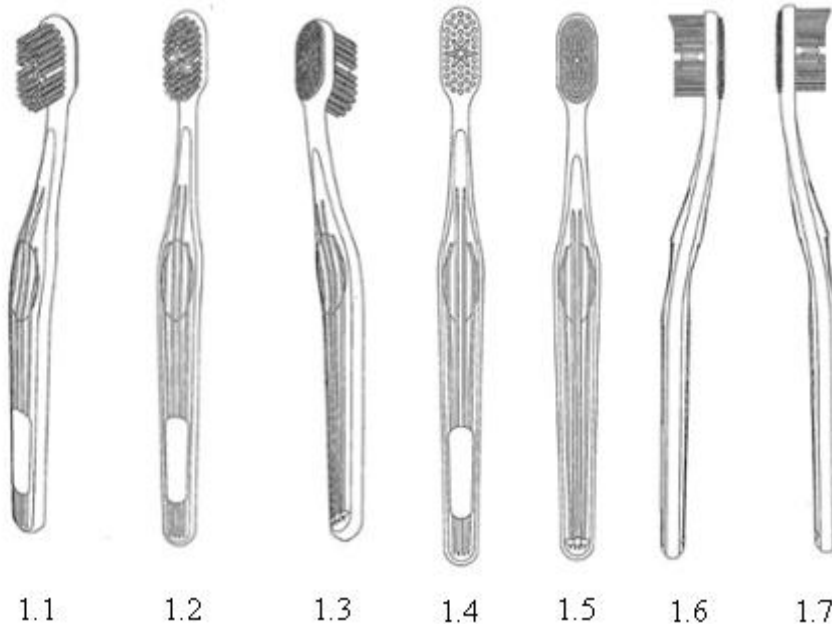

1.1

1.2

1.3

1.4

1.5

1.6

1.7



1.8



1.9

- (11) **3-0044268**
 - (15) 07/05/2026
 - (21) 3-2023-02015
 - (18) 25/08/2028
 - (54) KHỚP NỐI KÍNH
 - (30) 015012865-0001 27/02/2023 EM;
 - (45) 01/06/2026 460B
 - (73) CHRISTIAN DIOR COUTURE (FR)
30 Avenue Montaigne, 75008 Paris, France
 - (72) Mathieu JAMIN (FR)
 - (74) Công ty TNHH một thành viên Sở hữu trí tuệ VCCI (VCCI-IP CO.,LTD)
 - (55)
- (51) 16-06
 - (22) 25/08/2023
 - (28) 1
 - (43) 26/05/2025 446A

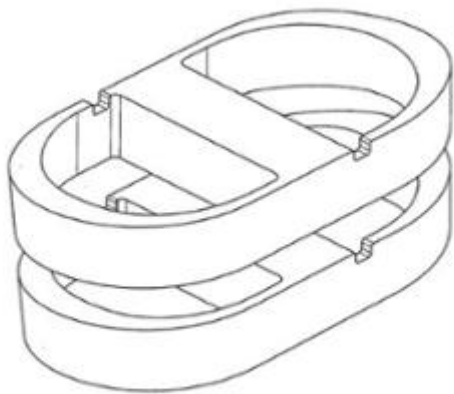

1.1

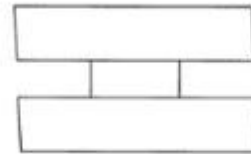

1.2

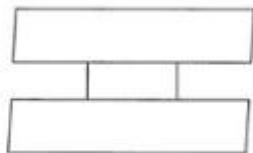

1.3

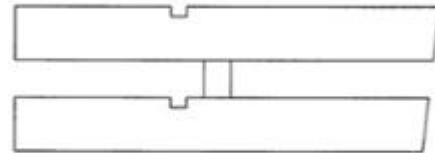

1.4

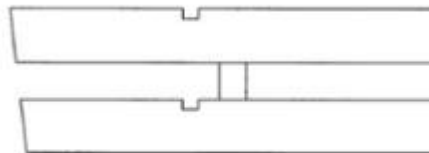

1.5

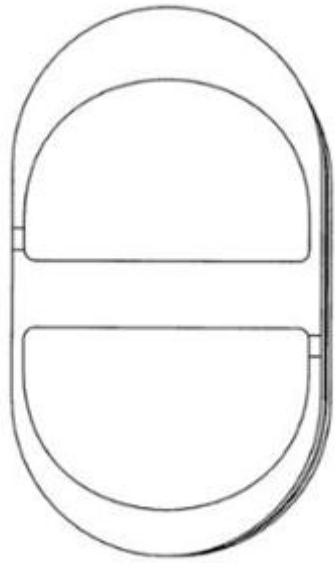

1.6

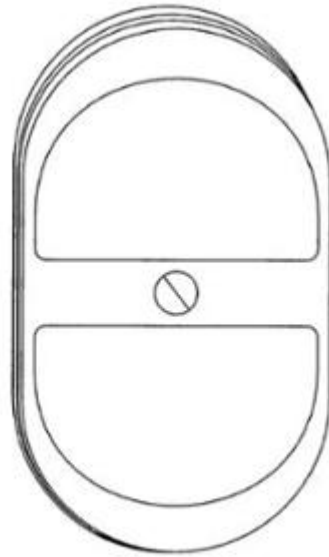

1.7



1.8

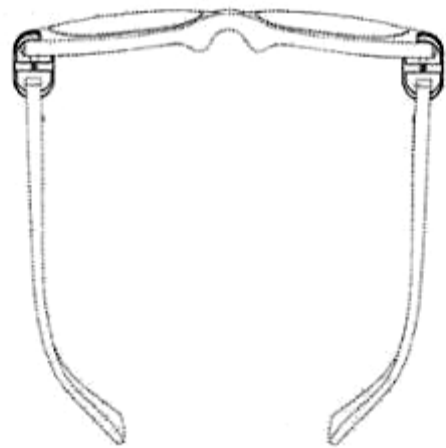

1.9

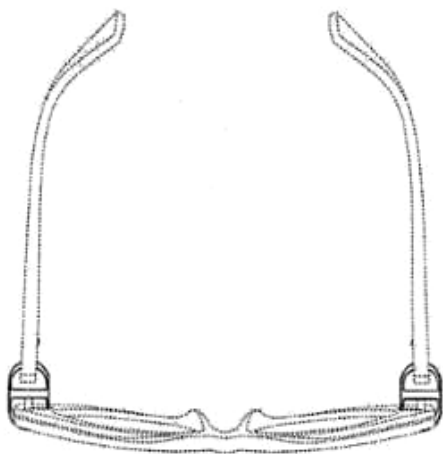

1.10



1.11



1.12



1.13



1.14



1.15

- (11) **3-0044269**
(15) 07/05/2026 (51) 24-01
(21) 3-2025-00179 (22) 23/01/2025
(18) 23/01/2030
(54) DỤNG CỤ TRỊ LIỆU TUYẾN TIỀN (28) 1
LIỆT VÀ TIÊU KHÔNG TỰ CHỦ
(45) 01/06/2026 460B (43) 26/05/2025 446A
(73) 1. GENERAL NET CORP. (KR)
217, Yeongdong-daero, Gangnam-gu, Seoul, 06283, Republic of Korea
2. SONG Kang Ho (KR)
303dong-1101ho, 56, Yeongdong-daero 114-gil, Gangnam-gu, Seoul, 06082,
Republic of Korea
(72) SONG Kang Ho (KR)
(74) Công ty Luật TNHH Phạm Và Liên danh (PHAM & ASSOCIATES)
(55)

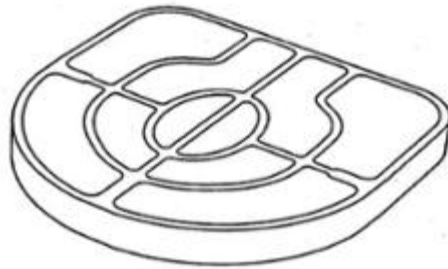

1.1

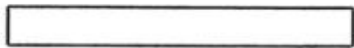

1.2



1.3

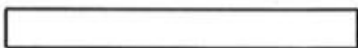

1.4



1.5

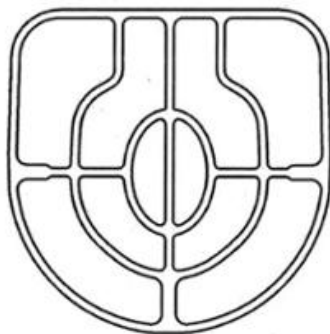

1.6

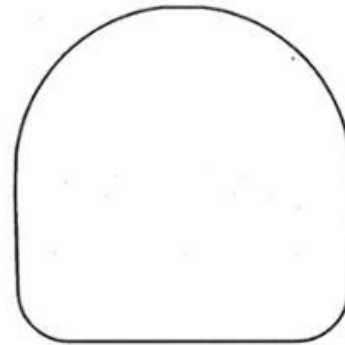

1.7

- (11) **3-0044270**
(15) 07/05/2026 (51) 24-01
(21) 3-2025-00180 (22) 23/01/2025
(18) 23/01/2030
(54) DỤNG CỤ TRỊ LIỆU TUYẾN TIỀN (28) 1
LIỆT VÀ TIÊU KHÔNG TỰ CHỦ
(45) 01/06/2026 460B (43) 26/05/2025 446A
(73) 1. GENERAL NET CORP. (KR)
217, Yeongdong-daero, Gangnam-gu, Seoul, 06283, Republic of Korea
2. SONG Kang Ho (KR)
303dong-1101ho, 56, Yeongdong-daero 114-gil, Gangnam-gu, Seoul, 06082,
Republic of Korea
(72) SONG Kang Ho (KR)
(74) Công ty Luật TNHH Phạm Và Liên danh (PHAM & ASSOCIATES)
(55)

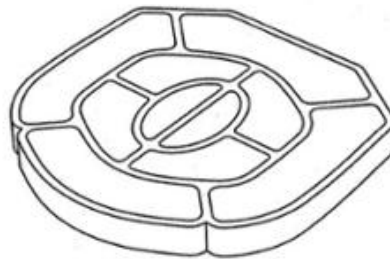

1.1



1.2



1.3

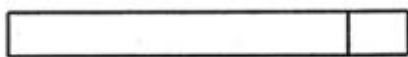

1.4



1.5

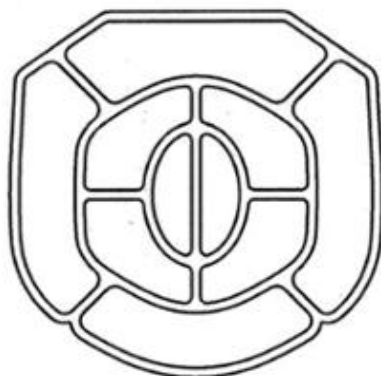

1.6

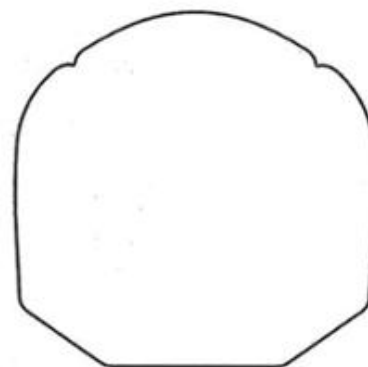

1.7

- (11) **3-0044271**
(15) 07/05/2026 (51) 23-01
(21) 3-2025-00300 (22) 12/02/2025
(18) 12/02/2030
(54) **VÒI CHẬU** (28) 1
(30) 202430803439.2 18/12/2024 CN;
(45) 01/06/2026 460B (43) 25/06/2025 447A
(73) XIAMEN LOTA INTERNATIONAL CO., LTD. (CN)
No.61, Xingnan Road, Jimei District, Xiamen, 361022, China
(72) 1. HUAKUN GAO (CN)
2. YANPING YANG (CN)
3. FAHONG CHEN (CN)
4. YUNLONG XIE (CN)
5. LIMING YE (CN)
(74) Công ty TNHH Trà và cộng sự (TRA & ASSOCIATES CO.,LTD)
(55)



1.1



1.2



1.3



1.4



1.5



1.6



1.7

- (11) **3-0044272**
(15) 07/05/2026 (51) 23-01
(21) 3-2025-00301 (22) 12/02/2025
(18) 12/02/2030
(54) **VÒI CHẬU** (28) 1
(30) 202430806533.3 19/12/2024 CN;
(45) 01/06/2026 460B (43) 25/06/2025 447A
(73) XIAMEN LOTA INTERNATIONAL CO., LTD. (CN)
No.61, Xingnan Road, Jimei District, Xiamen, 361022, China
(72) 1. YANPING YANG (CN)
2. FAHONG CHEN (CN)
3. YUNLONG XIE (CN)
4. LIMING YE (CN)
(74) Công ty TNHH Trà và cộng sự (TRA & ASSOCIATES CO.,LTD)
(55)



1.1



1.2



1.3



1.4



1.5



1.6



1.7

- (11) **3-0044273**
(15) 07/05/2026 (51) 23-01
(21) 3-2025-00302 (22) 12/02/2025
(18) 12/02/2030
(54) **VÒI CHẬU** (28) 1
(30) 202430803442.4 18/12/2024 CN;
(45) 01/06/2026 460B (43) 25/06/2025 447A
(73) XIAMEN LOTA INTERNATIONAL CO., LTD. (CN)
No.61, Xingnan Road, Jimei District, Xiamen, 361022, China
(72) 1. YANPING YANG (CN)
2. FAHONG CHEN (CN)
3. YUNLONG XIE (CN)
4. LIMING YE (CN)
(74) Công ty TNHH Trà và cộng sự (TRA & ASSOCIATES CO.,LTD)
(55)



1.1



1.2



1.3



1.4



1.5



1.6



1.7

- (11) **3-0044274**
(15) 07/05/2026 (51) 23-01
(21) 3-2025-00303 (22) 12/02/2025
(18) 12/02/2030
(54) **VÒI CHẬU** (28) 1
(30) 202430806529.7 19/12/2024 CN;
(45) 01/06/2026 460B (43) 25/06/2025 447A
(73) XIAMEN LOTA INTERNATIONAL CO., LTD. (CN)
No.61, Xingnan Road, Jimei District, Xiamen, 361022, China
(72) 1. HUAKUN GAO (CN)
2. YANPING YANG (CN)
3. FAHONG CHEN (CN)
4. YUNLONG XIE (CN)
5. LIMING YE (CN)
(74) Công ty TNHH Trà và cộng sự (TRA & ASSOCIATES CO.,LTD)
(55)



1.1



1.2



1.3



1.4



1.5



1.6



1.7

- (11) **3-0044275**
(15) 07/05/2026 (51) 23-01
(21) 3-2025-00304 (22) 12/02/2025
(18) 12/02/2030
(54) **VÒI CHẬU** (28) 1
(30) 202430803443.9 18/12/2024 CN;
(45) 01/06/2026 460B (43) 25/06/2025 447A
(73) XIAMEN LOTA INTERNATIONAL CO., LTD. (CN)
No.61, Xingnan Road, Jimei District, Xiamen, 361022, China
(72) 1. YANPING YANG (CN)
2. FAHONG CHEN (CN)
3. YUNLONG XIE (CN)
4. LIMING YE (CN)
(74) Công ty TNHH Trà và cộng sự (TRA & ASSOCIATES CO.,LTD)
(55)



1.1



1.2



1.3



1.4



1.5



1.6



1.7

- (11) **3-0044276**
(15) 07/05/2026 (51) 23-01
(21) 3-2025-00305 (22) 12/02/2025
(18) 12/02/2030
(54) **VÒI CHẬU** (28) 1
(30) 202430810942.0 20/12/2024 CN;
(45) 01/06/2026 460B (43) 25/06/2025 447A
(73) XIAMEN LOTA INTERNATIONAL CO., LTD. (CN)
No.61, Xingnan Road, Jimei District, Xiamen, 361022, China
(72) 1. YANPING YANG (CN)
2. FAHONG CHEN (CN)
3. YUNLONG XIE (CN)
4. LIMING YE (CN)
(74) Công ty TNHH Trà và cộng sự (TRA & ASSOCIATES CO.,LTD)
(55)



1.1



1.2

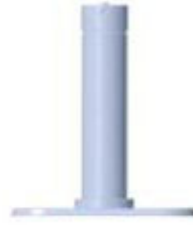

1.3



1.4



1.5



1.6



1.7

- (11) 3-0044277
(15) 08/05/2026
(21) 3-2024-00433
(18) 23/02/2029
(54) DỤNG CỤ SIẾT XÍCH
(30) 202315545 25/08/2023 AU;
(45) 01/06/2026 460B
(73) JUSTIN CLEIN (AU)
2093 Gore Highway, Southbrook, Queensland 4363, Australia
(72) Justin Clein (AU)
(74) Công ty TNHH Tầm nhìn và Liên danh (VISION & ASSOCIATES CO.LTD.)
(55)
- (51) 08-08
(22) 23/02/2024
(28) 1
(43) 25/06/2025 447A

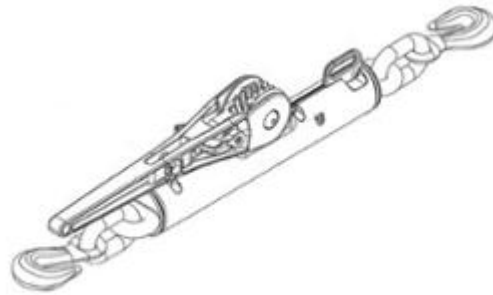

1.1

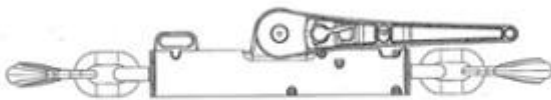

1.2

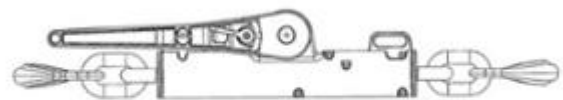

1.3



1.4



1.5



1.6

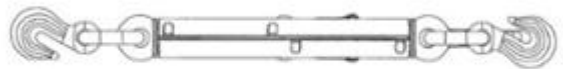

1.7

- (11) **3-0044278**
(15) 08/05/2026 (51) 12-08
(21) 3-2024-01220 (22) 29/05/2024
(18) 29/05/2029
(54) XE Ô TÔ (28) 2
(30) 2023307879240 30/11/2023 CN;
(45) 01/06/2026 460B (43) 25/06/2025 447A
(73) BYD COMPANY LIMITED (CN)
No. 3009, BYD Road, Pingshan, Shenzhen, Guangdong 518118, China
(72) 1. LIAN, YUBO (CN)
2. EGGER, WOLFGANG JOSEF (DE)
3. FAN, JIHAN (CN)
4. XU, ZIYAN (CN)
5. ZHU, WANGXING (CN)
6. SHI, ZUNJIN (CN)
(74) Công ty TNHH Sở hữu trí tuệ Thảo Thọ Quyển (INVENCO.,LTD)
(55)



1.1



1.2



1.3



1.4



1.5



1.6



1.7



2.1



2.2



2.3



2.4

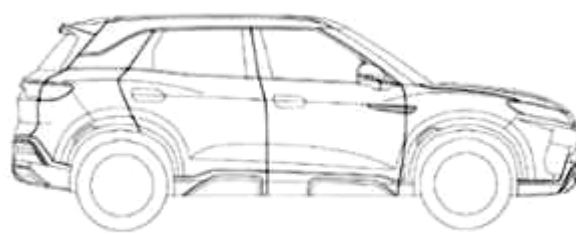

2.5



2.6

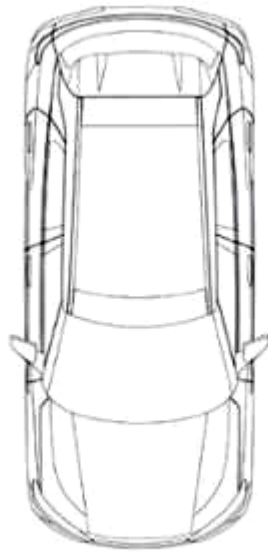

2.7

- (11) **3-0044279**
(15) 08/05/2026 (51) 23-01
(21) 3-2025-00306 (22) 12/02/2025
(18) 12/02/2030
(54) **VÒI CHẬU** (28) 1
(30) 202430807167.3 19/12/2024 CN;
(45) 01/06/2026 460B (43) 25/06/2025 447A
(73) XIAMEN LOTA INTERNATIONAL CO., LTD. (CN)
No.61, Xingnan Road, Jimei District, Xiamen, 361022, China
(72) 1. YANPING YANG (CN)
2. FAHONG CHEN (CN)
3. YUNLONG XIE (CN)
4. LIMING YE (CN)
(74) Công ty TNHH Trà và cộng sự (TRA & ASSOCIATES CO.,LTD)
(55)



1.1



1.2



1.3



1.4



1.5



1.6



1.7

- (11) **3-0044280**
(15) 08/05/2026 (51) 23-01
(21) 3-2025-00307 (22) 12/02/2025
(18) 12/02/2030
(54) **VÒI CHẬU** (28) 1
(30) 202430803445.8 18/12/2024 CN;
(45) 01/06/2026 460B (43) 25/06/2025 447A
(73) XIAMEN LOTA INTERNATIONAL CO., LTD. (CN)
No.61, Xingnan Road, Jimei District, Xiamen, 361022, China
(72) 1. HUAKUN GAO (CN)
2. YANPING YANG (CN)
3. FAHONG CHEN (CN)
4. YUNLONG XIE (CN)
5. LIMING YE (CN)
(74) Công ty TNHH Trà và cộng sự (TRA & ASSOCIATES CO.,LTD)
(55)



1.1



1.2



1.3



1.4



1.5



1.6



1.7

- (11) **3-0044281**
(15) 08/05/2026 (51) 23-01
(21) 3-2025-00308 (22) 12/02/2025
(18) 12/02/2030
(54) **VÒI CHẬU** (28) 1
(30) 202430813855.0 23/12/2024 CN;
(45) 01/06/2026 460B (43) 25/06/2025 447A
(73) XIAMEN LOTA INTERNATIONAL CO., LTD. (CN)
No.61, Xingnan Road, Jimei District, Xiamen, 361022, China
(72) 1. YANPING YANG (CN)
2. FAHONG CHEN (CN)
3. YUNLONG XIE (CN)
4. LIMING YE (CN)
(74) Công ty TNHH Trà và cộng sự (TRA & ASSOCIATES CO.,LTD)
(55)



1.1



1.2



1.3



1.4



1.5



1.6



1.7

- (11) **3-0044282**
(15) 08/05/2026 (51) 23-01
(21) 3-2025-00309 (22) 12/02/2025
(18) 12/02/2030
(54) **VÒI CHẬU** (28) 1
(30) 202430803441.X 18/12/2024 CN;
(45) 01/06/2026 460B (43) 25/06/2025 447A
(73) XIAMEN LOTA INTERNATIONAL CO., LTD. (CN)
No.61, Xingnan Road, Jimei District, Xiamen, 361022, China
(72) 1. YANPING YANG (CN)
2. FAHONG CHEN (CN)
3. YUNLONG XIE (CN)
4. LIMING YE (CN)
(74) Công ty TNHH Trà và cộng sự (TRA & ASSOCIATES CO.,LTD)
(55)



1.1



1.2



1.3



1.4



1.5



1.6



1.7

- (11) **3-0044283**
(15) 08/05/2026 (51) 23-01
(21) 3-2025-00310 (22) 12/02/2025
(18) 12/02/2030
(54) **VÒI CHẬU** (28) 1
(30) 202430807166.9 19/12/2024 CN;
(45) 01/06/2026 460B (43) 25/06/2025 447A
(73) XIAMEN LOTA INTERNATIONAL CO., LTD. (CN)
No.61, Xingnan Road, Jimei District, Xiamen, 361022, China
(72) 1. YANPING YANG (CN)
2. FAHONG CHEN (CN)
3. YUNLONG XIE (CN)
4. LIMING YE (CN)
(74) Công ty TNHH Trà và cộng sự (TRA & ASSOCIATES CO.,LTD)
(55)



1.1



1.2



1.3



1.4



1.5



1.6



1.7

- (11) **3-0044284**
(15) 11/05/2026 (51) 23-01
(21) 3-2025-00311 (22) 12/02/2025
(18) 12/02/2030
(54) **VÒI BẾP** (28) 1
(30) 202430813854.6 23/12/2024 CN;
(45) 01/06/2026 460B (43) 25/06/2025 447A
(73) XIAMEN LOTA INTERNATIONAL CO., LTD. (CN)
No.61, Xingnan Road, Jimei District, Xiamen, 361022, China
(72) 1. YANPING YANG (CN)
2. FAHONG CHEN (CN)
3. YUNLONG XIE (CN)
4. LIMING YE (CN)
(74) Công ty TNHH Trà và cộng sự (TRA & ASSOCIATES CO.,LTD)
(55)



1.1

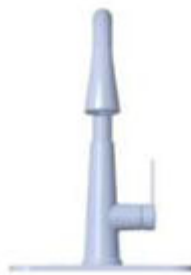

1.2



1.3



1.4



1.5



1.6



1.7

- (11) **3-0044285**
(15) 11/05/2026 (51) 23-01
(21) 3-2025-00312 (22) 12/02/2025
(18) 12/02/2030
(54) **VÒI BẾP** (28) 1
(30) 202430803436.9 18/12/2024 CN;
(45) 01/06/2026 460B (43) 25/06/2025 447A
(73) XIAMEN LOTA INTERNATIONAL CO., LTD. (CN)
No.61, Xingnan Road, Jimei District, Xiamen, 361022, China
(72) 1. HUAKUN GAO (CN)
2. YANPING YANG (CN)
3. FAHONG CHEN (CN)
4. YUNLONG XIE (CN)
5. LIMING YE (CN)
(74) Công ty TNHH Trà và cộng sự (TRA & ASSOCIATES CO.,LTD)
(55)



1.1



1.2



1.3



1.4



1.5



1.6



1.7

- (11) **3-0044286**
(15) 11/05/2026 (51) 19-08
(21) 3-2023-02654 (22) 08/11/2023
(18) 08/11/2028
(54) **NHÃN SẢN PHẨM** (28) 1
(45) 01/06/2026 460B (43) 25/06/2025 447A
(73) **HỘ KINH DOANH THẠCH ANH THA (VN)**
Ấp Sóc Cụt, xã Trường Thọ, huyện Cầu Ngang, tỉnh Trà Vinh
(72) **Thạch Anh Tha (VN)**
(74) **Công ty TNHH MASTERBRAND (MASTERBRAND)**
(55)



- (11) **3-0044287**
(15) 11/05/2026 (51) 23-01
(21) 3-2025-00314 (22) 12/02/2025
(18) 12/02/2030
(54) **VÒI BẾP** (28) 1
(30) 202430810945.4 20/12/2024 CN;
(45) 01/06/2026 460B (43) 25/06/2025 447A
(73) XIAMEN LOTA INTERNATIONAL CO., LTD. (CN)
No.61, Xingnan Road, Jimei District, Xiamen, 361022, China
(72) 1. YANPING YANG (CN)
2. FAHONG CHEN (CN)
3. YUNLONG XIE (CN)
4. LIMING YE (CN)
(74) Công ty TNHH Trà và cộng sự (TRA & ASSOCIATES CO.,LTD)
(55)



1.1



1.2



1.3



1.4



1.5



1.6



1.7

- (11) **3-0044288**
(15) 11/05/2026 (51) 23-01
(21) 3-2025-00342 (22) 18/02/2025
(18) 18/02/2030
(54) **VÒI CHẬU** (28) 1
(30) 202430803438.8 18/12/2024 CN;
(45) 01/06/2026 460B (43) 25/06/2025 447A
(73) XIAMEN LOTA INTERNATIONAL CO., LTD. (CN)
No.61, Xingnan Road, Jimei District, Xiamen, 361022, China
(72) 1. HUAKUN GAO (CN)
2. YANPING YANG (CN)
3. FAHONG CHEN (CN)
4. YUNLONG XIE (CN)
5. LIMING YE (CN)
(74) Công ty TNHH Trà và cộng sự (TRA & ASSOCIATES CO.,LTD)
(55)



1.1



1.2



1.3



1.4



1.5



1.6



1.7

- (11) **3-0044289**
(15) 11/05/2026 (51) 23-01
(21) 3-2025-00343 (22) 18/02/2025
(18) 18/02/2030
(54) **VÒI CHẬU** (28) 1
(30) 202430806532.9 19/12/2024 CN;
(45) 01/06/2026 460B (43) 25/06/2025 447A
(73) XIAMEN LOTA INTERNATIONAL CO., LTD. (CN)
No.61, Xingnan Road, Jimei District, Xiamen, 361022, China
(72) 1. YANPING YANG (CN)
2. FAHONG CHEN (CN)
3. YUNLONG XIE (CN)
4. LIMING YE (CN)
(74) Công ty TNHH Trà và cộng sự (TRA & ASSOCIATES CO.,LTD)
(55)



1.1



1.2



1.3



1.4



1.5



1.6



1.7

- (11) **3-0044290**
(15) 11/05/2026 (51) 23-01
(21) 3-2025-00344 (22) 18/02/2025
(18) 18/02/2030
(54) **VÒI CHẬU** (28) 1
(30) 202430803437.3 18/12/2024 CN;
(45) 01/06/2026 460B (43) 25/06/2025 447A
(73) XIAMEN LOTA INTERNATIONAL CO., LTD. (CN)
No.61, Xingnan Road, Jimei District, Xiamen, 361022, China
(72) 1. HUAKUN GAO (CN)
2. YANPING YANG (CN)
3. FAHONG CHEN (CN)
4. YUNLONG XIE (CN)
5. LIMING YE (CN)
(74) Công ty TNHH Trà và cộng sự (TRA & ASSOCIATES CO.,LTD)
(55)



1.1



1.2



1.3



1.4



1.5



1.6



1.7

- (11) **3-0044291**
(15) 11/05/2026 (51) 23-01
(21) 3-2025-00345 (22) 18/02/2025
(18) 18/02/2030
(54) **VÒI CHẬU** (28) 1
(30) 202430807169.2 19/12/2024 CN;
(45) 01/06/2026 460B (43) 25/06/2025 447A
(73) XIAMEN LOTA INTERNATIONAL CO., LTD. (CN)
No.61, Xingnan Road, Jimei District, Xiamen, 361022, China
(72) 1. HUAKUN GAO (CN)
2. YANPING YANG (CN)
3. FAHONG CHEN (CN)
4. YUNLONG XIE (CN)
5. LIMING YE (CN)
(74) Công ty TNHH Trà và cộng sự (TRA & ASSOCIATES CO.,LTD)
(55)



1.1



1.2



1.3



1.4



1.5



1.6



1.7

- (11) **3-0044292**
(15) 11/05/2026 (51) 23-01
(21) 3-2025-00346 (22) 18/02/2025
(18) 18/02/2030
(54) **VÒI BẾP** (28) 1
(30) 202430806530.X 19/12/2024 CN;
(45) 01/06/2026 460B (43) 25/06/2025 447A
(73) XIAMEN LOTA INTERNATIONAL CO., LTD. (CN)
No.61, Xingnan Road, Jimei District, Xiamen, 361022, China
(72) 1. YANPING YANG (CN)
2. FAHONG CHEN (CN)
3. YUNLONG XIE (CN)
4. LIMING YE (CN)
(74) Công ty TNHH Trà và cộng sự (TRA & ASSOCIATES CO.,LTD)
(55)

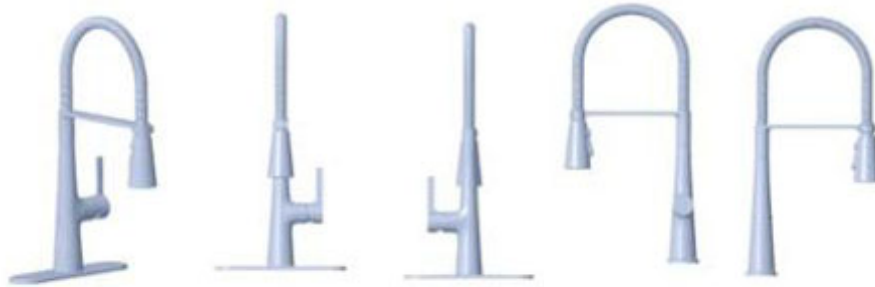

1.1

1.2

1.3

1.4

1.5



1.6



1.7

- (11) **3-0044293**
- (15) 11/05/2026
- (21) 3-2024-01526
- (18) 02/07/2029
- (54) **BỘ ĐIỀU KHIỂN ĐÓNG NGẮT THIẾT BỊ VÀ ĐO DÒNG TỪ XA**
- (45) 01/06/2026 460B
- (73) **CÔNG TY TRÁCH NHIỆM HỮU HẠN MỘT THÀNH VIÊN CÔNG NGHỆ THÔNG TIN THẾ GIỚI DI ĐỘNG (VN)**
 Lô T2-1.2, Đường D1, Khu Công nghệ cao, Phường Tân Phú, Thành phố Thủ Đức, Thành phố Hồ Chí Minh
- (72) 1. BÙI NGỌC TÍN (VN)
 2. BÙI NGỌC TRỊNH (VN)
- (55)

- (51) 14-03
- (22) 02/07/2024

- (28) 1
- (43) 25/06/2025 447A

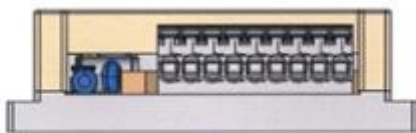

1.1



1.2

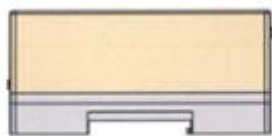

1.3

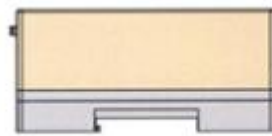

1.4

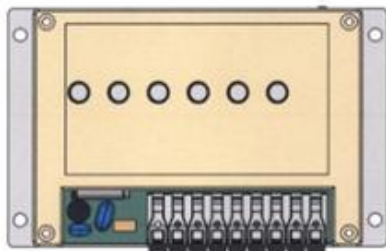

1.5

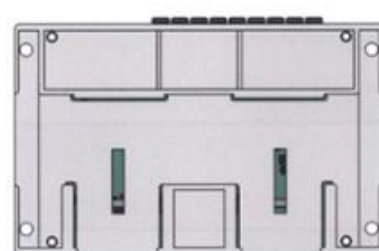

1.6



1.7

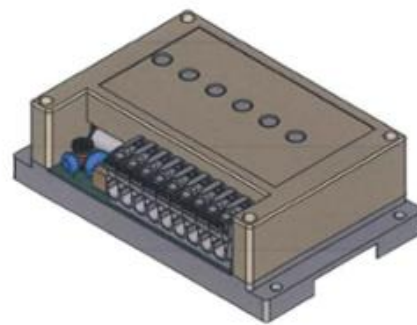

1.8

- (11) 3-0044294
(15) 11/05/2026
(21) 3-2024-02206
(18) 10/09/2029
(54) BÀN
(45) 01/06/2026 460B
(73) TRỊNH NGUYỄN YÊN BÌNH (VN)
Đường 22 Tiên Sơn 9, phường Hoà Cường Nam, quận Hải Châu, thành phố Đà Nẵng
(72) Trịnh Nguyễn Yên Bình (VN)
(55)
- (51) 06-03
(22) 10/09/2024
(28) 1
(43) 26/05/2025 446A

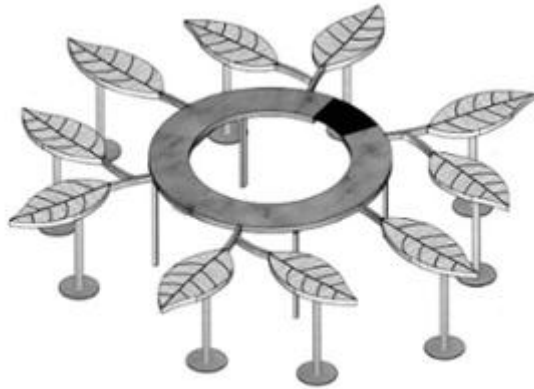

1.1



1.2

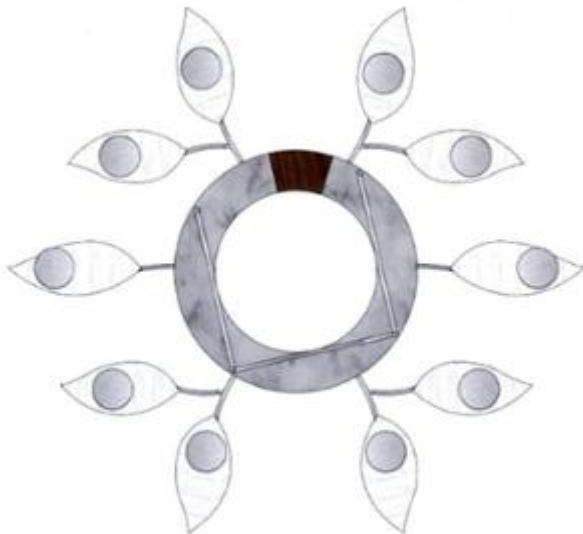

1.3



1.4



1.5



1.6



1.7

- (11) **3-0044295**
- (15) 11/05/2026
- (21) 3-2024-01290
- (18) 05/06/2029
- (54) THANH ĐỊNH HÌNH
- (30) A00202305705 06/12/2023 ID; A00202305708 06/12/2023 ID; A00202305707 06/12/2023 ID; A00202305706 06/12/2023 ID;
- (45) 01/06/2026 460B
- (73) YKK AP INC. (JP)
1, Kandaizumi-Cho, Chiyoda-Ku, Tokyo 101-0024 Japan
- (72) 1. SARI SASAKI (JP)
2. SEIYA SAKURAI (JP)
- (74) Công ty TNHH một thành viên Sở hữu trí tuệ VCCI (VCCI-IP CO.,LTD)
- (51) 25-01
- (22) 05/06/2024
- (28) 1
- (43) 25/09/2024 438A
- (55)

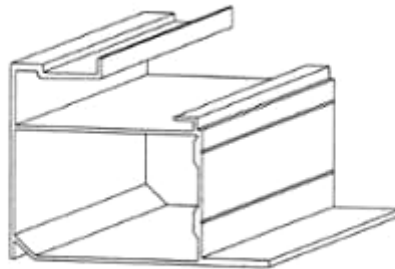

1.1

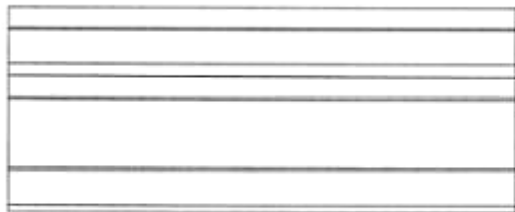

1.2



1.3

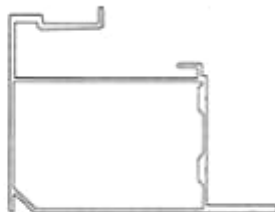

1.4

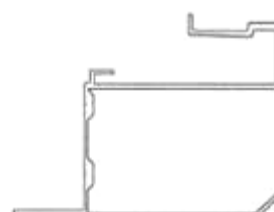

1.5



1.6



1.7

- (11) **3-0044296**
- (15) 11/05/2026
- (21) 3-2023-01863
- (18) 10/08/2028
- (54) HỘP
- (30) 29/871,054 10/02/2023 US;
- (45) 01/06/2026 460B
- (73) TOPS PRODUCTS LLC (US)
4101 Winfield Road, Warrenville, IL 60555, United States of America
- (72) 1. SU CHEW LEE (SG)
2. STEPHEN BANTLE (US)
- (74) Công ty TNHH Tâm nhìn và Liên danh (VISION & ASSOCIATES CO.LTD.)
- (55)
- (51) 09-04
- (22) 10/08/2023
- (28) 2
- (43) 25/04/2024 433A

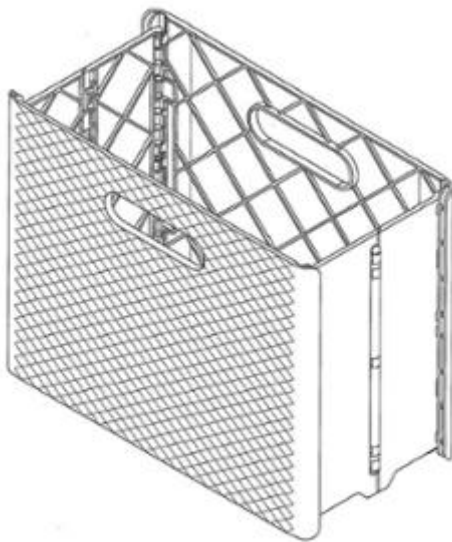

1.1

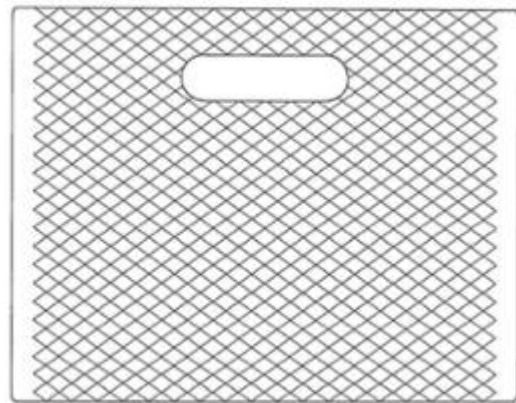

1.2

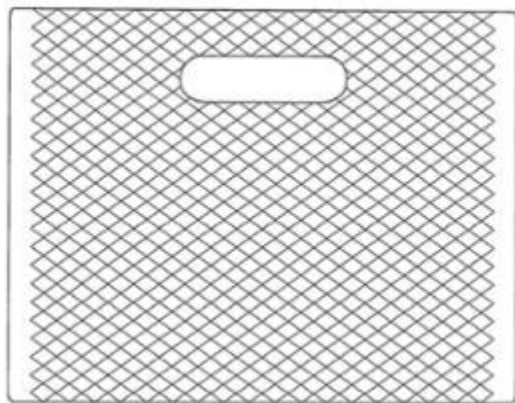

1.3



1.4

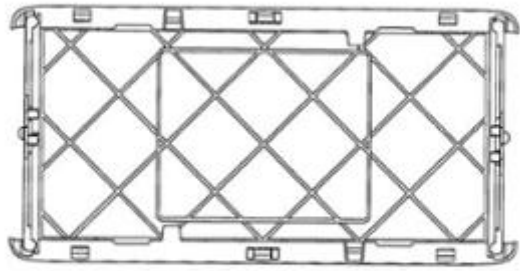

1.5

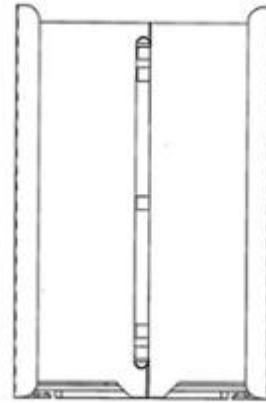

1.6

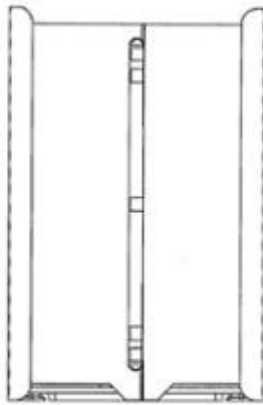

1.7



1.8

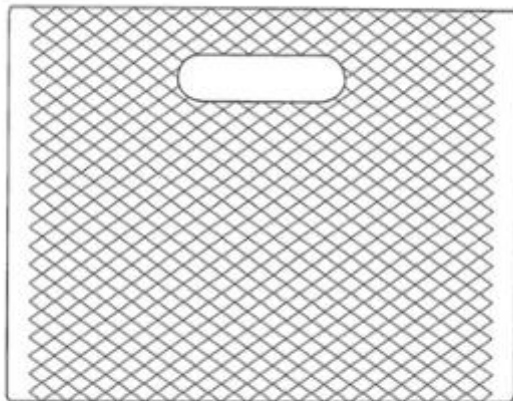

1.9

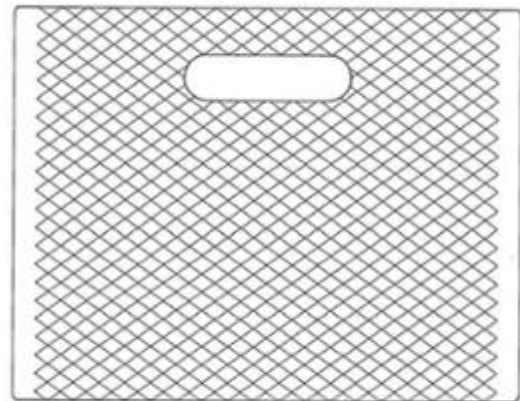

1.10

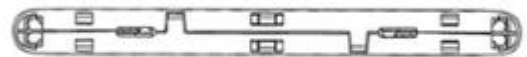

1.11

1.12

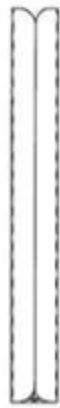

1.13

1.14

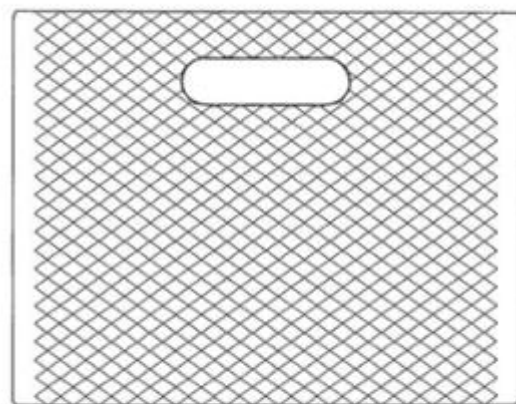
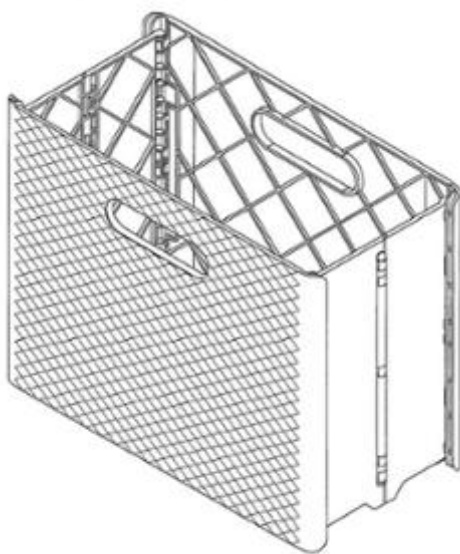

2.1

2.2

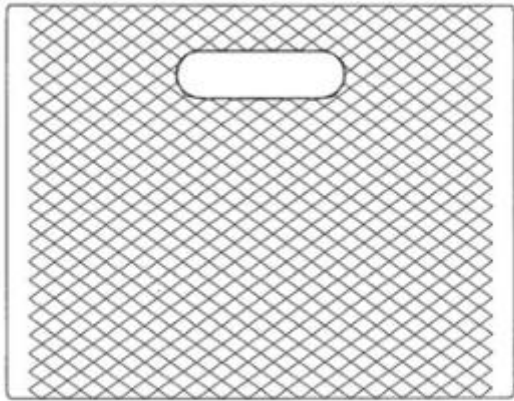

2.3



2.4

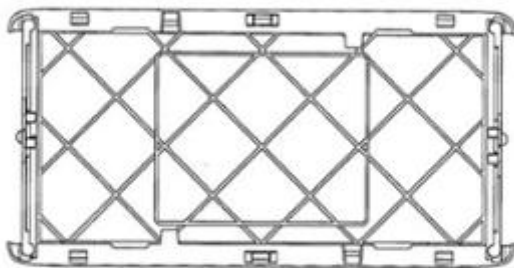

2.5

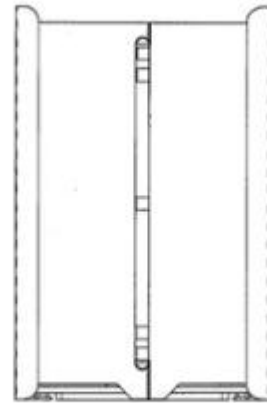

2.6

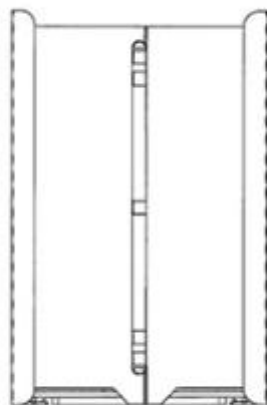

2.7

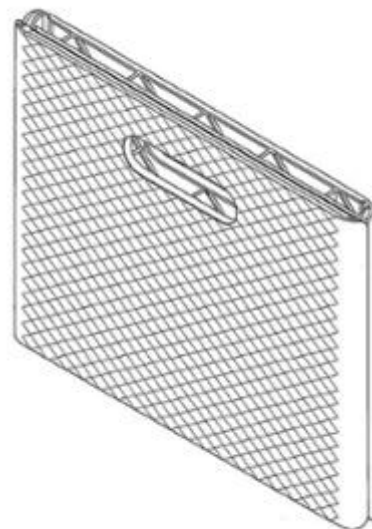

2.8

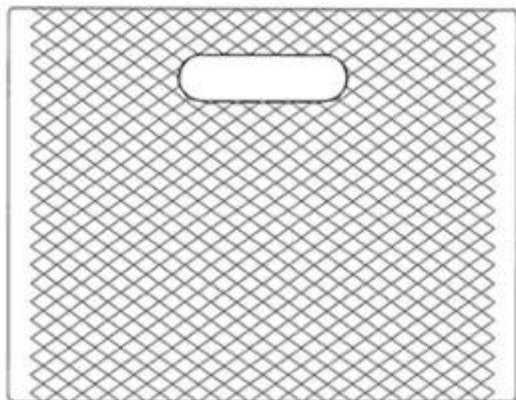

2.9

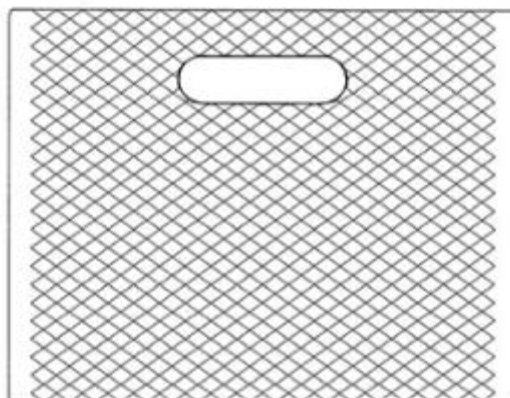

2.10



2.11

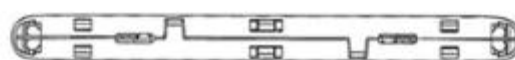

2.12

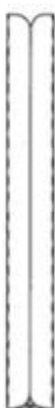

2.13



2.14

- (11) **3-0044297**
- (15) 11/05/2026
- (21) 3-2024-02210
- (18) 11/09/2029
- (54) TÚI
- (30) 2024301747295 01/04/2024 CN;
- (45) 01/06/2026 460B
- (73) MUMUSHANXI BRAND MANAGEMENT CO., LTD (CN)
Floor C9, No. 5 Guantang East Road, Cuigezhuang Township, Chaoyang District,
Beijing, China
- (72) Han Xu (CN)
- (74) Công ty TNHH Sở hữu trí tuệ HA VIP (HAVIP CO., LTD.)
- (55)
- (51) 03-01
- (22) 11/09/2024
- (28) 1
- (43) 26/05/2025 446A



1.1



1.2



1.3



1.4



1.5



1.6



1.7



1.8

- (11) **3-0044298**
(15) 12/05/2026 (51) 21-01
(21) 3-2025-00524 (22) 06/03/2025
(18) 06/03/2030
(54) KHỐI LẮP GHÉP ĐỒ CHƠI (28) 1
(30) 202430676818.X 25/10/2024 CN;
(45) 01/06/2026 460B (43) 26/05/2025 446A
(73) 1. GUANGDONG AULDEY ANIMATION AND TOY CO., LTD. (CN)
Room 405, No.1 Zhiwen Second Street (self edited A08), Huangpu District,
Guangzhou, Guangdong, 510700 China
2. ALPHA GROUP CO., LTD. (CN)
Aofei Animation Industry Park on the north side of Fengxiang Road and the east
side of Jinhong Road, Chenghai District, Shantou, Guangdong, 515800 China
(72) 1. YE, JIAN (CN)
2. TSUI CHING MAN (HK)
3. ZHENG, TIANHONG (CN)
4. LIAO, YILIN (CN)
5. WU, LIUQING (CN)
6. CHEN, ZEFENG (CN)
(74) Công ty TNHH Tâm nhìn và Liên danh (VISION & ASSOCIATES CO.LTD.)
(55)



1.1



1.2



1.3

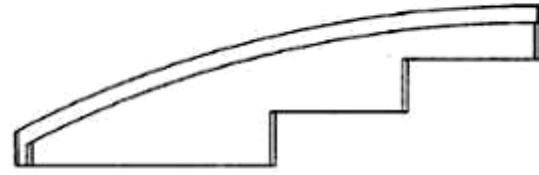

1.4



1.5

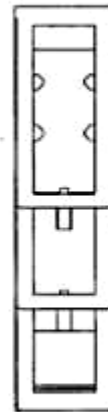

1.6

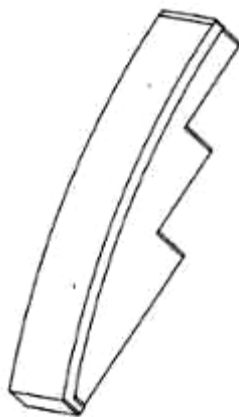

1.7

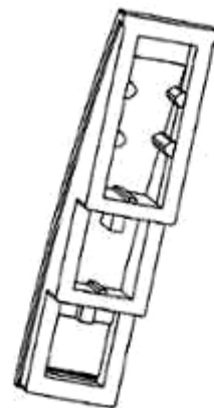

1.8

- (11) **3-0044299**
- (15) 12/05/2026
- (21) 3-2025-00520
- (18) 06/03/2030
- (54) KHỐI LẮP GHÉP ĐỒ CHƠI
- (30) 202430676822.6 25/10/2024 CN;
- (45) 01/06/2026 460B
- (73) 1. GUANGDONG AULDEY ANIMATION AND TOY CO., LTD. (CN)
Room 405, No.1 Zhiwen Second Street (self edited A08), Huangpu District,
Guangzhou, Guangdong, 510700 China
2. ALPHA GROUP CO., LTD. (CN)
Aofei Animation Industry Park on the north side of Fengxiang Road and the east
side of Jinhong Road, Chenghai District, Shantou, Guangdong, 515800 China
- (72) 1. YE, JIAN (CN)
2. TSUI CHING MAN (HK)
3. ZHENG, TIANHONG (CN)
4. LIAO, YILIN (CN)
5. WU, LIUQING (CN)
6. CHEN, ZEFENG (CN)
- (74) Công ty TNHH Tâm nhìn và Liên danh (VISION & ASSOCIATES CO.LTD.)
- (55)

- (51) 21-01
- (22) 06/03/2025

- (28) 1
- (43) 26/05/2025 446A

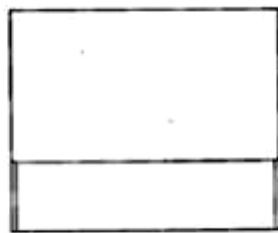

1.1

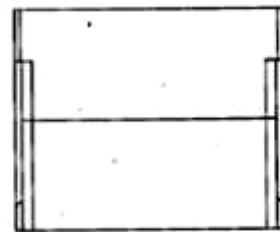

1.2

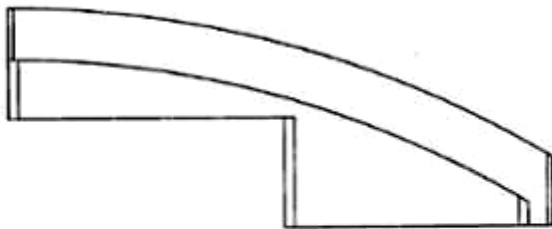

1.3



1.4



1.5

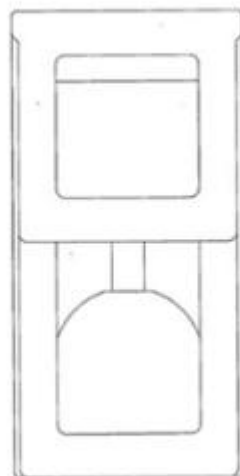

1.6

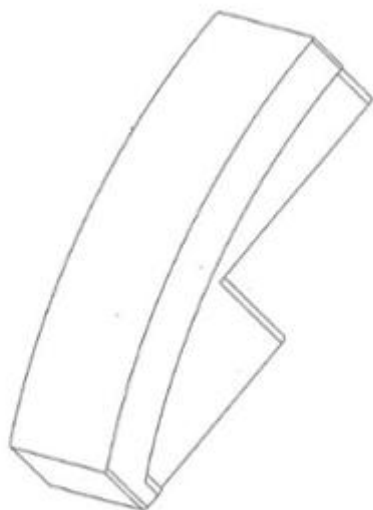

1.7

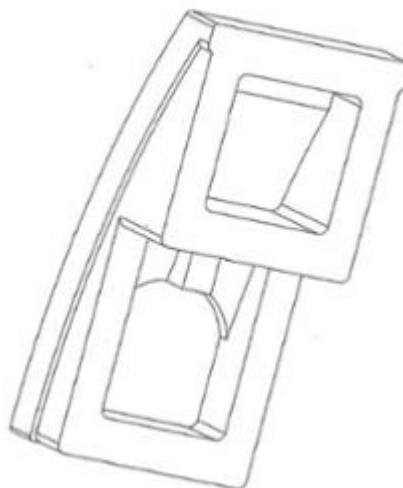

1.8

- (11) **3-0044300**
- (15) 12/05/2026
- (21) 3-2025-00521
- (18) 06/03/2030
- (54) KHỐI LẮP GHÉP ĐỒ CHƠI
- (30) 202430676821.1 25/10/2024 CN;
- (45) 01/06/2026 460B
- (73) 1. GUANGDONG AULDEY ANIMATION AND TOY CO., LTD. (CN)
Room 405, No.1 Zhiwen Second Street (self edited A08), Huangpu District,
Guangzhou, Guangdong, 510700 China
2. ALPHA GROUP CO., LTD. (CN)
Aofei Animation Industry Park on the north side of Fengxiang Road and the east
side of Jinhong Road, Chenghai District, Shantou, Guangdong, 515800 China
- (72) 1. YE, JIAN (CN)
2. TSUI CHING MAN (HK)
3. ZHENG, TIANHONG (CN)
4. LIAO, YILIN (CN)
5. WU, LIUQING (CN)
6. CHEN, ZEFENG (CN)
- (74) Công ty TNHH Tâm nhìn và Liên danh (VISION & ASSOCIATES CO.LTD.)
- (55)

- (51) 21-01
- (22) 06/03/2025

- (28) 1
- (43) 26/05/2025 446A

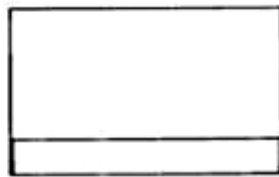

1.1

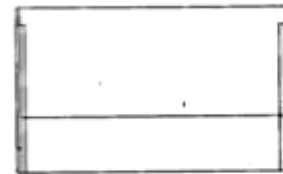

1.2

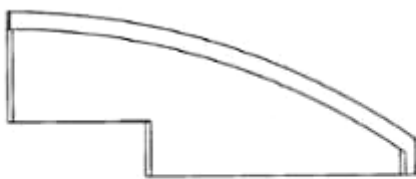

1.3



1.4



1.5

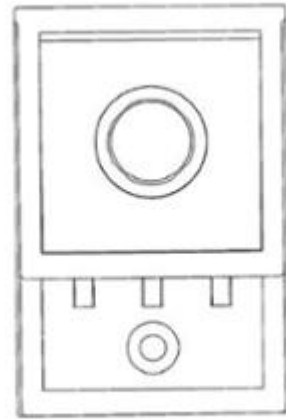

1.6

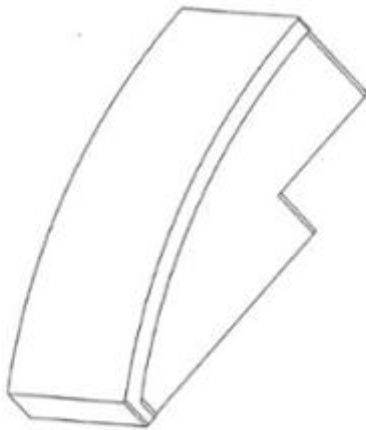

1.7

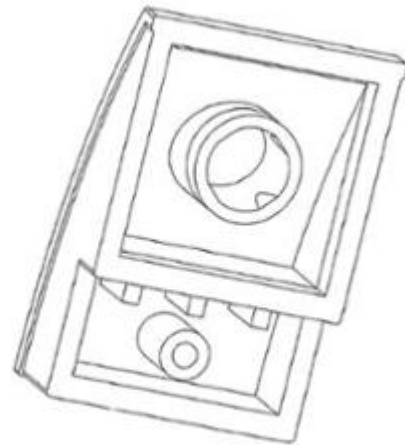

1.8

- (11) **3-0044301**
- (15) 12/05/2026
- (21) 3-2025-00522
- (18) 06/03/2030
- (54) KHỐI LẮP GHÉP ĐỒ CHƠI
- (30) 202430676820.7 25/10/2024 CN;
- (45) 01/06/2026 460B
- (73) 1. GUANGDONG AULDEY ANIMATION AND TOY CO., LTD. (CN)
Room 405, No.1 Zhiwen Second Street (self edited A08), Huangpu District,
Guangzhou, Guangdong, 510700 China
2. ALPHA GROUP CO., LTD. (CN)
Aofei Animation Industry Park on the north side of Fengxiang Road and the east
side of Jinhong Road, Chenghai District, Shantou, Guangdong, 515800 China
- (72) 1. YE, JIAN (CN)
2. TSUI CHING MAN (HK)
3. ZHENG, TIANHONG (CN)
4. LIAO, YILIN (CN)
5. WU, LIUQING (CN)
6. CHEN, ZEFENG (CN)
- (74) Công ty TNHH Tâm nhìn và Liên danh (VISION & ASSOCIATES CO.LTD.)
- (55)

- (51) 21-01
- (22) 06/03/2025

- (28) 1
- (43) 26/05/2025 446A

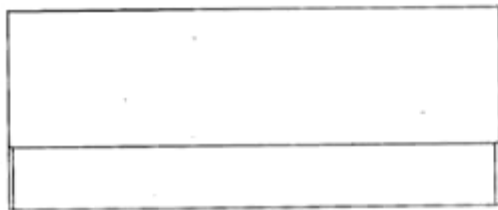

1.1

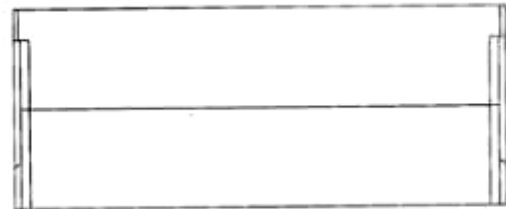

1.2

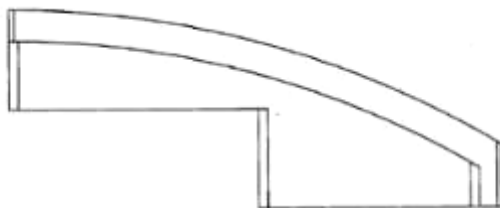

1.3



1.4

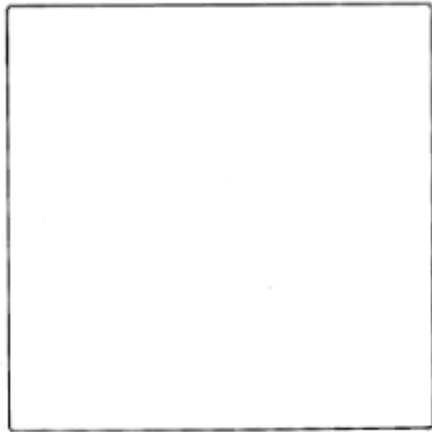

1.5

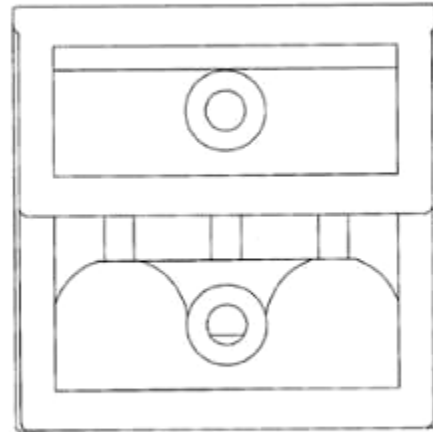

1.6

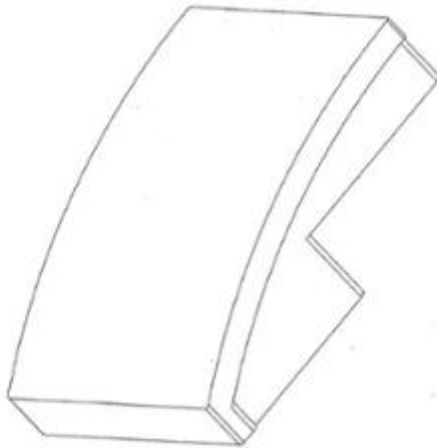

1.7

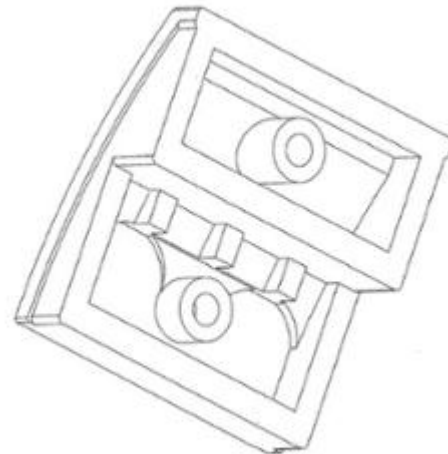

1.8

- (11) **3-0044302**
- (15) 12/05/2026
- (21) 3-2025-00523
- (18) 06/03/2030
- (54) KHỐI LẮP GHÉP ĐỒ CHƠI
- (30) 202430676819.4 25/10/2024 CN;
- (45) 01/06/2026 460B
- (73) 1. GUANGDONG AULDEY ANIMATION AND TOY CO., LTD. (CN)
Room 405, No.1 Zhiwen Second Street (self edited A08), Huangpu District,
Guangzhou, Guangdong, 510700 China
2. ALPHA GROUP CO., LTD. (CN)
Animation Industry Park on the north side of Fengxiang Road and the east side of
Jinhong Road, Chenghai District, Shantou, Guangdong, 515800 China
- (72) 1. YE, JIAN (CN)
2. TSUI CHING MAN (HK)
3. ZHENG, TIANHONG (CN)
4. LIAO, YILIN (CN)
5. WU, LIUQING (CN)
6. CHEN, ZEFENG (CN)
- (74) Công ty TNHH Tâm nhìn và Liên danh (VISION & ASSOCIATES CO.LTD.)
- (55)

- (51) 21-01
- (22) 06/03/2025

- (28) 1
- (43) 26/05/2025 446A

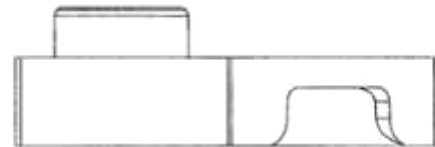

1.1

1.2

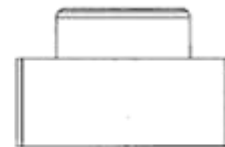

1.3

1.4

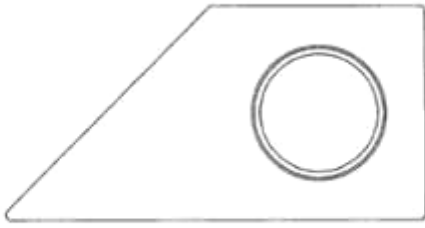

1.5

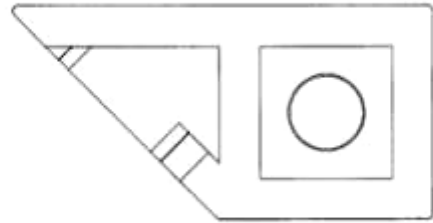

1.6

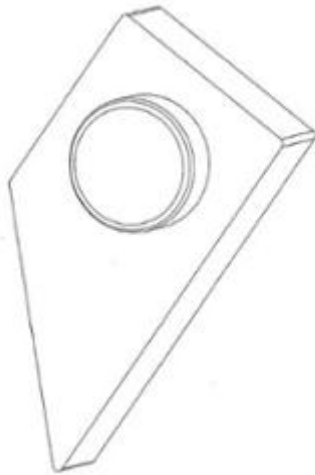

1.7

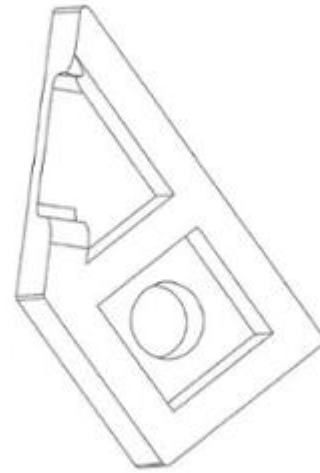

1.8

- (11) **3-0044303**
(15) 12/05/2026 (51) 15-99
(21) 3-2024-02951 (22) 09/12/2024
(18) 09/12/2029
(54) THIẾT BỊ PHỐI MÀU SƠN (28) 1
(45) 01/06/2026 460B (43) 25/03/2025 444A
(73) CÔNG TY TNHH PECA LICA (VN)
18/11 Nguyễn Hiến Lê, phường 13, quận Tân Bình, thành phố Hồ Chí Minh
(72) Tạ Trung Hiếu (VN)
(74) Công ty cổ phần Sở hữu công nghiệp INVESTIP (INVESTIP)
(55)

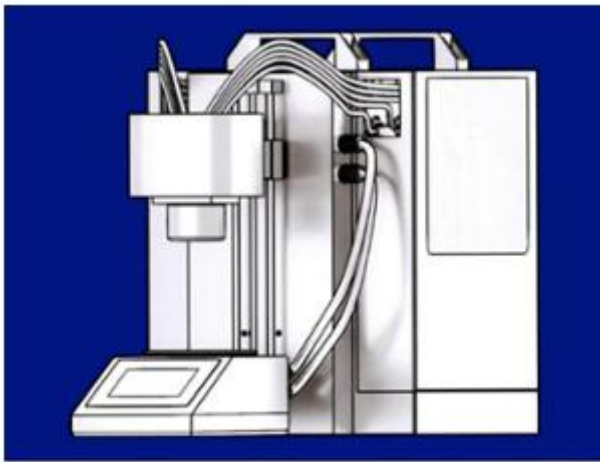

1.1

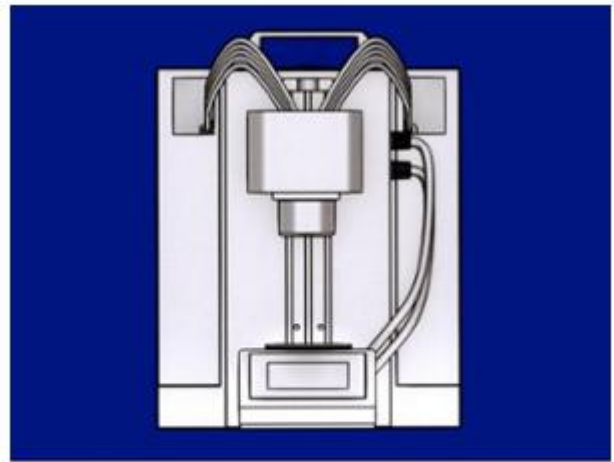

1.2



1.3



1.4

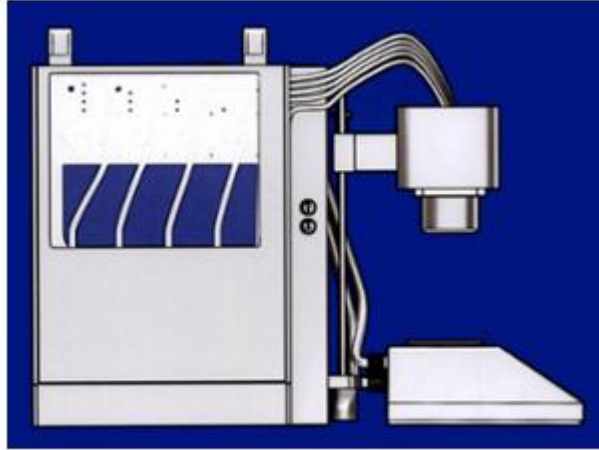

1.5

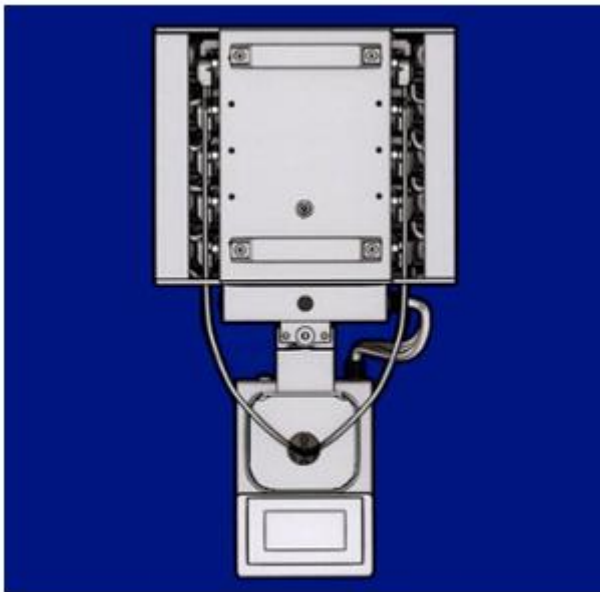

1.6

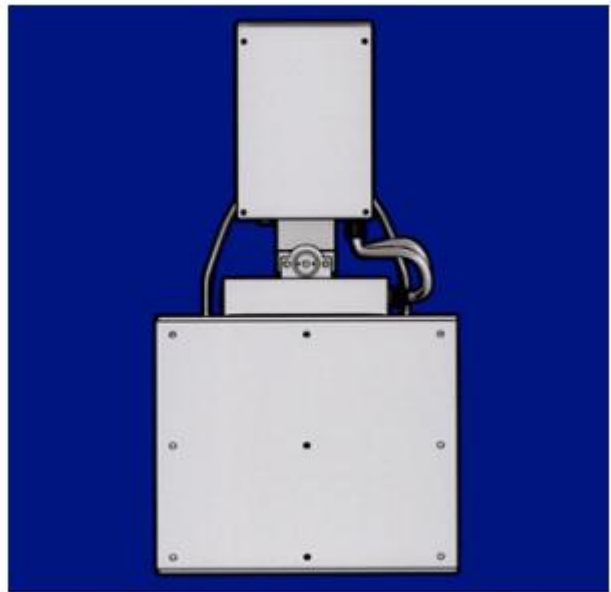

1.7

- (11) 3-0044304
(15) 12/05/2026
(21) 3-2024-01368
(18) 13/06/2029
(54) ROBOT VẬN CHUYỂN ĐỒ
(45) 01/06/2026 460B
(73) CÔNG TY CỔ PHẦN TẬP ĐOÀN ROBOWORLD (VN)
N1-5 Trường Sơn, phường 15, quận 10, thành phố Hồ Chí Minh
(72) Nguyễn Minh Tân (VN)
(55)
- (51) 12-14
(22) 13/06/2024
(28) 2
(43) 26/05/2025 446A



1.1

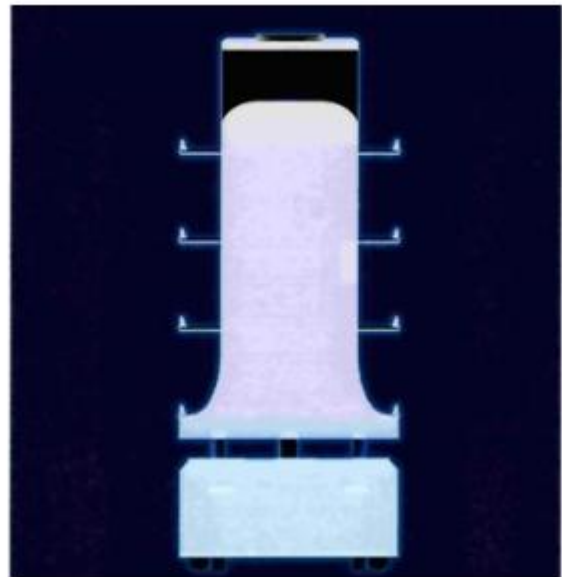

1.2

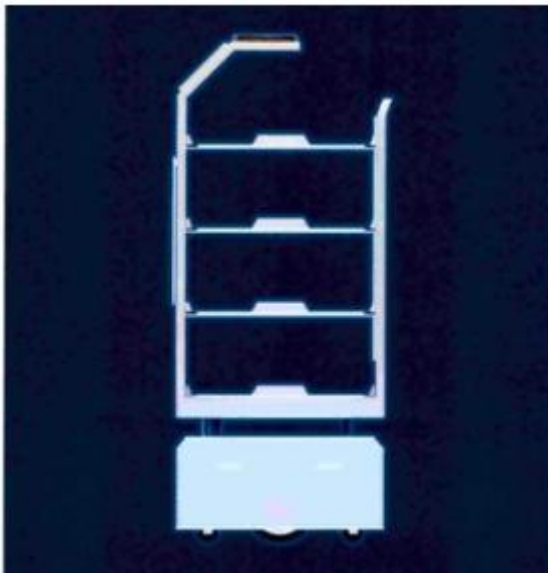

1.3

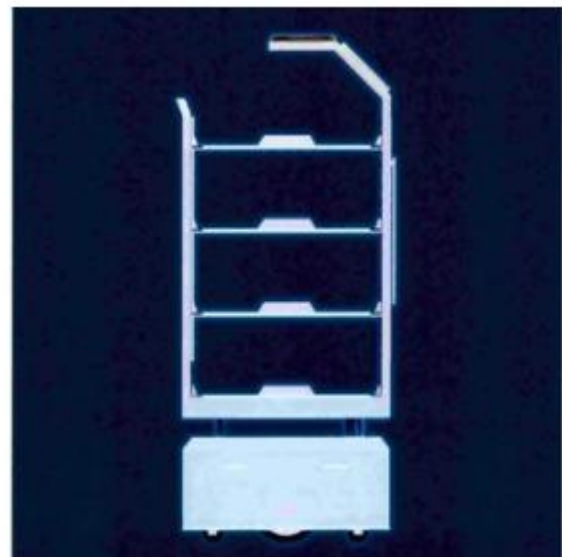

1.4



1.5

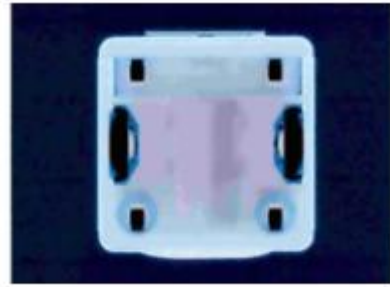

1.6



1.7

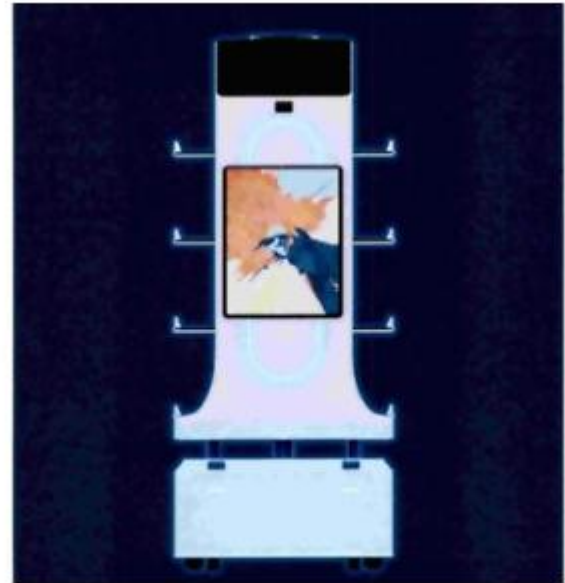

2.1

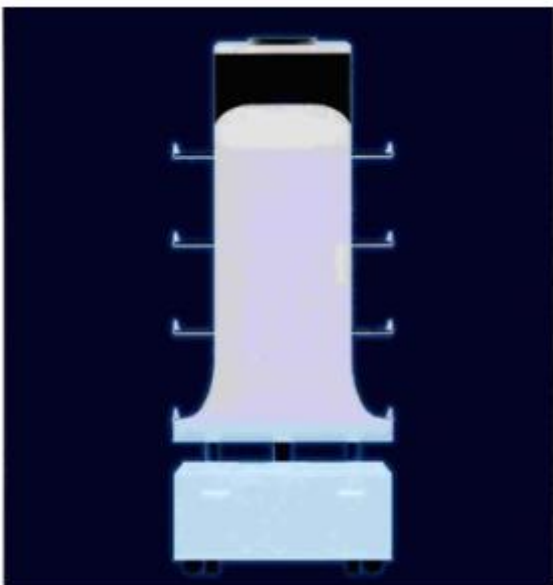

2.2



2.3



2.4



2.5



2.6



2.7

- (11) 3-0044305
(15) 12/05/2026 (51) 04-02
(21) 3-2024-02391 (22) 02/10/2024
(18) 02/10/2029
(54) DỤNG CỤ CHĂM SÓC CÁ NHÂN (28) 1
(30) 29/937,141 12/04/2024 US;
(45) 01/06/2026 460B (43) 26/05/2025 446A
(73) COLGATE-PALMOLIVE COMPANY (US)
300 Park Avenue, New York, New York, 10022, United States of America
(72) 1. XUQI ZHOU (CN)
2. FAN GANG XIE (CN)
3. YONGCHAO TIAN (CN)
4. YANMEI JI (CN)
(74) Văn phòng Luật sư Ân Nam (ANNAM IP & LAW)
(55)

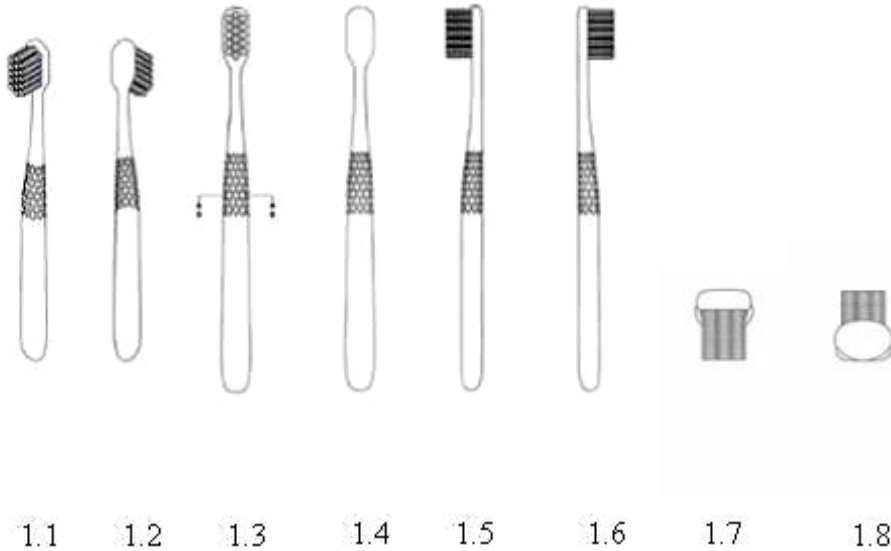

1.9

- (11) **3-0044306**
(15) 12/05/2026 (51) 23-01
(21) 3-2025-00607 (22) 14/03/2025
(18) 14/03/2030
(54) TAY CÀM VÒI SEN (28) 1
(30) 2025300498143 24/01/2025 CN;
(45) 01/06/2026 460B (43) 26/05/2025 446A
(73) LIXIL INTERNATIONAL PTE. LTD. (SG)
180 Clemenceau Avenue, #06-02 Haw Par Centre, Singapore 239922, Singapore
(72) 1. PUTPAN SINLAPACHAI (TH)
2. HORTS ANTOINE BESSEYRE DES (FR)
(74) Công ty Luật TNHH Phạm Và Liên danh (PHAM & ASSOCIATES)
(55)



1.1



1.2



1.3



1.4



1.5



1.6



1.7

- (11) **3-0044307**
(15) 12/05/2026 (51) 23-01
(21) 3-2025-00608 (22) 14/03/2025
(18) 14/03/2030
(54) TAY CẦM VÒI SEN (28) 1
(30) 2025300497988 24/01/2025 CN;
(45) 01/06/2026 460B (43) 26/05/2025 446A
(73) LIXIL INTERNATIONAL PTE. LTD. (SG)
180 Clemenceau Avenue, #06-02 Haw Par Centre, Singapore 239922, Singapore
(72) 1. PUTPAN SINLAPACHAI (TH)
2. HORTS ANTOINE BESSEYRE DES (FR)
(74) Công ty Luật TNHH Phạm Và Liên danh (PHAM & ASSOCIATES)
(55)



1.1

1.2

1.3

1.4

1.5



1.6



1.7

- (11) **3-0044308**
(15) 12/05/2026 (51) 23-01
(21) 3-2025-00609 (22) 14/03/2025
(18) 14/03/2030
(54) TAY CẦM VÒI SEN (28) 1
(30) 2025300498143 24/01/2025 CN;
(45) 01/06/2026 460B (43) 26/05/2025 446A
(73) LIXIL INTERNATIONAL PTE. LTD. (SG)
180 Clemenceau Avenue, #06-02 Haw Par Centre, Singapore 239922, Singapore
(72) 1. PUTPAN SINLAPACHAI (TH)
2. HORTS ANTOINE BESSEYRE DES (FR)
(74) Công ty Luật TNHH Phạm Và Liên danh (PHAM & ASSOCIATES)
(55)



1.1

1.2

1.3

1.4

1.5



1.6



1.7

- (11) **3-0044309**
 - (15) 12/05/2026
 - (21) 3-2025-00913
 - (18) 18/04/2030
 - (54) **MẶT THIẾT BỊ ĐIỀU KHIỂN ÁNH SÁNG**
 - (30) 29/969,328 22/10/2024 US;
 - (45) 01/06/2026 460B
 - (73) **HOLIDAY DESIGNS, LLC (US)**
c/o Phil Ruben, 2209B Lakeside Drive, Bannockburn, IL 60015, United States of America
 - (72) **NGUY, Chunwa (US)**
 - (74) **Công ty Luật TNHH T&G (TGVN)**
 - (55)
- (51) 13-03
 - (22) 18/04/2025
 - (28) 1
 - (43) 25/07/2025 448A

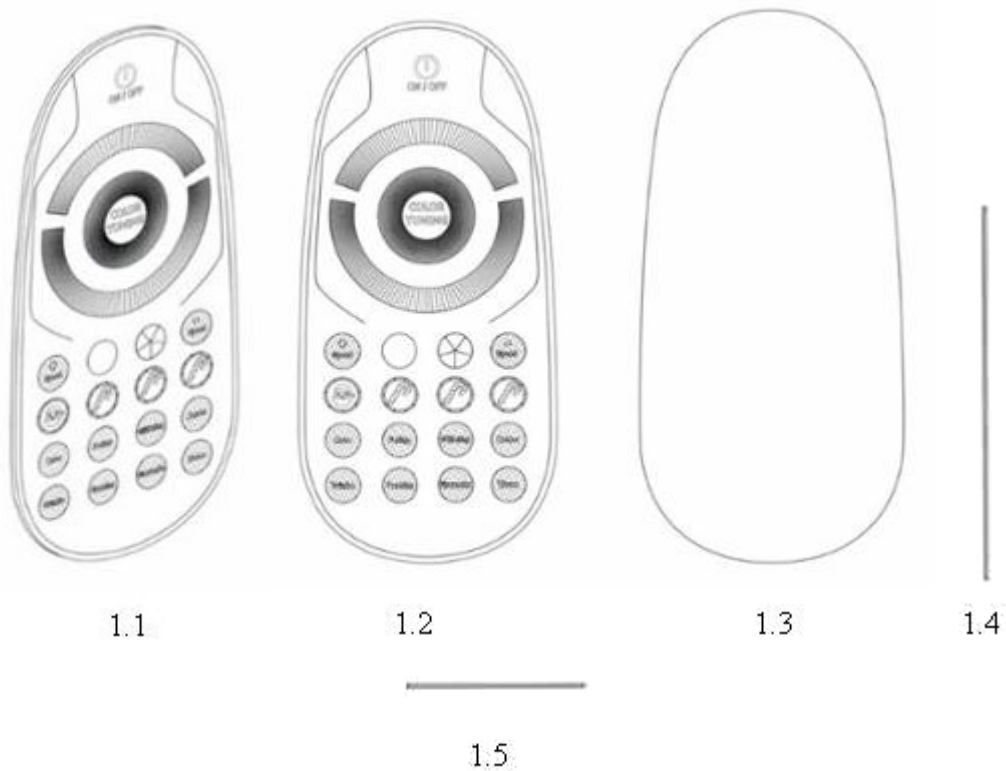

- (11) **3-0044310**
(15) 12/05/2026 (51) 23-01
(21) 3-2025-00610 (22) 14/03/2025
(18) 14/03/2030
(54) TAY CẦM VÒI SEN (28) 1
(30) 2025300497988 24/01/2025 CN;
(45) 01/06/2026 460B (43) 26/05/2025 446A
(73) LIXIL INTERNATIONAL PTE. LTD. (SG)
180 Clemenceau Avenue, #06-02 Haw Par Centre, Singapore 239922, Singapore
(72) 1. PUTPAN SINLAPACHAI (TH)
2. HORTS ANTOINE BESSEYRE DES (FR)
(74) Công ty Luật TNHH Phạm Và Liên danh (PHAM & ASSOCIATES)
(55)



- (11) **3-0044311**
(15) 12/05/2026 (51) 19-06
(21) 3-2025-01492 (22) 20/12/2023
(18) 20/12/2028
(54) BÚT (28) 1
(45) 01/06/2026 460B (43) 25/07/2025 448A
(73) CÔNG TY CỔ PHẦN TẬP ĐOÀN THIÊN LONG (VN)
Tầng 10, Sofic Tower, số 10 đường Mai Chí Thọ, phường Thủ Thiêm, thành phố
Thủ Đức, thành phố Hồ Chí Minh
(72) Cô Gia Thọ (VN)
(74) Công ty TNHH Tư vấn sở hữu trí tuệ Việt (VIET IP CO.,LTD.)
(55)

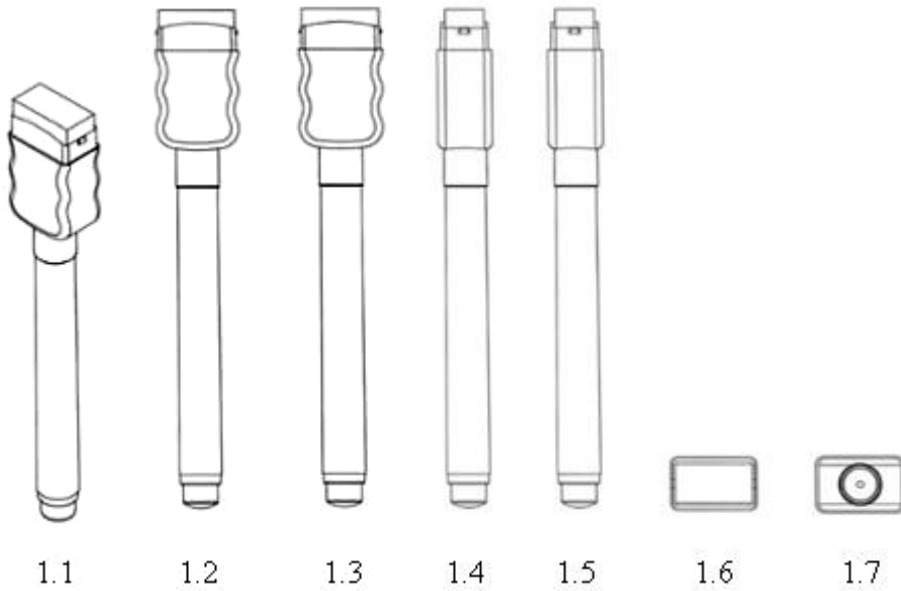

- (11) **3-0044312**
(15) 12/05/2026 (51) 09-06
(21) 3-2023-01375 (22) 21/06/2023
(18) 21/06/2028
(54) DÂY NHỰA ĐÚC (28) 1
(45) 01/06/2026 460B (43) 25/12/2023 429A
(73) SUN HSIEN - WEI (TW)
Thửa đất 2588, tờ bản đồ 14, tổ 4, ấp Phú Thuận, xã Phú An, thị xã Bến Cát, tỉnh Bình Dương
(72) Sun Hsien - Wei (TW)
(74) Công ty TNHH Luật ALIAT (ALIAT LEGAL)
(55)



1.1

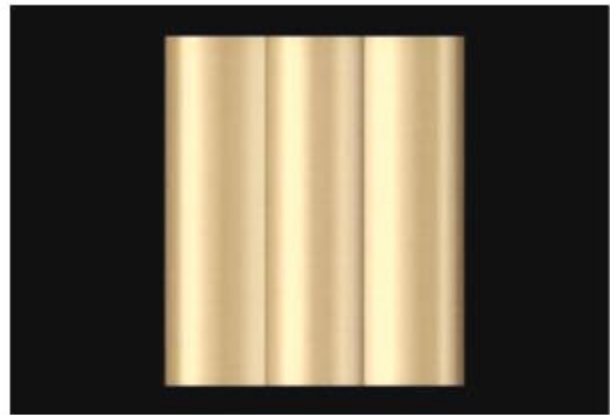

1.2



1.3

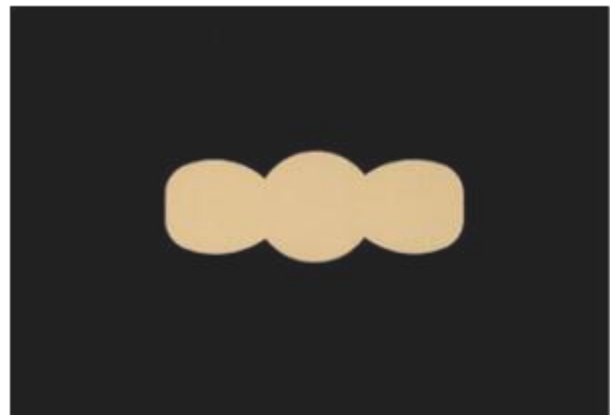

1.4

- (11) 3-0044313
(15) 12/05/2026 (51) 09-06
(21) 3-2023-01376 (22) 21/06/2023
(18) 21/06/2028
(54) DÂY NHỰA ĐÚC (28) 1
(45) 01/06/2026 460B (43) 25/12/2023 429A
(73) SUN HSIEN - WEI (TW)
Thửa đất 2588, tờ bản đồ 14, tổ 4, ấp Phú Thuận, xã Phú An, thị xã Bến Cát, tỉnh Bình Dương
(72) Sun Hsien - Wei (TW)
(74) Công ty TNHH Luật ALIAT (ALIAT LEGAL)
(55)



1.1

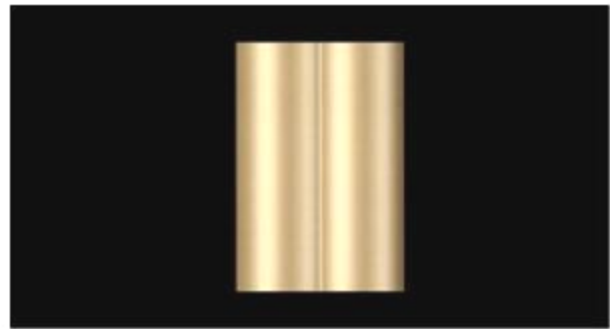

1.2



1.3



1.4

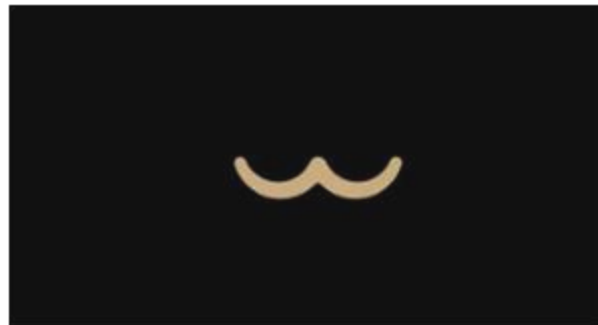

1.5

- (11) **3-0044314**
(15) 12/05/2026 (51) 09-06
(21) 3-2023-01377 (22) 21/06/2023
(18) 21/06/2028
(54) DÂY NHỰA ĐÚC (28) 1
(45) 01/06/2026 460B (43) 25/12/2023 429A
(73) SUN HSIEN - WEI (TW)
Thửa đất 2588, tờ bản đồ 14, tổ 4, ấp Phú Thuận, xã Phú An, thị xã Bến Cát, tỉnh Bình Dương
(72) Sun Hsien - Wei (TW)
(74) Công ty TNHH Luật ALIAT (ALIAT LEGAL)
(55)



1.1



1.2



1.3

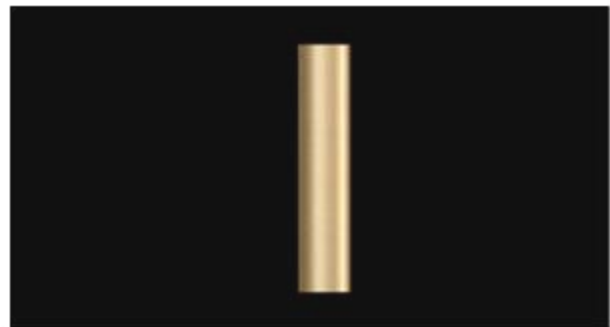

1.4

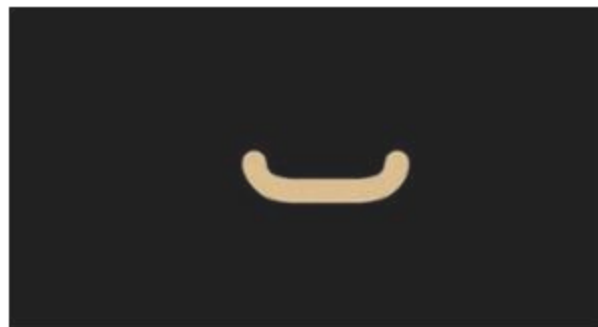

1.5

- (11) 3-0044315
(15) 12/05/2026
(21) 3-2023-01378
(18) 21/06/2028
(54) DÂY NHỰA ĐÚC
(45) 01/06/2026 460B
(73) SUN HSIEN - WEI (TW)
Thửa đất 2588, tờ bản đồ 14, tổ 4, ấp Phú Thuận, xã Phú An, thị xã Bến Cát, tỉnh Bình Dương
(72) Sun Hsien - Wei (TW)
(74) Công ty TNHH Luật ALIAT (ALIAT LEGAL)
(55)
- (51) 09-06
(22) 21/06/2023
(28) 1
(43) 25/12/2023 429A



1.1



1.2

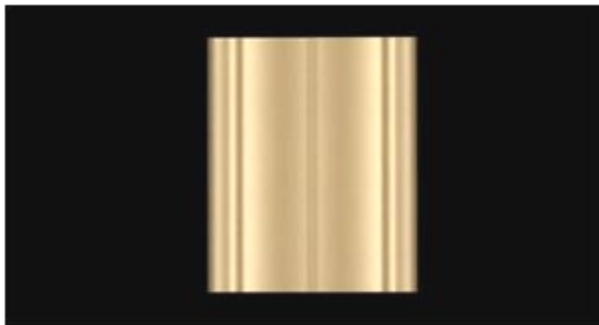

1.3

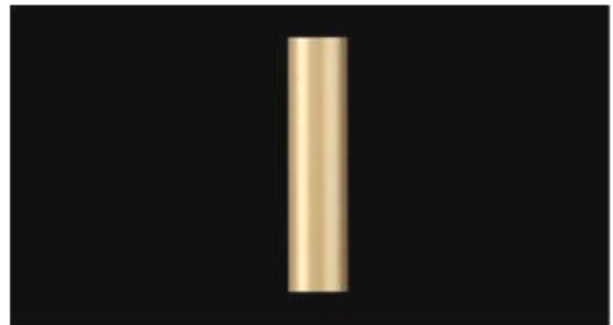

1.4

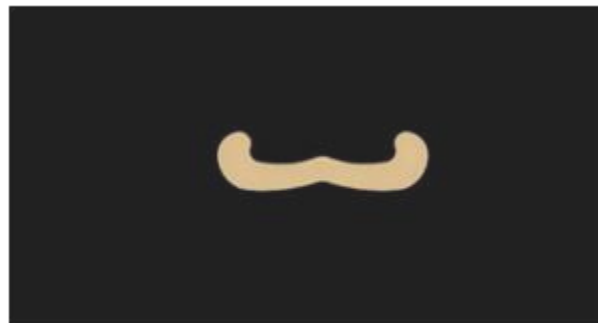

1.5

- (11) **3-0044316**
(15) 12/05/2026 (51) 28-03
(21) 3-2022-01458 (22) 20/07/2022
(18) 20/07/2027
(54) DỤNG CỤ BẮM MÓNG (28) 1
(45) 01/06/2026 460B (43) 25/06/2024 435A
(73) CÔNG TY CỔ PHẦN KÈM NGHĨA (VN)
700/15 Lạc Long Quân, phường 9, quận Tân Bình, thành phố Hồ Chí Minh
(72) 1. LÊ MINH ĐẠT (VN)
2. NGUYỄN MINH KIẾT (VN)
(74) Công ty luật TNHH APOLAT LEGAL (APOLAT LEGAL)
(55)



1.1



1.2



1.3



1.4



1.5



1.6



1.7

- (11) 3-0044317
(15) 12/05/2026
(21) 3-2023-01379
(18) 21/06/2028
(54) DÂY NHỰA ĐÚC
(45) 01/06/2026 460B
(73) SUN HSIEN - WEI (TW)
Thửa đất 2588, tờ bản đồ 14, tổ 4, ấp Phú Thuận, xã Phú An, thị xã Bến Cát, tỉnh Bình Dương
(72) Sun Hsien - Wei (TW)
(74) Công ty TNHH Luật ALIAT (ALIAT LEGAL)
(55)
- (51) 09-06
(22) 21/06/2023
(28) 1
(43) 25/12/2023 429A



1.1



1.2



1.3



1.4

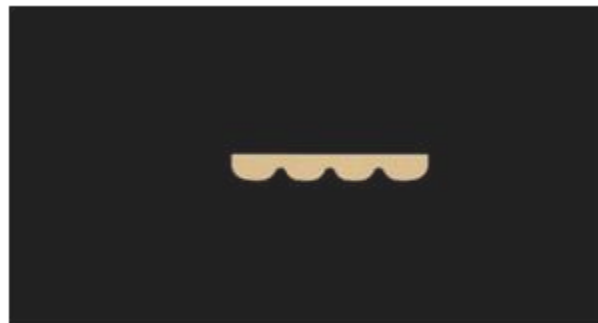

1.5

- (11) 3-0044318
(15) 12/05/2026 (51) 09-06
(21) 3-2023-01380 (22) 21/06/2023
(18) 21/06/2028
(54) DÂY NHỰA ĐÚC (28) 1
(45) 01/06/2026 460B (43) 25/12/2023 429A
(73) SUN HSIEN - WEI (TW)
Thửa đất 2588, tờ bản đồ 14, tổ 4, ấp Phú Thuận, xã Phú An, thị xã Bến Cát, tỉnh Bình Dương
(72) Sun Hsien - Wei (TW)
(74) Công ty TNHH Luật ALIAT (ALIAT LEGAL)
(55)



1.1



1.2



1.3

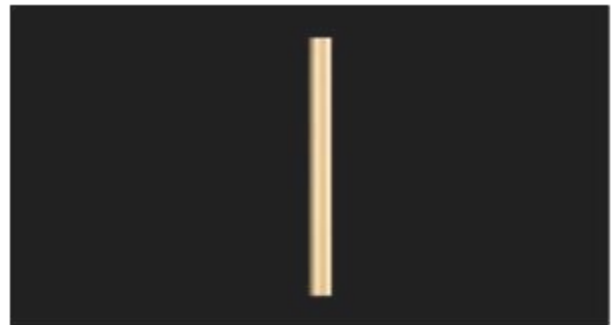

1.4

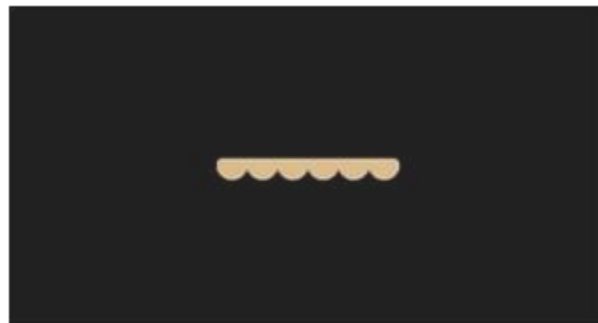

1.5

- (11) 3-0044319
- (15) 12/05/2026
- (21) 3-2025-00873
- (18) 14/04/2030
- (54) CHAI
- (45) 01/06/2026 460B
- (73) SAPPE PUBLIC COMPANY LIMITED (TH)
9/3 Serithai Road, Kannayao Sub-District, Kannayao District, Bangkok 10230,
Thailand
- (72) Somchana Kangwarnjit (TH)
- (74) Công ty Luật TNHH T&G (TGVN)
- (55)
- (51) 09-01
- (22) 14/04/2025
- (28) 2
- (43) 25/07/2025 448A

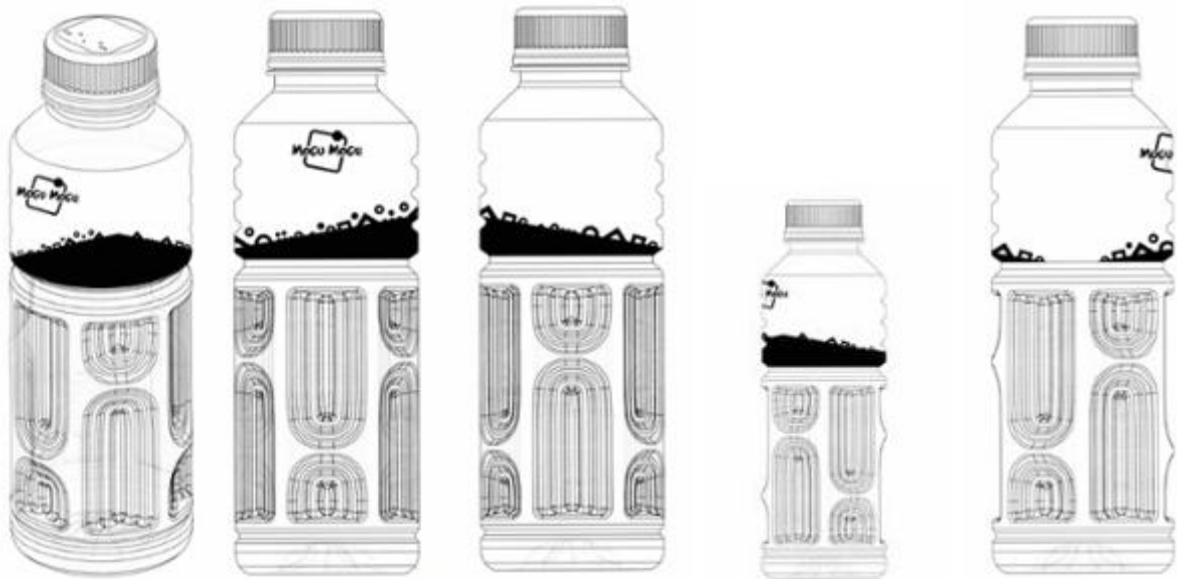

1.1

1.2

1.3

1.4

1.5

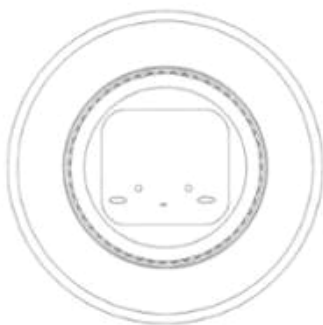

1.6



1.7



2.1



2.2

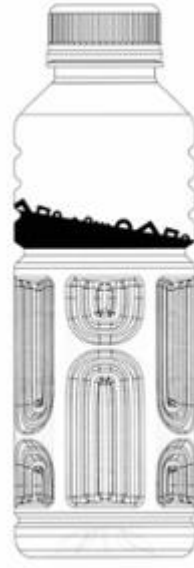

2.3



2.4



2.5

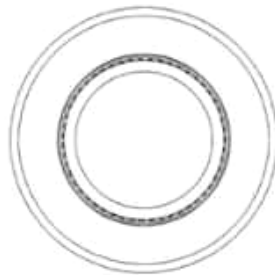

2.6

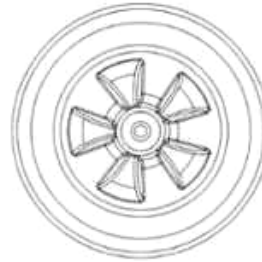

2.7

- (11) 3-0044320
- (15) 12/05/2026
- (21) 3-2025-00874
- (18) 14/04/2030
- (54) CHAI
- (45) 01/06/2026 460B
- (73) SAPPE PUBLIC COMPANY LIMITED (TH)
9/3 Serithai Road, Kannayao Sub-District, Kannayao District, Bangkok 10230,
Thailand
- (72) Somchana Kangwarnjit (TH)
- (74) Công ty Luật TNHH T&G (TGVN)
- (55)
- (51) 09-01
- (22) 14/04/2025
- (28) 2
- (43) 25/07/2025 448A

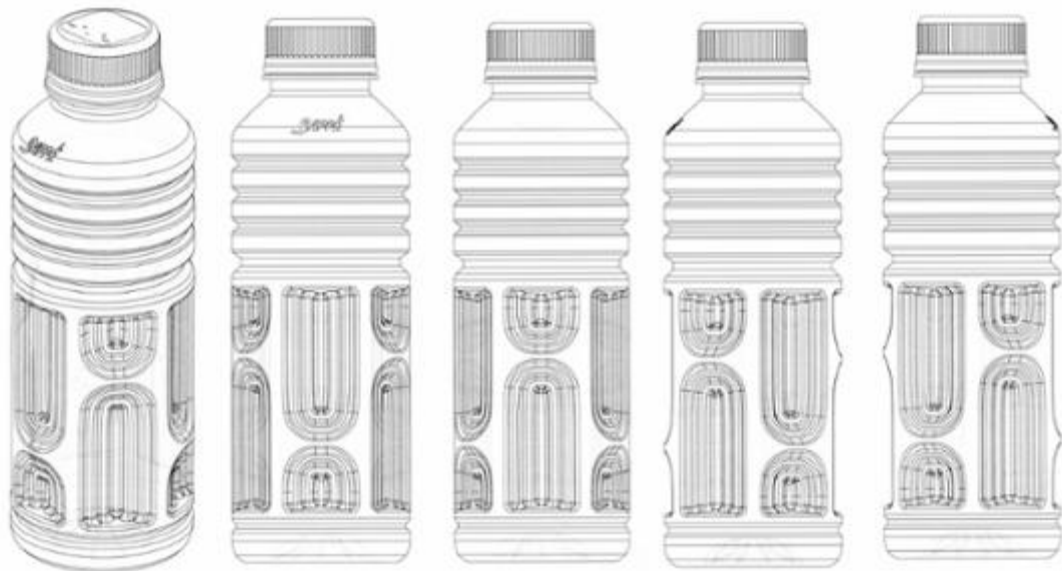

1.1

1.2

1.3

1.4

1.5



1.6



1.7



2.1



2.2



2.3



2.4



2.5



2.6



2.7

- (11) 3-0044321
(15) 12/05/2026
(21) 3-2023-01381
(18) 21/06/2028
(54) DÂY NHỰA ĐÚC
(45) 01/06/2026 460B
(73) SUN HSIEN - WEI (TW)
Thửa đất 2588, tờ bản đồ 14, tổ 4, ấp Phú Thuận, xã Phú An, thị xã Bến Cát, tỉnh Bình Dương
(72) Sun Hsien - Wei (TW)
(74) Công ty TNHH Luật ALIAT (ALIAT LEGAL)
(55)
- (51) 09-06
(22) 21/06/2023
(28) 1
(43) 25/12/2023 429A



1.1



1.2



1.3

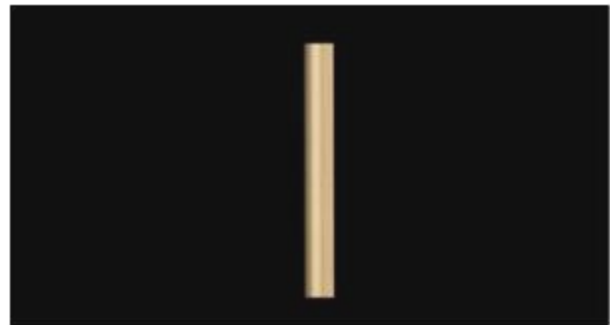

1.4

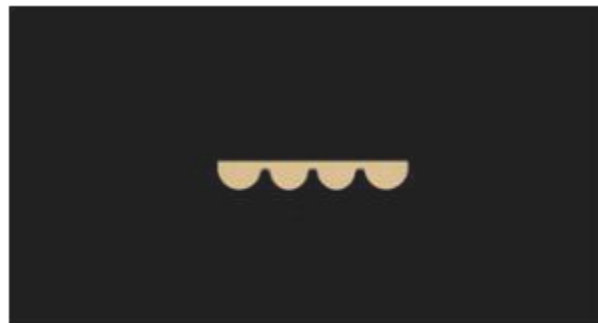

1.5

- (11) 3-0044322
(15) 12/05/2026
(21) 3-2023-01382
(18) 21/06/2028
(54) DÂY NHỰA ĐÚC
(45) 01/06/2026 460B
(73) SUN HSIEN - WEI (TW)
Thửa đất 2588, tờ bản đồ 14, tổ 4, ấp Phú Thuận, xã Phú An, thị xã Bến Cát, tỉnh Bình Dương
(72) Sun Hsien - Wei (TW)
(74) Công ty TNHH Luật ALIAT (ALIAT LEGAL)
(55)
- (51) 09-06
(22) 21/06/2023
(28) 1
(43) 25/12/2023 429A

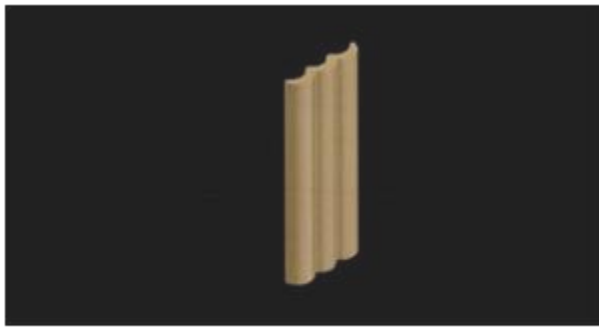

1.1

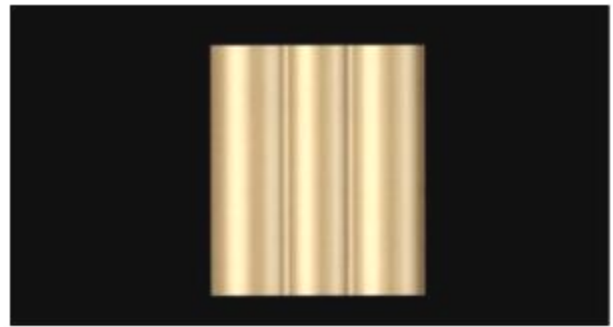

1.2

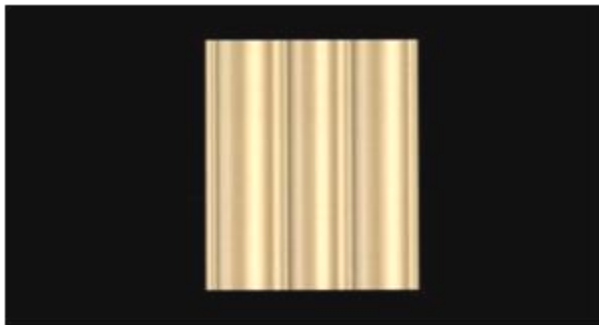

1.3

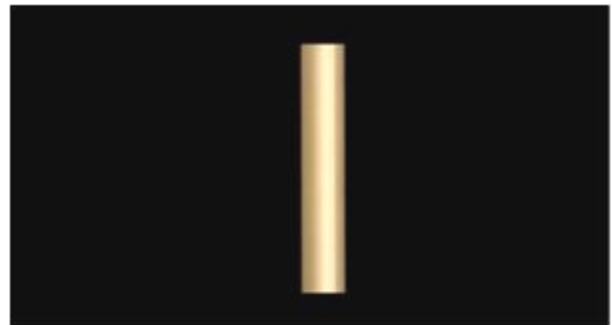

1.4

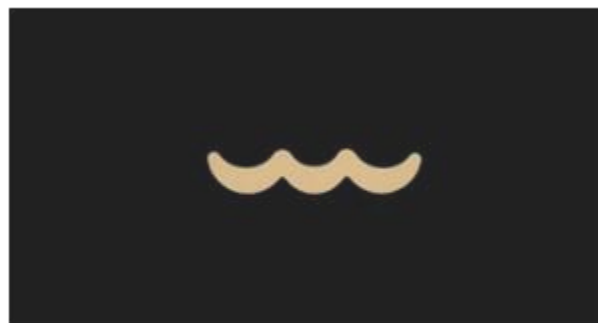

1.5

- (11) 3-0044323
(15) 12/05/2026
(21) 3-2025-00885
(18) 15/04/2030
(54) NGÓI
(45) 01/06/2026 460B
(73) CÔNG TY CỔ PHẦN KELSEY (VN)
Số 42B, phố Nguyễn Thiện Thuật, phường Lê Lợi, thành phố Hưng Yên, tỉnh Hưng Yên
(72) 1. ĐỖ MẠNH TUẤN (VN)
2. VŨ ĐỨC KHÁNH (VN)
(55)
- (51) 25-01
(22) 15/04/2025
(28) 1
(43) 25/07/2025 448A

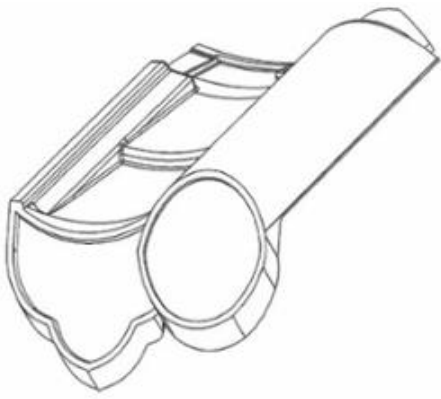

1.1

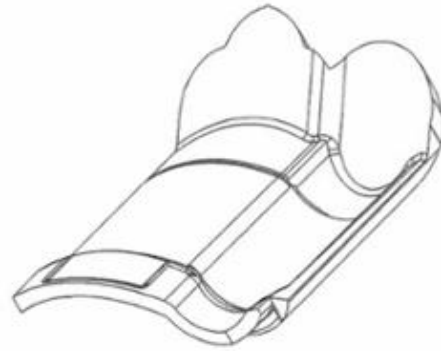

1.2

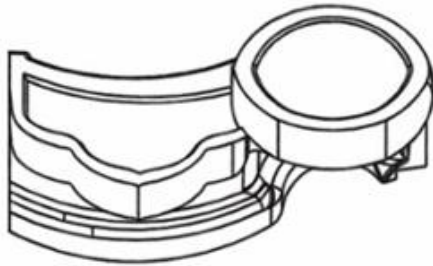

1.3

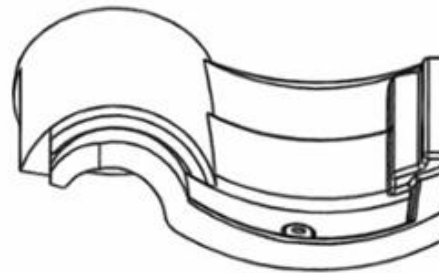

1.4

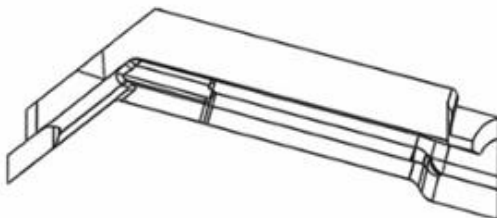

1.5

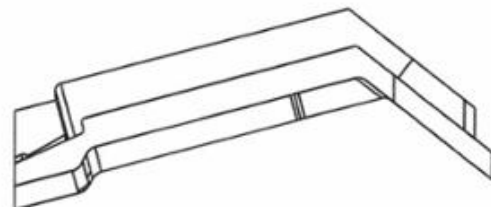

1.6

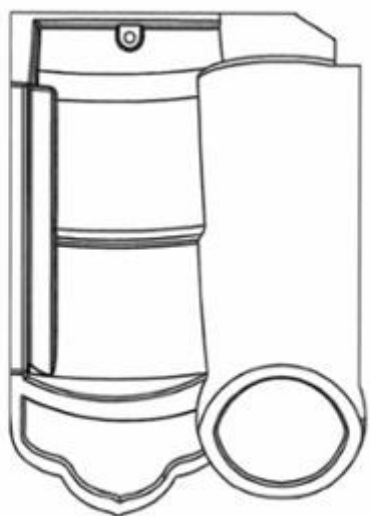

1.7



1.8

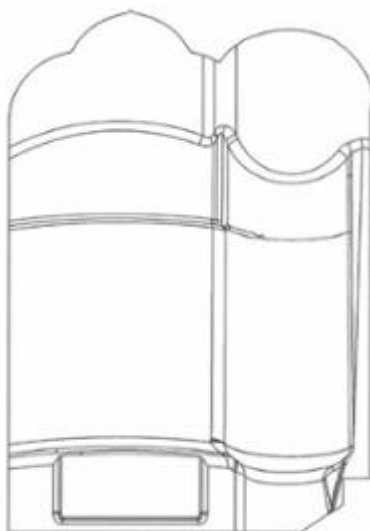

1.9

- (11) 3-0044324
(15) 12/05/2026
(21) 3-2023-01383
(18) 21/06/2028
(54) DÂY NHỰA ĐÚC
(45) 01/06/2026 460B
(73) SUN HSIEN - WEI (TW)
Thửa đất 2588, tờ bản đồ 14, tổ 4, ấp Phú Thuận, xã Phú An, thị xã Bến Cát, tỉnh Bình Dương
(72) Sun Hsien - Wei (TW)
(74) Công ty TNHH Luật ALIAT (ALIAT LEGAL)
(55)
- (51) 09-06
(22) 21/06/2023
(28) 1
(43) 25/12/2023 429A



1.1

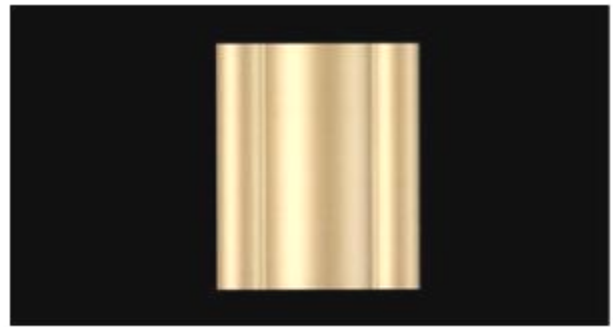

1.2

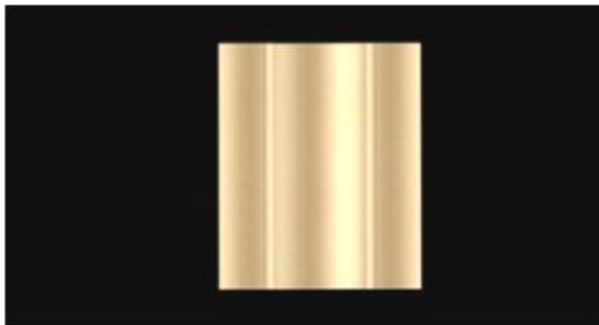

1.3

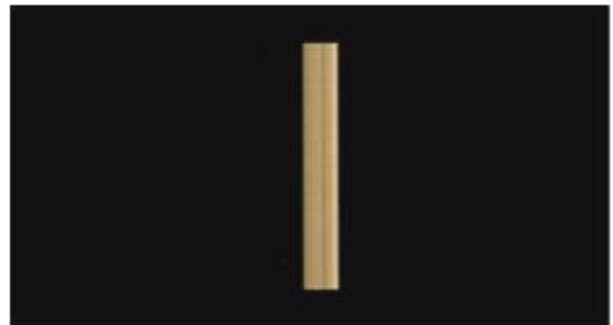

1.4

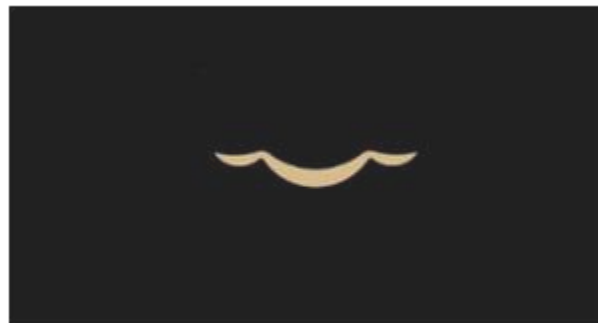

1.5

- (11) 3-0044325
(15) 13/05/2026
(21) 3-2023-01384
(18) 21/06/2028
(54) DÂY NHỰA ĐÚC
(45) 01/06/2026 460B
(73) SUN HSIEN - WEI (TW)
Thửa đất 2588, tờ bản đồ 14, tổ 4, ấp Phú Thuận, xã Phú An, thị xã Bến Cát, tỉnh Bình Dương
(72) Sun Hsien - Wei (TW)
(74) Công ty TNHH Luật ALIAT (ALIAT LEGAL)
(55)
- (51) 09-06
(22) 21/06/2023
(28) 1
(43) 25/12/2023 429A



1.1

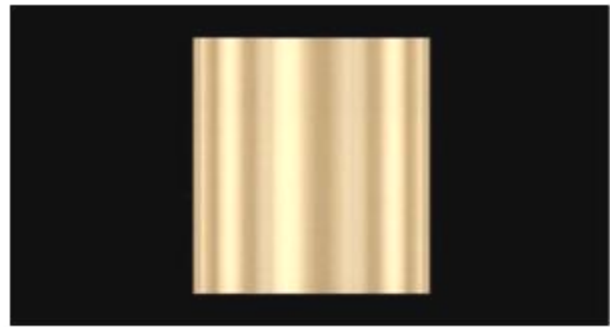

1.2

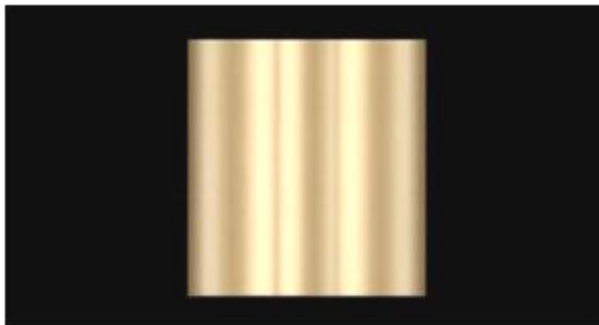

1.3

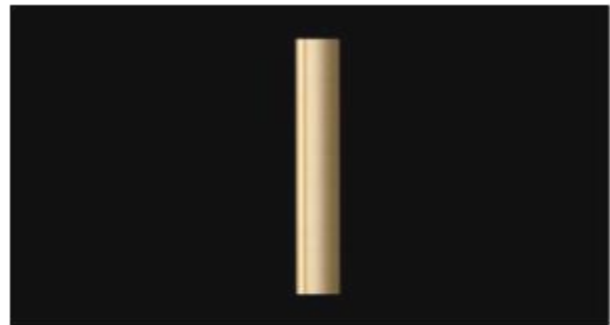

1.4

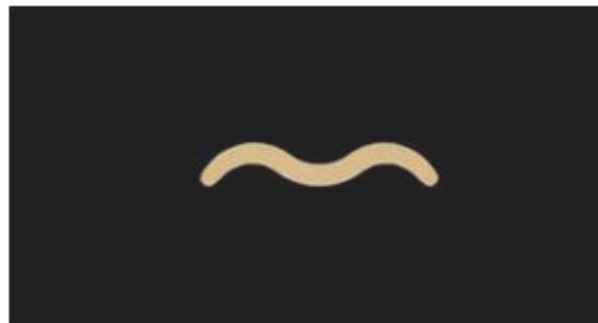

1.5

- (11) **3-0044326**
(15) 13/05/2026 (51) 15-99
(21) 3-2025-00894 (22) 16/04/2025
(18) 16/04/2030
(54) **MÁY ĐÁNH GIÁ MỨC ĐỘ SUY GIẢM HIỆU SUẤT CỦA TẮM PIN NĂNG LƯỢNG MẶT TRỜI** (28) 1
(45) 01/06/2026 460B (43) 25/08/2025 449A
(73) **CÔNG TY CỔ PHẦN 5RTECH (VN)**
Khu nhà xưởng số 1, đường số 9, khu công nghệ cao, xã Hòa Liên, huyện Hòa Vang, thành phố Đà Nẵng
(72) 1. ĐỖ THẾ CÀN (VN)
2. LÊ HỮU DŨNG (VN)
3. HỒ MINH ĐẠT (VN)
4. NGUYỄN HỮU DŨNG (VN)
(55)

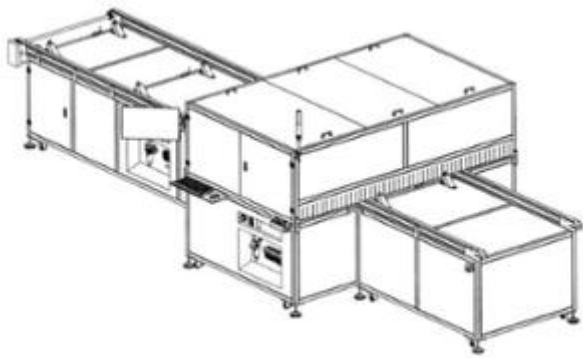

1.1

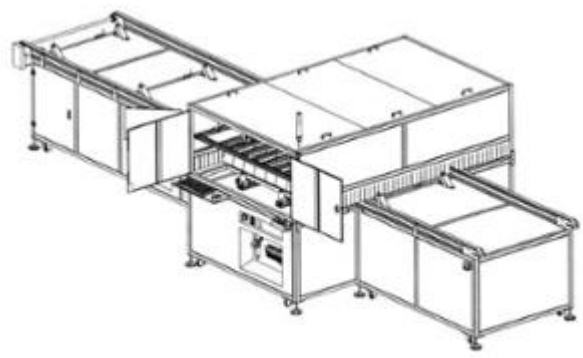

1.2

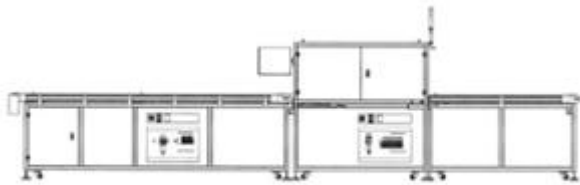

1.3

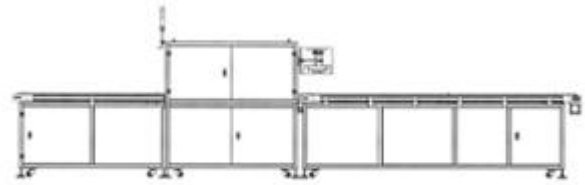

1.4

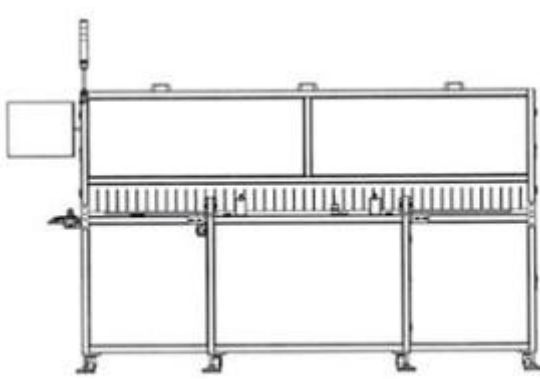

1.5

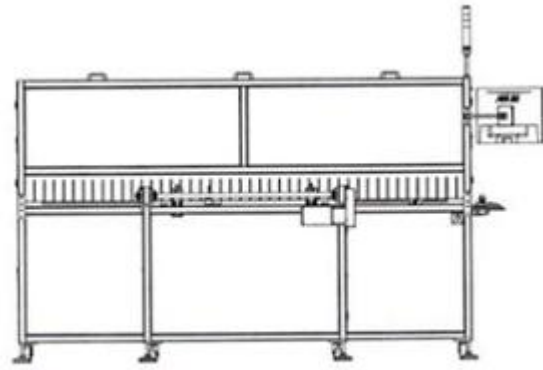

1.6

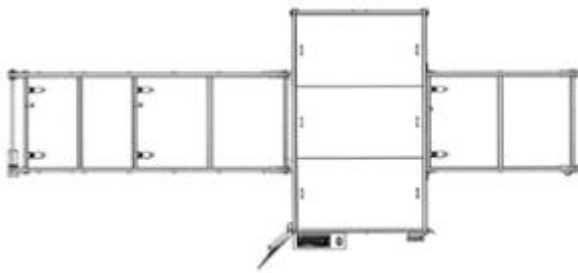

1.7

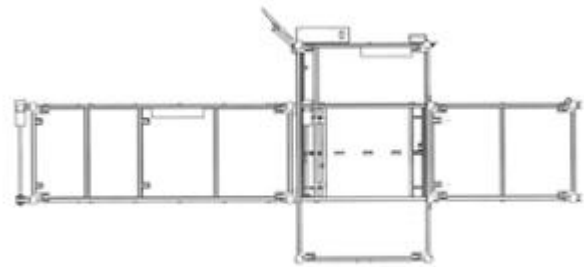

1.8

- (11) **3-0044327**
- (15) 13/05/2026
- (21) 3-2025-00906
- (18) 17/04/2030
- (54) TRẠM CẤP LIỆU THÔNG MINH
- (45) 01/06/2026 460B
- (73) NGÔ VƯƠNG QUỐC (VN)
Trường Đại học Hàng hải Việt Nam- 484 Lạch Tray, Lê Chân, thành phố Hải Phòng
- (72) 1. NGÔ VƯƠNG QUỐC (VN)
2. PHẠM VĂN TRIỆU (VN)
3. PHẠM MINH NGỌC (VN)
4. NGUYỄN XUÂN QUANG (VN)
5. TRẦN HƯƠNG GIANG (VN)
6. PHAN PHƯƠNG HÀ (VN)
7. LÊ THU HOÀI (VN)
- (55)



1.1

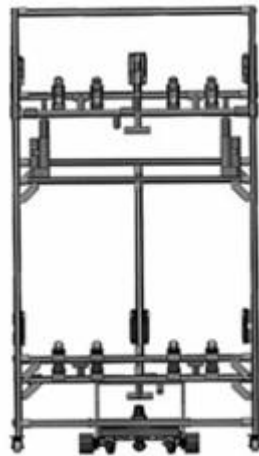

1.2

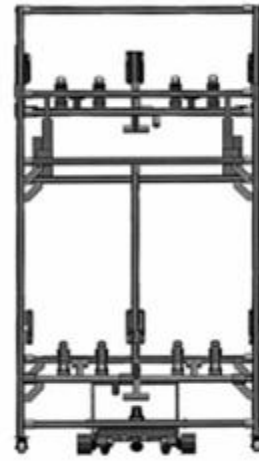

1.3



1.4



1.5



1.6



1.7

- (11) 3-0044328
(15) 13/05/2026
(21) 3-2023-01385
(18) 21/06/2028
(54) DÂY NHỰA ĐÚC
(45) 01/06/2026 460B
(73) SUN HSIEN - WEI (TW)
Thửa đất 2588, tờ bản đồ 14, tổ 4, ấp Phú Thuận, xã Phú An, thị xã Bến Cát, tỉnh Bình Dương
(72) Sun Hsien - Wei (TW)
(74) Công ty TNHH Luật ALIAT (ALIAT LEGAL)
(55)
- (51) 09-06
(22) 21/06/2023
(28) 1
(43) 25/12/2023 429A



1.1

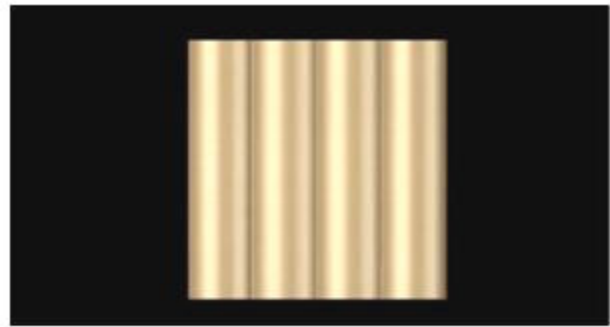

1.2

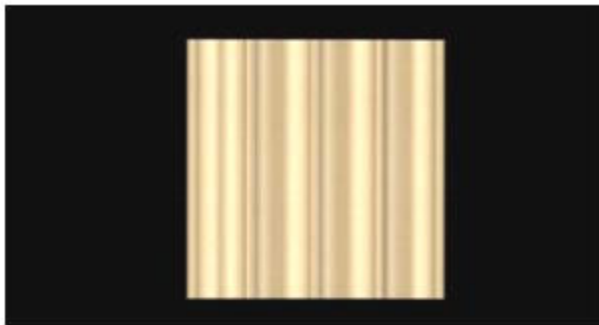

1.3

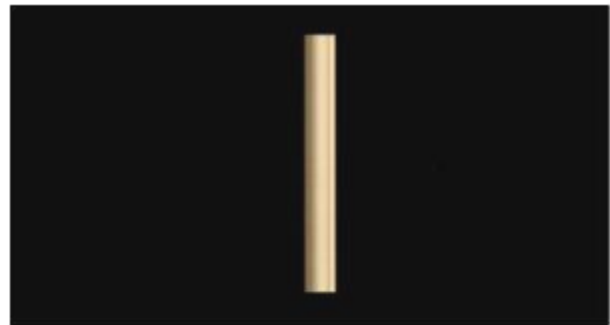

1.4

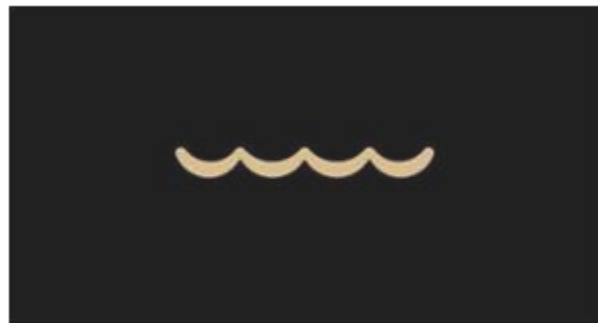

1.5

- (11) 3-0044329
(15) 13/05/2026
(21) 3-2025-00956
(18) 22/04/2030
(54) TẤM NHỰA ĐỠ HÀNG
(45) 01/06/2026 460B
(73) CÔNG TY TRÁCH NHIỆM HỮU HẠN MỘT THÀNH VIÊN SẢN XUẤT THƯƠNG MẠI CƠ KHÍ TÂN HOA THỊNH LONG AN (VN)
Đường số 1, cụm công nghiệp Liên Hưng, ấp Bình Tiên 2, xã Đức Hòa Hạ, huyện Đức Hòa, tỉnh Long An
(72) Quách Kim Long (VN)
(55)
- (51) 09-08
(22) 22/04/2025
(28) 1
(43) 25/06/2025 447A



1.1



1.2



1.3



1.4



1.5

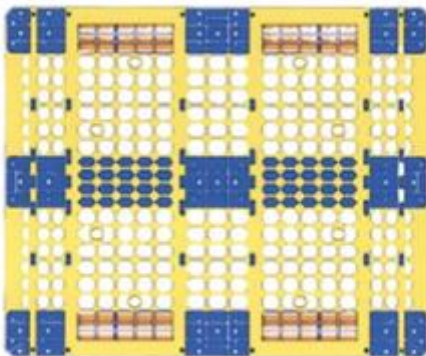

1.6

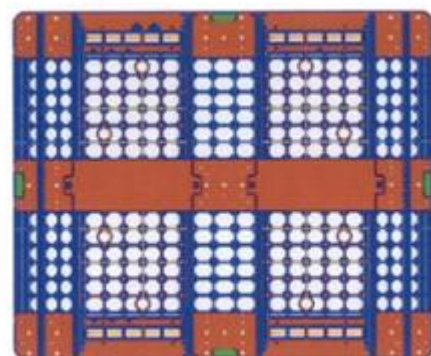

1.7

- (11) 3-0044330
(15) 13/05/2026
(21) 3-2023-01387
(18) 21/06/2028
(54) DÂY NHỰA ĐÚC
(45) 01/06/2026 460B
(73) SUN HSIEN - WEI (TW)
Thửa đất 2588, tờ bản đồ 14, tổ 4, ấp Phú Thuận, xã Phú An, thị xã Bến Cát, tỉnh Bình Dương
(72) Sun Hsien - Wei (TW)
(74) Công ty TNHH Luật ALIAT (ALIAT LEGAL)
(55)
- (51) 09-06
(22) 21/06/2023
(28) 2
(43) 25/12/2023 429A



1.1



1.2

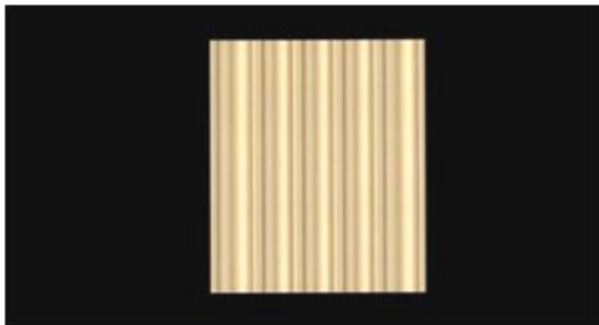

1.3

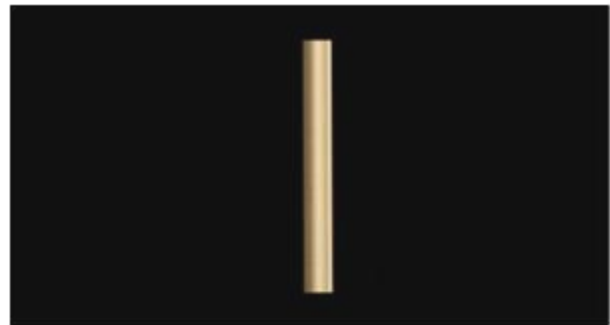

1.4

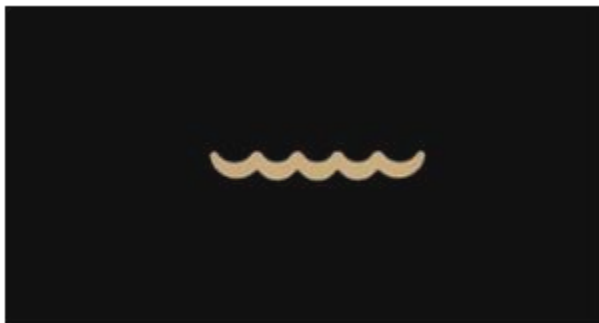

1.5

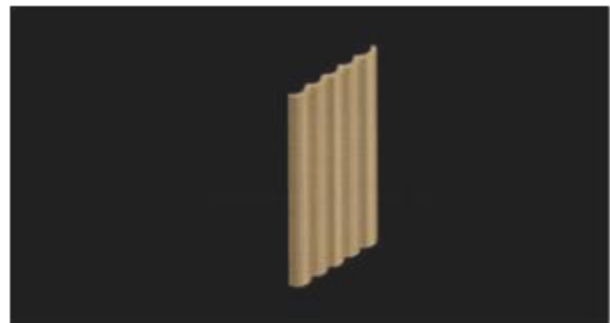

2.1



2.2



2.3



2.4



2.5

- (11) 3-0044331
(15) 13/05/2026
(21) 3-2023-01389
(18) 21/06/2028
(54) DÂY NHỰA ĐÚC
(45) 01/06/2026 460B
(73) SUN HSIEN - WEI (TW)
Thửa đất 2588, tờ bản đồ 14, tổ 4, ấp Phú Thuận, xã Phú An, thị xã Bến Cát, tỉnh Bình Dương
(72) Sun Hsien - Wei (TW)
(74) Công ty TNHH Luật ALIAT (ALIAT LEGAL)
(55)
- (51) 09-06
(22) 21/06/2023
(28) 1
(43) 25/12/2023 429A



1.1

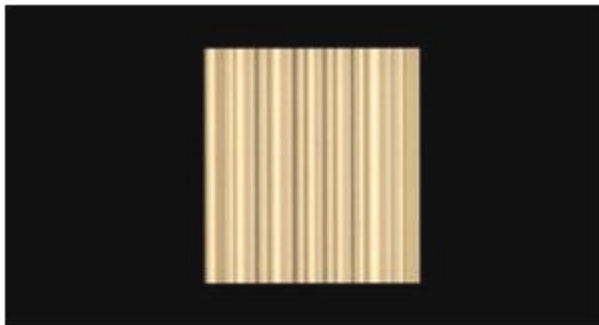

1.2

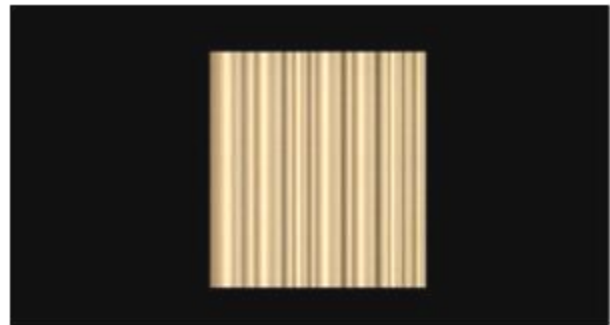

1.3



1.4

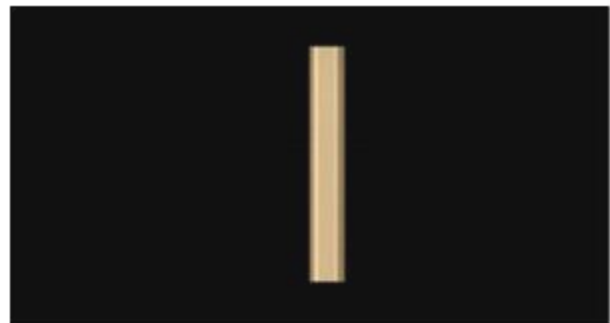

1.5

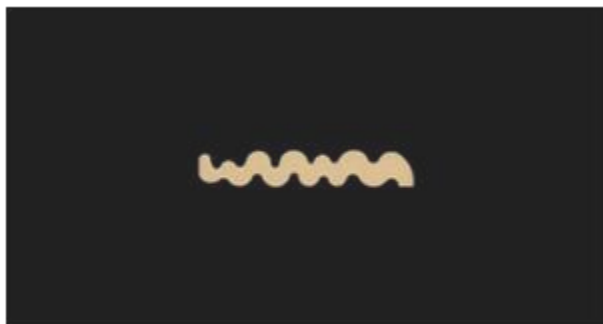

1.6

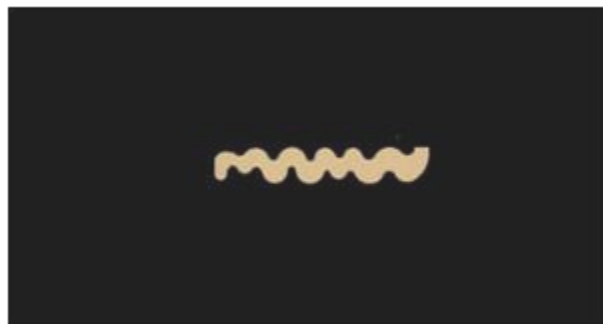

1.7

- (11) 3-0044332
(15) 13/05/2026
(21) 3-2025-00957
(18) 22/04/2030
(54) TẤM NHỰA ĐỖ HÀNG (28) 1
(45) 01/06/2026 460B (43) 25/06/2025 447A
(73) CÔNG TY TRÁCH NHIỆM HỮU HẠN MỘT THÀNH VIÊN SẢN XUẤT
THƯƠNG MẠI CƠ KHÍ TÂN HOA THỊNH LONG AN (VN)
Đường số 1, cụm công nghiệp Liên Hưng, ấp Bình Tiên 2, xã Đức Hòa Hạ, huyện
Đức Hòa, tỉnh Long An
(72) Quách Kim Long (VN)
(55)

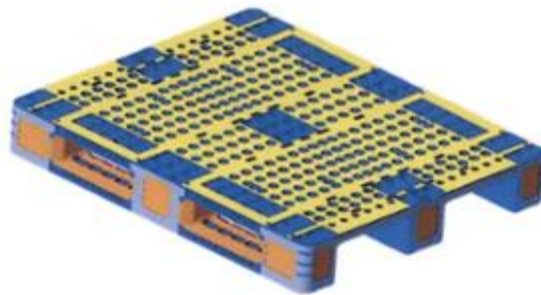

1.1



1.2



1.3



1.4



1.5

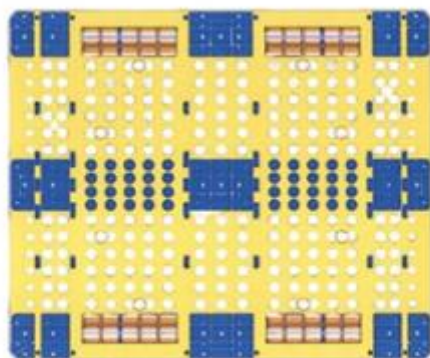

1.6

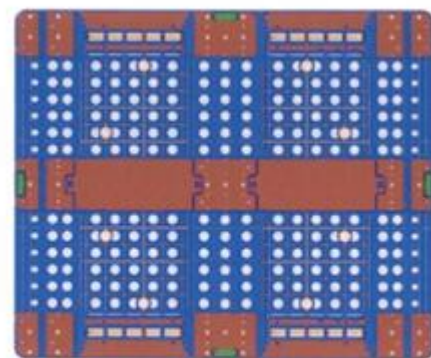

1.7

- (11) 3-0044333
(15) 13/05/2026
(21) 3-2023-01521
(18) 06/07/2028
(54) DÂY NHỰA ĐÚC
(45) 01/06/2026 460B
(73) SUN HSIEN - WEI (TW)
Thửa đất 2588, tờ bản đồ 14, tổ 4, ấp Phú Thuận, xã Phú An, thị xã Bến Cát, tỉnh Bình Dương
(72) Sun Hsien - Wei (TW)
(74) Công ty TNHH Luật ALIAT (ALIAT LEGAL)
(55)
- (51) 09-06
(22) 06/07/2023
(28) 1
(43) 25/12/2023 429A



1.1



1.2



1.3



1.4



1.5



1.6



1.7

- (11) 3-0044334
(15) 13/05/2026
(21) 3-2025-00943
(18) 21/04/2030
(54) MŨ
(45) 01/06/2026 460B
(73) IICOMBINED CO., LTD. (KR)
41, Eoulmadang-ro 5-gil, Mapo-gu, Seoul, Republic of Korea
(72) 1. KYUNG HEE KIM (KR)
2. YOUNG DUCK KWON (KR)
3. MI RYE YANG (KR)
4. GI AE CHOI (KR)
(74) Công ty TNHH Banca (BANCA)
(55)
- (51) 02-03
(22) 21/04/2025
(28) 1
(43) 25/08/2025 449A



1.1



1.2



1.3



1.4



1.5



1.6



1.7



1.8



1.9

- (11) 3-0044335
(15) 13/05/2026
(21) 3-2025-00958
(18) 22/04/2030
(54) TẤM NHỰA ĐỠ HÀNG
(45) 01/06/2026 460B
(73) CÔNG TY TRÁCH NHIỆM HỮU HẠN MỘT THÀNH VIÊN SẢN XUẤT THƯƠNG MẠI CƠ KHÍ TÂN HOA THỊNH LONG AN (VN)
Đường số 1, cụm công nghiệp Liên Hưng, ấp Bình Tiên 2, xã Đức Hòa Hạ, huyện Đức Hòa, tỉnh Long An
(72) Quách Kim Long (VN)
(55)
- (51) 09-08
(22) 22/04/2025
(28) 1
(43) 25/06/2025 447A

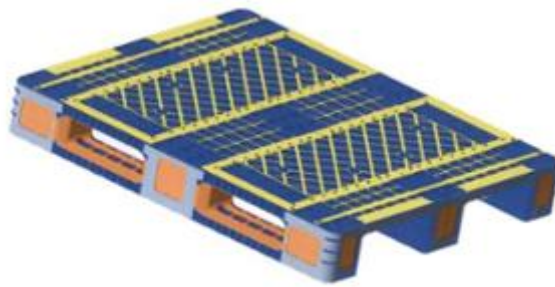

1.1



1.2



1.3



1.4



1.5

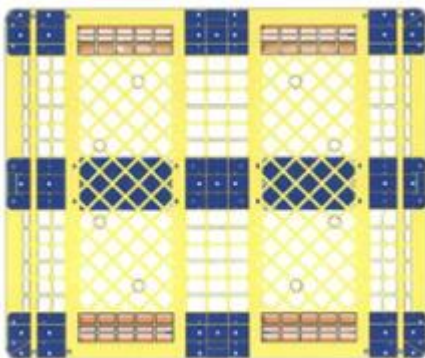

1.6

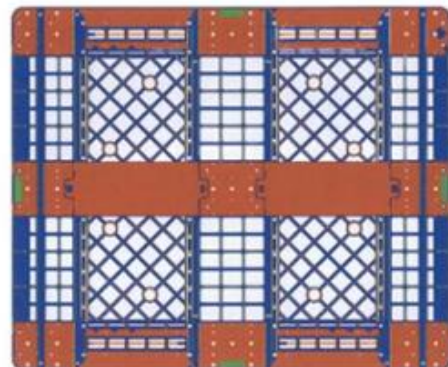

1.7

- (11) 3-0044336
(15) 13/05/2026
(21) 3-2025-00959
(18) 22/04/2030
(54) TẤM NHỰA ĐỠ HÀNG
(45) 01/06/2026 460B
(73) CÔNG TY TRÁCH NHIỆM HỮU HẠN MỘT THÀNH VIÊN SẢN XUẤT
THƯƠNG MẠI CƠ KHÍ TÂN HOA THỊNH LONG AN (VN)
Đường số 1, cụm công nghiệp Liên Hưng, ấp Bình Tiên 2, xã Đức Hòa Hạ, huyện
Đức Hòa, tỉnh Long An
(72) Quách Kim Long (VN)
(55)
- (51) 09-08
(22) 22/04/2025
(28) 1
(43) 25/06/2025 447A

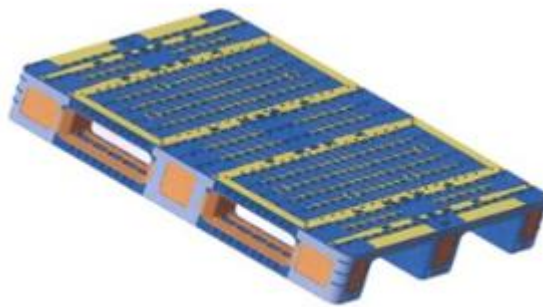

1.1



1.2



1.3



1.4



1.5

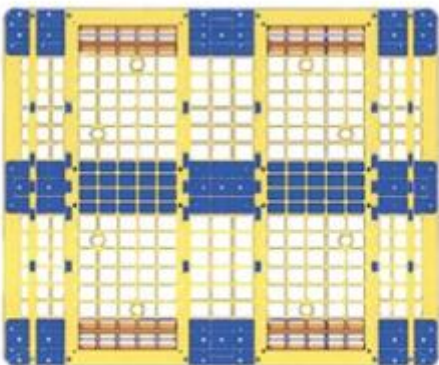

1.6

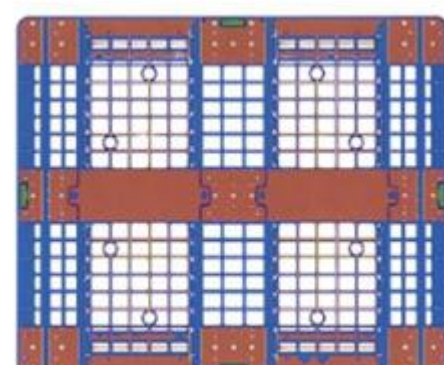

1.7

- (11) **3-0044337**
(15) 13/05/2026 (51) 19-08
(21) 3-2025-00965 (22) 22/04/2025
(18) 22/04/2030
(54) **NHÃN SẢN PHẨM** (28) 1
(45) 01/06/2026 460B (43) 25/07/2025 448A
(73) **CÔNG TY TNHH XNK NANOIL USA (VN)**
Lô Q13 đường số 11, KCN Hải Sơn mở rộng (GD 3+4), xã Đức Hòa Hạ, huyện Đức
Hoà, tỉnh Long An
(72) Mai Xuân Quang (VN)
(55)



CÔNG BÁO SỞ HỮU CÔNG NGHIỆP SỐ 460 TẬP B - QUYỀN 2 (01.06.2026)

- (11) **3-0044338**
(15) 13/05/2026 (51) 19-08
(21) 3-2025-00966 (22) 22/04/2025
(18) 22/04/2030
(54) NHÃN SẢN PHẨM (28) 1
(45) 01/06/2026 460B (43) 25/07/2025 448A
(73) CÔNG TY TNHH XNK NANOIL USA (VN)
Lô Q13 đường số 11, KCN Hải Sơn mở rộng (GD 3+4), xã Đức Hòa Hạ, huyện Đức
Hoà, tỉnh Long An
(72) Mai Xuân Quang (VN)
(55)



- (11) **3-0044339**
(15) 13/05/2026
(21) 3-2025-00970
(18) 22/04/2030
(54) **BÉC TƯỚI**
(45) 01/06/2026 460B
(73) **TRẦN ĐỨC HẢI (VN)**
107 đường Đồng Dâu, Thọ Lâm 1, Phú Thanh, Tân Phú, Đồng Nai
(72) Trần Đức Hải (VN)
(55)
- (51) 23-01
(22) 22/04/2025
(28) 1
(43) 25/07/2025 448A



1.1



1.2



1.3



1.4



1.5



1.6



1.7

- (11) **3-0044340**
(15) 13/05/2026
(21) 3-2025-00971
(18) 22/04/2030
(54) **BÉC TƯỚI CÂY**
(45) 01/06/2026 460B
(73) **TRẦN ĐỨC HẢI (VN)**
107 đường Đồng Dâu, Thọ Lâm 1, Phú Thanh, Tân Phú, Đồng Nai
(72) Trần Đức Hải (VN)
(55)
- (51) 23-01
(22) 22/04/2025
(28) 1
(43) 25/07/2025 448A



1.1



1.2



1.3



1.4



1.5



1.6



1.7

- (11) **3-0044341**
- (15) 13/05/2026
- (21) 3-2025-01001
- (18) 24/04/2030
- (54) **HỘP ĐỰNG**
- (45) 01/06/2026 460B
- (73) **NGUYỄN HỮU HƯNG (VN)**
Thôn 7, xã Phù Lưu Tế, huyện Mỹ Đức, thành phố Hà Nội
- (72) Nguyễn Hữu Hưng (VN)
- (74) Công ty TNHH Sở hữu trí tuệ Havip (HAVIP CO., LTD.)
- (55)
- (51) 09-03
- (22) 24/04/2025
- (28) 1
- (43) 25/07/2025 448A



1.1



1.2

- (11) **3-0044342**
- (15) 13/05/2026
- (21) 3-2025-01002
- (18) 24/04/2030
- (54) **HỘP ĐỰNG**
- (45) 01/06/2026 460B
- (73) **NGUYỄN HỮU HƯNG (VN)**
Thôn 7, xã Phù Lưu Tế, huyện Mỹ Đức, thành phố Hà Nội
- (72) Nguyễn Hữu Hưng (VN)
- (74) Công ty TNHH Sở hữu trí tuệ Havip (HAVIP CO., LTD.)
- (55)
- (51) 09-03
- (22) 24/04/2025
- (28) 1
- (43) 25/07/2025 448A



1.1



1.2

- (11) **3-0044343**
- (15) 13/05/2026
- (21) 3-2025-01016
- (18) 25/04/2030
- (54) BAO GÓI
- (45) 01/06/2026 460B
- (73) CÔNG TY TNHH MAI PHÚ HÙNG (VN)
727 Âu Cơ, phường Tân Thành, quận Tân Phú, thành phố Hồ Chí Minh
- (72) Nguyễn Thị Trúc Mai (VN)
- (74) CÔNG TY CỔ PHẦN ICHECK (ICHECK.,JSC)
- (55)
- (51) 09-05
- (22) 25/04/2025
- (28) 1
- (43) 25/07/2025 448A



1.1

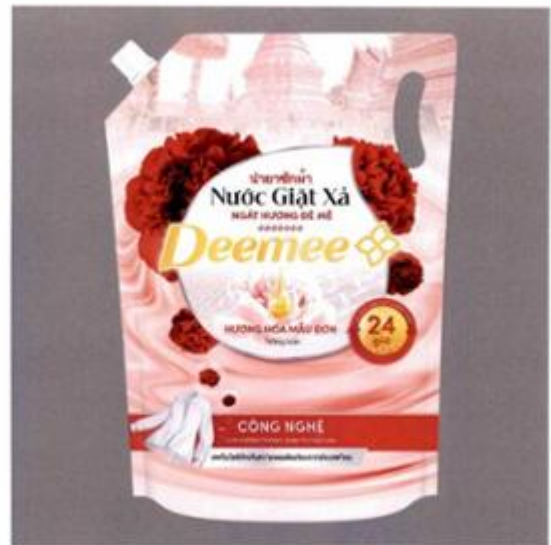

1.2



1.3



1.4



1.5



1.6

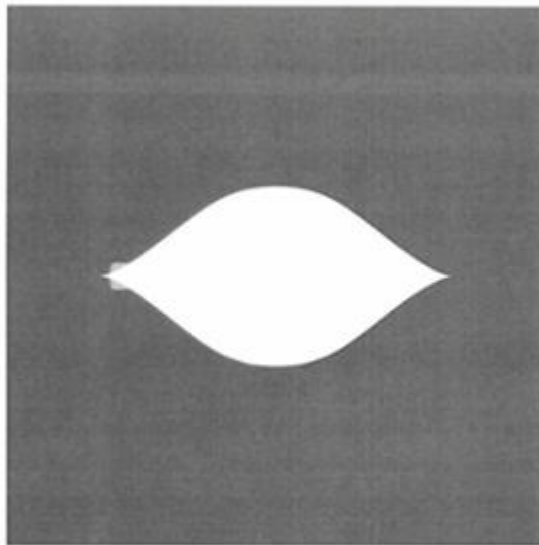

1.7

- (11) **3-0044344**
 (15) 13/05/2026
 (21) 3-2025-01017
 (18) 25/04/2030
 (54) BAO GÓI
 (45) 01/06/2026 460B
 (73) CÔNG TY TNHH MAI PHÚ HÙNG (VN)
 727 Âu Cơ, phường Tân Thành, quận Tân Phú, thành phố Hồ Chí Minh
 (72) Nguyễn Thị Trúc Mai (VN)
 (74) CÔNG TY CỔ PHẦN ICHECK (ICHECK.,JSC)
 (55)



1.1



1.2



1.3



1.4



1.5

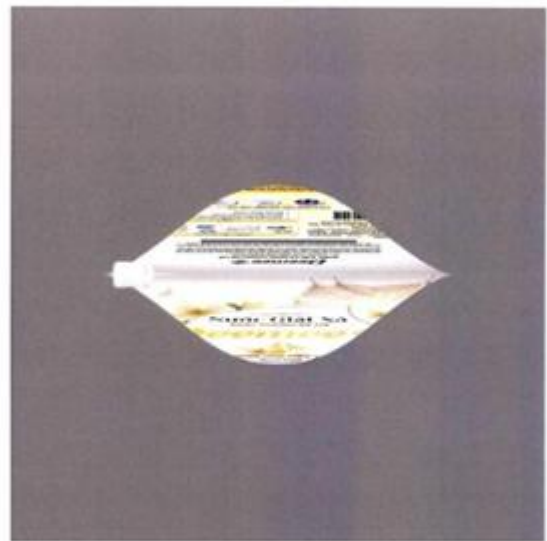

1.6

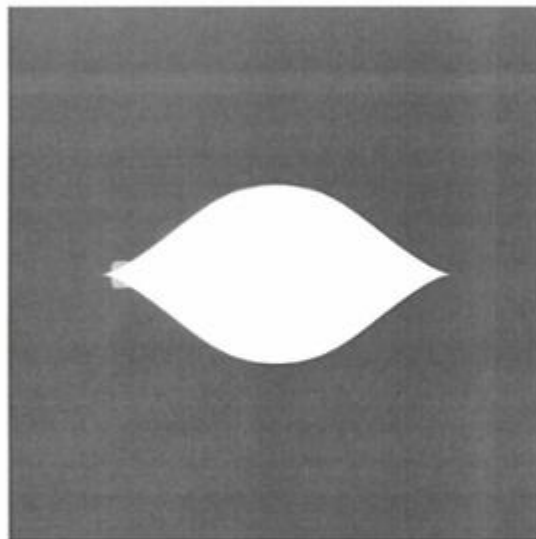

1.7

- (11) **3-0044345**
- (15) 13/05/2026
- (21) 3-2025-01018
- (18) 25/04/2030
- (54) BAO GÓI
- (45) 01/06/2026 460B
- (73) CÔNG TY TNHH MAI PHÚ HÙNG (VN)
727 Âu Cơ, phường Tân Thành, quận Tân Phú, thành phố Hồ Chí Minh
- (72) Nguyễn Thị Trúc Mai (VN)
- (74) CÔNG TY CỔ PHẦN ICHECK (ICHECK.,JSC)
- (55)

- (51) 09-05
- (22) 25/04/2025

- (28) 1
- (43) 25/07/2025 448A



1.1

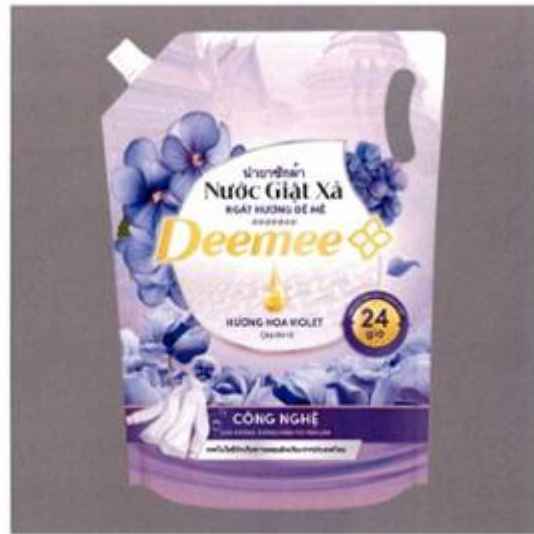

1.2



1.3



1.4



1.5



1.6

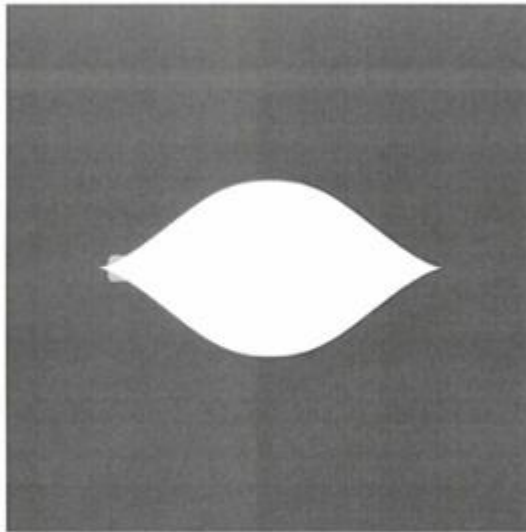

1.7

- (11) **3-0044346**
(15) 13/05/2026
(21) 3-2025-01022
(18) 25/04/2030
(54) GHỀ
(45) 01/06/2026 460B
(73) HALO TRADEMARKS LIMITED (CN)
3806 Central Plaza, 118 Harbour Road, Wan Chai, Hong Kong
(72) Michael Ka Fai YEUNG (CA)
(74) Công ty TNHH Sở hữu trí tuệ Havip (HAVIP CO., LTD.)
(55)
- (51) 06-01
(22) 25/04/2025
(28) 1
(43) 25/07/2025 448A



1.1



1.2



1.3



1.4



1.5



1.6



1.7



1.8



1.9

- (11) **3-0044347**
(15) 13/05/2026
(21) 3-2025-01027
(18) 26/04/2030
(54) **NHÃN SẢN PHẨM**
(45) 01/06/2026 460B
(73) **CÔNG TY CỔ PHẦN THƯƠNG MẠI THỰC PHẨM QUỐC TẾ ONG VÀNG (VN)**
21 đường N1, khu phố 3, tổ 25A, phường Bình Trưng Tây, thành phố Thủ Đức, thành phố Hồ Chí Minh
(72) Lê Thị Kim Phượng (VN)
(55)
- (51) 19-08
(22) 26/04/2025
(28) 1
(43) 25/06/2025 447A



- (11) **3-0044348**
(15) 13/05/2026 (51) 09-03
(21) 3-2025-01092 (22) 06/05/2025
(18) 06/05/2030
(54) BAO GÓI CÀ PHÊ PHIN GIẤY (28) 1
(45) 01/06/2026 460B (43) 25/08/2025 449A
(73) CÔNG TY TNHH MỘT THÀNH VIÊN CÀ PHÊ 15 (VN)
Buôn Phong, xã Cư Diê M'ông, huyện Cư M'gar, tỉnh Đắk Lắk
(72) Lê Trung Thành (VN)
(55)



1.1



1.2

- (11) 3-0044349
(15) 13/05/2026
(21) 3-2025-01095
(18) 06/05/2030
(54) LOA
(30) 29/979,133 17/12/2024 US;
(45) 01/06/2026 460B
(73) HARMAN INTERNATIONAL INDUSTRIES, INCOPORATED (US)
8500 Balboa Boulevard, Northridge, California 91329, United States of America
(72) 1. LARRY LAI (CN)
2. DARIO DISTEFANO (IT)
3. JONG-RON LO (TW)
(74) Công ty Luật TNHH Quốc tế BMVN (BMVN INTERNATIONAL LLC)
(55)
- (51) 14-01
(22) 06/05/2025
(28) 1
(43) 25/08/2025 449A

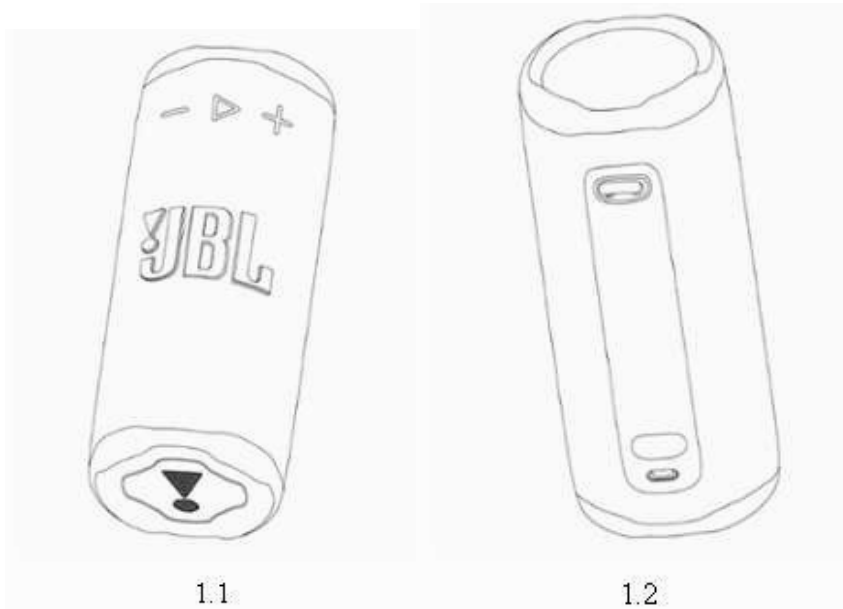

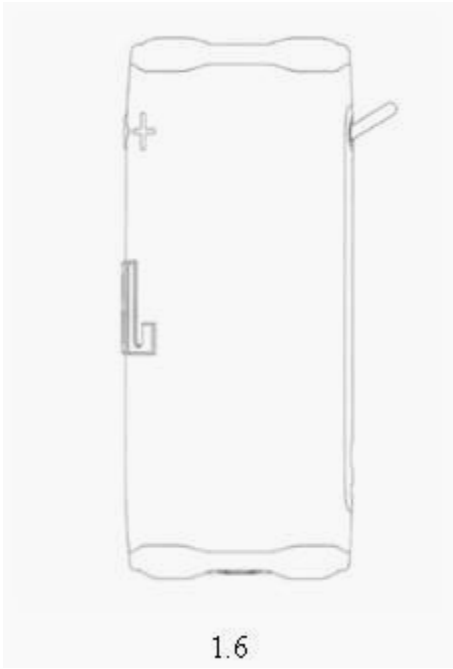

- (11) **3-0044350**
(15) 13/05/2026 (51) 12-08
(21) 3-2025-00910 (22) 17/04/2025
(18) 17/04/2030
(54) XE ĐIỆN (28) 1
(30) 2025300354965 20/01/2025 CN;
(45) 01/06/2026 460B (43) 25/08/2025 449A
(73) ZHEJIANG HAOTAO TECHNOLOGY CO., LTD. (CN)
No.88-2 Huiji Road, Sanjia Street, Taizhou Bay New District, Taizhou, Zhejiang
Province, China
(72) Guande Li (CN)
(74) Công ty TNHH Sở hữu trí tuệ Trí Việt và cộng sự (TRI VIET & ASSOCIATES.)
(55)



1.1

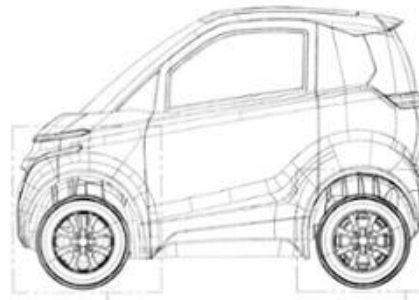

1.2

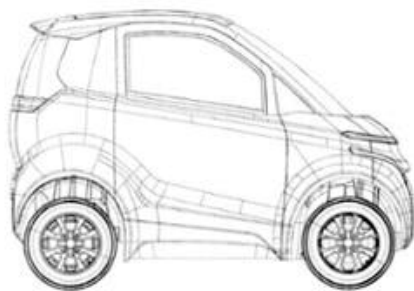

1.3

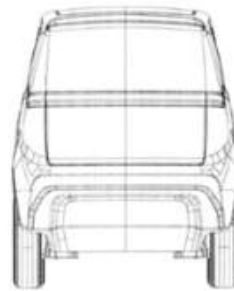

1.4

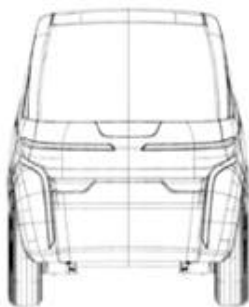

1.5

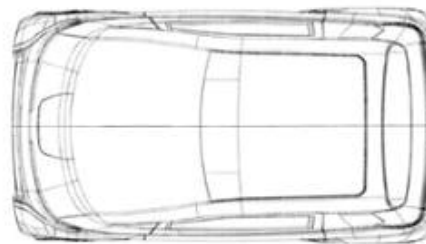

1.6



1.7

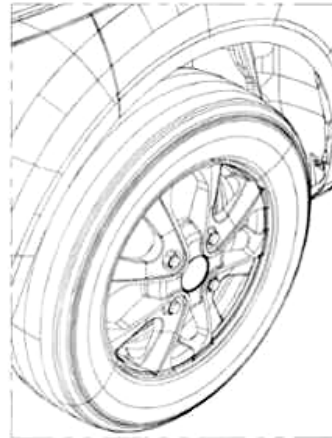

1.8

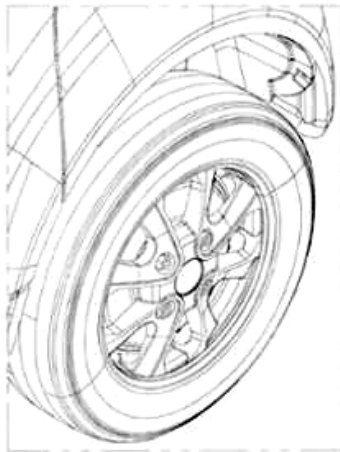

1.9

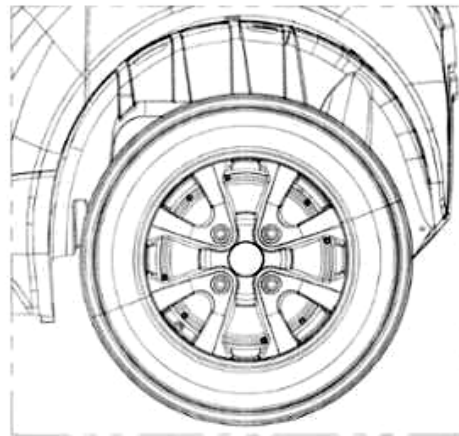

1.10

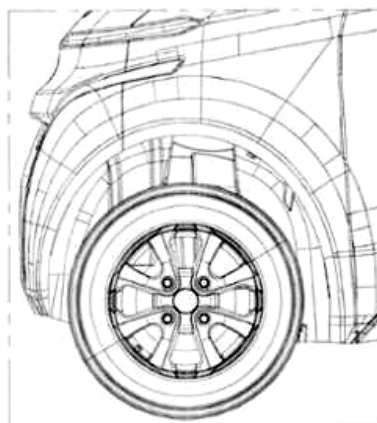

1.11

- (11) 3-0044351
(15) 13/05/2026
(21) 3-2025-00940
(18) 21/04/2030
(54) MŨ
(30) 30-2025-0005363 13/02/2025 KR;
(45) 01/06/2026 460B
(73) IICOMBINED CO., LTD. (KR)
41, Eoulmadang-ro 5-gil, Mapo-gu, Seoul, Republic of Korea
(72) 1. KYUNG HEE KIM (KR)
2. YOUNG DUCK KWON (KR)
3. SUN JU HONG (KR)
4. JEOUNG HOON LEE (KR)
(74) Công ty TNHH Banca (BANCA)
(55)
- (51) 02-03
(22) 21/04/2025
(28) 1
(43) 25/08/2025 449A



1.1



1.2



1.3



1.4



1.5



1.6



1.7

- (11) 3-0044352
(15) 13/05/2026
(21) 3-2025-00941
(18) 21/04/2030
(54) MŨ
(45) 01/06/2026 460B
(73) IICOMBINED CO., LTD. (KR)
41, Eoulmadang-ro 5-gil, Mapo-gu, Seoul, Republic of Korea
(72) 1. HEE JOUNG LEE (KR)
2. YEON HO CHOI (KR)
3. JEOUNG HOON LEE (KR)
4. SUN JU HONG (KR)
(74) Công ty TNHH Banca (BANCA)
(55)
- (51) 02-03
(22) 21/04/2025
(28) 1
(43) 25/08/2025 449A



1.1



1.2



1.3



1.4



1.5



1.6



1.7

- (11) 3-0044353
(15) 13/05/2026
(21) 3-2025-00942
(18) 21/04/2030
(54) MŨ
(45) 01/06/2026 460B
(73) IICOMBINED CO., LTD. (KR)
41, Eoulmadang-ro 5-gil, Mapo-gu, Seoul, Republic of Korea
(72) 1. HEE JOUNG LEE (KR)
2. YEON HO CHOI (KR)
3. SUN JU HONG (KR)
4. JEOUNG HOON LEE (KR)
(74) Công ty TNHH Banca (BANCA)
(55)
- (51) 02-03
(22) 21/04/2025
(28) 1
(43) 25/08/2025 449A



1.1



1.2



1.3



1.4



1.5



1.6



1.7

- (11) 3-0044354
(15) 13/05/2026
(21) 3-2025-00944
(18) 21/04/2030
(54) MŨ
(45) 01/06/2026 460B
(73) IICOMBINED CO., LTD. (KR)
41, Eoulmadang-ro 5-gil, Mapo-gu, Seoul, Republic of Korea
(72) 1. KYUNG HEE KIM (KR)
2. YOUNG DUCK KWON (KR)
3. MI RYE YANG (KR)
4. GI AE CHOI (KR)
(74) Công ty TNHH Banca (BANCA)
(55)
- (51) 02-03
(22) 21/04/2025
(28) 1
(43) 25/08/2025 449A



1.1



1.2



1.3



1.4



1.5



1.6



1.7



1.8

- (11) **3-0044355**
(15) 13/05/2026 (51) 19-08
(21) 3-2025-00987 (22) 23/04/2025
(18) 23/04/2030
(54) NHÃN SẢN PHẨM (28) 1
(45) 01/06/2026 460B (43) 25/07/2025 448A
(73) CÔNG TY TNHH ĐẠI DƯƠNG Ý TƯỜNG (VN)
Y10 Hồng Lĩnh, phường 15, quận 10, thành phố Hồ Chí Minh
(72) Lâm Quang Thành Chung (VN)
(74) Công ty Luật TNHH Khôi Ngọc (KHOI NGOC LAW COMPANY LTD)
(55)



- (11) 3-0044356
(15) 13/05/2026
(21) 3-2025-00960
(18) 22/04/2030
(54) TẤM NHỰA ĐỠ HÀNG
(45) 01/06/2026 460B
(73) CÔNG TY TRÁCH NHIỆM HỮU HẠN MỘT THÀNH VIÊN SẢN XUẤT THƯƠNG MẠI CƠ KHÍ TÂN HOA THỊNH LONG AN (VN)
Đường số 1, cụm công nghiệp Liên Hưng, ấp Bình Tiên 2, xã Đức Hòa Hạ, huyện Đức Hòa, tỉnh Long An
(72) Quách Kim Long (VN)
(55)
- (51) 09-08
(22) 22/04/2025
(28) 1
(43) 25/06/2025 447A

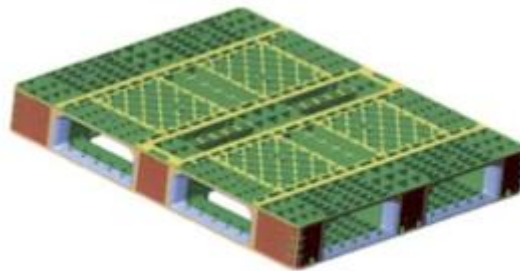

1.1



1.2



1.3



1.4



1.5

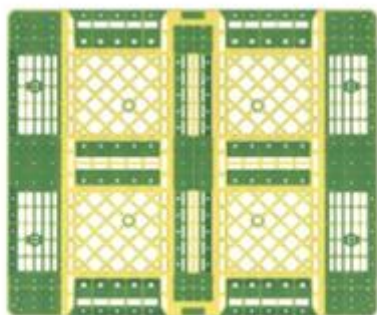

1.6



1.7

- (11) **3-0044357**
(15) 13/05/2026 (51) 19-08
(21) 3-2025-00988 (22) 23/04/2025
(18) 23/04/2030
(54) NHÃN SẢN PHẨM (28) 1
(45) 01/06/2026 460B (43) 25/07/2025 448A
(73) CÔNG TY TNHH ĐẠI DƯƠNG Ý TƯỜNG (VN)
Y10 Hồng Lĩnh, phường 15, quận 10, thành phố Hồ Chí Minh
(72) Lâm Quang Thành Chung (VN)
(74) Công ty Luật TNHH Khôi Ngọc (KHOI NGOC LAW COMPANY LTD)
(55)



- (11) **3-0044358**
(15) 13/05/2026 (51) 09-08
(21) 3-2025-00961 (22) 22/04/2025
(18) 22/04/2030
(54) TẤM NHỰA ĐỠ HÀNG (28) 1
(45) 01/06/2026 460B (43) 25/06/2025 447A
(73) CÔNG TY TRÁCH NHIỆM HỮU HẠN MỘT THÀNH VIÊN SẢN XUẤT
THƯƠNG MẠI CƠ KHÍ TÂN HOA THỊNH LONG AN (VN)
Đường số 1, cụm công nghiệp Liên Hưng, ấp Bình Tiên 2, xã Đức Hòa Hạ, huyện
Đức Hòa, tỉnh Long An
(72) Quách Kim Long (VN)
(55)

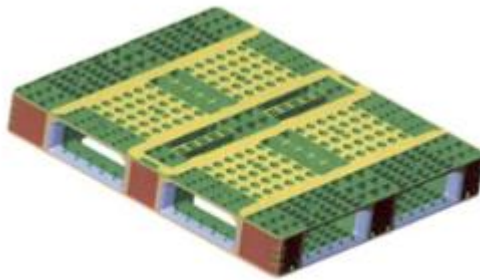

1.1



1.2



1.3



1.4



1.5

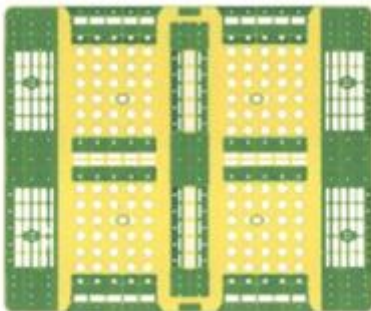

1.6

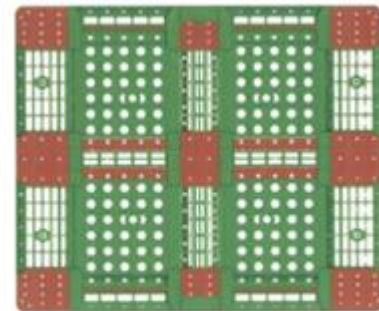

1.7

CÔNG BÁO SỞ HỮU CÔNG NGHIỆP SỐ 460 TẬP B - QUYỀN 2 (01.06.2026)

- (11) **3-0044359**
(15) 13/05/2026 (51) 19-08
(21) 3-2025-00989 (22) 23/04/2025
(18) 23/04/2030
(54) NHÃN SẢN PHẨM (28) 1
(45) 01/06/2026 460B (43) 25/07/2025 448A
(73) CÔNG TY TNHH ĐẠI DƯƠNG Ý TƯỞNG (VN)
Y10 Hồng Lĩnh, phường 15, quận 10, thành phố Hồ Chí Minh
(72) Lâm Quang Thành Chung (VN)
(74) Công ty Luật TNHH Khôi Ngọc (KHOI NGOC LAW COMPANY LTD)
(55)



- (11) **3-0044360**
(15) 13/05/2026 (51) 09-05
(21) 3-2025-00996 (22) 24/04/2025
(18) 24/04/2030
(54) BAO GÓI SẢN PHẨM (28) 1
(45) 01/06/2026 460B (43) 25/06/2025 447A
(73) CÔNG TY CỔ PHẦN THỰC PHẨM VĨNH THÀNH ĐẠT (VN)
350/25 quốc lộ 1A, phường An Phú Đông, quận 12, thành phố Hồ Chí Minh
(72) Trương Chí Cường (VN)
(55)



1.1



1.2

- (11) **3-0044361**
(15) 13/05/2026
(21) 3-2025-00964
(18) 22/04/2030
(54) NGÓI
(45) 01/06/2026 460B
(73) CÔNG TY CỔ PHẦN KELSEY (VN)
Số 42B, phố Nguyễn Thiện Thuật, phường Lê Lợi, thành phố Hưng Yên, tỉnh Hưng Yên
(72) 1. ĐỖ MẠNH TUẤN (VN)
2. VŨ ĐỨC KHÁNH (VN)
(55)
- (51) 25-01
(22) 22/04/2025
(28) 1
(43) 25/07/2025 448A



1.1



1.2



1.3



1.4



1.5



1.6



1.7

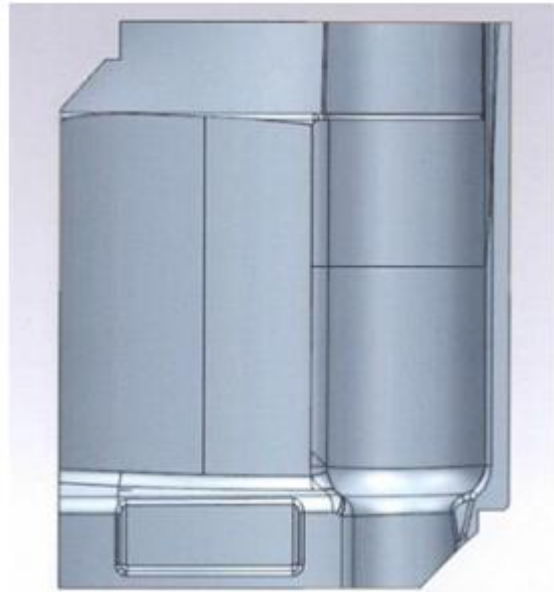

1.8

- (11) **3-0044362**
(15) 14/05/2026 (51) 23-01
(21) 3-2024-03013 (22) 17/12/2024
(18) 17/12/2029
(54) **BÉC TƯỚI** (28) 1
(45) 01/06/2026 460B (43) 25/08/2025 449A
(73) **CÔNG TY TNHH SX-TM CHẤN HÙNG (VN)**
Thửa đất số 1077 + 1078 + 1958, tờ bản đồ số 5, ấp 7, xã Phước Đông, huyện Cần
Đước, tỉnh Long An
(72) **Nghê Chí Vinh (VN)**
(55)



1.1



1.2



1.3



1.4



1.5



1.6



1.7

- (11) **3-0044363**
(15) 14/05/2026 (51) 23-01
(21) 3-2024-03014 (22) 17/12/2024
(18) 17/12/2029
(54) **BÉC TƯỚI** (28) 1
(45) 01/06/2026 460B (43) 25/08/2025 449A
(73) **CÔNG TY TNHH SX-TM CHÂN HÙNG (VN)**
Thửa đất số 1077 + 1078 + 1958, tờ bản đồ số 5, ấp 7, xã Phước Đông, huyện Cần
Đước, tỉnh Long An
(72) **Nghê Chí Vinh (VN)**
(55)



1.1



1.2



1.3



1.4



1.5



1.6



1.7

- (11) **3-0044364**
(15) 14/05/2026 (51) 23-01
(21) 3-2024-03016 (22) 17/12/2024
(18) 17/12/2029
(54) **BÉC TƯỚI** (28) 1
(45) 01/06/2026 460B (43) 25/08/2025 449A
(73) **CÔNG TY TNHH SX-TM CHÂN HÙNG (VN)**
Thửa đất số 1077 + 1078 + 1958, tờ bản đồ số 5, ấp 7, xã Phước Đông, huyện Cần
Đước, tỉnh Long An
(72) **Nghê Chí Vinh (VN)**
(55)



1.1



1.2



1.3



1.4



1.5



1.6



1.7

- (11) **3-0044365**
(15) 14/05/2026 (51) 23-01
(21) 3-2024-03017 (22) 17/12/2024
(18) 17/12/2029
(54) **BÉC TƯỚI** (28) 1
(45) 01/06/2026 460B (43) 25/08/2025 449A
(73) **CÔNG TY TNHH SX-TM CHÂN HÙNG (VN)**
Thửa đất số 1077 + 1078 + 1958, tờ bản đồ số 5, ấp 7, xã Phước Đông, huyện Cần
Đước, tỉnh Long An
(72) **Nghê Chí Vinh (VN)**
(55)



1.1



1.2



1.3



1.4



1.5



1.6



1.7

- (11) 3-0044366
(15) 14/05/2026
(21) 3-2025-00739
(18) 27/03/2030
(54) GHẾ
(45) 01/06/2026 460B
(73) CÔNG TY TNHH MINH LONG I (VN)
Số 333 đường Hưng Định 24, khu phố Hưng Lộc, phường Hưng Định, thành phố Thuận An, tỉnh Bình Dương
(72) Lý Ngọc Minh (VN)
(55)
- (51) 06-01
(22) 27/03/2025
(28) 1
(43) 25/06/2025 447A



1.1



1.2



1.3

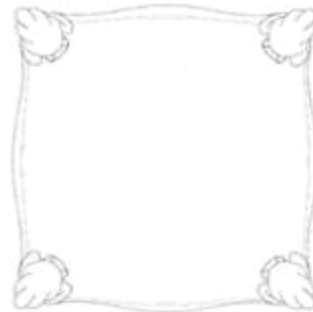

1.4

- (11) 3-0044367
(15) 14/05/2026
(21) 3-2025-00740
(18) 27/03/2030
(54) GHẾ
(45) 01/06/2026 460B
(73) CÔNG TY TNHH MINH LONG I (VN)
Số 333 đường Hưng Định 24, khu phố Hưng Lộc, phường Hưng Định, thành phố Thuận An, tỉnh Bình Dương
(72) Lý Ngọc Minh (VN)
(55)
- (51) 06-01
(22) 27/03/2025
(28) 1
(43) 25/06/2025 447A



1.1



1.2



1.3

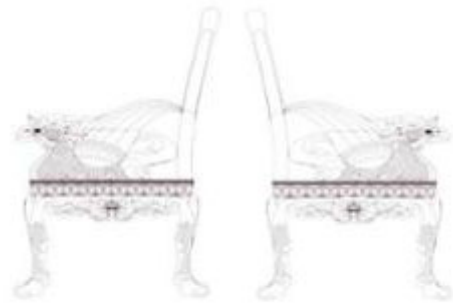

1.4

1.5



1.6



1.7

- (11) **3-0044368**
(15) 14/05/2026 (51) 06-01
(21) 3-2025-00741 (22) 27/03/2025
(18) 27/03/2030
(54) GHẾ (28) 1
(45) 01/06/2026 460B (43) 25/06/2025 447A
(73) CÔNG TY TNHH MINH LONG I (VN)
Số 333 đường Hưng Định 24, khu phố Hưng Lộc, phường Hưng Định, thành phố
Thuận An, tỉnh Bình Dương
(72) Lý Ngọc Minh (VN)
(55)



1.1



1.2



1.3



1.4



1.5



1.6



1.7

(11) **3-0044369**

(15) 14/05/2026

(21) 3-2025-00742

(18) 27/03/2030

(54) **BÀN**

(45) 01/06/2026 460B

(73) **CÔNG TY TNHH MINH LONG I (VN)**

Số 333 đường Hưng Định 24, khu phố Hưng Lộc, phường Hưng Định, thành phố Thuận An, tỉnh Bình Dương

(72) Lý Ngọc Minh (VN)

(55)

(51) 06-03

(22) 27/03/2025

(28) 1

(43) 25/06/2025 447A



1.1



1.2



1.3



1.4

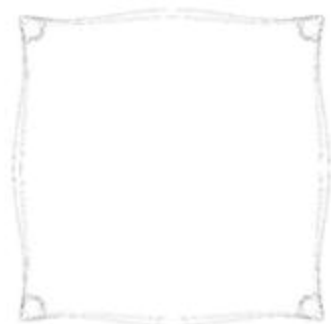

1.5

CÔNG BÁO SỞ HỮU CÔNG NGHIỆP SỐ 460 TẬP B - QUYỀN 2 (01.06.2026)

- (11) **3-0044370**
(15) 14/05/2026
(21) 3-2025-00759
(18) 02/04/2030
(54) CỐC
(45) 01/06/2026 460B
(73) CÔNG TY TNHH MINH LONG I (VN)
Số 333 đường Hưng Định 24, khu phố Hưng Lộc, phường Hưng Định, thành phố Thuận An, tỉnh Bình Dương
(72) Lý Huy Sáng (VN)
(55)
- (51) 07-01
(22) 02/04/2025
(28) 1
(43) 25/06/2025 447A



1.1



1.2



1.3



1.4

- (11) **3-0044371**
(15) 14/05/2026 (51) 14-03
(21) 3-2025-01377 (22) 04/06/2025
(18) 04/06/2030
(54) THIẾT BỊ CHẾ ÁP SÓNG THÔNG TIN DI ĐỘNG (28) 1
(45) 01/06/2026 460B (43) 25/08/2025 449A
(73) CÔNG TY CỔ PHẦN THƯƠNG MẠI VÀ DỊCH VỤ CÔNG NGHỆ GTSC VIỆT NAM (VN)
Số 103-105 Nguyễn Tuân, phường Thanh Xuân Trung, quận Thanh Xuân, thành phố Hà Nội
(72) HOÀNG TUẤN MINH (VN)
(55)



1.1



1.2



1.3



1.4



1.5



1.6



1.7

- (11) **3-0044372**
(15) 14/05/2026
(21) 3-2025-00855
(18) 24/07/2029
(54) **QUÂN CỜ**
(45) 01/06/2026 460B
(73) **TÔ HUỖNH NHƯ (VN)**
66 Trần Văn Bình, phường 5, thành phố Cà Mau, tỉnh Cà Mau
(72) Tô Huỳnh Như (VN)
(55)
- (51) 21-01
(22) 24/07/2024
(28) 1
(43) 25/06/2025 447A



1.1



1.2



1.3

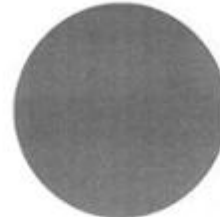

1.4

- | | | | |
|------|---|------|-----------------|
| (11) | 3-0044373 | | |
| (15) | 14/05/2026 | (51) | 19-08 |
| (21) | 3-2025-00967 | (22) | 22/04/2025 |
| (18) | 22/04/2030 | | |
| (54) | NHÃN SẢN PHẨM | (28) | 1 |
| (45) | 01/06/2026 460B | (43) | 25/07/2025 448A |
| (73) | CÔNG TY CỔ PHẦN THƯƠNG MẠI THỰC PHẨM QUỐC TẾ ONG VÀNG (VN) | | |
| | 21 đường N1, khu phố 3, tổ 25A, phường Bình Trưng Tây, thành phố Thủ Đức, thành phố Hồ Chí Minh | | |
| (72) | Lê Thị Kim Phượng (VN) | | |
| (55) | | | |



- (11) 3-0044374
(15) 14/05/2026
(21) 3-2025-01029
(18) 26/04/2030
(54) GHẾ NHỰA NĂM CHÂN CHỊU LỰC
(45) 01/06/2026 460B
(73) CÔNG TY TRÁCH NHIỆM HỮU HẠN MỘT THÀNH VIÊN SẢN XUẤT THƯƠNG MẠI CƠ KHÍ TÂN HOA THỊNH LONG AN (VN)
Đường số 1, cụm công nghiệp Liên Hưng, ấp Bình Tiền 2, xã Đức Hòa Hạ, huyện Đức Hòa, tỉnh Long An
(72) Quách Kim Long (VN)
(55)
- (51) 06-01
(22) 26/04/2025
(28) 1
(43) 25/06/2025 447A



1.1



1.2



1.3



1.4



1.5



1.6



1.7

- (11) **3-0044375**
(15) 14/05/2026 (51) 09-05
(21) 3-2025-01039 (22) 28/04/2025
(18) 28/04/2030
(54) **BAO GÓI SẢN PHẨM** (28) 1
(45) 01/06/2026 460B (43) 25/06/2025 447A
(73) **CÔNG TY TNHH PETKO (VN)**
Tầng 19 tòa nhà Indochina, số 4 Nguyễn Đình Chiểu, phường Đa Kao, quận 1,
thành phố Hồ Chí Minh
(72) Nguyễn Quang Thuận (VN)
(74) **CÔNG TY CỔ PHẦN MONDAY VIETNAM (CÔNG TY CỔ PHẦN MONDAY
VIETNAM)**
(55)



1.1



1.2

- (11) 3-0044376
(15) 15/05/2026
(21) 3-2025-01069
(18) 29/04/2030
(54) BAO GÓI
(45) 01/06/2026 460B
(73) ORION CORPORATION (KR)
13, Baekbeom-ro 90da-gil, Yongsan-gu, Seoul, Republic of Korea
(72) 1. CHOE, EUN JE (KR)
2. HONG, MIN JUNG (KR)
(74) Công ty Luật TNHH Quốc tế BMVN (BMVN INTERNATIONAL LLC)
(55)
- (51) 09-05
(22) 29/04/2025
(28) 1
(43) 25/07/2025 448A



1.1



1.2

- (11) **3-0044377**
(15) 15/05/2026
(21) 3-2025-01070
(18) 29/04/2030
(54) BAO GÓI
(45) 01/06/2026 460B
(73) ORION CORPORATION (KR)
13, Baekbeom-ro 90da-gil, Yongsan-gu, Seoul, Republic of Korea
(72) 1. CHOE, EUN JE (KR)
2. LEE, A REUM (KR)
(74) Công ty Luật TNHH Quốc tế BMVN (BMVN INTERNATIONAL LLC)
(55)
- (51) 09-05
(22) 29/04/2025
(28) 1
(43) 25/07/2025 448A



1.1



1.2

- (11) 3-0044378
(15) 15/05/2026 (51) 09-03
(21) 3-2025-01455 (22) 12/06/2025
(18) 12/06/2030
(54) HỘP ĐỰNG CÀ PHÊ (28) 1
(45) 01/06/2026 460B (43) 25/09/2025 450A
(73) CÔNG TY TNHH SẢN XUẤT VÀ THƯƠNG MẠI GIA BẢO HD (VN)
Số nhà 990 Lê Thanh Nghị, khu 8, phường Hải Tân, thành phố Hải Dương, tỉnh Hải Dương
(72) Nguyễn Hồng Quang (VN)
(55)



1.1



1.2



1.3



1.4



1.5



1.6



1.7

- (11) **3-0044379**
(15) 15/05/2026 (51) 25-01
(21) 3-2023-02819 (22) 23/11/2023
(18) 23/11/2028
(54) THANH NHÔM ĐỊNH HÌNH (28) 1
(45) 01/06/2026 460B (43) 25/06/2025 447A
(73) CÔNG TY TNHH THANH PHÚC WINDOW (VN)
478 Nguyễn Thị Thập, phường Tân Quy, quận 7, thành phố Hồ Chí Minh
(72) Nguyễn Thị Kim Hoàn (VN)
(55)



1.1



1.2



1.3



1.4



1.5

- (11) **3-0044380**
(15) 15/05/2026 (51) 25-01
(21) 3-2023-02816 (22) 23/11/2023
(18) 23/11/2028
(54) THANH NHÔM ĐỊNH HÌNH (28) 1
(45) 01/06/2026 460B (43) 25/06/2025 447A
(73) CÔNG TY TNHH THANH PHÚC WINDOW (VN)
478 Nguyễn Thị Thập, phường Tân Quy, quận 7, thành phố Hồ Chí Minh
(72) Nguyễn Thị Kim Hoàn (VN)
(55)



1.1



1.2



1.3



1.4

- (11) **3-0044381**
(15) 15/05/2026
(21) 3-2023-02817
(18) 23/11/2028
(54) THANH NHÔM ĐỊNH HÌNH
(45) 01/06/2026 460B
(73) CÔNG TY TNHH THANH PHÚC WINDOW (VN)
478 Nguyễn Thị Thập, phường Tân Quy, quận 7, thành phố Hồ Chí Minh
(72) Nguyễn Thị Kim Hoàn (VN)
(55)
- (51) 25-01
(22) 23/11/2023
(28) 1
(43) 25/06/2025 447A



1.1



1.2



1.3



1.4

- (11) **3-0044382**
(15) 15/05/2026 (51) 25-01
(21) 3-2023-02821 (22) 23/11/2023
(18) 23/11/2028
(54) THANH NHÔM ĐỊNH HÌNH (28) 1
(45) 01/06/2026 460B (43) 25/06/2025 447A
(73) CÔNG TY TNHH THANH PHÚC WINDOW (VN)
478 Nguyễn Thị Thập, phường Tân Quy, quận 7, thành phố Hồ Chí Minh
(72) Nguyễn Thị Kim Hoàn (VN)
(55)



1.1



1.2



1.3



1.4



1.5

- (11) 3-0044383
(15) 15/05/2026
(21) 3-2025-00068
(18) 09/01/2030
(54) ĐỆM TAY VỊN GHỀ
(45) 01/06/2026 460B
(73) SIDIZ INC. (KR)
67-20, Segyosandan-ro, Pyeongtaek-si, Gyeonggi-do 17843, Republic of Korea
(72) LEE, Ah reum (KR)
(74) Công ty TNHH Sáng chế ACTIP (ACTIP PATENT LIMITED)
(55)
- (51) 06-06
(22) 09/01/2025
(28) 1
(43) 26/05/2025 446A

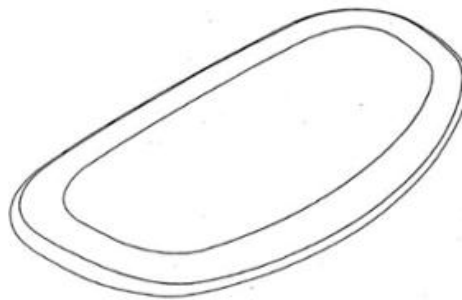

1.1



1.2



1.3



1.4

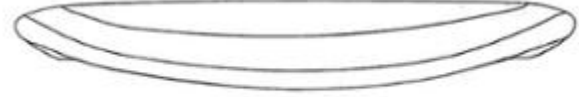

1.5



1.6

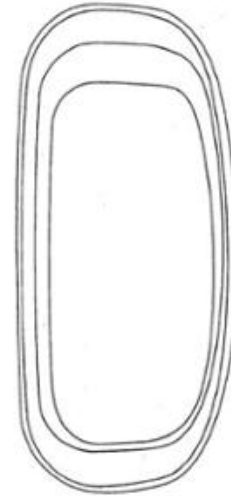

1.7

- (11) **3-0044384**
- (15) 15/05/2026
- (21) 3-2025-00069
- (18) 09/01/2030
- (54) ĐỆM TỰA ĐÀU CHO GHẾ
- (45) 01/06/2026 460B
- (73) SIDIZ INC. (KR)
67-20, Segyosandan-ro, Pyeongtaek-si, Gyeonggi-do 17843, Republic of Korea
- (72) LEE, Ah reum (KR)
- (74) Công ty TNHH Sáng chế ACTIP (ACTIP PATENT LIMITED)
- (55)
- (51) 06-09
- (22) 09/01/2025
- (28) 1
- (43) 26/05/2025 446A

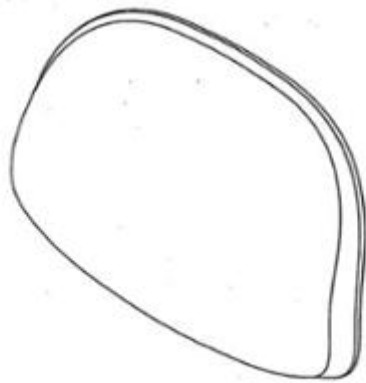

1.1

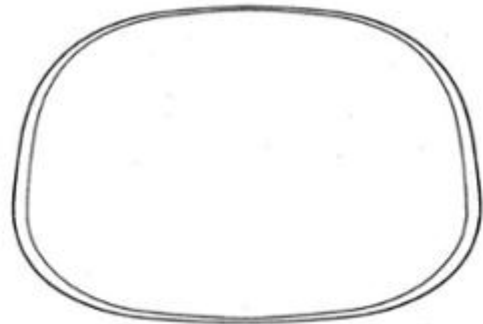

1.2

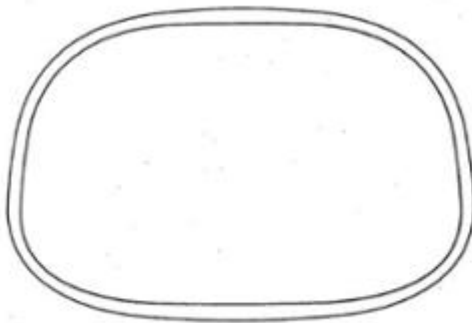

1.3

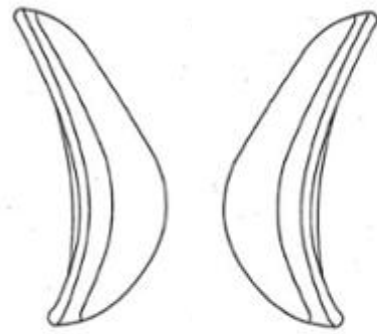

1.4

1.5



1.6



1.7

- (11) **3-0044385**
(15) 15/05/2026
(21) 3-2025-00070
(18) 09/01/2030
(54) KHUNG TỰA LŨNG CHO GHẾ (28) 1
(45) 01/06/2026 460B (43) 26/05/2025 446A
(73) SIDIZ INC. (KR)
67-20, Segyosandan-ro, Pyeongtaek-si, Gyeonggi-do 17843, Republic of Korea
(72) LEE, Ah reum (KR)
(74) Công ty TNHH Sáng chế ACTIP (ACTIP PATENT LIMITED)
(55)

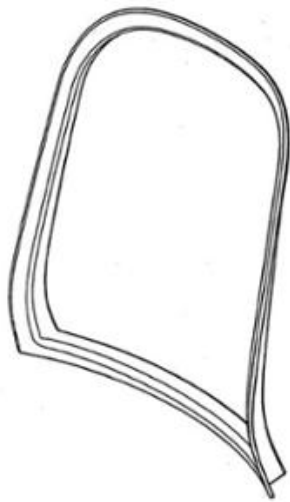

1.1

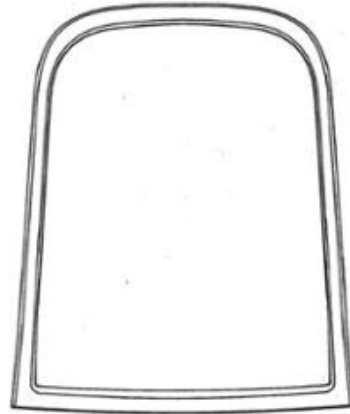

1.2

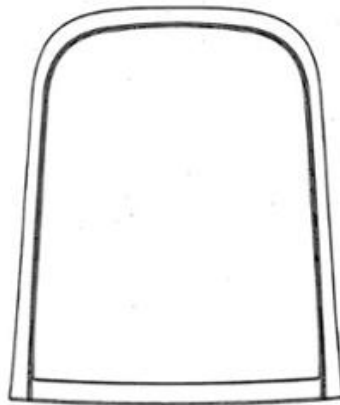

1.3

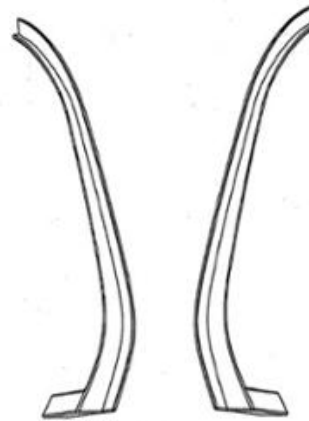

1.4

1.5



1.6



1.7

PHẦN II

**SỬA ĐỔI, GIA HẠN, CẤP LẠI, CHẤM DỨT, HUỖ BỎ VĂN BẰNG BẢO HỘ,
QUYẾT ĐỊNH GIẢI QUYẾT KHIẾU NẠI**

1 - SỬA ĐỔI VĂN BẰNG BẢO HỘ

Quyết định số: 72900/QĐ-SHTT._{IP}, ngày 08/05/2026 về việc ghi nhận sửa đổi Bằng độc quyền kiểu dáng công nghiệp

Số đơn yêu cầu: SB3-2025-04363 Ngày nộp: 08/12/2025

Liên quan đến Bằng độc quyền kiểu dáng công nghiệp:

| (11) Số văn bằng | (15) Ngày cấp |
|------------------|---------------|
| 3-34603 | 01/04/2022 |

Mục sửa đổi: Tên, địa chỉ chủ văn bằng bảo hộ

Nội dung mới: Công ty cổ phần tương lai Việt (VN)

Số 131-133 đường số 33, phường Bình Phú, thành phố Hồ Chí Minh

Quyết định số: 72993/QĐ-SHTT._{IP}, ngày 08/05/2026 về việc ghi nhận sửa đổi Bằng độc quyền kiểu dáng công nghiệp

Số đơn yêu cầu: SB3-2026-01282 Ngày nộp: 10/03/2026

Liên quan đến Bằng độc quyền kiểu dáng công nghiệp:

| (11) Số văn bằng | (15) Ngày cấp |
|------------------|---------------|
| 3-27070 | 14/08/2018 |
| 3-33579 | 11/10/2021 |
| 3-34229 | 06/01/2022 |
| 3-39292 | 27/09/2024 |
| 3-35715 | 18/10/2022 |
| 3-39876 | 03/01/2025 |

CÔNG BÁO SỞ HỮU CÔNG NGHIỆP SỐ 460 TẬP B – QUYỀN 2 (01.06.2026)

| | |
|---------|------------|
| 3-37295 | 05/10/2023 |
| 3-39727 | 12/12/2024 |
| 3-40337 | 25/03/2025 |
| 3-39728 | 12/12/2024 |
| 3-41716 | 21/08/2025 |
| 3-41717 | 21/08/2025 |
| 3-39731 | 12/12/2024 |
| 3-39732 | 12/12/2024 |
| 3-41720 | 21/08/2025 |
| 3-41378 | 25/07/2025 |
| 3-41379 | 25/07/2025 |
| 3-41721 | 21/08/2025 |
| 3-41723 | 21/08/2025 |

Mục sửa đổi: Tên, địa chỉ chủ văn bằng bảo hộ
Nội dung mới: Công ty TNHH Toàn Cầu Beverage (VN)
Số 8 đường Ngô Quyền, phường Thành Đông, thành phố Hải Phòng

Quyết định số: 73043/QĐ-SHTT._{IP}, ngày 11/05/2026 về việc ghi nhận sửa đổi Bằng độc quyền kiểu dáng công nghiệp

Số đơn yêu cầu: SB3-2025-04591 Ngày nộp: 19/12/2025

Liên quan đến Bằng độc quyền kiểu dáng công nghiệp:

| (11) Số văn bằng | (15) Ngày cấp |
|------------------|---------------|
| 3-41817 | 05/09/2025 |
| 3-41818 | 05/09/2025 |
| 3-41820 | 05/09/2025 |
| 3-41740 | 22/08/2025 |
| 3-41492 | 07/08/2025 |

CÔNG BÁO SỞ HỮU CÔNG NGHIỆP SỐ 460 TẬP B – QUYỀN 2 (01.06.2026)

| | |
|---------|------------|
| 3-41493 | 07/08/2025 |
| 3-41494 | 07/08/2025 |
| 3-41496 | 07/08/2025 |
| 3-41497 | 08/08/2025 |
| 3-42771 | 18/11/2025 |
| 3-42776 | 18/11/2025 |
| 3-41506 | 08/08/2025 |
| 3-41507 | 08/08/2025 |

Mục sửa đổi: Tên, địa chỉ chủ văn bằng bảo hộ
Nội dung mới: Công ty cổ phần GCOOL (VN)
Số 158/2 phố Hồng Mai, phường Bạch Mai, thành phố Hà Nội

Quyết định số: 75553/QĐ-SHTT._{IP}, ngày 15/05/2026 về việc ghi nhận sửa đổi Bằng độc quyền kiểu dáng công nghiệp

Số đơn yêu cầu: SB3-2026-01404 Ngày nộp: 16/03/2026

Liên quan đến Bằng độc quyền kiểu dáng công nghiệp:

| | |
|------------------|---------------|
| (11) Số văn bằng | (15) Ngày cấp |
| 3-24744 | 22/09/2017 |

Mục sửa đổi: Tên, địa chỉ chủ văn bằng bảo hộ
Nội dung mới: Công ty TNHH sản xuất và thương mại Hoà Hưng (VN)
Số 163, quốc lộ 80, ấp Phú Long, xã Tân Dương, tỉnh Đồng Tháp

2 - GIA HẠN HIỆU LỰC VĂN BẰNG BẢO HỘ

Quyết định số: 72895/QĐ-SHTT._{IP}, ngày 08/05/2026 về việc gia hạn hiệu lực Bằng độc quyền kiểu dáng công nghiệp

Số đơn yêu cầu: GH3-2025-09633 Ngày nộp: 08/12/2025

Liên quan đến Bằng độc quyền kiểu dáng công nghiệp:

| (11) Số văn bằng | (15) Ngày cấp | Gia hạn đến ngày |
|------------------|---------------|------------------|
| 34603 | 01/04/2022 | 29/04/2031 |

(73) Chủ văn bằng bảo hộ: CÔNG TY CỔ PHẦN TƯỞNG LAI VIỆT (VN)
Số 131-133 đường số 33, phường Bình Phú, thành phố Hồ Chí Minh

Quyết định số: 72997/QĐ-SHTT._{IP}, ngày 11/05/2026 về việc gia hạn hiệu lực Bằng độc quyền kiểu dáng công nghiệp

Số đơn yêu cầu: GH3-2026-01036 Ngày nộp: 04/02/2026

Liên quan đến Bằng độc quyền kiểu dáng công nghiệp:

| (11) Số văn bằng | (15) Ngày cấp | Gia hạn đến ngày |
|------------------|---------------|------------------|
| 35224 | 18/07/2022 | 27/04/2031 |

(73) Chủ văn bằng bảo hộ: GOLDEN TIME CHEMICAL (JIANGSU) CO., LTD.
(CN)
No.88, Panyao Road, Nanjing Chemical Industry Park,
Jiangsu Province, People's Republic of China

Quyết định số: 75662/QĐ-SHTT._{IP}, ngày 15/05/2026 về việc gia hạn hiệu lực Bằng độc quyền kiểu dáng công nghiệp

Số đơn yêu cầu: GH3-2025-04010 Ngày nộp: 13/05/2025

Liên quan đến Bằng độc quyền kiểu dáng công nghiệp:

| (11) Số văn bằng | (15) Ngày cấp | Gia hạn đến ngày |
|------------------|---------------|------------------|
| 36717 | 14/06/2023 | 20/04/2030 |
| 36718 | 14/06/2023 | 20/04/2030 |

CÔNG BÁO SỞ HỮU CÔNG NGHIỆP SỐ 460 TẬP B – QUYỀN 2 (01.06.2026)

(73) Chủ văn bằng bảo hộ: CÔNG TY TNHH CHẾ BIẾN THỰC PHẨM & BÁNH
KEO PHẠM NGUYỄN (VN)
Số 613, đường Trần Đại Nghĩa, phường Tân Tạo A, quận
Bình Tân, thành phố Hồ Chí Minh

Quyết định số: 75663/QĐ-SHTT._{IP}, ngày 15/05/2026 về việc gia hạn hiệu lực Bằng độc quyền kiểu dáng công nghiệp

Số đơn yêu cầu: GH3-2025-07991 Ngày nộp: 03/10/2025

Liên quan đến Bằng độc quyền kiểu dáng công nghiệp:

| (11) Số văn bằng | (15) Ngày cấp | Gia hạn đến ngày |
|------------------|---------------|------------------|
| 22740 | 30/09/2016 | 12/06/2030 |
| 22741 | 30/09/2016 | 12/06/2030 |
| 22742 | 30/09/2016 | 12/06/2030 |
| 22743 | 30/09/2016 | 12/06/2030 |
| 22899 | 21/10/2016 | 08/09/2030 |
| 22900 | 21/10/2016 | 08/09/2030 |
| 22901 | 21/10/2016 | 08/09/2030 |
| 23037 | 17/11/2016 | 22/07/2030 |
| 23057 | 21/11/2016 | 22/07/2030 |
| 23058 | 21/11/2016 | 22/07/2030 |
| 23059 | 21/11/2016 | 22/07/2030 |
| 23060 | 21/11/2016 | 22/07/2030 |
| 23468 | 14/03/2017 | 18/09/2030 |
| 23469 | 14/03/2017 | 18/09/2030 |
| 23470 | 14/03/2017 | 14/01/2031 |
| 23471 | 14/03/2017 | 14/01/2031 |
| 23472 | 14/03/2017 | 14/01/2031 |
| 23473 | 14/03/2017 | 14/01/2031 |
| 23796 | 12/05/2017 | 22/07/2030 |
| 24922 | 13/10/2017 | 29/12/2030 |
| 24923 | 13/10/2017 | 29/12/2030 |
| 24924 | 13/10/2017 | 29/12/2030 |

CÔNG BÁO SỞ HỮU CÔNG NGHIỆP SỐ 460 TẬP B – QUYỀN 2 (01.06.2026)

| | | |
|-------|------------|------------|
| 26110 | 26/03/2018 | 29/12/2030 |
| 33783 | 08/11/2021 | 04/11/2030 |
| 37808 | 19/12/2023 | 26/02/2031 |
| 37809 | 19/12/2023 | 26/02/2031 |
| 37810 | 19/12/2023 | 26/02/2031 |
| 37811 | 20/12/2023 | 26/02/2031 |
| 37812 | 20/12/2023 | 26/02/2031 |
| 37817 | 20/12/2023 | 05/01/2031 |
| 37818 | 20/12/2023 | 05/01/2031 |
| 37819 | 20/12/2023 | 05/01/2031 |
| 37820 | 20/12/2023 | 05/01/2031 |
| 37824 | 22/12/2023 | 05/01/2031 |

(73) Chủ văn bằng bảo hộ: CÔNG TY CỔ PHẦN KHOA HỌC CÔNG NGHỆ VIỆT NAM (VN)
Số 6, đường 3/2, phường Tam Thẳng, thành phố Hồ Chí Minh

3 - KHIẾU NẠI

| STT | SỐ KÝ HIỆU VĂN BẢN | NGÀY BAN HÀNH | SỐ YÊU CẦU | SỐ ĐƠN/BẢNG LIÊN QUAN |
|------------|-------------------------------|--------------------------|-------------------|----------------------------------|
| 1 | 62447/QĐ-SHTT.ip | 20/04/2026 | KN3-2026-00893 | 3-2023-00511 |
| 2 | 66383/QĐ-SHTT.ip | 26/04/2026 | ĐN1-2020-00215 | 3-29604 |
| 3 | 66815/QĐ-SHTT.ip | 28/04/2026 | KN3-2025-00583 | 3-2022-02476 |

BỘ KHOA HỌC CÔNG NGHỆ
CỤC SỞ HỮU TRÍ TUỆ

CỘNG HÒA XÃ HỘI CHỦ NGHĨA VIỆT NAM
Độc lập - Tự do - Hạnh phúc

Số: 62447/QĐ-SHTT._{IP}

Hà Nội, ngày 20 tháng 04 năm 2026

QUYẾT ĐỊNH

Về việc giải quyết khiếu nại của Samsung Electronics Co., Ltd.
(lần đầu)

CỤC TRƯỞNG CỤC SỞ HỮU TRÍ TUỆ

Căn cứ Luật Khiếu nại ngày 11/11/2011;

Căn cứ Luật Sở hữu trí tuệ ngày 29/11/2005 được sửa đổi, bổ sung theo Luật sửa đổi, bổ sung một số điều của Luật Sở hữu trí tuệ ngày 19/6/2009, Luật sửa đổi, bổ sung một số điều của Luật Kinh doanh bảo hiểm, Luật Sở hữu trí tuệ ngày 14/6/2019 và Luật sửa đổi, bổ sung một số điều của Luật Sở hữu trí tuệ ngày 16/6/2022 (sau đây gọi là Luật Sở hữu trí tuệ);

Căn cứ Nghị định số 124/2020/NĐ-CP ngày 19/10/2020 của Chính phủ quy định chi tiết một số điều và biện pháp thi hành Luật Khiếu nại;

Căn cứ Nghị định số 103/2006/NĐ-CP ngày 22/9/2006 của Chính phủ quy định chi tiết và hướng dẫn thi hành một số điều của Luật Sở hữu trí tuệ về sở hữu công nghiệp, được sửa đổi, bổ sung theo Nghị định số 122/2010/NĐ-CP ngày 31/12/2010 (sau đây gọi là Nghị định số 103/2006/NĐ-CP);

Căn cứ Quyết định số 156/QĐ-BKHCN ngày 03/3/2025 của Bộ trưởng Bộ Khoa học và Công nghệ quy định chức năng, nhiệm vụ, quyền hạn và cơ cấu tổ chức của Cục Sở hữu trí tuệ;

Căn cứ Thông tư số 23/2023/TT-BKHCN ngày 30/11/2023 của Bộ trưởng Bộ Khoa học và Công nghệ quy định chi tiết một số điều của Luật Sở hữu trí tuệ và biện pháp thi hành Nghị định số 65/2023/NĐ-CP ngày 23/8/2023 của Chính phủ quy định chi tiết một số điều và biện pháp thi hành Luật Sở hữu trí tuệ về sở hữu công nghiệp, bảo vệ quyền sở hữu công nghiệp, quyền đối với giống cây trồng và quản lý nhà nước về sở hữu trí tuệ liên quan đến thủ tục xác lập quyền sở hữu công nghiệp và bảo đảm thông tin sở hữu công nghiệp;

Xét đơn số KN3-2026-00893 ngày 18/3/2026 của Samsung Electronics Co., Ltd.; địa chỉ: 129, Samsung-ro, Yeongtong-gu, Suwon-si, Gyeonggi-do, 16677, Republic of Korea; đại diện bởi: Công ty luật trách nhiệm hữu hạn Winco; khiếu nại về việc từ chối cấp Bằng độc quyền kiểu dáng công nghiệp đối với đơn số 3-2023-00511 ngày 10/03/2023 theo Quyết định số 282896/QĐ-SHTT._{IP} ngày 19/12/2025;



BTT367

Theo đề nghị của Trưởng phòng Thanh tra và Giải quyết khiếu nại và báo cáo của Phòng Thanh tra và Giải quyết khiếu nại tại Văn bản số 297/BC-TTKN ngày 30/3/2026 về việc giải quyết khiếu nại của Samsung Electronics Co., Ltd. với các nội dung sau đây:

I. Nội dung khiếu nại

Kiểm đáng công nghiệp “Điện thoại di động” theo đơn số 3-2023-00511 nộp ngày 10/3/2023 bị từ chối cấp Bằng độc quyền kiểm đáng công nghiệp theo Quyết định số 282896/QĐ-SHTT.ip ngày 19/12/2025 do người nộp đơn không nộp phí cấp văn bằng bảo hộ trong thời hạn quy định.

Người khiếu nại trình bày cho rằng việc không nộp phí cấp văn bằng không xuất phát từ ý chí chủ quan mà do không nhận được Thông báo kết quả thẩm định nội dung (yêu cầu nộp phí cấp văn bằng) ngày 12/3/2025 cũng như Quyết định từ chối nêu trên dưới bất kỳ hình thức nào. Do không nhận được các thông báo này nên người nộp đơn không có cơ sở để thực hiện nghĩa vụ nộp phí theo quy định.

Người khiếu nại giải trình rằng nguyên nhân của việc không nhận được thông báo là do lỗi khách quan liên quan đến hệ thống email, dẫn đến việc không thể tiếp cận thông tin và không thực hiện được quyền, nghĩa vụ đúng hạn. Trên cơ sở đó, người khiếu nại khẳng định vẫn có nguyện vọng tiếp tục theo đuổi đơn và đề nghị Cục Sở hữu trí tuệ xem xét tạo điều kiện để thực hiện nghĩa vụ nộp phí, qua đó tiếp tục thủ tục cấp văn bằng bảo hộ theo quy định.

II. Kết quả xem xét, xác minh khiếu nại

1. Cơ sở pháp lý giải quyết khiếu nại:

Theo quy định tại điểm 15.7.c) Thông tư số 01/2007/TT-BKHCN: “Nếu người nộp đơn không nộp lệ phí cấp văn bằng bảo hộ, phí công bố quyết định cấp văn bằng bảo hộ, phí đăng bạ quyết định cấp văn bằng bảo hộ trong thời hạn quy định tại điểm 15.7a thì trong thời hạn 15 ngày kể từ ngày kết thúc thời hạn tương ứng, Cục Sở hữu trí tuệ ra quyết định từ chối cấp văn bằng bảo hộ”.

2. Nhận định, đánh giá:

Sau khi kiểm tra và xác thực thông tin nêu trong đơn khiếu nại tại các đơn vị liên quan; qua xem xét các tài liệu có trong hồ sơ vụ việc, thấy rằng:

Thông báo kết quả thẩm định nội dung số 20008/SHTT-KDCN.ip ngày 12/03/2025 đã được Cục Sở hữu trí tuệ gửi cho người khiếu nại theo địa chỉ thư điện tử đã đăng ký theo quy định.

Tuy nhiên, người khiếu nại khẳng định không nhận được Thông báo nêu trên, dẫn đến việc không có thông tin để thực hiện nghĩa vụ nộp phí cấp văn bằng trong thời hạn quy định.

Xét thấy, nhằm bảo đảm quyền và lợi ích hợp pháp của người khiếu nại, đồng thời tạo điều kiện để người khiếu nại hoàn thành nghĩa vụ tài chính theo quy định, Cục Sở hữu trí tuệ chấp thuận đề nghị cho người khiếu nại được nộp lệ phí cấp văn bằng trong thời hạn được ấn định lại. Người khiếu nại có trách nhiệm thực hiện đầy đủ nghĩa vụ nộp lệ phí và chịu trách nhiệm đối với các thông tin, tài liệu đã cung cấp.

III. Kết luận

Vì lý do đã nêu, Cục Sở hữu trí tuệ tiếp tục xem xét, thực hiện thủ tục cấp Bằng độc quyền kiểu dáng công nghiệp cho đơn số 3-2023-00511 nộp ngày 10/3/2023.

Từ những nhận định và căn cứ trên,

QUYẾT ĐỊNH:

Điều 1. Hủy bỏ Quyết định số 282896/QĐ-SHTT.IP ngày 19/12/2025 về việc từ chối cấp Bằng độc quyền kiểu dáng công nghiệp đối với đơn số 3-2023-00511 ngày 10/03/2023.

Điều 2. Thực hiện thủ tục cấp Bằng độc quyền kiểu dáng công nghiệp cho đơn số 3-2023-00511 ngày 10/03/2023.

Điều 3. Chánh Văn phòng Cục, Trưởng phòng Thanh tra và Giải quyết khiếu nại, Trưởng phòng Đăng ký, Giám đốc Trung tâm Thông tin sở hữu công nghiệp và Samsung Electronics Co., Ltd. (qua Công ty luật trách nhiệm hữu hạn Winco) có trách nhiệm thi hành Quyết định này. Trong thời gian 03 tháng kể từ ngày ký Quyết định này, người nộp đơn cần nộp các khoản phí, lệ phí theo Thông báo số 20008/SHTT-KDCN.ip ngày 12/03/2025./.

Nơi nhận:

- Như Điều 3;
- KDCN (để biết);
- Lưu:VT, HS.

**KT. CỤC TRƯỞNG
PHÓ CỤC TRƯỞNG**



Lê Huy Anh

Tài liệu gửi kèm:

- Bản sao Thông báo số 20008/SHTT-KDCN.ip ngày 12/03/2025.

BỘ KHOA HỌC VÀ CÔNG NGHỆ
CỤC SỞ HỮU TRÍ TUỆ

CỘNG HOÀ XÃ HỘI CHỦ NGHĨA VIỆT NAM
Độc lập - Tự do - Hạnh phúc

Số: 66383/QĐ- SHTT._{TP}

Hà Nội, ngày 28 tháng 04 năm 2026

QUYẾT ĐỊNH

Về việc hủy bỏ hiệu lực Bằng độc quyền kiểu dáng công nghiệp số 29604

CỤC SỞ HỮU TRÍ TUỆ

Căn cứ Quyết định số 156/QĐ-BKHCN ngày 03/3/2025 của Bộ trưởng Bộ Khoa học và Công nghệ quy định chức năng, nhiệm vụ, quyền hạn và cơ cấu tổ chức của Cục Sở hữu trí tuệ;

Căn cứ Luật Sở hữu trí tuệ ngày 29/11/2005 được sửa đổi, bổ sung theo Luật sửa đổi, bổ sung một số điều của Luật Sở hữu trí tuệ ngày 19/6/2009, Luật sửa đổi, bổ sung một số điều của Luật Kinh doanh bảo hiểm, Luật Sở hữu trí tuệ ngày 14/6/2019 và Luật sửa đổi, bổ sung một số điều của Luật Sở hữu trí tuệ ngày 16/6/2022 (sau đây gọi là Luật Sở hữu trí tuệ);

Căn cứ Thông tư số 01/2007/TT-BKHCN ngày 14/02/2007 của Bộ Khoa học và Công nghệ hướng dẫn thi hành Nghị định số 103/2006/NĐ-CP, được sửa đổi, bổ sung theo Thông tư số 13/2010/TT-BKHCN ngày 30/7/2010, Thông tư số 18/2011/TT-BKHCN ngày 22/7/2011, Thông tư số 05/2013/TT-BKHCN ngày 20/02/2013 và Thông tư số 16/2016/TT-BKHCN ngày 30/6/2016 (sau đây gọi là Thông tư số 01/2007/TT-BKHCN);

Xét đơn số ĐN1-2020-00215 ngày 31/7/2020 của Công ty cổ phần Angel Việt Nam, địa chỉ: Lô A.I-6, khu công nghiệp Long Thành, xã Tam An, huyện Long Thành, tỉnh Đồng Nai; yêu cầu hủy bỏ hiệu lực Bằng độc quyền kiểu dáng công nghiệp (BDQKDCN) số 29604, cấp ngày 19/11/2019 cho Công ty TNHH thương mại xuất nhập khẩu Nguyễn Hữu Thắng;

Theo đề nghị của Trưởng phòng Thanh tra và Giải quyết khiếu nại trên cơ sở những nội dung dưới đây:

I. Nội dung yêu cầu hủy bỏ hiệu lực BDQKDCN

Ngày 31/7/2020, Công ty cổ phần Angel Việt Nam, thông qua đại diện là Công ty TNHH Tâm nhìn và Liên danh, đã nộp đơn số ĐN1-2020-00215 yêu cầu hủy bỏ hiệu lực Bằng độc quyền kiểu dáng công nghiệp số 29604 bảo hộ kiểu dáng công nghiệp “Bao gói”, được cấp ngày 19/11/2019 cho Công ty TNHH Thương mại Xuất nhập khẩu Nguyễn Hữu Thắng, trên cơ sở đơn số 3-2018-02687 nộp ngày 12/12/2018, sản phẩm mang kiểu dáng là bao gói khăn



BTT367

ước. Bên yêu cầu hủy bỏ cho rằng kiểu dáng công nghiệp này không đáp ứng điều kiện bảo hộ, cụ thể là không có tính mới và tính sáng tạo do đã bị bộc lộ công khai trước ngày nộp đơn thông qua các sản phẩm khăn ướt mang nhãn hiệu Agi do Công ty cổ phần Angel Việt Nam sản xuất và đưa ra thị trường từ năm 2016.

Về nội dung yêu cầu hủy bỏ hiệu lực, bên yêu cầu lập luận rằng kiểu dáng công nghiệp theo Bằng độc quyền kiểu dáng công nghiệp số 29604 có tập hợp các đặc điểm tạo dáng cơ bản trùng hoặc tương tự đáng kể với kiểu dáng bao gói khăn ướt Agi đã được sử dụng và công bố công khai trước đó. Cụ thể, kiểu dáng đối chứng được mô tả là có dạng hình hộp chữ nhật nằm ngang, thân bao gói thu dẹt về hai đầu, phần nắp đặt tại vị trí trung tâm bề mặt trên, có hình dạng elip, kết hợp với hình ảnh khuôn mặt con vật hoạt hình bố trí tương ứng với vị trí nắp. Ngoài ra, các chi tiết như tai và thân của con vật được thể hiện ở phần bề mặt trên và phía trước của bao gói, kết hợp với cách phối màu nền nhạt, viền nắp và hai cạnh cùng tông màu, tạo nên tổng thể thiết kế mang tính nhận diện đặc trưng.

Để chứng minh cho lập luận này, bên yêu cầu viện dẫn các tài liệu, bài viết và hình ảnh sản phẩm được đăng tải trên các trang báo điện tử, thể hiện sản phẩm khăn ướt Agi với thiết kế bao gói có hình con vật đã xuất hiện từ các thời điểm như ngày 07/9/2016 và 09/9/2016. Các tài liệu này mô tả việc sản phẩm đã được đưa ra thị trường với thiết kế bao gói có đặc điểm tạo dáng nổi bật là hình thú hoạt hình, nắp dạng 3D và cách bố trí các chi tiết tương tự như kiểu dáng bị yêu cầu hủy bỏ. Bên yêu cầu cho rằng, khi so sánh tổng thể, các khác biệt giữa hai kiểu dáng (nếu có) chỉ nằm ở việc thay đổi loại con vật, màu sắc hoặc một số chi tiết nhỏ, không phải là các đặc điểm tạo dáng cơ bản và không đủ để tạo ra sự khác biệt đáng kể về ấn tượng thị giác tổng thể.

Ngày 23/10/2020, Công ty TNHH Một thành viên Trường Luật, đại diện cho Công ty TNHH Thương mại Xuất nhập khẩu Nguyễn Hữu Thắng, đã nộp công văn phản đối yêu cầu hủy bỏ hiệu lực. Chủ sở hữu cho rằng kiểu dáng công nghiệp được bảo hộ có sự khác biệt so với các kiểu dáng đối chứng do bên yêu cầu đưa ra, thể hiện ở sự kết hợp riêng biệt về hình khối, đường nét, cách bố trí chi tiết và màu sắc, tạo nên tổng thể thiết kế riêng, không trùng lặp với các sản phẩm đã có trên thị trường. Đồng thời, chủ sở hữu cho rằng các tài liệu đối chứng do bên yêu cầu cung cấp không đủ cơ sở để chứng minh việc công bố công khai hợp lệ trước ngày nộp đơn, và việc sử dụng hình ảnh con vật trên bao gói là yếu tố phổ biến, không phải là yếu tố quyết định tính khác biệt của kiểu dáng.

Ngày 24/9/2021, Công ty TNHH Tầm nhìn và Liên danh tiếp tục có ý kiến

phản hồi, giữ nguyên quan điểm yêu cầu hủy bỏ hiệu lực văn bằng. Bên yêu cầu nhấn mạnh rằng các đặc điểm tạo dáng cơ bản của hai kiểu dáng là tương đồng, bao gồm hình dạng tổng thể của bao gói, vị trí và hình dạng của nắp, cũng như cách bố trí hình ảnh con vật và các chi tiết liên quan. Theo bên yêu cầu, các khác biệt do chủ sở hữu viện dẫn chỉ là chi tiết phụ trợ như thay đổi loại con vật, màu sắc hoặc yếu tố trang trí nhỏ, không làm thay đổi ấn tượng thị giác tổng thể của sản phẩm. Đồng thời, bên yêu cầu khẳng định các tài liệu chứng cứ đã cung cấp là đủ để chứng minh kiểu dáng đối chứng đã bị bộc lộ công khai trước ngày nộp đơn, do đó kiểu dáng theo Bằng độc quyền kiểu dáng công nghiệp số 29604 không đáp ứng điều kiện bảo hộ và cần bị hủy bỏ hiệu lực theo quy định của pháp luật.

II. Kết quả xem xét yêu cầu hủy bỏ hiệu lực BĐQKDCN

1. Cơ sở pháp lý:

- Điều 65 Luật Sở hữu trí tuệ quy định: Tính mới của kiểu dáng công nghiệp

1. Kiểu dáng công nghiệp được coi là có tính mới nếu kiểu dáng công nghiệp đó khác biệt đáng kể với những kiểu dáng công nghiệp đã bị bộc lộ công khai dưới hình thức sử dụng, mô tả bằng văn bản hoặc bất kỳ hình thức nào khác ở trong nước hoặc ở nước ngoài trước ngày nộp đơn hoặc trước ngày ưu tiên nếu đơn đăng ký kiểu dáng công nghiệp được hưởng quyền ưu tiên.

2. Hai kiểu dáng công nghiệp không được coi là khác biệt đáng kể với nhau nếu chỉ khác biệt về những đặc điểm tạo dáng không dễ dàng nhận biết, ghi nhớ và không thể dùng để phân biệt tổng thể hai kiểu dáng công nghiệp đó.

- Điều 66 Luật Sở hữu trí tuệ quy định: Tính sáng tạo của kiểu dáng công nghiệp

Kiểu dáng công nghiệp được coi là có tính sáng tạo nếu căn cứ vào các kiểu dáng công nghiệp đã được bộc lộ công khai dưới hình thức sử dụng, mô tả bằng văn bản hoặc bất kỳ hình thức nào khác ở trong nước hoặc ở nước ngoài trước ngày nộp đơn hoặc trước ngày ưu tiên của đơn đăng ký kiểu dáng công nghiệp trong trường hợp đơn được hưởng quyền ưu tiên, kiểu dáng công nghiệp đó không thể được tạo ra một cách dễ dàng đối với người có hiểu biết trung bình về lĩnh vực tương ứng.

- Điểm b khoản 1 Điều 96 Luật Sở hữu trí tuệ quy định : Văn bằng bảo hộ bị hủy bỏ toàn bộ hiệu lực trong các trường hợp sau đây: Đối tượng sở hữu công nghiệp không đáp ứng các điều kiện bảo hộ tại thời điểm cấp văn bằng bảo hộ.

2. Nhận định, đánh giá:

Căn cứ hồ sơ vụ việc, xác định đơn yêu cầu hủy bỏ hiệu lực số ĐN1-2020-00215 ngày 31/7/2020 của Công ty cổ phần Angel Việt Nam là đơn hợp lệ; đối tượng bị yêu cầu hủy bỏ là Bằng độc quyền kiểu dáng công nghiệp số 29604 cấp ngày 19/11/2019 cho kiểu dáng “Bao gói”.

Căn cứ các tài liệu, chứng cứ do người yêu cầu cung cấp, đặc biệt là các bài viết, hình ảnh về sản phẩm khăn ướt Agi đã được công bố trên các phương tiện thông tin đại chúng từ tháng 9/2016, có cơ sở xác định kiểu dáng bao gói đối chứng đã bị bộc lộ công khai trước ngày nộp đơn 12/12/2018 của kiểu dáng theo Bằng độc quyền kiểu dáng công nghiệp số 29604.

Đối chiếu các đặc điểm tạo dáng cơ bản giữa kiểu dáng được bảo hộ và kiểu dáng đối chứng cho thấy cả hai đều thể hiện bao gói dạng túi mềm hình hộp chữ nhật nằm ngang, có nắp bật dạng elip đặt tại vị trí trung tâm mặt trên, đồng thời sử dụng cách thức tạo hình nhân cách hóa con vật, trong đó phần nắp đóng vai trò là khuôn mặt, các chi tiết tai, thân và yếu tố trang trí được bố trí tương ứng trên các bề mặt còn lại của bao gói. Các yếu tố này là những đặc điểm tạo dáng cơ bản, chi phối ấn tượng thị giác tổng thể của sản phẩm.

Các khác biệt do chủ văn bằng nêu ra chủ yếu liên quan đến chi tiết thể hiện đồ họa như hình dạng tóc, biểu cảm khuôn mặt hoặc dấu hiệu chữ gắn trên sản phẩm. Đây là các chi tiết phụ trợ, không phải đặc điểm tạo dáng cơ bản và không làm thay đổi ấn tượng thị giác tổng thể của kiểu dáng.

Theo quy định tại Điều 65 Luật Sở hữu trí tuệ và điểm 35.7 Thông tư 01/2007/TT-BKHHCN, hai kiểu dáng không được coi là khác biệt đáng kể nếu chỉ khác nhau ở các đặc điểm không dễ dàng nhận biết và không đủ để phân biệt tổng thể. Do đó, có cơ sở xác định kiểu dáng theo Bằng độc quyền KDCN số 29604 không đáp ứng điều kiện về tính mới tại thời điểm cấp văn bằng.

Đồng thời, xét rằng các đặc điểm tạo dáng cơ bản của kiểu dáng đã được bộc lộ đầy đủ trong kiểu dáng đối chứng, việc hình thành kiểu dáng theo Bằng số 29604 chỉ là sự lặp lại hoặc biến đổi nhỏ, có thể được tạo ra một cách dễ dàng đối với người có hiểu biết trung bình trong lĩnh vực tương ứng, nên kiểu dáng này cũng không đáp ứng điều kiện về tính sáng tạo theo Điều 66 Luật Sở hữu trí tuệ và điểm 35.8 Thông tư 01/2007/TT-BKHHCN.

Vì vậy, căn cứ điểm b khoản 1 Điều 96 Luật Sở hữu trí tuệ, có đủ cơ sở pháp lý để xác định đối tượng được bảo hộ theo Bằng độc quyền kiểu dáng công nghiệp số 29604 không đáp ứng điều kiện bảo hộ tại thời điểm cấp văn bằng.

Từ các nhận định và đánh giá trên đây, yêu cầu của Công ty cổ phần Angel Việt Nam về việc hủy bỏ hiệu lực BĐQKDCN số 29604, cấp ngày 19/11/2019 cho Công ty TNHH thương mại xuất nhập khẩu Nguyễn Hữu Thắng là có cơ

sở.

III. Kết luận

Căn cứ quy định tại các Điều 65, 66 và điểm b khoản 1 Điều 96 Luật Sở hữu trí tuệ, với các tài liệu và chứng cứ hiện có, Cục Sở hữu trí tuệ nhận thấy có cơ sở để hủy bỏ hiệu lực BĐQKDCN số 29604, cấp ngày 19/11/2019 của Công ty TNHH thương mại xuất nhập khẩu Nguyễn Hữu Thắng theo yêu cầu của Công ty cổ phần Angel Việt Nam.

QUYẾT ĐỊNH:

Điều 1. Hủy bỏ toàn bộ hiệu lực BĐQKDCN số 29604, cấp ngày 19/11/2019 cho Công ty TNHH thương mại xuất nhập khẩu Nguyễn Hữu Thắng theo yêu cầu của Công ty cổ phần Angel Việt Nam.

Điều 2. Ghi nhận Quyết định này vào Sổ đăng ký quốc gia về sở hữu công nghiệp và công bố trên Công báo Sở hữu công nghiệp trong thời hạn 60 ngày kể từ ngày ký Quyết định này.

Điều 3. Công ty TNHH thương mại xuất nhập khẩu Nguyễn Hữu Thắng có quyền khiếu nại trong thời hạn 90 ngày kể từ ngày nhận được hoặc biết được Quyết định này.

Điều 4. Chánh Văn phòng Cục, Trưởng phòng Thanh tra và Giải quyết khiếu nại, Trưởng phòng Đăng ký, Giám đốc Trung tâm Thẩm định sau cấp Văn bằng bảo hộ, Giám đốc Trung tâm Thông tin sở hữu công nghiệp và Công ty TNHH thương mại xuất nhập khẩu Nguyễn Hữu Thắng (qua Công ty TNHH một thành viên Trường Luật) có trách nhiệm thi hành Quyết định này./.

Nơi nhận:

- Như điều 4;
- Công ty cổ phần Angel Việt Nam; địa chỉ: Lô A.I-6, khu công nghiệp Long Thành, xã Tam An, huyện Long Thành, tỉnh Đồng Nai (qua Công ty TNHH Tâm nhìn và Liên danh) (để biết);
- KDCN (để biết);
- Lưu: VT, HS.

KT. CỤC TRƯỞNG
PHÓ CỤC TRƯỞNG
CỤC
SỞ HỮU
TRÍ TUỆ
BỘ KHOA HỌC VÀ CÔNG NGHỆ
Lê Huy Anh

BỘ KHOA HỌC CÔNG NGHỆ
CỤC SỞ HỮU TRÍ TUỆ

CỘNG HÒA XÃ HỘI CHỦ NGHĨA VIỆT NAM
Độc lập - Tự do - Hạnh phúc

Số: 66815/QĐ-SHTT._{IP}

Hà Nội, ngày 28 tháng 04 năm 2026

QUYẾT ĐỊNH

Về việc giải quyết khiếu nại của Công ty TNHH Fishy Việt Nam
(lần đầu)

CỤC TRƯỞNG CỤC SỞ HỮU TRÍ TUỆ

Căn cứ Luật Khiếu nại ngày 11/11/2011;

Căn cứ Luật Sở hữu trí tuệ ngày 29/11/2005 được sửa đổi, bổ sung theo Luật sửa đổi, bổ sung một số điều của Luật Sở hữu trí tuệ ngày 19/6/2009, Luật sửa đổi, bổ sung một số điều của Luật Kinh doanh bảo hiểm, Luật Sở hữu trí tuệ ngày 14/6/2019 và Luật sửa đổi, bổ sung một số điều của Luật Sở hữu trí tuệ ngày 16/6/2022 (sau đây gọi là Luật Sở hữu trí tuệ);

Căn cứ Nghị định số 124/2020/NĐ-CP ngày 19/10/2020 của Chính phủ quy định chi tiết một số điều và biện pháp thi hành Luật Khiếu nại;

Căn cứ Nghị định số 103/2006/NĐ-CP ngày 22/9/2006 của Chính phủ quy định chi tiết và hướng dẫn thi hành một số điều của Luật Sở hữu trí tuệ về sở hữu công nghiệp, được sửa đổi, bổ sung theo Nghị định số 122/2010/NĐ-CP ngày 31/12/2010 (sau đây gọi là Nghị định số 103/2006/NĐ-CP);

Căn cứ Quyết định số 156/QĐ-BKHCN ngày 03/3/2025 của Bộ trưởng Bộ Khoa học và Công nghệ quy định chức năng, nhiệm vụ, quyền hạn và cơ cấu tổ chức của Cục Sở hữu trí tuệ;

Căn cứ Thông tư số 23/2023/TT-BKHCN ngày 30/11/2023 của Bộ trưởng Bộ Khoa học và Công nghệ quy định chi tiết một số điều của Luật Sở hữu trí tuệ và biện pháp thi hành Nghị định số 65/2023/NĐ-CP ngày 23/8/2023 của Chính phủ quy định chi tiết một số điều và biện pháp thi hành Luật Sở hữu trí tuệ về sở hữu công nghiệp, bảo vệ quyền sở hữu công nghiệp, quyền đối với giống cây trồng và quản lý nhà nước về sở hữu trí tuệ liên quan đến thủ tục xác lập quyền sở hữu công nghiệp và bảo đảm thông tin sở hữu công nghiệp;

Xét đơn số KN3-2025-00583 ngày 01/10/2025 của Công ty TNHH Fishy Việt Nam; địa chỉ: Số 621/1, quốc lộ 1A, khu phố 3, phường Linh Xuân, thành phố Thủ Đức, thành phố Hồ Chí Minh; khiếu nại về việc từ chối cấp Bằng độc quyền kiểu dáng công nghiệp đối với đơn số 3-2022-02476 theo Quyết định số 61959/QĐ-SHTT._{IP} ngày 28/04/2025;



BTT367

Theo đề nghị của Trưởng phòng Thanh tra và Giải quyết khiếu nại và báo cáo của Phòng Thanh tra và Giải quyết khiếu nại tại Văn bản số 417/BC-TTKN

ngày 13/4/2026 về việc giải quyết khiếu nại của Công ty TNHH Fishy Việt Nam với các nội dung sau đây:

I. Nội dung khiếu nại

Kiểm đáng công nghiệp “Hộp đựng hải sản” theo đơn số 3-2022-02476, nộp ngày 14/11/2022, của Công ty TNHH Fishy Việt Nam, bị từ chối cấp Bằng độc quyền kiểm đáng công nghiệp theo Quyết định số 61959/QĐ-SHTT.ip ngày 28/04/2025 do kiểm đáng công nghiệp nêu trong đơn đã bị bộc lộ công khai trước ngày nộp đơn thông qua các hình ảnh sản phẩm được đăng tải trên mạng xã hội (Facebook) vào các ngày 03/08/2022, 28/09/2022 và 30/09/2022, là kết quả từ hoạt động bán hàng trên thị trường, vì vậy kiểm đáng công nghiệp không đáp ứng điều kiện về tính mới và không thuộc các trường hợp ngoại lệ theo quy định tại khoản 3 và khoản 4 Điều 65 Luật Sở hữu trí tuệ.

Người khiếu nại trình bày các hình ảnh sản phẩm xuất hiện trên Facebook là do khách hàng đã mua sản phẩm từ Công ty đăng tải lại trong quá trình sử dụng, phát sinh từ hoạt động kinh doanh hợp pháp của Công ty, không phải là việc công bố kiểm đáng công nghiệp của bên thứ ba độc lập. Người khiếu nại khẳng định kiểm đáng công nghiệp nêu trên là sản phẩm do chính Công ty tạo ra và đưa ra thị trường, đồng thời cung cấp các tài liệu như bản tự công bố sản phẩm và hóa đơn bán hàng để chứng minh nguồn gốc và thời điểm lưu hành sản phẩm trước thời điểm các hình ảnh được đăng tải trên mạng xã hội, qua đó cho rằng việc bộc lộ này không làm mất tính mới của kiểm đáng công nghiệp và đề nghị xem xét lại Quyết định từ chối cấp văn bằng bảo hộ.

II. Kết quả xem xét, xác minh khiếu nại

1. Cơ sở pháp lý:

Điều 65 Luật Sở hữu trí tuệ quy định: Tính mới của kiểm đáng công nghiệp

1. Kiểm đáng công nghiệp được coi là có tính mới nếu kiểm đáng công nghiệp đó khác biệt đáng kể với những kiểm đáng công nghiệp đã bị bộc lộ công khai dưới hình thức sử dụng, mô tả bằng văn bản hoặc bất kỳ hình thức nào khác ở trong nước hoặc ở nước ngoài trước ngày nộp đơn hoặc trước ngày ưu tiên nếu đơn đăng ký kiểm đáng công nghiệp được hưởng quyền ưu tiên.

2. Hai kiểm đáng công nghiệp không được coi là khác biệt đáng kể với nhau nếu chỉ khác biệt về những đặc điểm tạo đáng không dễ dàng nhận biết, ghi nhớ và không thể dùng để phân biệt tổng thể hai kiểm đáng công nghiệp đó.

3. Kiểm đáng công nghiệp được coi là chưa bị bộc lộ công khai nếu chỉ có một số người có hạn được biết và có nghĩa vụ giữ bí mật về kiểm đáng công nghiệp đó.

4. Kiểu dáng công nghiệp không bị coi là mất tính mới nếu được công bố trong các trường hợp sau đây với điều kiện đơn đăng ký kiểu dáng công nghiệp được nộp trong thời hạn sáu tháng kể từ ngày công bố:

a) Kiểu dáng công nghiệp bị người khác công bố nhưng không được phép của người có quyền đăng ký quy định tại Điều 86 của Luật này;

b) Kiểu dáng công nghiệp được người có quyền đăng ký quy định tại Điều 86 của Luật này công bố dưới dạng báo cáo khoa học;

c) Kiểu dáng công nghiệp được người có quyền đăng ký quy định tại Điều 86 của Luật này trưng bày tại cuộc triển lãm quốc gia của Việt Nam hoặc tại cuộc triển lãm quốc tế chính thức hoặc được thừa nhận là chính thức.

2. Nhận định, đánh giá:

Kiểu dáng công nghiệp nêu trong đơn số 3-2022-02476 đã bị bộc lộ công khai trước ngày nộp đơn thông qua các hình ảnh sản phẩm được đăng tải trên các trang mạng xã hội (Facebook) vào các ngày 03/8/2022, 28/9/2022 và 30/9/2022, là các nguồn thông tin công khai hợp pháp theo quy định. Việc bộc lộ này làm cho kiểu dáng công nghiệp không còn đáp ứng điều kiện về tính mới theo quy định tại Điều 65 Luật Sở hữu trí tuệ.

Đối với các lập luận của người nộp đơn cho rằng việc đăng tải hình ảnh sản phẩm trên mạng xã hội là do khách hàng thực hiện sau khi mua sản phẩm từ chính người nộp đơn, đồng thời cung cấp các tài liệu như bản tự công bố sản phẩm và hóa đơn bán hàng để chứng minh quyền sở hữu, xét thấy các tài liệu này chỉ có giá trị chứng minh việc sản phẩm đã được lưu hành trên thị trường, không đủ cơ sở pháp lý để xác định việc bộc lộ kiểu dáng thuộc trường hợp ngoại lệ theo quy định tại khoản 3 và khoản 4 Điều 65 Luật Sở hữu trí tuệ. Đồng thời, việc kiểu dáng đã được đưa ra thị trường và xuất hiện công khai trên môi trường internet với phạm vi tiếp cận rộng rãi cho thấy việc bộc lộ không còn nằm trong phạm vi kiểm soát, do đó không đáp ứng điều kiện bảo hộ về tính mới.

III. Kết luận

Căn cứ quy định tại Điều 65 Luật Sở hữu trí tuệ, trên cơ sở các tài liệu hiện có, Cục Sở hữu trí tuệ nhận thấy việc từ chối cấp Bằng độc quyền kiểu dáng công nghiệp cho đơn số 3-2022-02476, nộp ngày 14/11/2022 là phù hợp, đề nghị nêu trong đơn khiếu nại của người khiếu nại không có cơ sở.

Từ những nhận định và căn cứ trên,

QUYẾT ĐỊNH:

Điều 1. Giữ nguyên Quyết định số 61959/QĐ-SHTT._{IP} ngày 28/04/2025 về việc từ chối cấp Bằng độc quyền kiểu dáng công nghiệp đối với đơn đăng ký kiểu dáng công nghiệp số 3-2022-02476 ngày 14/11/2022.

Điều 2. Trong thời hạn 30 ngày kể từ ngày nhận được Quyết định này, nếu không đồng ý với quyết định giải quyết khiếu nại của Cục trưởng Cục Sở hữu trí tuệ, Công ty TNHH Fishy Việt Nam có quyền khiếu nại đến Bộ trưởng Bộ Khoa học và Công nghệ hoặc khởi kiện tại Tòa án theo quy định của pháp luật về tố tụng hành chính.

Điều 3. Chánh Văn phòng Cục, Trưởng phòng Thanh tra và Giải quyết khiếu nại, Trưởng phòng Đăng ký, Giám đốc Trung tâm Thông tin sở hữu công nghiệp và Công ty TNHH Fishy Việt Nam có trách nhiệm thi hành Quyết định này./.

Nơi nhận:

- Như Điều 3;
- KDCN (để biết);
- Lưu:VT, HS.

**KT. CỤC TRƯỞNG
PHÓ CỤC TRƯỞNG**



Lê Huy Anh

PHẦN III

ĐÍNH CHÍNH

Đính chính Bảng độc quyền Kiểu dáng công nghiệp

| STT | SỐ KÝ HIỆU VĂN BẢN | NGÀY BAN HÀNH | SỐ BẢNG LIÊN QUAN |
|------------|---------------------------|--------------------------|------------------------------|
| 1 | 74443/QĐ-SHTT.ip | 13/05/2026 | 3-44071 |
| 2 | 74458/QĐ-SHTT.ip | 13/05/2026 | 3-40455 |
| 3 | 74465/QĐ-SHTT.ip | 13/05/2026 | 3-40448 |
| 4 | 74488/QĐ-SHTT.ip | 13/05/2026 | 3-43782 |
| 5 | 74490/QĐ-SHTT.ip | 13/05/2026 | 3-43331 |
| 6 | 74539/QĐ-SHTT.ip | 13/05/2026 | 3-39921 |
| 7 | 75825/QĐ-SHTT.ip | 18/05/2026 | 3-33796 |

BỘ KHOA HỌC VÀ CÔNG NGHỆ
CỤC SỞ HỮU TRÍ TUỆ

CỘNG HÒA XÃ HỘI CHỦ NGHĨA VIỆT NAM
Độc lập - Tự do - Hạnh phúc

Số: 74443/QĐ-SHTT._{IP}

Hà Nội, ngày 13 tháng 05 năm 2026

QUYẾT ĐỊNH

Về việc sửa chữa thiếu sót Bảng độc quyền kiểu dáng công nghiệp số 44071
CỤC SỞ HỮU TRÍ TUỆ

Căn cứ Quyết định số 156/QĐ-BKH-CN ngày 03/3/2025 của Bộ trưởng Bộ Khoa học và Công nghệ quy định chức năng, nhiệm vụ, quyền hạn và cơ cấu tổ chức của Cục Sở hữu trí tuệ;

Căn cứ khoản 2 Điều 97 của Luật Sở hữu trí tuệ ngày 29/11/2005 được sửa đổi, bổ sung theo Luật sửa đổi, bổ sung một số điều của Luật Sở hữu trí tuệ ngày 19/6/2009, Luật sửa đổi, bổ sung một số điều của Luật kinh doanh bảo hiểm, Luật Sở hữu trí tuệ ngày 14/6/2019 và Luật sửa đổi, bổ sung một số điều của Luật Sở hữu trí tuệ ngày 16/6/2022;

Căn cứ khoản 6 Điều 29 của Nghị định số 65/2023/NĐ-CP ngày 23/8/2023 của Chính phủ quy định chi tiết một số điều và biện pháp thi hành Luật Sở hữu trí tuệ về sở hữu công nghiệp, quyền đối với giống cây trồng và quản lý nhà nước về sở hữu trí tuệ liên quan đến thủ tục xác lập quyền sở hữu công nghiệp và bảo đảm thông tin sở hữu công nghiệp;

Căn cứ khoản 3 Điều 18 của Nghị định số 30/2020/NĐ-CP ngày 05/3/2020 của Chính phủ về công tác văn thư;

Căn cứ Quyết định số 45275/QĐ-SHTT._{IP} ngày 24/03/2026 của Cục Sở hữu trí tuệ về việc cấp Bảng độc quyền kiểu dáng công nghiệp số 44071;

Căn cứ hồ sơ đơn đăng ký kiểu dáng công nghiệp:

Số đơn: 3-2024-02281

Ngày nộp đơn: 23/09/2024

Ngày ưu tiên:

Người nộp đơn: Yongkang Xingchi Trading Co., Ltd. (CN)

Địa chỉ: First Floor, No. 125, Xiaodongchen Natural Vil., Wuxing Vil.,

Chengxi New Dist., Yongkang, Jinhua, Zhejiang 321300, China

Đại diện của người nộp đơn: Công ty TNHH Sở hữu trí tuệ HA VIP

Căn cứ Công văn 277/KDCN của Người nộp đơn;

Theo đề nghị của Trưởng phòng Đăng ký.

QUYẾT ĐỊNH:

Điều 1. Sửa đổi Bảng độc quyền kiểu dáng công nghiệp số 44071 được cấp theo Quyết định số 45275/QĐ-SHTT._{IP} ngày 24/03/2026 của Cục Sở hữu trí tuệ trên cơ sở đơn số 3-2024-02281 như trong Phụ lục kèm theo Quyết định này.

Điều 2. Ghi nhận quyết định này vào Sổ đăng ký quốc gia về kiểu dáng công nghiệp và công bố trên Công báo sở hữu công nghiệp trong thời hạn 60 ngày kể từ ngày ký Quyết định này.

Điều 3. Văn bằng bảo hộ được cấp theo Quyết định này có hiệu lực được xác định theo Quyết định số 45275/QĐ-SHTT.IP ngày 24/03/2026 của Cục Sở hữu trí tuệ về việc cấp Bằng độc quyền kiểu dáng công nghiệp số 44071.

Điều 4. Quyết định này có hiệu lực kể từ ngày ký. Chánh Văn phòng, Trưởng phòng Đăng ký, Giám đốc Trung tâm Thẩm định sau cấp Văn bằng bảo hộ và Giám đốc Trung tâm Thông tin sở hữu công nghiệp chịu trách nhiệm thi hành Quyết định này. /.

Nơi nhận:

- Như Điều 4;
- Lưu: VT, HS.

**KT. CỤC TRƯỞNG
PHÓ CỤC TRƯỞNG**



Nguyễn Hoàng Giang

CÔNG BÁO SỞ HỮU CÔNG NGHIỆP SỐ 460 TẬP B - QUYỂN 2 (01.06.2026)



Phụ lục
NỘI DUNG BẢNG ĐỘC QUYỀN KIỂU ĐÁNG CÔNG NGHIỆP SỐ 44071 ĐƯỢC SỬA ĐỔI

(Kèm theo Quyết định số 14443/QĐ-SHTT.1P, ngày 13/05/2026 của Cục Sở hữu trí tuệ)

| Thông tin được sửa đổi | Nội dung sai | Nội dung đúng |
|-------------------------|---|---|
| Địa chỉ chủ sở hữu VBBH | First Floor, No. 125, Xiaodongchen Natural Vil., Wuxing Vil., Chengxi New Dist., Yongkang, Jinhua, Zhejiang 321300, China | First Floor, No. 125, Xiaodongchen Natural Vil., Wuxing Vil., Chengxi New Dist., Yongkang, Jinhua, Zhejiang 321300, China |

(Handwritten mark)

BỘ KHOA HỌC VÀ CÔNG NGHỆ
CỤC SỞ HỮU TRÍ TUỆ

CỘNG HOÀ XÃ HỘI CHỦ NGHĨA VIỆT NAM
Độc lập - Tự do - Hạnh phúc

Số: 74458/QĐ-SHTT._{IP}

Hà Nội, ngày 13 tháng 05 năm 2026

QUYẾT ĐỊNH

Về việc sửa chữa thiếu sót Bảng độc quyền kiểu dáng công nghiệp số 40455 CỤC SỞ HỮU TRÍ TUỆ

Căn cứ Quyết định số 156/QĐ-BKHCN ngày 03/3/2025 của Bộ trưởng Bộ Khoa học và Công nghệ quy định chức năng, nhiệm vụ, quyền hạn và cơ cấu tổ chức của Cục Sở hữu trí tuệ;

Căn cứ khoản 2 Điều 97 của Luật Sở hữu trí tuệ ngày 29/11/2005 được sửa đổi, bổ sung theo Luật sửa đổi, bổ sung một số điều của Luật Sở hữu trí tuệ ngày 19/6/2009; Luật sửa đổi, bổ sung một số điều của Luật kinh doanh bảo hiểm, Luật Sở hữu trí tuệ ngày 14/6/2019 và Luật sửa đổi, bổ sung một số điều của Luật Sở hữu trí tuệ ngày 16/6/2022;

Căn cứ khoản 6 Điều 29 của Nghị định số 65/2023/NĐ-CP ngày 23/8/2023 của Chính phủ quy định chi tiết một số điều và biện pháp thi hành Luật Sở hữu trí tuệ về sở hữu công nghiệp, quyền đối với giống cây trồng và quản lý nhà nước về sở hữu trí tuệ liên quan đến thủ tục xác lập quyền sở hữu công nghiệp và bảo đảm thông tin sở hữu công nghiệp;

Căn cứ khoản 3 Điều 18 của Nghị định số 30/2020/NĐ-CP ngày 05/3/2020 của Chính phủ về công tác văn thư;

Căn cứ Quyết định số 46186/QĐ-SHTT._{IP} ngày 11/04/2025 của Cục Sở hữu trí tuệ về việc cấp Bảng độc quyền kiểu dáng công nghiệp số 40455;

Căn cứ hồ sơ đơn đăng ký kiểu dáng công nghiệp:

Số đơn: 3-2023-03087

Ngày nộp đơn: 19/12/2023

Ngày ưu tiên: 18/08/2023

Người nộp đơn: MANSCAPED, LLC (US)

Địa chỉ: 3753 Howard Hughes Parkway, Suite 200, Las Vegas, NV 89169,
United States of America

Đại diện của người nộp đơn: Công ty cổ phần tư vấn Trung Thực

Căn cứ Công văn D1436VN/DC nộp ngày 09/05/2025 của Người nộp đơn;

Theo đề nghị của Trưởng phòng Đăng ký.

QUYẾT ĐỊNH:

Điều 1. Sửa đổi Bảng độc quyền kiểu dáng công nghiệp số 40455 được cấp theo Quyết định số 46186/QĐ-SHTT._{IP} ngày 11/04/2025 của Cục Sở hữu trí tuệ trên cơ sở đơn số 3-2023-03087 như trong Phụ lục kèm theo Quyết định này.

Điều 2. Ghi nhận quyết định này vào Sổ đăng ký quốc gia về kiểu dáng công nghiệp và công bố trên Công báo sở hữu công nghiệp trong thời hạn 60 ngày kể từ ngày ký Quyết định này.

Điều 3. Văn bằng bảo hộ được cấp theo Quyết định này có hiệu lực được xác định theo Quyết định số 46186/QĐ-SHTT.1P ngày 11/04/2025 của Cục Sở hữu trí tuệ về việc cấp Bằng độc quyền kiểu dáng công nghiệp số 40455.

Điều 4. Quyết định này có hiệu lực kể từ ngày ký. Chánh Văn phòng, Trưởng phòng Đăng ký, Giám đốc Trung tâm Thẩm định sau cấp Văn bằng bảo hộ và Giám đốc Trung tâm Thông tin sở hữu công nghiệp chịu trách nhiệm thi hành Quyết định này. /.

Nơi nhận:

- Như Điều 4;
- Lưu: VT, HS.

**KT. CỤC TRƯỞNG
PHÓ CỤC TRƯỞNG**



Nguyễn Hoàng Giang

CÔNG BÁO SỞ HỮU CÔNG NGHIỆP SỐ 460 TẬP B - QUYỀN 2 (01.06.2026)



NỘI DUNG BẢNG ĐỘC QUYỀN KIỂU DÁNG CÔNG NGHIỆP SỐ 40455 ĐƯỢC SỬA

(Kèm theo Quyết định số 74458/QĐ-SHTT.Đ, ngày 13/05/2026
của Cục Sở hữu trí tuệ)

| Thông tin được sửa đổi | Nội dung sai | Nội dung đúng |
|---------------------------|--|--|
| Địa chỉ của tác giả thứ 2 | 522 Dew Point Ave., Carlsbad, CA 92011 Ij United States of America | 522 Dew Point Ave., Carlsbad, CA 92011, United States of America |
| Địa chỉ của tác giả thứ 3 | c/o Manscaped, LLC, 3753 Howard Hughes Parkway, Suite 200, Las Vegas, NV 98169, United States of America | c/o Manscaped, LLC, 3753 Howard Hughes Parkway, Suite 200, Las Vegas, NV 98169, United States of America |

BỘ KHOA HỌC VÀ CÔNG NGHỆ
CỤC SỞ HỮU TRÍ TUỆ

CỘNG HOÀ XÃ HỘI CHỦ NGHĨA VIỆT NAM
Độc lập - Tự do - Hạnh phúc

Số: 74465/QĐ-SHTT._{IP}

Hà Nội, ngày 13 tháng 05 năm 2026

QUYẾT ĐỊNH

Về việc sửa chữa thiếu sót Bảng độc quyền kiểu dáng công nghiệp số 40448
CỤC SỞ HỮU TRÍ TUỆ

Căn cứ Quyết định số 156/QĐ-BKH-CN ngày 03/3/2025 của Bộ trưởng Bộ Khoa học và Công nghệ quy định chức năng, nhiệm vụ, quyền hạn và cơ cấu tổ chức của Cục Sở hữu trí tuệ;

Căn cứ khoản 2 Điều 97 của Luật Sở hữu trí tuệ ngày 29/11/2005 được sửa đổi, bổ sung theo Luật sửa đổi, bổ sung một số điều của Luật Sở hữu trí tuệ ngày 19/6/2009; Luật sửa đổi, bổ sung một số điều của Luật kinh doanh bảo hiểm, Luật Sở hữu trí tuệ ngày 14/6/2019 và Luật sửa đổi, bổ sung một số điều của Luật Sở hữu trí tuệ ngày 16/6/2022;

Căn cứ khoản 6 Điều 29 của Nghị định số 65/2023/NĐ-CP ngày 23/8/2023 của Chính phủ quy định chi tiết một số điều và biện pháp thi hành Luật Sở hữu trí tuệ về sở hữu công nghiệp, quyền đối với giống cây trồng và quản lý nhà nước về sở hữu trí tuệ liên quan đến thủ tục xác lập quyền sở hữu công nghiệp và bảo đảm thông tin sở hữu công nghiệp;

Căn cứ khoản 3 Điều 18 của Nghị định số 30/2020/NĐ-CP ngày 05/3/2020 của Chính phủ về công tác văn thư;

Căn cứ Quyết định số 46166/QĐ-SHTT._{IP} ngày 11/04/2025 của Cục Sở hữu trí tuệ về việc cấp Bảng độc quyền kiểu dáng công nghiệp số 40448;

Căn cứ hồ sơ đơn đăng ký kiểu dáng công nghiệp:

Số đơn: 3-2023-02982

Ngày nộp đơn: 07/12/2023

Ngày ưu tiên: 19/07/2023

Người nộp đơn: MANSCAPED, LLC (US)

Địa chỉ: 3753 Howard Hughes Parkway, Suite 200, Las Vegas, NV 89169,
United States of America

Đại diện của người nộp đơn: Công ty cổ phần tư vấn Trung Thực

Căn cứ Công văn D1413VN/DC nộp ngày 09/05/2025 của Người nộp đơn;

Theo đề nghị của Trưởng phòng Đăng ký.

QUYẾT ĐỊNH:

Điều 1. Sửa đổi Bảng độc quyền kiểu dáng công nghiệp số 40448 được cấp theo Quyết định số 46166/QĐ-SHTT._{IP} ngày 11/04/2025 của Cục Sở hữu trí tuệ trên cơ sở đơn số 3-2023-02982 như trong Phụ lục kèm theo Quyết định này.

Điều 2. Ghi nhận quyết định này vào Sổ đăng ký quốc gia về kiểu dáng công nghiệp và công bố trên Công báo sở hữu công nghiệp trong thời hạn 60 ngày kể từ ngày ký Quyết định này.

Điều 3. Văn bằng bảo hộ được cấp theo Quyết định này có hiệu lực được xác định theo Quyết định số 46166/QĐ-SHTT.1P ngày 11/04/2025 của Cục Sở hữu trí tuệ về việc cấp Bằng độc quyền kiểu dáng công nghiệp số 40448.

Điều 4. Quyết định này có hiệu lực kể từ ngày ký. Chánh Văn phòng, Trưởng phòng Đăng ký, Giám đốc Trung tâm Thẩm định sau cấp Văn bằng bảo hộ và Giám đốc Trung tâm Thông tin sở hữu công nghiệp chịu trách nhiệm thi hành Quyết định này. /.

Nơi nhận:

- Như Điều 4;
- Lưu: VT, HS.

**KT. CỤC TRƯỞNG
PHÓ CỤC TRƯỞNG**



Nguyễn Hoàng Giang

**Phụ lục**
NỘI DUNG BẢNG ĐỘ QUỐC KIỆN ĐĂNG CÔNG NGHIỆP SỐ 40448 ĐƯỢC SỬA
ĐỔI
(Kèm theo Quyết định số 14465/QĐ-SHTT.1P, ngày 13/05/2026
của Cục Sở hữu trí tuệ)

| Thông tin được sửa đổi | Nội dung sai | Nội dung đúng |
|--------------------------------|--------------|---------------|
| Mã quốc tịch của tác giả thứ 3 | BZ | BR |

2/

BỘ KHOA HỌC VÀ CÔNG NGHỆ
CỤC SỞ HỮU TRÍ TUỆ

CỘNG HOÀ XÃ HỘI CHỦ NGHĨA VIỆT NAM
Độc lập - Tự do - Hạnh phúc

Số: 74488/QĐ-SHTT._{IP}

Hà Nội, ngày 13 tháng 05 năm 2026

QUYẾT ĐỊNH
Về việc sửa chữa thiếu sót Bằng độc quyền kiểu dáng công nghiệp số 43782
CỤC SỞ HỮU TRÍ TUỆ

Căn cứ Quyết định số 156/QĐ-BKH-CN ngày 03/3/2025 của Bộ trưởng Bộ Khoa học và Công nghệ quy định chức năng, nhiệm vụ, quyền hạn và cơ cấu tổ chức của Cục Sở hữu trí tuệ;

Căn cứ khoản 2 Điều 97 của Luật Sở hữu trí tuệ ngày 29/11/2005 được sửa đổi, bổ sung theo Luật sửa đổi, bổ sung một số điều của Luật Sở hữu trí tuệ ngày 19/6/2009, Luật sửa đổi, bổ sung một số điều của Luật kinh doanh bảo hiểm, Luật Sở hữu trí tuệ ngày 14/6/2019 và Luật sửa đổi, bổ sung một số điều của Luật Sở hữu trí tuệ ngày 16/6/2022;

Căn cứ khoản 6 Điều 29 của Nghị định số 65/2023/NĐ-CP ngày 23/8/2023 của Chính phủ quy định chi tiết một số điều và biện pháp thi hành Luật Sở hữu trí tuệ về sở hữu công nghiệp, quyền đối với giống cây trồng và quản lý nhà nước về sở hữu trí tuệ liên quan đến thủ tục xác lập quyền sở hữu công nghiệp và bảo đảm thông tin sở hữu công nghiệp;

Căn cứ khoản 3 Điều 18 của Nghị định số 30/2020/NĐ-CP ngày 05/3/2020 của Chính phủ về công tác văn thư;

Căn cứ Quyết định số 24603/QĐ-SHTT._{IP} ngày 13/02/2026 của Cục Sở hữu trí tuệ về việc cấp Bằng độc quyền kiểu dáng công nghiệp số 43782;

Căn cứ hồ sơ đơn đăng ký kiểu dáng công nghiệp:

Số đơn: 3-2025-00379

Ngày nộp đơn: 20/02/2025

Ngày ưu tiên:

Người nộp đơn: LI FUNG DA INDUSTRY CO., LTD. (TW)

Địa chỉ: No. 48, Nanhua Rd., 12th Neighborhood, Tongnan Vil., Tongxiao Township, Miaoli County 35745, Taiwan

Đại diện của người nộp đơn: Công ty TNHH Dịch vụ Sở hữu trí tuệ GREENIP

Căn cứ Công văn ID25362TW/CV2-YCĐC nộp ngày 06/04/2026 của Người nộp đơn;

Theo đề nghị của Trưởng phòng Đăng ký.

QUYẾT ĐỊNH:

Điều 1. Sửa đổi Bằng độc quyền kiểu dáng công nghiệp số 43782 được cấp theo Quyết định số 24603/QĐ-SHTT._{IP} ngày 13/02/2026 của Cục Sở hữu trí tuệ trên cơ sở đơn số 3-2025-00379 như trong Phụ lục kèm theo Quyết định này.

Điều 2. Ghi nhận quyết định này vào Sổ đăng ký quốc gia về kiểu dáng công nghiệp và công bố trên Công báo sở hữu công nghiệp trong thời hạn 60 ngày kể từ ngày ký Quyết định này.

Điều 3. Văn bằng bảo hộ được cấp theo Quyết định này có hiệu lực được xác định theo Quyết định số 24603/QĐ-SHTT.ĐP ngày 13/02/2026 của Cục Sở hữu trí tuệ về việc cấp Bằng độc quyền kiểu dáng công nghiệp số 43782.

Điều 4. Quyết định này có hiệu lực kể từ ngày ký. Chánh Văn phòng, Trưởng phòng Đăng ký, Giám đốc Trung tâm Thẩm định sau cấp Văn bằng bảo hộ và Giám đốc Trung tâm Thông tin sở hữu công nghiệp chịu trách nhiệm thi hành Quyết định này. /.

Nơi nhận:

- Như Điều 4;
- Lưu: VT, HS.

**KT. CỤC TRƯỞNG
PHÓ CỤC TRƯỞNG**



Nguyễn Hoàng Giang

CÔNG BÁO SỞ HỮU CÔNG NGHIỆP SỐ 460 TẬP B - QUYỂN 2 (01.06.2026)



Phụ lục
NỘI DUNG BẢNG ĐỘC QUYỀN KIẾN DẠNG CÔNG NGHIỆP SỐ 43782 ĐƯỢC SỬA ĐỔI

(Kèm theo Quyết định số 74488/QĐ-SHTT._{IP}, ngày 13/05/2026 của Cục Sở hữu trí tuệ)

| Thông tin được sửa đổi | Nội dung sai | Nội dung đúng |
|----------------------------------|--|--|
| Địa chỉ của tác giả thứ 2 | No. 48, Nanhua Rd., 12th Neighborhood, Tongnan Vil., Tongxiao Township, Miaoli County 35745, Taiwan | No. 48, Nanhua Rd., 12th Neighborhood, Tongnan Vil., Tongxiao Township, Miaoli County 35745, Taiwan |

[Handwritten mark]

BỘ KHOA HỌC VÀ CÔNG NGHỆ
CỤC SỞ HỮU TRÍ TUỆ

CỘNG HOÀ XÃ HỘI CHỦ NGHĨA VIỆT NAM
Độc lập - Tự do - Hạnh phúc

Số: 74490/QĐ-SHTT._{IP}

Hà Nội, ngày 13 tháng 05 năm 2026

QUYẾT ĐỊNH

Về việc sửa chữa thiếu sót Bảng độc quyền kiểu dáng công nghiệp số 43331 CỤC SỞ HỮU TRÍ TUỆ

Căn cứ Quyết định số 156/QĐ-BKHCN ngày 03/3/2025 của Bộ trưởng Bộ Khoa học và Công nghệ quy định chức năng, nhiệm vụ, quyền hạn và cơ cấu tổ chức của Cục Sở hữu trí tuệ;

Căn cứ khoản 2 Điều 97 của Luật Sở hữu trí tuệ ngày 29/11/2005 được sửa đổi, bổ sung theo Luật sửa đổi, bổ sung một số điều của Luật Sở hữu trí tuệ ngày 19/6/2009, Luật sửa đổi, bổ sung một số điều của Luật kinh doanh bảo hiểm, Luật Sở hữu trí tuệ ngày 14/6/2019 và Luật sửa đổi, bổ sung một số điều của Luật Sở hữu trí tuệ ngày 16/6/2022;

Căn cứ khoản 6 Điều 29 của Nghị định số 65/2023/NĐ-CP ngày 23/8/2023 của Chính phủ quy định chi tiết một số điều và biện pháp thi hành Luật Sở hữu trí tuệ về sở hữu công nghiệp, quyền đối với giống cây trồng và quản lý nhà nước về sở hữu trí tuệ liên quan đến thủ tục xác lập quyền sở hữu công nghiệp và bảo đảm thông tin sở hữu công nghiệp;

Căn cứ khoản 3 Điều 18 của Nghị định số 30/2020/NĐ-CP ngày 05/3/2020 của Chính phủ về công tác văn thư;

Căn cứ Quyết định số 288740/QĐ-SHTT._{IP} ngày 25/12/2025 của Cục Sở hữu trí tuệ về việc cấp Bảng độc quyền kiểu dáng công nghiệp số 43331;

Căn cứ hồ sơ đơn đăng ký kiểu dáng công nghiệp:

Số đơn: 3-2022-02469

Ngày nộp đơn: 11/11/2022

Ngày ưu tiên: 11/05/2022

Người nộp đơn: Trodat GmbH (AT)

Địa chỉ: Linzer Str. 156, 4600 Wels, Austria

Đại diện của người nộp đơn: Văn phòng Luật sư Ân Nam

Căn cứ Công văn 425/SC nộp ngày 01/04/2026 của Người nộp đơn;

Theo đề nghị của Trưởng phòng Đăng ký.

QUYẾT ĐỊNH:

Điều 1. Sửa đổi Bảng độc quyền kiểu dáng công nghiệp số 43331 được cấp theo Quyết định số 288740/QĐ-SHTT._{IP} ngày 25/12/2025 của Cục Sở hữu trí tuệ trên cơ sở đơn số 3-2022-02469 như trong Phụ lục kèm theo Quyết định này.

Điều 2. Ghi nhận quyết định này vào Sổ đăng ký quốc gia về kiểu dáng công nghiệp và công bố trên Công báo sở hữu công nghiệp trong thời hạn 60 ngày kể từ ngày ký Quyết định này.

Điều 3. Văn bằng bảo hộ được cấp theo Quyết định này có hiệu lực được xác định theo Quyết định số 288740/QĐ-SHTT.IP ngày 25/12/2025 của Cục Sở hữu trí tuệ về việc cấp Bằng độc quyền kiểu dáng công nghiệp số 43331.

Điều 4. Quyết định này có hiệu lực kể từ ngày ký. Chánh Văn phòng, Trưởng phòng Đăng ký, Giám đốc Trung tâm Thẩm định sau cấp Văn bằng bảo hộ và Giám đốc Trung tâm Thông tin sở hữu công nghiệp chịu trách nhiệm thi hành Quyết định này. /.

Nơi nhận:

- Như Điều 4;
- Lưu: VT, HS.

**KT. CỤC TRƯỞNG
PHÓ CỤC TRƯỞNG**



Nguyễn Hoàng Giang

CÔNG BÁO SỞ HỮU CÔNG NGHIỆP SỐ 460 TẬP B - QUYỂN 2 (01.06.2026)



NỘI DUNG BẢNG ĐỘC QUYỀN KIỂU DÁNG CÔNG NGHIỆP SỐ 43331 ĐƯỢC SỬA ĐỔI

(Kèm theo Quyết định số 74490/QĐ-SHTT.1P, ngày 13/05/2026 của Cục Sở hữu trí tuệ)

| Thông tin được sửa đổi | Nội dung sai | Nội dung đúng |
|-----------------------------|-------------------------------------|-------------------------------------|
| Địa chỉ của chủ sở hữu VBBH | Linzer Str. 156, 4600 Weis, Austria | Linzer Str. 156, 4600 Wels, Austria |

Handwritten mark

BỘ KHOA HỌC VÀ CÔNG NGHỆ
CỤC SỞ HỮU TRÍ TUỆ

CỘNG HOÀ XÃ HỘI CHỦ NGHĨA VIỆT NAM
Độc lập - Tự do - Hạnh phúc

Số: 74539/QĐ-SHTT._{IP}

Hà Nội, ngày 13 tháng 05 năm 2026

QUYẾT ĐỊNH
Về việc sửa chữa thiếu sót Bảng độc quyền kiểu dáng công nghiệp số 39921
CỤC SỞ HỮU TRÍ TUỆ

Căn cứ Quyết định số 156/QĐ-BKHCN ngày 03/3/2025 của Bộ trưởng Bộ Khoa học và Công nghệ quy định chức năng, nhiệm vụ, quyền hạn và cơ cấu tổ chức của Cục Sở hữu trí tuệ;

Căn cứ khoản 2 Điều 97 của Luật Sở hữu trí tuệ ngày 29/11/2005 được sửa đổi, bổ sung theo Luật sửa đổi, bổ sung một số điều của Luật Sở hữu trí tuệ ngày 19/6/2009, Luật sửa đổi, bổ sung một số điều của Luật kinh doanh bảo hiểm, Luật Sở hữu trí tuệ ngày 14/6/2019 và Luật sửa đổi, bổ sung một số điều của Luật Sở hữu trí tuệ ngày 16/6/2022;

Căn cứ khoản 6 Điều 29 của Nghị định số 65/2023/NĐ-CP ngày 23/8/2023 của Chính phủ quy định chi tiết một số điều và biện pháp thi hành Luật Sở hữu trí tuệ về sở hữu công nghiệp, quyền đối với giống cây trồng và quản lý nhà nước về sở hữu trí tuệ liên quan đến thủ tục xác lập quyền sở hữu công nghiệp và bảo đảm thông tin sở hữu công nghiệp;

Căn cứ khoản 3 Điều 18 của Nghị định số 30/2020/NĐ-CP ngày 05/3/2020 của Chính phủ về công tác văn thư;

Căn cứ Quyết định số 4175/QĐ-SHTT._{IP} ngày 10/01/2025 của Cục Sở hữu trí tuệ về việc cấp Bảng độc quyền kiểu dáng công nghiệp số 39921;

Căn cứ hồ sơ đơn đăng ký kiểu dáng công nghiệp:

Số đơn: 3-2021-00795

Ngày nộp đơn: 02/04/2021

Ngày ưu tiên: 02/10/2020

Người nộp đơn: Unilever Global IP Limited (UK)

Địa chỉ: Port Sunlight Wirral, Merseyside CH62 4ZD, United Kingdom

Đại diện của người nộp đơn: Công ty TNHH Trần Hữu Nam và Đồng sự

Căn cứ Công văn ID221-003/VN nộp ngày 28/02/2025 của Người nộp đơn;

Theo đề nghị của Trưởng phòng Đăng ký.

QUYẾT ĐỊNH:

Điều 1. Sửa đổi Bảng độc quyền kiểu dáng công nghiệp số 39921 được cấp theo Quyết định số 4175/QĐ-SHTT._{IP} ngày 10/01/2025 của Cục Sở hữu trí tuệ trên cơ sở đơn số 3-2021-00795 như trong Phụ lục kèm theo Quyết định này.

Điều 2. Ghi nhận quyết định này vào Sổ đăng ký quốc gia về kiểu dáng công nghiệp và công bố trên Công báo sở hữu công nghiệp trong thời hạn 60 ngày kể từ ngày ký Quyết định này.

Điều 3. Văn bằng bảo hộ được cấp theo Quyết định này có hiệu lực được xác định theo Quyết định số 4175/QĐ-SHTT.IP ngày 10/01/2025 của Cục Sở hữu trí tuệ về việc cấp Bằng độc quyền kiểu dáng công nghiệp số 39921.

Điều 4. Quyết định này có hiệu lực kể từ ngày ký. Chánh Văn phòng, Trưởng phòng Đăng ký, Giám đốc Trung tâm Thẩm định sau cấp Văn bằng bảo hộ và Giám đốc Trung tâm Thông tin sở hữu công nghiệp chịu trách nhiệm thi hành Quyết định này./.

Nơi nhận:

- Như Điều 4;
- Lưu: VT, HS.

**KT. CỤC TRƯỞNG
PHÓ CỤC TRƯỞNG**



Nguyễn Hoàng Giang

CÔNG BÁO SỞ HỮU CÔNG NGHIỆP SỐ 460 TẬP B - QUYỂN 2 (01.06.2026)



Phụ lục
NỘI DUNG BẢNG ĐỘ CỤYỂN KIỂU ĐĂNG CÔNG NGHIỆP SỐ 39921 ĐƯỢC SỬA ĐỔI

(Kèm theo Quyết định số 74539/QĐ-SHTT.1P, ngày 13/05/2026 của Cục Sở hữu trí tuệ)

| Thông tin được sửa đổi | Nội dung sai | Nội dung đúng |
|------------------------|---|---|
| Bộ hình vẽ | Bộ hình vẽ trong VBBH theo phương án 2 (trạng thái không có nắp) | Bộ hình vẽ trong VBBH theo phương án 1 (trạng thái có nắp) |

Handwritten mark

BỘ KHOA HỌC VÀ CÔNG NGHỆ
CỤC SỞ HỮU TRÍ TUỆ

CỘNG HOÀ XÃ HỘI CHỦ NGHĨA VIỆT NAM
Độc lập - Tự do - Hạnh phúc

Số: 75825/QĐ-SHTT.ĐP

Hà Nội, ngày 18 tháng 05 năm 2026

QUYẾT ĐỊNH

**Về việc sửa chữa thiếu sót Bảng độc quyền kiểu dáng công nghiệp số 33796
CỤC SỞ HỮU TRÍ TUỆ**

Căn cứ Quyết định số 156/QĐ-BKH-CN ngày 03/3/2025 của Bộ trưởng Bộ Khoa học và Công nghệ quy định chức năng, nhiệm vụ, quyền hạn và cơ cấu tổ chức của Cục Sở hữu trí tuệ;

Căn cứ khoản 2 Điều 97 của Luật Sở hữu trí tuệ ngày 29/11/2005 được sửa đổi, bổ sung theo Luật sửa đổi, bổ sung một số điều của Luật Sở hữu trí tuệ ngày 19/6/2009, Luật sửa đổi, bổ sung một số điều của Luật kinh doanh bảo hiểm, Luật Sở hữu trí tuệ ngày 14/6/2019 và Luật sửa đổi, bổ sung một số điều của Luật Sở hữu trí tuệ ngày 16/6/2022;

Căn cứ khoản 6 Điều 29 của Nghị định số 65/2023/NĐ-CP ngày 23/8/2023 của Chính phủ quy định chi tiết một số điều và biện pháp thi hành Luật Sở hữu trí tuệ về sở hữu công nghiệp, quyền đối với giống cây trồng và quản lý nhà nước về sở hữu trí tuệ liên quan đến thủ tục xác lập quyền sở hữu công nghiệp và bảo đảm thông tin sở hữu công nghiệp;

Căn cứ khoản 3 Điều 18 của Nghị định số 30/2020/NĐ-CP ngày 05/3/2020 của Chính phủ về công tác văn thư;

Căn cứ Quyết định số 18330w/QĐ-SHTT ngày 10/11/2021 của Cục Sở hữu trí tuệ về việc cấp Bảng độc quyền kiểu dáng công nghiệp số 33796;

Căn cứ hồ sơ đơn đăng ký kiểu dáng công nghiệp:

Số đơn: 3-2018-01925

Ngày nộp đơn: 10/09/2018

Ngày ưu tiên:

Người nộp đơn: Công ty TNHH sản xuất và thương mại Vượt Dững Tiến (VN)

Địa chỉ: Xóm 6, thôn Tân Hưng (tại nhà ông Vũ Văn Vượt), xã Tân Hưng, huyện Tiên Lãng, thành phố Hải Phòng

Đại diện của người nộp đơn: Công ty TNHH Sở hữu trí tuệ và Công nghệ Thủ đô

Căn cứ Công văn, ý kiến phản hồi của Người nộp đơn;

Theo đề nghị của Trưởng phòng Đăng ký.

QUYẾT ĐỊNH:

Điều 1. Sửa đổi Bảng độc quyền kiểu dáng công nghiệp số 33796 được cấp theo Quyết định số 18330w/QĐ-SHTT ngày 10/11/2021 của Cục Sở hữu trí tuệ trên cơ sở đơn số 3-2018-01925 như trong Phụ lục kèm theo Quyết định này.

Điều 2. Ghi nhận quyết định này vào Sổ đăng ký quốc gia về kiểu dáng công nghiệp và công bố trên Công báo sở hữu công nghiệp trong thời hạn 60 ngày kể từ ngày ký Quyết định này.

Điều 3. Văn bằng bảo hộ được cấp theo Quyết định này có hiệu lực được xác định theo Quyết định số 18330w/QĐ-SHTT ngày 10/11/2021 của Cục Sở hữu trí tuệ về việc cấp Bằng độc quyền kiểu dáng công nghiệp số 33796.

Điều 4. Quyết định này có hiệu lực kể từ ngày ký. Chánh Văn phòng, Trưởng phòng Đăng ký, Giám đốc Trung tâm Thẩm định sau cấp Văn bằng bảo hộ và Giám đốc Trung tâm Thông tin sở hữu công nghiệp chịu trách nhiệm thi hành Quyết định này. /.

Nơi nhận:

- Như Điều 4;
- Lưu: VT, HS.

**KT. CỤC TRƯỞNG
PHÓ CỤC TRƯỞNG**



Nguyễn Hoàng Giang



Phụ lục
NỘI DUNG BẢNG ĐỘC QUYỀN KIỂU DÁNG CÔNG NGHIỆP SỐ 33796 ĐƯỢC SỬA ĐỔI

(Kèm theo Quyết định số 25825/QĐ-SHTT.1P, ngày 18/05/2026 của Cục Sở hữu trí tuệ)

| Thông tin được sửa đổi | Nội dung sai | Nội dung đúng |
|------------------------|--------------|---------------|
| Số ảnh chụp, bản vẽ | 07 | 06 |

[Handwritten signature]

CÔNG BÁO SỞ HỮU CÔNG NGHIỆP

Do Cục Sở hữu trí tuệ thuộc Bộ Khoa học và Công nghệ ấn hành theo Luật Sở hữu trí tuệ số 50/2005/QH11 được Quốc hội thông qua ngày 29 tháng 11 năm 2005 và được sửa đổi bằng Luật sửa đổi, bổ sung một số điều của Luật sở hữu trí tuệ số 50/2005/QH11 được Quốc hội thông qua ngày 19 tháng 6 năm 2009.

Địa chỉ liên hệ:

384-386 đường Nguyễn Trãi, quận Thanh Xuân,
thành phố Hà Nội, Việt Nam
ĐT: 024. 38583069
Fax: 024. 38588449