

ISSN 0868 - 2534

CỘNG HÒA XÃ HỘI CHỦ NGHĨA VIỆT NAM
BỘ KHOA HỌC VÀ CÔNG NGHỆ

CỤC SỞ HỮU TRÍ TUỆ

CÔNG BÁO
SỞ HỮU CÔNG NGHIỆP

TẬP B

QUYỂN 2: KIỂU DÁNG CÔNG NGHIỆP

04 - 2026

457

HÀ NỘI

CỘNG HOÀ XÃ HỘI CHỦ NGHĨA VIỆT NAM
BỘ KHOA HỌC VÀ CÔNG NGHỆ
CỤC SỞ HỮU TRÍ TUỆ

CÔNG BÁO
SỞ HỮU CÔNG NGHIỆP
TẬP B

QUYỀN 2: KIỂU DÁNG CÔNG NGHIỆP

04 - 2026

457

HÀ NỘI

MỤC LỤC

	Trang
<u>PHẦN I:</u> Kiểu dáng công nghiệp được cấp Bằng độc quyền	7
<u>PHẦN II:</u> Sửa đổi, gia hạn, cấp lại, chấm dứt, huỷ bỏ hiệu lực văn bằng bảo hộ, quyết định giải quyết khiếu nại	470
<u>PHẦN III:</u> Chuyển giao quyền sở hữu công nghiệp	509

CONTENTS

<u>PART I:</u> Industrial Design Patents	7
<u>PART II:</u> Amendment, Renewal, Duplication, Termination, Cancellation of Protection Titles	470
<u>PART III:</u> Transfer of Industrial Property Rights	509

MÃ SỐ HAI CHỮ CÁI THỂ HIỆN TÊN NƯỚC VÀ CÁC THỰC THỂ KHÁC TRONG CÁC TƯ LIỆU SỞ HỮU CÔNG NGHIỆP THEO TIÊU CHUẨN ST3 CỦA WIPO

AE	United Arab Emirates	CN	China	HN	Honduras
AF	Afganistan	CO	Colombia	HR	Croatia
AG	Antihua and Barbuda	CR	Costa Rica	HT	Haiti
AI	Anguilla	CU	Cuba	HU	Hungary
AL	Albania	CV	Cape Verde	ID	Indonesia
AN	Netherlands Antilles	CY	Cyprus	IE	Ireland
AO	Angola	CZ	Czech Republic	IL	Israel
AR	Argentina	DE	Germany	IN	India
AT	Austria	DJ	Djibouti	IQ	Iraq
AU	Australia	DK	Denmark	IR	Iran (Islamic Republic of)
AW	Aruba	DM	Dominica	IS	Iceland
BB	Barbados	DO	Dominican Republic	IT	Italy
BD	Bangladesh	DZ	Algeria	JM	Jamaica
BE	Belgium	EC	Ecuador	JO	Jordan
BF	Burkina Faso	EE	Estonia	JP	Japan
BG	Bulgaria	EG	Egypt	KE	Kenya
BH	Bahrain	ES	Spain	KH	Cambodia
BI	Burundi	ET	Ethiopia	KI	Kiribati
BJ	Benin	FI	Finland	KM	Comoros
BM	Bermuda	FJ	Fiji	KN	Saint Kitts and Nevis
BN	Brunei Darussalam	FK	Falkand Islands (Malvinas)	KP	Democratic People's Republic of Korea
BO	Bolivia	FR	France	KR	Republic of Korea
BR	Brazil	GA	Gabon	KW	Kuwait
BS	Bahamas	GB	United Kingdom	KY	Cayman Islands
BT	Bhutan	GD	Grenada	KZ	Kazakhstan
BW	Botswana	GE	Georgia	LA	Laos
BY	Belarus	GH	Ghana	LB	Lebanon
BZ	Belize	GI	Gibraltar	LC	Saint Lucia
CA	Canada	GM	Gambia	LI	Liechtenstein
CF	Central African Republic	GN	Guinea	LK	SriLanka
CG	Congo	GQ	Equatorial Guinea	LR	Liberia
CH	Switzerland	GR	Greece	LS	Lesotho
CI	Côte d'Ivoire	GT	Guatemala	LT	Lithuania
CL	Chile	GW	Guinea-Bissau	TC	Turk and Caicos Islands
CM	Cameroon	GY	Guyana	TD	Chad
LU	Luxembourg	PA	Panama	TG	Togo
LV	Latvia	PE	Peru	TH	Thailand
LY	Lybya	PG	Papua New Guinea	TN	Tunisia
MA	Morocco	PH	Philippines	TO	Tonga
MC	Monaco	PK	Pakistan	TR	Turkey
MD	Republic of Moldova	PL	Poland		

CÔNG BÁO SỞ HỮU CÔNG NGHIỆP SỐ 457 TẬP B - QUYỀN 2 (04.2026)

MG	Madagascar	PT	Portugal	TT	Trinidad and Tobago
ML	Mali	PY	Paraguay	TV	Tuvalu
MM	Myanmar	QA	Qatar	TW	Taiwan, Province of China
MN	Mongolia	RO	Rumania	TZ	United Republic of Tanzania
MO	Macau	RU	Russian Federation	UA	Ukraine
MR	Mauritania	RW	Rwanda	UG	Uganda
MS	Montserrat	SA	Saudi Arabia	US	United States of America
MT	Malta	SB	Solomon Islands	UY	Uruguay
MU	Mauritius	SC	Seychelles	UZ	Uzbekistan
MV	Maldives	SD	Sudan	VA	Holy see
MW	Malawi	SE	Sweden	VC	Saint Vincent and the Grenadines
MX	Mexico	SG	Singapore	VE	Venezuela
MY	Malaysia	SH	Saint Helena	VG	Virgin Islands (British)
MZ	Mozambique	SL	Slovenia	VN	Vietnam
NA	Namibia	SK	Slovakia	VU	Vanuatu
NE	Niger	SL	Sierra Leone	WS	Samoa
NG	Nigeria	SM	San Marino	YE	Yemen
NJ	Nicaragua	SN	Senegal	YU	Yugoslavia
NL	Netherlands	SO	Somalia	ZA	South Africa
NO	Norway	SR	Suriname	ZM	Zambia
NP	Nepal	ST	Sao Tome and Principe	ZR	Zaire
NR	Nauru	SV	El Sanvador	ZW	Zimbabwe
NZ	New Zealand	SY	Syria		
OM	Oman	SZ	Swaziland		

CÁC TỔ CHỨC QUỐC TẾ

AO	African Intellectual Property Organization (OAPI)
AP	African Regional Industrial Property Organization (ARIPO)
BX	Benelux Trademark Office and Benelux Designs Office
EP	European Patent Office (EPO)
IB, WO	International Bureau of the World Intellectual Property Organization (WIPO)

NHỮNG MÃ SỐ INID TRÍCH TỪ TIÊU CHUẨN ST80 CỦA TỔ CHỨC SỞ HỮU TRÍ TUỆ THẾ GIỚI (WIPO) ĐỂ NHẬN BIẾT CÁC DỮ LIỆU THƯ MỤC DÙNG CÔNG BỐ ĐƠN VÀ BẰNG ĐỘC QUYỀN KIỂU DÁNG CÔNG NGHIỆP

- (11) Số bằng độc quyền kiểu dáng công nghiệp / Số công bố đơn
- (15) Ngày cấp
- (18) Ngày hết hạn hiệu lực của bằng độc quyền kiểu dáng công nghiệp
- (21) Số đơn
- (22) Ngày nộp đơn
- (23) Tên triển lãm, ngày và nơi triển lãm
- (28) Số phương án yêu cầu bảo hộ
- (30) Số đơn ưu tiên, ngày nộp đơn ưu tiên
- (43) Ngày công bố đơn
- (45) Ngày công bố bằng độc quyền kiểu dáng công nghiệp
- (51) Phân loại quốc tế kiểu dáng công nghiệp
- (54) Tên sản phẩm mang kiểu dáng công nghiệp
- (55) Ảnh chụp / hình vẽ kiểu dáng công nghiệp
- (57) Đặc điểm khác biệt yêu cầu bảo hộ của kiểu dáng công nghiệp
- (62) Số và ngày nộp đơn, số bằng độc quyền KDCN hoặc số công bố đơn liên quan đến tách đơn
- (71) Tên và địa chỉ của người nộp đơn
- (72) Tên của tác giả KDCN
- (73) Tên, địa chỉ của chủ bằng độc quyền KDCN
- (74) Tên của người đại diện SHCN

PHẦN I

KIỂU DÁNG CÔNG NGHIỆP ĐƯỢC CẤP BẰNG ĐỘC QUYỀN

(11) **3-0043833**

(15) 02/03/2026

Số Quyết định: 31177/QĐ-SHTT.IP

(51) 25-01

(21) 3-2024-00340

(22) 06/02/2024

(18) 06/02/2029

(54) THANH KIM LOẠI ĐỊNH HÌNH

(28) 1

(45) 27/04/2026 457B

(43) 25/06/2025 447A

(73) LÊ NHƯ KHỞI (VN)

Đội 14, Đào Đặng, Trung Nghĩa, thành phố Hưng Yên, tỉnh Hưng Yên

(72) Lê Như Khởi (VN)

(74) Công ty TNHH Dịch vụ Sở hữu trí tuệ BIG5 (BIG5 IP CO.,LTD)

(55)



1.1

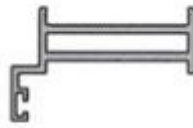

1.2



1.3



1.4



1.5



1.6

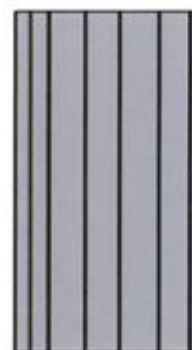

1.7

- (11) **3-0043834**
(15) 02/03/2026
Số Quyết định: 31179/QĐ-SHTT.IP (51) 12-11
(21) 3-2024-02495 (22) 15/10/2024
(18) 15/10/2029
(54) XE ĐIỆN (28) 1
(30) 2024305250845 19/08/2024 CN;
(45) 27/04/2026 457B (43) 25/06/2025 447A
(73) WUXI HUNCH ELECTRIC TECHNOLOGY CO., LTD (CN)
No.318 Xihu West Road, Langxia, Yangjian Town, Xishan District, Wuxi City,
Jiangsu Province, China
(72) Zhu Yiping (CN)
(74) Công ty TNHH Tư vấn đầu tư và SHTT INTERFIVE (INTERFIVE CO., LTD)
(55)



1.1



1.2



1.3



1.4

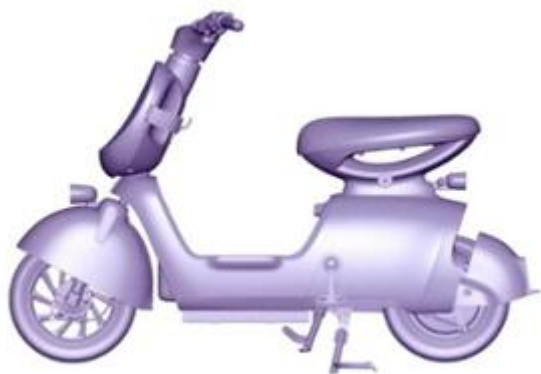

1.5



1.6



1.7



1.8

CÔNG BÁO SỞ HỮU CÔNG NGHIỆP SỐ 457 TẬP B - QUYỀN 2 (04.2026)

- (11) **3-0043835**
- (15) 02/03/2026
Số Quyết định: 31180/QĐ-SHTT.IP (51) 09-05
- (21) 3-2024-00343 (22) 06/02/2024
- (18) 06/02/2029
- (54) TÚI ĐỰNG TRÀ (28) 4
- (45) 27/04/2026 457B (43) 26/05/2025 446A
- (73) HỢP TÁC XÃ DƯỢC LIỆU NAM DƯỢC MẠC MINH (VN)
Tại Nhà riêng Ông Nguyễn Văn Tuy, thôn Lâm Đồng, xã Phương Thiện, thành phố Hà Giang, tỉnh Hà Giang
- (72) Mạc Văn Minh (VN)
- (74) Công ty Luật TNHH Việt An (VIET AN LAW FIRM)
- (55)



1.1



1.2



2.1



2.2



3.1



3.2



4.1



4.2

- (11) **3-0043836**
(15) 02/03/2026
Số Quyết định: 31185/QĐ-SHTT.IP (51) 25-01
(21) 3-2025-00164 (22) 22/01/2025
(18) 22/01/2030
(54) THANH NHÔM ĐỊNH HÌNH (28) 1
(45) 27/04/2026 457B (43) 25/04/2025 445A
(73) CÔNG TY TNHH SẢN XUẤT THƯƠNG MẠI ĐẦU TƯ NHÔM AN LẬP PHÁT (VN)
H19-H20-20A Đường số 3 và số 6, KCN Lê Minh Xuân, Xã Bình Lợi, Thành phố Hồ Chí Minh
(72) Nguyễn Tiến Quyết (VN)
(74) Công ty cổ phần Sở hữu công nghiệp INVESTIP (INVESTIP)
(55)

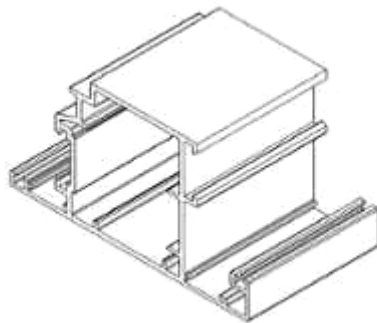

1.1

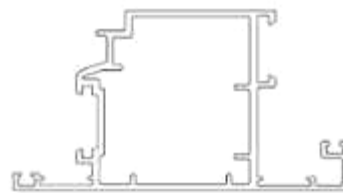

1.2



1.3



1.4



1.5



1.6

- (11) **3-0043837**
(15) 02/03/2026
Số Quyết định: 31237/QĐ-SHTT.IP (51) 25-01
(21) 3-2024-00681 (22) 20/03/2024
(18) 20/03/2029
(54) THANH KIM LOẠI ĐỊNH HÌNH (28) 1
(45) 27/04/2026 457B (43) 25/06/2025 447A
(73) CÔNG TY TNHH SGD VIỆT NAM (VN)
Số 1 ngõ 32, phố Lệ Mật, phường Việt Hưng, quận Long Biên, thành phố Hà Nội
(72) Bùi Hạnh Kiểm (VN)
(55)

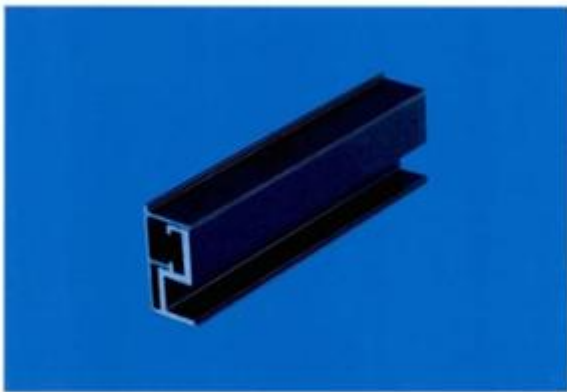

1.1

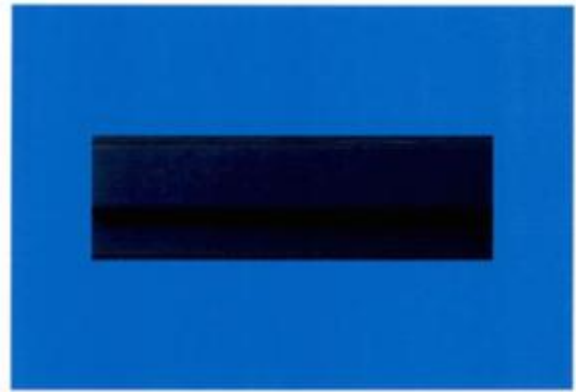

1.2



1.3



1.4



1.5



1.6



1.7

- (11) **3-0043838**
(15) 02/03/2026
Số Quyết định: 31238/QĐ-SHTT.IP (51) 25-01
(21) 3-2024-00682 (22) 20/03/2024
(18) 20/03/2029
(54) THANH KIM LOẠI ĐỊNH HÌNH (28) 1
(45) 27/04/2026 457B (43) 25/06/2025 447A
(73) CÔNG TY TNHH SGD VIỆT NAM (VN)
Số 1 ngõ 32, phố Lệ Mật, phường Việt Hưng, quận Long Biên, thành phố Hà Nội
(72) Bùi Hạnh Kiểm (VN)
(55)

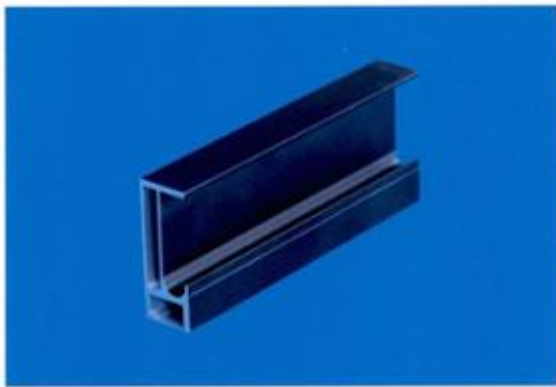

1.1



1.2



1.3



1.4



1.5

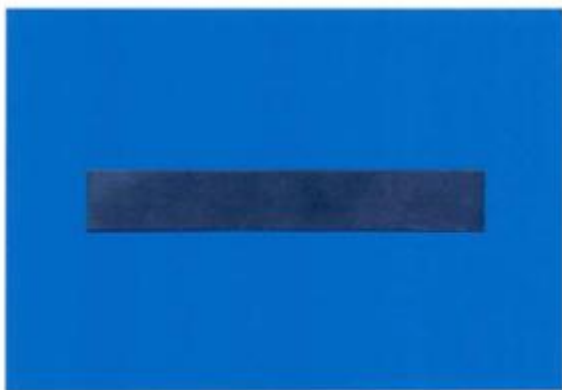

1.6



1.7

- (11) **3-0043839**
(15) 02/03/2026
Số Quyết định: 31239/QĐ-SHTT.IP (51) 25-01
(21) 3-2024-00683 (22) 20/03/2024
(18) 20/03/2029
(54) THANH KIM LOẠI ĐỊNH HÌNH (28) 1
(45) 27/04/2026 457B (43) 25/06/2025 447A
(73) CÔNG TY TNHH SGD VIỆT NAM (VN)
Số 1 ngõ 32, phố Lệ Mật, phường Việt Hưng, quận Long Biên, thành phố Hà Nội
(72) Bùi Hạnh Kiểm (VN)
(55)

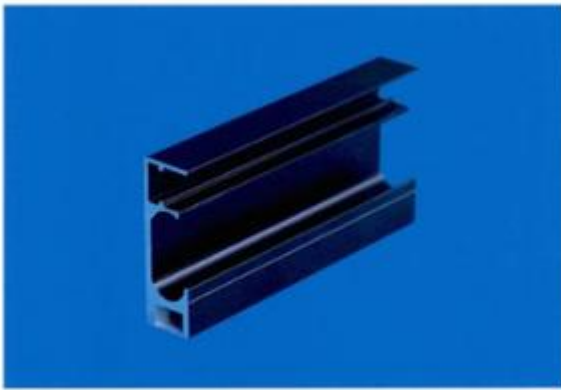

1.1



1.2



1.3



1.4



1.5



1.6



1.7

- (11) **3-0043840**
(15) 02/03/2026
Số Quyết định: 31260/QĐ-SHTT.IP (51) 25-01
(21) 3-2025-00166 (22) 22/01/2025
(18) 22/01/2030
(54) THANH NHÔM ĐỊNH HÌNH (28) 1
(45) 27/04/2026 457B (43) 25/04/2025 445A
(73) CÔNG TY TNHH SẢN XUẤT THƯƠNG MẠI ĐẦU TƯ NHÔM AN LẬP PHÁT (VN)
H19-H20-20A Đường số 3 và số 6, KCN Lê Minh Xuân, Xã Bình Lợi, Thành phố Hồ Chí Minh
(72) Trương Nhật Huy (VN)
(74) Công ty cổ phần Sở hữu công nghiệp INVESTIP (INVESTIP)
(55)

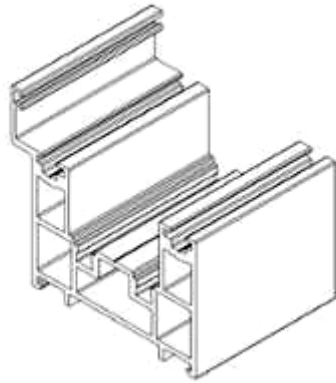

1.1

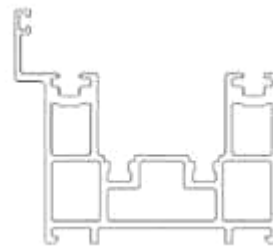

1.2



1.3



1.4

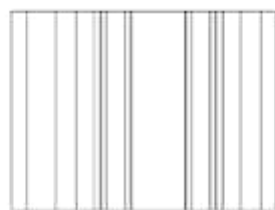

1.5



1.6

- (11) **3-0043841**
(15) 02/03/2026
Số Quyết định: 31261/QĐ-SHTT.IP (51) 15-99
(21) 3-2025-00884 (22) 14/04/2025
(18) 14/04/2030
(54) THIẾT BỊ TÁCH DẦU MỠ CỦA (28) 1
NƯỚC THẢI
(45) 27/04/2026 457B (43) 25/06/2025 447A
(73) CÔNG TY TNHH MỘT THÀNH VIÊN THOÁT NƯỚC ĐÔ THỊ THÀNH PHỐ
HỒ CHÍ MINH (VN)
04 Nguyễn Thiện Thuật, phường 14, quận Bình Thạnh, thành phố Hồ Chí Minh
(72) 1. NGUYỄN HỒ HỒNG PHÚC (VN)
2. NGUYỄN THANH HÀ (VN)
(74) Công ty cổ phần Sở hữu công nghiệp INVESTIP (INVESTIP)
(55)



1.1

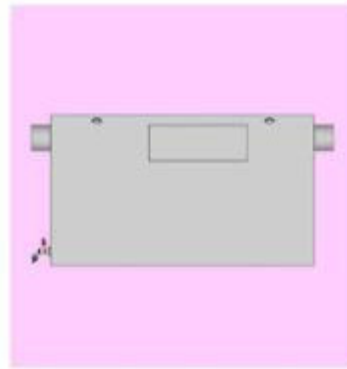

1.2

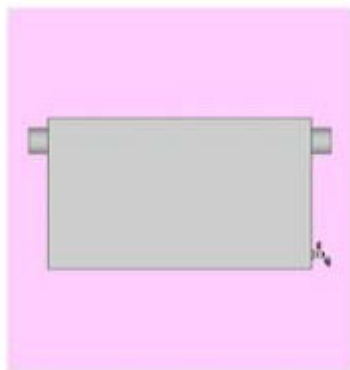

1.3

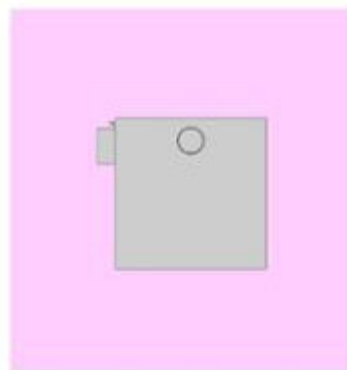

1.4



1.5

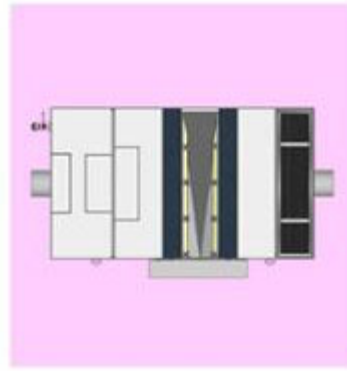

1.6

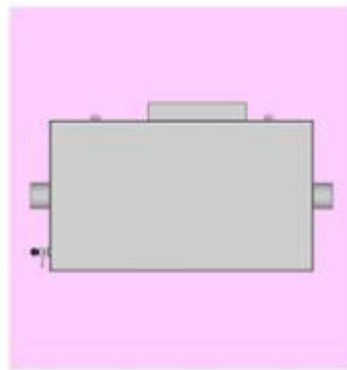

1.7

- (11) **3-0043842**
(15) 02/03/2026
Số Quyết định: 31282/QĐ-SHTT.IP (51) 25-01
(21) 3-2025-00167 (22) 22/01/2025
(18) 22/01/2030
(54) THANH NHÔM ĐỊNH HÌNH (28) 1
(45) 27/04/2026 457B (43) 25/04/2025 445A
(73) CÔNG TY TNHH SẢN XUẤT THƯƠNG MẠI ĐẦU TƯ NHÔM AN LẬP PHÁT (VN)
H19-H20-20A Đường số 3 và số 6, KCN Lê Minh Xuân, Xã Bình Lợi, Thành phố Hồ Chí Minh
(72) Lê Nhật Tiến Phát (VN)
(74) Công ty cổ phần Sở hữu công nghiệp INVESTIP (INVESTIP)
(55)

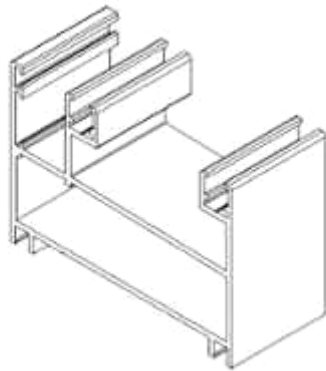

1.1

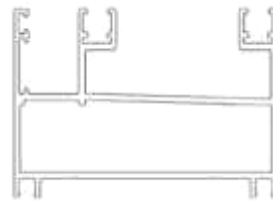

1.2



1.3

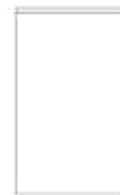

1.4



1.5



1.6

- (11) **3-0043843**
(15) 02/03/2026
Số Quyết định: 31303/QĐ-SHTT.IP (51) 12-08
(21) 3-2024-02527 (22) 17/10/2024
(18) 17/10/2029
(54) XE Ô TÔ (28) 1
(30) 2024302154085 17/04/2024 CN;
(45) 27/04/2026 457B (43) 25/06/2025 447A
(73) SAIC GM WULING AUTOMOBILE CO., LTD (CN)
18th Hexi Road, Liuzhou city, Guangxi, China
(72) 1. LI,MU (CN)
2. LIANG,JIN (CN)
3. BO,HONG (CN)
(74) CÔNG TY TNHH ADASTRA IP (VIỆT NAM) (ADASTRA IP (VIETNAM) CO., LTD.)
(55)



1.1



1.2



1.3



1.4



1.5



1.6



1.7



1.8

CÔNG BÁO SỞ HỮU CÔNG NGHIỆP SỐ 457 TẬP B - QUYỀN 2 (04.2026)

- (11) **3-0043844**
(15) 02/03/2026
Số Quyết định: 31304/QĐ-SHTT.IP (51) 09-03
(21) 3-2024-00741 (22) 27/03/2024
(18) 27/03/2029
(54) **HỘP ĐỰNG SẢN PHẨM** (28) 1
(45) 27/04/2026 457B (43) 26/05/2025 446A
(73) **CÔNG TY CỔ PHẦN DƯỢC PHẨM MEDSTAND (VN)**
Số 12, ngách 23, ngõ 214 phố Nguyễn Xiển, phường Hạ Đình, quận Thanh Xuân,
thành phố Hà Nội
(72) **Bùi Minh Hiếu (VN)**
(74) Công ty TNHH Trà và cộng sự (TRA & ASSOCIATES CO.,LTD)
(55)



1.1



1.2

CÔNG BÁO SỞ HỮU CÔNG NGHIỆP SỐ 457 TẬP B - QUYỀN 2 (04.2026)

- (11) **3-0043845**
(15) 02/03/2026
Số Quyết định: 31326/QĐ-SHTT.IP (51) 09-03
(21) 3-2024-00742 (22) 27/03/2024
(18) 27/03/2029
(54) **HỘP ĐỰNG SẢN PHẨM** (28) 1
(45) 27/04/2026 457B (43) 26/05/2025 446A
(73) **CÔNG TY CỔ PHẦN DƯỢC PHẨM MEDSTAND (VN)**
Số 12, ngách 23, ngõ 214 phố Nguyễn Xiển, phường Hạ Đình, quận Thanh Xuân,
thành phố Hà Nội
(72) **Bùi Minh Hiếu (VN)**
(74) **Công ty TNHH Trà và cộng sự (TRA & ASSOCIATES CO.,LTD)**
(55)



1.1



1.2

- (11) **3-0043846**
(15) 02/03/2026
Số Quyết định: 31349/QĐ-SHTT.IP (51) 06-09
(21) 3-2024-02703 (22) 07/11/2024
(18) 07/11/2029
(54) **GỐI LŨNG CÓ ĐÈN FLASH** (28) 1
(30) 202430600272X 20/09/2024 CN;
(45) 27/04/2026 457B (43) 26/05/2025 446A
(73) 1. GUOJUN CHEN (CN)
No. 27, South Street, Baihe Town, Tiantai County, Zhejiang Province, Taizhou, China
2. WEI WEI (CN)
Room 402, East Unit, No. 19, Xiaozifang, Shangcheng District, Hangzhou City, Zhejiang Province, Hangzhou, China
(72) 1. GUOJUN CHEN (CN)
2. WEI WEI (CN)
(74) Công ty Luật TNHH VIETTHINK (VIETTHINK LAW FIRM)
(55)



1.1



1.2

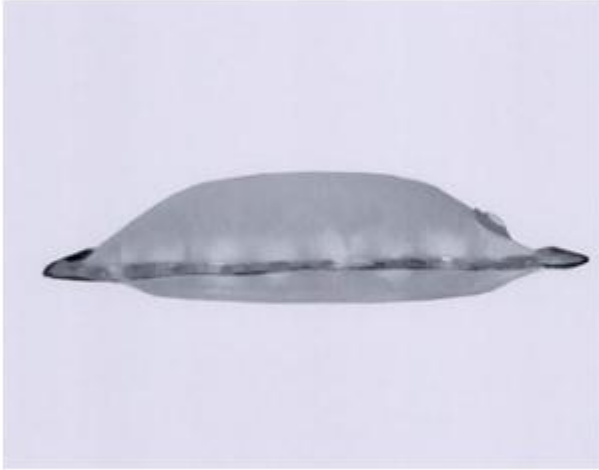

1.3



1.4



1.5



1.6



1.7



1.8

- (11) **3-0043847**
(15) 02/03/2026
Số Quyết định: 31391/QĐ-SHTT.IP (51) 09-03
(21) 3-2024-00743 (22) 27/03/2024
(18) 27/03/2029
(54) **HỘP ĐỰNG SẢN PHẨM** (28) 1
(45) 27/04/2026 457B (43) 26/05/2025 446A
(73) **CÔNG TY CỔ PHẦN DƯỢC PHẨM MEDSTAND (VN)**
Số 12, ngách 23, ngõ 214 phố Nguyễn Xiển, phường Hạ Đình, quận Thanh Xuân,
thành phố Hà Nội
(72) **Bùi Minh Hiếu (VN)**
(74) **Công ty TNHH Trà và cộng sự (TRA & ASSOCIATES CO.,LTD)**
(55)



1.1



1.2

CÔNG BÁO SỞ HỮU CÔNG NGHIỆP SỐ 457 TẬP B - QUYỀN 2 (04.2026)

- (11) **3-0043848**
(15) 02/03/2026
Số Quyết định: 31397/QĐ-SHTT.IP (51) 09-01
(21) 3-2025-00161 (22) 22/01/2025
(18) 22/01/2030
(54) CHAI (28) 1
(45) 27/04/2026 457B (43) 26/05/2025 446A
(73) CÔNG TY CỔ PHẦN UNIBEN (VN)
Số 32 VSIP II-A đường số 30, khu công nghiệp Việt Nam - Singapore II-A, phường
Vĩnh Tân, thành phố Tân Uyên, tỉnh Bình Dương
(72) Vũ Tiến Dũng (VN)
(74) Công ty TNHH Tâm nhìn và Liên danh (VISION & ASSOCIATES CO.LTD.)
(55)



1.1

1.2

1.3

1.4

1.5



1.6



1.7

- (11) **3-0043849**
- (15) 02/03/2026
Số Quyết định: 31422/QĐ-SHTT.IP (51) 06-09
- (21) 3-2025-00317 (22) 13/02/2025
- (18) 13/02/2030
- (54) GỒI (28) 1
- (45) 27/04/2026 457B (43) 25/06/2025 447A
- (73) PHẠM THỊ KIM LOAN (VN)
04 Trương Định, phường 6, quận 3, thành phố Hồ Chí Minh
- (72) Phạm Thị Kim Loan (VN)
- (74) Công ty TNHH Sở hữu trí tuệ PADEMARK (PADEMARK CO.,LTD.)
- (55)



1.1



1.2



1.3



1.4



1.5



1.6



1.7

- (11) **3-0043850**
(15) 02/03/2026
Số Quyết định: 31443/QĐ-SHTT.IP (51) 09-03
(21) 3-2025-00485 (22) 28/02/2025
(18) 28/02/2030
(54) **HỘP ĐỰNG** (28) 1
(30) 015075252 07/10/2024 EM;
(45) 27/04/2026 457B (43) 26/05/2025 446A
(73) **LEGO A/S (DK)**
Aastvej 1, 7190 Billund, Denmark
(72) 1. ARTHUR SACEK (BR)
2. LUKAS BRZA (CZ)
3. RENÉ CHRISTENSEN WELLEJUS (DK)
4. HANS MADSEN (DK)
5. RAFAEL MUÑOZ MANSANO (BR)
(74) Công ty TNHH sở hữu trí tuệ S&O (S&O IP CO.,LTD.)
(55)

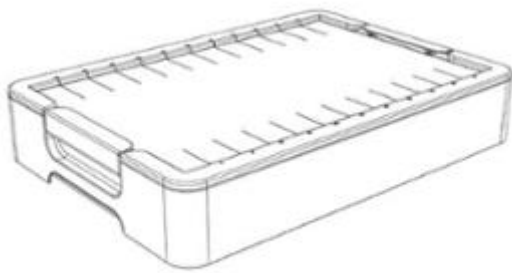

1.1

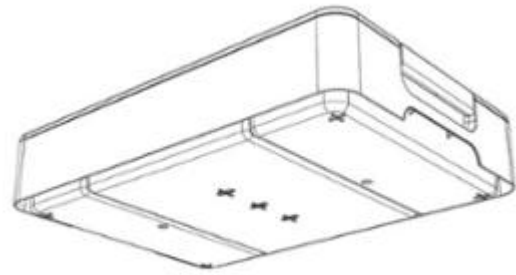

1.2

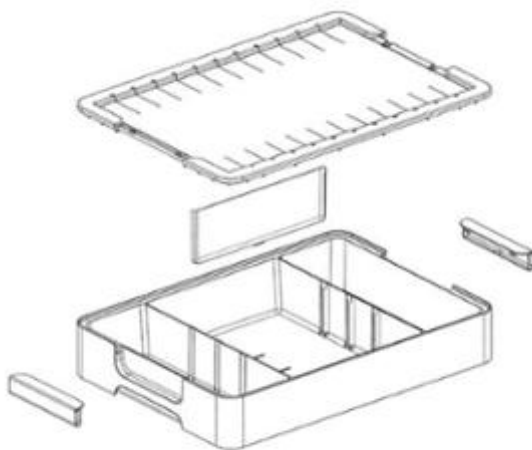

1.3



1.4



1.5



1.6



1.7

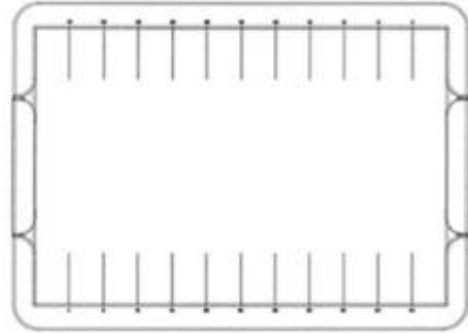

1.8

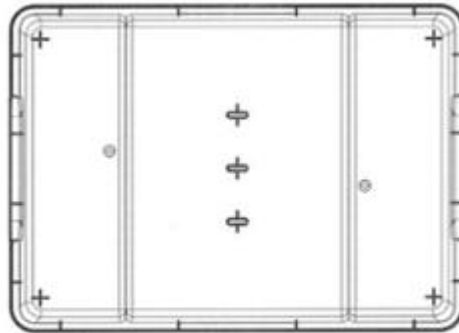

1.9

- (11) **3-0043851**
(15) 02/03/2026
Số Quyết định: 31448/QĐ-SHTT.IP (51) 09-03
(21) 3-2024-01445 (22) 24/06/2024
(18) 24/06/2029
(54) **HỘP ĐỰNG** (28) 1
(30) 2023-027293 28/12/2023 JP;
(45) 27/04/2026 457B (43) 26/05/2025 446A
(73) **DAINIHON JOCHUGIKU CO., LTD. (JP)**
4-11, Tosabori 1-chome, Nishi-ku, Osaka-shi, Osaka 550-0001, Japan
(72) Chie NAKANO (JP)
(74) Công ty Luật TNHH T&G (TGVN)
(55)



1.1



1.2



1.3



1.4



1.5



1.6



1.7

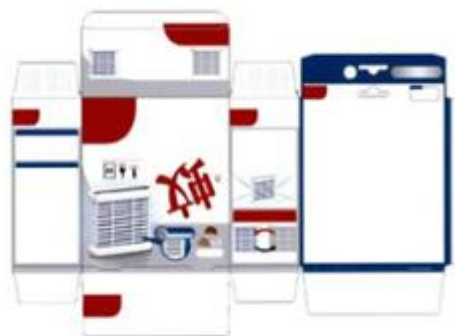

1.8

- (11) **3-0043852**
(15) 02/03/2026
Số Quyết định: 31450/QĐ-SHTT.IP (51) 23-04
(21) 3-2024-01975 (22) 16/08/2024
(18) 16/08/2029
(54) **CÁNH QUẠT** (28) 1
(45) 27/04/2026 457B (43) 25/06/2025 447A
(73) **ASIA VITAL COMPONENTS CO., LTD. (TW)**
7F.-3, No. 24, Wucyuan 2nd Rd., Sin Jhuang District, New Taipei City, Taiwan
(72) 1. CHU HSIEN CHOU (TW)
2. YI CHIH LIN (TW)
3. PO JUNG WEI (TW)
(74) Công ty TNHH Sáng chế ACTIP (ACTIP PATENT LIMITED)
(55)



1.1

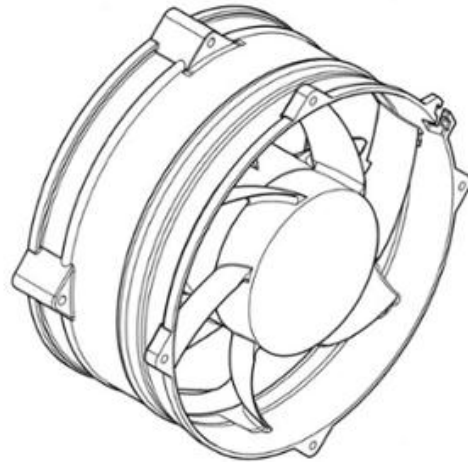

1.2

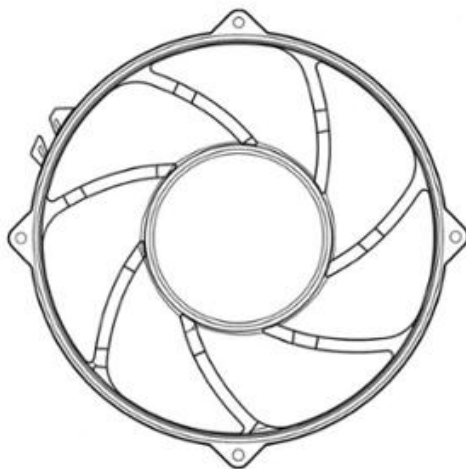

1.3

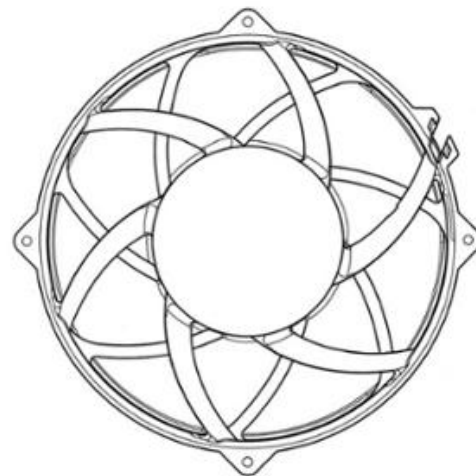

1.4

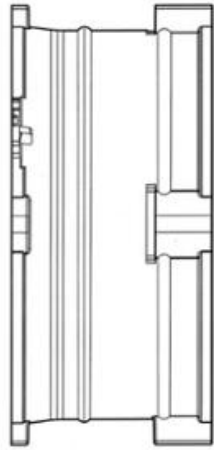

1.5

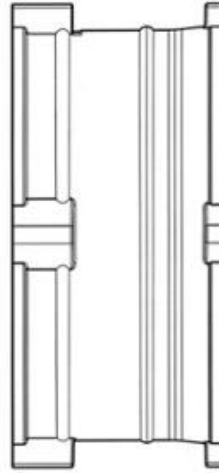

1.6

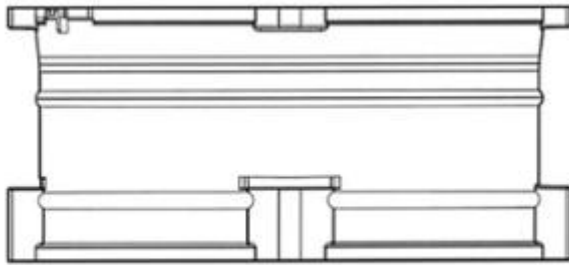

1.7

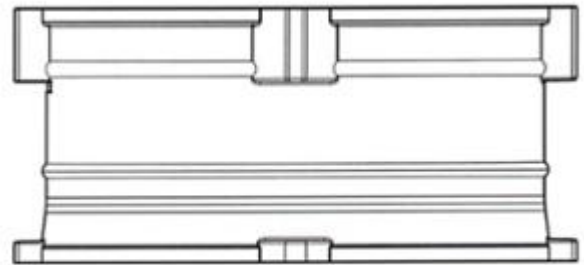

1.8



1.9

- (11) **3-0043853**
- (15) 03/03/2026
Số Quyết định: 31561/QĐ-SHTT.IP
- (21) 3-2024-01446
- (18) 24/06/2029
- (54) **HỘP ĐỰNG**
- (30) 2023-027297 28/12/2023 JP;
- (45) 27/04/2026 457B
- (73) **DAINIHON JOCHUGIKU CO., LTD. (JP)**
4-11, Tosabori 1-chome, Nishi-ku, Osaka-shi, Osaka 550-0001, Japan
- (72) Chie NAKANO (JP)
- (74) Công ty Luật TNHH T&G (TGVN)
- (55)

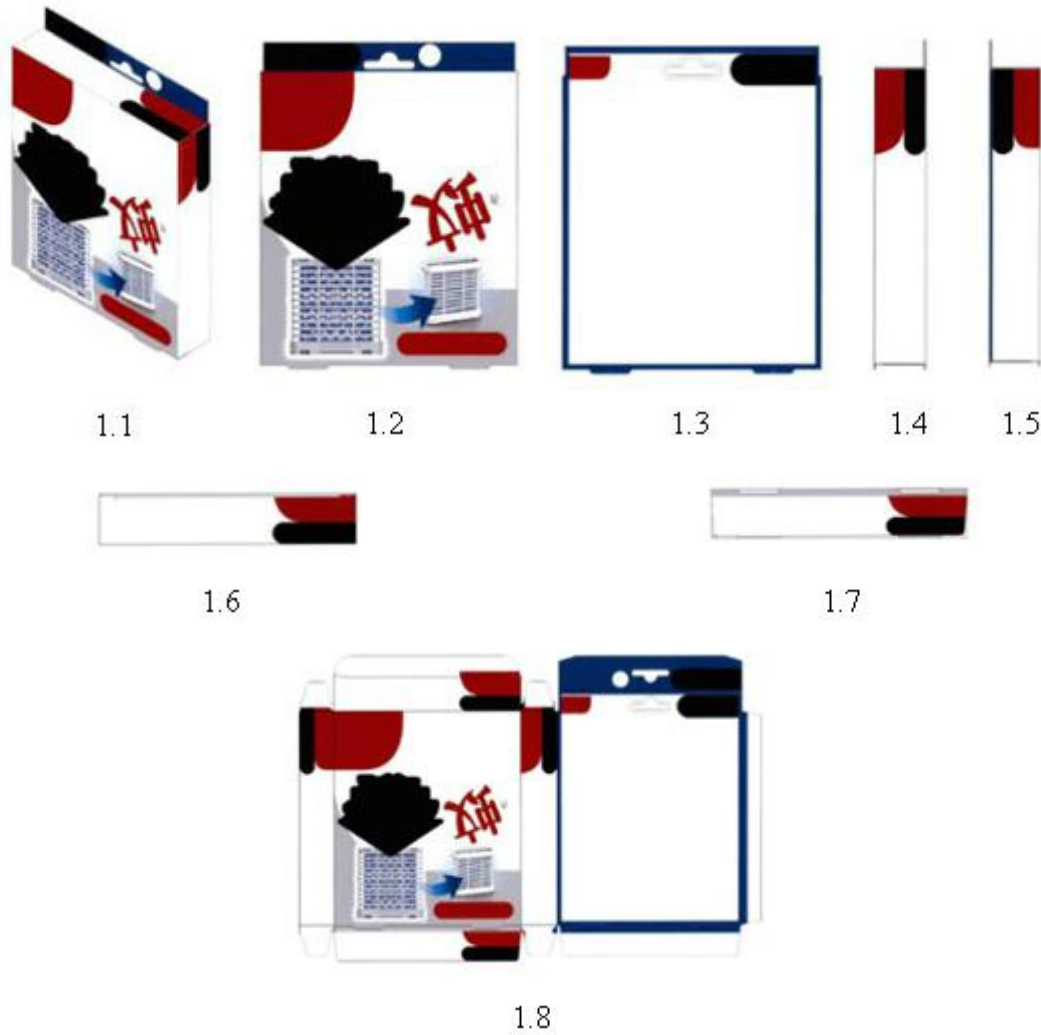

- (11) **3-0043854**
(15) 03/03/2026
Số Quyết định: 31563/QĐ-SHTT.IP (51) 12-16
(21) 3-2024-02688 (22) 05/11/2024
(18) 05/11/2029
(54) **KẸP PHANH** (28) 1
(30) 24-E0759-0101 06/05/2024 MY;
(45) 27/04/2026 457B (43) 26/05/2025 446A
(73) **MENG KAH AUTO PARTS TRADING SDN, BHD. (MY)**
No. 40, Jalan TPP 5, Taman Perindustrian Putra, 47130 Puchong, Selangor Darul
Ehsan, Malaysia
(72) **LEE CONG QUAN (MY)**
(74) **CÔNG TY TNHH ASL LAW (ASL LAW CO.,LTD)**
(55)



1.1



1.2



1.3



1.4



1.5



1.6



1.7



1.8

- (11) **3-0043855**
(15) 03/03/2026
Số Quyết định: 31565/QĐ-SHTT.IP (51) 09-03
(21) 3-2024-01753 (22) 25/07/2024
(18) 25/07/2029
(54) **HỘP ĐỰNG SẢN PHẨM** (28) 1
(45) 27/04/2026 457B (43) 26/05/2025 446A
(73) **CÔNG TY TNHH THƯƠNG MẠI VÀ DỊCH VỤ HƯƠNG HƯƠNG PHÚ (VN)**
Thôn Liên Trì 1, xã Bình Kiến, thành phố Tuy Hòa, tỉnh Phú Yên
(72) Nguyễn Thị Thu Hương (VN)
(74) Công ty Luật TNHH WINCO (WINCO LAW FIRM)
(55)



1.1



1.2



1.3



1.4



1.5



1.6



1.7



1.8

- (11) **3-0043856**
(15) 03/03/2026
Số Quyết định: 31570/QĐ-SHTT.IP (51) 07-02
(21) 3-2024-02051 (22) 27/08/2024
(18) 27/08/2029
(54) NỒI NẤU ĂN (28) 1
(45) 27/04/2026 457B (43) 26/05/2025 446A
(73) 1. JIANGMEN YISHAN METAL PRODUCTS CO., LTD. (CN)
Jiaobeishan, Niushan, Dalingtou, Qikan, etc, Shiming village, Siqian, Xinhui,
Jiangmen City, Guangdong Province 529100, China
2. BLACKCUBE CO.,LTD (KR)
3-431, 532, 533, 34, Seouldaehak-ro 278beon-gil, Siheung-si, Gyeonggi-do, 15011,
Republic of Korea
(72) 1. LEE CHANGHO (KR)
2. LI SHIJU (CN)
3. LEE WON YOUNG (KR)
4. GUAN JINLIAN (CN)
(74) Công ty TNHH ASL LAW (ASL LAW CO.,LTD)
(55)



1.1



1.2

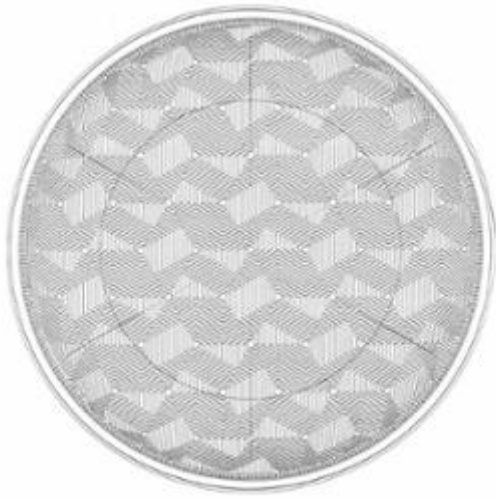

1.3



1.4



1.5



1.6



1.7



1.8

CÔNG BÁO SỞ HỮU CÔNG NGHIỆP SỐ 457 TẬP B - QUYỀN 2 (04.2026)

- (11) **3-0043857**
- (15) 03/03/2026
Số Quyết định: 31574/QĐ-SHTT.IP (51) 19-08
- (21) 3-2024-02815 (22) 20/11/2024
- (18) 20/11/2029
- (54) **NHÃN SẢN PHẨM** (28) 3
- (45) 27/04/2026 457B (43) 25/04/2025 445A
- (73) **CÔNG TY CỔ PHẦN MẠNH ĐAN (VN)**
43 Đường số 5, cư xá Chu Văn An, phường Bình Thạnh, thành phố Hồ Chí Minh
- (72) **ĐINH THỊ ĐAN HÀ (VN)**
- (74) Công ty TNHH Dịch vụ Sở hữu trí tuệ GREENIP (GREENIP CO., LTD)
- (55)



1



2



3

- (11) **3-0043858**
(15) 03/03/2026
Số Quyết định: 31576/QĐ-SHTT.IP (51) 25-01
(21) 3-2024-02289 (22) 24/09/2024
(18) 24/09/2029
(54) THANH KIM LOẠI ĐỊNH HÌNH (28) 1
(45) 27/04/2026 457B (43) 25/06/2025 447A
(73) CÔNG TY TNHH DỊCH VỤ & THƯƠNG MẠI QUANG LỰC (VN)
Số 122 phố Phúc Xá, phường Phúc Xá, quận Ba Đình, thành phố Hà Nội
(72) ĐINH VĂN LỰC (VN)
(74) CÔNG TY LUẬT TNHH KHÔI NGỌC (KHOI NGOC LAW COMPANY LTD)
(55)

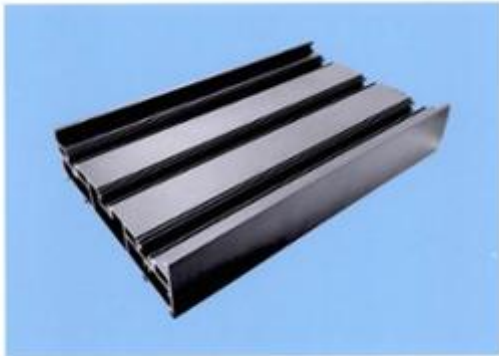

1.1



1.2

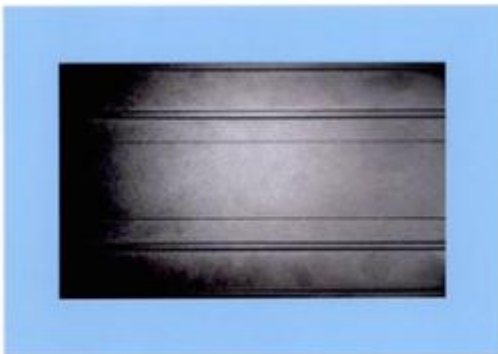

1.3

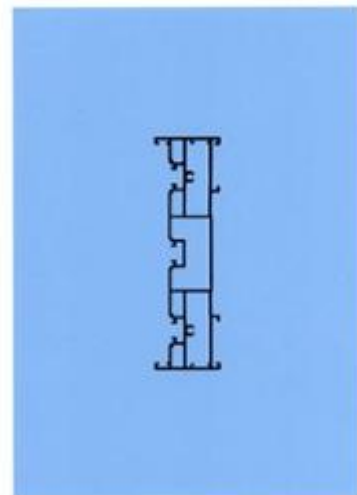

1.4

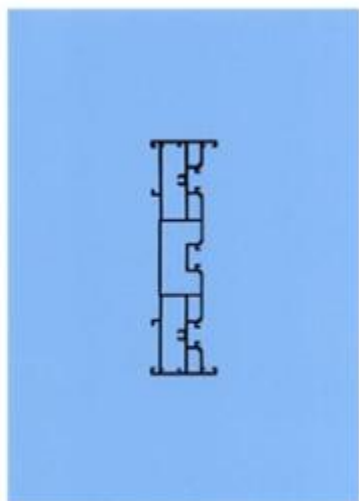

1.5



1.6



1.7

- (11) **3-0043859**
- (15) 03/03/2026
Số Quyết định: 31578/QĐ-SHTT.IP (51) 25-01
- (21) 3-2024-02290 (22) 24/09/2024
- (18) 24/09/2029
- (54) THANH KIM LOẠI ĐỊNH HÌNH (28) 1
- (45) 27/04/2026 457B (43) 25/06/2025 447A
- (73) CÔNG TY TNHH DỊCH VỤ & THƯƠNG MẠI QUANG LỰC (VN)
Số 122 phố Phúc Xá, phường Phúc Xá, quận Ba Đình, thành phố Hà Nội
- (72) ĐINH VĂN LỰC (VN)
- (74) CÔNG TY LUẬT TNHH KHÔI NGỌC (KHOI NGOC LAW COMPANY LTD)
- (55)

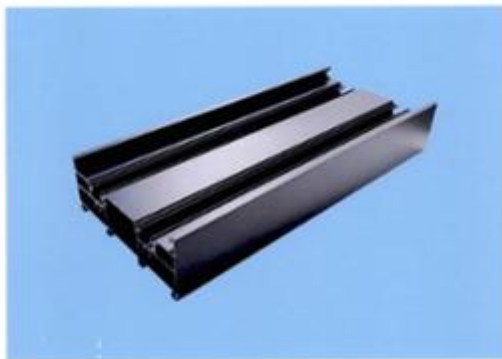

1.1

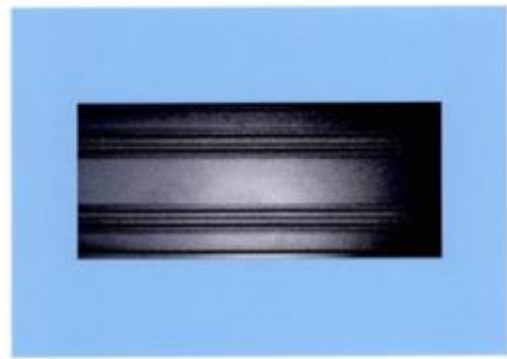

1.2

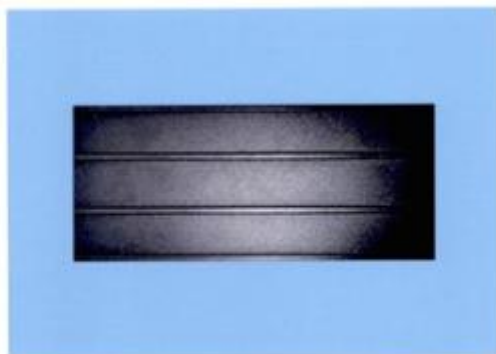

1.3

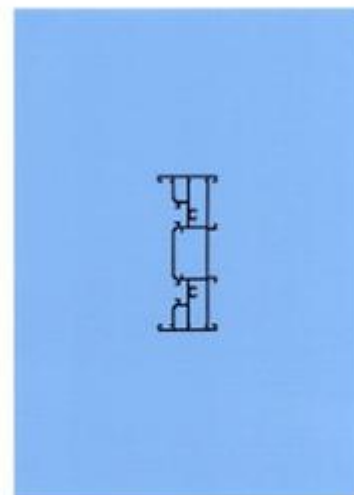

1.4

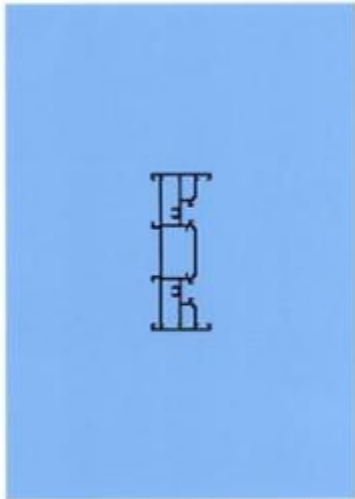

1.5

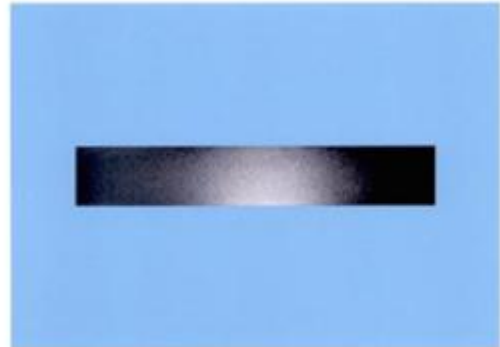

1.6

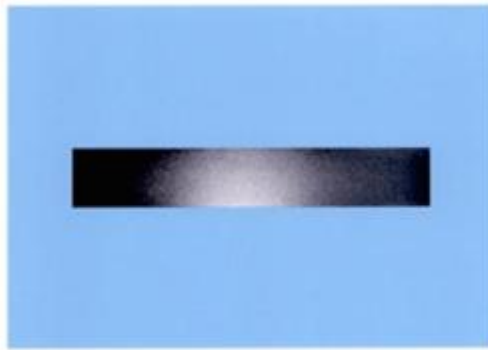

1.7

- (11) **3-0043860**
(15) 03/03/2026
Số Quyết định: 31579/QĐ-SHTT.IP (51) 15-99
(21) 3-2024-00492 (22) 01/03/2024
(18) 01/03/2029
(54) CHÉN NẤU BAO NYLON RA (28) 1
VIÊN BI
(45) 27/04/2026 457B (43) 25/06/2025 447A
(73) PHẠM QUANG THẢO (VN)
39 Núi Thành, phường 13, quận Tân Bình, thành phố Hồ Chí Minh
(72) Phạm Quang Thảo (VN)
(55)



1.1



1.2



1.3



1.4



1.5

- (11) **3-0043861**
(15) 03/03/2026
Số Quyết định: 31581/QĐ-SHTT.IP (51) 26-06
(21) 3-2024-02297 (22) 25/09/2024
(18) 25/09/2029
(54) ĐÈN CHIẾU SÁNG PHÍA TRƯỚC XE GẮN MÁY (28) 1
(45) 27/04/2026 457B (43) 25/06/2025 447A
(73) NGUYỄN PHƯỚC (VN)
Thôn Tam Đa, xã Thanh Văn, huyện Thanh Oai, thành phố Hà Nội
(72) Nguyễn Phước (VN)
(55)



1.1



1.2

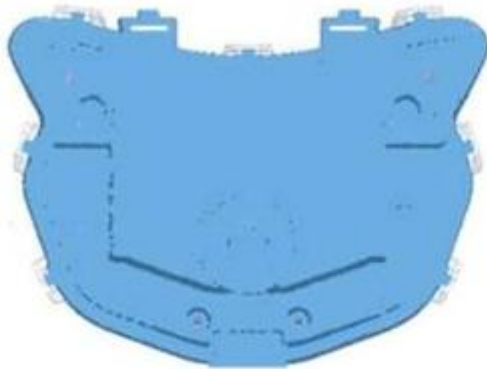

1.3



1.4



1.5



1.6

CÔNG BÁO SỞ HỮU CÔNG NGHIỆP SỐ 457 TẬP B - QUYỀN 2 (04.2026)

- (11) **3-0043862**
(15) 03/03/2026
Số Quyết định: 31582/QĐ-SHTT.IP (51) 19-08
(21) 3-2024-00500 (22) 04/03/2024
(18) 04/03/2029
(54) NHÃN SẢN PHẨM (28) 1
(45) 27/04/2026 457B (43) 26/05/2025 446A
(73) CÔNG TY CỔ PHẦN TẬP ĐOÀN IBB (VN)
Đường Nguyễn Văn Trỗi, phường Hữu Nghị, thành phố Hòa Bình, tỉnh Hòa Bình
(72) Lê Thanh Tú (VN)
(55)



- (11) **3-0043863**
(15) 03/03/2026
Số Quyết định: 31584/QĐ-SHTT.IP (51) 07-07
(21) 3-2024-02343 (22) 27/09/2024
(18) 27/09/2029
(54) BÌNH CHỨA (28) 1
(30) 29/935,190 29/03/2024 US;
(45) 27/04/2026 457B (43) 26/05/2025 446A
(73) RUNWAY BLUE, LLC (US)
250 S 850 E, Lehi, Utah 84043 United States of America
(72) 1. DAVID O. MEYERS (US)
2. JOHN R. OMDAHL II (US)
3. RYAN HUNTER HOFSTRAND (US)
(74) Văn phòng Luật sư Ân Nam (ANNAM IP & LAW)
(55)



1.1



1.2



1.3



1.4

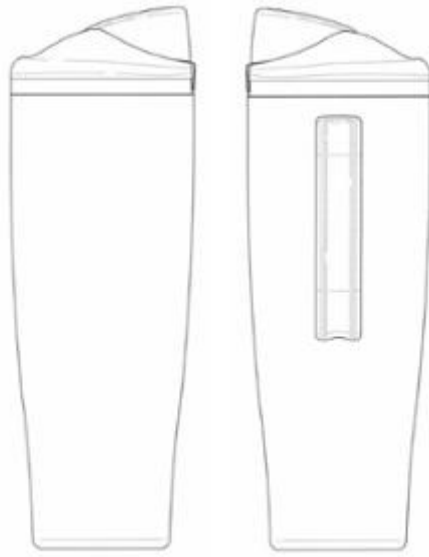

1.5

1.6

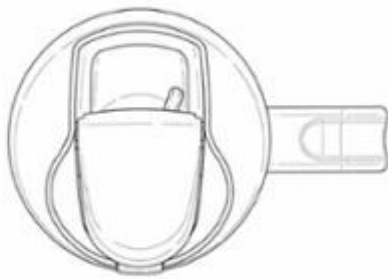

1.7

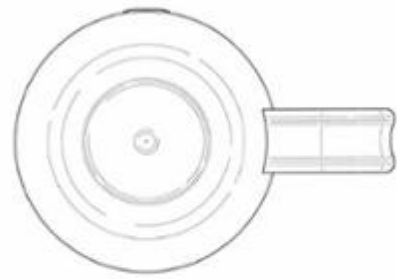

1.8

- (11) **3-0043864**
(15) 03/03/2026
Số Quyết định: 31585/QĐ-SHTT.IP (51) 09-03
(21) 3-2024-00471 (22) 29/02/2024
(18) 01/03/2029
(54) **HỘP THUỐC** (28) 1
(45) 27/04/2026 457B (43) 26/05/2025 446A
(73) **CÔNG TY TNHH MTV THUỐC THÚ Y VÀ CHẾ PHẨM SINH HỌC VEMEDIM (VN)**
Khu công nghiệp Sông Hậu, giai đoạn 1, xã Châu Thành, thành phố Cần Thơ
(72) Lưu Phước Hậu (VN)
(55)



1.1



1.2



1.3

- (11) **3-0043865**
(15) 03/03/2026
Số Quyết định: 31586/QĐ-SHTT.IP (51) 09-03
(21) 3-2023-02491 (22) 20/10/2023
(18) 20/10/2028
(54) **HỘP ĐỰNG BÁNH** (28) 1
(45) 27/04/2026 457B (43) 26/05/2025 446A
(73) **CÔNG TY CỔ PHẦN THƯƠNG MẠI XÂY DỰNG RỒNG VÀNG MINH NGỌC (VN)**
Khu 6 phường Cẩm Thượng, thành phố Hải Dương, tỉnh Hải Dương
(72) Thái Thị Vân Anh (VN)
(74) Công ty TNHH Sở hữu trí tuệ M.I.T (M.I.T IP CO., LTD)
(55)



1.1



1.2

- (11) **3-0043866**
(15) 03/03/2026
Số Quyết định: 31587/QĐ-SHTT.IP (51) 25-01
(21) 3-2024-00010 (22) 03/01/2024
(18) 03/01/2029
(54) THANH LIÊN KẾT VÁCH NỘI THẤT (28) 1
(45) 27/04/2026 457B (43) 25/06/2025 447A
(73) CÔNG TY CỔ PHẦN NỘI THẤT MỘC LAM (VN)
Thôn Đồng Nhân, xã Đông La, huyện Hoài Đức, thành phố Hà Nội
(72) Trịnh Đình Tuấn (VN)
(74) Công ty TNHH Sở hữu trí tuệ Đại Diện (IPACO.,LTD.)
(55)

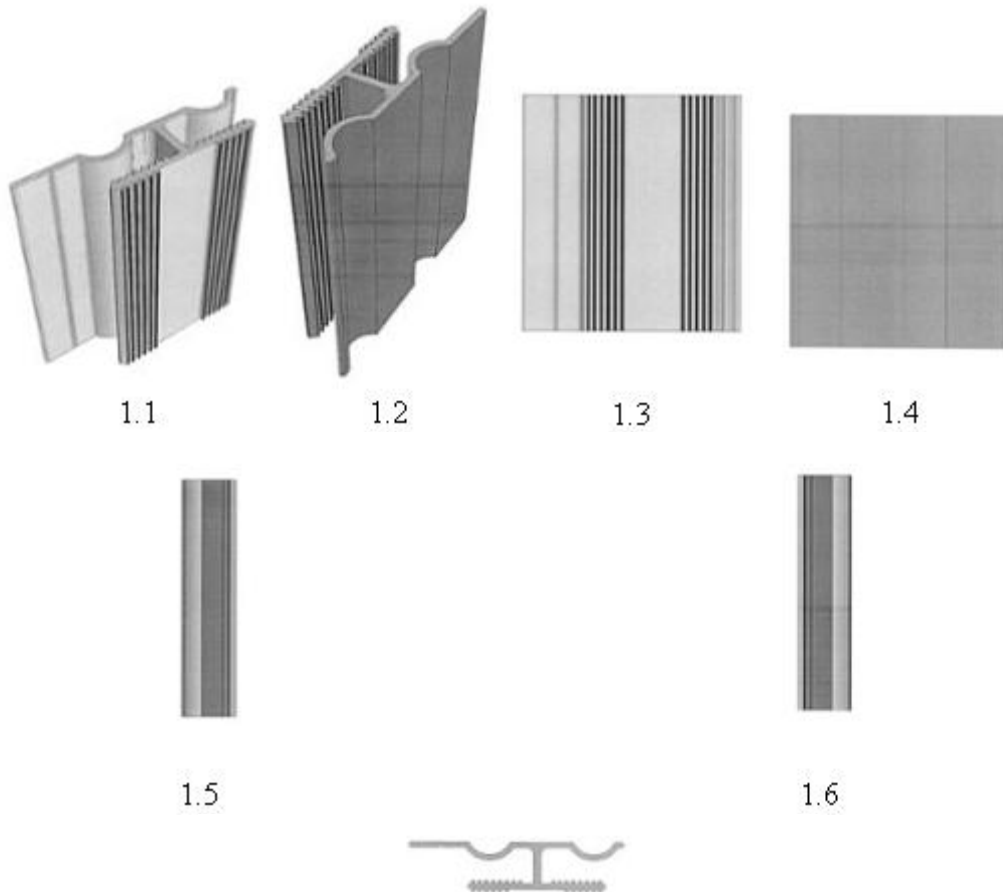

1.7

- (11) **3-0043867**
(15) 03/03/2026
Số Quyết định: 31588/QĐ-SHTT.IP (51) 09-05
(21) 3-2024-00041 (22) 04/01/2024
(18) 04/01/2029
(54) BAO GÓI (28) 1
(45) 27/04/2026 457B (43) 25/06/2025 447A
(73) CÔNG TY TNHH GIẤY MYLAN (VN)
Số 19B/5 phố Nguyễn Văn Cừ, phường Ngọc Lâm, quận Long Biên, thành phố Hà Nội
(72) Nguyễn Minh Toàn (VN)
(74) Công ty cổ phần tư vấn Sở hữu trí tuệ IPAC (IPAC IP.,JSC.)
(55)



1.1



1.2



1.3

- (11) **3-0043868**
(15) 03/03/2026
Số Quyết định: 31590/QĐ-SHTT.IP (51) 12-16
(21) 3-2024-00339 (22) 06/02/2024
(18) 06/02/2029
(54) **YẾM XE MÁY** (28) 1
(45) 27/04/2026 457B (43) 25/06/2025 447A
(73) **CÔNG TY TNHH CÔNG THƯƠNG ĐỒNG MINH (VN)**
Số 40, Ngô Gia Tự, phường Đức Giang, quận Long Biên, thành phố Hà Nội
(72) Nguyễn Mạnh Cường (VN)
(55)

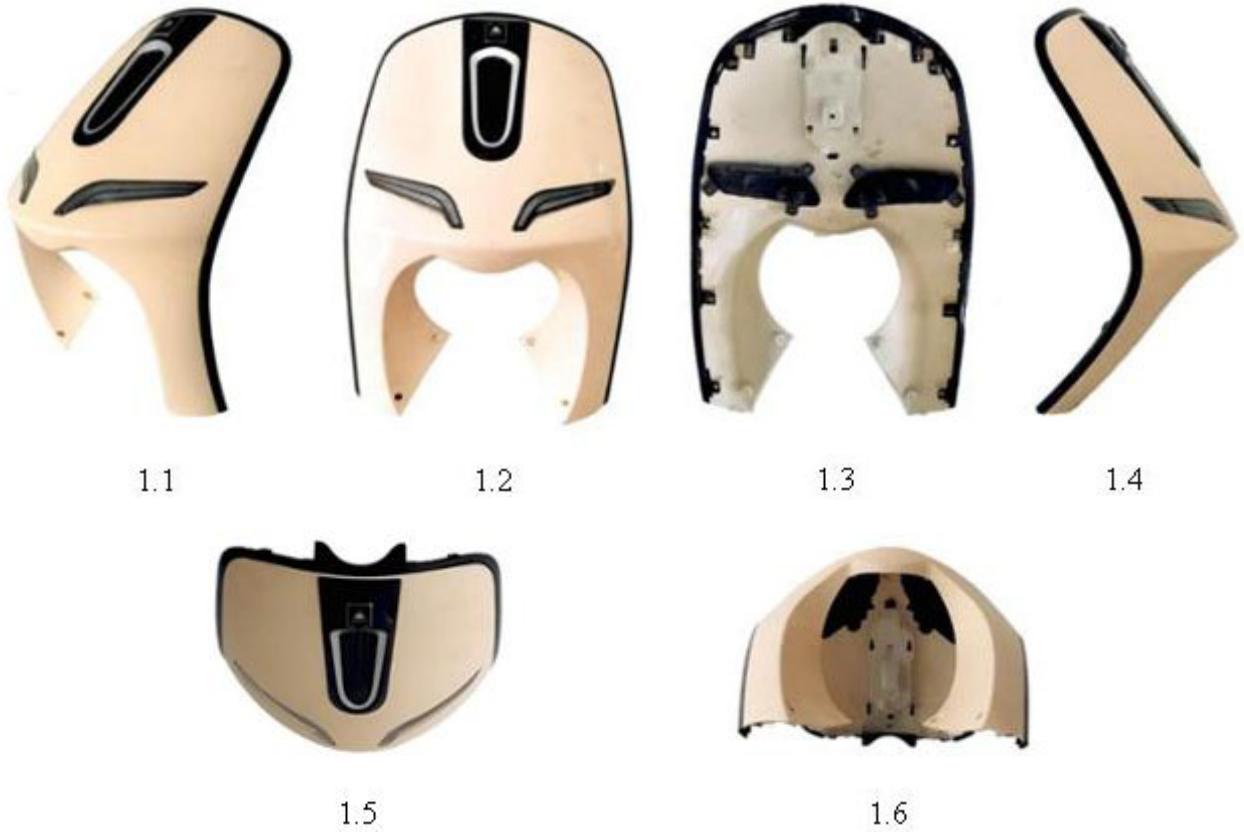

- (11) **3-0043869**
(15) 03/03/2026
Số Quyết định: 31593/QĐ-SHTT.IP (51) 06-01
(21) 3-2024-00608 (22) 13/03/2024
(18) 13/03/2029
(54) GHỀ (28) 1
(45) 27/04/2026 457B (43) 25/06/2025 447A
(73) CÔNG TY CỔ PHẦN SEMA GROUP (VN)
Số 69, đường 23, khu đô thị thành phố Giao lưu, phường Cổ Nhuế 1, quận Bắc Từ
Liêm, thành phố Hà Nội
(72) 1. NGUYỄN PHƯƠNG CHI (VN)
2. NGUYỄN ĐÌNH PHÚC (VN)
3. PHẠM TUẤN ANH (VN)
4. TRẦN VĂN LINH (VN)
(74) Công ty TNHH NACILAW (NACILAW)
(55)



1.1

1.2

1.3

1.4



1.5



1.6

- (11) **3-0043870**
(15) 03/03/2026
Số Quyết định: 31594/QĐ-SHTT.IP (51) 14-03
(21) 3-2024-00630 (22) 15/03/2024
(18) 15/03/2029
(54) THIẾT BỊ ĐIỆN TỬ (28) 1
(45) 27/04/2026 457B (43) 25/06/2025 447A
(73) CÔNG TY TNHH THIẾT BỊ CÔNG NGHIỆP CHUYÊN NGÀNH (VN)
Số 464/18 đường Âu Cơ, phường Nhật Tân, quận Tây Hồ, thành phố Hà Nội
(72) Nguyễn Khắc Vĩnh (VN)
(74) Công ty TNHH Tư vấn Nhiệt tâm và Cộng sự (NT & PARTNERS CO.,LTD.)
(55)



1.1



1.2



1.3



1.4



1.5



1.6

- (11) **3-0043871**
(15) 03/03/2026
Số Quyết định: 31595/QĐ-SHTT.IP (51) 07-07
(21) 3-2024-02344 (22) 27/09/2024
(18) 27/09/2029
(54) BÌNH (28) 1
(30) 29/935,195 29/03/2024 US;
(45) 27/04/2026 457B (43) 26/05/2025 446A
(73) RUNWAY BLUE, LLC (US)
250 S 850 E, Lehi, Utah 84043 United States of America
(72) 1. DAVID O. MEYERS (US)
2. JOHN R. OMDAHL II (US)
(74) Văn phòng Luật sư Ân Nam (ANNAM IP & LAW)
(55)



1.1



1.2

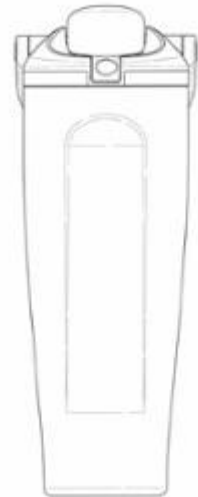

1.3



1.4



1.5



1.6



1.7



1.8

- (11) **3-0043872**
 (15) 03/03/2026
 Số Quyết định: 31596/QĐ-SHTT.IP (51) 09-03
 (21) 3-2024-01092 (22) 10/05/2024
 (18) 10/05/2029
 (54) **HỘP ĐỰNG THỨC UỐNG** (28) 2
 (45) 27/04/2026 457B (43) 26/05/2025 446A
 (73) **CÔNG TY CỔ PHẦN SỮA VIỆT NAM (VINAMILK) (VN)**
 10 Tân Trào, phường Tân Phú, quận 7, thành phố Hồ Chí Minh
 (72) Megan Nicole Bowker (US)
 (74) Công ty TNHH Sở hữu trí tuệ Việt Nam IP (VIETNAM IP)
 (55)



1.1



1.2



2.1



2.2

- (11) **3-0043873**
(15) 03/03/2026
Số Quyết định: 31600/QĐ-SHTT.IP (51) 25-01
(21) 3-2024-02367 (22) 01/10/2024
(18) 01/10/2029
(54) THANH KIM LOẠI ĐỊNH HÌNH (28) 1
(45) 27/04/2026 457B (43) 25/06/2025 447A
(73) CÔNG TY TNHH SGD VIỆT NAM (VN)
Số 1 ngõ 32, phố Lệ Mật, phường Việt Hưng, quận Long Biên, thành phố Hà Nội
(72) Bùi Hạnh Kiểm (VN)
(55)

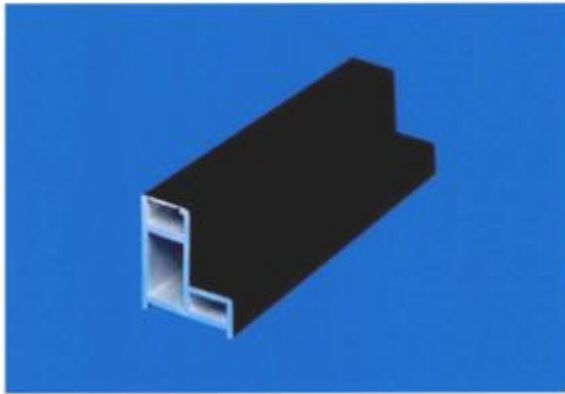

1.1

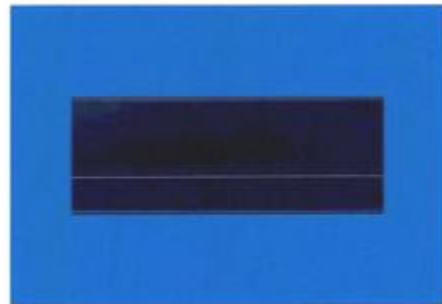

1.2

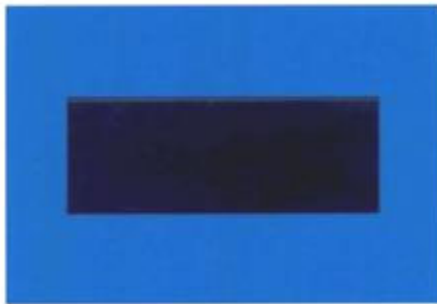

1.3



1.4



1.5



1.6

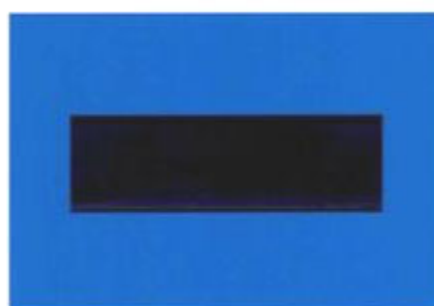

1.7

- (11) **3-0043874**
(15) 03/03/2026
Số Quyết định: 31702/QĐ-SHTT.IP (51) 12-11
(21) 3-2024-02428 (22) 04/10/2024
(18) 04/10/2029
(54) XE ĐẠP ĐIỆN (28) 1
(45) 27/04/2026 457B (43) 25/06/2025 447A
(73) ZHANG JIE (VN)
Căn 2615, tòa nhà S2.12 Vinhomes Ocean Park, xã Đa Tốn, huyện Gia Lâm, thành phố Hà Nội
(72) Zhang Jie (CN)
(74) Công ty TNHH Tư vấn đầu tư và Sở hữu trí tuệ Hoàng Phi (HOANG PHI INVEST & I.P CO., LTD)
(55)



1.1



1.2



1.3



1.4



1.5



1.6

CÔNG BÁO SỞ HỮU CÔNG NGHIỆP SỐ 457 TẬP B - QUYỀN 2 (04.2026)

- (11) **3-0043875**
(15) 03/03/2026
Số Quyết định: 31706/QĐ-SHTT.IP (51) 12-08
(21) 3-2024-02631 (22) 29/10/2024
(18) 29/10/2029
(54) XE Ô TÔ (28) 4
(30) 2024302561170 30/04/2024 CN;
(45) 27/04/2026 457B (43) 25/06/2025 447A
(73) BYD COMPANY LIMITED (CN)
No. 3009, BYD Road, Pingshan, Shenzhen, Guangdong 518118, China
(72) 1. LIAN, YUBO (CN)
2. EGGER, WOLFGANG JOSEF (DE)
3. FAN, JIHAN (CN)
4. LIU, WENZHENG (CN)
5. CHEN, SHUAIZHI (CN)
(74) Công ty TNHH Sở hữu trí tuệ Thảo Thọ Quyên (INVENCO.,LTD)
(55)

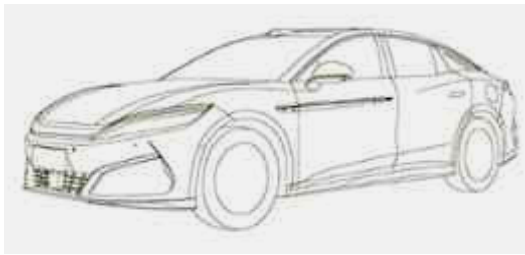

1.1

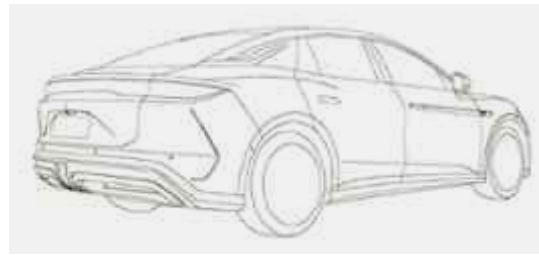

1.2



1.3

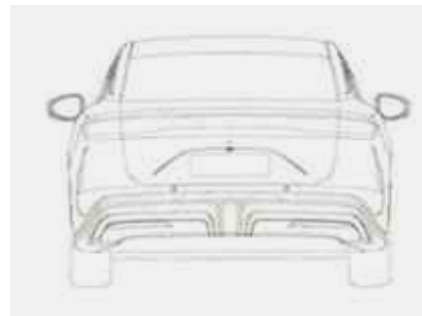

1.4

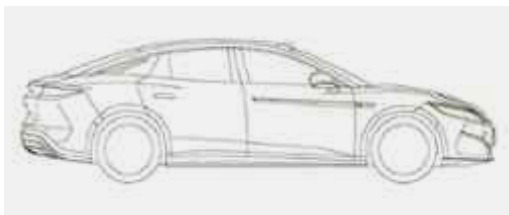

1.5



1.6



1.7



2.1



2.2



2.3



2.4



2.5



2.6



2.7

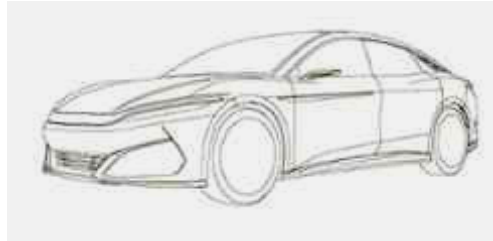

3.1

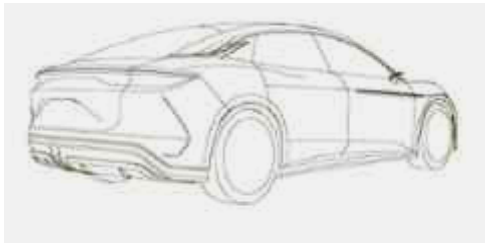

3.2

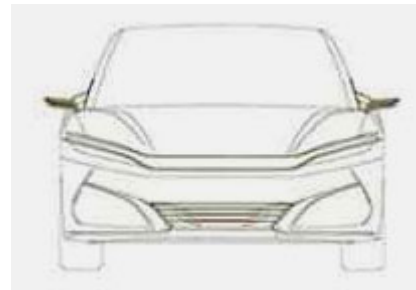

3.3



3.4

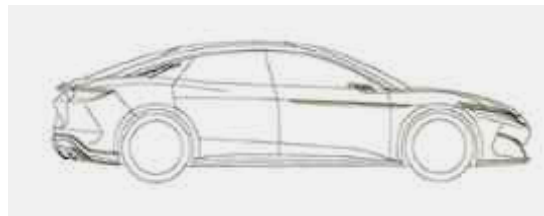

3.5

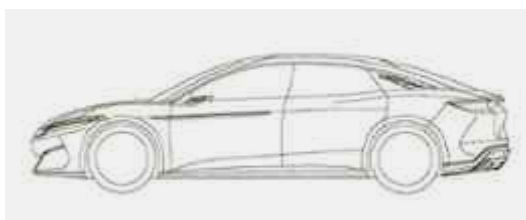

3.6

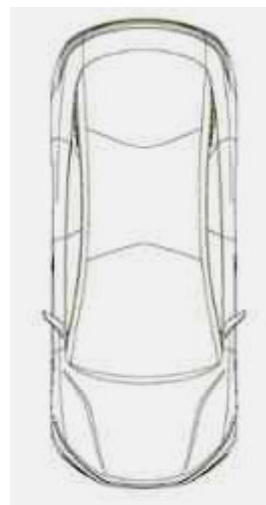

3.7



4.1



4.2



4.3



4.4



4.5



4.6



4.7

- (11) **3-0043876**
(15) 03/03/2026
Số Quyết định: 31727/QĐ-SHTT.IP (51) 09-02
(21) 3-2024-02689 (22) 06/11/2024
(18) 06/11/2029
(54) CAN (28) 1
(45) 27/04/2026 457B (43) 26/05/2025 446A
(73) CÔNG TY TNHH THƯƠNG MẠI THIÊN AN (VN)
Số 688 đường Long Hưng, phường Hoàng Diệu, thành phố Thái Bình, tỉnh Thái Bình
(72) Nguyễn Văn Bái (VN)
(74) Công ty TNHH MASTERBRAND (MASTERBRAND)
(55)



1.1

1.2

1.3

1.4

1.5

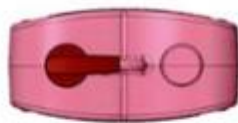

1.6



1.7

- (11) **3-0043877**
(15) 03/03/2026
Số Quyết định: 31768/QĐ-SHTT.IP (51) 06-04
(21) 3-2024-01386 (22) 17/06/2024
(18) 17/06/2029
(54) **NGĂN KÉO TỦ BẾP** (28) 1
(45) 27/04/2026 457B (43) 25/06/2025 447A
(73) **CÔNG TY TNHH CRAFTSMAN KITCHEN COMPONENTS VIỆT NAM (VN)**
Lô số 3, đường số 5A, KCN Nhơn Trạch 2, xã Phú Hội, huyện Nhơn Trạch, tỉnh
Đồng Nai
(72) Patrick Floyd Mcneal (US)
(74) **CÔNG TY TNHH TƯ VẤN VÀ DỊCH VỤ SỞ HỮU TRÍ TUỆ ASIA PACIFIC**
(ASIPAC CO.,LTD.)
(55)

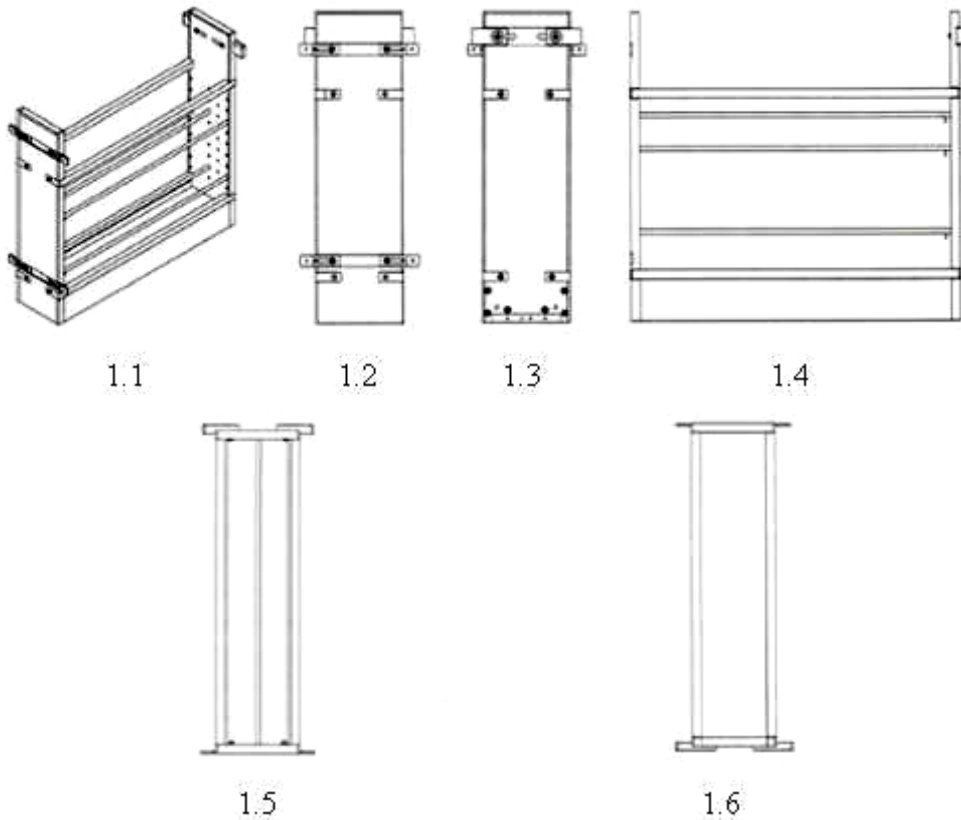

- (11) **3-0043878**
 - (15) 03/03/2026
Số Quyết định: 31770/QĐ-SHTT.IP
 - (21) 3-2024-03123
 - (18) 25/12/2029
 - (54) KÌM
 - (45) 27/04/2026 457B
 - (73) LIU, CHAO-CHIH (TW)
6F., No. 324, Sec. 1, Wenxin Rd., Nantun Dist., Taichung City, Taiwan
 - (72) LIU, CHAO-CHIH (TW)
 - (74) Công ty TNHH Dịch vụ SHTT BIG5 (BIG5 IP CO.,LTD)
 - (55)
- (51) 08-05
 - (22) 25/12/2024
 - (28) 1
 - (43) 26/05/2025 446A

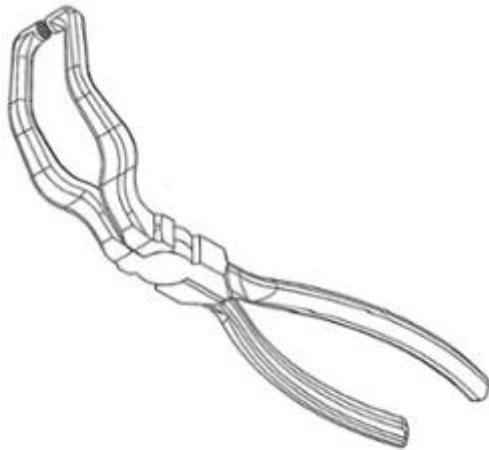

1.1

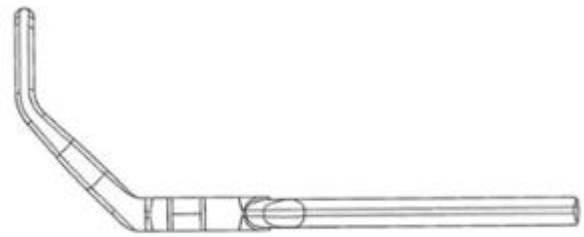

1.2

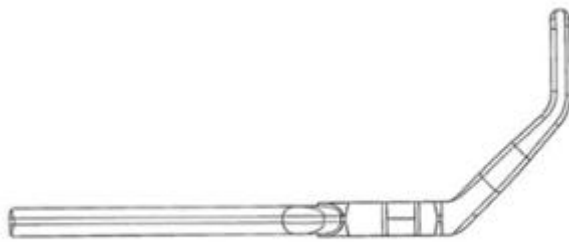

1.3

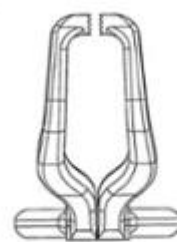

1.4

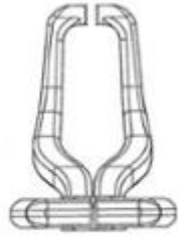

1.5

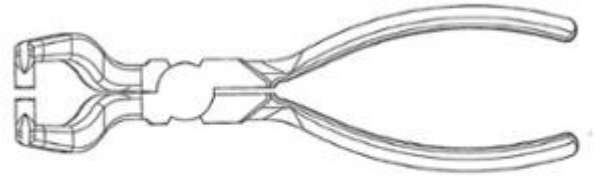

1.6

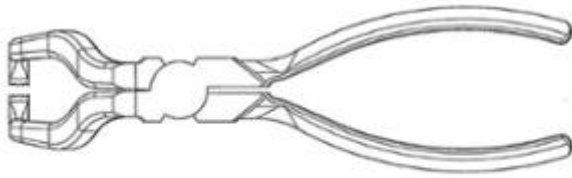

1.7

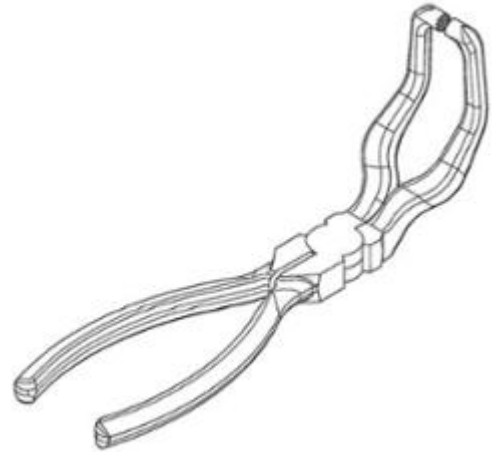

1.8

- (11) **3-0043879**
(15) 03/03/2026
Số Quyết định: 31791/QĐ-SHTT.IP (51) 06-04
(21) 3-2024-01387 (22) 17/06/2024
(18) 17/06/2029
(54) **NGĂN KÉO TỦ BẾP** (28) 1
(45) 27/04/2026 457B (43) 25/06/2025 447A
(73) **CÔNG TY TNHH CRAFTSMAN KITCHEN COMPONENTS VIỆT NAM (VN)**
Lô số 3, đường số 5A, KCN Nhơn Trạch 2, xã Phú Hội, huyện Nhơn Trạch, tỉnh Đồng Nai
(72) Patrick Floyd Mcneal (US)
(74) **CÔNG TY TNHH TƯ VẤN VÀ DỊCH VỤ SỞ HỮU TRÍ TUỆ ASIA PACIFIC (ASIPAC CO.,LTD.)**
(55)

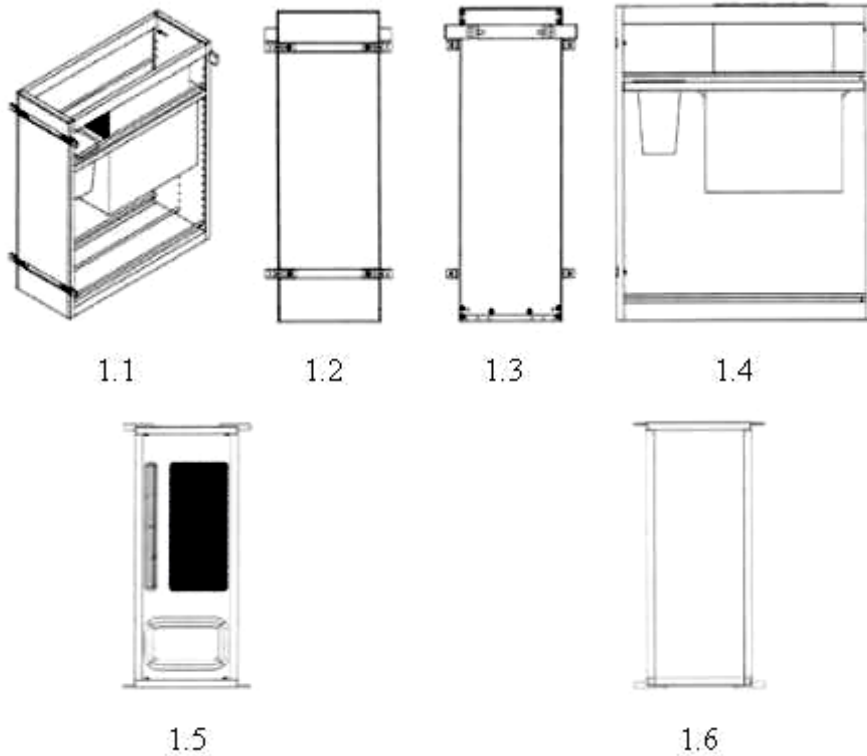

- (11) **3-0043880**
(15) 03/03/2026
Số Quyết định: 31792/QĐ-SHTT.IP (51) 06-06
(21) 3-2024-03124 (22) 25/12/2024
(18) 25/12/2029
(54) TẮM NAM CHÂM (28) 1
(30) WIPO156873 09/12/2024 WO;
(45) 27/04/2026 457B (43) 26/05/2025 446A
(73) USM U. SCHÄRER SÖHNE AG (CH)
Thunstrasse 55, 3110 Münsingen, Switzerland
(72) 1. ALEXANDER SCHÄRER (CH)
2. DR. THOMAS DIENES (DE)
3. STEFAN KRENGER (CH)
4. LUCA FARISANO (CH)
5. BASTIAN ROTH (CH)
6. KEVIN JONES (US)
(74) Công ty TNHH Tầm nhìn và Liên danh (VISION & ASSOCIATES CO.LTD.)
(55)

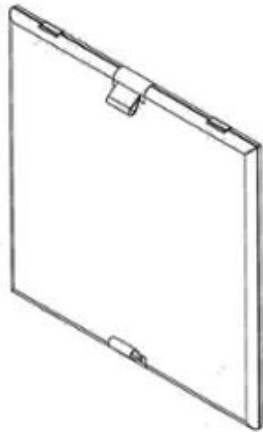

1.1

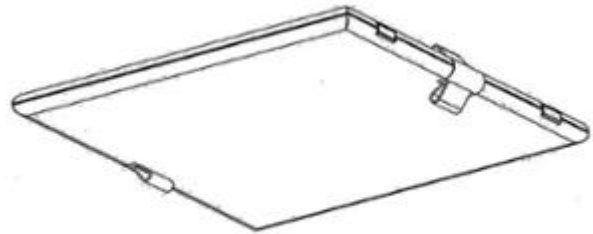

1.2

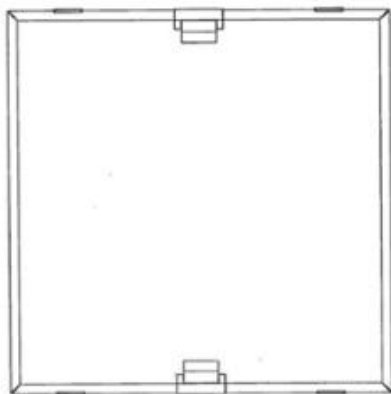

1.3

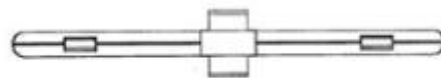

1.4



1.5

- (11) **3-0043881**
(15) 03/03/2026
Số Quyết định: 31816/QĐ-SHTT.IP (51) 06-06
(21) 3-2024-03125 (22) 25/12/2024
(18) 25/12/2029
(54) TẮM NAM CHÂM (28) 1
(30) WIPO156873 09/12/2024 WO;
(45) 27/04/2026 457B (43) 26/05/2025 446A
(73) USM U. SCHÄRER SÖHNE AG (CH)
Thunstrasse 55, 3110 Münsingen, Switzerland
(72) 1. ALEXANDER SCHÄRER (CH)
2. DR. THOMAS DIENES (DE)
3. STEFAN KRENGER (CH)
4. LUCA FARISANO (CH)
5. BASTIAN ROTH (CH)
6. KEVIN JONES (US)
(74) Công ty TNHH Tâm nhìn và Liên danh (VISION & ASSOCIATES CO.LTD.)
(55)



1.1

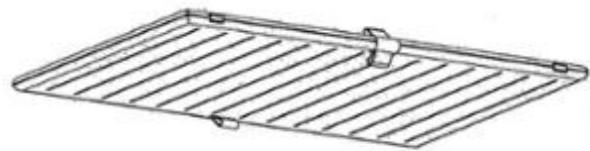

1.2

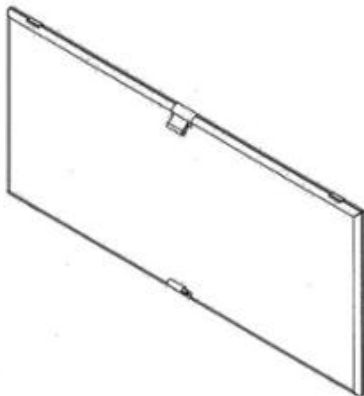

1.3

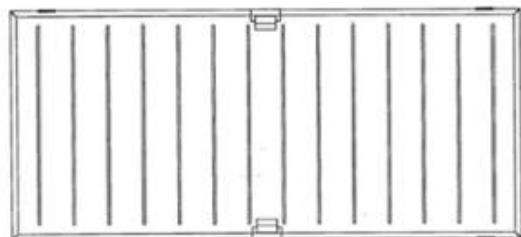

1.4

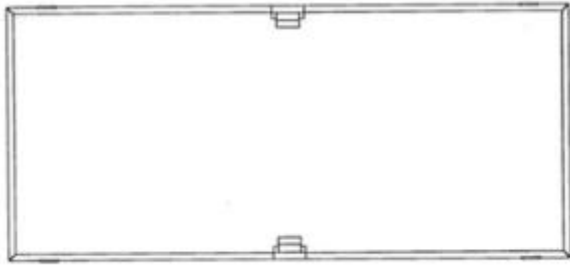

1.5

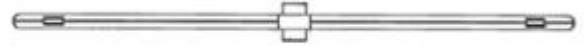

1.6



1.7

- (11) **3-0043882**
(15) 03/03/2026
Số Quyết định: 31823/QĐ-SHTT.IP (51) 26-06
(21) 3-2024-01929 (22) 13/08/2024
(18) 13/08/2029
(54) KHUNG CỦA ĐÈN PHA XE MÁY (28) 1
(45) 27/04/2026 457B (43) 25/06/2025 447A
(73) CÔNG TY TNHH TRƯỜNG PHÁT BN (VN)
Lô 24, LK2, đường Huyền Quang 2, phường Võ Cường, thành phố Bắc Ninh, tỉnh Bắc Ninh
(72) Nguyễn Văn Đạt (VN)
(74) CÔNG TY LUẬT TNHH KHÔI NGỌC (KHOI NGOC LAW COMPANY LTD)
(55)

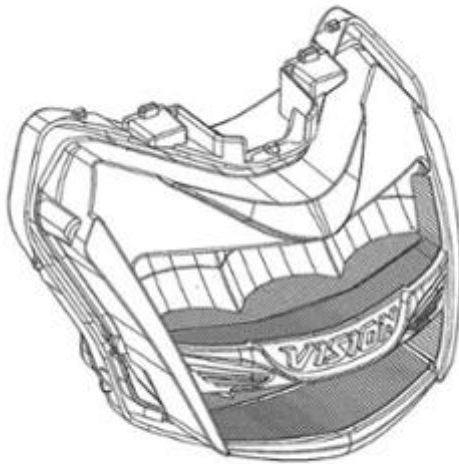

1.1

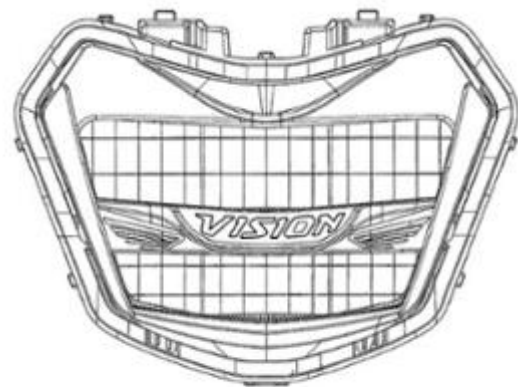

1.2

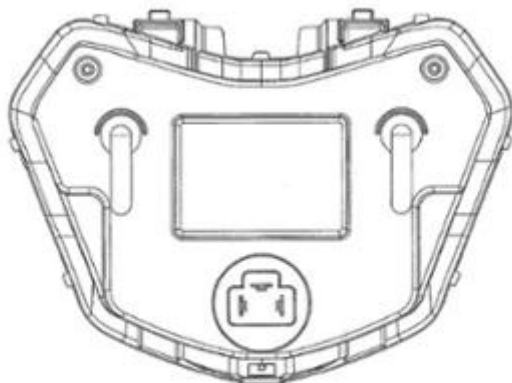

1.3



1.4



1.5

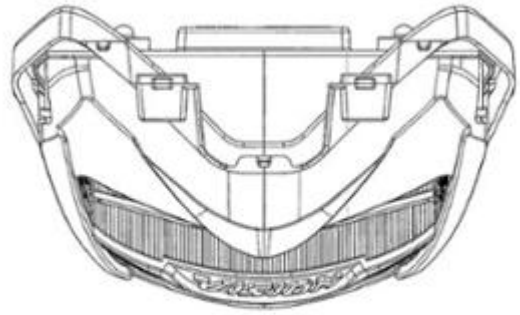

1.6

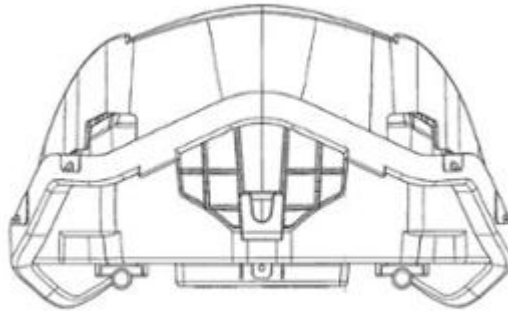

1.7

- (11) **3-0043883**
(15) 05/03/2026
Số Quyết định: 32641/QĐ-SHTT.IP (51) 09-01
(21) 3-2025-00447 (22) 26/02/2025
(18) 26/02/2030
(54) CHAI (28) 1
(45) 27/04/2026 457B (43) 25/04/2025 445A
(73) CÔNG TY CỔ PHẦN HÀM RƯỢU ÂU MỸ (VN)
Số 6 đường Hồ Tùng Mậu, phường Nguyễn Thái Bình, quận 1, thành phố Hồ Chí Minh
(72) Nguyễn Bá Triết (VN)
(74) Công ty cổ phần Sở hữu công nghiệp INVESTIP (INVESTIP)
(55)



1.1



1.2



1.3



1.4



1.5

- (11) **3-0043884**
(15) 05/03/2026
Số Quyết định: 32644/QĐ-SHTT.IP (51) 06-06
(21) 3-2024-03126 (22) 25/12/2024
(18) 25/12/2029
(54) TẮM NAM CHÂM (28) 1
(30) WIPO156873 09/12/2024 WO;
(45) 27/04/2026 457B (43) 26/05/2025 446A
(73) USM U. SCHÄRER SÖHNE AG (CH)
Thunstrasse 55, 3110 Münsingen, Switzerland
(72) 1. ALEXANDER SCHÄRER (CH)
2. DR. THOMAS DIENES (DE)
3. STEFAN KRENGER (CH)
4. LUCA FARISANO (CH)
5. BASTIAN ROTH (CH)
6. KEVIN JONES (US)
(74) Công ty TNHH Tầm nhìn và Liên danh (VISION & ASSOCIATES CO.LTD.)
(55)



1.1

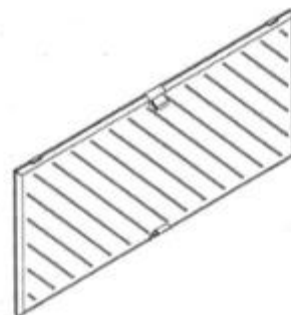

1.2



1.3



1.4



1.5



1.6

- (11) **3-0043885**
(15) 05/03/2026
Số Quyết định: 32647/QĐ-SHTT.IP (51) 06-06
(21) 3-2024-03127 (22) 25/12/2024
(18) 25/12/2029
(54) TẮM NAM CHÂM (28) 1
(30) WIPO156873 09/12/2024 WO;
(45) 27/04/2026 457B (43) 26/05/2025 446A
(73) USM U. SCHÄRER SÖHNE AG (CH)
Thunstrasse 55, 3110 Münsingen, Switzerland
(72) 1. ALEXANDER SCHÄRER (CH)
2. DR. THOMAS DIENES (DE)
3. STEFAN KRENGER (CH)
4. LUCA FARISANO (CH)
5. BASTIAN ROTH (CH)
6. KEVIN JONES (US)
(74) Công ty TNHH Tầm nhìn và Liên danh (VISION & ASSOCIATES CO.LTD.)
(55)

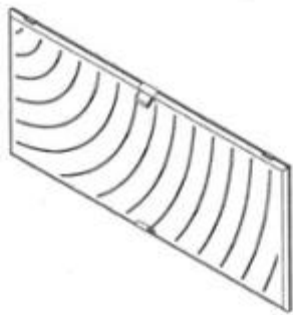

1.1

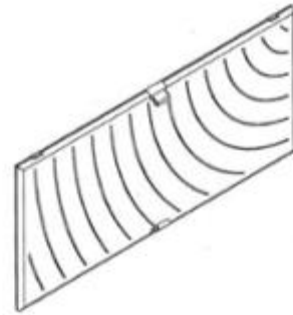

1.2



1.3

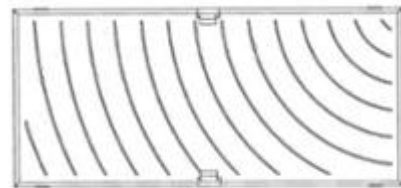

1.4



1.5



1.6

- (11) **3-0043886**
(15) 05/03/2026
Số Quyết định: 32650/QĐ-SHTT.IP (51) 23-04
(21) 3-2024-01974 (22) 16/08/2024
(18) 16/08/2029
(54) **CÁNH QUẠT** (28) 1
(45) 27/04/2026 457B (43) 25/06/2025 447A
(73) **ASIA VITAL COMPONENTS CO., LTD. (TW)**
7F.-3, No. 24, Wucyuan 2nd Rd., Sin Jhuang District, New Taipei City, Taiwan
(72) 1. CHU HSIEN CHOU (TW)
2. YI CHIH LIN (TW)
3. PO JUNG WEI (TW)
(74) Công ty TNHH Sáng chế ACTIP (ACTIP PATENT LIMITED)
(55)



1.1

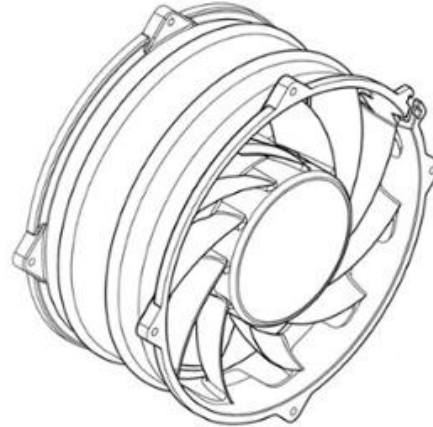

1.2

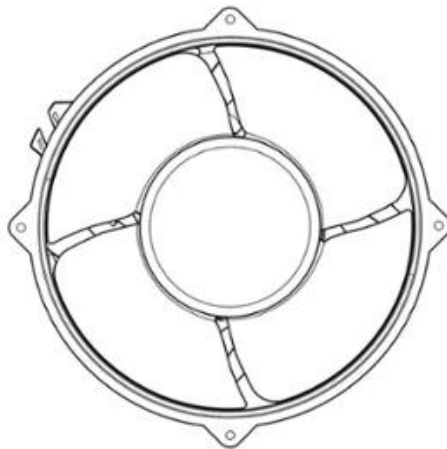

1.3

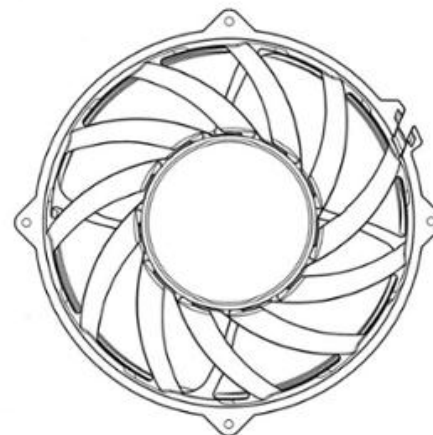

1.4

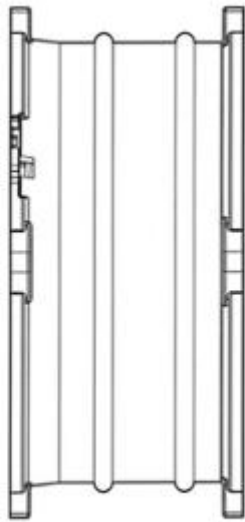

1.5

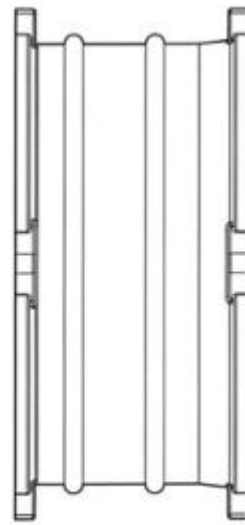

1.6

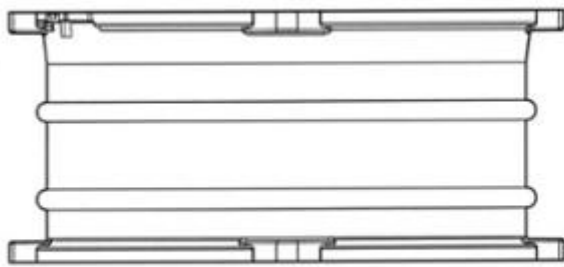

1.7

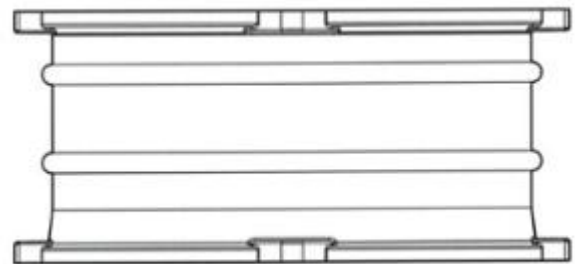

1.8

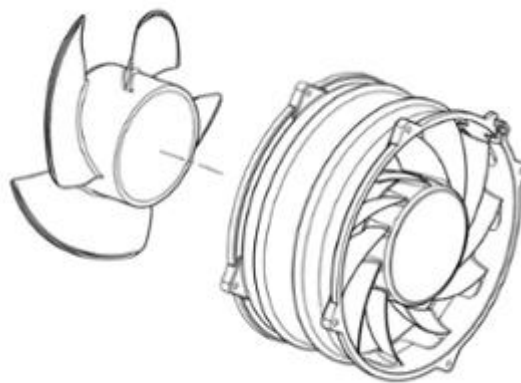

1.9

- (11) **3-0043887**
(15) 05/03/2026
Số Quyết định: 32652/QĐ-SHTT.IP (51) 12-16
(21) 3-2024-02807 (22) 19/11/2024
(18) 19/11/2029
(54) KHUNG NỘI THẤT XE Ô TÔ (28) 1
(30) 2024305544321 30/08/2024 CN;
(45) 27/04/2026 457B (43) 26/05/2025 446A
(73) SAIC GM WULING AUTOMOBILE CO., LTD (CN)
18th Hexi Road, Liuzhou city, Guangxi, China
(72) 1. HUANG,HAO (CN)
2. ZHU,YIYING (CN)
3. LI,YANPING (CN)
(74) CÔNG TY TNHH ADASTRA IP (VIỆT NAM) (ADASTRA IP (VIETNAM) CO., LTD.)
(55)



1.1



1.2



1.3



1.4



1.5



1.6



1.7

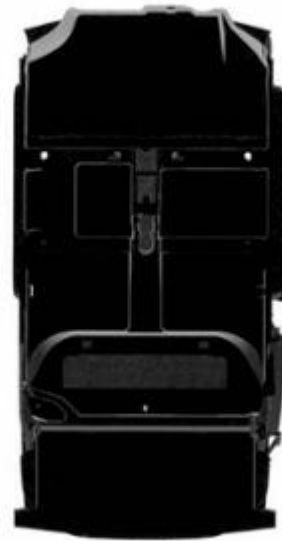

1.8

- (11) **3-0043888**
(15) 05/03/2026
Số Quyết định: 32734/QĐ-SHTT.IP (51) 13-03
(21) 3-2025-00140 (22) 21/01/2025
(18) 21/01/2030
(54) BỘ SẠC USB (28) 1
(30) 2024-015892 31/07/2024 JP;
(45) 27/04/2026 457B (43) 26/05/2025 446A
(73) YAZAKI CORPORATION (JP)
8-15, Konan 1-Chome, Minato-ku, Tokyo 108-0075 Japan
(72) 1. ANDRE KAWAKAMI (BR)
2. THIAGO RESTIVO (BR)
3. RUBENS CURY GAMBARE (BR)
4. FERNANDO DA SILVA MORAES (BR)
5. PEDRO HENRIQUE LIMA GONCALVES DOS SANTOS (BR)
6. LUIZ FERNANDO COSTA GUERRA (BR)
(74) Công ty Luật TNHH Phạm Và Liên danh (PHAM & ASSOCIATES)
(55)

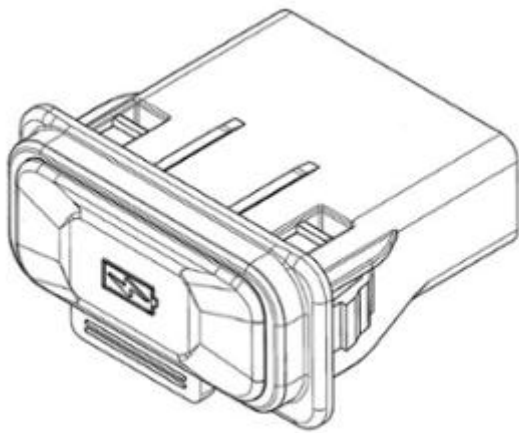

1.1

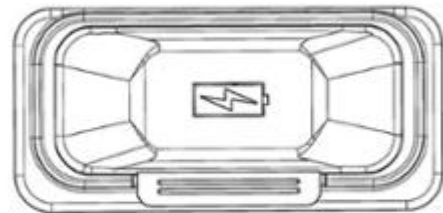

1.2



1.3

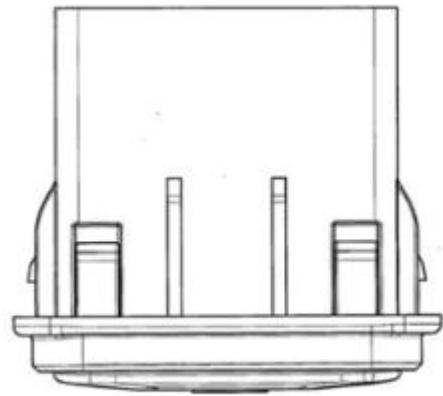

1.4



1.5

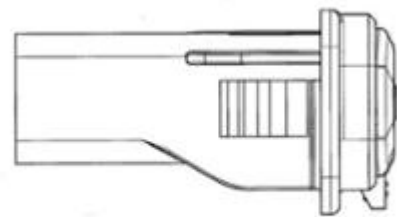

1.6

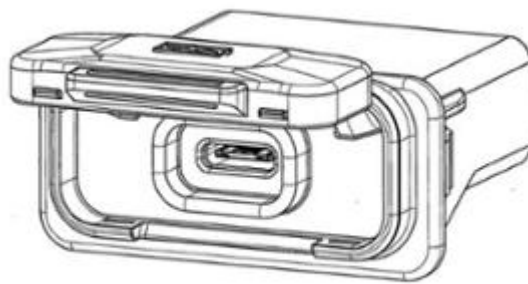

1.7

- (11) **3-0043889**
(15) 05/03/2026
Số Quyết định: 32756/QĐ-SHTT.IP (51) 09-05
(21) 3-2025-00495 (22) 03/03/2025
(18) 03/03/2030
(54) BAO GÓI (28) 1
(45) 27/04/2026 457B (43) 26/05/2025 446A
(73) CÔNG TY CỔ PHẦN ONE-ONE MIỀN TRUNG (VN)
Khu Kinh tế Chân Mây - Lăng Cô, xã Lộc Tiến, huyện Phú Lộc, thành phố Huế
(72) Lê Sơn Hà (VN)
(74) Công ty TNHH Sở hữu trí tuệ tầm nhìn mới (FRESHVIEW CO., LTD.)
(55)



1.1



1.2

CÔNG BÁO SỞ HỮU CÔNG NGHIỆP SỐ 457 TẬP B - QUYỀN 2 (04.2026)

- (11) **3-0043890**
(15) 05/03/2026
Số Quyết định: 32772/QĐ-SHTT.IP (51) 09-05
(21) 3-2025-00494 (22) 03/03/2025
(18) 03/03/2030
(54) BAO GÓI (28) 1
(45) 27/04/2026 457B (43) 26/05/2025 446A
(73) CÔNG TY CỔ PHẦN ONE-ONE MIỀN TRUNG (VN)
Khu Kinh tế Chân Mây - Lăng Cô, xã Lộc Tiến, huyện Phú Lộc, thành phố Huế
(72) Lê Sơn Hà (VN)
(74) Công ty TNHH Sở hữu trí tuệ tầm nhìn mới (FRESHVIEW CO., LTD.)
(55)



1.1



1.2

- (11) **3-0043891**
- (15) 05/03/2026
Số Quyết định: 32857/QĐ-SHTT.IP
- (21) 3-2024-02923
- (18) 03/12/2029
- (54) Ô CẮM ĐIỆN
- (45) 27/04/2026 457B
- (73) PANASONIC CORPORATION (JP)
1006, Oaza Kadoma, Kadoma-shi, Osaka 571-8501 Japan
- (72) Pocheng HOU (TW)
- (74) Công ty Luật TNHH Rouse Việt Nam (ROUSE LEGAL VIETNAM LTD.)
- (55)

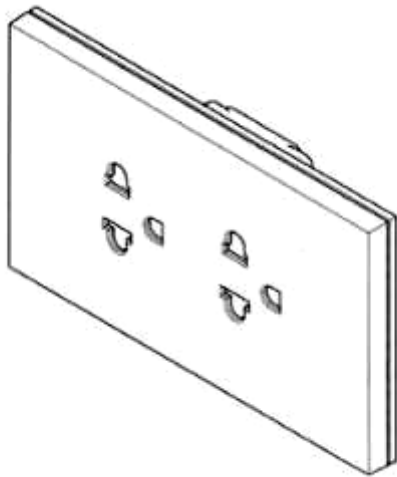

1.1

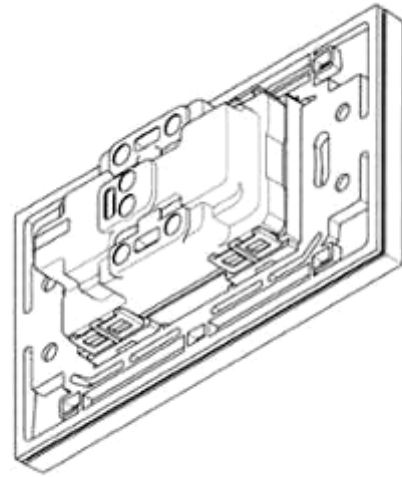

1.2



1.3

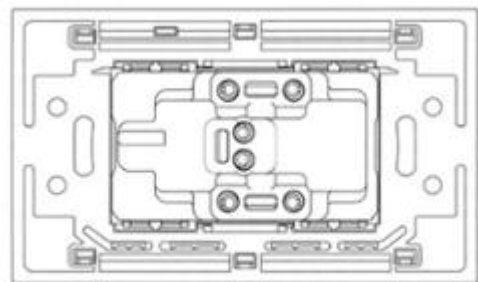

1.4

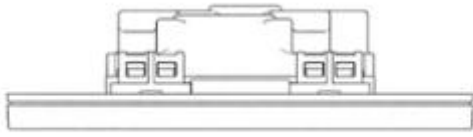

1.5



1.6

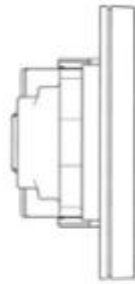

1.7

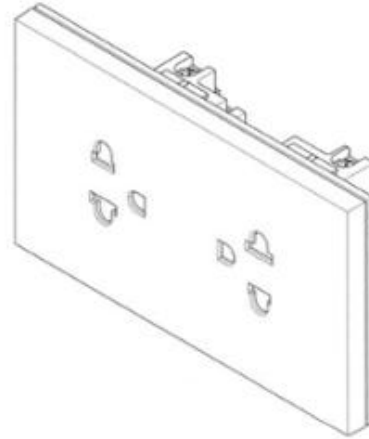

2.1

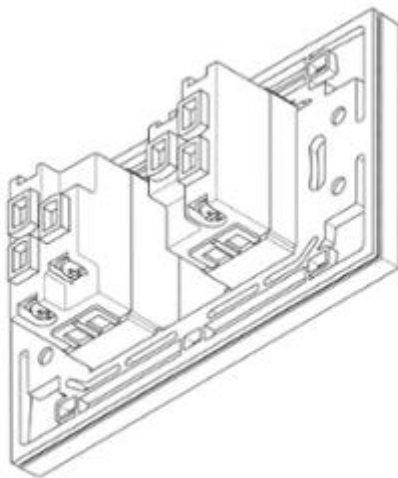

2.2

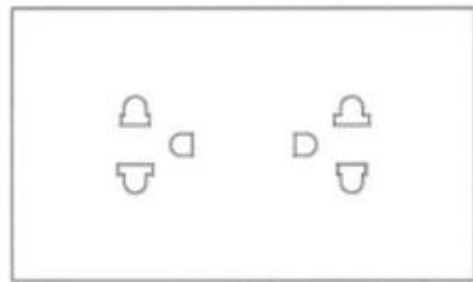

2.3

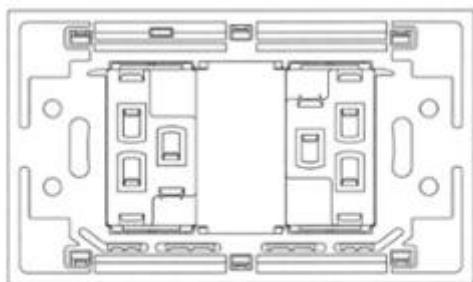

2.4

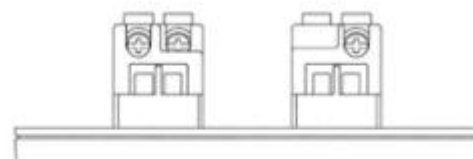

2.5

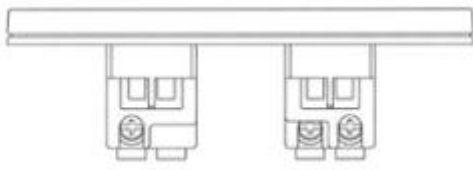

2.6

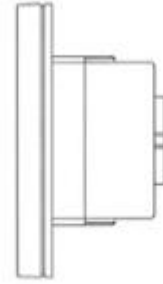

2.7

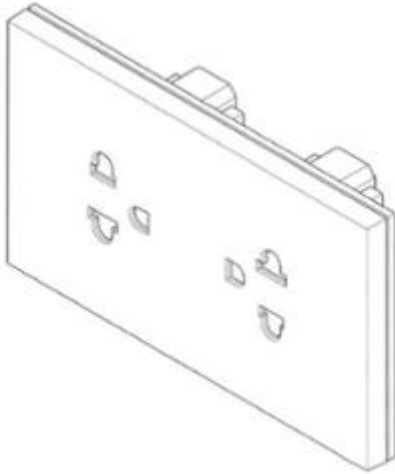

3.1

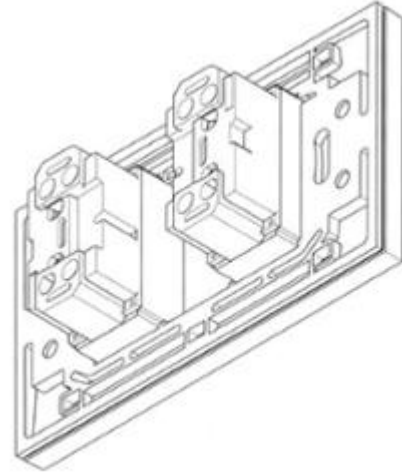

3.2



3.3

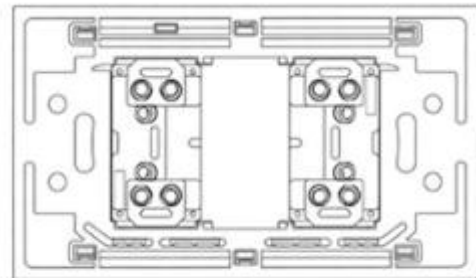

3.4

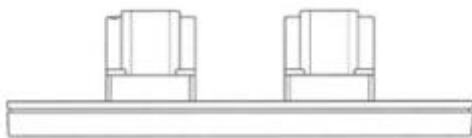

3.5

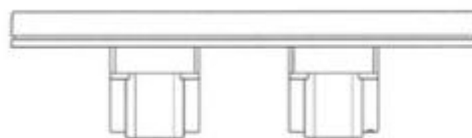

3.6

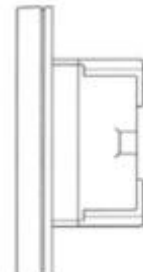

3.7

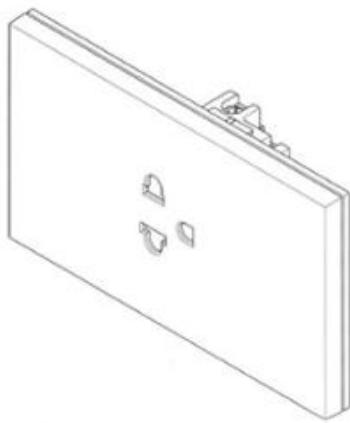

4.1

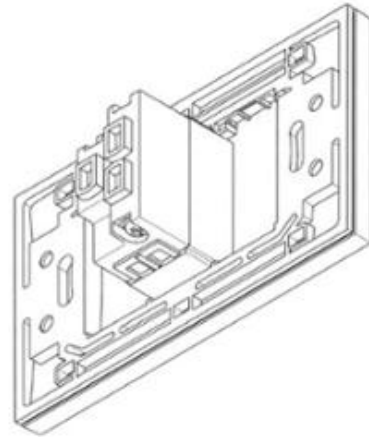

4.2

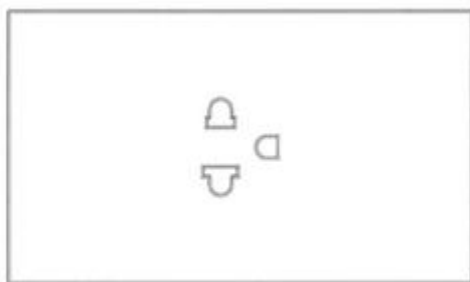

4.3

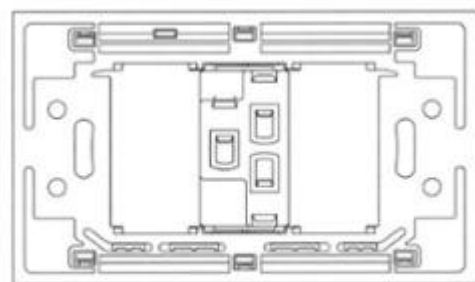

4.4

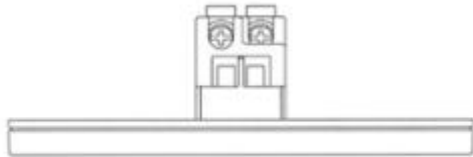

4.5

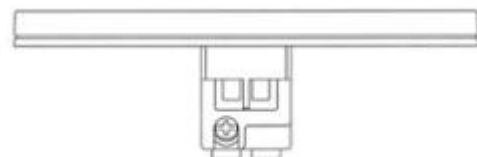

4.6

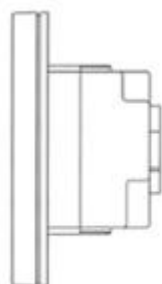

4.7

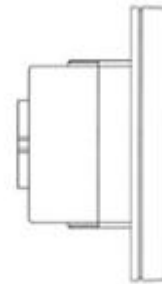

4.8

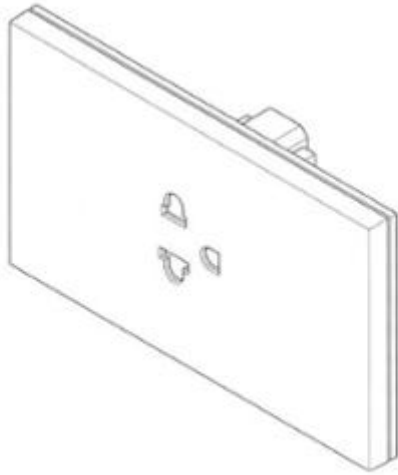

5.1

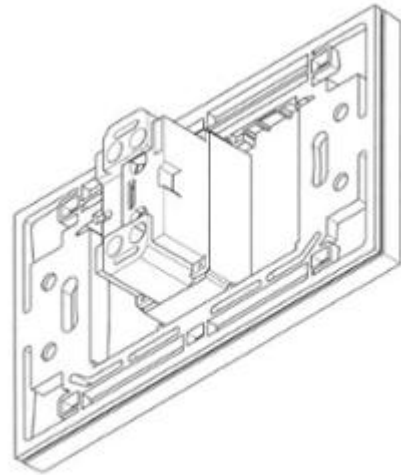

5.2



5.3

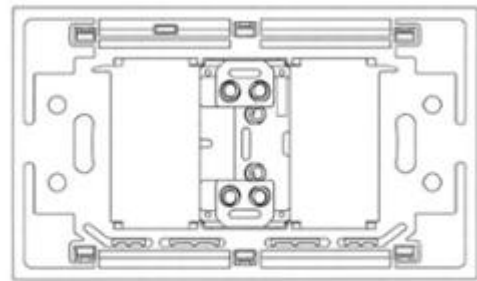

5.4

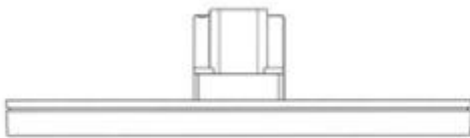

5.5

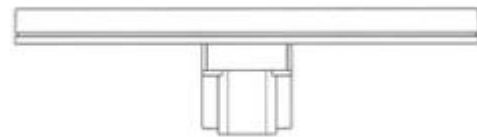

5.6

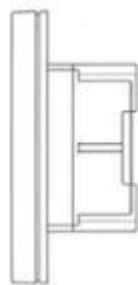

5.7

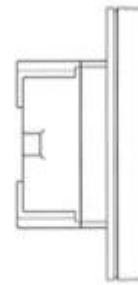

5.8

- (11) **3-0043892**
(15) 05/03/2026
Số Quyết định: 32860/QĐ-SHTT.IP (51) 14-03
(21) 3-2024-03204 (22) 30/12/2024
(18) 30/12/2029
(54) BỘ CHẶN SÓNG CAO TẦN (28) 1
(45) 27/04/2026 457B (43) 26/05/2025 446A
(73) TẬP ĐOÀN CÔNG NGHIỆP - VIỆN THÔNG QUÂN ĐỘI (VN)
Lô D26 khu đô thị mới Cầu Giấy, phường Yên Hoà, quận Cầu Giấy, thành phố Hà Nội
(72) 1. NGUYỄN HUY HOÀNG (VN)
2. KHÔNG VĂN MẠNH (VN)
3. ĐINH VĂN HẢI (VN)
(74) CÔNG TY TNHH NACILAW (NACILAW)
(55)

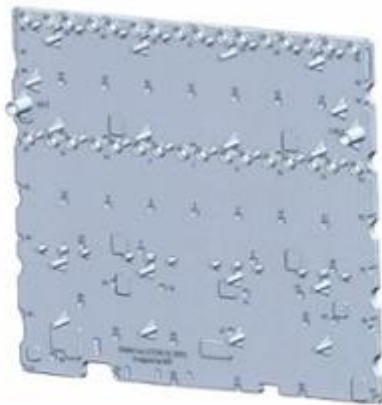

1.1



1.2

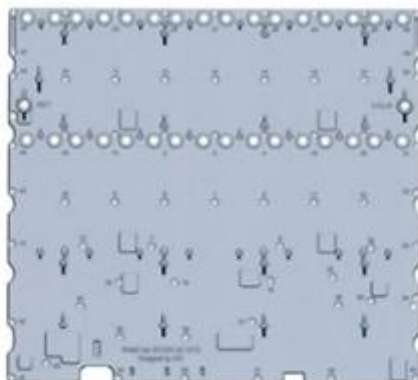

1.3

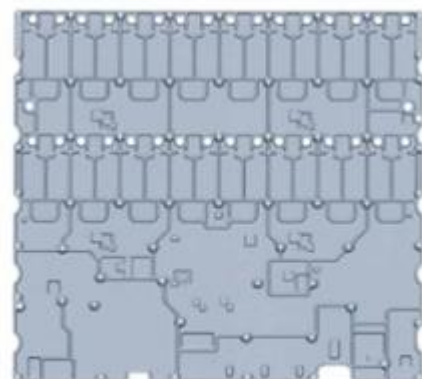

1.4



1.5



1.6



1.7



1.8

- (11) **3-0043893**
(15) 06/03/2026
Số Quyết định: 33641/QĐ-SHTT.IP (51) 02-04
(21) 3-2024-02615 (22) 28/10/2024
(18) 28/10/2029
(54) DÉP (28) 1
(30) 2024-008789 29/04/2024 JP;
(45) 27/04/2026 457B (43) 26/05/2025 446A
(73) ITOH TETSUYA (JP)
1-22-35 Baba, Tsurumi-ku, Yokohama-shi Kanagawa, 230-0076, Japan
(72) ITOH Tetsuya (JP)
(74) Công ty cổ phần Sở hữu công nghiệp INVESTIP (INVESTIP)
(55)

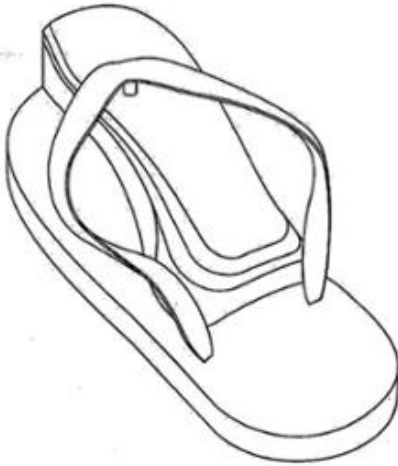

1.1

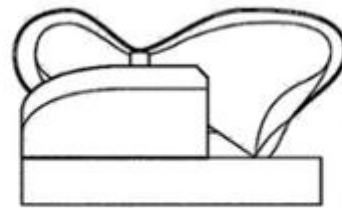

1.2

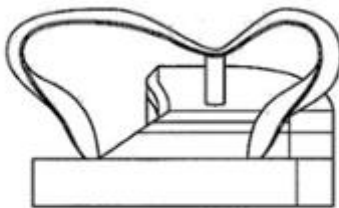

1.3



1.4



1.5



1.6



1.7

- (11) **3-0043894**
(15) 06/03/2026
Số Quyết định: 33722/QĐ-SHTT.IP (51) 25-03
(21) 3-2025-00086 (22) 13/01/2025
(18) 13/01/2030
(54) BỐT ĐIỆN THOẠI (28) 1
(45) 27/04/2026 457B (43) 26/05/2025 446A
(73) EXSTO ASIA PTE. LTD. (SG)
31 Woodlands close, #05-28, Woodlands Horizon, Singapore 737855
(72) LIM KHENG HOCK (LIN QINGFU) (SG)
(74) CÔNG TY TNHH ADASTRA IP (VIỆT NAM) (ADASTRA IP (VIETNAM) CO., LTD.)
(55)

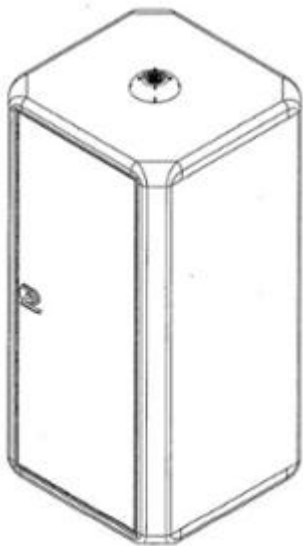

1.1

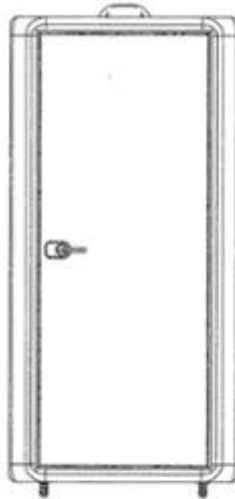

1.2

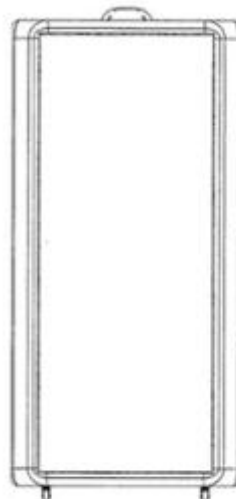

1.3

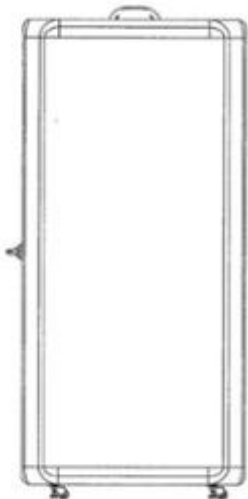

1.4

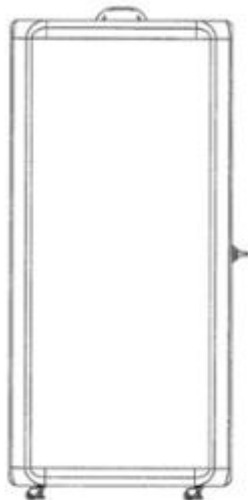

1.5

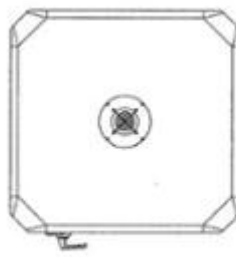

1.6

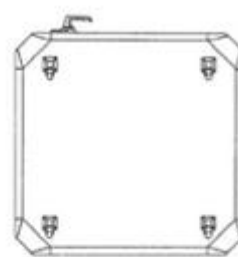

1.7

- (11) **3-0043895**
(15) 06/03/2026
Số Quyết định: 33723/QĐ-SHTT.IP (51) 25-03
(21) 3-2025-00085 (22) 13/01/2025
(18) 13/01/2030
(54) **BỐT ĐIỆN THOẠI** (28) 1
(45) 27/04/2026 457B (43) 26/05/2025 446A
(73) EXSTO ASIA PTE. LTD. (SG)
31 Woodlands close, #05-28, Woodlands Horizon, Singapore 737855
(72) LIM KHENG HOCK (LIN QINGFU) (SG)
(74) CÔNG TY TNHH ADASTRA IP (VIỆT NAM) (ADASTRA IP (VIETNAM) CO., LTD.)
(55)

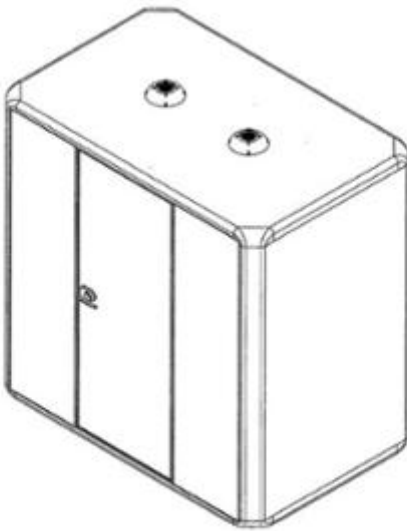

1.1

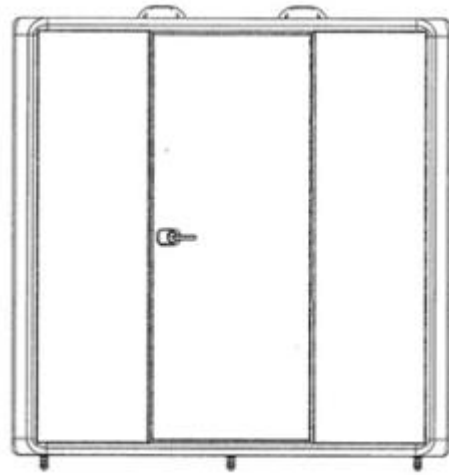

1.2

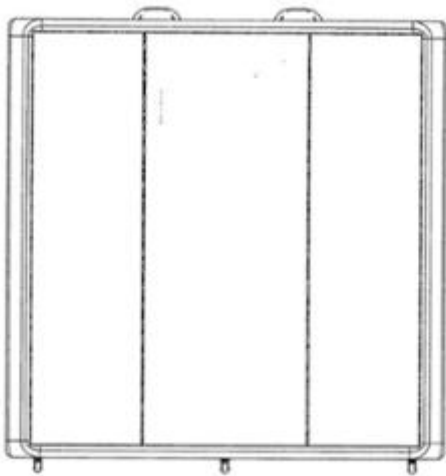

1.3

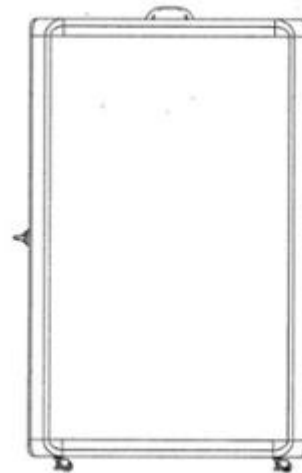

1.4

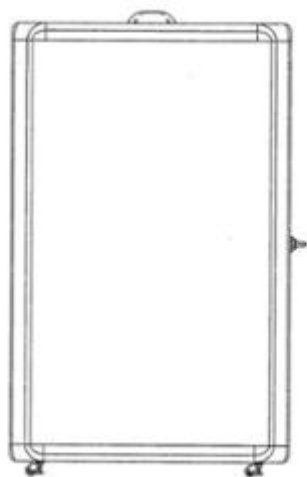

1.5

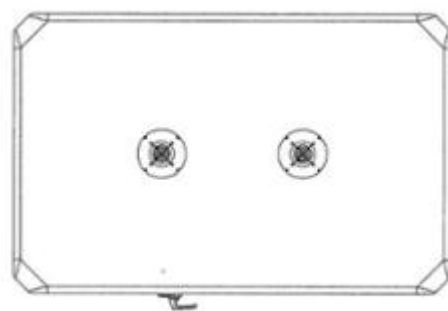

1.6

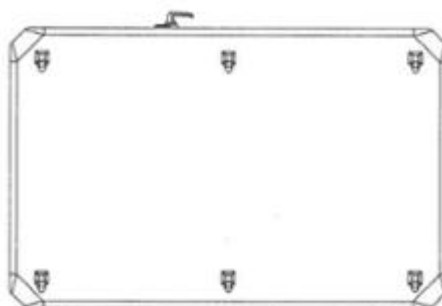

1.7

- (11) **3-0043896**
(15) 06/03/2026
Số Quyết định: 33735/QĐ-SHTT.IP (51) 09-01
(21) 3-2024-03134 (22) 25/12/2024
(18) 25/12/2029
(54) BÌNH CHỨA (28) 1
(30) 202430391686.6 25/06/2024 CN;
(45) 27/04/2026 457B (43) 26/05/2025 446A
(73) UNILEVER GLOBAL IP LIMITED (UK)
Port Sunlight, Wirral, Merseyside, CH62 4ZD, United Kingdom
(72) 1. JAMIE MARK KING (UK)
2. YI LI (CN)
3. XIAOMO OU (CN)
4. JESSICA FRANCES SOPHIA PEAKE (UK)
5. JUN SHEN (CN)
6. LUJI TANG (CN)
(74) Công ty TNHH Trần Hữu Nam và đồng sự (TRAN H.N & ASS.)
(55)

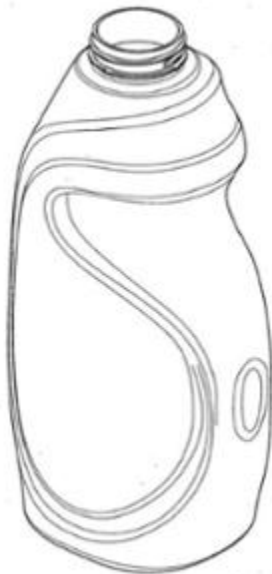

1.1



1.2

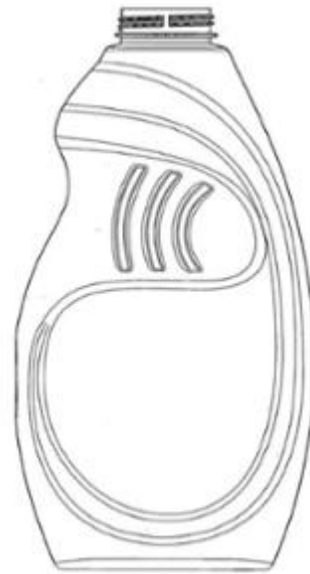

1.3

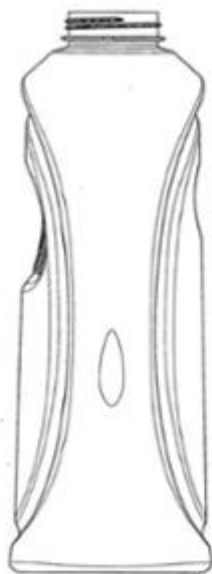

1.4



1.5



1.6

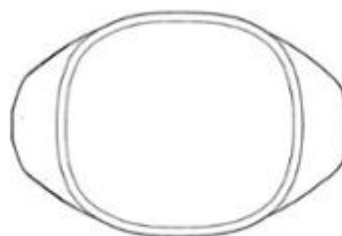

1.7

- (11) **3-0043897**
(15) 06/03/2026
Số Quyết định: 33739/QĐ-SHTT.IP (51) 02-07
(21) 3-2024-03100 (22) 23/12/2024
(18) 23/12/2029
(54) CHI TIẾT ĐIỀU CHỈNH DÂY (28) 1
(30) 30-2024-0026260 04/07/2024 KR;
(45) 27/04/2026 457B (43) 26/05/2025 446A
(73) WOJIN PLASTIC CO., LTD. (KR)
45, Paryasandan-ro, Jinjeop-eup, Namyangju-si, Gyeonggi-do 12017 Republic of Korea
(72) 1. JISOOK PAIK (KR)
2. NAN HEE PAIK (KR)
3. JI HYE PAIK (KR)
4. JI WON SON (US)
(74) Công ty TNHH Trường Xuân (AGELESS CO.,LTD.)
(55)



1.1

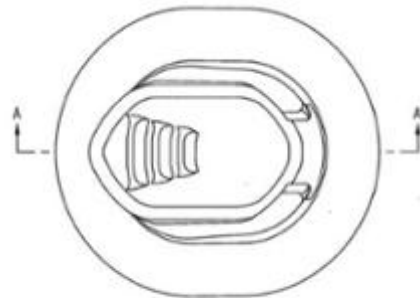

1.2

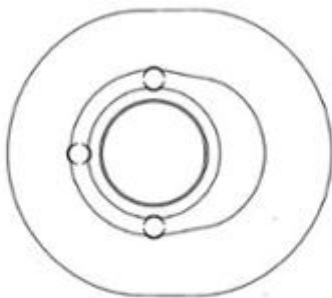

1.3



1.4



1.5



1.6

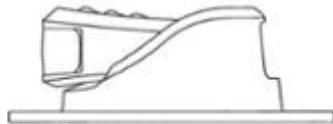

1.7

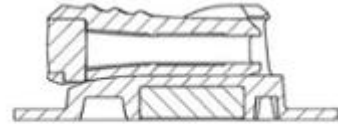

1.8

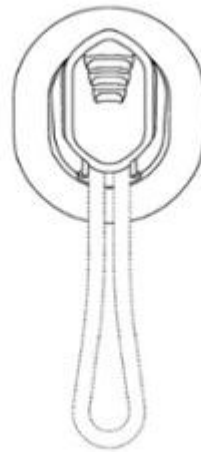

1.9

- (11) **3-0043898**
- (15) 06/03/2026
Số Quyết định: 33743/QĐ-SHTT.IP
- (21) 3-2024-02881
- (18) 28/11/2029
- (54) **MẶT NẠ MẮT**
- (30) 2024-010846 29/05/2024 JP;
- (45) 27/04/2026 457B
- (73) IRIS OHYAMA INC. (JP)
2-12-1, Itsutsubashi, Aoba-ku, Sendai-shi, Miyagi, 980-8510 Japan
- (72) Rie MAEDA (JP)
- (74) Công ty cổ phần Sở hữu công nghiệp INVESTIP (INVESTIP)
- (55)

(51) 28-03

(22) 28/11/2024

(28) 1

(43) 26/05/2025 446A



1.1



1.2



1.3



1.4



1.5



1.6

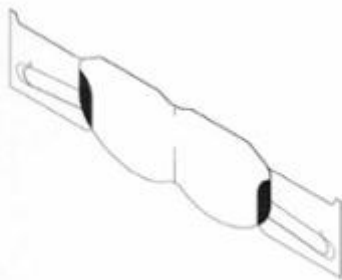

1.7

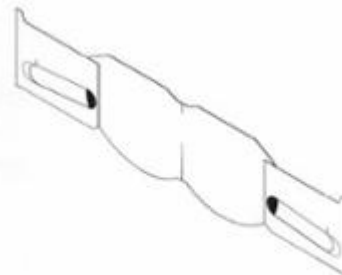

1.8



1.9



1.10

- (11) **3-0043899**
(15) 06/03/2026
Số Quyết định: 33746/QĐ-SHTT.IP (51) 23-99
(21) 3-2023-01431 (22) 27/06/2023
(18) 27/06/2028
(54) LÒ ĐỐT RÁC (28) 1
(45) 27/04/2026 457B (43) 25/06/2025 447A
(73) CÔNG TY TNHH KHOA HỌC CÔNG NGHỆ VÀ BẢO VỆ MÔI TRƯỜNG (VN)
5BS6-10, The Manor Central Park, Nguyễn Xiển, phường Đại Kim, quận Hoàng
Mai, thành phố Hà Nội
(72) Nguyễn Quốc Tuấn (VN)
(55)

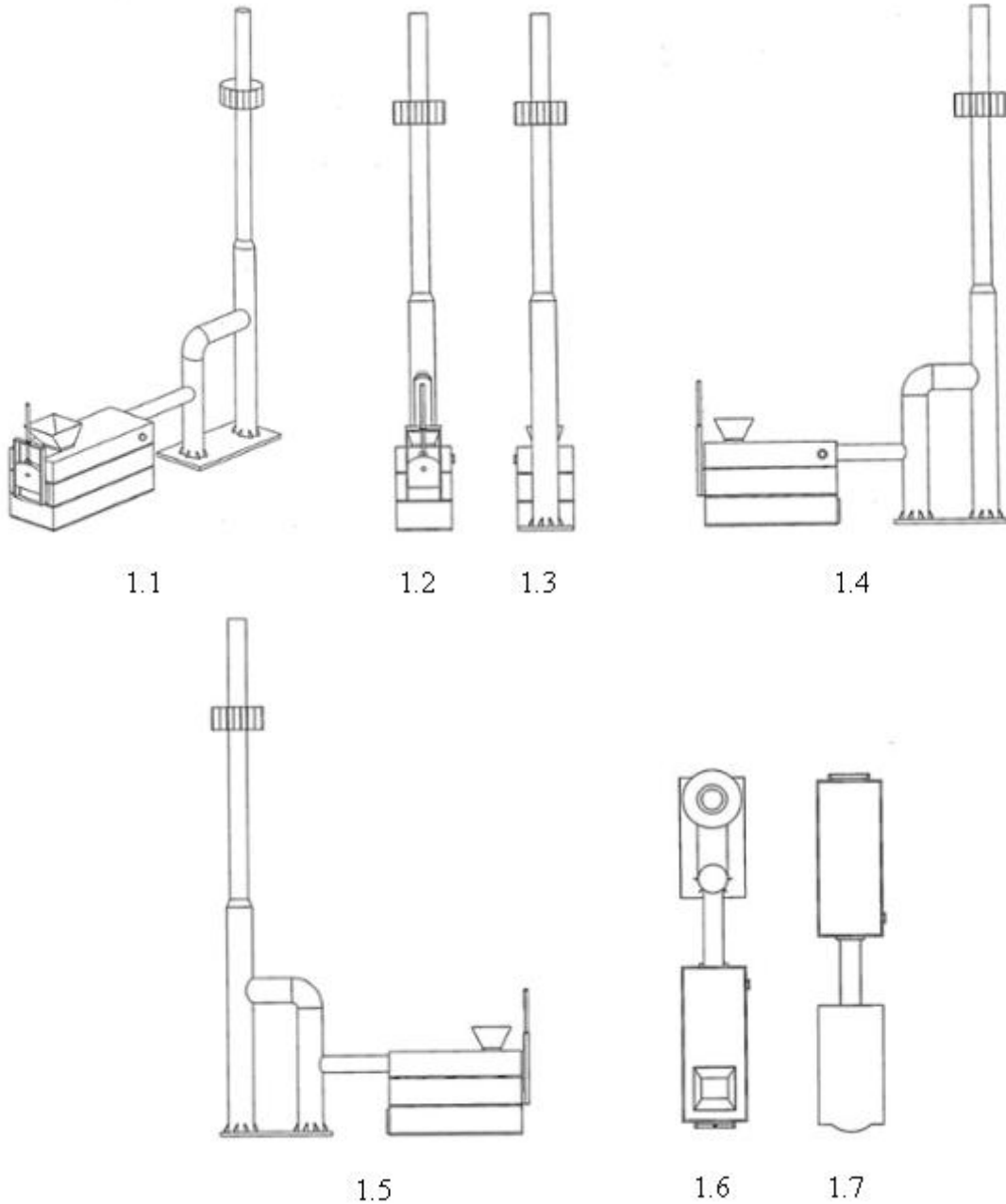

- (11) **3-0043900**
(15) 06/03/2026
Số Quyết định: 33758/QĐ-SHTT.IP (51) 23-01
(21) 3-2023-01825 (22) 08/08/2023
(18) 08/08/2028
(54) MÁY LỌC NƯỚC (28) 1
(45) 27/04/2026 457B (43) 25/06/2025 447A
(73) CÔNG TY CỔ PHẦN TẬP ĐOÀN SUNHOUSE (VN)
Số 139, phố Nguyễn Thái Học, phường Điện Biên, quận Ba Đình, thành phố Hà Nội
(72) Lại Văn Kiên (VN)
(74) Công ty TNHH Sở hữu trí tuệ Bình Minh (SUNRISE IP CO.,LTD.)
(55)



1.1



1.2

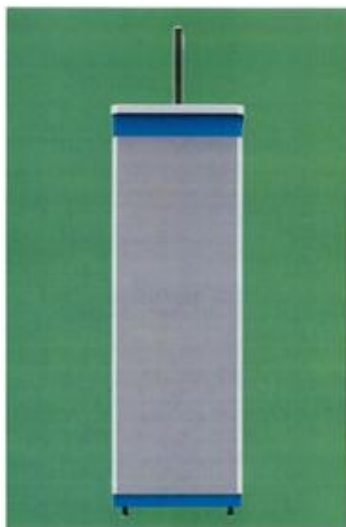

1.3



1.4

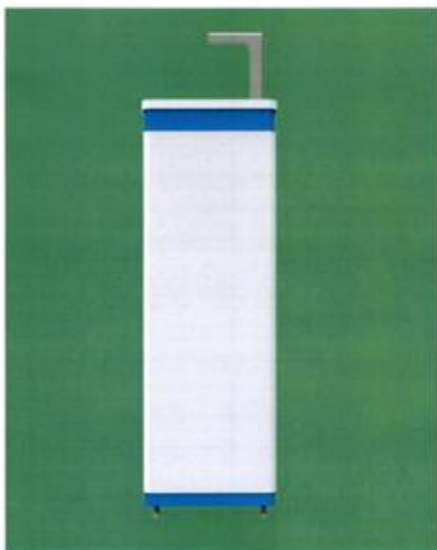

1.5

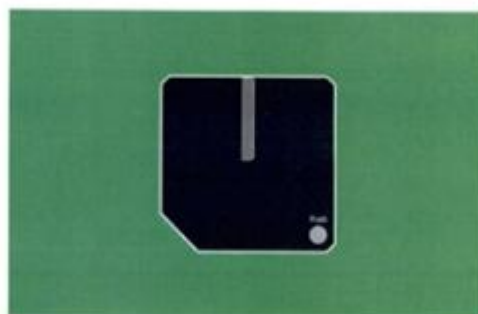

1.6

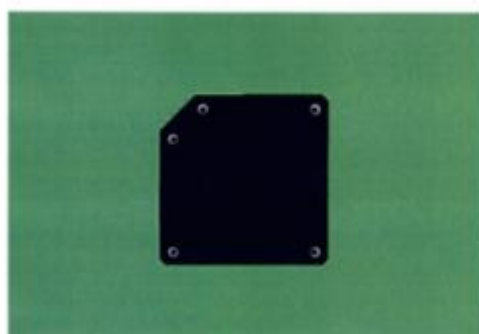

1.7

- (11) **3-0043901**
(15) 09/03/2026
Số Quyết định: 34732/QĐ-SHTT.IP (51) 12-11
(21) 3-2024-02885 (22) 29/11/2024
(18) 29/11/2029
(54) XE MÁY (28) 1
(30) 2024-010990 31/05/2024 JP;
(45) 27/04/2026 457B (43) 26/05/2025 446A
(73) YAMAHA HATSUDOKI KABUSHIKI KAISHA (JP)
2500 Shingai, Iwata-shi, Shizuoka-ken 438-8501, Japan
(72) 1. WATHAWIJIT PHOOTHONG (TH)
2. TEERAT METEEWATCHARATANAPORN (TH)
(74) Công ty TNHH Tư vấn -đầu tư N.T.K (N.T.K. CO., LTD.)
(55)



1.1



1.2



1.3



1.4



1.5



1.6



1.7



1.8

- (11) **3-0043902**
(15) 09/03/2026
Số Quyết định: 34734/QĐ-SHTT.IP (51) 11-01
(21) 3-2023-01908 (22) 14/08/2023
(18) 14/08/2028
(54) **VÒNG ĐEO TAY** (28) 1
(45) 27/04/2026 457B (43) 25/06/2025 447A
(73) **CÔNG TY CỔ PHẦN VÀNG BẠC ĐÁ QUÝ PHÚ NHUẬN (VN)**
170E Phan Đăng Lưu, phường 3, quận Phú Nhuận, thành phố Hồ Chí Minh
(72) Nguyễn Khoa Hồng Thành (VN)
(74) Công ty TNHH Sở hữu trí tuệ Việt Á (VIET A IP CO.,LTD)
(55)



1.1



1.2

1.3



1.4

1.5



1.6



1.7

- (11) **3-0043903**
(15) 09/03/2026
Số Quyết định: 34735/QĐ-SHTT.IP (51) 03-01
(21) 3-2023-02375 (22) 09/10/2023
(18) 09/10/2028
(54) TÚI XÁCH (28) 1
(45) 27/04/2026 457B (43) 25/06/2025 447A
(73) NGUYỄN NGỌC KHÁNH LINH (VN)
Số 6, ngõ 4, Kim Đồng, phường Giáp Bát, quận Hoàng Mai, thành phố Hà Nội
(72) Nguyễn Ngọc Khánh Linh (VN)
(74) Công ty TNHH Sở hữu trí tuệ INNETCO-Hoàng Phúc (INNETCO CO., LTD)
(55)



1.1



1.2



1.3



1.4



1.5



1.6

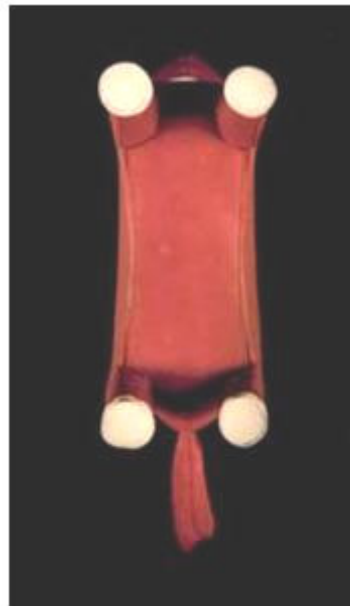

1.7

- (11) **3-0043904**
(15) 09/03/2026
Số Quyết định: 34757/QĐ-SHTT.IP (51) 01-06
(21) 3-2023-02705 (22) 10/11/2023
(18) 10/11/2028
(54) THỨC ĂN CHO VẬT NUÔI (28) 1
(30) 29/891,841 10/05/2023 US;
(45) 27/04/2026 457B (43) 26/05/2025 446A
(73) SPECTRUM BRANDS, INC. (US)
3001 Deming Way, Middleton, Wisconsin 53562, United States of America
(72) 1. BACKODE, MOLLIE (US)
2. MUSGRAVES, CHANDA (US)
3. POTTER, TIFFANY DAWN (US)
(74) Công ty TNHH Sở hữu trí tuệ Thảo Thọ Quyên (INVENCO.,LTD)
(55)

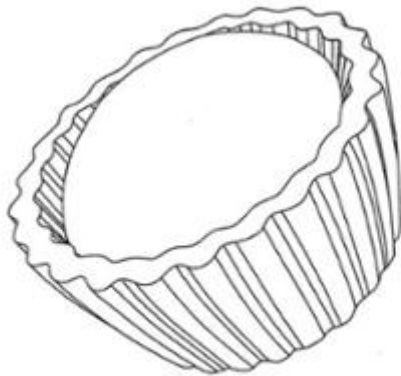

1.1

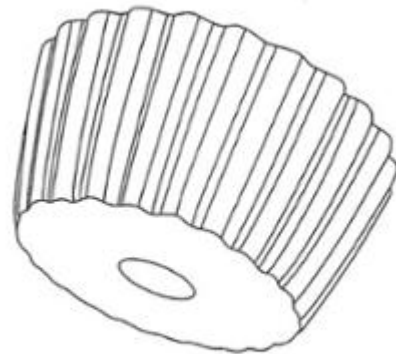

1.2

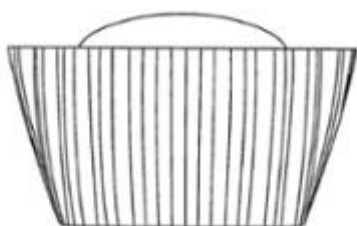

1.3

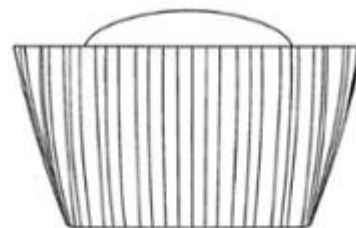

1.4

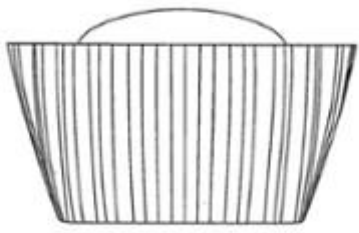

1.5

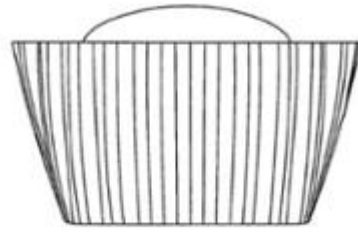

1.6



1.7

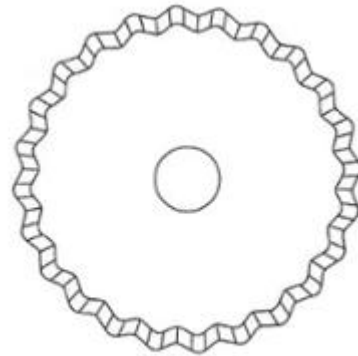

1.8

- (11) **3-0043905**
(15) 09/03/2026
Số Quyết định: 34799/QĐ-SHTT.IP (51) 12-11
(21) 3-2024-03202 (22) 30/12/2024
(18) 30/12/2029
(54) XE MÁY (28) 1
(30) 2024-015299 24/07/2024 JP;
(45) 27/04/2026 457B (43) 26/05/2025 446A
(73) SUZUKI MOTOR CORPORATION (JP)
300 Takatsuka-cho, Chuo-ku, Hamamatsu-shi, Shizuoka 432-8611, Japan
(72) 1. HIROFUMI NISHINA (JP)
2. AKIRA MURAMATSU (JP)
3. KOJI HIRANO (JP)
(74) Công ty TNHH Tâm nhìn và Liên danh (VISION & ASSOCIATES CO.LTD.)
(55)



1.1



1.2



1.3



1.4



1.5



1.6



1.7



1.8



1.9



1.10

- (11) **3-0043906**
(15) 09/03/2026
Số Quyết định: 34821/QĐ-SHTT.IP (51) 25-01
(21) 3-2024-02877 (22) 28/11/2024
(18) 28/11/2029
(54) THANH NHÔM CỬA GIẤU (28) 1
KHUÔN
(45) 27/04/2026 457B (43) 26/05/2025 446A
(73) CÔNG TY CỔ PHẦN GENTA VIỆT NAM (VN)
Phòng 703, số 8, ngõ 31 phố Phương Liệt, phường Phương Liệt, quận Thanh Xuân,
thành phố Hà Nội
(72) PHẠM ĐỨC DŨNG (VN)
(74) Công ty TNHH Tư vấn THB (THB CONSULTING CO.,LTD)
(55)

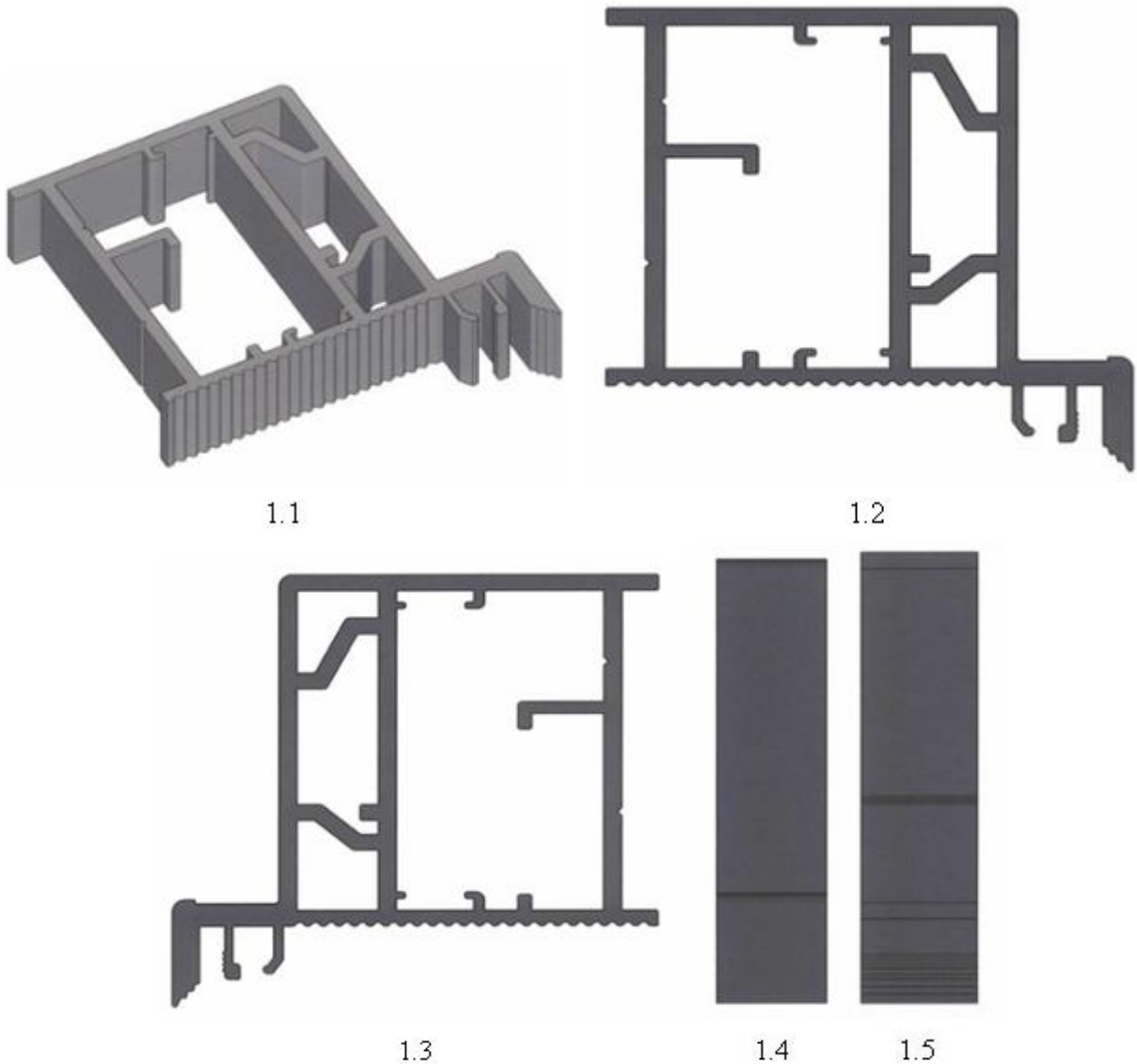



1.6



1.7

- (11) **3-0043907**
(15) 09/03/2026
Số Quyết định: 34842/QĐ-SHTT.IP (51) 26-06
(21) 3-2025-00082 (22) 10/01/2025
(18) 10/01/2030
(54) ĐÈN CHIẾU SÁNG (28) 1
(30) 2024305472003 28/08/2024 CN;
(45) 27/04/2026 457B (43) 26/05/2025 446A
(73) DONGGUAN SENLO PHOTOELECTRIC TECHNOLOGY CO., LTD. (CN)
Room 918, No. 6, Mulun Chuangxin Road, Changping Town, Dongguan,
Guangdong, 523570, China.
(72) Lehe Luo (CN)
(74) CÔNG TY TNHH ADASTRA IP (VIỆT NAM) (ADASTRA IP (VIETNAM) CO.,
LTD.)
(55)

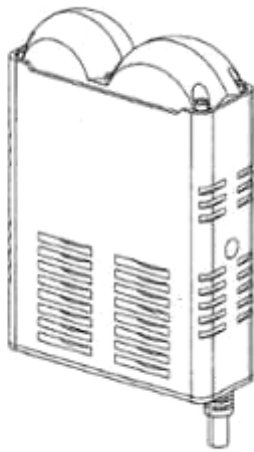

1.1

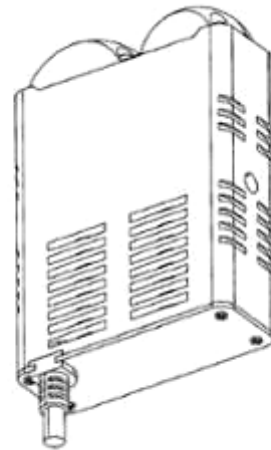

1.2

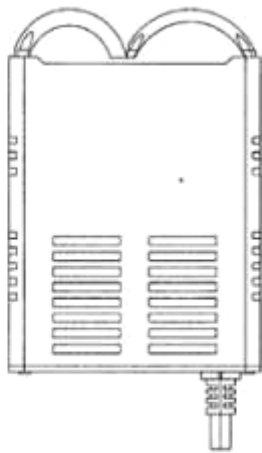

1.3

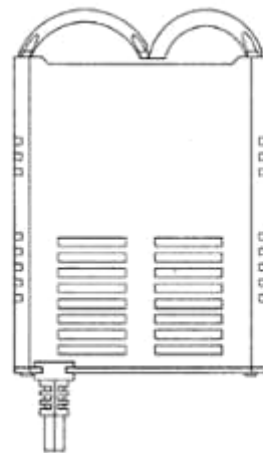

1.4



1.5



1.6

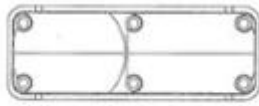

1.7



1.8

- (11) **3-0043908**
(15) 09/03/2026
Số Quyết định: 34864/QĐ-SHTT.IP (51) 14-02
(21) 3-2025-00022 (22) 03/01/2025
(18) 03/01/2030
(54) THIẾT BỊ ĐỌC THẺ SINH TRẮC HỌC (28) 1
(45) 27/04/2026 457B (43) 26/05/2025 446A
(73) CÔNG TY CỔ PHẦN CÔNG NGHỆ CAO MK (VN)
Lô C-1A, khu công nghiệp Thăng Long Vĩnh Phúc, xã Thiện Kế, huyện Bình Xuyên, tỉnh Vĩnh Phúc
(72) Nguyễn Trọng Khang (VN)
(74) Công ty TNHH Sở hữu trí tuệ PADEMARK (PADEMARK CO.,LTD.)
(55)



- (11) **3-0043909**
(15) 09/03/2026
Số Quyết định: 34865/QĐ-SHTT.IP (51) 26-06
(21) 3-2025-00083 (22) 10/01/2025
(18) 10/01/2030
(54) ĐÈN CHIẾU SÁNG (28) 1
(30) 2024304802449 31/07/2024 CN;
(45) 27/04/2026 457B (43) 26/05/2025 446A
(73) DONGGUAN SENLO PHOTOELECTRIC TECHNOLOGY CO., LTD. (CN)
Room 918, No. 6, Mulun Chuangxin Road, Changping Town, Dongguan,
Guangdong, 523570, China.
(72) Lehe Luo (CN)
(74) CÔNG TY TNHH ADASTRA IP (VIỆT NAM) (ADASTRA IP (VIETNAM) CO.,
LTD.)
(55)

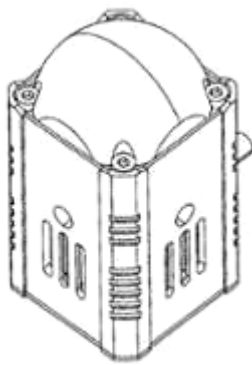

1.1

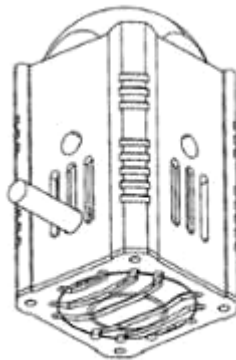

1.2

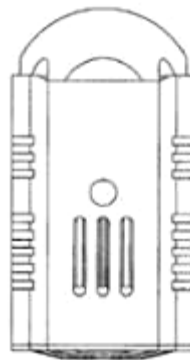

1.3

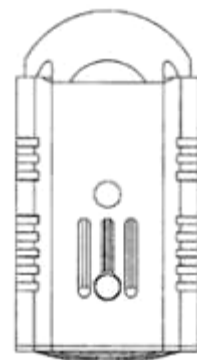

1.4

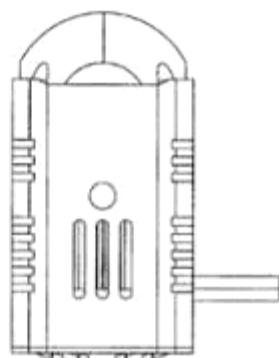

1.5

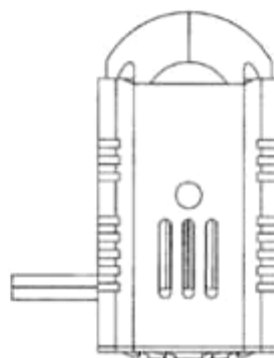

1.6

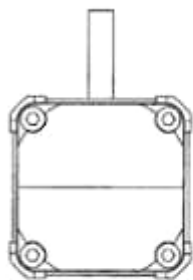

1.7

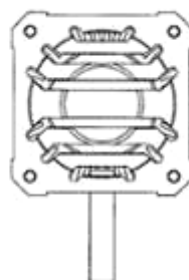

1.8

- (11) **3-0043910**
(15) 09/03/2026
Số Quyết định: 34930/QĐ-SHTT.IP (51) 25-02; 99-00
(21) 3-2025-00032 (22) 06/01/2025
(18) 06/01/2030
(54) **BỘ BÀN THỜ VÀ VÁCH NGĂN** (28) 3
(45) 27/04/2026 457B (43) 25/06/2025 447A
(73) **CÔNG TY CỔ PHẦN NỘI THẤT MANT (VN)**
Số 04, ngõ 186 Ngọc Hà, phường Ngọc Hà, quận Ba Đình, thành phố Hà Nội
(72) Nguyễn Mạnh Hùng (VN)
(74) Công ty TNHH Sở hữu trí tuệ ANLIS Việt Nam (ANLIS IP CO.,LTD)
(55)



1.1



1.2



1.3

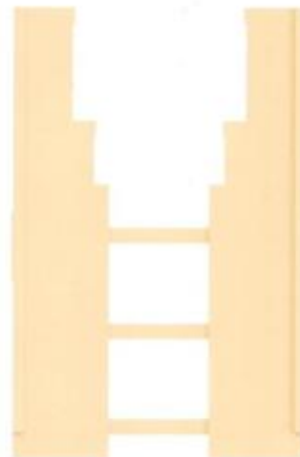

1.4



1.5



1.6



1.7



1.8



1.9



1.10



1.11



1.12



1.13



1.14



1.15



1.16

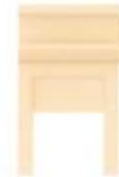

1.17



1.18



1.19

- (11) **3-0043911**
(15) 09/03/2026
Số Quyết định: 34931/QĐ-SHTT.IP (51) 26-06
(21) 3-2025-00084 (22) 10/01/2025
(18) 10/01/2030
(54) ĐÈN CHIẾU SÁNG (28) 1
(30) 2024304802415 31/07/2024 CN;
(45) 27/04/2026 457B (43) 26/05/2025 446A
(73) DONGGUAN SENLO PHOTOELECTRIC TECHNOLOGY CO., LTD. (CN)
Room 918, No. 6, Mulun Chuangxin Road, Changping Town, Dongguan,
Guangdong, 523570, China.
(72) Lehe Luo (CN)
(74) CÔNG TY TNHH ADASTRA IP (VIỆT NAM) (ADASTRA IP (VIETNAM) CO.,
LTD.)
(55)

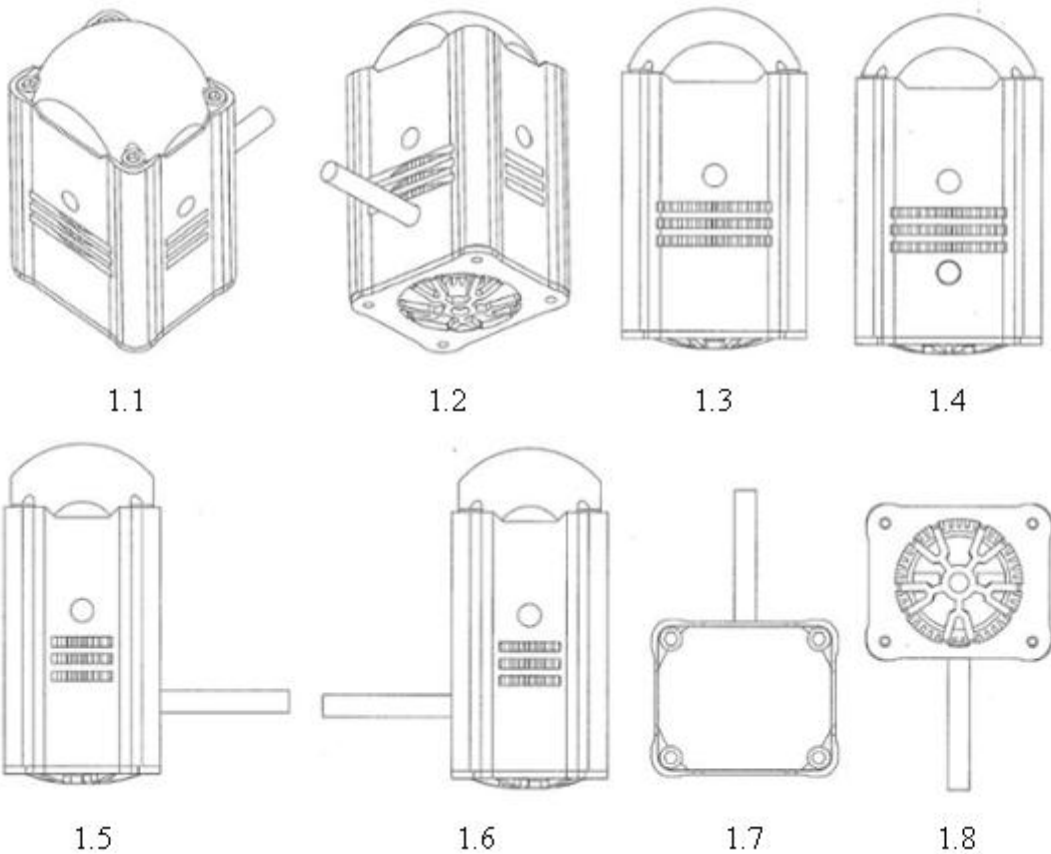

- (11) **3-0043912**
(15) 09/03/2026
Số Quyết định: 34953/QĐ-SHTT.IP (51) 08-05
(21) 3-2025-00051 (22) 08/01/2025
(18) 08/01/2030
(54) THIẾT BỊ HỖ TRỢ MÀI KÉO CẮT MÓNG (28) 1
(30) 29/951,679 10/07/2024 US;
(45) 27/04/2026 457B (43) 26/05/2025 446A
(73) STARTOOL, INC. (US)
5215 W Crystal Lane, Santa Ana, California 92704, United States of America
(72) 1. TRAN, TAMMY (US)
2. TRAN, JULIE (US)
3. DAO, LINH (VN)
(74) Công ty Luật TNHH T&G (TGVN)
(55)

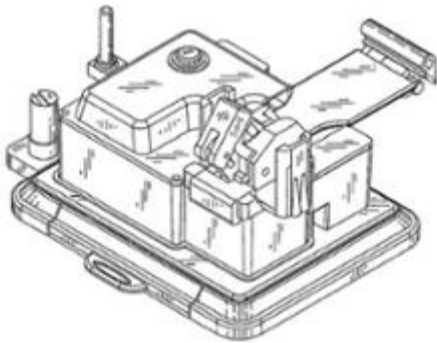

1.1

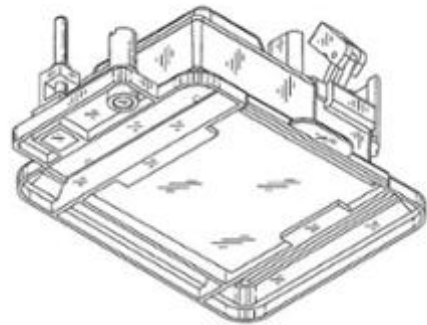

1.2

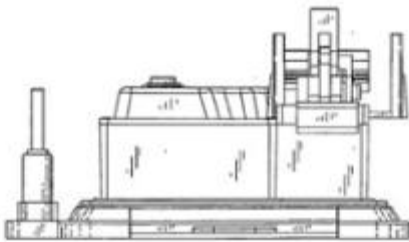

1.3

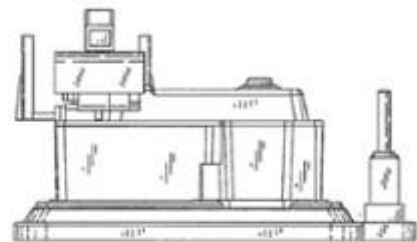

1.4

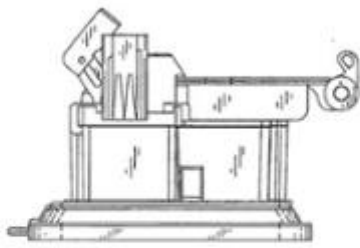

1.5

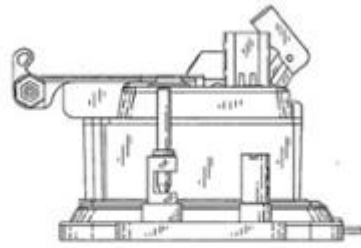

1.6

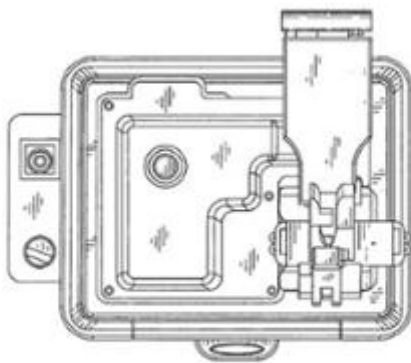

1.7

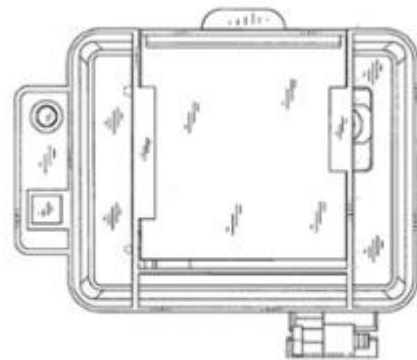

1.8

- (11) **3-0043913**
(15) 09/03/2026
Số Quyết định: 34954/QĐ-SHTT.IP (51) 14-01
(21) 3-2024-02530 (22) 17/10/2024
(18) 17/10/2029
(54) LOA (28) 1
(30) 29/938,315 19/04/2024 US;
(45) 27/04/2026 457B (43) 25/06/2025 447A
(73) BOSE CORPORATION (US)
The Mountain, Framingham, Massachusetts 01701-9168, United States of America
(72) 1. HUIYING XIN (US)
2. ZHUANGJIAN DENG (US)
3. DICHEN ZHU (US)
(74) Công ty Luật TNHH Phạm Và Liên danh (PHAM & ASSOCIATES)
(55)

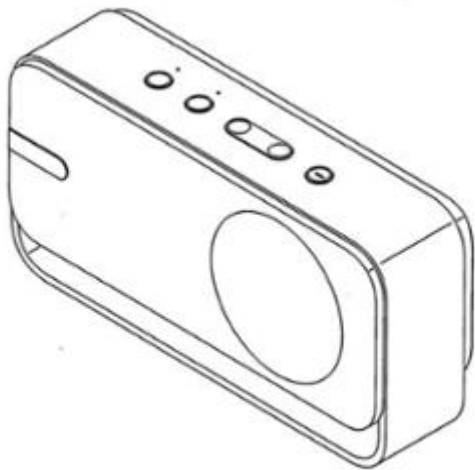

1.1

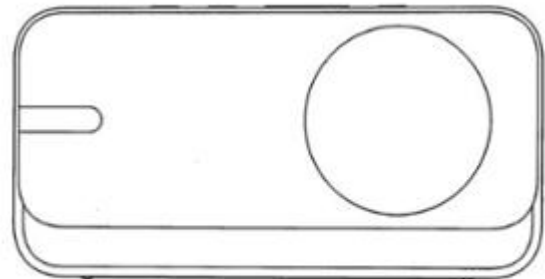

1.2

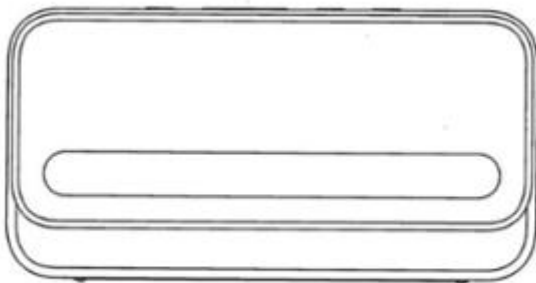

1.3

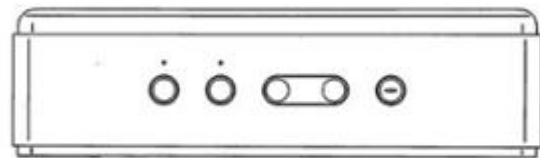

1.4

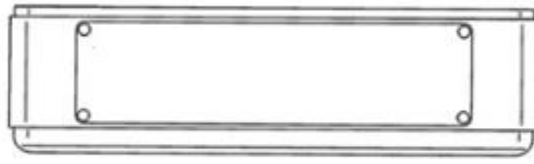

1.5



1.6



1.7

- (11) **3-0043914**
(15) 09/03/2026
Số Quyết định: 34955/QĐ-SHTT.IP (51) 19-06
(21) 3-2025-00103 (22) 14/01/2025
(18) 14/01/2030
(54) THƯỚC KẼ (28) 1
(30) 202430619028.8 27/09/2024 CN;
(45) 27/04/2026 457B (43) 26/05/2025 446A
(73) 1. KOKUYO COMMERCE (SHANGHAI) CO., LTD. (CN)
No. 128, Renjie Rd, Fengxian District, Shanghai, P.R. China
2. KOKUYO CO., LTD. (JP)
6-1-1, Oimazato-minami, Higashinari-ku, Osaka-shi, Osaka, Japan
(72) 1. SUGAWARA, HIDETAKA (JP)
2. SONG, PENG (CN)
(74) Công ty TNHH Tâm nhìn và Liên danh (VISION & ASSOCIATES CO.LTD.)
(55)

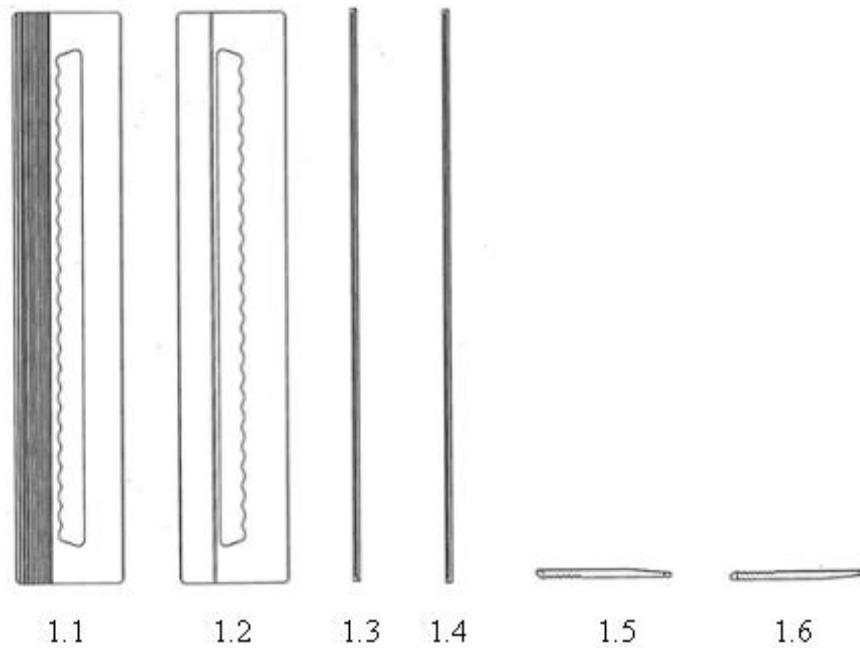

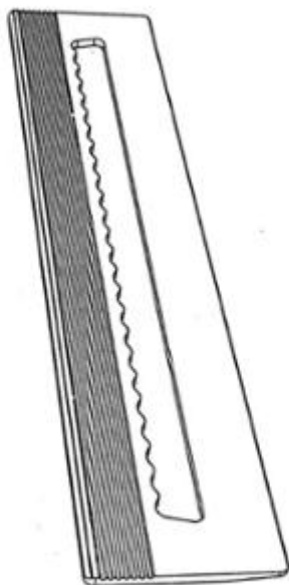

1.7

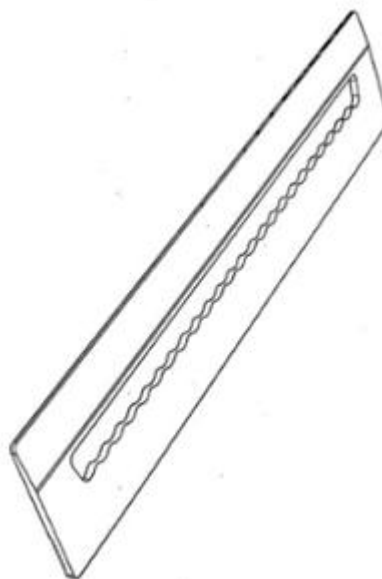

1.8

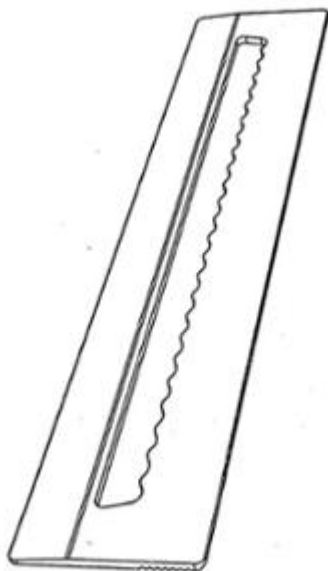

1.9

- (11) **3-0043915**
(15) 09/03/2026
Số Quyết định: 34956/QĐ-SHTT.IP (51) 28-03
(21) 3-2024-02663 (22) 31/10/2024
(18) 31/10/2029
(54) DỤNG CỤ MÁT XA ĐẦU (28) 1
(45) 27/04/2026 457B (43) 26/05/2025 446A
(73) CÔNG TY CỔ PHẦN KHUÔN CHÍNH XÁC MINH ĐẠT (VN)
Quốc lộ 1A, Ấp 1, Xã Mỹ Yên, Tỉnh Tây Ninh
(72) Trịnh Hoài Sang (VN)
(74) Công ty TNHH Sở hữu trí tuệ Thảo Thọ Quyên (INVENCO.,LTD)
(55)



1.1



1.2



1.3



1.4



1.5

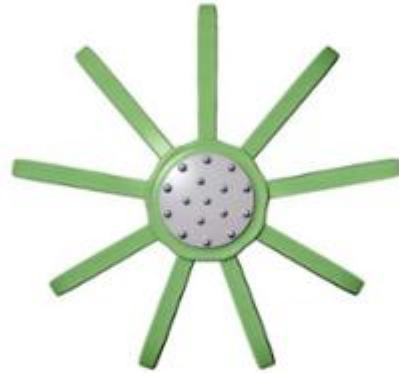

1.6



1.7

- (11) **3-0043916**
(15) 09/03/2026
Số Quyết định: 34959/QĐ-SHTT.IP (51) 23-04
(21) 3-2025-00133 (22) 20/01/2025
(18) 20/01/2030
(54) QUẠT CẦM TAY (28) 1
(45) 27/04/2026 457B (43) 26/05/2025 446A
(73) 1. SHENZHEN VOGUE PLASTIC MOULD CO., LTD. (CN)
3rd Floor, Building A, Shanggaotian Industrial Zone, Gushu Haibin New Village,
Xixiang Street, Baoan District, Shenzhen, China
2. SHENZHEN XINYIFANG INTERNATIONAL TRADE CO., LTD. (CN)
401, Building 5, Hesheng Intelligent Park, No. 32, Lifu Street, Dafa Pu Community,
Bantian Street, Longgang District, Shenzhen, China
(72) 1. JIANWEI FAN (CN)
2. LIHUA XU (CN)
(74) CÔNG TY TNHH ADASTRA IP (VIỆT NAM) (ADASTRA IP (VIETNAM) CO.,
LTD.)
(55)

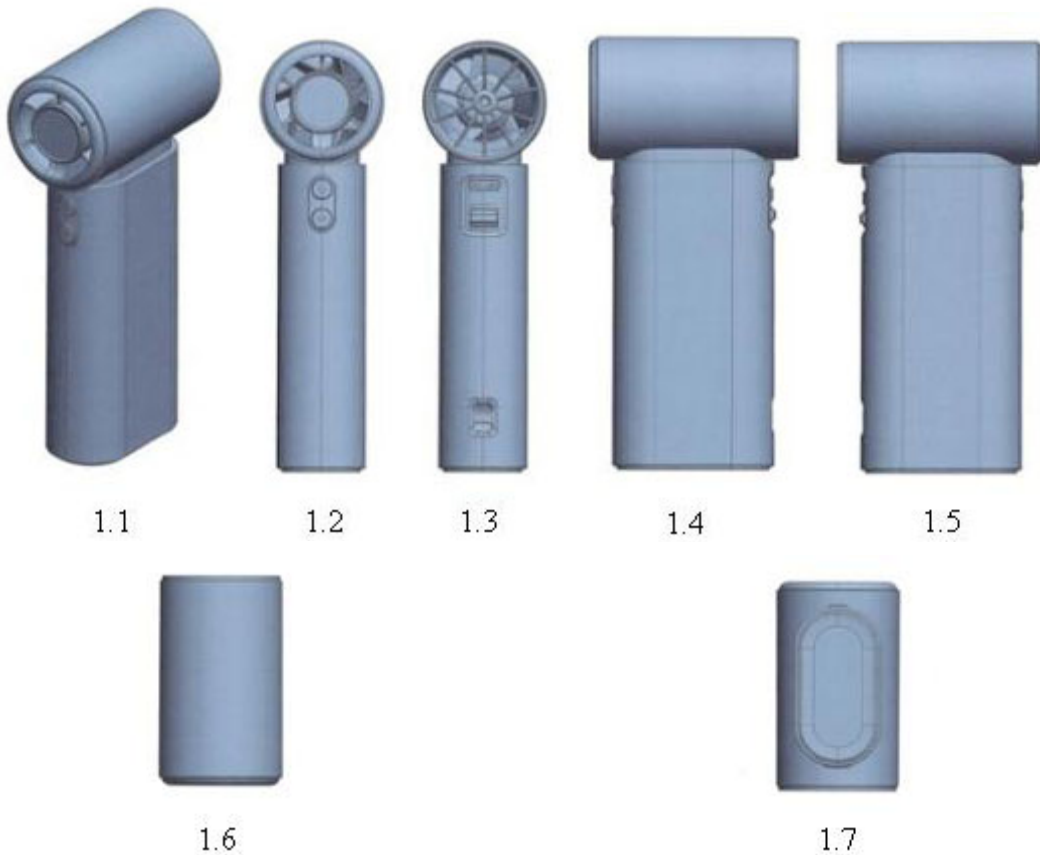

- (11) **3-0043917**
(15) 09/03/2026
Số Quyết định: 34960/QĐ-SHTT.IP (51) 09-05
(21) 3-2025-00144 (22) 21/01/2025
(18) 21/01/2030
(54) BAO BÌ (28) 1
(45) 27/04/2026 457B (43) 26/05/2025 446A
(73) ORION CORPORATION (KR)
13, Baekbeom-ro 90da-gil, Yongsan-gu, Seoul 04369 Republic of Korea
(72) 1. HONG, MIN JUNG (KR)
2. CHOE, EUNJE (KR)
(74) Công ty Luật TNHH Quốc tế BMVN (BMVN INTERNATIONAL LLC)
(55)



1.1



1.2

- (11) **3-0043918**
(15) 09/03/2026
Số Quyết định: 34961/QĐ-SHTT.IP (51) 23-01
(21) 3-2025-00172 (22) 23/01/2025
(18) 23/01/2030
(54) LỖ LỌC NƯỚC (28) 1
(45) 27/04/2026 457B (43) 26/05/2025 446A
(73) CÔNG TY TNHH KAROFI R&D (VN)
Thôn Từ Hồ, xã Yên Phú, huyện Yên Mỹ, tỉnh Hưng Yên
(72) Ngô Thị Thanh Hải (VN)
(55)



1.1



1.2



1.3



1.4



1.5



1.6



1.7

(11) **3-0043919**

(15) 09/03/2026

Số Quyết định: 34964/QĐ-SHTT.IP

(51) 23-01

(21) 3-2025-00173

(22) 23/01/2025

(18) 23/01/2030

(54) GIÁ CỦA LỖI LỌC NƯỚC

(28) 1

(45) 27/04/2026 457B

(43) 26/05/2025 446A

(73) CÔNG TY TNHH KAROFI R&D (VN)

Thôn Từ Hồ, xã Yên Phú, huyện Yên Mỹ, tỉnh Hưng Yên

(72) Ngô Thị Thanh Hải (VN)

(55)



1.1



1.2

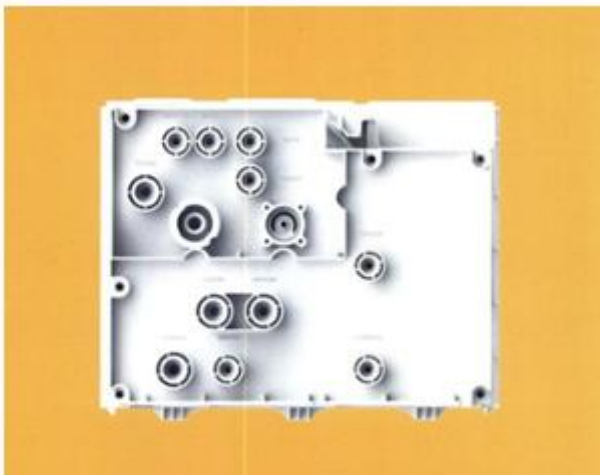

1.3

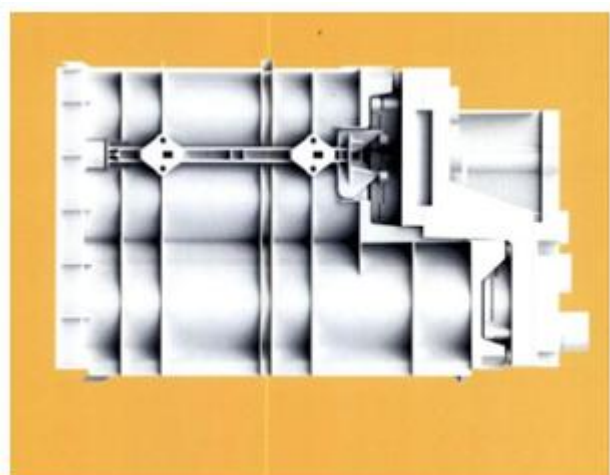

1.4

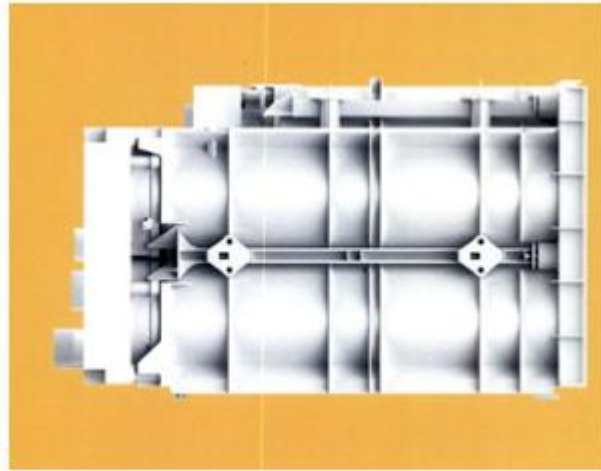

1.5



1.6



1.7

- (11) **3-0043920**
(15) 09/03/2026
Số Quyết định: 34966/QĐ-SHTT.IP (51) 23-01
(21) 3-2025-00174 (22) 23/01/2025
(18) 23/01/2030
(54) LỖ LỌC NƯỚC (28) 1
(45) 27/04/2026 457B (43) 26/05/2025 446A
(73) CÔNG TY TNHH KAROFI R&D (VN)
Thôn Từ Hồ, xã Yên Phú, huyện Yên Mỹ, tỉnh Hưng Yên
(72) Ngô Thị Thanh Hải (VN)
(55)



1.1



1.2



1.3



1.4



1.5



1.6



1.7

CÔNG BÁO SỞ HỮU CÔNG NGHIỆP SỐ 457 TẬP B - QUYỀN 2 (04.2026)

- (11) **3-0043921**
(15) 09/03/2026
Số Quyết định: 34968/QĐ-SHTT.IP (51) 19-08
(21) 3-2025-00412 (22) 24/02/2025
(18) 24/02/2030
(54) BỘ NHÃN SẢN PHẨM (28) 2
(45) 27/04/2026 457B (43) 25/08/2025 449A
(73) HỘI NÔNG DÂN XÃ THỜI HUNG (VN)
Ấp 2, xã Thới Hưng, huyện Cờ Đỏ, thành phố Cần Thơ
(72) 1. NGUYỄN KHẮC PHI (VN)
2. NGUYỄN THỊ NGỌC BÍCH (VN)
(74) Công ty cổ phần Sở hữu công nghiệp INVESTIP (INVESTIP)
(55)



1.1



1.2

- (11) **3-0043922**
(15) 09/03/2026
Số Quyết định: 34969/QĐ-SHTT.IP (51) 23-01
(21) 3-2025-00175 (22) 23/01/2025
(18) 23/01/2030
(54) **CỐC CHỨA LỖI MÀNG LỌC** (28) 1
NƯỚC
(45) 27/04/2026 457B (43) 26/05/2025 446A
(73) **CÔNG TY TNHH KAROFI R&D (VN)**
Thôn Từ Hồ, xã Yên Phú, huyện Yên Mỹ, tỉnh Hưng Yên
(72) Ngô Thị Thanh Hải (VN)
(55)



1.1

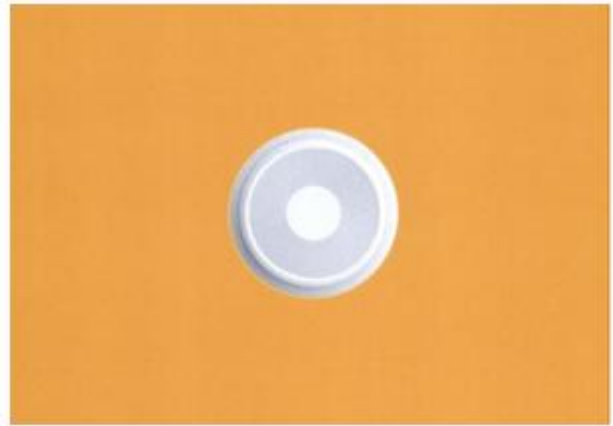

1.2



1.3

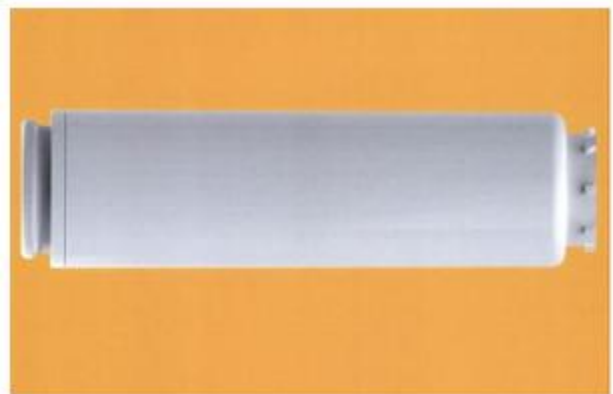

1.4



1.5



1.6



1.7

CÔNG BÁO SỞ HỮU CÔNG NGHIỆP SỐ 457 TẬP B - QUYỀN 2 (04.2026)

- (11) **3-0043923**
(15) 09/03/2026
Số Quyết định: 34970/QĐ-SHTT.IP (51) 19-08
(21) 3-2025-00413 (22) 24/02/2025
(18) 24/02/2030
(54) BỘ NHÃN SẢN PHẨM (28) 2
(45) 27/04/2026 457B (43) 25/08/2025 449A
(73) HỘI NÔNG DÂN XÃ THỜI HÙNG (VN)
Ấp 2, xã Thời Hùng, huyện Cờ Đỏ, thành phố Cần Thơ
(72) 1. NGUYỄN KHẮC PHI (VN)
2. NGUYỄN THỊ NGỌC BÍCH (VN)
(74) Công ty cổ phần Sở hữu công nghiệp INVESTIP (INVESTIP)
(55)

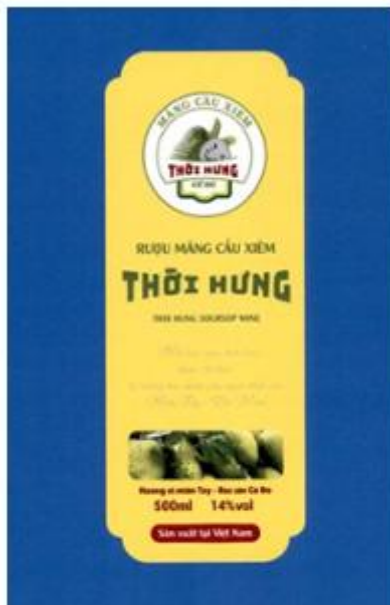

1.1



1.2

- (11) **3-0043924**
(15) 09/03/2026
Số Quyết định: 34971/QĐ-SHTT.IP (51) 23-01
(21) 3-2025-00426 (22) 25/02/2025
(18) 25/02/2030
(54) **VÒI GẮN CHẬU RỬA** (28) 1
(30) 2024307870880 11/12/2024 CN;
(45) 27/04/2026 457B (43) 26/05/2025 446A
(73) **LIXIL INTERNATIONAL PTE. LTD. (SG)**
180 Clemenceau Avenue, #06-02 Haw Par Centre, Singapore 239922. Singapore
(72) 1. HWANG SUNGHYUN (KR)
2. FILIPOV HELDER (BR)
(74) Công ty Luật TNHH Phạm Và Liên danh (PHAM & ASSOCIATES)
(55)



1.1



1.2



1.3



1.4



1.5



1.6



1.7

- (11) **3-0043925**
(15) 09/03/2026
Số Quyết định: 34974/QĐ-SHTT.IP (51) 09-05
(21) 3-2025-00199 (22) 23/01/2025
(18) 23/01/2030
(54) BAO BÌ (28) 1
(45) 27/04/2026 457B (43) 26/05/2025 446A
(73) ORION CORPORATION (KR)
13, Baekbeom-ro 90da-gil, Yongsan-gu, Seoul 04369 Republic of Korea
(72) 1. HONG, MIN JUNG (KR)
2. CHOE, EUNJE (KR)
(74) Công ty Luật TNHH Quốc tế BMVN (BMVN INTERNATIONAL LLC)
(55)



1.1



1.2

- (11) **3-0043926**
(15) 09/03/2026
Số Quyết định: 34976/QĐ-SHTT.IP (51) 23-01
(21) 3-2025-00428 (22) 25/02/2025
(18) 25/02/2030
(54) **VÒI NƯỚC** (28) 1
(30) 2024307877926 11/12/2024 CN;
(45) 27/04/2026 457B (43) 26/05/2025 446A
(73) **LIXIL INTERNATIONAL PTE. LTD. (SG)**
180 Clemenceau Avenue, #06-02 Haw Par Centre, Singapore 239922. Singapore
(72) 1. HWANG SUNGHYUN (KR)
2. FILIPOV HELDER (BR)
(74) Công ty Luật TNHH Phạm Và Liên danh (PHAM & ASSOCIATES)
(55)



1.1



1.2



1.3



1.4



1.5



1.6



1.7

- (11) **3-0043927**
(15) 09/03/2026
Số Quyết định: 34995/QĐ-SHTT.IP (51) 03-01
(21) 3-2025-00501 (22) 04/03/2025
(18) 04/03/2030
(54) TÚI ĐỰNG BÚT (28) 1
(30) 202430619027.3 27/09/2024 CN;
(45) 27/04/2026 457B (43) 26/05/2025 446A
(73) 1. KOKUYO COMMERCE (SHANGHAI) CO., LTD. (CN)
No. 128, Renjie Rd, Fengxian District, Shanghai, P.R. China
2. KOKUYO CO., LTD. (JP)
6-1-1, Oimazato-minami, Higashinari-ku, Osaka-shi, Osaka, Japan
(72) CHEN, Mengjiao (CN)
(74) Công ty TNHH Tầm nhìn và Liên danh (VISION & ASSOCIATES CO.LTD.)
(55)



1.1



1.2



1.3



1.4

1.5



1.6



1.7



1.8



1.9



1.10



1.11



1.12



1.13



1.14



1.15



1.16



1.17



1.18



1.19



1.20



1.21



1.22



1.23



1.24



1.25



1.26

- (11) 3-0043928
(15) 09/03/2026
Số Quyết định: 34997/QĐ-SHTT.IP (51) 99-00
(21) 3-2025-00514 (22) 06/03/2025
(18) 06/03/2030
(54) THÁP NHANG (28) 1
(45) 27/04/2026 457B (43) 25/04/2025 445A
(73) ĐÌNH THỊ NGỌC HƯƠNG (VN)
Ấp Hội Thạnh, xã Xuân Hiệp, huyện Trà Ôn, tỉnh Vĩnh Long
(72) Đình Thị Ngọc Hương (VN)
(74) Công ty TNHH Khang Luật (KHANGLAW)
(55)



1.1



1.2



1.3



1.4



1.5



1.6



1.7

- (11) **3-0043929**
- (15) 09/03/2026
Số Quyết định: 34999/QĐ-SHTT.IP (51) 28-02
- (21) 3-2025-00543 (22) 11/03/2025
- (18) 11/03/2030
- (54) HỘP (28) 1
- (30) 30-2025-0003372 24/01/2025 KR;
- (45) 27/04/2026 457B (43) 26/05/2025 446A
- (73) AMOREPACIFIC CORPORATION (KR)
100, Hangang-daero, Yongsan-gu, Seoul, Republic of Korea
- (72) CHOI, Yujung (KR)
- (74) Công ty Luật TNHH T&G (TGVN)
- (55)

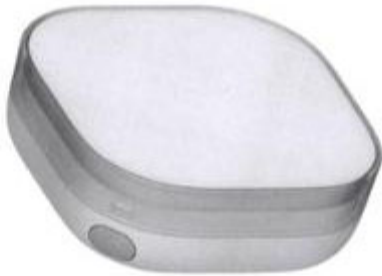

1.1



1.2



1.3



1.4



1.5



1.6



1.7

- (11) **3-0043930**
 - (15) 09/03/2026
Số Quyết định: 35002/QĐ-SHTT.IP
 - (21) 3-2025-00544
 - (18) 11/03/2030
 - (54) **MẶT SỐ ĐỒNG HỒ**
 - (30) WIPO158724 28/01/2025 WO;
 - (45) 27/04/2026 457B
 - (73) **RICHEMONT INTERNATIONAL SA (CH)**
Route des Biches 10, 1752 Villars-sur-Glâne, Switzerland
 - (72) Raphael Mechelany (CH)
 - (74) Công ty TNHH Tư vấn sở hữu trí tuệ IPFlame (IPFLAME CO.,LTD)
 - (55)
- (51) 10-07
 - (22) 11/03/2025
 - (28) 1
 - (43) 25/06/2025 447A

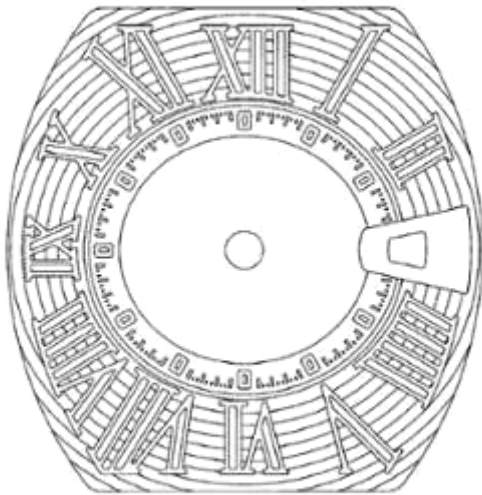

1.1

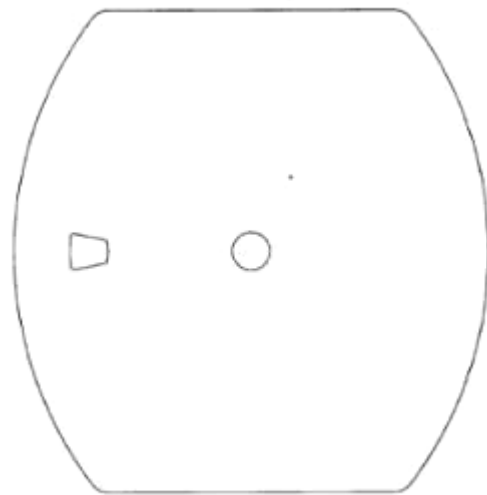

1.2



1.3



1.4



1.5



1.6



1.7

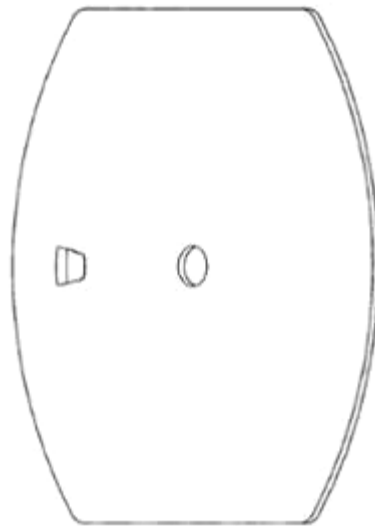

1.8

- (11) **3-0043931**
- (15) 09/03/2026
Số Quyết định: 35005/QĐ-SHTT.IP
- (21) 3-2025-00546
- (18) 11/03/2030
- (54) ĐỒNG HỒ
- (30) WIPO158724 28/01/2025 WO;
- (45) 27/04/2026 457B
- (73) RICHEMONT INTERNATIONAL SA (CH)
Route des Biches 10, 1752 Villars-sur-Glâne, Switzerland
- (72) Raphael Mechelany (CH)
- (74) Công ty TNHH Tư vấn sở hữu trí tuệ IPFlame (IPFLAME CO.,LTD)
- (55)

(51) 10-02

(22) 11/03/2025

(28) 1

(43) 25/06/2025 447A

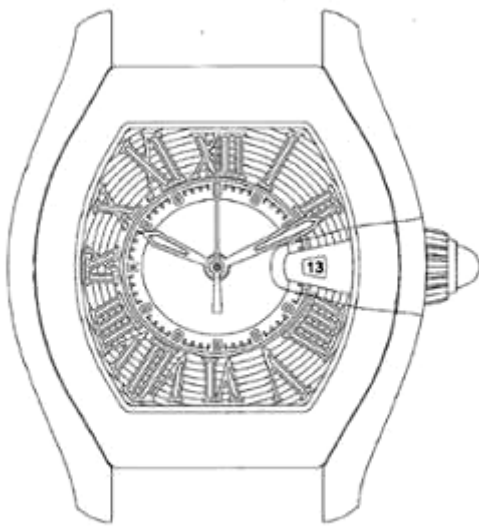

1.1

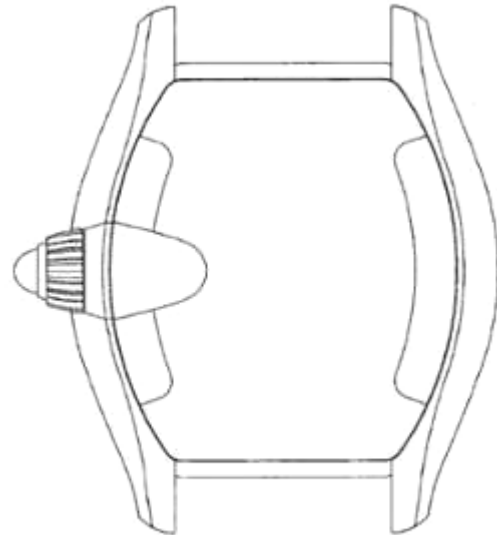

1.2

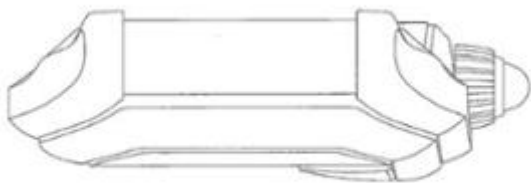

1.3

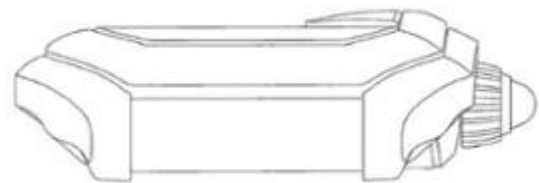

1.4



1.5

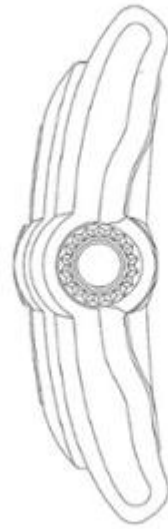

1.6

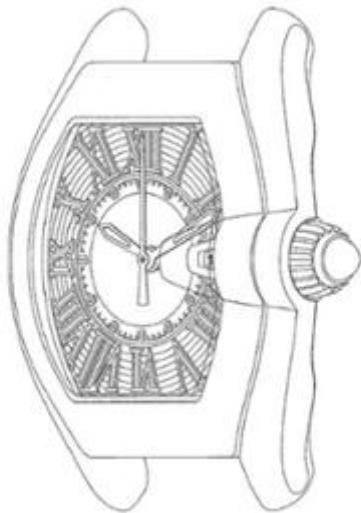

1.7

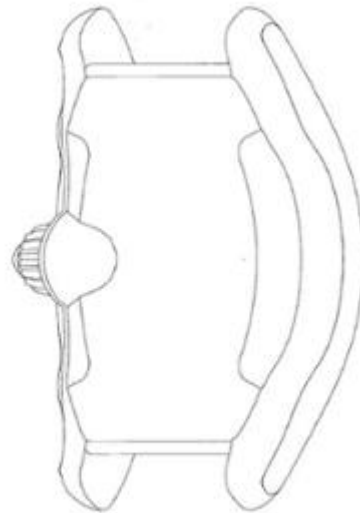

1.8

- (11) **3-0043932**
(15) 09/03/2026
Số Quyết định: 35007/QĐ-SHTT.IP (51) 10-02
(21) 3-2025-00547 (22) 11/03/2025
(18) 11/03/2030
(54) ĐỒNG HỒ ĐEO TAY (28) 1
(30) WIPO158721 28/01/2025 WO;
(45) 27/04/2026 457B (43) 25/06/2025 447A
(73) RICHEMONT INTERNATIONAL SA (CH)
Route des Biches 10, 1752 Villars-sur-Glâne, Switzerland
(72) Guillaume Savard (CH)
(74) Công ty TNHH Tư vấn sở hữu trí tuệ IPFlame (IPFLAME CO.,LTD)
(55)

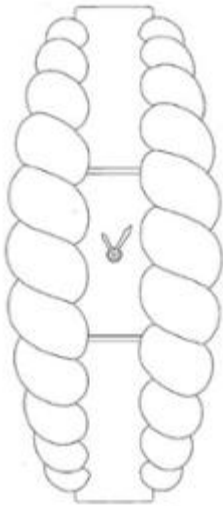

1.1

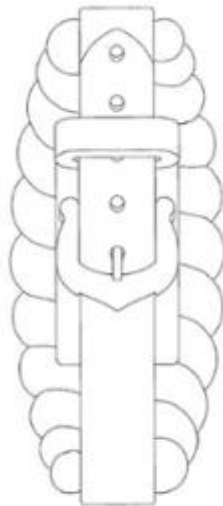

1.2

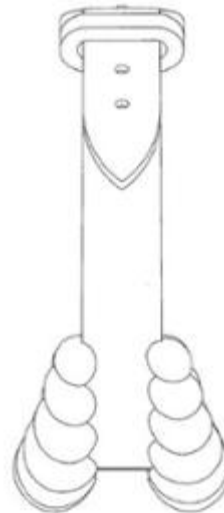

1.3



1.4



1.5



1.6



1.7



1.8

- (11) **3-0043933**
(15) 09/03/2026
Số Quyết định: 35116/QĐ-SHTT.IP (51) 10-07
(21) 3-2025-00548 (22) 11/03/2025
(18) 11/03/2030
(54) MẶT SỐ ĐỒNG HỒ (28) 1
(30) WIPO158720 28/01/2025 WO;
(45) 27/04/2026 457B (43) 25/06/2025 447A
(73) RICHEMONT INTERNATIONAL SA (CH)
Route des Biches 10, 1752 Villars-sur-Glâne, Switzerland
(72) Raphael Abeillon (CH)
(74) Công ty TNHH Tư vấn sở hữu trí tuệ IPFlame (IPFLAME CO.,LTD)
(55)

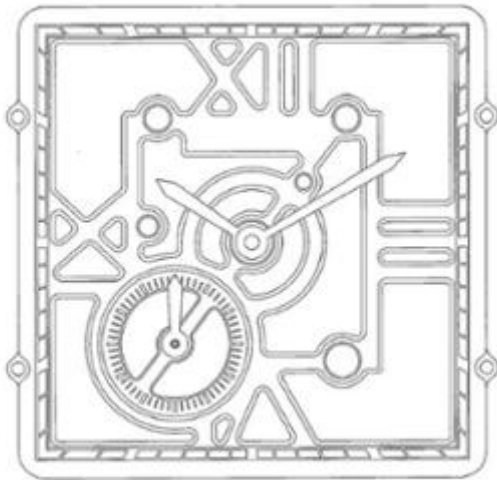

1.1

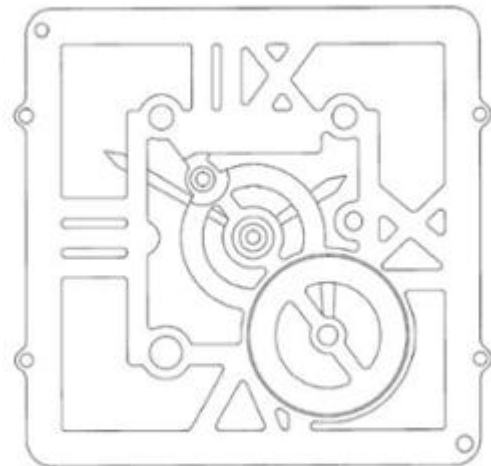

1.2



1.3



1.4



1.5



1.6

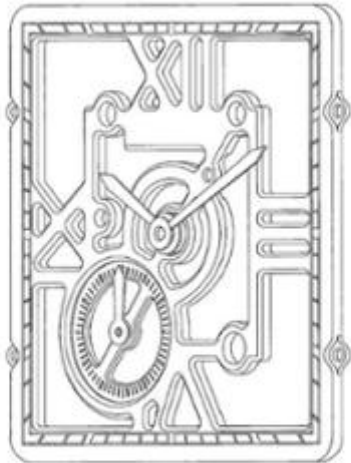

1.7

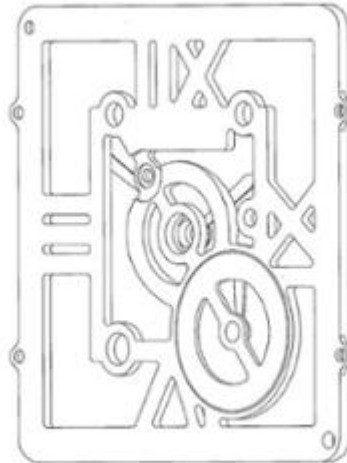

1.8

- (11) **3-0043934**
(15) 09/03/2026
Số Quyết định: 35118/QĐ-SHTT.IP (51) 10-02
(21) 3-2025-00549 (22) 11/03/2025
(18) 11/03/2030
(54) ĐỒNG HỒ (28) 1
(30) WIPO158719 28/01/2025 WO;
(45) 27/04/2026 457B (43) 25/06/2025 447A
(73) RICHEMONT INTERNATIONAL SA (CH)
Route des Biches 10, 1752 Villars-sur-Glâne, Switzerland
(72) David Fest (CH)
(74) Công ty TNHH Tư vấn sở hữu trí tuệ IPFlame (IPFLAME CO.,LTD)
(55)

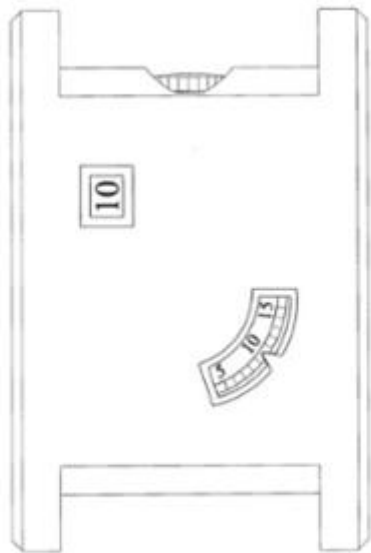

1.1



1.2

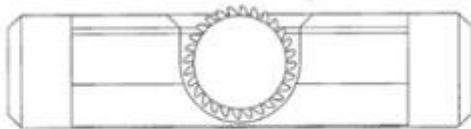

1.3

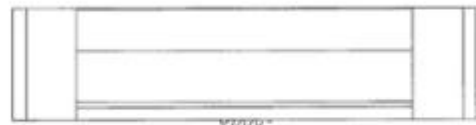

1.4



1.5



1.6

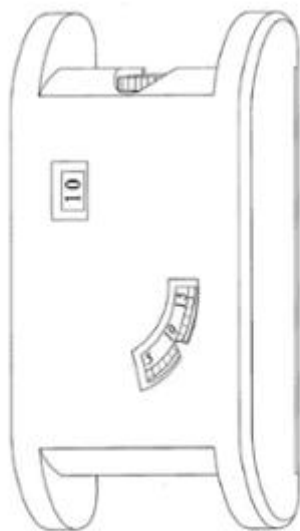

1.7

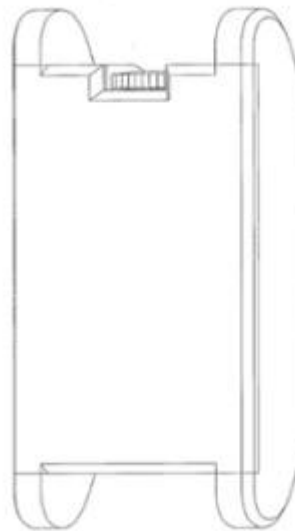

1.8

- (11) **3-0043935**
(15) 09/03/2026
Số Quyết định: 35120/QĐ-SHTT.IP (51) 10-02
(21) 3-2025-00551 (22) 11/03/2025
(18) 11/03/2030
(54) ĐỒNG HỒ (28) 1
(30) WIPO158715 28/01/2025 WO;
(45) 27/04/2026 457B (43) 25/06/2025 447A
(73) RICHEMONT INTERNATIONAL SA (CH)
Route des Biches 10, 1752 Villars-sur-Glâne, Switzerland
(72) David Fest (CH)
(74) Công ty TNHH Tư vấn sở hữu trí tuệ IPFlame (IPFLAME CO.,LTD)
(55)



1.1

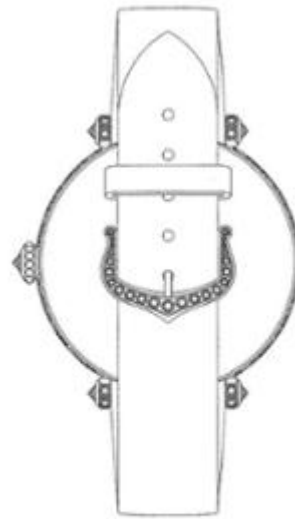

1.2



1.3

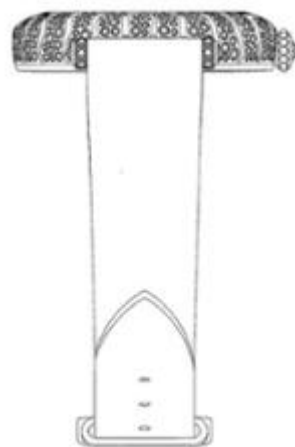

1.4



1.5



1.6



1.7

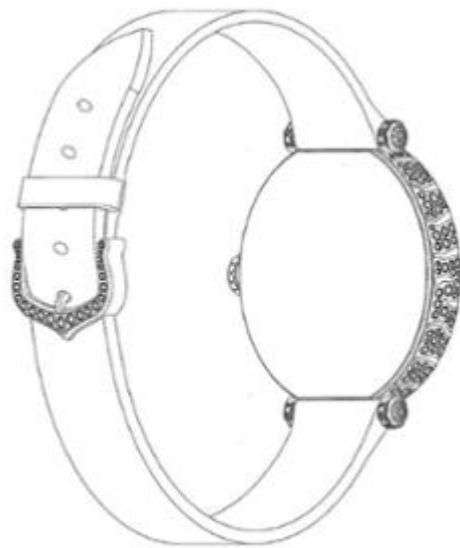

1.8

- (11) **3-0043936**
(15) 09/03/2026
Số Quyết định: 35126/QĐ-SHTT.IP (51) 10-02
(21) 3-2025-00552 (22) 11/03/2025
(18) 11/03/2030
(54) ĐỒNG HỒ ĐEO TAY (28) 1
(30) WIPO158713 28/01/2025 WO;
(45) 27/04/2026 457B (43) 25/06/2025 447A
(73) RICHEMONT INTERNATIONAL SA (CH)
Route des Biches 10, 1752 Villars-sur-Glâne, Switzerland
(72) Emmanuelle Dominguez (CH)
(74) Công ty TNHH Tư vấn sở hữu trí tuệ IPFlame (IPFLAME CO.,LTD)
(55)



1.1

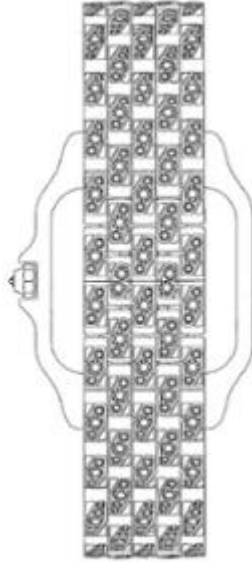

1.2



1.3

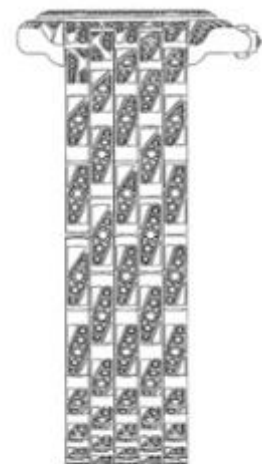

1.4

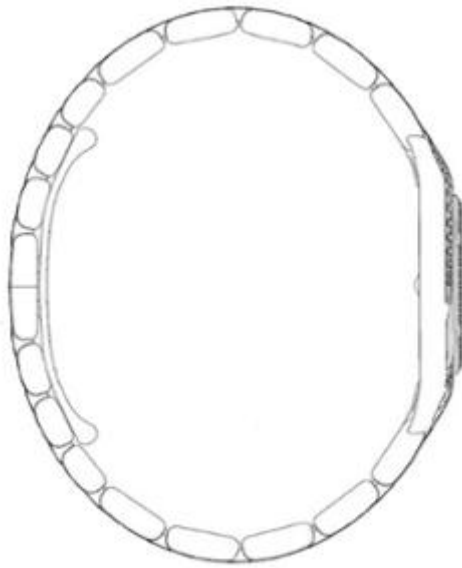

1.5

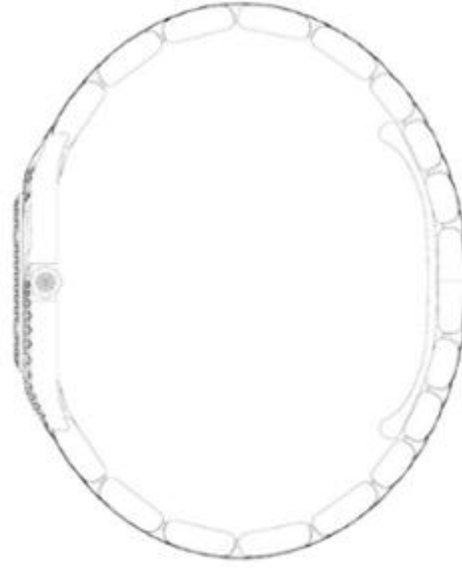

1.6



1.7



1.8

- (11) **3-0043937**
(15) 10/03/2026
Số Quyết định: 35132/QĐ-SHTT.IP (51) 10-02
(21) 3-2025-00553 (22) 11/03/2025
(18) 11/03/2030
(54) ĐỒNG HỒ ĐEO TAY (28) 1
(30) WIPO158710 28/01/2025 WO;
(45) 27/04/2026 457B (43) 25/06/2025 447A
(73) RICHEMONT INTERNATIONAL SA (CH)
Route des Biches 10,1752 Villars-sur-Glâne, Switzerland
(72) Guillaume Savard (CH)
(74) Công ty TNHH Tư vấn sở hữu trí tuệ IPFlame (IPFLAME CO.,LTD)
(55)

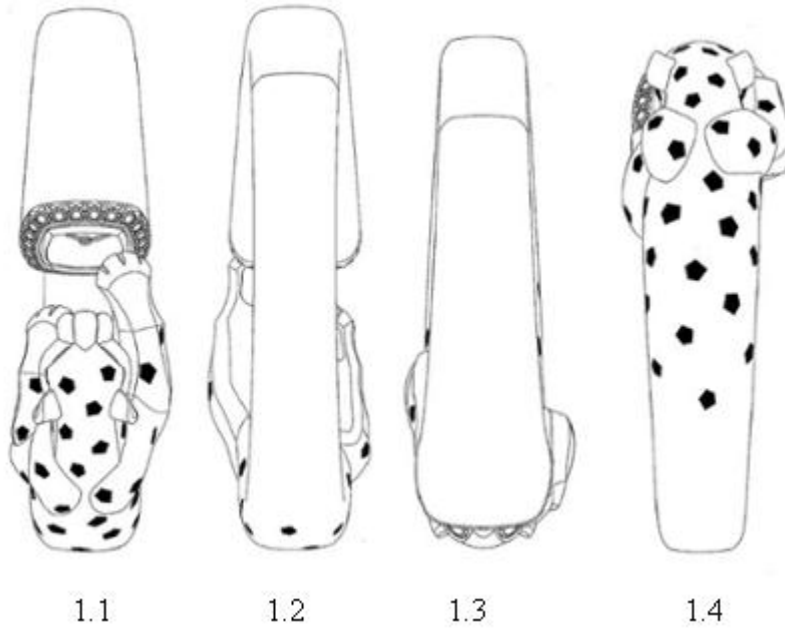

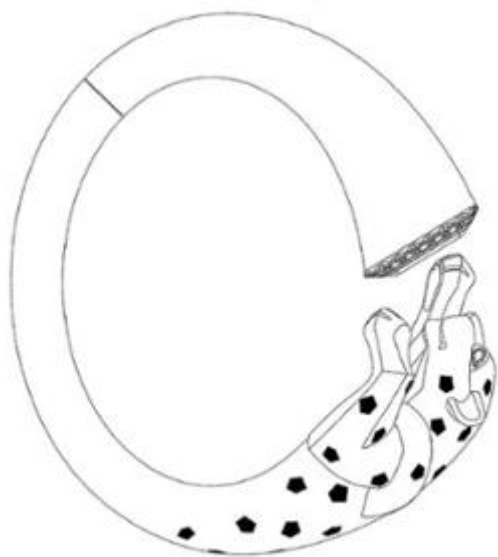

1.5



1.6

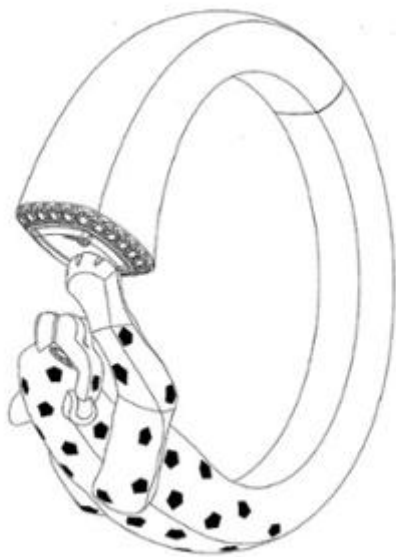

1.7

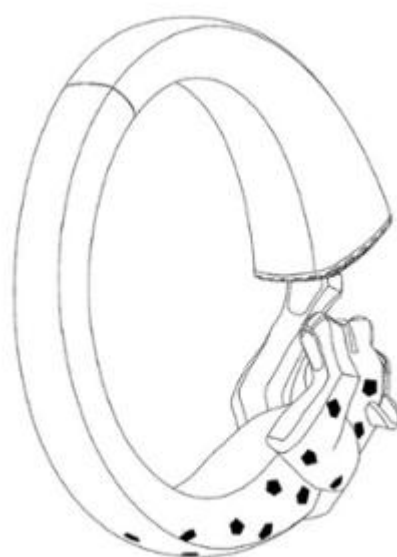

1.8

- (11) **3-0043938**
(15) 10/03/2026
Số Quyết định: 35134/QĐ-SHTT.IP (51) 10-02
(21) 3-2025-00554 (22) 11/03/2025
(18) 11/03/2030
(54) ĐỒNG HỒ ĐEO TAY (28) 1
(30) WIPO158707 28/01/2025 WO;
(45) 27/04/2026 457B (43) 25/06/2025 447A
(73) RICHEMONT INTERNATIONAL SA (CH)
Route des Biches 10, 1752 Villars-sur-Glâne, Switzerland
(72) Sophie Valzan (CH)
(74) Công ty TNHH Tư vấn sở hữu trí tuệ IPFlame (IPFLAME CO.,LTD)
(55)

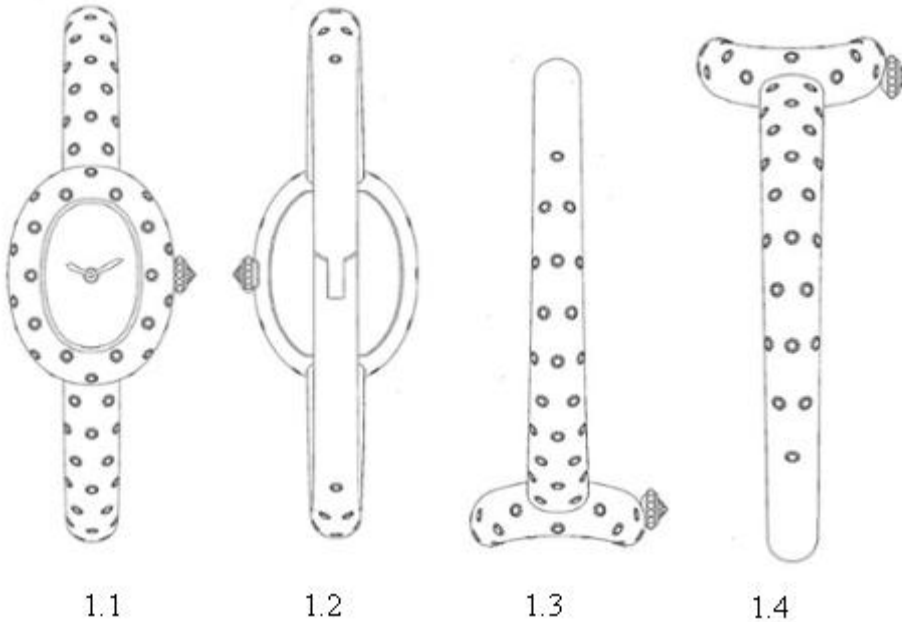



1.5

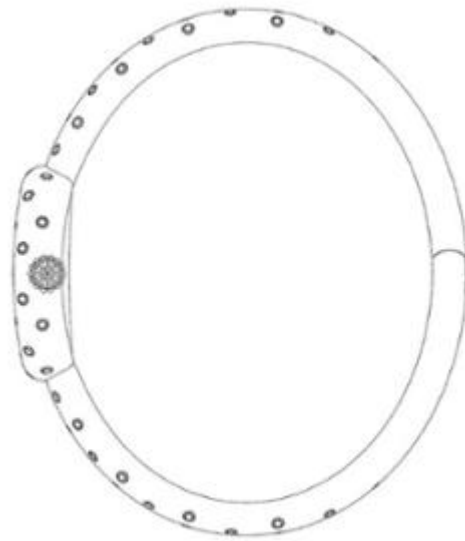

1.6



1.7

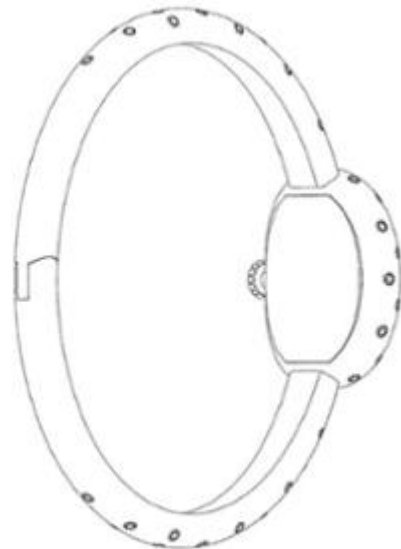

1.8

- (11) **3-0043939**
(15) 10/03/2026
Số Quyết định: 35156/QĐ-SHTT.IP (51) 23-01
(21) 3-2025-00561 (22) 12/03/2025
(18) 12/03/2030
(54) TAY CẦM CỦA VÒI CHẬU (28) 1
(30) 202430803438.8 18/12/2024 CN;
(45) 27/04/2026 457B (43) 26/05/2025 446A
(73) XIAMEN LOTA INTERNATIONAL CO., LTD. (CN)
No.61, Xingnan Road, Jimei District, Xiamen, 361022, China
(72) 1. HUAKUN GAO (CN)
2. YANPING YANG (CN)
3. FAHONG CHEN (CN)
4. YUNLONG XIE (CN)
5. LIMING YE (CN)
(74) Công ty TNHH Trà và cộng sự (TRA & ASSOCIATES CO.,LTD)
(55)



1.1

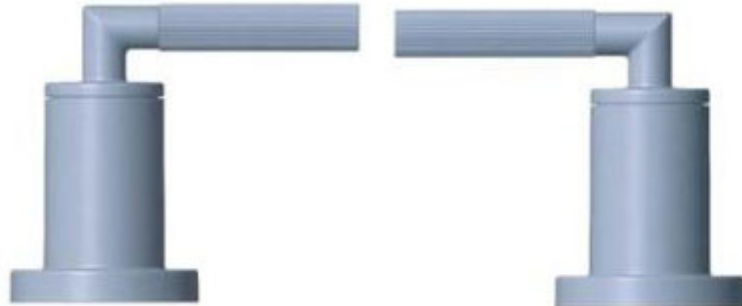

1.2



1.3



1.4



1.5



1.6



1.7

- (11) **3-0043940**
(15) 10/03/2026
Số Quyết định: 35157/QĐ-SHTT.IP (51) 23-01
(21) 3-2025-00563 (22) 12/03/2025
(18) 12/03/2030
(54) TAY CẦM CỦA VÒI CHẬU (28) 1
(30) 202430806532.9 19/12/2024 CN;
(45) 27/04/2026 457B (43) 26/05/2025 446A
(73) XIAMEN LOTA INTERNATIONAL CO., LTD. (CN)
No.61, Xingnan Road, Jimei District, Xiamen, 361022, China
(72) 1. YANPING YANG (CN)
2. FAHONG CHEN (CN)
3. YUNLONG XIE (CN)
4. LIMING YE (CN)
(74) Công ty TNHH Trà và cộng sự (TRA & ASSOCIATES CO.,LTD)
(55)



1.1



1.2



1.3



1.4



1.5



1.6



1.7

- (11) **3-0043941**
(15) 10/03/2026
Số Quyết định: 35178/QĐ-SHTT.IP (51) 03-01
(21) 3-2024-02346 (22) 27/09/2024
(18) 27/09/2029
(54) HỘP CÔNG CỤ (28) 1
(45) 27/04/2026 457B (43) 26/05/2025 446A
(73) MING SHIN TOOLS CO., LTD. (TW)
31F.-2, No. 236, Shizheng N. 2nd Rd., Xitun Dist., Taichung City 407, Taiwan
(72) YUNG-SHUN CHEN (TW)
(74) Văn phòng Luật sư Ân Nam (ANNAM IP & LAW)
(55)

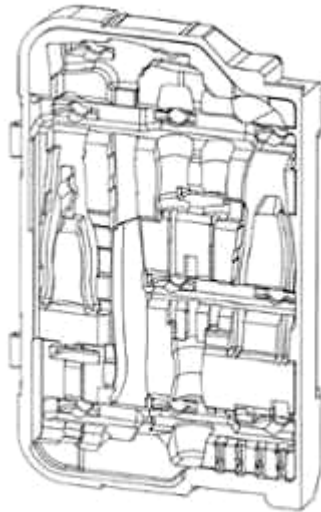

1.1

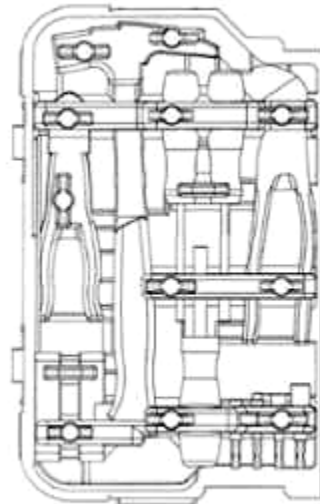

1.2

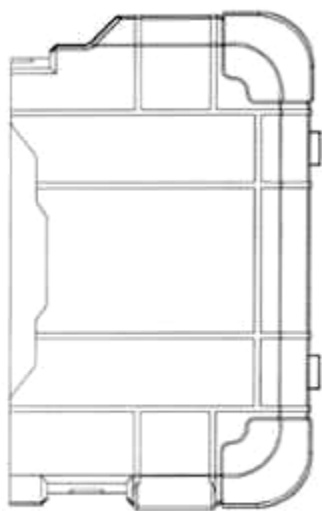

1.3



1.4



1.5



1.6



1.7

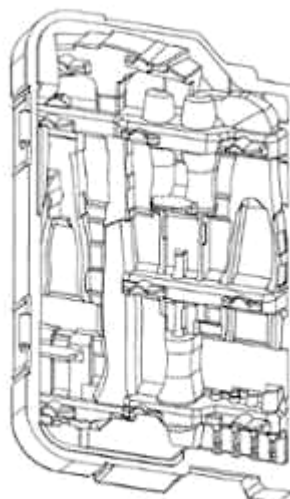

1.8

- (11) **3-0043942**
(15) 10/03/2026
Số Quyết định: 35179/QĐ-SHTT.IP (51) 23-01
(21) 3-2025-00565 (22) 12/03/2025
(18) 12/03/2030
(54) TAY CẦM CỦA VÒI CHẬU (28) 1
(30) 202430803437.3 18/12/2024 CN;
(45) 27/04/2026 457B (43) 26/05/2025 446A
(73) XIAMEN LOTA INTERNATIONAL CO., LTD. (CN)
No.61, Xingnan Road, Jimei District, Xiamen, 361022, China
(72) 1. HUAKUN GAO (CN)
2. YANPING YANG (CN)
3. FAHONG CHEN (CN)
4. YUNLONG XIE (CN)
5. LIMING YE (CN)
(74) Công ty TNHH Trà và cộng sự (TRA & ASSOCIATES CO.,LTD)
(55)

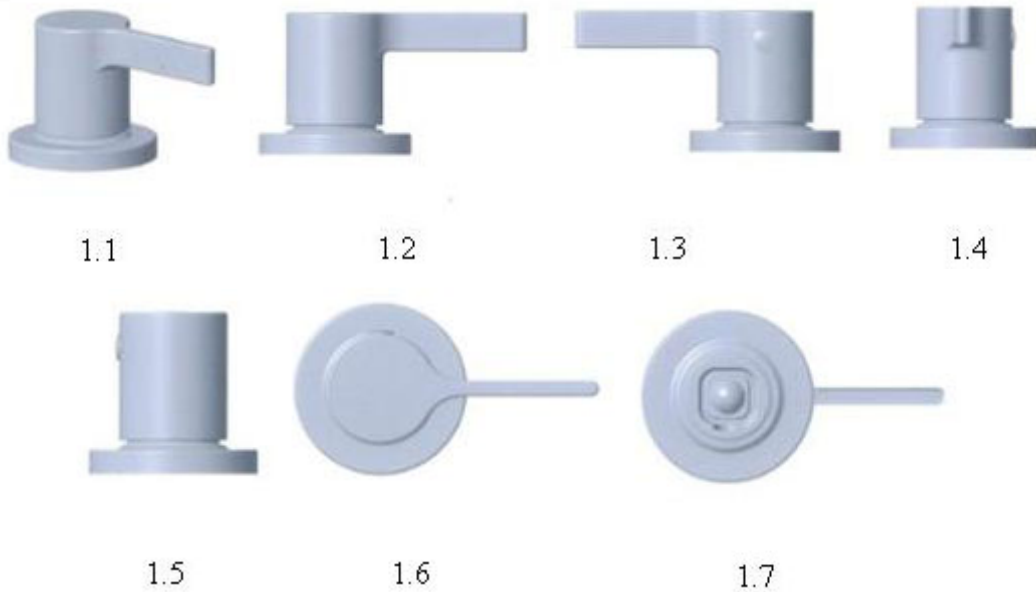

- (11) **3-0043943**
(15) 10/03/2026
Số Quyết định: 35201/QĐ-SHTT.IP (51) 23-01
(21) 3-2025-00567 (22) 12/03/2025
(18) 12/03/2030
(54) TAY CẦM CỦA VÒI CHẬU (28) 1
(30) 202430807169.2 19/12/2024 CN;
(45) 27/04/2026 457B (43) 26/05/2025 446A
(73) XIAMEN LOTA INTERNATIONAL CO., LTD. (CN)
No.61, Xingnan Road, Jimei District, Xiamen, 361022, China
(72) 1. HUAKUN GAO (CN)
2. YANPING YANG (CN)
3. FAHONG CHEN (CN)
4. YUNLONG XIE (CN)
5. LIMING YE (CN)
(74) Công ty TNHH Trà và cộng sự (TRA & ASSOCIATES CO.,LTD)
(55)



- (11) **3-0043944**
(15) 10/03/2026
Số Quyết định: 35202/QĐ-SHTT.IP (51) 23-01
(21) 3-2025-00569 (22) 12/03/2025
(18) 12/03/2030
(54) TAY CẦM CỬA VÒI CHẬU (28) 1
(30) 202430813857.X 23/12/2024 CN;
(45) 27/04/2026 457B (43) 26/05/2025 446A
(73) XIAMEN LOTA INTERNATIONAL CO., LTD. (CN)
No.61, Xingnan Road, Jimei District, Xiamen, 361022, China
(72) 1. YANPING YANG (CN)
2. FAHONG CHEN (CN)
3. YUNLONG XIE (CN)
4. LIMING YE (CN)
(74) Công ty TNHH Trà và cộng sự (TRA & ASSOCIATES CO.,LTD)
(55)



1.1



1.2



1.3



1.4



1.5



1.6



1.7

- (11) **3-0043945**
(15) 10/03/2026
Số Quyết định: 35203/QĐ-SHTT.IP (51) 26-06
(21) 3-2024-01928 (22) 13/08/2024
(18) 13/08/2029
(54) KHUNG CỦA ĐÈN PHA XE MÁY (28) 1
(45) 27/04/2026 457B (43) 25/06/2025 447A
(73) CÔNG TY TNHH TRƯỜNG PHÁT BN (VN)
Lô 24, LK2, đường Huyền Quang 2, phường Võ Cường, thành phố Bắc Ninh, tỉnh Bắc Ninh
(72) Nguyễn Văn Đạt (VN)
(74) CÔNG TY LUẬT TNHH KHÔI NGỌC (KHOI NGOC LAW COMPANY LTD)
(55)

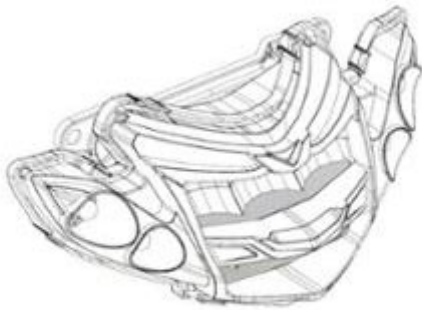

1.1

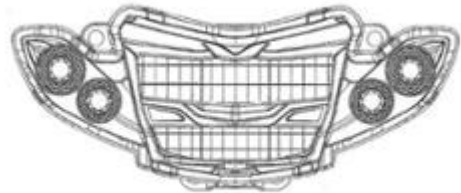

1.2

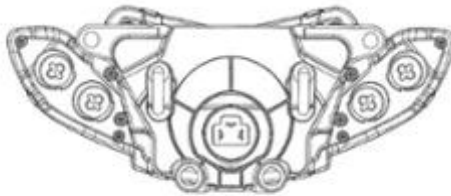

1.3

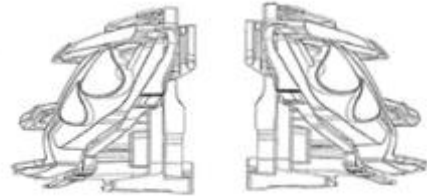

1.4

1.5

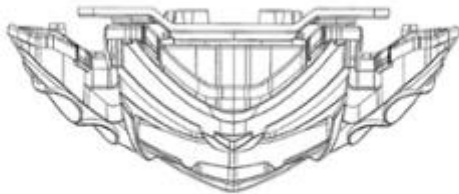

1.6

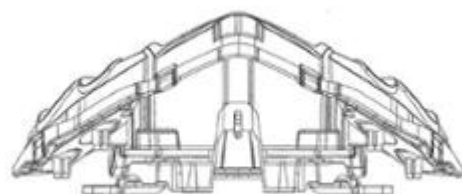

1.7

- (11) **3-0043946**
(15) 10/03/2026
Số Quyết định: 35226/QĐ-SHTT.IP (51) 23-01
(21) 3-2025-00571 (22) 12/03/2025
(18) 12/03/2030
(54) TAY CẦM CỦA VÒI CHẬU (28) 1
(30) 202430810944.X 20/12/2024 CN;
(45) 27/04/2026 457B (43) 26/05/2025 446A
(73) XIAMEN LOTA INTERNATIONAL CO., LTD. (CN)
No.61, Xingnan Road, Jimei District, Xiamen, 361022, China
(72) 1. YANPING YANG (CN)
2. FAHONG CHEN (CN)
3. YUNLONG XIE (CN)
4. LIMING YE (CN)
(74) Công ty TNHH Trà và cộng sự (TRA & ASSOCIATES CO.,LTD)
(55)

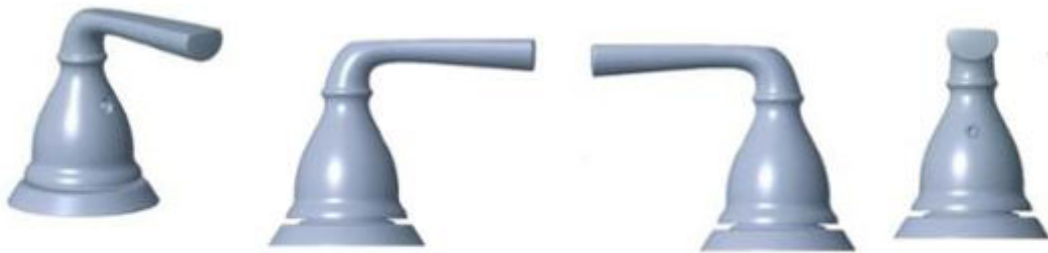

1.1

1.2

1.3

1.4



1.5



1.6



1.7

- (11) **3-0043947**
- (15) 10/03/2026
Số Quyết định: 35227/QĐ-SHTT.IP
- (21) 3-2025-00266
- (18) 07/02/2030
- (54) QUẠT TRẦN
- (45) 27/04/2026 457B
- (73) PANASONIC INTELLECTUAL PROPERTY MANAGEMENT CO., LTD. (JP)
22-6, Moto-machi, Kadoma-shi, Osaka 571-0057 Japan
- (72) Kai Wen YAP (MY)
- (74) Công ty Luật TNHH Phạm Và Liên danh (PHAM & ASSOCIATES)
- (55)

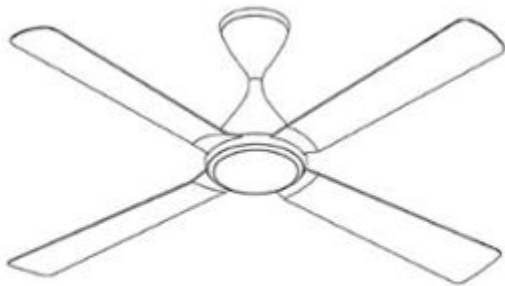

1.1



1.2



1.3



1.4



1.5

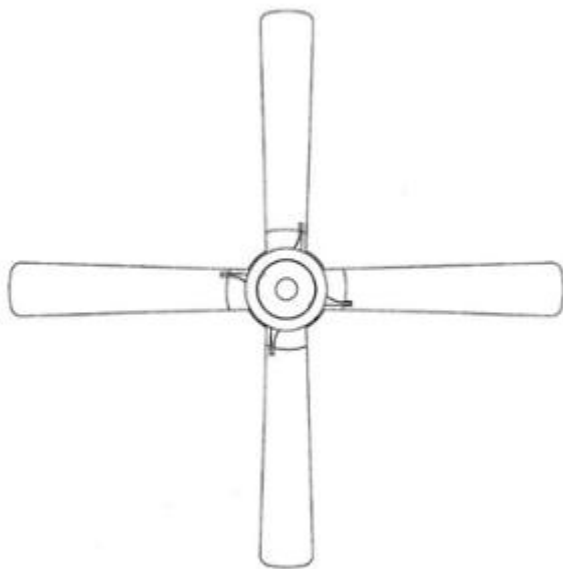

1.6

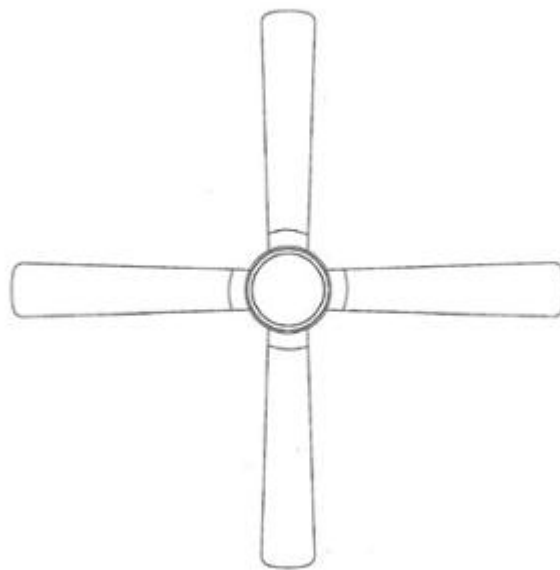

1.7

- (11) **3-0043948**
(15) 10/03/2026
Số Quyết định: 35250/QĐ-SHTT.IP (51) 09-03
(21) 3-2025-00577 (22) 13/03/2025
(18) 13/03/2030
(54) HỘP (28) 5
(45) 27/04/2026 457B (43) 25/06/2025 447A
(73) CÔNG TY CỔ PHẦN SỮA CHUA TRÂN CHÂU HẠ LONG (VN)
Số nhà 23 ngõ 158, phố Hoàng Văn Thái, phường Khương Mai, quận Thanh Xuân,
thành phố Hà Nội
(72) Lê Hồng Huy (VN)
(74) Công ty TNHH Sở hữu trí tuệ INVENTIO (INVENTIO CO.,LTD)
(55)



1.1



1.2



1.3



1.4



1.5



1.6



1.7



2.1



2.2



2.3



2.4



2.5



2.6



2.7



3.1



3.2



3.3



3.4



3.5



3.6



3.7



4.1



4.2



4.3



4.4



4.5



4.6



4.7



5.1



5.2



5.3



5.4



5.5



5.6



5.7

- (11) **3-0043949**
(15) 10/03/2026
Số Quyết định: 35251/QĐ-SHTT.IP (51) 23-04
(21) 3-2025-00267 (22) 07/02/2025
(18) 07/02/2030
(54) QUẠT TRẦN (28) 1
(45) 27/04/2026 457B (43) 25/06/2025 447A
(73) PANASONIC INTELLECTUAL PROPERTY MANAGEMENT CO., LTD. (JP)
22-6, Moto-machi, Kadoma-shi, Osaka 571-0057 Japan
(72) Kai Wen YAP (MY)
(74) Công ty Luật TNHH Phạm Và Liên danh (PHAM & ASSOCIATES)
(55)

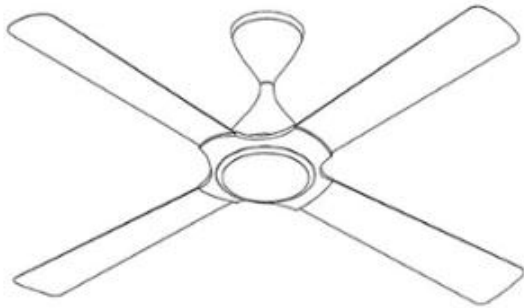

1.1



1.2



1.3



1.4



1.5

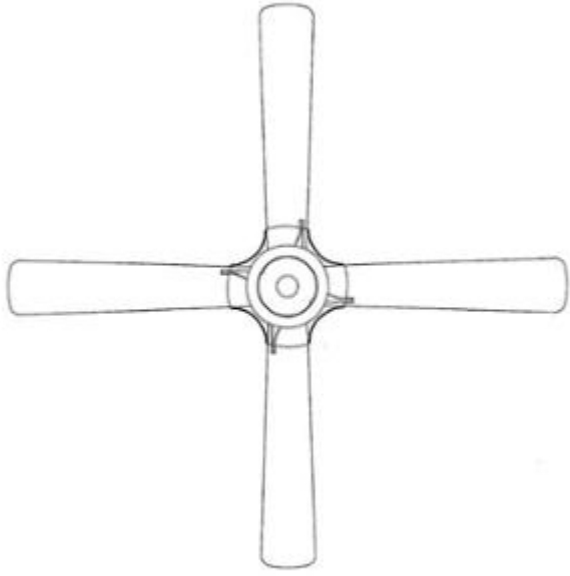

1.6

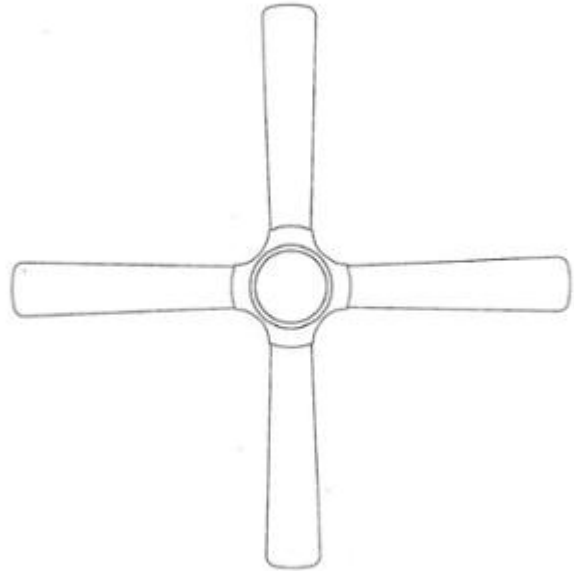

1.7

- (11) **3-0043950**
(15) 10/03/2026
Số Quyết định: 35254/QĐ-SHTT.IP (51) 09-05
(21) 3-2025-00748 (22) 31/03/2025
(18) 31/03/2030
(54) BAO GÓI (28) 2
(45) 27/04/2026 457B (43) 25/06/2025 447A
(73) **HỘ KINH DOANH - CƠ SỞ SẢN XUẤT CÀ PHÊ HẠT, BỘT - THANH THƯ (VN)**
Đường Lý Thường Kiệt, tổ 2, khóm 3, phường Hồng Ngự, tỉnh Đồng Tháp
(72) Huỳnh Thị Tô Uyên (VN)
(74) **CÔNG TY LUẬT TNHH AGL (AGL LAW)**
(55)



1.1



1.2



1.3



2.1



2.2



2.3

- (11) **3-0043951**
(15) 10/03/2026
Số Quyết định: 35255/QĐ-SHTT.IP (51) 23-01
(21) 3-2025-00327 (22) 04/10/2023
(18) 04/10/2028
(54) KHỚP NỐI ỐNG (28) 1
(30) WIPO138923 28/09/2023 WO;
(45) 27/04/2026 457B (43) 25/06/2025 447A
(73) GEBERIT INTERNATIONAL AG (CH)
Schachenstrasse 77, 8645 Jona, Switzerland
(72) Richard KIPFER (CH)
(74) Công ty Luật TNHH Winco (WINCO LAW FIRM)
(55)

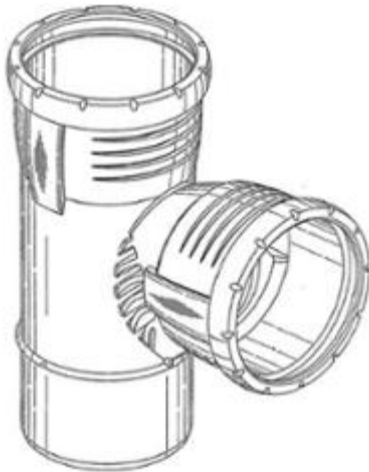

1.1

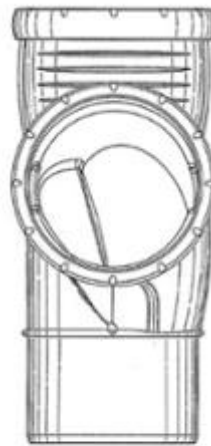

1.2

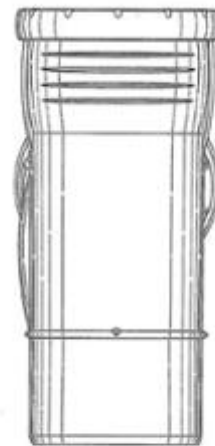

1.3

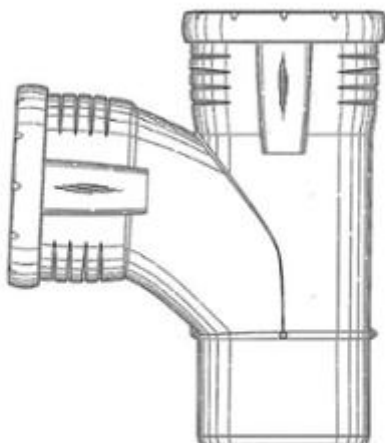

1.4

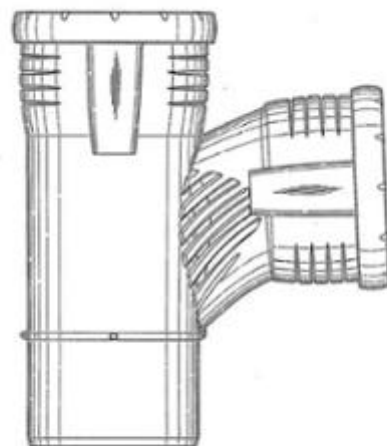

1.5



1.6



1.7

- (11) **3-0043952**
(15) 10/03/2026
Số Quyết định: 35256/QĐ-SHTT.IP (51) 26-01
(21) 3-2025-00803 (22) 09/04/2025
(18) 09/04/2030
(54) LY ĐỤNG NÊN (28) 1
(45) 27/04/2026 457B (43) 25/06/2025 447A
(73) CÔNG TY TNHH SẢN XUẤT THƯƠNG MẠI QUANG NGHỆ (VN)
205B/28 Âu Cơ, phường 5, quận 11, thành phố Hồ Chí Minh
(72) Thi Lương (VN)
(55)

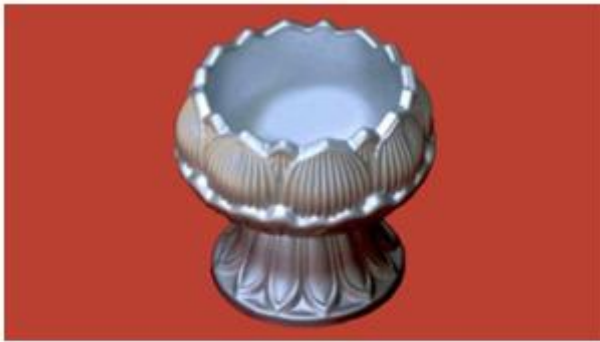

1.1



1.2



1.3



1.4

- (11) **3-0043953**
(15) 10/03/2026
Số Quyết định: 35258/QĐ-SHTT.IP (51) 99-00
(21) 3-2025-00351 (22) 19/02/2025
(18) 19/02/2030
(54) NHANG (28) 1
(45) 27/04/2026 457B (43) 25/04/2025 445A
(73) ĐINH THỊ NGỌC HƯƠNG (VN)
Ấp Hội Thạnh, xã Xuân Hiệp, huyện Trà Ôn, tỉnh Vĩnh Long
(72) Đinh Thị Ngọc Hương (VN)
(74) Công ty TNHH Khang Luật (KHANGLAW)
(55)

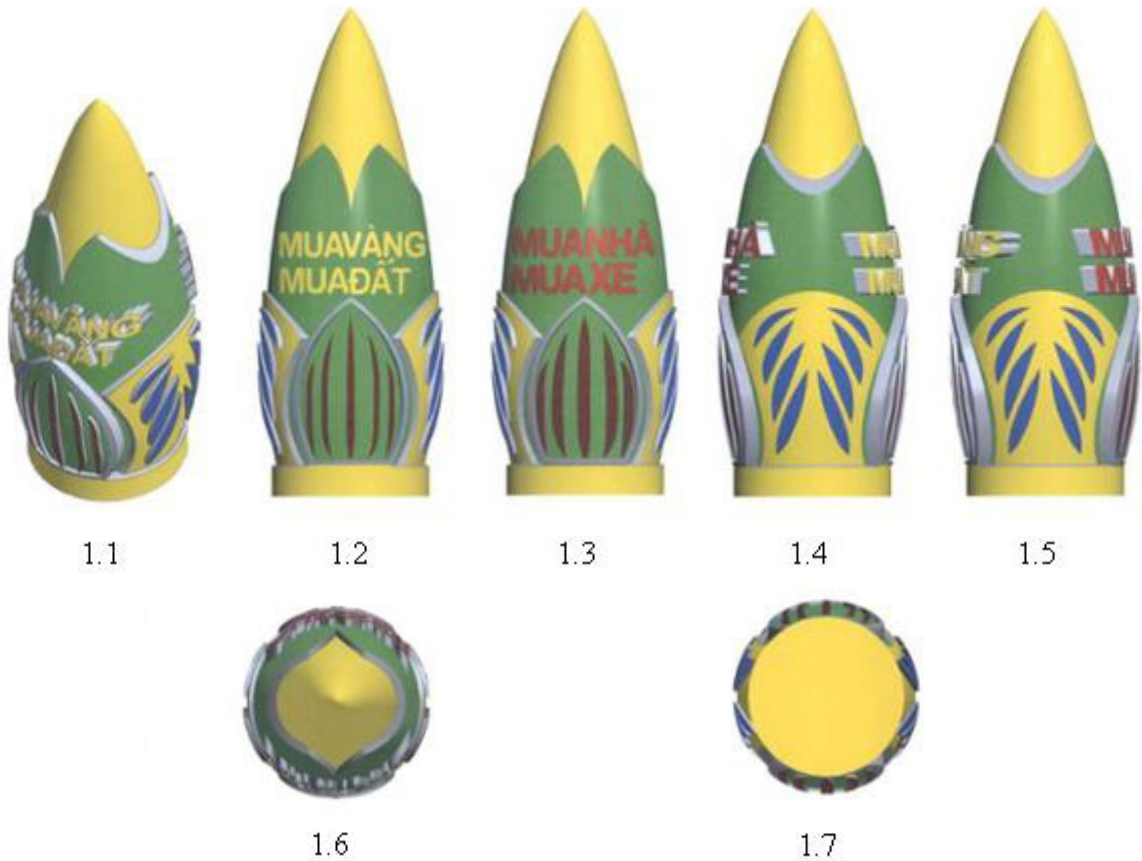

- (11) **3-0043954**
(15) 10/03/2026
Số Quyết định: 35260/QĐ-SHTT.IP (51) 21-01
(21) 3-2025-00821 (22) 10/04/2025
(18) 10/04/2030
(54) **QUẢ BÓNG ĐỒ CHƠI** (28) 1
(45) 27/04/2026 457B (43) 25/06/2025 447A
(73) **CÔNG TY CỔ PHẦN RUBBER T (VN)**
Lô B1-3, đường N5, khu công nghiệp Tân Phú Trung, xã Tân Phú Trung, huyện Củ Chi, thành phố Hồ Chí Minh
(72) Trần Minh Khải (VN)
(55)



1.1



1.2



1.3



1.4



1.5



1.6

- | | | |
|------|---|----------------------|
| (11) | 3-0043955 | |
| (15) | 10/03/2026 | (51) 09-05 |
| | Số Quyết định: 35262/QĐ-SHTT.IP | |
| (21) | 3-2025-00878 | (22) 14/04/2025 |
| (18) | 14/04/2030 | |
| (54) | BAO BÌ | (28) 1 |
| (45) | 27/04/2026 457B | (43) 25/06/2025 447A |
| (73) | HỢP TÁC XÃ KỲ NHƯ (VN) | |
| | Ấp Tầm Vu 1, xã Thạnh Hòa, huyện Phụng Hiệp, tỉnh Hậu Giang | |
| (72) | Nguyễn Kim Thùy (VN) | |
| (55) | | |



1.1

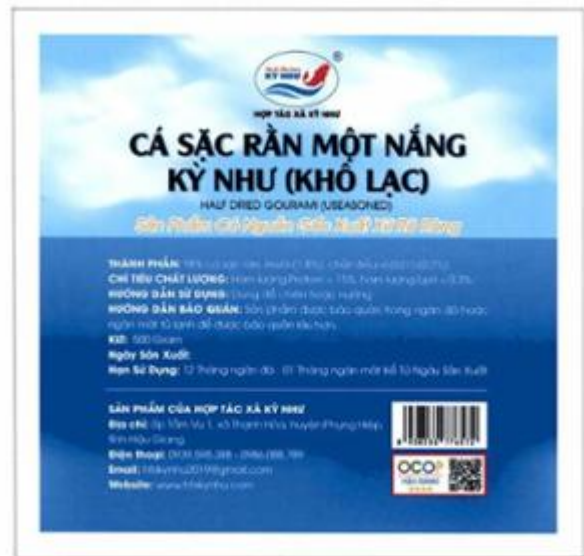

1.2



1.3

- (11) **3-0043956**
(15) 10/03/2026
Số Quyết định: 35263/QĐ-SHTT.IP (51) 07-07
(21) 3-2024-01884 (22) 07/08/2024
(18) 07/08/2029
(54) THÙNG ĐÁ (28) 1
(45) 27/04/2026 457B (43) 25/06/2025 447A
(73) CÔNG TY CỔ PHẦN SẢN XUẤT - THƯƠNG MẠI - NHỰA HIỆP THÀNH (VN)
34-36 Cao Văn Lâu, phường 1, quận 6, thành phố Hồ Chí Minh
(72) Trương Văn Ngọc (VN)
(55)



1.1

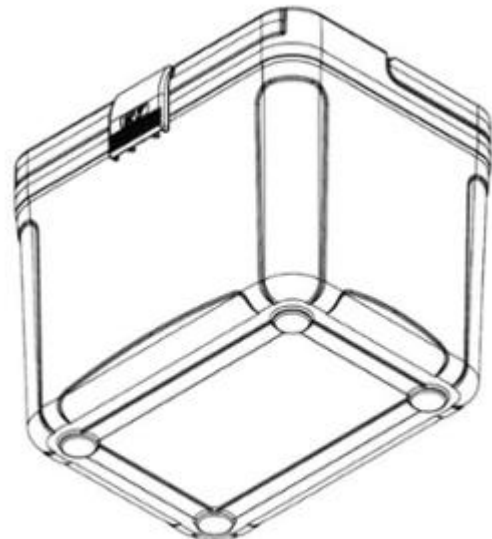

1.2

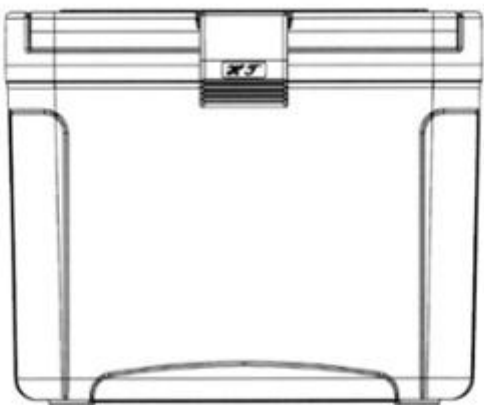

1.3

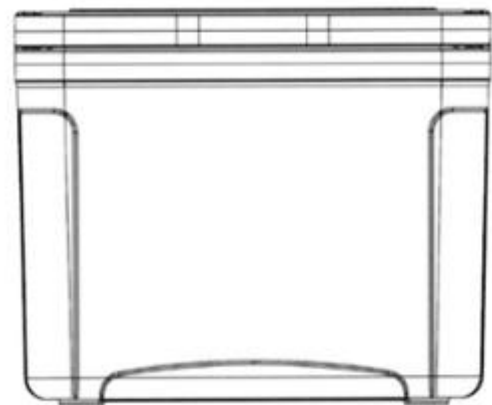

1.4



1.5



1.6

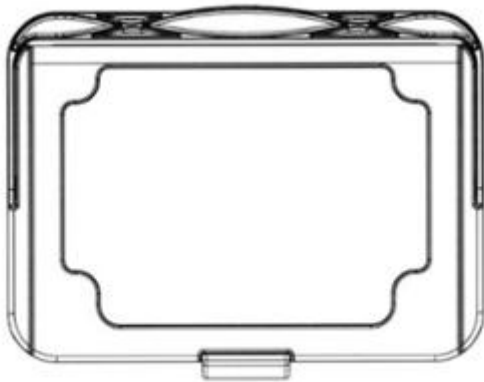

1.7



1.8

- (11) **3-0043957**
(15) 10/03/2026
Số Quyết định: 35265/QĐ-SHTT.IP (51) 07-07
(21) 3-2024-01885 (22) 07/08/2024
(18) 07/08/2029
(54) THÙNG ĐÁ (28) 1
(45) 27/04/2026 457B (43) 25/06/2025 447A
(73) CÔNG TY CỔ PHẦN SẢN XUẤT - THƯƠNG MẠI - NHỰA HIỆP THÀNH
(VN)
34-36 Cao Văn Lâu, phường 1, quận 6, thành phố Hồ Chí Minh
(72) Trương Văn Ngọc (VN)
(55)

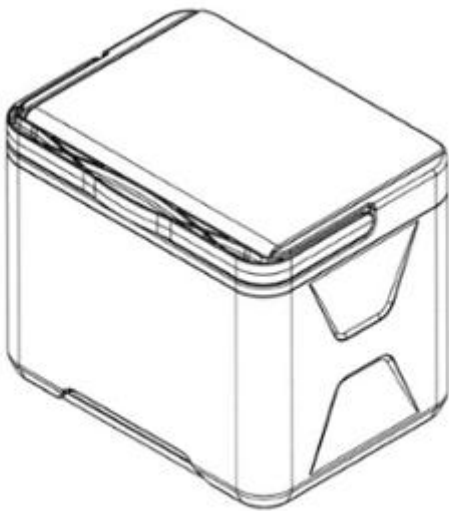

1.1

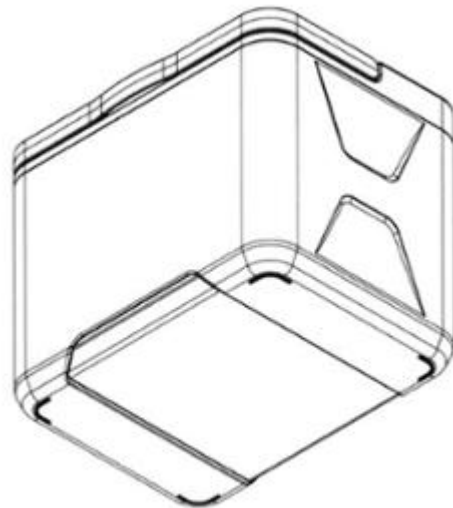

1.2

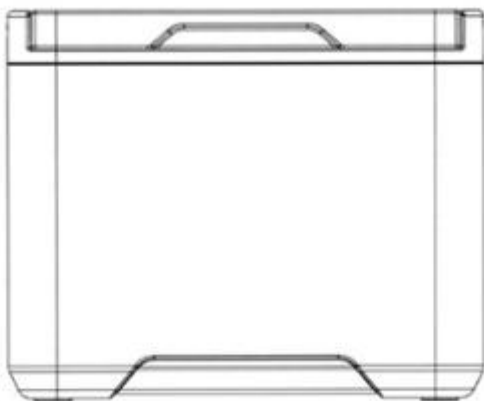

1.3

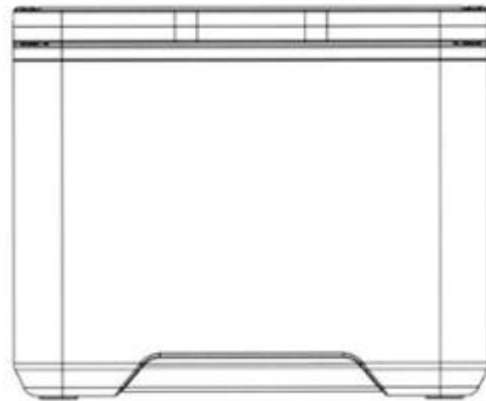

1.4

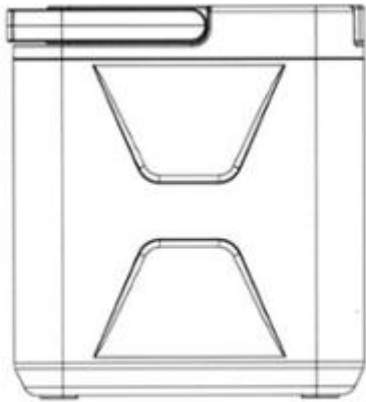

1.5

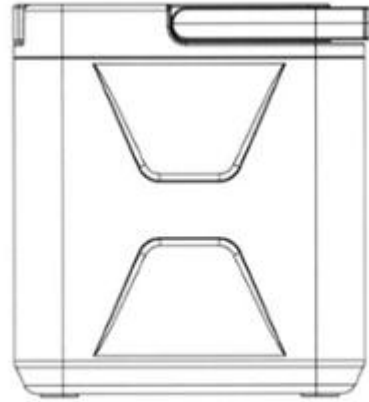

1.6



1.7

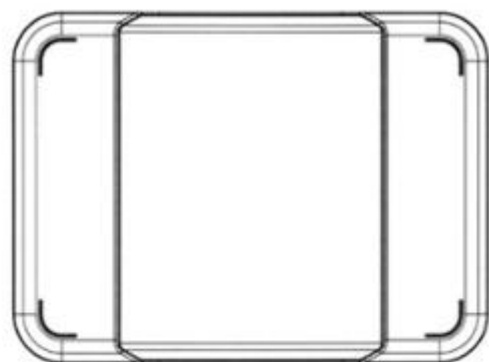

1.8

- (11) **3-0043958**
(15) 10/03/2026
Số Quyết định: 35267/QĐ-SHTT.IP (51) 25-02
(21) 3-2024-02134 (22) 05/09/2024
(18) 05/09/2029
(54) **CÁU KIỆN BÊ TÔNG** (28) 1
(45) 27/04/2026 457B (43) 25/06/2025 447A
(73) **NGUYỄN HỮU THỌ (VN)**
23 Đỗ Công Tường, phường Tân Quý, quận Tân Phú, thành phố Hồ Chí Minh
(72) Nguyễn Hữu Thọ (VN)
(74) Công ty TNHH NACILAW (NACILAW)
(55)

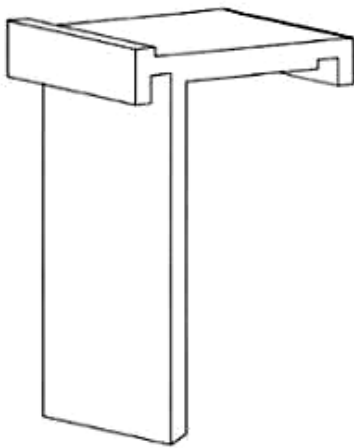

1.1



1.2



1.3

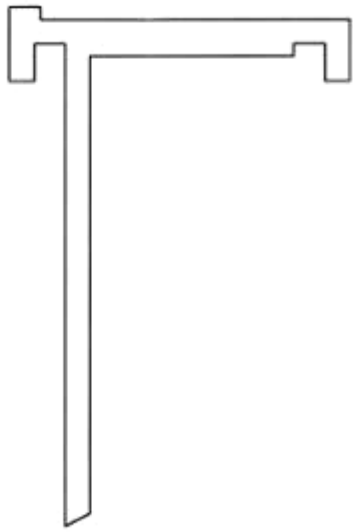

1.4

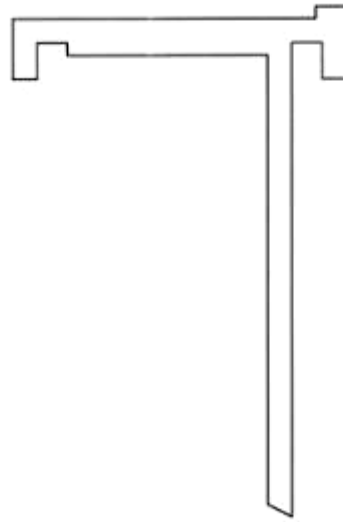

1.5



1.6

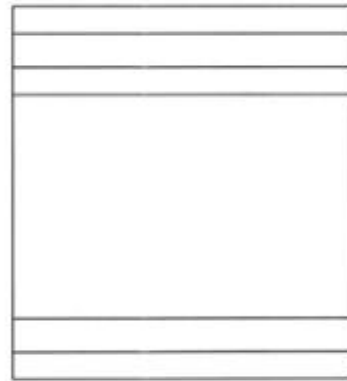

1.7

- (11) **3-0043959**
(15) 10/03/2026
Số Quyết định: 35268/QĐ-SHTT.IP (51) 23-01
(21) 3-2024-02364 (22) 30/09/2024
(18) 30/09/2029
(54) BỒN CHỨA NƯỚC (28) 1
(45) 27/04/2026 457B (43) 26/05/2025 446A
(73) CÔNG TY CỔ PHẦN DƯỢC VIỆT ÚC (VN)
170/7 Phú Thọ Hòa, phường Phú Thọ Hòa, quận Tân Phú, thành phố Hồ Chí Minh
(72) Hoàng Minh Tâm (VN)
(74) Công ty TNHH một thành viên Trường Luật (Trường Luật)
(55)

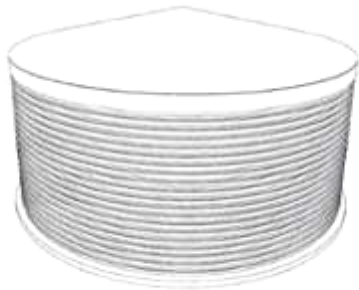

1.1

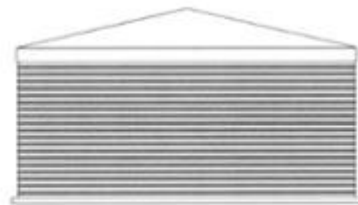

1.2

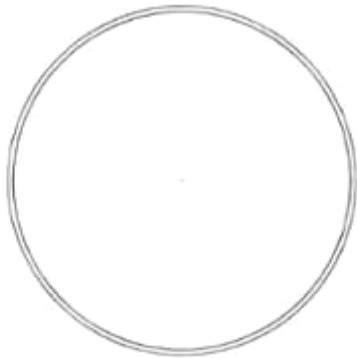

1.3

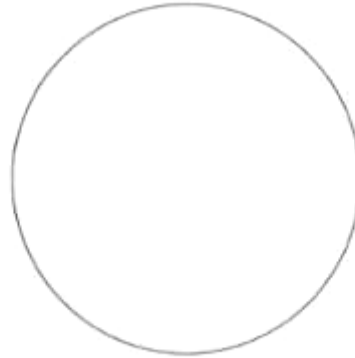

1.4

CÔNG BÁO SỞ HỮU CÔNG NGHIỆP SỐ 457 TẬP B - QUYỀN 2 (04.2026)

- (11) **3-0043960**
(15) 10/03/2026
Số Quyết định: 35270/QĐ-SHTT.IP (51) 23-01
(21) 3-2024-02425 (22) 04/10/2024
(18) 04/10/2029
(54) MÁY LỌC NƯỚC (28) 1
(45) 27/04/2026 457B (43) 25/06/2025 447A
(73) CÔNG TY TNHH KAROFI R&D (VN)
Thôn Từ Hồ, xã Yên Phú, huyện Yên Mỹ, tỉnh Hưng Yên
(72) Ngô Thị Thanh Hải (VN)
(55)



1.1

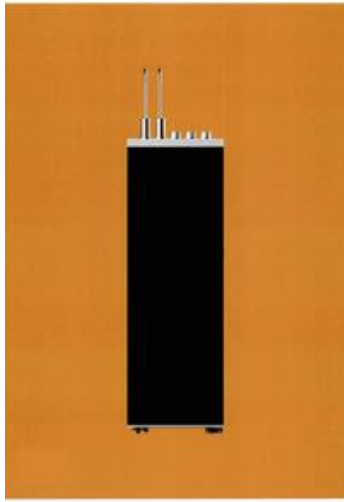

1.2

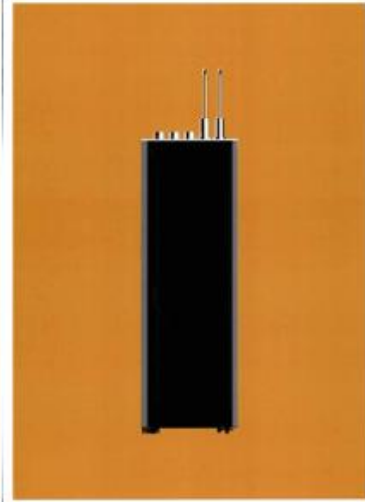

1.3



1.4



1.5



1.6

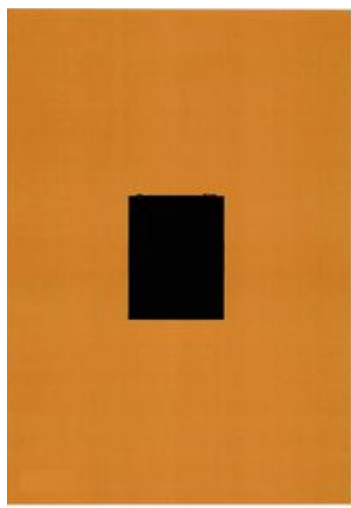

1.7

- (11) **3-0043961**
(15) 10/03/2026
Số Quyết định: 35271/QĐ-SHTT.IP (51) 23-01
(21) 3-2024-02426 (22) 04/10/2024
(18) 04/10/2029
(54) MÁY LỌC NƯỚC (28) 1
(45) 27/04/2026 457B (43) 25/06/2025 447A
(73) CÔNG TY TNHH KAROFI R&D (VN)
Thôn Từ Hồ, xã Yên Phú, huyện Yên Mỹ, tỉnh Hưng Yên
(72) Ngô Thị Thanh Hải (VN)
(55)



1.1

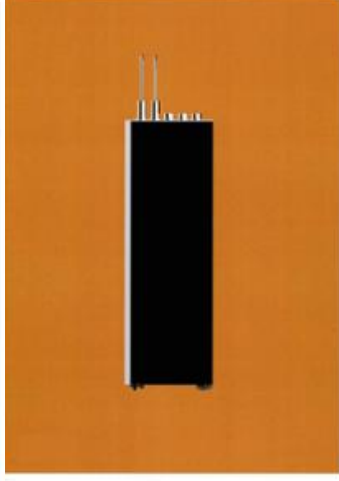

1.2



1.3



1.4



1.5



1.6



1.7

- (11) **3-0043962**
(15) 10/03/2026
Số Quyết định: 35374/QĐ-SHTT.IP (51) 09-01
(21) 3-2025-00890 (22) 15/04/2025
(18) 15/04/2030
(54) LỘ ĐỰNG KEM (28) 1
(45) 27/04/2026 457B (43) 25/06/2025 447A
(73) CÔNG TY TRÁCH NHIỆM HỮU HẠN TIGON (VN)
Số 699 tổ 32, khóm Đông Thuận, phường Đông Thuận, thị xã Bình Minh, tỉnh Vĩnh Long
(72) Huỳnh Văn Tâm (VN)
(74) Công ty TNHH Tư vấn - Dịch thuật - Sở hữu trí tuệ Á Đông (Á Đông IP CONSULTANCY CO.,LTD.)
(55)

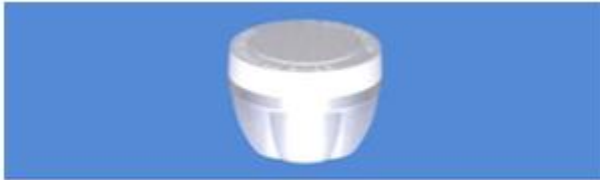

1.1



1.2



1.3



1.4



1.5

- (11) **3-0043963**
(15) 10/03/2026
Số Quyết định: 35375/QĐ-SHTT.IP (51) 23-01
(21) 3-2024-02427 (22) 04/10/2024
(18) 04/10/2029
(54) MÁY LỌC NƯỚC (28) 1
(45) 27/04/2026 457B (43) 25/06/2025 447A
(73) CÔNG TY TNHH KAROFI R&D (VN)
Thôn Từ Hồ, xã Yên Phú, huyện Yên Mỹ, tỉnh Hưng Yên
(72) Ngô Thị Thanh Hải (VN)
(55)



1.1

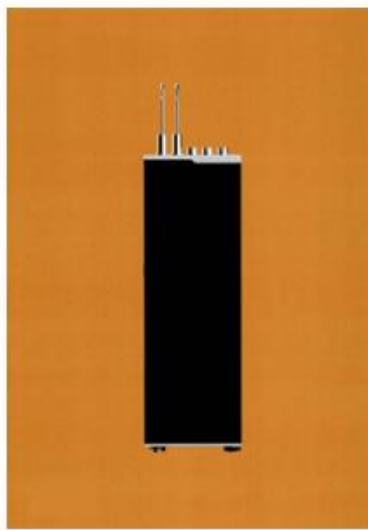

1.2

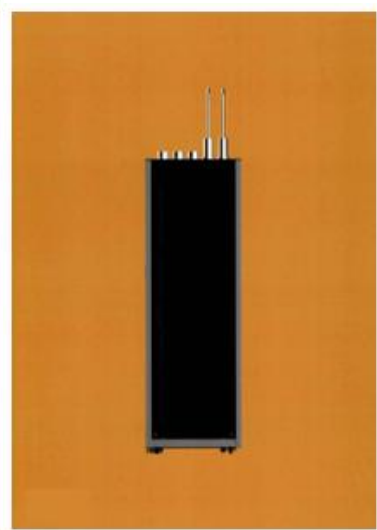

1.3



1.4



1.5

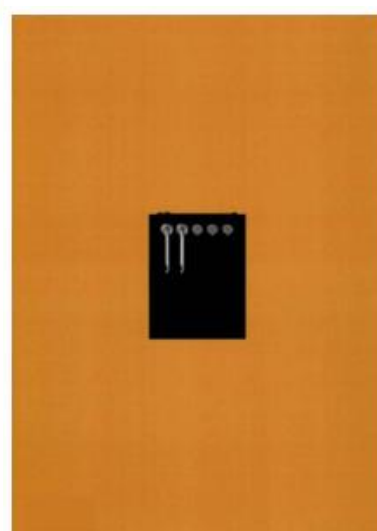

1.6



1.7

- (11) **3-0043964**
(15) 10/03/2026
Số Quyết định: 35376/QĐ-SHTT.IP (51) 19-06
(21) 3-2025-00923 (22) 18/04/2025
(18) 18/04/2030
(54) BÚT (28) 1
(45) 27/04/2026 457B (43) 25/06/2025 447A
(73) CÔNG TY CỔ PHẦN TẬP ĐOÀN THIÊN LONG (VN)
Tầng 10, Sofic Tower, số 10 đường Mai Chí Thọ, phường Thủ Thiêm, thành phố
Thủ Đức, thành phố Hồ Chí Minh
(72) Cô Gia Thọ (VN)
(74) Công ty TNHH Tư vấn sở hữu trí tuệ Việt (VIET IP CO.,LTD.)
(55)

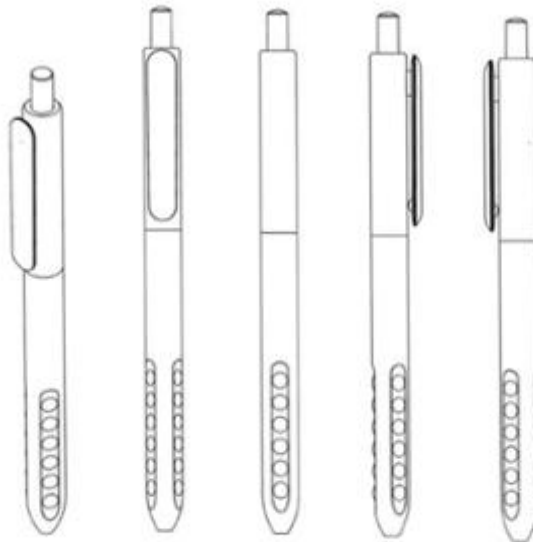

1.1

1.2

1.3

1.4

1.5



1.6



1.7

- (11) **3-0043965**
(15) 10/03/2026
Số Quyết định: 35378/QĐ-SHTT.IP (51) 19-06
(21) 3-2025-00924 (22) 18/04/2025
(18) 18/04/2030
(54) BÚT (28) 1
(45) 27/04/2026 457B (43) 25/06/2025 447A
(73) CÔNG TY CỔ PHẦN TẬP ĐOÀN THIÊN LONG (VN)
Tầng 10, Sofic Tower, số 10 đường Mai Chí Thọ, phường Thủ Thiêm, thành phố
Thủ Đức, thành phố Hồ Chí Minh
(72) Cô Gia Thọ (VN)
(74) Công ty TNHH Tư vấn sở hữu trí tuệ Việt (VIET IP CO.,LTD.)
(55)

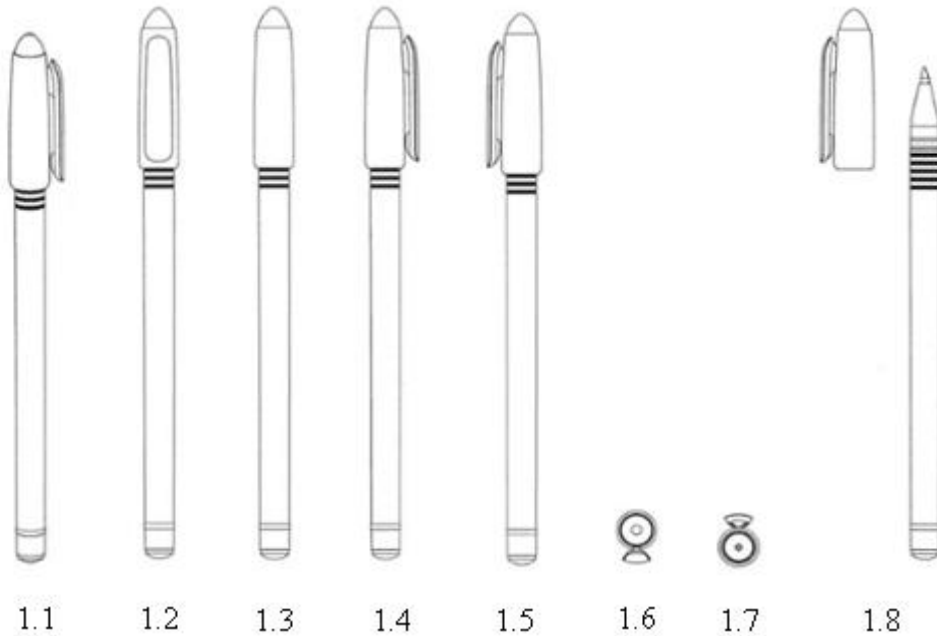

- (11) **3-0043966**
(15) 10/03/2026
Số Quyết định: 35379/QĐ-SHTT.IP (51) 19-06
(21) 3-2025-00925 (22) 18/04/2025
(18) 18/04/2030
(54) BÚT (28) 1
(45) 27/04/2026 457B (43) 25/06/2025 447A
(73) CÔNG TY CỔ PHẦN TẬP ĐOÀN THIÊN LONG (VN)
Tầng 10, Sofic Tower, số 10 đường Mai Chí Thọ, phường Thủ Thiêm, thành phố
Thủ Đức, thành phố Hồ Chí Minh
(72) Cô Gia Thọ (VN)
(74) Công ty TNHH Tư vấn sở hữu trí tuệ Việt (VIET IP CO.,LTD.)
(55)

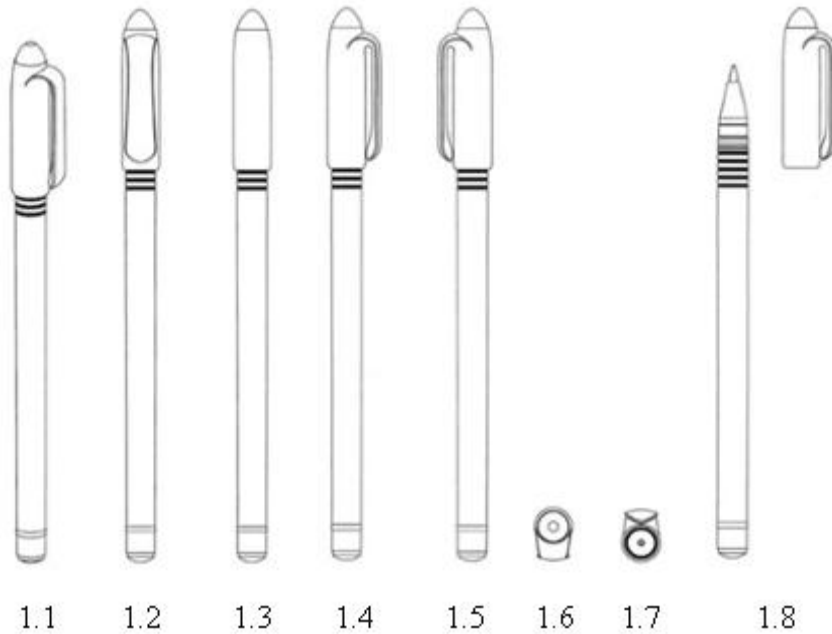

CÔNG BÁO SỞ HỮU CÔNG NGHIỆP SỐ 457 TẬP B - QUYỀN 2 (04.2026)

- (11) **3-0043967**
(15) 10/03/2026
Số Quyết định: 35380/QĐ-SHTT.IP (51) 23-01
(21) 3-2024-02500 (22) 15/10/2024
(18) 15/10/2029
(54) MÁY LỌC NƯỚC (28) 1
(45) 27/04/2026 457B (43) 25/06/2025 447A
(73) CÔNG TY TNHH SẢN XUẤT ĐỒ GIA DỤNG SUNHOUSE (VN)
Ngọc Liệp, xã Ngọc Liệp, huyện Quốc Oai, thành phố Hà Nội
(72) Lại Văn Kiên (VN)
(74) Công ty TNHH Sở hữu trí tuệ Bình Minh (SUNRISE IP CO.,LTD.)
(55)



1.1



1.2



1.3



1.4



1.5



1.6



1.7

- (11) **3-0043968**
- (15) 10/03/2026
Số Quyết định: 35381/QĐ-SHTT.IP
- (21) 3-2025-00937
- (18) 21/04/2030
- (54) BAO GÓI
- (45) 27/04/2026 457B
- (73) CÔNG TY TRÁCH NHIỆM HỮU HẠN CON CÒ VÀNG (VN)
23 lô B đường số 1, phường Phú Thuận, quận 7, thành phố Hồ Chí Minh
- (72) Hoàng Mai Dẫn (VN)
- (74) Công ty TNHH một thành viên Trường Luật (Trường Luật)
- (55)

(51) 09-05

(22) 21/04/2025

(28) 2

(43) 25/06/2025 447A



1.1



1.2



2.1



2.2

- (11) **3-0043969**
(15) 10/03/2026
Số Quyết định: 35383/QĐ-SHTT.IP (51) 23-01
(21) 3-2024-02573 (22) 22/10/2024
(18) 22/10/2029
(54) GIÁ CỦA MÁY LỌC NƯỚC (28) 1
(45) 27/04/2026 457B (43) 25/06/2025 447A
(73) CÔNG TY TNHH KAROFI R&D (VN)
Số 5C, ngách 184/85 Trần Khát Chân, phường Thanh Lương, quận Hai Bà Trưng,
thành phố Hà Nội
(72) Ngô Thị Thanh Hải (VN)
(55)



1.1



1.2



1.3



1.4



1.5



1.6



1.7

- (11) **3-0043970**
(15) 10/03/2026
Số Quyết định: 35384/QĐ-SHTT.IP (51) 09-05
(21) 3-2024-02702 (22) 07/11/2024
(18) 07/11/2029
(54) TÚI ĐỰNG CÁT VỆ SINH CHO THÚ CỪNG (28) 1
(45) 27/04/2026 457B (43) 25/04/2025 445A
(73) TỪ VĂN QUANG (VN)
Xóm 12 xã Tịnh Ấn Tây, thành phố Quảng Ngãi, tỉnh Quảng Ngãi
(72) TỪ VĂN QUANG (VN)
(74) Công ty Luật TNHH Việt An (VIET AN LAW FIRM)
(55)



1.1



1.2

- (11) **3-0043971**
(15) 10/03/2026
Số Quyết định: 35386/QĐ-SHTT.IP (51) 19-08
(21) 3-2024-02750 (22) 13/11/2024
(18) 13/11/2029
(54) BỘ NHÃN SẢN PHẨM (28) 3
(45) 27/04/2026 457B (43) 25/06/2025 447A
(73) CÔNG TY CỔ PHẦN BIA SÀI GÒN - MIỀN TRUNG (VN)
Số 01 đường Nguyễn Văn Linh, phường Tân An, thành phố Buôn Ma Thuột, tỉnh
Đắk Lắk
(72) Hồ Ngọc Sơn (VN)
(55)



1.1



1.2



1.3

- (11) **3-0043972**
(15) 10/03/2026
Số Quyết định: 35411/QĐ-SHTT.IP (51) 09-05
(21) 3-2024-02779 (22) 15/11/2024
(18) 15/11/2029
(54) TÚI ĐỰNG CÁT VỆ SINH CHO THÚ CỪNG (28) 1
(45) 27/04/2026 457B (43) 25/04/2025 445A
(73) TỪ VĂN AN (VN)
Thôn Độc Lập, xã Tịnh Ấn Tây, thành phố Quảng Ngãi, tỉnh Quảng Ngãi
(72) TỪ VĂN AN (VN)
(74) Công ty Luật TNHH Việt An (VIET AN LAW FIRM)
(55)



1.1



1.2

- (11) **3-0043973**
(15) 10/03/2026
Số Quyết định: 35414/QĐ-SHTT.IP (51) 23-04
(21) 3-2024-02656 (22) 30/10/2024
(18) 30/10/2029
(54) THIẾT BỊ LỌC KHÍ (28) 1
(30) 015059298-0001 30/04/2024 EM;
(45) 27/04/2026 457B (43) 26/05/2025 446A
(73) BLUEAIR AB (SE)
Karlavägen 108, 115 26 Stockholm, Sweden
(72) 1. EMMANUELLE CHOTEAU (FR)
2. FABIAN REIMANN (DE)
3. DHRUVEE TYAGI (IN)
(74) Công ty TNHH Trần Hữu Nam và đồng sự (TRAN H.N & ASS.)
(55)

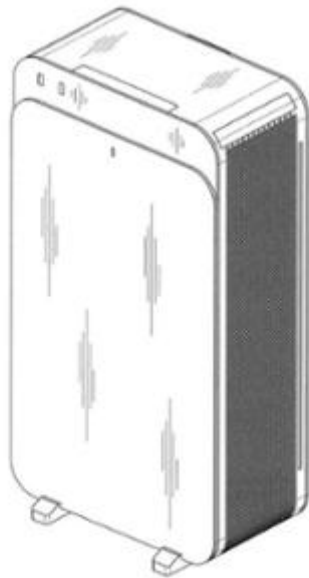

1.1



1.2

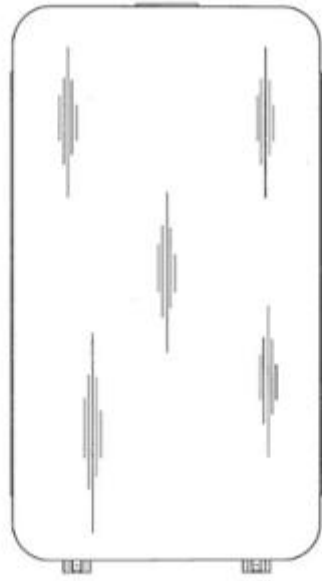

1.3



1.4

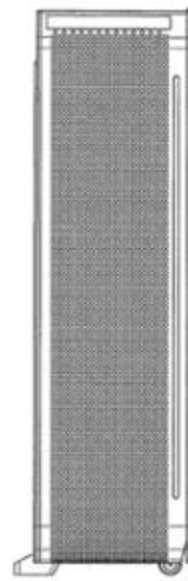

1.5

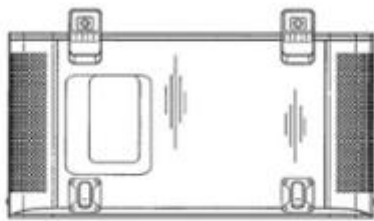

1.6

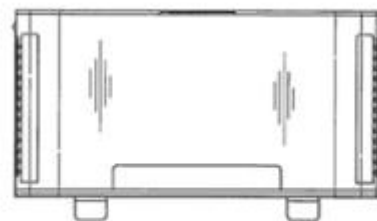

1.7

- (11) **3-0043974**
(15) 10/03/2026
Số Quyết định: 35416/QĐ-SHTT.IP (51) 06-01
(21) 3-2024-02873 (22) 28/11/2024
(18) 28/11/2029
(54) GHẾ (28) 1
(30) 29/945,147 31/05/2024 US;
(45) 27/04/2026 457B (43) 26/05/2025 446A
(73) SHIBUMI SHADE, INC. (US)
4039 Atlantic Avenue, Raleigh, North Carolina 27604, United States of America
(72) 1. SCOTT CHRISTIAN BARNES (US)
2. DANE BROOKS BARNES (US)
3. ALEXANDER GRIFFITH SLATER (US)
(74) Công ty cổ phần Tư vấn Trung Thực (TRUNG THUC.,JSC)
(55)



1.1

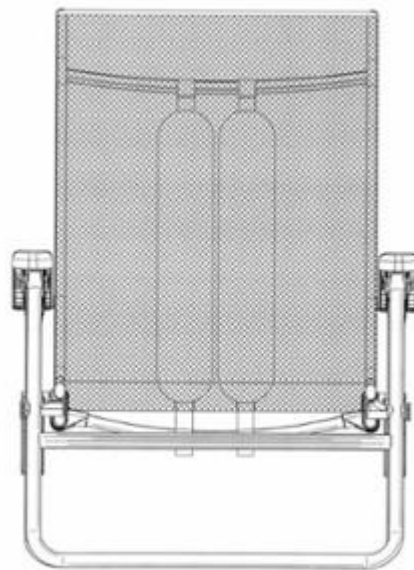

1.2

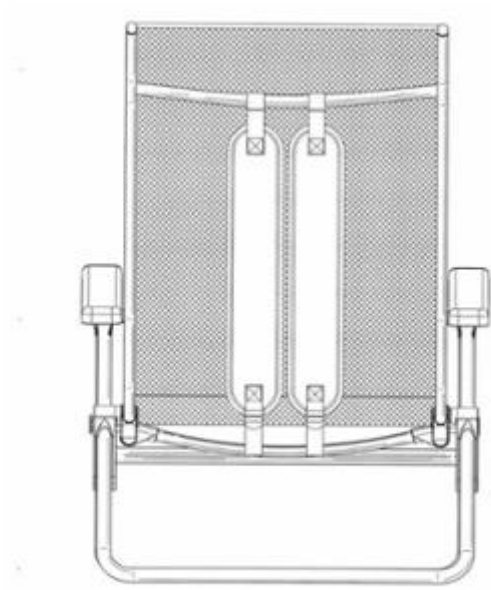

1.3

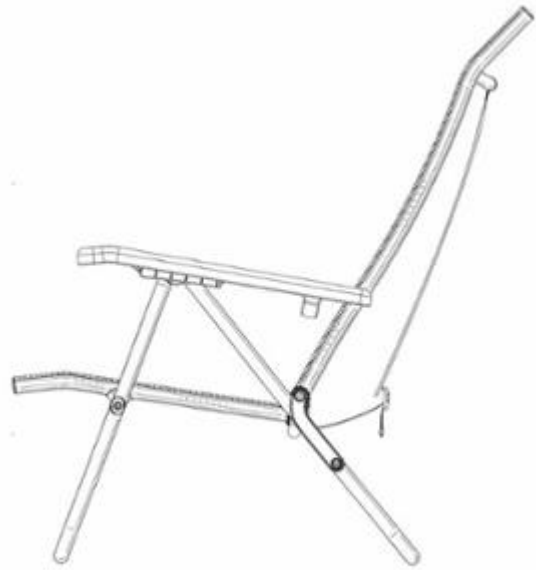

1.4



1.5

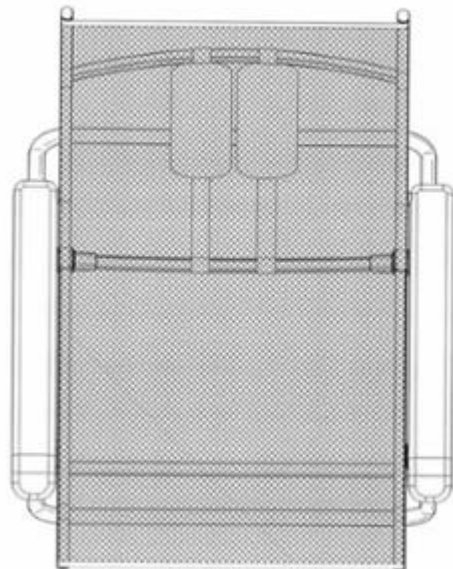

1.6

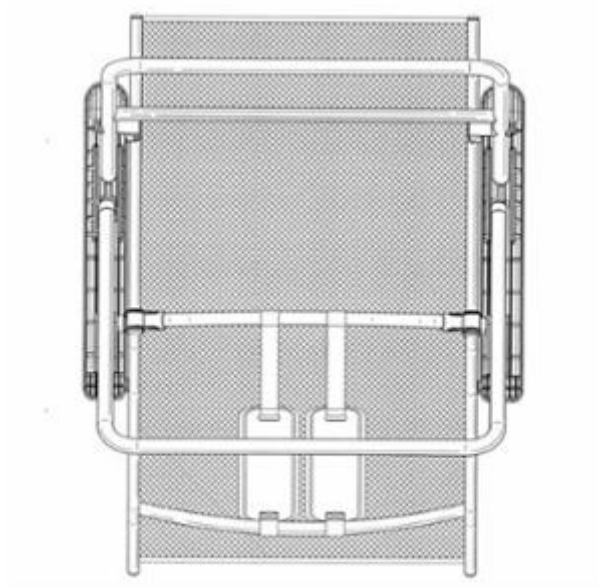

1.7



1.8

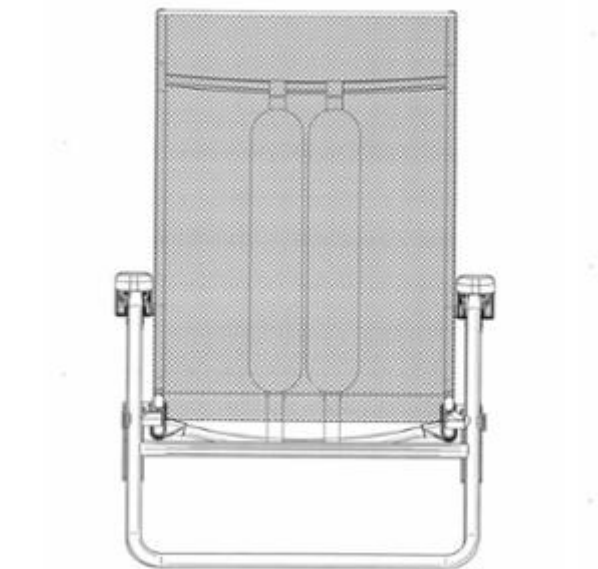

1.9

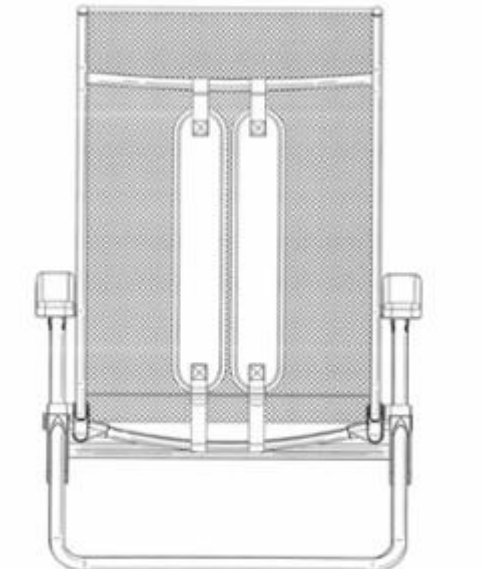

1.10



1.11



1.12

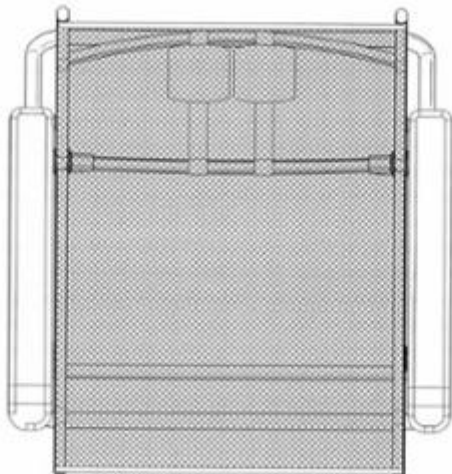

1.13

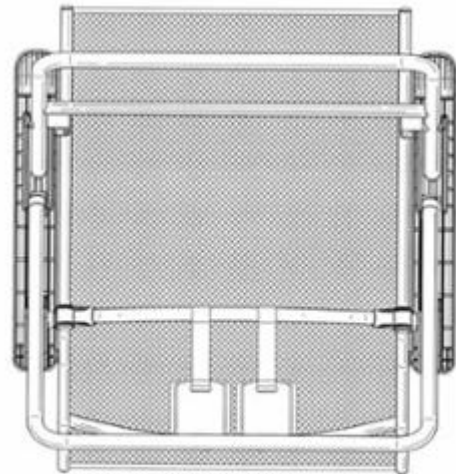

1.14



1.15

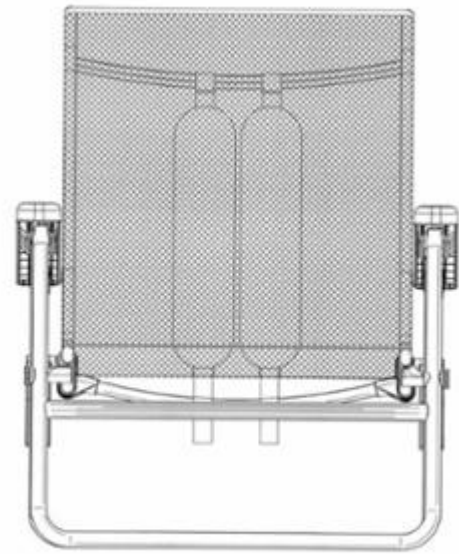

1.16

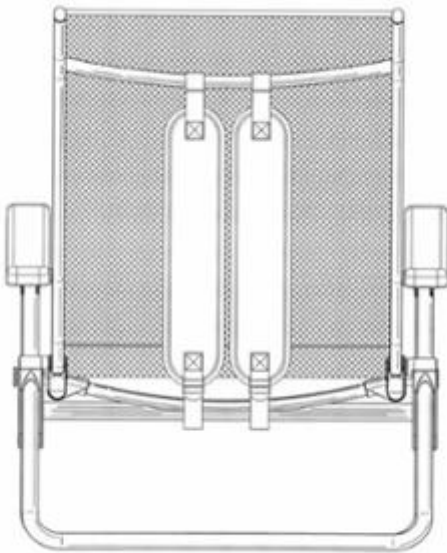

1.17



1.18



1.19

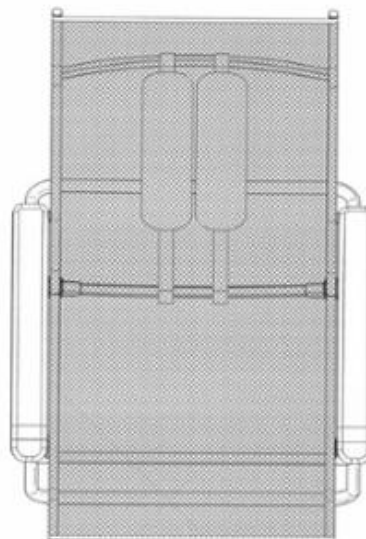

1.20

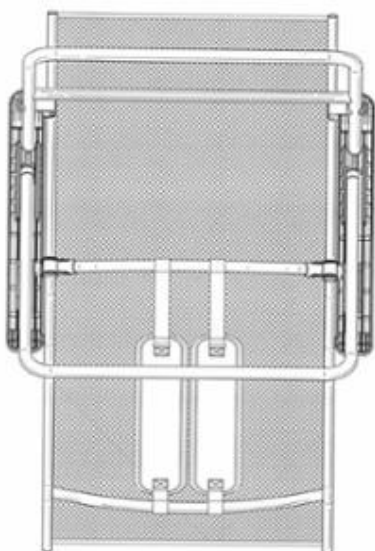

1.21



1.22

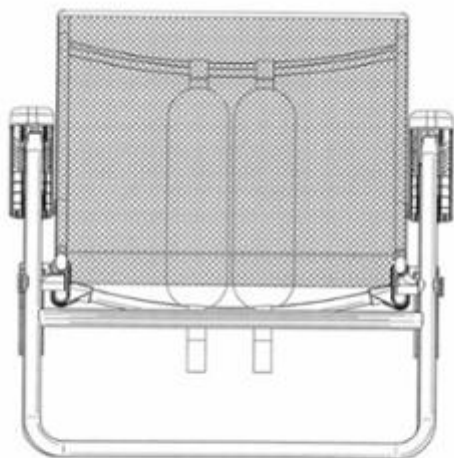

1.23

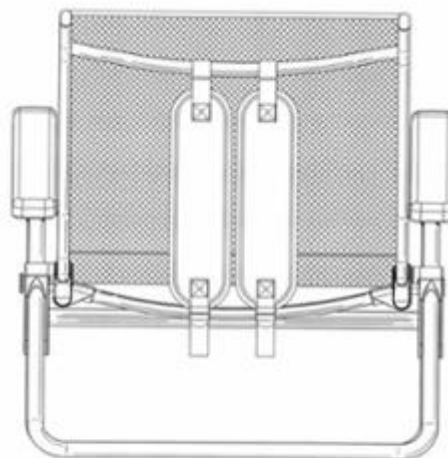

1.24

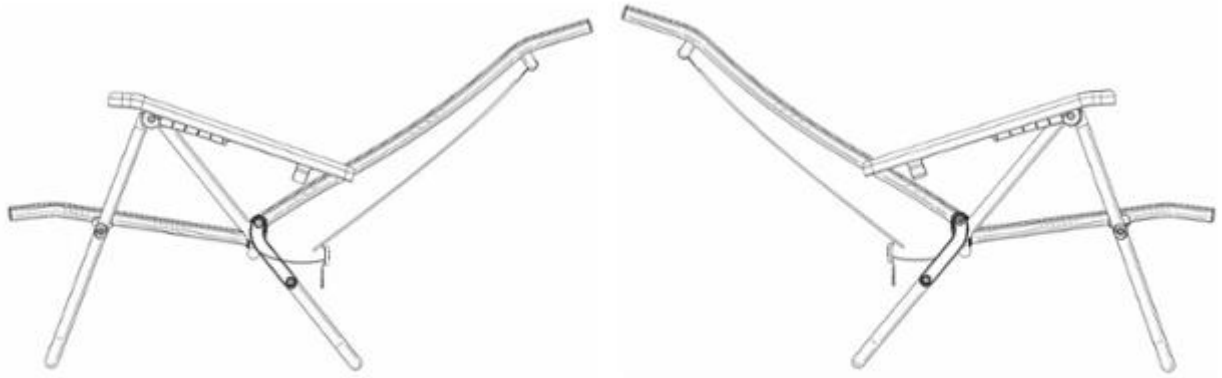

1.25

1.26

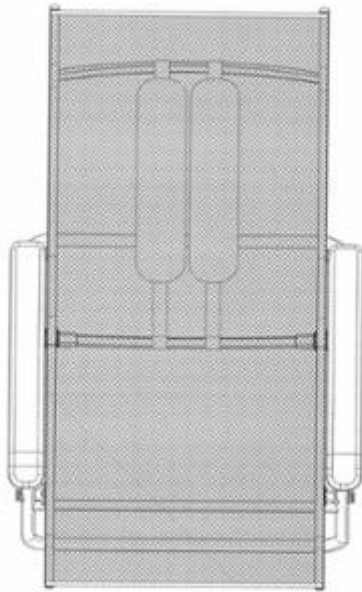

1.27

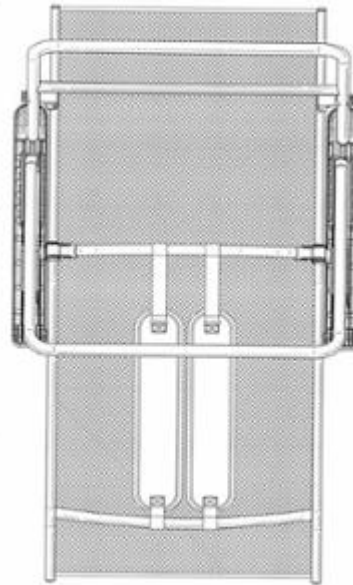

1.28

- (11) **3-0043975**
(15) 10/03/2026
Số Quyết định: 35419/QĐ-SHTT.IP (51) 06-01
(21) 3-2024-02874 (22) 28/11/2024
(18) 28/11/2029
(54) GHẾ (28) 1
(30) 29/945,147 31/05/2024 US;
(45) 27/04/2026 457B (43) 26/05/2025 446A
(73) SHIBUMI SHADE, INC. (US)
4039 Atlantic Avenue, Raleigh, North Carolina 27604, United States of America
(72) 1. SCOTT CHRISTIAN BARNES (US)
2. DANE BROOKS BARNES (US)
3. ALEXANDER GRIFFITH SLATER (US)
(74) Công ty cổ phần Tư vấn Trung Thực (TRUNG THUC.,JSC)
(55)

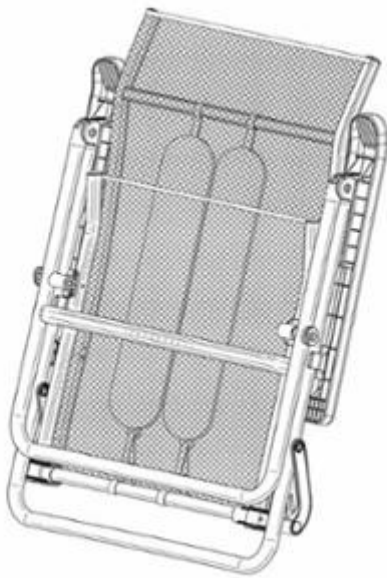

1.1

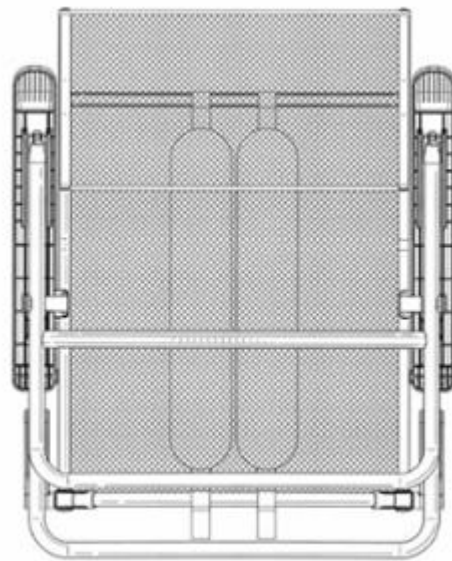

1.2

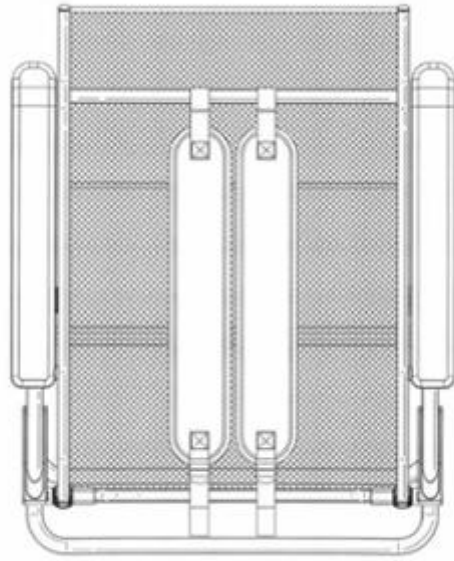

1.3



1.4

1.5



1.6

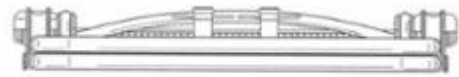

1.7

- (11) **3-0043976**
(15) 13/03/2026
Số Quyết định: 37144/QĐ-SHTT.IP (51) 07-07
(21) 3-2023-02759 (22) 16/11/2023
(18) 16/11/2028
(54) **CHẬU** (28) 1
(45) 27/04/2026 457B (43) 25/06/2025 447A
(73) **VŨ VĂN NHƠN (VN)**
Thôn Vĩnh Lợi 3, xã An Lương, tỉnh Gia Lai
(72) **Võ Văn Nhơn (VN)**
(74) **CÔNG TY TNHH KHANG LUẬT (KHANGLAW)**
(55)



1.1



1.2



1.3



1.4



1.5

- (11) **3-0043977**
(15) 13/03/2026
Số Quyết định: 37209/QĐ-SHTT.IP (51) 07-07
(21) 3-2023-02760 (22) 16/11/2023
(18) 16/11/2028
(54) **CHẬU** (28) 1
(45) 27/04/2026 457B (43) 25/06/2025 447A
(73) **VÕ VĂN NHƠN (VN)**
Thôn Vĩnh Lợi 3, xã An Lương, tỉnh Gia Lai
(72) Võ Văn Nhơn (VN)
(74) **CÔNG TY TNHH KHANG LUẬT (KHANGLAW)**
(55)



1.1



1.2

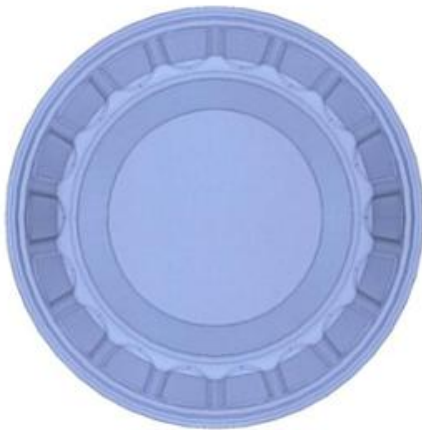

1.3

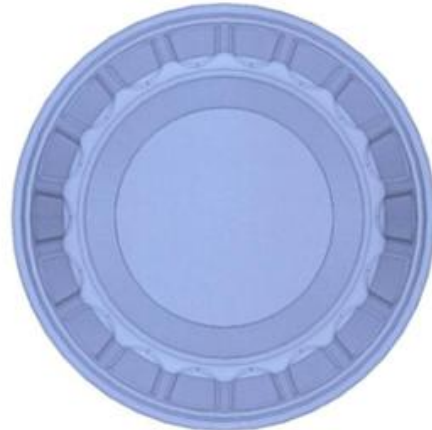

1.4

- (11) **3-0043978**
(15) 13/03/2026
Số Quyết định: 37232/QĐ-SHTT.IP (51) 07-07
(21) 3-2023-02761 (22) 16/11/2023
(18) 16/11/2028
(54) **CHẬU** (28) 1
(45) 27/04/2026 457B (43) 25/06/2025 447A
(73) **VÕ VĂN NHƠN (VN)**
Thôn Vĩnh Lợi 3, xã An Lương, tỉnh Gia Lai
(72) Võ Văn Nhơn (VN)
(74) **CÔNG TY TNHH KHANG LUẬT (KHANGLAW)**
(55)



1.1



1.2



1.3



1.4

- (11) **3-0043979**
(15) 13/03/2026
Số Quyết định: 37253/QĐ-SHTT.IP (51) 09-03
(21) 3-2024-02574 (22) 22/10/2024
(18) 22/10/2029
(54) **HỘP ĐỰNG** (28) 1
(45) 27/04/2026 457B (43) 26/05/2025 446A
(73) **CÔNG TY TRÁCH NHIỆM HỮU HẠN NHẤT NHẤT (VN)**
Số 272 Lê Trọng Tấn, phường Phương Liệt, thành phố Hà Nội
(72) Nguyễn Kim Giang (VN)
(55)



1.1



1.2

- (11) **3-0043980**
- (15) 13/03/2026
Số Quyết định: 37255/QĐ-SHTT.IP (51) 19-08
- (21) 3-2024-01352 (22) 11/06/2024
- (18) 11/06/2029
- (54) **NHÃN SẢN PHẨM** (28) 1
- (45) 27/04/2026 457B (43) 26/05/2025 446A
- (73) **CÔNG TY TRÁCH NHIỆM HỮU HẠN NHẤT NHẤT (VN)**
Số 272 Lê Trọng Tấn, phường Phương Liệt, thành phố Hà Nội
- (72) Nguyễn Kim Giang (VN)
- (55)



- (11) **3-0043981**
(15) 13/03/2026
Số Quyết định: 37344/QĐ-SHTT.IP (51) 26-03
(21) 3-2023-03067 (22) 15/12/2023
(18) 15/12/2028
(54) TRỤ ĐÈN (28) 1
(45) 27/04/2026 457B (43) 25/06/2025 447A
(73) CÔNG TY TNHH SẢN XUẤT - THƯƠNG MẠI HÙNG PHÚ HẢI (VN)
Số 139 Trần Hưng Đạo, phường 3, thành phố Tuy Hoà, tỉnh Phú Yên
(72) Lê Văn Hải (VN)
(74) Công ty TNHH Sở hữu trí tuệ Đông Dương (DONG DUONG IP CO.,LTD)
(55)



1.1



1.2



1.3



1.4



1.5



1.6



1.7

- (11) **3-0043982**
- (15) 13/03/2026
Số Quyết định: 37359/QĐ-SHTT.IP
- (21) 3-2024-01428
- (18) 21/06/2029
- (54) Ô TÔ
- (30) DM/234191 22/12/2023 WO;
- (45) 27/04/2026 457B
- (73) FERRARI S.P.A. (IT)
Via Emilia Est 1163, MODENA, ITALY
- (72) Flavio MANZONI (IT)
- (74) Công ty TNHH một thành viên Sở hữu trí tuệ VCCI (VCCI-IP CO.,LTD)
- (55)

(51) 12-08

(22) 21/06/2024

(28) 1

(43) 26/08/2024 437

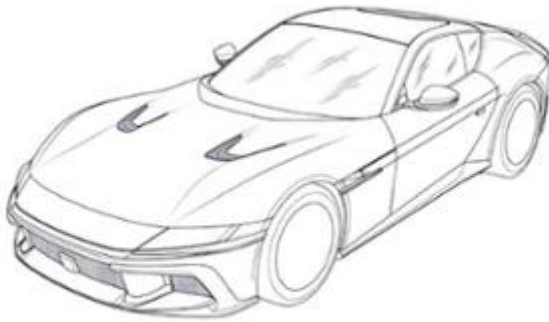

1.1

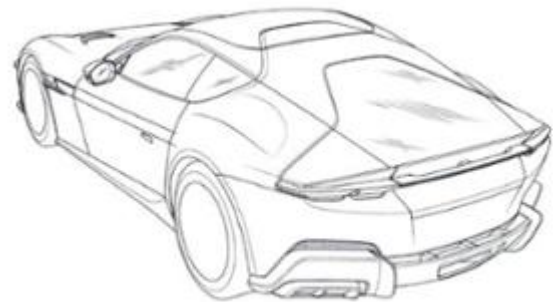

1.2



1.3

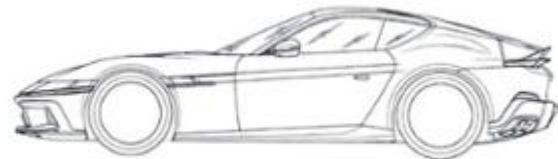

1.4



1.5



1.6

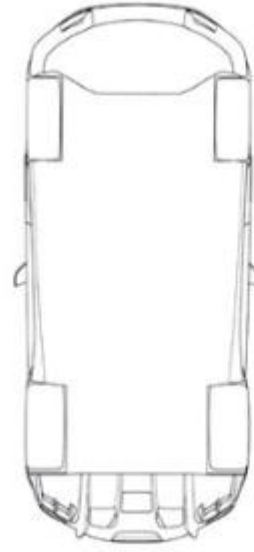

1.7

- (11) **3-0043983**
(15) 13/03/2026
Số Quyết định: 37427/QĐ-SHTT.IP (51) 09-05
(21) 3-2025-00160 (22) 22/01/2025
(18) 22/01/2030
(54) BAO GÓI (28) 1
(45) 27/04/2026 457B (43) 25/04/2025 445A
(73) CÔNG TY CỔ PHẦN NÔNG NGHIỆP SAO VÀNG (VN)
P2-15, đường số 4, phường An Hòa, thành phố Rạch Giá, tỉnh Kiên Giang
(72) Hà Hoàng Khanh (VN)
(74) Công ty TNHH Sở hữu trí tuệ Sethaco (SETHACO IP CO.,LTD)
(55)



1.1



1.2

- (11) **3-0043984**
(15) 13/03/2026
Số Quyết định: 37430/QĐ-SHTT.IP (51) 11-01
(21) 3-2024-03003 (22) 16/12/2024
(18) 16/12/2029
(54) NHÃN (28) 1
(45) 27/04/2026 457B (43) 25/04/2025 445A
(73) CÔNG TY CỔ PHẦN VÀNG BẠC ĐÁ QUÝ PHÚ NHUẬN (VN)
170E Phan Đăng Lưu, Phường Đức Nhuận, Thành phố Hồ Chí Minh
(72) Võ Ngọc Thùy Anh (VN)
(74) CÔNG TY TNHH DỊCH VỤ SỞ HỮU TRÍ TUỆ KASS VIỆT NAM (KASS
VIETNAM CO.,LTD.)
(55)



1.1



1.2



1.3



1.4



1.5

- (11) **3-0043985**
(15) 13/03/2026
Số Quyết định: 37432/QĐ-SHTT.IP (51) 12-11
(21) 3-2021-02253 (22) 10/09/2021
(18) 10/09/2026
(54) XE ĐẠP SỬ DỤNG ĐIỆN (28) 1
(45) 27/04/2026 457B (43) 25/11/2021 404A
(73) CÔNG TY TNHH LEON LEGION (VN)
269 đường Liên Phường, phường Phước Long B, thành phố Thủ Đức, thành phố Hồ Chí Minh
(72) Hoàng Xuân Thành (VN)
(74) Công ty Luật TNHH Việt An (VIET AN LAW FIRM)
(55)



1.1



1.2



1.3



1.4



1.5



1.6



1.7

- (11) **3-0043986**
(15) 13/03/2026
Số Quyết định: 37474/QĐ-SHTT.IP (51) 12-08
(21) 3-2025-00078 (22) 09/01/2025
(18) 09/01/2030
(54) XE Ô TÔ (28) 1
(45) 27/04/2026 457B (43) 25/04/2025 445A
(73) CÔNG TY CỔ PHẦN SẢN XUẤT VÀ KINH DOANH VINFAST (VN)
Khu Kinh tế Đình Vũ-Cát Hải, đảo Cát Hải, Thị trấn Cát Hải, Huyện Cát Hải,
Thành phố Hải Phòng
(72) 1. VŨ VIỆT TUẤN (VN)
2. LI ZHICHANG (CN)
3. HE KUANG (CN)
(74) Công ty Luật TNHH Ambys Hà Nội (AMBYS HANOI)
(55)

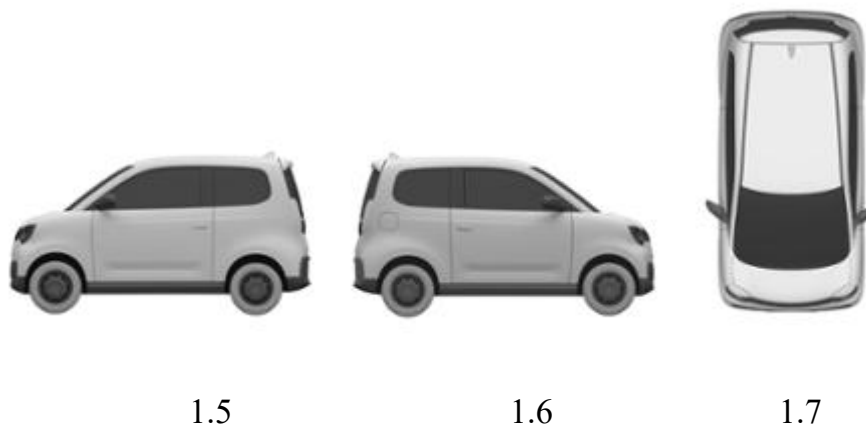
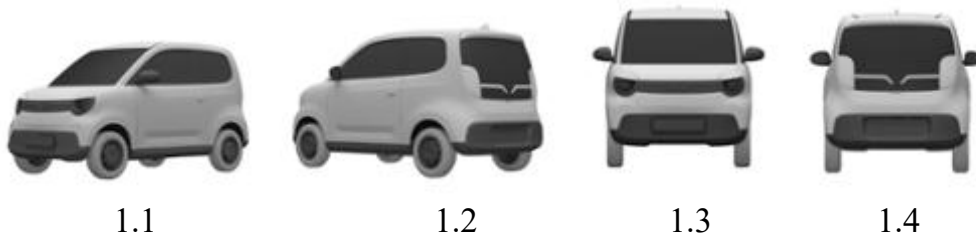

- (11) **3-0043987**
(15) 13/03/2026
Số Quyết định: 37498/QĐ-SHTT.IP (51) 11-01
(21) 3-2024-03004 (22) 16/12/2024
(18) 16/12/2029
(54) NHÃN (28) 1
(45) 27/04/2026 457B (43) 25/04/2025 445A
(73) CÔNG TY CỔ PHẦN VÀNG BẠC ĐÁ QUÝ PHÚ NHUẬN (VN)
170E Phan Đăng Lưu, Phường Đức Nhuận, Thành phố Hồ Chí Minh
(72) Võ Ngọc Thùy Anh (VN)
(74) CÔNG TY TNHH DỊCH VỤ SỞ HỮU TRÍ TUỆ KASS VIỆT NAM (KASS
VIETNAM CO.,LTD.)
(55)

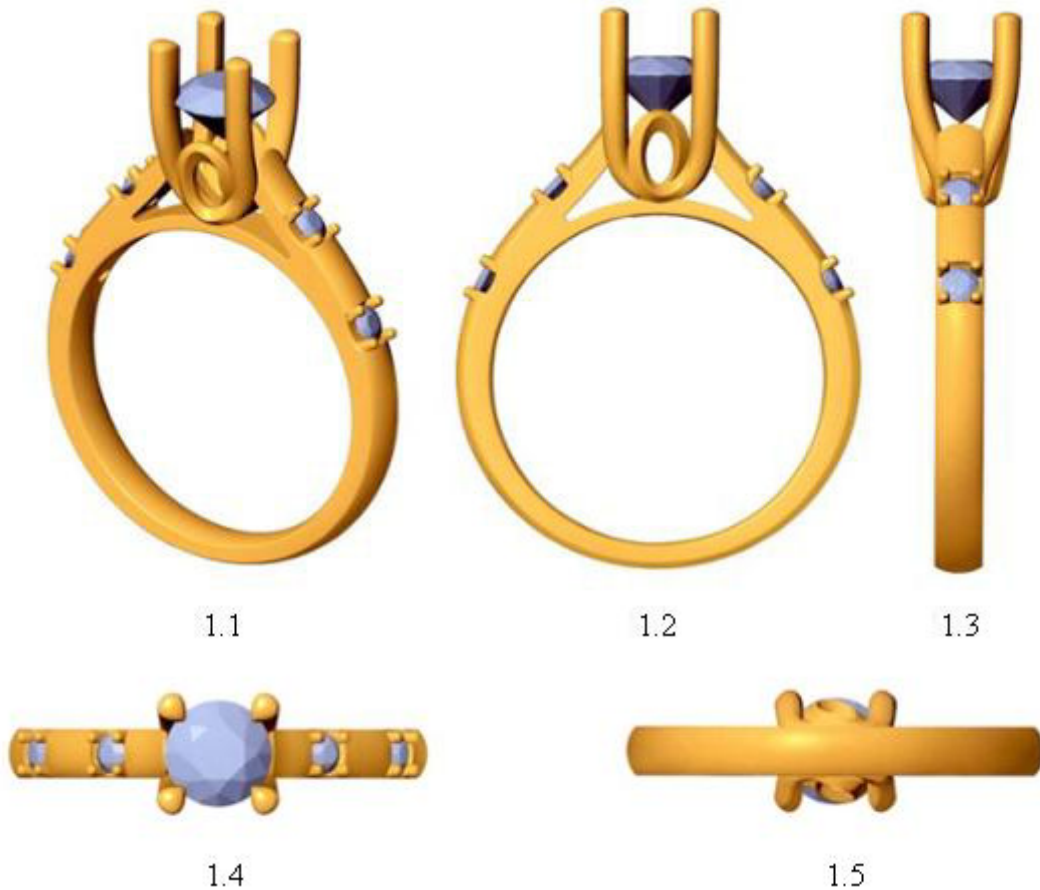

- (11) **3-0043988**
(15) 16/03/2026
Số Quyết định: 38548/QĐ-SHTT.IP (51) 11-01
(21) 3-2024-03005 (22) 16/12/2024
(18) 16/12/2029
(54) NHÃN (28) 1
(45) 27/04/2026 457B (43) 25/04/2025 445A
(73) CÔNG TY CỔ PHẦN VÀNG BẠC ĐÁ QUÝ PHÚ NHUẬN (VN)
170E Phan Đăng Lưu, Phường Đức Nhuận, Thành phố Hồ Chí Minh
(72) Võ Ngọc Thủy Anh (VN)
(74) CÔNG TY TNHH DỊCH VỤ SỞ HỮU TRÍ TUỆ KASS VIỆT NAM (KASS
VIETNAM CO.,LTD.)
(55)



1.1



1.2



1.3



1.4



1.5

- (11) **3-0043989**
(15) 16/03/2026
Số Quyết định: 38570/QĐ-SHTT.IP (51) 11-01
(21) 3-2024-03006 (22) 16/12/2024
(18) 16/12/2029
(54) NHÃN (28) 1
(45) 27/04/2026 457B (43) 25/04/2025 445A
(73) CÔNG TY CỔ PHẦN VÀNG BẠC ĐÁ QUÝ PHÚ NHUẬN (VN)
170E Phan Đăng Lưu, Phường Đức Nhuận, Thành phố Hồ Chí Minh
(72) Võ Ngọc Thủy Anh (VN)
(74) CÔNG TY TNHH DỊCH VỤ SỞ HỮU TRÍ TUỆ KASS VIỆT NAM (KASS
VIETNAM CO.,LTD.)
(55)



1.1



1.2



1.3



1.4



1.5

- (11) **3-0043990**
(15) 16/03/2026
Số Quyết định: 38572/QĐ-SHTT.IP (51) 11-01
(21) 3-2024-03007 (22) 16/12/2024
(18) 16/12/2029
(54) NHÃN (28) 1
(45) 27/04/2026 457B (43) 25/04/2025 445A
(73) CÔNG TY CỔ PHẦN VÀNG BẠC ĐÁ QUÝ PHÚ NHUẬN (VN)
170E Phan Đăng Lưu, Phường Đức Nhuận, Thành phố Hồ Chí Minh
(72) Võ Ngọc Thủy Anh (VN)
(74) CÔNG TY TNHH DỊCH VỤ SỞ HỮU TRÍ TUỆ KASS VIỆT NAM (KASS
VIETNAM CO.,LTD.)
(55)



1.1



1.2



1.3



1.4



1.5

- (11) **3-0043991**
(15) 16/03/2026
Số Quyết định: 38595/QĐ-SHTT.IP (51) 11-01
(21) 3-2024-01894 (22) 07/08/2024
(18) 07/08/2029
(54) HOA TAI (28) 1
(45) 27/04/2026 457B (43) 26/05/2025 446A
(73) CÔNG TY CỔ PHẦN VÀNG BẠC ĐÁ QUÝ PHÚ NHUẬN (VN)
170E Phan Đăng Lưu, Phường Đức Nhuận, Thành phố Hồ Chí Minh
(72) Võ Ngọc Thùy Anh (VN)
(74) Công ty TNHH Dịch vụ Sở hữu trí tuệ KASS Việt Nam (KASS VIETNAM
CO.,LTD.)
(55)



1.1



1.2



1.3



1.4



1.5



1.6



1.7

- (11) **3-0043992**
- (15) 16/03/2026
Số Quyết định: 38674/QĐ-SHTT.IP
- (21) 3-2024-00262
- (18) 30/01/2029
- (54) BAO GÓI
- (45) 27/04/2026 457B
- (73) CÔNG TY CỔ PHẦN DU LỊCH - THƯƠNG MẠI VÀ XÂY DỰNG TRẦN CHÂU (VN)
Ấp Hải Sơn, Xã Phước Hải, Thành phố Hồ Chí Minh
- (72) Trần Cẩm Nhung (VN)
- (74) Công ty TNHH Sở hữu trí tuệ VIPATCO (VIPATCO CO., LTD.)
- (55)

(51) 09-05

(22) 30/01/2024

(28) 2

(43) 25/04/2025 445A



1.1



1.2



2.1



2.2

- (11) **3-0043993**
(15) 16/03/2026
Số Quyết định: 38679/QĐ-SHTT.IP (51) 23-04
(21) 3-2024-02657 (22) 30/10/2024
(18) 30/10/2029
(54) THIẾT BỊ LỌC KHÍ (28) 1
(30) 015059298-0002 30/04/2024 EM;
(45) 27/04/2026 457B (43) 26/05/2025 446A
(73) BLUEAIR AB (SE)
Karlavägen 108, 115 26 Stockholm, Sweden
(72) 1. EMMANUELLE CHOTEAU (FR)
2. FABIAN REIMANN (DE)
3. DHRUVEE TYAGI (IN)
(74) Công ty TNHH Trần Hữu Nam và đồng sự (TRAN H.N & ASS.)
(55)

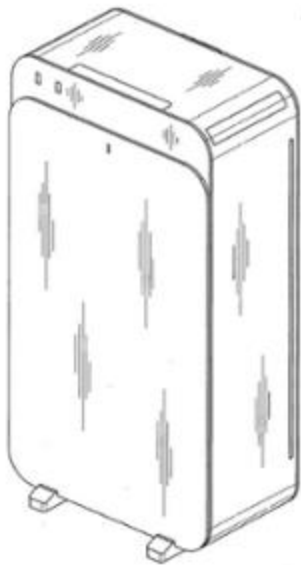

1.1

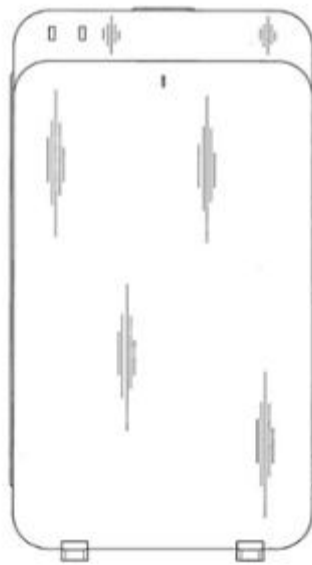

1.2

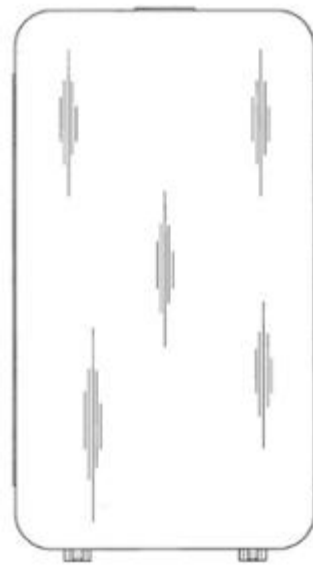

1.3



1.4



1.5

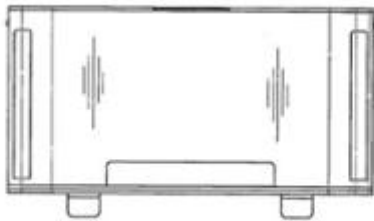

1.6

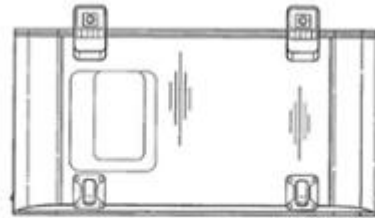

1.7

- (11) **3-0043994**
(15) 16/03/2026
Số Quyết định: 38685/QĐ-SHTT.IP (51) 15-03
(21) 3-2024-02897 (22) 02/12/2024
(18) 02/12/2029
(54) MÁY XỬ LÝ THỰC BÌ VÀ VẬT (28) 1
LIỆU HỮU CƠ
(45) 27/04/2026 457B (43) 25/06/2025 447A
(73) TÔ QUỐC HUY (VN)
Viện Khoa học Lâm nghiệp Việt Nam, số 46, phường Đức Thắng, Bắc Từ Liêm,
thành phố Hà Nội
(72) 1. TÔ QUỐC HUY (VN)
2. ĐOÀN VĂN THU (VN)
3. NGUYỄN VĂN MINH (VN)
4. NGUYỄN TRỌNG TUÂN (VN)
5. CAO CHÍ CÔNG (VN)
6. NGUYỄN VĂN GIÁP (VN)
7. BÙI VIỆT ĐỨC (VN)
8. NÔNG VĂN NAM (VN)
9. CHU QUANG BÌNH (VN)
10. NGUYỄN TƯỜNG HÙNG (VN)
(55)

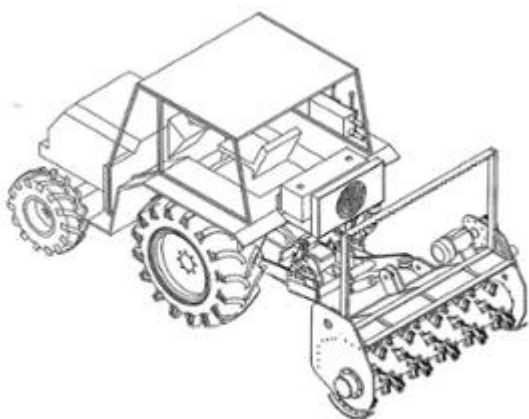

1.1



1.2

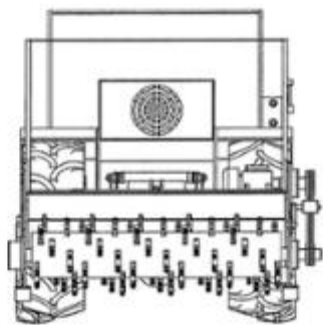

1.3



1.4



1.5

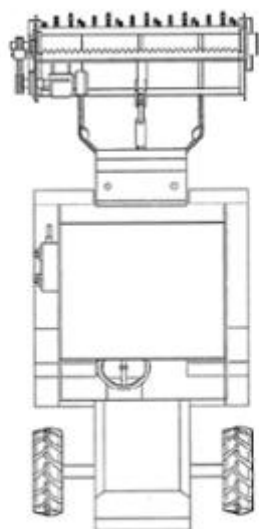

1.6

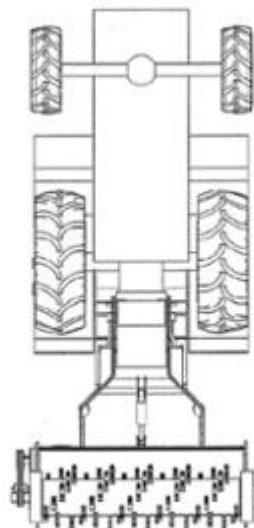

1.7

(11) **3-0043995**

(15) 16/03/2026

Số Quyết định: 38687/QĐ-SHTT.IP

(51) 07-02

(21) 3-2024-02921

(22) 03/12/2024

(18) 03/12/2029

(54) TAY CẦM CỦA VUNG NỒI

(28) 1

(45) 27/04/2026 457B

(43) 25/04/2025 445A

(73) CÔNG TY CỔ PHẦN ELMICH (VN)

Cụm công nghiệp An Mỹ - Đồn Xá, thị trấn Bình Mỹ, huyện Bình Lục, tỉnh Hà Nam

(72) Đỗ Thành Trung (VN)

(74) Công ty Luật TNHH Leadconsult (LEADCONSULT)

(55)

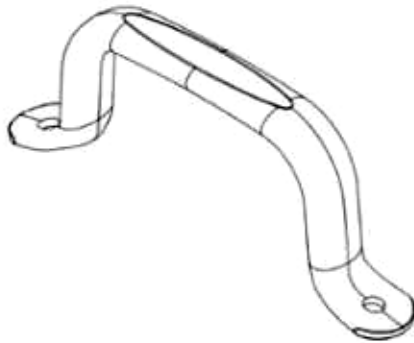

1.1

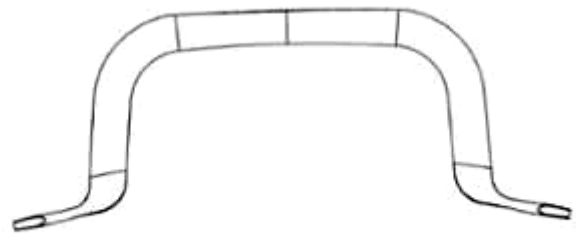

1.2

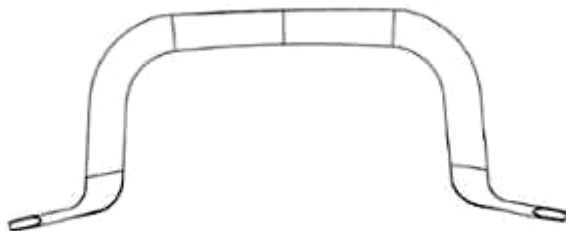

1.3

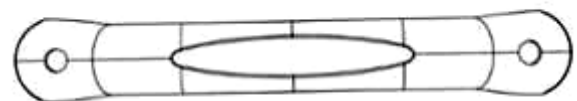

1.4

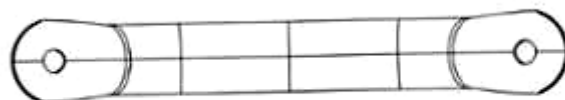

1.5



1.6



1.7

- (11) **3-0043996**
(15) 17/03/2026
Số Quyết định: 39423/QĐ-SHTT.IP (51) 19-08
(21) 3-2024-02941 (22) 06/12/2024
(18) 06/12/2029
(54) NHÃN SẢN PHẨM (28) 1
(45) 27/04/2026 457B (43) 26/05/2025 446A
(73) CÔNG TY CỔ PHẦN GHC GLOBAL (VN)
Villa 61 Sunrise A, khu đô thị The Manor Central Park, phường Đại Kim, quận
Hoàng Mai, thành phố Hà Nội
(72) Nguyễn Văn Chung (VN)
(74) Công ty Luật TNHH Leadconsult (LEADCONSULT)
(55)



- (11) **3-0043997**
(15) 17/03/2026
Số Quyết định: 39446/QĐ-SHTT.IP (51) 03-01
(21) 3-2024-03101 (22) 24/12/2024
(18) 24/12/2029
(54) VÍ (28) 1
(45) 27/04/2026 457B (43) 25/06/2025 447A
(73) CÔNG TY TNHH DAVIS (VN)
29 Phan Chu Trinh, phường Hiệp Phú, thành phố Thủ Đức, thành phố Hồ Chí Minh
(72) Phạm Văn Toàn (VN)
(55)



1.1



1.2



1.3



1.4



1.5



1.6



1.7

- (11) **3-0043998**
(15) 17/03/2026
Số Quyết định: 39460/QĐ-SHTT.IP (51) 09-05
(21) 3-2024-03135 (22) 25/12/2024
(18) 25/12/2029
(54) BAO GÓI (28) 1
(45) 27/04/2026 457B (43) 25/04/2025 445A
(73) CÔNG TY TNHH THƯƠNG MẠI XUẤT NHẬP KHẨU NGUYỄN HỮU THẮNG (VN)
Số 36B/14 đường 762 Hồng Bàng, phường 1, quận 11, thành phố Hồ Chí Minh
(72) Nguyễn Đình Thái (VN)
(74) Công ty TNHH một thành viên Trường Luật (Trường Luật)
(55)



1.1



1.2

- (11) **3-0043999**
(15) 17/03/2026
Số Quyết định: 39493/QĐ-SHTT.IP (51) 09-05
(21) 3-2024-03136 (22) 25/12/2024
(18) 25/12/2029
(54) BAO GÓI (28) 1
(45) 27/04/2026 457B (43) 25/04/2025 445A
(73) CÔNG TY TNHH THƯƠNG MẠI XUẤT NHẬP KHẨU NGUYỄN HỮU THẮNG (VN)
Số 36B/14 đường 762 Hồng Bàng, phường 1, quận 11, thành phố Hồ Chí Minh
(72) Nguyễn Đình Thái (VN)
(74) Công ty TNHH một thành viên Trường Luật (Trường Luật)
(55)



1.1



1.2

CÔNG BÁO SỞ HỮU CÔNG NGHIỆP SỐ 457 TẬP B - QUYỀN 2 (04.2026)

- (11) **3-0044000**
(15) 17/03/2026
Số Quyết định: 39535/QĐ-SHTT.IP (51) 19-08
(21) 3-2024-03149 (22) 26/12/2024
(18) 26/12/2029
(54) NHÃN SẢN PHẨM (28) 1
(45) 27/04/2026 457B (43) 25/04/2025 445A
(73) CÔNG TY CỔ PHẦN THƯƠNG MẠI CHIỀNG MAI (VN)
Thôn Vạn Thanh, xã Mỹ Phúc, thành phố Nam Định, tỉnh Nam Định
(72) Phan Văn Hóa (VN)
(74) Công ty TNHH Sở hữu trí tuệ Sethaco (SETHACO IP CO.,LTD)
(55)



- (11) **3-0044001**
(15) 17/03/2026
Số Quyết định: 39563/QĐ-SHTT.IP (51) 19-08
(21) 3-2024-03150 (22) 26/12/2024
(18) 26/12/2029
(54) NHÃN SẢN PHẨM (28) 1
(45) 27/04/2026 457B (43) 25/04/2025 445A
(73) CÔNG TY CỔ PHẦN THƯƠNG MẠI CHIỀNG MAI (VN)
Thôn Vạn Thanh, xã Mỹ Phúc, thành phố Nam Định, tỉnh Nam Định
(72) Phan Văn Hóa (VN)
(74) Công ty TNHH Sở hữu trí tuệ Sethaco (SETHACO IP CO.,LTD)
(55)



- (11) **3-0044002**
(15) 17/03/2026
Số Quyết định: 39564/QĐ-SHTT.IP (51) 19-08
(21) 3-2024-03151 (22) 26/12/2024
(18) 26/12/2029
(54) NHÃN SẢN PHẨM (28) 1
(45) 27/04/2026 457B (43) 25/04/2025 445A
(73) CÔNG TY CỔ PHẦN THƯƠNG MẠI CHIỀNG MAI (VN)
Thôn Vạn Thanh, xã Mỹ Phúc, thành phố Nam Định, tỉnh Nam Định
(72) Phan Văn Hóa (VN)
(74) Công ty TNHH Sở hữu trí tuệ Sethaco (SETHACO IP CO.,LTD)
(55)



- (11) **3-0044003**
- (15) 17/03/2026
Số Quyết định: 39740/QĐ-SHTT.IP (51) 21-01
- (21) 3-2024-03224 (22) 31/12/2024
- (18) 31/12/2029
- (54) QUÂN CỜ (28) 1
- (45) 27/04/2026 457B (43) 26/05/2025 446A
- (73) CÔNG TY TNHH TRUYỀN THÔNG VÀ GIẢI TRÍ VIE-X (VN)
Số 9 đường D13, khu phố 6, phường Phước Long B, thành phố Thủ Đức, thành phố Hồ Chí Minh
- (72) Nguyễn Đắc Thắng (VN)
- (74) Công ty TNHH IPCOM Việt Nam (IPCOM CO., LTD.)
- (55)

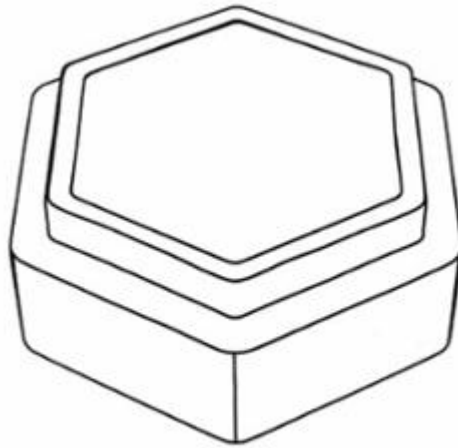

1.1

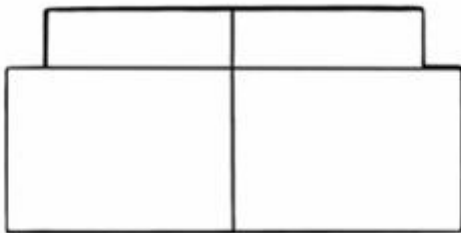

1.2

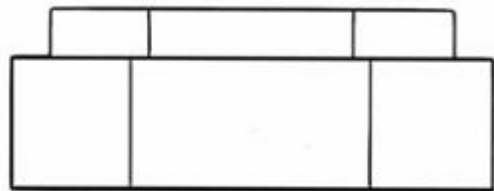

1.3

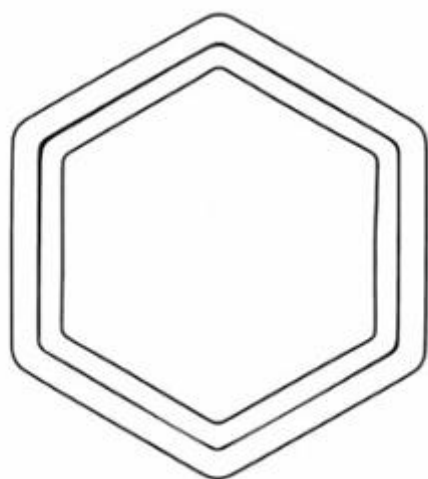

1.4

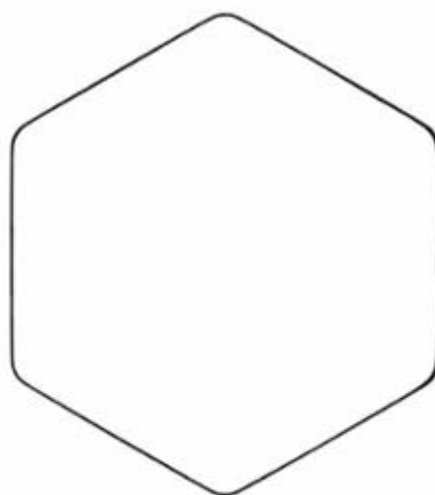

1.5

- (11) **3-0044004**
(15) 17/03/2026
Số Quyết định: 39741/QĐ-SHTT.IP (51) 23-01
(21) 3-2025-00427 (22) 25/02/2025
(18) 25/02/2030
(54) **VÒI NƯỚC** (28) 1
(30) 2024307877926 11/12/2024 CN;
(45) 27/04/2026 457B (43) 26/05/2025 446A
(73) **LIXIL INTERNATIONAL PTE. LTD. (SG)**
180 Clemenceau Avenue, #06-02 Haw Par Centre, Singapore 239922. Singapore
(72) 1. HWANG SUNGHYUN (KR)
2. FILIPOV HELDER (BR)
(74) Công ty Luật TNHH Phạm Và Liên danh (PHAM & ASSOCIATES)
(55)



1.1



1.2



1.3



1.4



1.5



1.6



1.7

CÔNG BÁO SỞ HỮU CÔNG NGHIỆP SỐ 457 TẬP B - QUYỀN 2 (04.2026)

- (11) **3-0044005**
(15) 17/03/2026
Số Quyết định: 39744/QĐ-SHTT.IP (51) 19-08
(21) 3-2025-00652 (22) 19/03/2025
(18) 19/03/2030
(54) **NHÃN SẢN PHẨM** (28) 1
(45) 27/04/2026 457B (43) 25/06/2025 447A
(73) **HUỶNH THỊ ĐỨC NHƯ (VN)**
Số nhà 227/21A, đường Dương Thị Mười, khu phố 45, phường Trung Mỹ Tây,
thành phố Hồ Chí Minh
(72) Huỳnh Thị Đức Như (VN)
(74) Công ty TNHH Khang Luật (KHANGLAW)
(55)



CÔNG BÁO SỞ HỮU CÔNG NGHIỆP SỐ 457 TẬP B - QUYỀN 2 (04.2026)

- (11) **3-0044006**
(15) 18/03/2026
Số Quyết định: 39991/QĐ-SHTT.IP (51) 19-08
(21) 3-2024-03152 (22) 26/12/2024
(18) 26/12/2029
(54) NHÃN SẢN PHẨM (28) 1
(45) 27/04/2026 457B (43) 25/04/2025 445A
(73) CÔNG TY CỔ PHẦN THƯƠNG MẠI CHIỀNG MAI (VN)
Thôn Vạn Thanh, xã Mỹ Phúc, thành phố Nam Định, tỉnh Nam Định
(72) Phan Văn Hóa (VN)
(74) Công ty TNHH Sở hữu trí tuệ Sethaco (SETHACO IP CO.,LTD)
(55)



CÔNG BÁO SỞ HỮU CÔNG NGHIỆP SỐ 457 TẬP B - QUYỀN 2 (04.2026)

- (11) **3-0044007**
(15) 18/03/2026
Số Quyết định: 40060/QĐ-SHTT.IP (51) 19-08
(21) 3-2025-00653 (22) 19/03/2025
(18) 19/03/2030
(54) **NHÃN SẢN PHẨM** (28) 1
(45) 27/04/2026 457B (43) 25/06/2025 447A
(73) **HUỶNH THỊ ĐỨC NHƯ (VN)**
Số nhà 227/21A, đường Dương Thị Mười, khu phố 45, phường Trung Mỹ Tây,
thành phố Hồ Chí Minh
(72) Huỳnh Thị Đức Như (VN)
(74) Công ty TNHH Khang Luật (KHANGLAW)
(55)



- (11) **3-0044008**
(15) 18/03/2026
Số Quyết định: 40102/QĐ-SHTT.IP (51) 09-05
(21) 3-2025-00879 (22) 14/04/2025
(18) 14/04/2030
(54) BAO GÓI (28) 2
(45) 27/04/2026 457B (43) 25/06/2025 447A
(73) CÔNG TY TNHH SẢN XUẤT THƯƠNG MẠI DỊCH VỤ HÓA MỸ PHẨM
THIÊN LỘC THÀNH (VN)
127/39 đường TA13, phường Thới An, thành phố Hồ Chí Minh
(72) Huỳnh Thị Đức Như (VN)
(74) Công ty TNHH Khang Luật (KHANGLAW)
(55)



1.1



1.2



1.3



1.4



1.5



1.6



1.7



2.1



2.2



2.3



2.4



2.5



2.6



2.7

CÔNG BÁO SỞ HỮU CÔNG NGHIỆP SỐ 457 TẬP B - QUYỀN 2 (04.2026)

- (11) **3-0044009**
(15) 18/03/2026
Số Quyết định: 40207/QĐ-SHTT.IP (51) 12-08
(21) 3-2025-00538 (22) 07/03/2025
(18) 07/03/2030
(54) XE Ô TÔ (28) 1
(45) 27/04/2026 457B (43) 25/07/2025 448A
(73) CÔNG TY CỔ PHẦN SẢN XUẤT VÀ KINH DOANH VINFAST (VN)
Khu Kinh tế Đình Vũ - Cát Hải, đảo Cát Hải, đặc khu Cát Hải, thành phố Hải Phòng
(72) Vũ Việt Tuấn (VN)
(74) Công ty Luật TNHH Ambys Hà Nội (AMBYS HANOI)
(55)



1.1



1.2



1.3

1.4



1.5

1.6



1.7

- (11) **3-0044010**
(15) 18/03/2026
Số Quyết định: 40211/QĐ-SHTT.IP (51) 19-06
(21) 3-2024-02641 (22) 29/10/2024
(18) 29/10/2029
(54) **ĐẦU BÚT** (28) 1
(45) 27/04/2026 457B (43) 25/06/2025 447A
(73) **CÔNG TY CỔ PHẦN TẬP ĐOÀN THIÊN LONG (VN)**
Tầng 10, Sofic Tower, số 10 đường Mai Chí Thọ, phường Thủ Thiêm, thành phố
Thủ Đức, thành phố Hồ Chí Minh
(72) **Cô Gia Thọ (VN)**
(74) Công ty TNHH Tư vấn sở hữu trí tuệ Việt (VIET IP CO.,LTD.)
(55)

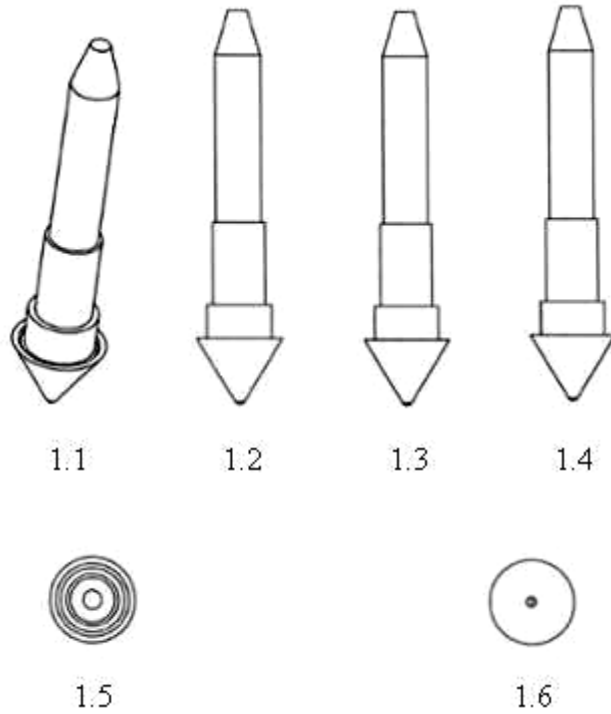

- (11) **3-0044011**
(15) 20/03/2026
Số Quyết định: 41612/QĐ-SHTT.IP (51) 02-01
(21) 3-2024-02045 (22) 27/08/2024
(18) 27/08/2029
(54) TÃ LÓT DÙNG MỘT LẦN (28) 1
(30) 2024-004258 29/02/2024 JP;
(45) 27/04/2026 457B (43) 26/05/2025 446A
(73) UNICHARM CORPORATION (JP)
182, Shimobun, Kinsei-cho, Shikokuchuo-City, Ehime 799-0111, Japan
(72) 1. YUDAI ISHII (JP)
2. SUGURU TANAKA (JP)
3. YUSEI SHIMADA (JP)
4. TAKESHI SHIMAZU (JP)
(74) Công ty Cổ phần Sở hữu công nghiệp INVESTIP (INVESTIP)
(55)

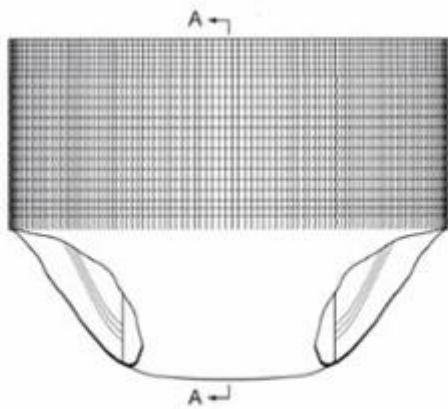

1.1

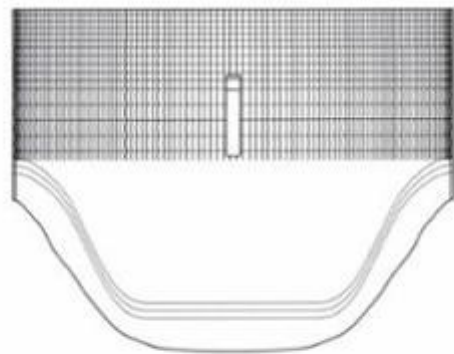

1.2

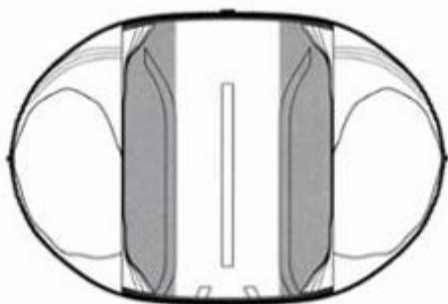

1.3

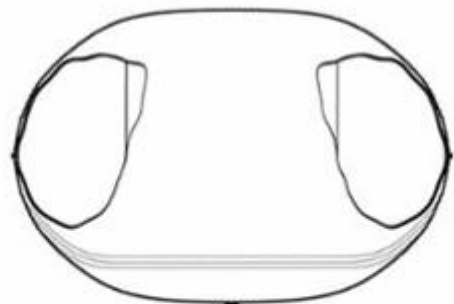

1.4

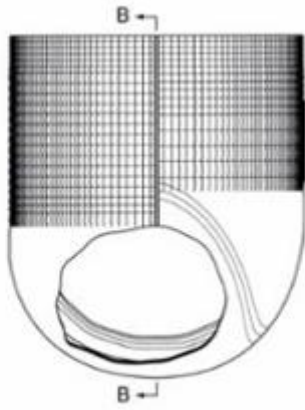

1.5

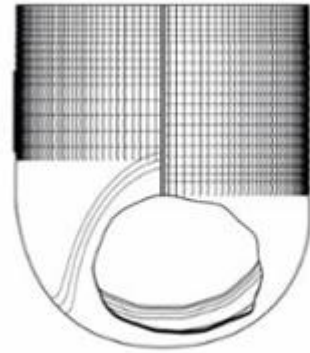

1.6

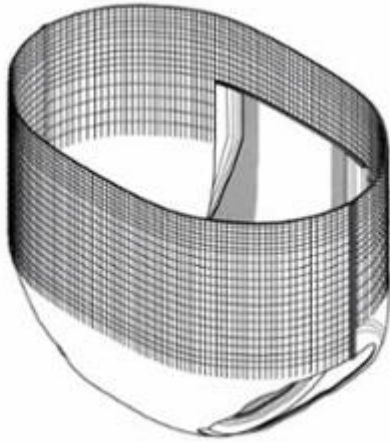

1.7

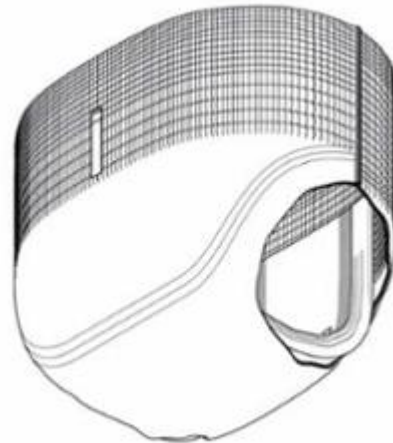

1.8

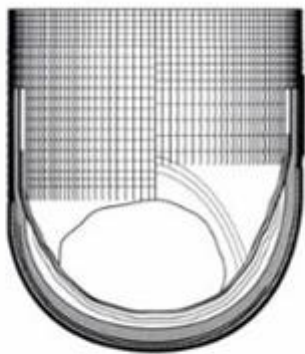

1.9

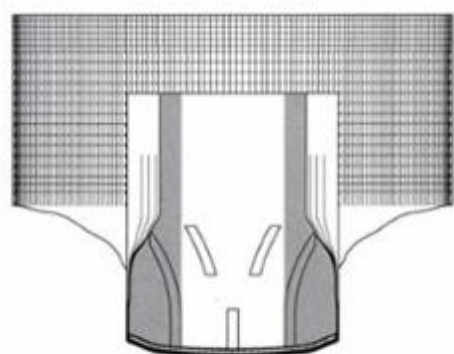

1.10

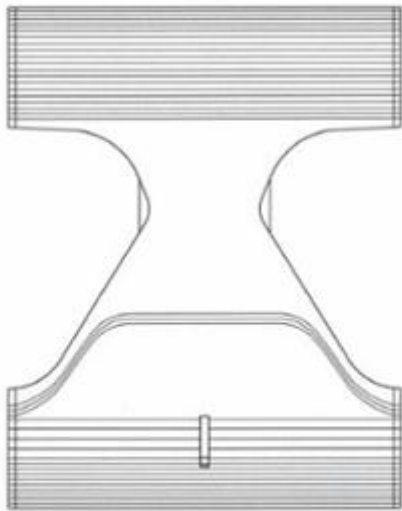

1.11

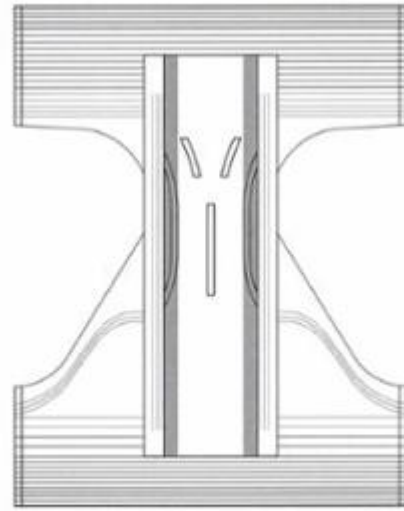

1.12

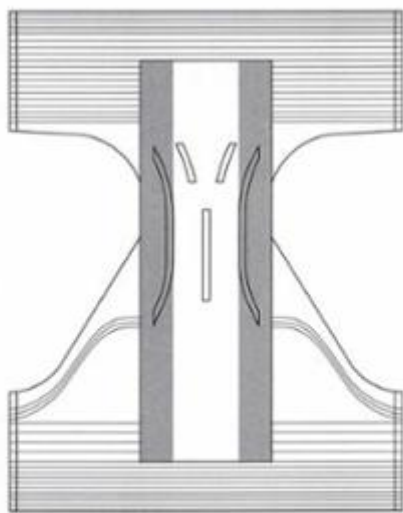

1.13

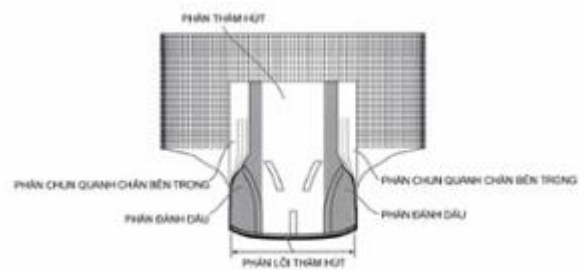

1.14

- (11) **3-0044012**
- (15) 20/03/2026
Số Quyết định: 41708/QĐ-SHTT.IP
- (21) 3-2024-02046
- (18) 27/08/2029
- (54) **TÃ LÓT DÙNG MỘT LẦN**
- (30) 2024-004260 29/02/2024 JP;
- (45) 27/04/2026 457B
- (73) **UNICHARM CORPORATION (JP)**
182, Shimobun, Kinsei-cho, Shikokuchuo-City, Ehime 799-0111, Japan
- (72) 1. YUDAI ISHII (JP)
2. SUGURU TANAKA (JP)
3. YUSEI SHIMADA (JP)
4. TAKESHI SHIMAZU (JP)
- (74) Công ty Cổ phần Sở hữu công nghiệp INVESTIP (INVESTIP)
- (55)

(51) 02-01

(22) 27/08/2024

(28) 1

(43) 26/05/2025 446A

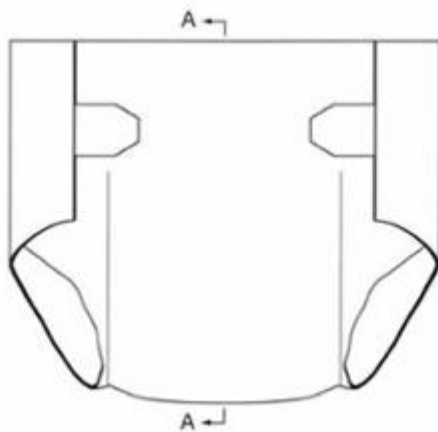

1.1

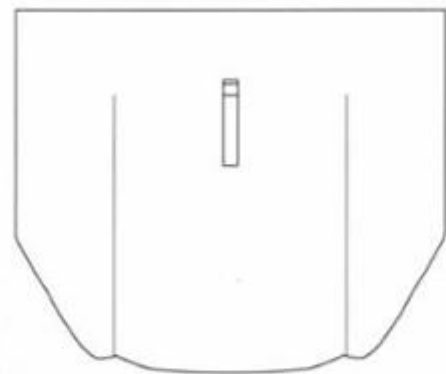

1.2

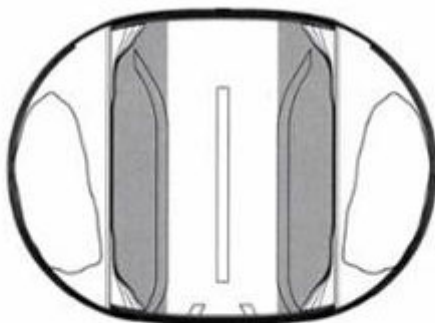

1.3

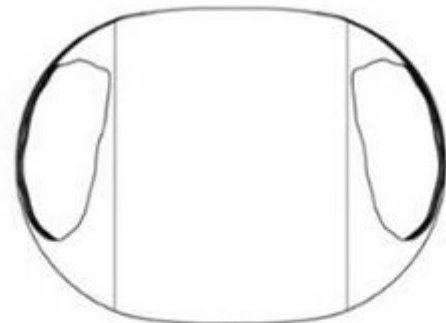

1.4



1.5



1.6



1.7



1.8

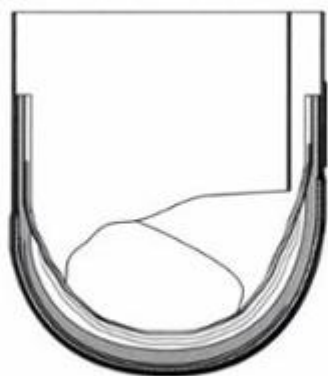

1.9

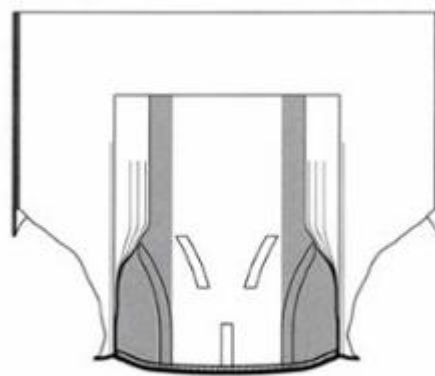

1.10

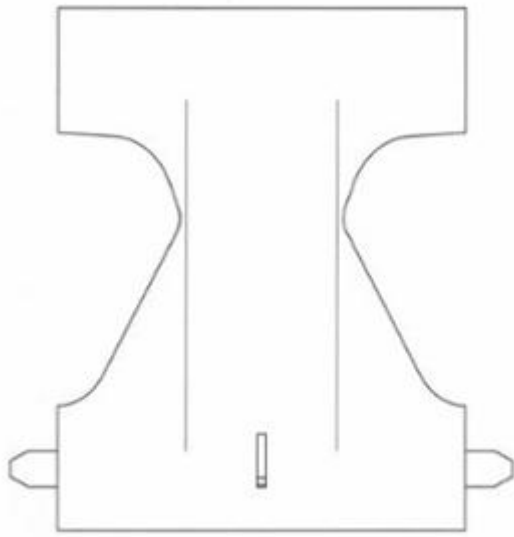

1.11

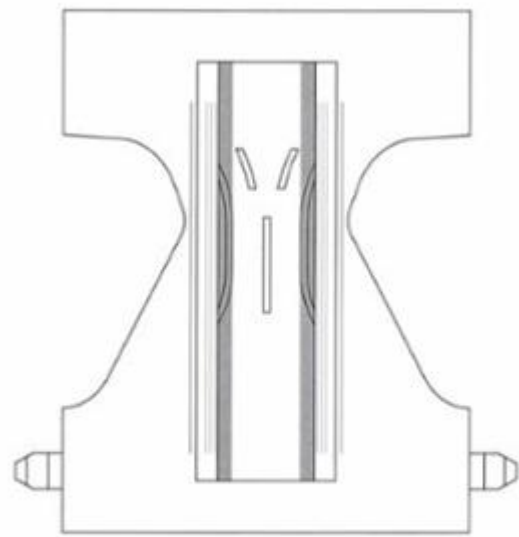

1.12

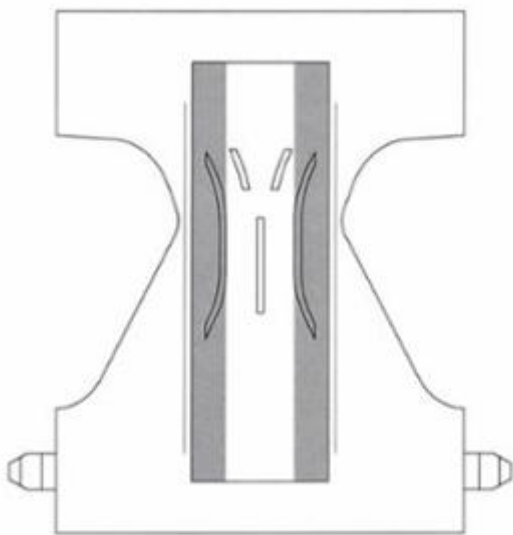

1.13

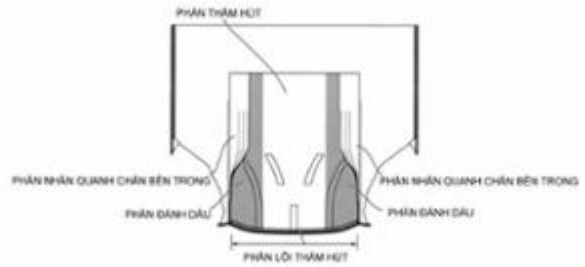

1.14

- (11) **3-0044013**
(15) 20/03/2026
Số Quyết định: 41775/QĐ-SHTT.IP (51) 25-02
(21) 3-2022-00693 (22) 13/04/2022
(18) 13/04/2027
(54) **CẤU KIỆN RỌ BÊ TÔNG CHỐNG XÓI** (28) 2
(45) 27/04/2026 457B (43) 25/01/2024 430A
(73) **CÔNG TY CỔ PHẦN KHOA HỌC CÔNG NGHỆ VIỆT NAM (VN)**
Số 6, đường 3 tháng 2, phường Tam Thăng, thành phố Hồ Chí Minh
(72) Hoàng Đức Thảo (VN)
(55)

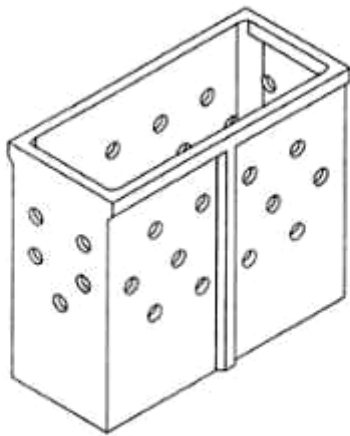

1.1

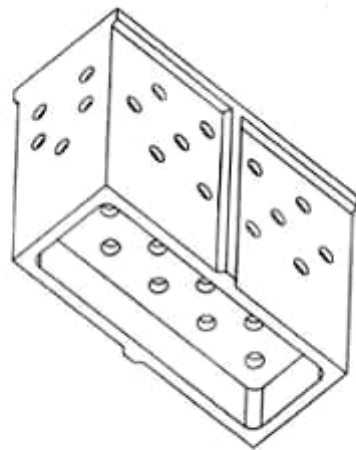

1.2

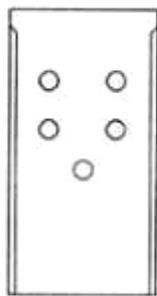

1.3

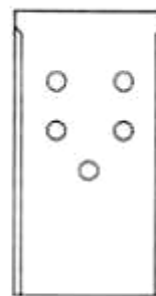

1.4

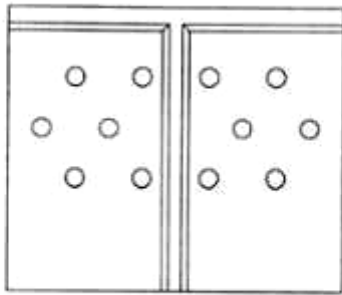

1.5

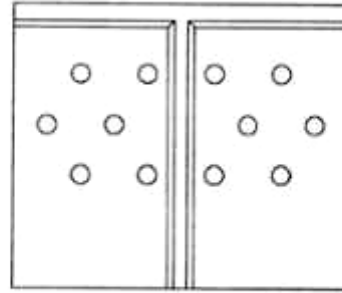

1.6

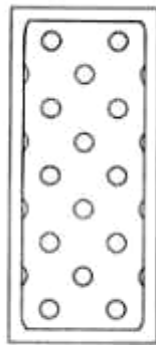

1.7

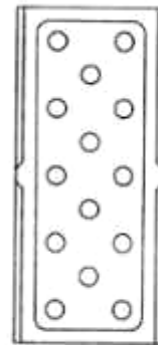

1.8

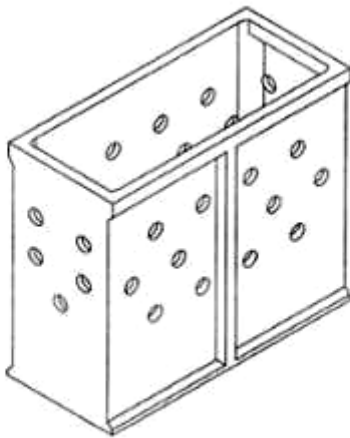

2.1

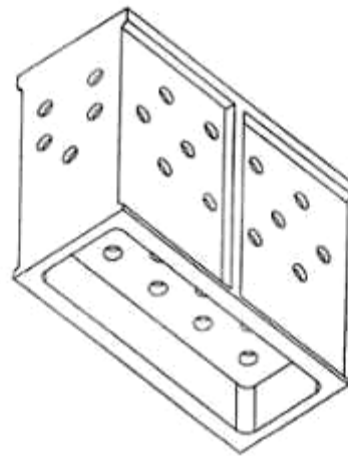

2.2

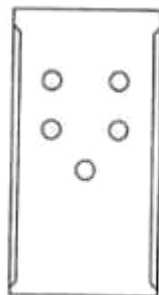

2.3

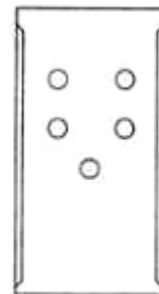

2.4

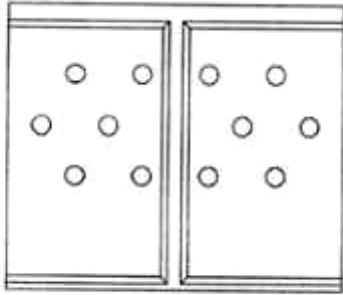

2.5

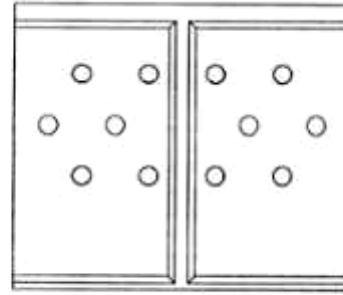

2.6

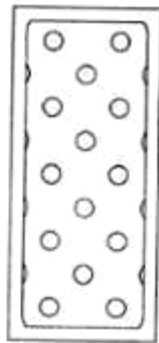

2.7

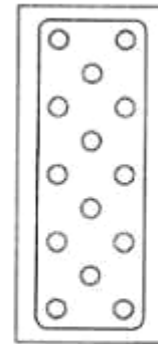

2.8

- (11) **3-0044014**
- (15) 20/03/2026
Số Quyết định: 41862/QĐ-SHTT.IP (51) 15-99
- (21) 3-2023-02784 (22) 17/11/2023
- (18) 17/11/2028
- (54) **MÁY TÁCH KHUNG NHÔM MÔ-ĐUN QUANG ĐIỆN** (28) 1
- (45) 27/04/2026 457B (43) 25/06/2025 447A
- (73) **CÔNG TY CỔ PHẦN 5RTECH (VN)**
Khu nhà xưởng số 1, đường số 9, khu Công nghệ cao, xã Hòa Liên, huyện Hòa Vang, thành phố Đà Nẵng
- (72) 1. ĐỖ THẾ CÂN (VN)
2. NGUYỄN LUÂN (VN)
3. HỒ MINH ĐẠT (VN)
- (55)



1.1



1.2



1.3

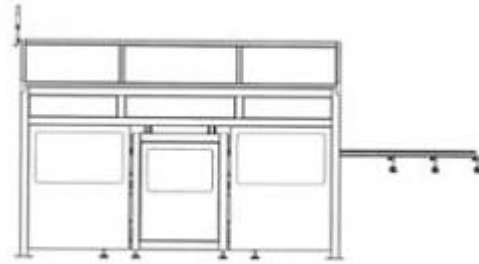

1.4

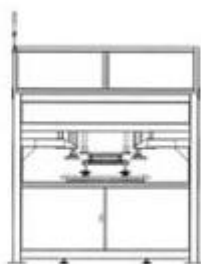

1.5

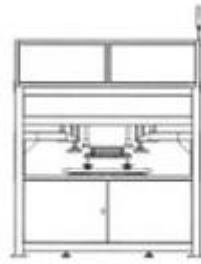

1.6

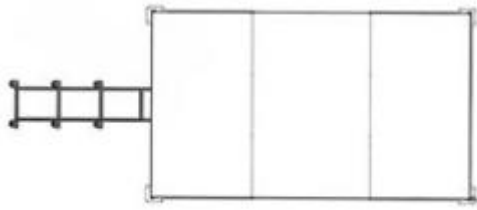

1.7

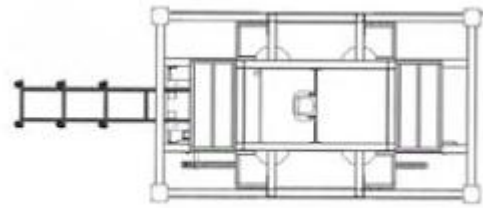

1.8

- (11) **3-0044015**
(15) 20/03/2026
Số Quyết định: 41882/QĐ-SHTT.IP (51) 23-01
(21) 3-2024-00248 (22) 29/01/2024
(18) 29/01/2029
(54) **MÂM CHIA CẤP NƯỚC** (28) 1
(45) 27/04/2026 457B (43) 25/06/2025 447A
(73) **NGUYỄN MINH TUẤN (VN)**
139/37 Dương Văn Dương, phường Tân Quý, quận Tân Phú, thành phố Hồ Chí Minh
(72) Nguyễn Minh Tuấn (VN)
(74) Công ty TNHH Dịch vụ thương mại và sở hữu công nghiệp Song Ngọc (I.P.T.S.)
(55)

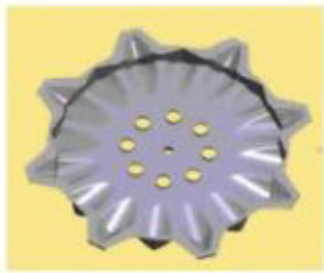

1.1



1.2



1.3



1.4



1.5

- (11) **3-0044016**
(15) 20/03/2026
Số Quyết định: 42033/QĐ-SHTT.IP (51) 07-02
(21) 3-2024-01412 (22) 19/06/2024
(18) 19/06/2029
(54) NỒI CƠM ĐIỆN (28) 1
(30) 202330837165.4 19/12/2023 CN;
(45) 27/04/2026 457B (43) 26/05/2025 446A
(73) FOSHAN SHUNDE MIDEA ELECTRICAL HEATING APPLIANCES
MANUFACTURING CO., LTD. (CN)
San Le Road #19, Beijiao, Shunde, Foshan, Guangdong Province 528311, China
(72) 1. WANG, HUI (CN)
2. CHEN, SHISHI (CN)
3. MA, XIAOXUE (CN)
(74) Công ty Cổ phần Sở hữu công nghiệp INVESTIP (INVESTIP)
(55)



1.1



1.2



1.3



1.4



1.5



1.6



1.7

- (11) **3-0044017**
(15) 20/03/2026
Số Quyết định: 42064/QĐ-SHTT.IP (51) 09-05
(21) 3-2024-01675 (22) 18/07/2024
(18) 18/07/2029
(54) BAO GÓI (28) 1
(45) 27/04/2026 457B (43) 25/06/2025 447A
(73) CÔNG TY TNHH SẢN XUẤT - THƯƠNG MẠI HUCAFOD (VN)
Tổ 9, Hòa Bắc, phường Vĩnh Hòa, thành phố Nha Trang, tỉnh Khánh Hòa
(72) Nguyễn Thị Kim Dung (VN)
(55)



1.1



1.2

CÔNG BÁO SỞ HỮU CÔNG NGHIỆP SỐ 457 TẬP B - QUYỀN 2 (04.2026)

- (11) **3-0044018**
(15) 20/03/2026
Số Quyết định: 42083/QĐ-SHTT.IP (51) 09-05
(21) 3-2024-01688 (22) 19/07/2024
(18) 19/07/2029
(54) BAO GÓI (28) 2
(45) 27/04/2026 457B (43) 25/06/2025 447A
(73) CÔNG TY TNHH SẢN XUẤT - THƯƠNG MẠI HUCAFOD (VN)
Tổ 9, Hòa Bắc, phường Vĩnh Hòa, thành phố Nha Trang, tỉnh Khánh Hòa
(72) Nguyễn Thị Kim Dung (VN)
(55)

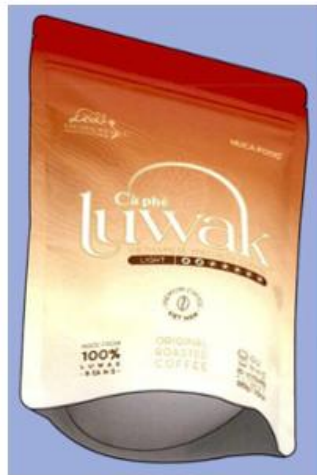

1.1



1.2

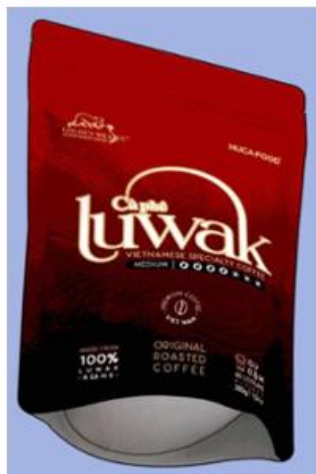

2.1



2.2

- (11) **3-0044019**
- (15) 20/03/2026
Số Quyết định: 42125/QĐ-SHTT.IP (51) 09-08
- (21) 3-2024-01707 (22) 22/07/2024
- (18) 22/07/2029
- (54) CHI TIẾT KẾT NỐI THANH DẪN
CHO TẤM NHỰA LÓT SÀN (28) 1
- (45) 27/04/2026 457B (43) 25/06/2025 447A
- (73) CÔNG TY TRÁCH NHIỆM HỮU HẠN MỘT THÀNH VIÊN SẢN XUẤT
THƯƠNG MẠI CƠ KHÍ TÂN HOA THỊNH LONG AN (VN)
Đường số 1, cụm công nghiệp Liên Hưng, ấp Bình Tiền 2, xã Đức Hòa Hạ, huyện
Đức Hòa, tỉnh Long An
- (72) Quách Kim Long (VN)
- (55)



1.1



1.2



1.3



1.4



1.5



1.6



1.7

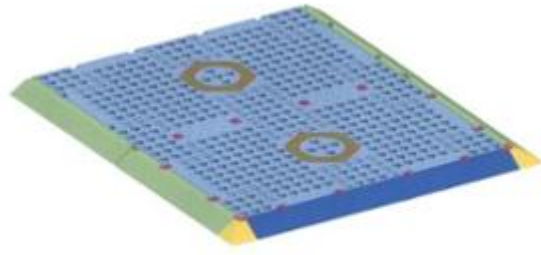

1.8

- (11) **3-0044020**
(15) 20/03/2026
Số Quyết định: 42199/QĐ-SHTT.IP (51) 09-08
(21) 3-2024-01708 (22) 22/07/2024
(18) 22/07/2029
(54) **BỘ KHUNG DẪN HƯỚNG CHO** (28) 1
TẮM NHỰA LÓT SÀN
(45) 27/04/2026 457B (43) 25/06/2025 447A
(73) **CÔNG TY TRÁCH NHIỆM HỮU HẠN MỘT THÀNH VIÊN SẢN XUẤT**
THƯƠNG MẠI CƠ KHÍ TÂN HOA THỊNH LONG AN (VN)
Đường số 1, cụm công nghiệp Liên Hưng, ấp Bình Tiền 2, xã Đức Hòa Hạ, huyện Đức Hòa, tỉnh Long An
(72) Quách Kim Long (VN)
(55)

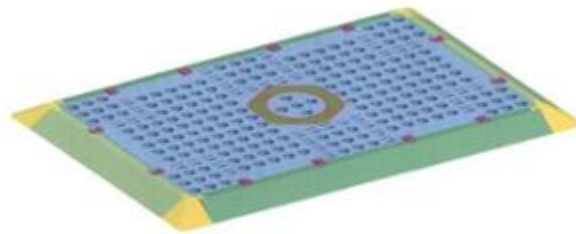

1.1



1.2



1.3

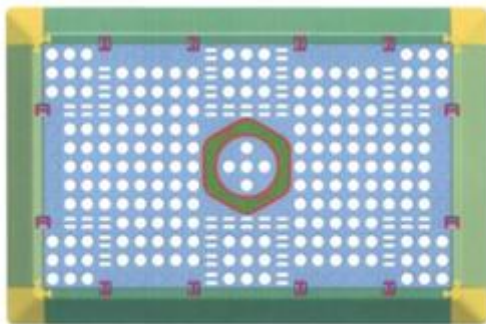

1.4

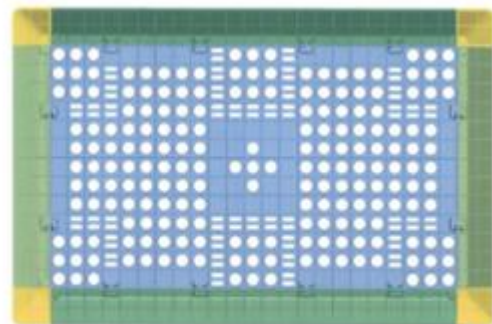

1.5

- (11) **3-0044021**
(15) 20/03/2026
Số Quyết định: 42280/QĐ-SHTT.IP (51) 09-08
(21) 3-2024-01802 (22) 31/07/2024
(18) 31/07/2029
(54) TẤM NHỰA LÓT SÀN MẶT LƯỚI (28) 1
(45) 27/04/2026 457B (43) 25/06/2025 447A
(73) CÔNG TY TRÁCH NHIỆM HỮU HẠN MỘT THÀNH VIÊN SẢN XUẤT
THƯƠNG MẠI CƠ KHÍ TÂN HOA THỊNH LONG AN (VN)
Đường số 1, cụm công nghiệp Liên Hưng, ấp Bình Tiên 2, xã Đức Hòa Hạ, huyện
Đức Hòa, tỉnh Long An
(72) Quách Kim Long (VN)
(55)



1.1

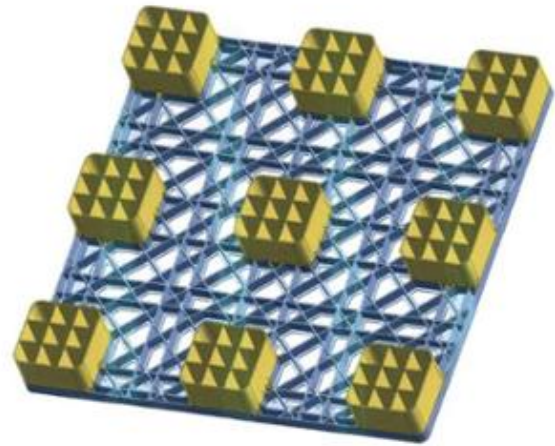

1.2



1.3



1.4



1.5

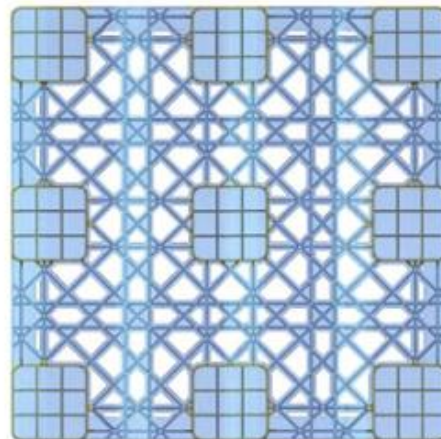

1.6

- (11) **3-0044022**
(15) 20/03/2026
Số Quyết định: 42448/QĐ-SHTT.IP (51) 23-01
(21) 3-2024-01828 (22) 02/08/2024
(18) 02/08/2029
(54) MÁY LỌC NƯỚC UỐNG (28) 1
(45) 27/04/2026 457B (43) 25/06/2025 447A
(73) CÔNG TY TNHH MÁY LỌC NƯỚC TRƯỜNG TIỀN (VN)
31 đường Lâm Văn Bền, phường Tân Thuận Tây, quận 7, thành phố Hồ Chí Minh
(72) Nguyễn Hoàng Minh (VN)
(55)



1.1



1.2



1.3



1.4



1.5



1.6



1.7

- (11) **3-0044023**
(15) 20/03/2026
Số Quyết định: 42586/QĐ-SHTT.IP (51) 07-99
(21) 3-2024-01866 (22) 05/08/2024
(18) 05/08/2029
(54) **VÒI CHIẾT RÓT CHẤT LỎNG** (28) 1
(30) 29/927,835 06/02/2024 US;
(45) 27/04/2026 457B (43) 26/05/2025 446A
(73) **PEPSICO, INC. (US)**
700 Anderson Hill Road, Purchase, New York 10577, United States of America
(72) 1. MICHEL ALVAREZ (US)
2. XAVIER CORTADELLAS (US)
3. SEAN JOSEPH HULS (US)
4. WILLIAM OWEN STOCK (US)
5. MATTHEW K. LIDER (US)
6. DAVID ROBERT SCHLESINGER (US)
7. YANG OUYANG (US)
(74) Văn phòng Luật sư MINERVAS (MINERVAS)
(55)

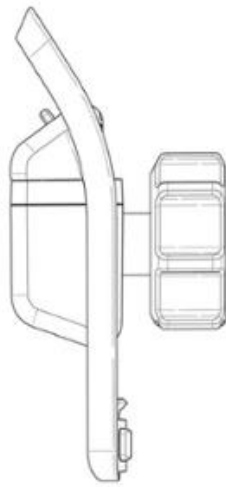

1.5

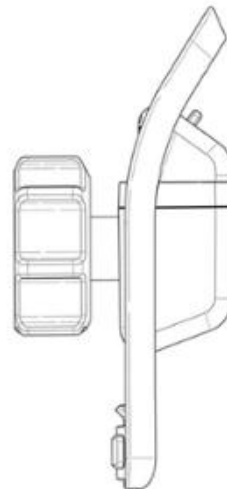

1.6

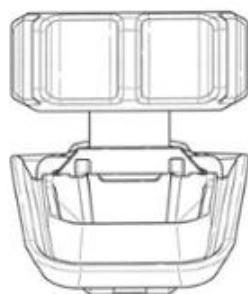

1.7



1.8

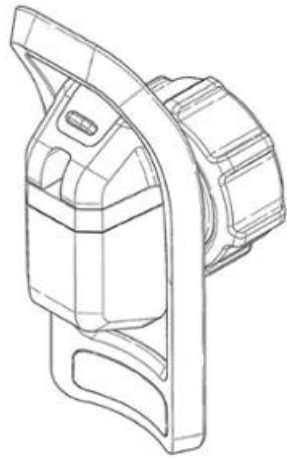

1.1

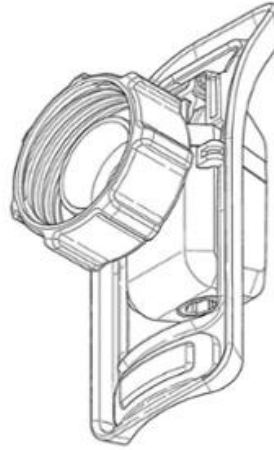

1.2

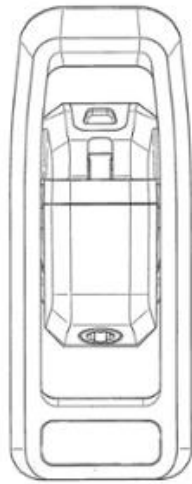

1.3

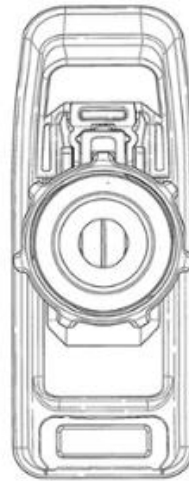

1.4

- (11) **3-0044024**
(15) 20/03/2026
Số Quyết định: 42592/QĐ-SHTT.IP (51) 28-03
(21) 3-2024-01829 (22) 02/08/2024
(18) 02/08/2029
(54) DỤNG CỤ MÁT-XA BÀN CHÂN (28) 1
(45) 27/04/2026 457B (43) 25/06/2025 447A
(73) CÔNG TY CỔ PHẦN KHUÔN CHÍNH XÁC MINH ĐẠT (VN)
Quốc lộ 1A, Ấp 1, Xã Mỹ Yên, Tỉnh Tây Ninh
(72) Trịnh Hoài Sang (VN)
(74) Công ty TNHH Sở hữu trí tuệ Thảo Thọ Quyển (INVENCO.,LTD)
(55)

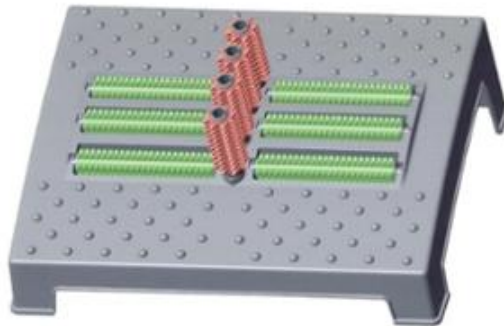

1.1

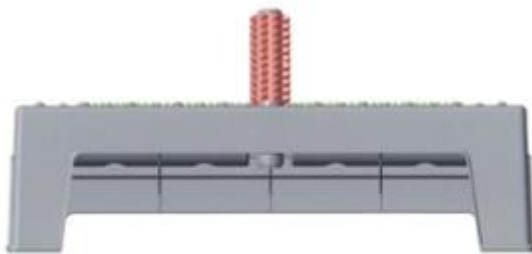

1.2

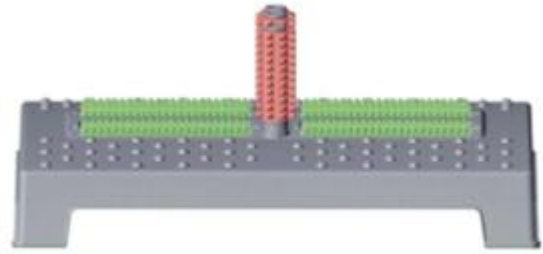

1.3

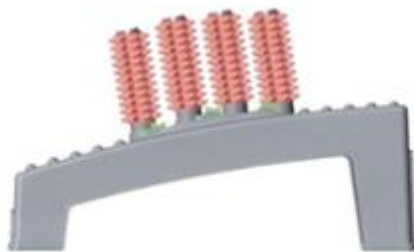

1.4

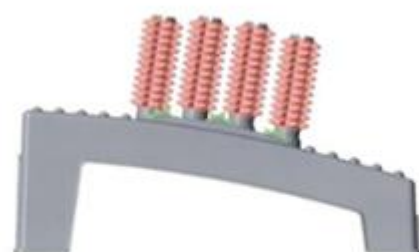

1.5

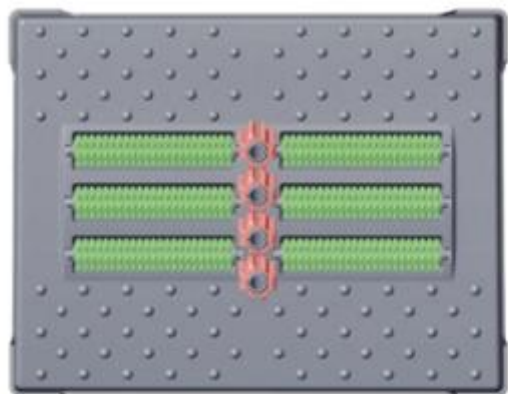

1.6

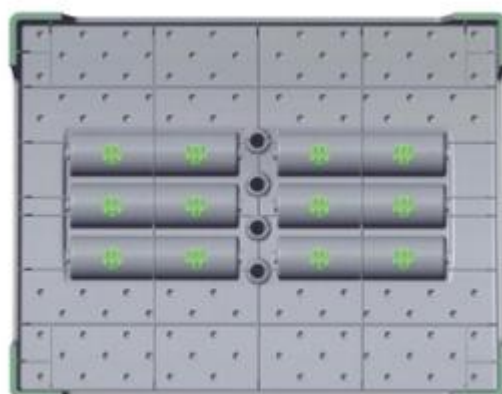

1.7

- (11) **3-0044025**
- (15) 20/03/2026
Số Quyết định: 42593/QĐ-SHTT.IP (51) 28-03
- (21) 3-2024-01830 (22) 02/08/2024
- (18) 02/08/2029
- (54) DỤNG CỤ MÁT-XA BÀN CHÂN (28) 1
- (45) 27/04/2026 457B (43) 25/06/2025 447A
- (73) CÔNG TY CỔ PHẦN KHUÔN CHÍNH XÁC MINH ĐẠT (VN)
Quốc lộ 1A, Ấp 1, Xã Mỹ Yên, Tỉnh Tây Ninh
- (72) Trịnh Hoài Sang (VN)
- (74) Công ty TNHH Sở hữu trí tuệ Thảo Thọ Quyên (INVENCO.,LTD)
- (55)

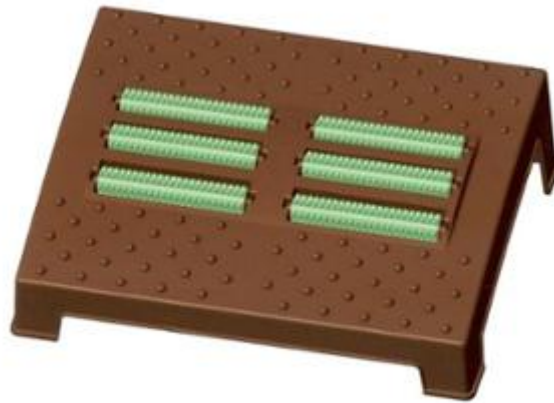

1.1



1.2

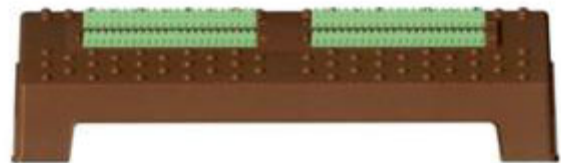

1.3



1.4



1.5

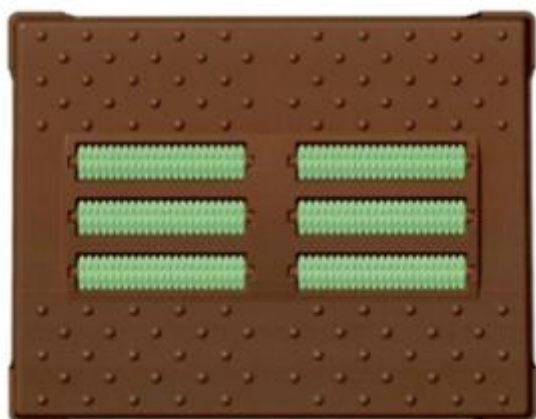

1.6

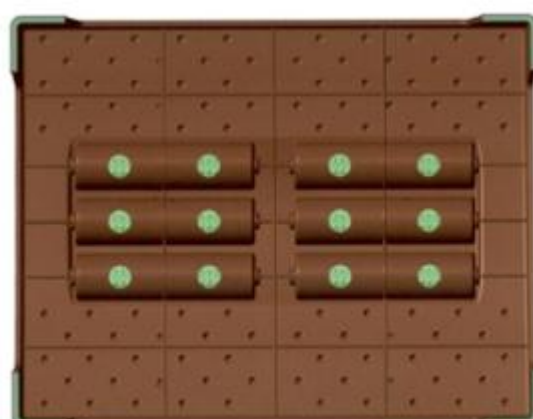

1.7

- (11) **3-0044026**
(15) 20/03/2026
Số Quyết định: 42663/QĐ-SHTT.IP (51) 25-01
(21) 3-2024-01157 (22) 21/05/2024
(18) 21/05/2029
(54) THANH KIM LOẠI ĐỊNH HÌNH (28) 1
(45) 27/04/2026 457B (43) 25/06/2025 447A
(73) CÔNG TY TNHH MTV ĐĂNG QUANG (VN)
Đường Trường Chinh, khu phố 1, phường Phú Tài, thành phố Phan Thiết, tỉnh Bình Thuận
(72) Võ Trường Thọ (VN)
(74) CÔNG TY TNHH KHANG LUẬT (KHANGLAW)
(55)

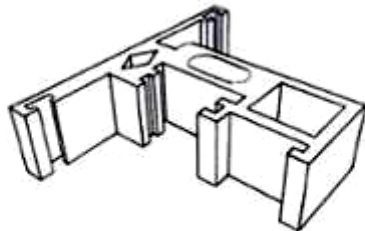

1.1



1.3



1.5

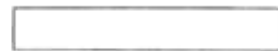

1.2



1.4

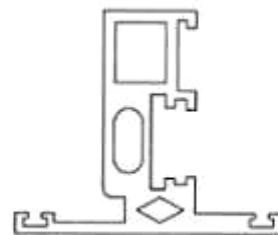

1.6

- (11) **3-0044027**
(15) 20/03/2026
Số Quyết định: 42707/QĐ-SHTT.IP (51) 03-01
(21) 3-2024-02547 (22) 18/10/2024
(18) 18/10/2029
(54) HỘP (28) 1
(30) 29/938,416 19/04/2024 US;
(45) 27/04/2026 457B (43) 26/05/2025 446A
(73) APPLE INC. (US)
One Apple Park Way, Cupertino, California 95014, United States of America
(72) 1. KJELL FERDINAND EKMAN (US)
2. JEFFREY SCOTT CROYLE (US)
3. CHRISTINA J. SMIECHOWSKI (US)
4. DUY P. LE (US)
5. DILLON Q. JOHNSON (US)
6. PATRICIO ROMANO (US)
7. CHRISTOPHER KUH (DE)
8. GUILLAUME RAOULT (FR)
9. ROBERT BRUNNER (US)
(74) Công ty TNHH Lê & Lê (LE & LE)
(55)



1.1

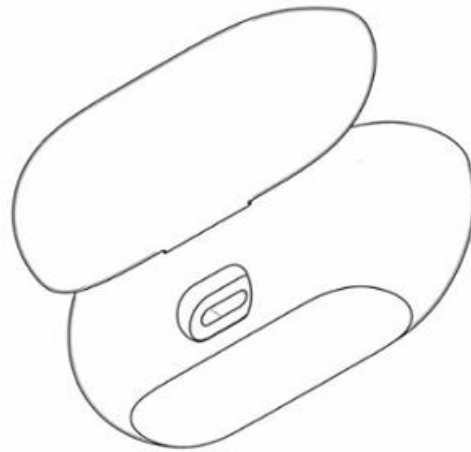

1.2

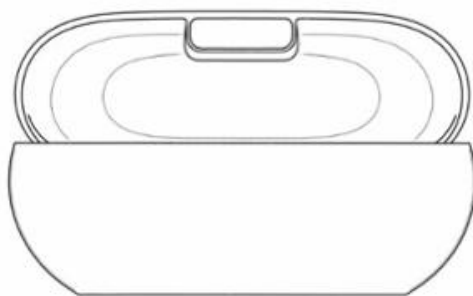

1.3

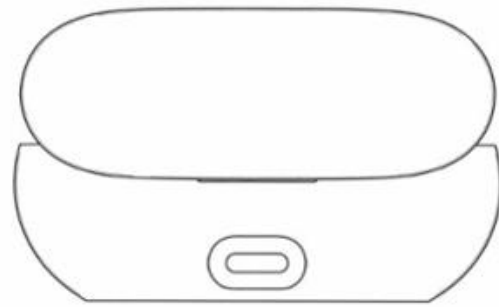

1.4

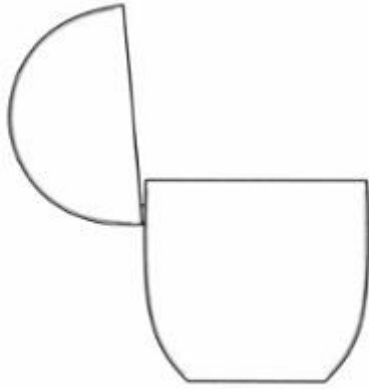

1.5

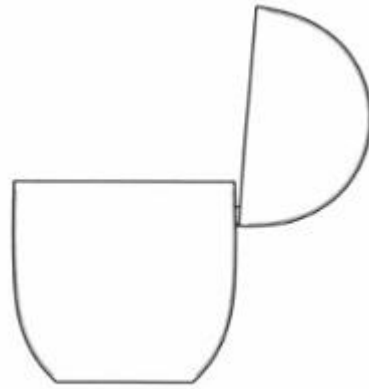

1.6

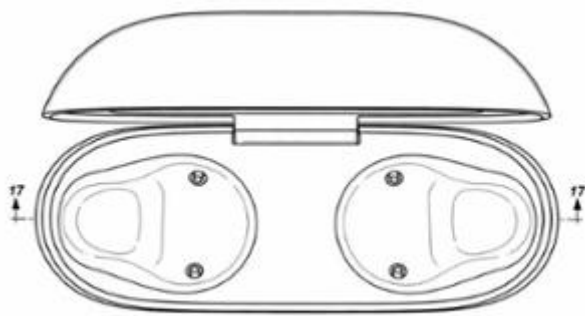

1.7

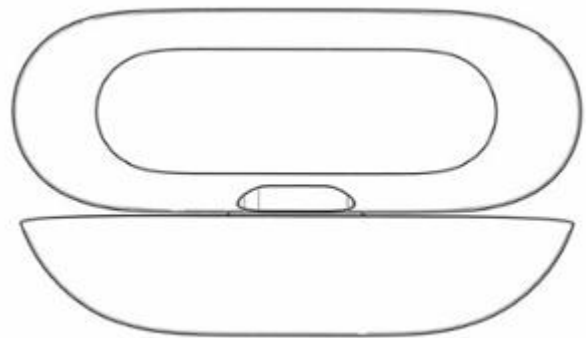

1.8

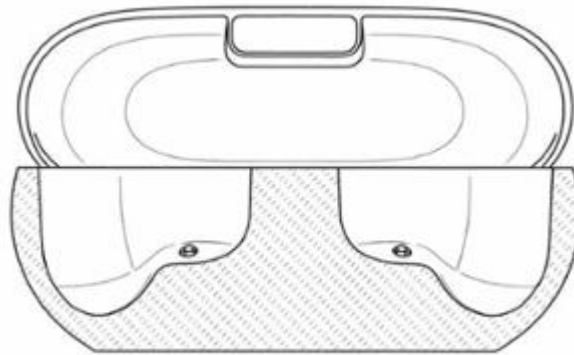

1.9

CÔNG BÁO SỞ HỮU CÔNG NGHIỆP SỐ 457 TẬP B - QUYỀN 2 (04.2026)

- (11) **3-0044028**
(15) 23/03/2026
Số Quyết định: 43428/QĐ-SHTT.IP (51) 08-08
(21) 3-2024-02787 (22) 15/11/2024
(18) 15/11/2029
(54) **CHÂN TRỤ GIỮA** (28) 1
(45) 27/04/2026 457B (43) 25/04/2025 445A
(73) **CÔNG TY TNHH KỸ THUẬT DƯƠNG HÙNG DHE (VN)**
406 đường Hà Duy Phiên, tổ 8, ấp 1, xã Bình Mỹ, huyện Củ Chi, thành phố Hồ Chí Minh
(72) Nguyễn Văn Hùng (VN)
(74) Công ty TNHH Tư vấn Đầu tư và SHTT Hoàng Phi (HOANG PHI INVEST & I.P CO., LTD)
(55)

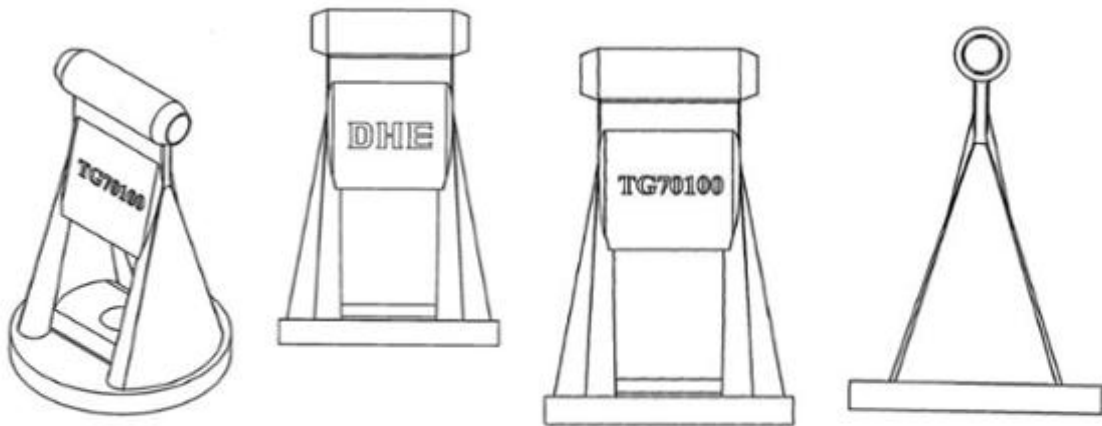

1.1

1.2

1.3

1.4



1.5

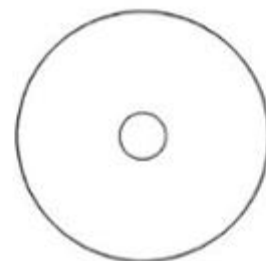

1.6

- (11) **3-0044029**
(15) 23/03/2026
Số Quyết định: 43431/QĐ-SHTT.IP (51) 08-08
(21) 3-2024-02788 (22) 15/11/2024
(18) 15/11/2029
(54) **CHÂN TRỤ BÌA** (28) 1
(45) 27/04/2026 457B (43) 25/04/2025 445A
(73) **CÔNG TY TNHH KỸ THUẬT DƯƠNG HÙNG DHE (VN)**
406 đường Hà Duy Phiên, tổ 8, ấp 1, xã Bình Mỹ, huyện Củ Chi, thành phố Hồ Chí Minh
(72) Nguyễn Văn Hùng (VN)
(74) Công ty TNHH Tư vấn Đầu tư và SHTT Hoàng Phi (HOANG PHI INVEST & I.P CO., LTD)
(55)

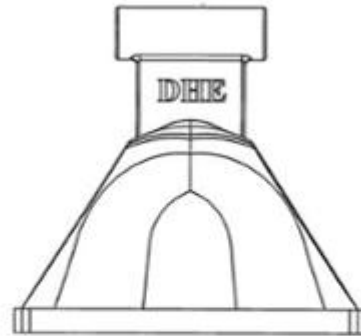
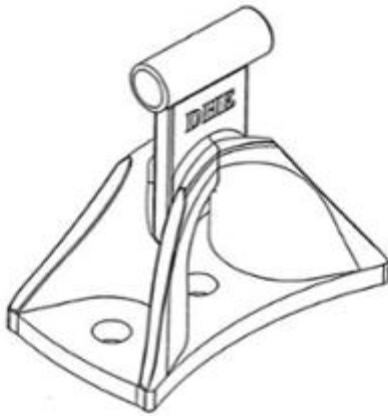

1.1

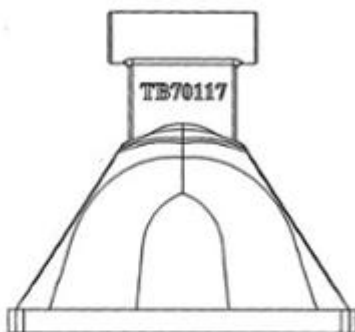

1.2

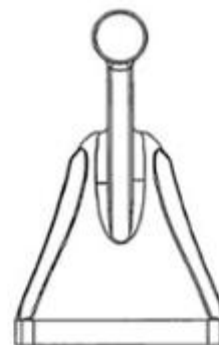

1.3

1.4

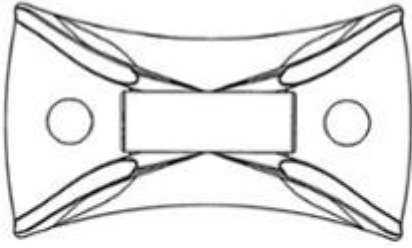

1.5

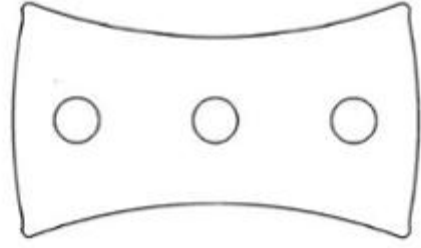

1.6

- (11) **3-0044030**
(15) 23/03/2026
Số Quyết định: 43436/QĐ-SHTT.IP (51) 07-02
(21) 3-2024-02922 (22) 03/12/2024
(18) 03/12/2029
(54) TAY CẦM CỦA XOONG NỒI (28) 1
(45) 27/04/2026 457B (43) 25/04/2025 445A
(73) CÔNG TY CỔ PHẦN ELMICH (VN)
Cụm công nghiệp An Mỹ - Đồn Xá, thị trấn Bình Mỹ, huyện Bình Lục, tỉnh Hà Nam
(72) Đỗ Thành Trung (VN)
(74) Công ty Luật TNHH Leadconsult (LEADCONSULT)
(55)

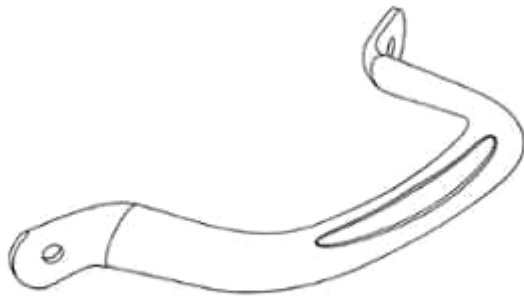

1.1



1.2



1.3

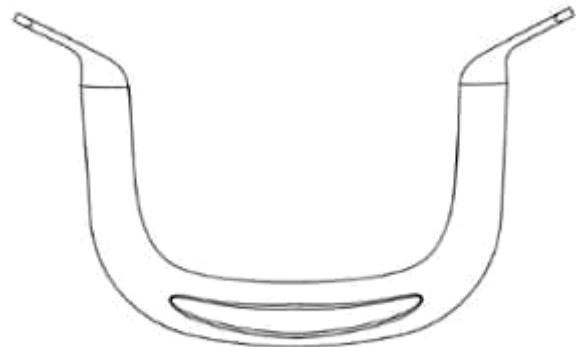

1.4

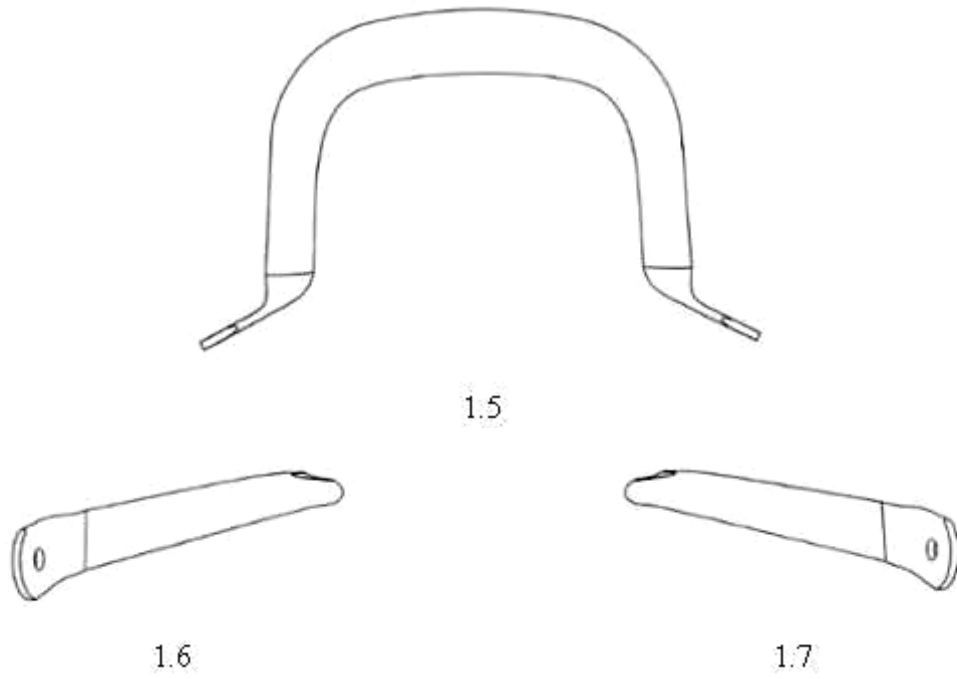

- (11) **3-0044031**
(15) 23/03/2026
Số Quyết định: 43481/QĐ-SHTT.IP (51) 23-04
(21) 3-2024-02933 (22) 05/12/2024
(18) 05/12/2029
(54) QUẠT (28) 1
(30) 2024304518391 18/07/2024 CN;
(45) 27/04/2026 457B (43) 26/05/2025 446A
(73) 1. SHENZHEN VOGUE PLASTIC MOULD CO., LTD. (CN)
3rd Floor, Building A, Shanggaotian Industrial Zone, Gushu Haibin New Village,
Xixiang Street, Baoan District, Shenzhen, China
2. SHENZHEN XINYIFANG INTERNATIONAL TRADE CO., LTD. (CN)
401, Building 5, Hesheng Intelligent Park, No. 32, Lifu Street, Dafa Pu Community,
Bantian Street, Longgang District, Shenzhen, China
(72) 1. JIANWEI FAN (CN)
2. LIHUA XU (CN)
(74) CÔNG TY TNHH ADASTRA IP (VIỆT NAM) (ADASTRA IP (VIETNAM) CO.,
LTD.)
(55)



- (11) **3-0044032**
(15) 23/03/2026
Số Quyết định: 43505/QĐ-SHTT.IP (51) 12-15
(21) 3-2024-02942 (22) 06/12/2024
(18) 06/12/2029
(54) LỚP XE (28) 1
(30) 425964-001 06/08/2024 IN;
(45) 27/04/2026 457B (43) 26/05/2025 446A
(73) CEAT LIMITED (IN)
RPG House,463, Dr. Annie Besant Road, Worli, Mumbai, 400030, India.
(72) Shaid Ahmed Bhat (IN)
(74) CÔNG TY TNHH DỊCH VỤ SỞ HỮU TRÍ TUỆ KASS VIỆT NAM (KASS
VIETNAM CO.,LTD.)
(55)



1.1

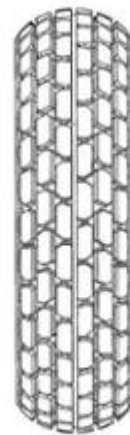

1.2



1.3

- (11) **3-0044033**
- (15) 23/03/2026
Số Quyết định: 43546/QĐ-SHTT.IP (51) 25-01
- (21) 3-2025-00730 (22) 26/03/2025
- (18) 26/03/2030
- (54) THANH KIM LOẠI ĐỊNH HÌNH (28) 1
- (45) 27/04/2026 457B (43) 25/06/2025 447A
- (73) CÔNG TY CỔ PHẦN TẬP ĐOÀN EUROVIEW (VN)
Số 150 đường Cổ Bi, xã Cổ Bi, huyện Gia Lâm, thành phố Hà Nội
- (72) Nguyễn Thị Trung Thủy (VN)
- (74) Công ty TNHH Sở hữu trí tuệ Gia Việt (GIAVIET CO., LTD.)
- (55)



1.1

1.2

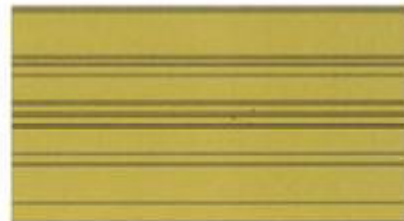

1.3

1.4



1.5

1.6

- (11) **3-0044034**
(15) 23/03/2026
Số Quyết định: 43549/QĐ-SHTT.IP (51) 12-11
(21) 3-2025-00746 (22) 28/03/2025
(18) 28/03/2030
(54) XE MÁY (28) 1
(30) 2024-020138 30/09/2024 JP;
(45) 27/04/2026 457B (43) 25/06/2025 447A
(73) YAMAHA HATSUDOKI KABUSHIKI KAISHA (JP)
2500 Shingai, Iwata-shi, Shizuoka 4388501 Japan
(72) 1. TSAI,ZONG-YOU (TW)
2. LO,SHIH-KAL (TW)
3. CHOU,TSUNG-I (TW)
(74) Công ty TNHH Tư vấn -đầu tư N.T.K (N.T.K. CO., LTD.)
(55)



1.1



1.2



1.3



1.4



1.5



1.6



1.7



1.8



1.9

- (11) **3-0044035**
(15) 23/03/2026
Số Quyết định: 43664/QĐ-SHTT.IP (51) 15-05
(21) 3-2024-02008 (22) 22/08/2024
(18) 22/08/2029
(54) MÁY HÚT BỤI (28) 1
(30) 2024-008327 23/04/2024 JP;
(45) 27/04/2026 457B (43) 26/05/2025 446A
(73) SHARP KABUSHIKI KAISHA (JP)
1 Takumi-cho, Sakai-ku, Sakai City, Osaka 590-8522, Japan
(72) 1. AYAKO ANBAI (JP)
2. YUSUKE IWAI (JP)
3. TAKASHI MATSUSHIMA (JP)
4. MASATAKA NOZU (JP)
(74) Công ty TNHH một thành viên Sở hữu trí tuệ VCCI (VCCI-IP CO.,LTD)
(55)

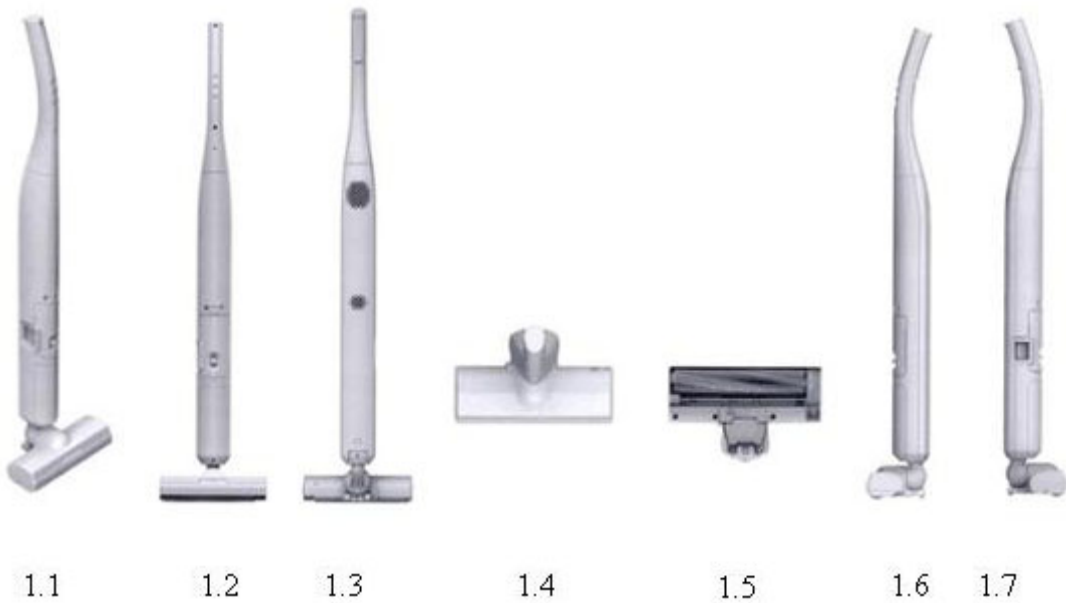

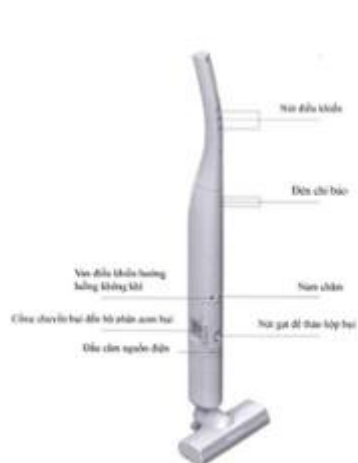

1.8

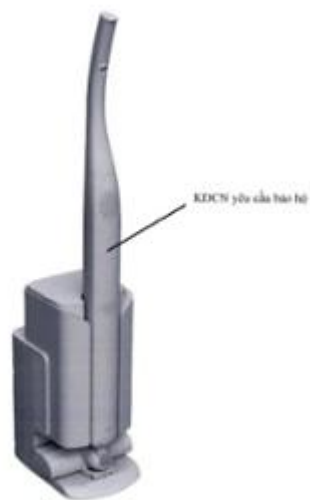

1.9

- (11) **3-0044036**
(15) 23/03/2026
Số Quyết định: 43670/QĐ-SHTT.IP (51) 09-07
(21) 3-2023-02088 (22) 31/08/2023
(18) 31/08/2028
(54) **NẮP ĐẬY** (28) 1
(45) 27/04/2026 457B (43) 25/06/2025 447A
(73) **CÔNG TY TNHH SẢN XUẤT NƯỚC UỐNG TINH KHIẾT ÊA-HJAN (VN)**
Thửa đất số 14, tờ bản đồ số 37, xã Hòa Sơn, huyện Krông Bông, tỉnh Đắk Lắk
(72) Trần Minh Tánh (GB)
(74) Công ty TNHH BUD & PRAIRIE (BUD & PRAIRIE LLC.)
(55)



- (11) **3-0044037**
(15) 23/03/2026
Số Quyết định: 43686/QĐ-SHTT.IP (51) 13-03
(21) 3-2024-00467 (22) 28/02/2024
(18) 28/02/2029
(54) CHI TIẾT TREO CÁP (28) 1
(45) 27/04/2026 457B (43) 25/06/2025 447A
(73) CÔNG TY CP ĐẦU TƯ NĂNG LƯỢNG BIỂN (VN)
95/40 đường số 3, tổ 19, khu phố 3, phường 9, quận Gò Vấp, thành phố Hồ Chí Minh
(72) Nguyễn Thị Huyền Trang (VN)
(74) Công ty TNHH Sở hữu trí tuệ Hải Hân (HAI HAN IP CO., LTD.)
(55)

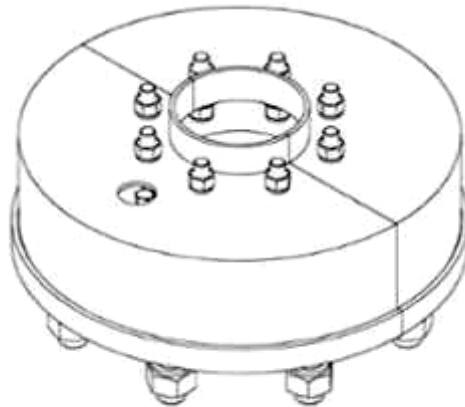

1.1

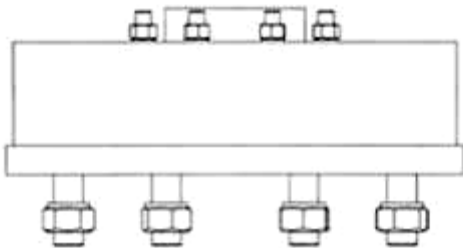

1.2

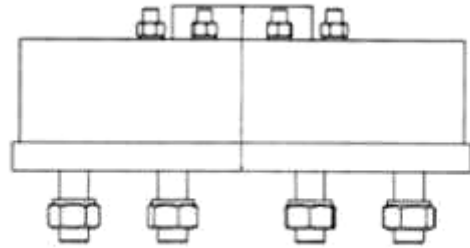

1.3

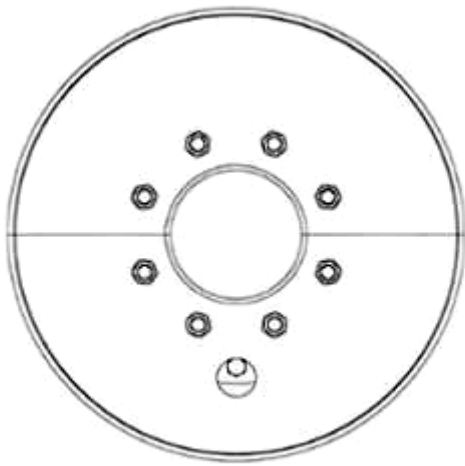

1.4

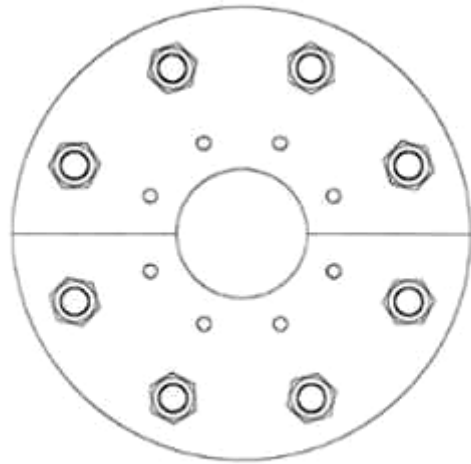

1.5

- (11) **3-0044038**
(15) 23/03/2026
Số Quyết định: 43687/QĐ-SHTT.IP (51) 06-04
(21) 3-2024-01213 (22) 29/05/2024
(18) 29/05/2029
(54) KHAY (28) 1
(45) 27/04/2026 457B (43) 25/06/2025 447A
(73) CÔNG TY TNHH CRAFTSMAN KITCHEN COMPONENTS VIỆT NAM (VN)
Lô số 3, đường số 5A, KCN Nhơn Trạch 2, xã Phú Hội, huyện Nhơn Trạch, tỉnh
Đồng Nai
(72) Patrick Floyd Mcneal (US)
(74) CÔNG TY TNHH TƯ VẤN VÀ DỊCH VỤ SỞ HỮU TRÍ TUỆ ASIA PACIFIC
(ASIPAC CO.,LTD.)
(55)

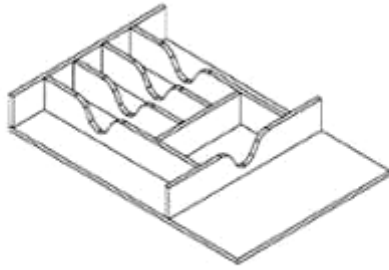

1.1

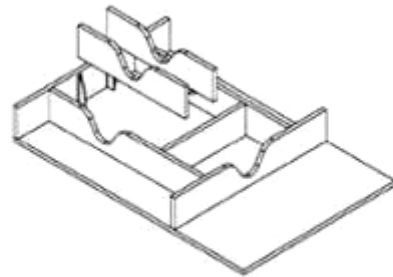

1.2



1.3



1.4



1.5

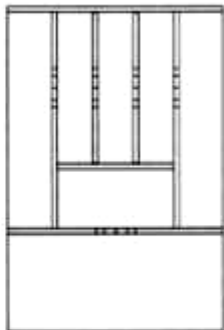

1.6

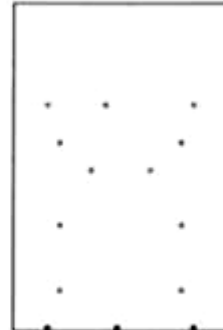

1.7

- (11) **3-0044039**
- (15) 23/03/2026
Số Quyết định: 43688/QĐ-SHTT.IP
- (21) 3-2024-01214
- (18) 29/05/2029
- (54) KHAY
- (45) 27/04/2026 457B
- (73) CÔNG TY TNHH CRAFTSMAN KITCHEN COMPONENTS VIỆT NAM (VN)
Lô số 3, đường số 5A, KCN Nhơn Trạch 2, xã Phú Hội, huyện Nhơn Trạch, tỉnh Đồng Nai
- (72) Patrick Floyd Mcneal (US)
- (74) CÔNG TY TNHH TƯ VẤN VÀ DỊCH VỤ SỞ HỮU TRÍ TUỆ ASIA PACIFIC (ASIPAC CO.,LTD.)
- (55)

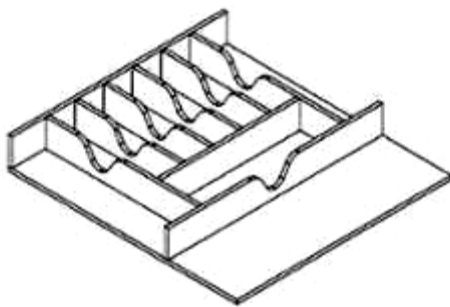

1.1

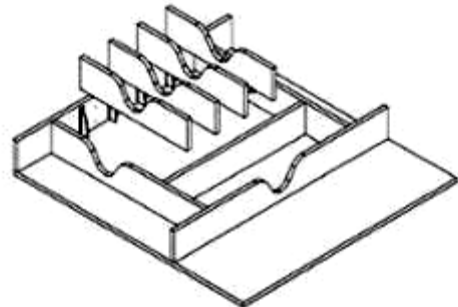

1.2

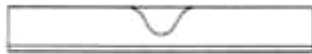

1.3



1.4



1.5

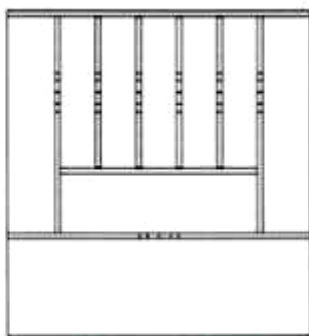

1.6



1.7

- (11) **3-0044040**
(15) 23/03/2026
Số Quyết định: 43694/QĐ-SHTT.IP (51) 06-04
(21) 3-2024-01215 (22) 29/05/2024
(18) 29/05/2029
(54) KHAY (28) 1
(45) 27/04/2026 457B (43) 25/06/2025 447A
(73) CÔNG TY TNHH CRAFTSMAN KITCHEN COMPONENTS VIỆT NAM (VN)
Lô số 3, đường số 5A, KCN Nhơn Trạch 2, xã Phú Hội, huyện Nhơn Trạch, tỉnh
Đồng Nai
(72) Patrick Floyd Mcneal (US)
(74) CÔNG TY TNHH TƯ VẤN VÀ DỊCH VỤ SỞ HỮU TRÍ TUỆ ASIA PACIFIC
(ASIPAC CO.,LTD.)
(55)

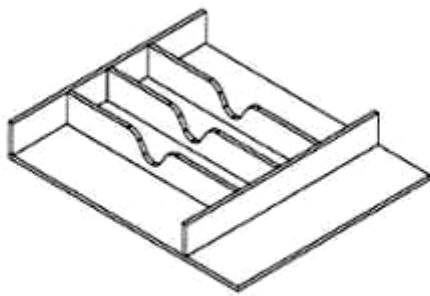

1.1

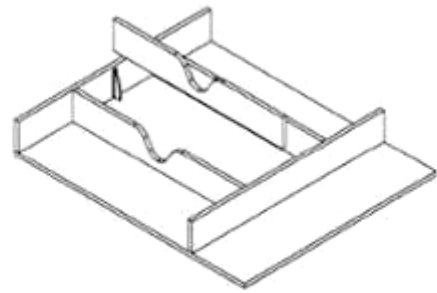

1.2



1.3



1.4



1.5

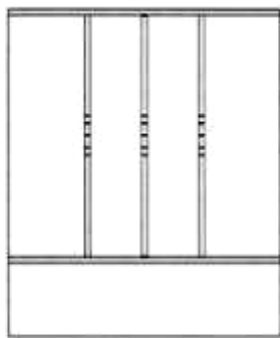

1.6



1.7

- (11) **3-0044041**
(15) 23/03/2026
Số Quyết định: 43699/QĐ-SHTT.IP (51) 19-08
(21) 3-2025-01413 (22) 06/06/2025
(18) 06/06/2030
(54) NHÃN SẢN PHẨM (28) 1
(45) 27/04/2026 457B (43) 25/07/2025 448A
(73) CÔNG TY TNHH THOẠI TRINH (VN)
155 Lê Thị Bạch Cát, phường Phú Thọ, thành phố Hồ Chí Minh
(72) Đinh Thoại Trinh (VN)
(55)



CÔNG BÁO SỞ HỮU CÔNG NGHIỆP SỐ 457 TẬP B - QUYỀN 2 (04.2026)

- (11) **3-0044042**
(15) 23/03/2026
Số Quyết định: 43702/QĐ-SHTT.IP (51) 19-08
(21) 3-2025-01414 (22) 06/06/2025
(18) 06/06/2030
(54) NHÃN SẢN PHẨM (28) 1
(45) 27/04/2026 457B (43) 25/07/2025 448A
(73) CÔNG TY TNHH THOẠI TRINH (VN)
155 Lê Thị Bạch Cát, phường Phú Thọ, thành phố Hồ Chí Minh
(72) Đinh Thoại Trinh (VN)
(55)



- (11) **3-0044043**
(15) 23/03/2026
Số Quyết định: 43705/QĐ-SHTT.IP (51) 08-07
(21) 3-2023-02453 (22) 18/10/2023
(18) 18/10/2028
(54) Ô KHÓA (28) 1
(30) 2302003941 11/09/2023 TH;
(45) 27/04/2026 457B (43) 25/06/2025 447A
(73) 1. SIAM INTER LOCK TEK CO., LTD. (TH)
Samut Sakhon Industrial Zone 1/8, 1/10, 1/138, Moo 2, Rama 2 road, Tha Sai subdistrict, Mueang Samut Sakhon district, Samut Sakhon,74000, Thailand
2. SUVICHAI JANETHANA-ARTHAKIJ (TH)
10, Soi Suksawat 30 Allay, 4 Junction, Bang Pakok sub-district, Ratchaburana district, Bangkok 10140, Thailand
(72) SUVICHAI JANETHANA-ARTHAKIJ (TH)
(74) Công ty TNHH Dịch vụ Sở hữu trí tuệ KENFOX (KENFOX IP SERVICE CO.,LTD.)
(55)



1.1

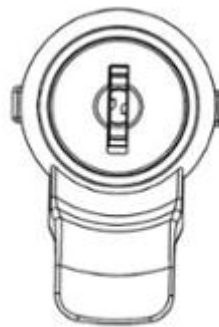

1.2



1.3

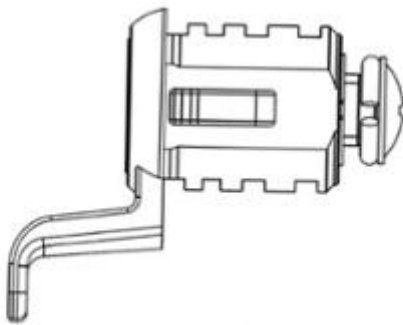

1.4

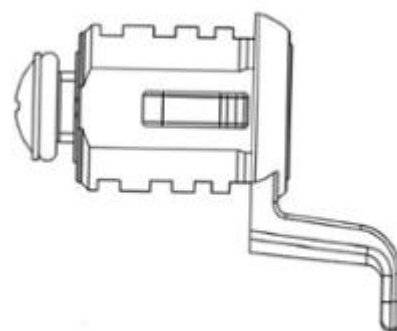

1.5



1.6



1.7

- (11) **3-0044044**
(15) 23/03/2026
Số Quyết định: 43730/QĐ-SHTT.IP (51) 02-02
(21) 3-2024-00302 (22) 31/01/2024
(18) 31/01/2029
(54) Áo (28) 1
(30) 29/909,144 01/08/2023 US;
(45) 27/04/2026 457B (43) 25/06/2025 447A
(73) KPR U.S., LLC (US)
777 West Street, Mansfield, MA 02048 United States of America
(72) 1. DOUGLAS WOLFE (US)
2. JUAN OLIVAS (US)
3. ARMANDO QUIÑONEZ (US)
4. JOEL COLYER (US)
(74) Công ty TNHH Tâm nhìn và Liên danh (VISION & ASSOCIATES CO.LTD.)
(55)

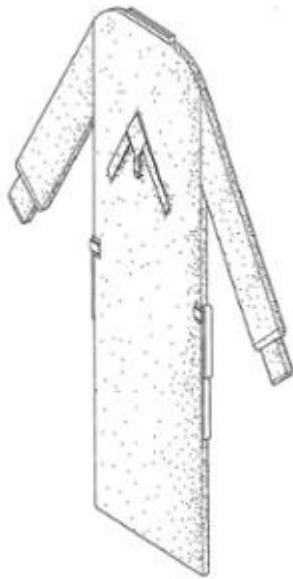

1.1



1.2

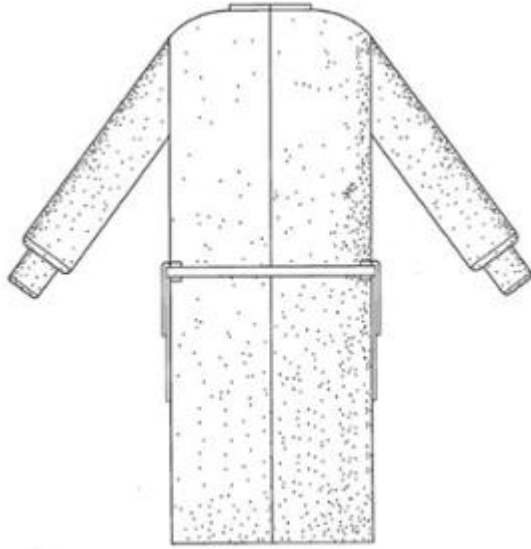

1.3



1.4

1.5



1.6



1.7

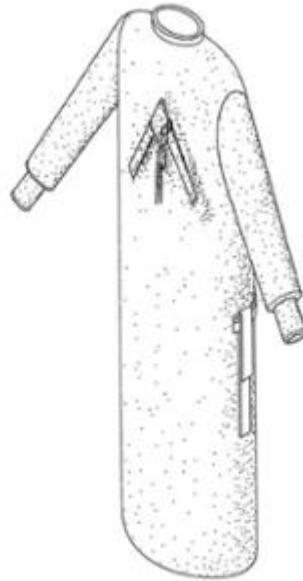

1.8

- (11) **3-0044045**
(15) 23/03/2026
Số Quyết định: 43929/QĐ-SHTT.IP (51) 25-01; 25-02
(21) 3-2024-00560 (22) 08/03/2024
(18) 08/03/2029
(54) **BẢN MẪ LIÊN KẾT CHO NHÀ**
LẮP GHÉP (28) 1
(45) 27/04/2026 457B (43) 25/06/2025 447A
(73) **NGUYỄN XUÂN THỦY (VN)**
Tổ 3, khu 10, phường Bãi Cháy, thành phố Hạ Long, tỉnh Quảng Ninh
(72) Nguyễn Xuân Thủy (VN)
(55)



1.1



1.2

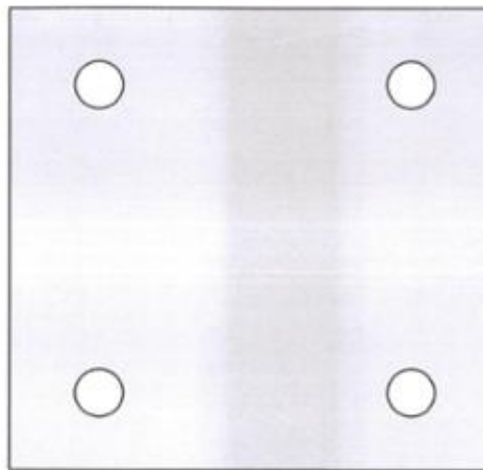

1.3

- (11) **3-0044046**
(15) 23/03/2026
Số Quyết định: 43932/QĐ-SHTT.IP (51) 23-04
(21) 3-2024-00631 (22) 15/03/2024
(18) 15/03/2029
(54) **MÁY LỌC KHÔNG KHÍ** (28) 1
(30) 30-2023-0037078 19/09/2023 KR;
(45) 27/04/2026 457B (43) 25/06/2025 447A
(73) **LG ELECTRONICS INC. (KR)**
128, Yeoui-daero, Yeongdeungpo-gu, Seoul, 07336, Republic of Korea
(72) 1. HAEIN JUNG (KR)
2. SEUNGHO BAEK (KR)
3. DOYOUNG PARK (KR)
4. SOONHO JUNG (KR)
(74) Công ty TNHH một thành viên Sở hữu trí tuệ VCCI (VCCI-IP CO.,LTD)
(55)

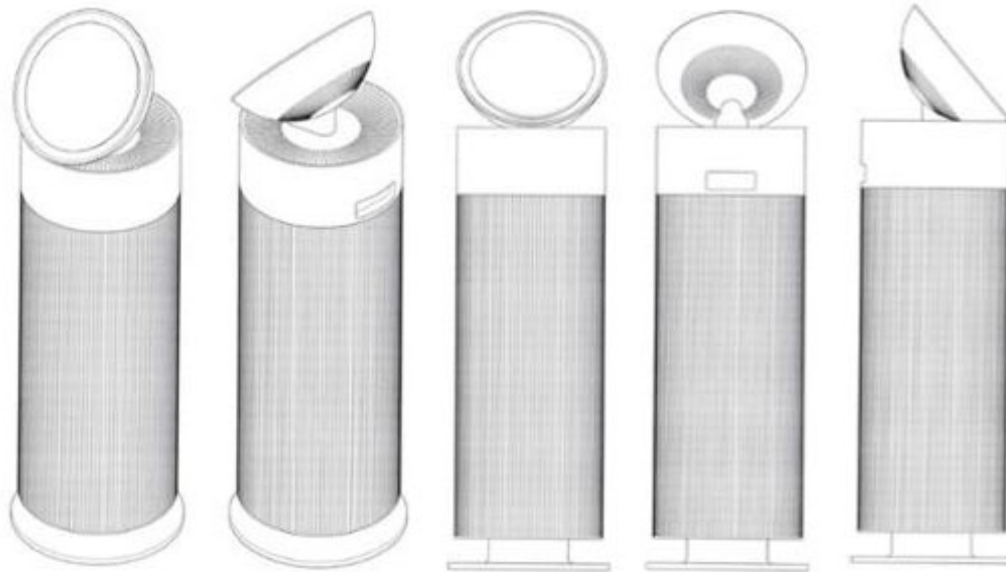

1.1

1.2

1.3

1.4

1.5



1.6

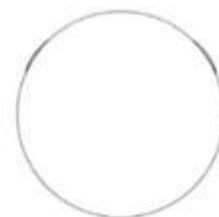

1.7

CÔNG BÁO SỞ HỮU CÔNG NGHIỆP SỐ 457 TẬP B - QUYỀN 2 (04.2026)

- (11) **3-0044047**
(15) 23/03/2026
Số Quyết định: 43992/QĐ-SHTT.IP (51) 09-01
(21) 3-2024-00852 (22) 08/04/2024
(18) 08/04/2029
(54) HỮ (28) 1
(45) 27/04/2026 457B (43) 25/06/2025 447A
(73) CÔNG TY CỔ PHẦN HÀNG TIÊU DÙNG MASAN (VN)
Số 23 Lê Duẩn, phường Bến Nghé, quận 1, thành phố Hồ Chí Minh
(72) Nguyễn Hoàng Yến (VN)
(74) Công ty cổ phần Sở hữu trí tuệ BROSS và Cộng sự (BROSS & PARTNERS., JSC)
(55)

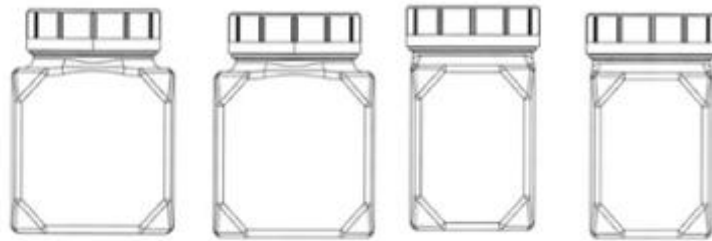

1.1

1.2

1.3

1.4

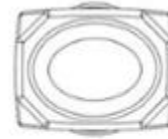

1.5

1.6



1.7

- (11) **3-0044048**
- (15) 23/03/2026
- Số Quyết định: 44027/QĐ-SHTT.IP (51) 09-05
- (21) 3-2024-01115 (22) 15/05/2024
- (18) 15/05/2029
- (54) BAO GÓI MÌ (28) 1
- (45) 27/04/2026 457B (43) 25/06/2025 447A
- (73) **CÔNG TY CỔ PHẦN THỰC PHẨM Á CHÂU (VN)**
Số 9/2 đường ĐT 743, khu phố 1B, phường An Phú, thành phố Thuận An, tỉnh Bình Dương
- (72) Nguyễn Mạnh Cường (VN)
- (74) Công ty Luật TNHH SIPCO (SIPCO LAWYERS & IP AGENTS)
- (55)

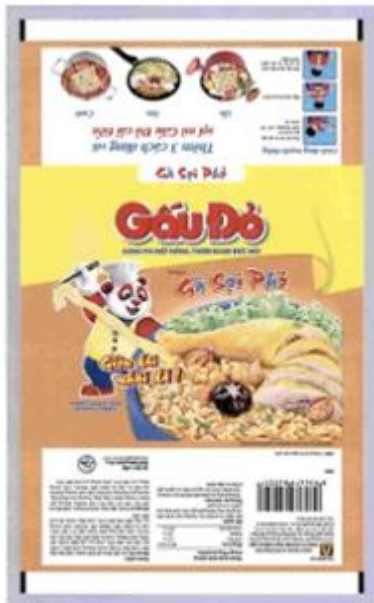

1.1



1.2



1.3

- (11) 3-0044049
(15) 23/03/2026
Số Quyết định: 44122/QĐ-SHTT.IP (51) 25-03
(21) 3-2024-01680 (22) 18/07/2024
(18) 18/07/2029
(54) QUẦY BÁN HÀNG (28) 1
(45) 27/04/2026 457B (43) 25/06/2025 447A
(73) CÔNG TY TNHH FARMFOOD (VN)
94/10 Y Nông, phường Tân Tiến, thành phố Buôn Ma Thuột, tỉnh Đắk Lắk
(72) Bùi Thị Kim Anh (VN)
(55)



1.1



1.2



1.3



1.4



1.5

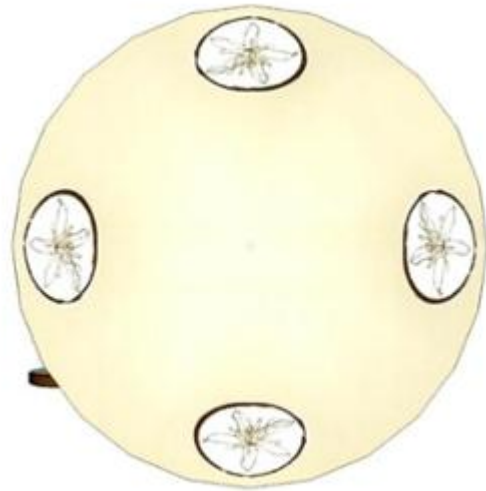

1.6

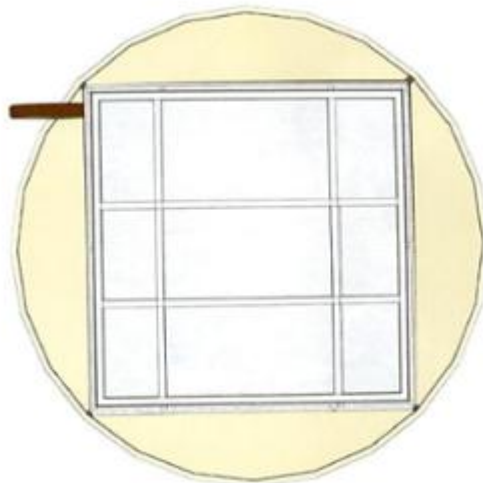

1.7

- (11) **3-0044050**
(15) 23/03/2026
Số Quyết định: 44131/QĐ-SHTT.IP (51) 19-08
(21) 3-2024-01760 (22) 25/07/2024
(18) 25/07/2029
(54) NHÃN SẢN PHẨM (28) 1
(45) 27/04/2026 457B (43) 25/06/2025 447A
(73) CÔNG TY CỔ PHẦN THỰC PHẨM SỮA TH (VN)
Xã Nghĩa Sơn, huyện Nghĩa Đàn, tỉnh Nghệ An
(72) Hồ Ngọc Mỹ Tiên (VN)
(74) CÔNG TY LUẬT TNHH IP MAX (IPMAX LAW FIRM)
(55)



- (11) **3-0044051**
(15) 23/03/2026
Số Quyết định: 44186/QĐ-SHTT.IP (51) 19-08
(21) 3-2024-01762 (22) 25/07/2024
(18) 25/07/2029
(54) NHÃN SẢN PHẨM (28) 1
(45) 27/04/2026 457B (43) 25/06/2025 447A
(73) CÔNG TY CỔ PHẦN THỰC PHẨM SỮA TH (VN)
Xã Nghĩa Sơn, huyện Nghĩa Đàn, tỉnh Nghệ An
(72) Hồ Ngọc Mỹ Tiên (VN)
(74) CÔNG TY LUẬT TNHH IP MAX (IPMAX LAW FIRM)
(55)



- (11) **3-0044052**
(15) 23/03/2026
Số Quyết định: 44229/QĐ-SHTT.IP (51) 19-08
(21) 3-2024-01798 (22) 31/07/2024
(18) 31/07/2029
(54) NHÃN SẢN PHẨM (28) 1
(45) 27/04/2026 457B (43) 25/06/2025 447A
(73) CÔNG TY CỔ PHẦN THỰC PHẨM SỮA TH (VN)
Xã Nghĩa Sơn, huyện Nghĩa Đàn, tỉnh Nghệ An
(72) Nguyễn Ngọc Trung (VN)
(74) CÔNG TY LUẬT TNHH IP MAX (IPMAX LAW FIRM)
(55)



- (11) **3-0044053**
(15) 24/03/2026
Số Quyết định: 44945/QĐ-SHTT.IP (51) 19-08
(21) 3-2024-01799 (22) 31/07/2024
(18) 31/07/2029
(54) NHÃN SẢN PHẨM (28) 1
(45) 27/04/2026 457B (43) 25/06/2025 447A
(73) CÔNG TY CỔ PHẦN THỰC PHẨM SỮA TH (VN)
Xã Nghĩa Sơn, huyện Nghĩa Đàn, tỉnh Nghệ An
(72) Nguyễn Ngọc Trung (VN)
(74) CÔNG TY LUẬT TNHH IP MAX (IPMAX LAW FIRM)
(55)



- (11) **3-0044054**
(15) 24/03/2026
Số Quyết định: 44969/QĐ-SHTT.IP (51) 19-08
(21) 3-2024-01800 (22) 31/07/2024
(18) 31/07/2029
(54) NHÃN SẢN PHẨM (28) 1
(45) 27/04/2026 457B (43) 25/06/2025 447A
(73) CÔNG TY CỔ PHẦN THỰC PHẨM SỮA TH (VN)
Xã Nghĩa Sơn, huyện Nghĩa Đàn, tỉnh Nghệ An
(72) Nguyễn Ngọc Trung (VN)
(74) CÔNG TY LUẬT TNHH IP MAX (IPMAX LAW FIRM)
(55)



- (11) **3-0044055**
(15) 24/03/2026
Số Quyết định: 44991/QĐ-SHTT.IP (51) 09-03
(21) 3-2024-01918 (22) 12/08/2024
(18) 12/08/2029
(54) **HỘP ĐỰNG SẢN PHẨM** (28) 1
(45) 27/04/2026 457B (43) 25/07/2025 448A
(73) **CÔNG TY TNHH MINTECH VINA (VN)**
Khu công nghiệp Khai Quang, phường Khai Quang, thành phố Vĩnh Yên, tỉnh Vĩnh Phúc
(72) **YOON JUNE YOUNG (KR)**
(55)



1.1



1.2

- (11) **3-0044056**
- (15) 24/03/2026
Số Quyết định: 45013/QĐ-SHTT.IP (51) 28-03
- (21) 3-2024-02013 (22) 22/08/2024
- (18) 22/08/2029
- (54) THIẾT BỊ CHĂM SÓC DA (28) 1
- (45) 27/04/2026 457B (43) 26/05/2025 446A
- (73) LG H&H CO., LTD. (KR)
58, Saemunan-ro, Jongno-gu, Seoul, Republic of Korea
- (72) 1. JUNG, MIN JEONG (KR)
2. PARK, NAM HYUN (KR)
- (74) Công ty TNHH Tâm nhìn và Liên danh (VISION & ASSOCIATES CO.LTD.)
- (55)

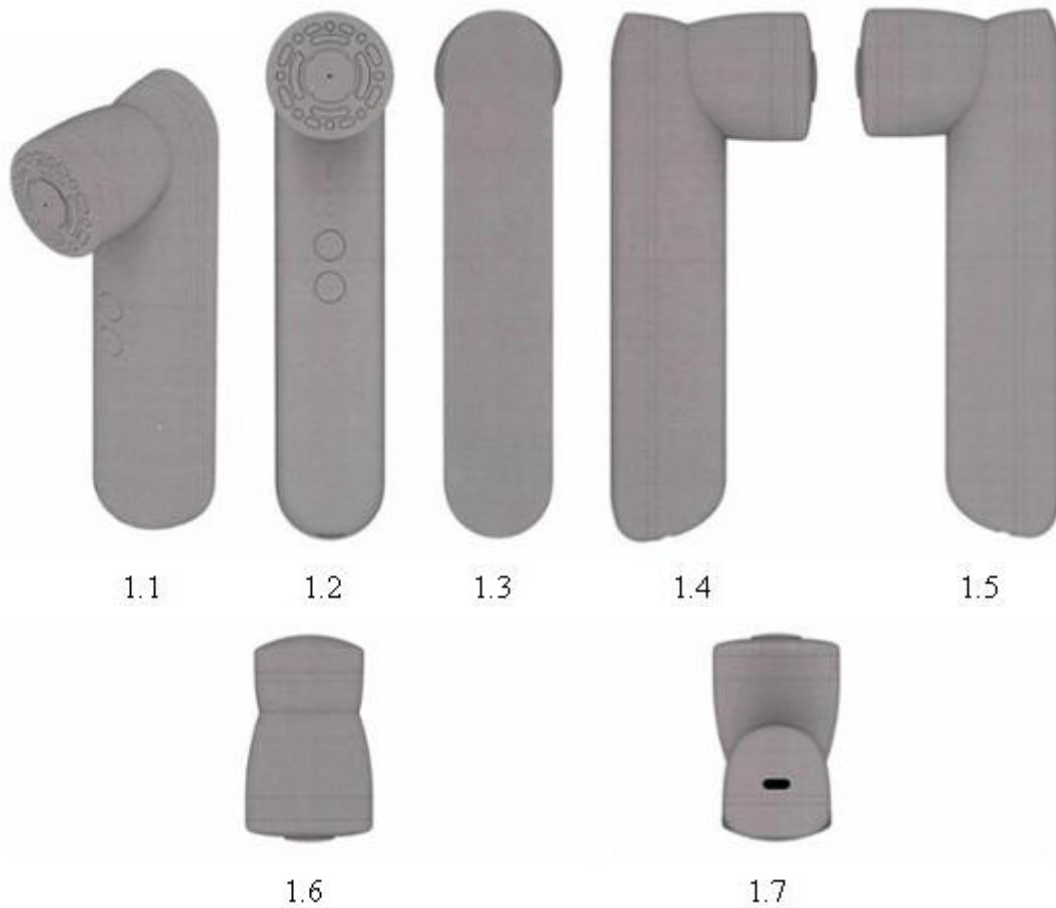

- (11) **3-0044057**
(15) 24/03/2026
Số Quyết định: 45059/QĐ-SHTT.IP (51) 09-02
(21) 3-2024-02360 (22) 30/09/2024
(18) 30/09/2029
(54) BÌNH CHỨA (28) 1
(45) 27/04/2026 457B (43) 25/07/2025 448A
(73) CÔNG TY TNHH CHUYÊN GIAO CÔNG NGHỆ PHÂN BÓN ISRAEL (VN)
D2, đường số 29, khu đô thị mới Hưng Phú, phường Hưng Thạnh, quận Cái Răng,
thành phố Cần Thơ
(72) Nguyễn Quốc Cường (VN)
(74) CÔNG TY TNHH SỞ HỮU TRÍ TUỆ ANLIS VIỆT NAM (ANLIS IP CO.,LTD)
(55)



1.1



1.2



1.3



1.4



1.5



1.6



1.7

- (11) **3-0044058**
(15) 24/03/2026
Số Quyết định: 45063/QĐ-SHTT.IP (51) 09-09
(21) 3-2024-02375 (22) 01/10/2024
(18) 01/10/2029
(54) THÙNG RÁC THÔNG MINH (28) 1
(30) 30-2024-0013899 09/04/2024 KR;
(45) 27/04/2026 457B (43) 26/05/2025 446A
(73) LOCK & LOCK CO., LTD. (KR)
1260, Manse-ro, Wongok-myeon, Anseong-si, Gyeonggi-do, Republic of Korea
(72) NAM, Soo Jung (KR)
(74) Công ty TNHH Tâm nhìn và Liên danh (VISION & ASSOCIATES CO.LTD.)
(55)



1.1

1.2

1.3

1.4



1.5



1.6



1.7



1.8



1.9

- (11) **3-0044059**
(15) 24/03/2026
Số Quyết định: 45075/QĐ-SHTT.IP (51) 07-02
(21) 3-2024-02450 (22) 08/10/2024
(18) 08/10/2029
(54) **NẤP NỒI** (28) 1
(30) 30-2024-0013898 09/04/2024 KR;
(45) 27/04/2026 457B (43) 26/05/2025 446A
(73) **LOCK & LOCK CO., LTD (KR)**
1260, Manse-ro, Wongok-myeon, Anseong-si, Gyeonggi-do, Republic of Korea
(72) **NAM, Soo Jung (KR)**
(74) Công ty TNHH Tâm nhìn và Liên danh (VISION & ASSOCIATES CO.LTD.)
(55)

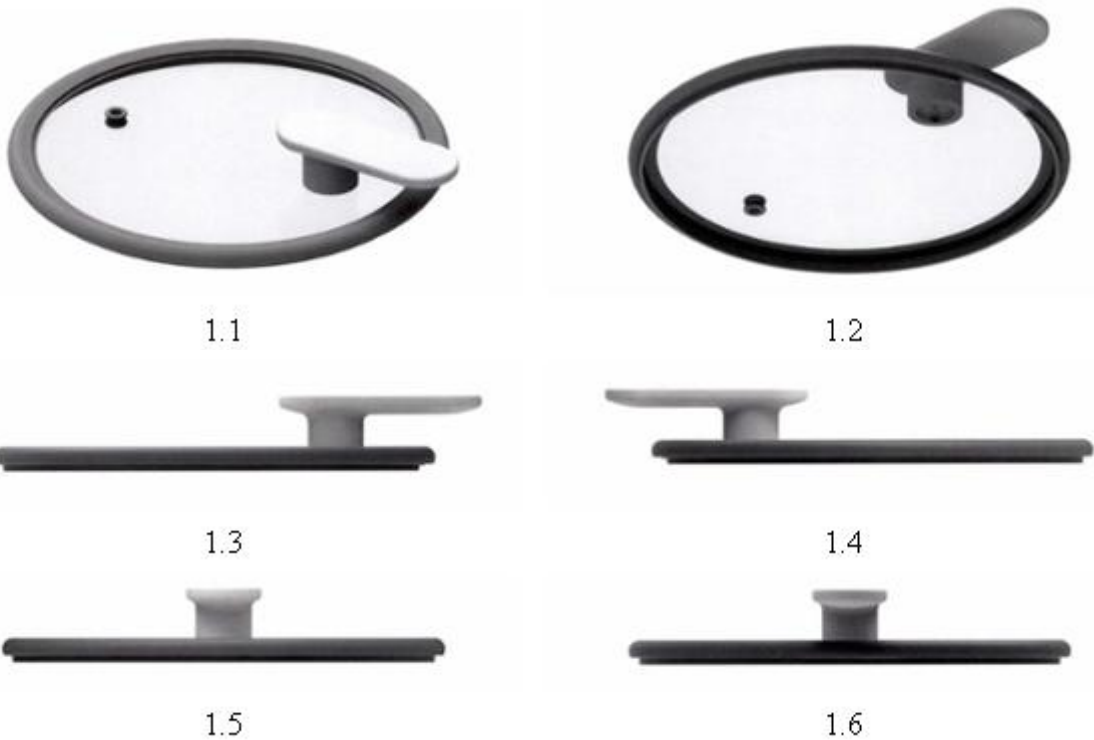



1.7



1.8

- (11) **3-0044060**
(15) 24/03/2026
Số Quyết định: 45076/QĐ-SHTT.IP (51) 07-02
(21) 3-2024-02451 (22) 08/10/2024
(18) 08/10/2029
(54) **CHẢO** (28) 1
(30) 30-2024-0013897 09/04/2024 KR;
(45) 27/04/2026 457B (43) 26/05/2025 446A
(73) **LOCK & LOCK CO., LTD (KR)**
1260, Manse-ro, Wongok-myeon, Anseong-si, Gyeonggi-do, Republic of Korea
(72) **NAM, Soo Jung (KR)**
(74) Công ty TNHH Tâm nhìn và Liên danh (VISION & ASSOCIATES CO.LTD.)
(55)



1.1



1.2



1.3



1.4



1.5



1.6



1.7



1.8

- (11) **3-0044061**
(15) 24/03/2026
Số Quyết định: 45080/QĐ-SHTT.IP (51) 07-02
(21) 3-2024-02452 (22) 08/10/2024
(18) 08/10/2029
(54) THÂN NỒI (28) 1
(30) 30-2024-0013896 09/04/2024 KR;
(45) 27/04/2026 457B (43) 26/05/2025 446A
(73) LOCK & LOCK CO., LTD (KR)
1260, Manse-ro, Wongok-myeon, Anseong-si, Gyeonggi-do, Republic of Korea
(72) NAM, Soo Jung (KR)
(74) Công ty TNHH Tâm nhìn và Liên danh (VISION & ASSOCIATES CO.LTD.)
(55)



1.1



1.2



1.3



1.4



1.5



1.6



1.7



1.8

- (11) **3-0044062**
(15) 24/03/2026
Số Quyết định: 45083/QĐ-SHTT.IP (51) 07-02
(21) 3-2024-02453 (22) 08/10/2024
(18) 08/10/2029
(54) THÂN NỒI (28) 1
(30) 30-2024-0013895 09/04/2024 KR;
(45) 27/04/2026 457B (43) 26/05/2025 446A
(73) LOCK & LOCK CO., LTD (KR)
1260, Manse-ro, Wongok-myeon, Anseong-si, Gyeonggi-do, Republic of Korea
(72) NAM, Soo Jung (KR)
(74) Công ty TNHH Tâm nhìn và Liên danh (VISION & ASSOCIATES CO.LTD.)
(55)



1.1



1.2



1.3



1.4



1.5



1.6



1.7



1.8

- (11) **3-0044063**
(15) 24/03/2026
Số Quyết định: 45178/QĐ-SHTT.IP (51) 09-05
(21) 3-2023-01916 (22) 14/08/2023
(18) 14/08/2028
(54) BAO GÓI SẢN PHẨM (28) 1
(45) 27/04/2026 457B (43) 26/05/2025 446A
(73) CÔNG TY TNHH CAFE CAO NGUYÊN VIỆT NAM (VN)
Số 6 đường E, thôn 2, xã Cư Êbur, thành phố Buôn Ma Thuột, tỉnh Đắk Lắk
(72) Nguyễn Đỗ Phượng Vỹ (VN)
(74) Công ty TNHH BUD & PRAIRIE (BUD & PRAIRIE LLC.)
(55)



1.1



1.2

- (11) **3-0044064**
(15) 24/03/2026
Số Quyết định: 45203/QĐ-SHTT.IP (51) 09-03
(21) 3-2023-02199 (22) 19/09/2023
(18) 19/09/2028
(54) **HỘP ĐỰNG** (28) 1
(45) 27/04/2026 457B (43) 25/06/2025 447A
(73) **CÔNG TY TNHH GIẤY MYLAN (VN)**
Số 19B/5 phố Nguyễn Văn Cừ, phường Ngọc Lâm, quận Long Biên, thành phố Hà Nội
(72) Nguyễn Minh Toàn (VN)
(74) Công ty cổ phần tư vấn Sở hữu trí tuệ IPAC (IPAC IP.,JSC.)
(55)



1.1



1.2

- (11) **3-0044065**
(15) 24/03/2026
Số Quyết định: 45229/QĐ-SHTT.IP (51) 07-07
(21) 3-2023-02690 (22) 10/11/2023
(18) 10/11/2028
(54) XÔ LAU NHÀ (28) 1
(30) 015021282 12/05/2023 EM;
(45) 27/04/2026 457B (43) 26/05/2025 446A
(73) CARL FREUDENBERG KG (DE)
Höhnerweg 2-4, 69469 Weinheim, Germany
(72) 1. GÜNTER WISSMANN (DE)
2. FLORIAN HÄTTICH (DE)
(74) Công ty Luật TNHH T&G (TGVN)
(55)

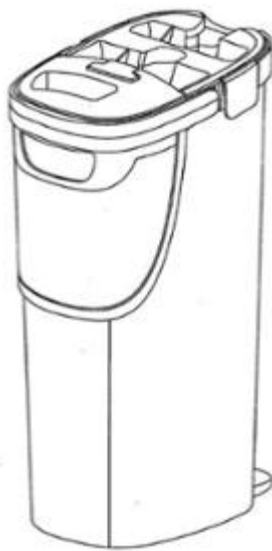

1.1



1.2

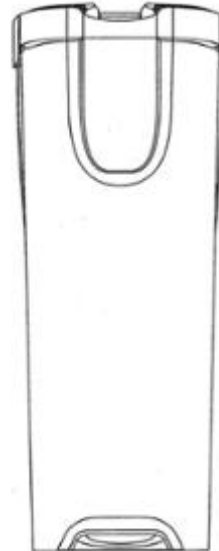

1.3

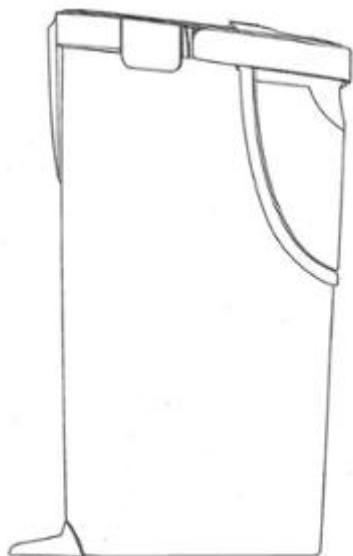

1.4

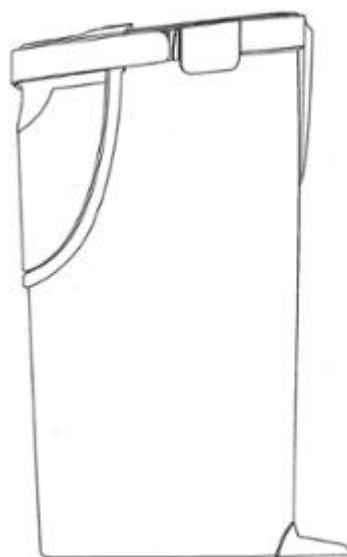

1.5



1.6

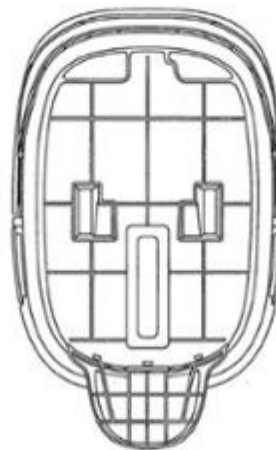

1.7

- (11) **3-0044066**
(15) 24/03/2026
Số Quyết định: 45235/QĐ-SHTT.IP (51) 28-03
(21) 3-2024-01679 (22) 18/07/2024
(18) 18/07/2029
(54) TÔNG ĐỒ (28) 1
(30) 29/925,948 26/01/2024 US;
(45) 27/04/2026 457B (43) 25/06/2025 447A
(73) MANSCAPED, LLC (US)
3753 Howard Hughes Parkway, Suite 200, Las Vegas, NV 89169, United States of America
(72) 1. ANH HAO TRAN (US)
2. DANIEL VEIGA (PT)
3. EDILBERT NERI ABILLAR (US)
4. MARCELO KERTESZ (US)
5. CHEE HONG (US)
6. BRIAN DUNFEE (US)
7. JASON PAULK (US)
(74) Công ty Cổ phần Tư vấn Trung Thực (TRUNG THUC.,JSC)
(55)

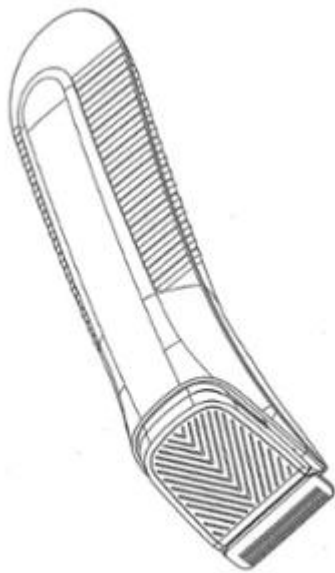

1.1



1.2



1.3

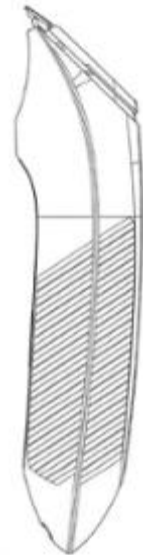

1.4

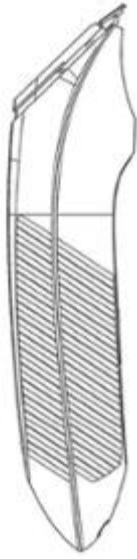

1.5

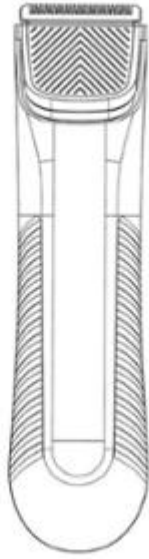

1.6

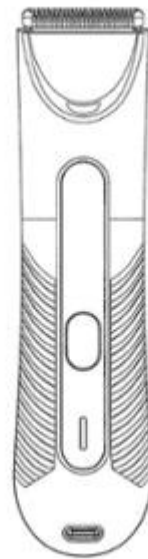

1.7

- (11) **3-0044067**
(15) 24/03/2026
Số Quyết định: 45241/QĐ-SHTT.IP (51) 31-00
(21) 3-2025-00235 (22) 24/01/2025
(18) 24/01/2030
(54) MÁY LÀM NGUỘI VÀ CẮT BÚN, MIẾN (28) 1
(45) 27/04/2026 457B (43) 25/06/2025 447A
(73) TRUNG TÂM NGHIÊN CỨU CHẾ BIẾN NÔNG SẢN THỰC PHẨM (VN)
Số 60 Trung Kính, phường Trung Hòa, quận Cầu Giấy, thành phố Hà Nội
(72) 1. THẠCH QUANG ANH (VN)
2. NGUYỄN TIẾN KHƯƠNG (VN)
(74) Công ty TNHH Sở hữu trí tuệ INNETCO - Hoàng Phúc (INNETCO CO., LTD)
(55)



1.1

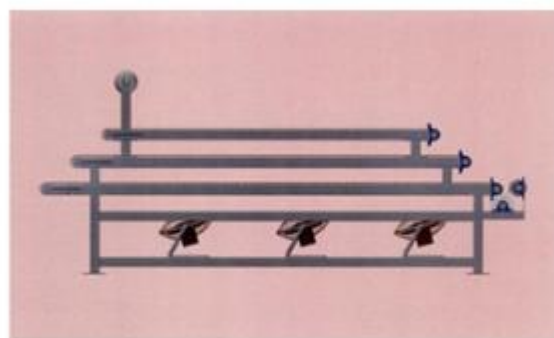

1.2

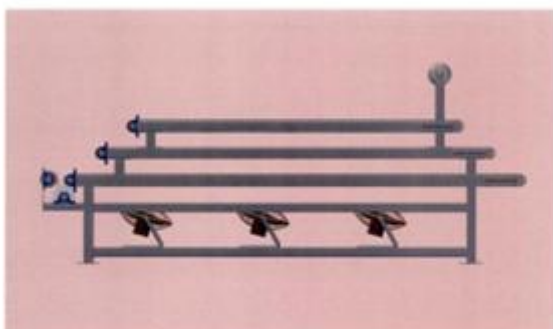

1.3



1.4



1.5

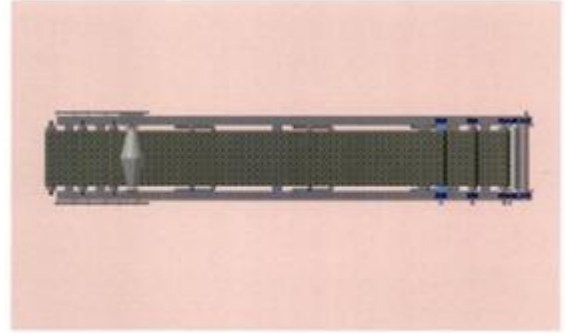

1.6

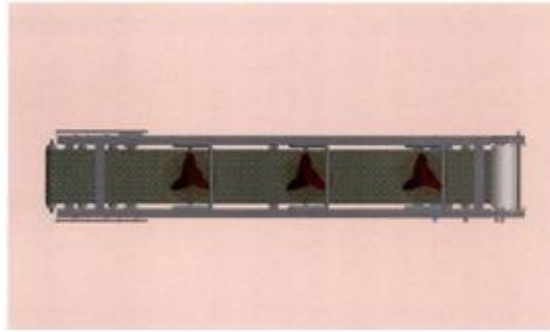

1.7

- (11) **3-0044068**
(15) 24/03/2026
Số Quyết định: 45262/QĐ-SHTT.IP (51) 07-06
(21) 3-2025-00603 (22) 14/03/2025
(18) 14/03/2030
(54) CỐI XAY TIÊU (28) 1
(45) 27/04/2026 457B (43) 25/04/2025 445A
(73) CÔNG TY TNHH MỘT THÀNH VIÊN SẢN XUẤT THƯƠNG MẠI XUẤT
NHẬP KHẨU THẮNG LỢI (VN)
Số 334D đường Mã Lò, khu phố 6, phường Bình Trị Đông A, quận Bình Tân, thành
phố Hồ Chí Minh
(72) Tô Lợi Thành (VN)
(74) CÔNG TY CỔ PHẦN PHANLAW VIETNAM (PHANLAW VIETNAM JSC)
(55)



1.1



1.2



1.3



1.4



1.5



1.6



1.7

- (11) **3-0044069**
(15) 24/03/2026
Số Quyết định: 45271/QĐ-SHTT.IP (51) 26-06
(21) 3-2025-01109 (22) 08/05/2025
(18) 08/05/2030
(54) ĐÈN XE MÁY (28) 1
(45) 27/04/2026 457B (43) 25/06/2025 447A
(73) CÔNG TY TNHH SẢN XUẤT - THƯƠNG MẠI - DỊCH VỤ ĐÀI PHONG (VN)
Số 382 đường số 1, phường Bình Trị Đông B, quận Bình Tân, thành phố Hồ Chí Minh
(72) Hà Quảng Chánh (VN)
(74) Công ty TNHH Tư vấn sở hữu trí tuệ Việt (VIET IP CO.,LTD.)
(55)

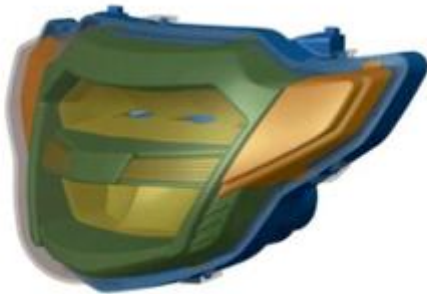

1.1



1.2



1.3



1.4

1.5

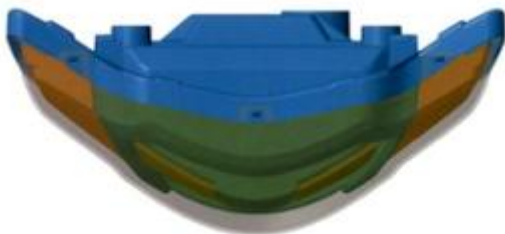

1.6



1.7

- (11) **3-0044070**
(15) 24/03/2026
Số Quyết định: 45274/QĐ-SHTT.IP (51) 02-04
(21) 3-2025-01142 (22) 12/05/2025
(18) 12/05/2030
(54) **ĐÉ GIÀY** (28) 1
(45) 27/04/2026 457B (43) 25/06/2025 447A
(73) **CÔNG TY TNHH BÌNH TIÊN BIÊN HÒA (VN)**
Lô 101/2 khu công nghiệp Amata, phường Long Bình, thành phố Biên Hòa, tỉnh Đồng Nai
(72) Lai Khiêm (VN)
(74) Công ty TNHH Tư vấn sở hữu trí tuệ Việt (VIET IP CO.,LTD.)
(55)



1.1



1.2

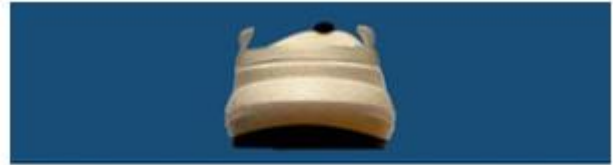

1.3



1.4



1.5



1.6



1.7

- (11) **3-0044071**
(15) 24/03/2026
Số Quyết định: 45275/QĐ-SHTT.IP (51) 06-01
(21) 3-2024-02281 (22) 23/09/2024
(18) 23/09/2029
(54) **GHÉ ĐỆM THẮT LƯNG** (28) 1
(45) 27/04/2026 457B (43) 25/06/2025 447A
(73) **YONGKANG XINGCHI TRADING CO., LTD. (CN)**
First Floor, No. 125, Xiaodongchen Natural Vil., Wuxing Vil., Chengxi New Dist.,
Yongkang, Jinhua, Zhejiang 321300, China
(72) Jingxue Chen (CN)
(74) Công ty TNHH Sở hữu trí tuệ HA VIP (HAVIP CO., LTD.)
(55)



1.1



1.2



1.3



1.4



1.5



1.6



1.7

- (11) **3-0044072**
(15) 24/03/2026
Số Quyết định: 45277/QĐ-SHTT.IP (51) 07-07
(21) 3-2024-01108 (22) 14/05/2024
(18) 14/05/2029
(54) **THÙNG ĐỰNG GẠO** (28) 2
(30) 30-2024-0002552 19/01/2024 KR; 30-2024-0002551 19/01/2024 KR;
(45) 27/04/2026 457B (43) 25/04/2025 445A
(73) **LOCK & LOCK CO., LTD. (KR)**
1260, Manse-ro, Wongok-myeon, Anseong-si, Gyeonggi-do, Republic of Korea
(72) **LEE, Youn Jung (KR)**
(74) Công ty TNHH Tầm nhìn và Liên danh (VISION & ASSOCIATES CO.LTD.)
(55)



1.1



1.2



1.3



1.4



1.5



1.6



1.7



1.8



1.9



2.1



2.2



2.3



2.4



2.5



2.6



2.7



2.8



2.9

- (11) **3-0044073**
(15) 24/03/2026
Số Quyết định: 45317/QĐ-SHTT.IP (51) 09-05
(21) 3-2023-02289 (22) 27/09/2023
(18) 27/09/2028
(54) TÚI ĐÓNG GÓI THỰC PHẨM (28) 6
(30) 30-2023-0012045 30/03/2023 KR; 30-2023-0012044 30/03/2023 KR; 30-2023-0012348 31/03/2023 KR; 30-2023-0012347 31/03/2023 KR; 30-2023-0012349 31/03/2023 KR; 30-2023-0012352 31/03/2023 KR; 30-2023-0012350 31/03/2023 KR; 30-2023-0022894 15/06/2023 KR; 30-2023-0022895 15/06/2023 KR;
(45) 27/04/2026 457B (43) 27/05/2024 434A
(73) CJ CHEILJEDANG CORPORATION (KR)
(Ssangnim-dong) 330, Dongho-ro, Jung-gu, Seoul 04560 Republic of Korea
(72) 1. NA, YOON SEOK (KR)
2. KIM, TAE HYUN (KR)
3. KIM, MIN HAN (KR)
4. KIM, YU JIN (KR)
5. KIM, MOON JOO (KR)
(74) Công ty Luật TNHH ROUSE Việt Nam (ROUSE LEGAL VIETNAM LTD.)
(55)



1.1



1.2

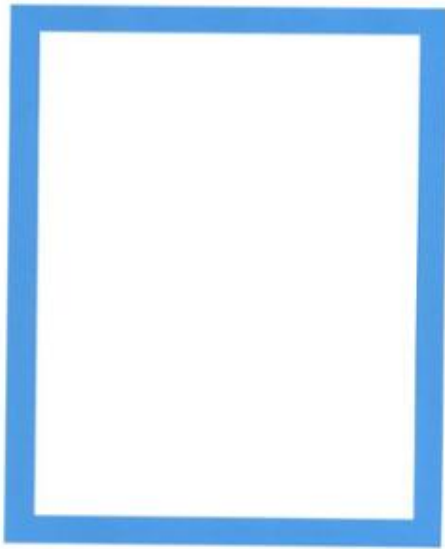

1.3



1.4



1.5



1.6



1.7



2.1



2.2

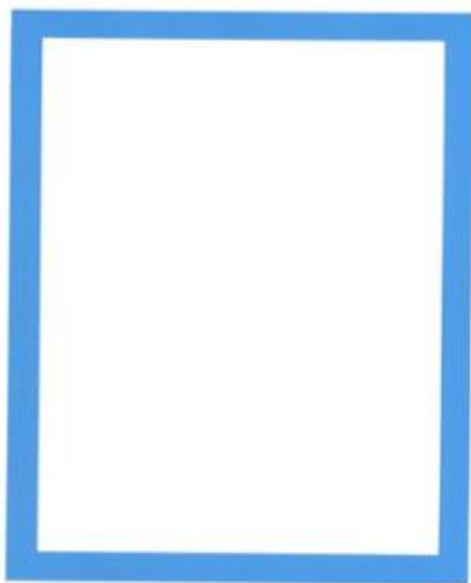

2.3



2.4

2.5



2.6



2.7

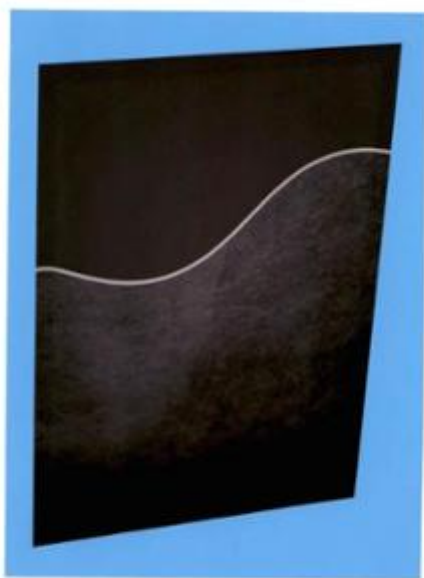

3.1

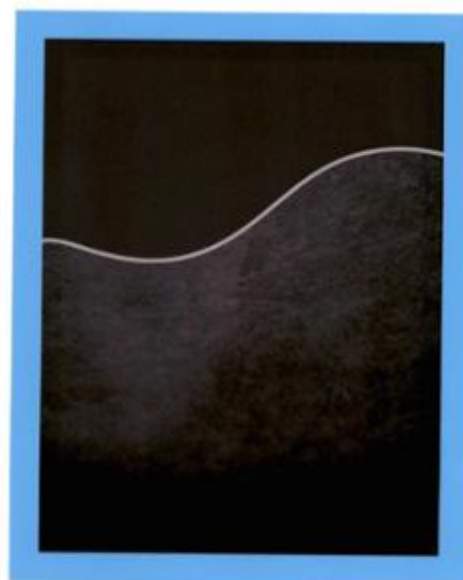

3.2

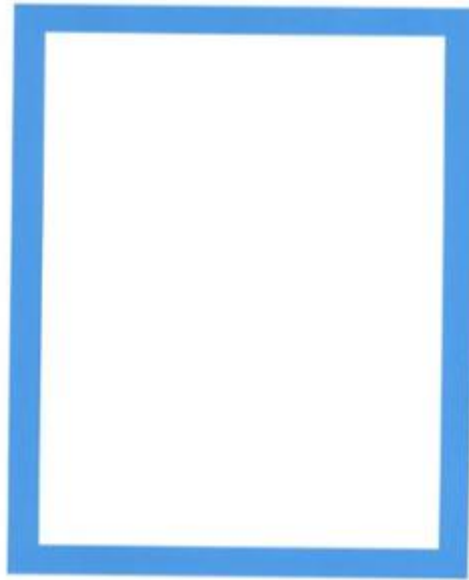

3.3



3.4



3.5



3.6



3.7



4.1



4.2

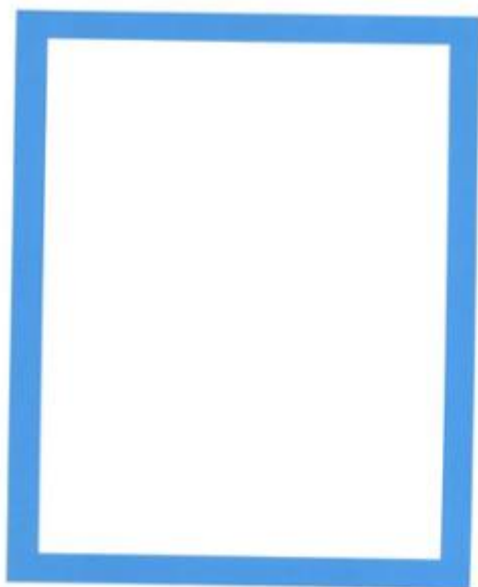

4.3



4.4



4.5



4.6



4.7



5.1

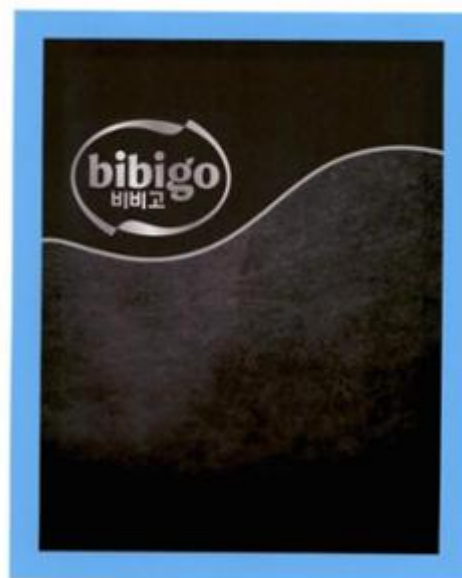

5.2

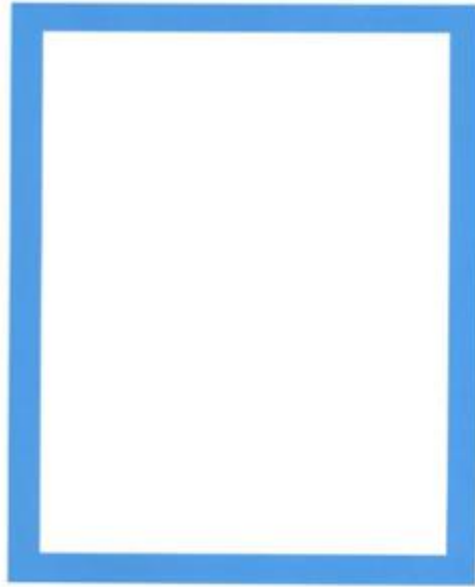

5.3



5.4



5.5



5.6



5.7



6.1



6.2

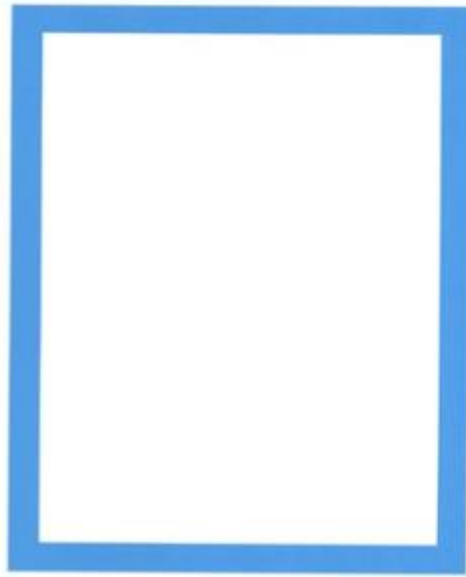

6.3



6.4



6.5



6.6



6.7

- (11) **3-0044074**
(15) 24/03/2026
Số Quyết định: 45419/QĐ-SHTT.IP (51) 13-02
(21) 3-2019-03035 (22) 25/11/2019
(18) 25/11/2024
(54) TRẠM BIẾN ÁP MỘT CỘT HỢP BỘ (28) 2
(45) 27/04/2026 457B (43) 25/05/2022 410A
(73) CÔNG TY CỔ PHẦN ĐẦU TƯ PHÁT TRIỂN ĐIỆN LỰC (EDI) (VN)
Phòng 804, tòa nhà A3B 92 Thanh Nhàn, quận Hai Bà Trưng, thành phố Hà Nội
(72) Hồ Viết Thống (VN)
(55)

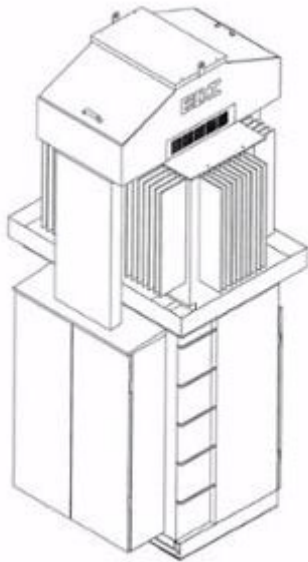

1.1

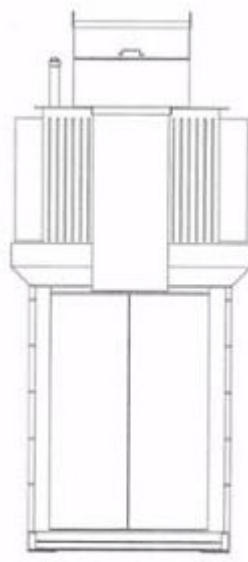

1.2

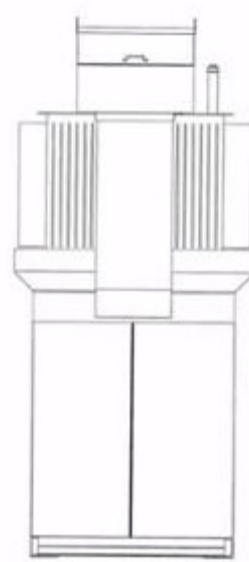

1.3

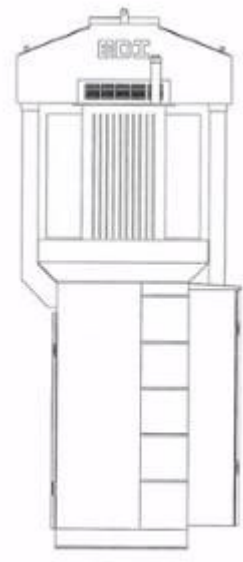

1.4

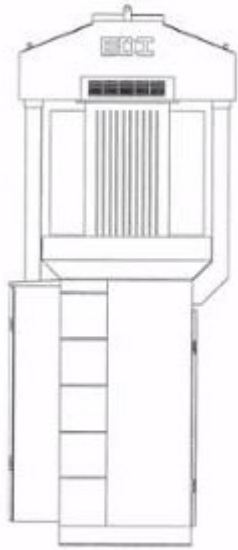

1.5

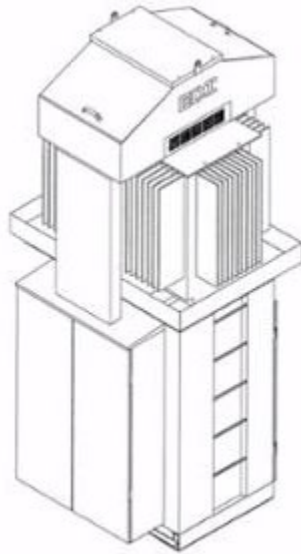

2.1

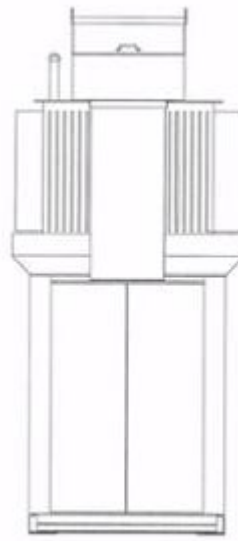

2.2

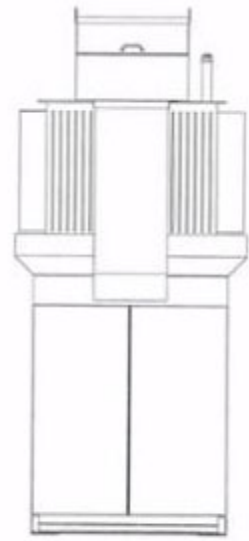

2.3

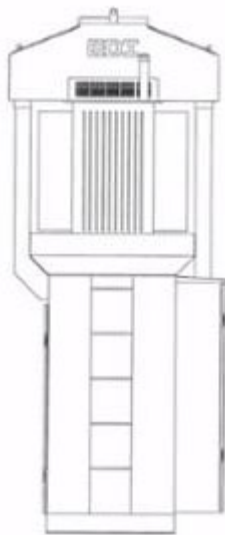

2.4

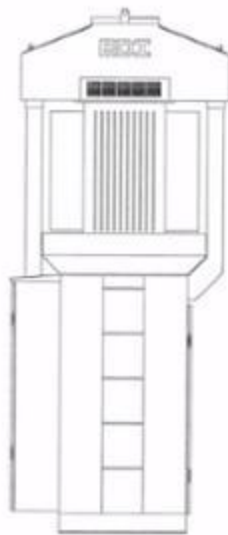

2.5

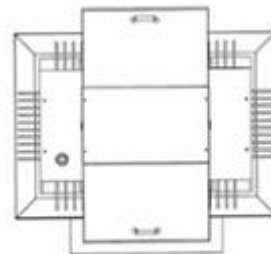

1.6

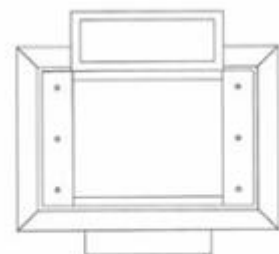

1.7

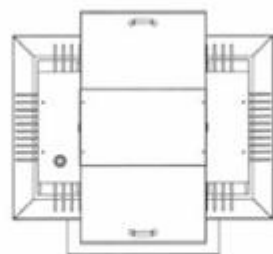

2.6

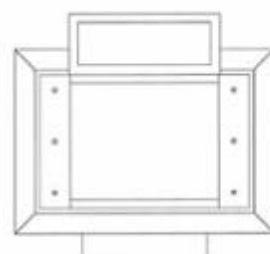

2.7

- (11) **3-0044075**
- (15) 25/03/2026
Số Quyết định: 45654/QĐ-SHTT.IP (51) 14-03
- (21) 3-2023-02651 (22) 08/11/2023
- (18) 08/11/2028
- (54) THIẾT BỊ LIÊN LẠC KHÔNG DÂY CHO MŨ BẢO HIỂM (28) 1
- (30) 2023-009235 08/05/2023 JP;
- (45) 27/04/2026 457B (43) 25/06/2025 447A
- (73) SYGN HOUSE INC. (JP)
13-2 Nakamaruko Nakahara-ku, Kawasaki-shi, Kanagawa, 211-0012 Japan
- (72) Haruki Tamura (JP)
- (74) Công ty TNHH Tầm nhìn và Liên danh (VISION & ASSOCIATES CO.LTD.)
- (55)



1.1

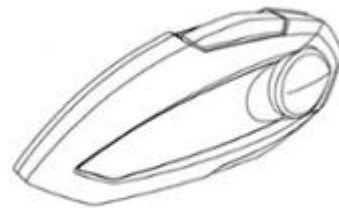

1.2

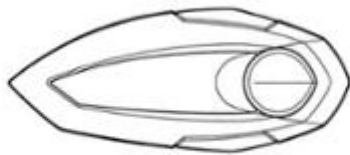

1.3



1.4

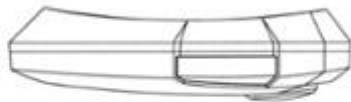

1.5

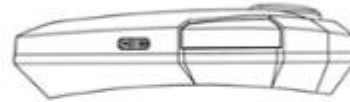

1.6



1.7



1.8

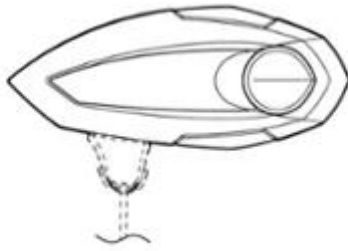

1.9



1.10

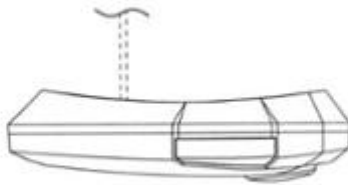

1.11

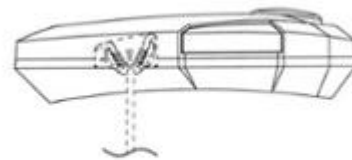

1.12



1.13

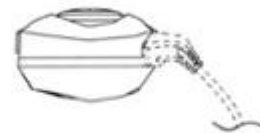

1.14

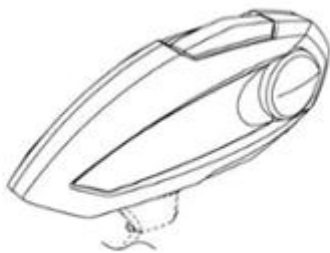

1.15

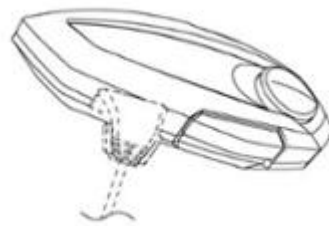

1.16

- (11) **3-0044076**
(15) 25/03/2026
Số Quyết định: 45712/QĐ-SHTT.IP (51) 06-09
(21) 3-2024-01247 (22) 31/05/2024
(18) 31/05/2029
(54) ĐỆM NGỒI THIÊN (28) 1
(45) 27/04/2026 457B (43) 25/06/2025 447A
(73) ĐINH KIM NGA (VN)
Số 1141 Lý Thái Tổ, ấp Long Hiệu, xã Nhơn Trạch, tỉnh Đồng Nai
(72) Đinh Kim Nga (VN)
Công ty TNHH Tư vấn công nghệ và Sở hữu trí tuệ IP GROUP (IP GROUP CO.,LTD.)
(55)



1.1



1.2



1.3



1.4



1.5



1.6



1.7

- (11) **3-0044077**
(15) 25/03/2026
Số Quyết định: 45735/QĐ-SHTT.IP (51) 06-04
(21) 3-2024-01385 (22) 17/06/2024
(18) 17/06/2029
(54) **NGĂN KÉO TỦ BẾP** (28) 1
(45) 27/04/2026 457B (43) 25/07/2025 448A
(73) **CÔNG TY TNHH CRAFTSMAN KITCHEN COMPONENTS VIỆT NAM (VN)**
Lô số 3, đường số 5A, KCN Nhơn Trạch 2, xã Phú Hội, huyện Nhơn Trạch, tỉnh
Đồng Nai
(72) Patrick Floyd Mcneal (US)
(74) **CÔNG TY TNHH TƯ VẤN VÀ DỊCH VỤ SỞ HỮU TRÍ TUỆ ASIA PACIFIC**
(ASIPAC CO.,LTD.)
(55)

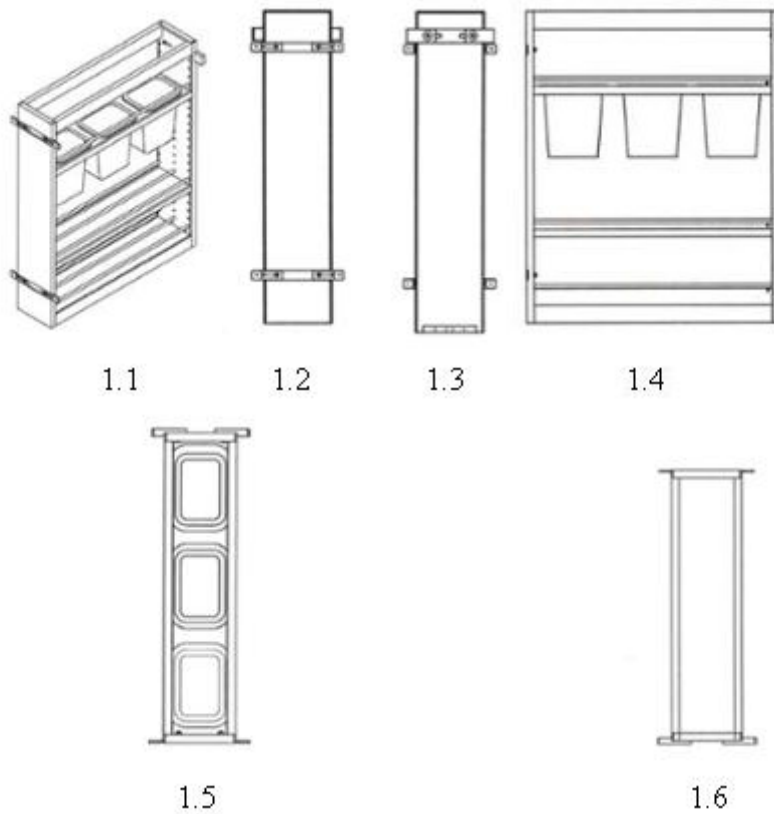

- (11) **3-0044078**
- (15) 25/03/2026
Số Quyết định: 45783/QĐ-SHTT.IP (51) 14-99
- (21) 3-2024-02347 (22) 27/09/2024
- (18) 27/09/2029
- (54) BỘ GIÁ TREO THIẾT BỊ THU (28) 2
PHÁT SÓNG VÔ TUYẾN
- (45) 27/04/2026 457B (43) 25/06/2025 447A
- (73) TẬP ĐOÀN CÔNG NGHIỆP - VIỆN THÔNG QUÂN ĐỘI (VN)
Lô D26 Khu đô thị mới Cầu Giấy, phường Yên Hoà, quận Cầu Giấy, thành phố Hà Nội
- (72) 1. NGUYỄN ĐỨC THỊNH (VN)
2. KHÔNG VĂN MẠNH (VN)
- (74) Công ty TNHH NACILAW (NACILAW)
- (55)

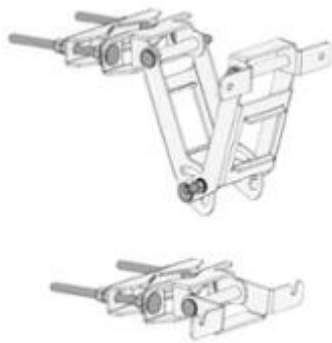

1.1



1.2



1.3



1.4



1.5



1.6



1.7



1.8



1.9



1.10



1.11



1.12



1.13



1.14



1.15

- (11) **3-0044079**
(15) 25/03/2026
Số Quyết định: 45827/QĐ-SHTT.IP (51) 15-03
(21) 3-2024-02898 (22) 02/12/2024
(18) 02/12/2029
(54) **MÁY TẠO HỒ TRỒNG RỪNG** (28) 1
(45) 27/04/2026 457B (43) 25/06/2025 447A
(73) **TÔ QUỐC HUY (VN)**
Viện Khoa học Lâm nghiệp Việt Nam, số 46, phường Đức Thắng, Bắc Từ Liêm,
thành phố Hà Nội
(72) 1. **TÔ QUỐC HUY (VN)**
2. **ĐOÀN VĂN THU (VN)**
3. **NGUYỄN VĂN MINH (VN)**
4. **NGUYỄN TRỌNG TUÂN (VN)**
5. **CAO CHÍ CÔNG (VN)**
6. **NGUYỄN VĂN GIÁP (VN)**
7. **BÙI VIỆT ĐỨC (VN)**
8. **NÔNG VĂN NAM (VN)**
9. **CHU QUANG BÌNH (VN)**
10. **NGUYỄN TƯỜNG HÙNG (VN)**
(55)

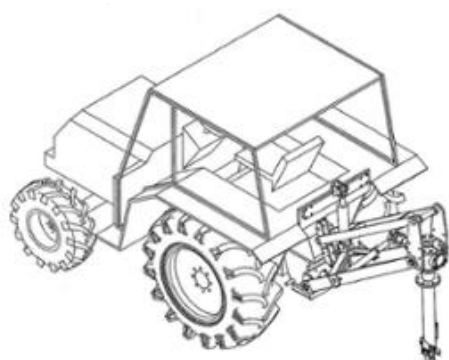

1.1

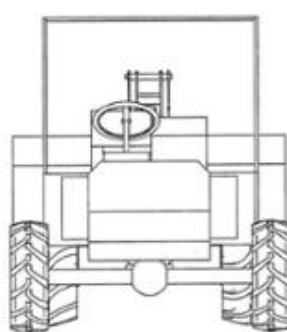

1.2

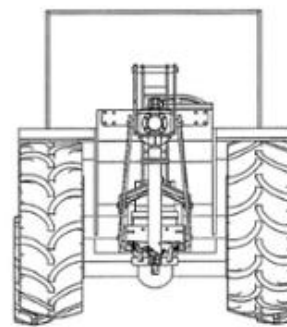

1.3

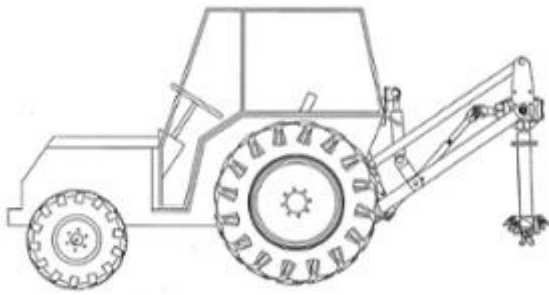

1.4

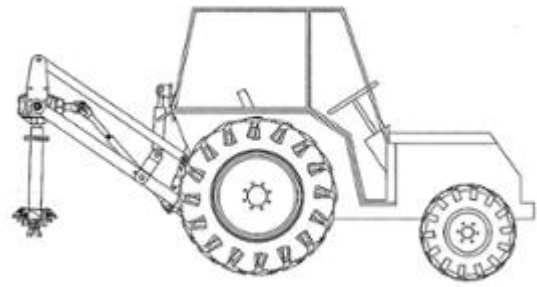

1.5

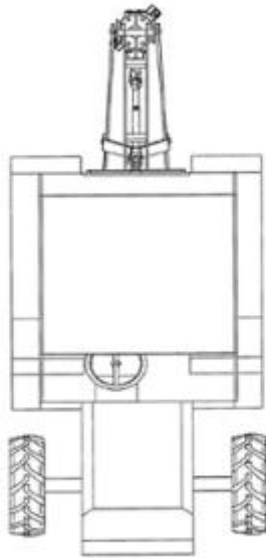

1.6

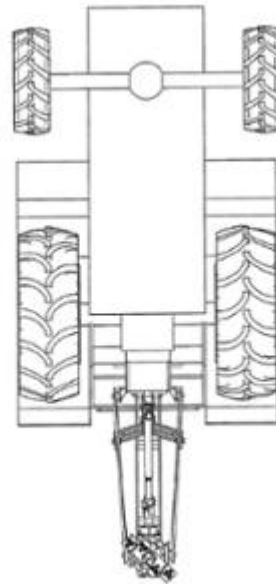

1.7

- (11) **3-0044080**
(15) 25/03/2026
Số Quyết định: 45936/QĐ-SHTT.IP (51) 09-05
(21) 3-2019-03399 (22) 25/12/2019
(18) 25/12/2024
(54) BAO BÌ (28) 1
(45) 27/04/2026 457B (43) 26/05/2025 446A
(73) CÔNG TY TNHH THẢO HƯƠNG (VN)
Tổ 25 (hẻm Chùa Phước Viên), đường Cử Trị, phường Châu Phú A, thị xã Châu Đốc, tỉnh An Giang
(72) Thái Quốc Huy (VN)
(55)



1.1



1.2



1.3

- (11) **3-0044081**
(15) 25/03/2026
Số Quyết định: 45940/QĐ-SHTT.IP (51) 09-05
(21) 3-2019-03400 (22) 25/12/2019
(18) 25/12/2024
(54) BAO BÌ (28) 1
(45) 27/04/2026 457B (43) 26/05/2025 446A
(73) CÔNG TY TNHH THẢO HƯƠNG (VN)
Tổ 25 (hẻm Chùa Phước Viên), đường Cử Trị, phường Châu Phú A, thị xã Châu Đốc, tỉnh An Giang
(72) Thái Quốc Huy (VN)
(55)



1.1



1.2



1.3

- (11) **3-0044082**
(15) 25/03/2026
Số Quyết định: 45943/QĐ-SHTT.IP (51) 19-08
(21) 3-2023-02407 (22) 13/10/2023
(18) 13/10/2028
(54) NHÃN SẢN PHẨM (28) 1
(45) 27/04/2026 457B (43) 26/05/2025 446A
(73) CÔNG TY TNHH PHƯƠNG NGUYỄN VIỆT NAM (VN)
Khu phố Trường An 1, phường Hoài Thanh, thị xã Hoài Nhơn, tỉnh Bình Định
(72) Lê Văn Luận (VN)
(74) CÔNG TY TNHH SỞ HỮU TRÍ TUỆ SETHACO (SETHACO IP CO.,LTD)
(55)



- (11) **3-0044083**
(15) 25/03/2026
Số Quyết định: 45967/QĐ-SHTT.IP (51) 09-03
(21) 3-2024-01890 (22) 07/08/2024
(18) 07/08/2029
(54) HỘP SẢN PHẨM (28) 1
(45) 27/04/2026 457B (43) 25/06/2025 447A
(73) CÔNG TY TNHH XUẤT NHẬP KHẨU VÀ KINH DOANH VHP (VN)
Số 16 ngõ 4, phố Kim Đồng, phường Giáp Bát, quận Hoàng Mai, thành phố Hà Nội
(72) Đào Thị Gấm (VN)
(55)



1.1



1.2

- (11) **3-0044084**
(15) 25/03/2026
Số Quyết định: 45990/QĐ-SHTT.IP (51) 19-08
(21) 3-2024-02276 (22) 23/09/2024
(18) 23/09/2029
(54) NHÃN SẢN PHẨM (28) 1
(45) 27/04/2026 457B (43) 26/05/2025 446A
(73) CÔNG TY CỔ PHẦN THƯƠNG MẠI CHIỀNG MAI (VN)
Thôn Vạn Thanh, xã Mỹ Phúc, thành phố Nam Định, tỉnh Nam Định
(72) Phan Văn Hóa (VN)
(74) CÔNG TY TNHH SỞ HỮU TRÍ TUỆ SETHACO (SETHACO IP CO.,LTD)
(55)



CÔNG BÁO SỞ HỮU CÔNG NGHIỆP SỐ 457 TẬP B - QUYỀN 2 (04.2026)

- (11) **3-0044085**
(15) 25/03/2026
Số Quyết định: 46115/QĐ-SHTT.IP (51) 19-08
(21) 3-2024-01301 (22) 06/06/2024
(18) 06/06/2029
(54) NHÃN SẢN PHẨM (28) 2
(45) 27/04/2026 457B (43) 26/05/2025 446A
(73) CÔNG TY CỔ PHẦN HÀNG TIÊU DÙNG NATURAL LIFE (VN)
P.702A tầng 7, tòa nhà Centre Point, 106 Nguyễn Văn Trỗi, phường 08, quận Phú Nhuận, thành phố Hồ Chí Minh
(72) Phan Hồng Việt (VN)
(74) Công ty TNHH Tâm nhìn và Liên danh (VISION & ASSOCIATES CO.LTD.)
(55)



1



2

- (11) **3-0044086**
(15) 25/03/2026
Số Quyết định: 46140/QĐ-SHTT.IP (51) 19-08
(21) 3-2024-01302 (22) 06/06/2024
(18) 06/06/2029
(54) NHÃN SẢN PHẨM (28) 2
(45) 27/04/2026 457B (43) 26/05/2025 446A
(73) CÔNG TY CỔ PHẦN HÀNG TIÊU DÙNG NATURAL LIFE (VN)
P.702A tầng 7, tòa nhà Centre Point, 106 Nguyễn Văn Trỗi, phường 08, quận Phú Nhuận, thành phố Hồ Chí Minh
(72) Phan Hồng Việt (VN)
(74) Công ty TNHH Tâm nhìn và Liên danh (VISION & ASSOCIATES CO.LTD.)
(55)



1



2

- (11) **3-0044087**
 - (15) 25/03/2026
Số Quyết định: 46230/QĐ-SHTT.IP
 - (21) 3-2024-01518
 - (18) 01/07/2029
 - (54) **HỘP ĐỰNG ĐỒ TRANG SỨC**
 - (30) 29/940,495 02/05/2024 US;
 - (45) 27/04/2026 457B
 - (73) **UMBRA LLC (US)**
1705 Broadway Street, Buffalo, New York 14212, United States of America
 - (72) **Anie O'Neill (CA)**
 - (74) **Công ty Luật TNHH quốc tế BMVN (BMVN INTERNATIONAL LLC)**
 - (55)
- (51) 03-01
 - (22) 01/07/2024
 - (28) 1
 - (43) 26/05/2025 446A



1.1



1.2



1.3

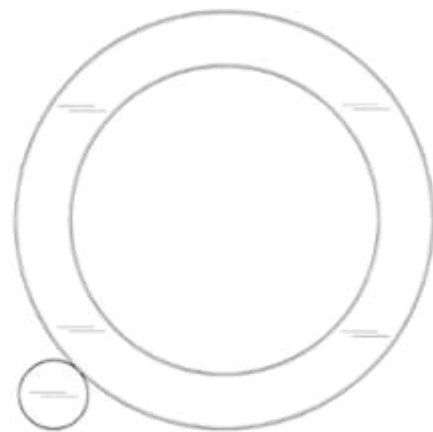

1.4

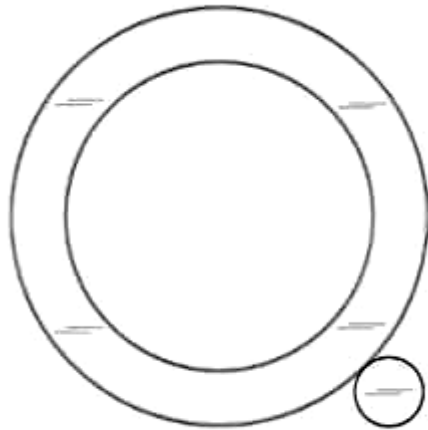

1.5



1.6



1.7



1.8



1.9

- (11) **3-0044088**
(15) 25/03/2026
Số Quyết định: 46234/QĐ-SHTT.IP (51) 09-01
(21) 3-2022-02005 (22) 20/09/2022
(18) 20/09/2027
(54) CHAI (28) 1
(30) 146770 06/05/2022 CH;
(45) 27/04/2026 457B (43) 25/12/2023 429A
(73) ALPLA WERKE ALWIN LEHNER GMBH & CO. KG (AT)
Allmendstrasse 81, A-6971 Hard, Austria
(72) 1. CHRISTIAN SCHARINGER (AT)
2. FLORIAN HEIDER (AT)
3. KLEMENS BÖSCH (AT)
4. OLIVER UNTERLECHNER (AT)
5. THOMAS BOHLE (AT)
(74) Công ty TNHH Sở hữu trí tuệ ALNGUYEN (ALNGUYEN IP CO.,LTD.)
(55)

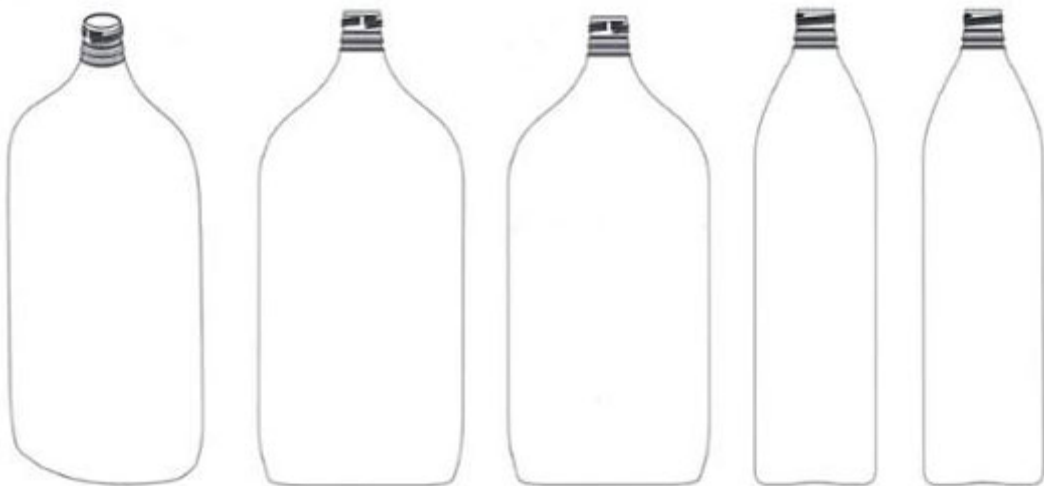

1.1

1.2

1.3

1.4

1.5

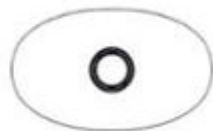

1.6

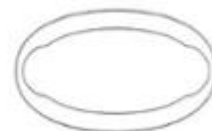

1.7

CÔNG BÁO SỞ HỮU CÔNG NGHIỆP SỐ 457 TẬP B - QUYỀN 2 (04.2026)

- (11) **3-0044089**
(15) 25/03/2026
Số Quyết định: 46263/QĐ-SHTT.IP (51) 19-08
(21) 3-2024-01563 (22) 05/07/2024
(18) 05/07/2029
(54) NHÃN SẢN PHẨM (28) 1
(45) 27/04/2026 457B (43) 25/04/2025 445A
(73) CÔNG TY CỔ PHẦN HOÀNG GIA (VN)
Khu các cơ sở sản xuất công nghiệp bờ trái Sông Đà Đường Lê Thánh Tông, tổ 12,
phường Hữu Nghị, thành phố Hòa Bình, tỉnh Hòa Bình
(72) Lê Văn Thanh (VN)
(55)



- (11) **3-0044090**
- (15) 26/03/2026
Số Quyết định: 46789/QĐ-SHTT.IP (51) 09-05
- (21) 3-2025-01411 (22) 06/06/2025
- (18) 06/06/2030
- (54) BAO GÓI (28) 1
- (45) 27/04/2026 457B (43) 25/07/2025 448A
- (73) CÔNG TY TNHH NAM PHƯƠNG V.N (VN)
124 Lê Lai, phường 03, quận Gò Vấp, thành phố Hồ Chí Minh
- (72) Hoàng Thị Minh Hiếu (VN)
- (74) Công ty Luật TNHH Phạm Và Liên danh (PHAM & ASSOCIATES)
- (55)



1.1



1.2

CÔNG BÁO SỞ HỮU CÔNG NGHIỆP SỐ 457 TẬP B - QUYỀN 2 (04.2026)

- (11) **3-0044091**
- (15) 26/03/2026
Số Quyết định: 46841/QĐ-SHTT.IP (51) 19-08
- (21) 3-2025-01316 (22) 27/05/2025
- (18) 27/05/2030
- (54) **BỘ NHÃN SẢN PHẨM** (28) 2
- (45) 27/04/2026 457B (43) 25/07/2025 448A
- (73) **CÔNG TY TNHH THƯƠNG MẠI VĨNH THẠNH (VN)**
Lô N-9, đường số 6, khu công nghiệp Long Hậu mở rộng, ấp 3, xã Long Hậu, huyện
Cần Giuộc, tỉnh Long An
- (72) Thái Xuân Đài (VN)
- (74) Công ty TNHH một thành viên Trường Luật (Trường Luật)
- (55)



1



2

- (11) **3-0044092**
(15) 26/03/2026
Số Quyết định: 46917/QĐ-SHTT.IP (51) 09-05
(21) 3-2025-01261 (22) 22/05/2025
(18) 22/05/2030
(54) BAO GÓI (28) 1
(45) 27/04/2026 457B (43) 25/07/2025 448A
(73) CÔNG TY TNHH THƯƠNG MẠI PHÁT TRIỂN CÔNG NGHỆ MỚI PHƯƠNG
THẢO (VN)
Xóm Bãi Thuyền, xã Tân Minh, huyện Sóc Sơn, thành phố Hà Nội
(72) Nguyễn Văn Giới (VN)
(74) Công ty TNHH một thành viên Trường Luật (Trường Luật)
(55)



1.1



1.2

- (11) **3-0044093**
- (15) 26/03/2026
Số Quyết định: 46921/QĐ-SHTT.IP
- (21) 3-2024-02345
- (18) 27/09/2029
- (54) **HỘP CÔNG CỤ**
- (45) 27/04/2026 457B
- (73) **MING SHIN TOOLS CO., LTD. (TW)**
31F.-2, No. 236, Shizheng N. 2nd Rd, Xitun Dist, Taichung City 407, Taiwan
- (72) **YUNG-SHUN CHEN (TW)**
- (74) Văn phòng Luật sư Ân Nam (ANNAM IP & LAW)
- (55)

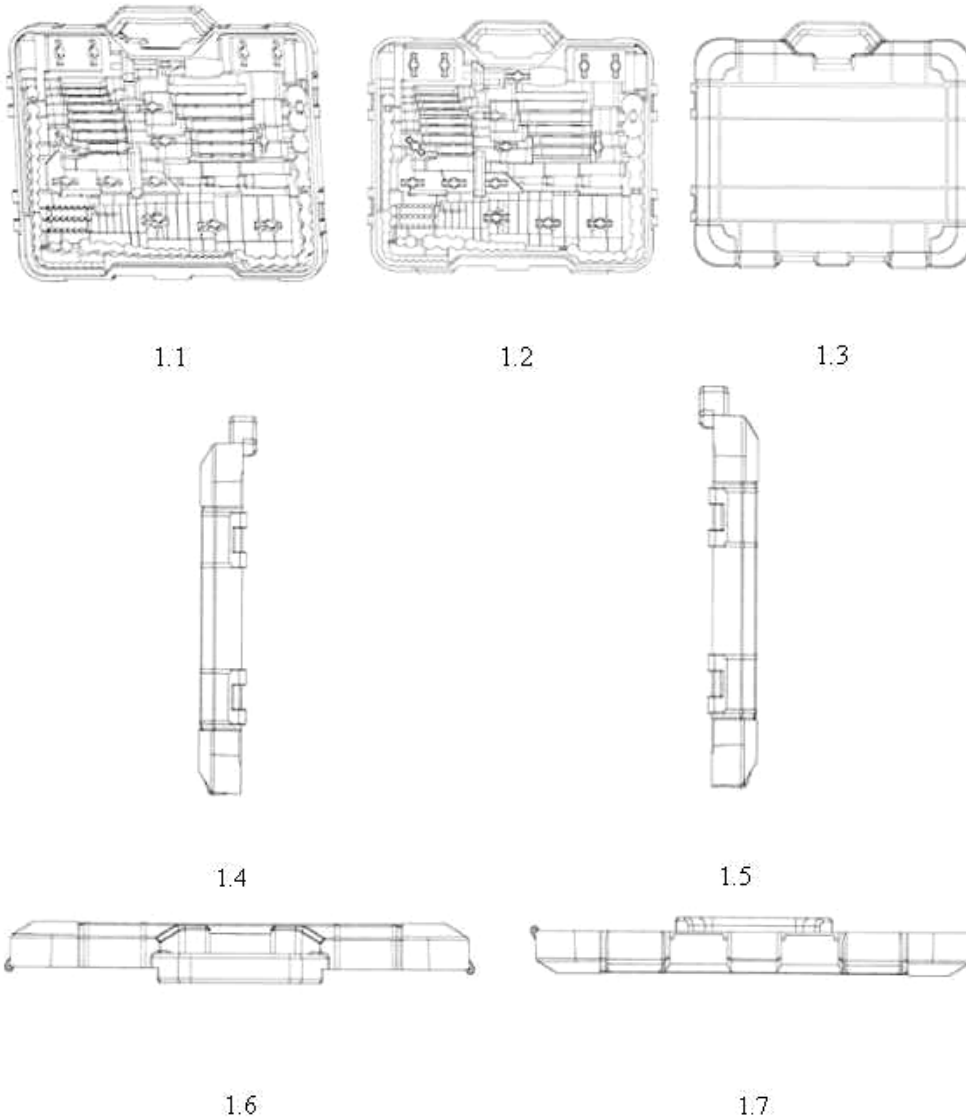

- (11) **3-0044094**
- (15) 26/03/2026
Số Quyết định: 46926/QĐ-SHTT.IP
- (21) 3-2024-03093
- (18) 23/12/2029
- (54) TẮM MẶT NGĂN LƯU TRỮ
- (30) 2024-0012755 24/06/2024 JP;
- (45) 27/04/2026 457B
- (73) TENMA CORPORATION (JP)
1-63-6, Akabane, Kita-ku, Tokyo, Japan
- (72) Wataru ISHIZUKA (JP)
- (74) Công ty Luật TNHH Phạm Và Liên danh (PHAM & ASSOCIATES)
- (55)

(51) 06-04

(22) 23/12/2024

(28) 1

(43) 26/05/2025 446A

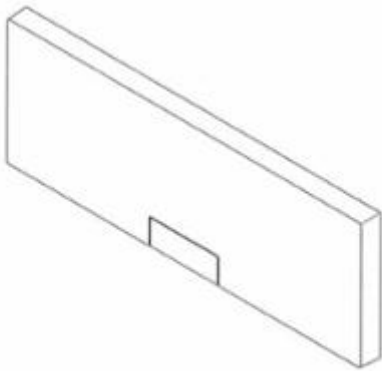

1.1

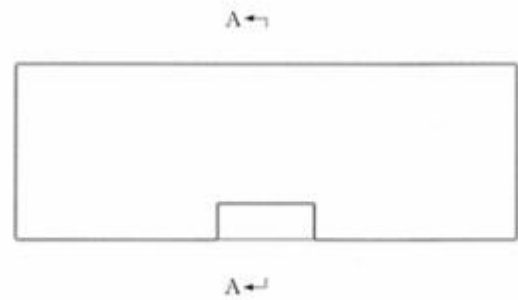

1.2

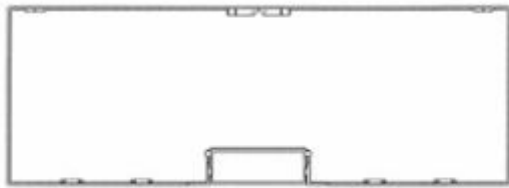

1.3



1.4



1.5

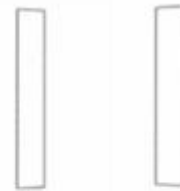

1.6

1.7



1.8



1.9



1.10

- (11) **3-0044095**
- (15) 26/03/2026
Số Quyết định: 46951/QĐ-SHTT.IP
- (21) 3-2024-03092
- (18) 23/12/2029
- (54) TẮM MẶT NGĂN LƯU TRỮ (28) 1
- (30) 2024-012753 24/06/2024 JP;
- (45) 27/04/2026 457B (43) 26/05/2025 446A
- (73) TENMA CORPORATION (JP)
1-63-6, Akabane, Kita-ku, Tokyo, Japan
- (72) Wataru ISHIZUKA (JP)
- (74) Công ty Luật TNHH Phạm Và Liên danh (PHAM & ASSOCIATES)
- (55)

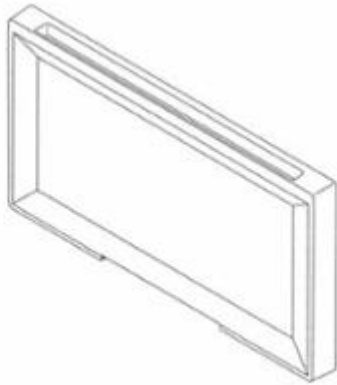

1.1



1.2

A→



A↵

1.3



1.4



1.5



1.6



1.7



1.8



1.9

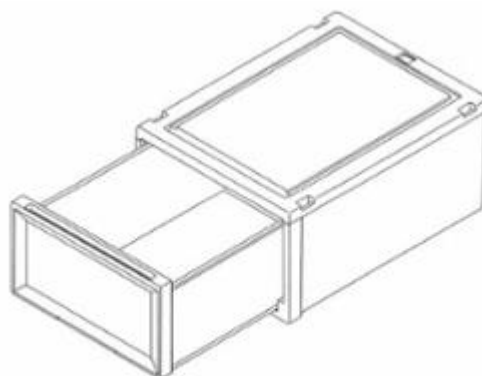

1.10

- (11) **3-0044096**
(15) 26/03/2026
Số Quyết định: 47176/QĐ-SHTT.IP (51) 09-01
(21) 3-2024-03091 (22) 23/12/2024
(18) 23/12/2029
(54) CHAI (28) 1
(30) 015085310 16/12/2024 EM;
(45) 27/04/2026 457B (43) 26/05/2025 446A
(73) TOURNAIRE (FR)
70 Route de la Paoute, Le Plan de Grasse, 06130 Grasse, France
(72) Floriane MÉTÉNIER (FR)
(74) Công ty Luật TNHH Phạm Và Liên danh (PHAM & ASSOCIATES)
(55)



- (11) **3-0044097**
(15) 26/03/2026
Số Quyết định: 47178/QĐ-SHTT.IP (51) 15-02
(21) 3-2024-03088 (22) 20/12/2024
(18) 20/12/2029
(54) **MÁY NÉN KHÍ** (28) 1
(30) 2024-016690 09/08/2024 JP;
(45) 27/04/2026 457B (43) 26/05/2025 446A
(73) **SUMITOMO RUBBER INDUSTRIES, LTD. (JP)**
6-9, Wakinocho 3-chome, Chuo-ku, Kobe-shi, Hyogo 651-0072, Japan
(72) 1. **TOSHIYUKI ARAGAKI (JP)**
2. **CHAO CHEN (CN)**
(74) Công ty TNHH Tâm nhìn và Liên danh (VISION & ASSOCIATES CO.LTD.)
(55)

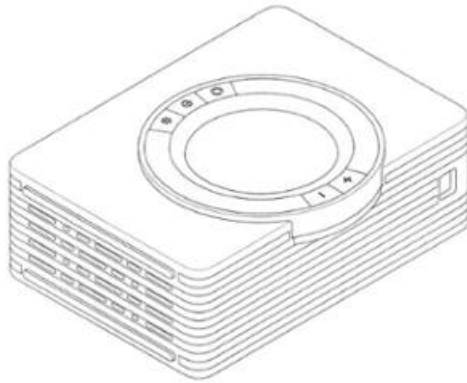

1.1

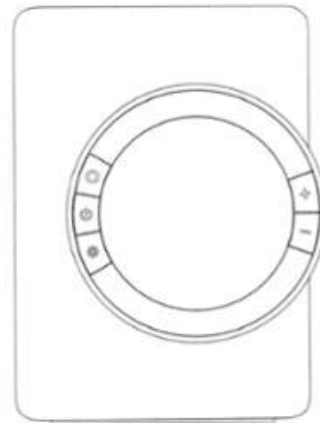

1.2



1.3



1.4

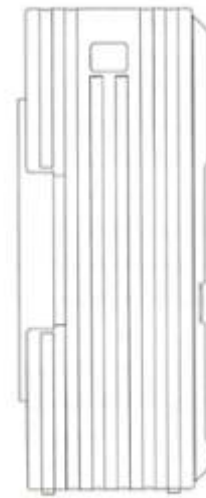

1.5

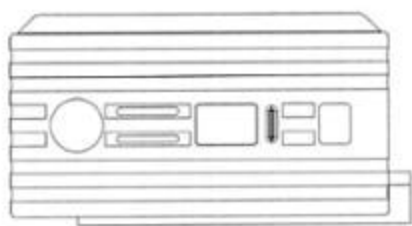

1.6

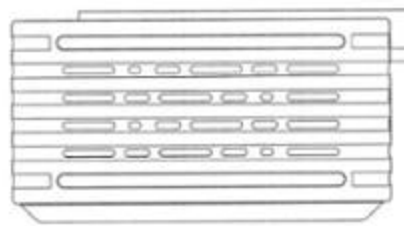

1.7

- (11) **3-0044098**
(15) 26/03/2026
Số Quyết định: 47181/QĐ-SHTT.IP (51) 15-02
(21) 3-2024-02609 (22) 25/10/2024
(18) 25/10/2029
(54) MÁY NÉN TRỤC VÍT (28) 1
(30) 202430515220.2 14/08/2024 CN;
(45) 27/04/2026 457B (43) 26/05/2025 446A
(73) FUJIAN SNOWMAN COMPRESSOR CO., LTD (CN)
Dongjiang West Road No.8, Liren Industrial Area, Hangcheng Street, Changle District, Fuzhou City, Fujian Province, China
(72) 1. YUNZHEN LIN (CN)
2. TUO HUANG (CN)
3. ZONGJIE XIE (CN)
(74) Công ty TNHH Tầm nhìn và Liên danh (VISION & ASSOCIATES CO.LTD.)
(55)



1.1



1.2



1.3



1.4



1.5



1.6



1.7



1.8

- (11) **3-0044099**
(15) 26/03/2026
Số Quyết định: 47182/QĐ-SHTT.IP (51) 15-02
(21) 3-2024-02608 (22) 25/10/2024
(18) 25/10/2029
(54) MÁY NÉN TRỤC VÍT (28) 1
(30) 202430515142.6 14/08/2024 CN;
(45) 27/04/2026 457B (43) 26/05/2025 446A
(73) FUJIAN SNOWMAN COMPRESSOR CO., LTD (CN)
Dongjiang West Road No.8, Liren Industrial Area, Hangcheng Street, Changle District, Fuzhou City, Fujian Province, China
(72) 1. YUNZHEN LIN (CN)
2. TUO HUANG (CN)
3. ZONGJIE XIE (CN)
(74) Công ty TNHH Tầm nhìn và Liên danh (VISION & ASSOCIATES CO.LTD.)
(55)



1.1



1.2



1.3



1.4



1.5



1.6



1.7



1.8

- (11) **3-0044100**
(15) 26/03/2026
Số Quyết định: 47184/QĐ-SHTT.IP (51) 15-02
(21) 3-2024-02607 (22) 25/10/2024
(18) 25/10/2029
(54) **MÁY NÉN TRỤC VÍT** (28) 1
(30) 202430515198.1 14/08/2024 CN;
(45) 27/04/2026 457B (43) 26/05/2025 446A
(73) FUJIAN SNOWMAN COMPRESSOR CO., LTD (CN)
Dongjiang West Road No.8, Liren Industrial Area, Hangcheng Street, Changle District, Fuzhou City, Fujian Province, China
(72) 1. YUNZHEN LIN (CN)
2. TUO HUANG (CN)
3. ZONGJIE XIE (CN)
(74) Công ty TNHH Tầm nhìn và Liên danh (VISION & ASSOCIATES CO.LTD.)
(55)



1.1



1.2



1.3



1.4



1.5



1.6

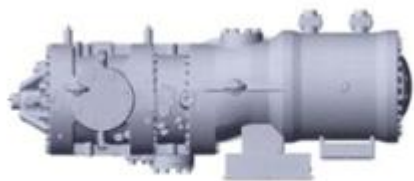

1.7

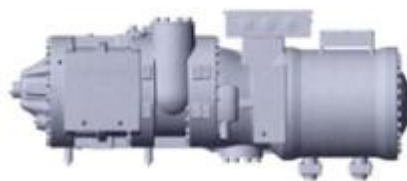

1.8

- (11) **3-0044101**
(15) 26/03/2026
Số Quyết định: 47238/QĐ-SHTT.IP (51) 02-01
(21) 3-2024-02589 (22) 23/10/2024
(18) 23/10/2029
(54) **ÁO NGỰC** (28) 1
(30) 29/939,288 25/04/2024 US;
(45) 27/04/2026 457B (43) 25/06/2025 447A
(73) **EVELYN & BOBBIE, LLC (US)**
2505 SE 11th Avenue, Suite 354, Portland, OR 97202, United States of America
(72) 1. BREE R. MCKEEN (US)
2. KARINA POLENSKE (US)
3. ANTOINETTE PHONHARATH (US)
(74) Công ty TNHH Tâm nhìn và Liên danh (VISION & ASSOCIATES CO.LTD.)
(55)

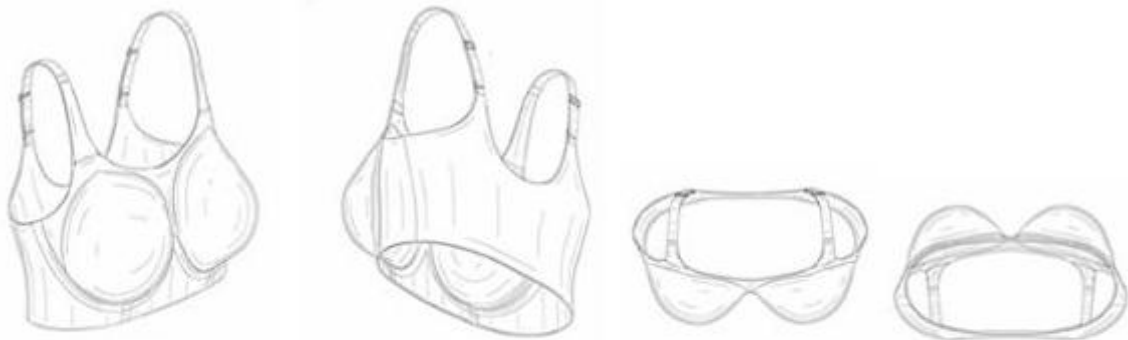

1.1

1.2

1.3

1.4



1.5

1.6

1.7

1.8

- (11) **3-0044102**
(15) 27/03/2026
Số Quyết định: 47499/QĐ-SHTT.IP (51) 13-02
(21) 3-2024-02526 (22) 17/10/2024
(18) 17/10/2029
(54) BỘ SẠC CẤP RÚT (28) 1
(30) 202430237960.4 25/04/2024 CN;
(45) 27/04/2026 457B (43) 25/06/2025 447A
(73) EMOMO TECH (ZHEJIANG) CO.,LTD (CN)
7# Workshop, Kangshan Industrial Park, West Road of Jier Road, Dipu Sub-district,
Anji County, Huzhou City, Zhejiang Province, China
(72) 1. YUSHU ZHAO (CN)
2. WENJI TANG (CN)
3. JING SONG (CN)
4. WEI ZHOU (CN)
5. JUN YANG (CN)
6. GUANGHUI LIU (CN)
(74) Công ty TNHH Đại Tín và Liên danh (DAITIN AND ASSOCIATES CO.,LTD)
(55)



1.1

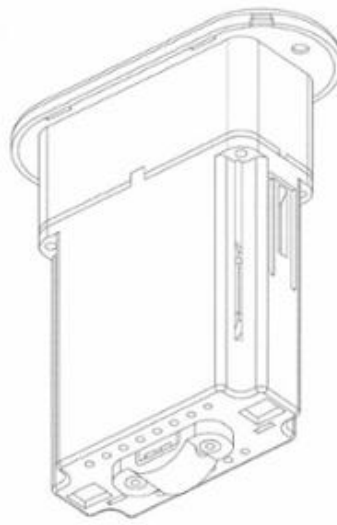

1.2

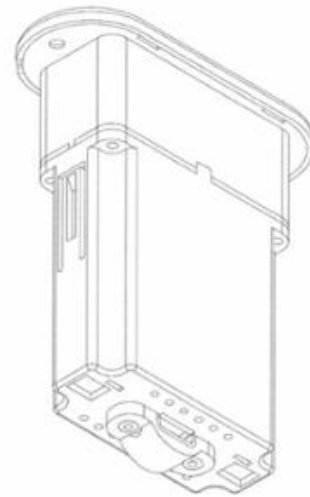

1.3

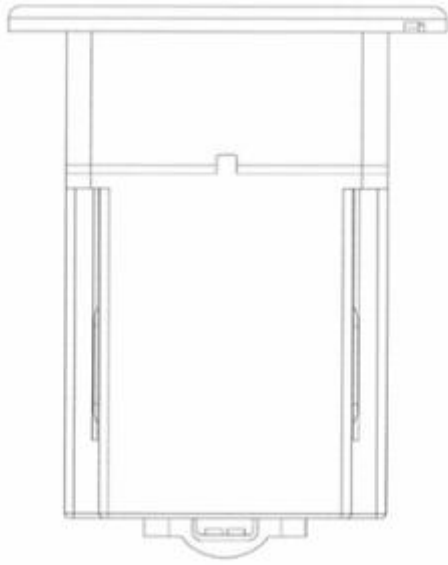

1.4

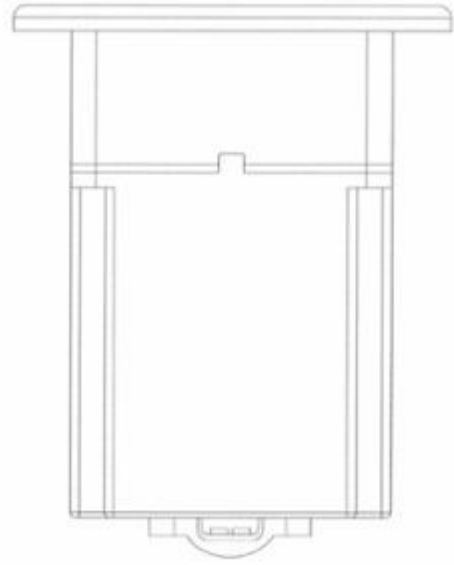

1.5

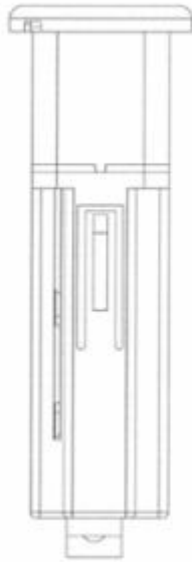

1.6

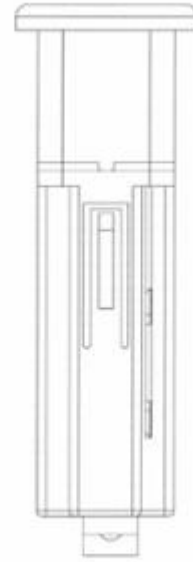

1.7

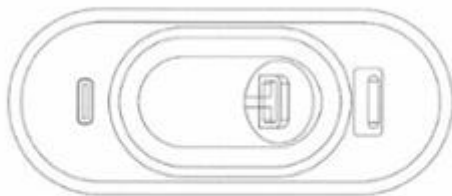

1.8

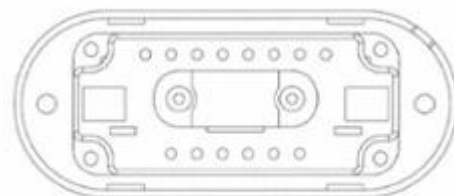

1.9

- (11) **3-0044103**
(15) 27/03/2026
Số Quyết định: 47573/QĐ-SHTT.IP (51) 12-16
(21) 3-2023-03193 (22) 29/12/2023
(18) 29/12/2028
(54) CHÂN XOAY KÍNH 360 ĐỘ (28) 1
(45) 27/04/2026 457B (43) 25/06/2025 447A
(73) CÔNG TY TNHH MỘT THÀNH VIÊN SẢN XUẤT THƯƠNG MẠI VŨ TRỤ
L.A (VN)
Lô G3-4-5, đường số 3, khu công nghiệp Hải Sơn (GD 3+4), ấp Bình Tiên 2, xã
Đức Hòa Hạ, huyện Đức Hoà, tỉnh Long An
(72) Huỳnh Mộ Nghĩa (VN)
(74) Công ty TNHH Sở hữu trí tuệ A&Z (A&Z IP)
(55)

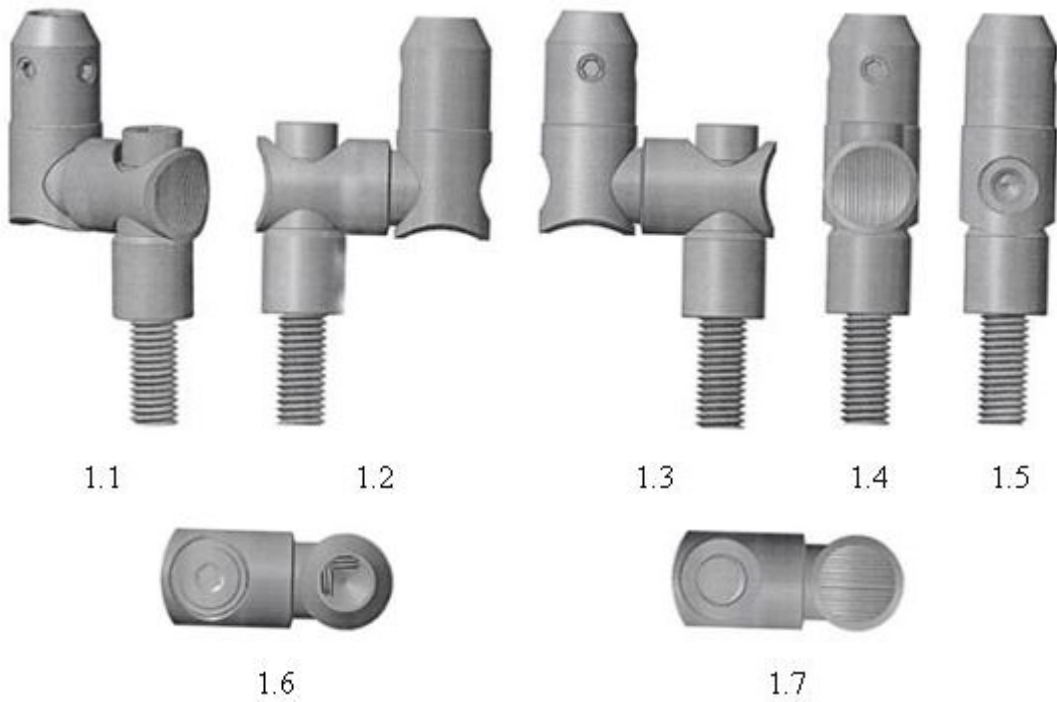

- (11) **3-0044104**
(15) 27/03/2026
Số Quyết định: 47633/QĐ-SHTT.IP (51) 12-08
(21) 3-2024-02894 (22) 29/11/2024
(18) 29/11/2029
(54) XE Ô TÔ (28) 1
(30) 202430332824.3 31/05/2024 CN;
(45) 27/04/2026 457B (43) 25/07/2025 448A
(73) BYD COMPANY LIMITED (CN)
No. 3009, BYD Road, Pingshan, Shenzhen, Guangdong 518118, China
(72) 1. LIAN, YUBO (CN)
2. EGGER, WOLFGANG JOSEF (DE)
3. FAN, JIHAN (CN)
4. ESTEBAN BUSTOS, ALEJANDRO (ES)
5. XU, QIAN (CN)
(74) CÔNG TY TNHH LUẬT SỞ HỮU TRÍ TUỆ INVESTIP (CÔNG TY TNHH
LUẬT SỞ HỮU TRÍ TUỆ INVESTIP)
(55)



1.1



1.2



1.3



1.4



1.5



1.6



1.7

- (11) **3-0044105**
 - (15) 27/03/2026
Số Quyết định: 47643/QĐ-SHTT.IP
 - (21) 3-2024-02878
 - (18) 28/11/2029
 - (54) **LỌ ĐỰNG MỸ PHẨM**
 - (45) 27/04/2026 457B
 - (73) **LG H&H CO., LTD. (KR)**
58, Saemunan-ro, Jongno-gu, Seoul, Republic of Korea
 - (72) **KIM, Jeong Woo (KR)**
 - (74) **Công ty TNHH Tâm nhìn và Liên danh (VISION & ASSOCIATES CO.LTD.)**
 - (55)
- (51) 09-01
 - (22) 28/11/2024
 - (28) 1
 - (43) 26/05/2025 446A



1.1



1.2



1.3



1.4



1.5



1.6



1.7



1.8

- (11) **3-0044106**
(15) 27/03/2026
Số Quyết định: 47646/QĐ-SHTT.IP (51) 28-03
(21) 3-2024-02845 (22) 25/11/2024
(18) 25/11/2029
(54) THIẾT BỊ TRIỆT LÔNG (28) 1
(30) 2024303437791 05/06/2024 CN;
(45) 27/04/2026 457B (43) 25/06/2025 447A
(73) SHENZHEN ULIKE SMART ELECTRONICS CO., LTD. (CN)
Room 810, Building 1, Xunmei Technology Plaza, No. 8 Keyuan Road, Science and
Technology Park Community, Yuehai Street, Nanshan District, Shenzhen,
Guangdong 518000, China
(72) HANWEN CAI (CN)
(74) Công ty TNHH Trường Xuân (AGELESS CO.,LTD.)
(55)

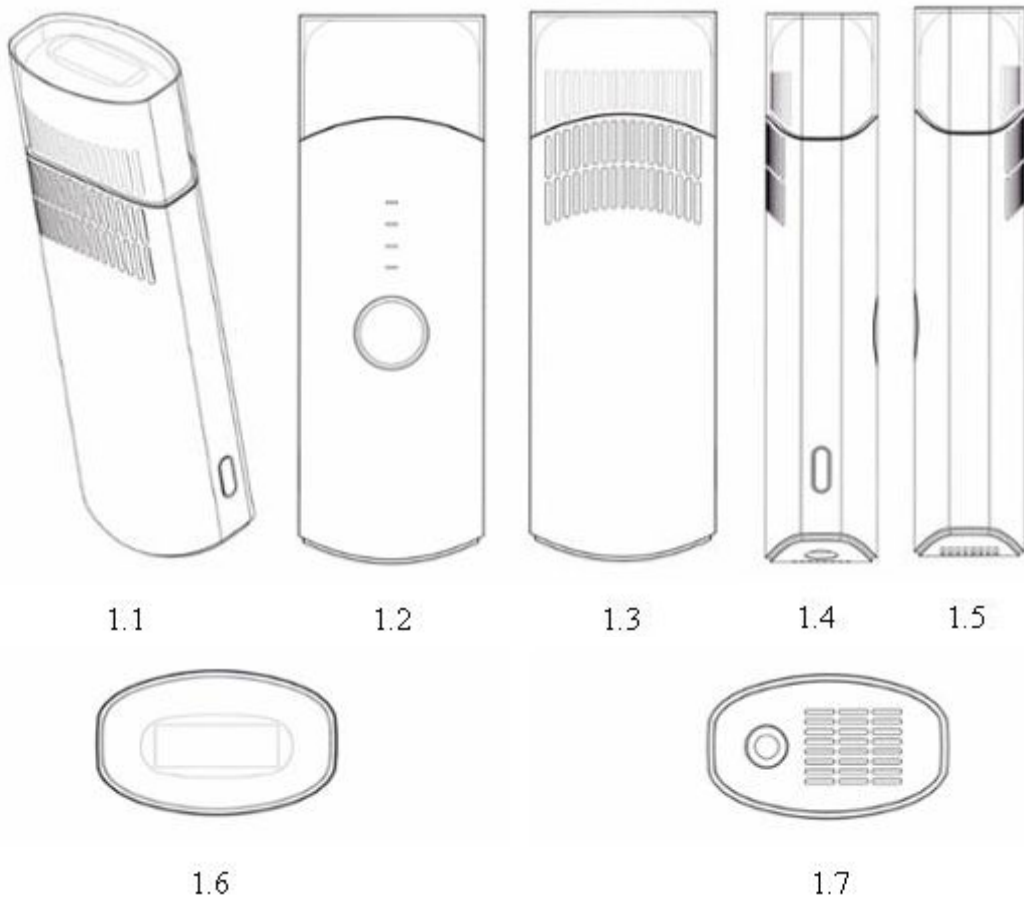



1.8



1.9

- (11) **3-0044107**
(15) 27/03/2026
Số Quyết định: 47651/QĐ-SHTT.IP (51) 19-08
(21) 3-2024-02782 (22) 15/11/2024
(18) 15/11/2029
(54) BỘ NHÃN SẢN PHẨM (28) 2
(45) 27/04/2026 457B (43) 25/07/2025 448A
(73) **HỘ KINH DOANH LỘC THỊNH PHÁT (VN)**
Số 38, tổ 2, ấp Tân Hậu, xã Tân Thuận Tây, thành phố Cao Lãnh, tỉnh Đồng Tháp
(72) Trần Quan Thâu (VN)
(74) Công ty TNHH Luật ALIAT (ALIAT LEGAL)
(55)



1.1



1.2



1.3



1.4



1.5

- (11) **3-0044108**
(15) 27/03/2026
Số Quyết định: 47735/QĐ-SHTT.IP (51) 10-02; 10-07
(21) 3-2024-02739 (22) 12/11/2024
(18) 12/11/2029
(54) ĐỒNG HỒ (28) 2
(30) 29/942,820 17/05/2024 US;
(45) 27/04/2026 457B (43) 26/05/2025 446A
(73) GOOGLE LLC (US)
1600 Amphitheatre Parkway, Mountain View, California 94043, United States of America
(72) 1. VALENTIN JEAN CHARLES MARCEL SOLLIER (FR)
2. JONAH AVRAM BECKER (US)
3. IRINA IGOREVNA KOZLOVSKAYA (US)
4. CEDRIC ERIC JEAN-EDOUARD BERNARD (FR)
5. BOBIN GAO (CN)
6. YIDAN ZHANG (BR)
7. BENOIT PAUL LAURENT MALTA (FR)
(74) Công ty Luật TNHH Rouse Việt Nam (ROUSE LEGAL VIETNAM LTD.)
(55)



1.1



1.2



1.3

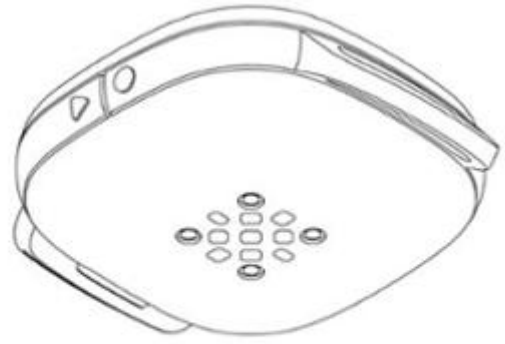

1.4



1.5



1.6



1.7

1.8



1.9

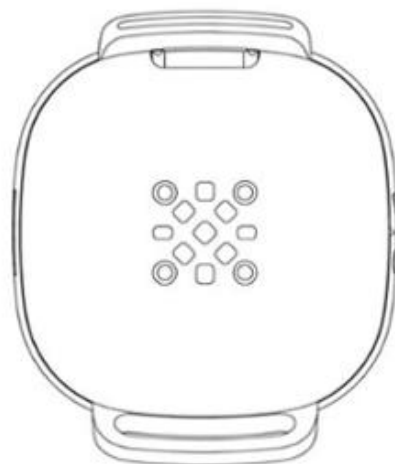

1.10



2.1

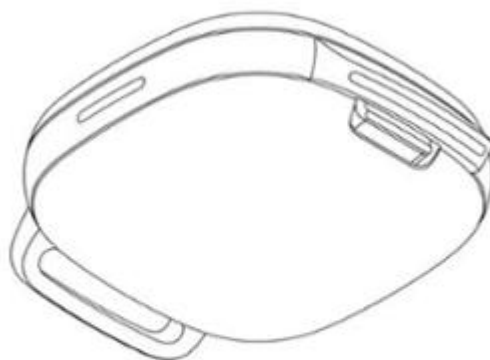

2.2

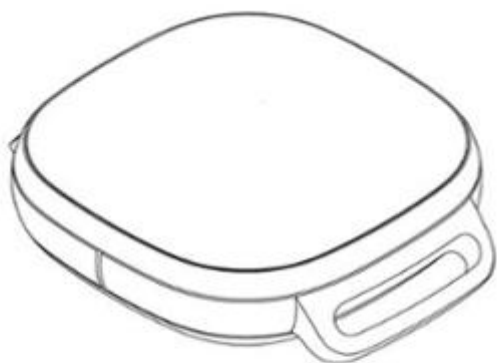

2.3

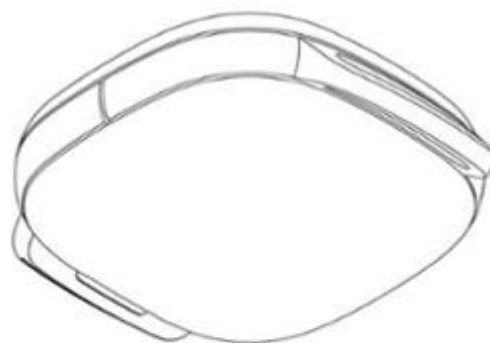

2.4



2.5

2.6

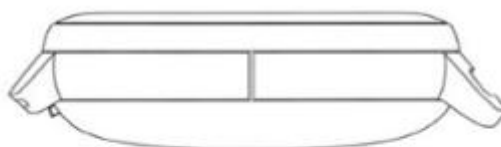
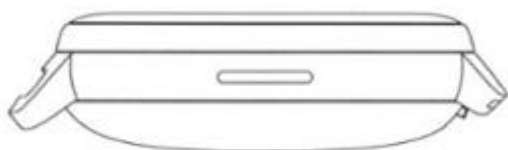

2.7

2.8



2.9

2.10

- (11) **3-0044109**
(15) 27/03/2026
Số Quyết định: 47784/QĐ-SHTT.IP (51) 10-04; 10-07
(21) 3-2024-02738 (22) 12/11/2024
(18) 12/11/2029
(54) KHÓA DÂY DỪNG CHO ĐỒNG HỒ (28) 1
(30) 29/942,855 17/05/2024 US;
(45) 27/04/2026 457B (43) 26/05/2025 446A
(73) GOOGLE LLC (US)
1600 Amphitheatre Parkway, Mountain View, California 94043, United States of America
(72) 1. VALENTIN JEAN CHARLES MARCEL SOLLIER (FR)
2. BENOIT PAUL LAURENT MALTA (FR)
(74) Công ty Luật TNHH Rouse Việt Nam (ROUSE LEGAL VIETNAM LTD.)
(55)



1.1

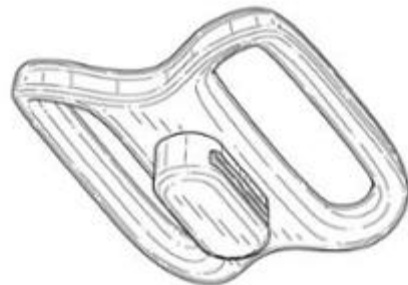

1.2



1.3

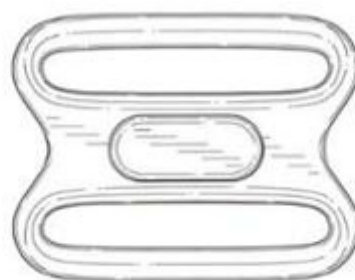

1.4

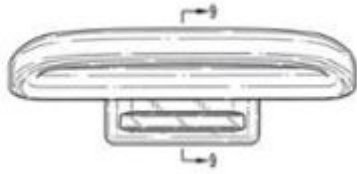

1.5



1.6



1.7



1.8



1.9



1.10

- (11) **3-0044110**
(15) 27/03/2026
Số Quyết định: 47851/QĐ-SHTT.IP (51) 07-99
(21) 3-2024-02723 (22) 11/11/2024
(18) 11/11/2029
(54) DỤNG CỤ ÉP THÀNH PHẦN CHỨA TRONG TUÝP (28) 1
(45) 27/04/2026 457B (43) 26/05/2025 446A
(73) LG H&H CO., LTD. (KR)
58, Saemunan-ro, Jongno-gu, Seoul, Republic of Korea
(72) KANG, Keun Ah (KR)
(74) Công ty TNHH Tâm nhìn và Liên danh (VISION & ASSOCIATES CO.LTD.)
(55)

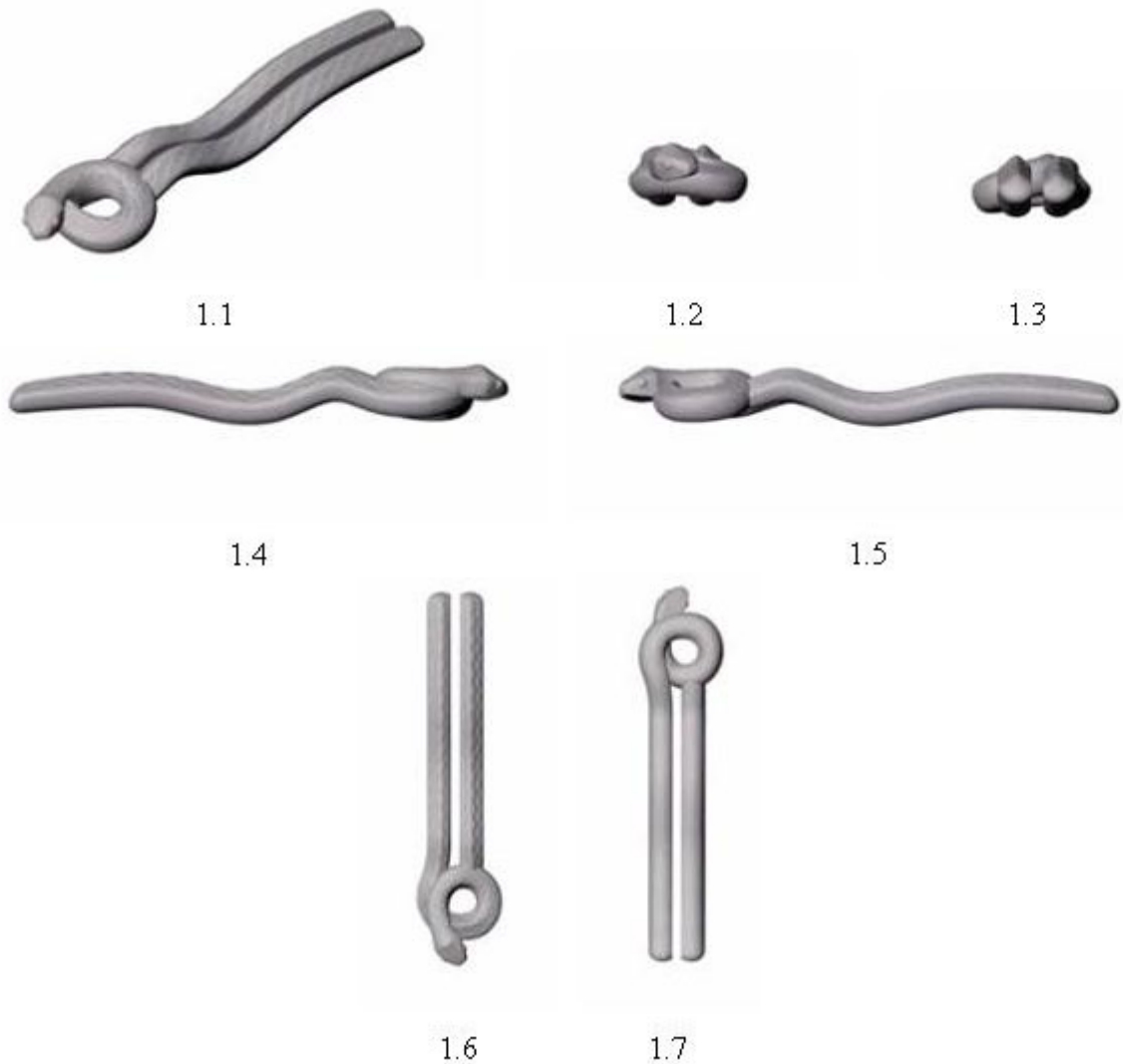

- (11) **3-0044111**
(15) 27/03/2026
Số Quyết định: 47873/QĐ-SHTT.IP (51) 10-02
(21) 3-2024-02716 (22) 08/11/2024
(18) 08/11/2029
(54) **ÓP BẢO VỆ CHO ĐỒNG HỒ** (28) 1
(30) 29/942,831 17/05/2024 US;
(45) 27/04/2026 457B (43) 26/05/2025 446A
(73) **GOOGLE LLC (US)**
1600 Amphitheatre Parkway, Mountain View, California 94043, United States of America
(72) 1. VALENTIN JEAN CHARLES MARCEL SOLLIER (FR)
2. BENOIT PAUL LAURENT MALTA (FR)
(74) Công ty Luật TNHH Rouse Việt Nam (ROUSE LEGAL VIETNAM LTD.)
(55)

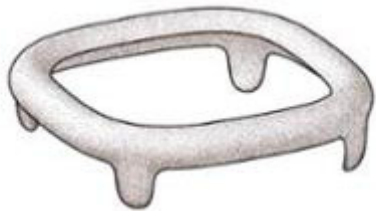

1.1

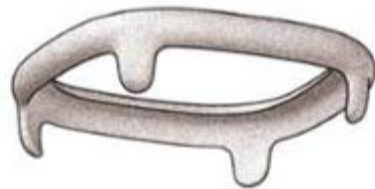

1.2



1.3



1.4



1.5



1.6

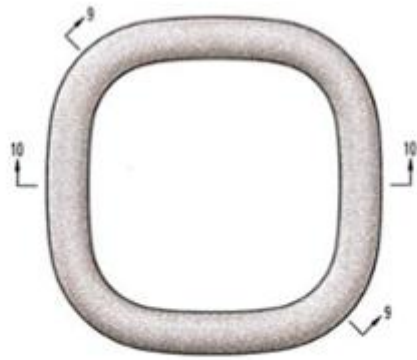

1.7



1.8



1.9



1.10

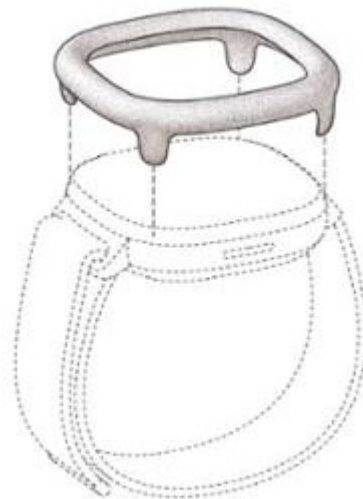

1.11

- (11) **3-0044112**
(15) 27/03/2026
Số Quyết định: 47958/QĐ-SHTT.IP (51) 09-01
(21) 3-2024-02661 (22) 31/10/2024
(18) 31/10/2029
(54) CHAI (28) 1
(45) 27/04/2026 457B (43) 25/07/2025 448A
(73) CÔNG TY TNHH NAM PHƯƠNG V.N (VN)
124 Lê Lai, phường 03, quận Gò Vấp, thành phố Hồ Chí Minh
(72) Hoàng Thị Minh Hiếu (VN)
(74) Công ty Luật TNHH Phạm Và Liên danh (PHAM & ASSOCIATES)
(55)

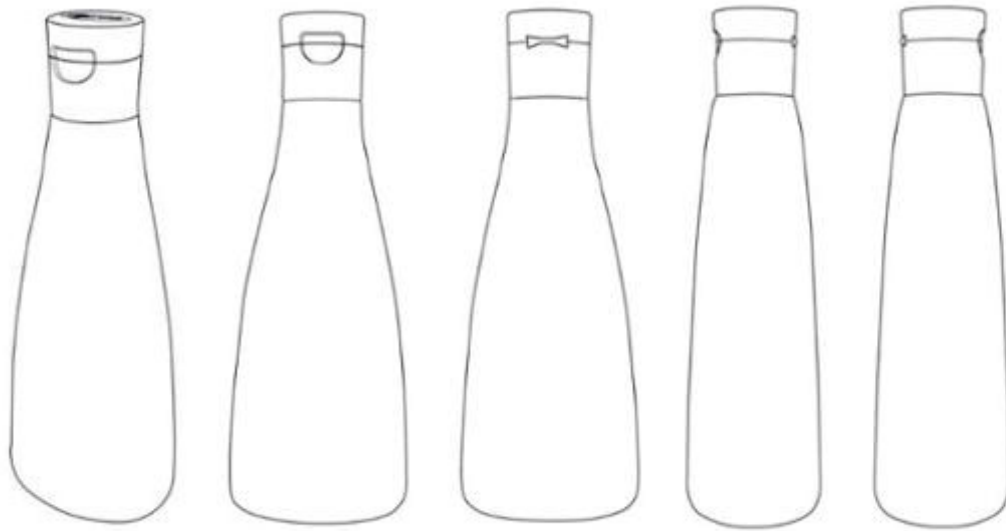

1.1

1.2

1.3

1.4

1.5



1.6



1.7

- (11) **3-0044113**
(15) 27/03/2026
Số Quyết định: 48016/QĐ-SHTT.IP (51) 12-08
(21) 3-2024-02568 (22) 21/10/2024
(18) 21/10/2029
(54) XE Ô TÔ (28) 2
(30) 2024503042 28/05/2024 RU;
(45) 27/04/2026 457B (43) 26/05/2025 446A
(73) LEYRIKH ANATOLIY ANDREEVICH (RU)
Apartment 114, building 1, 6 Tverskaya Str., Moscow 125009, Russia
(72) LEYRIKH Anatoliy Andreevich (RU)
(74) Công ty TNHH Trường Xuân (AGELESS CO.,LTD.)
(55)



1.1



1.2



1.3



1.4



1.5



1.6



1.7



2.1



2.2



2.3



2.4



2.5



2.6



2.7

- (11) **3-0044114**
(15) 27/03/2026
Số Quyết định: 48065/QĐ-SHTT.IP (51) 21-02
(21) 3-2024-02472 (22) 10/10/2024
(18) 10/10/2029
(54) QUẢ BÓNG (28) 2
(45) 27/04/2026 457B (43) 25/07/2025 448A
(73) CÔNG TY CỔ PHẦN ĐỘNG LỰC (VN)
Số 130 phố Hạ Đình, phường Hạ Đình, quận Thanh Xuân, thành phố Hà Nội
(72) Lê Vũ Hồng Nhung (VN)
(74) Công ty TNHH Sở hữu trí tuệ IPS Việt Nam (VIET NAM IPS INTERPRO CO., LTD)
(55)



1.1



1.2



1.3



1.4



1.5



1.6



1.7



2.1



2.2



2.3



2.4



2.5



2.6



2.7

- (11) **3-0044115**
(15) 27/03/2026
Số Quyết định: 48484/QĐ-SHTT.IP (51) 13-03
(21) 3-2024-02811 (22) 19/11/2024
(18) 19/11/2029
(54) **CÔNG TẮC** (28) 3
(45) 27/04/2026 457B (43) 25/06/2025 447A
(73) **PANASONIC CORPORATION (JP)**
1006, Oaza Kadoma, Kadoma-shi, Osaka 571-8501 Japan
(72) Pocheng HOU (TW)
(74) Công ty Luật TNHH Rouse Việt Nam (ROUSE LEGAL VIETNAM LTD.)
(55)

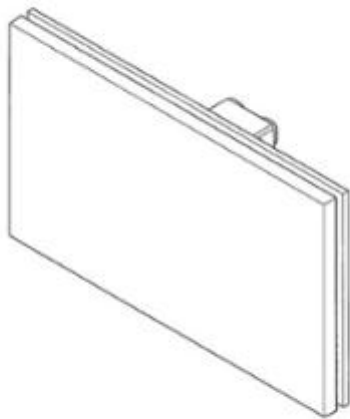

1.1

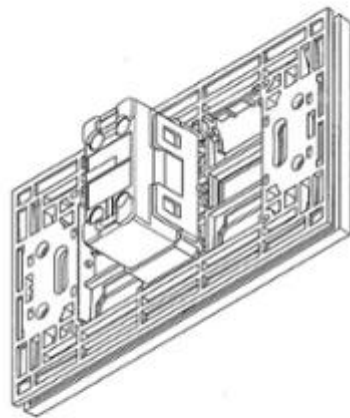

1.2



1.3

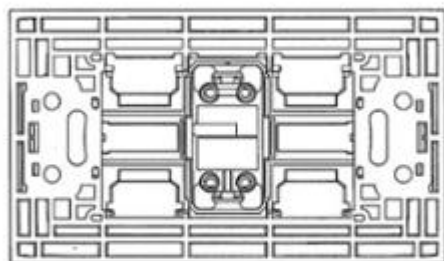

1.4

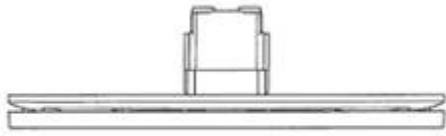

1.5

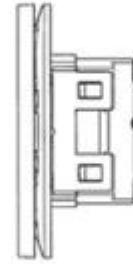

1.6

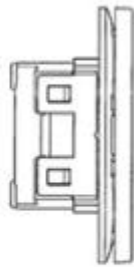

1.7

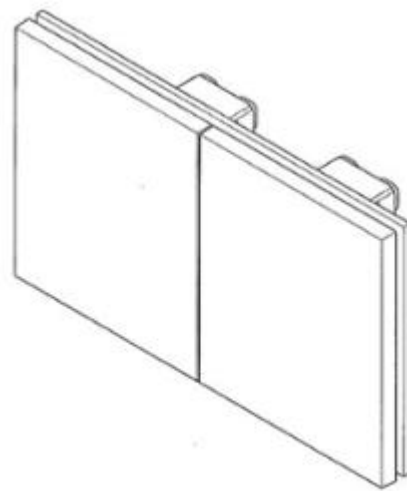

2.1

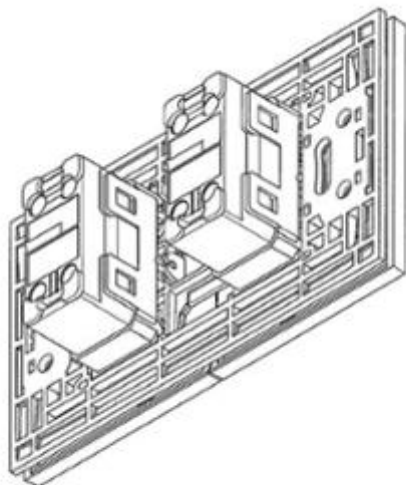

2.2

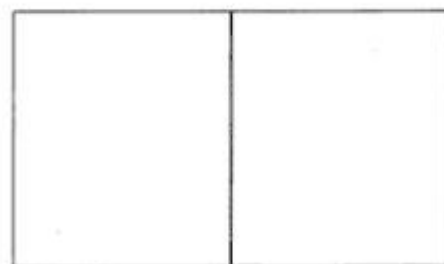

2.3

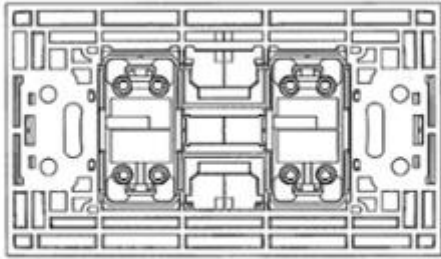

2.4

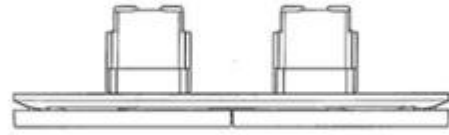

2.5

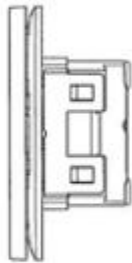

2.6

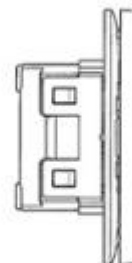

2.7

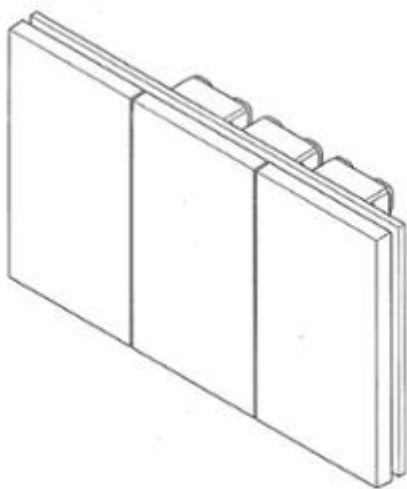

3.1

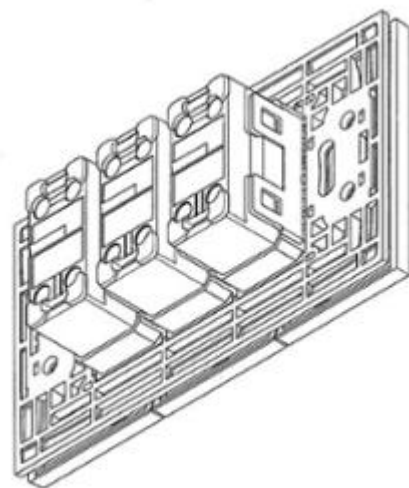

3.2

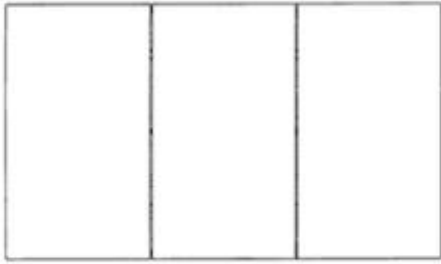

3.3

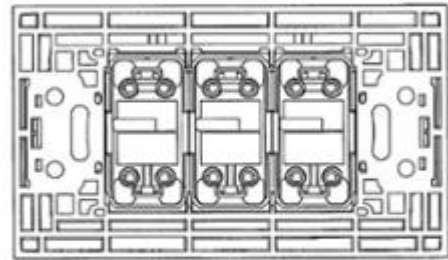

3.4

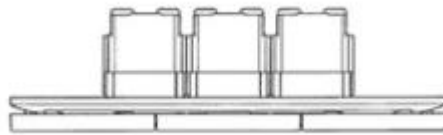

3.5

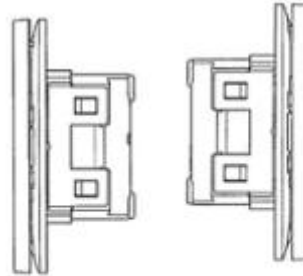

3.6

3.7

- (11) **3-0044116**
(15) 27/03/2026
Số Quyết định: 48510/QĐ-SHTT.IP (51) 09-03
(21) 3-2024-01669 (22) 17/07/2024
(18) 17/07/2029
(54) **ĐỒ CHỨA MỸ PHẨM** (28) 2
(45) 27/04/2026 457B (43) 26/08/2024 437
(73) **ZERO TO SEVEN INC. (KR)**
(Sangam-Dong, YTN-Newsquare), 17F/18F, 76 Sangamsan-Ro, Mapo-Gu, Seoul
03926, Republic of Korea
(72) Lee HyunJoo (KR)
(74) Công ty Luật TNHH ROUSE Việt Nam (ROUSE LEGAL VIETNAM LTD.)
(55)



1.1

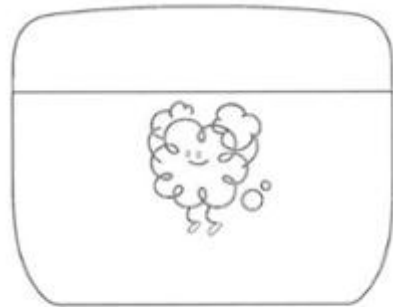

1.2



1.3

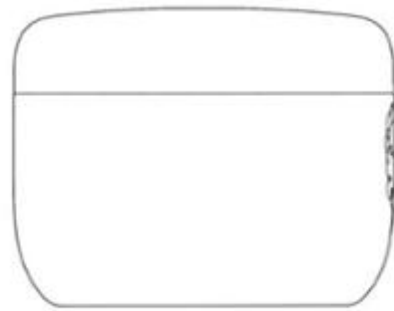

1.4

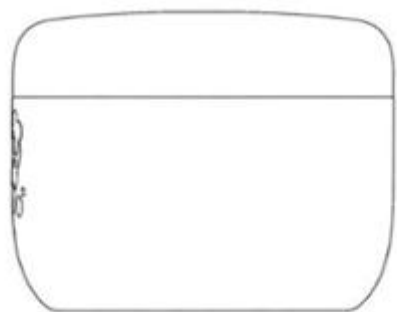

1.5

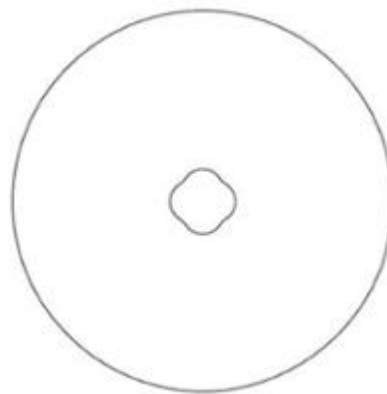

1.6



1.7



2.1

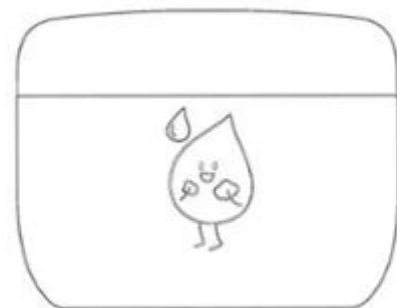

2.2

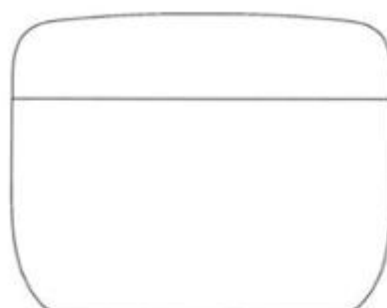

2.3

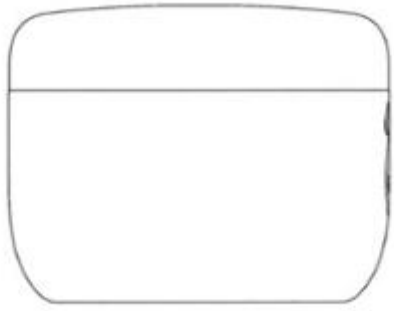

2.4

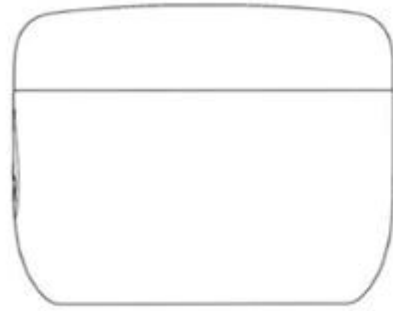

2.5

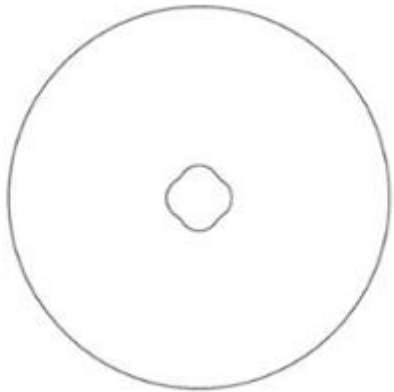

2.6



2.7

- (11) **3-0044117**
(15) 27/03/2026
Số Quyết định: 48585/QĐ-SHTT.IP (51) 19-08
(21) 3-2024-01761 (22) 25/07/2024
(18) 25/07/2029
(54) NHÃN SẢN PHẨM (28) 2
(45) 27/04/2026 457B (43) 25/06/2025 447A
(73) CÔNG TY CỔ PHẦN THỰC PHẨM SỮA TH (VN)
Xã Nghĩa Sơn, huyện Nghĩa Đàn, tỉnh Nghệ An
(72) Hồ Ngọc Mỹ Tiên (VN)
(74) CÔNG TY LUẬT TNHH IP MAX (IPMAX LAW FIRM)
(55)



1



2

- (11) **3-0044118**
(15) 27/03/2026
Số Quyết định: 48766/QĐ-SHTT.IP (51) 07-07
(21) 3-2024-02376 (22) 01/10/2024
(18) 01/10/2029
(54) **NẮP HỘP ĐỰNG THỰC PHẨM** (28) 1
(30) 30-2024-0021795 04/06/2024 KR;
(45) 27/04/2026 457B (43) 26/05/2025 446A
(73) **LOCK & LOCK CO., LTD. (KR)**
1260, Manse-ro, Wongok-myeon, Anseong-si, Gyeonggi-do, Republic of Korea
(72) **SONG, Ga Young (KR)**
(74) Công ty TNHH Tâm nhìn và Liên danh (VISION & ASSOCIATES CO.LTD.)
(55)



1.1



1.2



1.3



1.4



1.5



1.6



1.7



1.8

- (11) **3-0044119**
(15) 27/03/2026
Số Quyết định: 48825/QĐ-SHTT.IP (51) 07-07
(21) 3-2024-02377 (22) 01/10/2024
(18) 01/10/2029
(54) **NẮP BÌNH** (28) 1
(30) 30-2024-0023565 17/06/2024 KR;
(45) 27/04/2026 457B (43) 26/05/2025 446A
(73) **LOCK & LOCK CO., LTD. (KR)**
1260, Manse-ro, Wongok-myeon, Anseong-si, Gyeonggi-do, Republic of Korea
(72) **LEE, Kyung Mee (KR)**
(74) Công ty TNHH Tầm nhìn và Liên danh (VISION & ASSOCIATES CO.LTD.)
(55)



1.1

1.2

1.3



1.4

1.5

1.6



1.7



1.8



1.9



1.10

- (11) **3-0044120**
(15) 27/03/2026
Số Quyết định: 48876/QĐ-SHTT.IP (51) 07-07
(21) 3-2024-02378 (22) 01/10/2024
(18) 01/10/2029
(54) **NẮP HỘP ĐỰNG THỰC PHẨM CHO TRẺ EM** (28) 1
(30) 30-2024-0023706 17/06/2024 KR;
(45) 27/04/2026 457B (43) 26/05/2025 446A
(73) LOCK & LOCK CO., LTD. (KR)
1260, Manse-ro, Wongok-myeon, Anseong-si, Gyeonggi-do, Republic of Korea
(72) SONG, Ga Young (KR)
(74) Công ty TNHH Tầm nhìn và Liên danh (VISION & ASSOCIATES CO.LTD.)
(55)

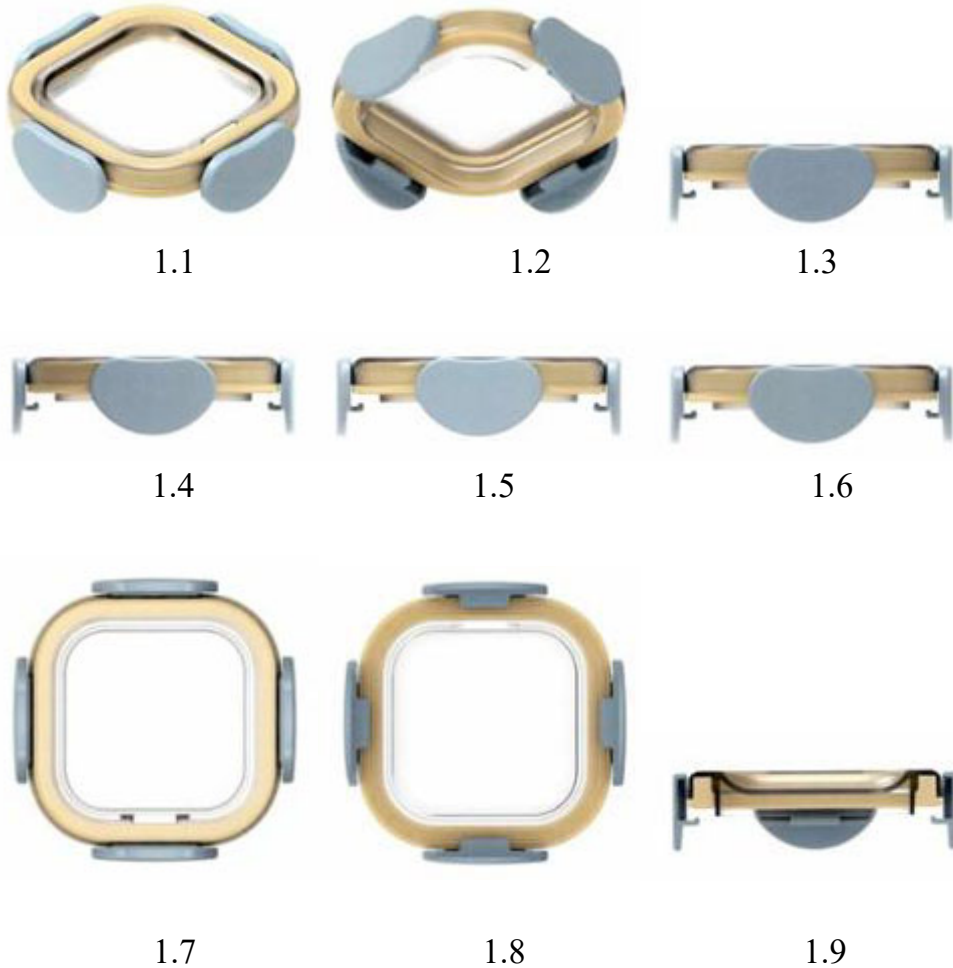

- (11) **3-0044121**
(15) 27/03/2026
Số Quyết định: 48981/QĐ-SHTT.IP (51) 07-07
(21) 3-2024-02379 (22) 01/10/2024
(18) 01/10/2029
(54) **NẮP HỘP ĐỰNG THỰC PHẨM CHO TRẺ EM** (28) 1
(30) 30-2024-0023707 17/06/2024 KR;
(45) 27/04/2026 457B (43) 26/05/2025 446A
(73) LOCK & LOCK CO., LTD. (KR)
1260, Manse-ro, Wongok-myeon, Anseong-si, Gyeonggi-do, Republic of Korea
(72) SONG, Ga Young (KR)
(74) Công ty TNHH Tầm nhìn và Liên danh (VISION & ASSOCIATES CO.LTD.)
(55)



1.1



1.2



1.3



1.4



1.5



1.6

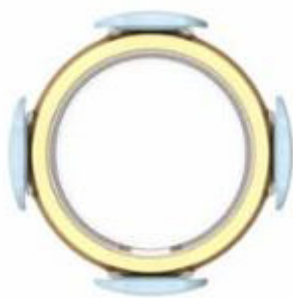

1.7



1.8



1.9

PHẦN II

**SỬA ĐỔI, GIA HẠN, CẤP LẠI, CHẤM DỨT, HUỖ BỎ VĂN BẰNG BẢO HỘ,
QUYẾT ĐỊNH GIẢI QUYẾT KHIẾU NẠI**

1 - SỬA ĐỔI VĂN BẰNG BẢO HỘ

Quyết định số: 32915/QĐ-SHTT._{IP}, ngày 05/03/2026 về việc ghi nhận sửa đổi Bằng độc quyền kiểu dáng công nghiệp

Số đơn yêu cầu: SB3-2026-00074 Ngày nộp: 07/01/2026

Liên quan đến Bằng độc quyền kiểu dáng công nghiệp:

(11) Số văn bằng	(15) Ngày cấp
3-33100	06/07/2021

Mục sửa đổi: Tên, địa chỉ chủ văn bằng bảo hộ

Nội dung mới: Công ty TNHH Một thành viên Thương mại Ánh sáng Tuấn Khương (VN)
30-32 Lê Khôi, phường Phú Thạnh, thành phố Hồ Chí Minh

Quyết định số: 32916/QĐ-SHTT._{IP}, ngày 05/03/2026 về việc ghi nhận sửa đổi Bằng độc quyền kiểu dáng công nghiệp

Số đơn yêu cầu: SB3-2026-00106 Ngày nộp: 08/01/2026

Liên quan đến Bằng độc quyền kiểu dáng công nghiệp:

(11) Số văn bằng	(15) Ngày cấp
3-42770	18/11/2025

Mục sửa đổi: Tên, địa chỉ chủ văn bằng bảo hộ

Nội dung mới: Công ty TNHH hệ thống xây dựng Châu Âu (VN)
Tầng 15, khối B, tòa nhà Sông Đà, đường Phạm Hùng, phường Từ Liêm, thành phố Hà Nội

CÔNG BÁO SỞ HỮU CÔNG NGHIỆP SỐ 457 TẬP B – QUYỀN 2 (04.2026)

Quyết định số: 33256/QĐ-SHTT._{IP}, ngày 05/03/2026 về việc ghi nhận sửa đổi Bằng độc quyền kiểu dáng công nghiệp

Số đơn yêu cầu: SB3-2025-04252 Ngày nộp: 02/12/2025

Liên quan đến Bằng độc quyền kiểu dáng công nghiệp:

(11) Số văn bằng	(15) Ngày cấp
3-36131	23/02/2023

Mục sửa đổi: Tên, địa chỉ chủ văn bằng bảo hộ

Nội dung mới: Hộ kinh doanh trà cà phê Long Hoa (VN)
Thửa đất số 2971, tờ bản đồ số 15 (cạnh nhà 15A), đường Võ Văn Kiệt,
khu vực Bình Nhựt, phường Long Xuyên, thành phố Cần Thơ

Quyết định số: 37089/QĐ-SHTT._{IP}, ngày 12/03/2026 về việc ghi nhận sửa đổi Bằng độc quyền kiểu dáng công nghiệp

Số đơn yêu cầu: SB3-2024-03918 Ngày nộp: 27/12/2024

Liên quan đến Bằng độc quyền kiểu dáng công nghiệp:

(11) Số văn bằng	(15) Ngày cấp
3-22946	28/10/2016

Mục sửa đổi: Tên, địa chỉ chủ văn bằng bảo hộ

Nội dung mới: Allied Domecq Spirits & Wine Limited (GB)
20 Montford Place, Kennington, London SE11 5DE, England - United
Kingdom

Quyết định số: 37105/QĐ-SHTT._{IP}, ngày 12/03/2026 về việc ghi nhận sửa đổi Bằng độc quyền kiểu dáng công nghiệp

Số đơn yêu cầu: SB3-2026-00235 Ngày nộp: 13/01/2026

Liên quan đến Bằng độc quyền kiểu dáng công nghiệp:

(11) Số văn bằng	(15) Ngày cấp
3-24928	13/10/2017
3-24930	16/10/2017

CÔNG BÁO SỞ HỮU CÔNG NGHIỆP SỐ 457 TẬP B – QUYỀN 2 (04.2026)

3-24931	16/10/2017
3-24929	13/10/2017

Mục sửa đổi: Tên, địa chỉ chủ văn bằng bảo hộ
Nội dung mới: Công ty TNHH sản xuất - thương mại - dịch vụ Nguyên Chí (VN)
49/21 đường TL41 khu phố 1, phường An Phú Đông, thành phố Hồ Chí Minh

Quyết định số: 37329/QĐ-SHTT._{IP}, ngày 13/03/2026 về việc ghi nhận sửa đổi Bằng độc quyền kiểu dáng công nghiệp

Số đơn yêu cầu: SB3-2025-04747 Ngày nộp: 25/12/2025

Liên quan đến Bằng độc quyền kiểu dáng công nghiệp:

(11) Số văn bằng	(15) Ngày cấp
3-24644	12/09/2017

Mục sửa đổi: Tên, địa chỉ chủ văn bằng bảo hộ
Nội dung mới: Công ty TNHH Baconco (VN)
Khu công nghiệp Phú Mỹ I, phường Phú Mỹ, thành phố Hồ Chí Minh

Quyết định số: 39162/QĐ-SHTT._{IP}, ngày 16/03/2026 về việc ghi nhận sửa đổi Bằng độc quyền kiểu dáng công nghiệp

Số đơn yêu cầu: SB3-2026-00159 Ngày nộp: 09/01/2026

Liên quan đến Bằng độc quyền kiểu dáng công nghiệp:

(11) Số văn bằng	(15) Ngày cấp
3-37251	27/09/2023

Mục sửa đổi: Tên, địa chỉ chủ văn bằng bảo hộ
Nội dung mới: Công ty TNHH Vàng Ban Mê (VN)
479/14 đường Tân Hoà Đông, phường Bình Trị Đông, thành phố Hồ Chí Minh

CÔNG BÁO SỞ HỮU CÔNG NGHIỆP SỐ 457 TẬP B – QUYỀN 2 (04.2026)

Quyết định số: 40337/QĐ-SHTT._{IP}, ngày 18/03/2026 về việc ghi nhận sửa đổi Bằng độc quyền kiểu dáng công nghiệp

Số đơn yêu cầu: SB3-2026-00274 Ngày nộp: 14/01/2026

Liên quan đến Bằng độc quyền kiểu dáng công nghiệp:

(11) Số văn bằng	(15) Ngày cấp
3-34132	21/12/2021

Mục sửa đổi: Tên, địa chỉ chủ văn bằng bảo hộ

Nội dung mới: Công ty TNHH Minh Hiếu (VN)
Số nhà 38, phố Trúc Khê, phường Láng, thành phố Hà Nội

Quyết định số: 49929/QĐ-SHTT._{IP}, ngày 27/03/2026 về việc ghi nhận sửa đổi Bằng độc quyền kiểu dáng công nghiệp

Số đơn yêu cầu: SB3-2025-04542 Ngày nộp: 18/12/2025

Liên quan đến Bằng độc quyền kiểu dáng công nghiệp:

(11) Số văn bằng	(15) Ngày cấp
3-23881	19/05/2017

Mục sửa đổi: Tên, địa chỉ chủ văn bằng bảo hộ

Nội dung mới: Công ty TNHH giày Á châu (VN)
451/29/2 Tô Hiến Thành, phường Diên Hồng, thành phố Hồ Chí Minh

Quyết định số: 49930/QĐ-SHTT._{IP}, ngày 27/03/2026 về việc ghi nhận sửa đổi Bằng độc quyền kiểu dáng công nghiệp

Số đơn yêu cầu: SB3-2025-04543 Ngày nộp: 18/12/2025

Liên quan đến Bằng độc quyền kiểu dáng công nghiệp:

(11) Số văn bằng	(15) Ngày cấp
3-24772	02/10/2017
3-23880	19/05/2017
3-23884	19/05/2017

CÔNG BÁO SỞ HỮU CÔNG NGHIỆP SỐ 457 TẬP B – QUYỀN 2 (04.2026)

3-23886	19/05/2017
3-24161	03/07/2017
3-35567	21/09/2022
3-35570	21/09/2022
3-36089	17/02/2023
3-36088	17/02/2023
3-36085	16/02/2023

Mục sửa đổi: Tên, địa chỉ chủ văn bằng bảo hộ
Nội dung mới: Công ty TNHH giày Á châu (VN)
451/29/2 Tô Hiến Thành, phường Diên Hồng, thành phố Hồ Chí Minh

Quyết định số: 50013/QĐ-SHTT._{IP}, ngày 30/03/2026 về việc ghi nhận sửa đổi Bằng độc quyền kiểu dáng công nghiệp

Số đơn yêu cầu: SB3-2025-04717 Ngày nộp: 24/12/2025

Liên quan đến Bằng độc quyền kiểu dáng công nghiệp:

(11) Số văn bằng	(15) Ngày cấp
3-42629	10/11/2025

Mục sửa đổi: Quốc tịch của tác giả
Nội dung mới: Quốc tịch của tác giả thứ ba là: MY

Quyết định số: 50290/QĐ-SHTT._{IP}, ngày 30/03/2026 về việc ghi nhận sửa đổi Bằng độc quyền kiểu dáng công nghiệp

Số đơn yêu cầu: SB3-2025-04484 Ngày nộp: 16/12/2025

Liên quan đến Bằng độc quyền kiểu dáng công nghiệp:

(11) Số văn bằng	(15) Ngày cấp
3-35026	15/06/2022
3-35183	11/07/2022

CÔNG BÁO SỞ HỮU CÔNG NGHIỆP SỐ 457 TẬP B – QUYỀN 2 (04.2026)

3-35039	20/06/2022
3-35040	20/06/2022

Mục sửa đổi: Tên, địa chỉ chủ văn bằng bảo hộ
Nội dung mới: Công ty TNHH PANASONIC APPLIANCES Việt Nam (VN)
Lô B-6, khu công nghiệp Thăng Long, xã Thiên Lộc, thành phố Hà Nội

Quyết định số: 50304/QĐ-SHTT._{IP}, ngày 30/03/2026 về việc ghi nhận sửa đổi Bằng độc quyền kiểu dáng công nghiệp

Số đơn yêu cầu: SB3-2026-00296 Ngày nộp: 15/01/2026

Liên quan đến Bằng độc quyền kiểu dáng công nghiệp:

(11) Số văn bằng	(15) Ngày cấp
3-35133	01/07/2022
3-35134	01/07/2022

Mục sửa đổi: Tên, địa chỉ chủ văn bằng bảo hộ
Nội dung mới: Công Ty TNHH đầu tư Cảnh Phong (VN)
Lô O17 đường số 4, cụm công nghiệp Hải Sơn Đức Hòa Đông, xã Mỹ Hạnh, tỉnh Tây Ninh

Quyết định số: 50509/QĐ-SHTT._{IP}, ngày 30/03/2026 về việc ghi nhận sửa đổi Bằng độc quyền kiểu dáng công nghiệp

Số đơn yêu cầu: SB3-2025-04825 Ngày nộp: 29/12/2025

Liên quan đến Bằng độc quyền kiểu dáng công nghiệp:

(11) Số văn bằng	(15) Ngày cấp
3-25241	22/11/2017
3-35247	20/07/2022

Mục sửa đổi: Tên, địa chỉ chủ văn bằng bảo hộ
Nội dung mới: Công ty trách nhiệm hữu hạn U.S PHAR (VN)
2246 ấp 4, xã Tân Vĩnh Lộc, thành phố Hồ Chí Minh

CÔNG BÁO SỞ HỮU CÔNG NGHIỆP SỐ 457 TẬP B – QUYỀN 2 (04.2026)

Quyết định số: 50511/QĐ-SHTT.IP, ngày 30/03/2026 về việc ghi nhận sửa đổi Bằng độc quyền kiểu dáng công nghiệp

Số đơn yêu cầu: SB3-2025-04866 Ngày nộp: 30/12/2025

Liên quan đến Bằng độc quyền kiểu dáng công nghiệp:

(11) Số văn bằng	(15) Ngày cấp
3-41712	20/08/2025
3-42196	03/10/2025
3-42197	03/10/2025

Mục sửa đổi: Tên, địa chỉ chủ văn bằng bảo hộ

Nội dung mới: Công ty cổ phần liên doanh Kangaroo Quốc tế (VN)
Thôn Vĩnh Lộc, xã Văn Giang, tỉnh Hưng Yên

2 - GIA HẠN HIỆU LỰC VĂN BẰNG BẢO HỘ

Quyết định số: 32706/QĐ-SHTT._{IP}, ngày 05/03/2026 về việc gia hạn hiệu lực Bằng độc quyền kiểu dáng công nghiệp

Số đơn yêu cầu: GH3-2026-00680 Ngày nộp: 26/01/2026

Liên quan đến Bằng độc quyền kiểu dáng công nghiệp:

(11) Số văn bằng	(15) Ngày cấp	Gia hạn đến ngày
34429	21/02/2022	26/02/2031

(73) Chủ văn bằng bảo hộ: SHARP KABUSHIKI KAISHA (JP)
1 Takumi-cho, Sakai-ku, Sakai City, Osaka 590-8522,
Japan

Quyết định số: 32707/QĐ-SHTT._{IP}, ngày 05/03/2026 về việc gia hạn hiệu lực Bằng độc quyền kiểu dáng công nghiệp

Số đơn yêu cầu: GH3-2026-00681 Ngày nộp: 26/01/2026

Liên quan đến Bằng độc quyền kiểu dáng công nghiệp:

(11) Số văn bằng	(15) Ngày cấp	Gia hạn đến ngày
34681	14/04/2022	18/02/2031

(73) Chủ văn bằng bảo hộ: DAIKO PAPER CORPORATION (JP)
2-60, Mishimakamiya-cho, Shikokuchuo-shi, Ehime 799-
0492, Japan

Quyết định số: 32708/QĐ-SHTT._{IP}, ngày 05/03/2026 về việc gia hạn hiệu lực Bằng độc quyền kiểu dáng công nghiệp

Số đơn yêu cầu: GH3-2026-00707 Ngày nộp: 26/01/2026

Liên quan đến Bằng độc quyền kiểu dáng công nghiệp:

(11) Số văn bằng	(15) Ngày cấp	Gia hạn đến ngày
34726	21/04/2022	02/02/2031
34727	21/04/2022	02/02/2031

CÔNG BÁO SỞ HỮU CÔNG NGHIỆP SỐ 457 TẬP B – QUYỀN 2 (04.2026)

(73) Chủ văn bằng bảo hộ: RUNWAY BLUE, LLC (US)
35 S. Pfeifferhorn Dr., Alpine, Utah 84004, United States
of America

Quyết định số: 32709/QĐ-SHTT._{IP}, ngày 05/03/2026 về việc gia hạn hiệu lực Bằng độc quyền kiểu dáng công nghiệp

Số đơn yêu cầu: GH3-2026-00709 Ngày nộp: 26/01/2026

Liên quan đến Bằng độc quyền kiểu dáng công nghiệp:

(11) Số văn bằng	(15) Ngày cấp	Gia hạn đến ngày
24540	05/09/2017	26/02/2031

(73) Chủ văn bằng bảo hộ: OPTEX CO., LTD. (JP)
5-8-12, Ogoto Otsu, Shiga 520-0101, Japan

Quyết định số: 32710/QĐ-SHTT._{IP}, ngày 05/03/2026 về việc gia hạn hiệu lực Bằng độc quyền kiểu dáng công nghiệp

Số đơn yêu cầu: GH3-2026-00710 Ngày nộp: 26/01/2026

Liên quan đến Bằng độc quyền kiểu dáng công nghiệp:

(11) Số văn bằng	(15) Ngày cấp	Gia hạn đến ngày
24809	02/10/2017	05/02/2031
24810	02/10/2017	05/02/2031

(73) Chủ văn bằng bảo hộ: MAINETTI (UK) LIMITED (GB)
Annfield Estate, Oxnam Road, Jedburgh, Roxburghshire,
Scotland TD8 6NN, United Kingdom

Quyết định số: 32711/QĐ-SHTT._{IP}, ngày 05/03/2026 về việc gia hạn hiệu lực Bằng độc quyền kiểu dáng công nghiệp

Số đơn yêu cầu: GH3-2026-00711 Ngày nộp: 26/01/2026

Liên quan đến Bằng độc quyền kiểu dáng công nghiệp:

CÔNG BÁO SỞ HỮU CÔNG NGHIỆP SỐ 457 TẬP B – QUYỀN 2 (04.2026)

(11) Số văn bằng	(15) Ngày cấp	Gia hạn đến ngày
24283	21/07/2017	23/02/2031

(73) Chủ văn bằng bảo hộ: SHENZHEN GANTEN FOOD AND DRINK CO, LTD.
(CN)
Floor 2-3, No. 3 Factory, GaoFa science and technology park, Longzhu Industrial Zone, North Ring Road, Nanshan District, Shenzhen, Guangdong Province, China

Quyết định số: 33238/QĐ-SHTT._{IP}, ngày 05/03/2026 về việc gia hạn hiệu lực Bằng độc quyền kiểu dáng công nghiệp

Số đơn yêu cầu: GH3-2025-09482 Ngày nộp: 02/12/2025

Liên quan đến Bằng độc quyền kiểu dáng công nghiệp:

(11) Số văn bằng	(15) Ngày cấp	Gia hạn đến ngày
36131	23/02/2023	31/12/2031

(73) Chủ văn bằng bảo hộ: HỘ KINH DOANH TRÀ CÀ PHÊ LONG HOA (VN)
Thửa đất số 2971, tờ bản đồ số 15 (cạnh nhà 15A), đường Võ Văn Kiệt, khu vực Bình Nhựt, phường Long Xuyên, thành phố Cần Thơ

Quyết định số: 36462/QĐ-SHTT._{IP}, ngày 12/03/2026 về việc gia hạn hiệu lực Bằng độc quyền kiểu dáng công nghiệp

Số đơn yêu cầu: GH3-2024-06698 Ngày nộp: 22/08/2024

Liên quan đến Bằng độc quyền kiểu dáng công nghiệp:

(11) Số văn bằng	(15) Ngày cấp	Gia hạn đến ngày
21169	14/07/2015	09/05/2029

(73) Chủ văn bằng bảo hộ: FRASER AND NEAVE, LIMITED (SG)
438 Alexandra Road, #20-00 Alexandra Point Singapore 119958

CÔNG BÁO SỞ HỮU CÔNG NGHIỆP SỐ 457 TẬP B – QUYỀN 2 (04.2026)

Quyết định số: 36800/QĐ-SHTT._{IP}, ngày 12/03/2026 về việc gia hạn hiệu lực Bằng độc quyền kiểu dáng công nghiệp

Số đơn yêu cầu: GH3-2025-09703 Ngày nộp: 11/12/2025

Liên quan đến Bằng độc quyền kiểu dáng công nghiệp:

(11) Số văn bằng	(15) Ngày cấp	Gia hạn đến ngày
26005	16/03/2018	12/01/2031
26006	16/03/2018	12/01/2031

(73) Chủ văn bằng bảo hộ: SUZUKI MOTOR CORPORATION (JP)
300 Takatsuka-cho, Minami-ku, Hamamatsu-shi,
Shizuoka-Pref., Japan

Quyết định số: 36801/QĐ-SHTT._{IP}, ngày 12/03/2026 về việc gia hạn hiệu lực Bằng độc quyền kiểu dáng công nghiệp

Số đơn yêu cầu: GH3-2025-09707 Ngày nộp: 11/12/2025

Liên quan đến Bằng độc quyền kiểu dáng công nghiệp:

(11) Số văn bằng	(15) Ngày cấp	Gia hạn đến ngày
36183	06/03/2023	10/03/2031

(73) Chủ văn bằng bảo hộ: GAVRIELI BRANDS LLC (US)
269 S. Beverly Drive, Suite 1402, Beverly Hills, CA
90212, United States of America

Quyết định số: 37083/QĐ-SHTT._{IP}, ngày 12/03/2026 về việc gia hạn hiệu lực Bằng độc quyền kiểu dáng công nghiệp

Số đơn yêu cầu: GH3-2025-05643 Ngày nộp: 25/06/2025

Liên quan đến Bằng độc quyền kiểu dáng công nghiệp:

(11) Số văn bằng	(15) Ngày cấp	Gia hạn đến ngày
22946	28/10/2016	29/09/2030

(73) Chủ văn bằng bảo hộ: ALLIED DOMEQ SPIRITS & WINE LIMITED (GB)
20 Montford Place, Kennington, London SE11 5DE,
England - United Kingdom

CÔNG BÁO SỞ HỮU CÔNG NGHIỆP SỐ 457 TẬP B – QUYỀN 2 (04.2026)

Quyết định số: 37319/QĐ-SHTT._{IP}, ngày 13/03/2026 về việc gia hạn hiệu lực Bằng độc quyền kiểu dáng công nghiệp

Số đơn yêu cầu: GH3-2025-09987 Ngày nộp: 22/12/2025

Liên quan đến Bằng độc quyền kiểu dáng công nghiệp:

(11) Số văn bằng	(15) Ngày cấp	Gia hạn đến ngày
34077	15/12/2021	13/01/2031

(73) Chủ văn bằng bảo hộ: CÔNG TY TNHH SẢN XUẤT THƯƠNG MẠI KỸ THUẬT Á CHÂU (VN)
38 Lương Trúc Đàm, phường Phú Thạnh, thành phố Hồ Chí Minh

Quyết định số: 37320/QĐ-SHTT._{IP}, ngày 13/03/2026 về việc gia hạn hiệu lực Bằng độc quyền kiểu dáng công nghiệp

Số đơn yêu cầu: GH3-2025-10050 Ngày nộp: 23/12/2025

Liên quan đến Bằng độc quyền kiểu dáng công nghiệp:

(11) Số văn bằng	(15) Ngày cấp	Gia hạn đến ngày
34810	05/05/2022	18/06/2031

(73) Chủ văn bằng bảo hộ: BOSTON PHARMACEUTICAL, INC. (US)
12241 Sun Grove St, Garden Grove, CA 92840, United States of America

Quyết định số: 37659/QĐ-SHTT._{IP}, ngày 13/03/2026 về việc gia hạn hiệu lực Bằng độc quyền kiểu dáng công nghiệp

Số đơn yêu cầu: GH3-2026-00579 Ngày nộp: 21/01/2026

Liên quan đến Bằng độc quyền kiểu dáng công nghiệp:

(11) Số văn bằng	(15) Ngày cấp	Gia hạn đến ngày
35868	01/12/2022	05/04/2031

(73) Chủ văn bằng bảo hộ: DECATHLON (FR)
Service Juridique PI 4, Boulevard de Mons, F-59650 Villeneuve d'Ascq, Francia

CÔNG BÁO SỞ HỮU CÔNG NGHIỆP SỐ 457 TẬP B – QUYỀN 2 (04.2026)

Quyết định số: 37660/QĐ-SHTT._{IP}, ngày 13/03/2026 về việc gia hạn hiệu lực Bằng độc quyền kiểu dáng công nghiệp

Số đơn yêu cầu: GH3-2026-00580 Ngày nộp: 21/01/2026

Liên quan đến Bằng độc quyền kiểu dáng công nghiệp:

(11) Số văn bằng	(15) Ngày cấp	Gia hạn đến ngày
36355	04/04/2023	01/07/2031

(73) Chủ văn bằng bảo hộ: DECATHLON (FR)
4, Boulevard de Mons, F-59650 Villeneuve d'Ascq, France

Quyết định số: 37661/QĐ-SHTT._{IP}, ngày 13/03/2026 về việc gia hạn hiệu lực Bằng độc quyền kiểu dáng công nghiệp

Số đơn yêu cầu: GH3-2026-00581 Ngày nộp: 21/01/2026

Liên quan đến Bằng độc quyền kiểu dáng công nghiệp:

(11) Số văn bằng	(15) Ngày cấp	Gia hạn đến ngày
35577	22/09/2022	05/04/2031

(73) Chủ văn bằng bảo hộ: DECATHLON (FR)
Service Juridique PI 4, Boulevard de Mons, F-59650
Villeneuve d'Ascq, Francia

Quyết định số: 37662/QĐ-SHTT._{IP}, ngày 13/03/2026 về việc gia hạn hiệu lực Bằng độc quyền kiểu dáng công nghiệp

Số đơn yêu cầu: GH3-2026-00583 Ngày nộp: 21/01/2026

Liên quan đến Bằng độc quyền kiểu dáng công nghiệp:

(11) Số văn bằng	(15) Ngày cấp	Gia hạn đến ngày
35738	20/10/2022	22/01/2031

(73) Chủ văn bằng bảo hộ: THE NORTH FACE APPAREL CORP. (US)
3411 Silverside Road, Wilmington, DE 19810, United
States of America

CÔNG BÁO SỞ HỮU CÔNG NGHIỆP SỐ 457 TẬP B – QUYỀN 2 (04.2026)

Quyết định số: 37663/QĐ-SHTT._{IP}, ngày 13/03/2026 về việc gia hạn hiệu lực Bằng độc quyền kiểu dáng công nghiệp

Số đơn yêu cầu: GH3-2026-00584 Ngày nộp: 21/01/2026

Liên quan đến Bằng độc quyền kiểu dáng công nghiệp:

(11) Số văn bằng	(15) Ngày cấp	Gia hạn đến ngày
35867	01/12/2022	05/04/2031

(73) Chủ văn bằng bảo hộ: DECATHLON (FR)
Service Juridique PI 4, Boulevard de Mons, F-59650
Villeneuve d'Ascq, Francia

Quyết định số: 37664/QĐ-SHTT._{IP}, ngày 13/03/2026 về việc gia hạn hiệu lực Bằng độc quyền kiểu dáng công nghiệp

Số đơn yêu cầu: GH3-2026-00622 Ngày nộp: 22/01/2026

Liên quan đến Bằng độc quyền kiểu dáng công nghiệp:

(11) Số văn bằng	(15) Ngày cấp	Gia hạn đến ngày
24276	17/07/2017	22/02/2031

(73) Chủ văn bằng bảo hộ: SCHREDER (BE)
Rue de Lusambo 67, B-1190 Brussels, Belgium

Quyết định số: 37665/QĐ-SHTT._{IP}, ngày 13/03/2026 về việc gia hạn hiệu lực Bằng độc quyền kiểu dáng công nghiệp

Số đơn yêu cầu: GH3-2026-00623 Ngày nộp: 22/01/2026

Liên quan đến Bằng độc quyền kiểu dáng công nghiệp:

(11) Số văn bằng	(15) Ngày cấp	Gia hạn đến ngày
35506	12/09/2022	25/02/2031

(73) Chủ văn bằng bảo hộ: LIXIL CORPORATION (JP)
Osaki Garden Tower, 1-1-1 Nishishinagawa, Shinagawa-ku, Tokyo 141-0033, Japan

CÔNG BÁO SỞ HỮU CÔNG NGHIỆP SỐ 457 TẬP B – QUYỀN 2 (04.2026)

Quyết định số: 37666/QĐ-SHTT._{IP}, ngày 13/03/2026 về việc gia hạn hiệu lực Bằng độc quyền kiểu dáng công nghiệp

Số đơn yêu cầu: GH3-2026-00651 Ngày nộp: 23/01/2026

Liên quan đến Bằng độc quyền kiểu dáng công nghiệp:

(11) Số văn bằng	(15) Ngày cấp	Gia hạn đến ngày
23678	24/04/2017	05/02/2031

(73) Chủ văn bằng bảo hộ: TYCO FIRE & SECURITY GMBH (CH)
Victor von Bruns-Strasse 21, 8212 Neuhausen am
Rheinfall, Switzerland

Quyết định số: 37667/QĐ-SHTT._{IP}, ngày 13/03/2026 về việc gia hạn hiệu lực Bằng độc quyền kiểu dáng công nghiệp

Số đơn yêu cầu: GH3-2026-00665 Ngày nộp: 23/01/2026

Liên quan đến Bằng độc quyền kiểu dáng công nghiệp:

(11) Số văn bằng	(15) Ngày cấp	Gia hạn đến ngày
34393	08/02/2022	26/10/2030

(73) Chủ văn bằng bảo hộ: SOCLEAN INC. (US)
12 Vose farm Road, Peterborough, New Hampshire, 03458
USA

Quyết định số: 37668/QĐ-SHTT._{IP}, ngày 13/03/2026 về việc gia hạn hiệu lực Bằng độc quyền kiểu dáng công nghiệp

Số đơn yêu cầu: GH3-2026-00666 Ngày nộp: 23/01/2026

Liên quan đến Bằng độc quyền kiểu dáng công nghiệp:

(11) Số văn bằng	(15) Ngày cấp	Gia hạn đến ngày
35071	22/06/2022	26/01/2031

(73) Chủ văn bằng bảo hộ: DOUBLE A (1991) PUBLIC COMPANY LIMITED (TH)
1 Moo2, Thatoom, Srimahaphote, Prachinburi, Thailand

CÔNG BÁO SỞ HỮU CÔNG NGHIỆP SỐ 457 TẬP B – QUYỀN 2 (04.2026)

Quyết định số: 38232/QĐ-SHTT._{IP}, ngày 16/03/2026 về việc gia hạn hiệu lực Bằng độc quyền kiểu dáng công nghiệp

Số đơn yêu cầu: GH3-2025-10214 Ngày nộp: 29/12/2025

Liên quan đến Bằng độc quyền kiểu dáng công nghiệp:

(11) Số văn bằng	(15) Ngày cấp	Gia hạn đến ngày
36802	29/06/2023	25/01/2031

(73) Chủ văn bằng bảo hộ: CÔNG TY CỔ PHẦN TẬP ĐOÀN THÀNH CÔNG (VN)
Khu công nghiệp Nguyên Khê, xã Phúc Thịnh, thành phố Hà Nội

Quyết định số: 38233/QĐ-SHTT._{IP}, ngày 16/03/2026 về việc gia hạn hiệu lực Bằng độc quyền kiểu dáng công nghiệp

Số đơn yêu cầu: GH3-2025-10243 Ngày nộp: 30/12/2025

Liên quan đến Bằng độc quyền kiểu dáng công nghiệp:

(11) Số văn bằng	(15) Ngày cấp	Gia hạn đến ngày
41121	03/07/2025	28/06/2031

(73) Chủ văn bằng bảo hộ: CÔNG TY CỔ PHẦN ĐẠI ĐỒNG TIẾN (VN)
216 Tân Thành, phường Chợ Lớn, thành phố Hồ Chí Minh

Quyết định số: 38234/QĐ-SHTT._{IP}, ngày 16/03/2026 về việc gia hạn hiệu lực Bằng độc quyền kiểu dáng công nghiệp

Số đơn yêu cầu: GH3-2025-10261 Ngày nộp: 30/12/2025

Liên quan đến Bằng độc quyền kiểu dáng công nghiệp:

(11) Số văn bằng	(15) Ngày cấp	Gia hạn đến ngày
25370	12/12/2017	26/02/2031

(73) Chủ văn bằng bảo hộ: GUANGZHOU BLUE MOON INDUSTRIAL CO., LTD.
(CN)
No. 36, Punnan Rd., Yunpu Industrial Zone, Huangpu District, Guangzhou, Guangdong, 510760, China

CÔNG BÁO SỞ HỮU CÔNG NGHIỆP SỐ 457 TẬP B – QUYỀN 2 (04.2026)

Quyết định số: 38235/QĐ-SHTT._{IP}, ngày 16/03/2026 về việc gia hạn hiệu lực Bằng độc quyền kiểu dáng công nghiệp

Số đơn yêu cầu: GH3-2026-00732 Ngày nộp: 27/01/2026

Liên quan đến Bằng độc quyền kiểu dáng công nghiệp:

(11) Số văn bằng	(15) Ngày cấp	Gia hạn đến ngày
25175	16/11/2017	28/04/2031

(73) Chủ văn bằng bảo hộ: LOCTEK VISUAL TECHNOLOGY CORP. (CN)
NO.588 Qihang South Road, Binhai Industrial Zone,
YinZhou District, Ningbo, China

Quyết định số: 38236/QĐ-SHTT._{IP}, ngày 16/03/2026 về việc gia hạn hiệu lực Bằng độc quyền kiểu dáng công nghiệp

Số đơn yêu cầu: GH3-2026-00771 Ngày nộp: 28/01/2026

Liên quan đến Bằng độc quyền kiểu dáng công nghiệp:

(11) Số văn bằng	(15) Ngày cấp	Gia hạn đến ngày
34015	08/12/2021	31/12/2030
34016	08/12/2021	31/12/2030
34018	08/12/2021	31/12/2030
34019	08/12/2021	31/12/2030
34020	10/12/2021	31/12/2030
34027	10/12/2021	13/01/2031
34028	10/12/2021	13/01/2031
34029	10/12/2021	13/01/2031
34030	10/12/2021	13/01/2031
34031	10/12/2021	13/01/2031
35003	14/06/2022	31/12/2030
35004	14/06/2022	13/01/2031
35005	14/06/2022	13/01/2031
35006	14/06/2022	13/01/2031
35007	14/06/2022	13/01/2031

CÔNG BÁO SỞ HỮU CÔNG NGHIỆP SỐ 457 TẬP B – QUYỀN 2 (04.2026)

(73) Chủ văn bằng bảo hộ: CÔNG TY CỔ PHẦN KENWIN (VN)
Tầng 4 tòa nhà VG Building, số 235 đường Nguyễn Trãi,
phường Thanh Xuân Trung, quận Thanh Xuân, thành phố
Hà Nội

Quyết định số: 39152/QĐ-SHTT._{IP}, ngày 16/03/2026 về việc gia hạn hiệu lực Bằng độc quyền kiểu dáng công nghiệp

Số đơn yêu cầu: GH3-2026-01147 Ngày nộp: 09/02/2026

Liên quan đến Bằng độc quyền kiểu dáng công nghiệp:

(11) Số văn bằng	(15) Ngày cấp	Gia hạn đến ngày
40371	31/03/2025	15/06/2031

(73) Chủ văn bằng bảo hộ: CÔNG TY CỔ PHẦN TAY MÁY VIỆT NAM (VN)
Thôn Đồng Táng, Xã Hạ Bằng, Thành phố Hà Nội

Quyết định số: 39153/QĐ-SHTT._{IP}, ngày 16/03/2026 về việc gia hạn hiệu lực Bằng độc quyền kiểu dáng công nghiệp

Số đơn yêu cầu: GH3-2026-01171 Ngày nộp: 09/02/2026

Liên quan đến Bằng độc quyền kiểu dáng công nghiệp:

(11) Số văn bằng	(15) Ngày cấp	Gia hạn đến ngày
24874	10/10/2017	22/03/2031

(73) Chủ văn bằng bảo hộ: PIAGGIO & C. S.P.A. (IT)
Viale Rinaldo Piaggio, 25 - 56025 Pontedera (Pisa - Italy)

Quyết định số: 39154/QĐ-SHTT._{IP}, ngày 16/03/2026 về việc gia hạn hiệu lực Bằng độc quyền kiểu dáng công nghiệp

Số đơn yêu cầu: GH3-2026-01172 Ngày nộp: 09/02/2026

Liên quan đến Bằng độc quyền kiểu dáng công nghiệp:

(11) Số văn bằng	(15) Ngày cấp	Gia hạn đến ngày
24875	10/10/2017	22/03/2031

CÔNG BÁO SỞ HỮU CÔNG NGHIỆP SỐ 457 TẬP B – QUYỀN 2 (04.2026)

(73) Chủ văn bằng bảo hộ: PIAGGIO & C. S.P.A. (IT)
Viale Rinaldo Piaggio, 25 - 56025 Pontedera (Pisa - Italy)

Quyết định số: 39155/QĐ-SHTT._{IP}, ngày 16/03/2026 về việc gia hạn hiệu lực Bằng độc quyền kiểu dáng công nghiệp

Số đơn yêu cầu: GH3-2026-01279 Ngày nộp: 12/02/2026

Liên quan đến Bằng độc quyền kiểu dáng công nghiệp:

(11) Số văn bằng	(15) Ngày cấp	Gia hạn đến ngày
34610	01/04/2022	18/09/2030

(73) Chủ văn bằng bảo hộ: TỔNG CÔNG TY CƠ KHÍ GIAO THÔNG VẬN TẢI SÀI GÒN - TRÁCH NHIỆM HỮU HẠN MỘT THÀNH VIÊN (VN)
262-264 Trần Hưng Đạo, phường Nguyễn Cư Trinh, quận 1, thành phố Hồ Chí Minh

Quyết định số: 39156/QĐ-SHTT._{IP}, ngày 16/03/2026 về việc gia hạn hiệu lực Bằng độc quyền kiểu dáng công nghiệp

Số đơn yêu cầu: GH3-2026-01280 Ngày nộp: 12/02/2026

Liên quan đến Bằng độc quyền kiểu dáng công nghiệp:

(11) Số văn bằng	(15) Ngày cấp	Gia hạn đến ngày
33791	09/11/2021	18/09/2030

(73) Chủ văn bằng bảo hộ: TỔNG CÔNG TY CƠ KHÍ GIAO THÔNG VẬN TẢI SÀI GÒN-TRÁCH NHIỆM HỮU HẠN MỘT THÀNH VIÊN (VN)
262-264 Trần Hưng Đạo, phường Nguyễn Cư Trinh, quận 1, thành phố Hồ Chí Minh

Quyết định số: 39157/QĐ-SHTT._{IP}, ngày 16/03/2026 về việc gia hạn hiệu lực Bằng độc quyền kiểu dáng công nghiệp

Số đơn yêu cầu: GH3-2026-01281 Ngày nộp: 12/02/2026

Liên quan đến Bằng độc quyền kiểu dáng công nghiệp:

CÔNG BÁO SỞ HỮU CÔNG NGHIỆP SỐ 457 TẬP B – QUYỀN 2 (04.2026)

(11) Số văn bằng	(15) Ngày cấp	Gia hạn đến ngày
24949	17/10/2017	19/05/2031

(73) Chủ văn bằng bảo hộ: CÔNG TY CỔ PHẦN TƯ VẤN, XÂY DỰNG VÀ DỊCH VỤ ĐIỆN VIỆT (VN)
Số 6, ngõ 226, đường Định Công, phường Định Công, thành phố Hà Nội

Quyết định số: 45278/QĐ-SHTT._{IP}, ngày 24/03/2026 về việc gia hạn hiệu lực Bằng độc quyền kiểu dáng công nghiệp

Số đơn yêu cầu: GH3-2026-01403 Ngày nộp: 24/02/2026

Liên quan đến Bằng độc quyền kiểu dáng công nghiệp:

(11) Số văn bằng	(15) Ngày cấp	Gia hạn đến ngày
27532	12/11/2018	04/03/2031

(73) Chủ văn bằng bảo hộ: WATSON MARLOW GMBH (DE)
MasoSine Division Steinbeisstrasse 3 74360 Ilfeld
Germany

Quyết định số: 45279/QĐ-SHTT._{IP}, ngày 24/03/2026 về việc gia hạn hiệu lực Bằng độc quyền kiểu dáng công nghiệp

Số đơn yêu cầu: GH3-2026-01404 Ngày nộp: 24/02/2026

Liên quan đến Bằng độc quyền kiểu dáng công nghiệp:

(11) Số văn bằng	(15) Ngày cấp	Gia hạn đến ngày
24434	14/08/2017	13/07/2031
24832	02/10/2017	17/08/2031

(73) Chủ văn bằng bảo hộ: CÔNG TY CỔ PHẦN TẬP ĐOÀN THIÊN LONG (VN)
Lô 6-8-10-12 đường số 3, khu công nghiệp Tân Tạo, quận Bình Tân, thành phố Hồ Chí Minh

CÔNG BÁO SỞ HỮU CÔNG NGHIỆP SỐ 457 TẬP B – QUYỀN 2 (04.2026)

Quyết định số: 45280/QĐ-SHTT._{IP}, ngày 24/03/2026 về việc gia hạn hiệu lực Bằng độc quyền kiểu dáng công nghiệp

Số đơn yêu cầu: GH3-2026-01420 Ngày nộp: 24/02/2026

Liên quan đến Bằng độc quyền kiểu dáng công nghiệp:

(11) Số văn bằng	(15) Ngày cấp	Gia hạn đến ngày
23679	24/04/2017	17/03/2031
25917	09/03/2018	18/03/2031

(73) Chủ văn bằng bảo hộ: UNILEVER IP HOLDINGS B.V. (NL)
Weena 455, 3013 AL Rotterdam, The Netherlands

Quyết định số: 45295/QĐ-SHTT._{IP}, ngày 24/03/2026 về việc gia hạn hiệu lực Bằng độc quyền kiểu dáng công nghiệp

Số đơn yêu cầu: GH3-2025-09947 Ngày nộp: 19/12/2025

Liên quan đến Bằng độc quyền kiểu dáng công nghiệp:

(11) Số văn bằng	(15) Ngày cấp	Gia hạn đến ngày
42431	24/10/2025	14/12/2030
42446	27/10/2025	24/12/2030

(73) Chủ văn bằng bảo hộ: CÔNG TY CỔ PHẦN RYNAN TECHNOLOGIES
VIETNAM (VN)
Ấp Long Trị, phường Long Đức, tỉnh Vĩnh Long

Quyết định số: 45296/QĐ-SHTT._{IP}, ngày 24/03/2026 về việc gia hạn hiệu lực Bằng độc quyền kiểu dáng công nghiệp

Số đơn yêu cầu: GH3-2026-01397 Ngày nộp: 24/02/2026

Liên quan đến Bằng độc quyền kiểu dáng công nghiệp:

(11) Số văn bằng	(15) Ngày cấp	Gia hạn đến ngày
24311	24/07/2017	29/04/2031
24375	08/08/2017	29/04/2031
24376	08/08/2017	19/05/2031

CÔNG BÁO SỞ HỮU CÔNG NGHIỆP SỐ 457 TẬP B – QUYỀN 2 (04.2026)

24392	08/08/2017	29/04/2031
24393	08/08/2017	29/04/2031
25167	15/11/2017	19/05/2031

(73) Chủ văn bằng bảo hộ: YETI COOLERS, LLC (-)
7601 Southwest Parkway, Austin, Texas 78735, USA

Quyết định số: 45297/QĐ-SHTT._{IP}, ngày 24/03/2026 về việc gia hạn hiệu lực Bằng độc quyền kiểu dáng công nghiệp

Số đơn yêu cầu: GH3-2026-01398 Ngày nộp: 24/02/2026

Liên quan đến Bằng độc quyền kiểu dáng công nghiệp:

(11) Số văn bằng	(15) Ngày cấp	Gia hạn đến ngày
40053	13/02/2025	29/03/2031

(73) Chủ văn bằng bảo hộ: ETHICON, INC. (-)
U.S. Route 22, P.O. Box 151, Somerville, NJ 08876,
United States of America

Quyết định số: 46512/QĐ-SHTT._{IP}, ngày 25/03/2026 về việc gia hạn hiệu lực Bằng độc quyền kiểu dáng công nghiệp

Số đơn yêu cầu: GH3-2026-00926 Ngày nộp: 02/02/2026

Liên quan đến Bằng độc quyền kiểu dáng công nghiệp:

(11) Số văn bằng	(15) Ngày cấp	Gia hạn đến ngày
34171	27/12/2021	19/08/2030
34172	27/12/2021	19/08/2030

(73) Chủ văn bằng bảo hộ: CÔNG TY CỔ PHẦN CHẾ BIẾN THỰC PHẨM BÁNH MÚT KẸO CÔNG TUYÊN (VN)
Số 339 Quán Rẽ, Xã An Khánh, Thành phố Hải Phòng

Quyết định số: 46513/QĐ-SHTT._{IP}, ngày 25/03/2026 về việc gia hạn hiệu lực Bằng độc quyền kiểu dáng công nghiệp

Số đơn yêu cầu: GH3-2026-00956 Ngày nộp: 02/02/2026

Liên quan đến Bằng độc quyền kiểu dáng công nghiệp:

CÔNG BÁO SỞ HỮU CÔNG NGHIỆP SỐ 457 TẬP B – QUYỀN 2 (04.2026)

(11) Số văn bằng	(15) Ngày cấp	Gia hạn đến ngày
25005	27/10/2017	10/03/2031

(73) Chủ văn bằng bảo hộ: HONDA MOTOR CO., LTD. (JP)
1-1, Minami-Aoyama 2-chome, Minato-ku, Tokyo 107-8556, Japan

Quyết định số: 46514/QĐ-SHTT._{IP}, ngày 25/03/2026 về việc gia hạn hiệu lực Bằng độc quyền kiểu dáng công nghiệp

Số đơn yêu cầu: GH3-2026-00958 Ngày nộp: 02/02/2026

Liên quan đến Bằng độc quyền kiểu dáng công nghiệp:

(11) Số văn bằng	(15) Ngày cấp	Gia hạn đến ngày
35884	05/12/2022	12/03/2031

(73) Chủ văn bằng bảo hộ: HONDA MOTOR CO., LTD. (JP)
1-1, Minami-Aoyama 2-chome, Minato-ku, Tokyo 107-8556, Japan

Quyết định số: 46515/QĐ-SHTT._{IP}, ngày 25/03/2026 về việc gia hạn hiệu lực Bằng độc quyền kiểu dáng công nghiệp

Số đơn yêu cầu: GH3-2026-01023 Ngày nộp: 04/02/2026

Liên quan đến Bằng độc quyền kiểu dáng công nghiệp:

(11) Số văn bằng	(15) Ngày cấp	Gia hạn đến ngày
35066	22/06/2022	22/03/2031

(73) Chủ văn bằng bảo hộ: YADEA TECHNOLOGY GROUP CO.,LTD (CN)
Dongsheng Road, Dacheng Industrial Zone, Anzhen, Xishan District, Wuxi, Jiangsu, China

Quyết định số: 46650/QĐ-SHTT._{IP}, ngày 25/03/2026 về việc gia hạn hiệu lực Bằng độc quyền kiểu dáng công nghiệp

Số đơn yêu cầu: GH3-2026-00059 Ngày nộp: 06/01/2026

Liên quan đến Bằng độc quyền kiểu dáng công nghiệp:

CÔNG BÁO SỞ HỮU CÔNG NGHIỆP SỐ 457 TẬP B – QUYỀN 2 (04.2026)

(11) Số văn bằng	(15) Ngày cấp	Gia hạn đến ngày
34513	10/03/2022	20/01/2031

(73) Chủ văn bằng bảo hộ: HANSGROHE SE (DE)
Austr. 5-9, 77761 Schiltach, Germany

Quyết định số: 46651/QĐ-SHTT._{IP}, ngày 25/03/2026 về việc gia hạn hiệu lực Bằng độc quyền kiểu dáng công nghiệp

Số đơn yêu cầu: GH3-2026-00139 Ngày nộp: 07/01/2026

Liên quan đến Bằng độc quyền kiểu dáng công nghiệp:

(11) Số văn bằng	(15) Ngày cấp	Gia hạn đến ngày
36187	06/03/2023	25/02/2031
36188	07/03/2023	25/02/2031
36189	07/03/2023	25/02/2031

(73) Chủ văn bằng bảo hộ: SCHWAN-STABILO SCHWANHÄUBER GMBH & CO.
KG (DE)
Schwanweg 1, 90562 Heroldsberg, Germany

Quyết định số: 46690/QĐ-SHTT._{IP}, ngày 25/03/2026 về việc gia hạn hiệu lực Bằng độc quyền kiểu dáng công nghiệp

Số đơn yêu cầu: GH3-2026-01474 Ngày nộp: 25/02/2026

Liên quan đến Bằng độc quyền kiểu dáng công nghiệp:

(11) Số văn bằng	(15) Ngày cấp	Gia hạn đến ngày
35844	16/11/2022	28/07/2031

(73) Chủ văn bằng bảo hộ: DOCHEON JEONG (KR)
502, 55, Seongsan-ro 4an-gil, Mapo-gu, Seoul, Republic of
Korea

Quyết định số: 46691/QĐ-SHTT._{IP}, ngày 25/03/2026 về việc gia hạn hiệu lực Bằng độc quyền kiểu dáng công nghiệp

Số đơn yêu cầu: GH3-2026-01511 Ngày nộp: 26/02/2026

Liên quan đến Bằng độc quyền kiểu dáng công nghiệp:

CÔNG BÁO SỞ HỮU CÔNG NGHIỆP SỐ 457 TẬP B – QUYỀN 2 (04.2026)

(11) Số văn bằng	(15) Ngày cấp	Gia hạn đến ngày
35883	05/12/2022	08/04/2031

(73) Chủ văn bằng bảo hộ: FUMAKILLA LIMITED (JP)
11, Kandamikura-cho, Chiyoda-ku, Tokyo 101-8606,
Japan

Quyết định số: 46692/QĐ-SHTT._{IP}, ngày 25/03/2026 về việc gia hạn hiệu lực Bằng độc quyền kiểu dáng công nghiệp

Số đơn yêu cầu: GH3-2026-01512 Ngày nộp: 26/02/2026

Liên quan đến Bằng độc quyền kiểu dáng công nghiệp:

(11) Số văn bằng	(15) Ngày cấp	Gia hạn đến ngày
35882	02/12/2022	08/04/2031

(73) Chủ văn bằng bảo hộ: FUMAKILLA LIMITED (JP)
11, Kandamikura-cho, Chiyoda-ku, Tokyo 101-8606,
Japan

Quyết định số: 46693/QĐ-SHTT._{IP}, ngày 25/03/2026 về việc gia hạn hiệu lực Bằng độc quyền kiểu dáng công nghiệp

Số đơn yêu cầu: GH3-2026-01559 Ngày nộp: 27/02/2026

Liên quan đến Bằng độc quyền kiểu dáng công nghiệp:

(11) Số văn bằng	(15) Ngày cấp	Gia hạn đến ngày
35249	20/07/2022	04/03/2031

(73) Chủ văn bằng bảo hộ: REVOLTA MOTORS PRIVATE LIMITED (IN)
No.224, 13th A Cross, 2nd A Main Yelahanka New Town,
Bangalore - 560064 - India

Quyết định số: 46694/QĐ-SHTT._{IP}, ngày 25/03/2026 về việc gia hạn hiệu lực Bằng độc quyền kiểu dáng công nghiệp

Số đơn yêu cầu: GH3-2026-01560 Ngày nộp: 27/02/2026

Liên quan đến Bằng độc quyền kiểu dáng công nghiệp:

CÔNG BÁO SỞ HỮU CÔNG NGHIỆP SỐ 457 TẬP B – QUYỀN 2 (04.2026)

(11) Số văn bằng	(15) Ngày cấp	Gia hạn đến ngày
35250	20/07/2022	04/03/2031

(73) Chủ văn bằng bảo hộ: REVOLTA MOTORS PRIVATE LIMITED (IN)
No.224, 13th A Cross, 2nd A Main Yelahanka New Town,
Bangalore - 560064 - India

Quyết định số: 47356/QĐ-SHTT._{IP}, ngày 26/03/2026 về việc gia hạn hiệu lực Bằng độc quyền kiểu dáng công nghiệp

Số đơn yêu cầu: GH3-2026-01087 Ngày nộp: 05/02/2026

Liên quan đến Bằng độc quyền kiểu dáng công nghiệp:

(11) Số văn bằng	(15) Ngày cấp	Gia hạn đến ngày
35061	21/06/2022	11/05/2031

(73) Chủ văn bằng bảo hộ: ZHEJIANG YADEA LOCOMOTIVE CO., LTD. (CN)
No. 288 Binhai Road, Hangzhou Bay New District,
Ningbo City, Zhejiang Province, China

Quyết định số: 47357/QĐ-SHTT._{IP}, ngày 26/03/2026 về việc gia hạn hiệu lực Bằng độc quyền kiểu dáng công nghiệp

Số đơn yêu cầu: GH3-2026-01088 Ngày nộp: 05/02/2026

Liên quan đến Bằng độc quyền kiểu dáng công nghiệp:

(11) Số văn bằng	(15) Ngày cấp	Gia hạn đến ngày
35062	21/06/2022	11/05/2031

(73) Chủ văn bằng bảo hộ: ZHEJIANG YADEA LOCOMOTIVE CO., LTD. (CN)
No. 288 Binhai Road, Hangzhou Bay New District,
Ningbo City, Zhejiang Province, China

Quyết định số: 49917/QĐ-SHTT._{IP}, ngày 27/03/2026 về việc gia hạn hiệu lực Bằng độc quyền kiểu dáng công nghiệp

Số đơn yêu cầu: GH3-2025-09989 Ngày nộp: 22/12/2025

Liên quan đến Bằng độc quyền kiểu dáng công nghiệp:

CÔNG BÁO SỞ HỮU CÔNG NGHIỆP SỐ 457 TẬP B – QUYỀN 2 (04.2026)

(11) Số văn bằng	(15) Ngày cấp	Gia hạn đến ngày
23880	19/05/2017	13/05/2031
23881	19/05/2017	17/05/2031
23884	19/05/2017	18/05/2031
23886	19/05/2017	19/05/2031
24161	03/07/2017	03/06/2031
24772	02/10/2017	11/03/2031
35567	21/09/2022	18/03/2031
35570	21/09/2022	25/05/2031
36085	16/02/2023	25/05/2031
36088	17/02/2023	25/05/2031
36089	17/02/2023	25/05/2031

(73) Chủ văn bằng bảo hộ: CÔNG TY TNHH GIÀY Á CHÂU (VN)
451/29/2 Tô Hiến Thành, phường Diên Hồng, thành phố
Hồ Chí Minh

Quyết định số: 49950/QĐ-SHTT._{IP}, ngày 30/03/2026 về việc gia hạn hiệu lực Bằng độc quyền kiểu dáng công nghiệp

Số đơn yêu cầu: GH3-2026-00660 Ngày nộp: 23/01/2026

Liên quan đến Bằng độc quyền kiểu dáng công nghiệp:

(11) Số văn bằng	(15) Ngày cấp	Gia hạn đến ngày
34138	21/12/2021	26/01/2031
34139	22/12/2021	26/01/2031
34140	22/12/2021	26/01/2031
38260	13/03/2024	27/01/2031
40424	09/04/2025	27/01/2031
40425	09/04/2025	27/01/2031

(73) Chủ văn bằng bảo hộ: CERIOTI HOLDING S.A. (LU)
23, Rue Aldringen L-1118 Luxembourg

CÔNG BÁO SỞ HỮU CÔNG NGHIỆP SỐ 457 TẬP B – QUYỀN 2 (04.2026)

Quyết định số: 50291/QĐ-SHTT._{IP}, ngày 30/03/2026 về việc gia hạn hiệu lực Bằng độc quyền kiểu dáng công nghiệp

Số đơn yêu cầu: GH3-2025-09740 Ngày nộp: 12/12/2025

Liên quan đến Bằng độc quyền kiểu dáng công nghiệp:

(11) Số văn bằng	(15) Ngày cấp	Gia hạn đến ngày
35026	15/06/2022	11/06/2031
35039	20/06/2022	11/06/2031
35040	20/06/2022	11/06/2031
35183	11/07/2022	11/06/2031

(73) Chủ văn bằng bảo hộ: CÔNG TY TNHH PANASONIC APPLIANCES VIỆT NAM (VN)
Lô B-6, khu công nghiệp Thăng Long, xã Thiên Lộc, thành phố Hà Nội

Quyết định số: 50305/QĐ-SHTT._{IP}, ngày 30/03/2026 về việc gia hạn hiệu lực Bằng độc quyền kiểu dáng công nghiệp

Số đơn yêu cầu: GH3-2026-00389 Ngày nộp: 15/01/2026

Liên quan đến Bằng độc quyền kiểu dáng công nghiệp:

(11) Số văn bằng	(15) Ngày cấp	Gia hạn đến ngày
35133	01/07/2022	16/11/2030
35134	01/07/2022	27/07/2031

(73) Chủ văn bằng bảo hộ: CÔNG TY TNHH ĐẦU TƯ CẢNH PHONG (VN)
Lô O17 đường số 4, cụm công nghiệp Hải Sơn Đức Hòa Đông, xã Mỹ Hạnh, tỉnh Tây Ninh

Quyết định số: 50472/QĐ-SHTT._{IP}, ngày 30/03/2026 về việc gia hạn hiệu lực Bằng độc quyền kiểu dáng công nghiệp

Số đơn yêu cầu: GH3-2026-00874 Ngày nộp: 30/01/2026

Liên quan đến Bằng độc quyền kiểu dáng công nghiệp:

(11) Số văn bằng	(15) Ngày cấp	Gia hạn đến ngày
34435	21/02/2022	17/02/2031
34436	21/02/2022	17/02/2031

CÔNG BÁO SỞ HỮU CÔNG NGHIỆP SỐ 457 TẬP B – QUYỀN 2 (04.2026)

(73) Chủ văn bằng bảo hộ: SIEMENS LTD., CHINA (CN)
7, Wangjing Zhonghuan Nanlu, Chaoyang District 100102
Beijing, P. R. China

Quyết định số: 50473/QĐ-SHTT._{IP}, ngày 30/03/2026 về việc gia hạn hiệu lực Bằng độc quyền kiểu dáng công nghiệp

Số đơn yêu cầu: GH3-2026-00867 Ngày nộp: 30/01/2026

Liên quan đến Bằng độc quyền kiểu dáng công nghiệp:

(11) Số văn bằng	(15) Ngày cấp	Gia hạn đến ngày
40060	13/02/2025	03/03/2031

(73) Chủ văn bằng bảo hộ: TOYOTA JIDOSHA KABUSHIKI KAISHA (JP)
1, Toyota-cho, Toyota-shi, Aichi-ken, 471-8571 JAPAN

Quyết định số: 50474/QĐ-SHTT._{IP}, ngày 30/03/2026 về việc gia hạn hiệu lực Bằng độc quyền kiểu dáng công nghiệp

Số đơn yêu cầu: GH3-2026-00868 Ngày nộp: 30/01/2026

Liên quan đến Bằng độc quyền kiểu dáng công nghiệp:

(11) Số văn bằng	(15) Ngày cấp	Gia hạn đến ngày
39802	24/12/2024	10/03/2026

(73) Chủ văn bằng bảo hộ: VIVO MOBILE COMMUNICATION CO., LTD. (CN)
#283, BBK Road, Wusha, Chang'an, Dongguan,
Guangdong 523860, China

Quyết định số: 50475/QĐ-SHTT._{IP}, ngày 30/03/2026 về việc gia hạn hiệu lực Bằng độc quyền kiểu dáng công nghiệp

Số đơn yêu cầu: GH3-2026-00869 Ngày nộp: 30/01/2026

Liên quan đến Bằng độc quyền kiểu dáng công nghiệp:

(11) Số văn bằng	(15) Ngày cấp	Gia hạn đến ngày
36766	23/06/2023	03/03/2031

CÔNG BÁO SỞ HỮU CÔNG NGHIỆP SỐ 457 TẬP B – QUYỀN 2 (04.2026)

(73) Chủ văn bằng bảo hộ: PIONEER CORPORATION (JP)
28-8, Honkomagome 2-chome, Bunkyo-ku, Tokyo, Japan

Quyết định số: 50476/QĐ-SHTT._{IP}, ngày 30/03/2026 về việc gia hạn hiệu lực Bằng độc quyền kiểu dáng công nghiệp

Số đơn yêu cầu: GH3-2026-00870 Ngày nộp: 30/01/2026

Liên quan đến Bằng độc quyền kiểu dáng công nghiệp:

(11) Số văn bằng	(15) Ngày cấp	Gia hạn đến ngày
24892	13/10/2017	09/03/2031

(73) Chủ văn bằng bảo hộ: SONY COMPUTER ENTERTAINMENT INC. (JP)
1-7-1 Konan, Minato-ku, Tokyo, Japan

Quyết định số: 50477/QĐ-SHTT._{IP}, ngày 30/03/2026 về việc gia hạn hiệu lực Bằng độc quyền kiểu dáng công nghiệp

Số đơn yêu cầu: GH3-2026-00871 Ngày nộp: 30/01/2026

Liên quan đến Bằng độc quyền kiểu dáng công nghiệp:

(11) Số văn bằng	(15) Ngày cấp	Gia hạn đến ngày
24677	15/09/2017	30/03/2031
24678	15/09/2017	30/03/2031

(73) Chủ văn bằng bảo hộ: HITACHI ZOSEN CORPORATION (JP)
7-89, Nanko-kita 1-chome, Suminoe-ku, Osaka-shi, Osaka
559-8559, Japan

Quyết định số: 50478/QĐ-SHTT._{IP}, ngày 30/03/2026 về việc gia hạn hiệu lực Bằng độc quyền kiểu dáng công nghiệp

Số đơn yêu cầu: GH3-2026-00872 Ngày nộp: 30/01/2026

Liên quan đến Bằng độc quyền kiểu dáng công nghiệp:

(11) Số văn bằng	(15) Ngày cấp	Gia hạn đến ngày
24512	28/08/2017	15/03/2031

CÔNG BÁO SỞ HỮU CÔNG NGHIỆP SỐ 457 TẬP B – QUYỀN 2 (04.2026)

(73) Chủ văn bằng bảo hộ: SAPPORO BREWERIES LIMITED (JP)
20-1, Ebisu 4-chome, Shibuya-ku, Tokyo 150-8522, Japan

Quyết định số: 50479/QĐ-SHTT._{IP}, ngày 30/03/2026 về việc gia hạn hiệu lực Bằng độc quyền kiểu dáng công nghiệp

Số đơn yêu cầu: GH3-2026-00873 Ngày nộp: 30/01/2026

Liên quan đến Bằng độc quyền kiểu dáng công nghiệp:

(11) Số văn bằng	(15) Ngày cấp	Gia hạn đến ngày
24098	23/06/2017	17/03/2031
24099	23/06/2017	17/03/2031
35881	02/12/2022	03/03/2031
36130	23/02/2023	03/03/2031

(73) Chủ văn bằng bảo hộ: MITSUBISHI ELECTRIC CORPORATION (JP)
7-3, Marunouchi 2-Chome, Chiyoda-Ku, Tokyo, 100-8310, Japan

Quyết định số: 50510/QĐ-SHTT._{IP}, ngày 30/03/2026 về việc gia hạn hiệu lực Bằng độc quyền kiểu dáng công nghiệp

Số đơn yêu cầu: GH3-2025-10225 Ngày nộp: 29/12/2025

Liên quan đến Bằng độc quyền kiểu dáng công nghiệp:

(11) Số văn bằng	(15) Ngày cấp	Gia hạn đến ngày
25241	22/11/2017	11/04/2031
35247	20/07/2022	03/06/2031

(73) Chủ văn bằng bảo hộ: CÔNG TY TNHH U.S PHAR (VN)
2246 ấp 4, xã Tân Vĩnh Lộc, thành phố Hồ Chí Minh

Quyết định số: 50512/QĐ-SHTT._{IP}, ngày 30/03/2026 về việc gia hạn hiệu lực Bằng độc quyền kiểu dáng công nghiệp

Số đơn yêu cầu: GH3-2025-10275 Ngày nộp: 31/12/2025

Liên quan đến Bằng độc quyền kiểu dáng công nghiệp:

CÔNG BÁO SỞ HỮU CÔNG NGHIỆP SỐ 457 TẬP B – QUYỀN 2 (04.2026)

(11) Số văn bằng	(15) Ngày cấp	Gia hạn đến ngày
41712	20/08/2025	31/12/2030

(73) Chủ văn bằng bảo hộ: CÔNG TY CỔ PHẦN LIÊN DOANH KANGAROO
QUỐC TẾ (VN)
Thôn Vĩnh Lộc, xã Văn Giang, tỉnh Hưng Yên

3 - CẤP LẠI VĂN BẰNG BẢO HỘ

Quyết định số: 37081/QĐ-SHTT.IP, ngày 12/03/2026 về việc cấp lại Bằng độc quyền kiểu dáng công nghiệp

Số đơn yêu cầu: RB3-2024-02634 Ngày nộp: 27/12/2024

Liên quan đến Bằng độc quyền kiểu dáng công nghiệp:

(11) Số văn bằng	(15) Ngày cấp	Cấp lại lần thứ
22946	28/10/2016	01

Cấp lại Bằng độc quyền Kiểu dáng công nghiệp

STT	SỐ KÝ HIỆU VĂN BẢN	NGÀY BAN HÀNH	SỐ YÊU CẦU	SỐ ĐƠN/BẰNG LIÊN QUAN
1	333/QĐ-SKHCN	12/03/2026	H26.7-251008-0003	3-36482
2	347/QĐ-SKHCN	12/03/2026	H26.7-251008-0006	3-34293
3	445/QĐ-SKHCN	31/03/2026	H29.7-251205-0011	3-23175
4	446/QĐ-SKHCN	31/03/2026	H29.7-251205-0010	3-23174

UBND THÀNH PHỐ HÀ NỘI
SỞ KHOA HỌC VÀ CÔNG NGHỆ

CỘNG HOÀ XÃ HỘI CHỦ NGHĨA VIỆT NAM
Độc lập - Tự do - Hạnh phúc

Số: 333 /QĐ-SKHCHN

Hà Nội, ngày 12 tháng 3 năm 2026

QUYẾT ĐỊNH

Về việc cấp lại Bằng độc quyền kiểu dáng công nghiệp

SỞ KHOA HỌC VÀ CÔNG NGHỆ THÀNH PHỐ HÀ NỘI

Căn cứ Luật Sở hữu trí tuệ ngày 29/11/2005; Luật sửa đổi, bổ sung một số điều của Luật Sở hữu trí tuệ ngày 19/6/2009; Luật sửa đổi, bổ sung một số điều của Luật Kinh doanh bảo hiểm, Luật Sở hữu trí tuệ ngày 14/6/2019 và Luật sửa đổi, bổ sung một số điều của Luật Sở hữu trí tuệ ngày 16/6/2022;

Căn cứ Nghị định số 133/2025/NĐ-CP ngày 12/6/2025 của Chính phủ quy định về phân quyền, phân cấp trong lĩnh vực quản lý nhà nước của Bộ Khoa học và Công nghệ;

Căn cứ Quyết định số 1442/QĐ-BKHCHN ngày 24/6/2025 của Bộ Khoa học và Công nghệ về việc công bố thủ tục hành chính mới ban hành, được sửa đổi, bổ sung và bị bãi bỏ theo quy định về phân quyền, phân cấp, phân định thẩm quyền trong lĩnh vực quản lý nhà nước của Bộ Khoa học và Công nghệ;

Căn cứ Quyết định số 45/QĐ-UBND ngày 07/01/2026 của UBND thành phố Hà Nội về việc quy định chức năng, nhiệm vụ, quyền hạn và cơ cấu tổ chức của Sở Khoa học và Công nghệ thành phố Hà Nội;

Căn cứ Quyết định số 577/QĐ-UBND ngày 06/02/2026 của UBND thành phố Hà Nội về việc sửa đổi, bổ sung Quyết định số 45/QĐ-UBND ngày 07/01/2026 của UBND thành phố Hà Nội về việc quy định chức năng, nhiệm vụ, quyền hạn và cơ cấu tổ chức của Sở Khoa học và Công nghệ thành phố Hà Nội;

Căn cứ Quyết định số 841/QĐ-UBND ngày 24/02/2026 của UBND thành phố Hà Nội về việc ủy quyền cho Sở Khoa học và Công nghệ thành phố Hà Nội giải quyết các thủ tục hành chính lĩnh vực Hoạt động khoa học và công nghệ thuộc thẩm quyền giải quyết của UBND thành phố Hà Nội;

Căn cứ Quyết định số 939/QĐ-TTPVHCC ngày 27/6/2025 của Trung tâm Phục vụ hành chính công thành phố Hà Nội về việc công bố Danh mục thủ tục hành chính trong lĩnh vực khoa học và công nghệ thuộc phạm vi quản lý nhà nước của Sở Khoa học và Công nghệ thành phố Hà Nội;

Xét hồ sơ yêu cầu cấp lại Bằng độc quyền kiểu dáng công nghiệp:

- Mã số hồ sơ TTHC: H26.7-251008-0003; Ngày nộp: 08/10/2025

- Người nộp đơn: ALLBIRDS, INC. (US)

Địa chỉ: 730 Montgomery Street, San Francisco, California 94111, United States of America

Theo đề nghị của Trưởng Phòng Đổi mới sáng tạo và Sở hữu trí tuệ.

QUYẾT ĐỊNH:

Điều 1. Cấp lại Bằng độc quyền kiểu dáng công nghiệp số 36482 được cấp bởi Cục Sở hữu trí tuệ ngày 25/04/2023. Số lần cấp lại: Lần 01.

Điều 2. Ghi nhận Quyết định này vào Sổ đăng ký quốc gia về sở hữu công nghiệp và công bố trên Công báo Sở hữu công nghiệp bởi cơ quan quản lý nhà nước về quyền sở hữu công nghiệp theo quy định.

Điều 3. Quyết định này có hiệu lực kể từ ngày ký.

Chánh Văn phòng Sở, Trưởng Phòng Đổi mới sáng tạo và Sở hữu trí tuệ, tổ chức và các cơ quan liên quan có trách nhiệm thi hành Quyết định này./.

Nơi nhận:

- Như Điều 3;
- Cục Sở hữu trí tuệ (để ghi nhận và công bố);
- Đ/c Giám đốc Sở (để báo cáo);
- Trung tâm PVHCC-CN số 01;
- Lưu: VT, ĐMST&SHTT (Hùng).

**KT. GIÁM ĐỐC
PHÓ GIÁM ĐỐC**



Nguyễn Tô Quyên

UBND THÀNH PHỐ HÀ NỘI
SỞ KHOA HỌC VÀ CÔNG NGHỆ

CỘNG HOÀ XÃ HỘI CHỦ NGHĨA VIỆT NAM
Độc lập - Tự do - Hạnh phúc

Số: 347 /QĐ-SKHCN

Hà Nội, ngày 12 tháng 3 năm 2026

QUYẾT ĐỊNH

Về việc cấp lại Bằng độc quyền kiểu dáng công nghiệp

SỞ KHOA HỌC VÀ CÔNG NGHỆ THÀNH PHỐ HÀ NỘI

Căn cứ Luật Sở hữu trí tuệ ngày 29/11/2005; Luật sửa đổi, bổ sung một số điều của Luật Sở hữu trí tuệ ngày 19/6/2009; Luật sửa đổi, bổ sung một số điều của Luật Kinh doanh bảo hiểm, Luật Sở hữu trí tuệ ngày 14/6/2019 và Luật sửa đổi, bổ sung một số điều của Luật Sở hữu trí tuệ ngày 16/6/2022;

Căn cứ Nghị định số 133/2025/NĐ-CP ngày 12/6/2025 của Chính phủ quy định về phân quyền, phân cấp trong lĩnh vực quản lý nhà nước của Bộ Khoa học và Công nghệ;

Căn cứ Quyết định số 1442/QĐ-BKHCN ngày 24/6/2025 của Bộ Khoa học và Công nghệ về việc công bố thủ tục hành chính mới ban hành, được sửa đổi, bổ sung và bị bãi bỏ theo quy định về phân quyền, phân cấp, phân định thẩm quyền trong lĩnh vực quản lý nhà nước của Bộ Khoa học và Công nghệ;

Căn cứ Quyết định số 45/QĐ-UBND ngày 07/01/2026 của UBND thành phố Hà Nội về việc quy định chức năng, nhiệm vụ, quyền hạn và cơ cấu tổ chức của Sở Khoa học và Công nghệ thành phố Hà Nội;

Căn cứ Quyết định số 577/QĐ-UBND ngày 06/02/2026 của UBND thành phố Hà Nội về việc sửa đổi, bổ sung Quyết định số 45/QĐ-UBND ngày 07/01/2026 của UBND thành phố Hà Nội về việc quy định chức năng, nhiệm vụ, quyền hạn và cơ cấu tổ chức của Sở Khoa học và Công nghệ thành phố Hà Nội;

Căn cứ Quyết định số 841/QĐ-UBND ngày 24/02/2026 của UBND thành phố Hà Nội về việc ủy quyền cho Sở Khoa học và Công nghệ thành phố Hà Nội giải quyết các thủ tục hành chính lĩnh vực Hoạt động khoa học và công nghệ thuộc thẩm quyền giải quyết của UBND thành phố Hà Nội;

Căn cứ Quyết định số 939/QĐ-TTPVHCC ngày 27/6/2025 của Trung tâm Phục vụ hành chính công thành phố Hà Nội về việc công bố Danh mục thủ tục hành chính trong lĩnh vực khoa học và công nghệ thuộc phạm vi quản lý nhà nước của Sở Khoa học và Công nghệ thành phố Hà Nội;

Xét hồ sơ yêu cầu cấp lại Bằng độc quyền kiểu dáng công nghiệp:

- Mã số hồ sơ TTHC: H26.7-251008-0006; Ngày nộp: 08/10/2025

- Người nộp đơn: ALLBIRDS, INC. (US)

Địa chỉ: 730 Montgomery Street, San Francisco, California 94111, United States of America

Theo đề nghị của Trưởng Phòng Đổi mới sáng tạo và Sở hữu trí tuệ.

QUYẾT ĐỊNH:

Điều 1. Cấp lại Bằng độc quyền kiểu dáng công nghiệp số 34293 được cấp bởi Cục Sở hữu trí tuệ ngày 17/01/2022. Số lần cấp lại: Lần 01.

Điều 2. Ghi nhận Quyết định này vào Sổ đăng ký quốc gia về sở hữu công nghiệp và công bố trên Công báo Sở hữu công nghiệp bởi cơ quan quản lý nhà nước về quyền sở hữu công nghiệp theo quy định.

Điều 3. Quyết định này có hiệu lực kể từ ngày ký.

Chánh Văn phòng Sở, Trưởng Phòng Đổi mới sáng tạo và Sở hữu trí tuệ, tổ chức và các cơ quan liên quan có trách nhiệm thi hành Quyết định này. /.

Nơi nhận:

- Như Điều 3;
- Cục Sở hữu trí tuệ (để ghi nhận và công bố);
- Đ/c Giám đốc Sở (để báo cáo);
- Trung tâm PVHCC-CN số 01;
- Lưu: VT, ĐMST&SHTT (Hùng).

**KT. GIÁM ĐỐC
PHÓ GIÁM ĐỐC**



Nguyễn Tô Quyên

ỦY BAN NHÂN DÂN
THÀNH PHỐ HỒ CHÍ MINH
SỞ KHOA HỌC VÀ CÔNG NGHỆ

CỘNG HÒA XÃ HỘI CHỦ NGHĨA VIỆT NAM
Độc lập - Tự do - Hạnh phúc

Số: 445 /QĐ-SKHHCN

Thành phố Hồ Chí Minh, ngày 31 tháng 3 năm 2026

QUYẾT ĐỊNH

**Về việc cấp lại Bằng độc quyền kiểu dáng công nghiệp số 23175
(Mã số hồ sơ H29.7-251205-0011)**

GIÁM ĐỐC SỞ KHOA HỌC VÀ CÔNG NGHỆ

Căn cứ Quyết định số 08/2025/QĐ-UBND ngày 01 tháng 7 năm 2025 của Ủy ban nhân dân Thành phố về ban hành Quy định chức năng, nhiệm vụ, quyền hạn và cơ cấu tổ chức của Sở Khoa học và Công nghệ Thành phố Hồ Chí Minh;

Căn cứ Nghị định số 133/2025/NĐ-CP ngày 12 tháng 6 năm 2025 của Chính phủ quy định về phân quyền, phân cấp trong lĩnh vực quản lý nhà nước của Bộ Khoa học và Công nghệ;

Căn cứ Quyết định số 2445/QĐ-UBND ngày 31 tháng 10 năm 2025 của Ủy ban nhân dân Thành phố về việc ủy quyền thực hiện một số nội dung thuộc lĩnh vực khoa học và công nghệ trên địa bàn Thành phố Hồ Chí Minh;

Căn cứ Quyết định số 84192/QĐ-SHTT ngày 23 tháng 12 năm 2016 của Cục Sở hữu trí tuệ về việc cấp Bằng độc quyền kiểu dáng công nghiệp số 23174;

Theo đề nghị của Phòng Quản lý Sở hữu trí tuệ và Đổi mới sáng tạo tại Phiếu trình số 607/PTr-SHTT&ĐMST ngày 27 tháng 03 năm 2026 về việc cấp lại Bằng độc quyền kiểu dáng công nghiệp số 23175 (Mã hồ sơ H29.7-251205-0011).

QUYẾT ĐỊNH:

Điều 1. Cấp lại Bằng độc quyền kiểu dáng công nghiệp số 23175, cấp ngày 23/12/2016. Số lần cấp lại: lần 1.

Điều 2. Quyết định có hiệu lực từ ngày ký. Quyết định được ghi nhận trong Sổ đăng ký quốc gia về sở hữu công nghiệp và được công bố trên Công báo Sở hữu công nghiệp do cơ quan quản lý nhà nước về quyền sở hữu công nghiệp thực hiện theo quy định.

Điều 3. Chánh Văn phòng Sở, Trưởng phòng Quản lý Sở hữu trí tuệ và Đổi mới sáng tạo, các cơ quan, đơn vị có liên quan chịu trách nhiệm thi hành Quyết định này. /s/

Nơi nhận:

- Như Điều 3;
- Cục Sở hữu trí tuệ (để công bố và đăng bạ);
- PGĐ Trần Trọng Tuyên (để biết);
- Lưu: VT, SHTT&ĐMST, T.

GIÁM ĐỐC



Lâm Đình Thắng

ỦY BAN NHÂN DÂN
THÀNH PHỐ HỒ CHÍ MINH
SỞ KHOA HỌC VÀ CÔNG NGHỆ

CỘNG HÒA XÃ HỘI CHỦ NGHĨA VIỆT NAM
Độc lập - Tự do - Hạnh phúc

Số: 446 /QĐ-SKHHCN

Thành phố Hồ Chí Minh, ngày 31 tháng 3 năm 2026

QUYẾT ĐỊNH

**Về việc cấp lại Bằng độc quyền kiểu dáng công nghiệp số 23174
(Mã số hồ sơ H29.7-251205-0010)**

GIÁM ĐỐC SỞ KHOA HỌC VÀ CÔNG NGHỆ

Căn cứ Quyết định số 08/2025/QĐ-UBND ngày 01 tháng 7 năm 2025 của Ủy ban nhân dân Thành phố về ban hành Quy định chức năng, nhiệm vụ, quyền hạn và cơ cấu tổ chức của Sở Khoa học và Công nghệ Thành phố Hồ Chí Minh;

Căn cứ Nghị định số 133/2025/NĐ-CP ngày 12 tháng 6 năm 2025 của Chính phủ quy định về phân quyền, phân cấp trong lĩnh vực quản lý nhà nước của Bộ Khoa học và Công nghệ;

Căn cứ Quyết định số 2445/QĐ-UBND ngày 31 tháng 10 năm 2025 của Ủy ban nhân dân Thành phố về việc ủy quyền thực hiện một số nội dung thuộc lĩnh vực khoa học và công nghệ trên địa bàn Thành phố Hồ Chí Minh;

Căn cứ Quyết định số 84191/QĐ-SHTT ngày 23 tháng 12 năm 2016 của Cục Sở hữu trí tuệ về việc cấp Bằng độc quyền kiểu dáng công nghiệp số 23174;

Theo đề nghị của Phòng Quản lý Sở hữu trí tuệ và Đối mới sáng tạo tại Phiếu trình số 606/PTr-SHTT&ĐMST ngày 27 tháng 03 năm 2026 về việc cấp lại Bằng độc quyền kiểu dáng công nghiệp số 23174 (Mã hồ sơ H29.7-251205-0010).

QUYẾT ĐỊNH:

Điều 1. Cấp lại Bằng độc quyền kiểu dáng công nghiệp số 23174, cấp ngày 23/12/2016. Số lần cấp lại: lần 1.

Điều 2. Quyết định có hiệu lực từ ngày ký. Quyết định được ghi nhận trong Sổ đăng ký quốc gia về sở hữu công nghiệp và được công bố trên Công báo Sở hữu công nghiệp do cơ quan quản lý nhà nước về quyền sở hữu công nghiệp thực hiện theo quy định.

Điều 3. Chánh Văn phòng Sở, Trưởng phòng Quản lý Sở hữu trí tuệ và Đối mới sáng tạo, các cơ quan, đơn vị có liên quan chịu trách nhiệm thi hành Quyết định này. /.

Nơi nhận:

- Như Điều 3;
- Cục Sở hữu trí tuệ (để công bố và đăng bạ);
- PGĐ Trần Trọng Tuyên (để biết);
- Lưu: VT, SHTT&ĐMST, T.

GIÁM ĐỐC



Lam Đình Thắng

PHẦN III

CHUYỂN GIAO QUYỀN SỞ HỮU CÔNG NGHIỆP

CHUYỂN NHƯỢNG QUYỀN SỞ HỮU CÔNG NGHIỆP

Quyết định số 30225/QĐ-SHTT.IP, ngày 02/03/2026 về việc ghi nhận hợp đồng chuyển nhượng quyền sở hữu công nghiệp

Số Đơn đăng ký hợp đồng chuyển nhượng quyền sở hữu công nghiệp: CB3-2025-02476

Ngày nộp: 15/12/2025

Chủ đơn: CÔNG TY TRÁCH NHIỆM HỮU HẠN NHÔM SADONA (VN)

Nội dung ghi nhận:

Tên hợp đồng: HỢP ĐỒNG CHUYỂN NHƯỢNG QUYỀN SỞ HỮU KIỂU DÁNG NGHIỆP.

Ngày ký: 13/12/2025;

Số trang và ngôn ngữ: gồm 4 trang bằng Tiếng Việt; Phụ lục gồm trang bằng Tiếng Việt.

Bên chuyển nhượng: CÔNG TY TNHH THANH PHÚC WINDOW (VN)
478 Nguyễn Thị Thập, phường Tân Hưng, thành phố Hồ Chí Minh

Bên được chuyển nhượng: CÔNG TY TRÁCH NHIỆM HỮU HẠN NHÔM SAD (VN)
B16/27 Quốc lộ 1A, xã Bình Chánh, thành phố Hồ Chí Minh.

CÔNG BÁO SỞ HỮU CÔNG NGHIỆP SỐ 457 TẬP B – QUYỀN 2 (04.2026)

Đối tượng được chuyển nhượng: toàn bộ quyền sở hữu các kiểu dáng công nghiệp đang được bảo hộ theo các Bằng độc quyền kiểu dáng công nghiệp dưới đây:

TT	Tên đối tượng	Số VBBH	Ngày cấp	Ngày hết hạn
1	Thanh nhôm định hình	38902	15/07/2024	31/03/2028
2	Thanh nhôm định hình	39040	07/08/2024	11/01/2028
3	Thanh nhôm định hình	39041	07/08/2024	11/01/2028
4	Thanh nhôm định hình	39043	07/08/2024	30/03/2028
5	Thanh nhôm định hình	39044	07/08/2024	30/03/2028
6	Thanh nhôm định hình	39045	07/08/2024	31/03/2028
7	Thanh nhôm định hình	39402	16/10/2024	11/01/2028
8	Thanh nhôm định hình	39403	16/10/2024	30/03/2028
9	Thanh nhôm định hình	39404	16/10/2024	14/06/2028
10	Thanh nhôm định hình	39405	16/10/2024	14/06/2028
11	Thanh nhôm định hình	39832	25/12/2024	31/03/2028
12	Thanh nhôm định hình	39833	25/12/2024	31/03/2028
13	Thanh nhôm định hình	39844	26/12/2024	15/06/2028
14	Thanh nhôm định hình	39845	26/12/2024	15/06/2028
15	Thanh nhôm định hình	41176	10/07/2025	30/03/2028
16	Thanh nhôm định hình	41177	10/07/2025	30/03/2028
17	Thanh nhôm định hình	41178	10/07/2025	30/03/2028
18	Thanh nhôm định hình	41265	17/07/2025	16/08/2028

Giá chuyển nhượng: Không đồng.

Quyết định số 37348/QĐ-SHTT.IP, ngày 13/03/2026 về việc ghi nhận hợp đồng chuyển nhượng quyền sở hữu công nghiệp
Số Đơn đăng ký hợp đồng chuyển nhượng quyền sở hữu công nghiệp: CB3-2025-02506
Ngày nộp: 16/12/2025
Chủ đơn: CÔNG TY CỔ PHẦN NĂNG LƯỢNG VÀ CHIẾU SÁNG ĐÔ THỊ HOÀNG GIA (VN)
Nội dung ghi nhận:

CÔNG BÁO SỞ HỮU CÔNG NGHIỆP SỐ 457 TẬP B – QUYỂN 2 (04.2026)

Tên hợp đồng: Hợp đồng chuyển nhượng đơn đăng ký sở hữu công nghiệp.

Ngày ký: 08/12/2025;

Số trang và ngôn ngữ: gồm 2 trang bằng tiếng Việt; Phụ lục gồm trang bằng tiếng Việt.

Bên chuyển nhượng: **CÔNG TY CỔ PHẦN CHIẾU SÁNG ĐÔ THỊ HOÀNG (VN)**
Phòng 403, tòa nhà Ocean Park, số 1 Đào Duy Anh, phường Phương Mai, quận Đống Đa, thành phố Hà Nội

Bên được chuyển nhượng: **CÔNG TY CỔ PHẦN NĂNG LƯỢNG VÀ CHIẾU SÁNG ĐÔ THỊ HOÀNG GIA (VN)**
BT2-A1, ngõ 168 đường Nguyễn Xiển, phường Thanh Liệt, thành phố Hà Nội.

Đối tượng được chuyển nhượng: toàn bộ quyền sở hữu các kiểu dáng công nghiệp đang được bảo hộ theo các Bằng độc quyền kiểu dáng công nghiệp dưới đây:

TT	Tên đối tượng	Số VBBH	Ngày cấp	Ngày hết hạn
1	Đèn chiếu sáng	41949	16/09/2025	11/04/2029

Giá chuyển nhượng: Miễn phí.

Quyết định số 45584/QĐ-SHTT.IP, ngày 24/03/2026 về việc ghi nhận hợp đồng chuyển nhượng quyền sở hữu công nghiệp
Số Đơn đăng ký hợp đồng chuyển nhượng quyền sở hữu công nghiệp: CB3-2025-00615
Ngày nộp: 23/04/2025
Chủ đơn: OZAX CORPORATION (JP)
Đại diện của chủ đơn: Công ty TNHH Banca
Nội dung ghi nhận:

Tên hợp đồng: Văn bản chuyển nhượng.

Ngày ký: 01/4/2025;

Số trang và ngôn ngữ: gồm 1 trang bằng Tiếng Anh; Phụ lục gồm trang bằng Tiếng Anh.

Bên chuyển nhượng: **KURARAY KURAFLEX CO., LTD. (JP)**
4-9, Kaigandori 2-chome, Minami-ku, Okayama-shi, Okayama, Japan

Bên được chuyển nhượng: **OZAX CORPORATION (JP)**
5-29, Kitahama 3-chome, Chuo-ku, Osaka-shi, Osaka, Japan.

CÔNG BÁO SỞ HỮU CÔNG NGHIỆP SỐ 457 TẬP B – QUYỀN 2 (04.2026)

Đối tượng được chuyển nhượng: toàn bộ quyền sở hữu các kiểu dáng công nghiệp đang được bảo hộ theo các Bằng độc quyền kiểu dáng công nghiệp dưới đây:

TT	Tên đối tượng	Số VBBH	Ngày cấp	Ngày hết hạn
1	Hộp đựng	27892	07/01/2019	13/04/2027

Giá chuyển nhượng: 1.000 USD.

CÔNG BÁO SỞ HỮU CÔNG NGHIỆP

Do Cục Sở hữu trí tuệ thuộc Bộ Khoa học và Công nghệ ấn hành theo Luật Sở hữu trí tuệ số 50/2005/QH11 được Quốc hội thông qua ngày 29 tháng 11 năm 2005 và được sửa đổi bằng Luật sửa đổi, bổ sung một số điều của Luật sở hữu trí tuệ số 50/2005/QH11 được Quốc hội thông qua ngày 19 tháng 6 năm 2009.

Địa chỉ liên hệ:

384-386 đường Nguyễn Trãi, quận Thanh Xuân,
thành phố Hà Nội, Việt Nam
ĐT: 024. 38583069
Fax: 024. 38588449