

ISSN 0868 - 2534

CỘNG HÒA XÃ HỘI CHỦ NGHĨA VIỆT NAM
BỘ KHOA HỌC VÀ CÔNG NGHỆ

CỤC SỞ HỮU TRÍ TUỆ

CÔNG BÁO
SỞ HỮU CÔNG NGHIỆP

TẬP B

QUYỂN 2: KIỂU DÁNG CÔNG NGHIỆP

12 - 2024

441

HÀ NỘI

CỘNG HOÀ XÃ HỘI CHỦ NGHĨA VIỆT NAM
BỘ KHOA HỌC VÀ CÔNG NGHỆ
CỤC SỞ HỮU TRÍ TUỆ

CÔNG BÁO
SỞ HỮU CÔNG NGHIỆP
TẬP B

QUYỀN 2: KIỂU DÁNG CÔNG NGHIỆP

12 - 2024

441

HÀ NỘI

MỤC LỤC

	Trang
<u>PHẦN I:</u> Kiểu dáng công nghiệp được cấp Bằng độc quyền	7
<u>PHẦN II:</u> Sửa đổi, gia hạn, cấp lại, chấm dứt, huỷ bỏ hiệu lực văn bằng bảo hộ, quyết định giải quyết khiếu nại	259
<u>PHẦN III:</u> Chuyển giao quyền sở hữu công nghiệp	302

CONTENTS

<u>PART I:</u> Industrial Design Patents	7
<u>PART II:</u> Amendment, Renewal, Duplication, Termination, Cancellation of Protection Titles	259
<u>PART III:</u> Transfer of Industrial Property Rights	302

CÔNG BÁO SỞ HỮU CÔNG NGHIỆP SỐ 441 TẬP B - QUYỀN 2 (12.2024)

MÃ SỐ HAI CHỮ CÁI THỂ HIỆN TÊN NƯỚC VÀ CÁC THỰC THỂ KHÁC TRONG CÁC TƯ LIỆU SỞ HỮU CÔNG NGHIỆP THEO TIÊU CHUẨN ST3 CỦA WIPO

AE	United Arab Emirates	CN	China	HK	Hong Kong
AF	Afganistan	CO	Colombia	HN	Honduras
AG	Antihua and Barbuda	CR	Costa Rica	HR	Croatia
AI	Anguilla	CU	Cuba	HT	Haiti
AL	Albania	CV	Cape Verde	HU	Hungary
AN	Netherlands Antilles	CY	Cyprus	ID	Indonesia
AO	Angola	CZ	Czech Republic	IE	Ireland
AR	Argentina	DE	Germany	IL	Israel
AT	Austria	DJ	Djibouti	IN	India
AU	Australia	DK	Denmark	IQ	Iraq
AW	Aruba	DM	Dominica	IR	Iran (Islamic Republic of)
BB	Barbados	DO	Dominican Republic	IS	Iceland
BD	Bangladesh	DZ	Algeria	IT	Italy
BE	Belgium	EC	Ecuador	JM	Jamaica
BF	Burkina Faso	EE	Estonia	JO	Jordan
BG	Bulgaria	EG	Egypt	JP	Japan
BH	Bahrain	ES	Spain	KE	Kenya
BI	Burundi	ET	Ethiopia	KH	Cambodia
BJ	Benin	FI	Finland	KI	Kiribati
BM	Bermuda	FJ	Fiji	KM	Comoros
BN	Brunei Darussalam	FK	Falkand Islands (Malvinas)	KN	Saint Kitts and Nevis
BO	Bolivia	FR	France	KP	Democratic People's Republic of Korea
BR	Brazil	GA	Gabon	KR	Republic of Korea
BS	Bahamas	GB	United Kingdom	KW	Kuwait
BT	Bhutan	GD	Grenada	KY	Cayman Islands
BW	Botswana	GE	Georgia	KZ	Kazakhstan
BY	Belarus	GH	Ghana	LA	Laos
BZ	Belize	GI	Gibraltar	LB	Lebanon
CA	Canada	GM	Gambia	LC	Saint Lucia
CF	Central African Republic	GN	Guinea	LI	Liechtenstein
CG	Congo	GQ	Equatorial Guinea	LK	SriLanka
CH	Switzerland	GR	Greece	LR	Liberia
CI	Côte d'Ivoire	GT	Guatemala	LS	Lesotho
CL	Chile	GW	Guinea-Bissau	LT	Lithuania
CM	Cameroon	GY	Guyana	TC	Turk and Caicos Islands
LU	Luxembourg	PA	Panama	TD	Chad
LV	Latvia	PE	Peru	TG	Togo
LY	Lybya	PG	Papua New Guinea	TH	Thailand
MA	Morocco	PH	Philippines	TN	Tunisia
MC	Monaco	PK	Pakistan	TO	Tonga
MD	Republic of Moldova	PL	Poland	TR	Turkey

CÔNG BÁO SỞ HỮU CÔNG NGHIỆP SỐ 441 TẬP B - QUYỀN 2 (12.2024)

MG	Madagascar	PT	Portugal	TT	Trinidad and Tobago
ML	Mali	PY	Paraguay	TV	Tuvalu
MM	Myanmar	QA	Qatar	TW	Taiwan, Province of China
MN	Mongolia	RO	Rumania	TZ	United Republic of Tanzania
MO	Macau	RU	Russian Federation	UA	Ukraine
MR	Mauritania	RW	Rwanda	UG	Uganda
MS	Montserrat	SA	Saudi Arabia	US	United States of America
MT	Malta	SB	Solomon Islands	UY	Uruguay
MU	Mauritius	SC	Seychelles	UZ	Uzbekistan
MV	Maldives	SD	Sudan	VA	Holy see
MW	Malawi	SE	Sweden	VC	Saint Vincent and the Grenadines
MX	Mexico	SG	Singapore	VE	Venezuela
MY	Malaysia	SH	Saint Helena	VG	Virgin Islands (British)
MZ	Mozambique	SL	Slovenia	VN	Vietnam
NA	Namibia	SK	Slovakia	VU	Vanuatu
NE	Niger	SL	Sierra Leone	WS	Samoa
NG	Nigeria	SM	San Marino	YE	Yemen
NJ	Nicaragua	SN	Senegal	YU	Yugoslavia
NL	Netherlands	SO	Somalia	ZA	South Africa
NO	Norway	SR	Suriname	ZM	Zambia
NP	Nepal	ST	Sao Tome and Principe	ZR	Zaire
NR	Nauru	SV	El Sanvador	ZW	Zimbabwe
NZ	New Zealand	SY	Syria		
OM	Oman	SZ	Swaziland		

CÁC TỔ CHỨC QUỐC TẾ

AO	African Intellectual Property Organization (OAPI)
AP	African Regional Industrial Property Organization (ARIPO)
BX	Benelux Trademark Office and Benelux Designs Office
EP	European Patent Office (EPO)
IB, WO	International Bureau of the World Intellectual Property Organization (WIPO)

NHỮNG MÃ SỐ INID TRÍCH TỪ TIÊU CHUẨN ST80 CỦA TỔ CHỨC SỞ HỮU TRÍ TUỆ THẾ GIỚI (WIPO) ĐỂ NHẬN BIẾT CÁC DỮ LIỆU THƯ MỤC DÙNG CÔNG BỐ ĐƠN VÀ BẰNG ĐỘC QUYỀN KIỂU DÁNG CÔNG NGHIỆP

- (11) Số bằng độc quyền kiểu dáng công nghiệp / Số công bố đơn
- (15) Ngày cấp
- (18) Ngày hết hạn hiệu lực của bằng độc quyền kiểu dáng công nghiệp
- (21) Số đơn
- (22) Ngày nộp đơn
- (23) Tên triển lãm, ngày và nơi triển lãm
- (28) Số phương án yêu cầu bảo hộ
- (30) Số đơn ưu tiên, ngày nộp đơn ưu tiên
- (43) Ngày công bố đơn
- (45) Ngày công bố bằng độc quyền kiểu dáng công nghiệp
- (51) Phân loại quốc tế kiểu dáng công nghiệp
- (54) Tên sản phẩm mang kiểu dáng công nghiệp
- (55) Ảnh chụp / hình vẽ kiểu dáng công nghiệp
- (57) Đặc điểm khác biệt yêu cầu bảo hộ của kiểu dáng công nghiệp
- (62) Số và ngày nộp đơn, số bằng độc quyền KDCN hoặc số công bố đơn liên quan đến tách đơn
- (71) Tên và địa chỉ của người nộp đơn
- (72) Tên của tác giả KDCN
- (73) Tên, địa chỉ của chủ bằng độc quyền KDCN
- (74) Tên của người đại diện SHCN

PHẦN I

Kiểu dáng công nghiệp được cấp bằng độc quyền

- (11) **3-0039491**
(15) 01/11/2024 (51) 24-01
(21) 3-2022-00595 (22) 31/03/2022
(18) 31/03/2027
(54) THIẾT BỊ MÁY TÍNH DÙNG CHO (28) 2
HỆ THỐNG PHẪU THUẬT
(30) 29/810,313 04/10/2021 US;
(45) 25/12/2024 441B (43) 26/12/2022 417A
(73) VERB SURGICAL INC. (US)
5490 Great America Parkway, Santa Clara, CA 95054, United State of America
(72) 1. KURIHARA, JUNNOSUKE (JP)
2. GONENC, BERK (TK)
3. FUERST, BERNHARD A. (US)
4. SANKER, BENJAMIN A. (US)
5. HUANG, ROSE Y. (US)
(74) Công ty Cổ phần Sở hữu công nghiệp INVESTIP (INVESTIP)
(55)



1.1

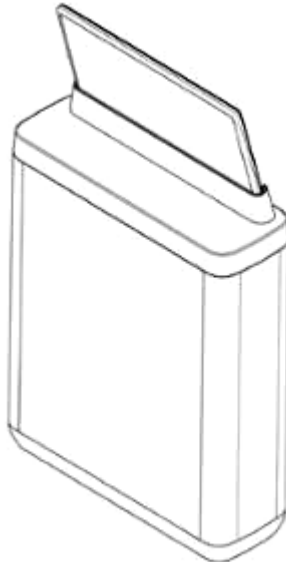

1.2

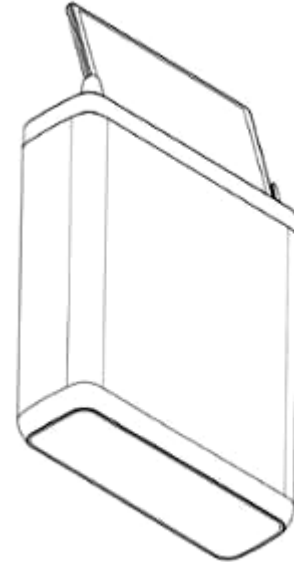

1.3

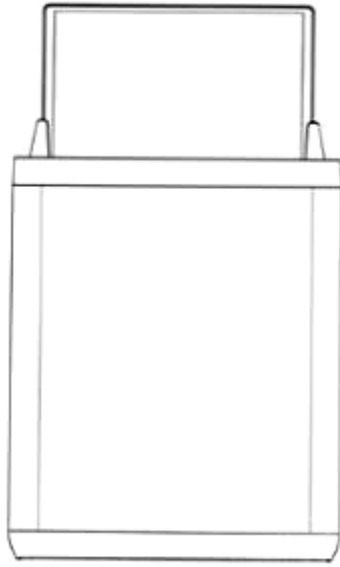

1.4

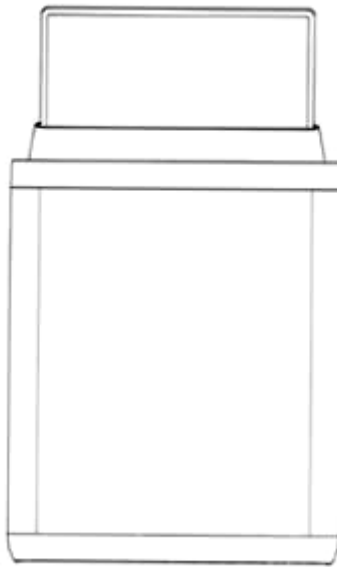

1.5



1.6



1.7



1.8



1.9

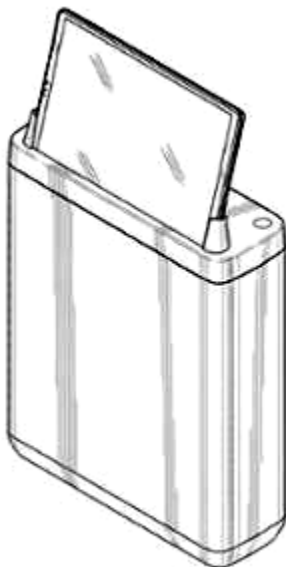

2.1

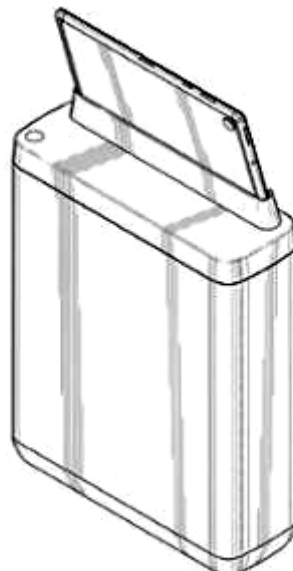

2.2

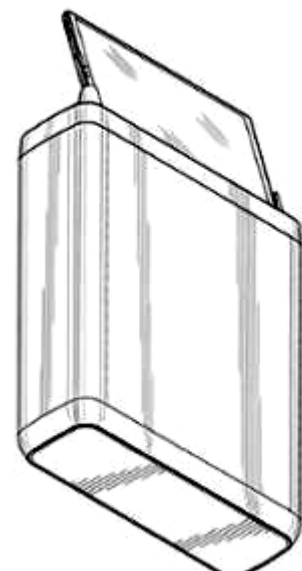

2.3

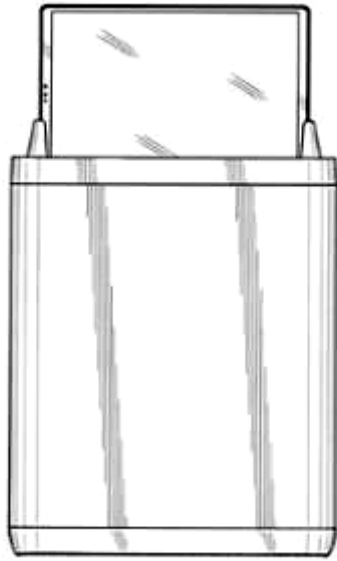

2.4

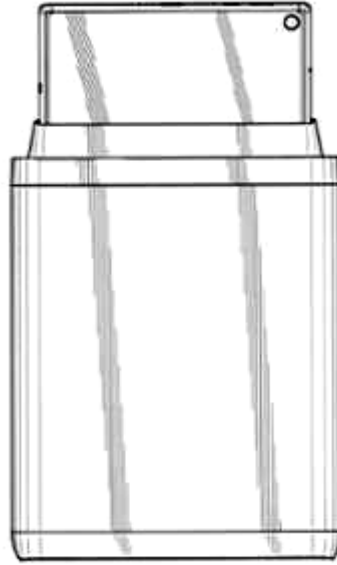

2.5



2.6



2.7



2.8

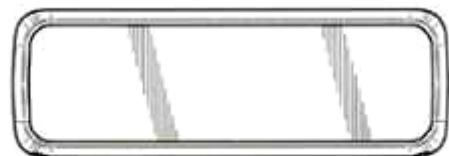

2.9

CÔNG BÁO SỞ HỮU CÔNG NGHIỆP SỐ 441 TẬP B - QUYỀN 2 (12.2024)

- (11) **3-0039492**
(15) 01/11/2024 (51) 09-05
(21) 3-2019-02984 (22) 20/11/2019
(18) 20/11/2024
(54) BAO GÓI BÁNH (28) 1
(45) 25/12/2024 441B (43) 25/06/2020 387
(73) CÔNG TY CỔ PHẦN LIWAYWAY VIỆT NAM (VN)
Số 14 đường số 05, khu công nghiệp Việt Nam - Singapore, phường Bình Hòa,
thành phố Thuận An, tỉnh Bình Dương
(72) Robert Tan Li (PH)
(74) Văn phòng Luật sư Tân Hà (VPLS TAN HA)
(55)

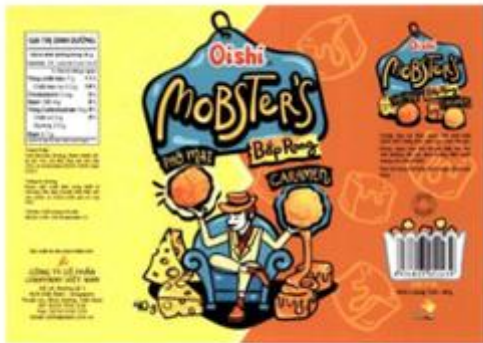

1.1



1.2

- (11) **3-0039493**
(15) 01/11/2024 (51) 16-06
(21) 3-2023-00346 (22) 23/02/2023
(18) 23/02/2028
(54) **ỐNG NHÒM CẦM TAY** (28) 1
(45) 25/12/2024 441B (43) 25/12/2023 429A
(73) **NGUYỄN ANH TUẤN (VN)**
Viện Vật lý Kỹ thuật, số 17 phố Hoàng Sâm, phường Nghĩa Đô, quận Cầu Giấy, thành phố Hà Nội
(72) 1. **NGUYỄN ANH TUẤN (VN)**
2. **MAI NGUYỆT CÔNG (VN)**
3. **PHẠM ĐÌNH QUÝ (VN)**
4. **TRỊNH VIỆT HÀ (VN)**
(74) Công ty TNHH Sở hữu trí tuệ HA VIP (HAVIP CO., LTD.)
(55)

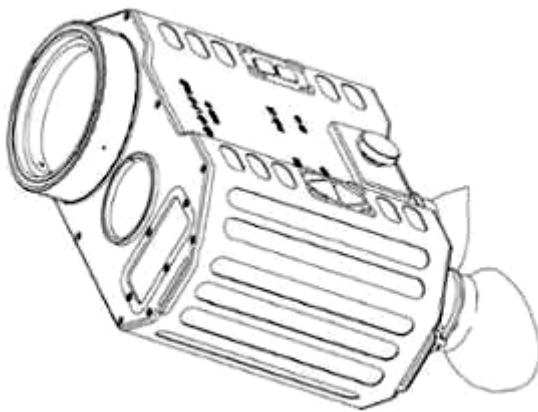

1.1

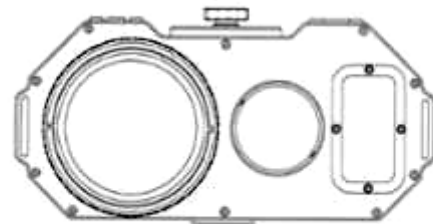

1.2

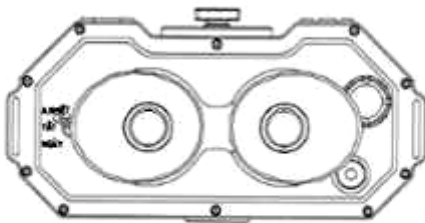

1.3

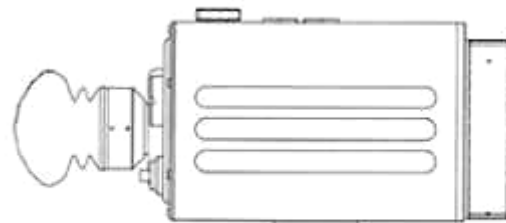

1.4

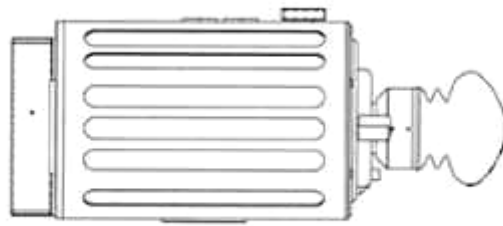

1.5

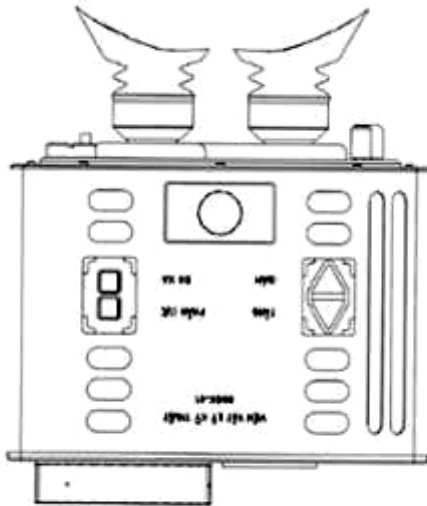

1.6

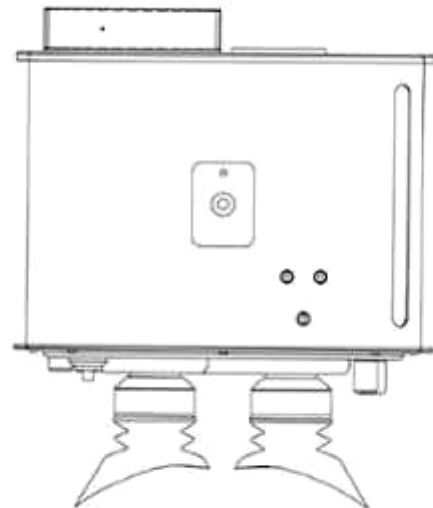

1.7

- (11) **3-0039494**
- (15) 01/11/2024
- (21) 3-2023-00360
- (18) 24/02/2028
- (54) BAO GÓI
- (45) 25/12/2024 441B
- (73) CÔNG TY TNHH XUẤT NHẬP KHẨU THUẬN HƯNG PHÁT (VN)
Tổ dân phố Hưng Long, thị trấn Tà Lùng, huyện Quảng Hòa, tỉnh Cao Bằng
- (72) Nguyễn Xuân Hòa (VN)
- (74) Công ty TNHH NACILAW (NACILAW)
- (55)
- (51) 09-05
- (22) 24/02/2023
- (28) 1
- (43) 25/12/2023 429A



1.1



1.2

CÔNG BÁO SỞ HỮU CÔNG NGHIỆP SỐ 441 TẬP B - QUYỀN 2 (12.2024)

- (11) **3-0039495**
(15) 01/11/2024 (51) 25-01
(21) 3-2023-00369 (22) 27/02/2023
(18) 27/02/2028
(54) THANH NHÔM ĐỊNH HÌNH (28) 1
(45) 25/12/2024 441B (43) 26/06/2023 423A
(73) CÔNG TY TNHH THƯƠNG MẠI HÙNG UYÊN (VN)
Thôn 2, xã Chàng Sơn, huyện Thạch Thất, thành phố Hà Nội
(72) Chu Văn Hưng (VN)
(55)

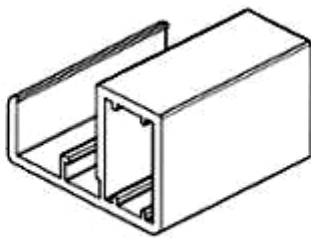

1.1

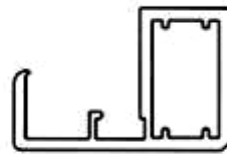

1.2



1.3

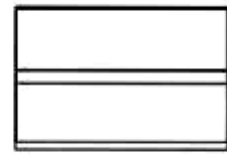

1.4



1.5



1.6

- (11) **3-0039496**
(15) 01/11/2024 (51) 25-01
(21) 3-2023-00370 (22) 27/02/2023
(18) 27/02/2028
(54) THANH NHÔM ĐỊNH HÌNH (28) 1
(45) 25/12/2024 441B (43) 26/06/2023 423A
(73) CÔNG TY TNHH THƯƠNG MẠI HƯNG UYÊN (VN)
Thôn 2, xã Chàng Sơn, huyện Thạch Thất, thành phố Hà Nội
(72) Chu Văn Hưng (VN)
(55)

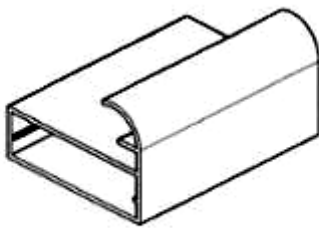

1.1



1.2

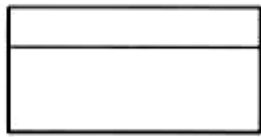

1.3

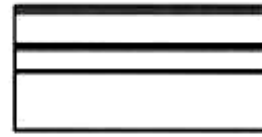

1.4

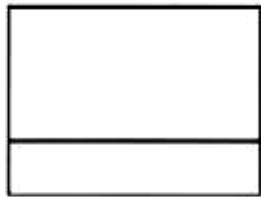

1.5

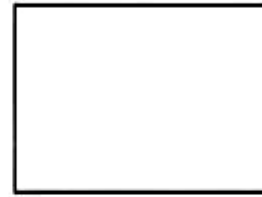

1.6

- (11) **3-0039497**
(15) 04/11/2024 (51) 02-04
(21) 3-2023-00377 (22) 28/02/2023
(18) 28/02/2028
(54) DÉP (28) 1
(45) 25/12/2024 441B (43) 25/07/2023 424A
(73) CÔNG TY TNHH GIÀY Á CHÂU (VN)
451/29/8 Tô Hiến Thành, phường 14, quận 10, thành phố Hồ Chí Minh
(72) Nguyễn Đình Kim (VN)
(74) Văn phòng Luật sư A Hoà (AHOA LAW OFFICE)
(55)



1.1



1.2



1.3



1.4



1.5



1.6



1.7

- (11) **3-0039498**
(15) 04/11/2024 (51) 23-04
(21) 3-2023-00466 (22) 06/03/2023
(18) 06/03/2028
(54) MÁY ĐIỀU HÒA NHIỆT ĐỘ (28) 2
(45) 25/12/2024 441B (43) 25/07/2023 424A
(73) PANASONIC APPLIANCES AIR-CONDITIONING MALAYSIA SDN. BHD.
(MY)
Lot 2, Persiaran Tengku Ampuan, Section 21, Shah Alam Industrial Site, 40300
Shah Alam, Selangor Darul Ehsan, Malaysia
(72) 1. RAY TAN CHIEN SHIUNG (MY)
2. YAP KAI WEN (MY)
(74) Công ty cổ phần tư vấn Trung Thực (TRUNG THUC.,JSC)
(55)

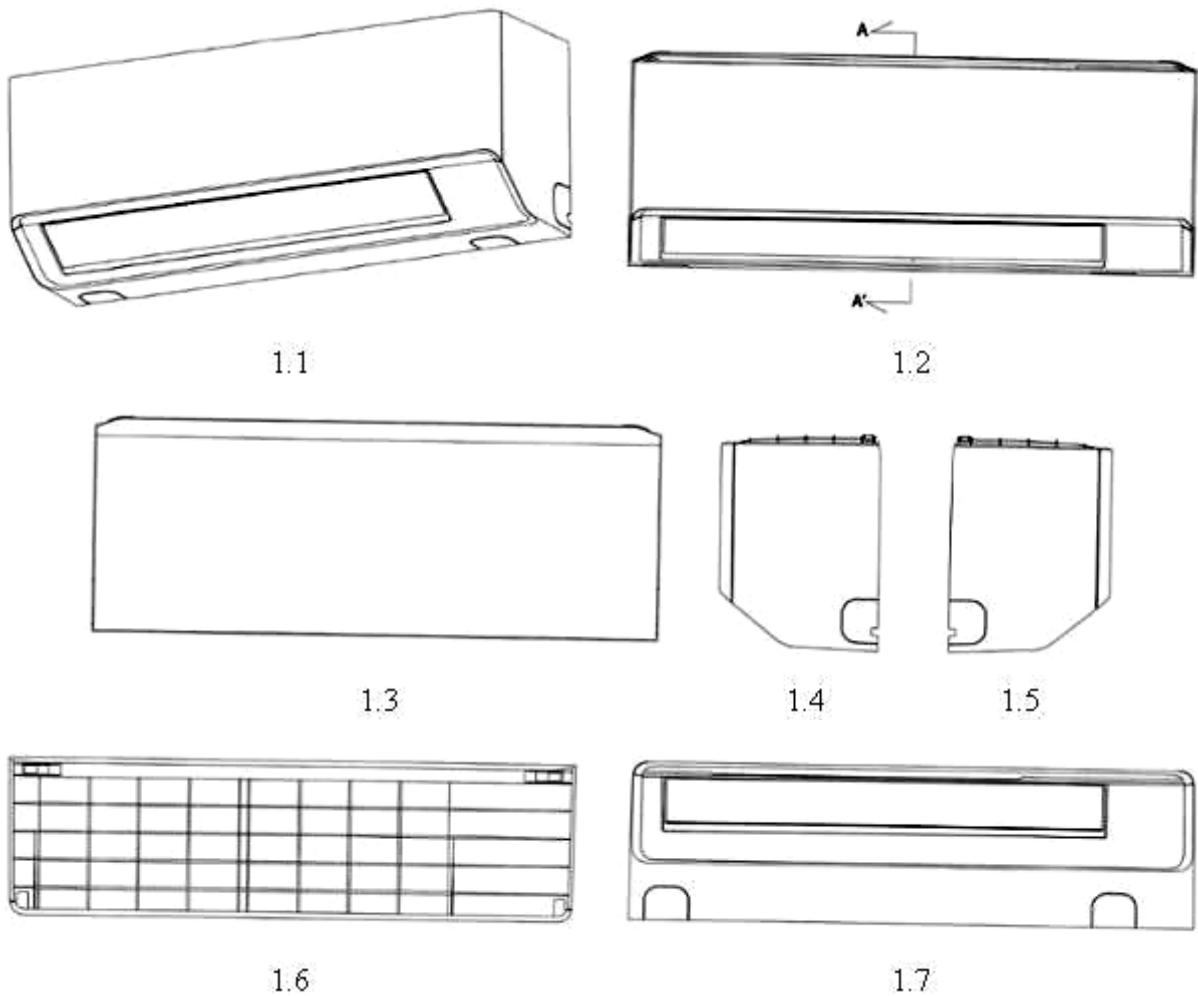



1.8

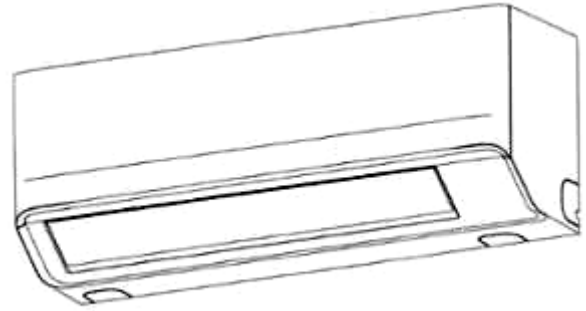

2.1

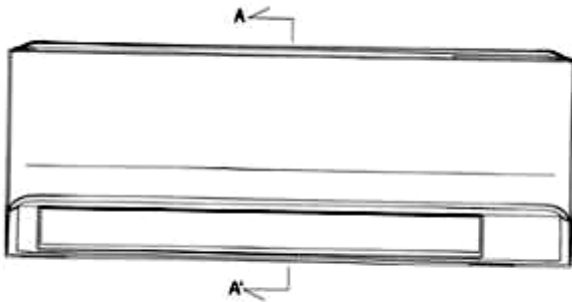

2.2



2.3



2.4



2.5

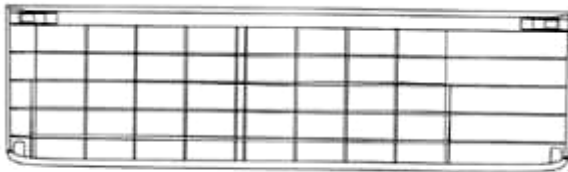

2.6

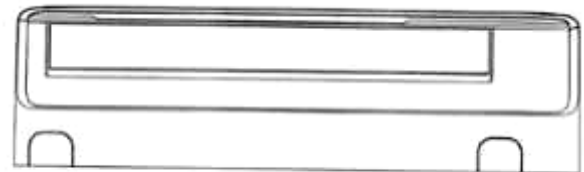

2.7



2.8

- (11) **3-0039499**
(15) 04/11/2024 (51) 10-05
(21) 3-2023-00510 (22) 09/03/2023
(18) 09/03/2028
(54) THIẾT BỊ KIỂM TRA SẢN PHẨM (28) 1
(30) 202230677181.7 14/10/2022 CN;
(45) 25/12/2024 441B (43) 25/10/2023 427A
(73) SHENZHEN LONGOOD INTELLIGENT ELECTRIC CO., LTD (CN)
1701, Building 1, Xinyilingyu R&D Center, No.30, Honglang North 2nd Road, 69
Unit, Xingdong Community, Xin'an Street, Bao'an District, Shenzhen, China
(72) 1. JUNMING LI (CN)
2. JIANLIN HUANG (CN)
3. YOUSHANG QIN (CN)
4. YONG LIANG (CN)
5. DEFENG LUO (CN)
6. CHENGCHUN LI (CN)
(74) Công ty TNHH Sáng chế ACTIP (ACTIP PATENT LIMITED)
(55)

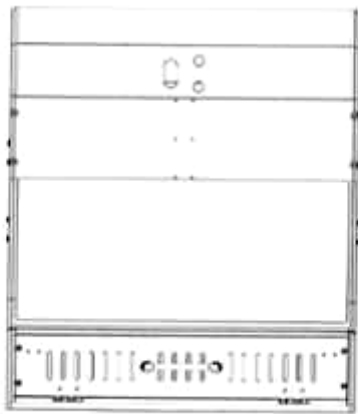

1.1

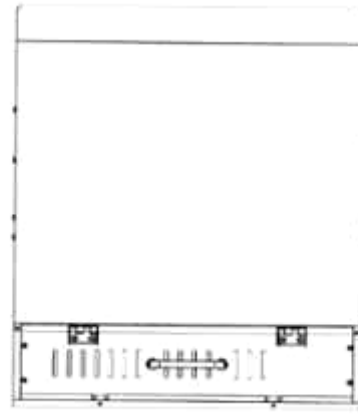

1.2

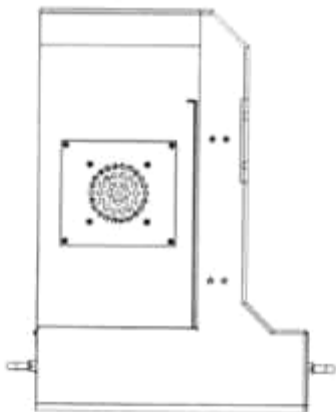

1.3

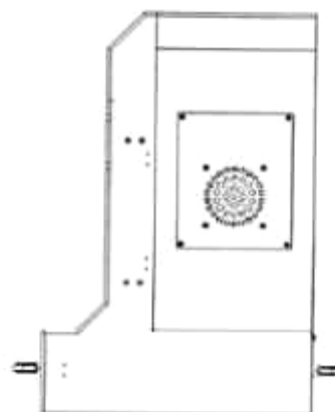

1.4

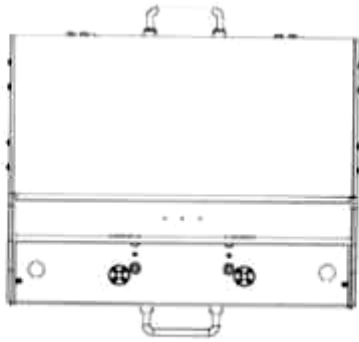

1.5

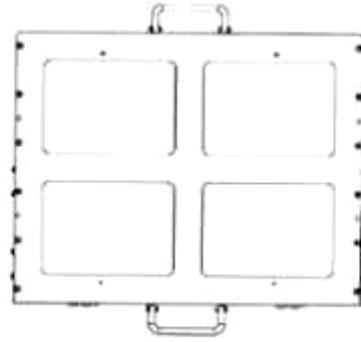

1.6

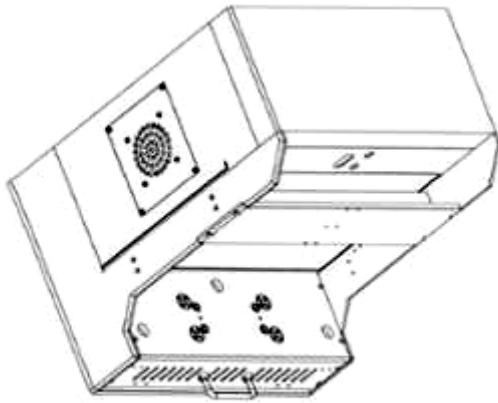

1.7

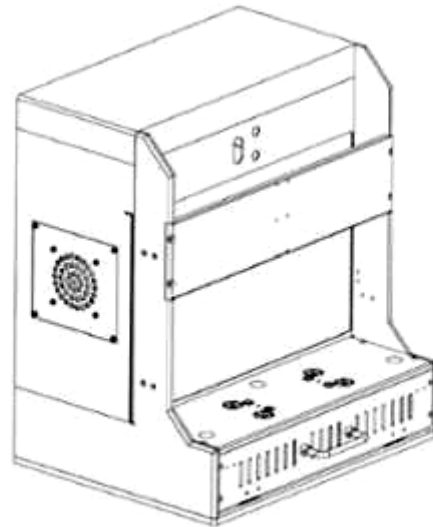

1.8

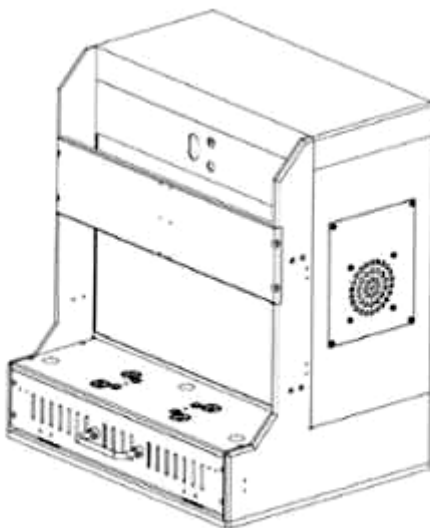

1.9

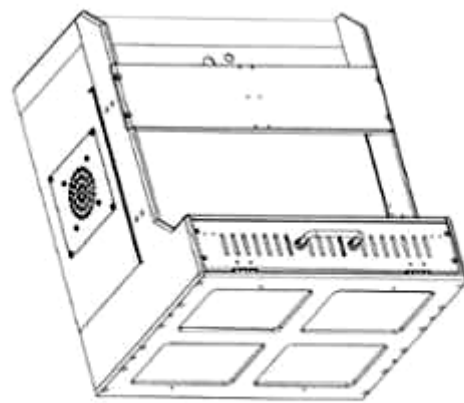

1.10

CÔNG BÁO SỞ HỮU CÔNG NGHIỆP SỐ 441 TẬP B - QUYỀN 2 (12.2024)

- (11) **3-0039500**
(15) 04/11/2024 (51) 09-02
(21) 3-2023-00544 (22) 14/03/2023
(18) 14/03/2028
(54) CAN ĐỰNG DẦU NHỚT (28) 1
(45) 25/12/2024 441B (43) 25/12/2023 429A
(73) CÔNG TY TNHH XNK NANOIL USA (VN)
Lô Q13, đường số 11, KCN Hải Sơn mở rộng (GD 3+4), xã Đức Hòa Hạ, huyện Đức Hòa, tỉnh Long An
(72) Mai Xuân Quang (VN)
(55)



1.1



1.2



1.3



1.4

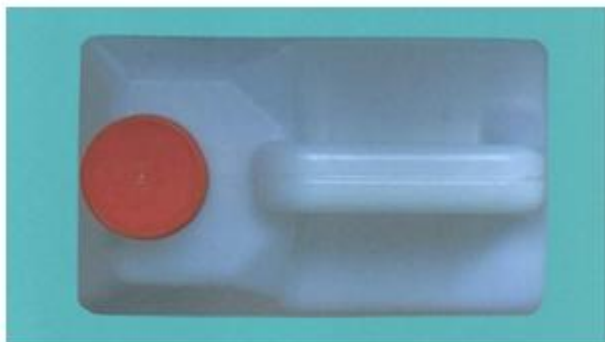

1.5



1.6

- (11) **3-0039501**
(15) 04/11/2024 (51) 09-04
(21) 3-2023-00582 (22) 20/03/2023
(18) 20/03/2028
(54) KHAY (28) 1
(45) 25/12/2024 441B (43) 25/07/2023 424A
(73) **CÔNG TY CỔ PHẦN TẬP ĐOÀN THIÊN LONG (VN)**
Tầng 10, Sofic Tower, số 10 đường Mai Chí Thọ, phường Thủ Thiêm, thành phố Thủ Đức, thành phố Hồ Chí Minh
(72) Cô Gia Thọ (VN)
(74) Công ty TNHH Tư vấn sở hữu trí tuệ Việt (VIET IP CO.,LTD.)
(55)

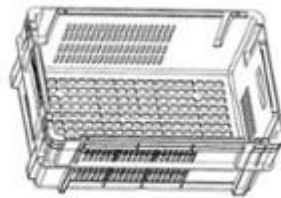

1.1

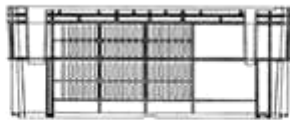

1.2



1.3



1.4

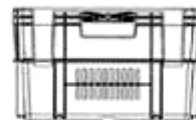

1.5

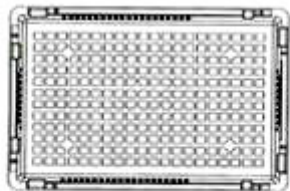

1.6

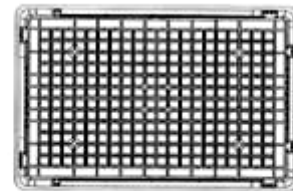

1.7

- (11) **3-0039502**
- (15) 04/11/2024
- (21) 3-2023-00602
- (18) 21/03/2028
- (54) CHAI THỦY TINH
- (45) 25/12/2024 441B
- (73) CÔNG TY CỔ PHẦN THỰC PHẨM NHẤT VIỆT (VN)
704 Nguyễn Kiệm, phường 04, quận Phú Nhuận, thành phố Hồ Chí Minh
- (72) Nguyễn Thiện Hoàng Vinh (VN)
- (55)

(51) 09-01

(22) 21/03/2023

(28) 1

(43) 26/02/2024 431A



1.1

1.2

1.3

1.4

1.5



1.6



1.7

CÔNG BÁO SỞ HỮU CÔNG NGHIỆP SỐ 441 TẬP B - QUYỀN 2 (12.2024)

- (11) **3-0039503**
(15) 04/11/2024 (51) 12-05
(21) 3-2023-00616 (22) 23/03/2023
(18) 23/03/2028
(54) **HỆ THỐNG NÂNG BĂNG**
CHUYÊN VẬN CHUYỂN TÚI (28) 1
HÀNG TRÊN CAO
(45) 25/12/2024 441B (43) 25/09/2023 426A
(73) **CÔNG TY TNHH TẬP ĐOÀN CÔNG NGHIỆP TRƯỜNG HẢI (VN)**
KCN cơ khí ô tô Chu Lai Trường Hải, xã Tam Hiệp, huyện Núi Thành, tỉnh Quảng
Nam
(72) Đỗ Minh Tâm (VN)
(74) Công ty TNHH Luật ALIAT (ALIAT LEGAL)
(55)

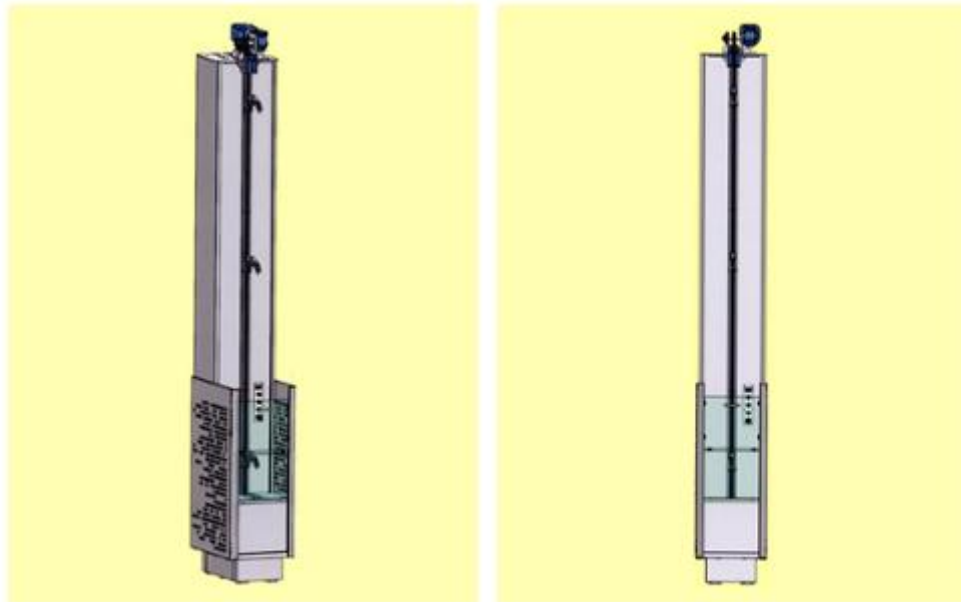

1.1

1.2

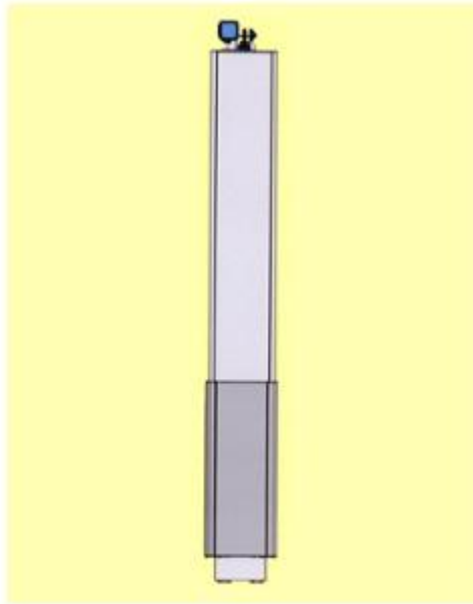

1.3

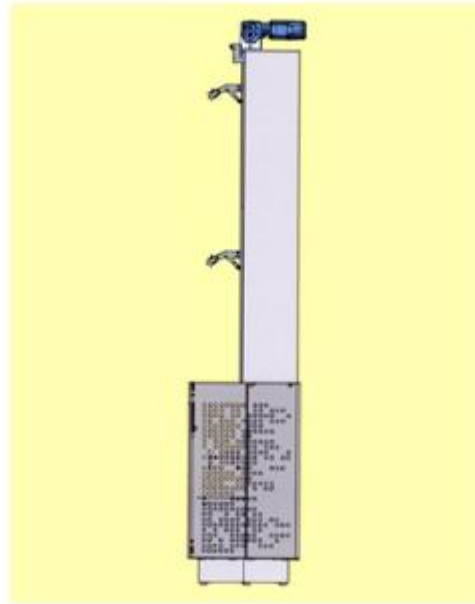

1.4

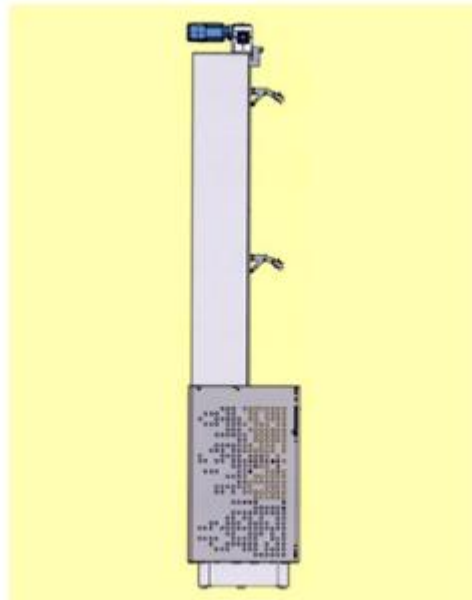

1.5



1.6



1.7

- (11) **3-0039504**
(15) 04/11/2024 (51) 25-01
(21) 3-2023-00619 (22) 23/03/2023
(18) 23/03/2028
(54) THANH NHÔM ĐỊNH HÌNH (28) 1
(45) 25/12/2024 441B (43) 25/07/2023 424A
(73) CÔNG TY TNHH THƯƠNG MẠI HÙNG UYÊN (VN)
Thôn 2, xã Chàng Sơn, huyện Thạch Thất, thành phố Hà Nội
(72) Chu Văn Hưng (VN)
(55)

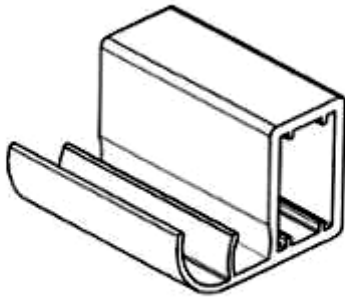

1.1



1.2

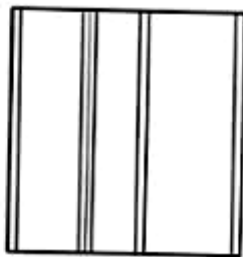

1.3

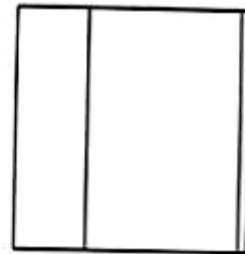

1.4



1.5

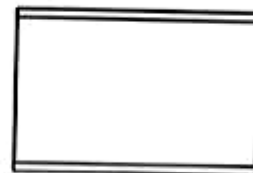

1.6

- (11) **3-0039505**
(15) 04/11/2024 (51) 25-01
(21) 3-2023-00620 (22) 23/03/2023
(18) 23/03/2028
(54) THANH NHÔM ĐỊNH HÌNH (28) 1
(45) 25/12/2024 441B (43) 25/07/2023 424A
(73) CÔNG TY TNHH THƯƠNG MẠI HÙNG UYÊN (VN)
Thôn 2, xã Chàng Sơn, huyện Thạch Thất, thành phố Hà Nội
(72) Chu Văn Hưng (VN)
(55)

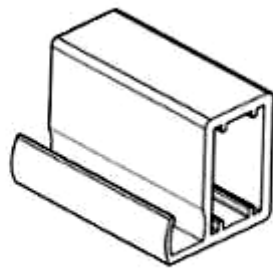

1.1

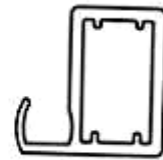

1.2



1.3



1.4



1.5



1.6

- (11) **3-0039506**
(15) 04/11/2024
(21) 3-2023-00663
(18) 27/03/2028
(54) GIÀN TRỒNG RAU
(45) 25/12/2024 441B
(73) ĐÀO ANH LINH (VN)
100 phố Lò Đúc, phường Đồng Mác, quận Hà Bà Trưng, thành phố Hà Nội
(72) Đào Anh Linh (VN)
(74) Công ty TNHH Thương mại và dịch vụ IP Ngọc Anh (VNNA & ASSOCIATES CO.,LTD)
(55)
- (51) 11-02
(22) 27/03/2023
(28) 1
(43) 25/09/2023 426A



1.1

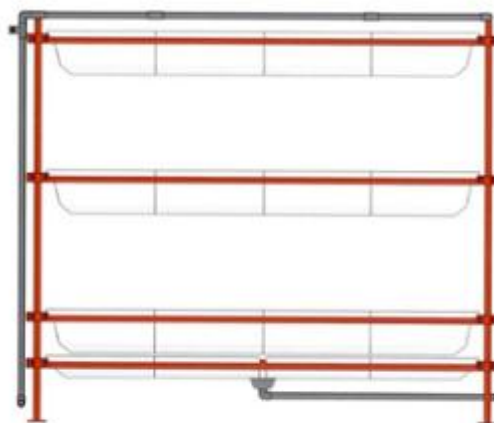

1.2

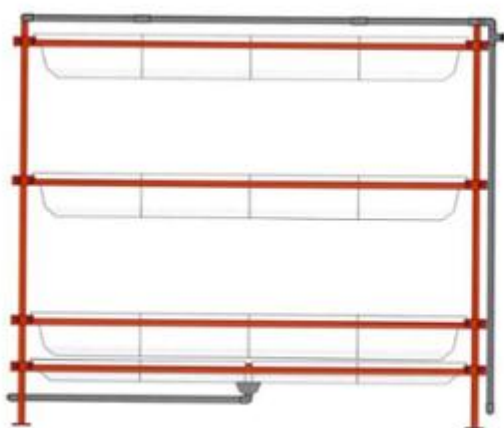

1.3



1.4

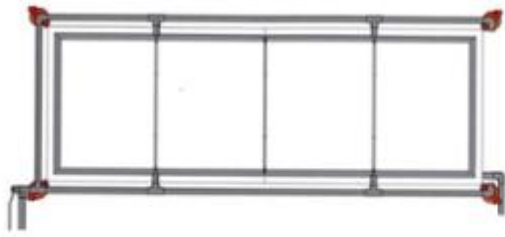

1.5

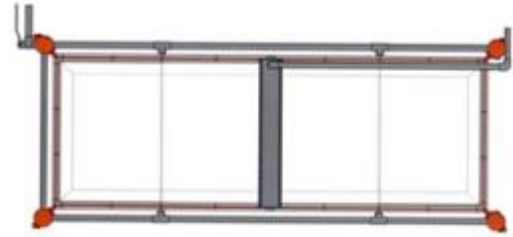

1.6



1.7

- (11) **3-0039507**
 - (15) 04/11/2024
 - (21) 3-2023-00669
 - (18) 28/03/2028
 - (54) XE ĐÁY TAY
 - (45) 25/12/2024 441B
 - (73) ILLINOIS ENTERPRISES CO. (TW)
No. 182, Jianguo N. St., Wuqi Dist., Taichung City 435, Taiwan
 - (72) Wen-Fa Wang (TW)
 - (74) Công ty TNHH Sở hữu trí tuệ NTT (NTT IP CO.,LTD)
 - (55)
- (51) 12-02
 - (22) 28/03/2023
 - (28) 1
 - (43) 25/09/2023 426A

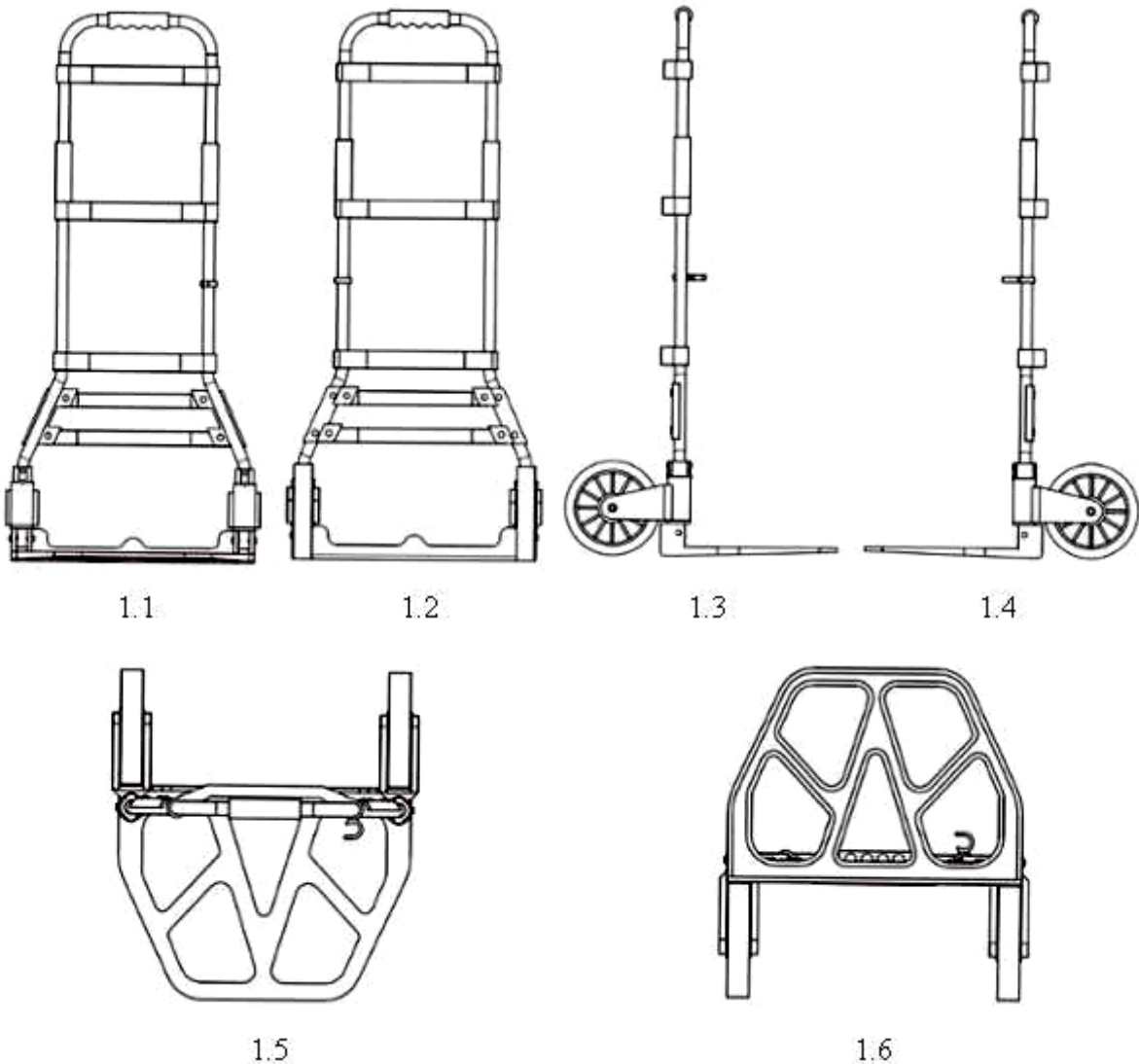

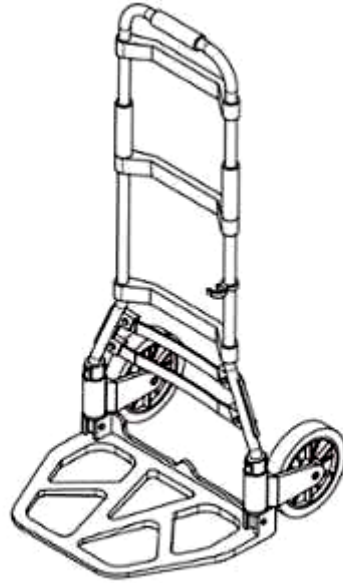

1.7

- (11) **3-0039508**
(15) 04/11/2024 (51) 12-02
(21) 3-2023-00670 (22) 28/03/2023
(18) 28/03/2028
(54) XE ĐẨY TAY (28) 1
(45) 25/12/2024 441B (43) 25/09/2023 426A
(73) ILLINOIS ENTERPRISES CO. (TW)
No. 182, Jianguo N. St., Wuqi Dist., Taichung City 435, Taiwan
(72) Wen-Fa Wang (TW)
(74) Công ty TNHH Sở hữu trí tuệ NTT (NTT IP CO.,LTD)
(55)

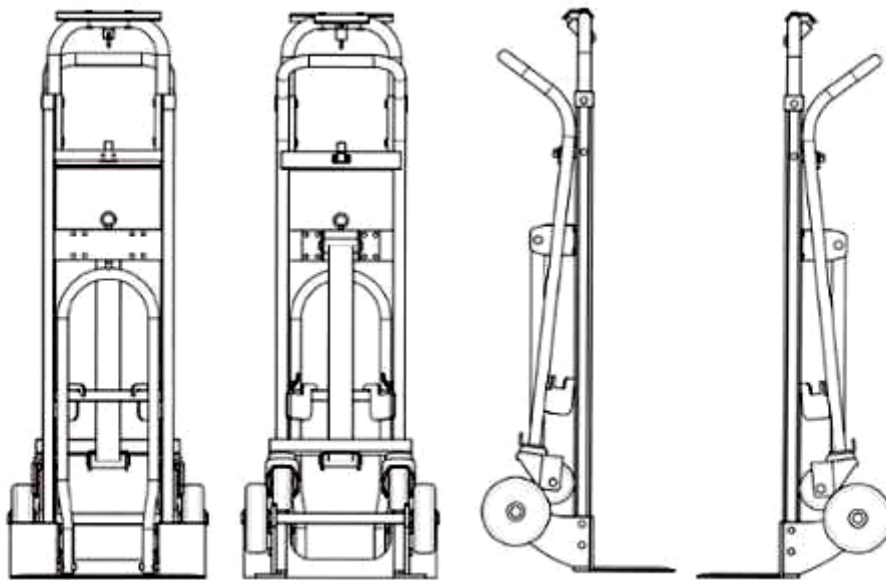

1.1

1.2

1.3

1.4

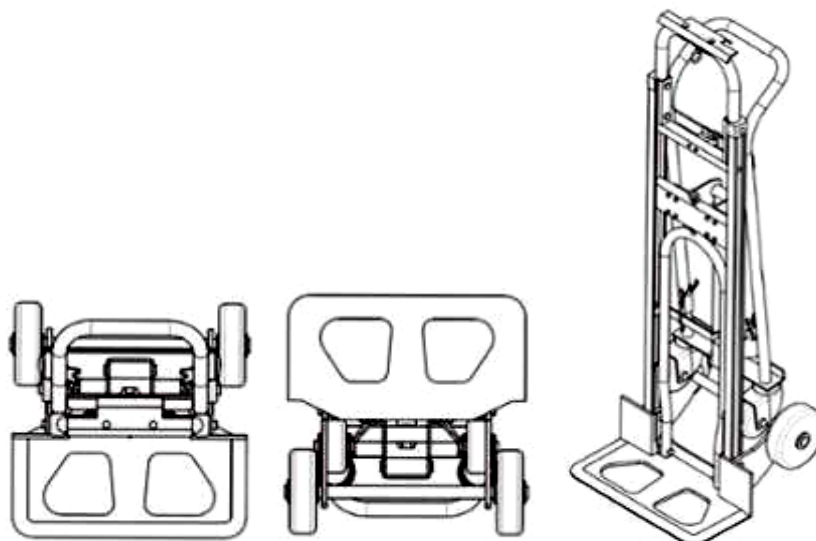

1.5

1.6

1.7

CÔNG BÁO SỞ HỮU CÔNG NGHIỆP SỐ 441 TẬP B - QUYỀN 2 (12.2024)

- (11) **3-0039509**
(15) 04/11/2024 (51) 09-01
(21) 3-2023-00772 (22) 07/04/2023
(18) 07/04/2028
(54) CHAI (28) 1
(45) 25/12/2024 441B (43) 25/10/2023 427A
(73) CÔNG TY TNHH SẢN XUẤT THƯƠNG MẠI DỊCH VỤ HÓA MỸ PHẨM
THIÊN LỘC THÀNH (VN)
127/39 đường TA13, khu phố 3, phường Thới An, quận 12, thành phố Hồ Chí Minh
(72) Huỳnh Thị Đức Như (VN)
(55)



1.1



1.2



1.3



1.4



1.5



1.6

CÔNG BÁO SỞ HỮU CÔNG NGHIỆP SỐ 441 TẬP B - QUYỀN 2 (12.2024)

- (11) **3-0039510**
(15) 04/11/2024 (51) 09-05
(21) 3-2023-00755 (22) 05/04/2023
(18) 05/04/2028
(54) BAO GÓI (28) 1
(45) 25/12/2024 441B (43) 25/07/2023 424A
(73) CÔNG TY TNHH NTPM (VIỆT NAM) (VN)
Số 22 VSIP II-A, đường số 23, khu công nghiệp Việt Nam - Singapore II-A,
phường Vĩnh Tân, thị xã Tân Uyên, tỉnh Bình Dương
(72) LEE KUAN PHENG (MY)
(74) Công ty TNHH Sở hữu trí tuệ HA VIP (HAVIP CO., LTD.)
(55)

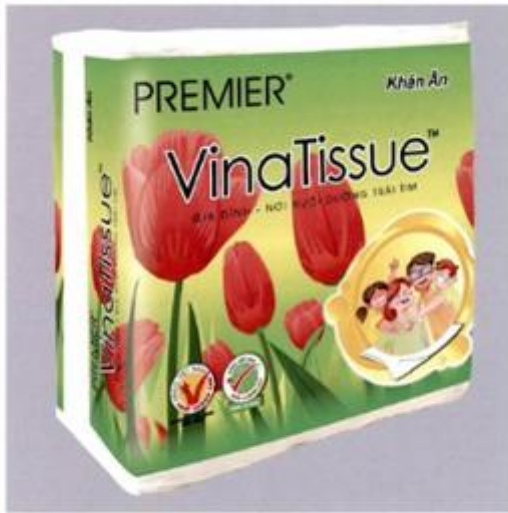

1.1



1.2

- (11) **3-0039511**
- (15) 04/11/2024
- (21) 3-2023-00863
- (18) 14/04/2028
- (54) GIÁ ĐỠ TẮM BẢN MÃ
- (45) 25/12/2024 441B
- (73) CÔNG TY CỔ PHẦN AN TOÀN SSTC (VN)
372/6 Dương Thị Mười, khu phố 3, phường Tân Thới Hiệp, quận 12, thành phố Hồ Chí Minh
- (72) Dương Đình Luân (VN)
- (74) Công ty Cổ phần Sở hữu công nghiệp INVESTIP (INVESTIP)
- (55)
- (51) 25-01
- (22) 14/04/2023
- (28) 1
- (43) 25/07/2023 424A

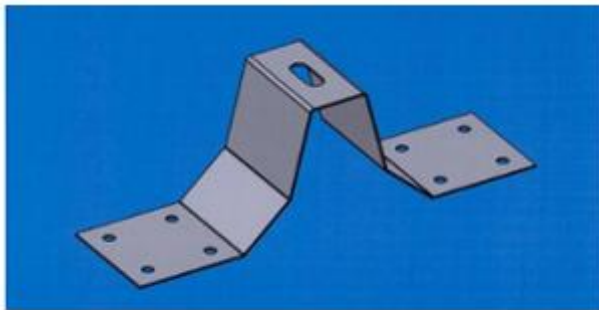

1.1

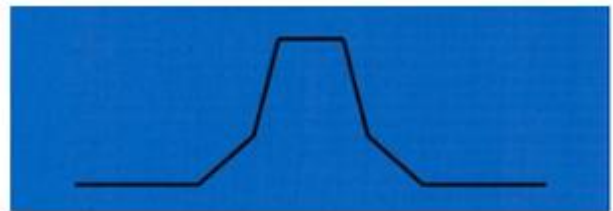

1.2

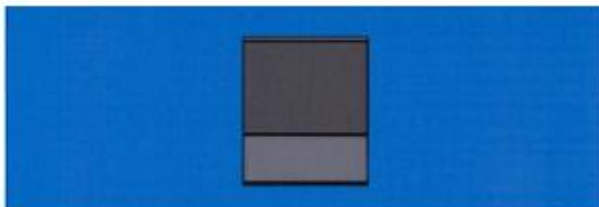

1.3

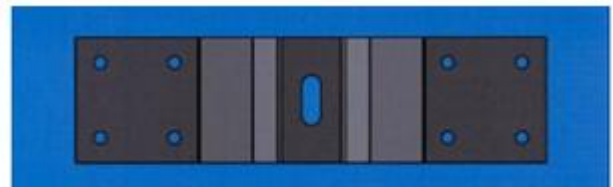

1.4

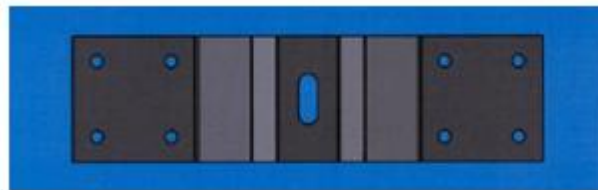

1.5

- (11) **3-0039512**
- (15) 05/11/2024
- (21) 3-2023-00915
- (18) 26/04/2028
- (54) **DÂY CÁP TÍN HIỆU**
- (30) 30-2022-0046021 09/11/2022 KR;
- (45) 25/12/2024 441B
- (73) **MOON, GEON HYEONG (KR)**
703-103, 5 Haesol-ro, Paju-si, Gyeonggi-do, 10893, Republic of Korea
- (72) Moon, Geon Hyeong (KR)
- (74) **CÔNG TY TRÁCH NHIỆM HỮU HẠN TƯ VẤN ĐẦU TƯ VÀ SỞ HỮU TRÍ TUỆ INTERFIVE (INTERFIVE CO., LTD)**
- (55)

- (51) 13-03
- (22) 26/04/2023
- (28) 1
- (43) 25/12/2023 429A

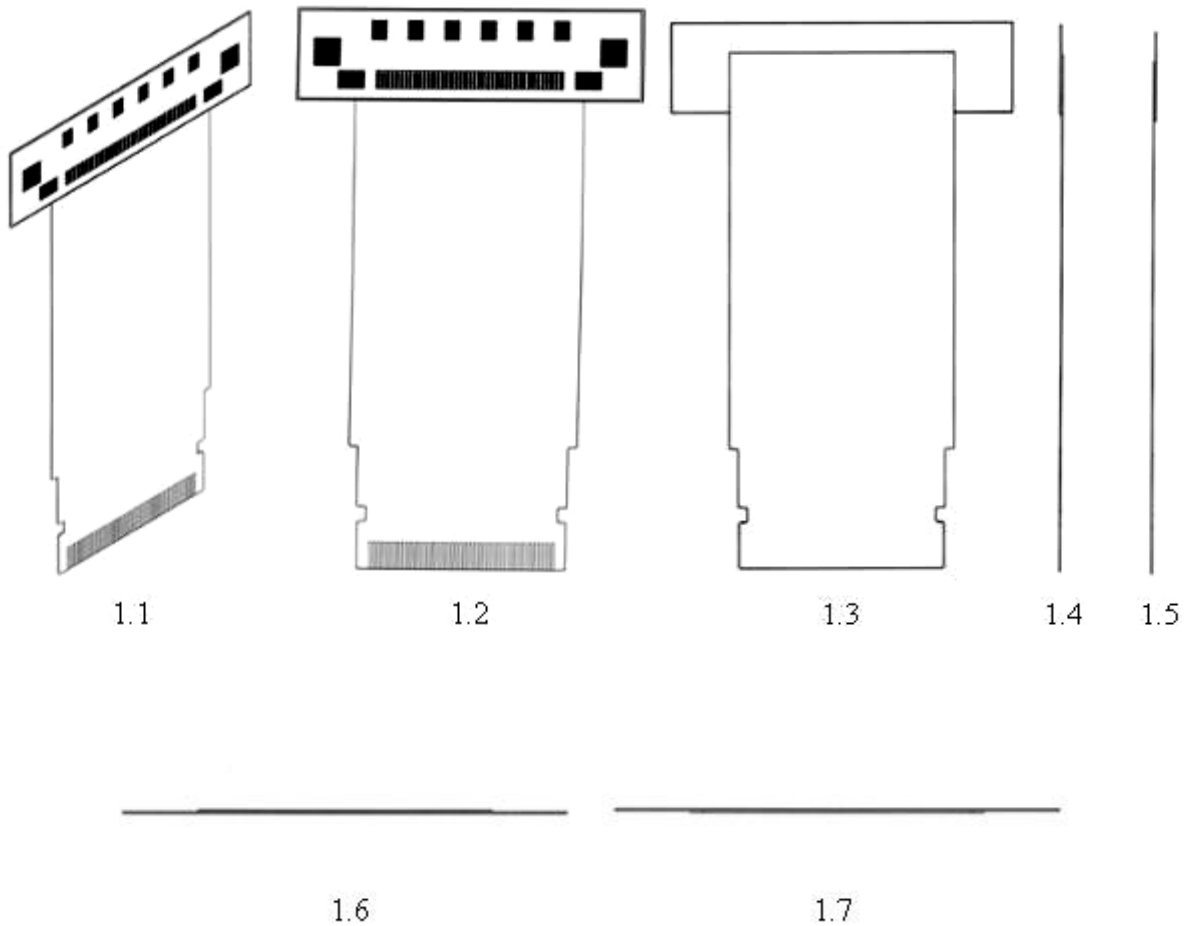



1.8

- (11) **3-0039513**
(15) 05/11/2024 (51) 25-01
(21) 3-2023-00917 (22) 26/04/2023
(18) 26/04/2028
(54) NAN CỬA (28) 1
(45) 25/12/2024 441B (43) 25/10/2023 427A
(73) CÔNG TY TNHH SKYDOOR VN (VN)
Thôn Trung Thôn, xã Nhị Khê, huyện Thường Tín, thành phố Hà Nội
(72) Nguyễn Tác Long (VN)
(74) CÔNG TY TNHH SỞ HỮU TRÍ TUỆ ANLIS VIỆT NAM (ANLIS IP CO.,LTD)
(55)

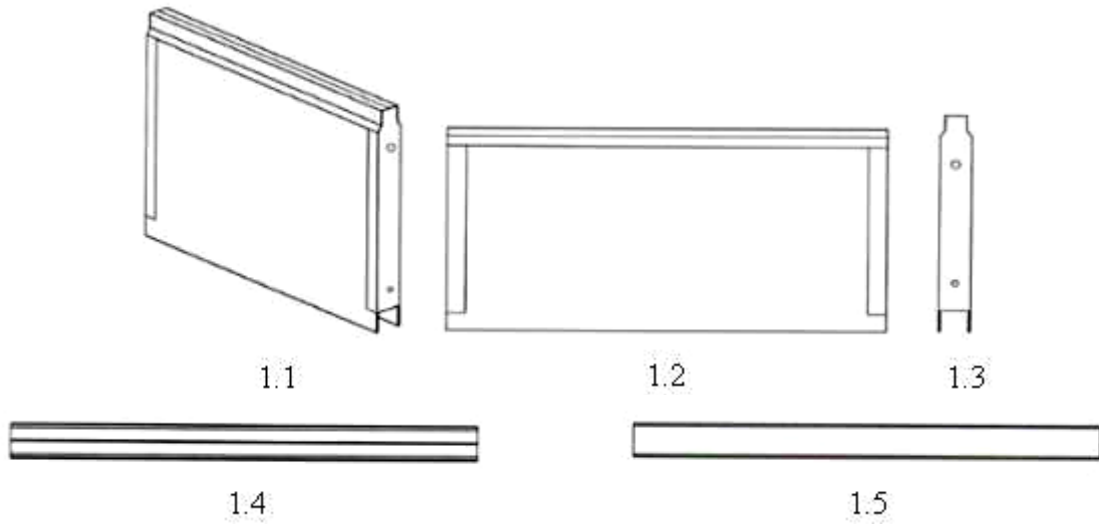

- (11) **3-0039514**
(15) 05/11/2024 (51) 09-03
(21) 3-2023-00941 (22) 27/04/2023
(18) 27/04/2028
(54) LON CHỨA THỰC PHẨM VÀ ĐỒ UỐNG (28) 1
(30) 015002193-0001 02/11/2022 EM;
(45) 25/12/2024 441B (43) 25/10/2023 427A
(73) CROWN PACKAGING TECHNOLOGY, INC. (US)
18410 Crossing Drive, Suite A, Tinley Park, IL 60487 - 9286, U.S.A.
(72) Peter Davies (GB)
(74) CÔNG TY LUẬT TNHH IP MAX (IPMAX LAW FIRM)
(55)

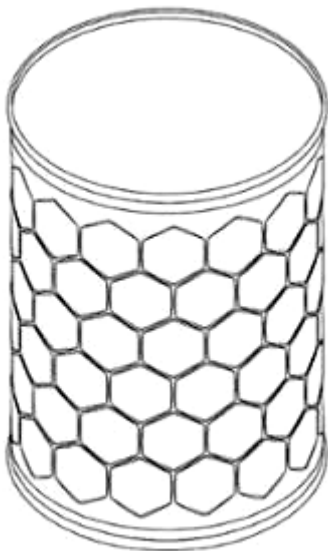

1.1

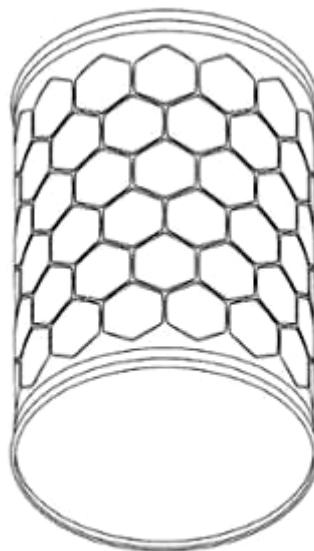

1.2

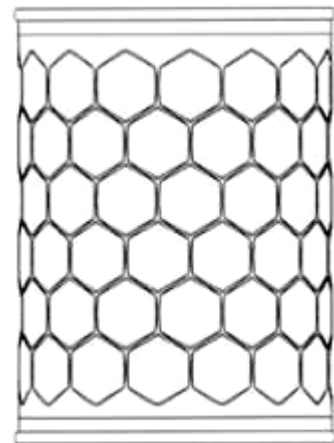

1.3

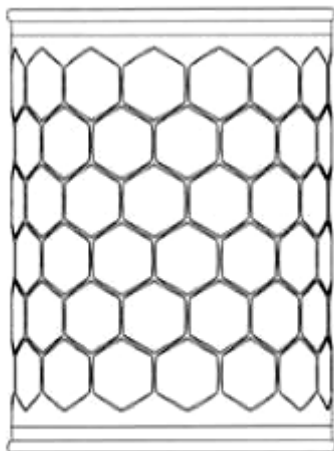

1.4

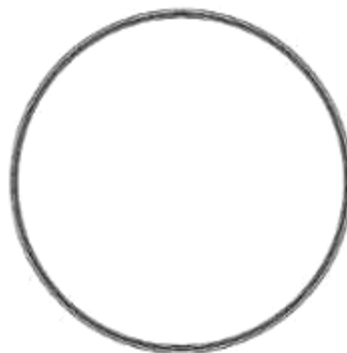

1.5

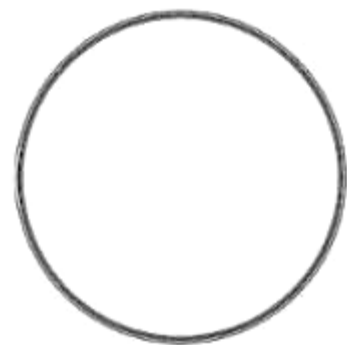

1.6

CÔNG BÁO SỞ HỮU CÔNG NGHIỆP SỐ 441 TẬP B - QUYỀN 2 (12.2024)

- (11) **3-0039515**
- (15) 05/11/2024
- (21) 3-2023-00947
- (18) 28/04/2028
- (54) LON ĐỰNG SẢN PHẨM
- (45) 25/12/2024 441B
- (73) CÔNG TY TNHH XNK NANOIL USA (VN)
Lô Q13 đường số 11, KCN Hải Sơn Mở Rộng (GD 3+4), xã Đức Hòa Hạ, huyện Đức Hòa, tỉnh Long An
- (72) Mai Xuân Quang (VN)
- (55)
- (51) 09-03
- (22) 28/04/2023
- (28) 1
- (43) 25/07/2023 424A



1.1



1.2



1.3



1.4



1.5



1.6



1.7

- (11) **3-0039516**
(15) 05/11/2024 (51) 25-01
(21) 3-2023-00967 (22) 28/04/2023
(18) 28/04/2028
(54) THANH NHÔM ĐỊNH HÌNH (28) 1
(45) 25/12/2024 441B (43) 25/07/2023 424A
(73) CÔNG TY CỔ PHẦN EUROHOUSE VIỆT NAM (VN)
Số 374 đường Nguyễn Thiện Thuật, phường Nhân Hòa, thị xã Mỹ Hào, tỉnh Hưng Yên
(72) Phạm Trường Giang (VN)
(55)

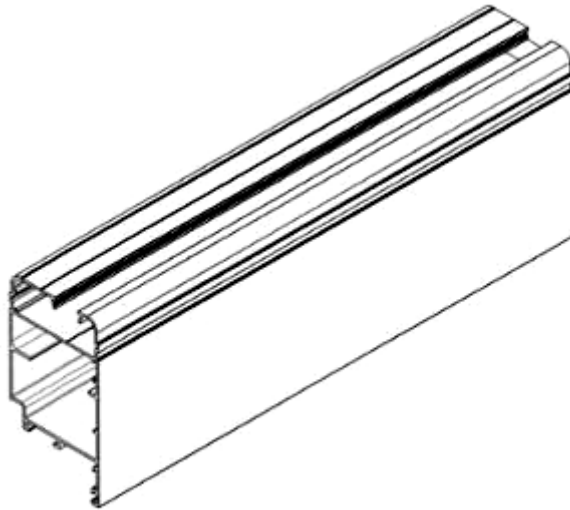

1.1

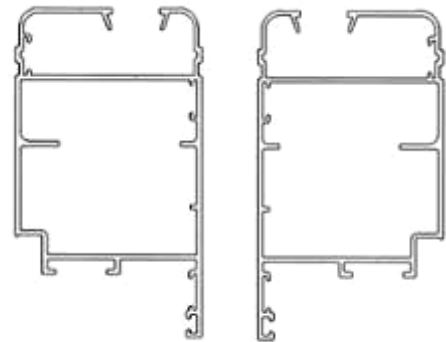

1.2

1.3

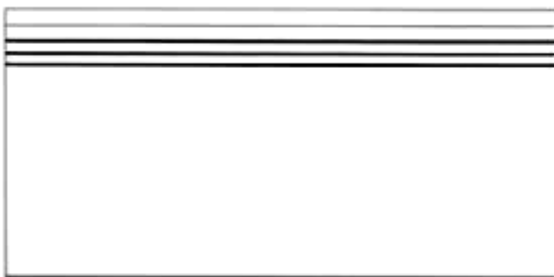

1.4



1.5

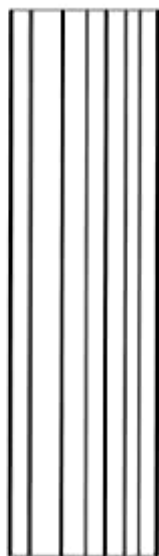

1.6



1.7

- (11) **3-0039517**
- (15) 05/11/2024
- (21) 3-2023-01065
- (18) 16/05/2028
- (54) VIÊN NGÓI
- (45) 25/12/2024 441B
- (73) CÔNG TY CỔ PHẦN CÔNG NGHIỆP Á MỸ (VN)
Lô 1, KCN Thái Hòa - Liên Sơn - Liên Hòa, thị trấn Hoa Sơn, huyện Lập Thạch, tỉnh Vĩnh Phúc
- (72) Đinh Quốc Tuấn (VN)
- (74) Công ty TNHH Tư vấn đầu tư và Sở hữu trí tuệ Hoàng Phi (HOANG PHI INVEST & I.P CO., LTD)
- (55)

(51) 25-01

(22) 16/05/2023

(28) 1

(43) 25/10/2023 427A



1.1



1.2



1.3



1.4



1.5



1.6



1.7

- (11) **3-0039518**
- (15) 05/11/2024
- (21) 3-2023-01094
- (18) 19/05/2028
- (54) Ô TÔ
- (30) DM/225118 21/11/2022 WO;
- (45) 25/12/2024 441B
- (73) FERRARI S.P.A. (IT)
Via Emilia Est 1163, MODENA, Italy
- (72) Flavio MANZONI (IT)
- (74) Công ty TNHH một thành viên Sở hữu trí tuệ VCCI (VCCI-IP CO.,LTD)
- (55)

- (51) 12-08
- (22) 19/05/2023
- (28) 1
- (43) 25/10/2023 427A

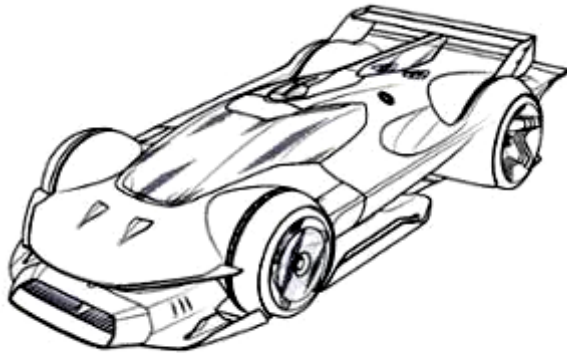

1.1

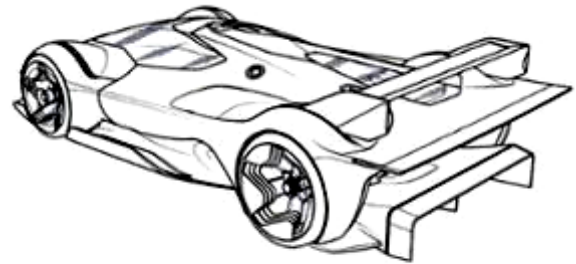

1.2



1.3



1.4

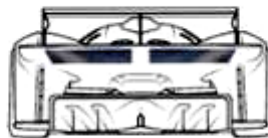

1.5



1.6

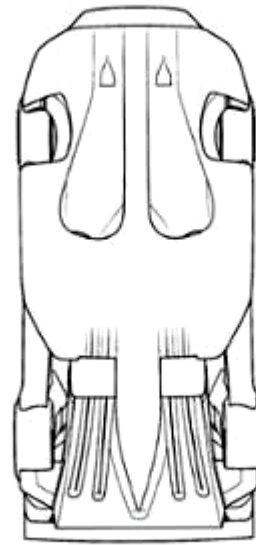

1.7

- (11) **3-0039519**
- (15) 05/11/2024
- (21) 3-2023-01435
- (18) 27/06/2028
- (54) **NỒI**
- (30) 30-2023-0011901 29/03/2023 KR;
- (45) 25/12/2024 441B
- (73) **LOCK & LOCK CO., LTD. (KR)**
1260, Manse-ro, Wongok-myeon, Anseong-si, Gyeonggi-do, Republic of Korea
- (72) **NAM, Soo Jung (KR)**
- (74) Công ty TNHH Tâm nhìn và Liên danh (VISION & ASSOCIATES CO.LTD.)
- (55)

- (51) 07-02
- (22) 27/06/2023
- (28) 1
- (43) 25/10/2023 427A



1.1

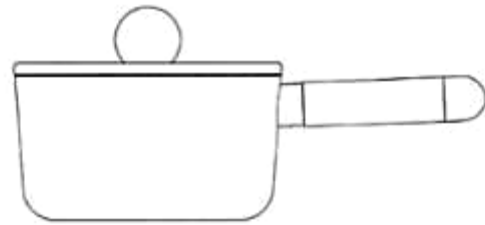

1.2

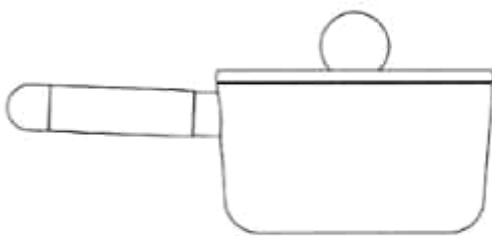

1.3

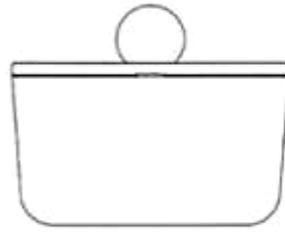

1.4

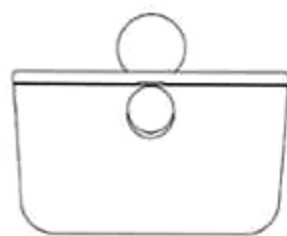

1.5

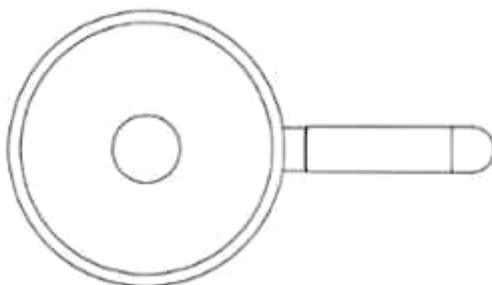

1.6

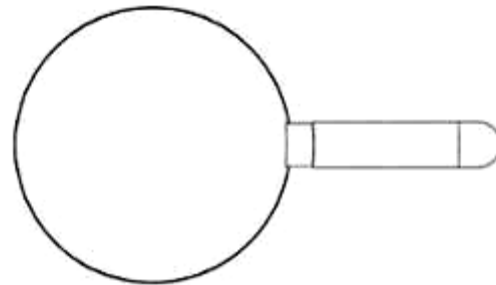

1.7

- (11) 3-0039520
(15) 05/11/2024
(21) 3-2023-01442
(18) 28/06/2028
(54) NÉN
(45) 25/12/2024 441B
(73) TRẦN QUANG THUẬN (VN)
 ẤP Suối Đá, xã Dương Tơ, thành phố Phú Quốc, tỉnh Kiên Giang
(72) Trần Quang Thuận (VN)
(55)
- (51) 26-01
(22) 28/06/2023
(28) 1
(43) 25/09/2023 426A



1.1



1.2



1.3



1.4



1.5



1.6



1.7

(11) **3-0039521**

(15) 06/11/2024

(21) 3-2023-01471

(18) 30/06/2028

(54) LỘ ĐỪNG KEM

(45) 25/12/2024 441B

(73) CÔNG TY CỔ PHẦN XUẤT NHẬP KHẨU NT BEAUTY (VN)

Tầng 19, khu văn phòng Indochina Park Tower, số 4 Nguyễn Đình Chiểu, phường Đa Kao, quận 1, thành phố Hồ Chí Minh

(72) Nguyễn Thị Minh Phương (VN)

(74) CÔNG TY TNHH KHANG LUẬT (KHANGLAW)

(55)

(51) 09-01

(22) 30/06/2023

(28) 1

(43) 25/12/2023 429A



1.1



1.2



1.3



1.4



1.5



1.6



1.7

CÔNG BÁO SỞ HỮU CÔNG NGHIỆP SỐ 441 TẬP B - QUYỀN 2 (12.2024)

- (11) **3-0039522**
- (15) 06/11/2024 (51) 19-08
- (21) 3-2023-01492 (22) 04/07/2023
- (18) 04/07/2028
- (54) NHÃN SẢN PHẨM (28) 1
- (45) 25/12/2024 441B (43) 25/10/2023 427A
- (73) CÔNG TY TNHH VKT VIỆT THÁI (VN)
27A đường TCH08, khu phố 11, phường Tân Chánh Hiệp, quận 12, thành phố Hồ Chí Minh
- (72) Lê Nguyên Khải (VN)
- (74) CÔNG TY TNHH KHANG LUẬT (KHANGLAW)
- (55)

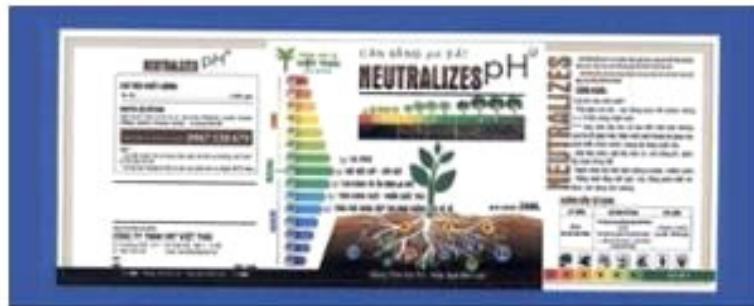

- (11) **3-0039523**
- (15) 06/11/2024
- (21) 3-2023-01501
- (18) 04/07/2028
- (54) **ĐIỆN THOẠI DI ĐỘNG**
- (30) 202330015021.0 10/01/2023 CN;
- (45) 25/12/2024 441B
- (73) **HUAWEI TECHNOLOGIES CO., LTD. (CN)**
Huawei Administration Building, Bantian, Longgang District, Shenzhen,
Guangdong 518129, P. R. China
- (72) 1. HUANG, LU (CN)
2. XU, TING (CN)
3. XU, HAOSAN (CN)
- (74) Công ty Cổ phần Sở hữu công nghiệp INVESTIP (INVESTIP)
- (55)

- (51) 14-03
- (22) 04/07/2023

- (28) 2
- (43) 27/11/2023 428A



1.1



1.2



1.3

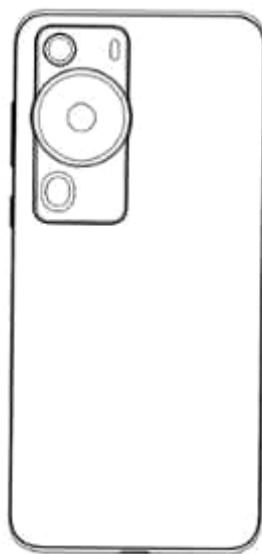

1.4



1.5



1.6



1.7



1.8



2.1



2.2



2.3



2.4



2.5

2.6



2.7



2.8

- (11) **3-0039524**
- (15) 06/11/2024
- (21) 3-2023-01532
- (18) 07/07/2028
- (54) **LỘ ĐỤNG SON MÔI**
- (45) 25/12/2024 441B
- (73) **LG H&H CO., LTD. (KR)**
58, Saemunan-ro, Jongno-gu, Seoul, Republic of Korea
- (72) **Park, Suk Young (KR)**
- (74) **Công ty TNHH Tâm nhìn và Liên danh (VISION & ASSOCIATES CO.LTD.)**
- (55)
- (51) 28-02
- (22) 07/07/2023
- (28) 1
- (43) 25/10/2023 427A

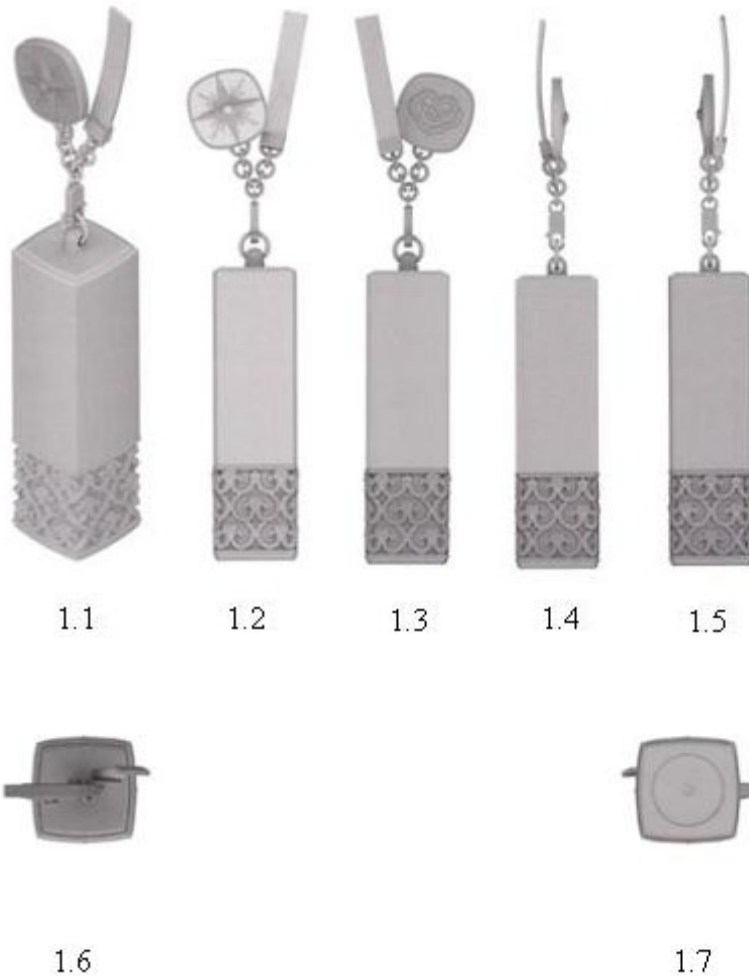

- (11) **3-0039525**
(15) 06/11/2024 (51) 03-01
(21) 3-2023-01535 (22) 07/07/2023
(18) 07/07/2028
(54) BA LÔ (28) 1
(30) 2023302922348 18/05/2023 CN;
(45) 25/12/2024 441B (43) 25/10/2023 427A
(73) SHENZHEN ELEPHANT SPLASH TECHNOLOGY CO., LTD. (CN)
302, Bldg. D, New Gen Tech Industry Park, Chuangye 2nd Road, Bao'an District,
Shenzhen, Guangdong, China 518000
(72) Lifen, Deng (CN)
(74) Công ty TNHH Trường Xuân (AGELESS CO.,LTD.)
(55)



1.1



1.2



1.3



1.4



1.5



1.6



1.7

- (11) **3-0039526**
(15) 06/11/2024 (51) 07-01
(21) 3-2023-01589 (22) 13/07/2023
(18) 13/07/2028
(54) **NẮP** (28) 1
(45) 25/12/2024 441B (43) 25/12/2023 429A
(73) **CÔNG TY TNHH MINH LONG I (VN)**
333 đường Hưng Định 24, khu phố Hưng Lộc, phường Hưng Định, thành phố
Thuận An, tỉnh Bình Dương
(72) Lý Huy Sáng (VN)
(55)



1.1



1.2

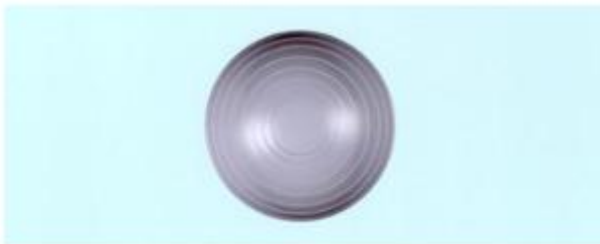

1.3



1.4

CÔNG BÁO SỞ HỮU CÔNG NGHIỆP SỐ 441 TẬP B - QUYỀN 2 (12.2024)

- (11) 3-0039527
(15) 06/11/2024 (51) 09-05
(21) 3-2023-01013 (22) 11/05/2023
(18) 11/05/2028
(54) BAO GÓI (28) 1
(45) 25/12/2024 441B (43) 25/07/2023 424A
(73) CÔNG TY CỔ PHẦN PHÚ NÔNG (VN)
Km 18, quốc lộ 10, xã Ân Hòa, huyện Kim Sơn, tỉnh Ninh Bình
(72) Phạm Đình Khiêm (VN)
(55)



1.1



1.2

CÔNG BÁO SỞ HỮU CÔNG NGHIỆP SỐ 441 TẬP B - QUYỀN 2 (12.2024)

- (11) **3-0039528**
(15) 06/11/2024 (51) 09-05
(21) 3-2023-01014 (22) 11/05/2023
(18) 11/05/2028
(54) BAO GÓI (28) 1
(45) 25/12/2024 441B (43) 25/07/2023 424A
(73) **CÔNG TY CỔ PHẦN PHÚ NÔNG (VN)**
Km 18, quốc lộ 10, xã Ân Hòa, huyện Kim Sơn, tỉnh Ninh Bình
(72) **Phạm Đình Khiêm (VN)**
(55)



1.1



1.2

CÔNG BÁO SỞ HỮU CÔNG NGHIỆP SỐ 441 TẬP B - QUYỀN 2 (12.2024)

- (11) **3-0039529**
(15) 06/11/2024 (51) 07-02
(21) 3-2023-01594 (22) 13/07/2023
(18) 13/07/2028
(54) **ÂM ĐIỆN** (28) 1
(30) 2023300317666 17/01/2023 CN;
(45) 25/12/2024 441B (43) 25/10/2023 427A
(73) **GUANGDONG MIDEA CONSUMER ELECTRIC MANUFACTURING CO., LTD. (CN)**
San Le Road #19, Beijiao, Shunde, Foshan, Guangdong 528311 China
(72) 1. WANG, HUI (CN)
2. LI, JIANPING (CN)
3. MA, XIAOXUE (CN)
4. CHEN, HUIJUAN (CN)
(74) Công ty Cổ phần Sở hữu công nghiệp INVESTIP (INVESTIP)
(55)



1.1



1.2



1.3



1.4



1.5



1.6



1.7

- (11) **3-0039530**
(15) 07/11/2024 (51) 15-05
(21) 3-2023-01773 (22) 03/08/2023
(18) 03/08/2028
(54) **MÁY GIẶT** (28) 1
(30) 30-2023-0004107 03/02/2023 KR;
(45) 25/12/2024 441B (43) 27/11/2023 428A
(73) **LG ELECTRONICS INC. (KR)**
128, Yeoui-daero, Yeongdeungpo-gu, Seoul, 07336, Republic of Korea
(72) 1. KYUJIN PARK (KR)
2. HOIL JEON (KR)
3. YOUNGSOO HA (KR)
4. KYUTAE PARK (KR)
(74) Công ty Luật TNHH T&G (TGVN)
(55)

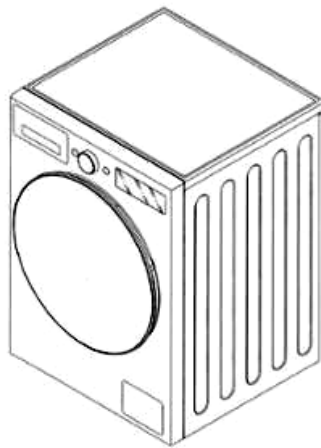

1.1

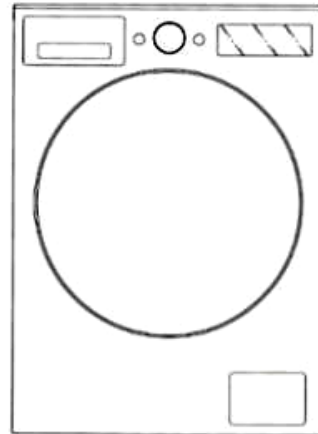

1.2

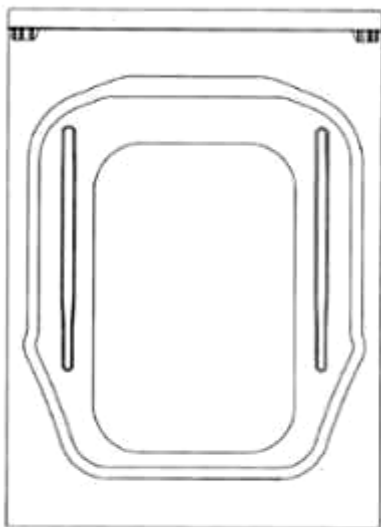

1.3

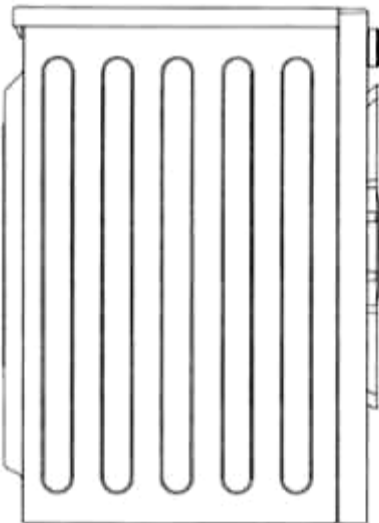

1.4

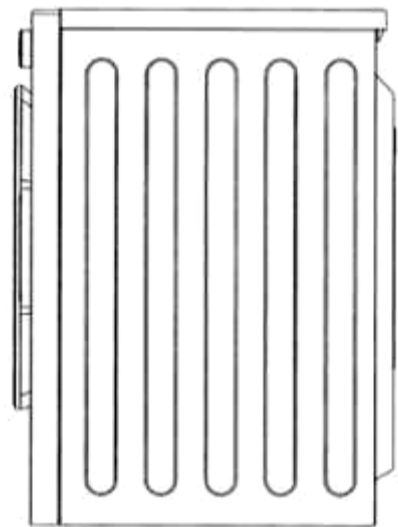

1.5



1.6



1.7

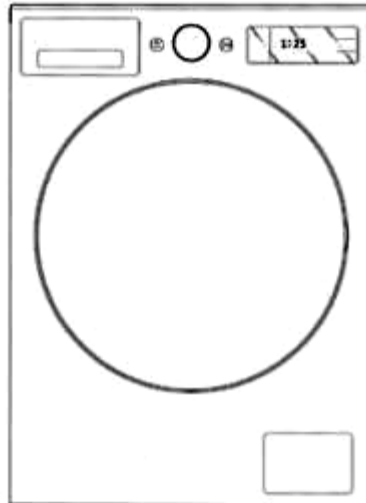

1.8

- (11) **3-0039531**
(15) 08/11/2024 (51) 09-01
(21) 3-2023-01641 (22) 18/07/2023
(18) 18/07/2028
(54) BÌNH (28) 1
(45) 25/12/2024 441B (43) 27/11/2023 428A
(73) CÔNG TY CỔ PHẦN UNIVCLEANER (VN)
Số 198 Võ Văn Kiệt, phường Cầu Ông Lãnh, quận 1, thành phố Hồ Chí Minh
(72) Phạm Văn Vũ (VN)
(74) Công ty TNHH Tư vấn - Dịch thuật - Sở hữu trí tuệ Á Đông (Á Đông IP
CONSULTANCY CO.,LTD.)
(55)



1.1



1.2



1.3



1.4



1.5



1.6



1.7

CÔNG BÁO SỞ HỮU CÔNG NGHIỆP SỐ 441 TẬP B - QUYỀN 2 (12.2024)

- (11) **3-0039532**
(15) 08/11/2024 (51) 09-03
(21) 3-2023-01760 (22) 01/08/2023
(18) 01/08/2028
(54) HỘP (28) 1
(45) 25/12/2024 441B (43) 25/12/2023 429A
(73) CÔNG TY TNHH THỰC PHẨM DELTA D'ASIA (VN)
107 đường 2, tổ 3, KP 1, phường Tăng Nhơn Phú B, thành phố Thủ Đức, thành phố Hồ Chí Minh
(72) Lương Thị Thanh (VN)
(74) CÔNG TY TNHH SỞ HỮU TRÍ TUỆ SETHACO (SETHACO IP CO.,LTD)
(55)



1.1



1.2

CÔNG BÁO SỞ HỮU CÔNG NGHIỆP SỐ 441 TẬP B - QUYỀN 2 (12.2024)

- (11) **3-0039533**
(15) 08/11/2024 (51) 09-03
(21) 3-2023-01761 (22) 01/08/2023
(18) 01/08/2028
(54) HỘP (28) 1
(45) 25/12/2024 441B (43) 25/12/2023 429A
(73) CÔNG TY TNHH THỰC PHẨM DELTA D'ASIA (VN)
107 đường 2, tổ 3, KP 1, phường Tăng Nhơn Phú B, thành phố Thủ Đức, thành phố Hồ Chí Minh
(72) Lương Thị Thanh (VN)
(74) CÔNG TY TNHH SỞ HỮU TRÍ TUỆ SETHACO (SETHACO IP CO.,LTD)
(55)



1.1



1.2

CÔNG BÁO SỞ HỮU CÔNG NGHIỆP SỐ 441 TẬP B - QUYỀN 2 (12.2024)

- (11) **3-0039534**
(15) 08/11/2024 (51) 09-03
(21) 3-2023-01762 (22) 01/08/2023
(18) 01/08/2028
(54) HỘP (28) 1
(45) 25/12/2024 441B (43) 25/12/2023 429A
(73) CÔNG TY TNHH THỰC PHẨM DELTA D'ASIA (VN)
107 đường 2, tổ 3, KP 1, phường Tăng Nhơn Phú B, thành phố Thủ Đức, thành phố Hồ Chí Minh
(72) Lương Thị Thanh (VN)
(74) CÔNG TY TNHH SỞ HỮU TRÍ TUỆ SETHACO (SETHACO IP CO.,LTD)
(55)



1.1



1.2

CÔNG BÁO SỞ HỮU CÔNG NGHIỆP SỐ 441 TẬP B - QUYỀN 2 (12.2024)

(11) **3-0039535**

(15) 08/11/2024

(21) 3-2023-00342

(18) 23/02/2028

(54) TỦ LỌC NƯỚC

(45) 25/12/2024 441B

(73) 1. CÔNG TY CỔ PHẦN QUỐC TẾ TÂN Á HÀ NAM (VN)

Khu công nghiệp Thanh Liêm, thị trấn Kiện Khê, huyện Thanh Liêm, tỉnh Hà Nam

2. CÔNG TY CỔ PHẦN TỔNG CÔNG TY CÔNG NGHỆ CAO TÂN Á ĐẠI THÀNH (VN)

Lô C, đường 1, KCN Đức Hòa III - Tập đoàn Tân Á Đại Thành, ấp Đức Hạnh 2, xã Đức Lập Hạ, huyện Đức Hòa, tỉnh Long An

(72) Nguyễn Phương Anh (VN)

(55)

(51) 23-01

(22) 23/02/2023

(28) 1

(43) 25/10/2023 427A



1.1



1.2



1.3



1.4



1.5



1.7

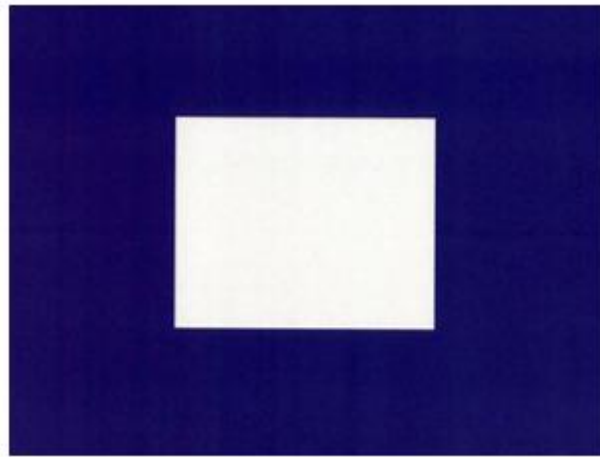

1.6

- (11) **3-0039536**
(15) 08/11/2024 (51) 09-01
(21) 3-2020-00255 (22) 03/02/2020
(18) 03/02/2025
(54) CHAI (28) 1
(30) 006679262-0001 02/08/2019 EM;
(45) 25/12/2024 441B (43) 25/11/2020 392
(73) UNILEVER GLOBAL IP LIMITED (UK)
Port Sunlight, Wirral, Merseyside, CH62 4ZD, United Kingdom
(72) 1. ADKIN JAMES MARK (GB)
2. CHAUHAN SACHIN (GB)
3. MAWTUS GEOFFREY STEPHEN (GB)
4. PAPALOIZOU ANTONI KYRIACOS (GB)
5. PEAKE JESSICA FRANCES SOPHIA (GB)
6. RYAN TIM JACOB (US)
7. SHAW JONATHAN MARK (GB)
8. WEBSTER MICHAEL JAMES (GB)
(74) Công ty TNHH Trần Hữu Nam và Đồng sự (TRAN H.N & ASS.)
(55)

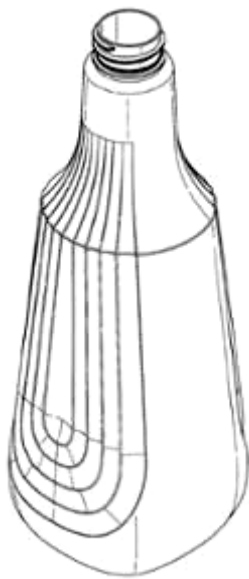

1.1



1.2



1.3

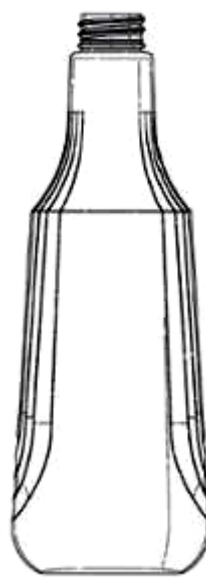

1.4

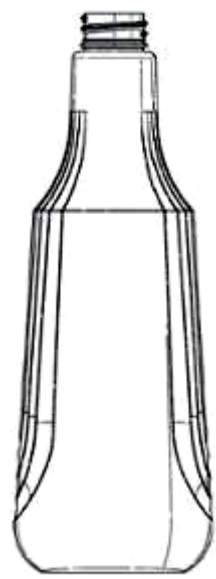

1.5

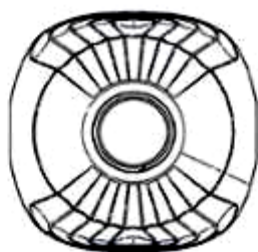

1.6

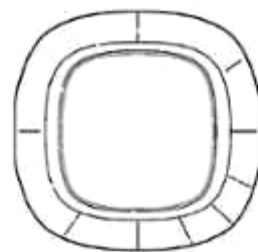

1.7

- (11) **3-0039537**
(15) 08/11/2024 (51) 09-01
(21) 3-2020-00257 (22) 03/02/2020
(18) 03/02/2025
(54) CHAI (28) 1
(30) 006679288 02/08/2019 EM;
(45) 25/12/2024 441B (43) 25/11/2020 392
(73) UNILEVER GLOBAL IP LIMITED (UK)
Port Sunlight, Wirral, Merseyside, CH62 4ZD, United Kingdom
(72) 1. CHAUHAN SACHIN (GB)
2. MAWTUS GEOFFREY STEPHEN (GB)
3. PAPALOIZOU ANTONI KYRIACOS (GB)
4. PEAKE JESSICA FRANCES SOPHIA (GB)
5. RYAN TIM JACOB (US)
6. SHAW JONATHAN MARK (GB)
7. WEBSTER MICHAEL JAMES (GB)
(74) Công ty TNHH Trần Hữu Nam và Đồng sự (TRAN H.N & ASS.)
(55)

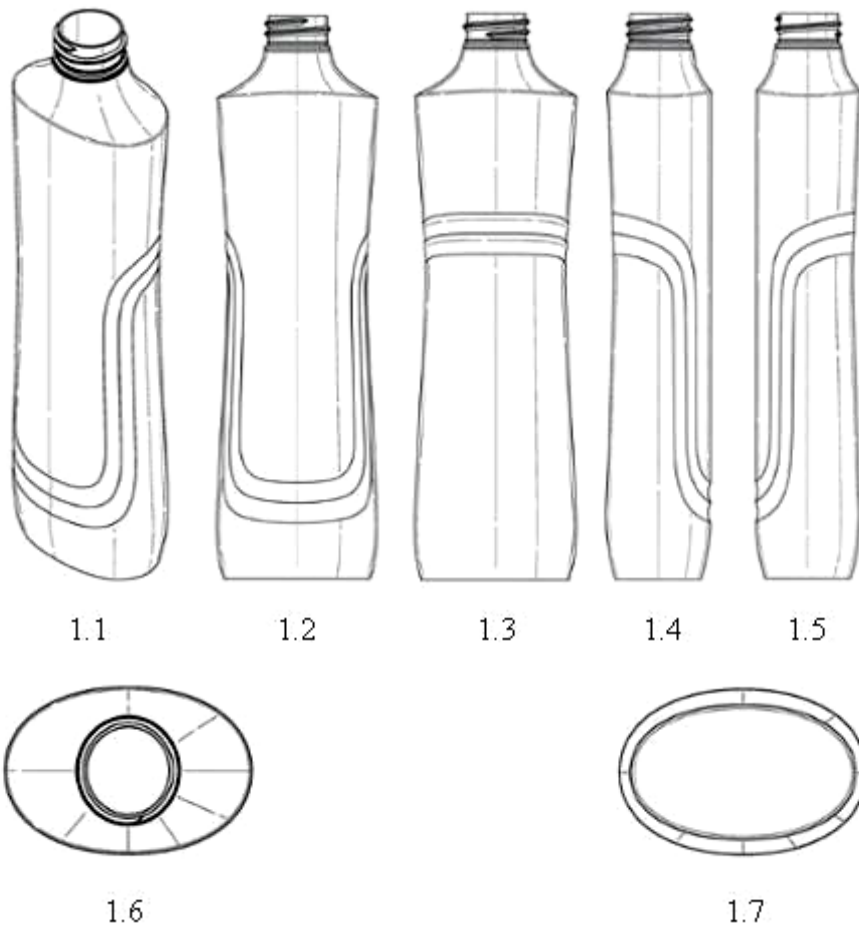

- (11) **3-0039538**
(15) 11/11/2024 (51) 09-01
(21) 3-2020-00258 (22) 03/02/2020
(18) 03/02/2025
(54) CHAI (28) 2
(30) 006679254-0002 02/08/2019 EM; 006679254-0001 02/08/2019 EM;
(45) 25/12/2024 441B (43) 25/11/2020 392
(73) UNILEVER GLOBAL IP LIMITED (UK)
Port Sunlight, Wirral, Merseyside, CH62 4ZD, United Kingdom
(72) 1. CHAUHAN SACHIN (GB)
2. MAWTUS GEOFFREY STEPHEN (GB)
3. PAPALOIZOU ANTONI KYRIACOS (GB)
4. PEAKE JESSICA FRANCES SOPHIA (GB)
5. RYAN TIM JACOB (US)
6. SHAW JONATHAN MARK (GB)
7. WEBSTER MICHAEL JAMES (GB)
(74) Công ty TNHH Trần Hữu Nam và Đồng sự (TRAN H.N & ASS.)
(55)

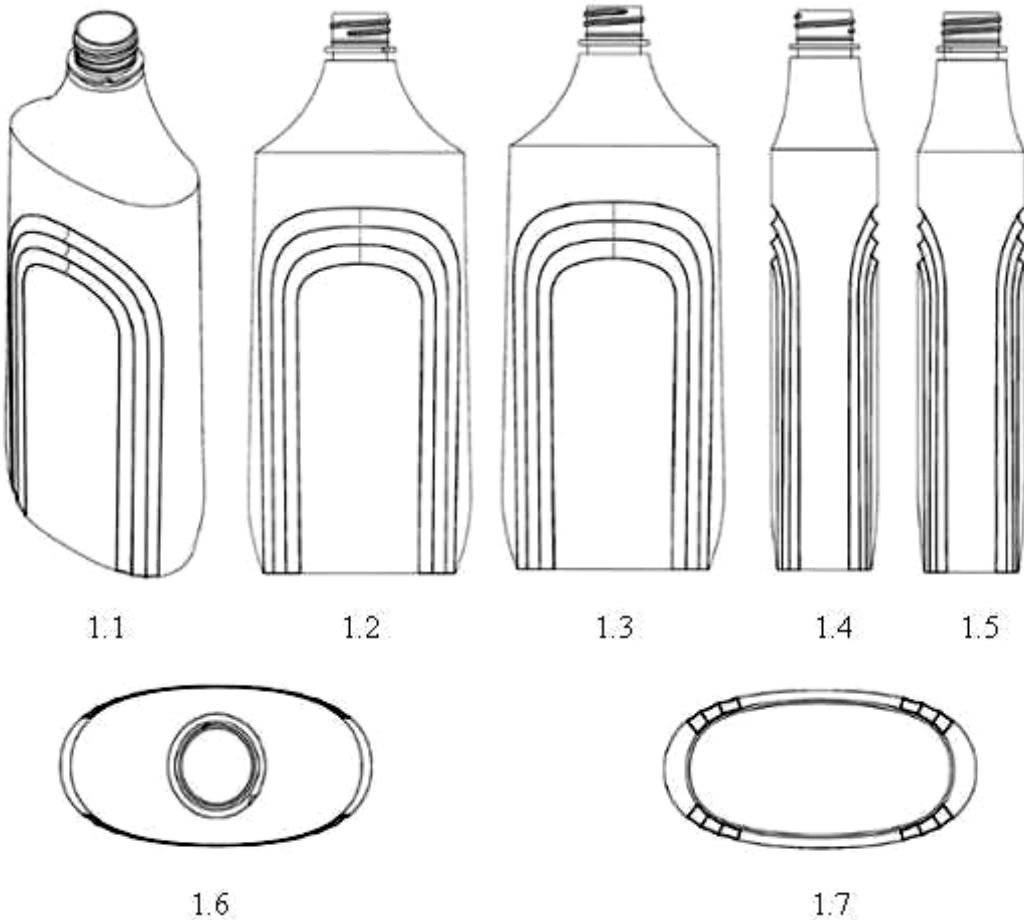

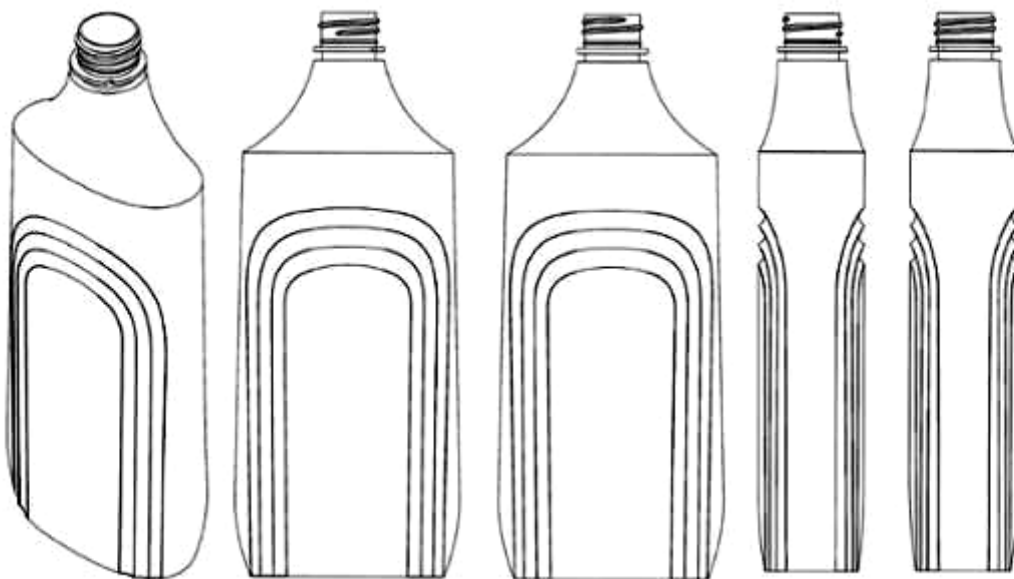

2.1

2.2

2.3

2.4

2.5



2.6



2.7

- (11) **3-0039539**
(15) 11/11/2024 (51) 09-01
(21) 3-2020-00260 (22) 03/02/2020
(18) 03/02/2025
(54) CHAI (28) 1
(30) 006679296 02/08/2019 EM;
(45) 25/12/2024 441B (43) 25/11/2020 392
(73) UNILEVER GLOBAL IP LIMITED (UK)
Port Sunlight, Wirral, Merseyside, CH62 4ZD, United Kingdom
(72) 1. CHAUHAN SACHIN (GB)
2. MAWTUS GEOFFREY STEPHEN (GB)
3. PAPALOIZOU ANTONI KYRIACOS (GB)
4. PEAKE JESSICA FRANCES SOPHIA (GB)
5. RYAN TIM JACOB (US)
6. SHAW JONATHAN MARK (GB)
7. WEBSTER MICHAEL JAMES (GB)
(74) Công ty TNHH Trần Hữu Nam và Đồng sự (TRAN H.N & ASS.)
(55)

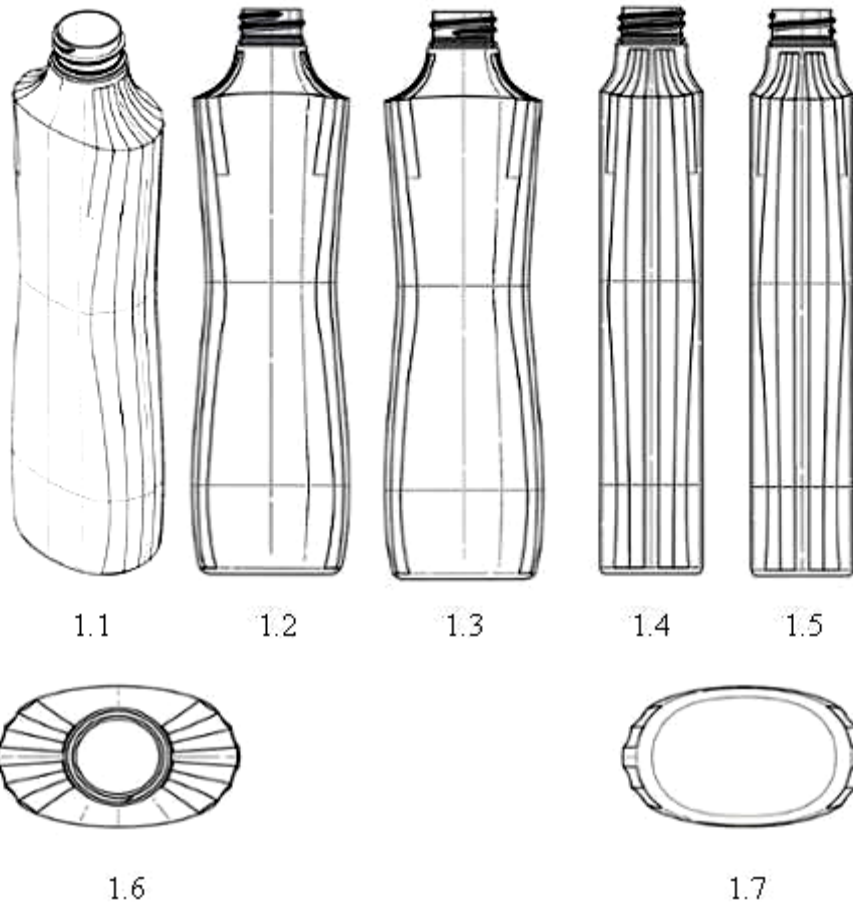

- (11) **3-0039540**
(15) 11/11/2024 (51) 09-01
(21) 3-2023-01806 (22) 07/08/2023
(18) 07/08/2028
(54) HỮ (28) 1
(45) 25/12/2024 441B (43) 27/11/2023 428A
(73) CÔNG TY CỔ PHẦN SẢN XUẤT NHỰA DUY TÂN (VN)
298 Hồ Học Lãm, phường An Lạc, quận Bình Tân, thành phố Hồ Chí Minh
(72) Trần Đức Xuyên (VN)
(74) Công ty TNHH Sở hữu trí tuệ INVENTIO (INVENTIO CO.,LTD)
(55)



1.1



1.2



1.3



1.4



1.5

- (11) **3-0039541**
(15) 11/11/2024 (51) 09-01
(21) 3-2023-01808 (22) 07/08/2023
(18) 07/08/2028
(54) HỮ (28) 1
(45) 25/12/2024 441B (43) 27/11/2023 428A
(73) CÔNG TY CỔ PHẦN SẢN XUẤT NHỰA DUY TÂN (VN)
298 Hồ Học Lãm, phường An Lạc, quận Bình Tân, thành phố Hồ Chí Minh
(72) Trần Đức Xuyên (VN)
(74) Công ty TNHH Sở hữu trí tuệ INVENTIO (INVENTIO CO.,LTD)
(55)



1.1



1.2



1.3



1.4



1.5

- (11) **3-0039542**
(15) 11/11/2024 (51) 30-99
(21) 3-2023-01828 (22) 08/08/2023
(18) 08/08/2028
(54) MIẾNG DÁN DÙNG CHO TẮM THẤM HÚT NƯỚC TIÊU CHO THÚ NUÔI (28) 1
(30) 2023-002859 15/02/2023 JP;
(45) 25/12/2024 441B (43) 27/11/2023 428A
(73) UNICHARM CORPORATION (JP)
182, Shimobun, Kinsei-cho, Shikokuchuo-City, Ehime 799-0111, Japan
(72) 1. MAMI NASHIKI (JP)
2. HIRONAO MINATO (JP)
3. MAI IWATA (JP)
(74) Công ty Cổ phần Sở hữu công nghiệp INVESTIP (INVESTIP)
(55)

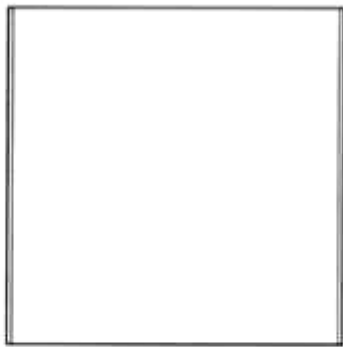

1.1



1.3



1.5

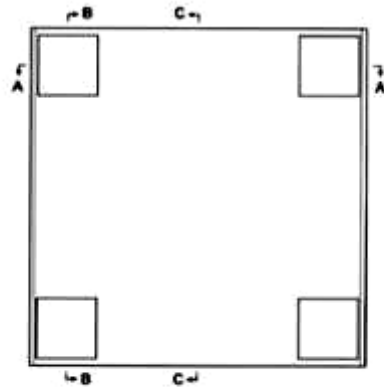

1.2



1.4



1.6

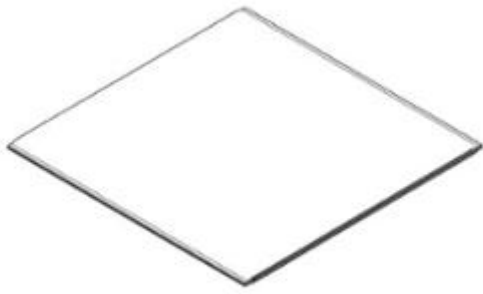

1.7

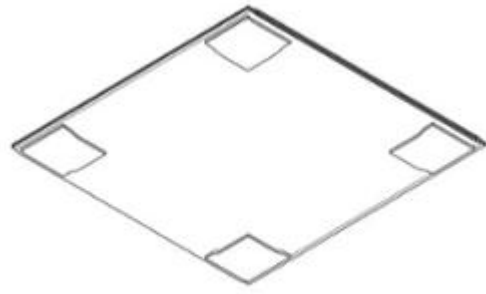

1.8



1.9



1.10

1.11

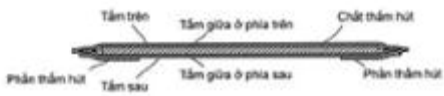

1.12

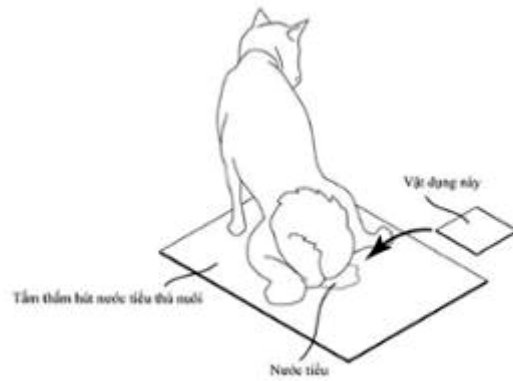

1.13

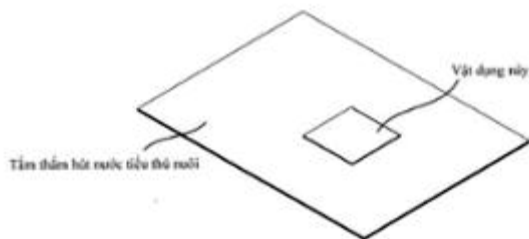

1.14

- (11) **3-0039543**
(15) 11/11/2024 (51) 30-99
(21) 3-2023-01829 (22) 08/08/2023
(18) 08/08/2028
(54) MIẾNG DÁN DÙNG CHO TẮM THẤM HÚT NƯỚC TIÊU CHO THÚ NUÔI (28) 1
(30) 2023-002863 15/02/2023 JP;
(45) 25/12/2024 441B (43) 27/11/2023 428A
(73) UNICHARM CORPORATION (JP)
182, Shimobun, Kinsei-cho, Shikokuchuo-City, Ehime 799-0111, Japan
(72) 1. MAMI NASHIKI (JP)
2. HIRONAO MINATO (JP)
3. MAI IWATA (JP)
(74) Công ty Cổ phần Sở hữu công nghiệp INVESTIP (INVESTIP)
(55)

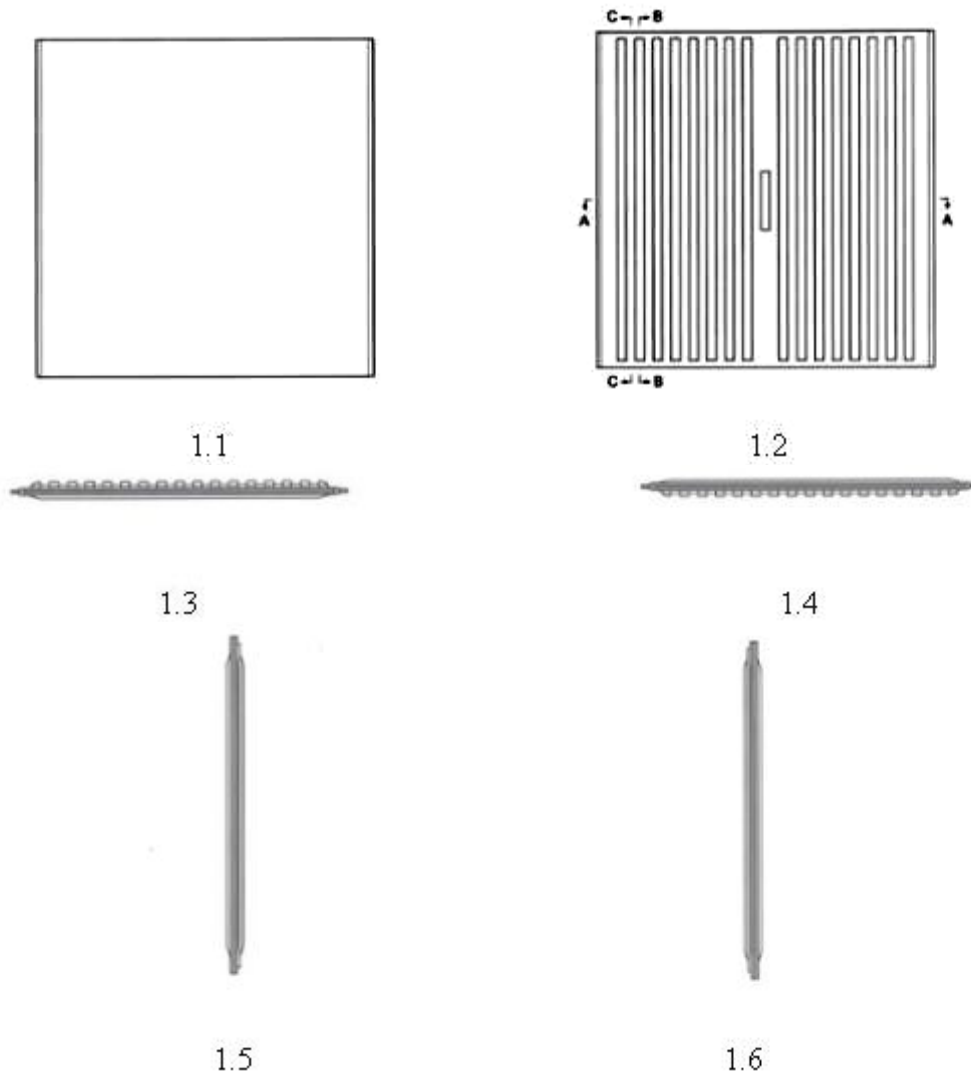

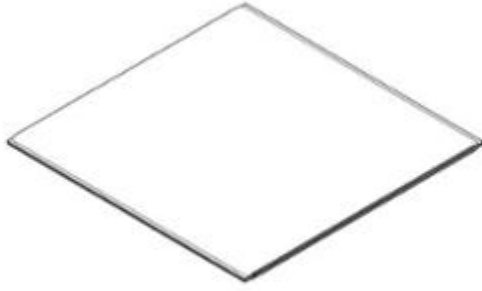

1.7

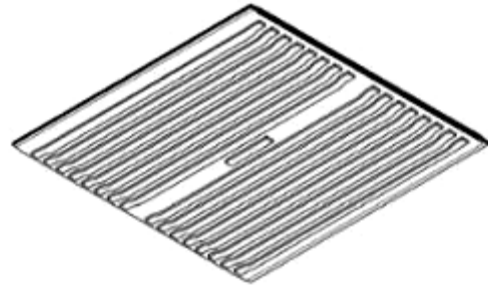

1.8



1.9



1.10 1.11



1.12

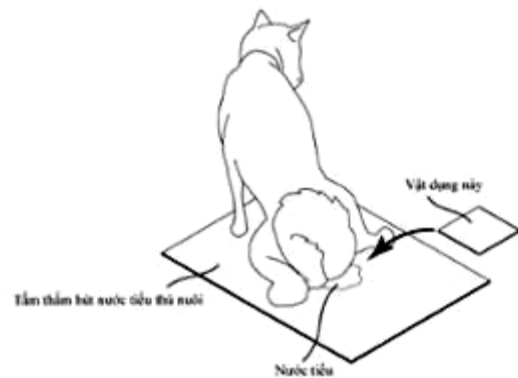

1.13

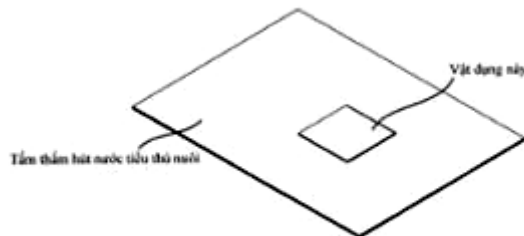

1.14

- (11) **3-0039544**
- (15) 11/11/2024
- (21) 3-2023-01830
- (18) 08/08/2028
- (54) CHAI
- (30) 2023-002665 13/02/2023 JP;
- (45) 25/12/2024 441B
- (73) EARTH CORPORATION (JP)
12-1, Kanda-Tsukasamachi 2-chome, Chiyoda-ku, Tokyo, Japan
- (72) 1. NAMI IKEDA (JP)
2. KENGO TAKAHATA (JP)
- (74) Công ty Cổ phần Sở hữu công nghiệp INVESTIP (INVESTIP)
- (55)
- (51) 09-01
- (22) 08/08/2023
- (28) 1
- (43) 27/11/2023 428A



1.1



1.2



1.3



1.4



1.5

- (11) **3-0039545**
(15) 11/11/2024 (51) 19-06
(21) 3-2023-01846 (22) 08/08/2023
(18) 08/08/2028
(54) BÚT (28) 1
(45) 25/12/2024 441B (43) 25/12/2023 429A
(73) CÔNG TY CỔ PHẦN TẬP ĐOÀN THIÊN LONG (VN)
Tầng 10, Sofic Tower, số 10 đường Mai Chí Thọ, phường Thủ Thiêm, thành phố
Thủ Đức, thành phố Hồ Chí Minh
(72) Cô Gia Thọ (VN)
(74) Công ty TNHH Tư vấn sở hữu trí tuệ Việt (VIET IP CO.,LTD.)
(55)

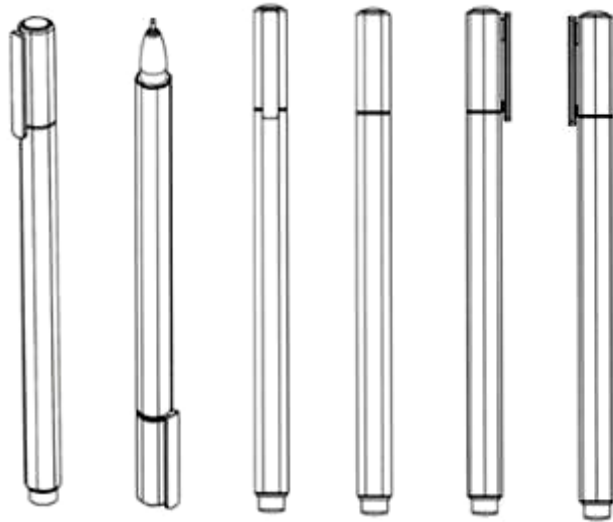

1.1

1.2

1.3

1.4

1.5

1.6



1.7



1.8

CÔNG BÁO SỞ HỮU CÔNG NGHIỆP SỐ 441 TẬP B - QUYỀN 2 (12.2024)

- (11) **3-0039546**
(15) 11/11/2024 (51) 19-06
(21) 3-2023-01847 (22) 08/08/2023
(18) 08/08/2028
(54) CHI TIẾT TRANG TRÍ TRÊN (28) 1
THANH CÀI CỦA BÚT
(45) 25/12/2024 441B (43) 25/12/2023 429A
(73) CÔNG TY CỔ PHẦN TẬP ĐOÀN THIÊN LONG (VN)
Tầng 10, Sofic Tower, số 10 đường Mai Chí Thọ, phường Thủ Thiêm, thành phố
Thủ Đức, thành phố Hồ Chí Minh
(72) Cô Gia Thọ (VN)
(74) Công ty TNHH Tư vấn sở hữu trí tuệ Việt (VIET IP CO.,LTD.)
(55)



1.1

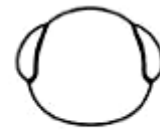

1.2

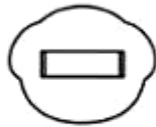

1.3



1.4



1.5



1.6



1.7



1.8

- (11) **3-0039547**
(15) 11/11/2024 (51) 19-06
(21) 3-2023-01848 (22) 08/08/2023
(18) 08/08/2028
(54) BÚT (28) 1
(45) 25/12/2024 441B (43) 25/12/2023 429A
(73) CÔNG TY CỔ PHẦN TẬP ĐOÀN THIÊN LONG (VN)
Tầng 10, Sofic Tower, số 10 đường Mai Chí Thọ, phường Thủ Thiêm, thành phố Thủ Đức, thành phố Hồ Chí Minh
(72) Cô Gia Thọ (VN)
(74) Công ty TNHH Tư vấn sở hữu trí tuệ Việt (VIET IP CO.,LTD.)
(55)

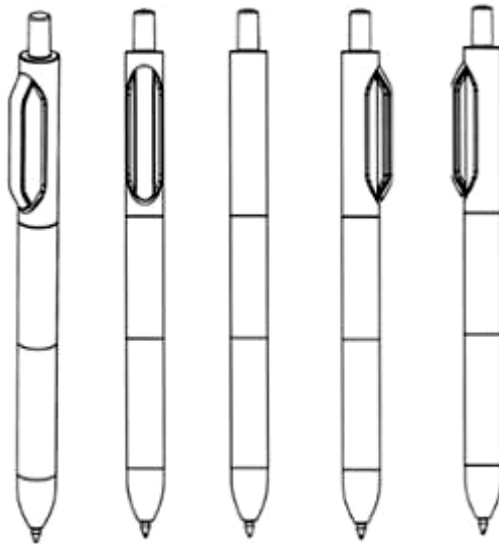

1.1

1.2

1.3

1.4

1.5



1.6



1.7

- (11) **3-0039548**
(15) 11/11/2024 (51) 19-06
(21) 3-2023-01849 (22) 08/08/2023
(18) 08/08/2028
(54) BÚT (28) 1
(45) 25/12/2024 441B (43) 25/12/2023 429A
(73) CÔNG TY CỔ PHẦN TẬP ĐOÀN THIÊN LONG (VN)
Tầng 10, Sofic Tower, số 10 đường Mai Chí Thọ, phường Thủ Thiêm, thành phố
Thủ Đức, thành phố Hồ Chí Minh
(72) Cô Gia Thọ (VN)
(74) Công ty TNHH Tư vấn sở hữu trí tuệ Việt (VIET IP CO.,LTD.)
(55)

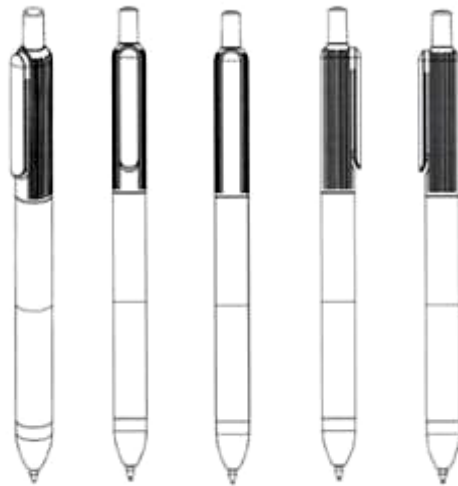

1.1 1.2 1.3 1.4 1.5



1.6



1.7

- (11) **3-0039549**
(15) 11/11/2024 (51) 19-06
(21) 3-2023-01850 (22) 08/08/2023
(18) 08/08/2028
(54) BÚT (28) 1
(45) 25/12/2024 441B (43) 25/12/2023 429A
(73) **CÔNG TY CỔ PHẦN TẬP ĐOÀN THIÊN LONG (VN)**
Tầng 10, Sofic Tower, số 10 đường Mai Chí Thọ, phường Thủ Thiêm, thành phố Thủ Đức, thành phố Hồ Chí Minh
(72) Cô Gia Thọ (VN)
(74) Công ty TNHH Tư vấn sở hữu trí tuệ Việt (VIET IP CO.,LTD.)
(55)

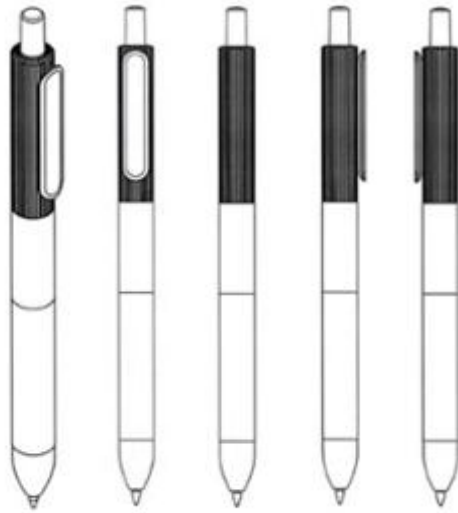

1.1

1.2

1.3

1.4

1.5



1.6



1.7

- (11) **3-0039550**
(15) 11/11/2024 (51) 19-06
(21) 3-2023-01852 (22) 08/08/2023
(18) 08/08/2028
(54) BÚT (28) 3
(45) 25/12/2024 441B (43) 25/12/2023 429A
(73) CÔNG TY CỔ PHẦN TẬP ĐOÀN THIÊN LONG (VN)
Tầng 10, Sofic Tower, số 10 đường Mai Chí Thọ, phường Thủ Thiêm, thành phố Thủ Đức, thành phố Hồ Chí Minh
(72) Cô Gia Thọ (VN)
(74) Công ty TNHH Tư vấn sở hữu trí tuệ Việt (VIET IP CO.,LTD.)
(55)

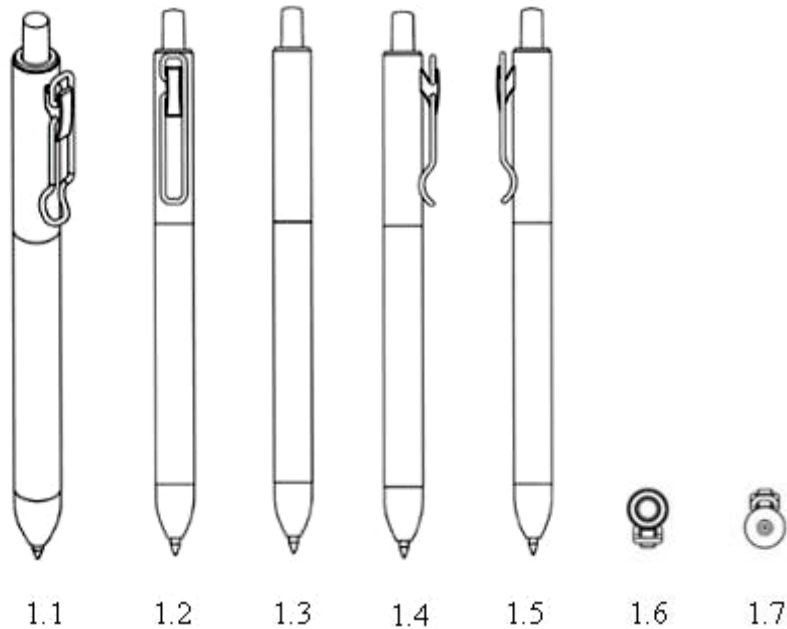

1.1 1.2 1.3 1.4 1.5 1.6 1.7

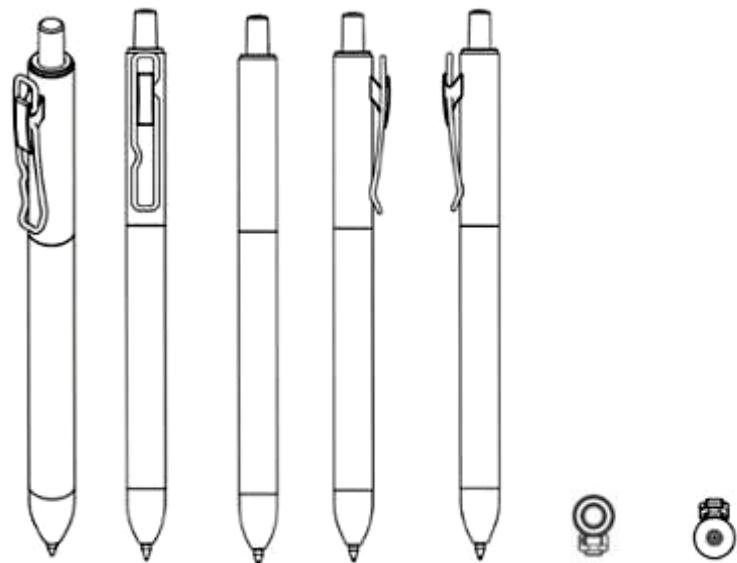

2.1 2.2 2.3 2.4 2.5 2.6 2.7

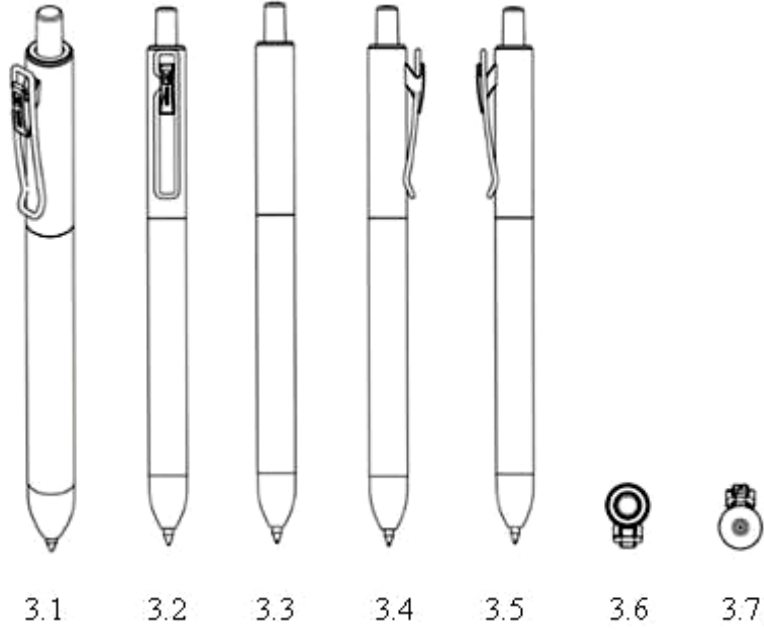

- (11) **3-0039551**
(15) 11/11/2024 (51) 19-06
(21) 3-2023-01853 (22) 08/08/2023
(18) 08/08/2028
(54) BÚT (28) 1
(45) 25/12/2024 441B (43) 25/12/2023 429A
(73) CÔNG TY CỔ PHẦN TẬP ĐOÀN THIÊN LONG (VN)
Tầng 10, Sofic Tower, số 10 đường Mai Chí Thọ, phường Thủ Thiêm, thành phố
Thủ Đức, thành phố Hồ Chí Minh
(72) Cô Gia Thọ (VN)
(74) Công ty TNHH Tư vấn sở hữu trí tuệ Việt (VIET IP CO.,LTD.)
(55)

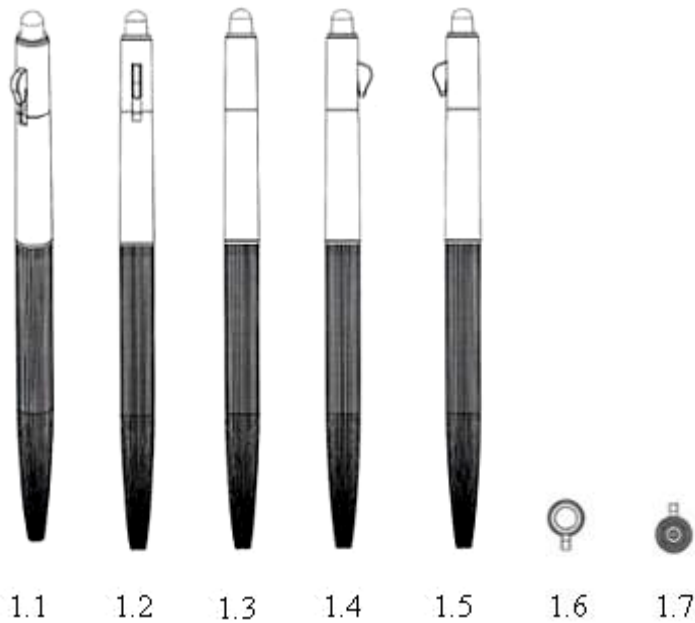

- (11) **3-0039552**
(15) 11/11/2024 (51) 19-06
(21) 3-2023-01854 (22) 08/08/2023
(18) 08/08/2028
(54) BÚT (28) 1
(45) 25/12/2024 441B (43) 25/12/2023 429A
(73) CÔNG TY CỔ PHẦN TẬP ĐOÀN THIÊN LONG (VN)
Tầng 10, Sofic Tower, số 10 đường Mai Chí Thọ, phường Thủ Thiêm, thành phố
Thủ Đức, thành phố Hồ Chí Minh
(72) Cô Gia Thọ (VN)
(74) Công ty TNHH Tư vấn sở hữu trí tuệ Việt (VIET IP CO.,LTD.)
(55)

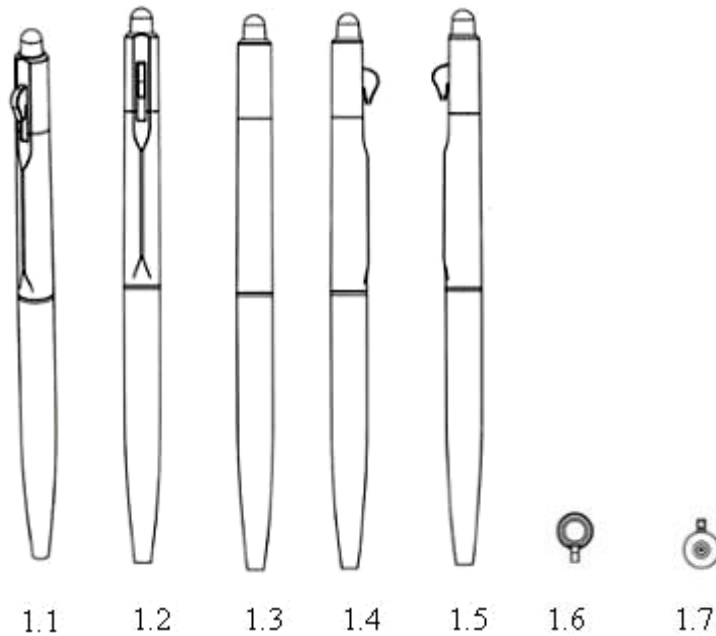

- (11) **3-0039553**
(15) 11/11/2024 (51) 19-06
(21) 3-2023-01855 (22) 08/08/2023
(18) 08/08/2028
(54) BÚT (28) 1
(45) 25/12/2024 441B (43) 25/12/2023 429A
(73) CÔNG TY CỔ PHẦN TẬP ĐOÀN THIÊN LONG (VN)
Tầng 10, Sofic Tower, số 10 đường Mai Chí Thọ, phường Thủ Thiêm, thành phố Thủ Đức, thành phố Hồ Chí Minh
(72) Cô Gia Thọ (VN)
(74) Công ty TNHH Tư vấn sở hữu trí tuệ Việt (VIET IP CO.,LTD.)
(55)

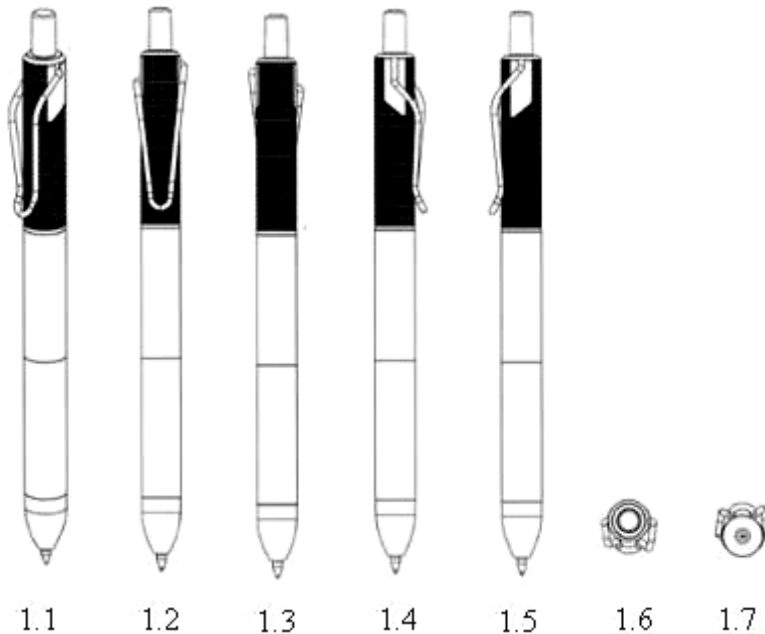

- (11) **3-0039554**
(15) 11/11/2024 (51) 19-06
(21) 3-2023-01856 (22) 08/08/2023
(18) 08/08/2028
(54) BÚT (28) 1
(45) 25/12/2024 441B (43) 25/12/2023 429A
(73) CÔNG TY CỔ PHẦN TẬP ĐOÀN THIÊN LONG (VN)
Tầng 10, Sofic Tower, số 10 đường Mai Chí Thọ, phường Thủ Thiêm, thành phố Thủ Đức, thành phố Hồ Chí Minh
(72) Cô Gia Thọ (VN)
(74) Công ty TNHH Tư vấn sở hữu trí tuệ Việt (VIET IP CO.,LTD.)
(55)

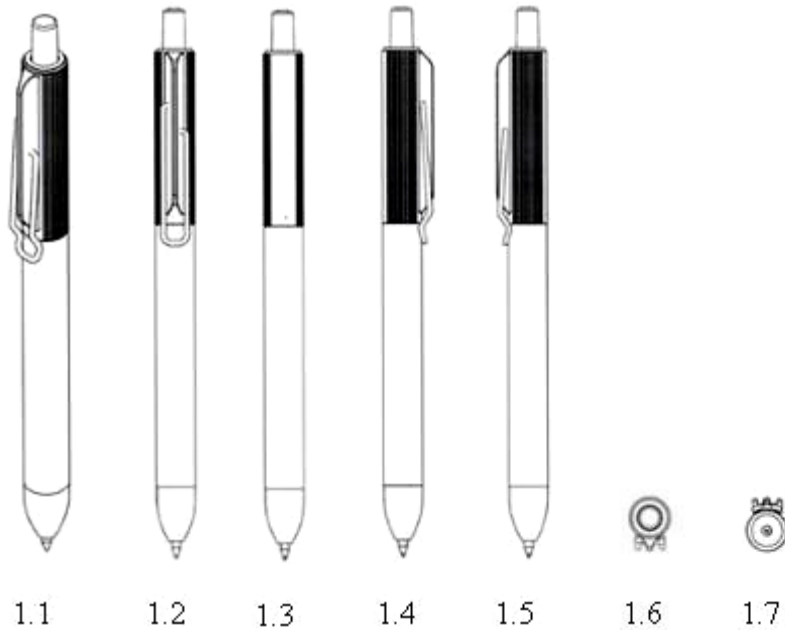

- (11) **3-0039555**
(15) 12/11/2024 (51) 09-01
(21) 3-2023-01889 (22) 11/08/2023
(18) 11/08/2028
(54) CHAI (28) 1
(45) 25/12/2024 441B (43) 25/01/2024 430A
(73) CÔNG TY CỔ PHẦN DƯỢC PHẨM NUTIFINE (VN)
Số 08, đường Phạm Thế Hiển, phường Mỹ Phú, thành phố Cao Lãnh, tỉnh Đồng Tháp
(72) Lê Anh Huy (VN)
(74) Công ty TNHH Tư vấn sở hữu trí tuệ Việt (VIET IP CO.,LTD.)
(55)



1.1

1.2

1.3

1.4



1.5

1.6

1.8

1.7

- (11) **3-0039556**
 - (15) 12/11/2024
 - (21) 3-2023-01890
 - (18) 11/08/2028
 - (54) **THÂN BÚT**
 - (45) 25/12/2024 441B
 - (73) **CÔNG TY CỔ PHẦN TẬP ĐOÀN THIÊN LONG (VN)**
Tầng 10, Sofic Tower, số 10 đường Mai Chí Thọ, phường Thủ Thiêm, thành phố Thủ Đức, thành phố Hồ Chí Minh
 - (72) Cô Gia Thọ (VN)
 - (74) Công ty TNHH Tư vấn sở hữu trí tuệ Việt (VIET IP CO.,LTD.)
 - (55)
- (51) 19-06
 - (22) 11/08/2023
 - (28) 1
 - (43) 25/12/2023 429A

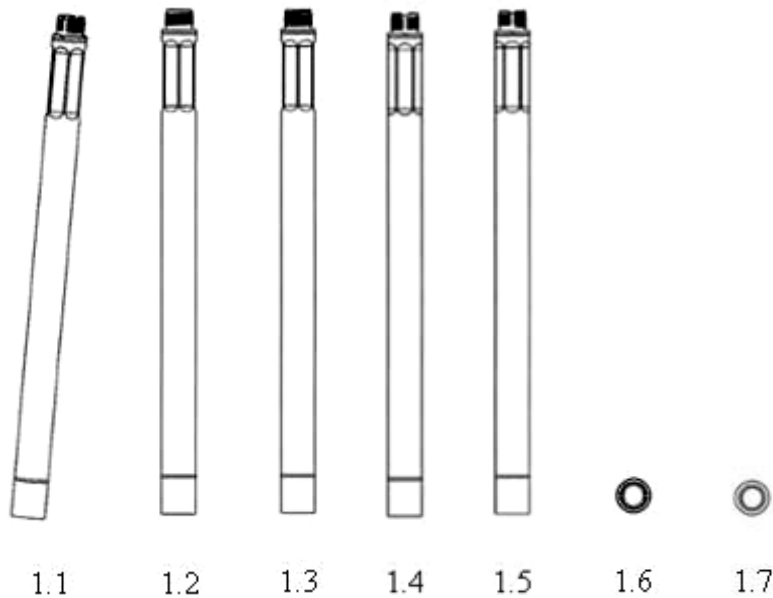

- (11) **3-0039557**
(15) 12/11/2024 (51) 15-05
(21) 3-2023-01928 (22) 16/08/2023
(18) 16/08/2028
(54) **MÁY GIẶT** (28) 1
(45) 25/12/2024 441B (43) 27/11/2023 428A
(73) **ARCELIK HITACHI HOME APPLIANCES (THAILAND) LIMITED (TH)**
No. 610/1, Mu 9, Nong Ki Sub-district, Kabin Buri District, Prachin Buri Province,
THAILAND
(72) Denizhan Arda (TR)
(74) Công ty Luật TNHH T&G (TGVN)
(55)



1.1



1.2



1.3



1.4



1.5



1.6



1.7



1.8



1.9

- (11) **3-0039558**
(15) 12/11/2024 (51) 23-99
(21) 3-2023-02266 (22) 25/09/2023
(18) 25/09/2028
(54) **NẮP HỒ GA THU NƯỚC CÓ VAN** (28) 2
NGĂN MÙI
(45) 25/12/2024 441B (43) 25/03/2024 432A
(73) **HỒ VIẾT VẼ (VN)**
106 Huyện Trần Công Chứa, phường 8, thành phố Vũng Tàu, tỉnh Bà Rịa - Vũng Tàu
(72) 1. **HỒ VIẾT VẼ (VN)**
2. **HỒ THÁI BÌNH (VN)**
(74) Công ty TNHH Luật ALIAT (ALIAT LEGAL)
(55)

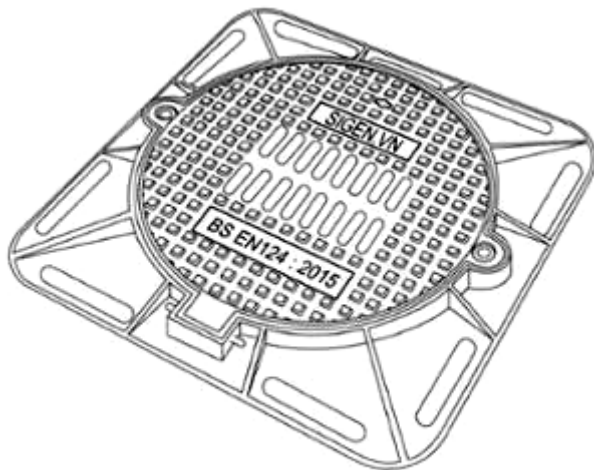

1.1

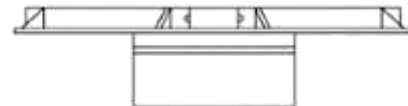

1.2

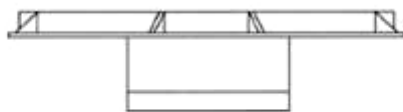

1.3



1.4



1.5



1.6

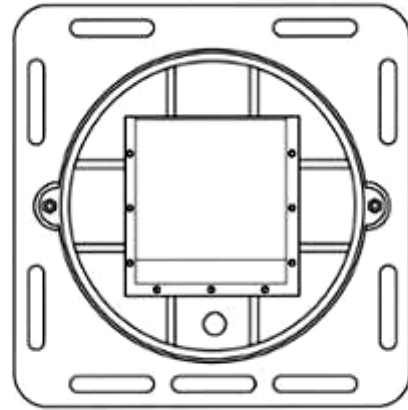

1.7

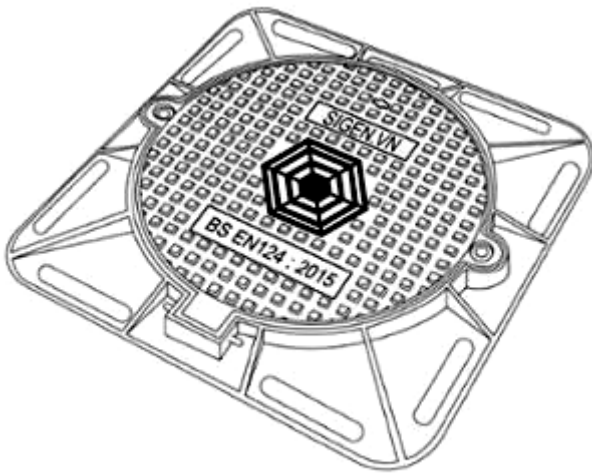

2.1

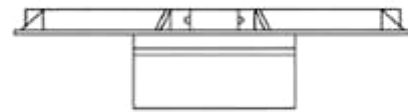

2.2

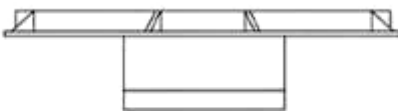

2.3

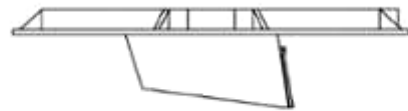

2.4



2.5



2.6

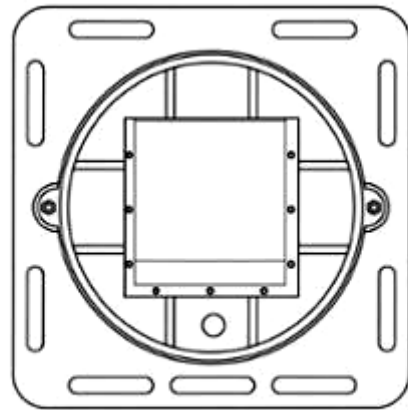

2.7

- (11) **3-0039559**
(15) 12/11/2024 (51) 23-99
(21) 3-2023-02267 (22) 25/09/2023
(18) 25/09/2028
(54) **NẮP HỒ GA THU NƯỚC CÓ VAN** (28) 1
NGĂN MÙI
(45) 25/12/2024 441B (43) 25/03/2024 432A
(73) **HỒ VIỆT VẼ (VN)**
106 Huyện Trần Công Chúa, phường 8, thành phố Vũng Tàu, tỉnh Bà Rịa - Vũng Tàu
(72) 1. **HỒ VIỆT VẼ (VN)**
2. **HỒ THÁI BÌNH (VN)**
(74) Công ty TNHH Luật ALIAT (ALIAT LEGAL)
(55)

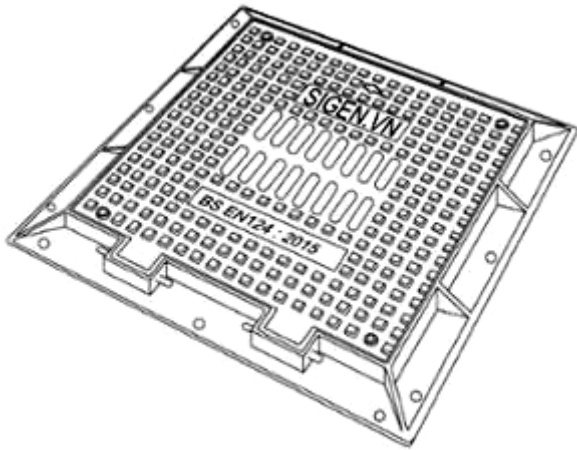

1.1



1.2



1.3



1.4



1.5

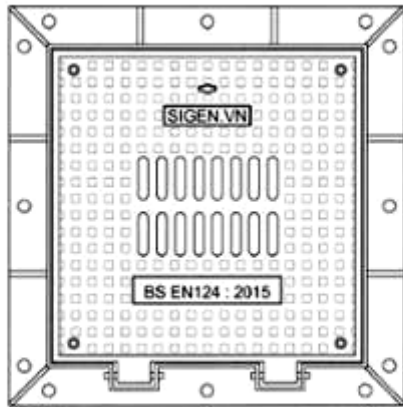

1.6

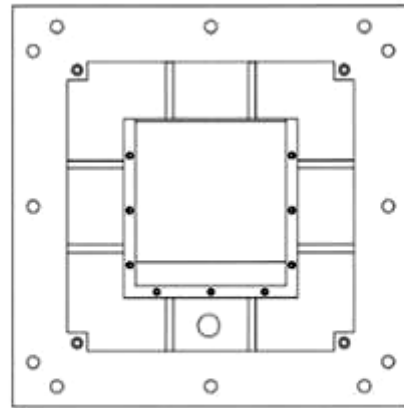

1.7

- (11) **3-0039560**
(15) 12/11/2024 (51) 02-07
(21) 3-2023-02275 (22) 27/09/2023
(18) 27/09/2028
(54) **CHUỖI RĂNG CỦA KHÓA KÉO** (28) 1
(30) 2023303288326 31/05/2023 CN;
(45) 25/12/2024 441B (43) 26/02/2024 431A
(73) **YKK CORPORATION (JP)**
1, Kanda Izumi-cho, Chiyoda-ku, Tokyo 101-8642 Japan
(72) 1. **YOSHITO SAKAMOTO (JP)**
2. **EIJI NAKAYAMA (JP)**
3. **KOHEI KAWARADA (JP)**
(74) **Công ty Luật TNHH Phạm và Liên danh (PHAM & ASSOCIATES)**
(55)

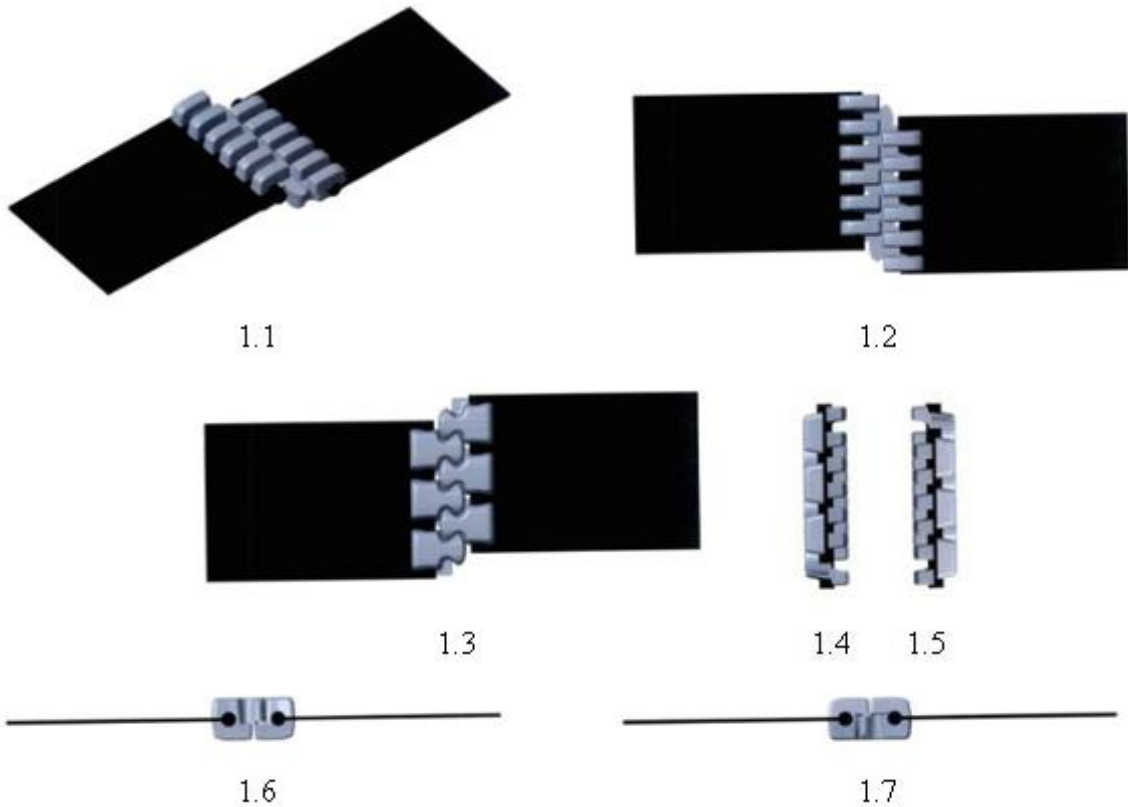

CÔNG BÁO SỞ HỮU CÔNG NGHIỆP SỐ 441 TẬP B - QUYỂN 2 (12.2024)

- (11) **3-0039561**
- (15) 13/11/2024
- (21) 3-2023-02325
- (18) 29/09/2028
- (54) BAO GÓI
- (45) 25/12/2024 441B
- (73) CÔNG TY TNHH XUẤT NHẬP KHẨU KỸ THUẬT NÔNG NGHIỆP YAKARA (VN)
144B đường Ấp Đông 3, Ấp Đông 1, xã Thới Tam Thôn, huyện Hóc Môn, thành phố Hồ Chí Minh
- (72) Nguyễn Trung Khương (VN)
- (74) Công ty Cổ phần Sở hữu công nghiệp INVESTIP (INVESTIP)
- (55)
- (51) 09-05
- (22) 29/09/2023
- (28) 1
- (43) 25/01/2024 430A



1.1



1.2

- (11) **3-0039562**
(15) 13/11/2024
(21) 3-2023-02380
(18) 09/10/2028
(54) ĐÀU NỔI
(30) 30-2023-0016134 26/04/2023 KR;
(45) 25/12/2024 441B
(73) HELINOX INC. (KR)
39, Hannam-daero, Yongsan-gu, Seoul 04410 Republic of Korea
(72) 1. LAH, YOUNG WHAN (KR)
2. KIM, TAE HUN (KR)
3. PARK, SANG HYUN (KR)
4. NAM, MIN WOO (KR)
(74) Công ty TNHH Trường Xuân (AGELESS CO.,LTD.)
(55)
- (51) 06-06
(22) 09/10/2023
(28) 1
(43) 26/02/2024 431A

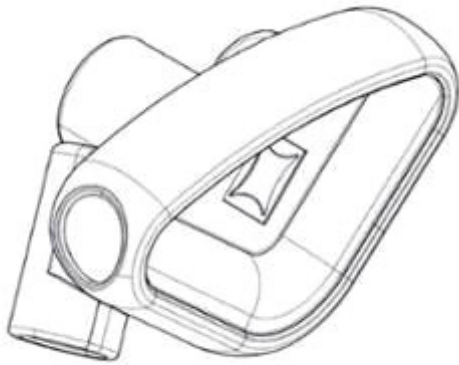

1.1

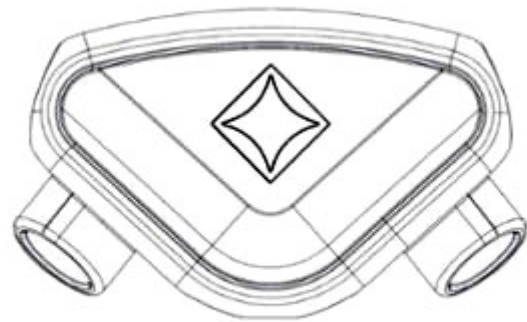

1.2

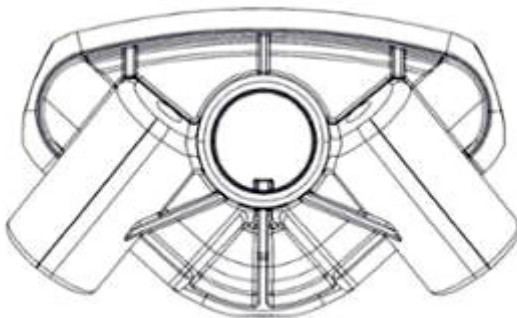

1.3

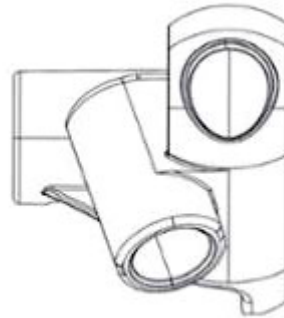

1.4

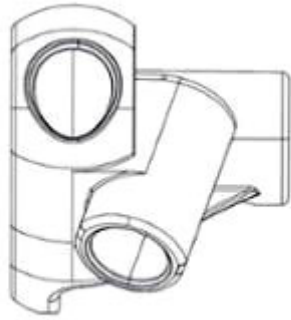

1.5

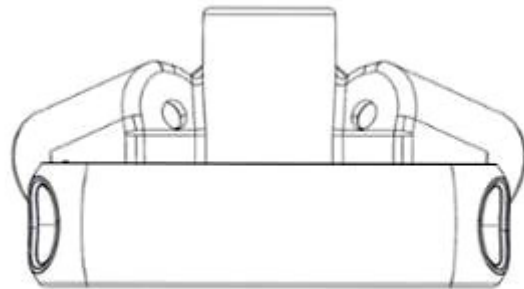

1.6

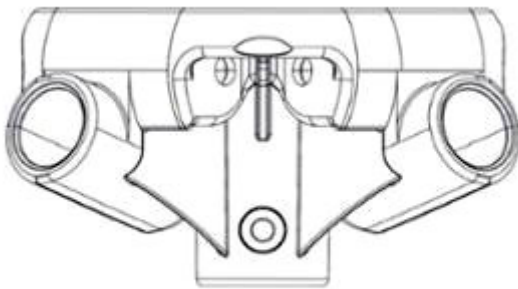

1.7

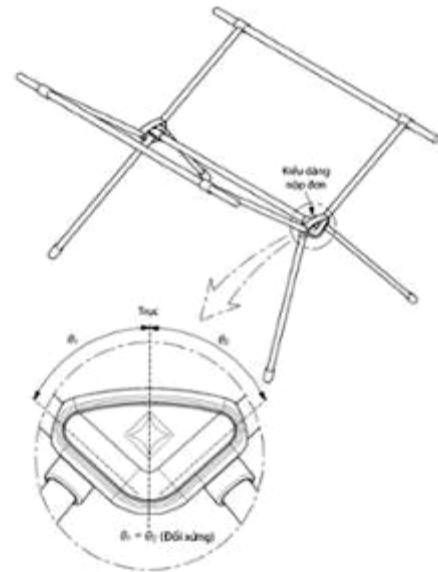

1.8

- (11) **3-0039563**
(15) 13/11/2024 (51) 06-06
(21) 3-2023-02381 (22) 09/10/2023
(18) 09/10/2028
(54) ĐÀU NỔI (28) 1
(30) 30-2023-0016141 26/04/2023 KR;
(45) 25/12/2024 441B (43) 26/02/2024 431A
(73) HELINOX INC. (KR)
39, Hannam-daero, Yongsan-gu, Seoul 04410 Republic of Korea
(72) 1. LAH, YOUNG WHAN (KR)
2. KIM, YOUNG HO (KR)
3. KIM, TAE HUN (KR)
4. PARK, SANG HYUN (KR)
5. JEONG, JI WON (KR)
(74) Công ty TNHH Trường Xuân (AGELESS CO.,LTD.)
(55)

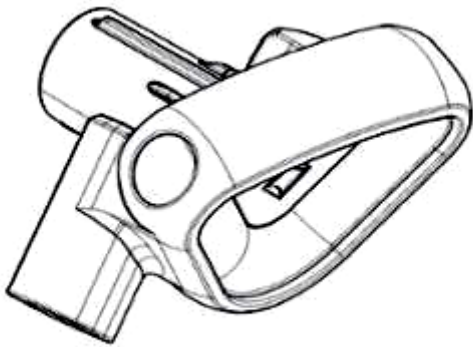

1.1

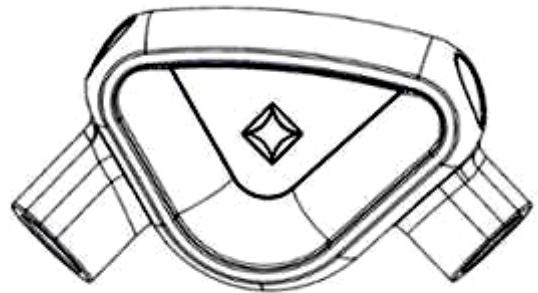

1.2



1.3

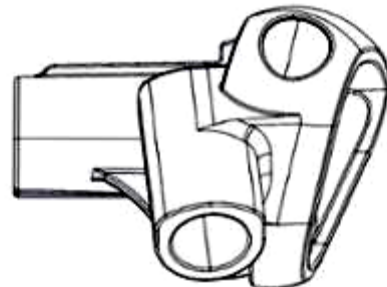

1.4

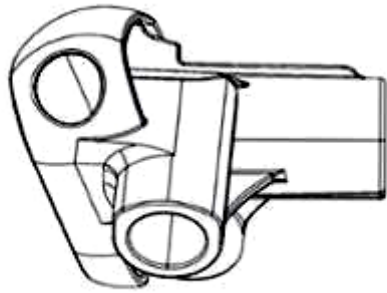

1.5

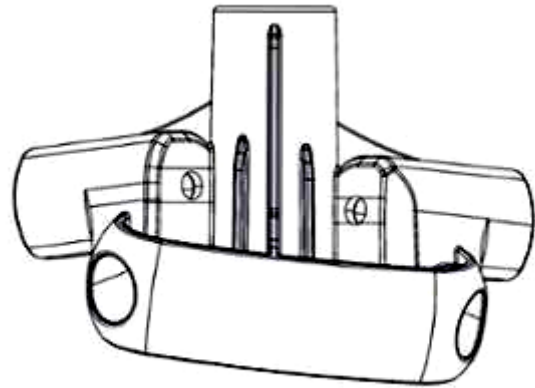

1.6

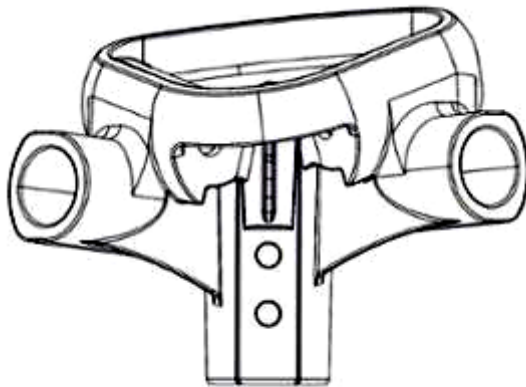

1.7

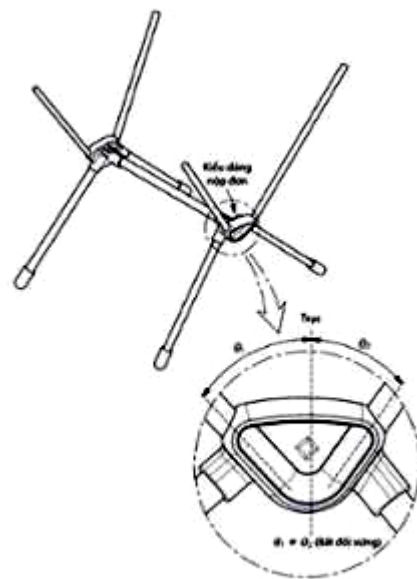

1.8

CÔNG BÁO SỞ HỮU CÔNG NGHIỆP SỐ 441 TẬP B - QUYỀN 2 (12.2024)

- (11) **3-0039564**
(15) 13/11/2024
(21) 3-2023-02422
(18) 16/10/2028
(54) THÙNG BIA
(45) 25/12/2024 441B
(73) TỔNG CÔNG TY CỔ PHẦN BIA-RƯỢU-NUỚC GIẢI KHÁT SÀI GÒN (VN)
187 Nguyễn Chí Thanh, phường 12, quận 5, thành phố Hồ Chí Minh
(72) Tan Teck Chuan Lester (SG)
(74) Công ty TNHH Luật ALIAT (ALIAT LEGAL)
(55)
- (51) 09-03
(22) 16/10/2023
(28) 1
(43) 25/01/2024 430A



1.1



1.2

- (11) **3-0039565**
- (15) 13/11/2024
- (21) 3-2019-02461
- (18) 25/09/2024
- (54) **GIÁ ĐỒ ĐIỆN THOẠI DI ĐỘNG**
- (30) 29/700,510 02/08/2019 US;
- (45) 25/12/2024 441B
- (73) **BIKER SOUL CO., LTD. (KR)**
2th floor, 32 Nonhyeon-ro 30-gil, Gangnam-gu, Seoul 06301, Republic of Korea
- (72) Jae Hak JUNG (KR)
- (74) Công ty Luật TNHH quốc tế BMVN (BMVN INTERNATIONAL LLC)
- (55)
- (51) 14-99
- (22) 25/09/2019
- (28) 1
- (43) 30/01/2020 382A

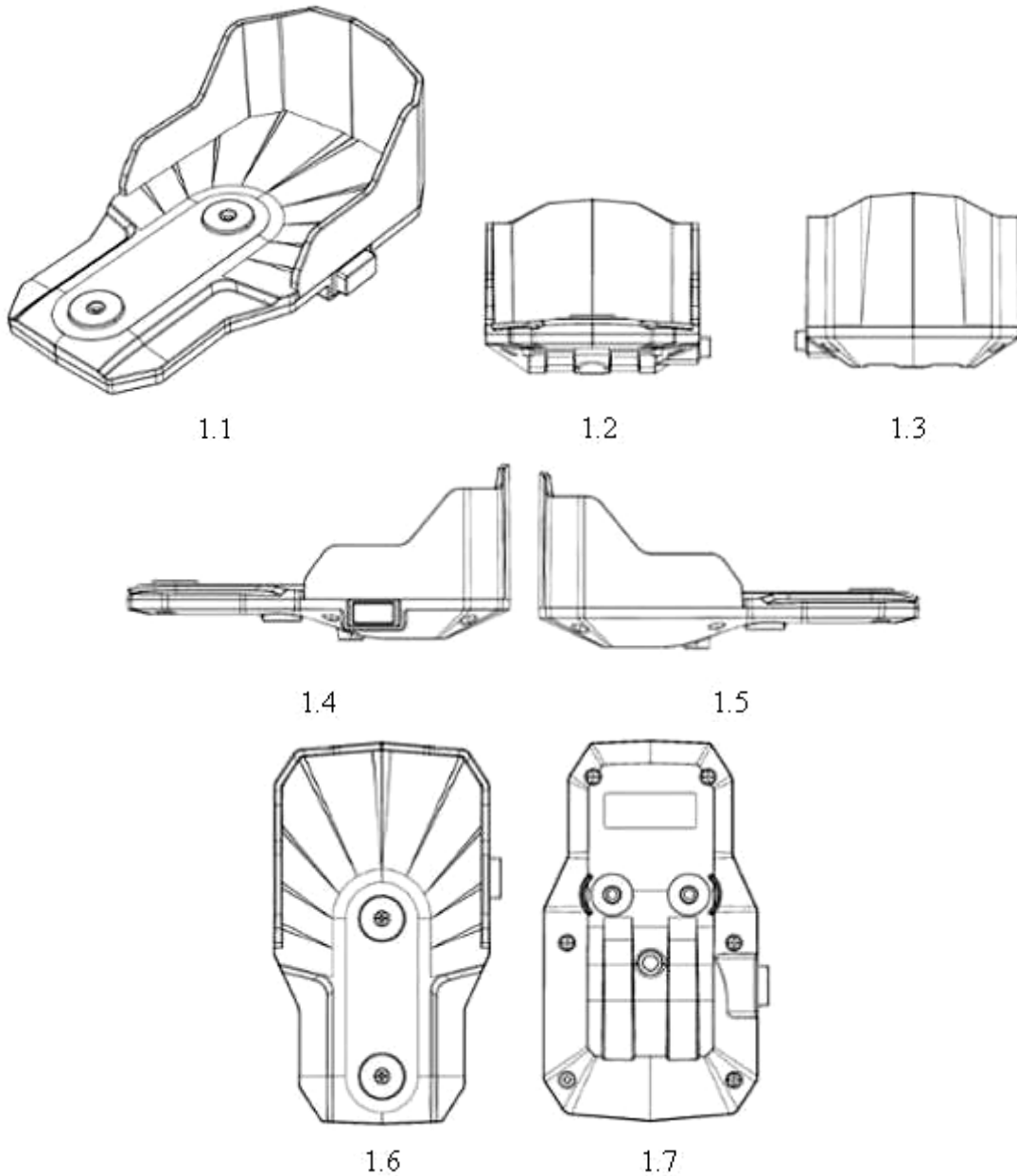

- (11) **3-0039566**
- (15) 13/11/2024
- (21) 3-2020-01896
- (18) 13/08/2025
- (54) BAO GÓI
- (30) 2020-005943 27/03/2020 JP;
- (45) 25/12/2024 441B
- (73) BROTHER INDUSTRIES, LTD. (JP)
15-1 Naeshiro-cho, Mizuho-ku, Nagoya-shi, Aichi-ken, Japan
- (72) Izumi KATO (JP)
- (74) Công ty TNHH Ban Ca (BANCA)
- (55)
- (51) 09-05
- (22) 13/08/2020
- (28) 1
- (43) 26/04/2021 397A

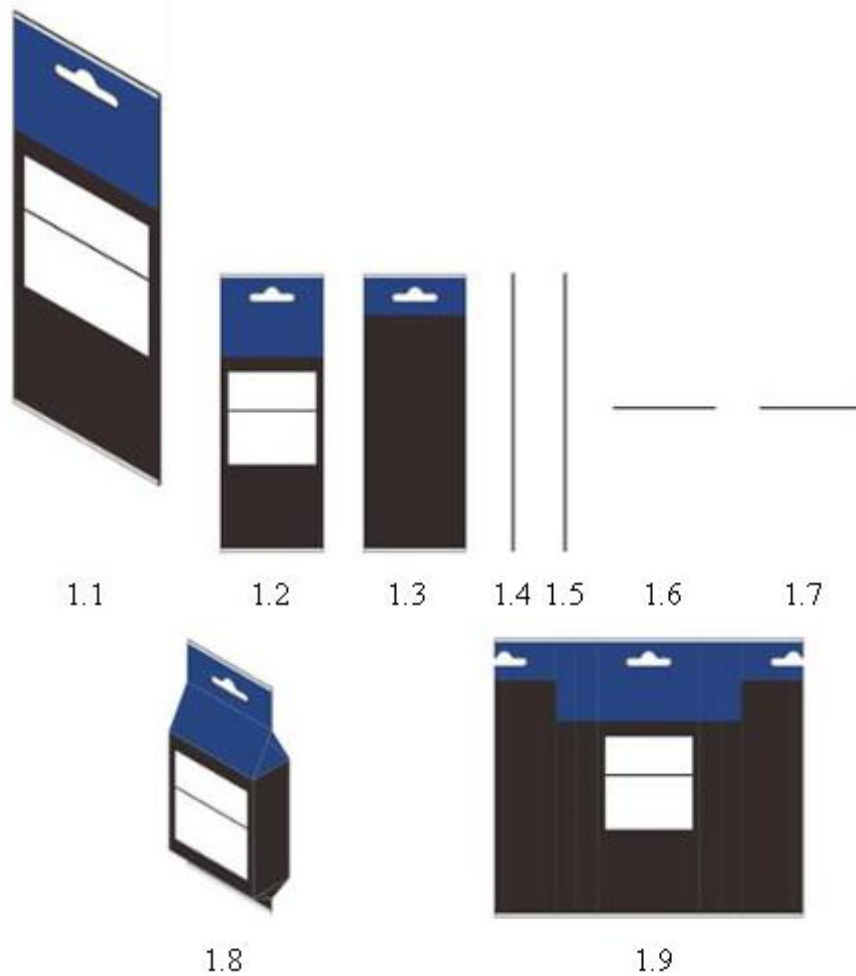

- (11) **3-0039567**
- (15) 14/11/2024 (51) 14-03
- (21) 3-2021-02401 (22) 30/09/2021
- (18) 30/09/2026
- (54) BỘ LỌC CAO TẦN (28) 1
- (45) 25/12/2024 441B (43) 27/12/2021 405A
- (73) TẬP ĐOÀN CÔNG NGHIỆP - VIỆN THÔNG QUÂN ĐỘI (VN)
Lô D26 khu đô thị mới Cầu Giấy, phường Yên Hoà, quận Cầu Giấy, thành phố Hà Nội
- (72) 1. ĐINH VĂN HẢI (VN)
2. LÊ TRƯỜNG GIANG (VN)
3. HOÀNG ĐÌNH HẢI TRUYỀN (VN)
4. NGUYỄN CHÍ LINH (VN)
5. BÙI VĂN THỌ (VN)
6. KHÔNG VĂN MẠNH (VN)
7. BÙI THỊ VÂN (VN)
8. BÙI MINH ĐỊNH (VN)
9. NGUYỄN ĐÌNH DƯƠNG (VN)
10. NGUYỄN ĐỨC THỊNH (VN)
- (74) Công ty TNHH NACILAW (NACILAW)
- (55)

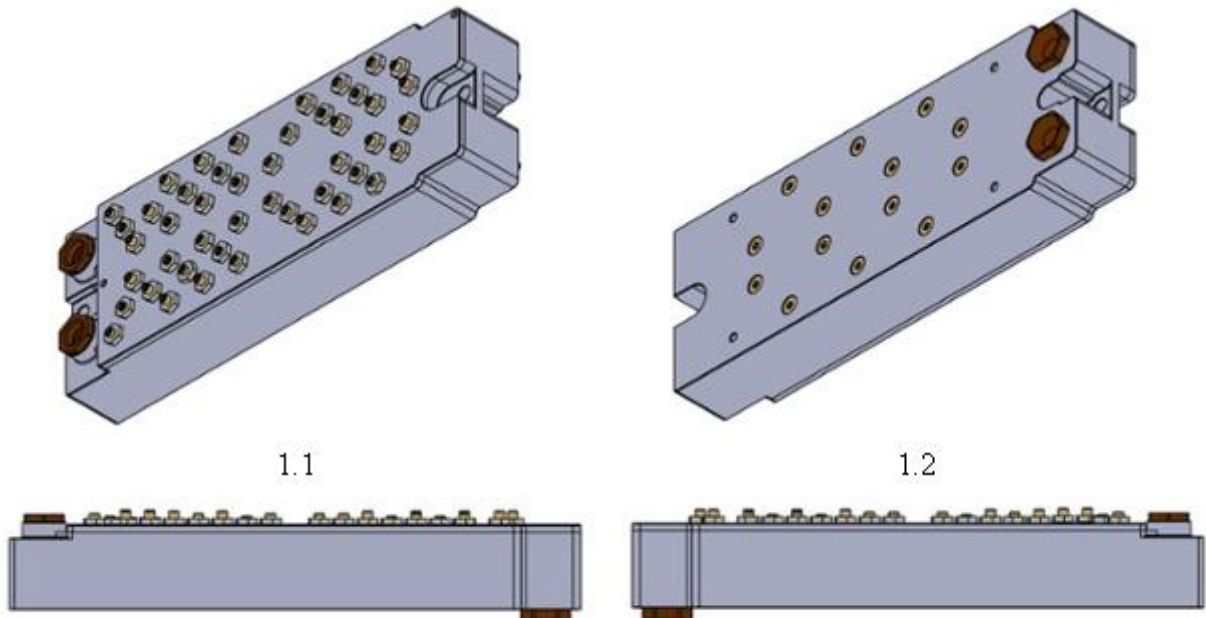

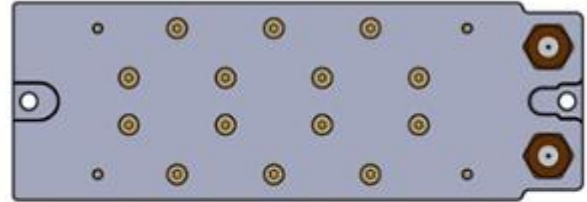
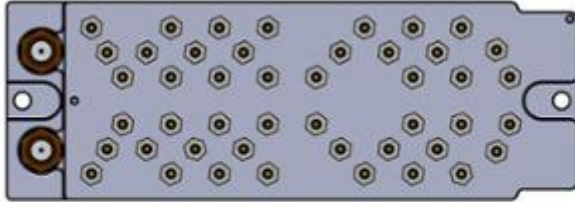
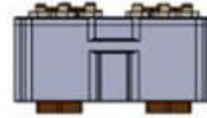

1.7

1.8

- (11) **3-0039568**
(15) 14/11/2024 (51) 25-01
(21) 3-2018-01684 (22) 10/08/2018
(18) 10/08/2023
(54) THANH NHÔM (28) 1
(45) 25/12/2024 441B (43) 25/06/2019 375A
(73) CÔNG TY CỔ PHẦN MÁY VÀ THIẾT BỊ CÔNG NGHIỆP QUỐC TẾ (VN)
156 Nam Kỳ Khởi Nghĩa, phường Bến Nghé, quận 1, thành phố Hồ Chí Minh
(72) Đào Quốc Hưng (VN)
(74) Công ty TNHH Tư vấn đầu tư và Sở hữu trí tuệ Hoàng Phi (HOANG PHI INVEST
& I.P CO., LTD)
(55)



1.1

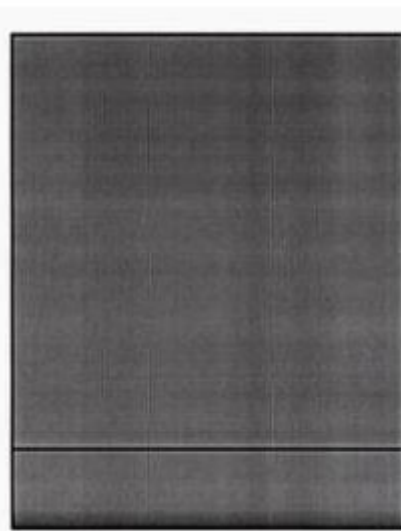

1.2



1.3



1.4



1.5

- (11) **3-0039569**
(15) 14/11/2024 (51) 25-01
(21) 3-2018-01685 (22) 10/08/2018
(18) 10/08/2023
(54) THANH NHÔM (28) 1
(45) 25/12/2024 441B (43) 25/06/2019 375A
(73) CÔNG TY CỔ PHẦN MÁY VÀ THIẾT BỊ CÔNG NGHIỆP QUỐC TẾ (VN)
156 Nam Kỳ Khởi Nghĩa, phường Bến Nghé, quận 1, thành phố Hồ Chí Minh
(72) Đào Quốc Hưng (VN)
(74) Công ty TNHH Tư vấn đầu tư và Sở hữu trí tuệ Hoàng Phi (HOANG PHI INVEST & I.P CO., LTD)
(55)

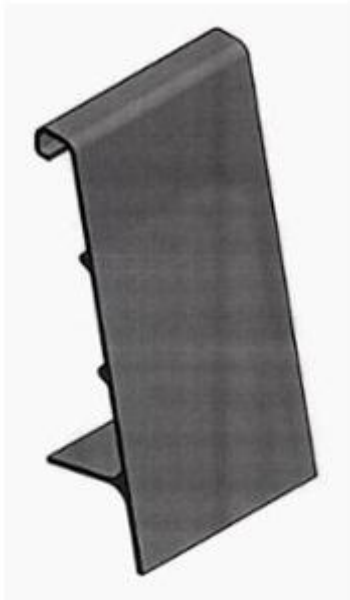

1.1



1.2



1.3

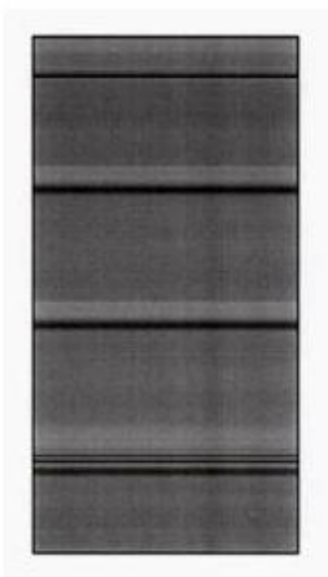

1.4



1.5



1.6

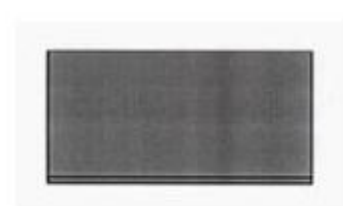

1.7

- (11) **3-0039570**
(15) 14/11/2024 (51) 25-01
(21) 3-2020-01446 (22) 18/06/2020
(18) 18/06/2025
(54) THANH KIM LOẠI ĐỊNH HÌNH (28) 1
(45) 25/12/2024 441B (43) 25/09/2020 390
(73) CÔNG TY CỔ PHẦN CỬA VIỆT (VN)
Số 1/17 phố Nhị Châu, phường Nhị Châu, thành phố Hải Dương, tỉnh Hải Dương
(72) Nguyễn Đình Vinh (VN)
(74) Công ty TNHH Sở hữu trí tuệ PADEMARK (PADEMARK CO.,LTD.)
(55)

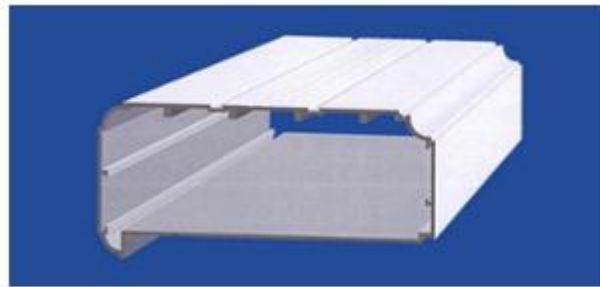

1.1



1.2



1.3



1.4



1.5



1.6



1.7

- (11) **3-0039571**
(15) 15/11/2024 (51) 13-03
(21) 3-2023-02595 (22) 01/11/2023
(18) 01/11/2028
(54) KHAY CÁP (28) 1
(45) 25/12/2024 441B (43) 25/01/2024 430A
(73) CÔNG TY CỔ PHẦN BESTRAY (VN)
180/7B, ấp Tân Thới 3, xã Tân Hiệp, huyện Hóc Môn, thành phố Hồ Chí Minh
(72) Đồng Công Quốc (VN)
(55)



1.1



1.2



1.3



1.4



1.5

- (11) **3-0039572**
(15) 15/11/2024
(21) 3-2023-02596
(18) 01/11/2028
(54) KHAY CÁP
(45) 25/12/2024 441B
(73) CÔNG TY CỔ PHẦN BESTRAY (VN)
180/7B, ấp Tân Thới 3, xã Tân Hiệp, huyện Hóc Môn, thành phố Hồ Chí Minh
(72) Đồng Công Quốc (VN)
(55)
- (51) 13-03
(22) 01/11/2023
(28) 1
(43) 25/01/2024 430A



1.1



1.2



1.3



1.4



1.5

- (11) **3-0039573**
(15) 15/11/2024
(21) 3-2023-02983
(18) 07/12/2028
(54) HỘP
(45) 25/12/2024 441B
(73) NGUYỄN NGỌC MINH (VN)
Số 502, đường Điện Biên Phủ, thành phố Hải Dương, tỉnh Hải Dương
(72) Nguyễn Ngọc Minh (VN)
(55)
- (51) 09-03
(22) 07/12/2023
(28) 1
(43) 25/01/2024 430A



1.1



1.2

- (11) **3-0039574**
(15) 15/11/2024 (51) 02-01
(21) 3-2021-03005 (22) 30/11/2021
(18) 30/11/2026
(54) TẤ LÓT DÙNG MỘT LẦN (28) 1
(30) 202130375370.4 17/06/2021 CN;
(45) 25/12/2024 441B (43) 25/02/2022 407A
(73) UNICHARM CORPORATION (JP)
182, Shimobun, Kinsei-cho, Shikokuchuo-City, Ehime 799-0111 Japan
(72) 1. HIDEAKI MAKI (JP)
2. SHUNSUKE TAKINO (JP)
3. YUEYING QIAN (CN)
4. LIANLIAN SHEN (CN)
5. XINGWANG XU (CN)
(74) Công ty Cổ phần Sở hữu công nghiệp INVESTIP (INVESTIP)
(55)

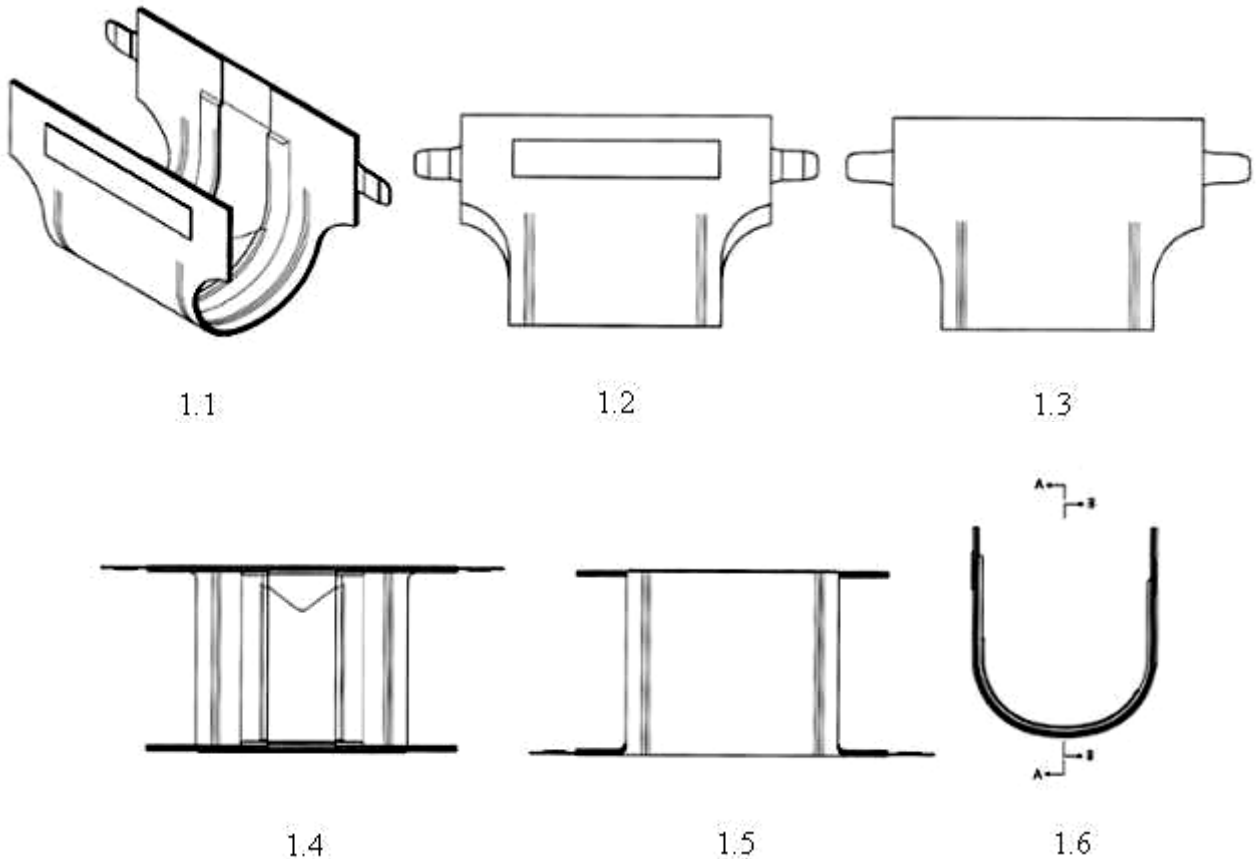



1.7

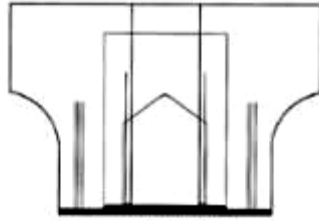

1.8

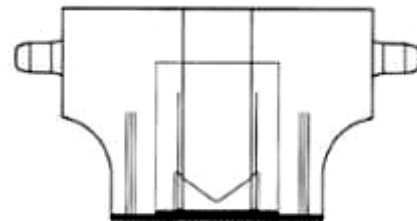

1.9

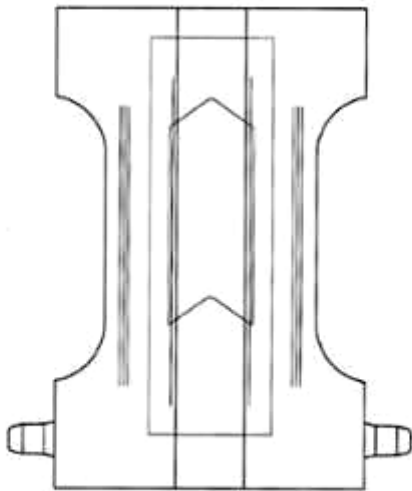

1.10

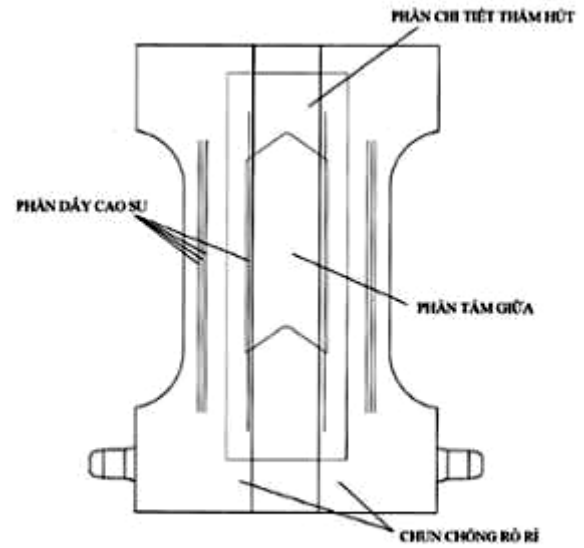

1.11

CÔNG BÁO SỞ HỮU CÔNG NGHIỆP SỐ 441 TẬP B - QUYỀN 2 (12.2024)

- (11) **3-0039575**
(15) 15/11/2024 (51) 19-08
(21) 3-2021-02676 (22) 26/10/2021
(18) 26/10/2026
(54) NHÃN SẢN PHẨM (28) 1
(45) 25/12/2024 441B (43) 25/07/2022 412A
(73) CÔNG TY TNHH ĐẦU TƯ PHÁT TRIỂN THƯƠNG MẠI VÀ DỊCH VỤ ĐẠT LINH HƯƠNG (VN)
Số 345 đường Nguyễn Văn Cừ, phường Võ Cường, thành phố Bắc Ninh, tỉnh Bắc Ninh
(72) Nguyễn Hòa Hiệp (VN)
(74) Công ty Luật TNHH LEADCONSULT (LEADCONSULT)
(55)



- (11) **3-0039576**
(15) 15/11/2024 (51) 12-11
(21) 3-2022-00507 (22) 23/03/2022
(18) 23/03/2027
(54) XE MÁY (28) 1
(30) 008768204 22/11/2021 EM;
(45) 25/12/2024 441B (43) 25/10/2023 427A
(73) EDISON MOTOR COMPANY LIMITED (TH)
999/99, RAMA 9 Road, Suan Luang Sub District, Suan Luang District, Bangkok,
10250 Thailand
(72) 1. PHURIPONG MANGKORNKANOK (TH)
2. VIKRAM AHUJA (TH)
3. NATAPHAT LERTVIRIYASAWAT (TH)
(74) Công ty cổ phần tư vấn Trung Thực (TRUNG THUC.,JSC)
(55)

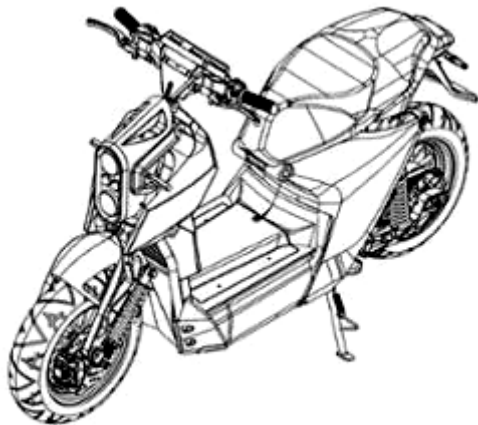

1.1

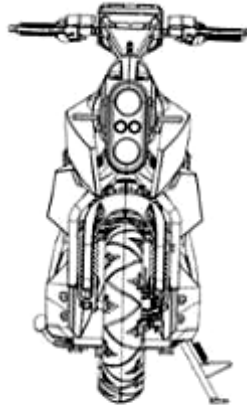

1.2

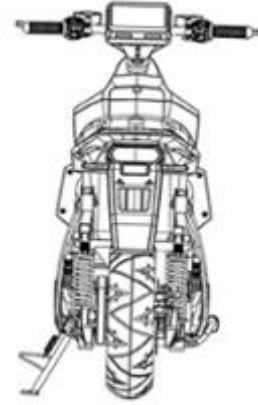

1.3

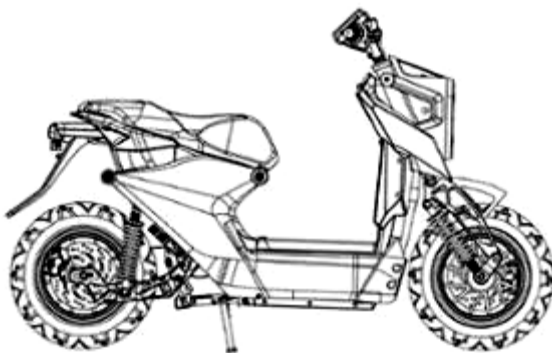

1.4

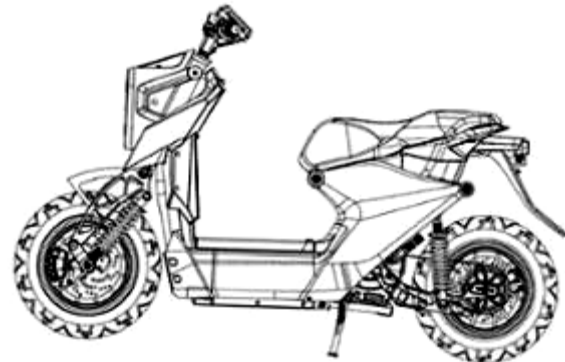

1.5

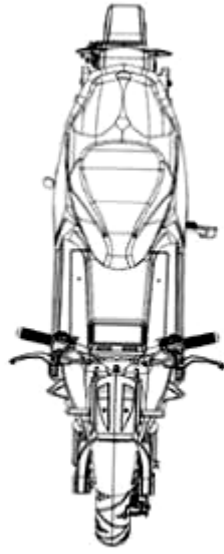

1.6

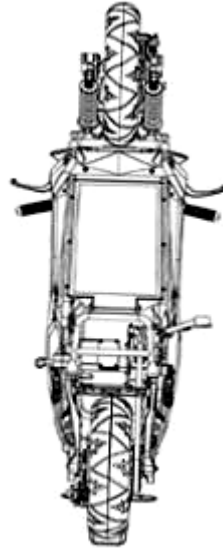

1.7

- (11) **3-0039577**
(15) 15/11/2024 (51) 12-11
(21) 3-2022-00508 (22) 23/03/2022
(18) 23/03/2027
(54) XE MÁY (28) 1
(30) 008768204 22/11/2021 EM;
(45) 25/12/2024 441B (43) 25/10/2023 427A
(73) EDISON MOTOR COMPANY LIMITED (TH)
999/99, RAMA 9 Road, Suan Luang Sub District, Suan Luang District, Bangkok,
10250 Thailand
(72) 1. PHURIPONG MANGKORNKANOK (TH)
2. VIKRAM AHUJA (TH)
3. NATAPHAT LERTVIRIYASAWAT (TH)
(74) Công ty cổ phần tư vấn Trung Thực (TRUNG THUC.,JSC)
(55)

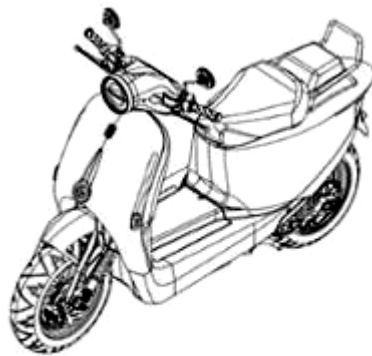

1.1

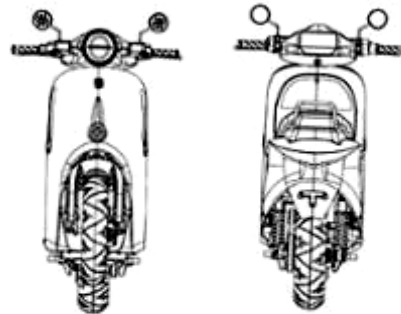

1.2

1.3

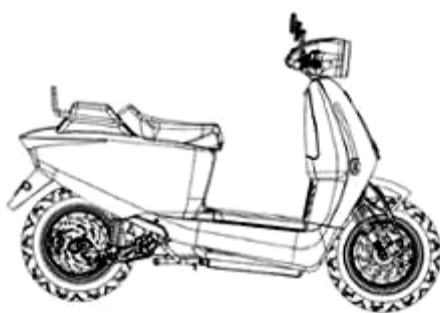

1.4

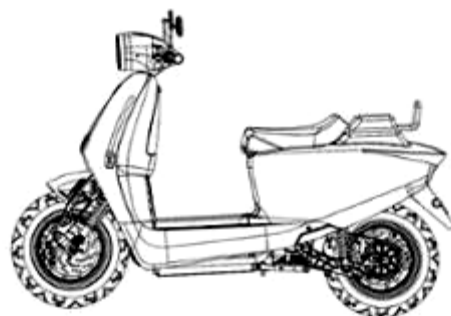

1.5



1.6

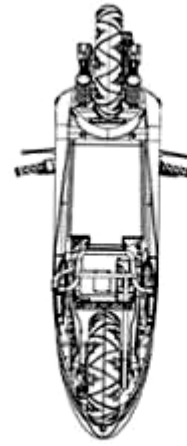

1.7

(11) **3-0039578**

(15) 15/11/2024

(21) 3-2022-01108

(18) 08/06/2027

(54) TẤM PANEN

(45) 25/12/2024 441B

(73) CÔNG TY TNHH VSL VIỆT NAM (VN)

Tòa nhà E-Town, 364 Cộng Hòa, phường 13, quận Tân Bình, thành phố Hồ Chí Minh

(72) Juan Lima (ES)

(74) Công ty TNHH Quốc tế D &N (D&N INTERNATIONAL CO.,LTD.)

(55)

(51) 25-02

(22) 08/06/2022

(28) 1

(43) 25/01/2024 430A

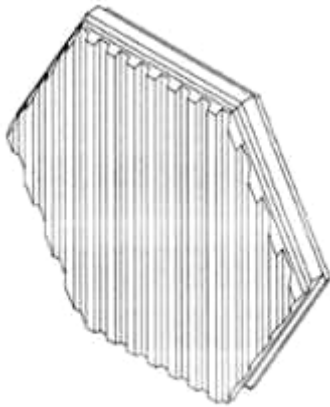

1.1

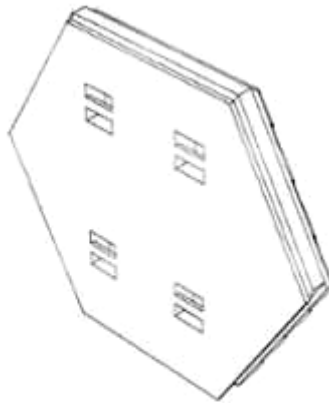

1.2

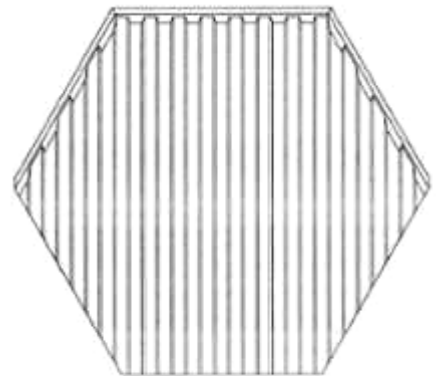

1.3

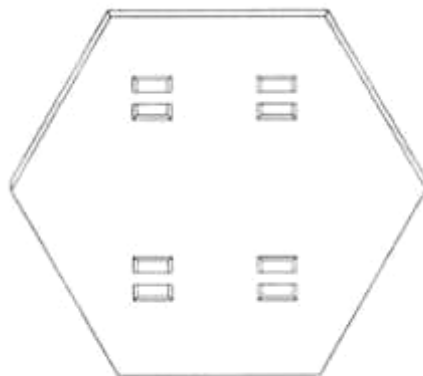

1.4



1.5



1.6



1.7



1.8

- (11) **3-0039579**
(15) 18/11/2024 (51) 09-01
(21) 3-2023-00036 (22) 05/01/2023
(18) 05/01/2028
(54) CHAI (28) 1
(45) 25/12/2024 441B (43) 26/06/2023 423A
(73) CÔNG TY CỔ PHẦN BỘT GIẶT LIX (VN)
Số 3, đường số 2, khu phố 4, phường Linh Trung, thành phố Thủ Đức, thành phố Hồ Chí Minh.
(72) Cao Thành Tín (VN)
(74) Văn phòng Luật sư A Hoà (AHOA LAW OFFICE)
(55)

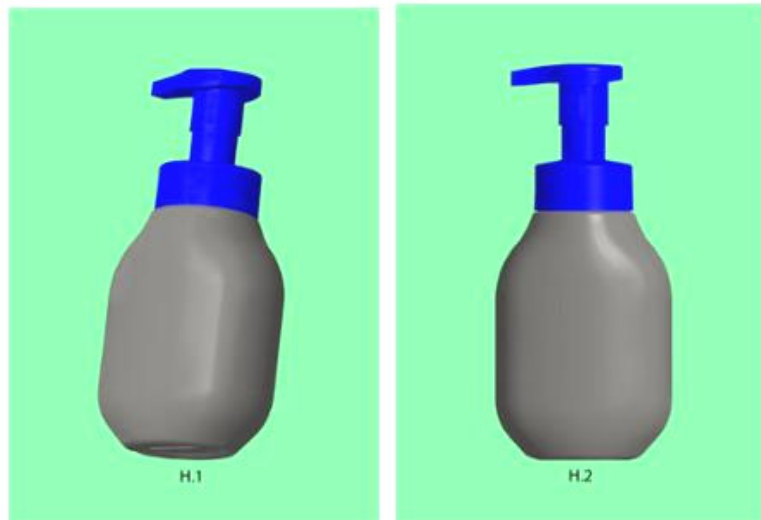

1.1

1.2



1.3

1.4

1.5

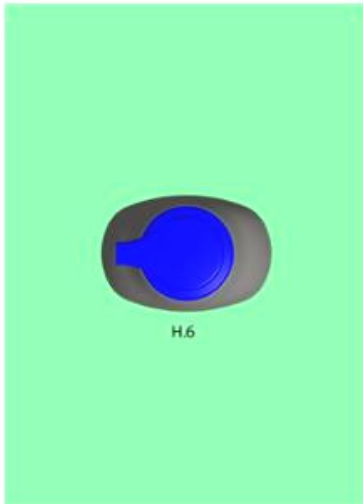

1.6



1.7



1.8

- (11) **3-0039580**
- (15) 18/11/2024
- (21) 3-2022-01113
- (18) 08/06/2027
- (54) PIN MẶT TRỜI
- (30) 008790414 08/12/2021 EM;
- (45) 25/12/2024 441B
- (73) REC SOLAR PTE. LTD. (SG)
20 Tuas South Avenue 14, Singapore 637312, Singapore
- (72) Kenta Nakayashiki (JP)
- (74) Công ty TNHH Tâm nhìn và Liên danh (VISION & ASSOCIATES CO.LTD.)
- (55)
- (51) 13-99
- (22) 08/06/2022
- (28) 2
- (43) 25/07/2023 424A



1.1

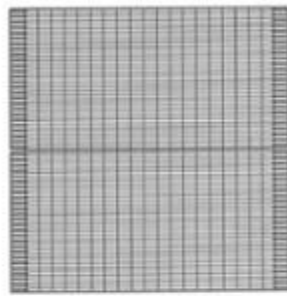

1.2

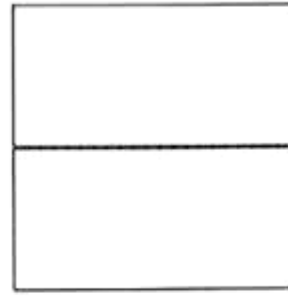

1.3



1.4



1.5



1.6



1.7



2.1

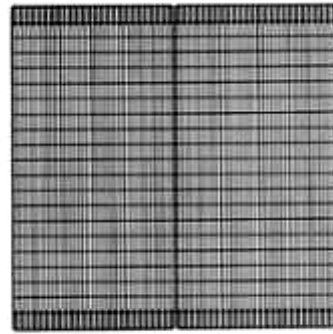

2.2

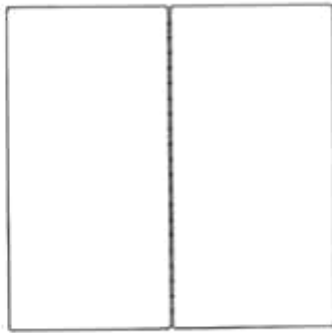

2.3



2.4



2.5



2.6



2.7

- (11) **3-0039581**
 - (15) 18/11/2024
 - (21) 3-2022-01114
 - (18) 08/06/2027
 - (54) PIN MẶT TRỜI
 - (30) 008790414 08/12/2021 EM;
 - (45) 25/12/2024 441B
 - (73) REC SOLAR PTE. LTD. (SG)
20 Tuas South Avenue 14, Singapore 637312, Singapore
 - (72) Kenta Nakayashiki (JP)
 - (74) Công ty TNHH Tâm nhìn và Liên danh (VISION & ASSOCIATES CO.LTD.)
 - (55)
- (51) 13-99
 - (22) 08/06/2022
 - (28) 2
 - (43) 25/07/2023 424A



1.1

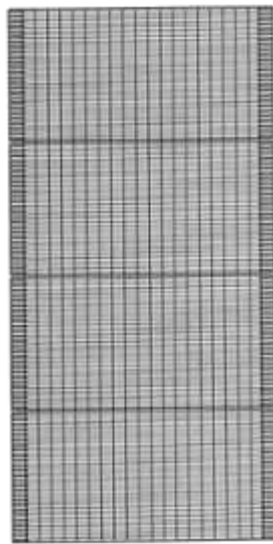

1.2

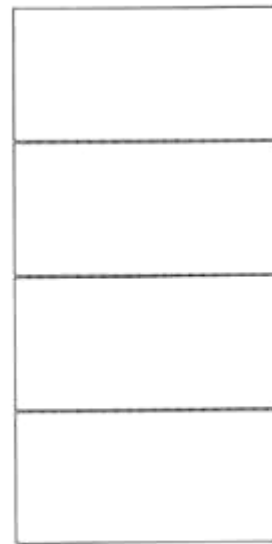

1.3



1.4



1.5



1.6



1.7



2.1

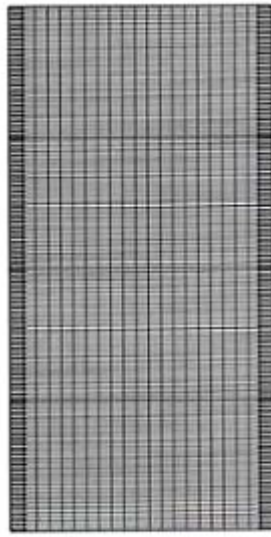

2.2

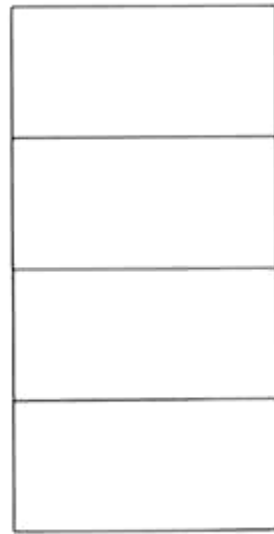

2.3



2.4



2.5



2.6



2.7

- (11) **3-0039582**
- (15) 18/11/2024
- (21) 3-2020-01590
- (18) 09/07/2025
- (54) PIN MẶT TRỜI
- (30) 007498373 10/01/2020 EM;
- (45) 25/12/2024 441B
- (73) REC SOLAR PTE. LTD. (SG)
20 Tuas South Avenue 14, Singapore, 637312 Singapore
- (72) 1. HE GUANQI (SG)
2. TAN YEW JIUNN (MY)
- (74) Công ty TNHH Tâm nhìn và Liên danh (VISION & ASSOCIATES CO.LTD.)
- (55)
- (51) 13-99
- (22) 09/07/2020
- (28) 3
- (43) 25/05/2021 398A



1.1

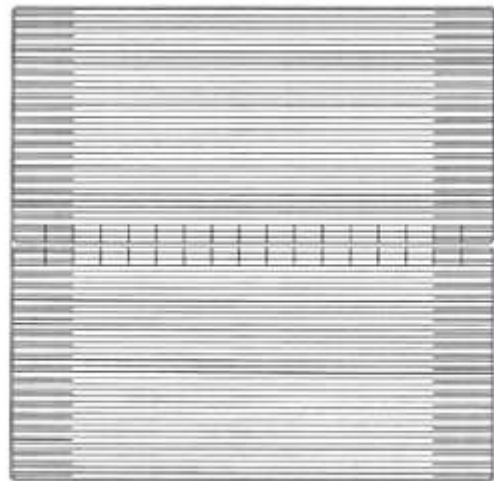

1.2



1.3



1.4

1.5

1.6

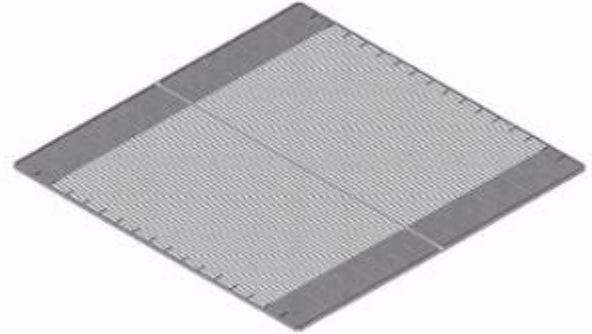

1.7

2.1

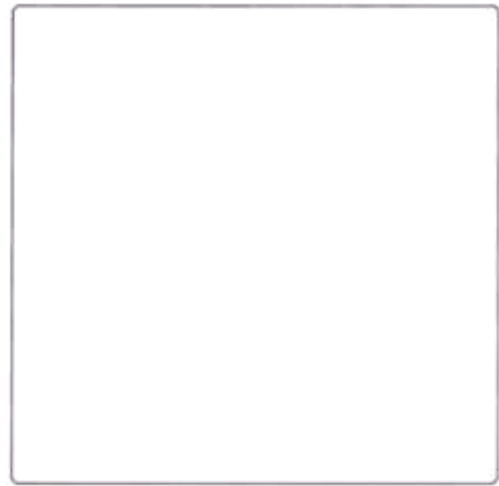
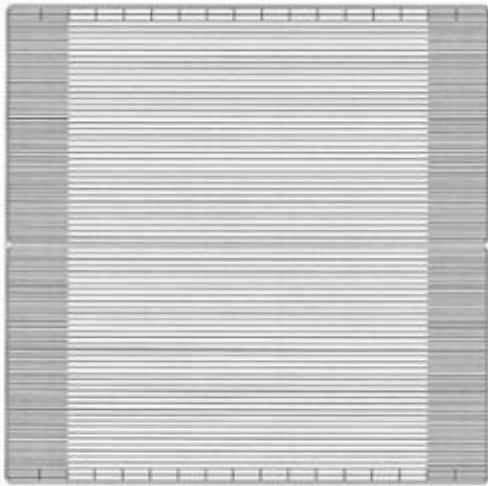

2.2

2.3

2.4

2.5

2.6

2.7

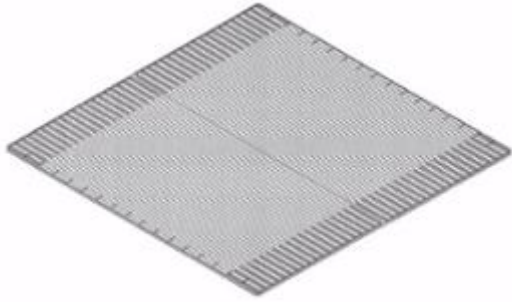

3.1

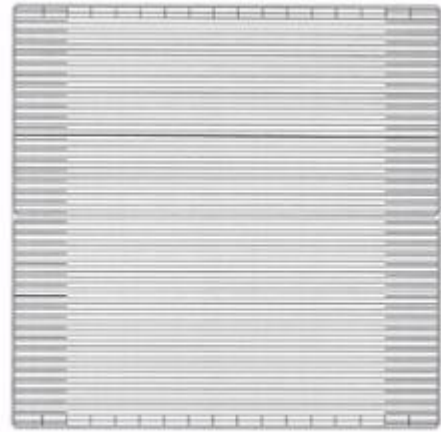

3.2

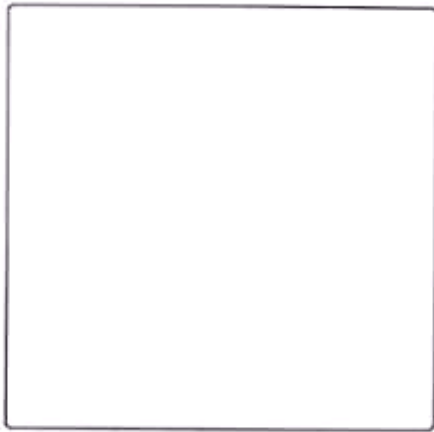

3.3



3.4



3.5



3.6



3.7

CÔNG BÁO SỞ HỮU CÔNG NGHIỆP SỐ 441 TẬP B - QUYỀN 2 (12.2024)

- (11) **3-0039583**
(15) 18/11/2024 (51) 09-05
(21) 3-2020-01123 (22) 15/05/2020
(18) 15/05/2025
(54) BAO BÌ (28) 1
(45) 25/12/2024 441B (43) 25/12/2023 429A
(73) CÔNG TY TNHH SUMI&SUKI (VN)
Lô 90-92 đường Trần Nam Trung, phường Hòa Xuân, quận Cẩm Lệ, thành phố Đà Nẵng
(72) Lê Văn Đông (VN)
(55)



1.1



1.2

- (11) **3-0039584**
(15) 18/11/2024 (51) 09-01
(21) 3-2020-00455 (22) 26/02/2020
(18) 26/02/2025
(54) CHAI (28) 1
(45) 25/12/2024 441B (43) 25/06/2020 387
(73) CÔNG TY TNHH MỸ PHẨM MINH LONG (VN)
36/3Z1 đường Quang Trung, phường 11, quận Gò Vấp, thành phố Hồ Chí Minh
(72) Thân Hữu Phước (VN)
(74) Công ty TNHH một thành viên Trường Luật (Trường Luật)
(55)

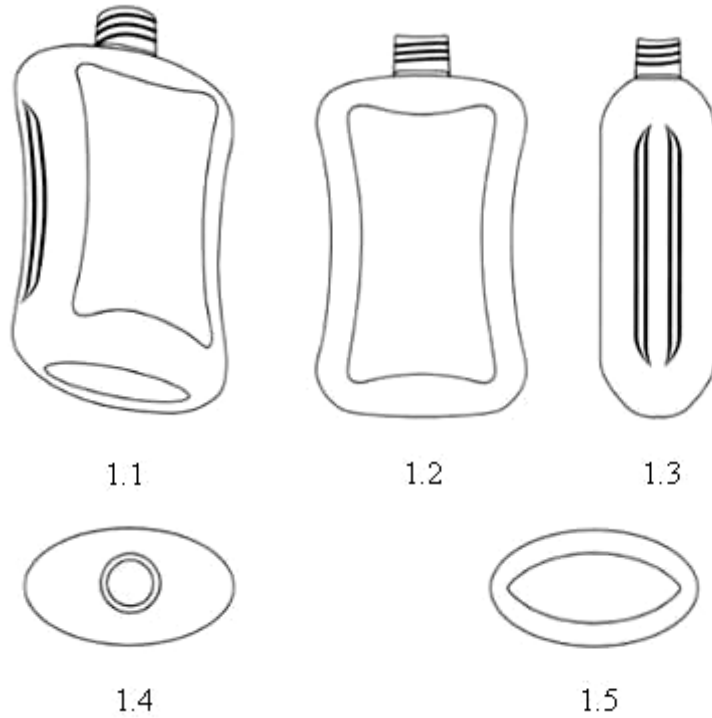

CÔNG BÁO SỞ HỮU CÔNG NGHIỆP SỐ 441 TẬP B - QUYỀN 2 (12.2024)

- (11) **3-0039585**
- (15) 18/11/2024
- (21) 3-2020-01747
- (18) 29/07/2025
- (54) **NHÃN SẢN PHẨM**
- (45) 25/12/2024 441B
- (73) **CÔNG TY TNHH SẢN XUẤT VÀ THƯƠNG MẠI HÒA HƯNG (VN)**
Số 163, quốc lộ 80, ấp Phú Long, xã Tân Phú Đông, thành phố Sa Đéc, tỉnh Đồng Tháp
- (72) Nguyễn Ngọc Vân Anh (VN)
- (74) Công ty TNHH một thành viên Trường Luật (Trường Luật)
- (55)

- (51) 19-08
- (22) 29/07/2020
- (28) 11
- (43) 26/10/2020 391A



1



2



3



4



5



6



7



8



9



10



CÔNG BÁO SỞ HỮU CÔNG NGHIỆP SỐ 441 TẬP B - QUYỀN 2 (12.2024)

- (11) **3-0039586**
(15) 18/11/2024 (51) 19-08
(21) 3-2021-02677 (22) 26/10/2021
(18) 26/10/2026
(54) NHÃN SẢN PHẨM (28) 1
(45) 25/12/2024 441B (43) 25/07/2022 412A
(73) CÔNG TY TNHH ĐẦU TƯ PHÁT TRIỂN THƯƠNG MẠI VÀ DỊCH VỤ ĐẠT LINH HƯƠNG (VN)
Số 345 đường Nguyễn Văn Cừ, phường Võ Cường, thành phố Bắc Ninh, tỉnh Bắc Ninh
(72) Nguyễn Hòa Hiệp (VN)
(74) Công ty Luật TNHH LEADCONSULT (LEADCONSULT)
(55)



CÔNG BÁO SỞ HỮU CÔNG NGHIỆP SỐ 441 TẬP B - QUYỀN 2 (12.2024)

- (11) **3-0039587**
(15) 19/11/2024 (51) 09-05
(21) 3-2022-01281 (22) 28/06/2022
(18) 28/06/2027
(54) BAO GÓI (28) 1
(45) 25/12/2024 441B (43) 26/09/2022 414A
(73) CÔNG TY CỔ PHẦN LƯƠNG THỰC BÌNH MINH (VN)
Số nhà 5, phố Hàng Quạt, phường Hàng Gai, quận Hoàn Kiếm, thành phố Hà Nội
(72) Phạm Thị Hà Anh (VN)
(55)



1.1



1.2

- (11) **3-0039588**
(15) 19/11/2024 (51) 25-01
(21) 3-2022-01417 (22) 15/07/2022
(18) 15/07/2027
(54) THANH NHÔM ĐỊNH HÌNH (28) 1
(45) 25/12/2024 441B (43) 25/05/2023 422A
(73) CÔNG TY TNHH CÔNG NGHIỆP NHÔM VIỆT PHÁP (VN)
Số nhà 148A Vườn Lài, phường Tân Thành, quận Tân Phú, thành phố Hồ Chí Minh
(72) CAO ANH TUẤN (VN)
(74) Công ty Cổ phần Sở hữu trí tuệ Việt Mỹ (VIET MY IPC)
(55)

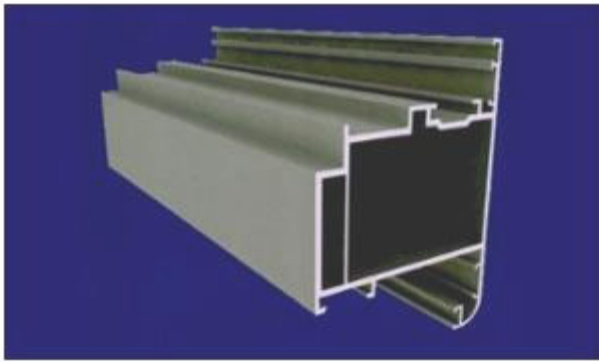

1.1

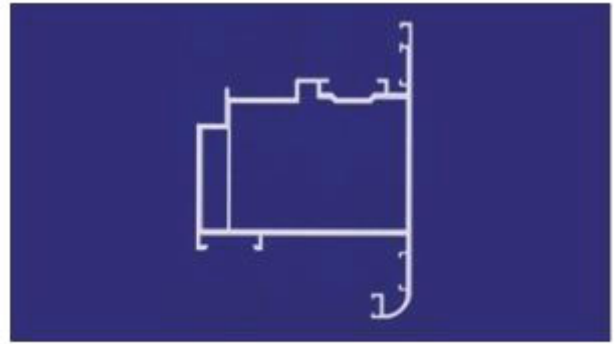

1.2

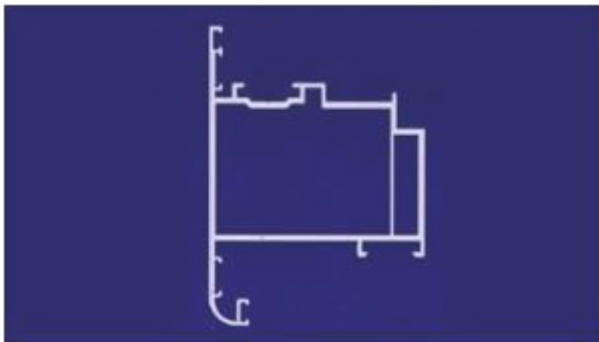

1.3



1.4

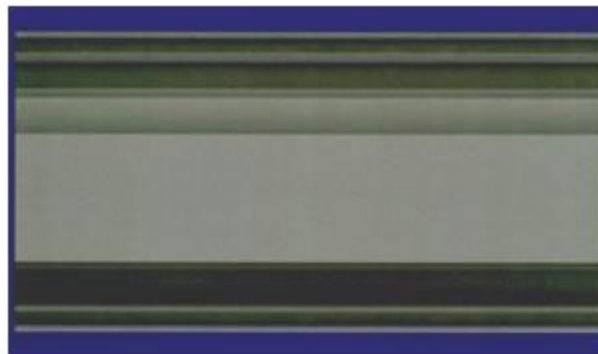

1.5



1.6

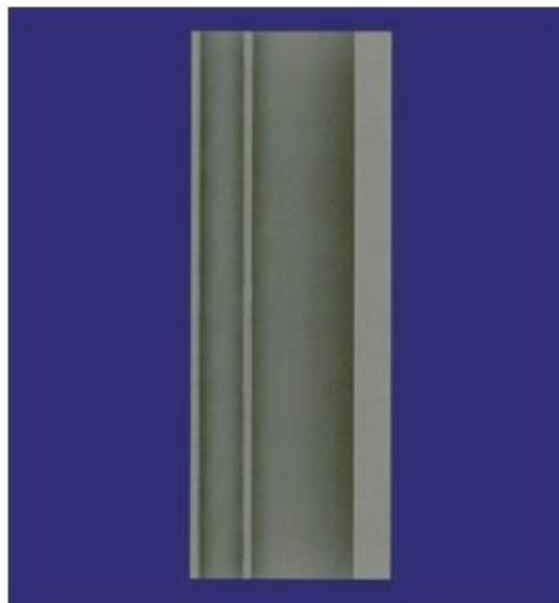

1.7

- (11) **3-0039589**
(15) 19/11/2024
(21) 3-2022-01535
(18) 28/07/2027
(54) **NẮP BÌNH**
(45) 25/12/2024 441B
(73) **WUYI TAICHISO DRINKWARE CORPORATION (CN)**
No. 20, Mudan South Road, Shenzhai Village, Baiyang Industrial Functional Zone,
Baiyang Street, Wuyi County, Jinhua City, Zhejiang Province, 321200, CHINA
(72) Chen, Yuxiao (CN)
(74) Công ty TNHH ADASTRA IP (VIỆT NAM) (ADASTRA IP (VIETNAM) CO.,
LTD.)
(55)
- (51) 09-07
(22) 28/07/2022
(28) 1
(43) 26/06/2023 423A



1.1



1.2



1.3



1.4



1.5



1.6



1.7



1.8



1.9

- (11) **3-0039590**
(15) 19/11/2024
(21) 3-2022-01941
(18) 14/09/2027
(54) XE MÁY ĐIỆN
(30) 29/830,643 14/03/2022 US;
(45) 25/12/2024 441B
(73) SUPER73, INC. (US)
16591 Noyes Ave, Irvine, CA 92606 USA
(72) 1. ERIK DUNSHEE (US)
2. LEGRAND CREWSE (US)
(74) Công ty Luật TNHH Phạm và Liên danh (PHAM & ASSOCIATES)
(55)
- (51) 12-11
(22) 14/09/2022
(28) 1
(43) 25/01/2024 430A

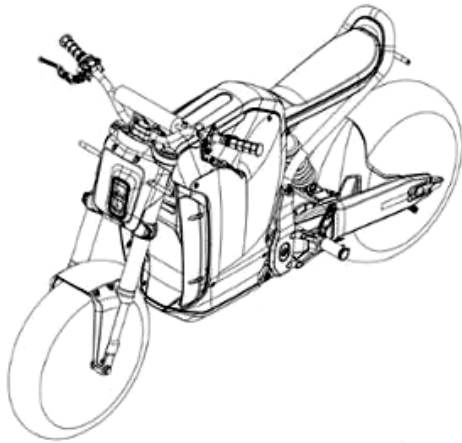

1.1

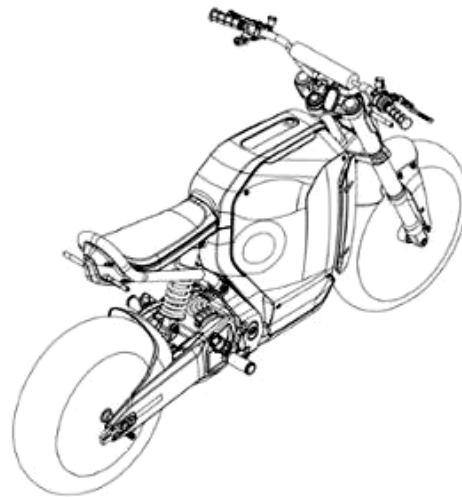

1.2

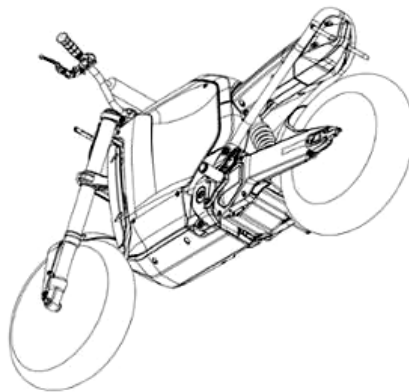

1.3

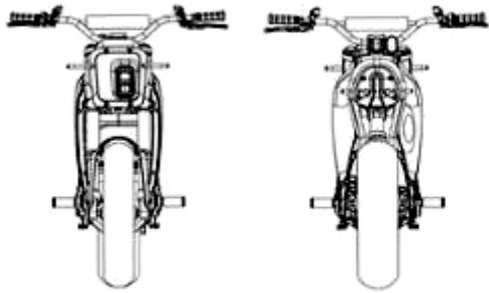

1.4

1.5

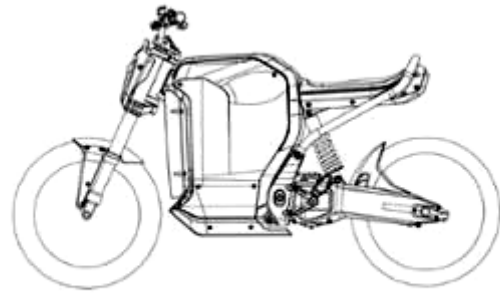

1.6

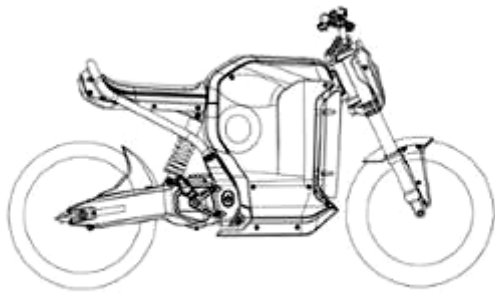

1.7

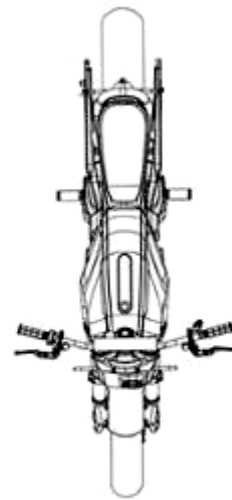

1.8

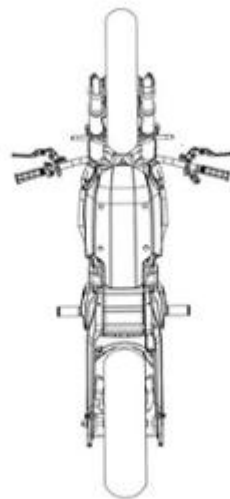

1.9

- (11) **3-0039591**
(15) 19/11/2024 (51) 24-02
(21) 3-2022-02045 (22) 23/09/2022
(18) 23/09/2027
(54) KHÂU TRANG Y TẾ (28) 1
(30) 111301405 24/03/2022 TW;
(45) 25/12/2024 441B (43) 25/04/2023 421A
(73) TAI GUARD ENTERPRISE CO., LTD. (TW)
4F., No. 6-1, Ln. 151, Dadun 18th St., Hecheng Vil., Xitun Dist., Taichung City,
Taiwan
(72) 1. FU-WANG HSIAO (TW)
2. HSIU-LUAN CHEN (TW)
(74) Công ty Luật TNHH Phạm và Liên danh (PHAM & ASSOCIATES)
(55)

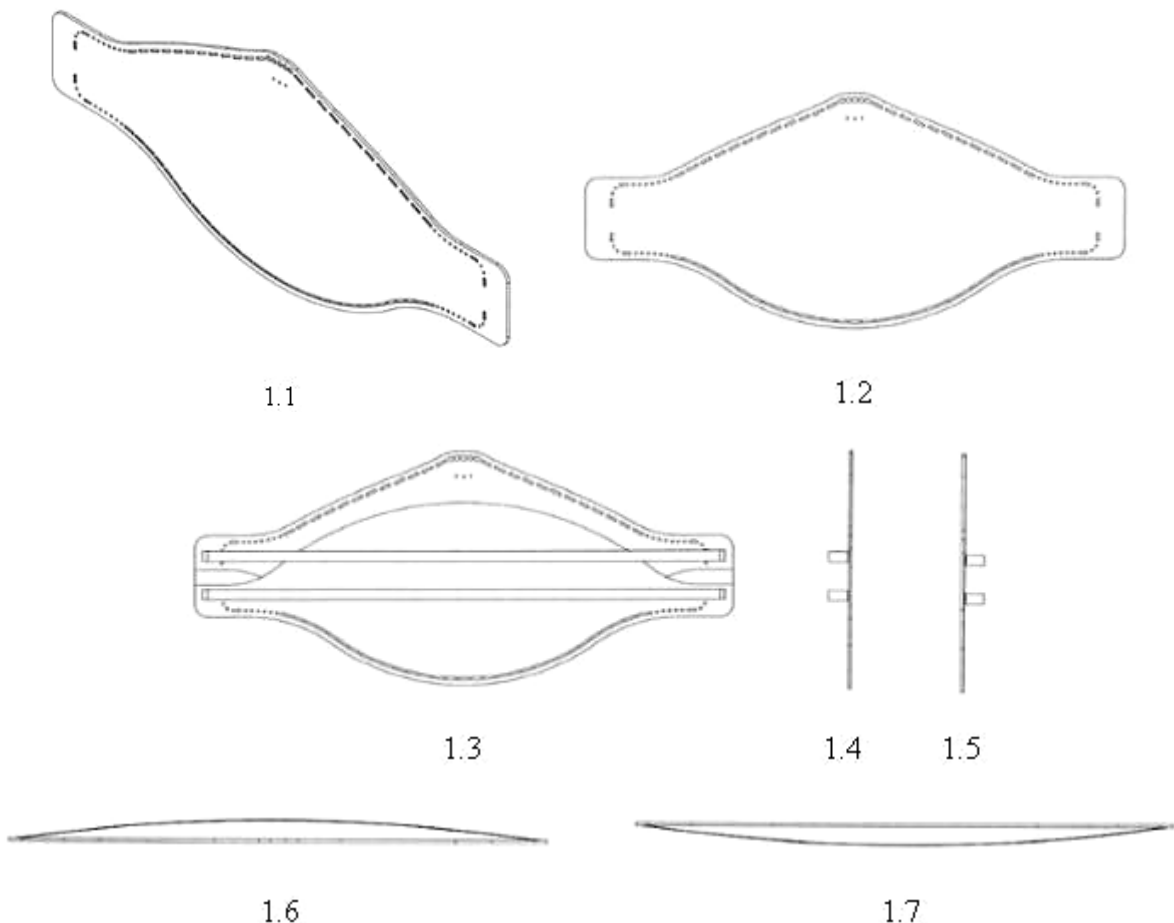



1.8

- (11) **3-0039592**
(15) 19/11/2024 (51) 23-01
(21) 3-2022-02074 (22) 27/09/2022
(18) 27/09/2027
(54) **MÁY LỌC NƯỚC** (28) 1
(45) 25/12/2024 441B (43) 25/05/2023 422A
(73) **CÔNG TY TNHH KAROFI R&D (VN)**
Số 5C, ngách 184/85 Trần Khát Chân, phường Thanh Lương, quận Hai Bà Trưng,
thành phố Hà Nội
(72) Ngô Thị Thanh Hải (VN)
(55)



1.1

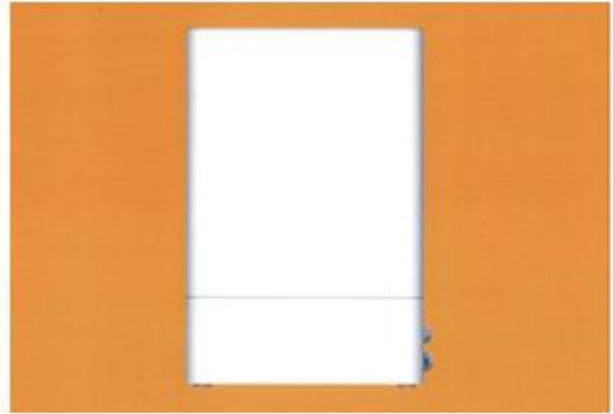

1.2



1.3



1.4

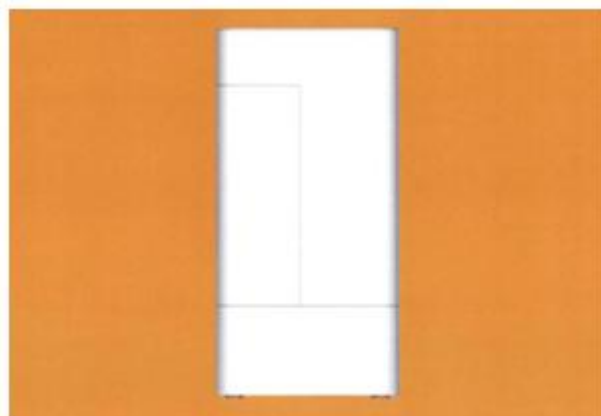

1.5



1.6



1.7

- (11) **3-0039593**
(15) 19/11/2024 (51) 14-02
(21) 3-2023-00522 (22) 10/03/2023
(18) 10/03/2028
(54) THIẾT BỊ ĐỌC THẺ SINH TRẮC HỌC (28) 1
(45) 25/12/2024 441B (43) 25/09/2023 426A
(73) CÔNG TY CỔ PHẦN CÔNG NGHỆ CAO MK (VN)
Lô C-1A, khu công nghiệp Thăng Long Vĩnh Phúc, xã Thiện Kế, huyện Bình Xuyên, tỉnh Vĩnh Phúc
(72) Nguyễn Trọng Khang (VN)
(74) Công ty TNHH Sở hữu trí tuệ PADEMARK (PADEMARK CO.,LTD.)
(55)



1.1



1.2



1.3



1.4



1.5



1.6



1.7

- (11) **3-0039594**
(15) 19/11/2024 (51) 15-03
(21) 3-2023-01304 (22) 14/06/2023
(18) 14/06/2028
(54) **MÁY CẮT TÁCH HẠT ĐIỀU** (28) 1
(45) 25/12/2024 441B (43) 27/11/2023 428A
(73) **CÔNG TY TNHH MỘT THÀNH VIÊN CƠ KHÍ ĐẠI XƯƠNG THẠNH (VN)**
A2/35 Võ Văn Vân, ấp 1A, xã Vĩnh Lộc B, huyện Bình Chánh, thành phố Hồ Chí Minh
(72) Lâm Chí Huy (VN)
(74) Công ty Luật TNHH bản quyền Quốc tế (CIS LAW FIRM)
(55)

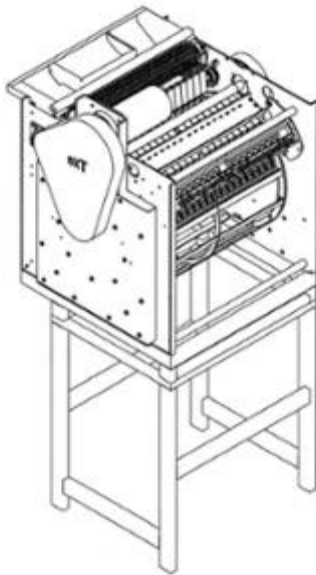

1.1

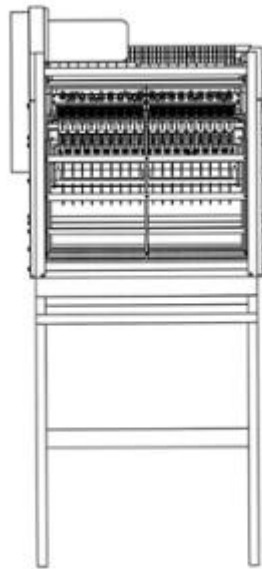

1.2

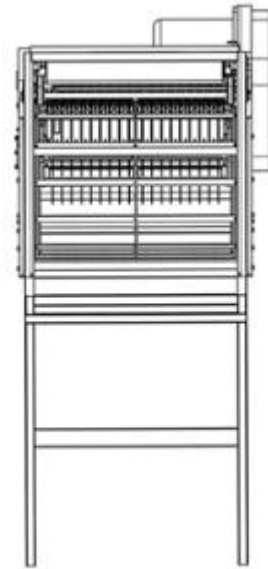

1.3

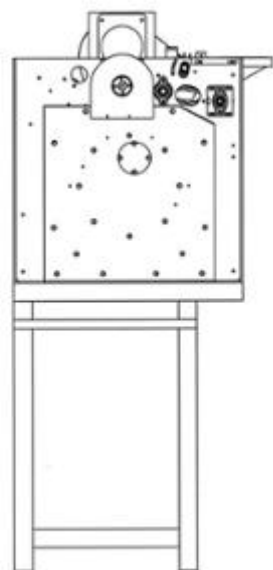

1.4

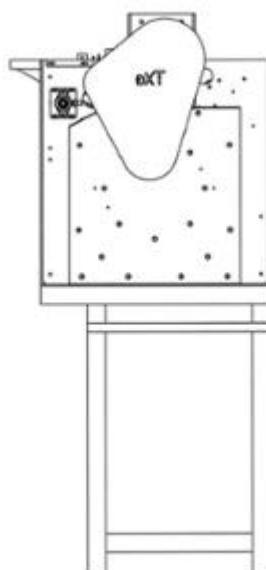

1.5

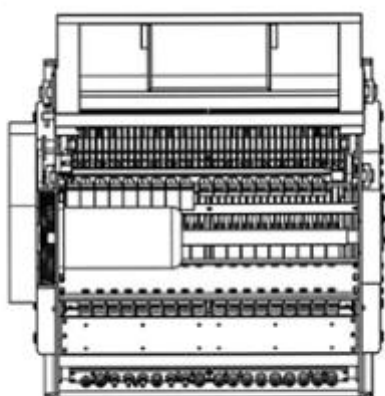

1.6

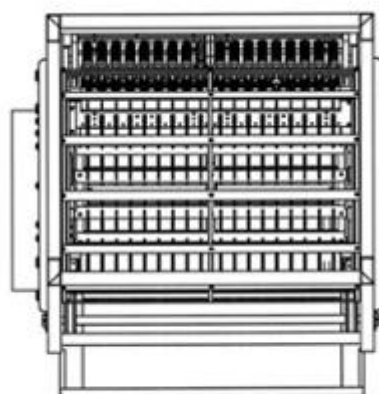

1.7

- (11) **3-0039595**
(15) 20/11/2024 (51) 14-01
(21) 3-2022-02331 (22) 27/10/2022
(18) 27/10/2027
(54) TAI NGHE (28) 1
(30) 29/836,998 29/04/2022 US;
(45) 25/12/2024 441B (43) 25/12/2023 429A
(73) BOSE CORPORATION (US)
The Mountain, Framingham, Massachusetts 01701-9168, United States of America
(72) 1. PAUL C. WILLIAMSON (US)
2. ETHAN FRANCES NORTON (US)
(74) Công ty Luật TNHH Phạm và Liên danh (PHAM & ASSOCIATES)
(55)



1.1



1.2



1.3



1.4

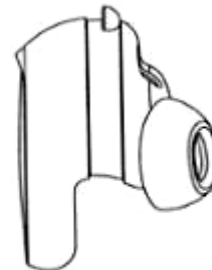

1.5



1.6



1.7

- (11) **3-0039596**
(15) 20/11/2024 (51) 13-02
(21) 3-2022-02332 (22) 27/10/2022
(18) 27/10/2027
(54) HỘP SẠC TAI NGHE (28) 1
(30) 29/837,000 29/04/2022 US;
(45) 25/12/2024 441B (43) 25/12/2023 429A
(73) BOSE CORPORATION (US)
The Mountain, Framingham, Massachusetts 01701-9168, United States of America
(72) 1. PAUL C. WILLIAMSON (US)
2. ETHAN FRANCES NORTON (US)
(74) Công ty Luật TNHH Phạm và Liên danh (PHAM & ASSOCIATES)
(55)



1.1

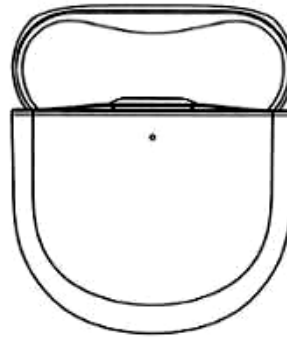

1.2

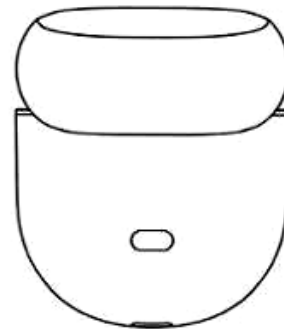

1.3



1.4



1.5

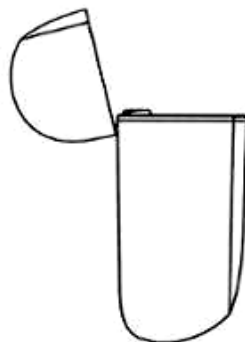

1.6

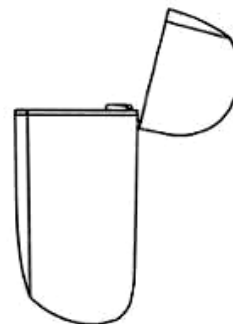

1.7

- (11) **3-0039597**
(15) 20/11/2024 (51) 25-01
(21) 3-2022-02379 (22) 01/11/2022
(18) 01/11/2027
(54) THANH NHÔM ĐỊNH HÌNH (28) 1
(45) 25/12/2024 441B (43) 25/09/2023 426A
(73) CÔNG TY TNHH HOPO QUỐC TẾ (VN)
Số nhà 177, tổ 5, đường Nguyễn Ngọc Vũ, phường Trung Hoà, quận Cầu Giấy,
thành phố Hà Nội
(72) Châu Đình An (VN)
(74) Công ty cổ phần Sở hữu trí tuệ BROSS và Cộng sự (BROSS & PARTNERS., JSC)
(55)



1.1

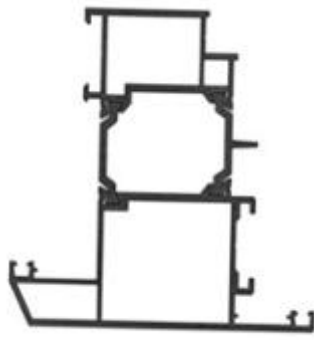

1.2

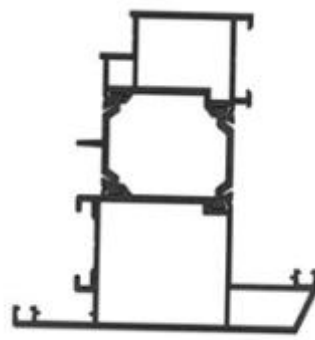

1.3



1.4



1.5



1.6



1.7

- (11) **3-0039598**
(15) 20/11/2024 (51) 25-01
(21) 3-2022-02380 (22) 01/11/2022
(18) 01/11/2027
(54) THANH NHÔM ĐỊNH HÌNH (28) 1
(45) 25/12/2024 441B (43) 25/09/2023 426A
(73) CÔNG TY TNHH HOPO QUỐC TẾ (VN)
Số nhà 177, tổ 5, đường Nguyễn Ngọc Vũ, phường Trung Hoà, quận Cầu Giấy,
thành phố Hà Nội
(72) Châu Đình An (VN)
(74) Công ty cổ phần Sở hữu trí tuệ BROSS và Cộng sự (BROSS & PARTNERS., JSC)
(55)

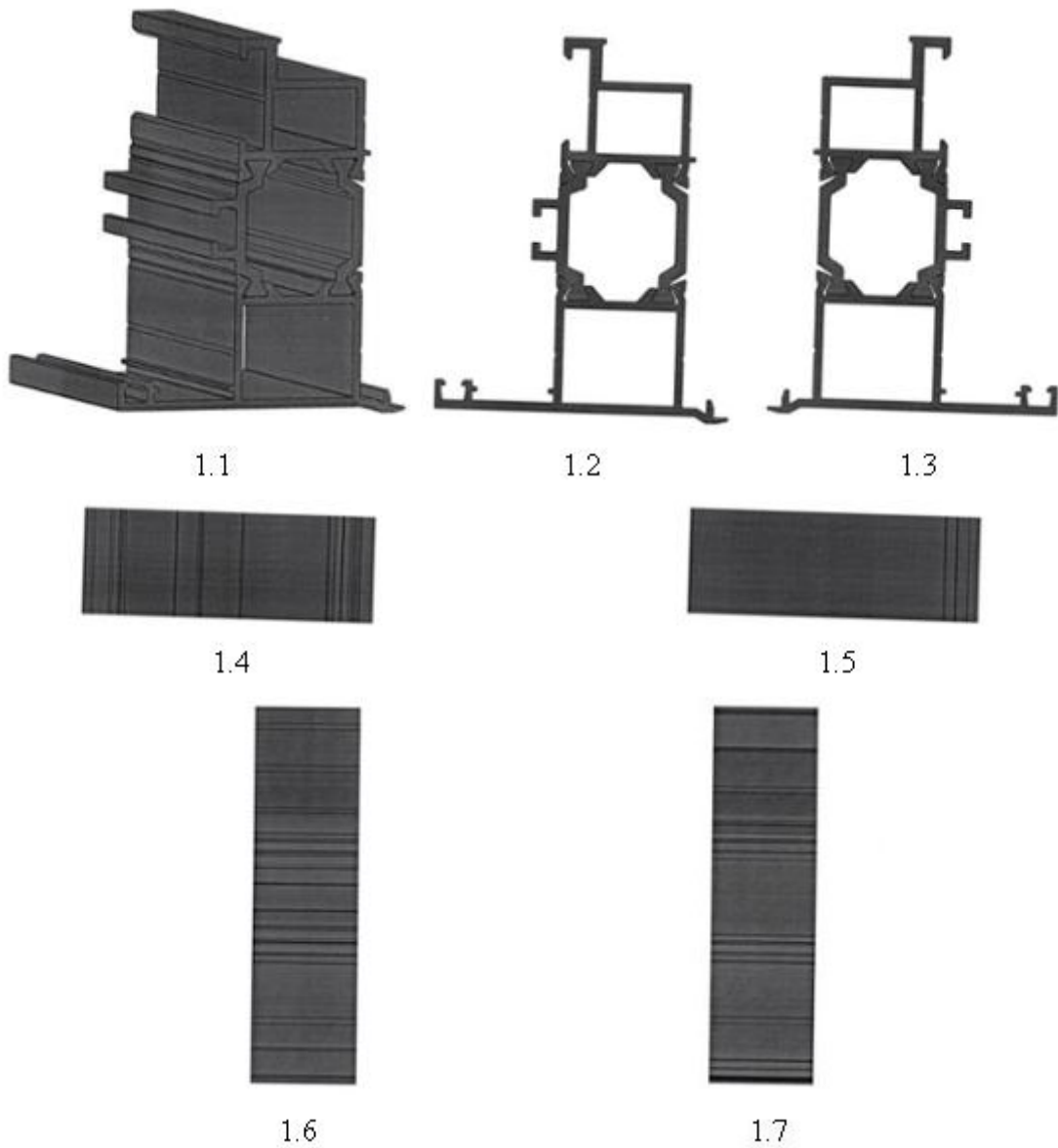

- (11) **3-0039599**
(15) 20/11/2024 (51) 25-01
(21) 3-2022-02381 (22) 01/11/2022
(18) 01/11/2027
(54) THANH NHÔM ĐỊNH HÌNH (28) 1
(45) 25/12/2024 441B (43) 25/09/2023 426A
(73) CÔNG TY TNHH HOPO QUỐC TẾ (VN)
Số nhà 177, tổ 5, đường Nguyễn Ngọc Vũ, phường Trung Hoà, quận Cầu Giấy,
thành phố Hà Nội
(72) Châu Đình An (VN)
(74) Công ty cổ phần Sở hữu trí tuệ BROSS và Cộng sự (BROSS & PARTNERS., JSC)
(55)



1.1



1.2



1.3



1.4



1.5



1.6



1.7

- (11) **3-0039600**
(15) 20/11/2024 (51) 25-01
(21) 3-2022-02382 (22) 01/11/2022
(18) 01/11/2027
(54) THANH NHÔM ĐỊNH HÌNH (28) 1
(45) 25/12/2024 441B (43) 26/06/2023 423A
(73) CÔNG TY TNHH HOPO QUỐC TẾ (VN)
Số nhà 177, tổ 5, đường Nguyễn Ngọc Vũ, phường Trung Hoà, quận Cầu Giấy,
thành phố Hà Nội
(72) Châu Đình An (VN)
(74) Công ty cổ phần Sở hữu trí tuệ BROSS và Cộng sự (BROSS & PARTNERS., JSC)
(55)

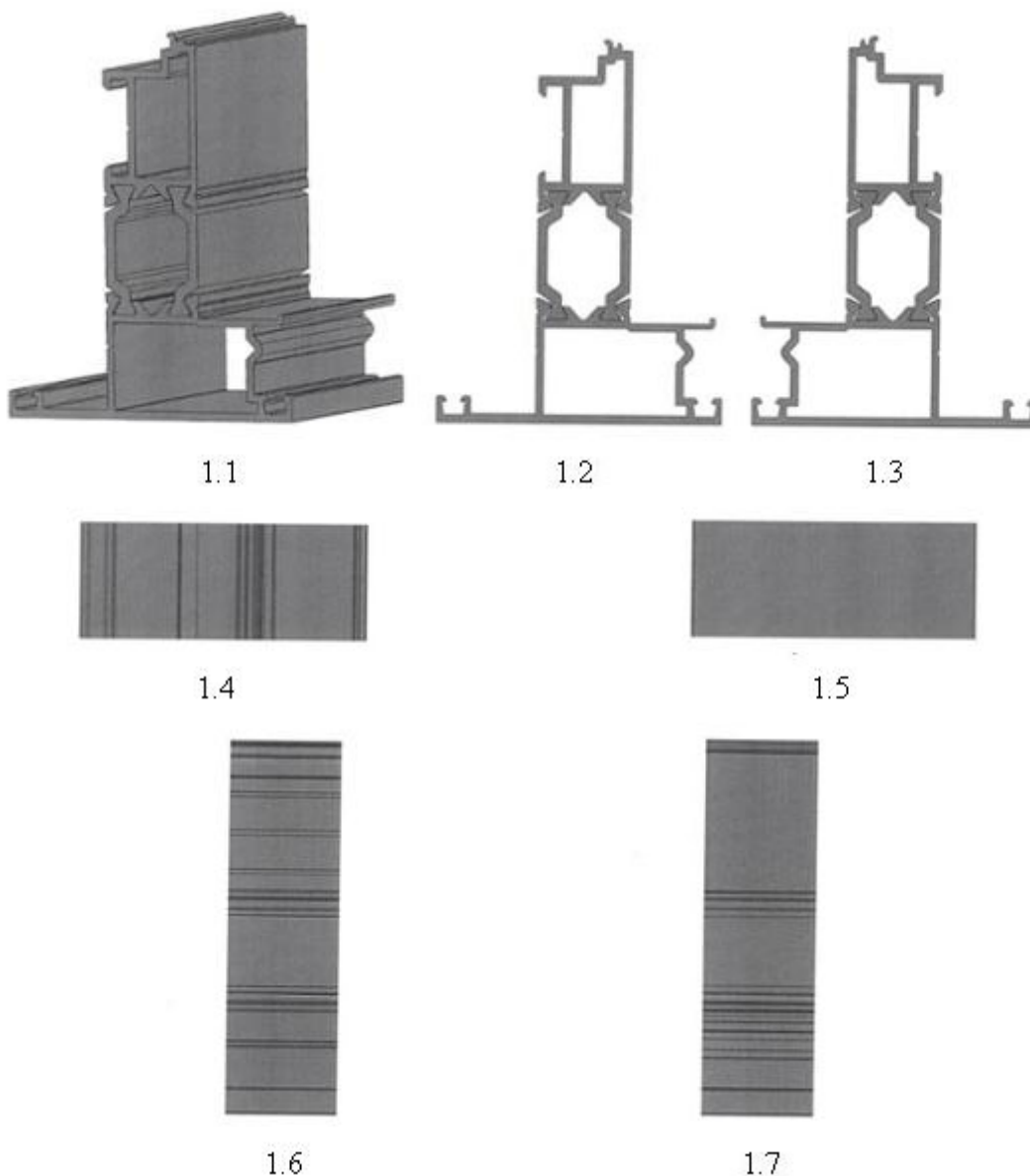

- (11) **3-0039601**
(15) 21/11/2024 (51) 10-05
(21) 3-2022-02773 (22) 16/12/2022
(18) 16/12/2027
(54) THIẾT BỊ KIỂM SOÁT RA VÀO (28) 1
(45) 25/12/2024 441B (43) 25/07/2023 424A
(73) CÔNG TY CỔ PHẦN MK VISION (VN)
Lô C-1B, khu công nghiệp Thăng Long Vĩnh Phúc, xã Thiện Kế, huyện Bình Xuyên, tỉnh Vĩnh Phúc
(72) Nguyễn Trọng Khang (VN)
(74) Công ty TNHH Sở hữu trí tuệ PADEMARK (PADEMARK CO.,LTD.)
(55)

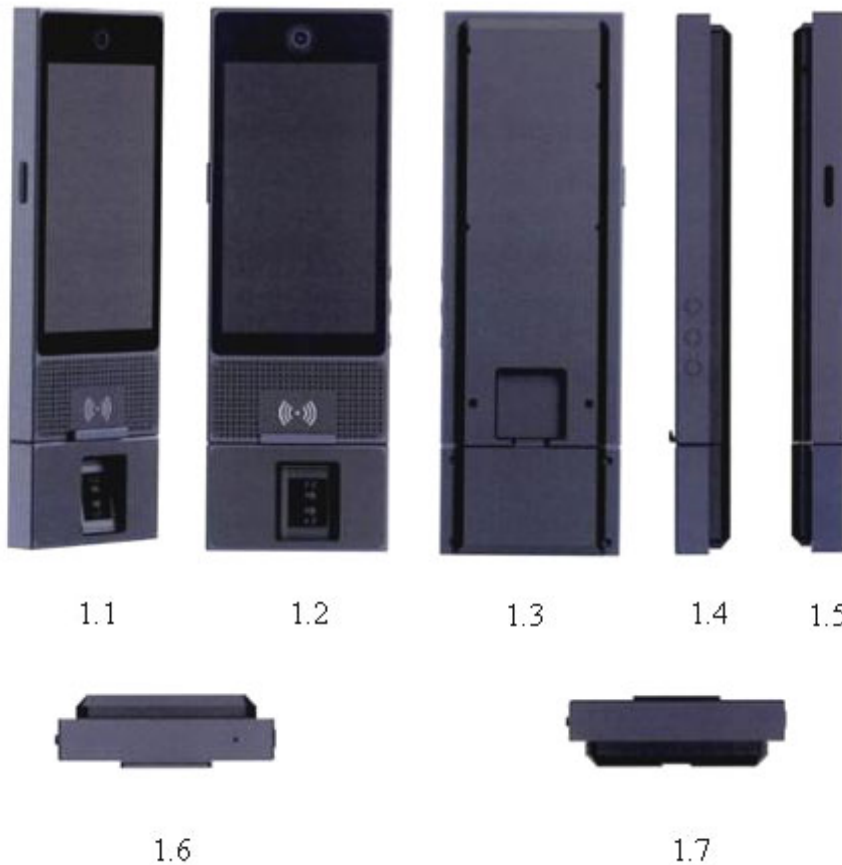

- (11) **3-0039602**
(15) 21/11/2024 (51) 14-02
(21) 3-2022-02774 (22) 16/12/2022
(18) 16/12/2027
(54) THIẾT BỊ KIỂM SOÁT RA VÀO (28) 1
(45) 25/12/2024 441B (43) 27/11/2023 428A
(73) CÔNG TY CỔ PHẦN MK VISION (VN)
Lô C-1B, khu công nghiệp Thăng Long Vĩnh Phúc, xã Thiện Kế, huyện Bình Xuyên, tỉnh Vĩnh Phúc
(72) Nguyễn Trọng Khang (VN)
(74) Công ty TNHH Sở hữu trí tuệ PADEMARK (PADEMARK CO.,LTD.)
(55)

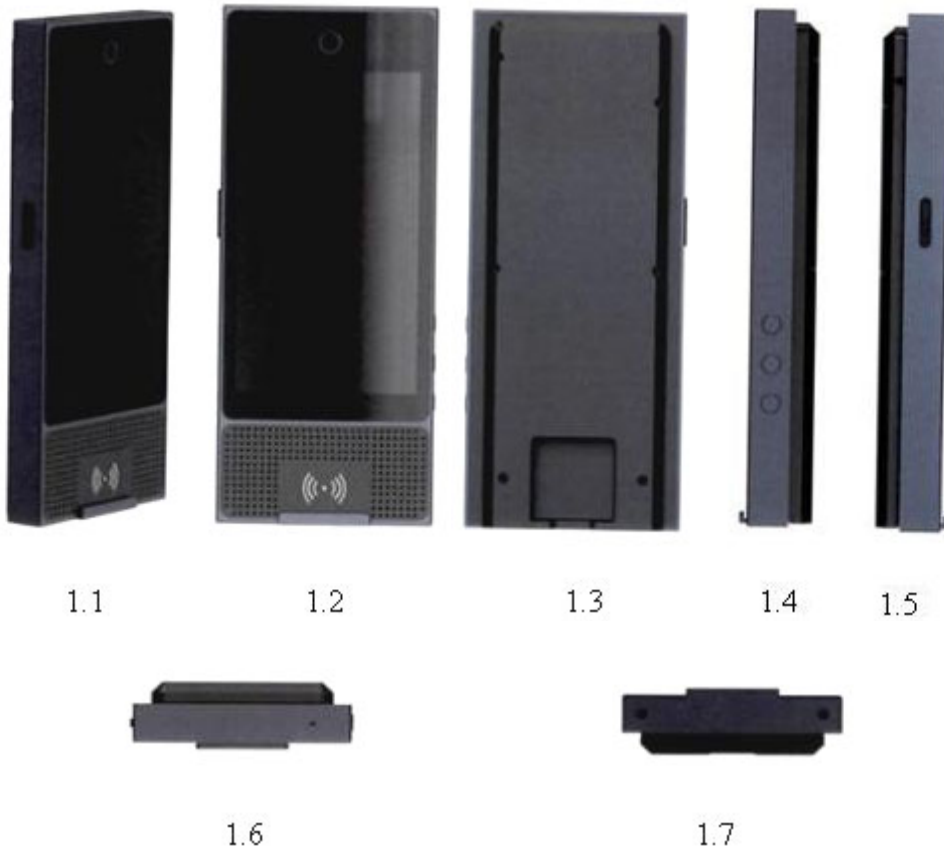

- (11) **3-0039603**
(15) 21/11/2024 (51) 15-99
(21) 3-2022-02817 (22) 20/12/2022
(18) 20/12/2027
(54) **HỆ THỐNG TREO GHẾ NGỒI** (28) 1
NGƯỜI LÁI XE BUÝT
(45) 25/12/2024 441B (43) 25/12/2023 429A
(73) **TRƯỜNG ĐẠI HỌC BÁCH KHOA - ĐẠI HỌC QUỐC GIA THÀNH PHỐ HỒ**
CHÍ MINH (VN)
268 Lý Thường Kiệt, phường 14, quận 10, thành phố Hồ Chí Minh
(72) Trần Hữu Nhân (VN)
(55)



1.1



1.2



1.3



1.4



1.5



1.6



1.7

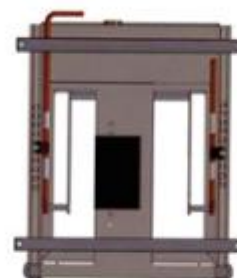

1.8

- (11) **3-0039604**
- (15) 21/11/2024
- (21) 3-2022-02917
- (18) 28/12/2027
- (54) **VỎ THIẾT BỊ ĐIỆN TỬ DI ĐỘNG** (28) 1
- (30) 29/844,384 28/06/2022 US;
- (45) 25/12/2024 441B
- (73) ANNEX PRODUCTS PTY. LTD. (AU)
299 Toorak Rd., Suite 6A Level 3, South Yarra, VIC 3141, Australia
- (72) 1. PETERS, CHRISTOPHER L. (AU)
2. SEBASTIANI, MARCO (AU)
- (74) Công ty TNHH một thành viên Sở hữu trí tuệ VCCI (VCCI-IP CO.,LTD)
- (55)

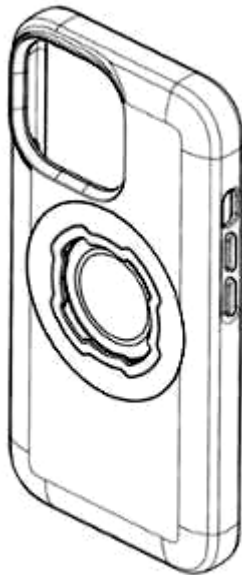

1.1

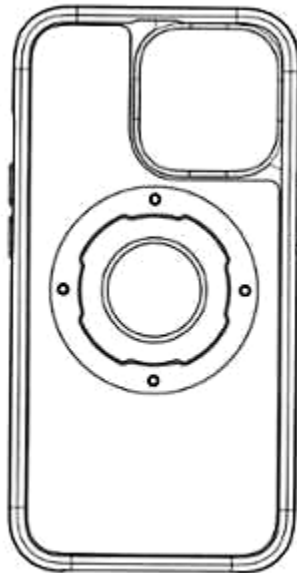

1.2

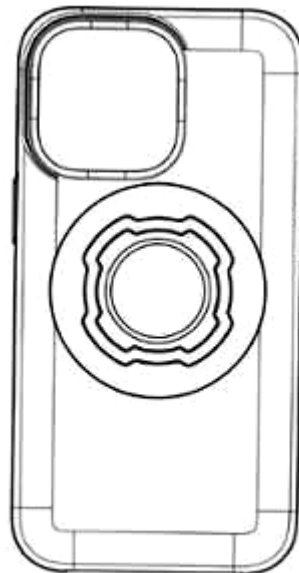

1.3



1.4



1.5

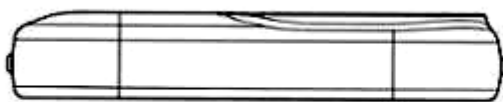

1.6



1.7

- (11) **3-0039605**
(15) 21/11/2024 (51) 14-99
(21) 3-2022-02918 (22) 28/12/2022
(18) 28/12/2027
(54) **ĐẦU GẮN ĐIỆN THOẠI** (28) 1
(30) 29/844,388 28/06/2022 US;
(45) 25/12/2024 441B (43) 27/11/2023 428A
(73) ANNEX PRODUCTS PTY. LTD. (AU)
299 Toorak Rd., Suite 6A Level 3, South Yarra, VIC 3141, Australia
(72) 1. PETERS, CHRISTOPHER L. (AU)
2. SEBASTIANI, MARCO (AU)
3. RYAN, LEIGH M. (AU)
(74) Công ty TNHH một thành viên Sở hữu trí tuệ VCCI (VCCI-IP CO.,LTD)
(55)

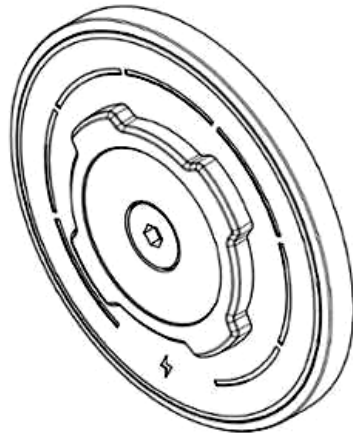

1.1

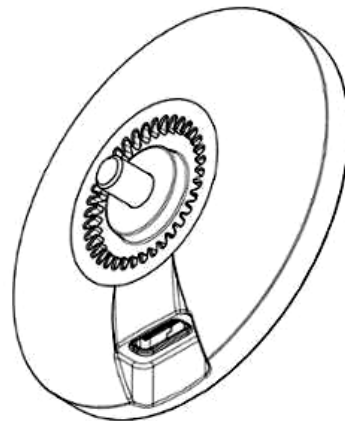

1.2

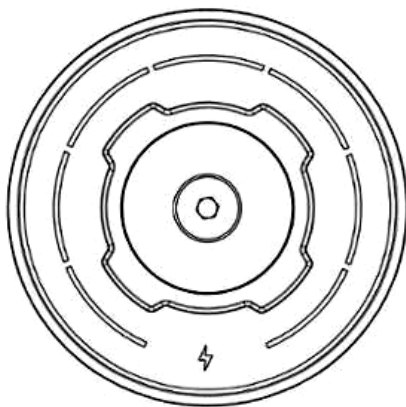

1.3

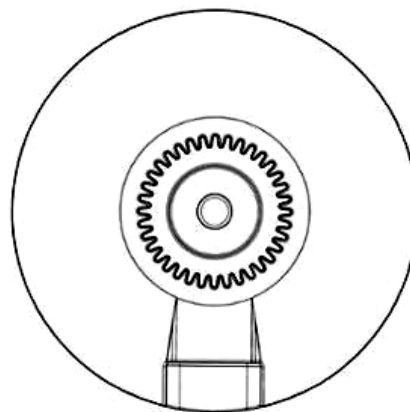

1.4

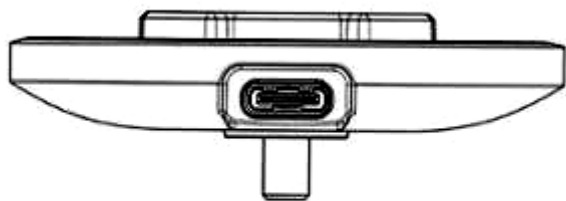

1.5

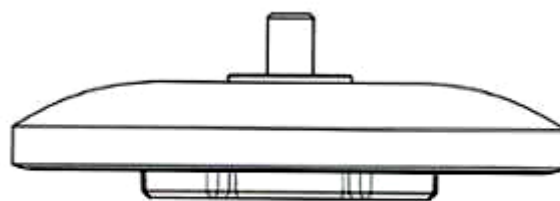

1.6

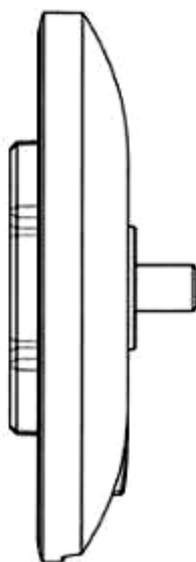

1.7

- (11) **3-0039606**
(15) 21/11/2024
(21) 3-2022-02919
(18) 28/12/2027
(54) **ĐẦU GẮN ĐIỆN THOẠI**
(30) 29/844,390 28/06/2022 US;
(45) 25/12/2024 441B
(73) ANNEX PRODUCTS PTY. LTD. (AU)
299 Toorak Rd., Suite 6A Level 3, South Yarra, VIC 3141, Australia
(72) 1. PETERS, CHRISTOPHER L. (AU)
2. SEBASTIANI, MARCO (AU)
(74) Công ty TNHH một thành viên Sở hữu trí tuệ VCCI (VCCI-IP CO.,LTD)
(55)
- (51) 14-99
(22) 28/12/2022
(28) 1
(43) 25/10/2023 427A

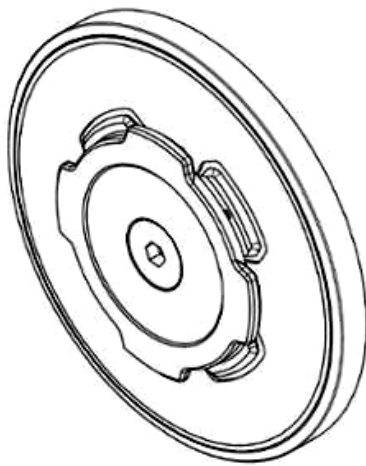

1.1

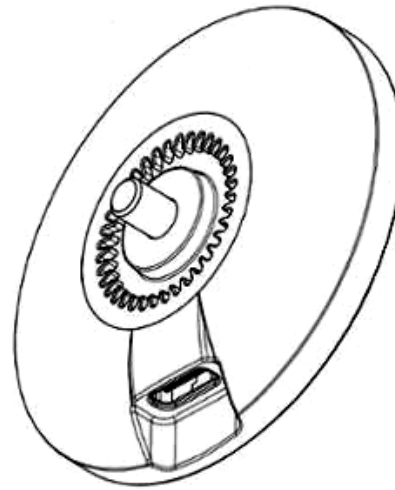

1.2

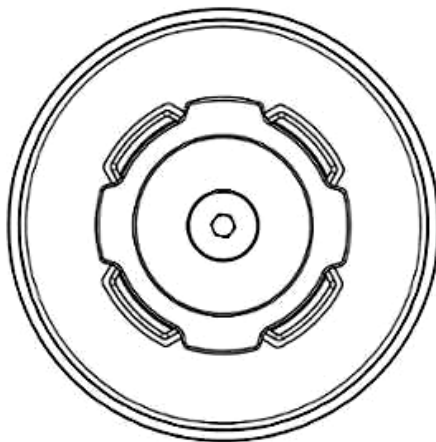

1.3

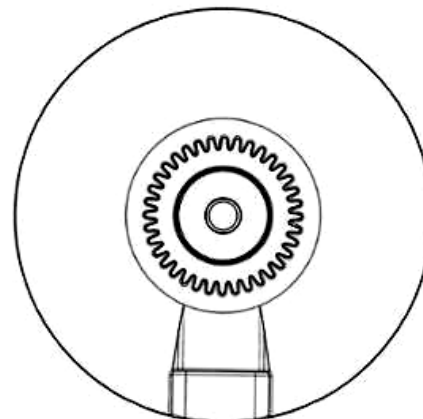

1.4

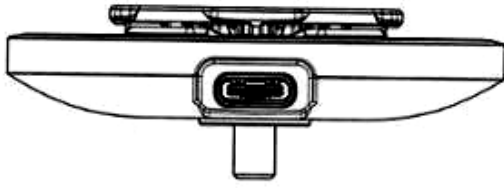

1.5

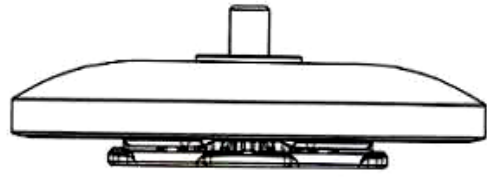

1.6

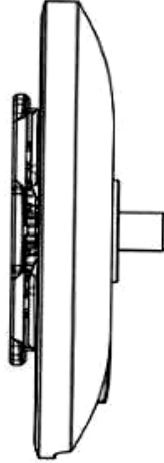

1.7

- (11) **3-0039607**
- (15) 21/11/2024
- (21) 3-2022-02920
- (18) 28/12/2027
- (54) **GIÁ ĐỠ THIẾT BỊ ĐIỆN TỬ DI ĐỘNG**
- (30) 29/844,507 29/06/2022 US;
- (45) 25/12/2024 441B
- (73) ANNEX PRODUCTS PTY. LTD. (AU)
299 Toorak Rd., Suite 6A Level 3, South Yarra, VIC 3141, Australia
- (72) 1. RYAN, LEIGH M. (AU)
2. SEBASTIANI, MARCO (AU)
3. PETERS, CHRISTOPHER L. (AU)
- (74) Công ty TNHH một thành viên Sở hữu trí tuệ VCCI (VCCI-IP CO.,LTD)
- (55)

- (51) 14-99
- (22) 28/12/2022

(28) 1

(43) 27/11/2023 428A

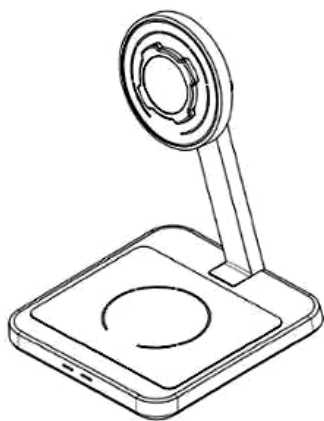

1.1

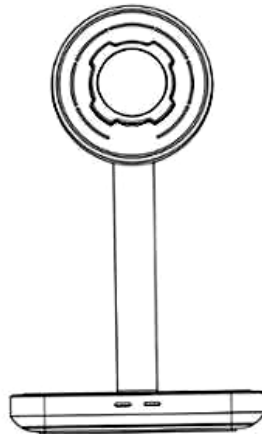

1.2

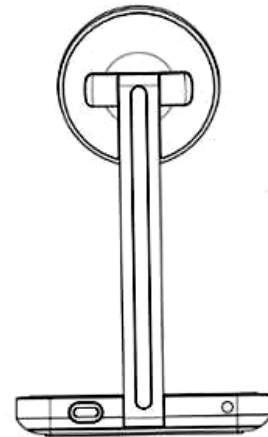

1.3

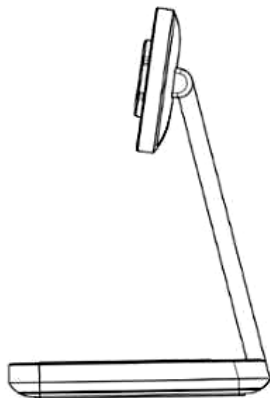

1.4

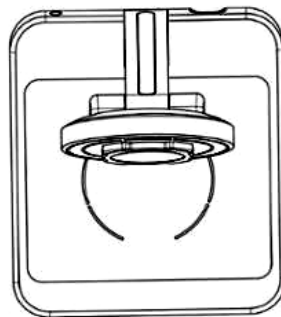

1.5

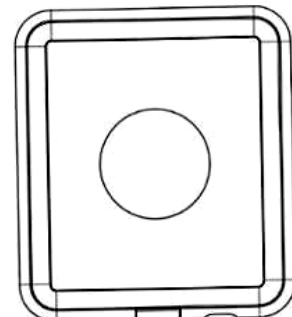

1.6

- (11) **3-0039608**
(15) 21/11/2024
(21) 3-2022-02921
(18) 28/12/2027
(54) GIÁ ĐỒ ĐIỆN THOẠI
(30) 29/844,391 28/06/2022 US;
(45) 25/12/2024 441B
(73) ANNEX PRODUCTS PTY. LTD. (AU)
299 Toorak Rd., Suite 6A Level 3, South Yarra, VIC 3141, Australia
(72) 1. PARAB, NISH (AU)
2. PETERS, CHRISTOPHER L. (AU)
3. RYAN, LEIGH M. (AU)
(74) Công ty TNHH một thành viên Sở hữu trí tuệ VCCI (VCCI-IP CO.,LTD)
(55)
- (51) 14-99
(22) 28/12/2022
(28) 1
(43) 27/11/2023 428A

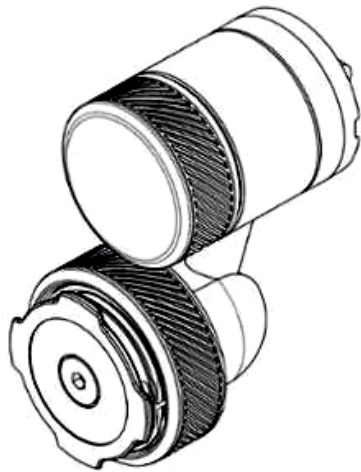

1.1

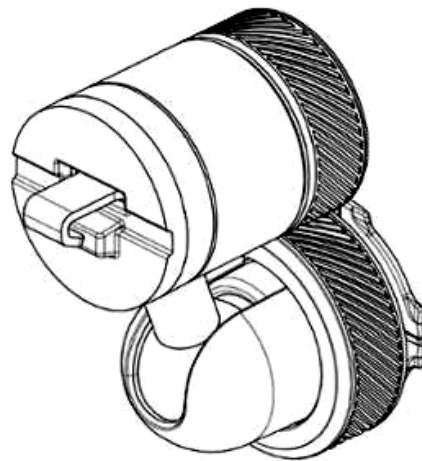

1.2

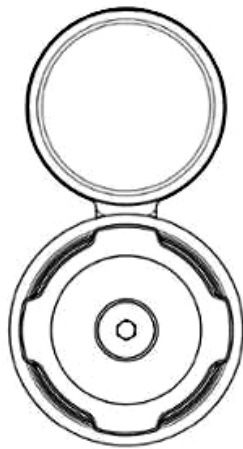

1.3

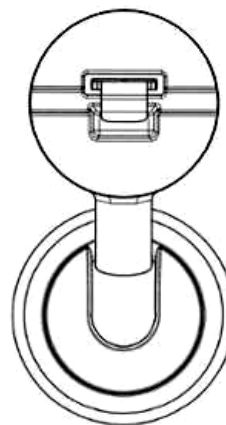

1.4

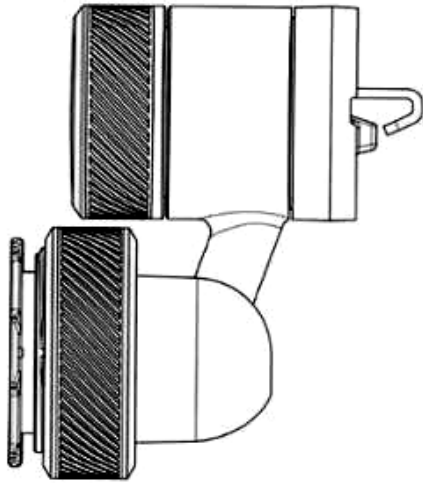

1.5

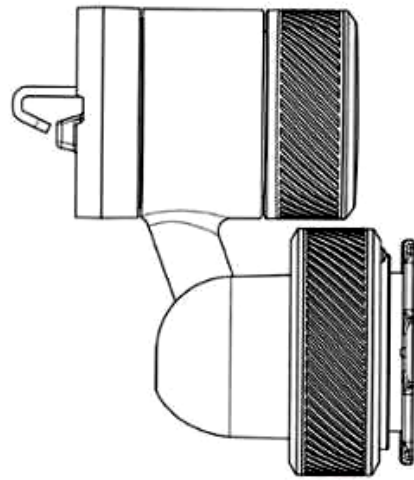

1.6

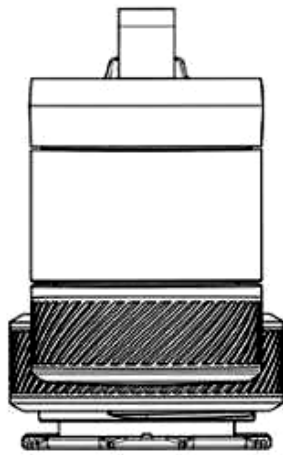

1.7

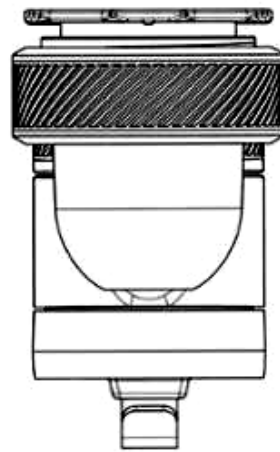

1.8

- (11) **3-0039609**
(15) 21/11/2024 (51) 14-99
(21) 3-2022-02922 (22) 28/12/2022
(18) 28/12/2027
(54) GIÁ ĐỒ ĐIỆN THOẠI (28) 1
(30) 29/844,395 28/06/2022 US;
(45) 25/12/2024 441B (43) 27/11/2023 428A
(73) ANNEX PRODUCTS PTY. LTD. (AU)
299 Toorak Rd., Suite 6A Level 3, South Yarra, VIC 3141, Australia
(72) 1. PARAB, NISH (AU)
2. PETERS, CHRISTOPHER L. (AU)
3. RYAN, LEIGH M. (AU)
(74) Công ty TNHH một thành viên Sở hữu trí tuệ VCCI (VCCI-IP CO.,LTD)
(55)

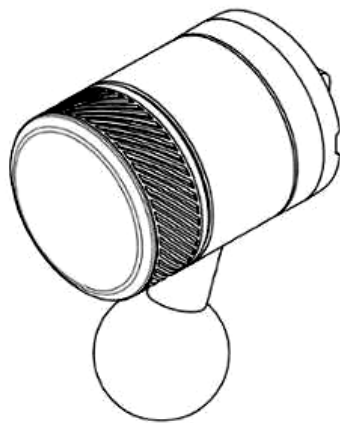

1.1

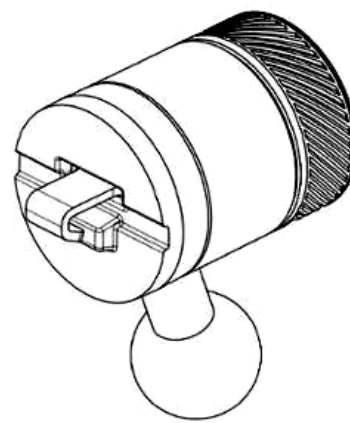

1.2

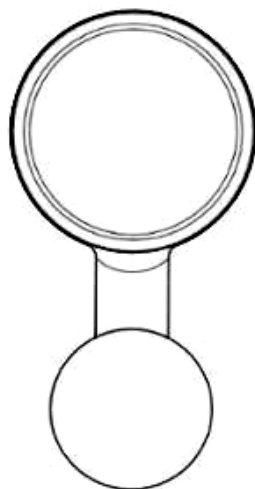

1.3

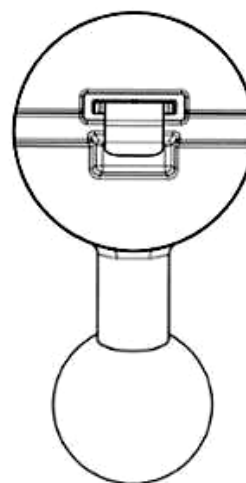

1.4

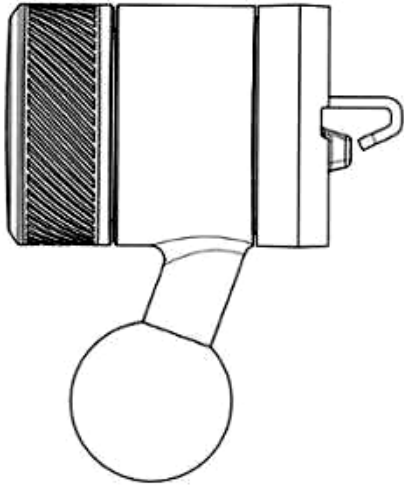

1.5

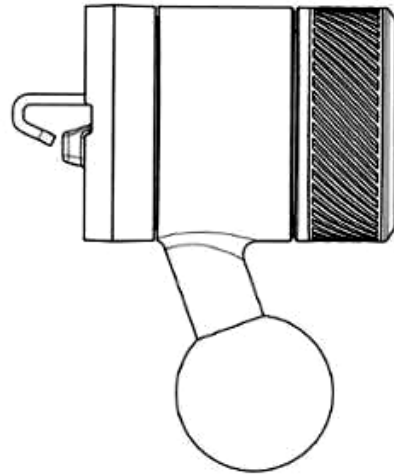

1.6

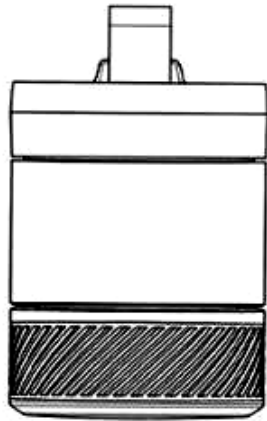

1.7

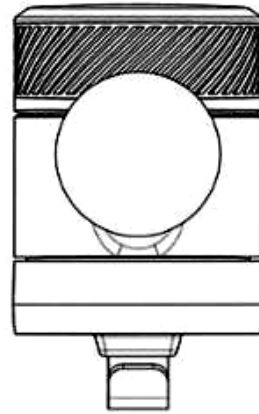

1.8

- (11) **3-0039610**
- (15) 21/11/2024
- (21) 3-2022-02931
- (18) 28/12/2027
- (54) THẨM
- (45) 25/12/2024 441B
- (73) ZHEJIANG HUAYANG LEISURE PRODUCTS CO., LTD (CN)
GUANZHUANG INDUSTRIAL ZONE, RUOHENG TOWN, WENLING CITY,
ZHEJIANG, CHINA
- (72) 1. CHENGLONG LIN (CN)
2. HUIMING JIANG (CN)
- (74) Công ty Luật TNHH LEADCONSULT (LEADCONSULT)
- (55)

(51) 06-11

(22) 28/12/2022

(28) 1

(43) 25/12/2023 429A

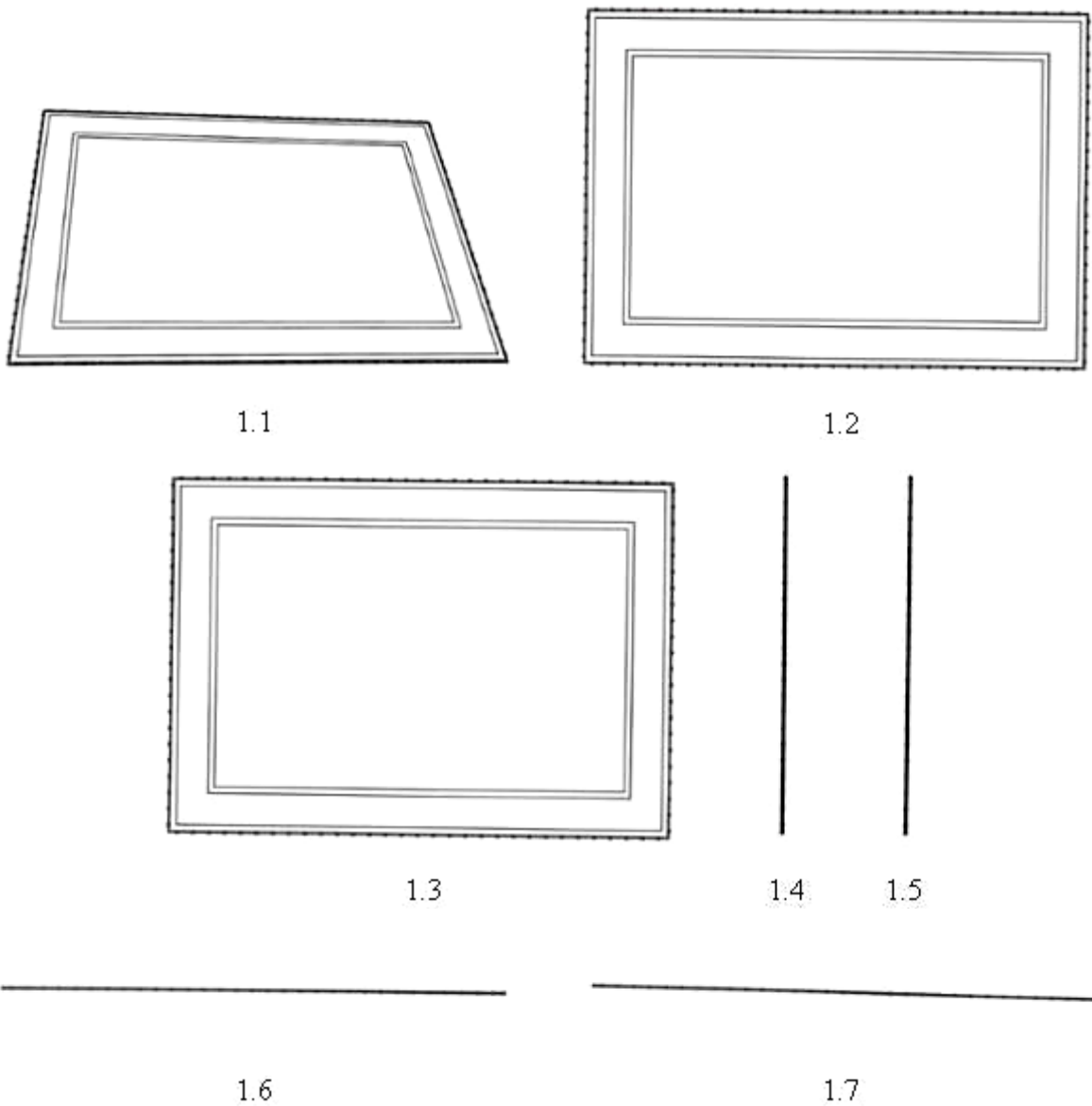

- (11) **3-0039611**
(15) 22/11/2024 (51) 02-04
(21) 3-2023-00144 (22) 13/01/2023
(18) 13/01/2028
(54) DÉP (28) 1
(45) 25/12/2024 441B (43) 25/07/2023 424A
(73) CÔNG TY TNHH GIÀY Á CHÂU (VN)
451/29/8 Tô Hiến Thành, phường 14, quận 10, thành phố Hồ Chí Minh
(72) Nguyễn Đình Kim (VN)
(74) Văn phòng Luật sư A Hoà (AHOA LAW OFFICE)
(55)



1.1



1.2



1.3



1.4



1.5



1.6



1.7

- (11) **3-0039612**
(15) 22/11/2024 (51) 09-03
(21) 3-2023-00338 (22) 22/02/2023
(18) 22/02/2028
(54) **HỘP** (28) 1
(45) 25/12/2024 441B (43) 25/12/2023 429A
(73) **CÔNG TY CỔ PHẦN METRO SÀI GÒN (VN)**
35/21 đường TL30, phường Thạnh Lộc, quận 12, thành phố Hồ Chí Minh
(72) Lý Thị Quy (VN)
(74) **CÔNG TY LUẬT TNHH QUỐC TẾ ICT (ICT LAW INTERNATIONAL CO., LTD)**
(55)



1.1



1.2



1.3

- (11) **3-0039613**
- (15) 22/11/2024
- (21) 3-2023-00417
- (18) 02/03/2028
- (54) ĐỆM KHUYỬ TAY
- (30) 009182686-0002 23/09/2022 EM;
- (45) 25/12/2024 441B
- (73) DECATHLON (FR)
4, Boulevard de Mons, F-59650 Villeneuve d'Ascq, France
- (72) Ruben MONTERO (FR)
- (74) Công ty Luật TNHH T&G (TGVN)
- (55)
- (51) 02-99
- (22) 02/03/2023
- (28) 1
- (43) 25/07/2023 424A

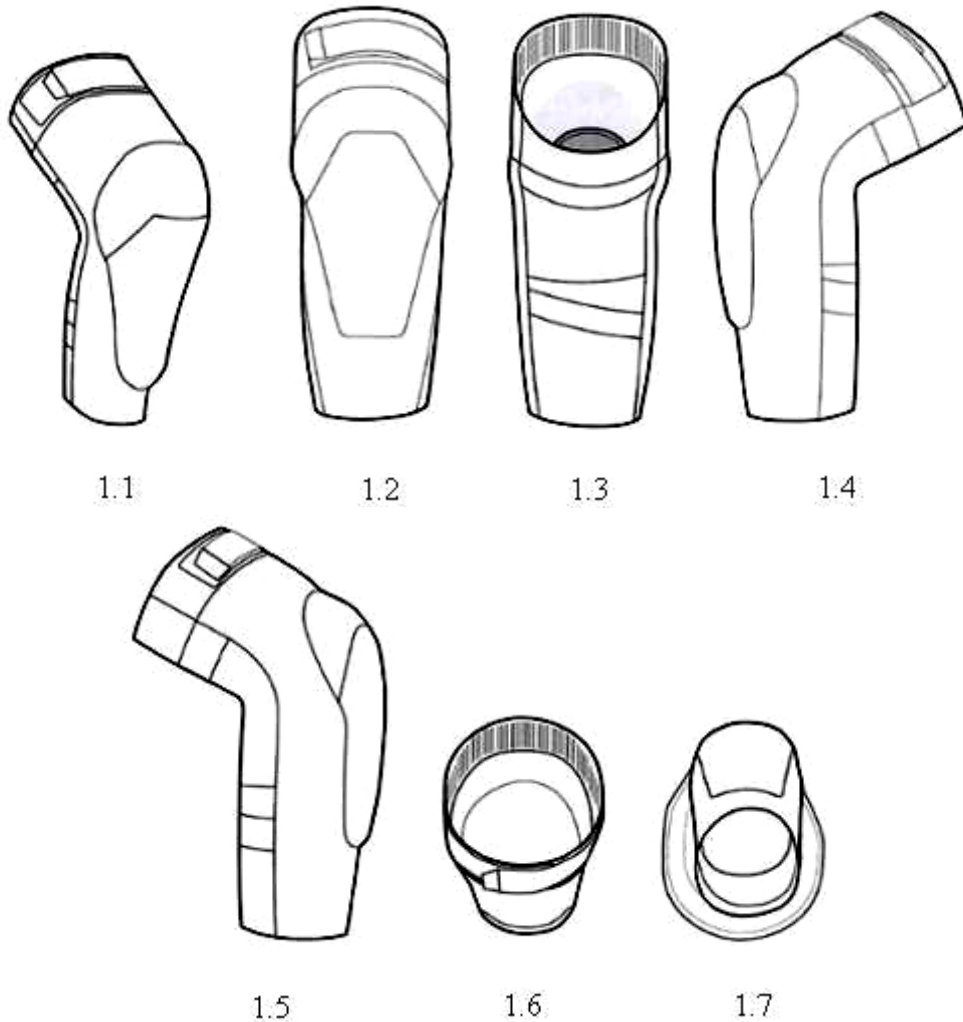

- (11) **3-0039614**
(15) 22/11/2024 (51) 09-03
(21) 3-2023-00351 (22) 24/02/2023
(18) 24/02/2028
(54) HỘP (28) 1
(45) 25/12/2024 441B (43) 25/12/2023 429A
(73) CÔNG TY TNHH CHẾ BIẾN VÀ SẢN XUẤT SA TẾ TÔM NGON THUẬN PHÁT (VN)
35/21 đường TL30, phường Thạnh Lộc, quận 12, thành phố Hồ Chí Minh
(72) Lý Thị Quy (VN)
(74) CÔNG TY LUẬT TNHH QUỐC TẾ ICT (ICT LAW INTERNATIONAL CO., LTD)
(55)



1.1



1.2



1.3

- (11) **3-0039615**
(15) 22/11/2024
(21) 3-2022-01578
(18) 08/08/2027
(54) GHẾ
(45) 25/12/2024 441B
(73) CÔNG TY CỔ PHẦN GIẢI PHÁP NỘI THẤT FUT GROUP (VN)
Số nhà 126, lô 14 La Casta, KĐT mới Văn Phú, phường Phú La, quận Hà Đông,
thành phố Hà Nội
(72) Nguyễn Tuấn Hải (VN)
(55)
- (51) 06-01
(22) 08/08/2022
(28) 1
(43) 25/10/2022 415A



1.1



1.2



1.3



1.4



1.5



1.6

- (11) **3-0039616**
(15) 22/11/2024
(21) 3-2022-01579
(18) 08/08/2027
(54) BÀN
(45) 25/12/2024 441B
(73) CÔNG TY CỔ PHẦN GIẢI PHÁP NỘI THẤT FUT GROUP (VN)
Số nhà 126, lô 14 La Casta, KĐT mới Văn Phú, phường Phú La, quận Hà Đông,
thành phố Hà Nội
(72) Nguyễn Tuấn Hải (VN)
(55)
- (51) 06-03
(22) 08/08/2022
(28) 1
(43) 25/10/2022 415A



1.1



1.2



1.3



1.4



1.5



1.6



1.7



1.8

- (11) 3-0039617
(15) 22/11/2024
(21) 3-2022-02941
(18) 29/12/2027
(54) ĐỀ
(45) 25/12/2024 441B
(73) HỘ KINH DOANH AN VĨNH PHÁT (VN)
R23/39/36 cư xá Phú Lâm A, phường 12, quận 6, thành phố Hồ Chí Minh
(72) Khuu Sở Dinh (VN)
(55)
- (51) 99-00
(22) 29/12/2022
(28) 1
(43) 25/07/2023 424A



1.1



1.2



1.3



1.4



1.5



1.6

- (11) **3-0039618**
(15) 25/11/2024
(21) 3-2022-02650
(18) 05/12/2027
(54) GIÁ SÁCH
(45) 25/12/2024 441B
(73) CÔNG TY CỔ PHẦN GIẢI PHÁP NỘI THẤT FUT GROUP (VN)
Số nhà 126, lô 14 La Casta, KĐT mới Văn Phú, phường Phú La, quận Hà Đông,
thành phố Hà Nội
(72) Nguyễn Tuấn Hải (VN)
(55)
- (51) 06-04
(22) 05/12/2022
(28) 1
(43) 25/09/2023 426A



1.1



1.2



1.3



1.4



1.5



1.6



1.7

(11) **3-0039619**

(15) 25/11/2024

(21) 3-2022-02651

(18) 05/12/2027

(54) GIÁ SÁCH

(45) 25/12/2024 441B

(73) CÔNG TY CỔ PHẦN GIẢI PHÁP NỘI THẤT FUT GROUP (VN)

Số nhà 126, lô 14 La Casta, KĐT mới Văn Phú, phường Phú La, quận Hà Đông, thành phố Hà Nội

(72) Nguyễn Tuấn Hải (VN)

(55)

(51) 06-04

(22) 05/12/2022

(28) 1

(43) 25/09/2023 426A



1.1



1.2



1.3



1.4

1.5



1.6



1.7

- (11) **3-0039620**
(15) 25/11/2024 (51) 09-01
(21) 3-2018-01817 (22) 24/08/2018
(18) 24/08/2023
(54) CHAI NƯỚC MẮM (28) 1
(45) 25/12/2024 441B (43) 25/12/2018 369A
(73) CÔNG TY TNHH MỘT THÀNH VIÊN NEWSTAR (VN)
Số 5, tổ 2, khu 6, phường Hồng Hà, thành phố Hạ Long, tỉnh Quảng Ninh
(72) Cao Hồng Vân (VN)
(74) Công ty TNHH Tư vấn Quốc Dân (NACILAW)
(55)



1.1



1.2



1.3



1.4



1.5



1.6



1.7

- (11) **3-0039621**
- (15) 25/11/2024
- (21) 3-2023-00530
- (18) 10/03/2028
- (54) **MÔ ĐUN PHUN**
- (45) 25/12/2024 441B
- (73) **CÔNG TY TNHH LEON LEGION (VN)**
269 đường Liên Phường, phường Phước Long B, thành phố Thủ Đức, thành phố Hồ Chí Minh
- (72) Hoàng Xuân Thành (VN)
- (74) Công ty TNHH Tư vấn đầu tư và Sở hữu trí tuệ Hoàng Phi (HOANG PHI INVEST & I.P CO., LTD)
- (55)



1.1



1.2



1.3



1.4



1.5



1.6



1.7

- (11) **3-0039622**
- (15) 25/11/2024
- (21) 3-2023-00603
- (18) 22/03/2028
- (54) **BÓNG ĐÈN**
- (45) 25/12/2024 441B
- (73) **CÔNG TY CỔ PHẦN BÓNG ĐÈN PHÍCH NƯỚC RẠNG ĐÔNG (VN)**
87-89 phố Hạ Đình, phường Thanh Xuân Trung, quận Thanh Xuân, thành phố Hà Nội
- (72) Trần Trung Tường (VN)
- (55)
- (51) 26-04
- (22) 22/03/2023
- (28) 1
- (43) 26/06/2023 423A

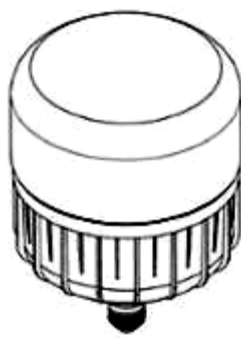

1.1

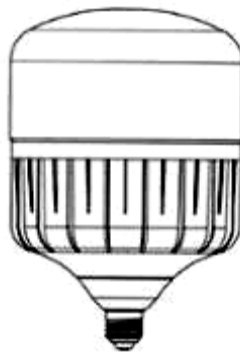

1.2

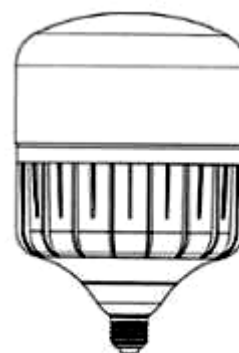

1.3

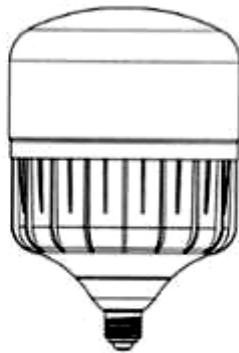

1.4

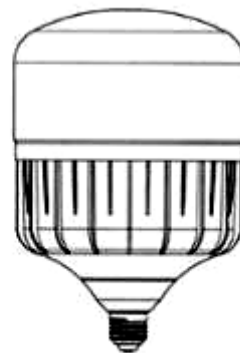

1.5

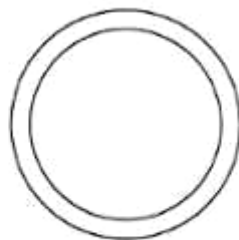

1.6

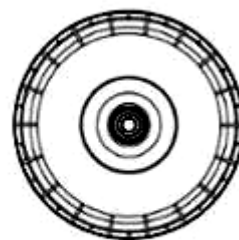

1.7

CÔNG BÁO SỞ HỮU CÔNG NGHIỆP SỐ 441 TẬP B - QUYỀN 2 (12.2024)

- (11) **3-0039623**
(15) 25/11/2024 (51) 09-03
(21) 3-2023-00664 (22) 27/03/2023
(18) 27/03/2028
(54) HỘP GIẤY (28) 1
(45) 25/12/2024 441B (43) 25/07/2023 424A
(73) CÔNG TY CỔ PHẦN GIẢI PHÁP ĐÓNG GÓI MAGIX (VN)
Số 02-04 Alexandre de Rhodes, phường Bến Nghé, quận 1, thành phố Hồ Chí Minh
(72) Đỗ Hữu Tân (VN)
(74) Công ty TNHH MASTERBRAND (MASTERBRAND)
(55)



1.1



1.2



1.3



1.4



1.5



1.6

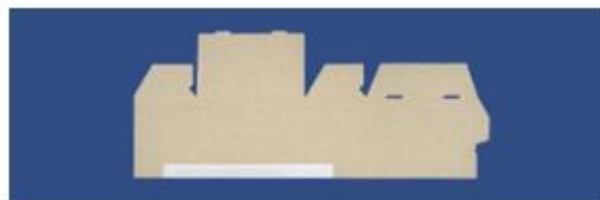

1.7

- (11) **3-0039624**
(15) 25/11/2024 (51) 04-02
(21) 3-2023-00873 (22) 18/04/2023
(18) 18/04/2028
(54) **BÀN CHẢI ĐÁNH RĂNG** (28) 1
(45) 25/12/2024 441B (43) 27/11/2023 428A
(73) **CÔNG TY TNHH MỘT THÀNH VIÊN MỸ NGUYỄN VIỆT NAM (VN)**
Ấp Thanh Trì A, xã Đa Lộc, huyện Châu Thành, tỉnh Trà Vinh
(72) Trần Chí Đức (VN)
(55)



1.1



1.2



1.3



1.4



1.5



1.6

- (11) **3-0039625**
(15) 25/11/2024 (51) 09-03
(21) 3-2022-00132 (22) 17/01/2022
(18) 17/01/2027
(54) HỘP SẢN PHẨM (28) 1
(45) 25/12/2024 441B (43) 25/12/2023 429A
(73) CÔNG TY TNHH XUẤT NHẬP KHẨU VÀ KINH DOANH VHP (VN)
Số 17/331 phố Trần Khát Trân, phường Thanh Nhân, quận Hai Bà Trưng, thành phố Hà Nội
(72) Đào Thị Gấm (VN)
(55)



1.1



1.2

- (11) **3-0039626**
- (15) 25/11/2024
- (21) 3-2020-00510
- (18) 06/03/2025
- (54) VIÊN NGÓI
- (45) 25/12/2024 441B
- (73) CÔNG TY TNHH COTTO QUẢNG NINH (VN)
Cụm công nghiệp Kim Sơn, phường Kim Sơn, thị xã Đông Triều, tỉnh Quảng Ninh
- (72) Nguyễn Đức Lợi (VN)
- (74) Công ty TNHH Tư vấn đầu tư và Sở hữu trí tuệ Hoàng Phi (HOANG PHI INVEST & I.P CO., LTD)
- (55)



1.1



1.2



1.3



1.4



1.5



1.6



1.7

- (11) **3-0039627**
(15) 25/11/2024 (51) 23-02
(21) 3-2023-00874 (22) 18/04/2023
(18) 18/04/2028
(54) BỆ XÍ (28) 2
(30) 202230778440.5 17/11/2022 CN;
(45) 25/12/2024 441B (43) 25/07/2023 424A
(73) LIXIL INTERNATIONAL PTE. LTD. (SG)
180 Clemenceau Avenue, #06-02 Haw Par Centre, Singapore 239922, Singapore
(72) 1. ANTOINE BESSEYRE DES HORTS (FR)
2. TSUCHIYA RYOSUKE (JP)
3. HELDER FILIPOV (BR)
(74) Công ty Luật TNHH Phạm và Liên danh (PHAM & ASSOCIATES)
(55)



1.1



1.2



1.3



1.4



1.5



1.6



1.7



2.1



2.2



2.3



2.4



2.5



2.6



2.7

- (11) **3-0039628**
(15) 25/11/2024 (51) 23-02
(21) 3-2023-00877 (22) 18/04/2023
(18) 18/04/2028
(54) BỆ XÍ (28) 1
(30) 202330080866.8 28/02/2023 CN;
(45) 25/12/2024 441B (43) 25/07/2023 424A
(73) LIXIL INTERNATIONAL PTE. LTD. (SG)
180 Clemenceau Avenue, #06-02 Haw Par Centre, Singapore 239922, Singapore
(72) 1. ANTOINE BESSEYRE DES HORTS (FR)
2. SINLAPACHAI PUTPAN (TH)
(74) Công ty Luật TNHH Phạm và Liên danh (PHAM & ASSOCIATES)
(55)



1.1



1.2



1.3



1.4



1.5



1.6



1.7

- (11) **3-0039629**
(15) 25/11/2024 (51) 09-03
(21) 3-2023-00898 (22) 21/04/2023
(18) 21/04/2028
(54) **HỘP ĐỰNG MỸ PHẨM** (28) 1
(30) 30-2023-0009132 10/03/2023 KR;
(45) 25/12/2024 441B (43) 25/10/2023 427A
(73) **LG H&H CO., LTD. (KR)**
58, Saemunan-ro, Jongno-gu, Seoul, Republic of Korea
(72) 1. **KIM, JOUNG EUN (KR)**
2. **SHIN, JI WON (KR)**
(74) **Công ty TNHH Tâm nhìn và Liên danh (VISION & ASSOCIATES CO.LTD.)**
(55)



1.1



1.2



1.3



1.4



1.5



1.6



1.7

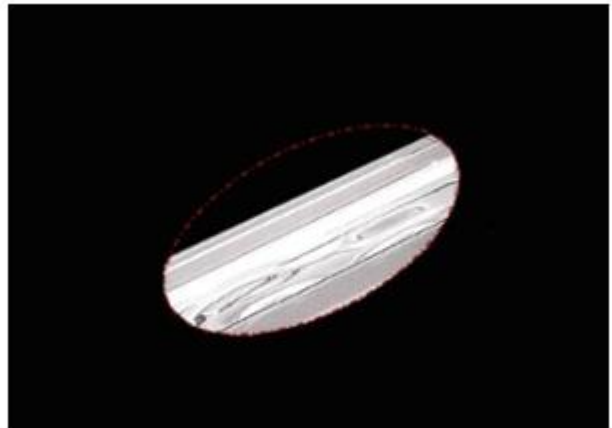

1.8

- (11) **3-0039630**
- (15) 25/11/2024
- (21) 3-2023-00937
- (18) 27/04/2028
- (54) LỘ
- (30) 30-2023-0011275 24/03/2023 KR;
- (45) 25/12/2024 441B
- (73) LG H&H CO., LTD. (KR)
58, Saemunan-ro, Jongno-gu, Seoul, Republic of Korea
- (72) 1. KIM, JOUNG EUN (KR)
2. KIM, JA YOUNG (KR)
3. LEE, DA LIN (KR)
- (74) Công ty TNHH Tầm nhìn và Liên danh (VISION & ASSOCIATES CO.LTD.)
- (55)
- (51) 09-01
- (22) 27/04/2023
- (28) 1
- (43) 25/10/2023 427A



1.1

1.2

1.3

1.4

1.5



1.6



1.7

- (11) **3-0039631**
- (15) 26/11/2024
- (21) 3-2023-00965
- (18) 28/04/2028
- (54) **HỘP**
- (45) 25/12/2024 441B
- (73) **LG H&H CO., LTD. (KR)**
58, Saemunan-ro, Jongno-gu, Seoul, Republic of Korea
- (72) 1. LEE, IN SUN (KR)
2. RYU, JONG KUK (KR)
3. JUNG, MIN JEONG (KR)
- (74) Công ty TNHH Tâm nhìn và Liên danh (VISION & ASSOCIATES CO.LTD.)
- (55)



1.1

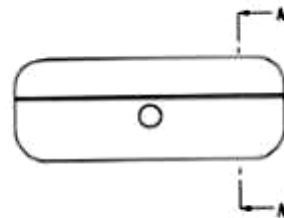

1.2

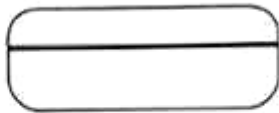

1.3

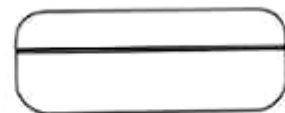

1.4

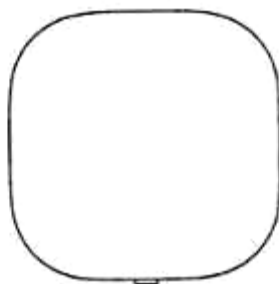

1.5

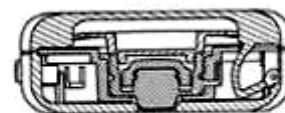

1.6

- (11) **3-0039632**
(15) 26/11/2024
(21) 3-2023-00966
(18) 28/04/2028
(54) HỘP
(45) 25/12/2024 441B
(73) LG H&H CO., LTD. (KR)
58, Saemunan-ro, Jongno-gu, Seoul, Republic of Korea
(72) 1. LEE, IN SUN (KR)
2. RYU, JONG KUK (KR)
3. JUNG, MIN JEONG (KR)
(74) Công ty TNHH Tâm nhìn và Liên danh (VISION & ASSOCIATES CO.LTD.)
(55)

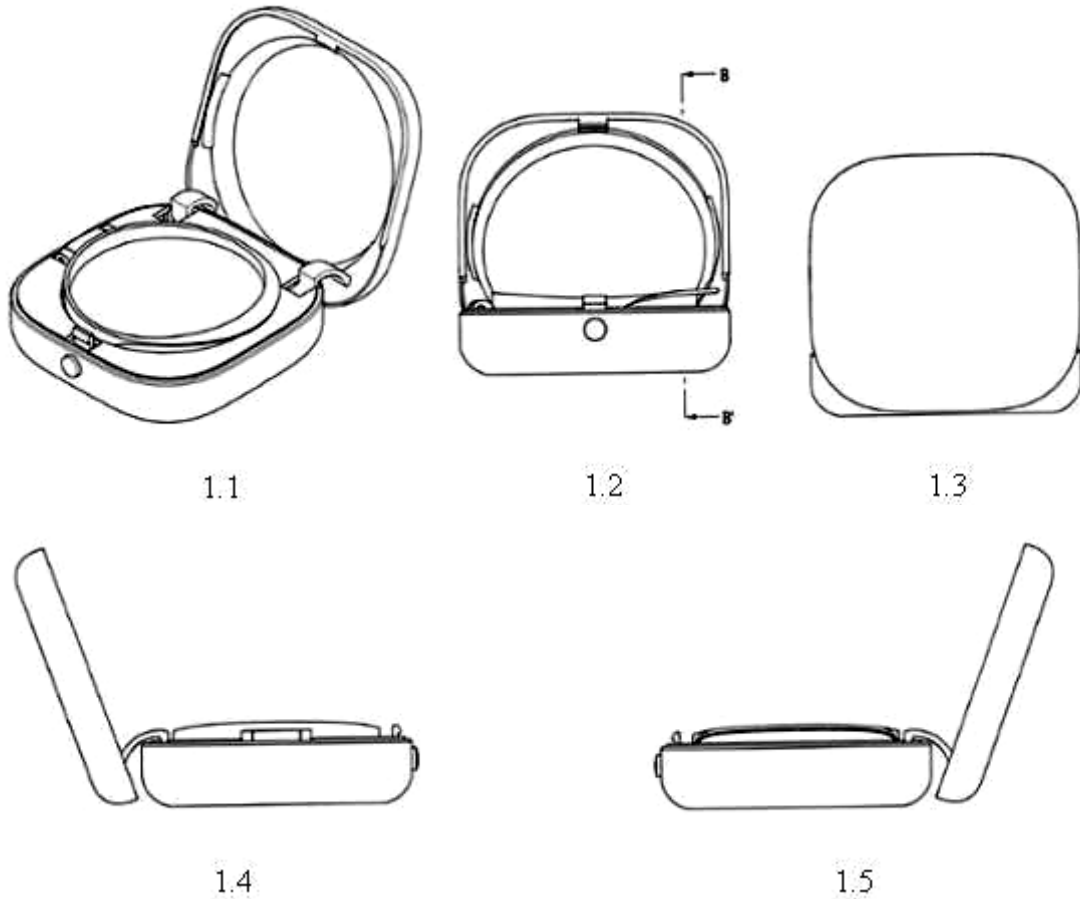

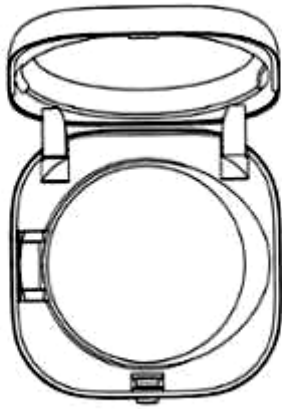

1.6

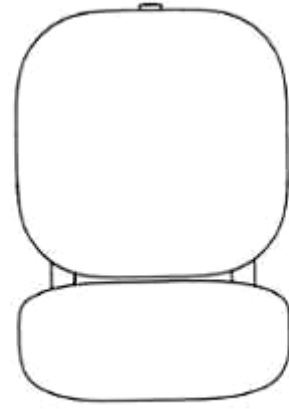

1.7

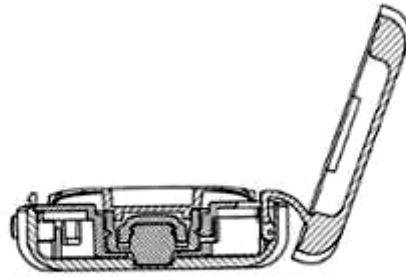

1.8

- (11) **3-0039633**
- (15) 26/11/2024
- (21) 3-2023-00978
- (18) 04/05/2028
- (54) **HỘP ĐỰNG MỸ PHẨM**
- (30) 30-2023-0011276 24/03/2023 KR;
- (45) 25/12/2024 441B
- (73) **LG H&H CO., LTD. (KR)**
58, Saemunan-ro, Jongno-gu, Seoul, Republic of Korea
- (72) 1. KIM, JOUNG EUN (KR)
2. LEE, DA LIN (KR)
3. KIM, JA YOUNG (KR)
- (74) Công ty TNHH Tầm nhìn và Liên danh (VISION & ASSOCIATES CO.LTD.)
- (55)
- (51) 09-03
- (22) 04/05/2023
- (28) 1
- (43) 25/10/2023 427A



1.1



1.2

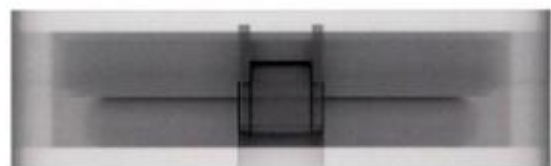

1.3



1.4



1.5



1.6



1.7



1.8



1.9



1.10



1.11



1.12



1.13



1.14

- (11) **3-0039634**
(15) 26/11/2024 (51) 26-03; 26-05
(21) 3-2023-01081 (22) 18/05/2023
(18) 18/05/2028
(54) ĐÈN (28) 1
(45) 25/12/2024 441B (43) 25/08/2023 425A
(73) CÔNG TY CỔ PHẦN BÓNG ĐÈN PHÍCH NƯỚC RẠNG ĐÔNG (VN)
87-89 phố Hạ Đình, phường Thanh Xuân Trung, quận Thanh Xuân, thành phố Hà Nội
(72) Trần Trung Tường (VN)
(55)

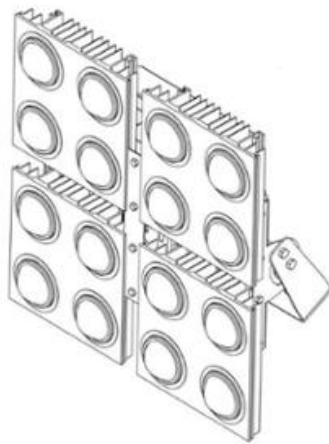

1.1

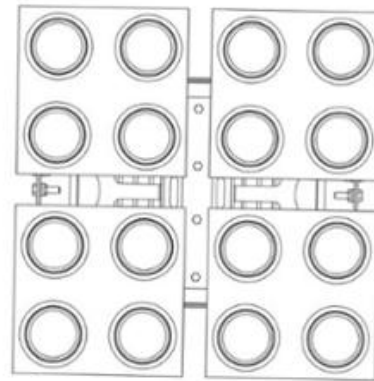

1.2

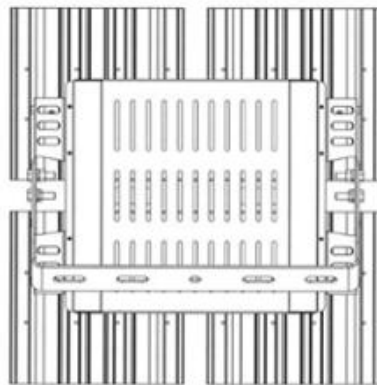

1.3

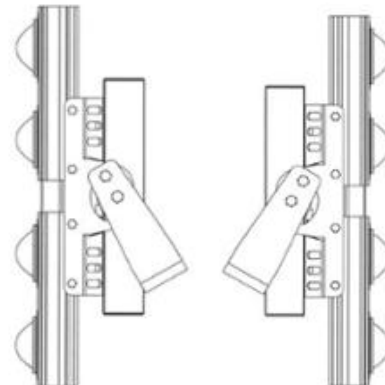

1.4

1.5

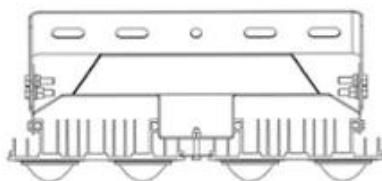

1.6

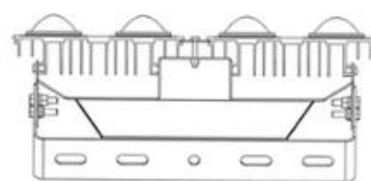

1.7

- (11) **3-0039635**
- (15) 26/11/2024
- (21) 3-2023-01093
- (18) 19/05/2028
- (54) Ô TÔ ĐỒ CHƠI
- (30) DM/225330 21/11/2022 WO;
- (45) 25/12/2024 441B
- (73) FERRARI S.P.A. (IT)
Via Emilia Est 1163, MODENA, Italy
- (72) Flavio MANZONI (IT)
- (74) Công ty TNHH một thành viên Sở hữu trí tuệ VCCI (VCCI-IP CO.,LTD)
- (55)

- (51) 21-01
- (22) 19/05/2023
- (28) 1
- (43) 25/10/2023 427A

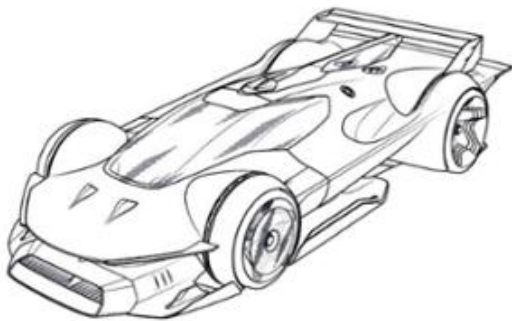

1.1

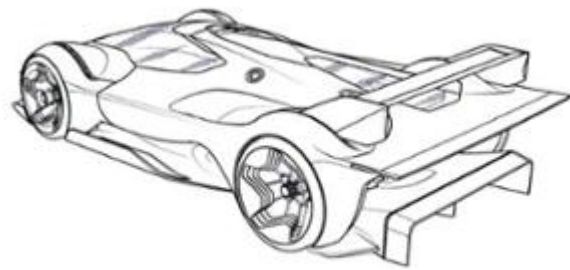

1.2

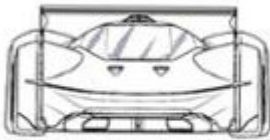

1.3



1.4

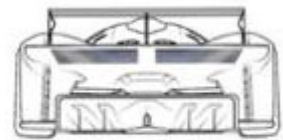

1.5



1.6

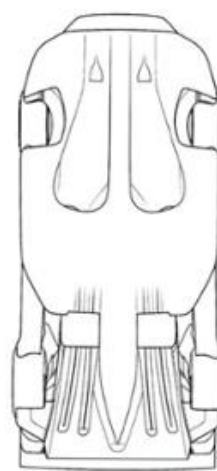

1.7

- (11) **3-0039636**
- (15) 26/11/2024
- (21) 3-2023-01259
- (18) 07/06/2028
- (54) MÁY IN
- (30) 2022-026837 14/12/2022 JP;
- (45) 25/12/2024 441B
- (73) BROTHER INDUSTRIES, LTD. (JP)
15-1 Naeshiro-cho, Mizuho-ku, Nagoya-shi, Aichi-ken, Japan
- (72) 1. HIROMITSU TANAKA (JP)
2. KAZUKI NAKANO (JP)
3. YUKIHIKO SATO (JP)
- (74) Công ty TNHH Ban Ca (BANCA)
- (55)

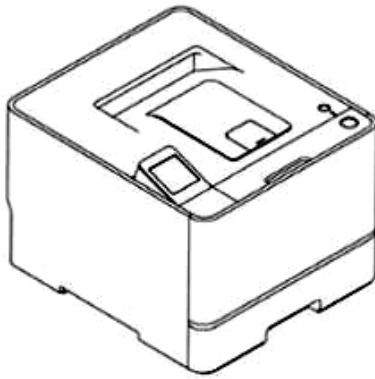

1.1

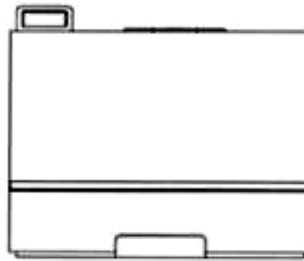

1.2



1.3



1.4

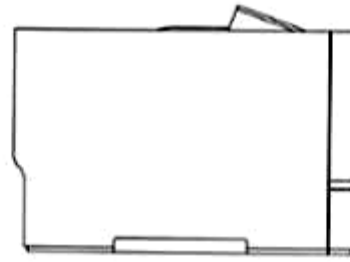

1.5

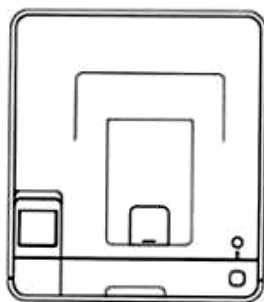

1.6

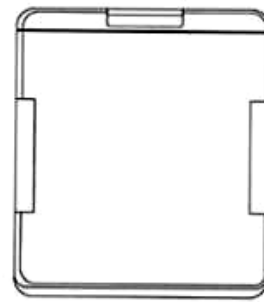

1.7

- (11) **3-0039637**
(15) 26/11/2024 (51) 06-01
(21) 3-2023-01332 (22) 16/06/2023
(18) 16/06/2028
(54) GHẾ SOFA (28) 2
(45) 25/12/2024 441B (43) 25/12/2023 429A
(73) CÔNG TY TNHH NỘI THẤT TIVANY (VIỆT NAM) (VN)
Số 304/16, đường Đồng Khởi, khu 3, phường Hòa Phú, thành phố Thủ Dầu Một,
tỉnh Bình Dương
(72) 1. JIANG PING (CN)
2. ZHOU XIAO MING (CN)
3. KUMARAN ARUMUGAM KRISHNADAS (LK)
4. ANAGHA YOGESH PADGAOKAR (US)
(55)



1.1



1.2



1.3



1.4

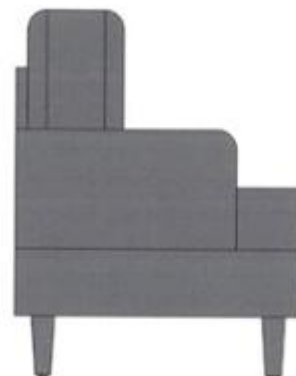

1.5

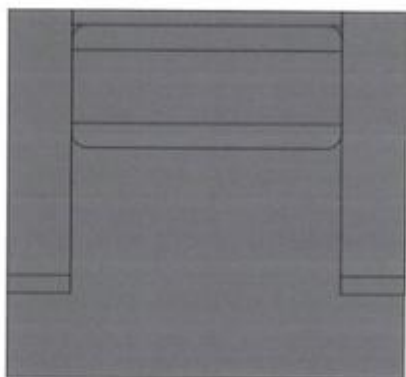

1.6



1.7

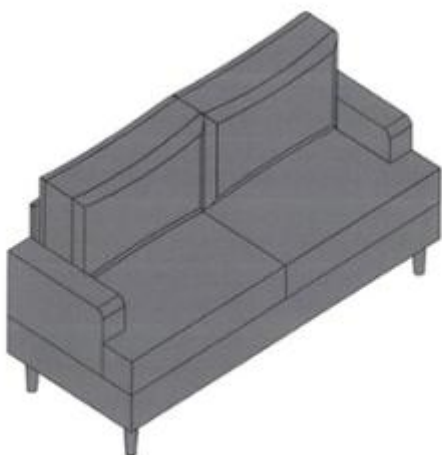

2.1

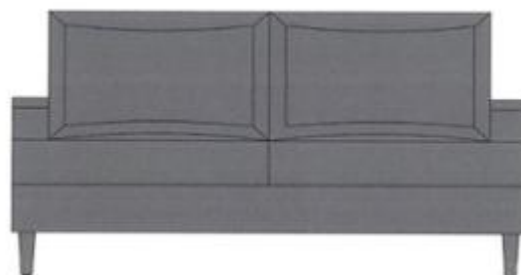

2.2



2.3



2.4

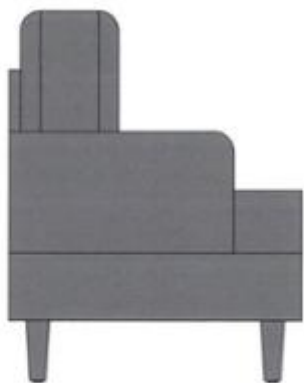

2.5



2.6



2.7

- (11) **3-0039638**
- (15) 26/11/2024
- (21) 3-2023-01468
- (18) 29/06/2028
- (54) ĐĨA
- (30) 30-2023-0019823 24/05/2023 KR;
- (45) 25/12/2024 441B
- (73) GREEN PACKAGE SOLUTION CO., LTD (KR)
85 1gongdan-ro 10-gil, Gumi-si, Gyeongsangbuk-do, Republic of Korea
- (72) AHN, Sung Hun (KR)
- (74) Công ty TNHH Trường Xuân (AGELESS CO.,LTD.)
- (55)

- (51) 07-01
- (22) 29/06/2023
- (28) 1
- (43) 25/10/2023 427A

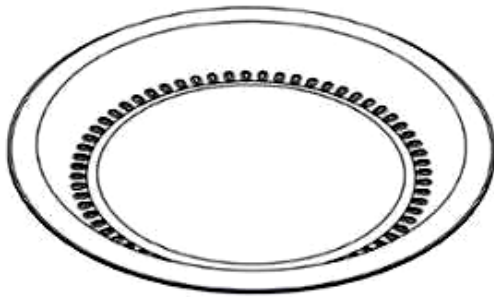

1.1



1.2



1.3



1.4



1.5

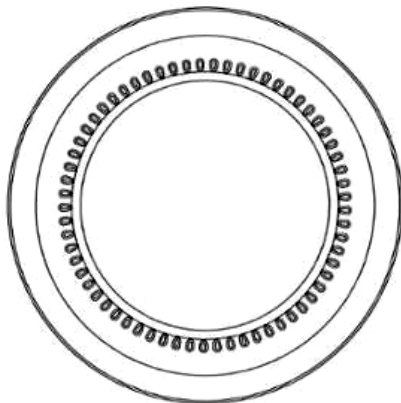

1.6

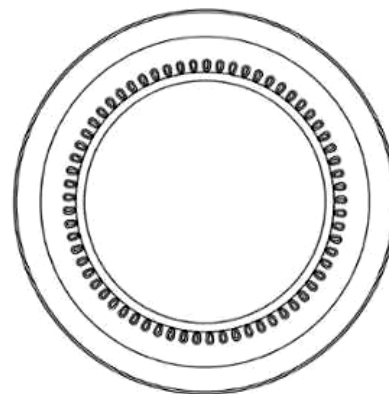

1.7

- (11) **3-0039639**
(15) 26/11/2024
(21) 3-2023-01478
(18) 03/07/2028
(54) **VÒI NƯỚC**
(30) 29/881,806 06/01/2023 US;
(45) 25/12/2024 441B
(73) **SPECTRUM BRANDS, INC. (US)**
3001 Deming Way, Middleton, Wisconsin 53562, United States of America
(72) **POTTER, Cameron Lee (US)**
(74) Công ty TNHH Sở hữu trí tuệ Thảo Thọ Quyển (INVENCO.,LTD)
(55)
- (51) 23-01
(22) 03/07/2023
(28) 1
(43) 26/02/2024 431A

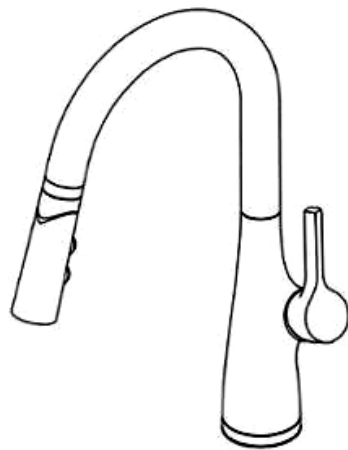

1.1

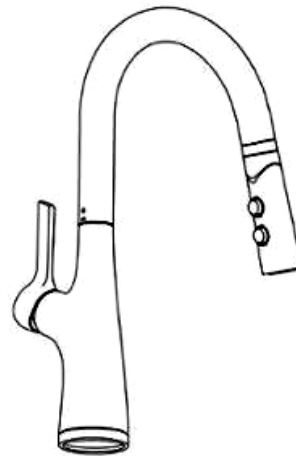

1.2

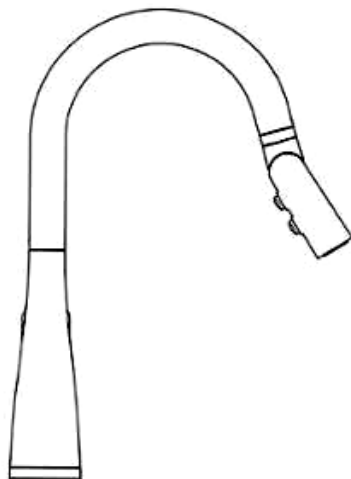

1.3

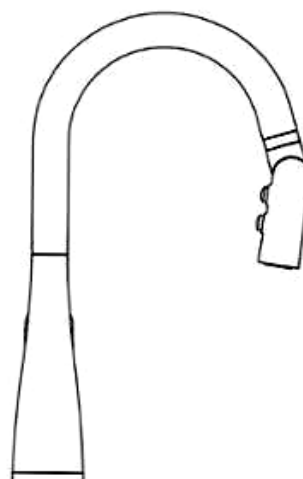

1.4

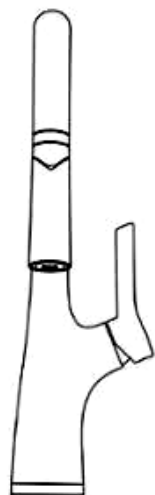

1.5

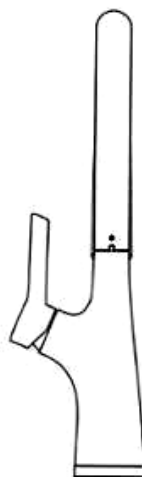

1.6

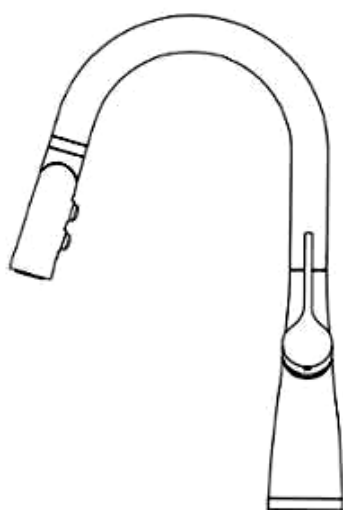

1.7

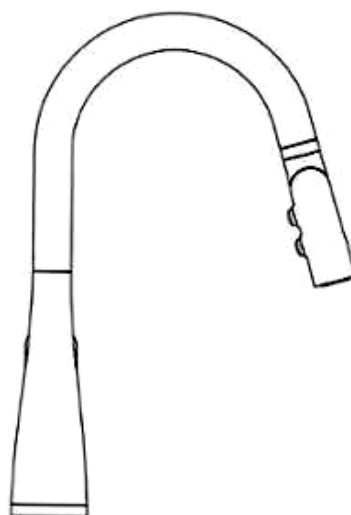

1.8

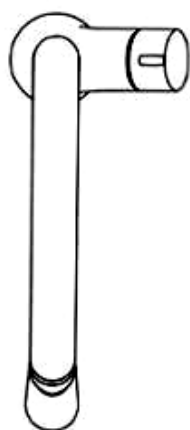

1.9

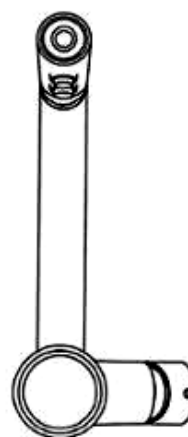

1.10

- (11) **3-0039640**
(15) 26/11/2024 (51) 09-05
(21) 3-2023-01537 (22) 07/07/2023
(18) 07/07/2028
(54) BAO GÓI (28) 1
(45) 25/12/2024 441B (43) 25/10/2023 427A
(73) CÔNG TY TNHH SXTM VÀ DV NGUYỄN GIA (VN)
Thôn Giữa, xã Lạc Đạo, huyện Văn Lâm, tỉnh Hưng Yên
(72) Sái Thị Liễu (VN)
(55)



1.1



1.2

- (11) **3-0039641**
(15) 26/11/2024 (51) 06-04
(21) 3-2023-00145 (22) 13/01/2023
(18) 13/01/2028
(54) TỬ (28) 1
(45) 25/12/2024 441B (43) 25/07/2023 424A
(73) ĐÀO TRIỆU NGUYỄN (VN)
259 Võ Văn Tần, phường 5, quận 3, thành phố Hồ Chí Minh
(72) Đào Triệu Nguyên (VN)
(74) Văn phòng Luật sư A Hoà (AHOA LAW OFFICE)
(55)



1.1



1.2



1.3



1.4

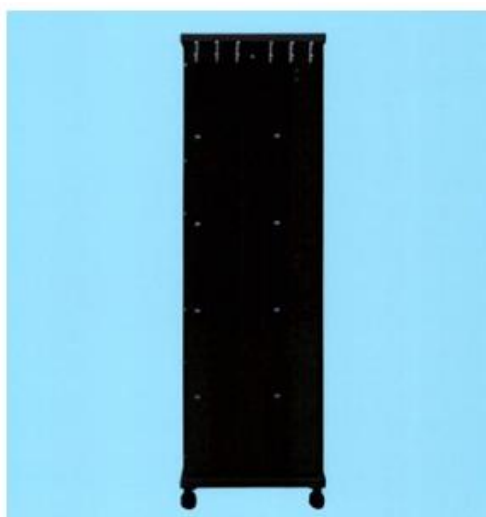

1.5



1.6



1.7



1.8



1.9

- (11) **3-0039642**
(15) 26/11/2024 (51) 25-01
(21) 3-2023-01564 (22) 11/07/2023
(18) 11/07/2028
(54) **TẨM TRẦN TRANG TRÍ** (28) 2
(45) 25/12/2024 441B (43) 25/10/2023 427A
(73) **CÔNG TY CỔ PHẦN CÔNG NGHIỆP VĨNH TƯỜNG (VN)**
Lô C23a, khu công nghiệp Hiệp Phước, xã Hiệp Phước, huyện Nhà Bè, thành phố Hồ Chí Minh
(72) 1. NGUYỄN HỮU DƯƠNG (VN)
2. DƯƠNG ANH THƯ (VN)
(74) Văn phòng Luật sư A Hoà (AHOA LAW OFFICE)
(55)



1.1



1.2

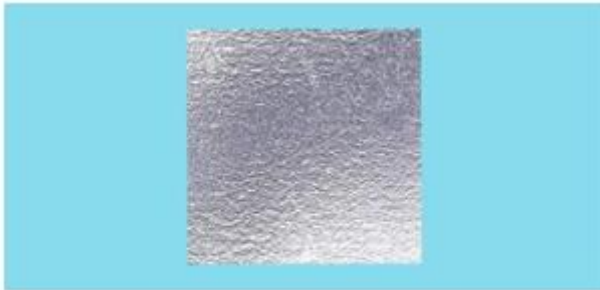

1.3



1.4

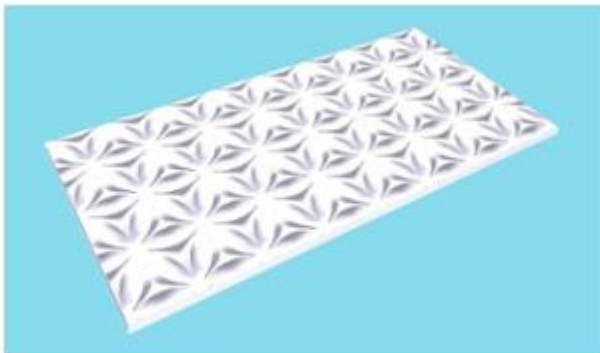

2.1



2.2

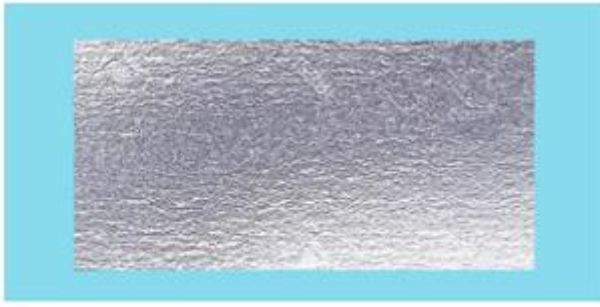

2.3



2.4

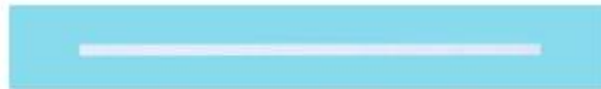

2.5

- (11) **3-0039643**
(15) 27/11/2024 (51) 25-01
(21) 3-2023-01565 (22) 11/07/2023
(18) 11/07/2028
(54) TÂM TRẦN TRANG TRÍ (28) 2
(45) 25/12/2024 441B (43) 25/10/2023 427A
(73) CÔNG TY CỔ PHẦN CÔNG NGHIỆP VĨNH TƯỜNG (VN)
Lô C23a, khu công nghiệp Hiệp Phước, xã Hiệp Phước, huyện Nhà Bè, thành phố Hồ Chí Minh
(72) 1. NGUYỄN HỮU DƯƠNG (VN)
2. DƯƠNG ANH THƯ (VN)
(74) Văn phòng Luật sư A Hoà (AHOA LAW OFFICE)
(55)

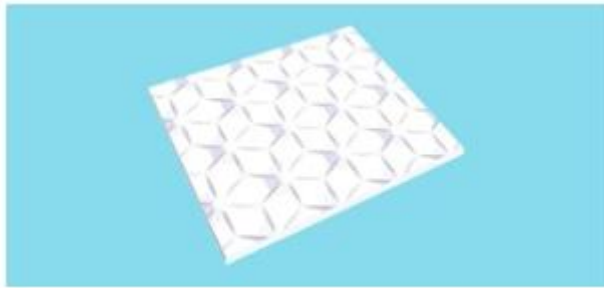

1.1

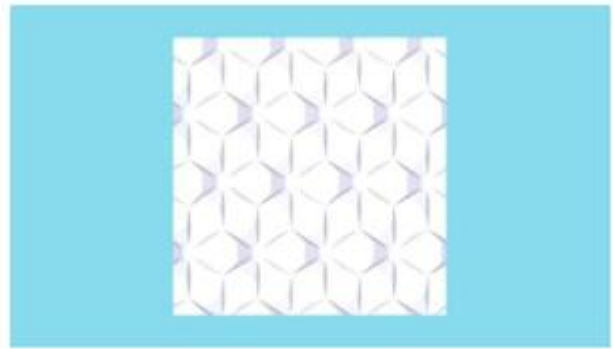

1.2

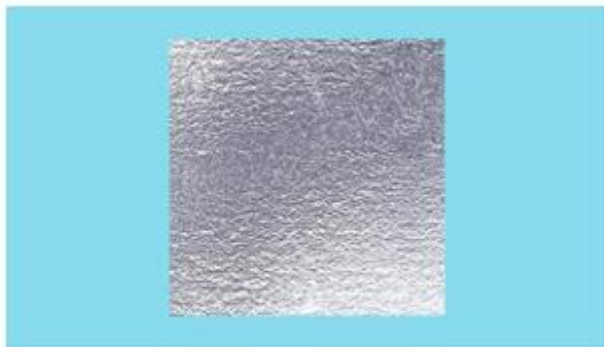

1.3



1.4

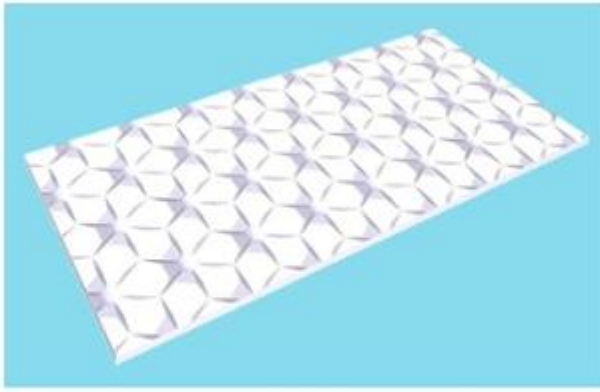

2.1

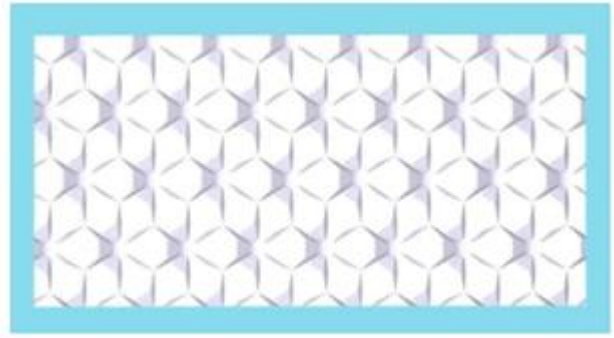

2.2

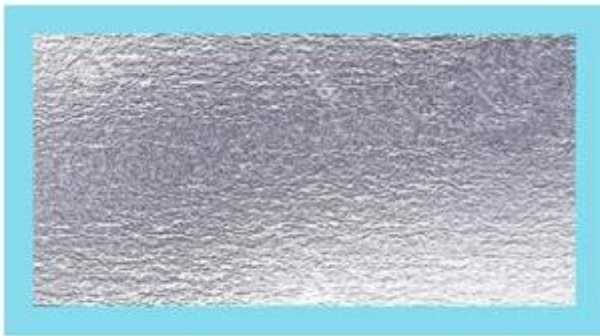

2.3



2.4

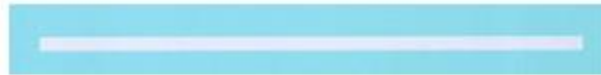

2.5

- (11) **3-0039644**
(15) 27/11/2024 (51) 25-01
(21) 3-2023-01566 (22) 11/07/2023
(18) 11/07/2028
(54) TẨM TRẦN TRANG TRÍ (28) 2
(45) 25/12/2024 441B (43) 25/10/2023 427A
(73) CÔNG TY CỔ PHẦN CÔNG NGHIỆP VĨNH TƯỜNG (VN)
Lô C23a, khu công nghiệp Hiệp Phước, xã Hiệp Phước, huyện Nhà Bè, thành phố Hồ Chí Minh
(72) 1. NGUYỄN HỮU DƯƠNG (VN)
2. DƯƠNG ANH THƯ (VN)
(74) Văn phòng Luật sư A Hoà (AHOA LAW OFFICE)
(55)



1.1



1.2



1.3



1.4



2.1



2.2

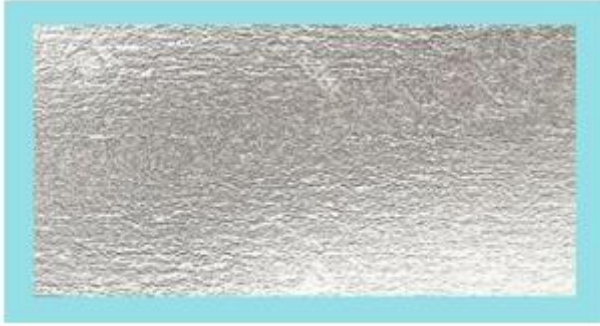

2.3



2.4



2.5

- (11) **3-0039645**
(15) 27/11/2024 (51) 25-01
(21) 3-2023-01567 (22) 11/07/2023
(18) 11/07/2028
(54) TÂM TRẦN TRANG TRÍ (28) 2
(45) 25/12/2024 441B (43) 25/10/2023 427A
(73) CÔNG TY CỔ PHẦN CÔNG NGHIỆP VĨNH TƯỜNG (VN)
Lô C23a, Khu công nghiệp Hiệp Phước, xã Hiệp Phước, huyện Nhà Bè, thành phố Hồ Chí Minh
(72) 1. NGUYỄN HỮU DƯƠNG (VN)
2. DƯƠNG ANH THƯ (VN)
(74) Văn phòng Luật sư A Hoà (AHOA LAW OFFICE)
(55)



1.1

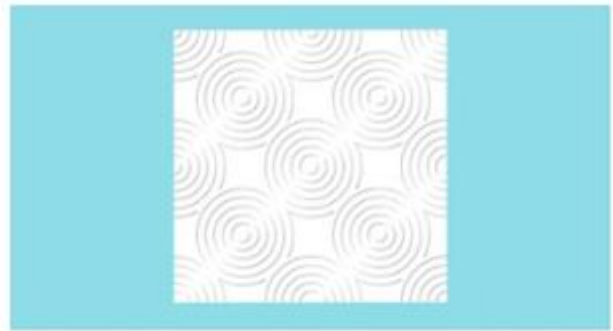

1.2

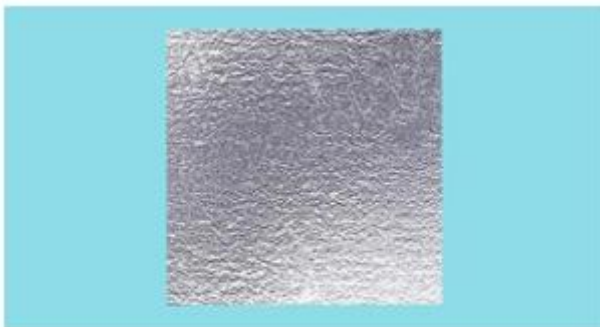

1.3



1.4



2.1



2.2



2.3



2.4

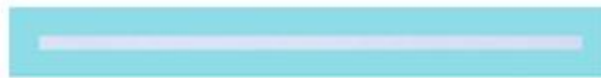

2.5

- (11) **3-0039646**
(15) 27/11/2024 (51) 25-01
(21) 3-2023-01568 (22) 11/07/2023
(18) 11/07/2028
(54) TÂM TRẦN TRANG TRÍ (28) 2
(45) 25/12/2024 441B (43) 25/10/2023 427A
(73) CÔNG TY CỔ PHẦN CÔNG NGHIỆP VĨNH TƯỜNG (VN)
Lô C23a, khu công nghiệp Hiệp Phước, xã Hiệp Phước, huyện Nhà Bè, thành phố Hồ Chí Minh
(72) 1. NGUYỄN HỮU DƯƠNG (VN)
2. DƯƠNG ANH THƯ (VN)
(74) Văn phòng Luật sư A Hoà (AHOA LAW OFFICE)
(55)

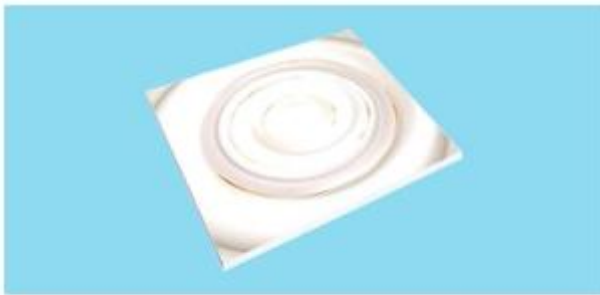

1.1



1.2

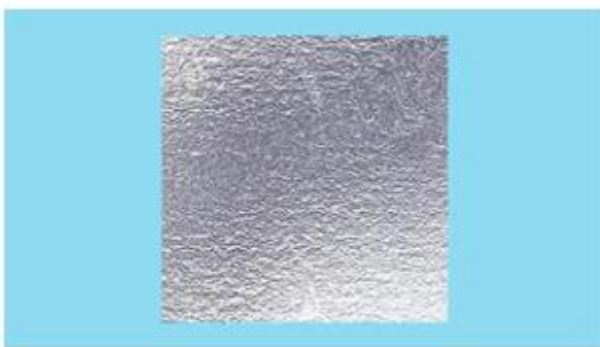

1.3



1.4

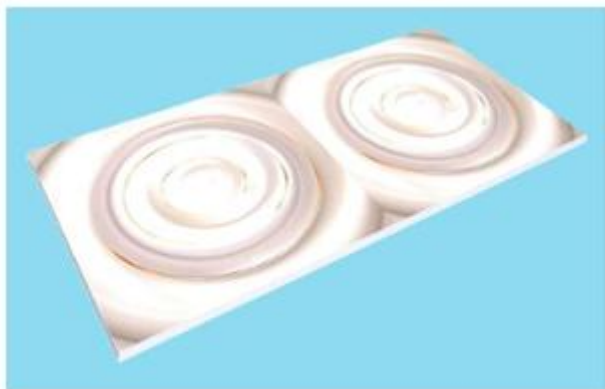

2.1



2.2

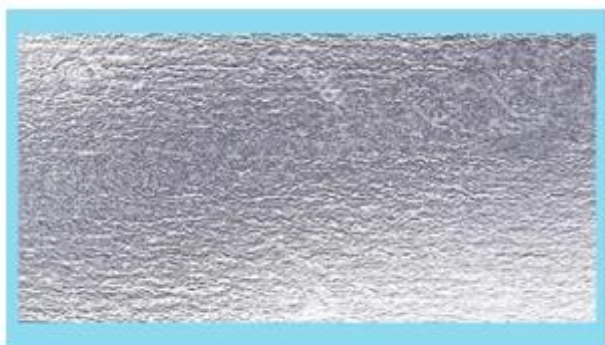

2.3



2.4

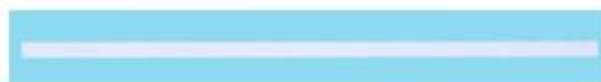

2.5

- (11) **3-0039647**
(15) 27/11/2024 (51) 25-01
(21) 3-2023-01569 (22) 11/07/2023
(18) 11/07/2028
(54) **TẨM TRẦN TRANG TRÍ** (28) 2
(45) 25/12/2024 441B (43) 25/10/2023 427A
(73) **CÔNG TY CỔ PHẦN CÔNG NGHIỆP VĨNH TƯỜNG (VN)**
Lô C23a, khu công nghiệp Hiệp Phước, xã Hiệp Phước, huyện Nhà Bè, thành phố Hồ Chí Minh
(72) 1. NGUYỄN HỮU DƯƠNG (VN)
2. DƯƠNG ANH THƯ (VN)
(74) Văn phòng Luật sư A Hoà (AHOA LAW OFFICE)
(55)



1.1



1.2

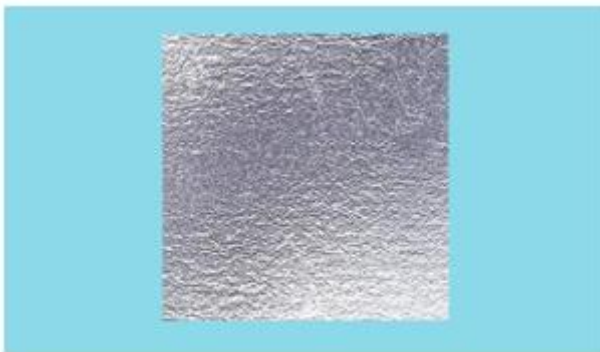

1.3



1.4



2.1



2.2

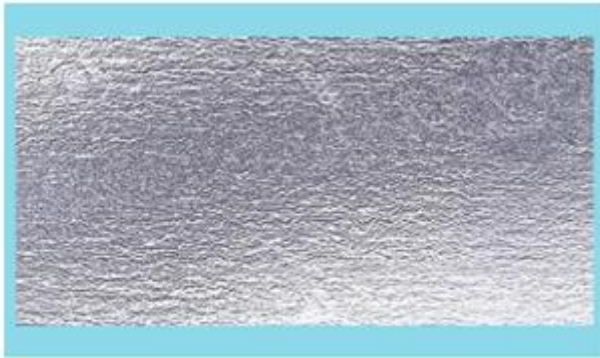

2.3



2.4



2.5

- (11) **3-0039648**
(15) 27/11/2024 (51) 25-01
(21) 3-2023-01570 (22) 11/07/2023
(18) 11/07/2028
(54) TÂM TRẦN TRANG TRÍ (28) 2
(45) 25/12/2024 441B (43) 25/10/2023 427A
(73) CÔNG TY CỔ PHẦN CÔNG NGHIỆP VĨNH TƯỜNG (VN)
Lô C23a, khu công nghiệp Hiệp Phước, xã Hiệp Phước, huyện Nhà Bè, thành phố Hồ Chí Minh
(72) 1. NGUYỄN HỮU DƯƠNG (VN)
2. DƯƠNG ANH THƯ (VN)
(74) Văn phòng Luật sư A Hoà (AHOA LAW OFFICE)
(55)

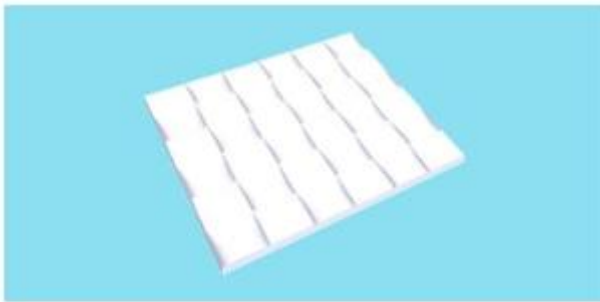

1.1

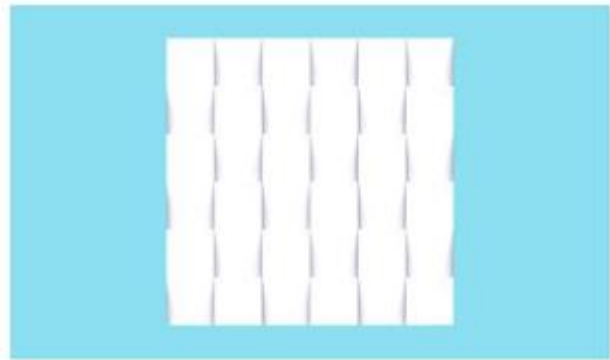

1.2

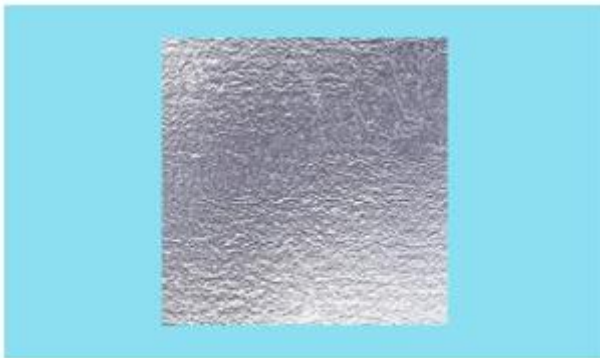

1.3



1.4

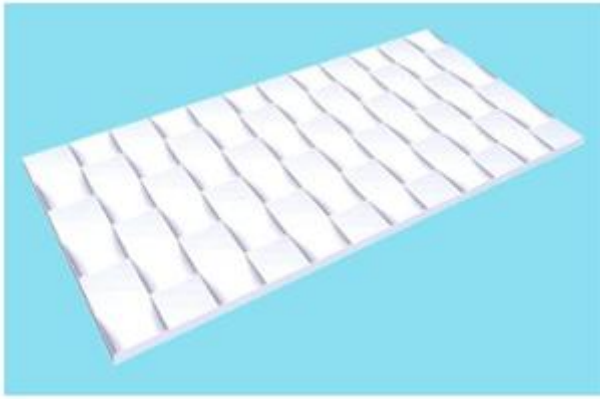

2.1

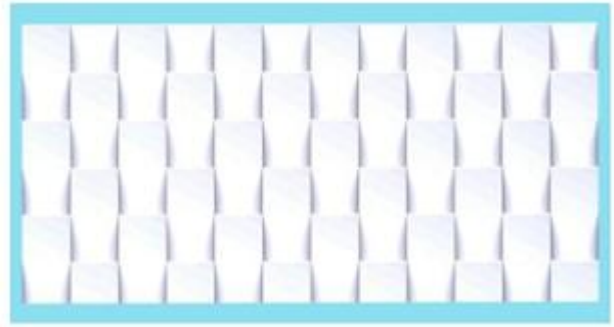

2.2

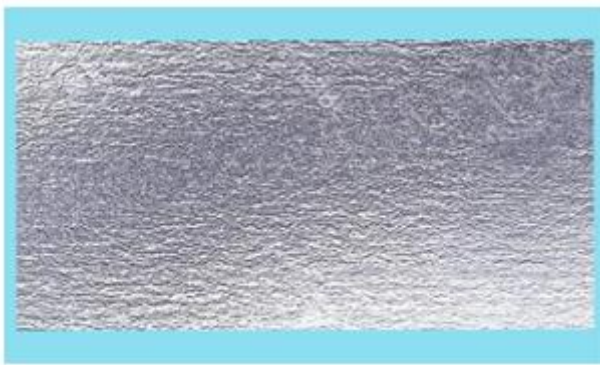

2.3



2.4

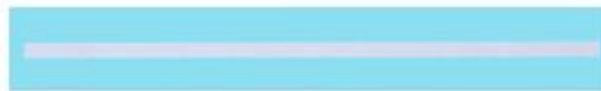

2.5

- (11) **3-0039649**
(15) 27/11/2024 (51) 25-01
(21) 3-2023-01571 (22) 11/07/2023
(18) 11/07/2028
(54) TẮM TRẦN TRANG TRÍ (28) 2
(45) 25/12/2024 441B (43) 25/10/2023 427A
(73) CÔNG TY CỔ PHẦN CÔNG NGHIỆP VĨNH TƯỜNG (VN)
Lô C23a, khu công nghiệp Hiệp Phước, xã Hiệp Phước, huyện Nhà Bè, thành phố Hồ Chí Minh
(72) 1. NGUYỄN HỮU DƯƠNG (VN)
2. DƯƠNG ANH THƯ (VN)
(74) Văn phòng Luật sư A Hoà (AHOA LAW OFFICE)
(55)



1.1



1.2

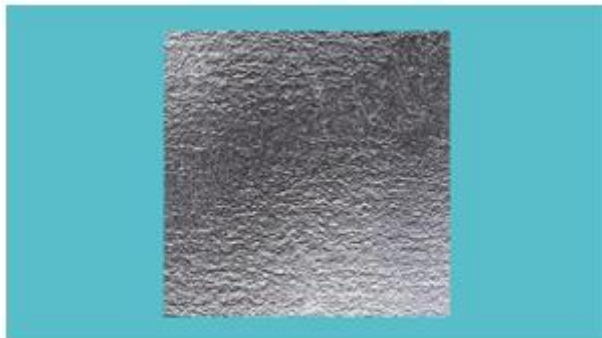

1.3



1.4

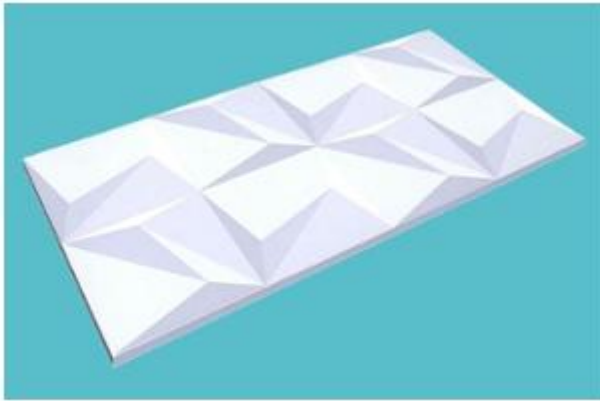

2.1



2.2

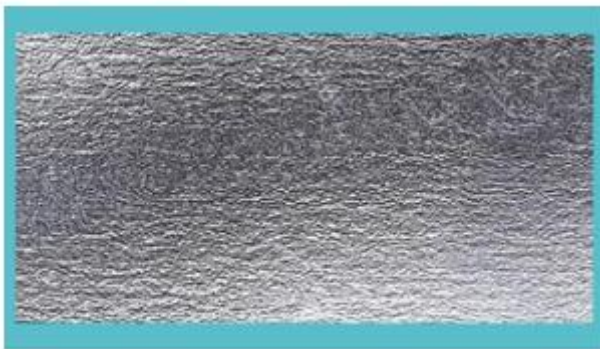

2.3



2.4



2.5

- (11) **3-0039650**
(15) 27/11/2024 (51) 25-01
(21) 3-2023-01572 (22) 11/07/2023
(18) 11/07/2028
(54) TÂM TRẦN TRANG TRÍ (28) 2
(45) 25/12/2024 441B (43) 25/10/2023 427A
(73) CÔNG TY CỔ PHẦN CÔNG NGHIỆP VĨNH TƯỜNG (VN)
Lô C23a, khu công nghiệp Hiệp Phước, xã Hiệp Phước, huyện Nhà Bè, thành phố Hồ Chí Minh
(72) 1. NGUYỄN HỮU DƯƠNG (VN)
2. DƯƠNG ANH THƯ (VN)
(74) Văn phòng Luật sư A Hoà (AHOA LAW OFFICE)
(55)



1.1



1.2

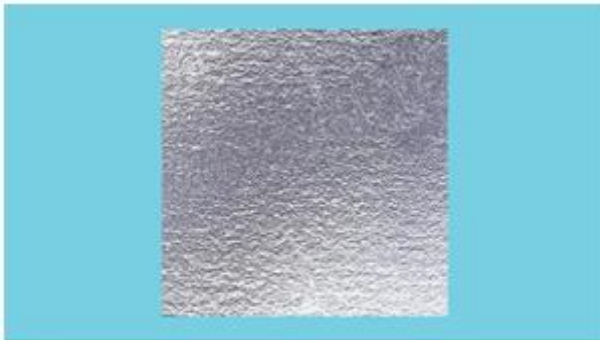

1.3



1.4

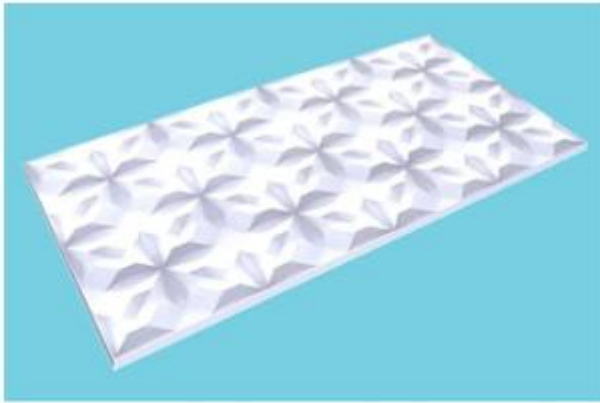

2.1

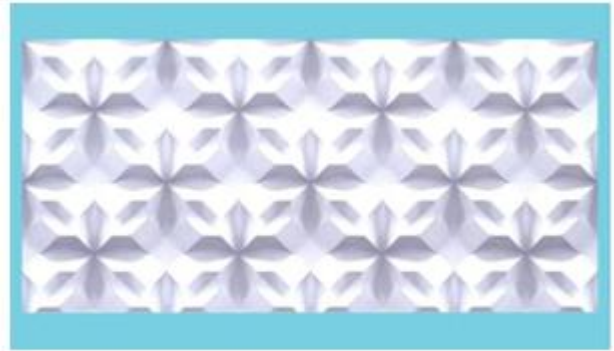

2.2

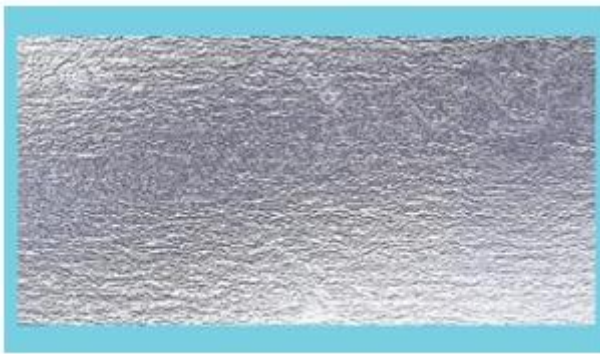

2.3



2.4



2.5

- (11) **3-0039651**
(15) 29/11/2024 (51) 25-01
(21) 3-2023-01573 (22) 11/07/2023
(18) 11/07/2028
(54) TÂM TRẦN TRANG TRÍ (28) 2
(45) 25/12/2024 441B (43) 25/10/2023 427A
(73) CÔNG TY CỔ PHẦN CÔNG NGHIỆP VĨNH TƯỜNG (VN)
Lô C23a, khu công nghiệp Hiệp Phước, xã Hiệp Phước, huyện Nhà Bè, thành phố Hồ Chí Minh
(72) 1. NGUYỄN HỮU DƯƠNG (VN)
2. DƯƠNG ANH THƯ (VN)
(74) Văn phòng Luật sư A Hoà (AHOA LAW OFFICE)
(55)

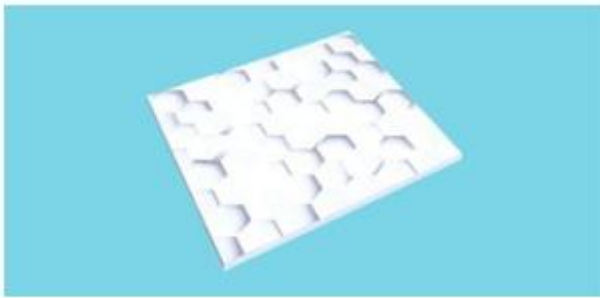

1.1



1.2

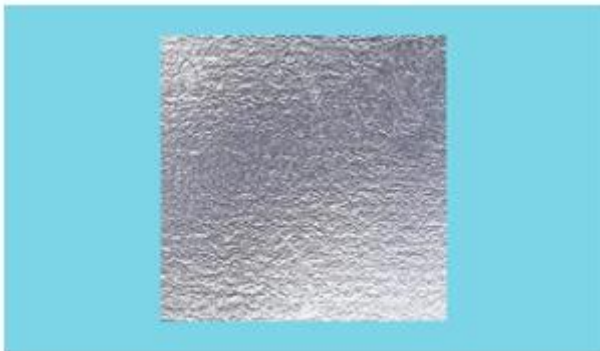

1.3



1.4



2.1



2.2

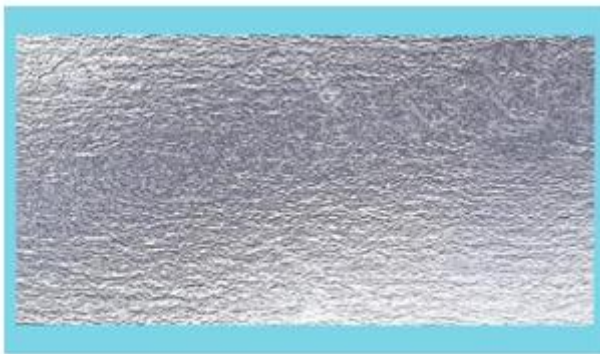

2.3



2.4



2.5

- (11) **3-0039652**
(15) 29/11/2024 (51) 28-03
(21) 3-2023-01574 (22) 11/07/2023
(18) 11/07/2028
(54) DỤNG CỤ MÁT XA (28) 1
(45) 25/12/2024 441B (43) 25/10/2023 427A
(73) LG H&H CO., LTD. (KR)
58, Saemunan-ro, Jongno-gu, Seoul, Republic of Korea
(72) 1. KIM, HA YOUNG (KR)
2. MIN, SEON UNG (KR)
3. KIM, SUNG HWAN (KR)
4. PARK, JUN HWAN (KR)
(74) Công ty TNHH Tâm nhìn và Liên danh (VISION & ASSOCIATES CO.LTD.)
(55)



1.1



1.2



1.3



1.4



1.5



1.6

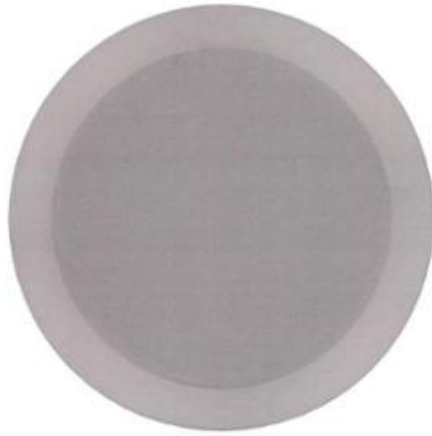

1.7

- (11) **3-0039653**
(15) 29/11/2024 (51) 07-07
(21) 3-2023-01729 (22) 28/07/2023
(18) 28/07/2028
(54) BÌNH ĐỰNG NƯỚC (28) 1
(45) 25/12/2024 441B (43) 27/11/2023 428A
(73) CÔNG TY CỔ PHẦN BÓNG ĐÈN PHÍCH NƯỚC RẠNG ĐÔNG (VN)
87-89 phố Hạ Đình, phường Thanh Xuân Trung, quận Thanh Xuân, thành phố Hà
Nội
(72) Trần Trung Tường (VN)
(55)



1.1



1.2



1.3



1.4



1.5



1.6



1.7

- (11) **3-0039654**
(15) 29/11/2024 (51) 07-07
(21) 3-2023-01730 (22) 28/07/2023
(18) 28/07/2028
(54) BÌNH GIỮ NHIỆT (28) 1
(45) 25/12/2024 441B (43) 27/11/2023 428A
(73) CÔNG TY CỔ PHẦN BÓNG ĐÈN PHÍCH NƯỚC RẠNG ĐÔNG (VN)
87-89 phố Hạ Đình, phường Thanh Xuân Trung, quận Thanh Xuân, thành phố Hà
Nội
(72) Trần Trung Tường (VN)
(55)



1.1



1.2



1.3



1.4



1.5



1.6



1.7

- (11) **3-0039655**
(15) 29/11/2024 (51) 07-07
(21) 3-2023-01731 (22) 28/07/2023
(18) 28/07/2028
(54) BÌNH GIỮ NHIỆT (28) 1
(45) 25/12/2024 441B (43) 27/11/2023 428A
(73) CÔNG TY CỔ PHẦN BÓNG ĐÈN PHÍCH NƯỚC RẠNG ĐÔNG (VN)
87-89 phố Hạ Đình, phường Thanh Xuân Trung, quận Thanh Xuân, thành phố Hà
Nội
(72) Trần Trung Tường (VN)
(55)



1.1



1.2



1.3



1.4



1.5



1.6



1.7

- (11) **3-0039656**
(15) 29/11/2024 (51) 07-07
(21) 3-2023-01732 (22) 28/07/2023
(18) 28/07/2028
(54) BÌNH GIỮ NHIỆT (28) 1
(45) 25/12/2024 441B (43) 27/11/2023 428A
(73) CÔNG TY CỔ PHẦN BÓNG ĐÈN PHÍCH NƯỚC RẠNG ĐÔNG (VN)
87-89 phố Hạ Đình, phường Thanh Xuân Trung, quận Thanh Xuân, thành phố Hà Nội
(72) Trần Trung Tường (VN)
(55)



1.1



1.2



1.3



1.4



1.5



1.6



1.7

- (11) **3-0039657**
(15) 29/11/2024
(21) 3-2023-01834
(18) 08/08/2028
(54) LỘ
(45) 25/12/2024 441B
(73) LG H&H CO., LTD. (KR)
58, Saemunan-ro, Jongno-gu, Seoul, Republic of Korea
(72) LEE, So Yoon (KR)
(74) Công ty TNHH Tâm nhìn và Liên danh (VISION & ASSOCIATES CO.LTD.)
(55)
- (51) 09-01
(22) 08/08/2023
(28) 1
(43) 27/11/2023 428A

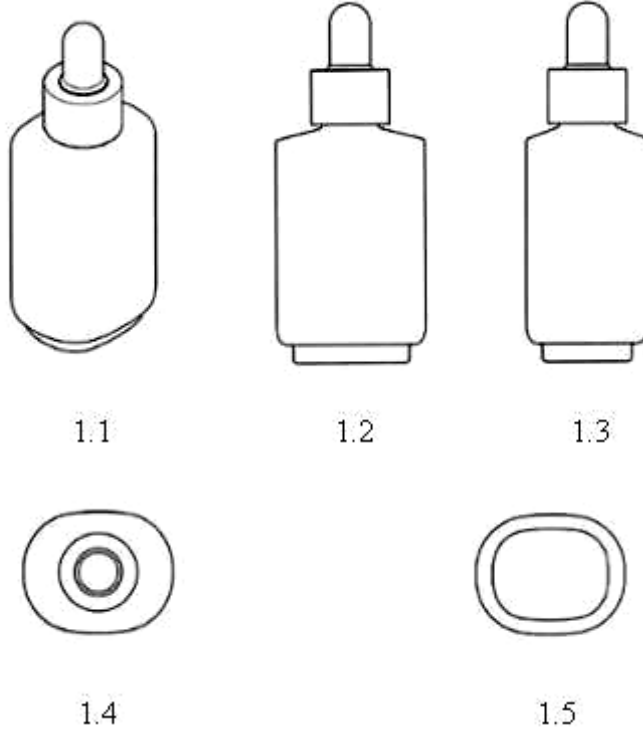

- (11) **3-0039658**
(15) 29/11/2024
(21) 3-2023-01835
(18) 08/08/2028
(54) LỘ
(45) 25/12/2024 441B
(73) LG H&H CO., LTD. (KR)
58, Saemunan-ro, Jongno-gu, Seoul, Republic of Korea
(72) LEE, So Yoon (KR)
(74) Công ty TNHH Tâm nhìn và Liên danh (VISION & ASSOCIATES CO.LTD.)
(55)
- (51) 09-01
(22) 08/08/2023
(28) 1
(43) 27/11/2023 428A

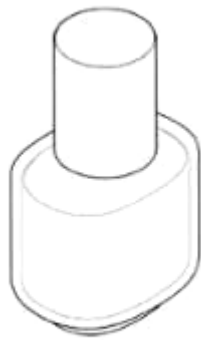

1.1

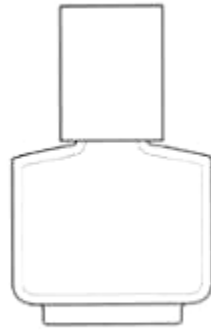

1.2

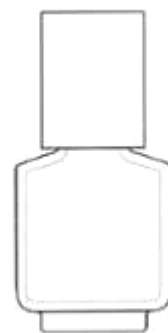

1.3



1.4



1.5

- (11) **3-0039660**
(15) 29/11/2024 (51) 19-06
(21) 3-2023-01845 (22) 08/08/2023
(18) 08/08/2028
(54) BÚT (28) 1
(45) 25/12/2024 441B (43) 25/12/2023 429A
(73) **CÔNG TY CỔ PHẦN TẬP ĐOÀN THIÊN LONG (VN)**
Tầng 10, Sofic Tower, số 10 đường Mai Chí Thọ, phường Thủ Thiêm, thành phố Thủ Đức, thành phố Hồ Chí Minh
(72) Cô Gia Thọ (VN)
(74) Công ty TNHH Tư vấn sở hữu trí tuệ Việt (VIET IP CO.,LTD.)
(55)

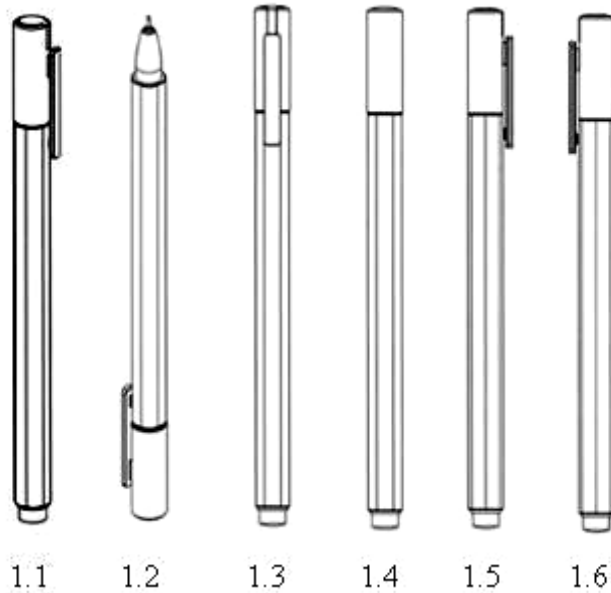

1.7



1.8

- (11) **3-0039661**
- (15) 29/11/2024
- (21) 3-2023-01871
- (18) 10/08/2028
- (54) THIẾT BỊ SẢN XUẤT KHÍ HYDRO (28) 1
- (45) 25/12/2024 441B
- (73) LIN, HSIN-YUNG (CN)
No.758, Jiaxin Highway, Jiading District, Shanghai, China
- (72) LIN, Hsin-Yung (TW)
- (74) Công ty TNHH Tâm nhìn và Liên danh (VISION & ASSOCIATES CO.LTD.)
- (55)



1.1



1.2

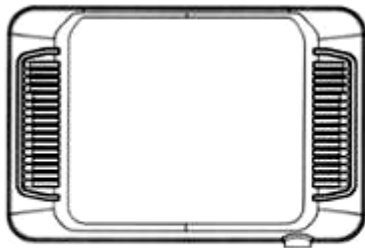

1.3

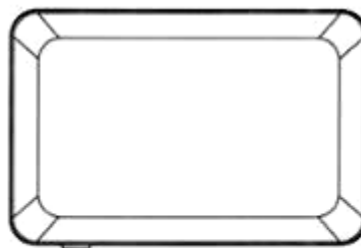

1.4



1.5



1.6



1.7



1.8

PHẦN II

**SỬA ĐỔI, GIA HẠN, CẤP LẠI, CHẤM DỨT, HUỖ BỎ VĂN BẰNG BẢO HỘ,
QUYẾT ĐỊNH GIẢI QUYẾT KHIẾU NẠI**

1 - SỬA ĐỔI VĂN BẰNG BẢO HỘ

Quyết định số: 127749/QĐ-SHTT._{IP}, ngày 06/11/2024 về việc ghi nhận sửa đổi Bằng độc quyền kiểu dáng công nghiệp

Số đơn yêu cầu: SB3-2023-00593 Ngày nộp: 13/03/2023

Liên quan đến Bằng độc quyền kiểu dáng công nghiệp:

(11) Số văn bằng	(15) Ngày cấp
3-17951	23/05/2013
3-25121	09/11/2017
3-26640	30/05/2018
3-26641	30/05/2018
3-26642	30/05/2018

Mục sửa đổi: Tên, địa chỉ chủ văn bằng bảo hộ

Nội dung mới: LIXIL CORPORATION (JP)

Osaki Garden Tower, 1-1-1 Nishishinagawa, Shinagawa-ku, Tokyo 141-0033, Japan

Quyết định số: 128641/QĐ-SHTT._{IP}, ngày 08/11/2024 về việc ghi nhận sửa đổi Bằng độc quyền kiểu dáng công nghiệp

Số đơn yêu cầu: SB3-2023-01421 Ngày nộp: 24/05/2023

Liên quan đến Bằng độc quyền kiểu dáng công nghiệp:

(11) Số văn bằng	(15) Ngày cấp
3-29045	09/09/2019

CÔNG BÁO SỞ HỮU CÔNG NGHIỆP SỐ 441 TẬP B – QUYỀN 2 (12.2024)

Mục sửa đổi: Tên, địa chỉ chủ văn bằng bảo hộ
Nội dung mới: Công ty TNHH xây dựng Formtech (VN)
1370B Trường Sa, phường 3, quận Tân Bình, thành phố Hồ Chí Minh

Quyết định số: 131098/QĐ-SHTT._{IP}, ngày 14/11/2024 về việc ghi nhận sửa đổi Bằng độc quyền kiểu dáng công nghiệp

Số đơn yêu cầu: SB3-2023-01010 Ngày nộp: 18/04/2023

Liên quan đến Bằng độc quyền kiểu dáng công nghiệp:

(11) Số văn bằng	(15) Ngày cấp
3-19589	25/07/2014

Mục sửa đổi: Tên, địa chỉ chủ văn bằng bảo hộ
Nội dung mới: Công ty cổ phần Đại Việt Hương (VN)
111 Nguyễn Trãi, phường Bến Thành, quận 1, thành phố Hồ Chí Minh

Quyết định số: 133649/QĐ-SHTT._{IP}, ngày 19/11/2024 về việc ghi nhận sửa đổi Bằng độc quyền kiểu dáng công nghiệp

Số đơn yêu cầu: SB3-2023-00599 Ngày nộp: 13/03/2023

Liên quan đến Bằng độc quyền kiểu dáng công nghiệp:

(11) Số văn bằng	(15) Ngày cấp
3-35461	30/08/2022
3-34296	17/01/2022
3-34815	09/05/2022
3-34816	09/05/2022

Mục sửa đổi: Tên, địa chỉ chủ văn bằng bảo hộ
Nội dung mới: LIXIL Corporation (Business Entity ID Number: 0106-01-004914) (JP)
Osaki Garden Tower, 1-1-1 Nishishinagawa, Shinagawa-ku, Tokyo 141-0033, Japan

CÔNG BÁO SỞ HỮU CÔNG NGHIỆP SỐ 441 TẬP B – QUYỀN 2 (12.2024)

Quyết định số: 138010/QĐ-SHTT._{IP}, ngày 26/11/2024 về việc ghi nhận sửa đổi Bằng độc quyền kiểu dáng công nghiệp

Số đơn yêu cầu: SB3-2024-00174 Ngày nộp: 16/01/2024

Liên quan đến Bằng độc quyền kiểu dáng công nghiệp:

(11) Số văn bằng	(15) Ngày cấp
3-32404	22/03/2021

Mục sửa đổi: Tên, địa chỉ chủ văn bằng bảo hộ

Nội dung mới: Công ty TNHH thương mại - sản xuất Hải Nam (VN)
55 Phạm Ngọc Thạch, phường Võ Thị Sáu, quận 3, thành phố Hồ Chí Minh

2 - GIA HẠN HIỆU LỰC VĂN BẰNG BẢO HỘ

Quyết định số: 127740/QĐ-SHTT._{IP}, ngày 06/11/2024 về việc gia hạn hiệu lực Bằng độc quyền kiểu dáng công nghiệp

Số đơn yêu cầu: GH3-2023-06497 Ngày nộp: 07/09/2023

Liên quan đến Bằng độc quyền kiểu dáng công nghiệp:

(11) Số văn bằng	(15) Ngày cấp	Gia hạn đến ngày
29574	14/11/2019	06/03/2029

(73) Chủ văn bằng bảo hộ: CÔNG TY TNHH SẢN XUẤT VÀ THƯƠNG MẠI TRIỆU GIA PHÁT (VN)
252/29/8 Phan Anh, phường Hiệp Tân, quận Tân Phú, thành phố Hồ Chí Minh

Quyết định số: 128481/QĐ-SHTT._{IP}, ngày 08/11/2024 về việc gia hạn hiệu lực Bằng độc quyền kiểu dáng công nghiệp

Số đơn yêu cầu: GH3-2023-05408 Ngày nộp: 18/07/2023

Liên quan đến Bằng độc quyền kiểu dáng công nghiệp:

(11) Số văn bằng	(15) Ngày cấp	Gia hạn đến ngày
29249	10/10/2019	21/08/2028

(73) Chủ văn bằng bảo hộ: ISM SADDLES, LLC (US)
1909 Foggy Ridge Parkway, Lutz, Florida 33559, United States of America

Quyết định số: 128482/QĐ-SHTT._{IP}, ngày 08/11/2024 về việc gia hạn hiệu lực Bằng độc quyền kiểu dáng công nghiệp

Số đơn yêu cầu: GH3-2023-05409 Ngày nộp: 18/07/2023

Liên quan đến Bằng độc quyền kiểu dáng công nghiệp:

(11) Số văn bằng	(15) Ngày cấp	Gia hạn đến ngày
29645	20/11/2019	01/08/2028

CÔNG BÁO SỞ HỮU CÔNG NGHIỆP SỐ 441 TẬP B – QUYỀN 2 (12.2024)

(73) Chủ văn bằng bảo hộ: ISM SADDLES, LLC (US)
1909 Foggy Ridge Parkway, Lutz, Florida 33559, United States of America

Quyết định số: 128483/QĐ-SHTT._{IP}, ngày 08/11/2024 về việc gia hạn hiệu lực Bằng độc quyền kiểu dáng công nghiệp

Số đơn yêu cầu: GH3-2023-05416 Ngày nộp: 18/07/2023

Liên quan đến Bằng độc quyền kiểu dáng công nghiệp:

(11) Số văn bằng	(15) Ngày cấp	Gia hạn đến ngày
29778	25/11/2019	27/11/2028

(73) Chủ văn bằng bảo hộ: CÔNG TY CỔ PHẦN SLIGHTING VIỆT NAM (VN)
Số 168, đường K2, phường Cầu Diễn, quận Nam Từ Liêm, thành phố Hà Nội

Quyết định số: 128484/QĐ-SHTT._{IP}, ngày 08/11/2024 về việc gia hạn hiệu lực Bằng độc quyền kiểu dáng công nghiệp

Số đơn yêu cầu: GH3-2023-05435 Ngày nộp: 19/07/2023

Liên quan đến Bằng độc quyền kiểu dáng công nghiệp:

(11) Số văn bằng	(15) Ngày cấp	Gia hạn đến ngày
29433	30/10/2019	23/07/2028

(73) Chủ văn bằng bảo hộ: DART INDUSTRIES INC. (US)
14901 S. Orange Blossom Trail, Orlando, Florida, 32837, United States of America

Quyết định số: 128485/QĐ-SHTT._{IP}, ngày 08/11/2024 về việc gia hạn hiệu lực Bằng độc quyền kiểu dáng công nghiệp

Số đơn yêu cầu: GH3-2023-05453 Ngày nộp: 19/07/2023

Liên quan đến Bằng độc quyền kiểu dáng công nghiệp:

(11) Số văn bằng	(15) Ngày cấp	Gia hạn đến ngày
28976	28/08/2019	14/08/2028
28977	28/08/2019	14/08/2028

CÔNG BÁO SỞ HỮU CÔNG NGHIỆP SỐ 441 TẬP B – QUYỀN 2 (12.2024)

(73) Chủ văn bằng bảo hộ: FERRARI S.P.A. (IT)
Via Emilia Est 1163, I-41100 MODENA, Italy

Quyết định số: 128486/QĐ-SHTT._{IP}, ngày 08/11/2024 về việc gia hạn hiệu lực Bằng độc quyền kiểu dáng công nghiệp

Số đơn yêu cầu: GH3-2023-05467 Ngày nộp: 19/07/2023

Liên quan đến Bằng độc quyền kiểu dáng công nghiệp:

(11) Số văn bằng	(15) Ngày cấp	Gia hạn đến ngày
20501	16/01/2015	19/12/2028
20502	16/01/2015	19/12/2028
20690	12/03/2015	31/12/2028
29543	12/11/2019	14/01/2029
30129	04/02/2020	14/01/2029

(73) Chủ văn bằng bảo hộ: TỔNG CÔNG TY CỔ PHẦN BIA - RƯỢU - NƯỚC
GIẢI KHÁT SÀI GÒN (VN)
187 Nguyễn Chí Thanh, phường 12, quận 5, thành phố Hồ Chí Minh

Quyết định số: 128487/QĐ-SHTT._{IP}, ngày 08/11/2024 về việc gia hạn hiệu lực Bằng độc quyền kiểu dáng công nghiệp

Số đơn yêu cầu: GH3-2023-05522 Ngày nộp: 21/07/2023

Liên quan đến Bằng độc quyền kiểu dáng công nghiệp:

(11) Số văn bằng	(15) Ngày cấp	Gia hạn đến ngày
29048	09/09/2019	31/07/2028

(73) Chủ văn bằng bảo hộ: TOTO LTD. (JP)
1-1, Nakashima 2-chome, Kokurakita-ku, Kitakyushu-shi,
Fukuoka 802-8601 Japan

Quyết định số: 128488/QĐ-SHTT._{IP}, ngày 08/11/2024 về việc gia hạn hiệu lực Bằng độc quyền kiểu dáng công nghiệp

Số đơn yêu cầu: GH3-2023-05537 Ngày nộp: 21/07/2023

Liên quan đến Bằng độc quyền kiểu dáng công nghiệp:

CÔNG BÁO SỞ HỮU CÔNG NGHIỆP SỐ 441 TẬP B – QUYỀN 2 (12.2024)

(11) Số văn bằng	(15) Ngày cấp	Gia hạn đến ngày
34004	08/12/2021	25/07/2028

(73) Chủ văn bằng bảo hộ: CÔNG TY TNHH XUÂN LỘC THỌ (VN)
Số 51, ngõ 258, phố Tân Mai, phường Thịnh Liệt, quận
Hoàng Mai, thành phố Hà Nội

Quyết định số: 128593/QĐ-SHTT._{IP}, ngày 08/11/2024 về việc gia hạn hiệu lực Bằng độc quyền kiểu dáng công nghiệp

Số đơn yêu cầu: GH3-2023-05278 Ngày nộp: 12/07/2023

Liên quan đến Bằng độc quyền kiểu dáng công nghiệp:

(11) Số văn bằng	(15) Ngày cấp	Gia hạn đến ngày
29424	30/10/2019	12/07/2028

(73) Chủ văn bằng bảo hộ: JIN GYEONG CO., LTD. (KR)
296, Dongbu-daero, Osan-si, Gyeonggi-do, 18151,
Republic of Korea

Quyết định số: 128594/QĐ-SHTT._{IP}, ngày 08/11/2024 về việc gia hạn hiệu lực Bằng độc quyền kiểu dáng công nghiệp

Số đơn yêu cầu: GH3-2023-05337 Ngày nộp: 14/07/2023

Liên quan đến Bằng độc quyền kiểu dáng công nghiệp:

(11) Số văn bằng	(15) Ngày cấp	Gia hạn đến ngày
30018	26/12/2019	10/12/2028

(73) Chủ văn bằng bảo hộ: CÔNG TY TRÁCH NHIỆM HỮU HẠN THƯƠNG MẠI
MỸ VIỆT (VN)
Số 169 phố Hàng Bông, phường Hàng Bông, quận Hoàn
Kiếm, thành phố Hà Nội

Quyết định số: 128595/QĐ-SHTT._{IP}, ngày 08/11/2024 về việc gia hạn hiệu lực Bằng độc quyền kiểu dáng công nghiệp

Số đơn yêu cầu: GH3-2023-05351 Ngày nộp: 14/07/2023

Liên quan đến Bằng độc quyền kiểu dáng công nghiệp:

CÔNG BÁO SỞ HỮU CÔNG NGHIỆP SỐ 441 TẬP B – QUYỀN 2 (12.2024)

(11) Số văn bằng	(15) Ngày cấp	Gia hạn đến ngày
29222	09/10/2019	23/07/2028

(73) Chủ văn bằng bảo hộ: CHANAPORN ELECTRIC CO., LTD. (TH)
430, Moo 2, Kaewsukkho Road, Baanklongsuan Sub-district, Prasamutjadee District, Samutprakarn 10290 Thailand

Quyết định số: 128596/QĐ-SHTT._{IP}, ngày 08/11/2024 về việc gia hạn hiệu lực Bằng độc quyền kiểu dáng công nghiệp

Số đơn yêu cầu: GH3-2023-05856 Ngày nộp: 07/08/2023

Liên quan đến Bằng độc quyền kiểu dáng công nghiệp:

(11) Số văn bằng	(15) Ngày cấp	Gia hạn đến ngày
31968	14/12/2020	23/08/2028

(73) Chủ văn bằng bảo hộ: CÔNG TY TNHH EUNSUNG ELECTRONICS VINA (VN)
Lô K01-KCN Quế Võ (Khu vực mở rộng), xã Nam Sơn, thành phố Bắc Ninh, tỉnh Bắc Ninh

Quyết định số: 128597/QĐ-SHTT._{IP}, ngày 08/11/2024 về việc gia hạn hiệu lực Bằng độc quyền kiểu dáng công nghiệp

Số đơn yêu cầu: GH3-2023-05882 Ngày nộp: 08/08/2023

Liên quan đến Bằng độc quyền kiểu dáng công nghiệp:

(11) Số văn bằng	(15) Ngày cấp	Gia hạn đến ngày
20775	25/03/2015	11/12/2028

(73) Chủ văn bằng bảo hộ: CÔNG TY CỔ PHẦN SẢN XUẤT KINH DOANH VẬT TƯ VÀ THUỐC THÚ Y (VEMEDIM) (VN)
Số 07, đường 30/4, phường Xuân Khánh, quận Ninh Kiều, thành phố Cần Thơ

Quyết định số: 128598/QĐ-SHTT._{IP}, ngày 08/11/2024 về việc gia hạn hiệu lực Bằng độc quyền kiểu dáng công nghiệp

Số đơn yêu cầu: GH3-2023-05907 Ngày nộp: 08/08/2023

Liên quan đến Bằng độc quyền kiểu dáng công nghiệp:

CÔNG BÁO SỞ HỮU CÔNG NGHIỆP SỐ 441 TẬP B – QUYỀN 2 (12.2024)

(11) Số văn bằng	(15) Ngày cấp	Gia hạn đến ngày
29889	09/12/2019	15/08/2028

(73) Chủ văn bằng bảo hộ: CHEN, HSIEN-CHEN (TW)
18F.-2, No. 21, Ln. 35, Sec. 2, Sanmin Rd., Banqiao Dist,
New Taipei City, Taiwan

Quyết định số: 128599/QĐ-SHTT._{IP}, ngày 08/11/2024 về việc gia hạn hiệu lực Bằng độc quyền kiểu dáng công nghiệp

Số đơn yêu cầu: GH3-2023-05931 Ngày nộp: 09/08/2023

Liên quan đến Bằng độc quyền kiểu dáng công nghiệp:

(11) Số văn bằng	(15) Ngày cấp	Gia hạn đến ngày
29005	03/09/2019	06/07/2028
30097	15/01/2020	29/10/2028

(73) Chủ văn bằng bảo hộ: CÔNG TY CỔ PHẦN ACECOOK VIỆT NAM (VN)
Lô số II-3, đường số 11, Nhóm CN II, khu công nghiệp
Tân Bình, phường Tây Thạnh, quận Tân Phú, thành phố
Hồ Chí Minh

Quyết định số: 128600/QĐ-SHTT._{IP}, ngày 08/11/2024 về việc gia hạn hiệu lực Bằng độc quyền kiểu dáng công nghiệp

Số đơn yêu cầu: GH3-2023-05952 Ngày nộp: 10/08/2023

Liên quan đến Bằng độc quyền kiểu dáng công nghiệp:

(11) Số văn bằng	(15) Ngày cấp	Gia hạn đến ngày
23054	21/11/2016	16/10/2028
23100	06/12/2016	16/10/2028

(73) Chủ văn bằng bảo hộ: AMOREPACIFIC CORPORATION (KR)
181, 2-ka Hangang-ro, Yongsan-ku, Seoul, Republic of
Korea

CÔNG BÁO SỞ HỮU CÔNG NGHIỆP SỐ 441 TẬP B – QUYỀN 2 (12.2024)

Quyết định số: 128601/QĐ-SHTT._{IP}, ngày 08/11/2024 về việc gia hạn hiệu lực Bằng độc quyền kiểu dáng công nghiệp

Số đơn yêu cầu: GH3-2023-05955 Ngày nộp: 10/08/2023

Liên quan đến Bằng độc quyền kiểu dáng công nghiệp:

(11) Số văn bằng	(15) Ngày cấp	Gia hạn đến ngày
29926	16/12/2019	27/07/2028

(73) Chủ văn bằng bảo hộ: CÔNG TY CỔ PHẦN SƠN HẢI PHÒNG (VN)
Số 12 đường Lạch Tray, phường Lạch Tray, quận Ngô Quyền, thành phố Hải Phòng

Quyết định số: 128602/QĐ-SHTT._{IP}, ngày 08/11/2024 về việc gia hạn hiệu lực Bằng độc quyền kiểu dáng công nghiệp

Số đơn yêu cầu: GH3-2023-05970 Ngày nộp: 11/08/2023

Liên quan đến Bằng độc quyền kiểu dáng công nghiệp:

(11) Số văn bằng	(15) Ngày cấp	Gia hạn đến ngày
21035	16/06/2015	26/08/2028

(73) Chủ văn bằng bảo hộ: PEPSICO, INC. (US)
700 Anderson Hill Road, Purchase, New York 10577,
United States of America

Quyết định số: 128603/QĐ-SHTT._{IP}, ngày 08/11/2024 về việc gia hạn hiệu lực Bằng độc quyền kiểu dáng công nghiệp

Số đơn yêu cầu: GH3-2023-05983 Ngày nộp: 11/08/2023

Liên quan đến Bằng độc quyền kiểu dáng công nghiệp:

(11) Số văn bằng	(15) Ngày cấp	Gia hạn đến ngày
30381	12/03/2020	23/10/2028

(73) Chủ văn bằng bảo hộ: GREE ELECTRIC APPLIANCES, INC. OF ZHUHAI (CN)
West Jinji Road, Qianshan Zhuhai, Guangdong 519070,
China

CÔNG BÁO SỞ HỮU CÔNG NGHIỆP SỐ 441 TẬP B – QUYỀN 2 (12.2024)

Quyết định số: 128604/QĐ-SHTT._{IP}, ngày 08/11/2024 về việc gia hạn hiệu lực Bằng độc quyền kiểu dáng công nghiệp

Số đơn yêu cầu: GH3-2023-05987 Ngày nộp: 11/08/2023

Liên quan đến Bằng độc quyền kiểu dáng công nghiệp:

(11) Số văn bằng	(15) Ngày cấp	Gia hạn đến ngày
29601	19/11/2019	19/10/2028
29602	19/11/2019	19/10/2028
30918	30/06/2020	03/10/2028

(73) Chủ văn bằng bảo hộ: PAUL JOHNY JOHANSSON (US)
401 East Las Olas Blvd., Suite # 130-119, Fort Lauderdale,
FL 33301, USA

Quyết định số: 128620/QĐ-SHTT._{IP}, ngày 08/11/2024 về việc gia hạn hiệu lực Bằng độc quyền kiểu dáng công nghiệp

Số đơn yêu cầu: GH3-2023-03885 Ngày nộp: 24/05/2023

Liên quan đến Bằng độc quyền kiểu dáng công nghiệp:

(11) Số văn bằng	(15) Ngày cấp	Gia hạn đến ngày
29045	09/09/2019	25/05/2028

(73) Chủ văn bằng bảo hộ: CÔNG TY TNHH XÂY DỰNG FORMTECH (VN)
1370B Trường Sa, phường 3, quận Tân Bình, thành phố
Hồ Chí Minh

Quyết định số: 128994/QĐ-SHTT._{IP}, ngày 11/11/2024 về việc gia hạn hiệu lực Bằng độc quyền kiểu dáng công nghiệp

Số đơn yêu cầu: GH3-2023-06121 Ngày nộp: 21/08/2023

Liên quan đến Bằng độc quyền kiểu dáng công nghiệp:

(11) Số văn bằng	(15) Ngày cấp	Gia hạn đến ngày
30925	01/07/2020	06/08/2028

(73) Chủ văn bằng bảo hộ: TẠ VĂN HIẾN (VN)
09 Nguyễn Huệ, phường 1, thị xã Vĩnh Châu, tỉnh Sóc
Trăng

CÔNG BÁO SỞ HỮU CÔNG NGHIỆP SỐ 441 TẬP B – QUYỀN 2 (12.2024)

Quyết định số: 128995/QĐ-SHTT._{IP}, ngày 11/11/2024 về việc gia hạn hiệu lực Bằng độc quyền kiểu dáng công nghiệp

Số đơn yêu cầu: GH3-2023-06125 Ngày nộp: 21/08/2023

Liên quan đến Bằng độc quyền kiểu dáng công nghiệp:

(11) Số văn bằng	(15) Ngày cấp	Gia hạn đến ngày
20756	19/03/2015	15/11/2028

(73) Chủ văn bằng bảo hộ: CÔNG TY CỔ PHẦN CHẾ TẠO BƠM HẢI DƯƠNG (VN)
Số 37 đại lộ Hồ Chí Minh, thành phố Hải Dương, tỉnh Hải Dương

Quyết định số: 128996/QĐ-SHTT._{IP}, ngày 11/11/2024 về việc gia hạn hiệu lực Bằng độc quyền kiểu dáng công nghiệp

Số đơn yêu cầu: GH3-2023-06159 Ngày nộp: 22/08/2023

Liên quan đến Bằng độc quyền kiểu dáng công nghiệp:

(11) Số văn bằng	(15) Ngày cấp	Gia hạn đến ngày
20337	19/12/2014	02/07/2028

(73) Chủ văn bằng bảo hộ: CÔNG TY TNHH MTV SẢN XUẤT THƯƠNG MẠI XUẤT NHẬP KHẨU THỊNH PHÁT (VN)
114/8/36 đường Chiến Lược, phường Bình Trị Đông, quận Bình Tân, thành phố Hồ Chí Minh

Quyết định số: 128997/QĐ-SHTT._{IP}, ngày 11/11/2024 về việc gia hạn hiệu lực Bằng độc quyền kiểu dáng công nghiệp

Số đơn yêu cầu: GH3-2023-06167 Ngày nộp: 22/08/2023

Liên quan đến Bằng độc quyền kiểu dáng công nghiệp:

(11) Số văn bằng	(15) Ngày cấp	Gia hạn đến ngày
31969	14/12/2020	02/07/2028

(73) Chủ văn bằng bảo hộ: RUNWAY BLUE, LLC (US)
35 S. Pfeifferhorn Dr., Alpine, Utah 84004, United States of America

CÔNG BÁO SỞ HỮU CÔNG NGHIỆP SỐ 441 TẬP B – QUYỀN 2 (12.2024)

Quyết định số: 128998/QĐ-SHTT._{IP}, ngày 11/11/2024 về việc gia hạn hiệu lực Bằng độc quyền kiểu dáng công nghiệp

Số đơn yêu cầu: GH3-2023-06177 Ngày nộp: 22/08/2023

Liên quan đến Bằng độc quyền kiểu dáng công nghiệp:

(11) Số văn bằng	(15) Ngày cấp	Gia hạn đến ngày
20916	08/05/2015	07/08/2028

(73) Chủ văn bằng bảo hộ: NGUYỄN THỊ ÁI TRINH (VN)
237 Xô Viết Nghệ Tĩnh, phường 17, quận Bình Thạnh,
thành phố Hồ Chí Minh

Quyết định số: 128999/QĐ-SHTT._{IP}, ngày 11/11/2024 về việc gia hạn hiệu lực Bằng độc quyền kiểu dáng công nghiệp

Số đơn yêu cầu: GH3-2023-06200 Ngày nộp: 23/08/2023

Liên quan đến Bằng độc quyền kiểu dáng công nghiệp:

(11) Số văn bằng	(15) Ngày cấp	Gia hạn đến ngày
29486	06/11/2019	06/09/2028

(73) Chủ văn bằng bảo hộ: METZERPLAS COOPERATIVE AGRICULTURAL
ORGANIZATION LTD. (IL)
3882000 Kibbutz Metzer, Israel

Quyết định số: 129000/QĐ-SHTT._{IP}, ngày 11/11/2024 về việc gia hạn hiệu lực Bằng độc quyền kiểu dáng công nghiệp

Số đơn yêu cầu: GH3-2023-06228 Ngày nộp: 24/08/2023

Liên quan đến Bằng độc quyền kiểu dáng công nghiệp:

(11) Số văn bằng	(15) Ngày cấp	Gia hạn đến ngày
29287	15/10/2019	11/07/2028

(73) Chủ văn bằng bảo hộ: CÔNG TY CỔ PHẦN ĐẦU TƯ THÀNH THÀNH CÔNG
(VN)
253 Hoàng Văn Thụ, phường 2, quận Tân Bình, thành phố
Hồ Chí Minh

CÔNG BÁO SỞ HỮU CÔNG NGHIỆP SỐ 441 TẬP B – QUYỀN 2 (12.2024)

Quyết định số: 129001/QĐ-SHTT._{IP}, ngày 11/11/2024 về việc gia hạn hiệu lực Bằng độc quyền kiểu dáng công nghiệp

Số đơn yêu cầu: GH3-2023-06230 Ngày nộp: 24/08/2023

Liên quan đến Bằng độc quyền kiểu dáng công nghiệp:

(11) Số văn bằng	(15) Ngày cấp	Gia hạn đến ngày
30168	10/02/2020	26/09/2028
30450	24/03/2020	26/09/2028

(73) Chủ văn bằng bảo hộ: GIGALANE CO., LTD. (KR)
46, Samsung 1-ro 5-gil, Hwaseong-si, Gyeonggi-do,
Republic of Korea (postal code: 18449)

Quyết định số: 129002/QĐ-SHTT._{IP}, ngày 11/11/2024 về việc gia hạn hiệu lực Bằng độc quyền kiểu dáng công nghiệp

Số đơn yêu cầu: GH3-2023-06231 Ngày nộp: 24/08/2023

Liên quan đến Bằng độc quyền kiểu dáng công nghiệp:

(11) Số văn bằng	(15) Ngày cấp	Gia hạn đến ngày
31159	13/08/2020	16/10/2028

(73) Chủ văn bằng bảo hộ: SAMSUNG ELECTRONICS CO., LTD. (KR)
129, Samsung-ro, Yeongtong-gu Suwon-si, Gyeonggi-do
16677, Republic of Korea

Quyết định số: 129438/QĐ-SHTT._{IP}, ngày 12/11/2024 về việc gia hạn hiệu lực Bằng độc quyền kiểu dáng công nghiệp

Số đơn yêu cầu: GH3-2023-05264 Ngày nộp: 12/07/2023

Liên quan đến Bằng độc quyền kiểu dáng công nghiệp:

(11) Số văn bằng	(15) Ngày cấp	Gia hạn đến ngày
22748	30/09/2016	21/06/2028

(73) Chủ văn bằng bảo hộ: BLOOMBERG FINANCE L.P. (US)
731 Lexington Avenue, New York, NY 10022, United
States of America

CÔNG BÁO SỞ HỮU CÔNG NGHIỆP SỐ 441 TẬP B – QUYỀN 2 (12.2024)

Quyết định số: 129439/QĐ-SHTT._{IP}, ngày 12/11/2024 về việc gia hạn hiệu lực Bằng độc quyền kiểu dáng công nghiệp

Số đơn yêu cầu: GH3-2023-05263 Ngày nộp: 12/07/2023

Liên quan đến Bằng độc quyền kiểu dáng công nghiệp:

(11) Số văn bằng	(15) Ngày cấp	Gia hạn đến ngày
19850	18/09/2014	21/06/2028

(73) Chủ văn bằng bảo hộ: BLOOMBERG FINANCE L.P. (US)
731 Lexington Avenue, New York, NY 10022, United States of America

Quyết định số: 129440/QĐ-SHTT._{IP}, ngày 12/11/2024 về việc gia hạn hiệu lực Bằng độc quyền kiểu dáng công nghiệp

Số đơn yêu cầu: GH3-2023-05262 Ngày nộp: 12/07/2023

Liên quan đến Bằng độc quyền kiểu dáng công nghiệp:

(11) Số văn bằng	(15) Ngày cấp	Gia hạn đến ngày
20529	22/01/2015	21/06/2028

(73) Chủ văn bằng bảo hộ: BLOOMBERG FINANCE L.P. (US)
731 Lexington Avenue, New York, NY 10022, United States of America

Quyết định số: 129441/QĐ-SHTT._{IP}, ngày 12/11/2024 về việc gia hạn hiệu lực Bằng độc quyền kiểu dáng công nghiệp

Số đơn yêu cầu: GH3-2023-05261 Ngày nộp: 12/07/2023

Liên quan đến Bằng độc quyền kiểu dáng công nghiệp:

(11) Số văn bằng	(15) Ngày cấp	Gia hạn đến ngày
19851	18/09/2014	21/06/2028

(73) Chủ văn bằng bảo hộ: BLOOMBERG FINANCE L.P. (US)
731 Lexington Avenue, New York, NY 10022, United States of America

CÔNG BÁO SỞ HỮU CÔNG NGHIỆP SỐ 441 TẬP B – QUYỀN 2 (12.2024)

Quyết định số: 129442/QĐ-SHTT._{IP}, ngày 12/11/2024 về việc gia hạn hiệu lực Bằng độc quyền kiểu dáng công nghiệp

Số đơn yêu cầu: GH3-2023-05221 Ngày nộp: 11/07/2023

Liên quan đến Bằng độc quyền kiểu dáng công nghiệp:

(11) Số văn bằng	(15) Ngày cấp	Gia hạn đến ngày
31276	25/08/2020	07/02/2028
31277	25/08/2020	07/02/2028
34818	09/05/2022	07/02/2028

(73) Chủ văn bằng bảo hộ: TẠ TƯỜNG LONG (VN)
Xóm Trần Phú, xã La Phù, huyện Hoài Đức, thành phố Hà Nội

Quyết định số: 129443/QĐ-SHTT._{IP}, ngày 12/11/2024 về việc gia hạn hiệu lực Bằng độc quyền kiểu dáng công nghiệp

Số đơn yêu cầu: GH3-2023-05217 Ngày nộp: 11/07/2023

Liên quan đến Bằng độc quyền kiểu dáng công nghiệp:

(11) Số văn bằng	(15) Ngày cấp	Gia hạn đến ngày
31421	15/09/2020	03/01/2029
31422	16/09/2020	03/01/2029
31423	16/09/2020	03/01/2029
31424	16/09/2020	03/01/2029
31425	16/09/2020	03/01/2029
31426	16/09/2020	03/01/2029

(73) Chủ văn bằng bảo hộ: CÔNG TY CỔ PHẦN TẬP ĐOÀN PHƯƠNG HOÀNG XANH A&A (VN)
Số 167 Hoàng Ngân, phường Trung Hòa, quận Cầu Giấy, thành phố Hà Nội

Quyết định số: 129444/QĐ-SHTT._{IP}, ngày 12/11/2024 về việc gia hạn hiệu lực Bằng độc quyền kiểu dáng công nghiệp

Số đơn yêu cầu: GH3-2023-05200 Ngày nộp: 10/07/2023

Liên quan đến Bằng độc quyền kiểu dáng công nghiệp:

CÔNG BÁO SỞ HỮU CÔNG NGHIỆP SỐ 441 TẬP B – QUYỀN 2 (12.2024)

(11) Số văn bằng	(15) Ngày cấp	Gia hạn đến ngày
31149	12/08/2020	17/08/2028

(73) Chủ văn bằng bảo hộ: CÔNG TY TNHH THƯƠNG MẠI-DỊCH VỤ GIỐNG CÂY TRỒNG PHÚ HƯNG (VN)
Quốc lộ 91C, ấp Phước Hòa, xã Phước Hưng, huyện An Phú, tỉnh An Giang

Quyết định số: 129445/QĐ-SHTT._{IP}, ngày 12/11/2024 về việc gia hạn hiệu lực Bằng độc quyền kiểu dáng công nghiệp

Số đơn yêu cầu: GH3-2023-05177 Ngày nộp: 10/07/2023

Liên quan đến Bằng độc quyền kiểu dáng công nghiệp:

(11) Số văn bằng	(15) Ngày cấp	Gia hạn đến ngày
30292	27/02/2020	07/01/2029

(73) Chủ văn bằng bảo hộ: MAP PACIFIC PTE LTD (SG) (MY)
20 Malacca Street, # 02-00 Malacca Centre, Singapore (048979)

Quyết định số: 131099/QĐ-SHTT._{IP}, ngày 14/11/2024 về việc gia hạn hiệu lực Bằng độc quyền kiểu dáng công nghiệp

Số đơn yêu cầu: GH3-2023-02885 Ngày nộp: 18/04/2023

Liên quan đến Bằng độc quyền kiểu dáng công nghiệp:

(11) Số văn bằng	(15) Ngày cấp	Gia hạn đến ngày
19589	25/07/2014	18/03/2028

(73) Chủ văn bằng bảo hộ: CÔNG TY CỔ PHẦN ĐẠI VIỆT HƯƠNG (VN)
111 Nguyễn Trãi, phường Bến Thành, quận 1, thành phố Hồ Chí Minh

Quyết định số: 132247/QĐ-SHTT._{IP}, ngày 15/11/2024 về việc gia hạn hiệu lực Bằng độc quyền kiểu dáng công nghiệp

Số đơn yêu cầu: GH3-2023-03922 Ngày nộp: 25/05/2023

Liên quan đến Bằng độc quyền kiểu dáng công nghiệp:

CÔNG BÁO SỞ HỮU CÔNG NGHIỆP SỐ 441 TẬP B – QUYỀN 2 (12.2024)

(11) Số văn bằng	(15) Ngày cấp	Gia hạn đến ngày
31615	12/10/2020	25/10/2028

(73) Chủ văn bằng bảo hộ: HỘ KINH DOANH HOÀNG NGUYỄN (VN)
Khu 7B, xã Dương Liễu, huyện Hoài Đức, thành phố Hà Nội

Quyết định số: 132257/QĐ-SHTT._{IP}, ngày 15/11/2024 về việc gia hạn hiệu lực Bằng độc quyền kiểu dáng công nghiệp

Số đơn yêu cầu: GH3-2023-04919 Ngày nộp: 29/06/2023

Liên quan đến Bằng độc quyền kiểu dáng công nghiệp:

(11) Số văn bằng	(15) Ngày cấp	Gia hạn đến ngày
19752	22/08/2014	09/07/2028

(73) Chủ văn bằng bảo hộ: VOLVO TRUCK CORPORATION (SE)
SE-405 08 Goteborg, Sweden

Quyết định số: 132258/QĐ-SHTT._{IP}, ngày 15/11/2024 về việc gia hạn hiệu lực Bằng độc quyền kiểu dáng công nghiệp

Số đơn yêu cầu: GH3-2023-04920 Ngày nộp: 29/06/2023

Liên quan đến Bằng độc quyền kiểu dáng công nghiệp:

(11) Số văn bằng	(15) Ngày cấp	Gia hạn đến ngày
19719	15/08/2014	09/07/2028

(73) Chủ văn bằng bảo hộ: VOLVO TRUCK CORPORATION (SE)
SE-405 08 Goteborg, Sweden

Quyết định số: 132294/QĐ-SHTT._{IP}, ngày 15/11/2024 về việc gia hạn hiệu lực Bằng độc quyền kiểu dáng công nghiệp

Số đơn yêu cầu: GH3-2023-05431 Ngày nộp: 19/07/2023

Liên quan đến Bằng độc quyền kiểu dáng công nghiệp:

(11) Số văn bằng	(15) Ngày cấp	Gia hạn đến ngày
20284	11/12/2014	01/11/2028

CÔNG BÁO SỞ HỮU CÔNG NGHIỆP SỐ 441 TẬP B – QUYỀN 2 (12.2024)

(73) Chủ văn bằng bảo hộ: CÔNG TY TNHH TÂN TIẾN SENKO (VN)
Lô số 47-49 khu công nghiệp Tân Tạo đường số 2, phường Tân tạo A, quận Bình Tân, thành phố Hồ Chí Minh

Quyết định số: 132295/QĐ-SHTT._{IP}, ngày 15/11/2024 về việc gia hạn hiệu lực Bằng độc quyền kiểu dáng công nghiệp

Số đơn yêu cầu: GH3-2023-05477 Ngày nộp: 20/07/2023

Liên quan đến Bằng độc quyền kiểu dáng công nghiệp:

(11) Số văn bằng	(15) Ngày cấp	Gia hạn đến ngày
29643	20/11/2019	19/12/2028

(73) Chủ văn bằng bảo hộ: CONFEZIONI LERARIO S.R.L. (IT)
Via Mottola km. 2, 200 zona ind., Martina Franca, Italy

Quyết định số: 132296/QĐ-SHTT._{IP}, ngày 15/11/2024 về việc gia hạn hiệu lực Bằng độc quyền kiểu dáng công nghiệp

Số đơn yêu cầu: GH3-2023-05478 Ngày nộp: 20/07/2023

Liên quan đến Bằng độc quyền kiểu dáng công nghiệp:

(11) Số văn bằng	(15) Ngày cấp	Gia hạn đến ngày
29641	20/11/2019	19/12/2028

(73) Chủ văn bằng bảo hộ: CONFEZIONI LERARIO S.R.L. (IT)
Via Mottola km. 2, 200 zona ind., Martina Franca, Italy

Quyết định số: 132297/QĐ-SHTT._{IP}, ngày 15/11/2024 về việc gia hạn hiệu lực Bằng độc quyền kiểu dáng công nghiệp

Số đơn yêu cầu: GH3-2023-05479 Ngày nộp: 20/07/2023

Liên quan đến Bằng độc quyền kiểu dáng công nghiệp:

(11) Số văn bằng	(15) Ngày cấp	Gia hạn đến ngày
32127	07/01/2021	19/12/2028

(73) Chủ văn bằng bảo hộ: CONFEZIONI LERARIO S.R.L. (IT)
Via Mottola km. 2, 200 zona ind., Martina Franca, Italy

CÔNG BÁO SỞ HỮU CÔNG NGHIỆP SỐ 441 TẬP B – QUYỀN 2 (12.2024)

Quyết định số: 132298/QĐ-SHTT._{IP}, ngày 15/11/2024 về việc gia hạn hiệu lực Bằng độc quyền kiểu dáng công nghiệp

Số đơn yêu cầu: GH3-2023-05480 Ngày nộp: 20/07/2023

Liên quan đến Bằng độc quyền kiểu dáng công nghiệp:

(11) Số văn bằng	(15) Ngày cấp	Gia hạn đến ngày
29619	20/11/2019	19/12/2028

(73) Chủ văn bằng bảo hộ: CONFEZIONI LERARIO S.R.L. (IT)
Via Mottola km. 2, 200 zona ind., Martina Franca, Italy

Quyết định số: 132299/QĐ-SHTT._{IP}, ngày 15/11/2024 về việc gia hạn hiệu lực Bằng độc quyền kiểu dáng công nghiệp

Số đơn yêu cầu: GH3-2023-05481 Ngày nộp: 20/07/2023

Liên quan đến Bằng độc quyền kiểu dáng công nghiệp:

(11) Số văn bằng	(15) Ngày cấp	Gia hạn đến ngày
29620	20/11/2019	19/12/2028

(73) Chủ văn bằng bảo hộ: CONFEZIONI LERARIO S.R.L. (IT)
Via Mottola km. 2, 200 zona ind., Martina Franca, Italy

Quyết định số: 132300/QĐ-SHTT._{IP}, ngày 15/11/2024 về việc gia hạn hiệu lực Bằng độc quyền kiểu dáng công nghiệp

Số đơn yêu cầu: GH3-2023-05523 Ngày nộp: 21/07/2023

Liên quan đến Bằng độc quyền kiểu dáng công nghiệp:

(11) Số văn bằng	(15) Ngày cấp	Gia hạn đến ngày
29864	06/12/2019	07/08/2028
30269	25/02/2020	07/08/2028

(73) Chủ văn bằng bảo hộ: PHILIP MORRIS PRODUCTS S.A. (CH)
Quai Jeanrenaud 3 CH-2000 Neuchatel, Switzerland

CÔNG BÁO SỞ HỮU CÔNG NGHIỆP SỐ 441 TẬP B – QUYỀN 2 (12.2024)

Quyết định số: 132360/QĐ-SHTT._{IP}, ngày 15/11/2024 về việc gia hạn hiệu lực Bằng độc quyền kiểu dáng công nghiệp

Số đơn yêu cầu: GH3-2023-00483 Ngày nộp: 19/01/2023

Liên quan đến Bằng độc quyền kiểu dáng công nghiệp:

(11) Số văn bằng	(15) Ngày cấp	Gia hạn đến ngày
28147	19/02/2019	20/03/2028
28148	19/02/2019	20/03/2028

(73) Chủ văn bằng bảo hộ: DAIKIN RESEARCH & DEVELOPMENT MALAYSIA SDN BHD (MY)
Lot 60334, Persiaran Bukit Rahman Putra 3, Taman Perindustrian Bukit Rahman Putra, 47000 Sungai Buloh, Selangor, Malaysia

Quyết định số: 132361/QĐ-SHTT._{IP}, ngày 15/11/2024 về việc gia hạn hiệu lực Bằng độc quyền kiểu dáng công nghiệp

Số đơn yêu cầu: GH3-2023-02744 Ngày nộp: 12/04/2023

Liên quan đến Bằng độc quyền kiểu dáng công nghiệp:

(11) Số văn bằng	(15) Ngày cấp	Gia hạn đến ngày
29593	18/11/2019	11/10/2028

(73) Chủ văn bằng bảo hộ: YIP, KIM HUNG (CN)
Flat C, 13/F, Block 1, Metropolis Plaza, 8 Lung Wan Road, Sheung Shui, N.T., Hong Kong

Quyết định số: 132362/QĐ-SHTT._{IP}, ngày 15/11/2024 về việc gia hạn hiệu lực Bằng độc quyền kiểu dáng công nghiệp

Số đơn yêu cầu: GH3-2023-03268 Ngày nộp: 04/05/2023

Liên quan đến Bằng độc quyền kiểu dáng công nghiệp:

(11) Số văn bằng	(15) Ngày cấp	Gia hạn đến ngày
29137	20/09/2019	29/05/2028

(73) Chủ văn bằng bảo hộ: WUXI LITTLE SWAN ELECTRIC CO., LTD. (CN)
No. 18, South Changjiang Road, New District, Wuxi, Jiangsu 214028, China

CÔNG BÁO SỞ HỮU CÔNG NGHIỆP SỐ 441 TẬP B – QUYỀN 2 (12.2024)

Quyết định số: 132363/QĐ-SHTT._{IP}, ngày 15/11/2024 về việc gia hạn hiệu lực Bằng độc quyền kiểu dáng công nghiệp

Số đơn yêu cầu: GH3-2023-03312 Ngày nộp: 05/05/2023

Liên quan đến Bằng độc quyền kiểu dáng công nghiệp:

(11) Số văn bằng	(15) Ngày cấp	Gia hạn đến ngày
19854	18/09/2014	12/06/2028

(73) Chủ văn bằng bảo hộ: TRA COMPANY LTD. (JP)
6-6, Kitahama Higashi, Chuo-ku, Osaka-shi, Osaka, Japan

Quyết định số: 132364/QĐ-SHTT._{IP}, ngày 15/11/2024 về việc gia hạn hiệu lực Bằng độc quyền kiểu dáng công nghiệp

Số đơn yêu cầu: GH3-2023-03975 Ngày nộp: 29/05/2023

Liên quan đến Bằng độc quyền kiểu dáng công nghiệp:

(11) Số văn bằng	(15) Ngày cấp	Gia hạn đến ngày
31058	21/07/2020	01/06/2028

(73) Chủ văn bằng bảo hộ: KIMBERLEE M. BICE (US)
4608 Breezeway Ct., Midland, Texas 79707, USA

Quyết định số: 132365/QĐ-SHTT._{IP}, ngày 15/11/2024 về việc gia hạn hiệu lực Bằng độc quyền kiểu dáng công nghiệp

Số đơn yêu cầu: GH3-2023-04149 Ngày nộp: 02/06/2023

Liên quan đến Bằng độc quyền kiểu dáng công nghiệp:

(11) Số văn bằng	(15) Ngày cấp	Gia hạn đến ngày
29120	18/09/2019	03/07/2028
29121	19/09/2019	03/07/2028

(73) Chủ văn bằng bảo hộ: ICOM INCORPORATED (JP)
6-19, Kamikurazukuri 1-chome, Hirano-ku, Osaka-shi,
Osaka 547-0004 Japan

CÔNG BÁO SỞ HỮU CÔNG NGHIỆP SỐ 441 TẬP B – QUYỀN 2 (12.2024)

Quyết định số: 132366/QĐ-SHTT._{IP}, ngày 15/11/2024 về việc gia hạn hiệu lực Bằng độc quyền kiểu dáng công nghiệp

Số đơn yêu cầu: GH3-2023-04163 Ngày nộp: 02/06/2023

Liên quan đến Bằng độc quyền kiểu dáng công nghiệp:

(11) Số văn bằng	(15) Ngày cấp	Gia hạn đến ngày
19980	15/10/2014	08/07/2028

(73) Chủ văn bằng bảo hộ: YKK CORPORATION (JP)
1, Kandaizumi-cho, Chiyoda-ku, Tokyo 101-8642, Japan

Quyết định số: 132367/QĐ-SHTT._{IP}, ngày 15/11/2024 về việc gia hạn hiệu lực Bằng độc quyền kiểu dáng công nghiệp

Số đơn yêu cầu: GH3-2023-06197 Ngày nộp: 23/08/2023

Liên quan đến Bằng độc quyền kiểu dáng công nghiệp:

(11) Số văn bằng	(15) Ngày cấp	Gia hạn đến ngày
23309	24/01/2017	06/09/2028

(73) Chủ văn bằng bảo hộ: TOTO LTD. (JP)
1-1, Nakashima 2-chome, Kokurakita-ku, Kitakyushu-shi,
Fukuoka 802-8601, Japan

Quyết định số: 132368/QĐ-SHTT._{IP}, ngày 15/11/2024 về việc gia hạn hiệu lực Bằng độc quyền kiểu dáng công nghiệp

Số đơn yêu cầu: GH3-2023-06198 Ngày nộp: 23/08/2023

Liên quan đến Bằng độc quyền kiểu dáng công nghiệp:

(11) Số văn bằng	(15) Ngày cấp	Gia hạn đến ngày
30043	06/01/2020	01/08/2028

(73) Chủ văn bằng bảo hộ: RUNWAY BLUE, LLC (US)
35 S. Pfeifferhorn Dr., Alpine, Utah 84004, United States
of America

CÔNG BÁO SỞ HỮU CÔNG NGHIỆP SỐ 441 TẬP B – QUYỀN 2 (12.2024)

Quyết định số: 132369/QĐ-SHTT._{IP}, ngày 15/11/2024 về việc gia hạn hiệu lực Bằng độc quyền kiểu dáng công nghiệp

Số đơn yêu cầu: GH3-2023-06199 Ngày nộp: 23/08/2023

Liên quan đến Bằng độc quyền kiểu dáng công nghiệp:

(11) Số văn bằng	(15) Ngày cấp	Gia hạn đến ngày
31151	12/08/2020	20/09/2028

(73) Chủ văn bằng bảo hộ: RUNWAY BLUE, LLC (US)
35 S. Pfeifferhorn Dr., Alpine, Utah 84004, United States of America

Quyết định số: 132370/QĐ-SHTT._{IP}, ngày 15/11/2024 về việc gia hạn hiệu lực Bằng độc quyền kiểu dáng công nghiệp

Số đơn yêu cầu: GH3-2023-07510 Ngày nộp: 19/10/2023

Liên quan đến Bằng độc quyền kiểu dáng công nghiệp:

(11) Số văn bằng	(15) Ngày cấp	Gia hạn đến ngày
30627	12/05/2020	13/12/2028

(73) Chủ văn bằng bảo hộ: PARFUMS CHRISTIAN DIOR (FR)
33 Avenue Hoche, 75008 Paris, France

Quyết định số: 132454/QĐ-SHTT._{IP}, ngày 15/11/2024 về việc gia hạn hiệu lực Bằng độc quyền kiểu dáng công nghiệp

Số đơn yêu cầu: GH3-2023-05994 Ngày nộp: 14/08/2023

Liên quan đến Bằng độc quyền kiểu dáng công nghiệp:

(11) Số văn bằng	(15) Ngày cấp	Gia hạn đến ngày
30352	09/03/2020	20/11/2028

(73) Chủ văn bằng bảo hộ: CÔNG TY TNHH MARUHA CHEMICAL VIỆT NAM (VN)
Số 56 VSIP II đường số 1, khu công nghiệp Việt Nam - Singapore II, khu liên hợp công nghiệp - dịch vụ - đô thị Bình Dương, phường Hoà Phú, thành phố Thủ Dầu Một, tỉnh Bình Dương

CÔNG BÁO SỞ HỮU CÔNG NGHIỆP SỐ 441 TẬP B – QUYỀN 2 (12.2024)

Quyết định số: 132455/QĐ-SHTT._{IP}, ngày 15/11/2024 về việc gia hạn hiệu lực Bằng độc quyền kiểu dáng công nghiệp

Số đơn yêu cầu: GH3-2023-05999 Ngày nộp: 14/08/2023

Liên quan đến Bằng độc quyền kiểu dáng công nghiệp:

(11) Số văn bằng	(15) Ngày cấp	Gia hạn đến ngày
29828	26/11/2019	22/01/2029
29829	26/11/2019	22/01/2029
29830	26/11/2019	22/01/2029
29831	26/11/2019	22/01/2029
29832	26/11/2019	22/01/2029
29833	26/11/2019	22/01/2029
29834	26/11/2019	22/01/2029
29835	26/11/2019	22/01/2029
29836	26/11/2019	22/01/2029
29837	26/11/2019	22/01/2029
29838	26/11/2019	22/01/2029
29839	26/11/2019	22/01/2029

(73) Chủ văn bằng bảo hộ: CÔNG TY TNHH LIÊN DOANH STELLAPHARM (VN)
K63/1 đường Nguyễn Thị Sóc, ấp Mỹ Hòa 2, xã Xuân
Thới Đông, huyện Hóc Môn, thành phố Hồ Chí Minh

Quyết định số: 132456/QĐ-SHTT._{IP}, ngày 15/11/2024 về việc gia hạn hiệu lực Bằng độc quyền kiểu dáng công nghiệp

Số đơn yêu cầu: GH3-2023-06012 Ngày nộp: 14/08/2023

Liên quan đến Bằng độc quyền kiểu dáng công nghiệp:

(11) Số văn bằng	(15) Ngày cấp	Gia hạn đến ngày
30876	23/06/2020	07/12/2028

(73) Chủ văn bằng bảo hộ: CÔNG TY CỔ PHẦN KÈM NGHĨA (VN)
700/15 đường Lạc Long, phường 9, quận Tân Bình, thành
phố Hồ Chí Minh

CÔNG BÁO SỞ HỮU CÔNG NGHIỆP SỐ 441 TẬP B – QUYỀN 2 (12.2024)

Quyết định số: 132457/QĐ-SHTT._{IP}, ngày 15/11/2024 về việc gia hạn hiệu lực Bằng độc quyền kiểu dáng công nghiệp

Số đơn yêu cầu: GH3-2023-06013 Ngày nộp: 14/08/2023

Liên quan đến Bằng độc quyền kiểu dáng công nghiệp:

(11) Số văn bằng	(15) Ngày cấp	Gia hạn đến ngày
29368	22/10/2019	20/09/2028

(73) Chủ văn bằng bảo hộ: CÔNG TY CỔ PHẦN KÈM NGHĨA (VN)
700/15 đường Lạc Long Quân, phường 9, quận Tân Bình,
thành phố Hồ Chí Minh

Quyết định số: 132458/QĐ-SHTT._{IP}, ngày 15/11/2024 về việc gia hạn hiệu lực Bằng độc quyền kiểu dáng công nghiệp

Số đơn yêu cầu: GH3-2023-06020 Ngày nộp: 15/08/2023

Liên quan đến Bằng độc quyền kiểu dáng công nghiệp:

(11) Số văn bằng	(15) Ngày cấp	Gia hạn đến ngày
20158	14/11/2014	19/08/2028

(73) Chủ văn bằng bảo hộ: TYCO FIRE & SECURITY GMBH (CH)
Victor von Bruns-Strasse 21, 8212 Neuhausen am
Rheinfall, Switzerland

Quyết định số: 132459/QĐ-SHTT._{IP}, ngày 15/11/2024 về việc gia hạn hiệu lực Bằng độc quyền kiểu dáng công nghiệp

Số đơn yêu cầu: GH3-2023-06058 Ngày nộp: 16/08/2023

Liên quan đến Bằng độc quyền kiểu dáng công nghiệp:

(11) Số văn bằng	(15) Ngày cấp	Gia hạn đến ngày
29682	22/11/2019	14/03/2028
29683	22/11/2019	14/03/2028

(73) Chủ văn bằng bảo hộ: PANELTERRA INVESTMENTS LTD. (CY)
Strovolou, 77, Strovolou Center, Office 204, CY-2018
Nicosia, Cyprus

CÔNG BÁO SỞ HỮU CÔNG NGHIỆP SỐ 441 TẬP B – QUYỀN 2 (12.2024)

Quyết định số: 132460/QĐ-SHTT._{IP}, ngày 15/11/2024 về việc gia hạn hiệu lực Bằng độc quyền kiểu dáng công nghiệp

Số đơn yêu cầu: GH3-2023-06064 Ngày nộp: 16/08/2023

Liên quan đến Bằng độc quyền kiểu dáng công nghiệp:

(11) Số văn bằng	(15) Ngày cấp	Gia hạn đến ngày
29458	04/11/2019	14/11/2028

(73) Chủ văn bằng bảo hộ: CÔNG TY TNHH THỰC PHẨM SUNRISE (VN)
Lô F6 đường số 3, KCN Hải Sơn (GD 3+4), xã Đức Hòa Hạ, huyện Đức Hoà, tỉnh Long An

Quyết định số: 132461/QĐ-SHTT._{IP}, ngày 15/11/2024 về việc gia hạn hiệu lực Bằng độc quyền kiểu dáng công nghiệp

Số đơn yêu cầu: GH3-2023-06074 Ngày nộp: 17/08/2023

Liên quan đến Bằng độc quyền kiểu dáng công nghiệp:

(11) Số văn bằng	(15) Ngày cấp	Gia hạn đến ngày
30620	11/05/2020	26/02/2028

(73) Chủ văn bằng bảo hộ: SMC CORPORATION (JP)
14-1, Sotokanda 4-chome, Chiyoda-ku, Tokyo 101-0021, JAPAN

Quyết định số: 132462/QĐ-SHTT._{IP}, ngày 15/11/2024 về việc gia hạn hiệu lực Bằng độc quyền kiểu dáng công nghiệp

Số đơn yêu cầu: GH3-2023-06079 Ngày nộp: 17/08/2023

Liên quan đến Bằng độc quyền kiểu dáng công nghiệp:

(11) Số văn bằng	(15) Ngày cấp	Gia hạn đến ngày
29456	04/11/2019	15/10/2028
29457	04/11/2019	01/10/2028

(73) Chủ văn bằng bảo hộ: CÔNG TY CỔ PHẦN TẬP ĐOÀN CÔNG NGHỆ CAO QUỐC TẾ CON CÒ VÀNG (VN)
23 lô B đường số 1, phường Phú Thuận, quận 7, thành phố Hồ Chí Minh

CÔNG BÁO SỞ HỮU CÔNG NGHIỆP SỐ 441 TẬP B – QUYỀN 2 (12.2024)

Quyết định số: 132463/QĐ-SHTT._{IP}, ngày 15/11/2024 về việc gia hạn hiệu lực Bằng độc quyền kiểu dáng công nghiệp

Số đơn yêu cầu: GH3-2023-06080 Ngày nộp: 17/08/2023

Liên quan đến Bằng độc quyền kiểu dáng công nghiệp:

(11) Số văn bằng	(15) Ngày cấp	Gia hạn đến ngày
29487	06/11/2019	01/10/2028
29632	15/11/2019	16/11/2028
29635	15/11/2019	06/12/2028
30041	03/01/2020	06/11/2028
30233	19/02/2020	06/11/2028
30245	20/02/2020	29/11/2028

(73) Chủ văn bằng bảo hộ: CÔNG TY TRÁCH NHIỆM HỮU HẠN CON CÒ VÀNG (VN)
23 lô B đường số 1, phường Phú Thuận, quận 7, thành phố Hồ Chí Minh

Quyết định số: 132464/QĐ-SHTT._{IP}, ngày 15/11/2024 về việc gia hạn hiệu lực Bằng độc quyền kiểu dáng công nghiệp

Số đơn yêu cầu: GH3-2023-06091 Ngày nộp: 18/08/2023

Liên quan đến Bằng độc quyền kiểu dáng công nghiệp:

(11) Số văn bằng	(15) Ngày cấp	Gia hạn đến ngày
31175	13/08/2020	25/10/2028

(73) Chủ văn bằng bảo hộ: FOSHAN CITY NANHAI YONGHENG HELMET MANUFACTURING CO.,LTD. (CN)
Yannan Industrial area, Longgao Rd., Jiujiang, Nanhai, Foshan City, Guangdong, China

Quyết định số: 132465/QĐ-SHTT._{IP}, ngày 15/11/2024 về việc gia hạn hiệu lực Bằng độc quyền kiểu dáng công nghiệp

Số đơn yêu cầu: GH3-2023-06092 Ngày nộp: 18/08/2023

Liên quan đến Bằng độc quyền kiểu dáng công nghiệp:

CÔNG BÁO SỞ HỮU CÔNG NGHIỆP SỐ 441 TẬP B – QUYỀN 2 (12.2024)

(11) Số văn bằng	(15) Ngày cấp	Gia hạn đến ngày
31174	13/08/2020	25/10/2028

(73) Chủ văn bằng bảo hộ: FOSHAN CITY NANHAI YONGHENG HELMET MANUFACTURING CO.,LTD. (CN)
Yannan Industrial area, Longgao Rd., Jiujiang, Nanhai,
Foshan City, Guangdong, China

Quyết định số: 132466/QĐ-SHTT._{IP}, ngày 15/11/2024 về việc gia hạn hiệu lực Bằng độc quyền kiểu dáng công nghiệp

Số đơn yêu cầu: GH3-2023-06093 Ngày nộp: 18/08/2023

Liên quan đến Bằng độc quyền kiểu dáng công nghiệp:

(11) Số văn bằng	(15) Ngày cấp	Gia hạn đến ngày
30788	03/06/2020	04/06/2028

(73) Chủ văn bằng bảo hộ: CÔNG TY TNHH MỘT THÀNH VIÊN CƠ KHÍ HÀ NỘI (VN)
76 đường Nguyễn Trãi, phường Thượng Đình, quận Thanh Xuân, thành phố Hà Nội

Quyết định số: 132467/QĐ-SHTT._{IP}, ngày 15/11/2024 về việc gia hạn hiệu lực Bằng độc quyền kiểu dáng công nghiệp

Số đơn yêu cầu: GH3-2023-06100 Ngày nộp: 18/08/2023

Liên quan đến Bằng độc quyền kiểu dáng công nghiệp:

(11) Số văn bằng	(15) Ngày cấp	Gia hạn đến ngày
34241	10/01/2022	01/11/2028
34242	10/01/2022	01/11/2028

(73) Chủ văn bằng bảo hộ: JUUL LABS, INC. (US)
560 20th Street, Building 104, San Francisco, CA 94107,
United States of America

Quyết định số: 132468/QĐ-SHTT._{IP}, ngày 15/11/2024 về việc gia hạn hiệu lực Bằng độc quyền kiểu dáng công nghiệp

Số đơn yêu cầu: GH3-2023-06101 Ngày nộp: 18/08/2023

Liên quan đến Bằng độc quyền kiểu dáng công nghiệp:

CÔNG BÁO SỞ HỮU CÔNG NGHIỆP SỐ 441 TẬP B – QUYỀN 2 (12.2024)

(11) Số văn bằng	(15) Ngày cấp	Gia hạn đến ngày
30360	10/03/2020	26/12/2028

(73) Chủ văn bằng bảo hộ: JUUL LABS, INC. (US)
560 20th Street, Building 104, San Francisco, CA 94107,
United States of America

Quyết định số: 132469/QĐ-SHTT._{IP}, ngày 15/11/2024 về việc gia hạn hiệu lực Bằng độc quyền kiểu dáng công nghiệp

Số đơn yêu cầu: GH3-2023-06105 Ngày nộp: 18/08/2023

Liên quan đến Bằng độc quyền kiểu dáng công nghiệp:

(11) Số văn bằng	(15) Ngày cấp	Gia hạn đến ngày
28996	30/08/2019	21/09/2028

(73) Chủ văn bằng bảo hộ: HỢP TÁC XÃ HƯƠNG THÀNH PHÚ (VN)
Tổ 24, phường Túc Duyên, thành phố Thái Nguyên, tỉnh
Thái Nguyên

Quyết định số: 132470/QĐ-SHTT._{IP}, ngày 15/11/2024 về việc gia hạn hiệu lực Bằng độc quyền kiểu dáng công nghiệp

Số đơn yêu cầu: GH3-2023-06527 Ngày nộp: 11/09/2023

Liên quan đến Bằng độc quyền kiểu dáng công nghiệp:

(11) Số văn bằng	(15) Ngày cấp	Gia hạn đến ngày
29673	21/11/2019	22/10/2028

(73) Chủ văn bằng bảo hộ: GOLFZON CO., LTD. (KR)
(Doryong-dong) 40, Expo-ro 97beon-gil, Yuseong-gu,
Daejeon, Republic of Korea (ZIP code: 34125)

Quyết định số: 132471/QĐ-SHTT._{IP}, ngày 15/11/2024 về việc gia hạn hiệu lực Bằng độc quyền kiểu dáng công nghiệp

Số đơn yêu cầu: GH3-2023-06528 Ngày nộp: 11/09/2023

Liên quan đến Bằng độc quyền kiểu dáng công nghiệp:

CÔNG BÁO SỞ HỮU CÔNG NGHIỆP SỐ 441 TẬP B – QUYỀN 2 (12.2024)

(11) Số văn bằng	(15) Ngày cấp	Gia hạn đến ngày
29740	21/11/2019	26/10/2028

(73) Chủ văn bằng bảo hộ: LG HOUSEHOLD & HEALTH CARE LTD. (KR)
58, Saemunan-ro, Jongno-gu, Seoul, Republic of Korea

Quyết định số: 132472/QĐ-SHTT._{IP}, ngày 15/11/2024 về việc gia hạn hiệu lực Bằng độc quyền kiểu dáng công nghiệp

Số đơn yêu cầu: GH3-2023-06529 Ngày nộp: 11/09/2023

Liên quan đến Bằng độc quyền kiểu dáng công nghiệp:

(11) Số văn bằng	(15) Ngày cấp	Gia hạn đến ngày
30145	05/02/2020	05/11/2028

(73) Chủ văn bằng bảo hộ: LG HOUSEHOLD & HEALTH CARE LTD. (KR)
58, Saemunan-ro, Jongno-gu, Seoul, Republic of Korea

Quyết định số: 132473/QĐ-SHTT._{IP}, ngày 15/11/2024 về việc gia hạn hiệu lực Bằng độc quyền kiểu dáng công nghiệp

Số đơn yêu cầu: GH3-2023-06530 Ngày nộp: 11/09/2023

Liên quan đến Bằng độc quyền kiểu dáng công nghiệp:

(11) Số văn bằng	(15) Ngày cấp	Gia hạn đến ngày
29852	26/11/2019	19/11/2028

(73) Chủ văn bằng bảo hộ: LG HOUSEHOLD & HEALTH CARE LTD. (KR)
58, Saemunan-ro, Jongno-gu, Seoul, Republic of Korea

Quyết định số: 132474/QĐ-SHTT._{IP}, ngày 15/11/2024 về việc gia hạn hiệu lực Bằng độc quyền kiểu dáng công nghiệp

Số đơn yêu cầu: GH3-2023-06531 Ngày nộp: 11/09/2023

Liên quan đến Bằng độc quyền kiểu dáng công nghiệp:

(11) Số văn bằng	(15) Ngày cấp	Gia hạn đến ngày
30148	05/02/2020	20/11/2028

CÔNG BÁO SỞ HỮU CÔNG NGHIỆP SỐ 441 TẬP B – QUYỀN 2 (12.2024)

(73) Chủ văn bằng bảo hộ: LG HOUSEHOLD & HEALTH CARE LTD. (KR)
58, Saemunan-ro, Jongno-gu, Seoul, Republic of Korea

Quyết định số: 132475/QĐ-SHTT._{IP}, ngày 15/11/2024 về việc gia hạn hiệu lực Bằng độc quyền kiểu dáng công nghiệp

Số đơn yêu cầu: GH3-2023-06532 Ngày nộp: 11/09/2023

Liên quan đến Bằng độc quyền kiểu dáng công nghiệp:

(11) Số văn bằng	(15) Ngày cấp	Gia hạn đến ngày
30227	18/02/2020	22/11/2028

(73) Chủ văn bằng bảo hộ: LG HOUSEHOLD & HEALTH CARE LTD. (KR)
58, Saemunan-ro, Jongno-gu, Seoul, Republic of Korea

Quyết định số: 132476/QĐ-SHTT._{IP}, ngày 15/11/2024 về việc gia hạn hiệu lực Bằng độc quyền kiểu dáng công nghiệp

Số đơn yêu cầu: GH3-2023-06533 Ngày nộp: 11/09/2023

Liên quan đến Bằng độc quyền kiểu dáng công nghiệp:

(11) Số văn bằng	(15) Ngày cấp	Gia hạn đến ngày
30228	18/02/2020	29/11/2028

(73) Chủ văn bằng bảo hộ: LG HOUSEHOLD & HEALTH CARE LTD. (KR)
58, Saemunan-ro, Jongno-gu, Seoul, Republic of Korea

Quyết định số: 132477/QĐ-SHTT._{IP}, ngày 15/11/2024 về việc gia hạn hiệu lực Bằng độc quyền kiểu dáng công nghiệp

Số đơn yêu cầu: GH3-2023-06534 Ngày nộp: 11/09/2023

Liên quan đến Bằng độc quyền kiểu dáng công nghiệp:

(11) Số văn bằng	(15) Ngày cấp	Gia hạn đến ngày
30149	05/02/2020	04/12/2028

(73) Chủ văn bằng bảo hộ: LG HOUSEHOLD & HEALTH CARE LTD. (KR)
58, Saemunan-ro, Jongno-gu, Seoul, Republic of Korea

CÔNG BÁO SỞ HỮU CÔNG NGHIỆP SỐ 441 TẬP B – QUYỀN 2 (12.2024)

Quyết định số: 132478/QĐ-SHTT._{IP}, ngày 15/11/2024 về việc gia hạn hiệu lực Bằng độc quyền kiểu dáng công nghiệp

Số đơn yêu cầu: GH3-2023-06535 Ngày nộp: 11/09/2023

Liên quan đến Bằng độc quyền kiểu dáng công nghiệp:

(11) Số văn bằng	(15) Ngày cấp	Gia hạn đến ngày
30256	24/02/2020	04/12/2028

(73) Chủ văn bằng bảo hộ: LG HOUSEHOLD & HEALTH CARE LTD. (KR)
58, Saemunan-ro, Jongno-gu, Seoul, Republic of Korea

Quyết định số: 132480/QĐ-SHTT._{IP}, ngày 15/11/2024 về việc gia hạn hiệu lực Bằng độc quyền kiểu dáng công nghiệp

Số đơn yêu cầu: GH3-2023-06537 Ngày nộp: 11/09/2023

Liên quan đến Bằng độc quyền kiểu dáng công nghiệp:

(11) Số văn bằng	(15) Ngày cấp	Gia hạn đến ngày
31369	09/09/2020	21/12/2028

(73) Chủ văn bằng bảo hộ: LG HOUSEHOLD & HEALTH CARE LTD. (KR)
58, Saemunan-ro, Jongno-gu, Seoul, Republic of Korea

Quyết định số: 132481/QĐ-SHTT._{IP}, ngày 15/11/2024 về việc gia hạn hiệu lực Bằng độc quyền kiểu dáng công nghiệp

Số đơn yêu cầu: GH3-2023-06538 Ngày nộp: 11/09/2023

Liên quan đến Bằng độc quyền kiểu dáng công nghiệp:

(11) Số văn bằng	(15) Ngày cấp	Gia hạn đến ngày
29698	22/11/2019	24/12/2028

(73) Chủ văn bằng bảo hộ: LG HOUSEHOLD & HEALTH CARE LTD. (KR)
58, Saemunan-ro, Jongno-gu, Seoul, Republic of Korea

Quyết định số: 132482/QĐ-SHTT._{IP}, ngày 15/11/2024 về việc gia hạn hiệu lực Bằng độc quyền kiểu dáng công nghiệp

Số đơn yêu cầu: GH3-2023-06545 Ngày nộp: 11/09/2023

Liên quan đến Bằng độc quyền kiểu dáng công nghiệp:

CÔNG BÁO SỞ HỮU CÔNG NGHIỆP SỐ 441 TẬP B – QUYỀN 2 (12.2024)

(11) Số văn bằng	(15) Ngày cấp	Gia hạn đến ngày
32429	25/03/2021	11/03/2029

(73) Chủ văn bằng bảo hộ: AVVIO GMBH & CO KG (AT)
Schmiedlstrasse 1, 8055 GRAZ, AUSTRIA

Quyết định số: 132483/QĐ-SHTT._{IP}, ngày 15/11/2024 về việc gia hạn hiệu lực Bằng độc quyền kiểu dáng công nghiệp

Số đơn yêu cầu: GH3-2023-06556 Ngày nộp: 11/09/2023

Liên quan đến Bằng độc quyền kiểu dáng công nghiệp:

(11) Số văn bằng	(15) Ngày cấp	Gia hạn đến ngày
20884	04/05/2015	13/03/2029

(73) Chủ văn bằng bảo hộ: CÔNG TY TNHH GIÀY Á CHÂU (VN)
451/29/8 Tô Hiến Thành, phường 14, quận 10, thành phố Hồ Chí Minh

Quyết định số: 132484/QĐ-SHTT._{IP}, ngày 15/11/2024 về việc gia hạn hiệu lực Bằng độc quyền kiểu dáng công nghiệp

Số đơn yêu cầu: GH3-2023-06615 Ngày nộp: 13/09/2023

Liên quan đến Bằng độc quyền kiểu dáng công nghiệp:

(11) Số văn bằng	(15) Ngày cấp	Gia hạn đến ngày
30639	13/05/2020	19/09/2028

(73) Chủ văn bằng bảo hộ: DONGGUAN YUQIU ELECTRONIC CO., LTD (CN)
Liuwuxiang Precinct, Liaobu Town, Dongguan
Guangdong, China

Quyết định số: 132485/QĐ-SHTT._{IP}, ngày 15/11/2024 về việc gia hạn hiệu lực Bằng độc quyền kiểu dáng công nghiệp

Số đơn yêu cầu: GH3-2023-06635 Ngày nộp: 14/09/2023

Liên quan đến Bằng độc quyền kiểu dáng công nghiệp:

(11) Số văn bằng	(15) Ngày cấp	Gia hạn đến ngày
29591	18/11/2019	26/10/2028

CÔNG BÁO SỞ HỮU CÔNG NGHIỆP SỐ 441 TẬP B – QUYỀN 2 (12.2024)

(73) Chủ văn bằng bảo hộ: ZOZO, INC. (JP)
2-6-1, Nakase, Mihama-ku, Chiba-shi, Chiba 2617116
Japan

Quyết định số: 132486/QĐ-SHTT._{IP}, ngày 15/11/2024 về việc gia hạn hiệu lực Bằng độc quyền kiểu dáng công nghiệp

Số đơn yêu cầu: GH3-2023-06636 Ngày nộp: 14/09/2023

Liên quan đến Bằng độc quyền kiểu dáng công nghiệp:

(11) Số văn bằng	(15) Ngày cấp	Gia hạn đến ngày
29592	18/11/2019	26/10/2028

(73) Chủ văn bằng bảo hộ: ZOZO, INC. (JP)
2-6-1, Nakase, Mihama-ku, Chiba-shi, Chiba 2617116
Japan

Quyết định số: 132487/QĐ-SHTT._{IP}, ngày 15/11/2024 về việc gia hạn hiệu lực Bằng độc quyền kiểu dáng công nghiệp

Số đơn yêu cầu: GH3-2023-06638 Ngày nộp: 14/09/2023

Liên quan đến Bằng độc quyền kiểu dáng công nghiệp:

(11) Số văn bằng	(15) Ngày cấp	Gia hạn đến ngày
29554	12/11/2019	05/09/2028

(73) Chủ văn bằng bảo hộ: NGÔ THỊ HỒNG THẨM (VN)
Dương Ổ, phường Phong Khê, thành phố Bắc Ninh, tỉnh
Bắc Ninh

Quyết định số: 132488/QĐ-SHTT._{IP}, ngày 15/11/2024 về việc gia hạn hiệu lực Bằng độc quyền kiểu dáng công nghiệp

Số đơn yêu cầu: GH3-2023-06657 Ngày nộp: 15/09/2023

Liên quan đến Bằng độc quyền kiểu dáng công nghiệp:

(11) Số văn bằng	(15) Ngày cấp	Gia hạn đến ngày
30014	26/12/2019	07/12/2028

CÔNG BÁO SỞ HỮU CÔNG NGHIỆP SỐ 441 TẬP B – QUYỀN 2 (12.2024)

(73) Chủ văn bằng bảo hộ: CÔNG TY CỔ PHẦN ĐẦU TƯ TẬP ĐOÀN TÂN Á ĐẠI THÀNH (VN)
Số 124 Tôn Đức Thắng, phường Quốc Tử Giám, quận Đống Đa, thành phố Hà Nội

Quyết định số: 132489/QĐ-SHTT._{IP}, ngày 15/11/2024 về việc gia hạn hiệu lực Bằng độc quyền kiểu dáng công nghiệp

Số đơn yêu cầu: GH3-2023-06658 Ngày nộp: 15/09/2023

Liên quan đến Bằng độc quyền kiểu dáng công nghiệp:

(11) Số văn bằng	(15) Ngày cấp	Gia hạn đến ngày
30015	26/12/2019	07/12/2028

(73) Chủ văn bằng bảo hộ: CÔNG TY CỔ PHẦN ĐẦU TƯ TẬP ĐOÀN TÂN Á ĐẠI THÀNH (VN)
Số 124 Tôn Đức Thắng, phường Quốc Tử Giám, quận Đống Đa, thành phố Hà Nội

Quyết định số: 132490/QĐ-SHTT._{IP}, ngày 15/11/2024 về việc gia hạn hiệu lực Bằng độc quyền kiểu dáng công nghiệp

Số đơn yêu cầu: GH3-2023-06674 Ngày nộp: 15/09/2023

Liên quan đến Bằng độc quyền kiểu dáng công nghiệp:

(11) Số văn bằng	(15) Ngày cấp	Gia hạn đến ngày
19999	17/10/2014	01/11/2028

(73) Chủ văn bằng bảo hộ: NAKASHIMA PROPELLER CO., LTD. (JP)
688-1, Joto-Kitagata, Higashi-ku, Okayama City, Okayama, Japan

Quyết định số: 132491/QĐ-SHTT._{IP}, ngày 15/11/2024 về việc gia hạn hiệu lực Bằng độc quyền kiểu dáng công nghiệp

Số đơn yêu cầu: GH3-2023-06675 Ngày nộp: 15/09/2023

Liên quan đến Bằng độc quyền kiểu dáng công nghiệp:

CÔNG BÁO SỞ HỮU CÔNG NGHIỆP SỐ 441 TẬP B – QUYỀN 2 (12.2024)

(11) Số văn bằng	(15) Ngày cấp	Gia hạn đến ngày
20437	08/01/2015	11/10/2028

(73) Chủ văn bằng bảo hộ: NAKASHIMA PROPELLER CO., LTD. (JP)
688-1, Joto-Kitagata, Higashi-ku, Okayama City,
Okayama, Japan

Quyết định số: 132492/QĐ-SHTT._{IP}, ngày 15/11/2024 về việc gia hạn hiệu lực Bằng độc quyền kiểu dáng công nghiệp

Số đơn yêu cầu: GH3-2023-06686 Ngày nộp: 15/09/2023

Liên quan đến Bằng độc quyền kiểu dáng công nghiệp:

(11) Số văn bằng	(15) Ngày cấp	Gia hạn đến ngày
29419	29/10/2019	26/09/2028
29421	29/10/2019	26/09/2028

(73) Chủ văn bằng bảo hộ: SMC CORPORATION (JP)
14-1, Sotokanda 4-chome, Chiyoda-ku, Tokyo 101-0021,
JAPAN

Quyết định số: 132493/QĐ-SHTT._{IP}, ngày 15/11/2024 về việc gia hạn hiệu lực Bằng độc quyền kiểu dáng công nghiệp

Số đơn yêu cầu: GH3-2023-06687 Ngày nộp: 15/09/2023

Liên quan đến Bằng độc quyền kiểu dáng công nghiệp:

(11) Số văn bằng	(15) Ngày cấp	Gia hạn đến ngày
23776	11/05/2017	08/10/2028

(73) Chủ văn bằng bảo hộ: BYD COMPANY LIMITED (CN)
No.3009, BYD Road, Pingshan, Shenzhen, Guangdong
518118, PR. China

Quyết định số: 132494/QĐ-SHTT._{IP}, ngày 15/11/2024 về việc gia hạn hiệu lực Bằng độc quyền kiểu dáng công nghiệp

Số đơn yêu cầu: GH3-2023-06688 Ngày nộp: 15/09/2023

Liên quan đến Bằng độc quyền kiểu dáng công nghiệp:

CÔNG BÁO SỞ HỮU CÔNG NGHIỆP SỐ 441 TẬP B – QUYỀN 2 (12.2024)

(11) Số văn bằng	(15) Ngày cấp	Gia hạn đến ngày
21158	14/07/2015	16/10/2028
21159	14/07/2015	16/10/2028
21160	14/07/2015	16/10/2028
23135	13/12/2016	16/10/2028

(73) Chủ văn bằng bảo hộ: MAINETTI (UK) LIMITED (GB)
Annfield Estate, Oxnam Road, Jedburgh, Roxburghshire,
Scotland TD8 6NN, United Kingdom

Quyết định số: 132495/QĐ-SHTT._{IP}, ngày 15/11/2024 về việc gia hạn hiệu lực Bằng độc quyền kiểu dáng công nghiệp

Số đơn yêu cầu: GH3-2023-06689 Ngày nộp: 15/09/2023

Liên quan đến Bằng độc quyền kiểu dáng công nghiệp:

(11) Số văn bằng	(15) Ngày cấp	Gia hạn đến ngày
30033	02/01/2020	12/10/2028

(73) Chủ văn bằng bảo hộ: UNILEVER IP HOLDINGS B.V. (NL)
Weena 455, 3013 AL Rotterdam, The Netherlands

Quyết định số: 132496/QĐ-SHTT._{IP}, ngày 15/11/2024 về việc gia hạn hiệu lực Bằng độc quyền kiểu dáng công nghiệp

Số đơn yêu cầu: GH3-2023-06697 Ngày nộp: 15/09/2023

Liên quan đến Bằng độc quyền kiểu dáng công nghiệp:

(11) Số văn bằng	(15) Ngày cấp	Gia hạn đến ngày
20488	16/01/2015	05/11/2028

(73) Chủ văn bằng bảo hộ: JEON, YANG ZIN (KR)
504-601, 35 Hugok-ro, Ilsanseo-gu, Goyang-si, Gyeonggi-do, Korea

Quyết định số: 132839/QĐ-SHTT._{IP}, ngày 18/11/2024 về việc gia hạn hiệu lực Bằng độc quyền kiểu dáng công nghiệp

Số đơn yêu cầu: GH3-2023-06536 Ngày nộp: 11/09/2023

Liên quan đến Bằng độc quyền kiểu dáng công nghiệp:

CÔNG BÁO SỞ HỮU CÔNG NGHIỆP SỐ 441 TẬP B – QUYỀN 2 (12.2024)

(11) Số văn bằng	(15) Ngày cấp	Gia hạn đến ngày
30476	27/03/2020	07/12/2028

(73) Chủ văn bằng bảo hộ: LG HOUSEHOLD & HEALTH CARE LTD. (KR)
58, Saemunan-ro, Jongno-gu, Seoul, Republic of Korea

Quyết định số: 133593/QĐ-SHTT._{IP}, ngày 19/11/2024 về việc gia hạn hiệu lực Bằng độc quyền kiểu dáng công nghiệp

Số đơn yêu cầu: GH3-2023-00408 Ngày nộp: 17/01/2023

Liên quan đến Bằng độc quyền kiểu dáng công nghiệp:

(11) Số văn bằng	(15) Ngày cấp	Gia hạn đến ngày
29879	09/12/2019	23/02/2028

(73) Chủ văn bằng bảo hộ: CHISCAN HOLDINGS, LLC (US)
10781 West Twain Ave., Las Vegas, NV 89135, United States of America

Quyết định số: 133614/QĐ-SHTT._{IP}, ngày 19/11/2024 về việc gia hạn hiệu lực Bằng độc quyền kiểu dáng công nghiệp

Số đơn yêu cầu: GH3-2023-05769 Ngày nộp: 03/08/2023

Liên quan đến Bằng độc quyền kiểu dáng công nghiệp:

(11) Số văn bằng	(15) Ngày cấp	Gia hạn đến ngày
20999	29/05/2015	17/09/2028

(73) Chủ văn bằng bảo hộ: YKK CORPORATION (JP)
1, Kandaizumi-cho, Chiyoda-ku, Tokyo 101-8642, Japan

Quyết định số: 133622/QĐ-SHTT._{IP}, ngày 19/11/2024 về việc gia hạn hiệu lực Bằng độc quyền kiểu dáng công nghiệp

Số đơn yêu cầu: GH3-2023-06918 Ngày nộp: 27/09/2023

Liên quan đến Bằng độc quyền kiểu dáng công nghiệp:

(11) Số văn bằng	(15) Ngày cấp	Gia hạn đến ngày
30182	11/02/2020	17/12/2028
30304	28/02/2020	11/12/2028

CÔNG BÁO SỞ HỮU CÔNG NGHIỆP SỐ 441 TẬP B – QUYỀN 2 (12.2024)

(73) Chủ văn bằng bảo hộ: CÔNG TY TNHH THẦN VƯƠNG (VN)
Số 91, đường 55, khu phố 9, phường Tân Tạo, quận Bình Tân, thành phố Hồ Chí Minh

Quyết định số: 133648/QĐ-SHTT._{IP}, ngày 19/11/2024 về việc gia hạn hiệu lực Bằng độc quyền kiểu dáng công nghiệp

Số đơn yêu cầu: GH3-2023-07544 Ngày nộp: 23/10/2023

Liên quan đến Bằng độc quyền kiểu dáng công nghiệp:

(11) Số văn bằng	(15) Ngày cấp	Gia hạn đến ngày
34296	17/01/2022	20/11/2028
34815	09/05/2022	20/11/2028
34816	09/05/2022	20/11/2028
35461	30/08/2022	20/11/2028

(73) Chủ văn bằng bảo hộ: LIXIL CORPORATION (JP)
2-1-1 Ojima, Koto-ku, Tokyo 136-8535, Japan

Quyết định số: 135807/QĐ-SHTT._{IP}, ngày 22/11/2024 về việc gia hạn hiệu lực Bằng độc quyền kiểu dáng công nghiệp

Số đơn yêu cầu: GH3-2023-05776 Ngày nộp: 03/08/2023

Liên quan đến Bằng độc quyền kiểu dáng công nghiệp:

(11) Số văn bằng	(15) Ngày cấp	Gia hạn đến ngày
29459	04/11/2019	05/09/2028
30186	12/02/2020	05/09/2028
30187	12/02/2020	05/09/2028

(73) Chủ văn bằng bảo hộ: DAIKIN INDUSTRIES LTD. (JP)
Umeda Center Building, 4-12 Nakazaki-Nishi 2-chome, Kita-ku, Osaka-shi, Osaka-fu, Japan

Quyết định số: 135808/QĐ-SHTT._{IP}, ngày 22/11/2024 về việc gia hạn hiệu lực Bằng độc quyền kiểu dáng công nghiệp

Số đơn yêu cầu: GH3-2023-06349 Ngày nộp: 29/08/2023

Liên quan đến Bằng độc quyền kiểu dáng công nghiệp:

CÔNG BÁO SỞ HỮU CÔNG NGHIỆP SỐ 441 TẬP B – QUYỀN 2 (12.2024)

(11) Số văn bằng	(15) Ngày cấp	Gia hạn đến ngày
29452	04/11/2019	29/08/2028

(73) Chủ văn bằng bảo hộ: DOANH NGHIỆP TƯ NHÂN CHẾ BIẾN THỰC PHẨM
ĐẠI PHÁT 3 (VN)
Tổ 8, ấp An Thành, xã An Bình, huyện Long Hồ, tỉnh Vĩnh
Long

Quyết định số: 138011/QĐ-SHTT._{IP}, ngày 26/11/2024 về việc gia hạn hiệu lực Bằng độc
quyền kiểu dáng công nghiệp

Số đơn yêu cầu: GH3-2024-00431 Ngày nộp: 16/01/2024

Liên quan đến Bằng độc quyền kiểu dáng công nghiệp:

(11) Số văn bằng	(15) Ngày cấp	Gia hạn đến ngày
32404	22/03/2021	12/02/2029

(73) Chủ văn bằng bảo hộ: CÔNG TY TNHH THƯƠNG MẠI - SẢN XUẤT HẢI
NAM (VN)
55 Phạm Ngọc Thạch, phường Võ Thị Sáu, quận 3, thành
phố Hồ Chí Minh

Quyết định số: 138375/QĐ-SHTT._{IP}, ngày 27/11/2024 về việc gia hạn hiệu lực Bằng độc
quyền kiểu dáng công nghiệp

Số đơn yêu cầu: GH3-2023-06832 Ngày nộp: 22/09/2023

Liên quan đến Bằng độc quyền kiểu dáng công nghiệp:

(11) Số văn bằng	(15) Ngày cấp	Gia hạn đến ngày
20881	04/05/2015	18/12/2028
22323	14/06/2016	27/12/2028

(73) Chủ văn bằng bảo hộ: CÔNG TY CỔ PHẦN CHẾ BIẾN KINH DOANH
LƯƠNG THỰC - THỰC PHẨM HÀ NỘI (VN)
67A đường Trương Định, phường Trương Định, quận Hai
Bà Trưng, thành phố Hà Nội

CÔNG BÁO SỞ HỮU CÔNG NGHIỆP SỐ 441 TẬP B – QUYỀN 2 (12.2024)

Quyết định số: 138376/QĐ-SHTT._{IP}, ngày 27/11/2024 về việc gia hạn hiệu lực Bằng độc quyền kiểu dáng công nghiệp

Số đơn yêu cầu: GH3-2023-06848 Ngày nộp: 22/09/2023

Liên quan đến Bằng độc quyền kiểu dáng công nghiệp:

(11) Số văn bằng	(15) Ngày cấp	Gia hạn đến ngày
29588	18/11/2019	26/09/2028
30574	04/05/2020	25/09/2028

(73) Chủ văn bằng bảo hộ: CÔNG TY TRÁCH NHIỆM HỮU HẠN SẢN XUẤT - THƯƠNG MẠI PHƯƠNG HOÀNG (VN)
240 Xô Viết Nghệ Tĩnh, phường 21, quận Bình Thạnh, thành phố Hồ Chí Minh

3 - CẤP LẠI VĂN BẰNG BẢO HỘ

Quyết định số: 133677/QĐ-SHTT.IP, ngày 19/11/2024 về việc cấp lại Bằng độc quyền
kiểu dáng công nghiệp

Số đơn yêu cầu: RB3-2023-00901 Ngày nộp: 17/04/2023

Liên quan đến Bằng độc quyền kiểu dáng công nghiệp:

(11) Số văn bằng	(15) Ngày cấp	Cấp lại lần thứ
29879	09/12/2019	01

PHẦN III

CHUYỂN GIAO QUYỀN SỞ HỮU CÔNG NGHIỆP

CHUYỂN NHƯỢNG QUYỀN SỞ HỮU CÔNG NGHIỆP

Quyết định số 119596/QĐ-SHTT.IP, ngày 11/10/2024 về việc ghi nhận hợp đồng chuyển nhượng quyền sở hữu công nghiệp

Số Đơn đăng ký hợp đồng chuyển nhượng quyền sở hữu công nghiệp: CB3-2023-01469

Ngày nộp: 22/11/2023

Chủ đơn: CÔNG TY TNHH MỘT THÀNH VIÊN SẢN XUẤT - THƯƠNG MẠI - DỊCH VỤ QUÂN THIÊN PHÁT (VN)

Nội dung ghi nhận:

Tên hợp đồng: Hợp đồng chuyển nhượng quyền sở hữu kiểu dáng.

Ngày ký: 20/9/2023;

Số trang và ngôn ngữ: gồm 2 trang bằng Tiếng Việt

Bên chuyển nhượng: **CÔNG TY TNHH PHÂN BÓN VINA SYNTAX (VN)**
Lô B222A, đường số 7, KCN Thái Hòa, xã Đức Lập Hạ, huyện Đức Hoà, tỉnh Long An

Bên được chuyển nhượng: **CÔNG TY TNHH MỘT THÀNH VIÊN SẢN XUẤT THƯƠNG MẠI - DỊCH VỤ QUÂN THIÊN PHÁT (VN)**
Số 269 ấp An Hưng, thị trấn An Phú, huyện An Phú, tỉnh An Giang.

Đối tượng được chuyển nhượng: toàn bộ quyền sở hữu các kiểu dáng công nghiệp đang được bảo hộ theo các Bằng độc quyền kiểu dáng công nghiệp dưới đây:

TT	Tên đối tượng	Số VBBH	Ngày cấp	Ngày hết hạn
1	Nhãn sản phẩm	29510	08/11/2019	05/12/2023
2	Nhãn sản phẩm	29520	11/11/2019	05/12/2023

Giá chuyển nhượng: Miễn phí.

Quyết định số 119597/QĐ-SHTT.IP, ngày 11/10/2024 về việc ghi nhận hợp đồng chuyển nhượng quyền sở hữu công nghiệp

Số Đơn đăng ký hợp đồng chuyển nhượng quyền sở hữu công nghiệp: CB3-2023-01526

Ngày nộp: 06/12/2023

Chủ đơn: HEINZ-GLAS GMBH & CO KGAA (DE)

Đại diện của chủ đơn: Công ty TNHH Tầm nhìn và Liên danh

CÔNG BÁO SỞ HỮU CÔNG NGHIỆP SỐ 441 TẬP B – QUYỀN 2 (12.2024)

Nội dung ghi nhận:

Tên hợp đồng: Hợp đồng chuyển nhượng.
Ngày ký: 28/12/2018;
Số trang và ngôn ngữ: gồm 2 trang bằng Tiếng Anh; Phụ lục gồm 1 trang bằng Tiếng Anh.
Bên chuyển nhượng: **SAVERGLASS (FR)**
3 rue de la Gare, 60960 FEUQUIERES, France
Bên được chuyển nhượng: **HEINZ-GLAS GMBH & CO KGAA (DE)**
Glashüttenplatz 1-7, 96355 Kleintettau, Germany.

Đối tượng được chuyển nhượng: toàn bộ quyền sở hữu các kiểu dáng công nghiệp đang được bảo hộ theo các Bằng độc quyền kiểu dáng công nghiệp dưới đây:

TT	Tên đối tượng	Số VBBH	Ngày cấp	Ngày hết hạn
1	Chai	23357	10/02/2017	27/12/2028

Giá chuyển nhượng: 1350 EURO.

Quyết định số 120411/QĐ-SHTT.IP, ngày 15/10/2024 về việc ghi nhận hợp đồng chuyển nhượng quyền sở hữu công nghiệp

Số Đơn đăng ký hợp đồng chuyển nhượng quyền sở hữu công nghiệp: CB3-2024-00794
Ngày nộp: 01/07/2024

Chủ đơn: **CÔNG TY TRÁCH NHIỆM HỮU HẠN MỘT THÀNH VIÊN CAPHÊ SƠN TÙNG (VN)**

Nội dung ghi nhận:

Tên hợp đồng: Hợp đồng chuyển nhượng quyền sở hữu công nghiệp.
Ngày ký: 18/8/2024;
Số trang và ngôn ngữ: gồm 4 trang bằng Tiếng Việt
Bên chuyển nhượng: **HỘ KINH DOANH SƠN TÙNG (VN)**
Số 24 An Dương Vương, Phường 16, Quận 8, Thành phố Hồ Chí Minh
Bên được chuyển nhượng: **CÔNG TY TRÁCH NHIỆM HỮU HẠN MỘT THÀNH VIÊN CAPHÊ SƠN TÙNG (VN)**
Khu phố Tịnh Phong, phường An Tịnh, thị xã Trảng Bàng, tỉnh Tây Ninh.

CÔNG BÁO SỞ HỮU CÔNG NGHIỆP SỐ 441 TẬP B – QUYỀN 2 (12.2024)

Đối tượng được chuyển nhượng: toàn bộ quyền sở hữu các kiểu dáng công nghiệp đang được bảo hộ theo các Bằng độc quyền kiểu dáng công nghiệp dưới đây:

TT	Tên đối tượng	Số VBBH	Ngày cấp	Ngày hết hạn
1	Bao gói	33672	25/10/2021	02/12/2025
2	Bao gói	33880	23/11/2021	02/12/2025
3	Bao gói	33881	23/11/2021	02/12/2025
4	Bao gói sản phẩm	35050	20/06/2022	24/05/2026
5	Bao gói sản phẩm	37650	29/11/2023	28/12/2025

Giá chuyển nhượng: Miễn phí.

CÔNG BÁO SỞ HỮU CÔNG NGHIỆP

Do Cục Sở hữu trí tuệ thuộc Bộ Khoa học và Công nghệ ấn hành theo Luật Sở hữu trí tuệ số 50/2005/QH11 được Quốc hội thông qua ngày 29 tháng 11 năm 2005 và được sửa đổi bằng Luật sửa đổi, bổ sung một số điều của Luật sở hữu trí tuệ số 50/2005/QH11 được Quốc hội thông qua ngày 19 tháng 6 năm 2009.

Địa chỉ liên hệ:

384-386 đường Nguyễn Trãi, quận Thanh Xuân,
thành phố Hà Nội, Việt Nam
ĐT: 024. 38583069
Fax: 024. 38588449