

CỘNG HÒA XÃ HỘI CHỦ NGHĨA VIỆT NAM  
BỘ KHOA HỌC VÀ CÔNG NGHỆ

CỤC SỞ HỮU TRÍ TUỆ

CÔNG BÁO  
SỞ HỮU CÔNG NGHIỆP

TẬP A

QUYỂN 2: KIỂU DÁNG CÔNG NGHIỆP

11 - 2024

440

CỘNG HOÀ XÃ HỘI CHỦ NGHĨA VIỆT NAM  
BỘ KHOA HỌC VÀ CÔNG NGHỆ  
CỤC SỞ HỮU TRÍ TUỆ

---

CÔNG BÁO  
SỞ HỮU CÔNG NGHIỆP  
TẬP A

QUYỀN 2: KIỂU DÁNG CÔNG NGHIỆP

11 - 2024

440

---

HÀ NỘI

## MỤC LỤC

	Trang
<u>PHẦN I:</u> Đơn yêu cầu cấp Bằng độc quyền kiểu dáng công nghiệp	7
<u>PHẦN II:</u> Sửa đổi đơn	270

## CONTENTS

<u>PART I:</u> Applications for Industrial Design Patents	7
<u>PART II:</u> Amendment of Applications	270

---

**CÔNG BÁO SỞ HỮU CÔNG NGHIỆP SỐ 440 TẬP A - QUYỀN 2 (11.2024)**

**MÃ SỐ HAI CHỮ CÁI THỂ HIỆN TÊN NƯỚC VÀ CÁC THỰC THỂ KHÁC TRONG CÁC TƯ LIỆU SỞ HỮU CÔNG NGHIỆP THEO TIÊU CHUẨN ST3 CỦA WIPO**

AE	United Arab Emirates	CN	China	HK	Hong Kong
AF	Afganistan	CO	Colombia	HN	Honduras
AG	Antihua and Barbuda	CR	Costa Rica	HR	Croatia
AI	Anguilla	CU	Cuba	HT	Haiti
AL	Albania	CV	Cape Verde	HU	Hungary
AN	Netherlands Antilles	CY	Cyprus	ID	Indonesia
AO	Angola	CZ	Czech Republic	IE	Ireland
AR	Argentina	DE	Germany	IL	Israel
AT	Austria	DJ	Djibouti	IN	India
AU	Australia	DK	Denmark	IQ	Iraq
AW	Aruba	DM	Dominica	IR	Iran (Islamic Republic of)
BB	Barbados	DO	Dominican Republic	IS	Iceland
BD	Bangladesh	DZ	Algeria	IT	Italy
BE	Belgium	EC	Ecuador	JM	Jamaica
BF	Burkina Faso	EE	Estonia	JO	Jordan
BG	Bulgaria	EG	Egypt	JP	Japan
BH	Bahrain	ES	Spain	KE	Kenya
BI	Burundi	ET	Ethiopia	KH	Cambodia
BJ	Benin	FI	Finland	KI	Kiribati
BM	Bermuda	FJ	Fiji	KM	Comoros
BN	Brunei Darussalam	FK	Falkand Islands (Malvinas)	KN	Saint Kitts and Nevis
BO	Bolivia	FR	France	KP	Democratic People's Republic of Korea
BR	Brazil	GA	Gabon	KR	Republic of Korea
BS	Bahamas	GB	United Kingdom	KW	Kuwait
BT	Bhutan	GD	Grenada	KY	Cayman Islands
BW	Botswana	GE	Georgia	KZ	Kazakhstan
BY	Belarus	GH	Ghana	LA	Laos
BZ	Belize	GI	Gibraltar	LB	Lebanon
CA	Canada	GM	Gambia	LC	Saint Lucia
CF	Central African Republic	GN	Guinea	LI	Liechtenstein
CG	Congo	GQ	Equatorial Guinea	LK	SriLanka
CH	Switzerland	GR	Greece	LR	Liberia
CI	Côte d'Ivoire	GT	Guatemala	LS	Lesotho
CL	Chile	GW	Guinea-Bissau	LT	Lithuania
CM	Cameroon	GY	Guyana	TC	Turk and Caicos Islands
LU	Luxembourg	PA	Panama	TD	Chad
LV	Latvia	PE	Peru	TG	Togo
LY	Lybya	PG	Papua New Guinea	TH	Thailand
MA	Morocco	PH	Philippines	TN	Tunisia
MC	Monaco	PK	Pakistan	TO	Tonga
MD	Republic of Moldova	PL	Poland	TR	Turkey

**CÔNG BÁO SỞ HỮU CÔNG NGHIỆP SỐ 440 TẬP A - QUYỀN 2 (11.2024)**

MG	Madagascar	PT	Portugal	TT	Trinidad and Tobago
ML	Mali	PY	Paraguay	TV	Tuvalu
MM	Myanmar	QA	Qatar	TW	Taiwan, Province of China
MN	Mongolia	RO	Rumania	TZ	United Republic of Tanzania
MO	Macau	RU	Russian Federation	UA	Ukraine
MR	Mauritania	RW	Rwanda	UG	Uganda
MS	Montserrat	SA	Saudi Arabia	US	United States of America
MT	Malta	SB	Solomon Islands	UY	Uruguay
MU	Mauritius	SC	Seychelles	UZ	Uzbekistan
MV	Maldives	SD	Sudan	VA	Holy see
MW	Malawi	SE	Sweden	VC	Saint Vincent and the Grenadines
MX	Mexico	SG	Singapore	VE	Venezuela
MY	Malaysia	SH	Saint Helena	VG	Virgin Islands (British)
MZ	Mozambique	SL	Slovenia	VN	Vietnam
NA	Namibia	SK	Slovakia	VU	Vanuatu
NE	Niger	SL	Sierra Leone	WS	Samoa
NG	Nigeria	SM	San Marino	YE	Yemen
NJ	Nicaragua	SN	Senegal	YU	Yugoslavia
NL	Netherlands	SO	Somalia	ZA	South Africa
NO	Norway	SR	Suriname	ZM	Zambia
NP	Nepal	ST	Sao Tome and Principe	ZR	Zaire
NR	Nauru	SV	El Sanvador	ZW	Zimbabwe
NZ	New Zealand	SY	Syria		
OM	Oman	SZ	Swaziland		

**CÁC TỔ CHỨC QUỐC TẾ**

AO	African Intellectual Property Organization (OAPI)
AP	African Regional Industrial Property Organization (ARIPO)
BX	Benelux Trademark Office and Benelux Designs Office
EP	European Patent Office (EPO)
IB, WO	International Bureau of the World Intellectual Property Organization (WIPO)

**NHỮNG MÃ SỐ INID TRÍCH TỪ TIÊU CHUẨN ST80 CỦA TỔ CHỨC SỞ HỮU TRÍ TUỆ THẾ GIỚI (WIPO) ĐỂ NHẬN BIẾT CÁC DỮ LIỆU THƯ MỤC DÙNG CÔNG BỐ ĐƠN VÀ BẰNG ĐỘC QUYỀN KIỂU DÁNG CÔNG NGHIỆP**

- (11) Số bằng độc quyền kiểu dáng công nghiệp / Số công bố đơn
- (15) Ngày cấp
- (18) Ngày hết hạn hiệu lực của bằng độc quyền kiểu dáng công nghiệp
- (21) Số đơn
- (22) Ngày nộp đơn
- (23) Tên triển lãm, ngày và nơi triển lãm
- (28) Số phương án yêu cầu bảo hộ
- (30) Số đơn ưu tiên, ngày nộp đơn ưu tiên
- (43) Ngày công bố đơn
- (45) Ngày công bố bằng độc quyền kiểu dáng công nghiệp
- (51) Phân loại quốc tế kiểu dáng công nghiệp
- (54) Tên sản phẩm mang kiểu dáng công nghiệp
- (55) Ảnh chụp / hình vẽ kiểu dáng công nghiệp
- (57) Đặc điểm khác biệt yêu cầu bảo hộ của kiểu dáng công nghiệp
- (62) Số và ngày nộp đơn, số bằng độc quyền KDCN hoặc số công bố đơn liên quan đến tách đơn
- (71) Tên và địa chỉ của người nộp đơn
- (72) Tên của tác giả KDCN
- (73) Tên, địa chỉ của chủ bằng độc quyền KDCN
- (74) Tên của người đại diện SHCN

**PHẦN I**

**ĐƠN YÊU CẦU CẤP BẰNG ĐỘC QUYỀN KIỂU DÁNG CÔNG NGHIỆP**

- (11) **51579**
- (21) 3-2019-01093 (28) 1
- (54) **KHUNG GÀM MÁY NÔNG NGHIỆP** (51) **15-03**
- (22) 03/05/2019 (43) 25/11/2024
- (30) 201830622999.2 05/11/2018 CN;
- (73) **FJ DYNAMICS TECHNOLOGY CO., LTD. (CN)**  
No.1, Dongfeng Jingguan Avenue, International Logistics Park, Xiangzhou District,  
Xiangyang City, Hubei Province, China
- (72) 1. CHAO HUANG (CN)  
2. XIAOLONG HE (CN)  
3. CANCHAO HUANG (CN)  
4. WUBIN XU (CN)  
5. YING ZHANG (CN)  
6. HONG YANG (CN)  
7. XUESONG WANG (CN)  
8. JUNJUN JIA (CN)
- (74) Công ty Luật TNHH WINCO (WINCO LAW FIRM)
- (55)

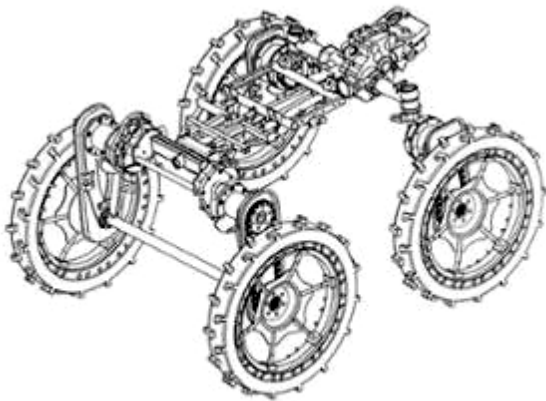

1.1

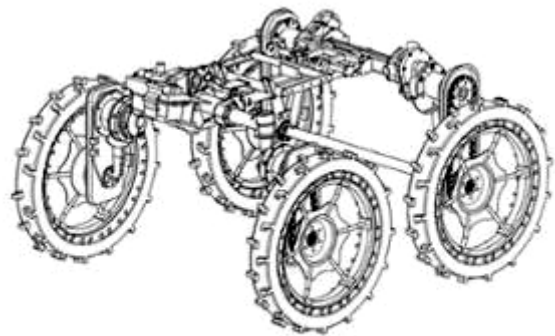

1.2

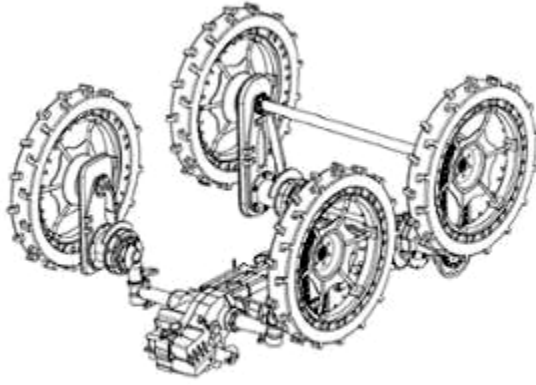

1.3

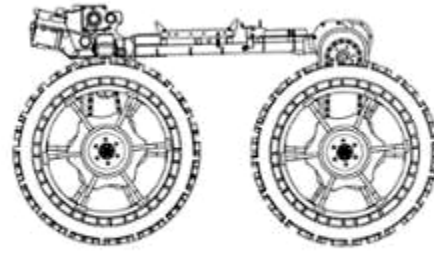

1.4

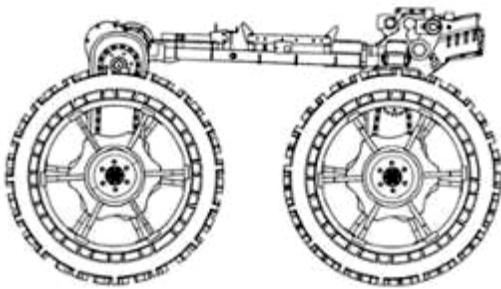

1.5

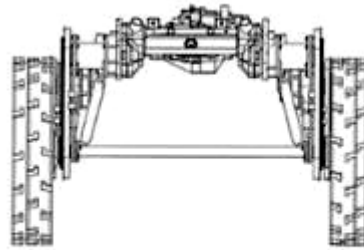

1.6

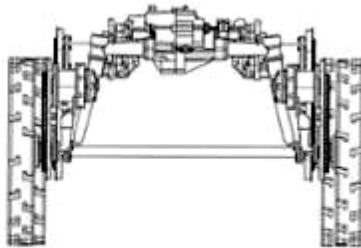

1.7

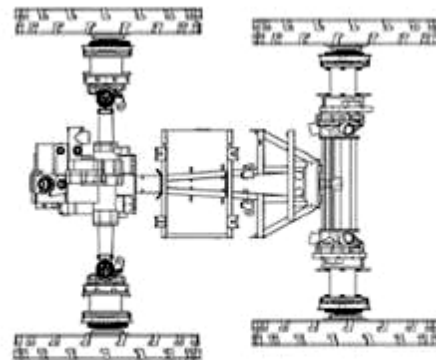

1.8

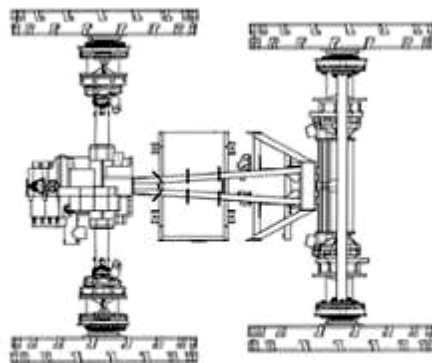

1.9



**CÔNG BÁO SỞ HỮU CÔNG NGHIỆP SỐ 440 TẬP A – QUYỀN 2 (11.2024)**

(11) **51580**

(21) 3-2020-01760

(54) **BÉC TƯỚI NƯỚC**

(22) 30/07/2020

(73) **DƯƠNG DUYÊN NGHỆ (VN)**

Áp 5, An Thạnh, Bến Lức, tỉnh Long An

(72) Dương Duyên Nghệ (VN)

(55)

(28) 1

(51) **23-01**

(43) 25/11/2024



1.1



1.2



1.3



1.4



1.5



1.6



1.7

**CÔNG BÁO SỞ HỮU CÔNG NGHIỆP SỐ 440 TẬP A – QUYỀN 2 (11.2024)**

- (11) **51581**  
(21) 3-2020-01818 (28) 1  
(54) **KHUNG CHỐNG LÂY NHIỄM** (51) **25-03**  
(22) 05/08/2020 (43) 25/11/2024  
(73) **CÔNG TY TNHH THƯƠNG MẠI ĐẦU TƯ VINH KHANG (VN)**  
8-10 đường 25A, phường 10, quận 6, thành phố Hồ Chí Minh  
(72) Lý Thế Vinh (VN)  
(74) Công ty TNHH Tư vấn đầu tư và Sở hữu trí tuệ Hoàng Phi (HOANG PHI INVEST & I.P CO., LTD)  
(55)



1.1



1.2



1.3

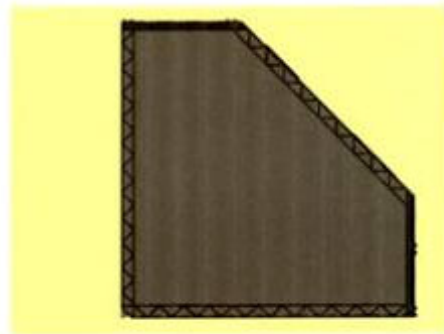

1.4

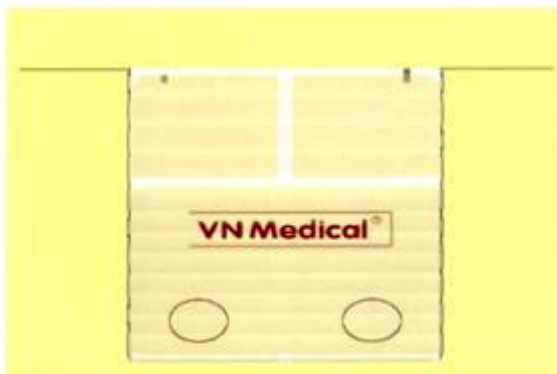

1.5



1.6

**CÔNG BÁO SỞ HỮU CÔNG NGHIỆP SỐ 440 TẬP A – QUYỀN 2 (11.2024)**

- (11) **51582**  
(21) 3-2020-03179 (28) 2  
(54) **BÌNH ĐUN NƯỚC NÓNG** (51) **23-03**  
(22) 31/12/2020 (43) 25/11/2024  
(73) **CÔNG TY CỔ PHẦN LIÊN DOANH KANGAROO QUỐC TẾ (VN)**  
Khu công nghiệp Tân Quang, xã Tân Quang, huyện Văn Lâm, tỉnh Hưng Yên  
(72) Nguyễn Thành Phương (VN)  
(74) Công ty TNHH Sở hữu trí tuệ Trần & Trần (TRAN & TRAN CO., LTD.)  
(55)

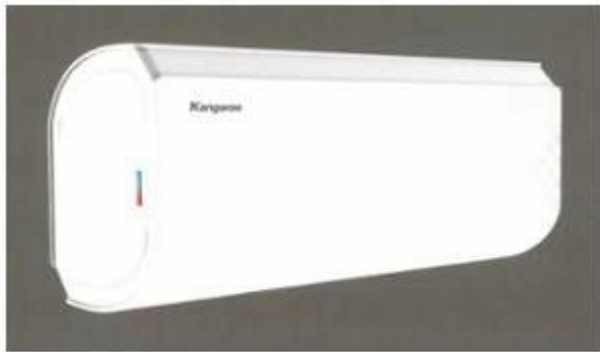

1.1



1.2

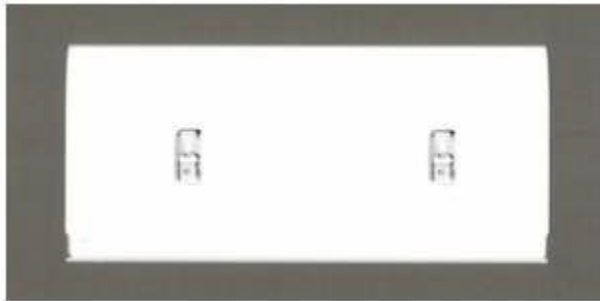

1.3

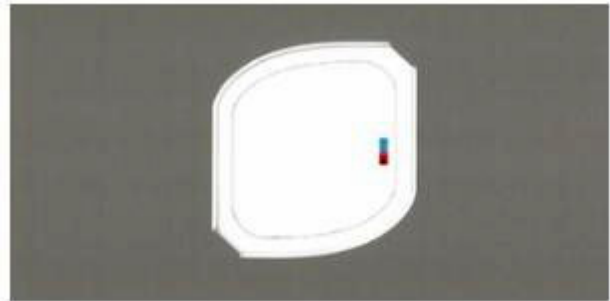

1.4

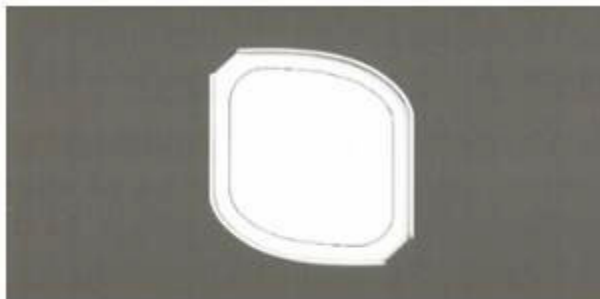

1.5

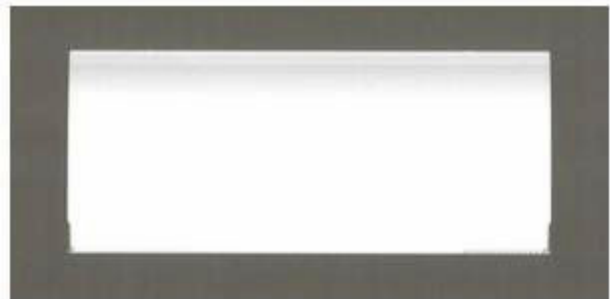

1.6



1.7



2.1



2.2

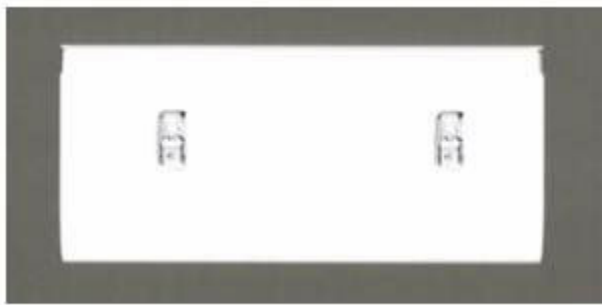

2.3

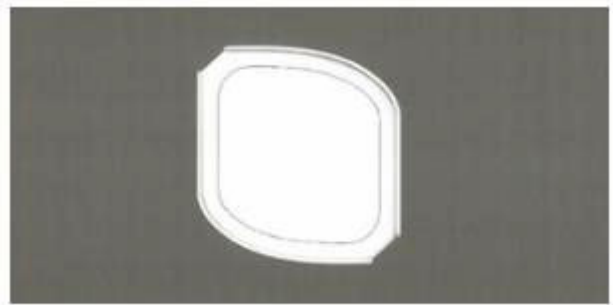

2.4

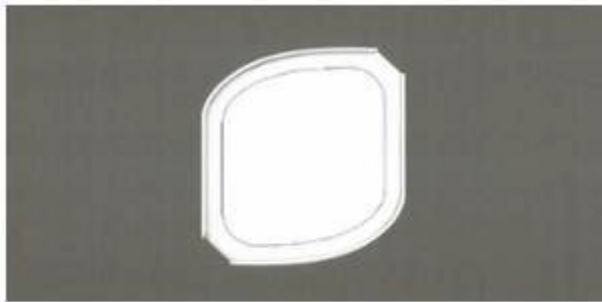

2.5



2.6

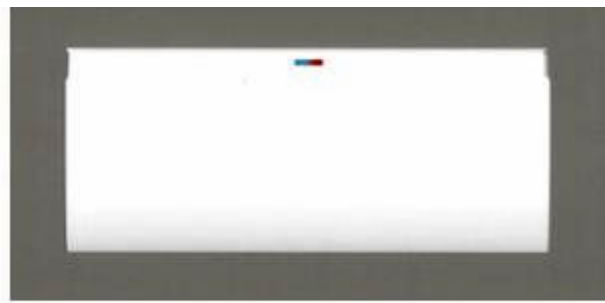

2.7

**CÔNG BÁO SỞ HỮU CÔNG NGHIỆP SỐ 440 TẬP A – QUYỀN 2 (11.2024)**

- (11) **51583**  
(21) 3-2021-01391 (28) 2  
(54) **BAO GÓI** (51) **09-05**  
(22) 28/05/2021 (43) 25/11/2024  
(73) **CÔNG TY CỔ PHẦN LIWAYWAY VIỆT NAM (VN)**  
Số 14, đường số 05, khu công nghiệp Việt Nam – Singapore, phường Bình Hòa,  
thành phố Thuận An, tỉnh Bình Dương  
(72) Robert Tan Li (PH)  
(74) Văn phòng Luật sư Tân Hà (VPLS TAN HA)  
(55)



1.1



1.2



2.1



2.2

**CÔNG BÁO SỞ HỮU CÔNG NGHIỆP SỐ 440 TẬP A – QUYỀN 2 (11.2024)**

- (11) **51584**  
(21) 3-2021-01499 (28) 1  
(54) **HỘP ĐỰNG TRÀ** (51) **09-03**  
(22) 09/06/2021 (43) 25/11/2024  
(73) **SONG YOUNG CHUL (KR)**  
1311-35, Gamaksan-ro, Jeokseong-myeon, Paju-si, Gyeonggi-do, South Korea  
(72) **SONG YOUNG CHUL (KR)**  
(74) Công ty Luật TNHH LHD (LHD LAW FIRM)  
(55)



1.1



1.2



1.3



1.4



1.5



1.6

- (11) **51585**  
(21) 3-2021-01725 (28) 7  
(54) **NHÃN SẢN PHẨM SỮA, THỰC PHẨM** (51) **19-08**  
(22) 30/06/2021 (43) 25/11/2024  
(30) 008375331 30/12/2020 EM;  
(73) **N.V. NUTRICIA (NL)**  
Eerste Stationsstraat 186, 2712 HM Zoetermeer, The Netherlands  
(72) 1. JAMES GILES (GB)  
2. LUKE FERRAND (GB)  
3. DAN WALK (GB)  
(74) Công ty Luật TNHH quốc tế BMVN (BMVN INTERNATIONAL LLC)  
(55)



1



2



3



4





5



6



7

- (11) **51586**  
(21) 3-2021-01726 (28) 7  
(54) **NHÃN SẢN PHẨM SỮA, THỰC PHẨM** (51) **19-08**  
(22) 30/06/2021 (43) 25/11/2024  
(30) 008375331 30/12/2020 EM;  
(73) **N.V. NUTRICIA (NL)**  
Eerste Stationsstraat 186, 2712 HM Zoetermeer, The Netherlands  
(72) 1. JAMES GILES (GB)  
2. LUKE FERRAND (GB)  
3. DAN WALK (GB)  
(74) Công ty Luật TNHH quốc tế BMVN (BMVN INTERNATIONAL LLC)  
(55)

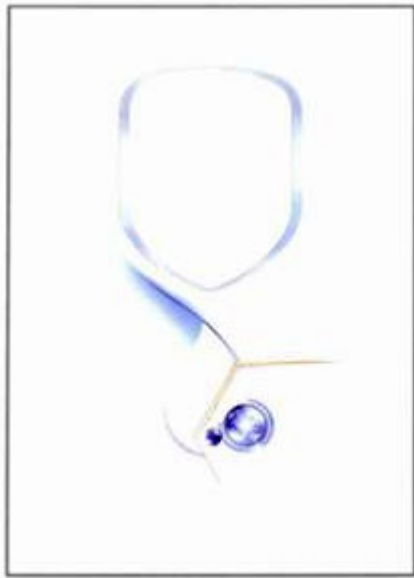

1



2



3

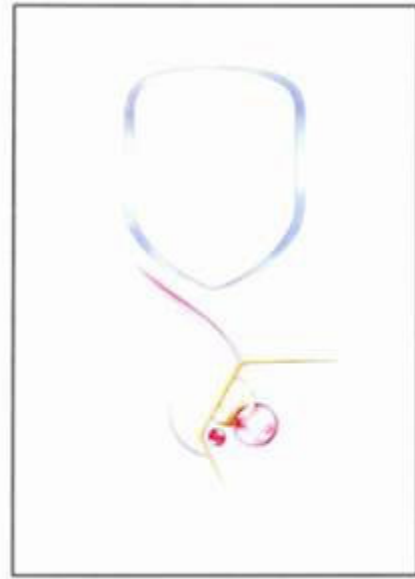

4



5



6



7

- (11) **51587**  
(21) 3-2021-01727 (28) 7  
(54) **NHÃN SẢN PHẨM SỮA, THỰC PHẨM** (51) **19-08**  
(22) 30/06/2021 (43) 25/11/2024  
(30) 008375331 30/12/2020 EM;  
(73) **N.V. NUTRICIA (NL)**  
Eerste Stationsstraat 186, 2712 HM Zoetermeer, The Netherlands  
(72) 1. JAMES GILES (GB)  
2. LUKE FERRAND (GB)  
3. DAN WALK (GB)  
(74) Công ty Luật TNHH quốc tế BMVN (BMVN INTERNATIONAL LLC)  
(55)

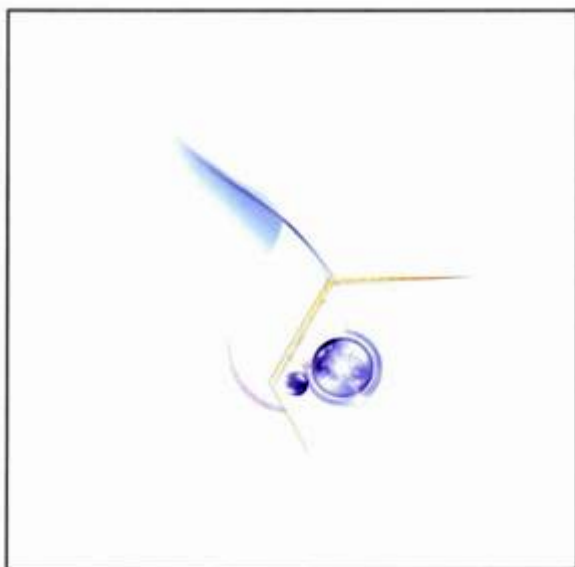

1

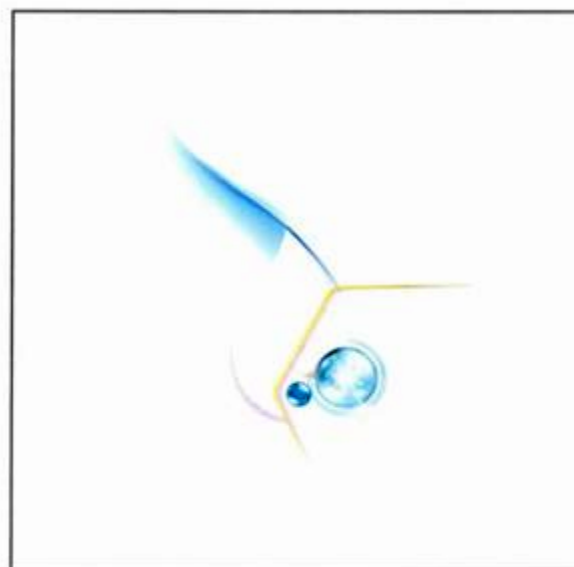

2



3

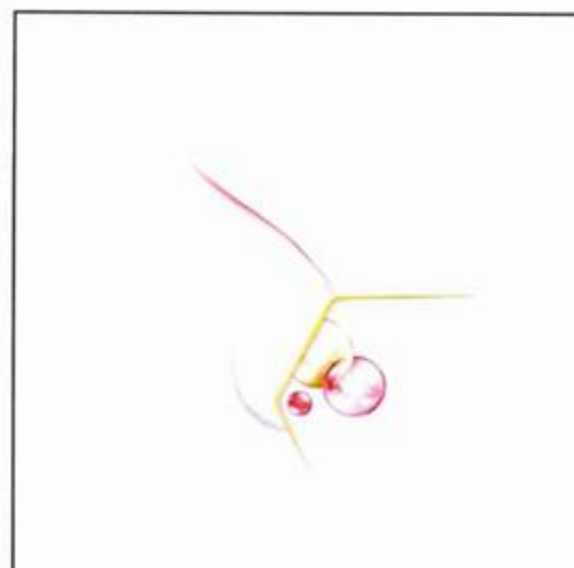

4

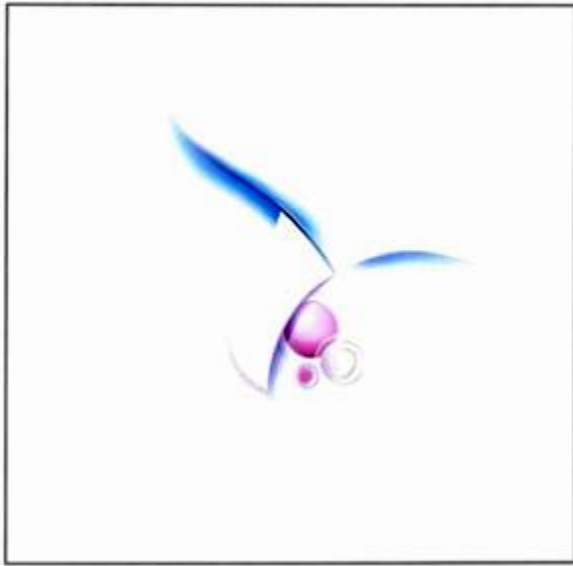

5



6

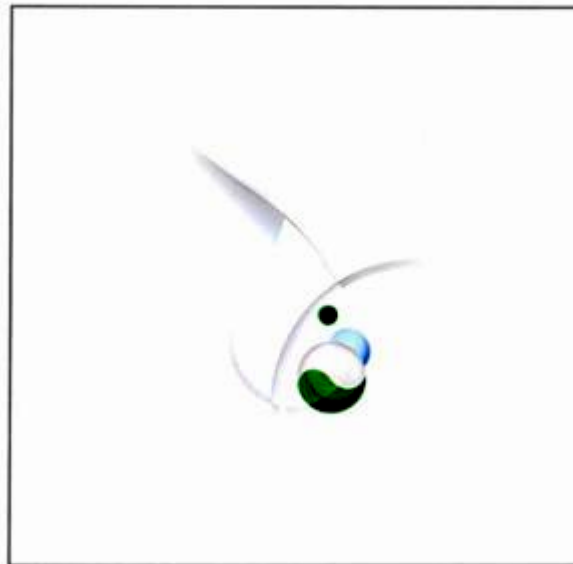

7

**CÔNG BÁO SỞ HỮU CÔNG NGHIỆP SỐ 440 TẬP A – QUYỀN 2 (11.2024)**

- (11) **51588**  
(21) 3-2021-02929 (28) 1  
(54) **ĐẦU NỔI DẪN CHẤT LƯU** (51) **23-01**  
(22) 24/11/2021 (43) 25/11/2024  
(30) 29/785,143 24/05/2021 US;  
(73) **KPR U.S., LLC (US)**  
777 West Street, Mansfield, Massachusetts 02048 United States of America  
(72) 1. BRADLEY CHIGA (US)  
2. VINIT PATEL (US)  
3. PHILLIP SHALTIS (US)  
4. JUSTIN GILLUM (US)  
5. MIKE LORENZ (US)  
6. RYAN BERGER (US)  
(74) Công ty TNHH Tâm nhìn và Liên danh (VISION & ASSOCIATES CO.LTD.)  
(55)

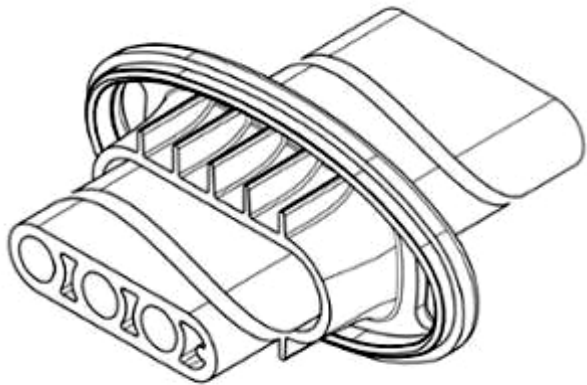

1.1

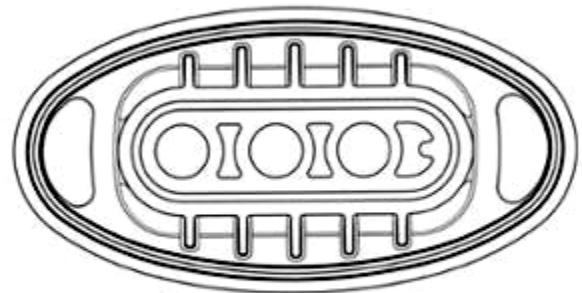

1.2

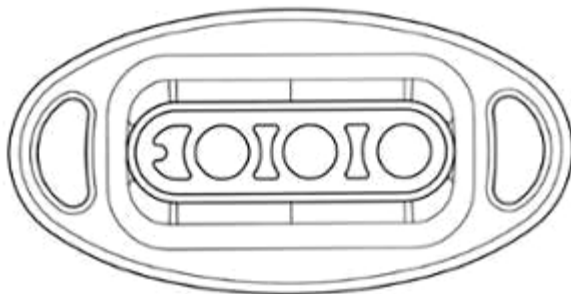

1.3

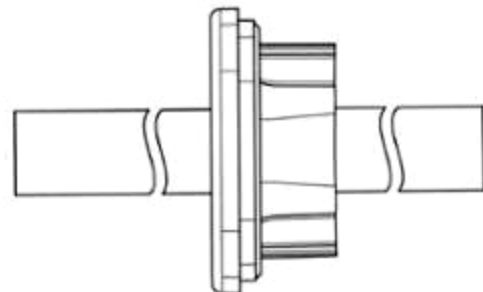

1.4

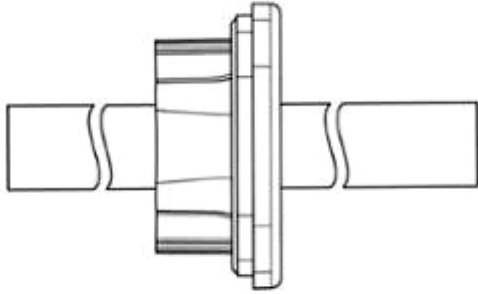

1.5

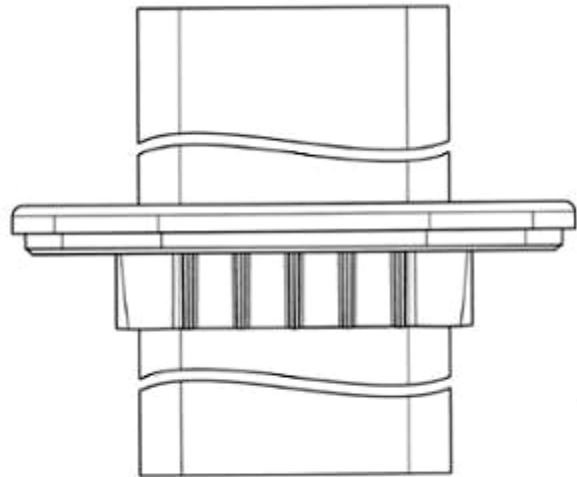

1.6

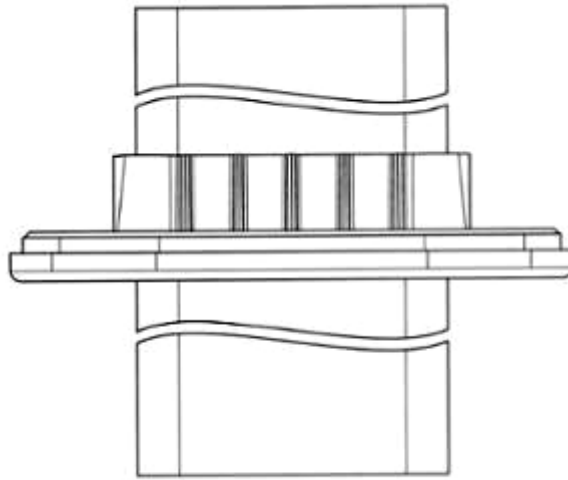

1.7

**CÔNG BÁO SỞ HỮU CÔNG NGHIỆP SỐ 440 TẬP A – QUYỀN 2 (11.2024)**

- (11) **51589**
- (21) 3-2021-03373 (28) 1
- (54) **NHÃN SẢN PHẨM** (51) **19-08**
- (22) 31/12/2021 (43) 25/11/2024
- (73) **CÔNG TY CỔ PHẦN LƯƠNG THỰC BÌNH MINH (VN)**  
Số nhà 5, phố Hàng Quạt, phường Hàng Gai, quận Hoàn Kiếm, thành phố Hà Nội
- (72) Phạm Thị Hà Anh (VN)
- (55)





**CÔNG BÁO SỞ HỮU CÔNG NGHIỆP SỐ 440 TẬP A – QUYỀN 2 (11.2024)**

- (11) **51590**
- (21) 3-2021-03374 (28) 1
- (54) **NHÃN SẢN PHẨM** (51) **19-08**
- (22) 31/12/2021 (43) 25/11/2024
- (73) **CÔNG TY CỔ PHẦN LƯƠNG THỰC BÌNH MINH (VN)**  
Số nhà 5, phố Hàng Quạt, phường Hàng Gai, quận Hoàn Kiếm, thành phố Hà Nội
- (72) Phạm Thị Hà Anh (VN)
- (55)



**CÔNG BÁO SỞ HỮU CÔNG NGHIỆP SỐ 440 TẬP A – QUYỀN 2 (11.2024)**

- (11) **51591**  
(21) 3-2022-00645 (28) 1  
(54) **MÔ HÌNH LINH VẬT** (51) **11-02; 21-01**  
(22) 06/04/2022 (43) 25/11/2024  
(73) **CÔNG TY CỔ PHẦN GONSA (VN)**  
88 đường Phạm Thị Tánh, phường 4, quận 8, thành phố Hồ Chí Minh  
(72) Lê Vi Hiền (VN)  
(74) Công ty TNHH Tâm nhìn và Liên danh (VISION & ASSOCIATES CO.LTD.)  
(55)



1.1



1.2



1.3



1.4

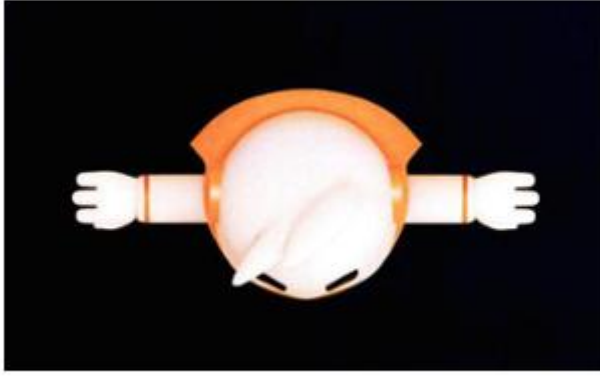

1.5

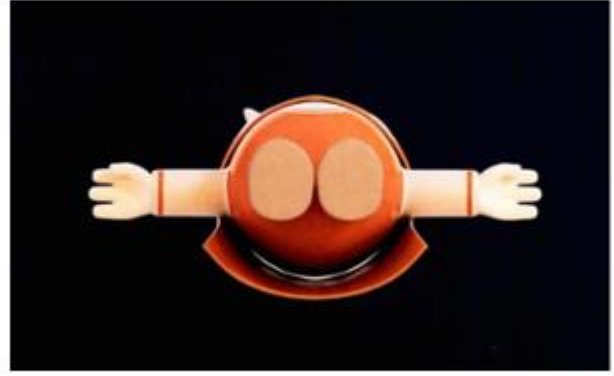

1.6



1.7

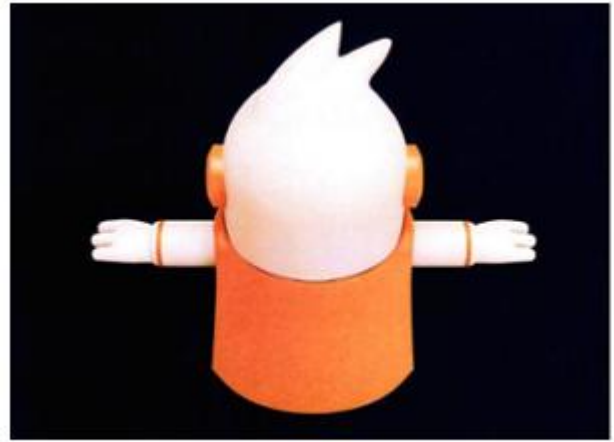

1.8

**CÔNG BÁO SỞ HỮU CÔNG NGHIỆP SỐ 440 TẬP A – QUYỀN 2 (11.2024)**

- (11) **51592**
- (21) 3-2022-01176 (28) 1
- (54) **NHÃN SẢN PHẨM** (51) **19-08**
- (22) 31/12/2021 (43) 25/11/2024
- (73) **CÔNG TY CỔ PHẦN LƯƠNG THỰC BÌNH MINH (VN)**  
Số nhà 5, phố Hàng Quạt, phường Hàng Gai, quận Hoàn Kiếm, thành phố Hà Nội
- (72) Phạm Thị Hà Anh (VN)
- (55)



**CÔNG BÁO SỞ HỮU CÔNG NGHIỆP SỐ 440 TẬP A – QUYỀN 2 (11.2024)**

- (11) **51593**
- (21) 3-2022-01177 (28) 1
- (54) **NHÃN SẢN PHẨM** (51) **19-08**
- (22) 31/12/2021 (43) 25/11/2024
- (73) **CÔNG TY CỔ PHẦN LƯƠNG THỰC BÌNH MINH (VN)**  
Số nhà 5, phố Hàng Quạt, phường Hàng Gai, quận Hoàn Kiếm, thành phố Hà Nội
- (72) Phạm Thị Hà Anh (VN)
- (55)



**CÔNG BÁO SỞ HỮU CÔNG NGHIỆP SỐ 440 TẬP A – QUYỀN 2 (11.2024)**

(11) **51594**

(21) 3-2022-01198

(28) 3

(54) **XẼNG**

(51) **07-07**

(22) 20/06/2022

(43) 25/11/2024

(73) **CÔNG TY TNHH PETLAND VIỆT NAM (VN)**

Lô 6, C13, khu đô thị Mỹ Đình 1, phường Cầu Diễn, quận Nam Từ Liêm, thành phố Hà Nội

(72) Lương Thế Hiệp (VN)

(55)



1.1



1.2



1.3



1.4



1.5



1.6



1.7



2.1



2.2



2.3



2.4



2.5



2.6



2.7



3.1



3.2



3.3



3.4



3.5



3.6



3.7



**CÔNG BÁO SỞ HỮU CÔNG NGHIỆP SỐ 440 TẬP A – QUYỀN 2 (11.2024)**

- (11) **51595**
- (21) 3-2022-01231 (28) 1
- (54) **NHÃN SẢN PHẨM** (51) **19-08**
- (22) 22/06/2022 (43) 25/11/2024
- (73) **CÔNG TY TNHH ĐẦU TƯ PHÁT TRIỂN THƯƠNG MẠI VÀ DỊCH VỤ ĐẠT LINH HƯƠNG (VN)**  
Số 345 đường Nguyễn Văn Cừ, phường Võ Cường, thành phố Bắc Ninh, tỉnh Bắc Ninh
- (72) Nguyễn Việt Hùng (VN)
- (74) Công ty Luật TNHH LEADCONSULT (LEADCONSULT)
- (55)



**CÔNG BÁO SỞ HỮU CÔNG NGHIỆP SỐ 440 TẬP A – QUYỀN 2 (11.2024)**

- (11) **51596**
- (21) 3-2022-01238 (28) 1
- (54) **TÚI ĐỰNG VIÊN RỬA BÁT** (51) **09-05**
- (22) 22/06/2022 (43) 25/11/2024
- (73) **CÔNG TY TNHH TƯ VẤN VÀ THIẾT KẾ KỸ THUẬT TECHMAT (VN)**  
Số 122 đường 19 tháng 5, phường Văn Quán, quận Hà Đông, thành phố Hà Nội
- (72) 1. TRẦN ĐÌNH KIÊN (VN)  
2. TRẦN TRỌNG TUẤN (VN)  
3. VŨ THỊ TẦN (VN)
- (55)



1.1



1.2

**CÔNG BÁO SỞ HỮU CÔNG NGHIỆP SỐ 440 TẬP A – QUYỀN 2 (11.2024)**

- (11) **51597**  
(21) 3-2022-01239 (28) 1  
(54) **TÚI ĐỰNG BỘT RỬA BÁT** (51) **09-05**  
(22) 22/06/2022 (43) 25/11/2024  
(73) **CÔNG TY TNHH TƯ VẤN VÀ THIẾT KẾ KỸ THUẬT TECHMAT (VN)**  
Số 122 đường 19 tháng 5, phường Văn Quán, quận Hà Đông, thành phố Hà Nội  
(72) 1. TRẦN ĐÌNH KIÊN (VN)  
2. TRẦN TRỌNG TUẤN (VN)  
3. VŨ THỊ TẦN (VN)  
(55)



1.1



1.2

**CÔNG BÁO SỞ HỮU CÔNG NGHIỆP SỐ 440 TẬP A – QUYỀN 2 (11.2024)**

(11) **51598**

(21) 3-2022-01316

(28) 1

(54) **XE TỰ HÀNH**

(51) **12-14**

(22) 30/06/2022

(43) 25/11/2024

(73) **1. CÔNG TY CỔ PHẦN PHENIKAA-X (VN)**

Tòa nhà A1 - Trường Đại học Phenikaa, Nguyễn Văn Trác, phường Yên Nghĩa, quận Hà Đông, thành phố Hà Nội

**2. TRƯỜNG ĐẠI HỌC PHENIKAA (VN)**

Đường Nguyễn Văn Trác, phường Yên Nghĩa, quận Hà Đông, thành phố Hà Nội

(72) **1. LÊ ANH SƠN (VN)**

**2. HỒ XUÂN NĂNG (VN)**

**3. ĐOÀN MINH THÔNG (VN)**

(55)



1.1

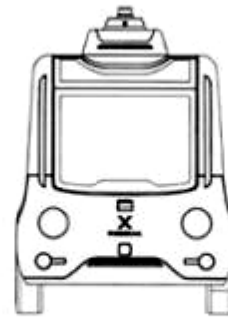

1.2



1.3



1.4



1.5



1.6

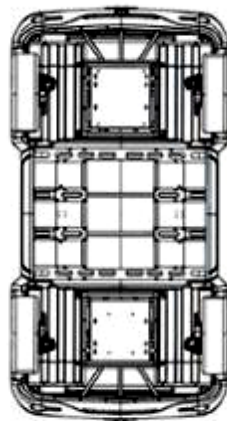

1.7

**CÔNG BÁO SỞ HỮU CÔNG NGHIỆP SỐ 440 TẬP A – QUYỀN 2 (11.2024)**

(11) **51599**

(21) 3-2022-01377

(28) 1

(54) **CAN**

(51) **09-02**

(22) 11/07/2022

(43) 25/11/2024

(73) **CÔNG TY CỔ PHẦN DẦU KHÍ TOÀN CẦU VIỆT NAM (VN)**

Số 75 Đức Giang, phường Đức Giang, quận Long Biên, thành phố Hà Nội

(72) Phùng Văn Thịnh (VN)

(74) Công ty TNHH Sở hữu trí tuệ Việt Á (VIET A IP CO.,LTD)

(55)

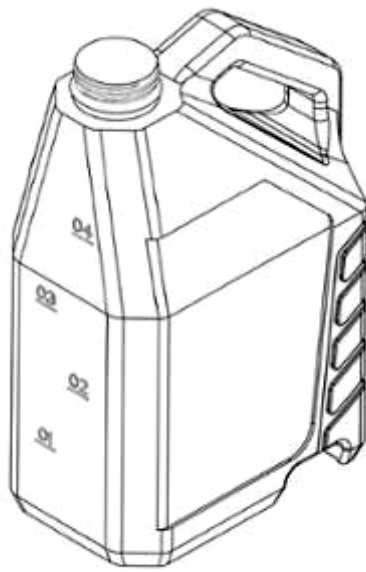

1.1

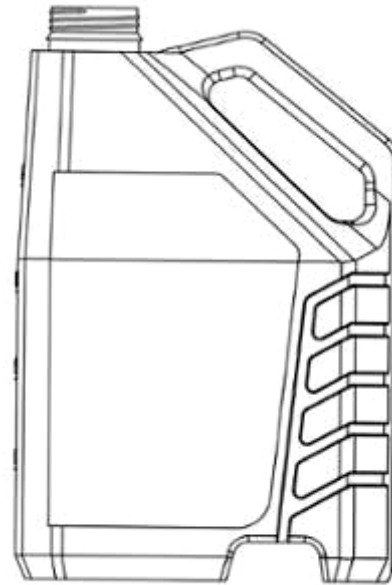

1.2

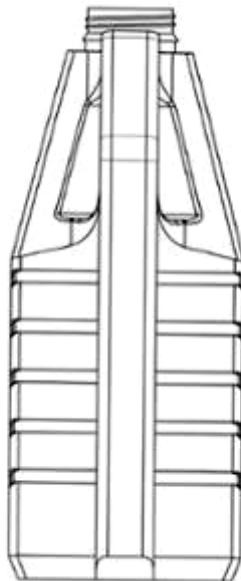

1.3

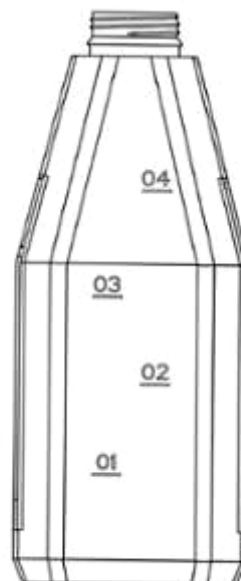

1.4

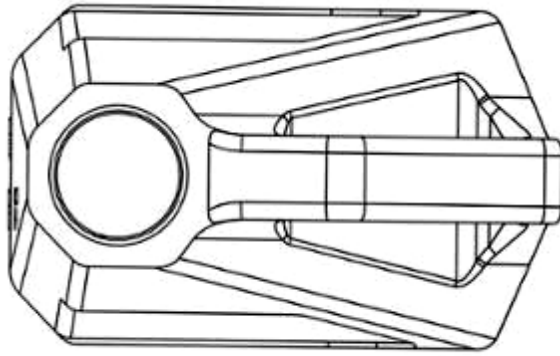

1.5

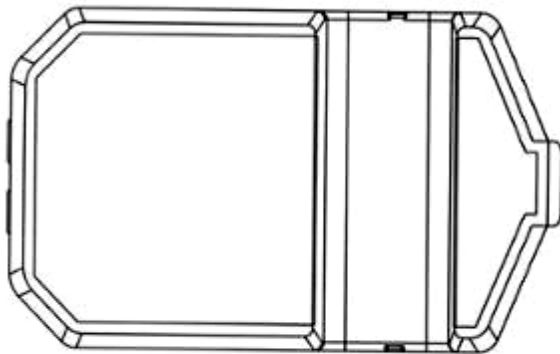

1.6

**CÔNG BÁO SỞ HỮU CÔNG NGHIỆP SỐ 440 TẬP A – QUYỀN 2 (11.2024)**

- (11) **51600**  
(21) 3-2022-01664 (28) 1  
(54) **PHÍCH CẢM ĐIỆN** (51) **13-03**  
(22) 12/08/2022 (43) 25/11/2024  
(30) 29/826,652 14/02/2022 US;  
(73) **TECHTRONIC CORDLESS GP (US)**  
100 Innovation Way, Anderson, SC 29621, United States of America  
(72) 1. CLINT CAGLE (US)  
2. JONATHAN R. FELDKAMP (US)  
3. RAONY BARRIOS (US)  
(74) Công ty TNHH Tầm nhìn và Liên danh (VISION & ASSOCIATES CO.LTD.)  
(55)

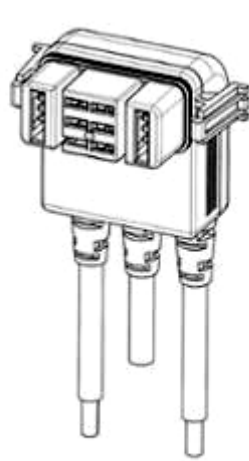

1.1

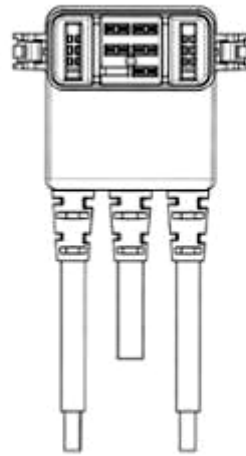

1.2

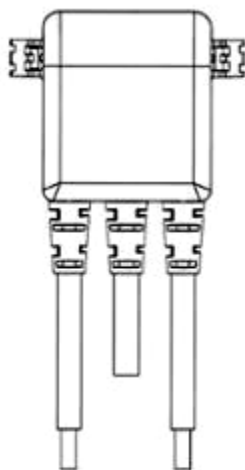

1.3

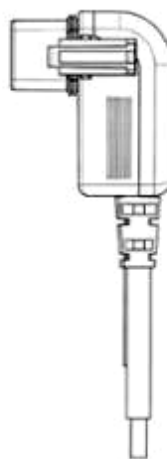

1.4

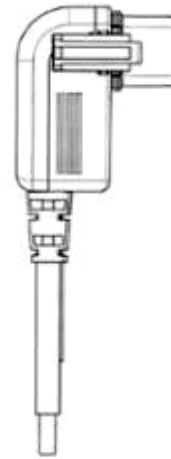

1.5



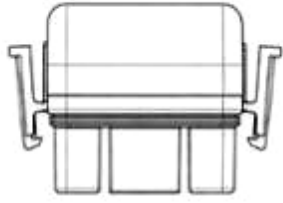

1.6

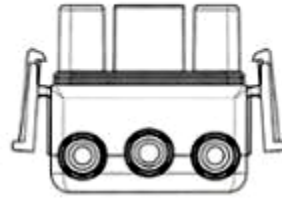

1.7

**CÔNG BÁO SỞ HỮU CÔNG NGHIỆP SỐ 440 TẬP A – QUYỀN 2 (11.2024)**

- (11) **51601**  
(21) 3-2023-00421 (28) 1  
(54) **BAO GÓI SẢN PHẨM** (51) **09-05**  
(22) 02/03/2023 (43) 25/11/2024  
(73) **CÔNG TY CỔ PHẦN MẶT TRỜI LỬA (VN)**  
Số 209A đường Nguyễn Tri Phương, khu phố Nhị Đồng 2, phường Dĩ An, thành phố Dĩ An, tỉnh Bình Dương  
(72) Trương Quang Chung (VN)  
(74) Công ty TNHH Sở hữu trí tuệ PADEMARK (PADEMARK CO.,LTD.)  
(55)



1.1



1.2

**CÔNG BÁO SỞ HỮU CÔNG NGHIỆP SỐ 440 TẬP A – QUYỀN 2 (11.2024)**

- (11) **51602**  
(21) 3-2023-01546 (28) 1  
(54) **HỘP** (51) **09-03**  
(22) 10/07/2023 (43) 25/11/2024  
(73) **CÔNG TY TNHH SẢN XUẤT - THƯƠNG MẠI HUCAFOD (VN)**  
Tổ 9, xóm Hòa Bắc, phường Vĩnh Hòa, thành phố Nha Trang, tỉnh Khánh Hòa  
(72) Nguyễn Thị Kim Dung (VN)  
(55)



1.1

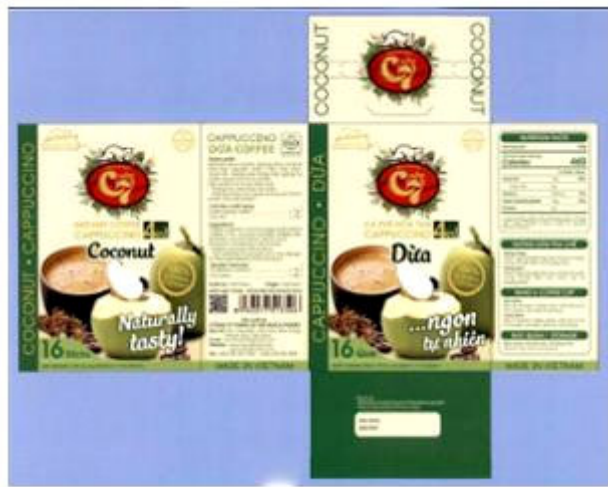

1.2

**CÔNG BÁO SỞ HỮU CÔNG NGHIỆP SỐ 440 TẬP A – QUYỀN 2 (11.2024)**

- (11) **51603**  
(21) 3-2023-01547 (28) 1  
(54) **HỘP** (51) **09-03**  
(22) 10/07/2023 (43) 25/11/2024  
(73) **CÔNG TY TNHH SẢN XUẤT - THƯƠNG MẠI HUCAFOD (VN)**  
Tổ 9, khóm Hòa Bắc, phường Vĩnh Hòa, thành phố Nha Trang, tỉnh Khánh Hòa  
(72) Nguyễn Thị Kim Dung (VN)  
(55)

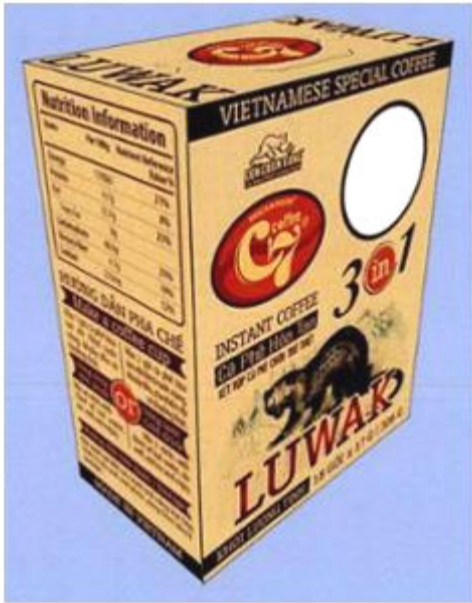

1.1



1.2

**CÔNG BÁO SỞ HỮU CÔNG NGHIỆP SỐ 440 TẬP A – QUYỀN 2 (11.2024)**

- (11) **51604**  
(21) 3-2023-01918 (28) 1  
(54) **HỘP** (51) **09-03**  
(22) 14/08/2023 (43) 25/11/2024  
(73) **HỢP TÁC XÃ NÔNG NGHIỆP ỨNG DỤNG CÔNG NGHỆ CAO 360 (VN)**  
Thôn Tân Lập, xã Trang, huyện Đắk Đoa, tỉnh Gia Lai  
(72) Lê Thị Bảo Trâm (VN)  
(55)



1.1



1.2

- (11) **51605**
- (21) 3-2023-02009
- (54) **GHẾ DÀI**
- (22) 25/08/2023
- (30) 2023-003842 28/02/2023 JP;
- (73) **FUKUJI CHEMICAL INDUSTRY CO., LTD.** (JP)  
33-66, Sanjyuhasshacho, Fukui-shi, FUKUI 918-8585 JAPAN
- (72) 1. YUKI AOYAGI (JP)  
2. SHUTA KAWAMATA (JP)
- (74) CÔNG TY LUẬT TRÁCH NHIỆM HỮU HẠN AMBYS HÀ NỘI (AMBYS HANOI)
- (55)

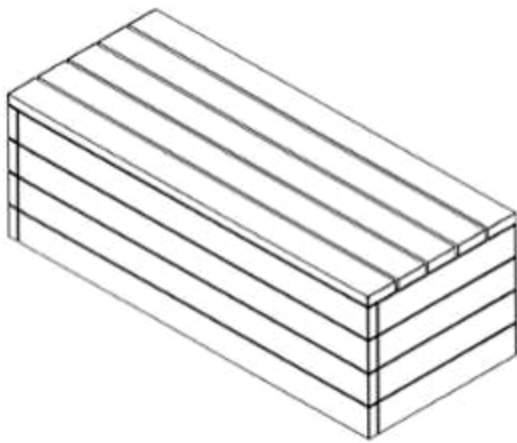

1.1

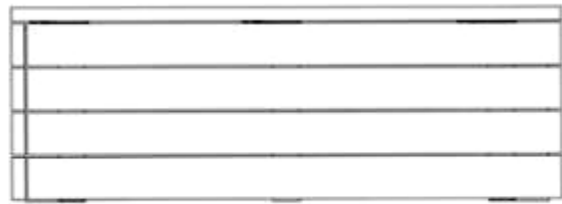

1.2

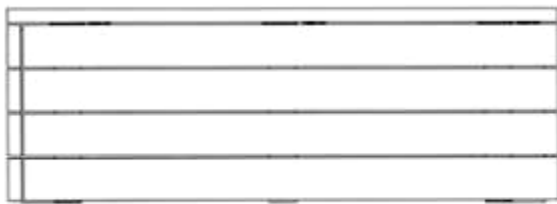

1.3



1.4

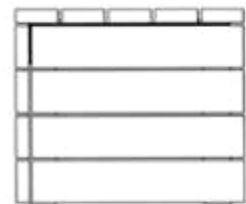

1.5



1.6

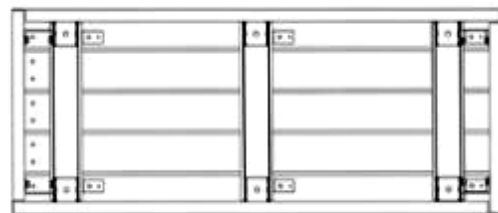

1.7

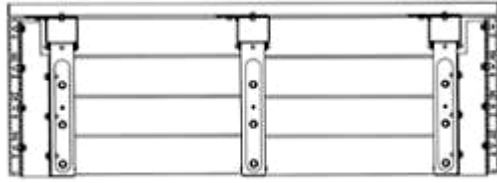

1.8

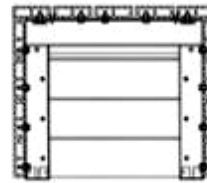

1.9

**CÔNG BÁO SỞ HỮU CÔNG NGHIỆP SỐ 440 TẬP A – QUYỀN 2 (11.2024)**

- (11) **51606**
- (21) 3-2023-02078
- (54) **BAO ĐỰNG XI MĂNG**
- (22) 31/08/2023
- (73) **CÔNG TY CỔ PHẦN XI MĂNG VICEM HÀ TIÊN (VN)**  
604 Võ Văn Kiệt, phường Cầu Kho, quận 1, thành phố Hồ Chí Minh
- (72) Lưu Đình Cường (VN)
- (74) Công ty TNHH Sở hữu trí tuệ M.I.T (M.I.T IP CO., LTD)
- (55)

(28) 1

(51) **09-05**

(43) 25/11/2024



1.1



1.2



**CÔNG BÁO SỞ HỮU CÔNG NGHIỆP SỐ 440 TẬP A – QUYỀN 2 (11.2024)**

- (11) **51607**  
(21) 3-2023-02147 (28) 1  
(54) **HỘP** (51) **09-03**  
(22) 11/09/2023 (43) 25/11/2024  
(73) **DƯƠNG VƯƠNG HẢI (VN)**  
554 Cộng Hòa, phường 13, quận Tân Bình, thành phố Hồ Chí Minh  
(72) Dương Vương Hải (VN)  
(74) Công ty TNHH Dịch vụ thương mại và sở hữu công nghiệp Song Ngọc (I.P.T.S.)  
(55)



1.1



1.2



1.3



1.4



1.5

**CÔNG BÁO SỞ HỮU CÔNG NGHIỆP SỐ 440 TẬP A – QUYỀN 2 (11.2024)**

- (11) **51608**
- (21) 3-2023-02197 (28) 1
- (54) **MÁY CẠO RÂU** (51) **28-03**
- (22) 19/09/2023 (43) 25/11/2024
- (30) 29/874,355 18/04/2023 US;
- (73) **MANSCAPED, LLC (US)**  
3753 Howard Hughes Parkway, Suite 200, Las Vegas, NV 89169, United States of America
- (72) 1. ANH HAO TRAN (US)  
2. DANIEL MOTA VEIGA (PT)  
3. EDILBERT NERI ABILLAR (US)  
4. HUGO ARANHA (BR)  
5. JOSHUA GIBERSON (US)  
6. CHEE HONG (US)  
7. BRIAN DUNFEE (US)
- (74) Công ty cổ phần tư vấn Trung Thực (TRUNG THUC.,JSC)
- (55)



1.1



1.2

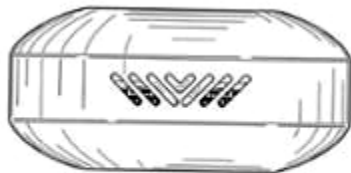

1.3



1.4

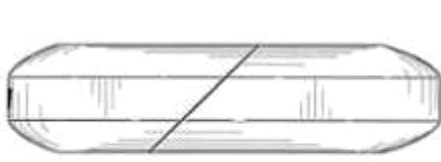

1.5

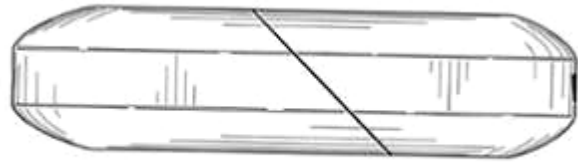

1.6

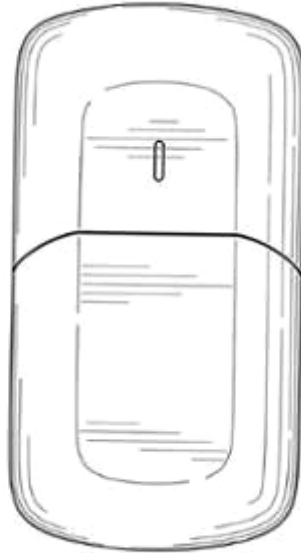

1.7



1.8

**CÔNG BÁO SỞ HỮU CÔNG NGHIỆP SỐ 440 TẬP A – QUYỀN 2 (11.2024)**

- (11) **51609**  
(21) 3-2023-02217 (28) 4  
(54) **HỒ GA THU NƯỚC CÓ SONG CHẮN RÁC** (51) **23-99; 25-02**  
(22) 22/09/2023 (43) 25/11/2024  
(73) **CÔNG TY TNHH SIGEN (VN)**  
106 Huyện Trần Công Chúa, phường 8, thành phố Vũng Tàu, tỉnh Bà Rịa - Vũng Tàu  
(72) Hồ Viết Vê (VN)  
(74) Văn phòng Luật sư A Hoà (AHOA LAW OFFICE)  
(55)

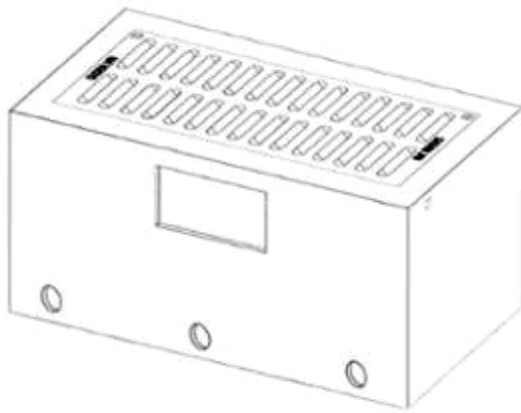

1.1

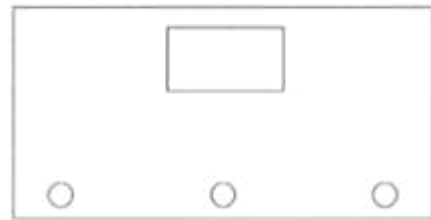

1.2



1.3



1.4



1.5

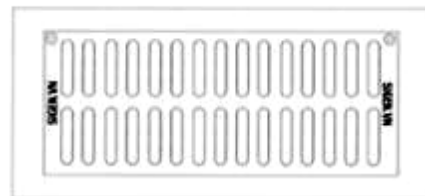

1.6



1.7

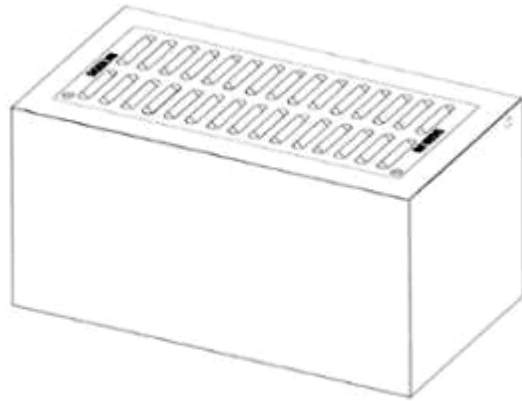

1.8

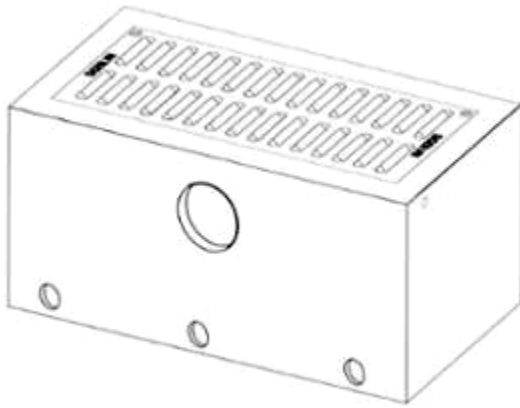

2.1

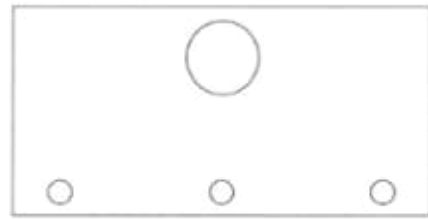

2.2



2.3



2.4



2.5

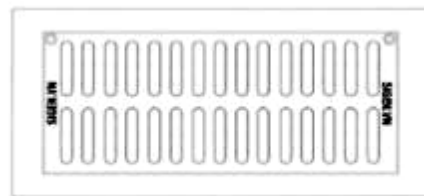

2.6



2.7

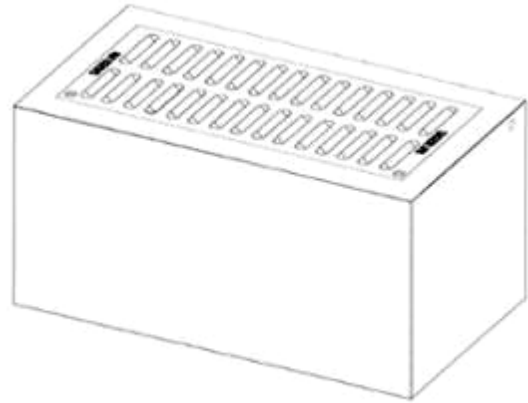

2.8



3.1



3.2



3.3



3.4



3.5

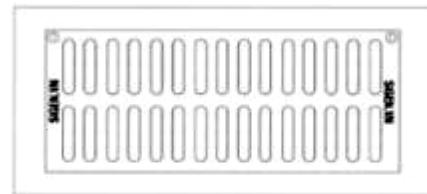

3.6



3.7

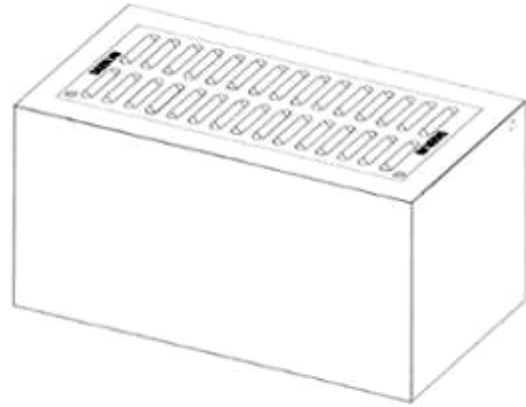

3.8



4.1



4.2



4.3



4.4



4.5

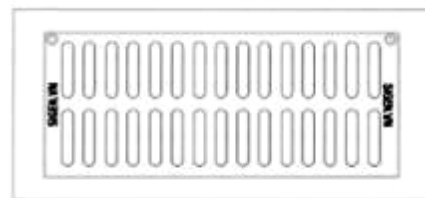

4.6



4.7

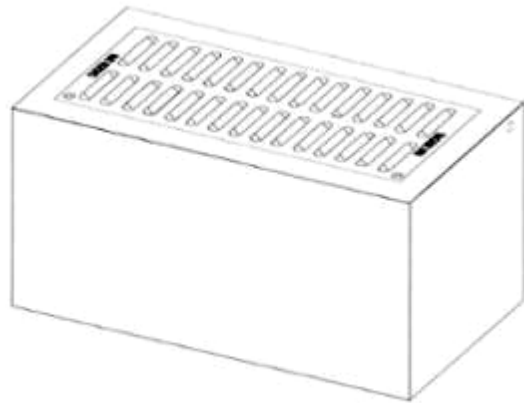

4.8



**CÔNG BÁO SỞ HỮU CÔNG NGHIỆP SỐ 440 TẬP A – QUYỀN 2 (11.2024)**

- (11) **51610**
- (21) 3-2023-02261 (28) 3
- (54) **BAO GÓI** (51) **09-05**
- (22) 25/09/2023 (43) 25/11/2024
- (73) **CÔNG TY TNHH SƠN TISON (VN)**  
Khu phố Bình Đáng, phường Bình Hòa, thành phố Thuận An, tỉnh Bình Dương
- (72) Lưu Tấn Tiến (VN)
- (74) Công ty Luật TNHH Phạm và Liên danh (PHAM & ASSOCIATES)
- (55)



1.1



1.2



2.1



2.2



3.1



3.2

**CÔNG BÁO SỞ HỮU CÔNG NGHIỆP SỐ 440 TẬP A – QUYỀN 2 (11.2024)**

- (11) **51611**  
(21) 3-2023-02277 (28) 3  
(54) **BỒN VỆ SINH** (51) **23-02**  
(22) 27/09/2023 (43) 25/11/2024  
(30) WIPO135646 21/07/2023 WO;  
(73) **GEBERIT INTERNATIONAL AG (CH)**  
Schachenstrasse 77, 8645 Jona, Switzerland  
(72) Christoph Behling (DE)  
(74) Công ty Luật TNHH WINCO (WINCO LAW FIRM)  
(55)



1.1



1.2



1.3



1.4



1.5



1.6



1.7



1.8



2.1



2.2



2.3



2.4



2.5



2.6



2.7



2.8



3.1



3.2



3.3



3.4



3.5



3.6



3.7



3.8

**CÔNG BÁO SỞ HỮU CÔNG NGHIỆP SỐ 440 TẬP A – QUYỀN 2 (11.2024)**

- (11) **51612**  
(21) 3-2023-02278 (28) 3  
(54) **BỒN VỆ SINH** (51) **23-02**  
(22) 27/09/2023 (43) 25/11/2024  
(30) WIPO135644 21/07/2023 WO;  
(73) **GEBERIT INTERNATIONAL AG (CH)**  
Schachenstrasse 77, 8645 Jona, Switzerland  
(72) Christoph Behling (DE)  
(74) Công ty Luật TNHH WINCO (WINCO LAW FIRM)  
(55)



1.1



1.2



1.3



1.4



1.5



1.6



1.7



1.8



2.1



2.2



2.3



2.4



2.5



2.6



2.7



2.8



3.1



3.2



3.3



3.4



3.5



3.6



3.7



3.8



**CÔNG BÁO SỞ HỮU CÔNG NGHIỆP SỐ 440 TẬP A – QUYỀN 2 (11.2024)**

(11) **51613**

(21) 3-2023-02312

(28) 1

(54) **TẤ CHO THÚ CỪNG**

(51) **30-01**

(22) 29/09/2023

(43) 25/11/2024

(30) 202330163226.3 30/03/2023 CN;

(73) **DAIO PAPER CORPORATION (JP)**

2-60, Mishimakamiya-cho, Shikokuchuo-shi, Ehime 799-0492 Japan

(72) HONJO, Ryota (JP)

(74) Công ty TNHH Sở hữu trí tuệ Thảo Thọ Quyển (INVENCO.,LTD)

(55)

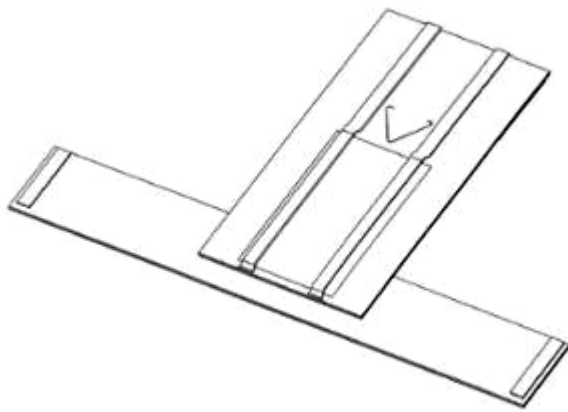

1.1



1.2



1.3



1.4



1.5

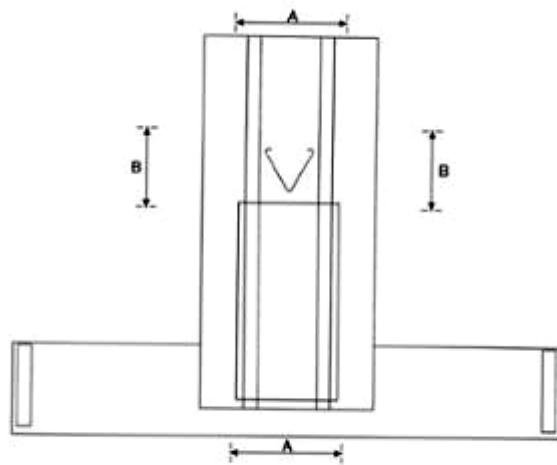

1.6

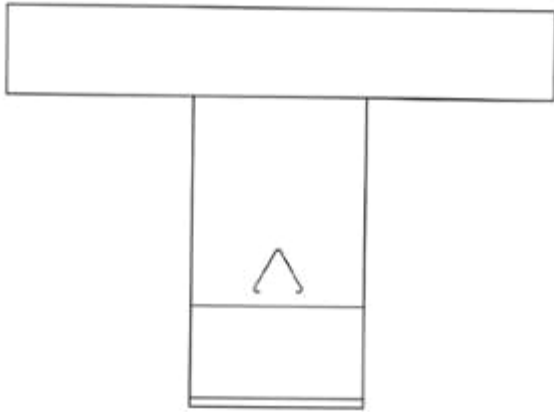

1.7

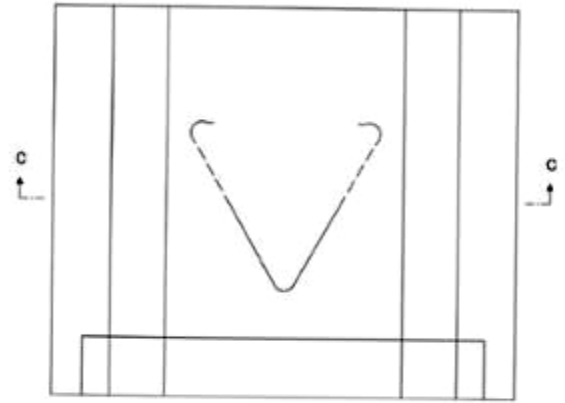

1.8



1.9

**CÔNG BÁO SỞ HỮU CÔNG NGHIỆP SỐ 440 TẬP A – QUYỀN 2 (11.2024)**

- (11) **51614**  
(21) 3-2023-02319 (28) 1  
(54) **QUÂN CHƠI Ô ĂN QUAN** (51) **21-01**  
(22) 29/09/2023 (43) 25/11/2024  
(73) **VŨ HẢI NAM (VN)**  
P119-A6 Tập thể Giảng Võ, phường Giảng Võ, quận Ba Đình, thành phố Hà Nội  
(72) Vũ Hải Nam (VN)  
(55)



1.1



1.2



1.3

**CÔNG BÁO SỞ HỮU CÔNG NGHIỆP SỐ 440 TẬP A – QUYỀN 2 (11.2024)**

- (11) **51615**  
(21) 3-2023-02322 (28) 2  
(54) **QUÂN CỜ CARO** (51) **21-01**  
(22) 29/09/2023 (43) 25/11/2024  
(73) **VŨ HẢI NAM (VN)**  
P119-A6 Tập thể Giảng Võ, phường Giảng Võ, quận Ba Đình, thành phố Hà Nội  
(72) Vũ Hải Nam (VN)  
(55)



1.1



1.2



1.3



1.4

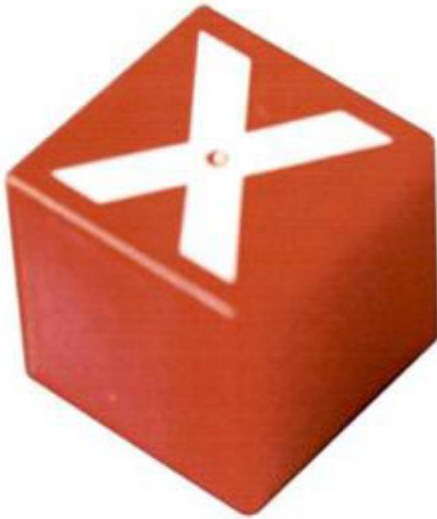

2.1



2.2



2.3

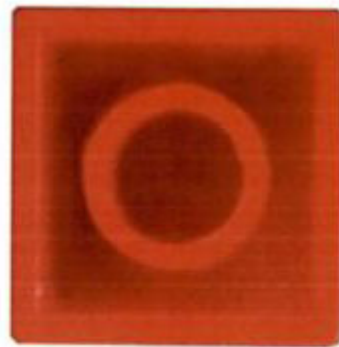

2.4

**CÔNG BÁO SỞ HỮU CÔNG NGHIỆP SỐ 440 TẬP A – QUYỀN 2 (11.2024)**

- (11) **51616**  
(21) 3-2023-02457 (28) 1  
(54) **ĐỒ CHƠI BẬP BÊNH DI CHUYỂN** (51) **21-03**  
(22) 18/10/2023 (43) 25/11/2024  
(73) **NGUYỄN ĐỨC THÀNH (VN)**  
Xóm 5A, xã Lưu Phương, huyện Kim Sơn, tỉnh Ninh Bình  
(72) Nguyễn Đức Thành (VN)  
(74) Công ty Luật TNHH SMARTLAW (SMARTLAW LEGAL SERVICE CO.,LTD.)  
(55)



1.1



1.2

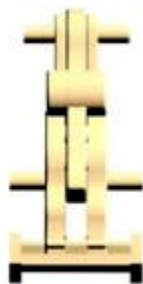

1.3

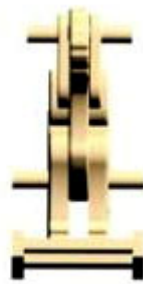

1.4



1.5

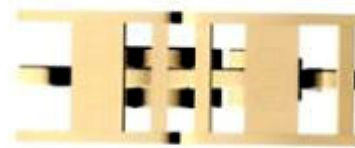

1.6

**CÔNG BÁO SỞ HỮU CÔNG NGHIỆP SỐ 440 TẬP A – QUYỀN 2 (11.2024)**

- (11) **51617**  
(21) 3-2023-02458 (28) 1  
(54) **ĐỒ CHƠI BẬP BÊNH DI CHUYỂN** (51) **21-03**  
(22) 18/10/2023 (43) 25/11/2024  
(73) **NGUYỄN ĐỨC THÀNH (VN)**  
Xóm 5A, xã Lưu Phương, huyện Kim Sơn, tỉnh Ninh Bình  
(72) Nguyễn Đức Thành (VN)  
(74) Công ty Luật TNHH SMARTLAW (SMARTLAW LEGAL SERVICE CO.,LTD.)  
(55)



1.1



1.2



1.3



1.4



1.5



1.6

**CÔNG BÁO SỞ HỮU CÔNG NGHIỆP SỐ 440 TẬP A – QUYỀN 2 (11.2024)**

- (11) **51618**  
(21) 3-2023-02581 (28) 1  
(54) **SỢT** (51) **09-04**  
(22) 01/11/2023 (43) 25/11/2024  
(73) **CÔNG TY CỔ PHẦN THAKE (VN)**  
29/17 đường liên xã thị trấn Thới Tam Thôn, xã Thới Tam Thôn, huyện Hóc Môn,  
Thành phố Hồ Chí Minh  
(72) Chim Văn Cang (VN)  
(55)



1.1

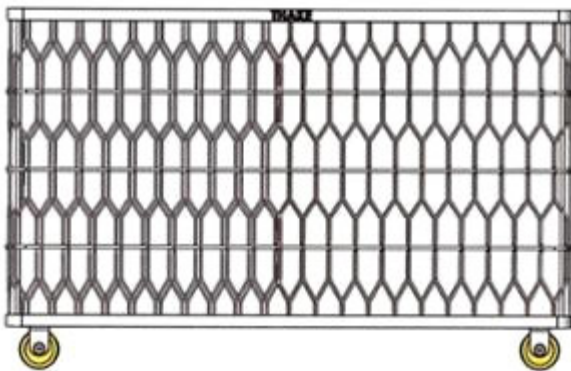

1.2

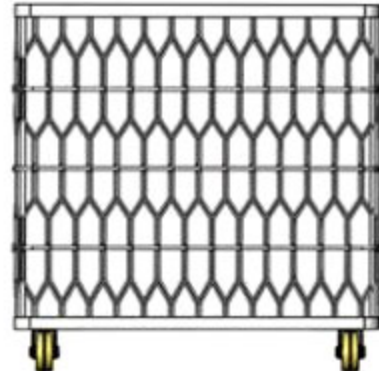

1.3



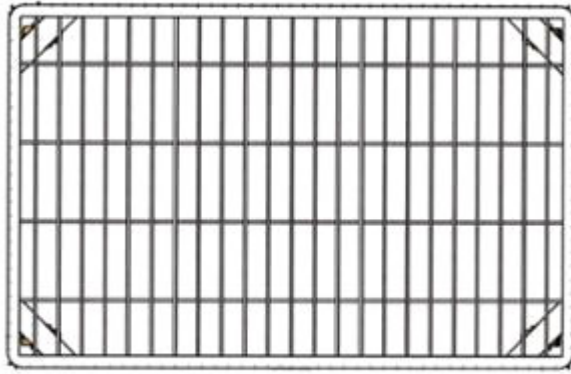

1.4

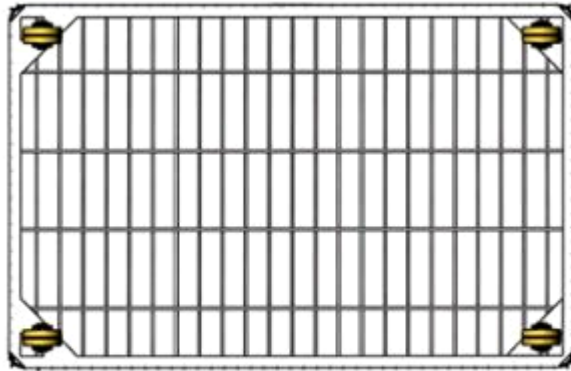

1.5

**CÔNG BÁO SỞ HỮU CÔNG NGHIỆP SỐ 440 TẬP A – QUYỀN 2 (11.2024)**

- (11) **51619**  
(21) 3-2023-02650 (28) 1  
(54) **THIẾT BỊ LIÊN LẠC KHÔNG DÂY CHO MŨ BẢO HIỂM** (51) **14-03**  
(22) 08/11/2023 (43) 25/11/2024  
(73) **SYGN HOUSE INC. (JP)**  
13-2 Nakamaruko Nakahara-ku, Kawasaki-shi, Kanagawa, 211-0012 Japan  
(72) Makoto YANAI (JP)  
(74) Công ty TNHH Tâm nhìn và Liên danh (VISION & ASSOCIATES CO.LTD.)  
(55)



1.1



1.2



1.3



1.4



1.5

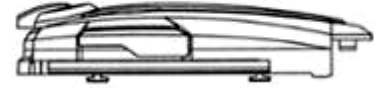

1.6



1.7



1.8

**CÔNG BÁO SỞ HỮU CÔNG NGHIỆP SỐ 440 TẬP A – QUYỀN 2 (11.2024)**

- (11) **51620**  
(21) 3-2023-02659 (28) 1  
(54) **ĐỂ THIẾT BỊ LIÊN LẠC KHÔNG DÂY CHO MŨ BẢO HIỂM** (51) **14-03**  
(22) 09/11/2023 (43) 25/11/2024  
(73) **SYGN HOUSE INC. (JP)**  
13-2 Nakamaruko Nakahara-ku, Kawasaki-shi, Kanagawa, 211-0012 Japan  
(72) Makoto YANAI (JP)  
(74) Công ty TNHH Tâm nhìn và Liên danh (VISION & ASSOCIATES CO.LTD.)  
(55)



1.1

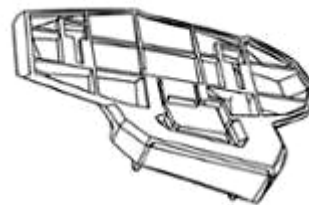

1.2

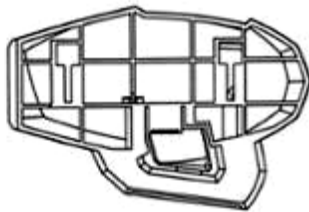

1.3

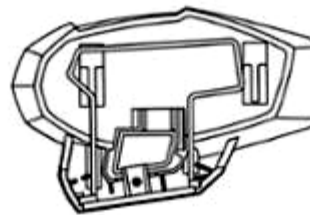

1.4



1.5



1.6



1.7



1.8

**CÔNG BÁO SỞ HỮU CÔNG NGHIỆP SỐ 440 TẬP A – QUYỀN 2 (11.2024)**

- (11) **51621**  
(21) 3-2023-02660 (28) 1  
(54) **BỘ PHẬN MICRO CỦA THIẾT BỊ LIÊN LẠC KHÔNG DÂY CHO MŨ BẢO HIỂM** (51) **14-03**  
(22) 09/11/2023 (43) 25/11/2024  
(73) **SYGN HOUSE INC. (JP)**  
13-2 Nakamaruko Nakahara-ku, Kawasaki-shi, Kanagawa, 211-0012 Japan  
(72) Makoto YANAI (JP)  
(74) Công ty TNHH Tâm nhìn và Liên danh (VISION & ASSOCIATES CO.LTD.)  
(55)

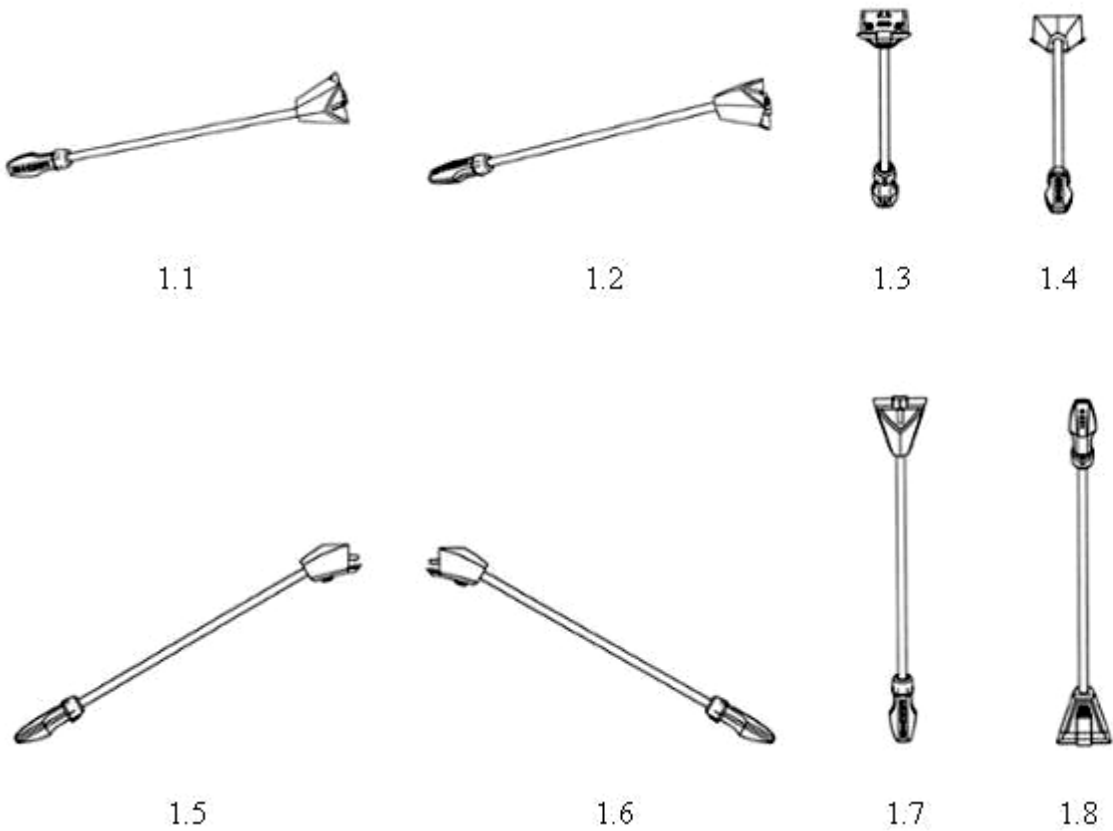

(11) **51622**

(21) 3-2023-02839

(28) 1

(54) **TÚI**

(51) **03-01**

(22) 24/11/2023

(43) 25/11/2024

(73) **NGUYỄN VĂN HIỆP (VN)**

805/51/13 khu phố 1, phường Tân Hiệp, thành phố Biên Hòa, tỉnh Đồng Nai

(72) Nguyễn Văn Hiệp (VN)

(55)



1.1



1.2



1.3

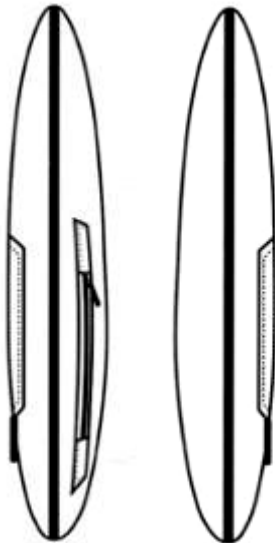

1.4

1.5



1.6



1.7

**CÔNG BÁO SỞ HỮU CÔNG NGHIỆP SỐ 440 TẬP A – QUYỀN 2 (11.2024)**

(11) **51623**

(21) 3-2023-02840

(28) 1

(54) **TÚI**

(51) **03-01**

(22) 24/11/2023

(43) 25/11/2024

(73) **NGUYỄN VĂN HIỆP (VN)**

805/51/13 khu phố 1, phường Tân Hiệp, thành phố Biên Hòa, tỉnh Đồng Nai

(72) Nguyễn Văn Hiệp (VN)

(55)



1.1

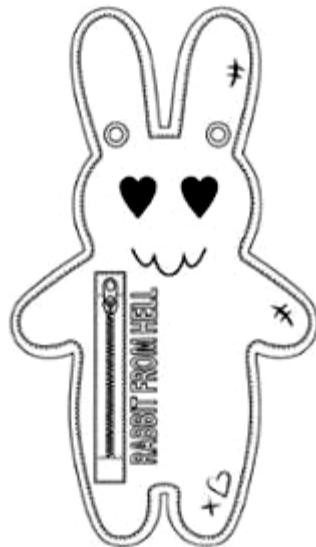

1.2



1.3



1.4



1.5



1.6



1.7

**CÔNG BÁO SỞ HỮU CÔNG NGHIỆP SỐ 440 TẬP A – QUYỀN 2 (11.2024)**

(11) **51624**

(21) 3-2023-02976

(28) 1

(54) **THẺO LƯỠI CẦU**

(51) **22-05**

(22) 06/12/2023

(43) 25/11/2024

(73) **VŨ MINH CHÂU (VN)**

Số 14, ngách 67/26 Đê Tô Hoàng, phường Cầu Dền, quận Hai Bà Trưng, thành phố Hà Nội

(72) Vũ Minh Châu (VN)

(55)



1.1



1.2



1.3



1.4



1.5



1.6



1.7



1.8



**CÔNG BÁO SỞ HỮU CÔNG NGHIỆP SỐ 440 TẬP A – QUYỀN 2 (11.2024)**

(11) **51625**

(21) 3-2023-02977

(28) 1

(54) **THẺ CÂU**

(51) **22-05**

(22) 06/12/2023

(43) 25/11/2024

(73) **VŨ MINH CHÂU (VN)**

Số 14, ngách 67/26 Đê Tô Hoàng, phường Cầu Dền, quận Hai Bà Trưng, thành phố Hà Nội

(72) Vũ Minh Châu (VN)

(55)



1.1



1.2



1.3



1.4



1.5



1.6



1.7



1.8

(11) **51626**

(21) 3-2023-03059

(54) **MÓNG ĐƠN ĐÚC SẴN LẮP GHÉP**

(22) 14/12/2023

(73) **NGUYỄN XUÂN THỦY (VN)**

Tổ 3, Khu 10, phường Bãi Cháy, thành phố Hạ Long, tỉnh Quảng Ninh

(72) Nguyễn Xuân Thủy (VN)

(55)

(28) 1

(51) **25-02**

(43) 25/11/2024

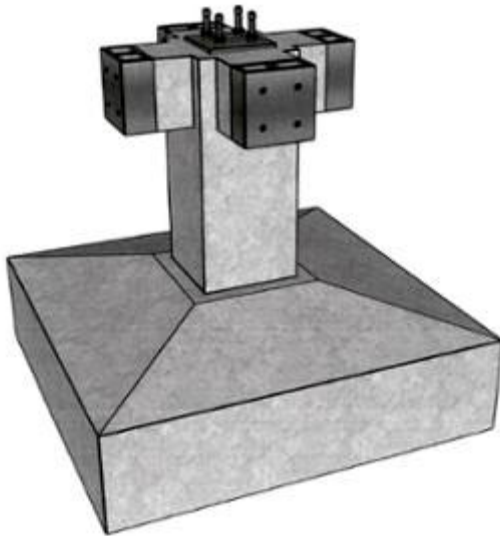

1.1

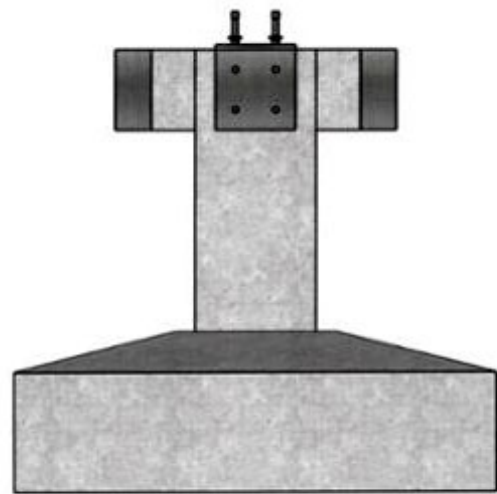

1.2

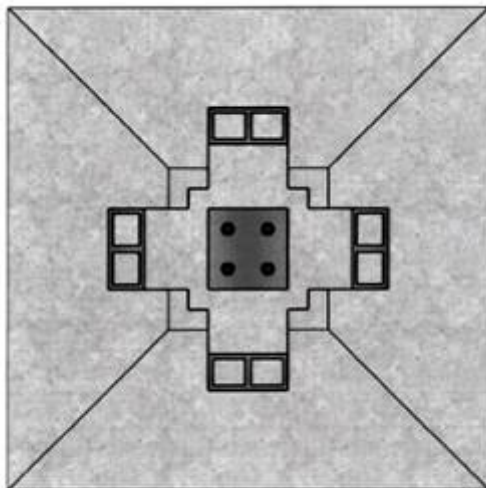

1.3

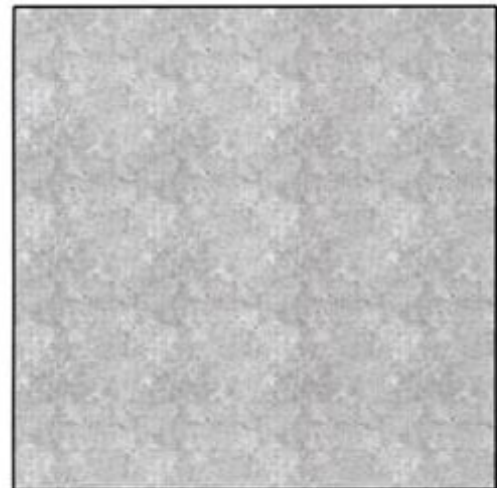

1.4

(11) **51627**

(21) 3-2023-03060

(54) **MÓNG ĐƠN ĐÚC SẴN LẮP GHÉP**

(22) 14/12/2023

(73) **NGUYỄN XUÂN THỦY (VN)**

Tổ 3, Khu 10, phường Bãi Cháy, thành phố Hạ Long, tỉnh Quảng Ninh

(72) Nguyễn Xuân Thủy (VN)

(55)

(28) 1

(51) **25-02**

(43) 25/11/2024

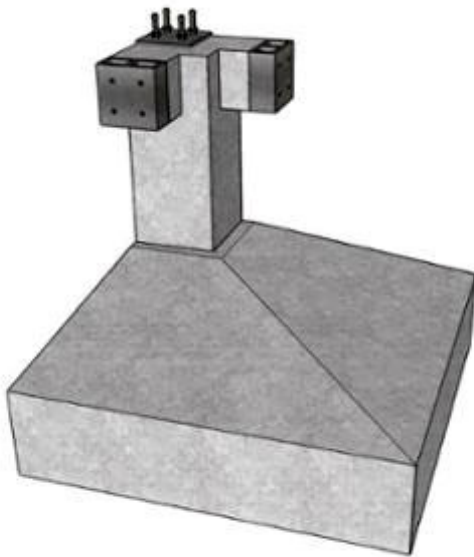

1.1

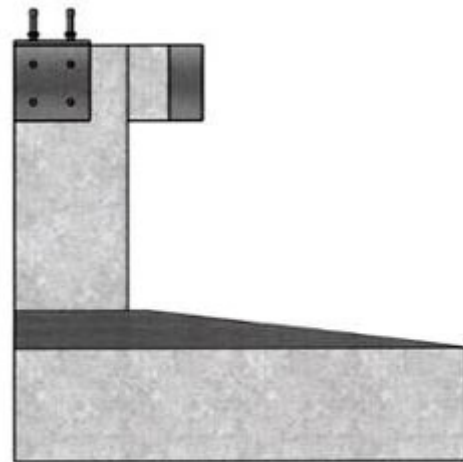

1.2

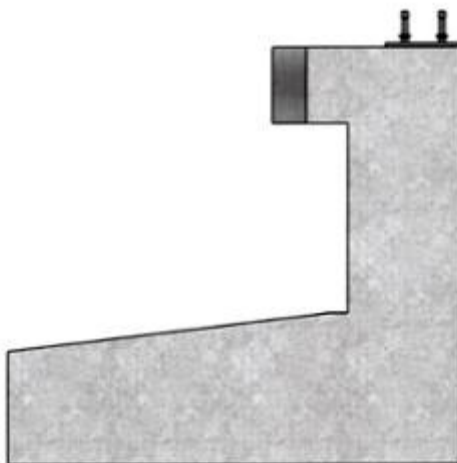

1.3

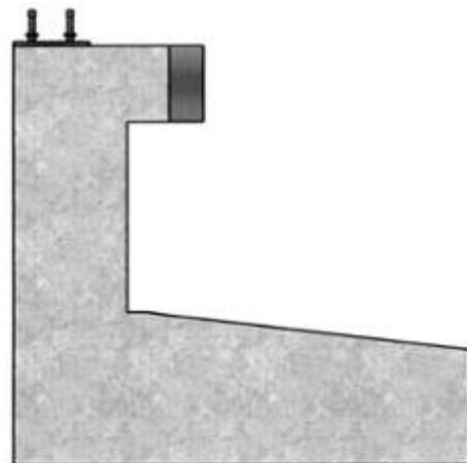

1.4

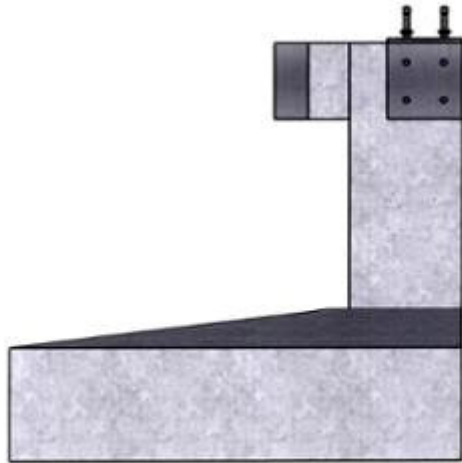

1.5

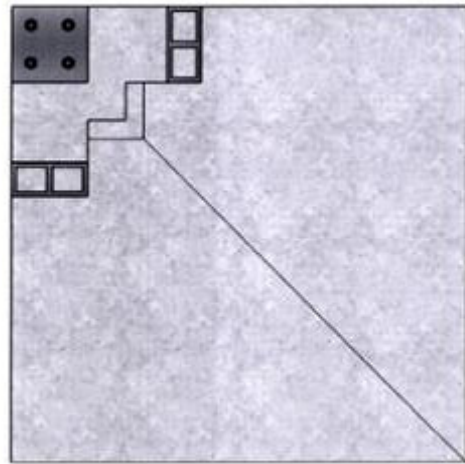

1.6

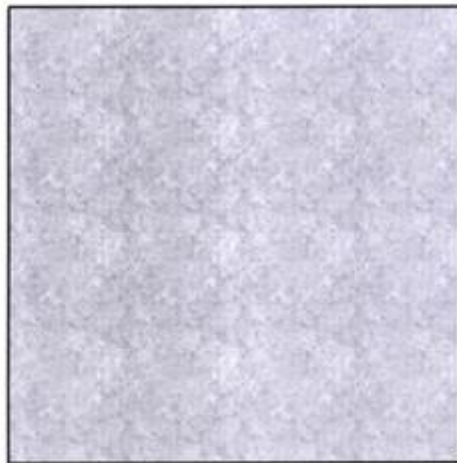

1.7

**CÔNG BÁO SỞ HỮU CÔNG NGHIỆP SỐ 440 TẬP A – QUYỀN 2 (11.2024)**

(11) **51628**

(21) 3-2023-03061

(28) 1

(54) **MÓNG ĐƠN ĐÚC SẴN LẮP GHÉP**

(51) **25-02**

(22) 14/12/2023

(43) 25/11/2024

(73) **NGUYỄN XUÂN THỦY (VN)**

Tổ 3, Khu 10, phường Bãi Cháy, thành phố Hạ Long, tỉnh Quảng Ninh

(72) Nguyễn Xuân Thủy (VN)

(55)

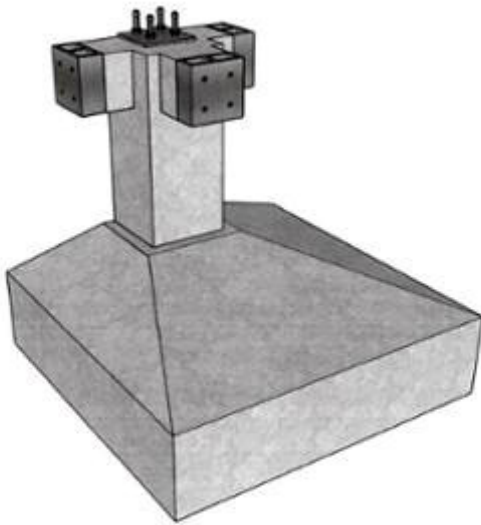

1.1

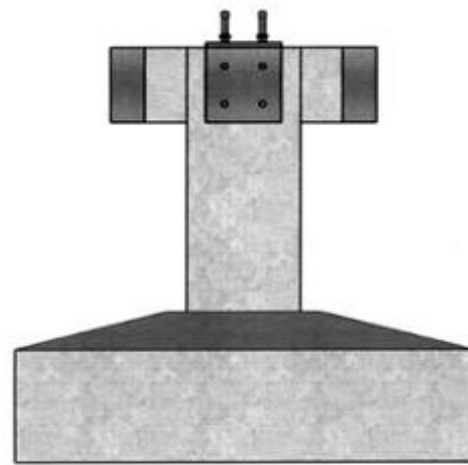

1.2

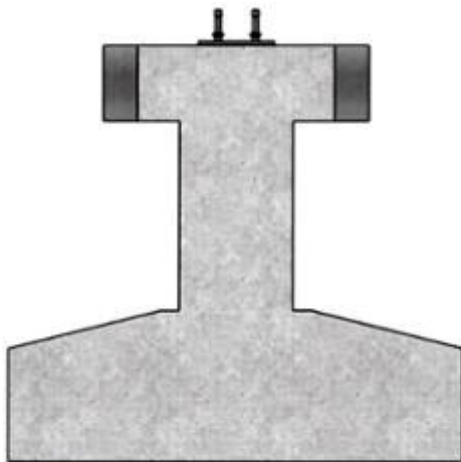

1.3

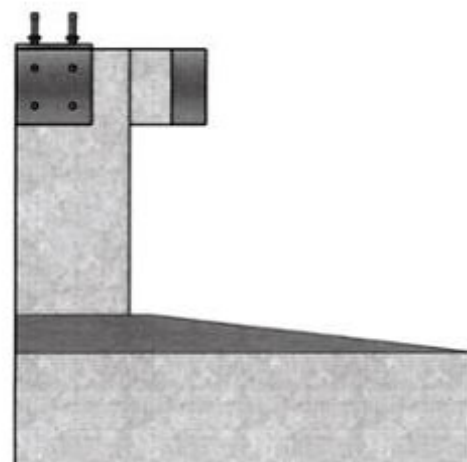

1.4

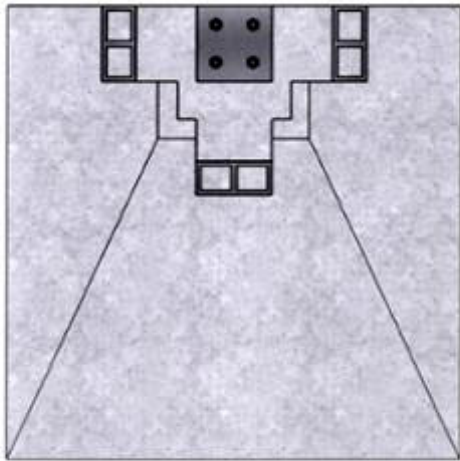

1.5



1.6

(11) **51629**

(21) 3-2023-03063

(28) 1

(54) **ĐỂ MÓNG ĐÚC SẴN LẮP GHÉP**

(51) **25-02**

(22) 14/12/2023

(43) 25/11/2024

(73) **NGUYỄN XUÂN THỦY (VN)**

Tổ 3, Khu 10, phường Bãi Cháy, thành phố Hạ Long, tỉnh Quảng Ninh

(72) Nguyễn Xuân Thủy (VN)

(55)

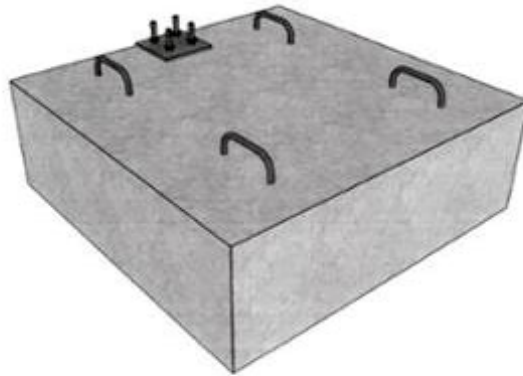

1.1

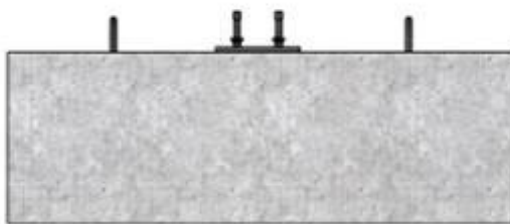

1.2



1.3

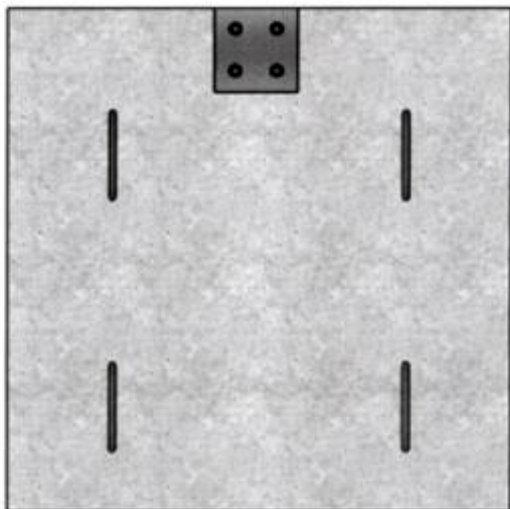

1.4

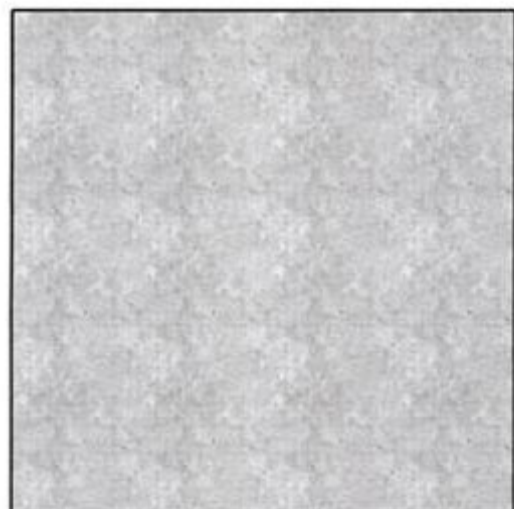

1.5



(11) **51630**

(21) 3-2023-03064

(28) 1

(54) **ĐỂ MÓNG ĐÚC SẴN LẮP GHÉP**

(51) **25-02**

(22) 14/12/2023

(43) 25/11/2024

(73) **NGUYỄN XUÂN THỦY (VN)**

Tổ 3, Khu 10, phường Bãi Cháy, thành phố Hạ Long, tỉnh Quảng Ninh

(72) Nguyễn Xuân Thủy (VN)

(55)

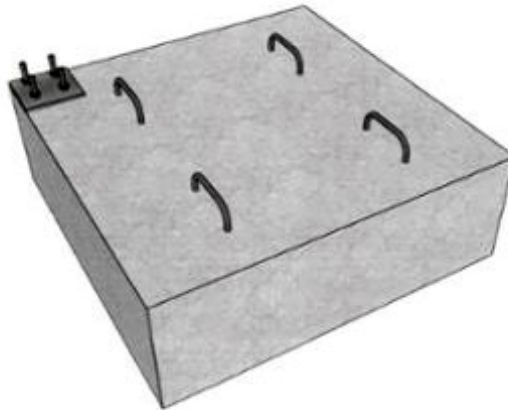

1.1



1.2

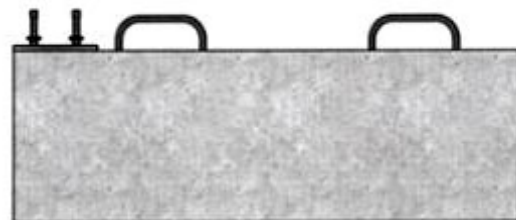

1.3

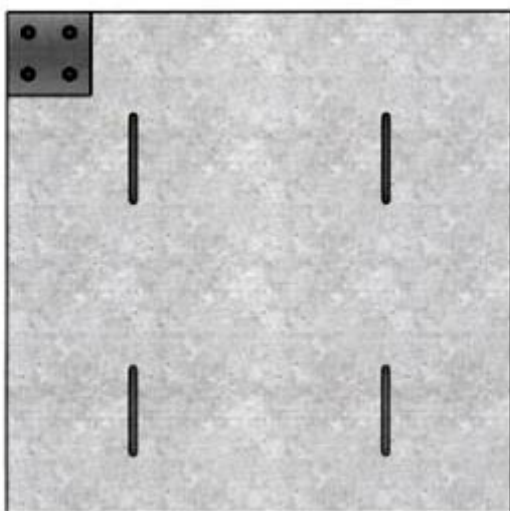

1.4

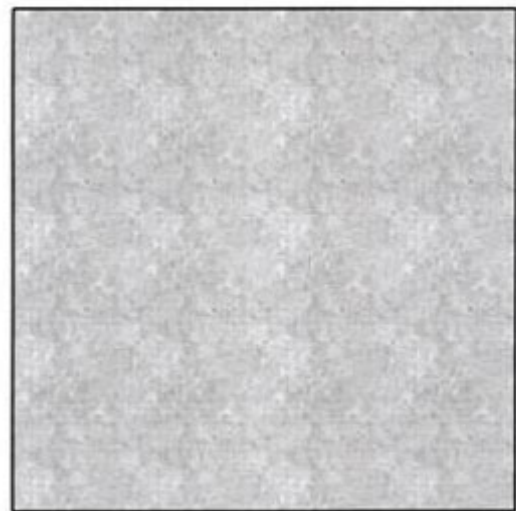

1.5

(11) **51631**

(21) 3-2023-03098

(28) 1

(54) **MÓNG ĐƠN ĐÚC SẴN LẮP GHÉP**

(51) **25-02**

(22) 20/12/2023

(43) 25/11/2024

(73) **NGUYỄN XUÂN THỦY (VN)**

Tổ 3, khu 10, phường Bãi Cháy, thành phố Hạ Long, tỉnh Quảng Ninh

(72) Nguyễn Xuân Thủy (VN)

(55)

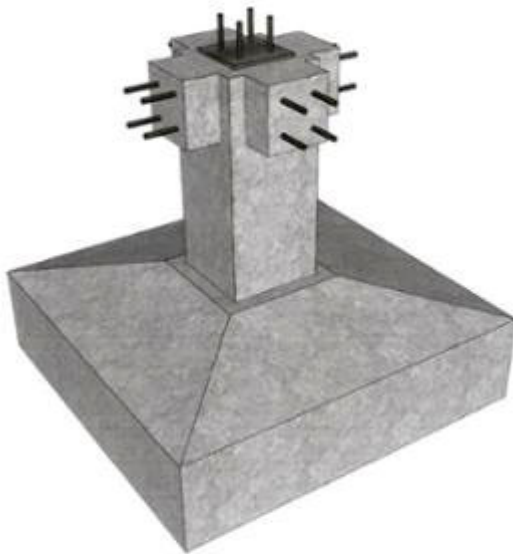

1.1

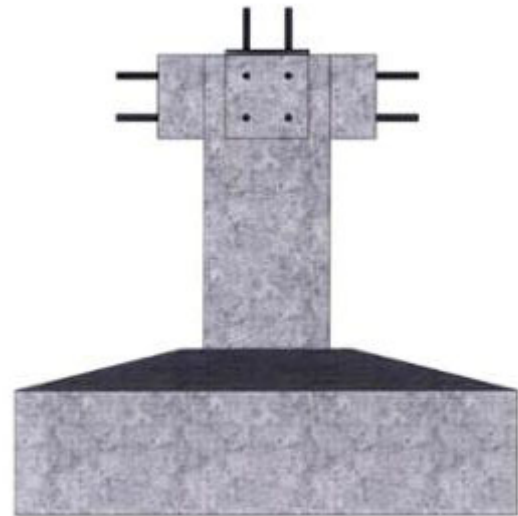

1.2

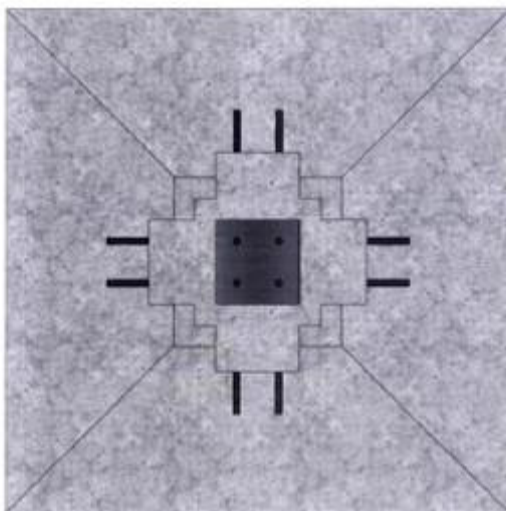

1.3

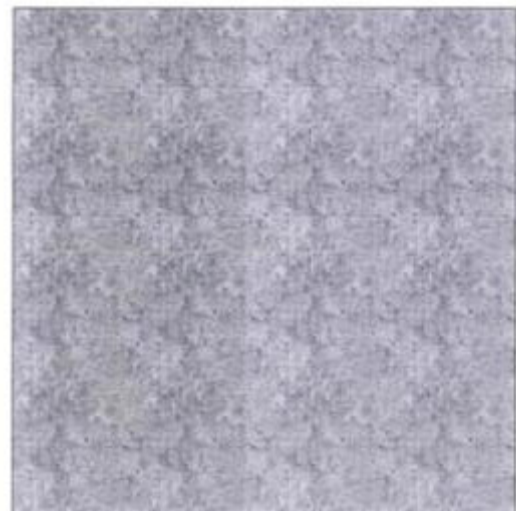

1.4

(11) **51632**

(21) 3-2023-03099

(28) 1

(54) **MÓNG ĐƠN ĐÚC SẴN LẮP GHÉP**

(51) **25-02**

(22) 20/12/2023

(43) 25/11/2024

(73) **NGUYỄN XUÂN THỦY (VN)**

Tổ 3, khu 10, phường Bãi Cháy, thành phố Hạ Long, tỉnh Quảng Ninh

(72) Nguyễn Xuân Thủy (VN)

(55)

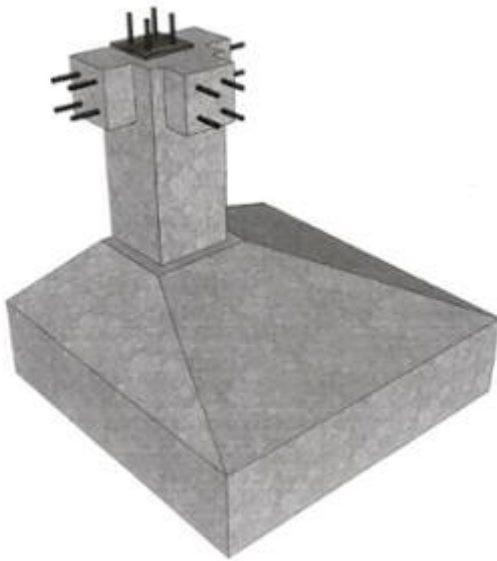

1.1

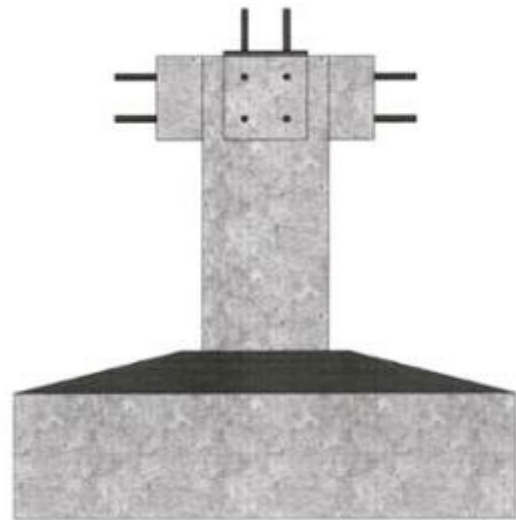

1.2

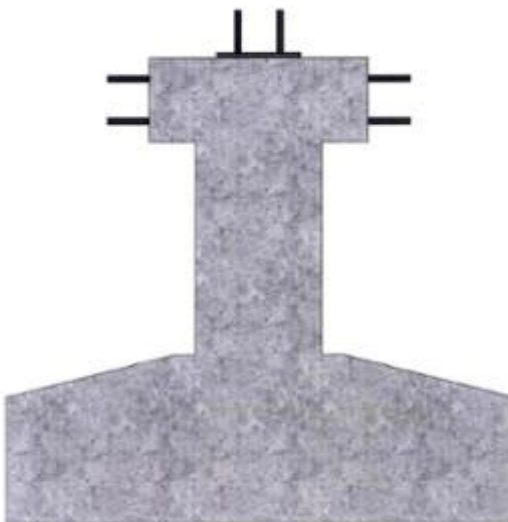

1.3

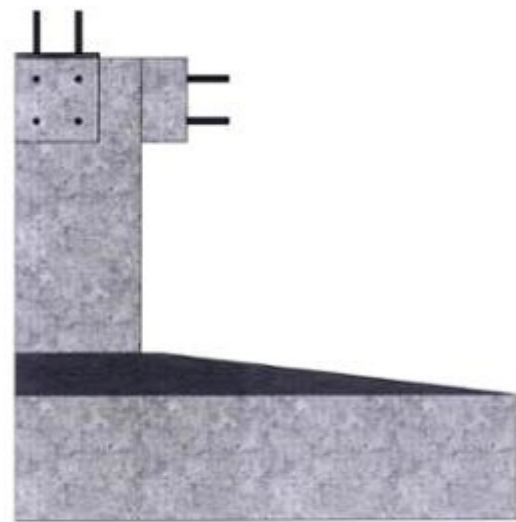

1.4

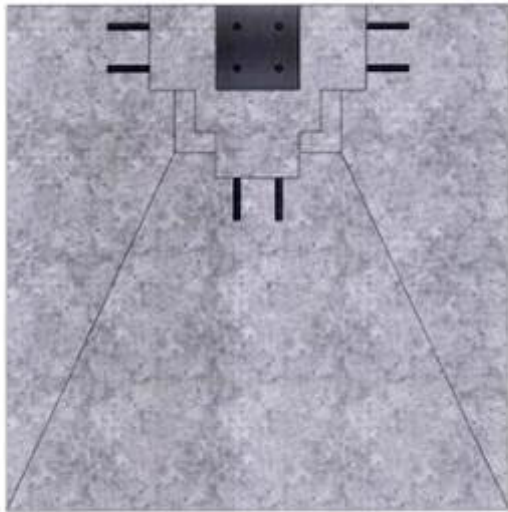

1.5

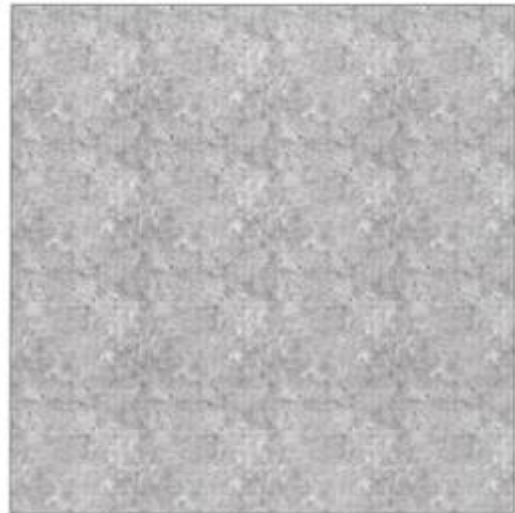

1.6

(11) **51633**

(21) 3-2023-03100

(28) 1

(54) **MÓNG ĐƠN ĐÚC SẴN LẮP GHÉP**

(51) **25-02**

(22) 20/12/2023

(43) 25/11/2024

(73) **NGUYỄN XUÂN THỦY (VN)**

Tổ 3, khu 10, phường Bãi Cháy, thành phố Hạ Long, tỉnh Quảng Ninh

(72) Nguyễn Xuân Thủy (VN)

(55)

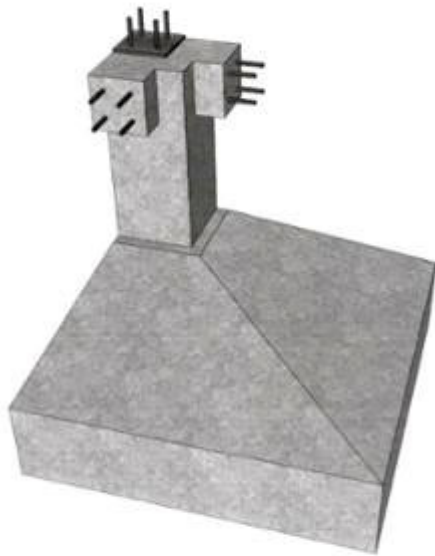

1.1

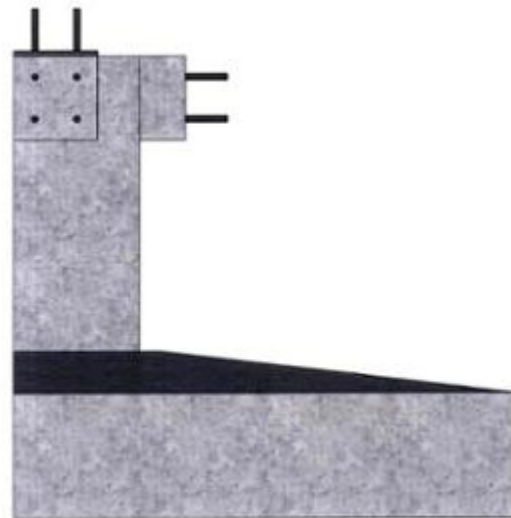

1.2

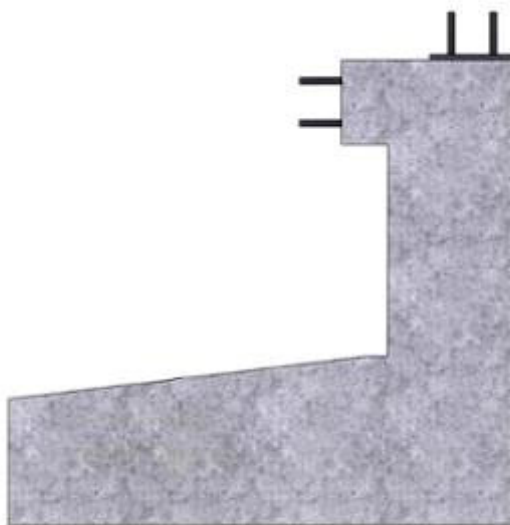

1.3

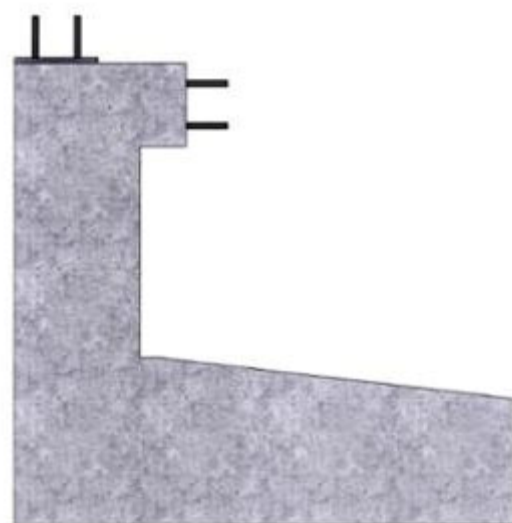

1.4

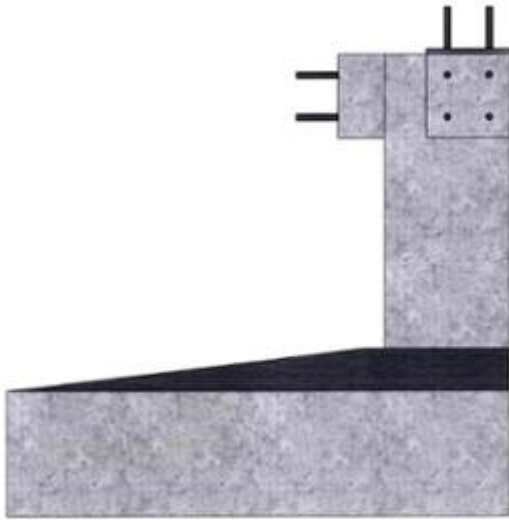

1.5

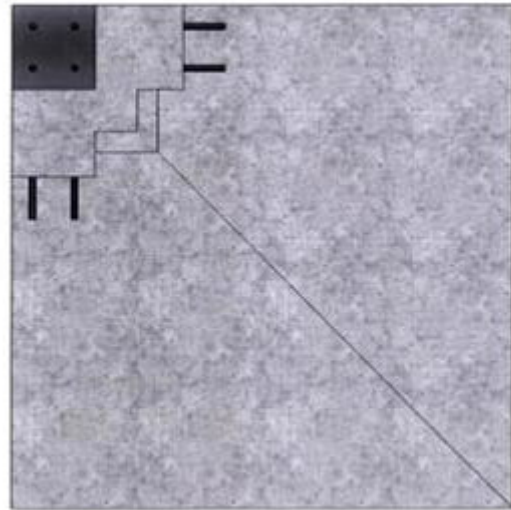

1.6



1.7

**CÔNG BÁO SỞ HỮU CÔNG NGHIỆP SỐ 440 TẬP A – QUYỀN 2 (11.2024)**

- (11) **51634**
- (21) 3-2023-03116 (28) 1
- (54) **THÙNG CHỤP ẢNH TÔM** (51) **16-99**
- (22) 21/12/2023 (43) 25/11/2024
- (73) **1. CÔNG TY CỔ PHẦN CÔNG NGHỆ OTANICS (VN)**  
Khu công nghiệp phường 8, phường 8, thành phố Cà Mau, tỉnh Cà Mau
- 2. VŨ VĂN VÂN (VN)**  
Căn hộ Cảnh Viên 3, đường C, phường Tân Phú, quận 7, thành phố Hồ Chí Minh
- 3. NGUYỄN NHẤT TUẤN (VN)**  
89 Song Hành, phường 10, quận 6, thành phố Hồ Chí Minh
- (72) **1. VŨ VĂN VÂN (VN)**  
**2. NGUYỄN NHẤT TUẤN (VN)**  
**3. LÊ NGỌC HOÀNG LÂM (VN)**  
**4. PHẠM VĨNH HÒA (VN)**  
**5. PHẠM MỸ THUẬN (VN)**
- (74) Công ty TNHH Sáng chế ACTIP (ACTIP PATENT LIMITED)
- (55)



1.1



1.2



1.3

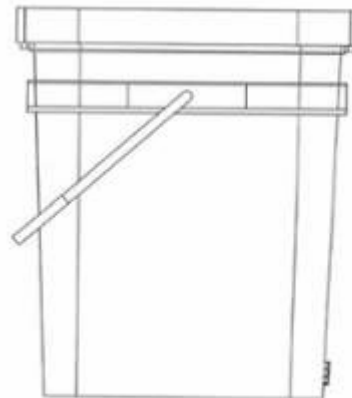

1.4

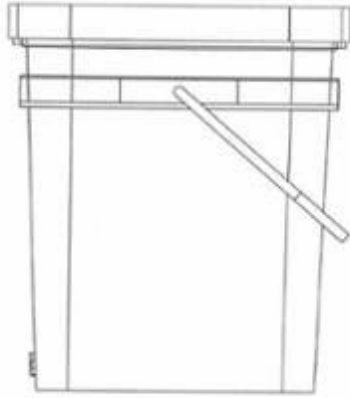

1.5



1.6



1.7

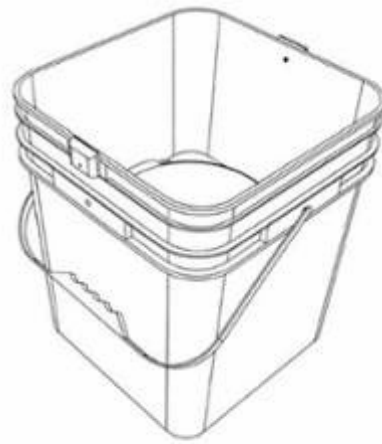

1.8

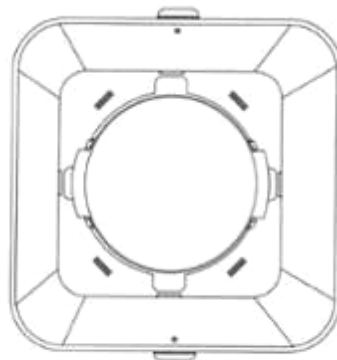

1.9



**CÔNG BÁO SỞ HỮU CÔNG NGHIỆP SỐ 440 TẬP A – QUYỀN 2 (11.2024)**

- (11) **51635**  
(21) 3-2023-03165 (28) 1  
(54) **MÁY ĐO HUYẾT ÁP** (51) **24-01**  
(22) 27/12/2023 (43) 25/11/2024  
(73) **VIỆN CƠ HỌC VÀ TIN HỌC ỨNG DỤNG - VIỆN HÀN LÂM KHOA HỌC VÀ CÔNG NGHỆ VIỆT NAM (VN)**  
291 Điện Biên Phủ, phường Võ Thị Sáu, quận 3, thành phố Hồ Chí Minh  
(72) Gia Xuân Long (VN)  
(55)

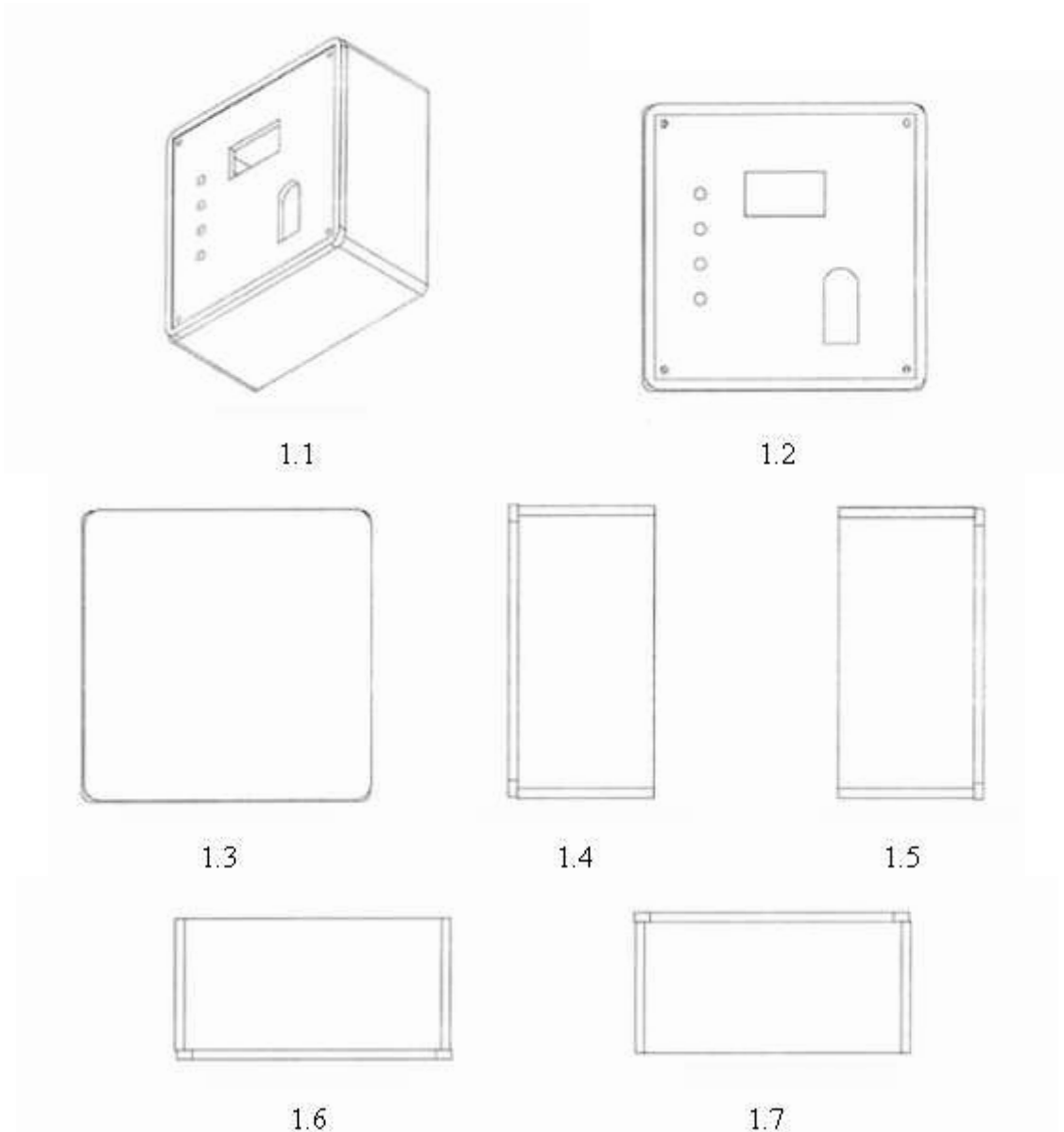

**CÔNG BÁO SỞ HỮU CÔNG NGHIỆP SỐ 440 TẬP A – QUYỀN 2 (11.2024)**

- (11) **51636**  
(21) 3-2023-03198 (28) 1  
(54) **CHAI ĐỰNG SẢN PHẨM** (51) **09-02**  
(22) 29/12/2023 (43) 25/11/2024  
(73) **CÔNG TY TNHH XNK NANOIL USA (VN)**  
Lô Q13, đường số 11, KCN Hải Sơn mở rộng (GD 3+4), xã Đức Hòa Hạ, huyện Đức Hòa, tỉnh Long An  
(72) Mai Xuân Quang (VN)  
(55)



1.1



1.2



1.3



1.4



1.5



1.6

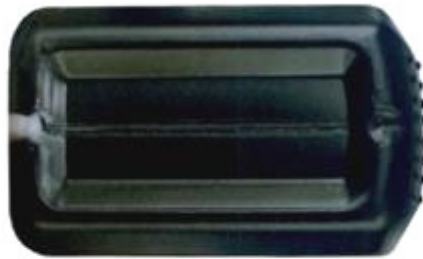

1.7

**CÔNG BÁO SỞ HỮU CÔNG NGHIỆP SỐ 440 TẬP A – QUYỀN 2 (11.2024)**

- (11) **51637**  
(21) 3-2024-00063 (28) 1  
(54) **BUỒNG SẤY QUẦN ÁO** (51) **15-05**  
(22) 05/01/2024 (43) 25/11/2024  
(73) **CÔNG TY CP THIẾT BỊ NĂM SAO VIỆT (VN)**  
Số 123, ngõ 85, đường Tân Xuân, phường Xuân Đình, quận Bắc Từ Liêm, thành phố Hà Nội  
(72) Nguyễn Đình Uyên (VN)  
(74) Công ty TNHH Sở hữu trí tuệ M.I.T (M.I.T IP CO., LTD)  
(55)

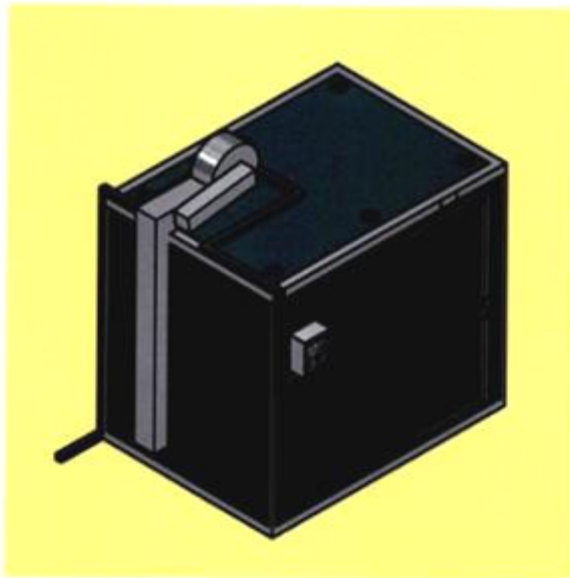

1.1



1.2

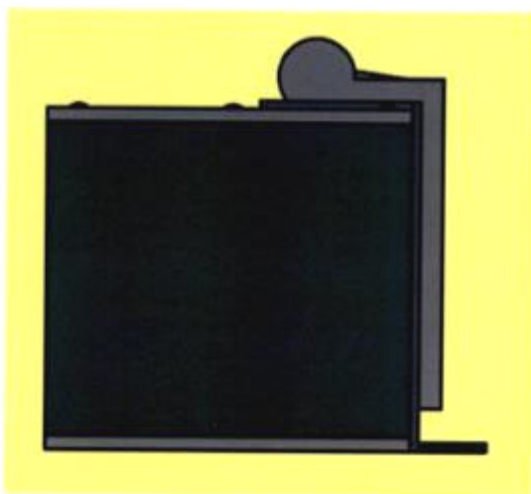

1.3

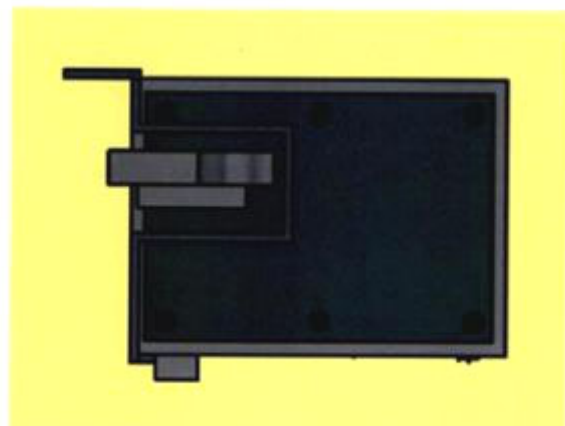

1.4

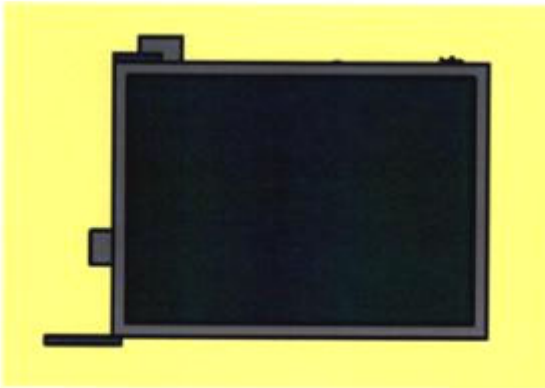

1.5

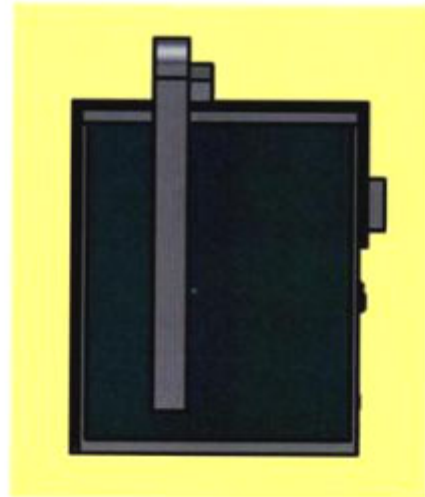

1.6

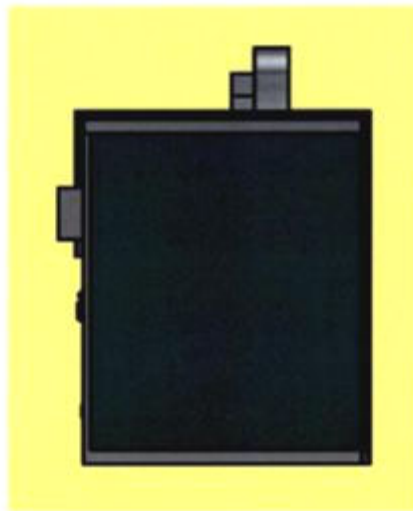

1.7

**CÔNG BÁO SỞ HỮU CÔNG NGHIỆP SỐ 440 TẬP A – QUYỀN 2 (11.2024)**

- (11) **51638**  
(21) 3-2024-00109 (28) 1  
(54) **BỒN CHỨA** (51) **23-01; 23-99**  
(22) 12/01/2024 (43) 25/11/2024  
(73) **NGUYỄN DOÃN THIỆU (VN)**  
113 Thống Nhất, thị trấn Liên Nghĩa, huyện Đức Trọng, tỉnh Lâm Đồng  
(72) Nguyễn Doãn Thiệu (VN)  
(55)



1.1



1.2



1.3



1.4



1.5



1.6



1.7

**CÔNG BÁO SỞ HỮU CÔNG NGHIỆP SỐ 440 TẬP A – QUYỀN 2 (11.2024)**

- (11) **51639**  
(21) 3-2024-00309 (28) 1  
(54) **CHAI ĐỰNG SẢN PHẨM** (51) **09-02**  
(22) 01/02/2024 (43) 25/11/2024  
(73) **CÔNG TY TNHH XNK NANOIL USA (VN)**  
Lô Q13 đường số 11, KCN Hải Sơn mở rộng (GD 3+4), xã Đức Hòa Hạ, huyện Đức Hòa, tỉnh Long An  
(72) Mai Xuân Quang (VN)  
(55)



1.1



1.2



1.3



1.4



1.5



1.6



1.7



**CÔNG BÁO SỞ HỮU CÔNG NGHIỆP SỐ 440 TẬP A – QUYỀN 2 (11.2024)**

- (11) **51640**  
(21) 3-2024-00317 (28) 1  
(54) **Ồ TRƯỢT CỦA KHÓA KÉO** (51) **02-07**  
(22) 02/02/2024 (43) 25/11/2024  
(30) 202330647333.3 08/10/2023 CN;  
(73) **YKK CORPORATION (JP)**  
1, Kanda Izumi-cho, Chiyoda-ku, Tokyo 101-8642 Japan  
(72) Kohei KAWARADA (JP)  
(74) Công ty Luật TNHH Phạm và Liên danh (PHAM & ASSOCIATES)  
(55)



1.1



1.2



1.3



1.4



1.5



1.6



1.7

**CÔNG BÁO SỞ HỮU CÔNG NGHIỆP SỐ 440 TẬP A – QUYỀN 2 (11.2024)**

(11) **51641**

(21) 3-2024-00318

(28) 1

(54) **LOA**

(51) **14-01**

(22) 02/02/2024

(43) 25/11/2024

(73) **HOÀNG THANH SƠN (VN)**

Thôn Din Mười, xã Gia Ninh, huyện Quảng Ninh, tỉnh Quảng Bình

(72) Hoàng Thanh Sơn (VN)

(74) Công ty TNHH Nam Việt và Liên danh (VIPCO)

(55)



1.1



1.2



1.3



1.4



1.5



1.6

**CÔNG BÁO SỞ HỮU CÔNG NGHIỆP SỐ 440 TẬP A – QUYỀN 2 (11.2024)**

(11) **51642**

(21) 3-2024-00384

(28) 1

(54) **NẮP VẬT CHỨA**

(51) **09-07**

(22) 19/02/2024

(43) 25/11/2024

(73) **MIKASA INDUSTRY CO., LTD. (JP)**

53, Oaza Terado, Koryo-cho, Kitakatsuragi-gun, Nara 635-0817, Japan

(72) Satoshi HIDESHIMA (JP)

(74) Công ty TNHH Tầm nhìn và Liên danh (VISION & ASSOCIATES CO.LTD.)

(55)



1.1

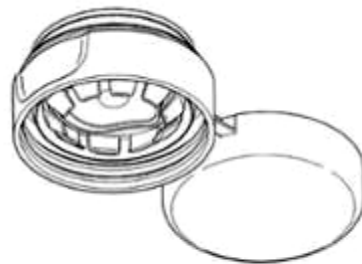

1.2

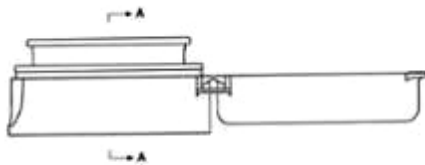

1.3

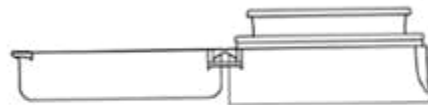

1.4

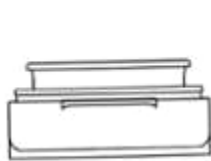

1.5

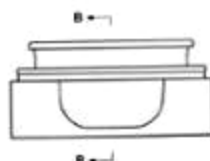

1.6

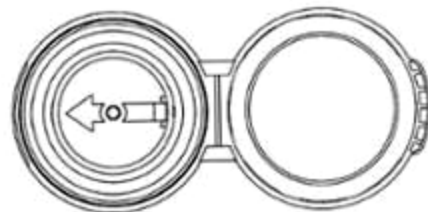

1.7

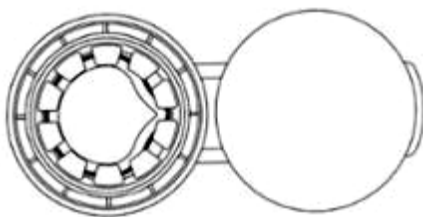

1.8

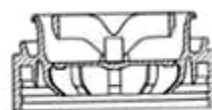

1.9



1.10

**CÔNG BÁO SỞ HỮU CÔNG NGHIỆP SỐ 440 TẬP A – QUYỀN 2 (11.2024)**

- (11) **51643**  
(21) 3-2024-00407 (28) 1  
(54) **NHÀ NỘI** (51) **25-03**  
(22) 21/02/2024 (43) 25/11/2024  
(73) **CÔNG TY TNHH THƯƠNG MẠI DỊCH VỤ DU LỊCH TÀU THUYỀN TIẾN THÀNH (VN)**  
21/20/59 Lê Công Phép, khu phố 6, phường An Lạc, quận Bình Tân, thành phố Hồ Chí Minh  
(72) Tô Bửu Ngọc Quang (VN)  
(74) Công ty Cổ phần Sở hữu công nghiệp INVESTIP (INVESTIP)  
(55)



1.1



1.2

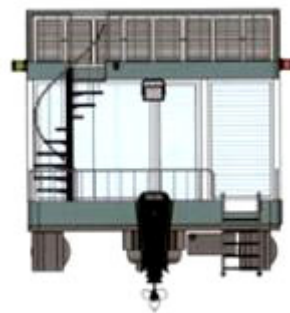

1.3



1.4



1.5



1.6



1.7

**CÔNG BÁO SỞ HỮU CÔNG NGHIỆP SỐ 440 TẬP A – QUYỀN 2 (11.2024)**

- (11) **51644**  
(21) 3-2024-00419 (28) 1  
(54) **NẮP BÌNH** (51) **09-07**  
(22) 22/02/2024 (43) 25/11/2024  
(73) **WUYI TACHISO DRINKWARE CORPORATION (CN)**  
No. 20, Mudan South Road, Shenzhai Village, Baiyang Industrial Functional Zone,  
Baiyang Street, Wuyi County, Jinhua City, Zhejiang Province, 321200, CHINA  
(72) Xingyu CHEN (CN)  
(74) Công ty TNHH ADASTRA IP (VIỆT NAM) (ADASTRA IP (VIETNAM) CO.,  
LTD.)  
(55)



1.1

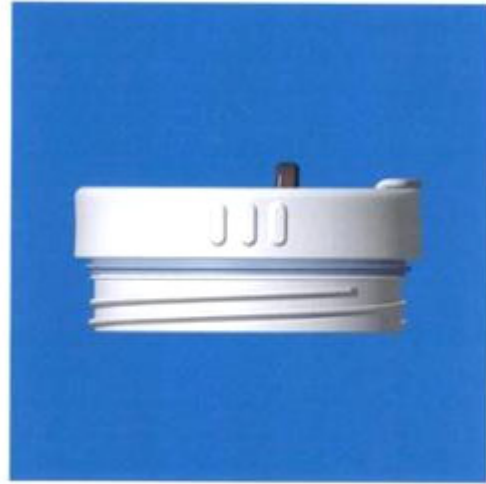

1.2



1.3



1.4



1.5



1.6



1.7



1.8



1.9



**CÔNG BÁO SỞ HỮU CÔNG NGHIỆP SỐ 440 TẬP A – QUYỀN 2 (11.2024)**

(11) **51645**

(21) 3-2024-00444

(28) 1

(54) **TẤM LỢP**

(51) **25-01**

(22) 27/02/2024

(43) 25/11/2024

(73) **CÔNG TY TNHH CƠ KHÍ CÔNG NGHIỆP SÀI GÒN (VN)**

Lô 12A, đường số 9, KCN Tân Tạo, phường Tân Tạo A, quận Bình Tân, thành phố Hồ Chí Minh

(72) Nguyễn Phú Quốc (VN)

(55)



1.1



1.2

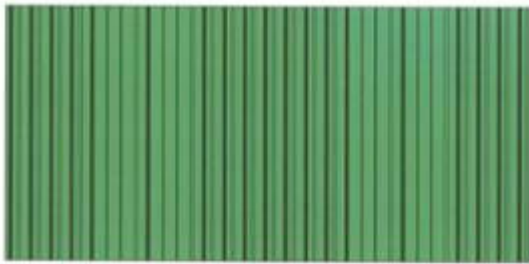

1.3

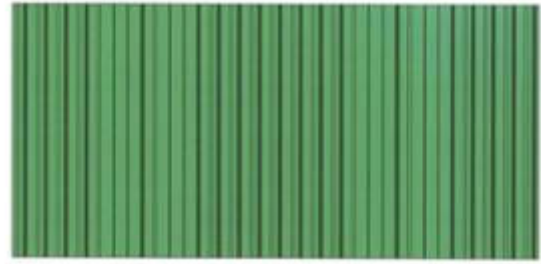

1.4



1.5

**CÔNG BÁO SỞ HỮU CÔNG NGHIỆP SỐ 440 TẬP A – QUYỀN 2 (11.2024)**

(11) **51646**

(21) 3-2024-00507

(28) 1

(54) **CAN**

(51) **09-02**

(22) 04/03/2024

(43) 25/11/2024

(73) **CÔNG TY TNHH KIM LÂM (VN)**

Lô A2.CN7 - Cụm công nghiệp tập trung vừa và nhỏ Từ Liêm, phường Phương Canh, quận Nam Từ Liêm, thành phố Hà Nội

(72) **Võ Thị Liễu Trâm (VN)**

(55)



1.1



1.2



1.3



1.4



1.5

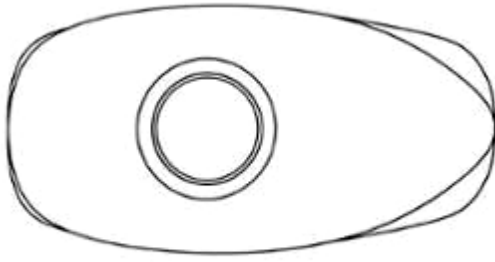

1.6

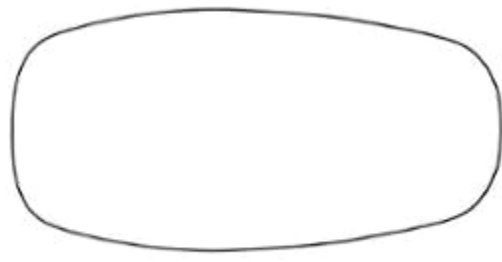

1.7

**CÔNG BÁO SỞ HỮU CÔNG NGHIỆP SỐ 440 TẬP A – QUYỀN 2 (11.2024)**

- (11) **51647**  
(21) 3-2024-00528 (28) 1  
(54) **MÁY HÚT ẨM** (51) **23-04**  
(22) 05/03/2024 (43) 25/11/2024  
(30) 30-2023-0035504 08/09/2023 KR;  
(73) **LG ELECTRONICS INC. (KR)**  
128, Yeoui-daero, Yeongdeungpo-gu, Seoul, 07336, Republic of Korea  
(72) 1. JEEYOUNG YEON (KR)  
2. SEUNGHO BAEK (KR)  
3. HEEJAE KWON (KR)  
(74) Công ty TNHH Một thành viên Sở hữu trí tuệ VCCI (VCCI-IP CO.,LTD)  
(55)

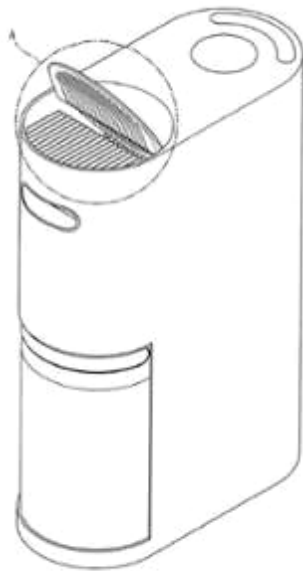

1.1

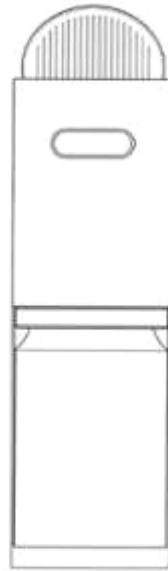

1.2



1.3

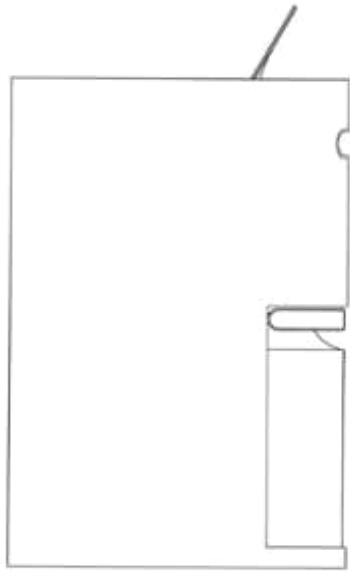

1.4

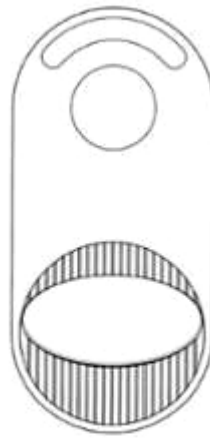

1.5



1.6



1.7

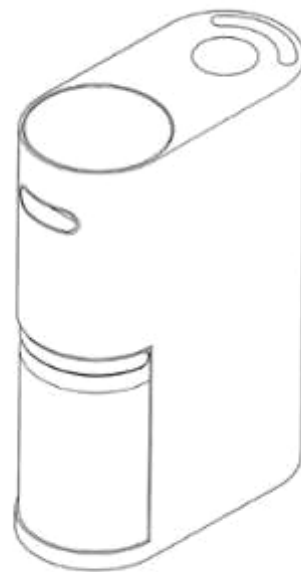

1.8

**CÔNG BÁO SỞ HỮU CÔNG NGHIỆP SỐ 440 TẬP A – QUYỀN 2 (11.2024)**

- (11) **51648**  
(21) 3-2024-00529 (28) 1  
(54) **MÁY HÚT ẨM** (51) **23-04**  
(22) 05/03/2024 (43) 25/11/2024  
(30) 30-2023-0035505 08/09/2023 KR;  
(73) **LG ELECTRONICS INC. (KR)**  
128, Yeoui-daero, Yeongdeungpo-gu, Seoul, 07336, Republic of Korea  
(72) 1. JEEYOUNG YEON (KR)  
2. SEUNGHO BAEK (KR)  
3. HEEJAE KWON (KR)  
(74) Công ty TNHH Một thành viên Sở hữu trí tuệ VCCI (VCCI-IP CO.,LTD)  
(55)

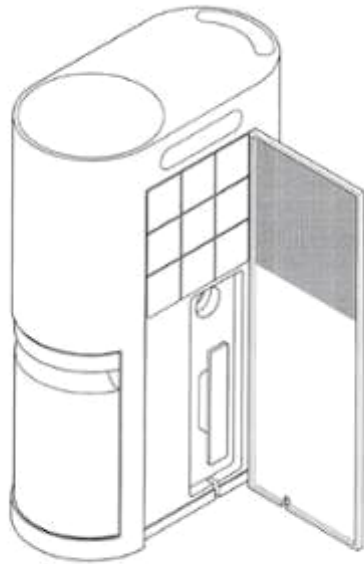

1.1

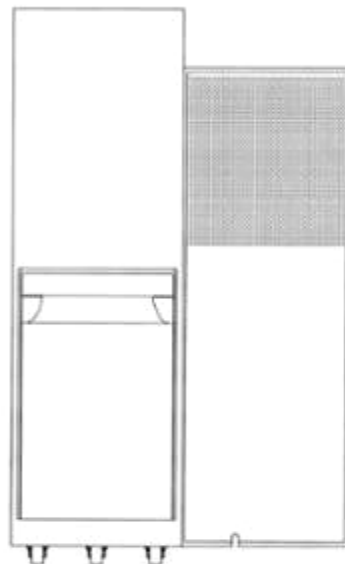

1.2

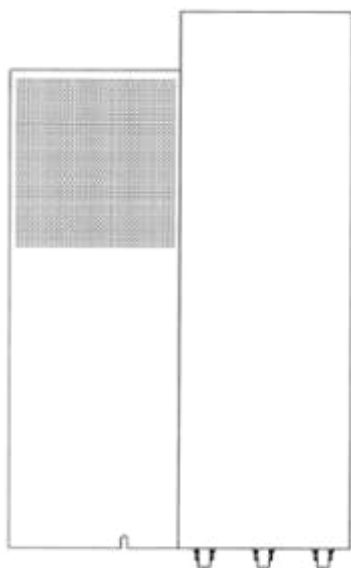

1.3

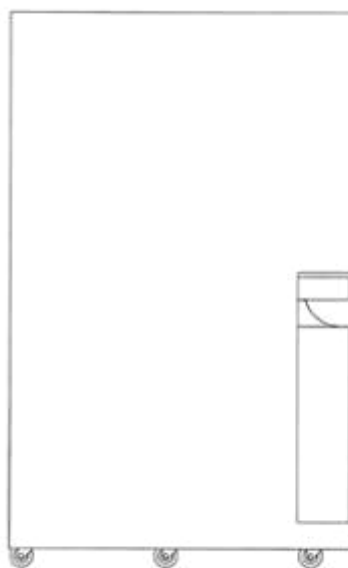

1.4

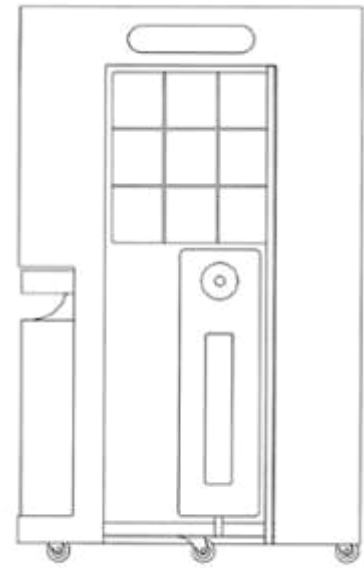

1.5

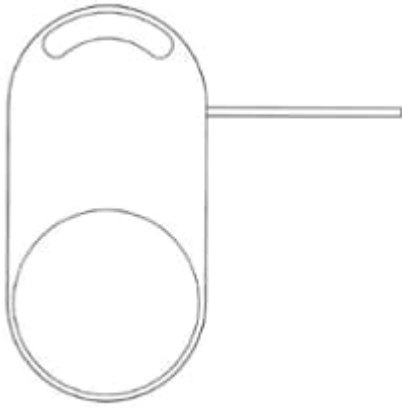

1.6

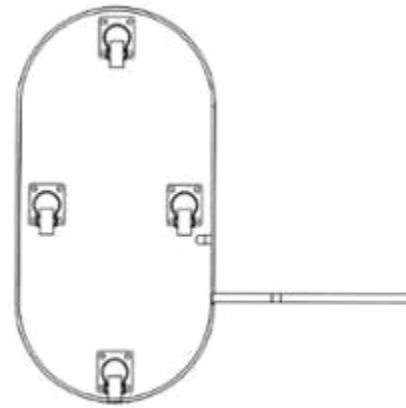

1.7

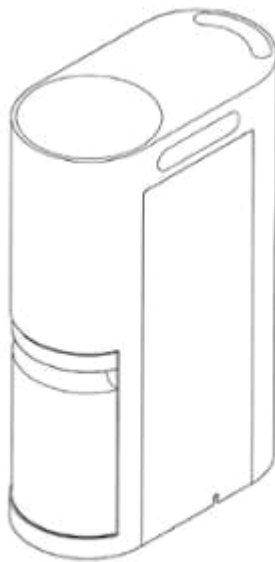

1.8

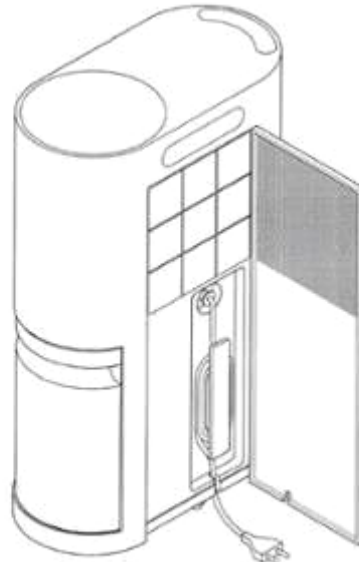

1.9

**CÔNG BÁO SỞ HỮU CÔNG NGHIỆP SỐ 440 TẬP A – QUYỀN 2 (11.2024)**

- (11) **51649**  
(21) 3-2024-00558 (28) 1  
(54) **LON** (51) **09-03**  
(22) 07/03/2024 (43) 25/11/2024  
(73) **CÔNG TY CỔ PHẦN NƯỚC GIẢI KHÁT SANEST KHÁNH HÒA (VN)**  
Quốc lộ 1A, thôn Mỹ Thanh, xã Cam Thịnh Đông, thành phố Cam Ranh, tỉnh  
Khánh Hòa  
(72) Lê Đức Tiến (VN)  
(74) Công ty TNHH Tư vấn sở hữu trí tuệ Việt (VIET IP CO.,LTD.)  
(55)



1.1



1.2



1.3



1.4



1.5



1.6



1.7



**CÔNG BÁO SỞ HỮU CÔNG NGHIỆP SỐ 440 TẬP A – QUYỀN 2 (11.2024)**

- (11) **51650**  
(21) 3-2024-00676 (28) 1  
(54) **Ồ CẮM** (51) **13-03**  
(22) 20/03/2024 (43) 25/11/2024  
(30) 30202301080S 21/09/2023 SG;  
(73) **OYIKA TECHNOLOGIES PTE LTD (SG)**  
2 Leng Kee Road, #05-02A, Thye Hong Centre, Singapore 159086  
(72) 1. TEO WEI JIE (SG)  
2. CHIA YEOW KHENG, RODERICK (SG)  
3. NG YEN HAU (MY)  
4. FU HUAGUI (CN)  
(74) **CÔNG TY LUẬT TNHH IP MAX (IPMAX LAW FIRM)**  
(55)

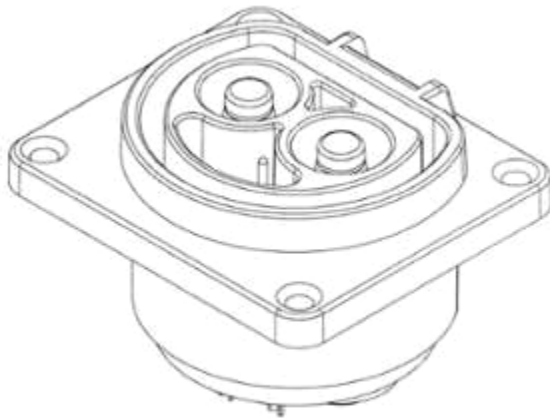

1.1

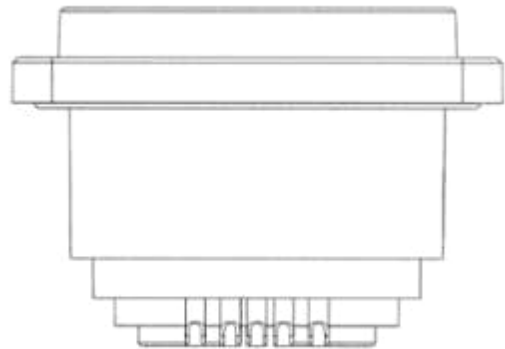

1.2

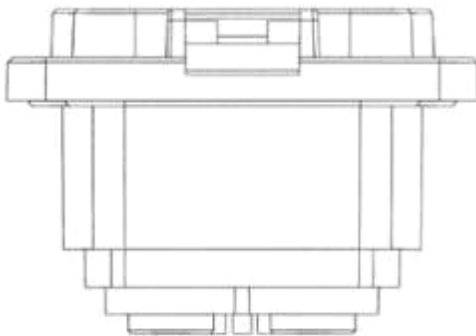

1.3

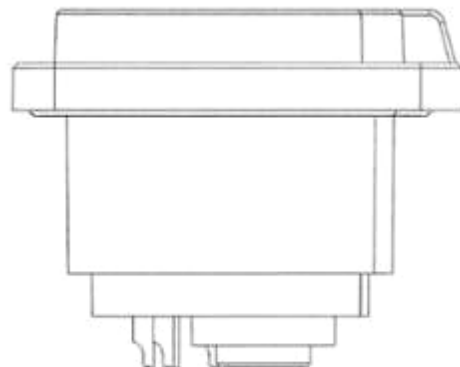

1.5

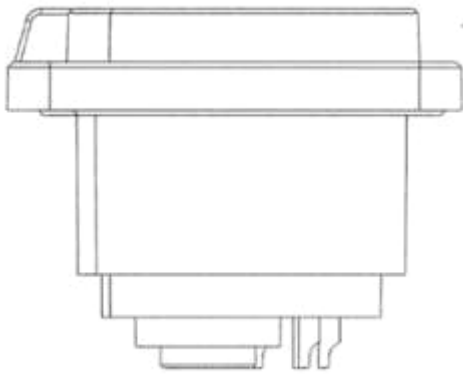

1.4

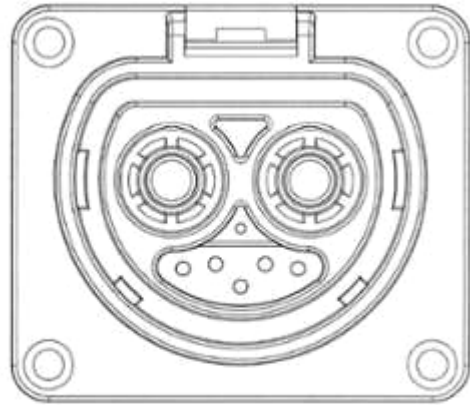

1.6

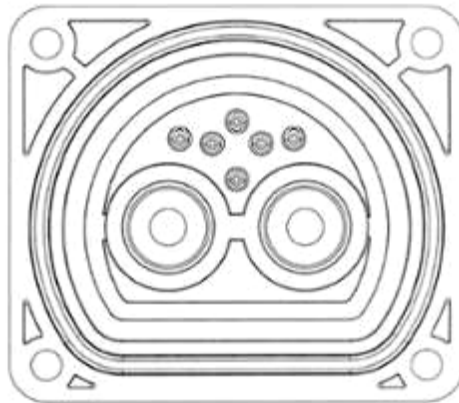

1.7

**CÔNG BÁO SỞ HỮU CÔNG NGHIỆP SỐ 440 TẬP A – QUYỀN 2 (11.2024)**

- (11) **51651**  
(21) 3-2024-00706 (28) 1  
(54) **XE SCUTO** (51) **12-11**  
(22) 22/03/2024 (43) 25/11/2024  
(30) 2023-019538 25/09/2023 JP;  
(73) **HONDA MOTOR CO., LTD. (JP)**  
1-1, Minami-Aoyama 2-Chome, Minato-ku, Tokyo, 107-8556 Japan  
(72) 1. PATIPOL KHEMPIMOOK (TH)  
2. WID CHOKSUWATTANASAKUL (TH)  
3. DAISUKE KURIKI (JP)  
4. SUHO JANG (KR)  
(74) Công ty Luật TNHH Phạm và Liên danh (PHAM & ASSOCIATES)  
(55)



1.1



1.2



1.3



1.4



1.5



1.6



1.7



1.8



1.9

**CÔNG BÁO SỞ HỮU CÔNG NGHIỆP SỐ 440 TẬP A – QUYỀN 2 (11.2024)**

- (11) **51652**  
(21) 3-2024-00707 (28) 1  
(54) **TẮM ỐP BÊN ĐẦU XE SCUTO** (51) **12-16**  
(22) 22/03/2024 (43) 25/11/2024  
(30) 2023-019540 25/09/2023 JP;  
(73) **HONDA MOTOR CO., LTD. (JP)**  
1-1, Minami-Aoyama 2-Chome, Minato-ku, Tokyo, 107-8556 Japan  
(72) 1. DAISUKE KURIKI (JP)  
2. SUHO JANG (KR)  
(74) Công ty Luật TNHH Phạm và Liên danh (PHAM & ASSOCIATES)  
(55)



1.1



1.2



1.3



1.4



1.5



1.6



1.7



1.8



1.9

**CÔNG BÁO SỞ HỮU CÔNG NGHIỆP SỐ 440 TẬP A – QUYỀN 2 (11.2024)**

- (11) **51653**  
(21) 3-2024-00708 (28) 1  
(54) **TẮM ỐP SƯỜN XE SCUTO** (51) **12-16**  
(22) 22/03/2024 (43) 25/11/2024  
(30) 2023-019541 25/09/2023 JP;  
(73) **HONDA MOTOR CO., LTD. (JP)**  
1-1, Minami-Aoyama 2-Chome, Minato-ku, Tokyo, 107-8556 Japan  
(72) 1. DAISUKE KURIKI (JP)  
2. SUHO JANG (KR)  
(74) Công ty Luật TNHH Phạm và Liên danh (PHAM & ASSOCIATES)  
(55)



1.1



1.2



1.3



1.4



1.5



1.6



1.7



1.8



1.9



**CÔNG BÁO SỞ HỮU CÔNG NGHIỆP SỐ 440 TẬP A – QUYỀN 2 (11.2024)**

- (11) **51654**  
(21) 3-2024-00709 (28) 1  
(54) **CỤM ĐÈN PHÍA TRƯỚC XE SCUTO** (51) **26-06**  
(22) 22/03/2024 (43) 25/11/2024  
(30) 2023-019543 25/09/2023 JP;  
(73) **HONDA MOTOR CO., LTD. (JP)**  
1-1, Minami-Aoyama 2-Chome, Minato-ku, Tokyo, 107-8556 Japan  
(72) Daisuke KURIKI (JP)  
(74) Công ty Luật TNHH Phạm và Liên danh (PHAM & ASSOCIATES)  
(55)



1.1



1.2



1.3



1.4



1.5



1.6



1.7



1.8

**CÔNG BÁO SỞ HỮU CÔNG NGHIỆP SỐ 440 TẬP A – QUYỀN 2 (11.2024)**

- (11) **51655**  
(21) 3-2024-00710 (28) 1  
(54) **CỤM ĐÈN PHÍA SAU XE SCUTO** (51) **26-06**  
(22) 22/03/2024 (43) 25/11/2024  
(30) 2023-019544 25/09/2023 JP;  
(73) **HONDA MOTOR CO., LTD. (JP)**  
1-1, Minami-Aoyama 2-Chome, Minato-ku, Tokyo, 107-8556 Japan  
(72) Daisuke KURIKI (JP)  
(74) Công ty Luật TNHH Phạm và Liên danh (PHAM & ASSOCIATES)  
(55)



1.1



1.2



1.3



1.4



1.5



1.6



1.7



1.8

**CÔNG BÁO SỞ HỮU CÔNG NGHIỆP SỐ 440 TẬP A – QUYỀN 2 (11.2024)**

- (11) **51656**  
(21) 3-2024-00771 (28) 1  
(54) **CHI TIẾT KHUNG VÀ CHÂN BÀN BI-DA** (51) **21-02**  
(22) 29/03/2024 (43) 25/11/2024  
(73) **CÔNG TY TNHH BILLIARDS HOÀNG GIA (VN)**  
P.903, tầng 9, tòa nhà Diamond Plaza, 34 Lê Duẩn, phường Bến Nghé, quận 1,  
thành phố Hồ Chí Minh  
(72) 1. LÊ CAO ANH TRIẾT (VN)  
2. HỒ HOÀNG ANH TUẤN (VN)  
(55)

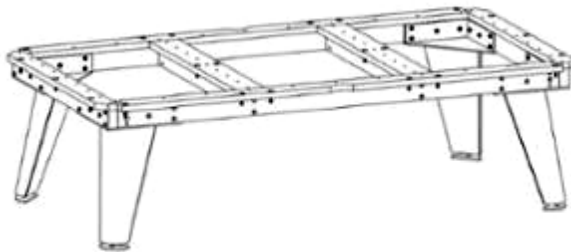

1.1



1.2



1.3



1.4



1.5

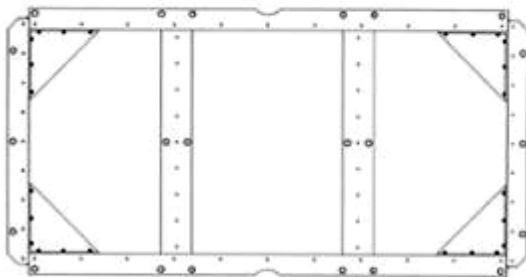

1.6

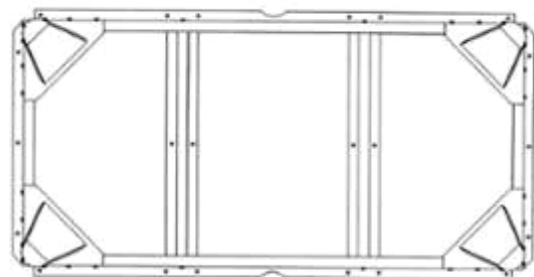

1.7

- (11) **51657**  
(21) 3-2024-00813 (28) 1  
(54) **LÔNG MI GIẢ** (51) **28-04**  
(22) 04/04/2024 (43) 25/11/2024  
(73) **CÔNG TY TNHH THẨM MỸ MỸ LAN (VN)**  
Nhà số 20, khu nhà ở cao tầng và văn phòng 102 Trường Chinh, phường Phương  
Mai, quận Đống Đa, thành phố Hà Nội  
(72) Wu Linyan (CN)  
(74) Công ty Cổ phần ICHECK (ICHECK.,JSC)  
(55)



1.1



1.2



1.3



1.4

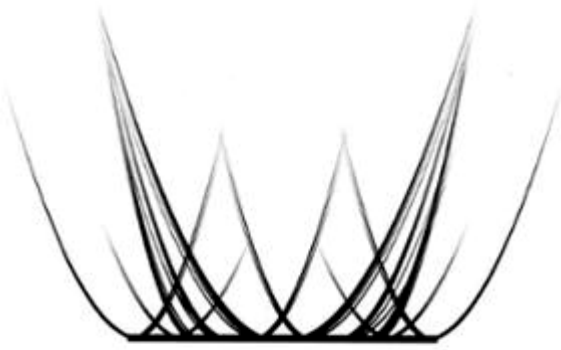

1.5



1.6



1.7

- (11) **51658**  
(21) 3-2024-00815 (28) 1  
(54) **LÔNG MI GIẢ** (51) **28-04**  
(22) 04/04/2024 (43) 25/11/2024  
(73) **CÔNG TY TNHH THẨM MỸ MỸ LAN (VN)**  
Nhà số 20, khu nhà ở cao tầng và văn phòng 102 Trường Chinh, phường Phương  
Mai, quận Đống Đa, thành phố Hà Nội  
(72) Wu Linyan (CN)  
(74) Công ty Cổ phần ICHECK (ICHECK.,JSC)  
(55)



1.1

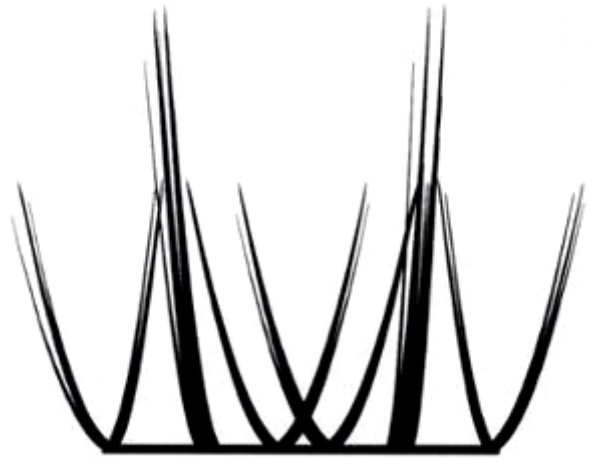

1.2

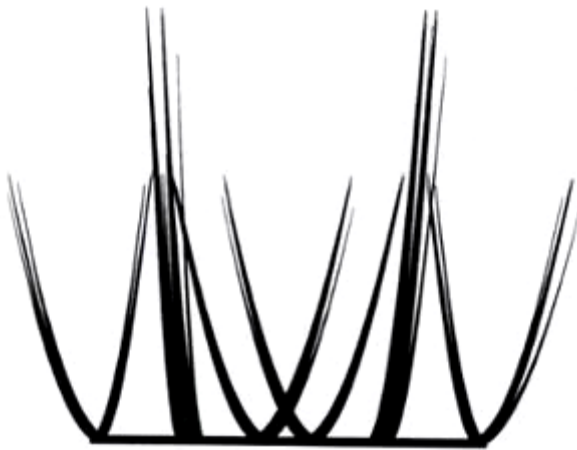

1.3



1.4





1.5

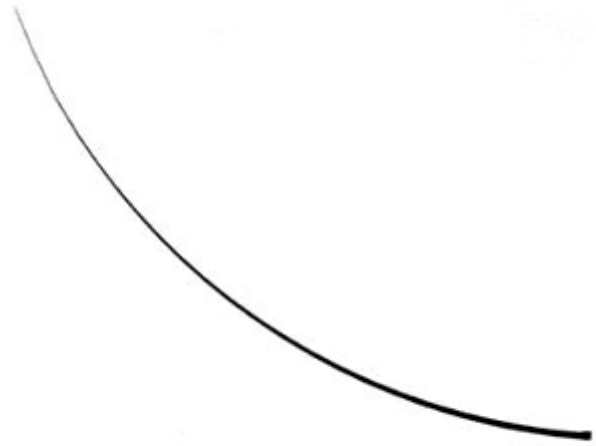

1.6

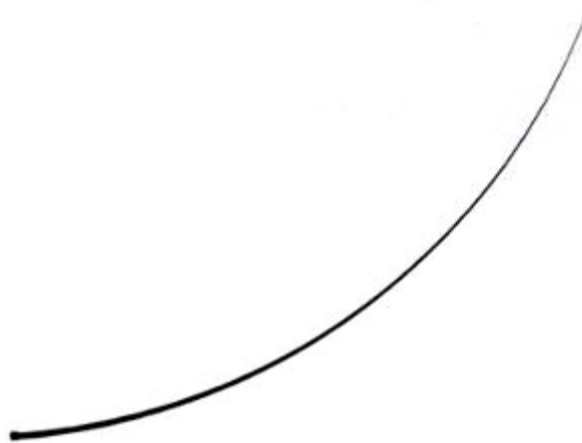

1.7

**CÔNG BÁO SỞ HỮU CÔNG NGHIỆP SỐ 440 TẬP A – QUYỀN 2 (11.2024)**

- (11) **51659**  
(21) 3-2024-00816 (28) 2  
(54) **LÔNG MI GIẢ** (51) **28-04**  
(22) 04/04/2024 (43) 25/11/2024  
(73) **CÔNG TY TNHH THẨM MỸ MỸ LAN (VN)**  
Nhà số 20, khu nhà ở cao tầng và văn phòng 102 Trường Chinh, phường Phương  
Mai, quận Đống Đa, thành phố Hà Nội  
(72) Wu Linyan (CN)  
(74) Công ty Cổ phần ICHECK (ICHECK.,JSC)  
(55)



1.1



1.2



1.3



1.4

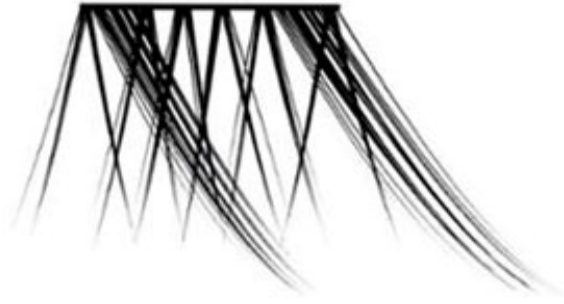

1.5



1.6



1.7

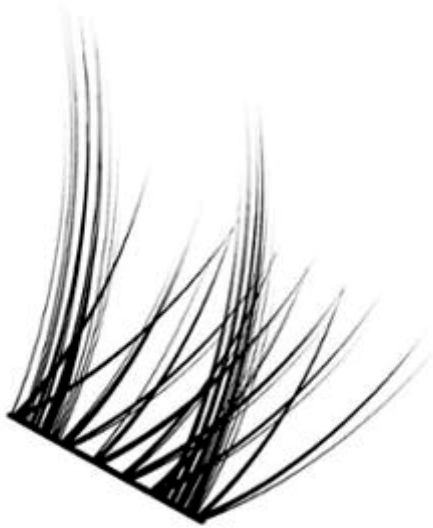

2.1



2.2



2.3



2.4

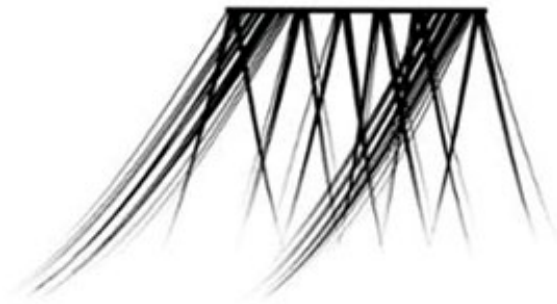

2.5



2.6



2.7

**CÔNG BÁO SỞ HỮU CÔNG NGHIỆP SỐ 440 TẬP A – QUYỀN 2 (11.2024)**

- (11) **51660**  
(21) 3-2024-00878 (28) 1  
(54) **TÔNG ĐƠ** (51) **28-03**  
(22) 10/04/2024 (43) 25/11/2024  
(30) 29/913,990 11/10/2023 US;  
(73) **MANSCAPED, LLC (US)**  
3753 Howard Hughes Parkway, Suite 200, Las Vegas, NV 89169, United States of America  
(72) 1. ANH HAO TRAN (US)  
2. DANIEL VEIGA (PT)  
3. EDILBERT NERI ABILLAR (US)  
4. MARCELO KERTESZ (US)  
5. CHEE HONG (US)  
6. BRIAN DUNFEE (US)  
7. JASON PAULK (US)  
(74) Công ty cổ phần tư vấn Trung Thực (TRUNG THUC.,JSC)  
(55)



1.1

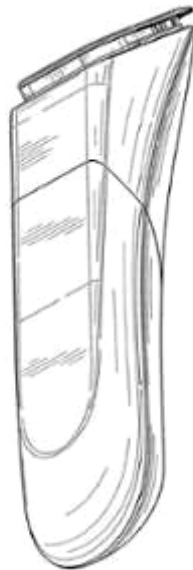

1.2

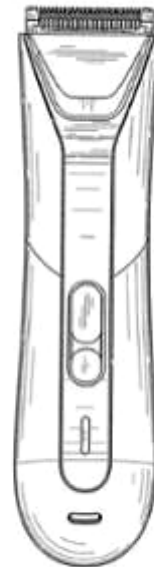

1.3



1.4



1.5



1.6



1.7



1.8

**CÔNG BÁO SỞ HỮU CÔNG NGHIỆP SỐ 440 TẬP A – QUYỀN 2 (11.2024)**

(11) **51661**

(21) 3-2024-00908

(28) 1

(54) **BÁT**

(51) **07-01**

(22) 15/04/2024

(43) 25/11/2024

(73) **CÔNG TY TNHH MINH LONG I (VN)**

Số 333 đường Hưng Định 24, khu phố Hưng Lộc, phường Hưng Định, thành phố Thuận An, tỉnh Bình Dương

(72) Lý Huy Sáng (VN)

(55)



1.1



1.2



1.3



1.4

**CÔNG BÁO SỞ HỮU CÔNG NGHIỆP SỐ 440 TẬP A – QUYỀN 2 (11.2024)**

- (11) **51662**  
(21) 3-2024-00942 (28) 1  
(54) **THANH NHÔM ĐỊNH HÌNH** (51) **25-01**  
(22) 17/04/2024 (43) 25/11/2024  
(73) **CÔNG TY CỔ PHẦN XÂY DỰNG VÀ THƯƠNG MẠI GLASSHOUSE (VN)**  
Tầng 9, tòa nhà Gelex Tower, số 52 phố Lê Đại Hành, phường Lê Đại Hành, quận Hai Bà Trưng, thành phố Hà Nội  
(72) Nguyễn Đức Hiếu (VN)  
(74) **CÔNG TY TNHH SỞ HỮU TRÍ TUỆ ANLIS VIỆT NAM (ANLIS IP CO.,LTD)**  
(55)

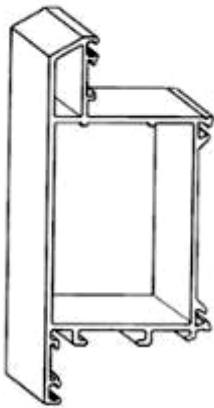

1.1

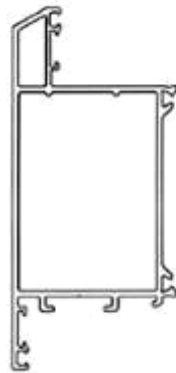

1.2



1.3

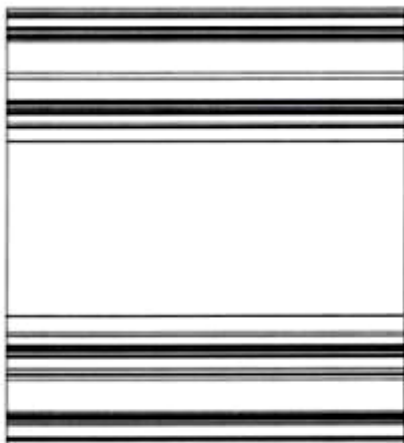

1.4

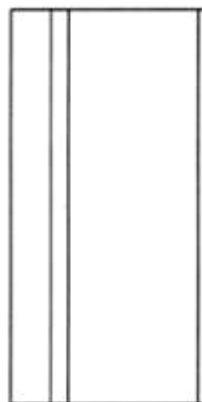

1.5

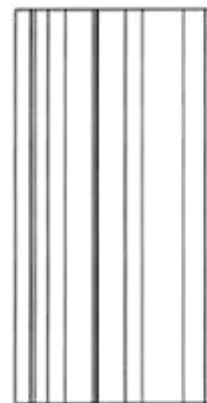

1.6



**CÔNG BÁO SỞ HỮU CÔNG NGHIỆP SỐ 440 TẬP A – QUYỀN 2 (11.2024)**

- (11) **51663**  
(21) 3-2024-00943 (28) 1  
(54) **THANH NHÔM ĐỊNH HÌNH** (51) **25-01**  
(22) 17/04/2024 (43) 25/11/2024  
(73) **CÔNG TY CỔ PHẦN XÂY DỰNG VÀ THƯƠNG MẠI GLASSHOUSE (VN)**  
Tầng 9, tòa nhà Gelex Tower, số 52 phố Lê Đại Hành, phường Lê Đại Hành, quận Hai Bà Trưng, thành phố Hà Nội  
(72) Nguyễn Đức Hiếu (VN)  
(74) **CÔNG TY TNHH SỞ HỮU TRÍ TUỆ ANLIS VIỆT NAM (ANLIS IP CO.,LTD)**  
(55)

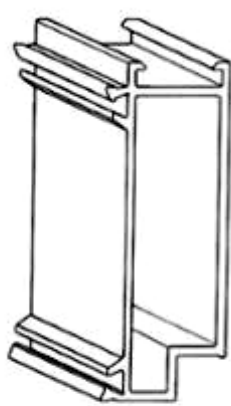

1.1



1.2

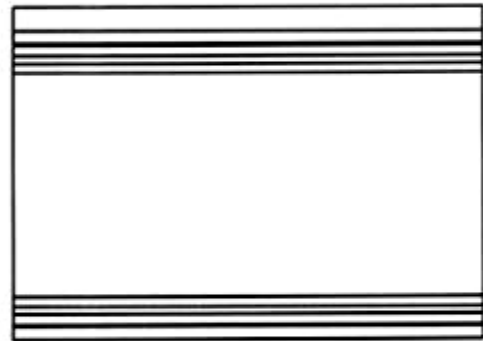

1.3

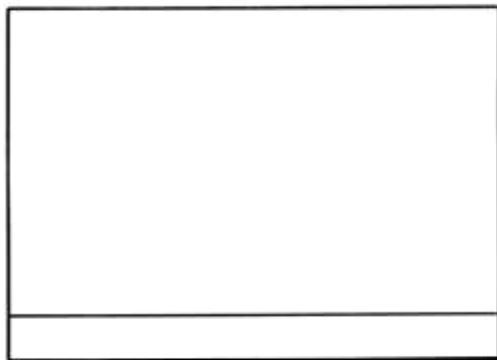

1.4

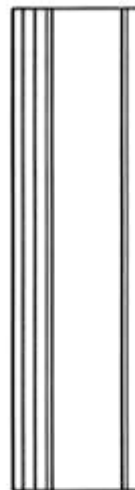

1.5



1.6

**CÔNG BÁO SỞ HỮU CÔNG NGHIỆP SỐ 440 TẬP A – QUYỀN 2 (11.2024)**

- (11) **51664**  
(21) 3-2024-00946 (28) 1  
(54) **GIÀY** (51) **02-04**  
(22) 17/04/2024 (43) 25/11/2024  
(73) **CÔNG TY CỔ PHẦN BẢO HỘ LAO ĐỘNG VIỆT NAM (VN)**  
Số 15 ngõ 110, đường Nguyễn Hoàng Tôn, phường Phú Thượng, quận Tây Hồ,  
thành phố Hà Nội  
(72) Phùng Phương Nam (VN)  
(74) Công ty TNHH một thành viên Trường Luật (Trường Luật)  
(55)



**CÔNG BÁO SỞ HỮU CÔNG NGHIỆP SỐ 440 TẬP A – QUYỀN 2 (11.2024)**

- (11) **51665**  
(21) 3-2024-01034 (28) 1  
(54) **CỤM SẠC ĐIỆN** (51) **13-02**  
(22) 12/08/2022 (43) 25/11/2024  
(30) 29/826,652 14/02/2022 US;  
(73) **TECHTRONIC CORDLESS GP (US)**  
100 Innovation Way, Anderson, SC 29621, United States of America  
(72) 1. CLINT CAGLE (US)  
2. JONATHAN R. FELDKAMP (US)  
3. RAONY BARRIOS (US)  
(74) Công ty TNHH Tầm nhìn và Liên danh (VISION & ASSOCIATES CO.LTD.)  
(55)

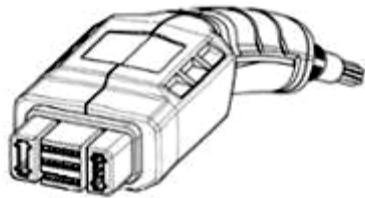

1.1



1.2



1.3

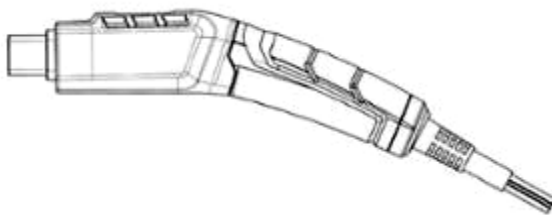

1.4

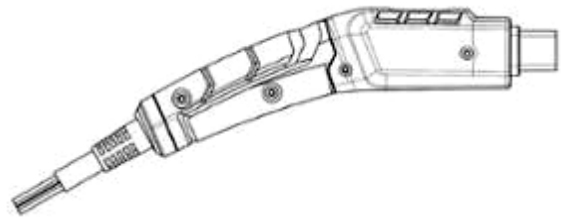

1.5

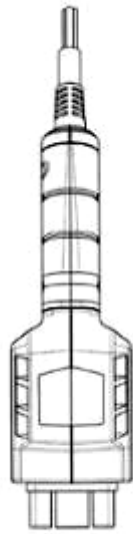

1.6



1.7

**CÔNG BÁO SỞ HỮU CÔNG NGHIỆP SỐ 440 TẬP A – QUYỀN 2 (11.2024)**

- (11) **51666**  
(21) 3-2024-01078 (28) 1  
(54) **DỤNG CỤ CHĂM SÓC RĂNG MIỆNG** (51) **04-02**  
(22) 09/05/2024 (43) 25/11/2024  
(30) 29/917,118 17/11/2023 US;  
(73) **COLGATE-PALMOLIVE COMPANY (US)**  
300 Park Avenue, New York, New York 10022, United States of America  
(72) 1. JIANG ZHOU (CN)  
2. JINHONG YUAN (CN)  
3. CHAOYI LI (CN)  
4. YIWEI YANG (CN)  
5. JINGBO WU (CN)  
(74) Văn phòng Luật sư Ân Nam (ANNAM IP & LAW)  
(55)

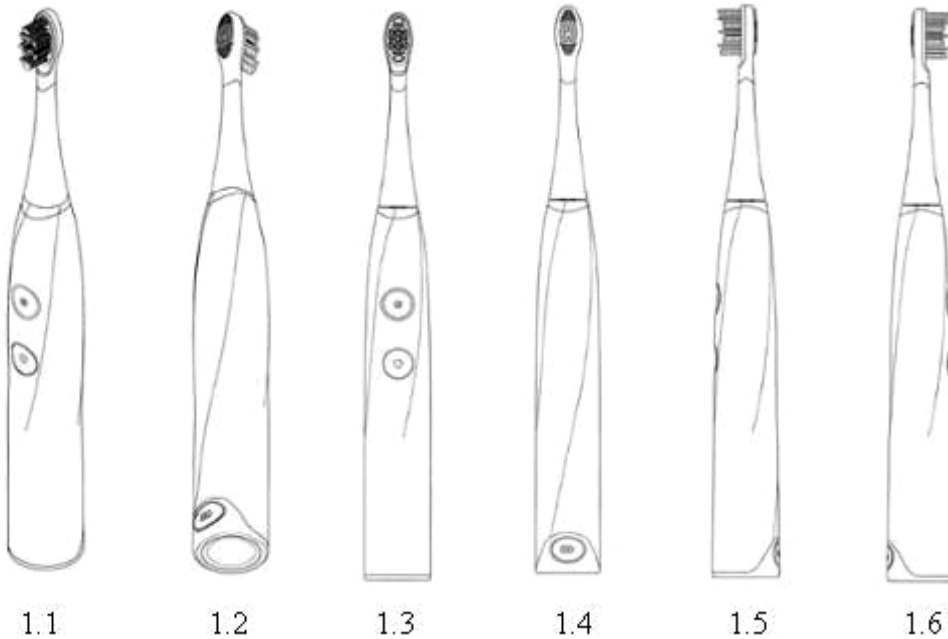

1.7



1.8

**CÔNG BÁO SỞ HỮU CÔNG NGHIỆP SỐ 440 TẬP A – QUYỀN 2 (11.2024)**

- (11) **51667**  
(21) 3-2024-01079 (28) 1  
(54) **ĐẦU THAY THỂ CHO DỤNG CỤ CHĂM SÓC RĂNG MIỆNG** (51) **04-02**  
(22) 09/05/2024 (43) 25/11/2024  
(30) 29/917,118 17/11/2023 US;  
(73) **COLGATE-PALMOLIVE COMPANY (US)**  
300 Park Avenue, New York, New York 10022, United States of America  
(72) 1. JIANG ZHOU (CN)  
2. JINHONG YUAN (CN)  
3. CHAOYI LI (CN)  
4. YIWEI YANG (CN)  
5. JINGBO WU (CN)  
(74) Văn phòng Luật sư Ân Nam (ANNAM IP & LAW)  
(55)

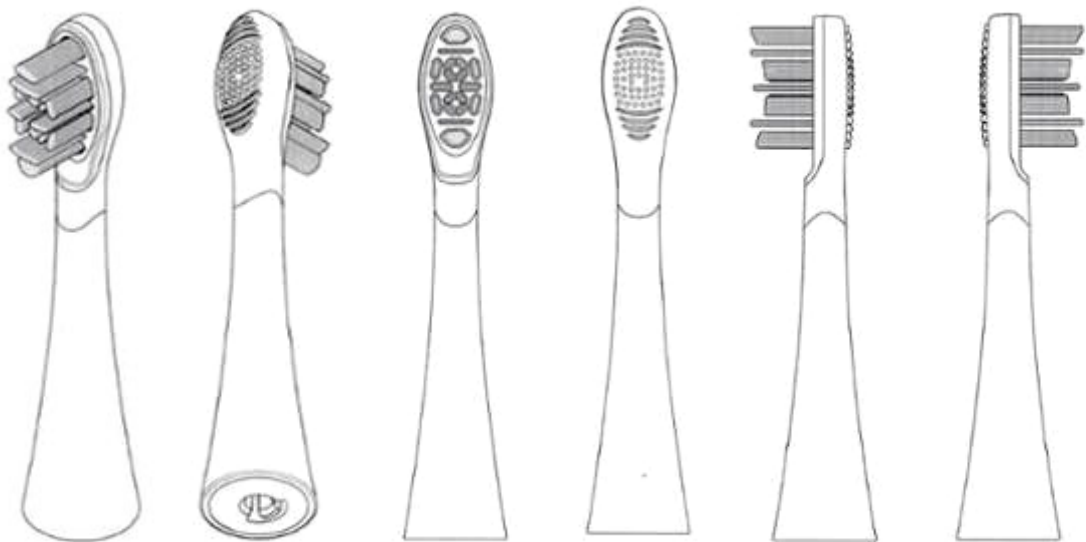

1.1

1.2

1.3

1.4

1.5

1.6



1.7



1.8

**CÔNG BÁO SỞ HỮU CÔNG NGHIỆP SỐ 440 TẬP A – QUYỀN 2 (11.2024)**

- (11) **51668**  
(21) 3-2024-01080 (28) 1  
(54) **TAY CẦM CỦA DỤNG CỤ CHĂM SÓC RĂNG MIỆNG** (51) **04-02**  
(22) 09/05/2024 (43) 25/11/2024  
(30) 29/917,118 17/11/2023 US;  
(73) **COLGATE-PALMOLIVE COMPANY (US)**  
300 Park Avenue, New York, New York 10022, United States of America  
(72) 1. JIANG ZHOU (CN)  
2. JINHONG YUAN (CN)  
3. CHAOYI LI (CN)  
4. YIWEI YANG (CN)  
5. JINGBO WU (CN)  
(74) Văn phòng Luật sư Ân Nam (ANNAM IP & LAW)  
(55)

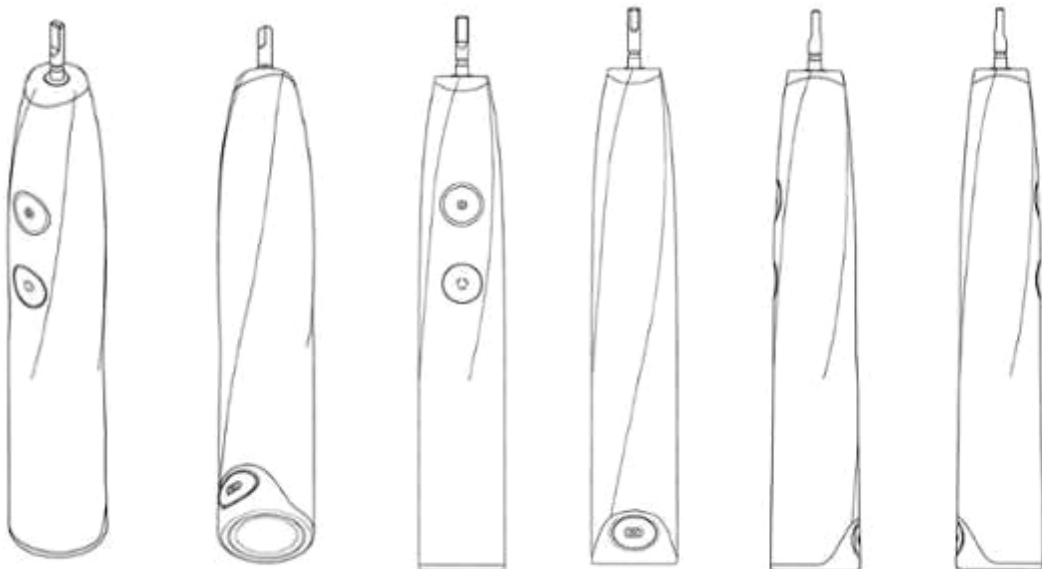

1.1

1.2

1.3

1.4

1.5

1.6



1.7



1.8

**CÔNG BÁO SỞ HỮU CÔNG NGHIỆP SỐ 440 TẬP A – QUYỀN 2 (11.2024)**

(11) **51669**

(21) 3-2024-01140

(28) 1

(54) **TÚI XÁCH**

(51) **03-01**

(22) 17/05/2024

(43) 25/11/2024

(73) **CÔNG TY TNHH NOAH'S CREATIVE (VN)**

178/11/21 Phan Đăng Lưu, phường 3, quận Phú Nhuận, thành phố Hồ Chí Minh

(72) Nguyễn Thành Nhân (VN)

(55)



1.1



1.2



1.3



1.4



1.5



1.6



1.7



- (11) **51670**  
(21) 3-2024-01162 (28) 1  
(54) **ĐỒ TRANG SỨC** (51) **11-01**  
(22) 21/05/2024 (43) 25/11/2024  
(30) WIPO146926 08/04/2024 WO;  
(73) **CARTIER INTERNATIONAL AG (CH)**  
Hinterbergstrasse 22, 6312 STEINHAUSEN, SWITZERLAND  
(72) Marion HANSS (FR)  
(74) Công ty TNHH Tầm nhìn và Liên danh (VISION & ASSOCIATES CO.LTD.)  
(55)



1.1



1.2



1.3



1.4



1.5



1.6



1.7

**CÔNG BÁO SỞ HỮU CÔNG NGHIỆP SỐ 440 TẬP A – QUYỀN 2 (11.2024)**

- (11) **51671**  
(21) 3-2024-01185 (28) 1  
(54) **HỘP** (51) **09-03**  
(22) 24/05/2024 (43) 25/11/2024  
(73) **CÔNG TY TNHH NAM PHƯƠNG V.N (VN)**  
124 Lê Lai, phường 3, quận Gò Vấp, thành phố Hồ Chí Minh  
(72) Hoàng Thị Minh Hiếu (VN)  
(74) Công ty Luật TNHH Phạm và Liên danh (PHAM & ASSOCIATES)  
(55)



1.1



1.2

(11) **51672**

(21) 3-2024-01237

(28) 1

(54) **HOA TAI**

(51) **11-01**

(22) 30/05/2024

(43) 25/11/2024

(30) WIPO146925 08/04/2024 WO;

(73) **CARTIER INTERNATIONAL AG (CH)**

Hinterbergstrasse 22, 6312 Steinhausen, Switzerland

(72) Maxime GEIB (FR)

(74) Công ty TNHH Tầm nhìn và Liên danh (VISION & ASSOCIATES CO.LTD.)

(55)

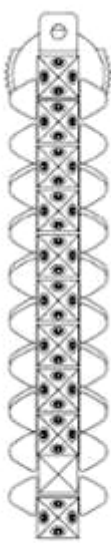

1.1

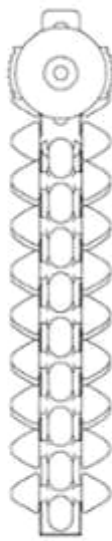

1.2



1.3



1.4

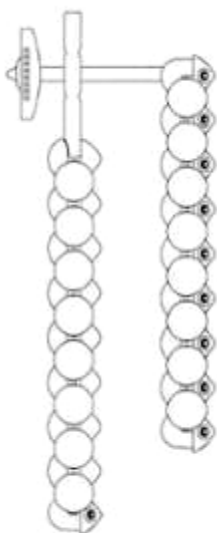

1.5

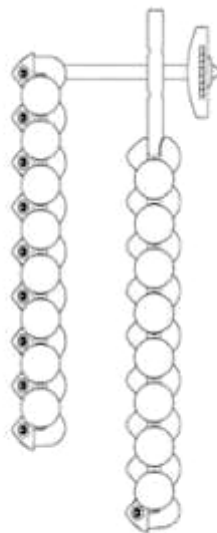

1.6

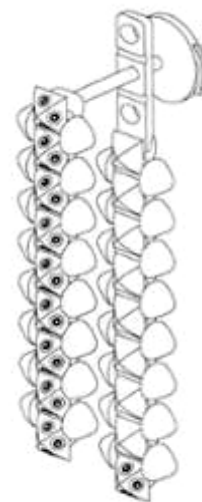

1.7

**CÔNG BÁO SỞ HỮU CÔNG NGHIỆP SỐ 440 TẬP A – QUYỀN 2 (11.2024)**

- (11) **51673**  
(21) 3-2024-01291 (28) 1  
(54) **MÁI CHE** (51) **25-03**  
(22) 05/06/2024 (43) 25/11/2024  
(30) A00202305770 07/12/2023 ID;  
(73) **YKK AP INC. (JP)**  
1, Kandaizumi-Cho, Chiyoda-Ku, Tokyo 101-0024 Japan  
(72) 1. SARI SASAKI (JP)  
2. FUMITAKA SATO (JP)  
(74) Công ty TNHH một thành viên Sở hữu trí tuệ VCCI (VCCI-IP CO.,LTD)  
(55)



1.1



1.2



1.3



1.4



1.5



1.6

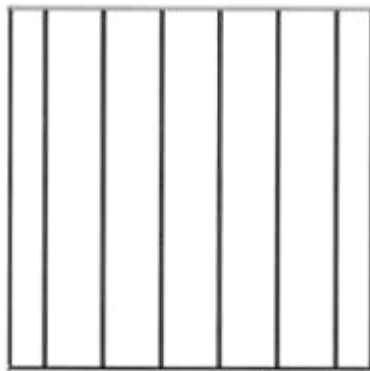

1.7

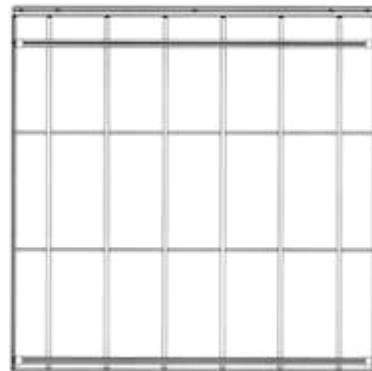

1.8

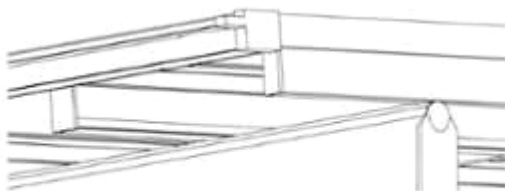

1.9

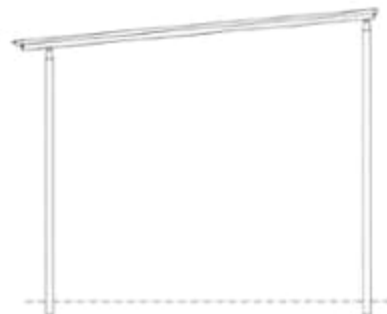

1.10

- (11) **51674**
- (21) 3-2024-01292
- (54) **MÁI CHE**
- (22) 05/06/2024
- (30) A00202305765 07/12/2023 ID; A00202305768 07/12/2023 ID; A00202305766 07/12/2023 ID;
- (73) **YKK AP INC. (JP)**  
1, Kandaizumi-Cho, Chiyoda-Ku, Tokyo 101-0024 Japan
- (72) 1. SARI SASAKI (JP)  
2. FUMITAKA SATO (JP)
- (74) Công ty TNHH một thành viên Sở hữu trí tuệ VCCI (VCCI-IP CO.,LTD)
- (55)

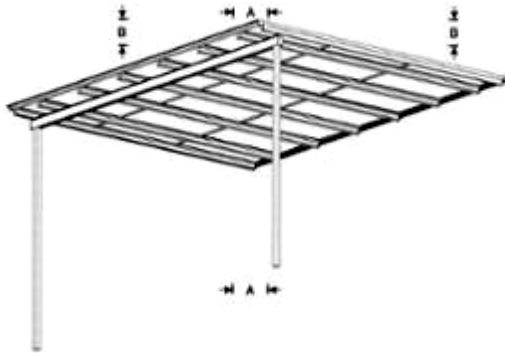

1.1



1.2

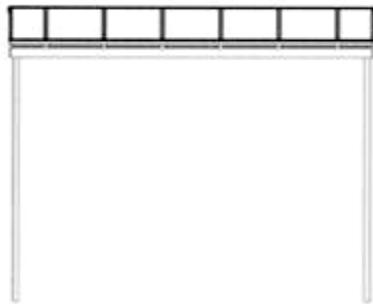

1.3



1.4



1.5



1.6



1.7



1.8

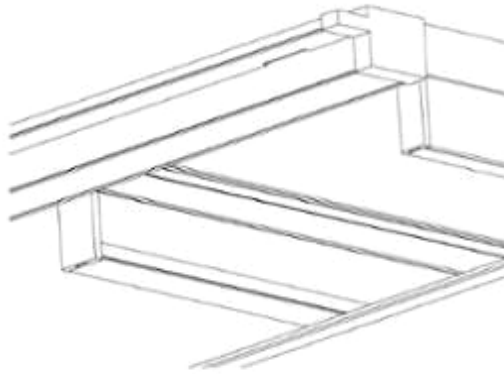

1.9

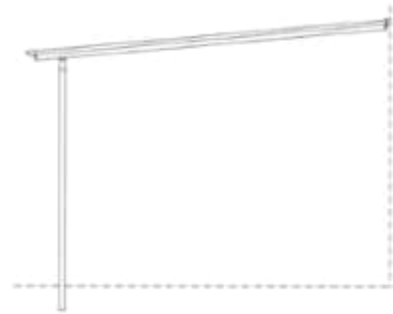

1.10

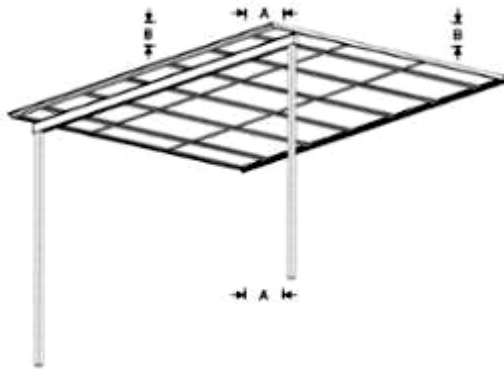

2.1



2.2

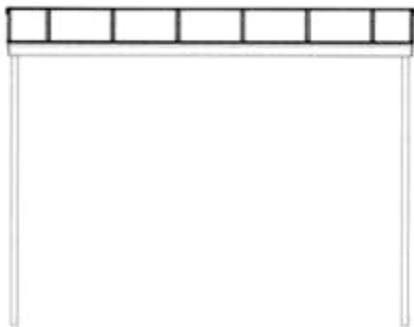

2.3



2.4



2.5



2.6

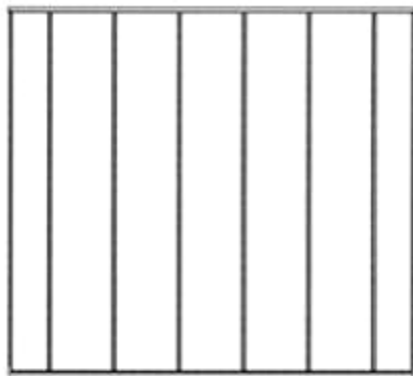

2.7

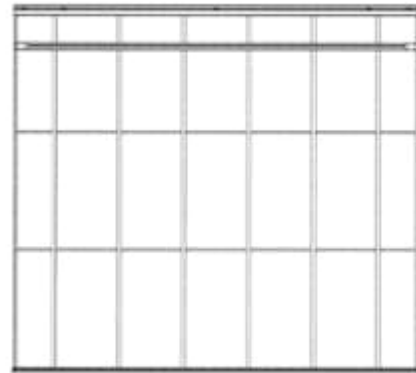

2.8

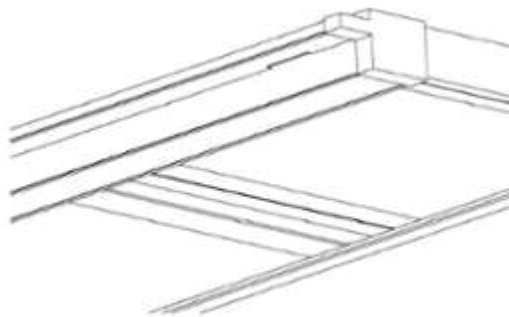

2.9

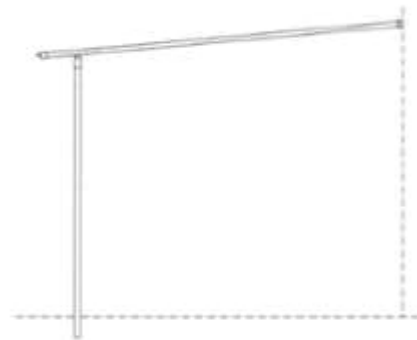

2.10

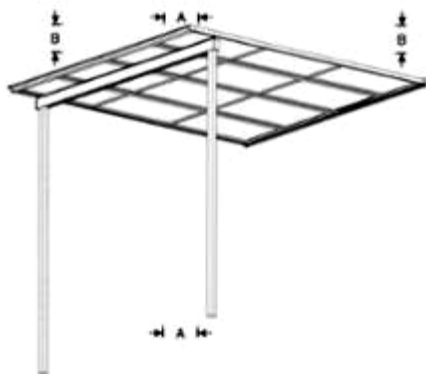

3.1



3.2





3.3



3.4



3.5



3.6



3.7

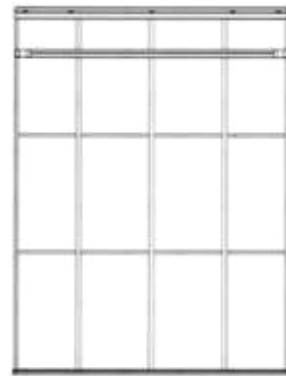

3.8

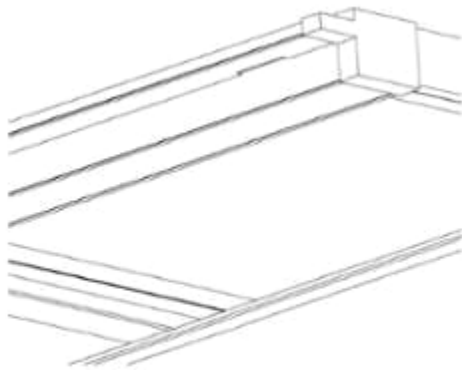

3.9



3.10

**CÔNG BÁO SỞ HỮU CÔNG NGHIỆP SỐ 440 TẬP A – QUYỀN 2 (11.2024)**

- (11) **51675**  
(21) 3-2024-01309 (28) 1  
(54) **ĐIỀU KHIỂN TỪ XA** (51) **14-03**  
(22) 07/06/2024 (43) 25/11/2024  
(30) 112306641 18/12/2023 TW;  
(73) **DAIKIN INDUSTRIES, LTD. (JP)**  
Osaka Umeda Twin Towers South, 1-13-1, Umeda, Kita-ku, Osaka-shi, Osaka,  
Japan  
(72) 1. HIROYASU KOSUGE (JP)  
2. TAKA AKI SANAGI (JP)  
(74) Công ty TNHH một thành viên Sở hữu trí tuệ VCCI (VCCI-IP CO.,LTD)  
(55)

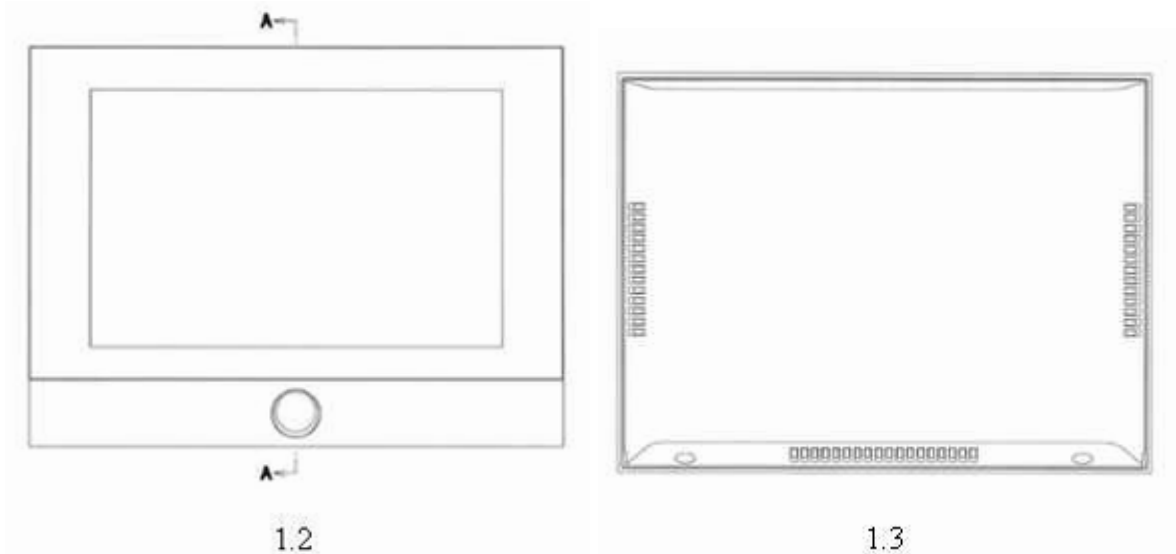



1.4



1.5



1.6



1.7



1.8

**CÔNG BÁO SỞ HỮU CÔNG NGHIỆP SỐ 440 TẬP A – QUYỀN 2 (11.2024)**

- (11) **51676**  
(21) 3-2024-01394 (28) 1  
(54) **CHAI** (51) **09-01**  
(22) 17/06/2024 (43) 25/11/2024  
(73) **CÔNG TY CỔ PHẦN NƯỚC GIẢI KHÁT SANEST KHÁNH HÒA (VN)**  
Quốc lộ 1A, thôn Mỹ Thanh, xã Cam Thịnh Đông, thành phố Cam Ranh, tỉnh  
Khánh Hòa  
(72) Lê Đức Tiến (VN)  
(74) Công ty TNHH Tư vấn sở hữu trí tuệ Việt (VIET IP CO.,LTD.)  
(55)



1.1



1.2



1.3



1.4



1.5



1.6

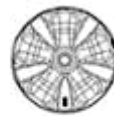

1.7

**CÔNG BÁO SỞ HỮU CÔNG NGHIỆP SỐ 440 TẬP A – QUYỀN 2 (11.2024)**

- (11) **51677**  
(21) 3-2024-01413 (28) 1  
(54) **RĂNG CỦA KHÓA KÉO** (51) **02-07**  
(22) 19/06/2024 (43) 25/11/2024  
(73) **CÔNG TY TNHH DÂY KHÓA KÉO KEEN CHING (VN)**  
Đường số 16, khu chế xuất Tân Thuận, quận 7, thành phố Hồ Chí Minh  
(72) **CHUN-YEN CHUNG (CN)**  
(74) Công ty Cổ phần Sở hữu công nghiệp INVESTIP (INVESTIP)  
(55)

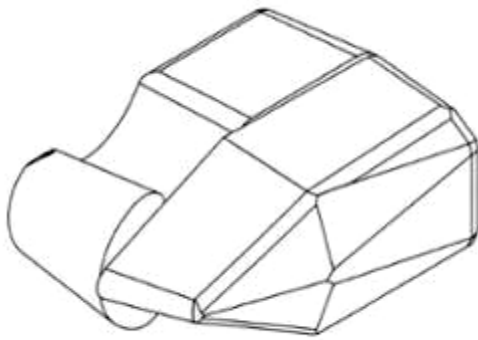

1.1

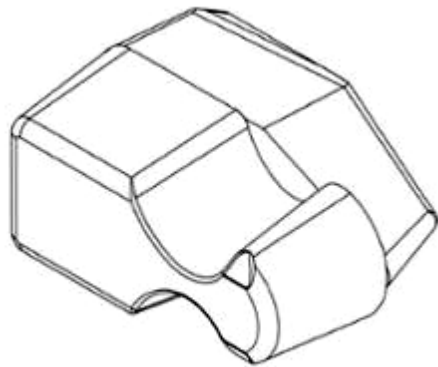

1.2

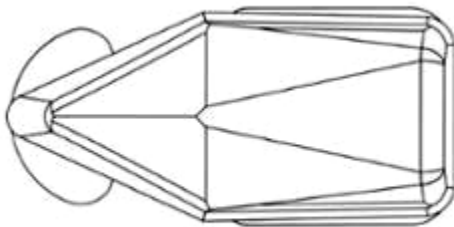

1.3

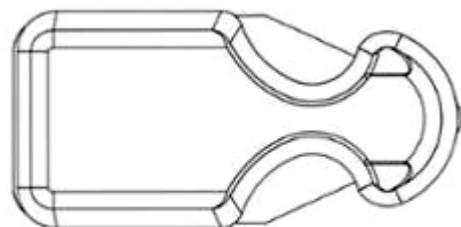

1.4

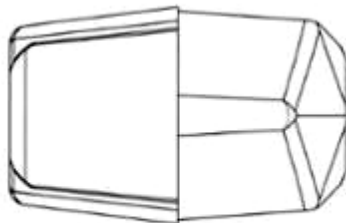

1.5

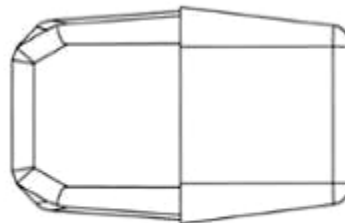

1.6

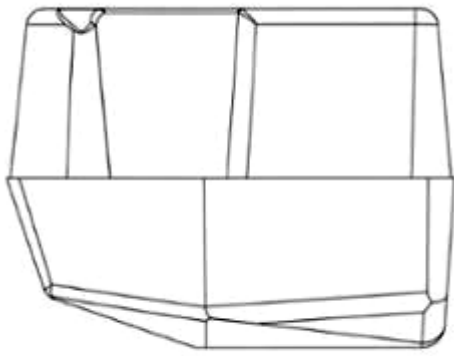

1.7

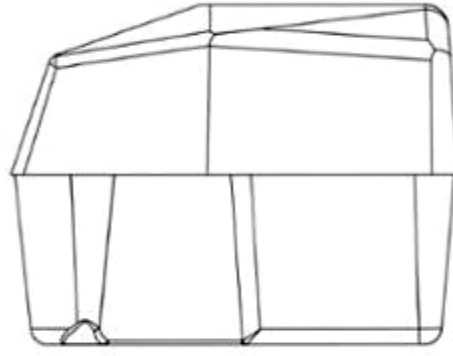

1.8

**CÔNG BÁO SỞ HỮU CÔNG NGHIỆP SỐ 440 TẬP A – QUYỀN 2 (11.2024)**

- (11) **51678**  
(21) 3-2024-01494 (28) 2  
(54) **BAO GÓI** (51) **09-05**  
(22) 26/06/2024 (43) 25/11/2024  
(73) **CÔNG TY TRÁCH NHIỆM HỮU HẠN CON CÒ VÀNG (VN)**  
23 lô B đường số 1, phường Phú Thuận, quận 7, thành phố Hồ Chí Minh  
(72) Hoàng Mai Dẫn (VN)  
(74) Công ty TNHH một thành viên Trường Luật (Trường Luật)  
(55)



1.1

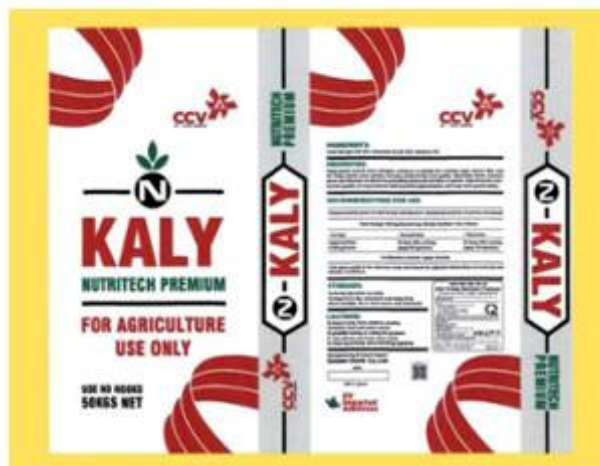

1.2



2.1



2.2

**CÔNG BÁO SỞ HỮU CÔNG NGHIỆP SỐ 440 TẬP A – QUYỀN 2 (11.2024)**

- (11) **51679**  
(21) 3-2024-01495 (28) 1  
(54) **BAO GÓI** (51) **09-05**  
(22) 26/06/2024 (43) 25/11/2024  
(73) **CÔNG TY TRÁCH NHIỆM HỮU HẠN CON CÒ VÀNG (VN)**  
23 lô B đường số 1, phường Phú Thuận, quận 7, thành phố Hồ Chí Minh  
(72) Hoàng Mai Dẫn (VN)  
(74) Công ty TNHH một thành viên Trường Luật (Trường Luật)  
(55)



1.1



1.2



**CÔNG BÁO SỞ HỮU CÔNG NGHIỆP SỐ 440 TẬP A – QUYỀN 2 (11.2024)**

- (11) **51680**  
(21) 3-2024-01496 (28) 1  
(54) **BAO GÓI** (51) **09-05**  
(22) 26/06/2024 (43) 25/11/2024  
(73) **CÔNG TY TRÁCH NHIỆM HỮU HẠN CON CÒ VÀNG (VN)**  
23 lô B đường số 1, phường Phú Thuận, quận 7, thành phố Hồ Chí Minh  
(72) Hoàng Mai Dẫn (VN)  
(74) Công ty TNHH một thành viên Trường Luật (Trường Luật)  
(55)



1.1



1.2

**CÔNG BÁO SỞ HỮU CÔNG NGHIỆP SỐ 440 TẬP A – QUYỀN 2 (11.2024)**

- (11) **51681**  
(21) 3-2024-01497 (28) 1  
(54) **BAO GÓI** (51) **09-05**  
(22) 26/06/2024 (43) 25/11/2024  
(73) **CÔNG TY TRÁCH NHIỆM HỮU HẠN CON CÒ VÀNG (VN)**  
23 lô B đường số 1, phường Phú Thuận, quận 7, thành phố Hồ Chí Minh  
(72) Hoàng Mai Dẫn (VN)  
(74) Công ty TNHH một thành viên Trường Luật (Trường Luật)  
(55)



1.1

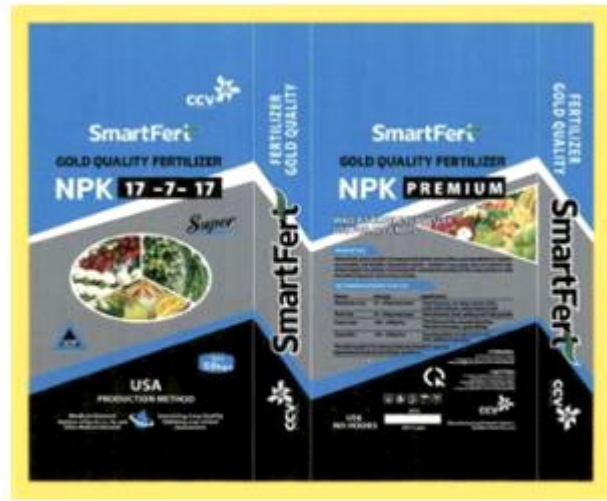

1.2

**CÔNG BÁO SỞ HỮU CÔNG NGHIỆP SỐ 440 TẬP A – QUYỀN 2 (11.2024)**

- (11) **51682**  
(21) 3-2024-01498 (28) 1  
(54) **BAO GÓI** (51) **09-05**  
(22) 26/06/2024 (43) 25/11/2024  
(73) **CÔNG TY TRÁCH NHIỆM HỮU HẠN CON CÒ VÀNG (VN)**  
23 lô B đường số 1, phường Phú Thuận, quận 7, thành phố Hồ Chí Minh  
(72) Hoàng Mai Dẫn (VN)  
(74) Công ty TNHH một thành viên Trường Luật (Trường Luật)  
(55)



1.1



1.2

**CÔNG BÁO SỞ HỮU CÔNG NGHIỆP SỐ 440 TẬP A – QUYỀN 2 (11.2024)**

- (11) **51683**  
(21) 3-2024-01499 (28) 1  
(54) **BAO GÓI** (51) **09-05**  
(22) 26/06/2024 (43) 25/11/2024  
(73) **CÔNG TY TRÁCH NHIỆM HỮU HẠN CON CÒ VÀNG (VN)**  
23 lô B đường số 1, phường Phú Thuận, quận 7, thành phố Hồ Chí Minh  
(72) Hoàng Mai Dẫn (VN)  
(74) Công ty TNHH một thành viên Trường Luật (Trường Luật)  
(55)



1.1

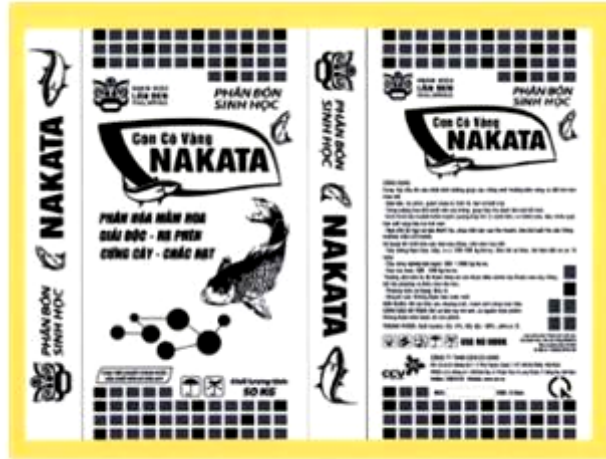

1.2

**CÔNG BÁO SỞ HỮU CÔNG NGHIỆP SỐ 440 TẬP A – QUYỀN 2 (11.2024)**

- (11) **51684**  
(21) 3-2024-01509 (28) 1  
(54) **TÔNG ĐỒ** (51) **28-03**  
(22) 28/06/2024 (43) 25/11/2024  
(30) 29/923,344 28/12/2023 US;  
(73) **MANSCAPED, LLC (US)**  
3753 Howard Hughes Parkway, Suite 200, Las Vegas, NV 89169, United States of America  
(72) 1. ANH HAO TRAN (US)  
2. DANIEL VEIGA (PT)  
3. EDILBERT NERI ABILLAR (US)  
4. MARCELO KERTESZ (US)  
5. CHEE HONG (US)  
6. BRIAN DUNFEE (US)  
7. JASON PAULK (US)  
(74) Công ty cổ phần tư vấn Trung Thực (TRUNG THUC.,JSC)  
(55)

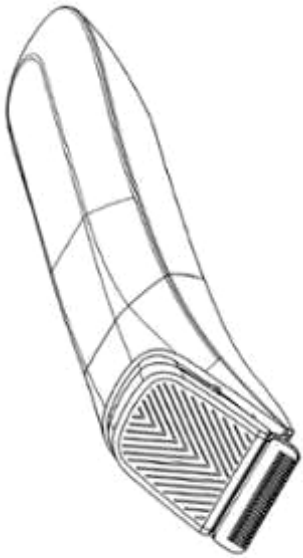

1.1



1.2



1.3



1.4



1.5



1.6



1.7

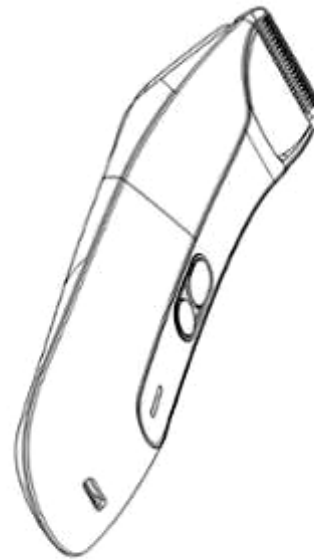

1.8

**CÔNG BÁO SỞ HỮU CÔNG NGHIỆP SỐ 440 TẬP A – QUYỀN 2 (11.2024)**

- (11) **51685**  
(21) 3-2024-01615 (28) 3  
(54) **HỘP** (51) **09-03**  
(22) 15/07/2024 (43) 25/11/2024  
(73) **CÔNG TY TNHH SẢN XUẤT - THƯƠNG MẠI HUCAFOD (VN)**  
Tổ 9, Hòa Bắc, phường Vĩnh Hòa, thành phố Nha Trang, tỉnh Khánh Hòa  
(72) Nguyễn Thị Kim Dung (VN)  
(55)

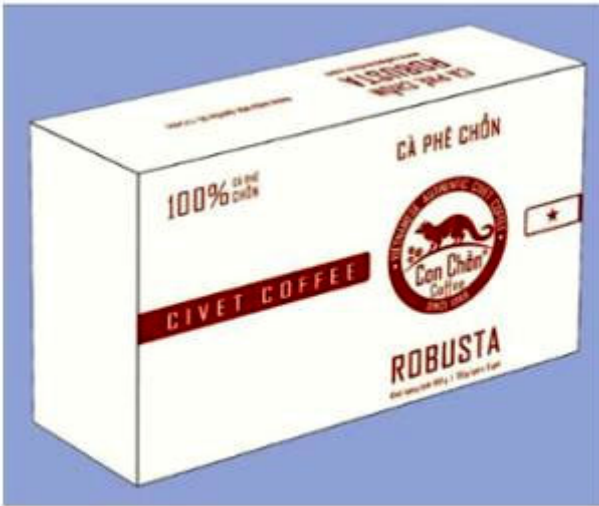

1.1

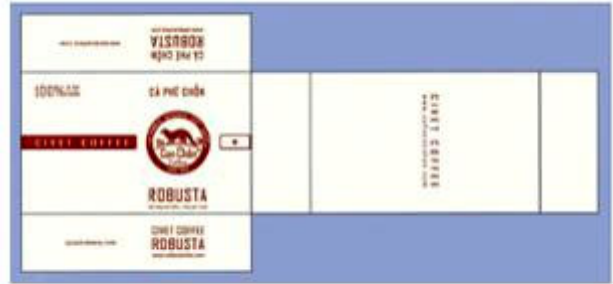

1.2

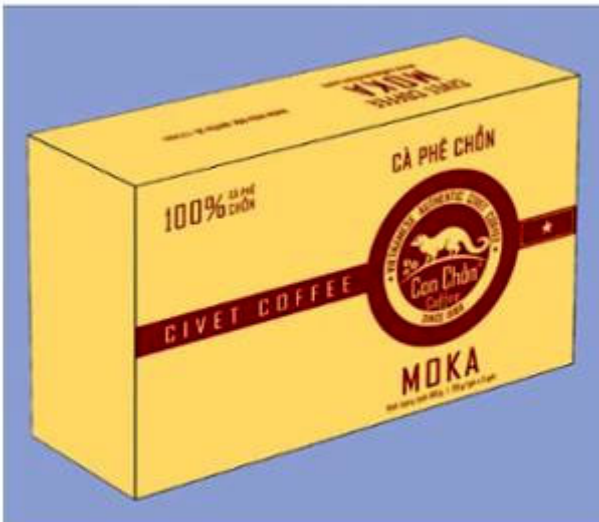

2.1



2.2



3.1



3.2



**CÔNG BÁO SỞ HỮU CÔNG NGHIỆP SỐ 440 TẬP A – QUYỀN 2 (11.2024)**

- (11) **51686**  
(21) 3-2024-01616 (28) 2  
(54) **HỘP** (51) **09-03**  
(22) 15/07/2024 (43) 25/11/2024  
(73) **CÔNG TY TNHH SẢN XUẤT - THƯƠNG MẠI HUCAFOD (VN)**  
Tổ 9, Hòa Bắc, phường Vĩnh Hòa, thành phố Nha Trang, tỉnh Khánh Hòa  
(72) Nguyễn Thị Kim Dung (VN)  
(55)

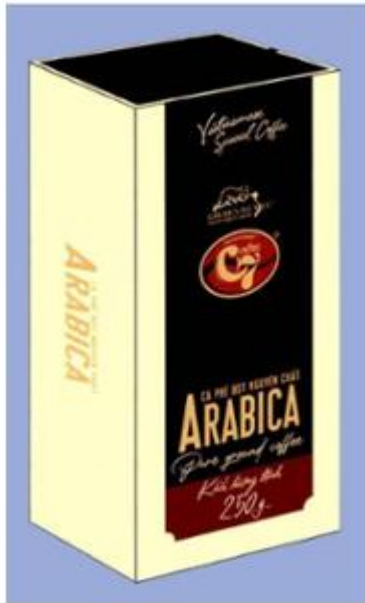

1.1



1.2

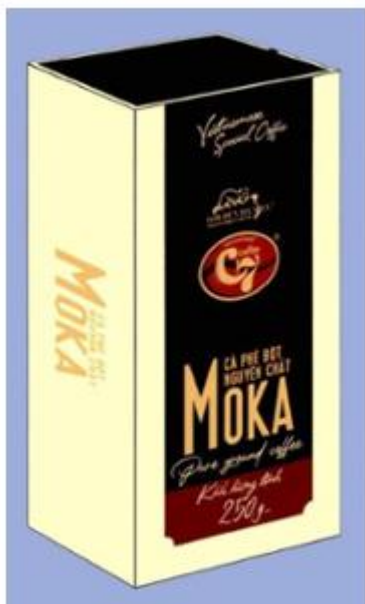

2.1



2.2

**CÔNG BÁO SỞ HỮU CÔNG NGHIỆP SỐ 440 TẬP A – QUYỀN 2 (11.2024)**

- (11) **51687**  
(21) 3-2024-01619 (28) 1  
(54) **DÉP** (51) **02-04**  
(22) 15/07/2024 (43) 25/11/2024  
(30) 2024-003987 27/02/2024 JP;  
(73) **ITOH TETSUYA (JP)**  
1-22-35 Baba, Tsurumi-ku, Yokohama-shi Kanagawa, 230-0076, Japan  
(72) ITOH Tetsuya (JP)  
(74) Công ty Cổ phần Sở hữu công nghiệp INVESTIP (INVESTIP)  
(55)



1.1



1.2



1.3



1.4

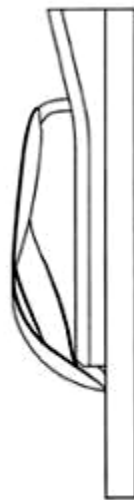

1.5

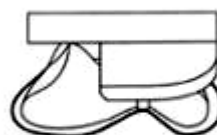

1.6

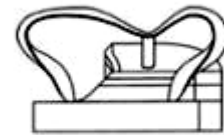

1.7

**CÔNG BÁO SỞ HỮU CÔNG NGHIỆP SỐ 440 TẬP A – QUYỀN 2 (11.2024)**

- (11) **51688**  
(21) 3-2024-01620 (28) 1  
(54) **DÉP** (51) **02-04**  
(22) 15/07/2024 (43) 25/11/2024  
(30) 2024-000910 19/01/2024 JP;  
(73) **ITOH TETSUYA (JP)**  
1-22-35 Baba, Tsurumi-ku, Yokohama-shi Kanagawa, 230-0076, Japan  
(72) ITOH Tetsuya (JP)  
(74) Công ty Cổ phần Sở hữu công nghiệp INVESTIP (INVESTIP)  
(55)



1.1



1.2



1.3

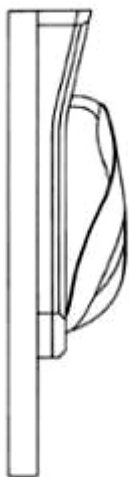

1.4



1.5



1.6

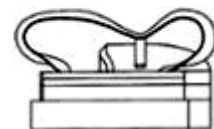

1.7

**CÔNG BÁO SỞ HỮU CÔNG NGHIỆP SỐ 440 TẬP A – QUYỀN 2 (11.2024)**

- (11) **51689**  
(21) 3-2024-01676 (28) 3  
(54) **HỘP** (51) **09-03**  
(22) 18/07/2024 (43) 25/11/2024  
(73) **CÔNG TY TNHH SẢN XUẤT - THƯƠNG MẠI HUCAFOD (VN)**  
Tổ 9, Hòa Bắc, phường Vĩnh Hòa, thành phố Nha Trang, tỉnh Khánh Hòa  
(72) Nguyễn Thị Kim Dung (VN)  
(55)

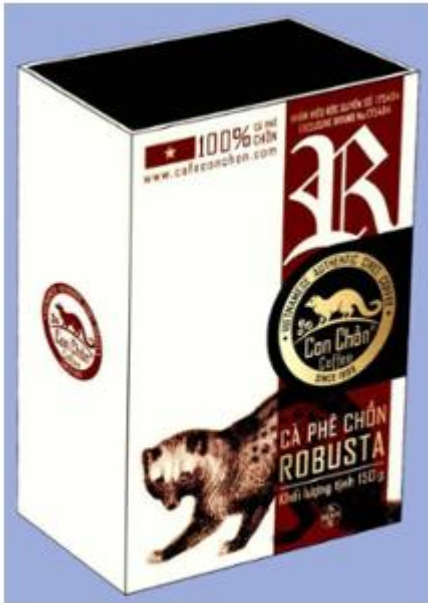

1.1



1.2



2.1



2.2



3.1



3.2

**CÔNG BÁO SỞ HỮU CÔNG NGHIỆP SỐ 440 TẬP A – QUYỀN 2 (11.2024)**

- (11) **51690**  
(21) 3-2024-01683 (28) 1  
(54) **THUỐC LÁ ĐIỆN TỬ** (51) **27-02**  
(22) 18/07/2024 (43) 25/11/2024  
(30) 2024300701133 01/02/2024 CN;  
(73) **HG INNOVATION LIMITED (CN)**  
Flat/Rm 06, 23/F, The Metropolis Tower, 10 Metropolis Drive, Hung Hom,  
Kowloon, Hong Kong, China  
(72) KING HO LEI (CN)  
(74) Công ty TNHH ADASTRA IP (VIỆT NAM) (ADASTRA IP (VIETNAM) CO.,  
LTD.)  
(55)

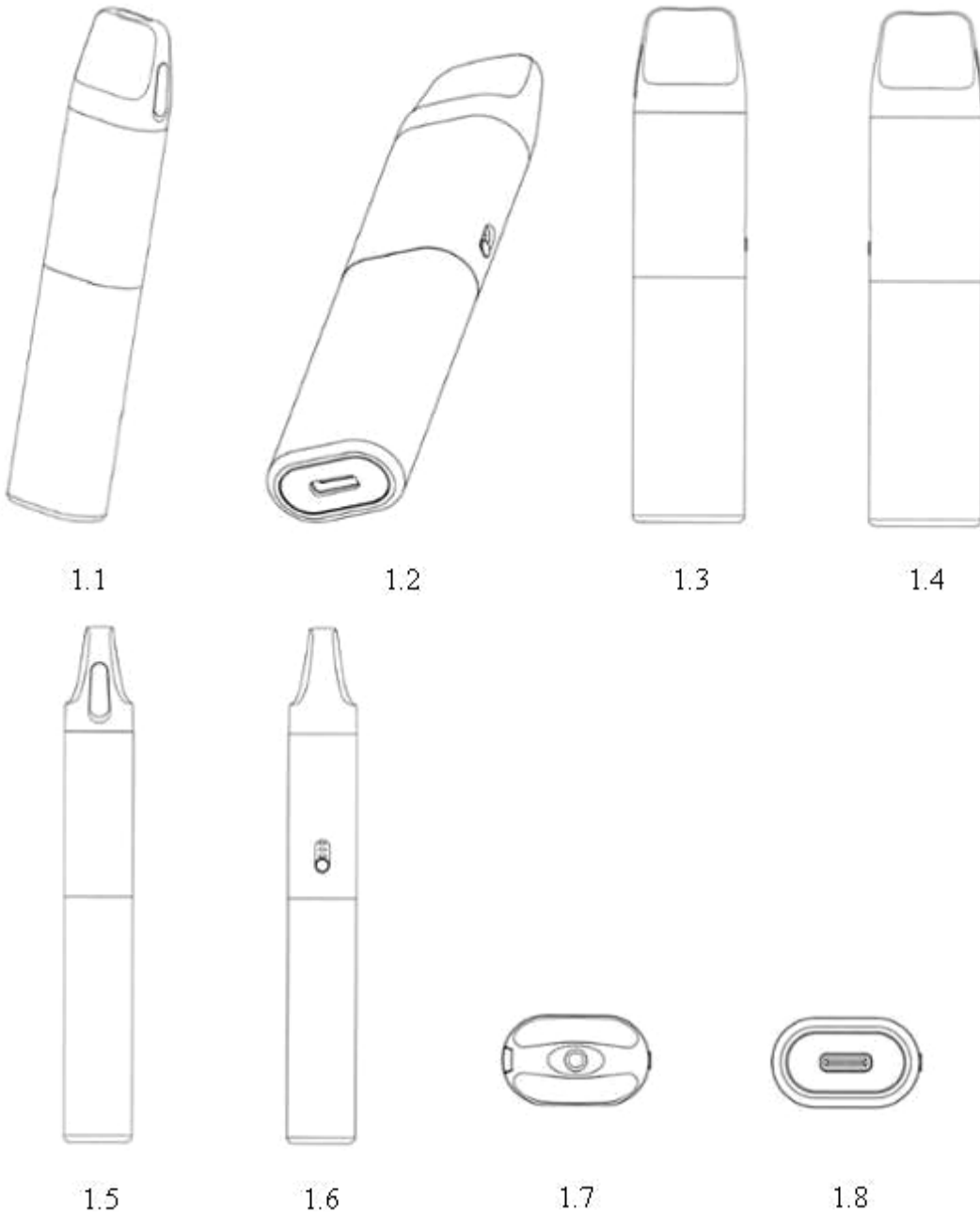

- (11) **51691**  
(21) 3-2024-01724 (28) 1  
(54) **MÁY HÚT SỮA** (51) **24-02**  
(22) 23/07/2024 (43) 25/11/2024  
(30) 30-2024-0003823 26/01/2024 KR;  
(73) **CIMILRE CO., LTD.** (KR)  
97-14 Seongnam-ro, Mokcheon-eup, Dongnam-gu, Cheonan-si, Chungcheongnam-do, Republic of Korea  
(72) Kim Sangha (KR)  
(74) CÔNG TY TNHH LUẬT SỞ HỮU TRÍ TUỆ INVESTIP (CÔNG TY TNHH LUẬT SỞ HỮU TRÍ TUỆ INVESTIP)  
(55)



1.1

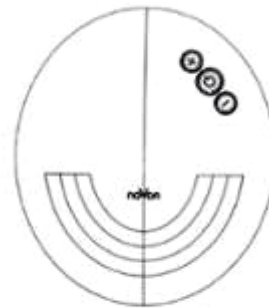

1.2



1.3



1.4



1.5

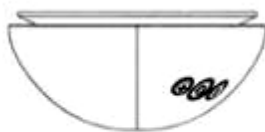

1.6

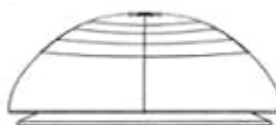

1.7



1.8

**CÔNG BÁO SỞ HỮU CÔNG NGHIỆP SỐ 440 TẬP A – QUYỀN 2 (11.2024)**

- (11) **51692**  
(21) 3-2024-01734 (28) 1  
(54) **DAO** (51) **08-03**  
(22) 24/07/2024 (43) 25/11/2024  
(30) 29/928,153 08/02/2024 US;  
(73) **DAREX, LLC (US)**  
210 East Hersey Street, Ashland, Oregon 97520 U.S.A.  
(72) Joseph T. Zacharisen (US)  
(74) Công ty TNHH Quốc tế D &N (D&N INTERNATIONAL CO.,LTD.)  
(55)

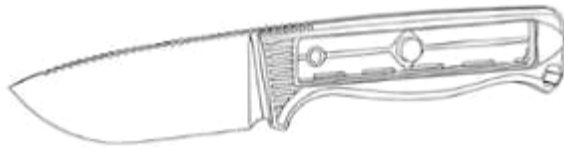

1.1



1.3



1.2



1.4

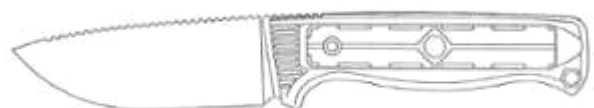

1.5



1.6



1.7



**CÔNG BÁO SỞ HỮU CÔNG NGHIỆP SỐ 440 TẬP A – QUYỀN 2 (11.2024)**

- (11) **51693**
- (21) 3-2024-01737 (28) 1
- (54) **NHÃN SẢN PHẨM** (51) **19-08**
- (22) 24/07/2024 (43) 25/11/2024
- (73) **CÔNG TY TNHH THỰC PHẨM FACO VIỆT NAM (VN)**  
316/14 Trịnh Đình Trọng, phường Hòa Thạnh, quận Tân Phú, thành phố Hồ Chí Minh
- (72) Huỳnh Văn Hòa (VN)
- (55)



**CÔNG BÁO SỞ HỮU CÔNG NGHIỆP SỐ 440 TẬP A – QUYỀN 2 (11.2024)**

- (11) **51694**
- (21) 3-2024-01738 (28) 1
- (54) **NHÃN SẢN PHẨM** (51) **19-08**
- (22) 24/07/2024 (43) 25/11/2024
- (73) **CÔNG TY TNHH THỰC PHẨM FACO VIỆT NAM (VN)**  
316/14 Trịnh Đình Trọng, phường Hòa Thạnh, quận Tân Phú, thành phố Hồ Chí Minh
- (72) Huỳnh Văn Hòa (VN)
- (55)



**CÔNG BÁO SỞ HỮU CÔNG NGHIỆP SỐ 440 TẬP A – QUYỀN 2 (11.2024)**

- (11) **51695**  
(21) 3-2024-01739 (28) 1  
(54) **NHÃN SẢN PHẨM** (51) **19-08**  
(22) 24/07/2024 (43) 25/11/2024  
(73) **CÔNG TY TNHH THỰC PHẨM FACO VIỆT NAM (VN)**  
316/14 Trịnh Đình Trọng, phường Hòa Thạnh, quận Tân Phú, thành phố Hồ Chí Minh  
(72) Huỳnh Văn Hòa (VN)  
(55)



**CÔNG BÁO SỞ HỮU CÔNG NGHIỆP SỐ 440 TẬP A – QUYỀN 2 (11.2024)**

- (11) **51696**  
(21) 3-2024-01757 (28) 1  
(54) **ĐẦU ĐÓT THUỐC LÁ ĐIỆN TỬ** (51) **27-02**  
(22) 25/07/2024 (43) 25/11/2024  
(30) 2024300793309 05/02/2024 CN;  
(73) **HG INNOVATION LIMITED (CN)**  
Flat/Rm 06,23/F, The Metropolis Tower, 10 Metropolis Drive, Hung Hom,  
Kowloon, Hong Kong, China  
(72) KING HO LEI (CN)  
(74) Công ty TNHH ADASTRA IP (VIỆT NAM) (ADASTRA IP (VIETNAM) CO.,  
LTD.)  
(55)

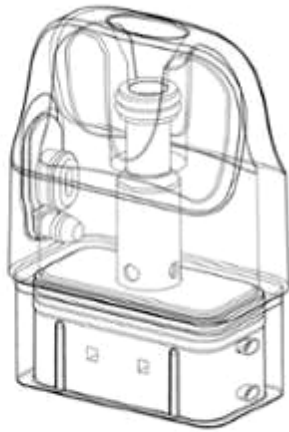

1.1



1.2

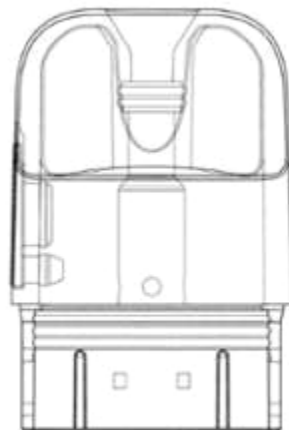

1.3

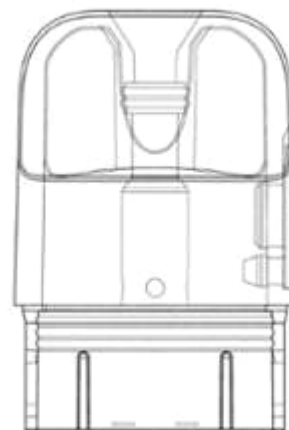

1.4

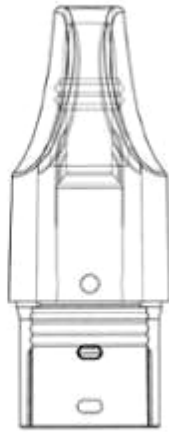

1.5



1.6

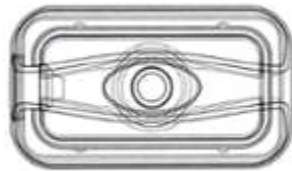

1.7

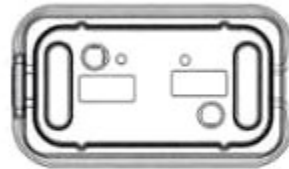

1.8

**CÔNG BÁO SỞ HỮU CÔNG NGHIỆP SỐ 440 TẬP A – QUYỀN 2 (11.2024)**

- (11) **51697**  
(21) 3-2024-01758 (28) 1  
(54) **ĐẦU ĐỐT THUỐC LÁ ĐIỆN TỬ** (51) **27-02**  
(22) 25/07/2024 (43) 25/11/2024  
(30) 2024300793169 05/02/2024 CN;  
(73) **HG INNOVATION LIMITED (CN)**  
Flat/Rm 06,23/F, The Metropolis Tower, 10 Metropolis Drive, Hung Hom,  
Kowloon, Hong Kong, China  
(72) KING HO LEI (CN)  
(74) Công ty TNHH ADASTRA IP (VIỆT NAM) (ADASTRA IP (VIETNAM) CO.,  
LTD.)  
(55)

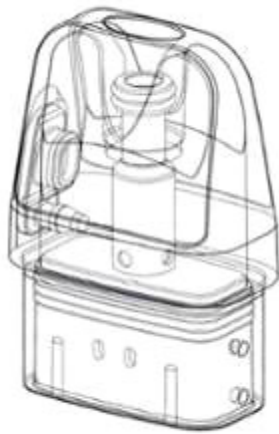

1.1

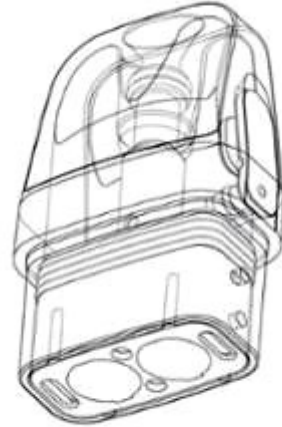

1.2

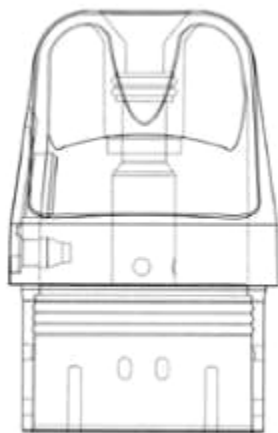

1.3

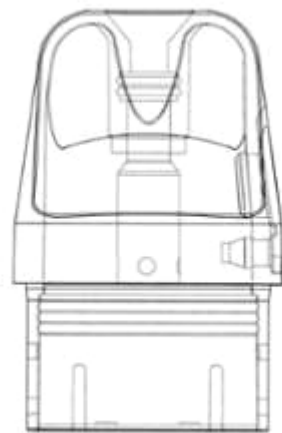

1.4

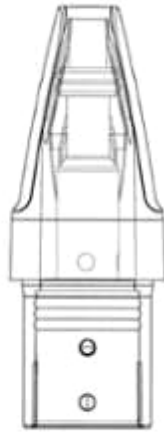

1.5

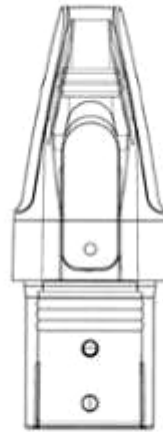

1.6

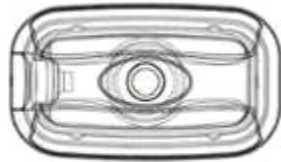

1.7



1.8

**CÔNG BÁO SỞ HỮU CÔNG NGHIỆP SỐ 440 TẬP A – QUYỀN 2 (11.2024)**

- (11) **51698**  
(21) 3-2024-01763 (28) 1  
(54) **THIẾT BỊ PHUN CHO THUỐC LÁ ĐIỆN TỬ** (51) **27-02**  
(22) 25/07/2024 (43) 25/11/2024  
(30) 202430069972.0 01/02/2024 CN;  
(73) **HG INNOVATION LIMITED (CN)**  
Flat/Rm 06, 23/F, The Metropolis Tower, 10 Metropolis Drive, Hung Hom,  
Kowloon, Hong Kong, China  
(72) LEI KING HO (CN)  
(74) Công ty TNHH Trà và cộng sự (TRA & ASSOCIATES CO.,LTD)  
(55)



1.1

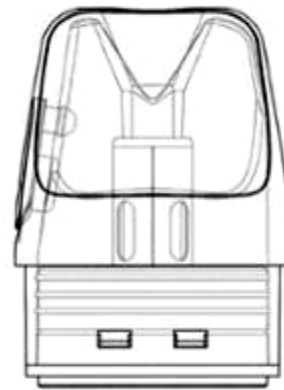

1.2

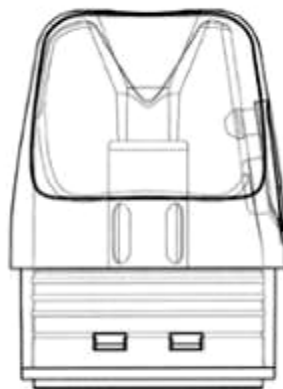

1.3

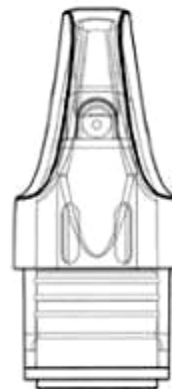

1.4



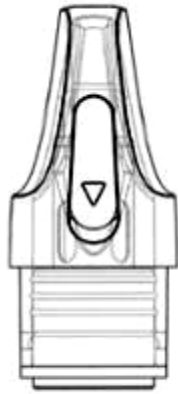

1.5

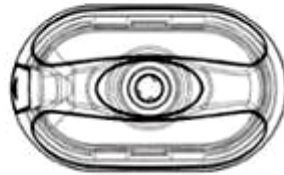

1.6



1.7

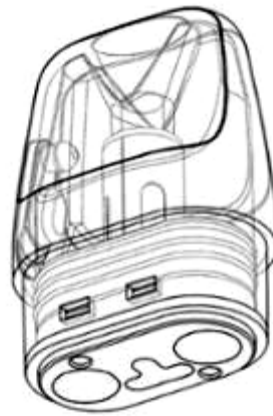

1.8

**CÔNG BÁO SỞ HỮU CÔNG NGHIỆP SỐ 440 TẬP A – QUYỀN 2 (11.2024)**

- (11) **51699**  
(21) 3-2024-01775 (28) 1  
(54) **MÁY TIẾP NƯỚC VÀO BÌNH** (51) **23-01**  
(22) 26/07/2024 (43) 25/11/2024  
(30) 29/926,084 29/01/2024 US;  
(73) **AQUA TRU, LLC (US)**  
14724 Ventura Blvd., Suite 200, Sherman Oaks, California 91403, United States of America  
(72) Peter G. SPIEGEL (US)  
(74) Công ty TNHH Tầm nhìn và Liên danh (VISION & ASSOCIATES CO.LTD.)  
(55)



1.1

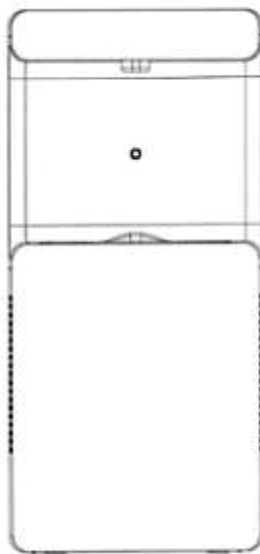

1.2

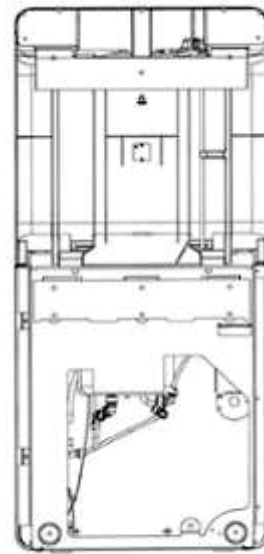

1.3



1.4

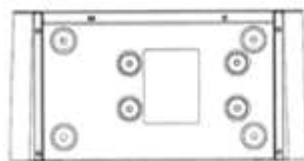

1.5

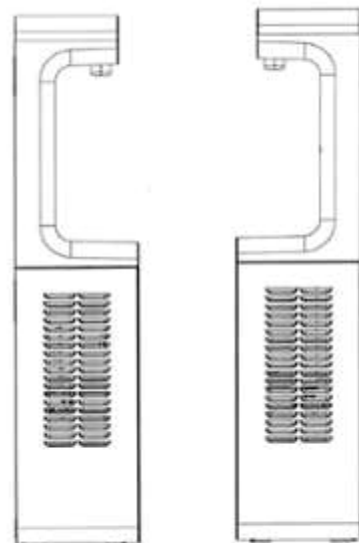

1.6

1.7

- (11) **51700**  
(21) 3-2024-01782 (28) 1  
(54) **GHÉ CÔNG THÁI HỌC** (51) **06-01**  
(22) 29/07/2024 (43) 25/11/2024  
(73) **GUANGZHOU LIUQUAN BRAND MANAGEMENT SERVICE CO., LTD**  
(CN)  
Room 2149, 2nd Floor, No. 846 Sanyuanli Avenue, Baiyun District, Guangzhou  
City, China  
(72) Libin Chen (CN)  
(74) Công ty TNHH Dịch vụ Sở hữu trí tuệ GREENIP (GREENIP CO., LTD)  
(55)



1.1



1.2



1.3



1.4



1.5



1.6



1.7



1.8

**CÔNG BÁO SỞ HỮU CÔNG NGHIỆP SỐ 440 TẬP A – QUYỀN 2 (11.2024)**

- (11) **51701**  
(21) 3-2024-01810 (28) 2  
(54) **NHÃN SẢN PHẨM** (51) **19-08**  
(22) 31/07/2024 (43) 25/11/2024  
(73) **CÔNG TY CỔ PHẦN KINH TẾ KỸ THUẬT BQP (VN)**  
Biệt thự 16A KĐT mới Nghĩa Đô, phố Trần Cung, phường Cổ Nhuế 1, quận Bắc Từ  
Liêm, thành phố Hà Nội  
(72) Trương Tiến Hanh (VN)  
(74) Công ty TNHH Đại Tín và Liên Danh (DAITIN AND ASSOCIATES CO.,LTD)  
(55)



1.1



1.2



2.1



2.2

**CÔNG BÁO SỞ HỮU CÔNG NGHIỆP SỐ 440 TẬP A – QUYỀN 2 (11.2024)**

- (11) **51702**  
(21) 3-2024-01811 (28) 3  
(54) **NHÃN SẢN PHẨM** (51) **19-08**  
(22) 31/07/2024 (43) 25/11/2024  
(73) **CÔNG TY CỔ PHẦN KINH TẾ KỸ THUẬT BQP (VN)**  
Biệt thự 16A KĐT mới Nghĩa Đô, phố Trần Cung, phường Cổ Nhuế 1, quận Bắc Từ Liêm, thành phố Hà Nội  
(72) Trương Tiến Hanh (VN)  
(74) Công ty TNHH Đại Tín và Liên Danh (DAITIN AND ASSOCIATES CO.,LTD)  
(55)



1.1



1.2



2.1



2.2



3.1



3.2

**CÔNG BÁO SỞ HỮU CÔNG NGHIỆP SỐ 440 TẬP A – QUYỀN 2 (11.2024)**

- (11) **51703**  
(21) 3-2024-01813 (28) 1  
(54) **CHAI** (51) **09-01**  
(22) 31/07/2024 (43) 25/11/2024  
(73) **NGUYỄN THU NGA (VN)**  
Xóm 3 thôn Cán Hạ, xã Cán Hữu, huyện Quốc Oai, thành phố Hà Nội  
(72) Nguyễn Thu Nga (VN)  
(74) Công ty TNHH Sở hữu trí tuệ HA VIP (HAVIP CO., LTD.)  
(55)



1.1



1.2



1.3



1.4



1.5



1.6

**CÔNG BÁO SỞ HỮU CÔNG NGHIỆP SỐ 440 TẬP A – QUYỀN 2 (11.2024)**

- (11) **51704**  
(21) 3-2024-01817 (28) 1  
(54) **PIN SẠC** (51) **13-02**  
(22) 01/08/2024 (43) 25/11/2024  
(73) **DONGGUAN NUOXING ELECTRONICS CO., LTD. (CN)**  
Room 1201, Building 14, No. 7, Houjie Technology Avenue, Houjie Town,  
Dongguan City, Guangdong Province, China  
(72) Feng, Xingyan (CN)  
(74) Công ty TNHH ADASTRA IP (VIỆT NAM) (ADASTRA IP (VIETNAM) CO.,  
LTD.)  
(55)



1.1



1.2

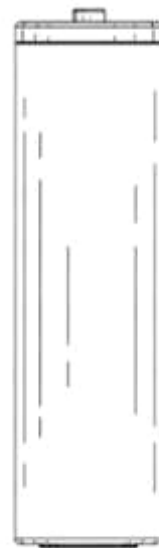

1.3



1.4



1.5



1.6





1.7



1.8

**CÔNG BÁO SỞ HỮU CÔNG NGHIỆP SỐ 440 TẬP A – QUYỀN 2 (11.2024)**

- (11) **51705**
- (21) 3-2024-01865 (28) 1
- (54) **THÙNG LẠNH** (51) **07-07**
- (22) 05/08/2024 (43) 25/11/2024
- (30) 29/927,831 06/02/2024 US;
- (73) **PEPSICO, INC. (US)**  
700 Anderson Hill Road, Purchase, New York 10577, United States of America
- (72) 1. MICHEL ALVAREZ (US)  
2. XAVIER CORTADELLAS (US)  
3. SEAN JOSEPH HULS (US)  
4. WILLIAM OWEN STOCK (US)  
5. MATTHEW K. LIDER (US)  
6. DAVID ROBERT SCHLESINGER (US)  
7. JOSHUA STOUGH (US)  
8. YANG OUYANG (US)  
9. SARAH WHITE (US)
- (74) Văn phòng Luật sư MINERVAS (MINERVAS)
- (55)



1.1



1.2

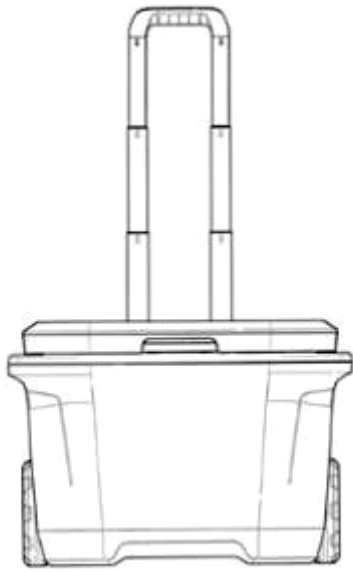

1.3

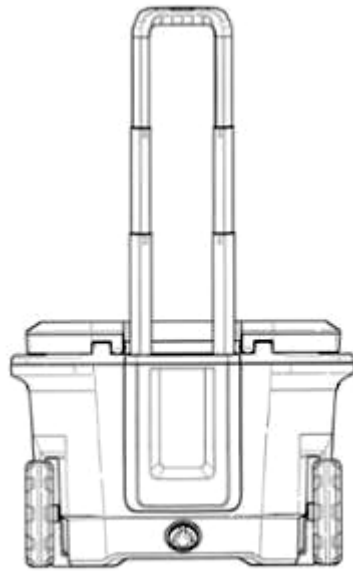

1.4

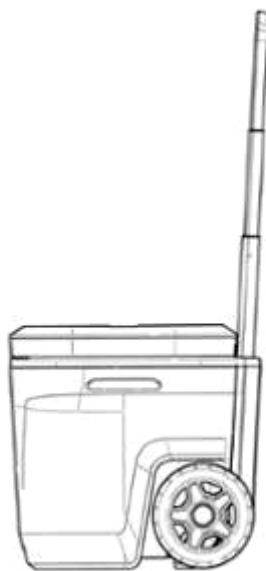

1.5

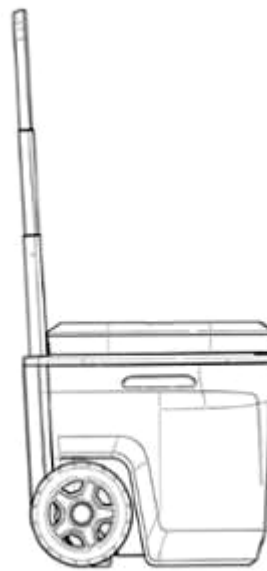

1.6

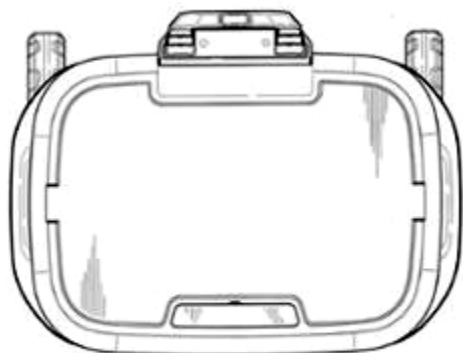

1.7

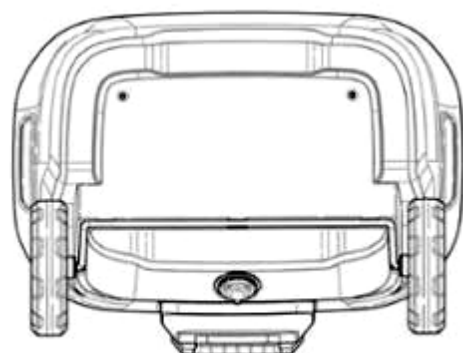

1.8

**CÔNG BÁO SỞ HỮU CÔNG NGHIỆP SỐ 440 TẬP A – QUYỀN 2 (11.2024)**

- (11) **51706**  
(21) 3-2024-01868 (28) 1  
(54) **GHÉ CÔNG THÁI HỌC** (51) **06-01**  
(22) 05/08/2024 (43) 25/11/2024  
(30) 2024300875597 20/02/2024 CN;  
(73) **GUANGZHOU HUACHUAN TINGYU BIOTECHNOLOGY CO., LTD (CN)**  
Room 605, No. 399 Yuncheng South Third Road, Baiyun District, Guangzhou City,  
China  
(72) Qi Cai (CN)  
(74) Công ty TNHH Dịch vụ Sở hữu trí tuệ GREENIP (GREENIP CO., LTD)  
(55)

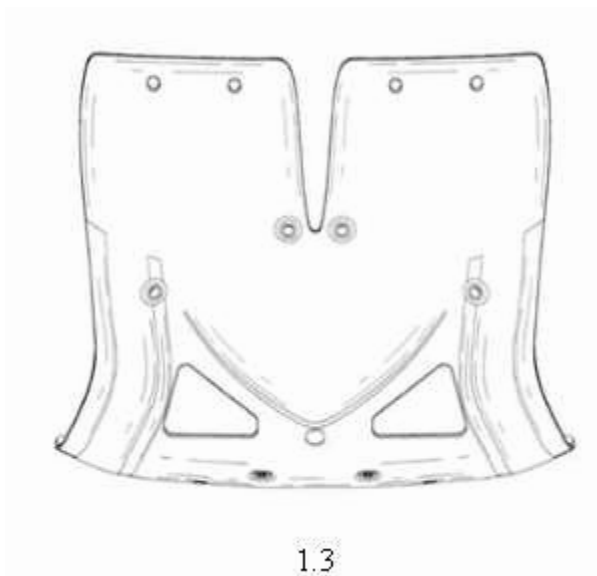
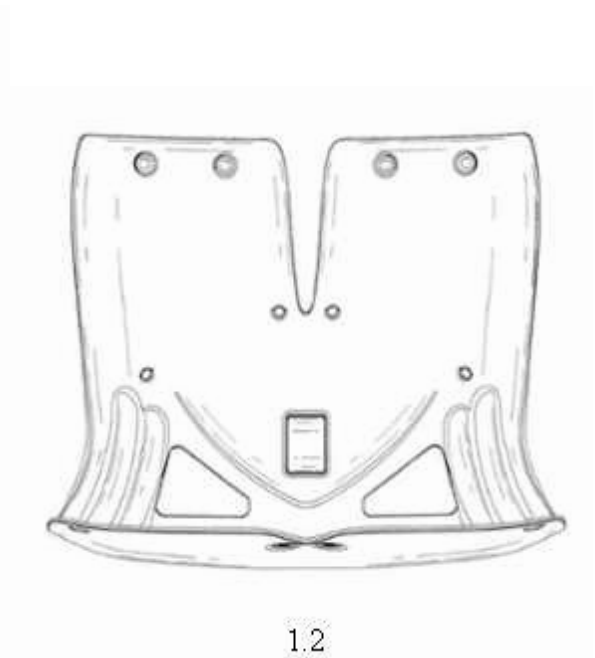
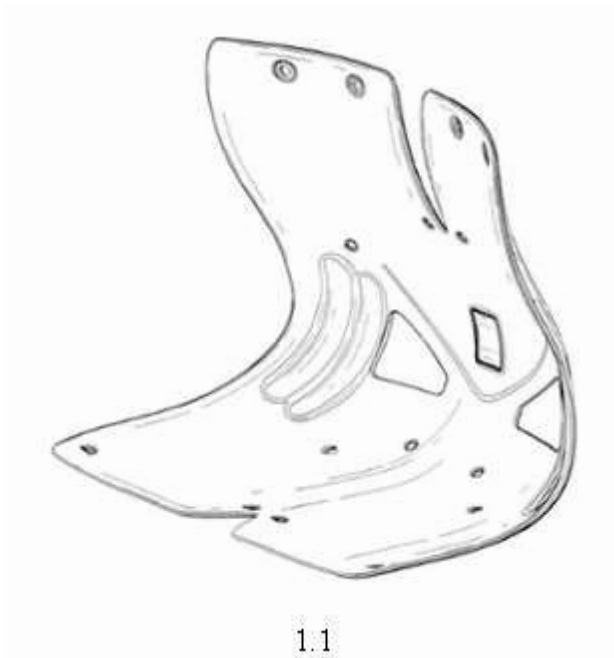

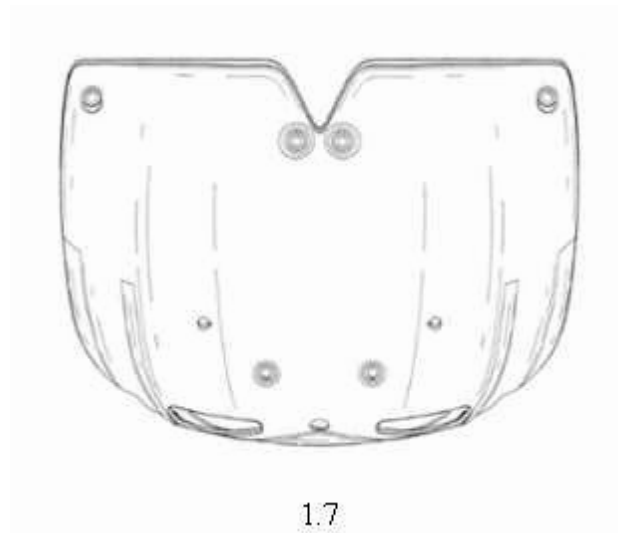
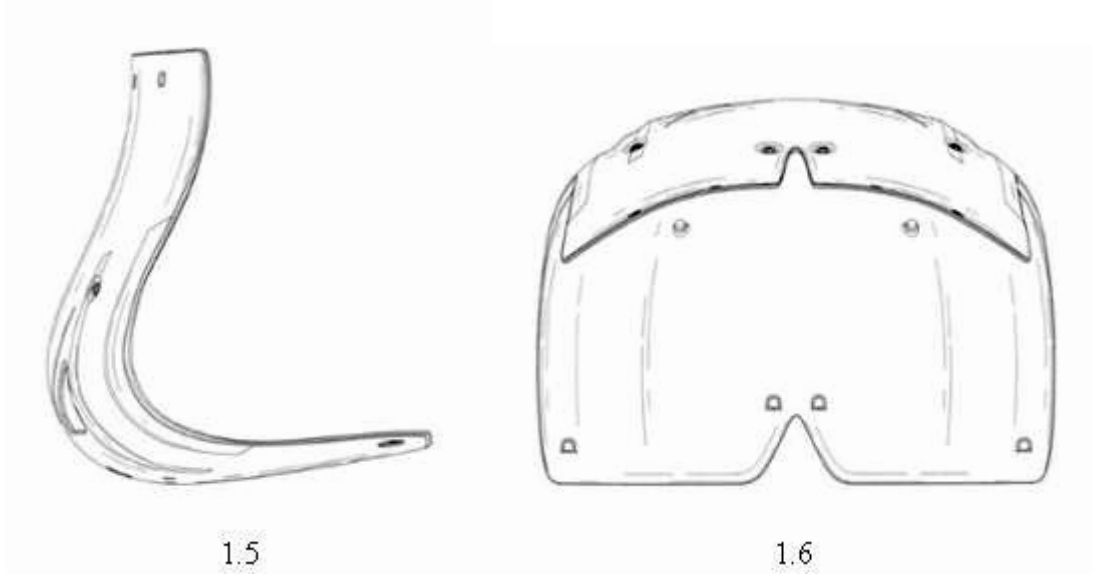

**CÔNG BÁO SỞ HỮU CÔNG NGHIỆP SỐ 440 TẬP A – QUYỀN 2 (11.2024)**

- (11) **51707**  
(21) 3-2024-01881 (28) 1  
(54) **BÚT BI** (51) **19-06**  
(22) 06/08/2024 (43) 25/11/2024  
(30) 202430082780.3 07/02/2024 CN;  
(73) 1. **KOKUYO COMMERCE (SHANGHAI) CO., LTD. (CN)**  
No.128, Renjie Rd, Fengxian District, Shanghai, P.R. China  
2. **KOKUYO CO., LTD. (JP)**  
6-1-1, Oimazato-minami, Higashinari-ku, Osaka-shi, Osaka, Japan  
(72) 1. SUGAWARA, HIDETAKA (JP)  
2. IKAWA, EIJI (JP)  
(74) Công ty TNHH Tâm nhìn và Liên danh (VISION & ASSOCIATES CO.LTD.)  
(55)

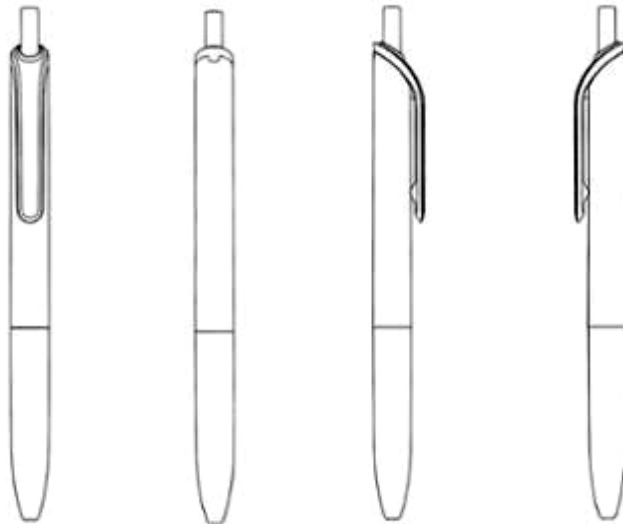

1.1

1.2

1.3

1.4



1.5



1.6



1.7

**CÔNG BÁO SỞ HỮU CÔNG NGHIỆP SỐ 440 TẬP A – QUYỀN 2 (11.2024)**

- (11) **51708**  
(21) 3-2024-01887 (28) 1  
(54) **MÁY HÚT BỤI MÓNG TAY** (51) **28-03**  
(22) 07/08/2024 (43) 25/11/2024  
(73) **GUANGZHOU LUGX COSMETICS CO.,LTD. (CN)**  
2005, 2F, No. D Huilong, No. 86 Helong 1 st Rd., Helong St., Baiyun Dist.,  
Guangzhou, Guangdong, China.  
(72) Yuanlin Wang (CN)  
(74) Công ty TNHH ADASTRA IP (VIỆT NAM) (ADASTRA IP (VIETNAM) CO.,  
LTD.)  
(55)



1.1



1.2



1.3



1.4



1.5



1.6



1.7



**CÔNG BÁO SỞ HỮU CÔNG NGHIỆP SỐ 440 TẬP A – QUYỀN 2 (11.2024)**

- (11) **51709**  
(21) 3-2024-01893 (28) 1  
(54) **VÒNG ĐEO CỔ** (51) **11-01**  
(22) 07/08/2024 (43) 25/11/2024  
(73) **CÔNG TY CỔ PHẦN VÀNG BẠC ĐÁ QUÝ PHÚ NHUẬN (VN)**  
170E Phan Đăng Lưu, phường 3, quận Phú Nhuận, thành phố Hồ Chí Minh  
(72) Võ Ngọc Thùy Anh (VN)  
(74) Công ty TNHH Dịch vụ Sở hữu trí tuệ KASS Việt Nam (KASS VIETNAM CO.,LTD.)  
(55)



1.1



1.2



1.3



1.4



1.5



1.6



1.7

**CÔNG BÁO SỞ HỮU CÔNG NGHIỆP SỐ 440 TẬP A – QUYỀN 2 (11.2024)**

- (11) **51710**  
(21) 3-2024-01895 (28) 1  
(54) **VÒNG ĐEO TAY** (51) **11-01**  
(22) 07/08/2024 (43) 25/11/2024  
(73) **CÔNG TY CỔ PHẦN VÀNG BẠC ĐÁ QUÝ PHÚ NHUẬN (VN)**  
170E Phan Đăng Lưu, phường 3, quận Phú Nhuận, thành phố Hồ Chí Minh  
(72) Võ Ngọc Thùy Anh (VN)  
(74) Công ty TNHH Dịch vụ Sở hữu trí tuệ KASS Việt Nam (KASS VIETNAM CO.,LTD.)  
(55)



1.1



1.2



1.3



1.4



1.5



1.6



1.7

**CÔNG BÁO SỞ HỮU CÔNG NGHIỆP SỐ 440 TẬP A – QUYỀN 2 (11.2024)**

- (11) **51711**  
(21) 3-2024-01896 (28) 1  
(54) **VÒNG ĐEO CỔ** (51) **11-01**  
(22) 07/08/2024 (43) 25/11/2024  
(73) **CÔNG TY CỔ PHẦN VÀNG BẠC ĐÁ QUÝ PHÚ NHUẬN (VN)**  
170E Phan Đăng Lưu, phường 3, quận Phú Nhuận, thành phố Hồ Chí Minh  
(72) Võ Ngọc Thùy Anh (VN)  
(74) Công ty TNHH Dịch vụ Sở hữu trí tuệ KASS Việt Nam (KASS VIETNAM CO.,LTD.)  
(55)



1.1



1.2



1.3



1.4



1.5



1.6



1.7

**CÔNG BÁO SỞ HỮU CÔNG NGHIỆP SỐ 440 TẬP A – QUYỀN 2 (11.2024)**

- (11) **51712**  
(21) 3-2024-01897 (28) 1  
(54) **VÒNG ĐEO CỔ** (51) **11-01**  
(22) 07/08/2024 (43) 25/11/2024  
(73) **CÔNG TY CỔ PHẦN VÀNG BẠC ĐÁ QUÝ PHÚ NHUẬN (VN)**  
170E Phan Đăng Lưu, phường 3, quận Phú Nhuận, thành phố Hồ Chí Minh  
(72) Võ Ngọc Thùy Anh (VN)  
(74) Công ty TNHH Dịch vụ Sở hữu trí tuệ KASS Việt Nam (KASS VIETNAM CO.,LTD.)  
(55)



1.1



1.2



1.3



1.4



1.5



1.6



1.7

**CÔNG BÁO SỞ HỮU CÔNG NGHIỆP SỐ 440 TẬP A – QUYỀN 2 (11.2024)**

- (11) **51713**  
(21) 3-2024-01898 (28) 1  
(54) **VÒNG ĐEO CỔ** (51) **11-01**  
(22) 07/08/2024 (43) 25/11/2024  
(73) **CÔNG TY CỔ PHẦN VÀNG BẠC ĐÁ QUÝ PHÚ NHUẬN (VN)**  
170E Phan Đăng Lưu, phường 3, quận Phú Nhuận, thành phố Hồ Chí Minh  
(72) Võ Ngọc Thùy Anh (VN)  
(74) Công ty TNHH Dịch vụ Sở hữu trí tuệ KASS Việt Nam (KASS VIETNAM CO.,LTD.)  
(55)



1.1



1.2



1.3



1.4



1.5





1.6



1.7

**CÔNG BÁO SỞ HỮU CÔNG NGHIỆP SỐ 440 TẬP A – QUYỀN 2 (11.2024)**

- (11) **51714**  
(21) 3-2024-01911 (28) 1  
(54) **THIẾT BỊ GIÁM SÁT VÀ ĐIỀU KHIỂN MÁY ĐIỀU HÒA KHÔNG KHÍ** (51) **10-05**  
(22) 09/08/2024 (43) 25/11/2024  
(73) **CÔNG TY CỔ PHẦN BENKON (VN)**  
231-233 Lê Thánh Tôn, phường Bến Thành, quận 1, thành phố Hồ Chí Minh  
(72) Thái Văn Chánh (VN)  
(55)

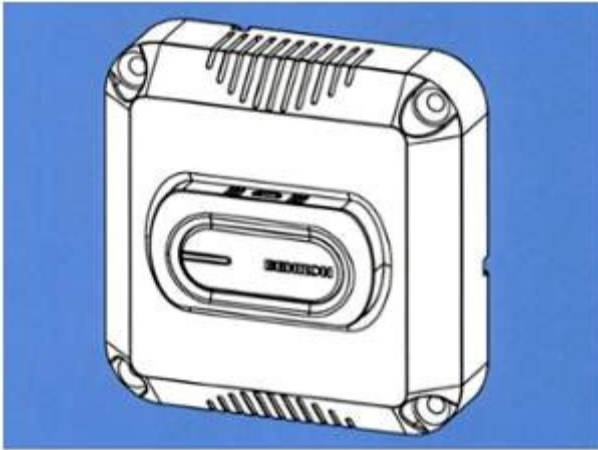

1.1

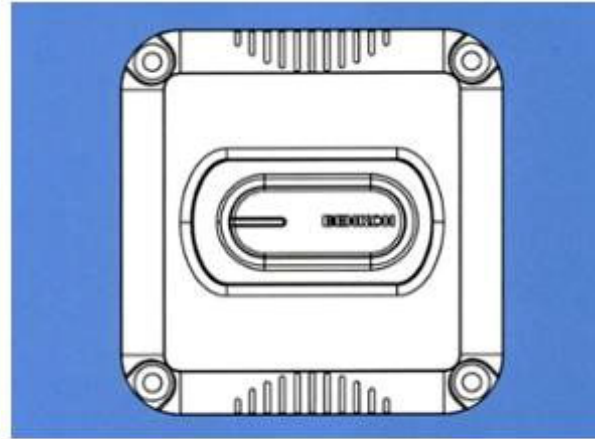

1.2

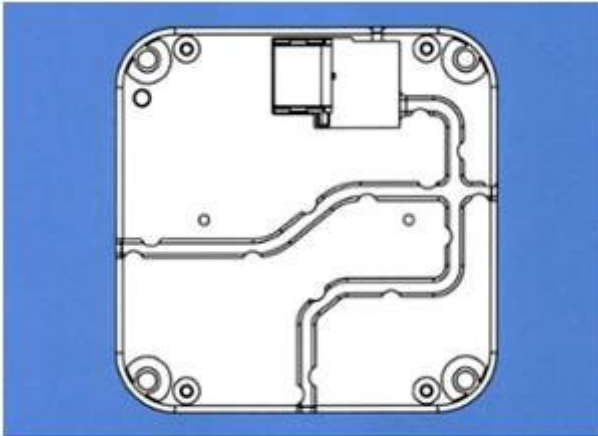

1.3

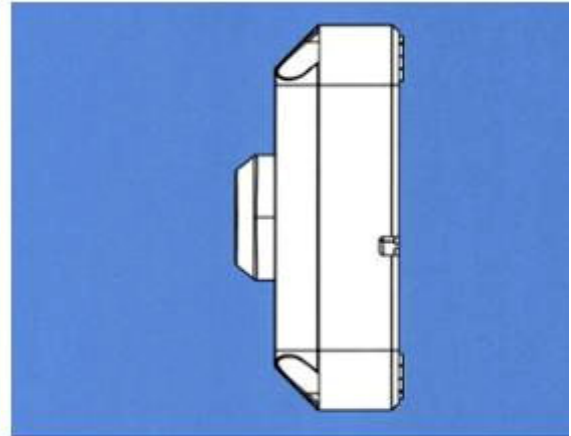

1.4

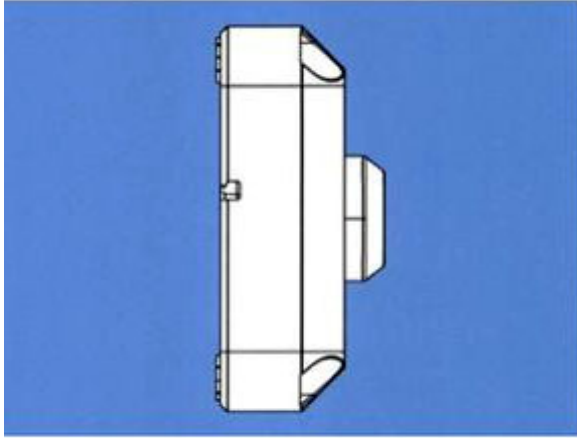

1.5

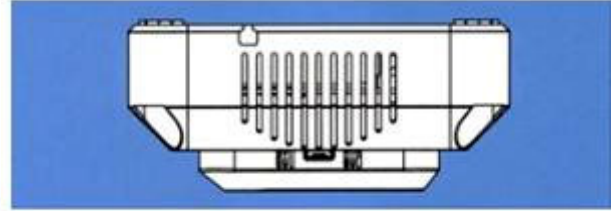

1.6

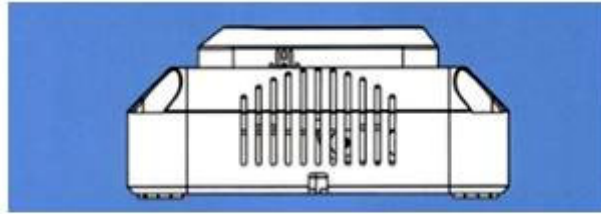

1.7

**CÔNG BÁO SỞ HỮU CÔNG NGHIỆP SỐ 440 TẬP A – QUYỀN 2 (11.2024)**

- (11) **51715**  
(21) 3-2024-01930 (28) 1  
(54) **THIẾT BỊ HỖ TRỢ TẬP ĐÁNH GÔN** (51) **21-02**  
(22) 13/08/2024 (43) 25/11/2024  
(73) **CÔNG TY TNHH VIỆT PHÁP (VN)**  
Lô A44, cụm công nghiệp Diên Phú, xã Diên Phú, huyện Diên Khánh, tỉnh Khánh Hòa  
(72) Nguyễn Ngọc Tiên (VN)  
(74) Văn phòng Luật sư A Hoà (AHOA LAW OFFICE)  
(55)



1.1



1.2



1.3



1.4



1.5

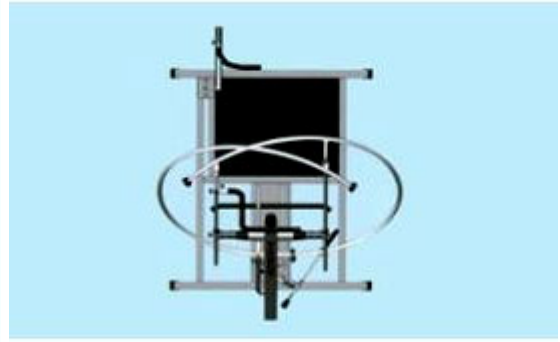

1.6

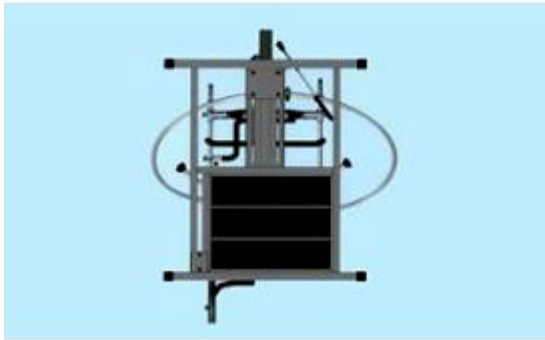

1.7



1.8

**CÔNG BÁO SỞ HỮU CÔNG NGHIỆP SỐ 440 TẬP A – QUYỀN 2 (11.2024)**

- (11) **51716**  
(21) 3-2024-01931 (28) 1  
(54) **TÚI BÁNH** (51) **09-05**  
(22) 13/08/2024 (43) 25/11/2024  
(73) **CÔNG TY CỔ PHẦN THƯƠNG MẠI TRẢNG AN - VIỆT NAM (VN)**  
Số 27 Trần Quốc Hoàn, phường Dịch Vọng Hậu, quận Cầu Giấy, thành phố Hà Nội  
(72) Đoàn Hương Sơn (VN)  
(74) Công ty TNHH T&T INVENMARK Sở hữu trí tuệ Quốc tế (T&T INVENMARK CO., LTD.)  
(55)



1.1



1.2

**CÔNG BÁO SỞ HỮU CÔNG NGHIỆP SỐ 440 TẬP A – QUYỀN 2 (11.2024)**

- (11) **51717**  
(21) 3-2024-01934 (28) 2  
(54) **BÉC TƯỚI** (51) **23-01**  
(22) 13/08/2024 (43) 25/11/2024  
(73) **DƯƠNG DUYÊN NGHỆ (VN)**  
Áp 5, xã An Thạnh, huyện Bến Lức, tỉnh Long An  
(72) Dương Duyên Nghệ (VN)  
(74) Công ty cổ phần FAS INVEST (FAS INVEST JSC)  
(55)



1.1



1.2



1.3



1.4



1.5



1.6



1.7

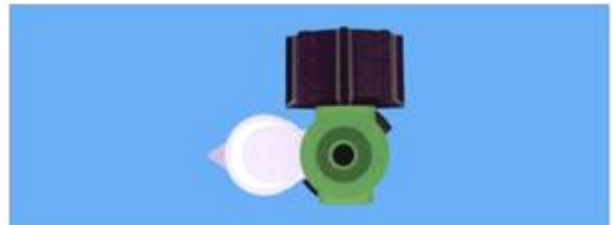

1.8



2.1



2.2



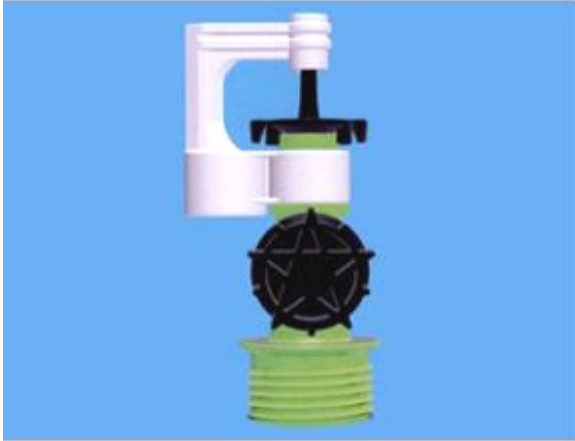

2.3



2.4



2.5



2.6



2.7

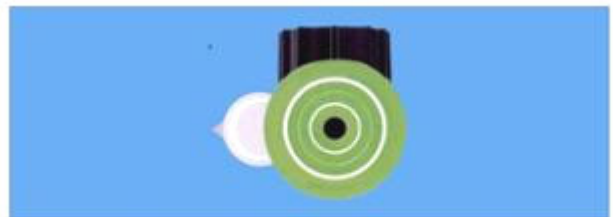

2.8

**CÔNG BÁO SỞ HỮU CÔNG NGHIỆP SỐ 440 TẬP A – QUYỀN 2 (11.2024)**

- (11) **51718**  
(21) 3-2024-01935 (28) 1  
(54) **BÉC TƯỚI** (51) **23-01**  
(22) 13/08/2024 (43) 25/11/2024  
(73) **DƯƠNG DUYÊN NGHỆ (VN)**  
Áp 5, xã An Thạnh, huyện Bến Lức, tỉnh Long An  
(72) Dương Duyên Nghệ (VN)  
(74) Công ty cổ phần FAS INVEST (FAS INVEST JSC)  
(55)



1.1



1.2



1.3



1.4



1.5



1.6



1.7



1.8

**CÔNG BÁO SỞ HỮU CÔNG NGHIỆP SỐ 440 TẬP A – QUYỀN 2 (11.2024)**

(11) **51719**

(21) 3-2024-01942

(28) 1

(54) **ĐÈN**

(51) **26-05**

(22) 14/08/2024

(43) 25/11/2024

(73) **CÔNG TY CỔ PHẦN BÓNG ĐÈN PHÍCH NƯỚC RẠNG ĐÔNG (VN)**

87-89 phố Hạ Đình, phường Thanh Xuân Trung, quận Thanh Xuân, thành phố Hà Nội

(72) Trần Trung Tường (VN)

(55)



1.1



1.2



1.3



1.4



1.5



1.6



1.7

**CÔNG BÁO SỞ HỮU CÔNG NGHIỆP SỐ 440 TẬP A – QUYỀN 2 (11.2024)**

(11) **51720**

(21) 3-2024-01971

(28) 1

(54) **ĐÈN**

(51) **26-03**

(22) 16/08/2024

(43) 25/11/2024

(73) **CÔNG TY CỔ PHẦN BÓNG ĐÈN PHÍCH NƯỚC RẠNG ĐÔNG (VN)**

87-89 phố Hạ Đình, phường Thanh Xuân Trung, quận Thanh Xuân, thành phố Hà Nội

(72) Trần Trung Tường (VN)

(55)



1.1

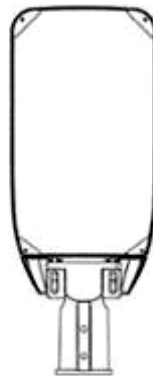

1.2



1.3



1.4



1.5



1.6



1.7

**CÔNG BÁO SỞ HỮU CÔNG NGHIỆP SỐ 440 TẬP A – QUYỀN 2 (11.2024)**

(11) **51721**

(21) 3-2024-01973

(28) 1

(54) **ĐÈN**

(51) **26-03**

(22) 16/08/2024

(43) 25/11/2024

(73) **CÔNG TY CỔ PHẦN BÓNG ĐÈN PHÍCH NƯỚC RẠNG ĐÔNG (VN)**

87-89 phố Hạ Đình, phường Thanh Xuân Trung, quận Thanh Xuân, thành phố Hà Nội

(72) Trần Trung Tường (VN)

(55)



1.1

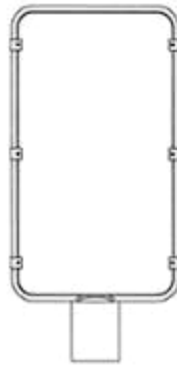

1.2



1.3



1.4



1.5



1.6



1.7

**CÔNG BÁO SỞ HỮU CÔNG NGHIỆP SỐ 440 TẬP A – QUYỀN 2 (11.2024)**

- (11) **51722**  
(21) 3-2024-01987 (28) 1  
(54) **HỘP ĐỰNG BỘT GẠO LỨT** (51) **09-03**  
(22) 19/08/2024 (43) 25/11/2024  
(73) **CÔNG TY TNHH CÔ TẮM XƯA (VN)**  
Khu đô thị Minh Phương, phường Minh Phương, thành phố Việt Trì, tỉnh Phú Thọ  
(72) **NGÔ THẾ HÙNG (VN)**  
(55)



1.1



1.2

**CÔNG BÁO SỞ HỮU CÔNG NGHIỆP SỐ 440 TẬP A – QUYỀN 2 (11.2024)**

- (11) **51723**  
(21) 3-2024-01990 (28) 1  
(54) **NHÃN SẢN PHẨM** (51) **19-08**  
(22) 19/08/2024 (43) 25/11/2024  
(73) **HỒ QUAN TRUNG (VN)**  
Tổ 09, ấp Hòa Mỹ, xã Hòa An, thành phố Cao Lãnh, tỉnh Đồng Tháp  
(72) Hồ Quan Trung (VN)  
(74) Công ty TNHH Sở hữu trí tuệ INNETCO-Hoàng Phúc (INNETCO CO., LTD)  
(55)



1.1



1.2



**CÔNG BÁO SỞ HỮU CÔNG NGHIỆP SỐ 440 TẬP A – QUYỀN 2 (11.2024)**

- (11) **51724**  
(21) 3-2024-01995 (28) 1  
(54) **BAO GÓI** (51) **09-05**  
(22) 20/08/2024 (43) 25/11/2024  
(73) **CÔNG TY CỔ PHẦN BỘT GIẶT LIX (VN)**  
Số 3, đường số 2, khu phố 1, phường Linh Trung, thành phố Thủ Đức, thành phố Hồ Chí Minh  
(72) Cao Thành Tín (VN)  
(74) Văn phòng Luật sư A Hoà (AHOA LAW OFFICE)  
(55)



1.1



1.2

**CÔNG BÁO SỞ HỮU CÔNG NGHIỆP SỐ 440 TẬP A – QUYỀN 2 (11.2024)**

- (11) **51725**
- (21) 3-2024-01996 (28) 2
- (54) **BỘ NHÃN SẢN PHẨM** (51) **19-08**
- (22) 20/08/2024 (43) 25/11/2024
- (73) **CÔNG TY CỔ PHẦN BỘT GIẶT LIX (VN)**  
Số 3, đường số 2, khu phố 1, phường Linh Trung, thành phố Thủ Đức, thành phố Hồ Chí Minh
- (72) Cao Thành Tín (VN)
- (74) Văn phòng Luật sư A Hoà (AHOA LAW OFFICE)
- (55)



1



2

**CÔNG BÁO SỞ HỮU CÔNG NGHIỆP SỐ 440 TẬP A – QUYỀN 2 (11.2024)**

- (11) **51726**  
(21) 3-2024-02014 (28) 1  
(54) **NHÃN SẢN PHẨM** (51) **19-08**  
(22) 22/08/2024 (43) 25/11/2024  
(73) **HỘ KINH DOANH NGUYỄN NHÌ (VN)**  
360, tổ 8, ấp Hòa Lợi, Bà Huyện Thanh Quan, xã Hòa An, thành phố Cao Lãnh, tỉnh Đồng Tháp  
(72) Huỳnh Văn Dũng (VN)  
(74) Công ty TNHH Luật ALIAT (ALIAT LEGAL)  
(55)

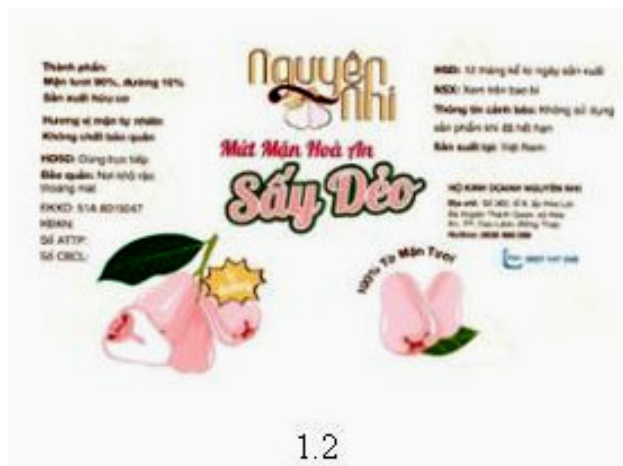

**CÔNG BÁO SỞ HỮU CÔNG NGHIỆP SỐ 440 TẬP A – QUYỀN 2 (11.2024)**

- (11) 51727
- (21) 3-2024-02021 (28) 2
- (54) **BAO GÓI** (51) **09-05**
- (22) 23/08/2024 (43) 25/11/2024
- (73) **CÔNG TY CỔ PHẦN ACECOOK VIỆT NAM (VN)**  
 Lô số II-3, đường số 11, nhóm CN II, khu công nghiệp Tân Bình, phường Tây Thạnh, quận Tân Phú, thành phố Hồ Chí Minh
- (72) KANEDA HIROKI (JP)
- (74) Công ty Luật TNHH Phạm và Liên danh (PHAM & ASSOCIATES)
- (55)



1.1



1.2



2.1



2.2

**CÔNG BÁO SỞ HỮU CÔNG NGHIỆP SỐ 440 TẬP A – QUYỀN 2 (11.2024)**

- (11) **51728**  
(21) 3-2024-02023 (28) 2  
(54) **THÙNG** (51) **09-03**  
(22) 23/08/2024 (43) 25/11/2024  
(73) **CÔNG TY CỔ PHẦN ACECOOK VIỆT NAM (VN)**  
Lô số II-3, đường số 11, nhóm CN II, khu công nghiệp Tân Bình, phường Tây  
Thạnh, quận Tân Phú, thành phố Hồ Chí Minh  
(72) KANEDA HIROKI (JP)  
(74) Công ty Luật TNHH Phạm và Liên danh (PHAM & ASSOCIATES)  
(55)



1.1



1.2



2.1



2.2

**CÔNG BÁO SỞ HỮU CÔNG NGHIỆP SỐ 440 TẬP A – QUYỀN 2 (11.2024)**

- (11) **51729**
- (21) 3-2024-02030
- (54) **BAO GÓI KHĂN GIẤY ƯỚT**
- (22) 23/08/2024
- (73) **CÔNG TY TNHH SẢN XUẤT THƯƠNG MẠI TRUNG DIỆP (VN)**  
736/205/33H Lê Đức Thọ, phường 15, quận Gò Vấp, thành phố Hồ Chí Minh
- (72) Nguyễn Hữu Dũng (VN)
- (74) **CÔNG TY TNHH KHANG LUẬT (KHANGLAW)**
- (55)



1.1



1.2



1.3



1.4



1.5



1.6



1.7

- (11) **51730**
- (21) 3-2024-02034
- (54) **BAO GÓI**
- (22) 23/08/2024
- (73) **CÔNG TY CỔ PHẦN MYFAMI VIỆT NAM (VN)**  
713/6 Đoàn Văn Bơ, phường 18, quận 4, thành phố Hồ Chí Minh
- (72) 1. QUÁCH SỸ LONG (VN)  
2. PHAN KHẮC HIẾU (VN)
- (74) Văn phòng Luật sư D và T (D & T LAW OFFICE)
- (55)
- (28) 1
- (51) **09-05**
- (43) 25/11/2024



1.1



1.2

**CÔNG BÁO SỞ HỮU CÔNG NGHIỆP SỐ 440 TẬP A – QUYỀN 2 (11.2024)**

(11) **51731**

(21) 3-2024-02052

(28) 4

(54) **HỘP**

(51) **09-03**

(22) 28/08/2024

(43) 25/11/2024

(73) **CÔNG TY CỔ PHẦN THỰC PHẨM Á LONG (VN)**

175-177 Xô Viết Nghệ Tĩnh, phường 17, quận Bình Thạnh, thành phố Hồ Chí Minh

(72) Phạm Quang Huy (VN)

(55)



1.1



1.2



2.1



2.2





3.1



3.2



4.1



4.2

**CÔNG BÁO SỞ HỮU CÔNG NGHIỆP SỐ 440 TẬP A – QUYỀN 2 (11.2024)**

- (11) **51732**  
(21) 3-2024-02054 (28) 1  
(54) **HỘP ĐỰNG** (51) **09-03**  
(22) 28/08/2024 (43) 25/11/2024  
(73) **CÔNG TY TRÁCH NHIỆM HỮU HẠN NAMGANO (VN)**  
1002/1 quốc lộ 22, ấp Đình, xã Tân Xuân, huyện Hóc Môn, thành phố Hồ Chí Minh  
(72) Nguyễn Thị Tươi (VN)  
(74) Công ty TNHH Đại Tín và Liên Danh (DAITIN AND ASSOCIATES CO.,LTD)  
(55)



1.1



1.2

**CÔNG BÁO SỞ HỮU CÔNG NGHIỆP SỐ 440 TẬP A – QUYỀN 2 (11.2024)**

- (11) **51733**
- (21) 3-2024-02056 (28) 1
- (54) **HỘP Đựng SẢN PHẨM** (51) **09-03**
- (22) 28/08/2024 (43) 25/11/2024
- (73) **CÔNG TY TRÁCH NHIỆM HỮU HẠN SẢN XUẤT THƯƠNG MẠI QUYÊN NAM (VN)**  
Xóm 1, xã Quỳnh Châu, huyện Quỳnh Lưu, tỉnh Nghệ An
- (72) Lê Văn Nam (VN)
- (74) Công ty Luật TNHH LEADCONSULT (LEADCONSULT)
- (55)



1.1



1.2

- (11) **51734**  
(21) 3-2024-02058 (28) 1  
(54) **THIẾT BỊ GIẢM XÓC** (51) **12-16**  
(22) 28/08/2024 (43) 25/11/2024  
(30) 24-E0529- 0101 04/04/2024 MY;  
(73) **MENG KAH AUTO PARTS TRADING SDN. BHD. (MY)**  
No. 40, Jalan TPP 5, Taman Perindustrian Putra, 47130 Puchong, Selangor Darul  
Ehsan, Malaysia  
(72) LEE CONG QUAN (MY)  
(74) Công ty TNHH ASL LAW (ASL LAW CO.,LTD)  
(55)

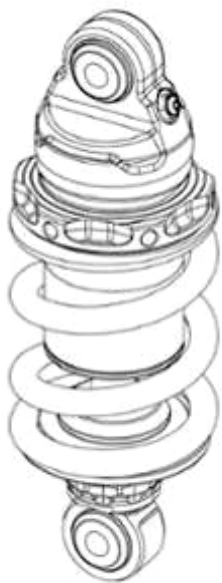

1.1



1.2



1.3



1.4



1.5

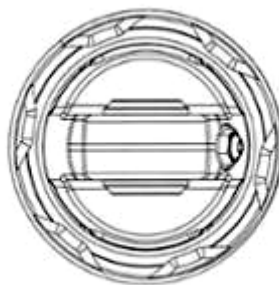

1.6

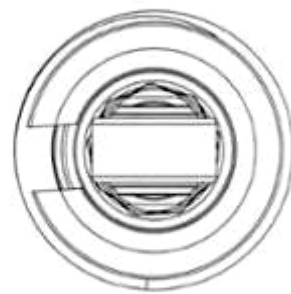

1.7

**CÔNG BÁO SỞ HỮU CÔNG NGHIỆP SỐ 440 TẬP A – QUYỀN 2 (11.2024)**

- (11) **51735**  
(21) 3-2024-02061 (28) 1  
(54) **BAO GÓI** (51) **09-05**  
(22) 29/08/2024 (43) 25/11/2024  
(73) **CÔNG TY CỔ PHẦN RICHY GROUP (VN)**  
Tầng 15, tòa nhà Richy, tổ 32, phường Yên Hòa, quận Cầu Giấy, thành phố Hà Nội  
(72) Trần Sỹ Trực (VN)  
(74) Công ty TNHH Sở hữu trí tuệ HA VIP (HAVIP CO., LTD.)  
(55)



1.1



1.2

**CÔNG BÁO SỞ HỮU CÔNG NGHIỆP SỐ 440 TẬP A – QUYỀN 2 (11.2024)**

- (11) **51736**  
(21) 3-2024-02085 (28) 1  
(54) **ĐÈN XE MÁY** (51) **26-06**  
(22) 30/08/2024 (43) 25/11/2024  
(73) **HỘ KINH DOANH CỬA HÀNG PHÁT CƯỜNG (VN)**  
317 Trần Văn Kiêu, phường 11, quận 6, thành phố Hồ Chí Minh  
(72) Ngụy Nữ (VN)  
(74) Văn phòng Luật sư D và T (D & T LAW OFFICE)  
(55)



1.1



1.2



1.3



1.4



1.5



1.6



1.7

**CÔNG BÁO SỞ HỮU CÔNG NGHIỆP SỐ 440 TẬP A – QUYỀN 2 (11.2024)**

(11) **51737**

(21) 3-2024-02117

(28) 1

(54) **LÒ ĐỐT SINH KHỐI**

(51) **23-99**

(22) 04/09/2024

(43) 25/11/2024

(73) **CÔNG TY TNHH KHOA HỌC VÀ CÔNG NGHỆ TOTA (VN)**

Thôn Nam Tiến, Xã Ea Pô, Huyện Cư Jút, Tỉnh Đắk Nông

(72) 1. LÊ NGỌC ANH (VN)

2. TRIỆU ĐỨC LUYỆN (VN)

3. CHU TIẾN HIỆP (VN)

4. NGUYỄN ANH TUẤN (VN)

5. LÊ CẨM HÀ (VN)

(55)

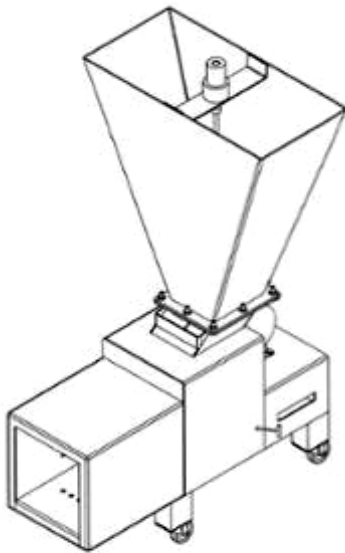

1.1



1.2



1.3

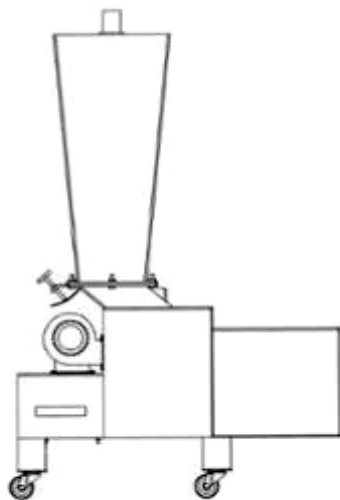

1.4

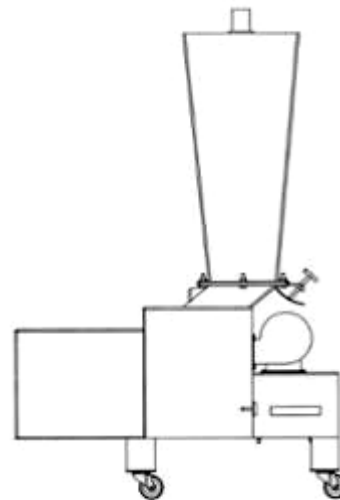

1.5



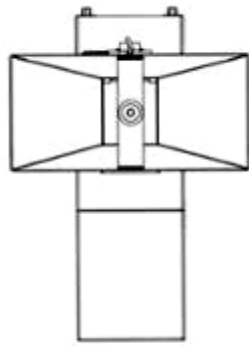

1.6

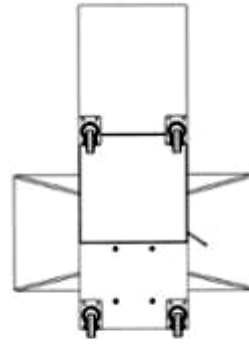

1.7

**CÔNG BÁO SỞ HỮU CÔNG NGHIỆP SỐ 440 TẬP A – QUYỀN 2 (11.2024)**

- (11) **51738**  
(21) 3-2024-02118 (28) 1  
(54) **HỘP** (51) **09-03**  
(22) 04/09/2024 (43) 25/11/2024  
(73) **ORION CORPORATION (KR)**  
13, Baekbeom-ro 90da-gil, Yongsan-gu, Seoul 04369 Republic of Korea  
(72) 1. NOH, SU BEEN (KR)  
2. CHOE, EUNJE (KR)  
(74) Công ty Luật TNHH quốc tế BMVN (BMVN INTERNATIONAL LLC)  
(55)



1.1



1.2

**CÔNG BÁO SỞ HỮU CÔNG NGHIỆP SỐ 440 TẬP A – QUYỀN 2 (11.2024)**

- (11) **51739**  
(21) 3-2024-02141 (28) 1  
(54) **ĐÈN XE MÁY** (51) **26-06**  
(22) 05/09/2024 (43) 25/11/2024  
(73) **CÔNG TY CỔ PHẦN THƯƠNG MẠI JPM VN (VN)**  
Căn SB23-193 Khu đô thị Vinhomes Oceanpark, xã Dương Xá, huyện Gia Lâm,  
thành phố Hà Nội  
(72) Nguyễn Phước (VN)  
(74) **CÔNG TY TNHH SỞ HỮU TRÍ TUỆ ANLIS VIỆT NAM (ANLIS IP CO.,LTD)**  
(55)



1.1



1.2



1.3



1.4



1.5

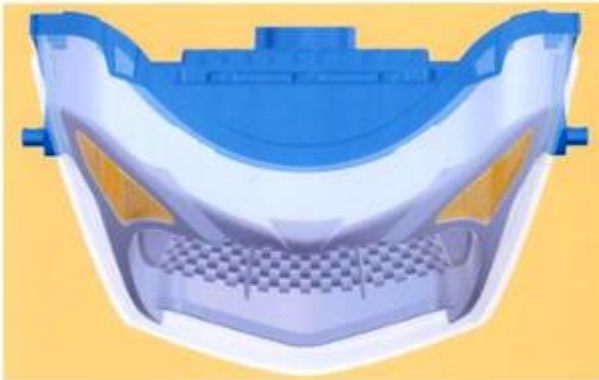

1.6



1.7

(11) **51740**

(21) 3-2024-02157

(28) 1

(54) **MẶT ĐỒNG HỒ**

(51) **10-07**

(22) 19/12/2022

(43) 25/11/2024

(73) **CHANEL (FR)**

135 avenue Charles de Gaulle, F-92200 Neuilly-sur-Seine, France

(72) Marianna NITSCH (AT)

(74) Công ty Luật TNHH Phạm và Liên danh (PHAM & ASSOCIATES)

(55)



1.1



1.2

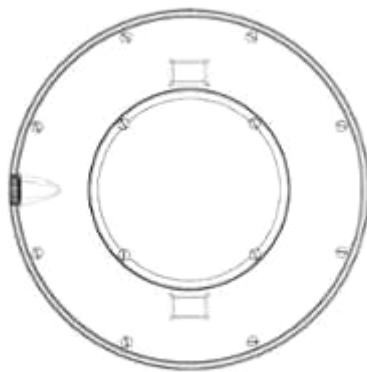

1.3

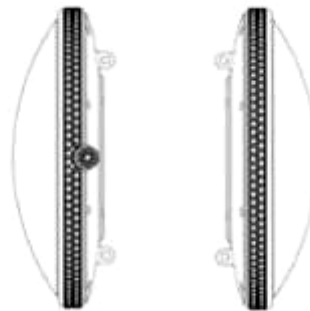

1.4

1.5



1.6



1.7

**CÔNG BÁO SỞ HỮU CÔNG NGHIỆP SỐ 440 TẬP A – QUYỀN 2 (11.2024)**

(11) **51741**

(21) 3-2024-02158

(28) 1

(54) **MẶT ĐỒNG HỒ**

(51) **10-07**

(22) 19/12/2022

(43) 25/11/2024

(73) **CHANEL (FR)**

135 avenue Charles de Gaulle, F-92200 Neuilly-sur-Seine, France

(72) Marianna NITSCH (AT)

(74) Công ty Luật TNHH Phạm và Liên danh (PHAM & ASSOCIATES)

(55)

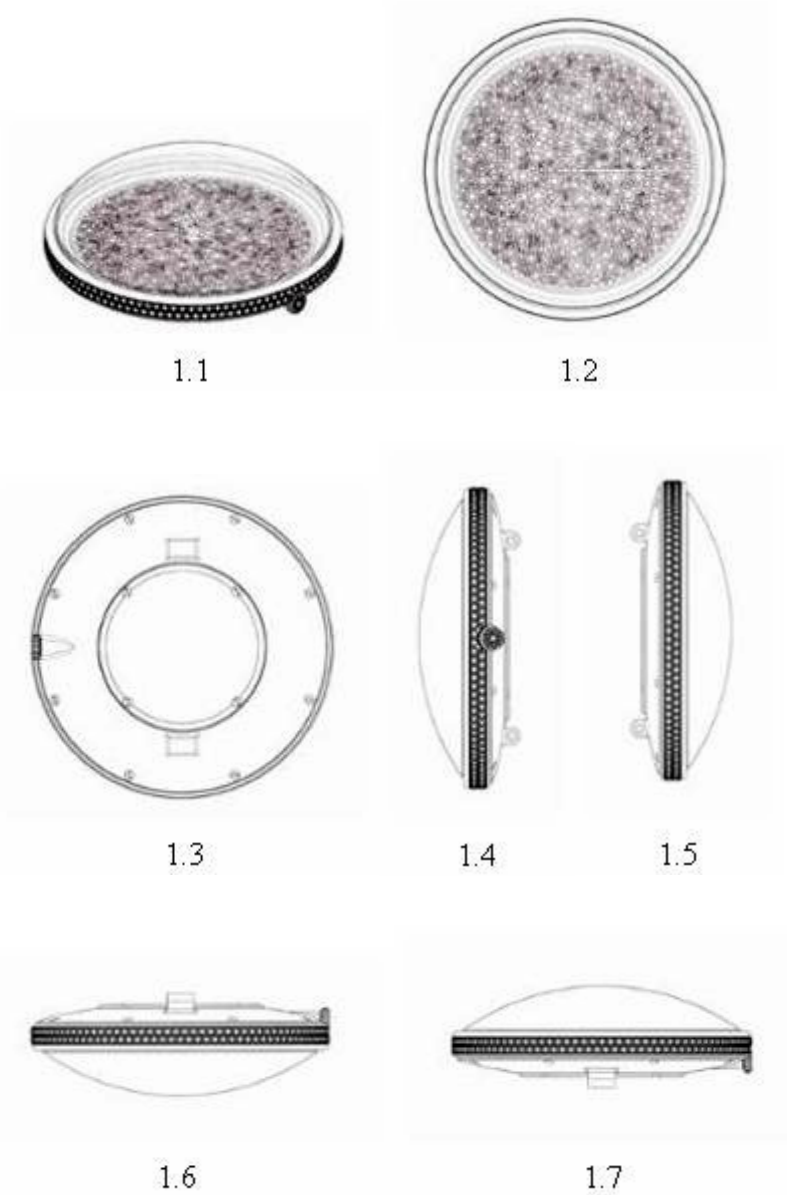

**CÔNG BÁO SỞ HỮU CÔNG NGHIỆP SỐ 440 TẬP A – QUYỀN 2 (11.2024)**

(11) **51742**

(21) 3-2024-02159

(28) 1

(54) **MẶT ĐỒNG HỒ**

(51) **10-07**

(22) 19/12/2022

(43) 25/11/2024

(73) **CHANEL (FR)**

135 avenue Charles de Gaulle, F-92200 Neuilly-sur-Seine, France

(72) Marianna NITSCH (AT)

(74) Công ty Luật TNHH Phạm và Liên danh (PHAM & ASSOCIATES)

(55)



1.1



1.2

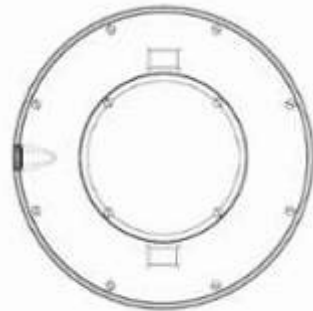

1.3



1.4



1.5

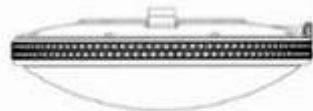

1.6



1.7

**CÔNG BÁO SỞ HỮU CÔNG NGHIỆP SỐ 440 TẬP A – QUYỀN 2 (11.2024)**

(11) **51743**

(21) 3-2024-02160

(28) 1

(54) **MẶT ĐỒNG HỒ**

(51) **10-07**

(22) 19/12/2022

(43) 25/11/2024

(73) **CHANEL (FR)**

135 avenue Charles de Gaulle, F-92200 Neuilly-sur-Seine, France

(72) Marianna NITSCH (AT)

(74) Công ty Luật TNHH Phạm và Liên danh (PHAM & ASSOCIATES)

(55)



1.1

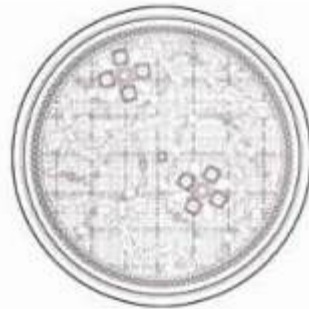

1.2

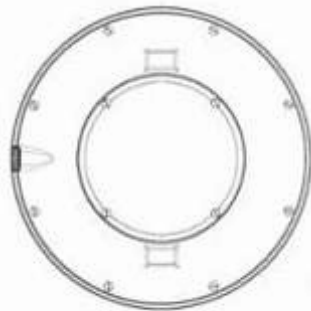

1.3



1.4

1.5

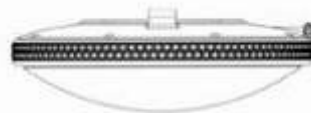

1.6

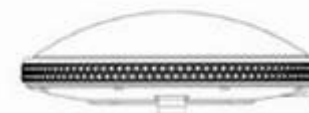

1.7



**CÔNG BÁO SỞ HỮU CÔNG NGHIỆP SỐ 440 TẬP A – QUYỀN 2 (11.2024)**

- (11) **51744**  
(21) 3-2024-02161 (28) 1  
(54) **ĐIỆN THOẠI DI ĐỘNG** (51) **14-03**  
(22) 06/09/2024 (43) 25/11/2024  
(30) 30-2024-0012462 29/03/2024 KR;  
(73) **SAMSUNG ELECTRONICS CO., LTD. (KR)**  
129, Samsung-ro, Yeongtong-gu, Suwon-si, Gyeonggi-do 16677, Republic of Korea  
(72) 1. SONG, JUNYONG (KR)  
2. KIM, KANGMOON (KR)  
3. CHOI, JUNGHYUN (KR)  
4. KIM, BYOUNGJIN (KR)  
5. JEONG, WOOHYEOK (KR)  
6. KANG, BOSOON (KR)  
7. LEE, TAEKKYUNG (KR)  
8. KIM, TAEHO (KR)  
(74) Công ty Luật TNHH WINCO (WINCO LAW FIRM)  
(55)



1.1



1.2



1.3



1.4



1.5



1.6



1.7



1.8



1.9



1.10

**CÔNG BÁO SỞ HỮU CÔNG NGHIỆP SỐ 440 TẬP A – QUYỀN 2 (11.2024)**

- (11) **51745**
- (21) 3-2024-02162 (28) 1
- (54) **ĐIỆN THOẠI DI ĐỘNG** (51) **14-03**
- (22) 06/09/2024 (43) 25/11/2024
- (30) 30-2024-0012461 29/03/2024 KR;
- (73) **SAMSUNG ELECTRONICS CO., LTD. (KR)**  
129, Samsung-ro, Yeongtong-gu, Suwon-si, Gyeonggi-do, 16677, Republic of Korea
- (72) 1. SONG, JUNYONG (KR)  
2. KIM, KANGMOON (KR)  
3. CHOI, JUNGHYUN (KR)  
4. KIM, BYOUNGJIN (KR)  
5. JEONG, WOOHYEOK (KR)  
6. KANG, BOSOON (KR)  
7. LEE, TAEKKYUNG (KR)  
8. KIM, TAEHO (KR)
- (74) Công ty Luật TNHH WINCO (WINCO LAW FIRM)
- (55)



1.1



1.2



1.3



1.4



1.5



1.6



1.7

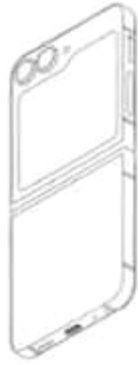

1.8



1.9



1.10

**CÔNG BÁO SỞ HỮU CÔNG NGHIỆP SỐ 440 TẬP A – QUYỀN 2 (11.2024)**

- (11) **51746**  
(21) 3-2024-02193 (28) 1  
(54) **NHÃN SẢN PHẨM** (51) **19-08**  
(22) 10/09/2024 (43) 25/11/2024  
(73) **HỢP TÁC XÃ NÔNG LÂM THỔ SẢN TÙNG LÂM (VN)**  
Thôn Đầm Vi, xã Phú Nghĩa, huyện Lạc Thủy, tỉnh Hòa Bình  
(72) NGUYỄN QUỐC TUẤN (VN)  
(55)

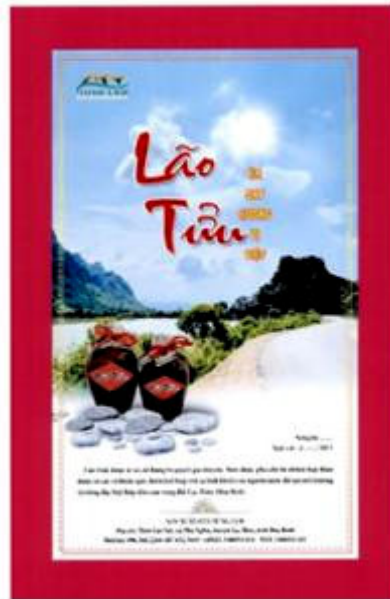

**CÔNG BÁO SỞ HỮU CÔNG NGHIỆP SỐ 440 TẬP A – QUYỀN 2 (11.2024)**

- (11) **51747**  
(21) 3-2024-02252 (28) 2  
(54) **GHẾ** (51) **06-01**  
(22) 18/09/2024 (43) 25/11/2024  
(73) **CÔNG TY TNHH ATRIUM DESIGN AND BUILD (VN)**  
L3-19, tầng 3, Khu cao ốc Văn Phòng - Thương mại - Dịch vụ Tổng hợp Lô 5.5, số  
8-10, đường Mai Chí Thọ, phường Thủ Thiêm, thành phố Thủ Đức, thành phố Hồ  
Chí Minh  
(72) Trần Viên Ngọc Trân (VN)  
(74) Công ty TNHH T&T INVENMARK Sở hữu trí tuệ Quốc tế (T&T INVENMARK  
CO., LTD.)  
(55)



1.1



1.2



1.3



1.4



1.5



1.6



1.7



2.1



2.2



2.3



2.4



2.5



2.6



2.7



**CÔNG BÁO SỞ HỮU CÔNG NGHIỆP SỐ 440 TẬP A – QUYỀN 2 (11.2024)**

- (11) **51748**  
(21) 3-2024-02253 (28) 1  
(54) **GHẾ** (51) **06-01**  
(22) 18/09/2024 (43) 25/11/2024  
(73) **CÔNG TY TNHH ATRIUM DESIGN AND BUILD (VN)**  
L3-19, tầng 3, khu cao ốc Văn Phòng - Thương mại - Dịch vụ Tổng hợp Lô 5.5, số 8-10, đường Mai Chí Thọ, phường Thủ Thiêm, thành phố Thủ Đức, thành phố Hồ Chí Minh  
(72) Trần Viên Ngọc Trân (VN)  
(74) Công ty TNHH T&T INVENMARK Sở hữu trí tuệ Quốc tế (T&T INVENMARK CO., LTD.)  
(55)



1.1



1.2



1.3



1.4



1.5

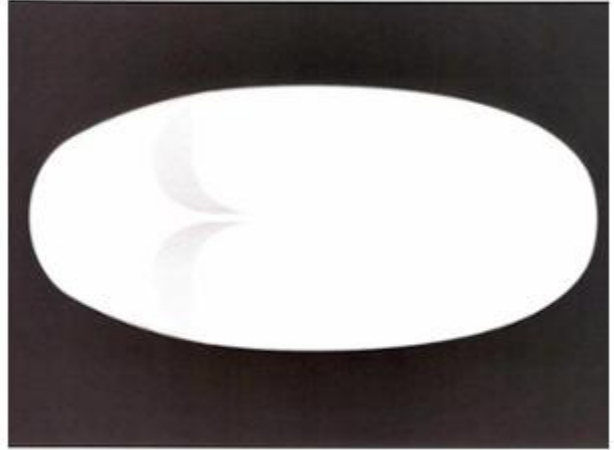

1.6

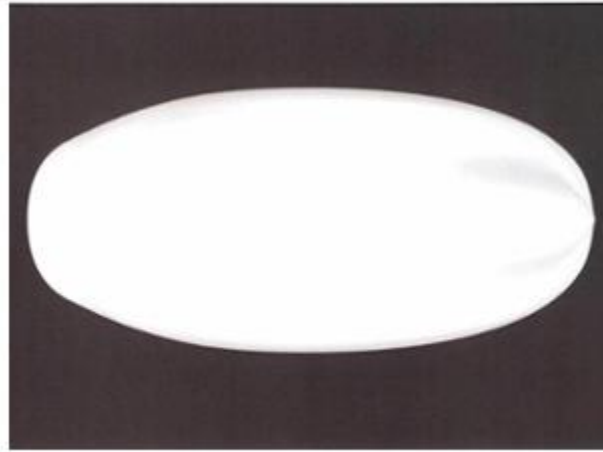

1.7

**CÔNG BÁO SỞ HỮU CÔNG NGHIỆP SỐ 440 TẬP A – QUYỀN 2 (11.2024)**

- (11) **51749**  
(21) 3-2024-02257 (28) 1  
(54) **BỘ DỤNG CỤ CỐ ĐỊNH KHUNG BAO BIỂM SỐ XE** (51) **08-05; 08-99**  
(22) 18/09/2024 (43) 25/11/2024  
(73) **BẠCH NGỌC THẠCH (VN)**  
16 tổ 2 Bắc Ái, khu phố 3, phường Bình Thọ, thành phố Thủ Đức, thành phố Hồ Chí Minh  
(72) Bạch Ngọc Thạch (VN)  
(74) Văn phòng Luật sư A Hoà (AHOA LAW OFFICE)  
(55)



1.1



1.2



1.3

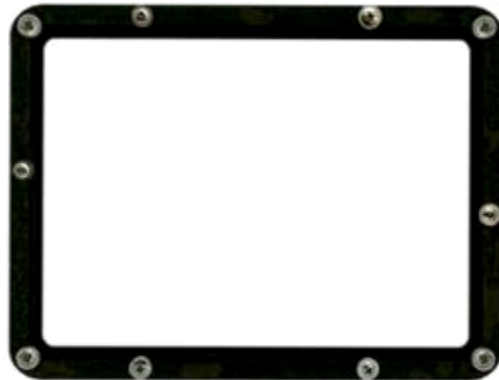

1.4



1.5



1.6

**CÔNG BÁO SỞ HỮU CÔNG NGHIỆP SỐ 440 TẬP A – QUYỀN 2 (11.2024)**

- (11) **51750**  
(21) 3-2024-02403 (28) 1  
(54) **HỘP BẦY CHUỘT** (51) **22-06**  
(22) 03/10/2024 (43) 25/11/2024  
(73) **CÔNG TY TNHH PEST SHOP VIỆT NAM (VN)**  
254/11A đường Gò Xoài, phường Bình Hưng Hòa A, quận Bình Tân, thành phố Hồ Chí Minh  
(72) Vũ Văn Tuyên (VN)  
(74) **CÔNG TY TNHH KHANG LUẬT (KHANGLAW)**  
(55)

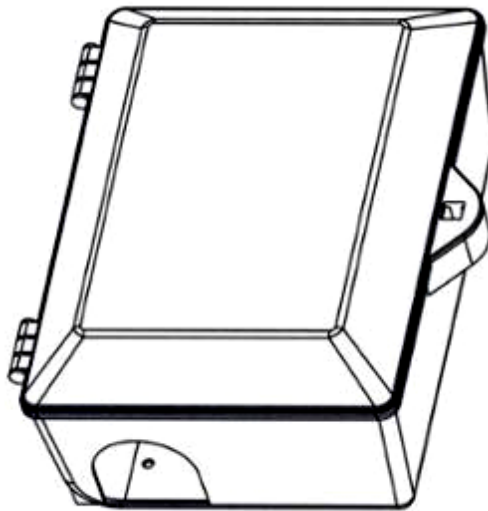

1.1

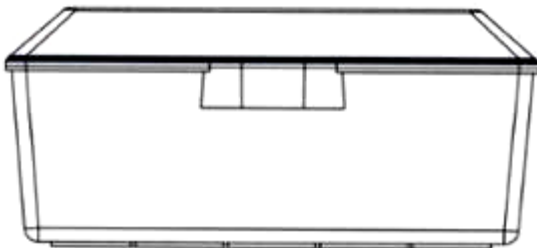

1.2

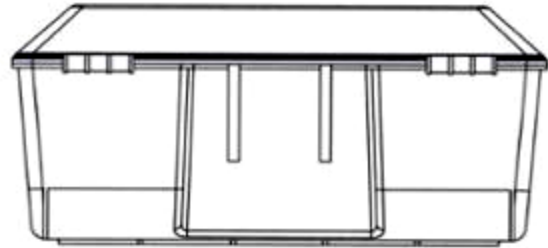

1.3

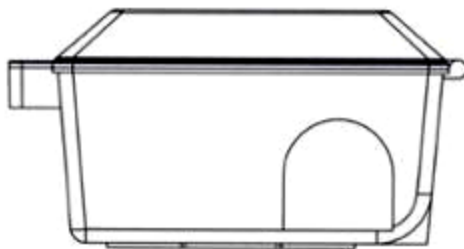

1.4

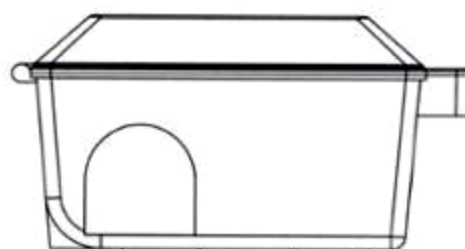

1.5

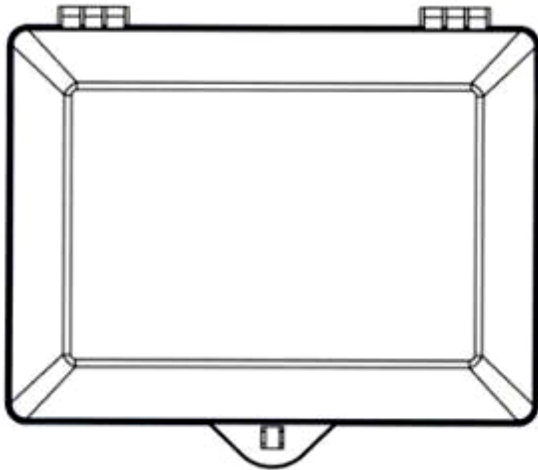

1.6

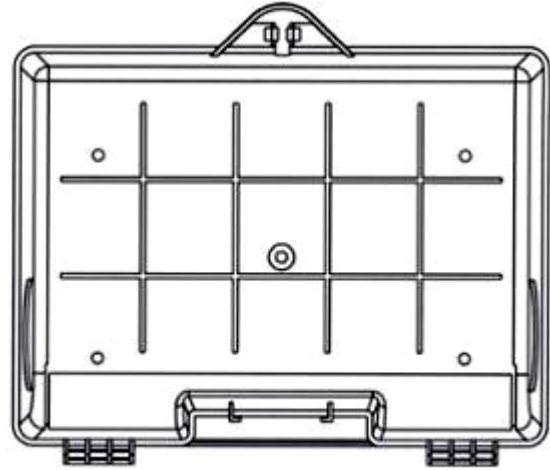

1.7

**PHẦN II**

**SỬA ĐỔI ĐƠN**

Thông báo số: 101486/TB-SHTT.<sub>IP</sub>, ngày 15/10/2024 về việc ghi nhận sửa đổi đơn

Số Yêu cầu: SĐ3-2021-01840 Ngày nộp: 12/10/2021

Liên quan đến đơn yêu cầu cấp Bằng độc quyền kiểu dáng công nghiệp:

(21) Số đơn	(22) Ngày nộp đơn
3-2020-01705	24/07/2020
3-2020-01838	06/08/2020

Mục sửa đổi: Tên, địa chỉ chủ đơn

Nội dung mới: Công ty TNHH Nước giải khát TINGCO Việt Nam (VN)  
47 đường Linh Đông, khu phố 7, phường Linh Đông, thành phố Thủ Đức, thành phố Hồ Chí Minh

Thông báo số: 101487/TB-SHTT.<sub>IP</sub>, ngày 15/10/2024 về việc ghi nhận sửa đổi đơn

Số Yêu cầu: SĐ3-2021-00746 Ngày nộp: 05/04/2021

Liên quan đến đơn yêu cầu cấp Bằng độc quyền kiểu dáng công nghiệp:

(21) Số đơn	(22) Ngày nộp đơn
3-2021-00451	05/03/2021

Mục sửa đổi: Bổ sung phương án cho đơn Kiểu dáng công nghiệp

Nội dung mới: Bổ sung phương án thứ hai



2.1



2.2



2.3



2.4



2.5



2.6



2.7



2.8



2.9



**CÔNG BÁO SỞ HỮU CÔNG NGHIỆP SỐ 440 TẬP A – QUYỀN 2 (11.2024)**

Thông báo số: 101509/TB-SHTT.IP, ngày 15/10/2024 về việc ghi nhận sửa đổi đơn

Số Yêu cầu: SĐ3-2022-01584 Ngày nộp: 25/08/2022

Liên quan đến đơn yêu cầu cấp Bằng độc quyền kiểu dáng công nghiệp:

(21) Số đơn	(22) Ngày nộp đơn
3-2022-01003	25/05/2022

Mục sửa đổi: Bổ sung 01 phương án

Nội dung mới: Bổ sung thêm phương án 4 của đơn.



4.1

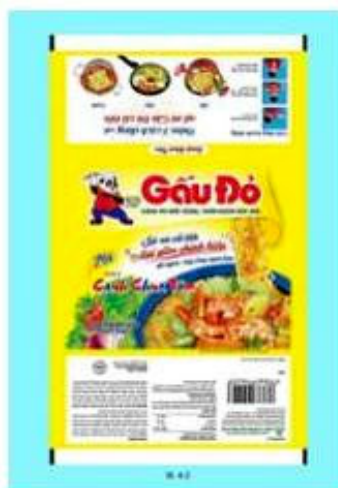

4.2

Thông báo số: 101614/TB-SHTT.IP, ngày 16/10/2024 về việc ghi nhận sửa đổi đơn

Số Yêu cầu: SĐ3-2024-00180 Ngày nộp: 25/01/2024

Liên quan đến đơn yêu cầu cấp Bằng độc quyền kiểu dáng công nghiệp:

(21) Số đơn	(22) Ngày nộp đơn
3-2021-00046	11/01/2021

**CÔNG BÁO SỞ HỮU CÔNG NGHIỆP SỐ 440 TẬP A – QUYỀN 2 (11.2024)**

---

Mục sửa đổi: Đại diện sở hữu công nghiệp

Nội dung mới: Công ty TNHH Đại Tín và Liên Danh(DAITIN AND ASSOCIATES CO.,LTD)  
Tầng 5, số 92-98 Nguyễn Văn Cừ, phường Bồ Đề, quận Long Biên, thành phố Hà Nội

---

Thông báo số: 101621/TB-SHTT.IP, ngày 16/10/2024 về việc ghi nhận sửa đổi đơn

Số Yêu cầu: TLBS3-2019-56110 Ngày nộp: 26/04/2019

Liên quan đến đơn yêu cầu cấp Bằng độc quyền kiểu dáng công nghiệp:

(21) Số đơn	(22) Ngày nộp đơn
3-2017-01982	29/09/2017

Mục sửa đổi: Tên, địa chỉ chủ đơn

Nội dung mới: Công ty cổ phần sản xuất và kinh doanh VINFAST (VN)  
Khu kinh tế Đình Vũ - Cát Hải, đảo Cát Hải, thị trấn Cát Hải, huyện Cát Hải, thành phố Hải Phòng

---

Thông báo số: 101631/TB-SHTT.IP, ngày 16/10/2024 về việc ghi nhận sửa đổi đơn

Số Yêu cầu: SĐ3-2019-00847 Ngày nộp: 20/06/2019

Liên quan đến đơn yêu cầu cấp Bằng độc quyền kiểu dáng công nghiệp:

(21) Số đơn	(22) Ngày nộp đơn
3-2017-01982	29/09/2017

Mục sửa đổi: Sửa đổi: Thông tin về tác giả

Nội dung mới: Bổ sung thêm tác giả thứ hai và thứ ba để đơn bao gồm 3 tác giả:  
1. BONZANIGO CARLO ALESSANDRO TULLIO MARIA (IT) -  
VICOLO SAN ROCCO 1, 10024 MONCALIERI (TO) - ITALY

2. BORGOGNO LUCA (IT) - VIA ROMA 55, 10020 ANDEZENO (TO) - ITALY

3. FIGUZZI MATTEO (IT) - VIA MERCANTINI 6, 10121 TORINO - ITALY

Thông báo số: 101750/TB-SHTT.IP, ngày 17/10/2024 về việc ghi nhận sửa đổi đơn

Số Yêu cầu: SĐ3-2024-00426 Ngày nộp: 11/03/2024

Liên quan đến đơn yêu cầu cấp Bằng độc quyền kiểu dáng công nghiệp:

(21) Số đơn	(22) Ngày nộp đơn
3-2018-02846	26/12/2018

Mục sửa đổi: Bổ sung phương án

Nội dung mới: Bổ sung thêm phương án 2 và 3./.



2.1



2.2

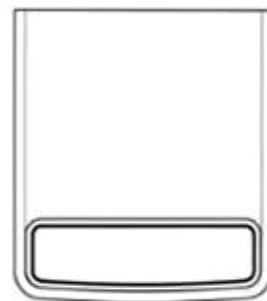

2.3



2.4



2.5



2.6

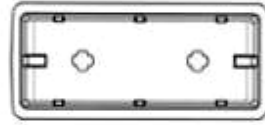

2.7



2.8



2.9



3.1



3.2

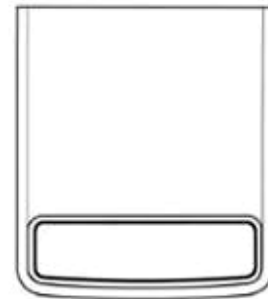

3.3



3.4



3.5



3.6

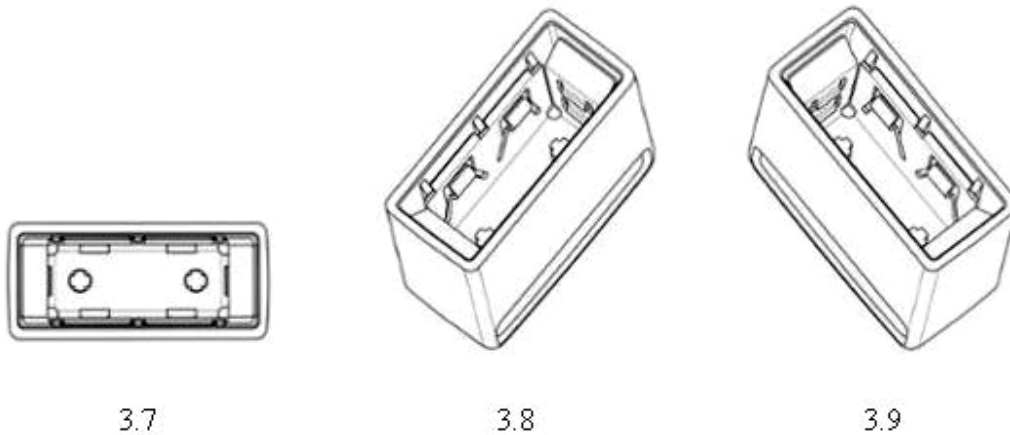

Thông báo số: 102013/TB-SHTT.IP, ngày 17/10/2024 về việc ghi nhận sửa đổi đơn

Số Yêu cầu: SĐ3-2020-01456 Ngày nộp: 18/09/2020

Liên quan đến đơn yêu cầu cấp Bằng độc quyền kiểu dáng công nghiệp:

(21) Số đơn	(22) Ngày nộp đơn
3-2019-02535	03/10/2019
3-2019-02536	03/10/2019

Mục sửa đổi: Tên, địa chỉ chủ đơn

Nội dung mới: CÔNG TY CỔ PHẦN KỸ THUẬT CÔNG NGHỆ RIHITECH (VN)  
Tầng 1, 53-55 Bà Huyện Thanh Quan, phường 6, quận 3, thành phố Hồ Chí Minh

---

Thông báo số: 102152/TB-SHTT.IP, ngày 18/10/2024 về việc ghi nhận sửa đổi đơn

Số Yêu cầu: SĐ3-2023-01701 Ngày nộp: 14/09/2023

Liên quan đến đơn yêu cầu cấp Bằng độc quyền kiểu dáng công nghiệp:

**CÔNG BÁO SỞ HỮU CÔNG NGHIỆP SỐ 440 TẬP A – QUYỀN 2 (11.2024)**

(21) Số đơn	(22) Ngày nộp đơn
3-2021-02818	11/11/2021

Mục sửa đổi: Tên, địa chỉ chủ đơn

Nội dung mới: Công ty Cổ phần Tiên Việt Thái (VN)  
Số 21 Lô 14B Khu đô thị mới Trung Yên, Trung Hòa, Cầu Giấy, Hà Nội

---

Thông báo số: 103058/TB-SHTT.IP, ngày 21/10/2024 về việc ghi nhận sửa đổi đơn

Số Yêu cầu: SĐ3-2020-02044 Ngày nộp: 11/12/2020

Liên quan đến đơn yêu cầu cấp Bằng độc quyền kiểu dáng công nghiệp:

(21) Số đơn	(22) Ngày nộp đơn
3-2020-02386	23/09/2020

Mục sửa đổi: Bổ sung thêm phương án

Nội dung mới: Bổ sung thêm phương án 2 của kiểu dáng công nghiệp

---

Thông báo số: 103602/TB-SHTT.IP, ngày 23/10/2024 về việc ghi nhận thay đổi chủ đơn

Số Yêu cầu: SĐ3-2024-00781 Ngày nộp: 26/04/2024

Liên quan đến đơn yêu cầu cấp bằng độc quyền kiểu dáng công nghiệp:

(21) Số đơn	(22) Ngày nộp đơn
3-2023-00068	09/01/2023
3-2023-01139	25/05/2023
3-2023-02509	24/10/2023

**CÔNG BÁO SỞ HỮU CÔNG NGHIỆP SỐ 440 TẬP A – QUYỀN 2 (11.2024)**

---

3-2023-02510	24/10/2023
3-2023-02604	03/11/2023
3-2023-02605	03/11/2023
3-2024-00087	10/01/2024
3-2024-00088	10/01/2024

Mục sửa đổi: Tên người nộp đơn  
Nội dung mới: Công ty cổ phần thương mại xây dựng rồng vàng Minh Ngọc (VN)  
Khu 6, phường Cẩm Thượng, thành phố Hải Dương, tỉnh Hải Dương

---

Thông báo số: 104170/TB-SHTT.IP, ngày 24/10/2024 về việc ghi nhận sửa đổi đơn

Số Yêu cầu: SĐ3-2023-01263 Ngày nộp: 04/07/2023

Liên quan đến đơn yêu cầu cấp Bằng độc quyền kiểu dáng công nghiệp:

(21) Số đơn	(22) Ngày nộp đơn
3-2022-02675	05/12/2022

Mục sửa đổi: Đại diện sở hữu công nghiệp

Nội dung mới: Công ty cổ phần Tư vấn S&B(S&B CONSULTANT., CORP.)  
Tầng 18, Hapulico Complex, 85 Vũ Trọng Phụng, phường Nhân Chính,  
quận Thanh Xuân, Tp. Hà Nội

---

Thông báo số: 104670/TB-SHTT.IP, ngày 25/10/2024 về việc ghi nhận sửa đổi đơn

Số Yêu cầu: SĐ3-2024-00605 Ngày nộp: 02/04/2024

Liên quan đến đơn yêu cầu cấp Bằng độc quyền kiểu dáng công nghiệp:

(21) Số đơn	(22) Ngày nộp đơn
3-2022-02409	04/11/2022

**CÔNG BÁO SỞ HỮU CÔNG NGHIỆP SỐ 440 TẬP A – QUYỀN 2 (11.2024)**

---

Mục sửa đổi: Địa chỉ của người nộp đơn và tác giả

Nội dung mới: Địa chỉ của Chủ đơn và 8 tác giả (Robert J. PERA; Tsung Hwa YANG; Te-Ho CHEN; Chi-Shen WANG; Pin-Ta TSAI; Yong-Ruei YANG; Pang-Lei HSU; Siangting LI) được sửa thành:  
685 Third Avenue, 27th Floor, New York NY 10017, United States of America

---

Thông báo số: 104671/TB-SHTT.IP, ngày 25/10/2024 về việc ghi nhận sửa đổi đơn

Số Yêu cầu: SĐ3-2024-00606 Ngày nộp: 02/04/2024

Liên quan đến đơn yêu cầu cấp Bằng độc quyền kiểu dáng công nghiệp:

(21) Số đơn	(22) Ngày nộp đơn
3-2022-02410	04/11/2022

Mục sửa đổi: Địa chỉ của người nộp đơn và tác giả

Nội dung mới: Địa chỉ của Chủ đơn và 10 Tác giả (Robert J. PERA; Tsung Hwa YANG; Te-Ho CHEN; Chi-Shen WANG; Ying-Jhang CHEN; Shu-Jen CHOU; Chu-Chi LIN; Yong-Ruei YANG; PangLei HSU; Siangting LI) được sửa thành:  
685 Third Avenue, 27th Floor, New York NY 10017, United States of America

---



## **CÔNG BÁO SỞ HỮU CÔNG NGHIỆP**

*Do Cục Sở hữu trí tuệ thuộc Bộ Khoa học và Công nghệ ấn hành theo Luật Sở hữu trí tuệ số 50/2005/QH11 được Quốc hội thông qua ngày 29 tháng 11 năm 2005 và được sửa đổi bằng Luật sửa đổi, bổ sung một số điều của Luật sở hữu trí tuệ số 50/2005/QH11 được Quốc hội thông qua ngày 19 tháng 6 năm 2009.*

### ***Địa chỉ liên hệ:***

384-386 đường Nguyễn Trãi, quận Thanh Xuân,  
thành phố Hà Nội, Việt Nam  
ĐT: 024. 38583069  
Fax: 024. 38588449