

ISSN 0868 - 2534

CỘNG HÒA XÃ HỘI CHỦ NGHĨA VIỆT NAM
BỘ KHOA HỌC VÀ CÔNG NGHỆ

CỤC SỞ HỮU TRÍ TUỆ

CÔNG BÁO
SỞ HỮU CÔNG NGHIỆP

TẬP B

QUYỂN 2: KIỂU DÁNG CÔNG NGHIỆP

10 - 2024

439

HÀ NỘI

CỘNG HOÀ XÃ HỘI CHỦ NGHĨA VIỆT NAM
BỘ KHOA HỌC VÀ CÔNG NGHỆ
CỤC SỞ HỮU TRÍ TUỆ

CÔNG BÁO
SỞ HỮU CÔNG NGHIỆP
TẬP B

QUYỀN 2: KIỂU DÁNG CÔNG NGHIỆP

10 - 2024

439

HÀ NỘI

MỤC LỤC

	Trang
<u>PHẦN I:</u> Kiểu dáng công nghiệp được cấp Bằng độc quyền	7
<u>PHẦN II:</u> Sửa đổi, gia hạn, cấp lại, chấm dứt, huỷ bỏ hiệu lực văn bằng bảo hộ, quyết định giải quyết khiếu nại	180

CONTENTS

<u>PART I:</u> Industrial Design Patents	7
<u>PART II:</u> Amendment, Renewal, Duplication, Termination, Cancellation of Protection Titles	180

CÔNG BÁO SỞ HỮU CÔNG NGHIỆP SỐ 439 TẬP B - QUYỀN 2 (10.2024)

MÃ SỐ HAI CHỮ CÁI THỂ HIỆN TÊN NƯỚC VÀ CÁC THỰC THỂ KHÁC TRONG CÁC TƯ LIỆU SỞ HỮU CÔNG NGHIỆP THEO TIÊU CHUẨN ST3 CỦA WIPO

AE	United Arab Emirates	CN	China	HK	Hong Kong
AF	Afganistan	CO	Colombia	HN	Honduras
AG	Antihua and Barbuda	CR	Costa Rica	HR	Croatia
AI	Anguilla	CU	Cuba	HT	Haiti
AL	Albania	CV	Cape Verde	HU	Hungary
AN	Netherlands Antilles	CY	Cyprus	ID	Indonesia
AO	Angola	CZ	Czech Republic	IE	Ireland
AR	Argentina	DE	Germany	IL	Israel
AT	Austria	DJ	Djibouti	IN	India
AU	Australia	DK	Denmark	IQ	Iraq
AW	Aruba	DM	Dominica	IR	Iran (Islamic Republic of)
BB	Barbados	DO	Dominican Republic	IS	Iceland
BD	Bangladesh	DZ	Algeria	IT	Italy
BE	Belgium	EC	Ecuador	JM	Jamaica
BF	Burkina Faso	EE	Estonia	JO	Jordan
BG	Bulgaria	EG	Egypt	JP	Japan
BH	Bahrain	ES	Spain	KE	Kenya
BI	Burundi	ET	Ethiopia	KH	Cambodia
BJ	Benin	FI	Finland	KI	Kiribati
BM	Bermuda	FJ	Fiji	KM	Comoros
BN	Brunei Darussalam	FK	Falkand Islands (Malvinas)	KN	Saint Kitts and Nevis
BO	Bolivia	FR	France	KP	Democratic People's Republic of Korea
BR	Brazil	GA	Gabon	KR	Republic of Korea
BS	Bahamas	GB	United Kingdom	KW	Kuwait
BT	Bhutan	GD	Grenada	KY	Cayman Islands
BW	Botswana	GE	Georgia	KZ	Kazakhstan
BY	Belarus	GH	Ghana	LA	Laos
BZ	Belize	GI	Gibraltar	LB	Lebanon
CA	Canada	GM	Gambia	LC	Saint Lucia
CF	Central African Republic	GN	Guinea	LI	Liechtenstein
CG	Congo	GQ	Equatorial Guinea	LK	SriLanka
CH	Switzerland	GR	Greece	LR	Liberia
CI	Côte d'Ivoire	GT	Guatemala	LS	Lesotho
CL	Chile	GW	Guinea-Bissau	LT	Lithuania
CM	Cameroon	GY	Guyana	TC	Turk and Caicos Islands
LU	Luxembourg	PA	Panama	TD	Chad
LV	Latvia	PE	Peru	TG	Togo
LY	Lybya	PG	Papua New Guinea	TH	Thailand
MA	Morocco	PH	Philippines	TN	Tunisia
MC	Monaco	PK	Pakistan	TO	Tonga
MD	Republic of Moldova	PL	Poland	TR	Turkey

CÔNG BÁO SỞ HỮU CÔNG NGHIỆP SỐ 439 TẬP B - QUYỀN 2 (10.2024)

MG	Madagascar	PT	Portugal	TT	Trinidad and Tobago
ML	Mali	PY	Paraguay	TV	Tuvalu
MM	Myanmar	QA	Qatar	TW	Taiwan, Province of China
MN	Mongolia	RO	Rumania	TZ	United Republic of Tanzania
MO	Macau	RU	Russian Federation	UA	Ukraine
MR	Mauritania	RW	Rwanda	UG	Uganda
MS	Montserrat	SA	Saudi Arabia	US	United States of America
MT	Malta	SB	Solomon Islands	UY	Uruguay
MU	Mauritius	SC	Seychelles	UZ	Uzbekistan
MV	Maldives	SD	Sudan	VA	Holy see
MW	Malawi	SE	Sweden	VC	Saint Vincent and the Grenadines
MX	Mexico	SG	Singapore	VE	Venezuela
MY	Malaysia	SH	Saint Helena	VG	Virgin Islands (British)
MZ	Mozambique	SL	Slovenia	VN	Vietnam
NA	Namibia	SK	Slovakia	VU	Vanuatu
NE	Niger	SL	Sierra Leone	WS	Samoa
NG	Nigeria	SM	San Marino	YE	Yemen
NJ	Nicaragua	SN	Senegal	YU	Yugoslavia
NL	Netherlands	SO	Somalia	ZA	South Africa
NO	Norway	SR	Suriname	ZM	Zambia
NP	Nepal	ST	Sao Tome and Principe	ZR	Zaire
NR	Nauru	SV	El Sanvador	ZW	Zimbabwe
NZ	New Zealand	SY	Syria		
OM	Oman	SZ	Swaziland		

CÁC TỔ CHỨC QUỐC TẾ

AO	African Intellectual Property Organization (OAPI)
AP	African Regional Industrial Property Organization (ARIPO)
BX	Benelux Trademark Office and Benelux Designs Office
EP	European Patent Office (EPO)
IB, WO	International Bureau of the World Intellectual Property Organization (WIPO)

NHỮNG MÃ SỐ INID TRÍCH TỪ TIÊU CHUẨN ST80 CỦA TỔ CHỨC SỞ HỮU TRÍ TUỆ THẾ GIỚI (WIPO) ĐỂ NHẬN BIẾT CÁC DỮ LIỆU THƯ MỤC DÙNG CÔNG BỐ ĐƠN VÀ BẰNG ĐỘC QUYỀN KIỂU DÁNG CÔNG NGHIỆP

- (11) Số bằng độc quyền kiểu dáng công nghiệp / Số công bố đơn
- (15) Ngày cấp
- (18) Ngày hết hạn hiệu lực của bằng độc quyền kiểu dáng công nghiệp
- (21) Số đơn
- (22) Ngày nộp đơn
- (23) Tên triển lãm, ngày và nơi triển lãm
- (28) Số phương án yêu cầu bảo hộ
- (30) Số đơn ưu tiên, ngày nộp đơn ưu tiên
- (43) Ngày công bố đơn
- (45) Ngày công bố bằng độc quyền kiểu dáng công nghiệp
- (51) Phân loại quốc tế kiểu dáng công nghiệp
- (54) Tên sản phẩm mang kiểu dáng công nghiệp
- (55) Ảnh chụp / hình vẽ kiểu dáng công nghiệp
- (57) Đặc điểm khác biệt yêu cầu bảo hộ của kiểu dáng công nghiệp
- (62) Số và ngày nộp đơn, số bằng độc quyền KDCN hoặc số công bố đơn liên quan đến tách đơn
- (71) Tên và địa chỉ của người nộp đơn
- (72) Tên của tác giả KDCN
- (73) Tên, địa chỉ của chủ bằng độc quyền KDCN
- (74) Tên của người đại diện SHCN

PHẦN I

KIỂU DÁNG CÔNG NGHIỆP ĐƯỢC CẤP BẰNG ĐỘC QUYỀN

- (11) **3-0039183**
(15) 05/09/2024 (51) 14-03
(21) 3-2020-01745 (22) 28/07/2020
(18) 28/07/2025
(54) THIẾT BỊ ĐIỆN TỬ DI ĐỘNG (28) 9
(30) 29/723,152 04/02/2020 US;
(45) 25/10/2024 439B (43) 25/02/2021 395A
(73) GOOGLE LLC (US)
1600 Amphitheatre Parkway, Mountain View, California 94043, United States of America
(72) 1. JAEUN PARK (US)
2. XINRUI JIANG (US)
3. MIGUEL HARRY PUERTA (CO)
4. SUNGYUN KIM (KR)
5. ALBERTO VILLARREAL BELLO (MX)
6. MAX YOSHIMOTO (US)
(74) Công ty Luật TNHH ROUSE Việt Nam (ROUSE LEGAL VIETNAM LTD.)
(55)

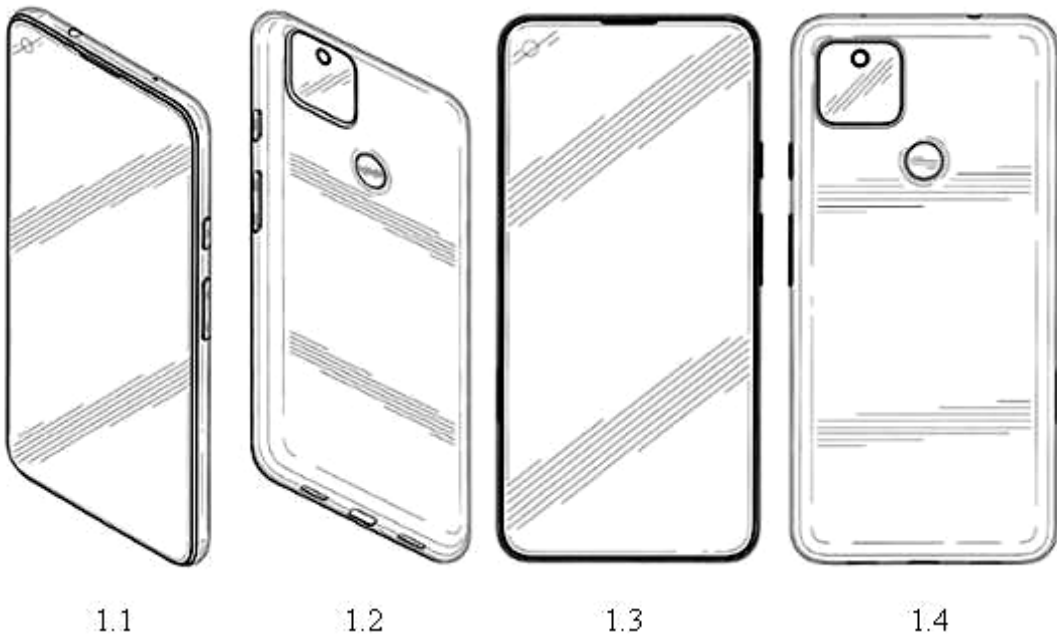



1.5

1.6



1.7



1.8



2.1



2.2



2.3



2.4



2.5



2.6



2.7



2.8





4.1

4.2

4.3

4.4

4.5

4.6



4.7



4.8



6.1

6.2

6.3

6.4

6.5

6.6



6.7



6.8



7.1

7.2

7.3

7.4

7.5 7.6



7.7



7.8



8.1

8.2

8.3

8.4

8.5 8.6



8.7



8.8



9.1

9.2

9.3

9.4

9.5

9.6



9.7



9.8

CÔNG BÁO SỞ HỮU CÔNG NGHIỆP SỐ 439 TẬP B - QUYỀN 2 (10.2024)

- (11) **3-0039184**
(15) 05/09/2024 (51) 19-08
(21) 3-2021-02933 (22) 24/11/2021
(18) 24/11/2026
(54) BỘ NHÃN SẢN PHẨM (28) 2
(45) 25/10/2024 439B (43) 25/12/2023 429A
(73) CÔNG TY CỔ PHẦN DẦU THỰC VẬT TƯỜNG AN (VN)
Lầu 10, tòa nhà Empress Tower, số 138-142 đường Hai Bà Trưng, phường Đa Kao, quận 1, thành phố Hồ Chí Minh
(72) Nguyễn Thị Hạnh (VN)
(74) Công ty TNHH Dịch vụ thương mại và sở hữu công nghiệp Song Ngọc (I.P.T.S.)
(55)



1



2

- (11) **3-0039185**
 - (15) 05/09/2024
 - (21) 3-2022-02456
 - (18) 09/11/2027
 - (54) KHÓA KÉO
 - (30) 30-2022-0030450 28/07/2022 KR;
 - (45) 25/10/2024 439B
 - (73) PACIFIC ZIPPER CO.,LTD (KR)
49 DangJeong-ro, Gunpo-si, Gyeonggi-do, 15847, Republic of Korea
 - (72) BAE JOONG DAE (KR)
 - (74) Công ty TNHH Sở hữu trí tuệ Trần & Trần (TRAN & TRAN CO., LTD.)
 - (55)
- (51) 02-07
 - (22) 09/11/2022
 - (28) 1
 - (43) 27/02/2023 419



1.1



1.2



1.3



1.4



1.5



1.6



1.7

- (11) **3-0039186**
(15) 05/09/2024 (51) 11-04
(21) 3-2022-02912 (22) 27/12/2022
(18) 27/12/2027
(54) QUÀ TẶNG TRANG TRÍ (28) 1
(45) 25/10/2024 439B (43) 25/05/2023 422A
(73) CÔNG TY CỔ PHẦN MAI VÀNG RỒNG VIỆT (VN)
Số 45 đường Nguyễn Hữu Cảnh, phường 22, quận Bình Thạnh, thành phố Hồ Chí Minh
(72) Nguyễn FARIN (VN)
(74) Công ty Luật TNHH WINCO (WINCO LAW FIRM)
(55)



1.1



1.2



1.3



1.4



1.5



1.6



1.7

- (11) **3-0039187**
(15) 05/09/2024 (51) 09-05
(21) 3-2022-00636 (22) 05/04/2022
(18) 05/04/2027
(54) BAO GÓI SẢN PHẨM (28) 1
(45) 25/10/2024 439B (43) 27/06/2022 411A
(73) CÔNG TY CỔ PHẦN KEM HÙNG LINH (VN)
Thôn Mạch Kỳ, xã Hồng Dương, huyện Thanh Oai, thành phố Hà Nội
(72) Nguyễn Xuân Biểu (VN)
(74) Công ty Luật TNHH WINCO (WINCO LAW FIRM)
(55)



1.1



1.2

CÔNG BÁO SỞ HỮU CÔNG NGHIỆP SỐ 439 TẬP B - QUYỀN 2 (10.2024)

- (11) **3-0039188**
(15) 05/09/2024 (51) 09-03
(21) 3-2022-01024 (22) 27/05/2022
(18) 27/05/2027
(54) **HỘP ĐỰNG SẢN PHẨM** (28) 1
(45) 25/10/2024 439B (43) 25/08/2022 413A
(73) **CÔNG TY TNHH GIA BẢO (VN)**
Km48, quốc lộ 5, phường Việt Hòa, thành phố Hải Dương, tỉnh Hải Dương
(72) Nguyễn Đình Dưỡng (VN)
(74) Công ty Luật TNHH WINCO (WINCO LAW FIRM)
(55)



1.1



1.2



1.3



1.4



1.5



1.6

CÔNG BÁO SỞ HỮU CÔNG NGHIỆP SỐ 439 TẬP B - QUYỀN 2 (10.2024)

- (11) **3-0039189**
- (15) 05/09/2024
- (21) 3-2022-00969
- (18) 18/05/2027
- (54) BỘ HỘP VÀ NHÃN SẢN PHẨM
- (45) 25/10/2024 439B
- (73) CÔNG TY TNHH NUTRAMEX INNOVATION (VN)
4/6/32 tổ 45 khu phố 3, đường Tân Thới Nhất 01, phường Tân Thới Nhất, quận 12, thành phố Hồ Chí Minh
- (72) Phạm Xuân Anh (VN)
- (74) CÔNG TY LUẬT TNHH AGL (AGL LAW)
- (55)

(51) 09-03; 19-08

(22) 18/05/2022

(28) 2

(43) 25/10/2022 415A



Hình 1

1.1



Hình 2

1.2



Hình 3

1.3

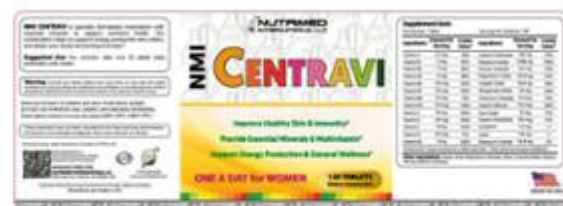

Hình 4

1.4

CÔNG BÁO SỞ HỮU CÔNG NGHIỆP SỐ 439 TẬP B - QUYỀN 2 (10.2024)

- (11) **3-0039190**
- (15) 05/09/2024
- (21) 3-2022-01144
- (18) 13/06/2027
- (54) BỘ HỘP VÀ NHÃN SẢN PHẨM
- (45) 25/10/2024 439B
- (73) CÔNG TY TNHH NUTRAMEX INNOVATION (VN)
4/6/32 tổ 45 khu phố 3, đường Tân Thới Nhất 01, phường Tân Thới Nhất, quận 12, thành phố Hồ Chí Minh
- (72) Phạm Xuân Anh (VN)
- (74) CÔNG TY LUẬT TNHH AGL (AGL LAW)
- (55)



Hình 1

1.1



Hình 2

1.2



Hình 3

1.3



Hình 4

1.4

CÔNG BÁO SỞ HỮU CÔNG NGHIỆP SỐ 439 TẬP B - QUYỀN 2 (10.2024)

- (11) **3-0039191**
- (15) 09/09/2024
- (21) 3-2022-01145
- (18) 13/06/2027
- (54) **BỘ HỘP VÀ NHÃN SẢN PHẨM**
- (45) 25/10/2024 439B
- (73) **CÔNG TY TNHH NUTRAMEX INNOVATION (VN)**
4/6/32 tổ 45 khu phố 3, đường Tân Thới Nhất 01, phường Tân Thới Nhất, quận 12, thành phố Hồ Chí Minh
- (72) Phạm Xuân Anh (VN)
- (74) **CÔNG TY LUẬT TNHH AGL (AGL LAW)**
- (55)



Hình 1

1.1



Hình 2

1.2



Hình 3

1.3



Hình 4

1.4

CÔNG BÁO SỞ HỮU CÔNG NGHIỆP SỐ 439 TẬP B - QUYỀN 2 (10.2024)

- (11) **3-0039192**
- (15) 09/09/2024
- (21) 3-2022-01769
- (18) 22/08/2027
- (54) **NHÃN SẢN PHẨM**
- (45) 25/10/2024 439B
- (73) **CÔNG TY TNHH CÔNG NGHỆ ENDOTA (VN)**
Số 884/1, khóm Thuận An, phường Hoà Thuận, thành phố Cao Lãnh, tỉnh Đồng Tháp
- (72) **Võ Duy Khánh (VN)**
- (74) **CÔNG TY LUẬT TNHH AGL (AGL LAW)**
- (55)
- (51) 19-08
- (22) 22/08/2022
- (28) 1
- (43) 25/11/2022 416A



CÔNG BÁO SỞ HỮU CÔNG NGHIỆP SỐ 439 TẬP B - QUYỂN 2 (10.2024)

- (11) **3-0039193**
- (15) 09/09/2024 (51) 19-08
- (21) 3-2022-01770 (22) 22/08/2022
- (18) 22/08/2027
- (54) NHÃN SẢN PHẨM (28) 1
- (45) 25/10/2024 439B (43) 25/11/2022 416A
- (73) CÔNG TY TNHH CÔNG NGHỆ ENDOTA (VN)
Số 884/1, khóm Thuận An, phường Hoà Thuận, thành phố Cao Lãnh, tỉnh Đồng Tháp
- (72) Võ Duy Khánh (VN)
- (74) CÔNG TY LUẬT TNHH AGL (AGL LAW)
- (55)



CÔNG BÁO SỞ HỮU CÔNG NGHIỆP SỐ 439 TẬP B - QUYỀN 2 (10.2024)

- (11) **3-0039194**
- (15) 09/09/2024
- (21) 3-2022-00970
- (18) 18/05/2027
- (54) **BỘ HỘP VÀ NHÃN SẢN PHẨM**
- (45) 25/10/2024 439B
- (73) **CÔNG TY TNHH NUTRAMEX INNOVATION (VN)**
4/6/32 tổ 45 khu phố 3, đường Tân Thới Nhất 01, phường Tân Thới Nhất, quận 12, thành phố Hồ Chí Minh
- (72) Phạm Xuân Anh (VN)
- (74) **CÔNG TY LUẬT TNHH AGL (AGL LAW)**
- (55)

(51) 09-03; 19-08

(22) 18/05/2022

(28) 2

(43) 25/10/2022 415A



Hình 1

1.1



Hình 2

1.2



Hình 3

1.3



Hình 4

1.4

CÔNG BÁO SỞ HỮU CÔNG NGHIỆP SỐ 439 TẬP B - QUYỀN 2 (10.2024)

- (11) **3-0039195**
- (15) 09/09/2024
- (21) 3-2022-01085
- (18) 03/06/2027
- (54) **NHÃN SẢN PHẨM**
- (45) 25/10/2024 439B
- (73) **HỘ KINH DOANH NGỌC GIÀU (VN)**
Ấp Tân Thành, xã Tân Tiến, huyện Đầm Dơi, tỉnh Cà Mau
- (72) Trương Ngọc Giàu (VN)
- (74) **CÔNG TY LUẬT TNHH AGL (AGL LAW)**
- (55)
- (51) 19-08
- (22) 03/06/2022
- (28) 1
- (43) 25/07/2022 412A



- (11) **3-0039196**
(15) 09/09/2024 (51) 09-03
(21) 3-2022-01086 (22) 03/06/2022
(18) 03/06/2027
(54) **HỘP** (28) 1
(45) 25/10/2024 439B (43) 25/07/2022 412A
(73) **HỘ KINH DOANH NGỌC GIÀU (VN)**
Áp Tân Thành, xã Tân Tiến, huyện Đầm Dơi, tỉnh Cà Mau
(72) Trương Ngọc Giàu (VN)
(74) **CÔNG TY LUẬT TNHH AGL (AGL LAW)**
(55)



Hình 1

1.1



Hình 2

1.2

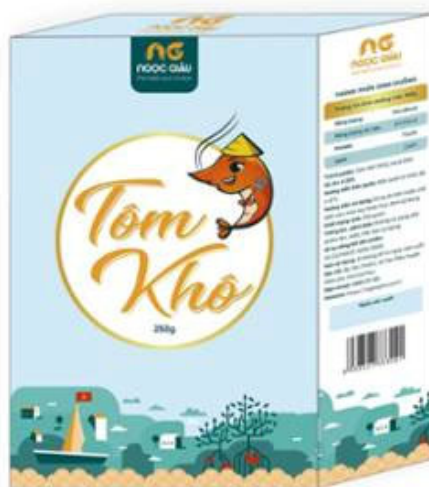

Hình 3

1.3

- (11) **3-0039197**
- (15) 09/09/2024
- (21) 3-2021-01669
- (18) 24/06/2026
- (54) BAO THUỐC LÁ
- (45) 25/10/2024 439B
- (73) GULBAHAR TOBACCO INTERNATIONAL FZE (AE)
P.O. Box 61401, Jebel Ali Free Zone, Dubai, United Arab Emirates
- (72) Vakhid Ulla Khabibi (RU)
- (74) Công ty TNHH Sở hữu trí tuệ Trần & Trần (TRAN & TRAN CO., LTD.)
- (55)



1.1



1.2



1.3



1.4



1.5



1.6



1.7



1.8



1.9



1.10



1.11

- (11) **3-0039198**
(15) 09/09/2024 (51) 09-03
(21) 3-2021-03316 (22) 23/12/2021
(18) 23/12/2026
(54) THÙNG ĐỰNG (28) 1
(45) 25/10/2024 439B (43) 25/05/2023 422A
(73) CÔNG TY CỔ PHẦN BANANA BROTHERS FARM (VN)
Thôn 1, xã Ea Riêng, huyện M'Đrăk, tỉnh Đắk Lắk
(72) Lê Thị Mỹ Hạnh (VN)
(74) Công ty TNHH Đại Tín và Liên Danh (DAITIN AND ASSOCIATES CO.,LTD)
(55)



1.1



1.2

CÔNG BÁO SỞ HỮU CÔNG NGHIỆP SỐ 439 TẬP B - QUYỀN 2 (10.2024)

- (11) **3-0039199**
(15) 09/09/2024 (51) 12-16
(21) 3-2021-01268 (22) 17/05/2021
(18) 17/05/2026
(54) **ỐNG XẢ HAI ĐẦU VÀO CHO KHÍ CỤ BAY** (28) 1
(45) 25/10/2024 439B (43) 25/08/2021 401A
(73) **TẬP ĐOÀN CÔNG NGHIỆP - VIỆN THÔNG QUÂN ĐỘI (VN)**
Lô D26 khu đô thị mới Cầu Giấy, phường Yên Hoà, quận Cầu Giấy, thành phố Hà Nội
(72) 1. **PHẠM VĂN QUYỀN (VN)**
2. **TRẦN HÙNG CUỒNG (VN)**
3. **NGUYỄN VĂN SỰ (VN)**
4. **TRẦN VĂN HÙNG (VN)**
(74) Công ty TNHH Tư vấn Quốc Dân (NACILAW)
(55)

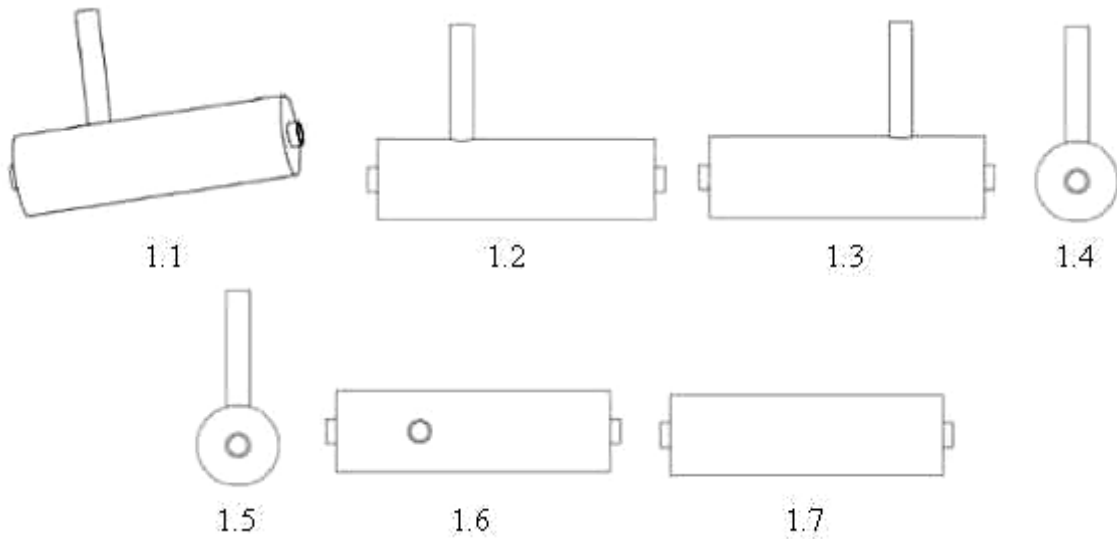

- (11) **3-0039200**
- (15) 09/09/2024
- (21) 3-2020-00293
- (18) 07/02/2025
- (54) **MÁY TÍNH BẢNG**
- (30) 201930433411.3 09/08/2019 CN;
- (45) 25/10/2024 439B
- (73) **HUAWEI TECHNOLOGIES CO., LTD. (CN)**
Huawei Administration Building, Bantian, Longgang District, Shenzhen,
Guangdong 518129, P. R. China
- (72) **ZENG, Jianwei (CN)**
- (74) **Công ty Cổ phần Sở hữu công nghiệp INVESTIP (INVESTIP)**
- (55)

(51) 14-02; 14-03

(22) 07/02/2020

(28) 1

(43) 25/06/2020 387

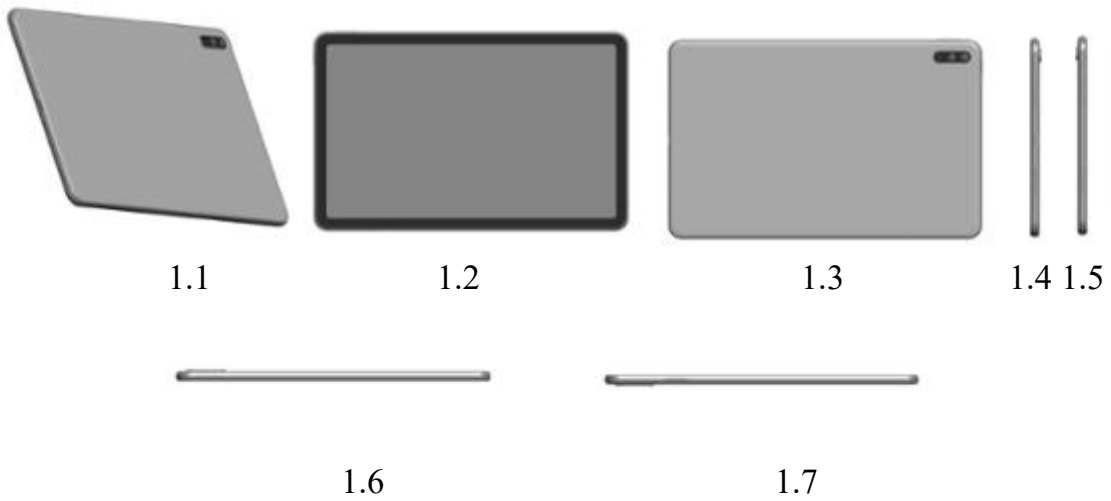

- (11) **3-0039201**
(15) 10/09/2024
(21) 3-2023-01795
(18) 04/08/2028
(54) **HỘP ĐỰNG CÀ PHÊ**
(45) 25/10/2024 439B
(73) **PHAN THỊ LỢI (VN)**
Đội 5, thôn Phụ Khang, xã Đường Lâm, thị xã Sơn Tây, thành phố Hà Nội
(72) Phan Thị Lợi (VN)
(55)
- (51) 09-03
(22) 04/08/2023
(28) 1
(43) 25/12/2023 429A



1.1



1.2

- (11) **3-0039202**
(15) 10/09/2024 (51) 07-02
(21) 3-2023-00255 (22) 03/02/2023
(18) 03/02/2028
(54) **ẤM ĐUN NƯỚC** (28) 1
(30) 202230507223.2 04/08/2022 CN;
(45) 25/10/2024 439B (43) 25/10/2023 427A
(73) **GUANGDONG MIDEA CONSUMER ELECTRIC MANUFACTURING CO., LTD. (CN)**
San Le Road #19, Beijiao, Shunde, Foshan, Guangdong 528311 China
(72) 1. WU, DI (CN)
2. MA, XIAOXUE (CN)
3. JO, JEONGMIN (KR)
4. WANG, HUI (CN)
5. FENG, TONGPING (CN)
6. WANG, JIAHONG (CN)
(74) Công ty TNHH Dịch vụ Sở hữu trí tuệ KENFOX (KENFOX IP SERVICE CO.,LTD.)
(55)



1.1



1.2

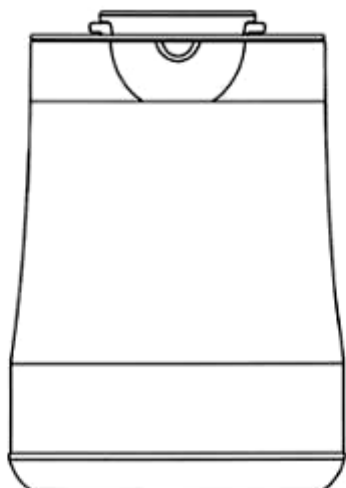

1.3

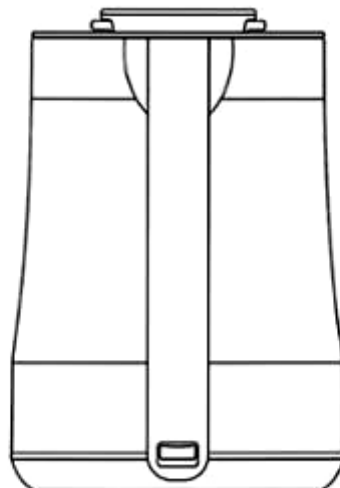

1.4

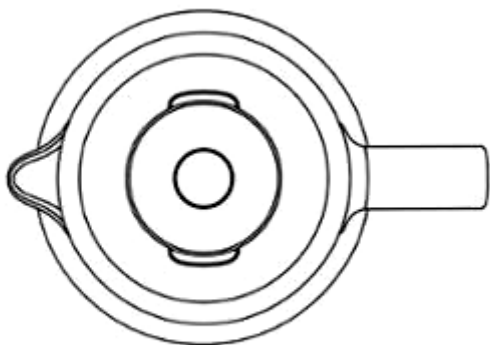

1.5

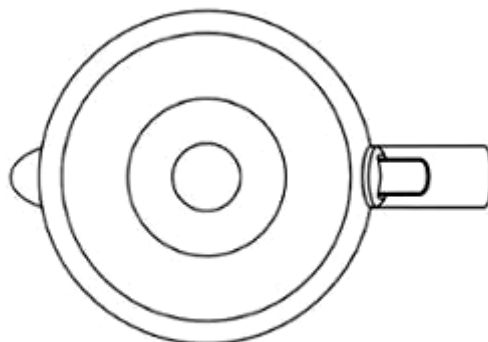

1.6



1.7

(11) **3-0039203**

(15) 10/09/2024

(21) 3-2023-00687

(18) 29/03/2028

(54) CHAI

(45) 25/10/2024 439B

(73) CÔNG TY TNHH QUICK ONE (VN)

46E đường Cây Keo, khu phố 1, phường Tam Phú, thành phố Thủ Đức, thành phố Hồ Chí Minh

(72) Bùi Văn Trung (VN)

(74) Công ty TNHH Tâm nhìn và Liên danh (VISION & ASSOCIATES CO.LTD.)

(55)

(51) 09-02

(22) 29/03/2023

(28) 1

(43) 25/10/2023 427A



1.1



1.2



1.3



1.4



1.5



1.6



1.7

- (11) **3-0039204**
(15) 10/09/2024
(21) 3-2023-01232
(18) 05/06/2028
(54) **ĐỒ CHỨA THỰC PHẨM**
(30) 015006345 15/12/2022 EM;
(45) 25/10/2024 439B
(73) **CLAIRFORT ZEIST B.V. (NL)**
Zusterplein 22, 3703 CB Zeist, The Netherlands
(72) Eileen Krumm (US)
(74) Công ty Luật TNHH quốc tế BMVN (BMVN INTERNATIONAL LLC)
(55)
- (51) 07-07
(22) 05/06/2023
(28) 1
(43) 25/10/2023 427A



1.1



1.2



1.3



1.4



1.5



1.6



1.7

- (11) **3-0039205**
(15) 10/09/2024
(21) 3-2023-01233
(18) 05/06/2028
(54) **ĐỒ CHỨA THỰC PHẨM**
(30) 015006345 15/12/2022 EM;
(45) 25/10/2024 439B
(73) **CLAIRFORT ZEIST B.V. (NL)**
Zusterplein 22, 3703 CB Zeist, The Netherlands
(72) Eileen Krumm (US)
(74) Công ty Luật TNHH quốc tế BMVN (BMVN INTERNATIONAL LLC)
(55)
- (51) 07-07
(22) 05/06/2023
(28) 1
(43) 25/10/2023 427A



1.1



1.2



1.3



1.4



1.5



1.6



1.7

CÔNG BÁO SỞ HỮU CÔNG NGHIỆP SỐ 439 TẬP B - QUYỀN 2 (10.2024)

- (11) **3-0039206**
(15) 11/09/2024 (51) 15-99
(21) 3-2022-02756 (22) 15/12/2022
(18) 15/12/2027
(54) **CƠ CẤU CHẤP HÀNH KIỂU ĐIỆN KHÍ** (28) 1
(45) 25/10/2024 439B (43) 25/07/2023 424A
(73) **TẬP ĐOÀN CÔNG NGHIỆP - VIỆN THÔNG QUÂN ĐỘI (VN)**
Lô D26 khu đô thị mới Cầu Giấy, phường Yên Hoà, quận Cầu Giấy, thành phố Hà Nội
(72) 1. **PHẠM KỲ NAM (VN)**
2. **CAO VĂN BÌNH (VN)**
(74) Công ty TNHH NACILAW (NACILAW)
(55)

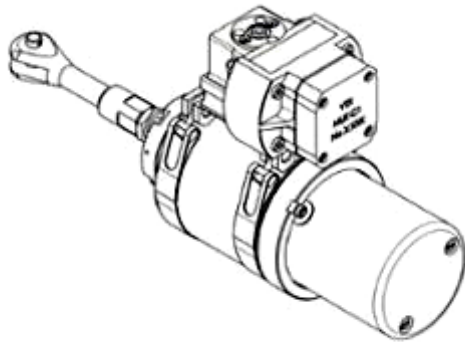

1.1

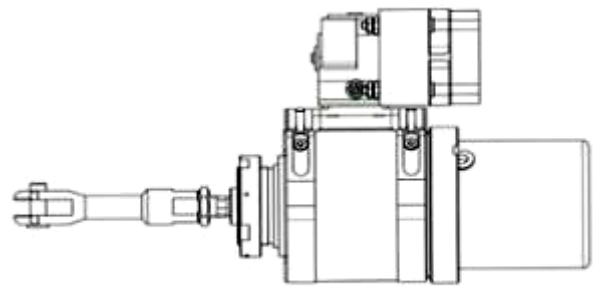

1.2

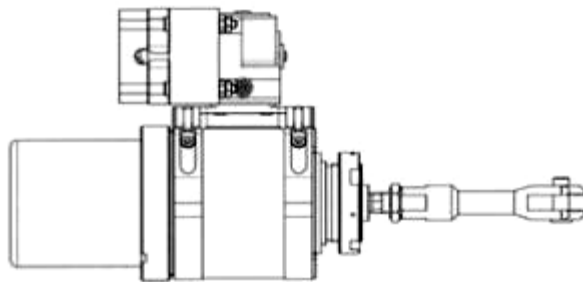

1.3



1.4



1.5

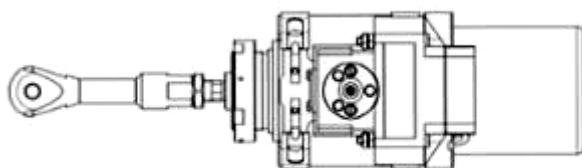

1.6

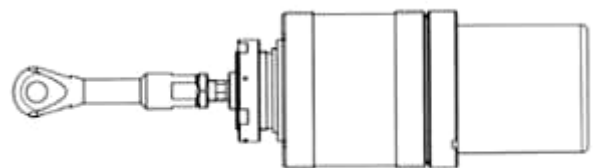

1.7

CÔNG BÁO SỞ HỮU CÔNG NGHIỆP SỐ 439 TẬP B - QUYỀN 2 (10.2024)

- (11) **3-0039207**
(15) 11/09/2024 (51) 09-03
(21) 3-2023-00781 (22) 07/04/2023
(18) 07/04/2028
(54) **HỘP ĐỰNG** (28) 1
(45) 25/10/2024 439B (43) 25/12/2023 429A
(73) **CÔNG TY CỔ PHẦN CÔNG NGHỆ DƯỢC LIỆU BẮC HÀ (VN)**
Thôn Nam Đội Nhân, xã Nông Thượng, thành phố Bắc Kạn, tỉnh Bắc Kạn
(72) 1. **PHẠM TIẾN ĐẠT (VN)**
2. **NÔNG THỊ KIM CHI (VN)**
(74) Công ty TNHH Sở hữu trí tuệ HA VIP (HAVIP CO., LTD.)
(55)



1.1



1.2

- (11) **3-0039209**
(15) 11/09/2024 (51) 06-05
(21) 3-2021-00717 (22) 29/03/2021
(18) 29/03/2026
(54) THANH NGANG LẮP GHÉP (28) 1
DỪNG CHO GIÁ VÀ KỆ
(45) 25/10/2024 439B (43) 25/10/2023 427A
(73) CÔNG TY TNHH ĐẦU TƯ SẢN XUẤT VÀ THƯƠNG MẠI MINH KHUÊ (VN)
Xóm 10 thôn Đồng Mít, xã Đồng Tâm, huyện Mỹ Đức, thành phố Hà Nội
(72) Lã Viết Nhật (VN)
(74) Công ty TNHH Sở hữu trí tuệ VIPATCO (VIPATCO CO., LTD.)
(55)

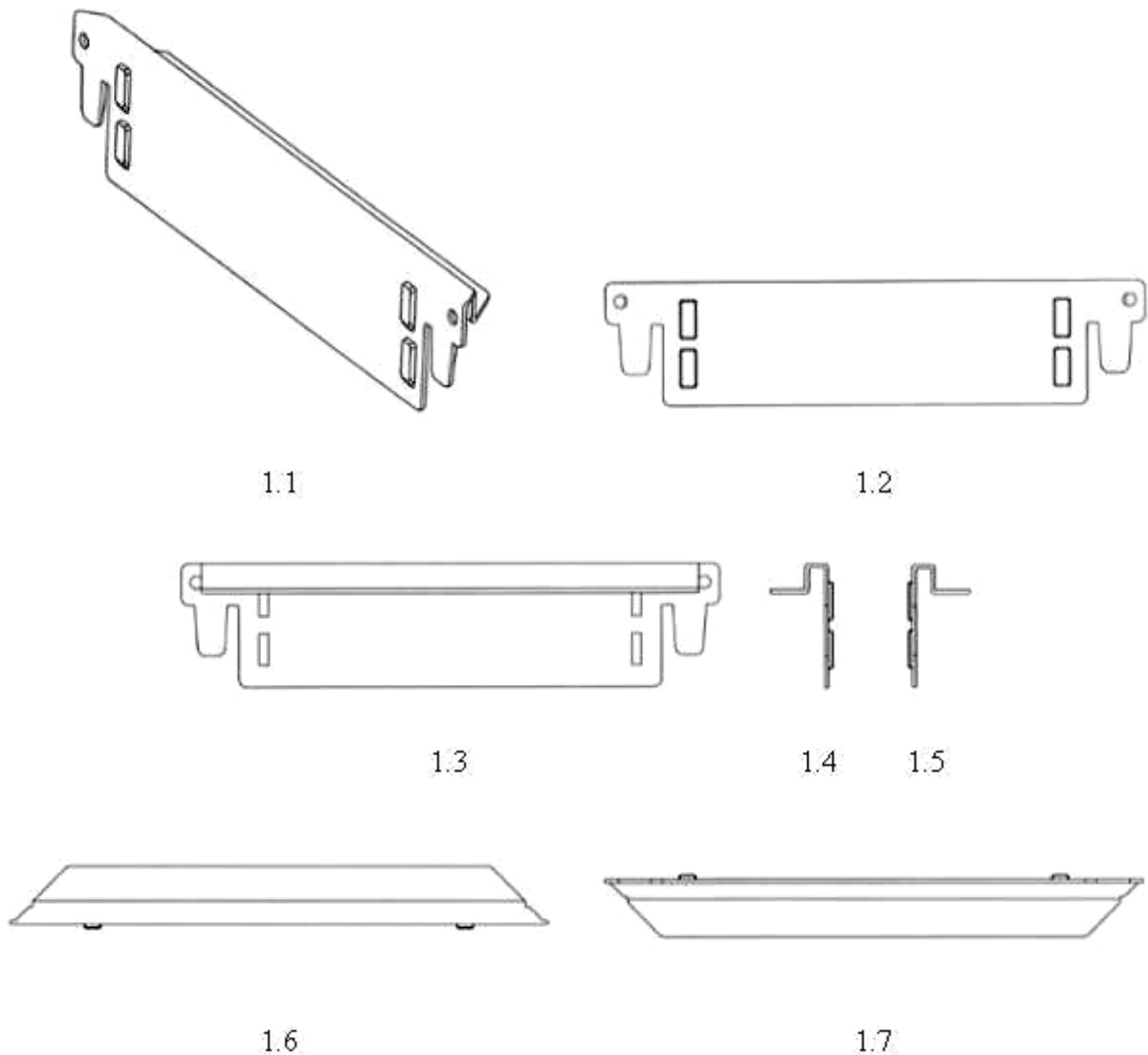

CÔNG BÁO SỞ HỮU CÔNG NGHIỆP SỐ 439 TẬP B - QUYỂN 2 (10.2024)

- (11) **3-0039210**
(15) 11/09/2024 (51) 19-08
(21) 3-2023-00938 (22) 27/04/2023
(18) 27/04/2028
(54) NHÃN SẢN PHẨM (28) 1
(45) 25/10/2024 439B (43) 25/12/2023 429A
(73) CÔNG TY CỔ PHẦN THÁI SON PAINT (VN)
Số 63, đường số 61, phường 10, quận 6, thành phố Hồ Chí Minh
(72) Lê Thái Nhuận (VN)
(74) Công ty TNHH Sở hữu trí tuệ VIPATCO (VIPATCO CO., LTD.)
(55)



- (11) **3-0039211**
- (15) 13/09/2024
- (21) 3-2022-02699
- (18) 08/12/2027
- (54) **HỘP ĐỰNG SẢN PHẨM**
- (45) 25/10/2024 439B
- (73) **HỘ KINH DOANH THƯƠNG MẠI PHÙNG BÁ QUẢNG (VN)**
Số nhà 5, đường Thanh Niên, thôn Me Táo, xã Dương Liễu, huyện Hoài Đức, thành phố Hà Nội
- (72) Phùng Bá Quảng (VN)
- (74) Công ty Luật TNHH WINCO (WINCO LAW FIRM)
- (55)
- (51) 09-03
- (22) 08/12/2022
- (28) 1
- (43) 27/02/2023 419



1.1



1.2

- (11) **3-0039212**
(15) 13/09/2024 (51) 11-02
(21) 3-2023-00988 (22) 08/05/2023
(18) 08/05/2028
(54) TƯỢNG TRANG TRÍ (28) 1
(45) 25/10/2024 439B (43) 25/08/2023 425A
(73) CÔNG TY TNHH MINH LONG I (VN)
Số 333 đường Hưng Định 24, khu phố Hưng Lộc, phường Hưng Định, thành phố Thuận An, tỉnh Bình Dương
(72) Lý Huy Sáng (VN)
(55)



1.1



1.2



1.3



1.4



1.5



1.6



1.7



1.8

CÔNG BÁO SỞ HỮU CÔNG NGHIỆP SỐ 439 TẬP B - QUYỀN 2 (10.2024)

- (11) **3-0039213**
- (15) 13/09/2024 (51) 19-08
- (21) 3-2023-00590 (22) 21/03/2023
- (18) 21/03/2028
- (54) **NHÃN SẢN PHẨM** (28) 1
- (45) 25/10/2024 439B (43) 25/12/2023 429A
- (73) **CÔNG TY TNHH THƯƠNG MẠI DỊCH VỤ FRUITSCO VN (VN)**
319/B10 Lý Thường Kiệt, phường 15, quận 11, thành phố Hồ Chí Minh
- (72) Nguyễn Anh Hòa (VN)
- (55)



CÔNG BÁO SỞ HỮU CÔNG NGHIỆP SỐ 439 TẬP B - QUYỀN 2 (10.2024)

- (11) **3-0039214**
(15) 13/09/2024 (51) 19-08
(21) 3-2023-00591 (22) 21/03/2023
(18) 21/03/2028
(54) NHÃN SẢN PHẨM (28) 1
(45) 25/10/2024 439B (43) 25/12/2023 429A
(73) CÔNG TY TNHH THƯƠNG MẠI DỊCH VỤ FRUITSCO VN (VN)
319/B10 Lý Thường Kiệt, phường 15, quận 11, thành phố Hồ Chí Minh
(72) Nguyễn Anh Hòa (VN)
(55)



CÔNG BÁO SỞ HỮU CÔNG NGHIỆP SỐ 439 TẬP B - QUYỀN 2 (10.2024)

- (11) **3-0039215**
(15) 13/09/2024 (51) 19-08
(21) 3-2023-00592 (22) 21/03/2023
(18) 21/03/2028
(54) NHÃN SẢN PHẨM (28) 1
(45) 25/10/2024 439B (43) 25/12/2023 429A
(73) CÔNG TY TNHH THƯƠNG MẠI DỊCH VỤ FRUITSCO VN (VN)
319/B10 Lý Thường Kiệt, phường 15, quận 11, thành phố Hồ Chí Minh
(72) Nguyễn Anh Hòa (VN)
(55)



CÔNG BÁO SỞ HỮU CÔNG NGHIỆP SỐ 439 TẬP B - QUYỀN 2 (10.2024)

- (11) **3-0039216**
(15) 13/09/2024 (51) 19-08
(21) 3-2023-00593 (22) 21/03/2023
(18) 21/03/2028
(54) NHÃN SẢN PHẨM (28) 1
(45) 25/10/2024 439B (43) 25/12/2023 429A
(73) CÔNG TY TNHH THƯƠNG MẠI DỊCH VỤ FRUITSCO VN (VN)
319/B10 Lý Thường Kiệt, phường 15, quận 11, thành phố Hồ Chí Minh
(72) Nguyễn Anh Hòa (VN)
(55)



- (11) **3-0039217**
(15) 13/09/2024 (51) 26-03
(21) 3-2023-00671 (22) 28/03/2023
(18) 28/03/2028
(54) CỘT TRANG TRÍ (28) 1
(45) 25/10/2024 439B (43) 25/01/2024 430A
(73) CÔNG TY CỔ PHẦN CHIẾU SÁNG ĐÔ THỊ HOÀNG GIA (VN)
Số 226 Đê La Thành, phường Ô Chợ Dừa, quận Đống Đa, thành phố Hà Nội
(72) Hoàng Song Hà (VN)
(55)



1.1

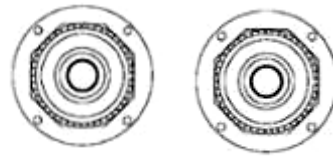

1.2

1.3



1.4



1.5

- (11) **3-0039218**
(15) 13/09/2024 (51) 09-03
(21) 3-2023-00061 (22) 06/01/2023
(18) 06/01/2028
(54) HỘP (28) 1
(45) 25/10/2024 439B (43) 25/10/2023 427A
(73) CÔNG TY CỔ PHẦN NƯỚC GIẢI KHÁT SANEST KHÁNH HÒA (VN)
Quốc Lộ 1A, thôn Mỹ Thanh, xã Cam Thịnh Đông, thành phố Cam Ranh, tỉnh
Khánh Hòa
(72) Lê Đức Tiến (VN)
(74) Công ty TNHH Tư vấn sở hữu trí tuệ Việt (VIET IP CO.,LTD.)
(55)



1.1



1.2

- (11) **3-0039219**
- (15) 13/09/2024
- (21) 3-2023-00508
- (18) 09/03/2028
- (54) **NHÃN SẢN PHẨM**
- (45) 25/10/2024 439B
- (73) **AUSTRALASIAN IMPORT EXPORT PTY LTD (AU)**
11A Valley Road, Campbelltown, NSW, Australia, 2560
- (72) **Trương Thị Nhạn (VN)**
- (74) **Công ty TNHH tư vấn Sở hữu trí tuệ IPFLAME (IPFLAME CO.,LTD)**
- (55)
- (51) 19-08
- (22) 09/03/2023
- (28) 1
- (43) 25/12/2023 429A

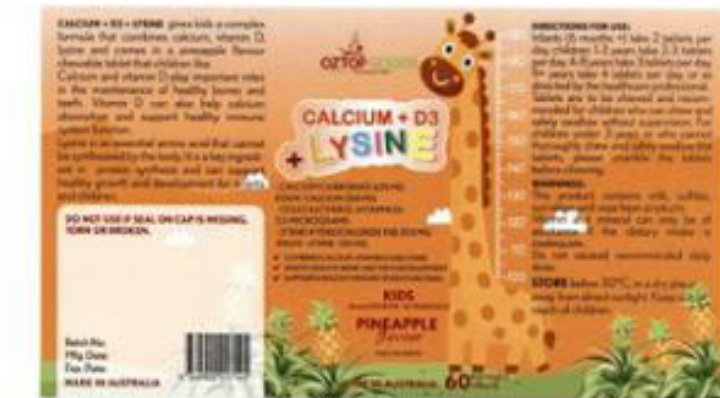

- (11) **3-0039220**
(15) 13/09/2024
(21) 3-2020-00827
(18) 15/04/2025
(54) THIẾT BỊ TẠO KHÍ DUNG (28) 1
(30) 007040613 17/10/2019 EM;
(45) 25/10/2024 439B (43) 25/12/2020 393A
(73) PHILIP MORRIS PRODUCTS S.A. (CH)
Quai Jeanrenaud 3, CH-2000 Neuchatel, Switzerland
(72) Alexander Farrow (CA)
(74) Công ty Luật TNHH T&G (TGVN)
(55)

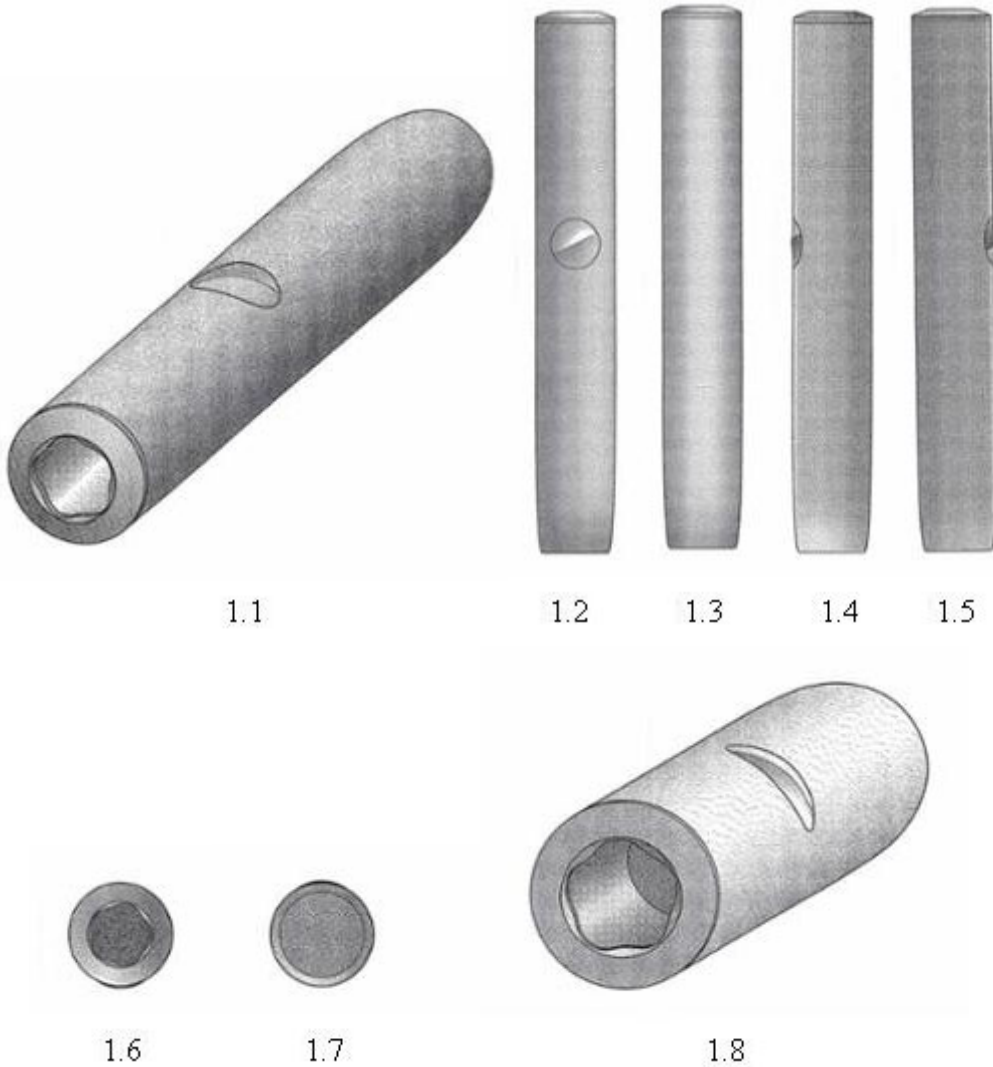

- (11) **3-0039221**
- (15) 13/09/2024
- (21) 3-2022-00414
- (18) 07/03/2027
- (54) **HỘP ĐỰNG**
- (30) 29/810,113 01/10/2021 US;
- (45) 25/10/2024 439B
- (73) **STASHER, INC. (US)**
1310 63rd Street, Emeryville, California, 94608, United States of America
- (72) Angelo CARPINELLI (US)
- (74) Công ty TNHH Đại Tín và Liên Danh (DAITIN AND ASSOCIATES CO.,LTD)
- (55)
- (51) 09-03
- (22) 07/03/2022
- (28) 1
- (43) 27/06/2022 411A



1.1



1.2



1.3

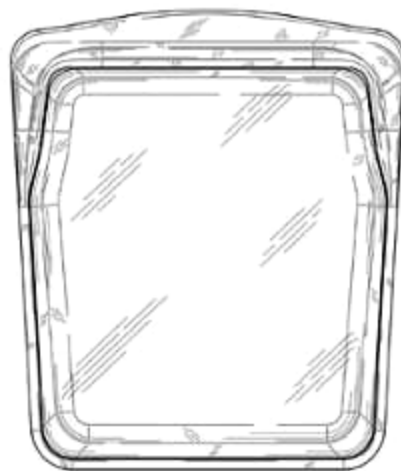

1.4



1.5



1.6



1.7



1.8

- (11) **3-0039222**
- (15) 13/09/2024
- (21) 3-2022-00416
- (18) 07/03/2027
- (54) **HỘP ĐỰNG**
- (30) 29/810,114 01/10/2021 US;
- (45) 25/10/2024 439B
- (73) **STASHER, INC. (US)**
1310 63rd Street, Emeryville, California, 94608, United States of America
- (72) **Angelo CARPINELLI (US)**
- (74) **Công ty TNHH Đại Tín và Liên Danh (DAITIN AND ASSOCIATES CO.,LTD)**
- (55)
- (51) 09-03
- (22) 07/03/2022
- (28) 1
- (43) 27/06/2022 411A

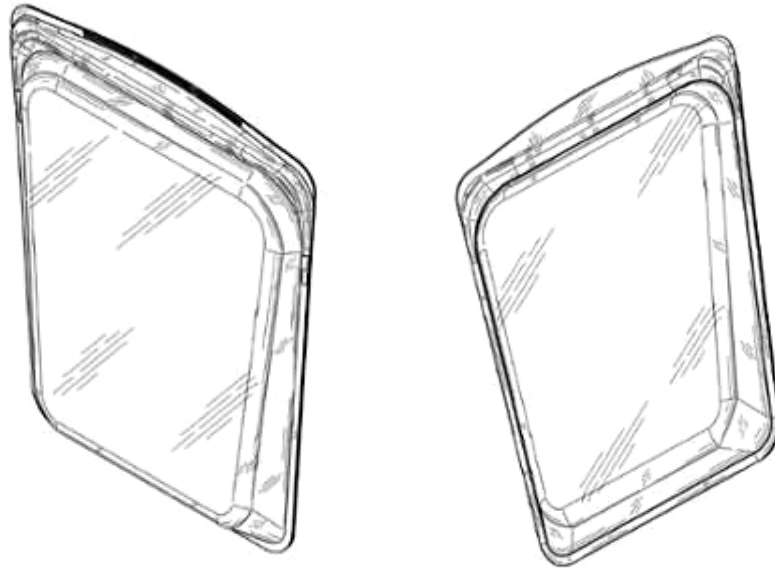

1.1

1.2

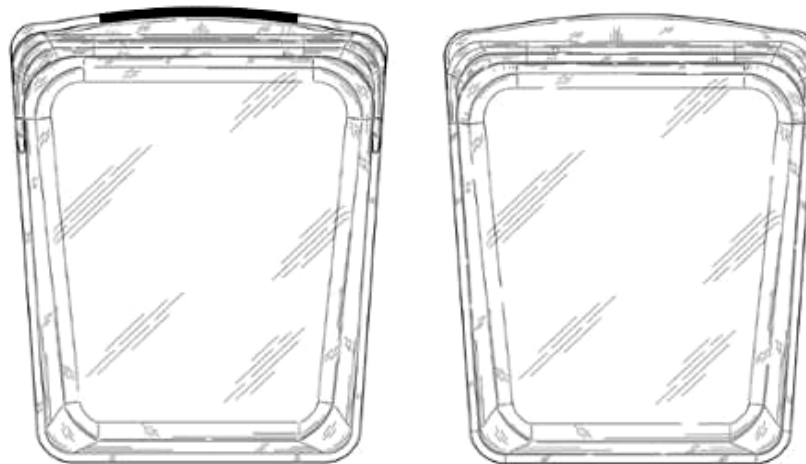

1.3

1.4



1.5



1.6



1.7



1.8

- (11) **3-0039223**
 - (15) 13/09/2024
 - (21) 3-2022-00417
 - (18) 07/03/2027
 - (54) **HỘP ĐỰNG**
 - (30) 29/810,116 01/10/2021 US;
 - (45) 25/10/2024 439B
 - (73) **STASHER, INC. (US)**
1310 63rd Street, Emeryville, California, 94608, United States of America
 - (72) Angelo CARPINELLI (US)
 - (74) Công ty TNHH Đại Tín và Liên Danh (DAITIN AND ASSOCIATES CO.,LTD)
 - (55)
- (51) 09-03
 - (22) 07/03/2022
 - (28) 1
 - (43) 27/06/2022 411A

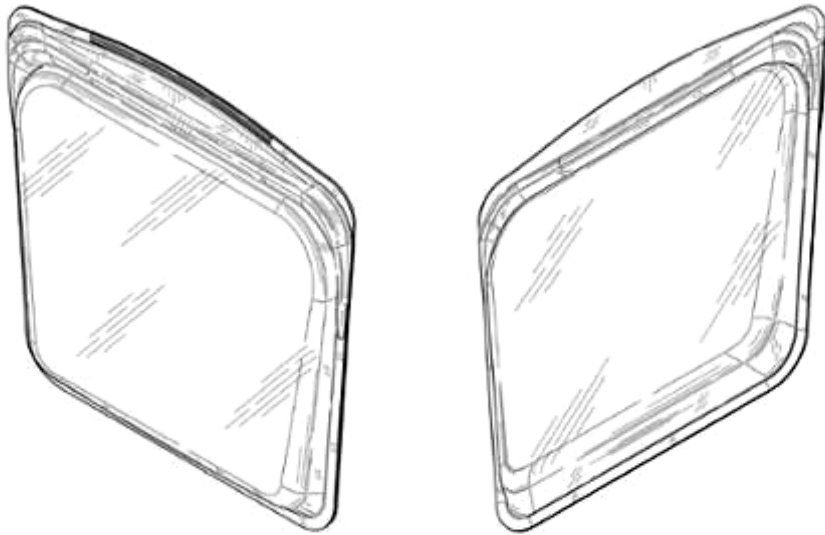

1.1

1.2



1.3

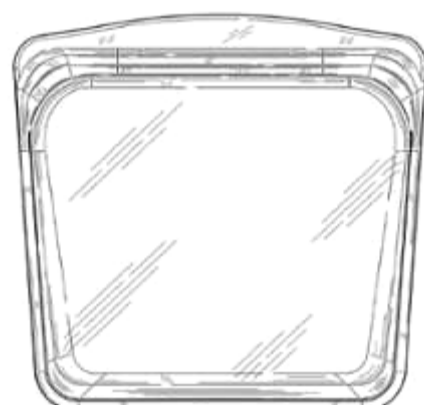

1.4



1.5



1.6

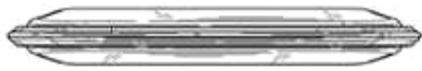

1.7

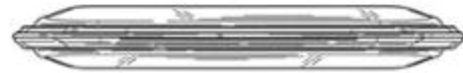

1.8

- (11) **3-0039224**
(15) 13/09/2024 (51) 07-02
(21) 3-2022-01033 (22) 30/05/2022
(18) 30/05/2027
(54) THIẾT BỊ NẤU ĂN SỬ DỤNG (28) 1
BÌNH GA MINI
(30) 2021-027392 13/12/2021 JP;
(45) 25/10/2024 439B (43) 25/10/2022 415A
(73) IWATANI CORPORATION (JP)
6-4, Hommachi 3-chome, Chuo-ku, Osaka-shi, Osaka, Japan
(72) Miki SHIMONOSON (JP)
(74) Công ty TNHH Đại Tín và Liên Danh (DAITIN AND ASSOCIATES CO.,LTD)
(55)

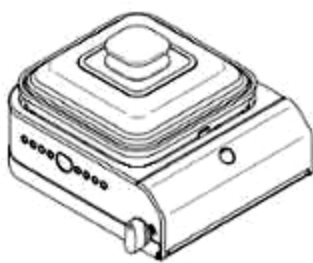

1.1



1.2



1.3

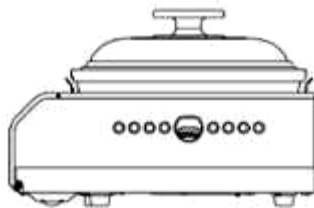

1.4



1.5



1.6

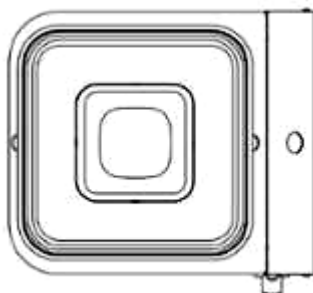

1.7

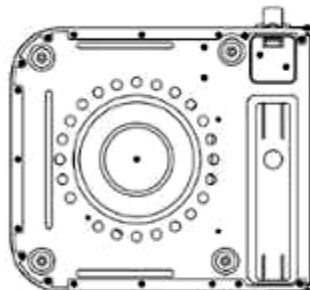

1.8

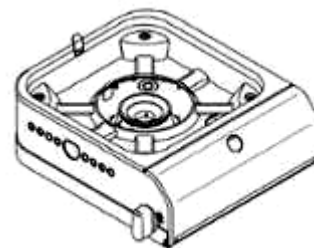

1.9

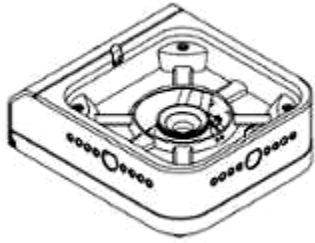

1.10

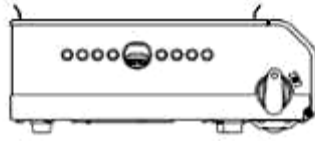

1.11

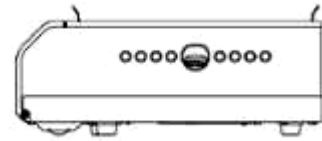

1.12

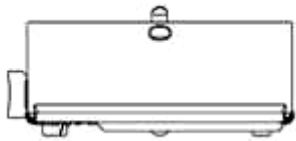

1.13

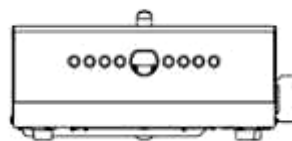

1.14

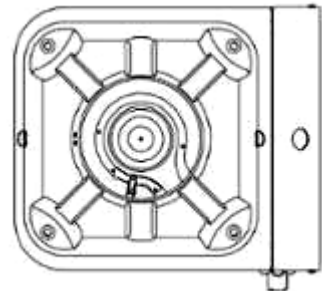

1.15



1.16



1.17



1.18



1.19



1.20



1.21



1.22



1.23



1.24

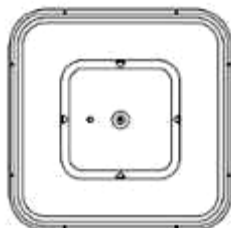

1.25



1.26

- (11) **3-0039225**
- (15) 13/09/2024
- (21) 3-2022-02416
- (18) 04/11/2027
- (54) ĐÁ ỐP LÁT
- (45) 25/10/2024 439B
- (73) CÔNG TY CỔ PHẦN TẬP ĐOÀN PHƯỢNG HOÀNG XANH A&A (VN)
Số 167, phố Hoàng Ngân, phường Trung Hòa, quận Cầu Giấy, thành phố Hà Nội
- (72) Hồ Xuân Năng (VN)
- (55)
- (51) 25-01
- (22) 04/11/2022
- (28) 1
- (43) 27/01/2023 418A



1.1



1.2



1.3



1.4



1.6



1.5

1.7

- (11) **3-0039226**
- (15) 16/09/2024
- (21) 3-2022-02415
- (18) 04/11/2027
- (54) ĐÁ ỐP LÁT
- (45) 25/10/2024 439B
- (73) CÔNG TY CỔ PHẦN TẬP ĐOÀN PHƯỢNG HOÀNG XANH A&A (VN)
Số 167, phố Hoàng Ngân, phường Trung Hòa, quận Cầu Giấy, thành phố Hà Nội
- (72) Hồ Xuân Năng (VN)
- (55)
- (51) 25-01
- (22) 04/11/2022
- (28) 1
- (43) 27/01/2023 418A

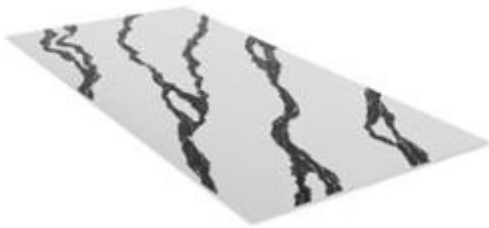

1.1



1.2



1.3

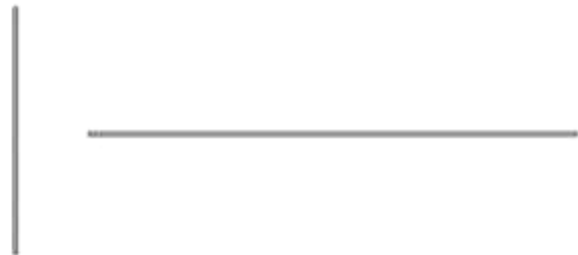

1.4

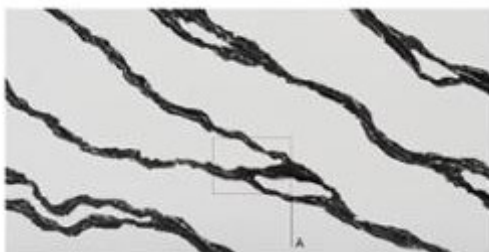

1.6



1.5

- (11) **3-0039227**
- (15) 16/09/2024
- (21) 3-2021-02551
- (18) 15/04/2025
- (54) THIẾT BỊ TẠO KHÍ DUNG
- (30) 007040613 17/10/2019 EM;
- (45) 25/10/2024 439B
- (73) PHILIP MORRIS PRODUCTS S.A. (CH)
Quai Jeanrenaud 3, CH-2000 Neuchatel, Switzerland
- (72) Alexander Farrow (CA)
- (74) Công ty Luật TNHH T&G (TGVN)
- (55)
- (51) 27-99
- (22) 15/04/2020
- (28) 1
- (43) 27/12/2021 405A

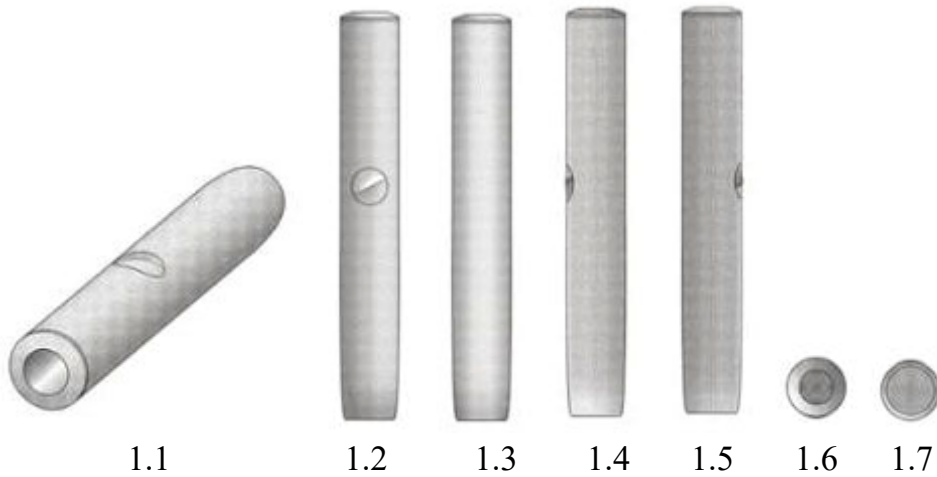

- (11) **3-0039228**
- (15) 16/09/2024
- (21) 3-2021-02552
- (18) 15/04/2025
- (54) THIẾT BỊ TẠO KHÍ DUNG
- (30) 007040613 17/10/2019 EM;
- (45) 25/10/2024 439B
- (73) PHILIP MORRIS PRODUCTS S.A. (CH)
Quai Jeanrenaud 3, CH-2000 Neuchatel, Switzerland
- (72) Alexander Farrow (CA)
- (74) Công ty Luật TNHH T&G (TGVN)
- (55)
- (51) 27-99
- (22) 15/04/2020
- (28) 1
- (43) 27/12/2021 405A

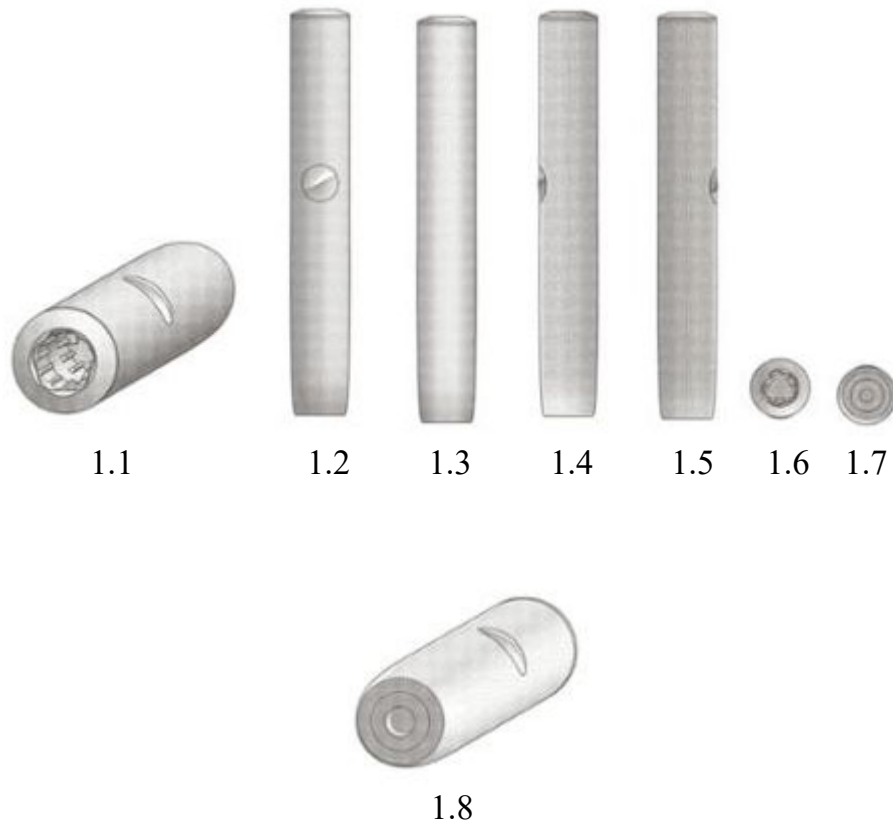

- (11) **3-0039229**
- (15) 16/09/2024
- (21) 3-2022-02414
- (18) 04/11/2027
- (54) ĐÁ ỐP LÁT
- (45) 25/10/2024 439B
- (73) CÔNG TY CỔ PHẦN TẬP ĐOÀN PHƯỢNG HOÀNG XANH A&A (VN)
Số 167, phố Hoàng Ngân, phường Trung Hòa, quận Cầu Giấy, thành phố Hà Nội
- (72) Hồ Xuân Năng (VN)
- (55)
- (51) 25-01
- (22) 04/11/2022
- (28) 1
- (43) 27/01/2023 418A



1.1



1.2



1.3

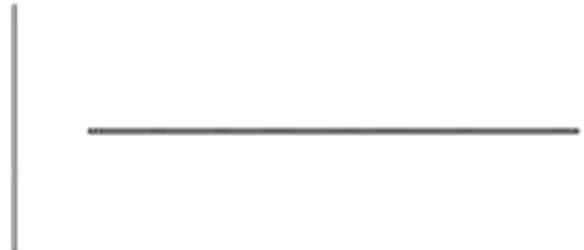

1.4

1.5



1.6



1.7

CÔNG BÁO SỞ HỮU CÔNG NGHIỆP SỐ 439 TẬP B - QUYỀN 2 (10.2024)

- (11) **3-0039230**
- (15) 17/09/2024
- (21) 3-2022-01373
- (18) 08/07/2027
- (54) TỦ ĐIỆN
- (45) 25/10/2024 439B
- (73) TÔNG CÔNG TY ĐIỆN LỰC MIỀN NAM TNHH (VN)
72 Hai Bà Trưng, phường Bến Nghé, quận 1, thành phố Hồ Chí Minh
- (72) Phạm Hữu Nhân (VN)
- (74) CÔNG TY LUẬT TNHH AGL (AGL LAW)
- (55)

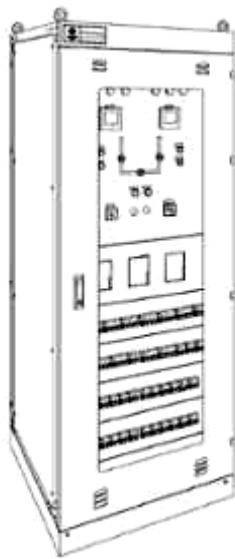

1.1

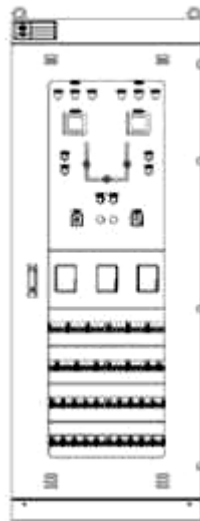

1.2



1.3



1.4



1.5

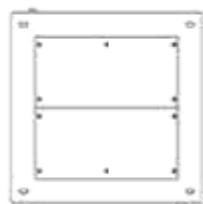

1.6

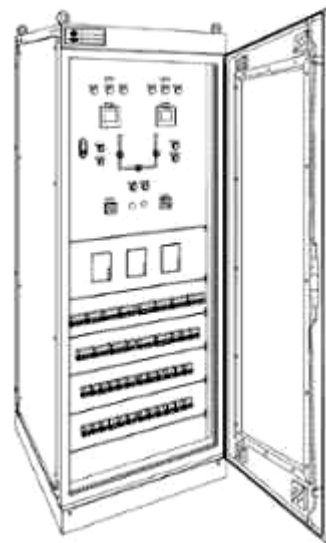

1.7

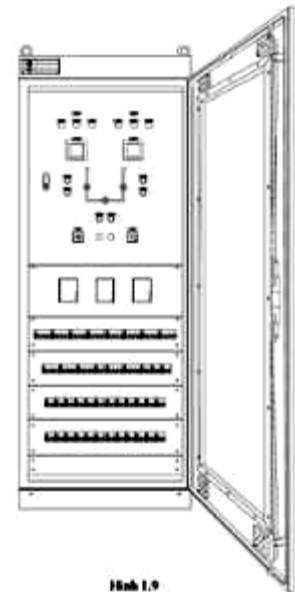

Hình 1.9

1.8

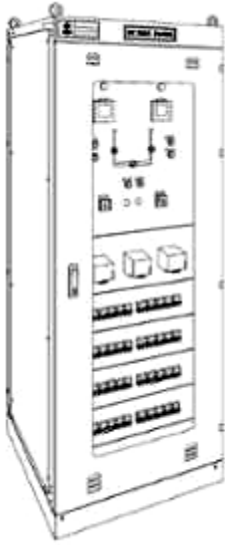

2.1

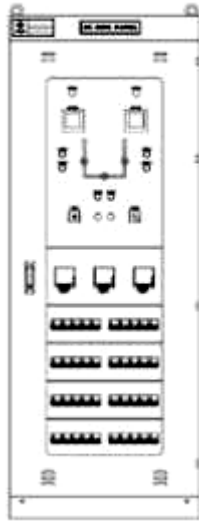

2.2



2.3



2.4



2.5



2.6

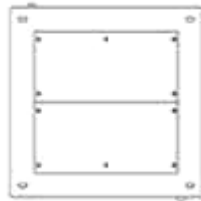

2.7

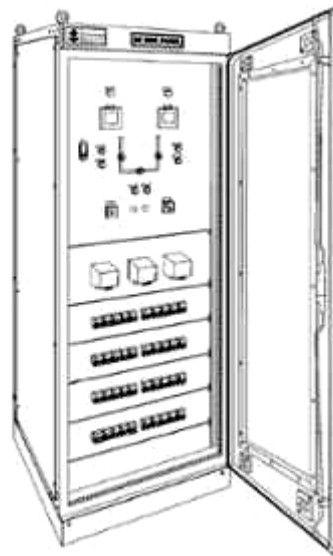

2.8

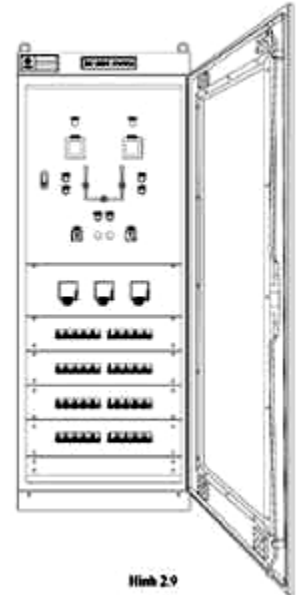

Hình 2.9

2.9

- (11) **3-0039231**
(15) 17/09/2024 (51) 12-08
(21) 3-2021-01838 (22) 15/07/2021
(18) 15/07/2026
(54) XE Ô TÔ (28) 1
(45) 25/10/2024 439B (43) 27/09/2021 402A
(73) CÔNG TY CỔ PHẦN SẢN XUẤT VÀ KINH DOANH VINFAST (VN)
Khu kinh tế Đình Vũ - Cát Hải, đảo Cát Hải, thị trấn Cát Hải, huyện Cát Hải, thành phố Hải Phòng
(72) 1. JAEHOON LEE (NZ)
2. ROBERTO MICHELE PIATTI (IT)
(74) CÔNG TY LUẬT TRÁCH NHIỆM HỮU HẠN AMBYS HÀ NỘI (AMBYS HANOI)
(55)



1.1



1.2



1.3



1.4



1.5



1.6

- (11) **3-0039232**
(15) 17/09/2024 (51) 15-03
(21) 3-2022-00935 (22) 12/05/2022
(18) 12/05/2027
(54) BÁNH XE ĐÁNH LUỒNG (28) 1
(45) 25/10/2024 439B (43) 25/07/2023 424A
(73) CÔNG TY TNHH MỘT THÀNH VIÊN LẬP TƯỜNG (VN)
20A Nguyễn Văn Búra, xã Xuân Thới Sơn, huyện Hóc Môn, thành phố Hồ Chí Minh
(72) Trần Lệ Hằng (VN)
(74) Công ty TNHH Dịch vụ thương mại và sở hữu công nghiệp Song Ngọc (I.P.T.S.)
(55)



1.1



1.2



1.3



1.4

CÔNG BÁO SỞ HỮU CÔNG NGHIỆP SỐ 439 TẬP B - QUYỀN 2 (10.2024)

- (11) **3-0039233**
(15) 17/09/2024 (51) 19-08
(21) 3-2020-03193 (22) 31/12/2020
(18) 31/12/2025
(54) NHÃN SẢN PHẨM (28) 1
(45) 25/10/2024 439B (43) 25/10/2023 427A
(73) CÔNG TY TRÁCH NHIỆM HỮU HẠN THANH AN (VN)
P809 tầng 8, tòa nhà Plaschem, số 562 đường Nguyễn Văn Cừ, phường Gia Thụy,
quận Long Biên, thành phố Hà Nội
(72) Tạ Bá Thuyết (VN)
(74) Công ty TNHH Sở hữu trí tuệ và Công nghệ Thủ đô (CAPITAL IP&T CO.LTD.)
(55)



1.1



1.2

- (11) **3-0039234**
(15) 17/09/2024 (51) 19-08
(21) 3-2020-03194 (22) 31/12/2020
(18) 31/12/2025
(54) NHÃN SẢN PHẨM (28) 1
(45) 25/10/2024 439B (43) 25/10/2023 427A
(73) CÔNG TY TRÁCH NHIỆM HỮU HẠN THANH AN (VN)
P809 tầng 8, tòa nhà Plaschem, số 562 đường Nguyễn Văn Cừ, phường Gia Thụy,
quận Long Biên, thành phố Hà Nội
(72) Tạ Bá Thuyết (VN)
(74) Công ty TNHH Sở hữu trí tuệ và Công nghệ Thủ đô (CAPITAL IP&T CO.LTD.)
(55)



1.1



1.2

- (11) **3-0039235**
- (15) 17/09/2024
- (21) 3-2023-01217
- (18) 02/06/2028
- (54) **ĐIỆN THOẠI DI ĐỘNG**
- (30) 202230812066.6 05/12/2022 CN;
- (45) 25/10/2024 439B
- (73) **HUAWEI TECHNOLOGIES CO., LTD. (CN)**
Huawei Administration Building, Bantian, Longgang District, Shenzhen,
Guangdong 518129, P. R. China
- (72) 1. LIAO, JENHUI (TW)
2. XIE, BIN (CN)
- (74) Công ty Cổ phần Sở hữu công nghiệp INVESTIP (INVESTIP)
- (55)
- (51) 14-03
- (22) 02/06/2023
- (28) 2
- (43) 27/11/2023 428A

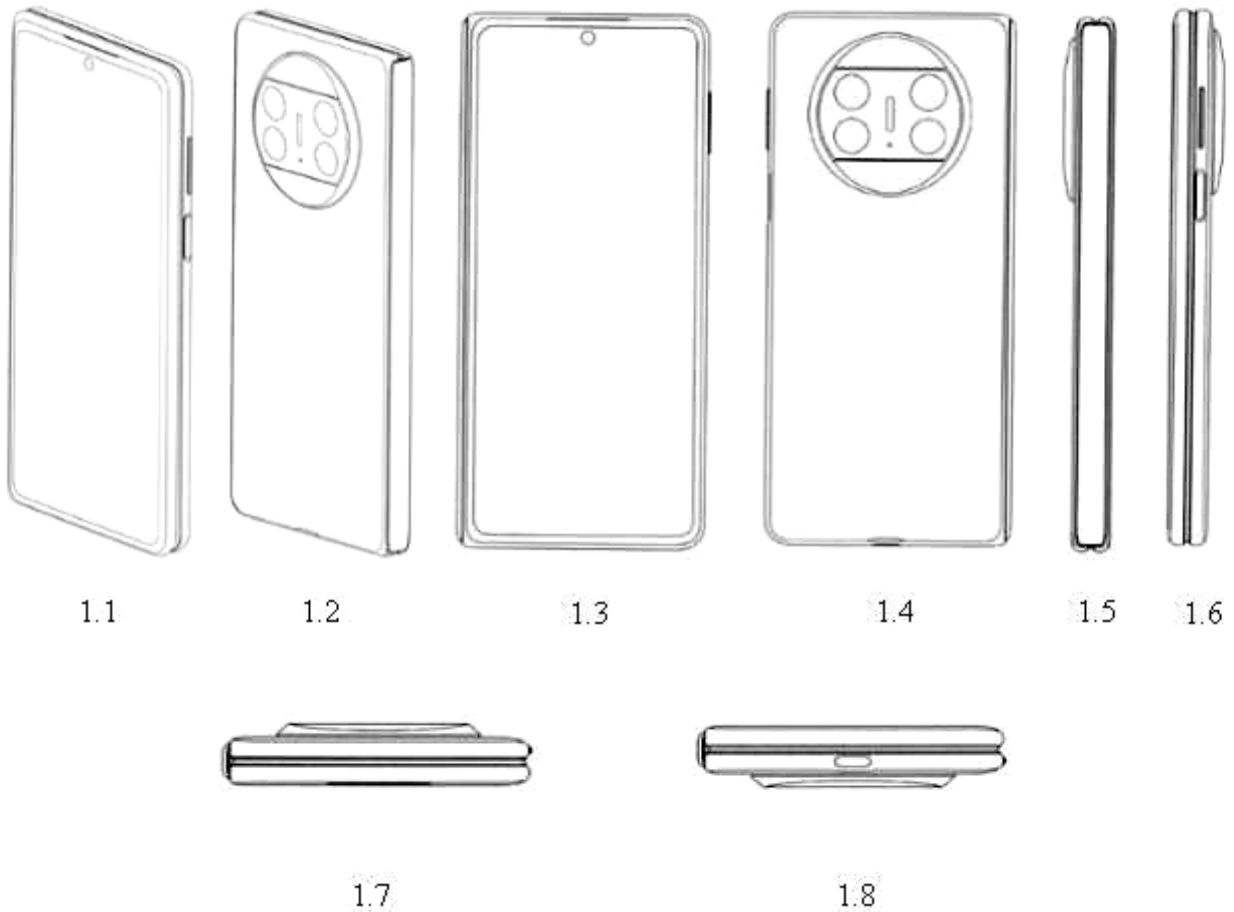



2.1



2.2



2.3



2.4



2.5



2.6



2.7



2.8

- (11) **3-0039236**
- (15) 17/09/2024
- (21) 3-2023-01417
- (18) 23/06/2028
- (54) **HỘP**
- (45) 25/10/2024 439B
- (73) **LG H&H CO., LTD. (KR)**
58, Saemunan-ro, Jongno-gu, Seoul, Republic of Korea
- (72) **KIM, Jeong Woo (KR)**
- (74) **Công ty TNHH Tâm nhìn và Liên danh (VISION & ASSOCIATES CO.LTD.)**
- (55)
- (51) 09-03
- (22) 23/06/2023
- (28) 1
- (43) 25/09/2023 426A



1.1



1.2



1.3



1.4

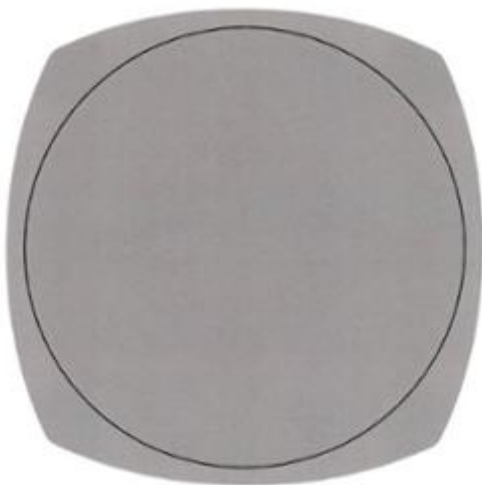

1.5



1.6



1.7

- (11) **3-0039237**
(15) 17/09/2024 (51) 09-03
(21) 3-2023-01518 (22) 06/07/2023
(18) 06/07/2028
(54) HỘP (28) 1
(45) 25/10/2024 439B (43) 25/09/2023 426A
(73) LG H&H CO., LTD. (KR)
58, Saemunan-ro, Jongno-gu, Seoul, Republic of Korea
(72) Park, Suk Young (KR)
(74) Công ty TNHH Tâm nhìn và Liên danh (VISION & ASSOCIATES CO.LTD.)
(55)



1.1



1.3



1.5



1.2



1.4



1.6



1.7



1.8

- (11) **3-0039238**
- (15) 17/09/2024
- (21) 3-2023-01519
- (18) 06/07/2028
- (54) HỘP
- (45) 25/10/2024 439B
- (73) LG H&H CO., LTD. (KR)
58, Saemunan-ro, Jongno-gu, Seoul, Republic of Korea
- (72) Park, Suk Young (KR)
- (74) Công ty TNHH Tâm nhìn và Liên danh (VISION & ASSOCIATES CO.LTD.)
- (55)
- (51) 09-03
- (22) 06/07/2023
- (28) 1
- (43) 25/09/2023 426A



1.1

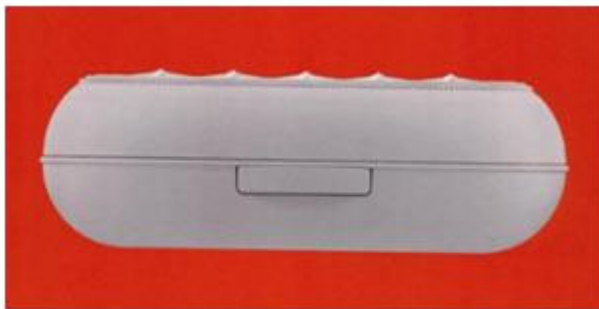

1.2



1.3



1.4



1.5



1.6



1.7

- (11) **3-0039239**
(15) 18/09/2024 (51) 09-03
(21) 3-2023-01520 (22) 06/07/2023
(18) 06/07/2028
(54) **HỘP** (28) 1
(45) 25/10/2024 439B (43) 25/09/2023 426A
(73) **LG H&H CO., LTD. (KR)**
58, Saemunan-ro, Jongno-gu, Seoul, Republic of Korea
(72) **Park, Suk Young (KR)**
(74) **Công ty TNHH Tâm nhìn và Liên danh (VISION & ASSOCIATES CO.LTD.)**
(55)



1.1



1.2



1.3



1.4



1.5



1.6



1.7

- (11) **3-0039240**
(15) 18/09/2024 (51) 09-03
(21) 3-2023-01522 (22) 06/07/2023
(18) 06/07/2028
(54) HỘP (28) 1
(45) 25/10/2024 439B (43) 25/09/2023 426A
(73) LG H&H CO., LTD. (KR)
58, Saemunan-ro, Jongno-gu, Seoul, Republic of Korea
(72) Park, Suk Young (KR)
(74) Công ty TNHH Tâm nhìn và Liên danh (VISION & ASSOCIATES CO.LTD.)
(55)



1.1



1.2



1.3



1.4



1.5



1.6



1.7

- (11) **3-0039241**
- (15) 18/09/2024
- (21) 3-2023-01575
- (18) 11/07/2028
- (54) **HỘP ĐỰNG MỸ PHẨM**
- (45) 25/10/2024 439B
- (73) **LG H&H CO., LTD. (KR)**
58, Saemunan-ro, Jongno-gu, Seoul, Republic of Korea
- (72) **LEE, Hye Min (KR)**
- (74) **Công ty TNHH Tâm nhìn và Liên danh (VISION & ASSOCIATES CO.LTD.)**
- (55)
- (51) 09-03
- (22) 11/07/2023
- (28) 1
- (43) 25/09/2023 426A



1.1



1.2



1.3



1.4

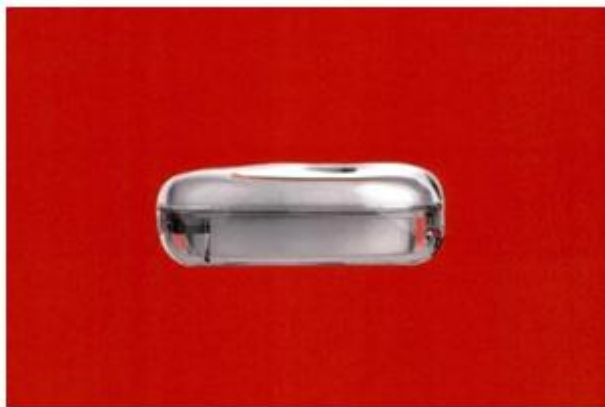

1.5



1.6



1.7

- (11) **3-0039242**
- (15) 18/09/2024
- (21) 3-2023-01551
- (18) 10/07/2028
- (54) **ĐIỆN THOẠI DI ĐỘNG**
- (30) 202330015883.3 10/01/2023 CN;
- (45) 25/10/2024 439B
- (73) **HUAWEI TECHNOLOGIES CO., LTD. (CN)**
Huawei Administration Building, Bantian, Longgang District, Shenzhen,
Guangdong 518129, P. R. China
- (72) 1. GERBER, SYLVAIN (FR)
2. SUN, WENJING (CN)
3. WAN, YANG (CN)
4. WANG, JINGHAO (CN)
5. LIU, YI (CN)
- (74) Công ty Cổ phần Sở hữu công nghiệp INVESTIP (INVESTIP)
- (55)

- (51) 14-03
- (22) 10/07/2023

- (28) 2
- (43) 27/11/2023 428A



1.1

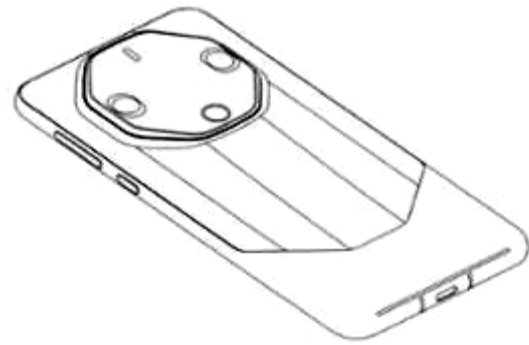

1.2



1.3

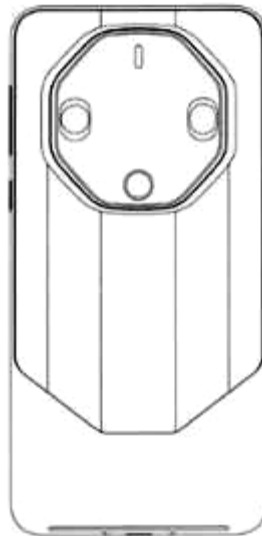

1.4



1.5

1.6



1.7



1.8



2.1



2.2



2.3



2.4



2.5

2.6



2.7



2.8

- (11) **3-0039243**
(15) 18/09/2024 (51) 08-06
(21) 3-2023-01118 (22) 24/05/2023
(18) 24/05/2028
(54) TAY NẮM CỬA (28) 1
(45) 25/10/2024 439B (43) 25/08/2023 425A
(73) LƯU VĂN THƯỜNG (VN)
Đội 6, thôn Đào Viên, xã Dân Tiến, huyện Khoái Châu, tỉnh Hưng Yên
(72) Lưu Văn Thường (VN)
(74) Công ty TNHH Sở hữu trí tuệ Đại Diện (IPACO.,LTD.)
(55)



1.1



1.2



1.3



1.4



1.5



1.6

- (11) **3-0039244**
(15) 18/09/2024 (51) 08-06
(21) 3-2023-01119 (22) 24/05/2023
(18) 24/05/2028
(54) TAY NẮM CỬA (28) 1
(45) 25/10/2024 439B (43) 25/12/2023 429A
(73) LƯU VĂN THƯỜNG (VN)
Đội 6, thôn Đào Viên, xã Dân Tiến, huyện Khoái Châu, tỉnh Hưng Yên
(72) Lưu Văn Thường (VN)
(74) Công ty TNHH Sở hữu trí tuệ Đại Diện (IPACO.,LTD.)
(55)



1.1



1.2



1.3

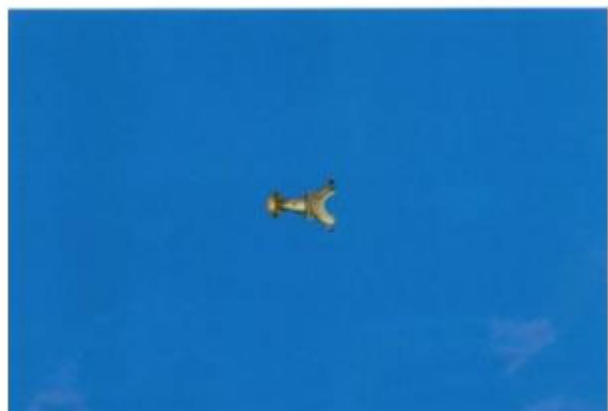

1.4



1.5



1.6

- (11) **3-0039245**
(15) 18/09/2024 (51) 06-03
(21) 3-2023-01369 (22) 21/06/2023
(18) 21/06/2028
(54) KHUNG BÀN (28) 1
(45) 25/10/2024 439B (43) 25/09/2023 426A
(73) CÔNG TY CỔ PHẦN THƯƠNG MẠI VÀ SẢN XUẤT NỘI THẤT THE ONE (VN)
Đường B4, khu B, khu công nghiệp Phố Nối A, xã Lạc Hồng, huyện Văn Lâm, tỉnh Hưng Yên
(72) Doãn Gia Cường (VN)
(74) Công ty Luật TNHH Phạm và Liên danh (PHAM & ASSOCIATES)
(55)



1.1

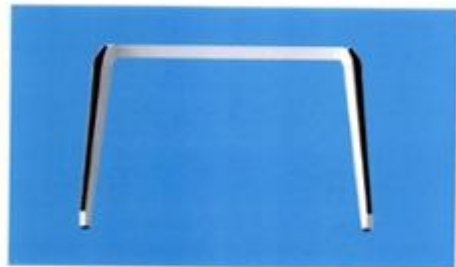

1.2



1.3



1.4



1.5



1.6

- (11) **3-0039246**
(15) 18/09/2024
(21) 3-2022-01449
(18) 20/07/2027
(54) XE BA BÁNH
(45) 25/10/2024 439B
(73) TRƯỜNG ĐẠI HỌC BÁCH KHOA - ĐẠI HỌC QUỐC GIA THÀNH PHỐ HỒ CHÍ MINH (VN)
268 Lý Thường Kiệt, phường 14, quận 10, thành phố Hồ Chí Minh
(72) 1. HỒNG ĐỨC THÔNG (VN)
2. HỒ VĨNH KỲ (VN)
3. PHẠM QUANG MINH (VN)
(55)

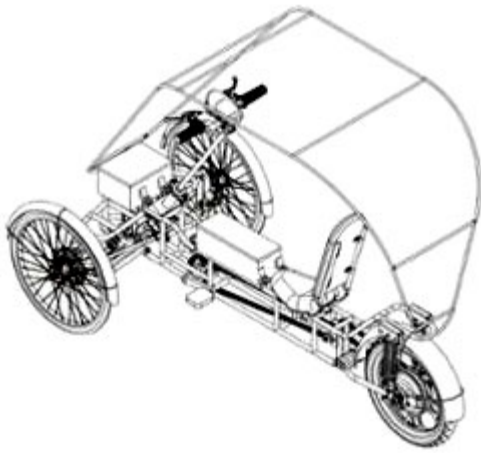

1.1

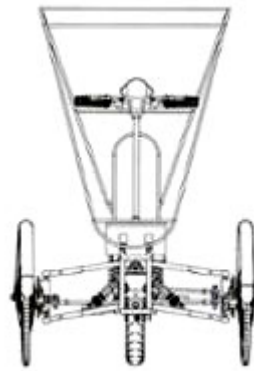

1.2

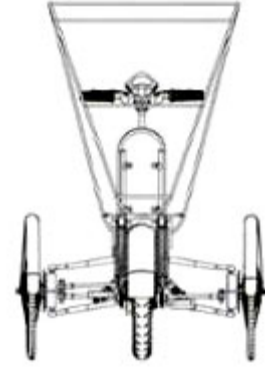

1.3

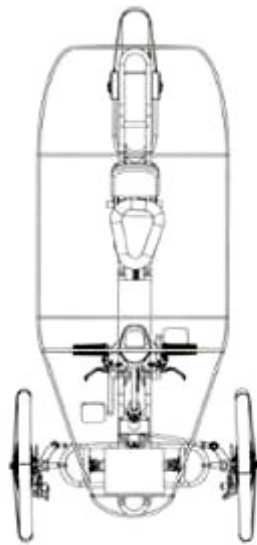

1.4

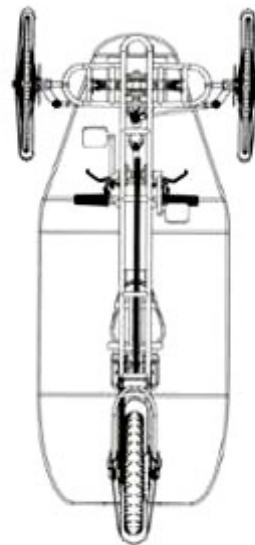

1.5

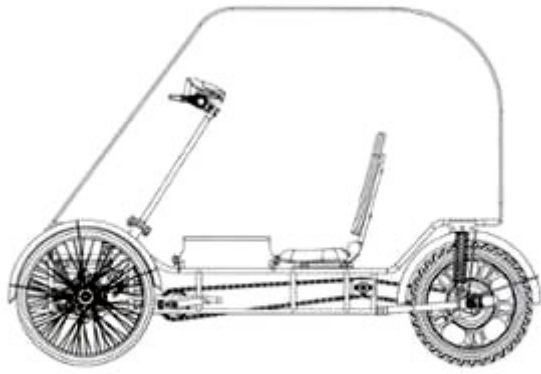

1.6

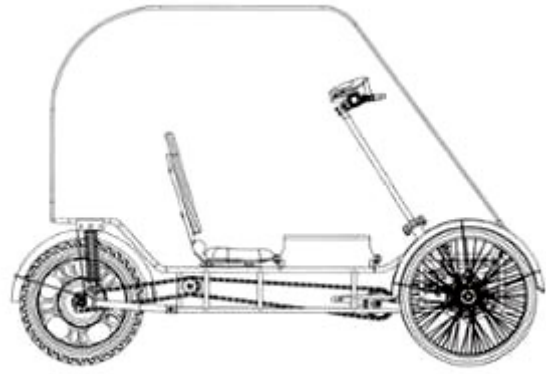

1.7

- (11) **3-0039247**
(15) 18/09/2024 (51) 06-03
(21) 3-2022-02582 (22) 24/11/2022
(18) 24/11/2027
(54) **BÀN HỌP** (28) 1
(45) 25/10/2024 439B (43) 25/10/2023 427A
(73) **CÔNG TY CỔ PHẦN THƯƠNG MẠI VÀ SẢN XUẤT NỘI THẤT THE ONE (VN)**
Đường B4, khu B, khu công nghiệp Phố Nối A, xã Lạc Hồng, huyện Văn Lâm, tỉnh Hưng Yên
(72) **Doãn Gia Cường (VN)**
(74) **Công ty Luật TNHH Phạm và Liên danh (PHAM & ASSOCIATES)**
(55)



1.1



1.2



1.3



1.4



1.5



1.6



1.7

(11) **3-0039248**

(15) 18/09/2024

(21) 3-2022-02583

(18) 24/11/2027

(54) **BÀN LÃNH ĐẠO**

(45) 25/10/2024 439B

(73) **CÔNG TY CỔ PHẦN THƯƠNG MẠI VÀ SẢN XUẤT NỘI THẤT THE ONE (VN)**

Đường B4, khu B, khu công nghiệp Phố Nối A, xã Lạc Hồng, huyện Văn Lâm, tỉnh Hưng Yên

(72) Doãn Gia Cường (VN)

(74) Công ty Luật TNHH Phạm và Liên danh (PHAM & ASSOCIATES)

(55)

(51) 06-03

(22) 24/11/2022

(28) 1

(43) 25/10/2023 427A



1.1



1.2



1.3



1.4



1.5



1.6



1.7



1.8

CÔNG BÁO SỞ HỮU CÔNG NGHIỆP SỐ 439 TẬP B - QUYỀN 2 (10.2024)

- (11) **3-0039249**
(15) 18/09/2024 (51) 06-03
(21) 3-2022-02584 (22) 24/11/2022
(18) 24/11/2027
(54) BÀN NHÂN VIÊN (28) 1
(45) 25/10/2024 439B (43) 25/10/2023 427A
(73) CÔNG TY CỔ PHẦN THƯƠNG MẠI VÀ SẢN XUẤT NỘI THẤT THE ONE (VN)
Đường B4, khu B, khu công nghiệp Phố Nối A, xã Lạc Hồng, huyện Văn Lâm, tỉnh Hưng Yên
(72) Doãn Gia Cường (VN)
(74) Công ty Luật TNHH Phạm và Liên danh (PHAM & ASSOCIATES)
(55)



1.1



1.2



1.3



1.4



1.5



1.6



1.7



1.8

(11) **3-0039250**

(15) 18/09/2024

(21) 3-2022-02585

(18) 24/11/2027

(54) CỤM BÀN VĂN PHÒNG

(45) 25/10/2024 439B

(73) CÔNG TY CỔ PHẦN THƯƠNG MẠI VÀ SẢN XUẤT NỘI THẤT THE ONE (VN)

Đường B4, khu B, khu công nghiệp Phố Nối A, xã Lạc Hồng, huyện Văn Lâm, tỉnh Hưng Yên

(72) Doãn Gia Cường (VN)

(74) Công ty Luật TNHH Phạm và Liên danh (PHAM & ASSOCIATES)

(55)

(51) 06-03

(22) 24/11/2022

(28) 1

(43) 25/10/2023 427A



1.1

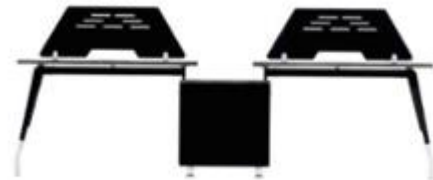

1.2



1.3



1.4



1.5



1.6

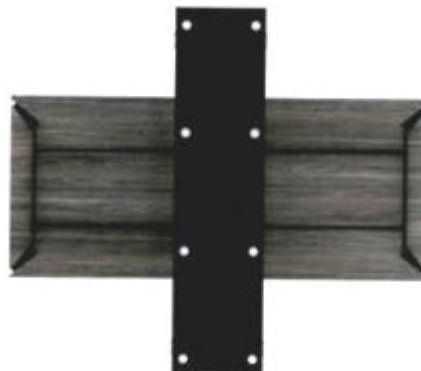

1.7

- (11) **3-0039251**
- (15) 20/09/2024
- (21) 3-2021-02483
- (18) 11/10/2026
- (54) ĐÁ ỐP LÁT
- (45) 25/10/2024 439B
- (73) CÔNG TY CỔ PHẦN TẬP ĐOÀN PHƯỢNG HOÀNG XANH A&A (VN)
Số 167 phố Hoàng Ngân, phường Trung Hòa, quận Cầu Giấy, thành phố Hà Nội
- (72) Hồ Xuân Năng (VN)
- (55)
- (51) 25-01
- (22) 11/10/2021
- (28) 1
- (43) 27/12/2021 405A



1.1



1.2



1.3



1.4



1.6



1.7

- (11) **3-0039252**
(15) 20/09/2024 (51) 20-02
(21) 3-2021-02882 (22) 19/11/2021
(18) 19/11/2026
(54) **KỆ TRỪNG BÀY SẢN PHẨM** (28) 1
(45) 25/10/2024 439B (43) 25/05/2022 410A
(73) **CÔNG TY CỔ PHẦN TẬP ĐOÀN PHƯỢNG HOÀNG XANH A&A (VN)**
Số 167 phố Hoàng Ngân, phường Trung Hòa, quận Cầu Giấy, thành phố Hà Nội
(72) 1. **HỒ XUÂN NĂNG (VN)**
2. **PHẠM TRÍ DŨNG (VN)**
3. **PHÍ ĐÌNH VŨ (VN)**
(55)



1.1



1.2



1.3



1.4



1.5



1.6



1.7



1.8

- (11) **3-0039253**
(15) 20/09/2024 (51) 25-01
(21) 3-2022-02411 (22) 04/11/2022
(18) 04/11/2027
(54) ĐÁ ỐP LÁT (28) 1
(45) 25/10/2024 439B (43) 27/01/2023 418A
(73) CÔNG TY CỔ PHẦN TẬP ĐOÀN PHƯỢNG HOÀNG XANH A&A (VN)
Số 167, phố Hoàng Ngân, phường Trung Hòa, quận Cầu Giấy, thành phố Hà Nội
(72) Hồ Xuân Năng (VN)
(55)



1.1



1.2



1.3

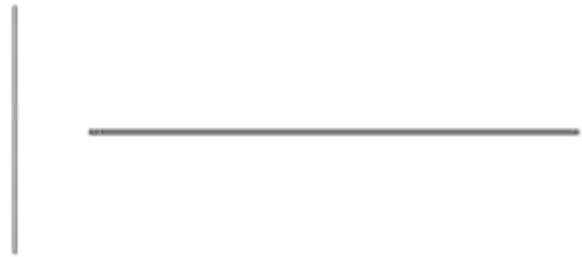

1.4



1.6



1.5

1.7

- (11) **3-0039254**
- (15) 20/09/2024
- (21) 3-2022-02413
- (18) 04/11/2027
- (54) ĐÁ ỐP LÁT
- (45) 25/10/2024 439B
- (73) CÔNG TY CỔ PHẦN TẬP ĐOÀN PHƯỢNG HOÀNG XANH A&A (VN)
Số 167, phố Hoàng Ngân, phường Trung Hòa, quận Cầu Giấy, thành phố Hà Nội
- (72) Hồ Xuân Năng (VN)
- (55)
- (51) 25-01
- (22) 04/11/2022
- (28) 1
- (43) 27/01/2023 418A



1.1



1.2



1.3



1.4

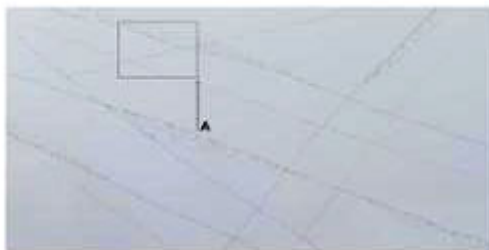

1.6



1.7

- (11) **3-0039255**
- (15) 20/09/2024
- (21) 3-2022-02417
- (18) 04/11/2027
- (54) ĐÁ ỐP LÁT
- (45) 25/10/2024 439B
- (73) CÔNG TY CỔ PHẦN TẬP ĐOÀN PHƯỢNG HOÀNG XANH A&A (VN)
Số 167, phố Hoàng Ngân, phường Trung Hòa, quận Cầu Giấy, thành phố Hà Nội
- (72) Hồ Xuân Năng (VN)
- (55)
- (51) 25-01
- (22) 04/11/2022
- (28) 1
- (43) 27/01/2023 418A



1.1



1.2



1.3



1.4



1.5



1.6



1.7

- (11) 3-0039256
(15) 20/09/2024
(21) 3-2023-00751
(18) 05/04/2028
(54) HỘP
(45) 25/10/2024 439B
(73) ORION CORPORATION (KR)
13, Baekbeom-ro 90da-gil, Yongsan-gu, Seoul 04369, Republic of Korea
(72) 1. LEE, A REUM (KR)
2. CHOE, EUN JE (KR)
(74) Công ty Luật TNHH quốc tế BMVN (BMVN INTERNATIONAL LLC)
(55)
- (51) 09-03
(22) 05/04/2023
(28) 1
(43) 25/12/2023 429A



1.1

1.2

1.3

1.4

1.5



1.6



1.7

- (11) **3-0039257**
- (15) 20/09/2024
- (21) 3-2023-00752
- (18) 05/04/2028
- (54) **HỘP**
- (45) 25/10/2024 439B
- (73) **ORION CORPORATION (KR)**
13, Baekbeom-ro 90da-gil, Yongsan-gu, Seoul 04369, Republic of Korea
- (72) 1. LEE, A REUM (KR)
2. CHOE, EUN JE (KR)
- (74) Công ty Luật TNHH quốc tế BMVN (BMVN INTERNATIONAL LLC)
- (55)



1.1



1.2



1.3



1.4



1.5



1.6



1.7

- (11) **3-0039258**
- (15) 20/09/2024
- (21) 3-2023-00753
- (18) 05/04/2028
- (54) **HỘP**
- (45) 25/10/2024 439B
- (73) **ORION CORPORATION (KR)**
13, Baekbeom-ro 90da-gil, Yongsan-gu, Seoul 04369, Republic of Korea
- (72) 1. LEE, A REUM (KR)
2. CHOE, EUN JE (KR)
- (74) Công ty Luật TNHH quốc tế BMVN (BMVN INTERNATIONAL LLC)
- (55)



1.1

1.2

1.3

1.4

1.5



1.6

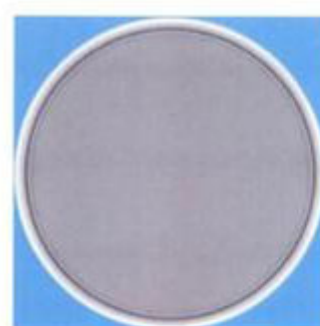

1.7

- (11) **3-0039259**
- (15) 20/09/2024
- (21) 3-2023-01309
- (18) 14/06/2028
- (54) **ĐỒNG HỒ**
- (30) DM/226946 25/01/2023 WO;
- (45) 25/10/2024 439B
- (73) RADO UHREN AG (RADO WATCH CO. LTD.) (MONTRES RADO SA) (CH)
Bielstrasse 45, 2543 Lengnau (Switzerland)
- (72) Maurus Moser (CH)
- (74) Công ty TNHH Trường Xuân (AGELESS CO.,LTD.)
- (55)
- (51) 10-02
- (22) 14/06/2023
- (28) 1
- (43) 25/10/2023 427A



1.1

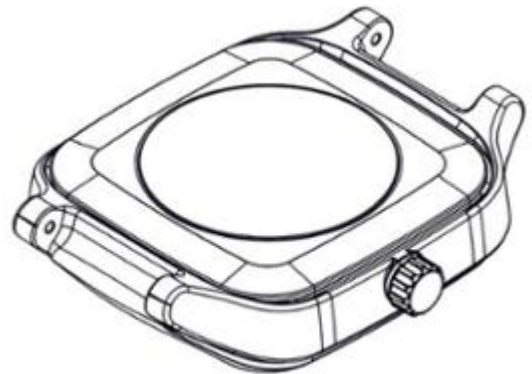

1.2



1.3

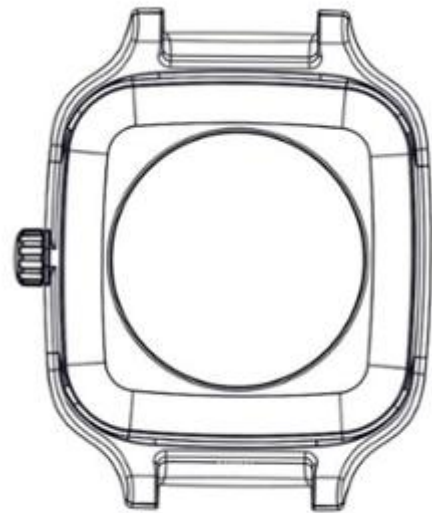

1.4

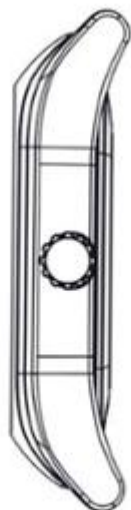

1.5



1.6



1.7

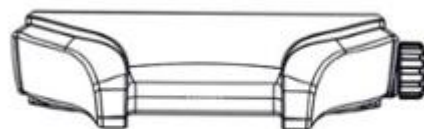

1.8

- (11) **3-0039260**
- (15) 20/09/2024
- (21) 3-2023-01786
- (18) 03/08/2028
- (54) QUẠT
- (45) 25/10/2024 439B
- (73) ECOTEK CANADA PROMOTION TRADE CORPORATION (CA)
1188 West Georgia Street, Unit 1440, Vancouver, British Columbia, Canada V6E 4A2
- (72) Nguyễn Châu (CA)
- (74) Công ty TNHH Trường Xuân (AGELESS CO.,LTD.)
- (55)
- (51) 03-04
- (22) 03/08/2023
- (28) 1
- (43) 25/12/2023 429A



1.1



1.2



1.3



1.4



1.5



1.6

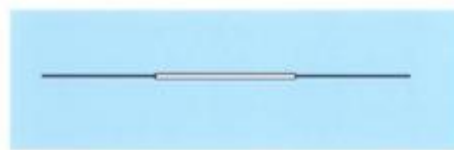

1.7

- (11) **3-0039261**
(15) 20/09/2024
(21) 3-2022-02758
(18) 16/12/2027
(54) XE SCUTƠ
(30) 2022-013466 22/06/2022 JP;
(45) 25/10/2024 439B
(73) HONDA MOTOR CO., LTD. (JP)
1-1, Minami-Aoyama 2-chome, Minato-ku, Tokyo, 107-8556 Japan
(72) Kentaro TAJI (JP)
(74) Công ty Luật TNHH Phạm và Liên danh (PHAM & ASSOCIATES)
(55)
- (51) 12-11
(22) 16/12/2022
(28) 1
(43) 25/05/2023 422A



1.1



1.2



1.3



1.4



1.5



1.6



1.7



1.8



1.9



1.10

- (11) **3-0039262**
(15) 20/09/2024 (51) 26-06
(21) 3-2022-02761 (22) 16/12/2022
(18) 16/12/2027
(54) CỤM ĐÈN PHÍA SAU XE SCUTƠ (28) 1
(30) 2022-013469 22/06/2022 JP;
(45) 25/10/2024 439B (43) 25/05/2023 422A
(73) HONDA MOTOR CO., LTD. (JP)
1-1, Minami-Aoyama 2-chome, Minato-ku, Tokyo, 107-8556 Japan
(72) 1. HIROKI YOSHITOMI (JP)
2. CHONLATIT PRADITCHUSAKUL (TH)
(74) Công ty Luật TNHH Phạm và Liên danh (PHAM & ASSOCIATES)
(55)



1.1

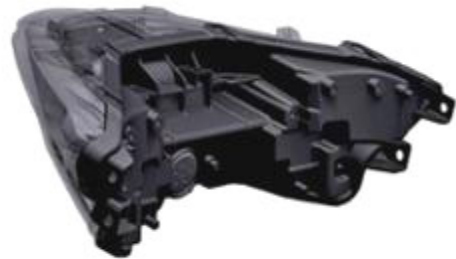

1.2



1.3



1.4



1.5



1.6



1.7



1.8



1.9



1.10



1.11

- (11) **3-0039263**
- (15) 23/09/2024
- (21) 3-2022-01612
- (18) 10/08/2027
- (54) THANH KIM LOẠI ĐỊNH HÌNH
- (45) 25/10/2024 439B
- (73) CÔNG TY CỔ PHẦN SẢN XUẤT VÀ ĐẦU TƯ HÙNG PHÁT (VN)
Tổ dân phố Thịnh Vạn, phường Minh Đức, thị xã Mỹ Hào, tỉnh Hưng Yên
- (72) Nguyễn Văn Tâm (VN)
- (74) Công ty TNHH Sở hữu trí tuệ Gia Việt (GIAVIET CO., LTD.)
- (55)
- (51) 25-01
- (22) 10/08/2022
- (28) 1
- (43) 25/07/2023 424A



1.1

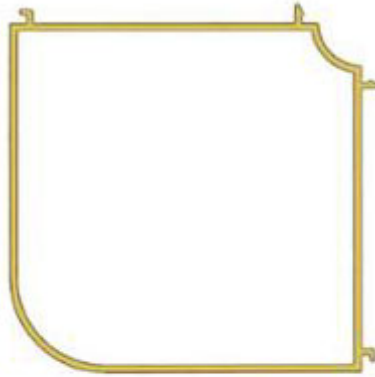

1.2

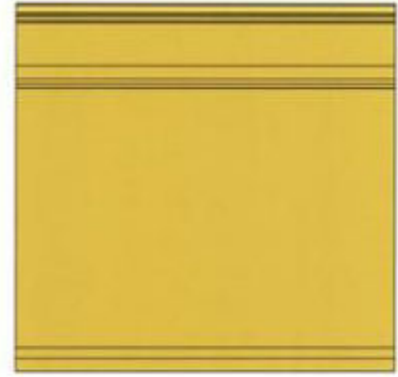

1.3



1.4

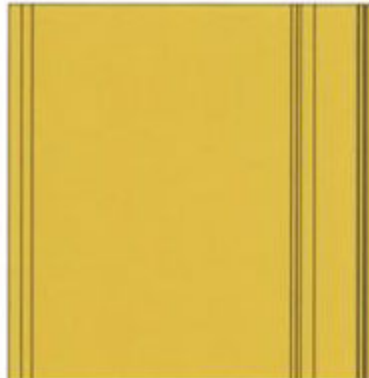

1.5



1.6

- (11) **3-0039264**
(15) 23/09/2024 (51) 09-05
(21) 3-2022-02218 (22) 13/10/2022
(18) 13/10/2027
(54) BAO GÓI SẢN PHẨM (28) 1
(45) 25/10/2024 439B (43) 25/12/2023 429A
(73) CÔNG TY CỔ PHẦN MẶT TRỜI LỬA (VN)
Số 209A đường Nguyễn Tri Phương, khu phố Nhị Đồng 2, phường Dĩ An, thành phố Dĩ An, tỉnh Bình Dương
(72) Trương Quang Chung (VN)
(74) Công ty TNHH Sở hữu trí tuệ PADEMARK (PADEMARK CO.,LTD.)
(55)



1.1



1.2

- (11) **3-0039265**
(15) 23/09/2024 (51) 07-07
(21) 3-2023-00839 (22) 13/04/2023
(18) 13/04/2028
(54) BÌNH CÁCH NHIỆT (28) 1
(45) 25/10/2024 439B (43) 25/07/2023 424A
(73) CÔNG TY CỔ PHẦN ELMICH (VN)
Cụm công nghiệp An Mỹ - Đồn Xá, thị trấn Bình Mỹ, huyện Bình Lục, tỉnh Hà Nam
(72) Đỗ Thành Trung (VN)
(74) Công ty Luật TNHH LEADCONSULT (LEADCONSULT)
(55)

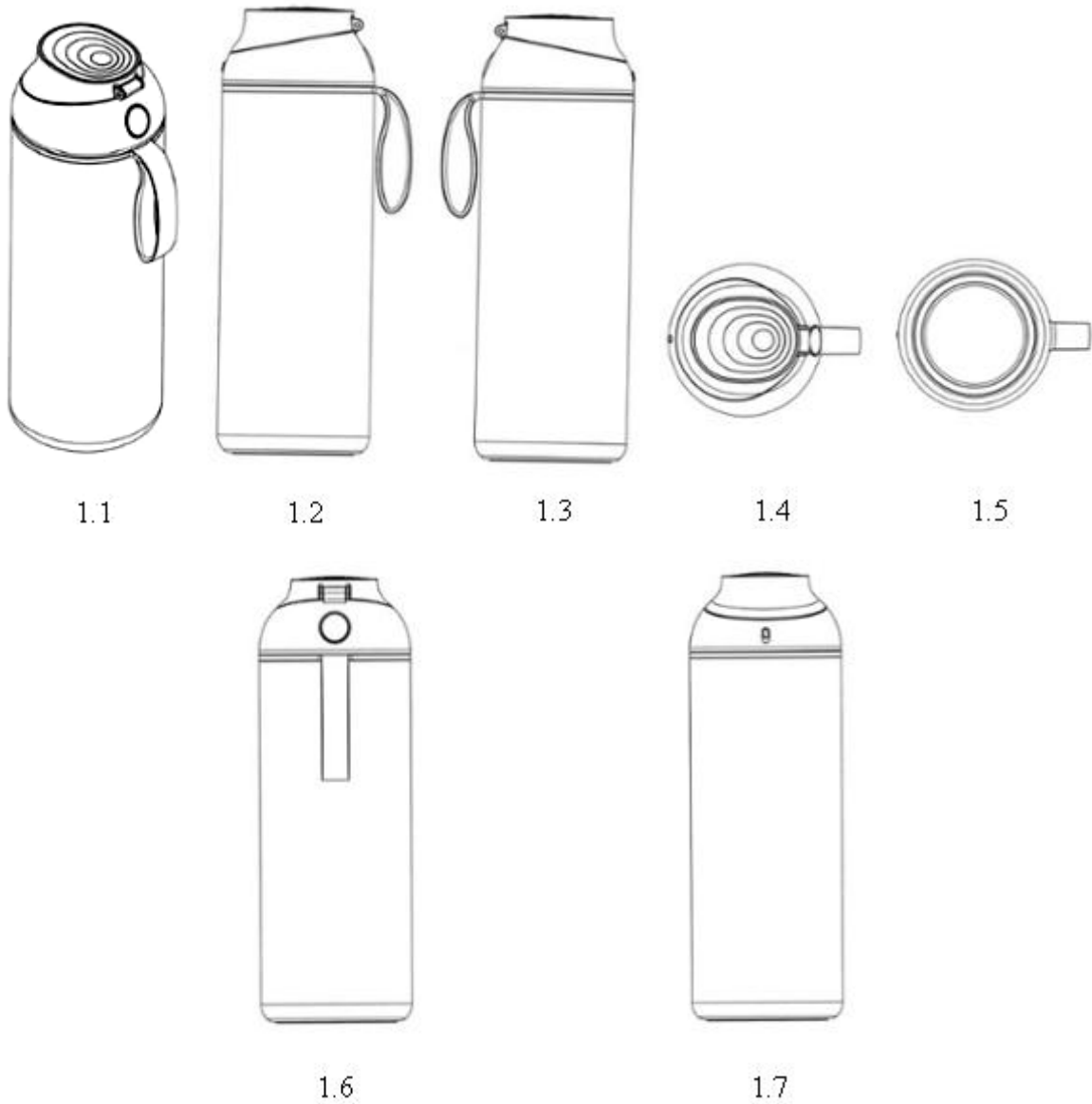

(11) **3-0039266**

(15) 23/09/2024

(21) 3-2023-00840

(18) 13/04/2028

(54) BÌNH CÁCH NHIỆT

(45) 25/10/2024 439B

(73) CÔNG TY CỔ PHẦN ELMICH (VN)

Cụm công nghiệp An Mỹ - Đồn Xá, thị trấn Bình Mỹ, huyện Bình Lục, tỉnh Hà Nam

(72) Đỗ Thành Trung (VN)

(74) Công ty Luật TNHH LEADCONSULT (LEADCONSULT)

(55)

(51) 07-07

(22) 13/04/2023

(28) 1

(43) 25/07/2023 424A



1.1



1.2



1.3

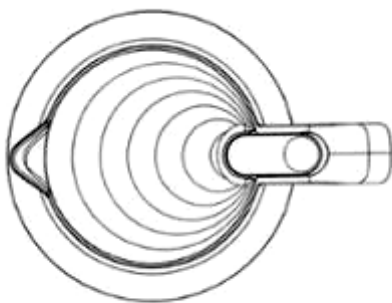

1.4

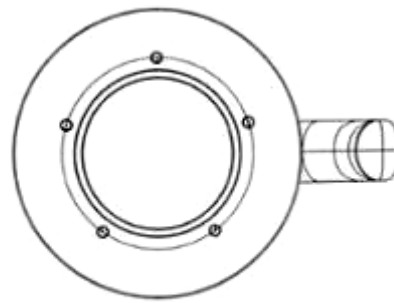

1.5

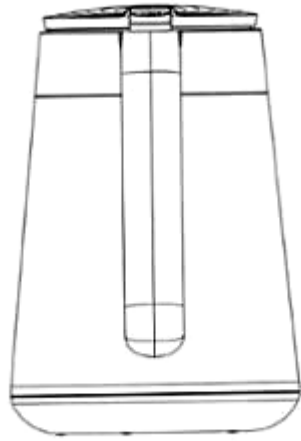

1.6

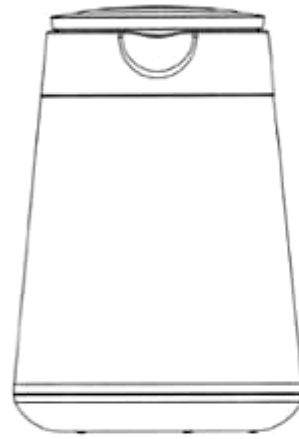

1.7

- (11) **3-0039267**
(15) 23/09/2024 (51) 07-07
(21) 3-2023-00841 (22) 13/04/2023
(18) 13/04/2028
(54) BÌNH CÁCH NHIỆT (28) 1
(45) 25/10/2024 439B (43) 25/07/2023 424A
(73) CÔNG TY CỔ PHẦN ELMICH (VN)
Cụm công nghiệp An Mỹ - Đồn Xá, thị trấn Bình Mỹ, huyện Bình Lục, tỉnh Hà Nam
(72) Đỗ Thành Trung (VN)
(74) Công ty Luật TNHH LEADCONSULT (LEADCONSULT)
(55)

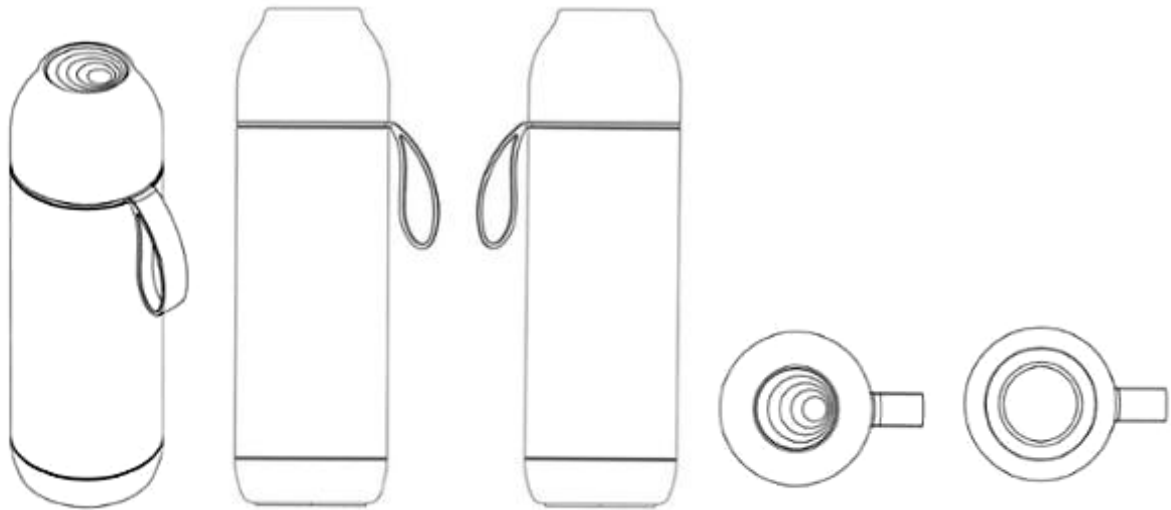

1.1

1.2

1.3

1.4

1.5

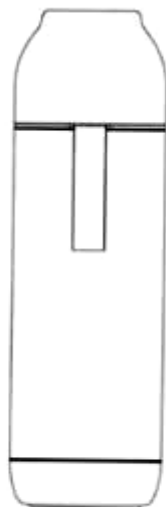

1.6



1.7

- (11) **3-0039268**
(15) 23/09/2024 (51) 07-07
(21) 3-2023-00842 (22) 13/04/2023
(18) 13/04/2028
(54) BÌNH CÁCH NHIỆT (28) 1
(45) 25/10/2024 439B (43) 25/07/2023 424A
(73) CÔNG TY CỔ PHẦN ELMICH (VN)
Cụm công nghiệp An Mỹ - Đồn Xá, thị trấn Bình Mỹ, huyện Bình Lục, tỉnh Hà Nam
(72) Đỗ Thành Trung (VN)
(74) Công ty Luật TNHH LEADCONSULT (LEADCONSULT)
(55)



1.1



1.2



1.3

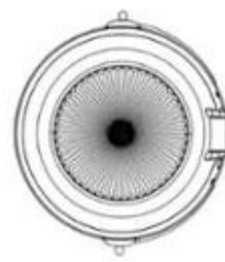

1.4



1.5

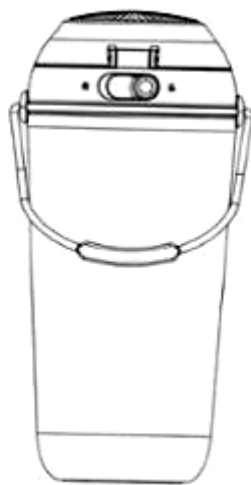

1.6

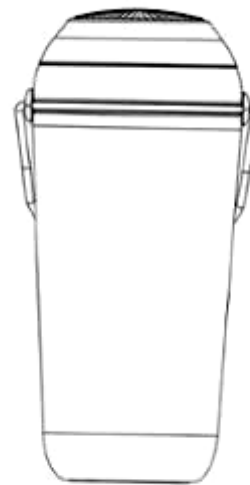

1.7

- (11) **3-0039269**
(15) 23/09/2024 (51) 07-07
(21) 3-2023-00843 (22) 13/04/2023
(18) 13/04/2028
(54) BÌNH CÁCH NHIỆT (28) 1
(45) 25/10/2024 439B (43) 25/07/2023 424A
(73) CÔNG TY CỔ PHẦN ELMICH (VN)
Cụm công nghiệp An Mỹ - Đồn Xá, thị trấn Bình Mỹ, huyện Bình Lục, tỉnh Hà Nam
(72) Đỗ Thành Trung (VN)
(74) Công ty Luật TNHH LEADCONSULT (LEADCONSULT)
(55)



1.1



1.2



1.3

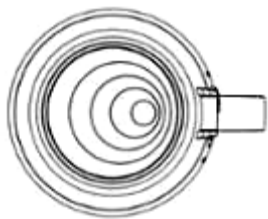

1.4

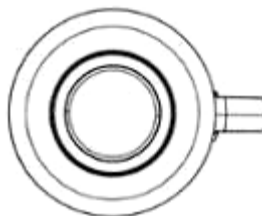

1.5

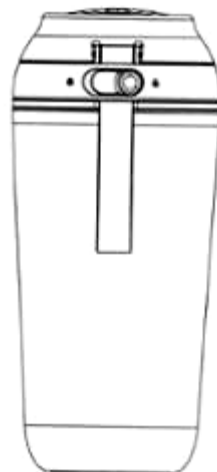

1.6



1.7

- (11) **3-0039270**
(15) 23/09/2024 (51) 09-01
(21) 3-2023-01475 (22) 03/07/2023
(18) 03/07/2028
(54) LỘ (28) 1
(30) 30-2023-0000792 06/01/2023 KR;
(45) 25/10/2024 439B (43) 25/10/2023 427A
(73) AMOREPACIFIC CORPORATION (KR)
100, Hangang-daero, Yongsan-gu, Seoul, Republic of Korea
(72) 1. YANG, HYEIN (KR)
2. LEE, SEUNGWON (KR)
3. LEE, JI MIN (KR)
(74) Công ty Luật TNHH T&G (TGVN)
(55)



1.1



1.2



1.3



1.4



1.5



1.6



1.7

- (11) **3-0039271**
(15) 23/09/2024 (51) 07-02
(21) 3-2022-01755 (22) 19/08/2022
(18) 19/08/2027
(54) **NỒI ÁP SUẤT** (28) 1
(30) 2022-004246 02/03/2022 JP;
(45) 25/10/2024 439B (43) 25/12/2023 429A
(73) **PANASONIC INTELLECTUAL PROPERTY MANAGEMENT CO., LTD. (JP)**
1-61, Shiromi 2-chome, Chuo-ku, Osaka-shi, Osaka 540-6207 Japan
(72) 1. SAKIKO UCHIYAMA (JP)
2. TSUYOSHI YOSHIYAMA (JP)
(74) Công ty TNHH một thành viên Sở hữu trí tuệ VCCI (VCCI-IP CO.,LTD)
(55)



1.1

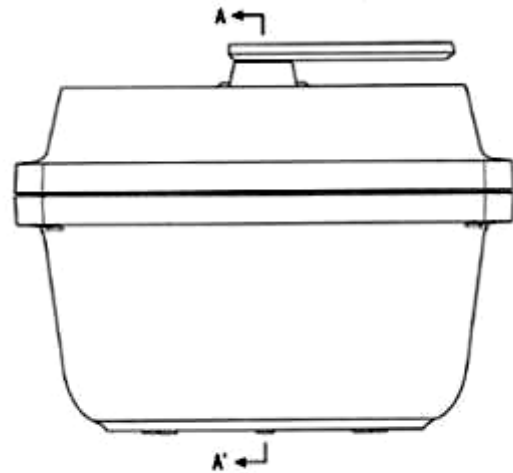

1.2

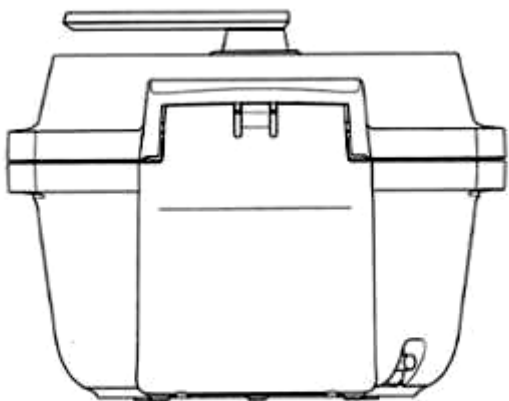

1.3

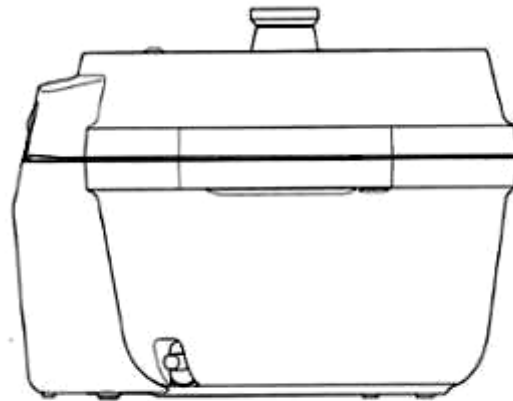

1.4

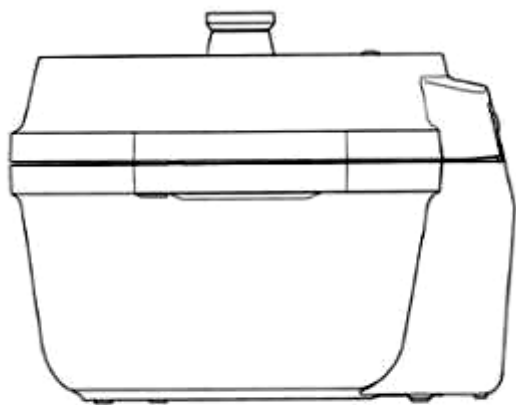

1.5



1.6

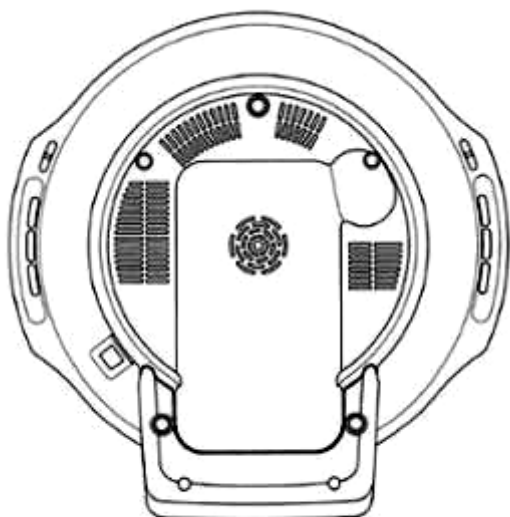

1.7

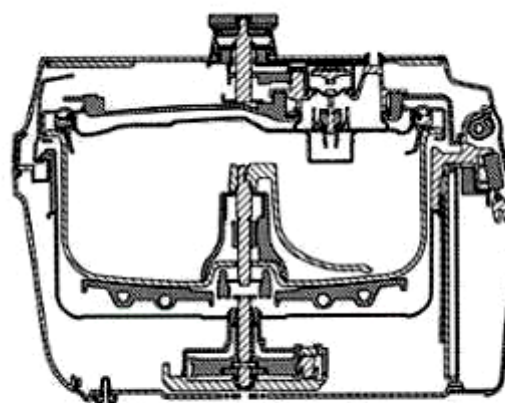

1.8



1.9

- (11) **3-0039272**
(15) 23/09/2024 (51) 19-08
(21) 3-2023-00675 (22) 28/03/2023
(18) 28/03/2028
(54) NHÃN SẢN PHẨM (28) 1
(45) 25/10/2024 439B (43) 25/12/2023 429A
(73) CÔNG TY TNHH SẢN XUẤT THƯƠNG MẠI XUẤT NHẬP KHẨU DR. MAN
(VN)
131/17 Kinh Dương Vương, phường 12, quận 6, thành phố Hồ Chí Minh
(72) Nguyễn Thị Mai Dung (VN)
(55)

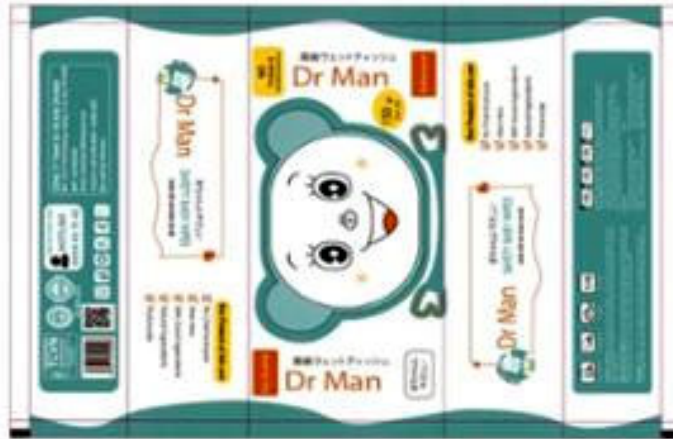

- (11) **3-0039273**
- (15) 23/09/2024
- (21) 3-2022-02077
- (18) 28/09/2027
- (54) **HỘP**
- (45) 25/10/2024 439B
- (73) **CÔNG TY CỔ PHẦN K PRODUCTS (VN)**
828/10/24 đường Bình Giã, phường 11, thành phố Vũng Tàu, tỉnh Bà Rịa - Vũng Tàu
- (72) Nguyễn Trung Hiếu (VN)
- (74) Công ty Cổ phần Sở hữu công nghiệp INVESTIP (INVESTIP)
- (55)
- (51) 09-03
- (22) 28/09/2022
- (28) 1
- (43) 25/12/2023 429A



1.1



1.2

- (11) **3-0039274**
(15) 23/09/2024 (51) 19-08
(21) 3-2023-01145 (22) 25/05/2023
(18) 25/05/2028
(54) NHÃN SẢN PHẨM (28) 1
(45) 25/10/2024 439B (43) 25/10/2023 427A
(73) CÔNG TY CỔ PHẦN LITA FOODS (VN)
Phố Ba Mỏ, thị trấn Thanh Sơn, huyện Thanh Sơn, tỉnh Phú Thọ
(72) Nguyễn Thị Thu Hoa (VN)
(74) Công ty TNHH Sở hữu trí tuệ WITIP Việt Nam (WITIP CO., LTD.)
(55)



CÔNG BÁO SỞ HỮU CÔNG NGHIỆP SỐ 439 TẬP B - QUYỀN 2 (10.2024)

- (11) **3-0039275**
(15) 24/09/2024 (51) 09-03
(21) 3-2022-02519 (22) 18/11/2022
(18) 18/11/2027
(54) **THÙNG MÌ** (28) 2
(45) 25/10/2024 439B (43) 25/12/2023 429A
(73) **CÔNG TY CỔ PHẦN ACECOOK VIỆT NAM (VN)**
Lô số II-3, đường số 11, nhóm CN II, khu công nghiệp Tân Bình, phường Tây
Thạnh, quận Tân Phú, thành phố Hồ Chí Minh
(72) Kajiwara Junichi (JP)
(74) Công ty Luật TNHH Phạm và Liên danh (PHAM & ASSOCIATES)
(55)



1.1



1.2



2.1



2.2

CÔNG BÁO SỞ HỮU CÔNG NGHIỆP SỐ 439 TẬP B - QUYỀN 2 (10.2024)

- (11) **3-0039276**
- (15) 24/09/2024
- (21) 3-2023-01325
- (18) 15/06/2028
- (54) SOFA
- (30) 2023302040041 14/04/2023 CN;
- (45) 25/10/2024 439B
- (73) MOTOMOTION CHINA CORPORATION (CN)
61# xinggang road, Changzhou, P.R.China
- (72) Jackson Henry Carpenter III (US)
- (74) Công ty TNHH Đại Tín và Liên Danh (DAITIN AND ASSOCIATES CO.,LTD)
- (55)

- (51) 06-01
- (22) 15/06/2023
- (28) 1

- (43) 25/09/2023 426A



1.1



1.2



1.3



1.4



1.5



1.6



1.7



1.8

CÔNG BÁO SỞ HỮU CÔNG NGHIỆP SỐ 439 TẬP B - QUYỀN 2 (10.2024)

- (11) **3-0039277**
(15) 24/09/2024 (51) 06-01
(21) 3-2023-01327 (22) 15/06/2023
(18) 15/06/2028
(54) SOFA (28) 1
(30) 2023302040018 14/04/2023 CN;
(45) 25/10/2024 439B (43) 25/09/2023 426A
(73) MOTOMOTION CHINA CORPORATION (CN)
61# xinggang road, Changzhou, P.R.China
(72) Jackson Henry Carpenter III (US)
(74) Công ty TNHH Đại Tín và Liên Danh (DAITIN AND ASSOCIATES CO.,LTD)
(55)



1.1



1.2



1.3



1.4



1.5



1.6



1.7



1.8

CÔNG BÁO SỞ HỮU CÔNG NGHIỆP SỐ 439 TẬP B - QUYỀN 2 (10.2024)

- (11) **3-0039278**
(15) 24/09/2024 (51) 06-01
(21) 3-2023-01328 (22) 15/06/2023
(18) 15/06/2028
(54) SOFA (28) 1
(30) 2023302085292 17/04/2023 CN;
(45) 25/10/2024 439B (43) 25/09/2023 426A
(73) MOTOMOTION CHINA CORPORATION (CN)
61# xinggang road, Changzhou, P.R.China
(72) Jackson Henry Carpenter III (US)
(74) Công ty TNHH Đại Tín và Liên Danh (DAITIN AND ASSOCIATES CO.,LTD)
(55)



1.1



1.2



1.3



1.4



1.5



1.6



1.7



1.8

CÔNG BÁO SỞ HỮU CÔNG NGHIỆP SỐ 439 TẬP B - QUYỀN 2 (10.2024)

- (11) **3-0039279**
- (15) 24/09/2024
- (21) 3-2023-01329
- (18) 15/06/2028
- (54) SOFA
- (30) 2023302085273 17/04/2023 CN;
- (45) 25/10/2024 439B
- (73) MOTOMOTION CHINA CORPORATION (CN)
61# xinggang road, Changzhou, P.R.China
- (72) Jackson Henry Carpenter III (US)
- (74) Công ty TNHH Đại Tín và Liên Danh (DAITIN AND ASSOCIATES CO.,LTD)
- (55)
- (51) 06-01
- (22) 15/06/2023
- (28) 1
- (43) 25/09/2023 426A



1.1



1.2



1.3



1.4



1.5



1.6



1.7



1.8

CÔNG BÁO SỞ HỮU CÔNG NGHIỆP SỐ 439 TẬP B - QUYỀN 2 (10.2024)

- (11) **3-0039280**
(15) 24/09/2024 (51) 06-01
(21) 3-2023-01331 (22) 15/06/2023
(18) 15/06/2028
(54) SOFA (28) 1
(30) 2023302086670 17/04/2023 CN;
(45) 25/10/2024 439B (43) 25/09/2023 426A
(73) MOTOMOTION CHINA CORPORATION (CN)
61# xinggang road, Changzhou, P.R.China
(72) Jackson Henry Carpenter III (US)
(74) Công ty TNHH Đại Tín và Liên Danh (DAITIN AND ASSOCIATES CO.,LTD)
(55)



1.1



1.2



1.3



1.4



1.5



1.6



1.7



1.8

(11) **3-0039281**

(15) 24/09/2024

(21) 3-2022-02782

(18) 19/12/2027

(54) **ĐỒNG HỒ ĐEO TAY**

(45) 25/10/2024 439B

(73) CHANEL (FR)

135 avenue Charles de Gaulle, F-92200 Neuilly-sur-Seine, France

(72) Marianna NITSCH (AT)

(74) Công ty Luật TNHH Phạm và Liên danh (PHAM & ASSOCIATES)

(55)

(51) 10-02

(22) 19/12/2022

(28) 1

(43) 25/07/2023 424A

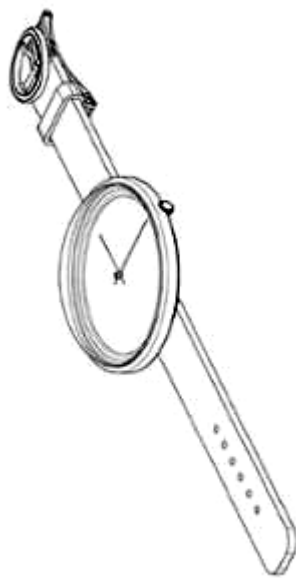

1.1



1.2



1.3



1.4



1.5



1.6



1.7

- (11) **3-0039282**
(15) 24/09/2024 (51) 19-08
(21) 3-2023-01120 (22) 24/05/2023
(18) 24/05/2028
(54) NHÃN SẢN PHẨM (28) 1
(45) 25/10/2024 439B (43) 25/10/2023 427A
(73) CÔNG TY TNHH MỘT THÀNH VIÊN THUỐC LÁ THANH HÓA (VN)
Thị trấn Hà Trung, huyện Hà Trung, tỉnh Thanh Hóa
(72) Lê Minh Tuân (VN)
(74) Công ty TNHH Sở hữu trí tuệ Bình Minh (SUNRISE IP CO.,LTD.)
(55)



- (11) **3-0039283**
(15) 24/09/2024 (51) 07-02
(21) 3-2023-01213 (22) 02/06/2023
(18) 02/06/2028
(54) **BẾP NƯỚNG** (28) 1
(45) 25/10/2024 439B (43) 25/08/2023 425A
(73) **CÔNG TY TNHH MỘT THÀNH VIÊN VŨ KHẢI (VN)**
95/10 Tôn Đản, phường 14, quận 4, thành phố Hồ Chí Minh
(72) Trương Thế Khải (VN)
(74) Công ty Luật TNHH WINCO (WINCO LAW FIRM)
(55)



1.1



1.2



1.3



1.4



1.5



1.6



1.7



1.8

- (11) **3-0039284**
(15) 24/09/2024 (51) 12-16
(21) 3-2023-00820 (22) 11/04/2023
(18) 11/04/2028
(54) TẮM HƯỚNG GIÓ CHO XE CỘ (28) 1
(30) 015000938-0001 20/10/2022 EM;
(45) 25/10/2024 439B (43) 25/08/2023 425A
(73) IGOR AKRAPOVIČ (SI)
Rožna Dolina C.VIII/10A, SI-1000 Ljubljana, Slovenia
(72) 1. IGOR AKRAPOVIČ (SI)
2. ERMIN KOSOVEL (SI)
3. PRIMOŽ HAUPTMAN (SI)
(74) Công ty TNHH Đại Tín và Liên Danh (DAITIN AND ASSOCIATES CO.,LTD)
(55)



1.1



1.2



1.3



1.4



1.5



1.6



1.7



1.8



1.9

- (11) **3-0039285**
(15) 24/09/2024 (51) 12-16
(21) 3-2023-01234 (22) 05/06/2023
(18) 05/06/2028
(54) ĐUÔI ỐNG XÁ (28) 2
(30) 015006375-0002 15/12/2022 EM; 015006375-0001 15/12/2022 EM;
(45) 25/10/2024 439B (43) 25/10/2023 427A
(73) IGOR AKRAPOVIČ (SI)
Rožna Dolina C.VIII/10A, SI-1000 Ljubljana, Slovenia
(72) 1. IGOR AKRAPOVIČ (SI)
2. ERMIN KOSOVEL (SI)
3. ŽIGA DOSTAL (SI)
(74) Công ty TNHH Đại Tín và Liên Danh (DAITIN AND ASSOCIATES CO.,LTD)
(55)



1.1



1.2



1.3



1.4



1.5



1.6



1.7



2.1



2.2



2.3



2.4



2.5



2.6



2.7

- (11) **3-0039286**
(15) 24/09/2024 (51) 12-05
(21) 3-2023-01269 (22) 08/06/2023
(18) 08/06/2028
(54) THIẾT BỊ NÂNG XE GẮN MÁY (28) 1
(45) 25/10/2024 439B (43) 27/11/2023 428A
(73) CÔNG TY CỔ PHẦN THIẾT BỊ & DỊCH VỤ LÂM PHÁT (VN)
192 Trần Quang Khải, phường Tân Định, quận 1, thành phố Hồ Chí Minh
(72) Trần Nguyễn Thanh Lâm (VN)
(74) Công ty Cổ phần Sở hữu công nghiệp INVESTIP (INVESTIP)
(55)

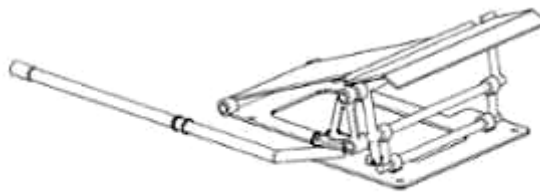

1.1

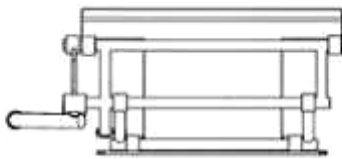

1.2

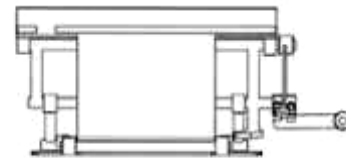

1.3

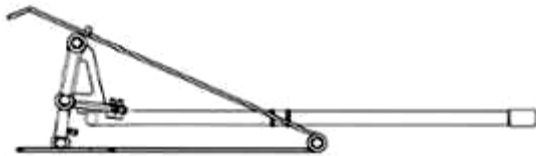

1.4

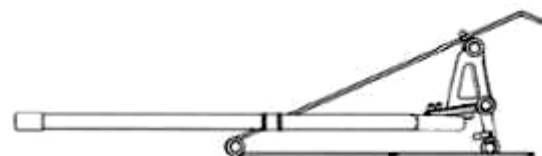

1.5

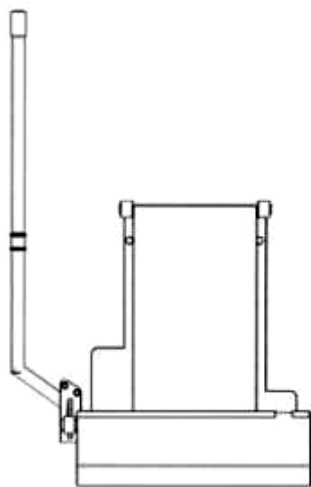

1.6

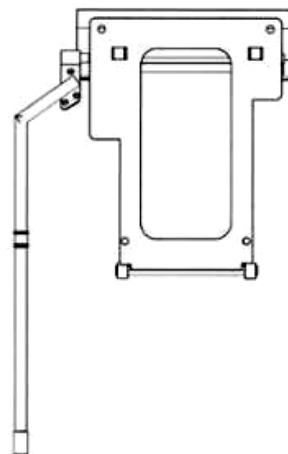

1.7

- (11) **3-0039287**
- (15) 24/09/2024
- (21) 3-2023-01184
- (18) 31/05/2028
- (54) **BIÊN BÁO CẤM LỬA**
- (45) 25/10/2024 439B
- (73) **CÔNG TY TNHH THƯƠNG MẠI DỊCH VỤ TỔNG HỢP HIQ THIÊN AN (VN)**
Số 33 đường 31 tháng 03, phường Lê Lợi, thành phố Quy Nhơn, tỉnh Bình Định
- (72) Nguyễn Ngọc Minh (VN)
- (55)
- (51) 20-03
- (22) 31/05/2023
- (28) 1
- (43) 25/08/2023 425A



1.1



1.2

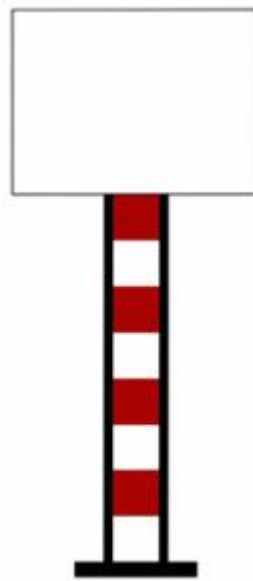

1.3

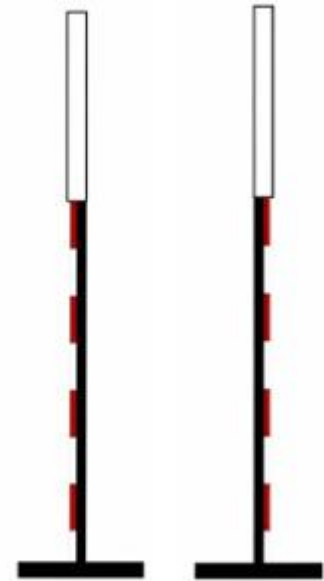

1.4

1.5



1.6



1.7

- (11) **3-0039288**
(15) 25/09/2024
(21) 3-2023-01491
(18) 04/07/2028
(54) **THIẾT BỊ ĐIỀU KHIỂN DÙNG CHO GHẾ MÁT XA**
(45) 25/10/2024 439B
(73) **VÕ VĂN TÀI (VN)**
P2014-CT4, khu đô thị An Hưng, phường La Khê, quận Hà Đông, thành phố Hà Nội
(72) Võ Văn Tài (VN)
(55)
- (51) 14-03
(22) 04/07/2023
(28) 1
(43) 25/09/2023 426A

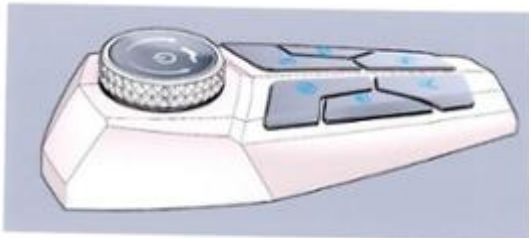

1.1

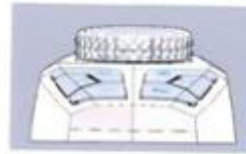

1.2

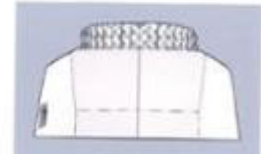

1.3



1.4



1.5



1.6

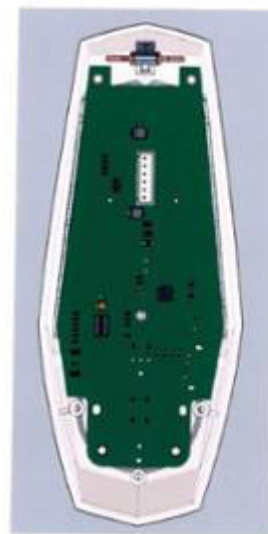

1.7

- (11) **3-0039289**
(15) 25/09/2024 (51) 24-04
(21) 3-2023-00146 (22) 13/01/2023
(18) 13/01/2028
(54) NÚM VÚ GIẢ CHO TRẺ EM (28) 1
(30) 009097157 25/07/2022 EM;
(45) 25/10/2024 439B (43) 25/10/2023 427A
(73) FB GROUP APS (DK)
Omega 9, Soften, 8382 Hinnerup, Denmark
(72) Henrik Toeth Jensen (DK)
(74) Công ty TNHH Trà và cộng sự (TRA & ASSOCIATES CO.,LTD)
(55)

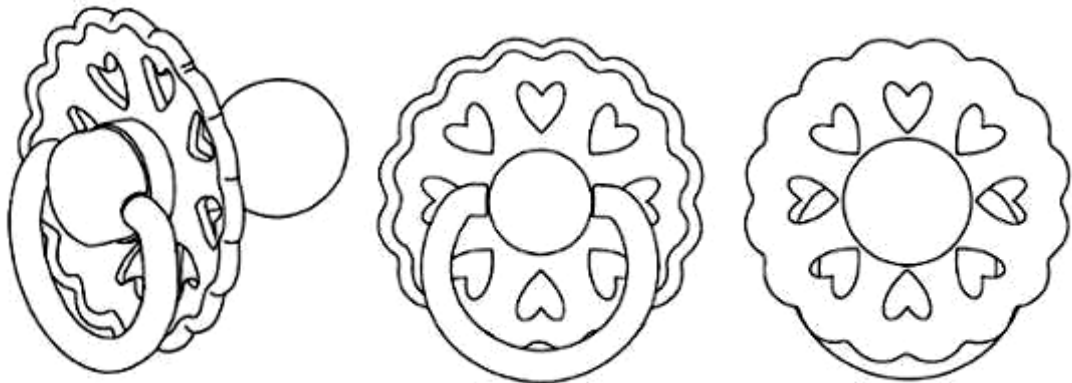

1.1

1.2

1.3

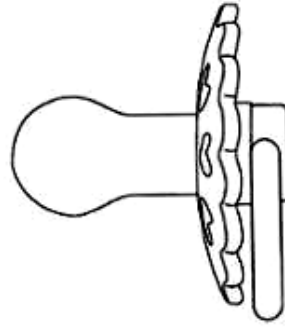
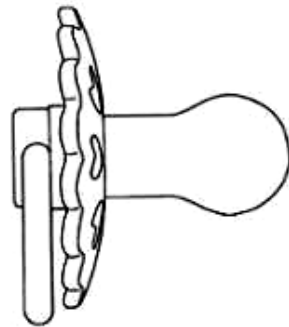

1.4

1.5

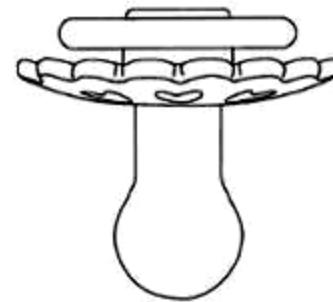
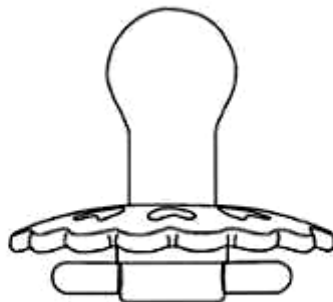

1.6

1.7

- (11) **3-0039290**
(15) 25/09/2024 (51) 06-01
(21) 3-2023-01318 (22) 15/06/2023
(18) 15/06/2028
(54) GHẾ (28) 1
(45) 25/10/2024 439B (43) 25/08/2023 425A
(73) CÔNG TY TNHH ATRIUM DESIGN AND BUILD (VN)
L3-19, tầng 3, khu cao ốc Văn phòng - Thương mại - Dịch vụ tổng hợp lô 5.5, số 8 -
10, đường Mai Chí Thọ, phường Thủ Thiêm, thành phố Thủ Đức, thành phố Hồ Chí
Minh
(72) Trần Viên Ngọc Trân (VN)
(74) Công ty TNHH T&T INVENMARK Sở hữu trí tuệ Quốc tế (T&T INVENMARK
CO., LTD.)
(55)



1.1



1.2



1.3



1.4



1.5

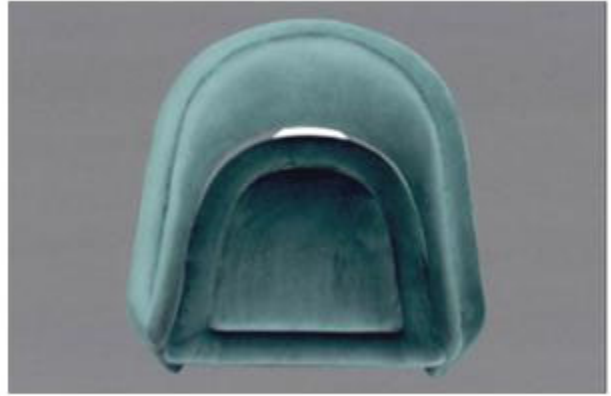

1.6

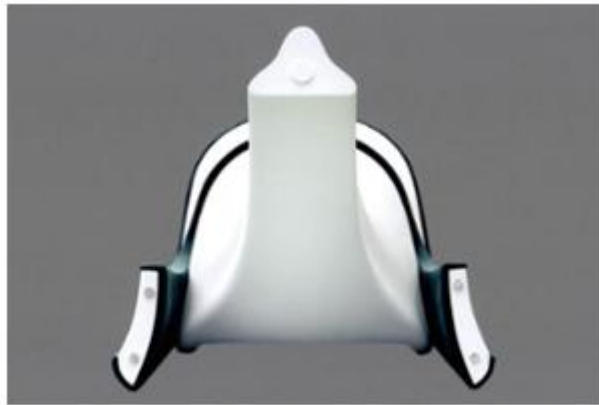

1.7

- (11) **3-0039291**
(15) 27/09/2024 (51) 23-01
(21) 3-2021-00227 (22) 29/01/2021
(18) 29/01/2026
(54) **MÁY LỌC NƯỚC UỐNG TRỰC TIẾP** (28) 1
(45) 25/10/2024 439B (43) 25/05/2021 398A
(73) **CÔNG TY CP THIẾT BỊ NĂM SAO VIỆT (VN)**
Số 123, ngõ 85, đường Tân Xuân, phường Xuân Đình, quận Bắc Từ Liêm, thành phố Hà Nội
(72) Nguyễn Đình Uyên (VN)
(74) Công ty TNHH Sở hữu trí tuệ M.I.T (M.I.T IP CO., LTD)
(55)



1.1



1.2

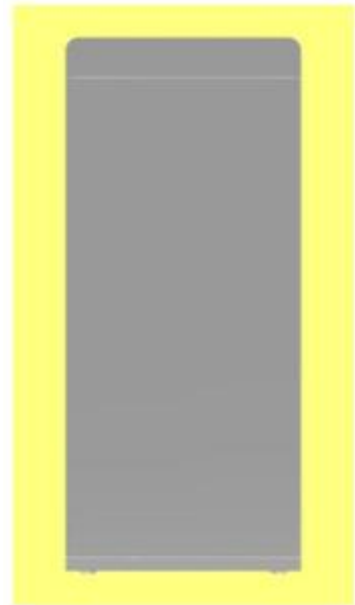

1.3



1.4



1.5

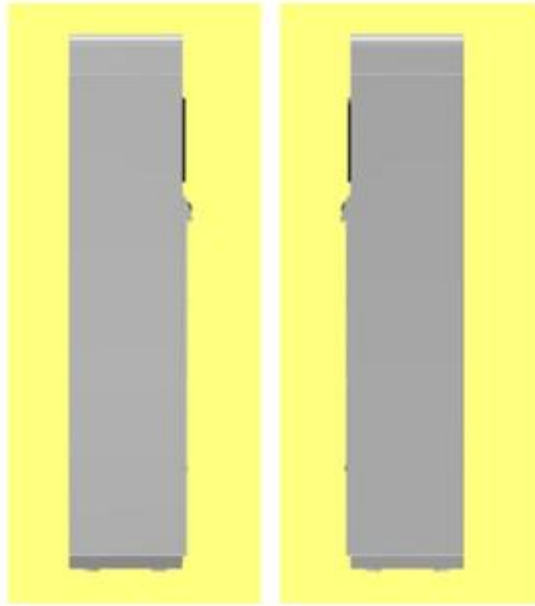

1.6

1.7

- (11) **3-0039292**
- (15) 27/09/2024
- (21) 3-2021-01800
- (18) 09/07/2026
- (54) THÙNG BIA
- (45) 25/10/2024 439B
- (73) CÔNG TY TNHH TOÀN CẦU BEVERAGE (VN)
Số 8B đường Ngô Quyền, khu 4, phường Cẩm Thượng, thành phố Hải Dương, tỉnh Hải Dương
- (72) Nguyễn Thế Phương (VN)
- (74) Công ty TNHH Sở hữu trí tuệ M.I.T (M.I.T IP CO., LTD)
- (55)
- (51) 09-03
- (22) 09/07/2021
- (28) 2
- (43) 25/07/2022 412A



1.1



1.2



2.1



2.2

- (11) **3-0039293**
(15) 27/09/2024 (51) 26-04
(21) 3-2022-00489 (22) 21/03/2022
(18) 21/03/2027
(54) BÓNG ĐÈN (28) 1
(45) 25/10/2024 439B (43) 27/06/2022 411A
(73) CÔNG TY CỔ PHẦN BÓNG ĐÈN PHÍCH NƯỚC RẠNG ĐÔNG (VN)
87-89 phố Hạ Đình, phường Thanh Xuân Trung, quận Thanh Xuân, thành phố Hà Nội
(72) Trần Trung Tường (VN)
(55)



1.1



1.2



1.3



1.4



1.5



1.6

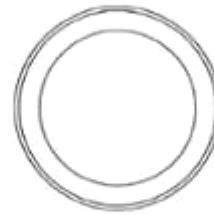

1.7

- (11) 3-0039294
(15) 27/09/2024
(21) 3-2023-00124
(18) 12/01/2028
(54) MÁY ĐÚC CẦU KIẾN BÊ TÔNG (28) 1
(45) 25/10/2024 439B (43) 26/06/2023 423A
(73) CÔNG TY TNHH HỒ HOÀN CẦU (VN)
Xóm 6, xã Quỳnh Văn, huyện Quỳnh Lưu, tỉnh Nghệ An
(72) Hồ Xuân Vinh (VN)
(55)



1.1



1.2

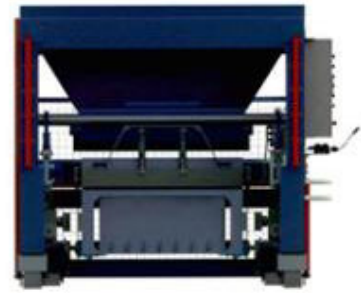

1.3

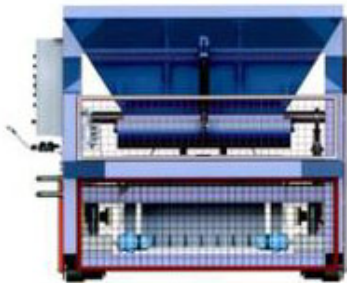

1.4

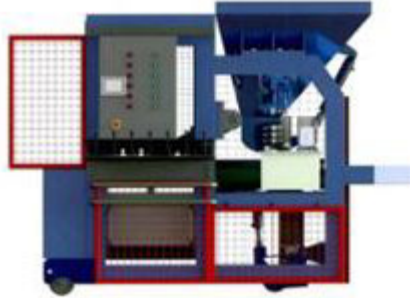

1.5



1.6



1.7

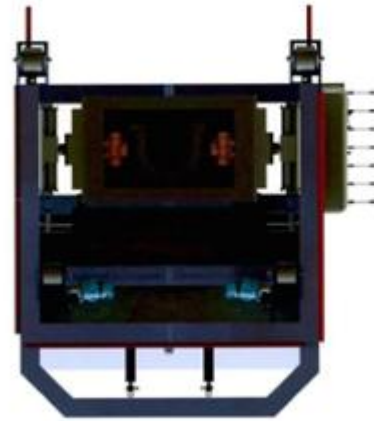

1.8

CÔNG BÁO SỞ HỮU CÔNG NGHIỆP SỐ 439 TẬP B - QUYỀN 2 (10.2024)

- (11) **3-0039295**
- (15) 27/09/2024
- (21) 3-2023-00529
- (18) 10/03/2028
- (54) BAO GÓI KHĂN GIẤY ƯỚT
- (45) 25/10/2024 439B
- (73) CÔNG TY TNHH SẢN XUẤT THƯƠNG MẠI GIẤY GIA NGUYỄN (VN)
16/1 ấp 7, xã Xuân Thới Thượng, huyện Hóc Môn, thành phố Hồ Chí Minh
- (72) Nguyễn Thanh Phong (VN)
- (74) CÔNG TY TNHH KHANG LUẬT (KHANGLAW)
- (55)

- (51) 09-05
- (22) 10/03/2023

- (28) 1
- (43) 25/07/2023 424A



1.1



1.2



1.3



1.4



1.5



1.6



1.7

CÔNG BÁO SỞ HỮU CÔNG NGHIỆP SỐ 439 TẬP B - QUYỂN 2 (10.2024)

- (11) **3-0039296**
(15) 27/09/2024 (51) 19-08
(21) 3-2023-00572 (22) 20/03/2023
(18) 20/03/2028
(54) NHÃN SẢN PHẨM (28) 1
(45) 25/10/2024 439B (43) 26/06/2023 423A
(73) HỢP TÁC XÃ SẢN XUẤT VÀ TIÊU THỤ MỠ CHỮ SỐ 1 (VN)
Thôn Thủ Dương, xã Nam Dương, huyện Lục Ngạn, tỉnh Bắc Giang
(72) Nguyễn Văn Tuyên (VN)
(55)

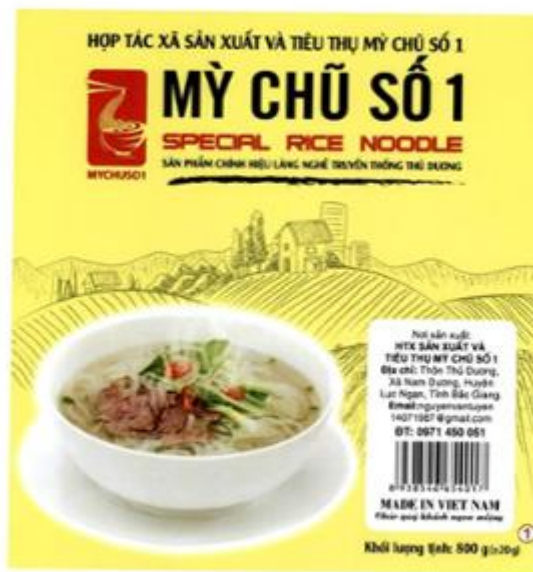

- (11) **3-0039297**
(15) 27/09/2024 (51) 09-03
(21) 3-2022-01411 (22) 14/07/2022
(18) 14/07/2027
(54) **HỘP** (28) 1
(45) 25/10/2024 439B (43) 25/12/2023 429A
(73) **CÔNG TY TNHH THƯƠNG MẠI VÀ DƯỢC PHẨM TÂY ĐỨC VIỆT (VN)**
Số 1 ngách 35/81 Đặng Thai Mai, phường Quảng An, quận Tây Hồ, thành phố Hà Nội
(72) Lê Hữu Thanh (VN)
(74) Công ty TNHH NACILAW (NACILAW)
(55)



1.1



1.2

CÔNG BÁO SỞ HỮU CÔNG NGHIỆP SỐ 439 TẬP B - QUYỀN 2 (10.2024)

- (11) **3-0039298**
(15) 30/09/2024 (51) 14-03
(21) 3-2022-02975 (22) 30/12/2022
(18) 30/12/2027
(54) **VỎ THIẾT BỊ THU PHÁT VÔ TUYẾN** (28) 1
(45) 25/10/2024 439B (43) 27/11/2023 428A
TẬP ĐOÀN CÔNG NGHIỆP - VIỄN THÔNG QUÂN ĐỘI (VN)
(73) Lô D26 khu đô thị mới Cầu Giấy, phường Yên Hoà, quận Cầu Giấy, thành phố Hà Nội
(72) 1. NGUYỄN CÔNG CHIÊU (VN)
2. TRẦN VĂN HƯỜNG (VN)
3. NGUYỄN QUANG MẠNH (VN)
4. NGUYỄN HUY HOÀNG (VN)
(74) Công ty TNHH NACILAW (NACILAW)
(55)



1.1

1.2

1.3



1.4

1.5

1.6



1.7



1.8

- (11) **3-0039299**
- (15) 30/09/2024
- (21) 3-2022-02061
- (18) 26/09/2027
- (54) XE MÔ TÔ
- (45) 25/10/2024 439B
- (73) SANYANG MOTOR CO., LTD. (TW)
No. 184, Keng Tzu Kou, Shang Keng Village, Hsin Fong Shiang, Hsinchu County
304, TAIWAN
- (72) Wu-Hsiung YANG (TW)
- (74) Công ty TNHH Trường Xuân (AGELESS CO.,LTD.)
- (55)
- (51) 12-11
- (22) 26/09/2022
- (28) 1
- (43) 25/10/2023 427A



1.1



1.2



1.3



1.4



1.5



1.6



1.7



1.8



1.9



1.10

- (11) **3-0039300**
(15) 30/09/2024 (51) 09-01
(21) 3-2022-02798 (22) 19/12/2022
(18) 19/12/2027
(54) HỮ (28) 1
(30) 29/848,137 29/07/2022 US;
(45) 25/10/2024 439B (43) 25/12/2023 429A
(73) OWENS-BROCKWAY GLASS CONTAINER INC. (US)
One Michael Owens Way, Perrysburg, Ohio 43551, United States of America
(72) 1. PAUL HARRIS (US)
2. DOUGLAS LAIB (US)
3. CAROLINE BUSSICK (US)
(74) Công ty TNHH Tâm nhìn và Liên danh (VISION & ASSOCIATES CO.LTD.)
(55)



1.1



1.2



1.3

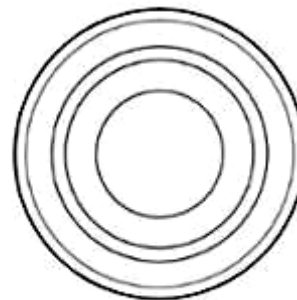

1.4

- (11) **3-0039301**
(15) 30/09/2024 (51) 12-06
(21) 3-2023-00400 (22) 28/02/2023
(18) 28/02/2028
(54) THUYỀN PHAO (28) 1
(45) 25/10/2024 439B (43) 25/07/2023 424A
(73) CÔNG TY CỔ PHẦN TẬP ĐOÀN NHỰA SUPER TRƯỜNG PHÁT (VN)
Số T151, lô đất H4, khu đấu giá 31ha, thị trấn Trâu Quỳ, huyện Gia Lâm, thành phố Hà Nội
(72) Phạm Quốc Chính (VN)
(74) Công ty TNHH Sở hữu trí tuệ VIPATCO (VIPATCO CO., LTD.)
(55)

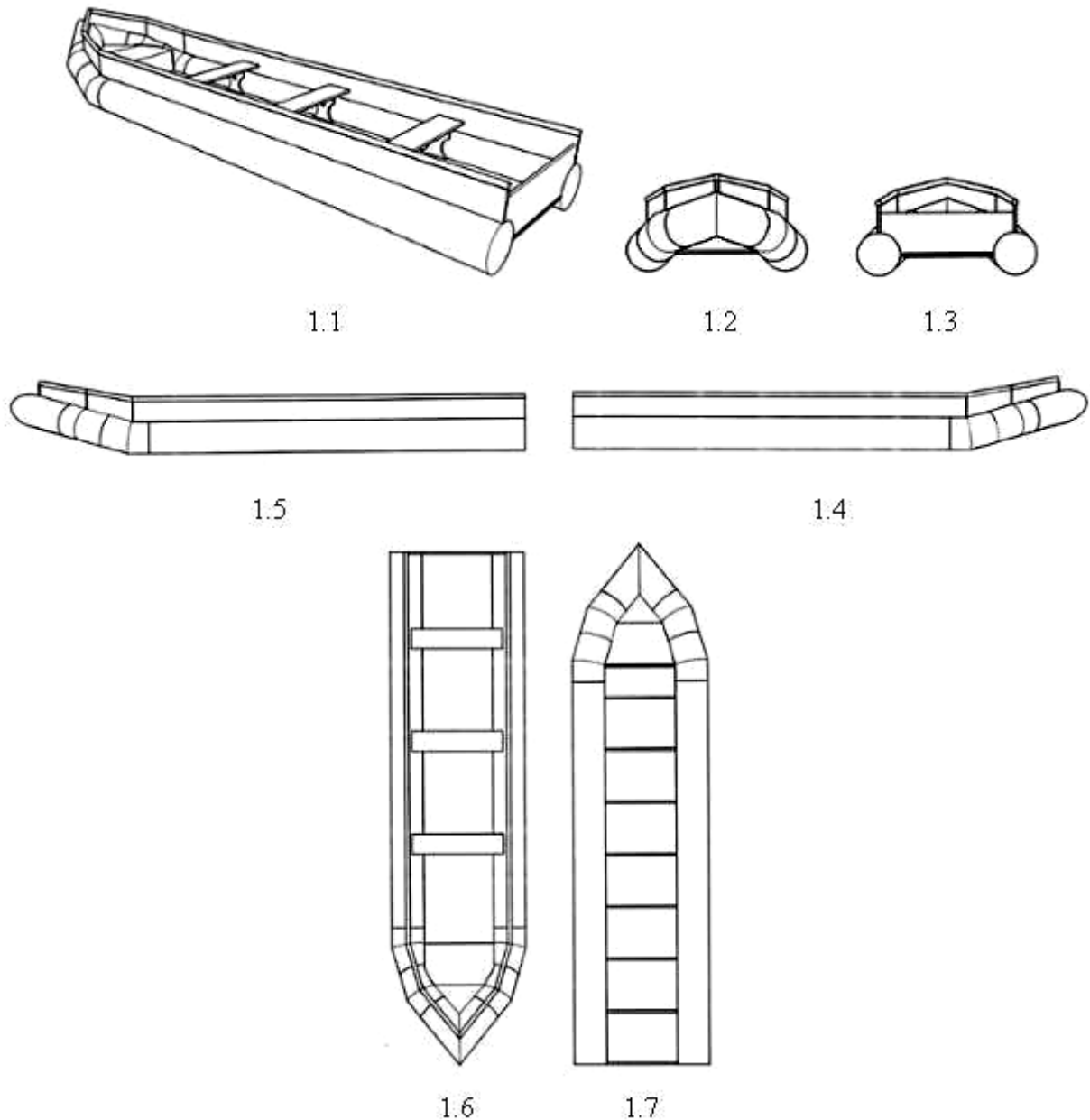

- (11) **3-0039302**
(15) 30/09/2024 (51) 09-05
(21) 3-2022-02454 (22) 09/11/2022
(18) 09/11/2027
(54) BAO GÓI (28) 1
(45) 25/10/2024 439B (43) 25/01/2024 430A
(73) CÔNG TY TNHH NTPM (VIỆT NAM) (VN)
Số 22 VSIP II-A, đường số 23, khu công nghiệp Việt Nam - Singapore II-A,
phường Vĩnh Tân, thị xã Tân Uyên, tỉnh Bình Dương
(72) LEE KUAN PHENG (MY)
(74) Công ty TNHH Sở hữu trí tuệ HA VIP (HAVIP CO., LTD.)
(55)



1.1



1.2

- (11) **3-0039303**
(15) 30/09/2024 (51) 02-03
(21) 3-2023-01948 (22) 21/08/2023
(18) 21/08/2028
(54) MŨ BẢO HIỂM (28) 1
(30) 015018800 19/04/2023 EM;
(45) 25/10/2024 439B (43) 25/12/2023 429A
(73) ABUS AUGUST BREMICKER SÖHNE KG (DE)
Altenhofer Weg 25, D-58300 Wetter/Volmarstein, GERMANY
(72) Stefan RICHERT (DE)
(74) Công ty TNHH Đại Tín và Liên Danh (DAITIN AND ASSOCIATES CO.,LTD)
(55)



1.1



1.2



1.3



1.4



1.5



1.6



1.7



1.8

- (11) **3-0039304**
(15) 30/09/2024 (51) 02-03
(21) 3-2023-01949 (22) 21/08/2023
(18) 21/08/2028
(54) MŨ BẢO HIỂM (28) 1
(30) 015018801 19/04/2023 EM;
(45) 25/10/2024 439B (43) 25/12/2023 429A
(73) ABUS AUGUST BREMICKER SÖHNE KG (DE)
Altenhofer Weg 25, D-58300 Wetter/Volmarstein, GERMANY
(72) Stefan RICHERT (DE)
(74) Công ty TNHH Đại Tín và Liên Danh (DAITIN AND ASSOCIATES CO.,LTD)
(55)



1.1



1.2



1.3



1.4

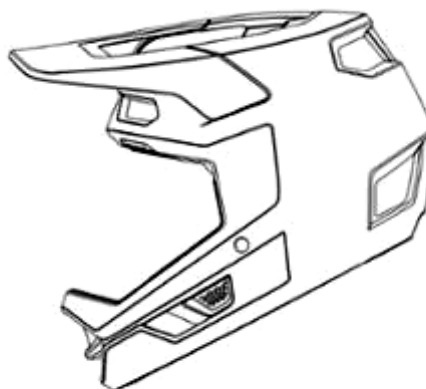

1.5

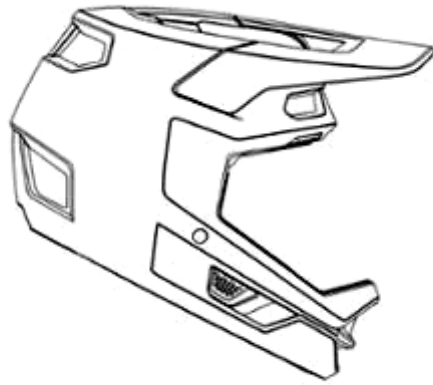

1.6



1.7

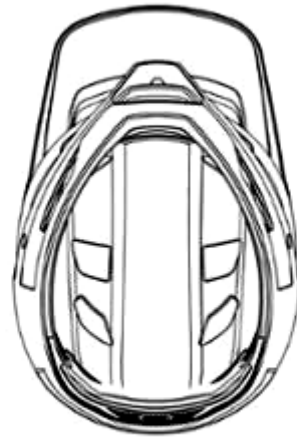

1.8

- (11) **3-0039305**
(15) 30/09/2024 (51) 02-03
(21) 3-2023-01950 (22) 21/08/2023
(18) 21/08/2028
(54) MŨ BẢO HIỂM (28) 1
(30) 015017215 06/04/2023 EM;
(45) 25/10/2024 439B (43) 25/12/2023 429A
(73) ABUS AUGUST BREMICKER SÖHNE KG (DE)
Altenhofer Weg 25, D-58300 Wetter/Volmarstein, GERMANY
(72) Matthias Ocklenburg (DE)
(74) Công ty TNHH Đại Tín và Liên Danh (DAITIN AND ASSOCIATES CO.,LTD)
(55)



1.1



1.2



1.3



1.4



1.5



1.6

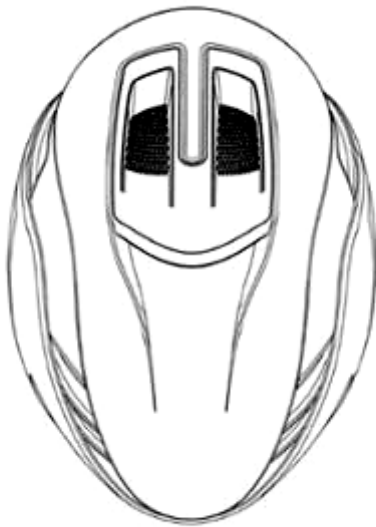

1.7



1.8

- (11) **3-0039306**
- (15) 30/09/2024
- (21) 3-2023-01951
- (18) 21/08/2028
- (54) **MŨ BẢO HIỂM**
- (30) 015018805 19/04/2023 EM;
- (45) 25/10/2024 439B
- (73) **ABUS AUGUST BREMICKER SÖHNE KG (DE)**
Altenhofer Weg 25, D-58300 Wetter/Volmarstein, GERMANY
- (72) Stefan RICHERT (DE)
- (74) Công ty TNHH Đại Tín và Liên Danh (DAITIN AND ASSOCIATES CO.,LTD)
- (55)
- (51) 02-03
- (22) 21/08/2023
- (28) 1
- (43) 25/12/2023 429A



1.1



1.2



1.3



1.4



1.5



1.6



1.7



1.8

- (11) **3-0039307**
(15) 30/09/2024 (51) 15-05
(21) 3-2023-01064 (22) 16/05/2023
(18) 16/05/2028
(54) **MÁY RỬA BÁT CÔNG NGHIỆP** (28) 1
(45) 25/10/2024 439B (43) 25/12/2023 429A
(73) **CÔNG TY TNHH CÔNG NGHỆ MỚI VINH SƠN (VN)**
Số 961 đường Phúc Diễn, phường Xuân Phương, quận Nam Từ Liêm, thành phố Hà Nội
(72) **Võ Kim Sơn (VN)**
(74) **Công ty TNHH Tư vấn đầu tư và Sở hữu trí tuệ Hoàng Phi (HOANG PHI INVEST & I.P CO., LTD)**
(55)



1.1

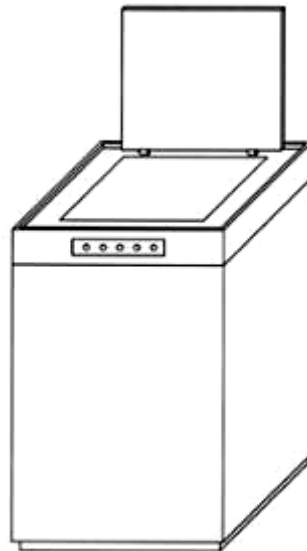

1.2



1.3



1.4



1.5

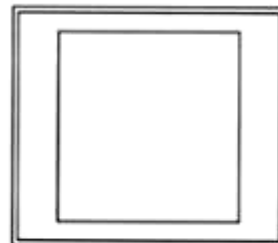

1.6

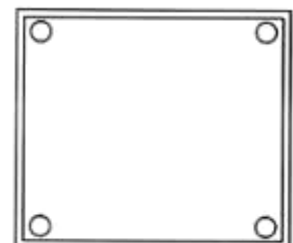

1.7

(11) **3-0039308**

(15) 30/09/2024

(21) 3-2023-00890

(18) 19/04/2028

(54) **CƠ CẤU ĐÓNG CỬA**

(45) 25/10/2024 439B

(73) **ĐÀO THỦY TIÊN (VN)**

Số 11 ngõ Trung Yên, phường Hàng Bạc, quận Hoàn Kiếm, thành phố Hà Nội

(72) **Đào Thủy Tiên (VN)**

(55)

(51) 08-06

(22) 19/04/2023

(28) 1

(43) 25/10/2023 427A



1.1



1.2

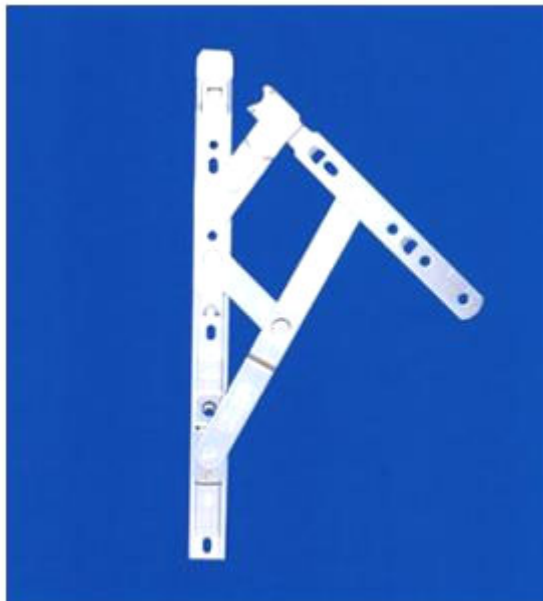

1.3



1.4



1.5



1.6



1.7

PHẦN II

**SỬA ĐỔI, GIA HẠN, CẤP LẠI, CHẤM DỨT, HUỖ BỎ VĂN BẰNG BẢO HỘ,
QUYẾT ĐỊNH GIẢI QUYẾT KHIẾU NẠI**

1 - SỬA ĐỔI VĂN BẰNG BẢO HỘ

Quyết định số: 95678/QĐ-SHTT._{IP}, ngày 12/08/2024 về việc ghi nhận sửa đổi Bằng độc quyền kiểu dáng công nghiệp

Số đơn yêu cầu: SB3-2024-00091 Ngày nộp: 09/01/2024

Liên quan đến Bằng độc quyền kiểu dáng công nghiệp:

(111) Số văn bằng	(151) Ngày cấp
3-31693	22/10/2020
3-31343	04/09/2020
3-30957	03/07/2020
3-31429	16/09/2020

Mục sửa đổi: Tên, địa chỉ chủ văn bằng bảo hộ

Nội dung mới: Công ty cổ phần Liwayway Việt Nam (VN)
Số 14, đường số 05, khu công nghiệp Việt Nam - Singapore, phường
Bình Hòa, thành phố Thuận An, tỉnh Bình Dương

Quyết định số: 98015/QĐ-SHTT._{IP}, ngày 16/08/2024 về việc ghi nhận sửa đổi Bằng độc quyền kiểu dáng công nghiệp

Số đơn yêu cầu: SB3-2023-00271 Ngày nộp: 13/02/2023

Liên quan đến Bằng độc quyền kiểu dáng công nghiệp:

(111) Số văn bằng	(151) Ngày cấp
3-28713	21/05/2019
3-28714	21/05/2019

Mục sửa đổi: Tên, địa chỉ chủ văn bằng bảo hộ

Nội dung mới: TotalEnergies SE (FR)
2, Place Jean Millier, La Défense 6, 92400 COURBEVOIE, FRANCE

CÔNG BÁO SỞ HỮU CÔNG NGHIỆP SỐ 439 TẬP B – QUYỀN 2 (10.2024)

Quyết định số: 98059/QĐ-SHTT._{IP}, ngày 16/08/2024 về việc ghi nhận sửa đổi Bằng độc quyền kiểu dáng công nghiệp

Số đơn yêu cầu: SB3-2023-00783 Ngày nộp: 29/03/2023

Liên quan đến Bằng độc quyền kiểu dáng công nghiệp:

(111) Số văn bằng	(151) Ngày cấp
3-20124	07/11/2014
3-20125	07/11/2014
3-29303	16/10/2019
3-29306	17/10/2019
3-29304	16/10/2019
3-29305	16/10/2019
3-30526	24/04/2020

Mục sửa đổi: Tên, địa chỉ chủ văn bằng bảo hộ

Nội dung mới: Công ty cổ phần Groupe Seb Việt Nam (VN)

Tầng 15, tháp B, tòa nhà Viettel, 285 Cách Mạng Tháng Tám, phường 12, quận 10, thành phố Hồ Chí Minh

Quyết định số: 98855/QĐ-SHTT._{IP}, ngày 21/08/2024 về việc ghi nhận sửa đổi Bằng độc quyền kiểu dáng công nghiệp

Số đơn yêu cầu: SB3-2023-02772 Ngày nộp: 19/09/2023

Liên quan đến Bằng độc quyền kiểu dáng công nghiệp:

(111) Số văn bằng	(151) Ngày cấp
3-35763	25/10/2022
3-35764	25/10/2022
3-35765	25/10/2022
3-35667	10/10/2022

Mục sửa đổi: Tên, địa chỉ chủ văn bằng bảo hộ

Nội dung mới: Công ty cổ phần mỹ phẩm Đẹp (VN)

Tầng 8, tòa nhà HMC, 193 Đinh Tiên Hoàng, phường Đa Kao, quận 1, thành phố Hồ Chí Minh

CÔNG BÁO SỞ HỮU CÔNG NGHIỆP SỐ 439 TẬP B – QUYỀN 2 (10.2024)

Quyết định số: 105000/QĐ-SHTT._{IP}, ngày 04/09/2024 về việc ghi nhận sửa đổi Bằng độc quyền kiểu dáng công nghiệp

Số đơn yêu cầu: SB3-2023-00597 Ngày nộp: 13/03/2023

Liên quan đến Bằng độc quyền kiểu dáng công nghiệp:

(111) Số văn bằng	(151) Ngày cấp
3-34057	13/12/2021
3-33384	24/08/2021
3-34482	08/03/2022
3-34483	08/03/2022
3-33734	02/11/2021
3-34484	08/03/2022
3-34485	08/03/2022

Mục sửa đổi: Tên, địa chỉ chủ văn bằng bảo hộ

Nội dung mới: LIXIL CORPORATION (Business Entity ID Number: 0106-01-004914) (JP)
Osaki Garden Tower, 1-1-1 Nishishinagawa, Shinagawa-ku, Tokyo 141-0033, Japan

Quyết định số: 105002/QĐ-SHTT._{IP}, ngày 04/09/2024 về việc ghi nhận sửa đổi Bằng độc quyền kiểu dáng công nghiệp

Số đơn yêu cầu: SB3-2023-00667 Ngày nộp: 17/03/2023

Liên quan đến Bằng độc quyền kiểu dáng công nghiệp:

(111) Số văn bằng	(151) Ngày cấp
3-36025	08/02/2023

Mục sửa đổi: Tên, địa chỉ chủ văn bằng bảo hộ

Nội dung mới: Công ty cổ phần sản xuất Hàng Thể Thao (VN)
Tầng 12, tháp 2, tòa nhà Capital Place, số 29 phố Liễu Giai, phường Ngọc Khánh, quận Ba Đình, thành phố Hà Nội

Quyết định số: 105019/QĐ-SHTT._{IP}, ngày 04/09/2024 về việc ghi nhận sửa đổi Bằng độc quyền kiểu dáng công nghiệp

Số đơn yêu cầu: SB3-2023-00645 Ngày nộp: 15/03/2023

Liên quan đến Bằng độc quyền kiểu dáng công nghiệp:

CÔNG BÁO SỞ HỮU CÔNG NGHIỆP SỐ 439 TẬP B – QUYỀN 2 (10.2024)

(111) Số văn bằng	(151) Ngày cấp
3-28843	24/07/2019

Mục sửa đổi: Tên, địa chỉ chủ văn bằng bảo hộ
Nội dung mới: Công ty cổ phần giống cây trồng Mùa Vàng (VN)
977 Kha Vạn Cân, phường Linh Tây, thành phố Thủ Đức, thành phố Hồ Chí Minh

Quyết định số: 105020/QĐ-SHTT._{IP}, ngày 04/09/2024 về việc ghi nhận sửa đổi Bằng độc quyền kiểu dáng công nghiệp

Số đơn yêu cầu: SB3-2023-00661 Ngày nộp: 17/03/2023

Liên quan đến Bằng độc quyền kiểu dáng công nghiệp:

(111) Số văn bằng	(151) Ngày cấp
3-31181	14/08/2020

Mục sửa đổi: Tên, địa chỉ chủ văn bằng bảo hộ
Nội dung mới: Công ty cổ phần bảo vệ thực vật An Hưng Phát (VN)
374 Hồng Bàng, phường 16, quận 11, thành phố Hồ Chí Minh

Quyết định số: 107740/QĐ-SHTT._{IP}, ngày 13/09/2024 về việc ghi nhận sửa đổi Bằng độc quyền kiểu dáng công nghiệp

Số đơn yêu cầu: SB3-2024-00778 Ngày nộp: 19/03/2024

Liên quan đến Bằng độc quyền kiểu dáng công nghiệp:

(111) Số văn bằng	(151) Ngày cấp
3-33534	01/10/2021
3-33535	01/10/2021

Mục sửa đổi: Tên, địa chỉ chủ văn bằng bảo hộ
Nội dung mới: Trung tâm Nghiên cứu và Phát triển công nghệ cao, Viện Hàn lâm Khoa học và Công nghệ Việt Nam (VN)
Số 18 đường Hoàng Quốc Việt, phường Nghĩa Đô, quận Cầu Giấy, thành phố Hà Nội

CÔNG BÁO SỞ HỮU CÔNG NGHIỆP SỐ 439 TẬP B – QUYỀN 2 (10.2024)

Quyết định số: 108568/QĐ-SHTT.IP, ngày 18/09/2024 về việc ghi nhận sửa đổi Bằng độc quyền kiểu dáng công nghiệp

Số đơn yêu cầu: SB3-2022-02463 Ngày nộp: 22/08/2022

Liên quan đến Bằng độc quyền kiểu dáng công nghiệp:

(111) Số văn bằng	(151) Ngày cấp
3-20448	08/01/2015
3-20449	08/01/2015
3-20450	08/01/2015
3-20619	04/02/2015
3-19988	15/10/2014
3-19989	15/10/2014

Mục sửa đổi: Tên, địa chỉ chủ văn bằng bảo hộ

Nội dung mới: Doanh nghiệp tư nhân Quân Tám (VN)
Số nhà 132, tổ 6, phường Ngọc Xuân, thành phố Cao Bằng, tỉnh Cao Bằng

Quyết định số: 109957/QĐ-SHTT.IP, ngày 23/09/2024 về việc ghi nhận sửa đổi Bằng độc quyền kiểu dáng công nghiệp

Số đơn yêu cầu: SB3-2024-02462 Ngày nộp: 09/08/2024

Liên quan đến Bằng độc quyền kiểu dáng công nghiệp:

(111) Số văn bằng	(151) Ngày cấp
3-29869	06/12/2019

Mục sửa đổi: Tên, địa chỉ chủ văn bằng bảo hộ

Nội dung mới: Công ty cổ phần Hoàng Lê Sài Gòn (VN)
Số 36 đường số 10, khu phố 3, phường Trường Thọ, thành phố Thủ Đức, thành phố Hồ Chí Minh

2 - GIA HẠN HIỆU LỰC VĂN BẰNG BẢO HỘ

Quyết định số: 98053/QĐ-SHTT._{IP}, ngày 16/08/2024 về việc gia hạn hiệu lực Bằng độc quyền kiểu dáng công nghiệp

Số đơn yêu cầu: GH3-2023-02372 Ngày nộp: 29/03/2023

Liên quan đến Bằng độc quyền kiểu dáng công nghiệp:

(11) Số văn bằng	(15) Ngày cấp	Gia hạn đến ngày
20124	07/11/2014	05/03/2028
20125	07/11/2014	05/03/2028
29303	16/10/2019	13/08/2028
29304	16/10/2019	13/08/2028
29305	16/10/2019	13/08/2028
29306	17/10/2019	13/08/2028
30526	24/04/2020	13/08/2028

(73) Chủ văn bằng bảo hộ: CÔNG TY CỔ PHẦN GROUPE SEB VIỆT NAM (VN)
Tầng 15, tháp B, tòa nhà Viettel, 285 Cách Mạng Tháng
Tám phường 12, quận 10, thành phố Hồ Chí Minh

Quyết định số: 98078/QĐ-SHTT._{IP}, ngày 16/08/2024 về việc gia hạn hiệu lực Bằng độc quyền kiểu dáng công nghiệp

Số đơn yêu cầu: GH3-2023-03809 Ngày nộp: 22/05/2023

Liên quan đến Bằng độc quyền kiểu dáng công nghiệp:

(11) Số văn bằng	(15) Ngày cấp	Gia hạn đến ngày
20192	25/11/2014	31/05/2028
20193	25/11/2014	31/05/2028

(73) Chủ văn bằng bảo hộ: KETT ELECTRIC LABORATORY (JP)
1-8-1, Minami-Magome, Ota-ku, Tokyo 143-8507, Japan

CÔNG BÁO SỞ HỮU CÔNG NGHIỆP SỐ 439 TẬP B – QUYỀN 2 (10.2024)

Quyết định số: 98091/QĐ-SHTT._{IP}, ngày 16/08/2024 về việc gia hạn hiệu lực Bằng độc quyền kiểu dáng công nghiệp

Số đơn yêu cầu: GH3-2023-03872 Ngày nộp: 24/05/2023

Liên quan đến Bằng độc quyền kiểu dáng công nghiệp:

(11) Số văn bằng	(15) Ngày cấp	Gia hạn đến ngày
27967	14/01/2019	13/04/2028
28675	13/05/2019	15/05/2028
28776	23/05/2019	16/05/2028
29081	12/09/2019	15/08/2028
29082	12/09/2019	15/08/2028
29089	13/09/2019	18/06/2028
29556	12/11/2019	05/11/2028
29557	12/11/2019	05/11/2028
29788	25/11/2019	16/11/2028
30146	05/02/2020	05/11/2028
30147	05/02/2020	05/11/2028
34380	26/01/2022	15/08/2028

(73) Chủ văn bằng bảo hộ: SIAM KUBOTA CORPORATION CO., LTD. (TH)
No. 101/19-24 Moo 20, Navanakorn Industrial Estate,
Klongneung, Sub-district, Klongluang District, Pathumtani
Province, Thailand

Quyết định số: 98095/QĐ-SHTT._{IP}, ngày 16/08/2024 về việc gia hạn hiệu lực Bằng độc quyền kiểu dáng công nghiệp

Số đơn yêu cầu: GH3-2023-03899 Ngày nộp: 25/05/2023

Liên quan đến Bằng độc quyền kiểu dáng công nghiệp:

(11) Số văn bằng	(15) Ngày cấp	Gia hạn đến ngày
19770	22/08/2014	25/11/2028
20161	14/11/2014	25/11/2028
29006	03/09/2019	24/09/2028

CÔNG BÁO SỞ HỮU CÔNG NGHIỆP SỐ 439 TẬP B – QUYỀN 2 (10.2024)

(73) Chủ văn bằng bảo hộ: CÔNG TY CỔ PHẦN CÔNG NGHỆ THỰC PHẨM CHÂU Á (VN)
Số 08 đường TS15 khu công nghiệp Tiên Sơn, xã Hoàn Sơn, huyện Tiên Du, tỉnh Bắc Ninh

Quyết định số: 98230/QĐ-SHTT._{IP}, ngày 19/08/2024 về việc gia hạn hiệu lực Bằng độc quyền kiểu dáng công nghiệp

Số đơn yêu cầu: GH3-2023-03947 Ngày nộp: 26/05/2023

Liên quan đến Bằng độc quyền kiểu dáng công nghiệp:

(11) Số văn bằng	(15) Ngày cấp	Gia hạn đến ngày
18461	07/10/2013	29/05/2028
19735	15/08/2014	29/05/2028
19950	10/10/2014	29/05/2028

(73) Chủ văn bằng bảo hộ: NGUYỄN VIỆT BÌNH (VN)
28 Hàng Cáp, phường Quang Trung, thành phố Nam Định, tỉnh Nam Định

Quyết định số: 100289/QĐ-SHTT._{IP}, ngày 23/08/2024 về việc gia hạn hiệu lực Bằng độc quyền kiểu dáng công nghiệp

Số đơn yêu cầu: GH3-2023-04061 Ngày nộp: 31/05/2023

Liên quan đến Bằng độc quyền kiểu dáng công nghiệp:

(11) Số văn bằng	(15) Ngày cấp	Gia hạn đến ngày
29586	18/11/2019	05/06/2028
29587	18/11/2019	05/06/2028

(73) Chủ văn bằng bảo hộ: CÔNG TY CỔ PHẦN BÁNH KẸO HẢI HÀ (VN)
Số 25-27 đường Trương Định, phường Trương Định, quận Hai Bà Trưng, thành phố Hà Nội

CÔNG BÁO SỞ HỮU CÔNG NGHIỆP SỐ 439 TẬP B – QUYỀN 2 (10.2024)

Quyết định số: 100290/QĐ-SHTT._{IP}, ngày 23/08/2024 về việc gia hạn hiệu lực Bằng độc quyền kiểu dáng công nghiệp

Số đơn yêu cầu: GH3-2023-04099 Ngày nộp: 01/06/2023

Liên quan đến Bằng độc quyền kiểu dáng công nghiệp:

(11) Số văn bằng	(15) Ngày cấp	Gia hạn đến ngày
28900	09/08/2019	11/05/2028
28901	09/08/2019	11/05/2028
29374	23/10/2019	07/09/2028
29378	23/10/2019	07/09/2028
29380	23/10/2019	07/09/2028
29381	23/10/2019	07/09/2028
29382	23/10/2019	07/09/2028
29535	11/11/2019	07/09/2028
29536	11/11/2019	07/09/2028
29674	21/11/2019	23/10/2028
29675	21/11/2019	23/10/2028
29676	21/11/2019	23/10/2028
29677	21/11/2019	23/10/2028
36112	21/02/2023	10/08/2028
36113	21/02/2023	10/08/2028

(73) Chủ văn bằng bảo hộ: CÔNG TY CỔ PHẦN KHOA HỌC CÔNG NGHỆ VIỆT NAM (VN)
Số 6, đường 3 tháng 2, phường 8, thành phố Vũng Tàu,
tỉnh Bà Rịa - Vũng Tàu

Quyết định số: 100291/QĐ-SHTT._{IP}, ngày 23/08/2024 về việc gia hạn hiệu lực Bằng độc quyền kiểu dáng công nghiệp

Số đơn yêu cầu: GH3-2023-04120 Ngày nộp: 01/06/2023

Liên quan đến Bằng độc quyền kiểu dáng công nghiệp:

(11) Số văn bằng	(15) Ngày cấp	Gia hạn đến ngày
29603	19/11/2019	12/12/2028
29604	19/11/2019	12/12/2028

CÔNG BÁO SỞ HỮU CÔNG NGHIỆP SỐ 439 TẬP B – QUYỀN 2 (10.2024)

(73) Chủ văn bằng bảo hộ: CÔNG TY TNHH THƯƠNG MẠI XUẤT NHẬP KHẨU
NGUYỄN HỮU THẮNG (VN)
Số 36B/14 đường 762 Hồng Bàng, phường 1, quận 11,
thành phố Hồ Chí Minh

Quyết định số: 105028/QĐ-SHTT._{IP}, ngày 04/09/2024 về việc gia hạn hiệu lực Bằng độc quyền kiểu dáng công nghiệp

Số đơn yêu cầu: GH3-2023-01934 Ngày nộp: 15/03/2023

Liên quan đến Bằng độc quyền kiểu dáng công nghiệp:

(11) Số văn bằng	(15) Ngày cấp	Gia hạn đến ngày
28843	24/07/2019	29/03/2028

(73) Chủ văn bằng bảo hộ: CÔNG TY CỔ PHẦN GIỐNG CÂY TRỒNG MÙA
VÀNG (VN)
977 Kha Vạn Cân, phường Linh Tây, thành phố Thủ Đức,
thành phố Hồ Chí Minh

Quyết định số: 105029/QĐ-SHTT._{IP}, ngày 04/09/2024 về việc gia hạn hiệu lực Bằng độc quyền kiểu dáng công nghiệp

Số đơn yêu cầu: GH3-2023-01984 Ngày nộp: 17/03/2023

Liên quan đến Bằng độc quyền kiểu dáng công nghiệp:

(11) Số văn bằng	(15) Ngày cấp	Gia hạn đến ngày
31181	14/08/2020	20/09/2028

(73) Chủ văn bằng bảo hộ: CÔNG TY CỔ PHẦN BẢO VỆ THỰC VẬT AN HƯNG
PHÁT (VN)
374 Hồng Bàng, phường 16, quận 11, thành phố Hồ Chí
Minh

Quyết định số: 105712/QĐ-SHTT._{IP}, ngày 06/09/2024 về việc gia hạn hiệu lực Bằng độc quyền kiểu dáng công nghiệp

Số đơn yêu cầu: GH3-2023-04205 Ngày nộp: 05/06/2023

Liên quan đến Bằng độc quyền kiểu dáng công nghiệp:

CÔNG BÁO SỞ HỮU CÔNG NGHIỆP SỐ 439 TẬP B – QUYỀN 2 (10.2024)

(11) Số văn bằng	(15) Ngày cấp	Gia hạn đến ngày
29064	10/09/2019	12/07/2028

(73) Chủ văn bằng bảo hộ: HONDA MOTOR CO., LTD. (JP)
1-1, Minami-Aoyama 2-chome, Minato-ku, Tokyo 107-8556, Japan

Quyết định số: 105816/QĐ-SHTT._{IP}, ngày 06/09/2024 về việc gia hạn hiệu lực Bằng độc quyền kiểu dáng công nghiệp

Số đơn yêu cầu: GH3-2023-04477 Ngày nộp: 13/06/2023

Liên quan đến Bằng độc quyền kiểu dáng công nghiệp:

(11) Số văn bằng	(15) Ngày cấp	Gia hạn đến ngày
30523	24/04/2020	12/12/2028

(73) Chủ văn bằng bảo hộ: CÔNG TY TNHH SẢN XUẤT VÀ THƯƠNG MẠI FUSHIN (VN)
28-30 đường số 64, phường 10, quận 6, thành phố Hồ Chí Minh

Quyết định số: 105817/QĐ-SHTT._{IP}, ngày 06/09/2024 về việc gia hạn hiệu lực Bằng độc quyền kiểu dáng công nghiệp

Số đơn yêu cầu: GH3-2023-04507 Ngày nộp: 15/06/2023

Liên quan đến Bằng độc quyền kiểu dáng công nghiệp:

(11) Số văn bằng	(15) Ngày cấp	Gia hạn đến ngày
19754	22/08/2014	29/07/2028

(73) Chủ văn bằng bảo hộ: PTT GLOBAL CHEMICAL PUBLIC COMPANY LIMITED (TH)
555/1, Energy Complex, Building A, 14th-1 8th Floor, Vibhavadi Rangsit Road, Chatuchak, Bangkok 10900, Thailand

CÔNG BÁO SỞ HỮU CÔNG NGHIỆP SỐ 439 TẬP B – QUYỀN 2 (10.2024)

Quyết định số: 105819/QĐ-SHTT._{IP}, ngày 06/09/2024 về việc gia hạn hiệu lực Bằng độc quyền kiểu dáng công nghiệp

Số đơn yêu cầu: GH3-2023-04520 Ngày nộp: 15/06/2023

Liên quan đến Bằng độc quyền kiểu dáng công nghiệp:

(11) Số văn bằng	(15) Ngày cấp	Gia hạn đến ngày
29636	15/11/2019	07/12/2028

(73) Chủ văn bằng bảo hộ: CÔNG TY CỔ PHẦN DƯỢC HẬU GIANG (VN)
288 Bis Nguyễn Văn Cừ, phường An Hòa, quận Ninh Kiều, thành phố Cần Thơ

Quyết định số: 105820/QĐ-SHTT._{IP}, ngày 06/09/2024 về việc gia hạn hiệu lực Bằng độc quyền kiểu dáng công nghiệp

Số đơn yêu cầu: GH3-2023-04545 Ngày nộp: 16/06/2023

Liên quan đến Bằng độc quyền kiểu dáng công nghiệp:

(11) Số văn bằng	(15) Ngày cấp	Gia hạn đến ngày
30430	18/03/2020	10/12/2028

(73) Chủ văn bằng bảo hộ: CÔNG TY CỔ PHẦN ĐẠI VIỆT HƯƠNG (VN)
111 Nguyễn Trãi, phường Bến Thành, quận 1, thành phố Hồ Chí Minh

Quyết định số: 105821/QĐ-SHTT._{IP}, ngày 06/09/2024 về việc gia hạn hiệu lực Bằng độc quyền kiểu dáng công nghiệp

Số đơn yêu cầu: GH3-2023-04553 Ngày nộp: 16/06/2023

Liên quan đến Bằng độc quyền kiểu dáng công nghiệp:

(11) Số văn bằng	(15) Ngày cấp	Gia hạn đến ngày
30437	19/03/2020	20/08/2028

(73) Chủ văn bằng bảo hộ: BINGGRAE CO., LTD. (KR)
45, Dasansunhvvan-ro, Namyangju-si, Gyeonggi-do, Republic of Korea

CÔNG BÁO SỞ HỮU CÔNG NGHIỆP SỐ 439 TẬP B – QUYỀN 2 (10.2024)

Quyết định số: 105822/QĐ-SHTT._{IP}, ngày 06/09/2024 về việc gia hạn hiệu lực Bằng độc quyền kiểu dáng công nghiệp

Số đơn yêu cầu: GH3-2023-04554 Ngày nộp: 16/06/2023

Liên quan đến Bằng độc quyền kiểu dáng công nghiệp:

(11) Số văn bằng	(15) Ngày cấp	Gia hạn đến ngày
30404	13/03/2020	04/07/2028

(73) Chủ văn bằng bảo hộ: SC AUTO INDUSTRIES (S) PTE LTD. (SG)
51 Senoko Road, Singapore 758133

Quyết định số: 105887/QĐ-SHTT._{IP}, ngày 06/09/2024 về việc gia hạn hiệu lực Bằng độc quyền kiểu dáng công nghiệp

Số đơn yêu cầu: GH3-2023-04868 Ngày nộp: 28/06/2023

Liên quan đến Bằng độc quyền kiểu dáng công nghiệp:

(11) Số văn bằng	(15) Ngày cấp	Gia hạn đến ngày
20155	14/11/2014	18/12/2028
20599	04/02/2015	09/12/2028
28030	24/01/2019	29/12/2027

(73) Chủ văn bằng bảo hộ: CÔNG TY TNHH SẢN XUẤT - THƯƠNG MẠI TBM - MINH PHÁT (VN)
141-143 Xóm Đất, phường 8, quận 11, thành phố Hồ Chí Minh

Quyết định số: 105888/QĐ-SHTT._{IP}, ngày 06/09/2024 về việc gia hạn hiệu lực Bằng độc quyền kiểu dáng công nghiệp

Số đơn yêu cầu: GH3-2023-04875 Ngày nộp: 28/06/2023

Liên quan đến Bằng độc quyền kiểu dáng công nghiệp:

(11) Số văn bằng	(15) Ngày cấp	Gia hạn đến ngày
20024	22/10/2014	20/12/2028

(73) Chủ văn bằng bảo hộ: CÔNG TY CỔ PHẦN NƯỚC KHOÁNG QUẢNG NINH (VN)
Tổ 3A, khu 4, phố Suối Mơ, phường Bãi Cháy, thành phố Hạ Long, tỉnh Quảng Ninh

CÔNG BÁO SỞ HỮU CÔNG NGHIỆP SỐ 439 TẬP B – QUYỀN 2 (10.2024)

Quyết định số: 105889/QĐ-SHTT._{IP}, ngày 06/09/2024 về việc gia hạn hiệu lực Bằng độc quyền kiểu dáng công nghiệp

Số đơn yêu cầu: GH3-2023-04878 Ngày nộp: 28/06/2023

Liên quan đến Bằng độc quyền kiểu dáng công nghiệp:

(11) Số văn bằng	(15) Ngày cấp	Gia hạn đến ngày
19227	29/04/2014	04/05/2028

(73) Chủ văn bằng bảo hộ: LÊ TẤN SANG (VN)
Số 223 tỉnh lộ 854, xã Tân Nhuận Đông, huyện Châu Thành, tỉnh Đồng Tháp

Quyết định số: 105890/QĐ-SHTT._{IP}, ngày 06/09/2024 về việc gia hạn hiệu lực Bằng độc quyền kiểu dáng công nghiệp

Số đơn yêu cầu: GH3-2023-04932 Ngày nộp: 29/06/2023

Liên quan đến Bằng độc quyền kiểu dáng công nghiệp:

(11) Số văn bằng	(15) Ngày cấp	Gia hạn đến ngày
36552	17/05/2023	18/12/2028

(73) Chủ văn bằng bảo hộ: WOJIN PLASTIC CO., LTD. (KR)
68, Damteo-gil 21beon-gil, Guri-si, Gyeonggi-do 11900, Republic of Korea

Quyết định số: 105891/QĐ-SHTT._{IP}, ngày 06/09/2024 về việc gia hạn hiệu lực Bằng độc quyền kiểu dáng công nghiệp

Số đơn yêu cầu: GH3-2023-04933 Ngày nộp: 29/06/2023

Liên quan đến Bằng độc quyền kiểu dáng công nghiệp:

(11) Số văn bằng	(15) Ngày cấp	Gia hạn đến ngày
36553	17/05/2023	18/12/2028

(73) Chủ văn bằng bảo hộ: WOJIN PLASTIC CO., LTD. (KR)
68, Damteo-gil 21beon-gil, Guri-si, Gyeonggi-do 11900, Republic of Korea

CÔNG BÁO SỞ HỮU CÔNG NGHIỆP SỐ 439 TẬP B – QUYỀN 2 (10.2024)

Quyết định số: 105892/QĐ-SHTT._{IP}, ngày 06/09/2024 về việc gia hạn hiệu lực Bằng độc quyền kiểu dáng công nghiệp

Số đơn yêu cầu: GH3-2023-04934 Ngày nộp: 29/06/2023

Liên quan đến Bằng độc quyền kiểu dáng công nghiệp:

(11) Số văn bằng	(15) Ngày cấp	Gia hạn đến ngày
36554	17/05/2023	18/12/2028

(73) Chủ văn bằng bảo hộ: WOOJIN PLASTIC CO., LTD. (KR)
68, Damteo-gil 21beon-gil, Guri-si, Gyeonggi-do 11900,
Republic of Korea

Quyết định số: 105893/QĐ-SHTT._{IP}, ngày 06/09/2024 về việc gia hạn hiệu lực Bằng độc quyền kiểu dáng công nghiệp

Số đơn yêu cầu: GH3-2023-04935 Ngày nộp: 29/06/2023

Liên quan đến Bằng độc quyền kiểu dáng công nghiệp:

(11) Số văn bằng	(15) Ngày cấp	Gia hạn đến ngày
36555	17/05/2023	18/12/2028

(73) Chủ văn bằng bảo hộ: WOOJIN PLASTIC CO., LTD. (KR)
68, Damteo-gil 21beon-gil, Guri-si, Gyeonggi-do 11900,
Republic of Korea

Quyết định số: 105894/QĐ-SHTT._{IP}, ngày 06/09/2024 về việc gia hạn hiệu lực Bằng độc quyền kiểu dáng công nghiệp

Số đơn yêu cầu: GH3-2023-04936 Ngày nộp: 29/06/2023

Liên quan đến Bằng độc quyền kiểu dáng công nghiệp:

(11) Số văn bằng	(15) Ngày cấp	Gia hạn đến ngày
36556	17/05/2023	18/12/2028

(73) Chủ văn bằng bảo hộ: WOOJIN PLASTIC CO., LTD. (KR)
68, Damteo-gil 21beon-gil, Guri-si, Gyeonggi-do 11900,
Republic of Korea

CÔNG BÁO SỞ HỮU CÔNG NGHIỆP SỐ 439 TẬP B – QUYỀN 2 (10.2024)

Quyết định số: 105920/QĐ-SHTT._{IP}, ngày 06/09/2024 về việc gia hạn hiệu lực Bằng độc quyền kiểu dáng công nghiệp

Số đơn yêu cầu: GH3-2023-04594 Ngày nộp: 19/06/2023

Liên quan đến Bằng độc quyền kiểu dáng công nghiệp:

(11) Số văn bằng	(15) Ngày cấp	Gia hạn đến ngày
29642	20/11/2019	25/10/2028

(73) Chủ văn bằng bảo hộ: JINFUYU INDUSTRIAL CO., LTD (TW)
31F.-9, No.97, Sec. 1, Xintai 5th Rd., Xizhi Dist., New Taipei City 22175, Taiwan

Quyết định số: 106691/QĐ-SHTT._{IP}, ngày 10/09/2024 về việc gia hạn hiệu lực Bằng độc quyền kiểu dáng công nghiệp

Số đơn yêu cầu: GH3-2023-04599 Ngày nộp: 19/06/2023

Liên quan đến Bằng độc quyền kiểu dáng công nghiệp:

(11) Số văn bằng	(15) Ngày cấp	Gia hạn đến ngày
28800	27/05/2019	25/06/2028

(73) Chủ văn bằng bảo hộ: HENRY TEDJAKUSUMA (ID)
Jalan Wuluh Blok II/3, RT/RW 009/006, Kota Bambu Utara, Palmerah Jakarta Barat 11420, Indonesia

Quyết định số: 107656/QĐ-SHTT._{IP}, ngày 13/09/2024 về việc gia hạn hiệu lực Bằng độc quyền kiểu dáng công nghiệp

Số đơn yêu cầu: GH3-2023-01197 Ngày nộp: 21/02/2023

Liên quan đến Bằng độc quyền kiểu dáng công nghiệp:

(11) Số văn bằng	(15) Ngày cấp	Gia hạn đến ngày
28354	18/03/2019	27/04/2028

(73) Chủ văn bằng bảo hộ: CÔNG TY CỔ PHẦN DƯỢC PHẨM NUTIFINE (VN)
Số 08, đường Phạm Thế Hiển, phường Mỹ Phú, thành phố Cao Lãnh, tỉnh Đồng Tháp

CÔNG BÁO SỞ HỮU CÔNG NGHIỆP SỐ 439 TẬP B – QUYỀN 2 (10.2024)

Quyết định số: 108567/QĐ-SHTT._{IP}, ngày 18/09/2024 về việc gia hạn hiệu lực Bằng độc quyền kiểu dáng công nghiệp

Số đơn yêu cầu: GH3-2023-08039 Ngày nộp: 14/11/2023

Liên quan đến Bằng độc quyền kiểu dáng công nghiệp:

(11) Số văn bằng	(15) Ngày cấp	Gia hạn đến ngày
19988	15/10/2014	26/12/2028
19989	15/10/2014	26/12/2028
20448	08/01/2015	11/11/2028
20449	08/01/2015	11/11/2028
20450	08/01/2015	11/11/2028
20619	04/02/2015	11/11/2028

(73) Chủ văn bằng bảo hộ: DOANH NGHIỆP TƯ NHÂN QUÂN TÁM (VN)
Số nhà 132, tổ 6, phường Ngọc Xuân, thành phố Cao Bằng, tỉnh Cao Bằng

Quyết định số: 109250/QĐ-SHTT._{IP}, ngày 20/09/2024 về việc gia hạn hiệu lực Bằng độc quyền kiểu dáng công nghiệp

Số đơn yêu cầu: GH3-2023-07917 Ngày nộp: 08/11/2023

Liên quan đến Bằng độc quyền kiểu dáng công nghiệp:

(11) Số văn bằng	(15) Ngày cấp	Gia hạn đến ngày
21373	09/09/2015	08/11/2028

(73) Chủ văn bằng bảo hộ: NGUYỄN PHƯƠNG QUANG (VN)
AA1 đường Thất Sơn, phường 15, quận 10, thành phố Hồ Chí Minh

Quyết định số: 109268/QĐ-SHTT._{IP}, ngày 20/09/2024 về việc gia hạn hiệu lực Bằng độc quyền kiểu dáng công nghiệp

Số đơn yêu cầu: GH3-2023-04890 Ngày nộp: 29/06/2023

Liên quan đến Bằng độc quyền kiểu dáng công nghiệp:

CÔNG BÁO SỞ HỮU CÔNG NGHIỆP SỐ 439 TẬP B – QUYỀN 2 (10.2024)

(11) Số văn bằng	(15) Ngày cấp	Gia hạn đến ngày
29414	28/10/2019	07/08/2028
29415	28/10/2019	07/08/2028

(73) Chủ văn bằng bảo hộ: MITSUBISHI ELECTRIC CORPORATION (JP)
7-3, Marunouchi 2-Chome, Chiyoda-Ku, Tokyo, 100-8310, Japan

Quyết định số: 109530/QĐ-SHTT._{IP}, ngày 20/09/2024 về việc gia hạn hiệu lực Bằng độc quyền kiểu dáng công nghiệp

Số đơn yêu cầu: GH3-2023-03765 Ngày nộp: 19/05/2023

Liên quan đến Bằng độc quyền kiểu dáng công nghiệp:

(11) Số văn bằng	(15) Ngày cấp	Gia hạn đến ngày
20652	27/02/2015	23/08/2028

(73) Chủ văn bằng bảo hộ: PIAGGIO & C. S.P.A. (IT)
Viale Rinaldo Piaggio, 25 - 56025 Pontedera (Pisa - Italy)

Quyết định số: 109950/QĐ-SHTT._{IP}, ngày 23/09/2024 về việc gia hạn hiệu lực Bằng độc quyền kiểu dáng công nghiệp

Số đơn yêu cầu: GH3-2023-06928 Ngày nộp: 27/09/2023

Liên quan đến Bằng độc quyền kiểu dáng công nghiệp:

(11) Số văn bằng	(15) Ngày cấp	Gia hạn đến ngày
29869	06/12/2019	28/09/2028

(73) Chủ văn bằng bảo hộ: CÔNG TY CỔ PHẦN HOÀNG LÊ SÀI GÒN (VN)
Số 36 đường số 10, khu phố 3, phường Trường Thọ, thành phố Thủ Đức, thành phố Hồ Chí Minh

Quyết định số: 111092/QĐ-SHTT._{IP}, ngày 25/09/2024 về việc gia hạn hiệu lực Bằng độc quyền kiểu dáng công nghiệp

Số đơn yêu cầu: GH3-2023-04665 Ngày nộp: 21/06/2023

Liên quan đến Bằng độc quyền kiểu dáng công nghiệp:

CÔNG BÁO SỞ HỮU CÔNG NGHIỆP SỐ 439 TẬP B – QUYỀN 2 (10.2024)

(11) Số văn bằng	(15) Ngày cấp	Gia hạn đến ngày
29088	13/09/2019	25/09/2028

(73) Chủ văn bằng bảo hộ: HỘ KINH DOANH PHẠM VĂN THỊNH (VN)
964/2 quốc lộ 1A, phường Tân Tạo, quận Bình Tân, thành phố Hồ Chí Minh

Quyết định số: 111095/QĐ-SHTT._{IP}, ngày 25/09/2024 về việc gia hạn hiệu lực Bằng độc quyền kiểu dáng công nghiệp

Số đơn yêu cầu: GH3-2023-04682 Ngày nộp: 21/06/2023

Liên quan đến Bằng độc quyền kiểu dáng công nghiệp:

(11) Số văn bằng	(15) Ngày cấp	Gia hạn đến ngày
29813	26/11/2019	27/09/2028
29814	26/11/2019	27/09/2028
30042	03/01/2020	27/09/2028

(73) Chủ văn bằng bảo hộ: ISEKI & CO., LTD. (JP)
700 Umaki-cho, Matsuyama-shi, Ehime-ken, JAPAN

Quyết định số: 111096/QĐ-SHTT._{IP}, ngày 25/09/2024 về việc gia hạn hiệu lực Bằng độc quyền kiểu dáng công nghiệp

Số đơn yêu cầu: GH3-2023-04686 Ngày nộp: 21/06/2023

Liên quan đến Bằng độc quyền kiểu dáng công nghiệp:

(11) Số văn bằng	(15) Ngày cấp	Gia hạn đến ngày
30556	28/04/2020	19/07/2028

(73) Chủ văn bằng bảo hộ: BEIJING XIAOMI MOBILE SOFTWARE CO., LTD.
(CN)
Room 01, Floor 9, Rainbow City Shopping Mall II of
China Resources, NO. 68, Qinghe Middle Street, Haidian
District, Beijing, 100085 China

CÔNG BÁO SỞ HỮU CÔNG NGHIỆP SỐ 439 TẬP B – QUYỀN 2 (10.2024)

Quyết định số: 111097/QĐ-SHTT._{IP}, ngày 25/09/2024 về việc gia hạn hiệu lực Bằng độc quyền kiểu dáng công nghiệp

Số đơn yêu cầu: GH3-2023-04687 Ngày nộp: 21/06/2023

Liên quan đến Bằng độc quyền kiểu dáng công nghiệp:

(11) Số văn bằng	(15) Ngày cấp	Gia hạn đến ngày
30052	07/01/2020	27/07/2028

(73) Chủ văn bằng bảo hộ: YADEA TECHNOLOGY GROUP CO., LTD. (CN)
Dongsheng Road, Dacheng Industrial Zone, Anzhen,
Xishan District, Wuxi, Jiangsu 214105, China

Quyết định số: 111635/QĐ-SHTT._{IP}, ngày 25/09/2024 về việc gia hạn hiệu lực Bằng độc quyền kiểu dáng công nghiệp

Số đơn yêu cầu: GH3-2023-04710 Ngày nộp: 22/06/2023

Liên quan đến Bằng độc quyền kiểu dáng công nghiệp:

(11) Số văn bằng	(15) Ngày cấp	Gia hạn đến ngày
30633	13/05/2020	19/11/2028
35352	09/08/2022	15/05/2028

(73) Chủ văn bằng bảo hộ: TỔNG CÔNG TY CƠ KHÍ GIAO THÔNG VẬN TẢI
SÀI GÒN - TRÁCH NHIỆM HỮU HẠN MỘT THÀNH
VIÊN (VN)
262-264 Trần Hưng Đạo, phường Nguyễn Cư Trinh, quận
1, thành phố Hồ Chí Minh

Quyết định số: 111657/QĐ-SHTT._{IP}, ngày 25/09/2024 về việc gia hạn hiệu lực Bằng độc quyền kiểu dáng công nghiệp

Số đơn yêu cầu: GH3-2023-04826 Ngày nộp: 27/06/2023

Liên quan đến Bằng độc quyền kiểu dáng công nghiệp:

(11) Số văn bằng	(15) Ngày cấp	Gia hạn đến ngày
30651	23/03/2020	10/08/2028

(73) Chủ văn bằng bảo hộ: IWASAKI MFG, CO., LTD. (JP)
2-7-43, Tatsumi-minami, Ikuno-ku, Osaka-shi, OSAKA
544-0015 JAPAN

CÔNG BÁO SỞ HỮU CÔNG NGHIỆP SỐ 439 TẬP B – QUYỀN 2 (10.2024)

Quyết định số: 111658/QĐ-SHTT._{IP}, ngày 25/09/2024 về việc gia hạn hiệu lực Bằng độc quyền kiểu dáng công nghiệp

Số đơn yêu cầu: GH3-2023-04899 Ngày nộp: 29/06/2023

Liên quan đến Bằng độc quyền kiểu dáng công nghiệp:

(11) Số văn bằng	(15) Ngày cấp	Gia hạn đến ngày
19993	17/10/2014	04/07/2028

(73) Chủ văn bằng bảo hộ: VOLVO TRUCK CORPORATION (SE)
SE-405 08 Goteborg, Sweden

Quyết định số: 111659/QĐ-SHTT._{IP}, ngày 25/09/2024 về việc gia hạn hiệu lực Bằng độc quyền kiểu dáng công nghiệp

Số đơn yêu cầu: GH3-2023-04900 Ngày nộp: 29/06/2023

Liên quan đến Bằng độc quyền kiểu dáng công nghiệp:

(11) Số văn bằng	(15) Ngày cấp	Gia hạn đến ngày
23000	07/11/2016	09/07/2028

(73) Chủ văn bằng bảo hộ: VOLVO TRUCK CORPORATION (SE)
SE-405 08 Goteborg, Sweden

Quyết định số: 111660/QĐ-SHTT._{IP}, ngày 25/09/2024 về việc gia hạn hiệu lực Bằng độc quyền kiểu dáng công nghiệp

Số đơn yêu cầu: GH3-2023-04901 Ngày nộp: 29/06/2023

Liên quan đến Bằng độc quyền kiểu dáng công nghiệp:

(11) Số văn bằng	(15) Ngày cấp	Gia hạn đến ngày
23001	07/11/2016	09/07/2028

(73) Chủ văn bằng bảo hộ: VOLVO TRUCK CORPORATION (SE)
SE-405 08 Goteborg, Sweden

Quyết định số: 111661/QĐ-SHTT._{IP}, ngày 25/09/2024 về việc gia hạn hiệu lực Bằng độc quyền kiểu dáng công nghiệp

Số đơn yêu cầu: GH3-2023-04902 Ngày nộp: 29/06/2023

Liên quan đến Bằng độc quyền kiểu dáng công nghiệp:

CÔNG BÁO SỞ HỮU CÔNG NGHIỆP SỐ 439 TẬP B – QUYỀN 2 (10.2024)

(11) Số văn bằng	(15) Ngày cấp	Gia hạn đến ngày
19996	17/10/2014	09/07/2028

(73) Chủ văn bằng bảo hộ: VOLVO TRUCK CORPORATION (SE)
SE-405 08 Goteborg, Sweden

Quyết định số: 111662/QĐ-SHTT._{IP}, ngày 25/09/2024 về việc gia hạn hiệu lực Bằng độc quyền kiểu dáng công nghiệp

Số đơn yêu cầu: GH3-2023-04903 Ngày nộp: 29/06/2023

Liên quan đến Bằng độc quyền kiểu dáng công nghiệp:

(11) Số văn bằng	(15) Ngày cấp	Gia hạn đến ngày
19995	17/10/2014	09/07/2028

(73) Chủ văn bằng bảo hộ: VOLVO TRUCK CORPORATION (SE)
SE-405 08 Goteborg, Sweden

Quyết định số: 111663/QĐ-SHTT._{IP}, ngày 25/09/2024 về việc gia hạn hiệu lực Bằng độc quyền kiểu dáng công nghiệp

Số đơn yêu cầu: GH3-2023-04904 Ngày nộp: 29/06/2023

Liên quan đến Bằng độc quyền kiểu dáng công nghiệp:

(11) Số văn bằng	(15) Ngày cấp	Gia hạn đến ngày
20560	29/01/2015	09/07/2028

(73) Chủ văn bằng bảo hộ: VOLVO TRUCK CORPORATION (SE)
SE-405 08 Goteborg, Sweden

Quyết định số: 111664/QĐ-SHTT._{IP}, ngày 25/09/2024 về việc gia hạn hiệu lực Bằng độc quyền kiểu dáng công nghiệp

Số đơn yêu cầu: GH3-2023-04905 Ngày nộp: 29/06/2023

Liên quan đến Bằng độc quyền kiểu dáng công nghiệp:

(11) Số văn bằng	(15) Ngày cấp	Gia hạn đến ngày
19994	17/10/2014	09/07/2028

CÔNG BÁO SỞ HỮU CÔNG NGHIỆP SỐ 439 TẬP B – QUYỀN 2 (10.2024)

(73) Chủ văn bằng bảo hộ: VOLVO TRUCK CORPORATION (SE)
SE-405 08 Goteborg, Sweden

Quyết định số: 111665/QĐ-SHTT._{IP}, ngày 25/09/2024 về việc gia hạn hiệu lực Bằng độc quyền kiểu dáng công nghiệp

Số đơn yêu cầu: GH3-2023-04906 Ngày nộp: 29/06/2023

Liên quan đến Bằng độc quyền kiểu dáng công nghiệp:

(11) Số văn bằng	(15) Ngày cấp	Gia hạn đến ngày
19997	17/10/2014	09/07/2028

(73) Chủ văn bằng bảo hộ: VOLVO TRUCK CORPORATION (SE)
SE-405 08 Goteborg, Sweden

Quyết định số: 111666/QĐ-SHTT._{IP}, ngày 25/09/2024 về việc gia hạn hiệu lực Bằng độc quyền kiểu dáng công nghiệp

Số đơn yêu cầu: GH3-2023-04907 Ngày nộp: 29/06/2023

Liên quan đến Bằng độc quyền kiểu dáng công nghiệp:

(11) Số văn bằng	(15) Ngày cấp	Gia hạn đến ngày
20182	25/11/2014	09/07/2028

(73) Chủ văn bằng bảo hộ: VOLVO TRUCK CORPORATION (SE)
SE-405 08 Goteborg, Sweden

Quyết định số: 111667/QĐ-SHTT._{IP}, ngày 25/09/2024 về việc gia hạn hiệu lực Bằng độc quyền kiểu dáng công nghiệp

Số đơn yêu cầu: GH3-2023-04908 Ngày nộp: 29/06/2023

Liên quan đến Bằng độc quyền kiểu dáng công nghiệp:

(11) Số văn bằng	(15) Ngày cấp	Gia hạn đến ngày
20400	07/01/2015	09/07/2028

(73) Chủ văn bằng bảo hộ: VOLVO TRUCK CORPORATION (SE)
SE-405 08 Goteborg, Sweden

CÔNG BÁO SỞ HỮU CÔNG NGHIỆP SỐ 439 TẬP B – QUYỀN 2 (10.2024)

Quyết định số: 111668/QĐ-SHTT._{IP}, ngày 25/09/2024 về việc gia hạn hiệu lực Bằng độc quyền kiểu dáng công nghiệp

Số đơn yêu cầu: GH3-2023-04909 Ngày nộp: 29/06/2023

Liên quan đến Bằng độc quyền kiểu dáng công nghiệp:

(11) Số văn bằng	(15) Ngày cấp	Gia hạn đến ngày
19721	15/08/2014	09/07/2028

(73) Chủ văn bằng bảo hộ: VOLVO TRUCK CORPORATION (SE)
SE-405 08 Goteborg, Sweden

Quyết định số: 111669/QĐ-SHTT._{IP}, ngày 25/09/2024 về việc gia hạn hiệu lực Bằng độc quyền kiểu dáng công nghiệp

Số đơn yêu cầu: GH3-2023-04910 Ngày nộp: 29/06/2023

Liên quan đến Bằng độc quyền kiểu dáng công nghiệp:

(11) Số văn bằng	(15) Ngày cấp	Gia hạn đến ngày
19373	02/06/2014	09/07/2028

(73) Chủ văn bằng bảo hộ: VOLVO TRUCK CORPORATION (SE)
SE-405 08 Goteborg, Sweden

Quyết định số: 111670/QĐ-SHTT._{IP}, ngày 25/09/2024 về việc gia hạn hiệu lực Bằng độc quyền kiểu dáng công nghiệp

Số đơn yêu cầu: GH3-2023-04911 Ngày nộp: 29/06/2023

Liên quan đến Bằng độc quyền kiểu dáng công nghiệp:

(11) Số văn bằng	(15) Ngày cấp	Gia hạn đến ngày
20181	25/11/2014	09/07/2028

(73) Chủ văn bằng bảo hộ: VOLVO TRUCK CORPORATION (SE)
SE-405 08 Goteborg, Sweden

Quyết định số: 111671/QĐ-SHTT._{IP}, ngày 25/09/2024 về việc gia hạn hiệu lực Bằng độc quyền kiểu dáng công nghiệp

Số đơn yêu cầu: GH3-2023-04912 Ngày nộp: 29/06/2023

Liên quan đến Bằng độc quyền kiểu dáng công nghiệp:

CÔNG BÁO SỞ HỮU CÔNG NGHIỆP SỐ 439 TẬP B – QUYỀN 2 (10.2024)

(11) Số văn bằng	(15) Ngày cấp	Gia hạn đến ngày
22999	07/11/2016	09/07/2028

(73) Chủ văn bằng bảo hộ: VOLVO TRUCK CORPORATION (SE)
SE-405 08 Goteborg, Sweden

Quyết định số: 111672/QĐ-SHTT._{IP}, ngày 25/09/2024 về việc gia hạn hiệu lực Bằng độc quyền kiểu dáng công nghiệp

Số đơn yêu cầu: GH3-2023-04913 Ngày nộp: 29/06/2023

Liên quan đến Bằng độc quyền kiểu dáng công nghiệp:

(11) Số văn bằng	(15) Ngày cấp	Gia hạn đến ngày
20013	22/10/2014	09/07/2028

(73) Chủ văn bằng bảo hộ: VOLVO TRUCK CORPORATION (SE)
SE-405 08 Goteborg, Sweden

Quyết định số: 111673/QĐ-SHTT._{IP}, ngày 25/09/2024 về việc gia hạn hiệu lực Bằng độc quyền kiểu dáng công nghiệp

Số đơn yêu cầu: GH3-2023-04914 Ngày nộp: 29/06/2023

Liên quan đến Bằng độc quyền kiểu dáng công nghiệp:

(11) Số văn bằng	(15) Ngày cấp	Gia hạn đến ngày
19753	22/08/2014	09/07/2028

(73) Chủ văn bằng bảo hộ: VOLVO TRUCK CORPORATION (SE)
SE-405 08 Goteborg, Sweden

Quyết định số: 111674/QĐ-SHTT._{IP}, ngày 25/09/2024 về việc gia hạn hiệu lực Bằng độc quyền kiểu dáng công nghiệp

Số đơn yêu cầu: GH3-2023-04915 Ngày nộp: 29/06/2023

Liên quan đến Bằng độc quyền kiểu dáng công nghiệp:

(11) Số văn bằng	(15) Ngày cấp	Gia hạn đến ngày
23003	07/11/2016	09/07/2028

CÔNG BÁO SỞ HỮU CÔNG NGHIỆP SỐ 439 TẬP B – QUYỀN 2 (10.2024)

(73) Chủ văn bằng bảo hộ: VOLVO TRUCK CORPORATION (SE)
SE-405 08 Goteborg, Sweden

Quyết định số: 111675/QĐ-SHTT._{IP}, ngày 25/09/2024 về việc gia hạn hiệu lực Bằng độc quyền kiểu dáng công nghiệp

Số đơn yêu cầu: GH3-2023-04916 Ngày nộp: 29/06/2023

Liên quan đến Bằng độc quyền kiểu dáng công nghiệp:

(11) Số văn bằng	(15) Ngày cấp	Gia hạn đến ngày
20245	05/12/2014	09/07/2028

(73) Chủ văn bằng bảo hộ: VOLVO TRUCK CORPORATION (SE)
SE-405 08 Goteborg, Sweden

Quyết định số: 111676/QĐ-SHTT._{IP}, ngày 25/09/2024 về việc gia hạn hiệu lực Bằng độc quyền kiểu dáng công nghiệp

Số đơn yêu cầu: GH3-2023-04921 Ngày nộp: 29/06/2023

Liên quan đến Bằng độc quyền kiểu dáng công nghiệp:

(11) Số văn bằng	(15) Ngày cấp	Gia hạn đến ngày
22997	07/11/2016	09/07/2028

(73) Chủ văn bằng bảo hộ: VOLVO TRUCK CORPORATION (SE)
SE-405 08 Goteborg, Sweden

Quyết định số: 111677/QĐ-SHTT._{IP}, ngày 25/09/2024 về việc gia hạn hiệu lực Bằng độc quyền kiểu dáng công nghiệp

Số đơn yêu cầu: GH3-2023-04922 Ngày nộp: 29/06/2023

Liên quan đến Bằng độc quyền kiểu dáng công nghiệp:

(11) Số văn bằng	(15) Ngày cấp	Gia hạn đến ngày
20401	07/01/2015	09/07/2028

(73) Chủ văn bằng bảo hộ: VOLVO TRUCK CORPORATION (SE)
SE-405 08 Goteborg, Sweden

CÔNG BÁO SỞ HỮU CÔNG NGHIỆP SỐ 439 TẬP B – QUYỀN 2 (10.2024)

Quyết định số: 111678/QĐ-SHTT._{IP}, ngày 25/09/2024 về việc gia hạn hiệu lực Bằng độc quyền kiểu dáng công nghiệp

Số đơn yêu cầu: GH3-2023-04923 Ngày nộp: 29/06/2023

Liên quan đến Bằng độc quyền kiểu dáng công nghiệp:

(11) Số văn bằng	(15) Ngày cấp	Gia hạn đến ngày
23002	07/11/2016	09/07/2028

(73) Chủ văn bằng bảo hộ: VOLVO TRUCK CORPORATION (SE)
SE-405 08 Goteborg, Sweden

Quyết định số: 111679/QĐ-SHTT._{IP}, ngày 25/09/2024 về việc gia hạn hiệu lực Bằng độc quyền kiểu dáng công nghiệp

Số đơn yêu cầu: GH3-2023-04924 Ngày nộp: 29/06/2023

Liên quan đến Bằng độc quyền kiểu dáng công nghiệp:

(11) Số văn bằng	(15) Ngày cấp	Gia hạn đến ngày
19606	25/07/2014	09/07/2028

(73) Chủ văn bằng bảo hộ: VOLVO TRUCK CORPORATION (SE)
SE-405 08 Goteborg, Sweden

Quyết định số: 111680/QĐ-SHTT._{IP}, ngày 25/09/2024 về việc gia hạn hiệu lực Bằng độc quyền kiểu dáng công nghiệp

Số đơn yêu cầu: GH3-2023-04925 Ngày nộp: 29/06/2023

Liên quan đến Bằng độc quyền kiểu dáng công nghiệp:

(11) Số văn bằng	(15) Ngày cấp	Gia hạn đến ngày
22998	07/11/2016	09/07/2028

(73) Chủ văn bằng bảo hộ: VOLVO TRUCK CORPORATION (SE)
SE-405 08 Goteborg, Sweden

Quyết định số: 111681/QĐ-SHTT._{IP}, ngày 25/09/2024 về việc gia hạn hiệu lực Bằng độc quyền kiểu dáng công nghiệp

Số đơn yêu cầu: GH3-2023-04926 Ngày nộp: 29/06/2023

Liên quan đến Bằng độc quyền kiểu dáng công nghiệp:

CÔNG BÁO SỞ HỮU CÔNG NGHIỆP SỐ 439 TẬP B – QUYỀN 2 (10.2024)

(11) Số văn bằng	(15) Ngày cấp	Gia hạn đến ngày
19604	25/07/2014	09/07/2028

(73) Chủ văn bằng bảo hộ: VOLVO TRUCK CORPORATION (SE)
SE-405 08 Goteborg, Sweden

Quyết định số: 111682/QĐ-SHTT._{IP}, ngày 25/09/2024 về việc gia hạn hiệu lực Bằng độc quyền kiểu dáng công nghiệp

Số đơn yêu cầu: GH3-2023-04927 Ngày nộp: 29/06/2023

Liên quan đến Bằng độc quyền kiểu dáng công nghiệp:

(11) Số văn bằng	(15) Ngày cấp	Gia hạn đến ngày
19718	15/08/2014	09/07/2028

(73) Chủ văn bằng bảo hộ: VOLVO TRUCK CORPORATION (SE)
SE-405 08 Goteborg, Sweden

Quyết định số: 111683/QĐ-SHTT._{IP}, ngày 25/09/2024 về việc gia hạn hiệu lực Bằng độc quyền kiểu dáng công nghiệp

Số đơn yêu cầu: GH3-2023-04928 Ngày nộp: 29/06/2023

Liên quan đến Bằng độc quyền kiểu dáng công nghiệp:

(11) Số văn bằng	(15) Ngày cấp	Gia hạn đến ngày
21781	05/01/2016	09/07/2028

(73) Chủ văn bằng bảo hộ: VOLVO TRUCK CORPORATION (SE)
SE-405 08 Goteborg, Sweden

Quyết định số: 111684/QĐ-SHTT._{IP}, ngày 25/09/2024 về việc gia hạn hiệu lực Bằng độc quyền kiểu dáng công nghiệp

Số đơn yêu cầu: GH3-2023-04929 Ngày nộp: 29/06/2023

Liên quan đến Bằng độc quyền kiểu dáng công nghiệp:

(11) Số văn bằng	(15) Ngày cấp	Gia hạn đến ngày
19605	25/07/2014	09/07/2028

CÔNG BÁO SỞ HỮU CÔNG NGHIỆP SỐ 439 TẬP B – QUYỀN 2 (10.2024)

(73) Chủ văn bằng bảo hộ: VOLVO TRUCK CORPORATION (SE)
SE-405 08 Goteborg, Sweden

Quyết định số: 111685/QĐ-SHTT.IP, ngày 25/09/2024 về việc gia hạn hiệu lực Bằng độc quyền kiểu dáng công nghiệp

Số đơn yêu cầu: GH3-2023-04930 Ngày nộp: 29/06/2023

Liên quan đến Bằng độc quyền kiểu dáng công nghiệp:

(11) Số văn bằng	(15) Ngày cấp	Gia hạn đến ngày
20183	25/11/2014	09/07/2028

(73) Chủ văn bằng bảo hộ: VOLVO TRUCK CORPORATION (SE)
SE-405 08 Goteborg, Sweden

Quyết định số: 111686/QĐ-SHTT.IP, ngày 25/09/2024 về việc gia hạn hiệu lực Bằng độc quyền kiểu dáng công nghiệp

Số đơn yêu cầu: GH3-2023-04931 Ngày nộp: 29/06/2023

Liên quan đến Bằng độc quyền kiểu dáng công nghiệp:

(11) Số văn bằng	(15) Ngày cấp	Gia hạn đến ngày
19720	15/08/2014	09/07/2028

(73) Chủ văn bằng bảo hộ: VOLVO TRUCK CORPORATION (SE)
SE-405 08 Goteborg, Sweden

CÔNG BÁO SỞ HỮU CÔNG NGHIỆP

Do Cục Sở hữu trí tuệ thuộc Bộ Khoa học và Công nghệ ấn hành theo Luật Sở hữu trí tuệ số 50/2005/QH11 được Quốc hội thông qua ngày 29 tháng 11 năm 2005 và được sửa đổi bằng Luật sửa đổi, bổ sung một số điều của Luật sở hữu trí tuệ số 50/2005/QH11 được Quốc hội thông qua ngày 19 tháng 6 năm 2009.

Địa chỉ liên hệ:

384-386 đường Nguyễn Trãi, quận Thanh Xuân,
thành phố Hà Nội, Việt Nam
ĐT: 024. 38583069
Fax: 024. 38588449