

ISSN 0868 - 2534

CỘNG HÒA XÃ HỘI CHỦ NGHĨA VIỆT NAM
BỘ KHOA HỌC VÀ CÔNG NGHỆ

CỤC SỞ HỮU TRÍ TUỆ

CÔNG BÁO
SỞ HỮU CÔNG NGHIỆP

TẬP B

QUYỂN 2: KIỂU DÁNG CÔNG NGHIỆP

08 - 2024

437

HÀ NỘI

CỘNG HOÀ XÃ HỘI CHỦ NGHĨA VIỆT NAM
BỘ KHOA HỌC VÀ CÔNG NGHỆ
CỤC SỞ HỮU TRÍ TUỆ

CÔNG BÁO
SỞ HỮU CÔNG NGHIỆP
TẬP B

QUYỀN 2: KIỂU DÁNG CÔNG NGHIỆP

08 - 2024

437

HÀ NỘI

MỤC LỤC

	Trang
<u>PHẦN I:</u> Kiểu dáng công nghiệp được cấp Bằng độc quyền	7
<u>PHẦN II:</u> Sửa đổi, gia hạn, cấp lại, chấm dứt, huỷ bỏ hiệu lực văn bằng bảo hộ, quyết định giải quyết khiếu nại	219

CONTENTS

<u>PART I:</u> Industrial Design Patents	7
<u>PART II:</u> Amendment, Renewal, Duplication, Termination, Cancellation of Protection Titles	219

CÔNG BÁO SỞ HỮU CÔNG NGHIỆP SỐ 437 TẬP B - QUYỀN 2 (08.2024)

MÃ SỐ HAI CHỮ CÁI THỂ HIỆN TÊN NƯỚC VÀ CÁC THỰC THỂ KHÁC TRONG CÁC TƯ LIỆU SỞ HỮU CÔNG NGHIỆP THEO TIÊU CHUẨN ST3 CỦA WIPO

AE	United Arab Emirates	CN	China	HK	Hong Kong
AF	Afganistan	CO	Colombia	HN	Honduras
AG	Antihua and Barbuda	CR	Costa Rica	HR	Croatia
AI	Anguilla	CU	Cuba	HT	Haiti
AL	Albania	CV	Cape Verde	HU	Hungary
AN	Netherlands Antilles	CY	Cyprus	ID	Indonesia
AO	Angola	CZ	Czech Republic	IE	Ireland
AR	Argentina	DE	Germany	IL	Israel
AT	Austria	DJ	Djibouti	IN	India
AU	Australia	DK	Denmark	IQ	Iraq
AW	Aruba	DM	Dominica	IR	Iran (Islamic Republic of)
BB	Barbados	DO	Dominican Republic	IS	Iceland
BD	Bangladesh	DZ	Algeria	IT	Italy
BE	Belgium	EC	Ecuador	JM	Jamaica
BF	Burkina Faso	EE	Estonia	JO	Jordan
BG	Bulgaria	EG	Egypt	JP	Japan
BH	Bahrain	ES	Spain	KE	Kenya
BI	Burundi	ET	Ethiopia	KH	Cambodia
BJ	Benin	FI	Finland	KI	Kiribati
BM	Bermuda	FJ	Fiji	KM	Comoros
BN	Brunei Darussalam	FK	Falkand Islands (Malvinas)	KN	Saint Kitts and Nevis
BO	Bolivia	FR	France	KP	Democratic People's Republic of Korea
BR	Brazil	GA	Gabon	KR	Republic of Korea
BS	Bahamas	GB	United Kingdom	KW	Kuwait
BT	Bhutan	GD	Grenada	KY	Cayman Islands
BW	Botswana	GE	Georgia	KZ	Kazakhstan
BY	Belarus	GH	Ghana	LA	Laos
BZ	Belize	GI	Gibraltar	LB	Lebanon
CA	Canada	GM	Gambia	LC	Saint Lucia
CF	Central African Republic	GN	Guinea	LI	Liechtenstein
CG	Congo	GQ	Equatorial Guinea	LK	SriLanka
CH	Switzerland	GR	Greece	LR	Liberia
CI	Côte d'Ivoire	GT	Guatemala	LS	Lesotho
CL	Chile	GW	Guinea-Bissau	LT	Lithuania
CM	Cameroon	GY	Guyana	TC	Turk and Caicos Islands
LU	Luxembourg	PA	Panama	TD	Chad
LV	Latvia	PE	Peru	TG	Togo
LY	Lybya	PG	Papua New Guinea	TH	Thailand
MA	Morocco	PH	Philippines	TN	Tunisia
MC	Monaco	PK	Pakistan	TO	Tonga
MD	Republic of Moldova	PL	Poland	TR	Turkey

CÔNG BÁO SỞ HỮU CÔNG NGHIỆP SỐ 437 TẬP B - QUYỀN 2 (08.2024)

MG	Madagascar	PT	Portugal	TT	Trinidad and Tobago
ML	Mali	PY	Paraguay	TV	Tuvalu
MM	Myanmar	QA	Qatar	TW	Taiwan, Province of China
MN	Mongolia	RO	Rumania	TZ	United Republic of Tanzania
MO	Macau	RU	Russian Federation	UA	Ukraine
MR	Mauritania	RW	Rwanda	UG	Uganda
MS	Montserrat	SA	Saudi Arabia	US	United States of America
MT	Malta	SB	Solomon Islands	UY	Uruguay
MU	Mauritius	SC	Seychelles	UZ	Uzbekistan
MV	Maldives	SD	Sudan	VA	Holy see
MW	Malawi	SE	Sweden	VC	Saint Vincent and the Grenadines
MX	Mexico	SG	Singapore	VE	Venezuela
MY	Malaysia	SH	Saint Helena	VG	Virgin Islands (British)
MZ	Mozambique	SL	Slovenia	VN	Vietnam
NA	Namibia	SK	Slovakia	VU	Vanuatu
NE	Niger	SL	Sierra Leone	WS	Samoa
NG	Nigeria	SM	San Marino	YE	Yemen
NJ	Nicaragua	SN	Senegal	YU	Yugoslavia
NL	Netherlands	SO	Somalia	ZA	South Africa
NO	Norway	SR	Suriname	ZM	Zambia
NP	Nepal	ST	Sao Tome and Principe	ZR	Zaire
NR	Nauru	SV	El Sanvador	ZW	Zimbabwe
NZ	New Zealand	SY	Syria		
OM	Oman	SZ	Swaziland		

CÁC TỔ CHỨC QUỐC TẾ

AO	African Intellectual Property Organization (OAPI)
AP	African Regional Industrial Property Organization (ARIPO)
BX	Benelux Trademark Office and Benelux Designs Office
EP	European Patent Office (EPO)
IB, WO	International Bureau of the World Intellectual Property Organization (WIPO)

NHỮNG MÃ SỐ INID TRÍCH TỪ TIÊU CHUẨN ST80 CỦA TỔ CHỨC SỞ HỮU TRÍ TUỆ THẾ GIỚI (WIPO) ĐỂ NHẬN BIẾT CÁC DỮ LIỆU THƯ MỤC DÙNG CÔNG BỐ ĐƠN VÀ BẰNG ĐỘC QUYỀN KIỂU DÁNG CÔNG NGHIỆP

- (11) Số bằng độc quyền kiểu dáng công nghiệp / Số công bố đơn
- (15) Ngày cấp
- (18) Ngày hết hạn hiệu lực của bằng độc quyền kiểu dáng công nghiệp
- (21) Số đơn
- (22) Ngày nộp đơn
- (23) Tên triển lãm, ngày và nơi triển lãm
- (28) Số phương án yêu cầu bảo hộ
- (30) Số đơn ưu tiên, ngày nộp đơn ưu tiên
- (43) Ngày công bố đơn
- (45) Ngày công bố bằng độc quyền kiểu dáng công nghiệp
- (51) Phân loại quốc tế kiểu dáng công nghiệp
- (54) Tên sản phẩm mang kiểu dáng công nghiệp
- (55) Ảnh chụp / hình vẽ kiểu dáng công nghiệp
- (57) Đặc điểm khác biệt yêu cầu bảo hộ của kiểu dáng công nghiệp
- (62) Số và ngày nộp đơn, số bằng độc quyền KDCN hoặc số công bố đơn liên quan đến tách đơn
- (71) Tên và địa chỉ của người nộp đơn
- (72) Tên của tác giả KDCN
- (73) Tên, địa chỉ của chủ bằng độc quyền KDCN
- (74) Tên của người đại diện SHCN

PHẦN I

KIỂU DÁNG CÔNG NGHIỆP ĐƯỢC CẤP BẰNG ĐỘC QUYỀN

- (11) **3-0038837**
(15) 01/07/2024 (51) 01-06
(21) 3-2022-02345 (22) 31/10/2022
(18) 31/10/2027
(54) THỨC ĂN CHO VẬT NUÔI (28) 1
(30) 29/837,036 01/05/2022 US;
(45) 26/08/2024 437B (43) 25/04/2023 421A
(73) SPECTRUM BRANDS, INC. (US)
3001 Deming Way, Middleton, Wisconsin 53562, United States of America
(72) 1. MCCANN, ALLYSE (US)
2. POTTER, TIFFANY (US)
3. VAN EYK, GREGORY (US)
4. HULLVERSON, STEPHANIE (US)
(74) Công ty TNHH Sở hữu trí tuệ Thảo Thọ Quyền (INVENCO.,LTD)
(55)



1.1



1.2



1.3



1.4



1.5



1.6



1.7

- (11) **3-0038838**
- (15) 01/07/2024
- (21) 3-2018-02845
- (18) 26/12/2023
- (54) THIẾT BỊ SẠC ĐIỆN
- (30) 29/654,823 27/06/2018 US;
- (45) 26/08/2024 437B
- (73) JUUL LABS, INC. (US)
560 20th Street, Building 104, San Francisco, CA 94107, United States of America
- (72) 1. BRANDON CHEUNG (US)
2. CLAIRE O'MALLEY (US)
- (74) Công ty TNHH Tâm nhìn và Liên danh (VISION & ASSOCIATES CO.LTD.)
- (55)

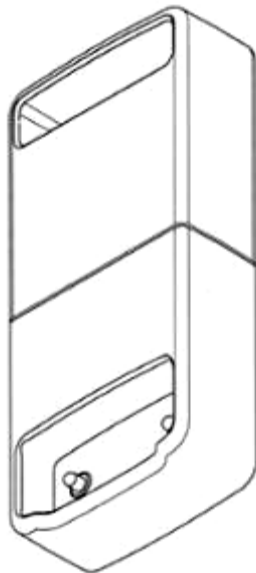

1.1



1.2

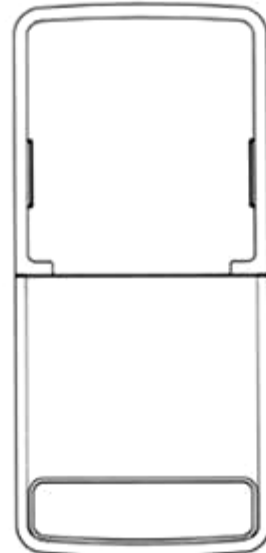

1.3



1.4



1.5

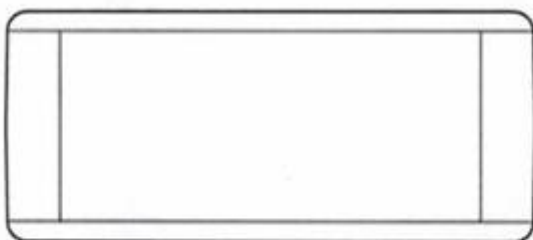

1.6

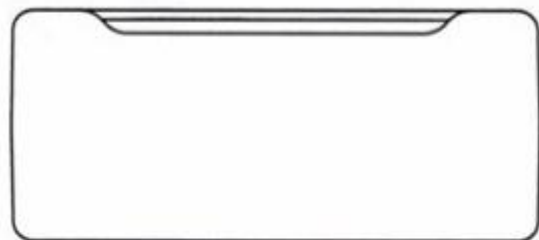

1.7

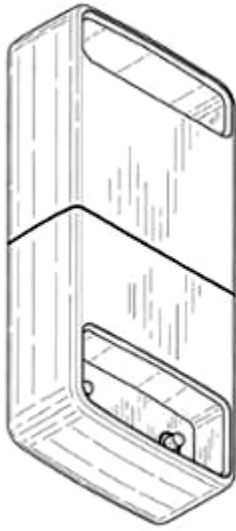

2.1



2.2

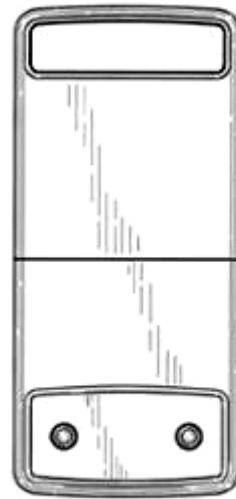

2.3



2.4



2.5



2.6



2.7



2.8

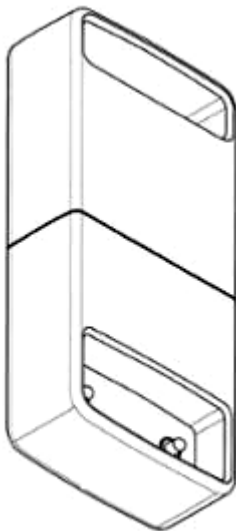

3.1

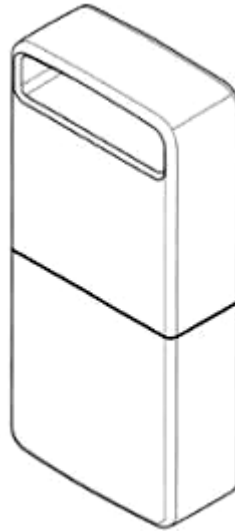

3.2



3.3



3.4



3.5



3.6



3.7



3.8

CÔNG BÁO SỞ HỮU CÔNG NGHIỆP SỐ 437 TẬP B - QUYỀN 2 (08.2024)

- (11) **3-0038839**
(15) 01/07/2024 (51) 09-05
(21) 3-2023-00347 (22) 23/02/2023
(18) 23/02/2028
(54) BAO GÓI (28) 1
(45) 26/08/2024 437B (43) 26/06/2023 423A
(73) CÔNG TY TNHH THƯƠNG MẠI DỊCH VỤ BIHACO (VN) Đường Nguyễn Hữu
Tiến, tổ 6, phường Lê Hồng Phong, thành phố Phủ Lý, tỉnh Hà Nam
(72) Nguyễn Văn Bình (VN)
(74) Công ty TNHH một thành viên Trường Luật (Trường Luật)
(55)



1.1



1.2



1.3



1.4



1.5



1.6



1.7

- (11) **3-0038840**
- (15) 01/07/2024
- (21) 3-2023-01414
- (18) 23/06/2028
- (54) LỘ
- (45) 26/08/2024 437B
- (73) LG H&H CO., LTD. (KR)
58, Saemunan-ro, Jongno-gu, Seoul, Republic of Korea
- (72) YUN, Tae Ung (KR)
- (74) Công ty TNHH Tâm nhìn và Liên danh (VISION & ASSOCIATES CO.LTD.)
- (55)

(51) 09-01

(22) 23/06/2023

(28) 1

(43) 25/10/2023 427A



1.1



1.2



1.3



1.4



1.5



1.6



1.7

CÔNG BÁO SỞ HỮU CÔNG NGHIỆP SỐ 437 TẬP B - QUYỀN 2 (08.2024)

- (11) **3-0038841**
(15) 01/07/2024 (51) 09-01
(21) 3-2023-00854 (22) 14/04/2023
(18) 14/04/2028
(54) LỘ (28) 1
(45) 26/08/2024 437B (43) 25/07/2023 424A
(73) LG HOUSEHOLD & HEALTH CARE LTD. (KR)
58, Saemunan-ro, Jongno-gu, Seoul, Republic of Korea
(72) LEE, Seul Ki (KR)
(74) Công ty TNHH Tâm nhìn và Liên danh (VISION & ASSOCIATES CO.LTD.)
(55)

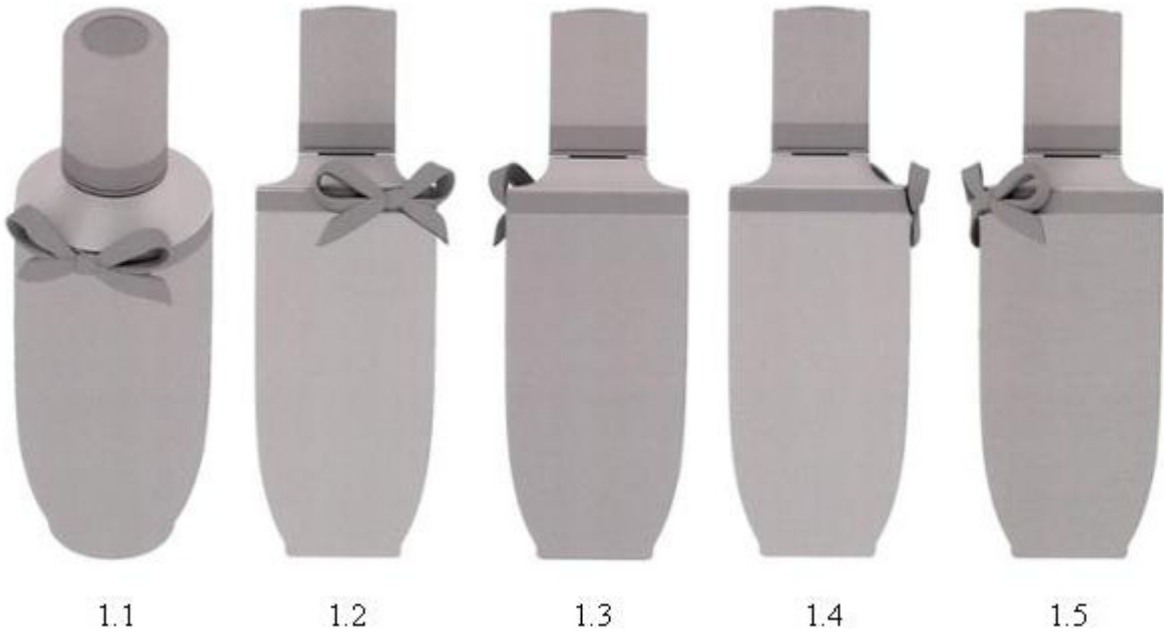

- (11) **3-0038842**
(15) 02/07/2024 (51) 09-05
(21) 3-2023-00661 (22) 27/03/2023
(18) 27/03/2028
(54) BAO GÓI BĂNG VỆ SINH (28) 2
(45) 26/08/2024 437B (43) 25/07/2023 424A
(73) CÔNG TY CỔ PHẦN DIANA UNICHARM (VN)
Khu công nghiệp Vĩnh Tuy, đường Lĩnh Nam, phường Vĩnh Hưng, quận Hoàng
Mai, thành phố Hà Nội
(72) Đỗ Anh Tú (VN)
(74) Công ty TNHH Sở hữu trí tuệ và Công nghệ Thủ đô (CAPITAL IP&T CO.LTD.)
(55)



1.1



1.2



2.1



2.2

- (11) **3-0038843**
(15) 02/07/2024 (51) 19-08
(21) 3-2023-00894 (22) 20/04/2023
(18) 20/04/2028
(54) NHÃN SẢN PHẨM (28) 1
(45) 26/08/2024 437B (43) 25/07/2023 424A
(73) CƠ SỞ GIẤY LONG GIANG (VN)
Khu Dương Ổ, phường Phong Khê, thành phố Bắc Ninh, tỉnh Bắc Ninh
(72) Nguyễn Xuân Vũ (VN)
(55)



- (11) **3-0038844**
- (15) 02/07/2024 (51) 09-05
- (21) 3-2022-02341 (22) 28/10/2022
- (18) 28/10/2027
- (54) BAO GÓI ĐỰNG BĂNG VỆ SINH (28) 1
- (30) 202230246575.7 28/04/2022 CN;
- (45) 26/08/2024 437B (43) 25/05/2023 422A
- (73) UNICHARM CORPORATION (JP)
182, Shimobun, Kinsei-cho, Shikokuchuo-City, Ehime 799-0111, Japan
- (72) 1. AYA YOKOICHI (JP)
2. TAKAHIRO UEDA (JP)
3. TOSHIYUKI TANIO (JP)
- (74) Công ty Cổ phần Sở hữu công nghiệp INVESTIP (INVESTIP)
- (55)

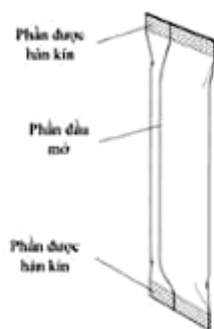
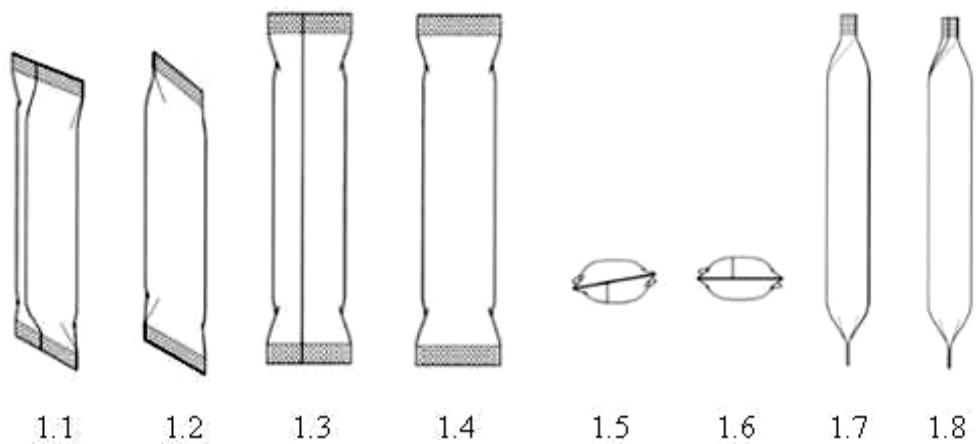

1.9

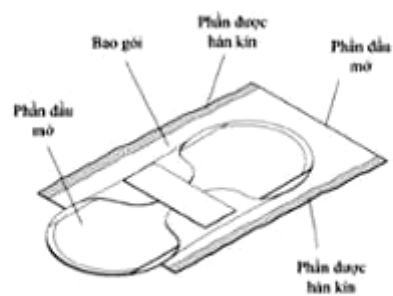

1.10

- (11) **3-0038845**
- (15) 02/07/2024
- (21) 3-2023-00569
- (18) 17/03/2028
- (54) **PHẦN MỎ RỘNG CỦA ĐUÔI GIÓ**
MŨ BẢO HIỂM
- (45) 26/08/2024 437B
- (73) **HENRY TEDJAKUSUMA (ID)**
Jalan Wuluh Blok II/3, RT/RW 009/006, Kota Bambu Utara, Palmerah Jakarta Barat 11420, Indonesia
- (72) Henry Tedjakusuma (ID)
- (74) Công ty TNHH Sở hữu trí tuệ HA VIP (HAVIP CO., LTD.)
- (55)
- (51) 02-03
- (22) 17/03/2023
- (28) 1
- (43) 26/06/2023 423A



1.1

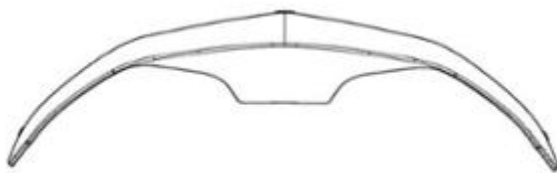

1.2



1.3



1.4



1.5

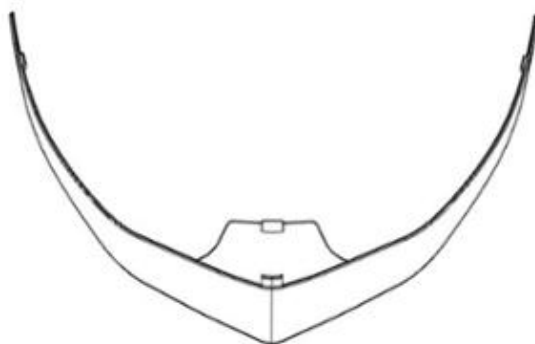

1.6

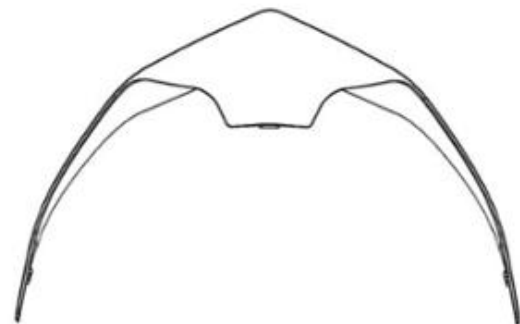

1.7

(11) **3-0038846**

(15) 02/07/2024

(21) 3-2023-00570

(18) 17/03/2028

(54) ĐUÔI GIÓ MŨ BẢO HIỂM

(45) 26/08/2024 437B

(73) HENRY TEDJAKUSUMA (ID)

Jalan Wuluh Blok II/3, RT/RW 009/006, Kota Bambu Utara, Palmerah Jakarta Barat 11420, Indonesia

(72) Henry Tedjakusuma (ID)

(74) Công ty TNHH Sở hữu trí tuệ HA VIP (HAVIP CO., LTD.)

(55)

(51) 02-03

(22) 17/03/2023

(28) 1

(43) 26/06/2023 423A

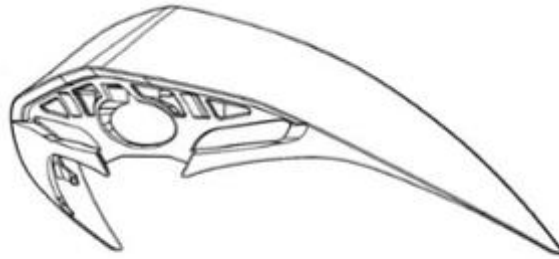

1.1

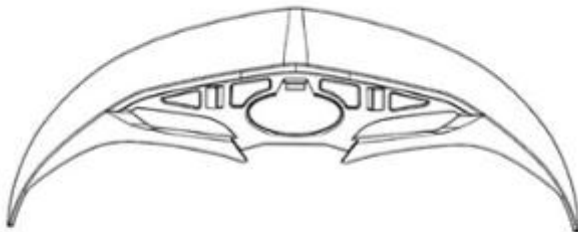

1.2

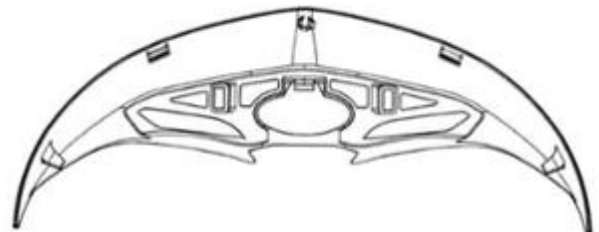

1.3

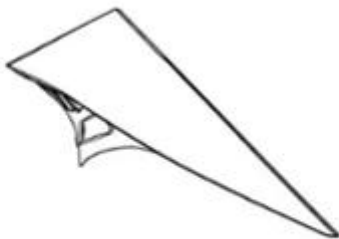

1.4

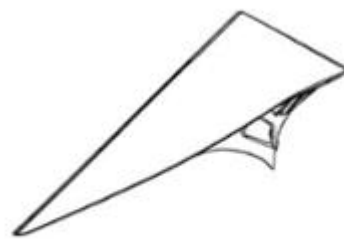

1.5



1.6

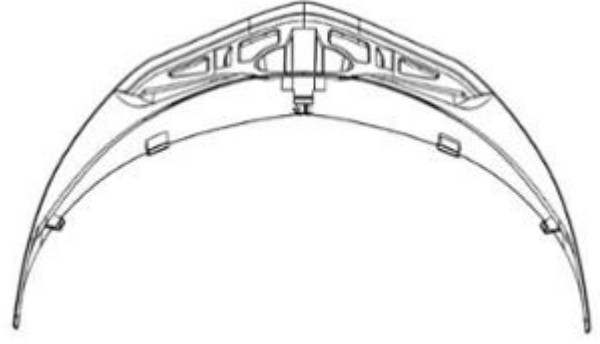

1.7

- (11) **3-0038847**
- (15) 02/07/2024
- (21) 3-2023-00213
- (18) 27/01/2028
- (54) ĐUÔI GIÓ MŨ BẢO HIỂM
- (45) 26/08/2024 437B
- (73) HENRY TEDJAKUSUMA (ID)
Jalan Wuluh Blok II/3, RT/RW 009/006, Kota Bambu Utara, Palmerah Jakarta Barat 11420, Indonesia
- (72) Henry Tedjakusuma (ID)
- (74) Công ty TNHH Sở hữu trí tuệ HA VIP (HAVIP CO., LTD.)
- (55)
- (51) 02-03
- (22) 27/01/2023
- (28) 1
- (43) 26/06/2023 423A

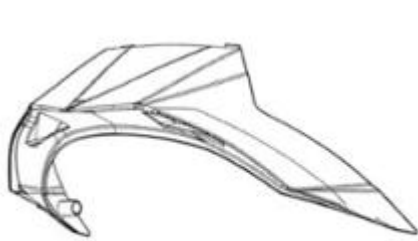

1.1

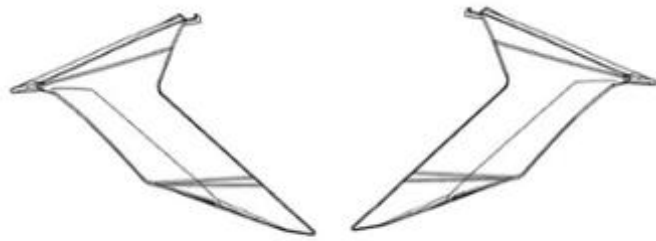

1.2

1.3

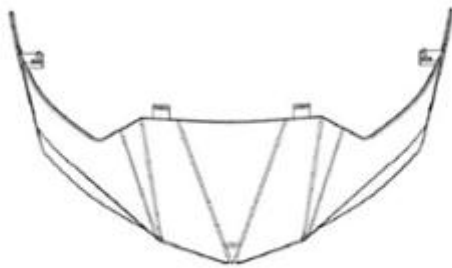

1.4

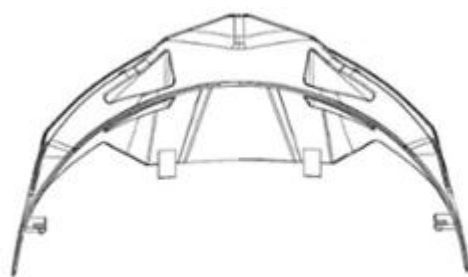

1.5



1.6

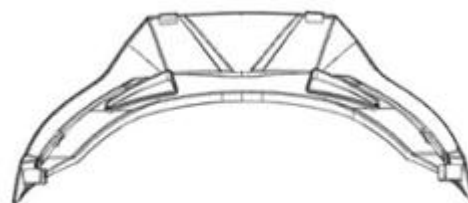

1.7

- (11) **3-0038848**
(15) 02/07/2024 (51) 02-03
(21) 3-2023-00568 (22) 17/03/2023
(18) 17/03/2028
(54) **TĂM CHE ĐUÔI GIÓ MŨ BẢO HIỂM** (28) 1
(45) 26/08/2024 437B (43) 26/06/2023 423A
(73) **HENRY TEDJAKUSUMA (ID)**
Jalan Wuluh Blok II/3, RT/RW 009/006, Kota Bambu Utara, Palmerah Jakarta Barat 11420, Indonesia
(72) Henry Tedjakusuma (ID)
(74) Công ty TNHH Sở hữu trí tuệ HA VIP (HAVIP CO., LTD.)
(55)



1.1

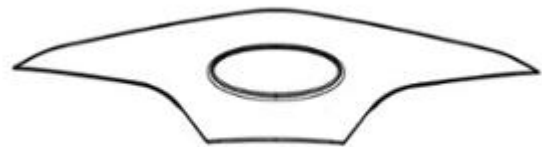

1.2



1.3



1.4

1.5



1.6



1.7

- (11) **3-0038849**
- (15) 02/07/2024
- (21) 3-2023-00448
- (18) 02/03/2028
- (54) KHÓA KÍNH MŨ BẢO HIỂM
- (45) 26/08/2024 437B
- (73) HENRY TEDJAKUSUMA (ID)
Jalan Wuluh Blok II/3, RT/RW 009/006, Kota Bambu Utara, Palmerah Jakarta Barat 11420, Indonesia
- (72) Henry Tedjakusuma (ID)
- (74) Công ty TNHH Sở hữu trí tuệ HA VIP (HAVIP CO., LTD.)
- (55)
- (51) 02-03
- (22) 02/03/2023
- (28) 1
- (43) 25/07/2023 424A

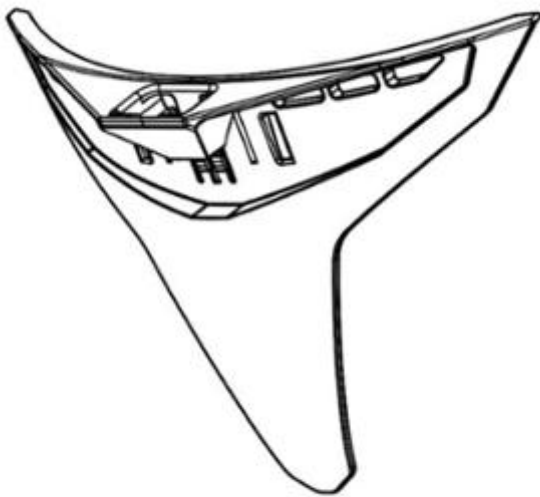

1.1

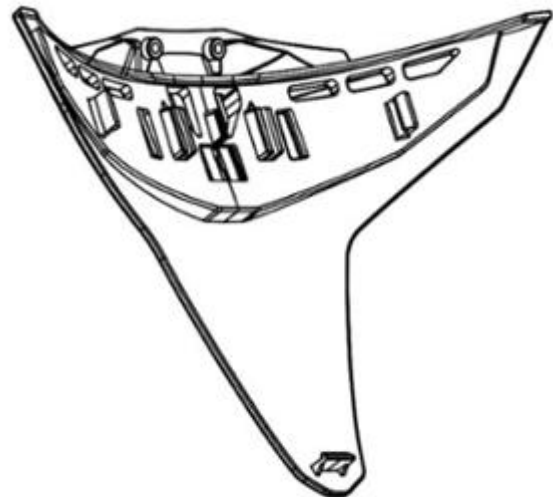

1.2

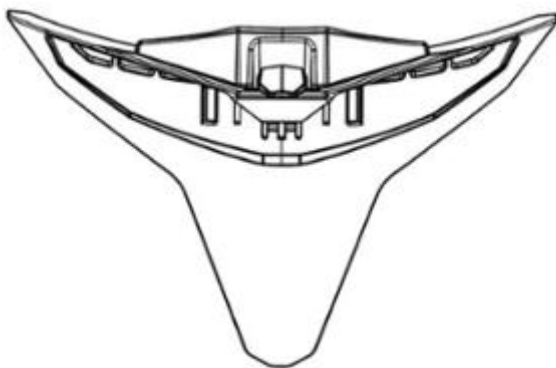

1.3

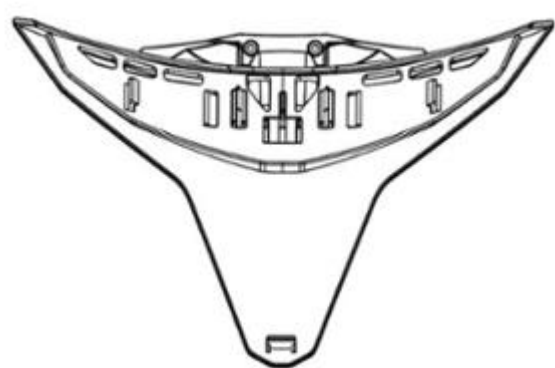

1.4



1.5



1.6

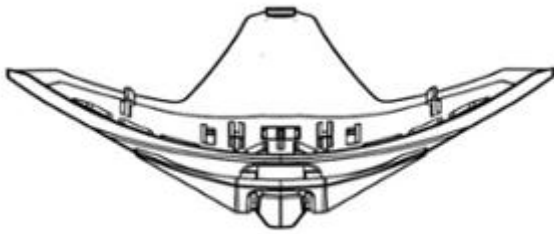

1.7

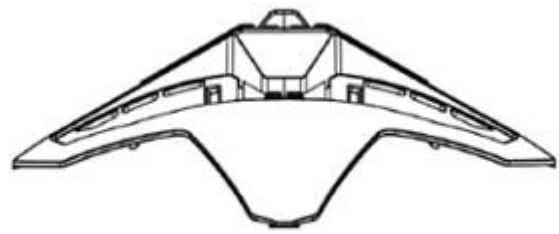

1.8

- (11) **3-0038850**
- (15) 02/07/2024 (51) 10-05
- (21) 3-2021-01449 (22) 04/06/2021
- (18) 04/06/2026
- (54) THIẾT BỊ THEO DÕI SỨC KHỎE (28) 1
- (30) 29/760,763 03/12/2020 US;
- (45) 26/08/2024 437B (43) 27/01/2023 418A
- (73) FITBIT, INC. (US)
1600 Amphitheatre Parkway, Mountain View, California 94043, United States of America
- (72) 1. BERNARD, CÉDRIC ERIC JEAN-EDOUARD (FR)
2. PARK, JUNYONG (KR)
3. FAIRBANKS, ERIC JOHN (US)
4. RIOT, BENJAMIN PATRICK ROBERT JEAN (FR)
5. KOZLOVSKAYA, IRINA IGOREVNA (US)
6. PASCHKE, BRIAN DENNIS (CA)
7. HARBER, CHADWICK JOHN (CA)
8. BECKER, JONAH AVRAM (US)
- (74) Công ty Luật TNHH ROUSE Việt Nam (ROUSE LEGAL VIETNAM LTD.)
- (55)

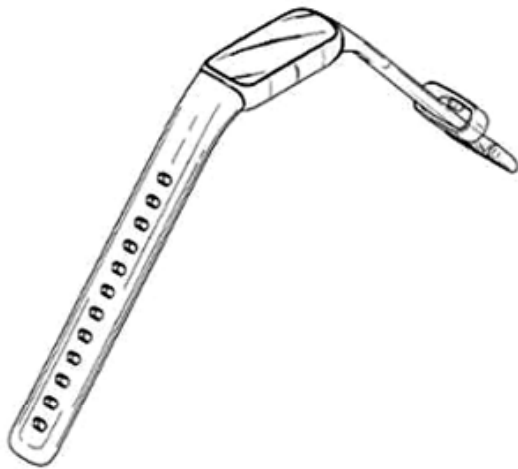

1.1

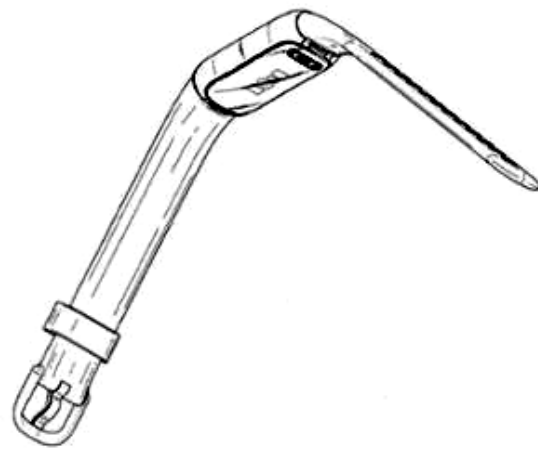

1.2



1.3



1.4



1.5



1.6



1.7



1.8

- (11) **3-0038851**
(15) 03/07/2024 (51) 03-01
(21) 3-2023-00860 (22) 14/04/2023
(18) 14/04/2028
(54) BA LÔ (28) 1
(45) 26/08/2024 437B (43) 25/07/2023 424A
(73) CÔNG TY CỔ PHẦN TẬP ĐOÀN THIÊN LONG (VN)
Tầng 10, Sofic Tower, số 10 đường Mai Chí Thọ, phường Thủ Thiêm, thành phố Thủ Đức, thành phố Hồ Chí Minh
(72) Cô Gia Thọ (VN)
(74) Công ty TNHH Tư vấn sở hữu trí tuệ Việt (VIET IP CO.,LTD.)
(55)



1.1

1.2

1.3

1.4



1.5



1.6



1.7

- (11) **3-0038852**
(15) 03/07/2024 (51) 03-01
(21) 3-2023-00861 (22) 14/04/2023
(18) 14/04/2028
(54) BA LÔ (28) 1
(45) 26/08/2024 437B (43) 25/07/2023 424A
(73) **CÔNG TY CỔ PHẦN TẬP ĐOÀN THIÊN LONG (VN)**
Tầng 10, Sofic Tower, số 10 đường Mai Chí Thọ, phường Thủ Thiêm, thành phố Thủ Đức, thành phố Hồ Chí Minh
(72) Cô Gia Thọ (VN)
(74) Công ty TNHH Tư vấn sở hữu trí tuệ Việt (VIET IP CO.,LTD.)
(55)



1.1

1.2

1.3



1.4

1.5

1.6

1.7

- (11) **3-0038853**
(15) 03/07/2024 (51) 09-05
(21) 3-2023-01450 (22) 28/06/2023
(18) 28/06/2028
(54) BAO GÓI (28) 1
(45) 26/08/2024 437B (43) 25/10/2023 427A
(73) ORION CORPORATION (KR)
13, Baekbeom-ro 90da-gil, Yongsan-gu, Seoul 04369, Republic of Korea
(72) 1. LEE, HYUN A (KR)
2. LEE, A REUM (KR)
(74) Công ty Luật TNHH quốc tế BMVN (BMVN INTERNATIONAL LLC)
(55)



1.1



1.2

- (11) **3-0038854**
- (15) 03/07/2024 (51) 09-01
- (21) 3-2022-02608 (22) 28/11/2022
- (18) 28/11/2027
- (54) **ĐỒ CHỨA THỰC PHẨM** (28) 1
- (30) 30-2022-0034687 25/08/2022 KR;
- (45) 26/08/2024 437B (43) 25/04/2023 421A
- (73) **CJ CHEILJEDANG CORPORATION (KR)**
(Ssangnim-dong) 330, Dongho-ro, Jung-gu, Seoul 04560 Republic of Korea
- (72) 1. SONG, CHAE WON (KR)
2. LEE, SEUNG PYO (KR)
3. KIM, YUL JOONG (KR)
4. PARK, JI YEON (KR)
- (74) Công ty Luật TNHH ROUSE Việt Nam (ROUSE LEGAL VIETNAM LTD.)
- (55)



1.1



1.2



1.3



1.4



1.5



1.6



1.7

- (11) **3-0038855**
- (15) 03/07/2024
- (21) 3-2023-00139
- (18) 13/01/2028
- (54) THANH KIM LOẠI ĐỊNH HÌNH
- (45) 26/08/2024 437B
- (73) CÔNG TY CỔ PHẦN TẬP ĐOÀN KENWIN (VN)
Tầng 4 tòa nhà VG Building, số 235 đường Nguyễn Trãi, phường Thanh Xuân
Trung, quận Thanh Xuân, thành phố Hà Nội
- (72) Ngô Thọ Long (VN)
- (74) Công ty TNHH Sở hữu trí tuệ PADEMARK (PADEMARK CO.,LTD.)
- (55)



1.1



1.2



1.3

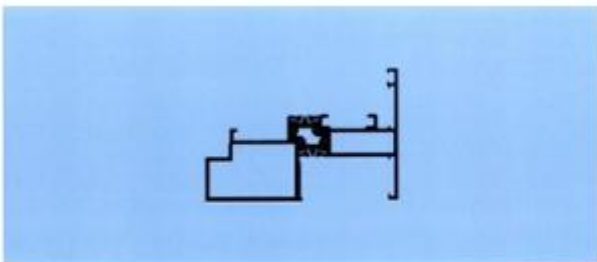

1.4

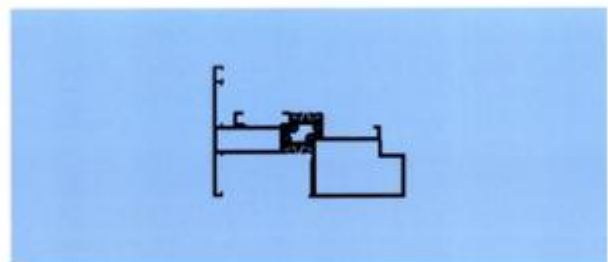

1.5



1.6



1.7

- (11) **3-0038856**
(15) 03/07/2024 (51) 25-01
(21) 3-2023-00140 (22) 13/01/2023
(18) 13/01/2028
(54) THANH KIM LOẠI ĐỊNH HÌNH (28) 1
(45) 26/08/2024 437B (43) 25/07/2023 424A
(73) CÔNG TY CỔ PHẦN TẬP ĐOÀN KENWIN (VN)
Tầng 4 tòa nhà VG Building, số 235 đường Nguyễn Trãi, phường Thanh Xuân
Trung, quận Thanh Xuân, thành phố Hà Nội
(72) Ngô Thọ Long (VN)
(74) Công ty TNHH Sở hữu trí tuệ PADEMARK (PADEMARK CO.,LTD.)
(55)

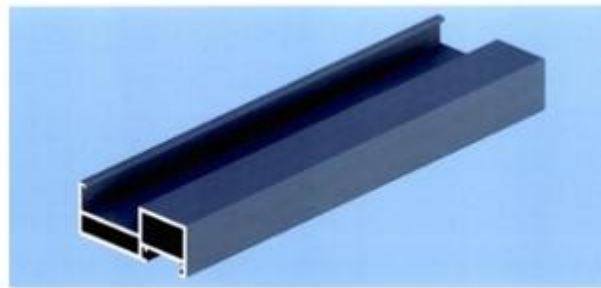

1.1



1.2



1.3

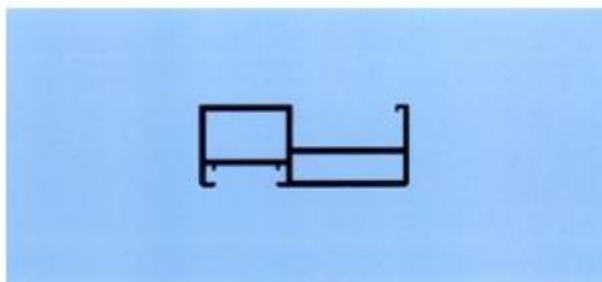

1.4

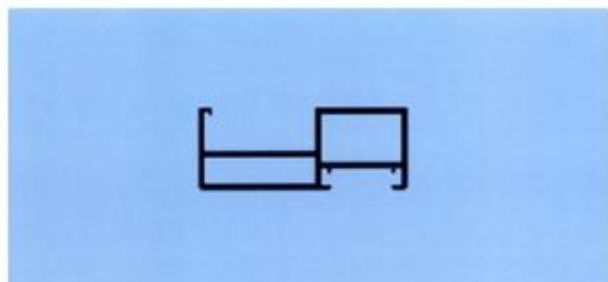

1.5

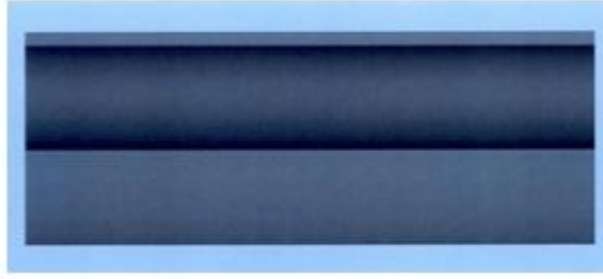

1.6



1.7

- (11) **3-0038857**
(15) 03/07/2024 (51) 25-01
(21) 3-2019-01789 (22) 16/07/2019
(18) 16/07/2024
(54) THANH THÉP HỘP ĐỊNH HÌNH (28) 1
(45) 26/08/2024 437B (43) 26/12/2022 417A
(73) CÔNG TY TNHH SẢN XUẤT - THƯƠNG MẠI MINH LUẬN (VN)
32 đường số 3A, khu phố 4, phường Bình Hưng Hòa B, quận Bình Tân, thành phố Hồ Chí Minh
(72) Nguyễn Văn Luận (VN)
(55)



1.1



1.2



1.3



1.4

1.5

- (11) **3-0038858**
(15) 03/07/2024 (51) 25-01
(21) 3-2022-01556 (22) 03/08/2022
(18) 03/08/2027
(54) THANH NHÔM ĐỊNH HÌNH (28) 1
(45) 26/08/2024 437B (43) 25/05/2023 422A
(73) CÔNG TY TNHH XUẤT NHẬP KHẨU THANH PHÚC (VN)
317 Nguyễn Thị Thập, phường Tân Phú, quận 7, thành phố Hồ Chí Minh
(72) Nguyễn Văn Phúc (VN)
(55)



1.1



1.2



1.3



1.4

1.5

- (11) **3-0038859**
- (15) 03/07/2024
- (21) 3-2022-01557
- (18) 03/08/2027
- (54) **THANH NHÔM ĐỊNH HÌNH**
- (45) 26/08/2024 437B
- (73) **CÔNG TY TNHH XUẤT NHẬP KHẨU THANH PHÚC (VN)**
317 Nguyễn Thị Thập, phường Tân Phú, quận 7, thành phố Hồ Chí Minh
- (72) Nguyễn Văn Phúc (VN)
- (55)

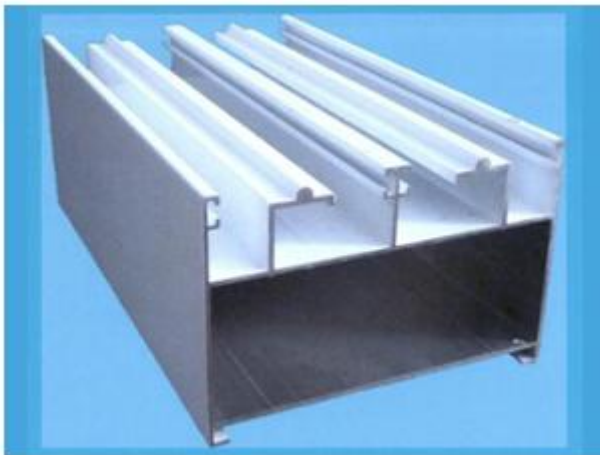

1.1



1.2



1.3

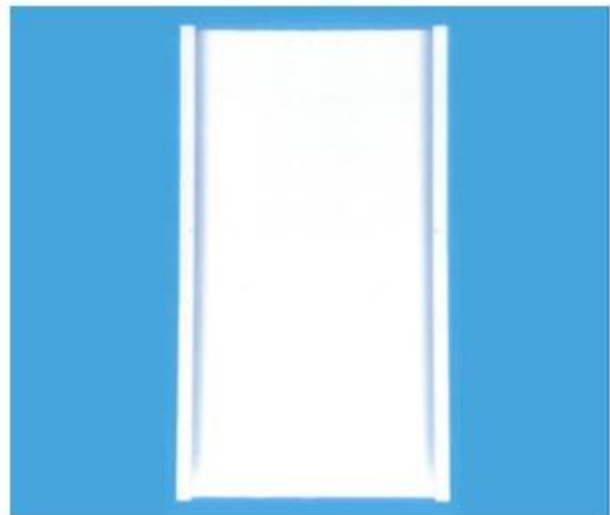

1.4



1.5

- (11) **3-0038860**
- (15) 03/07/2024
- (21) 3-2023-00167
- (18) 17/01/2028
- (54) THANH KIM LOẠI ĐỊNH HÌNH
- (45) 26/08/2024 437B
- (73) CÔNG TY CỔ PHẦN TẬP ĐOÀN KENWIN (VN)
Tầng 4 tòa nhà VG Building, số 235 đường Nguyễn Trãi, phường Thanh Xuân
Trung, quận Thanh Xuân, thành phố Hà Nội
- (72) Ngô Thọ Long (VN)
- (74) Công ty TNHH Sở hữu trí tuệ PADEMARK (PADEMARK CO.,LTD.)
- (55)



1.1



1.2



1.3

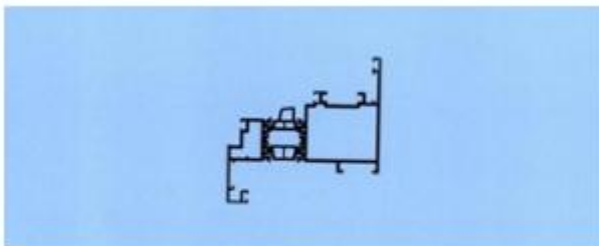

1.4

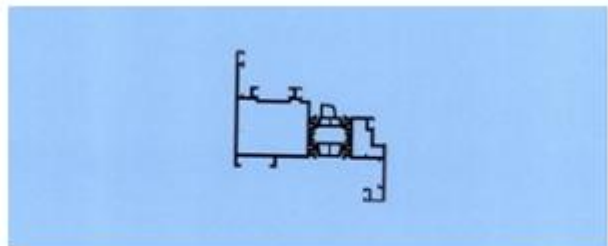

1.5



1.6



1.7

- (11) **3-0038861**
- (15) 05/07/2024
- (21) 3-2023-00168
- (18) 17/01/2028
- (54) THANH KIM LOẠI ĐỊNH HÌNH
- (45) 26/08/2024 437B
- (73) CÔNG TY CỔ PHẦN TẬP ĐOÀN KENWIN (VN)
Tầng 4 tòa nhà VG Building, số 235 đường Nguyễn Trãi, phường Thanh Xuân
Trung, quận Thanh Xuân, thành phố Hà Nội
- (72) Ngô Thọ Long (VN)
- (74) Công ty TNHH Sở hữu trí tuệ PADEMARK (PADEMARK CO.,LTD.)
- (55)
- (51) 25-01
- (22) 17/01/2023
- (28) 1
- (43) 25/07/2023 424A

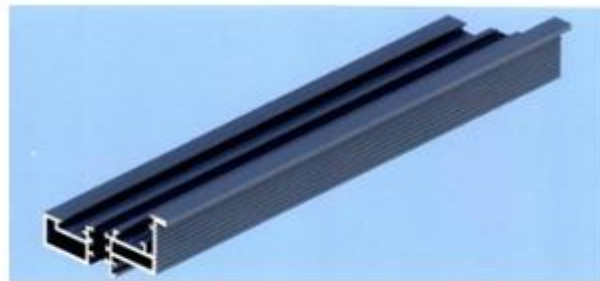

1.1



1.2



1.3

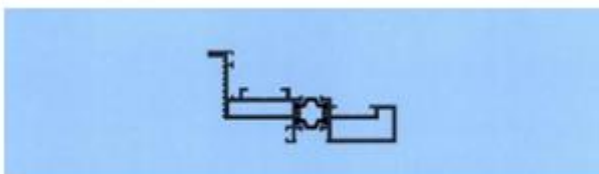

1.4

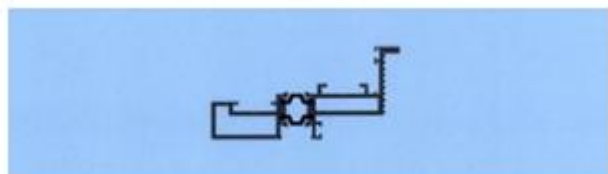

1.5



1.6



1.7

- (11) **3-0038862**
- (15) 05/07/2024
- (21) 3-2023-00169
- (18) 17/01/2028
- (54) THANH KIM LOẠI ĐỊNH HÌNH
- (45) 26/08/2024 437B
- (73) CÔNG TY CỔ PHẦN TẬP ĐOÀN KENWIN (VN)
Tầng 4 tòa nhà VG Building, số 235 đường Nguyễn Trãi, phường Thanh Xuân Trung, quận Thanh Xuân, thành phố Hà Nội
- (72) Ngô Thọ Long (VN)
- (74) Công ty TNHH Sở hữu trí tuệ PADEMARK (PADEMARK CO.,LTD.)
- (55)



1.1



1.2



1.3

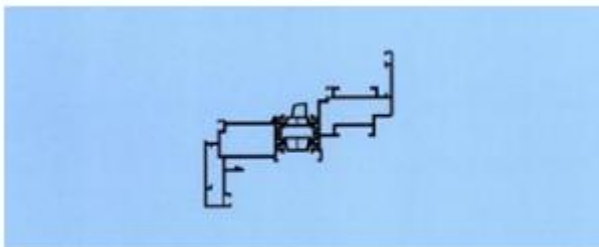

1.4

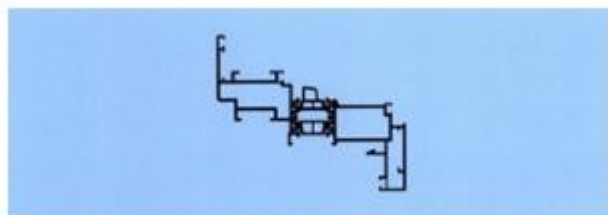

1.5



1.6



1.7

- (11) **3-0038863**
- (15) 05/07/2024
- (21) 3-2023-00170
- (18) 17/01/2028
- (54) THANH KIM LOẠI ĐỊNH HÌNH
- (45) 26/08/2024 437B
- (73) CÔNG TY CỔ PHẦN TẬP ĐOÀN KENWIN (VN)
Tầng 4 tòa nhà VG Building, số 235 đường Nguyễn Trãi, phường Thanh Xuân
Trung, quận Thanh Xuân, thành phố Hà Nội
- (72) Ngô Thọ Long (VN)
- (74) Công ty TNHH Sở hữu trí tuệ PADEMARK (PADEMARK CO.,LTD.)
- (55)

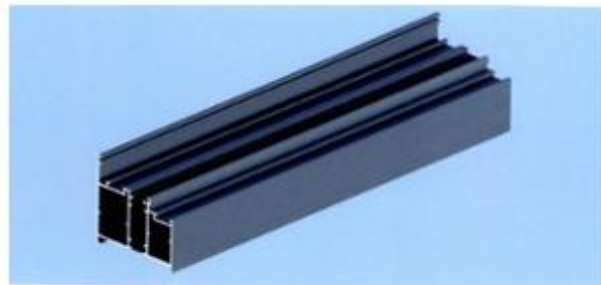

1.1



1.2



1.3



1.4



1.5



1.6



1.7

- (11) **3-0038864**
- (15) 05/07/2024
- (21) 3-2022-01914
- (18) 08/09/2027
- (54) **HỘP**
- (45) 26/08/2024 437B
- (73) **CÔNG TY TNHH THƯƠNG MẠI SẢN XUẤT ĐÌNH SƠN (VN)**
468/18 Phạm Văn Chí, phường 08, quận 6, thành phố Hồ Chí Minh
- (72) Huỳnh Chạp Thanh (VN)
- (74) Công ty TNHH Sở hữu trí tuệ Đông Dương (DONG DUONG IP CO.,LTD)
- (55)
- (51) 09-03
- (22) 08/09/2022
- (28) 1
- (43) 25/11/2022 416A



1.1



1.2

- (11) **3-0038865**
(15) 05/07/2024 (51) 09-05
(21) 3-2023-00836 (22) 12/04/2023
(18) 12/04/2028
(54) BAO BÌ (28) 1
(45) 26/08/2024 437B (43) 25/07/2023 424A
(73) **THÁI VĂN DŨNG (VN)**
322 Lô I, C/c Tây Thạnh, đường C8, phường Tây Thạnh, quận Tân Phú, thành phố Hồ Chí Minh
(72) Thái Văn Dũng (VN)
(74) Công ty TNHH Sở hữu trí tuệ Đông Dương (DONG DUONG IP CO.,LTD)
(55)



1.1



1.2

- (11) **3-0038866**
(15) 05/07/2024
(21) 3-2022-02895
(18) 27/12/2027
(54) **MÔ-ĐUN MÁY QUAY PHIM**
(30) 29/844,547 29/06/2022 US;
(45) 26/08/2024 437B
(73) **UBIQUITI INC. (US)**
685 Third Avenue, 27th Floor, New York NY 10017, United States of America
(72) 1. ROBERT J. PERA (US)
2. TSUNG HWA YANG (TW)
3. HONG WEI LIN (TW)
4. CHUNG-MING LO (TW)
5. YUE-LIN HAN (TW)
(74) Công ty Luật TNHH T&G (TGVN)
(55)

- (51) 16-01
(22) 27/12/2022
(28) 2
(43) 25/07/2023 424A

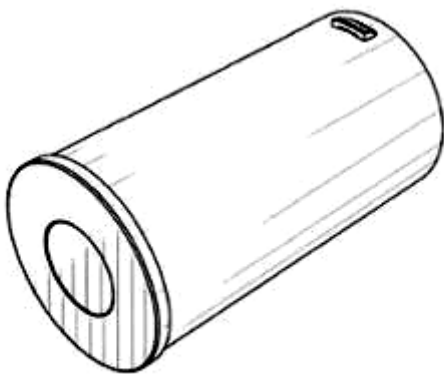

1.1

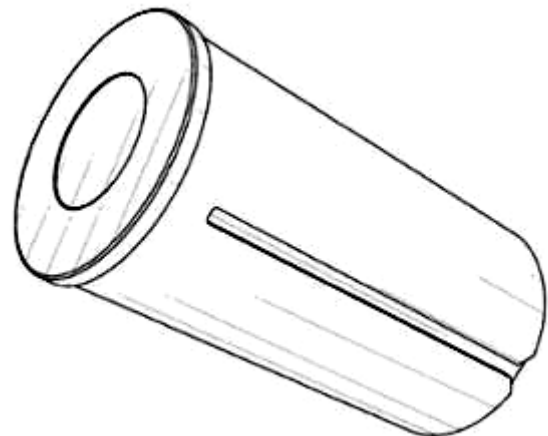

1.2

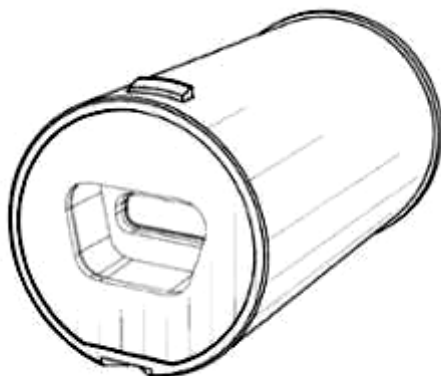

1.3



1.4

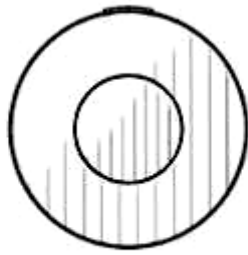

1.5

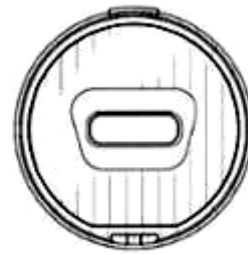

1.6



1.7



1.8



1.9



1.10

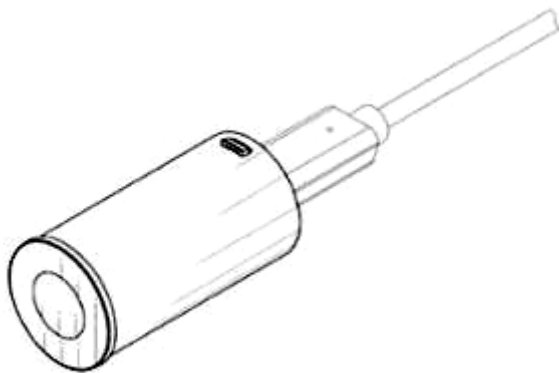

1.11

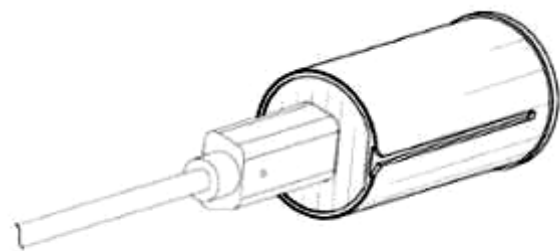

1.12

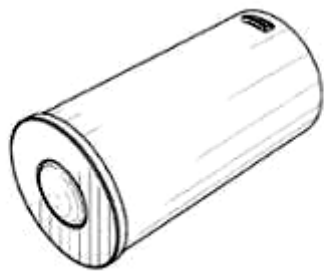

2.1



2.2



2.3



2.4



2.5

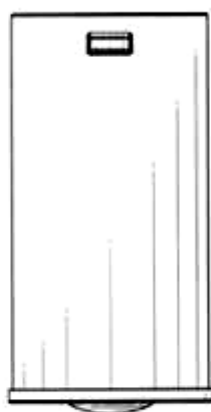

2.6

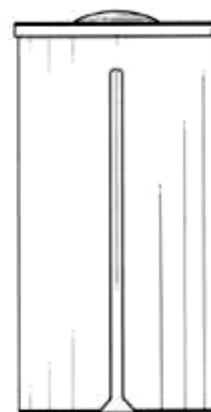

2.7

- (11) **3-0038867**
(15) 05/07/2024
(21) 3-2022-02896
(18) 27/12/2027
(54) **BỘ GẮN MÁY QUAY PHIM**
(30) 29/844,549 29/06/2022 US;
(45) 26/08/2024 437B
(73) **UBIQUITI INC. (US)**
685 Third Avenue, 27th Floor, New York NY 10017, United States of America
(72) 1. ROBERT J. PERA (US)
2. TSUNG HWA YANG (TW)
3. HONG WEI LIN (TW)
4. PAI-CHEN SUN (TW)
(74) Công ty Luật TNHH T&G (TGVN)
(55)

- (51) 16-01
(22) 27/12/2022
(28) 1
(43) 25/07/2023 424A

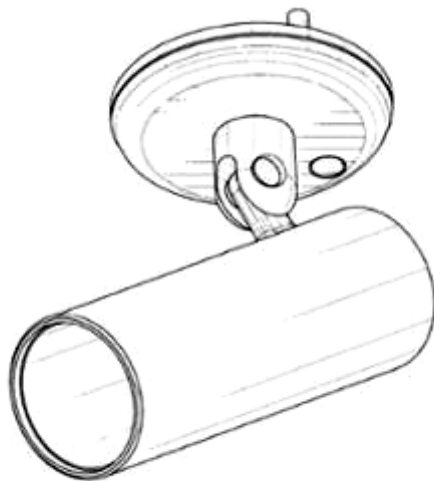

1.1

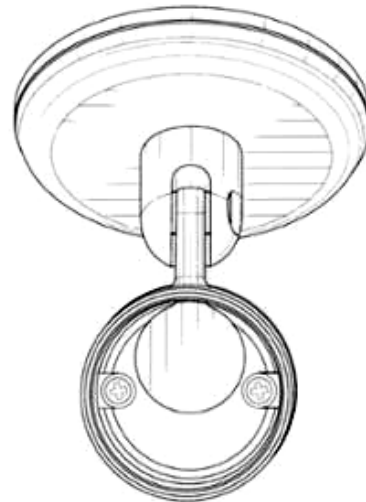

1.2

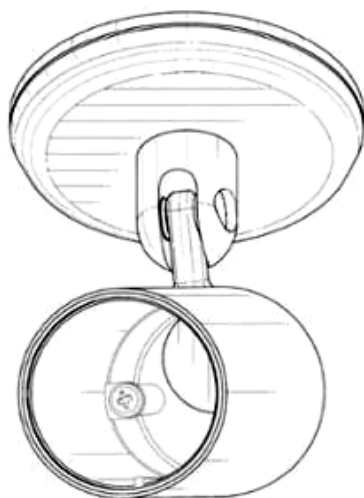

1.3

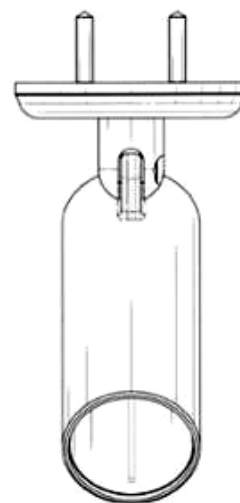

1.4

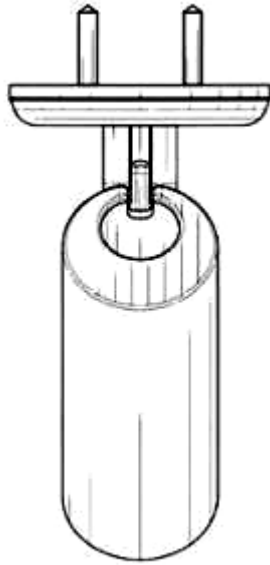

1.5

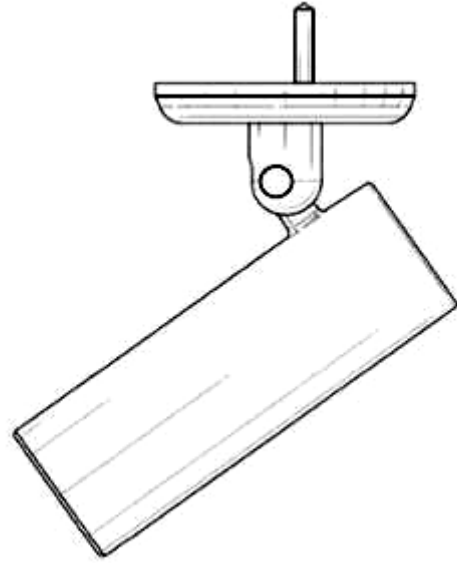

1.6

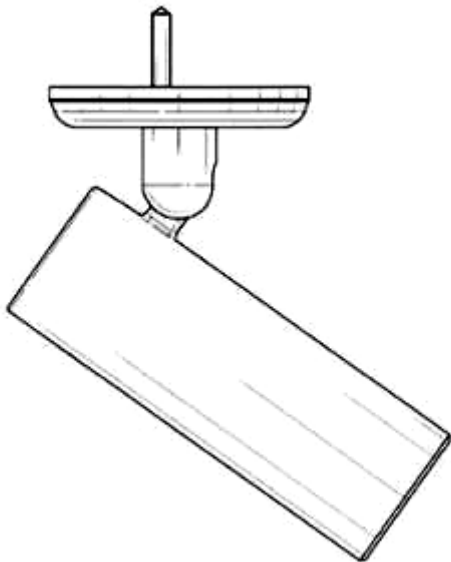

1.7



1.8

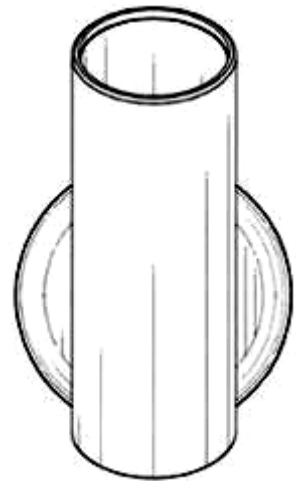

1.9

- (11) **3-0038868**
(15) 05/07/2024 (51) 08-03
(21) 3-2022-01653 (22) 12/08/2022
(18) 12/08/2027
(54) TAY CẦM DỤNG CỤ LÀM VƯỜN (28) 1
(45) 26/08/2024 437B (43) 25/07/2023 424A
(73) CÔNG TY TNHH UNITED JUMBO (VN)
Đường số 10, KCN Suối Tre, phường Suối Tre, thành phố Long Khánh, tỉnh Đồng Nai
(72) Wang, Jui-Fu (TW)
(74) CÔNG TY TNHH SỞ HỮU TRÍ TUỆ SETHACO (SETHACO IP CO.,LTD)
(55)



1.1



1.2



1.3



1.4



1.5



1.6



1.7

- (11) **3-0038869**
(15) 05/07/2024 (51) 09-03
(21) 3-2023-00509 (22) 09/03/2023
(18) 09/03/2028
(54) **HỘP** (28) 1
(45) 26/08/2024 437B (43) 26/06/2023 423A
(73) DAMTUH F&B CO., LTD (KR)
12, Bangbae-ro 35-gil, Seocho-gu, Seoul, Republic of Korea
(72) JANG, Se Kun (KR)
(74) Công ty TNHH Tâm nhìn và Liên danh (VISION & ASSOCIATES CO.LTD.)
(55)



1.1



1.2

- (11) **3-0038870**
- (15) 05/07/2024
- (21) 3-2023-00247
- (18) 03/02/2028
- (54) **BỆ ĐỒ CỦA HỒ ĐỐT LỬA**
- (30) 29/865,767 11/08/2022 US;
- (45) 26/08/2024 437B
- (73) **SOLO BRANDS, LLC (US)**
1001 Mustang Dr., Grapevine, TX 76051, United States of America
- (72) 1. JEFFREY R. WEILERT (US)
2. ALEXANDER K. MAGHSADI (US)
- (74) Công ty Luật TNHH T&G (TGVN)
- (55)

- (51) 23-03
- (22) 03/02/2023
- (28) 1
- (43) 25/10/2023 427A

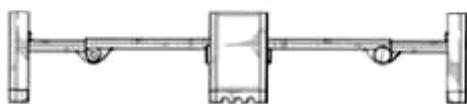
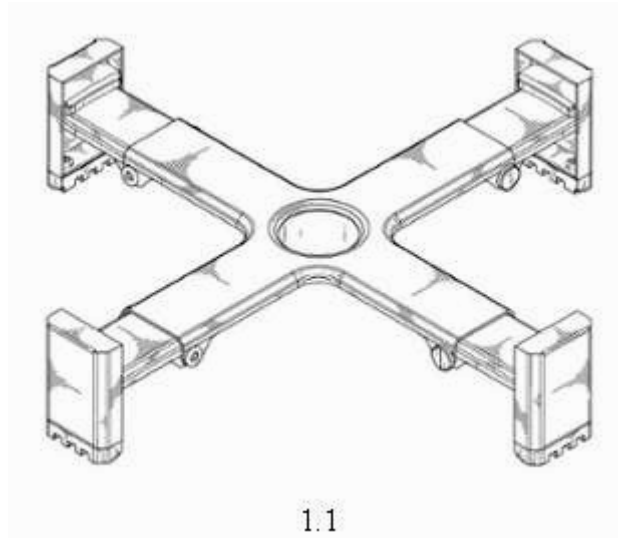

1.2

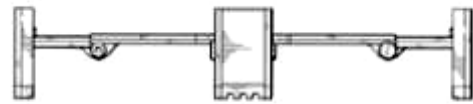

1.3

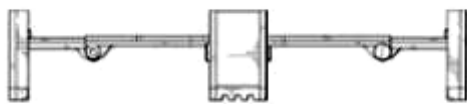

1.4

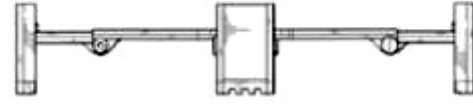

1.5

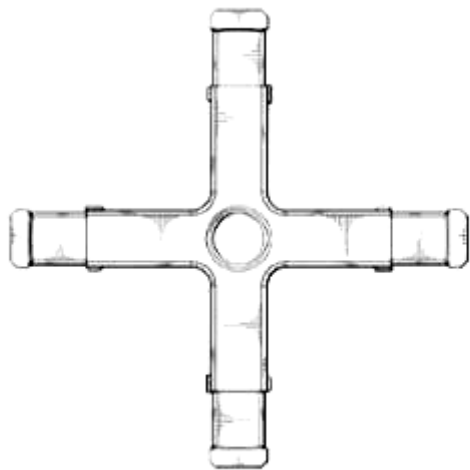

1.6

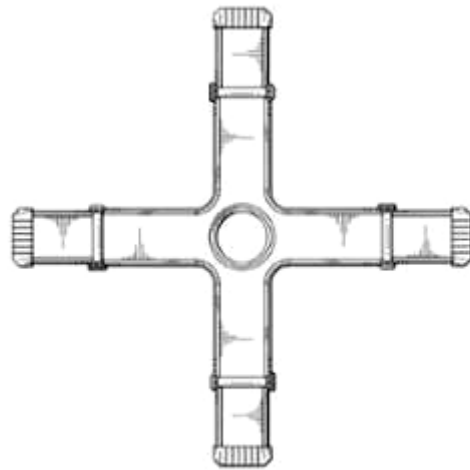

1.7

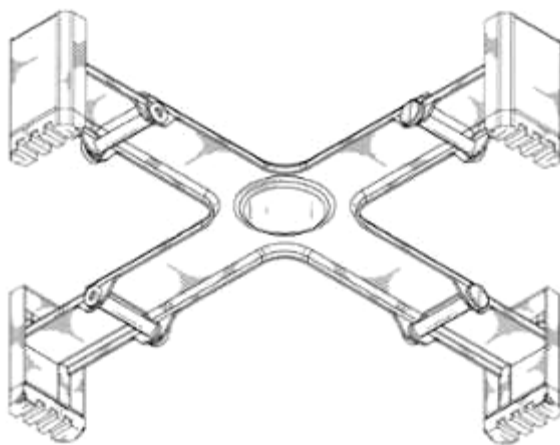

1.8



1.9

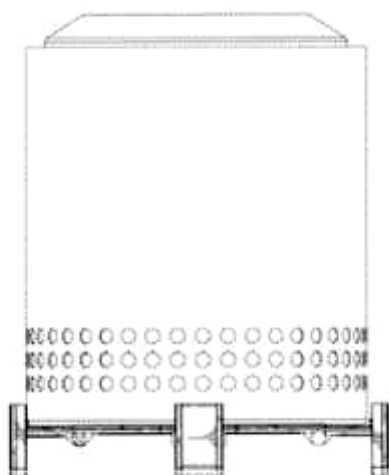

1.10

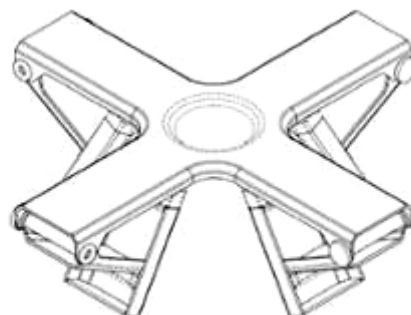

1.11

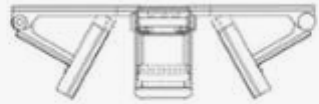

1.12



1.13

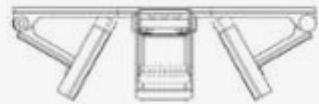

1.14



1.15

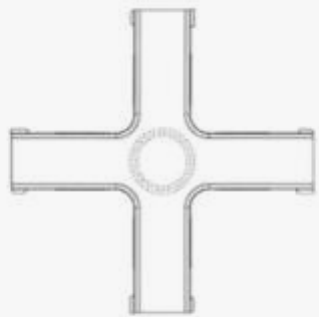

1.16

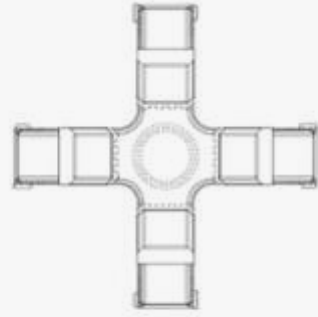

1.17

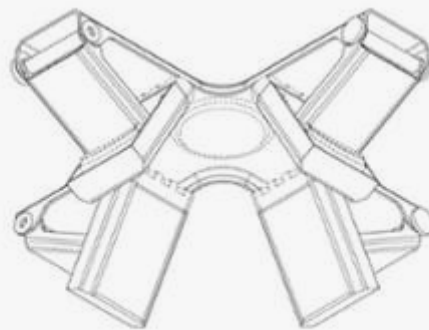

1.18

- (11) **3-0038871**
- (15) 08/07/2024
- (21) 3-2023-00096
- (18) 11/01/2028
- (54) LÒ SỬỞI
- (30) 29/865,797 12/08/2022 US;
- (45) 26/08/2024 437B
- (73) SOLO BRANDS, LLC (US)
1001 Mustang Dr., Grapevine, TX 76051, United States of America
- (72) 1. JEFFREY R. WEILERT (US)
2. ALEXANDER K. MAGHSADI (US)
- (74) Công ty Luật TNHH T&G (TGVN)
- (55)

(51) 23-03

(22) 11/01/2023

(28) 1

(43) 25/07/2023 424A

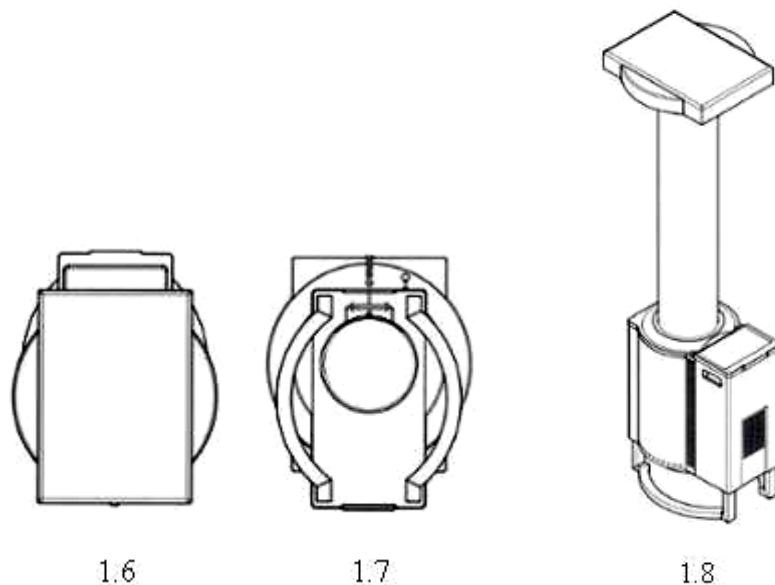
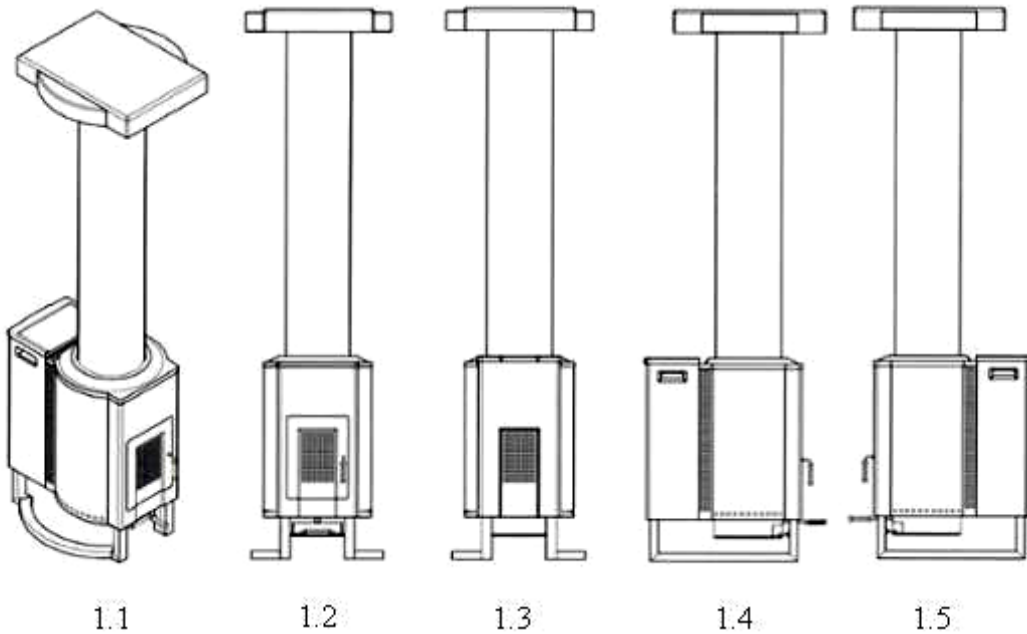

- (11) **3-0038872**
- (15) 08/07/2024
- (21) 3-2022-01719
- (18) 17/08/2027
- (54) **ỐNG NỔI**
- (30) 202211405 14/03/2022 AU;
- (45) 26/08/2024 437B
- (73) **C S TRADERS PTY LTD (AU)**
1 Maryland Avenue, CARRARA QLD 4211, AUSTRALIA
- (72) Steven Croft (AU)
- (74) Công ty TNHH Trường Xuân (AGELESS CO.,LTD.)
- (55)
- (51) 23-01; 25-01
- (22) 17/08/2022
- (28) 1
- (43) 25/07/2023 424A

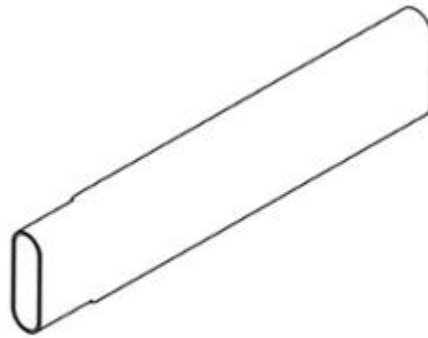

1.1



1.2

1.3



1.4



1.5



1.6



1.7

- (11) **3-0038873**
(15) 08/07/2024
(21) 3-2022-01282
(18) 28/06/2027
(54) NHÃN SẢN PHẨM
(45) 26/08/2024 437B
(73) CÔNG TY CỔ PHẦN XUẤT NHẬP KHẨU HÀNG HÓA TỔNG HỢP HÀ NỘI (VN)
Số 07, ngách 268/56, đường Ngọc Thụy, phường Ngọc Thụy, quận Long Biên, thành phố Hà Nội
(72) Phạm Thị Hà Anh (VN)
(55)
- (51) 19-08
(22) 28/06/2022
(28) 3
(43) 26/09/2022 414A



1.1



2.1



3.1

- (11) **3-0038874**
(15) 08/07/2024 (51) 05-06
(21) 3-2022-02522 (22) 18/11/2022
(18) 18/11/2027
(54) GIẤY (28) 1
(30) 30-2022-0019846 18/05/2022 KR; 30-2022-0019845 18/05/2022 KR;
(45) 26/08/2024 437B (43) 25/04/2023 421A
(73) HOTEL LOTTE CO., LTD. (KR)
30, Eulji-Ro, Jung-Gu, Seoul, Republic Of Korea (Sogong-dong)
(72) Lee, Sangjean (KR)
(74) Công ty TNHH Trường Xuân (AGELESS CO.,LTD.)
(55)



- (11) **3-0038875**
(15) 08/07/2024
(21) 3-2022-02523
(18) 18/11/2027
(54) VẢI
(30) 30-2022-0019827 18/05/2022 KR;
(45) 26/08/2024 437B
(73) HOTEL LOTTE CO., LTD. (KR)
30, Eulji-Ro, Jung-Gu, Seoul, Republic Of Korea (Sogong-dong)
(72) Lee, Sangjean (KR)
(74) Công ty TNHH Trường Xuân (AGELESS CO.,LTD.)
(55)
- (51) 05-05
(22) 18/11/2022
(28) 1
(43) 25/07/2023 424A

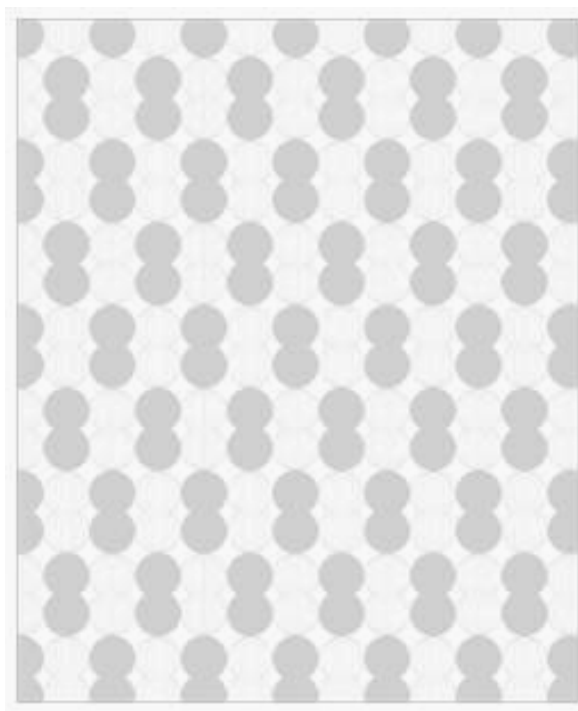

- (11) **3-0038876**
(15) 08/07/2024
(21) 3-2022-02525
(18) 18/11/2027
(54) VẢI
(30) 30-2022-0019836 18/05/2022 KR;
(45) 26/08/2024 437B
(73) HOTEL LOTTE CO., LTD. (KR)
30, Eulji-Ro, Jung-Gu, Seoul, Republic Of Korea (Sogong-dong)
(72) Lee, Sangjean (KR)
(74) Công ty TNHH Trường Xuân (AGELESS CO.,LTD.)
(55)
- (51) 05-05
(22) 18/11/2022
(28) 1
(43) 25/04/2023 421A

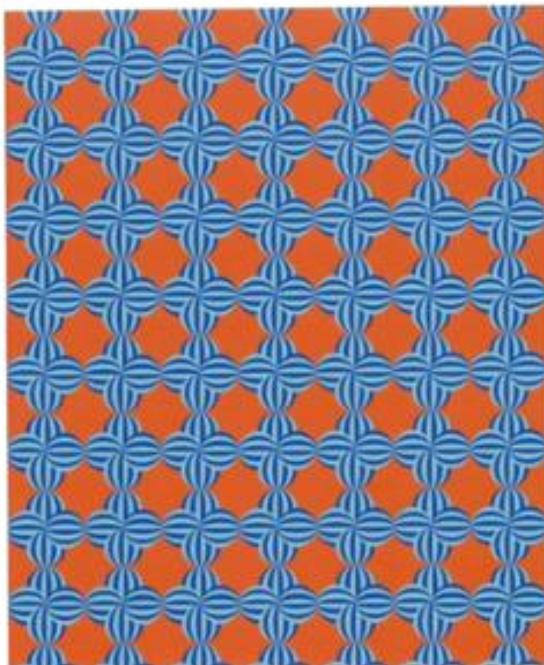

- (11) **3-0038877**
(15) 08/07/2024
(21) 3-2022-02526
(18) 18/11/2027
(54) VẢI
(30) 30-2022-0019839 18/05/2022 KR;
(45) 26/08/2024 437B
(73) HOTEL LOTTE CO., LTD. (KR)
30, Eulji-Ro, Jung-Gu, Seoul, Republic Of Korea (Sogong-dong)
(72) Lee, Sangjean (KR)
(74) Công ty TNHH Trường Xuân (AGELESS CO.,LTD.)
(55)
- (51) 05-05
(22) 18/11/2022
(28) 1
(43) 25/04/2023 421A



- (11) **3-0038878**
(15) 08/07/2024 (51) 05-05
(21) 3-2022-02528 (22) 18/11/2022
(18) 18/11/2027
(54) VẢI (28) 1
(30) 30-2022-0019844 18/05/2022 KR;
(45) 26/08/2024 437B (43) 25/04/2023 421A
(73) HOTEL LOTTE CO., LTD. (KR)
30, Eulji-Ro, Jung-Gu, Seoul, Republic Of Korea (Sogong-dong)
(72) Lee, Sangjean (KR)
(74) Công ty TNHH Trường Xuân (AGELESS CO.,LTD.)
(55)



- (11) **3-0038879**
(15) 08/07/2024 (51) 05-05
(21) 3-2022-02529 (22) 18/11/2022
(18) 18/11/2027
(54) VẢI (28) 1
(30) 30-2022-0019847 18/05/2022 KR;
(45) 26/08/2024 437B (43) 25/04/2023 421A
(73) HOTEL LOTTE CO., LTD. (KR)
30, Eulji-Ro, Jung-Gu, Seoul, Republic Of Korea (Sogong-dong)
(72) Lee, Sangjean (KR)
(74) Công ty TNHH Trường Xuân (AGELESS CO.,LTD.)
(55)



- (11) **3-0038880**
(15) 08/07/2024 (51) 05-06
(21) 3-2022-02530 (22) 18/11/2022
(18) 18/11/2027
(54) GIẤY (28) 1
(30) 30-2022-0019820 18/05/2022 KR; 30-2022-0019819 18/05/2022 KR;
(45) 26/08/2024 437B (43) 25/07/2023 424A
(73) HOTEL LOTTE CO., LTD. (KR)
30, Eulji-Ro, Jung-Gu, Seoul, Republic Of Korea (Sogong-dong)
(72) Lee, Sangjean (KR)
(74) Công ty TNHH Trường Xuân (AGELESS CO.,LTD.)
(55)



- (11) **3-0038881**
(15) 09/07/2024 (51) 05-06
(21) 3-2022-02531 (22) 18/11/2022
(18) 18/11/2027
(54) GIẤY (28) 1
(30) 30-2022-0019823 18/05/2022 KR; 30-2022-0019822 18/05/2022 KR;
(45) 26/08/2024 437B (43) 25/07/2023 424A
(73) HOTEL LOTTE CO., LTD. (KR)
30, Eulji-Ro, Jung-Gu, Seoul, Republic Of Korea (Sogong-dong)
(72) Lee, Sangjean (KR)
(74) Công ty TNHH Trường Xuân (AGELESS CO.,LTD.)
(55)



- (11) **3-0038882**
(15) 09/07/2024 (51) 05-06
(21) 3-2022-02532 (22) 18/11/2022
(18) 18/11/2027
(54) GIẤY (28) 1
(30) 30-2022-0019832 18/05/2022 KR; 30-2022-0019831 18/05/2022 KR;
(45) 26/08/2024 437B (43) 25/07/2023 424A
(73) HOTEL LOTTE CO., LTD. (KR)
30, Eulji-Ro, Jung-Gu, Seoul, Republic Of Korea (Sogong-dong)
(72) Lee, Sangjean (KR)
(74) Công ty TNHH Trường Xuân (AGELESS CO.,LTD.)
(55)



- (11) **3-0038883**
(15) 09/07/2024 (51) 05-06
(21) 3-2022-02534 (22) 18/11/2022
(18) 18/11/2027
(54) GIẤY (28) 1
(30) 30-2022-0019857 18/05/2022 KR; 30-2022-0019840 18/05/2022 KR;
(45) 26/08/2024 437B (43) 25/04/2023 421A
(73) HOTEL LOTTE CO., LTD. (KR)
30, Eulji-Ro, Jung-Gu, Seoul, Republic Of Korea (Sogong-dong)
(72) Lee, Sangjean (KR)
(74) Công ty TNHH Trường Xuân (AGELESS CO.,LTD.)
(55)

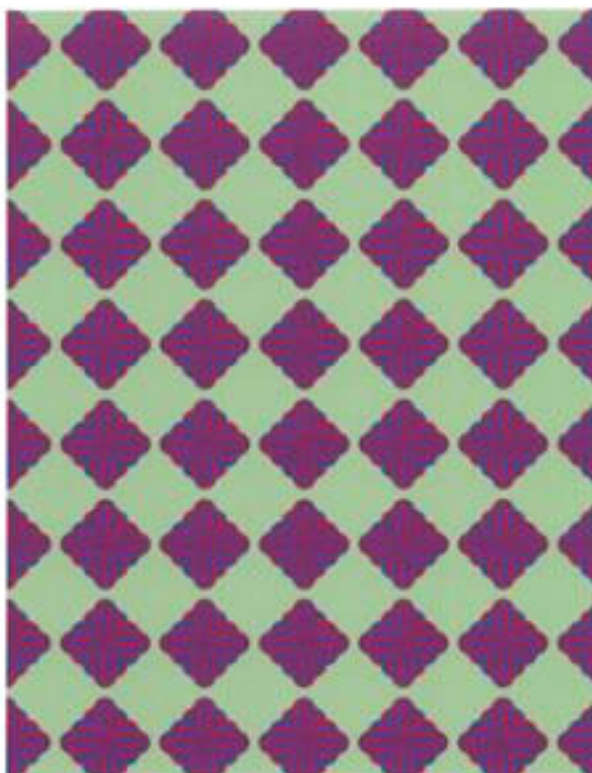

- (11) **3-0038884**
(15) 09/07/2024 (51) 05-06
(21) 3-2022-02535 (22) 18/11/2022
(18) 18/11/2027
(54) GIẤY (28) 1
(30) 30-2022-0019849 18/05/2022 KR; 30-2022-0019848 18/05/2022 KR;
(45) 26/08/2024 437B (43) 25/04/2023 421A
(73) HOTEL LOTTE CO., LTD. (KR)
30, Eulji-Ro, Jung-Gu, Seoul, Republic Of Korea (Sogong-dong)
(72) Lee, Sangjean (KR)
(74) Công ty TNHH Trường Xuân (AGELESS CO.,LTD.)
(55)



- (11) **3-0038885**
(15) 09/07/2024 (51) 05-06
(21) 3-2022-02536 (22) 18/11/2022
(18) 18/11/2027
(54) GIẤY (28) 1
(30) 30-2022-0019852 18/05/2022 KR; 30-2022-0019851 18/05/2022 KR;
(45) 26/08/2024 437B (43) 25/04/2023 421A
(73) HOTEL LOTTE CO., LTD. (KR)
30, Eulji-Ro, Jung-Gu, Seoul, Republic Of Korea (Sogong-dong)
(72) Lee, Sangjean (KR)
(74) Công ty TNHH Trường Xuân (AGELESS CO.,LTD.)
(55)

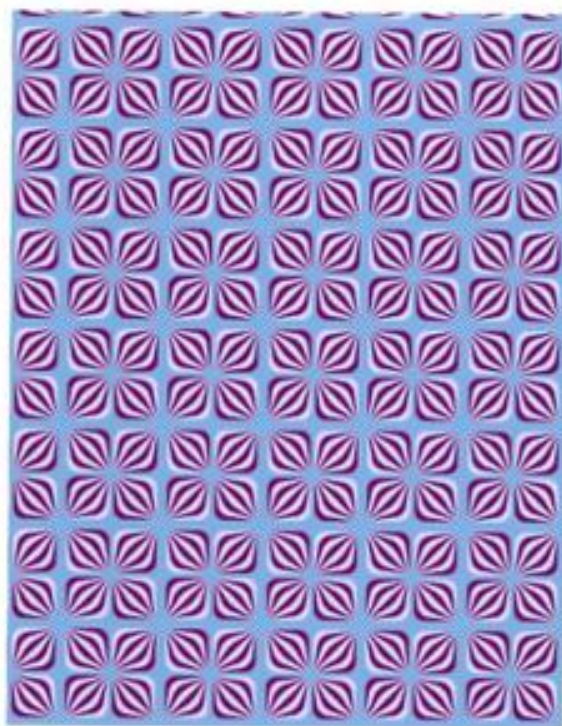

- (11) **3-0038886**
(15) 09/07/2024
(21) 3-2022-02537
(18) 18/11/2027
(54) VẢI
(30) 30-2022-0019818 18/05/2022 KR;
(45) 26/08/2024 437B
(73) HOTEL LOTTE CO., LTD. (KR)
30, Eulji-Ro, Jung-Gu, Seoul, Republic Of Korea (Sogong-dong)
(72) Lee, Sangjean (KR)
(74) Công ty TNHH Trường Xuân (AGELESS CO.,LTD.)
(55)
- (51) 05-05
(22) 18/11/2022
(28) 1
(43) 25/07/2023 424A



- (11) **3-0038887**
(15) 09/07/2024 (51) 05-06
(21) 3-2022-02539 (22) 18/11/2022
(18) 18/11/2027
(54) GIẤY (28) 1
(30) 30-2022-0019838 18/05/2022 KR; 30-2022-0019837 18/05/2022 KR;
(45) 26/08/2024 437B (43) 25/04/2023 421A
(73) HOTEL LOTTE CO., LTD. (KR)
30, Eulji-Ro, Jung-Gu, Seoul, Republic Of Korea (Sogong-dong)
(72) Lee, Sangjean (KR)
(74) Công ty TNHH Trường Xuân (AGELESS CO.,LTD.)
(55)

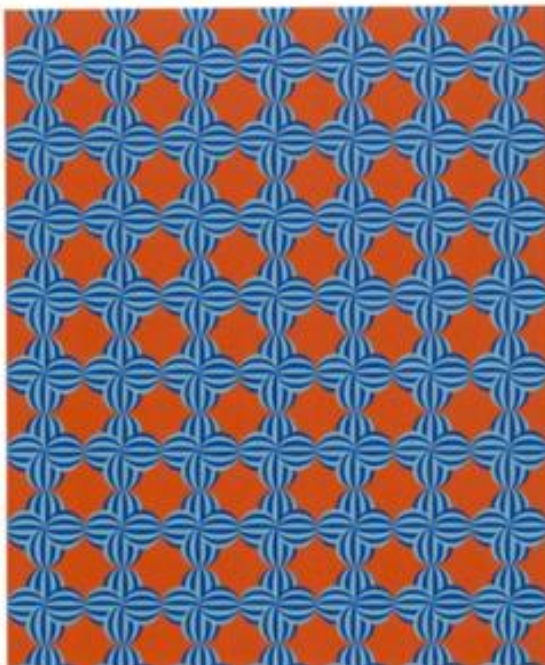

- (11) **3-0038888**
(15) 09/07/2024
(21) 3-2022-02540
(18) 18/11/2027
(54) VẢI
(30) 30-2022-0019841 18/05/2022 KR;
(45) 26/08/2024 437B
(73) HOTEL LOTTE CO., LTD. (KR)
30, Eulji-Ro, Jung-Gu, Seoul, Republic Of Korea (Sogong-dong)
(72) Lee, Sangjean (KR)
(74) Công ty TNHH Trường Xuân (AGELESS CO.,LTD.)
(55)
- (51) 05-05
(22) 18/11/2022
(28) 1
(43) 25/04/2023 421A



- (11) **3-0038889**
(15) 10/07/2024
(21) 3-2022-02541
(18) 18/11/2027
(54) VẢI
(30) 30-2022-0019824 18/05/2022 KR;
(45) 26/08/2024 437B
(73) HOTEL LOTTE CO., LTD. (KR)
30, Eulji-Ro, Jung-Gu, Seoul, Republic Of Korea (Sogong-dong)
(72) Lee, Sangjean (KR)
(74) Công ty TNHH Trường Xuân (AGELESS CO.,LTD.)
(55)
- (51) 05-05
(22) 18/11/2022
(28) 1
(43) 25/07/2023 424A

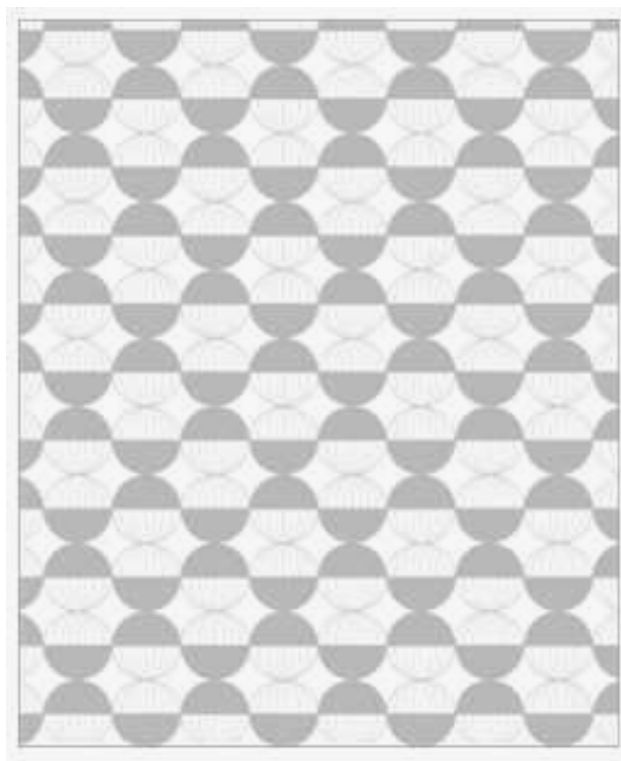

- (11) **3-0038890**
(15) 10/07/2024 (51) 05-06
(21) 3-2022-02542 (22) 18/11/2022
(18) 18/11/2027
(54) GIẤY (28) 1
(30) 30-2022-0019826 18/05/2022 KR; 30-2022-0019825 18/05/2022 KR;
(45) 26/08/2024 437B (43) 25/07/2023 424A
(73) HOTEL LOTTE CO., LTD. (KR)
30, Eulji-Ro, Jung-Gu, Seoul, Republic Of Korea (Sogong-dong)
(72) Lee, Sangjean (KR)
(74) Công ty TNHH Trường Xuân (AGELESS CO.,LTD.)
(55)

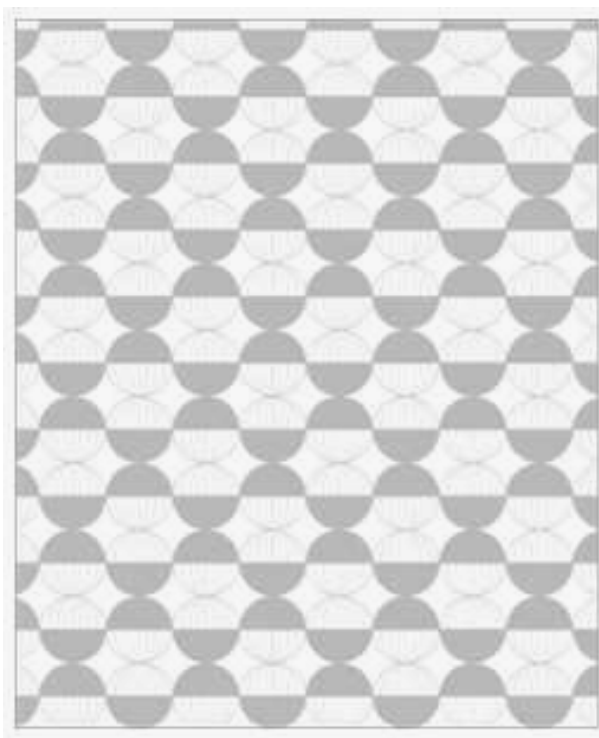

- (11) **3-0038891**
(15) 12/07/2024 (51) 05-05
(21) 3-2022-02524 (22) 18/11/2022
(18) 18/11/2027
(54) VẢI (28) 1
(30) 30-2022-0019833 18/05/2022 KR;
(45) 26/08/2024 437B (43) 25/10/2023 427A
(73) HOTEL LOTTE CO., LTD. (KR)
30, Eulji-Ro, Jung-Gu, Seoul, Republic Of Korea (Sogong-dong)
(72) Lee, Sangjean (KR)
(74) Công ty TNHH Trường Xuân (AGELESS CO.,LTD.)
(55)



- (11) **3-0038892**
(15) 12/07/2024 (51) 05-06
(21) 3-2022-02533 (22) 18/11/2022
(18) 18/11/2027
(54) GIẤY (28) 1
(30) 30-2022-0019835 18/05/2022 KR; 30-2022-0019834 18/05/2022 KR;
(45) 26/08/2024 437B (43) 25/10/2023 427A
(73) HOTEL LOTTE CO., LTD. (KR)
30, Eulji-Ro, Jung-Gu, Seoul, Republic Of Korea (Sogong-dong)
(72) Lee, Sangjean (KR)
(74) Công ty TNHH Trường Xuân (AGELESS CO.,LTD.)
(55)



- (11) **3-0038893**
(15) 12/07/2024 (51) 05-06
(21) 3-2022-02543 (22) 18/11/2022
(18) 18/11/2027
(54) GIẤY (28) 1
(30) 30-2022-0019829 18/05/2022 KR; 30-2022-0019828 18/05/2022 KR;
(45) 26/08/2024 437B (43) 25/07/2023 424A
(73) HOTEL LOTTE CO., LTD. (KR)
30, Eulji-Ro, Jung-Gu, Seoul, Republic Of Korea (Sogong-dong)
(72) Lee, Sangjean (KR)
(74) Công ty TNHH Trường Xuân (AGELESS CO.,LTD.)
(55)

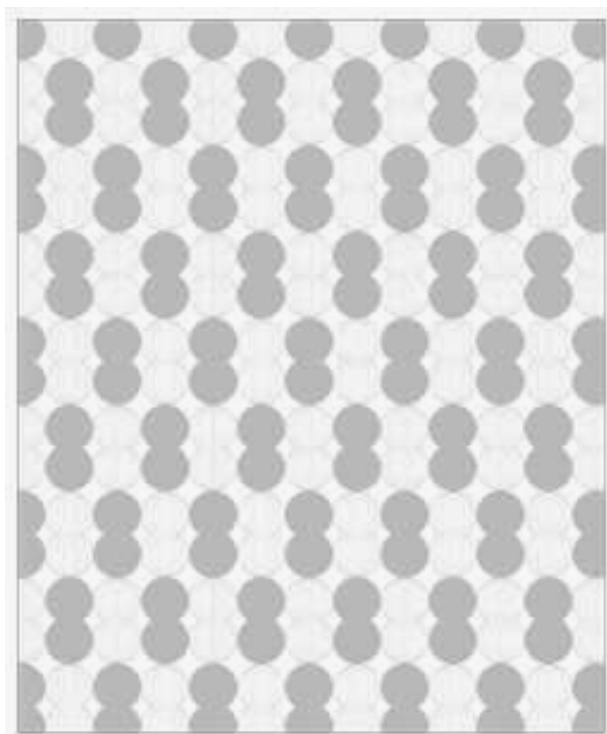

- (11) **3-0038894**
(15) 12/07/2024 (51) 05-06
(21) 3-2022-02544 (22) 18/11/2022
(18) 18/11/2027
(54) GIẤY (28) 1
(30) 30-2022-0019843 18/05/2022 KR; 30-2022-0019842 18/05/2022 KR;
(45) 26/08/2024 437B (43) 25/04/2023 421A
(73) HOTEL LOTTE CO., LTD. (KR)
30, Eulji-Ro, Jung-Gu, Seoul, Republic Of Korea (Sogong-dong)
(72) Lee, Sangjean (KR)
(74) Công ty TNHH Trường Xuân (AGELESS CO.,LTD.)
(55)

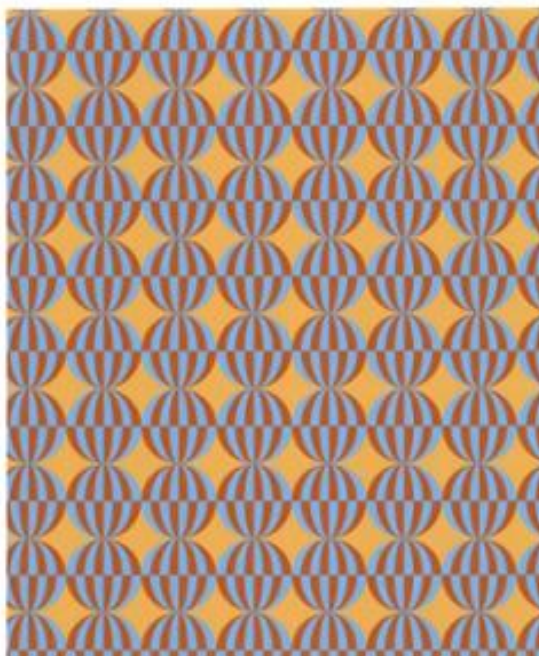

- (11) **3-0038895**
(15) 12/07/2024
(21) 3-2022-02546
(18) 18/11/2027
(54) VẢI
(30) 30-2022-0019821 18/05/2022 KR;
(45) 26/08/2024 437B
(73) HOTEL LOTTE CO., LTD. (KR)
30, Eulji-Ro, Jung-Gu, Seoul, Republic Of Korea (Sogong-dong)
(72) Lee, Sangjean (KR)
(74) Công ty TNHH Trường Xuân (AGELESS CO.,LTD.)
(55)
- (51) 05-05
(22) 18/11/2022
(28) 1
(43) 25/07/2023 424A



- (11) **3-0038896**
(15) 12/07/2024
(21) 3-2022-02547
(18) 18/11/2027
(54) VẢI
(30) 30-2022-0019850 18/05/2022 KR;
(45) 26/08/2024 437B
(73) HOTEL LOTTE CO., LTD. (KR)
30, Eulji-Ro, Jung-Gu, Seoul, Republic Of Korea (Sogong-dong)
(72) Lee, Sangjean (KR)
(74) Công ty TNHH Trường Xuân (AGELESS CO.,LTD.)
(55)
- (51) 05-05
(22) 18/11/2022
(28) 1
(43) 25/04/2023 421A

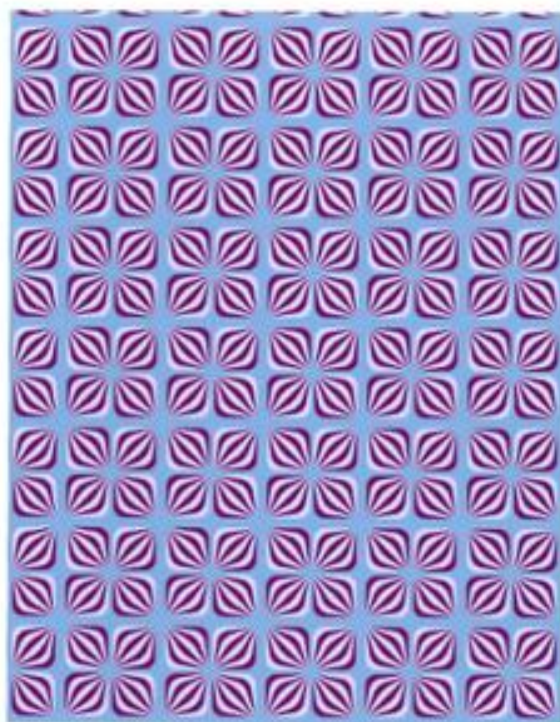

- (11) **3-0038897**
(15) 12/07/2024 (51) 09-07
(21) 3-2022-02963 (22) 30/12/2022
(18) 30/12/2027
(54) **NẮP HỘP** (28) 1
(30) 29/847,026 21/07/2022 US;
(45) 26/08/2024 437B (43) 25/04/2023 421A
(73) **DART INDUSTRIES INC. (US)**
14901 S. Orange Blossom Trail, Orlando, Florida, 32837, United States of America
(72) 1. DONGJIN BYEON (KR)
2. ALEC VERCRUYSSSEN (BE)
3. ARTHUR LORRÉ (BE)
4. DIMITRI M.C.J. BACKAERT (BE)
(74) **CÔNG TY LUẬT TRÁCH NHIỆM HỮU HẠN AMBYS HÀ NỘI (AMBYS HANOI)**
(55)



1.1



1.2

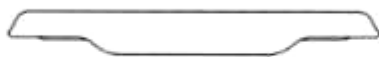

1.3



1.4



1.5

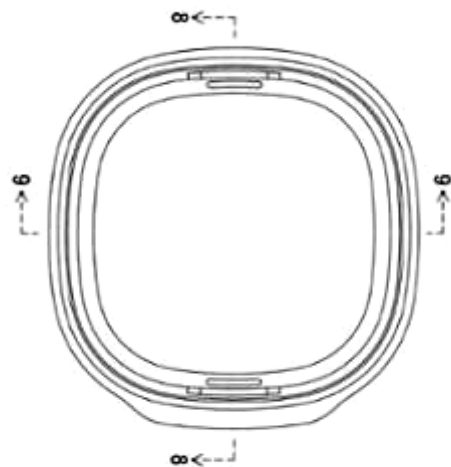

1.6



1.7



1.8



1.9

- (11) **3-0038898**
- (15) 12/07/2024
- (21) 3-2019-01554
- (18) 18/06/2024
- (54) **TẤM NHỰA TỔNG HỢP**
- (30) 1802005434 18/12/2018 TH;
- (45) 26/08/2024 437B
- (73) TOKAI CHEMICAL INDUSTRIES, LTD (JP)
2192-30, Mitake, Mitake-cho, Kani-gun, Gifu 505-0116 Japan
- (72) Mari AZUMI (JP)
- (74) Công ty Luật TNHH ROUSE Việt Nam (ROUSE LEGAL VIETNAM LTD.)
- (55)
- (51) 05-06
- (22) 18/06/2019
- (28) 1
- (43) 25/02/2020 383A

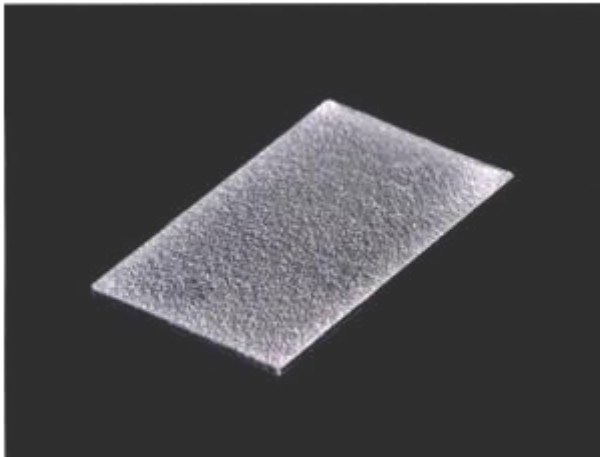

1.1



1.2



1.3



1.4

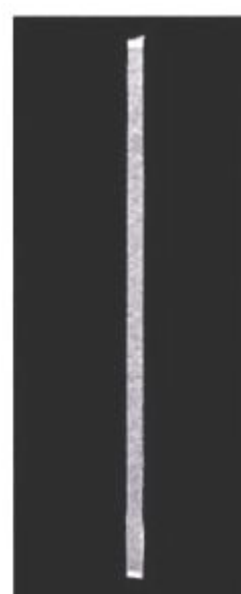

1.5



1.6



1.7



1.8

- (11) **3-0038899**
(15) 12/07/2024 (51) 26-06
(21) 3-2022-02056 (22) 26/09/2022
(18) 26/09/2027
(54) CỤM ĐÈN PHÍA SAU XE MÁY (28) 1
(30) 2022-006924 31/03/2022 JP;
(45) 26/08/2024 437B (43) 27/01/2023 418A
(73) HONDA MOTOR CO., LTD. (JP)
1-1, Minami-Aoyama 2-chome, Minato-ku, Tokyo, 107-8556 Japan
(72) 1. PARITAS SAKAWPRYPU (TH)
2. JATURONG APIROMBOONSOM (TH)
3. SUPAWADEE THAINGAMSIN (TH)
(74) Công ty Luật TNHH Phạm và Liên danh (PHAM & ASSOCIATES)
(55)



1.1



1.2



1.3



1.4



1.5



1.6



1.7



1.8



1.9



1.10

- (11) **3-0038900**
- (15) 12/07/2024
- (21) 3-2022-01440
- (18) 19/07/2027
- (54) TỬ ĐỤNG ĐỒ
- (30) 2022-002210 04/02/2022 JP;
- (45) 26/08/2024 437B
- (73) HOUMEI CO., LTD. (JP)
8-1757-3 Hatakeda, Oji-cho, Kitakatsuragi-gun, Nara 636-0021 Japan
- (72) Takamitsu Okamoto (JP)
- (74) Công ty Luật TNHH Phạm và Liên danh (PHAM & ASSOCIATES)
- (55)
- (51) 06-04
- (22) 19/07/2022
- (28) 1
- (43) 25/10/2022 415A

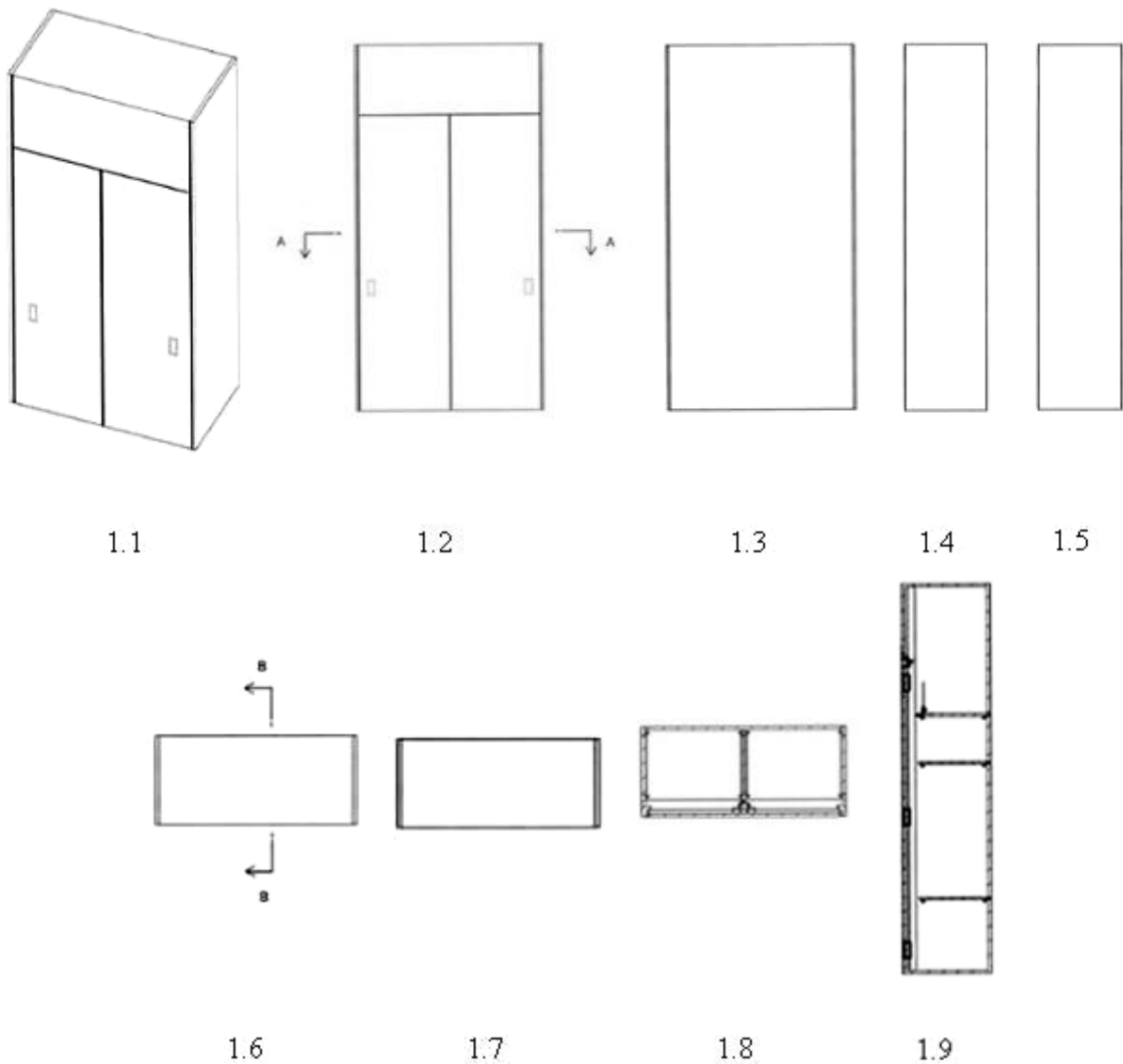

- (11) **3-0038901**
- (15) 15/07/2024
- (21) 3-2022-01441
- (18) 19/07/2027
- (54) TỦ ĐỰNG ĐỒ
- (30) 2022-002211 04/02/2022 JP;
- (45) 26/08/2024 437B
- (73) HOUMEI CO., LTD. (JP)
8-1757-3 Hatakeda, Oji-cho, Kitakatsuragi-gun, Nara 636-0021 Japan
- (72) Takamitsu Okamoto (JP)
- (74) Công ty Luật TNHH Phạm và Liên danh (PHAM & ASSOCIATES)
- (55)
- (51) 06-04
- (22) 19/07/2022
- (28) 1
- (43) 25/10/2022 415A

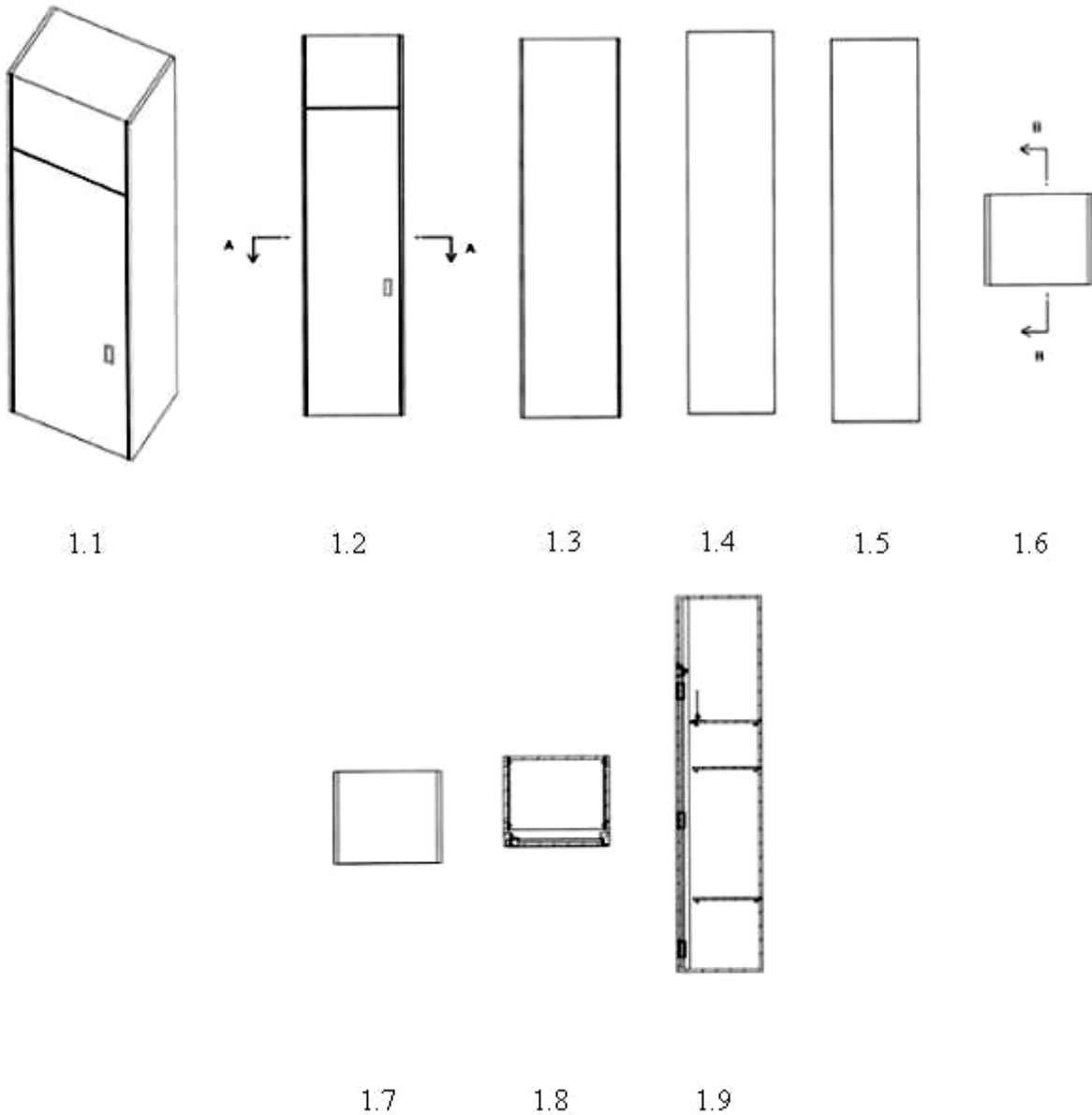

- (11) **3-0038902**
- (15) 15/07/2024
- (21) 3-2023-00723
- (18) 31/03/2028
- (54) THANH NHÔM ĐỊNH HÌNH
- (45) 26/08/2024 437B
- (73) CÔNG TY TNHH THANH PHÚC WINDOW (VN)
478 Nguyễn Thị Thập, phường Tân Quy, quận 7, thành phố Hồ Chí Minh
- (72) Nguyễn Thị Kim Hoàn (VN)
- (55)
- (51) 25-01
- (22) 31/03/2023
- (28) 1
- (43) 25/07/2023 424A



1.1



1.2

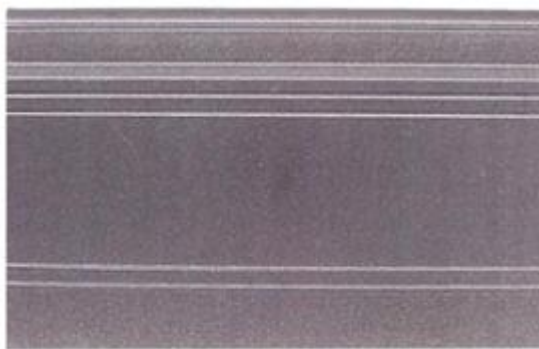

1.3

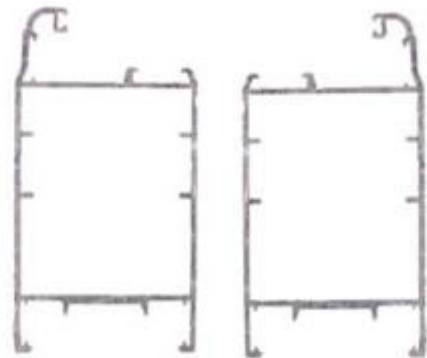

1.4

1.5



1.6



1.7

- (11) **3-0038903**
(15) 16/07/2024 (51) 09-05
(21) 3-2023-01504 (22) 05/07/2023
(18) 05/07/2028
(54) BAO GÓI (28) 2
(45) 26/08/2024 437B (43) 25/10/2023 427A
(73) CÔNG TY CỔ PHẦN ACECOOK VIỆT NAM (VN)
Lô số II-3, đường số 11, nhóm CN II, khu công nghiệp Tân Bình, phường Tây
Thạnh, quận Tân Phú, thành phố Hồ chí Minh
(72) Kajiwara Junichi (JP)
(74) Công ty Luật TNHH Phạm và Liên danh (PHAM & ASSOCIATES)
(55)



1.1



1.2



2.1



2.2

- (11) **3-0038904**
- (15) 16/07/2024
- (21) 3-2023-01476
- (18) 03/07/2028
- (54) BAO GÓI
- (45) 26/08/2024 437B
- (73) CÔNG TY CỔ PHẦN ACECOOK VIỆT NAM (VN)
Lô số II-3, đường số 11, nhóm CN II, khu công nghiệp Tân Bình, phường Tây Thạnh, quận Tân Phú, thành phố Hồ Chí Minh
- (72) Kajiwara Junichi (JP)
- (74) Công ty Luật TNHH Phạm và Liên danh (PHAM & ASSOCIATES)
- (55)
- (51) 09-05
- (22) 03/07/2023
- (28) 2
- (43) 25/10/2023 427A

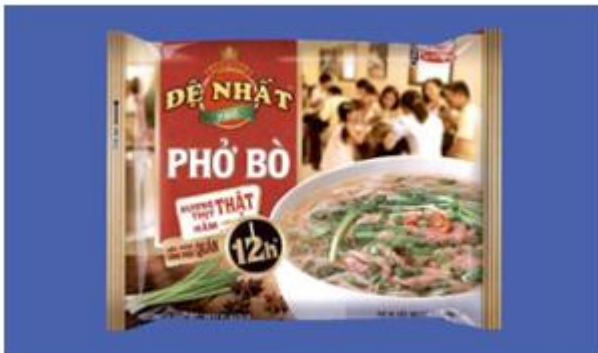

1.1

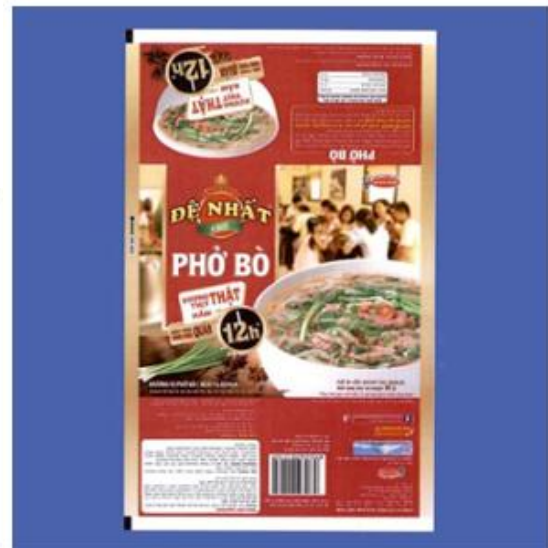

1.2



2.1

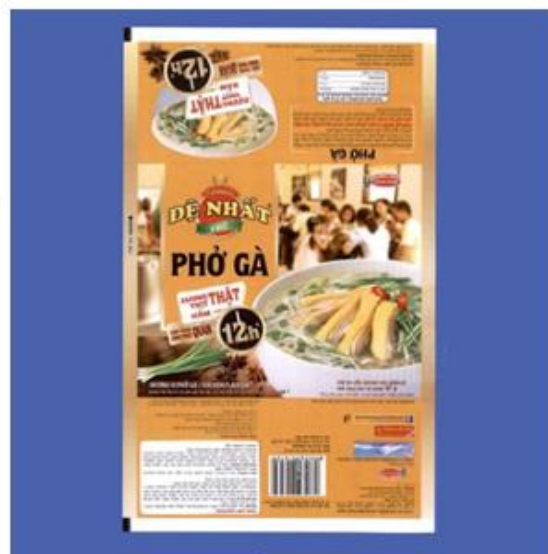

2.2

- (11) **3-0038905**
(15) 16/07/2024 (51) 14-01
(21) 3-2023-00774 (22) 07/04/2023
(18) 07/04/2028
(54) TAI NGHE (28) 1
(30) 29/855,787 07/10/2022 US;
(45) 26/08/2024 437B (43) 25/10/2023 427A
(73) BOSE CORPORATION (US)
The Mountain, Framingham, Massachusetts 01701-9168, United States of America
(72) 1. JOSHUA KEVIN DRYDEN (US)
2. NATHAN DAVID SCHAAL (US)
3. PAUL C. WILLIAMSON (US)
4. DAVID J. FUSTINO (US)
5. ADAM A. CARR (US)
(74) Công ty Luật TNHH Phạm và Liên danh (PHAM & ASSOCIATES)
(55)



1.1



1.2



1.3

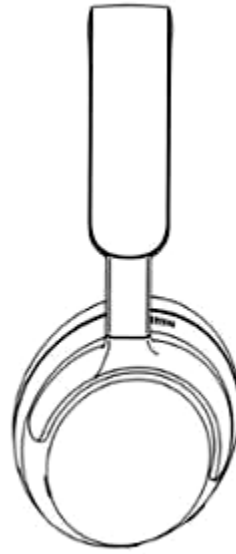

1.4

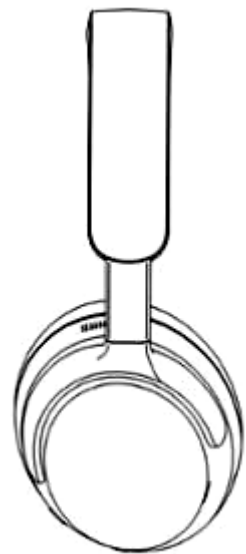

1.5

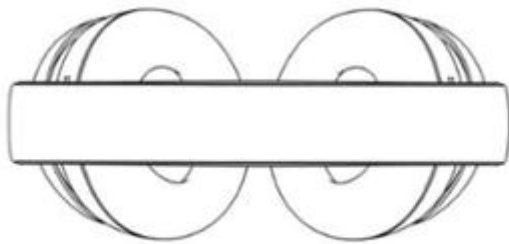

1.6

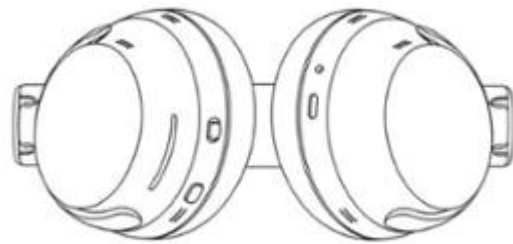

1.7

CÔNG BÁO SỞ HỮU CÔNG NGHIỆP SỐ 437 TẬP B - QUYỀN 2 (08.2024)

- (11) **3-0038906**
(15) 16/07/2024 (51) 09-05
(21) 3-2023-01277 (22) 09/06/2023
(18) 09/06/2028
(54) BAO BÌ SẢN PHẨM (28) 1
(45) 26/08/2024 437B (43) 25/09/2023 426A
(73) CÔNG TY CỔ PHẦN PHÂN BÓN NA UY (VN)
Lô A2, KCN Tân Kim mở rộng, thị trấn Cần Giuộc, huyện Cần Giuộc, tỉnh Long An
(72) Nguyễn Chí Cao (VN)
(55)



1.1



1.2

CÔNG BÁO SỞ HỮU CÔNG NGHIỆP SỐ 437 TẬP B - QUYỀN 2 (08.2024)

- (11) **3-0038907**
(15) 16/07/2024 (51) 19-08
(21) 3-2023-01248 (22) 07/06/2023
(18) 07/06/2028
(54) **NHÃN SẢN PHẨM** (28) 1
(45) 26/08/2024 437B (43) 25/09/2023 426A
(73) **PHẠM THANH TÙNG (VN)**
R4B-2020 Royal City, 72A Nguyễn Trãi, quận Thanh Xuân, thành phố Hà Nội
(72) Phạm Thanh Tùng (VN)
(55)



CÔNG BÁO SỞ HỮU CÔNG NGHIỆP SỐ 437 TẬP B - QUYỀN 2 (08.2024)

- (11) **3-0038908**
- (15) 16/07/2024 (51) 19-08
- (21) 3-2023-01249 (22) 07/06/2023
- (18) 07/06/2028
- (54) NHÃN SẢN PHẨM (28) 1
- (45) 26/08/2024 437B (43) 25/09/2023 426A
- (73) PHẠM THANH TÙNG (VN)
R4B-2020 Royal City, 72A Nguyễn Trãi, quận Thanh Xuân, thành phố Hà Nội
- (72) Phạm Thanh Tùng (VN)
- (55)



CÔNG BÁO SỞ HỮU CÔNG NGHIỆP SỐ 437 TẬP B - QUYỀN 2 (08.2024)

- (11) **3-0038909**
- (15) 16/07/2024 (51) 19-08
- (21) 3-2023-01250 (22) 07/06/2023
- (18) 07/06/2028
- (54) NHÃN SẢN PHẨM (28) 1
- (45) 26/08/2024 437B (43) 25/09/2023 426A
- (73) PHẠM THANH TÙNG (VN)
R4B-2020 Royal City, 72A Nguyễn Trãi, quận Thanh Xuân, thành phố Hà Nội
- (72) Phạm Thanh Tùng (VN)
- (55)



- (11) **3-0038910**
- (15) 16/07/2024 (51) 19-08
- (21) 3-2023-01251 (22) 07/06/2023
- (18) 07/06/2028
- (54) NHÃN SẢN PHẨM (28) 1
- (45) 26/08/2024 437B (43) 25/09/2023 426A
- (73) PHẠM THANH TÙNG (VN)
R4B-2020 Royal City, 72A Nguyễn Trãi, quận Thanh Xuân, thành phố Hà Nội
- (72) Phạm Thanh Tùng (VN)
- (55)



- (11) **3-0038911**
- (15) 16/07/2024 (51) 19-08
- (21) 3-2023-01252 (22) 07/06/2023
- (18) 07/06/2028
- (54) NHÃN SẢN PHẨM (28) 1
- (45) 26/08/2024 437B (43) 25/09/2023 426A
- (73) PHẠM THANH TÙNG (VN)
R4B-2020 Royal City, 72A Nguyễn Trãi, quận Thanh Xuân, thành phố Hà Nội
- (72) Phạm Thanh Tùng (VN)
- (55)



- (11) **3-0038912**
- (15) 16/07/2024 (51) 19-08
- (21) 3-2023-01253 (22) 07/06/2023
- (18) 07/06/2028
- (54) NHÃN SẢN PHẨM (28) 1
- (45) 26/08/2024 437B (43) 25/09/2023 426A
- (73) PHẠM THANH TÙNG (VN)
R4B-2020 Royal City, 72A Nguyễn Trãi, quận Thanh Xuân, thành phố Hà Nội
- (72) Phạm Thanh Tùng (VN)
- (55)



CÔNG BÁO SỞ HỮU CÔNG NGHIỆP SỐ 437 TẬP B - QUYỀN 2 (08.2024)

- (11) **3-0038913**
(15) 16/07/2024 (51) 19-08
(21) 3-2022-02299 (22) 24/10/2022
(18) 24/10/2027
(54) NHÃN SẢN PHẨM (28) 1
(45) 26/08/2024 437B (43) 25/10/2023 427A
(73) CÔNG TY TNHH SẢN XUẤT VÀ THƯƠNG MẠI THÙY HOA (VN)
Thôn Trại Vòng, xã Quang Sơn, thành phố Tam Điệp, tỉnh Ninh Bình
(72) Nguyễn Thị Thanh Thùy (VN)
(55)



CÔNG BÁO SỞ HỮU CÔNG NGHIỆP SỐ 437 TẬP B - QUYỀN 2 (08.2024)

- (11) **3-0038914**
- (15) 16/07/2024
- (21) 3-2023-01166
- (18) 29/05/2028
- (54) BAO GÓI
- (45) 26/08/2024 437B
- (73) CÔNG TY TNHH BAK VN (VN)
Số 1676/53, khu phố Long Khánh 3, phường Tam Phước, thành phố Biên Hòa, tỉnh Đồng Nai
- (72) Lê Đức Hiếu (VN)
- (55)
- (51) 09-05
- (22) 29/05/2023
- (28) 1
- (43) 25/08/2023 425A



1.1



1.2

CÔNG BÁO SỞ HỮU CÔNG NGHIỆP SỐ 437 TẬP B - QUYỀN 2 (08.2024)

- (11) **3-0038915**
(15) 16/07/2024 (51) 09-03
(21) 3-2023-01671 (22) 25/07/2023
(18) 25/07/2028
(54) **HỘP** (28) 1
(45) 26/08/2024 437B (43) 25/10/2023 427A
(73) **HỘ KINH DOANH QUÁN ĂN TUẦN HẬU (VN)**
122 Hùng Vương, TDP4, TT. Phú Túc, Krông Pa, tỉnh Gia Lai
(72) Đinh Thị Hậu (VN)
(55)



1.1



1.2



1.3

- (11) **3-0038916**
- (15) 17/07/2024
- (21) 3-2023-00798
- (18) 10/04/2028
- (54) THANH KIM LOẠI ĐỊNH HÌNH
- (45) 26/08/2024 437B
- (73) CÔNG TY CỔ PHẦN CAD GROUP (VN)
Số 8 ngõ 81, phố Trạm, phường Long Biên, quận Long Biên, thành phố Hà Nội
- (72) Lâm Viết An (VN)
- (74) Công ty TNHH Sở hữu trí tuệ Gia Việt (GIAVIET CO., LTD.)
- (55)
- (51) 25-01
- (22) 10/04/2023
- (28) 1
- (43) 25/10/2023 427A



1.1



1.2



1.3



1.4



1.5



1.6

- (11) **3-0038917**
(15) 17/07/2024 (51) 25-01
(21) 3-2023-01038 (22) 15/05/2023
(18) 15/05/2028
(54) THANH KIM LOẠI ĐỊNH HÌNH (28) 1
(45) 26/08/2024 437B (43) 25/10/2023 427A
(73) CÔNG TY CỔ PHẦN SẢN XUẤT VÀ ĐẦU TƯ HUNG PHÁT (VN)
Tổ dân phố Thịnh Vạn, phường Minh Đức, thị xã Mỹ Hào, tỉnh Hưng Yên
(72) Nguyễn Văn Tâm (VN)
(74) Công ty TNHH Sở hữu trí tuệ Gia Việt (GIAVIET CO., LTD.)
(55)

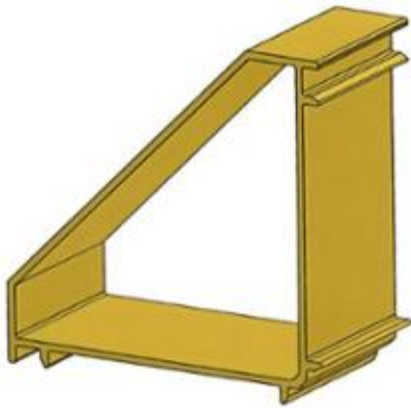

1.1

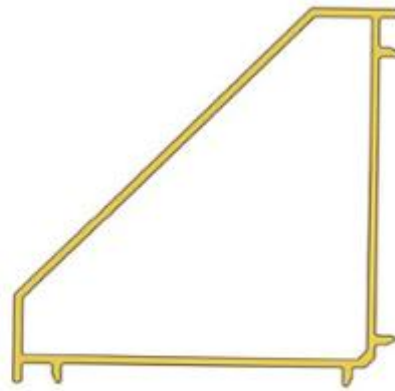

1.2



1.3



1.4



1.5



1.6

- (11) **3-0038918**
(15) 17/07/2024 (51) 25-01
(21) 3-2023-01040 (22) 15/05/2023
(18) 15/05/2028
(54) THANH KIM LOẠI ĐỊNH HÌNH (28) 1
(45) 26/08/2024 437B (43) 25/10/2023 427A
(73) CÔNG TY CỔ PHẦN SẢN XUẤT VÀ ĐẦU TƯ HUNG PHÁT (VN)
Tổ dân phố Thịnh Vạn, phường Minh Đức, thị xã Mỹ Hào, tỉnh Hưng Yên
(72) Nguyễn Văn Tâm (VN)
(74) Công ty TNHH Sở hữu trí tuệ Gia Việt (GIAVIET CO., LTD.)
(55)

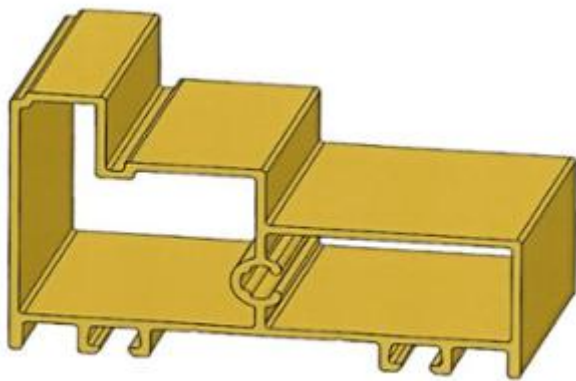

1.1

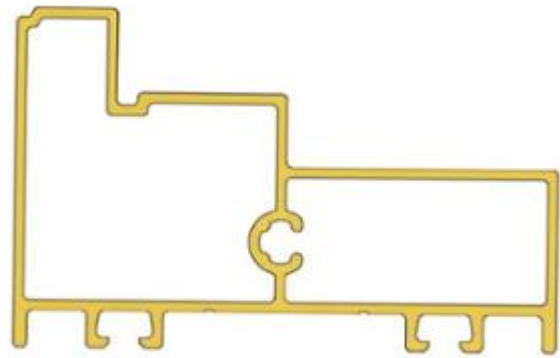

1.2



1.3



1.4

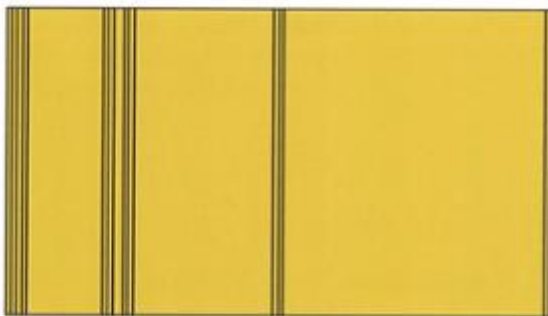

1.5

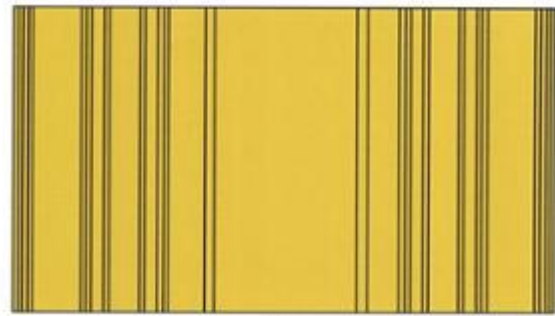

1.6

- (11) **3-0038919**
(15) 17/07/2024 (51) 25-01
(21) 3-2023-01041 (22) 15/05/2023
(18) 15/05/2028
(54) THANH KIM LOẠI ĐỊNH HÌNH (28) 1
(45) 26/08/2024 437B (43) 25/10/2023 427A
(73) CÔNG TY CỔ PHẦN SẢN XUẤT VÀ ĐẦU TƯ HÙNG PHÁT (VN)
Tổ dân phố Thịnh Vạn, phường Minh Đức, thị xã Mỹ Hào, tỉnh Hưng Yên
(72) Nguyễn Văn Tâm (VN)
(74) Công ty TNHH Sở hữu trí tuệ Gia Việt (GIAVIET CO., LTD.)
(55)

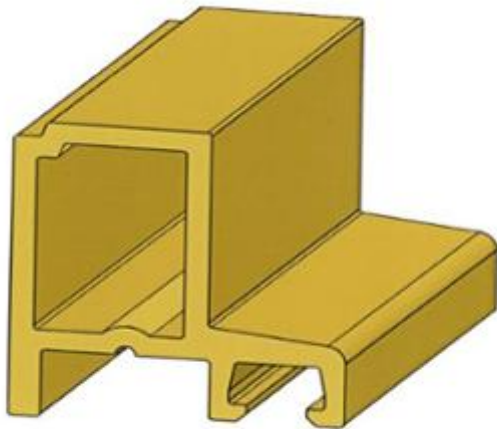

1.1

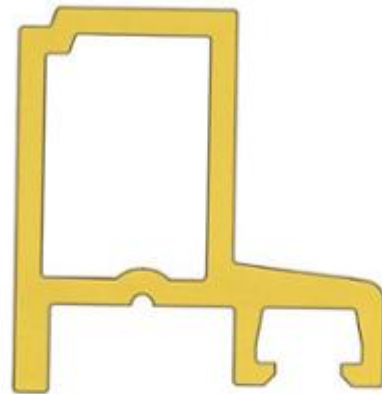

1.2



1.3



1.4



1.5

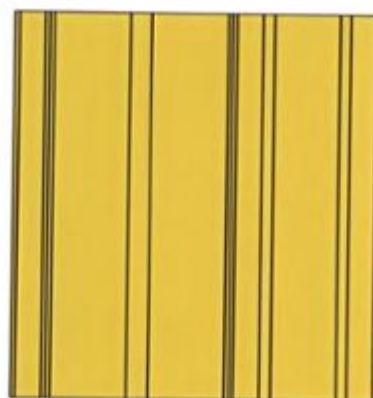

1.6

- (11) **3-0038920**
- (15) 17/07/2024
- (21) 3-2023-01051
- (18) 15/05/2028
- (54) THANH KIM LOẠI ĐỊNH HÌNH (28) 2
- (45) 26/08/2024 437B (43) 25/10/2023 427A
- (73) CÔNG TY CỔ PHẦN SẢN XUẤT VÀ ĐẦU TƯ HUNG PHÁT (VN)
Tổ dân phố Thịnh Vạn, phường Minh Đức, thị xã Mỹ Hào, tỉnh Hưng Yên
- (72) Nguyễn Văn Tâm (VN)
- (74) Công ty TNHH Sở hữu trí tuệ Gia Việt (GIAVIET CO., LTD.)
- (55)

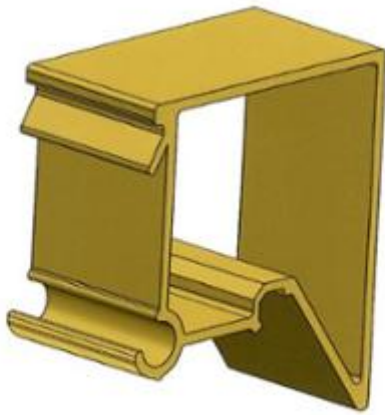

1.1

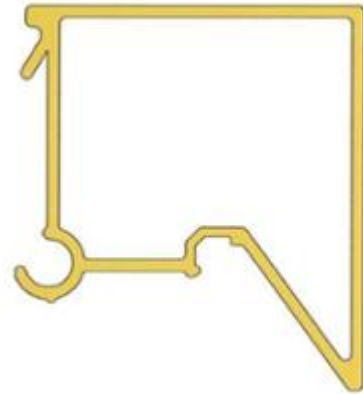

1.2



1.3



1.4



1.5

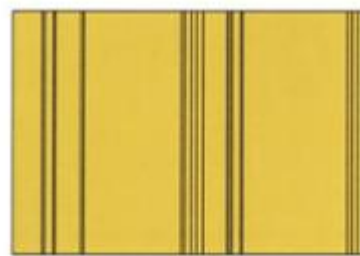

1.6

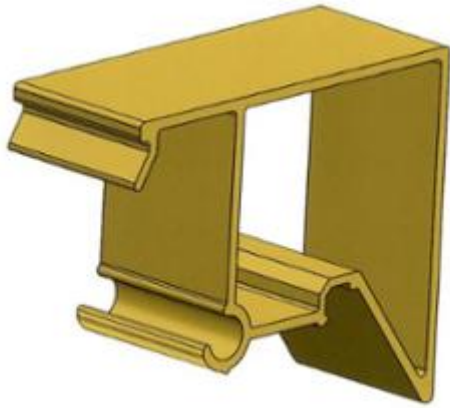

2.1

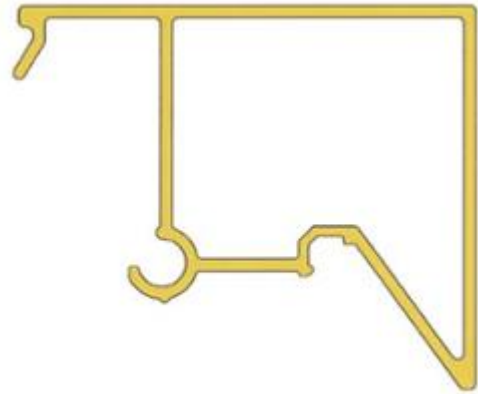

2.2



2.3



2.4



2.5

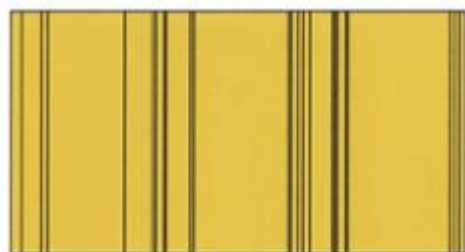

2.6

- (11) **3-0038921**
(15) 17/07/2024 (51) 23-03
(21) 3-2023-00246 (22) 03/02/2023
(18) 03/02/2028
(54) HỒ ĐỐT LỬA (28) 1
(30) 29/865,766 11/08/2022 US;
(45) 26/08/2024 437B (43) 25/07/2023 424A
(73) SOLO BRANDS, LLC (US)
1001 Mustang Dr., Grapevine, TX 76051, United States of America
(72) 1. JEFFREY R. WEILERT (US)
2. ALEXANDER K. MAGHSADI (US)
(74) Công ty Luật TNHH T&G (TGVN)
(55)

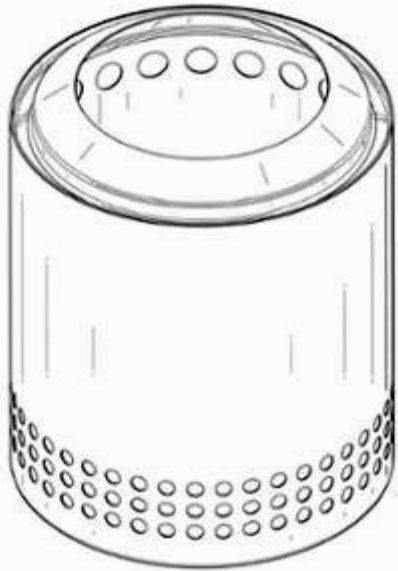

1.1

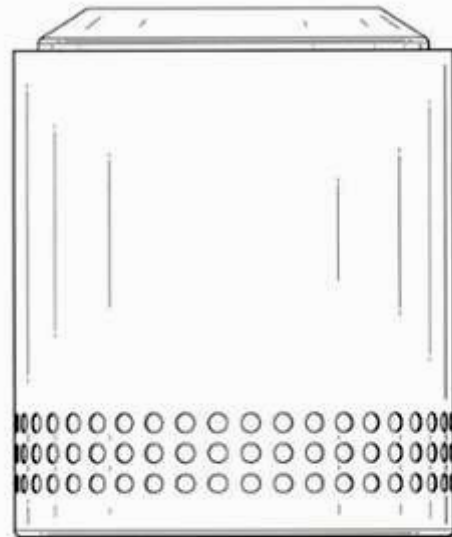

1.2

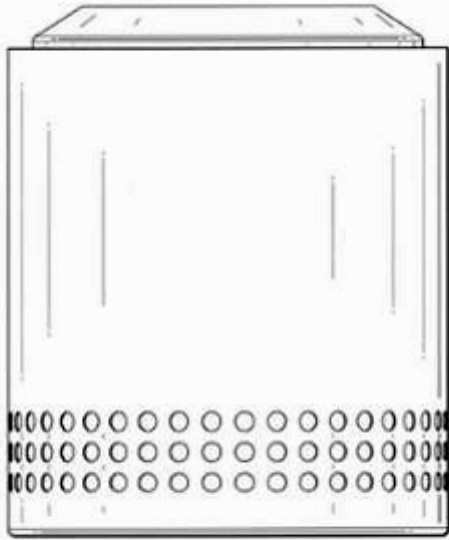

1.3

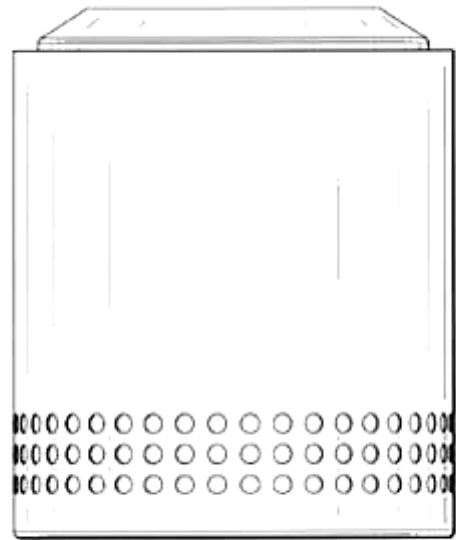

1.4

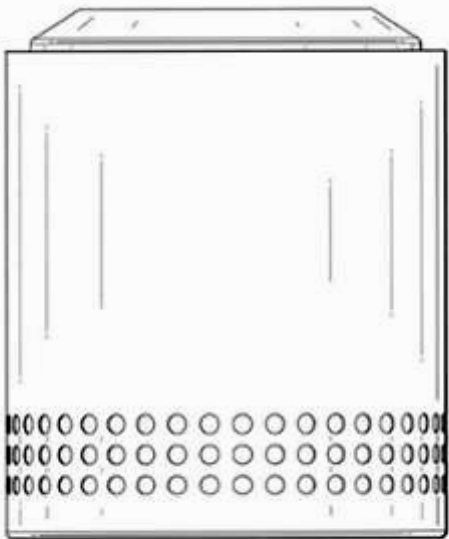

1.5



1.6



1.7

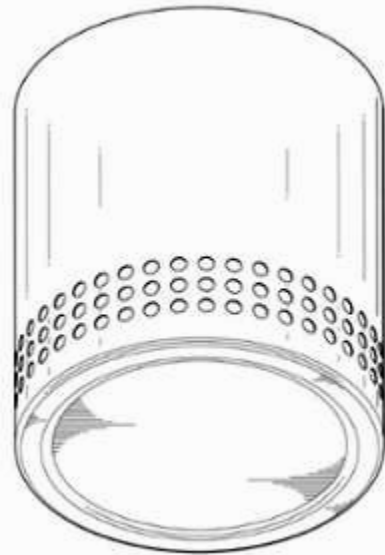

1.8

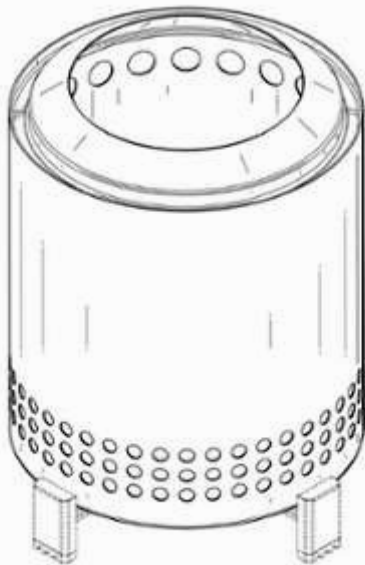

1.9

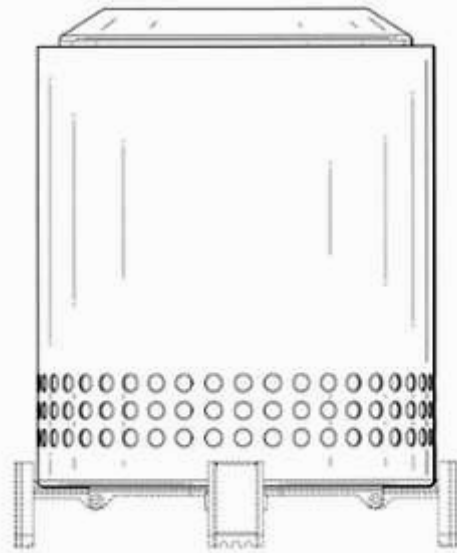

1.10

- (11) **3-0038922**
(15) 17/07/2024 (51) 19-08
(21) 3-2022-02785 (22) 19/12/2022
(18) 19/12/2027
(54) **NHÃN SẢN PHẨM** (28) 1
(45) 26/08/2024 437B (43) 25/10/2023 427A
(73) **CÔNG TY TNHH MỘT THÀNH VIÊN KEM CHÂU ĐỐC - SÀI GÒN (VN)**
Số 622 Thủ Khoa Huân, phường Châu Phú B, thành phố Châu Đốc, tỉnh An Giang
(72) Tạ Thị Thu Thủy (VN)
(55)



- (11) **3-0038923**
(15) 17/07/2024 (51) 19-08
(21) 3-2022-02786 (22) 19/12/2022
(18) 19/12/2027
(54) NHÃN SẢN PHẨM (28) 1
(45) 26/08/2024 437B (43) 25/10/2023 427A
(73) CÔNG TY TNHH MỘT THÀNH VIÊN KEM CHÂU ĐỐC - SÀI GÒN (VN)
Số 622 Thủ Khoa Huân, phường Châu Phú B, thành phố Châu Đốc, tỉnh An Giang
(72) Tạ Thị Thu Thủy (VN)
(55)



- (11) **3-0038924**
(15) 17/07/2024 (51) 19-08
(21) 3-2022-02787 (22) 19/12/2022
(18) 19/12/2027
(54) NHÃN SẢN PHẨM (28) 1
(45) 26/08/2024 437B (43) 25/10/2023 427A
(73) CÔNG TY TNHH MỘT THÀNH VIÊN KEM CHÂU ĐỐC - SÀI GÒN (VN)
Số 622 Thủ Khoa Huân, phường Châu Phú B, thành phố Châu Đốc, tỉnh An Giang
(72) Tạ Thị Thu Thủy (VN)
(55)



- (11) **3-0038925**
(15) 17/07/2024 (51) 19-08
(21) 3-2022-02788 (22) 19/12/2022
(18) 19/12/2027
(54) NHÃN SẢN PHẨM (28) 1
(45) 26/08/2024 437B (43) 25/10/2023 427A
(73) CÔNG TY TNHH MỘT THÀNH VIÊN KEM CHÂU ĐỐC - SÀI GÒN (VN)
Số 622 Thủ Khoa Huân, phường Châu Phú B, thành phố Châu Đốc, tỉnh An Giang
(72) Tạ Thị Thu Thủy (VN)
(55)



- (11) **3-0038926**
(15) 19/07/2024 (51) 23-99
(21) 3-2022-01947 (22) 14/09/2022
(18) 14/09/2027
(54) **HỆ THỐNG CHUNG CẤT RƯỢU** (28) 1
(45) 26/08/2024 437B (43) 25/05/2023 422A
(73) **CÔNG TY TNHH HỒ HOÀN CẦU (VN)**
Xóm 6, xã Quỳnh Văn, huyện Quỳnh Lưu, tỉnh Nghệ An
(72) Hồ Xuân Vinh (VN)
(55)



1.1

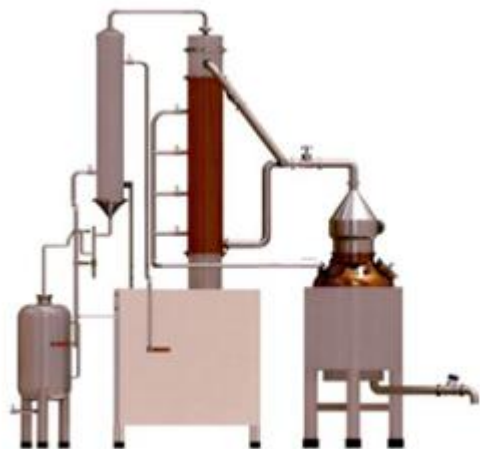

1.2



1.3



1.4



1.5

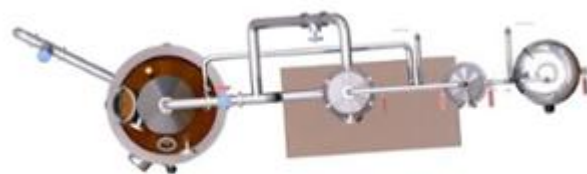

1.6



1.7

- (11) **3-0038927**
(15) 19/07/2024 (51) 25-03
(21) 3-2021-01583 (22) 18/06/2021
(18) 18/06/2026
(54) **BÓT LẤY MẪU XÉT NGHIỆM** (28) 1
(45) 26/08/2024 437B (43) 27/12/2021 405A
(73) 1. NGUYỄN ĐỨC TUẤN (VN)
P.201E12 Thanh Xuân Bắc, quận Thanh Xuân, thành phố Hà Nội
2. TRẦN THỊ MỸ HẠNH (VN)
P.301 B2 Làng quốc tế Thăng Long, quận Cầu Giấy, thành phố Hà Nội
(72) 1. NGUYỄN ĐỨC TUẤN (VN)
2. TRẦN THỊ MỸ HẠNH (VN)
(55)



1.1



1.2

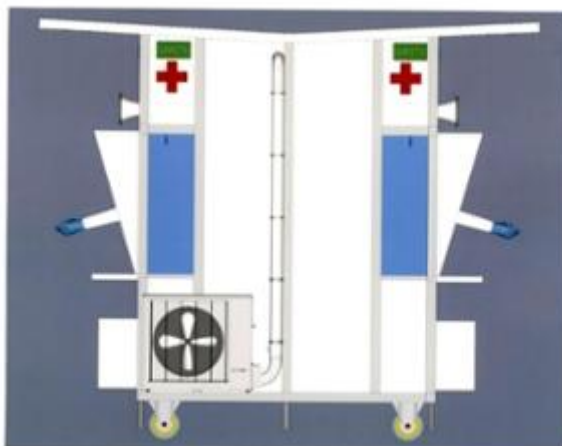

1.3



1.4



1.5



1.6



1.7

- (11) **3-0038928**
- (15) 19/07/2024
- (21) 3-2023-00042
- (18) 06/01/2028
- (54) TỬ
- (45) 26/08/2024 437B
- (73) ĐÀO TRIỆU NGUYÊN (VN)
259 Võ Văn Tần, phường 5, quận 3, thành phố Hồ Chí Minh
- (72) ĐÀO TRIỆU NGUYÊN (VN)
- (74) Văn phòng Luật sư A Hoà (AHOA LAW OFFICE)
- (55)
- (51) 06-04
- (22) 06/01/2023
- (28) 1
- (43) 25/07/2023 424A



1.1



1.2



1.3



1.4



1.5

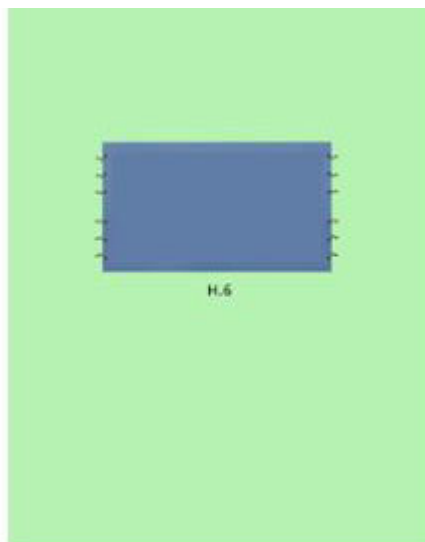

1.6



1.7



1.8



1.9

- (11) **3-0038929**
(15) 19/07/2024 (51) 06-04
(21) 3-2023-00043 (22) 06/01/2023
(18) 06/01/2028
(54) TỦ (28) 1
(45) 26/08/2024 437B (43) 25/07/2023 424A
(73) ĐÀO TRIỆU NGUYÊN (VN)
259 Võ Văn Tần, phường 5, quận 3, thành phố Hồ Chí Minh
(72) ĐÀO TRIỆU NGUYÊN (VN)
(74) Văn phòng Luật sư A Hoà (AHOA LAW OFFICE)
(55)



1.1



1.2



1.3



1.4



1.5

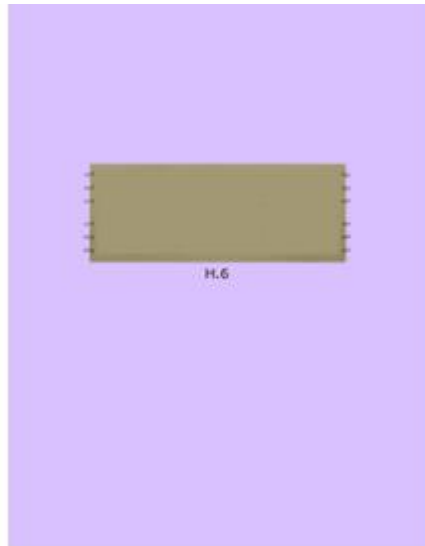

1.6



1.7



1.8



1.9

- (11) **3-0038930**
- (15) 19/07/2024
- (21) 3-2023-00044
- (18) 06/01/2028
- (54) TỬ
- (45) 26/08/2024 437B
- (73) ĐÀO TRIỆU NGUYÊN (VN)
259 Võ Văn Tần, phường 5, quận 3, thành phố Hồ Chí Minh
- (72) ĐÀO TRIỆU NGUYÊN (VN)
- (74) Văn phòng Luật sư A Hoà (AHOA LAW OFFICE)
- (55)
- (51) 06-04
- (22) 06/01/2023
- (28) 2
- (43) 25/07/2023 424A



H.1.1

1.1



H.1.2

1.2



H.1.3

1.3



H.1.4

1.4



1.5



1.6



1.7



1.8



1.9



2.1



2.2



2.3



2.4



2.5



2.6



2.7



2.8



2.9

- (11) **3-0038931**
(15) 19/07/2024 (51) 11-02
(21) 3-2022-02103 (22) 30/09/2022
(18) 30/09/2027
(54) GIÁ ĐỒ BẢO VỆ CÂY XANH (28) 1
(45) 26/08/2024 437B (43) 27/01/2023 418A
(73) NGUYỄN VĂN ĐẮC (VN)
Khu 5, Nam Hải, Hải An, thành phố Hải Phòng
(72) Nguyễn Văn Đắc (VN)
(74) CÔNG TY TRÁCH NHIỆM HỮU HẠN TƯ VẤN ĐẦU TƯ VÀ SỞ HỮU TRÍ
TUỆ INTERFIVE (INTERFIVE CO., LTD)
(55)

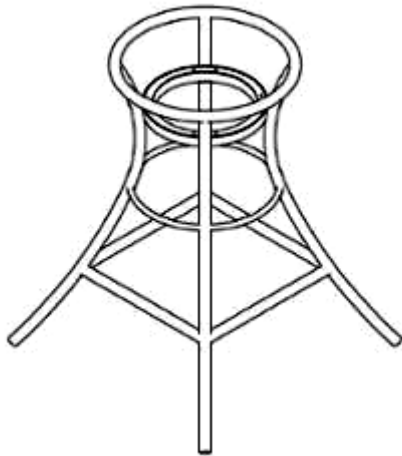

1.1

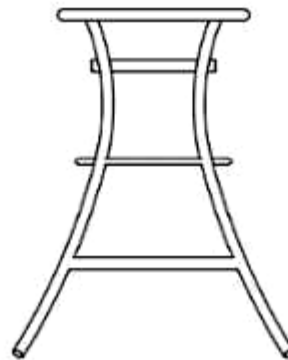

1.2

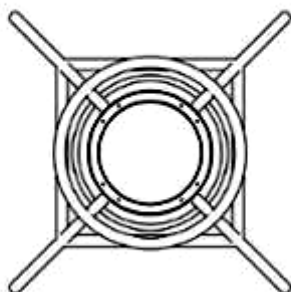

1.3

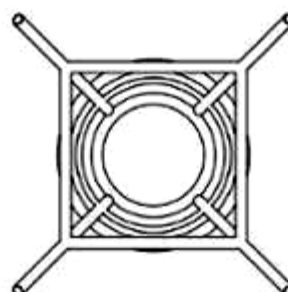

1.4

- (11) **3-0038932**
(15) 19/07/2024
(21) 3-2022-02104
(18) 30/09/2027
(54) GIÁ ĐỒ BẢO VỆ CÂY XANH
(45) 26/08/2024 437B
(73) NGUYỄN VĂN ĐẮC (VN)
Khu 5, Nam Hải, Hải An, thành phố Hải Phòng
(72) Nguyễn Văn Đắc (VN)
(74) CÔNG TY TRÁCH NHIỆM HỮU HẠN TƯ VẤN ĐẦU TƯ VÀ SỞ HỮU TRÍ TUỆ INTERFIVE (INTERFIVE CO., LTD)
(55)
- (51) 11-02
(22) 30/09/2022
(28) 1
(43) 27/01/2023 418A

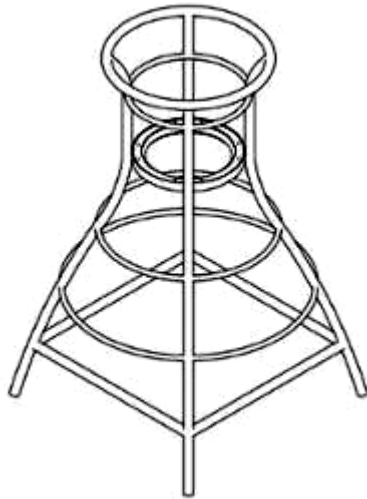

1.1



1.2

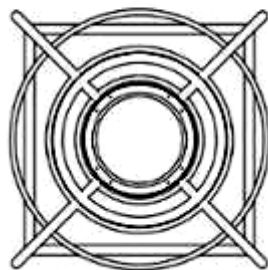

1.3

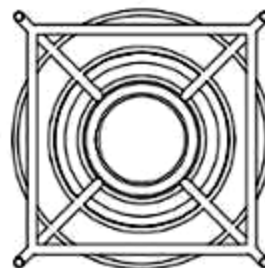

1.4

- (11) **3-0038933**
(15) 19/07/2024 (51) 09-05
(21) 3-2023-00094 (22) 11/01/2023
(18) 11/01/2028
(54) BAO BÌ (28) 1
(45) 26/08/2024 437B (43) 26/06/2023 423A
(73) **CÔNG TY CỔ PHẦN LƯƠNG THỰC A AN (VN)**
Tầng 14 tòa nhà Diamond Flower, số 48 đường Lê Văn Lương, khu đô thị mới N1,
phường Nhân Chính, quận Thanh Xuân, thành phố Hà Nội
(72) Võ Quang Hải (VN)
(74) Công ty Cổ phần Sở hữu công nghiệp INVESTIP (INVESTIP)
(55)



1.1



1.2

- (11) **3-0038934**
(15) 22/07/2024 (51) 12-08
(21) 3-2022-01741 (22) 18/08/2022
(18) 18/08/2027
(54) XE Ô TÔ (28) 1
(45) 26/08/2024 437B (43) 27/01/2023 418A
(73) GREAT WALL MOTOR COMPANY LIMITED (CN)
2266 Chaoyang South Street, Lianchi District, Baoding, Hebei, 071000, CHINA
(72) 1. LI DONGLIANG (CN)
2. WANG JIANWEI (CN)
3. DI HAO (CN)
4. SHI HANG (CN)
5. WANG TIAN (CN)
6. WU XINLI (CN)
7. ZHANG HAN (CN)
8. CHEN NAIHONG (CN)
9. CHU QIANYUN (CN)
(74) CÔNG TY TRÁCH NHIỆM HỮU HẠN TƯ VẤN ĐẦU TƯ VÀ SỞ HỮU TRÍ TUỆ INTERFIVE (INTERFIVE CO., LTD)
(55)



1.1



1.2



1.3



1.4



1.5



1.6



1.7

- (11) **3-0038935**
(15) 22/07/2024 (51) 13-03
(21) 3-2022-02249 (22) 17/10/2022
(18) 17/10/2027
(54) KHÓA CÔNG TẮC ĐIỆN (28) 1
(30) 30-2022-0033798 19/08/2022 KR;
(45) 26/08/2024 437B (43) 27/02/2023 419
(73) SRENG CO., LTD. (KR)
108, Haeryongsandan 6-ro, Haeryong-myeon, Suncheon-si, Jeollanam-do, Republic
of Korea
(72) 1. JUNG, JONG-MOON (KR)
2. KONG, BYOUNG-IK (KR)
3. LEE, YONG-SIK (KR)
(74) CÔNG TY TRÁCH NHIỆM HỮU HẠN TƯ VẤN ĐẦU TƯ VÀ SỞ HỮU TRÍ
TUỆ INTERFIVE (INTERFIVE CO., LTD)
(55)

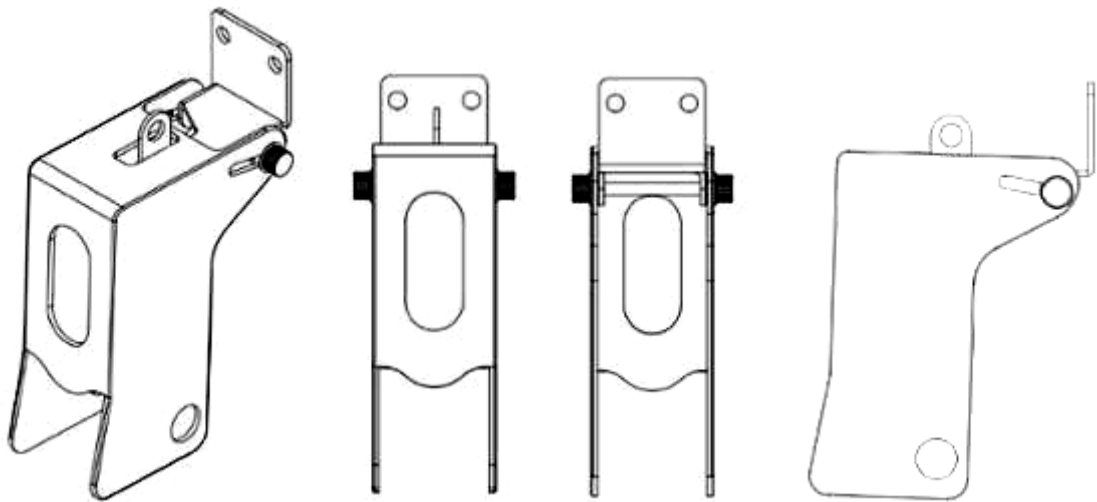

1.1

1.2

1.3

1.4

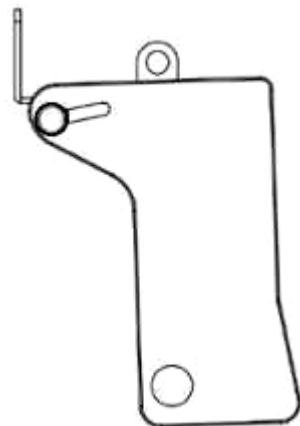

1.5

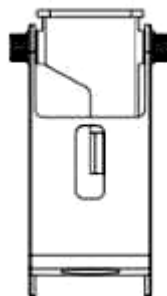

1.6

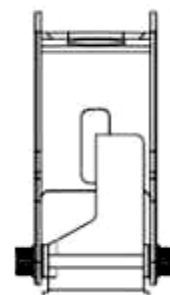

1.7

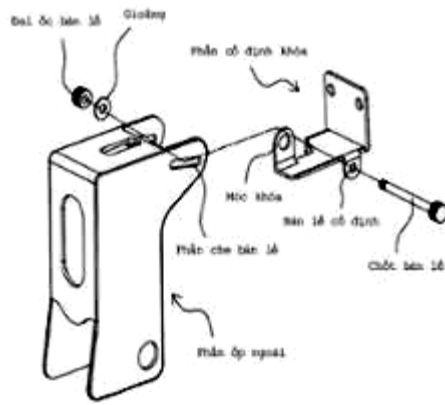

1.8

- (11) **3-0038936**
(15) 22/07/2024 (51) 25-02
(21) 3-2022-02839 (22) 23/12/2022
(18) 23/12/2027
(54) CỬA CHẶN (28) 1
(30) 202230390362.1 23/06/2022 CN;
(45) 26/08/2024 437B (43) 25/04/2023 421A
(73) DONGGUAN CITY YUZHAXIN HARDWARE PLASTIC PRODUCT CO., LTD.
(CN)
No.4, Xinguang Road, Jinhe, Zhangmutou Town, Dongguan city 523000,
Guangdong Province, China
(72) Ning DING (CN)
(74) CÔNG TY TRÁCH NHIỆM HỮU HẠN TƯ VẤN ĐẦU TƯ VÀ SỞ HỮU TRÍ
TUỆ INTERFIVE (INTERFIVE CO., LTD)
(55)



1.1

1.2

1.3

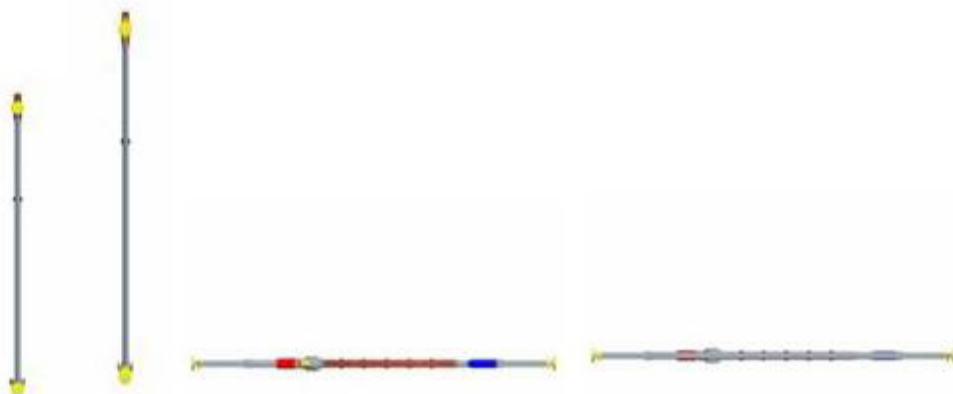

1.4

1.5

1.6

1.7

- (11) **3-0038937**
(15) 22/07/2024 (51) 25-02
(21) 3-2022-02837 (22) 23/12/2022
(18) 23/12/2027
(54) CỬA CHẶN (28) 1
(30) 202230389814.4 23/06/2022 CN;
(45) 26/08/2024 437B (43) 25/04/2023 421A
(73) DONGGUAN CITY YUZHIXIN HARDWARE PLASTIC PRODUCT CO., LTD.
(CN)
No.4, Xinguang Road, Jinhe, Zhangmutou Town, Dongguan city 523000,
Guangdong Province, China
(72) Ning DING (CN)
(74) CÔNG TY TRÁCH NHIỆM HỮU HẠN TƯ VẤN ĐẦU TƯ VÀ SỞ HỮU TRÍ
TUỆ INTERFIVE (INTERFIVE CO., LTD)
(55)



1.1



1.2

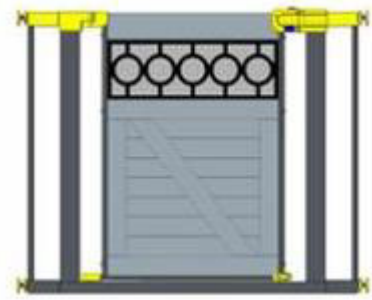

1.3



1.4



1.5



1.6



1.7

- (11) **3-0038938**
(15) 22/07/2024 (51) 25-02
(21) 3-2022-02838 (22) 23/12/2022
(18) 23/12/2027
(54) CỬA CHẶN (28) 1
(30) 202230389812.5 23/06/2022 CN;
(45) 26/08/2024 437B (43) 25/04/2023 421A
(73) DONGGUAN CITY YUZHIXIN HARDWARE PLASTIC PRODUCT CO., LTD.
(CN)
No.4, Xinguang Road, Jinhe, Zhangmutou Town, Dongguan city 523000,
Guangdong Province, China
(72) Ning DING (CN)
(74) CÔNG TY TRÁCH NHIỆM HỮU HẠN TƯ VẤN ĐẦU TƯ VÀ SỞ HỮU TRÍ
TUỆ INTERFIVE (INTERFIVE CO., LTD)
(55)

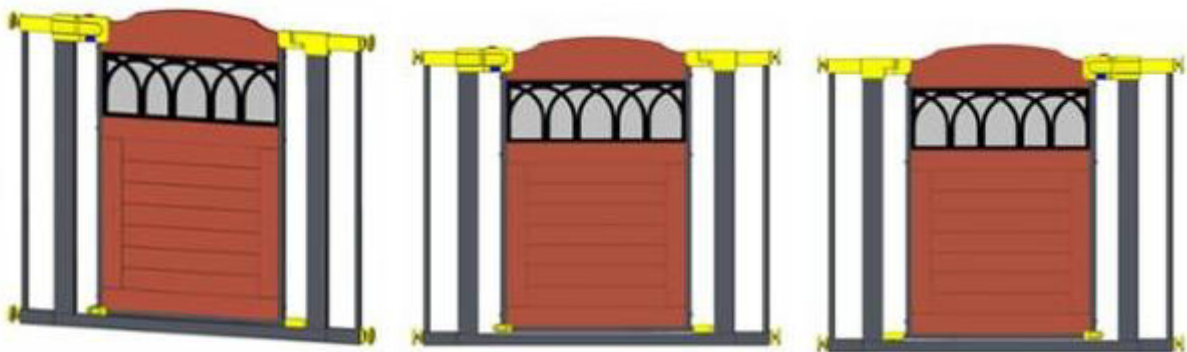

1.1

1.2

1.3

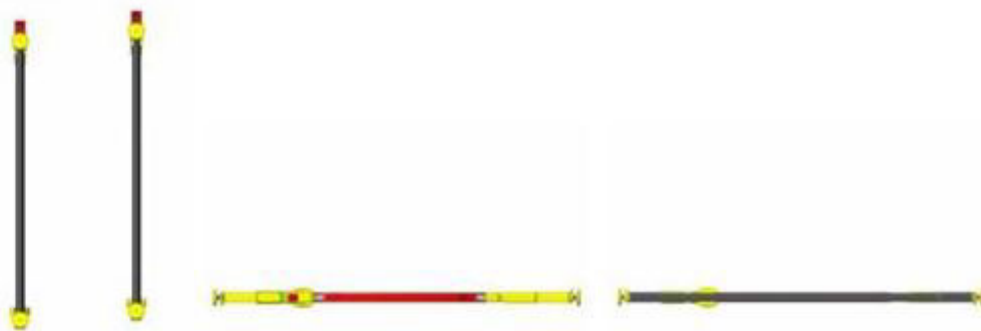

1.4

1.5

1.6

1.7

- (11) **3-0038939**
(15) 22/07/2024
(21) 3-2022-01566
(18) 05/08/2027
(54) BAO GÓI
(45) 26/08/2024 437B
(73) NGUYỄN HOÀNG THANH (VN)
394B khu vực Thạnh Phú, phường Phú Thứ, quận Cái Răng, thành phố Cần Thơ
(72) Nguyễn Hoàng Thanh (VN)
(74) Công ty TNHH Sở hữu trí tuệ INVENTIO (INVENTIO CO.,LTD)
(55)
- (51) 09-05
(22) 05/08/2022
(28) 1
(43) 25/10/2022 415A



1.1



1.2

- (11) **3-0038940**
(15) 22/07/2024 (51) 09-01
(21) 3-2022-02135 (22) 04/10/2022
(18) 04/10/2027
(54) CHAI (28) 1
(45) 26/08/2024 437B (43) 27/01/2023 418A
(73) CÔNG TY TRÁCH NHIỆM HỮU HẠN TRUNG PHONG (VN)
Tổ dân phố số 2, thị trấn Na Hang, huyện Na Hang, tỉnh Tuyên Quang
(72) Hà Văn Phong (VN)
(74) Công ty TNHH Sở hữu trí tuệ INVENTIO (INVENTIO CO.,LTD)
(55)



1.1



1.2



1.3



1.4



1.5



1.6

- (11) **3-0038941**
- (15) 22/07/2024
- (21) 3-2022-02447
- (18) 08/11/2027
- (54) **THÙNG**
- (45) 26/08/2024 437B
- (73) **CÔNG TY CỔ PHẦN SẢN XUẤT NHỰA DUY TÂN (VN)**
298 Hồ Học Lãm, phường An Lạc, quận Bình Tân, thành phố Hồ Chí Minh
- (72) Trần Đức Xuyên (VN)
- (74) Công ty TNHH Sở hữu trí tuệ INVENTIO (INVENTIO CO.,LTD)
- (55)
- (51) 07-07
- (22) 08/11/2022
- (28) 1
- (43) 27/01/2023 418A



1.1



1.2



1.3



1.4



1.5



1.6

- (11) **3-0038942**
(15) 22/07/2024 (51) 08-08
(21) 3-2022-01405 (22) 14/07/2022
(18) 14/07/2027
(54) **NẮP CHO ĐINH VÍT** (28) 1
(45) 26/08/2024 437B (43) 25/10/2022 415A
(73) YU-CHIEH LIN (TW)
No. 60, Ln. 95, Jiankang 4th St., Anping Dist., Tainan City, TAIWAN
(72) YU-CHIEH LIN (TW)
(74) **CÔNG TY LUẬT TRÁCH NHIỆM HỮU HẠN AMBYS HÀ NỘI (AMBYS HANOI)**
(55)



1.1



1.2



1.3



1.4



1.5



1.6



1.7

- (11) **3-0038943**
(15) 22/07/2024
(21) 3-2022-02208
(18) 12/10/2027
(54) **CHẢO NƯỚNG**
(45) 26/08/2024 437B
(73) **DR. HOWS CO., LTD. (KR)**
97, Neunggil-ro, Danwon-gu, Ansan-si, Gyeonggi-do 15420 Republic of Korea
(72) **KIM, Kyung Beom (KR)**
(74) **CÔNG TY LUẬT TRÁCH NHIỆM HỮU HẠN AMBYS HÀ NỘI (AMBYS HANOI)**
(55)
- (51) 07-02
(22) 12/10/2022
(28) 1
(43) 27/01/2023 418A

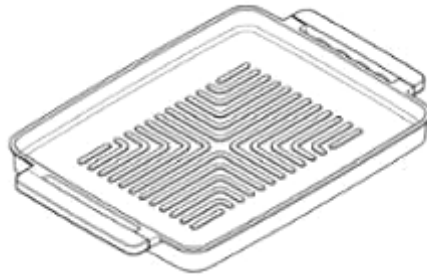

1.1



1.2



1.3



1.4



1.5

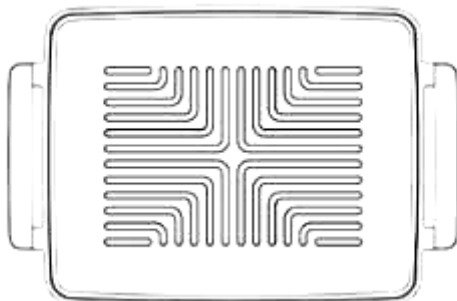

1.6

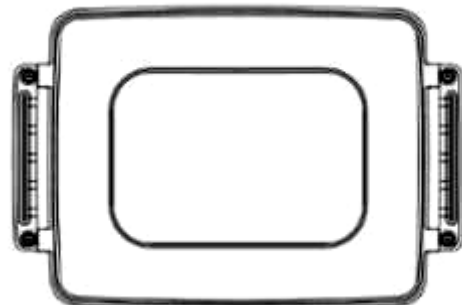

1.7

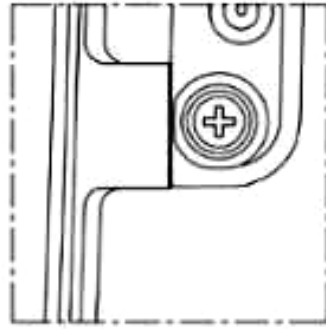

1.8

- (11) **3-0038944**
(15) 22/07/2024
(21) 3-2022-00223
(18) 27/01/2027
(54) **HỘP ĐỰNG BÚT**
(45) 26/08/2024 437B
(73) **YU HONGLIANG (CN)**
Shanghuaxi, Lianwu Village, Niansanli Street, Yiwu City, Zhejiang Province, 322000 China
(72) Yu Hongliang (CN)
(74) Công ty TNHH Dịch vụ Sở hữu trí tuệ BIG5 (BIG5 IP CO.,LTD)
(55)
- (51) 09-03
(22) 27/01/2022
(28) 1
(43) 25/05/2022 410A



1.1



1.2

- (11) **3-0038945**
(15) 22/07/2024 (51) 19-08
(21) 3-2022-01581 (22) 08/08/2022
(18) 08/08/2027
(54) NHÃN SẢN PHẨM (28) 1
(45) 26/08/2024 437B (43) 25/10/2022 415A
(73) CÔNG TY CỔ PHẦN SỮA VIỆT NAM (VINAMILK) (VN)
Số 10, đường Tân Trào, phường Tân Phú, quận 7, thành phố Hồ Chí Minh
(72) 1. PHẠM TÀI NHÂN (VN)
2. LENNART CORNELIUS SCHABERG (DE)
(74) Công ty Cổ phần Sở hữu công nghiệp INVESTIP (INVESTIP)
(55)



- (11) **3-0038946**
- (15) 22/07/2024
- (21) 3-2022-00984
- (18) 20/05/2027
- (54) **BÀN DI ĐỘNG**
- (30) 30-2021-0055783 22/11/2021 KR;
- (45) 26/08/2024 437B
- (73) **KOVEA CO., LTD. (KR)**
87, Seounsandan-ro 1-gil, Gyeyang-gu, Incheon, Republic of Korea
- (72) 1. KIM, SANG HYUN (KR)
2. JUNG, SEUNG JO (KR)
3. LEE, CHOONG HWAN (KR)
4. KIM, KYUNG HAN (KR)
- (74) Công ty TNHH Quốc tế D &N (D&N INTERNATIONAL CO.,LTD.)
- (55)

- (51) 06-03
- (22) 20/05/2022
- (28) 1
- (43) 25/08/2022 413A

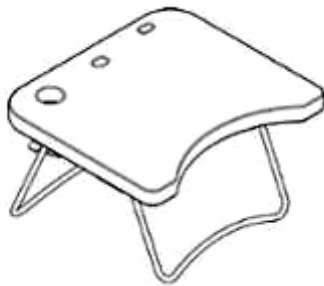

1.1

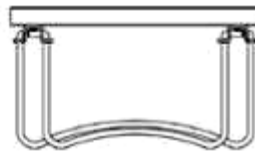

1.2



1.3

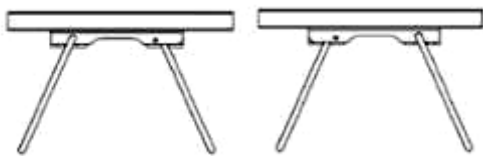

1.4



1.5

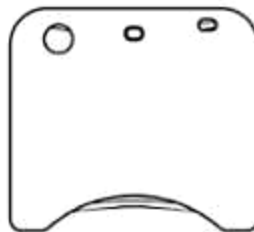

1.6

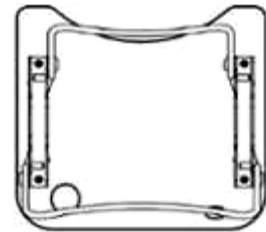

1.7

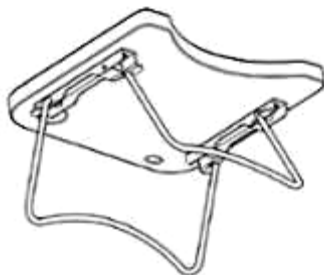

1.8



1.9

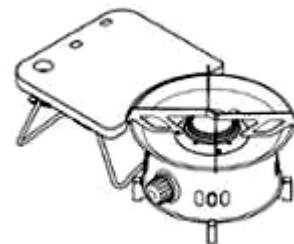

1.10

- (11) **3-0038947**
- (15) 22/07/2024
- (21) 3-2022-00985
- (18) 20/05/2027
- (54) ĐÈN GA DI ĐỘNG
- (30) 30-2021-0055785 22/11/2021 KR;
- (45) 26/08/2024 437B
- (73) KOVEA CO., LTD. (KR)
87, Seounsandan-ro 1-gil, Gyeyang-gu, Incheon, Republic of Korea
- (72) 1. KIM, SANG HYUN (KR)
2. JUNG, SEUNG JO (KR)
3. LEE, CHOONG HWAN (KR)
4. KIM, KYUNG HAN (KR)
- (74) Công ty TNHH Quốc tế D &N (D&N INTERNATIONAL CO.,LTD.)
- (55)

- (51) 26-02
- (22) 20/05/2022
- (28) 1
- (43) 25/08/2022 413A

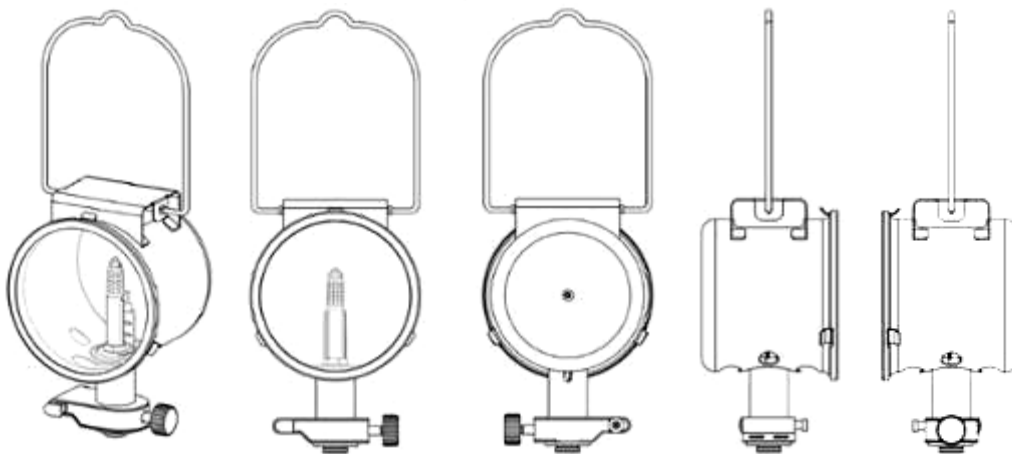

1.1 1.2 1.3 1.4 1.5

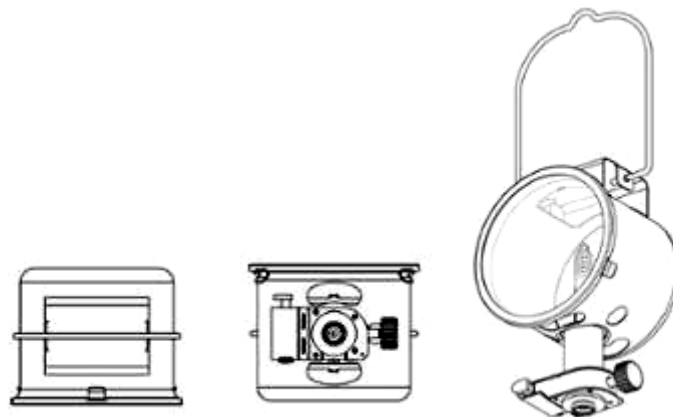

1.6 1.7 1.8

- (11) **3-0038948**
(15) 22/07/2024
(21) 3-2022-00986
(18) 20/05/2027
(54) **BẾP GA DI ĐỘNG**
(30) 30-2021-0055786 22/11/2021 KR;
(45) 26/08/2024 437B
(73) **KOVEA CO., LTD. (KR)**
87, Seounsandan-ro 1-gil, Gyeyang-gu, Incheon, Republic of Korea
(72) 1. KIM, SANG HYUN (KR)
2. JUNG, SEUNG JO (KR)
3. LEE, CHOONG HWAN (KR)
4. KIM, KYUNG HAN (KR)
(74) Công ty TNHH Quốc tế D &N (D&N INTERNATIONAL CO.,LTD.)
(55)

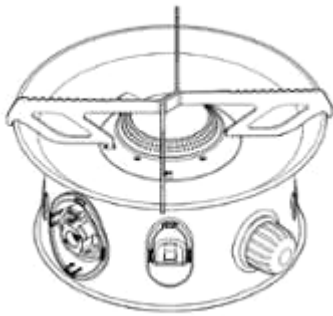

1.1

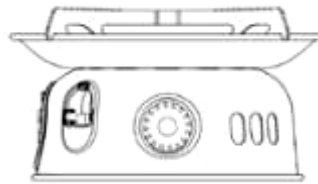

1.2

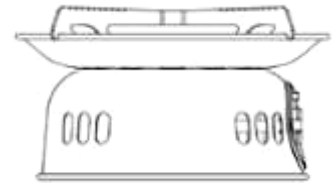

1.3

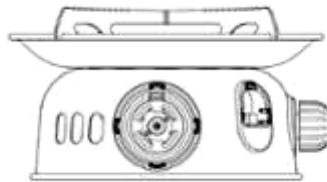

1.4

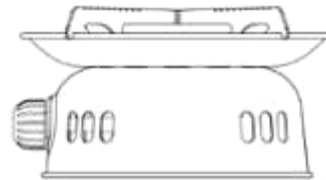

1.5

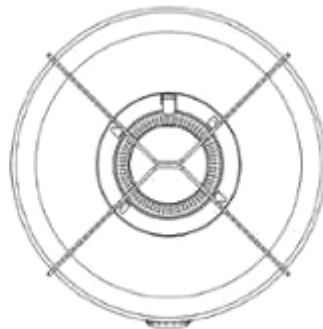

1.6



1.7

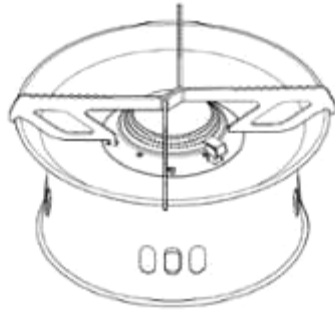

1.8



1.9

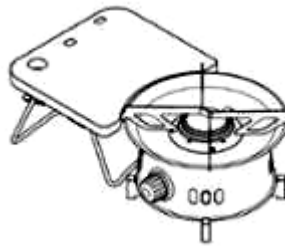

1.10

- (11) **3-0038949**
(15) 22/07/2024 (51) 14-02
(21) 3-2022-01915 (22) 08/09/2022
(18) 08/09/2027
(54) THIẾT BỊ XỬ LÝ TÍN HIỆU ÂM THANH SỐ (28) 1
(45) 26/08/2024 437B (43) 27/01/2023 418A
(73) CÔNG TY TNHH NHẠC CỤ VÀ CƠ ĐIỆN TỬ MITUMI (VN)
7B/117/5 Thành Thái, phường 14, quận 10, thành phố Hồ Chí Minh
(72) Bùi Minh Tuấn (VN)
(74) Công ty Cổ phần PHANLAW VIETNAM (PHANLAW VIETNAM JSC)
(55)



1.1

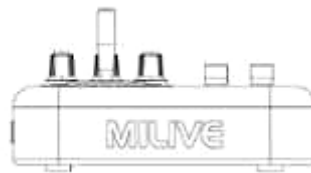

1.2

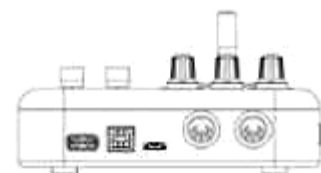

1.3

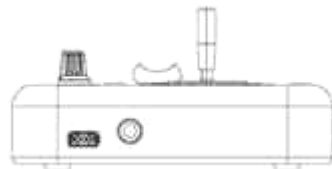

1.4



1.5

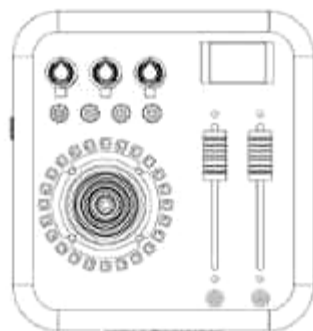

1.6



1.7

- (11) **3-0038950**
- (15) 22/07/2024
- (21) 3-2022-02502
- (18) 16/11/2027
- (54) GIƯỜNG KIM LOẠI
- (45) 26/08/2024 437B
- (73) XIA MEN MINT FURNITURE CO., LTD. (CN)
No. 200, Zhuangshangli, Silin Village, Wuxian Town, TongAn District, Xiamen, Fujian, China
- (72) Aihua HOU (CN)
- (74) Công ty cổ phần Sở hữu trí tuệ BROSS và Cộng sự (BROSS & PARTNERS., JSC)
- (55)



1.1



1.2

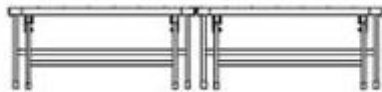

1.3

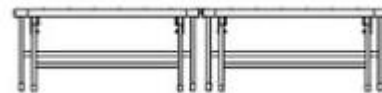

1.4

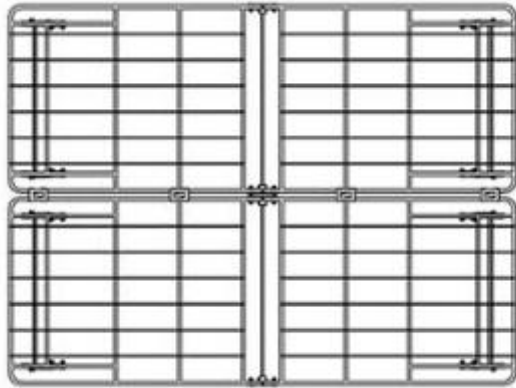

1.5

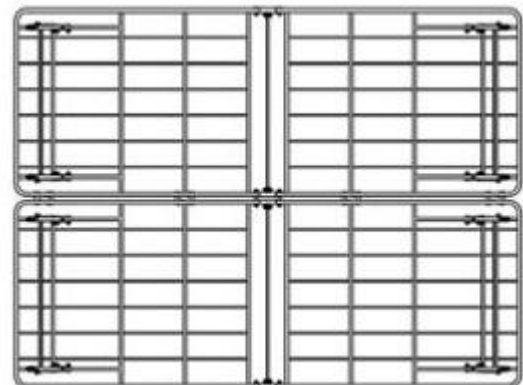

1.6



1.7

- (11) **3-0038951**
- (15) 24/07/2024
- (21) 3-2022-02264
- (18) 19/10/2027
- (54) GẠCH
- (45) 26/08/2024 437B
- (73) HÀ NGỌC TUÂN (VN)
Tổ 1, thị trấn Chi Đông, huyện Mê Linh, thành phố Hà Nội
- (72) Hà Ngọc Tuấn (VN)
- (74) Công ty Luật TNHH ELITE (ELITE LAW FIRM)
- (55)
- (51) 25-01
- (22) 19/10/2022
- (28) 1
- (43) 27/01/2023 418A



1.1



1.2

1.3



1.4



1.5



1.6



1.7

- (11) **3-0038952**
(15) 24/07/2024 (51) 14-01
(21) 3-2022-02394 (22) 03/11/2022
(18) 03/11/2027
(54) TAI NGHE KHÔNG DÂY (28) 1
(30) 202230263362.5 07/05/2022 CN;
(45) 26/08/2024 437B (43) 26/06/2023 423A
(73) HUAWEI TECHNOLOGIES CO., LTD. (CN)
Huawei Administration Building, Bantian, Longgang District, Shenzhen,
Guangdong 518129, P. R. China
(72) 1. DIAO, GUOFEI (CN)
2. HUANG, JIE (CN)
(74) Công ty Cổ phần Sở hữu công nghiệp INVESTIP (INVESTIP)
(55)



1.1



1.2



1.3



1.4



1.5



1.6



1.7



1.8



1.9



1.10

- (11) **3-0038953**
- (15) 24/07/2024
- (21) 3-2022-00124
- (18) 14/01/2027
- (54) **BỒN TẮM**
- (45) 26/08/2024 437B
- (73) **BÙI DƯƠNG HẢI SƠN (VN)**
Lô LKN1, khu đô thị biển An Viên, thành phố Nha Trang, tỉnh Khánh Hòa
- (72) Bùi Dương Hải Sơn (VN)
- (74) Công ty Luật TNHH WINCO (WINCO LAW FIRM)
- (55)
- (51) 23-02
- (22) 14/01/2022
- (28) 1
- (43) 25/03/2022 408A

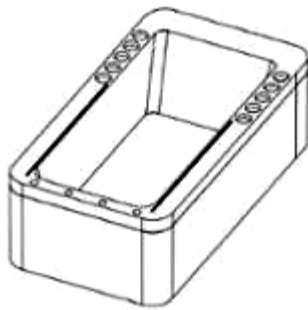

1.1

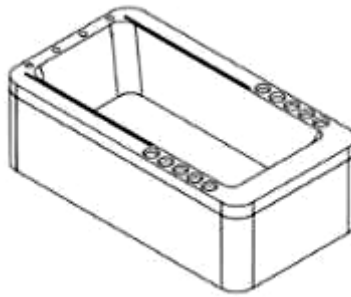

1.2



1.3



1.4



1.5



1.6

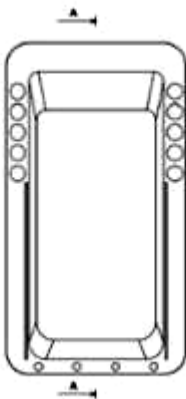

1.7



1.8



(Mặt cắt A-A)

1.9

- (11) **3-0038954**
(15) 24/07/2024 (51) 13-02
(21) 3-2022-02392 (22) 03/11/2022
(18) 03/11/2027
(54) HỘP SẠC TAI NGHE (28) 1
(30) 202230263180.8 07/05/2022 CN;
(45) 26/08/2024 437B (43) 26/06/2023 423A
(73) HUAWEI TECHNOLOGIES CO., LTD. (CN)
Huawei Administration Building, Bantian, Longgang District, Shenzhen,
Guangdong 518129, P. R. China
(72) 1. DIAO, GUOFEI (CN)
2. HUANG, JIE (CN)
(74) Công ty Cổ phần Sở hữu công nghiệp INVESTIP (INVESTIP)
(55)



1.1



1.2



1.3



1.4



1.5



1.6



1.7



1.8

- (11) **3-0038955**
(15) 24/07/2024 (51) 13-02
(21) 3-2022-02393 (22) 03/11/2022
(18) 03/11/2027
(54) **HỘP SẠC TAI NGHE** (28) 1
(30) 202230263158.3 07/05/2022 CN;
(45) 26/08/2024 437B (43) 26/06/2023 423A
(73) **HUAWEI TECHNOLOGIES CO., LTD. (CN)**
Huawei Administration Building, Bantian, Longgang District, Shenzhen,
Guangdong 518129, P. R. China
(72) 1. DIAO, GUOFEI (CN)
2. HUANG, JIE (CN)
(74) Công ty Cổ phần Sở hữu công nghiệp INVESTIP (INVESTIP)
(55)



1.1



1.2



1.3



1.4

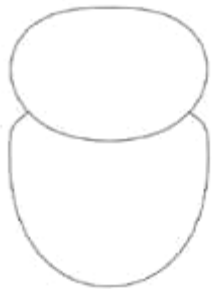

1.5



1.6



1.7



1.8



1.9



1.10



1.11

CÔNG BÁO SỞ HỮU CÔNG NGHIỆP SỐ 437 TẬP B - QUYỀN 2 (08.2024)

- (11) **3-0038956**
(15) 24/07/2024 (51) 19-08
(21) 3-2022-00391 (22) 28/02/2022
(18) 28/02/2027
(54) NHÃN SẢN PHẨM (28) 1
(45) 26/08/2024 437B (43) 25/08/2022 413A
(73) CÔNG TY CỔ PHẦN SỮA VIỆT NAM (VN)
10 Tân Trào, phường Tân Phú, quận 7, thành phố Hồ Chí Minh
(72) LENNART CORNELIUS SCHABERG (DE)
(74) Công ty cổ phần Sở hữu trí tuệ BROSS và Cộng sự (BROSS & PARTNERS., JSC)
(55)



- (11) **3-0038957**
- (15) 24/07/2024
- (21) 3-2022-01597
- (18) 09/08/2027
- (54) THANH NHÔM ĐỊNH HÌNH
- (45) 26/08/2024 437B
- (73) CÔNG TY TNHH HOPO QUỐC TẾ (VN)
Số nhà 177, tổ 5, đường Nguyễn Ngọc Vũ, phường Trung Hoà, quận Cầu Giấy, thành phố Hà Nội
- (72) Châu Đình An (VN)
- (74) Công ty cổ phần Sở hữu trí tuệ BROSS và Cộng sự (BROSS & PARTNERS., JSC)
- (55)

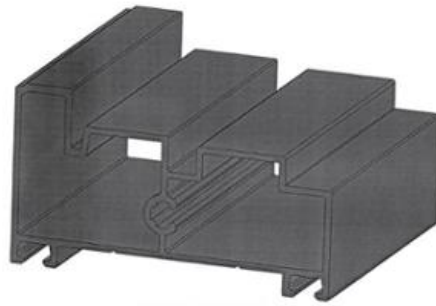

1.1

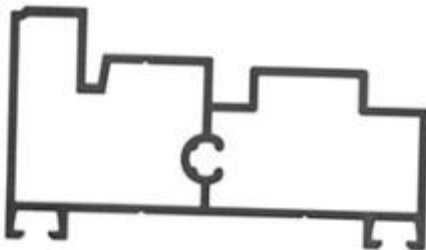

1.2

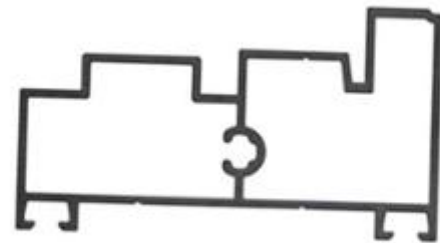

1.3



1.4



1.5



1.6



1.7

- (11) **3-0038958**
(15) 24/07/2024 (51) 09-01
(21) 3-2022-01069 (22) 01/06/2022
(18) 01/06/2027
(54) CHAI (28) 3
(45) 26/08/2024 437B (43) 26/09/2022 414A
(73) CÔNG TY CỔ PHẦN HÀNG TIÊU DÙNG MASAN (VN)
Tầng 12, tòa nhà MPlaza Saigon, số 39 Lê Duẩn, phường Bến Nghé, quận 1, thành phố Hồ Chí Minh
(72) Nguyễn Hoàng Yến (VN)
(74) Công ty cổ phần Sở hữu trí tuệ BROSS và Cộng sự (BROSS & PARTNERS., JSC)
(55)

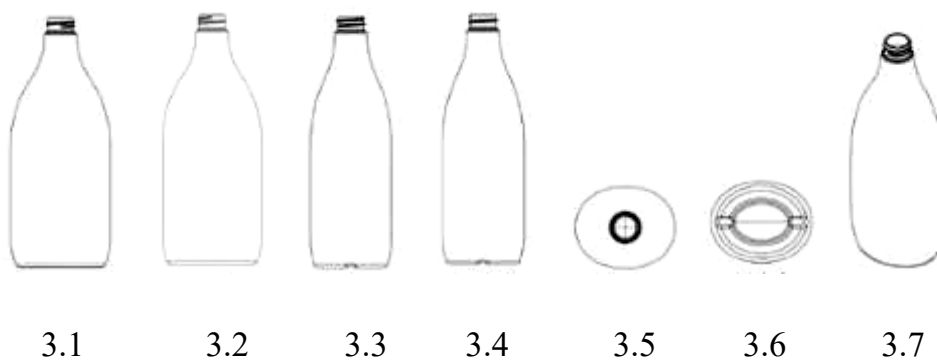
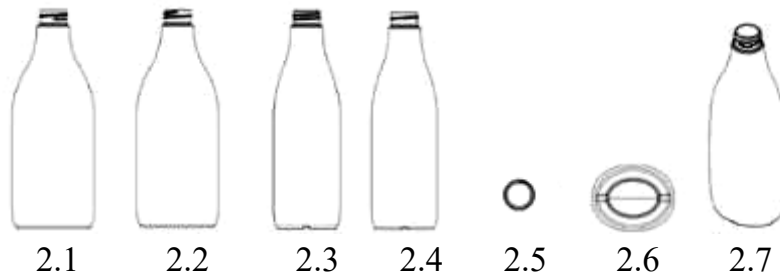
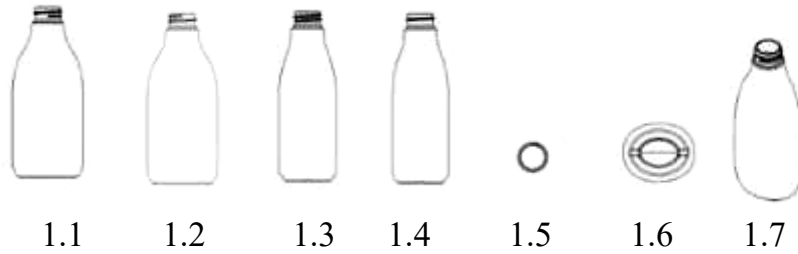

- (11) **3-0038959**
- (15) 24/07/2024
- (21) 3-2022-01437
- (18) 18/07/2027
- (54) **NHÃN SẢN PHẨM**
- (45) 26/08/2024 437B
- (73) **CÔNG TY TNHH NÔNG VIỆT (VN)**
Số 3, ngách 53/20, đường Vũ Xuân Thiều, phường Sài Đồng, quận Long Biên, thành phố Hà Nội
- (72) Nguyễn Văn Hùng (VN)
- (74) Công ty cổ phần Sở hữu trí tuệ BROSS và Cộng sự (BROSS & PARTNERS., JSC)
- (55)
- (51) 19-08
- (22) 18/07/2022
- (28) 3
- (43) 26/12/2022 417A



Hình 1

1.1



Hình 2

2.1



Hình 3

3.1

- (11) **3-0038960**
(15) 24/07/2024 (51) 25-01
(21) 3-2022-01845 (22) 31/08/2022
(18) 31/08/2027
(54) THANH NHÔM ĐỊNH HÌNH (28) 1
(45) 26/08/2024 437B (43) 27/01/2023 418A
(73) CÔNG TY CỔ PHẦN XÂY DỰNG VÀ THƯƠNG MẠI GLASSHOUSE (VN)
Số 37, tổ 26, phường Thanh Lương, quận Hai Bà Trưng, thành phố Hà Nội
(72) Nguyễn Đức Hiếu (VN)
(74) CÔNG TY TNHH SỞ HỮU TRÍ TUỆ ANLIS VIỆT NAM (ANLIS IP CO.,LTD)
(55)

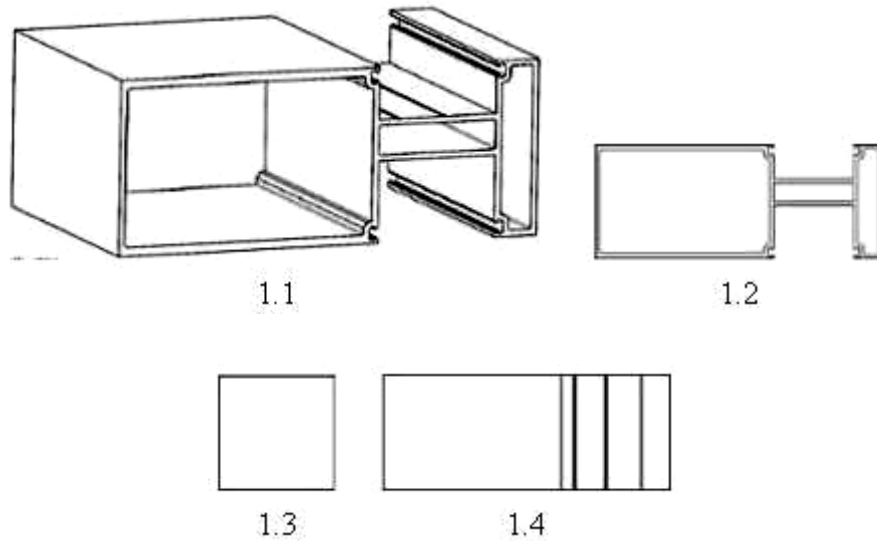

- (11) **3-0038961**
(15) 25/07/2024 (51) 25-01
(21) 3-2022-01846 (22) 31/08/2022
(18) 31/08/2027
(54) THANH NHÔM ĐỊNH HÌNH (28) 1
(45) 26/08/2024 437B (43) 27/01/2023 418A
(73) CÔNG TY CỔ PHẦN XÂY DỰNG VÀ THƯƠNG MẠI GLASSHOUSE (VN)
Số 37, tổ 26, phường Thanh Lương, quận Hai Bà Trưng, thành phố Hà Nội
(72) Nguyễn Đức Hiếu (VN)
(74) CÔNG TY TNHH SỞ HỮU TRÍ TUỆ ANLIS VIỆT NAM (ANLIS IP CO.,LTD)
(55)

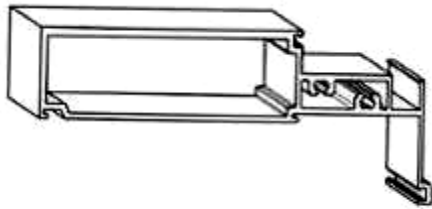

1.1

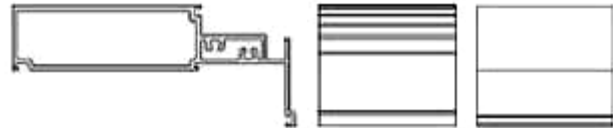

1.2

1.3

1.4



1.5

1.6

- (11) **3-0038962**
(15) 25/07/2024 (51) 10-04
(21) 3-2022-02402 (22) 03/11/2022
(18) 03/11/2027
(54) THIẾT BỊ ĐO KHÍ MÔI TRƯỜNG THÔNG MINH (28) 1
(45) 26/08/2024 437B (43) 27/01/2023 418A
(73) CÔNG TY CỔ PHẦN RYNAN TECHNOLOGIES VIETNAM (VN)
Ấp Long Trì, xã Long Đức, thành phố Trà Vinh, tỉnh Trà Vinh
(72) 1. NGUYỄN THANH MỸ (VN)
2. VÕ VŨ KHANH (VN)
3. PHẠM THÁI BÌNH (VN)
4. LÊ THANH TRIỀU (VN)
5. VÕ QUỐC VIỆT (VN)
(74) Công ty TNHH Đại Tín và Liên Danh (DAITIN AND ASSOCIATES CO.,LTD)
(55)

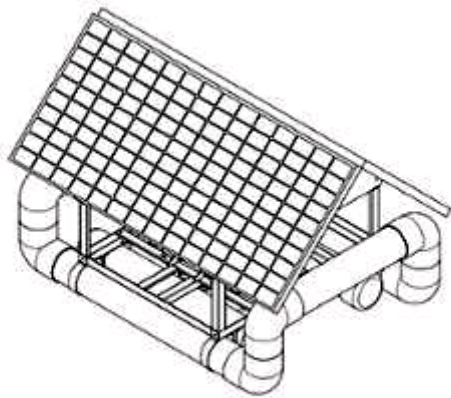

1.1

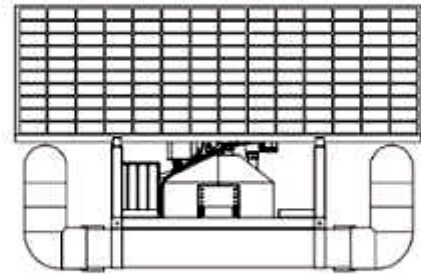

1.2

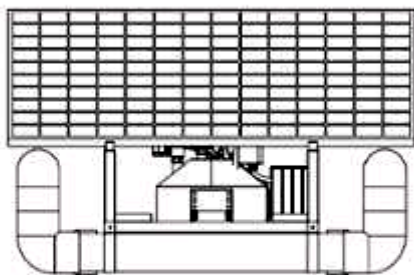

1.3

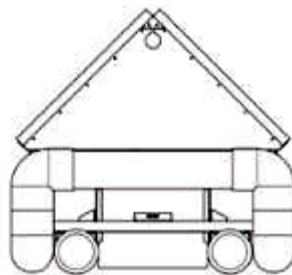

1.4

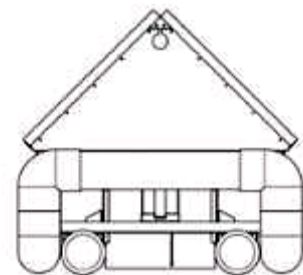

1.5

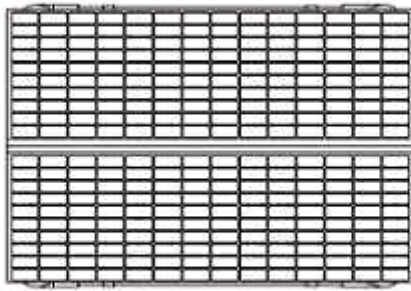

1.6

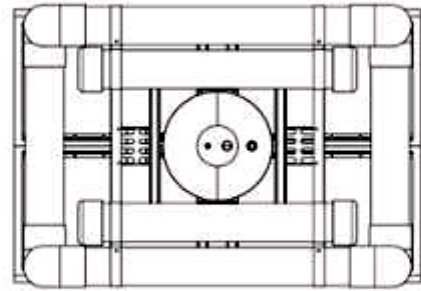

1.7

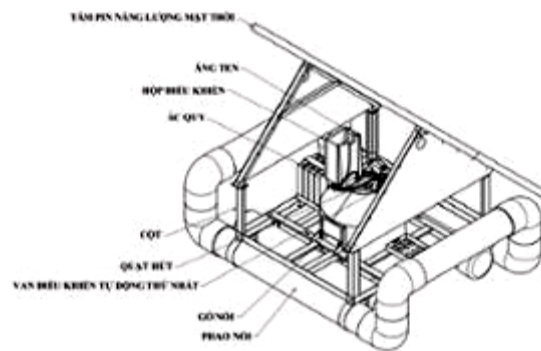

1.8

- (11) **3-0038963**
(15) 25/07/2024 (51) 26-04
(21) 3-2022-01075 (22) 02/06/2022
(18) 02/06/2027
(54) **BÓNG ĐÈN LED** (28) 1
(45) 26/08/2024 437B (43) 25/10/2022 415A
(73) **SUN-WAVE CO., LTD. (KR)**
4F, Sungsin Techno Park, 38, Yeongtong-ro 323beon-gil, Yeongtong-gu, Suwon-si,
Gyeonggi-do, Republic of Korea
(72) **Bae Byoung Gyoo (KR)**
(74) **Công ty Luật TNHH ELITE (ELITE LAW FIRM)**
(55)



- (11) **3-0038964**
(15) 25/07/2024
(21) 3-2022-01885
(18) 06/09/2027
(54) **ĐẦU NỐI ỐNG**
(30) 2022-005180 14/03/2022 JP;
(45) 26/08/2024 437B
(73) TOYOX CO., LTD. (JP)
4371, Maezawa, Kurobe-shi, Toyama-ken, Japan
(72) Akihiro INAGAKI (JP)
(74) Công ty Cổ phần Sở hữu công nghiệp INVESTIP (INVESTIP)
(55)
- (51) 23-01
(22) 06/09/2022
(28) 1
(43) 25/11/2022 416A

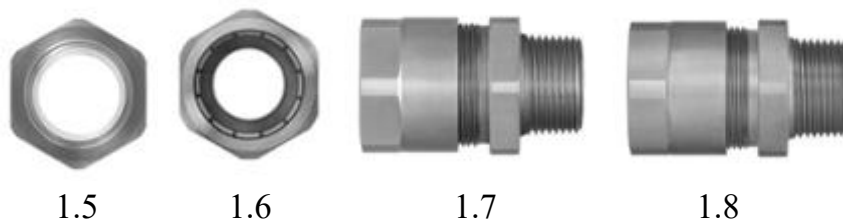

1.9

- (11) **3-0038965**
(15) 25/07/2024 (51) 09-03
(21) 3-2022-01014 (22) 26/05/2022
(18) 26/05/2027
(54) **HỘP** (28) 4
(45) 26/08/2024 437B (43) 25/08/2022 413A
(73) **CÔNG TY CỔ PHẦN THỰC PHẨM DALATTE (VN)**
Thôn Suối Thông C1, Xã Tu Tra, Huyện Đơn Dương, Tỉnh Lâm Đồng
(72) Nguyễn Hải Kiên (VN)
(74) **CÔNG TY TNHH SỞ HỮU TRÍ TUỆ ANLIS VIỆT NAM (ANLIS IP CO.,LTD)**
(55)



1.1



1.2



2.1



2.2



3.1



3.2



4.1



4.2

- (11) **3-0038966**
(15) 26/07/2024 (51) 19-08
(21) 3-2021-01237 (22) 13/05/2021
(18) 13/05/2026
(54) NHÃN SẢN PHẨM (28) 1
(45) 26/08/2024 437B (43) 26/07/2021 400A
(73) CÔNG TY CỔ PHẦN THỰC PHẨM CHAY LẠC VIỆT (VN)
136 Hiền Vương, phường Phú Thạnh, quận Tân Phú, thành phố Hồ Chí Minh
(72) Nguyễn Đức Trí (VN)
(55)

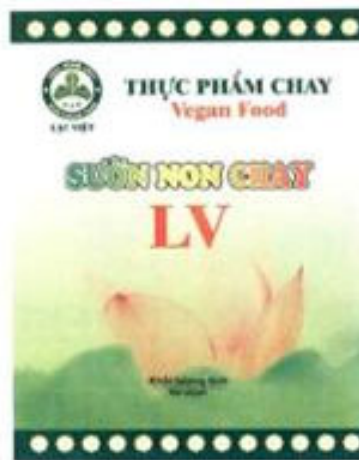

- (11) **3-0038967**
- (15) 26/07/2024
- (21) 3-2020-03162
- (18) 30/12/2025
- (54) ĐÁ ỐP LÁT
- (45) 26/08/2024 437B
- (73) CÔNG TY CỔ PHẦN TẬP ĐOÀN PHƯƠNG HOÀNG XANH A&A (VN)
Số 167, phố Hoàng Ngân, phường Trung Hòa, quận Cầu Giấy, thành phố Hà Nội
- (72) Hồ Xuân Năng (VN)
- (55)

(51) 25-01

(22) 30/12/2020

(28) 1

(43) 25/03/2021 396A



1.1



1.2



1.3



1.4



1.5



1.6



1.7

- (11) **3-0038968**
- (15) 26/07/2024 (51) 09-03
- (21) 3-2022-02678 (22) 06/12/2022
- (18) 06/12/2027
- (54) HỘP THUỐC (28) 1
- (45) 26/08/2024 437B (43) 27/02/2023 419
- (73) CÔNG TY TNHH THIẾT BỊ & VẬT TƯ Y TẾ DONGKUK (VN)
Căn LK03-122, khu đô thị C2 Gamuda Gardens, phường Trần Phú, quận Hoàng
Mai, thành phố Hà Nội
- (72) Lê Hồng Phú (VN)
- (74) CÔNG TY TRÁCH NHIỆM HỮU HẠN TƯ VẤN ĐẦU TƯ VÀ SỞ HỮU TRÍ
TUỆ INTERFIVE (INTERFIVE CO., LTD)
- (55)



H1

1.1

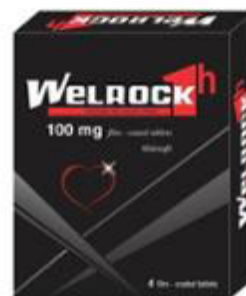

H2

1.2

- (11) **3-0038969**
- (15) 26/07/2024
- (21) 3-2022-00490
- (18) 21/03/2027
- (54) BẢN LỀ NGUYÊN KHỐI
- (45) 26/08/2024 437B
- (73) CÔNG TY TNHH D&T VIET NAM CONSTRUCTION (VN)
Đội 14, thôn Đào Đặng, xã Trung Nghĩa, thành phố Hưng Yên, tỉnh Hưng Yên
- (72) Dương Văn Thương (VN)
- (74) Công ty Luật TNHH ELITE (ELITE LAW FIRM)
- (55)
- (51) 08-06
- (22) 21/03/2022
- (28) 1
- (43) 27/06/2022 411A

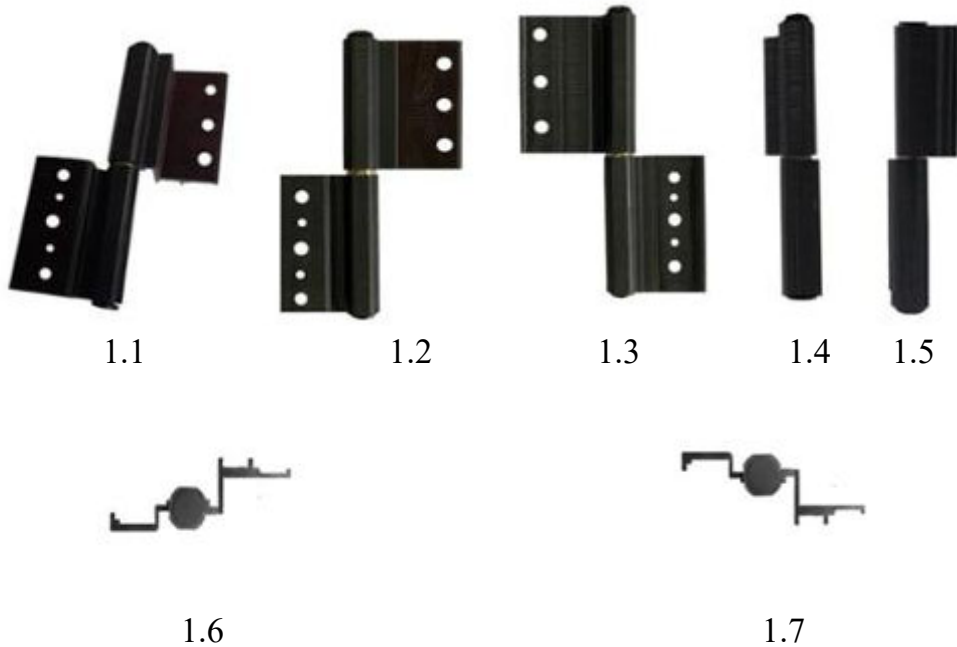

- (11) **3-0038970**
(15) 26/07/2024 (51) 26-06
(21) 3-2022-01445 (22) 19/07/2022
(18) 19/07/2027
(54) ĐÈN TÍN HIỆU PHÍA TRƯỚC XE MÁY (28) 1
(45) 26/08/2024 437B (43) 25/05/2023 422A
(73) CÔNG TY TNHH SẢN XUẤT - THƯƠNG MẠI - DỊCH VỤ ĐÀI PHONG (VN)
Số 382 đường số 1, phường Bình Trị Đông B, quận Bình Tân, thành phố Hồ Chí Minh
(72) Hà Quảng Chánh (VN)
(74) Công ty Cổ phần PHANLAW VIETNAM (PHANLAW VIETNAM JSC)
(55)

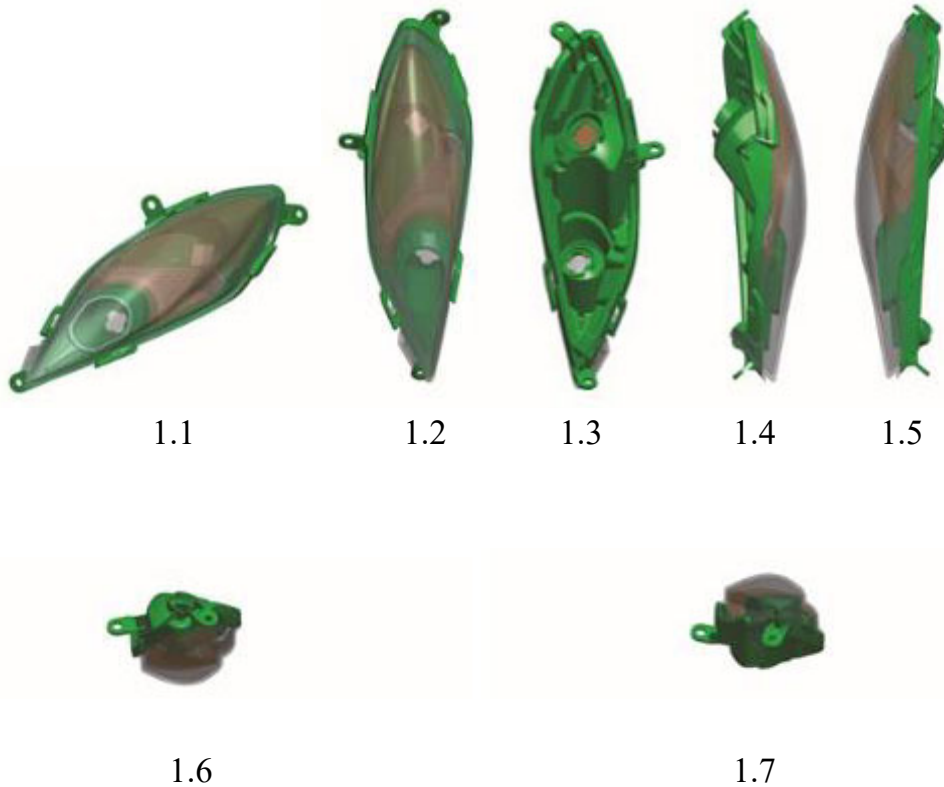

- (11) **3-0038971**
(15) 26/07/2024 (51) 14-03
(21) 3-2022-02107 (22) 30/09/2022
(18) 30/09/2027
(54) **ĂNG TEN MẢNG PHA** (28) 1
(45) 26/08/2024 437B (43) 27/01/2023 418A
(73) **TẬP ĐOÀN CÔNG NGHIỆP - VIỆN THÔNG QUÂN ĐỘI (VN)**
Lô D26 Khu đô thị mới Cầu Giấy, phường Yên Hoà, quận Cầu Giấy, thành phố Hà Nội
(72) 1. NGUYỄN ĐÌNH DƯƠNG (VN)
2. NGUYỄN CHÍ LINH (VN)
3. HOÀNG ĐÌNH HẢI TRUYỀN (VN)
4. KHÔNG VĂN MẠNH (VN)
5. NGUYỄN VĂN HƯỚNG (VN)
6. TRẦN QUANG NHƯỜNG (VN)
(74) Công ty TNHH NACILAW (NACILAW)
(55)

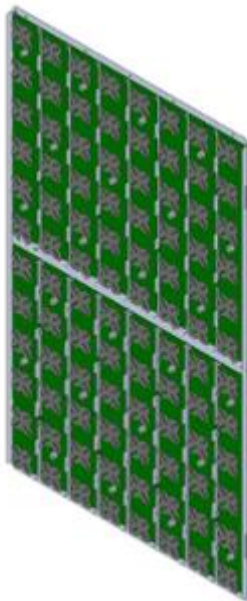

1.1

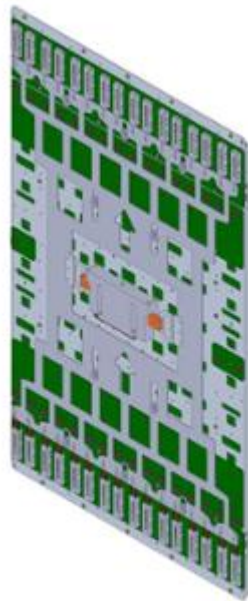

1.2

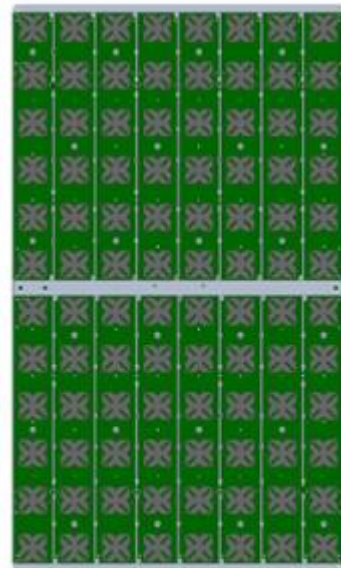

1.3

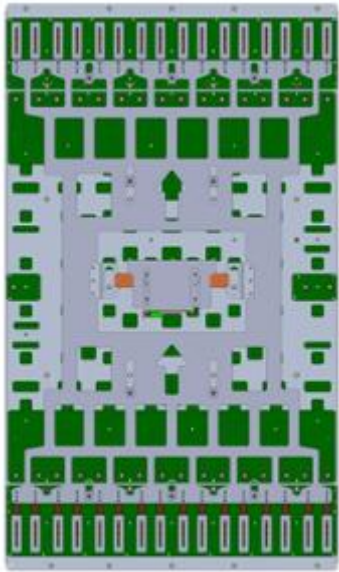

1.4



1.5



1.6



1.7

1.8

- (11) **3-0038972**
- (15) 29/07/2024 (51) 14-03
- (21) 3-2022-02106 (22) 30/09/2022
- (18) 30/09/2027
- (54) **BỘ LỌC CAO TẦN** (28) 1
- (45) 26/08/2024 437B (43) 27/01/2023 418A
- (73) **TẬP ĐOÀN CÔNG NGHIỆP - VIỆN THÔNG QUÂN ĐỘI (VN)**
Lô D26 khu đô thị mới Cầu Giấy, phường Yên Hoà, quận Cầu Giấy, thành phố Hà Nội
- (72) 1. NGUYỄN QUỐC HÙNG (VN)
2. LÊ TRƯỜNG GIANG (VN)
3. HOÀNG ĐÌNH HẢI TRUYỀN (VN)
4. KHÔNG VĂN MẠNH (VN)
5. ĐÌNH VĂN HẢI (VN)
6. BÙI THỊ VÂN (VN)
7. NGUYỄN VĂN HƯỚNG (VN)
- (74) Công ty TNHH NACILAW (NACILAW)
- (55)

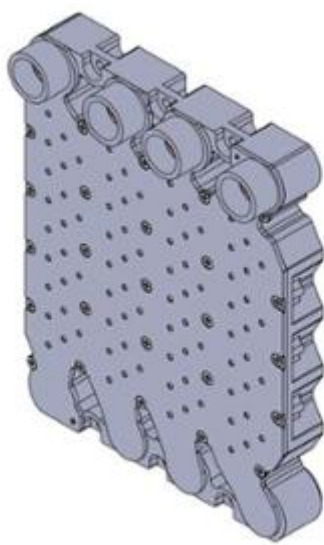

1.1

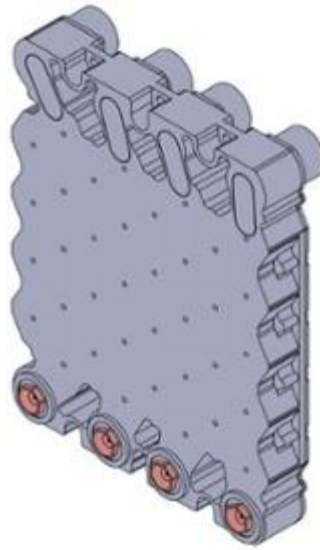

1.2

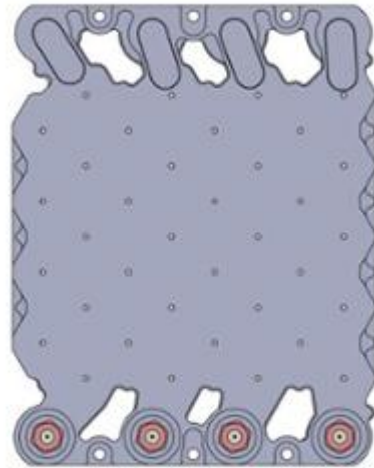
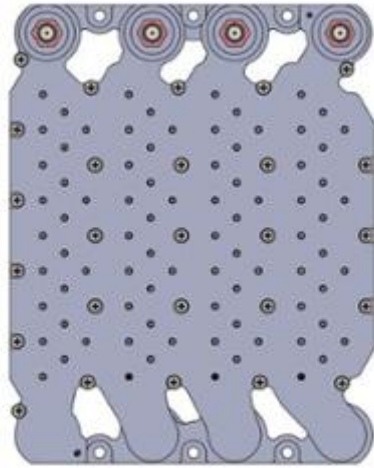

1.3

1.4



1.5

1.6

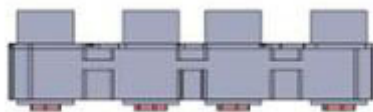

1.7

1.8

- (11) **3-0038973**
(15) 29/07/2024 (51) 09-01
(21) 3-2022-02499 (22) 16/11/2022
(18) 16/11/2027
(54) CHAI (28) 1
(45) 26/08/2024 437B (43) 25/04/2023 421A
(73) CÔNG TY CỔ PHẦN HÀNG TIÊU DÙNG MASAN (VN)
Tầng 12, tòa nhà MPlaza Saigon, số 39 Lê Duẩn, phường Bến Nghé, quận 1, thành phố Hồ Chí Minh
(72) Nguyễn Hoàng Yến (VN)
(74) Công ty cổ phần Sở hữu trí tuệ BROSS và Cộng sự (BROSS & PARTNERS., JSC)
(55)

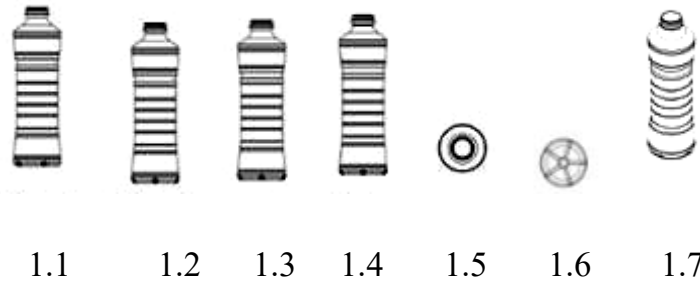

- (11) **3-0038974**
(15) 29/07/2024 (51) 14-03
(21) 3-2022-02638 (22) 30/11/2022
(18) 30/11/2027
(54) THIẾT BỊ THU PHÁT SÓNG (28) 1
(45) 26/08/2024 437B (43) 27/02/2023 419
(73) TẬP ĐOÀN CÔNG NGHIỆP - VIỆN THÔNG QUÂN ĐỘI (VN)
Lô D26 khu đô thị mới Cầu Giấy, phường Yên Hoà, quận Cầu Giấy, thành phố Hà Nội
(72) 1. NGUYỄN ĐÌNH DƯƠNG (VN)
2. LÊ TRƯỜNG GIANG (VN)
3. HOÀNG ĐÌNH HẢI TRUYỀN (VN)
4. NGUYỄN VĂN HƯỚNG (VN)
5. KHÔNG VĂN MẠNH (VN)
6. HOÀNG MẠNH CƯỜNG (VN)
(74) Công ty TNHH NACILAW (NACILAW)
(55)

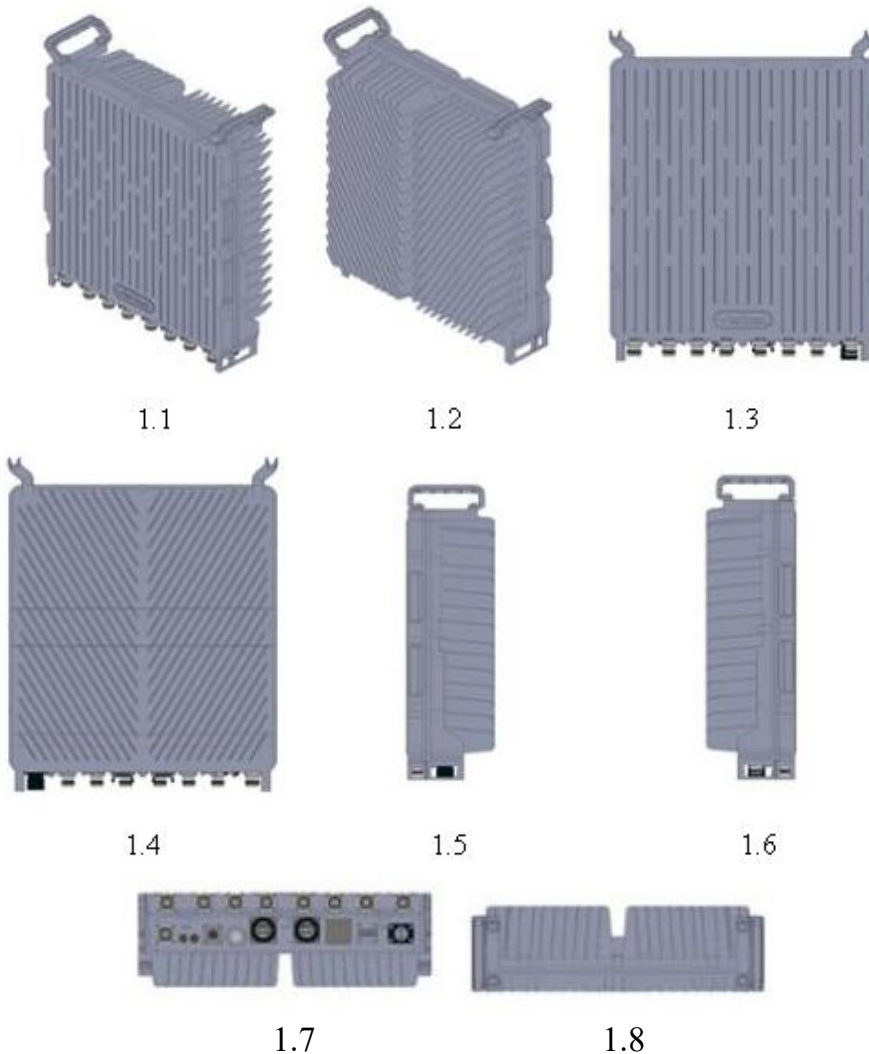

- (11) **3-0038975**
- (15) 29/07/2024
- (21) 3-2022-02930
- (18) 28/12/2027
- (54) PHIN GIẤY
- (45) 26/08/2024 437B
- (73) CÔNG TY TNHH CÀ PHÊ TRÀ PHƯƠNG VY (VN)
432a Xô Viết Nghệ Tĩnh, phường 25, quận Bình Thạnh, thành phố Hồ Chí Minh
- (72) Trương Anh Dũng (VN)
- (74) Công ty TNHH NACILAW (NACILAW)
- (55)
- (51) 07-02
- (22) 28/12/2022
- (28) 1
- (43) 25/04/2023 421A



1.1



1.2



1.3



1.4



1.5



1.6

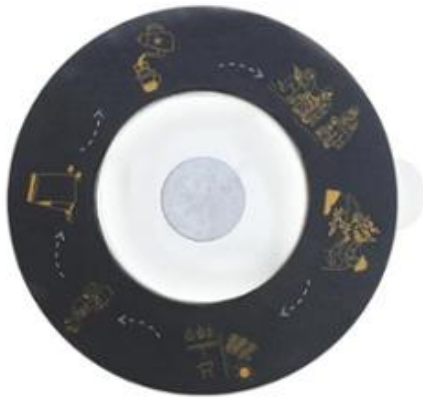

1.7



1.8



1.9

- (11) **3-0038976**
(15) 29/07/2024 (51) 16-06
(21) 3-2021-02819 (22) 11/11/2021
(18) 11/11/2026
(54) KHỚP NỐI CỦA GỌNG KÍNH (28) 1
(30) 008564306 04/06/2021 EM;
(45) 26/08/2024 437B (43) 26/09/2022 414A
(73) PAUVAZAL, S.L.U. (ES)
C/ Badajoz, 5, Pozuelo de Alarcón (Madrid) 28223, Spain
(72) Alberto Paulet Vázquez (ES)
(74) Công ty Luật TNHH WINCO (WINCO LAW FIRM)
(55)

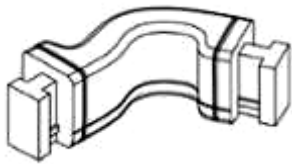

1.1

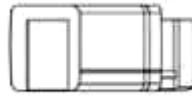

1.2

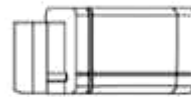

1.3



1.4



1.5

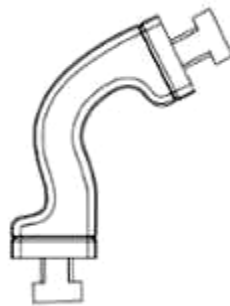

1.6

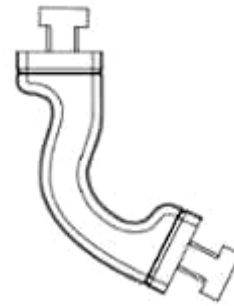

1.7

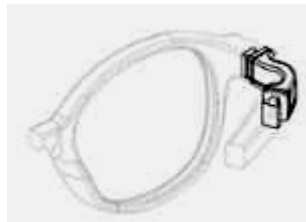

1.8

- (11) **3-0038977**
(15) 29/07/2024 (51) 07-02
(21) 3-2021-03340 (22) 28/12/2021
(18) 28/12/2026
(54) **ẨM ĐIỆN** (28) 1
(30) 30-2021-0048580 14/10/2021 KR;
(45) 26/08/2024 437B (43) 25/05/2022 410A
(73) DR. HOWS CO., LTD. (KR)
97, Neunggil-ro, Danwon-gu, Ansan-si, Gyeonggi-do 15420 Republic of Korea
(72) SEONG, So Yeon (KR)
(74) CÔNG TY LUẬT TRÁCH NHIỆM HỮU HẠN AMBYS HÀ NỘI (AMBYS HANOI)
(55)



1.1

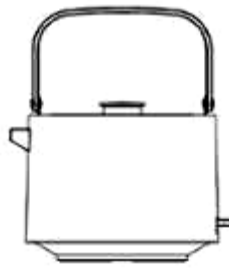

1.2



1.3

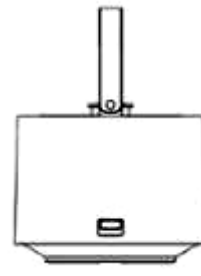

1.4



1.5

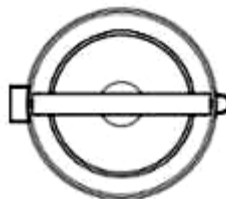

1.6

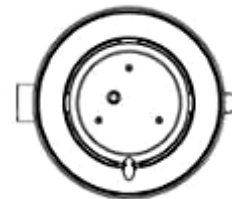

1.7

- (11) **3-0038978**
(15) 29/07/2024 (51) 07-02
(21) 3-2021-02404 (22) 01/10/2021
(18) 01/10/2026
(54) **TẮM CHẮN** (28) 1
(30) 30-2021-0016133 02/04/2021 KR;
(45) 26/08/2024 437B (43) 25/02/2022 407A
(73) DR. HOWS CO., LTD. (KR)
97, Neunggil-ro, Danwon-gu, Ansan-si, Gyeonggi-do 15420 Republic of Korea
(72) LEE, Myeong Jae (KR)
(74) CÔNG TY LUẬT TRÁCH NHIỆM HỮU HẠN AMBYS HÀ NỘI (AMBYS HANOI)
(55)

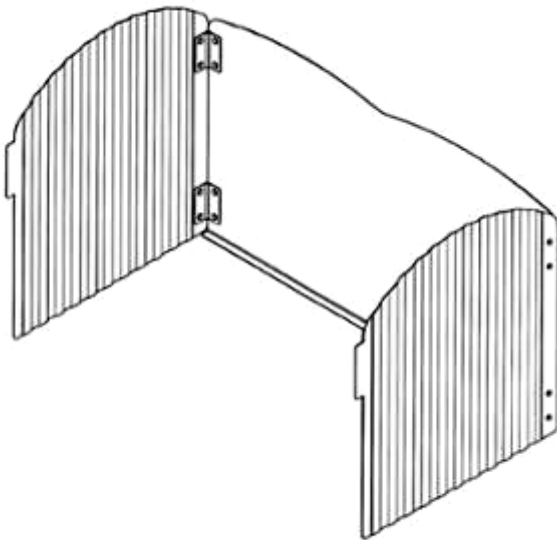

1.1

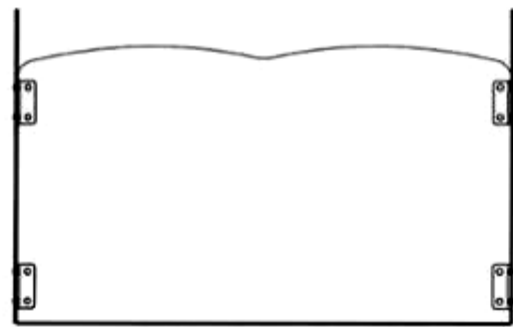

1.2

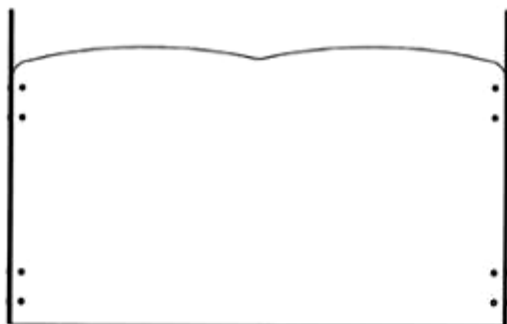

1.3

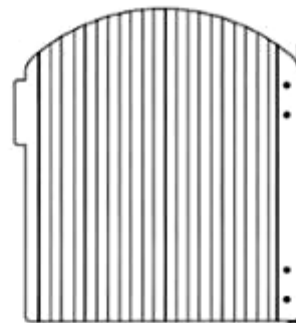

1.4

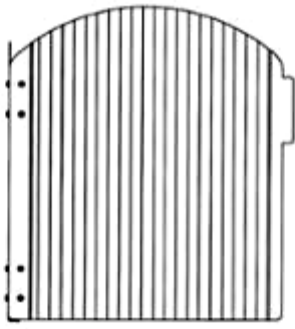

1.5

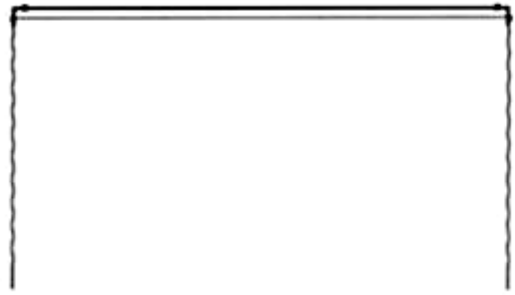

1.6



1.7

- (11) **3-0038979**
(15) 29/07/2024 (51) 23-04
(21) 3-2021-00383 (22) 25/02/2021
(18) 25/02/2026
(54) **CÁNH QUẠT** (28) 1
(45) 26/08/2024 437B (43) 25/08/2021 401A
(73) T.RAD CO., LTD. (JP)
25-3, Yoyogi 3-chome, Shibuya-ku, Tokyo 151-0053 Japan
(72) 1. KENTARO KIMURA (JP)
2. KOTA SHIMADA (JP)
(74) **CÔNG TY LUẬT TRÁCH NHIỆM HỮU HẠN AMBYS HÀ NỘI (AMBYS HANOI)**
(55)



1.1



1.2

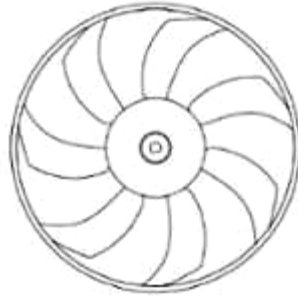

1.3

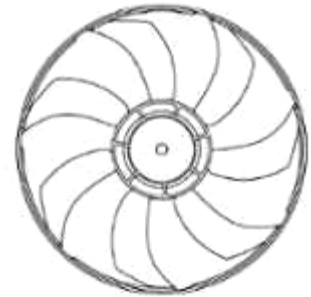

1.4

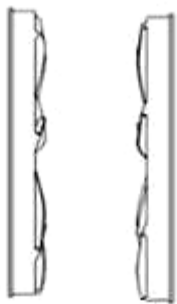

1.5



1.6



1.7



1.8

- (11) **3-0038980**
(15) 30/07/2024 (51) 08-08
(21) 3-2021-01578 (22) 18/06/2021
(18) 18/06/2026
(54) NÚT NGÀM NHỰA (28) 1
(45) 26/08/2024 437B (43) 25/02/2022 407A
(73) CÔNG TY CỔ PHẦN GIẢI PHÁP ĐÓNG GÓI MAGIX (VN)
Số 02-04 Alexandre de Rhodes, phường Bến Nghé, quận 1, thành phố Hồ Chí Minh
(72) Đỗ Hữu Tân (VN)
(74) Công ty TNHH MASTERBRAND (MASTERBRAND)
(55)



1.1



1.2



1.3



1.4

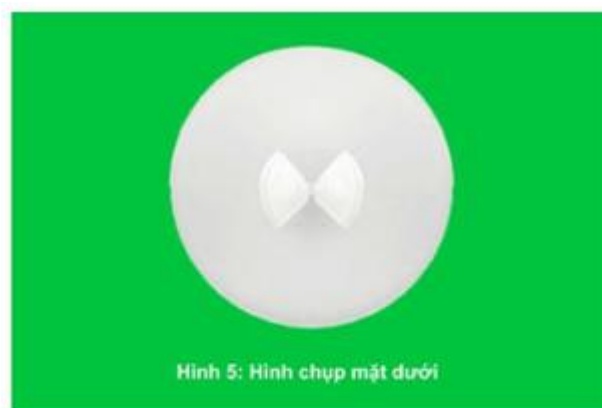

1.5

- (11) **3-0038981**
(15) 30/07/2024 (51) 21-01
(21) 3-2021-01698 (22) 25/06/2021
(18) 25/06/2026
(54) NHÀ GIẤY ĐỒ CHƠI (28) 1
(45) 26/08/2024 437B (43) 25/01/2022 406A
(73) CÔNG TY CỔ PHẦN GIẢI PHÁP ĐÓNG GÓI MAGIX (VN)
Số 02-04 Alexandre de Rhodes, phường Bến Nghé, quận 1, thành phố Hồ Chí Minh
(72) Đỗ Hữu Tân (VN)
(74) Công ty TNHH MASTERBRAND (MASTERBRAND)
(55)



Hình 1: Hình chụp tổng thể

1.1



Hình 2: Hình chụp mặt trước

1.2



Hình 3: Hình chụp mặt sau

1.3



Hình 4: Hình chụp mặt bên phải

1.4



1.5



1.6

- (11) **3-0038982**
- (15) 30/07/2024
- (21) 3-2023-01656
- (18) 20/07/2028
- (54) **HỘP SỮA**
- (45) 26/08/2024 437B
- (73) **CÔNG TY CỔ PHẦN THỰC PHẨM DALATTE (VN)**
Thôn Suối Thông C1, xã Tu Tra, huyện Đơn Dương, tỉnh Lâm Đồng
- (72) Nguyễn Hoàng Anh (VN)
- (74) Công ty TNHH Tư vấn đầu tư và Sở hữu trí tuệ Hoàng Phi (HOANG PHI INVEST & I.P CO., LTD)
- (55)
- (51) 09-03
- (22) 20/07/2023
- (28) 1
- (43) 25/10/2023 427A



1.1



1.2

- (11) **3-0038983**
- (15) 30/07/2024 (51) 05-05
- (21) 3-2022-02538 (22) 18/11/2022
- (18) 18/11/2027
- (54) VẢI (28) 1
- (30) 30-2022-0019830 18/05/2022 KR;
- (45) 26/08/2024 437B (43) 25/07/2023 424A
- (73) HOTEL LOTTE CO., LTD. (KR)
30, Eulji-Ro, Jung-Gu, Seoul, Republic Of Korea (Sogong-dong)
- (72) Lee, Sangjean (KR)
- (74) Công ty TNHH Trường Xuân (AGELESS CO.,LTD.)
- (55)

- (11) **3-0038984**
(15) 30/07/2024 (51) 09-03
(21) 3-2023-01138 (22) 25/05/2023
(18) 25/05/2028
(54) HỘP TRÀ TÚI LỌC (28) 1
(45) 26/08/2024 437B (43) 25/08/2023 425A
(73) CÔNG TY TRÁCH NHIỆM HỮU HẠN HATODO (VN)
Tổ dân phố 7, thị trấn Bảo Lạc, huyện Bảo Lạc, tỉnh Cao Bằng
(72) Ninh Văn Tuyên (VN)
(74) Công ty TNHH Sở hữu trí tuệ M.I.T (M.I.T IP CO., LTD)
(55)

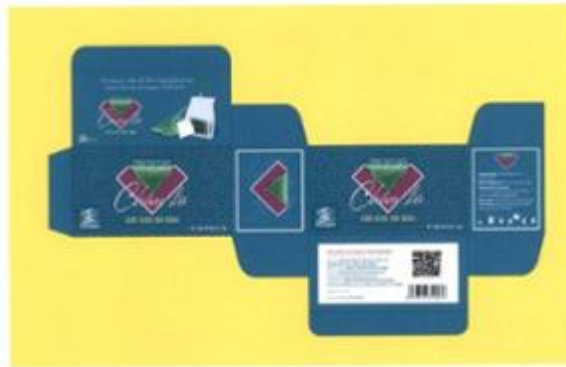

1.1



1.2

- (11) **3-0038985**
(15) 30/07/2024 (51) 06-04
(21) 3-2021-02726 (22) 04/11/2021
(18) 04/11/2026
(54) **KỆ GIẤY** (28) 1
(45) 26/08/2024 437B (43) 25/03/2022 408A
(73) **CÔNG TY CỔ PHẦN GIẢI PHÁP ĐÓNG GÓI MAGIX (VN)**
Số 02-04 Alexandre de Rhodes, phường Bến Nghé, quận 1, thành phố Hồ Chí Minh
(72) **Đỗ Hữu Tân (VN)**
(74) **Công ty TNHH MASTERBRAND (MASTERBRAND)**
(55)

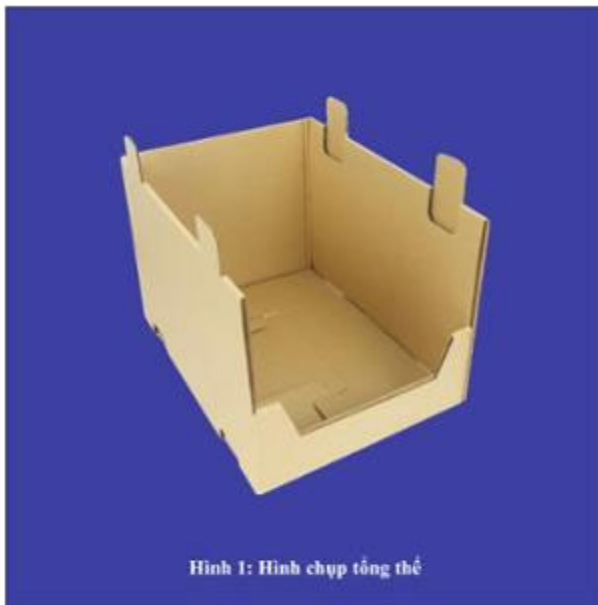

1.1

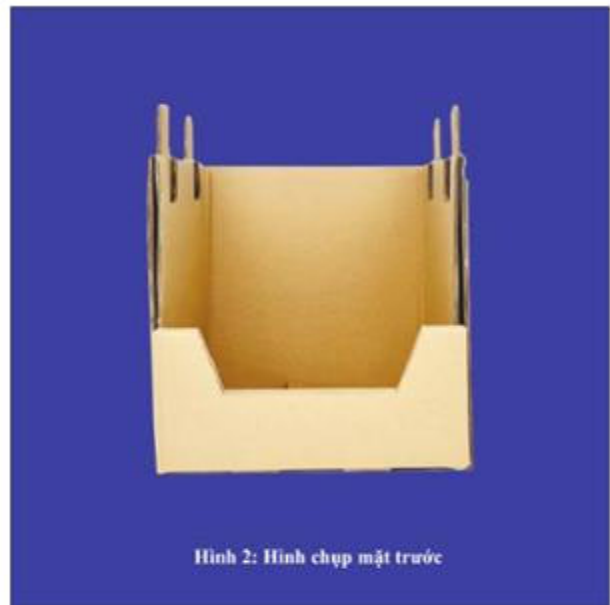

1.2

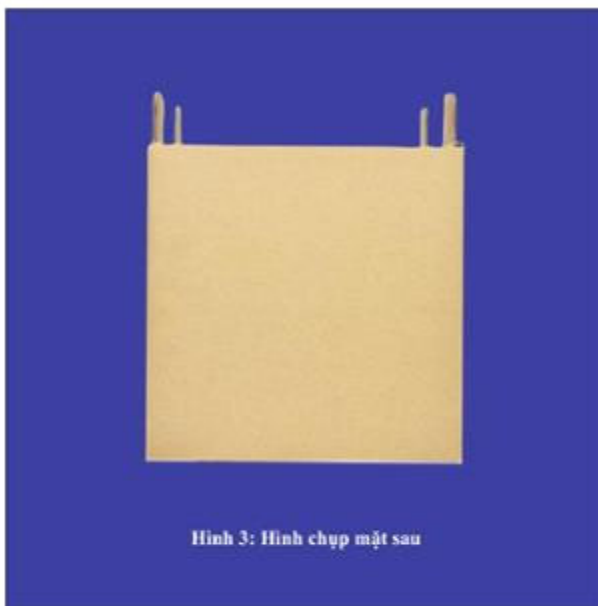

1.3

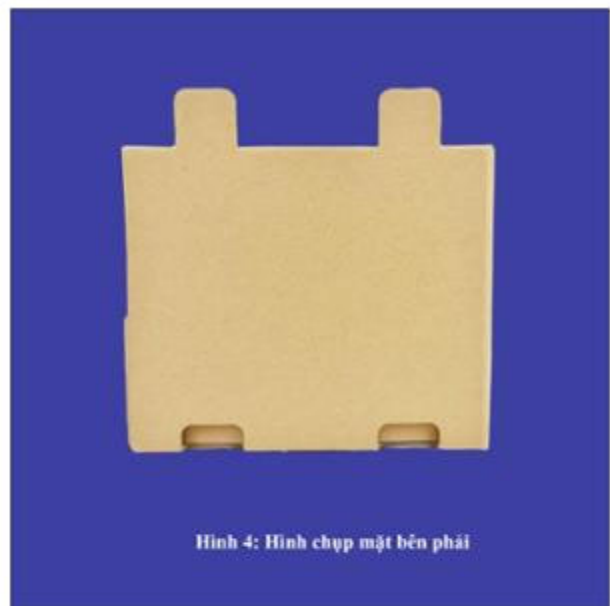

1.4

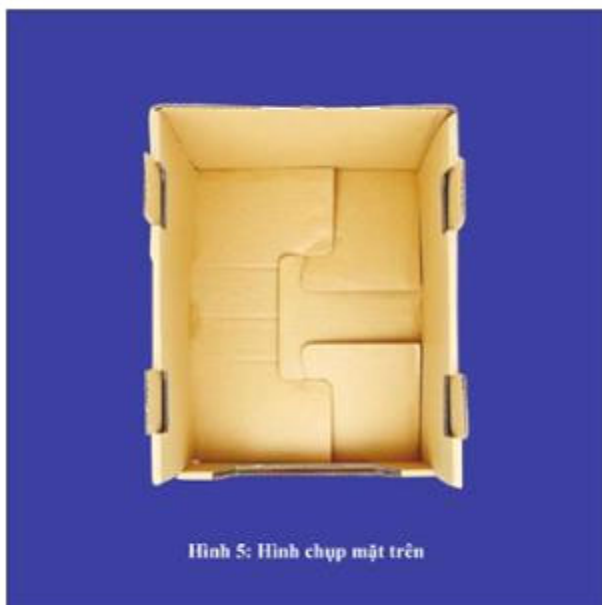

1.5



1.6

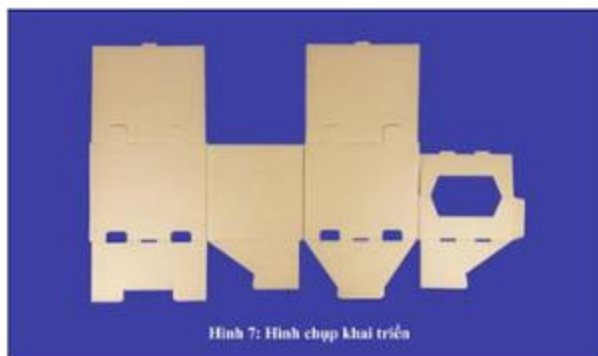

1.7

- (11) **3-0038986**
(15) 31/07/2024 (51) 12-07; 12-99
(21) 3-2021-02612 (22) 20/10/2021
(18) 20/10/2026
(54) **MÁY LÁI CƠ - ĐIỆN DẠNG**
CHUYỂN ĐỘNG TỊNH TIẾN (28) 1
DÙNG CHO THIẾT BỊ BAY
(45) 26/08/2024 437B (43) 25/01/2022 406A
(73) **TẬP ĐOÀN CÔNG NGHIỆP - VIỆN THÔNG QUÂN ĐỘI (VN)**
Lô D26 khu đô thị mới Cầu Giấy, phường Yên Hòa, quận Cầu Giấy, thành phố Hà Nội
(72) 1. **LÊ KIM BẢO (VN)**
2. **PHẠM VĂN ĐỊNH (VN)**
3. **TRẦN QUỐC TOẢN (VN)**
4. **NGUYỄN DUY TÙNG (VN)**
5. **NGUYỄN PHẠM TUÂN (VN)**
(74) Công ty TNHH NACILAW (NACILAW)
(55)

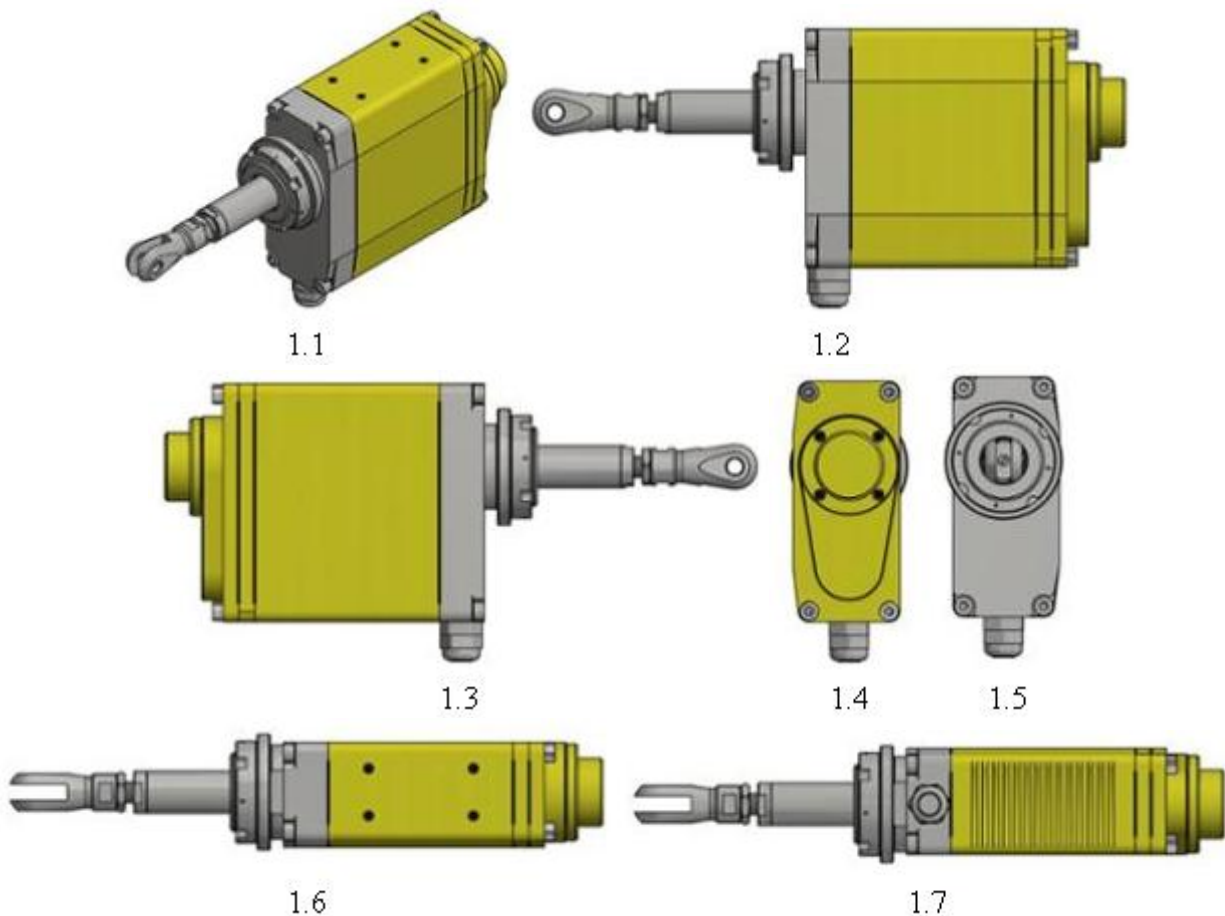

- (11) **3-0038987**
- (15) 31/07/2024
- (21) 3-2021-02622
- (18) 21/10/2026
- (54) **BẾP GA DI ĐỘNG**
- (45) 26/08/2024 437B
- (73) **KOVEA CO., LTD. (KR)**
87, Seounsandan-ro 1-gil, Gyeyang-gu, Incheon, Republic of Korea
- (72) 1. **KIM, SANG HYUN (KR)**
2. **JUNG, SEUNG JO (KR)**
3. **LEE, EUNG JIN (KR)**
- (74) **Công ty TNHH Quốc tế D &N (D&N INTERNATIONAL CO.,LTD.)**
- (55)



1.1



1.2



1.3

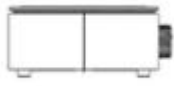

1.4

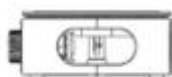

1.5

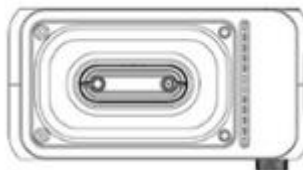

1.6

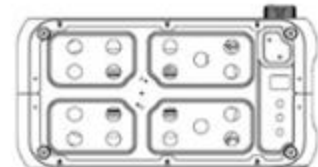

1.7



1.8



1.9



1.10



1.11



1.12

- (11) **3-0038988**
(15) 31/07/2024 (51) 09-01
(21) 3-2021-03270 (22) 20/12/2021
(18) 20/12/2026
(54) CHAI (28) 1
(45) 26/08/2024 437B (43) 25/07/2022 412A
(73) CÔNG TY TNHH CÁNH ĐỒNG VÀNG (VN)
57-59 đường số 3, khu phố 8, phường Trường Thọ, thành phố Thủ Đức, thành phố Hồ Chí Minh
(72) Lê Kim Khánh (VN)
(74) Công ty TNHH Sở hữu trí tuệ INVENTIO (INVENTIO CO.,LTD)
(55)

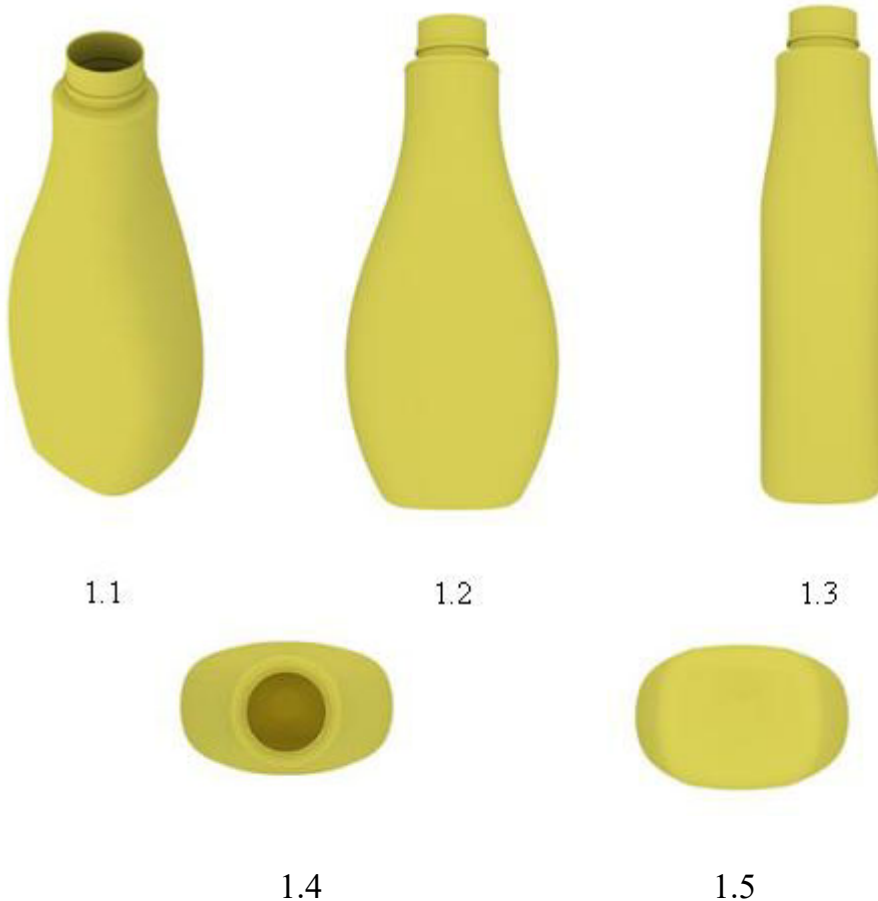

- (11) **3-0038989**
(15) 31/07/2024 (51) 02-04
(21) 3-2022-01621 (22) 10/08/2022
(18) 10/08/2027
(54) ĐỂ TRONG CỬA GIÀY (28) 1
(30) 2022-011897 02/06/2022 JP;
(45) 26/08/2024 437B (43) 25/10/2022 415A
(73) ANGEL GROUP CO., LTD. (JP)
4600, Aono-Cho, Higashiomi, Shiga, Japan
(72) Yasushi, SHIGETA (JP)
(74) Công ty Luật TNHH WINCO (WINCO LAW FIRM)
(55)

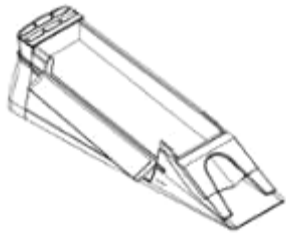

1.1

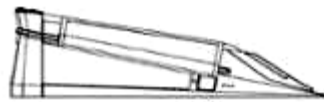

1.2



1.3



1.4



1.5



1.6

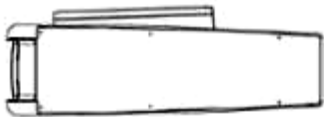

1.7

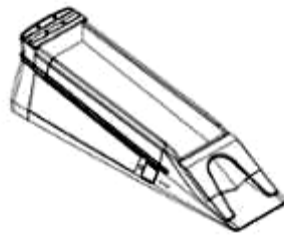

1.8

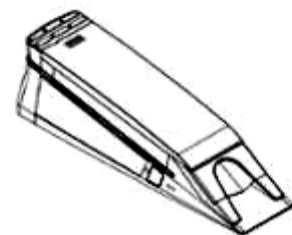

1.9

CÔNG BÁO SỞ HỮU CÔNG NGHIỆP SỐ 437 TẬP B - QUYỀN 2 (08.2024)

- (11) **3-0038990**
(15) 31/07/2024 (51) 09-03
(21) 3-2021-02358 (22) 24/09/2021
(18) 24/09/2026
(54) **HỘP** (28) 3
(45) 26/08/2024 437B (43) 25/11/2021 404A
(73) **CÔNG TY CỔ PHẦN NOVA NUTRITION & WELLNESS (VN)**
Số 3.01, TM-DV18, lầu 3, khối tháp V5-V6, khu chung cư kết hợp thương mại, văn phòng lô V (Sunrise City, Khu South Towers), 23 Nguyễn Hữu Thọ, phường Tân Hưng, quận 7, thành phố Hồ Chí Minh
(72) **Trần Thị Thu (VN)**
(74) **Công ty cổ phần Sở hữu trí tuệ BROSS và Cộng sự (BROSS & PARTNERS., JSC)**
(55)



Hình 1.1

1.1



Hình 1.2

1.2



Hình 2.1

2.1



Hình 2.2

2.2



Hình 3.1

3.1



Hình 3.2

3.2

- (11) **3-0038991**
(15) 31/07/2024 (51) 09-01
(21) 3-2021-02672 (22) 25/10/2021
(18) 25/10/2026
(54) CHAI (28) 1
(45) 26/08/2024 437B (43) 25/01/2022 406A
(73) CÔNG TY CỔ PHẦN HÀNG TIÊU DÙNG MASAN (VN)
Tầng 12, tòa nhà MPlaza Saigon, số 39 Lê Duẩn, phường Bến Nghé, quận 1, thành phố Hồ Chí Minh
(72) Nguyễn Hoàng Yến (VN)
(74) Công ty cổ phần Sở hữu trí tuệ BROSS và Cộng sự (BROSS & PARTNERS., JSC)
(55)

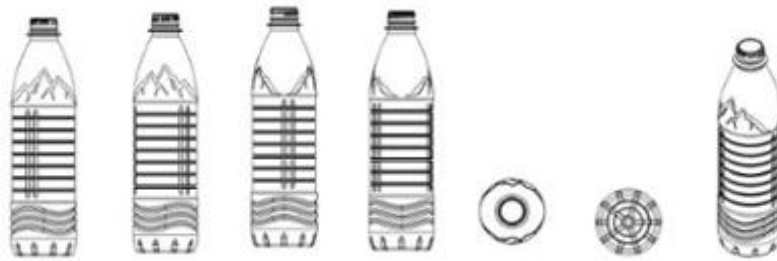

1.1

1.2

1.3

1.4

1.5

1.6

1.7

- (11) **3-0038992**
(15) 31/07/2024 (51) 12-16
(21) 3-2021-02873 (22) 17/11/2021
(18) 17/11/2026
(54) BA GA XE GẮN MÁY (28) 1
(45) 26/08/2024 437B (43) 25/10/2022 415A
(73) CÔNG TY TNHH SẢN XUẤT - THƯƠNG MẠI - DỊCH VỤ ĐÀI PHONG (VN)
Số 4, đường số 3B, phường An Lạc A, quận Bình Tân, thành phố Hồ Chí Minh
(72) Hà Quảng Chánh (VN)
(74) Công ty Cổ phần PHANLAW VIETNAM (PHANLAW VIETNAM JSC)
(55)



1.1



1.2



1.3



1.4



1.5



1.6

- (11) **3-0038993**
(15) 31/07/2024 (51) 12-11
(21) 3-2020-02985 (22) 10/12/2020
(18) 10/12/2025
(54) XE MÁY ĐIỆN (28) 1
(45) 26/08/2024 437B (43) 25/02/2021 395A
(73) SUPERSOCO INTELLIGENT TECHNOLOGY (SHANGHAI) CO., LTD (CN)
Building 2, no. 3089, Huqingping Road, Zhaoxiang Town, Qingpu District,
Shanghai, 201799 China
(72) XIE YUXIAN (CN)
(74) Công ty TNHH Dịch vụ Sở hữu trí tuệ BIG5 (BIG5 IP CO.,LTD)
(55)



1.1



1.2



1.3



1.4



1.5



1.6

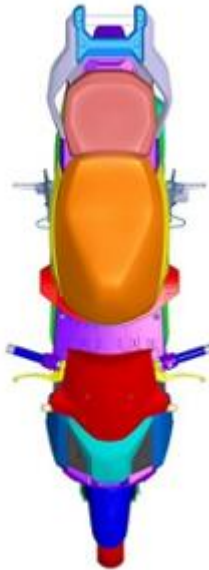

1.7

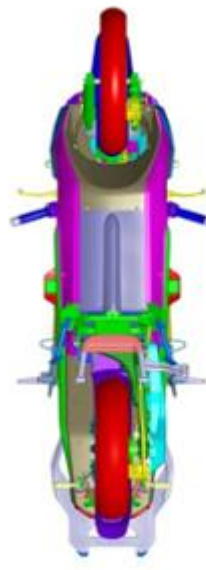

1.8

- (11) **3-0038994**
(15) 31/07/2024 (51) 09-01
(21) 3-2020-02794 (22) 17/11/2020
(18) 17/11/2025
(54) CHAI (28) 1
(45) 26/08/2024 437B (43) 26/04/2021 397A
(73) CÔNG TY CỔ PHẦN HÀNG TIÊU DÙNG MASAN (VN)
Tầng 12, tòa nhà MPlaza Saigon, số 39 Lê Duẩn, phường Bến Nghé, quận 1, thành phố Hồ Chí Minh
(72) Nguyễn Hoàng Yến (VN)
(74) Công ty cổ phần Sở hữu trí tuệ BROSS và Cộng sự (BROSS & PARTNERS., JSC)
(55)



1.1

1.2

1.3

1.4

1.5

1.6

1.7

- (11) **3-0038995**
(15) 31/07/2024 (51) 09-01
(21) 3-2020-00775 (22) 08/04/2020
(18) 08/04/2025
(54) CHAI (28) 1
(45) 26/08/2024 437B (43) 26/10/2020 391A
(73) CÔNG TY CỔ PHẦN HÀNG TIÊU DÙNG MASAN (VN)
Tầng 12, tòa nhà MPlaza Saigon, Số 39 Lê Duẩn, phường Bến Nghé, quận 1, thành phố Hồ Chí Minh
(72) Nguyễn Hoàng Yến (VN)
(74) Công ty cổ phần Sở hữu trí tuệ BROSS và Cộng sự (BROSS & PARTNERS., JSC)
(55)

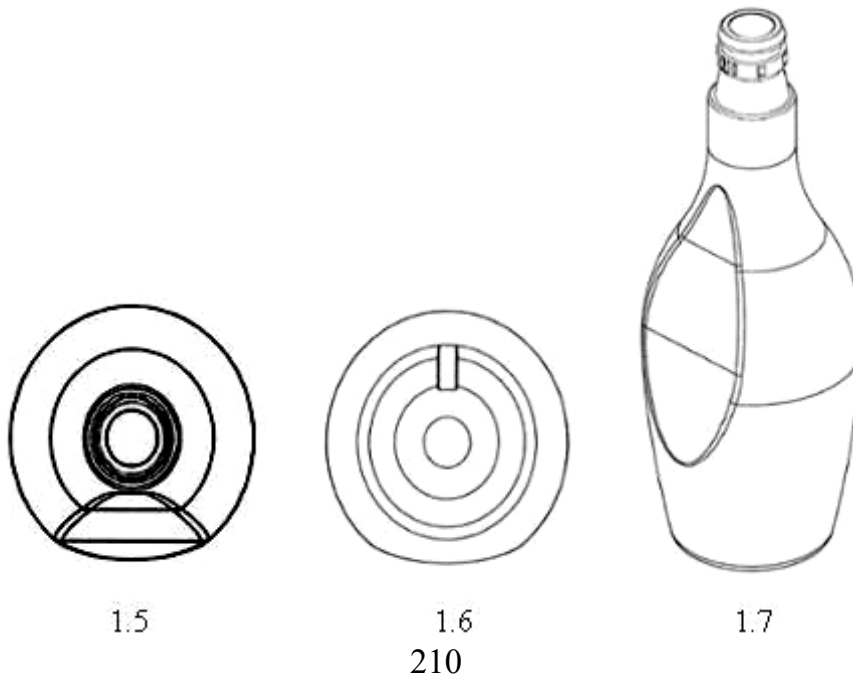
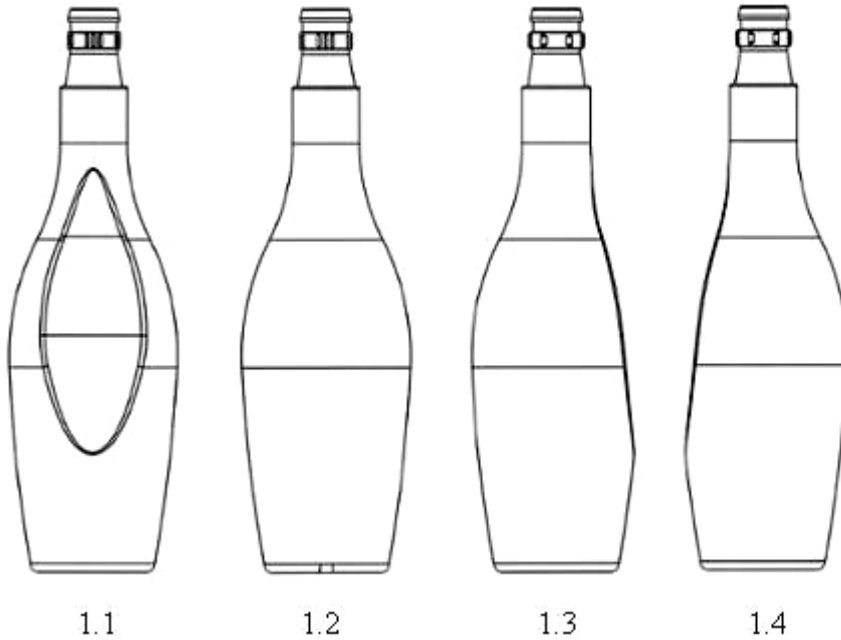

- (11) **3-0038996**
(15) 31/07/2024
(21) 3-2020-01057
(18) 11/05/2025
(54) **HỘP ĐỰNG ĐỒ**
(30) 6076355 12/11/2019 GB;
(45) 26/08/2024 437B
(73) REALSTA LTD (GB)
Unit A, Abbots Wharf, 93 Stainsby Road, London, E14 6JL, GB
(72) Fuad Chowdhury (GB)
(74) Công ty cổ phần Sở hữu trí tuệ BROSS và Cộng sự (BROSS & PARTNERS., JSC)
(55)
- (51) 03-01
(22) 11/05/2020
(28) 1
(43) 25/12/2020 393A

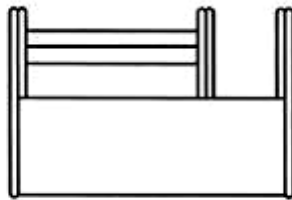

1.1

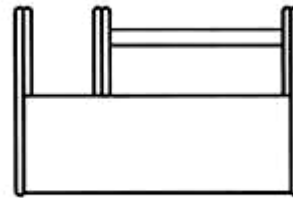

1.2

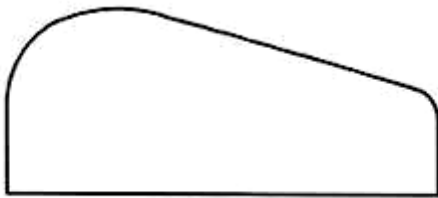

1.3



1.4

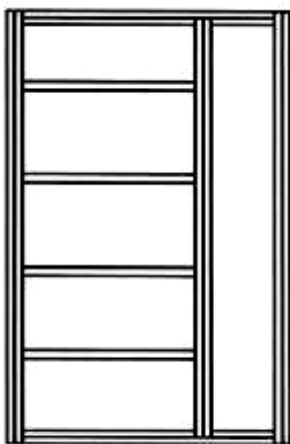

1.5

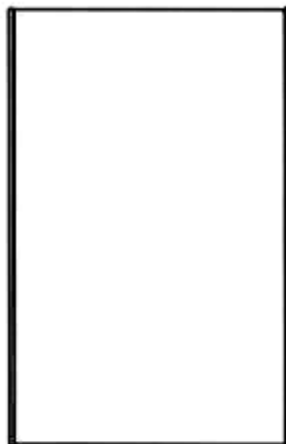

1.6

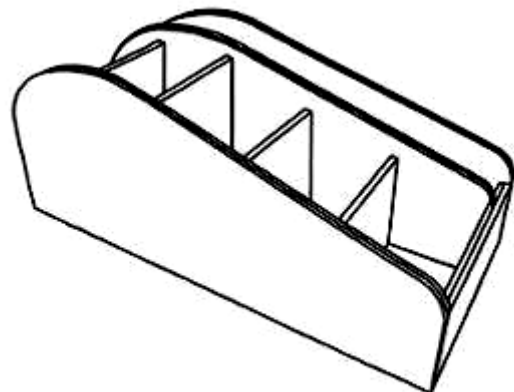

1.7

- (11) **3-0038997**
(15) 31/07/2024 (51) 09-01
(21) 3-2020-01951 (22) 21/08/2020
(18) 21/08/2025
(54) CHAI (28) 1
(45) 26/08/2024 437B (43) 25/11/2020 392
(73) CÔNG TY CỔ PHẦN HÀNG TIÊU DÙNG MASAN (VN)
Tầng 12, tòa nhà MPlaza Saigon, số 39 Lê Duẩn, phường Bến Nghé, quận 1, thành phố Hồ Chí Minh
(72) Nguyễn Hoàng Yến (VN)
(74) Công ty cổ phần Sở hữu trí tuệ BROSS và Cộng sự (BROSS & PARTNERS., JSC)
(55)



1.1



1.2

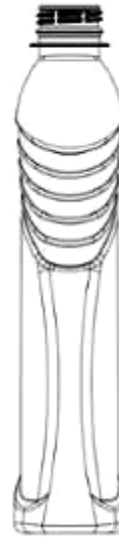

1.3



1.4



1.5

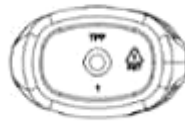

1.6

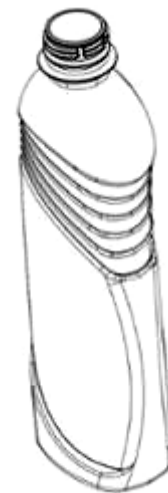

1.7

- (11) **3-0038998**
(15) 31/07/2024 (51) 09-01
(21) 3-2020-01968 (22) 24/08/2020
(18) 24/08/2025
(54) CHAI (28) 1
(45) 26/08/2024 437B (43) 25/11/2020 392
(73) CÔNG TY CỔ PHẦN HÀNG TIÊU DÙNG MASAN (VN)
Tầng 12, tòa nhà MPlaza Saigon, số 39 Lê Duẩn, phường Bến Nghé, quận 1, thành phố Hồ Chí Minh
(72) Nguyễn Hoàng Yến (VN)
(74) Công ty cổ phần Sở hữu trí tuệ BROSS và Cộng sự (BROSS & PARTNERS., JSC)
(55)

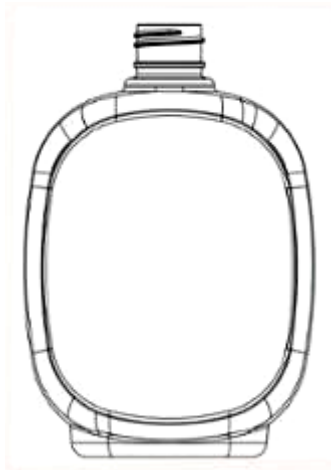

1.1



1.2



1.3

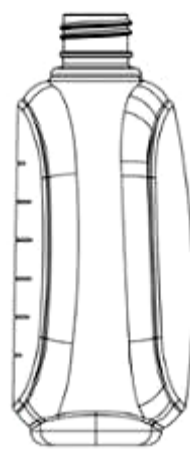

1.4

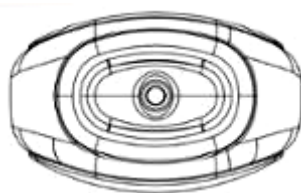

1.5

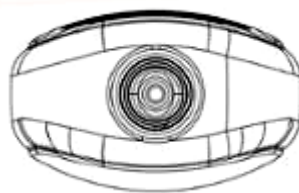

1.6



1.7

- (11) **3-0038999**
- (15) 31/07/2024
- (21) 3-2020-02688
- (18) 03/11/2025
- (54) CHAI
- (45) 26/08/2024 437B
- (73) CÔNG TY CỔ PHẦN HÀNG TIÊU DÙNG MASAN (VN)
Tầng 12, tòa nhà MPlaza Saigon, số 39 Lê Duẩn, phường Bến Nghé, quận 1, thành phố Hồ Chí Minh
- (72) Nguyễn Hoàng Yến (VN)
- (74) Công ty cổ phần Sở hữu trí tuệ BROSS và Cộng sự (BROSS & PARTNERS., JSC)
- (55)



1.1



1.2



1.3

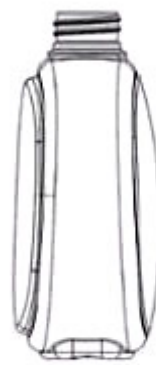

1.4

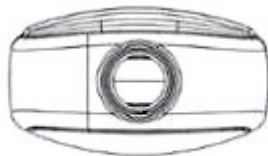

1.5

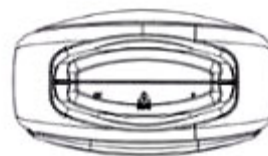

1.6



1.7

- (11) **3-0039000**
(15) 31/07/2024 (51) 14-03
(21) 3-2018-01467 (22) 16/07/2018
(18) 16/07/2023
(54) ĐIỆN THOẠI DI ĐỘNG (28) 1
(30) 201830020076.X 16/01/2018 CN;
(45) 26/08/2024 437B (43) 25/12/2018 369A
(73) BEIJING XIAOMI MOBILE SOFTWARE CO., LTD. (CN)
Room 01, Floor 9, Rainbow City Shopping Mall II of China Resources, NO. 68,
Qinghe Middle Street, Haidian District, Beijing, 100085 China
(72) 1. CHENGYUAN HE (CN)
2. CHAO LI (CN)
3. SIYAO MA (CN)
(74) Công ty Luật TNHH WINCO (WINCO LAW FIRM)
(55)

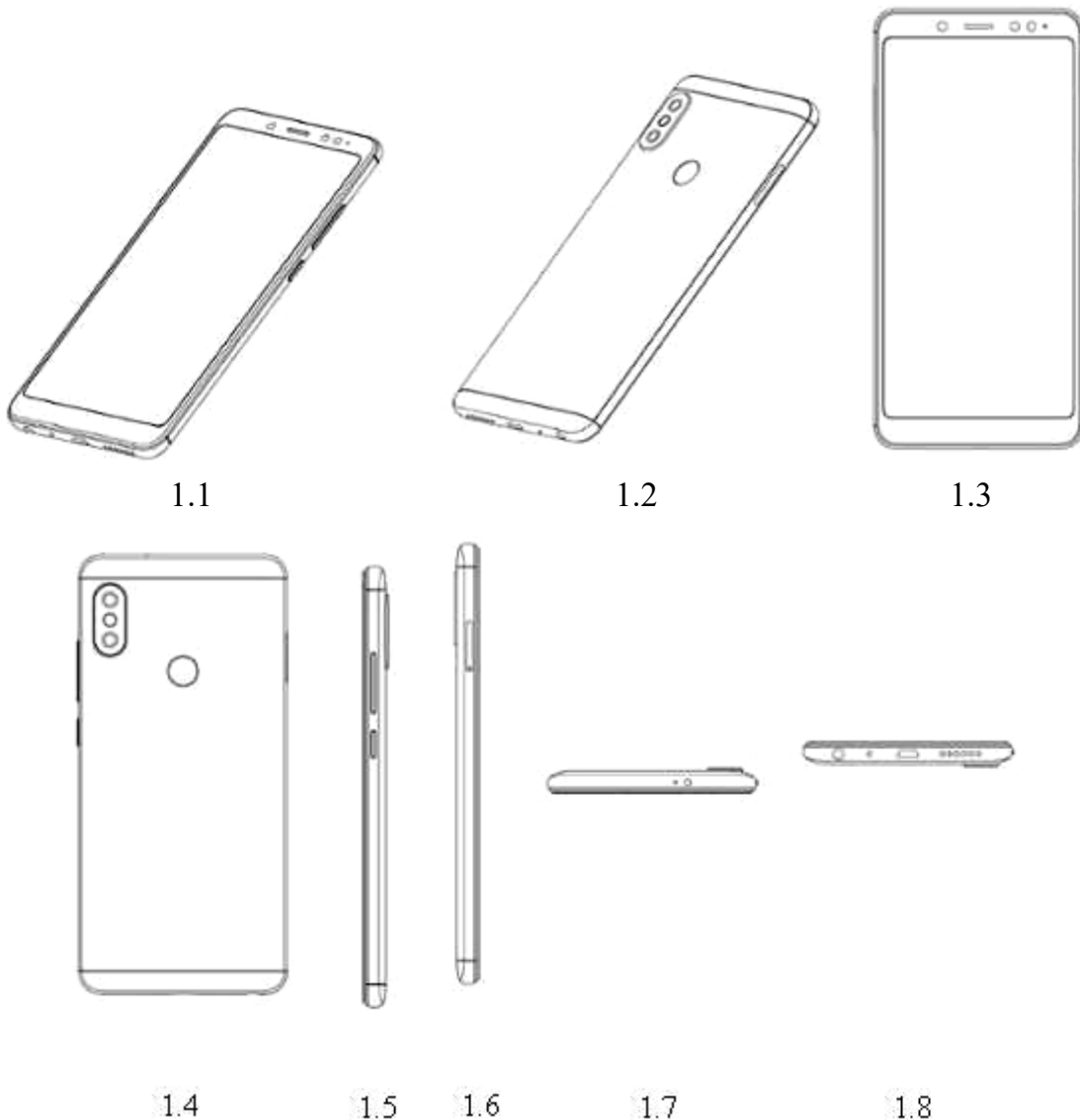

- (11) **3-0039001**
(15) 31/07/2024 (51) 28-03
(21) 3-2020-00029 (22) 06/01/2020
(18) 06/01/2025
(54) MÁY TẮM NƯỚC (28) 1
(30) 201930372152.8 12/07/2019 CN;
(45) 26/08/2024 437B (43) 25/02/2020 383A
(73) BEIJING XIAOMI MOBILE SOFTWARE CO., LTD. (CN)
No.018, Floor 8, Building 6, Yard 33, Middle Xierqi Road, Haidian District, Beijing
100085, China
(72) 1. ZHAO, ZIRAN (CN)
2. LI, NINGNING (CN)
3. ZHANG, LEI (CN)
4. XI, YAO (CN)
(74) Công ty TNHH Sở hữu trí tuệ Vàng (GINTASSET CO., LTD.)
(55)

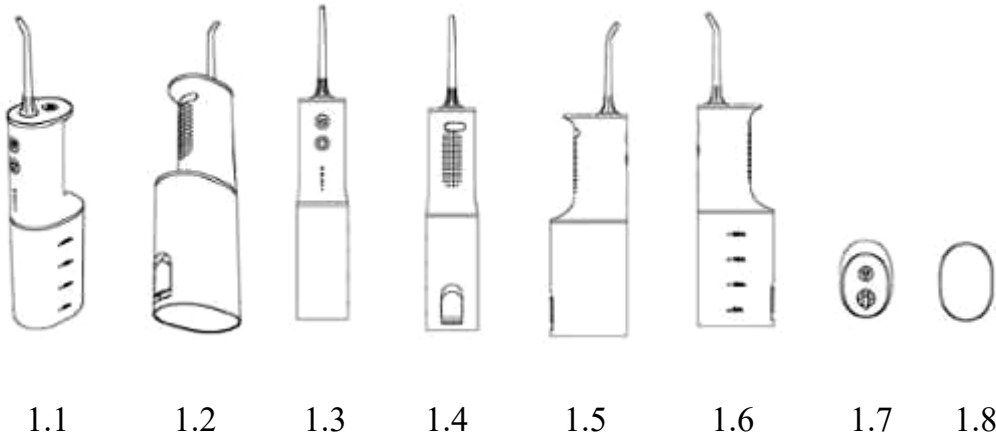

- (11) **3-0039002**
(15) 31/07/2024 (51) 14-03
(21) 3-2020-01768 (22) 30/07/2020
(18) 30/07/2025
(54) CHÂN TỬ ẮNG-TEN (28) 1
(45) 26/08/2024 437B (43) 25/11/2020 392
(73) TẬP ĐOÀN CÔNG NGHIỆP - VIỆN THÔNG QUÂN ĐỘI (VN)
Lô D26 khu đô thị mới Cầu Giấy, phường Yên Hoà, quận Cầu Giấy, thành phố Hà Nội
(72) 1. KHÔNG VẮN MẠNH (VN)
2. HOÀNG ĐÌNH HẢI TRUYỀN (VN)
3. NGUYỄN ĐỨC NHẬT (VN)
4. ĐỖ TRỌNG TOÀN (VN)
5. BÙI MINH ĐỊNH (VN)
6. NGUYỄN ĐÌNH DƯƠNG (VN)
(74) Công ty TNHH Tư vấn Quốc Dân (NACILAW)
(55)

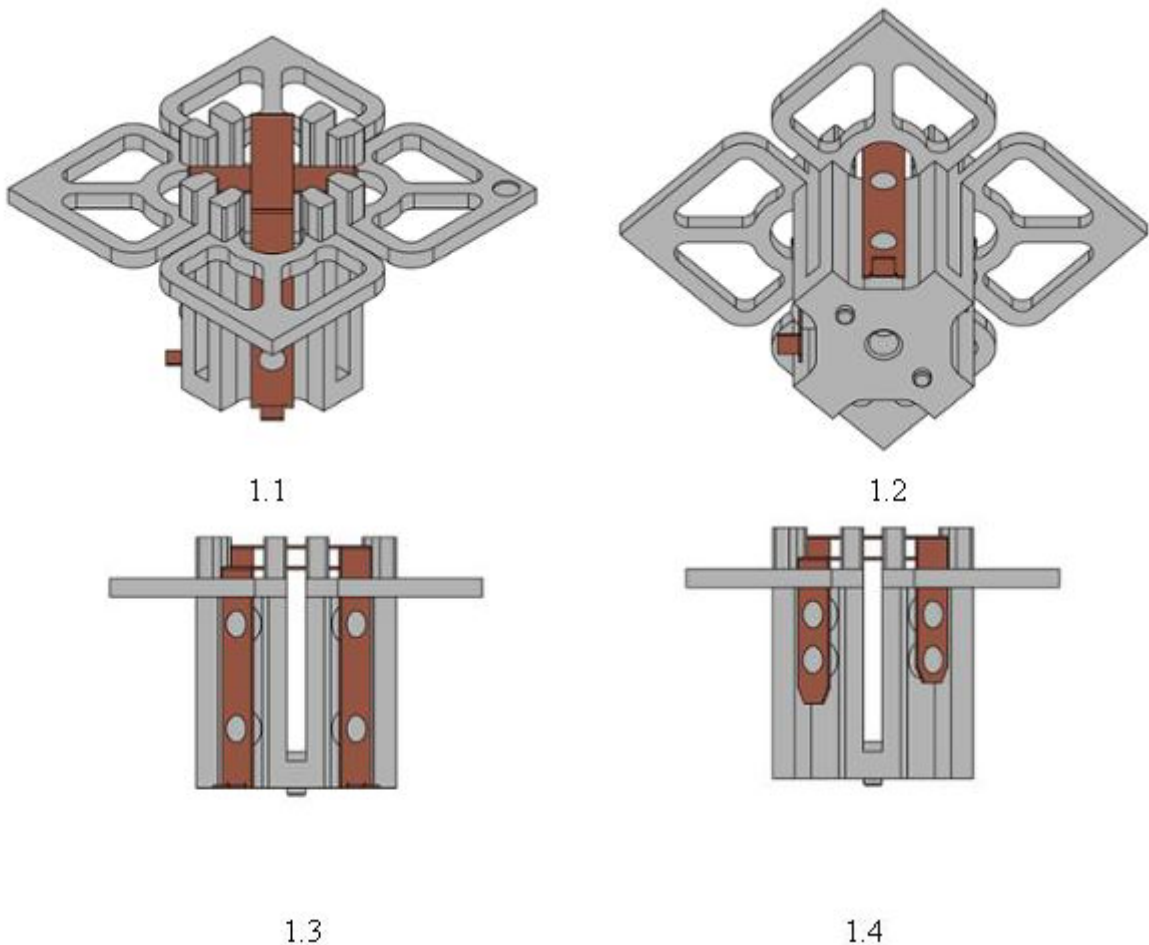



1.5

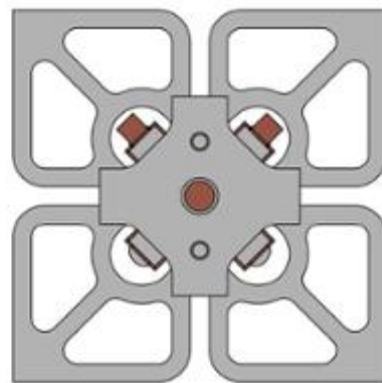

1.6

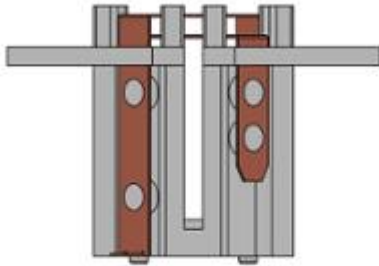

1.7

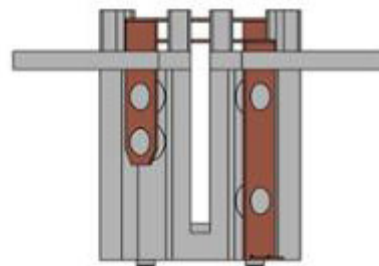

1.8

PHẦN II

**SỬA ĐỔI, GIA HẠN, CẤP LẠI, CHẤM DỨT, HUỖ BỎ VĂN BẰNG BẢO HỘ,
QUYẾT ĐỊNH GIẢI QUYẾT KHIẾU NẠI**

1 - SỬA ĐỔI VĂN BẰNG BẢO HỘ

Quyết định số: 83780/QĐ-SHTT._{IP}, ngày 15/07/2024 về việc ghi nhận sửa đổi Bằng độc quyền kiểu dáng công nghiệp

Số đơn yêu cầu: SB3-2024-00314 Ngày nộp: 30/01/2024

Liên quan đến Bằng độc quyền kiểu dáng công nghiệp:

(111) Số văn bằng	(151) Ngày cấp
3-31503	28/09/2020
3-31504	28/09/2020
3-36006	28/12/2022
3-36007	28/12/2022
3-36413	13/04/2023
3-36646	02/06/2023

Mục sửa đổi: Tên, địa chỉ chủ văn bằng bảo hộ

Nội dung mới: Công ty TNHH đầu tư sản xuất thương mại Kim Huy Hoàng (VN)
Số 1B, đường 30, khu phố 2, phường An Khánh, thành phố Thủ Đức,
thành phố Hồ Chí Minh

Quyết định số: 83951/QĐ-SHTT._{IP}, ngày 15/07/2024 về việc ghi nhận sửa đổi Bằng độc quyền kiểu dáng công nghiệp

Số đơn yêu cầu: SB3-2022-03722 Ngày nộp: 21/12/2022

Liên quan đến Bằng độc quyền kiểu dáng công nghiệp:

(111) Số văn bằng	(151) Ngày cấp
3-27116	23/08/2018

CÔNG BÁO SỞ HỮU CÔNG NGHIỆP SỐ 437 TẬP B – QUYỀN 2 (08.2024)

3-27209	14/09/2018
3-27210	14/09/2018

Mục sửa đổi: Tên, địa chỉ chủ văn bằng bảo hộ
Nội dung mới: Công ty TNHH Minh Long I (VN)
Số 333 đường Hưng Định 24, khu phố Hưng Lộc, phường Hưng Định,
thành phố Thuận An, tỉnh Bình Dương

Quyết định số: 87828/QĐ-SHTT.IP, ngày 23/07/2024 về việc ghi nhận sửa đổi Bằng độc quyền kiểu dáng công nghiệp

Số đơn yêu cầu: SB3-2023-00234 Ngày nộp: 08/02/2023

Liên quan đến Bằng độc quyền kiểu dáng công nghiệp:

(111) Số văn bằng	(151) Ngày cấp
3-32088	31/12/2020

Mục sửa đổi: Tên, địa chỉ chủ văn bằng bảo hộ
Nội dung mới: Công ty cổ phần tập đoàn dược phẩm STARMED (VN)
Số 28-30 TT4A, khu đô thị Văn Quán - Yên Phúc, phường Phúc La,
quận Hà Đông, thành phố Hà Nội

CÔNG BÁO SỞ HỮU CÔNG NGHIỆP SỐ 437 TẬP B – QUYỀN 2 (08.2024)

2 - GIA HẠN HIỆU LỰC VĂN BẰNG BẢO HỘ

Quyết định số: 66658/QĐ-SHTT._{IP}, ngày 04/06/2024 về việc gia hạn hiệu lực Bằng độc quyền kiểu dáng công nghiệp

Số đơn yêu cầu: GH3-2023-02434 Ngày nộp: 31/03/2023

Liên quan đến Bằng độc quyền kiểu dáng công nghiệp:

(11) Số văn bằng	(15) Ngày cấp	Gia hạn đến ngày
19598	25/07/2014	02/05/2028
19599	25/07/2014	02/05/2028

(73) Chủ văn bằng bảo hộ: SUZUKI MOTOR CORPORATION (JP)
300 Takatsuka-cho, Minami-ku, Hamamatsu-shi,
Shizuoka-ken, Japan

Quyết định số: 66666/QĐ-SHTT._{IP}, ngày 04/06/2024 về việc gia hạn hiệu lực Bằng độc quyền kiểu dáng công nghiệp

Số đơn yêu cầu: GH3-2023-02438 Ngày nộp: 31/03/2023

Liên quan đến Bằng độc quyền kiểu dáng công nghiệp:

(11) Số văn bằng	(15) Ngày cấp	Gia hạn đến ngày
19746	22/08/2014	10/05/2028
28985	28/08/2019	10/05/2028

(73) Chủ văn bằng bảo hộ: TORAY INDUSTRIES, INC. (JP)
1-1, Nihonbashi-Muromachi 2-chome, Chuo-ku, Tokyo
103-8666, Japan

Quyết định số: 66668/QĐ-SHTT._{IP}, ngày 04/06/2024 về việc gia hạn hiệu lực Bằng độc quyền kiểu dáng công nghiệp

Số đơn yêu cầu: GH3-2023-02441 Ngày nộp: 31/03/2023

Liên quan đến Bằng độc quyền kiểu dáng công nghiệp:

(11) Số văn bằng	(15) Ngày cấp	Gia hạn đến ngày
28672	13/05/2019	03/04/2028
31200	15/08/2020	23/04/2028
31201	15/08/2020	23/04/2028

CÔNG BÁO SỞ HỮU CÔNG NGHIỆP SỐ 437 TẬP B – QUYỀN 2 (08.2024)

(73) Chủ văn bằng bảo hộ: MIDEA GROUP CO., LTD. (CN)
B26-28F, Midea Headquarter Building, No. 6 Midea
Avenue, Beijiao, Shunde, Foshan, Guangdong 528311,
China

Quyết định số: 66781/QĐ-SHTT.IP, ngày 04/06/2024 về việc gia hạn hiệu lực Bằng độc quyền kiểu dáng công nghiệp

Số đơn yêu cầu: GH3-2023-01552 Ngày nộp: 03/03/2023

Liên quan đến Bằng độc quyền kiểu dáng công nghiệp:

(11) Số văn bằng	(15) Ngày cấp	Gia hạn đến ngày
28789	27/05/2019	12/04/2028
29461	04/11/2019	12/04/2028

(73) Chủ văn bằng bảo hộ: UNICHARM CORPORATION (JP)
182, Shimobun, Kinsei-cho, Shikokuchuo-shi, Ehime 799-
0111, Japan

Quyết định số: 66789/QĐ-SHTT.IP, ngày 04/06/2024 về việc gia hạn hiệu lực Bằng độc quyền kiểu dáng công nghiệp

Số đơn yêu cầu: GH3-2023-01561 Ngày nộp: 03/03/2023

Liên quan đến Bằng độc quyền kiểu dáng công nghiệp:

(11) Số văn bằng	(15) Ngày cấp	Gia hạn đến ngày
29055	09/09/2019	24/04/2028
29056	10/09/2019	24/04/2028
29057	10/09/2019	24/04/2028
29058	10/09/2019	24/04/2028
29059	10/09/2019	24/04/2028
29060	10/09/2019	24/04/2028

(73) Chủ văn bằng bảo hộ: DAIHATSU MOTOR CO., LTD. (JP)
1-1, Daihatsu-cho, Ikeda-shi, Osaka 563-8651 Japan

CÔNG BÁO SỞ HỮU CÔNG NGHIỆP SỐ 437 TẬP B – QUYỀN 2 (08.2024)

Quyết định số: 66792/QĐ-SHTT._{IP}, ngày 04/06/2024 về việc gia hạn hiệu lực Bằng độc quyền kiểu dáng công nghiệp

Số đơn yêu cầu: GH3-2023-01564 Ngày nộp: 03/03/2023

Liên quan đến Bằng độc quyền kiểu dáng công nghiệp:

(11) Số văn bằng	(15) Ngày cấp	Gia hạn đến ngày
23068	25/11/2016	26/04/2028
23069	25/11/2016	26/04/2028

(73) Chủ văn bằng bảo hộ: SONY COMPUTER ENTERTAINMENT INC. (JP)
1-7-1 Konan, Minato-ku, Tokyo, Japan

Quyết định số: 66793/QĐ-SHTT._{IP}, ngày 04/06/2024 về việc gia hạn hiệu lực Bằng độc quyền kiểu dáng công nghiệp

Số đơn yêu cầu: GH3-2023-01565 Ngày nộp: 03/03/2023

Liên quan đến Bằng độc quyền kiểu dáng công nghiệp:

(11) Số văn bằng	(15) Ngày cấp	Gia hạn đến ngày
19437	19/06/2014	25/04/2028
19438	19/06/2014	25/04/2028
19439	19/06/2014	25/04/2028
19440	19/06/2014	25/04/2028
19550	11/07/2014	25/04/2028
19682	08/08/2014	25/04/2028
20455	08/01/2015	25/04/2028

(73) Chủ văn bằng bảo hộ: MITSUBISHI ELECTRIC CORPORATION (JP)
7-3, Marunouchi 2-Chome, Chiyoda-ku, Tokyo 100-8310,
Japan

Quyết định số: 83777/QĐ-SHTT._{IP}, ngày 15/07/2024 về việc gia hạn hiệu lực Bằng độc quyền kiểu dáng công nghiệp

Số đơn yêu cầu: GH3-2024-00796 Ngày nộp: 30/01/2024

Liên quan đến Bằng độc quyền kiểu dáng công nghiệp:

(11) Số văn bằng	(15) Ngày cấp	Gia hạn đến ngày
31503	28/09/2020	04/06/2029
31504	28/09/2020	04/06/2029

CÔNG BÁO SỞ HỮU CÔNG NGHIỆP SỐ 437 TẬP B – QUYỀN 2 (08.2024)

(73) Chủ văn bằng bảo hộ: CÔNG TY TNHH ĐẦU TƯ SẢN XUẤT THƯƠNG MẠI
KIM HUY HOÀNG (VN)
Số 1B, đường 30, khu phố 2, phường An Khánh, thành phố
Thủ Đức, thành phố Hồ Chí Minh

Quyết định số: 83894/QĐ-SHTT.IP, ngày 15/07/2024 về việc gia hạn hiệu lực Bằng độc quyền kiểu dáng công nghiệp

Số đơn yêu cầu: GH3-2022-01347 Ngày nộp: 03/03/2022

Liên quan đến Bằng độc quyền kiểu dáng công nghiệp:

(11) Số văn bằng	(15) Ngày cấp	Gia hạn đến ngày
26338	16/04/2018	26/04/2027

(73) Chủ văn bằng bảo hộ: SUNTORY HOLDINGS LIMITED (JP)
2-1-40, Dojimahama, Kita-ku, Osaka City, Osaka, JAPAN

Quyết định số: 83895/QĐ-SHTT.IP, ngày 15/07/2024 về việc gia hạn hiệu lực Bằng độc quyền kiểu dáng công nghiệp

Số đơn yêu cầu: GH3-2022-05608 Ngày nộp: 19/08/2022

Liên quan đến Bằng độc quyền kiểu dáng công nghiệp:

(11) Số văn bằng	(15) Ngày cấp	Gia hạn đến ngày
27670	03/12/2018	25/01/2028

(73) Chủ văn bằng bảo hộ: CHÂU VĨNH HUY (VN)
114/8/36 đường Chiến Lược, phường Bình Trị Đông, quận
Bình Tân, thành phố Hồ Chí Minh

Quyết định số: 83896/QĐ-SHTT.IP, ngày 15/07/2024 về việc gia hạn hiệu lực Bằng độc quyền kiểu dáng công nghiệp

Số đơn yêu cầu: GH3-2022-07437 Ngày nộp: 24/11/2022

Liên quan đến Bằng độc quyền kiểu dáng công nghiệp:

(11) Số văn bằng	(15) Ngày cấp	Gia hạn đến ngày
18787	02/01/2014	12/06/2027

CÔNG BÁO SỞ HỮU CÔNG NGHIỆP SỐ 437 TẬP B – QUYỀN 2 (08.2024)

(73) Chủ văn bằng bảo hộ: XYLEM IP HOLDINGS LLC (US)
1133 Westchester Avenue, WHITE PLAINS, NY 10604,
USA

Quyết định số: 83947/QĐ-SHTT._{IP}, ngày 15/07/2024 về việc gia hạn hiệu lực Bằng độc quyền kiểu dáng công nghiệp

Số đơn yêu cầu: GH3-2022-08047 Ngày nộp: 21/12/2022

Liên quan đến Bằng độc quyền kiểu dáng công nghiệp:

(11) Số văn bằng	(15) Ngày cấp	Gia hạn đến ngày
27116	23/08/2018	22/06/2027
27209	14/09/2018	22/06/2027
27210	14/09/2018	22/06/2027

(73) Chủ văn bằng bảo hộ: CÔNG TY TNHH MINH LONG I (VN)
Số 333 đường Hưng Định 24, khu phố Hưng Lộc, phường
Hưng Định, thành phố Thuận An, tỉnh Bình Dương

Quyết định số: 83956/QĐ-SHTT._{IP}, ngày 15/07/2024 về việc gia hạn hiệu lực Bằng độc quyền kiểu dáng công nghiệp

Số đơn yêu cầu: GH3-2022-06023 Ngày nộp: 14/09/2022

Liên quan đến Bằng độc quyền kiểu dáng công nghiệp:

(11) Số văn bằng	(15) Ngày cấp	Gia hạn đến ngày
29505	08/11/2019	23/10/2027
29561	12/11/2019	23/10/2027
29842	26/11/2019	20/10/2027
30036	03/01/2020	20/10/2027
30115	20/01/2020	20/10/2027
31318	31/08/2020	20/10/2027

(73) Chủ văn bằng bảo hộ: PHILIP MORRIS PRODUCTS S.A. (CH)
Quai Jeanrenaud 3, CH-2000 Neuchatel, Switzerland

CÔNG BÁO SỞ HỮU CÔNG NGHIỆP SỐ 437 TẬP B – QUYỀN 2 (08.2024)

Quyết định số: 83957/QĐ-SHTT._{IP}, ngày 15/07/2024 về việc gia hạn hiệu lực Bằng độc quyền kiểu dáng công nghiệp

Số đơn yêu cầu: GH3-2023-02677 Ngày nộp: 10/04/2023

Liên quan đến Bằng độc quyền kiểu dáng công nghiệp:

(11) Số văn bằng	(15) Ngày cấp	Gia hạn đến ngày
29096	16/09/2019	13/04/2028
29097	16/09/2019	13/04/2028
29098	16/09/2019	13/04/2028
29099	16/09/2019	13/04/2028
29100	16/09/2019	13/04/2028
29101	16/09/2019	13/04/2028
29114	18/09/2019	13/04/2028

(73) Chủ văn bằng bảo hộ: NEW YU MING MACHINERY CO., LTD. (TW)
No. 163, Fu-Tai Street, Wu-Jih District, Taichung City,
Taiwan

Quyết định số: 83958/QĐ-SHTT._{IP}, ngày 15/07/2024 về việc gia hạn hiệu lực Bằng độc quyền kiểu dáng công nghiệp

Số đơn yêu cầu: GH3-2023-02726 Ngày nộp: 11/04/2023

Liên quan đến Bằng độc quyền kiểu dáng công nghiệp:

(11) Số văn bằng	(15) Ngày cấp	Gia hạn đến ngày
29076	11/09/2019	18/06/2028

(73) Chủ văn bằng bảo hộ: GREEN GUARD INDUSTRY LTD. (TW)
1F., No.7, Jiuru Ln., Sec. 1, Zhongshan Rd., Wuri Dist.,
Taichung City, Taiwan

Quyết định số: 84836/QĐ-SHTT._{IP}, ngày 17/07/2024 về việc gia hạn hiệu lực Bằng độc quyền kiểu dáng công nghiệp

Số đơn yêu cầu: GH3-2023-03048 Ngày nộp: 24/04/2023

Liên quan đến Bằng độc quyền kiểu dáng công nghiệp:

(11) Số văn bằng	(15) Ngày cấp	Gia hạn đến ngày
19347	02/06/2014	18/03/2028

CÔNG BÁO SỞ HỮU CÔNG NGHIỆP SỐ 437 TẬP B – QUYỀN 2 (08.2024)

28563	19/04/2019	22/05/2028
28564	19/04/2019	22/05/2028

(73) Chủ văn bằng bảo hộ: CÔNG TY TNHH MỘT THÀNH VIÊN MỸ PHẨM MỸ HANH (VN)
Số 240, tổ 6, ấp Long Hạ, xã Kiến An, huyện Chợ Mới, tỉnh An Giang

Quyết định số: 84846/QĐ-SHTT._{IP}, ngày 17/07/2024 về việc gia hạn hiệu lực Bằng độc quyền kiểu dáng công nghiệp

Số đơn yêu cầu: GH3-2023-01684 Ngày nộp: 08/03/2023

Liên quan đến Bằng độc quyền kiểu dáng công nghiệp:

(11) Số văn bằng	(15) Ngày cấp	Gia hạn đến ngày
30774	02/06/2020	22/05/2028

(73) Chủ văn bằng bảo hộ: CÔNG TY TNHH GIA THÁI DOCTORLOAN (VN)
9A Tôn Thất Tùng, phường Phạm Ngũ Lão, quận 1, thành phố Hồ Chí Minh

Quyết định số: 84875/QĐ-SHTT._{IP}, ngày 17/07/2024 về việc gia hạn hiệu lực Bằng độc quyền kiểu dáng công nghiệp

Số đơn yêu cầu: GH3-2023-01712 Ngày nộp: 08/03/2023

Liên quan đến Bằng độc quyền kiểu dáng công nghiệp:

(11) Số văn bằng	(15) Ngày cấp	Gia hạn đến ngày
28207	27/02/2019	04/01/2028

(73) Chủ văn bằng bảo hộ: SHENZHEN KINGTITAN TECHNOLOGY CO., LTD (CN)
1st and 2nd Floor of Lifeng Building, Liuxian 1st Road, No.71 Area, Xin'an Street Bao'an District Shenzhen, Guangdong 518133, China

Quyết định số: 85064/QĐ-SHTT._{IP}, ngày 17/07/2024 về việc gia hạn hiệu lực Bằng độc quyền kiểu dáng công nghiệp

Số đơn yêu cầu: GH3-2023-02480 Ngày nộp: 03/04/2023

Liên quan đến Bằng độc quyền kiểu dáng công nghiệp:

CÔNG BÁO SỞ HỮU CÔNG NGHIỆP SỐ 437 TẬP B – QUYỀN 2 (08.2024)

(11) Số văn bằng	(15) Ngày cấp	Gia hạn đến ngày
19130	07/04/2014	02/05/2028

(73) Chủ văn bằng bảo hộ: HONDA MOTOR CO., LTD. (JP)
1-1, Minami-Aoyama 2-chome, Minato-ku, Tokyo, Japan

Quyết định số: 85065/QĐ-SHTT._{IP}, ngày 17/07/2024 về việc gia hạn hiệu lực Bằng độc quyền kiểu dáng công nghiệp

Số đơn yêu cầu: GH3-2023-02481 Ngày nộp: 03/04/2023

Liên quan đến Bằng độc quyền kiểu dáng công nghiệp:

(11) Số văn bằng	(15) Ngày cấp	Gia hạn đến ngày
19129	07/04/2014	02/05/2028

(73) Chủ văn bằng bảo hộ: HONDA MOTOR CO., LTD. (JP)
1-1, Minami-Aoyama 2-chome, Minato-ku, Tokyo, Japan

Quyết định số: 85066/QĐ-SHTT._{IP}, ngày 17/07/2024 về việc gia hạn hiệu lực Bằng độc quyền kiểu dáng công nghiệp

Số đơn yêu cầu: GH3-2023-02482 Ngày nộp: 03/04/2023

Liên quan đến Bằng độc quyền kiểu dáng công nghiệp:

(11) Số văn bằng	(15) Ngày cấp	Gia hạn đến ngày
19128	07/04/2014	02/05/2028

(73) Chủ văn bằng bảo hộ: HONDA MOTOR CO., LTD. (JP)
1-1, Minami-Aoyama 2-chome, Minato-ku, Tokyo, Japan

Quyết định số: 85067/QĐ-SHTT._{IP}, ngày 17/07/2024 về việc gia hạn hiệu lực Bằng độc quyền kiểu dáng công nghiệp

Số đơn yêu cầu: GH3-2023-02483 Ngày nộp: 03/04/2023

Liên quan đến Bằng độc quyền kiểu dáng công nghiệp:

(11) Số văn bằng	(15) Ngày cấp	Gia hạn đến ngày
19127	07/04/2014	02/05/2028

(73) Chủ văn bằng bảo hộ: HONDA MOTOR CO., LTD. (JP)
1-1, Minami-Aoyama 2-chome, Minato-ku, Tokyo, Japan

CÔNG BÁO SỞ HỮU CÔNG NGHIỆP SỐ 437 TẬP B – QUYỀN 2 (08.2024)

Quyết định số: 85068/QĐ-SHTT.IP, ngày 17/07/2024 về việc gia hạn hiệu lực Bằng độc quyền kiểu dáng công nghiệp

Số đơn yêu cầu: GH3-2023-02484 Ngày nộp: 03/04/2023

Liên quan đến Bằng độc quyền kiểu dáng công nghiệp:

(11) Số văn bằng	(15) Ngày cấp	Gia hạn đến ngày
19126	07/04/2014	02/05/2028

(73) Chủ văn bằng bảo hộ: HONDA MOTOR CO., LTD. (JP)
1-1, Minami-Aoyama 2-chome, Minato-ku, Tokyo, Japan

Quyết định số: 85069/QĐ-SHTT.IP, ngày 17/07/2024 về việc gia hạn hiệu lực Bằng độc quyền kiểu dáng công nghiệp

Số đơn yêu cầu: GH3-2023-02509 Ngày nộp: 03/04/2023

Liên quan đến Bằng độc quyền kiểu dáng công nghiệp:

(11) Số văn bằng	(15) Ngày cấp	Gia hạn đến ngày
28944	22/08/2019	14/03/2028
28946	22/08/2019	14/03/2028
28947	22/08/2019	14/03/2028
32056	28/12/2020	14/03/2028

(73) Chủ văn bằng bảo hộ: TỔNG CÔNG TY HÓA DẦU PETROLIMEX - CTCP (VN)
Tầng 18&19, số 229 Tây Sơn, phường Ngã Tư Sở, quận Đống Đa, thành phố Hà Nội

Quyết định số: 85070/QĐ-SHTT.IP, ngày 17/07/2024 về việc gia hạn hiệu lực Bằng độc quyền kiểu dáng công nghiệp

Số đơn yêu cầu: GH3-2023-02510 Ngày nộp: 03/04/2023

Liên quan đến Bằng độc quyền kiểu dáng công nghiệp:

(11) Số văn bằng	(15) Ngày cấp	Gia hạn đến ngày
29031	05/09/2019	12/03/2028

(73) Chủ văn bằng bảo hộ: EUROPEAN REFRESHMENTS (IE)
Southgate, Dublin Road, Drogheda, County Louth, A92 YK7W, Ireland

CÔNG BÁO SỞ HỮU CÔNG NGHIỆP SỐ 437 TẬP B – QUYỀN 2 (08.2024)

Quyết định số: 85071/QĐ-SHTT._{IP}, ngày 17/07/2024 về việc gia hạn hiệu lực Bằng độc quyền kiểu dáng công nghiệp

Số đơn yêu cầu: GH3-2023-02520 Ngày nộp: 03/04/2023

Liên quan đến Bằng độc quyền kiểu dáng công nghiệp:

(11) Số văn bằng	(15) Ngày cấp	Gia hạn đến ngày
29755	25/11/2019	05/10/2028

(73) Chủ văn bằng bảo hộ: CÔNG TY TNHH PHÁT TRIỂN NÔNG NGHIỆP TOKAI (VN)
Phòng 802, tầng 8, tòa nhà VCCI số 171 Võ Thị Sáu, phường Võ Thị Sáu, quận 3, thành phố Hồ Chí Minh

Quyết định số: 85077/QĐ-SHTT._{IP}, ngày 17/07/2024 về việc gia hạn hiệu lực Bằng độc quyền kiểu dáng công nghiệp

Số đơn yêu cầu: GH3-2023-02525 Ngày nộp: 03/04/2023

Liên quan đến Bằng độc quyền kiểu dáng công nghiệp:

(11) Số văn bằng	(15) Ngày cấp	Gia hạn đến ngày
29605	19/11/2019	30/10/2028

(73) Chủ văn bằng bảo hộ: CÔNG TY TNHH BÌNH TIÊN ĐỒNG NAI (VN)
1/1 Phạm Văn Thuận, phường Tam Hiệp, thành phố Biên Hòa, tỉnh Đồng Nai

Quyết định số: 85078/QĐ-SHTT._{IP}, ngày 17/07/2024 về việc gia hạn hiệu lực Bằng độc quyền kiểu dáng công nghiệp

Số đơn yêu cầu: GH3-2023-02544 Ngày nộp: 04/04/2023

Liên quan đến Bằng độc quyền kiểu dáng công nghiệp:

(11) Số văn bằng	(15) Ngày cấp	Gia hạn đến ngày
28570	22/04/2019	29/05/2028

(73) Chủ văn bằng bảo hộ: HISAMITSU PHARMACEUTICAL CO., INC. (JP)
408, Tashirodaikan-machi, Tosu-shi, Saga 841-0017 Japan

CÔNG BÁO SỞ HỮU CÔNG NGHIỆP SỐ 437 TẬP B – QUYỀN 2 (08.2024)

Quyết định số: 85079/QĐ-SHTT._{IP}, ngày 17/07/2024 về việc gia hạn hiệu lực Bằng độc quyền kiểu dáng công nghiệp

Số đơn yêu cầu: GH3-2023-02558 Ngày nộp: 04/04/2023

Liên quan đến Bằng độc quyền kiểu dáng công nghiệp:

(11) Số văn bằng	(15) Ngày cấp	Gia hạn đến ngày
19803	05/09/2014	31/05/2028

(73) Chủ văn bằng bảo hộ: WOOJIN PLASTIC CO., LTD. (KR)
45, Paryasandan-ro, Jinjeop-eup, Namyangju-si,
Gyeonggi-do 12017 Republic of Korea

Quyết định số: 85080/QĐ-SHTT._{IP}, ngày 17/07/2024 về việc gia hạn hiệu lực Bằng độc quyền kiểu dáng công nghiệp

Số đơn yêu cầu: GH3-2023-02576 Ngày nộp: 05/04/2023

Liên quan đến Bằng độc quyền kiểu dáng công nghiệp:

(11) Số văn bằng	(15) Ngày cấp	Gia hạn đến ngày
29899	11/12/2019	03/10/2028

(73) Chủ văn bằng bảo hộ: CÔNG TY TNHH MỘT THÀNH VIÊN SẢN XUẤT
THƯƠNG MẠI HOÀNG QUÁN (VN)
4A/15 Thanh Niên ấp 4, xã Phạm Văn Hai, huyện Bình
Chánh, thành phố Hồ Chí Minh

Quyết định số: 85081/QĐ-SHTT._{IP}, ngày 17/07/2024 về việc gia hạn hiệu lực Bằng độc quyền kiểu dáng công nghiệp

Số đơn yêu cầu: GH3-2023-02578 Ngày nộp: 05/04/2023

Liên quan đến Bằng độc quyền kiểu dáng công nghiệp:

(11) Số văn bằng	(15) Ngày cấp	Gia hạn đến ngày
29589	18/11/2019	28/09/2028

(73) Chủ văn bằng bảo hộ: NGUYỄN XUÂN THỦY (VN)
Thôn 4, xã Quảng Long, huyện Hải Hà, tỉnh Quảng Ninh

CÔNG BÁO SỞ HỮU CÔNG NGHIỆP SỐ 437 TẬP B – QUYỀN 2 (08.2024)

Quyết định số: 85082/QĐ-SHTT.IP, ngày 17/07/2024 về việc gia hạn hiệu lực Bằng độc quyền kiểu dáng công nghiệp

Số đơn yêu cầu: GH3-2023-02579 Ngày nộp: 05/04/2023

Liên quan đến Bằng độc quyền kiểu dáng công nghiệp:

(11) Số văn bằng	(15) Ngày cấp	Gia hạn đến ngày
29590	18/11/2019	28/09/2028

(73) Chủ văn bằng bảo hộ: NGUYỄN XUÂN THỦY (VN)
Thôn 4, xã Quảng Long, huyện Hải Hà, tỉnh Quảng Ninh

Quyết định số: 85083/QĐ-SHTT.IP, ngày 17/07/2024 về việc gia hạn hiệu lực Bằng độc quyền kiểu dáng công nghiệp

Số đơn yêu cầu: GH3-2023-02590 Ngày nộp: 05/04/2023

Liên quan đến Bằng độc quyền kiểu dáng công nghiệp:

(11) Số văn bằng	(15) Ngày cấp	Gia hạn đến ngày
28528	12/04/2019	04/06/2028

(73) Chủ văn bằng bảo hộ: FUMAKILLA LIMITED (JP)
11, Kandamikura-cho, Chiyoda-ku, Tokyo 101-8606,
Japan

Quyết định số: 85084/QĐ-SHTT.IP, ngày 17/07/2024 về việc gia hạn hiệu lực Bằng độc quyền kiểu dáng công nghiệp

Số đơn yêu cầu: GH3-2023-02651 Ngày nộp: 07/04/2023

Liên quan đến Bằng độc quyền kiểu dáng công nghiệp:

(11) Số văn bằng	(15) Ngày cấp	Gia hạn đến ngày
28762	22/05/2019	27/04/2028

(73) Chủ văn bằng bảo hộ: ZAIGLE CO., LTD. (KR)
1114. Gayang Techno-Town. 217, Heojun-ro, Gangseo-gu,
Seoul, 07531, Republic of Korea

CÔNG BÁO SỞ HỮU CÔNG NGHIỆP SỐ 437 TẬP B – QUYỀN 2 (08.2024)

Quyết định số: 85085/QĐ-SHTT.IP, ngày 17/07/2024 về việc gia hạn hiệu lực Bằng độc quyền kiểu dáng công nghiệp

Số đơn yêu cầu: GH3-2023-02664 Ngày nộp: 07/04/2023

Liên quan đến Bằng độc quyền kiểu dáng công nghiệp:

(11) Số văn bằng	(15) Ngày cấp	Gia hạn đến ngày
19869	19/09/2014	07/06/2028

(73) Chủ văn bằng bảo hộ: CÔNG TY TNHH THƯƠNG MẠI ĐẦU TƯ VÀ PHÁT TRIỂN TIẾN PHÁT (VN)
Số 16, phố Ngõ Trạm, phường Hàng Bông, quận Hoàn Kiếm, thành phố Hà Nội

Quyết định số: 85086/QĐ-SHTT.IP, ngày 17/07/2024 về việc gia hạn hiệu lực Bằng độc quyền kiểu dáng công nghiệp

Số đơn yêu cầu: GH3-2023-02667 Ngày nộp: 07/04/2023

Liên quan đến Bằng độc quyền kiểu dáng công nghiệp:

(11) Số văn bằng	(15) Ngày cấp	Gia hạn đến ngày
20598	04/02/2015	22/10/2028

(73) Chủ văn bằng bảo hộ: CÔNG TY TNHH SẢN XUẤT THƯƠNG MẠI CHÂU LIÊN HIỀN (VN)
13/2B Phú Thọ, phường 1, quận 11, thành phố Hồ Chí Minh

Quyết định số: 85107/QĐ-SHTT.IP, ngày 17/07/2024 về việc gia hạn hiệu lực Bằng độc quyền kiểu dáng công nghiệp

Số đơn yêu cầu: GH3-2023-02652 Ngày nộp: 07/04/2023

Liên quan đến Bằng độc quyền kiểu dáng công nghiệp:

(11) Số văn bằng	(15) Ngày cấp	Gia hạn đến ngày
28759	22/05/2019	27/04/2028

(73) Chủ văn bằng bảo hộ: ZAIGLE CO., LTD. (KR)
1114. Gayang Techno-Town. 217, Heojun-ro, Gangseo-gu, Seoul, 07531, Republic of Korea

CÔNG BÁO SỞ HỮU CÔNG NGHIỆP SỐ 437 TẬP B – QUYỀN 2 (08.2024)

Quyết định số: 85108/QĐ-SHTT._{IP}, ngày 17/07/2024 về việc gia hạn hiệu lực Bằng độc quyền kiểu dáng công nghiệp

Số đơn yêu cầu: GH3-2023-03077 Ngày nộp: 24/04/2023

Liên quan đến Bằng độc quyền kiểu dáng công nghiệp:

(11) Số văn bằng	(15) Ngày cấp	Gia hạn đến ngày
28504	11/04/2019	02/02/2028
28505	11/04/2019	02/02/2028
28578	23/04/2019	02/02/2028
31516	29/09/2020	02/02/2028
31517	29/09/2020	02/02/2028

(73) Chủ văn bằng bảo hộ: CÔNG TY TRÁCH NHIỆM HỮU HẠN HAMIDO (VN)
357 Lê Văn Quới, khu phố 5, phường Bình Trị Đông A,
quận Bình Tân, thành phố Hồ Chí Minh

Quyết định số: 85109/QĐ-SHTT._{IP}, ngày 17/07/2024 về việc gia hạn hiệu lực Bằng độc quyền kiểu dáng công nghiệp

Số đơn yêu cầu: GH3-2023-03078 Ngày nộp: 24/04/2023

Liên quan đến Bằng độc quyền kiểu dáng công nghiệp:

(11) Số văn bằng	(15) Ngày cấp	Gia hạn đến ngày
20490	16/01/2015	26/11/2028

(73) Chủ văn bằng bảo hộ: CÔNG TY CỔ PHẦN THỰC PHẨM AN LONG (VN)
Cụm công nghiệp Long Định - Long Cang, huyện Cần
Đước, tỉnh Long An

Quyết định số: 85110/QĐ-SHTT._{IP}, ngày 17/07/2024 về việc gia hạn hiệu lực Bằng độc quyền kiểu dáng công nghiệp

Số đơn yêu cầu: GH3-2023-03083 Ngày nộp: 25/04/2023

Liên quan đến Bằng độc quyền kiểu dáng công nghiệp:

(11) Số văn bằng	(15) Ngày cấp	Gia hạn đến ngày
28452	04/04/2019	04/05/2028

CÔNG BÁO SỞ HỮU CÔNG NGHIỆP SỐ 437 TẬP B – QUYỀN 2 (08.2024)

(73) Chủ văn bằng bảo hộ: LS MTRON LTD. (KR)
127, LS-ro, Dongan-gu, Anyang-si, Gyeonggi-do 14119,
Republic of Korea

Quyết định số: 85111/QĐ-SHTT._{IP}, ngày 17/07/2024 về việc gia hạn hiệu lực Bằng độc quyền kiểu dáng công nghiệp

Số đơn yêu cầu: GH3-2023-03136 Ngày nộp: 27/04/2023

Liên quan đến Bằng độc quyền kiểu dáng công nghiệp:

(11) Số văn bằng	(15) Ngày cấp	Gia hạn đến ngày
29360	22/10/2019	30/10/2028

(73) Chủ văn bằng bảo hộ: CÔNG TY CỔ PHẦN CHẾ BIẾN THỰC PHẨM HỮU
NGHỊ (VN)
KCN Tân Quang, thôn Ngọc Đà, xã Tân Quang, huyện
Văn Lâm, tỉnh Hưng Yên

Quyết định số: 85112/QĐ-SHTT._{IP}, ngày 17/07/2024 về việc gia hạn hiệu lực Bằng độc quyền kiểu dáng công nghiệp

Số đơn yêu cầu: GH3-2023-03149 Ngày nộp: 27/04/2023

Liên quan đến Bằng độc quyền kiểu dáng công nghiệp:

(11) Số văn bằng	(15) Ngày cấp	Gia hạn đến ngày
29767	25/11/2019	18/05/2028
29768	25/11/2019	18/05/2028

(73) Chủ văn bằng bảo hộ: ECOLEAN AB (SE)
Box 812, 251 08 HELSINGBORG, Sweden

Quyết định số: 85113/QĐ-SHTT._{IP}, ngày 17/07/2024 về việc gia hạn hiệu lực Bằng độc quyền kiểu dáng công nghiệp

Số đơn yêu cầu: GH3-2023-03152 Ngày nộp: 27/04/2023

Liên quan đến Bằng độc quyền kiểu dáng công nghiệp:

(11) Số văn bằng	(15) Ngày cấp	Gia hạn đến ngày
31017	13/07/2020	03/07/2028

CÔNG BÁO SỞ HỮU CÔNG NGHIỆP SỐ 437 TẬP B – QUYỀN 2 (08.2024)

(73) Chủ văn bằng bảo hộ: HORY KOREA CO., LTD. (KR)
21, Myeongdong-ro, Hallim-myeon, Gimhae-si,
Gyeongsangnam-do, Republic of Korea

Quyết định số: 85114/QĐ-SHTT.IP, ngày 17/07/2024 về việc gia hạn hiệu lực Bằng độc quyền kiểu dáng công nghiệp

Số đơn yêu cầu: GH3-2023-03153 Ngày nộp: 27/04/2023

Liên quan đến Bằng độc quyền kiểu dáng công nghiệp:

(11) Số văn bằng	(15) Ngày cấp	Gia hạn đến ngày
31016	13/07/2020	03/07/2028

(73) Chủ văn bằng bảo hộ: HORY KOREA CO., LTD. (KR)
21, Myeongdong-ro, Hallim-myeon, Gimhae-si,
Gyeongsangnam-do, Republic of Korea

Quyết định số: 85115/QĐ-SHTT.IP, ngày 17/07/2024 về việc gia hạn hiệu lực Bằng độc quyền kiểu dáng công nghiệp

Số đơn yêu cầu: GH3-2023-03181 Ngày nộp: 28/04/2023

Liên quan đến Bằng độc quyền kiểu dáng công nghiệp:

(11) Số văn bằng	(15) Ngày cấp	Gia hạn đến ngày
19978	15/10/2014	26/06/2028

(73) Chủ văn bằng bảo hộ: DONGFENG COMMERCIAL VEHICLE CO., LTD.
(CN)
DONGFENG COMMERCIAL VEHICLE CO.,
LTD.No.2, West Checheng Road, Zhangwan District,
Shiyan, Hubei 442001, China

Quyết định số: 85116/QĐ-SHTT.IP, ngày 17/07/2024 về việc gia hạn hiệu lực Bằng độc quyền kiểu dáng công nghiệp

Số đơn yêu cầu: GH3-2023-03182 Ngày nộp: 28/04/2023

Liên quan đến Bằng độc quyền kiểu dáng công nghiệp:

(11) Số văn bằng	(15) Ngày cấp	Gia hạn đến ngày
19979	15/10/2014	26/06/2028

CÔNG BÁO SỞ HỮU CÔNG NGHIỆP SỐ 437 TẬP B – QUYỀN 2 (08.2024)

(73) Chủ văn bằng bảo hộ: DONGFENG COMMERCIAL VEHICLE CO., LTD.
(CN)
No.2, West Checheng Road, Zhangwan District, Shiyan,
Hubei 442001, China

Quyết định số: 85117/QĐ-SHTT.IP, ngày 17/07/2024 về việc gia hạn hiệu lực Bằng độc quyền kiểu dáng công nghiệp

Số đơn yêu cầu: GH3-2023-03207 Ngày nộp: 28/04/2023

Liên quan đến Bằng độc quyền kiểu dáng công nghiệp:

(11) Số văn bằng	(15) Ngày cấp	Gia hạn đến ngày
27913	08/01/2019	09/04/2028

(73) Chủ văn bằng bảo hộ: CÔNG TY CỔ PHẦN SẢN XUẤT NHỰA DUY TÂN
(VN)
298 Hồ Học Lãm, phường An Lạc, quận Bình Tân, thành
phố Hồ Chí Minh

Quyết định số: 85118/QĐ-SHTT.IP, ngày 17/07/2024 về việc gia hạn hiệu lực Bằng độc quyền kiểu dáng công nghiệp

Số đơn yêu cầu: GH3-2023-03122 Ngày nộp: 26/04/2023

Liên quan đến Bằng độc quyền kiểu dáng công nghiệp:

(11) Số văn bằng	(15) Ngày cấp	Gia hạn đến ngày
18909	11/02/2014	27/12/2027
18910	11/02/2014	27/12/2027
18911	11/02/2014	27/12/2027
18912	11/02/2014	27/12/2027

(73) Chủ văn bằng bảo hộ: CÔNG TY TNHH SẢN XUẤT VÀ THƯƠNG MẠI HIẾU
HUYỀN (VN)
Thôn Nhuệ, xã Đức Thượng, huyện Hoài Đức, thành phố
Hà Nội

Quyết định số: 86597/QĐ-SHTT.IP, ngày 19/07/2024 về việc gia hạn hiệu lực Bằng độc quyền kiểu dáng công nghiệp

Số đơn yêu cầu: GH3-2023-03238 Ngày nộp: 04/05/2023

Liên quan đến Bằng độc quyền kiểu dáng công nghiệp:

CÔNG BÁO SỞ HỮU CÔNG NGHIỆP SỐ 437 TẬP B – QUYỀN 2 (08.2024)

(11) Số văn bằng	(15) Ngày cấp	Gia hạn đến ngày
28453	04/04/2019	06/06/2028

(73) Chủ văn bằng bảo hộ: HONDA MOTOR CO., LTD. (JP)
1-1, Minami-Aoyama 2-chome, Minato-ku, Tokyo 107-8556, Japan

Quyết định số: 86598/QĐ-SHTT._{IP}, ngày 19/07/2024 về việc gia hạn hiệu lực Bằng độc quyền kiểu dáng công nghiệp

Số đơn yêu cầu: GH3-2023-03247 Ngày nộp: 04/05/2023

Liên quan đến Bằng độc quyền kiểu dáng công nghiệp:

(11) Số văn bằng	(15) Ngày cấp	Gia hạn đến ngày
28600	25/04/2019	05/06/2028

(73) Chủ văn bằng bảo hộ: SHARP KABUSHIKI KAISHA (JP)
1 Takumi-cho, Sakai-ku, Sakai City, Osaka 590-8522, Japan

Quyết định số: 86599/QĐ-SHTT._{IP}, ngày 19/07/2024 về việc gia hạn hiệu lực Bằng độc quyền kiểu dáng công nghiệp

Số đơn yêu cầu: GH3-2023-03255 Ngày nộp: 04/05/2023

Liên quan đến Bằng độc quyền kiểu dáng công nghiệp:

(11) Số văn bằng	(15) Ngày cấp	Gia hạn đến ngày
20390	31/12/2014	30/10/2028

(73) Chủ văn bằng bảo hộ: CÔNG TY TNHH TRÍ MINH (VN)
Số 65 phố Hàng Bông, phường Hàng Gai, quận Hoàn Kiếm, thành phố Hà Nội

Quyết định số: 86600/QĐ-SHTT._{IP}, ngày 19/07/2024 về việc gia hạn hiệu lực Bằng độc quyền kiểu dáng công nghiệp

Số đơn yêu cầu: GH3-2023-03275 Ngày nộp: 04/05/2023

Liên quan đến Bằng độc quyền kiểu dáng công nghiệp:

(11) Số văn bằng	(15) Ngày cấp	Gia hạn đến ngày
28773	23/05/2019	07/05/2028

CÔNG BÁO SỞ HỮU CÔNG NGHIỆP SỐ 437 TẬP B – QUYỀN 2 (08.2024)

28774	23/05/2019	07/05/2028
28775	23/05/2019	07/05/2028

(73) Chủ văn bằng bảo hộ: ISEKI & CO., LTD. (JP)
700, Umaki-cho, Matsuyama-shi, Ehime 799-2692, Japan

Quyết định số: 86601/QĐ-SHTT._{IP}, ngày 19/07/2024 về việc gia hạn hiệu lực Bằng độc quyền kiểu dáng công nghiệp

Số đơn yêu cầu: GH3-2023-03291 Ngày nộp: 04/05/2023

Liên quan đến Bằng độc quyền kiểu dáng công nghiệp:

(11) Số văn bằng	(15) Ngày cấp	Gia hạn đến ngày
29046	09/09/2019	04/06/2028

(73) Chủ văn bằng bảo hộ: CALMARK SWEDEN AB (SE)
Ekasvagen 2, 653 42 Karlstad, Sweden

Quyết định số: 86602/QĐ-SHTT._{IP}, ngày 19/07/2024 về việc gia hạn hiệu lực Bằng độc quyền kiểu dáng công nghiệp

Số đơn yêu cầu: GH3-2023-03294 Ngày nộp: 05/05/2023

Liên quan đến Bằng độc quyền kiểu dáng công nghiệp:

(11) Số văn bằng	(15) Ngày cấp	Gia hạn đến ngày
20768	25/03/2015	17/05/2028

(73) Chủ văn bằng bảo hộ: CÔNG TY CỔ PHẦN NAM HỒNG (VN)
Km6, đường Bắc Thăng Long Nội Bài, xã Nam Hồng,
huyện Đông Anh, thành phố Hà Nội

Quyết định số: 86603/QĐ-SHTT._{IP}, ngày 19/07/2024 về việc gia hạn hiệu lực Bằng độc quyền kiểu dáng công nghiệp

Số đơn yêu cầu: GH3-2023-03296 Ngày nộp: 05/05/2023

Liên quan đến Bằng độc quyền kiểu dáng công nghiệp:

(11) Số văn bằng	(15) Ngày cấp	Gia hạn đến ngày
27511	05/11/2018	13/11/2027

CÔNG BÁO SỞ HỮU CÔNG NGHIỆP SỐ 437 TẬP B – QUYỀN 2 (08.2024)

(73) Chủ văn bằng bảo hộ: NGÔ THỊ HỒNG THẨM (VN)
Dương Ổ, phường Phong Khê, thành phố Bắc Ninh, tỉnh Bắc Ninh

Quyết định số: 86604/QĐ-SHTT.IP, ngày 19/07/2024 về việc gia hạn hiệu lực Bằng độc quyền kiểu dáng công nghiệp

Số đơn yêu cầu: GH3-2023-03299 Ngày nộp: 05/05/2023

Liên quan đến Bằng độc quyền kiểu dáng công nghiệp:

(11) Số văn bằng	(15) Ngày cấp	Gia hạn đến ngày
22200	13/05/2016	25/06/2028

(73) Chủ văn bằng bảo hộ: PTT GLOBAL CHEMICAL PUBLIC COMPANY LIMITED (TH)
555/1, Energy Complex, Building A, 14th-18th Floor, Vibhavadi Rangsit Road, Chatuchak, Bangkok 10900, Thailand

Quyết định số: 86605/QĐ-SHTT.IP, ngày 19/07/2024 về việc gia hạn hiệu lực Bằng độc quyền kiểu dáng công nghiệp

Số đơn yêu cầu: GH3-2023-03307 Ngày nộp: 05/05/2023

Liên quan đến Bằng độc quyền kiểu dáng công nghiệp:

(11) Số văn bằng	(15) Ngày cấp	Gia hạn đến ngày
22361	20/06/2016	27/06/2028

(73) Chủ văn bằng bảo hộ: PIGEON CORPORATION (JP)
4-4, Nihonbashi-hisamatsucho, Chuo-ku, Tokyo 103-8480 Japan

Quyết định số: 86606/QĐ-SHTT.IP, ngày 19/07/2024 về việc gia hạn hiệu lực Bằng độc quyền kiểu dáng công nghiệp

Số đơn yêu cầu: GH3-2023-03308 Ngày nộp: 05/05/2023

Liên quan đến Bằng độc quyền kiểu dáng công nghiệp:

(11) Số văn bằng	(15) Ngày cấp	Gia hạn đến ngày
29218	08/10/2019	13/07/2028

CÔNG BÁO SỞ HỮU CÔNG NGHIỆP SỐ 437 TẬP B – QUYỀN 2 (08.2024)

(73) Chủ văn bằng bảo hộ: PANASONIC INTELLECTUAL PROPERTY
MANAGEMENT CO., LTD. (JP)
1-61, Shiromi 2-chome, Chuo-ku, Osaka-shi, Osaka 540-
6207 Japan

Quyết định số: 86607/QĐ-SHTT.IP, ngày 19/07/2024 về việc gia hạn hiệu lực Bằng độc quyền kiểu dáng công nghiệp

Số đơn yêu cầu: GH3-2023-03309 Ngày nộp: 05/05/2023

Liên quan đến Bằng độc quyền kiểu dáng công nghiệp:

(11) Số văn bằng	(15) Ngày cấp	Gia hạn đến ngày
20495	16/01/2015	27/05/2028
20496	16/01/2015	27/05/2028

(73) Chủ văn bằng bảo hộ: FERRARI S.P.A. (IT)
Via Emilia Est 1163, I-41100 MODENA, Italy

Quyết định số: 86608/QĐ-SHTT.IP, ngày 19/07/2024 về việc gia hạn hiệu lực Bằng độc quyền kiểu dáng công nghiệp

Số đơn yêu cầu: GH3-2023-03310 Ngày nộp: 05/05/2023

Liên quan đến Bằng độc quyền kiểu dáng công nghiệp:

(11) Số văn bằng	(15) Ngày cấp	Gia hạn đến ngày
29494	07/11/2019	28/06/2028
29500	07/11/2019	28/06/2028
29501	08/11/2019	28/06/2028
29716	21/11/2019	28/06/2028

(73) Chủ văn bằng bảo hộ: UNICHARM CORPORATION (JP)
182, Shimobun, Kinsei-cho, Shikokuchuo-shi, Ehime 799-
0111, Japan

Quyết định số: 86609/QĐ-SHTT.IP, ngày 19/07/2024 về việc gia hạn hiệu lực Bằng độc quyền kiểu dáng công nghiệp

Số đơn yêu cầu: GH3-2023-03311 Ngày nộp: 05/05/2023

Liên quan đến Bằng độc quyền kiểu dáng công nghiệp:

CÔNG BÁO SỞ HỮU CÔNG NGHIỆP SỐ 437 TẬP B – QUYỀN 2 (08.2024)

(11) Số văn bằng	(15) Ngày cấp	Gia hạn đến ngày
29333	17/10/2019	27/06/2028
29334	18/10/2019	27/06/2028
29335	18/10/2019	27/06/2028

(73) Chủ văn bằng bảo hộ: UNICHARM CORPORATION (JP)
182, Shimobun, Kinsei-cho, Shikokuchuo-shi, Ehime 799-0111, Japan

Quyết định số: 86610/QĐ-SHTT._{IP}, ngày 19/07/2024 về việc gia hạn hiệu lực Bằng độc quyền kiểu dáng công nghiệp

Số đơn yêu cầu: GH3-2023-03320 Ngày nộp: 05/05/2023

Liên quan đến Bằng độc quyền kiểu dáng công nghiệp:

(11) Số văn bằng	(15) Ngày cấp	Gia hạn đến ngày
29207	08/10/2019	25/07/2028
29208	08/10/2019	25/07/2028

(73) Chủ văn bằng bảo hộ: CÔNG TY TNHH THƯƠNG MẠI VÀ VẬT LIỆU XÂY DỰNG THÀNH PHÁT (VN)
1152-1154 đường 3/2, phường 12, quận 11, thành phố Hồ Chí Minh

Quyết định số: 86611/QĐ-SHTT._{IP}, ngày 19/07/2024 về việc gia hạn hiệu lực Bằng độc quyền kiểu dáng công nghiệp

Số đơn yêu cầu: GH3-2023-03342 Ngày nộp: 05/05/2023

Liên quan đến Bằng độc quyền kiểu dáng công nghiệp:

(11) Số văn bằng	(15) Ngày cấp	Gia hạn đến ngày
20157	14/11/2014	17/05/2028

(73) Chủ văn bằng bảo hộ: KENDA RUBBER IND. CO., LTD. (TW)
No.146, Sec. 1, Zhongshan Rd., Yuanlin Township, Changhua County 510, Taiwan

CÔNG BÁO SỞ HỮU CÔNG NGHIỆP SỐ 437 TẬP B – QUYỀN 2 (08.2024)

Quyết định số: 87531/QĐ-SHTT._{IP}, ngày 23/07/2024 về việc gia hạn hiệu lực Bằng độc quyền kiểu dáng công nghiệp

Số đơn yêu cầu: GH3-2023-03356 Ngày nộp: 08/05/2023

Liên quan đến Bằng độc quyền kiểu dáng công nghiệp:

(11) Số văn bằng	(15) Ngày cấp	Gia hạn đến ngày
31418	15/09/2020	08/05/2028

(73) Chủ văn bằng bảo hộ: SSG INTERNATIONAL, LLC (US)
29706 West Tech Drive, Wixom, Michigan 48393, United States of America

Quyết định số: 87532/QĐ-SHTT._{IP}, ngày 23/07/2024 về việc gia hạn hiệu lực Bằng độc quyền kiểu dáng công nghiệp

Số đơn yêu cầu: GH3-2023-03360 Ngày nộp: 08/05/2023

Liên quan đến Bằng độc quyền kiểu dáng công nghiệp:

(11) Số văn bằng	(15) Ngày cấp	Gia hạn đến ngày
30184	12/02/2020	18/05/2028

(73) Chủ văn bằng bảo hộ: LEE HAK JEA (KR)
#205-301, 50, Seogang-ro 54beon-gil, Buk-gu, Gwangju-si, 61260, Republic of Korea

Quyết định số: 87533/QĐ-SHTT._{IP}, ngày 23/07/2024 về việc gia hạn hiệu lực Bằng độc quyền kiểu dáng công nghiệp

Số đơn yêu cầu: GH3-2023-03361 Ngày nộp: 08/05/2023

Liên quan đến Bằng độc quyền kiểu dáng công nghiệp:

(11) Số văn bằng	(15) Ngày cấp	Gia hạn đến ngày
30185	12/02/2020	18/05/2028

(73) Chủ văn bằng bảo hộ: LEE HAK JEA (KR)
#205-301, 50, Seogang-ro 54beon-gil, Buk-gu, Gwangju-si, 61260, Republic of Korea

CÔNG BÁO SỞ HỮU CÔNG NGHIỆP SỐ 437 TẬP B – QUYỀN 2 (08.2024)

Quyết định số: 87534/QĐ-SHTT._{IP}, ngày 23/07/2024 về việc gia hạn hiệu lực Bằng độc quyền kiểu dáng công nghiệp

Số đơn yêu cầu: GH3-2023-03393 Ngày nộp: 08/05/2023

Liên quan đến Bằng độc quyền kiểu dáng công nghiệp:

(11) Số văn bằng	(15) Ngày cấp	Gia hạn đến ngày
29427	30/10/2019	18/07/2028

(73) Chủ văn bằng bảo hộ: WOOJIN PLASTIC CO., LTD. (KR)
68, Damteo-gil 21beon-gil, Guri-si, Gyeonggi-do 11900,
Republic of Korea

Quyết định số: 87535/QĐ-SHTT._{IP}, ngày 23/07/2024 về việc gia hạn hiệu lực Bằng độc quyền kiểu dáng công nghiệp

Số đơn yêu cầu: GH3-2023-03394 Ngày nộp: 08/05/2023

Liên quan đến Bằng độc quyền kiểu dáng công nghiệp:

(11) Số văn bằng	(15) Ngày cấp	Gia hạn đến ngày
29429	30/10/2019	18/07/2028

(73) Chủ văn bằng bảo hộ: WOOJIN PLASTIC CO., LTD. (KR)
68, Damteo-gil 21beon-gil, Guri-si, Gyeonggi-do 11900,
Republic of Korea

Quyết định số: 87536/QĐ-SHTT._{IP}, ngày 23/07/2024 về việc gia hạn hiệu lực Bằng độc quyền kiểu dáng công nghiệp

Số đơn yêu cầu: GH3-2023-03395 Ngày nộp: 08/05/2023

Liên quan đến Bằng độc quyền kiểu dáng công nghiệp:

(11) Số văn bằng	(15) Ngày cấp	Gia hạn đến ngày
29426	30/10/2019	18/07/2028

(73) Chủ văn bằng bảo hộ: WOOJIN PLASTIC CO., LTD. (KR)
68, Damteo-gil 21beon-gil, Guri-si, Gyeonggi-do 11900,
Republic of Korea

CÔNG BÁO SỞ HỮU CÔNG NGHIỆP SỐ 437 TẬP B – QUYỀN 2 (08.2024)

Quyết định số: 87537/QĐ-SHTT._{IP}, ngày 23/07/2024 về việc gia hạn hiệu lực Bằng độc quyền kiểu dáng công nghiệp

Số đơn yêu cầu: GH3-2023-03415 Ngày nộp: 09/05/2023

Liên quan đến Bằng độc quyền kiểu dáng công nghiệp:

(11) Số văn bằng	(15) Ngày cấp	Gia hạn đến ngày
19453	19/06/2014	15/07/2028

(73) Chủ văn bằng bảo hộ: CÔNG TY CỔ PHẦN TẬP ĐOÀN LỘC TRỜI (VN)
Số 23 Hà Hoàng Hồ, phường Mỹ Xuyên, thành phố Long Xuyên, tỉnh An Giang

Quyết định số: 87538/QĐ-SHTT._{IP}, ngày 23/07/2024 về việc gia hạn hiệu lực Bằng độc quyền kiểu dáng công nghiệp

Số đơn yêu cầu: GH3-2023-03426 Ngày nộp: 09/05/2023

Liên quan đến Bằng độc quyền kiểu dáng công nghiệp:

(11) Số văn bằng	(15) Ngày cấp	Gia hạn đến ngày
19676	08/08/2014	20/06/2028
19677	08/08/2014	26/06/2028

(73) Chủ văn bằng bảo hộ: CÔNG TY TNHH MỘT THÀNH VIÊN SẢN XUẤT THƯƠNG MẠI MINH PHONG LỢI (VN)
Ấp 2 xã Đức Hòa Đông huyện Đức Hòa tỉnh Long An

Quyết định số: 87539/QĐ-SHTT._{IP}, ngày 23/07/2024 về việc gia hạn hiệu lực Bằng độc quyền kiểu dáng công nghiệp

Số đơn yêu cầu: GH3-2023-03429 Ngày nộp: 09/05/2023

Liên quan đến Bằng độc quyền kiểu dáng công nghiệp:

(11) Số văn bằng	(15) Ngày cấp	Gia hạn đến ngày
20102	07/11/2014	09/07/2028

(73) Chủ văn bằng bảo hộ: ISEKI & CO., LTD. (JP)
700 Umaki-cho, Matsuyama-shi, Ehime-ken, Japan

CÔNG BÁO SỞ HỮU CÔNG NGHIỆP SỐ 437 TẬP B – QUYỀN 2 (08.2024)

Quyết định số: 87540/QĐ-SHTT._{IP}, ngày 23/07/2024 về việc gia hạn hiệu lực Bằng độc quyền kiểu dáng công nghiệp

Số đơn yêu cầu: GH3-2023-03434 Ngày nộp: 09/05/2023

Liên quan đến Bằng độc quyền kiểu dáng công nghiệp:

(11) Số văn bằng	(15) Ngày cấp	Gia hạn đến ngày
30177	11/02/2020	31/08/2028
30178	11/02/2020	31/08/2028

(73) Chủ văn bằng bảo hộ: CÔNG TY TNHH MỘT THÀNH VIÊN CHIẾU SÁNG VÀ THIẾT BỊ ĐỒ THỊ (VN)
Số 1, phố Vũ Đức Thận, phường Việt Hưng, quận Long Biên, thành phố Hà Nội

Quyết định số: 87541/QĐ-SHTT._{IP}, ngày 23/07/2024 về việc gia hạn hiệu lực Bằng độc quyền kiểu dáng công nghiệp

Số đơn yêu cầu: GH3-2023-03449 Ngày nộp: 10/05/2023

Liên quan đến Bằng độc quyền kiểu dáng công nghiệp:

(11) Số văn bằng	(15) Ngày cấp	Gia hạn đến ngày
29815	26/11/2019	01/10/2028

(73) Chủ văn bằng bảo hộ: CÔNG TY TNHH MỘT THÀNH VIÊN THUỐC LÁ THANH HÓA (VN)
Thị trấn Hà Trung, huyện Hà Trung, tỉnh Thanh Hóa

Quyết định số: 87542/QĐ-SHTT._{IP}, ngày 23/07/2024 về việc gia hạn hiệu lực Bằng độc quyền kiểu dáng công nghiệp

Số đơn yêu cầu: GH3-2023-03450 Ngày nộp: 10/05/2023

Liên quan đến Bằng độc quyền kiểu dáng công nghiệp:

(11) Số văn bằng	(15) Ngày cấp	Gia hạn đến ngày
29816	26/11/2019	01/10/2028

(73) Chủ văn bằng bảo hộ: CÔNG TY TNHH MỘT THÀNH VIÊN THUỐC LÁ THANH HÓA (VN)
Thị trấn Hà Trung, huyện Hà Trung, tỉnh Thanh Hóa

CÔNG BÁO SỞ HỮU CÔNG NGHIỆP SỐ 437 TẬP B – QUYỀN 2 (08.2024)

Quyết định số: 87543/QĐ-SHTT._{IP}, ngày 23/07/2024 về việc gia hạn hiệu lực Bằng độc quyền kiểu dáng công nghiệp

Số đơn yêu cầu: GH3-2023-03451 Ngày nộp: 10/05/2023

Liên quan đến Bằng độc quyền kiểu dáng công nghiệp:

(11) Số văn bằng	(15) Ngày cấp	Gia hạn đến ngày
29817	26/11/2019	01/10/2028

(73) Chủ văn bằng bảo hộ: CÔNG TY TNHH MỘT THÀNH VIÊN THUỐC LÁ THANH HÓA (VN)
Thị trấn Hà Trung, huyện Hà Trung, tỉnh Thanh Hóa

Quyết định số: 87544/QĐ-SHTT._{IP}, ngày 23/07/2024 về việc gia hạn hiệu lực Bằng độc quyền kiểu dáng công nghiệp

Số đơn yêu cầu: GH3-2023-03452 Ngày nộp: 10/05/2023

Liên quan đến Bằng độc quyền kiểu dáng công nghiệp:

(11) Số văn bằng	(15) Ngày cấp	Gia hạn đến ngày
29818	26/11/2019	01/10/2028

(73) Chủ văn bằng bảo hộ: CÔNG TY TNHH MỘT THÀNH VIÊN THUỐC LÁ THANH HÓA (VN)
Thị trấn Hà Trung, huyện Hà Trung, tỉnh Thanh Hóa

Quyết định số: 87545/QĐ-SHTT._{IP}, ngày 23/07/2024 về việc gia hạn hiệu lực Bằng độc quyền kiểu dáng công nghiệp

Số đơn yêu cầu: GH3-2023-03453 Ngày nộp: 10/05/2023

Liên quan đến Bằng độc quyền kiểu dáng công nghiệp:

(11) Số văn bằng	(15) Ngày cấp	Gia hạn đến ngày
30393	12/03/2020	04/12/2028

(73) Chủ văn bằng bảo hộ: CÔNG TY TNHH MỘT THÀNH VIÊN THUỐC LÁ THANH HÓA (VN)
Thị trấn Hà Trung, huyện Hà Trung, tỉnh Thanh Hóa

CÔNG BÁO SỞ HỮU CÔNG NGHIỆP SỐ 437 TẬP B – QUYỀN 2 (08.2024)

Quyết định số: 87546/QĐ-SHTT._{IP}, ngày 23/07/2024 về việc gia hạn hiệu lực Bằng độc quyền kiểu dáng công nghiệp

Số đơn yêu cầu: GH3-2023-03467 Ngày nộp: 10/05/2023

Liên quan đến Bằng độc quyền kiểu dáng công nghiệp:

(11) Số văn bằng	(15) Ngày cấp	Gia hạn đến ngày
30343	05/03/2020	07/11/2028

(73) Chủ văn bằng bảo hộ: CÔNG TY CỔ PHẦN LIÊN DOANH KANGAROO QUỐC TẾ (VN)
Khu công nghiệp Tân Quang, xã Tân Quang, huyện Văn Lâm, tỉnh Hưng Yên

Quyết định số: 87547/QĐ-SHTT._{IP}, ngày 23/07/2024 về việc gia hạn hiệu lực Bằng độc quyền kiểu dáng công nghiệp

Số đơn yêu cầu: GH3-2023-03468 Ngày nộp: 10/05/2023

Liên quan đến Bằng độc quyền kiểu dáng công nghiệp:

(11) Số văn bằng	(15) Ngày cấp	Gia hạn đến ngày
30342	05/03/2020	19/10/2028

(73) Chủ văn bằng bảo hộ: CÔNG TY CỔ PHẦN LIÊN DOANH KANGAROO QUỐC TẾ (VN)
Khu công nghiệp Tân Quang, xã Tân Quang, huyện Văn Lâm, tỉnh Hưng Yên

Quyết định số: 87548/QĐ-SHTT._{IP}, ngày 23/07/2024 về việc gia hạn hiệu lực Bằng độc quyền kiểu dáng công nghiệp

Số đơn yêu cầu: GH3-2023-03469 Ngày nộp: 10/05/2023

Liên quan đến Bằng độc quyền kiểu dáng công nghiệp:

(11) Số văn bằng	(15) Ngày cấp	Gia hạn đến ngày
30341	05/03/2020	19/10/2028

(73) Chủ văn bằng bảo hộ: CÔNG TY CỔ PHẦN LIÊN DOANH KANGAROO QUỐC TẾ (VN)
Khu công nghiệp Tân Quang, xã Tân Quang, huyện Văn Lâm, tỉnh Hưng Yên

CÔNG BÁO SỞ HỮU CÔNG NGHIỆP SỐ 437 TẬP B – QUYỀN 2 (08.2024)

Quyết định số: 87549/QĐ-SHTT._{IP}, ngày 23/07/2024 về việc gia hạn hiệu lực Bằng độc quyền kiểu dáng công nghiệp

Số đơn yêu cầu: GH3-2023-03471 Ngày nộp: 10/05/2023

Liên quan đến Bằng độc quyền kiểu dáng công nghiệp:

(11) Số văn bằng	(15) Ngày cấp	Gia hạn đến ngày
29151	24/09/2019	19/10/2028

(73) Chủ văn bằng bảo hộ: CÔNG TY CỔ PHẦN LIÊN DOANH KANGAROO QUỐC TẾ (VN)
Khu công nghiệp Tân Quang, xã Tân Quang, huyện Văn Lâm, tỉnh Hưng Yên

Quyết định số: 87550/QĐ-SHTT._{IP}, ngày 23/07/2024 về việc gia hạn hiệu lực Bằng độc quyền kiểu dáng công nghiệp

Số đơn yêu cầu: GH3-2023-03483 Ngày nộp: 10/05/2023

Liên quan đến Bằng độc quyền kiểu dáng công nghiệp:

(11) Số văn bằng	(15) Ngày cấp	Gia hạn đến ngày
29700	22/11/2019	24/05/2028

(73) Chủ văn bằng bảo hộ: QINGDAO BELLINTURF INDUSTRIAL CO., LTD (CN)
NO. 8 JILIN ROAD, BEIGUAN INDUSTRIAL ZONE, JIAOZHOU, QINGDAO SHANDONG, 266300, CHINA

Quyết định số: 87551/QĐ-SHTT._{IP}, ngày 23/07/2024 về việc gia hạn hiệu lực Bằng độc quyền kiểu dáng công nghiệp

Số đơn yêu cầu: GH3-2023-03484 Ngày nộp: 10/05/2023

Liên quan đến Bằng độc quyền kiểu dáng công nghiệp:

(11) Số văn bằng	(15) Ngày cấp	Gia hạn đến ngày
30961	06/07/2020	24/05/2028

(73) Chủ văn bằng bảo hộ: QINGDAO BELLINTURF INDUSTRIAL CO., LTD (CN)
NO. 8 JILIN ROAD, BEIGUAN INDUSTRIAL ZONE, JIAOZHOU, QINGDAO SHANDONG, 266300, CHINA

CÔNG BÁO SỞ HỮU CÔNG NGHIỆP SỐ 437 TẬP B – QUYỀN 2 (08.2024)

Quyết định số: 87552/QĐ-SHTT._{IP}, ngày 23/07/2024 về việc gia hạn hiệu lực Bằng độc quyền kiểu dáng công nghiệp

Số đơn yêu cầu: GH3-2023-03485 Ngày nộp: 10/05/2023

Liên quan đến Bằng độc quyền kiểu dáng công nghiệp:

(11) Số văn bằng	(15) Ngày cấp	Gia hạn đến ngày
35125	30/06/2022	14/05/2028

(73) Chủ văn bằng bảo hộ: QINGDAO BELLINTURF INDUSTRIAL CO., LTD
(CN)
NO. 8 JILIN ROAD, BEIGUAN INDUSTRIAL ZONE,
JIAOZHOU, QINGDAO SHANDONG, 266300, CHINA

Quyết định số: 87553/QĐ-SHTT._{IP}, ngày 23/07/2024 về việc gia hạn hiệu lực Bằng độc quyền kiểu dáng công nghiệp

Số đơn yêu cầu: GH3-2023-03492 Ngày nộp: 11/05/2023

Liên quan đến Bằng độc quyền kiểu dáng công nghiệp:

(11) Số văn bằng	(15) Ngày cấp	Gia hạn đến ngày
30881	23/06/2020	02/10/2028

(73) Chủ văn bằng bảo hộ: PHẠM KHẮC THỊNH (VN)
Xã Điện Hồng, thị xã Điện Bàn, tỉnh Quảng Nam

Quyết định số: 87554/QĐ-SHTT._{IP}, ngày 23/07/2024 về việc gia hạn hiệu lực Bằng độc quyền kiểu dáng công nghiệp

Số đơn yêu cầu: GH3-2023-03497 Ngày nộp: 11/05/2023

Liên quan đến Bằng độc quyền kiểu dáng công nghiệp:

(11) Số văn bằng	(15) Ngày cấp	Gia hạn đến ngày
28586	23/04/2019	15/06/2028
28587	23/04/2019	15/06/2028

(73) Chủ văn bằng bảo hộ: CÔNG TY CỔ PHẦN PHÚ NÔNG (VN)
Km 18, quốc lộ 10, xã Ân Hoà, huyện Kim Sơn, tỉnh Ninh Bình

CÔNG BÁO SỞ HỮU CÔNG NGHIỆP SỐ 437 TẬP B – QUYỀN 2 (08.2024)

Quyết định số: 87555/QĐ-SHTT._{IP}, ngày 23/07/2024 về việc gia hạn hiệu lực Bằng độc quyền kiểu dáng công nghiệp

Số đơn yêu cầu: GH3-2023-03500 Ngày nộp: 11/05/2023

Liên quan đến Bằng độc quyền kiểu dáng công nghiệp:

(11) Số văn bằng	(15) Ngày cấp	Gia hạn đến ngày
30652	15/05/2020	12/07/2028

(73) Chủ văn bằng bảo hộ: DURAPLEX HONG KONG LIMITED (CN)
15/F., Tern Centre, Tower 1, 237 Queen's Road Central,
Sheung Wan, HONG KONG

Quyết định số: 87556/QĐ-SHTT._{IP}, ngày 23/07/2024 về việc gia hạn hiệu lực Bằng độc quyền kiểu dáng công nghiệp

Số đơn yêu cầu: GH3-2023-03501 Ngày nộp: 11/05/2023

Liên quan đến Bằng độc quyền kiểu dáng công nghiệp:

(11) Số văn bằng	(15) Ngày cấp	Gia hạn đến ngày
30958	03/07/2020	12/07/2028

(73) Chủ văn bằng bảo hộ: DURAPLEX HONG KONG LIMITED (CN)
15/F., Tern Centre, Tower 1, 237 Queen's Road Central,
Sheung Wan, HONG KONG

Quyết định số: 87557/QĐ-SHTT._{IP}, ngày 23/07/2024 về việc gia hạn hiệu lực Bằng độc quyền kiểu dáng công nghiệp

Số đơn yêu cầu: GH3-2023-03502 Ngày nộp: 11/05/2023

Liên quan đến Bằng độc quyền kiểu dáng công nghiệp:

(11) Số văn bằng	(15) Ngày cấp	Gia hạn đến ngày
30959	03/07/2020	12/07/2028

(73) Chủ văn bằng bảo hộ: DURAPLEX HONG KONG LIMITED (CN)
15/F., Tern Centre, Tower 1, 237 Queen's Road Central,
Sheung Wan, HONG KONG

CÔNG BÁO SỞ HỮU CÔNG NGHIỆP SỐ 437 TẬP B – QUYỀN 2 (08.2024)

Quyết định số: 87558/QĐ-SHTT._{IP}, ngày 23/07/2024 về việc gia hạn hiệu lực Bằng độc quyền kiểu dáng công nghiệp

Số đơn yêu cầu: GH3-2023-03529 Ngày nộp: 12/05/2023

Liên quan đến Bằng độc quyền kiểu dáng công nghiệp:

(11) Số văn bằng	(15) Ngày cấp	Gia hạn đến ngày
28079	30/01/2019	20/12/2027

(73) Chủ văn bằng bảo hộ: CÔNG TY TNHH SẢN XUẤT VÀ THƯƠNG MẠI ĐIỆN TỬ AM MY (VN)
131C Lâm Văn Bền, phường Tân Thuận Tây, quận 7,
thành phố Hồ Chí Minh

Quyết định số: 87559/QĐ-SHTT._{IP}, ngày 23/07/2024 về việc gia hạn hiệu lực Bằng độc quyền kiểu dáng công nghiệp

Số đơn yêu cầu: GH3-2023-03530 Ngày nộp: 12/05/2023

Liên quan đến Bằng độc quyền kiểu dáng công nghiệp:

(11) Số văn bằng	(15) Ngày cấp	Gia hạn đến ngày
29061	10/09/2019	18/05/2028

(73) Chủ văn bằng bảo hộ: BUONINFANTE VINCENZO (IT)
Via Flora, 26, 84096 Montecorvino Rovella (SA), ITALY

Quyết định số: 87560/QĐ-SHTT._{IP}, ngày 23/07/2024 về việc gia hạn hiệu lực Bằng độc quyền kiểu dáng công nghiệp

Số đơn yêu cầu: GH3-2023-03544 Ngày nộp: 12/05/2023

Liên quan đến Bằng độc quyền kiểu dáng công nghiệp:

(11) Số văn bằng	(15) Ngày cấp	Gia hạn đến ngày
28778	23/05/2019	21/05/2028

(73) Chủ văn bằng bảo hộ: CALLA LILY PERSONAL CARE LTD. (GB)
159 Iverson Road, London, United Kingdom

CÔNG BÁO SỞ HỮU CÔNG NGHIỆP SỐ 437 TẬP B – QUYỀN 2 (08.2024)

Quyết định số: 87561/QĐ-SHTT.IP, ngày 23/07/2024 về việc gia hạn hiệu lực Bằng độc quyền kiểu dáng công nghiệp

Số đơn yêu cầu: GH3-2023-03554 Ngày nộp: 12/05/2023

Liên quan đến Bằng độc quyền kiểu dáng công nghiệp:

(11) Số văn bằng	(15) Ngày cấp	Gia hạn đến ngày
28804	28/05/2019	25/05/2028

(73) Chủ văn bằng bảo hộ: YA-MAN LTD. (JP)
1-4-4, Furuishiba, Koto-ku, Tokyo 1350045, Japan

Quyết định số: 88142/QĐ-SHTT.IP, ngày 23/07/2024 về việc gia hạn hiệu lực Bằng độc quyền kiểu dáng công nghiệp

Số đơn yêu cầu: GH3-2023-03470 Ngày nộp: 10/05/2023

Liên quan đến Bằng độc quyền kiểu dáng công nghiệp:

(11) Số văn bằng	(15) Ngày cấp	Gia hạn đến ngày
30340	04/03/2020	12/10/2028

(73) Chủ văn bằng bảo hộ: CÔNG TY CỔ PHẦN LIÊN DOANH KANGAROO QUỐC TẾ (VN)
Khu công nghiệp Tân Quang, xã Tân Quang, huyện Văn Lâm, tỉnh Hưng Yên

3 - CẤP LẠI VĂN BẰNG BẢO HỘ

Quyết định số: 81496/QĐ-SHTT._{IP}, ngày 08/07/2024 về việc cấp lại Bằng độc quyền kiểu dáng công nghiệp

Số đơn yêu cầu: RB3-2023-00550 Ngày nộp: 09/03/2023

Liên quan đến Bằng độc quyền kiểu dáng công nghiệp:

(11) Số văn bằng	(15) Ngày cấp	Cấp lại lần thứ
31798	11/11/2020	01

CÔNG BÁO SỞ HỮU CÔNG NGHIỆP

Do Cục Sở hữu trí tuệ thuộc Bộ Khoa học và Công nghệ ấn hành theo Luật Sở hữu trí tuệ số 50/2005/QH11 được Quốc hội thông qua ngày 29 tháng 11 năm 2005 và được sửa đổi bằng Luật sửa đổi, bổ sung một số điều của Luật sở hữu trí tuệ số 50/2005/QH11 được Quốc hội thông qua ngày 19 tháng 6 năm 2009.

Địa chỉ liên hệ:

384-386 đường Nguyễn Trãi, quận Thanh Xuân,
thành phố Hà Nội, Việt Nam
ĐT: 024. 38583069
Fax: 024. 38588449