

ISSN 0868 - 2534

CỘNG HÒA XÃ HỘI CHỦ NGHĨA VIỆT NAM
BỘ KHOA HỌC VÀ CÔNG NGHỆ

CỤC SỞ HỮU TRÍ TUỆ

CÔNG BÁO
SỞ HỮU CÔNG NGHIỆP

TẬP B

QUYỂN 2: KIỂU DÁNG CÔNG NGHIỆP

07 - 2024

436

HÀ NỘI

CỘNG HOÀ XÃ HỘI CHỦ NGHĨA VIỆT NAM
BỘ KHOA HỌC VÀ CÔNG NGHỆ
CỤC SỞ HỮU TRÍ TUỆ

CÔNG BÁO
SỞ HỮU CÔNG NGHIỆP
TẬP B

QUYỀN 2: KIỂU DÁNG CÔNG NGHIỆP

07 - 2024

436

HÀ NỘI

MỤC LỤC

	Trang
<u>PHẦN I:</u> Kiểu dáng công nghiệp được cấp Bằng độc quyền	7
<u>PHẦN II:</u> Sửa đổi, gia hạn, cấp lại, chấm dứt, huỷ bỏ hiệu lực văn bằng bảo hộ, quyết định giải quyết khiếu nại	220
<u>PHẦN III:</u> Chuyển giao quyền sở hữu công nghiệp	331

CONTENTS

<u>PART I:</u> Industrial Design Patents	7
<u>PART II:</u> Amendment, Renewal, Duplication, Termination, Cancellation of Protection Titles	220
<u>PART III:</u> Transfer of Industrial Property Rights	331

CÔNG BÁO SỞ HỮU CÔNG NGHIỆP SỐ 436 TẬP B - QUYỀN 2 (07.2024)

MÃ SỐ HAI CHỮ CÁI THỂ HIỆN TÊN NƯỚC VÀ CÁC THỰC THỂ KHÁC TRONG CÁC TƯ LIỆU SỞ HỮU CÔNG NGHIỆP THEO TIÊU CHUẨN ST3 CỦA WIPO

AE	United Arab Emirates	CN	China	HK	Hong Kong
AF	Afganistan	CO	Colombia	HN	Honduras
AG	Antihua and Barbuda	CR	Costa Rica	HR	Croatia
AI	Anguilla	CU	Cuba	HT	Haiti
AL	Albania	CV	Cape Verde	HU	Hungary
AN	Netherlands Antilles	CY	Cyprus	ID	Indonesia
AO	Angola	CZ	Czech Republic	IE	Ireland
AR	Argentina	DE	Germany	IL	Israel
AT	Austria	DJ	Djibouti	IN	India
AU	Australia	DK	Denmark	IQ	Iraq
AW	Aruba	DM	Dominica	IR	Iran (Islamic Republic of)
BB	Barbados	DO	Dominican Republic	IS	Iceland
BD	Bangladesh	DZ	Algeria	IT	Italy
BE	Belgium	EC	Ecuador	JM	Jamaica
BF	Burkina Faso	EE	Estonia	JO	Jordan
BG	Bulgaria	EG	Egypt	JP	Japan
BH	Bahrain	ES	Spain	KE	Kenya
BI	Burundi	ET	Ethiopia	KH	Cambodia
BJ	Benin	FI	Finland	KI	Kiribati
BM	Bermuda	FJ	Fiji	KM	Comoros
BN	Brunei Darussalam	FK	Falkand Islands (Malvinas)	KN	Saint Kitts and Nevis
BO	Bolivia	FR	France	KP	Democratic People's Republic of Korea
BR	Brazil	GA	Gabon	KR	Republic of Korea
BS	Bahamas	GB	United Kingdom	KW	Kuwait
BT	Bhutan	GD	Grenada	KY	Cayman Islands
BW	Botswana	GE	Georgia	KZ	Kazakhstan
BY	Belarus	GH	Ghana	LA	Laos
BZ	Belize	GI	Gibraltar	LB	Lebanon
CA	Canada	GM	Gambia	LC	Saint Lucia
CF	Central African Republic	GN	Guinea	LI	Liechtenstein
CG	Congo	GQ	Equatorial Guinea	LK	SriLanka
CH	Switzerland	GR	Greece	LR	Liberia
CI	Côte d'Ivoire	GT	Guatemala	LS	Lesotho
CL	Chile	GW	Guinea-Bissau	LT	Lithuania
CM	Cameroon	GY	Guyana	TC	Turk and Caicos Islands
LU	Luxembourg	PA	Panama	TD	Chad
LV	Latvia	PE	Peru	TG	Togo
LY	Lybya	PG	Papua New Guinea	TH	Thailand
MA	Morocco	PH	Philippines	TN	Tunisia
MC	Monaco	PK	Pakistan	TO	Tonga
MD	Republic of Moldova	PL	Poland	TR	Turkey

CÔNG BÁO SỞ HỮU CÔNG NGHIỆP SỐ 436 TẬP B - QUYỀN 2 (07.2024)

MG	Madagascar	PT	Portugal	TT	Trinidad and Tobago
ML	Mali	PY	Paraguay	TV	Tuvalu
MM	Myanmar	QA	Qatar	TW	Taiwan, Province of China
MN	Mongolia	RO	Rumania	TZ	United Republic of Tanzania
MO	Macau	RU	Russian Federation	UA	Ukraine
MR	Mauritania	RW	Rwanda	UG	Uganda
MS	Montserrat	SA	Saudi Arabia	US	United States of America
MT	Malta	SB	Solomon Islands	UY	Uruguay
MU	Mauritius	SC	Seychelles	UZ	Uzbekistan
MV	Maldives	SD	Sudan	VA	Holy see
MW	Malawi	SE	Sweden	VC	Saint Vincent and the Grenadines
MX	Mexico	SG	Singapore	VE	Venezuela
MY	Malaysia	SH	Saint Helena	VG	Virgin Islands (British)
MZ	Mozambique	SL	Slovenia	VN	Vietnam
NA	Namibia	SK	Slovakia	VU	Vanuatu
NE	Niger	SL	Sierra Leone	WS	Samoa
NG	Nigeria	SM	San Marino	YE	Yemen
NJ	Nicaragua	SN	Senegal	YU	Yugoslavia
NL	Netherlands	SO	Somalia	ZA	South Africa
NO	Norway	SR	Suriname	ZM	Zambia
NP	Nepal	ST	Sao Tome and Principe	ZR	Zaire
NR	Nauru	SV	El Sanvador	ZW	Zimbabwe
NZ	New Zealand	SY	Syria		
OM	Oman	SZ	Swaziland		

CÁC TỔ CHỨC QUỐC TẾ

AO	African Intellectual Property Organization (OAPI)
AP	African Regional Industrial Property Organization (ARIPO)
BX	Benelux Trademark Office and Benelux Designs Office
EP	European Patent Office (EPO)
IB, WO	International Bureau of the World Intellectual Property Organization (WIPO)

NHỮNG MÃ SỐ INID TRÍCH TỪ TIÊU CHUẨN ST80 CỦA TỔ CHỨC SỞ HỮU TRÍ TUỆ THẾ GIỚI (WIPO) ĐỂ NHẬN BIẾT CÁC DỮ LIỆU THƯ MỤC DÙNG CÔNG BỐ ĐƠN VÀ BẰNG ĐỘC QUYỀN KIỂU DÁNG CÔNG NGHIỆP

- (11) Số bằng độc quyền kiểu dáng công nghiệp / Số công bố đơn
- (15) Ngày cấp
- (18) Ngày hết hạn hiệu lực của bằng độc quyền kiểu dáng công nghiệp
- (21) Số đơn
- (22) Ngày nộp đơn
- (23) Tên triển lãm, ngày và nơi triển lãm
- (28) Số phương án yêu cầu bảo hộ
- (30) Số đơn ưu tiên, ngày nộp đơn ưu tiên
- (43) Ngày công bố đơn
- (45) Ngày công bố bằng độc quyền kiểu dáng công nghiệp
- (51) Phân loại quốc tế kiểu dáng công nghiệp
- (54) Tên sản phẩm mang kiểu dáng công nghiệp
- (55) Ảnh chụp / hình vẽ kiểu dáng công nghiệp
- (57) Đặc điểm khác biệt yêu cầu bảo hộ của kiểu dáng công nghiệp
- (62) Số và ngày nộp đơn, số bằng độc quyền KDCN hoặc số công bố đơn liên quan đến tách đơn
- (71) Tên và địa chỉ của người nộp đơn
- (72) Tên của tác giả KDCN
- (73) Tên, địa chỉ của chủ bằng độc quyền KDCN
- (74) Tên của người đại diện SHCN

PHẦN I

Kiểu Dáng Công Nghiệp Được Cấp Bằng Độc Quyền

- (11) **3-0038678**
(15) 03/06/2024 (51) 19-08
(21) 3-2022-02790 (22) 19/12/2022
(18) 19/12/2027
(54) NHÃN SẢN PHẨM (28) 1
(45) 25/07/2024 436B (43) 25/10/2023 427A
(73) CÔNG TY TNHH MỘT THÀNH VIÊN KEM CHÂU ĐỐC - SÀI GÒN (VN)
Số 622 Thủ Khoa Huân, phường Châu Phú B, thành phố Châu Đốc, tỉnh An Giang
(72) Tạ Thị Thu Thủy (VN)
(55)



CÔNG BÁO SỞ HỮU CÔNG NGHIỆP SỐ 436 TẬP B - QUYỀN 2 (07.2024)

- (11) **3-0038679**
(15) 03/06/2024 (51) 19-08
(21) 3-2022-02791 (22) 19/12/2022
(18) 19/12/2027
(54) NHÃN SẢN PHẨM (28) 1
(45) 25/07/2024 436B (43) 25/10/2023 427A
(73) CÔNG TY TNHH MỘT THÀNH VIÊN KEM CHÂU ĐỐC - SÀI GÒN (VN)
Số 622 Thủ Khoa Huân, phường Châu Phú B, thành phố Châu Đốc, tỉnh An Giang
(72) Tạ Thị Thu Thủy (VN)
(55)



- (11) **3-0038680**
- (15) 03/06/2024
- (21) 3-2022-00755
- (18) 18/04/2027
- (54) **NHÃN SẢN PHẨM**
- (45) 25/07/2024 436B
- (73) **CÔNG TY TNHH MTV MAPHACO VIỆT NHẬT (VN)**
Số nhà 674, đường Điện Biên Phủ, phường Phan Si Păng, thị xã Sa Pa, tỉnh Lào Cai
- (72) Lê Văn Minh (VN)
- (74) Công ty TNHH NACILAW (NACILAW)
- (55)
- (51) 19-08
- (22) 18/04/2022
- (28) 1
- (43) 25/10/2023 427A



- (11) **3-0038681**
(15) 03/06/2024 (51) 19-08
(21) 3-2020-02500 (22) 07/10/2020
(18) 07/10/2025
(54) NHÃN SẢN PHẨM (28) 3
(45) 25/07/2024 436B (43) 25/03/2021 396A
(73) CÔNG TY TNHH MỘT THÀNH VIÊN SẢN XUẤT THƯƠNG MẠI VÀ DỊCH VỤ THIÊN NGÀ (VN)
Số 139 Nguyễn Tất Thành, khu 10, thị trấn Tân Phú, huyện Tân Phú, tỉnh Đồng Nai
(72) Lê Thị Tố Nga (VN)
(74) Công ty TNHH Tư vấn sở hữu trí tuệ Việt (VIET IP CO.,LTD.)
(55)



1.1



1.2



2.1



2.2



3.1



3.2

- (11) **3-0038682**
(15) 03/06/2024
(21) 3-2022-01382
(18) 11/07/2027
(54) BAO GÓI
(45) 25/07/2024 436B
(73) ORION CORPORATION (KR)
13, Baekbeom-ro 90da-gil, Yongsan-gu, Seoul 04369, Republic of Korea
(72) 1. LEE, HYUN A (KR)
2. LEE, A RUEM (KR)
(74) Công ty Luật TNHH quốc tế BMVN (BMVN INTERNATIONAL LLC)
(55)
- (51) 09-05
(22) 11/07/2022
(28) 2
(43) 25/10/2022 415A



1.1



1.2



2.1



2.2

CÔNG BÁO SỞ HỮU CÔNG NGHIỆP SỐ 436 TẬP B - QUYỀN 2 (07.2024)

- (11) **3-0038683**
(15) 03/06/2024 (51) 09-05
(21) 3-2022-02586 (22) 24/11/2022
(18) 24/11/2027
(54) TÚI BÁNH (28) 1
(45) 25/07/2024 436B (43) 25/10/2023 427A
(73) CÔNG TY CỔ PHẦN BÁNH KẸO TRÀNG AN 2 - VIỆT NAM (VN)
Số 233, đường Sào Nam, phường Nghi Thu, thị xã Cửa Lò, tỉnh Nghệ An
(72) Trịnh Sỹ (VN)
(74) Công ty TNHH T&T INVENMARK Sở hữu trí tuệ Quốc tế (T&T INVENMARK
CO., LTD.)
(55)



1.1



1.2

CÔNG BÁO SỞ HỮU CÔNG NGHIỆP SỐ 436 TẬP B - QUYỀN 2 (07.2024)

- (11) **3-0038684**
(15) 03/06/2024 (51) 09-05
(21) 3-2022-02587 (22) 24/11/2022
(18) 24/11/2027
(54) TÚI BÁNH (28) 1
(45) 25/07/2024 436B (43) 25/10/2023 427A
(73) CÔNG TY CỔ PHẦN BÁNH KẸO TRÀNG AN 2 - VIỆT NAM (VN)
Số 233, đường Sào Nam, phường Nghi Thu, thị xã Cửa Lò, tỉnh Nghệ An
(72) Trịnh Sỹ (VN)
(74) Công ty TNHH T&T INVENMARK Sở hữu trí tuệ Quốc tế (T&T INVENMARK
CO., LTD.)
(55)



1.1



1.2

CÔNG BÁO SỞ HỮU CÔNG NGHIỆP SỐ 436 TẬP B - QUYỀN 2 (07.2024)

- (11) **3-0038685**
(15) 03/06/2024 (51) 09-05
(21) 3-2022-02588 (22) 24/11/2022
(18) 24/11/2027
(54) TÚI BÁNH (28) 1
(45) 25/07/2024 436B (43) 25/10/2023 427A
(73) CÔNG TY CỔ PHẦN BÁNH KẸO TRÀNG AN 2 - VIỆT NAM (VN)
Số 233, đường Sào Nam, phường Nghi Thu, thị xã Cửa Lò, tỉnh Nghệ An
(72) Trịnh Sỹ (VN)
(74) Công ty TNHH T&T INVENMARK Sở hữu trí tuệ Quốc tế (T&T INVENMARK
CO., LTD.)
(55)



1.1



1.2

- (11) **3-0038686**
(15) 03/06/2024 (51) 19-08
(21) 3-2022-02784 (22) 19/12/2022
(18) 19/12/2027
(54) NHÃN SẢN PHẨM (28) 1
(45) 25/07/2024 436B (43) 25/10/2023 427A
(73) CÔNG TY TNHH MỘT THÀNH VIÊN KEM CHÂU ĐỐC - SÀI GÒN (VN)
Số 622 Thủ Khoa Huân, phường Châu Phú B, thành phố Châu Đốc, tỉnh An Giang
(72) Tạ Thị Thu Thủy (VN)
(55)



- (11) **3-0038687**
(15) 03/06/2024 (51) 19-08
(21) 3-2022-02789 (22) 19/12/2022
(18) 19/12/2027
(54) **NHÃN SẢN PHẨM** (28) 1
(45) 25/07/2024 436B (43) 25/10/2023 427A
(73) **CÔNG TY TNHH MỘT THÀNH VIÊN KEM CHÂU ĐỐC - SÀI GÒN (VN)**
Số 622 Thủ Khoa Huân, phường Châu Phú B, thành phố Châu Đốc, tỉnh An Giang
(72) Tạ Thị Thu Thủy (VN)
(55)



- (11) **3-0038688**
(15) 03/06/2024 (51) 09-01
(21) 3-2022-01413 (22) 15/07/2022
(18) 15/07/2027
(54) CHAI ĐỰNG CHẤT LỎNG (28) 1
(45) 25/07/2024 436B (43) 25/10/2022 415A
(73) CÔNG TY TNHH MINH LONG I (VN)
333 Khu phố Hưng Lộc, phường Hưng Định, thành phố Thuận An, tỉnh Bình
Dương
(72) Lý Ngọc Minh (VN)
(55)



1.1

1.2

1.3



1.4

1.5



1.6



1.7

- (11) **3-0038689**
(15) 03/06/2024 (51) 15-07
(21) 3-2022-01661 (22) 12/08/2022
(18) 12/08/2027
(54) BÌNH ĐỰNG NƯỚC CHO TỦ LẠNH (28) 1
(30) 2022-003214 21/02/2022 JP;
(45) 25/07/2024 436B (43) 25/11/2022 416A
(73) MITSUBISHI ELECTRIC CORPORATION (JP)
7-3, Marunouchi 2-chome, Chiyoda-ku, Tokyo 100-8310, Japan
(72) 1. MARIKO TOBITA (JP)
2. TAKANORI HIKIMA (JP)
3. ALESSANDRO DADONE (IT)
(74) Công ty TNHH Tâm nhìn và Liên danh (VISION & ASSOCIATES CO.LTD.)
(55)

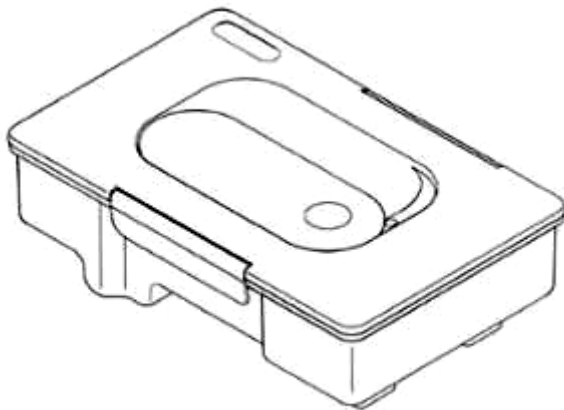

1.1

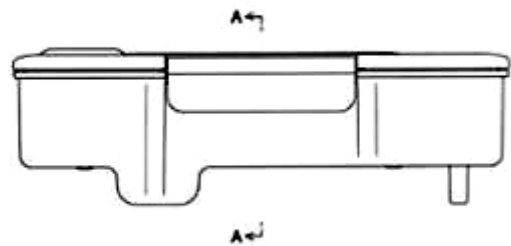

1.2

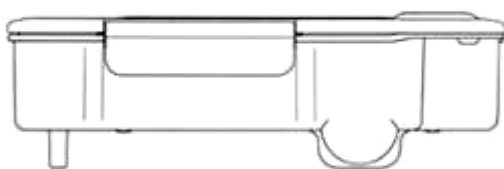

1.3

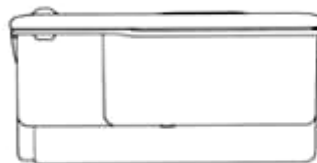

1.4

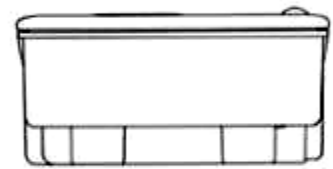

1.5

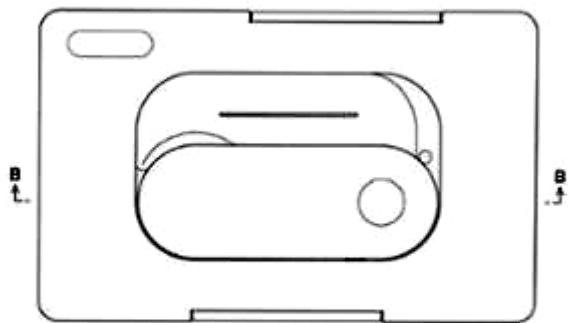

1.6

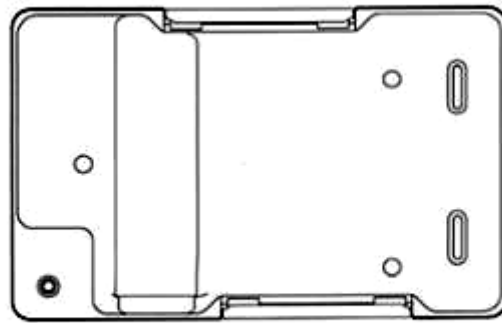

1.7



1.8

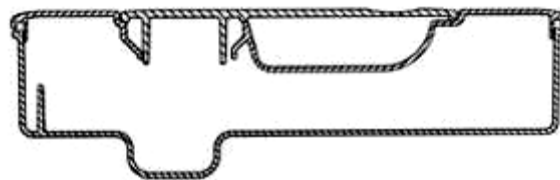

1.9

- (11) **3-0038690**
- (15) 03/06/2024
- (21) 3-2022-01812
- (18) 25/08/2027
- (54) **ĐỂ SẠC ĐIỆN THOẠI**
- (30) 2022-011424 30/05/2022 JP;
- (45) 25/07/2024 436B
- (73) **SHARP KABUSHIKI KAISHA (JP)**
1 Takumi-cho, Sakai-ku, Sakai City, Osaka 590-8522, Japan
- (72) **MASAKI KAWAMURA (JP)**
- (74) Công ty TNHH một thành viên Sở hữu trí tuệ VCCI (VCCI-IP CO.,LTD)
- (55)

- (51) 13-02
- (22) 25/08/2022
- (28) 1
- (43) 25/11/2022 416A

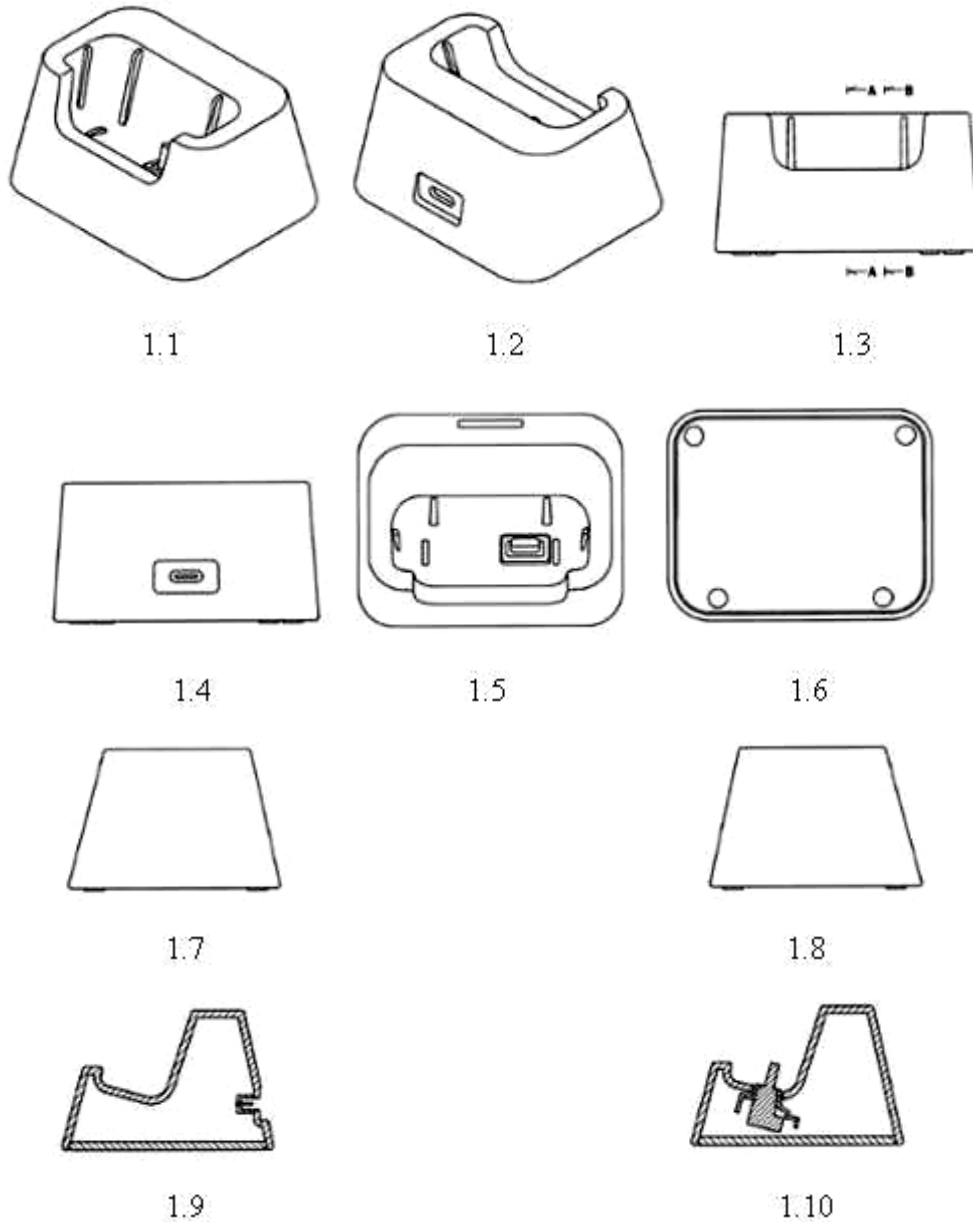

- (11) **3-0038691**
(15) 03/06/2024 (51) 12-16
(21) 3-2022-01574 (22) 08/08/2022
(18) 08/08/2027
(54) TẮM CHẶN BÙN XE MÁY (28) 1
(45) 25/07/2024 436B (43) 25/07/2023 424A
(73) CÔNG TY CỔ PHẦN SẢN XUẤT VÀ THƯƠNG MẠI ĐỨC MINH (VN)
Thôn Nhuận Tháp, xã Phụng Công, huyện Văn Giang, tỉnh Hưng Yên
(72) Nghiêm Xuân Minh (VN)
(55)



1.1

1.2

1.3

1.4



1.5



1.6

- (11) **3-0038692**
(15) 03/06/2024
(21) 3-2022-01618
(18) 10/08/2027
(54) XE TẢI CHUYÊN CHỖ HÀNG HÓA
(45) 25/07/2024 436B
(73) LÊ MINH ĐỨC (VN)
Khoa Cơ khí giao thông - Trường Đại học Bách Khoa - Đại học Đà Nẵng, 54 Nguyễn Lương Bằng, Hòa Khánh Bắc, quận Liên Chiểu, thành phố Đà Nẵng
(72) Dương Đình Nghĩa (VN)
(55)
- (51) 12-14
(22) 10/08/2022
(28) 1
(43) 25/07/2023 424A

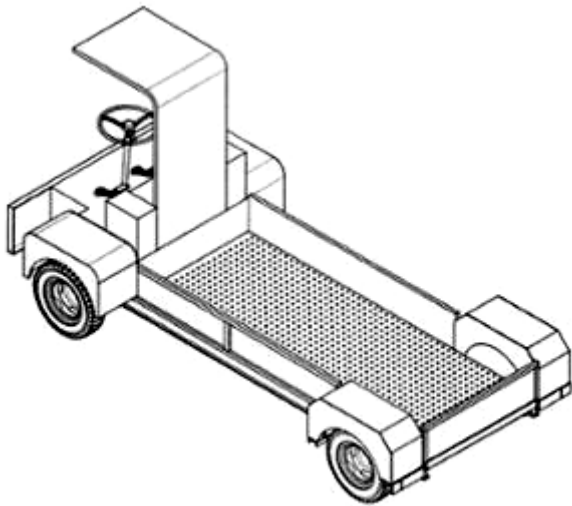

1.1

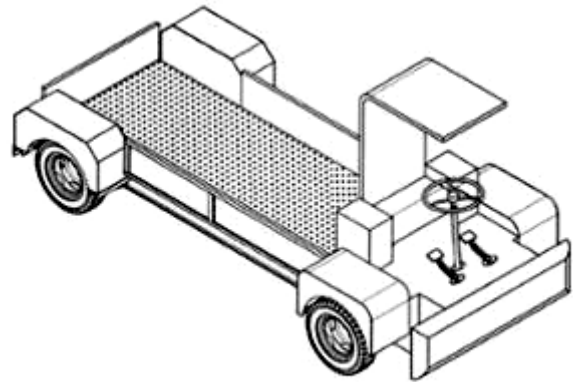

1.2

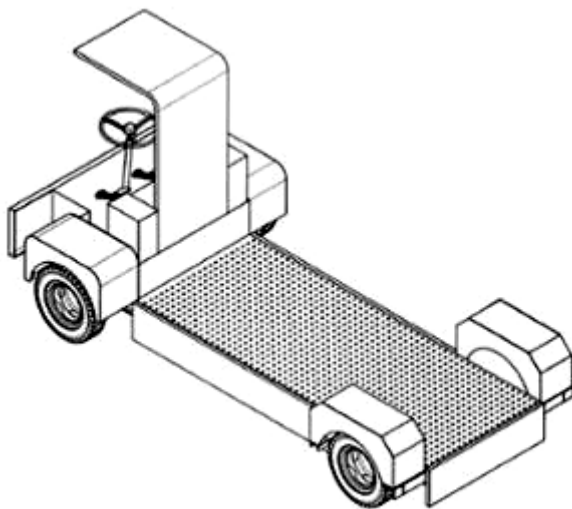

1.3

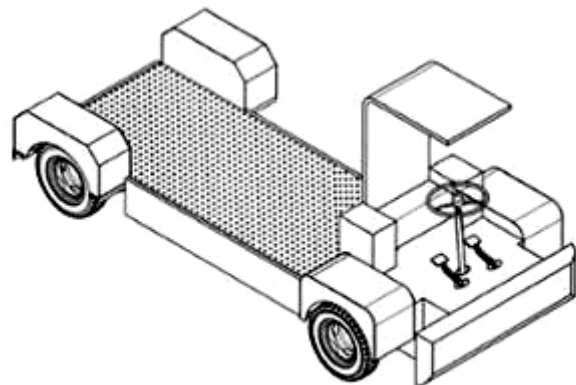

1.4

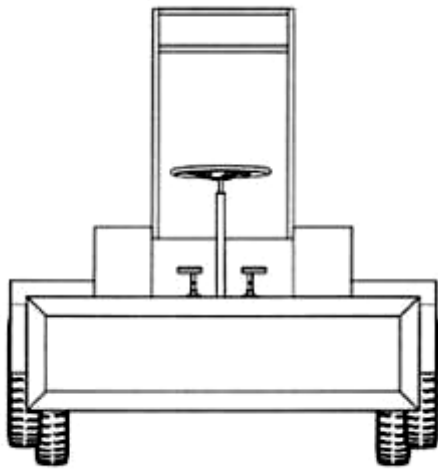

1.5

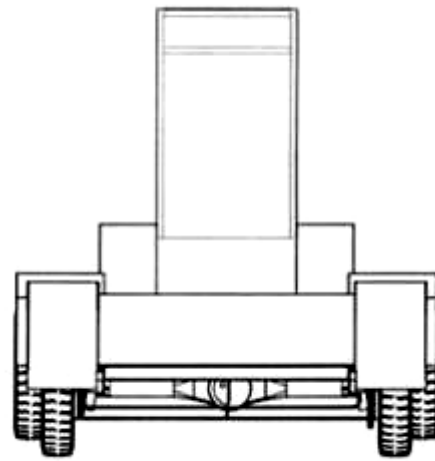

1.6

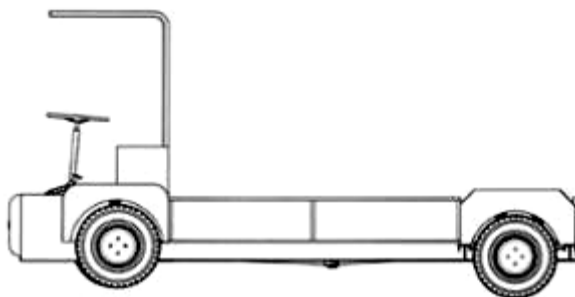

1.7

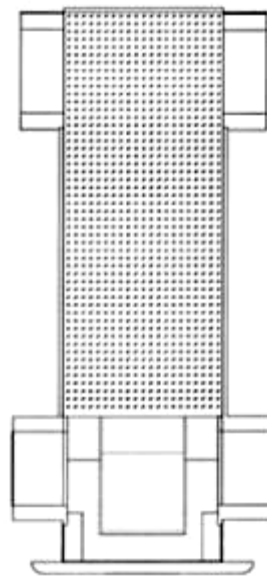

1.8

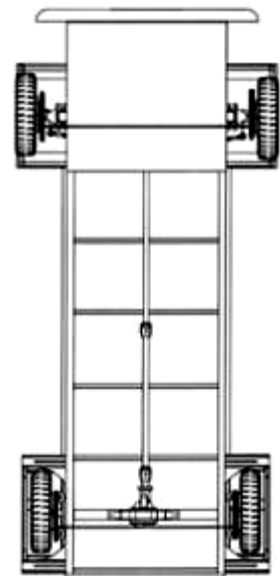

1.9

- (11) **3-0038693**
(15) 04/06/2024 (51) 07-02
(21) 3-2022-00687 (22) 13/04/2022
(18) 13/04/2027
(54) LÒ VI SÓNG (28) 2
(45) 25/07/2024 436B (43) 25/08/2022 413A
(73) PANASONIC INTELLECTUAL PROPERTY MANAGEMENT CO., LTD. (JP)
1-61, Shiromi 2-chome, Chuo-ku, Osaka-shi, Osaka 540-6207 Japan
(72) 1. HITOMI NISHIO (JP)
2. YURINA KATAOKA (JP)
3. NAOKI FUDETANI (JP)
(74) Công ty TNHH một thành viên Sở hữu trí tuệ VCCI (VCCI-IP CO.,LTD)
(55)

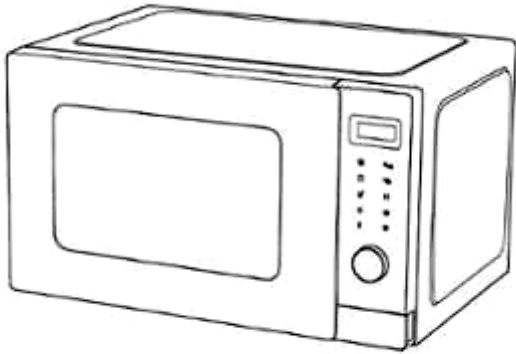

1.1

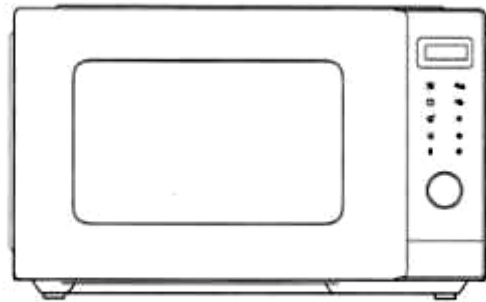

1.2

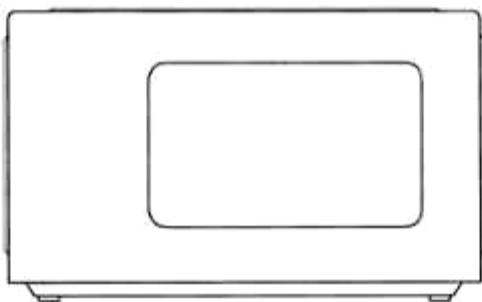

1.3

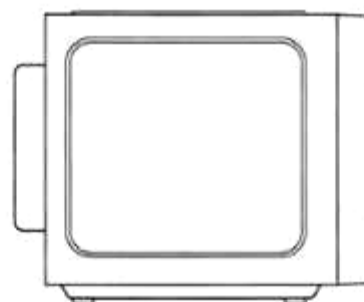

1.4

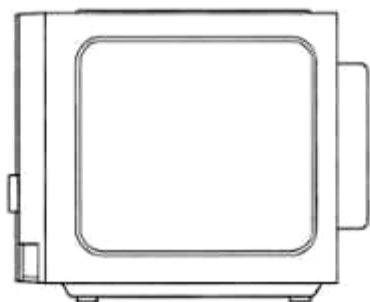

1.5

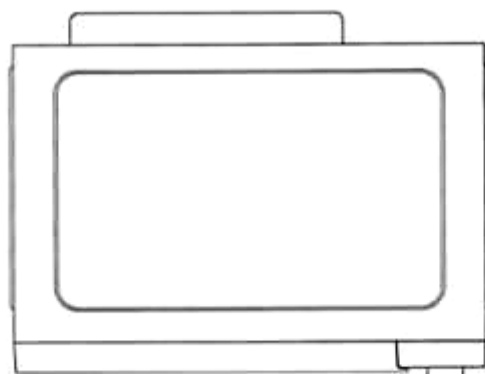

1.6

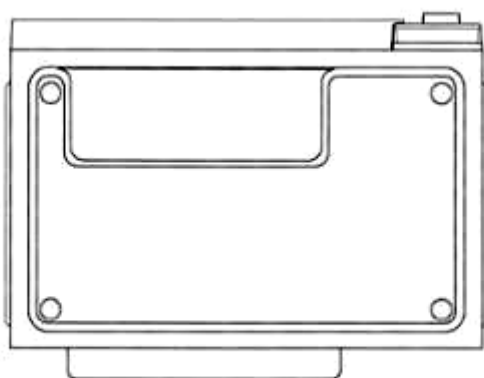

1.7

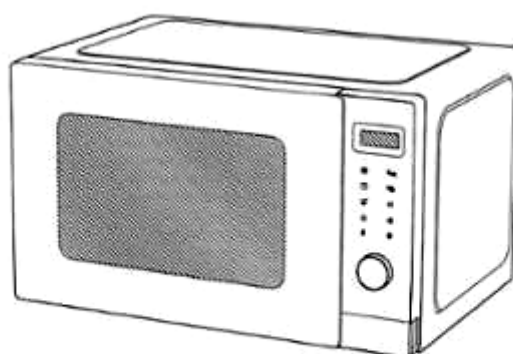

1.8

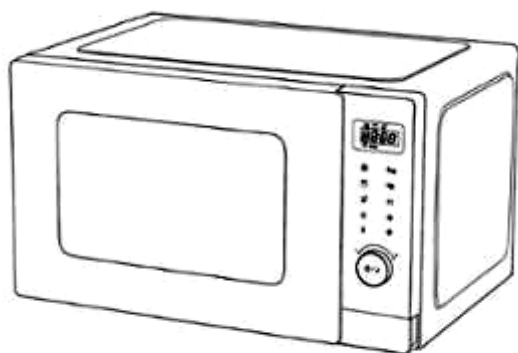

1.9

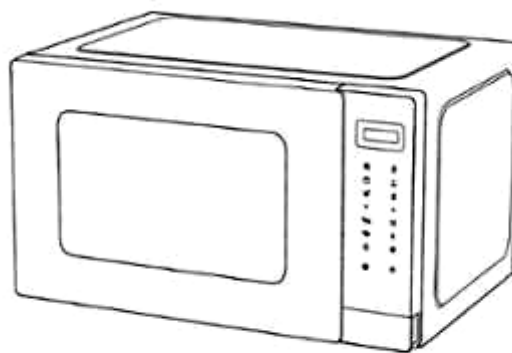

2.1

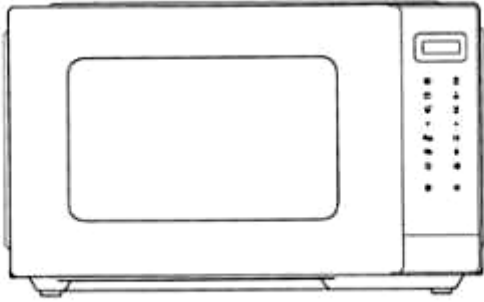

2.2

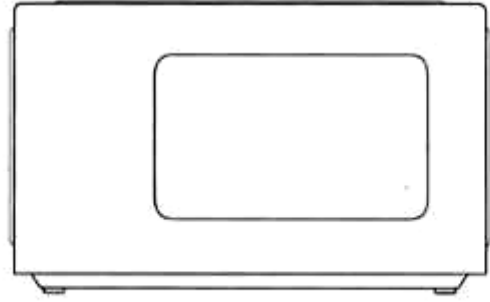

2.3

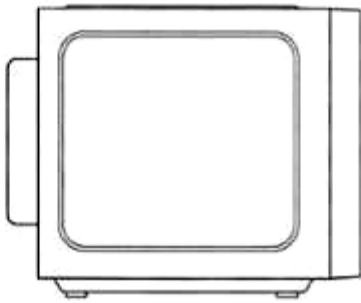

2.4

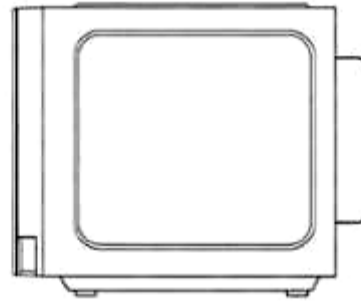

2.5

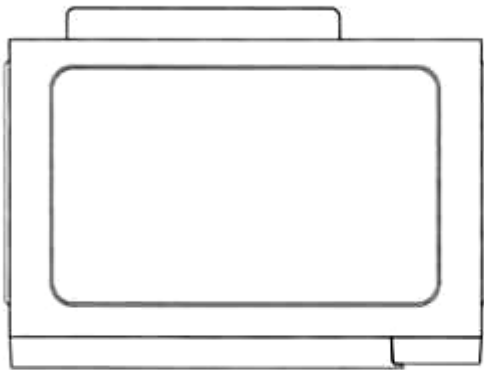

2.6

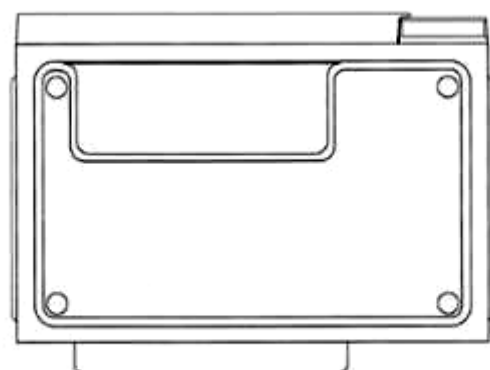

2.7

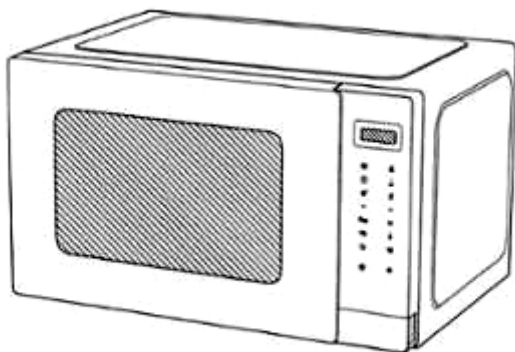

2.8

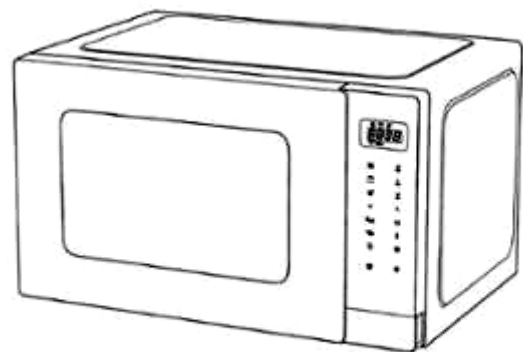

2.9

- (11) **3-0038694**
(15) 04/06/2024 (51) 07-01
(21) 3-2022-00316 (22) 23/02/2022
(18) 23/02/2027
(54) BÌNH NƯỚC (28) 4
(30) 29/804,956 24/08/2021 US;
(45) 25/07/2024 436B (43) 25/05/2023 422A
(73) DART INDUSTRIES INC. (US)
14901 S. Orange Blossom Trail, Orlando, Florida, 32837, United States of America
(72) Hsiao Fong Lee (SG)
(74) CÔNG TY LUẬT TRÁCH NHIỆM HỮU HẠN AMBYS HÀ NỘI (AMBYS HANOI)
(55)

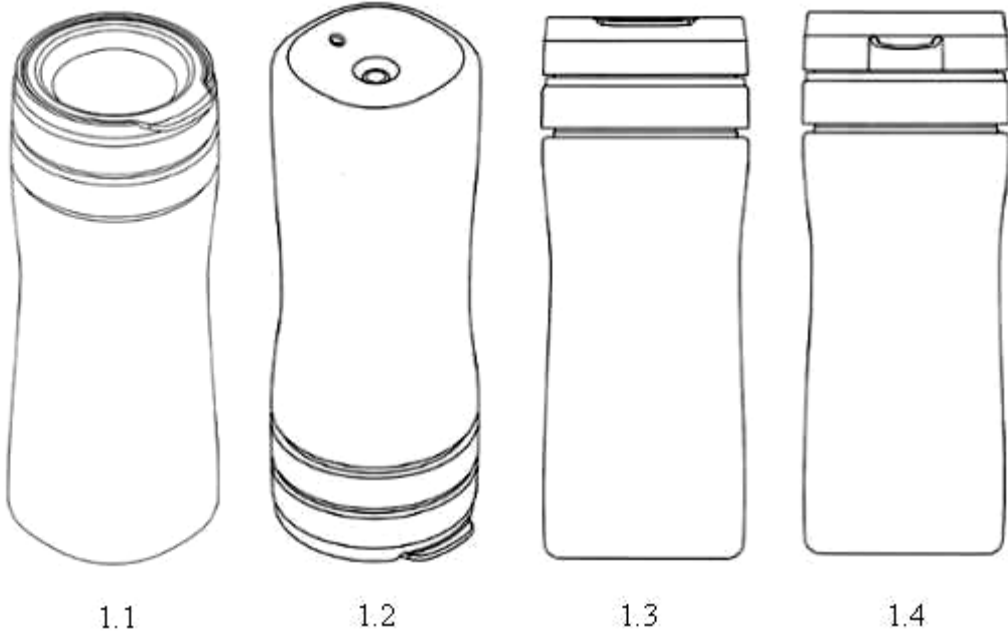

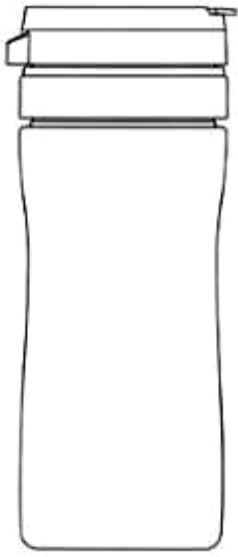

1.5

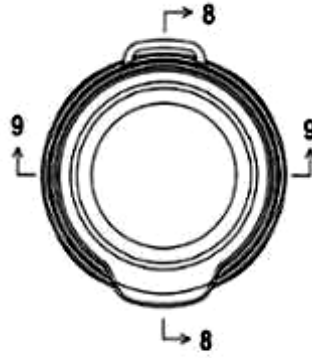

1.6



1.7



1.8



1.9



2.1



2.2

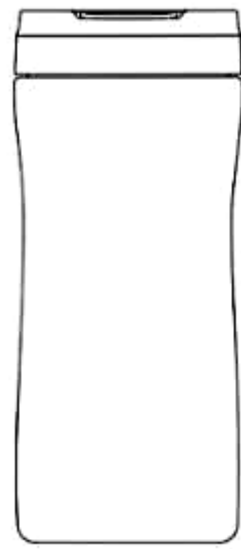

2.3

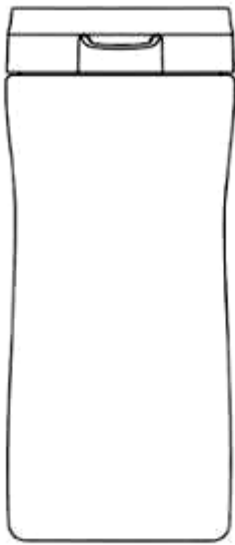

2.4

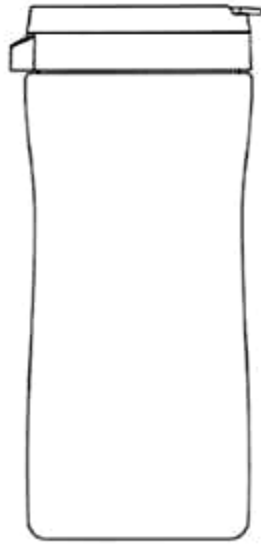

2.5

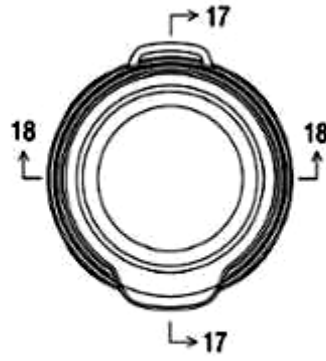

2.6



2.7



2.8



2.9



3.1



3.2

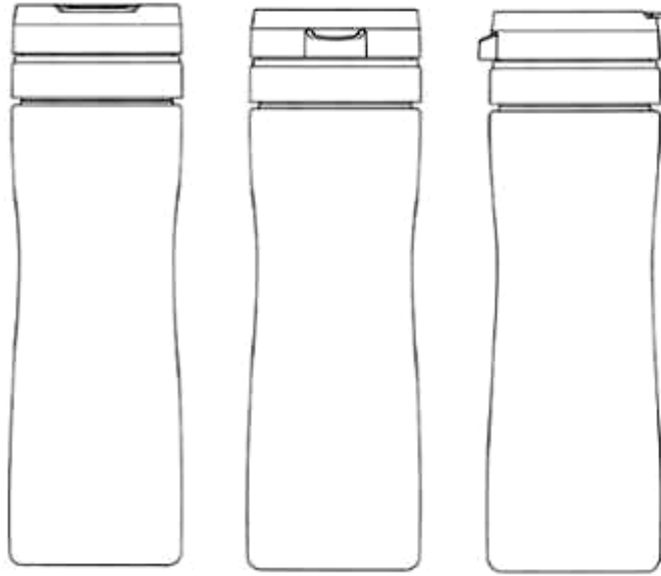

3.3

3.4

3.5

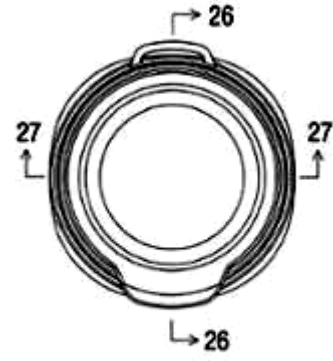

3.6

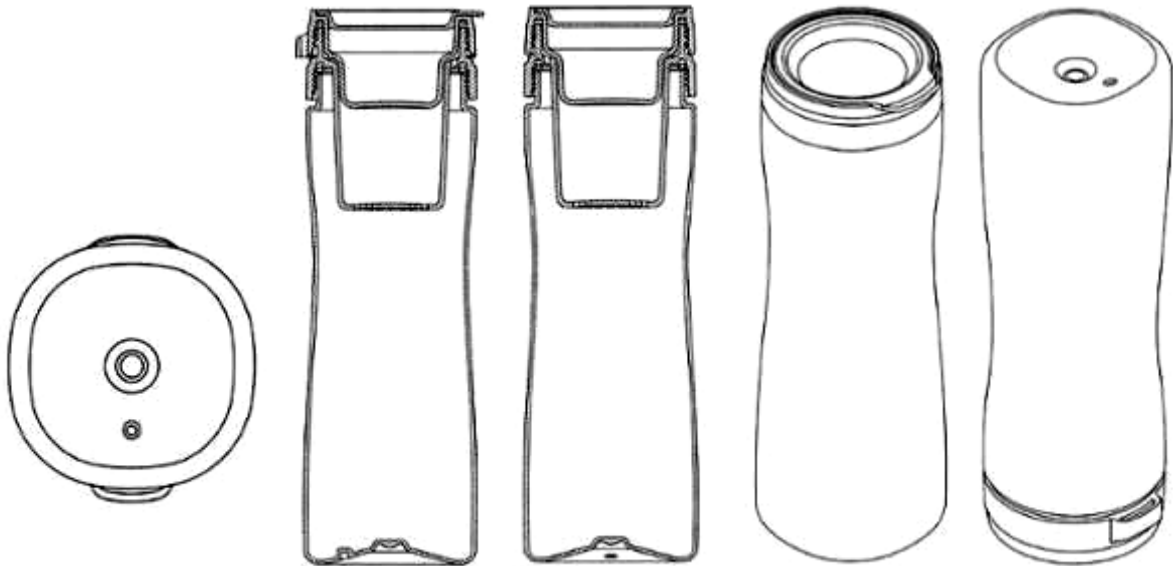

3.7

3.8

3.9

4.1

4.2

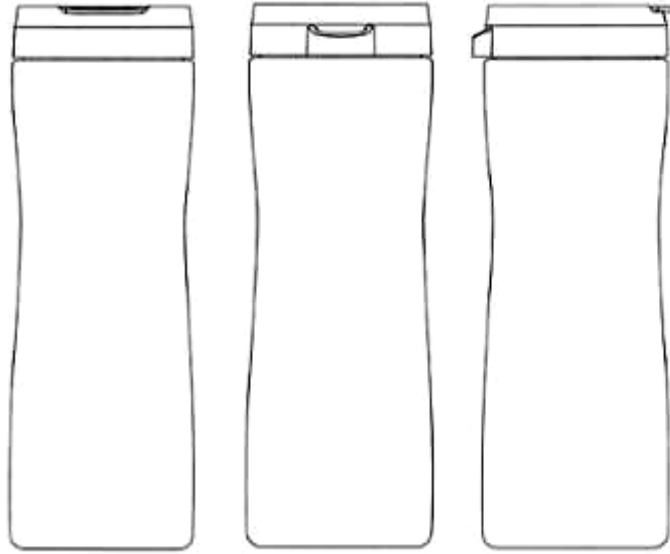

4.3

4.4

4.5

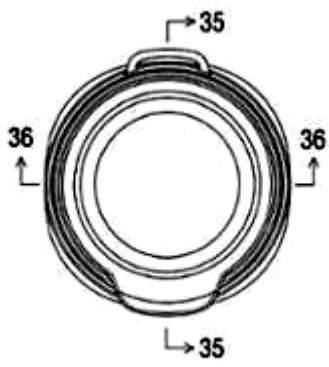

4.6

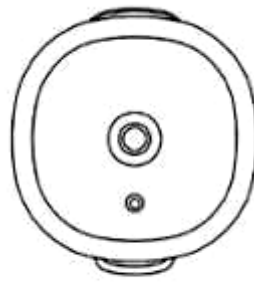

4.7

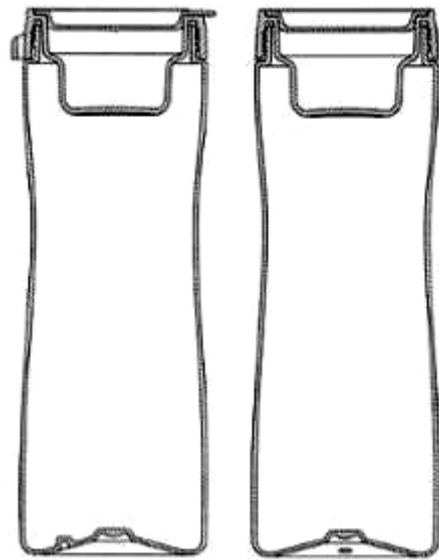

4.8

4.9

- (11) **3-0038695**
(15) 04/06/2024 (51) 26-06
(21) 3-2023-00086 (22) 10/01/2023
(18) 10/01/2028
(54) ĐÈN XE MÁY (28) 1
(45) 25/07/2024 436B (43) 25/08/2023 425A
(73) CÔNG TY TNHH SẢN XUẤT- THƯƠNG MẠI - DỊCH VỤ ĐÀI PHONG (VN)
Số 382 đường số 1, phường Bình Trị Đông B, quận Bình Tân, thành phố Hồ Chí Minh
(72) Hà Quảng Chánh (VN)
(74) Công ty TNHH Tư vấn sở hữu trí tuệ Việt (VIET IP CO.,LTD.)
(55)



1.1



1.2



1.3

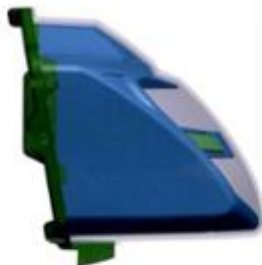

1.4

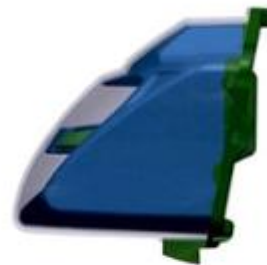

1.5



1.6



1.7

- (11) **3-0038696**
(15) 04/06/2024 (51) 26-06
(21) 3-2023-00085 (22) 10/01/2023
(18) 10/01/2028
(54) ĐÈN XE MÁY (28) 1
(45) 25/07/2024 436B (43) 25/08/2023 425A
(73) CÔNG TY TNHH SẢN XUẤT- THƯƠNG MẠI - DỊCH VỤ ĐÀI PHONG (VN)
Số 382 đường số 1, phường Bình Trị Đông B, quận Bình Tân, thành phố Hồ Chí Minh
(72) Hà Quảng Chánh (VN)
(74) Công ty TNHH Tư vấn sở hữu trí tuệ Việt (VIET IP CO.,LTD.)
(55)



1.1



1.2



1.3



1.4



1.5

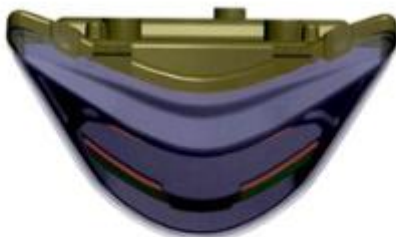

1.6



1.7

- (11) **3-0038697**
(15) 04/06/2024 (51) 26-06
(21) 3-2023-00087 (22) 10/01/2023
(18) 10/01/2028
(54) ĐÈN XE MÁY (28) 1
(45) 25/07/2024 436B (43) 25/08/2023 425A
(73) CÔNG TY TNHH SẢN XUẤT- THƯƠNG MẠI - DỊCH VỤ ĐÀI PHONG (VN)
Số 382 đường số 1, phường Bình Trị Đông B, quận Bình Tân, thành phố Hồ Chí Minh
(72) Hà Quảng Chánh (VN)
(74) Công ty TNHH Tư vấn sở hữu trí tuệ Việt (VIET IP CO.,LTD.)
(55)



1.1



1.2



1.3



1.4



1.5

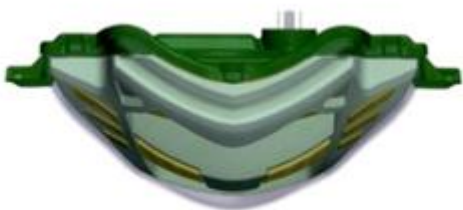

1.6



1.7

- (11) **3-0038698**
- (15) 04/06/2024
- (21) 3-2023-00088
- (18) 10/01/2028
- (54) ĐÈN XE MÁY
- (45) 25/07/2024 436B
- (73) CÔNG TY TNHH SẢN XUẤT- THƯƠNG MẠI - DỊCH VỤ ĐÀI PHONG (VN)
Số 382 đường số 1, phường Bình Trị Đông B, quận Bình Tân, thành phố Hồ Chí Minh
- (72) Hà Quảng Chánh (VN)
- (74) Công ty TNHH Tư vấn sở hữu trí tuệ Việt (VIET IP CO.,LTD.)
- (55)

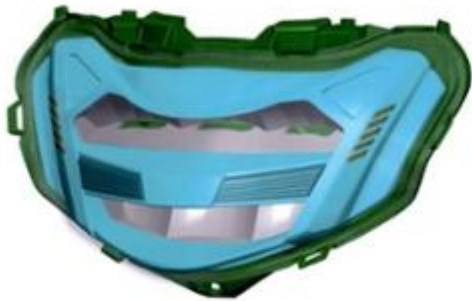

1.1

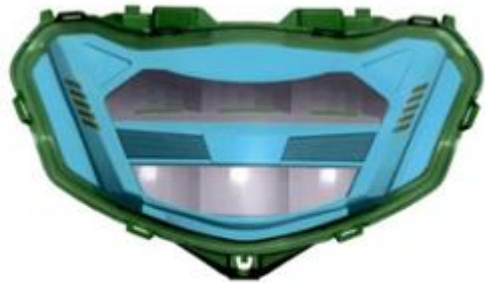

1.2



1.3



1.4

1.5

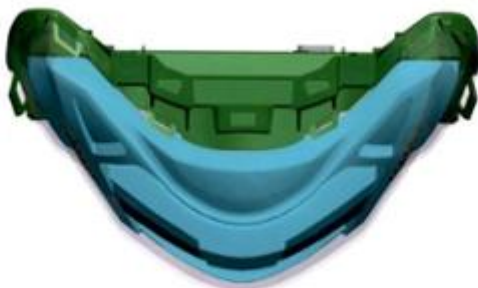

1.6

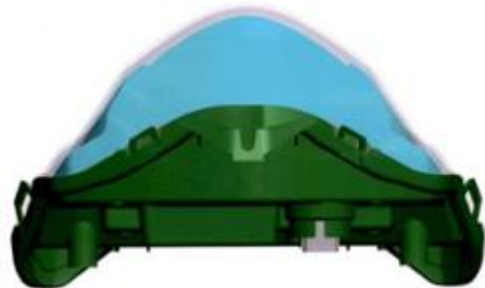

1.7

- (11) **3-0038699**
(15) 04/06/2024 (51) 26-06
(21) 3-2023-00089 (22) 10/01/2023
(18) 10/01/2028
(54) ĐÈN XE MÁY (28) 1
(45) 25/07/2024 436B (43) 25/08/2023 425A
(73) CÔNG TY TNHH SẢN XUẤT - THƯƠNG MẠI - DỊCH VỤ ĐÀI PHONG (VN)
Số 382 đường số 1, phường Bình Trị Đông B, quận Bình Tân, thành phố Hồ Chí Minh
(72) Hà Quảng Chánh (VN)
(74) Công ty TNHH Tư vấn sở hữu trí tuệ Việt (VIET IP CO.,LTD.)
(55)



1.1



1.2



1.3



1.4

1.5

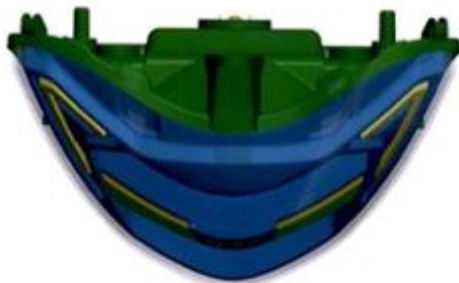

1.6

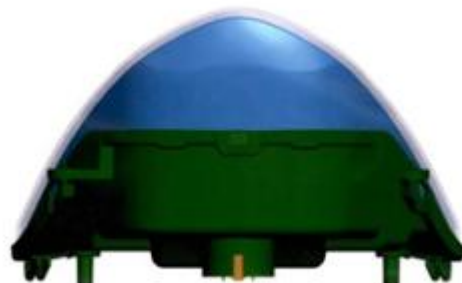

1.7

- (11) **3-0038700**
(15) 04/06/2024
(21) 3-2023-00091
(18) 10/01/2028
(54) ĐÈN XE MÁY
(45) 25/07/2024 436B
(73) CÔNG TY TNHH SẢN XUẤT - THƯƠNG MẠI - DỊCH VỤ ĐÀI PHONG (VN)
Số 382 đường số 1, phường Bình Trị Đông B, quận Bình Tân, thành phố Hồ Chí Minh
(72) Hà Quảng Chánh (VN)
(74) Công ty TNHH Tư vấn sở hữu trí tuệ Việt (VIET IP CO.,LTD.)
(55)



1.1



1.2



1.3



1.4

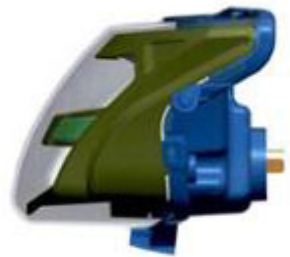

1.5

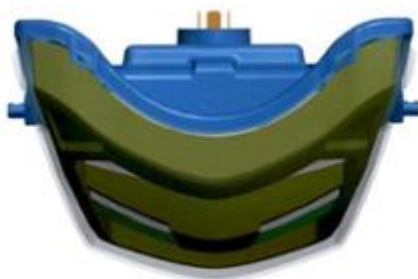

1.6



1.7

- (11) **3-0038701**
(15) 05/06/2024 (51) 26-06
(21) 3-2023-00502 (22) 08/03/2023
(18) 08/03/2028
(54) ĐÈN XE MÁY (28) 1
(45) 25/07/2024 436B (43) 25/07/2023 424A
(73) CÔNG TY TNHH SẢN XUẤT - THƯƠNG MẠI - DỊCH VỤ ĐÀI PHONG (VN)
Số 382 đường số 1, phường Bình Trị Đông B, quận Bình Tân, thành phố Hồ Chí Minh
(72) Hà Quảng Chánh (VN)
(74) Công ty TNHH Tư vấn sở hữu trí tuệ Việt (VIET IP CO.,LTD.)
(55)



1.1



1.2



1.3



1.4

1.5



1.6



1.7

- (11) **3-0038702**
(15) 05/06/2024 (51) 26-06
(21) 3-2023-00503 (22) 08/03/2023
(18) 08/03/2028
(54) ĐÈN XE MÁY (28) 1
(45) 25/07/2024 436B (43) 25/08/2023 425A
(73) CÔNG TY TNHH SẢN XUẤT - THƯƠNG MẠI - DỊCH VỤ ĐÀI PHONG (VN)
Số 382 đường số 1, phường Bình Trị Đông B, quận Bình Tân, thành phố Hồ Chí Minh
(72) Hà Quảng Chánh (VN)
(74) Công ty TNHH Tư vấn sở hữu trí tuệ Việt (VIET IP CO.,LTD.)
(55)

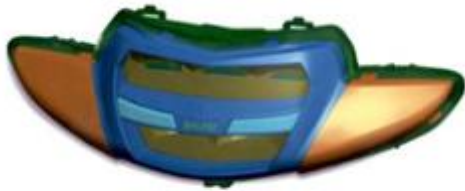

1.1



1.2



1.3



1.4

1.5

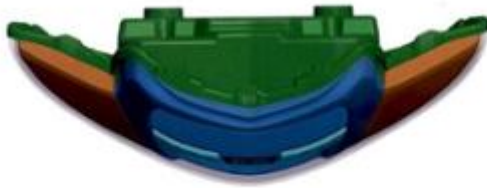

1.6



1.7

- (11) **3-0038703**
- (15) 05/06/2024
- (21) 3-2023-00668
- (18) 27/03/2028
- (54) BAO GÓI
- (45) 25/07/2024 436B
- (73) CÔNG TY TNHH SẢN XUẤT THƯƠNG MẠI VÀ DỊCH VỤ VINO (VN)
68 Nguyễn Huệ, phường Bến Nghé, quận 1, thành phố Hồ Chí Minh
- (72) Lê Công Hà (VN)
- (74) Công ty TNHH một thành viên Trường Luật (Trường Luật)
- (55)
- (51) 09-05
- (22) 27/03/2023
- (28) 1
- (43) 25/08/2023 425A



1.1

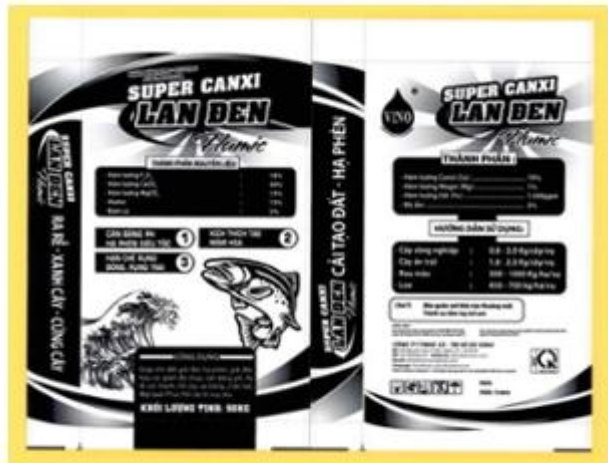

1.2

- (11) **3-0038704**
(15) 05/06/2024 (51) 07-02
(21) 3-2023-00907 (22) 25/04/2023
(18) 25/04/2028
(54) **CHẢO** (28) 1
(45) 25/07/2024 436B (43) 25/07/2023 424A
(73) **CÔNG TY TNHH GIA PHÁT THỊNH PHÚ (VN)**
 Áp 5 đường số 8, xã Đức Hòa Đông, huyện Đức Hòa, tỉnh Long An
(72) **Huỳnh Chí Dũng (VN)**
(55)



1.1



1.2



1.3



1.4



1.5



1.6

- (11) **3-0038705**
(15) 05/06/2024 (51) 09-05
(21) 3-2022-02199 (22) 11/10/2022
(18) 11/10/2027
(54) BAO GÓI (28) 1
(45) 25/07/2024 436B (43) 25/08/2023 425A
(73) CÔNG TY CỔ PHẦN LIWAYWAY VIỆT NAM (VN)
Số 14, đường số 05, khu công nghiệp Việt Nam - Singapore, phường Bình Hòa,
thành phố Thuận An, tỉnh Bình Dương
(72) Robert Tan Li (PH)
(74) Văn phòng Luật sư Tân Hà (VPLS TAN HA)
(55)



1.1



1.2

CÔNG BÁO SỞ HỮU CÔNG NGHIỆP SỐ 436 TẬP B - QUYỀN 2 (07.2024)

- (11) **3-0038706**
(15) 05/06/2024 (51) 09-05
(21) 3-2022-02200 (22) 11/10/2022
(18) 11/10/2027
(54) BAO GÓI (28) 1
(45) 25/07/2024 436B (43) 27/01/2023 418A
(73) CÔNG TY CỔ PHẦN LIWAYWAY VIỆT NAM (VN)
Số 14, đường số 05, khu công nghiệp Việt Nam - Singapore, phường Bình Hòa,
thành phố Thuận An, tỉnh Bình Dương
(72) Robert Tan Li (PH)
(74) Văn phòng Luật sư Tân Hà (VPLS TAN HA)
(55)



1.1



1.2

CÔNG BÁO SỞ HỮU CÔNG NGHIỆP SỐ 436 TẬP B - QUYỀN 2 (07.2024)

- (11) **3-0038707**
(15) 05/06/2024 (51) 09-05
(21) 3-2022-01383 (22) 11/07/2022
(18) 11/07/2027
(54) BAO GÓI (28) 1
(45) 25/07/2024 436B (43) 25/10/2022 415A
(73) **HỘ KINH DOANH CƠ SỞ SẢN XUẤT CÀ PHÊ THANH PHONG (VN)**
Số 53/4 ấp Bình Trị 1, xã Thuận Mỹ, huyện Châu Thành, tỉnh Long An
(72) Nguyễn Thanh Phong (VN)
(74) Công ty Cổ phần Sở hữu công nghiệp INVESTIP (INVESTIP)
(55)



1.1



1.2

CÔNG BÁO SỞ HỮU CÔNG NGHIỆP SỐ 436 TẬP B - QUYỀN 2 (07.2024)

- (11) **3-0038708**
- (15) 05/06/2024 (51) 19-08
- (21) 3-2022-01260 (22) 24/06/2022
- (18) 24/06/2027
- (54) NHÃN SẢN PHẨM (28) 1
- (45) 25/07/2024 436B (43) 26/09/2022 414A
- (73) CÔNG TY CỔ PHẦN LƯƠNG THỰC BÌNH MINH (VN)
Số nhà 5, phố Hàng Quạt, phường Hàng Gai, quận Hoàn Kiếm, thành phố Hà Nội
- (72) Phạm Thị Hà Anh (VN)
- (55)



CÔNG BÁO SỞ HỮU CÔNG NGHIỆP SỐ 436 TẬP B - QUYỀN 2 (07.2024)

- (11) **3-0038709**
(15) 05/06/2024 (51) 19-08
(21) 3-2022-01261 (22) 24/06/2022
(18) 24/06/2027
(54) NHÃN SẢN PHẨM (28) 1
(45) 25/07/2024 436B (43) 26/09/2022 414A
(73) CÔNG TY CỔ PHẦN LƯƠNG THỰC BÌNH MINH (VN)
Số nhà 5, phố Hàng Quạt, phường Hàng Gai, quận Hoàn Kiếm, thành phố Hà Nội
(72) Phạm Thị Hà Anh (VN)
(55)



CÔNG BÁO SỞ HỮU CÔNG NGHIỆP SỐ 436 TẬP B - QUYỀN 2 (07.2024)

- (11) **3-0038710**
(15) 05/06/2024 (51) 12-08
(21) 3-2022-01785 (22) 23/08/2022
(18) 23/08/2027
(54) XE Ô TÔ (28) 1
(45) 25/07/2024 436B (43) 25/11/2022 416A
(73) CÔNG TY CỔ PHẦN SẢN XUẤT VÀ KINH DOANH VINFAST (VN)
Khu Kinh tế Đình Vũ-Cát Hải, đảo Cát Hải, thị trấn Cát Hải, huyện Cát Hải, thành phố Hải Phòng
(72) 1. OZKAN YILMAZ (TR)
2. ALI ZENGİN (TR)
3. ROBERTO PIATTI (IT)
(74) CÔNG TY LUẬT TRÁCH NHIỆM HỮU HẠN AMBYS HÀ NỘI (AMBYS HANOI)
(55)



1.1



1.2



1.3



1.4



1.5



1.6

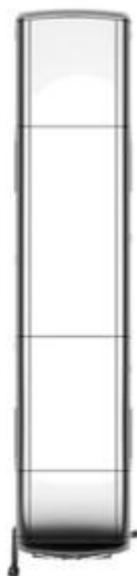

1.7



1.8

- (11) **3-0038711**
(15) 05/06/2024 (51) 09-03
(21) 3-2022-02385 (22) 02/11/2022
(18) 02/11/2027
(54) HỘP (28) 1
(45) 25/07/2024 436B (43) 25/10/2023 427A
(73) CÔNG TY TNHH MỘT THÀNH VIÊN DỊCH VỤ SẢN XUẤT THƯƠNG MẠI
KIỆT ANH PHONG (VN)
138 Thái Phiên, phường 8, quận 11, thành phố Hồ Chí Minh
(72) Giang Ngọc Đức (VN)
(74) Công ty TNHH Tư vấn sở hữu trí tuệ Việt (VIET IP CO.,LTD.)
(55)



1.1



1.2



1.3



1.4



1.5



1.6

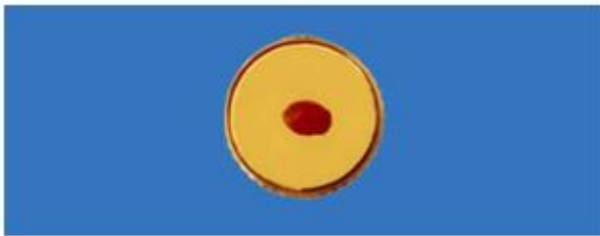

1.7



1.8

- (11) **3-0038712**
(15) 05/06/2024 (51) 09-03
(21) 3-2023-00546 (22) 14/03/2023
(18) 14/03/2028
(54) **HỘP** (28) 1
(45) 25/07/2024 436B (43) 26/06/2023 423A
(73) **HỢP TÁC XÃ SẢN XUẤT VÀ THƯƠNG MẠI XỨ TUYỀN (VN)**
Tổ 2, phường Mỹ Lâm, thành phố Tuyên Quang, tỉnh Tuyên Quang
(72) Nguyễn Thị Thủy (VN)
(74) Công ty TNHH Sở hữu trí tuệ INVENTIO (INVENTIO CO.,LTD)
(55)



1.1



1.2

- (11) **3-0038713**
(15) 05/06/2024 (51) 09-03
(21) 3-2023-00955 (22) 28/04/2023
(18) 28/04/2028
(54) **HỘP** (28) 4
(45) 25/07/2024 436B (43) 25/07/2023 424A
(73) **CÔNG TY CỔ PHẦN THỰC PHẨM Á LONG (VN)**
175-177 Xô Viết Nghệ Tĩnh, phường 17, quận Bình Thạnh, thành phố Hồ Chí Minh
(72) **Phạm Quang Huy (VN)**
(74) **Công ty TNHH Sở hữu trí tuệ Tầm Nhìn Mới (FRESHVIEW CO., LTD.)**
(55)



1.1



1.2



2.1



2.2



3.1



3.2



4.1



4.2

CÔNG BÁO SỞ HỮU CÔNG NGHIỆP SỐ 436 TẬP B - QUYỀN 2 (07.2024)

- (11) **3-0038714**
(15) 05/06/2024 (51) 09-05
(21) 3-2023-01111 (22) 23/05/2023
(18) 23/05/2028
(54) BAO GÓI (28) 1
(45) 25/07/2024 436B (43) 25/08/2023 425A
(73) CÔNG TY TNHH BAO BÌ VÀ LƯƠNG THỰC AN THÁI (VN)
Số nhà 5 dãy M khu đầu giá quyền sử dụng đất Ngõ Thì Nhậm, phường Hà Cầu,
quận Hà Đông, thành phố Hà Nội
(72) Trần Thị Kim Tuyền (VN)
(74) Công ty TNHH Sở hữu trí tuệ HA VIP (HAVIP CO., LTD.)
(55)



1.1



1.2

- (11) **3-0038715**
(15) 05/06/2024 (51) 09-01
(21) 3-2023-00880 (22) 18/04/2023
(18) 18/04/2028
(54) CHAI (28) 1
(45) 25/07/2024 436B (43) 25/07/2023 424A
(73) CÔNG TY TNHH 8 SANG BDS (VN)
166 đường số 5, phường Bình Trị Đông B, quận Bình Tân, thành phố Hồ Chí Minh
(72) Trần Huy Đăng (VN)
(74) Công ty TNHH Dịch vụ thương mại và sở hữu công nghiệp Song Ngọc (I.P.T.S.)
(55)



1.1



1.2



1.3



1.4



1.5



1.6

- (11) **3-0038716**
(15) 07/06/2024
(21) 3-2021-00919
(18) 20/04/2026
(54) **MÁNG KÉO HÀM DƯỚI**
(45) 25/07/2024 436B
(73) **NGUYỄN HOÀNG HẢI (VN)**
Số 08, ngách 167, ngõ 245, phố Định Công, quận Hoàng Mai, thành phố Hà Nội
(72) Nguyễn Hoàng Hải (VN)
(55)
- (51) 24-02
(22) 20/04/2021
(28) 1
(43) 25/07/2023 424A



1.1



1.2



1.3



1.4



1.5



1.6



1.7

CÔNG BÁO SỞ HỮU CÔNG NGHIỆP SỐ 436 TẬP B - QUYỀN 2 (07.2024)

- (11) **3-0038717**
(15) 07/06/2024 (51) 09-03
(21) 3-2023-00163 (22) 17/01/2023
(18) 17/01/2028
(54) LON ĐỰNG SẢN PHẨM (28) 1
(45) 25/07/2024 436B (43) 26/06/2023 423A
(73) CÔNG TY TNHH XNK NANOIL USA (VN)
Lô Q13 đường số 11, KCN Hải Sơn mở rộng (GD 3+4), xã Đức Hòa Hạ, huyện Đức
Hoà, tỉnh Long An
(72) Mai Xuân Quang (VN)
(55)



1.1



1.2



1.3



1.4



1.5



1.6



1.7

- (11) **3-0038718**
 - (15) 07/06/2024
 - (21) 3-2023-00290
 - (18) 14/02/2028
 - (54) VAN TƯỚI NƯỚC
 - (45) 25/07/2024 436B
 - (73) CÔNG TY TNHH SẢN XUẤT THƯƠNG MẠI BONSAI MIENNAM (VN)
34/13 Nguyễn Thị Thập, phường Bình Thuận, quận 7, thành phố Hồ Chí Minh
 - (72) Dương Duyên Nghệ (VN)
 - (74) Công ty cổ phần FAS INVEST (FAS INVEST JSC)
 - (55)
- (51) 23-01
 - (22) 14/02/2023
 - (28) 1
 - (43) 25/07/2023 424A



1.1



1.2



1.3

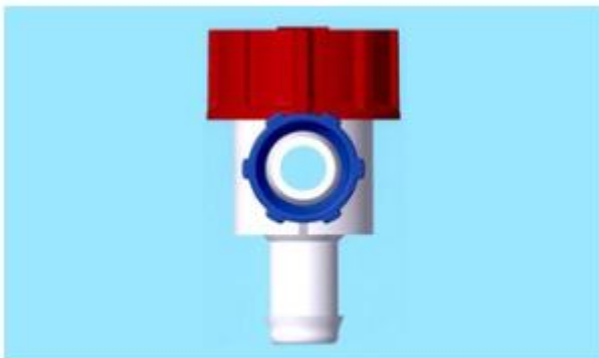

1.4

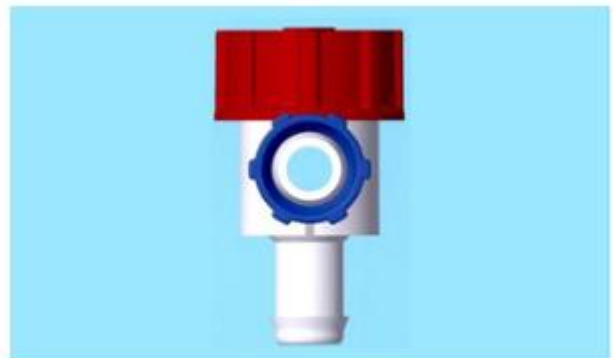

1.5

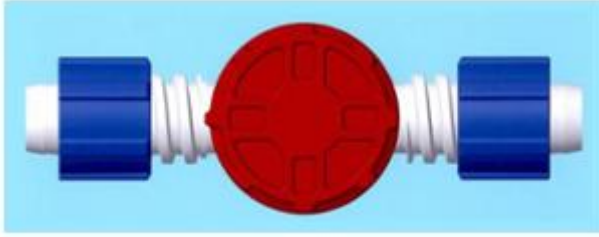

1.6



1.7

- (11) **3-0038719**
(15) 07/06/2024 (51) 21-01
(21) 3-2023-00239 (22) 02/02/2023
(18) 02/02/2028
(54) Ô TÔ ĐỒ CHƠI (28) 1
(45) 25/07/2024 436B (43) 25/07/2023 424A
(73) CÔNG TY CỔ PHẦN TẬP ĐOÀN THIÊN LONG (VN)
Tầng 10, Sofic Tower, số 10 đường Mai Chí Thọ, phường Thủ Thiêm, thành phố Thủ Đức, thành phố Hồ Chí Minh
(72) Cô Gia Thọ (VN)
(74) Công ty TNHH Tư vấn sở hữu trí tuệ Việt (VIET IP CO.,LTD.)
(55)



1.1



1.2



1.3



1.4



1.5



1.6



1.7

- (11) **3-0038720**
(15) 07/06/2024 (51) 21-01
(21) 3-2023-00240 (22) 02/02/2023
(18) 02/02/2028
(54) Ô TÔ ĐỒ CHƠI (28) 1
(45) 25/07/2024 436B (43) 25/07/2023 424A
(73) CÔNG TY CỔ PHẦN TẬP ĐOÀN THIÊN LONG (VN)
Tầng 10, Sofic Tower, số 10 đường Mai Chí Thọ, phường Thủ Thiêm, thành phố Thủ Đức, thành phố Hồ Chí Minh
(72) Cô Gia Thọ (VN)
(74) Công ty TNHH Tư vấn sở hữu trí tuệ Việt (VIET IP CO.,LTD.)
(55)

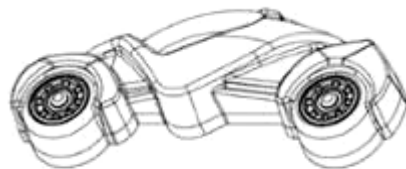

1.1



1.2



1.3



1.4

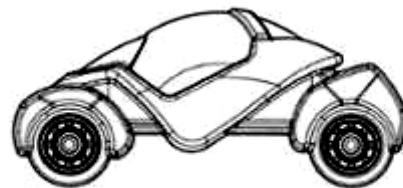

1.5



1.6

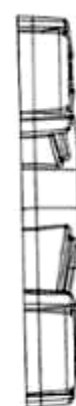

1.7

- (11) **3-0038721**
(15) 07/06/2024 (51) 21-01
(21) 3-2023-00241 (22) 02/02/2023
(18) 02/02/2028
(54) Ô TÔ ĐỒ CHƠI (28) 1
(45) 25/07/2024 436B (43) 25/07/2023 424A
(73) CÔNG TY CỔ PHẦN TẬP ĐOÀN THIÊN LONG (VN)
Tầng 10, Sofic Tower, số 10 đường Mai Chí Thọ, phường Thủ Thiêm, thành phố Thủ Đức, thành phố Hồ Chí Minh
(72) Cô Gia Thọ (VN)
(74) Công ty TNHH Tư vấn sở hữu trí tuệ Việt (VIET IP CO.,LTD.)
(55)



1.1



1.2



1.3



1.4



1.5



1.6



1.7

- (11) **3-0038722**
(15) 07/06/2024 (51) 07-07
(21) 3-2023-00677 (22) 28/03/2023
(18) 28/03/2028
(54) THÙNG LẠNH (28) 1
(30) 29/855,299 30/09/2022 US;
(45) 25/07/2024 436B (43) 25/08/2023 425A
(73) PEPSICO, INC. (US)
700 Anderson Hill Road, Purchase, New York 10577, United States of America
(72) 1. MICHEL ALVAREZ (US)
2. XAVIER CORTADELLAS (US)
3. SEAN JOSEPH HULS (US)
4. WILLIAM OWEN STOCK (US)
5. MATTHEW K. LIDER (US)
6. YANG OUYANG (US)
7. DAVID ROBERT SCHLESINGER (US)
8. JOSHUA STOUGH (US)
9. SARAH WHITE (US)
(74) Văn phòng Luật sư MINERVAS (MINERVAS)
(55)



1.1



1.2



1.3

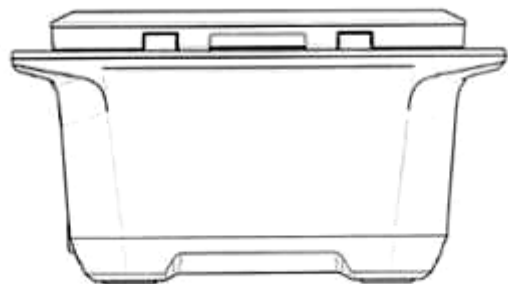

1.4



1.5



1.6



1.7

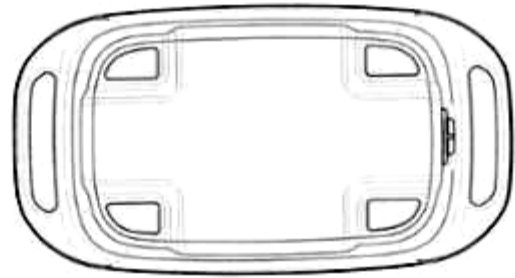

1.8

(11) **3-0038723**

(15) 07/06/2024

(21) 3-2023-00541

(18) 13/03/2028

(54) **MÁY BÁN HÀNG TỰ ĐỘNG**

(45) 25/07/2024 436B

(73) **CÔNG TY TNHH TẬP ĐOÀN TIIM (VN)**

Lầu 19, tòa nhà Indochina Park, số 4 Nguyễn Đình Chiểu, phường Đa Kao, quận 1, thành phố Hồ Chí Minh

(72) 1. **PHẠM HOÀNG THỨC (VN)**

2. **PHẠM AN NHÀN (VN)**

(74) Công ty Luật TNHH bản quyền Quốc tế (CIS LAW FIRM)

(55)

(51) 20-01

(22) 13/03/2023

(28) 1

(43) 25/07/2023 424A

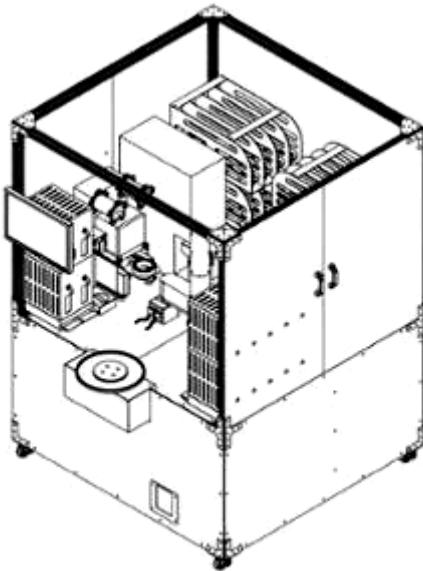

1.1

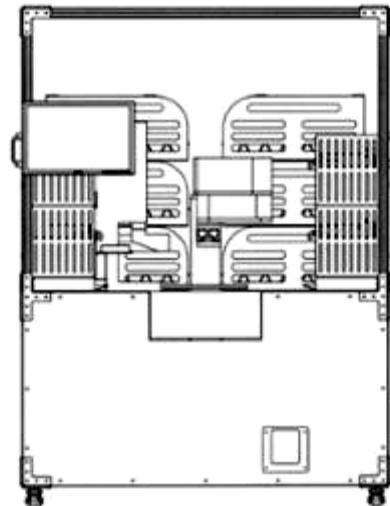

1.2

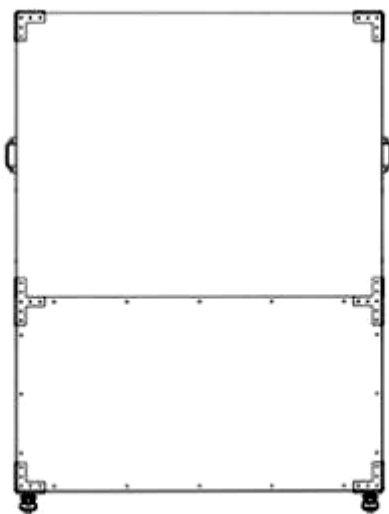

1.3

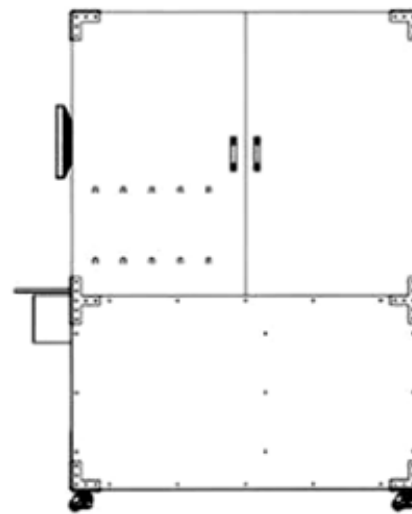

1.4

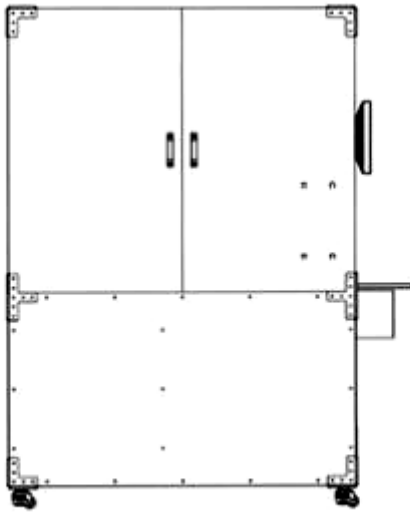

1.5

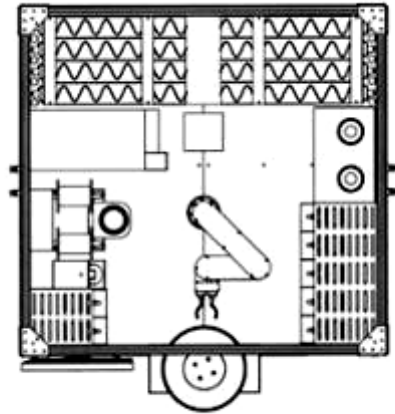

1.6

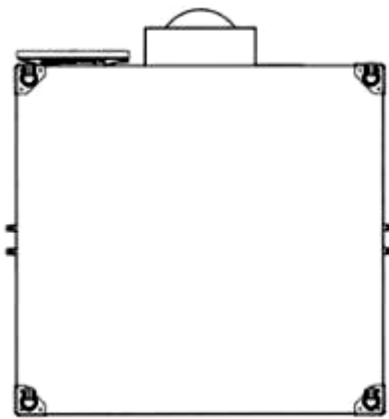

1.7

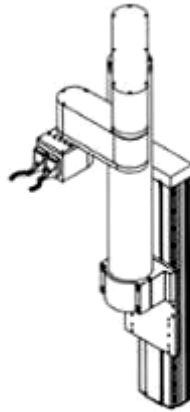

1.8

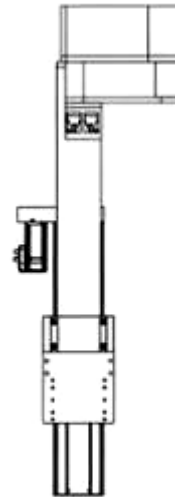

1.9

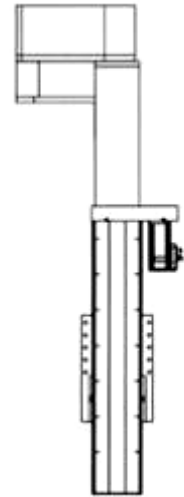

1.10

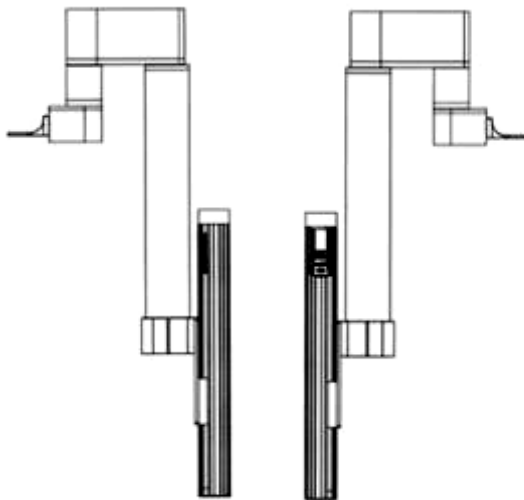

1.11



1.12

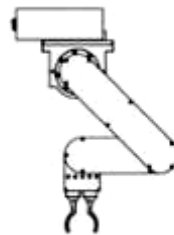

1.13

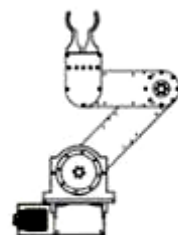

1.14

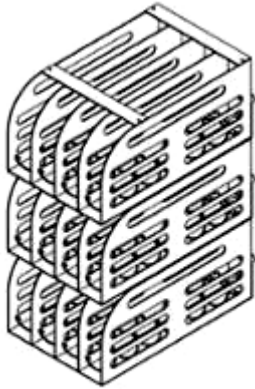

1.15

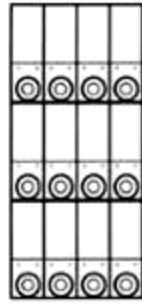

1.16

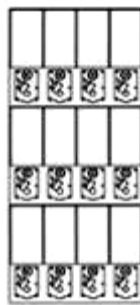

1.17

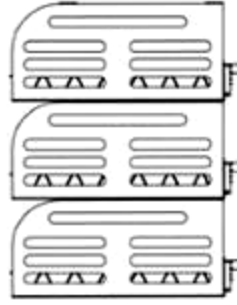

1.18

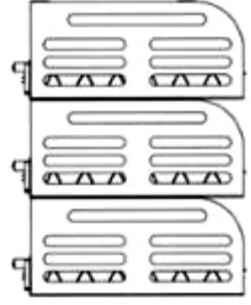

1.19

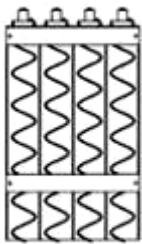

1.20

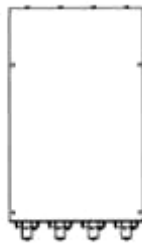

1.21

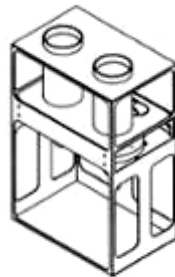

1.22

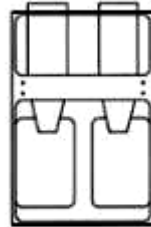

1.23

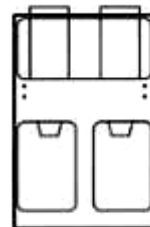

1.24

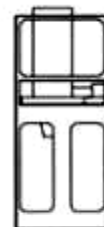

1.25

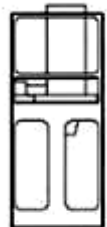

1.26

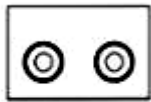

1.27



1.28

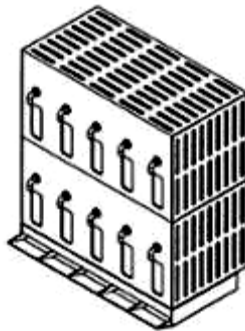

1.29

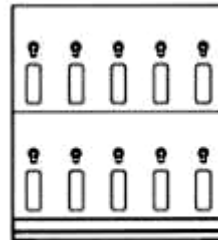

1.30

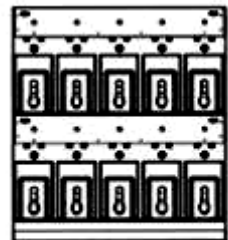

1.31

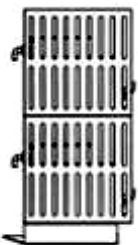

1.32



1.33



1.34



1.35



1.36

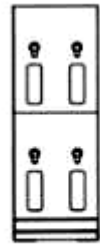

1.37



1.38



1.39



1.40



1.41

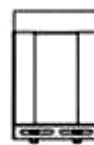

1.42

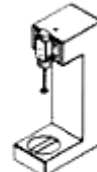

1.43



1.44



1.45

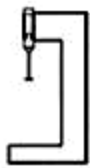

1.46

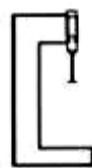

1.47



1.48



1.49

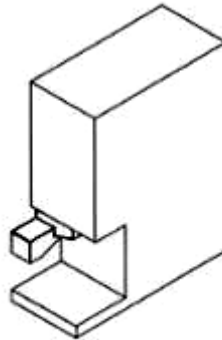

1.50



1.51



1.52

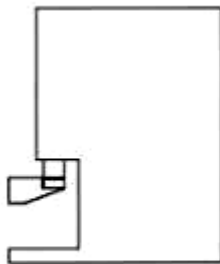

1.53

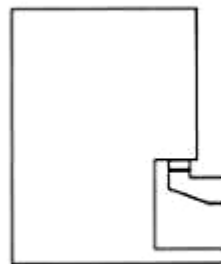

1.54



1.55



1.56

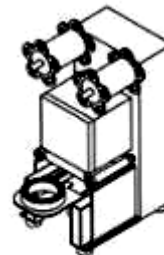

1.57

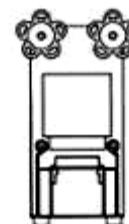

1.58



1.59

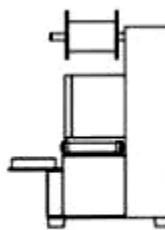

1.60

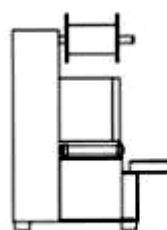

1.61

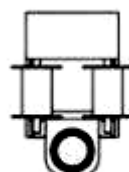

1.62

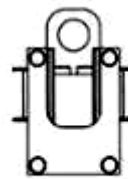

1.63



1.64



1.65



1.66



1.67



1.68



1.69



1.70

- (11) **3-0038724**
- (15) 07/06/2024
- (21) 3-2023-01037
- (18) 15/05/2028
- (54) LÈU
- (30) 015004084-0001 23/11/2022 EM;
- (45) 25/07/2024 436B
- (73) DECATHLON (FR)
4, Boulevard de Mons, F-59650 Villeneuve d'Ascq, France
- (72) Céleste DERYCKE (FR)
- (74) Công ty Luật TNHH T&G (TGVN)
- (55)
- (51) 21-04
- (22) 15/05/2023
- (28) 1
- (43) 25/07/2023 424A



1.1

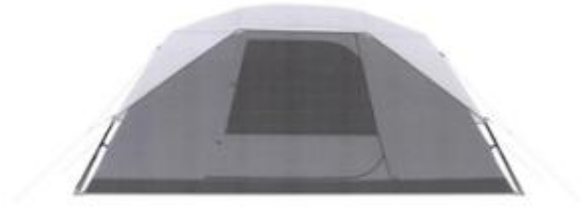

1.2



1.3



1.4

1.5

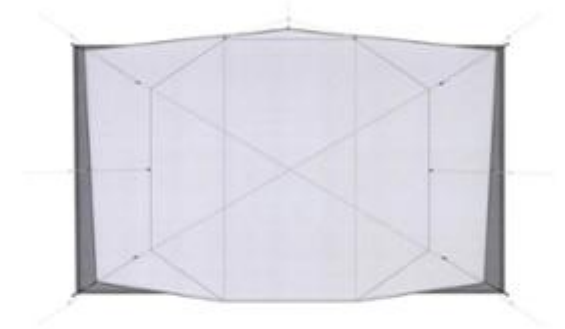

1.6



1.7

- (11) **3-0038725**
(15) 07/06/2024 (51) 09-03
(21) 3-2023-00688 (22) 29/03/2023
(18) 29/03/2028
(54) **HỘP ĐỰNG SẢN PHẨM** (28) 5
(45) 25/07/2024 436B (43) 25/07/2023 424A
(73) **CÔNG TY CỔ PHẦN SỮA VIỆT NAM (VINAMILK) (VN)**
Số 10 đường Tân Trào, phường Tân Phú, quận 7, thành phố Hồ Chí Minh
(72) **Đào Đức Duy (VN)**
(74) **Công ty Luật TNHH WINCO (WINCO LAW FIRM)**
(55)



1.1



1.2



2.1



2.2



3.1



3.2



4.2



4.1



5.1



5.2

- (11) **3-0038726**
(15) 10/06/2024 (51) 14-03
(21) 3-2020-01741 (22) 28/07/2020
(18) 28/07/2025
(54) THIẾT BỊ ĐIỆN TỬ DI ĐỘNG (28) 4
(30) 29/723,153 04/02/2020 US;
(45) 25/07/2024 436B (43) 25/02/2021 395A
(73) GOOGLE LLC (US)
1600 Amphitheatre Parkway, Mountain View, California 94043, United States of America
(72) 1. JAEUN PARK (US)
2. XINRUI JIANG (US)
3. MIGUEL HARRY PUERTA (CO)
4. SUNGYUN KIM (KR)
5. ALBERTO VILLARREAL BELLO (MX)
6. MAX YOSHIMOTO (US)
(74) Công ty Luật TNHH ROUSE Việt Nam (ROUSE LEGAL VIETNAM LTD.)
(55)



1.1



1.2

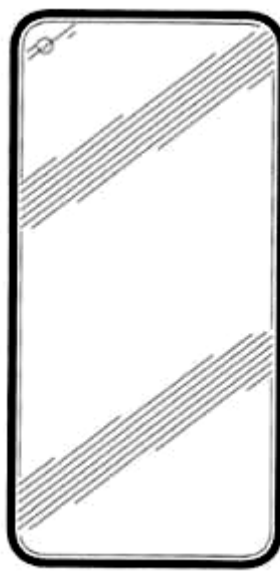

1.3



1.4



1.5



1.6



1.7



1.8



2.1



2.2



2.3



2.4



2.5

2.6



2.7



2.8



3.1



3.2



3.3



3.4



3.5 3.6



3.7



3.8



4.1

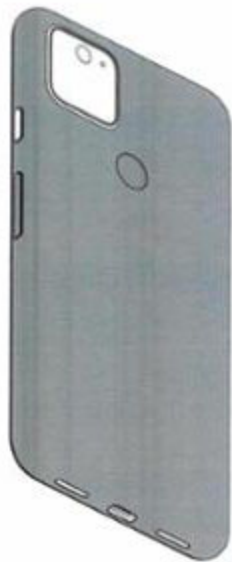

4.2



4.3



4.4



4.5



4.6



4.7



4.8

- (11) **3-0038727**
- (15) 10/06/2024
- (21) 3-2023-01020
- (18) 11/05/2028
- (54) LỚP XE
- (30) 015005241 06/12/2022 EM;
- (45) 25/07/2024 436B
- (73) COMPAGNIE GENERALE DES ETABLISSEMENTS MICHELIN (FR)
23, Place des Carmes-Déchaux - 63000 CLERMONT-FERRAND - France
- (72) DJABOUR Walid (FR)
- (74) Công ty Luật TNHH quốc tế BMVN (BMVN INTERNATIONAL LLC)
- (55)
- (51) 12-15
- (22) 11/05/2023
- (28) 1
- (43) 25/07/2023 424A



1.1



1.2



1.3



1.4



1.5

- (11) **3-0038728**
- (15) 10/06/2024
- (21) 3-2023-00738
- (18) 03/04/2028
- (54) LỘ
- (45) 25/07/2024 436B
- (73) LG HOUSEHOLD & HEALTH CARE LTD. (KR)
58, Saemunan-ro, Jongno-gu, Seoul, Republic of Korea
- (72) JUNG, Min Jeong (KR)
- (74) Công ty TNHH Tâm nhìn và Liên danh (VISION & ASSOCIATES CO.LTD.)
- (55)
- (51) 09-01
- (22) 03/04/2023
- (28) 1
- (43) 25/07/2023 424A



1.1

1.2

1.3

1.4

1.5



1.6



1.7

- (11) 3-0038729
(15) 10/06/2024 (51) 09-01
(21) 3-2023-00625 (22) 23/03/2023
(18) 23/03/2028
(54) CHAI (28) 1
(45) 25/07/2024 436B (43) 25/07/2023 424A
(73) LG HOUSEHOLD & HEALTH CARE LTD. (KR)
58, Saemunan-ro, Jongno-gu, Seoul, Republic of Korea
(72) HONG, Ji Min (KR)
(74) Công ty TNHH Tâm nhìn và Liên danh (VISION & ASSOCIATES CO.LTD.)
(55)



1.1



1.2



1.3



1.4



1.5



1.6



1.7

- (11) **3-0038730**
- (15) 10/06/2024
- (21) 3-2022-01156
- (18) 14/06/2027
- (54) LỘ
- (45) 25/07/2024 436B
- (73) LG HOUSEHOLD & HEALTH CARE LTD. (KR)
58, Saemunan-ro, Jongno-gu, Seoul, Republic of Korea
- (72) LEE, Hye Jin (KR)
- (74) Công ty TNHH Tâm nhìn và Liên danh (VISION & ASSOCIATES CO.LTD.)
- (55)
- (51) 09-01
- (22) 14/06/2022
- (28) 1
- (43) 26/09/2022 414A



1.1



1.2



1.3



1.4



1.5



1.6

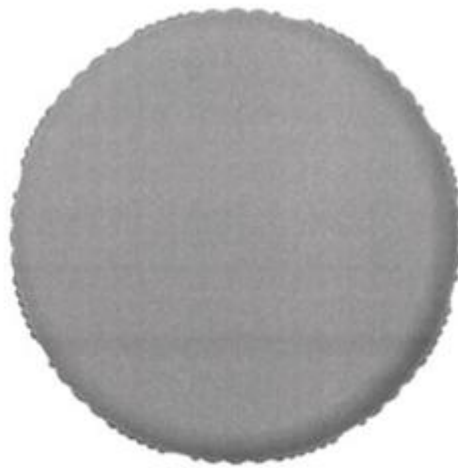

1.7

- (11) **3-0038731**
- (15) 10/06/2024
- (21) 3-2022-01886
- (18) 06/09/2027
- (54) LỘ
- (45) 25/07/2024 436B
- (73) LG HOUSEHOLD & HEALTH CARE LTD. (KR)
58, Saemunan-ro, Jongno-gu, Seoul, Republic of Korea
- (72) PARK, Jin Won (KR)
- (74) Công ty TNHH Tâm nhìn và Liên danh (VISION & ASSOCIATES CO.LTD.)
- (55)
- (51) 09-01
- (22) 06/09/2022
- (28) 1
- (43) 25/11/2022 416A



1.1



1.2



1.3



1.4



1.5



1.6

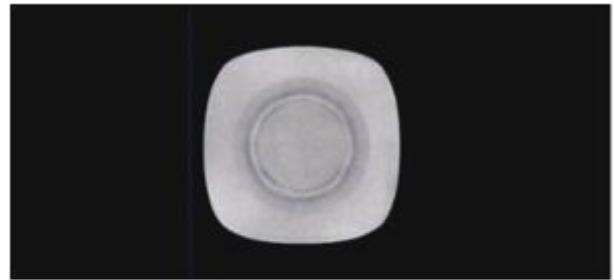

1.7

- (11) **3-0038732**
- (15) 10/06/2024
- (21) 3-2022-01887
- (18) 06/09/2027
- (54) LỢ
- (45) 25/07/2024 436B
- (73) LG HOUSEHOLD & HEALTH CARE LTD. (KR)
58, Saemunan-ro, Jongno-gu, Seoul, Republic of Korea
- (72) Kwon, Ye Hyun (KR)
- (74) Công ty TNHH Tâm nhìn và Liên danh (VISION & ASSOCIATES CO.LTD.)
- (55)
- (51) 09-01
- (22) 06/09/2022
- (28) 1
- (43) 25/11/2022 416A



1.1



1.2



1.3



1.4



1.5



1.6



1.7

- (11) **3-0038733**
(15) 10/06/2024 (51) 09-03
(21) 3-2022-01888 (22) 06/09/2022
(18) 06/09/2027
(54) LỘ (28) 1
(45) 25/07/2024 436B (43) 25/11/2022 416A
(73) LG HOUSEHOLD & HEALTH CARE LTD. (KR)
58, Saemunan-ro, Jongno-gu, Seoul, Republic of Korea
(72) Kwon, Ye Hyun (KR)
(74) Công ty TNHH Tâm nhìn và Liên danh (VISION & ASSOCIATES CO.LTD.)
(55)



1.1



1.2



1.3



1.4



1.5



1.6



1.7

- (11) **3-0038734**
- (15) 10/06/2024
- (21) 3-2022-01889
- (18) 06/09/2027
- (54) LỢ
- (45) 25/07/2024 436B
- (73) LG HOUSEHOLD & HEALTH CARE LTD. (KR)
58, Saemunan-ro, Jongno-gu, Seoul, Republic of Korea
- (72) Kwon, Ye Hyun (KR)
- (74) Công ty TNHH Tâm nhìn và Liên danh (VISION & ASSOCIATES CO.LTD.)
- (55)
- (51) 09-01
- (22) 06/09/2022
- (28) 1
- (43) 25/11/2022 416A



1.1



1.2



1.3



1.4



1.5



1.6



1.7

- (11) **3-0038735**
- (15) 10/06/2024
- (21) 3-2022-01890
- (18) 06/09/2027
- (54) LỘ
- (45) 25/07/2024 436B
- (73) LG HOUSEHOLD & HEALTH CARE LTD. (KR)
58, Saemunan-ro, Jongno-gu, Seoul, Republic of Korea
- (72) PARK, Jin Won (KR)
- (74) Công ty TNHH Tâm nhìn và Liên danh (VISION & ASSOCIATES CO.LTD.)
- (55)
- (51) 09-03
- (22) 06/09/2022
- (28) 1
- (43) 25/11/2022 416A



1.1

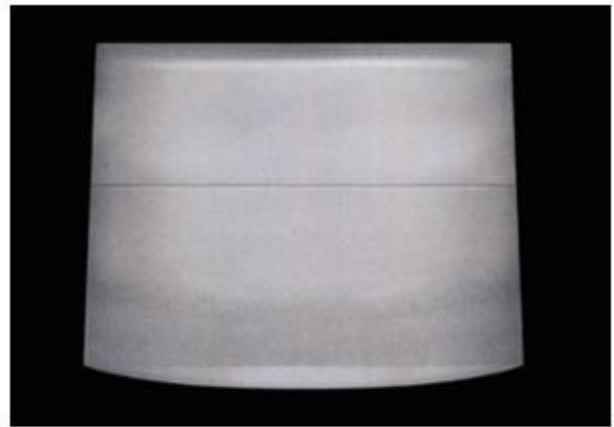

1.2



1.3



1.4

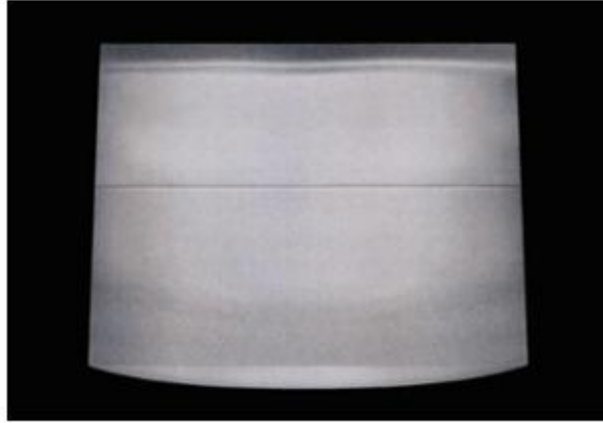

1.5

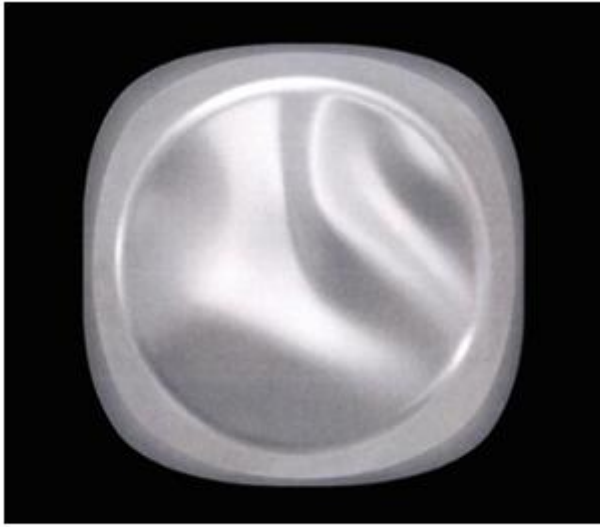

1.6



1.7

(11) **3-0038736**

(15) 11/06/2024

(21) 3-2020-00021

(18) 03/01/2025

(54) **MÁY TRỘN**

(45) 25/07/2024 436B

(73) **NGUYỄN XUÂN CẨM (VN)**

Tổ 15B, khu vực 5B, phường Võ Dạ, thành phố Huế, tỉnh Thừa Thiên Huế

(72) Nguyễn Xuân Cẩm (VN)

(55)

(51) 15-99

(22) 03/01/2020

(28) 1

(43) 25/06/2021 399A



1.1



1.2



1.3

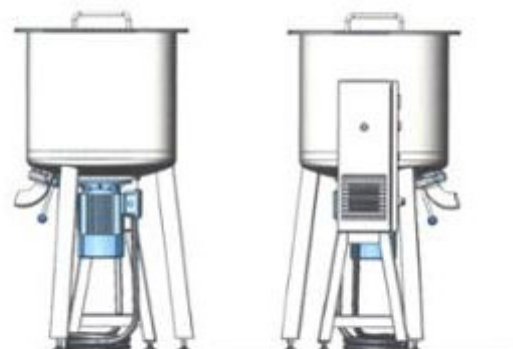

1.4

1.5



1.6



1.7

- (11) **3-0038737**
- (15) 11/06/2024
- (21) 3-2019-01572
- (18) 19/06/2024
- (54) HỒ GA
- (45) 25/07/2024 436B
- (73) CÔNG TY CỔ PHẦN GIẢI PHÁP CÔNG NGHỆ THUẬN THIÊN (VN)
136 Nguyễn Văn Công, phường 3, quận Gò Vấp, thành phố Hồ Chí Minh
- (72) Thân Thế Hào (VN)
- (74) Công ty TNHH Sở hữu trí tuệ Thảo Thọ Quyển (INVENCO.,LTD)
- (55)



1.1



1.2



1.3



1.4



1.5

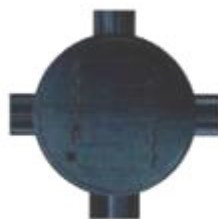

1.6



1.7

- (11) **3-0038738**
(15) 11/06/2024 (51) 28-03
(21) 3-2023-00550 (22) 14/03/2023
(18) 14/03/2028
(54) MÁY IN XĂM HÌNH (28) 1
(30) 30-2023-0006567 21/02/2023 KR;
(45) 25/07/2024 436B (43) 25/07/2023 424A
(73) LG H&H CO., LTD. (KR)
58, Saemunan-ro, Jongno-gu, Seoul, Republic of Korea
(72) 1. LEE, JI HEE (KR)
2. KWEON, HYEON JIN (KR)
3. JANG, SUNG HYOUN (KR)
(74) Công ty TNHH Tầm nhìn và Liên danh (VISION & ASSOCIATES CO.LTD.)
(55)



1.1



1.2



1.3



1.4



1.5



1.6



1.7



1.8



1.9

- (11) **3-0038739**
- (15) 11/06/2024
- (21) 3-2023-00549
- (18) 14/03/2028
- (54) MÁY IN XĂM HÌNH
- (30) 30-2023-0007162 24/02/2023 KR;
- (45) 25/07/2024 436B
- (73) LG H&H CO., LTD. (KR)
58, Saemunan-ro, Jongno-gu, Seoul, Republic of Korea
- (72) 1. LEE, JI HEE (KR)
2. KWEON, HYEON JIN (KR)
3. JANG, SUNG HYOUN (KR)
- (74) Công ty TNHH Tầm nhìn và Liên danh (VISION & ASSOCIATES CO.LTD.)
- (55)
- (51) 28-03
- (22) 14/03/2023
- (28) 1
- (43) 25/07/2023 424A



1.1



1.2



1.3



1.4



1.5



1.6



1.7

- (11) **3-0038740**
(15) 11/06/2024 (51) 24-01
(21) 3-2022-02851 (22) 23/12/2022
(18) 23/12/2027
(54) HỘP THUỐC THỬ (28) 1
(30) 29/865,269 15/07/2022 US;
(45) 25/07/2024 436B (43) 25/08/2023 425A
(73) 1. ILLUMINA, INC. (US)5200 ILLUMINA WAY, SAN DIEGO, CA 92122 USA
2. ILLUMINA SINGAPORE PTE. LTD. (SG)
29 Woodlands Industrial Park E1, North Tech Lobby 3 #02-13/18,
Singapore,757716 Singapore
(72) 1. ALLEGOREN, ERIK (US)
2. POLLOCK, MAX WARREN (US)
3. DEAN, ROBERT NICHOLAS (US)
4. BREWER, EMERICO ALBERTO (US)
5. SUBRAMANIAN, BASHKARAN (SG)
(74) Văn phòng Luật sư Ân Nam (ANNAM IP & LAW)
(55)

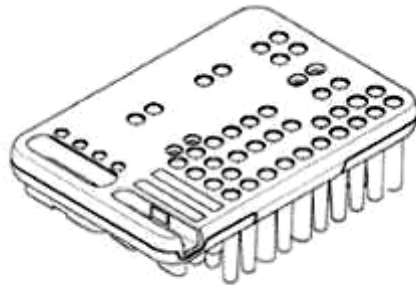

1.1

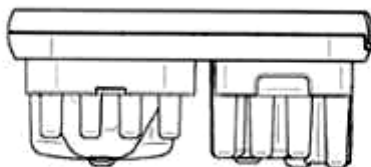

1.2

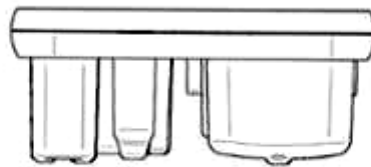

1.3

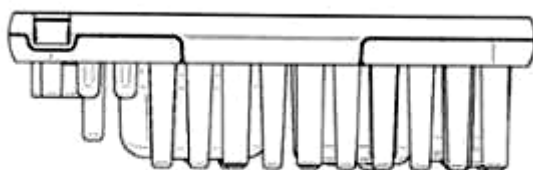

1.4

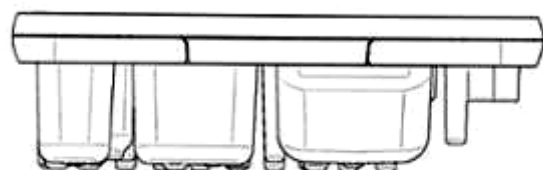

1.5

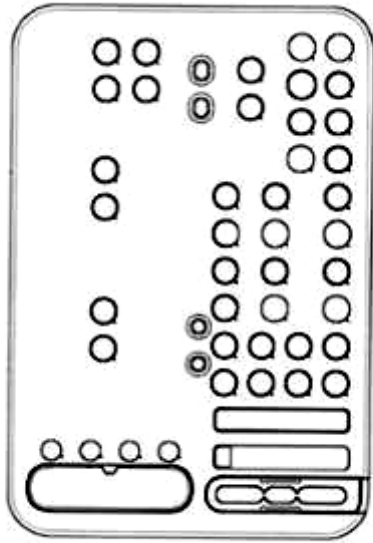

1.6

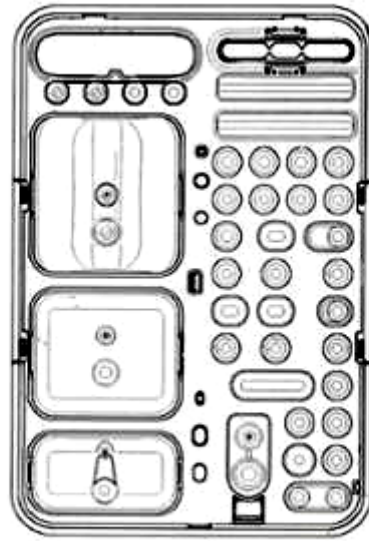

1.7

CÔNG BÁO SỞ HỮU CÔNG NGHIỆP SỐ 436 TẬP B - QUYỀN 2 (07.2024)

- (11) **3-0038741**
(15) 11/06/2024 (51) 09-05
(21) 3-2023-00646 (22) 24/03/2023
(18) 24/03/2028
(54) BAO GÓI (28) 1
(45) 25/07/2024 436B (43) 25/07/2023 424A
(73) CÔNG TY TNHH CON CÒ VÀNG (VN)
23 lô B đường số 1, phường Phú Thuận, quận 7, thành phố Hồ Chí Minh
(72) Hoàng Mai Dẫn (VN)
(74) Công ty TNHH một thành viên Trường Luật (Trường Luật)
(55)



1.1

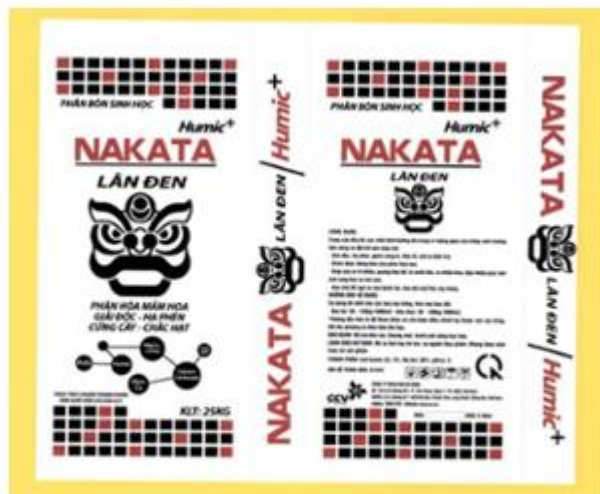

1.2

(11) **3-0038742**

(15) 11/06/2024

(21) 3-2022-01514

(18) 28/07/2027

(54) CHÂN ĐẾ TỦ LẠNH

(45) 25/07/2024 436B

(73) CÔNG TY TNHH ĐẦU TƯ CẢNH PHONG (VN)

Lô O17 đường số 4, CCN Hải Sơn Đức Hòa Đông, xã Đức Hòa Đông, huyện Đức Hòa, tỉnh Long An

(72) Lư Chí Lương (VN)

(55)

(51) 06-04

(22) 28/07/2022

(28) 1

(43) 25/10/2022 415A



1.1



1.2



1.3



1.4



1.5



1.6



1.7

(11) **3-0038743**

(15) 11/06/2024

(21) 3-2021-02946

(18) 25/11/2026

(54) **ÁO DÀI**

(45) 25/07/2024 436B

(73) **CÔNG TY TNHH GIA SEN TÂY PHƯƠNG (GSW) (VN)**

26/3 đường số 8, phường Trường Thọ, thành phố Thủ Đức, thành phố Hồ Chí Minh

(72) Nguyễn Tiên Doãn (VN)

(55)

(51) 02-02

(22) 25/11/2021

(28) 1

(43) 25/05/2023 422A



1.1

1.2

1.3

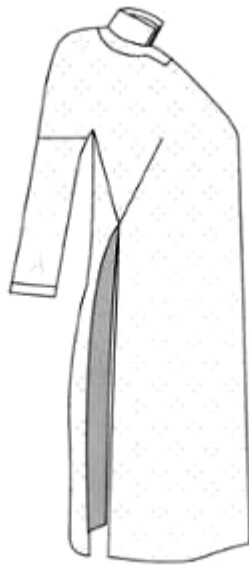

1.4

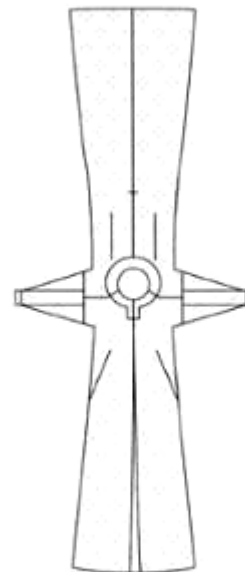

1.5

- (11) **3-0038744**
(15) 11/06/2024 (51) 99-00
(21) 3-2022-00079 (22) 11/01/2022
(18) 11/01/2027
(54) ĐỀ (28) 1
(45) 25/07/2024 436B (43) 25/10/2023 427A
(73) **HỘ KINH DOANH AN VĨNH PHÁT (VN)**
R23/39/36 cư xá Phú Lâm A, phường 12, quận 6, thành phố Hồ Chí Minh
(72) Khuu Sở Dinh (VN)
(55)

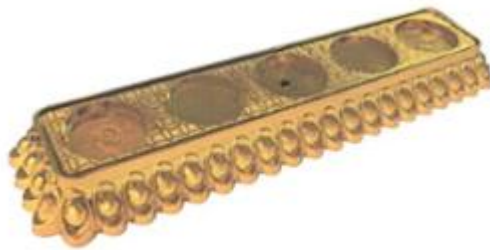

1.1



1.2



1.3

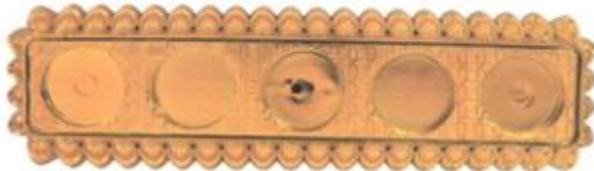

1.4



1.5

- (11) **3-0038745**
(15) 11/06/2024 (51) 09-01
(21) 3-2022-01934 (22) 13/09/2022
(18) 13/09/2027
(54) CHAI (28) 1
(45) 25/07/2024 436B (43) 26/12/2022 417A
(73) CÔNG TY CỔ PHẦN NƯỚC ION MŨI NÉ (VN)
Thôn Phú Sơn, xã Hàm Mỹ, huyện Hàm Thuận Nam, tỉnh Bình Thuận
(72) Võ Huy Hoàng (VN)
(55)



1.1



1.2



1.3



1.4



1.5

- (11) **3-0038746**
- (15) 12/06/2024
- (21) 3-2023-00923
- (18) 27/04/2028
- (54) **NGĂN KÉO TỦ LẠNH**
- (45) 25/07/2024 436B
- (73) **ARCELIK HITACHI HOME APPLIANCES (THAILAND) LIMITED (TH)**
No. 610/1, Mu 9, Nong Ki Sub-district, Kabin Buri District, Prachin Buri Province,
THAILAND
- (72) Ali İhsan İnçukur (TR)
- (74) Công ty Luật TNHH T&G (TGVN)
- (55)
- (51) 15-07
- (22) 27/04/2023
- (28) 1
- (43) 25/07/2023 424A



1.1



1.2



1.3



1.4



1.5



1.6



1.7



1.8

- (11) **3-0038747**
(15) 12/06/2024 (51) 15-07
(21) 3-2023-00924 (22) 27/04/2023
(18) 27/04/2028
(54) **NGĂN LÀM MÁT CỦA TỦ LẠNH** (28) 1
(45) 25/07/2024 436B (43) 25/07/2023 424A
(73) **ARCELIK HITACHI HOME APPLIANCES (THAILAND) LIMITED (TH)**
No. 610/1, Mu 9, Nong Ki Sub-district, Kabin Buri District, Prachin Buri Province,
THAILAND
(72) Ali İhsan İnçukur (TR)
(74) Công ty Luật TNHH T&G (TGVN)
(55)



1.1



1.2



1.3



1.4



1.5

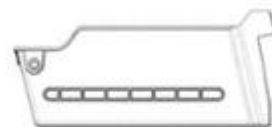

1.6



1.7



1.8

- (11) **3-0038748**
- (15) 13/06/2024
- (21) 3-2023-00925
- (18) 27/04/2028
- (54) KHAY CỬA NGĂN ĐÁ TỦ LẠNH (28) 1
- (45) 25/07/2024 436B (43) 25/07/2023 424A
- (73) ARCELIK HITACHI HOME APPLIANCES (THAILAND) LIMITED (TH)
No. 610/1, Mu 9, Nong Ki Sub-district, Kabin Buri District, Prachin Buri Province,
THAILAND
- (72) Ali İhsan İnçukur (TR)
- (74) Công ty Luật TNHH T&G (TGVN)
- (55)



1.1

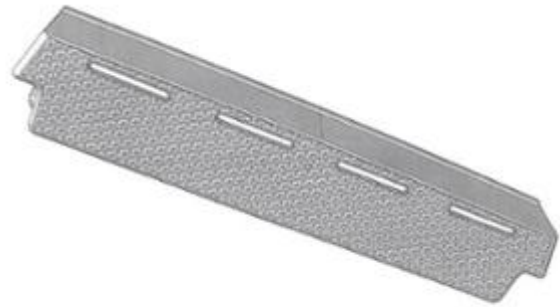

1.2

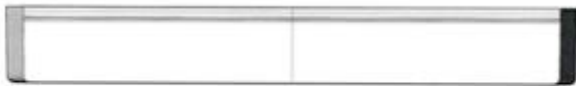

1.3



1.4



1.5



1.6



1.7



1.8

- (11) **3-0038749**
- (15) 13/06/2024
- (21) 3-2023-00926
- (18) 27/04/2028
- (54) KHAY CỬA TỦ LẠNH
- (45) 25/07/2024 436B
- (73) ARCELIK HITACHI HOME APPLIANCES (THAILAND) LIMITED (TH)
No. 610/1, Mu 9, Nong Ki Sub-district, Kabin Buri District, Prachin Buri Province,
THAILAND
- (72) Ali İhsan İnçukur (TR)
- (74) Công ty Luật TNHH T&G (TGVN)
- (55)
- (51) 15-07
- (22) 27/04/2023
- (28) 1
- (43) 25/07/2023 424A



1.1



1.2



1.3



1.4



1.5

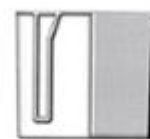

1.6



1.7



1.8

- (11) **3-0038750**
- (15) 13/06/2024
- (21) 3-2023-00927
- (18) 27/04/2028
- (54) KHAY CỬA TỦ LẠNH
- (45) 25/07/2024 436B
- (73) ARCELIK HITACHI HOME APPLIANCES (THAILAND) LIMITED (TH)
No. 610/1, Mu 9, Nong Ki Sub-district, Kabin Buri District, Prachin Buri Province,
THAILAND
- (72) Ali İhsan İnçukur (TR)
- (74) Công ty Luật TNHH T&G (TGVN)
- (55)
- (51) 15-07
- (22) 27/04/2023
- (28) 2
- (43) 25/07/2023 424A



1.1



1.2



1.3



1.4



1.5



1.6



1.7



1.8



2.1



2.2



2.3



2.4



2.5



2.6



2.7



2.8

- (11) **3-0038751**
- (15) 14/06/2024
- (21) 3-2023-00928
- (18) 27/04/2028
- (54) TAY CẦM TỬ LẠNH
- (45) 25/07/2024 436B
- (73) ARCELIK HITACHI HOME APPLIANCES (THAILAND) LIMITED (TH)
No. 610/1, Mu 9, Nong Ki Sub-district, Kabin Buri District, Prachin Buri Province,
THAILAND
- (72) Ali İhsan İnçukur (TR)
- (74) Công ty Luật TNHH T&G (TGVN)
- (55)
- (51) 15-07
- (22) 27/04/2023
- (28) 1
- (43) 25/07/2023 424A

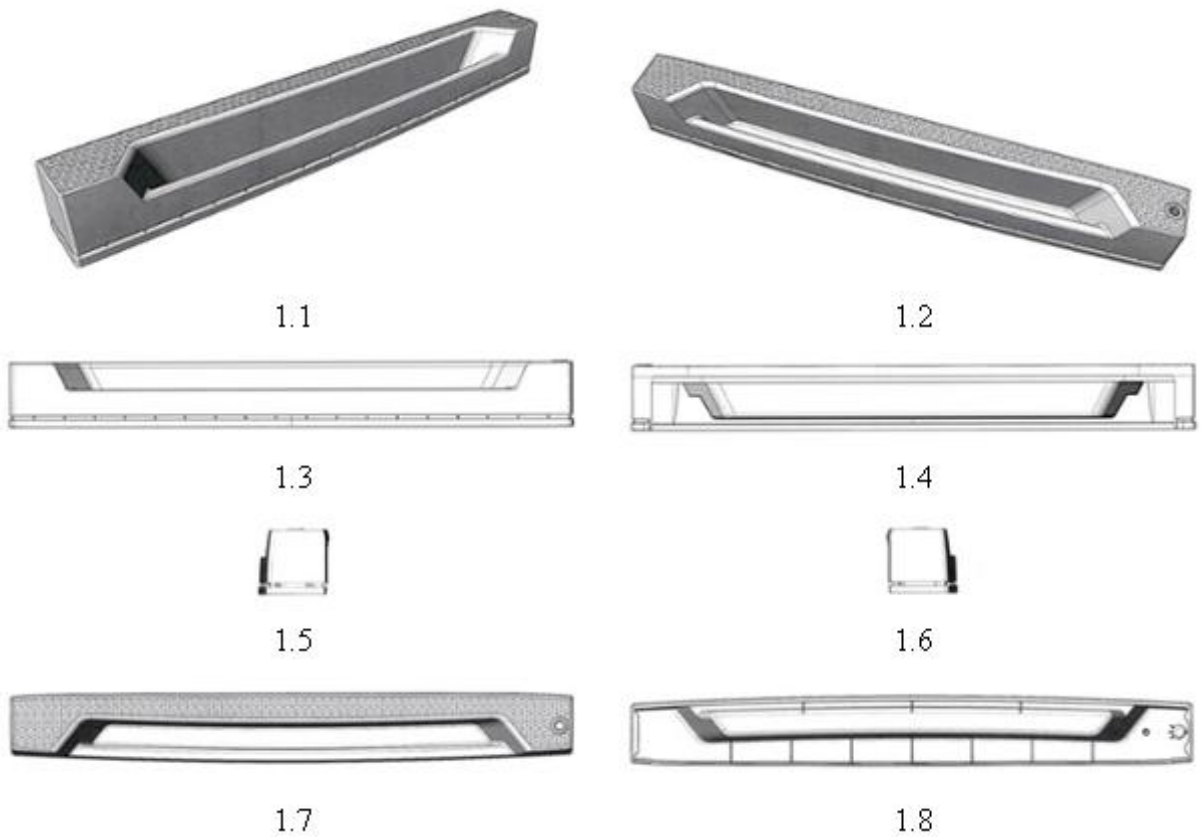

- (11) **3-0038752**
- (15) 14/06/2024
- (21) 3-2023-00929
- (18) 27/04/2028
- (54) KHAY ĐỰNG ĐÁ TỦ LẠNH
- (45) 25/07/2024 436B
- (73) ARCELIK HITACHI HOME APPLIANCES (THAILAND) LIMITED (TH)
No. 610/1, Mu 9, Nong Ki Sub-district, Kabin Buri District, Prachin Buri Province,
THAILAND
- (72) Ali İhsan İnçukur (TR)
- (74) Công ty Luật TNHH T&G (TGVN)
- (55)
- (51) 15-07
- (22) 27/04/2023
- (28) 1
- (43) 25/07/2023 424A



1.1



1.2



1.3



1.4



1.5



1.6

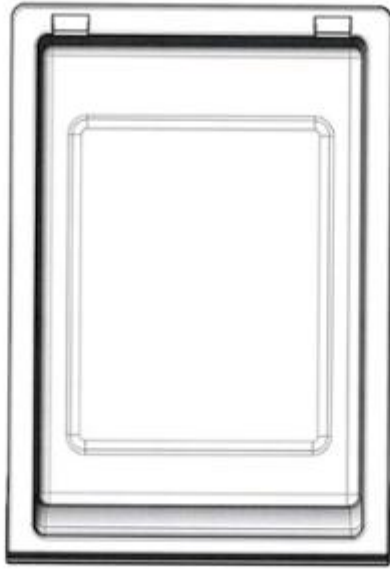

1.7



1.8

(11) **3-0038753**

(15) 14/06/2024

(21) 3-2022-02658

(18) 05/12/2027

(54) **BỒN CẦU**

(45) 25/07/2024 436B

(73) **CÔNG TY CỔ PHẦN THƯƠNG MẠI VIGLACERA (VN)**

Tầng 1, tòa nhà Viglacera, số 1 Đại lộ Thăng Long, phường Mỹ Trì, quận Nam Từ Liêm, thành phố Hà Nội

(72) Phạm Ngọc Đường (VN)

(55)

(51) 23-02

(22) 05/12/2022

(28) 1

(43) 25/04/2023 421A



1.1



1.2



1.3



1.4



1.5



1.6

- (11) **3-0038754**
(15) 14/06/2024
(21) 3-2022-02659
(18) 05/12/2027
(54) **BỒN CẦU**
(45) 25/07/2024 436B
(73) **CÔNG TY CỔ PHẦN THƯƠNG MẠI VIGLACERA (VN)**
Tầng 1, tòa nhà Viglacera, số 1 Đại lộ Thăng Long, phường Mỹ Trì, quận Nam Từ Liêm, thành phố Hà Nội
(72) Phạm Ngọc Đường (VN)
(55)
- (51) 23-02
(22) 05/12/2022
(28) 1
(43) 25/04/2023 421A



1.1



1.2



1.3



1.4



1.5



1.6



1.7

(11) **3-0038755**

(15) 14/06/2024

(21) 3-2022-02660

(18) 05/12/2027

(54) **BỒN CẦU**

(45) 25/07/2024 436B

(73) **CÔNG TY CỔ PHẦN THƯƠNG MẠI VIGLACERA (VN)**

Tầng 1, tòa nhà Viglacera, số 1 Đại lộ Thăng Long, phường Mỹ Trì, quận Nam Từ Liêm, thành phố Hà Nội

(72) Phạm Ngọc Đường (VN)

(55)

(51) 23-02

(22) 05/12/2022

(28) 1

(43) 25/04/2023 421A



1.1



1.2



1.3



1.4



1.5



1.6

- (11) **3-0038756**
(15) 14/06/2024 (51) 23-02
(21) 3-2022-02666 (22) 05/12/2022
(18) 05/12/2027
(54) **BỒN CẦU** (28) 1
(45) 25/07/2024 436B (43) 25/04/2023 421A
(73) **CÔNG TY CỔ PHẦN THƯƠNG MẠI VIGLACERA (VN)**
Tầng 1, tòa nhà Viglacera, số 1 Đại lộ Thăng Long, phường Mỹ Trì, quận Nam Từ Liêm, thành phố Hà Nội
(72) Phạm Ngọc Đường (VN)
(55)



1.1



1.2



1.3



1.4



1.5



1.6

- (11) **3-0038757**
(15) 17/06/2024
(21) 3-2022-02667
(18) 05/12/2027
(54) **CHẬU RỬA**
(45) 25/07/2024 436B
(73) **CÔNG TY CỔ PHẦN THƯƠNG MẠI VIGLACERA (VN)**
Tầng 1, tòa nhà Viglacera, số 1 Đại lộ Thăng Long, phường Mỹ Trì, quận Nam Từ Liêm, thành phố Hà Nội
(72) Phạm Ngọc Đường (VN)
(55)
- (51) 23-02
(22) 05/12/2022
(28) 1
(43) 25/04/2023 421A



1.1

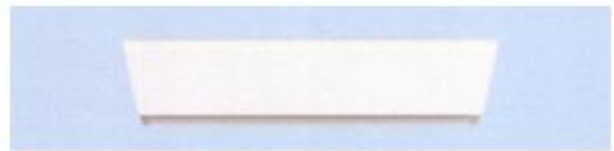

1.2



1.3



1.4



1.5

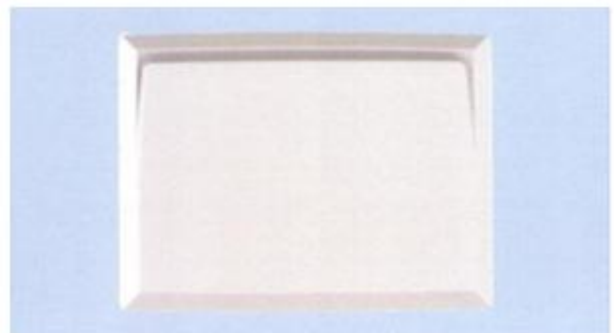

1.6

- (11) **3-0038758**
(15) 17/06/2024
(21) 3-2022-02668
(18) 05/12/2027
(54) **CHẬU RỬA**
(45) 25/07/2024 436B
(73) **CÔNG TY CỔ PHẦN THƯƠNG MẠI VIGLACERA (VN)**
Tầng 1, tòa nhà Viglacera, số 1 Đại lộ Thăng Long, phường Mỹ Trì, quận Nam Từ Liêm, thành phố Hà Nội
(72) Phạm Ngọc Đường (VN)
(55)
- (51) 23-02
(22) 05/12/2022
(28) 1
(43) 25/04/2023 421A



1.1



1.2



1.3



1.4



1.5



1.6

- (11) **3-0038759**
(15) 17/06/2024 (51) 23-02
(21) 3-2022-02669 (22) 05/12/2022
(18) 05/12/2027
(54) **CHẬU RỬA** (28) 1
(45) 25/07/2024 436B (43) 25/04/2023 421A
(73) **CÔNG TY CỔ PHẦN THƯƠNG MẠI VIGLACERA (VN)**
Tầng 1, tòa nhà Viglacera, số 1 Đại lộ Thăng Long, phường Mỹ Trì, quận Nam Từ
Liêm, thành phố Hà Nội
(72) Phạm Ngọc Đường (VN)
(55)



1.1

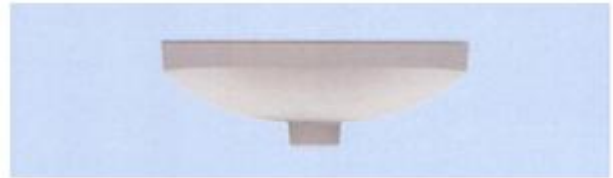

1.2



1.3



1.4

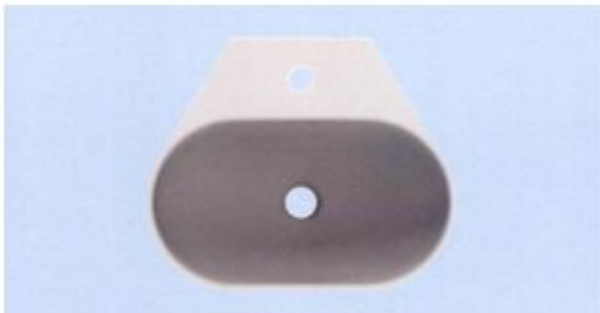

1.5



1.6

(11) **3-0038760**

(15) 17/06/2024

(21) 3-2022-02673

(18) 05/12/2027

(54) **BỒN CẦU**

(45) 25/07/2024 436B

(73) **CÔNG TY CỔ PHẦN THƯƠNG MẠI VIGLACERA (VN)**

Tầng 1, tòa nhà Viglacera, số 1 Đại lộ Thăng Long, phường Mỹ Trì, quận Nam Từ Liêm, thành phố Hà Nội

(72) Phạm Ngọc Đường (VN)

(55)

(51) 23-02

(22) 05/12/2022

(28) 1

(43) 25/04/2023 421A



1.1



1.2



1.3



1.4



1.5



1.6

(11) **3-0038761**

(15) 17/06/2024

(21) 3-2023-00562

(18) 17/03/2028

(54) MÁY NGHIỀN

(45) 25/07/2024 436B

(73) NGÔ QUỐC VINH (VN)

630/17/5 Quốc lộ 13, phường Hiệp Bình Phước, thành phố Thủ Đức, thành phố Hồ Chí Minh

(72) Ngô Quốc Vinh (VN)

(55)

(51) 15-99

(22) 17/03/2023

(28) 1

(43) 25/07/2023 424A

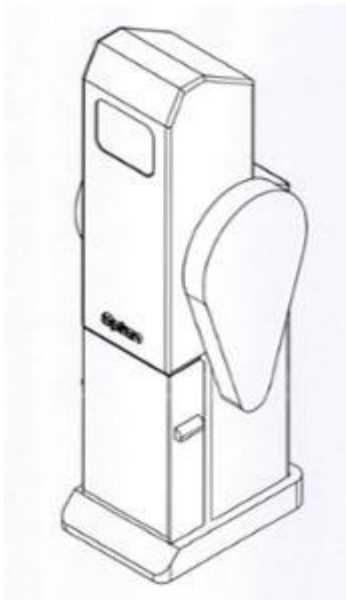

1.1



1.2

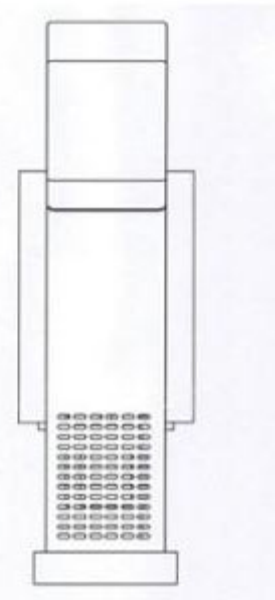

1.3

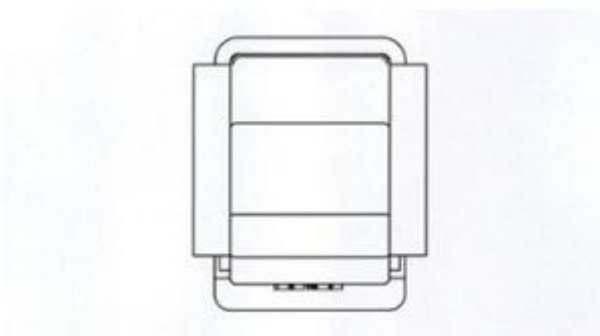

1.4

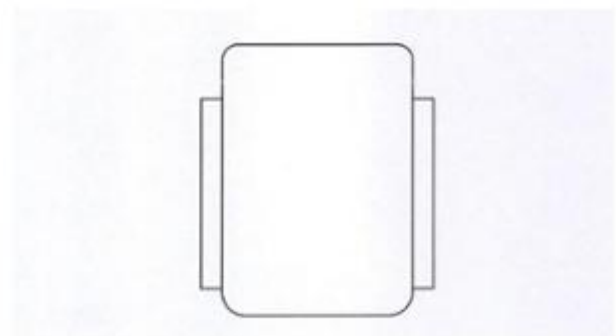

1.5

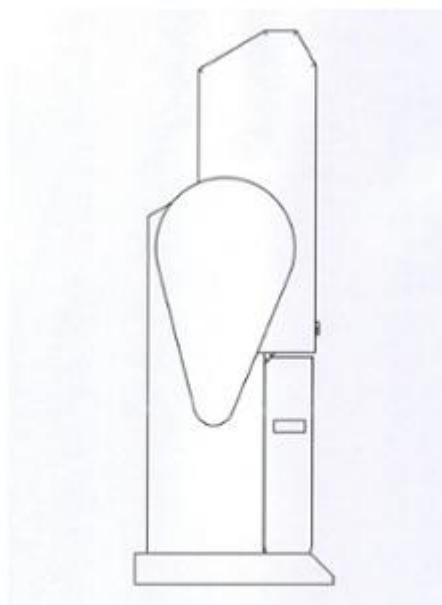

1.6

- (11) **3-0038762**
(15) 17/06/2024
(21) 3-2023-01245
(18) 07/06/2028
(54) **NHÃN SẢN PHẨM**
(45) 25/07/2024 436B
(73) **PHẠM THANH TÙNG (VN)**
R4B-2020 Royal City, 72A Nguyễn Trãi, quận Thanh Xuân, thành phố Hà Nội
(72) Phạm Thanh Tùng (VN)
(55)
- (51) 19-08
(22) 07/06/2023
(28) 1
(43) 25/08/2023 425A



- (11) **3-0038763**
(15) 17/06/2024 (51) 19-08
(21) 3-2023-01246 (22) 07/06/2023
(18) 07/06/2028
(54) NHÃN SẢN PHẨM (28) 1
(45) 25/07/2024 436B (43) 25/08/2023 425A
(73) PHẠM THANH TÙNG (VN)
R4B-2020 Royal City, 72A Nguyễn Trãi, quận Thanh Xuân, thành phố Hà Nội
(72) Phạm Thanh Tùng (VN)
(55)



- (11) **3-0038764**
(15) 17/06/2024
(21) 3-2023-01247
(18) 07/06/2028
(54) **NHÃN SẢN PHẨM**
(45) 25/07/2024 436B
(73) **PHẠM THANH TÙNG (VN)**
R4B-2020 Royal City, 72A Nguyễn Trãi, quận Thanh Xuân, thành phố Hà Nội
(72) Phạm Thanh Tùng (VN)
(55)
- (51) 19-08
(22) 07/06/2023
(28) 1
(43) 25/08/2023 425A



CÔNG BÁO SỞ HỮU CÔNG NGHIỆP SỐ 436 TẬP B - QUYỀN 2 (07.2024)

- (11) **3-0038765**
(15) 17/06/2024 (51) 19-08
(21) 3-2022-01585 (22) 09/08/2022
(18) 09/08/2027
(54) NHÃN SẢN PHẨM (28) 1
(45) 25/07/2024 436B (43) 25/10/2022 415A
(73) CÔNG TY CỔ PHẦN BIA SÀI GÒN - MIỀN TRUNG (VN)
Số 01 đường Nguyễn Văn Linh, phường Tân An, thành phố Buôn Ma Thuột, tỉnh
Đắk Lắk
(72) Hồ Ngọc Sơn (VN)
(55)



CÔNG BÁO SỞ HỮU CÔNG NGHIỆP SỐ 436 TẬP B - QUYỀN 2 (07.2024)

- (11) 3-0038766
(15) 17/06/2024 (51) 09-03
(21) 3-2023-01220 (22) 02/06/2023
(18) 02/06/2028
(54) LON BIA (28) 1
(45) 25/07/2024 436B (43) 25/08/2023 425A
(73) TỔNG CÔNG TY CỔ PHẦN BIA-RƯỢU-NƯỚC GIẢI KHÁT SÀI GÒN (VN)
187 Nguyễn Chí Thanh, phường 12, quận 5, thành phố Hồ Chí Minh
(72) Neo Gim Siong Bennett (SG)
(74) Công ty TNHH Luật ALIAT (ALIAT LEGAL)
(55)



1.1



1.2



1.3



1.4



1.5



1.6



1.7

- (11) **3-0038767**
 - (15) 17/06/2024
 - (21) 3-2022-02429
 - (18) 07/11/2027
 - (54) **THỐT ĐÔI**
 - (45) 25/07/2024 436B
 - (73) **CÔNG TY CỔ PHẦN CHẾ BIẾN GỖ ĐỨC THÀNH (VN)**
221/4 Phan Huy Ích, phường 14, quận Gò Vấp, thành phố Hồ Chí Minh
 - (72) Lê Hải Liễu (VN)
 - (74) Công ty TNHH Sở hữu trí tuệ Thảo Thọ Quyển (INVENCO.,LTD)
 - (55)
- (51) 07-04
 - (22) 07/11/2022
 - (28) 1
 - (43) 27/01/2023 418A



1.1



1.2



1.3



1.4



1.5

1.6



1.7



1.8

- (11) **3-0038768**
 - (15) 17/06/2024
 - (21) 3-2022-02430
 - (18) 07/11/2027
 - (54) **THỐT ĐÔI**
 - (45) 25/07/2024 436B
 - (73) **CÔNG TY CỔ PHẦN CHẾ BIẾN GỖ ĐỨC THÀNH (VN)**
221/4 Phan Huy Ích, phường 14, quận Gò Vấp, thành phố Hồ Chí Minh
 - (72) Lê Hải Liễu (VN)
 - (74) Công ty TNHH Sở hữu trí tuệ Thảo Thọ Quyển (INVENCO.,LTD)
 - (55)
- (51) 07-04
 - (22) 07/11/2022
 - (28) 1
 - (43) 27/01/2023 418A



1.1



1.2



1.3



1.4



1.5



1.6



1.7



1.8

- (11) **3-0038769**
(15) 18/06/2024 (51) 19-08
(21) 3-2023-01511 (22) 15/11/2019
(18) 15/11/2024
(54) **NHÃN SẢN PHẨM** (28) 1
(45) 25/07/2024 436B (43) 25/10/2023 427A
(73) **CÔNG TY CỔ PHẦN SỮA ĐÀ LẠT (VN)**
Số 11A, đường Cô Giang, phường 9, thành phố Đà Lạt, tỉnh Lâm Đồng
(72) Nguyễn Văn Mạnh (VN)
(74) Văn phòng Luật sư Hoàng Danh (Văn phòng Luật sư Hoàng Danh)
(55)



1.1



1.2

- (11) **3-0038770**
(15) 18/06/2024
(21) 3-2023-00467
(18) 06/03/2028
(54) BAO BÌ SẢN PHẨM
(45) 25/07/2024 436B
(73) CÔNG TY TNHH FUSION GROUP (VN)
Lô L1-06B, lô L1-07B, lô L1-08B khu du lịch sinh thái cao cấp An Khánh, xã An Khánh, huyện Hoài Đức, thành phố Hà Nội
(72) CHO YOUNGJUN (KR)
(55)
- (51) 09-05
(22) 06/03/2023
(28) 1
(43) 26/06/2023 423A



1.1



1.2



1.3



1.4



1.5



1.6



1.7

- (11) **3-0038771**
(15) 18/06/2024 (51) 15-04
(21) 3-2023-00968 (22) 28/04/2023
(18) 28/04/2028
(54) MÁY SẢN XUẤT NGÓI BÊ TÔNG (28) 1
(45) 25/07/2024 436B (43) 25/07/2023 424A
(73) CÔNG TY TNHH HỒ HOÀN CẦU (VN)
Xóm 6, xã Quỳnh Văn, huyện Quỳnh Lưu, tỉnh Nghệ An
(72) Hồ Xuân Vinh (VN)
(55)



1.1



1.2

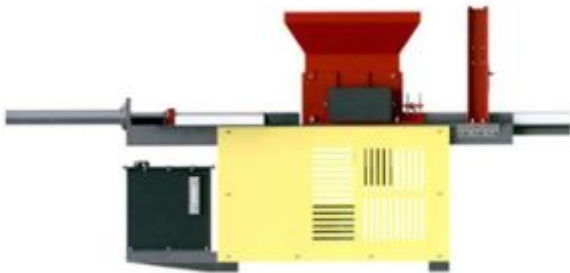

1.3

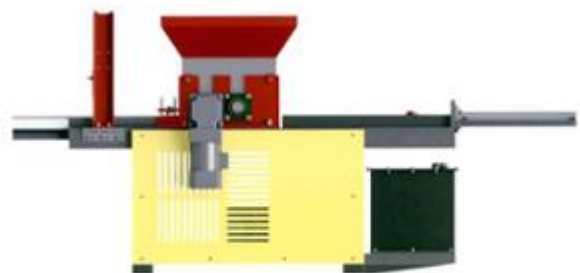

1.4



1.5



1.6



1.7



1.8

CÔNG BÁO SỞ HỮU CÔNG NGHIỆP SỐ 436 TẬP B - QUYỀN 2 (07.2024)

- (11) **3-0038772**
(15) 18/06/2024 (51) 19-08
(21) 3-2023-01010 (22) 10/05/2023
(18) 10/05/2028
(54) **NHÃN SẢN PHẨM** (28) 1
(45) 25/07/2024 436B (43) 25/07/2023 424A
(73) **TRẦN THỊ ÁI THU (VN)**
17 Phan Bội Châu, khu phố 2, phường 1, thành phố Đông Hà, tỉnh Quảng Trị
(72) Trần Thị Ái Thu (VN)
(74) Công ty TNHH Sở hữu trí tuệ VIPATCO (VIPATCO CO., LTD.)
(55)

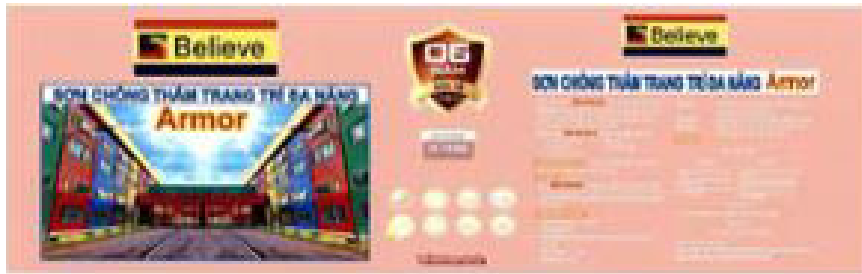

CÔNG BÁO SỞ HỮU CÔNG NGHIỆP SỐ 436 TẬP B - QUYỀN 2 (07.2024)

- (11) **3-0038773**
- (15) 18/06/2024
- (21) 3-2023-01122
- (18) 24/05/2028
- (54) **NHÃN SẢN PHẨM**
- (45) 25/07/2024 436B
- (73) **CÔNG TY CỔ PHẦN THÁI SƠN PAINT (VN)**
Số 63, đường số 61, phường 10, quận 6, thành phố Hồ Chí Minh
- (72) Lê Thái Nhuận (VN)
- (74) Công ty TNHH Sở hữu trí tuệ VIPATCO (VIPATCO CO., LTD.)
- (55)
- (51) 19-08
- (22) 24/05/2023
- (28) 1
- (43) 25/10/2023 427A



- (11) **3-0038774**
(15) 18/06/2024
(21) 3-2023-00497
(18) 08/03/2028
(54) ĐÈN BÀN
(45) 25/07/2024 436B
(73) CÔNG TY CỔ PHẦN BÓNG ĐÈN PHÍCH NƯỚC RẠNG ĐÔNG (VN)
87-89 phố Hạ Đình, phường Thanh Xuân Trung, quận Thanh Xuân, thành phố Hà Nội
(72) Trần Trung Tường (VN)
(55)
- (51) 26-05
(22) 08/03/2023
(28) 1
(43) 25/07/2023 424A

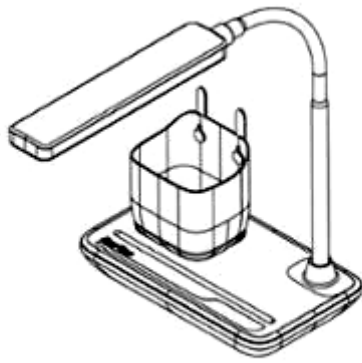

1.1

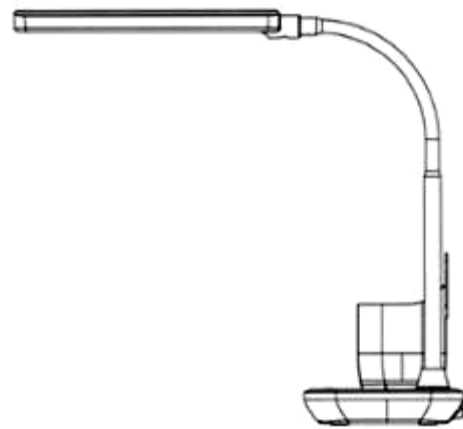

1.2

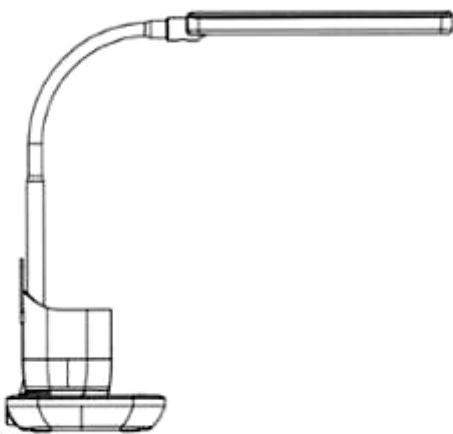

1.3

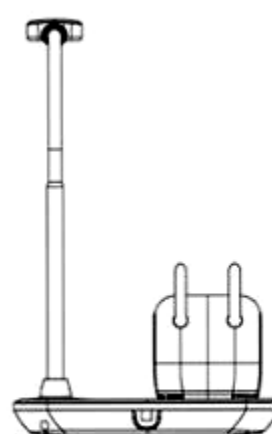

1.4

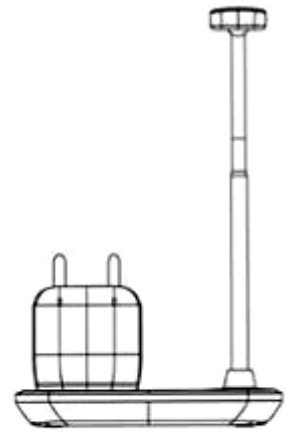

1.5

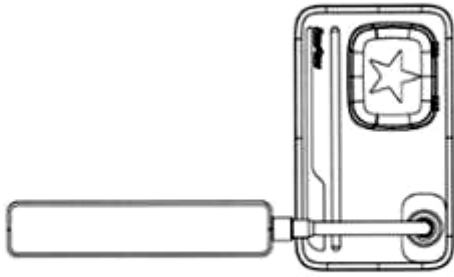

1.6

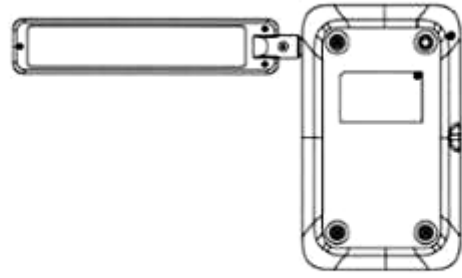

1.7

- (11) **3-0038775**
(15) 18/06/2024
(21) 3-2023-00498
(18) 08/03/2028
(54) ĐÈN BÀN
(45) 25/07/2024 436B
(73) CÔNG TY CỔ PHẦN BÓNG ĐÈN PHÍCH NƯỚC RẠNG ĐÔNG (VN)
87-89 phố Hạ Đình, phường Thanh Xuân Trung, quận Thanh Xuân, thành phố Hà Nội
(72) Trần Trung Tường (VN)
(55)
- (51) 26-05
(22) 08/03/2023
(28) 1
(43) 25/07/2023 424A

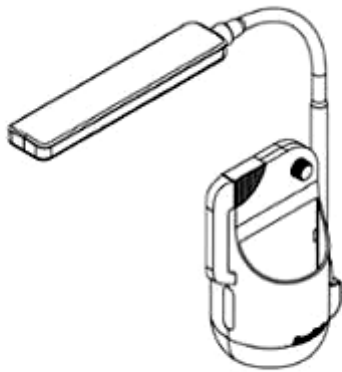

1.1

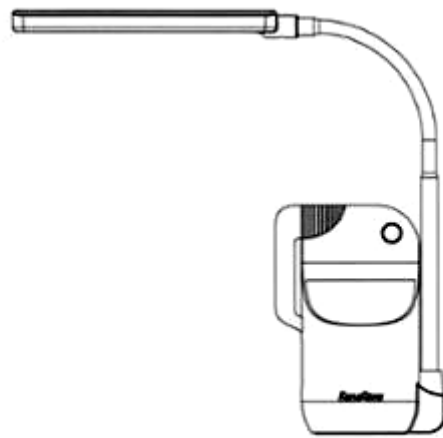

1.2

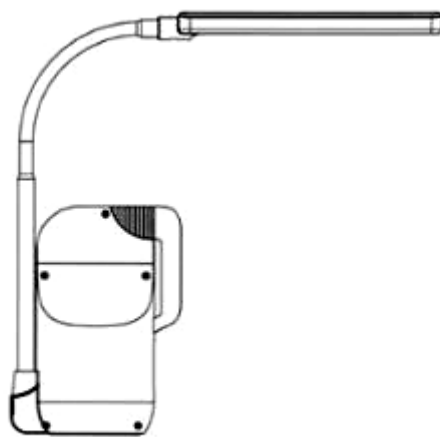

1.3

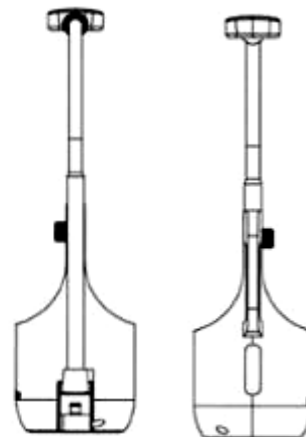

1.4

1.5

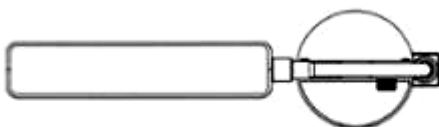

1.6

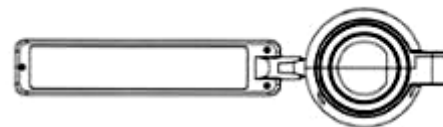

1.7

- (11) **3-0038776**
(15) 18/06/2024 (51) 07-07
(21) 3-2023-00851 (22) 14/04/2023
(18) 14/04/2028
(54) BÌNH ĐỰNG NƯỚC (28) 2
(45) 25/07/2024 436B (43) 25/07/2023 424A
(73) CÔNG TY CỔ PHẦN BÓNG ĐÈN PHÍCH NƯỚC RẠNG ĐÔNG (VN)
87-89 phố Hạ Đình, phường Thanh Xuân Trung, quận Thanh Xuân, thành phố Hà Nội
(72) Trần Trung Tường (VN)
(55)

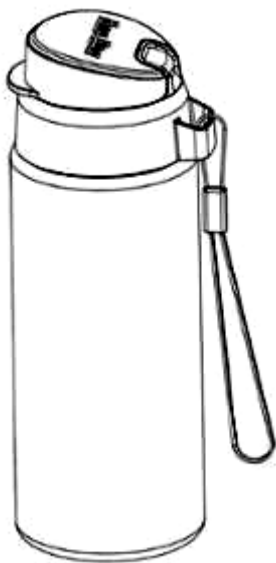

1.1

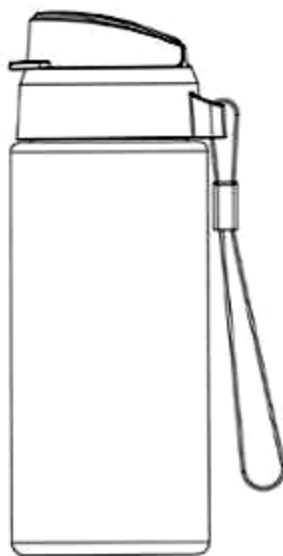

1.2

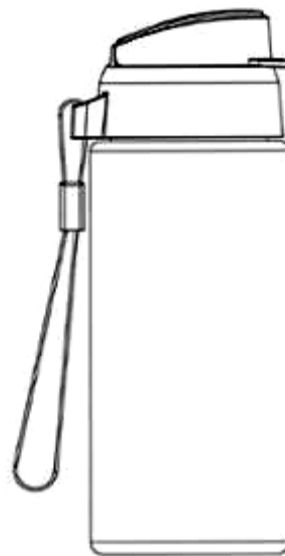

1.3



1.4



1.5



1.6



1.7



2.1

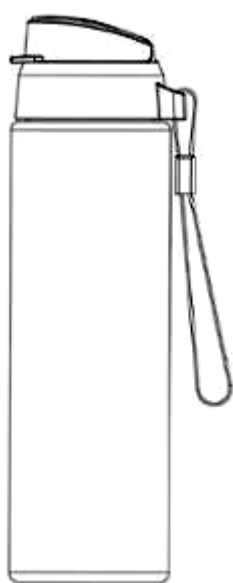

2.2



2.3



2.4



2.5



2.6

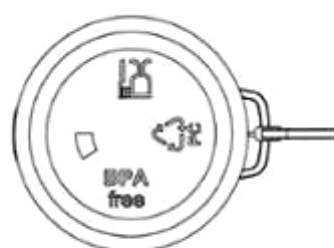

2.7

- (11) **3-0038777**
(15) 18/06/2024 (51) 07-07
(21) 3-2023-00852 (22) 14/04/2023
(18) 14/04/2028
(54) BÌNH ĐỰNG NƯỚC (28) 1
(45) 25/07/2024 436B (43) 25/08/2023 425A
(73) CÔNG TY CỔ PHẦN BÓNG ĐÈN PHÍCH NƯỚC RẠNG ĐÔNG (VN)
87-89 phố Hạ Đình, phường Thanh Xuân Trung, quận Thanh Xuân, thành phố Hà Nội
(72) Trần Trung Tường (VN)
(55)

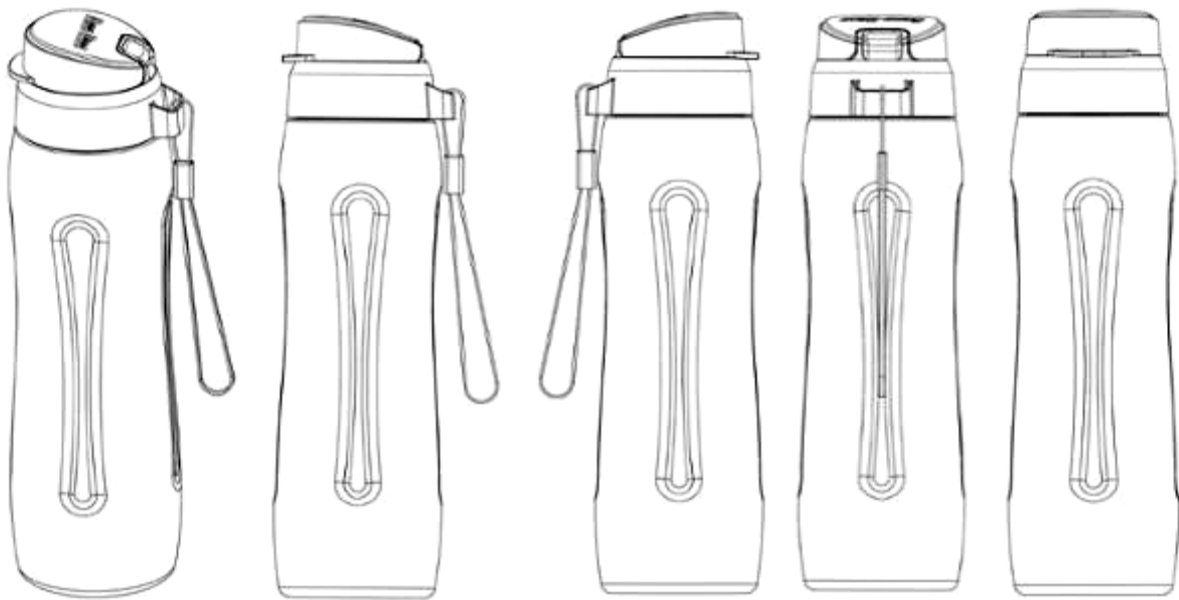

1.1

1.2

1.3

1.4

1.5

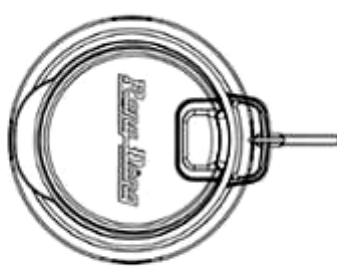

1.6



1.7

- (11) **3-0038778**
(15) 18/06/2024 (51) 07-07
(21) 3-2023-00853 (22) 14/04/2023
(18) 14/04/2028
(54) BÌNH ĐỰNG NƯỚC (28) 1
(45) 25/07/2024 436B (43) 25/07/2023 424A
(73) CÔNG TY CỔ PHẦN BÓNG ĐÈN PHÍCH NƯỚC RẠNG ĐÔNG (VN)
87-89 phố Hạ Đình, phường Thanh Xuân Trung, quận Thanh Xuân, thành phố Hà Nội
(72) Trần Trung Tường (VN)
(55)



1.1



1.2



1.3



1.4



1.5



1.6

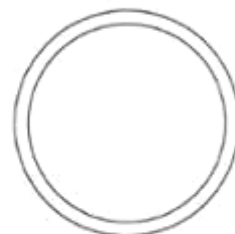

1.7

- (11) 3-0038779
- (15) 19/06/2024
- (21) 3-2023-01458
- (18) 28/06/2028
- (54) HỘP ĐỰNG
- (30) 30-2023-0001909 16/01/2023 KR;
- (45) 25/07/2024 436B
- (73) BINGGRAE CO., LTD. (KR)
45, Dasansunhwan-ro, Namyangju-si, Gyeonggi-do, Republic of Korea
- (72) PARK JUNGSIN (KR)
- (74) Công ty TNHH Trường Xuân (AGELESS CO.,LTD.)
- (55)
- (51) 09-03
- (22) 28/06/2023
- (28) 1
- (43) 25/09/2023 426A



1.1



1.2



1.3



1.4



1.5



1.6

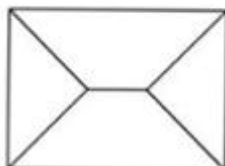

1.7



1.8

- (11) **3-0038780**
(15) 19/06/2024
(21) 3-2023-00748
(18) 25/12/2025
(54) **MŨ BẢO HIỂM**
(30) 008035802 08/07/2020 EM;
(45) 25/07/2024 436B
(73) LOCATELLI S.P.A. (IT)
Via Della Resistenza, 5/A, 1-24030 Almenno San Bartolomeo (Bergamo), Italy
(72) LOCATELLI Antonio (IT)
(74) Công ty TNHH Sở hữu trí tuệ ALNGUYEN (ALNGUYEN IP CO.,LTD.)
(55)
- (51) 02-03
(22) 25/12/2020
(28) 1
(43) 25/07/2023 424A



1.1



1.2



1.3



1.4



1.5



1.6



1.7

- (11) **3-0038781**
(15) 19/06/2024 (51) 09-05
(21) 3-2022-02595 (22) 25/11/2022
(18) 25/11/2027
(54) BAO GÓI (28) 1
(45) 25/07/2024 436B (43) 25/10/2023 427A
(73) CÔNG TY TNHH IPLUS PRO VIỆT NAM (VN)
Ấp Cái Sậy, xã Tuyên Thạnh, thị xã Kiến Tường, tỉnh Long An
(72) Trương Thành Trung (VN)
(74) Công ty Luật TNHH Phạm và Liên danh (PHAM & ASSOCIATES)
(55)



1.1

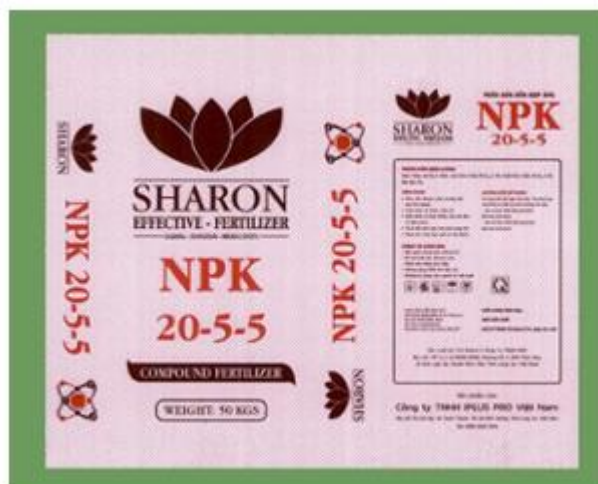

1.2

- (11) **3-0038782**
(15) 19/06/2024 (51) 09-03
(21) 3-2023-01505 (22) 05/07/2023
(18) 05/07/2028
(54) **HỘP** (28) 2
(45) 25/07/2024 436B (43) 25/10/2023 427A
(73) **CÔNG TY CỔ PHẦN ACECOOK VIỆT NAM (VN)**
Lô số II-3, đường số 11, nhóm CN II, khu công nghiệp Tân Bình, phường Tây
Thạnh, quận Tân Phú, thành phố Hồ chí Minh
(72) **Kajiwara Junichi (JP)**
(74) **Công ty Luật TNHH Phạm và Liên danh (PHAM & ASSOCIATES)**
(55)



1.1



1.2



2.1



2.2

- (11) **3-0038783**
- (15) 19/06/2024
- (21) 3-2023-01506
- (18) 05/07/2028
- (54) **THÙNG**
- (45) 25/07/2024 436B
- (73) **CÔNG TY CỔ PHẦN ACECOOK VIỆT NAM (VN)**
Lô số II-3, đường số 11, nhóm CN II, khu công nghiệp Tân Bình, phường Tây Thạnh, quận Tân Phú, thành phố Hồ chí Minh
- (72) **Kajiwara Junichi (JP)**
- (74) **Công ty Luật TNHH Phạm và Liên danh (PHAM & ASSOCIATES)**
- (55)



1.1



1.2



2.1



2.2

- (11) **3-0038784**
(15) 19/06/2024 (51) 09-03
(21) 3-2023-01638 (22) 18/07/2023
(18) 18/07/2028
(54) **HỘP ĐỰNG SẢN PHẨM** (28) 1
(45) 25/07/2024 436B (43) 25/10/2023 427A
(73) **VŨ LÊ THU HOÀI (VN)**
Số 6 ngách 87 ngõ 83 đường Tân Triều mới, xã Tân Triều, huyện Thanh Trì, thành phố Hà Nội
(72) Vũ Lê Thu Hoài (VN)
(74) Công ty TNHH Dịch vụ Sở hữu trí tuệ GREENIP (GREENIP CO., LTD)
(55)



1.1



1.2

- (11) **3-0038785**
(15) 19/06/2024 (51) 09-05
(21) 3-2023-01070 (22) 17/05/2023
(18) 17/05/2028
(54) BAO GÓI (28) 1
(45) 25/07/2024 436B (43) 25/08/2023 425A
(73) CÔNG TY CỔ PHẦN ACECOOK VIỆT NAM (VN)
Lô số II-3, đường số 11, nhóm CN II, Khu công nghiệp Tân Bình, phường Tây
Thạnh, quận Tân Phú, thành phố Hồ Chí Minh
(72) Kajiwara Junichi (JP)
(74) Công ty Luật TNHH Phạm và Liên danh (PHAM & ASSOCIATES)
(55)



1.1



1.2

- (11) **3-0038786**
(15) 19/06/2024
(21) 3-2023-00904
(18) 24/04/2028
(54) CHAI
(45) 25/07/2024 436B
(73) CÔNG TY TNHH THỰC PHẨM THÁI SƠN (VN)
90 Đỗ Tấn Phong, phường 09, quận Phú Nhuận, thành phố Hồ Chí Minh
(72) Lâm Trường Sơn (VN)
(74) Công ty Cổ phần Sở hữu công nghiệp INVESTIP (INVESTIP)
(55)
- (51) 09-01
(22) 24/04/2023
(28) 1
(43) 25/08/2023 425A



1.1



1.2



1.3



1.4



1.5



1.6



1.7

- (11) **3-0038787**
(15) 19/06/2024 (51) 09-01
(21) 3-2023-00735 (22) 31/03/2023
(18) 31/03/2028
(54) CHAI (28) 1
(45) 25/07/2024 436B (43) 25/10/2023 427A
(73) CÔNG TY TNHH THỰC PHẨM THÁI SƠN (VN)
90 Đỗ Tấn Phong, phường 09, quận Phú Nhuận, thành phố Hồ Chí Minh
(72) Lâm Trường Sơn (VN)
(74) Công ty Cổ phần Sở hữu công nghiệp INVESTIP (INVESTIP)
(55)



1.1



1.2



1.3



1.4



1.5

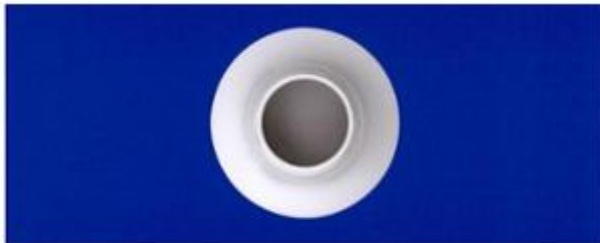

1.6



1.7

- (11) **3-0038788**
(15) 19/06/2024 (51) 02-01
(21) 3-2021-01579 (22) 18/06/2021
(18) 18/06/2026
(54) TÃ LÓT (28) 1
(30) 202030806786.2 25/12/2020 CN;
(45) 25/07/2024 436B (43) 25/01/2022 406A
(73) UNICHARM CORPORATION (JP)
182, Shimobun, Kinsei-cho, Shikokuchuo-City, Ehime 799-0111, Japan
(72) 1. YUSUKE KAWAKAMI (JP)
2. JUYI GAO (CN)
3. YINHUA WANG (CN)
4. LINGSHUANG ZHENG (CN)
(74) Công ty Cổ phần Sở hữu công nghiệp INVESTIP (INVESTIP)
(55)

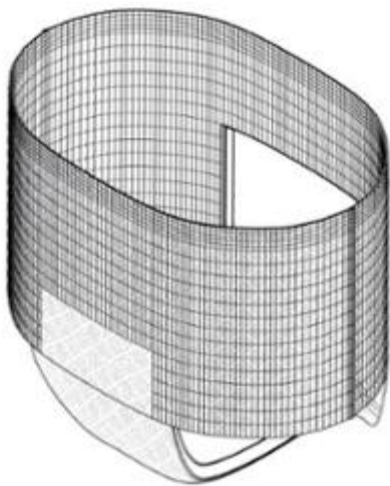

1.1

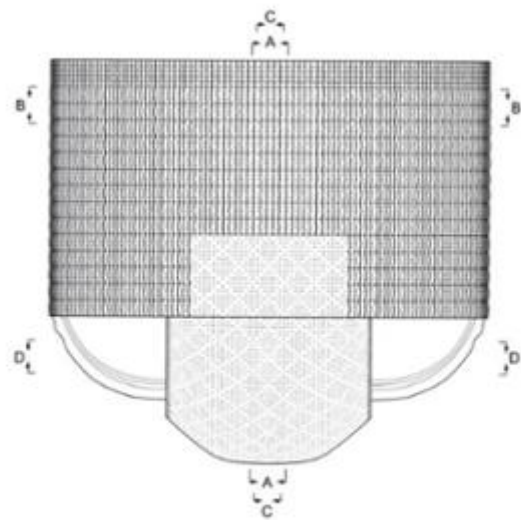

1.2



1.3

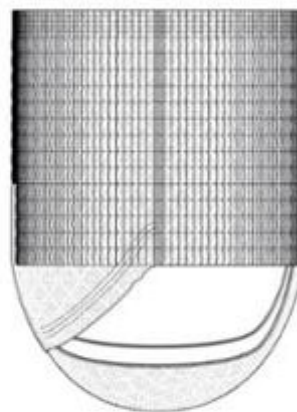

1.4

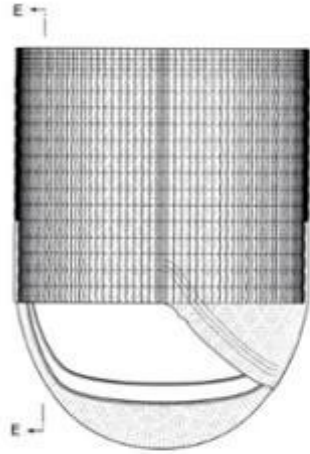

1.5

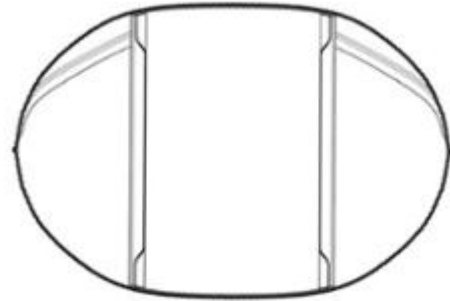

1.6

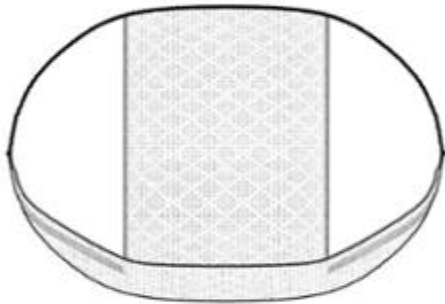

1.7

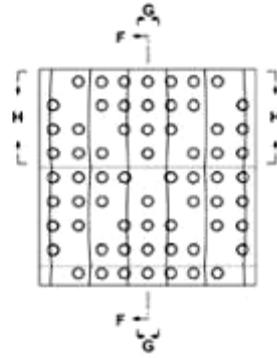

1.8

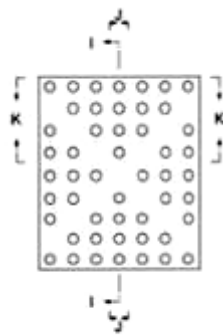

1.9



1.10



1.11

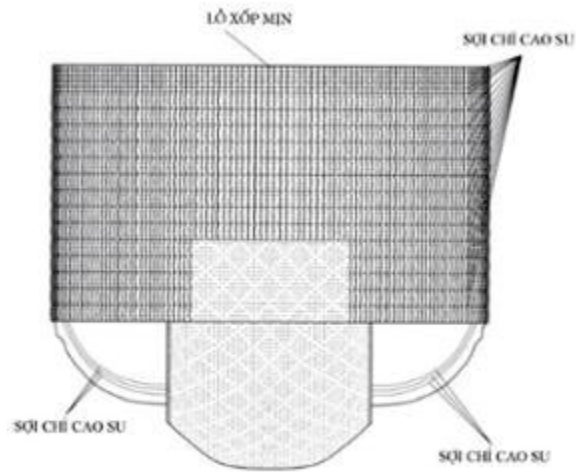

1.12

- (11) **3-0038789**
(15) 19/06/2024
(21) 3-2023-01690
(18) 06/04/2027
(54) BAO GÓI
(45) 25/07/2024 436B
(73) NGUYỄN THỊ THU HOA (VN)
Tân Thành, thị trấn Thanh Sơn, huyện Thanh Sơn, tỉnh Phú Thọ
(72) Nguyễn Thị Thu Hoa (VN)
(74) Công ty TNHH Sở hữu trí tuệ WITIP Việt Nam (WITIP CO., LTD.)
(55)
- (51) 09-05
(22) 06/04/2022
(28) 1
(43) 25/10/2023 427A



1.1



1.2

- (11) **3-0038790**
- (15) 19/06/2024
- (21) 3-2021-02713
- (18) 03/11/2026
- (54) LỢ
- (30) 30-2021-0026299 02/06/2021 KR;
- (45) 25/07/2024 436B
- (73) AMOREPACIFIC CORPORATION (KR)
100, Hangang-daero, Yongsan-gu, Seoul, Republic of Korea
- (72) SHIN, Min Kyung (KR)
- (74) Công ty Luật TNHH T&G (TGVN)
- (55)
- (51) 09-01
- (22) 03/11/2021
- (28) 1
- (43) 25/07/2023 424A



1.1



1.2



1.3



1.4



1.5



1.6



1.7

- (11) **3-0038791**
(15) 24/06/2024 (51) 09-05
(21) 3-2023-01140 (22) 25/05/2023
(18) 25/05/2028
(54) BAO GÓI MIẾN (28) 1
(45) 25/07/2024 436B (43) 25/08/2023 425A
(73) **HỘ KINH DOANH HOÀNG NGUYỄN (VN)**
Đội 7B, xã Dương Liễu, huyện Hoài Đức, thành phố Hà Nội
(72) Đoàn Hữu Thịnh (VN)
(74) Công ty TNHH Tư vấn đầu tư và Sở hữu trí tuệ Hoàng Phi (HOANG PHI INVEST & I.P CO., LTD)
(55)



1.1



1.2

- (11) **3-0038792**
(15) 24/06/2024 (51) 23-01
(21) 3-2023-00252 (22) 03/02/2023
(18) 03/02/2028
(54) **BÉC TƯỚI** (28) 1
(45) 25/07/2024 436B (43) 26/06/2023 423A
(73) **CÔNG TY TNHH SẢN XUẤT THƯƠNG MẠI BONSAI MIỀN NAM (VN)**
34/13 Nguyễn Thị Thập, phường Bình Thuận, quận 7, thành phố Hồ Chí Minh
(72) Dương Duyên Nghệ (VN)
(74) Công ty cổ phần FAS INVEST (FAS INVEST JSC)
(55)



1.1

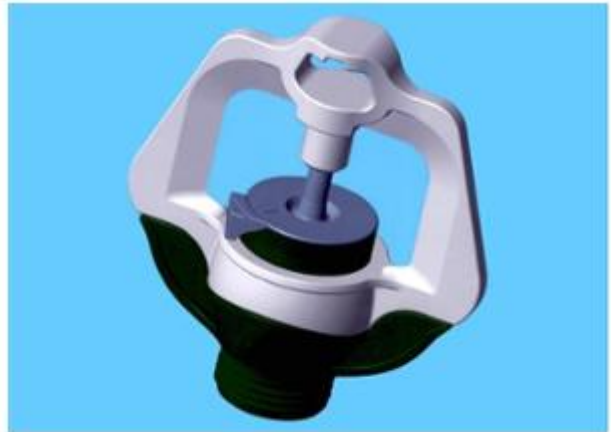

1.2



1.3



1.4

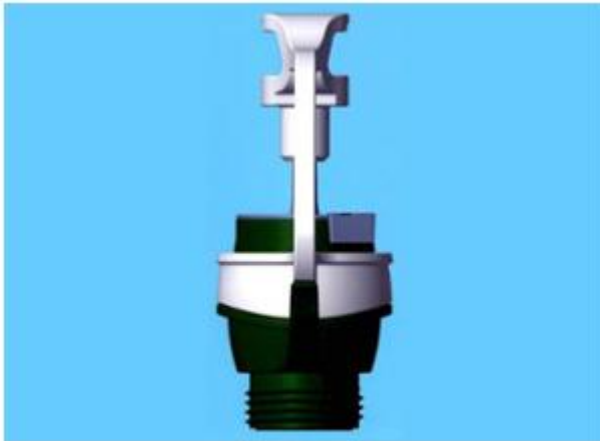

1.5

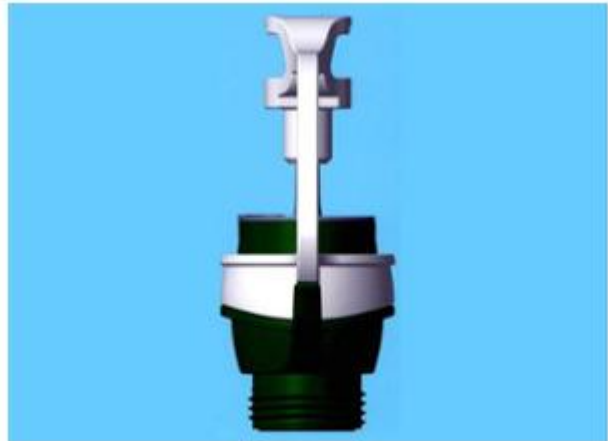

1.6



1.7

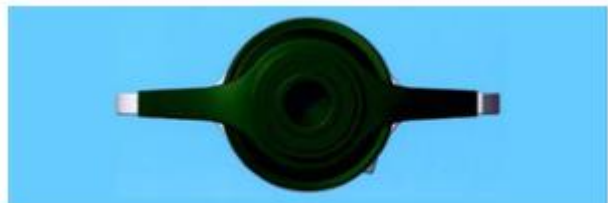

1.8

- (11) **3-0038793**
(15) 24/06/2024 (51) 23-01
(21) 3-2023-01074 (22) 17/05/2023
(18) 17/05/2028
(54) **BÉC TƯỚI** (28) 1
(45) 25/07/2024 436B (43) 25/08/2023 425A
(73) **CÔNG TY TNHH SẢN XUẤT THƯƠNG MẠI BONSAIMIENNAM (VN)**
34/13 Nguyễn Thị Thập, phường Bình Thuận, quận 7, thành phố Hồ Chí Minh
(72) Dương Duyên Nghệ (VN)
(74) Công ty cổ phần FAS INVEST (FAS INVEST JSC)
(55)



1.1



1.2



1.3



1.4



1.5



1.6



1.7



1.8

- (11) **3-0038794**
- (15) 24/06/2024
- (21) 3-2023-01165
- (18) 08/09/2026
- (54) **BÀN ĐẠP XE ĐẠP**
- (30) 29/773,175 08/03/2021 US; 29/773,172 08/03/2021 US;
- (45) 25/07/2024 436B
- (73) **WAHOO FITNESS L.L.C. (US)**
90 W. Wieuca Rd #110, Atlanta, Georgia 30342, United States of America
- (72) **David R. BUENGER (US)**
- (74) **Văn phòng Luật sư Ân Nam (ANNAM IP & LAW)**
- (55)
- (51) 12-16
- (22) 08/09/2021
- (28) 1
- (43) 25/10/2023 427A

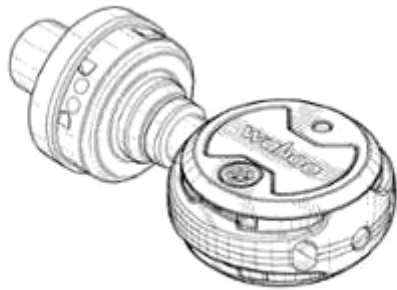

1.1

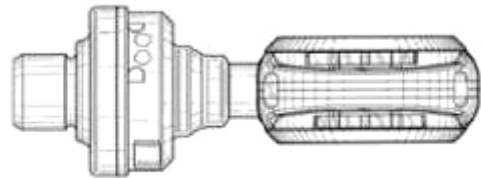

1.2

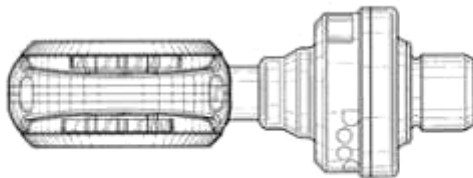

1.3

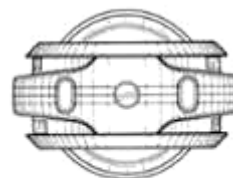

1.4

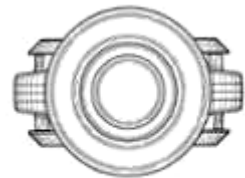

1.5

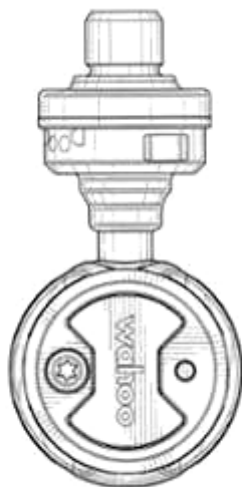

1.6



1.7

- (11) **3-0038795**
- (15) 24/06/2024 (51) 13-03
- (21) 3-2019-02666 (22) 21/10/2019
- (18) 21/10/2024
- (54) **NÚT BẮM CÔNG TẮC ĐIỆN** (28) 2
- (30) 1902001562 24/04/2019 TH; 1902001565 24/04/2019 TH; 1902001564 24/04/2019 TH;
- (45) 25/07/2024 436B (43) 25/09/2020 390
- (73) PANASONIC INTELLECTUAL PROPERTY MANAGEMENT CO., LTD. (JP)
1-61, Shiromi 2-chome, Chuo-ku, Osaka-shi, Osaka 540-6207 Japan
- (72) 1. TAKANOBU KONDO (JP)
2. KEI OGAWA (JP)
- (74) Công ty Luật TNHH Phạm và Liên danh (PHAM & ASSOCIATES)
- (55)

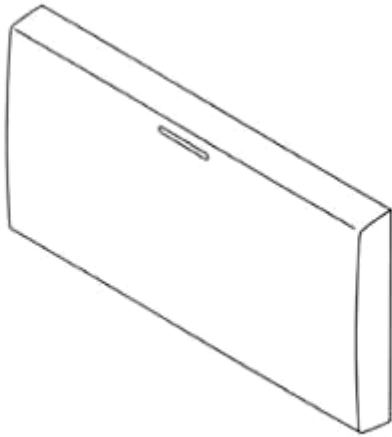

1.1



1.2



1.3

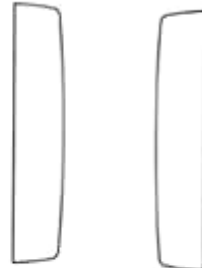

1.4

1.5



1.6



1.7

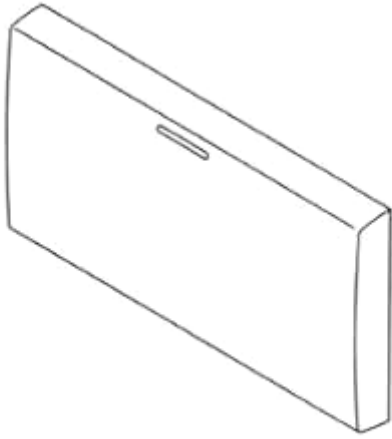

2.1

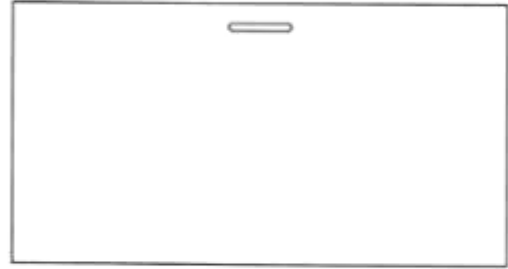

2.2



2.3



2.4

2.5



2.6



2.7

- (11) **3-0038796**
(15) 24/06/2024 (51) 13-03; 13-99
(21) 3-2019-02086 (22) 19/08/2019
(18) 19/08/2024
(54) RƠ LE BẢO VỆ ĐIỆN ÁP CAO VÀ THẤP KẾT NỐI KHÔI PHỤC TỰ ĐỘNG (28) 1
(30) 201930081709.2 28/02/2019 CN;
(45) 25/07/2024 436B (43) 25/02/2021 395A
(73) PANASONIC INTELLECTUAL PROPERTY MANAGEMENT CO., LTD. (JP)
1-61, Shiromi 2-chome, Chuo-ku, Osaka-shi, Osaka 540-6207 Japan
(72) 1. XIANQING LUO (CN)
2. XIANG MAO (CN)
3. HATSUO MIZUNO (JP)
(74) Công ty Luật TNHH Phạm và Liên danh (PHAM & ASSOCIATES)
(55)

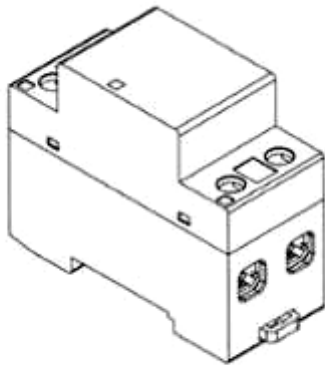

1.1

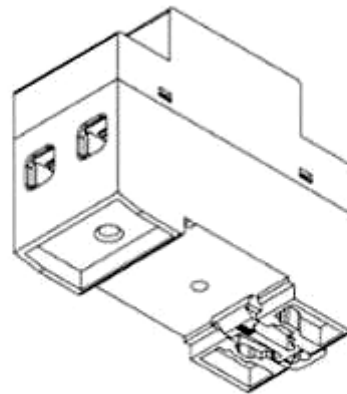

1.2

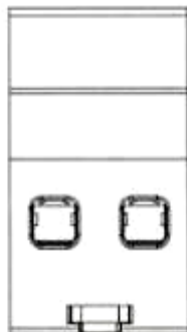

1.3

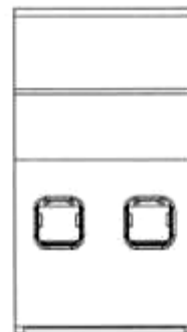

1.4

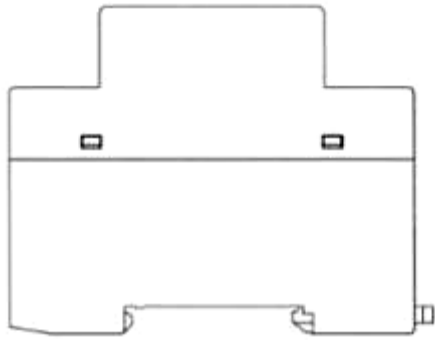

1.5

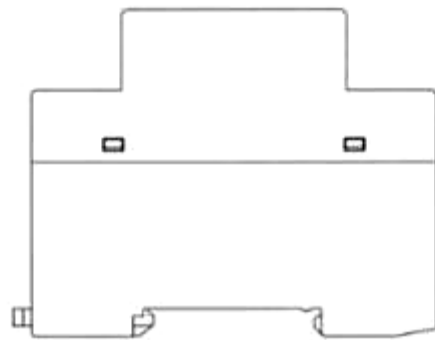

1.6



1.7



1.8

- (11) **3-0038797**
(15) 24/06/2024 (51) 09-03
(21) 3-2023-01255 (22) 07/06/2023
(18) 07/06/2028
(54) BAO BÌ SỮA (28) 1
(45) 25/07/2024 436B (43) 25/09/2023 426A
(73) CÔNG TY CỔ PHẦN SỮA VIỆT NAM (VINAMILK) (VN)
10 Tân Trào, phường Tân Phú, quận 7, thành phố Hồ Chí Minh
(72) Đào Đức Duy (VN)
(74) Công ty Cổ phần Sở hữu công nghiệp INVESTIP (INVESTIP)
(55)

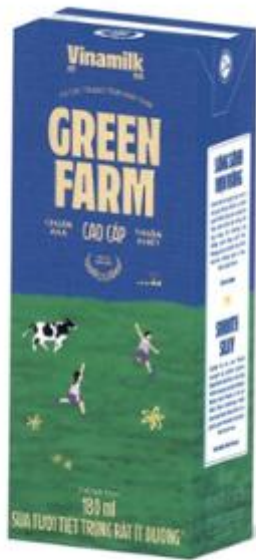

1.1



1.2

- (11) **3-0038798**
(15) 24/06/2024 (51) 09-03
(21) 3-2023-01256 (22) 07/06/2023
(18) 07/06/2028
(54) BAO BÌ SỮA (28) 1
(45) 25/07/2024 436B (43) 25/09/2023 426A
(73) CÔNG TY CỔ PHẦN SỮA VIỆT NAM (VINAMILK) (VN)
10 Tân Trào, phường Tân Phú, quận 7, thành phố Hồ Chí Minh
(72) Đào Đức Duy (VN)
(74) Công ty Cổ phần Sở hữu công nghiệp INVESTIP (INVESTIP)
(55)



1.1



1.2

- (11) **3-0038799**
(15) 24/06/2024 (51) 09-03
(21) 3-2023-01257 (22) 07/06/2023
(18) 07/06/2028
(54) BAO BÌ SỮA (28) 1
(45) 25/07/2024 436B (43) 25/09/2023 426A
(73) CÔNG TY CỔ PHẦN SỮA VIỆT NAM (VINAMILK) (VN)
10 Tân Trào, phường Tân Phú, quận 7, thành phố Hồ Chí Minh
(72) Đào Đức Duy (VN)
(74) Công ty Cổ phần Sở hữu công nghiệp INVESTIP (INVESTIP)
(55)



1.1



1.2

CÔNG BÁO SỞ HỮU CÔNG NGHIỆP SỐ 436 TẬP B - QUYỀN 2 (07.2024)

- (11) **3-0038800**
(15) 24/06/2024 (51) 09-01
(21) 3-2022-02694 (22) 02/04/2021
(18) 02/04/2026
(54) CHAI (28) 1
(30) 008193114-0001 02/10/2020 EM;
(45) 25/07/2024 436B (43) 25/05/2023 422A
(73) UNILEVER GLOBAL IP LIMITED (UK)
Port Sunlight Wirral, Merseyside CH62 4ZD, United Kingdom
(72) 1. CHONG HEESOP (US)
2. ESCOBAR JIMENEZ MARIANA (MX)
3. MALHOTRA AKRITI (IN)
4. MAK MICHELLE C (US)
5. HAINAUT LAURENT JEAN-MARIE (US)
6. LEONE MARCO (IT)
(74) Công ty TNHH Trần Hữu Nam và Đồng sự (TRAN H.N & ASS.)
(55)

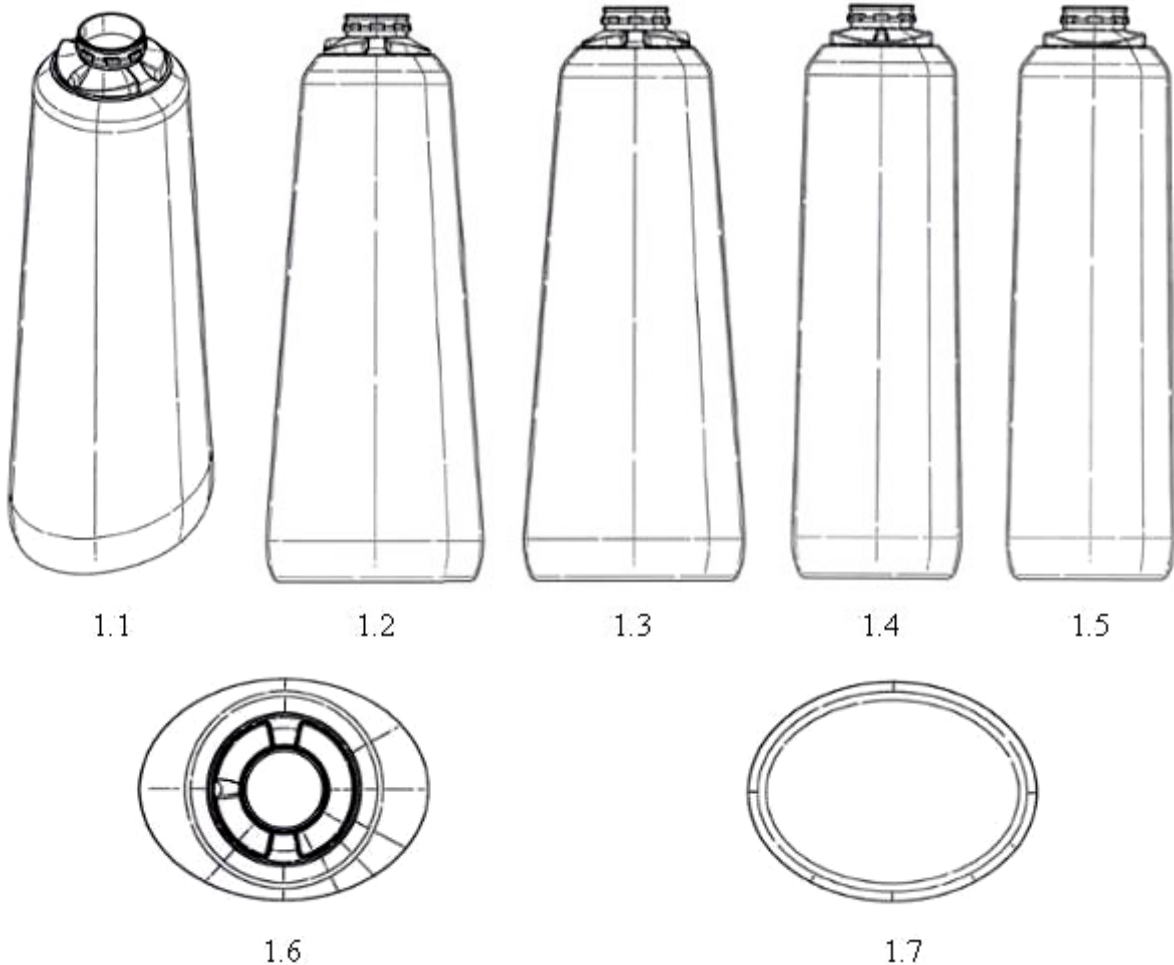

- (11) **3-0038801**
(15) 24/06/2024 (51) 09-05
(21) 3-2023-01350 (22) 19/06/2023
(18) 19/06/2028
(54) BAO GÓI (28) 1
(45) 25/07/2024 436B (43) 25/09/2023 426A
(73) CÔNG TY CỔ PHẦN MYFAMI VIỆT NAM (VN)
713/6 Đoàn Văn Bơ, phường 18, quận 4, thành phố Hồ Chí Minh
(72) Quách Sỹ Long (VN)
(74) Văn phòng Luật sư D và T (D & T LAW OFFICE)
(55)



1.1



1.2

- (11) **3-0038802**
(15) 24/06/2024 (51) 04-02
(21) 3-2023-00336 (22) 22/02/2023
(18) 22/02/2028
(54) TAY CẦM CỦA DỤNG CỤ CHĂM SÓC RĂNG MIỆNG (28) 2
(30) 29/851,429 29/08/2022 US;
(45) 25/07/2024 436B (43) 25/07/2023 424A
(73) COLGATE-PALMOLIVE COMPANY (US)
300 Park Avenue, New York, New York 10022, United States of America
(72) 1. JIANG ZHOU (CN)
2. JINHONG YUAN (CN)
3. JOHN YAO (CN)
4. JINGBO WU (CN)
5. MIN TENG (CN)
(74) Văn phòng Luật sư Ân Nam (ANNAM IP & LAW)
(55)

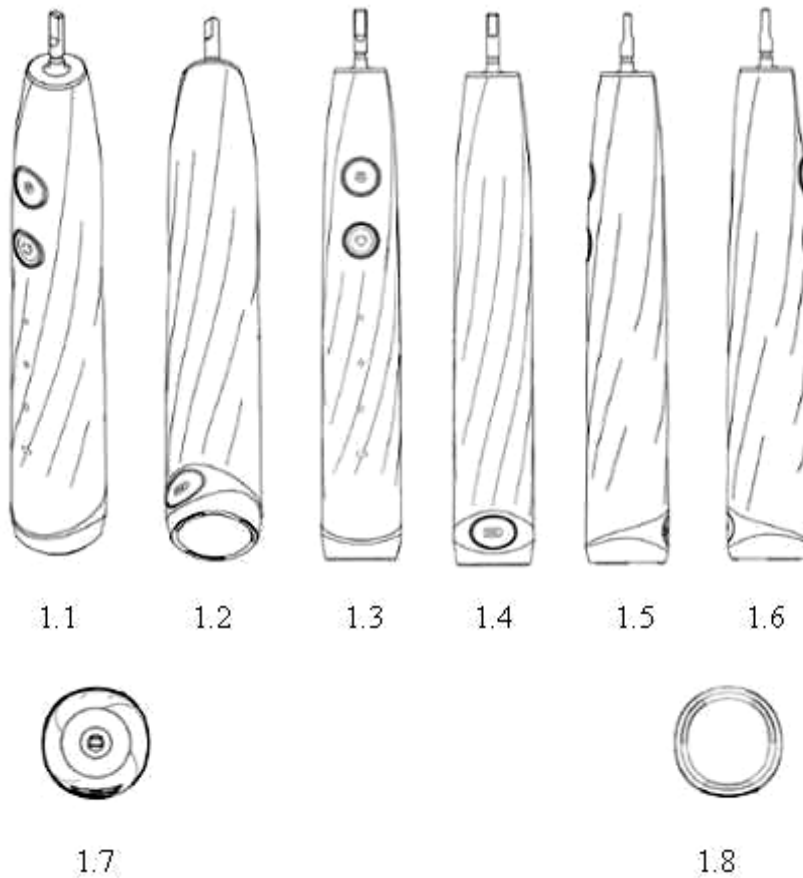



2.1

2.2

2.3

2.4

2.5

2.6



2.7



2.8

CÔNG BÁO SỞ HỮU CÔNG NGHIỆP SỐ 436 TẬP B - QUYỀN 2 (07.2024)

- (11) **3-0038803**
- (15) 24/06/2024
- (21) 3-2023-00468
- (18) 06/03/2028
- (54) **NHÃN SẢN PHẨM**
- (45) 25/07/2024 436B
- (73) **CÔNG TY TNHH LAN VIỆT ORCHIDS (VN)**
50 Lê Thánh Tôn, phường Bến Nghé, quận 1, thành phố Hồ Chí Minh
- (72) **Đào Minh Hạnh (VN)**
- (74) **CÔNG TY TNHH SỞ HỮU TRÍ TUỆ SETHACO (SETHACO IP CO.,LTD)**
- (55)
- (51) 19-08
- (22) 06/03/2023
- (28) 1
- (43) 26/06/2023 423A



CÔNG BÁO SỞ HỮU CÔNG NGHIỆP SỐ 436 TẬP B - QUYỀN 2 (07.2024)

- (11) **3-0038804**
(15) 24/06/2024 (51) 09-05
(21) 3-2023-01274 (22) 09/06/2023
(18) 09/06/2028
(54) BAO GÓI (28) 1
(45) 25/07/2024 436B (43) 25/09/2023 426A
(73) CÔNG TY TNHH THƯƠNG MẠI XUẤT NHẬP KHẨU NGUYỄN HỮU THẮNG (VN)
Số 36B/14 đường 762 Hồng Bàng, phường 1, quận 11, thành phố Hồ Chí Minh
(72) Nguyễn Đình Thái (VN)
(74) Công ty TNHH một thành viên Trường Luật (Trường Luật)
(55)



1.1



1.2

CÔNG BÁO SỞ HỮU CÔNG NGHIỆP SỐ 436 TẬP B - QUYỀN 2 (07.2024)

- (11) **3-0038805**
(15) 24/06/2024 (51) 09-05
(21) 3-2023-01275 (22) 09/06/2023
(18) 09/06/2028
(54) BAO GÓI (28) 1
(45) 25/07/2024 436B (43) 25/09/2023 426A
(73) CÔNG TY TNHH THƯƠNG MẠI XUẤT NHẬP KHẨU NGUYỄN HỮU THẮNG (VN)
Số 36B/14 đường 762 Hồng Bàng, phường 1, quận 11, thành phố Hồ Chí Minh
(72) Nguyễn Đình Thái (VN)
(74) Công ty TNHH một thành viên Trường Luật (Trường Luật)
(55)



1.1



1.2

- (11) **3-0038806**
- (15) 24/06/2024
- (21) 3-2022-02250
- (18) 17/10/2027
- (54) THIẾT BỊ TRỊ LIỆU NHIỆT
- (45) 25/07/2024 436B
- (73) CERAGEM CO., LTD. (KR)
10, Jeongja 1-gil, Seonggeo-eup, Seobuk-gu, Cheonan-si, Chungcheongnam-do
31045, Republic of Korea
- (72) Sang Ho, CHOI (KR)
- (74) Văn phòng Luật sư Ân Nam (ANNAM IP & LAW)
- (55)
- (51) 24-01
- (22) 17/10/2022
- (28) 2
- (43) 27/02/2023 419

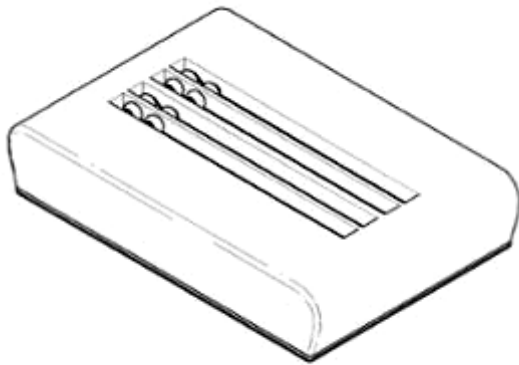

1.1



1.2



1.3



1.4

1.5

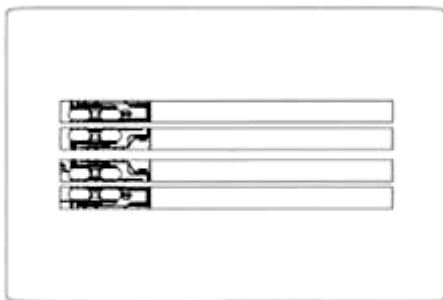

1.6



1.7

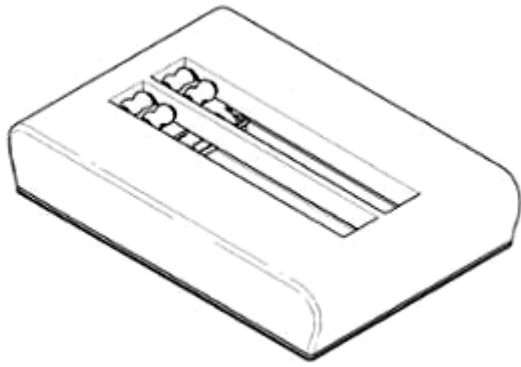

2.1



2.2



2.3



2.4



2.5

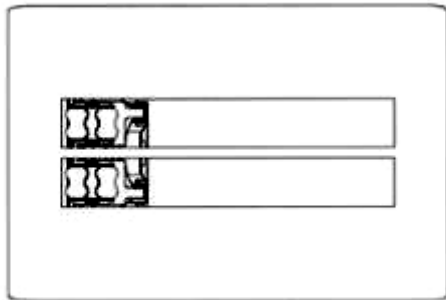

2.6



2.7

- (11) **3-0038807**
(15) 25/06/2024 (51) 09-01
(21) 3-2023-00788 (22) 07/04/2023
(18) 07/04/2028
(54) CHAI (28) 1
(45) 25/07/2024 436B (43) 25/07/2023 424A
(73) CÔNG TY CỔ PHẦN HÀNG TIÊU DÙNG MASAN (VN)
Tầng 12, tòa nhà MPlaza Saigon, số 39 Lê Duẩn, phường Bến Nghé, quận 1, thành phố Hồ Chí Minh
(72) Nguyễn Hoàng Yến (VN)
(74) Công ty cổ phần Sở hữu trí tuệ BROSS và Cộng sự (BROSS & PARTNERS., JSC)
(55)



1.1



1.2



1.3



1.4

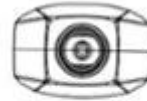

1.5

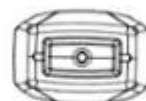

1.6



1.7

- (11) **3-0038808**
(15) 25/06/2024 (51) 23-02
(21) 3-2023-00150 (22) 16/01/2023
(18) 16/01/2028
(54) **CHẬU RỬA** (28) 1
(30) 009096209-0001 25/07/2022 EM;
(45) 25/07/2024 436B (43) 26/06/2023 423A
(73) HANSGROHE SE (DE)
Austr. 5-9, 77761 Schiltach, Germany
(72) Laura Somaglino (IT)
(74) Công ty TNHH Trường Xuân (AGELESS CO.,LTD.)
(55)



1.1



1.2



1.3



1.4



1.5



1.6



1.7

- (11) **3-0038809**
(15) 25/06/2024 (51) 23-02
(21) 3-2023-00151 (22) 16/01/2023
(18) 16/01/2028
(54) **CHẬU RỬA** (28) 1
(30) 009096209-0003 25/07/2022 EM;
(45) 25/07/2024 436B (43) 26/06/2023 423A
(73) **HANSGROHE SE (DE)**
Auestr. 5-9, 77761 Schiltach, Germany
(72) **Laura Somaglino (IT)**
(74) **Công ty TNHH Trường Xuân (AGELESS CO.,LTD.)**
(55)



1.1



1.2



1.3



1.4



1.5



1.6



1.7

- (11) **3-0038810**
- (15) 25/06/2024
- (21) 3-2023-00152
- (18) 16/01/2028
- (54) **CHẬU RỬA**
- (30) 009096209-0004 25/07/2022 EM;
- (45) 25/07/2024 436B
- (73) HANSGROHE SE (DE)
Auestr. 5-9, 77761 Schiltach, Germany
- (72) Laura Somaglino (IT)
- (74) Công ty TNHH Trường Xuân (AGELESS CO.,LTD.)
- (55)
- (51) 23-02
- (22) 16/01/2023
- (28) 1
- (43) 26/06/2023 423A



1.1



1.2



1.3



1.4



1.5



1.6



1.7

- (11) **3-0038811**
(15) 25/06/2024 (51) 25-01
(21) 3-2023-00797 (22) 10/04/2023
(18) 10/04/2028
(54) THANH KIM LOẠI ĐỊNH HÌNH (28) 1
(45) 25/07/2024 436B (43) 25/10/2023 427A
(73) CÔNG TY CỔ PHẦN CAD GROUP (VN)
Số 8 ngõ 81, phố Trạm, phường Long Biên, quận Long Biên, thành phố Hà Nội
(72) Lâm Viết An (VN)
(74) Công ty TNHH Sở hữu trí tuệ Gia Việt (GIAVIET CO., LTD.)
(55)



1.1

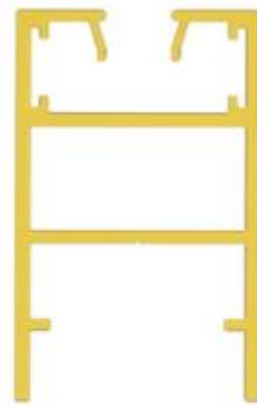

1.2



1.3

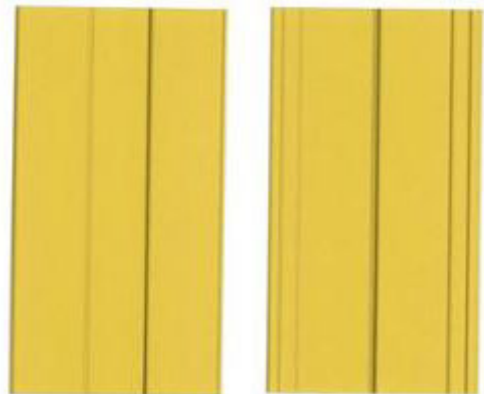

1.4

1.5

- (11) **3-0038812**
(15) 25/06/2024 (51) 25-01
(21) 3-2023-00803 (22) 10/04/2023
(18) 10/04/2028
(54) THANH KIM LOẠI ĐỊNH HÌNH (28) 1
(45) 25/07/2024 436B (43) 25/10/2023 427A
(73) CÔNG TY CỔ PHẦN CAD GROUP (VN)
Số 8 ngõ 81, phố Trạm, phường Long Biên, quận Long Biên, thành phố Hà Nội
(72) Lâm Viết An (VN)
(74) Công ty TNHH Sở hữu trí tuệ Gia Việt (GIAVIET CO., LTD.)
(55)



1.1

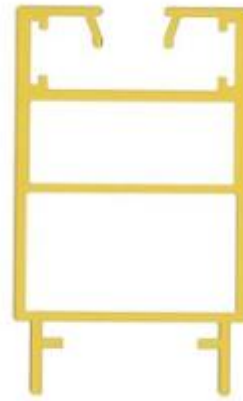

1.2



1.3



1.4



1.5

- (11) **3-0038813**
(15) 25/06/2024 (51) 25-01
(21) 3-2023-01044 (22) 15/05/2023
(18) 15/05/2028
(54) THANH KIM LOẠI ĐỊNH HÌNH (28) 1
(45) 25/07/2024 436B (43) 25/10/2023 427A
(73) CÔNG TY CỔ PHẦN SẢN XUẤT VÀ ĐẦU TƯ HUNG PHÁT (VN)
Tổ dân phố Thịnh Vạn, phường Minh Đức, thị xã Mỹ Hào, tỉnh Hưng Yên
(72) Nguyễn Văn Tâm (VN)
(74) Công ty TNHH Sở hữu trí tuệ Gia Việt (GIAVIET CO., LTD.)
(55)

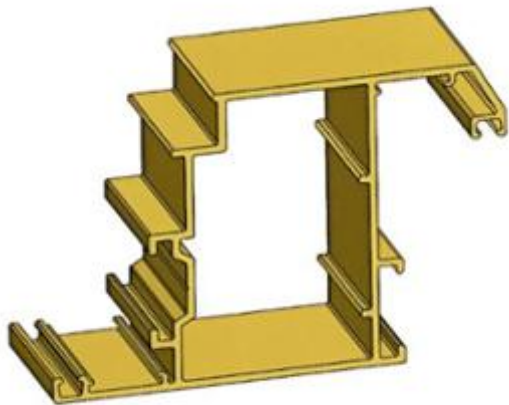

1.1

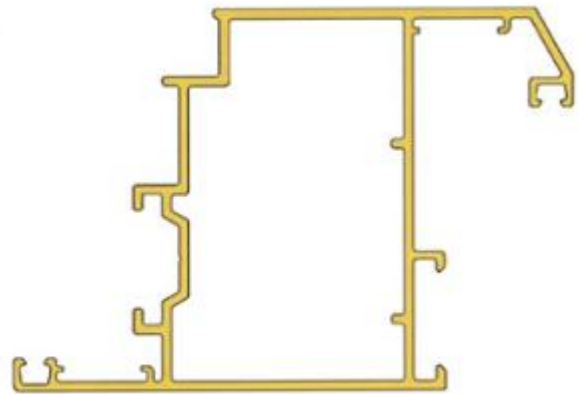

1.2



1.3

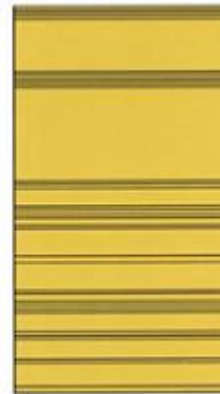

1.4



1.5



1.6

- (11) **3-0038814**
- (15) 25/06/2024
- (21) 3-2023-01045
- (18) 15/05/2028
- (54) THANH KIM LOẠI ĐỊNH HÌNH
- (45) 25/07/2024 436B
- (73) CÔNG TY CỔ PHẦN SẢN XUẤT VÀ ĐẦU TƯ HUNG PHÁT (VN)
Tổ dân phố Thịnh Vạn, phường Minh Đức, thị xã Mỹ Hào, tỉnh Hưng Yên
- (72) Nguyễn Văn Tâm (VN)
- (74) Công ty TNHH Sở hữu trí tuệ Gia Việt (GIAVIET CO., LTD.)
- (55)
- (51) 25-01
- (22) 15/05/2023
- (28) 1
- (43) 25/10/2023 427A

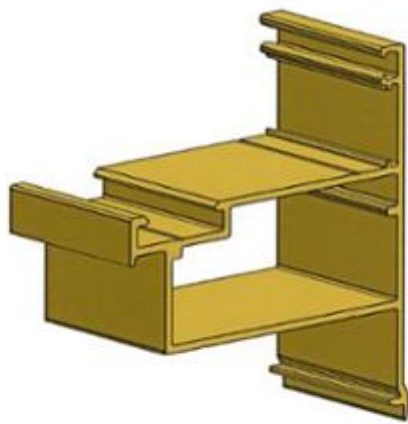

1.1

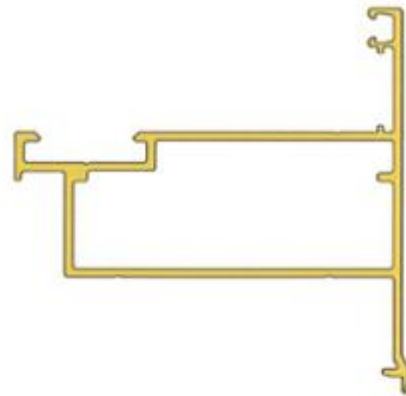

1.2



1.3

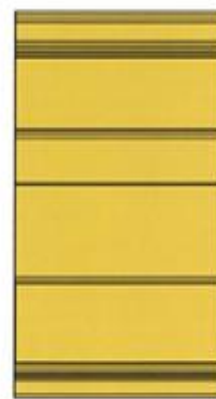

1.4



1.5



1.6

- (11) **3-0038815**
(15) 25/06/2024 (51) 25-01
(21) 3-2023-01046 (22) 15/05/2023
(18) 15/05/2028
(54) THANH KIM LOẠI ĐỊNH HÌNH (28) 1
(45) 25/07/2024 436B (43) 25/10/2023 427A
(73) CÔNG TY CỔ PHẦN SẢN XUẤT VÀ ĐẦU TƯ HUNG PHÁT (VN)
Tổ dân phố Thịnh Vạn, phường Minh Đức, thị xã Mỹ Hào, tỉnh Hưng Yên
(72) Nguyễn Văn Tâm (VN)
(74) Công ty TNHH Sở hữu trí tuệ Gia Việt (GIAVIET CO., LTD.)
(55)

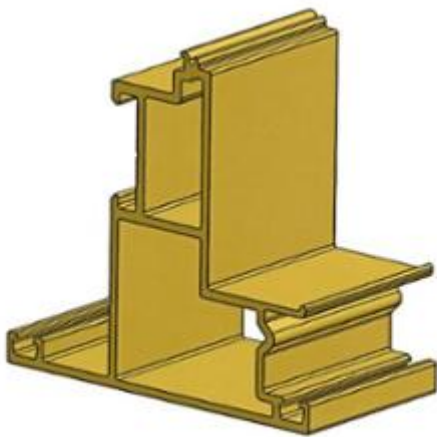

1.1

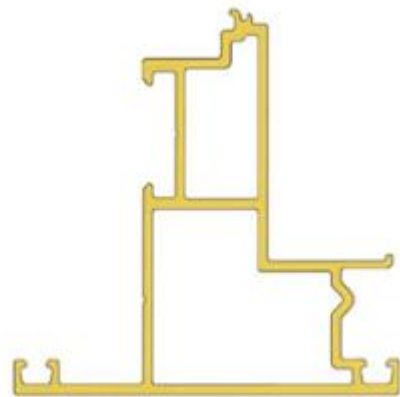

1.2



1.3

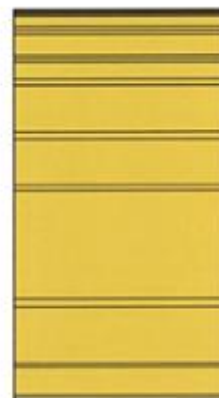

1.4

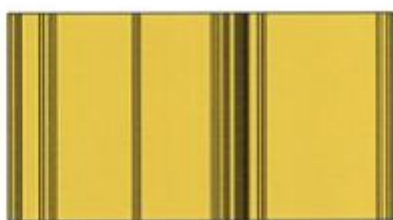

1.5



1.6

- (11) **3-0038816**
(15) 25/06/2024 (51) 25-01
(21) 3-2023-00739 (22) 03/04/2023
(18) 03/04/2028
(54) THANH KIM LOẠI ĐỊNH HÌNH (28) 1
(45) 25/07/2024 436B (43) 25/10/2023 427A
(73) CÔNG TY CỔ PHẦN CAD GROUP (VN)
Số 8 ngõ 81, phố Trạm, phường Long Biên, quận Long Biên, thành phố Hà Nội
(72) Lâm Việt An (VN)
(74) Công ty TNHH Sở hữu trí tuệ Gia Việt (GIAVIET CO., LTD.)
(55)



1.1



1.2



1.3



1.4



1.5



1.6

- (11) **3-0038817**
(15) 25/06/2024 (51) 25-01
(21) 3-2023-00740 (22) 03/04/2023
(18) 03/04/2028
(54) THANH KIM LOẠI ĐỊNH HÌNH (28) 1
(45) 25/07/2024 436B (43) 25/10/2023 427A
(73) CÔNG TY CỔ PHẦN CAD GROUP (VN)
Số 8 ngõ 81, phố Trạm, phường Long Biên, quận Long Biên, thành phố Hà Nội
(72) Lâm Viết An (VN)
(74) Công ty TNHH Sở hữu trí tuệ Gia Việt (GIAVIET CO., LTD.)
(55)



1.1



1.2



1.3



1.4



1.5



1.6

- (11) **3-0038818**
(15) 26/06/2024 (51) 25-01
(21) 3-2023-00796 (22) 10/04/2023
(18) 10/04/2028
(54) THANH KIM LOẠI ĐỊNH HÌNH (28) 1
(45) 25/07/2024 436B (43) 25/10/2023 427A
(73) CÔNG TY CỔ PHẦN CAD GROUP (VN)
Số 8 ngõ 81, phố Trạm, phường Long Biên, quận Long Biên, thành phố Hà Nội
(72) Lâm Viết An (VN)
(74) Công ty TNHH Sở hữu trí tuệ Gia Việt (GIAVIET CO., LTD.)
(55)



1.1

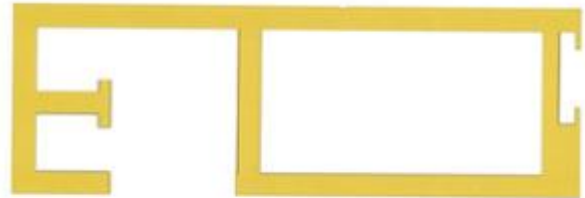

1.2

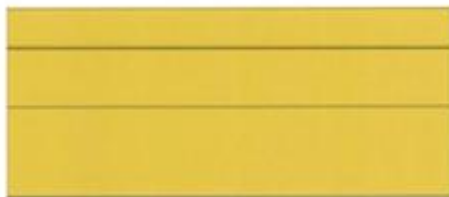

1.3



1.4



1.5



1.6

- (11) **3-0038819**
(15) 26/06/2024 (51) 25-01
(21) 3-2023-00799 (22) 10/04/2023
(18) 10/04/2028
(54) THANH KIM LOẠI ĐỊNH HÌNH (28) 1
(45) 25/07/2024 436B (43) 25/10/2023 427A
(73) CÔNG TY CỔ PHẦN CAD GROUP (VN)
Số 8 ngõ 81, phố Trạm, phường Long Biên, quận Long Biên, thành phố Hà Nội
(72) Lâm Viết An (VN)
(74) Công ty TNHH Sở hữu trí tuệ Gia Việt (GIAVIET CO., LTD.)
(55)



1.1



1.2



1.3



1.4



1.5



1.6

- (11) **3-0038820**
(15) 26/06/2024 (51) 25-01
(21) 3-2023-00800 (22) 10/04/2023
(18) 10/04/2028
(54) THANH KIM LOẠI ĐỊNH HÌNH (28) 1
(45) 25/07/2024 436B (43) 25/10/2023 427A
(73) CÔNG TY CỔ PHẦN CAD GROUP (VN)
Số 8 ngõ 81, phố Trạm, phường Long Biên, quận Long Biên, thành phố Hà Nội
(72) Lâm Viết An (VN)
(74) Công ty TNHH Sở hữu trí tuệ Gia Việt (GIAVIET CO., LTD.)
(55)



1.1

1.2



1.3



1.4



1.5

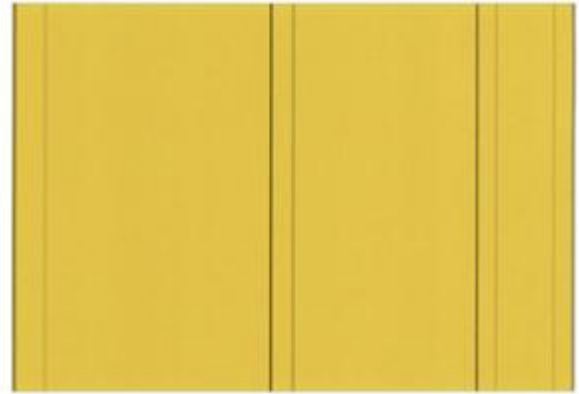

1.6

- (11) **3-0038821**
(15) 26/06/2024 (51) 25-01
(21) 3-2023-00801 (22) 10/04/2023
(18) 10/04/2028
(54) THANH KIM LOẠI ĐỊNH HÌNH (28) 1
(45) 25/07/2024 436B (43) 25/10/2023 427A
(73) CÔNG TY CỔ PHẦN CAD GROUP (VN)
Số 8 ngõ 81, phố Trạm, phường Long Biên, quận Long Biên, thành phố Hà Nội
(72) Lâm Viết An (VN)
(74) Công ty TNHH Sở hữu trí tuệ Gia Việt (GIAVIET CO., LTD.)
(55)

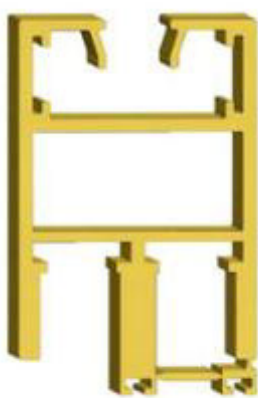

1.1



1.2



1.3



1.4



1.5

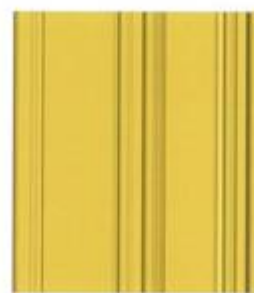

1.6

- (11) **3-0038822**
(15) 26/06/2024 (51) 25-01
(21) 3-2023-00802 (22) 10/04/2023
(18) 10/04/2028
(54) THANH KIM LOẠI ĐỊNH HÌNH (28) 1
(45) 25/07/2024 436B (43) 25/10/2023 427A
(73) CÔNG TY CỔ PHẦN CAD GROUP (VN)
Số 8 ngõ 81, phố Trạm, phường Long Biên, quận Long Biên, thành phố Hà Nội
(72) Lâm Viết An (VN)
(74) Công ty TNHH Sở hữu trí tuệ Gia Việt (GIAVIET CO., LTD.)
(55)

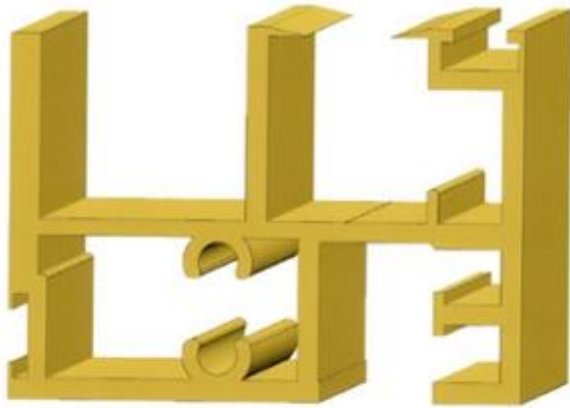

1.1

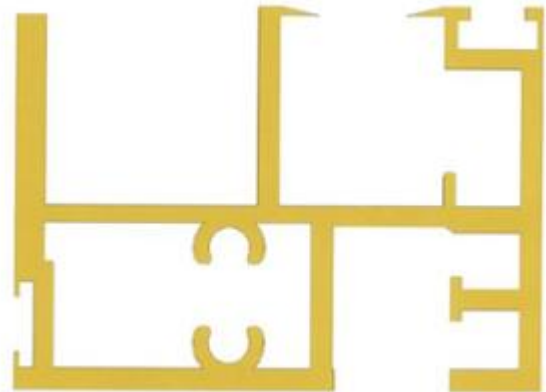

1.2



1.3



1.4

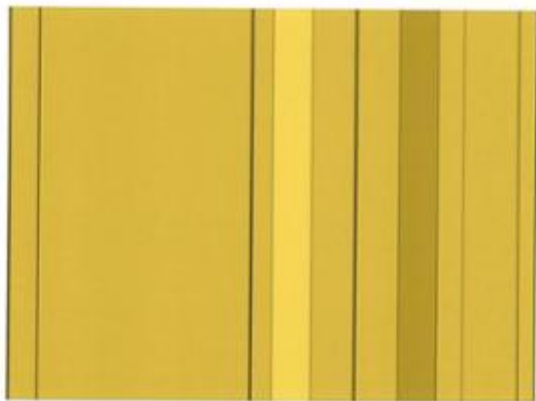

1.5



1.6

- (11) **3-0038823**
(15) 26/06/2024 (51) 25-01
(21) 3-2023-00804 (22) 10/04/2023
(18) 10/04/2028
(54) THANH KIM LOẠI ĐỊNH HÌNH (28) 1
(45) 25/07/2024 436B (43) 25/10/2023 427A
(73) CÔNG TY CỔ PHẦN CAD GROUP (VN)
Số 8 ngõ 81, phố Trạm, phường Long Biên, quận Long Biên, thành phố Hà Nội
(72) Lâm Việt An (VN)
(74) Công ty TNHH Sở hữu trí tuệ Gia Việt (GIAVIET CO., LTD.)
(55)



1.1

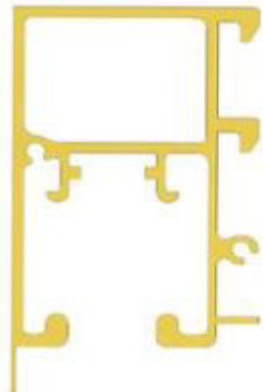

1.2



1.3



1.4



1.5



1.6

- (11) **3-0038824**
(15) 26/06/2024 (51) 25-01
(21) 3-2023-00805 (22) 10/04/2023
(18) 10/04/2028
(54) THANH KIM LOẠI ĐỊNH HÌNH (28) 1
(45) 25/07/2024 436B (43) 25/10/2023 427A
(73) CÔNG TY CỔ PHẦN CAD GROUP (VN)
Số 8 ngõ 81, phố Trạm, phường Long Biên, quận Long Biên, thành phố Hà Nội
(72) Lâm Việt An (VN)
(74) Công ty TNHH Sở hữu trí tuệ Gia Việt (GIAVIET CO., LTD.)
(55)

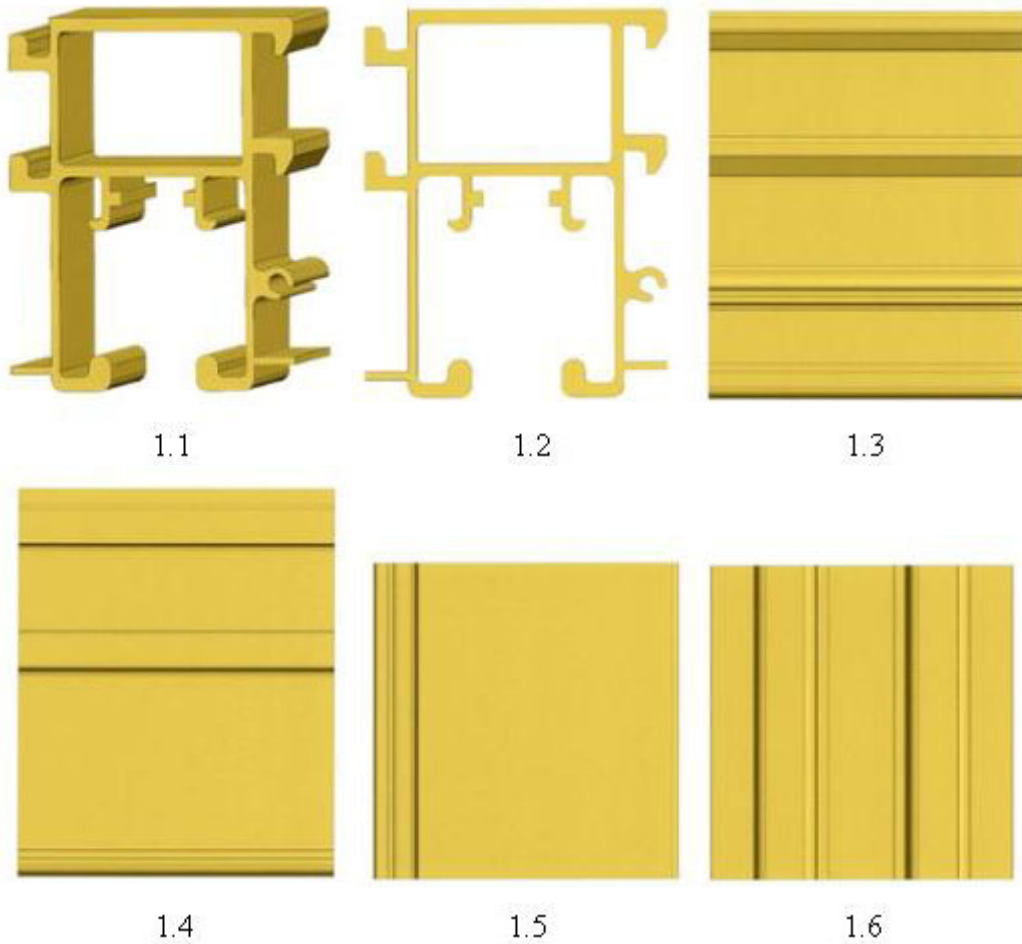

- (11) **3-0038825**
(15) 26/06/2024 (51) 25-01
(21) 3-2023-00806 (22) 10/04/2023
(18) 10/04/2028
(54) THANH KIM LOẠI ĐỊNH HÌNH (28) 1
(45) 25/07/2024 436B (43) 25/10/2023 427A
(73) CÔNG TY CỔ PHẦN CAD GROUP (VN)
Số 8 ngõ 81, phố Trạm, phường Long Biên, quận Long Biên, thành phố Hà Nội
(72) Lâm Viết An (VN)
(74) Công ty TNHH Sở hữu trí tuệ Gia Việt (GIAVIET CO., LTD.)
(55)

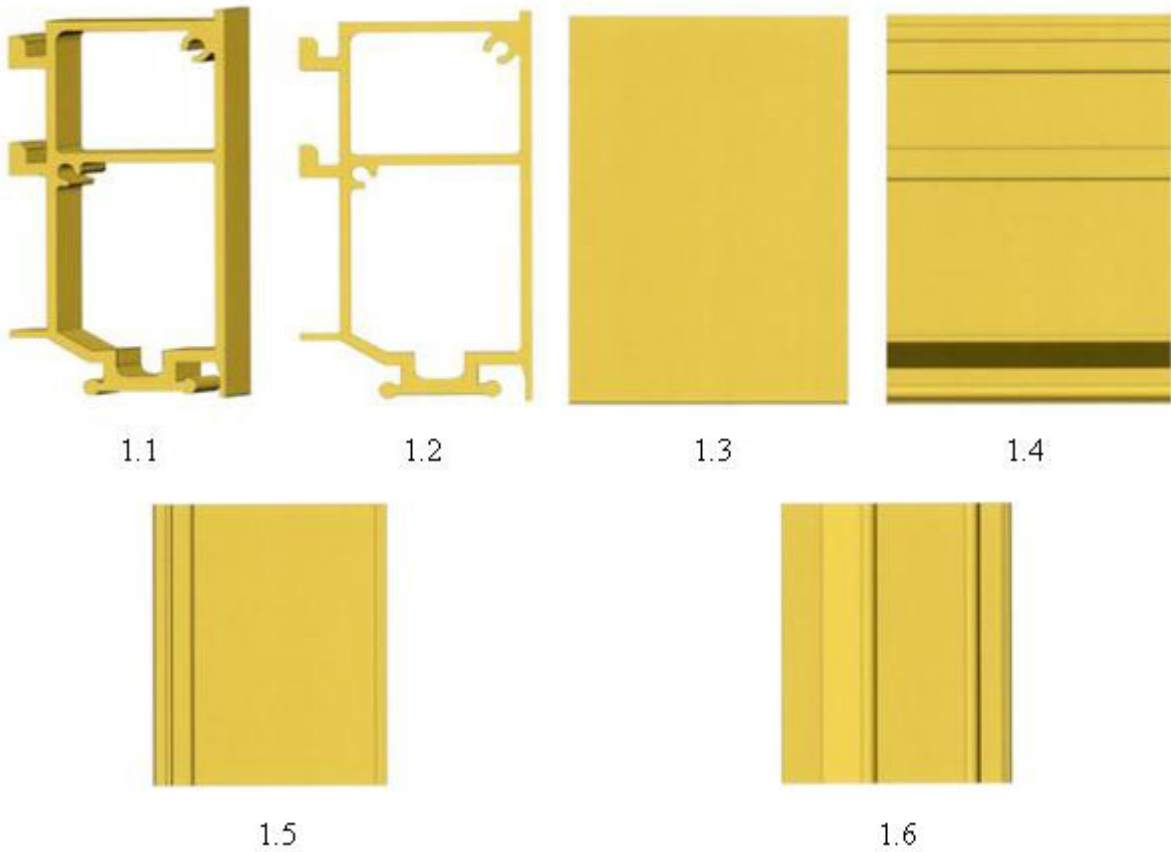

- (11) **3-0038826**
(15) 26/06/2024 (51) 25-01
(21) 3-2023-00807 (22) 10/04/2023
(18) 10/04/2028
(54) THANH KIM LOẠI ĐỊNH HÌNH (28) 1
(45) 25/07/2024 436B (43) 25/10/2023 427A
(73) CÔNG TY CỔ PHẦN CAD GROUP (VN)
Số 8 ngõ 81, phố Trạm, phường Long Biên, quận Long Biên, thành phố Hà Nội
(72) Lâm Viết An (VN)
(74) Công ty TNHH Sở hữu trí tuệ Gia Việt (GIAVIET CO., LTD.)
(55)

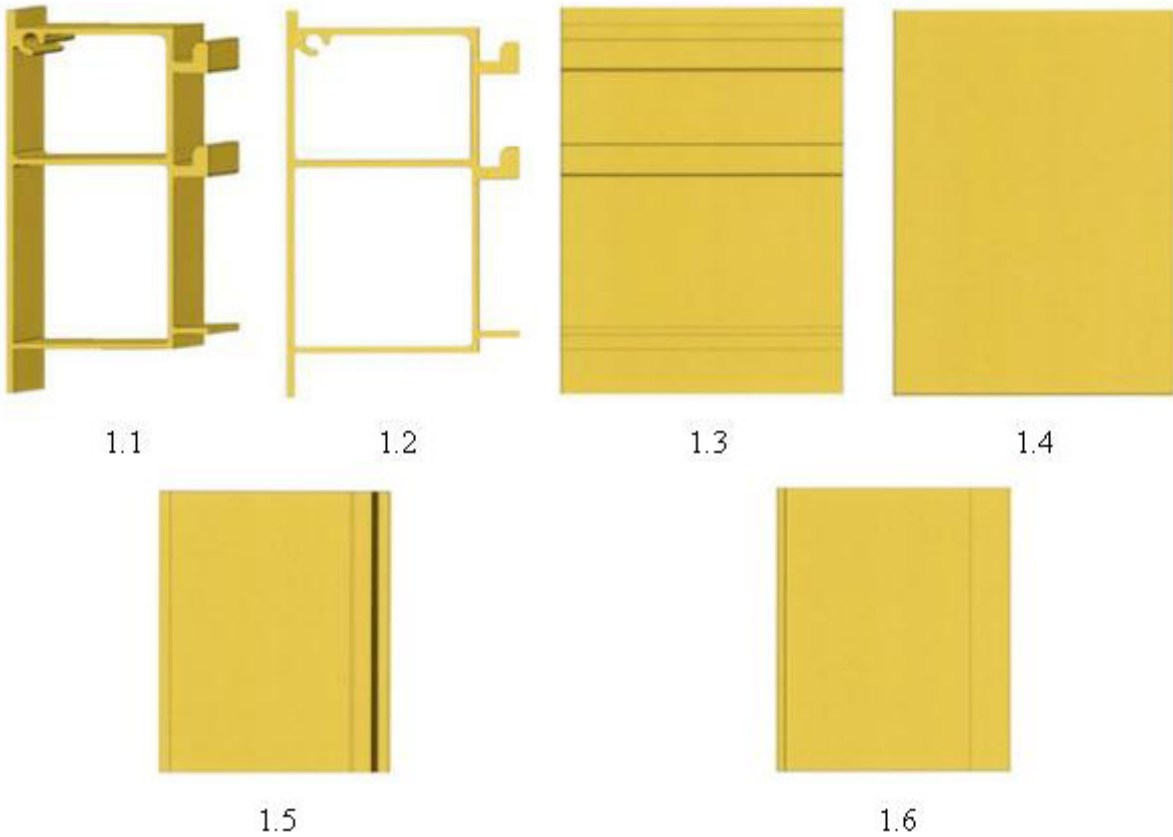

- (11) **3-0038827**
(15) 26/06/2024 (51) 25-01
(21) 3-2023-00808 (22) 10/04/2023
(18) 10/04/2028
(54) THANH KIM LOẠI ĐỊNH HÌNH (28) 1
(45) 25/07/2024 436B (43) 25/10/2023 427A
(73) CÔNG TY CỔ PHẦN CAD GROUP (VN)
Số 8 ngõ 81, phố Trạm, phường Long Biên, quận Long Biên, thành phố Hà Nội
(72) Lâm Việt An (VN)
(74) Công ty TNHH Sở hữu trí tuệ Gia Việt (GIAVIET CO., LTD.)
(55)

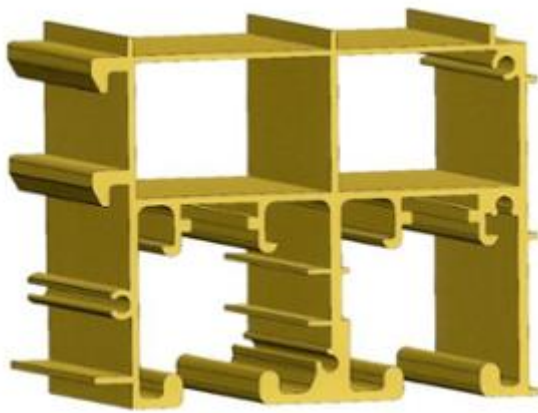

1.1

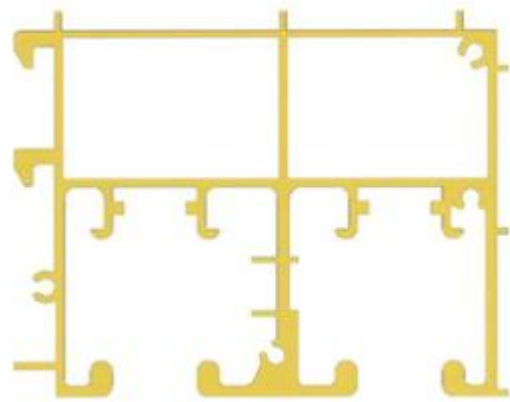

1.2



1.3



1.4



1.5



1.6

- (11) **3-0038828**
(15) 27/06/2024 (51) 09-01
(21) 3-2022-00919 (22) 10/05/2022
(18) 10/05/2027
(54) CHAI (28) 1
(30) 29/815,080 11/11/2021 US;
(45) 25/07/2024 436B (43) 25/10/2023 427A
(73) OWENS-BROCKWAY GLASS CONTAINER INC. (US)
One Michael Owens Way, Perrysburg, Ohio, 43551, United States of America
(72) 1. BIANCA SCHMITZ (DE)
2. NILS TIEMANN (DE)
(74) Công ty TNHH Tâm nhìn và Liên danh (VISION & ASSOCIATES CO.LTD.)
(55)

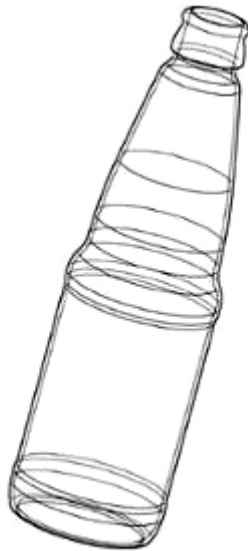

1.1



1.2



1.3

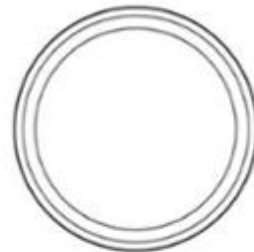

1.4

- (11) **3-0038829**
(15) 27/06/2024 (51) 09-01
(21) 3-2022-00920 (22) 10/05/2022
(18) 10/05/2027
(54) CHAI (28) 1
(30) 29/815,077 11/11/2021 US;
(45) 25/07/2024 436B (43) 25/10/2023 427A
(73) OWENS-BROCKWAY GLASS CONTAINER INC. (US)
One Michael Owens Way, Perrysburg, Ohio, 43551, United States of America
(72) 1. BIANCA SCHMITZ (DE)
2. NILS TIEMANN (DE)
(74) Công ty TNHH Tâm nhìn và Liên danh (VISION & ASSOCIATES CO.LTD.)
(55)



1.1

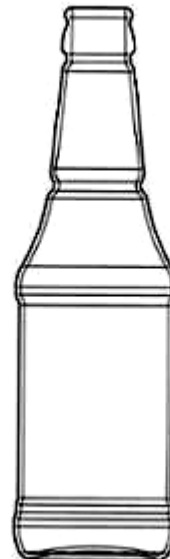

1.2

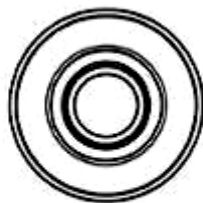

1.3

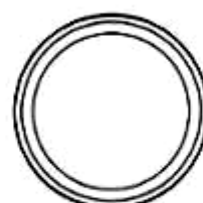

1.4

- (11) **3-0038830**
(15) 27/06/2024 (51) 09-03
(21) 3-2023-01158 (22) 26/05/2023
(18) 26/05/2028
(54) HỘP (28) 1
(45) 25/07/2024 436B (43) 25/08/2023 425A
(73) CÔNG TY TNHH NUTRI - PHARMA USA (VN)
710-712 Cách Mạng Tháng Tám, phường 5, quận Tân Bình, thành phố Hồ Chí Minh
(72) Phạm Tuấn Kiệt (VN)
(74) Công ty Luật TNHH một thành viên LEADCO (LEADCO)
(55)



1.1



1.2

- (11) **3-0038831**
(15) 28/06/2024 (51) 23-01
(21) 3-2023-00016 (22) 04/01/2023
(18) 04/01/2028
(54) CHÂN VÒI TẮM (28) 1
(30) 202230459625X 19/07/2022 CN;
(45) 25/07/2024 436B (43) 26/06/2023 423A
(73) LIXIL INTERNATIONAL PTE. LTD. (SG)
180 Clemenceau Avenue, #06-02 Haw Par Centre, Singapore 239922 Singapore
(72) 1. ANTOINE BESSEYRE DES HORTS (FR)
2. MINSEONG KIM (KR)
3. HELDER FILIPOV (BR)
(74) Công ty Luật TNHH Phạm và Liên danh (PHAM & ASSOCIATES)
(55)



1.1



1.2



1.3



1.4



1.5



1.6



1.7

CÔNG BÁO SỞ HỮU CÔNG NGHIỆP SỐ 436 TẬP B - QUYỀN 2 (07.2024)

- (11) **3-0038832**
(15) 28/06/2024 (51) 09-05
(21) 3-2021-03057 (22) 06/12/2021
(18) 06/12/2026
(54) BAO GÓI (28) 4
(45) 25/07/2024 436B (43) 25/10/2023 427A
(73) CÔNG TY TNHH NÔNG NGHIỆP HỮU CƠ LÚA - TÔM (VN)
Số 49A Hồ Quý Ly, phường Mỹ Quý, thành phố Long Xuyên, tỉnh An Giang
(72) Huỳnh Chí Phương (VN)
(55)



1.1



1.2



2.1



2.2



3.1



3.2



4.1



4.2

- (11) **3-0038833**
(15) 28/06/2024
(21) 3-2022-01909
(18) 08/09/2027
(54) THIẾT BỊ NẠP ẮC QUY
(30) 2022-005158 14/03/2022 JP;
(45) 25/07/2024 436B
(73) HONDA MOTOR CO., LTD. (JP)
1-1, Minami-Aoyama 2-chome, Minato-ku, Tokyo, 107-8556 Japan
(72) Satoshi HAYASHI (JP)
(74) Công ty Luật TNHH Phạm và Liên danh (PHAM & ASSOCIATES)
(55)
- (51) 13-02
(22) 08/09/2022
(28) 1
(43) 27/01/2023 418A



1.1



1.2



1.3



1.4



1.5



1.6



1.7



1.8



1.9



1.10



1.11

- (11) **3-0038834**
- (15) 28/06/2024
- (21) 3-2021-03081
- (18) 07/12/2026
- (54) THANH CĂNG
- (45) 25/07/2024 436B
- (73) HITACHI ZOSEN INOVA AG (CH)
Hardturmstrasse 127, CH-8005 Zurich, Switzerland
- (72) 1. ANDREOLI BRUNO (CH)
2. FIEBIG TRAUTEROSE (CH)
3. MAURER GUSTAV (CH)
- (74) Công ty TNHH Trần Hữu Nam và Đồng sự (TRAN H.N & ASS.)
- (55)



1.1



1.2



1.3



1.4



1.5



1.6

1.7



1.8



1.9



1.10



1.11

- (11) **3-0038835**
(15) 28/06/2024 (51) 09-03
(21) 3-2022-02113 (22) 03/10/2022
(18) 03/10/2027
(54) HỘP (28) 1
(45) 25/07/2024 436B (43) 25/10/2023 427A
(73) CÔNG TY TNHH MỘT THÀNH VIÊN DỊCH VỤ SẢN XUẤT THƯƠNG MẠI
KIỆT ANH PHONG (VN)
138 Thái Phiên, phường 8, quận 11, thành phố Hồ Chí Minh
(72) Giang Ngọc Đức (VN)
(74) Công ty TNHH Tư vấn sở hữu trí tuệ Việt (VIET IP CO.,LTD.)
(55)



1.1



1.2



1.3



1.4



1.5



1.6



1.7



1.8

- (11) **3-0038836**
(15) 28/06/2024 (51) 03-01
(21) 3-2023-00859 (22) 14/04/2023
(18) 14/04/2028
(54) BA LÔ (28) 1
(45) 25/07/2024 436B (43) 25/07/2023 424A
(73) **CÔNG TY CỔ PHẦN TẬP ĐOÀN THIÊN LONG (VN)**
Tầng 10, Sofic Tower, số 10 đường Mai Chí Thọ, phường Thủ Thiêm, thành phố Thủ Đức, thành phố Hồ Chí Minh
(72) Cô Gia Thọ (VN)
(74) Công ty TNHH Tư vấn sở hữu trí tuệ Việt (VIET IP CO.,LTD.)
(55)



1.1



1.2



1.3



1.4



1.5



1.6



1.7

PHẦN III

**SỬA ĐỔI, GIA HẠN, CẤP LẠI, CHẤM DỨT, HUỖ BỎ VĂN BẰNG BẢO HỘ,
QUYẾT ĐỊNH GIẢI QUYẾT KHIẾU NẠI**

1 - SỬA ĐỔI VĂN BẰNG BẢO HỘ

Quyết định số: 66720/QĐ-SHTT._{IP}, ngày 04/06/2024 về việc ghi nhận sửa đổi Bằng độc quyền kiểu dáng công nghiệp

Số đơn yêu cầu: SB3-2022-03587 Ngày nộp: 07/12/2022

Liên quan đến Bằng độc quyền kiểu dáng công nghiệp:

(111) Số văn bằng	(151) Ngày cấp
3-25298	28/11/2017

Mục sửa đổi: Tên, địa chỉ chủ văn bằng bảo hộ

Nội dung mới: Công ty TNHH Mi Lo Pha (VN)
97/5 Trần Bá Giao, phường 5, quận Gò Vấp, thành phố Hồ Chí Minh

Quyết định số: 67754/QĐ-SHTT._{IP}, ngày 06/06/2024 về việc ghi nhận sửa đổi Bằng độc quyền kiểu dáng công nghiệp

Số đơn yêu cầu: SB3-2022-03692 Ngày nộp: 19/12/2022

Liên quan đến Bằng độc quyền kiểu dáng công nghiệp:

(111) Số văn bằng	(151) Ngày cấp
3-19456	19/06/2014
3-18797	02/01/2014

Mục sửa đổi: Tên, địa chỉ chủ văn bằng bảo hộ

Nội dung mới: Công ty TNHH thương mại - dịch vụ Tân Hiệp Phát (VN)
219 đại lộ Bình Dương, phường Vĩnh Phú, thành phố Thuận An, tỉnh Bình Dương

CÔNG BÁO SỞ HỮU CÔNG NGHIỆP SỐ 436 TẬP B – QUYỀN 2 (07.2024)

Quyết định số: 67755/QĐ-SHTT._{IP}, ngày 06/06/2024 về việc ghi nhận sửa đổi Bằng độc quyền kiểu dáng công nghiệp

Số đơn yêu cầu: SB3-2022-03714 Ngày nộp: 20/12/2022

Liên quan đến Bằng độc quyền kiểu dáng công nghiệp:

(111) Số văn bằng	(151) Ngày cấp
3-29361	22/10/2019

Mục sửa đổi: Tên, địa chỉ chủ văn bằng bảo hộ
Nội dung mới: FESTARIA HOLDINGS CO., LTD. (JP)
7-20-9 Nishi-Gotanda, Shinagawa-ku, Tokyo JAPAN

Quyết định số: 67756/QĐ-SHTT._{IP}, ngày 06/06/2024 về việc ghi nhận sửa đổi Bằng độc quyền kiểu dáng công nghiệp

Số đơn yêu cầu: SB3-2022-03721 Ngày nộp: 21/12/2022

Liên quan đến Bằng độc quyền kiểu dáng công nghiệp:

(111) Số văn bằng	(151) Ngày cấp
3-26616	29/05/2018
3-26617	29/05/2018
3-27170	31/08/2018
3-26618	29/05/2018
3-26619	29/05/2018
3-26620	29/05/2018

Mục sửa đổi: Tên, địa chỉ chủ văn bằng bảo hộ
Nội dung mới: Công ty TNHH Minh Long I (VN)
333 đường Hưng Định 24, khu phố Hưng Lộc, phường Hưng Định, thành phố Thuận An, tỉnh Bình Dương

CÔNG BÁO SỞ HỮU CÔNG NGHIỆP SỐ 436 TẬP B – QUYỀN 2 (07.2024)

Quyết định số: 67789/QĐ-SHTT._{IP}, ngày 06/06/2024 về việc ghi nhận sửa đổi Bằng độc quyền kiểu dáng công nghiệp

Số đơn yêu cầu: SB3-2023-01894 Ngày nộp: 05/07/2023

Liên quan đến Bằng độc quyền kiểu dáng công nghiệp:

(111) Số văn bằng	(151) Ngày cấp
3-15426	31/03/2011
3-29141	23/09/2019
3-30543	28/04/2020
3-30238	20/02/2020
3-31764	05/11/2020

Mục sửa đổi: Tên, địa chỉ chủ văn bằng bảo hộ

Nội dung mới: LUBE CORPORATION (JP)

4F, 2-1-30, Kudan Minami, Chiyoda-ku, Tokyo 102-0074 Japan

Quyết định số: 69162/QĐ-SHTT._{IP}, ngày 10/06/2024 về việc ghi nhận sửa đổi Bằng độc quyền kiểu dáng công nghiệp

Số đơn yêu cầu: SB3-2022-03658 Ngày nộp: 14/12/2022

Liên quan đến Bằng độc quyền kiểu dáng công nghiệp:

(111) Số văn bằng	(151) Ngày cấp
3-27092	15/08/2018
3-30837	16/06/2020

Mục sửa đổi: Tên, địa chỉ chủ văn bằng bảo hộ

Nội dung mới: Công ty TNHH giao hàng FLEX SPEED (VN)

Tầng 20, Saigon Center, tháp 2, 67 Lê Lợi, phường Bến Nghé, quận 1, thành phố Hồ Chí Minh

CÔNG BÁO SỞ HỮU CÔNG NGHIỆP SỐ 436 TẬP B – QUYỀN 2 (07.2024)

Quyết định số: 69194/QĐ-SHTT.IP, ngày 10/06/2024 về việc ghi nhận sửa đổi Bằng độc quyền kiểu dáng công nghiệp

Số đơn yêu cầu: SB3-2022-03764 Ngày nộp: 26/12/2022

Liên quan đến Bằng độc quyền kiểu dáng công nghiệp:

(111) Số văn bằng	(151) Ngày cấp
3-28102	12/02/2019
3-28103	12/02/2019
3-28104	12/02/2019
3-28105	12/02/2019
3-28106	12/02/2019
3-28107	12/02/2019
3-28351	18/03/2019
3-28352	18/03/2019
3-28566	19/04/2019

Mục sửa đổi: Tên, địa chỉ chủ văn bằng bảo hộ

Nội dung mới: Công ty TNHH sản xuất cân Nhơn Hoà (VN)
514-516-518 quốc lộ 13, phường Hiệp Bình Phước, thành phố Thủ Đức,
thành phố Hồ Chí Minh

Quyết định số: 69874/QĐ-SHTT.IP, ngày 11/06/2024 về việc ghi nhận sửa đổi Bằng độc quyền kiểu dáng công nghiệp

Số đơn yêu cầu: SB3-2024-00097 Ngày nộp: 10/01/2024

Liên quan đến Bằng độc quyền kiểu dáng công nghiệp:

(111) Số văn bằng	(151) Ngày cấp
3-21385	09/09/2015

Mục sửa đổi: Tên, địa chỉ chủ văn bằng bảo hộ

Nội dung mới: CÔNG TY CỔ PHẦN CHẾ BIẾN DỊCH VỤ THỦY SẢN CÁT HẢI
(VN)
Tổ dân phố Lục Độ, thị trấn Cát Hải, huyện Cát Hải, thành phố Hải
Phòng

CÔNG BÁO SỞ HỮU CÔNG NGHIỆP SỐ 436 TẬP B – QUYỀN 2 (07.2024)

Quyết định số: 72310/QĐ-SHTT._{IP}, ngày 18/06/2024 về việc ghi nhận sửa đổi Bằng độc quyền kiểu dáng công nghiệp

Số đơn yêu cầu: SB3-2023-00068 Ngày nộp: 11/01/2023

Liên quan đến Bằng độc quyền kiểu dáng công nghiệp:

(111) Số văn bằng	(151) Ngày cấp
3-17611	22/02/2013

Mục sửa đổi: Tên, địa chỉ chủ văn bằng bảo hộ
Nội dung mới: HITACHI CHANNEL SOLUTIONS, CORP. (JP)
6-3, Osaki 1-chome, Shinagawa-ku, Tokyo, Japan

Quyết định số: 73671/QĐ-SHTT._{IP}, ngày 21/06/2024 về việc ghi nhận sửa đổi Bằng độc quyền kiểu dáng công nghiệp

Số đơn yêu cầu: SB3-2023-00443 Ngày nộp: 01/03/2023

Liên quan đến Bằng độc quyền kiểu dáng công nghiệp:

(111) Số văn bằng	(151) Ngày cấp
3-32449	29/03/2021

Mục sửa đổi: Tên, địa chỉ chủ văn bằng bảo hộ
Nội dung mới: SUMIDA CORPORATION (JP)
KDX Ginza East Building 7F, 3-7-2, Irifune, Chuo-ku, Tokyo, 104-0042, Japan

Quyết định số: 73672/QĐ-SHTT._{IP}, ngày 21/06/2024 về việc ghi nhận sửa đổi Bằng độc quyền kiểu dáng công nghiệp

Số đơn yêu cầu: SB3-2023-00444 Ngày nộp: 01/03/2023

Liên quan đến Bằng độc quyền kiểu dáng công nghiệp:

(111) Số văn bằng	(151) Ngày cấp
3-32447	29/03/2021

Mục sửa đổi: Tên, địa chỉ chủ văn bằng bảo hộ
Nội dung mới: SUMIDA CORPORATION (JP)
KDX Ginza East Building 7F, 3-7-2, Irifune, Chuo-ku, Tokyo, 104-0042, Japan

CÔNG BÁO SỞ HỮU CÔNG NGHIỆP SỐ 436 TẬP B – QUYỀN 2 (07.2024)

Quyết định số: 73674/QĐ-SHTT._{IP}, ngày 21/06/2024 về việc ghi nhận sửa đổi Bằng độc quyền kiểu dáng công nghiệp

Số đơn yêu cầu: SB3-2023-00445 Ngày nộp: 01/03/2023

Liên quan đến Bằng độc quyền kiểu dáng công nghiệp:

(111) Số văn bằng	(151) Ngày cấp
3-32446	29/03/2021

Mục sửa đổi: Tên, địa chỉ chủ văn bằng bảo hộ

Nội dung mới: SUMIDA CORPORATION (JP)
KDX Ginza East Building 7F, 3-7-2, Irifune, Chuo-ku, Tokyo, 104-0042, Japan

Quyết định số: 73675/QĐ-SHTT._{IP}, ngày 21/06/2024 về việc ghi nhận sửa đổi Bằng độc quyền kiểu dáng công nghiệp

Số đơn yêu cầu: SB3-2023-00446 Ngày nộp: 01/03/2023

Liên quan đến Bằng độc quyền kiểu dáng công nghiệp:

(111) Số văn bằng	(151) Ngày cấp
3-32445	29/03/2021

Mục sửa đổi: Tên, địa chỉ chủ văn bằng bảo hộ

Nội dung mới: SUMIDA CORPORATION (JP)
KDX Ginza East Building 7F, 3-7-2, Irifune, Chuo-ku, Tokyo, 104-0042, Japan

Quyết định số: 73676/QĐ-SHTT._{IP}, ngày 21/06/2024 về việc ghi nhận sửa đổi Bằng độc quyền kiểu dáng công nghiệp

Số đơn yêu cầu: SB3-2023-00447 Ngày nộp: 01/03/2023

Liên quan đến Bằng độc quyền kiểu dáng công nghiệp:

(111) Số văn bằng	(151) Ngày cấp
3-32444	26/03/2021

CÔNG BÁO SỞ HỮU CÔNG NGHIỆP SỐ 436 TẬP B – QUYỀN 2 (07.2024)

Mục sửa đổi: Tên, địa chỉ chủ văn bằng bảo hộ
Nội dung mới: SUMIDA CORPORATION (JP)
KDX Ginza East Building 7F, 3-7-2, Irifune, Chuo-ku, Tokyo, 104-0042, Japan

Quyết định số: 73677/QĐ-SHTT._{IP}, ngày 21/06/2024 về việc ghi nhận sửa đổi Bằng độc quyền kiểu dáng công nghiệp

Số đơn yêu cầu: SB3-2023-00448 Ngày nộp: 01/03/2023

Liên quan đến Bằng độc quyền kiểu dáng công nghiệp:

(111) Số văn bằng	(151) Ngày cấp
3-32486	01/04/2021

Mục sửa đổi: Tên, địa chỉ chủ văn bằng bảo hộ
Nội dung mới: SUMIDA CORPORATION (JP)
KDX Ginza East Building 7F, 3-7-2, Irifune, Chuo-ku, Tokyo, 104-0042, Japan

Quyết định số: 73678/QĐ-SHTT._{IP}, ngày 21/06/2024 về việc ghi nhận sửa đổi Bằng độc quyền kiểu dáng công nghiệp

Số đơn yêu cầu: SB3-2023-00449 Ngày nộp: 01/03/2023

Liên quan đến Bằng độc quyền kiểu dáng công nghiệp:

(111) Số văn bằng	(151) Ngày cấp
3-35541	19/09/2022

Mục sửa đổi: Tên, địa chỉ chủ văn bằng bảo hộ
Nội dung mới: SUMIDA CORPORATION (JP)
KDX Ginza East Building 7F, 3-7-2, Irifune, Chuo-ku, Tokyo, 104-0042, Japan

Quyết định số: 78710/QĐ-SHTT._{IP}, ngày 28/06/2024 về việc ghi nhận sửa đổi Bằng độc quyền kiểu dáng công nghiệp

Số đơn yêu cầu: SB3-2022-03685 Ngày nộp: 16/12/2022

Liên quan đến Bằng độc quyền kiểu dáng công nghiệp:

CÔNG BÁO SỞ HỮU CÔNG NGHIỆP SỐ 436 TẬP B – QUYỀN 2 (07.2024)

(111) Số văn bằng	(151) Ngày cấp
3-28846	24/07/2019

Mục sửa đổi: Tên, địa chỉ chủ văn bằng bảo hộ
Nội dung mới: Pact Group Holdings (NZ) Limited (NZ)
8 Maui Street, Pukete, Hamilton, 3200, New Zealand

Quyết định số: 78741/QĐ-SHTT._{IP}, ngày 28/06/2024 về việc ghi nhận sửa đổi Bằng độc quyền kiểu dáng công nghiệp

Số đơn yêu cầu: SB3-2022-02890 Ngày nộp: 30/09/2022

Liên quan đến Bằng độc quyền kiểu dáng công nghiệp:

(111) Số văn bằng	(151) Ngày cấp
3-28978	28/08/2019

Mục sửa đổi: Tên, địa chỉ chủ văn bằng bảo hộ
Nội dung mới: Phòng khám Chuyên khoa Trị liệu Thần kinh Cột sống Hoa Kỳ (VN)
Số 99 Nguyễn Du, phường Bến Thành, quận 1, thành phố Hồ Chí Minh

Quyết định số: 78742/QĐ-SHTT._{IP}, ngày 28/06/2024 về việc ghi nhận sửa đổi Bằng độc quyền kiểu dáng công nghiệp

Số đơn yêu cầu: SB3-2022-03657 Ngày nộp: 14/12/2022

Liên quan đến Bằng độc quyền kiểu dáng công nghiệp:

(111) Số văn bằng	(151) Ngày cấp
3-34440	21/02/2022

Mục sửa đổi: Tên, địa chỉ chủ văn bằng bảo hộ
Nội dung mới: Công ty TNHH tập đoàn dinh dưỡng Beone (VN)
Số 52 Bà Triệu, phường Hàng Bài, quận Hoàn Kiếm, thành phố Hà Nội

Quyết định số: 78743/QĐ-SHTT._{IP}, ngày 28/06/2024 về việc ghi nhận sửa đổi Bằng độc quyền kiểu dáng công nghiệp

Số đơn yêu cầu: SB3-2022-03679 Ngày nộp: 16/12/2022

Liên quan đến Bằng độc quyền kiểu dáng công nghiệp:

CÔNG BÁO SỞ HỮU CÔNG NGHIỆP SỐ 436 TẬP B – QUYỀN 2 (07.2024)

(111) Số văn bằng	(151) Ngày cấp
3-28385	22/03/2019
3-28386	22/03/2019

Mục sửa đổi: Tên, địa chỉ chủ văn bằng bảo hộ
Nội dung mới: Công ty TNHH xuất nhập khẩu Đại Dương Xanh (VN)
Số 52 đường số 10, Khu dân cư Him Lam, phường Tân Hưng, quận 7,
thành phố Hồ Chí Minh

2 - GIA HẠN HIỆU LỰC VĂN BẰNG BẢO HỘ

Quyết định số: 66511/QĐ-SHTT._{IP}, ngày 04/06/2024 về việc gia hạn hiệu lực Bằng độc quyền kiểu dáng công nghiệp

Số đơn yêu cầu: GH3-2023-02360 Ngày nộp: 28/03/2023

Liên quan đến Bằng độc quyền kiểu dáng công nghiệp:

(11) Số văn bằng	(15) Ngày cấp	Gia hạn đến ngày
29774	25/11/2019	27/09/2028

(73) Chủ văn bằng bảo hộ: CÔNG TY TNHH CUNG ỨNG THỰC PHẨM METRO (VN)
21 đường số 89, ấp Cây Da, xã Tân Phú Trung, huyện Củ Chi, thành phố Hồ Chí Minh

Quyết định số: 66512/QĐ-SHTT._{IP}, ngày 04/06/2024 về việc gia hạn hiệu lực Bằng độc quyền kiểu dáng công nghiệp

Số đơn yêu cầu: GH3-2023-02419 Ngày nộp: 30/03/2023

Liên quan đến Bằng độc quyền kiểu dáng công nghiệp:

(11) Số văn bằng	(15) Ngày cấp	Gia hạn đến ngày
27838	25/12/2018	09/02/2028

(73) Chủ văn bằng bảo hộ: HỘ KINH DOANH BÀ ĐẮC (VN)
34/3 Võ Thị Sáu, KP 4, phường Thống Nhất, thành phố Biên Hòa, tỉnh Đồng Nai

Quyết định số: 66514/QĐ-SHTT._{IP}, ngày 04/06/2024 về việc gia hạn hiệu lực Bằng độc quyền kiểu dáng công nghiệp

Số đơn yêu cầu: GH3-2023-02420 Ngày nộp: 30/03/2023

Liên quan đến Bằng độc quyền kiểu dáng công nghiệp:

(11) Số văn bằng	(15) Ngày cấp	Gia hạn đến ngày
28897	08/08/2019	04/07/2028

CÔNG BÁO SỞ HỮU CÔNG NGHIỆP SỐ 436 TẬP B – QUYỀN 2 (07.2024)

(73) Chủ văn bằng bảo hộ: BOSTON PHARMACEUTICAL, INC (US)
12241 Sun Grove St, Garden Grove, CA 92840, United States of America

Quyết định số: 66515/QĐ-SHTT._{IP}, ngày 04/06/2024 về việc gia hạn hiệu lực Bằng độc quyền kiểu dáng công nghiệp

Số đơn yêu cầu: GH3-2023-02440 Ngày nộp: 31/03/2023

Liên quan đến Bằng độc quyền kiểu dáng công nghiệp:

(11) Số văn bằng	(15) Ngày cấp	Gia hạn đến ngày
29539	11/11/2019	07/06/2028

(73) Chủ văn bằng bảo hộ: NGUYỄN QUỐC HÙNG (VN)
24 Trần Bá Giao, phường 5, quận Gò Vấp, thành phố Hồ Chí Minh

Quyết định số: 66649/QĐ-SHTT._{IP}, ngày 04/06/2024 về việc gia hạn hiệu lực Bằng độc quyền kiểu dáng công nghiệp

Số đơn yêu cầu: GH3-2023-02264 Ngày nộp: 27/03/2023

Liên quan đến Bằng độc quyền kiểu dáng công nghiệp:

(11) Số văn bằng	(15) Ngày cấp	Gia hạn đến ngày
28730	22/05/2019	24/04/2028

(73) Chủ văn bằng bảo hộ: CEVO MOBILITY CORP. (KR)
218, Jeongicha 1-ro, Daema-myeon, Yeonggwang-gun, Jeollanam-do, Republic of Korea

Quyết định số: 66650/QĐ-SHTT._{IP}, ngày 04/06/2024 về việc gia hạn hiệu lực Bằng độc quyền kiểu dáng công nghiệp

Số đơn yêu cầu: GH3-2023-02265 Ngày nộp: 27/03/2023

Liên quan đến Bằng độc quyền kiểu dáng công nghiệp:

(11) Số văn bằng	(15) Ngày cấp	Gia hạn đến ngày
28388	22/03/2019	27/04/2028

CÔNG BÁO SỞ HỮU CÔNG NGHIỆP SỐ 436 TẬP B – QUYỀN 2 (07.2024)

(73) Chủ văn bằng bảo hộ: **KT&G CORPORATION (KR)**
71, Beotkkot-gil, Daedeok-gu, Daejeon, Korea

Quyết định số: 66651/QĐ-SHTT._{IP}, ngày 04/06/2024 về việc gia hạn hiệu lực Bằng độc quyền kiểu dáng công nghiệp

Số đơn yêu cầu: GH3-2023-02266 Ngày nộp: 27/03/2023

Liên quan đến Bằng độc quyền kiểu dáng công nghiệp:

(11) Số văn bằng	(15) Ngày cấp	Gia hạn đến ngày
28389	22/03/2019	27/04/2028

(73) Chủ văn bằng bảo hộ: **KT&G CORPORATION (KR)**
71, Beotkkot-gil, Daedeok-gu, Daejeon, Korea

Quyết định số: 66652/QĐ-SHTT._{IP}, ngày 04/06/2024 về việc gia hạn hiệu lực Bằng độc quyền kiểu dáng công nghiệp

Số đơn yêu cầu: GH3-2023-02267 Ngày nộp: 27/03/2023

Liên quan đến Bằng độc quyền kiểu dáng công nghiệp:

(11) Số văn bằng	(15) Ngày cấp	Gia hạn đến ngày
29732	23/11/2019	27/04/2028

(73) Chủ văn bằng bảo hộ: **KT&G CORPORATION (KR)**
71, Beotkkot-gil, Daedeok-gu, Daejeon, Korea

Quyết định số: 66653/QĐ-SHTT._{IP}, ngày 04/06/2024 về việc gia hạn hiệu lực Bằng độc quyền kiểu dáng công nghiệp

Số đơn yêu cầu: GH3-2023-02268 Ngày nộp: 27/03/2023

Liên quan đến Bằng độc quyền kiểu dáng công nghiệp:

(11) Số văn bằng	(15) Ngày cấp	Gia hạn đến ngày
31688	22/10/2020	27/04/2028

(73) Chủ văn bằng bảo hộ: **KT&G CORPORATION (KR)**
71, Beotkkot-gil, Daedeok-gu, Daejeon, Korea

CÔNG BÁO SỞ HỮU CÔNG NGHIỆP SỐ 436 TẬP B – QUYỀN 2 (07.2024)

Quyết định số: 66654/QĐ-SHTT._{IP}, ngày 04/06/2024 về việc gia hạn hiệu lực Bằng độc quyền kiểu dáng công nghiệp

Số đơn yêu cầu: GH3-2023-02269 Ngày nộp: 27/03/2023

Liên quan đến Bằng độc quyền kiểu dáng công nghiệp:

(11) Số văn bằng	(15) Ngày cấp	Gia hạn đến ngày
31689	22/10/2020	27/04/2028

(73) Chủ văn bằng bảo hộ: **KT&G CORPORATION (KR)**
71, Beotkkot-gil, Daedeok-gu, Daejeon, Korea

Quyết định số: 66655/QĐ-SHTT._{IP}, ngày 04/06/2024 về việc gia hạn hiệu lực Bằng độc quyền kiểu dáng công nghiệp

Số đơn yêu cầu: GH3-2023-02278 Ngày nộp: 27/03/2023

Liên quan đến Bằng độc quyền kiểu dáng công nghiệp:

(11) Số văn bằng	(15) Ngày cấp	Gia hạn đến ngày
29731	21/11/2019	16/04/2028

(73) Chủ văn bằng bảo hộ: **DERRICK CORPORATION (US)**
590 Duke Road, Buffalo, NEW YORK 14225, United States of America

Quyết định số: 66656/QĐ-SHTT._{IP}, ngày 04/06/2024 về việc gia hạn hiệu lực Bằng độc quyền kiểu dáng công nghiệp

Số đơn yêu cầu: GH3-2023-02303 Ngày nộp: 27/03/2023

Liên quan đến Bằng độc quyền kiểu dáng công nghiệp:

(11) Số văn bằng	(15) Ngày cấp	Gia hạn đến ngày
30861	19/06/2020	30/03/2028

(73) Chủ văn bằng bảo hộ: **HA, MI YOUNG (KR)**
(Yadang-dong) 101, 24-2, Hauan-gil, Paju-si, Gyeonggi-do, Republic of Korea

CÔNG BÁO SỞ HỮU CÔNG NGHIỆP SỐ 436 TẬP B – QUYỀN 2 (07.2024)

Quyết định số: 66657/QĐ-SHTT._{IP}, ngày 04/06/2024 về việc gia hạn hiệu lực Bằng độc quyền kiểu dáng công nghiệp

Số đơn yêu cầu: GH3-2023-02382 Ngày nộp: 29/03/2023

Liên quan đến Bằng độc quyền kiểu dáng công nghiệp:

(11) Số văn bằng	(15) Ngày cấp	Gia hạn đến ngày
28649	03/05/2019	05/02/2028

(73) Chủ văn bằng bảo hộ: FRASER AND NEAVE, LIMITED (SG)
438 Alexandra Road, #20-00 Alexandra Point, Singapore
119958

Quyết định số: 66662/QĐ-SHTT._{IP}, ngày 04/06/2024 về việc gia hạn hiệu lực Bằng độc quyền kiểu dáng công nghiệp

Số đơn yêu cầu: GH3-2023-02390 Ngày nộp: 29/03/2023

Liên quan đến Bằng độc quyền kiểu dáng công nghiệp:

(11) Số văn bằng	(15) Ngày cấp	Gia hạn đến ngày
28861	29/07/2019	09/04/2028

(73) Chủ văn bằng bảo hộ: KOREA PRIME PHARM CO., LTD. (KR)
211, Jungang-ro, Dong-gu, Gwangju-si, 61473, Republic
of Korea

Quyết định số: 66663/QĐ-SHTT._{IP}, ngày 04/06/2024 về việc gia hạn hiệu lực Bằng độc quyền kiểu dáng công nghiệp

Số đơn yêu cầu: GH3-2023-02435 Ngày nộp: 31/03/2023

Liên quan đến Bằng độc quyền kiểu dáng công nghiệp:

(11) Số văn bằng	(15) Ngày cấp	Gia hạn đến ngày
30611	08/05/2020	31/05/2028

(73) Chủ văn bằng bảo hộ: OMRON HEALTHCARE CO., LTD. (JP)
53, Kunotsubo, Tcrado-cho, Muko-shi, Kyoto, 617-0002
Japan

CÔNG BÁO SỞ HỮU CÔNG NGHIỆP SỐ 436 TẬP B – QUYỀN 2 (07.2024)

Quyết định số: 66664/QĐ-SHTT._{IP}, ngày 04/06/2024 về việc gia hạn hiệu lực Bằng độc quyền kiểu dáng công nghiệp

Số đơn yêu cầu: GH3-2023-02436 Ngày nộp: 31/03/2023

Liên quan đến Bằng độc quyền kiểu dáng công nghiệp:

(11) Số văn bằng	(15) Ngày cấp	Gia hạn đến ngày
19558	18/07/2014	24/05/2028

(73) Chủ văn bằng bảo hộ: SUNTORY HOLDINGS LIMITED (JP)
2-1-40 Dojimahama, Kita-ku, Osaka City, Osaka, JAPAN

Quyết định số: 66665/QĐ-SHTT._{IP}, ngày 04/06/2024 về việc gia hạn hiệu lực Bằng độc quyền kiểu dáng công nghiệp

Số đơn yêu cầu: GH3-2023-02437 Ngày nộp: 31/03/2023

Liên quan đến Bằng độc quyền kiểu dáng công nghiệp:

(11) Số văn bằng	(15) Ngày cấp	Gia hạn đến ngày
28942	22/08/2019	07/05/2028

(73) Chủ văn bằng bảo hộ: MITSUBISHI ELECTRIC CORPORATION (JP)
7-3, Marunouchi 2-Chome, Chiyoda-Ku, Tokyo, 100-8310, Japan

Quyết định số: 66667/QĐ-SHTT._{IP}, ngày 04/06/2024 về việc gia hạn hiệu lực Bằng độc quyền kiểu dáng công nghiệp

Số đơn yêu cầu: GH3-2023-02439 Ngày nộp: 31/03/2023

Liên quan đến Bằng độc quyền kiểu dáng công nghiệp:

(11) Số văn bằng	(15) Ngày cấp	Gia hạn đến ngày
23150	16/12/2016	02/05/2028

(73) Chủ văn bằng bảo hộ: SONY COMPUTER ENTERTAINMENT INC. (JP)
1-7-1 Konan, Minato-ku, Tokyo, Japan

CÔNG BÁO SỞ HỮU CÔNG NGHIỆP SỐ 436 TẬP B – QUYỀN 2 (07.2024)

Quyết định số: 66669/QĐ-SHTT._{IP}, ngày 04/06/2024 về việc gia hạn hiệu lực Bằng độc quyền kiểu dáng công nghiệp

Số đơn yêu cầu: GH3-2023-02447 Ngày nộp: 31/03/2023

Liên quan đến Bằng độc quyền kiểu dáng công nghiệp:

(11) Số văn bằng	(15) Ngày cấp	Gia hạn đến ngày
29266	12/10/2019	11/04/2028

(73) Chủ văn bằng bảo hộ: NISSHO ASTEC CO., LTD. (JP)
8-16 Senba-higashi 1-chome, Minoh-shi, Osaka 562-0035
JAPAN

Quyết định số: 66765/QĐ-SHTT._{IP}, ngày 04/06/2024 về việc gia hạn hiệu lực Bằng độc quyền kiểu dáng công nghiệp

Số đơn yêu cầu: GH3-2023-01444 Ngày nộp: 01/03/2023

Liên quan đến Bằng độc quyền kiểu dáng công nghiệp:

(11) Số văn bằng	(15) Ngày cấp	Gia hạn đến ngày
29173	25/09/2019	27/06/2028

(73) Chủ văn bằng bảo hộ: ASIAN HONDA MOTOR CO., LTD. (TH)
14 Sarasin Building, Surasak Road, Silom, Bangrak,
Bangkok 10500 Thailand

Quyết định số: 66766/QĐ-SHTT._{IP}, ngày 04/06/2024 về việc gia hạn hiệu lực Bằng độc quyền kiểu dáng công nghiệp

Số đơn yêu cầu: GH3-2023-01466 Ngày nộp: 01/03/2023

Liên quan đến Bằng độc quyền kiểu dáng công nghiệp:

(11) Số văn bằng	(15) Ngày cấp	Gia hạn đến ngày
21097	29/06/2015	29/08/2028

(73) Chủ văn bằng bảo hộ: CÔNG TY TNHH ONP-VIỆT NAM (VN)
Số 38, đường Hàm Nghi, khu phố Thiên Bình, phường
Tam Phước, thành phố Biên Hòa, tỉnh Đồng Nai

CÔNG BÁO SỞ HỮU CÔNG NGHIỆP SỐ 436 TẬP B – QUYỀN 2 (07.2024)

Quyết định số: 66767/QĐ-SHTT._{IP}, ngày 04/06/2024 về việc gia hạn hiệu lực Bằng độc quyền kiểu dáng công nghiệp

Số đơn yêu cầu: GH3-2023-01445 Ngày nộp: 01/03/2023

Liên quan đến Bằng độc quyền kiểu dáng công nghiệp:

(11) Số văn bằng	(15) Ngày cấp	Gia hạn đến ngày
29174	25/09/2019	27/06/2028

(73) Chủ văn bằng bảo hộ: ASIAN HONDA MOTOR CO., LTD. (TH)
14 Sarasin Building, Surasak Road, Silom, Bangrak,
Bangkok 10500 Thailand

Quyết định số: 66768/QĐ-SHTT._{IP}, ngày 04/06/2024 về việc gia hạn hiệu lực Bằng độc quyền kiểu dáng công nghiệp

Số đơn yêu cầu: GH3-2023-01484 Ngày nộp: 02/03/2023

Liên quan đến Bằng độc quyền kiểu dáng công nghiệp:

(11) Số văn bằng	(15) Ngày cấp	Gia hạn đến ngày
29621	15/11/2019	03/05/2028
29622	15/11/2019	03/05/2028

(73) Chủ văn bằng bảo hộ: CÔNG TY TNHH THƯƠNG MẠI HẰNG HẢI (VN)
Cụm công nghiệp xã Đan Phượng, huyện Đan Phượng,
thành phố Hà Nội

Quyết định số: 66769/QĐ-SHTT._{IP}, ngày 04/06/2024 về việc gia hạn hiệu lực Bằng độc quyền kiểu dáng công nghiệp

Số đơn yêu cầu: GH3-2023-01363 Ngày nộp: 27/02/2023

Liên quan đến Bằng độc quyền kiểu dáng công nghiệp:

(11) Số văn bằng	(15) Ngày cấp	Gia hạn đến ngày
29428	30/10/2019	04/05/2028

(73) Chủ văn bằng bảo hộ: CÔNG TY TRÁCH NHIỆM HỮU HẠN THẢO TÍN VŨ (VN)
131/1 Lê Lợi, phường 3, quận Gò Vấp, thành phố Hồ Chí Minh

CÔNG BÁO SỞ HỮU CÔNG NGHIỆP SỐ 436 TẬP B – QUYỀN 2 (07.2024)

Quyết định số: 66770/QĐ-SHTT._{IP}, ngày 04/06/2024 về việc gia hạn hiệu lực Bằng độc quyền kiểu dáng công nghiệp

Số đơn yêu cầu: GH3-2023-01385 Ngày nộp: 28/02/2023

Liên quan đến Bằng độc quyền kiểu dáng công nghiệp:

(11) Số văn bằng	(15) Ngày cấp	Gia hạn đến ngày
30068	09/01/2020	25/01/2028

(73) Chủ văn bằng bảo hộ: CÔNG TY CỔ PHẦN ĐỘNG LỰC (VN)
Số 130 phố Hạ Đình, phường Hạ Đình, quận Thanh Xuân,
thành phố Hà Nội

Quyết định số: 66771/QĐ-SHTT._{IP}, ngày 04/06/2024 về việc gia hạn hiệu lực Bằng độc quyền kiểu dáng công nghiệp

Số đơn yêu cầu: GH3-2023-01439 Ngày nộp: 01/03/2023

Liên quan đến Bằng độc quyền kiểu dáng công nghiệp:

(11) Số văn bằng	(15) Ngày cấp	Gia hạn đến ngày
19393	05/06/2014	06/06/2028

(73) Chủ văn bằng bảo hộ: HONDA MOTOR CO., LTD. (JP)
1-1, Minami-Aoyama 2-chome, Minato-ku, Tokyo 107-
8556, Japan

Quyết định số: 66772/QĐ-SHTT._{IP}, ngày 04/06/2024 về việc gia hạn hiệu lực Bằng độc quyền kiểu dáng công nghiệp

Số đơn yêu cầu: GH3-2023-01440 Ngày nộp: 01/03/2023

Liên quan đến Bằng độc quyền kiểu dáng công nghiệp:

(11) Số văn bằng	(15) Ngày cấp	Gia hạn đến ngày
29166	25/09/2019	27/06/2028

(73) Chủ văn bằng bảo hộ: ASIAN HONDA MOTOR CO., LTD. (TH)
14 Sarasin Building, Surasak Road, Silom, Bangrak,
Bangkok 10500 Thailand

CÔNG BÁO SỞ HỮU CÔNG NGHIỆP SỐ 436 TẬP B – QUYỀN 2 (07.2024)

Quyết định số: 66773/QĐ-SHTT._{IP}, ngày 04/06/2024 về việc gia hạn hiệu lực Bằng độc quyền kiểu dáng công nghiệp

Số đơn yêu cầu: GH3-2023-01441 Ngày nộp: 01/03/2023

Liên quan đến Bằng độc quyền kiểu dáng công nghiệp:

(11) Số văn bằng	(15) Ngày cấp	Gia hạn đến ngày
29168	25/09/2019	27/06/2028

(73) Chủ văn bằng bảo hộ: ASIAN HONDA MOTOR CO., LTD. (TH)
14 Sarasin Building, Surasak Road, Silom, Bangrak,
Bangkok 10500 Thailand

Quyết định số: 66774/QĐ-SHTT._{IP}, ngày 04/06/2024 về việc gia hạn hiệu lực Bằng độc quyền kiểu dáng công nghiệp

Số đơn yêu cầu: GH3-2023-01442 Ngày nộp: 01/03/2023

Liên quan đến Bằng độc quyền kiểu dáng công nghiệp:

(11) Số văn bằng	(15) Ngày cấp	Gia hạn đến ngày
29170	25/09/2019	27/06/2028

(73) Chủ văn bằng bảo hộ: ASIAN HONDA MOTOR CO., LTD. (TH)
14 Sarasin Building, Surasak Road, Silom, Bangrak,
Bangkok 10500 Thailand

Quyết định số: 66775/QĐ-SHTT._{IP}, ngày 04/06/2024 về việc gia hạn hiệu lực Bằng độc quyền kiểu dáng công nghiệp

Số đơn yêu cầu: GH3-2023-01443 Ngày nộp: 01/03/2023

Liên quan đến Bằng độc quyền kiểu dáng công nghiệp:

(11) Số văn bằng	(15) Ngày cấp	Gia hạn đến ngày
29172	25/09/2019	27/06/2028

(73) Chủ văn bằng bảo hộ: ASIAN HONDA MOTOR CO., LTD. (TH)
14 Sarasin Building, Surasak Road, Silom, Bangrak,
Bangkok 10500 Thailand

CÔNG BÁO SỞ HỮU CÔNG NGHIỆP SỐ 436 TẬP B – QUYỀN 2 (07.2024)

Quyết định số: 66776/QĐ-SHTT._{IP}, ngày 04/06/2024 về việc gia hạn hiệu lực Bằng độc quyền kiểu dáng công nghiệp

Số đơn yêu cầu: GH3-2023-01485 Ngày nộp: 02/03/2023

Liên quan đến Bằng độc quyền kiểu dáng công nghiệp:

(11) Số văn bằng	(15) Ngày cấp	Gia hạn đến ngày
20559	29/01/2015	05/03/2028

(73) Chủ văn bằng bảo hộ: MASONITE CORPORATION (US)
One Tampa City Center, 201 N. FrankLin Street, Suite
300, Tampa, Florida 33602, United States of America

Quyết định số: 66777/QĐ-SHTT._{IP}, ngày 04/06/2024 về việc gia hạn hiệu lực Bằng độc quyền kiểu dáng công nghiệp

Số đơn yêu cầu: GH3-2023-01495 Ngày nộp: 02/03/2023

Liên quan đến Bằng độc quyền kiểu dáng công nghiệp:

(11) Số văn bằng	(15) Ngày cấp	Gia hạn đến ngày
30300	28/02/2020	17/04/2028

(73) Chủ văn bằng bảo hộ: CÔNG TY CỔ PHẦN BB GROUP (VN)
A203 tháp The Manor, đường Mễ Trì, phường Mỹ Đình 1,
quận Nam Từ Liêm, thành phố Hà Nội

Quyết định số: 66778/QĐ-SHTT._{IP}, ngày 04/06/2024 về việc gia hạn hiệu lực Bằng độc quyền kiểu dáng công nghiệp

Số đơn yêu cầu: GH3-2023-01511 Ngày nộp: 02/03/2023

Liên quan đến Bằng độc quyền kiểu dáng công nghiệp:

(11) Số văn bằng	(15) Ngày cấp	Gia hạn đến ngày
28955	22/08/2019	27/03/2028

(73) Chủ văn bằng bảo hộ: DAE RYUK CAN CO., LTD (KR)
733-25, Yeoksam 2-dong, Gangnam-gu, Seoul 135-514,
Republic of Korea

CÔNG BÁO SỞ HỮU CÔNG NGHIỆP SỐ 436 TẬP B – QUYỀN 2 (07.2024)

Quyết định số: 66779/QĐ-SHTT._{IP}, ngày 04/06/2024 về việc gia hạn hiệu lực Bằng độc quyền kiểu dáng công nghiệp

Số đơn yêu cầu: GH3-2023-01524 Ngày nộp: 02/03/2023

Liên quan đến Bằng độc quyền kiểu dáng công nghiệp:

(11) Số văn bằng	(15) Ngày cấp	Gia hạn đến ngày
29300	16/10/2019	17/08/2028

(73) Chủ văn bằng bảo hộ: CÔNG TY CỔ PHẦN DẦU THỰC VẬT TƯỜNG AN (VN)
Lầu 10, tòa nhà Empress Tower, số 138 - 142 đường Hai Bà Trưng, phường Đa Kao, quận 1, thành phố Hồ Chí Minh

Quyết định số: 66780/QĐ-SHTT._{IP}, ngày 04/06/2024 về việc gia hạn hiệu lực Bằng độc quyền kiểu dáng công nghiệp

Số đơn yêu cầu: GH3-2023-01535 Ngày nộp: 03/03/2023

Liên quan đến Bằng độc quyền kiểu dáng công nghiệp:

(11) Số văn bằng	(15) Ngày cấp	Gia hạn đến ngày
20115	07/11/2014	06/11/2028
20152	14/11/2014	18/11/2028
29469	05/11/2019	07/09/2028
30943	02/07/2020	28/09/2028
32026	23/12/2020	05/10/2028
32824	26/05/2021	05/10/2028
32825	26/05/2021	05/10/2028
32826	26/05/2021	28/09/2028
32966	17/06/2021	05/10/2028

(73) Chủ văn bằng bảo hộ: CÔNG TY TNHH NAM PHƯƠNG V.N (VN)
124 Lê Lai, phường 3, quận Gò Vấp, thành phố Hồ Chí Minh

CÔNG BÁO SỞ HỮU CÔNG NGHIỆP SỐ 436 TẬP B – QUYỀN 2 (07.2024)

Quyết định số: 66782/QĐ-SHTT._{IP}, ngày 04/06/2024 về việc gia hạn hiệu lực Bằng độc quyền kiểu dáng công nghiệp

Số đơn yêu cầu: GH3-2023-01553 Ngày nộp: 03/03/2023

Liên quan đến Bằng độc quyền kiểu dáng công nghiệp:

(11) Số văn bằng	(15) Ngày cấp	Gia hạn đến ngày
28847	24/07/2019	09/04/2028

(73) Chủ văn bằng bảo hộ: PLUS CORPORATION (JP)
1-28, Toranomom 4-chome, Minato-ku, Tokyo, JAPAN

Quyết định số: 66783/QĐ-SHTT._{IP}, ngày 04/06/2024 về việc gia hạn hiệu lực Bằng độc quyền kiểu dáng công nghiệp

Số đơn yêu cầu: GH3-2023-01554 Ngày nộp: 03/03/2023

Liên quan đến Bằng độc quyền kiểu dáng công nghiệp:

(11) Số văn bằng	(15) Ngày cấp	Gia hạn đến ngày
28022	23/01/2019	06/04/2028

(73) Chủ văn bằng bảo hộ: PLUS CORPORATION (JP)
1-28, Toranomom 4-chome, Minato-ku, Tokyo, JAPAN

Quyết định số: 66784/QĐ-SHTT._{IP}, ngày 04/06/2024 về việc gia hạn hiệu lực Bằng độc quyền kiểu dáng công nghiệp

Số đơn yêu cầu: GH3-2023-01555 Ngày nộp: 03/03/2023

Liên quan đến Bằng độc quyền kiểu dáng công nghiệp:

(11) Số văn bằng	(15) Ngày cấp	Gia hạn đến ngày
28496	10/04/2019	13/04/2028

(73) Chủ văn bằng bảo hộ: KING JIM CO., LTD. (JP)
10-18, Higashi-Kanda 2-chome, Chiyoda-ku, Tokyo, Japan

Quyết định số: 66785/QĐ-SHTT._{IP}, ngày 04/06/2024 về việc gia hạn hiệu lực Bằng độc quyền kiểu dáng công nghiệp

Số đơn yêu cầu: GH3-2023-01556 Ngày nộp: 03/03/2023

Liên quan đến Bằng độc quyền kiểu dáng công nghiệp:

CÔNG BÁO SỞ HỮU CÔNG NGHIỆP SỐ 436 TẬP B – QUYỀN 2 (07.2024)

(11) Số văn bằng	(15) Ngày cấp	Gia hạn đến ngày
29146	23/09/2019	23/04/2028

(73) Chủ văn bằng bảo hộ: TOYOTA JIDOSHA KABU'SHIKI KAISHA (JP)
1, Toyota-cho, Toyota-shi, Aichi-ken, 471-8571 Japan

Quyết định số: 66786/QĐ-SHTT._{IP}, ngày 04/06/2024 về việc gia hạn hiệu lực Bằng độc quyền kiểu dáng công nghiệp

Số đơn yêu cầu: GH3-2023-01557 Ngày nộp: 03/03/2023

Liên quan đến Bằng độc quyền kiểu dáng công nghiệp:

(11) Số văn bằng	(15) Ngày cấp	Gia hạn đến ngày
30105	16/01/2020	19/04/2028

(73) Chủ văn bằng bảo hộ: NIKE INNOVATE C.V. (US)
One Bowerman Drive, Beaverton, Oregon, 97005-6453,
United States of America

Quyết định số: 66787/QĐ-SHTT._{IP}, ngày 04/06/2024 về việc gia hạn hiệu lực Bằng độc quyền kiểu dáng công nghiệp

Số đơn yêu cầu: GH3-2023-01558 Ngày nộp: 03/03/2023

Liên quan đến Bằng độc quyền kiểu dáng công nghiệp:

(11) Số văn bằng	(15) Ngày cấp	Gia hạn đến ngày
30106	16/01/2020	23/04/2028

(73) Chủ văn bằng bảo hộ: NIKE INNOVATE C.V. (US)
One Bowerman Drive, Beaverton, Oregon, 97005-6453,
United States of America

Quyết định số: 66788/QĐ-SHTT._{IP}, ngày 04/06/2024 về việc gia hạn hiệu lực Bằng độc quyền kiểu dáng công nghiệp

Số đơn yêu cầu: GH3-2023-01559 Ngày nộp: 03/03/2023

Liên quan đến Bằng độc quyền kiểu dáng công nghiệp:

(11) Số văn bằng	(15) Ngày cấp	Gia hạn đến ngày
30107	16/01/2020	24/04/2028

CÔNG BÁO SỞ HỮU CÔNG NGHIỆP SỐ 436 TẬP B – QUYỀN 2 (07.2024)

(73) Chủ văn bằng bảo hộ: NIKE INNOVATE C.V. (US)
One Bowerman Drive, Beaverton, Oregon, 97005-6453,
United States of America

Quyết định số: 66790/QĐ-SHTT._{IP}, ngày 04/06/2024 về việc gia hạn hiệu lực Bằng độc quyền kiểu dáng công nghiệp

Số đơn yêu cầu: GH3-2023-01562 Ngày nộp: 03/03/2023

Liên quan đến Bằng độc quyền kiểu dáng công nghiệp:

(11) Số văn bằng	(15) Ngày cấp	Gia hạn đến ngày
19057	14/03/2014	26/04/2028

(73) Chủ văn bằng bảo hộ: YKK CORPORATION (JP)
1, Kandaizumi-cho, Chiyoda-ku, Tokyo 101-8642, Japan

Quyết định số: 66791/QĐ-SHTT._{IP}, ngày 04/06/2024 về việc gia hạn hiệu lực Bằng độc quyền kiểu dáng công nghiệp

Số đơn yêu cầu: GH3-2023-01563 Ngày nộp: 03/03/2023

Liên quan đến Bằng độc quyền kiểu dáng công nghiệp:

(11) Số văn bằng	(15) Ngày cấp	Gia hạn đến ngày
19524	11/07/2014	26/04/2028

(73) Chủ văn bằng bảo hộ: MITSUBISHI HEAVY INDUSTRIES, LTD. (JP)
16-5, Konan 2-chome, Minato-ku, Tokyo 108-8215, Japan

Quyết định số: 66794/QĐ-SHTT._{IP}, ngày 04/06/2024 về việc gia hạn hiệu lực Bằng độc quyền kiểu dáng công nghiệp

Số đơn yêu cầu: GH3-2023-01573 Ngày nộp: 03/03/2023

Liên quan đến Bằng độc quyền kiểu dáng công nghiệp:

(11) Số văn bằng	(15) Ngày cấp	Gia hạn đến ngày
29190	30/09/2019	26/04/2028

(73) Chủ văn bằng bảo hộ: KYC MACHINE INDUSTRY CO., LTD. (JP)
2-3-12, Minami-honmachi, Chuo-ku, Osaka-shi, Osaka
541-0054, Japan

CÔNG BÁO SỞ HỮU CÔNG NGHIỆP SỐ 436 TẬP B – QUYỀN 2 (07.2024)

Quyết định số: 66795/QĐ-SHTT._{IP}, ngày 04/06/2024 về việc gia hạn hiệu lực Bằng độc quyền kiểu dáng công nghiệp

Số đơn yêu cầu: GH3-2023-01575 Ngày nộp: 03/03/2023

Liên quan đến Bằng độc quyền kiểu dáng công nghiệp:

(11) Số văn bằng	(15) Ngày cấp	Gia hạn đến ngày
20081	31/10/2014	03/09/2028

(73) Chủ văn bằng bảo hộ: CÔNG TY CỔ PHẦN DƯỢC THẢO PHÚC VINH (VN)
Số 22/183 phố Hoàng Văn Thái, phường Khương Trung,
quận Thanh Xuân, thành phố Hà Nội

Quyết định số: 66796/QĐ-SHTT._{IP}, ngày 04/06/2024 về việc gia hạn hiệu lực Bằng độc quyền kiểu dáng công nghiệp

Số đơn yêu cầu: GH3-2023-01576 Ngày nộp: 03/03/2023

Liên quan đến Bằng độc quyền kiểu dáng công nghiệp:

(11) Số văn bằng	(15) Ngày cấp	Gia hạn đến ngày
28697	17/05/2019	19/03/2028

(73) Chủ văn bằng bảo hộ: CÔNG TY TNHH CƠ KIM KHÍ QUANG MINH (VN)
275-NO-07-LK07-12 khu đất dịch vụ 1, phường Đồng
Mai, quận Hà Đông, thành phố Hà Nội

Quyết định số: 66797/QĐ-SHTT._{IP}, ngày 04/06/2024 về việc gia hạn hiệu lực Bằng độc quyền kiểu dáng công nghiệp

Số đơn yêu cầu: GH3-2023-02383 Ngày nộp: 29/03/2023

Liên quan đến Bằng độc quyền kiểu dáng công nghiệp:

(11) Số văn bằng	(15) Ngày cấp	Gia hạn đến ngày
28616	26/04/2019	04/05/2028

(73) Chủ văn bằng bảo hộ: QUADRO VEHICLES S.A. (CH)
Via dei Lauri 4 - 6833 VACALLO, Switzerland

CÔNG BÁO SỞ HỮU CÔNG NGHIỆP SỐ 436 TẬP B – QUYỀN 2 (07.2024)

Quyết định số: 67782/QĐ-SHTT._{IP}, ngày 06/06/2024 về việc gia hạn hiệu lực Bằng độc quyền kiểu dáng công nghiệp

Số đơn yêu cầu: GH3-2022-07987 Ngày nộp: 19/12/2022

Liên quan đến Bằng độc quyền kiểu dáng công nghiệp:

(11) Số văn bằng	(15) Ngày cấp	Gia hạn đến ngày
18797	02/01/2014	23/11/2027
19456	19/06/2014	17/08/2027

(73) Chủ văn bằng bảo hộ: CÔNG TY TNHH THƯƠNG MẠI - DỊCH VỤ TÂN HIỆP PHÁT (VN)
219 đại lộ Bình Dương, phường Vĩnh Phú, thành phố Thuận An, tỉnh Bình Dương

Quyết định số: 67783/QĐ-SHTT._{IP}, ngày 06/06/2024 về việc gia hạn hiệu lực Bằng độc quyền kiểu dáng công nghiệp

Số đơn yêu cầu: GH3-2022-08023 Ngày nộp: 20/12/2022

Liên quan đến Bằng độc quyền kiểu dáng công nghiệp:

(11) Số văn bằng	(15) Ngày cấp	Gia hạn đến ngày
29361	22/10/2019	27/12/2027

(73) Chủ văn bằng bảo hộ: FESTARIA HOLDINGS CO., LTD. (JP)
7-20-9 Nishi-Gotanda, Shinagawa-ku, Tokyo JAPAN

Quyết định số: 67784/QĐ-SHTT._{IP}, ngày 06/06/2024 về việc gia hạn hiệu lực Bằng độc quyền kiểu dáng công nghiệp

Số đơn yêu cầu: GH3-2022-08046 Ngày nộp: 21/12/2022

Liên quan đến Bằng độc quyền kiểu dáng công nghiệp:

(11) Số văn bằng	(15) Ngày cấp	Gia hạn đến ngày
26616	29/05/2018	26/06/2027
26617	29/05/2018	26/06/2027
26618	29/05/2018	26/06/2027
26619	29/05/2018	26/06/2027
26620	29/05/2018	26/06/2027
27170	31/08/2018	26/06/2027

CÔNG BÁO SỞ HỮU CÔNG NGHIỆP SỐ 436 TẬP B – QUYỀN 2 (07.2024)

(73) Chủ văn bằng bảo hộ: CÔNG TY TNHH MINH LONG I (VN)
Số 333 đường Hưng Định 24, khu phố Hưng Lộc, phường
Hưng Định, thành phố Thuận An, tỉnh Bình Dương

Quyết định số: 67798/QĐ-SHTT._{IP}, ngày 06/06/2024 về việc gia hạn hiệu lực Bằng độc quyền kiểu dáng công nghiệp

Số đơn yêu cầu: GH3-2022-08192 Ngày nộp: 27/12/2022

Liên quan đến Bằng độc quyền kiểu dáng công nghiệp:

(11) Số văn bằng	(15) Ngày cấp	Gia hạn đến ngày
30543	28/04/2020	27/12/2027

(73) Chủ văn bằng bảo hộ: LUBE CORPORATION (JP)
Horizon One, 30-16, Nishi-Waseda 3-chome, Shinjuku-ku,
Tokyo 169-0051 Japan

Quyết định số: 67807/QĐ-SHTT._{IP}, ngày 06/06/2024 về việc gia hạn hiệu lực Bằng độc quyền kiểu dáng công nghiệp

Số đơn yêu cầu: GH3-2022-08193 Ngày nộp: 27/12/2022

Liên quan đến Bằng độc quyền kiểu dáng công nghiệp:

(11) Số văn bằng	(15) Ngày cấp	Gia hạn đến ngày
29141	23/09/2019	27/12/2027

(73) Chủ văn bằng bảo hộ: LUBE CORPORATION (JP)
Horizon One, 30-16, Nishi-Waseda 3-chome, Shinjuku-ku,
Tokyo 169-0051 Japan

Quyết định số: 67808/QĐ-SHTT._{IP}, ngày 06/06/2024 về việc gia hạn hiệu lực Bằng độc quyền kiểu dáng công nghiệp

Số đơn yêu cầu: GH3-2023-05648 Ngày nộp: 27/07/2023

Liên quan đến Bằng độc quyền kiểu dáng công nghiệp:

(11) Số văn bằng	(15) Ngày cấp	Gia hạn đến ngày
31764	05/11/2020	28/09/2028

CÔNG BÁO SỞ HỮU CÔNG NGHIỆP SỐ 436 TẬP B – QUYỀN 2 (07.2024)

(73) Chủ văn bằng bảo hộ: LUBE CORPORATION (JP)
4F, 2-1-30, Kudan Minami, Chiyoda-ku, Tokyo 102-0074
Japan

Quyết định số: 67809/QĐ-SHTT._{IP}, ngày 06/06/2024 về việc gia hạn hiệu lực Bằng độc quyền kiểu dáng công nghiệp

Số đơn yêu cầu: GH3-2023-05649 Ngày nộp: 27/07/2023

Liên quan đến Bằng độc quyền kiểu dáng công nghiệp:

(11) Số văn bằng	(15) Ngày cấp	Gia hạn đến ngày
30238	20/02/2020	26/09/2028

(73) Chủ văn bằng bảo hộ: LUBE CORPORATION (JP)
4F, 2-1-30, Kudan Minami, Chiyoda-ku, Tokyo 102-0074
Japan

Quyết định số: 68972/QĐ-SHTT._{IP}, ngày 10/06/2024 về việc gia hạn hiệu lực Bằng độc quyền kiểu dáng công nghiệp

Số đơn yêu cầu: GH3-2023-00205 Ngày nộp: 09/01/2023

Liên quan đến Bằng độc quyền kiểu dáng công nghiệp:

(11) Số văn bằng	(15) Ngày cấp	Gia hạn đến ngày
29188	30/09/2019	03/07/2028
29516	11/11/2019	10/01/2028

(73) Chủ văn bằng bảo hộ: HỘ KINH DOANH CÀ PHÊ ĐÁP (VN)
Tổ 8, ấp Tân Khánh, thị trấn Long Bình, huyện An Phú,
tỉnh An Giang

Quyết định số: 69180/QĐ-SHTT._{IP}, ngày 10/06/2024 về việc gia hạn hiệu lực Bằng độc quyền kiểu dáng công nghiệp

Số đơn yêu cầu: GH3-2022-07467 Ngày nộp: 24/11/2022

Liên quan đến Bằng độc quyền kiểu dáng công nghiệp:

(11) Số văn bằng	(15) Ngày cấp	Gia hạn đến ngày
27092	15/08/2018	07/07/2027
30837	16/06/2020	07/07/2027

CÔNG BÁO SỞ HỮU CÔNG NGHIỆP SỐ 436 TẬP B – QUYỀN 2 (07.2024)

(73) Chủ văn bằng bảo hộ: CÔNG TY TNHH GIAO HÀNG FLEX SPEED (VN)
Tầng 20, Saigon Center, Tháp 2, 67 Lê Lợi, phường Bến
Nghé, quận 1, thành phố Hồ Chí Minh

Quyết định số: 69246/QĐ-SHTT._{IP}, ngày 10/06/2024 về việc gia hạn hiệu lực Bằng độc
quyền kiểu dáng công nghiệp

Số đơn yêu cầu: GH3-2022-08170 Ngày nộp: 26/12/2022

Liên quan đến Bằng độc quyền kiểu dáng công nghiệp:

(11) Số văn bằng	(15) Ngày cấp	Gia hạn đến ngày
28102	12/02/2019	09/01/2028
28103	12/02/2019	09/01/2028
28104	12/02/2019	09/01/2028
28105	12/02/2019	09/01/2028
28106	12/02/2019	09/01/2028
28107	12/02/2019	09/01/2028
28351	18/03/2019	17/04/2028
28352	18/03/2019	17/04/2028
28566	19/04/2019	04/05/2028

(73) Chủ văn bằng bảo hộ: CÔNG TY TNHH SẢN XUẤT CÂN NHƠN HOÀ (VN)
514-516-518 quốc lộ 13, phường Hiệp Bình Phước, thành
phố Thủ Đức, thành phố Hồ Chí Minh

Quyết định số: 71707/QĐ-SHTT._{IP}, ngày 17/06/2024 về việc gia hạn hiệu lực Bằng độc
quyền kiểu dáng công nghiệp

Số đơn yêu cầu: GH3-2022-06019 Ngày nộp: 14/09/2022

Liên quan đến Bằng độc quyền kiểu dáng công nghiệp:

(11) Số văn bằng	(15) Ngày cấp	Gia hạn đến ngày
19775	29/08/2014	11/10/2027

(73) Chủ văn bằng bảo hộ: L'AIR LIQUIDE, SOCIETE ANONYME POUR L'ETUDE
ET L'EXPLOITATION DES PROCEDES GEORGES
CLAUDE (FR)
75 Quai d'Orsay 75007 Paris France

CÔNG BÁO SỞ HỮU CÔNG NGHIỆP SỐ 436 TẬP B – QUYỀN 2 (07.2024)

Quyết định số: 71708/QĐ-SHTT._{IP}, ngày 17/06/2024 về việc gia hạn hiệu lực Bằng độc quyền kiểu dáng công nghiệp

Số đơn yêu cầu: GH3-2023-01029 Ngày nộp: 15/02/2023

Liên quan đến Bằng độc quyền kiểu dáng công nghiệp:

(11) Số văn bằng	(15) Ngày cấp	Gia hạn đến ngày
20044	31/10/2014	12/03/2028

(73) Chủ văn bằng bảo hộ: FRASER AND NEAVE, LIMITED (SG)
438 Alexandra Road #20-00 Alexandra Point Singapore
119958

Quyết định số: 71709/QĐ-SHTT._{IP}, ngày 17/06/2024 về việc gia hạn hiệu lực Bằng độc quyền kiểu dáng công nghiệp

Số đơn yêu cầu: GH3-2023-01030 Ngày nộp: 15/02/2023

Liên quan đến Bằng độc quyền kiểu dáng công nghiệp:

(11) Số văn bằng	(15) Ngày cấp	Gia hạn đến ngày
29562	12/11/2019	01/03/2028

(73) Chủ văn bằng bảo hộ: BEIJING XIAOMI MOBILE SOFTWARE CO., LTD.
(CN)
Room 01, Floor 9, Rainbow City Shopping Mall II of
China Resources, NO. 68, Qinghe Middle Street, Haidian
District, Beijing, 100085 China

Quyết định số: 71710/QĐ-SHTT._{IP}, ngày 17/06/2024 về việc gia hạn hiệu lực Bằng độc quyền kiểu dáng công nghiệp

Số đơn yêu cầu: GH3-2023-01031 Ngày nộp: 15/02/2023

Liên quan đến Bằng độc quyền kiểu dáng công nghiệp:

(11) Số văn bằng	(15) Ngày cấp	Gia hạn đến ngày
28805	28/05/2019	05/03/2028

(73) Chủ văn bằng bảo hộ: BYD COMPANY LIMITED (CN)
No.3009, BYD Road, Pingshan, Shenzhen, Guangdong
518118, P. R. China

CÔNG BÁO SỞ HỮU CÔNG NGHIỆP SỐ 436 TẬP B – QUYỀN 2 (07.2024)

Quyết định số: 71711/QĐ-SHTT._{IP}, ngày 17/06/2024 về việc gia hạn hiệu lực Bằng độc quyền kiểu dáng công nghiệp

Số đơn yêu cầu: GH3-2023-01032 Ngày nộp: 15/02/2023

Liên quan đến Bằng độc quyền kiểu dáng công nghiệp:

(11) Số văn bằng	(15) Ngày cấp	Gia hạn đến ngày
28668	13/05/2019	05/03/2028

(73) Chủ văn bằng bảo hộ: COMPAGNIE GENERALE DES ETABLISSEMENTS MICHELIN (FR)
12, cours Sablon - 63000 CLERMONT-FERRAND - France

Quyết định số: 71712/QĐ-SHTT._{IP}, ngày 17/06/2024 về việc gia hạn hiệu lực Bằng độc quyền kiểu dáng công nghiệp

Số đơn yêu cầu: GH3-2023-01033 Ngày nộp: 15/02/2023

Liên quan đến Bằng độc quyền kiểu dáng công nghiệp:

(11) Số văn bằng	(15) Ngày cấp	Gia hạn đến ngày
21321	21/08/2015	07/03/2028
21322	21/08/2015	07/03/2028
21323	21/08/2015	07/03/2028

(73) Chủ văn bằng bảo hộ: TSURUMI MANUFACTURING CO., LTD. (JP)
16-40, Tsurumi 4-chome, Tsurumi-ku, Osaka-shi, Osaka 538-0053, Japan

Quyết định số: 71713/QĐ-SHTT._{IP}, ngày 17/06/2024 về việc gia hạn hiệu lực Bằng độc quyền kiểu dáng công nghiệp

Số đơn yêu cầu: GH3-2023-01050 Ngày nộp: 16/02/2023

Liên quan đến Bằng độc quyền kiểu dáng công nghiệp:

(11) Số văn bằng	(15) Ngày cấp	Gia hạn đến ngày
21079	23/06/2015	12/03/2029

(73) Chủ văn bằng bảo hộ: RIKEN TECHNOS CORPORATION (JP)
3-11-5, Nihonbashi-honcho, Chuo-ku, Tokyo, Japan

CÔNG BÁO SỞ HỮU CÔNG NGHIỆP SỐ 436 TẬP B – QUYỀN 2 (07.2024)

Quyết định số: 71714/QĐ-SHTT._{IP}, ngày 17/06/2024 về việc gia hạn hiệu lực Bằng độc quyền kiểu dáng công nghiệp

Số đơn yêu cầu: GH3-2023-01064 Ngày nộp: 16/02/2023

Liên quan đến Bằng độc quyền kiểu dáng công nghiệp:

(11) Số văn bằng	(15) Ngày cấp	Gia hạn đến ngày
20088	31/10/2014	18/04/2028

(73) Chủ văn bằng bảo hộ: KOVEA CO., LTD. (KR)
(Yakdae-dong, Bucheon Technopark) #202-401, 388,
Songnae-daero, Wonmi-gu, Bucheon-si, Gyeonggi-do,
420-733, Republic of Korea

Quyết định số: 71715/QĐ-SHTT._{IP}, ngày 17/06/2024 về việc gia hạn hiệu lực Bằng độc quyền kiểu dáng công nghiệp

Số đơn yêu cầu: GH3-2023-01065 Ngày nộp: 16/02/2023

Liên quan đến Bằng độc quyền kiểu dáng công nghiệp:

(11) Số văn bằng	(15) Ngày cấp	Gia hạn đến ngày
19371	02/06/2014	18/04/2028

(73) Chủ văn bằng bảo hộ: KOVEA CO., LTD. (KR)
(Yakdae-dong, Bucheon Technopark) #202-401, 388,
Songnae-daero, Wonmi-gu, Bucheon-si, Gyeonggi-do,
420-733, Republic of Korea

Quyết định số: 71717/QĐ-SHTT._{IP}, ngày 17/06/2024 về việc gia hạn hiệu lực Bằng độc quyền kiểu dáng công nghiệp

Số đơn yêu cầu: GH3-2023-01066 Ngày nộp: 16/02/2023

Liên quan đến Bằng độc quyền kiểu dáng công nghiệp:

(11) Số văn bằng	(15) Ngày cấp	Gia hạn đến ngày
21177	20/07/2015	18/04/2028

(73) Chủ văn bằng bảo hộ: KOVEA CO., LTD. (KR)
(Yakdae-dong, Bucheon Technopark) #202-401, 388,
Songnae-daero, Wonmi-gu, Bucheon-si, Gyeonggi-do,
420-733, Republic of Korea

CÔNG BÁO SỞ HỮU CÔNG NGHIỆP SỐ 436 TẬP B – QUYỀN 2 (07.2024)

Quyết định số: 71718/QĐ-SHTT._{IP}, ngày 17/06/2024 về việc gia hạn hiệu lực Bằng độc quyền kiểu dáng công nghiệp

Số đơn yêu cầu: GH3-2023-01067 Ngày nộp: 16/02/2023

Liên quan đến Bằng độc quyền kiểu dáng công nghiệp:

(11) Số văn bằng	(15) Ngày cấp	Gia hạn đến ngày
19370	02/06/2014	18/04/2028

(73) Chủ văn bằng bảo hộ: KOVEA CO., LTD. (KR)
(Yakdae-dong, Bucheon Technopark) #202-401, 388,
Songnae-daero, Wonmi-gu, Bucheon-si, Gyeonggi-do,
420-733, Republic of Korea

Quyết định số: 71719/QĐ-SHTT._{IP}, ngày 17/06/2024 về việc gia hạn hiệu lực Bằng độc quyền kiểu dáng công nghiệp

Số đơn yêu cầu: GH3-2023-01112 Ngày nộp: 17/02/2023

Liên quan đến Bằng độc quyền kiểu dáng công nghiệp:

(11) Số văn bằng	(15) Ngày cấp	Gia hạn đến ngày
19860	18/09/2014	16/08/2028

(73) Chủ văn bằng bảo hộ: CÔNG TY TNHH N.N.B (VN)
150/28 Nguyễn Trãi, phường Bến Thành, quận 1, thành
phố Hồ Chí Minh

Quyết định số: 71787/QĐ-SHTT._{IP}, ngày 17/06/2024 về việc gia hạn hiệu lực Bằng độc quyền kiểu dáng công nghiệp

Số đơn yêu cầu: GH3-2023-02678 Ngày nộp: 10/04/2023

Liên quan đến Bằng độc quyền kiểu dáng công nghiệp:

(11) Số văn bằng	(15) Ngày cấp	Gia hạn đến ngày
20038	22/10/2014	10/10/2028
20039	22/10/2014	10/10/2028
20836	09/04/2015	10/10/2028
20837	09/04/2015	10/10/2028

CÔNG BÁO SỞ HỮU CÔNG NGHIỆP SỐ 436 TẬP B – QUYỀN 2 (07.2024)

(73) Chủ văn bằng bảo hộ: CÔNG TY TNHH DƯỢC PHẨM THIÊN ÂN (VN)
M1-17, khu đô thị Trung Hòa Nhân Chính, phường Trung Hòa, quận Cầu Giấy, thành phố Hà Nội

Quyết định số: 71788/QĐ-SHTT._{IP}, ngày 17/06/2024 về việc gia hạn hiệu lực Bằng độc quyền kiểu dáng công nghiệp

Số đơn yêu cầu: GH3-2023-02711 Ngày nộp: 11/04/2023

Liên quan đến Bằng độc quyền kiểu dáng công nghiệp:

(11) Số văn bằng	(15) Ngày cấp	Gia hạn đến ngày
19898	24/09/2014	10/10/2028

(73) Chủ văn bằng bảo hộ: CÔNG TY CỔ PHẦN THỰC PHẨM THIÊN HƯƠNG (VN)
01 Lê Đức Thọ, phường Tân Thới Hiệp, quận 12, thành phố Hồ Chí Minh

Quyết định số: 71789/QĐ-SHTT._{IP}, ngày 17/06/2024 về việc gia hạn hiệu lực Bằng độc quyền kiểu dáng công nghiệp

Số đơn yêu cầu: GH3-2023-02715 Ngày nộp: 11/04/2023

Liên quan đến Bằng độc quyền kiểu dáng công nghiệp:

(11) Số văn bằng	(15) Ngày cấp	Gia hạn đến ngày
19271	13/05/2014	11/04/2028
19345	26/05/2014	11/04/2028
19411	05/06/2014	09/08/2028
19412	05/06/2014	09/08/2028
19413	05/06/2014	09/08/2028
19414	05/06/2014	09/08/2028
19602	25/07/2014	17/05/2028
19603	25/07/2014	17/05/2028

(73) Chủ văn bằng bảo hộ: CÔNG TY TNHH SẢN XUẤT VÀ THƯƠNG MẠI
TỔNG HỢP VIỆT MY (VN)
101/35 Gò Dầu, phường Tân Quý, quận Tân Phú, thành phố Hồ Chí Minh

CÔNG BÁO SỞ HỮU CÔNG NGHIỆP SỐ 436 TẬP B – QUYỀN 2 (07.2024)

Quyết định số: 71790/QĐ-SHTT._{IP}, ngày 17/06/2024 về việc gia hạn hiệu lực Bằng độc quyền kiểu dáng công nghiệp

Số đơn yêu cầu: GH3-2023-02782 Ngày nộp: 13/04/2023

Liên quan đến Bằng độc quyền kiểu dáng công nghiệp:

(11) Số văn bằng	(15) Ngày cấp	Gia hạn đến ngày
19355	02/06/2014	20/06/2028
19504	04/07/2014	04/07/2028

(73) Chủ văn bằng bảo hộ: CÔNG TY CỔ PHẦN ANOVA PHARMA (VN)
Cụm công nghiệp tập đoàn Anova, xã Long Cang, huyện
Cần Đức, tỉnh Long An

Quyết định số: 71791/QĐ-SHTT._{IP}, ngày 17/06/2024 về việc gia hạn hiệu lực Bằng độc quyền kiểu dáng công nghiệp

Số đơn yêu cầu: GH3-2023-02792 Ngày nộp: 14/04/2023

Liên quan đến Bằng độc quyền kiểu dáng công nghiệp:

(11) Số văn bằng	(15) Ngày cấp	Gia hạn đến ngày
28795	27/05/2019	22/05/2028
28796	27/05/2019	22/05/2028

(73) Chủ văn bằng bảo hộ: CÔNG TY TNHH SẢN XUẤT THƯƠNG MẠI ĐÀO
TRUNG HÙNG (VN)
259 Võ Văn Tần, phường 5, quận 3, thành phố Hồ Chí
Minh

Quyết định số: 71792/QĐ-SHTT._{IP}, ngày 17/06/2024 về việc gia hạn hiệu lực Bằng độc quyền kiểu dáng công nghiệp

Số đơn yêu cầu: GH3-2023-02812 Ngày nộp: 14/04/2023

Liên quan đến Bằng độc quyền kiểu dáng công nghiệp:

(11) Số văn bằng	(15) Ngày cấp	Gia hạn đến ngày
28932	22/08/2019	18/04/2028

CÔNG BÁO SỞ HỮU CÔNG NGHIỆP SỐ 436 TẬP B – QUYỀN 2 (07.2024)

(73) Chủ văn bằng bảo hộ: CÔNG TY TRÁCH NHIỆM HỮU HẠN THƯƠNG MẠI MỸ VIỆT (VN)
Số 169 phố Hàng Bông, phường Hàng Bông, quận Hoàn Kiếm, thành phố Hà Nội

Quyết định số: 71862/QĐ-SHTT._{IP}, ngày 17/06/2024 về việc gia hạn hiệu lực Bằng độc quyền kiểu dáng công nghiệp

Số đơn yêu cầu: GH3-2023-02869 Ngày nộp: 17/04/2023

Liên quan đến Bằng độc quyền kiểu dáng công nghiệp:

(11) Số văn bằng	(15) Ngày cấp	Gia hạn đến ngày
29776	25/11/2019	05/10/2028

(73) Chủ văn bằng bảo hộ: CÔNG TY CỔ PHẦN VENUS INC. VIETNAM (VN)
Tầng 16, tòa nhà Saigon Tower số 29 đường Lê Duẩn, phường Bến Nghé, quận 1, thành phố Hồ Chí Minh

Quyết định số: 71863/QĐ-SHTT._{IP}, ngày 17/06/2024 về việc gia hạn hiệu lực Bằng độc quyền kiểu dáng công nghiệp

Số đơn yêu cầu: GH3-2023-02876 Ngày nộp: 18/04/2023

Liên quan đến Bằng độc quyền kiểu dáng công nghiệp:

(11) Số văn bằng	(15) Ngày cấp	Gia hạn đến ngày
29102	16/09/2019	27/04/2028

(73) Chủ văn bằng bảo hộ: CÔNG TY TNHH KỸ THUẬT ĐIỆN SẢN XUẤT VÀ THƯƠNG MẠI TÂN ĐỨC HÀN (VN)
8 đường 5 Chu Văn An, phường 26, quận Bình Thạnh, thành phố Hồ Chí Minh

Quyết định số: 71873/QĐ-SHTT._{IP}, ngày 17/06/2024 về việc gia hạn hiệu lực Bằng độc quyền kiểu dáng công nghiệp

Số đơn yêu cầu: GH3-2023-02887 Ngày nộp: 18/04/2023

Liên quan đến Bằng độc quyền kiểu dáng công nghiệp:

CÔNG BÁO SỞ HỮU CÔNG NGHIỆP SỐ 436 TẬP B – QUYỀN 2 (07.2024)

(11) Số văn bằng	(15) Ngày cấp	Gia hạn đến ngày
19512	04/07/2014	14/05/2028
19513	04/07/2014	14/05/2028
19882	24/09/2014	09/05/2028
19883	24/09/2014	09/05/2028
19884	24/09/2014	09/05/2028
19885	24/09/2014	09/05/2028

(73) Chủ văn bằng bảo hộ: MAINETTI (UK) LIMITED (GB)
Annfield Estate, Oxnam Road, Jedburgh, Roxburghshire,
Scotland TD8 6NN, United Kingdom

Quyết định số: 71874/QĐ-SHTT._{IP}, ngày 17/06/2024 về việc gia hạn hiệu lực Bằng độc quyền kiểu dáng công nghiệp

Số đơn yêu cầu: GH3-2023-02888 Ngày nộp: 18/04/2023

Liên quan đến Bằng độc quyền kiểu dáng công nghiệp:

(11) Số văn bằng	(15) Ngày cấp	Gia hạn đến ngày
22153	09/05/2016	30/05/2028

(73) Chủ văn bằng bảo hộ: YAMAHA HATSUDOKI KABUSHIKI KAISHA (JP)
2500 Shingai, Iwata-shi, Shizuoka-ken, Japan

Quyết định số: 71875/QĐ-SHTT._{IP}, ngày 17/06/2024 về việc gia hạn hiệu lực Bằng độc quyền kiểu dáng công nghiệp

Số đơn yêu cầu: GH3-2023-02889 Ngày nộp: 18/04/2023

Liên quan đến Bằng độc quyền kiểu dáng công nghiệp:

(11) Số văn bằng	(15) Ngày cấp	Gia hạn đến ngày
29316	15/10/2019	23/05/2028

(73) Chủ văn bằng bảo hộ: YADEA TECHNOLOGY GROUP CO., LTD. (CN)
Dongsheng Road, Dacheng Industrial Zone, Anzhen,
Xishan District, Wuxi, Jiangsu 214105, China

CÔNG BÁO SỞ HỮU CÔNG NGHIỆP SỐ 436 TẬP B – QUYỀN 2 (07.2024)

Quyết định số: 71876/QĐ-SHTT._{IP}, ngày 17/06/2024 về việc gia hạn hiệu lực Bằng độc quyền kiểu dáng công nghiệp

Số đơn yêu cầu: GH3-2023-02894 Ngày nộp: 18/04/2023

Liên quan đến Bằng độc quyền kiểu dáng công nghiệp:

(11) Số văn bằng	(15) Ngày cấp	Gia hạn đến ngày
34615	04/04/2022	23/04/2028

(73) Chủ văn bằng bảo hộ: OTSUKA PHARMACEUTICAL FACTORY, INC. (JP)
115, Aza Kuguhara, Tateiwa, Muya-cho, Naruto-shi,
Tokushima 772-8601, JAPAN

Quyết định số: 71877/QĐ-SHTT._{IP}, ngày 17/06/2024 về việc gia hạn hiệu lực Bằng độc quyền kiểu dáng công nghiệp

Số đơn yêu cầu: GH3-2023-02908 Ngày nộp: 18/04/2023

Liên quan đến Bằng độc quyền kiểu dáng công nghiệp:

(11) Số văn bằng	(15) Ngày cấp	Gia hạn đến ngày
19474	27/06/2014	10/04/2028

(73) Chủ văn bằng bảo hộ: CÔNG TY TNHH HÓA MỸ PHẨM CHI CHI (VN)
240/13/18D Nguyễn Văn Luông, phường 11, quận 6, thành
phố Hồ Chí Minh

Quyết định số: 71878/QĐ-SHTT._{IP}, ngày 17/06/2024 về việc gia hạn hiệu lực Bằng độc quyền kiểu dáng công nghiệp

Số đơn yêu cầu: GH3-2023-02917 Ngày nộp: 19/04/2023

Liên quan đến Bằng độc quyền kiểu dáng công nghiệp:

(11) Số văn bằng	(15) Ngày cấp	Gia hạn đến ngày
28557	19/04/2019	20/10/2027

(73) Chủ văn bằng bảo hộ: ZHUHAI SHICHANG METALS LTD. (CN)
No. 2, Chuangye Middle Road, Shuanglinpian Zone,
Liangang Industrial Area, Zhuhai City, Guang Dong
Province 519045, China

CÔNG BÁO SỞ HỮU CÔNG NGHIỆP SỐ 436 TẬP B – QUYỀN 2 (07.2024)

Quyết định số: 71879/QĐ-SHTT._{IP}, ngày 17/06/2024 về việc gia hạn hiệu lực Bằng độc quyền kiểu dáng công nghiệp

Số đơn yêu cầu: GH3-2023-02919 Ngày nộp: 19/04/2023

Liên quan đến Bằng độc quyền kiểu dáng công nghiệp:

(11) Số văn bằng	(15) Ngày cấp	Gia hạn đến ngày
20712	12/03/2015	30/07/2028
23208	29/12/2016	30/07/2028
23209	29/12/2016	30/07/2028

(73) Chủ văn bằng bảo hộ: CÔNG TY TNHH SẢN XUẤT THƯƠNG MẠI HÙ KIỆT (VN)
Tỉnh lộ 830, ấp 8, xã Lương Hòa, huyện Bến Lức, tỉnh Long An

Quyết định số: 71880/QĐ-SHTT._{IP}, ngày 17/06/2024 về việc gia hạn hiệu lực Bằng độc quyền kiểu dáng công nghiệp

Số đơn yêu cầu: GH3-2023-02946 Ngày nộp: 20/04/2023

Liên quan đến Bằng độc quyền kiểu dáng công nghiệp:

(11) Số văn bằng	(15) Ngày cấp	Gia hạn đến ngày
29388	23/10/2019	27/08/2028

(73) Chủ văn bằng bảo hộ: ASIAN HONDA MOTOR CO., LTD. (TH)
14 Sarasin Building, Surasak Road, Silom, Bangrak, Bangkok 10500 Thailand

Quyết định số: 71881/QĐ-SHTT._{IP}, ngày 17/06/2024 về việc gia hạn hiệu lực Bằng độc quyền kiểu dáng công nghiệp

Số đơn yêu cầu: GH3-2023-02947 Ngày nộp: 20/04/2023

Liên quan đến Bằng độc quyền kiểu dáng công nghiệp:

(11) Số văn bằng	(15) Ngày cấp	Gia hạn đến ngày
29387	23/10/2019	27/08/2028

(73) Chủ văn bằng bảo hộ: ASIAN HONDA MOTOR CO., LTD. (TH)
14 Sarasin Building, Surasak Road, Silom, Bangrak, Bangkok 10500 Thailand

CÔNG BÁO SỞ HỮU CÔNG NGHIỆP SỐ 436 TẬP B – QUYỀN 2 (07.2024)

Quyết định số: 71882/QĐ-SHTT._{IP}, ngày 17/06/2024 về việc gia hạn hiệu lực Bằng độc quyền kiểu dáng công nghiệp

Số đơn yêu cầu: GH3-2023-02948 Ngày nộp: 20/04/2023

Liên quan đến Bằng độc quyền kiểu dáng công nghiệp:

(11) Số văn bằng	(15) Ngày cấp	Gia hạn đến ngày
29389	23/10/2019	13/08/2028

(73) Chủ văn bằng bảo hộ: HONDA MOTOR CO., LTD. (JP)
1-1, Minami-Aoyama 2-chome, Minato-ku, Tokyo 107-8556, Japan

Quyết định số: 71883/QĐ-SHTT._{IP}, ngày 17/06/2024 về việc gia hạn hiệu lực Bằng độc quyền kiểu dáng công nghiệp

Số đơn yêu cầu: GH3-2023-02949 Ngày nộp: 20/04/2023

Liên quan đến Bằng độc quyền kiểu dáng công nghiệp:

(11) Số văn bằng	(15) Ngày cấp	Gia hạn đến ngày
29377	23/10/2019	13/08/2028

(73) Chủ văn bằng bảo hộ: HONDA MOTOR CO., LTD. (JP)
1-1, Minami-Aoyama 2-chome, Minato-ku, Tokyo 107-8556, Japan

Quyết định số: 71884/QĐ-SHTT._{IP}, ngày 17/06/2024 về việc gia hạn hiệu lực Bằng độc quyền kiểu dáng công nghiệp

Số đơn yêu cầu: GH3-2023-02950 Ngày nộp: 20/04/2023

Liên quan đến Bằng độc quyền kiểu dáng công nghiệp:

(11) Số văn bằng	(15) Ngày cấp	Gia hạn đến ngày
29372	23/10/2019	13/08/2028

(73) Chủ văn bằng bảo hộ: HONDA MOTOR CO., LTD. (JP)
1-1, Minami-Aoyama 2-chome, Minato-ku, Tokyo 107-8556, Japan

CÔNG BÁO SỞ HỮU CÔNG NGHIỆP SỐ 436 TẬP B – QUYỀN 2 (07.2024)

Quyết định số: 71885/QĐ-SHTT._{IP}, ngày 17/06/2024 về việc gia hạn hiệu lực Bằng độc quyền kiểu dáng công nghiệp

Số đơn yêu cầu: GH3-2023-02951 Ngày nộp: 20/04/2023

Liên quan đến Bằng độc quyền kiểu dáng công nghiệp:

(11) Số văn bằng	(15) Ngày cấp	Gia hạn đến ngày
29373	23/10/2019	13/08/2028

(73) Chủ văn bằng bảo hộ: HONDA MOTOR CO., LTD. (JP)
1-1, Minami-Aoyama 2-chome, Minato-ku, Tokyo 107-8556, Japan

Quyết định số: 71886/QĐ-SHTT._{IP}, ngày 17/06/2024 về việc gia hạn hiệu lực Bằng độc quyền kiểu dáng công nghiệp

Số đơn yêu cầu: GH3-2023-02952 Ngày nộp: 20/04/2023

Liên quan đến Bằng độc quyền kiểu dáng công nghiệp:

(11) Số văn bằng	(15) Ngày cấp	Gia hạn đến ngày
29182	27/09/2019	02/08/2028

(73) Chủ văn bằng bảo hộ: HONDA MOTOR CO., LTD. (JP)
1-1, Minami-Aoyama 2-chome, Minato-ku, Tokyo 107-8556, Japan

Quyết định số: 71887/QĐ-SHTT._{IP}, ngày 17/06/2024 về việc gia hạn hiệu lực Bằng độc quyền kiểu dáng công nghiệp

Số đơn yêu cầu: GH3-2023-02953 Ngày nộp: 20/04/2023

Liên quan đến Bằng độc quyền kiểu dáng công nghiệp:

(11) Số văn bằng	(15) Ngày cấp	Gia hạn đến ngày
29180	26/09/2019	02/08/2028

(73) Chủ văn bằng bảo hộ: HONDA MOTOR CO., LTD. (JP)
1-1, Minami-Aoyama 2-chome, Minato-ku, Tokyo 107-8556, Japan

CÔNG BÁO SỞ HỮU CÔNG NGHIỆP SỐ 436 TẬP B – QUYỀN 2 (07.2024)

Quyết định số: 71888/QĐ-SHTT._{IP}, ngày 17/06/2024 về việc gia hạn hiệu lực Bằng độc quyền kiểu dáng công nghiệp

Số đơn yêu cầu: GH3-2023-02954 Ngày nộp: 20/04/2023

Liên quan đến Bằng độc quyền kiểu dáng công nghiệp:

(11) Số văn bằng	(15) Ngày cấp	Gia hạn đến ngày
29179	26/09/2019	02/08/2028

(73) Chủ văn bằng bảo hộ: HONDA MOTOR CO., LTD. (JP)
1-1, Minami-Aoyama 2-chome, Minato-ku, Tokyo 107-8556, Japan

Quyết định số: 71889/QĐ-SHTT._{IP}, ngày 17/06/2024 về việc gia hạn hiệu lực Bằng độc quyền kiểu dáng công nghiệp

Số đơn yêu cầu: GH3-2023-02978 Ngày nộp: 20/04/2023

Liên quan đến Bằng độc quyền kiểu dáng công nghiệp:

(11) Số văn bằng	(15) Ngày cấp	Gia hạn đến ngày
19906	26/09/2014	03/05/2028

(73) Chủ văn bằng bảo hộ: SANYANG MOTOR CO., LTD. (TW)
No. 184, Keng Tzu Kou, Shang Keng Village, Hsin Fong Shiang, Hsinchu County 304, Taiwan

Quyết định số: 71890/QĐ-SHTT._{IP}, ngày 17/06/2024 về việc gia hạn hiệu lực Bằng độc quyền kiểu dáng công nghiệp

Số đơn yêu cầu: GH3-2023-02995 Ngày nộp: 21/04/2023

Liên quan đến Bằng độc quyền kiểu dáng công nghiệp:

(11) Số văn bằng	(15) Ngày cấp	Gia hạn đến ngày
29492	07/11/2019	24/05/2028
29493	07/11/2019	24/05/2028
31393	11/09/2020	24/05/2028

(73) Chủ văn bằng bảo hộ: CHANEL (FR)
135 avenue Charles de Gaulle, F-92200 Neuilly-sur-Seine, France

CÔNG BÁO SỞ HỮU CÔNG NGHIỆP SỐ 436 TẬP B – QUYỀN 2 (07.2024)

Quyết định số: 71891/QĐ-SHTT._{IP}, ngày 17/06/2024 về việc gia hạn hiệu lực Bằng độc quyền kiểu dáng công nghiệp

Số đơn yêu cầu: GH3-2023-03030 Ngày nộp: 21/04/2023

Liên quan đến Bằng độc quyền kiểu dáng công nghiệp:

(11) Số văn bằng	(15) Ngày cấp	Gia hạn đến ngày
30169	10/02/2020	18/10/2028

(73) Chủ văn bằng bảo hộ: CÔNG TY CỔ PHẦN BỘT GIẶT NET (VN)
Đường D4, khu công nghiệp Lộc An - Bình Sơn, xã Bình Sơn, huyện Long Thành, tỉnh Đồng Nai

Quyết định số: 71933/QĐ-SHTT._{IP}, ngày 17/06/2024 về việc gia hạn hiệu lực Bằng độc quyền kiểu dáng công nghiệp

Số đơn yêu cầu: GH3-2023-02840 Ngày nộp: 17/04/2023

Liên quan đến Bằng độc quyền kiểu dáng công nghiệp:

(11) Số văn bằng	(15) Ngày cấp	Gia hạn đến ngày
32955	16/06/2021	06/07/2028

(73) Chủ văn bằng bảo hộ: AICHI TOKEI DENKI CO., LTD. (JP)
2-70, Chitose 1-chome, Atsuta-ku, Nagoya-shi, Aichi-ken
456-0054 Japan

Quyết định số: 71934/QĐ-SHTT._{IP}, ngày 17/06/2024 về việc gia hạn hiệu lực Bằng độc quyền kiểu dáng công nghiệp

Số đơn yêu cầu: GH3-2023-02842 Ngày nộp: 17/04/2023

Liên quan đến Bằng độc quyền kiểu dáng công nghiệp:

(11) Số văn bằng	(15) Ngày cấp	Gia hạn đến ngày
28315	14/03/2019	17/07/2028
29238	09/10/2019	25/06/2028
29512	08/11/2019	09/01/2028
29757	25/11/2019	17/07/2028
30117	20/01/2020	02/07/2028
30118	20/01/2020	13/08/2028

CÔNG BÁO SỞ HỮU CÔNG NGHIỆP SỐ 436 TẬP B – QUYỀN 2 (07.2024)

30286	26/02/2020	06/07/2028
30287	26/02/2020	06/07/2028

(73) Chủ văn bằng bảo hộ: CÔNG TY CỔ PHẦN ĐẠI VIỆT HƯƠNG (VN)
111 Nguyễn Trãi, phường Bến Thành, quận 1, thành phố Hồ Chí Minh

Quyết định số: 71935/QĐ-SHTT._{IP}, ngày 17/06/2024 về việc gia hạn hiệu lực Bằng độc quyền kiểu dáng công nghiệp

Số đơn yêu cầu: GH3-2023-02847 Ngày nộp: 17/04/2023

Liên quan đến Bằng độc quyền kiểu dáng công nghiệp:

(11) Số văn bằng	(15) Ngày cấp	Gia hạn đến ngày
33697	27/10/2021	10/09/2028

(73) Chủ văn bằng bảo hộ: CÔNG TY CỔ PHẦN TƯ VẤN, XÂY DỰNG VÀ DỊCH VỤ ĐIỆN VIỆT (VN)
Số 6, Ngõ 226, đường Định Công, phường Định Công, quận Hoàng Mai, thành phố Hà Nội

Quyết định số: 71936/QĐ-SHTT._{IP}, ngày 17/06/2024 về việc gia hạn hiệu lực Bằng độc quyền kiểu dáng công nghiệp

Số đơn yêu cầu: GH3-2023-02859 Ngày nộp: 17/04/2023

Liên quan đến Bằng độc quyền kiểu dáng công nghiệp:

(11) Số văn bằng	(15) Ngày cấp	Gia hạn đến ngày
28498	10/04/2019	25/05/2028

(73) Chủ văn bằng bảo hộ: SHENZHEN SHUNHANG NAVIGATION TECH CO., LTD. (CN)
No.601-4, 5E Bldg., JingNan Industrial Park, BuJi Town, LongGang Dist., ShenZhen, China

Quyết định số: 71937/QĐ-SHTT._{IP}, ngày 17/06/2024 về việc gia hạn hiệu lực Bằng độc quyền kiểu dáng công nghiệp

Số đơn yêu cầu: GH3-2023-02864 Ngày nộp: 17/04/2023

Liên quan đến Bằng độc quyền kiểu dáng công nghiệp:

CÔNG BÁO SỞ HỮU CÔNG NGHIỆP SỐ 436 TẬP B – QUYỀN 2 (07.2024)

(11) Số văn bằng	(15) Ngày cấp	Gia hạn đến ngày
29406	28/10/2019	11/07/2028

(73) Chủ văn bằng bảo hộ: CUCKOO HOMESYS CO., LTD. (KR)
349, Emtibeuibuk-ro, Siheung-si, Gyeonggi-do, 15117,
Republic of Korea

Quyết định số: 71938/QĐ-SHTT._{IP}, ngày 17/06/2024 về việc gia hạn hiệu lực Bằng độc quyền kiểu dáng công nghiệp

Số đơn yêu cầu: GH3-2023-02866 Ngày nộp: 17/04/2023

Liên quan đến Bằng độc quyền kiểu dáng công nghiệp:

(11) Số văn bằng	(15) Ngày cấp	Gia hạn đến ngày
19339	26/05/2014	23/04/2028

(73) Chủ văn bằng bảo hộ: LUMILEDS HOLDING B.V. (NL)
Evert van de Beekstraat 1, The Base, Tower B5 unit 107,
1118CL Schiphol, The Netherlands

Quyết định số: 71939/QĐ-SHTT._{IP}, ngày 17/06/2024 về việc gia hạn hiệu lực Bằng độc quyền kiểu dáng công nghiệp

Số đơn yêu cầu: GH3-2023-02867 Ngày nộp: 17/04/2023

Liên quan đến Bằng độc quyền kiểu dáng công nghiệp:

(11) Số văn bằng	(15) Ngày cấp	Gia hạn đến ngày
19340	26/05/2014	23/04/2028

(73) Chủ văn bằng bảo hộ: LUMILEDS HOLDING B.V. (NL)
Evert van de Beekstraat 1, The Base, Tower B5 unit 107,
1118CL Schiphol, The Netherlands

Quyết định số: 72301/QĐ-SHTT._{IP}, ngày 18/06/2024 về việc gia hạn hiệu lực Bằng độc quyền kiểu dáng công nghiệp

Số đơn yêu cầu: GH3-2023-00190 Ngày nộp: 09/01/2023

Liên quan đến Bằng độc quyền kiểu dáng công nghiệp:

CÔNG BÁO SỞ HỮU CÔNG NGHIỆP SỐ 436 TẬP B – QUYỀN 2 (07.2024)

(11) Số văn bằng	(15) Ngày cấp	Gia hạn đến ngày
30429	18/03/2020	12/02/2028

(73) Chủ văn bằng bảo hộ: CÔNG TY CỔ PHẦN THƯƠNG MẠI SẢN XUẤT TÂN
ÚC VIỆT (VN)
Lô 60, đường số 2, KCN Tân Tạo, phường Tân Tạo, quận
Bình Tân, thành phố Hồ Chí Minh

Quyết định số: 75590/QĐ-SHTT._{IP}, ngày 25/06/2024 về việc gia hạn hiệu lực Bằng độc
quyền kiểu dáng công nghiệp

Số đơn yêu cầu: GH3-2023-05507 Ngày nộp: 20/07/2023

Liên quan đến Bằng độc quyền kiểu dáng công nghiệp:

(11) Số văn bằng	(15) Ngày cấp	Gia hạn đến ngày
18671	10/12/2013	04/02/2028

(73) Chủ văn bằng bảo hộ: CÔNG TY TNHH XUẤT NHẬP KHẨU GẠO MỀ
KÔNG (VN)
39 Nguyễn Thái Học, thành phố Vị Thanh, tỉnh Hậu Giang

Quyết định số: 78620/QĐ-SHTT._{IP}, ngày 28/06/2024 về việc gia hạn hiệu lực Bằng độc
quyền kiểu dáng công nghiệp

Số đơn yêu cầu: GH3-2022-07778 Ngày nộp: 09/12/2022

Liên quan đến Bằng độc quyền kiểu dáng công nghiệp:

(11) Số văn bằng	(15) Ngày cấp	Gia hạn đến ngày
27965	14/01/2019	23/01/2028

(73) Chủ văn bằng bảo hộ: CÔNG TY CỔ PHẦN BB GROUP (VN)
A203 tháp The Manor, đường Mỹ Trì, phường Mỹ Đình 1,
quận Nam Từ Liêm, thành phố Hà Nội

Quyết định số: 78698/QĐ-SHTT._{IP}, ngày 28/06/2024 về việc gia hạn hiệu lực Bằng độc
quyền kiểu dáng công nghiệp

Số đơn yêu cầu: GH3-2022-07958 Ngày nộp: 16/12/2022

Liên quan đến Bằng độc quyền kiểu dáng công nghiệp:

CÔNG BÁO SỞ HỮU CÔNG NGHIỆP SỐ 436 TẬP B – QUYỀN 2 (07.2024)

(11) Số văn bằng	(15) Ngày cấp	Gia hạn đến ngày
28846	24/07/2019	01/12/2027

(73) Chủ văn bằng bảo hộ: PACT GROUP HOLDINGS (NZ) LIMITED (NZ)
8 Maui Street, Pukete, Hamilton, 3200, New Zealand

Quyết định số: 78734/QĐ-SHTT._{IP}, ngày 28/06/2024 về việc gia hạn hiệu lực Bằng độc quyền kiểu dáng công nghiệp

Số đơn yêu cầu: GH3-2022-06768 Ngày nộp: 21/10/2022

Liên quan đến Bằng độc quyền kiểu dáng công nghiệp:

(11) Số văn bằng	(15) Ngày cấp	Gia hạn đến ngày
28978	28/08/2019	12/07/2027

(73) Chủ văn bằng bảo hộ: PHÒNG KHÁM CHUYÊN KHOA TRỊ LIỆU THẦN
KINH CỘT SỐNG HOA KỲ (VN)
Số 99 Nguyễn Du, phường Bến Thành, quận 1, thành phố
Hồ Chí Minh

Quyết định số: 78735/QĐ-SHTT._{IP}, ngày 28/06/2024 về việc gia hạn hiệu lực Bằng độc quyền kiểu dáng công nghiệp

Số đơn yêu cầu: GH3-2022-08005 Ngày nộp: 19/12/2022

Liên quan đến Bằng độc quyền kiểu dáng công nghiệp:

(11) Số văn bằng	(15) Ngày cấp	Gia hạn đến ngày
28385	22/03/2019	23/03/2028
28386	22/03/2019	23/03/2028

(73) Chủ văn bằng bảo hộ: CÔNG TY TNHH XUẤT NHẬP KHẨU ĐẠI DƯƠNG
XANH (VN)
Số 52 đường số 10, Khu dân cư Him Lam, phường Tân
Hưng, quận 7, thành phố Hồ Chí Minh

3 - CẤP LẠI VĂN BẰNG BẢO HỘ

Quyết định số: 69250/QĐ-SHTT._{IP}, ngày 10/06/2024 về việc cấp lại Bằng độc quyền kiểu dáng công nghiệp

Số đơn yêu cầu: RB3-2022-02482 Ngày nộp: 24/11/2022

Liên quan đến Bằng độc quyền kiểu dáng công nghiệp:

(11) Số văn bằng	(15) Ngày cấp	Cấp lại lần thứ
27092	15/08/2018	01

Quyết định số: 72403/QĐ-SHTT._{IP}, ngày 18/06/2024 về việc cấp lại Bằng độc quyền kiểu dáng công nghiệp

Số đơn yêu cầu: RB3-2023-00090 Ngày nộp: 11/01/2023

Liên quan đến Bằng độc quyền kiểu dáng công nghiệp:

(11) Số văn bằng	(15) Ngày cấp	Cấp lại lần thứ
17611	22/02/2013	01

Quyết định số: 72406/QĐ-SHTT._{IP}, ngày 18/06/2024 về việc cấp lại Bằng độc quyền kiểu dáng công nghiệp

Số đơn yêu cầu: RB3-2023-00074 Ngày nộp: 09/01/2023

Liên quan đến Bằng độc quyền kiểu dáng công nghiệp:

(11) Số văn bằng	(15) Ngày cấp	Cấp lại lần thứ
30429	18/03/2020	01

Quyết định số: 73693/QĐ-SHTT._{IP}, ngày 21/06/2024 về việc cấp lại Bằng độc quyền kiểu dáng công nghiệp

Số đơn yêu cầu: RB3-2023-00425 Ngày nộp: 28/02/2023

Liên quan đến Bằng độc quyền kiểu dáng công nghiệp:

(11) Số văn bằng	(15) Ngày cấp	Cấp lại lần thứ
32449	29/03/2021	01

Quyết định số: 73694/QĐ-SHTT._{IP}, ngày 21/06/2024 về việc cấp lại Bằng độc quyền kiểu dáng công nghiệp

Số đơn yêu cầu: RB3-2023-00426 Ngày nộp: 28/02/2023

Liên quan đến Bằng độc quyền kiểu dáng công nghiệp:

(11) Số văn bằng	(15) Ngày cấp	Cấp lại lần thứ
32447	29/03/2021	01

Quyết định số: 73695/QĐ-SHTT._{IP}, ngày 21/06/2024 về việc cấp lại Bằng độc quyền kiểu dáng công nghiệp

Số đơn yêu cầu: RB3-2023-00427 Ngày nộp: 28/02/2023

Liên quan đến Bằng độc quyền kiểu dáng công nghiệp:

(11) Số văn bằng	(15) Ngày cấp	Cấp lại lần thứ
32446	29/03/2021	01

Quyết định số: 73696/QĐ-SHTT._{IP}, ngày 21/06/2024 về việc cấp lại Bằng độc quyền kiểu dáng công nghiệp

Số đơn yêu cầu: RB3-2023-00428 Ngày nộp: 28/02/2023

Liên quan đến Bằng độc quyền kiểu dáng công nghiệp:

(11) Số văn bằng	(15) Ngày cấp	Cấp lại lần thứ
32445	29/03/2021	01

Quyết định số: 73697/QĐ-SHTT._{IP}, ngày 21/06/2024 về việc cấp lại Bằng độc quyền kiểu dáng công nghiệp

Số đơn yêu cầu: RB3-2023-00429 Ngày nộp: 28/02/2023

Liên quan đến Bằng độc quyền kiểu dáng công nghiệp:

CÔNG BÁO SỞ HỮU CÔNG NGHIỆP SỐ 436 TẬP B – QUYỀN 2 (07.2024)

(11) Số văn bằng	(15) Ngày cấp	Cấp lại lần thứ
32444	26/03/2021	01

Quyết định số: 73698/QĐ-SHTT._{IP}, ngày 21/06/2024 về việc cấp lại Bằng độc quyền kiểu dáng công nghiệp

Số đơn yêu cầu: RB3-2023-00430 Ngày nộp: 28/02/2023

Liên quan đến Bằng độc quyền kiểu dáng công nghiệp:

(11) Số văn bằng	(15) Ngày cấp	Cấp lại lần thứ
32486	01/04/2021	01

Quyết định số: 73746/QĐ-SHTT._{IP}, ngày 21/06/2024 về việc cấp lại Bằng độc quyền kiểu dáng công nghiệp

Số đơn yêu cầu: RB3-2023-00431 Ngày nộp: 28/02/2023

Liên quan đến Bằng độc quyền kiểu dáng công nghiệp:

(11) Số văn bằng	(15) Ngày cấp	Cấp lại lần thứ
35541	19/09/2022	01

Quyết định số: 78643/QĐ-SHTT._{IP}, ngày 28/06/2024 về việc cấp lại Bằng độc quyền kiểu dáng công nghiệp

Số đơn yêu cầu: RB3-2022-02685 Ngày nộp: 09/12/2022

Liên quan đến Bằng độc quyền kiểu dáng công nghiệp:

(11) Số văn bằng	(15) Ngày cấp	Cấp lại lần thứ
27965	14/01/2019	01

Quyết định số: 78717/QĐ-SHTT._{IP}, ngày 28/06/2024 về việc cấp lại Bằng độc quyền kiểu dáng công nghiệp

Số đơn yêu cầu: RB3-2022-02741 Ngày nộp: 16/12/2022

Liên quan đến Bằng độc quyền kiểu dáng công nghiệp:

(11) Số văn bằng	(15) Ngày cấp	Cấp lại lần thứ
28846	24/07/2019	01

4 - KHIẾU NẠI

STT	SỐ KÝ HIỆU VĂN BẢN	NGÀY BAN HÀNH	SỐ YÊU CẦU	SỐ ĐƠN/BẢNG LIÊN QUAN
1	67135/QĐ-SHTT.ip	05/06/2024	KN3-2018-00403	3-2016-02085
2	73585/QĐ-SHTT.ip	21/06/2024	KN3-2022-00509	3-2021-01814
3	73586/QĐ-SHTT.ip	21/06/2024	KN3-2022-00591	3-2021-00204
4	73587/QĐ-SHTT.ip	21/06/2024	KN3-2022-00804	3-2020-02982
5	73588/QĐ-SHTT.ip	21/06/2024	KN3-2022-00816	3-2021-00524
6	76299/QĐ-SHTT.ip	26/06/2024	KN3-2022-01179	3-2020-00681
7	76300/QĐ-SHTT.ip	26/06/2024	KN3-2022-01262	3-2020-02636
8	76318/QĐ-SHTT.ip	26/06/2024	KN3-2022-00828	3-2019-03130
9	77760/QĐ-SHTT.ip	27/06/2024	KN3-2022-01127	3-2020-02893
10	77761/QĐ-SHTT.ip	27/06/2024	KN3-2022-01250	3-2021-01860
11	77762/QĐ-SHTT.ip	27/06/2024	KN3-2023-00049	3-2021-01672
12	77763/QĐ-SHTT.ip	27/06/2024	KN3-2023-00050	3-2021-01673
13	77764/QĐ-SHTT.ip	27/06/2024	KN3-2023-00048	3-2021-01668
14	77771/QĐ-SHTT.ip	27/06/2024	KN3-2022-00818	3-2020-00613
15	77772/QĐ-SHTT.ip	27/06/2024	KN3-2022-01371	3-2018-02481
16	77776/QĐ-SHTT.ip	27/06/2024	KN3-2022-00819	3-2020-00618
17	77777/QĐ-SHTT.ip	27/06/2024	KN3-2022-01123	3-2021-01005
18	77778/QĐ-SHTT.ip	27/06/2024	KN3-2022-01115	3-2021-01237
19	77779/QĐ-SHTT.ip	27/06/2024	KN3-2022-01178	3-2019-02445
20	77780/QĐ-SHTT.ip	27/06/2024	KN3-2022-01107	3-2019-00502

BỘ KHOA HỌC CÔNG NGHỆ
CỤC SỞ HỮU TRÍ TUỆ

CỘNG HÒA XÃ HỘI CHỦ NGHĨA VIỆT NAM
Độc lập - Tự do - Hạnh phúc

Số: 67135/QĐ-SHTT.1P

Hà Nội, ngày 05 tháng 06 năm 2024

QUYẾT ĐỊNH
Về việc giải quyết khiếu nại của
Công ty TNHH sản xuất thương mại Mỹ Nguyên
(lần đầu)

CỤC TRƯỞNG CỤC SỞ HỮU TRÍ TUỆ

Căn cứ Quyết định số 166/QĐ-BKHCN ngày 26/02/2024 của Bộ trưởng Bộ Khoa học và Công nghệ ban hành Điều lệ Tổ chức và hoạt động của Cục Sở hữu trí tuệ;

Căn cứ Luật Khiếu nại ngày 11/11/2011;

Căn cứ Luật Sở hữu trí tuệ ngày 29/11/2005 được sửa đổi, bổ sung theo Luật sửa đổi, bổ sung một số điều của Luật Sở hữu trí tuệ ngày 19/6/2009, Luật sửa đổi, bổ sung một số điều của Luật Kinh doanh bảo hiểm, Luật Sở hữu trí tuệ ngày 14/6/2019 và Luật sửa đổi, bổ sung một số điều của Luật Sở hữu trí tuệ ngày 16/6/2022 (sau đây gọi là Luật Sở hữu trí tuệ);

Căn cứ Nghị định số 124/2020/NĐ-CP ngày 19/10/2020 của Chính phủ quy định chi tiết một số điều và biện pháp thi hành Luật Khiếu nại;

Căn cứ Nghị định số 103/2006/NĐ-CP ngày 22/9/2006 của Chính Phủ quy định chi tiết và hướng dẫn thi hành một số điều của Luật Sở hữu trí tuệ về sở hữu công nghiệp, được sửa đổi, bổ sung theo Nghị định số 122/2010/NĐ-CP ngày 31/12/2010 (sau đây gọi là Nghị định số 103/2006/NĐ-CP);

Căn cứ Thông tư số 01/2007/TT-BKHCN ngày 14/02/2007 của Bộ Khoa học và Công nghệ hướng dẫn thi hành Nghị định số 103/2006/NĐ-CP, được sửa đổi, bổ sung theo Thông tư số 13/2010/TT-BKHCN ngày 30/7/2010, Thông tư số 18/2011/TT-BKHCN ngày 22/7/2011, Thông tư số 05/2013/TT-BKHCN ngày 20/02/2013 và Thông tư số 16/2016/TT-BKHCN ngày 30/6/2016 (sau đây gọi là Thông tư số 01/2007/TT-BKHCN);

Xét đơn số KN3-2018-00403 ngày 15/6/2018 của Công ty TNHH sản xuất thương mại Mỹ Nguyên; địa chỉ: 580/32 Âu Cơ, Phường 14, quận Tân Bình, Thành phố Hồ Chí Minh; khiếu nại Quyết định số 26377/QĐ-SHTT ngày 20/4/2018 về việc từ chối cấp Bằng độc quyền kiểu dáng công nghiệp (BDQKDCN) đối với đơn số 3-2016-02085;

Theo đề nghị của Trưởng phòng Thực thi và Giải quyết khiếu nại.

I. Nội dung khiếu nại



NMD368

Đơn đăng ký kiểu dáng công nghiệp số 3-2016-02085 ngày 11/01/2019 của Công ty TNHH sản xuất thương mại Mỹ Nguyên bị từ chối cấp Bằng độc quyền kiểu dáng công nghiệp vì chủ đơn không nộp lệ phí cấp văn bằng bảo hộ, phí công bố quyết định cấp văn bằng bảo hộ, phí đăng bạ quyết định cấp văn bằng bảo hộ theo quy định.

Người nộp đơn đề nghị Cục Sở hữu trí tuệ xem xét, cấp Bằng độc quyền kiểu dáng công nghiệp cho đơn nêu trên do không nhận được Thông báo số 30445/SHTT-KDCN ngày 28/8/2017 về việc dự định cấp văn bằng bảo hộ và nộp phí, lệ phí. Do đó, người nộp đơn đã không thực hiện nghĩa vụ tài chính theo yêu cầu. Đồng thời, người nộp đơn xin được nộp đầy đủ các khoản phí, lệ phí theo quy định.

II. Kết quả xem xét, xác minh khiếu nại

1. Cơ sở pháp lý từ chối bảo hộ:

Theo quy định tại điểm 15.7.c) Thông tư số 01/2007/TT-BKHCN:

Nếu người nộp đơn không nộp lệ phí cấp văn bằng bảo hộ, phí công bố quyết định cấp văn bằng bảo hộ, phí đăng bạ quyết định cấp văn bằng bảo hộ trong thời hạn quy định tại điểm 15.7a thì trong thời hạn 15 ngày kể từ ngày kết thúc thời hạn tương ứng, Cục Sở hữu trí tuệ ra quyết định từ chối cấp văn bằng bảo hộ.

2. Nhận định, đánh giá:

Sau khi kiểm tra và xác thực thông tin nêu trong đơn khiếu nại ở các đơn vị liên quan; qua xem xét các tài liệu trong hồ sơ vụ việc, thấy rằng:

Cục Sở hữu trí tuệ đã chuyển phát Thông báo số 30445/SHTT-KDCN ngày 28/8/2017 về việc dự định cấp văn bằng bảo hộ và nộp phí, lệ phí đến địa chỉ của người nộp đơn. Tuy nhiên, người nộp đơn khẳng định không nhận được Thông báo nêu trên nên đã không thực hiện nghĩa vụ tài chính theo yêu cầu. Người nộp đơn phải hoàn toàn chịu trách nhiệm trong trường hợp có vấn đề pháp lý nảy sinh. Nhằm tạo điều kiện thuận lợi cho người nộp đơn, Cục Sở hữu trí tuệ chấp nhận cho người nộp đơn nộp các khoản phí, lệ phí để được cấp Bằng độc quyền kiểu dáng công nghiệp cho đơn số 3-2016-02085.

III. Kết luận

Vì lý do đã nêu, Cục Sở hữu trí tuệ tiếp tục xem xét, thực hiện thủ tục cấp Bằng độc quyền kiểu dáng công nghiệp cho đơn số 3-2016-02085.

Từ những nhận định và căn cứ trên,

QUYẾT ĐỊNH:

Điều 1. Hủy bỏ Quyết định số 26377/QĐ-SHTT ngày 20/4/2018 về việc từ chối cấp Bằng độc quyền kiểu dáng công nghiệp đối với đơn đăng ký kiểu dáng công nghiệp số 3-2016-02085 ngày 11/10/2016.

Điều 2. Thực hiện thủ tục cấp Bằng độc quyền kiểu dáng công nghiệp cho đơn số 3-2016-02085 ngày 11/10/2016.

Điều 3. Trưởng phòng Thực thi và Giải quyết khiếu nại, Trưởng phòng Đăng ký, Giám đốc Trung tâm Thông tin sở hữu công nghiệp và Công ty TNHH sản xuất thương mại Mỹ Nguyên có trách nhiệm thi hành Quyết định này. Trong thời gian 03 tháng kể từ ngày ký Quyết định này, người nộp đơn cần nộp các khoản phí, lệ phí theo Thông báo số 30445/SHTT-KDCN ngày 28/8/2017./.

Nơi nhận:

- Như Điều 3;
- KDCN (đề biết)
- Lưu:VT, HS.

CỤC TRƯỞNG

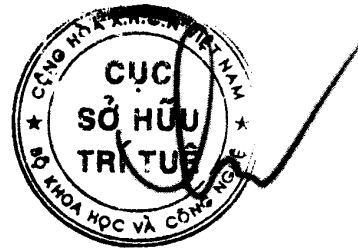

Lưu Hoàng Long

Tài liệu gửi kèm:

- Bản sao Thông báo số 30445/SHTT-KDCN ngày 28/8/2017.

BỘ KHOA HỌC CÔNG NGHỆ
CỤC SỞ HỮU TRÍ TUỆ

CỘNG HÒA XÃ HỘI CHỦ NGHĨA VIỆT NAM
Độc lập - Tự do - Hạnh phúc

Số: 73585/QĐ-SHTT.1P

Hà Nội, ngày 21 tháng 06 năm 2024

QUYẾT ĐỊNH

Về việc giải quyết khiếu nại của Công ty TNHH Gạch bê tông Lego (VN)
(lần đầu)

CỤC TRƯỞNG CỤC SỞ HỮU TRÍ TUỆ

Căn cứ Quyết định số 166/QĐ-BKHHCN ngày 26/02/2024 của Bộ trưởng Bộ Khoa học và Công nghệ ban hành Điều lệ Tổ chức và hoạt động của Cục Sở hữu trí tuệ;

Căn cứ Luật Khiếu nại ngày 11/11/2011;

Căn cứ Luật Sở hữu trí tuệ ngày 29/11/2005 được sửa đổi, bổ sung theo Luật sửa đổi, bổ sung một số điều của Luật Sở hữu trí tuệ ngày 19/6/2009, Luật sửa đổi, bổ sung một số điều của Luật Kinh doanh bảo hiểm, Luật Sở hữu trí tuệ ngày 14/6/2019 và Luật sửa đổi, bổ sung một số điều của Luật Sở hữu trí tuệ ngày 16/6/2022 (sau đây gọi là Luật Sở hữu trí tuệ);

Căn cứ Nghị định số 124/2020/NĐ-CP ngày 19/10/2020 của Chính phủ quy định chi tiết một số điều và biện pháp thi hành Luật Khiếu nại;

Căn cứ Nghị định số 103/2006/NĐ-CP ngày 22/9/2006 của Chính Phủ quy định chi tiết và hướng dẫn thi hành một số điều của Luật Sở hữu trí tuệ về sở hữu công nghiệp, được sửa đổi, bổ sung theo Nghị định số 122/2010/NĐ-CP ngày 31/12/2010 (sau đây gọi là Nghị định số 103/2006/NĐ-CP);

Căn cứ Thông tư số 01/2007/TT-BKHHCN ngày 14/02/2007 của Bộ Khoa học và Công nghệ hướng dẫn thi hành Nghị định số 103/2006/NĐ-CP, được sửa đổi, bổ sung theo Thông tư số 13/2010/TT-BKHHCN ngày 30/7/2010, Thông tư số 18/2011/TT-BKHHCN ngày 22/7/2011, Thông tư số 05/2013/TT-BKHHCN ngày 20/02/2013 và Thông tư số 16/2016/TT-BKHHCN ngày 30/6/2016 (sau đây gọi là Thông tư số 01/2007/TT-BKHHCN);

Xét đơn số KN3-2022-00509 ngày 28/4/2022 của Công ty TNHH Gạch bê tông Lego; địa chỉ: 57/55/1B Điện Biên Phủ, Phường 15, quận Bình Thạnh, Thành phố Hồ Chí Minh, điện thoại 0979986043; khiếu nại Quyết định số 5143w/QĐ-SHTT ngày 29/3/2022 về việc từ chối chấp nhận đơn hợp lệ đối với đơn số 3-2021-01814;

Theo đề nghị của Trưởng phòng Thực thi và Giải quyết khiếu nại.



PTT366

I. Nội dung khiếu nại

Đơn đăng ký kiểu dáng công nghiệp số 3-2021-01814 ngày 12/7/2021 của Công ty TNHH Gạch bê tông Lego bị từ chối chấp nhận đơn hợp lệ theo Quyết định số 5143w/QĐ-SHTT ngày 29/3/2022 vì lý do đơn còn có thiếu sót ảnh hưởng đến tính hợp lệ của đơn và mặc dù đã được yêu cầu sửa chữa, người nộp đơn vẫn không sửa chữa trong thời hạn quy định. Cụ thể, thiếu sót được nêu trong Thông báo số 24327w/SHTT-KDCN ngày 01/10/2021 của Cục Sở hữu trí tuệ.

Người nộp đơn đề nghị Cục Sở hữu trí tuệ xem xét, rút lại Quyết định số 5143w/QĐ-SHTT ngày 29/3/2022 và cho phép người nộp đơn được sửa chữa các thiếu sót của đơn nêu trên với lý do người nộp đơn không nhận được Thông báo số 24327w/SHTT-KDCN ngày 01/10/2021 do việc vận chuyển thư của cơ quan bưu điện tại Thành phố Hồ Chí Minh trong thời gian dịch Covid-19 diễn biến phức tạp bị ảnh hưởng dẫn đến Thông báo nêu trên có thể đã bị thất lạc.

II. Kết quả xem xét, xác minh khiếu nại

1. Cơ sở pháp lý giải quyết khiếu nại:

Điểm 13.2e Thông tư số 01/2007/TT-BKHCN quy định: “Đơn có các thiếu sót nêu tại điểm 13.3 của Thông tư này ảnh hưởng đến tính hợp lệ của đơn và mặc dù đã được yêu cầu sửa chữa, người nộp đơn vẫn không sửa chữa hoặc sửa chữa không đạt yêu cầu”.

Điểm 13.7 Thông tư số 01/2007/TT-BKHCN quy định: “Trường hợp người nộp đơn đã được Cục Sở hữu trí tuệ gửi thông báo dự định từ chối chấp nhận đơn hợp lệ theo quy định tại điểm 13.6.a của Thông tư này mà người nộp đơn không sửa chữa thiếu sót hoặc sửa chữa không đạt yêu cầu hoặc không có ý kiến phản đối hoặc ý kiến phản đối không xác đáng trong thời hạn đã ấn định, Cục Sở hữu trí tuệ gửi cho người nộp đơn thông báo từ chối chấp nhận đơn và hoàn trả các khoản phí, lệ phí đã được nộp liên quan đến công việc sau thẩm định hình thức theo yêu cầu của người nộp đơn”.

2. Nhận định, đánh giá:

Sau khi kiểm tra và xác thực thông tin nêu trong đơn khiếu nại ở các đơn vị liên quan; qua xem xét các tài liệu trong hồ sơ vụ việc, thấy rằng:

Thông báo số 24327w/SHTT-KDCN ngày 01/10/2021 về kết quả thẩm định hình thức đã được Cục Sở hữu trí tuệ chuyển đến người nộp đơn theo địa chỉ ghi trên tờ khai đăng ký. Tuy nhiên, người nộp đơn nêu lý do không nhận được Thông báo nêu trên do dịch Covid-19 diễn biến phức tạp tại Thành phố Hồ Chí Minh nên Thông báo nêu trên có thể đã bị thất lạc trong quá trình chuyển phát. Vì vậy, người nộp đơn đã không có thông tin cần thiết để có thể sửa chữa các thiếu sót theo yêu cầu. Người nộp đơn phải chịu hoàn toàn trách nhiệm về sự việc này trong trường hợp có vấn đề pháp lý nảy sinh. Nhằm tạo điều kiện thuận lợi cho người nộp đơn, Cục Sở hữu trí tuệ chấp nhận khôi phục quá trình thẩm

định và cho người nộp đơn được sửa chữa các thiếu sót của đơn số 3-2021-01814 ngày 12/7/2021.

III. Kết luận

Vì lý do đã nêu, trên cơ sở các tài liệu hiện có, Cục Sở hữu trí tuệ nhận thấy nội dung khiếu nại của người nộp đơn là có cơ sở nên không áp dụng quy định tại điểm 13.7 Thông tư số 01/2007/TT-BKHCN để từ chối chấp nhận hợp lệ đối với đơn số 3-2021-01814 ngày 12/7/2021.

Từ những nhận định và căn cứ trên,

QUYẾT ĐỊNH:

Điều 1. Hủy bỏ Quyết định số 5143w/QĐ-SHTT ngày 29/3/2022 về việc từ chối chấp nhận đơn hợp lệ đối với đơn số 3-2021-01814 ngày 12/7/2021.

Điều 2. Khôi phục quá trình thẩm định đối với đơn số 3-2021-01814 ngày 12/7/2021.

Điều 3. Trưởng phòng Thực thi và Giải quyết khiếu nại, Giám đốc Trung tâm Thẩm định Kiểu dáng công nghiệp, Trưởng phòng Đăng ký, Giám đốc Trung tâm Thông tin sở hữu công nghiệp và Công ty TNHH Gạch bê tông Lego có trách nhiệm thi hành Quyết định này. Trong thời gian 02 tháng kể từ ngày ký Quyết định này, người nộp đơn cần trả lời Thông báo số 24327w/SHTT-KDCN ngày 01/10/2021./.

Nơi nhận:

- Như Điều 3;
- Lưu: VT, HS.

CỤC TRƯỞNG

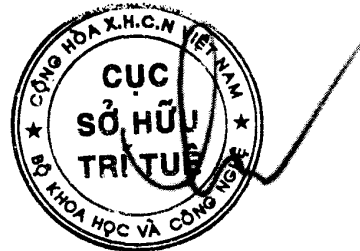

Lưu Hoàng Long

Tài liệu gửi kèm:

- Bản sao Thông báo số 24327w/SHTT-KDCN ngày 01/10/2021.

BỘ KHOA HỌC CÔNG NGHỆ
CỤC SỞ HỮU TRÍ TUỆ

CỘNG HÒA XÃ HỘI CHỦ NGHĨA VIỆT NAM
Độc lập - Tự do - Hạnh phúc

Số: 73586/QĐ-SHTT._{IP}

Hà Nội, ngày 21 tháng 06 năm 2024

QUYẾT ĐỊNH

**Về việc giải quyết khiếu nại của Công ty cổ phần đầu tư phát triển Vạn
Sanh (VN)
(lần đầu)**

CỤC TRƯỞNG CỤC SỞ HỮU TRÍ TUỆ

Căn cứ Quyết định số 166/QĐ-BKHCN ngày 26/02/2024 của Bộ trưởng Bộ Khoa học và Công nghệ ban hành Điều lệ Tổ chức và hoạt động của Cục Sở hữu trí tuệ;

Căn cứ Luật Khiếu nại ngày 11/11/2011;

Căn cứ Luật Sở hữu trí tuệ ngày 29/11/2005 được sửa đổi, bổ sung theo Luật sửa đổi, bổ sung một số điều của Luật Sở hữu trí tuệ ngày 19/6/2009, Luật sửa đổi, bổ sung một số điều của Luật Kinh doanh bảo hiểm, Luật Sở hữu trí tuệ ngày 14/6/2019 và Luật sửa đổi, bổ sung một số điều của Luật Sở hữu trí tuệ ngày 16/6/2022 (sau đây gọi là Luật Sở hữu trí tuệ);

Căn cứ Nghị định số 124/2020/NĐ-CP ngày 19/10/2020 của Chính phủ quy định chi tiết một số điều và biện pháp thi hành Luật Khiếu nại;

Căn cứ Nghị định số 103/2006/NĐ-CP ngày 22/9/2006 của Chính Phủ quy định chi tiết và hướng dẫn thi hành một số điều của Luật Sở hữu trí tuệ về sở hữu công nghiệp, được sửa đổi, bổ sung theo Nghị định số 122/2010/NĐ-CP ngày 31/12/2010 (sau đây gọi là Nghị định số 103/2006/NĐ-CP);

Căn cứ Thông tư số 01/2007/TT-BKHCN ngày 14/02/2007 của Bộ Khoa học và Công nghệ hướng dẫn thi hành Nghị định số 103/2006/NĐ-CP, được sửa đổi, bổ sung theo Thông tư số 13/2010/TT-BKHCN ngày 30/7/2010, Thông tư số 18/2011/TT-BKHCN ngày 22/7/2011, Thông tư số 05/2013/TT-BKHCN ngày 20/02/2013 và Thông tư số 16/2016/TT-BKHCN ngày 30/6/2016 (sau đây gọi là Thông tư số 01/2007/TT-BKHCN);

Xét đơn số KN3-2022-00591 ngày 10/5/2022 của Công ty cổ phần đầu tư phát triển Vạn Sanh; địa chỉ: 616 Quốc lộ 1A, khu phố 5, phường Bình Hưng Hòa B, quận Bình Tân, Thành phố Hồ Chí Minh, điện thoại 0934186339; đại diện bởi: Công ty TNHH Quản trị tài sản trí tuệ VIHABRAND; khiếu nại Quyết định số 5241w/QĐ-SHTT ngày 30/3/2022 về việc từ chối chấp nhận đơn hợp lệ đối với đơn số 3-2021-00204;

Theo đề nghị của Trưởng phòng Thực thi và Giải quyết khiếu nại.



PTT366

I. Nội dung khiếu nại

Đơn đăng ký kiểu dáng công nghiệp số 3-2021-00204 ngày 27/01/2021 của Công ty cổ phần đầu tư phát triển Vạn Sanh bị từ chối chấp nhận đơn hợp lệ theo Quyết định số 5241w/QĐ-SHTT ngày 30/3/2022 vì lý do đơn còn có thiếu sót ảnh hưởng đến tính hợp lệ của đơn và mặc dù đã được yêu cầu sửa chữa, người nộp đơn vẫn không sửa chữa trong thời hạn quy định. Cụ thể, thiếu sót được nêu trong Thông báo số 19224w/SHTT-KDCN ngày 06/8/2021 của Cục Sở hữu trí tuệ.

Người nộp đơn đề nghị Cục Sở hữu trí tuệ xem xét, rút lại Quyết định số 5241w/QĐ-SHTT ngày 30/3/2022 và cho phép người nộp đơn được sửa chữa các thiếu sót của đơn nêu trên với lý do như sau: thời điểm tháng 8 năm 2021 do tình hình dịch Covid-19 bùng phát người nộp đơn đã tạm dừng hoạt động theo chỉ đạo của Ủy ban nhân dân Thành phố Hồ Chí Minh tiếp tục áp dụng biện pháp giãn cách xã hội theo tinh thần của Chỉ thị số 16/CT-TTg ngày 31/3/2020 về thực hiện các biện pháp cấp bách phòng, chống dịch Covid-19 của Thủ tướng Chính phủ nên không nhận được Thông báo số 19224w/SHTT-KDCN ngày 06/8/2021 để sửa chữa, bổ sung những thiếu sót trong đơn đăng ký theo yêu cầu của Cục Sở hữu trí tuệ.

II. Kết quả xem xét, xác minh khiếu nại

1. Cơ sở pháp lý giải quyết khiếu nại:

Điểm 13.2e Thông tư số 01/2007/TT-BKHCN quy định: “Đơn có các thiếu sót nêu tại điểm 13.3 của Thông tư này ảnh hưởng đến tính hợp lệ của đơn và mặc dù đã được yêu cầu sửa chữa, người nộp đơn vẫn không sửa chữa hoặc sửa chữa không đạt yêu cầu”.

Điểm 13.7 Thông tư số 01/2007/TT-BKHCN quy định: “Trường hợp người nộp đơn đã được Cục Sở hữu trí tuệ gửi thông báo dự định từ chối chấp nhận đơn hợp lệ theo quy định tại điểm 13.6.a của Thông tư này mà người nộp đơn không sửa chữa thiếu sót hoặc sửa chữa không đạt yêu cầu hoặc không có ý kiến phản đối hoặc ý kiến phản đối không xác đáng trong thời hạn đã ấn định, Cục Sở hữu trí tuệ gửi cho người nộp đơn thông báo từ chối chấp nhận đơn và hoàn trả các khoản phí, lệ phí đã được nộp liên quan đến công việc sau thẩm định hình thức theo yêu cầu của người nộp đơn”.

2. Nhận định, đánh giá:

Sau khi kiểm tra và xác thực thông tin nêu trong đơn khiếu nại ở các đơn vị liên quan; qua xem xét các tài liệu trong hồ sơ vụ việc, thấy rằng:

Thông báo số 19224w/SHTT-KDCN ngày 06/8/2021 về kết quả thẩm định hình thức đã được Cục Sở hữu trí tuệ chuyển đến người nộp đơn theo địa chỉ ghi trên tờ khai đăng ký. Tuy nhiên, người nộp đơn nêu lý do tạm dừng hoạt động để thực hiện phòng chống dịch Covid-19 nên không nhận được Thông báo nêu trên dẫn đến người nộp đơn không có thông tin cần thiết để có thể sửa chữa các thiếu sót theo yêu cầu. Người nộp đơn phải chịu hoàn toàn trách nhiệm về sự

việc này trong trường hợp có vấn đề pháp lý nảy sinh. Nhằm tạo điều kiện thuận lợi cho người nộp đơn, Cục Sở hữu trí tuệ chấp nhận khôi phục quá trình thẩm định và cho người nộp đơn được sửa chữa các thiếu sót của đơn số 3-2021-00204 ngày 27/01/2021.

III. Kết luận

Vi lý do đã nêu, trên cơ sở các tài liệu hiện có, Cục Sở hữu trí tuệ nhận thấy nội dung khiếu nại của người nộp đơn là có cơ sở nên không áp dụng quy định tại điểm 13.7 Thông tư số 01/2007/TT-BKHCN để từ chối chấp nhận hợp lệ đối với đơn số 3-2021-00204 ngày 27/01/2021.

Từ những nhận định và căn cứ trên,

QUYẾT ĐỊNH:

Điều 1. Hủy bỏ Quyết định số 5241w/QĐ-SHTT ngày 30/3/2022 về việc từ chối chấp nhận đơn hợp lệ đối với đơn số 3-2021-00204 ngày 27/01/2021.

Điều 2. Khôi phục quá trình thẩm định đối với đơn số 3-2021-00204 ngày 27/01/2021.

Điều 3. Trưởng phòng Thực thi và Giải quyết khiếu nại, Giám đốc Trung tâm Thẩm định Kiểu dáng công nghiệp, Trưởng phòng Đăng ký, Giám đốc Trung tâm Thông tin sở hữu công nghiệp và Công ty cổ phần đầu tư phát triển Vạn Sanh (qua Công ty TNHH Quản trị tài sản trí tuệ VIHABRAND) có trách nhiệm thi hành Quyết định này. Trong thời gian 02 tháng kể từ ngày ký Quyết định này, người nộp đơn cần trả lời Thông báo số 19224w/SHTT-KDCN ngày 06/8/2021./.

Nơi nhận:

- Như Điều 3;
- Lưu: VT, HS.

CỤC TRƯỞNG

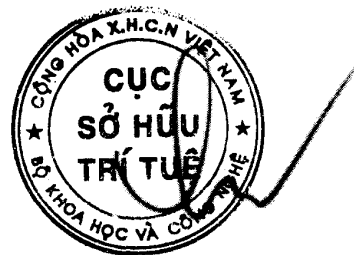

Lưu Hoàng Long

Tài liệu gửi kèm:

- Bản sao Thông báo số 19224w/SHTT-KDCN ngày 06/8/2021.

BỘ KHOA HỌC CÔNG NGHỆ
CỤC SỞ HỮU TRÍ TUỆ

CỘNG HÒA XÃ HỘI CHỦ NGHĨA VIỆT NAM
Độc lập - Tự do - Hạnh phúc

Số: 73587/QĐ-SHTT.1P

Hà Nội, ngày 21 tháng 06 năm 2024

QUYẾT ĐỊNH

Về việc giải quyết khiếu nại của Bà Ngô Thị Hạ Huyền (VN)
(lần đầu)

CỤC TRƯỞNG CỤC SỞ HỮU TRÍ TUỆ

Căn cứ Quyết định số 166/QĐ-BKHCN ngày 26/02/2024 của Bộ trưởng Bộ Khoa học và Công nghệ ban hành Điều lệ Tổ chức và hoạt động của Cục Sở hữu trí tuệ;

Căn cứ Luật Khiếu nại ngày 11/11/2011;

Căn cứ Luật Sở hữu trí tuệ ngày 29/11/2005 được sửa đổi, bổ sung theo Luật sửa đổi, bổ sung một số điều của Luật Sở hữu trí tuệ ngày 19/6/2009, Luật sửa đổi, bổ sung một số điều của Luật Kinh doanh bảo hiểm, Luật Sở hữu trí tuệ ngày 14/6/2019 và Luật sửa đổi, bổ sung một số điều của Luật Sở hữu trí tuệ ngày 16/6/2022 (sau đây gọi là Luật Sở hữu trí tuệ);

Căn cứ Nghị định số 124/2020/NĐ-CP ngày 19/10/2020 của Chính phủ quy định chi tiết một số điều và biện pháp thi hành Luật Khiếu nại;

Căn cứ Nghị định số 103/2006/NĐ-CP ngày 22/9/2006 của Chính Phủ quy định chi tiết và hướng dẫn thi hành một số điều của Luật Sở hữu trí tuệ về sở hữu công nghiệp, được sửa đổi, bổ sung theo Nghị định số 122/2010/NĐ-CP ngày 31/12/2010 (sau đây gọi là Nghị định số 103/2006/NĐ-CP);

Căn cứ Thông tư số 01/2007/TT-BKHCN ngày 14/02/2007 của Bộ Khoa học và Công nghệ hướng dẫn thi hành Nghị định số 103/2006/NĐ-CP, được sửa đổi, bổ sung theo Thông tư số 13/2010/TT-BKHCN ngày 30/7/2010, Thông tư số 18/2011/TT-BKHCN ngày 22/7/2011, Thông tư số 05/2013/TT-BKHCN ngày 20/02/2013 và Thông tư số 16/2016/TT-BKHCN ngày 30/6/2016 (sau đây gọi là Thông tư số 01/2007/TT-BKHCN);

Xét đơn số KN3-2022-00804 ngày 28/6/2022 của Bà Ngô Thị Hạ Huyền; địa chỉ: 5.10 chung Cư Vườn Lài, Lô B, phường Phú Thọ Hòa, quận Tân Phú, Thành phố Hồ Chí Minh, điện thoại 0909555202; khiếu nại Quyết định số 5239w/QĐ-SHTT ngày 30/3/2022 về việc từ chối chấp nhận đơn hợp lệ đối với đơn số 3-2020-02982;

Theo đề nghị của Trưởng phòng Thực thi và Giải quyết khiếu nại.



PTT366

I. Nội dung khiếu nại

Đơn đăng ký khiếu nại công nghiệp số 3-2020-02982 ngày 09/12/2020 của Bà Ngô Thị Hạ Huyền bị từ chối chấp nhận đơn hợp lệ theo Quyết định số 5239w/QĐ-SHTT ngày 30/3/2022 vì lý do đơn còn có thiếu sót ảnh hưởng đến tính hợp lệ của đơn và mặc dù đã được yêu cầu sửa chữa, người nộp đơn vẫn không sửa chữa trong thời hạn quy định. Cụ thể, thiếu sót được nêu trong Thông báo số 19268w/SHTT-KDCN ngày 09/8/2021 của Cục Sở hữu trí tuệ.

Người nộp đơn đề nghị Cục Sở hữu trí tuệ xem xét, rút lại Quyết định Quyết định số 5239w/QĐ-SHTT ngày 30/3/2022 và cho phép người nộp đơn được sửa chữa các thiếu sót của đơn nêu trên với lý do không nhận được Thông báo số 19268w/SHTT-KDCN ngày 09/8/2021.

II. Kết quả xem xét, xác minh khiếu nại

1. Cơ sở pháp lý giải quyết khiếu nại:

Điểm 13.2e Thông tư số 01/2007/TT-BKHCN quy định: “Đơn có các thiếu sót nêu tại điểm 13.3 của Thông tư này ảnh hưởng đến tính hợp lệ của đơn và mặc dù đã được yêu cầu sửa chữa, người nộp đơn vẫn không sửa chữa hoặc sửa chữa không đạt yêu cầu”.

Điểm 13.7 Thông tư số 01/2007/TT-BKHCN quy định: “Trường hợp người nộp đơn đã được Cục Sở hữu trí tuệ gửi thông báo dự định từ chối chấp nhận đơn hợp lệ theo quy định tại điểm 13.6.a của Thông tư này mà người nộp đơn không sửa chữa thiếu sót hoặc sửa chữa không đạt yêu cầu hoặc không có ý kiến phản đối hoặc ý kiến phản đối không xác đáng trong thời hạn đã ấn định, Cục Sở hữu trí tuệ gửi cho người nộp đơn thông báo từ chối chấp nhận đơn và hoàn trả các khoản phí, lệ phí đã được nộp liên quan đến công việc sau thẩm định hình thức theo yêu cầu của người nộp đơn”.

2. Nhận định, đánh giá:

Sau khi kiểm tra và xác thực thông tin nêu trong đơn khiếu nại ở các đơn vị liên quan; qua xem xét các tài liệu trong hồ sơ vụ việc, thấy rằng:

Thông báo số 19268w/SHTT-KDCN ngày 09/8/2021 về kết quả thẩm định hình thức đã được Cục Sở hữu trí tuệ chuyển đến người nộp đơn theo địa chỉ ghi trên tờ khai đăng ký. Tuy nhiên, người nộp đơn nêu lý do không nhận được Thông báo nêu trên nên người nộp đơn không có thông tin cần thiết để có thể sửa chữa các thiếu sót theo yêu cầu. Người nộp đơn phải chịu hoàn toàn trách nhiệm về sự việc này trong trường hợp có vấn đề pháp lý nảy sinh. Nhằm tạo điều kiện thuận lợi cho người nộp đơn, Cục Sở hữu trí tuệ chấp nhận khôi phục quá trình thẩm định và cho người nộp đơn được sửa chữa các thiếu sót của đơn số 3-2020-02982 ngày 09/12/2020.

III. Kết luận

Vì lý do đã nêu, trên cơ sở các tài liệu hiện có, Cục Sở hữu trí tuệ nhận thấy nội dung khiếu nại của người nộp đơn là có cơ sở nên không áp dụng quy

định tại điểm 13.7 Thông tư số 01/2007/TT-BKHHCN đề từ chối chấp nhận hợp lệ đối với đơn số 3-2020-02982 ngày 09/12/2020.

Từ những nhận định và căn cứ trên,

QUYẾT ĐỊNH:

Điều 1. Hủy bỏ Quyết định số 5239w/QĐ-SHTT ngày 30/3/2022 về việc từ chối chấp nhận đơn hợp lệ đối với đơn số 3-2020-02982 ngày 09/12/2020.

Điều 2. Khôi phục quá trình thẩm định đối với đơn số 3-2020-02982 ngày 09/12/2020.

Điều 3. Trưởng phòng Thực thi và Giải quyết khiếu nại, Giám đốc Trung tâm Thẩm định Kiểu dáng công nghiệp, Trưởng phòng Đăng ký, Giám đốc Trung tâm Thông tin sở hữu công nghiệp và Bà Ngô Thị Hạ Huyền có trách nhiệm thi hành Quyết định này. Trong thời gian 02 tháng kể từ ngày ký Quyết định này, người nộp đơn cần sửa chữa các thiếu sót nêu trong Thông báo số 19268w/SHTT-KDCN ngày 09/8/2021./.

Nơi nhận:

- Như Điều 3;
- Lưu: VT, HS.

CỤC TRƯỞNG

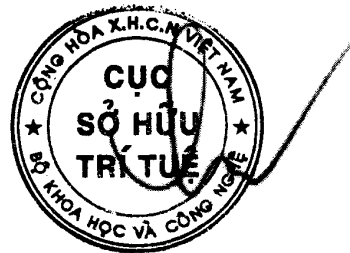

Lưu Hoàng Long

Tài liệu gửi kèm:

- Bản sao Thông báo số 19268w/SHTT-KDCN ngày 09/8/2021.

BỘ KHOA HỌC CÔNG NGHỆ
CỤC SỞ HỮU TRÍ TUỆ

CỘNG HÒA XÃ HỘI CHỦ NGHĨA VIỆT NAM
Độc lập - Tự do - Hạnh phúc

Số: 73588/QĐ-SHTT.1P

Hà Nội, ngày 21 tháng 06 năm 2024

QUYẾT ĐỊNH

Về việc giải quyết khiếu nại của Trung tâm Nghiên cứu Giáo dục Người
Khiếm Thính (VN)
(lần đầu)

CỤC TRƯỞNG CỤC SỞ HỮU TRÍ TUỆ

Căn cứ Quyết định số 166/QĐ-BKHHCN ngày 26/02/2024 của Bộ trưởng Bộ Khoa học và Công nghệ ban hành Điều lệ Tổ chức và hoạt động của Cục Sở hữu trí tuệ;

Căn cứ Luật Khiếu nại ngày 11/11/2011;

Căn cứ Luật Sở hữu trí tuệ ngày 29/11/2005 được sửa đổi, bổ sung theo Luật sửa đổi, bổ sung một số điều của Luật Sở hữu trí tuệ ngày 19/6/2009, Luật sửa đổi, bổ sung một số điều của Luật Kinh doanh bảo hiểm, Luật Sở hữu trí tuệ ngày 14/6/2019 và Luật sửa đổi, bổ sung một số điều của Luật Sở hữu trí tuệ ngày 16/6/2022 (sau đây gọi là Luật Sở hữu trí tuệ);

Căn cứ Nghị định số 124/2020/NĐ-CP ngày 19/10/2020 của Chính phủ quy định chi tiết một số điều và biện pháp thi hành Luật Khiếu nại;

Căn cứ Nghị định số 103/2006/NĐ-CP ngày 22/9/2006 của Chính Phủ quy định chi tiết và hướng dẫn thi hành một số điều của Luật Sở hữu trí tuệ về sở hữu công nghiệp, được sửa đổi, bổ sung theo Nghị định số 122/2010/NĐ-CP ngày 31/12/2010 (sau đây gọi là Nghị định số 103/2006/NĐ-CP);

Căn cứ Thông tư số 01/2007/TT-BKHHCN ngày 14/02/2007 của Bộ Khoa học và Công nghệ hướng dẫn thi hành Nghị định số 103/2006/NĐ-CP, được sửa đổi, bổ sung theo Thông tư số 13/2010/TT-BKHHCN ngày 30/7/2010, Thông tư số 18/2011/TT-BKHHCN ngày 22/7/2011, Thông tư số 05/2013/TT-BKHHCN ngày 20/02/2013 và Thông tư số 16/2016/TT-BKHHCN ngày 30/6/2016 (sau đây gọi là Thông tư số 01/2007/TT-BKHHCN);

Xét đơn số KN3-2022-00816 ngày 29/6/2022 của Trung tâm Nghiên cứu Giáo dục Người Khiếm Thính; địa chỉ: 96/14A Duy Tân, Phường 15, quận Phú Nhuận, Thành phố Hồ Chí Minh, điện thoại 02866837494 -0919667719; khiếu nại Quyết định số 5246w/QĐ-SHTT ngày 30/3/2022 về việc từ chối chấp nhận đơn hợp lệ đối với đơn số 3-2021-00524;

Theo đề nghị của Trưởng phòng Thực thi và Giải quyết khiếu nại.

I. Nội dung khiếu nại



PTT366

Đơn đăng ký kiểu dáng công nghiệp số 3-2021-00524 ngày 16/3/2021 của Trung tâm Nghiên cứu Giáo dục Người Khiếm Thính bị từ chối chấp nhận đơn hợp lệ theo Quyết định số 5246w/QĐ-SHTT ngày 30/3/2022 vì lý do đơn còn có thiếu sót ảnh hưởng đến tính hợp lệ của đơn và mặc dù đã được yêu cầu sửa chữa, người nộp đơn vẫn không sửa chữa trong thời hạn quy định. Cụ thể, thiếu sót được nêu trong Thông báo số 19229w/SHTT-KDCN ngày 06/8/2021 của Cục Sở hữu trí tuệ.

Người nộp đơn đề nghị Cục Sở hữu trí tuệ xem xét, rút lại Quyết định số 5246w/QĐ-SHTT ngày 30/3/2022 và cho phép người nộp đơn được sửa chữa các thiếu sót của đơn nêu trên với lý do như sau: từ tháng 5 năm 2021 đến tháng 10 năm 2021 do tình hình dịch Covid-19 bùng phát người nộp đơn đã tạm dừng hoạt động theo Chỉ thị của Ủy ban nhân dân Thành phố Hồ Chí Minh nên không nhận được Thông báo số 19229w/SHTT-KDCN ngày 06/8/2021 để sửa chữa, bổ sung những thiếu sót trong đơn đăng ký theo yêu cầu của Cục Sở hữu trí tuệ.

II. Kết quả xem xét, xác minh khiếu nại

1. Cơ sở pháp lý giải quyết khiếu nại:

Điểm 13.2e Thông tư số 01/2007/TT-BKHCN quy định: “Đơn có các thiếu sót nêu tại điểm 13.3 của Thông tư này ảnh hưởng đến tính hợp lệ của đơn và mặc dù đã được yêu cầu sửa chữa, người nộp đơn vẫn không sửa chữa hoặc sửa chữa không đạt yêu cầu”.

Điểm 13.7 Thông tư số 01/2007/TT-BKHCN quy định: “Trường hợp người nộp đơn đã được Cục Sở hữu trí tuệ gửi thông báo dự định từ chối chấp nhận đơn hợp lệ theo quy định tại điểm 13.6.a của Thông tư này mà người nộp đơn không sửa chữa thiếu sót hoặc sửa chữa không đạt yêu cầu hoặc không có ý kiến phản đối hoặc ý kiến phản đối không xác đáng trong thời hạn đã ấn định, Cục Sở hữu trí tuệ gửi cho người nộp đơn thông báo từ chối chấp nhận đơn và hoàn trả các khoản phí, lệ phí đã được nộp liên quan đến công việc sau thẩm định hình thức theo yêu cầu của người nộp đơn”.

2. Nhận định, đánh giá:

Sau khi kiểm tra và xác thực thông tin nêu trong đơn khiếu nại ở các đơn vị liên quan; qua xem xét các tài liệu trong hồ sơ vụ việc, thấy rằng:

Thông báo số 19229w/SHTT-KDCN ngày 06/8/2021 về kết quả thẩm định hình thức đã được Cục Sở hữu trí tuệ chuyển đến người nộp đơn theo địa chỉ ghi trên tờ khai đăng ký. Tuy nhiên, người nộp đơn nêu lý do tạm dừng hoạt động để thực hiện phòng chống dịch Covid-19 nên không nhận được Thông báo nêu trên dẫn đến người nộp đơn không có thông tin cần thiết để có thể sửa chữa các thiếu sót theo yêu cầu. Người nộp đơn phải chịu hoàn toàn trách nhiệm về sự việc này trong trường hợp có vấn đề pháp lý nảy sinh. Nhằm tạo điều kiện thuận lợi cho người nộp đơn, Cục Sở hữu trí tuệ chấp nhận khôi phục quá trình thẩm định và cho người nộp đơn được sửa chữa các thiếu sót của đơn số 3-2021-00524 ngày 16/3/2021.

III. Kết luận

Vi lý do đã nêu, trên cơ sở các tài liệu hiện có, Cục Sở hữu trí tuệ nhận thấy nội dung khiếu nại của người nộp đơn là có cơ sở nên không áp dụng quy định tại điểm 13.7 Thông tư số 01/2007/TT-BKHCN để từ chối chấp nhận hợp lệ đối với đơn số 3-2021-00524 ngày 16/3/2021.

Từ những nhận định và căn cứ trên,

QUYẾT ĐỊNH:

Điều 1. Hủy bỏ Quyết định số 5246w/QĐ-SHTT ngày 30/3/2022 về việc từ chối chấp nhận đơn hợp lệ đối với đơn số 3-2021-00524 ngày 16/3/2021.

Điều 2. Khôi phục quá trình thẩm định đối với đơn số 3-2021-00524 ngày 16/3/2021.

Điều 3. Trưởng phòng Thực thi và Giải quyết khiếu nại, Giám đốc Trung tâm Thẩm định Kiểu dáng công nghiệp, Trưởng phòng Đăng ký, Giám đốc Trung tâm Thông tin sở hữu công nghiệp và Trung tâm Nghiên cứu Giáo dục Người Khiếm Thính có trách nhiệm thi hành Quyết định này. Trong thời gian 02 tháng kể từ ngày ký Quyết định này, người nộp đơn cần sửa chữa các thiếu sót nêu trong Thông báo số 19229w/SHTT-KDCN ngày 06/8/2021./.

Nơi nhận:

- Như Điều 3;
- Lưu: VT, HS.

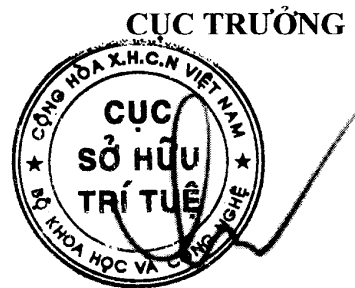

Lưu Hoàng Long

Tài liệu gửi kèm:

- Bản sao Thông báo số 19229w/SHTT-KDCN ngày 06/8/2021.

BỘ KHOA HỌC CÔNG NGHỆ
CỤC SỞ HỮU TRÍ TUỆ

CỘNG HÒA XÃ HỘI CHỦ NGHĨA VIỆT NAM
Độc lập - Tự do - Hạnh phúc

Số: 76299/QĐ-SHTT._{IP}

Hà Nội, ngày 26 tháng 06 năm 2024

QUYẾT ĐỊNH

Về việc giải quyết khiếu nại của Công ty TNHH thương mại quốc tế Ng và Nk (VN)
(lần đầu)

CỤC TRƯỞNG CỤC SỞ HỮU TRÍ TUỆ

Căn cứ Quyết định số 166/QĐ-BKHCN ngày 26/02/2024 của Bộ trưởng Bộ Khoa học và Công nghệ ban hành Điều lệ Tổ chức và hoạt động của Cục Sở hữu trí tuệ;

Căn cứ Luật Khiếu nại ngày 11/11/2011;

Căn cứ Luật Sở hữu trí tuệ ngày 29/11/2005 được sửa đổi, bổ sung theo Luật sửa đổi, bổ sung một số điều của Luật Sở hữu trí tuệ ngày 19/6/2009, Luật sửa đổi, bổ sung một số điều của Luật Kinh doanh bảo hiểm, Luật Sở hữu trí tuệ ngày 14/6/2019 và Luật sửa đổi, bổ sung một số điều của Luật Sở hữu trí tuệ ngày 16/6/2022 (sau đây gọi là Luật Sở hữu trí tuệ);

Căn cứ Nghị định số 124/2020/NĐ-CP ngày 19/10/2020 của Chính phủ quy định chi tiết một số điều và biện pháp thi hành Luật Khiếu nại;

Căn cứ Nghị định số 103/2006/NĐ-CP ngày 22/9/2006 của Chính Phủ quy định chi tiết và hướng dẫn thi hành một số điều của Luật Sở hữu trí tuệ về sở hữu công nghiệp, được sửa đổi, bổ sung theo Nghị định số 122/2010/NĐ-CP ngày 31/12/2010 (sau đây gọi là Nghị định số 103/2006/NĐ-CP);

Căn cứ Thông tư số 01/2007/TT-BKHCN ngày 14/02/2007 của Bộ Khoa học và Công nghệ hướng dẫn thi hành Nghị định số 103/2006/NĐ-CP, được sửa đổi, bổ sung theo Thông tư số 13/2010/TT-BKHCN ngày 30/7/2010, Thông tư số 18/2011/TT-BKHCN ngày 22/7/2011, Thông tư số 05/2013/TT-BKHCN ngày 20/02/2013 và Thông tư số 16/2016/TT-BKHCN ngày 30/6/2016 (sau đây gọi là Thông tư số 01/2007/TT-BKHCN);

Xét đơn số KN3-2022-01179 ngày 11/10/2022 của Công ty TNHH thương mại quốc tế Ng và Nk; địa chỉ: 17B5 Trần Bình Trọng, phường Nguyễn An Ninh, thành phố Vũng Tàu, tỉnh Bà Rịa - Vũng Tàu; đại diện bởi: Công ty TNHH Sở hữu trí tuệ Tâm Luật & Cộng sự; khiếu nại Quyết định số 9532w/QĐ-SHTT ngày 10/6/2022 về việc từ chối cấp Bằng độc quyền kiểu dáng công nghiệp (BĐQKDCN) đối với đơn số 3-2020-00681;

Theo đề nghị của Trưởng phòng Thực thi và Giải quyết khiếu nại.



PTT366

I. Nội dung khiếu nại

Đơn đăng ký kiểu dáng công nghiệp số 3-2020-00681 ngày 24/03/2020 của Công ty TNHH thương mại quốc tế Ng và Nk bị từ chối cấp Bằng độc quyền kiểu dáng công nghiệp vì người nộp đơn không nộp lệ phí cấp văn bằng bảo hộ, phí công bố quyết định cấp văn bằng bảo hộ, phí đăng bạ quyết định cấp văn bằng bảo hộ theo quy định.

Người nộp đơn đề nghị Cục Sở hữu trí tuệ xem xét, cấp Bằng độc quyền kiểu dáng công nghiệp cho đơn nêu trên do không nhận được Thông báo số 23120w/SHTT-KDCN ngày 27/9/2021 về việc dự định cấp văn bằng bảo hộ và nộp phí, lệ phí và Quyết định số 9532w/QĐ-SHTT ngày 10/6/2022 về việc từ chối cấp Bằng độc quyền kiểu dáng công nghiệp. Ngoài ra, người nộp đơn xin được nộp đầy đủ các khoản phí, lệ phí theo quy định.

II. Kết quả xem xét, xác minh khiếu nại

1. Cơ sở pháp lý giải quyết khiếu nại:

Theo quy định tại điểm 15.7.c) Thông tư số 01/2007/TT-BKHCN: “Nếu người nộp đơn không nộp lệ phí cấp văn bằng bảo hộ, phí công bố quyết định cấp văn bằng bảo hộ, phí đăng bạ quyết định cấp văn bằng bảo hộ trong thời hạn quy định tại điểm 15.7a thì trong thời hạn 15 ngày kể từ ngày kết thúc thời hạn tương ứng, Cục Sở hữu trí tuệ ra quyết định từ chối cấp văn bằng bảo hộ”.

2. Nhận định, đánh giá:

Thông báo số 23120w/SHTT-KDCN ngày 27/9/2021 về việc dự định cấp văn bằng bảo hộ và nộp phí, lệ phí và Quyết định số 9532w/QĐ-SHTT ngày 10/6/2022 về việc từ chối cấp Bằng độc quyền kiểu dáng công nghiệp đã được Cục Sở hữu trí tuệ chuyển đến người nộp đơn theo địa chỉ ghi trên tờ khai đăng ký. Tuy nhiên, người nộp đơn cam kết không nhận được Thông báo và Quyết định nêu trên nên đã không thực hiện nghĩa vụ tài chính và nộp khiếu nại trong thời hạn quy định. Người nộp đơn phải chịu hoàn toàn trách nhiệm về vấn đề này trong trường hợp có vấn đề pháp lý nảy sinh. Nhằm tạo điều kiện thuận lợi cho người nộp đơn, Cục Sở hữu trí tuệ chấp nhận cho người nộp đơn nộp các khoản phí, lệ phí nêu trên để được cấp Giấy chứng nhận đăng ký nhãn hiệu cho đơn số 3-2020-00681 ngày 24/03/2020.

III. Kết luận

Vì lý do đã nêu, Cục Sở hữu trí tuệ tiếp tục xem xét, thực hiện thủ tục cấp Bằng độc quyền kiểu dáng công nghiệp đối với đơn số 3-2020-00681 ngày 24/03/2020.

Từ những nhận định và căn cứ trên,

QUYẾT ĐỊNH:

Điều 1. Hủy bỏ Quyết định số 9532w/QĐ-SHTT ngày 10/6/2022 về việc từ chối cấp Bằng độc quyền kiểu dáng công nghiệp đối với đơn số 3-2020-00681 ngày 24/03/2020.

Điều 2. Thực hiện thủ tục cấp Bằng độc quyền kiểu dáng công nghiệp cho đơn số 3-2020-00681 ngày 24/03/2020.

Điều 3. Trưởng phòng Thực thi và Giải quyết khiếu nại, Giám đốc Trung tâm Thẩm định Kiểu dáng công nghiệp, Trưởng phòng Đăng ký, Giám đốc Trung tâm Thông tin sở hữu công nghiệp và Công ty TNHH thương mại quốc tế Ng và Nk (qua Công ty TNHH Sở hữu trí tuệ Tâm Luật & Cộng sự) có trách nhiệm thi hành Quyết định này. Trong thời gian 03 tháng kể từ ngày ký Quyết định này, người nộp đơn cần nộp các khoản phí, lệ phí theo Thông báo số 23120w/SHTT-KDCN ngày 27/9/2021./.

Nơi nhận:

- Như Điều 3;
- Lưu:VT, HS.

CỤC TRƯỞNG

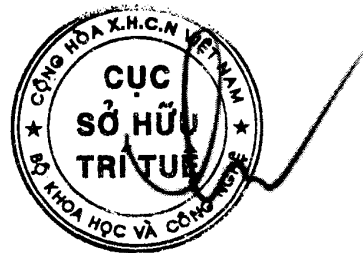

Lưu Hoàng Long

Tài liệu gửi kèm:

- Bản sao Thông báo số 23120w/SHTT-KDCN ngày 27/9/2021.

BỘ KHOA HỌC CÔNG NGHỆ
CỤC SỞ HỮU TRÍ TUỆ

CỘNG HÒA XÃ HỘI CHỦ NGHĨA VIỆT NAM
Độc lập - Tự do - Hạnh phúc

Số: 76300/QĐ-SHTT._{IP}

Hà Nội, ngày 26 tháng 06 năm 2024

QUYẾT ĐỊNH

Về việc giải quyết khiếu nại của Công ty TNHH sản xuất thương mại dịch vụ Nguyên Chí (VN)
(lần đầu)

CỤC TRƯỞNG CỤC SỞ HỮU TRÍ TUỆ

Căn cứ Quyết định số 166/QĐ-BKHHCN ngày 26/02/2024 của Bộ trưởng Bộ Khoa học và Công nghệ ban hành Điều lệ Tổ chức và hoạt động của Cục Sở hữu trí tuệ;

Căn cứ Luật Khiếu nại ngày 11/11/2011;

Căn cứ Luật Sở hữu trí tuệ ngày 29/11/2005 được sửa đổi, bổ sung theo Luật sửa đổi, bổ sung một số điều của Luật Sở hữu trí tuệ ngày 19/6/2009, Luật sửa đổi, bổ sung một số điều của Luật Kinh doanh bảo hiểm, Luật Sở hữu trí tuệ ngày 14/6/2019 và Luật sửa đổi, bổ sung một số điều của Luật Sở hữu trí tuệ ngày 16/6/2022 (sau đây gọi là Luật Sở hữu trí tuệ);

Căn cứ Nghị định số 124/2020/NĐ-CP ngày 19/10/2020 của Chính phủ quy định chi tiết một số điều và biện pháp thi hành Luật Khiếu nại;

Căn cứ Nghị định số 103/2006/NĐ-CP ngày 22/9/2006 của Chính Phủ quy định chi tiết và hướng dẫn thi hành một số điều của Luật Sở hữu trí tuệ về sở hữu công nghiệp, được sửa đổi, bổ sung theo Nghị định số 122/2010/NĐ-CP ngày 31/12/2010 (sau đây gọi là Nghị định số 103/2006/NĐ-CP);

Căn cứ Thông tư số 01/2007/TT-BKHHCN ngày 14/02/2007 của Bộ Khoa học và Công nghệ hướng dẫn thi hành Nghị định số 103/2006/NĐ-CP, được sửa đổi, bổ sung theo Thông tư số 13/2010/TT-BKHHCN ngày 30/7/2010, Thông tư số 18/2011/TT-BKHHCN ngày 22/7/2011, Thông tư số 05/2013/TT-BKHHCN ngày 20/02/2013 và Thông tư số 16/2016/TT-BKHHCN ngày 30/6/2016 (sau đây gọi là Thông tư số 01/2007/TT-BKHHCN);

Xét đơn số KN3-2022-01262 ngày 01/11/2022 của Công ty TNHH sản xuất thương mại dịch vụ Nguyên Chí; địa chỉ: 49/21 đường TL41, khu phố 1, phường Thanh Lộc, Quận 12, Thành phố Hồ Chí Minh, điện thoại 0903714676; khiếu nại Quyết định số 14786w/QĐ-SHTT ngày 29/8/2022 về việc từ chối cấp Bằng độc quyền kiểu dáng công nghiệp (BĐQKDCN) đối với đơn số 3-2020-02636;

Theo đề nghị của Trưởng phòng Thực thi và Giải quyết khiếu nại.



PTT366

I. Nội dung khiếu nại

Đơn đăng ký kiểu dáng công nghiệp số 3-2020-02636 ngày 26/10/2020 của Công ty TNHH sản xuất thương mại dịch vụ Nguyên Chí bị từ chối cấp Bằng độc quyền kiểu dáng công nghiệp vì người nộp đơn không nộp lệ phí cấp văn bằng bảo hộ, phí công bố quyết định cấp văn bằng bảo hộ, phí đăng bạ quyết định cấp văn bằng bảo hộ theo quy định.

Người nộp đơn đề nghị Cục Sở hữu trí tuệ xem xét, cấp Bằng độc quyền kiểu dáng công nghiệp cho đơn nêu trên với lý do: qua tìm hiểu thông tin từ cơ quan bưu điện thì Thông báo số 9598w/SHTT-KDCN ngày 27/4/2022 về việc dự định cấp văn bằng bảo hộ và nộp phí, lệ phí và Quyết định số 14786w/QĐ-SHTT ngày 29/8/2022 về việc từ chối cấp Bằng độc quyền kiểu dáng công nghiệp đã được cơ quan bưu điện chuyển phát không thành công và đã được chuyển hoàn lại Cục Sở hữu trí tuệ (kèm theo thông tin tra cứu hành trình chuyển phát của cơ quan bưu điện). Do đó, người nộp đơn đã không nhận được cả hai văn bản nêu trên của Cục Sở hữu trí tuệ nên đã không có thông tin cần thiết để nộp phí, lệ phí theo yêu cầu. Nay người nộp đơn xin được nộp đầy đủ các khoản phí, lệ phí theo quy định để được cấp Bằng độc quyền kiểu dáng công nghiệp đối với đơn số 3-2020-02636 ngày 26/10/2020.

II. Kết quả xem xét, xác minh khiếu nại

1. Cơ sở pháp lý giải quyết khiếu nại:

Theo quy định tại điểm 15.7.c) Thông tư số 01/2007/TT-BKHCN: “Nếu người nộp đơn không nộp lệ phí cấp văn bằng bảo hộ, phí công bố quyết định cấp văn bằng bảo hộ, phí đăng bạ quyết định cấp văn bằng bảo hộ trong thời hạn quy định tại điểm 15.7a thì trong thời hạn 15 ngày kể từ ngày kết thúc thời hạn tương ứng, Cục Sở hữu trí tuệ ra quyết định từ chối cấp văn bằng bảo hộ”.

2. Nhận định, đánh giá:

Sau khi kiểm tra và xác thực thông tin nêu trong đơn khiếu nại ở các đơn vị liên quan; qua xem xét các tài liệu trong hồ sơ vụ việc, thấy rằng:

Người nộp đơn đã cung cấp thông tin của cơ quan bưu điện thể hiện Thông báo số 9598w/SHTT-KDCN ngày 27/4/2022 về việc dự định cấp văn bằng bảo hộ và nộp phí, lệ phí và Quyết định số 14786w/QĐ-SHTT ngày 29/8/2022 về việc từ chối cấp Bằng độc quyền kiểu dáng công nghiệp đã được chuyển phát không thành công và đã được hoàn lại Cục Sở hữu trí tuệ. Vì lý do này, người nộp đơn đã không có thông tin cần thiết để thực hiện nghĩa vụ tài chính và nộp đơn khiếu nại trong thời hạn quy định. Do đó, Cục Sở hữu trí tuệ chấp nhận cho người nộp đơn nộp các khoản phí, lệ phí nêu trên để được cấp Bằng độc quyền kiểu dáng công nghiệp cho đơn số 3-2020-02636 ngày 26/10/2020.

III. Kết luận

Vì lý do đã nêu, Cục Sở hữu trí tuệ tiếp tục xem xét, thực hiện thủ tục cấp Bằng độc quyền kiểu dáng công nghiệp đối với đơn số 3-2018-02196 ngày 18/10/2018.

Từ những nhận định và căn cứ trên,

QUYẾT ĐỊNH:

Điều 1. Hủy bỏ Quyết định số 14786w/QĐ-SHTT ngày 29/8/2022 về việc từ chối cấp Bằng độc quyền kiểu dáng công nghiệp đối với đơn số 3-2020-02636 ngày 26/10/2020.

Điều 2. Thực hiện thủ tục cấp Bằng độc quyền kiểu dáng công nghiệp cho đơn số 3-2020-02636 ngày 26/10/2020.

Điều 3. Trưởng phòng Thực thi và Giải quyết khiếu nại, Trưởng phòng Đăng ký, Giám đốc Trung tâm Thông tin sở hữu công nghiệp và Công ty TNHH sản xuất thương mại dịch vụ Nguyên Chí có trách nhiệm thi hành Quyết định này. Trong thời gian 03 tháng kể từ ngày ký Quyết định này, người nộp đơn cần nộp các khoản phí, lệ phí theo Thông báo số 9598w/SHTT-KDCN ngày 27/4/2022./.

Nơi nhận:

- Như Điều 3;
- Lưu: VT, HS.

CỤC TRƯỞNG

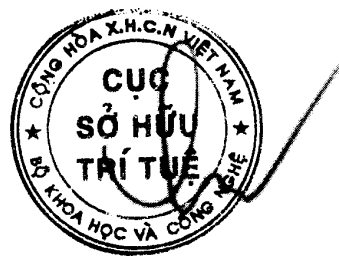

Lưu Hoàng Long

Tài liệu gửi kèm:

- Bản sao Thông báo số 9598w/SHTT-KDCN ngày 27/4/2022.

BỘ KHOA HỌC CÔNG NGHỆ
CỤC SỞ HỮU TRÍ TUỆ

CỘNG HÒA XÃ HỘI CHỦ NGHĨA VIỆT NAM
Độc lập - Tự do - Hạnh phúc

Số: 76318/QĐ-SHTT.1P

Hà Nội, ngày 26 tháng 06 năm 2024

QUYẾT ĐỊNH

Về việc giải quyết khiếu nại của Công ty TNHH Hải Hà-Kotobuki (VN)
(lần đầu)

CỤC TRƯỞNG CỤC SỞ HỮU TRÍ TUỆ

Căn cứ Quyết định số 166/QĐ-BKHCN ngày 26/02/2024 của Bộ trưởng Bộ Khoa học và Công nghệ ban hành Điều lệ Tổ chức và hoạt động của Cục Sở hữu trí tuệ;

Căn cứ Luật Khiếu nại ngày 11/11/2011;

Căn cứ Luật Sở hữu trí tuệ ngày 29/11/2005 được sửa đổi, bổ sung theo Luật sửa đổi, bổ sung một số điều của Luật Sở hữu trí tuệ ngày 19/6/2009, Luật sửa đổi, bổ sung một số điều của Luật Kinh doanh bảo hiểm, Luật Sở hữu trí tuệ ngày 14/6/2019 và Luật sửa đổi, bổ sung một số điều của Luật Sở hữu trí tuệ ngày 16/6/2022 (sau đây gọi là Luật Sở hữu trí tuệ);

Căn cứ Nghị định số 124/2020/NĐ-CP ngày 19/10/2020 của Chính phủ quy định chi tiết một số điều và biện pháp thi hành Luật Khiếu nại;

Căn cứ Nghị định số 103/2006/NĐ-CP ngày 22/9/2006 của Chính Phủ quy định chi tiết và hướng dẫn thi hành một số điều của Luật Sở hữu trí tuệ về sở hữu công nghiệp, được sửa đổi, bổ sung theo Nghị định số 122/2010/NĐ-CP ngày 31/12/2010 (sau đây gọi là Nghị định số 103/2006/NĐ-CP);

Căn cứ Thông tư số 01/2007/TT-BKHCN ngày 14/02/2007 của Bộ Khoa học và Công nghệ hướng dẫn thi hành Nghị định số 103/2006/NĐ-CP, được sửa đổi, bổ sung theo Thông tư số 13/2010/TT-BKHCN ngày 30/7/2010, Thông tư số 18/2011/TT-BKHCN ngày 22/7/2011, Thông tư số 05/2013/TT-BKHCN ngày 20/02/2013 và Thông tư số 16/2016/TT-BKHCN ngày 30/6/2016 (sau đây gọi là Thông tư số 01/2007/TT-BKHCN);

Xét đơn số KN3-2022-00828 ngày 01/7/2022 của Công ty TNHH Hải Hà-Kotobuki; địa chỉ: số 25 Trương Định, phường Trương Định, Quận Hai Bà Trưng, Thành phố Hà Nội, điện thoại 0973257768; khiếu nại Quyết định số 9534w/QĐ-SHTT ngày 10/6/2022 về việc từ chối cấp Bằng độc quyền kiểu dáng công nghiệp (BDQKDCN) đối với đơn số 3-2019-03130;

Theo đề nghị của Trưởng phòng Thực thi và Giải quyết khiếu nại.



PTT366

I. Nội dung khiếu nại

Đơn đăng ký khiếu nại công nghiệp số 3-2019-03130 ngày 04/12/2019 của Công ty TNHH Hải Hà-Kotobuki bị từ chối cấp Bằng độc quyền khiếu nại công nghiệp vì người nộp đơn không nộp lệ phí cấp văn bằng bảo hộ, phí công bố quyết định cấp văn bằng bảo hộ, phí đăng bạ quyết định cấp văn bằng bảo hộ theo quy định.

Người nộp đơn đề nghị Cục Sở hữu trí tuệ xem xét, cấp Bằng độc quyền khiếu nại công nghiệp cho đơn nêu trên do ngày 29/6/2022 người nộp đơn mới nhận được Thông báo số 23727w/SHTT-KDCN ngày 28/9/2021 về việc dự định cấp văn bằng bảo hộ và nộp phí, lệ phí do Tổng Công ty cổ phần Bưu chính Viettel - Viettel Post chuyển đến. Đơn vị chuyển phát giải thích việc chuyển phát chậm là do thực hiện giãn cách xã hội để phòng chống dịch Covid-19. Người nộp đơn đã lập Biên bản về sự việc này với đại diện đơn vị chuyển phát (Biên bản đính kèm). Ngoài ra, người nộp đơn xin được nộp đầy đủ các khoản phí, lệ phí theo quy định.

II. Kết quả xem xét, xác minh khiếu nại

1. Cơ sở pháp lý giải quyết khiếu nại:

Theo quy định tại điểm 15.7.c) Thông tư số 01/2007/TT-BKHCN: “Nếu người nộp đơn không nộp lệ phí cấp văn bằng bảo hộ, phí công bố quyết định cấp văn bằng bảo hộ, phí đăng bạ quyết định cấp văn bằng bảo hộ trong thời hạn quy định tại điểm 15.7a thì trong thời hạn 15 ngày kể từ ngày kết thúc thời hạn tương ứng, Cục Sở hữu trí tuệ ra quyết định từ chối cấp văn bằng bảo hộ”.

2. Nhận định, đánh giá:

Sau khi kiểm tra và xác thực thông tin nêu trong đơn khiếu nại ở các đơn vị liên quan; qua xem xét các tài liệu trong hồ sơ vụ việc, thấy rằng:

Do ảnh hưởng của việc thực hiện giãn cách xã hội để phòng chống dịch Covid-19, Thông báo số 23727w/SHTT-KDCN ngày 28/9/2021 về việc dự định cấp văn bằng bảo hộ và nộp phí, lệ phí đã được đơn vị vận chuyển là Tổng Công ty cổ phần Bưu chính Viettel - Viettel Post chuyển phát chậm cho người nộp đơn, nên người nộp đơn không có thông tin cần thiết để có thể thực hiện nghĩa vụ tài chính theo yêu cầu. Do đó, Cục Sở hữu trí tuệ chấp nhận cho người nộp đơn nộp các khoản phí, lệ phí để được cấp Bằng độc quyền khiếu nại công nghiệp theo đơn số 3-2019-03130 ngày 04/12/2019.

III. Kết luận

Vì lý do đã nêu, Cục Sở hữu trí tuệ tiếp tục xem xét, thực hiện thủ tục cấp Bằng độc quyền khiếu nại công nghiệp đối với đơn số 3-2019-03130 ngày 04/12/2019.

Từ những nhận định và căn cứ trên,

QUYẾT ĐỊNH:

Điều 1. Hủy bỏ Quyết định số 9534w/QĐ-SHTT ngày 10/6/2022 về việc từ chối cấp Bằng độc quyền kiểu dáng công nghiệp đối với đơn số 3-2019-03130 ngày 04/12/2019.

Điều 2. Thực hiện thủ tục cấp Bằng độc quyền kiểu dáng công nghiệp cho đơn số 3-2019-03130 ngày 04/12/2019.

Điều 3. Trưởng phòng Thực thi và Giải quyết khiếu nại, Trưởng phòng Đăng ký, Giám đốc Trung tâm Thông tin sở hữu công nghiệp và Công ty TNHH Hải Hà-Kotobuki có trách nhiệm thi hành Quyết định này. Trong thời gian 03 tháng kể từ ngày ký Quyết định này, người nộp đơn cần nộp các khoản phí, lệ phí theo Thông báo số 23727w/SHTT-KDCN ngày 28/9/2021./.

Nơi nhận:

- Như Điều 3;
- KDCN (đề biết)
- Lưu: VT, HS.

CỤC TRƯỞNG

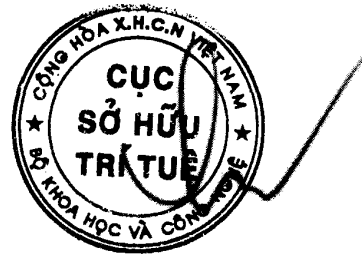

Lưu Hoàng Long

Tài liệu gửi kèm:

- Bản sao Thông báo số 23727w/SHTT-KDCN ngày 28/9/2021.

BỘ KHOA HỌC CÔNG NGHỆ
CỤC SỞ HỮU TRÍ TUỆ

CỘNG HÒA XÃ HỘI CHỦ NGHĨA VIỆT NAM
Độc lập - Tự do - Hạnh phúc

Số: 77760/QĐ-SHTT._{IP}

Hà Nội, ngày 27 tháng 06 năm 2024

QUYẾT ĐỊNH

Về việc giải quyết khiếu nại của Công ty cổ phần VINAMAKE (VN)
(lần đầu)

CỤC TRƯỞNG CỤC SỞ HỮU TRÍ TUỆ

Căn cứ Quyết định số 166/QĐ-BKHHCN ngày 26/02/2024 của Bộ trưởng Bộ Khoa học và Công nghệ ban hành Điều lệ Tổ chức và hoạt động của Cục Sở hữu trí tuệ;

Căn cứ Luật Khiếu nại ngày 11/11/2011;

Căn cứ Luật Sở hữu trí tuệ ngày 29/11/2005 được sửa đổi, bổ sung theo Luật sửa đổi, bổ sung một số điều của Luật Sở hữu trí tuệ ngày 19/6/2009, Luật sửa đổi, bổ sung một số điều của Luật Kinh doanh bảo hiểm, Luật Sở hữu trí tuệ ngày 14/6/2019 và Luật sửa đổi, bổ sung một số điều của Luật Sở hữu trí tuệ ngày 16/6/2022 (sau đây gọi là Luật Sở hữu trí tuệ);

Căn cứ Nghị định số 124/2020/NĐ-CP ngày 19/10/2020 của Chính phủ quy định chi tiết một số điều và biện pháp thi hành Luật Khiếu nại;

Căn cứ Nghị định số 103/2006/NĐ-CP ngày 22/9/2006 của Chính Phủ quy định chi tiết và hướng dẫn thi hành một số điều của Luật Sở hữu trí tuệ về sở hữu công nghiệp, được sửa đổi, bổ sung theo Nghị định số 122/2010/NĐ-CP ngày 31/12/2010 (sau đây gọi là Nghị định số 103/2006/NĐ-CP);

Căn cứ Thông tư số 01/2007/TT-BKHHCN ngày 14/02/2007 của Bộ Khoa học và Công nghệ hướng dẫn thi hành Nghị định số 103/2006/NĐ-CP, được sửa đổi, bổ sung theo Thông tư số 13/2010/TT-BKHHCN ngày 30/7/2010, Thông tư số 18/2011/TT-BKHHCN ngày 22/7/2011, Thông tư số 05/2013/TT-BKHHCN ngày 20/02/2013 và Thông tư số 16/2016/TT-BKHHCN ngày 30/6/2016 (sau đây gọi là Thông tư số 01/2007/TT-BKHHCN);

Xét đơn số KN3-2022-01127 ngày 21/9/2022 của Công ty cổ phần VINAMAKE; địa chỉ: tổ 8 đường Lê Thánh Tông, phường Tân Thịnh, thành phố Hòa Bình, tỉnh Hòa Bình, điện thoại: 0975304051; khiếu nại Quyết định số 14767w/QĐ-SHTT ngày 29/8/2022 về việc từ chối cấp Bằng độc quyền kiểu dáng công nghiệp (BĐQKDCN) đối với đơn số 3-2020-02893;

Theo đề nghị của Trưởng phòng Thực thi và Giải quyết khiếu nại.



PTT366

I. Nội dung khiếu nại

Đơn đăng ký kiểu dáng công nghiệp số 3-2020-02893 ngày 01/12/2020 của Công ty cổ phần VINAMAKE bị từ chối cấp Bằng độc quyền kiểu dáng công nghiệp vì người nộp đơn không nộp lệ phí cấp văn bằng bảo hộ, phí công bố quyết định cấp văn bằng bảo hộ, phí đăng bạ quyết định cấp văn bằng bảo hộ theo quy định.

Người nộp đơn đề nghị Cục Sở hữu trí tuệ xem xét, cấp Bằng độc quyền kiểu dáng công nghiệp cho đơn nêu trên do không nhận được Thông báo số 8511w/SHTT-KDCN ngày 19/4/2022 về việc dự định cấp văn bằng bảo hộ và nộp phí, lệ phí. Qua tìm hiểu thông tin tại Cục Sở hữu trí tuệ, người nộp đơn được biết: ngày 26/4/2022, Cục Sở hữu trí tuệ đã gửi Thông báo nêu trên và trên hệ thống bưu phát của công ty chuyên phát ghi nhận ngày 28/4/2022 nhân viên có tên là Linh của người nộp đơn nhận. Tuy nhiên, người nộp đơn đã kiểm tra lại thông tin thì không có nhân sự nào của người nộp đơn đã nhận Thông báo nêu trên và người nộp đơn cũng không nhận được Thông báo nêu trên nên đã không biết thông tin để thực hiện nghĩa vụ tài chính theo yêu cầu. Ngoài ra, người nộp đơn xin được nộp đầy đủ các khoản phí, lệ phí theo quy định.

II. Kết quả xem xét, xác minh khiếu nại

1. Cơ sở pháp lý giải quyết khiếu nại:

Theo quy định tại điểm 15.7.c) Thông tư số 01/2007/TT-BKHHCN: “Nếu người nộp đơn không nộp lệ phí cấp văn bằng bảo hộ, phí công bố quyết định cấp văn bằng bảo hộ, phí đăng bạ quyết định cấp văn bằng bảo hộ trong thời hạn quy định tại điểm 15.7a thì trong thời hạn 15 ngày kể từ ngày kết thúc thời hạn tương ứng, Cục Sở hữu trí tuệ ra quyết định từ chối cấp văn bằng bảo hộ”.

2. Nhận định, đánh giá:

Sau khi kiểm tra và xác thực thông tin nêu trong đơn khiếu nại ở các đơn vị liên quan; qua xem xét các tài liệu trong hồ sơ vụ việc, thấy rằng:

Thông báo số 8511w/SHTT-KDCN ngày 19/4/2022 về việc dự định cấp văn bằng bảo hộ và nộp phí, lệ phí đã được chuyển phát và nhân viên có tên là Linh của người nộp đơn nhận. Tuy nhiên, người nộp đơn cho rằng không có nhân sự nào của người nộp đơn đã nhận Thông báo nêu trên và người nộp đơn cũng không nhận được Thông báo nêu trên nên đã không biết thông tin để thực hiện nghĩa vụ tài chính theo yêu cầu. Người nộp đơn phải chịu hoàn toàn trách nhiệm về sự việc này trong trường hợp có vấn đề pháp lý nảy sinh. Nhằm tạo điều kiện thuận lợi cho người nộp đơn, Cục Sở hữu trí tuệ chấp nhận cho người nộp đơn nộp các khoản phí, lệ phí nêu trên để được cấp Bằng độc quyền kiểu dáng công nghiệp cho đơn số 3-2020-02893 ngày 01/12/2020.

III. Kết luận

Vì lý do đã nêu, Cục Sở hữu trí tuệ tiếp tục xem xét, thực hiện thủ tục cấp Bằng độc quyền kiểu dáng công nghiệp đối với đơn số 3-2020-02893 ngày 01/12/2020.

Từ những nhận định và căn cứ trên,

QUYẾT ĐỊNH:

Điều 1. Hủy bỏ Quyết định số 14767w/QĐ-SHTT ngày 29/8/2022 về việc từ chối cấp Bằng độc quyền kiểu dáng công nghiệp đối với đơn số 3-2020-02893 ngày 01/12/2020.

Điều 2. Thực hiện thủ tục cấp Bằng độc quyền kiểu dáng công nghiệp cho đơn số 3-2020-02893 ngày 01/12/2020.

Điều 3. Trưởng phòng Thực thi và Giải quyết khiếu nại, Trưởng phòng Đăng ký, Giám đốc Trung tâm Thông tin sở hữu công nghiệp và Công ty cổ phần VINAMAKE có trách nhiệm thi hành Quyết định này. Trong thời gian 03 tháng kể từ ngày ký Quyết định này, người nộp đơn cần nộp các khoản phí, lệ phí theo Thông báo số 8511w/SHTT-KDCN ngày 19/4/2022./.

Nơi nhận:

- Như Điều 3;
- KDCN (để biết)
- Lưu: VT, HS.

CỤC TRƯỞNG



Luu Hoàng Long

Tài liệu gửi kèm:

- Bản sao Thông báo số 8511w/SHTT-KDCN ngày 19/4/2022.

BỘ KHOA HỌC CÔNG NGHỆ
CỤC SỞ HỮU TRÍ TUỆ

CỘNG HÒA XÃ HỘI CHỦ NGHĨA VIỆT NAM
Độc lập - Tự do - Hạnh phúc

Số: 77761/QĐ-SHTT._{IP}

Hà Nội, ngày 27 tháng 06 năm 2024

QUYẾT ĐỊNH

**Về việc giải quyết khiếu nại của Viện nghiên cứu và ứng dụng công nghệ
cao Hòa Lạc (VN)
(lần đầu)**

CỤC TRƯỞNG CỤC SỞ HỮU TRÍ TUỆ

Căn cứ Quyết định số 166/QĐ-BKHCN ngày 26/02/2024 của Bộ trưởng Bộ Khoa học và Công nghệ ban hành Điều lệ Tổ chức và hoạt động của Cục Sở hữu trí tuệ;

Căn cứ Luật Khiếu nại ngày 11/11/2011;

Căn cứ Luật Sở hữu trí tuệ ngày 29/11/2005 được sửa đổi, bổ sung theo Luật sửa đổi, bổ sung một số điều của Luật Sở hữu trí tuệ ngày 19/6/2009, Luật sửa đổi, bổ sung một số điều của Luật Kinh doanh bảo hiểm, Luật Sở hữu trí tuệ ngày 14/6/2019 và Luật sửa đổi, bổ sung một số điều của Luật Sở hữu trí tuệ ngày 16/6/2022 (sau đây gọi là Luật Sở hữu trí tuệ);

Căn cứ Nghị định số 124/2020/NĐ-CP ngày 19/10/2020 của Chính phủ quy định chi tiết một số điều và biện pháp thi hành Luật Khiếu nại;

Căn cứ Nghị định số 103/2006/NĐ-CP ngày 22/9/2006 của Chính Phủ quy định chi tiết và hướng dẫn thi hành một số điều của Luật Sở hữu trí tuệ về sở hữu công nghiệp, được sửa đổi, bổ sung theo Nghị định số 122/2010/NĐ-CP ngày 31/12/2010 (sau đây gọi là Nghị định số 103/2006/NĐ-CP);

Căn cứ Thông tư số 01/2007/TT-BKHCN ngày 14/02/2007 của Bộ Khoa học và Công nghệ hướng dẫn thi hành Nghị định số 103/2006/NĐ-CP, được sửa đổi, bổ sung theo Thông tư số 13/2010/TT-BKHCN ngày 30/7/2010, Thông tư số 18/2011/TT-BKHCN ngày 22/7/2011, Thông tư số 05/2013/TT-BKHCN ngày 20/02/2013 và Thông tư số 16/2016/TT-BKHCN ngày 30/6/2016 (sau đây gọi là Thông tư số 01/2007/TT-BKHCN);

Xét đơn số KN3-2022-01250 ngày 31/10/2022 của Viện nghiên cứu và ứng dụng công nghệ cao Hòa Lạc; địa chỉ: khu công nghệ cao Hòa Lạc, Km 29 Đại lộ Thăng Long, xã Thạch Hoà, huyện Thạch Thất, Thành phố Hà Nội, điện thoại 0981088299; khiếu nại Quyết định số 14793w/QĐ-SHTT ngày 29/8/2022 về việc từ chối cấp Bằng độc quyền kiểu dáng công nghiệp (BĐQKDCN) đối với đơn số 3-2021-01860;

Theo đề nghị của Trưởng phòng Thực thi và Giải quyết khiếu nại.



PTT366

I. Nội dung khiếu nại

Đơn đăng ký kiểu dáng công nghiệp số 3-2021-01860 ngày 19/7/2021 của Viện nghiên cứu và ứng dụng công nghệ cao Hòa Lạc bị từ chối cấp Bằng độc quyền kiểu dáng công nghiệp vì người nộp đơn không nộp lệ phí cấp văn bằng bảo hộ, phí công bố quyết định cấp văn bằng bảo hộ, phí đăng bạ quyết định cấp văn bằng bảo hộ theo quy định.

Người nộp đơn đề nghị Cục Sở hữu trí tuệ xem xét, cấp Bằng độc quyền kiểu dáng công nghiệp cho đơn nêu trên do không nhận được Thông báo số 9604w/SHTT-KDCN ngày 27/4/2022 về việc dự định cấp văn bằng bảo hộ và nộp phí, lệ phí. Ngoài ra, người nộp đơn xin được nộp đầy đủ các khoản phí, lệ phí theo quy định.

II. Kết quả xem xét, xác minh khiếu nại

1. Cơ sở pháp lý giải quyết khiếu nại:

Theo quy định tại điểm 15.7.c) Thông tư số 01/2007/TT-BKHCN: “Nếu người nộp đơn không nộp lệ phí cấp văn bằng bảo hộ, phí công bố quyết định cấp văn bằng bảo hộ, phí đăng bạ quyết định cấp văn bằng bảo hộ trong thời hạn quy định tại điểm 15.7a thì trong thời hạn 15 ngày kể từ ngày kết thúc thời hạn tương ứng, Cục Sở hữu trí tuệ ra quyết định từ chối cấp văn bằng bảo hộ”.

2. Nhận định, đánh giá:

Sau khi kiểm tra và xác thực thông tin nêu trong đơn khiếu nại ở các đơn vị liên quan; qua xem xét các tài liệu trong hồ sơ vụ việc, thấy rằng:

Thông báo số 9604w/SHTT-KDCN ngày 27/4/2022 về việc dự định cấp văn bằng bảo hộ và nộp phí, lệ phí đã được Cục Sở hữu trí tuệ chuyển đến người nộp đơn theo địa chỉ ghi trên tờ khai đăng ký. Tuy nhiên, người nộp đơn nêu lý do không nhận được Thông báo nêu trên nên đã không thực hiện nghĩa vụ tài chính theo yêu cầu. Người nộp đơn phải chịu hoàn toàn trách nhiệm về sự việc này trong trường hợp có vấn đề pháp lý nảy sinh. Nhằm tạo điều kiện thuận lợi cho người nộp đơn, Cục Sở hữu trí tuệ chấp nhận cho người nộp đơn nộp các khoản phí, lệ phí nêu trên để được cấp Bằng độc quyền kiểu dáng công nghiệp cho đơn số 3-2021-01860 ngày 19/7/2021.

III. Kết luận

Vì lý do đã nêu, Cục Sở hữu trí tuệ tiếp tục xem xét, thực hiện thủ tục cấp Bằng độc quyền kiểu dáng công nghiệp đối với đơn số 3-2021-01860 ngày 19/7/2021.

Từ những nhận định và căn cứ trên,

QUYẾT ĐỊNH:

Điều 1. Hủy bỏ Quyết định số 14793w/QĐ-SHTT ngày 29/8/2022 về việc từ chối cấp Bằng độc quyền kiểu dáng công nghiệp đối với đơn số 3-2021-01860 ngày 19/7/2021.

Điều 2. Thực hiện thủ tục cấp Bằng độc quyền kiểu dáng công nghiệp cho đơn số 3-2021-01860 ngày 19/7/2021.

Điều 3. Trưởng phòng Thực thi và Giải quyết khiếu nại, Trưởng phòng Đăng ký, Giám đốc Trung tâm Thông tin sở hữu công nghiệp và Viện nghiên cứu và ứng dụng công nghệ cao Hòa Lạc có trách nhiệm thi hành Quyết định này. Trong thời gian 03 tháng kể từ ngày ký Quyết định này, người nộp đơn cần nộp các khoản phí, lệ phí theo Thông báo số 9604w/SHTT-KDCN ngày 27/4/2022./.

Nơi nhận:

- Như Điều 3;
- KDCN (để biết)
- Lưu: VT, HS.

CỤC TRƯỞNG



Lưu Hoàng Long

Tài liệu gửi kèm:

- Bản sao Thông báo số 9604w/SHTT-KDCN ngày 27/4/2022.

BỘ KHOA HỌC CÔNG NGHỆ
CỤC SỞ HỮU TRÍ TUỆ

CỘNG HÒA XÃ HỘI CHỦ NGHĨA VIỆT NAM
Độc lập - Tự do - Hạnh phúc

Số: 77762/QĐ-SHTT.1P

Hà Nội, ngày 27 tháng 06 năm 2024

QUYẾT ĐỊNH

Về việc giải quyết khiếu nại của Ông/Bà Dương Tuấn Anh (VN)
(lần đầu)

CỤC TRƯỞNG CỤC SỞ HỮU TRÍ TUỆ

Căn cứ Quyết định số 166/QĐ-BKHCN ngày 26/02/2024 của Bộ trưởng Bộ Khoa học và Công nghệ ban hành Điều lệ Tổ chức và hoạt động của Cục Sở hữu trí tuệ;

Căn cứ Luật Khiếu nại ngày 11/11/2011;

Căn cứ Luật Sở hữu trí tuệ ngày 29/11/2005 được sửa đổi, bổ sung theo Luật sửa đổi, bổ sung một số điều của Luật Sở hữu trí tuệ ngày 19/6/2009, Luật sửa đổi, bổ sung một số điều của Luật Kinh doanh bảo hiểm, Luật Sở hữu trí tuệ ngày 14/6/2019 và Luật sửa đổi, bổ sung một số điều của Luật Sở hữu trí tuệ ngày 16/6/2022 (sau đây gọi là Luật Sở hữu trí tuệ);

Căn cứ Nghị định số 124/2020/NĐ-CP ngày 19/10/2020 của Chính phủ quy định chi tiết một số điều và biện pháp thi hành Luật Khiếu nại;

Căn cứ Nghị định số 103/2006/NĐ-CP ngày 22/9/2006 của Chính Phủ quy định chi tiết và hướng dẫn thi hành một số điều của Luật Sở hữu trí tuệ về sở hữu công nghiệp, được sửa đổi, bổ sung theo Nghị định số 122/2010/NĐ-CP ngày 31/12/2010 (sau đây gọi là Nghị định số 103/2006/NĐ-CP);

Căn cứ Thông tư số 01/2007/TT-BKHCN ngày 14/02/2007 của Bộ Khoa học và Công nghệ hướng dẫn thi hành Nghị định số 103/2006/NĐ-CP, được sửa đổi, bổ sung theo Thông tư số 13/2010/TT-BKHCN ngày 30/7/2010, Thông tư số 18/2011/TT-BKHCN ngày 22/7/2011, Thông tư số 05/2013/TT-BKHCN ngày 20/02/2013 và Thông tư số 16/2016/TT-BKHCN ngày 30/6/2016 (sau đây gọi là Thông tư số 01/2007/TT-BKHCN);

Xét đơn số KN3-2023-00049 ngày 17/02/2023 của Ông/Bà Dương Tuấn Anh; địa chỉ: tổ 20, phường Tây Sơn, thành phố Tam Điệp, tỉnh Ninh Bình; khiếu nại Quyết định số 14782w/QĐ-SHTT ngày 29/8/2022 về việc từ chối cấp Bằng độc quyền kiểu dáng công nghiệp (BĐQKDCN) đối với đơn số 3-2021-01672;

Theo đề nghị của Trưởng phòng Thực thi và Giải quyết khiếu nại.



PTT366

I. Nội dung khiếu nại

Đơn đăng ký kiểu dáng công nghiệp số 3-2021-01672 ngày 25/06/2021 của Ông/Bà Dương Tuấn Anh bị từ chối cấp Bằng độc quyền kiểu dáng công nghiệp vì người nộp đơn không nộp lệ phí cấp văn bằng bảo hộ, phí công bố quyết định cấp văn bằng bảo hộ, phí đăng bạ quyết định cấp văn bằng bảo hộ theo quy định.

Người nộp đơn đề nghị Cục Sở hữu trí tuệ xem xét, cấp Bằng độc quyền kiểu dáng công nghiệp cho đơn nêu trên do trong khoảng thời gian đầu năm 2022 tình hình dịch bệnh Covid-19 diễn biến phức tạp nên người nộp đơn không nhận được Thông báo số 9621w/SHTT-KDCN ngày 27/4/2022 về việc dự định cấp văn bằng bảo hộ và nộp phí, lệ phí và Quyết định số 14782w/QĐ-SHTT ngày 29/8/2022. Ngoài ra, người nộp đơn xin được nộp đầy đủ các khoản phí, lệ phí theo quy định.

II. Kết quả xem xét, xác minh khiếu nại

1. Cơ sở pháp lý giải quyết khiếu nại:

Theo quy định tại điểm 15.7.c) Thông tư số 01/2007/TT-BKHCN: “Nếu người nộp đơn không nộp lệ phí cấp văn bằng bảo hộ, phí công bố quyết định cấp văn bằng bảo hộ, phí đăng bạ quyết định cấp văn bằng bảo hộ trong thời hạn quy định tại điểm 15.7a thì trong thời hạn 15 ngày kể từ ngày kết thúc thời hạn tương ứng, Cục Sở hữu trí tuệ ra quyết định từ chối cấp văn bằng bảo hộ”.

2. Nhận định, đánh giá:

Sau khi kiểm tra và xác thực thông tin nêu trong đơn khiếu nại ở các đơn vị liên quan; qua xem xét các tài liệu trong hồ sơ vụ việc, thấy rằng:

Thông báo số 9621w/SHTT-KDCN ngày 27/4/2022 về việc dự định cấp văn bằng bảo hộ và nộp phí, lệ phí và Quyết định số 14782w/QĐ-SHTT ngày 29/8/2022 đã được Cục Sở hữu trí tuệ chuyển đến người nộp đơn theo địa chỉ ghi trên tờ khai đăng ký. Tuy nhiên, người nộp đơn nêu lý do không nhận được Thông báo và Quyết định nêu trên nên đã không thực hiện nghĩa vụ tài chính và nộp đơn khiếu nại trong thời hạn quy định. Người nộp đơn phải chịu hoàn toàn trách nhiệm về sự việc này trong trường hợp có vấn đề pháp lý nảy sinh. Nhằm tạo điều kiện thuận lợi cho người nộp đơn, Cục Sở hữu trí tuệ chấp nhận cho người nộp đơn nộp các khoản phí, lệ phí nêu trên để được cấp Bằng độc quyền kiểu dáng công nghiệp cho đơn số 3-2021-01672 ngày 25/06/2021.

III. Kết luận

Vì lý do đã nêu, Cục Sở hữu trí tuệ tiếp tục xem xét, thực hiện thủ tục cấp Bằng độc quyền kiểu dáng công nghiệp đối với đơn số 3-2021-01672 ngày 25/06/2021.

Từ những nhận định và căn cứ trên,

QUYẾT ĐỊNH:

Điều 1. Hủy bỏ Quyết định số 14782w/QĐ-SHTT ngày 29/8/2022 về việc từ chối cấp Bằng độc quyền kiểu dáng công nghiệp đối với đơn số 3-2021-01672 ngày 25/06/2021.

Điều 2. Thực hiện thủ tục cấp Bằng độc quyền kiểu dáng công nghiệp cho đơn số 3-2021-01672 ngày 25/06/2021.

Điều 3. Trưởng phòng Thực thi và Giải quyết khiếu nại, Trưởng phòng Đăng ký, Giám đốc Trung tâm Thông tin sở hữu công nghiệp và Ông/Bà Dương Tuấn Anh có trách nhiệm thi hành Quyết định này. Trong thời gian 03 tháng kể từ ngày ký Quyết định này, người nộp đơn cần nộp các khoản phí, lệ phí theo Thông báo số 9621w/SHTT-KDCN ngày 27/4/2022. Trong trường hợp thay đổi địa chỉ (địa chỉ của người nộp đơn đăng ký và địa chỉ của người khiếu nại không thống nhất), sau khi được cấp văn bằng bảo hộ người nộp đơn cần thực hiện thủ tục thay đổi địa chỉ theo quy định của pháp luật./.

Nơi nhận:

- Như Điều 3;
- KDCN (để biết)
- Lưu: VT, HS.

Tài liệu gửi kèm:

- Bản sao Thông báo số 9621w/SHTT-KDCN ngày 27/4/2022.

CỤC TRƯỞNG

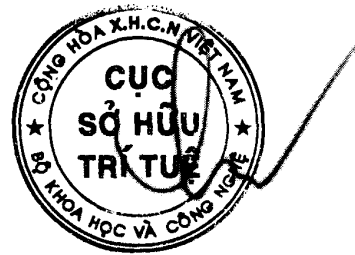

Lưu Hoàng Long

BỘ KHOA HỌC CÔNG NGHỆ
CỤC SỞ HỮU TRÍ TUỆ

CỘNG HÒA XÃ HỘI CHỦ NGHĨA VIỆT NAM
Độc lập - Tự do - Hạnh phúc

Số: 77763/QĐ-SHTT.1P

Hà Nội, ngày 27 tháng 06 năm 2024

QUYẾT ĐỊNH

Về việc giải quyết khiếu nại của Ông/Bà Dương Tuấn Anh (VN)
(lần đầu)

CỤC TRƯỞNG CỤC SỞ HỮU TRÍ TUỆ

Căn cứ Quyết định số 166/QĐ-BKHCN ngày 26/02/2024 của Bộ trưởng Bộ Khoa học và Công nghệ ban hành Điều lệ Tổ chức và hoạt động của Cục Sở hữu trí tuệ;

Căn cứ Luật Khiếu nại ngày 11/11/2011;

Căn cứ Luật Sở hữu trí tuệ ngày 29/11/2005 được sửa đổi, bổ sung theo Luật sửa đổi, bổ sung một số điều của Luật Sở hữu trí tuệ ngày 19/6/2009, Luật sửa đổi, bổ sung một số điều của Luật Kinh doanh bảo hiểm, Luật Sở hữu trí tuệ ngày 14/6/2019 và Luật sửa đổi, bổ sung một số điều của Luật Sở hữu trí tuệ ngày 16/6/2022 (sau đây gọi là Luật Sở hữu trí tuệ);

Căn cứ Nghị định số 124/2020/NĐ-CP ngày 19/10/2020 của Chính phủ quy định chi tiết một số điều và biện pháp thi hành Luật Khiếu nại;

Căn cứ Nghị định số 103/2006/NĐ-CP ngày 22/9/2006 của Chính Phủ quy định chi tiết và hướng dẫn thi hành một số điều của Luật Sở hữu trí tuệ về sở hữu công nghiệp, được sửa đổi, bổ sung theo Nghị định số 122/2010/NĐ-CP ngày 31/12/2010 (sau đây gọi là Nghị định số 103/2006/NĐ-CP);

Căn cứ Thông tư số 01/2007/TT-BKHCN ngày 14/02/2007 của Bộ Khoa học và Công nghệ hướng dẫn thi hành Nghị định số 103/2006/NĐ-CP, được sửa đổi, bổ sung theo Thông tư số 13/2010/TT-BKHCN ngày 30/7/2010, Thông tư số 18/2011/TT-BKHCN ngày 22/7/2011, Thông tư số 05/2013/TT-BKHCN ngày 20/02/2013 và Thông tư số 16/2016/TT-BKHCN ngày 30/6/2016 (sau đây gọi là Thông tư số 01/2007/TT-BKHCN);

Xét đơn số KN3-2023-00050 ngày 17/02/2023 của Ông/Bà Dương Tuấn Anh; địa chỉ: tổ 20, phường Tây Sơn, thành phố Tam Điệp, tỉnh Ninh Bình; khiếu nại Quyết định số 14783w/QĐ-SHTT ngày 29/8/2022 về việc từ chối cấp Bằng độc quyền kiểu dáng công nghiệp (BĐQKDCN) đối với đơn số 3-2021-01673;

Theo đề nghị của Trưởng phòng Thực thi và Giải quyết khiếu nại.



PTT366

I. Nội dung khiếu nại

Đơn đăng ký khiếu nại công nghiệp số 3-2021-01673 ngày 25/6/2021 của Ông/Bà Dương Tuấn Anh bị từ chối cấp Bằng độc quyền khiếu nại công nghiệp vì người nộp đơn không nộp lệ phí cấp văn bằng bảo hộ, phí công bố quyết định cấp văn bằng bảo hộ, phí đăng bạ quyết định cấp văn bằng bảo hộ theo quy định.

Người nộp đơn đề nghị Cục Sở hữu trí tuệ xem xét, cấp Bằng độc quyền khiếu nại công nghiệp cho đơn nêu trên do trong khoảng thời gian đầu năm 2022 tình hình dịch bệnh Covid-19 diễn biến phức tạp nên người nộp đơn không nhận được Thông báo số 9607w/SHTT-KDCN ngày 27/4/2022 về việc dự định cấp văn bằng bảo hộ và nộp phí, lệ phí và Quyết định số 14783w/QĐ-SHTT ngày 29/8/2022. Ngoài ra, người nộp đơn xin được nộp đầy đủ các khoản phí, lệ phí theo quy định.

II. Kết quả xem xét, xác minh khiếu nại

1. Cơ sở pháp lý giải quyết khiếu nại:

Theo quy định tại điểm 15.7.c) Thông tư số 01/2007/TT-BKHCN: “Nếu người nộp đơn không nộp lệ phí cấp văn bằng bảo hộ, phí công bố quyết định cấp văn bằng bảo hộ, phí đăng bạ quyết định cấp văn bằng bảo hộ trong thời hạn quy định tại điểm 15.7a thì trong thời hạn 15 ngày kể từ ngày kết thúc thời hạn tương ứng, Cục Sở hữu trí tuệ ra quyết định từ chối cấp văn bằng bảo hộ”.

2. Nhận định, đánh giá:

Sau khi kiểm tra và xác thực thông tin nêu trong đơn khiếu nại ở các đơn vị liên quan; qua xem xét các tài liệu trong hồ sơ vụ việc, thấy rằng:

Thông báo số 9607w/SHTT-KDCN ngày 27/4/2022 về việc dự định cấp văn bằng bảo hộ và nộp phí, lệ phí và Quyết định số 14783w/QĐ-SHTT ngày 29/8/2022 đã được Cục Sở hữu trí tuệ chuyển đến người nộp đơn theo địa chỉ ghi trên tờ khai đăng ký. Tuy nhiên, người nộp đơn nêu lý do không nhận được Thông báo và Quyết định nêu trên nên đã không thực hiện nghĩa vụ tài chính và nộp đơn khiếu nại trong thời hạn quy định. Người nộp đơn phải chịu hoàn toàn trách nhiệm về sự việc này trong trường hợp có vấn đề pháp lý nảy sinh. Nhằm tạo điều kiện thuận lợi cho người nộp đơn, Cục Sở hữu trí tuệ chấp nhận cho người nộp đơn nộp các khoản phí, lệ phí nêu trên để được cấp Bằng độc quyền khiếu nại công nghiệp cho đơn số 3-2021-01673 ngày 25/6/2021.

III. Kết luận

Vì lý do đã nêu, Cục Sở hữu trí tuệ tiếp tục xem xét, thực hiện thủ tục cấp Bằng độc quyền khiếu nại công nghiệp đối với đơn số 3-2021-01673 ngày 25/6/2021.

Từ những nhận định và căn cứ trên,

QUYẾT ĐỊNH:

Điều 1. Hủy bỏ Quyết định số 14783w/QĐ-SHTT ngày 29/8/2022 về việc từ chối cấp Bằng độc quyền kiểu dáng công nghiệp đối với đơn số 3-2021-01673 ngày 25/6/2021.

Điều 2. Thực hiện thủ tục cấp Bằng độc quyền kiểu dáng công nghiệp cho đơn số 3-2021-01673 ngày 25/6/2021.

Điều 3. Trưởng phòng Thực thi và Giải quyết khiếu nại, Giám đốc Trung tâm Thẩm định Kiểu dáng công nghiệp, Trưởng phòng Đăng ký, Giám đốc Trung tâm Thông tin sở hữu công nghiệp và Ông/Bà Dương Tuấn Anh có trách nhiệm thi hành Quyết định này. Trong thời gian 03 tháng kể từ ngày ký Quyết định này, người nộp đơn cần nộp các khoản phí, lệ phí theo Thông báo số 9607w/SHTT-KDCN ngày 27/4/2022. Trong trường hợp thay đổi địa chỉ (địa chỉ của người nộp đơn đăng ký và địa chỉ của người khiếu nại không thống nhất), sau khi được cấp văn bằng bảo hộ người nộp đơn cần thực hiện thủ tục thay đổi địa chỉ theo quy định của pháp luật./.

Nơi nhận:

- Như Điều 3;
- Lưu: VT, HS.

CỤC TRƯỞNG



Lưu Hoàng Long

Tài liệu gửi kèm:

- Bản sao Thông báo số 9607w/SHTT-KDCN ngày 27/4/2022.

BỘ KHOA HỌC CÔNG NGHỆ
CỤC SỞ HỮU TRÍ TUỆ

CỘNG HÒA XÃ HỘI CHỦ NGHĨA VIỆT NAM
Độc lập - Tự do - Hạnh phúc

Số: 77764/QĐ-SHTT._{IP}

Hà Nội, ngày 27 tháng 06 năm 2024

QUYẾT ĐỊNH
Về việc giải quyết khiếu nại của Ông/Bà Dương Tuấn Anh (VN)
(lần đầu)

CỤC TRƯỞNG CỤC SỞ HỮU TRÍ TUỆ

Căn cứ Quyết định số 166/QĐ-BKHCN ngày 26/02/2024 của Bộ trưởng Bộ Khoa học và Công nghệ ban hành Điều lệ Tổ chức và hoạt động của Cục Sở hữu trí tuệ;

Căn cứ Luật Khiếu nại ngày 11/11/2011;

Căn cứ Luật Sở hữu trí tuệ ngày 29/11/2005 được sửa đổi, bổ sung theo Luật sửa đổi, bổ sung một số điều của Luật Sở hữu trí tuệ ngày 19/6/2009, Luật sửa đổi, bổ sung một số điều của Luật Kinh doanh bảo hiểm, Luật Sở hữu trí tuệ ngày 14/6/2019 và Luật sửa đổi, bổ sung một số điều của Luật Sở hữu trí tuệ ngày 16/6/2022 (sau đây gọi là Luật Sở hữu trí tuệ);

Căn cứ Nghị định số 124/2020/NĐ-CP ngày 19/10/2020 của Chính phủ quy định chi tiết một số điều và biện pháp thi hành Luật Khiếu nại;

Căn cứ Nghị định số 103/2006/NĐ-CP ngày 22/9/2006 của Chính Phủ quy định chi tiết và hướng dẫn thi hành một số điều của Luật Sở hữu trí tuệ về sở hữu công nghiệp, được sửa đổi, bổ sung theo Nghị định số 122/2010/NĐ-CP ngày 31/12/2010 (sau đây gọi là Nghị định số 103/2006/NĐ-CP);

Căn cứ Thông tư số 01/2007/TT-BKHCN ngày 14/02/2007 của Bộ Khoa học và Công nghệ hướng dẫn thi hành Nghị định số 103/2006/NĐ-CP, được sửa đổi, bổ sung theo Thông tư số 13/2010/TT-BKHCN ngày 30/7/2010, Thông tư số 18/2011/TT-BKHCN ngày 22/7/2011, Thông tư số 05/2013/TT-BKHCN ngày 20/02/2013 và Thông tư số 16/2016/TT-BKHCN ngày 30/6/2016 (sau đây gọi là Thông tư số 01/2007/TT-BKHCN);

Xét đơn số KN3-2023-00048 ngày 17/02/2023 của Ông/Bà Dương Tuấn Anh; địa chỉ: tổ 20, phường Tây Sơn, thành phố Tam Điệp, tỉnh Ninh Bình; khiếu nại Quyết định số 14788w/QĐ-SHTT ngày 29/8/2022 về việc từ chối cấp Bằng độc quyền kiểu dáng công nghiệp (BĐQKDCN) đối với đơn số 3-2021-01668;

Theo đề nghị của Trường phòng Thực thi và Giải quyết khiếu nại.



PTT366

I. Nội dung khiếu nại

Đơn đăng ký khiếu nại công nghiệp số 3-2021-01668 ngày 24/6/2021 của Ông/Bà Dương Tuấn Anh bị từ chối cấp Bằng độc quyền khiếu nại công nghiệp vì người nộp đơn không nộp lệ phí cấp văn bằng bảo hộ, phí công bố quyết định cấp văn bằng bảo hộ, phí đăng bạ quyết định cấp văn bằng bảo hộ theo quy định.

Người nộp đơn đề nghị Cục Sở hữu trí tuệ xem xét, cấp Bằng độc quyền khiếu nại công nghiệp cho đơn nêu trên do trong khoảng thời gian đầu năm 2022 tình hình dịch bệnh Covid-19 diễn biến phức tạp nên người nộp đơn không nhận được Thông báo số 9622w/SHTT-KDCN ngày 27/4/2022 về việc dự định cấp văn bằng bảo hộ và nộp phí, lệ phí và Quyết định số 14788w/QĐ-SHTT ngày 29/8/2022. Ngoài ra, người nộp đơn xin được nộp đầy đủ các khoản phí, lệ phí theo quy định.

II. Kết quả xem xét, xác minh khiếu nại

1. Cơ sở pháp lý giải quyết khiếu nại:

Theo quy định tại điểm 15.7.c) Thông tư số 01/2007/TT-BKHCN: “Nếu người nộp đơn không nộp lệ phí cấp văn bằng bảo hộ, phí công bố quyết định cấp văn bằng bảo hộ, phí đăng bạ quyết định cấp văn bằng bảo hộ trong thời hạn quy định tại điểm 15.7a thì trong thời hạn 15 ngày kể từ ngày kết thúc thời hạn tương ứng, Cục Sở hữu trí tuệ ra quyết định từ chối cấp văn bằng bảo hộ”.

2. Nhận định, đánh giá:

Sau khi kiểm tra và xác thực thông tin nêu trong đơn khiếu nại ở các đơn vị liên quan; qua xem xét các tài liệu trong hồ sơ vụ việc, thấy rằng:

Thông báo số 9622w/SHTT-KDCN ngày 27/4/2022 về việc dự định cấp văn bằng bảo hộ và nộp phí, lệ phí và Quyết định số 14788w/QĐ-SHTT ngày 29/8/2022 đã được Cục Sở hữu trí tuệ chuyển đến người nộp đơn theo địa chỉ ghi trên tờ khai đăng ký. Tuy nhiên, người nộp đơn nêu lý do không nhận được Thông báo và Quyết định nêu trên nên đã không thực hiện nghĩa vụ tài chính và nộp đơn khiếu nại trong thời hạn quy định. Người nộp đơn phải chịu hoàn toàn trách nhiệm về sự việc này trong trường hợp có vấn đề pháp lý nảy sinh. Nhằm tạo điều kiện thuận lợi cho người nộp đơn, Cục Sở hữu trí tuệ chấp nhận cho người nộp đơn nộp các khoản phí, lệ phí nêu trên để được cấp Bằng độc quyền khiếu nại công nghiệp cho đơn số 3-2021-01668 ngày 24/6/2021.

III. Kết luận

Vì lý do đã nêu, Cục Sở hữu trí tuệ tiếp tục xem xét, thực hiện thủ tục cấp Bằng độc quyền khiếu nại công nghiệp đối với đơn số 3-2021-01668 ngày 24/6/2021.

Từ những nhận định và căn cứ trên,

QUYẾT ĐỊNH:

Điều 1. Hủy bỏ Quyết định số 14788w/QĐ-SHTT ngày 29/8/2022 về việc từ chối cấp Bằng độc quyền kiểu dáng công nghiệp đối với đơn số 3-2021-01668 ngày 24/6/2021.

Điều 2. Thực hiện thủ tục cấp Bằng độc quyền kiểu dáng công nghiệp cho đơn số 3-2021-01668 ngày 24/6/2021.

Điều 3. Trưởng phòng Thực thi và Giải quyết khiếu nại, Trưởng phòng Đăng ký, Giám đốc Trung tâm Thông tin sở hữu công nghiệp và Ông/Bà Dương Tuấn Anh có trách nhiệm thi hành Quyết định này. Trong thời gian 03 tháng kể từ ngày ký Quyết định này, người nộp đơn cần nộp các khoản phí, lệ phí theo Thông báo số 9622w/SHTT-KDCN ngày 27/4/2022. Trong trường hợp thay đổi địa chỉ (địa chỉ của người nộp đơn đăng ký và địa chỉ của người khiếu nại không thống nhất), sau khi được cấp văn bằng bảo hộ người nộp đơn cần thực hiện thủ tục thay đổi địa chỉ theo quy định của pháp luật./.

Nơi nhận:

- Như Điều 3;
- KDCN (để biết)
- Lưu: VT, HS.

CỤC TRƯỞNG

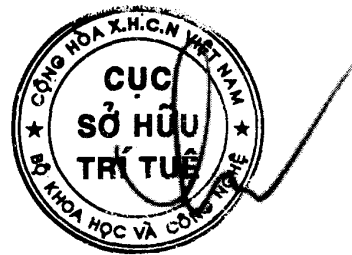

Lưu Hoàng Long

Tài liệu gửi kèm:

- Bản sao Thông báo số 9622w/SHTT-KDCN ngày 27/4/2022.

BỘ KHOA HỌC CÔNG NGHỆ
CỤC SỞ HỮU TRÍ TUỆ

CỘNG HÒA XÃ HỘI CHỦ NGHĨA VIỆT NAM
Độc lập - Tự do - Hạnh phúc

Số: 77771/QĐ-SHTT.1P

Hà Nội, ngày 27 tháng 06 năm 2024

QUYẾT ĐỊNH
Về việc giải quyết khiếu nại của Công ty cổ phần giải pháp nội thất FUT GROUP (VN)
(lần đầu)

CỤC TRƯỞNG CỤC SỞ HỮU TRÍ TUỆ

Căn cứ Quyết định số 166/QĐ-BKHHCN ngày 26/02/2024 của Bộ trưởng Bộ Khoa học và Công nghệ ban hành Điều lệ Tổ chức và hoạt động của Cục Sở hữu trí tuệ;

Căn cứ Luật Khiếu nại ngày 11/11/2011;

Căn cứ Luật Sở hữu trí tuệ ngày 29/11/2005 được sửa đổi, bổ sung theo Luật sửa đổi, bổ sung một số điều của Luật Sở hữu trí tuệ ngày 19/6/2009, Luật sửa đổi, bổ sung một số điều của Luật Kinh doanh bảo hiểm, Luật Sở hữu trí tuệ ngày 14/6/2019 và Luật sửa đổi, bổ sung một số điều của Luật Sở hữu trí tuệ ngày 16/6/2022 (sau đây gọi là Luật Sở hữu trí tuệ);

Căn cứ Nghị định số 124/2020/NĐ-CP ngày 19/10/2020 của Chính phủ quy định chi tiết một số điều và biện pháp thi hành Luật Khiếu nại;

Căn cứ Nghị định số 103/2006/NĐ-CP ngày 22/9/2006 của Chính Phủ quy định chi tiết và hướng dẫn thi hành một số điều của Luật Sở hữu trí tuệ về sở hữu công nghiệp, được sửa đổi, bổ sung theo Nghị định số 122/2010/NĐ-CP ngày 31/12/2010 (sau đây gọi là Nghị định số 103/2006/NĐ-CP);

Căn cứ Thông tư số 01/2007/TT-BKHHCN ngày 14/02/2007 của Bộ Khoa học và Công nghệ hướng dẫn thi hành Nghị định số 103/2006/NĐ-CP, được sửa đổi, bổ sung theo Thông tư số 13/2010/TT-BKHHCN ngày 30/7/2010, Thông tư số 18/2011/TT-BKHHCN ngày 22/7/2011, Thông tư số 05/2013/TT-BKHHCN ngày 20/02/2013 và Thông tư số 16/2016/TT-BKHHCN ngày 30/6/2016 (sau đây gọi là Thông tư số 01/2007/TT-BKHHCN);

Xét đơn số KN3-2022-00818 ngày 29/6/2022 của Công ty cổ phần giải pháp nội thất FUT GROUP; địa chỉ: số nhà 126, lô 14 La Casta, KĐT mới Văn Phú, phường Phú La, quận Hà Đông, Thành phố Hà Nội, điện thoại 0922770123; khiếu nại Quyết định số 21728w/QĐ-SHTT ngày 29/12/2021 về việc từ chối cấp Bằng độc quyền kiểu dáng công nghiệp (BĐQKDCN) đối với đơn số 3-2020-00613;

Theo đề nghị của Trưởng phòng Thực thi và Giải quyết khiếu nại.



PTT366

I. Nội dung khiếu nại

Đơn đăng ký khiếu nại công nghiệp số 3-2020-00613 ngày 19/3/2020 của Công ty cổ phần giải pháp nội thất FUT GROUP bị từ chối cấp Bằng độc quyền kiểu dáng công nghiệp vì người nộp đơn không nộp lệ phí cấp văn bằng bảo hộ, phí công bố quyết định cấp văn bằng bảo hộ, phí đăng bạ quyết định cấp văn bằng bảo hộ theo quy định.

Người nộp đơn đề nghị Cục Sở hữu trí tuệ xem xét, cấp Bằng độc quyền kiểu dáng công nghiệp cho đơn nêu trên với lý do không nhận được Thông báo số 18462w/SHTT-KDCN ngày 29/7/2021 về việc dự định cấp văn bằng bảo hộ và nộp phí, lệ phí và Quyết định số 21728w/QĐ-SHTT ngày 29/12/2021 do thời gian ban hành các văn bản nêu trên trùng vào thời gian giãn cách xã hội tại Thành phố Hà Nội do dịch bệnh Covid-19 diễn biến phức tạp. Ngoài ra, người nộp đơn xin được nộp đầy đủ các khoản phí, lệ phí theo quy định.

II. Kết quả xem xét, xác minh khiếu nại

1. Cơ sở pháp lý giải quyết khiếu nại:

Theo quy định tại điểm 15.7.c) Thông tư số 01/2007/TT-BKHCN: “Nếu người nộp đơn không nộp lệ phí cấp văn bằng bảo hộ, phí công bố quyết định cấp văn bằng bảo hộ, phí đăng bạ quyết định cấp văn bằng bảo hộ trong thời hạn quy định tại điểm 15.7a thì trong thời hạn 15 ngày kể từ ngày kết thúc thời hạn tương ứng, Cục Sở hữu trí tuệ ra quyết định từ chối cấp văn bằng bảo hộ”.

2. Nhận định, đánh giá:

Sau khi kiểm tra và xác thực thông tin nêu trong đơn khiếu nại ở các đơn vị liên quan; qua xem xét các tài liệu trong hồ sơ vụ việc, thấy rằng:

Thông báo số 18462w/SHTT-KDCN ngày 29/7/2021 về việc dự định cấp văn bằng bảo hộ và nộp phí, lệ phí và Quyết định số 21728w/QĐ-SHTT ngày 29/12/2021 đã được Cục Sở hữu trí tuệ chuyển đến người nộp đơn theo địa chỉ ghi trên tờ khai đăng ký. Tuy nhiên, người nộp đơn nêu lý do không nhận được Thông báo và Quyết định nêu trên do các văn bản nêu trên được ban hành vào thời gian giãn cách xã hội tại Thành phố Hà Nội do dịch bệnh Covid-19 diễn biến phức tạp nên người nộp đơn đã không thực hiện nghĩa vụ tài chính theo yêu cầu và nộp đơn khiếu nại đúng thời hạn. Người nộp đơn phải chịu hoàn toàn trách nhiệm về sự việc này trong trường hợp có vấn đề pháp lý nảy sinh. Nhằm tạo điều kiện thuận lợi cho người nộp đơn, Cục Sở hữu trí tuệ chấp nhận cho người nộp đơn nộp các khoản phí, lệ phí nêu trên để được cấp Bằng độc quyền kiểu dáng công nghiệp cho đơn số 3-2020-00613 ngày 19/3/2020.

III. Kết luận

Vi lý do đã nêu, Cục Sở hữu trí tuệ tiếp tục xem xét, thực hiện thủ tục cấp Bằng độc quyền kiểu dáng công nghiệp đối với đơn số 3-2020-00613 ngày 19/3/2020.

Từ những nhận định và căn cứ trên,

QUYẾT ĐỊNH:

Điều 1. Hủy bỏ Quyết định số 21728w/QĐ-SHTT ngày 29/12/2021 về việc từ chối cấp Bằng độc quyền kiểu dáng công nghiệp đối với đơn số 3-2020-00613 ngày 19/3/2020.

Điều 2. Thực hiện thủ tục cấp Bằng độc quyền kiểu dáng công nghiệp cho đơn số 3-2020-00613 ngày 19/3/2020.

Điều 3. Trưởng phòng Thực thi và Giải quyết khiếu nại, Trưởng phòng Đăng ký, Giám đốc Trung tâm Thông tin sở hữu công nghiệp và Công ty cổ phần giải pháp nội thất FUT GROUP có trách nhiệm thi hành Quyết định này. Trong thời gian 03 tháng kể từ ngày ký Quyết định này, người nộp đơn cần nộp các khoản phí, lệ phí theo Thông báo số 18462w/SHTT-KDCN ngày 29/7/2021./.

Nơi nhận:

- Như Điều 3;
- KDCN (để biết)
- Lưu: VT, HS.

CỤC TRƯỞNG

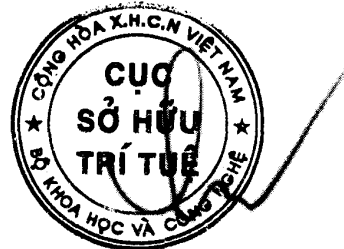

Lưu Hoàng Long

Tài liệu gửi kèm:

- Bản sao Thông báo số 18462w/SHTT-KDCN ngày 29/7/2021.

BỘ KHOA HỌC CÔNG NGHỆ
CỤC SỞ HỮU TRÍ TUỆ

CỘNG HÒA XÃ HỘI CHỦ NGHĨA VIỆT NAM
Độc lập - Tự do - Hạnh phúc

Số: 77772/QĐ-SHTT._{IP}

Hà Nội, ngày 27 tháng 06 năm 2024

QUYẾT ĐỊNH

Về việc giải quyết khiếu nại của Ông/Bà Lê Hoàng Quốc Việt (VN)
(lần đầu)

CỤC TRƯỞNG CỤC SỞ HỮU TRÍ TUỆ

Căn cứ Quyết định số 166/QĐ-BKHCN ngày 26/02/2024 của Bộ trưởng Bộ Khoa học và Công nghệ ban hành Điều lệ Tổ chức và hoạt động của Cục Sở hữu trí tuệ;

Căn cứ Luật Khiếu nại ngày 11/11/2011;

Căn cứ Luật Sở hữu trí tuệ ngày 29/11/2005 được sửa đổi, bổ sung theo Luật sửa đổi, bổ sung một số điều của Luật Sở hữu trí tuệ ngày 19/6/2009, Luật sửa đổi, bổ sung một số điều của Luật Kinh doanh bảo hiểm, Luật Sở hữu trí tuệ ngày 14/6/2019 và Luật sửa đổi, bổ sung một số điều của Luật Sở hữu trí tuệ ngày 16/6/2022 (sau đây gọi là Luật Sở hữu trí tuệ);

Căn cứ Nghị định số 124/2020/NĐ-CP ngày 19/10/2020 của Chính phủ quy định chi tiết một số điều và biện pháp thi hành Luật Khiếu nại;

Căn cứ Nghị định số 103/2006/NĐ-CP ngày 22/9/2006 của Chính Phủ quy định chi tiết và hướng dẫn thi hành một số điều của Luật Sở hữu trí tuệ về sở hữu công nghiệp, được sửa đổi, bổ sung theo Nghị định số 122/2010/NĐ-CP ngày 31/12/2010 (sau đây gọi là Nghị định số 103/2006/NĐ-CP);

Căn cứ Thông tư số 01/2007/TT-BKHCN ngày 14/02/2007 của Bộ Khoa học và Công nghệ hướng dẫn thi hành Nghị định số 103/2006/NĐ-CP, được sửa đổi, bổ sung theo Thông tư số 13/2010/TT-BKHCN ngày 30/7/2010, Thông tư số 18/2011/TT-BKHCN ngày 22/7/2011, Thông tư số 05/2013/TT-BKHCN ngày 20/02/2013 và Thông tư số 16/2016/TT-BKHCN ngày 30/6/2016 (sau đây gọi là Thông tư số 01/2007/TT-BKHCN);

Xét đơn số KN3-2022-01371 ngày 28/11/2022 của Ông/Bà Lê Hoàng Quốc Việt; địa chỉ: 40 khu phố 5, phường An Lạc, quận Bình Tân, Thành phố Hồ Chí Minh, điện thoại 0909614123; khiếu nại Quyết định số 9577w/QĐ-SHTT ngày 10/6/2022 về việc từ chối cấp Bằng độc quyền kiểu dáng công nghiệp (BĐQKDCN) đối với đơn số 3-2018-02481;

Theo đề nghị của Trưởng phòng Thực thi và Giải quyết khiếu nại.



PTT366

I. Nội dung khiếu nại

Đơn đăng ký kiểu dáng công nghiệp số 3-2018-02481 ngày 21/11/2018 của Ông/Bà Lê Hoàng Quốc Việt bị từ chối cấp Bằng độc quyền kiểu dáng công nghiệp vì người nộp đơn không nộp lệ phí cấp văn bằng bảo hộ, phí công bố quyết định cấp văn bằng bảo hộ, phí đăng bạ quyết định cấp văn bằng bảo hộ theo quy định.

Người nộp đơn đề nghị Cục Sở hữu trí tuệ xem xét, cấp Bằng độc quyền kiểu dáng công nghiệp cho đơn nêu trên do không nhận được Thông báo số 33450w/SHTT-KDCN ngày 28/12/2021 về việc dự định cấp văn bằng bảo hộ và nộp phí, lệ phí. Ngoài ra, người nộp đơn xin được nộp đầy đủ các khoản phí, lệ phí theo quy định.

II. Kết quả xem xét, xác minh khiếu nại

1. Cơ sở pháp lý giải quyết khiếu nại:

Theo quy định tại điểm 15.7.c) Thông tư số 01/2007/TT-BKHCN: “Nếu người nộp đơn không nộp lệ phí cấp văn bằng bảo hộ, phí công bố quyết định cấp văn bằng bảo hộ, phí đăng bạ quyết định cấp văn bằng bảo hộ trong thời hạn quy định tại điểm 15.7a thì trong thời hạn 15 ngày kể từ ngày kết thúc thời hạn tương ứng, Cục Sở hữu trí tuệ ra quyết định từ chối cấp văn bằng bảo hộ”.

2. Nhận định, đánh giá:

Sau khi kiểm tra và xác thực thông tin nêu trong đơn khiếu nại ở các đơn vị liên quan; qua xem xét các tài liệu trong hồ sơ vụ việc, thấy rằng:

Thông báo số 33450w/SHTT-KDCN ngày 28/12/2021 về việc dự định cấp văn bằng bảo hộ và nộp phí, lệ phí đã được Cục Sở hữu trí tuệ chuyển đến người nộp đơn theo địa chỉ ghi trên tờ khai đăng ký. Tuy nhiên, người nộp đơn nêu lý do không nhận được Thông báo nêu trên nên đã không thực hiện nghĩa vụ tài chính theo yêu cầu. Người nộp đơn phải chịu hoàn toàn trách nhiệm về sự việc này trong trường hợp có vấn đề pháp lý nảy sinh. Nhằm tạo điều kiện thuận lợi cho người nộp đơn, Cục Sở hữu trí tuệ chấp nhận cho người nộp đơn nộp các khoản phí, lệ phí nêu trên để được cấp Bằng độc quyền kiểu dáng công nghiệp cho đơn số 3-2018-02481 ngày 21/11/2018.

III. Kết luận

Vì lý do đã nêu, Cục Sở hữu trí tuệ tiếp tục xem xét, thực hiện thủ tục cấp Bằng độc quyền kiểu dáng công nghiệp đối với đơn số 3-2018-02481 ngày 21/11/2018.

Từ những nhận định và căn cứ trên,

QUYẾT ĐỊNH:

Điều 1. Hủy bỏ Quyết định số 9577w/QĐ-SHTT ngày 10/6/2022 về việc từ chối cấp Bằng độc quyền kiểu dáng công nghiệp đối với đơn số 3-2018-02481 ngày 21/11/2018.

Điều 2. Thực hiện thủ tục cấp Bằng độc quyền kiểu dáng công nghiệp cho đơn số 3-2018-02481 ngày 21/11/2018.

Điều 3. Trưởng phòng Thực thi và Giải quyết khiếu nại, Trưởng phòng Đăng ký, Giám đốc Trung tâm Thông tin sở hữu công nghiệp và Ông/Bà Lê Hoàng Quốc Việt có trách nhiệm thi hành Quyết định này. Trong thời gian 03 tháng kể từ ngày ký Quyết định này, người nộp đơn cần nộp các khoản phí, lệ phí theo Thông báo số 33450w/SHTT-KDCN ngày 28/12/2021. Do địa chỉ của người nộp đơn trên đơn đăng ký kiểu dáng công nghiệp (40 khu phố 5, phường An Lạc, quận Bình Tân, Thành phố Hồ Chí Minh) không thống nhất với địa chỉ của người nộp đơn trên đơn khiếu nại (40 khu phố 5, phường An Lạc, quận Bình Tân, Thành phố Hồ Chí Minh). Sau khi được cấp văn bằng bảo hộ, người nộp đơn có trách nhiệm thực hiện thủ tục sửa đổi địa chỉ theo quy định của pháp luật./.

Nơi nhận:

- Như Điều 3;
- KDCN (để biết)
- Lưu: VT, HS.

CỤC TRƯỞNG

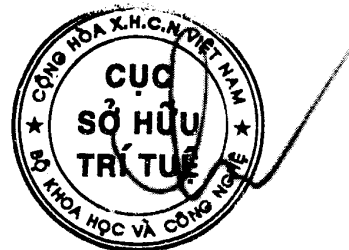

Lưu Hoàng Long

Tài liệu gửi kèm:

- Bản sao Thông báo số 33450w/SHTT-KDCN ngày 28/12/2021.

BỘ KHOA HỌC CÔNG NGHỆ
CỤC SỞ HỮU TRÍ TUỆ

CỘNG HÒA XÃ HỘI CHỦ NGHĨA VIỆT NAM
Độc lập - Tự do - Hạnh phúc

Số: 77776/QĐ-SHTT._{IP}

Hà Nội, ngày 27 tháng 06 năm 2024

QUYẾT ĐỊNH
Về việc giải quyết khiếu nại của Công ty cổ phần giải pháp nội thất FUT
GROUP (VN)
(lần đầu)

CỤC TRƯỞNG CỤC SỞ HỮU TRÍ TUỆ

Căn cứ Quyết định số 166/QĐ-BKHCN ngày 26/02/2024 của Bộ trưởng Bộ Khoa học và Công nghệ ban hành Điều lệ Tổ chức và hoạt động của Cục Sở hữu trí tuệ;

Căn cứ Luật Khiếu nại ngày 11/11/2011;

Căn cứ Luật Sở hữu trí tuệ ngày 29/11/2005 được sửa đổi, bổ sung theo Luật sửa đổi, bổ sung một số điều của Luật Sở hữu trí tuệ ngày 19/6/2009, Luật sửa đổi, bổ sung một số điều của Luật Kinh doanh bảo hiểm, Luật Sở hữu trí tuệ ngày 14/6/2019 và Luật sửa đổi, bổ sung một số điều của Luật Sở hữu trí tuệ ngày 16/6/2022 (sau đây gọi là Luật Sở hữu trí tuệ);

Căn cứ Nghị định số 124/2020/NĐ-CP ngày 19/10/2020 của Chính phủ quy định chi tiết một số điều và biện pháp thi hành Luật Khiếu nại;

Căn cứ Nghị định số 103/2006/NĐ-CP ngày 22/9/2006 của Chính Phủ quy định chi tiết và hướng dẫn thi hành một số điều của Luật Sở hữu trí tuệ về sở hữu công nghiệp, được sửa đổi, bổ sung theo Nghị định số 122/2010/NĐ-CP ngày 31/12/2010 (sau đây gọi là Nghị định số 103/2006/NĐ-CP);

Căn cứ Thông tư số 01/2007/TT-BKHCN ngày 14/02/2007 của Bộ Khoa học và Công nghệ hướng dẫn thi hành Nghị định số 103/2006/NĐ-CP, được sửa đổi, bổ sung theo Thông tư số 13/2010/TT-BKHCN ngày 30/7/2010, Thông tư số 18/2011/TT-BKHCN ngày 22/7/2011, Thông tư số 05/2013/TT-BKHCN ngày 20/02/2013 và Thông tư số 16/2016/TT-BKHCN ngày 30/6/2016 (sau đây gọi là Thông tư số 01/2007/TT-BKHCN);

Xét đơn số KN3-2022-00819 ngày 29/6/2022 của Công ty cổ phần giải pháp nội thất FUT GROUP; địa chỉ: số nhà 126, lô 14 La Casta, KĐT mới Văn Phú, phường Phú La, quận Hà Đông, Thành phố Hà Nội, điện thoại 0922770123; khiếu nại Quyết định số 21729w/SHTT-KDCN ngày 29/12/2021 về việc từ chối cấp Bằng độc quyền kiểu dáng công nghiệp (BĐQKDCN) đối với đơn số 3-2020-00618;

Theo đề nghị của Trưởng phòng Thực thi và Giải quyết khiếu nại.



PTT366

I. Nội dung khiếu nại

Đơn đăng ký kiểu dáng công nghiệp số 3-2020-00618 ngày 19/3/2020 của Công ty cổ phần giải pháp nội thất FUT GROUP bị từ chối cấp Bằng độc quyền kiểu dáng công nghiệp vì người nộp đơn không nộp lệ phí cấp văn bằng bảo hộ, phí công bố quyết định cấp văn bằng bảo hộ, phí đăng bạ quyết định cấp văn bằng bảo hộ theo quy định.

Người nộp đơn đề nghị Cục Sở hữu trí tuệ xem xét, cấp Bằng độc quyền kiểu dáng công nghiệp cho đơn nêu trên với lý do không nhận được Thông báo số 18456w/SHTT-KDCN ngày 29/7/2021 về việc dự định cấp văn bằng bảo hộ và nộp phí, lệ phí và Quyết định số 21729w/SHTT-KDCN ngày 29/12/2021 do thời gian ban hành các văn bản nêu trên trùng vào thời gian giãn cách xã hội tại Thành phố Hà Nội do dịch Covid-19 diễn biến phức tạp. Ngoài ra, người nộp đơn xin được nộp đầy đủ các khoản phí, lệ phí theo quy định.

II. Kết quả xem xét, xác minh khiếu nại

1. Cơ sở pháp lý giải quyết khiếu nại:

Theo quy định tại điểm 15.7.c) Thông tư số 01/2007/TT-BKHCN: “Nếu người nộp đơn không nộp lệ phí cấp văn bằng bảo hộ, phí công bố quyết định cấp văn bằng bảo hộ, phí đăng bạ quyết định cấp văn bằng bảo hộ trong thời hạn quy định tại điểm 15.7a thì trong thời hạn 15 ngày kể từ ngày kết thúc thời hạn tương ứng, Cục Sở hữu trí tuệ ra quyết định từ chối cấp văn bằng bảo hộ”.

2. Nhận định, đánh giá:

Sau khi kiểm tra và xác thực thông tin nêu trong đơn khiếu nại ở các đơn vị liên quan; qua xem xét các tài liệu trong hồ sơ vụ việc, thấy rằng:

Thông báo số 18456w/SHTT-KDCN ngày 29/7/2021 về việc dự định cấp văn bằng bảo hộ và nộp phí, lệ phí và Quyết định số 21729w/SHTT-KDCN ngày 29/12/2021 đã được Cục Sở hữu trí tuệ chuyển đến người nộp đơn theo địa chỉ ghi trên tờ khai đăng ký. Tuy nhiên, người nộp đơn nêu lý do không nhận được Thông báo và Quyết định nêu trên do các văn bản nêu trên được ban hành vào thời gian giãn cách xã hội tại Thành phố Hà Nội do dịch Covid-19 diễn biến phức tạp nên người nộp đơn đã không thực hiện nghĩa vụ tài chính theo yêu cầu và nộp đơn khiếu nại đúng thời hạn. Người nộp đơn phải chịu hoàn toàn trách nhiệm về sự việc này trong trường hợp có vấn đề pháp lý nảy sinh. Nhằm tạo điều kiện thuận lợi cho người nộp đơn, Cục Sở hữu trí tuệ chấp nhận cho người nộp đơn nộp các khoản phí, lệ phí nêu trên để được cấp Bằng độc quyền kiểu dáng công nghiệp cho đơn số 3-2020-00618 ngày 19/3/2020.

III. Kết luận

Vì lý do đã nêu, Cục Sở hữu trí tuệ tiếp tục xem xét, thực hiện thủ tục cấp Bằng độc quyền kiểu dáng công nghiệp đối với đơn số 3-2020-00618 ngày 19/3/2020.

Từ những nhận định và căn cứ trên,

QUYẾT ĐỊNH:

Điều 1. Hủy bỏ Quyết định số 21729w/SHTT-KDCN ngày 29/12/2021 về việc từ chối cấp Bằng độc quyền kiểu dáng công nghiệp đối với đơn số 3-2020-00618 ngày 19/3/2020.

Điều 2. Thực hiện thủ tục cấp Bằng độc quyền kiểu dáng công nghiệp cho đơn số 3-2020-00618 ngày 19/3/2020.

Điều 3. Trưởng phòng Thực thi và Giải quyết khiếu nại, Giám đốc Trung tâm Thẩm định Kiểu dáng công nghiệp, Trưởng phòng Đăng ký, Giám đốc Trung tâm Thông tin sở hữu công nghiệp và Công ty cổ phần giải pháp nội thất FUT GROUP có trách nhiệm thi hành Quyết định này. Trong thời gian 03 tháng kể từ ngày ký Quyết định này, người nộp đơn cần nộp các khoản phí, lệ phí theo Thông báo số 18456w/SHTT-KDCN ngày 29/7/2021./.

Nơi nhận:

- Như Điều 3;
- Lưu: VT, HS.

CỤC TRƯỞNG

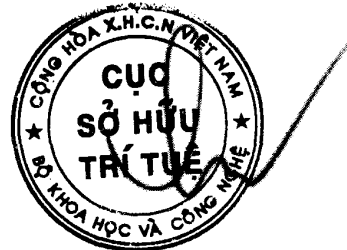

Lưu Hoàng Long

Tài liệu gửi kèm:

- Bản sao Thông báo số 18456w/SHTT-KDCN ngày 29/7/2021.

BỘ KHOA HỌC CÔNG NGHỆ
CỤC SỞ HỮU TRÍ TUỆ

CỘNG HÒA XÃ HỘI CHỦ NGHĨA VIỆT NAM
Độc lập - Tự do - Hạnh phúc

Số: 77777/QĐ-SHTT._{IP}

Hà Nội, ngày 27 tháng 06 năm 2024

QUYẾT ĐỊNH

Về việc giải quyết khiếu nại của Công ty cổ phần lương thực Nam Bình
(VN)
(lần đầu)

CỤC TRƯỞNG CỤC SỞ HỮU TRÍ TUỆ

Căn cứ Quyết định số 166/QĐ-BKHCN ngày 26/02/2024 của Bộ trưởng Bộ Khoa học và Công nghệ ban hành Điều lệ Tổ chức và hoạt động của Cục Sở hữu trí tuệ;

Căn cứ Luật Khiếu nại ngày 11/11/2011;

Căn cứ Luật Sở hữu trí tuệ ngày 29/11/2005 được sửa đổi, bổ sung theo Luật sửa đổi, bổ sung một số điều của Luật Sở hữu trí tuệ ngày 19/6/2009, Luật sửa đổi, bổ sung một số điều của Luật Kinh doanh bảo hiểm, Luật Sở hữu trí tuệ ngày 14/6/2019 và Luật sửa đổi, bổ sung một số điều của Luật Sở hữu trí tuệ ngày 16/6/2022 (sau đây gọi là Luật Sở hữu trí tuệ);

Căn cứ Nghị định số 124/2020/NĐ-CP ngày 19/10/2020 của Chính phủ quy định chi tiết một số điều và biện pháp thi hành Luật Khiếu nại;

Căn cứ Nghị định số 103/2006/NĐ-CP ngày 22/9/2006 của Chính Phủ quy định chi tiết và hướng dẫn thi hành một số điều của Luật Sở hữu trí tuệ về sở hữu công nghiệp, được sửa đổi, bổ sung theo Nghị định số 122/2010/NĐ-CP ngày 31/12/2010 (sau đây gọi là Nghị định số 103/2006/NĐ-CP);

Căn cứ Thông tư số 01/2007/TT-BKHCN ngày 14/02/2007 của Bộ Khoa học và Công nghệ hướng dẫn thi hành Nghị định số 103/2006/NĐ-CP, được sửa đổi, bổ sung theo Thông tư số 13/2010/TT-BKHCN ngày 30/7/2010, Thông tư số 18/2011/TT-BKHCN ngày 22/7/2011, Thông tư số 05/2013/TT-BKHCN ngày 20/02/2013 và Thông tư số 16/2016/TT-BKHCN ngày 30/6/2016 (sau đây gọi là Thông tư số 01/2007/TT-BKHCN);

Xét đơn số KN3-2022-01123 ngày 20/9/2022 của Công ty cổ phần lương thực Nam Bình; địa chỉ: số 02, ngách 136/85 đường Cầu Diễn, phường Minh Khai, quận Bắc Từ Liêm, Thành phố Hà Nội, điện thoại 0984893239; khiếu nại Quyết định số 14734w/QĐ-SHTT ngày 29/8/2022 về việc từ chối cấp Bằng độc quyền kiểu dáng công nghiệp (BĐQKDCN) đối với đơn số 3-2021-01005;

Theo đề nghị của Trưởng phòng Thực thi và Giải quyết khiếu nại.

I. Nội dung khiếu nại



PTT366

Đơn đăng ký khiếu nại công nghiệp số 3-2021-01005 ngày 29/04/2021 của Công ty cổ phần lương thực Nam Bình bị từ chối cấp Bằng độc quyền khiếu nại công nghiệp vì người nộp đơn không nộp lệ phí cấp văn bằng bảo hộ, phí công bố quyết định cấp văn bằng bảo hộ, phí đăng bạ quyết định cấp văn bằng bảo hộ theo quy định.

Người nộp đơn đề nghị Cục Sở hữu trí tuệ xem xét, cấp Bằng độc quyền khiếu nại công nghiệp cho đơn nêu trên với lý do không nhận được Thông báo số 5743w/SHTT-KDCN ngày 29/3/2022 về việc dự định cấp văn bằng bảo hộ và nộp phí, lệ phí. Ngoài ra, người nộp đơn xin được nộp đầy đủ các khoản phí, lệ phí theo quy định.

II. Kết quả xem xét, xác minh khiếu nại

1. Cơ sở pháp lý giải quyết khiếu nại:

Theo quy định tại điểm 15.7.c) Thông tư số 01/2007/TT-BKHCN: “Nếu người nộp đơn không nộp lệ phí cấp văn bằng bảo hộ, phí công bố quyết định cấp văn bằng bảo hộ, phí đăng bạ quyết định cấp văn bằng bảo hộ trong thời hạn quy định tại điểm 15.7a thì trong thời hạn 15 ngày kể từ ngày kết thúc thời hạn tương ứng, Cục Sở hữu trí tuệ ra quyết định từ chối cấp văn bằng bảo hộ”.

2. Nhận định, đánh giá:

Sau khi kiểm tra và xác thực thông tin nêu trong đơn khiếu nại ở các đơn vị liên quan; qua xem xét các tài liệu trong hồ sơ vụ việc, thấy rằng:

Thông báo số 5743w/SHTT-KDCN ngày 29/3/2022 về việc dự định cấp văn bằng bảo hộ và nộp phí, lệ phí đã được Cục Sở hữu trí tuệ chuyển đến người nộp đơn theo địa chỉ ghi trên tờ khai đăng ký. Tuy nhiên, người nộp đơn nêu lý do không nhận được Thông báo nêu trên nên đã không thực hiện nghĩa vụ tài chính theo yêu cầu. Người nộp đơn phải chịu hoàn toàn trách nhiệm về sự việc này trong trường hợp có vấn đề pháp lý nảy sinh. Nhằm tạo điều kiện thuận lợi cho người nộp đơn, Cục Sở hữu trí tuệ chấp nhận cho người nộp đơn nộp các khoản phí, lệ phí nêu trên để được cấp Bằng độc quyền khiếu nại công nghiệp cho đơn số 3-2021-01005 ngày 29/04/2021.

III. Kết luận

Vì lý do đã nêu, Cục Sở hữu trí tuệ tiếp tục xem xét, thực hiện thủ tục cấp Bằng độc quyền khiếu nại công nghiệp đối với đơn số 3-2021-01005 ngày 29/04/2021.

Từ những nhận định và căn cứ trên,

QUYẾT ĐỊNH:

Điều 1. Hủy bỏ Quyết định số 14734w/QĐ-SHTT ngày 29/8/2022 về việc từ chối cấp Bằng độc quyền kiểu dáng công nghiệp đối với đơn số 3-2021-01005 ngày 29/04/2021.

Điều 2. Thực hiện thủ tục cấp Bằng độc quyền kiểu dáng công nghiệp cho đơn số 3-2021-01005 ngày 29/04/2021.

Điều 3. Trưởng phòng Thực thi và Giải quyết khiếu nại, Trưởng phòng Đăng ký, Giám đốc Trung tâm Thông tin sở hữu công nghiệp và Công ty cổ phần lương thực Nam Bình có trách nhiệm thi hành Quyết định này. Trong thời gian 03 tháng kể từ ngày ký Quyết định này, người nộp đơn cần nộp các khoản phí, lệ phí theo Thông báo số 5743w/SHTT-KDCN ngày 29/3/2022./.

Nơi nhận:

- Như Điều 3;
- KDCN (để biết)
- Lưu:VT, HS.

CỤC TRƯỞNG



Lưu Hoàng Long

Tài liệu gửi kèm:

- Bản sao Thông báo số 5743w/SHTT-KDCN ngày 29/3/2022.

BỘ KHOA HỌC CÔNG NGHỆ
CỤC SỞ HỮU TRÍ TUỆ

CỘNG HÒA XÃ HỘI CHỦ NGHĨA VIỆT NAM
Độc lập - Tự do - Hạnh phúc

Số: 77778/QĐ-SHTT._{IP}

Hà Nội, ngày 27 tháng 06 năm 2024

QUYẾT ĐỊNH

Về việc giải quyết khiếu nại của Công ty cổ phần thực phẩm chay Lạc Việt
(VN)
(lần đầu)

CỤC TRƯỞNG CỤC SỞ HỮU TRÍ TUỆ

Căn cứ Quyết định số 166/QĐ-BKHCN ngày 26/02/2024 của Bộ trưởng Bộ Khoa học và Công nghệ ban hành Điều lệ Tổ chức và hoạt động của Cục Sở hữu trí tuệ;

Căn cứ Luật Khiếu nại ngày 11/11/2011;

Căn cứ Luật Sở hữu trí tuệ ngày 29/11/2005 được sửa đổi, bổ sung theo Luật sửa đổi, bổ sung một số điều của Luật Sở hữu trí tuệ ngày 19/6/2009, Luật sửa đổi, bổ sung một số điều của Luật Kinh doanh bảo hiểm, Luật Sở hữu trí tuệ ngày 14/6/2019 và Luật sửa đổi, bổ sung một số điều của Luật Sở hữu trí tuệ ngày 16/6/2022 (sau đây gọi là Luật Sở hữu trí tuệ);

Căn cứ Nghị định số 124/2020/NĐ-CP ngày 19/10/2020 của Chính phủ quy định chi tiết một số điều và biện pháp thi hành Luật Khiếu nại;

Căn cứ Nghị định số 103/2006/NĐ-CP ngày 22/9/2006 của Chính Phủ quy định chi tiết và hướng dẫn thi hành một số điều của Luật Sở hữu trí tuệ về sở hữu công nghiệp, được sửa đổi, bổ sung theo Nghị định số 122/2010/NĐ-CP ngày 31/12/2010 (sau đây gọi là Nghị định số 103/2006/NĐ-CP);

Căn cứ Thông tư số 01/2007/TT-BKHCN ngày 14/02/2007 của Bộ Khoa học và Công nghệ hướng dẫn thi hành Nghị định số 103/2006/NĐ-CP, được sửa đổi, bổ sung theo Thông tư số 13/2010/TT-BKHCN ngày 30/7/2010, Thông tư số 18/2011/TT-BKHCN ngày 22/7/2011, Thông tư số 05/2013/TT-BKHCN ngày 20/02/2013 và Thông tư số 16/2016/TT-BKHCN ngày 30/6/2016 (sau đây gọi là Thông tư số 01/2007/TT-BKHCN);

Xét đơn số KN3-2022-01115 ngày 19/9/2022 của Công ty cổ phần thực phẩm chay Lạc Việt; địa chỉ: 136 Hiền Vương, phường Phú Thạnh, quận Tân Phú, Thành phố Hồ Chí Minh, điện thoại 0903129301; khiếu nại Quyết định số 14756w/QĐ-SHTT ngày 29/8/2022 về việc từ chối cấp Bằng độc quyền kiểu dáng công nghiệp (BDQKDCN) đối với đơn số 3-2021-01237;

Theo đề nghị của Trưởng phòng Thực thi và Giải quyết khiếu nại.

I. Nội dung khiếu nại



PTT366

Đơn đăng ký kiểu dáng công nghiệp số 3-2021-01237 ngày 13/5/2021 của Công ty cổ phần thực phẩm chay Lạc Việt bị từ chối cấp Bằng độc quyền kiểu dáng công nghiệp vì người nộp đơn không nộp lệ phí cấp văn bằng bảo hộ, phí công bố quyết định cấp văn bằng bảo hộ, phí đăng bạ quyết định cấp văn bằng bảo hộ theo quy định.

Người nộp đơn đề nghị Cục Sở hữu trí tuệ xem xét, cấp Bằng độc quyền kiểu dáng công nghiệp cho đơn nêu trên với lý do không nhận được Thông báo số 5720w/SHTT-KDCN ngày 29/3/2022 về việc dự định cấp văn bằng bảo hộ và nộp phí, lệ phí. Ngoài ra, người nộp đơn xin được nộp đầy đủ các khoản phí, lệ phí theo quy định.

II. Kết quả xem xét, xác minh khiếu nại

1. Cơ sở pháp lý giải quyết khiếu nại:

Theo quy định tại điểm 15.7.c) Thông tư số 01/2007/TT-BKHCN: “Nếu người nộp đơn không nộp lệ phí cấp văn bằng bảo hộ, phí công bố quyết định cấp văn bằng bảo hộ, phí đăng bạ quyết định cấp văn bằng bảo hộ trong thời hạn quy định tại điểm 15.7a thì trong thời hạn 15 ngày kể từ ngày kết thúc thời hạn tương ứng, Cục Sở hữu trí tuệ ra quyết định từ chối cấp văn bằng bảo hộ”.

2. Nhận định, đánh giá:

Sau khi kiểm tra và xác thực thông tin nêu trong đơn khiếu nại ở các đơn vị liên quan; qua xem xét các tài liệu trong hồ sơ vụ việc, thấy rằng:

Thông báo số 5720w/SHTT-KDCN ngày 29/3/2022 về việc dự định cấp văn bằng bảo hộ và nộp phí, lệ phí đã được Cục Sở hữu trí tuệ chuyển đến người nộp đơn theo địa chỉ ghi trên tờ khai đăng ký. Tuy nhiên, người nộp đơn nêu lý do không nhận được Thông báo nêu trên nên đã không thực hiện nghĩa vụ tài chính theo yêu cầu. Người nộp đơn phải chịu hoàn toàn trách nhiệm về sự việc này trong trường hợp có vấn đề pháp lý nảy sinh. Nhằm tạo điều kiện thuận lợi cho người nộp đơn, Cục Sở hữu trí tuệ chấp nhận cho người nộp đơn nộp các khoản phí, lệ phí nêu trên để được cấp Bằng độc quyền kiểu dáng công nghiệp cho đơn số 3-2021-01237 ngày 13/5/2021.

III. Kết luận

Vì lý do đã nêu, Cục Sở hữu trí tuệ tiếp tục xem xét, thực hiện thủ tục cấp Bằng độc quyền kiểu dáng công nghiệp đối với đơn số 3-2021-01237 ngày 13/5/2021.

Từ những nhận định và căn cứ trên,

QUYẾT ĐỊNH:

Điều 1. Hủy bỏ Quyết định số 14756w/QĐ-SHTT ngày 29/8/2022 về việc từ chối cấp Bằng độc quyền kiểu dáng công nghiệp đối với đơn số 3-2021-01237 ngày 13/5/2021.

Điều 2. Thực hiện thủ tục cấp Bằng độc quyền kiểu dáng công nghiệp cho đơn số 3-2021-01237 ngày 13/5/2021.

Điều 3. Trưởng phòng Thực thi và Giải quyết khiếu nại, Trưởng phòng Đăng ký, Giám đốc Trung tâm Thông tin sở hữu công nghiệp và Công ty cổ phần thực phẩm chay Lạc Việt có trách nhiệm thi hành Quyết định này. Trong thời gian 03 tháng kể từ ngày ký Quyết định này, người nộp đơn cần nộp các khoản phí, lệ phí theo Thông báo số 5720w/SHTT-KDCN ngày 29/3/2022./.

Nơi nhận:

- Như Điều 3;
- KDCN (để biết)
- Lưu: VT, HS.

CỤC TRƯỞNG

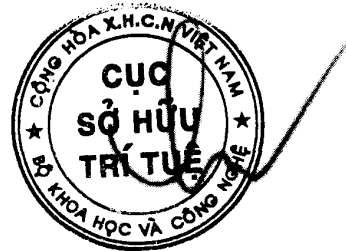

Lưu Hoàng Long

Tài liệu gửi kèm:

- Bản sao Thông báo số 5720w/SHTT-KDCN ngày 29/3/2022.

BỘ KHOA HỌC CÔNG NGHỆ
CỤC SỞ HỮU TRÍ TUỆ

CỘNG HÒA XÃ HỘI CHỦ NGHĨA VIỆT NAM
Độc lập - Tự do - Hạnh phúc

Số: 77779/QĐ-SHTT._{IP}

Hà Nội, ngày 27 tháng 06 năm 2024

QUYẾT ĐỊNH

**Về việc giải quyết khiếu nại của Công ty cổ phần VINPRO Hà Nội (VN)
(lần đầu)**

CỤC TRƯỞNG CỤC SỞ HỮU TRÍ TUỆ

Căn cứ Quyết định số 166/QĐ-BKHCN ngày 26/02/2024 của Bộ trưởng Bộ Khoa học và Công nghệ ban hành Điều lệ Tổ chức và hoạt động của Cục Sở hữu trí tuệ;

Căn cứ Luật Khiếu nại ngày 11/11/2011;

Căn cứ Luật Sở hữu trí tuệ ngày 29/11/2005 được sửa đổi, bổ sung theo Luật sửa đổi, bổ sung một số điều của Luật Sở hữu trí tuệ ngày 19/6/2009, Luật sửa đổi, bổ sung một số điều của Luật Kinh doanh bảo hiểm, Luật Sở hữu trí tuệ ngày 14/6/2019 và Luật sửa đổi, bổ sung một số điều của Luật Sở hữu trí tuệ ngày 16/6/2022 (sau đây gọi là Luật Sở hữu trí tuệ);

Căn cứ Nghị định số 124/2020/NĐ-CP ngày 19/10/2020 của Chính phủ quy định chi tiết một số điều và biện pháp thi hành Luật Khiếu nại;

Căn cứ Nghị định số 103/2006/NĐ-CP ngày 22/9/2006 của Chính Phủ quy định chi tiết và hướng dẫn thi hành một số điều của Luật Sở hữu trí tuệ về sở hữu công nghiệp, được sửa đổi, bổ sung theo Nghị định số 122/2010/NĐ-CP ngày 31/12/2010 (sau đây gọi là Nghị định số 103/2006/NĐ-CP);

Căn cứ Thông tư số 01/2007/TT-BKHCN ngày 14/02/2007 của Bộ Khoa học và Công nghệ hướng dẫn thi hành Nghị định số 103/2006/NĐ-CP, được sửa đổi, bổ sung theo Thông tư số 13/2010/TT-BKHCN ngày 30/7/2010, Thông tư số 18/2011/TT-BKHCN ngày 22/7/2011, Thông tư số 05/2013/TT-BKHCN ngày 20/02/2013 và Thông tư số 16/2016/TT-BKHCN ngày 30/6/2016 (sau đây gọi là Thông tư số 01/2007/TT-BKHCN);

Xét đơn số KN3-2022-01178 ngày 11/10/2022 của Công ty cổ phần VINPRO Hà Nội; địa chỉ: số 82 Hoàng Như Tiếp, phường Bồ Đề, quận Long Biên, Thành phố Hà Nội, điện thoại 0979388369; khiếu nại Quyết định số 7355w/QĐ-SHTT ngày 10/5/2021 về việc từ chối cấp Bằng độc quyền kiểu dáng công nghiệp (BĐQKDCN) đối với đơn số 3-2019-02445;

Theo đề nghị của Trưởng phòng Thực thi và Giải quyết khiếu nại.

I. Nội dung khiếu nại

Đơn đăng ký kiểu dáng công nghiệp số 3-2019-02445 ngày 25/9/2019 của Công ty cổ phần VINPRO Hà Nội bị từ chối cấp Bằng độc quyền kiểu dáng công nghiệp vì người nộp đơn không nộp lệ phí cấp văn bằng bảo hộ, phí công bố quyết định cấp văn bằng bảo hộ, phí đăng bạ quyết định cấp văn bằng bảo hộ theo quy định.



PTT366

Người nộp đơn đề nghị Cục Sở hữu trí tuệ xem xét, cấp Bằng độc quyền kiểu dáng công nghiệp cho đơn nêu trên với lý do không nhận được Thông báo số 23761w/SHTT-KDCN ngày 30/11/2020 về việc dự định cấp văn bằng bảo hộ và nộp phí, lệ phí và Quyết định số 7355w/QĐ-SHTT ngày 10/5/2021 do thời gian ban hành các văn bản nêu trên trùng vào thời gian giãn cách xã hội tại Thành phố Hà Nội do dịch bệnh Covid-19 diễn biến phức tạp. Ngoài ra, người nộp đơn xin được nộp đầy đủ các khoản phí, lệ phí theo quy định.

II. Kết quả xem xét, xác minh khiếu nại

1. Cơ sở pháp lý giải quyết khiếu nại:

Theo quy định tại điểm 15.7.c) Thông tư số 01/2007/TT-BKHCN: “Nếu người nộp đơn không nộp lệ phí cấp văn bằng bảo hộ, phí công bố quyết định cấp văn bằng bảo hộ, phí đăng bạ quyết định cấp văn bằng bảo hộ trong thời hạn quy định tại điểm 15.7a thì trong thời hạn 15 ngày kể từ ngày kết thúc thời hạn tương ứng, Cục Sở hữu trí tuệ ra quyết định từ chối cấp văn bằng bảo hộ”.

2. Nhận định, đánh giá:

Sau khi kiểm tra và xác thực thông tin nêu trong đơn khiếu nại ở các đơn vị liên quan; qua xem xét các tài liệu trong hồ sơ vụ việc, thấy rằng:

Thông báo số 23761w/SHTT-KDCN ngày 30/11/2020 về việc dự định cấp văn bằng bảo hộ và nộp phí, lệ phí và Quyết định số 7355w/QĐ-SHTT ngày 10/5/2021 đã được Cục Sở hữu trí tuệ chuyển đến người nộp đơn theo địa chỉ ghi trên tờ khai đăng ký. Tuy nhiên, người nộp đơn nêu lý do không nhận được Thông báo và Quyết định nêu trên do các văn bản nêu trên được ban hành vào thời gian giãn cách xã hội tại Thành phố Hà Nội do dịch bệnh Covid-19 diễn biến phức tạp nên người nộp đơn đã không thực hiện nghĩa vụ tài chính theo yêu cầu và nộp đơn khiếu nại đúng thời hạn. Người nộp đơn phải chịu hoàn toàn trách nhiệm về sự việc này trong trường hợp có vấn đề pháp lý nảy sinh. Nhằm tạo điều kiện thuận lợi cho người nộp đơn, Cục Sở hữu trí tuệ chấp nhận cho người nộp đơn nộp các khoản phí, lệ phí nêu trên để được cấp Bằng độc quyền kiểu dáng công nghiệp cho đơn số 3-2019-02445 ngày 25/9/2019.

III. Kết luận

Vì lý do đã nêu, Cục Sở hữu trí tuệ tiếp tục xem xét, thực hiện thủ tục cấp Bằng độc quyền kiểu dáng công nghiệp đối với đơn số 3-2019-02445 ngày 25/9/2019.

Từ những nhận định và căn cứ trên,

QUYẾT ĐỊNH:

Điều 1. Hủy bỏ Quyết định số 7355w/QĐ-SHTT ngày 10/5/2021 về việc từ chối cấp Bằng độc quyền kiểu dáng công nghiệp đối với đơn số 3-2019-02445 ngày 25/9/2019.

Điều 2. Thực hiện thủ tục cấp Bằng độc quyền kiểu dáng công nghiệp cho đơn số 3-2019-02445 ngày 25/9/2019.

Điều 3. Trưởng phòng Thực thi và Giải quyết khiếu nại, Trưởng phòng Đăng ký, Giám đốc Trung tâm Thông tin sở hữu công nghiệp và Công ty cổ phần VINPRO Hà Nội có trách nhiệm thi hành Quyết định này. Trong thời gian 03 tháng kể từ ngày ký Quyết định này, người nộp đơn cần nộp các khoản phí, lệ phí theo Thông báo số 23761w/SHTT-KDCN ngày 30/11/2020./.

Nơi nhận:

- Như Điều 3;
- KDCN (đề biết)
- Lưu: VT, HS.

CỤC TRƯỞNG

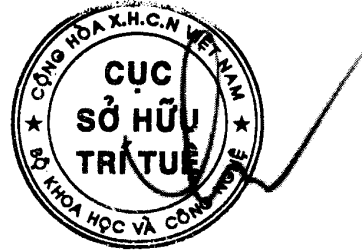

Lưu Hoàng Long

Tài liệu gửi kèm:

- Bản sao Thông báo số 23761w/SHTT-KDCN ngày 30/11/2020.

BỘ KHOA HỌC CÔNG NGHỆ
CỤC SỞ HỮU TRÍ TUỆ

CỘNG HÒA XÃ HỘI CHỦ NGHĨA VIỆT NAM
Độc lập - Tự do - Hạnh phúc

Số: 77780/QĐ-SHTT._{IP}

Hà Nội, ngày 27 tháng 06 năm 2024

QUYẾT ĐỊNH
Về việc giải quyết khiếu nại của Công ty TNHH Hải Hồng (VN)
(lần đầu)

CỤC TRƯỞNG CỤC SỞ HỮU TRÍ TUỆ

Căn cứ Quyết định số 166/QĐ-BKHCN ngày 26/02/2024 của Bộ trưởng Bộ Khoa học và Công nghệ ban hành Điều lệ Tổ chức và hoạt động của Cục Sở hữu trí tuệ;

Căn cứ Luật Khiếu nại ngày 11/11/2011;

Căn cứ Luật Sở hữu trí tuệ ngày 29/11/2005 được sửa đổi, bổ sung theo Luật sửa đổi, bổ sung một số điều của Luật Sở hữu trí tuệ ngày 19/6/2009, Luật sửa đổi, bổ sung một số điều của Luật Kinh doanh bảo hiểm, Luật Sở hữu trí tuệ ngày 14/6/2019 và Luật sửa đổi, bổ sung một số điều của Luật Sở hữu trí tuệ ngày 16/6/2022 (sau đây gọi là Luật Sở hữu trí tuệ);

Căn cứ Nghị định số 124/2020/NĐ-CP ngày 19/10/2020 của Chính phủ quy định chi tiết một số điều và biện pháp thi hành Luật Khiếu nại;

Căn cứ Nghị định số 103/2006/NĐ-CP ngày 22/9/2006 của Chính Phủ quy định chi tiết và hướng dẫn thi hành một số điều của Luật Sở hữu trí tuệ về sở hữu công nghiệp, được sửa đổi, bổ sung theo Nghị định số 122/2010/NĐ-CP ngày 31/12/2010 (sau đây gọi là Nghị định số 103/2006/NĐ-CP);

Căn cứ Thông tư số 01/2007/TT-BKHCN ngày 14/02/2007 của Bộ Khoa học và Công nghệ hướng dẫn thi hành Nghị định số 103/2006/NĐ-CP, được sửa đổi, bổ sung theo Thông tư số 13/2010/TT-BKHCN ngày 30/7/2010, Thông tư số 18/2011/TT-BKHCN ngày 22/7/2011, Thông tư số 05/2013/TT-BKHCN ngày 20/02/2013 và Thông tư số 16/2016/TT-BKHCN ngày 30/6/2016 (sau đây gọi là Thông tư số 01/2007/TT-BKHCN);

Xét đơn số KN3-2022-01107 ngày 14/9/2022 của Công ty TNHH Hải Hồng; địa chỉ: thôn Me Táo, xã Dương Liễu, huyện Hoài Đức, Thành phố Hà Nội, điện thoại 02433991266; khiếu nại Quyết định số 15192w/QĐ-SHTT ngày 02/10/2020 về việc từ chối cấp Bằng độc quyền kiểu dáng công nghiệp (BDQKDCN) đối với đơn số 3-2019-00502;



PTT366

Theo đề nghị của Trưởng phòng Thực thi và Giải quyết khiếu nại.

I. Nội dung khiếu nại

Đơn đăng ký khiếu nại công nghiệp số 3-2019-00502 ngày 25/02/2019 của Công ty TNHH Hải Hồng bị từ chối cấp Bằng độc quyền khiếu nại công nghiệp vì người nộp đơn không nộp lệ phí cấp văn bằng bảo hộ, phí công bố quyết định cấp văn bằng bảo hộ, phí đăng bạ quyết định cấp văn bằng bảo hộ theo quy định.

Người nộp đơn đề nghị Cục Sở hữu trí tuệ xem xét, cấp Bằng độc quyền khiếu nại công nghiệp cho đơn nêu trên với lý do không nhận được Thông báo số 4459w/SHTT-KDCN ngày 28/4/2020 về việc dự định cấp văn bằng bảo hộ và nộp phí, lệ phí và Quyết định số 15192w/QĐ-SHTT ngày 02/10/2020. Ngoài ra, người nộp đơn xin được nộp đầy đủ các khoản phí, lệ phí theo quy định.

II. Kết quả xem xét, xác minh khiếu nại

1. Cơ sở pháp lý giải quyết khiếu nại:

Theo quy định tại điểm 15.7.c) Thông tư số 01/2007/TT-BKHCN: “Nếu người nộp đơn không nộp lệ phí cấp văn bằng bảo hộ, phí công bố quyết định cấp văn bằng bảo hộ, phí đăng bạ quyết định cấp văn bằng bảo hộ trong thời hạn quy định tại điểm 15.7a thì trong thời hạn 15 ngày kể từ ngày kết thúc thời hạn tương ứng, Cục Sở hữu trí tuệ ra quyết định từ chối cấp văn bằng bảo hộ”.

2. Nhận định, đánh giá:

Sau khi kiểm tra và xác thực thông tin nêu trong đơn khiếu nại ở các đơn vị liên quan; qua xem xét các tài liệu trong hồ sơ vụ việc, thấy rằng:

Thông báo số 4459w/SHTT-KDCN ngày 28/4/2020 về việc dự định cấp văn bằng bảo hộ và nộp phí, lệ phí và Quyết định số 15192w/QĐ-SHTT ngày 02/10/2020 đã được Cục Sở hữu trí tuệ chuyển đến người nộp đơn theo địa chỉ ghi trên tờ khai đăng ký. Tuy nhiên, người nộp đơn nêu lý do không nhận được Thông báo và Quyết định nêu trên nên người nộp đơn đã không thực hiện nghĩa vụ tài chính theo yêu cầu và nộp đơn khiếu nại đúng thời hạn. Người nộp đơn phải chịu hoàn toàn trách nhiệm về sự việc này trong trường hợp có vấn đề pháp lý nảy sinh. Nhằm tạo điều kiện thuận lợi cho người nộp đơn, Cục Sở hữu trí tuệ chấp nhận cho người nộp đơn nộp các khoản phí, lệ phí nêu trên để được

cấp Bằng độc quyền kiểu dáng công nghiệp cho đơn số 3-2019-00502 ngày 25/02/2019.

III. Kết luận

Vi lý do đã nêu, Cục Sở hữu trí tuệ tiếp tục xem xét, thực hiện thủ tục cấp Bằng độc quyền kiểu dáng công nghiệp đối với đơn số 3-2019-00502 ngày 25/02/2019.

Từ những nhận định và căn cứ trên,

QUYẾT ĐỊNH:

Điều 1. Hủy bỏ Quyết định số 15192w/QĐ-SHTT ngày 02/10/2020 về việc từ chối cấp Bằng độc quyền kiểu dáng công nghiệp đối với đơn số 3-2019-00502 ngày 25/02/2019.

Điều 2. Thực hiện thủ tục cấp Bằng độc quyền kiểu dáng công nghiệp cho đơn số 3-2019-00502 ngày 25/02/2019.

Điều 3. Trưởng phòng Thực thi và Giải quyết khiếu nại, Trưởng phòng Đăng ký, Giám đốc Trung tâm Thông tin sở hữu công nghiệp và Công ty TNHH Hải Hồng có trách nhiệm thi hành Quyết định này. Trong thời gian 03 tháng kể từ ngày ký Quyết định này, người nộp đơn cần nộp các khoản phí, lệ phí theo Thông báo số 4459w/SHTT-KDCN ngày 28/4/2020./.

Nơi nhận:

- Như Điều 3;
- KDCN (đề biết)
- Lưu: VT, HS.

Tài liệu gửi kèm:

- Bản sao Thông báo số 4459w/SHTT-KDCN ngày 28/4/2020.

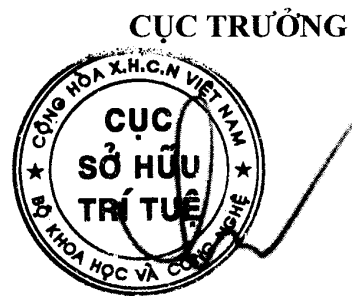

Lưu Hoàng Long

PHẦN III

CHUYỂN GIAO QUYỀN SỞ HỮU CÔNG NGHIỆP

CHUYỂN NHƯỢNG QUYỀN SỞ HỮU CÔNG NGHIỆP

Quyết định số 71893/QĐ-SHTT.IP, ngày 17/06/2024 về việc ghi nhận hợp đồng chuyển nhượng quyền sở hữu công nghiệp

Số Đơn đăng ký hợp đồng chuyển nhượng quyền sở hữu công nghiệp: CB3-2023-00665

Ngày nộp: 06/06/2023

Chủ đơn: CÔNG TY CỔ PHẦN MÔI TRƯỜNG CÔNG NGHỆ CAO HÒA BÌNH (VN)

Đại diện của chủ đơn: Công ty TNHH Sản xuất ACTIP

Nội dung ghi nhận:

Tên hợp đồng: Hợp đồng chuyển nhượng.

Ngày ký: 28/4/2023;

Số trang và ngôn ngữ: gồm 2 trang bằng Tiếng Việt; Phụ lục gồm 2 trang bằng Tiếng Việt.

Bên chuyển nhượng: **CÔNG TY CP NĂNG LƯỢNG VÀ MÔI TRƯỜNG
BÁCH KHOA HÀ NỘI (VN)**

Khu đất ao phân tử, đường cảng Khuyến Lương, tổ 15,
phường Yên Sở, quận Hoàng Mai, Thành phố Hà Nội

Bên được chuyển nhượng: **CÔNG TY CỔ PHẦN MÔI TRƯỜNG CÔNG NGHỆ
HÒA BÌNH (VN)**

Thôn Đồng Phú, xã Đồng Tâm, huyện Lạc Thủy, tỉnh Hòa Bình.

Đối tượng được chuyển nhượng: toàn bộ quyền sở hữu các kiểu dáng công nghiệp đang được bảo hộ theo các Bằng độc quyền kiểu dáng công nghiệp dưới đây:

TT	Tên đối tượng	Số VBBH	Ngày cấp	Ngày hết hạn
1	Lò đốt chất thải rắn	36206	08/03/2023	22/02/2027

Giá chuyển nhượng: 1.000 VNĐ.

CÔNG BÁO SỞ HỮU CÔNG NGHIỆP

Do Cục Sở hữu trí tuệ thuộc Bộ Khoa học và Công nghệ ấn hành theo Luật Sở hữu trí tuệ số 50/2005/QH11 được Quốc hội thông qua ngày 29 tháng 11 năm 2005 và được sửa đổi bằng Luật sửa đổi, bổ sung một số điều của Luật sở hữu trí tuệ số 50/2005/QH11 được Quốc hội thông qua ngày 19 tháng 6 năm 2009.

Địa chỉ liên hệ:

384-386 đường Nguyễn Trãi, quận Thanh Xuân,
thành phố Hà Nội, Việt Nam
ĐT: 024. 38583069
Fax: 024. 38588449