

ISSN 0868 - 2534

CỘNG HÒA XÃ HỘI CHỦ NGHĨA VIỆT NAM
BỘ KHOA HỌC VÀ CÔNG NGHỆ

CỤC SỞ HỮU TRÍ TUỆ

CÔNG BÁO
SỞ HỮU CÔNG NGHIỆP

TẬP B

QUYỂN 2: KIỂU DÁNG CÔNG NGHIỆP

06 - 2024

435

HÀ NỘI

CỘNG HOÀ XÃ HỘI CHỦ NGHĨA VIỆT NAM
BỘ KHOA HỌC VÀ CÔNG NGHỆ
CỤC SỞ HỮU TRÍ TUỆ

CÔNG BÁO
SỞ HỮU CÔNG NGHIỆP
TẬP B

QUYỀN 2: KIỂU DÁNG CÔNG NGHIỆP

06 - 2024

435

HÀ NỘI

MỤC LỤC

	Trang
<u>PHẦN I:</u> Kiểu dáng công nghiệp được cấp Bằng độc quyền	7
<u>PHẦN II:</u> Sửa đổi, gia hạn, cấp lại, chấm dứt, huỷ bỏ hiệu lực văn bằng bảo hộ, quyết định giải quyết khiếu nại	250
<u>PHẦN III:</u> Chuyển giao quyền sở hữu công nghiệp	289

CONTENTS

<u>PART I:</u> Industrial Design Patents	7
<u>PART II:</u> Amendment, Renewal, Duplication, Termination, Cancellation of Protection Titles	250
<u>PART III:</u> Transfer of Industrial Property Rights	289

CÔNG BÁO SỞ HỮU CÔNG NGHIỆP SỐ 435 TẬP B - QUYỀN 2 (06.2024)

MÃ SỐ HAI CHỮ CÁI THỂ HIỆN TÊN NƯỚC VÀ CÁC THỰC THỂ KHÁC TRONG CÁC TƯ LIỆU SỞ HỮU CÔNG NGHIỆP THEO TIÊU CHUẨN ST3 CỦA WIPO

AE	United Arab Emirates	CN	China	HK	Hong Kong
AF	Afganistan	CO	Colombia	HN	Honduras
AG	Antihua and Barbuda	CR	Costa Rica	HR	Croatia
AI	Anguilla	CU	Cuba	HT	Haiti
AL	Albania	CV	Cape Verde	HU	Hungary
AN	Netherlands Antilles	CY	Cyprus	ID	Indonesia
AO	Angola	CZ	Czech Republic	IE	Ireland
AR	Argentina	DE	Germany	IL	Israel
AT	Austria	DJ	Djibouti	IN	India
AU	Australia	DK	Denmark	IQ	Iraq
AW	Aruba	DM	Dominica	IR	Iran (Islamic Republic of)
BB	Barbados	DO	Dominican Republic	IS	Iceland
BD	Bangladesh	DZ	Algeria	IT	Italy
BE	Belgium	EC	Ecuador	JM	Jamaica
BF	Burkina Faso	EE	Estonia	JO	Jordan
BG	Bulgaria	EG	Egypt	JP	Japan
BH	Bahrain	ES	Spain	KE	Kenya
BI	Burundi	ET	Ethiopia	KH	Cambodia
BJ	Benin	FI	Finland	KI	Kiribati
BM	Bermuda	FJ	Fiji	KM	Comoros
BN	Brunei Darussalam	FK	Falkand Islands (Malvinas)	KN	Saint Kitts and Nevis
BO	Bolivia	FR	France	KP	Democratic People's Republic of Korea
BR	Brazil	GA	Gabon	KR	Republic of Korea
BS	Bahamas	GB	United Kingdom	KW	Kuwait
BT	Bhutan	GD	Grenada	KY	Cayman Islands
BW	Botswana	GE	Georgia	KZ	Kazakhstan
BY	Belarus	GH	Ghana	LA	Laos
BZ	Belize	GI	Gibraltar	LB	Lebanon
CA	Canada	GM	Gambia	LC	Saint Lucia
CF	Central African Republic	GN	Guinea	LI	Liechtenstein
CG	Congo	GQ	Equatorial Guinea	LK	SriLanka
CH	Switzerland	GR	Greece	LR	Liberia
CI	Côte d'Ivoire	GT	Guatemala	LS	Lesotho
CL	Chile	GW	Guinea-Bissau	LT	Lithuania
CM	Cameroon	GY	Guyana	TC	Turk and Caicos Islands
LU	Luxembourg	PA	Panama	TD	Chad
LV	Latvia	PE	Peru	TG	Togo
LY	Lybya	PG	Papua New Guinea	TH	Thailand
MA	Morocco	PH	Philippines	TN	Tunisia
MC	Monaco	PK	Pakistan	TO	Tonga
MD	Republic of Moldova	PL	Poland	TR	Turkey

CÔNG BÁO SỞ HỮU CÔNG NGHIỆP SỐ 435 TẬP B - QUYỀN 2 (06.2024)

MG	Madagascar	PT	Portugal	TT	Trinidad and Tobago
ML	Mali	PY	Paraguay	TV	Tuvalu
MM	Myanmar	QA	Qatar	TW	Taiwan, Province of China
MN	Mongolia	RO	Rumania	TZ	United Republic of Tanzania
MO	Macau	RU	Russian Federation	UA	Ukraine
MR	Mauritania	RW	Rwanda	UG	Uganda
MS	Montserrat	SA	Saudi Arabia	US	United States of America
MT	Malta	SB	Solomon Islands	UY	Uruguay
MU	Mauritius	SC	Seychelles	UZ	Uzbekistan
MV	Maldives	SD	Sudan	VA	Holy see
MW	Malawi	SE	Sweden	VC	Saint Vincent and the Grenadines
MX	Mexico	SG	Singapore	VE	Venezuela
MY	Malaysia	SH	Saint Helena	VG	Virgin Islands (British)
MZ	Mozambique	SL	Slovenia	VN	Vietnam
NA	Namibia	SK	Slovakia	VU	Vanuatu
NE	Niger	SL	Sierra Leone	WS	Samoa
NG	Nigeria	SM	San Marino	YE	Yemen
NJ	Nicaragua	SN	Senegal	YU	Yugoslavia
NL	Netherlands	SO	Somalia	ZA	South Africa
NO	Norway	SR	Suriname	ZM	Zambia
NP	Nepal	ST	Sao Tome and Principe	ZR	Zaire
NR	Nauru	SV	El Sanvador	ZW	Zimbabwe
NZ	New Zealand	SY	Syria		
OM	Oman	SZ	Swaziland		

CÁC TỔ CHỨC QUỐC TẾ

AO	African Intellectual Property Organization (OAPI)
AP	African Regional Industrial Property Organization (ARIPO)
BX	Benelux Trademark Office and Benelux Designs Office
EP	European Patent Office (EPO)
IB, WO	International Bureau of the World Intellectual Property Organization (WIPO)

NHỮNG MÃ SỐ INID TRÍCH TỪ TIÊU CHUẨN ST80 CỦA TỔ CHỨC SỞ HỮU TRÍ TUỆ THẾ GIỚI (WIPO) ĐỂ NHẬN BIẾT CÁC DỮ LIỆU THƯ MỤC DÙNG CÔNG BỐ ĐƠN VÀ BẰNG ĐỘC QUYỀN KIỂU DÁNG CÔNG NGHIỆP

- (11) Số bằng độc quyền kiểu dáng công nghiệp / Số công bố đơn
- (15) Ngày cấp
- (18) Ngày hết hạn hiệu lực của bằng độc quyền kiểu dáng công nghiệp
- (21) Số đơn
- (22) Ngày nộp đơn
- (23) Tên triển lãm, ngày và nơi triển lãm
- (28) Số phương án yêu cầu bảo hộ
- (30) Số đơn ưu tiên, ngày nộp đơn ưu tiên
- (43) Ngày công bố đơn
- (45) Ngày công bố bằng độc quyền kiểu dáng công nghiệp
- (51) Phân loại quốc tế kiểu dáng công nghiệp
- (54) Tên sản phẩm mang kiểu dáng công nghiệp
- (55) Ảnh chụp / hình vẽ kiểu dáng công nghiệp
- (57) Đặc điểm khác biệt yêu cầu bảo hộ của kiểu dáng công nghiệp
- (62) Số và ngày nộp đơn, số bằng độc quyền KDCN hoặc số công bố đơn liên quan đến tách đơn
- (71) Tên và địa chỉ của người nộp đơn
- (72) Tên của tác giả KDCN
- (73) Tên, địa chỉ của chủ bằng độc quyền KDCN
- (74) Tên của người đại diện SHCN

PHẦN I

Kiểu Dáng Công Nghiệp Được Cấp Bằng Độc Quyền

- (11) **3-0038516**
(15) 02/05/2024 (51) 30-02
(21) 3-2023-02772 (22) 29/04/2022
(18) 29/04/2027
(54) AO NUÔI TÔM THỂ SIÊU THÂM
CANH GIÀU OXY CÔNG NGHỆ SỐ (28) 1
(45) 25/06/2024 435B (43) 26/02/2024 431A
(73) CÔNG TY CỔ PHẦN RYNAN TECHNOLOGIES VIETNAM (VN)
Ấp Long Trị, xã Long Đức, thành phố Trà Vinh, tỉnh Trà Vinh
(72) 1. NGUYỄN THANH MỸ (VN)
2. PHẠM HOÀNG LƯỢM (VN)
3. HUỖNH THUẬN (VN)
4. VÕ VŨ KHANH (VN)
(74) Công ty TNHH Đại Tín và Liên Danh (DAITIN AND ASSOCIATES CO.,LTD)
(55)

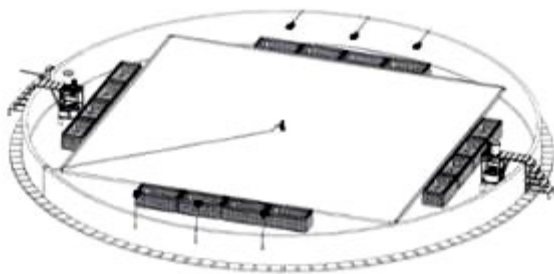

1.1

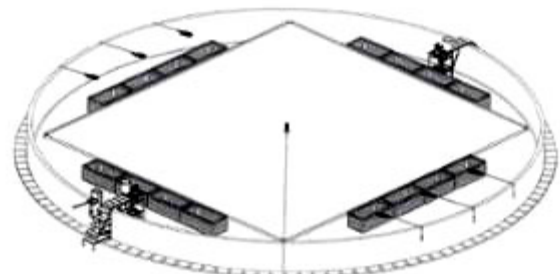

1.2

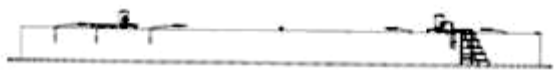

1.3

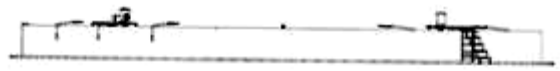

1.4



1.5

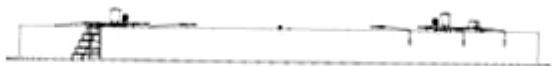

1.6

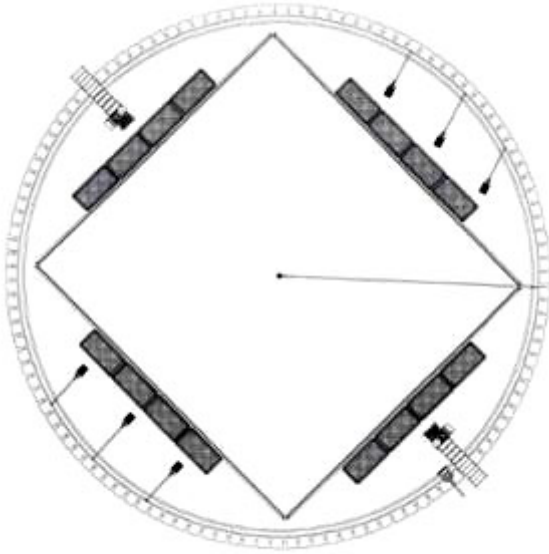

1.7



1.8



1.9

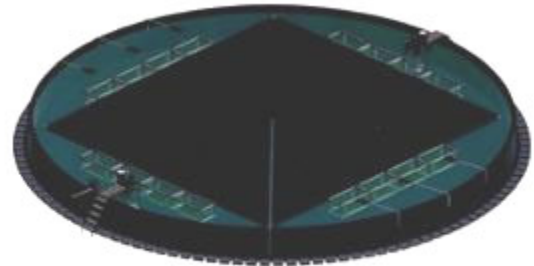

1.10

- (11) **3-0038517**
(15) 02/05/2024 (51) 06-01
(21) 3-2022-02247 (22) 05/08/2021
(18) 05/08/2026
(54) GHẾ XÔ PHA (28) 1
(30) 202130335520.9 02/06/2021 CN;
(45) 25/06/2024 435B (43) 25/05/2023 422A
(73) ZINUS INC. (KR)
8th Floor (Yatap-Dong, Amigo Tower), 10, Yatap-ro, 81 beon-gil, Bundang-gu,
Seongnam-si, Gyeonggi-do, Republic of Korea
(72) 1. MUNHAN BAE (KR)
2. NAEUN GU (KR)
3. MINHONG KIM (KR)
4. KYUNGIL CHUNG (KR)
(74) Công ty TNHH Trà và cộng sự (TRA & ASSOCIATES CO.,LTD)
(55)



1.1



1.2



1.3

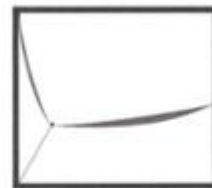

1.4



1.5



1.6

- (11) **3-0038518**
(15) 02/05/2024
(21) 3-2022-02246
(18) 05/08/2026
(54) GHẾ XÔ PHA
(30) 202130335520.9 02/06/2021 CN;
(45) 25/06/2024 435B
(73) ZINUS INC. (KR)
8th Floor (Yatap-Dong, Amigo Tower), 10, Yatap-ro, 81 beon-gil, Bundang-gu,
Seongnam-si, Gyeonggi-do, Republic of Korea
(72) 1. MUNHAN BAE (KR)
2. NAEUN GU (KR)
3. MINHONG KIM (KR)
4. KYUNGIL CHUNG (KR)
(74) Công ty TNHH Trà và cộng sự (TRA & ASSOCIATES CO.,LTD)
(55)

- (51) 06-01
(22) 05/08/2021
(28) 1
(43) 25/05/2023 422A



1.1



1.2



1.3

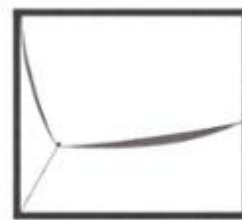

1.4



1.5

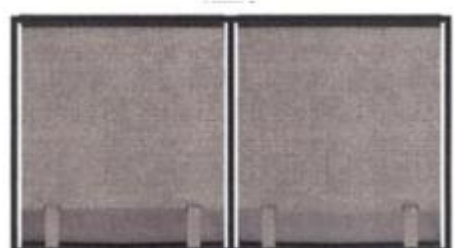

1.6

- (11) **3-0038519**
 - (15) 02/05/2024
 - (21) 3-2022-02001
 - (18) 20/09/2027
 - (54) GHỀ
 - (30) DM/220476 23/03/2022 WO;
 - (45) 25/06/2024 435B
 - (73) FERRARI S.P.A. (IT)
Via Emilia Est 1163, MODENA, ITALY
 - (72) Flavio MANZONI (IT)
 - (74) Công ty TNHH một thành viên Sở hữu trí tuệ VCCI (VCCI-IP CO.,LTD)
 - (55)
- (51) 06-01
 - (22) 20/09/2022
 - (28) 1
 - (43) 25/05/2023 422A



1.1



1.2



1.3



1.4



1.5



1.6



1.7

- (11) **3-0038520**
(15) 02/05/2024 (51) 15-03
(21) 3-2022-02799 (22) 19/12/2022
(18) 19/12/2027
(54) MÁY SẤY (28) 1
(45) 25/06/2024 435B (43) 25/08/2023 425A
(73) CÔNG TY CỔ PHẦN CƠ KHÍ CHẾ TẠO MÁY LONG AN (VN)
1128 quốc lộ 1A, phường Khánh Hậu, thành phố Tân An, tỉnh Long An
(72) 1. LÊ HỮU DUYÊN (VN)
2. NGUYỄN THANH SANG (VN)
(74) Công ty Cổ phần Sở hữu công nghiệp INVESTIP (INVESTIP)
(55)

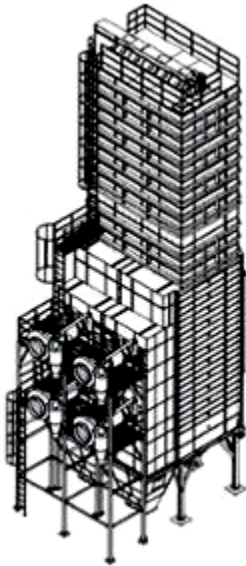

1.1

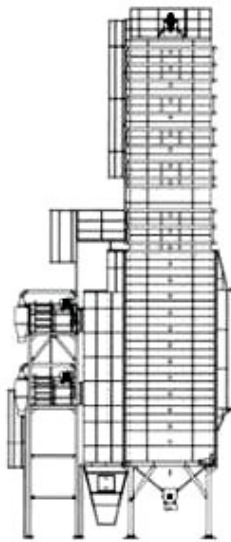

1.2

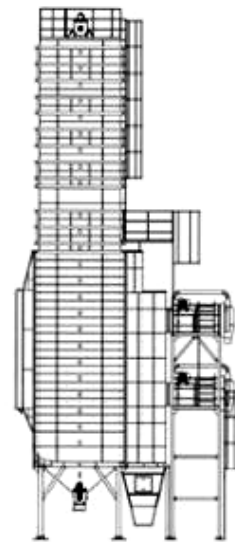

1.3

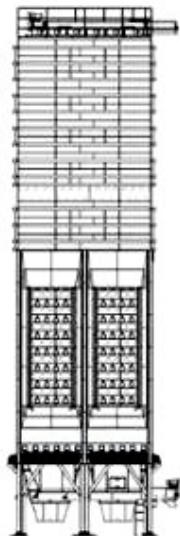

1.4

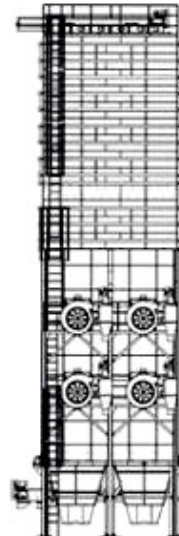

1.5

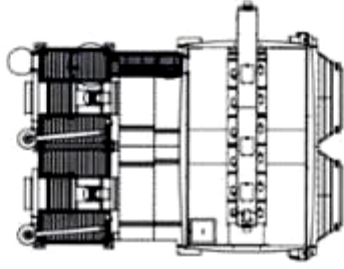

1.6

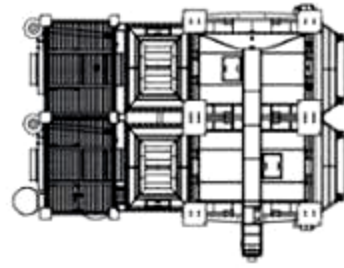

1.7

CÔNG BÁO SỞ HỮU CÔNG NGHIỆP SỐ 435 TẬP B - QUYỀN 2 (06.2024)

(11) **3-0038521**

(15) 02/05/2024

(21) 3-2023-00618

(18) 23/03/2028

(54) **KẸP ỐNG NGHIỆM**

(45) 25/06/2024 435B

(73) **NGUYỄN THỊ HUYỀN (VN)**

Căn hộ chung cư số 512 tòa S2.02 - U35.1 (F1-CH03-2) dự án khu đô thị mới Tây Mỗ, Đại Mỗ - Vinhomes Park - Vinhomes Smart City, phường Tây Mỗ, quận Nam Từ Liêm, thành phố Hà Nội

(72) Nguyễn Thị Huyền (VN)

(74) Công ty Luật TNHH Phạm và Liên danh (PHAM & ASSOCIATES)

(55)

(51) 24-02

(22) 23/03/2023

(28) 1

(43) 26/06/2023 423A

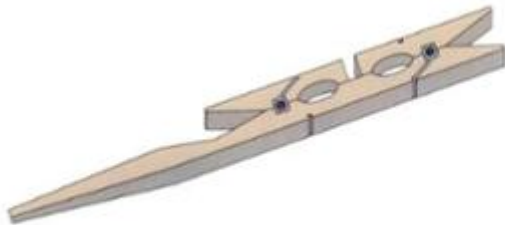

1.1



1.3



1.5



1.2



1.4



1.6

- (11) **3-0038522**
(15) 04/05/2024
(21) 3-2022-02734
(18) 14/12/2027
(54) BAO GÓI
(45) 25/06/2024 435B
(73) ORION CORPORATION (KR)
13, Baekbeom-ro 90da-gil, Yongsan-gu, Seoul 04369, Republic of Korea
(72) 1. LEE, A RUEM (KR)
2. LEE, SEUNG JU (KR)
(74) Công ty Luật TNHH quốc tế BMVN (BMVN INTERNATIONAL LLC)
(55)
- (51) 09-05
(22) 14/12/2022
(28) 1
(43) 25/05/2023 422A



1.1



1.2

- (11) **3-0038523**
(15) 04/05/2024 (51) 09-05
(21) 3-2023-00674 (22) 28/03/2023
(18) 28/03/2028
(54) TÚI ĐỰNG TRÀ (28) 1
(45) 25/06/2024 435B (43) 25/07/2023 424A
(73) HỢP TÁC XÃ HƯƠNG THÀNH PHÚ (VN)
Tổ 11, phường Túc Duyên, thành phố Thái Nguyên, tỉnh Thái Nguyên
(72) Phạm Thị Thu Hương (VN)
(74) Công ty TNHH Sở hữu trí tuệ INNETCO-Hoàng Phúc (INNETCO CO., LTD)
(55)



1.1



1.2

- (11) **3-0038524**
(15) 04/05/2024
(21) 3-2022-02270
(18) 21/10/2027
(54) BAO BÌ SẢN PHẨM
(45) 25/06/2024 435B
(73) CÔNG TY CỔ PHẦN PHÂN BÓN NA UY (VN)
Lô A2, KCN Tân Kim mở rộng, thị trấn Cần Giuộc, huyện Cần Giuộc, tỉnh Long An
(72) Nguyễn Chí Cao (VN)
(55)
- (51) 09-05
(22) 21/10/2022
(28) 1
(43) 25/10/2023 427A



1.1



1.2

- (11) **3-0038525**
(15) 04/05/2024 (51) 23-01
(21) 3-2023-00556 (22) 15/03/2023
(18) 15/03/2028
(54) THIẾT BỊ TÁCH KHÍ OXY THÔNG MINH (28) 1
(45) 25/06/2024 435B (43) 26/06/2023 423A
(73) CÔNG TY CỔ PHẦN RYNAN TECHNOLOGIES VIETNAM (VN)
Ấp Long Trì, xã Long Đức, thành phố Trà Vinh, tỉnh Trà Vinh
(72) 1. NGUYỄN THANH MỸ (VN)
2. HUỖNH LÊ NHỰT HÀO (VN)
3. TRẦN QUỐC TOẢN (VN)
4. VÕ VŨ KHANH (VN)
5. VÕ QUỐC VIỆT (VN)
(74) Công ty TNHH Đại Tín và Liên Danh (DAITIN AND ASSOCIATES CO.,LTD)
(55)

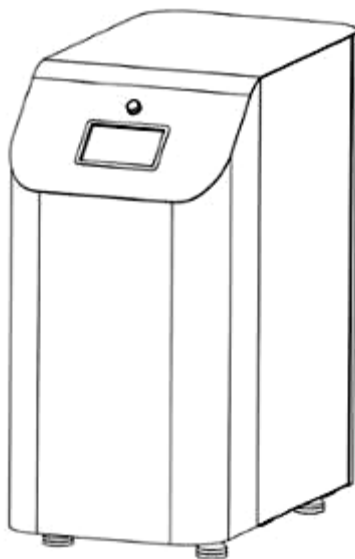

1.1

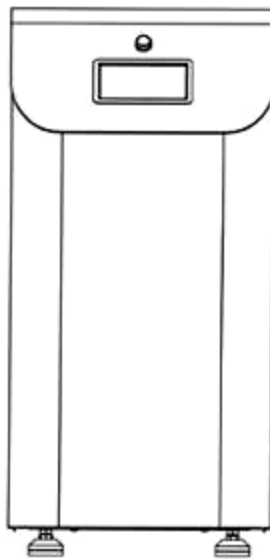

1.2

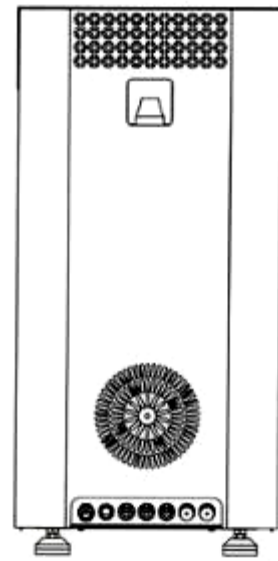

1.3

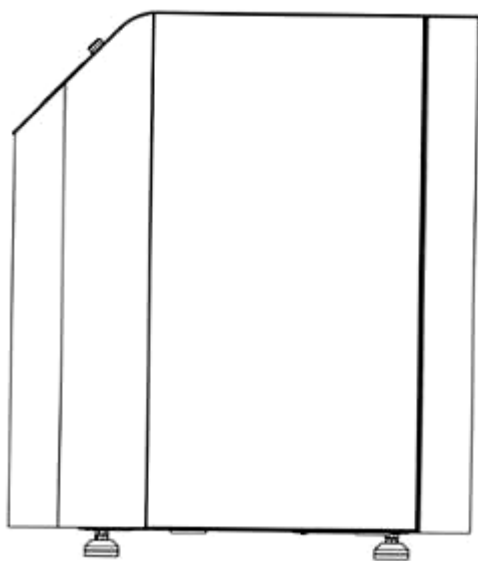

1.4

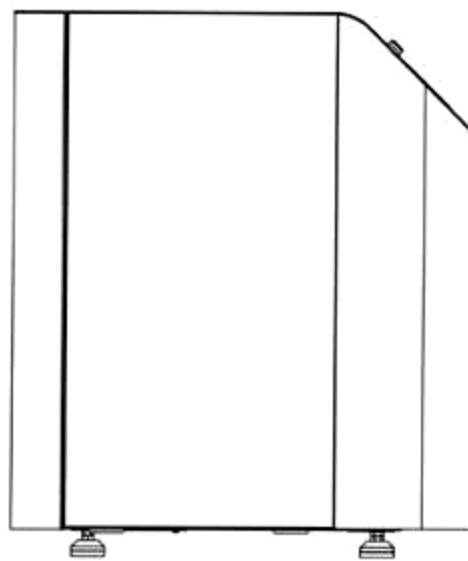

1.5

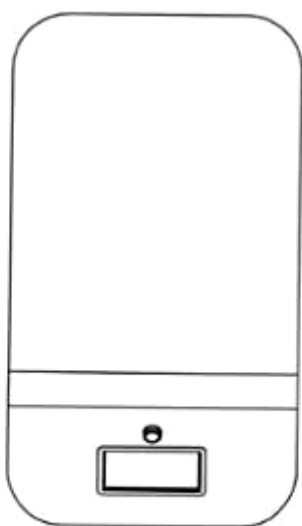

1.6

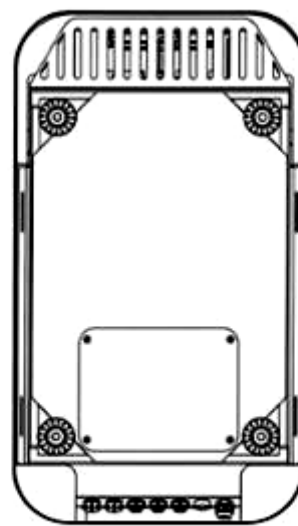

1.7

- (11) **3-0038526**
- (15) 04/05/2024 (51) 10-05
- (21) 3-2023-00504 (22) 08/03/2023
- (18) 08/03/2028
- (54) **HỆ THỐNG GIÁM SÁT SÂU RẦY THÔNG MINH** (28) 1
- (45) 25/06/2024 435B (43) 25/07/2023 424A
- (73) **CÔNG TY CỔ PHẦN RYNAN TECHNOLOGIES VIETNAM (VN)**
 Ấp Long Trì, xã Long Đức, thành phố Trà Vinh, tỉnh Trà Vinh
- (72) 1. NGUYỄN THANH MỸ (VN)
 2. TRẦN QUỐC TOẢN (VN)
 3. HỒNG QUỐC CƯỜNG (VN)
 4. SƠN HOÀNG PHƯƠNG (VN)
 5. ĐOÀN QUỐC NAM (VN)
 6. NGUYỄN VĂN TIỀN (VN)
 7. THÁI NGUYỄN HOÀI THIÊN (VN)
 8. ĐOÀN MINH TRƯỜNG (VN)
 9. ĐÔNG NGỌC TRANG (VN)
 10. TRẦN TRUNG TÍN (VN)
- (74) Công ty TNHH Đại Tín và Liên Danh (DAITIN AND ASSOCIATES CO.,LTD)
- (55)

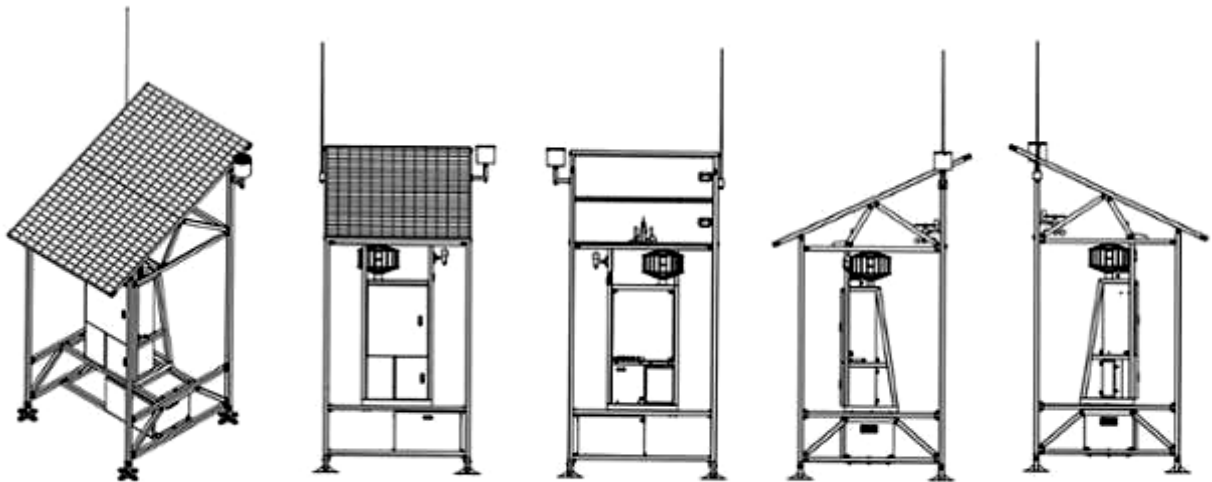

1.1

1.2

1.3

1.4

1.5

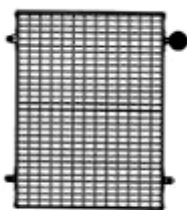

1.6

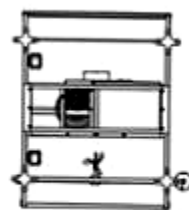

1.7

- (11) **3-0038527**
(15) 04/05/2024
(21) 3-2022-00640
(18) 05/04/2027
(54) **BẾP**
(45) 25/06/2024 435B
(73) **HỨA THÀNH LUÂN (VN)**
Thôn 2 Làng Na, xã Phúc Ninh, huyện Yên Bình, tỉnh Yên Bái
(72) Hứa Thành Luân (VN)
(74) Công ty Luật TNHH ELITE (ELITE LAW FIRM)
(55)
- (51) 07-02
(22) 05/04/2022
(28) 1
(43) 25/10/2022 415A

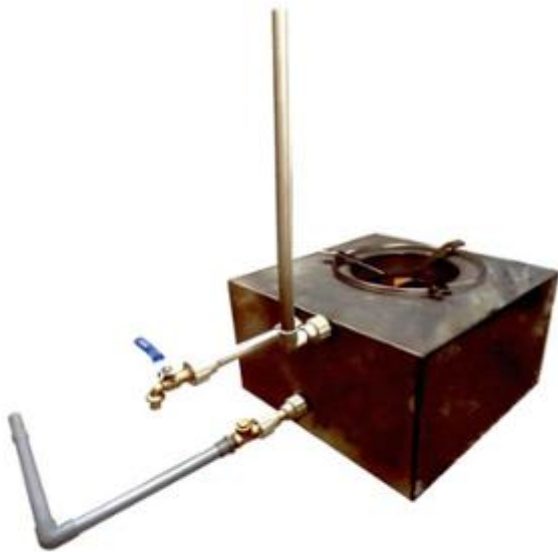

1.1



1.2



1.3



1.4



1.5



1.6



1.7

- (11) **3-0038528**
(15) 04/05/2024
(21) 3-2021-02966
(18) 29/11/2026
(54) KHUNG VÕNG XẾP
(45) 25/06/2024 435B
(73) NGUYỄN PHÚC ĐỨC (VN)
Tổ 6, thôn Tân Xuân, xã Bàu Chinh, huyện Châu Đức, tỉnh Bà Rịa Vũng Tàu
(72) Nguyễn Phúc Đức (VN)
(55)
- (51) 06-02
(22) 29/11/2021
(28) 1
(43) 26/12/2022 417A

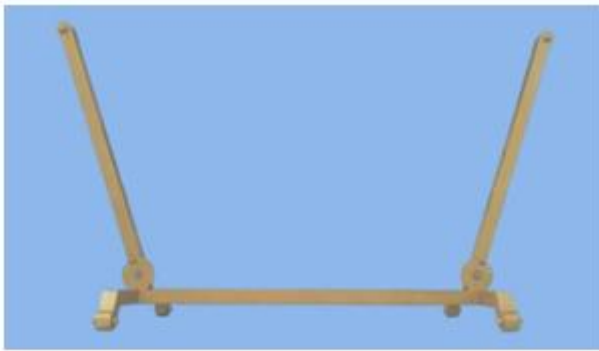

1.1

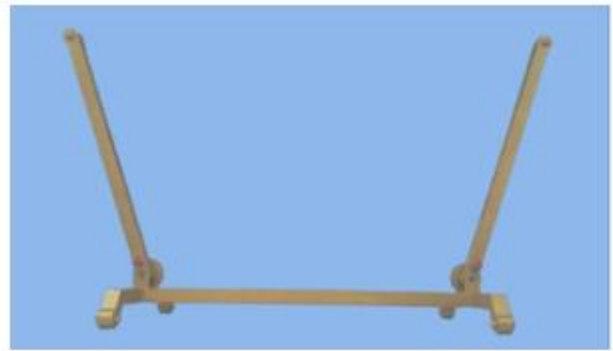

1.2



1.3



1.4

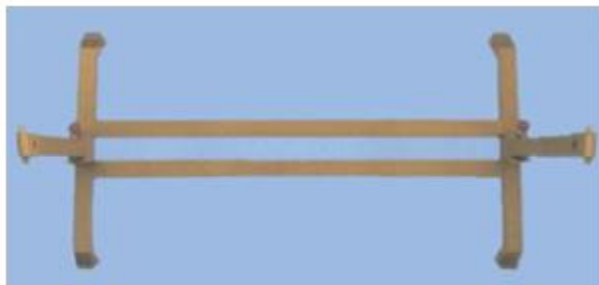

1.5

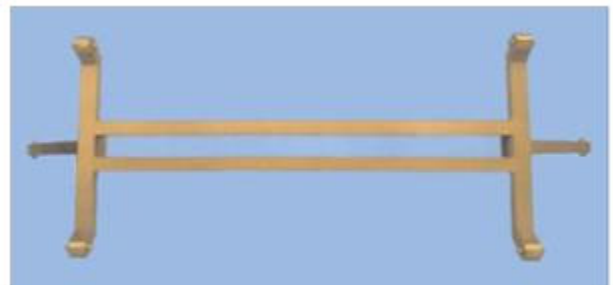

1.6



1.7



1.8

- (11) **3-0038529**
(15) 06/05/2024
(21) 3-2022-02436
(18) 08/11/2027
(54) **KÉO LÀM BẾP**
(30) 2022-011406 30/05/2022 JP;
(45) 25/06/2024 435B
(73) **PLUS CORPORATION (JP)**
1-28, Toranomom 4-chome, Minato-ku, Tokyo, JAPAN
(72) 1. RYO YASUI (JP)
2. SO KUBOTA (JP)
3. HAYATO HORIE (JP)
(74) Công ty Luật TNHH Phạm và Liên danh (PHAM & ASSOCIATES)
(55)
- (51) 08-03
(22) 08/11/2022
(28) 1
(43) 27/01/2023 418A

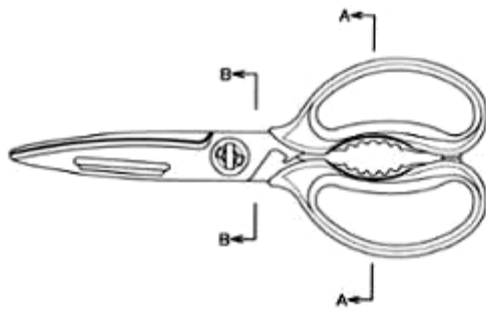

1.1

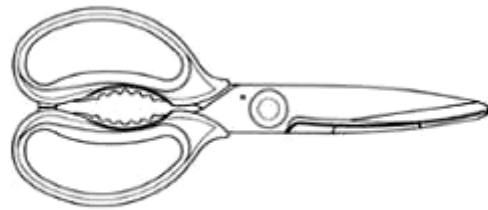

1.2



1.3



1.4



1.5



1.6



1.7

1.8



1.9

1.10

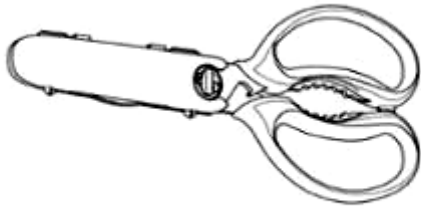

1.11



1.12



1.13



1.14



1.15

- (11) **3-0038530**
- (15) 06/05/2024
- (21) 3-2022-02215
- (18) 12/10/2027
- (54) **ĐỒ CHỨA THỰC PHẨM**
- (30) 30-2022-0035943 02/09/2022 KR; 30-2022-0035942 02/09/2022 KR;
- (45) 25/06/2024 435B
- (73) **CJ CHEILJEDANG CORPORATION (KR)(Ssangnim-dong)**
330, Dongho-ro, Jung-gu, Seoul 04560 Republic of Korea
- (72) 1. SONG, CHAE WON (KR)
2. LEE, SEUNG PYO (KR)
3. KIM, YUL JOONG (KR)
4. PARK JI YEON (KR)
- (74) **Công ty Luật TNHH ROUSE Việt Nam (ROUSE LEGAL VIETNAM LTD.)**
- (55)



1.1



1.2



1.3



1.4



1.5



1.6



1.7

- (11) **3-0038531**
(15) 06/05/2024 (51) 12-16
(21) 3-2022-02422 (22) 04/11/2022
(18) 04/11/2027
(54) **ỐNG XẢ** (28) 1
(30) 009061724-0001 15/06/2022 EM;
(45) 25/06/2024 435B (43) 27/02/2023 419
(73) IGOR AKRAPOVIČ (SI)
Rožna Dolina C.VIII/10A, SI-1000 Ljubljana, Slovenia
(72) 1. IGOR AKRAPOVIČ (SI)
2. ERMIN KOSOVEL (SI)
3. DORIAN TOMAŽIN (SI)
(74) Công ty TNHH Đại Tín và Liên Danh (DAITIN AND ASSOCIATES CO.,LTD)
(55)



1.1



1.2



1.3



1.4



1.5



1.6



1.7

- (11) **3-0038532**
(15) 06/05/2024 (51) 12-16
(21) 3-2022-02423 (22) 04/11/2022
(18) 04/11/2027
(54) ĐUÔI ỐNG XÁ (28) 2
(30) 009025000-0002 12/05/2022 EM; 009025000-0001 12/05/2022 EM;
(45) 25/06/2024 435B (43) 27/02/2023 419
(73) IGOR AKRAPOVIČ (SI)
Rožna Dolina C.VIII/10A, SI-1000 Ljubljana, Slovenia
(72) 1. IGOR AKRAPOVIČ (SI)
2. ERMIN KOSOVEL (SI)
3. MATIJA ZAJEC (SI)
(74) Công ty TNHH Đại Tín và Liên Danh (DAITIN AND ASSOCIATES CO.,LTD)
(55)



1.1



1.2



1.3



1.4



1.5

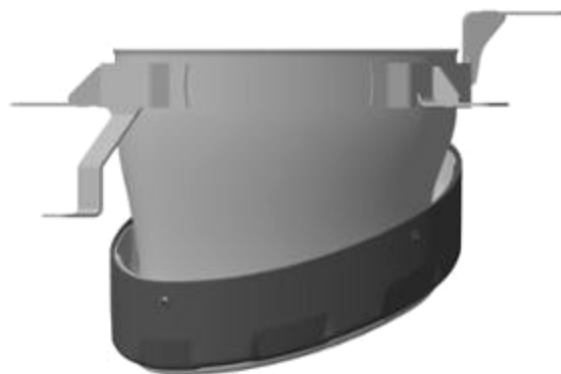

1.6



1.7



2.1



2.2



2.3

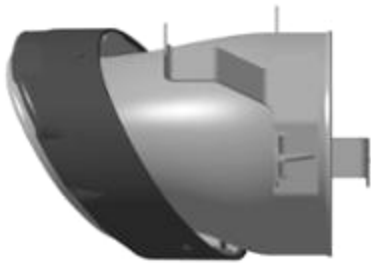

2.4



2.5

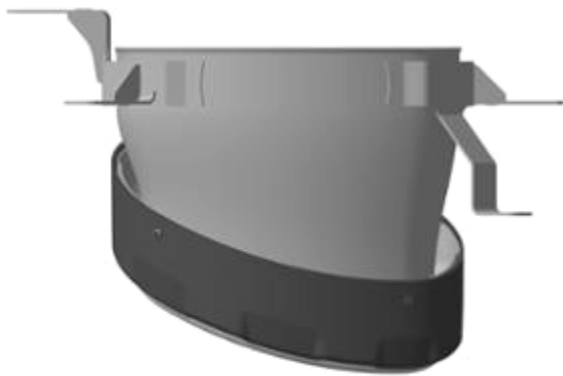

2.6

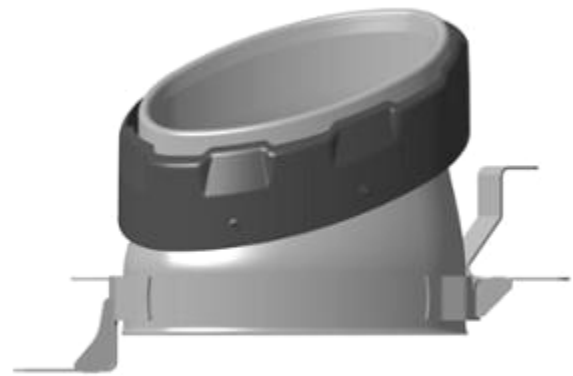

2.7

- (11) **3-0038533**
(15) 06/05/2024 (51) 12-16
(21) 3-2022-02424 (22) 04/11/2022
(18) 04/11/2027
(54) ĐUÔI ỐNG XẢ (28) 2
(30) 009023815-0002 12/05/2022 EM; 009023815-0001 12/05/2022 EM;
(45) 25/06/2024 435B (43) 27/02/2023 419
(73) IGOR AKRAPOVIČ (SI)
Rožna Dolina C.VIII/10A, SI-1000 Ljubljana, Slovenia
(72) 1. IGOR AKRAPOVIČ (SI)
2. ERMIN KOSOVEL (SI)
3. PRIMOŽ HAUPTMAN (SI)
(74) Công ty TNHH Đại Tín và Liên Danh (DAITIN AND ASSOCIATES CO.,LTD)
(55)



1.1



1.2



1.3



1.4



1.5



1.6

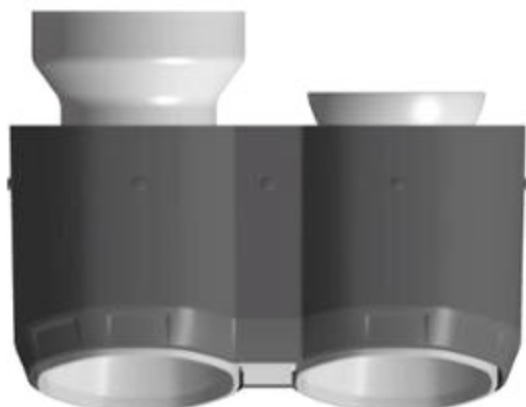

1.7



2.1



2.2



2.3



2.4



2.5



2.6

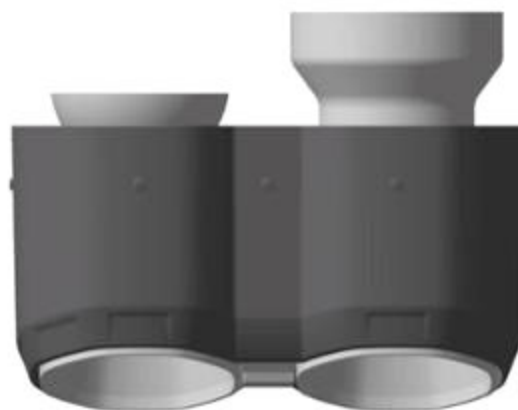

2.7

- (11) **3-0038534**
(15) 06/05/2024 (51) 12-16
(21) 3-2022-01400 (22) 13/07/2022
(18) 13/07/2027
(54) **NẮP CHỤP ỐNG XẢ** (28) 2
(30) 008833537-0002 18/01/2022 EM; 008833537-0001 18/01/2022 EM;
(45) 25/06/2024 435B (43) 25/10/2022 415A
(73) IGOR AKRAPOVIČ (SI)
Rožna Dolina C.VIII/10A, SI-1000 Ljubljana, Slovenia
(72) 1. IGOR AKRAPOVIČ (SI)
2. ERMIN KOSOVEL (SI)
3. MATIJA ZAJEC (SI)
(74) Công ty TNHH Đại Tín và Liên Danh (DAITIN AND ASSOCIATES CO.,LTD)
(55)



1.1



1.2



1.3



1.4



1.5



1.6

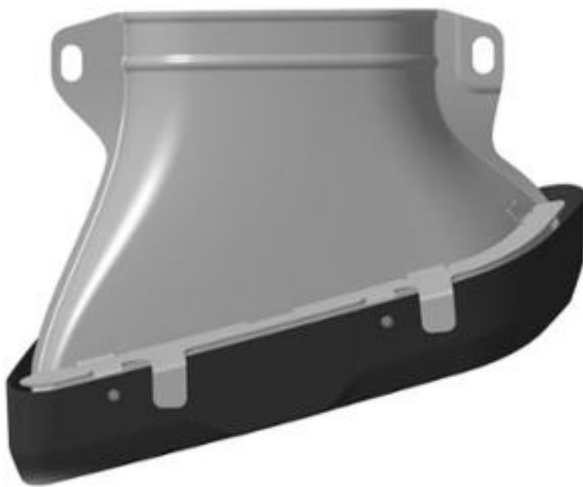

1.7



1.8



2.1

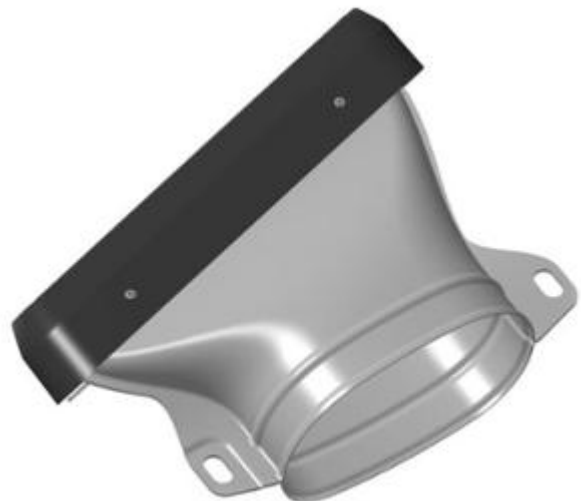

2.2

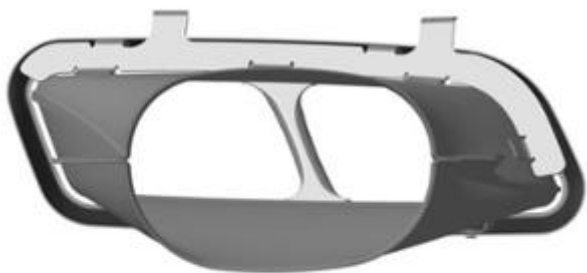

2.3



2.4



2.5



2.6

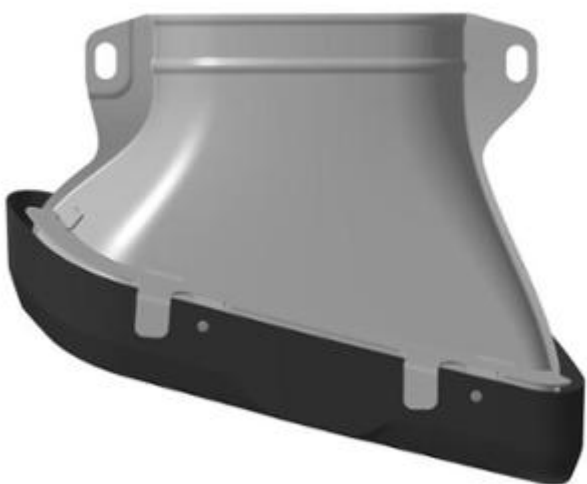

2.7



2.8

- (11) **3-0038535**
(15) 06/05/2024 (51) 12-16
(21) 3-2022-01401 (22) 13/07/2022
(18) 13/07/2027
(54) ĐUÔI ỐNG XÁ (28) 2
(30) 008833867-0002 18/01/2022 EM; 008833867-0001 18/01/2022 EM;
(45) 25/06/2024 435B (43) 25/10/2022 415A
(73) IGOR AKRAPOVIČ (SI)
Rožna Dolina C.VIII/10A, SI-1000 Ljubljana, Slovenia
(72) 1. IGOR AKRAPOVIČ (SI)
2. ERMIN KOSOVEL (SI)
3. ALEŠ ZAJEC (SI)
(74) Công ty TNHH Đại Tín và Liên Danh (DAITIN AND ASSOCIATES CO.,LTD)
(55)



1.1



1.2



1.3

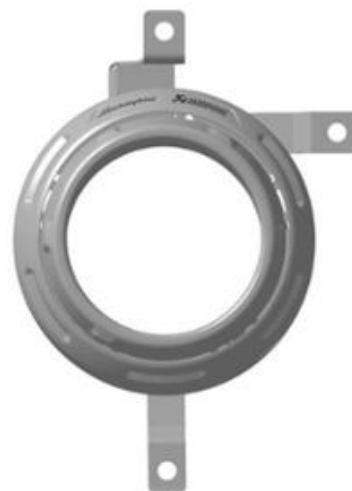

1.4



1.5

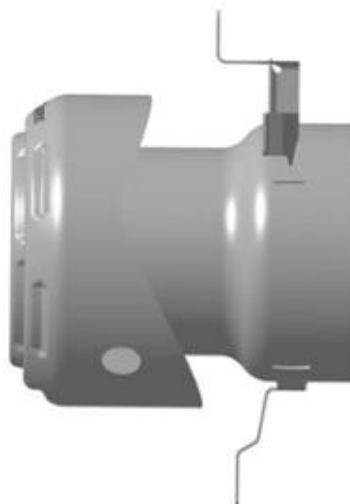

1.6



1.7

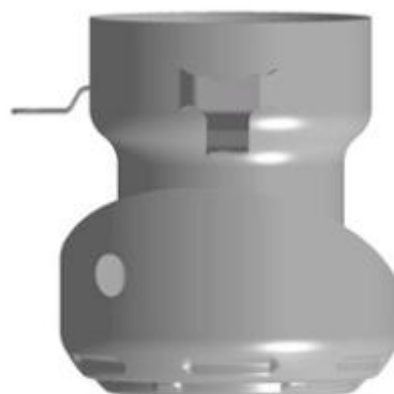

1.8

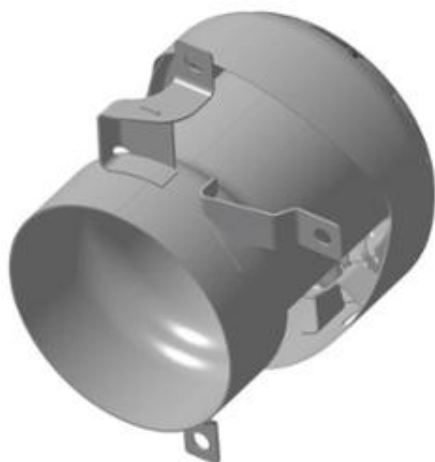

2.1



2.2



2.3



2.4



2.5



2.6



2.7

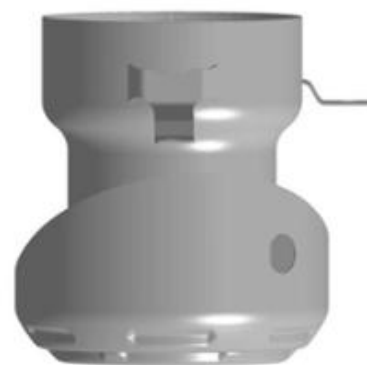

2.8

- (11) **3-0038536**
(15) 06/05/2024 (51) 07-02
(21) 3-2022-01394 (22) 12/07/2022
(18) 12/07/2027
(54) **LÒ VI SÓNG TỰ ĐỘNG** (28) 2
(45) 25/06/2024 435B (43) 25/11/2022 416A
(73) **CÔNG TY CỔ PHẦN RYNAN TECHNOLOGIES VIETNAM (VN)**
Ấp Long Trị, xã Long Đức, thành phố Trà Vinh, tỉnh Trà Vinh
(72) 1. NGUYỄN THANH MỸ (VN)
2. PHẠM THÁI BÌNH (VN)
3. LÂM THANH TUẤN (VN)
4. ĐÀO THANH TUẤN (VN)
5. TÔ HUỲNH NGỌC DUY (VN)
6. NGUYỄN ANH THÔNG (VN)
(74) Công ty TNHH Đại Tín và Liên Danh (DAITIN AND ASSOCIATES CO.,LTD)
(55)

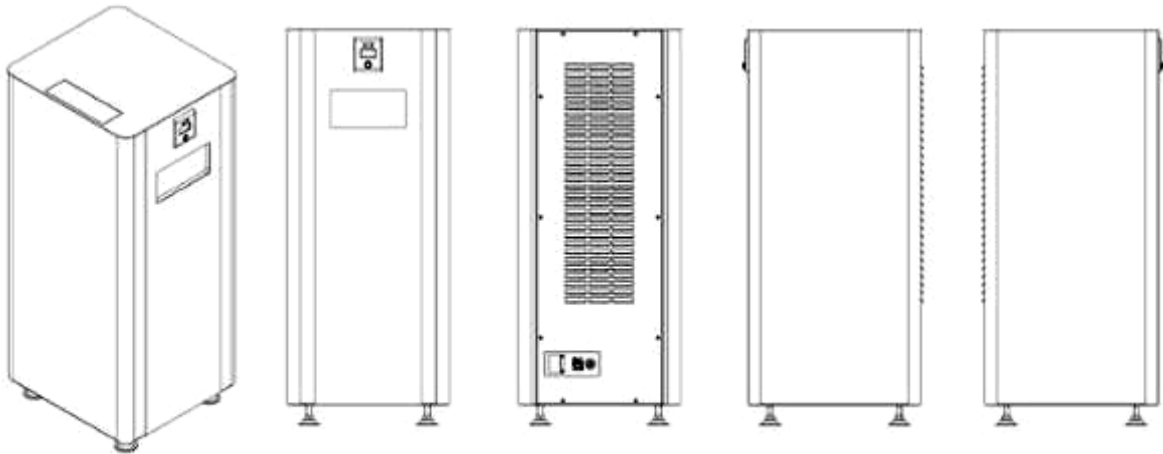

1.1

1.2

1.3

1.4

1.5

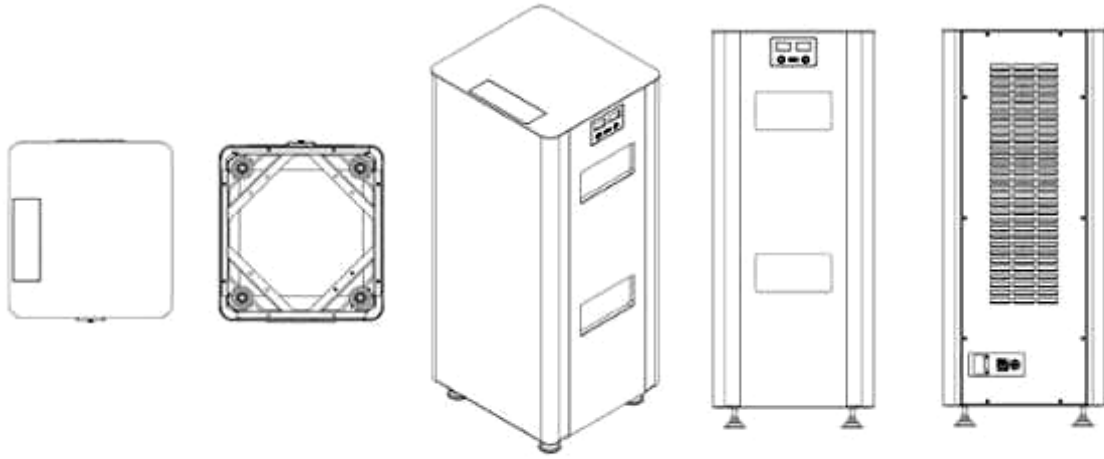

1.6

1.7

2.1

2.2

2.3

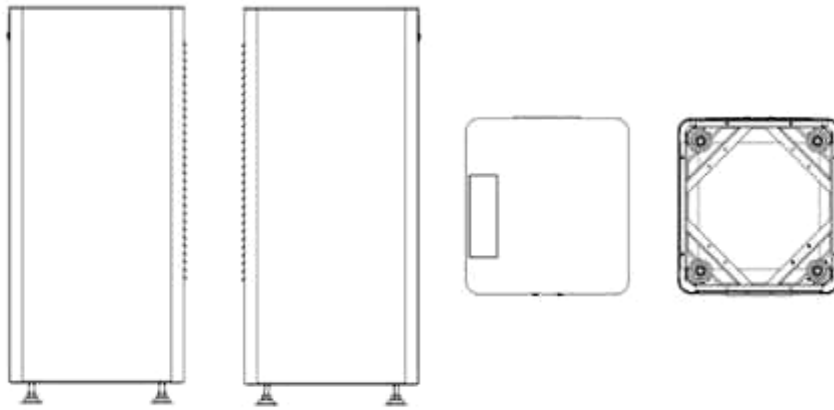

2.4

2.5

2.6

2.7

- (11) **3-0038537**
(15) 06/05/2024 (51) 06-05; 07-02
(21) 3-2022-01628 (22) 10/08/2022
(18) 10/08/2027
(54) **LÒ VI SÓNG TỰ ĐỘNG KẾT HỢP** (28) 1
BỘ BÀN GHẾ
(45) 25/06/2024 435B (43) 25/11/2022 416A
(73) **CÔNG TY CỔ PHẦN RYNAN TECHNOLOGIES VIETNAM (VN)**
Ấp Long Trì, xã Long Đức, thành phố Trà Vinh, tỉnh Trà Vinh
(72) 1. NGUYỄN THANH MỸ (VN)
2. PHẠM THÁI BÌNH (VN)
3. LÂM THANH TUẤN (VN)
4. ĐÀO THANH TUẤN (VN)
5. TÔ HUỖNH NGỌC DUY (VN)
6. VÕ VŨ KHANH (VN)
7. NGUYỄN ANH THÔNG (VN)
(74) Công ty TNHH Đại Tín và Liên Danh (DAITIN AND ASSOCIATES CO.,LTD)
(55)



1.1



1.2

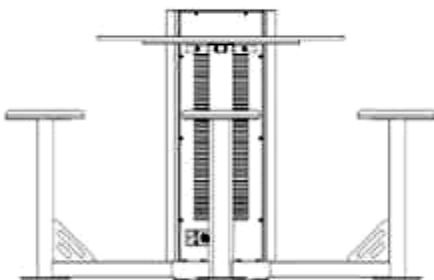

1.3

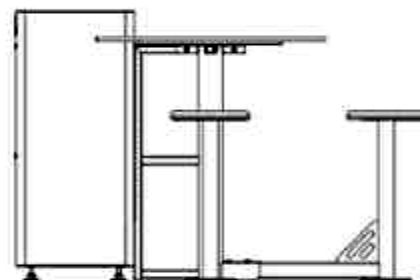

1.4

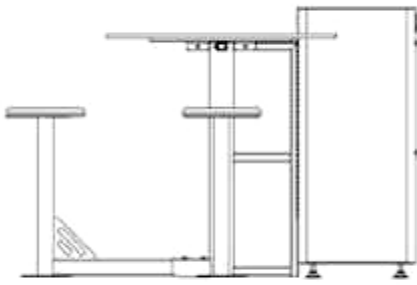

1.5

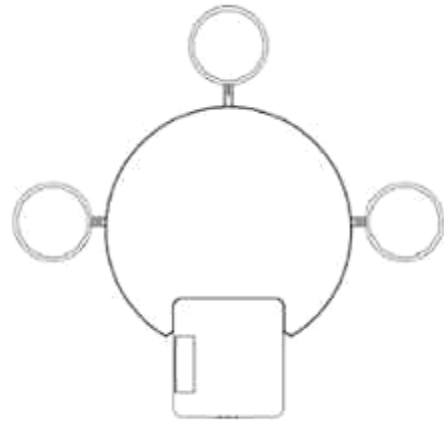

1.6

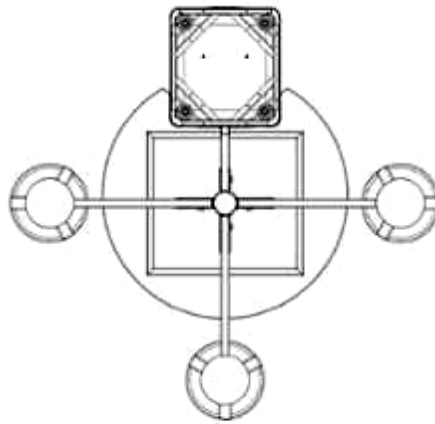

1.7

- (11) **3-0038538**
(15) 06/05/2024 (51) 24-04
(21) 3-2022-01826 (22) 29/08/2022
(18) 29/08/2027
(54) THIẾT BỊ Y TẾ (28) 1
(30) 008876213-0004 04/03/2022 EM;
(45) 25/06/2024 435B (43) 25/04/2023 421A
(73) BTL INDUSTRIES (BG)
8 Tzar Kaloyan str, 1000 Sofia, Bulgaria
(72) Mahaan Ghose (CZ)
(74) Công ty TNHH Đại Tín và Liên Danh (DAITIN AND ASSOCIATES CO.,LTD)
(55)

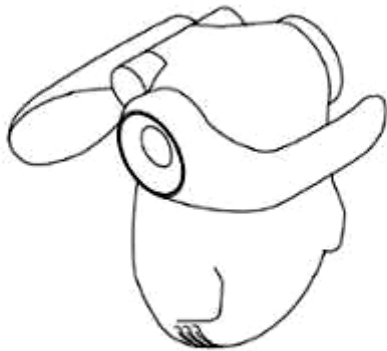

1.1



1.2



1.3

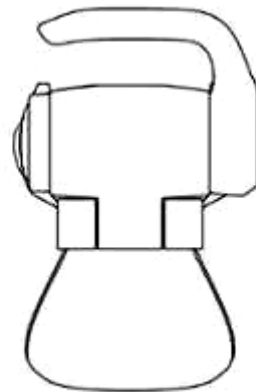

1.4

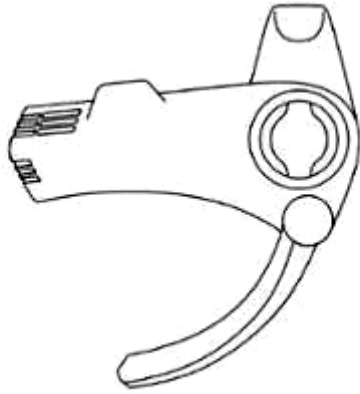

1.5

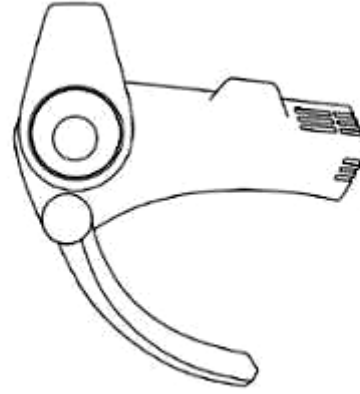

1.6

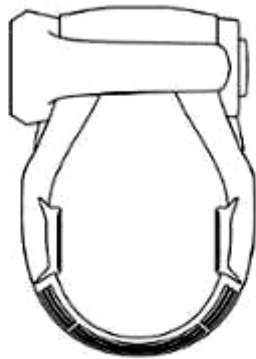

1.7

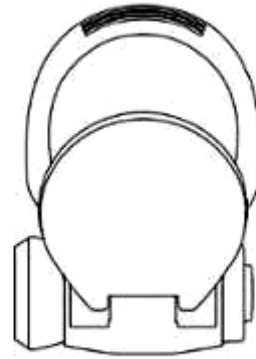

1.8

- (11) **3-0038539**
 - (15) 06/05/2024
 - (21) 3-2022-01827
 - (18) 29/08/2027
 - (54) THIẾT BỊ Y TẾ
 - (30) 009031669-0005 19/05/2022 EM;
 - (45) 25/06/2024 435B
 - (73) BTL INDUSTRIES (BG)
8 Tzar Kaloyan str, 1000 Sofia, Bulgaria
 - (72) Vojtech Kubik (CZ)
 - (74) Công ty TNHH Đại Tín và Liên Danh (DAITIN AND ASSOCIATES CO.,LTD)
 - (55)
- (51) 24-04
 - (22) 29/08/2022
 - (28) 1
 - (43) 25/04/2023 421A



1.1

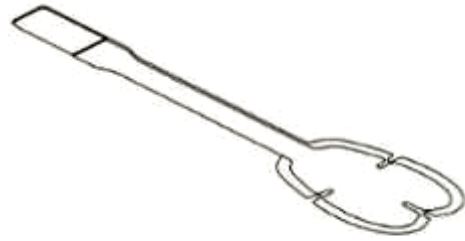

1.2



1.3



1.4



1.5



1.6



1.7



1.8

- (11) **3-0038540**
(15) 07/05/2024 (51) 15-03; 15-99; 30-03
(21) 3-2022-02641 (22) 01/12/2022
(18) 01/12/2027
(54) **HỆ THỐNG CẤP THỨC ĂN, OXY PHÂN TỬ VÀ TẠO DÒNG NƯỚC DÙNG TRONG NUÔI TRỒNG THỦY SẢN** (28) 1
(30) 365780-001 09/06/2022 IN;
(45) 25/06/2024 435B (43) 27/02/2023 419
(73) **CÔNG TY CỔ PHẦN RYNAN TECHNOLOGIES VIETNAM (VN)**
Ấp Long Tri, xã Long Đức, thành phố Trà Vinh, tỉnh Trà Vinh
(72) 1. NGUYỄN THANH MỸ (VN)
2. VÕ VŨ KHANH (VN)
3. TRẦN QUỐC TOẢN (VN)
4. VÕ QUỐC VIỆT (VN)
5. HUỖNH LÊ NHỰT HÀO (VN)
(74) Công ty TNHH Đại Tín và Liên Danh (DAITIN AND ASSOCIATES CO.,LTD)
(55)

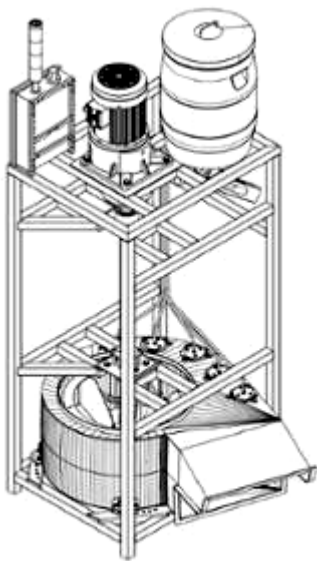

1.1

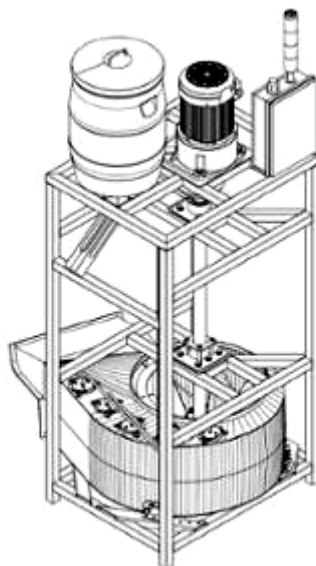

1.2

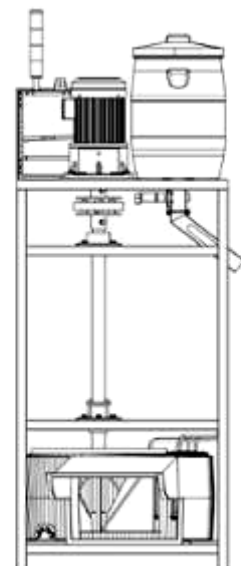

1.3

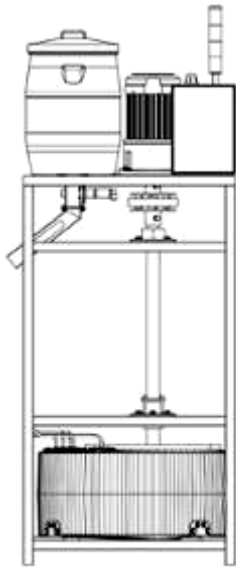

1.4

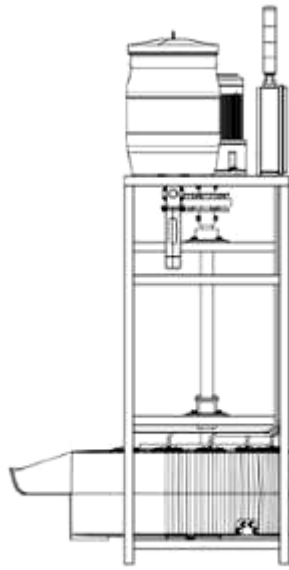

1.5

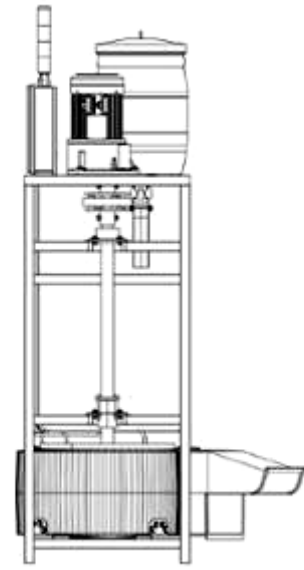

1.6

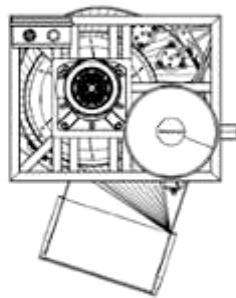

1.7

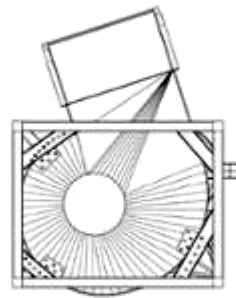

1.8

- (11) **3-0038541**
(15) 07/05/2024 (51) 12-16
(21) 3-2022-00256 (22) 07/02/2022
(18) 07/02/2027
(54) **ỐNG XẢ** (28) 1
(30) 008645089-0001 10/08/2021 EM;
(45) 25/06/2024 435B (43) 25/05/2022 410A
(73) IGOR AKRAPOVIČ (SI)
Rožna Dolina C.VIII/10A, SI-1000 Ljubljana, Slovenia
(72) 1. IGOR AKRAPOVIČ (SI)
2. JOSÉ SALGUEIRO (SI)
(74) Công ty TNHH Đại Tín và Liên Danh (DAITIN AND ASSOCIATES CO.,LTD)
(55)



1.1

1.2



1.3

1.4

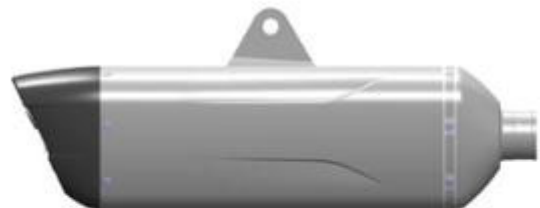
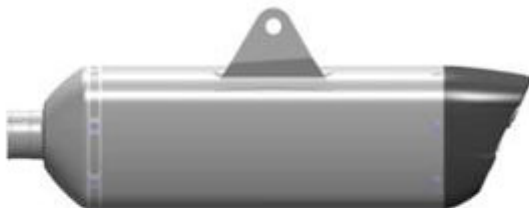

1.5

1.6



1.7



1.8

- (11) **3-0038542**
(15) 07/05/2024
(21) 3-2022-01335
(18) 01/07/2027
(54) **ỐNG XẢ**
(30) 008826309-0001 11/01/2022 EM;
(45) 25/06/2024 435B
(73) IGOR AKRAPOVIČ (SI)
Rožna Dolina C.VIII/10A, SI-1000 Ljubljana, Slovenia
(72) 1. IGOR AKRAPOVIČ (SI)
2. ERMIN KOSOVEL (SI)
(74) Công ty TNHH Đại Tín và Liên Danh (DAITIN AND ASSOCIATES CO.,LTD)
(55)
- (51) 12-16
(22) 01/07/2022
(28) 1
(43) 26/09/2022 414A



1.1



1.2



1.3



1.4



1.5



1.6



1.7



1.8

- (11) **3-0038543**
(15) 07/05/2024 (51) 12-16
(21) 3-2022-02421 (22) 04/11/2022
(18) 04/11/2027
(54) ĐUÔI ỐNG XẢ (28) 1
(30) 009023823-0001 12/05/2022 EM;
(45) 25/06/2024 435B (43) 27/02/2023 419
(73) IGOR AKRAPOVIČ (SI)
Rožna Dolina C.VIII/10A, SI-1000 Ljubljana, Slovenia
(72) 1. IGOR AKRAPOVIČ (SI)
2. ERMIN KOSOVEL (SI)
3. ALEŠ ZAJEC (SI)
(74) Công ty TNHH Đại Tín và Liên Danh (DAITIN AND ASSOCIATES CO.,LTD)
(55)



1.1



1.2



1.3



1.4



1.5



1.6



1.7

- (11) **3-0038544**
(15) 07/05/2024 (51) 12-16
(21) 3-2022-02425 (22) 04/11/2022
(18) 04/11/2027
(54) TẮM HƯỚNG GIÓ CHO XE CỘ (28) 1
(30) 009023807-0001 12/05/2022 EM;
(45) 25/06/2024 435B (43) 27/02/2023 419
(73) IGOR AKRAPOVIČ (SI)
Rožna Dolina C.VIII/10A, SI-1000 Ljubljana, Slovenia
(72) 1. IGOR AKRAPOVIČ (SI)
2. ERMIN KOSOVEL (SI)
3. PRIMOŽ TOPLIKAR (SI)
(74) Công ty TNHH Đại Tín và Liên Danh (DAITIN AND ASSOCIATES CO.,LTD)
(55)



1.1



1.2



1.3



1.4



1.5



1.6



1.7

- (11) **3-0038545**
(15) 07/05/2024 (51) 19-08
(21) 3-2022-01640 (22) 11/08/2022
(18) 11/08/2027
(54) **NHÃN SẢN PHẨM** (28) 1
(45) 25/06/2024 435B (43) 25/11/2022 416A
(73) **CÔNG TY TRÁCH NHIỆM HỮU HẠN NHẤT NHẤT (VN)**
Số 3 ngõ 189 Hoàng Hoa Thám, phường Liễu Giai, quận Ba Đình, thành phố Hà Nội
(72) Nguyễn Kim Giang (VN)
(55)



- (11) **3-0038546**
(15) 07/05/2024
(21) 3-2020-00952
(18) 29/04/2025
(54) BÌNH CHỨA RƯỢU
(45) 25/06/2024 435B
(73) CÔNG TY TNHH CHUNG CẤT QUẬN 9 (VN)
15B/24 Lê Thánh Tôn, phường Bến Nghé, quận 1, thành phố Hồ Chí Minh
(72) Pim Tiemessen (NL)
(55)
- (51) 09-01
(22) 29/04/2020
(28) 1
(43) 25/05/2022 410A



1.1



1.2



1.3



1.4



1.5



1.6



1.7

- (11) 3-0038547
(15) 08/05/2024 (51) 23-03
(21) 3-2023-00271 (22) 08/02/2023
(18) 08/02/2028
(54) THIẾT BỊ CHO HỒ ĐỐT LỬA (28) 1
(30) 29/866,179 31/08/2022 US;
(45) 25/06/2024 435B (43) 26/06/2023 423A
(73) SOLO BRANDS, LLC (US)
1001 Mustang Dr., Grapevine, TX 76051, United States of America
(72) 1. JEFFREY R. WEILERT (US)
2. ALEXANDER K. MAGHSADI (US)
(74) Công ty Luật TNHH T&G (TGVN)
(55)



1.1



1.2



1.3



1.4



1.5

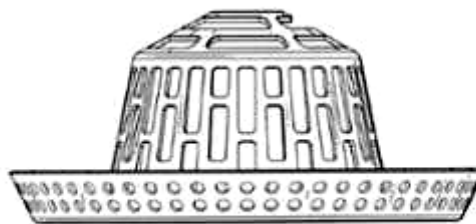

1.6

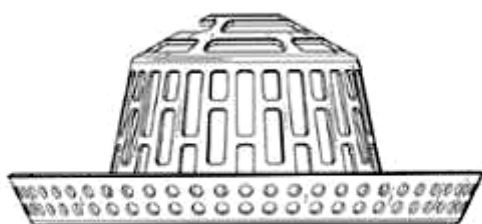

1.7



1.8



1.9



1.10

- (11) **3-0038548**
- (15) 08/05/2024
- (21) 3-2022-01190
- (18) 17/06/2027
- (54) BÚT BI
- (30) 2021-027757 17/12/2021 JP;
- (45) 25/06/2024 435B
- (73) PENTEL KABUSHIKI KAISHA (ALSO TRADING AS PENTEL CO., LTD.) (JP)
7-2, Nihonbashi Koami-cho, Chuo-ku, Tokyo, Japan
- (72) Tomoaki SHIBATA (JP)
- (74) Công ty Luật TNHH Phạm và Liên danh (PHAM & ASSOCIATES)
- (55)

- (51) 19-06
- (22) 17/06/2022
- (28) 1

- (43) 26/09/2022 414A

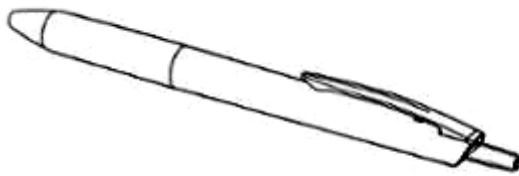

1.1



1.2



1.3

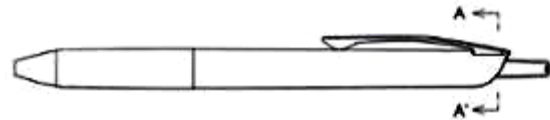

1.4



1.5



1.6

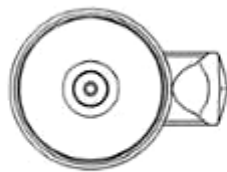

1.7

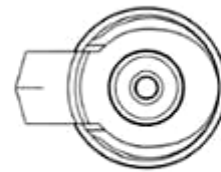

1.8

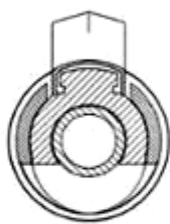

1.9



1.10



1.11



1.12



1.13

- (11) **3-0038549**
- (15) 08/05/2024
- (21) 3-2022-01191
- (18) 17/06/2027
- (54) BÚT BI
- (30) 2021-027754 17/12/2021 JP;
- (45) 25/06/2024 435B
- (73) PENTEL KABUSHIKI KAISHA (ALSO TRADING AS PENTEL CO., LTD.) (JP)
7-2, Nihonbashi Koami-cho, Chuo-ku, Tokyo, Japan
- (72) Tomoaki SHIBATA (JP)
- (74) Công ty Luật TNHH Phạm và Liên danh (PHAM & ASSOCIATES)
- (55)

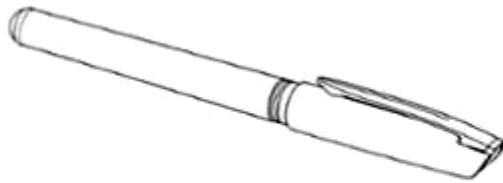

1.1



1.2



1.3

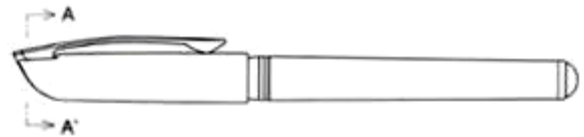

1.4



1.5



1.6

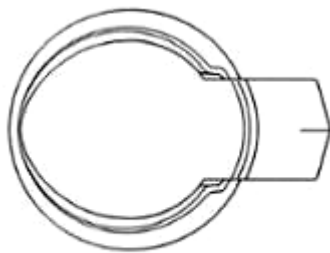

1.7

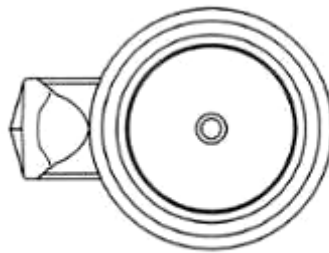

1.8

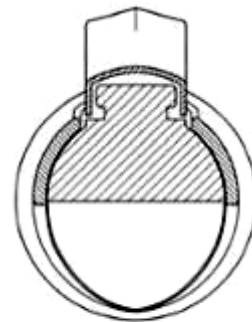

1.9

- (11) **3-0038550**
 - (15) 08/05/2024
 - (21) 3-2022-02627
 - (18) 30/11/2027
 - (54) Ô TÔ
 - (30) DM/221272 31/05/2022 WO;
 - (45) 25/06/2024 435B
 - (73) FERRARI S.P.A. (IT)
Via Emilia Est 1163, MODENA, Italy
 - (72) Flavio MANZONI (IT)
 - (74) Công ty TNHH một thành viên Sở hữu trí tuệ VCCI (VCCI-IP CO.,LTD)
 - (55)
- (51) 12-08
 - (22) 30/11/2022
 - (28) 1
 - (43) 25/08/2023 425A

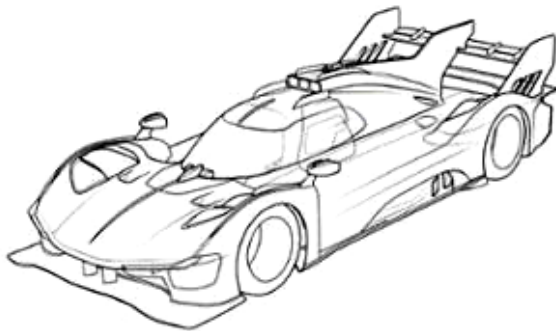

1.1

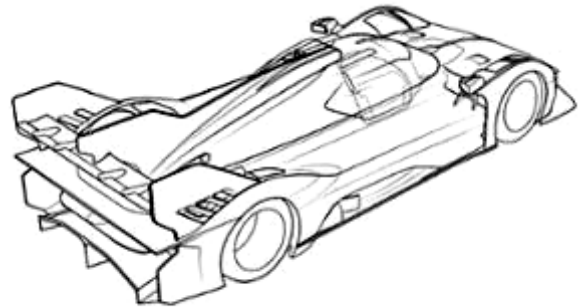

1.2

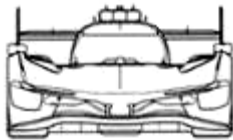

1.3

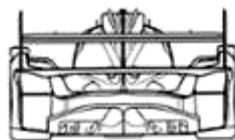

1.4

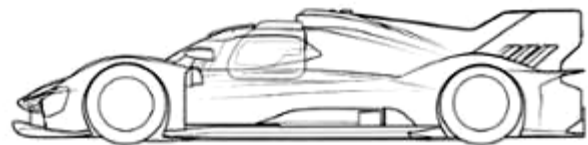

1.5

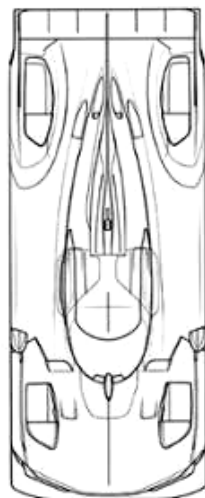

1.6

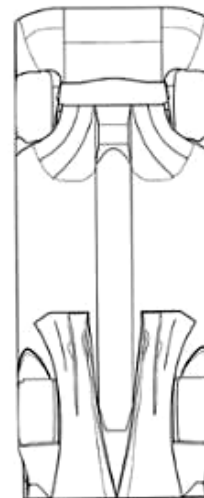

1.7

- (11) **3-0038551**
- (15) 08/05/2024 (51) 19-08
- (21) 3-2023-00179 (22) 18/01/2023
- (18) 18/01/2028
- (54) NHÃN SẢN PHẨM (28) 1
- (45) 25/06/2024 435B (43) 26/06/2023 423A
- (73) CÔNG TY TNHH NÔNG SẢN HAI TÙNG (VN)
101 Trần Văn Xã, khu phố 3, phường Trảng Dài, thành phố Biên Hoà, tỉnh Đồng Nai
- (72) Phạm Viết Tùng (VN)
- (74) Công ty TNHH IPVC (IP.VC CO.,LTD)
- (55)



- (11) **3-0038552**
(15) 08/05/2024 (51) 30-99
(21) 3-2022-02448 (22) 09/11/2022
(18) 09/11/2027
(54) **ĐỒ CHƠI CHO ĐỘNG VẬT** (28) 1
(45) 25/06/2024 435B (43) 25/07/2023 424A
(73) **CÔNG TY TNHH THƯƠNG MẠI VÀ DỊCH VỤ PUPDY (VN)**
Số 98/3, khu phố 3, phường An Bình, thành phố Biên Hoà, tỉnh Đồng Nai
(72) Võ Thùy Trang (VN)
(74) Công ty Luật TNHH Gia Phạm (GIA PHAM LAW CO.,LTD)
(55)



1.1



1.2



1.3



1.4



1.5



1.6



1.7

- (11) **3-0038553**
(15) 08/05/2024 (51) 09-01
(21) 3-2022-02792 (22) 19/12/2022
(18) 19/12/2027
(54) CHAI (28) 1
(45) 25/06/2024 435B (43) 25/05/2023 422A
(73) CÔNG TY CP CHẾ BIẾN VÀ XUẤT KHẨU NƯỚC MẮM PHAN THIẾT - MŨI NÉ (VN)
Lô 47-48 khu chế biến nước mắm, phường Phú Hải, thành phố Phan Thiết, tỉnh Bình Thuận
(72) Lê Thị Mỹ (VN)
(55)



1.1

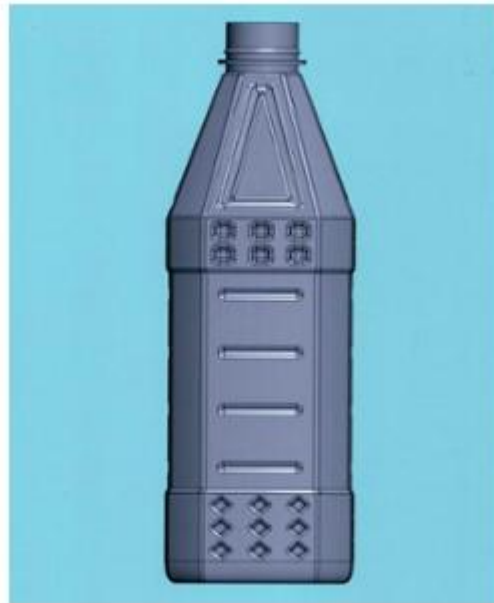

1.2



1.3



1.4

- (11) **3-0038554**
(15) 08/05/2024 (51) 09-01
(21) 3-2022-02793 (22) 19/12/2022
(18) 19/12/2027
(54) CHAI (28) 1
(45) 25/06/2024 435B (43) 25/05/2023 422A
(73) CÔNG TY CP CHẾ BIẾN VÀ XUẤT KHẨU NƯỚC MẮM PHAN THIẾT - MŨI NÉ (VN)
Lô 47-48 khu chế biến nước mắm, phường Phú Hải, thành phố Phan Thiết, tỉnh Bình Thuận
(72) Lê Thị Mỹ (VN)
(55)



1.1



1.2



1.3



1.4

- (11) **3-0038555**
(15) 08/05/2024 (51) 27-06
(21) 3-2022-02869 (22) 26/12/2022
(18) 26/12/2027
(54) **HỘP ĐỰNG THUỐC LÁ NGÂM** (28) 1
(30) 009071939 27/06/2022 EM;
(45) 25/06/2024 435B (43) 25/04/2023 421A
(73) **PHILIP MORRIS PRODUCTS S.A. (CH)**
Quai Jeanrenaud 3, CH-2000 Neuchâtel, Switzerland
(72) Steven SHAINWALD (US)
(74) Công ty Luật TNHH T&G (TGVN)
(55)



1.1



1.2



1.3



1.4



1.5



1.6



1.7



1.8

1.9



1.10

1.11

- (11) **3-0038556**
- (15) 10/05/2024
- (21) 3-2022-02870
- (18) 26/12/2027
- (54) **HỘP ĐỰNG THUỐC LÁ NGÂM**
- (30) 009071939-0021 27/06/2022 EM;
- (45) 25/06/2024 435B
- (73) **PHILIP MORRIS PRODUCTS S.A. (CH)**
Quai Jeanrenaud 3, CH-2000 Neuchâtel, Switzerland
- (72) Steven SHAINWALD (US)
- (74) Công ty Luật TNHH T&G (TGVN)
- (55)
- (51) 27-06
- (22) 26/12/2022
- (28) 1
- (43) 25/04/2023 421A

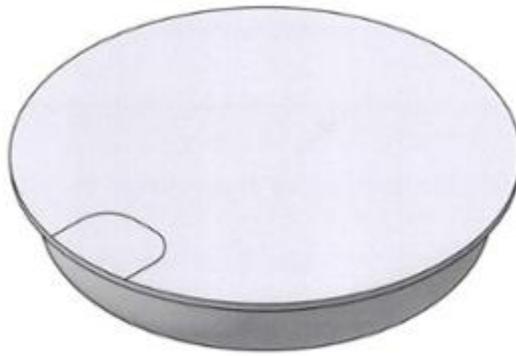

1.1



1.2



1.3



1.4



1.5



1.6



1.7

CÔNG BÁO SỞ HỮU CÔNG NGHIỆP SỐ 435 TẬP B - QUYỀN 2 (06.2024)

- (11) **3-0038557**
(15) 10/05/2024 (51) 09-05
(21) 3-2023-00942 (22) 27/04/2023
(18) 27/04/2028
(54) BAO GÓI PHÂN BÓN (28) 1
(45) 25/06/2024 435B (43) 25/07/2023 424A
(73) CÔNG TY TNHH SẢN XUẤT DỊCH VỤ THƯƠNG MẠI TRUNG HIỆP LỢI (VN)
40 Trần Ngọc Diện, khu phố 1, phường Thảo Điền, thành phố Thủ Đức, thành phố Hồ Chí Minh
(72) Trần Văn Hiệp (VN)
(74) Công ty TNHH Luật ALIAT (ALIAT LEGAL)
(55)



1.1



1.2



1.3

- (11) **3-0038558**
- (15) 10/05/2024
- (21) 3-2023-00815
- (18) 11/04/2028
- (54) ĐIỀU KHIỂN TỪ XA
- (30) 009206196-0001 13/10/2022 EM;
- (45) 25/06/2024 435B
- (73) GROHE AG (DE)
Hemer, 58675 Germany
- (72) 1. JOCHEN ALLARD (DE)
2. PATRICK SPECK (BR)
- (74) Văn phòng Luật sư Ân Nam (ANNAM IP & LAW)
- (55)
- (51) 14-03
- (22) 11/04/2023
- (28) 1
- (43) 25/10/2023 427A

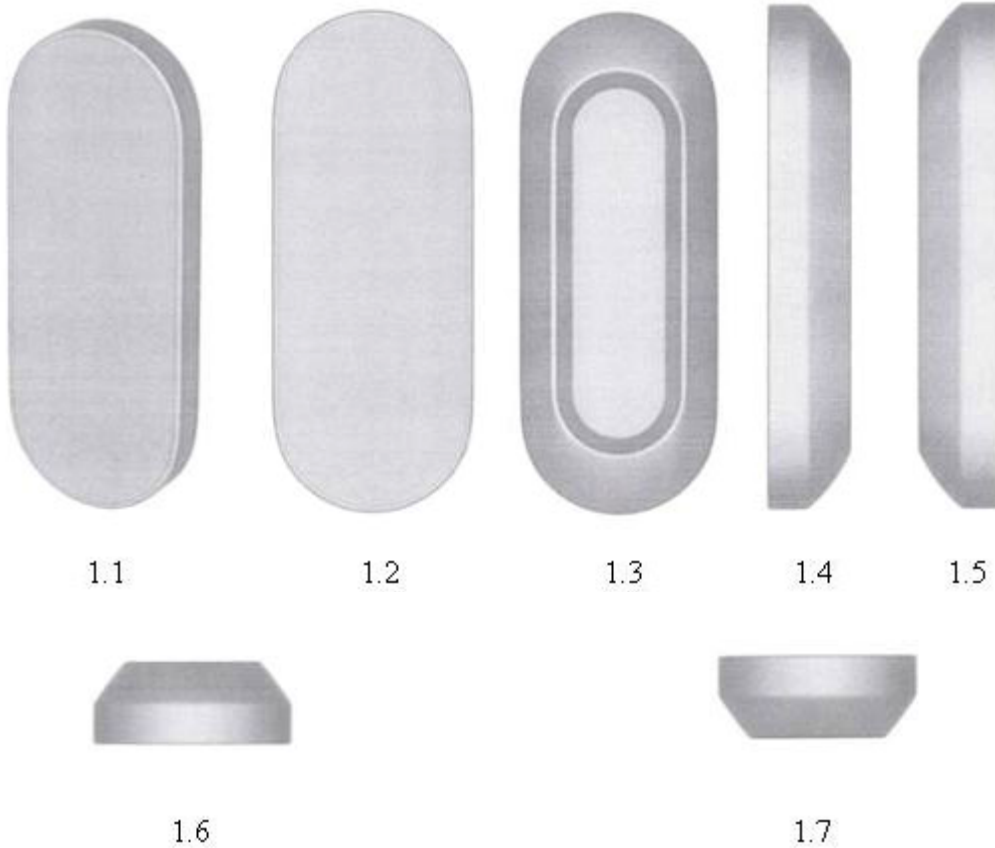

- (11) **3-0038559**
(15) 10/05/2024 (51) 13-03
(21) 3-2018-02612 (22) 05/12/2018
(18) 05/12/2023
(54) **CÔNG TẮC CHO THIẾT BỊ ĐUN NƯỚC** (28) 1
(30) 005298437-0002 05/06/2018 EM; 005298437-0001 05/06/2018 EM;
(45) 25/06/2024 435B (43) 25/03/2019 372A
(73) **ATLANTIC SOCIETE FRANCAISE DE DEVELOPPEMENT THERMIQUE (FR)**
44 Boulevard des Etats-Unis, 85000 LA ROCHE-SUR-YON, France
(72) **Amaury MALHERE (FR)**
(74) **Công ty Luật TNHH Phạm và Liên danh (PHAM & ASSOCIATES)**
(55)

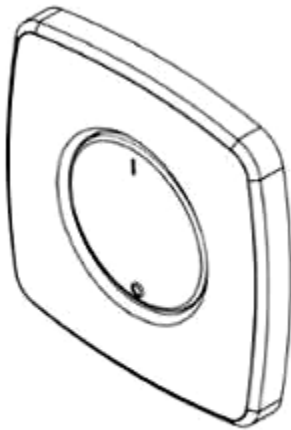

1.1

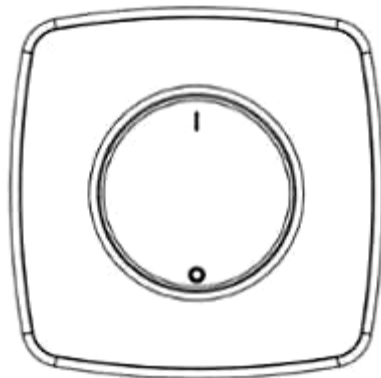

1.2



1.3



1.4

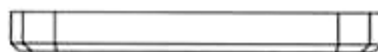

1.5

- (11) **3-0038560**
(15) 10/05/2024 (51) 12-08
(21) 3-2022-01626 (22) 10/08/2022
(18) 10/08/2027
(54) Ô TÔ (28) 2
(30) 2022-002757 15/02/2022 JP; 2022-002756 15/02/2022 JP;
(45) 25/06/2024 435B (43) 27/01/2023 418A
(73) TOYOTA JIDOSHA KABUSHIKI KAISHA (JP)
1, Toyota-cho, Toyota-shi, Aichi-ken, 471-8571 JAPAN
(72) 1. NOZOMI HIRAI (JP)
2. KAZUHIRO SATO (JP)
3. YUKI ISOGAI (JP)
4. STEPHAN JUBT RASMUSSEN (DE)
5. SATOSHI KIMURA (JP)
6. YO MATSUHASHI (JP)
(74) Công ty TNHH một thành viên Sở hữu trí tuệ VCCI (VCCI-IP CO.,LTD)
(55)



1.1



1.2



1.3



1.4



1.5



1.6



1.7



1.8



1.9



2.1



2.2



2.3



2.4



2.5



2.6



2.7

CÔNG BÁO SỞ HỮU CÔNG NGHIỆP SỐ 435 TẬP B - QUYỀN 2 (06.2024)

- (11) **3-0038561**
(15) 10/05/2024 (51) 03-01; 14-99
(21) 3-2022-02446 (22) 08/11/2022
(18) 08/11/2027
(54) **TẤM ỐP LƯNG DÙNG CHO THIẾT BỊ HIỂN THỊ** (28) 2
(30) 29/838,041 10/05/2022 US;
(45) 25/06/2024 435B (43) 25/07/2023 424A
(73) **GOOGLE LLC (US)**
1600 Amphitheatre Parkway, Mountain View, California 94043, United States of America
(72) 1. BENGT GUNNAR BRÜMMER (SE)
2. MAJ ISABELLE OLSSON (SE)
3. CARL CEPRESS (US)
4. FRED SIMON (US)
5. NICK GILLETT (US)
(74) Công ty Luật TNHH ROUSE Việt Nam (ROUSE LEGAL VIETNAM LTD.)
(55)



1.1



1.2



1.3



1.4



1.5



1.6



1.7



1.8



2.1

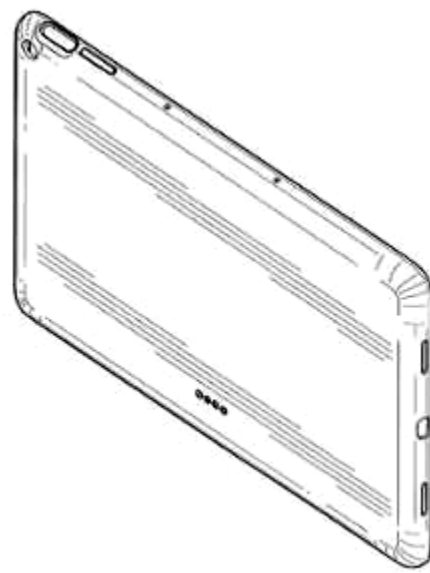

2.2

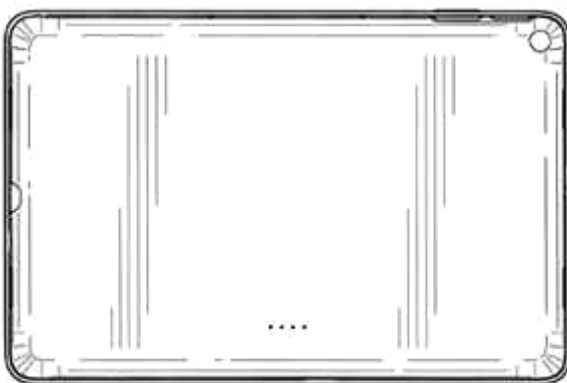

2.3

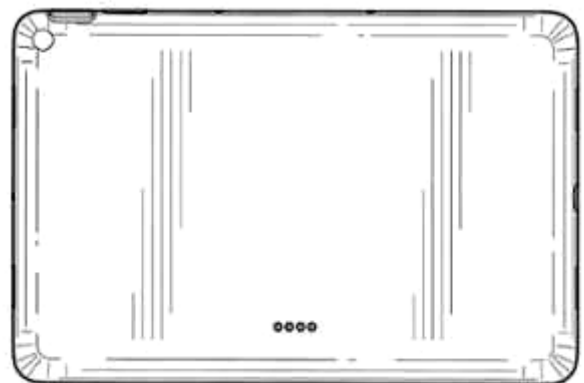

2.4



2.5



2.6



2.7



2.8

- (11) **3-0038562**
- (15) 10/05/2024
- (21) 3-2020-01859
- (18) 07/08/2025
- (54) **HỘP MỤC**
- (30) 2020-003799 28/02/2020 JP;
- (45) 25/06/2024 435B
- (73) **TOSHIBA TEC KABUSHIKI KAISHA (JP)**
1-11-1, Osaki, Shinagawa-ku, Tokyo, Japan
- (72) 1. TOKIHIKO ISE (JP)
2. HIROKI SAKURADA (JP)
- (74) Công ty TNHH một thành viên Sở hữu trí tuệ VCCI (VCCI-IP CO.,LTD)
- (55)

(51) 16-03; 18-02

(22) 07/08/2020

(28) 1

(43) 25/11/2020 392

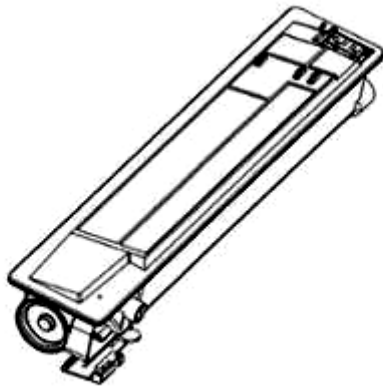

1.1

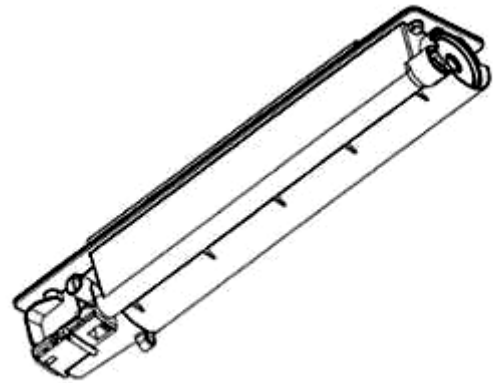

1.2

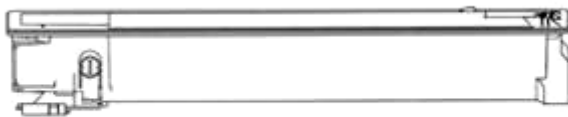

1.3

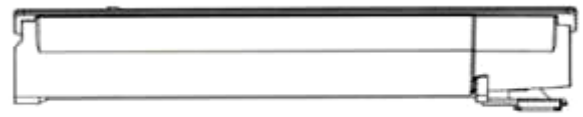

1.4



1.5

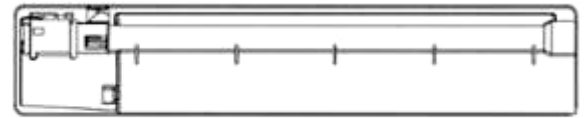

1.6



1.7



1.8

- (11) **3-0038563**
- (15) 10/05/2024
- (21) 3-2023-00984
- (18) 05/05/2028
- (54) CHỐT NỐI GẠCH
- (45) 25/06/2024 435B
- (73) ASURO CO.,LTD. (JP)
2-16-1, Nishi, Shiraoka-shi, Saitama 3490205 Japan
- (72) SUGA, Masaaki (JP)
- (74) Công ty TNHH Ban Ca (BANCA)
- (55)
- (51) 25-01
- (22) 05/05/2023
- (28) 1
- (43) 25/07/2023 424A

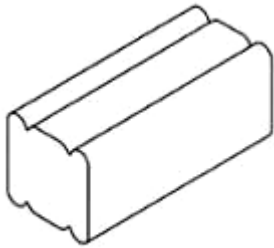

1.1



1.2



1.3



1.4



1.5



1.6



1.7



1.8

- (11) **3-0038564**
- (15) 10/05/2024
- (21) 3-2023-00452
- (18) 03/03/2028
- (54) THANH KIM LOẠI ĐỊNH HÌNH
- (45) 25/06/2024 435B
- (73) CÔNG TY CỔ PHẦN TẬP ĐOÀN KENWIN (VN)
Tầng 4 tòa nhà VG Building, số 235 đường Nguyễn Trãi, phường Thanh Xuân
Trung, quận Thanh Xuân, thành phố Hà Nội
- (72) Ngô Thọ Long (VN)
- (74) Công ty TNHH Sở hữu trí tuệ PADEMARK (PADEMARK CO.,LTD.)
- (55)

- (51) 25-01
- (22) 03/03/2023

- (28) 1
- (43) 25/07/2023 424A



1.1

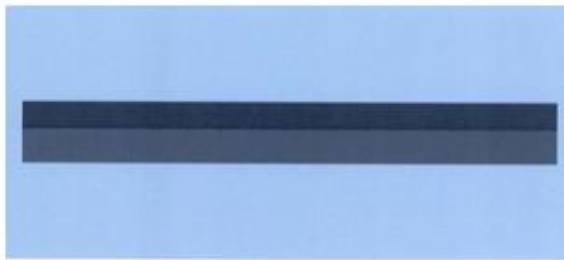

1.2



1.3

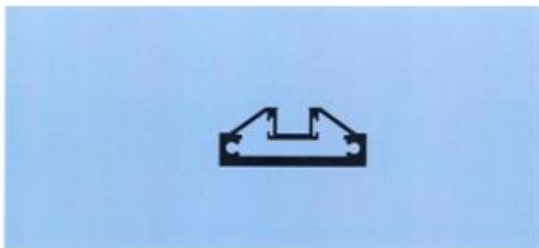

1.4

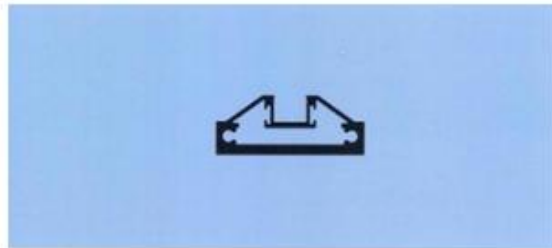

1.5



1.6



1.7

- (11) **3-0038565**
- (15) 10/05/2024
- (21) 3-2023-00523
- (18) 10/03/2028
- (54) THANH KIM LOẠI ĐỊNH HÌNH
- (45) 25/06/2024 435B
- (73) CÔNG TY CỔ PHẦN TẬP ĐOÀN KENWIN (VN)
Tầng 4 tòa nhà VG Building, số 235 đường Nguyễn Trãi, phường Thanh Xuân
Trung, quận Thanh Xuân, thành phố Hà Nội
- (72) Ngô Thọ Long (VN)
- (74) Công ty TNHH Sở hữu trí tuệ PADEMARK (PADEMARK CO.,LTD.)
- (55)



1.1



1.2



1.3

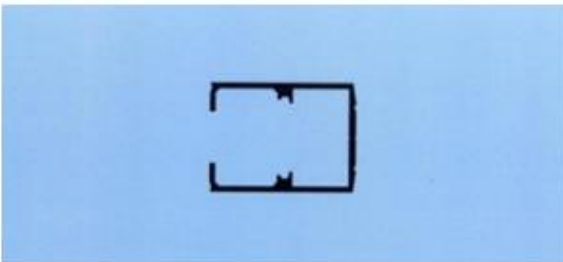

1.4

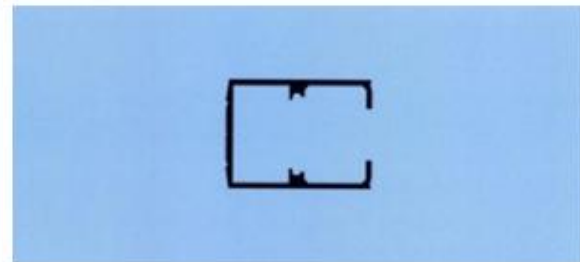

1.5



1.6



1.7

- (11) **3-0038566**
(15) 10/05/2024 (51) 25-01
(21) 3-2023-00524 (22) 10/03/2023
(18) 10/03/2028
(54) THANH KIM LOẠI ĐỊNH HÌNH (28) 1
(45) 25/06/2024 435B (43) 25/07/2023 424A
(73) CÔNG TY CỔ PHẦN TẬP ĐOÀN KENWIN (VN)
Tầng 4 tòa nhà VG Building, số 235 đường Nguyễn Trãi, phường Thanh Xuân
Trung, quận Thanh Xuân, thành phố Hà Nội
(72) Ngô Thọ Long (VN)
(74) Công ty TNHH Sở hữu trí tuệ PADEMARK (PADEMARK CO.,LTD.)
(55)



1.1

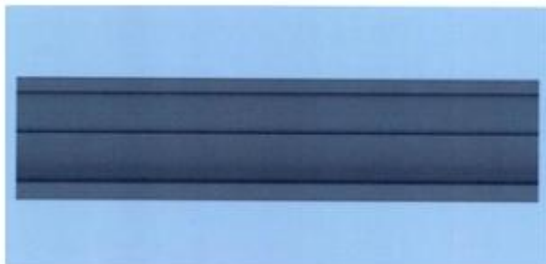

1.2

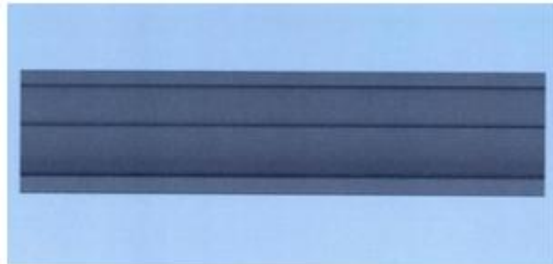

1.3



1.4



1.5



1.6



1.7

- (11) **3-0038567**
(15) 13/05/2024 (51) 09-01
(21) 3-2023-01052 (22) 15/05/2023
(18) 15/05/2028
(54) CHAI (28) 1
(45) 25/06/2024 435B (43) 25/07/2023 424A
(73) CÔNG TY CỔ PHẦN THỰC PHẨM VÀ NƯỚC GIẢI KHÁT NAM VIỆT (VN)
Số 994/1C, đường Nguyễn Thị Minh Khai, khu phố Tân Thắng, phường Tân Bình,
thành phố Dĩ An, tỉnh Bình Dương
(72) Bùi Thị Thu Hương (VN)
(74) CÔNG TY TNHH SỞ HỮU TRÍ TUỆ ANLIS VIỆT NAM (ANLIS IP CO.,LTD)
(55)



1.1



1.2



1.3



1.4



1.5

- (11) **3-0038568**
(15) 13/05/2024 (51) 09-05
(21) 3-2023-01027 (22) 12/05/2023
(18) 12/05/2028
(54) BAO GÓI (28) 1
(45) 25/06/2024 435B (43) 25/08/2023 425A
(73) CÔNG TY TNHH IPLUS PRO VIỆT NAM (VN)
Áp Cái Sậy, xã Tuyên Thạnh, thị xã Kiến Tường, tỉnh Long An
(72) Trương Thành Trung (VN)
(74) Công ty Luật TNHH Phạm và Liên danh (PHAM & ASSOCIATES)
(55)



1.1



1.2

- (11) 3-0038569
(15) 13/05/2024 (51) 12-16
(21) 3-2023-00256 (22) 03/02/2023
(18) 03/02/2028
(54) TẤM ỐP LÓT SÀN XE TAY GA (28) 1
(45) 25/06/2024 435B (43) 26/06/2023 423A
(73) HỘ KINH DOANH HÙNG CƯỜNG (VN)
Số 71/33 Lãn Bình Thăng, phường 12, quận 11, thành phố Hồ Chí Minh
(72) Lưu Chí Hùng (VN)
(74) Công ty Cổ phần Sở hữu công nghiệp INVESTIP (INVESTIP)
(55)



1.1



1.2

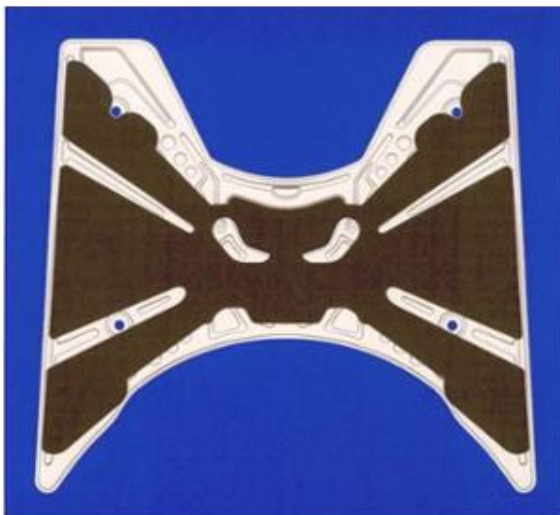

1.3



1.4



1.5



1.6

- (11) **3-0038570**
(15) 13/05/2024 (51) 09-01
(21) 3-2023-00767 (22) 06/04/2023
(18) 06/04/2028
(54) CHAI (28) 1
(45) 25/06/2024 435B (43) 25/07/2023 424A
(73) CÔNG TY CỔ PHẦN THỰC PHẨM VÀ NƯỚC GIẢI KHÁT NAM VIỆT (VN)
Số 994/1C, đường Nguyễn Thị Minh Khai, khu phố Tân Thắng, phường Tân Bình,
thành phố Dĩ An, tỉnh Bình Dương
(72) Bùi Thị Thu Hương (VN)
(74) CÔNG TY TNHH SỞ HỮU TRÍ TUỆ ANLIS VIỆT NAM (ANLIS IP CO.,LTD)
(55)



1.1



1.2



1.3



1.4



1.5

- (11) 3-0038571
(15) 13/05/2024 (51) 12-16
(21) 3-2022-02354 (22) 31/10/2022
(18) 31/10/2027
(54) TẤM ỐP LÓT SÀN XE TAY GA (28) 1
(45) 25/06/2024 435B (43) 25/07/2023 424A
(73) HỘ KINH DOANH HÙNG CƯỜNG (VN)
Số 71/33 Lãn Bình Thăng, phường 12, quận 11, thành phố Hồ Chí Minh
(72) Lưu Chí Hùng (VN)
(74) Công ty Cổ phần Sở hữu công nghiệp INVESTIP (INVESTIP)
(55)



1.1



1.2

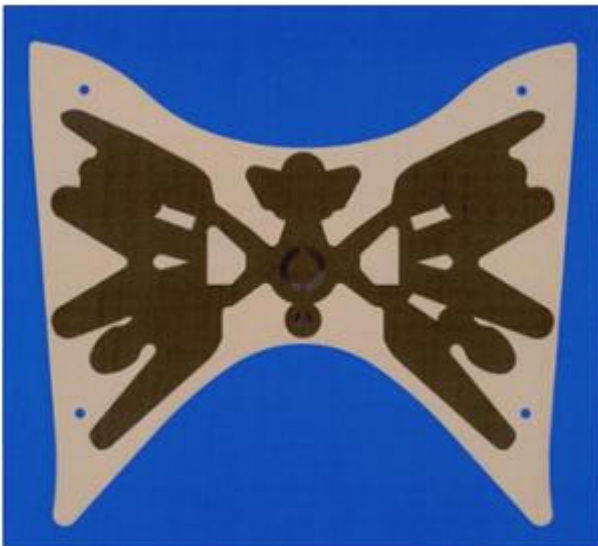

1.3

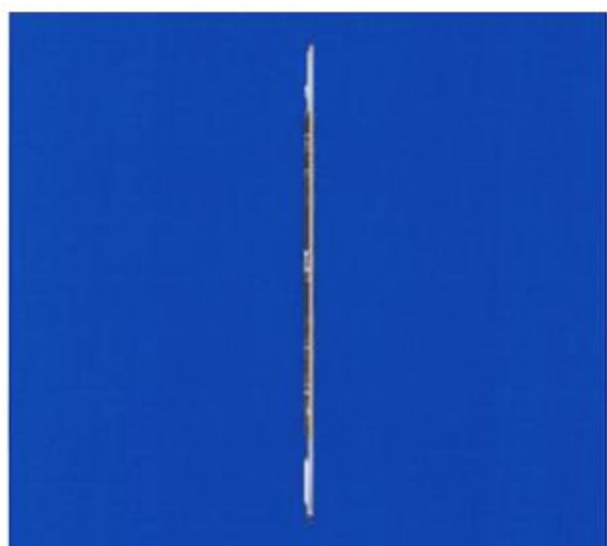

1.4



1.5



1.6

- (11) **3-0038572**
(15) 13/05/2024 (51) 19-08
(21) 3-2022-00105 (22) 08/01/2021
(18) 08/01/2026
(54) **NHÃN SẢN PHẨM** (28) 2
(45) 25/06/2024 435B (43) 25/10/2023 427A
(73) **CÔNG TY CỔ PHẦN ACECOOK VIỆT NAM (VN)**
Lô II-3, đường số 11, nhóm CN II, khu công nghiệp Tân Bình, phường Tây Thạnh,
quận Tân Phú, thành phố Hồ Chí Minh
(72) **Kajiwara Junichi (JP)**
(74) **Công ty Luật TNHH Phạm và Liên danh (PHAM & ASSOCIATES)**
(55)



1.1



1.2



2.1



2.2

- (11) **3-0038573**
- (15) 13/05/2024
- (21) 3-2023-00299
- (18) 15/02/2028
- (54) **DÉP**
- (30) 29/850,033 16/08/2022 US;
- (45) 25/06/2024 435B
- (73) **CROCS, INC. (US)**
13601 Via Varra, Broomfield, Colorado 80020, United States of America
- (72) **Jie LIU (US)**
- (74) **Công ty Luật TNHH quốc tế BMVN (BMVN INTERNATIONAL LLC)**
- (55)

- (51) 02-04
- (22) 15/02/2023
- (28) 1
- (43) 26/06/2023 423A



1.1



1.2

1.3



1.4



1.5



1.6



1.7

CÔNG BÁO SỞ HỮU CÔNG NGHIỆP SỐ 435 TẬP B - QUYỀN 2 (06.2024)

- (11) **3-0038574**
- (15) 13/05/2024
- (21) 3-2023-00357
- (18) 24/02/2028
- (54) **ẮC QUY**
- (45) 25/06/2024 435B
- (73) **TRẦN VĂN CẢNG (VN)**
Tầng 4, số nhà 63, đường Tây Cao Tốc, thôn Bàu, xã Kim Chung, huyện Đông Anh, thành phố Hà Nội
- (72) Trần Văn Cảng (VN)
- (74) Công ty TNHH Tầm nhìn và Liên danh (VISION & ASSOCIATES CO.LTD.)
- (55)
- (51) 13-02
- (22) 24/02/2023
- (28) 1
- (43) 25/07/2023 424A



1.1



1.2



1.3



1.4



1.5



1.6



1.7

- (11) **3-0038575**
- (15) 13/05/2024
- (21) 3-2023-00358
- (18) 24/02/2028
- (54) **ẮC QUY**
- (45) 25/06/2024 435B
- (73) **TRẦN VĂN CẢNG (VN)**
Tầng 4, số nhà 63, đường Tây Cao Tốc, thôn Bàu, xã Kim Chung, huyện Đông Anh, thành phố Hà Nội
- (72) Trần Văn Cảng (VN)
- (74) Công ty TNHH Tầm nhìn và Liên danh (VISION & ASSOCIATES CO.LTD.)
- (55)



1.1



1.2



1.3



1.4



1.5



1.6



1.7



1.8

- (11) **3-0038576**
- (15) 13/05/2024
- (21) 3-2023-00359
- (18) 24/02/2028
- (54) **ẮC QUY**
- (45) 25/06/2024 435B
- (73) **TRẦN VĂN CẢNG (VN)**
Tầng 4, số nhà 63, đường Tây Cao Tốc, thôn Bàu, xã Kim Chung, huyện Đông Anh, thành phố Hà Nội
- (72) Trần Văn Cảng (VN)
- (74) Công ty TNHH Tâm nhìn và Liên danh (VISION & ASSOCIATES CO.LTD.)
- (55)
- (51) 13-02
- (22) 24/02/2023
- (28) 1
- (43) 25/07/2023 424A



1.1



1.2



1.3



1.4



1.5



1.6



1.7



1.8

- (11) **3-0038577**
- (15) 13/05/2024
- (21) 3-2023-00208
- (18) 27/01/2028
- (54) **HỘP ĐỰNG THỰC PHẨM**
- (30) 30-2022-0030775 29/07/2022 KR;
- (45) 25/06/2024 435B
- (73) **LOCK & LOCK CO., LTD (KR)**
104, Sapgyocheon-ro, Seonjang-myeon, Asan-si, Chungcheongnam-do, Republic of Korea
- (72) **LEE, Hye Ri (KR)**
- (74) **Công ty TNHH Tâm nhìn và Liên danh (VISION & ASSOCIATES CO.LTD.)**
- (55)

- (51) 09-03
- (22) 27/01/2023
- (28) 1
- (43) 25/07/2023 424A

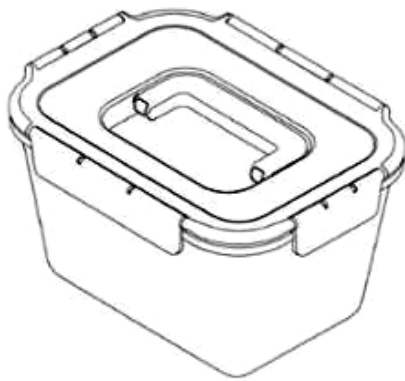

1.1

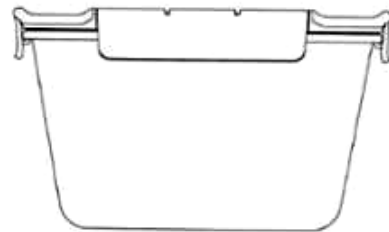

1.2

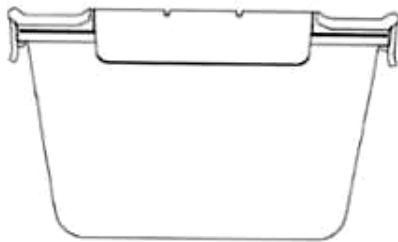

1.3



1.4



1.5

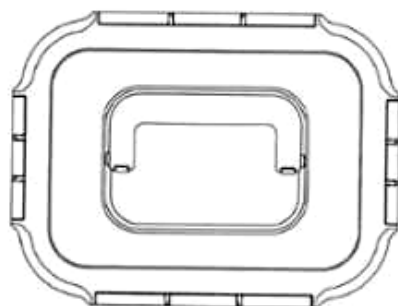

1.6



1.7

- (11) **3-0038578**
(15) 13/05/2024 (51) 09-03
(21) 3-2023-00209 (22) 27/01/2023
(18) 27/01/2028
(54) **HỘP ĐỰNG THỰC PHẨM** (28) 1
(30) 30-2022-0030774 29/07/2022 KR;
(45) 25/06/2024 435B (43) 25/07/2023 424A
(73) **LOCK & LOCK CO., LTD (KR)**
104, Sapgyocheon-ro, Seonjang-myeon, Asan-si, Chungcheongnam-do, Republic of Korea
(72) 1. NAM, SOO JUNG (KR)
2. SHIM, DONG SEOP (KR)
(74) Công ty TNHH Tâm nhìn và Liên danh (VISION & ASSOCIATES CO.LTD.)
(55)



1.1

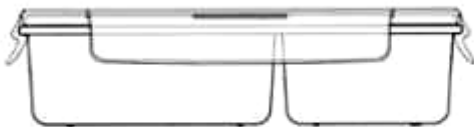

1.2



1.3



1.4



1.5

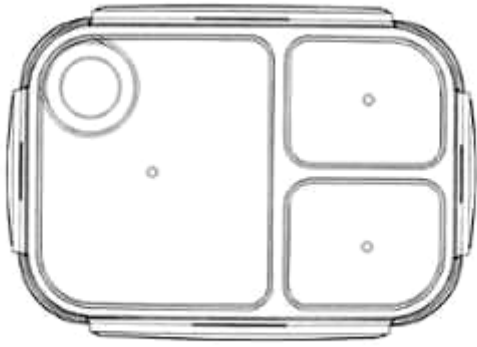

1.6

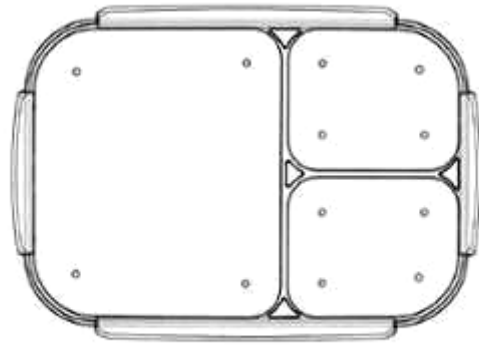

1.7

- (11) **3-0038579**
 - (15) 13/05/2024
 - (21) 3-2023-00456
 - (18) 03/03/2028
 - (54) LỢ
 - (45) 25/06/2024 435B
 - (73) LG HOUSEHOLD & HEALTH CARE LTD. (KR)
58, Saemunan-ro, Jongno-gu, Seoul, Republic of Korea
 - (72) KIM, Eul Ran (KR)
 - (74) Công ty TNHH Tâm nhìn và Liên danh (VISION & ASSOCIATES CO.LTD.)
 - (55)
- (51) 09-01
 - (22) 03/03/2023
 - (28) 1
 - (43) 25/07/2023 424A



1.1

1.2

1.3

1.4

1.5



1.6

- (11) **3-0038580**
(15) 13/05/2024 (51) 09-03
(21) 3-2023-00344 (22) 23/02/2023
(18) 23/02/2028
(54) **HỘP ĐỰNG DUNG DỊCH RỬA MŨI** (28) 1
(45) 25/06/2024 435B (43) 26/06/2023 423A
(73) **CÔNG TY TNHH DƯỢC PHẨM INNOCARE (VN)**
Số 558 đường Quang Trung, phường La Khê, quận Hà Đông, thành phố Hà Nội
(72) Nguyễn Bá Nghĩa (VN)
(74) Công ty TNHH Sở hữu trí tuệ và Công nghệ Thủ đô (CAPITAL IP&T CO.LTD.)
(55)



1.1



1.2

- (11) **3-0038581**
- (15) 14/05/2024
- (21) 3-2022-01838
- (18) 30/08/2027
- (54) **DÉP**
- (30) 29/829,060 02/03/2022 US;
- (45) 25/06/2024 435B
- (73) **CROCS, INC. (US)**
13601 Via Varra, Broomfield, Colorado 80020, United States of America
- (72) 1. **MICHAEL SARANTAKOS (US)**
2. **FEDERICO FONGHER (IT)**
3. **KITTY SHUKMAN (GB)**
- (74) **Công ty Luật TNHH quốc tế BMVN (BMVN INTERNATIONAL LLC)**
- (55)

- (51) 02-04
- (22) 30/08/2022
- (28) 1
- (43) 25/05/2023 422A

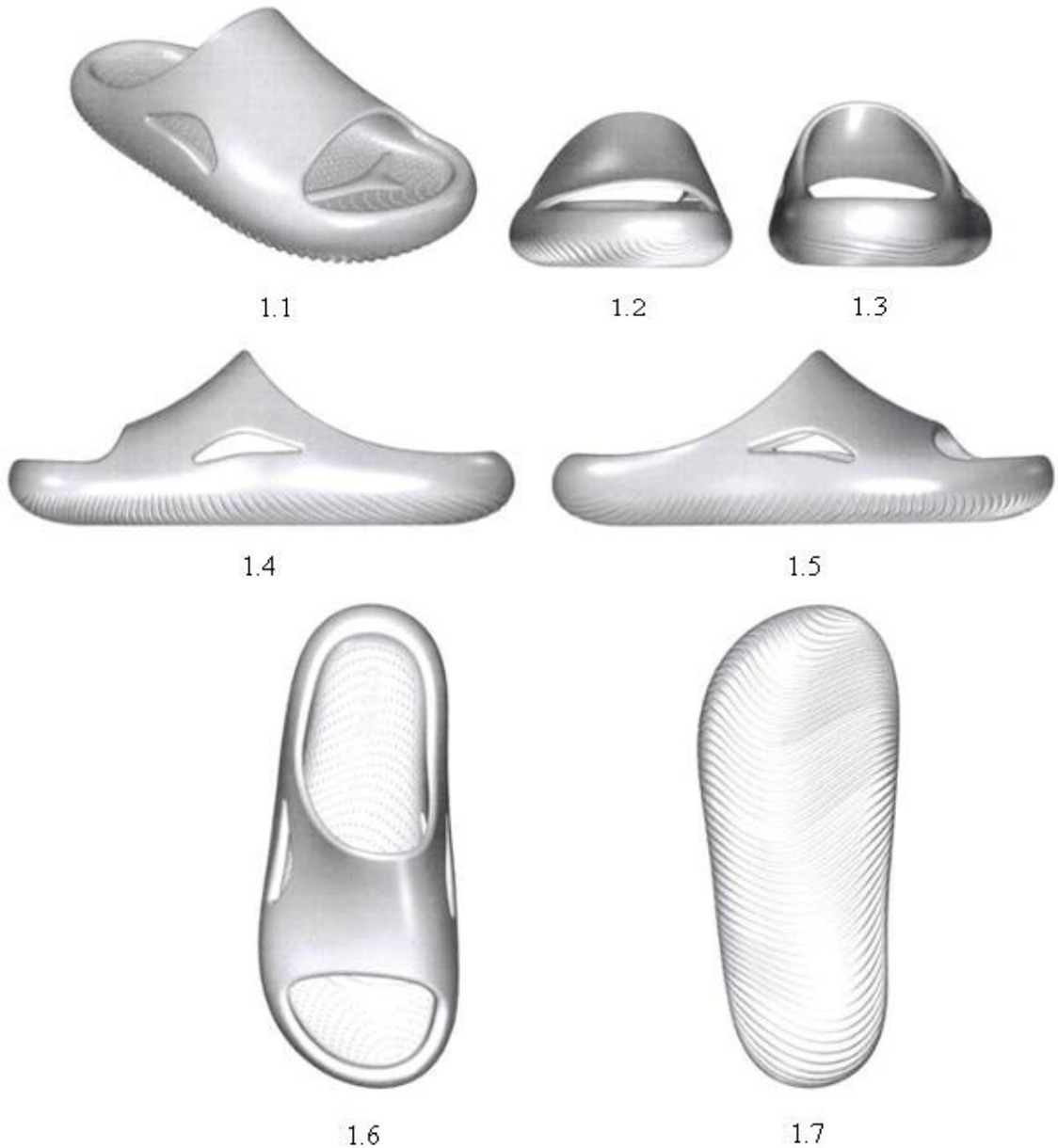

- (11) **3-0038582**
(15) 14/05/2024 (51) 08-01
(21) 3-2023-00337 (22) 22/02/2023
(18) 22/02/2028
(54) MŨI KHOAN (28) 1
(45) 25/06/2024 435B (43) 26/06/2023 423A
(73) SHANGHAI DRAGON-STAR TOOLS CO., LTD. (CN)
No. 888, XingRong Road, Jiading Industrial Zone, Shanghai, China
(72) Hong Wu (CN)
(74) Công ty TNHH Sở hữu trí tuệ Hải Hân (HAI HAN IP CO., LTD.)
(55)

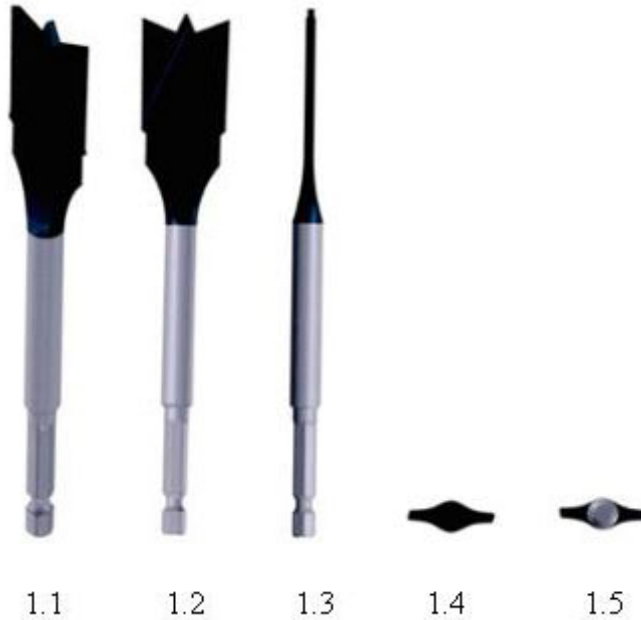

CÔNG BÁO SỞ HỮU CÔNG NGHIỆP SỐ 435 TẬP B - QUYỀN 2 (06.2024)

- (11) **3-0038583**
- (15) 14/05/2024
- (21) 3-2023-00783
- (18) 07/04/2028
- (54) BAO GÓI
- (45) 25/06/2024 435B
- (73) CÔNG TY TNHH XUẤT NHẬP KHẨU GERMANY DRAGON (VN)
68 Nguyễn Huệ, phường Bến Nghé, quận 1, thành phố Hồ Chí Minh
- (72) Trần Tuấn Bảo (VN)
- (74) Công ty TNHH một thành viên Trường Luật (Trường Luật)
- (55)
- (51) 09-05
- (22) 07/04/2023
- (28) 1
- (43) 25/07/2023 424A



1.1



1.2

CÔNG BÁO SỞ HỮU CÔNG NGHIỆP SỐ 435 TẬP B - QUYỀN 2 (06.2024)

- (11) **3-0038584**
(15) 14/05/2024 (51) 09-05
(21) 3-2023-00784 (22) 07/04/2023
(18) 07/04/2028
(54) BAO GÓI (28) 1
(45) 25/06/2024 435B (43) 25/07/2023 424A
(73) CÔNG TY TNHH XUẤT NHẬP KHẨU GERMANY DRAGON (VN)
68 Nguyễn Huệ, phường Bến Nghé, quận 1, thành phố Hồ Chí Minh
(72) Trần Tuấn Bảo (VN)
(74) Công ty TNHH một thành viên Trường Luật (Trường Luật)
(55)



1.1



1.2

- (11) **3-0038585**
(15) 14/05/2024 (51) 09-05
(21) 3-2023-00681 (22) 28/03/2023
(18) 28/03/2028
(54) BAO GÓI (28) 1
(45) 25/06/2024 435B (43) 25/07/2023 424A
(73) CÔNG TY TNHH NÔNG HẢI (VN)
Số 29 đường số 6, khu dân cư Hai Thành, phường Tân Tạo A, quận Bình Tân, thành phố Hồ Chí Minh
(72) Đặng Thị Thúy Quỳnh (VN)
(74) Công ty TNHH một thành viên Trường Luật (Trường Luật)
(55)



1.1



1.2

CÔNG BÁO SỞ HỮU CÔNG NGHIỆP SỐ 435 TẬP B - QUYỀN 2 (06.2024)

- (11) **3-0038586**
- (15) 14/05/2024
- (21) 3-2023-00680
- (18) 28/03/2028
- (54) BAO GÓI
- (45) 25/06/2024 435B
- (73) CÔNG TY TNHH SẢN XUẤT THƯƠNG MẠI DỊCH VỤ VINO (VN)
68 Nguyễn Huệ, phường Bến Nghé, quận 1, thành Phố Hồ Chí Minh
- (72) Lê Công Hà (VN)
- (74) Công ty TNHH một thành viên Trường Luật (Trường Luật)
- (55)

- (51) 09-05
- (22) 28/03/2023
- (28) 1
- (43) 25/07/2023 424A



1.1



1.2

- (11) **3-0038587**
(15) 14/05/2024 (51) 09-05
(21) 3-2023-00679 (22) 28/03/2023
(18) 28/03/2028
(54) BAO GÓI (28) 1
(45) 25/06/2024 435B (43) 25/07/2023 424A
(73) CÔNG TY TNHH HÓA NÔNG NASAKI (VN)
Tầng 1, tòa nhà Packsimex, 52 Đông Du, phường Bến Nghé, quận 1, thành phố Hồ Chí Minh
(72) Trương Minh Mẫn (VN)
(74) Công ty TNHH một thành viên Trường Luật (Trường Luật)
(55)



1.1



1.2

- (11) **3-0038588**
(15) 14/05/2024 (51) 09-05
(21) 3-2023-00667 (22) 27/03/2023
(18) 27/03/2028
(54) BAO GÓI (28) 1
(45) 25/06/2024 435B (43) 25/07/2023 424A
(73) CÔNG TY TNHH NÔNG HẢI (VN)
Số 29 đường số 6, khu dân cư Hai Thành, phường Tân Tạo A, quận Bình Tân, thành
Phố Hồ Chí Minh
(72) Đặng Thị Thúy Quỳnh (VN)
(74) Công ty TNHH một thành viên Trường Luật (Trường Luật)
(55)



1.1

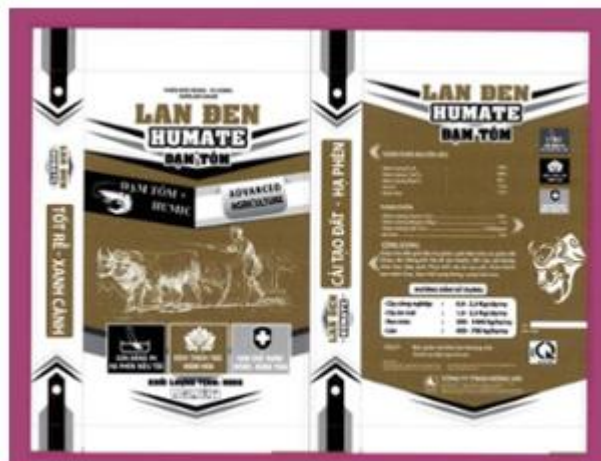

1.2

CÔNG BÁO SỞ HỮU CÔNG NGHIỆP SỐ 435 TẬP B - QUYỀN 2 (06.2024)

- (11) **3-0038589**
- (15) 14/05/2024 (51) 09-05
- (21) 3-2023-00666 (22) 27/03/2023
- (18) 27/03/2028
- (54) BAO GÓI (28) 1
- (45) 25/06/2024 435B (43) 25/07/2023 424A
- (73) CÔNG TY TNHH HÓA NÔNG NASAKI (VN)
Tầng 1, tòa nhà Packsimex, 52 Đông Du, phường Bến Nghé, quận 1, thành phố Hồ Chí Minh
- (72) Trương Minh Mẫn (VN)
- (74) Công ty TNHH một thành viên Trường Luật (Trường Luật)
- (55)



1.1



1.2

- (11) **3-0038590**
(15) 14/05/2024 (51) 09-02
(21) 3-2021-03211 (22) 16/12/2021
(18) 16/12/2026
(54) **THÙNG ĐỰNG SƠN** (28) 1
(45) 25/06/2024 435B (43) 25/05/2023 422A
(73) **CÔNG TY CỔ PHẦN PAINT & MORE (VN)**
135/37/71 Nguyễn Hữu Cảnh, phường 22, quận Bình Thạnh, thành phố Hồ Chí Minh
(72) 1. **TRẦN VĂN CHÂU (DE)**
2. **TRẦN HOÀNG VÂN (US)**
(55)



1.1



1.2



1.3



1.4



1.5



1.6



1.7

- (11) **3-0038591**
- (15) 15/05/2024
- (21) 3-2021-02689
- (18) 29/10/2026
- (54) BÌNH
- (30) 2021-009301 30/04/2021 JP;
- (45) 25/06/2024 435B
- (73) HAYATO WATANABE (JP)
11-24, Yuda 1-chome, Kofu-shi, Yamanashi Japan
- (72) Hayato WATANABE (JP)
- (74) Công ty TNHH một thành viên Sở hữu trí tuệ VCCI (VCCI-IP CO.,LTD)
- (55)

- (51) 07-07
- (22) 29/10/2021
- (28) 1
- (43) 25/01/2022 406A

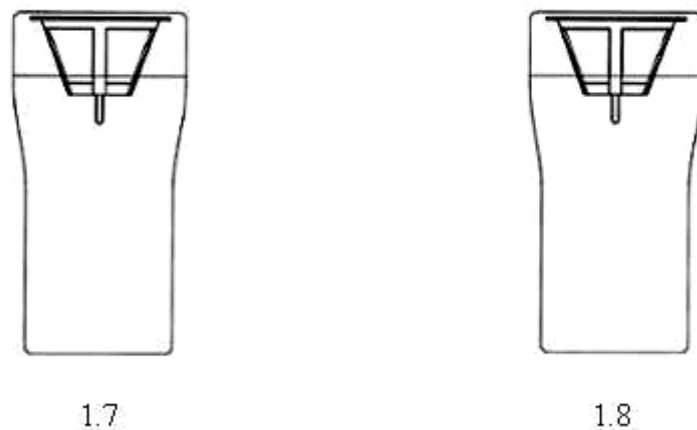
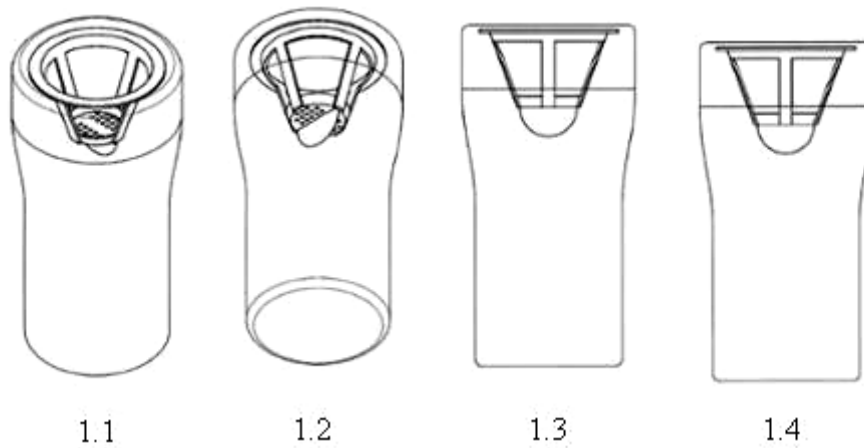

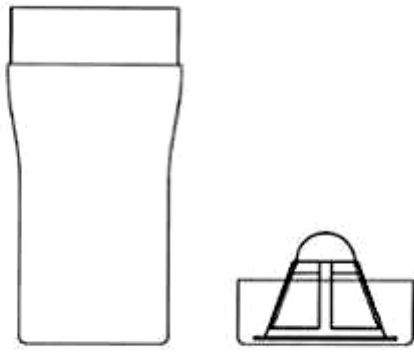

1.9

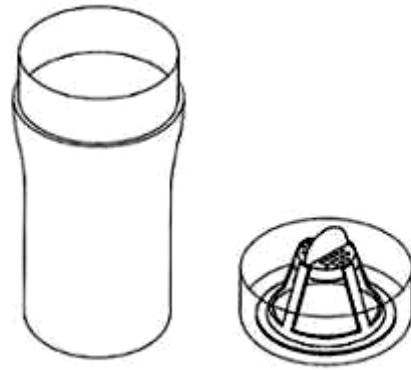

1.10



1.11

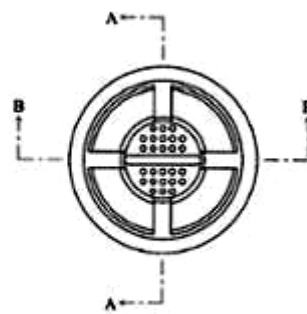

1.12



1.13



1.14

- (11) **3-0038592**
- (15) 15/05/2024
- (21) 3-2022-01109
- (18) 08/06/2027
- (54) PIN MẶT TRỜI
- (30) 008790414 08/12/2021 EM;
- (45) 25/06/2024 435B
- (73) REC SOLAR PTE. LTD. (SG)
20 Tuas South Avenue 14, Singapore 637312, Singapore
- (72) Kenta Nakayashiki (JP)
- (74) Công ty TNHH Tâm nhìn và Liên danh (VISION & ASSOCIATES CO.LTD.)
- (55)
- (51) 13-99
- (22) 08/06/2022
- (28) 2
- (43) 27/01/2023 418A



1.1

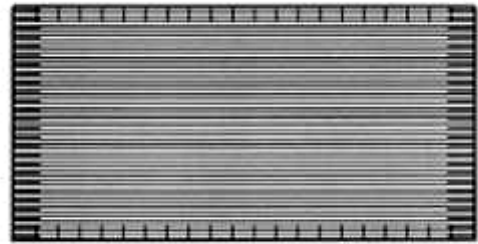

1.2



1.3



1.4



1.5



1.6



1.7



2.1

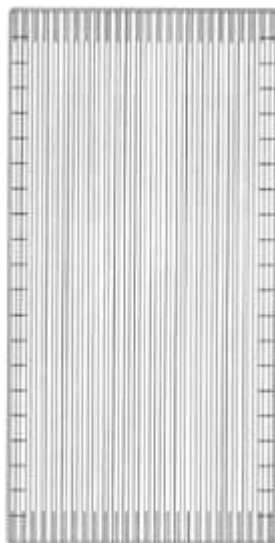

2.2



2.3



2.4



2.5



2.6

2.7

- (11) **3-0038593**
- (15) 16/05/2024
- (21) 3-2022-01110
- (18) 08/06/2027
- (54) PIN MẶT TRỜI
- (30) 008790414 08/12/2021 EM;
- (45) 25/06/2024 435B
- (73) REC SOLAR PTE. LTD. (SG)
20 Tuas South Avenue 14, Singapore 637312, Singapore
- (72) Kenta Nakayashiki (JP)
- (74) Công ty TNHH Tâm nhìn và Liên danh (VISION & ASSOCIATES CO.LTD.)
- (55)
- (51) 13-99
- (22) 08/06/2022
- (28) 1
- (43) 27/01/2023 418A

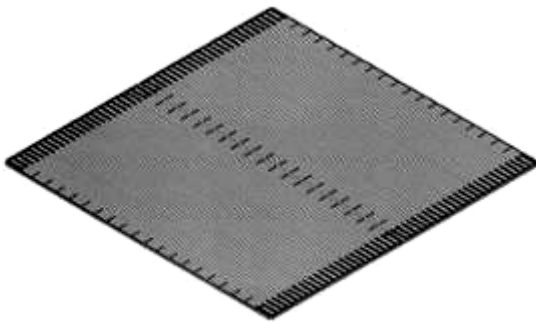

1.1

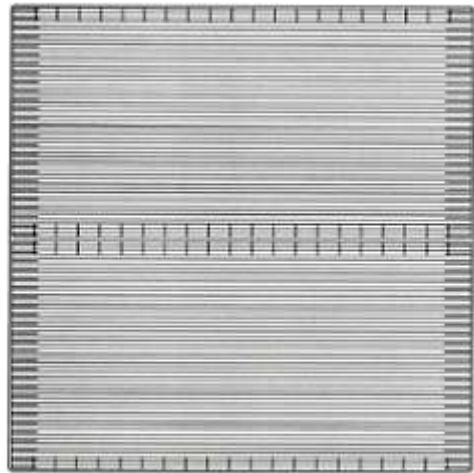

1.2



1.3



1.4

1.5

1.6

1.7

- (11) **3-0038594**
- (15) 16/05/2024
- (21) 3-2022-01111
- (18) 08/06/2027
- (54) PIN MẶT TRỜI
- (30) 008790414 08/12/2021 EM;
- (45) 25/06/2024 435B
- (73) REC SOLAR PTE. LTD. (SG)
20 Tuas South Avenue 14, Singapore 637312, Singapore
- (72) Kenta Nakayashiki (JP)
- (74) Công ty TNHH Tâm nhìn và Liên danh (VISION & ASSOCIATES CO.LTD.)
- (55)

- (51) 13-99
- (22) 08/06/2022
- (28) 2
- (43) 27/01/2023 418A

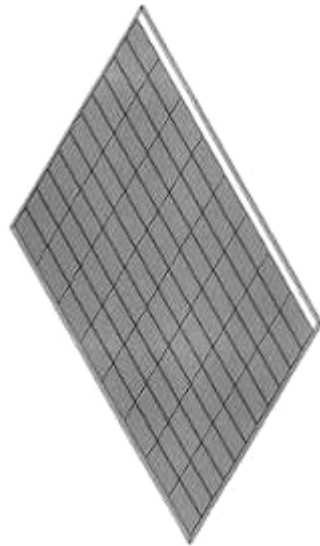

1.1

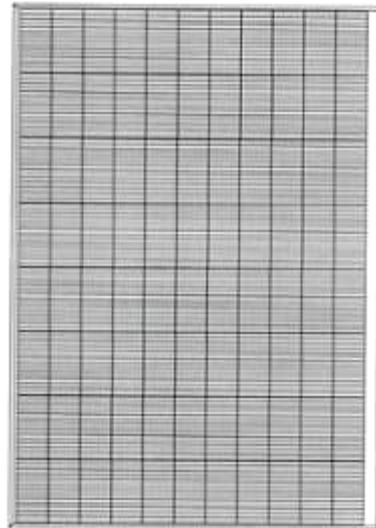

1.2

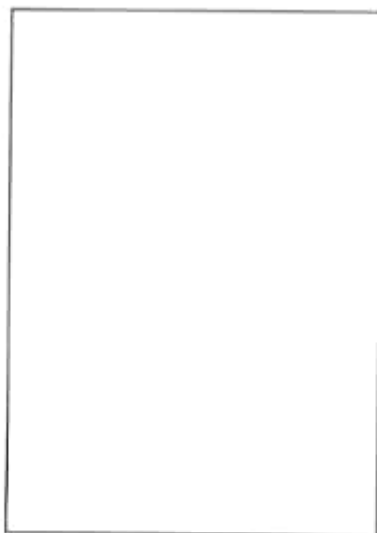

1.3



1.4

1.5

1.6



1.7

2.1

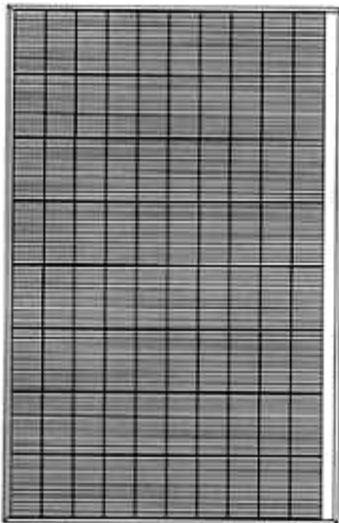

2.2

2.3

2.4

2.5

2.6

2.7

- (11) **3-0038595**
 - (15) 16/05/2024
 - (21) 3-2022-01112
 - (18) 08/06/2027
 - (54) PIN MẶT TRỜI
 - (30) 008790414 08/12/2021 EM;
 - (45) 25/06/2024 435B
 - (73) REC SOLAR PTE. LTD. (SG)
20 Tuas South Avenue 14, Singapore 637312, Singapore
 - (72) Kenta Nakayashiki (JP)
 - (74) Công ty TNHH Tâm nhìn và Liên danh (VISION & ASSOCIATES CO.LTD.)
 - (55)
- (51) 13-99
 - (22) 08/06/2022
 - (28) 2
 - (43) 27/01/2023 418A

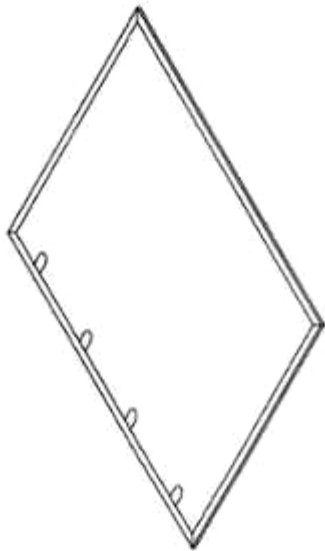

1.1

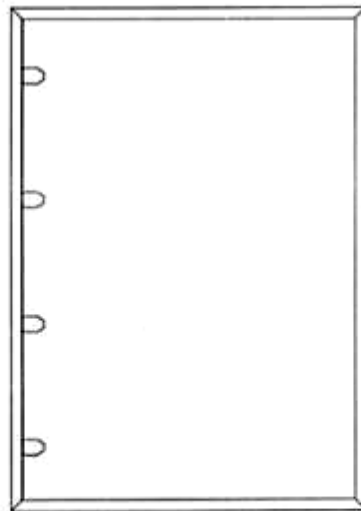

1.2



1.3



1.4

1.5

1.6

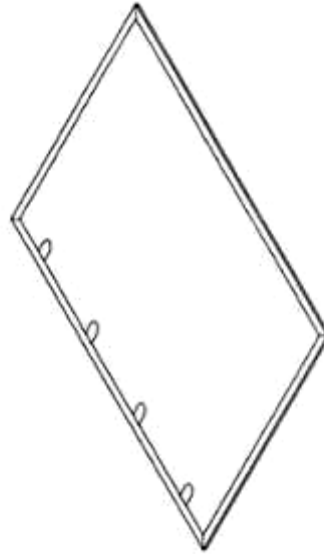

1.7

2.1

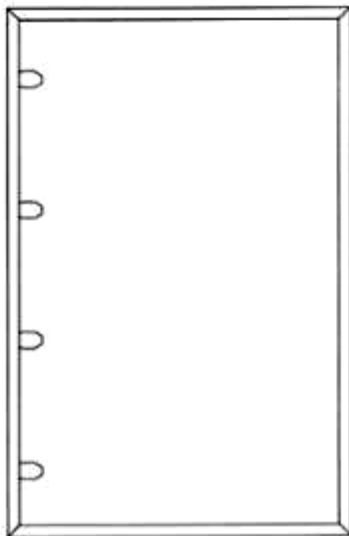

2.2

2.3

2.4

2.5

2.6

2.7

- (11) **3-0038596**
(15) 17/05/2024 (51) 28-02
(21) 3-2022-00909 (22) 09/05/2022
(18) 09/05/2027
(54) TÚI CHỨA CHẤT GIẶT TÂY (28) 1
(30) 202130737033.5 10/11/2021 CN;
(45) 25/06/2024 435B (43) 25/07/2023 424A
(73) UNILEVER GLOBAL IP LIMITED (GB)
Port Sunlight Wirral, Merseyside CH62 4ZD, United Kingdom
(72) TOH Meng Lee (SG)
(74) Công ty TNHH Trần Hữu Nam và Đồng sự (TRAN H.N & ASS.)
(55)

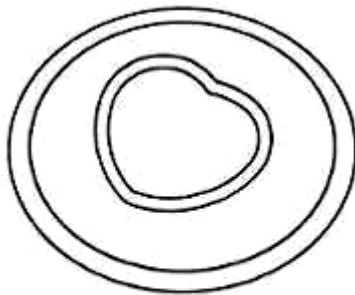

1.1

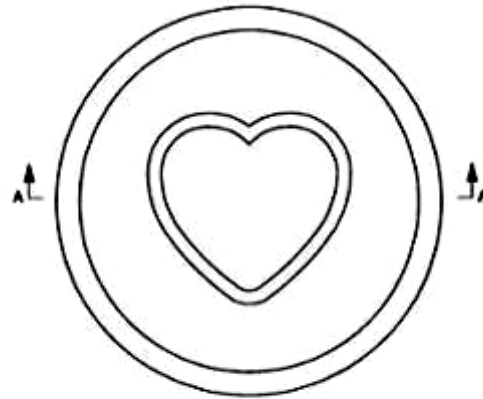

1.2

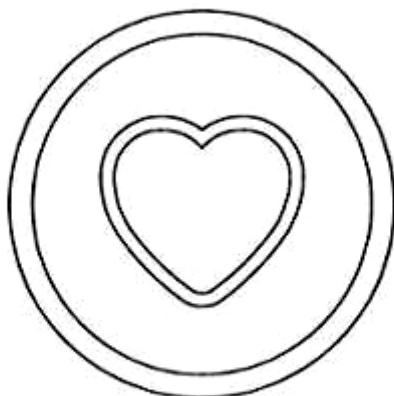

1.3



1.4



1.5

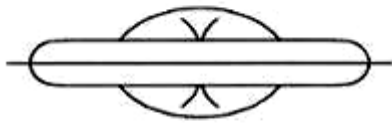

1.6

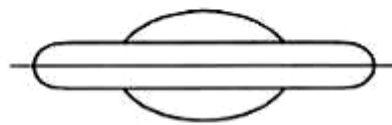

1.7

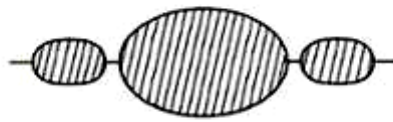

1.8

- (11) **3-0038597**
- (15) 17/05/2024
- (21) 3-2022-00910
- (18) 09/05/2027
- (54) TÚI CHỨA CHẤT GIẶT TÂY
- (30) 202130737033.5 10/11/2021 CN;
- (45) 25/06/2024 435B
- (73) UNILEVER GLOBAL IP LIMITED (GB)
Port Sunlight Wirral, Merseyside CH62 4ZD, United Kingdom
- (72) TOH Meng Lee (SG)
- (74) Công ty TNHH Trần Hữu Nam và Đồng sự (TRAN H.N & ASS.)
- (55)

- (51) 28-02
- (22) 09/05/2022

- (28) 1
- (43) 25/07/2023 424A

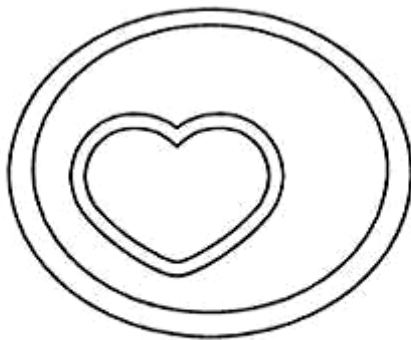

1.1

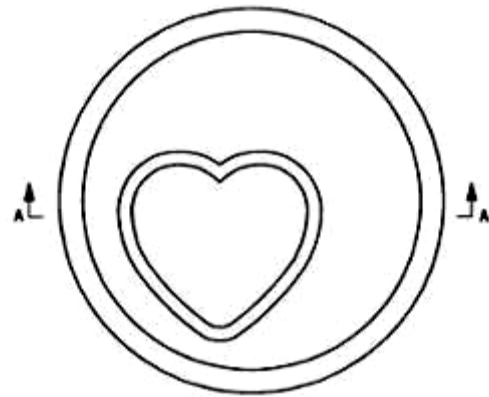

1.2

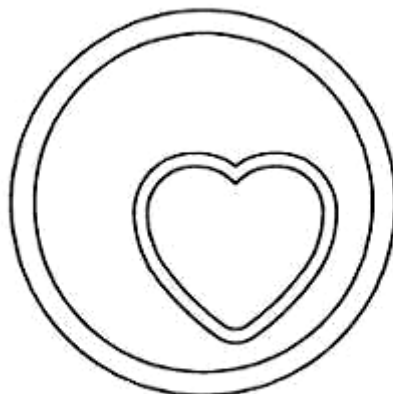

1.3

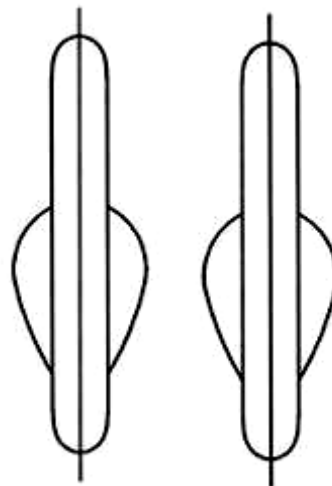

1.4

1.5

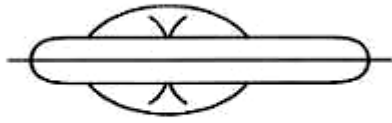

1.6

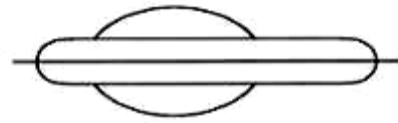

1.7



1.8

- (11) **3-0038598**
(15) 17/05/2024 (51) 19-08
(21) 3-2023-00945 (22) 28/04/2023
(18) 28/04/2028
(54) NHÃN SẢN PHẨM (28) 1
(45) 25/06/2024 435B (43) 25/07/2023 424A
(73) PHẠM THANH TÙNG (VN)
R4B-2020 Royal City, 72A Nguyễn Trãi, quận Thanh Xuân, thành phố Hà Nội
(72) Phạm Thanh Tùng (VN)
(55)



- (11) **3-0038599**
(15) 17/05/2024
(21) 3-2023-00946
(18) 28/04/2028
(54) **NHÃN SẢN PHẨM**
(45) 25/06/2024 435B
(73) **PHẠM THANH TÙNG (VN)**
R4B-2020 Royal City, 72A Nguyễn Trãi, quận Thanh Xuân, thành phố Hà Nội
(72) Phạm Thanh Tùng (VN)
(55)
- (51) 19-08
(22) 28/04/2023
(28) 1
(43) 25/07/2023 424A



- (11) **3-0038600**
(15) 17/05/2024 (51) 04-02
(21) 3-2021-02943 (22) 25/11/2021
(18) 25/11/2026
(54) **BÀN CHẢI** (28) 1
(30) 008551055-0002 25/05/2021 EM; 008551055-0001 25/05/2021 EM;
(45) 25/06/2024 435B (43) 25/10/2022 415A
(73) UNILEVER GLOBAL IP LIMITED (GB)
Port Sunlight Wirral, Merseyside CH62 4ZD, United Kingdom
(72) 1. ZHAN MINGZHE (CN)
2. DAVEY BENJAMIN SEAN (GB)
(74) Công ty TNHH Trần Hữu Nam và Đồng sự (TRAN H.N & ASS.)
(55)



1.1



1.2



1.3



1.4



1.5



1.6



1.7

- (11) **3-0038601**
- (15) 17/05/2024 (51) 19-08
- (21) 3-2023-00944 (22) 28/04/2023
- (18) 28/04/2028
- (54) NHÃN SẢN PHẨM (28) 1
- (45) 25/06/2024 435B (43) 25/07/2023 424A
- (73) PHẠM THANH TÙNG (VN)
R4B-2020 Royal City, 72A Nguyễn Trãi, quận Thanh Xuân, thành phố Hà Nội
- (72) Phạm Thanh Tùng (VN)
- (55)



- (11) **3-0038602**
- (15) 17/05/2024
- (21) 3-2022-00186
- (18) 21/01/2027
- (54) **TẮM CẢN VA PHÍA TRƯỚC Ô TÔ** (28) 1
- (30) 2021-016039 21/07/2021 JP;
- (45) 25/06/2024 435B
- (73) **HONDA MOTOR CO., LTD. (JP)**
1-1, Minami-Aoyama 2-chome, Minato-ku, Tokyo, 107-8556 Japan
- (72) Mitsuhiro ABE (JP)
- (74) Công ty Luật TNHH Phạm và Liên danh (PHAM & ASSOCIATES)
- (55)

(51) 12-16

(22) 21/01/2022

(43) 27/01/2023 418A



1.1



1.2



1.3



1.4



1.5



1.6



1.7



1.8

- (11) **3-0038603**
- (15) 17/05/2024
- (21) 3-2022-00272
- (18) 14/02/2027
- (54) **BẢNG GẮN CHI TIẾT ĐIỀU KHIỂN DÙNG CHO Ô TÔ**
- (30) 2021-017546 16/08/2021 JP;
- (45) 25/06/2024 435B
- (73) **HONDA MOTOR CO., LTD. (JP)**
1-1, Minami-Aoyama 2-chome, Minato-ku, Tokyo, 107-8556 Japan
- (72) 1. HIROSHI SUDO (JP)
2. TOMOYA SATO (JP)
- (74) Công ty Luật TNHH Phạm và Liên danh (PHAM & ASSOCIATES)
- (55)

- (51) 12-16
- (22) 14/02/2022

(28) 1

(43) 27/01/2023 418A



1.1



1.2



1.3



1.4



1.5



1.6



1.7



1.8

- (11) **3-0038604**
(15) 17/05/2024 (51) 14-02
(21) 3-2022-01619 (22) 10/08/2022
(18) 10/08/2027
(54) THIẾT BỊ HIỂN THỊ GẮN TRÊN ĐÀU (28) 1
(30) 2022-003425 22/02/2022 JP;
(45) 25/06/2024 435B (43) 25/10/2022 415A
(73) SONY INTERACTIVE ENTERTAINMENT INC. (JP)
1-7-1 Konan, Minato-ku, Tokyo, Japan
(72) 1. YUJIN MORISAWA (JP)
2. YOSHIYUKI OTSUKA (JP)
(74) Công ty Luật TNHH Phạm và Liên danh (PHAM & ASSOCIATES)
(55)

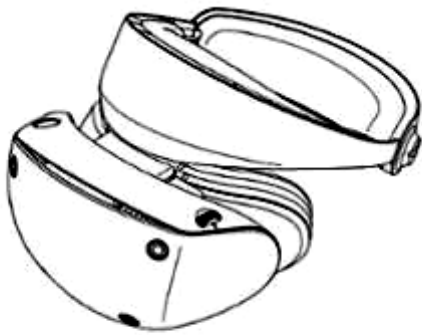

1.1

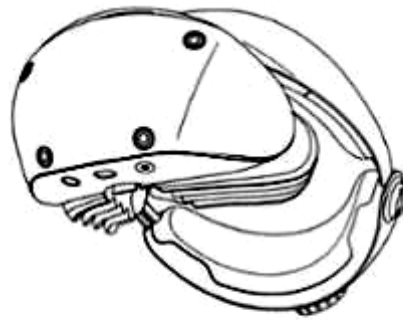

1.2

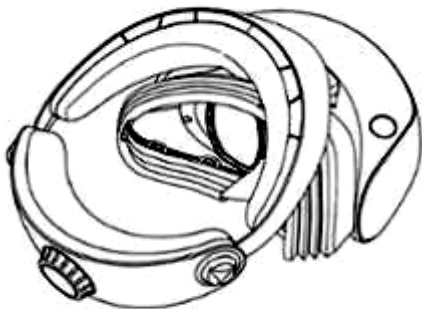

1.3

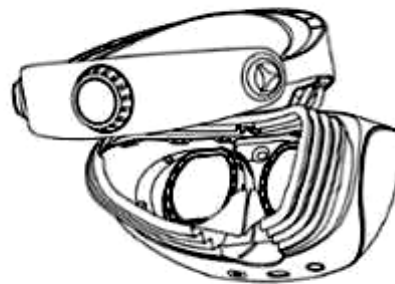

1.4

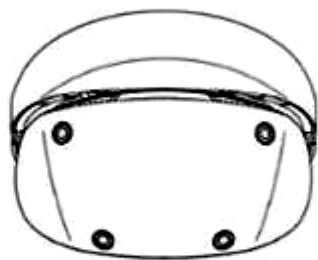

1.5



1.6

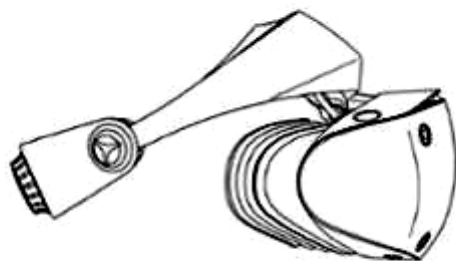

1.7

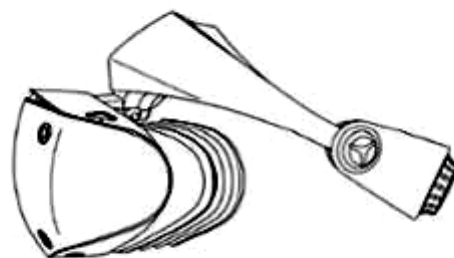

1.8



1.9

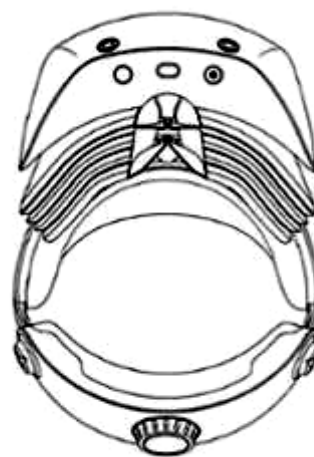

1.10

CÔNG BÁO SỞ HỮU CÔNG NGHIỆP SỐ 435 TẬP B - QUYỀN 2 (06.2024)

- (11) **3-0038605**
(15) 17/05/2024
(21) 3-2022-02590
(18) 24/11/2027
(54) **MÁY CẮT BỤNG TÔM**
(45) 25/06/2024 435B
(73) **CÔNG TY TNHH ANH PHÁT (VN)**
60 Vũ Văn Tân, phường 3, quận Bình Thạnh, thành phố Hồ Chí Minh
(72) Phạm Văn Y (VN)
(55)
- (51) 15-03
(22) 24/11/2022
(28) 1
(43) 25/08/2023 425A



1.1



1.2



1.3



1.4



1.5



1.6

- (11) **3-0038606**
(15) 17/05/2024
(21) 3-2022-00821
(18) 26/04/2027
(54) BAO GÓI SẢN PHẨM
(45) 25/06/2024 435B
(73) LÊ HUYỀN TÂY THỦY (VN)
128 đường Trương Định, phường Phước Hòa, thành phố Nha Trang, tỉnh Khánh Hòa
(72) Lê Huyền Tây Thủy (VN)
(55)
- (51) 09-03
(22) 26/04/2022
(28) 1
(43) 25/05/2023 422A



1.1

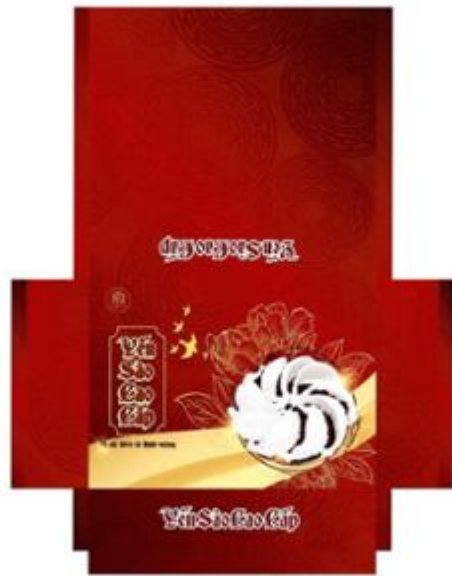

1.2

- (11) **3-0038607**
(15) 20/05/2024 (51) 12-16
(21) 3-2022-00107 (22) 14/01/2022
(18) 14/01/2027
(54) **TẤM TẢN NHIỆT PHÍA TRƯỚC DÙNG CHO Ô TÔ** (28) 1
(30) 2021-016032 21/07/2021 JP;
(45) 25/06/2024 435B (43) 27/01/2023 418A
(73) **HONDA MOTOR CO., LTD. (JP)**
1-1, Minami-Aoyama 2-chome, Minato-ku, Tokyo, 107-8556 Japan
(72) Junnosuke SATO (JP)
(74) Công ty Luật TNHH Phạm và Liên danh (PHAM & ASSOCIATES)
(55)



1.1



1.2



1.3



1.4



1.5



1.6



1.7



1.8

- (11) **3-0038608**
(15) 20/05/2024
(21) 3-2021-02741
(18) 05/11/2026
(54) THIẾT BỊ CẤP NGUỒN
(30) 2021-009827 11/05/2021 JP;
(45) 25/06/2024 435B
(73) HONDA MOTOR CO., LTD. (JP)
1-1, Minami-Aoyama 2-chome, Minato-ku, Tokyo, 107-8556 Japan
(72) Kazuto OYA (JP)
(74) Công ty Luật TNHH Phạm và Liên danh (PHAM & ASSOCIATES)
(55)
- (51) 13-01; 13-02
(22) 05/11/2021
(28) 1
(43) 25/01/2022 406A



1.1



1.2



1.3



1.4



1.5



1.6



1.7



1.8



1.9



1.10

- (11) **3-0038609**
- (15) 20/05/2024
- (21) 3-2022-00169
- (18) 20/01/2027
- (54) **TẮM CẢN VÀ PHÍA SAU Ô TÔ**
- (30) 2021-016035 21/07/2021 JP;
- (45) 25/06/2024 435B
- (73) **HONDA MOTOR CO., LTD. (JP)**
1-1, Minami-Aoyama 2-chome, Minato-ku, Tokyo, 107-8556 Japan
- (72) **Mitsuhiro ABE (JP)**
- (74) **Công ty Luật TNHH Phạm và Liên danh (PHAM & ASSOCIATES)**
- (55)
- (51) 12-16
- (22) 20/01/2022
- (28) 1
- (43) 27/01/2023 418A



1.1



1.2



1.3



1.4



1.5



1.6



1.7



1.8

- (11) **3-0038610**
(15) 20/05/2024 (51) 12-16
(21) 3-2022-00134 (22) 17/01/2022
(18) 17/01/2027
(54) **TẤM TẢN NHIỆT PHÍA TRƯỚC DÙNG CHO Ô TÔ** (28) 1
(30) 2021-016033 21/07/2021 JP;
(45) 25/06/2024 435B (43) 27/01/2023 418A
(73) **HONDA MOTOR CO., LTD. (JP)**
1-1, Minami-Aoyama 2-chome, Minato-ku, Tokyo, 107-8556 Japan
(72) Junnosuke SATO (JP)
(74) Công ty Luật TNHH Phạm và Liên danh (PHAM & ASSOCIATES)
(55)



1.1



1.2



1.3



1.4



1.5



1.6



1.7



1.8

- (11) **3-0038611**
(15) 20/05/2024
(21) 3-2020-01799
(18) 03/08/2025
(54) XE SCUTƠ
(30) 2020-002220 06/02/2020 JP;
(45) 25/06/2024 435B
(73) HONDA MOTOR CO., LTD. (JP)
1-1, Minami-Aoyama 2-chome, Minato-ku, Tokyo, 107-8556 Japan
(72) 1. ROMRUT PARAMATIKUL (TH)
2. TAKASHI WATANABE (JP)
(74) Công ty Luật TNHH Phạm và Liên danh (PHAM & ASSOCIATES)
(55)

- (51) 12-11
(22) 03/08/2020

(28) 1

(43) 25/11/2020 392



1.1



1.2



1.3



1.4



1.5



1.6



1.7



1.8



1.9



1.10

- (11) **3-0038612**
(15) 20/05/2024 (51) 12-16
(21) 3-2020-01800 (22) 03/08/2020
(18) 03/08/2025
(54) **TẮM ỐP SƯỜN XE SCUTƠ** (28) 1
(30) 2020-002221 06/02/2020 JP;
(45) 25/06/2024 435B (43) 25/11/2020 392
(73) **HONDA MOTOR CO., LTD. (JP)**
1-1, Minami-Aoyama 2-chome, Minato-ku, Tokyo, 107-8556 Japan
(72) 1. ROMRUT PARAMATIKUL (TH)
2. TAKASHI WATANABE (JP)
(74) Công ty Luật TNHH Phạm và Liên danh (PHAM & ASSOCIATES)
(55)



1.1



1.2



1.3



1.4



1.5



1.6



1.7



1.8



1.9



1.10



1.11

CÔNG BÁO SỞ HỮU CÔNG NGHIỆP SỐ 435 TẬP B - QUYỀN 2 (06.2024)

- (11) **3-0038613**
(15) 20/05/2024 (51) 19-08
(21) 3-2023-00795 (22) 10/04/2023
(18) 10/04/2028
(54) NHÃN SẢN PHẨM (28) 1
(45) 25/06/2024 435B (43) 25/07/2023 424A
(73) CÔNG TY TNHH CÔNG NGHỆ NAVA VIỆT NAM (VN)
Số 18, ngõ 117 phố Lãng Yên, phường Thanh Lương, quận Hai Bà Trưng, thành phố Hà Nội
(72) Nguyễn Khắc Trung (VN)
(74) Công ty TNHH Sở hữu trí tuệ và Công nghệ Thủ đô (CAPITAL IP&T CO.LTD.)
(55)



- (11) **3-0038614**
(15) 20/05/2024 (51) 19-08
(21) 3-2023-00856 (22) 14/04/2023
(18) 14/04/2028
(54) NHÃN SẢN PHẨM (28) 1
(45) 25/06/2024 435B (43) 25/07/2023 424A
(73) CÔNG TY CỔ PHẦN CHẾ BIẾN THỰC PHẨM CAO BẰNG (VN)
Thôn Thượng Thôn, xã Đông Tiến, huyện Yên Phong, tỉnh Bắc Ninh
(72) Trần Thị Vượng (VN)
(74) Công ty TNHH Sở hữu trí tuệ và Công nghệ Thủ đô (CAPITAL IP&T CO.LTD.)
(55)



- (11) **3-0038615**
- (15) 20/05/2024
- (21) 3-2020-01675
- (18) 21/07/2025
- (54) **TỬ AN TOÀN**
- (30) 2020-004364 05/03/2020 JP;
- (45) 25/06/2024 435B
- (73) **ROHTO PHARMACEUTICAL CO., LTD. (JP)**
8-1, Tatsuminishi 1-chome, Ikuno-ku, Osaka-shi, Osaka 544-8666, Japan
- (72) 1. SHOHEI SUGIMOTO (JP)
2. TETSUO FURUNO (JP)
- (74) Công ty TNHH Tâm nhìn và Liên danh (VISION & ASSOCIATES CO.LTD.)
- (55)

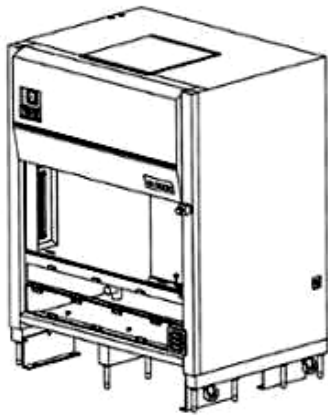

1.1

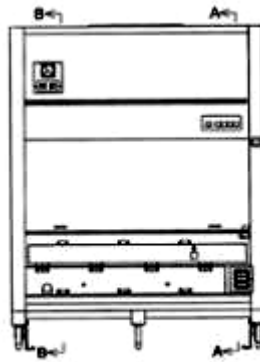

1.2



1.3

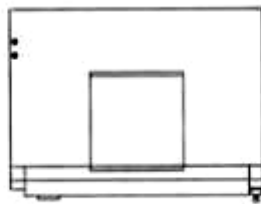

1.4

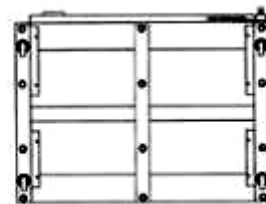

1.5



1.6



1.7



1.8

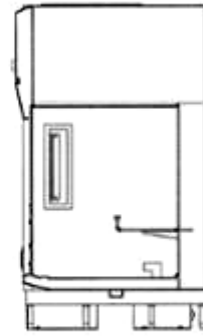

1.9

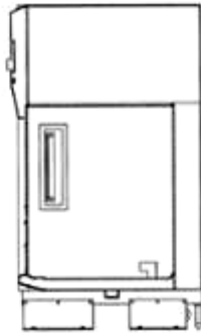

1.10

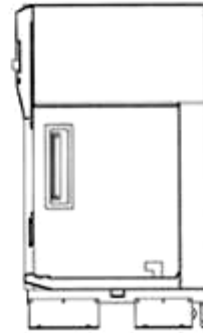

1.11

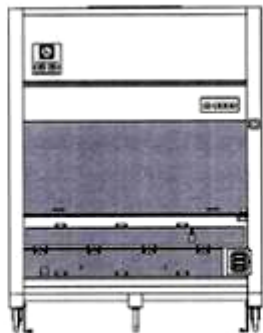

1.12

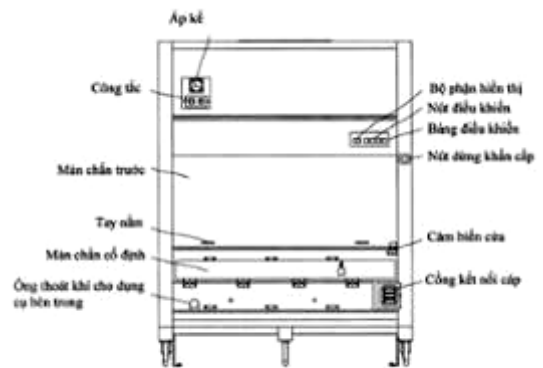

1.13

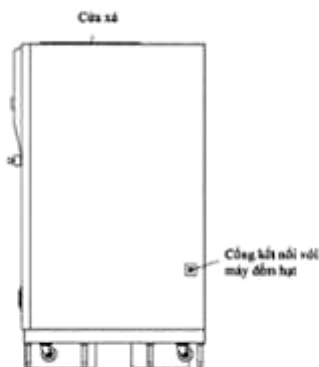

1.14

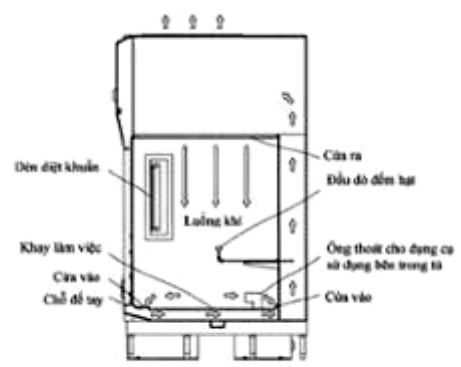

1.15

- (11) **3-0038616**
(15) 21/05/2024 (51) 19-08
(21) 3-2023-01067 (22) 16/05/2023
(18) 16/05/2028
(54) **NHÃN SẢN PHẨM** (28) 1
(45) 25/06/2024 435B (43) 25/08/2023 425A
(73) **CÔNG TY CỔ PHẦN TINGCO BÌNH ĐỊNH (VN)**
Lô A3.12+A3.13 khu công nghiệp Nhơn Hội (Khu A), khu kinh tế Nhơn Hội, xã
Nhơn Hội, thành phố Quy Nhơn, tỉnh Bình Định
(72) Võ Thị Nguyệt Nga (VN)
(74) Công ty Cổ phần Sở hữu công nghiệp INVESTIP (INVESTIP)
(55)



1.1



1.2

- (11) **3-0038617**
(15) 21/05/2024 (51) 19-08
(21) 3-2023-01068 (22) 16/05/2023
(18) 16/05/2028
(54) **NHÃN SẢN PHẨM** (28) 1
(45) 25/06/2024 435B (43) 25/08/2023 425A
(73) **CÔNG TY CỔ PHẦN TINGCO BÌNH ĐỊNH (VN)**
Lô A3.12+A3.13 khu công nghiệp Nhơn Hội (Khu A), khu kinh tế Nhơn Hội, xã
Nhơn Hội, thành phố Quy Nhơn, tỉnh Bình Định
(72) Võ Thị Nguyệt Nga (VN)
(74) Công ty Cổ phần Sở hữu công nghiệp INVESTIP (INVESTIP)
(55)



1.1



1.2

- (11) **3-0038618**
(15) 21/05/2024 (51) 19-08
(21) 3-2023-01069 (22) 16/05/2023
(18) 16/05/2028
(54) NHÃN SẢN PHẨM (28) 1
(45) 25/06/2024 435B (43) 25/08/2023 425A
(73) CÔNG TY CỔ PHẦN TINGCO BÌNH ĐỊNH (VN)
Lô A3.12+A3.13 khu công nghiệp Nhơn Hội (Khu A), khu kinh tế Nhơn Hội, xã
Nhơn Hội, thành phố Quy Nhơn, tỉnh Bình Định
(72) Võ Thị Nguyệt Nga (VN)
(74) Công ty Cổ phần Sở hữu công nghiệp INVESTIP (INVESTIP)
(55)



1.1



1.2

- (11) **3-0038619**
(15) 21/05/2024 (51) 09-05
(21) 3-2023-00885 (22) 19/04/2023
(18) 19/04/2028
(54) BAO GÓI SẢN PHẨM (28) 7
(45) 25/06/2024 435B (43) 25/07/2023 424A
(73) CÔNG TY TNHH VÂN NGUYÊN NGUYỄN (VN)
Số 01 Hùng Vương, phường Lộc Thọ, thành phố Nha Trang, tỉnh Khánh Hòa
(72) Ngô Thị Thanh Huyền (VN)
(74) Công ty TNHH ADASTRA IP (VIỆT NAM) (ADASTRA IP (VIETNAM) CO., LTD.)
(55)

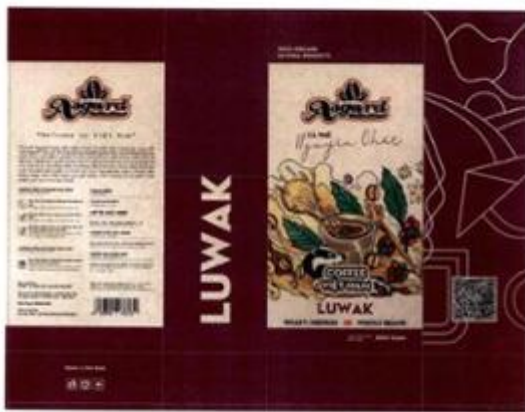

1.1



1.2



2.1



2.2

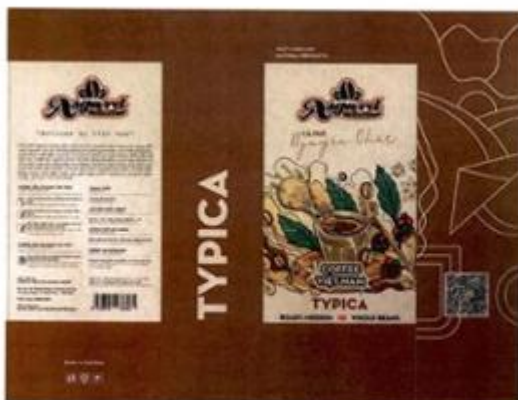

3.1



3.2

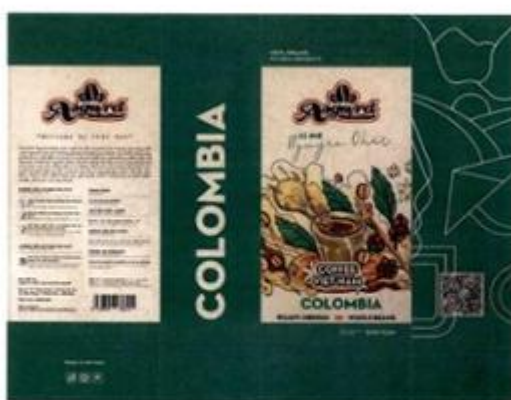

4.1



4.2



5.1



5.2



6.1



6.2

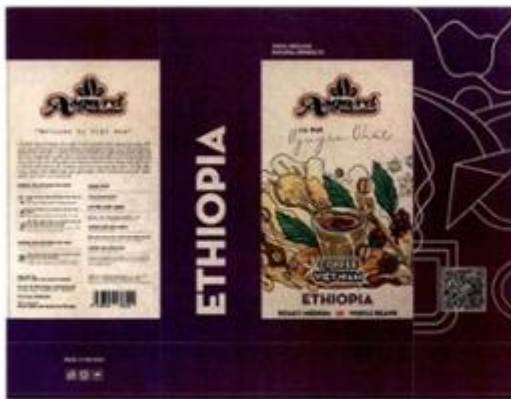

7.1



7.2

- (11) **3-0038620**
- (15) 21/05/2024 (51) 19-08
- (21) 3-2022-02351 (22) 31/10/2022
- (18) 31/10/2027
- (54) NHÃN SẢN PHẨM (28) 1
- (45) 25/06/2024 435B (43) 25/10/2023 427A
- (73) ĐÀO VĂN HẢI (VN)
216/100 Lãn Bình Thăng, phường 13, quận 11, thành phố Hồ Chí Minh
- (72) Đào Văn Hải (VN)
- (55)



- (11) **3-0038621**
(15) 21/05/2024 (51) 19-08
(21) 3-2022-02956 (22) 29/12/2022
(18) 29/12/2027
(54) **NHÃN SẢN PHẨM** (28) 1
(45) 25/06/2024 435B (43) 25/10/2023 427A
(73) **VŨ LÊ THU HOÀI (VN)**
Số 6 ngách 87 ngõ 83 đường Tân Triều mới, xã Tân Triều, huyện Thanh Trì, thành phố Hà Nội
(72) Vũ Lê Thu Hoài (VN)
(74) Công ty TNHH Dịch vụ Sở hữu trí tuệ GREENIP (GREENIP CO., LTD)
(55)



1.1



1.2

- (11) **3-0038622**
(15) 21/05/2024 (51) 02-07
(21) 3-2022-02803 (22) 20/12/2022
(18) 20/12/2027
(54) PHẦN ÂM CỦA KHÓA KÉO (28) 1
(45) 25/06/2024 435B (43) 25/05/2023 422A
(73) CÔNG TY TNHH SẢN XUẤT VÀ THƯƠNG MẠI NHỰA TRỌNG TẤN (VN)
Ấp Rừng Dầu, xã Mỹ Hạnh Bắc, huyện Đức Hòa, tỉnh Long An
(72) Nguyễn Văn Trọng (VN)
(55)



1.1



1.2



1.3



1.4



1.5

- (11) **3-0038623**
(15) 21/05/2024 (51) 02-07
(21) 3-2022-02804 (22) 20/12/2022
(18) 20/12/2027
(54) PHẦN DƯƠNG CỦA KHÓA KÉO (28) 1
(45) 25/06/2024 435B (43) 25/05/2023 422A
(73) CÔNG TY TNHH SẢN XUẤT VÀ THƯƠNG MẠI NHỰA TRỌNG TẤN (VN)
Áp Rừng Dầu, xã Mỹ Hạnh Bắc, huyện Đức Hoà, tỉnh Long An
(72) Nguyễn Văn Trọng (VN)
(55)



1.1



1.2



1.3

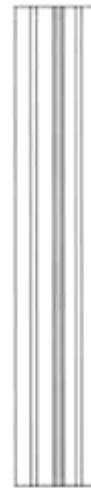

1.4



1.5

- (11) **3-0038624**
(15) 21/05/2024 (51) 19-08
(21) 3-2023-00518 (22) 10/03/2023
(18) 10/03/2028
(54) NHÃN SẢN PHẨM (28) 1
(45) 25/06/2024 435B (43) 25/07/2023 424A
(73) CÔNG TY TNHH MỘT THÀNH VIÊN KEM CHÂU ĐỐC - SÀI GÒN (VN)
Số 622 Thủ Khoa Huân, phường Châu Phú B, thành phố Châu Đốc, tỉnh An Giang
(72) Tạ Thị Thu Thủy (VN)
(55)



CÔNG BÁO SỞ HỮU CÔNG NGHIỆP SỐ 435 TẬP B - QUYỀN 2 (06.2024)

- (11) **3-0038625**
(15) 21/05/2024 (51) 19-08
(21) 3-2023-00519 (22) 10/03/2023
(18) 10/03/2028
(54) **NHÃN SẢN PHẨM** (28) 1
(45) 25/06/2024 435B (43) 25/07/2023 424A
(73) **CÔNG TY TNHH MỘT THÀNH VIÊN KEM CHÂU ĐỐC - SÀI GÒN (VN)**
Số 622 Thủ Khoa Huân, phường Châu Phú B, thành phố Châu Đốc, tỉnh An Giang
(72) Tạ Thị Thu Thủy (VN)
(55)

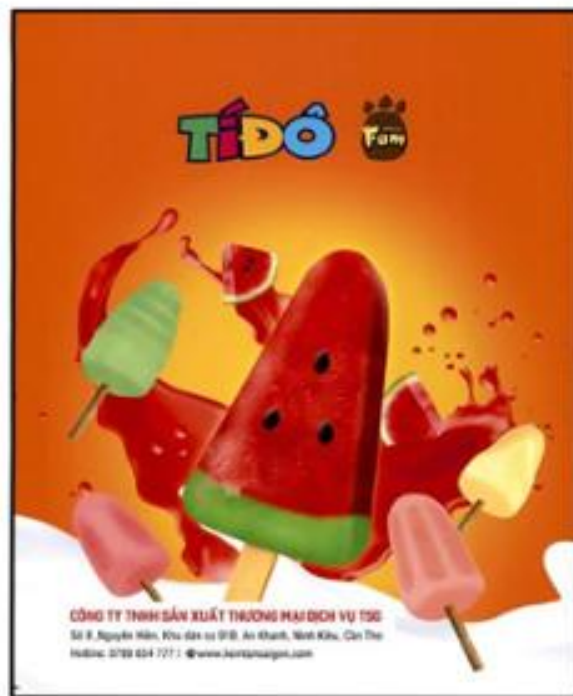

(11) **3-0038626**

(15) 22/05/2024

(21) 3-2023-00494

(18) 08/03/2028

(54) ROBOT TỰ HÀNH

(45) 25/06/2024 435B

(73) CÔNG TY TNHH LEON LEGION (VN)

269 Đường Liên Phường, Phường Phước Long B, Thành phố Thủ Đức, Thành phố Hồ Chí Minh

(72) Hoàng Xuân Thành (VN)

(74) Công ty Luật TNHH Tư vấn Quốc tế (INDOCHINE COUNSEL)

(55)

(51) 12-14

(22) 08/03/2023

(28) 1

(43) 25/07/2023 424A



1.1



1.2



1.3



1.4



1.5



1.6



1.7



1.8



1.9

- (11) **3-0038627**
(15) 22/05/2024 (51) 12-14
(21) 3-2023-00495 (22) 08/03/2023
(18) 08/03/2028
(54) ROBOT TỰ HÀNH (28) 1
(45) 25/06/2024 435B (43) 25/07/2023 424A
(73) CÔNG TY TNHH LEON LEGION (VN)
269 Đường Liên Phường, Phường Phước Long B, Thành phố Thủ Đức, Thành phố Hồ Chí Minh
(72) Hoàng Xuân Thành (VN)
(74) Công ty Luật TNHH Tư vấn Quốc tế (INDOCHINE COUNSEL)
(55)



1.1



1.2



1.3



1.4



1.5

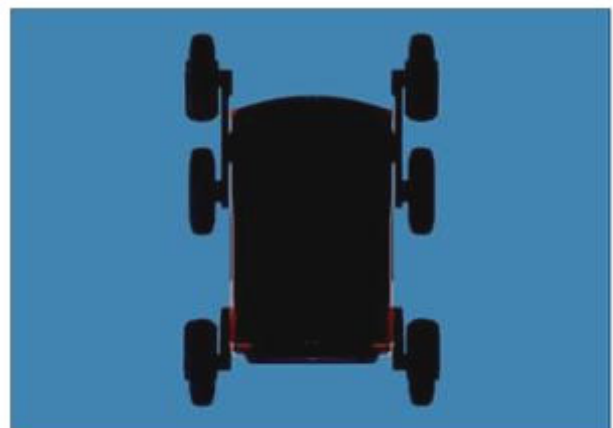

1.6



1.7



1.8



1.9

- (11) **3-0038628**
(15) 22/05/2024 (51) 07-01
(21) 3-2023-00552 (22) 14/03/2023
(18) 14/03/2028
(54) **NẤP KHAY** (28) 1
(30) 29/855,760 06/10/2022 US;
(45) 25/06/2024 435B (43) 25/07/2023 424A
(73) **DART INDUSTRIES INC. (US)**
14901 S. Orange Blossom Trail, Orlando, Florida, 32837, United States of America
(72) 1. **TEO SOK YEE (MY)**
2. **ALEC VERCRUYSSSEN (BE)**
3. **ARTHUR LORRÉ (BE)**
(74) **CÔNG TY LUẬT TRÁCH NHIỆM HỮU HẠN AMBYS HÀ NỘI (AMBYS HANOI)**
(55)



1.1

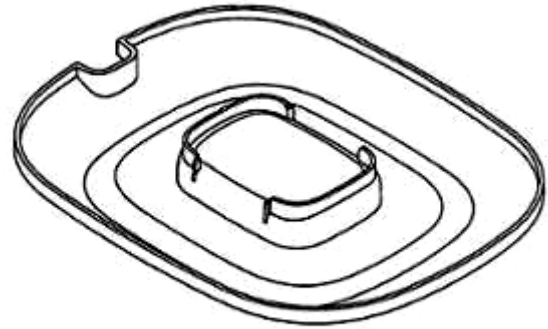

1.2

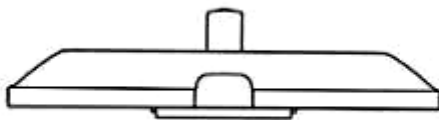

1.3

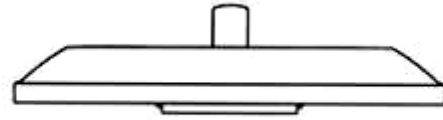

1.4



1.5



1.6

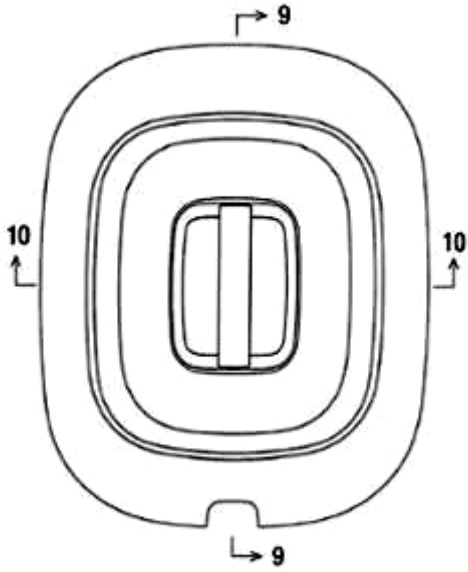

1.7

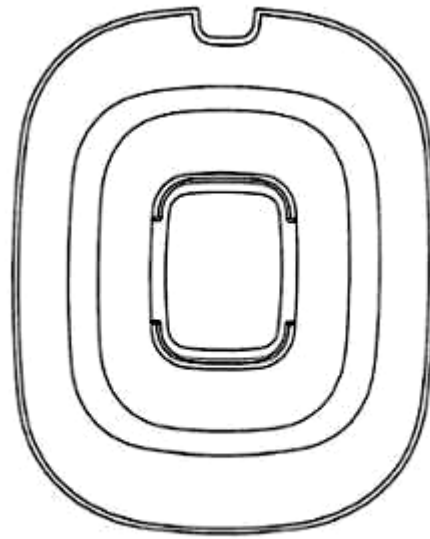

1.8

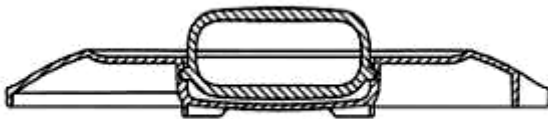

1.9

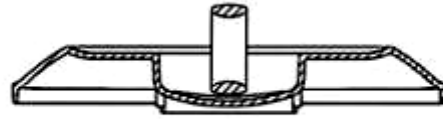

1.10

- (11) **3-0038629**
- (15) 22/05/2024
- (21) 3-2023-00553
- (18) 14/03/2028
- (54) **NHÃN SẢN PHẨM**
- (45) 25/06/2024 435B
- (73) **CÔNG TY CỔ PHẦN TINGCO BÌNH ĐỊNH (VN)**
Lô A3.12+A3.13 khu công nghiệp Nhơn Hội (Khu A), khu kinh tế Nhơn Hội, xã Nhơn Hội, thành phố Quy Nhơn, tỉnh Bình Định
- (72) **Võ Thị Nguyệt Nga (VN)**
- (74) **Công ty Cổ phần Sở hữu công nghiệp INVESTIP (INVESTIP)**
- (55)



1.1



1.2

- (11) **3-0038630**
- (15) 22/05/2024
- (21) 3-2022-02197
- (18) 11/10/2027
- (54) **BỒN CẦU**
- (30) 009028517-0005 16/05/2022 EM;
- (45) 25/06/2024 435B
- (73) **HANSGROHE SE (DE)**
Austr. 5-9, 77761 Schiltach, Germany
- (72) Laura Somaglino (DE)
- (74) Công ty TNHH Trường Xuân (AGELESS CO.,LTD.)
- (55)
- (51) 23-02
- (22) 11/10/2022
- (28) 1
- (43) 26/06/2023 423A



1.1



1.2



1.3



1.4



1.5



1.6



1.7

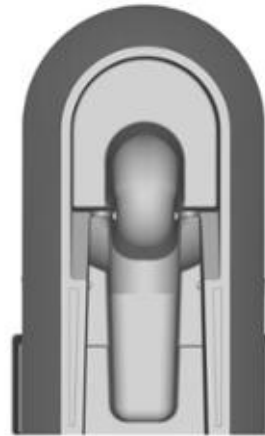

1.8



1.9



1.10

- (11) **3-0038631**
(15) 22/05/2024 (51) 29-02
(21) 3-2022-02039 (22) 22/09/2022
(18) 22/09/2027
(54) **ÁO PHAO** (28) 1
(45) 25/06/2024 435B (43) 25/05/2023 422A
(73) **CÔNG TY TNHH THƯƠNG MẠI - DỊCH VỤ - SẢN XUẤT VỮNG PHÁT (VN)**
362 Trần Hưng Đạo, phường 11, quận 5, thành phố Hồ Chí Minh
(72) 1. **LÂM VĨ KIỆT (VN)**
2. **LÂM CHÍNH QUY (VN)**
3. **VÕ VĂN HOÀNG MINH (VN)**
(74) Công ty TNHH Tư vấn công nghệ và Sở hữu trí tuệ IP GROUP (IP GROUP CO.,LTD.)
(55)

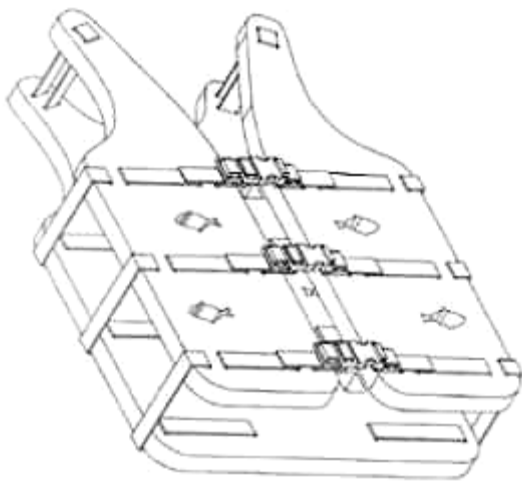

1.1

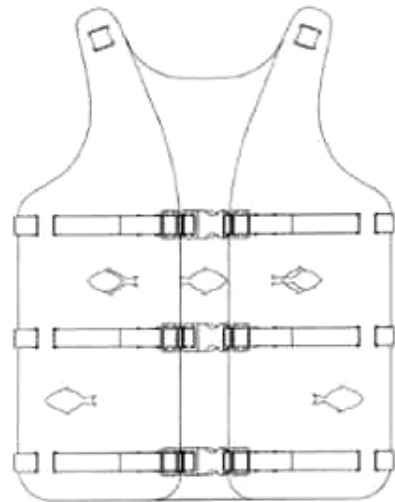

1.2

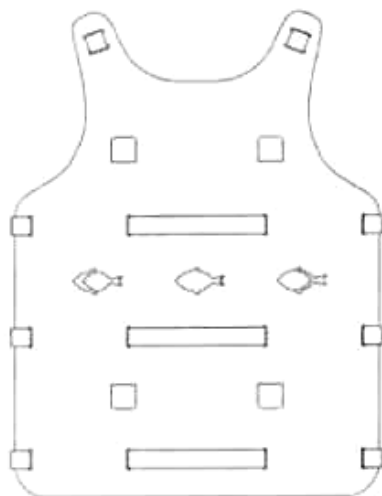

1.3

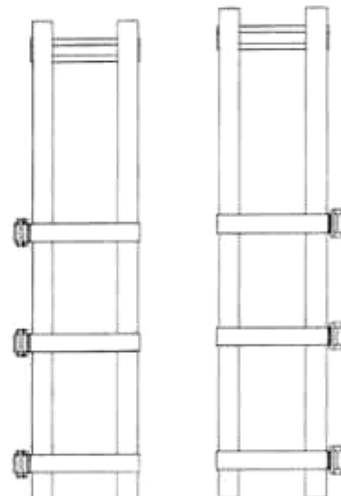

1.4

1.5



1.6

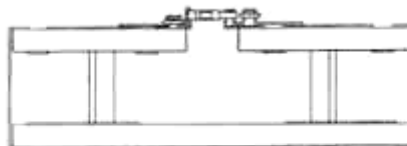

1.7

(11) **3-0038632**

(15) 23/05/2024

(21) 3-2022-02497

(18) 16/11/2027

(54) GIOĂNG CAO SU

(45) 25/06/2024 435B

(73) CÔNG TY TNHH GROBER VIỆT NAM (VN)

266 Nguyễn Thị Minh Khai, khu phố Đông Chiêu, phường Tân Đông Hiệp, thành phố Dĩ An, tỉnh Bình Dương

(72) Đinh Văn Thắng (VN)

(55)

(51) 25-01

(22) 16/11/2022

(28) 1

(43) 25/07/2023 424A

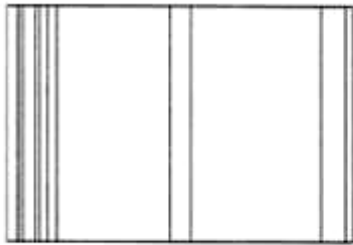

1.1



1.2



1.3



1.4

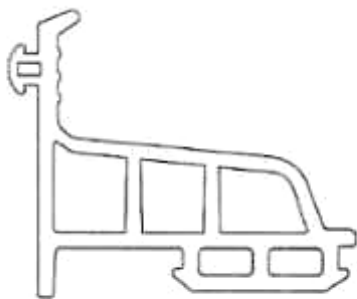

1.5

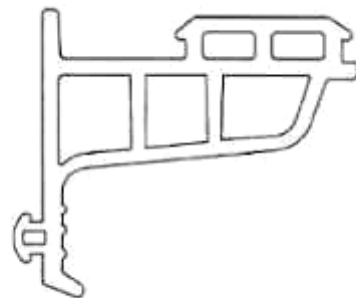

1.6

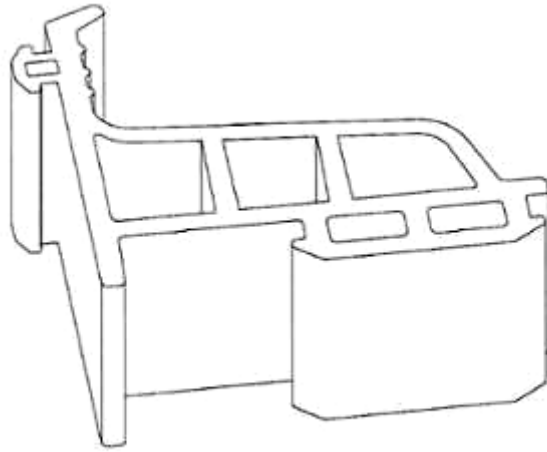

1.7

(11) **3-0038633**

(15) 23/05/2024

(21) 3-2022-02498

(18) 16/11/2027

(54) GIOĂNG CAO SU

(45) 25/06/2024 435B

(73) CÔNG TY TNHH GROBER VIỆT NAM (VN)

266 Nguyễn Thị Minh Khai, khu phố Đông Chiêu, phường Tân Đông Hiệp, thành phố Dĩ An, tỉnh Bình Dương

(72) Đinh Văn Thắng (VN)

(55)

(51) 25-01

(22) 16/11/2022

(28) 1

(43) 25/10/2023 427A

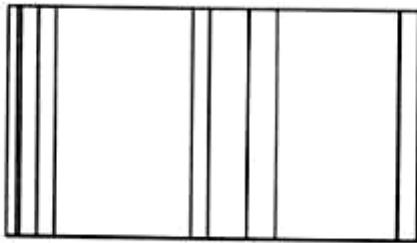

1.1



1.2

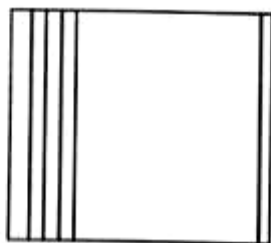

1.3

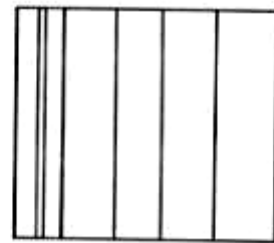

1.4

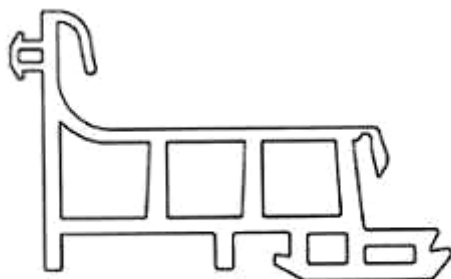

1.5

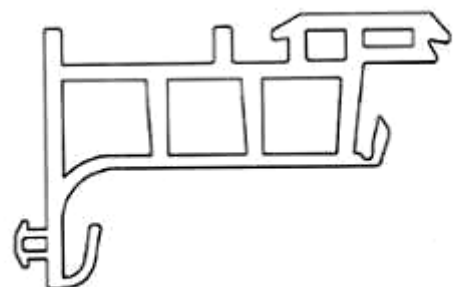

1.6

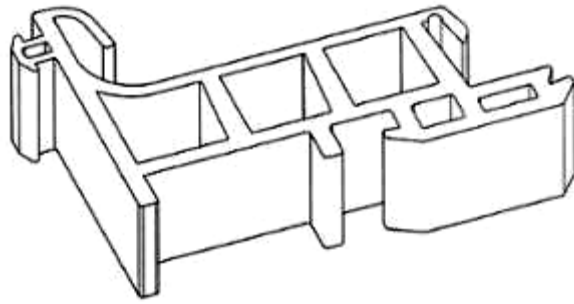

1.7

- (11) **3-0038634**
(15) 23/05/2024 (51) 23-01
(21) 3-2022-01229 (22) 21/06/2022
(18) 21/06/2027
(54) **VÒI NƯỚC** (28) 1
(45) 25/06/2024 435B (43) 26/12/2022 417A
(73) **WATERTEC (MALAYSIA) SDN BHD (MY)**
Lot 3, Jalan Halba Satu 16/16A, Section 16, 40200 Shah Alam, Selangor Darul
Ehsan, Malaysia
(72) 1. AFANDI BIN HAMZAH (MY)
2. LOW HAN SIN (MY)
(74) Công ty TNHH Sở hữu trí tuệ Tầm Nhìn Mới (FRESHVIEW CO., LTD.)
(55)

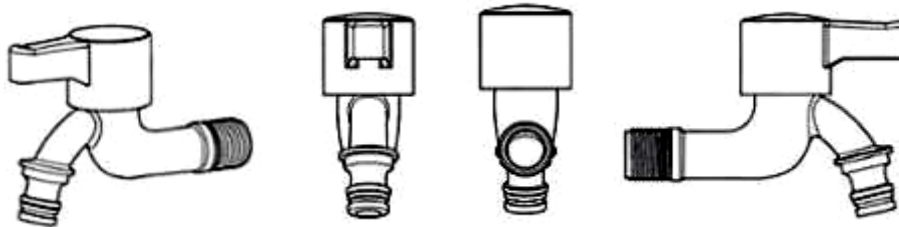

1.1

1.2

1.3

1.4

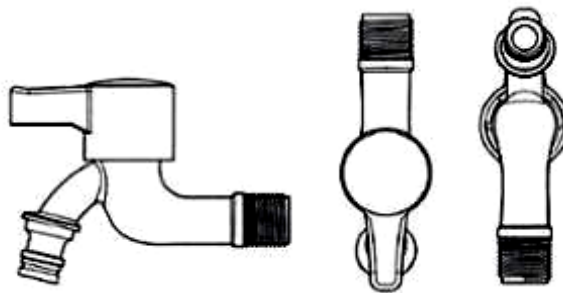

1.5

1.6

1.7

CÔNG BÁO SỞ HỮU CÔNG NGHIỆP SỐ 435 TẬP B - QUYỀN 2 (06.2024)

- (11) **3-0038635**
(15) 23/05/2024 (51) 19-08
(21) 3-2023-00838 (22) 13/04/2023
(18) 13/04/2028
(54) NHÃN SẢN PHẨM (28) 1
(45) 25/06/2024 435B (43) 25/07/2023 424A
(73) CÔNG TY CỔ PHẦN D-SHINING (VN)
7C Nguyễn Ngọc Phương, phường 19, quận Bình Thạnh, thành phố Hồ Chí Minh
(72) Nguyễn Thái Dương (VN)
(74) Văn phòng Luật sư D và T (D & T LAW OFFICE)
(55)



1.1



1.2

- (11) **3-0038636**
(15) 24/05/2024 (51) 09-01
(21) 3-2022-01478 (22) 22/07/2022
(18) 22/07/2027
(54) CHAI (28) 1
(45) 25/06/2024 435B (43) 25/04/2023 421A
(73) CÔNG TY TNHH CHẾ BIẾN NƯỚC CHẤM MEKONG (VN)
Áp Bình Tiên 2, xã Đức Hòa Hạ, huyện Đức Hoà, tỉnh Long An
(72) Phan Bảo Duy (VN)
(74) Công ty TNHH NACILAW (NACILAW)
(55)

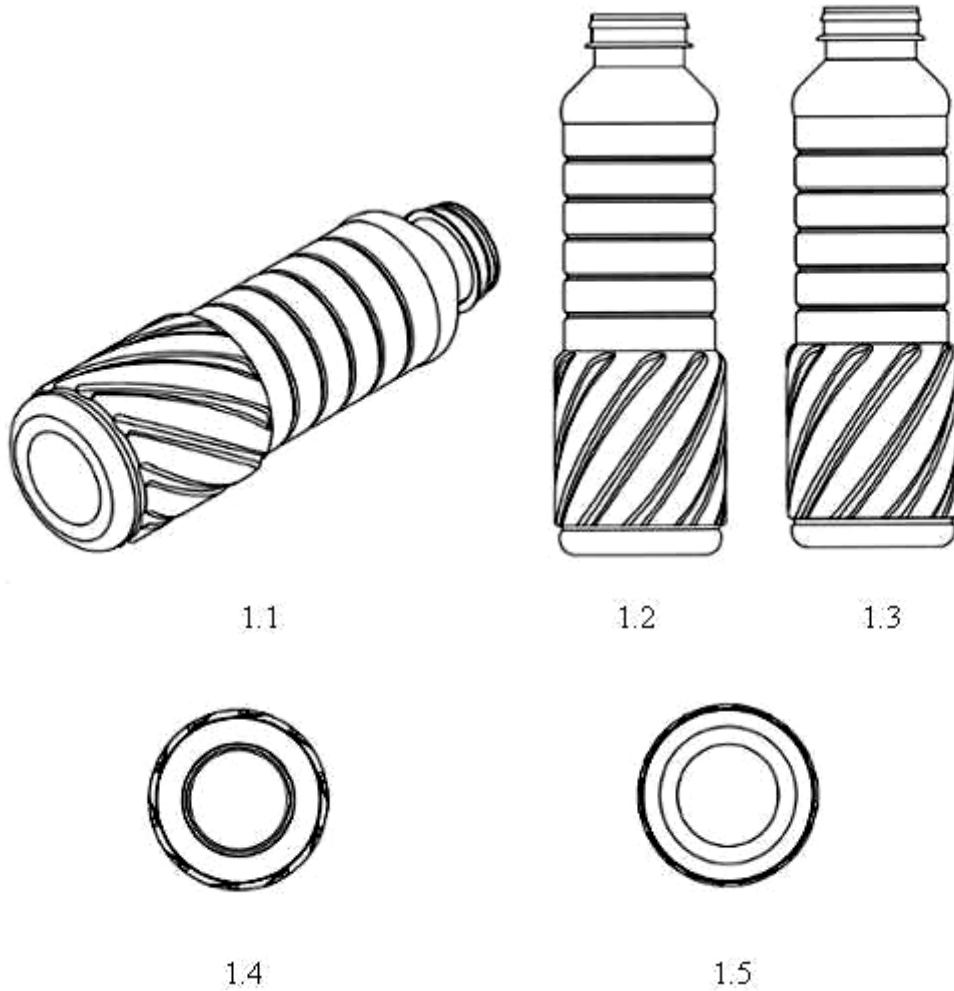

- (11) **3-0038637**
(15) 24/05/2024 (51) 09-01
(21) 3-2023-01001 (22) 09/05/2023
(18) 09/05/2028
(54) CHAI (28) 1
(45) 25/06/2024 435B (43) 25/07/2023 424A
(73) CÔNG TY CỔ PHẦN TẬP ĐOÀN VIHAMARK (VN)
Lô N3-6, KCN Đồng Văn II, phường Duy Minh, thị xã Duy Tiên, tỉnh Hà Nam
(72) Nguyễn Thiên Thắng (VN)
(74) Công ty TNHH Thương mại và dịch vụ IP Ngọc Anh (IP NGOC ANH TRADE AND SERVICE COMPANY LIMITED)
(55)

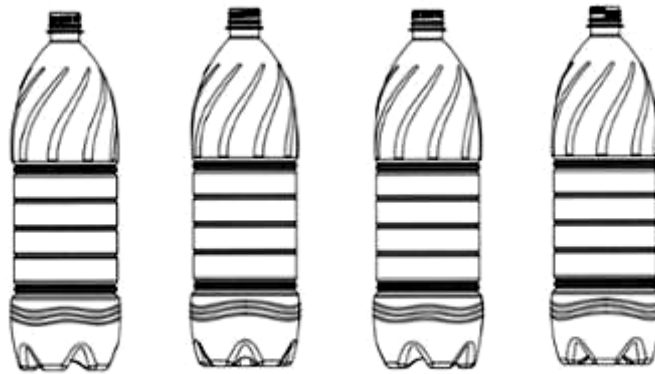

1.1

1.2

1.3

1.4



1.5



1.6



1.7



1.8

- (11) **3-0038638**
(15) 24/05/2024 (51) 09-01
(21) 3-2023-01002 (22) 09/05/2023
(18) 09/05/2028
(54) CHAI (28) 1
(45) 25/06/2024 435B (43) 25/07/2023 424A
(73) CÔNG TY CỔ PHẦN TẬP ĐOÀN VIHAMARK (VN)
Lô N3-6, KCN Đồng Văn II, phường Duy Minh, thị xã Duy Tiên, tỉnh Hà Nam
(72) Nguyễn Thiên Thắng (VN)
(74) Công ty TNHH Thương mại và dịch vụ IP Ngọc Anh (IP NGOC ANH TRADE AND SERVICE COMPANY LIMITED)
(55)

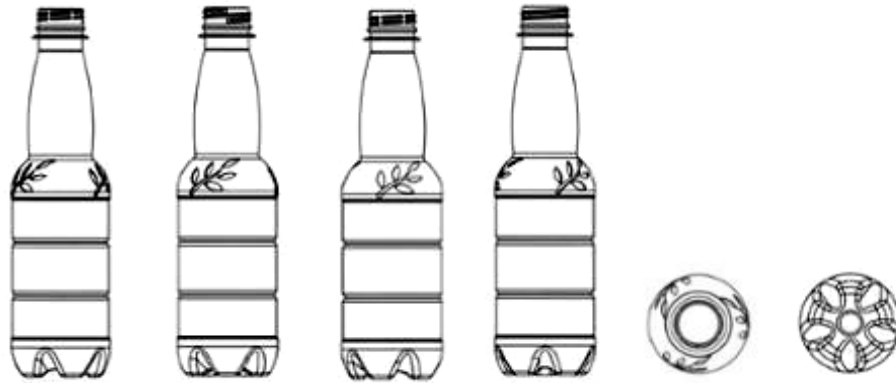

1.1

1.2

1.3

1.4

1.5

1.6



1.7



1.8

- (11) **3-0038639**
(15) 24/05/2024 (51) 12-16
(21) 3-2022-00288 (22) 17/02/2022
(18) 17/02/2027
(54) **TẦM ỐP PHÍA TRƯỚC XE SCUTƠ** (28) 1
(30) 2021-017966 20/08/2021 JP;
(45) 25/06/2024 435B (43) 25/07/2022 412A
(73) HONDA MOTOR CO., LTD. (JP)
1-1, Minami-Aoyama 2-chome, Minato-ku, Tokyo, 107-8556 Japan
(72) 1. TAKASHI WATANABE (JP)
2. WORAWIT CHAWALITNIMITKUL (TH)
(74) Công ty Luật TNHH Phạm và Liên danh (PHAM & ASSOCIATES)
(55)



1.1



1.2



1.3



1.4



1.5



1.6

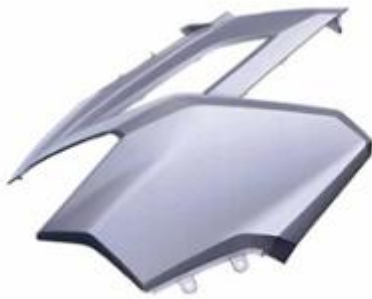

1.7



1.8



1.9



1.10



1.11

- (11) **3-0038640**
(15) 24/05/2024
(21) 3-2022-00289
(18) 17/02/2027
(54) CỤM ĐÈN ĐẦU XE SCUTƠ
(30) 2021-017967 20/08/2021 JP;
(45) 25/06/2024 435B
(73) HONDA MOTOR CO., LTD. (JP)
1-1, Minami-Aoyama 2-chome, Minato-ku, Tokyo, 107-8556 Japan
(72) 1. AYUMU TSUJI (JP)
2. TAKASHI WATANABE (JP)
3. WORAWIT CHAWALITNIMITKUL (TH)
(74) Công ty Luật TNHH Phạm và Liên danh (PHAM & ASSOCIATES)
(55)
- (51) 26-06
(22) 17/02/2022
(28) 1
(43) 25/07/2022 412A



1.1



1.2



1.3



1.4



1.5



1.6



1.7



1.8



1.9



1.10



1.11

- (11) **3-0038641**
(15) 24/05/2024 (51) 12-16
(21) 3-2022-00290 (22) 17/02/2022
(18) 17/02/2027
(54) **TẮM ỐP PHÍA SAU XE SCUTƠ** (28) 1
(30) 2021-017968 20/08/2021 JP;
(45) 25/06/2024 435B (43) 25/07/2022 412A
(73) HONDA MOTOR CO., LTD. (JP)
1-1, Minami-Aoyama 2-chome, Minato-ku, Tokyo, 107-8556 Japan
(72) 1. KAZUYUKI TACHIBANA (JP)
2. WORAWIT CHAWALITNIMITKUL (TH)
(74) Công ty Luật TNHH Phạm và Liên danh (PHAM & ASSOCIATES)
(55)



1.1



1.2



1.3



1.4



1.5



1.6



1.7



1.8



1.9



1.10



1.11

- (11) **3-0038642**
(15) 24/05/2024 (51) 19-08
(21) 3-2021-02886 (22) 19/11/2021
(18) 19/11/2026
(54) NHÃN SẢN PHẨM (28) 1
(45) 25/06/2024 435B (43) 26/06/2023 423A
(73) CÔNG TY CỔ PHẦN D-SHINING (VN)
7C Nguyễn Ngọc Phương, phường 19, quận Bình Thạnh, thành phố Hồ Chí Minh
(72) Nguyễn Thái Dương (VN)
(74) Văn phòng Luật sư D và T (D & T LAW OFFICE)
(55)



1.1



1.2

- (11) **3-0038643**
(15) 24/05/2024 (51) 19-08
(21) 3-2021-02887 (22) 19/11/2021
(18) 19/11/2026
(54) NHÃN SẢN PHẨM (28) 1
(45) 25/06/2024 435B (43) 26/06/2023 423A
(73) CÔNG TY CỔ PHẦN D-SHINING (VN)
7C Nguyễn Ngọc Phương, phường 19, quận Bình Thạnh, thành phố Hồ Chí Minh
(72) Nguyễn Thái Dương (VN)
(74) Văn phòng Luật sư D và T (D & T LAW OFFICE)
(55)



1.1



1.2

- (11) **3-0038644**
- (15) 24/05/2024
- (21) 3-2021-03204
- (18) 15/12/2026
- (54) **NHÃN SẢN PHẨM**
- (45) 25/06/2024 435B
- (73) **CÔNG TY CỔ PHẦN SỮA VITADAIRY VIỆT NAM (VN)**
Tầng 5, số 37 Tôn Đức Thắng, phường Bến Nghé, quận 1, thành phố Hồ Chí Minh
- (72) Nguyễn Thị Hà (VN)
- (55)
- (51) 19-08
- (22) 15/12/2021
- (28) 1
- (43) 25/05/2023 422A



1.1



1.2

- (11) **3-0038645**
(15) 24/05/2024 (51) 19-08
(21) 3-2022-02350 (22) 31/10/2022
(18) 31/10/2027
(54) NHÃN SẢN PHẨM (28) 1
(45) 25/06/2024 435B (43) 25/10/2023 427A
(73) ĐÀO VĂN HẢI (VN)
216/100 Lĩnh Bình Thăng, phường 13, quận 11, thành phố Hồ Chí Minh
(72) Đào Văn Hải (VN)
(55)



- (11) **3-0038646**
- (15) 27/05/2024
- (21) 3-2023-00985
- (18) 05/05/2028
- (54) GẠCH BÊ TÔNG
- (45) 25/06/2024 435B
- (73) ASURO CO.,LTD. (JP)
2-16-1, Nishi, Shiraoka-shi, Saitama 3490205 Japan
- (72) SUGA, Masaaki (JP)
- (74) Công ty TNHH Ban Ca (BANCA)
- (55)
- (51) 25-01
- (22) 05/05/2023
- (28) 1
- (43) 25/07/2023 424A

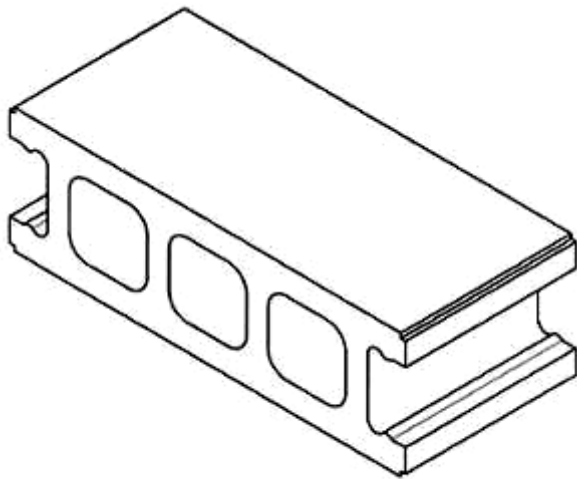

1.1

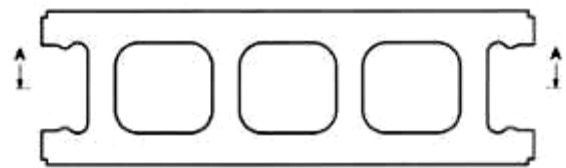

1.2

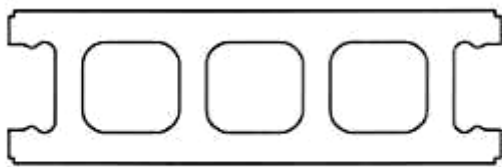

1.3

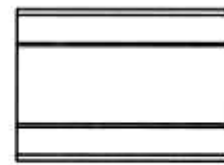

1.4

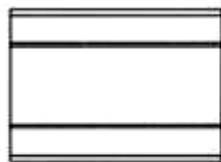

1.5

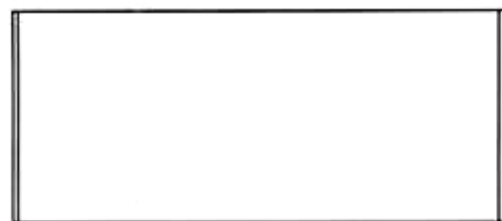

1.6



1.7

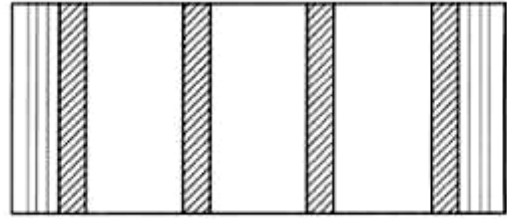

1.8

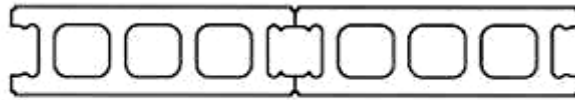

1.9

- (11) **3-0038647**
- (15) 27/05/2024
- (21) 3-2022-00869
- (18) 04/05/2027
- (54) THIẾT BỊ XỬ LÝ DỮ LIỆU
- (30) 008746192-0002 04/11/2021 EM;
- (45) 25/06/2024 435B
- (73) LEDGER SAS (FR)
1 rue du Mail, Paris, 75002, France
- (72) Benjamin Hubert (GB)
- (74) Văn phòng Luật sư Ân Nam (ANNAM IP & LAW)
- (55)
- (51) 14-02
- (22) 04/05/2022
- (28) 1
- (43) 25/09/2023 426A

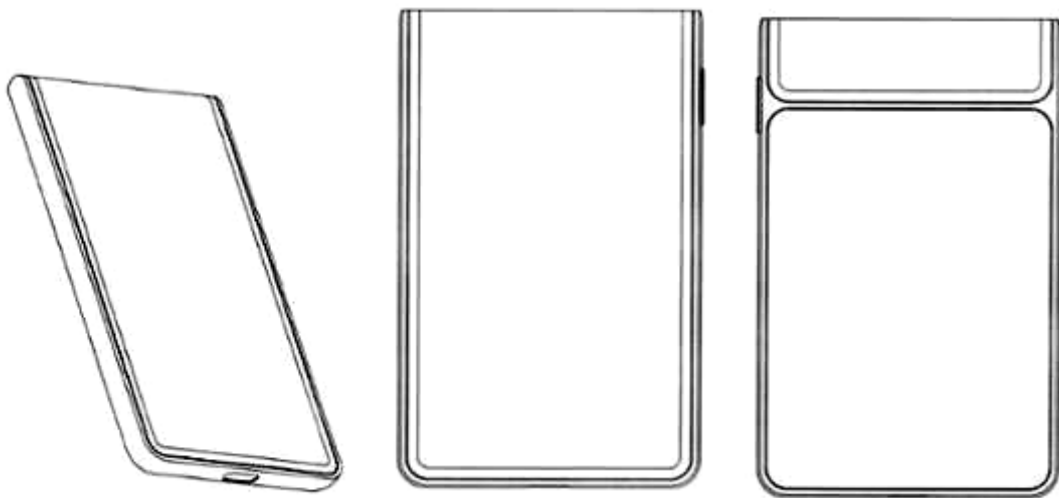

1.1

1.2

1.3



1.4

1.5



1.6



1.7

- (11) **3-0038648**
- (15) 27/05/2024
- (21) 3-2022-00870
- (18) 04/05/2027
- (54) THIẾT BỊ XỬ LÝ DỮ LIỆU
- (30) 008746192-0001 04/11/2021 EM;
- (45) 25/06/2024 435B
- (73) LEDGER SAS (FR)
1 rue du Mail, Paris, 75002, France
- (72) Benjamin Hubert (GB)
- (74) Văn phòng Luật sư Ân Nam (ANNAM IP & LAW)
- (55)
- (51) 14-02
- (22) 04/05/2022
- (28) 1
- (43) 25/09/2023 426A

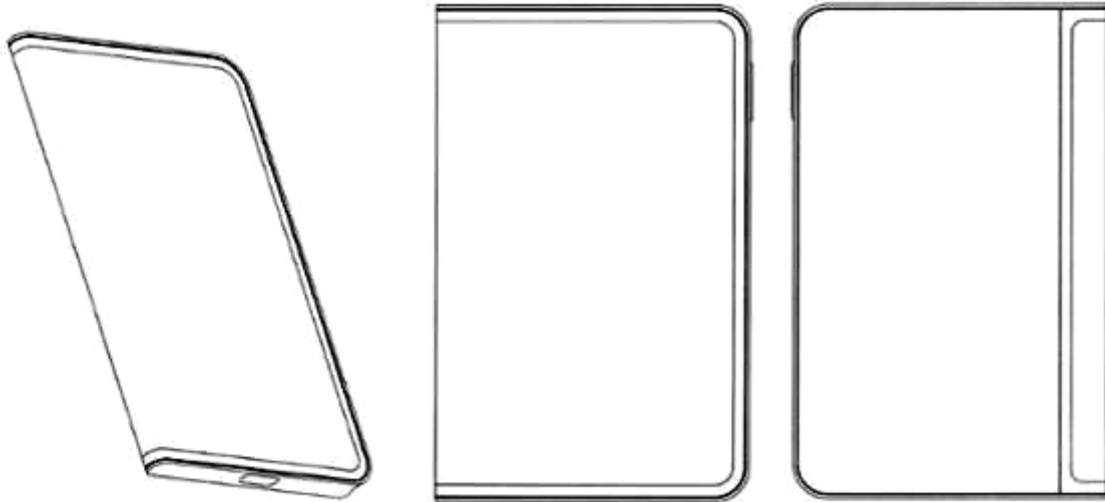

1.1

1.2

1.3



1.4

1.5

1.6

1.7

- (11) **3-0038649**
(15) 27/05/2024 (51) 09-07
(21) 3-2023-00260 (22) 07/02/2023
(18) 07/02/2028
(54) **NẮP CHAI** (28) 1
(45) 25/06/2024 435B (43) 25/07/2023 424A
(73) **CÔNG TY TNHH KHOA HỌC CÔNG NGHỆ LIÊN HIỆP PHÁT (VN)**
18B đường số 2, Cư xá Lữ Gia, phường 15, quận 11, thành phố Hồ Chí Minh
(72) Huỳnh Trí Nhon (VN)
(55)



1.1



1.2



1.3



1.4



1.5

- (11) **3-0038650**
- (15) 27/05/2024
- (21) 3-2023-00977
- (18) 04/05/2028
- (54) BAO GÓI
- (45) 25/06/2024 435B
- (73) **ĐẶNG THỊ KIM MẠNH (VN)**
Tổ 3, phường Nghĩa Lộ, thành phố Quảng Ngãi, tỉnh Quảng Ngãi
- (72) Đặng Thị Kim Mạnh (VN)
- (74) Văn phòng Luật sư D và T (D & T LAW OFFICE)
- (55)
- (51) 09-05
- (22) 04/05/2023
- (28) 1
- (43) 25/07/2023 424A



1.1

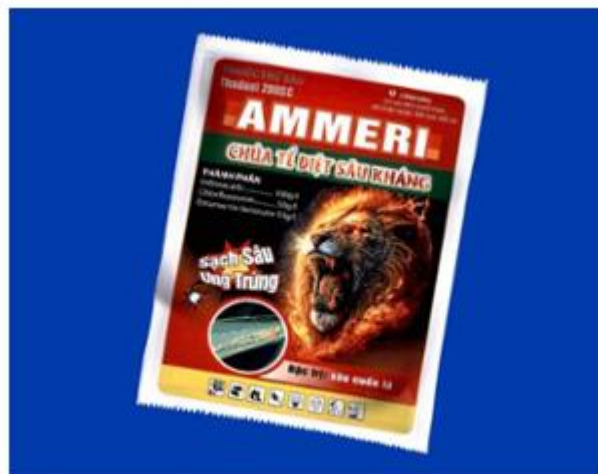

1.2

CÔNG BÁO SỞ HỮU CÔNG NGHIỆP SỐ 435 TẬP B - QUYỀN 2 (06.2024)

- (11) **3-0038651**
(15) 27/05/2024 (51) 19-08
(21) 3-2023-00883 (22) 18/04/2023
(18) 18/04/2028
(54) NHÃN SẢN PHẨM (28) 1
(45) 25/06/2024 435B (43) 25/07/2023 424A
(73) LÝ QUỐC DÂN (VN)
Khu phố Lâm Trúc 1, phường Hoài Thanh, thị xã Hoài Nhơn, tỉnh Bình Định
(72) Lý Quốc Dân (VN)
(74) CÔNG TY TNHH SỞ HỮU TRÍ TUỆ SETHACO (SETHACO IP CO.,LTD)
(55)



- (11) **3-0038652**
(15) 27/05/2024
(21) 3-2022-02055
(18) 26/09/2027
(54) XE MÁY
(30) 2022-006921 31/03/2022 JP;
(45) 25/06/2024 435B
(73) HONDA MOTOR CO., LTD. (JP)
1-1, Minami-Aoyama 2-chome, Minato-ku, Tokyo, 107-8556 Japan
(72) 1. PARITAS SAKAWPRYPU (TH)
2. JATURONG APIROMBOONSOM (TH)
3. SUPAWADEE THAINGAMSIN (TH)
(74) Công ty Luật TNHH Phạm và Liên danh (PHAM & ASSOCIATES)
(55)
- (51) 12-11
(22) 26/09/2022
(28) 1
(43) 27/01/2023 418A



1.1



1.2



1.3



1.4



1.5



1.6



1.7



1.8



1.9



1.10

- (11) **3-0038653**
(15) 27/05/2024
(21) 3-2022-01480
(18) 25/07/2027
(54) XE MÁY
(30) 2022-001267 25/01/2022 JP;
(45) 25/06/2024 435B
(73) YAMAHA HATSUDOKI KABUSHIKI KAISHA (JP)
2500 Shingai, Iwata-shi, Shizuoka-ken 438-8501, Japan
(72) Zong-You Tsai (TW)
(74) Công ty TNHH Tư vấn - Đầu tư N.T.K. (N.T.K. CO., LTD.)
(55)
- (51) 12-11
(22) 25/07/2022
(28) 1
(43) 27/01/2023 418A



1.1



1.2



1.3



1.4



1.5



1.6



1.7



1.8



1.9

CÔNG BÁO SỞ HỮU CÔNG NGHIỆP SỐ 435 TẬP B - QUYỀN 2 (06.2024)

- (11) **3-0038654**
(15) 27/05/2024 (51) 19-08
(21) 3-2022-01991 (22) 20/09/2022
(18) 20/09/2027
(54) NHÃN SẢN PHẨM (28) 1
(45) 25/06/2024 435B (43) 26/12/2022 417A
(73) CÔNG TY TNHH DỊCH VỤ VÀ CUNG CẤP THỰC PHẨM QUỐC TẾ - IFSS (VN)
Số 2bis Nguyễn Thị Minh Khai, phường Đa Kao, quận 1, thành phố Hồ Chí Minh
(72) Hoàng Dương Xuân Dũng (VN)
(55)



- (11) **3-0038655**
(15) 27/05/2024
(21) 3-2022-01551
(18) 02/08/2027
(54) XE SCUTƠ
(30) 2022-002530 10/02/2022 JP;
(45) 25/06/2024 435B
(73) HONDA MOTOR CO., LTD. (JP)
1-1, Minami-Aoyama 2-Chome, Minato-ku, Tokyo, 107-8556 Japan
(72) 1. RYO ITO (JP)
2. AKIKO SAKAI (JP)
3. TERUKAZU KUMAGAI (JP)
(74) Công ty Luật TNHH Phạm và Liên danh (PHAM & ASSOCIATES)
(55)
- (51) 12-11
(22) 02/08/2022
(28) 1
(43) 25/10/2022 415A



1.1



1.2



1.3



1.4



1.5



1.6



1.7



1.8



1.9



1.10

- (11) **3-0038656**
- (15) 28/05/2024
- (21) 3-2022-02561
- (18) 21/11/2027
- (54) THIẾT BỊ KẾT NỐI MẠNG
- (30) 6209622 20/05/2022 UK;
- (45) 25/06/2024 435B
- (73) VODAFONE GROUP SERVICES LIMITED (UK)
Vodafone House, The Connection, Newbury, Berkshire RG14 2FN, United Kingdom
- (72) 1. JAMES BLYTH (UK)
2. MATTHEW PLESTED (UK)
3. TOM GUY (UK)
- (74) Công ty Luật TNHH Phạm và Liên danh (PHAM & ASSOCIATES)
- (55)

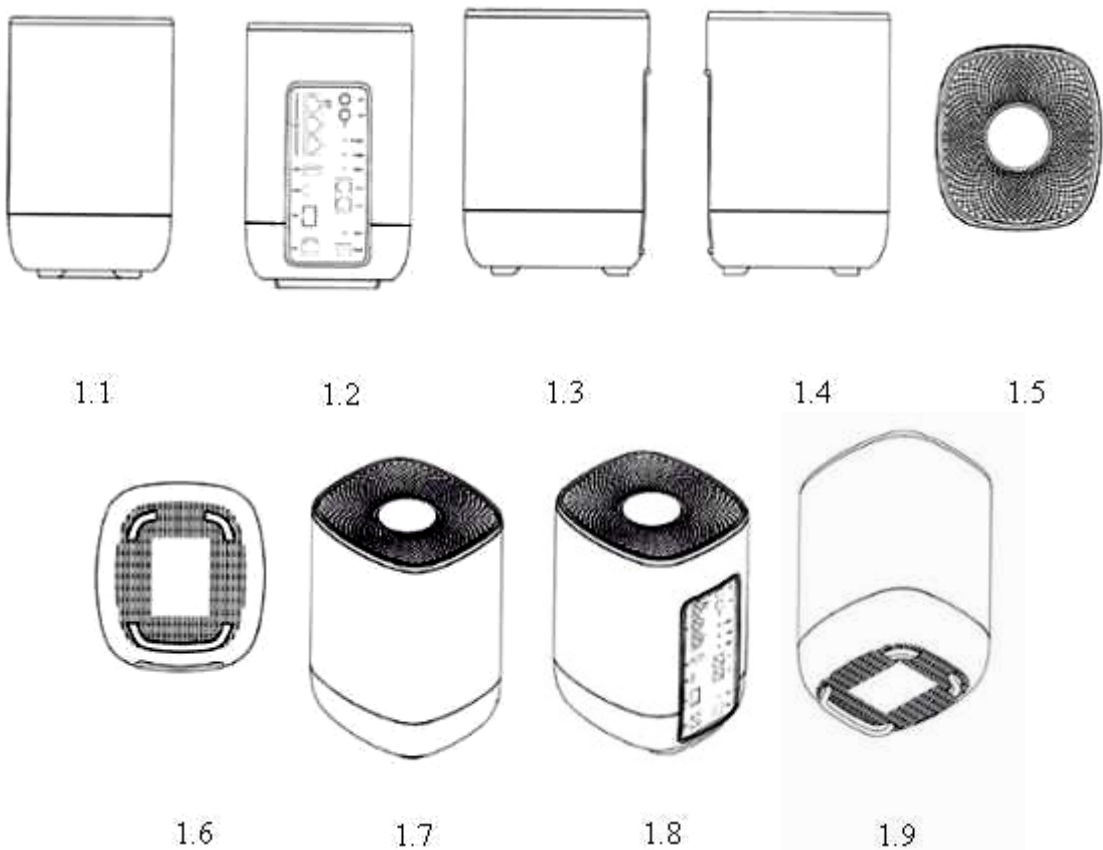



2.1

2.2

2.3

2.4

2.5



2.6

2.7

2.8

2.9



3.1

3.2

3.3

3.4

3.5



3.6

3.7

3.8

3.9



4.1



4.2



4.3



4.4



4.5



4.6



4.7



4.8



4.9

- (11) **3-0038657**
(15) 28/05/2024 (51) 19-08
(21) 3-2023-00865 (22) 17/04/2023
(18) 17/04/2028
(54) NHÃN SẢN PHẨM (28) 1
(45) 25/06/2024 435B (43) 25/07/2023 424A
(73) CÔNG TY TNHH DỊCH VỤ VÀ CUNG CẤP THỰC PHẨM QUỐC TẾ - IFSS (VN)
Số 2 Bis Nguyễn Thị Minh Khai, phường Đa Kao, quận 1, thành phố Hồ Chí Minh
(72) Nguyễn Thị Việt Ngân (VN)
(55)



- (11) **3-0038658**
(15) 28/05/2024 (51) 19-08
(21) 3-2023-00866 (22) 17/04/2023
(18) 17/04/2028
(54) NHÃN SẢN PHẨM (28) 1
(45) 25/06/2024 435B (43) 25/07/2023 424A
(73) CÔNG TY TNHH DỊCH VỤ VÀ CUNG CẤP THỰC PHẨM QUỐC TẾ - IFSS (VN)
Số 2 Bis Nguyễn Thị Minh Khai, phường Đa Kao, quận 1, thành phố Hồ Chí Minh
(72) Nguyễn Thị Việt Ngân (VN)
(55)



- (11) **3-0038659**
(15) 28/05/2024 (51) 19-08
(21) 3-2023-00837 (22) 12/04/2023
(18) 12/04/2028
(54) **NHÃN SẢN PHẨM** (28) 1
(45) 25/06/2024 435B (43) 25/07/2023 424A
(73) **ĐẶNG THỊ KIM MẠNH (VN)**
Tổ 3, phường Nghĩa Lộ, thành phố Quảng Ngãi, tỉnh Quảng Ngãi
(72) Đặng Thị Kim Mạnh (VN)
(74) Văn phòng Luật sư D và T (D & T LAW OFFICE)
(55)



1.1



1.2

- (11) **3-0038660**
- (15) 28/05/2024
- (21) 3-2023-00760
- (18) 06/04/2028
- (54) **HỘP**
- (45) 25/06/2024 435B
- (73) **CÔNG TY CỔ PHẦN THỰC PHẨM SỮA TH (VN)**
Xã Nghĩa Sơn, huyện Nghĩa Đàn, tỉnh Nghệ An
- (72) **Vũ Thanh Hương (VN)**
- (74) **CÔNG TY LUẬT TNHH IP MAX (IPMAX LAW FIRM)**
- (55)
- (51) 09-03
- (22) 06/04/2023
- (28) 2
- (43) 25/07/2023 424A



1.1



1.2



1.3



2.1



2.2



2.3

- (11) **3-0038661**
- (15) 28/05/2024
- (21) 3-2023-00761
- (18) 06/04/2028
- (54) **HỘP**
- (45) 25/06/2024 435B
- (73) **CÔNG TY CỔ PHẦN THỰC PHẨM SỮA TH (VN)**
Xã Nghĩa Sơn, huyện Nghĩa Đàn, tỉnh Nghệ An
- (72) **Vũ Thanh Hương (VN)**
- (74) **CÔNG TY LUẬT TNHH IP MAX (IPMAX LAW FIRM)**
- (55)
- (51) 09-03
- (22) 06/04/2023
- (28) 2
- (43) 25/07/2023 424A



1.1



1.2



1.3



2.1



2.2



2.3

- (11) **3-0038662**
- (15) 28/05/2024
- (21) 3-2023-00762
- (18) 06/04/2028
- (54) **HỘP**
- (45) 25/06/2024 435B
- (73) **CÔNG TY CỔ PHẦN THỰC PHẨM SỮA TH (VN)**
Xã Nghĩa Sơn, huyện Nghĩa Đàn, tỉnh Nghệ An
- (72) **Vũ Thanh Hương (VN)**
- (74) **CÔNG TY LUẬT TNHH IP MAX (IPMAX LAW FIRM)**
- (55)
- (51) 09-03
- (22) 06/04/2023
- (28) 2
- (43) 25/07/2023 424A



1.1



1.2



1.3



2.1



2.2



2.3

- (11) **3-0038663**
- (15) 28/05/2024
- (21) 3-2022-01555
- (18) 02/08/2027
- (54) BÀN LÀ
- (30) 2022-002216 04/02/2022 JP;
- (45) 25/06/2024 435B
- (73) PANASONIC INTELLECTUAL PROPERTY MANAGEMENT CO., LTD. (JP)
1-61, Shiromi 2-chome, Chuo-ku, Osaka-shi, Osaka 540-6207 Japan
- (72) Katsuyoshi UCHIYAMA (JP)
- (74) Công ty TNHH một thành viên Sở hữu trí tuệ VCCI (VCCI-IP CO.,LTD)
- (55)
- (51) 07-05
- (22) 02/08/2022
- (28) 1
- (43) 25/10/2022 415A

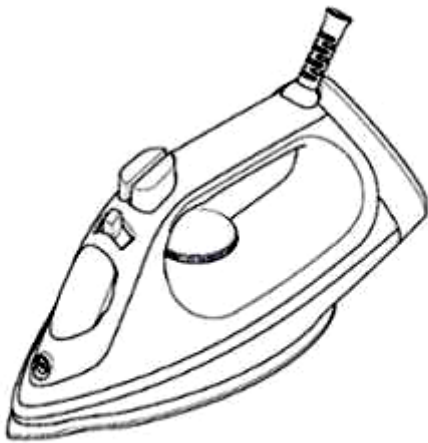

1.1

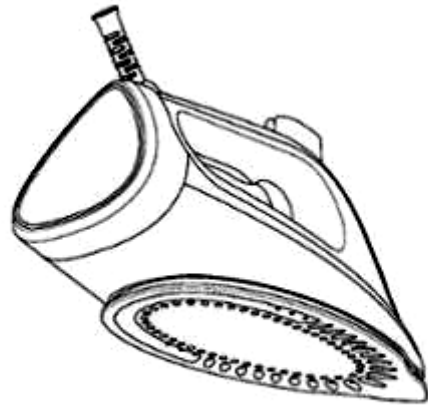

1.2

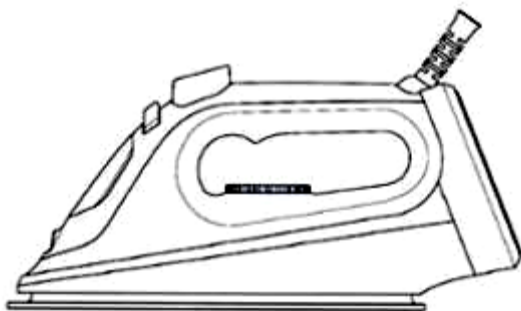

1.3

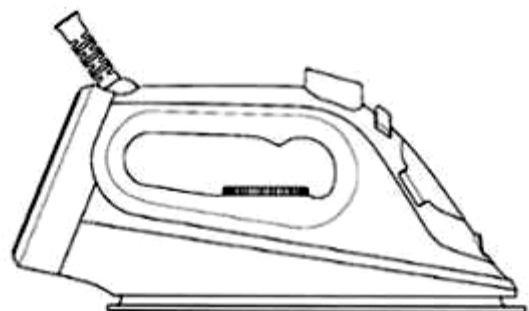

1.4

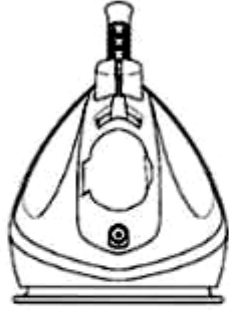

1.5

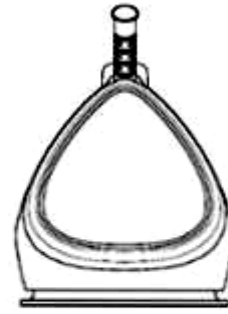

1.6

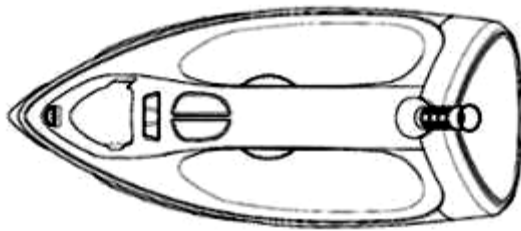

1.7

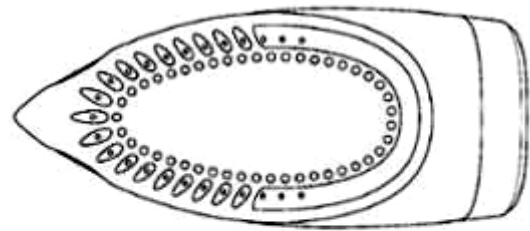

1.8

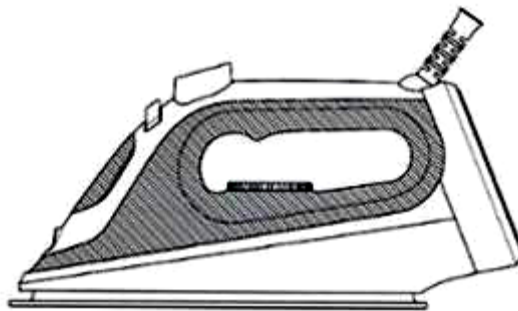

1.9

- (11) **3-0038664**
- (15) 28/05/2024
- (21) 3-2022-01267
- (18) 24/06/2027
- (54) **HỘP**
- (30) 2022-000239 07/01/2022 JP;
- (45) 25/06/2024 435B
- (73) FUJIFILM CORPORATION (JP)
26-30, Nishiazabu 2-chome, Minato-ku, Tokyo, 106-0031 Japan
- (72) Kazuhito KANEKO (JP)
- (74) Công ty TNHH một thành viên Sở hữu trí tuệ VCCI (VCCI-IP CO.,LTD)
- (55)

- (51) 09-03
- (22) 24/06/2022
- (28) 1
- (43) 26/09/2022 414A

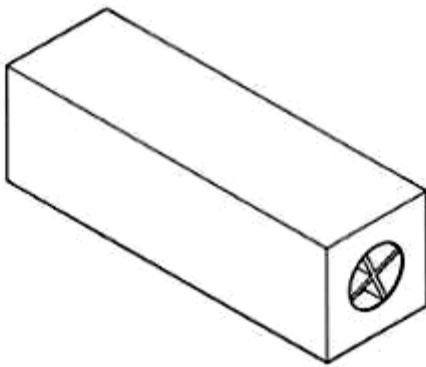

1.1

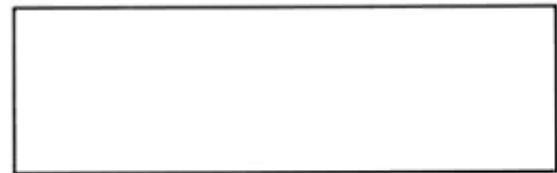

1.2



1.3

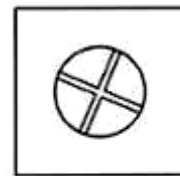
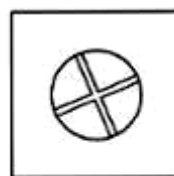

1.4

1.5

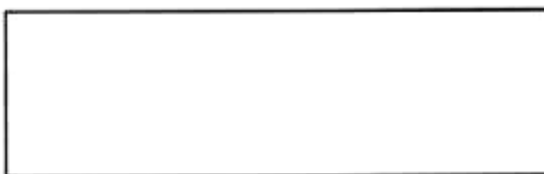

1.6



1.7

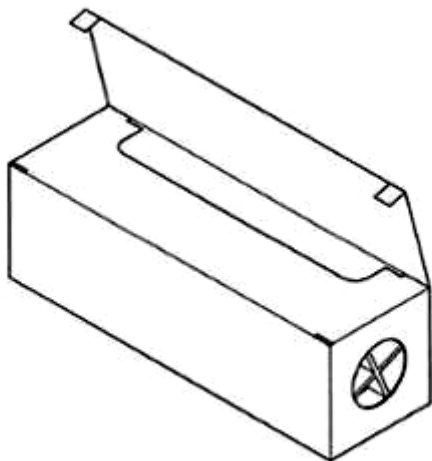

1.8

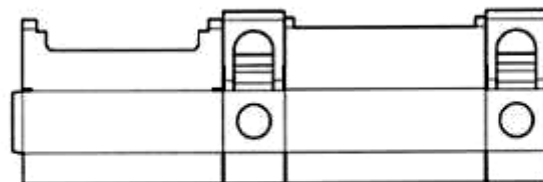

1.9

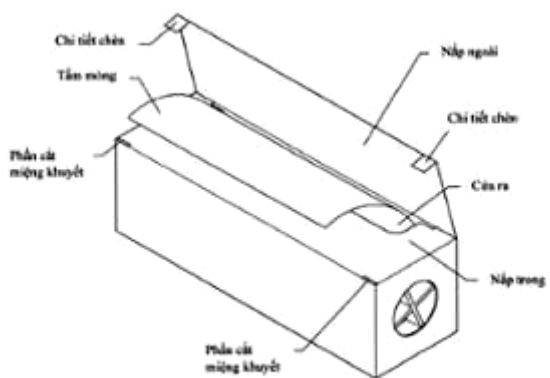

1.10

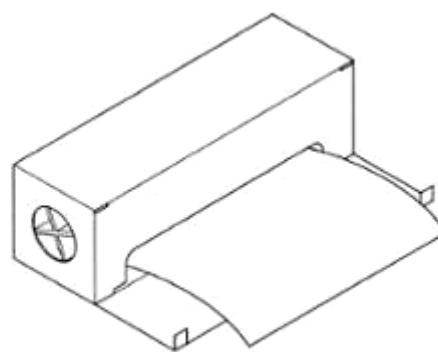

1.11

- (11) **3-0038665**
- (15) 28/05/2024 (51) 14-01
- (21) 3-2022-00674 (22) 12/04/2022
- (18) 12/04/2027
- (54) TAI NGHE (28) 1
- (30) 202130694639.5 22/10/2021 CN;
- (45) 25/06/2024 435B (43) 25/08/2022 413A
- (73) SHENZHEN SHOKZ CO., LTD. (CN)
Floors 1-4, Factory Building 26, Shancheng Industrial Park, Shiyan Street, Bao'an District, Shenzhen, Guangdong, China
- (72) 1. ZHONG LEI (CN)
2. CAI ZHI (CN)
3. HUANG SUNJIE (CN)
4. YAN ZETENG (CN)
5. CHEN QIAN (CN)
6. CHENG PIYOU (CN)
7. WANG YUEQIANG (CN)
- (74) Công ty TNHH Trường Xuân (AGELESS CO.,LTD.)
- (55)



1.1



1.2



1.3



1.4

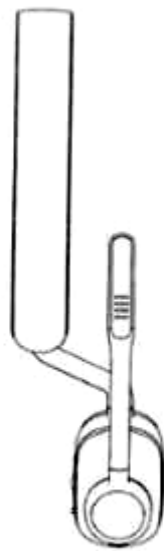

1.5

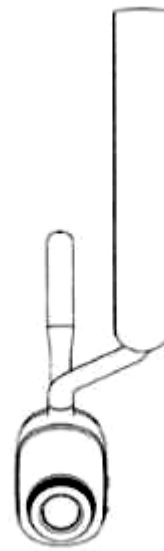

1.6

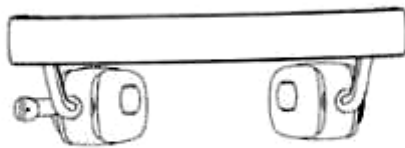

1.7



1.8

- (11) **3-0038666**
- (15) 28/05/2024
- (21) 3-2022-02555
- (18) 21/11/2027
- (54) THIẾT BỊ PHÁT SÓNG DI ĐỘNG (28) 2
- (30) 6209628 20/05/2022 UK;
- (45) 25/06/2024 435B
- (73) VODAFONE GROUP SERVICES LIMITED (UK)
Vodafone House, The Connection, Newbury, Berkshire RG14 2FN, United Kingdom
- (72) 1. JAMES BLYTH (UK)
2. MATTHEW PLESTED (UK)
3. TOM GUY (UK)
- (74) Công ty Luật TNHH Phạm và Liên danh (PHAM & ASSOCIATES)
- (55)

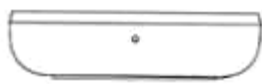

1.1



1.2



1.3

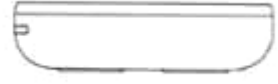

1.4



1.5



1.6



1.7



1.8



1.9



2.1



2.2



2.3



2.4



2.5



2.6



2.7



2.8



2.9

- (11) **3-0038667**
(15) 28/05/2024 (51) 19-08
(21) 3-2022-01930 (22) 13/09/2022
(18) 13/09/2027
(54) NHÃN SẢN PHẨM (28) 1
(45) 25/06/2024 435B (43) 25/11/2022 416A
(73) CÔNG TY CỔ PHẦN ĐẦU TƯ QUỐC TẾ HẢI HÀ (VN)
Lô V6A12, khu nhà ở Văn Phú, khu đô thị Văn Phú, phường Phú La, quận Hà
Đông, thành phố Hà Nội
(72) Lã Thị Hải Yến (VN)
(55)

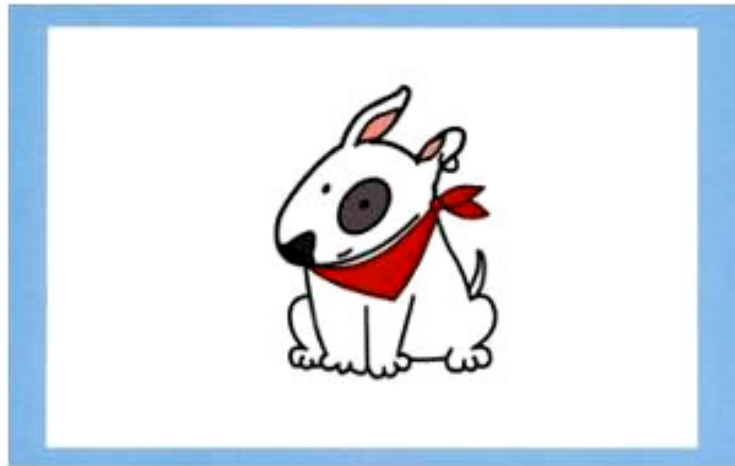

- (11) **3-0038668**
(15) 28/05/2024 (51) 19-08
(21) 3-2022-01931 (22) 13/09/2022
(18) 13/09/2027
(54) NHÃN SẢN PHẨM (28) 1
(45) 25/06/2024 435B (43) 25/11/2022 416A
(73) CÔNG TY CỔ PHẦN ĐẦU TƯ QUỐC TẾ HẢI HÀ (VN)
Lô V6A12, khu nhà ở Văn Phú, khu đô thị Văn Phú, phường Phú La, quận Hà
Đông, thành phố Hà Nội
(72) Lã Thị Hải Yến (VN)
(55)



- (11) **3-0038669**
- (15) 28/05/2024
- (21) 3-2022-02557
- (18) 21/11/2027
- (54) THIẾT BỊ KÍCH SÓNG WIFI
- (30) 6209626 20/05/2022 UK;
- (45) 25/06/2024 435B
- (73) VODAFONE GROUP SERVICES LIMITED (UK)
Vodafone House, The Connection, Newbury, Berkshire RG14 2FN, United Kingdom
- (72) 1. JAMES BLYTH (UK)
2. MATTHEW PLESTED (UK)
3. TOM GUY (UK)
- (74) Công ty Luật TNHH Phạm và Liên danh (PHAM & ASSOCIATES)
- (55)
- (51) 14-03
- (22) 21/11/2022
- (28) 2
- (43) 25/04/2023 421A

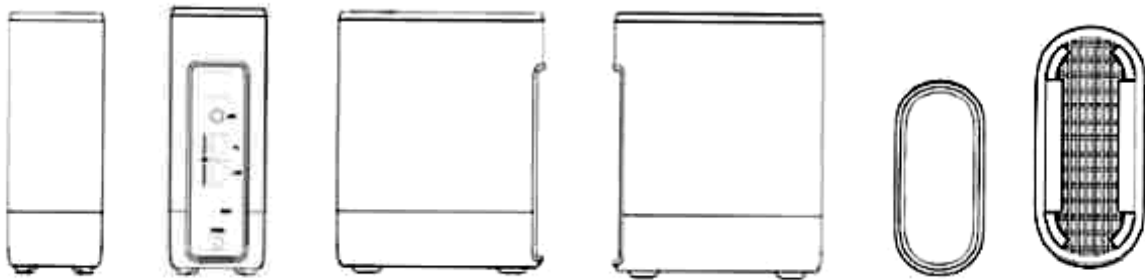

11

12

13

14

15

16



17



18



19



2.1



2.2



2.3



2.4



2.5



2.6



2.7



2.8



2.9

- (11) **3-0038670**
- (15) 29/05/2024
- (21) 3-2020-01315
- (18) 04/06/2025
- (54) KHUNG NAN CỬA
- (45) 25/06/2024 435B
- (73) CÔNG TY CỔ PHẦN TÂN PHONG (VN)
Số 9B, ngách 100/4, ngõ 100, đường Hoàng Quốc Việt, phường Nghĩa Đô, quận Cầu Giấy, thành phố Hà Nội
- (72) Vũ Hồng Anh (VN)
- (74) CÔNG TY LUẬT TRÁCH NHIỆM HỮU HẠN AMBYS HÀ NỘI (AMBYS HANOI)
- (55)



1.1



1.2



1.3

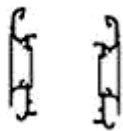

1.4



1.5



1.6



1.7

- (11) **3-0038671**
(15) 29/05/2024 (51) 25-01
(21) 3-2020-01316 (22) 04/06/2020
(18) 04/06/2025
(54) NAN CỬA (28) 1
(45) 25/06/2024 435B (43) 25/09/2020 390
(73) CÔNG TY CỔ PHẦN TÂN PHONG (VN)
Số 9B, ngách 100/4, ngõ 100, đường Hoàng Quốc Việt, phường Nghĩa Đô, quận Cầu Giấy, thành phố Hà Nội
(72) Vũ Hồng Anh (VN)
(74) CÔNG TY LUẬT TRÁCH NHIỆM HỮU HẠN AMBYS HÀ NỘI (AMBYS HANOI)
(55)



1.1



1.2



1.3



1.4



1.5



1.6



1.7

- (11) **3-0038672**
(15) 29/05/2024 (51) 13-01
(21) 3-2021-00377 (22) 24/02/2021
(18) 24/02/2026
(54) **MÔ TƠ ĐIỆN** (28) 1
(30) 2002003867 27/08/2020 TH;
(45) 25/06/2024 435B (43) 25/08/2021 401A
(73) **PANASONIC MOTOR (THAILAND) CO., LTD. (TH)**
101 Moo 2, Teparak Road, T. Bangsaothong, A. Bangsaothong, Samutprakan 10570
THAILAND
(72) 1. ANUCHA SRICHAROEN (TH)
2. ALISA SEMJAROEN (TH)
(74) **CÔNG TY LUẬT TRÁCH NHIỆM HỮU HẠN AMBYS HÀ NỘI (AMBYS
HANOI)**
(55)

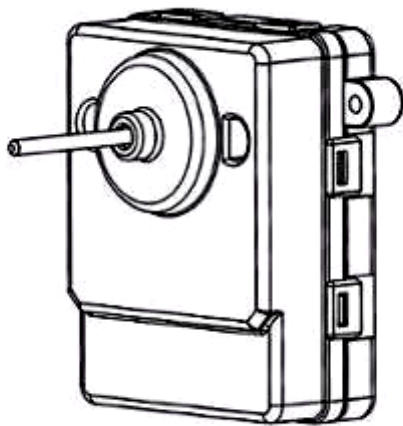

1.1

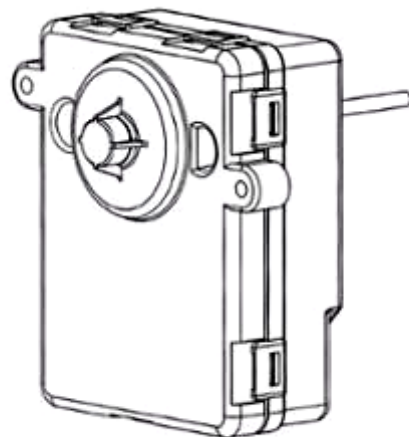

1.2

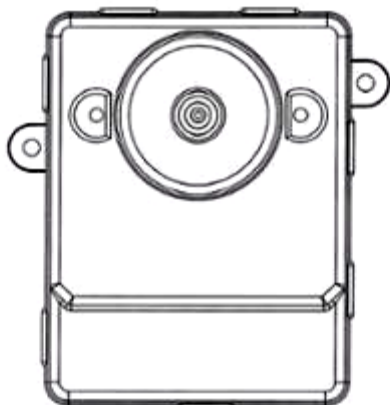

1.3

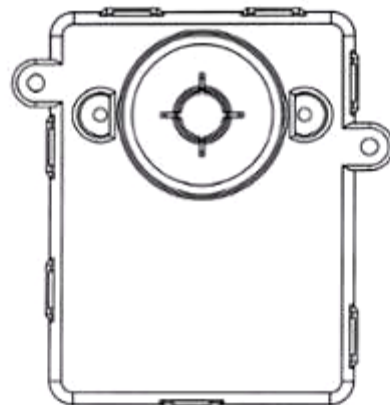

1.4

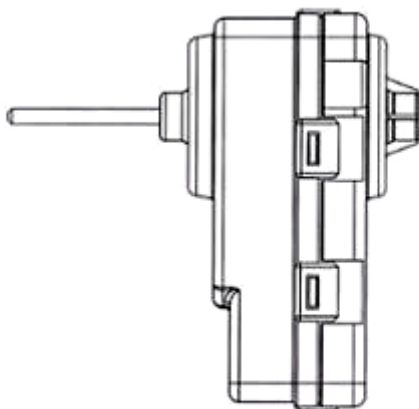

1.5

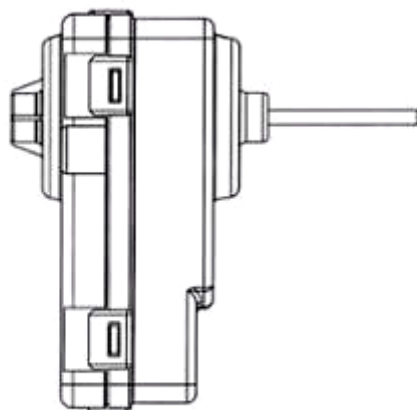

1.6

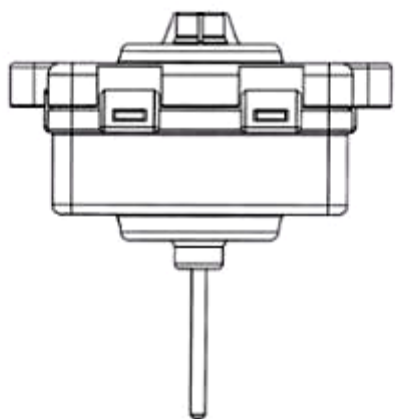

1.7

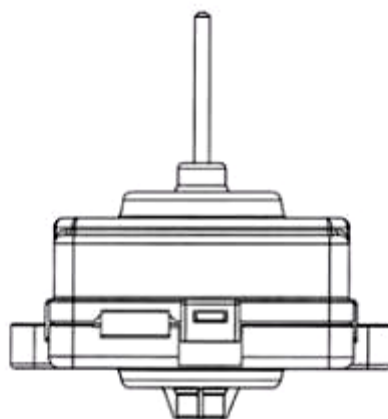

1.8

- (11) **3-0038673**
- (15) 29/05/2024
- (21) 3-2022-02867
- (18) 26/12/2027
- (54) **TẮM RÀO CHẮN BẢO VỆ**
- (45) 25/06/2024 435B
- (73) **DONGGUAN CITY YUZHIXIN HARDWARE PLASTIC PRODUCT CO., LTD (CN)**
No.4, Jinhe Xinguang Road, Zhangmutou Town, Dongguan City, Guangdong Province, 523000, China
- (72) **SHENG DING (CN)**
- (74) **Công ty TNHH Dịch vụ Sở hữu trí tuệ GREENIP (GREENIP CO., LTD)**
- (55)
- (51) 25-02
- (22) 26/12/2022
- (28) 1
- (43) 25/04/2023 421A



1.1



1.2

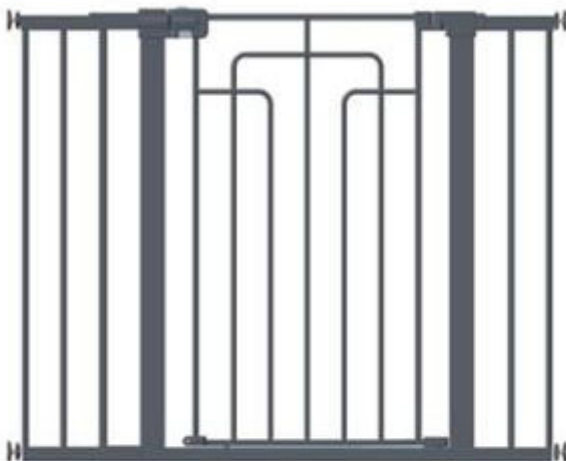

1.3



1.4



1.5



1.6



1.7



1.8

- (11) **3-0038674**
(15) 29/05/2024 (51) 23-99
(21) 3-2022-01916 (22) 09/09/2022
(18) 09/09/2027
(54) BỒN TỰ HOẠI (28) 1
(45) 25/06/2024 435B (43) 25/11/2022 416A
(73) CÔNG TY CP QUỐC TẾ TẬP ĐOÀN AN PHÁT (VN)
Số 104 Trần Nhân Tông, khu phố 2, thị trấn Vĩnh Trụ, huyện Lý Nhân, tỉnh Hà Nam
(72) Nguyễn Văn Thọ (VN)
(74) Công ty TNHH Dịch vụ Sở hữu trí tuệ GREENIP (GREENIP CO., LTD)
(55)



1.1

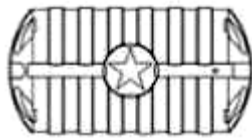

1.2

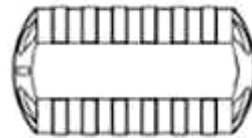

1.3

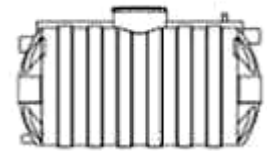

1.4

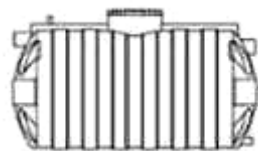

1.5

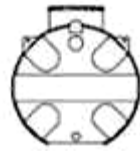

1.6

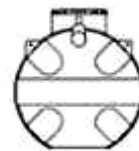

1.7

- (11) **3-0038675**
- (15) 29/05/2024
- (21) 3-2022-01494
- (18) 25/07/2027
- (54) **BỘ NỐI DÂY ĐIỆN CHỐNG THẨM NƯỚC**
- (30) 202230053700.2 26/01/2022 CN;
- (45) 25/06/2024 435B
- (73) **CHOGORI TECHNOLOGY CO., LTD. (CN)**
 Floor 3-4, Building E, Zhonggangxing Industrial Zone, Zhangge Community,
 Guanlan, Longhua District, Shenzhen, Guangdong, China
- (72) **YUANZE WU (CN)**
- (74) Công ty TNHH Dịch vụ Sở hữu trí tuệ GREENIP (GREENIP CO., LTD)
- (51) 13-03
- (22) 25/07/2022
- (28) 1
- (43) 26/12/2022 417A
- (55)

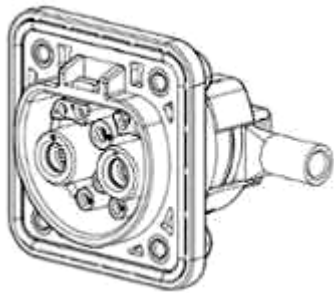

1.1

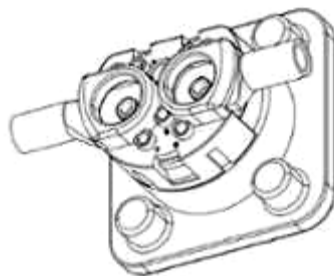

1.2

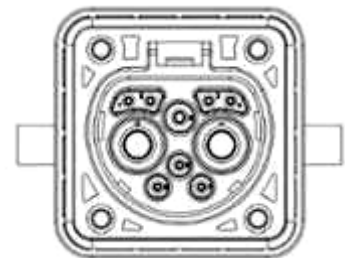

1.3

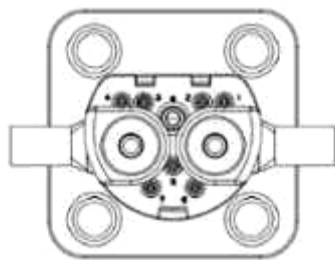

1.4

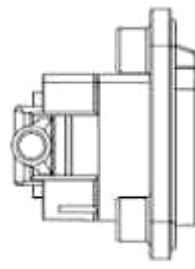

1.5

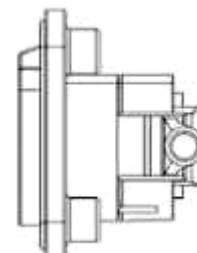

1.6

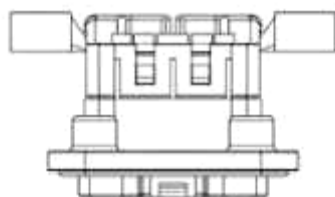

1.7

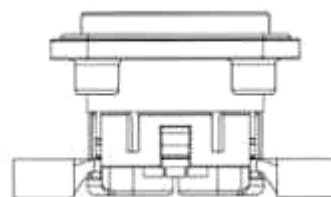

1.8

- (11) **3-0038676**
- (15) 29/05/2024
- (21) 3-2022-01495
- (18) 25/07/2027
- (54) **BỘ NỐI DÂY ĐIỆN CHỐNG THẨM NƯỚC**
- (30) 202230053711.0 26/01/2022 CN;
- (45) 25/06/2024 435B
- (73) **CHOGORI TECHNOLOGY CO., LTD. (CN)**
 Floor 3-4, Building E, Zhonggangxing Industrial Zone, Zhangge Community,
 Guanlan, Longhua District, Shenzhen, Guangdong, China
- (72) **YUANZE WU (CN)**
- (74) **Công ty TNHH Dịch vụ Sở hữu trí tuệ GREENIP (GREENIP CO., LTD)**
- (55)
- (51) 13-03
- (22) 25/07/2022
- (28) 1
- (43) 26/12/2022 417A

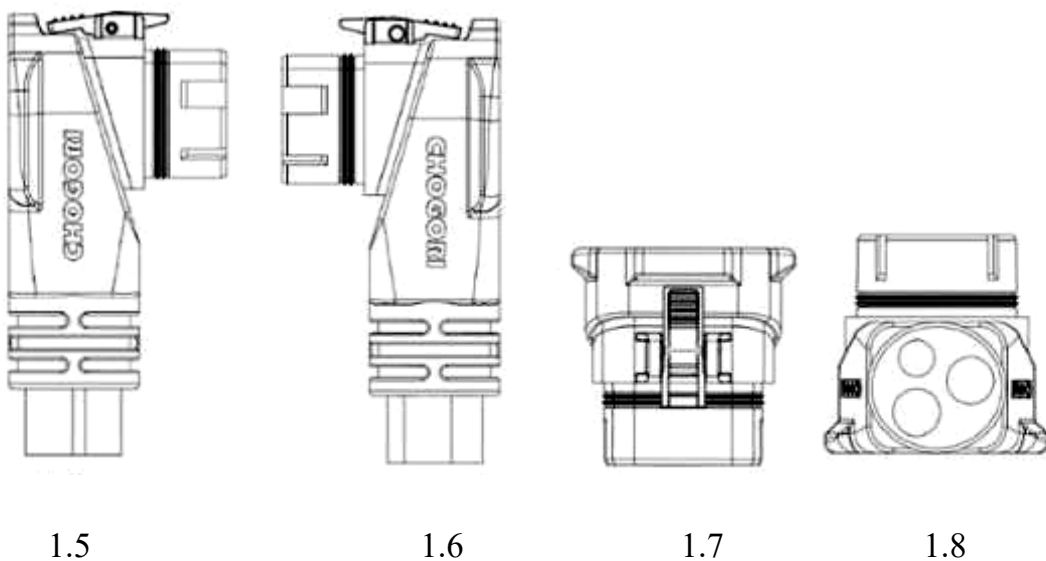
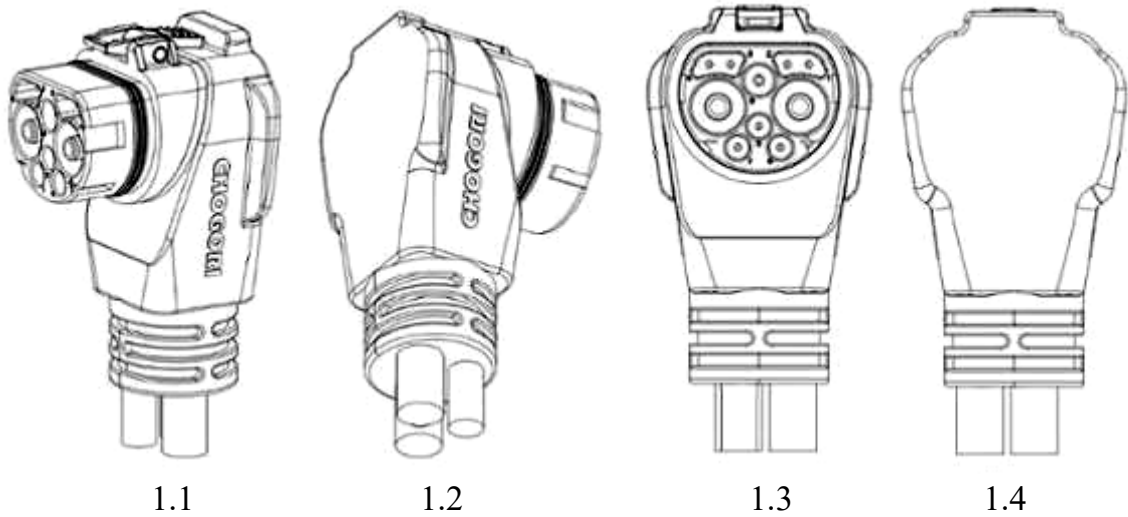

- (11) **3-0038677**
(15) 29/05/2024
(21) 3-2020-01223
(18) 25/05/2025
(54) XE ĐIỆN
(45) 25/06/2024 435B
(73) CÔNG TY CỔ PHẦN SẢN XUẤT VÀ KINH DOANH VINFAST (VN)
Khu kinh tế Đình Vũ - Cát Hải, đảo Cát Hải, thị trấn Cát Hải, huyện Cát Hải, thành phố Hải Phòng
(72) Bùi Đức Công (VN)
(74) CÔNG TY LUẬT TRÁCH NHIỆM HỮU HẠN AMBYS HÀ NỘI (AMBYS HANOI)
(55)
- (51) 12-11
(22) 25/05/2020
(28) 2
(43) 25/08/2020 389



1.1



1.2



1.3



1.4



1.5



1.6



1.7



1.8



1.9



1.10



2.1



2.2



2.3



2.4



2.5



2.6



2.7



2.8



2.9



2.10

PHẦN II

**SỬA ĐỔI, GIA HẠN, CẤP LẠI, CHẤM DỨT, HUỖ BỎ VĂN BẰNG BẢO HỘ,
QUYẾT ĐỊNH GIẢI QUYẾT KHIẾU NẠI**

1 - GIA HẠN HIỆU LỰC VĂN BẰNG BẢO HỘ

Quyết định số: 41184/QĐ-SHTT._{IP}, ngày 09/04/2024 về việc gia hạn hiệu lực Bằng độc quyền kiểu dáng công nghiệp

Số đơn yêu cầu: GH3-2023-00515 Ngày nộp: 30/01/2023

Liên quan đến Bằng độc quyền kiểu dáng công nghiệp:

(11) Số văn bằng	(15) Ngày cấp	Gia hạn đến ngày
27837	25/12/2018	05/02/2028

(73) Chủ văn bằng bảo hộ: SHARP KABUSHIKI KAISHA (JP)
1 Takumi-cho, Sakai-ku, Sakai City, Osaka 590-8522,
Japan

Quyết định số: 43872/QĐ-SHTT._{IP}, ngày 15/04/2024 về việc gia hạn hiệu lực Bằng độc quyền kiểu dáng công nghiệp

Số đơn yêu cầu: GH3-2023-01262 Ngày nộp: 23/02/2023

Liên quan đến Bằng độc quyền kiểu dáng công nghiệp:

(11) Số văn bằng	(15) Ngày cấp	Gia hạn đến ngày
30647	14/05/2020	18/04/2028

(73) Chủ văn bằng bảo hộ: SAMSUNG ELECTRONICS CO., LTD. (KR)
129, Samsung-ro, Yeongtong-gu Suwon-si, Gyeonggi-do
16677, Republic of Korea

Quyết định số: 44635/QĐ-SHTT._{IP}, ngày 16/04/2024 về việc gia hạn hiệu lực Bằng độc quyền kiểu dáng công nghiệp

Số đơn yêu cầu: GH3-2022-06463 Ngày nộp: 06/10/2022

Liên quan đến Bằng độc quyền kiểu dáng công nghiệp:

(11) Số văn bằng	(15) Ngày cấp	Gia hạn đến ngày
28684	16/05/2019	06/11/2027

CÔNG BÁO SỞ HỮU CÔNG NGHIỆP SỐ 435 TẬP B – QUYỀN 2 (06.2024)

(73) Chủ văn bằng bảo hộ: NIKE INNOVATE C.V. (US)
One Bowerman Drive, Beaverton, Oregon, 97005-6453,
United States of America

Quyết định số: 52489/QĐ-SHTT._{IP}, ngày 07/05/2024 về việc gia hạn hiệu lực Bằng độc quyền kiểu dáng công nghiệp

Số đơn yêu cầu: GH3-2023-01812 Ngày nộp: 13/03/2023

Liên quan đến Bằng độc quyền kiểu dáng công nghiệp:

(11) Số văn bằng	(15) Ngày cấp	Gia hạn đến ngày
27797	19/12/2018	16/11/2027
28325	14/03/2019	23/04/2028

(73) Chủ văn bằng bảo hộ: THÁI QUỐC DUY (VN)
195/7 Bùi Minh Trực, phường 5, quận 8, thành phố Hồ Chí Minh

Quyết định số: 52490/QĐ-SHTT._{IP}, ngày 07/05/2024 về việc gia hạn hiệu lực Bằng độc quyền kiểu dáng công nghiệp

Số đơn yêu cầu: GH3-2023-01821 Ngày nộp: 13/03/2023

Liên quan đến Bằng độc quyền kiểu dáng công nghiệp:

(11) Số văn bằng	(15) Ngày cấp	Gia hạn đến ngày
20293	11/12/2014	17/10/2028

(73) Chủ văn bằng bảo hộ: CÔNG TY CỔ PHẦN TÂN TRƯỜNG LỘC (VN)
Ô số 3 dãy 1, khu tái định cư Tinh dầu, phường Vĩnh Trại,
thành phố Lạng Sơn, tỉnh Lạng Sơn

Quyết định số: 52491/QĐ-SHTT._{IP}, ngày 07/05/2024 về việc gia hạn hiệu lực Bằng độc quyền kiểu dáng công nghiệp

Số đơn yêu cầu: GH3-2023-01822 Ngày nộp: 13/03/2023

Liên quan đến Bằng độc quyền kiểu dáng công nghiệp:

(11) Số văn bằng	(15) Ngày cấp	Gia hạn đến ngày
19408	05/06/2014	15/07/2028

CÔNG BÁO SỞ HỮU CÔNG NGHIỆP SỐ 435 TẬP B – QUYỀN 2 (06.2024)

(73) Chủ văn bằng bảo hộ: CÔNG TY TNHH CÔNG NGHIỆP NHỰA TAI JAAN (VIỆT NAM) (VN)
Lô M-1a-CN, đường D9, khu công nghiệp Mỹ Phước, phường Thới Hòa, thị xã Bến Cát, tỉnh Bình Dương

Quyết định số: 52492/QĐ-SHTT._{IP}, ngày 07/05/2024 về việc gia hạn hiệu lực Bằng độc quyền kiểu dáng công nghiệp

Số đơn yêu cầu: GH3-2023-01831 Ngày nộp: 13/03/2023

Liên quan đến Bằng độc quyền kiểu dáng công nghiệp:

(11) Số văn bằng	(15) Ngày cấp	Gia hạn đến ngày
30535	27/04/2020	27/03/2028

(73) Chủ văn bằng bảo hộ: PROSLIDE TECHNOLOGY INC. (CA)
2650 Queensview Drive, Suite 150 Ottawa, Ontario, K2B 8H6 Canada

Quyết định số: 52493/QĐ-SHTT._{IP}, ngày 07/05/2024 về việc gia hạn hiệu lực Bằng độc quyền kiểu dáng công nghiệp

Số đơn yêu cầu: GH3-2023-01870 Ngày nộp: 14/03/2023

Liên quan đến Bằng độc quyền kiểu dáng công nghiệp:

(11) Số văn bằng	(15) Ngày cấp	Gia hạn đến ngày
28448	04/04/2019	10/04/2028
28449	04/04/2019	10/04/2028
28450	04/04/2019	10/04/2028
28451	04/04/2019	10/04/2028
29019	04/09/2019	15/05/2028
29020	04/09/2019	15/05/2028
29042	09/09/2019	23/04/2028
29075	11/09/2019	23/04/2028
29077	11/09/2019	27/03/2028
29084	12/09/2019	09/05/2028
30332	03/03/2020	15/05/2028

CÔNG BÁO SỞ HỮU CÔNG NGHIỆP SỐ 435 TẬP B – QUYỀN 2 (06.2024)

(73) Chủ văn bằng bảo hộ: CÔNG TY CỔ PHẦN BÓNG ĐÈN PHÍCH NƯỚC
RẠNG ĐÔNG (VN)
87-89 phố Hạ Đình, phường Thanh Xuân Trung, quận
Thanh Xuân, thành phố Hà Nội

Quyết định số: 52494/QĐ-SHTT._{IP}, ngày 07/05/2024 về việc gia hạn hiệu lực Bằng độc quyền kiểu dáng công nghiệp

Số đơn yêu cầu: GH3-2023-01876 Ngày nộp: 14/03/2023

Liên quan đến Bằng độc quyền kiểu dáng công nghiệp:

(11) Số văn bằng	(15) Ngày cấp	Gia hạn đến ngày
28442	04/04/2019	05/01/2028

(73) Chủ văn bằng bảo hộ: CÔNG TY CỔ PHẦN SẢN XUẤT THƯƠNG MẠI HÓA
DẦU VPC (VN)
Lô D5, đường số 2, KCN Tân Đô, xã Đức Hoà Hạ, huyện
Đức Hoà, tỉnh Long An

Quyết định số: 52495/QĐ-SHTT._{IP}, ngày 07/05/2024 về việc gia hạn hiệu lực Bằng độc quyền kiểu dáng công nghiệp

Số đơn yêu cầu: GH3-2023-01904 Ngày nộp: 15/03/2023

Liên quan đến Bằng độc quyền kiểu dáng công nghiệp:

(11) Số văn bằng	(15) Ngày cấp	Gia hạn đến ngày
29481	06/11/2019	16/05/2028

(73) Chủ văn bằng bảo hộ: SHENZHEN LONGSYS ELECTRONICS CO., LTD. (CN)
A-B-C-D-E-F1, 8F, 1 Building, Financial Base, No. 8,
Kefa Road, High-Tech Park, Nanshan District, Shenzhen,
China

Quyết định số: 52496/QĐ-SHTT._{IP}, ngày 07/05/2024 về việc gia hạn hiệu lực Bằng độc quyền kiểu dáng công nghiệp

Số đơn yêu cầu: GH3-2023-01915 Ngày nộp: 15/03/2023

Liên quan đến Bằng độc quyền kiểu dáng công nghiệp:

(11) Số văn bằng	(15) Ngày cấp	Gia hạn đến ngày
19509	04/07/2014	06/09/2028

CÔNG BÁO SỞ HỮU CÔNG NGHIỆP SỐ 435 TẬP B – QUYỀN 2 (06.2024)

(73) Chủ văn bằng bảo hộ: CÔNG TY TNHH THẢO DƯỢC VIỆT (VN)
257/3 Lý Thường Kiệt, phường 15, quận 11, thành phố Hồ Chí Minh

Quyết định số: 52497/QĐ-SHTT._{IP}, ngày 07/05/2024 về việc gia hạn hiệu lực Bằng độc quyền kiểu dáng công nghiệp

Số đơn yêu cầu: GH3-2023-01945 Ngày nộp: 16/03/2023

Liên quan đến Bằng độc quyền kiểu dáng công nghiệp:

(11) Số văn bằng	(15) Ngày cấp	Gia hạn đến ngày
32584	15/04/2021	27/03/2028

(73) Chủ văn bằng bảo hộ: PROSLIDE TECHNOLOGY INC. (CA)
2650 Queensview Drive, Suite 150 Ottawa, Ontario, K2B 8H6 Canada

Quyết định số: 52498/QĐ-SHTT._{IP}, ngày 07/05/2024 về việc gia hạn hiệu lực Bằng độc quyền kiểu dáng công nghiệp

Số đơn yêu cầu: GH3-2023-01946 Ngày nộp: 16/03/2023

Liên quan đến Bằng độc quyền kiểu dáng công nghiệp:

(11) Số văn bằng	(15) Ngày cấp	Gia hạn đến ngày
27714	07/12/2018	10/10/2027

(73) Chủ văn bằng bảo hộ: CROSSFIRE AUSTRALIA PTY LTD (AU)
86 Lascelles St, Braidwood, NSW, 2622, AUSTRALIA

Quyết định số: 52499/QĐ-SHTT._{IP}, ngày 07/05/2024 về việc gia hạn hiệu lực Bằng độc quyền kiểu dáng công nghiệp

Số đơn yêu cầu: GH3-2023-01981 Ngày nộp: 17/03/2023

Liên quan đến Bằng độc quyền kiểu dáng công nghiệp:

(11) Số văn bằng	(15) Ngày cấp	Gia hạn đến ngày
28231	05/03/2019	16/03/2028

(73) Chủ văn bằng bảo hộ: CÔNG TY TRÁCH NHIỆM HỮU HẠN VICO (VN)
Số 94, đường 208, xã An Đông, huyện An Dương, thành phố Hải Phòng

CÔNG BÁO SỞ HỮU CÔNG NGHIỆP SỐ 435 TẬP B – QUYỀN 2 (06.2024)

Quyết định số: 52500/QĐ-SHTT._{IP}, ngày 07/05/2024 về việc gia hạn hiệu lực Bằng độc quyền kiểu dáng công nghiệp

Số đơn yêu cầu: GH3-2023-01997 Ngày nộp: 17/03/2023

Liên quan đến Bằng độc quyền kiểu dáng công nghiệp:

(11) Số văn bằng	(15) Ngày cấp	Gia hạn đến ngày
31158	13/08/2020	08/05/2028

(73) Chủ văn bằng bảo hộ: NIKE INNOVATE C.V. (US)
One Bowerman Drive, Beaverton, Oregon, 97005-6453,
United States of America

Quyết định số: 52501/QĐ-SHTT._{IP}, ngày 07/05/2024 về việc gia hạn hiệu lực Bằng độc quyền kiểu dáng công nghiệp

Số đơn yêu cầu: GH3-2023-02009 Ngày nộp: 17/03/2023

Liên quan đến Bằng độc quyền kiểu dáng công nghiệp:

(11) Số văn bằng	(15) Ngày cấp	Gia hạn đến ngày
29163	25/09/2019	30/03/2028

(73) Chủ văn bằng bảo hộ: WOJIN PLASTIC CO., LTD. (KR)
68, Damteo-gil 21beon-gil, Guri-si, Gyeonggi-do 11900,
Republic of Korea

Quyết định số: 52580/QĐ-SHTT._{IP}, ngày 07/05/2024 về việc gia hạn hiệu lực Bằng độc quyền kiểu dáng công nghiệp

Số đơn yêu cầu: GH3-2022-06667 Ngày nộp: 17/10/2022

Liên quan đến Bằng độc quyền kiểu dáng công nghiệp:

(11) Số văn bằng	(15) Ngày cấp	Gia hạn đến ngày
26677	08/06/2018	05/05/2027

(73) Chủ văn bằng bảo hộ: CÔNG TY TRÁCH NHIỆM HỮU HẠN ĐẦU TƯ
VIDAS (VN)
Lô CN14 Khu công nghiệp Khai Quang, phường Khai
Quang, thành phố Vĩnh Yên, tỉnh Vĩnh Phúc

CÔNG BÁO SỞ HỮU CÔNG NGHIỆP SỐ 435 TẬP B – QUYỀN 2 (06.2024)

Quyết định số: 52656/QĐ-SHTT._{IP}, ngày 07/05/2024 về việc gia hạn hiệu lực Bằng độc quyền kiểu dáng công nghiệp

Số đơn yêu cầu: GH3-2022-06681 Ngày nộp: 18/10/2022

Liên quan đến Bằng độc quyền kiểu dáng công nghiệp:

(11) Số văn bằng	(15) Ngày cấp	Gia hạn đến ngày
18817	09/01/2014	05/01/2028

(73) Chủ văn bằng bảo hộ: APPLE INC. (US)
1 Infinite Loop, Cupertino, California 95014, United States of America

Quyết định số: 54535/QĐ-SHTT._{IP}, ngày 13/05/2024 về việc gia hạn hiệu lực Bằng độc quyền kiểu dáng công nghiệp

Số đơn yêu cầu: GH3-2022-07218 Ngày nộp: 11/11/2022

Liên quan đến Bằng độc quyền kiểu dáng công nghiệp:

(11) Số văn bằng	(15) Ngày cấp	Gia hạn đến ngày
29085	12/09/2019	08/09/2027

(73) Chủ văn bằng bảo hộ: EVER GREEN CO., LTD (KR)
3305, C-Dong, Dongil Techno Town, 40, Simin-daero
365beon-gil, Dongan-gu, Anyang-si, Gyeonggi-do, 14057,
Republic of Korea

Quyết định số: 54549/QĐ-SHTT._{IP}, ngày 13/05/2024 về việc gia hạn hiệu lực Bằng độc quyền kiểu dáng công nghiệp

Số đơn yêu cầu: GH3-2023-04798 Ngày nộp: 26/06/2023

Liên quan đến Bằng độc quyền kiểu dáng công nghiệp:

(11) Số văn bằng	(15) Ngày cấp	Gia hạn đến ngày
29739	21/11/2019	23/10/2028

(73) Chủ văn bằng bảo hộ: CÔNG TY TNHH THỰC PHẨM NGÂN ĐÌNH (VN)
79 đường số 37, khu dân cư Bình Phú, phường 10, quận 6,
thành phố Hồ Chí Minh

CÔNG BÁO SỞ HỮU CÔNG NGHIỆP SỐ 435 TẬP B – QUYỀN 2 (06.2024)

Quyết định số: 54676/QĐ-SHTT._{IP}, ngày 13/05/2024 về việc gia hạn hiệu lực Bằng độc quyền kiểu dáng công nghiệp

Số đơn yêu cầu: GH3-2023-04323 Ngày nộp: 07/06/2023

Liên quan đến Bằng độc quyền kiểu dáng công nghiệp:

(11) Số văn bằng	(15) Ngày cấp	Gia hạn đến ngày
20348	26/12/2014	23/08/2028
29770	25/11/2019	27/09/2028
29771	25/11/2019	27/09/2028
29772	25/11/2019	27/09/2028
29773	25/11/2019	27/09/2028
29806	26/11/2019	29/10/2028
30465	25/03/2020	11/12/2028
30466	25/03/2020	11/12/2028

(73) Chủ văn bằng bảo hộ: CÔNG TY CỔ PHẦN MỸ PHẨM SÀI GÒN (VN)
930 Nguyễn Thị Định, khu công nghiệp Cát Lái (cụm II),
phường Thạnh Mỹ Lợi, thành phố Thủ Đức, thành phố Hồ
Chí Minh

Quyết định số: 54734/QĐ-SHTT._{IP}, ngày 13/05/2024 về việc gia hạn hiệu lực Bằng độc quyền kiểu dáng công nghiệp

Số đơn yêu cầu: GH3-2023-03936 Ngày nộp: 26/05/2023

Liên quan đến Bằng độc quyền kiểu dáng công nghiệp:

(11) Số văn bằng	(15) Ngày cấp	Gia hạn đến ngày
19172	15/04/2014	07/06/2028

(73) Chủ văn bằng bảo hộ: TỔNG CÔNG TY THUỐC LÁ VIỆT NAM (VN)
Số 30, phố Nguyễn Du, phường Nguyễn Du, quận Hai Bà
Trung, thành phố Hà Nội

Quyết định số: 58143/QĐ-SHTT._{IP}, ngày 17/05/2024 về việc gia hạn hiệu lực Bằng độc quyền kiểu dáng công nghiệp

Số đơn yêu cầu: GH3-2022-05703 Ngày nộp: 25/08/2022

Liên quan đến Bằng độc quyền kiểu dáng công nghiệp:

CÔNG BÁO SỞ HỮU CÔNG NGHIỆP SỐ 435 TẬP B – QUYỀN 2 (06.2024)

(11) Số văn bằng	(15) Ngày cấp	Gia hạn đến ngày
27865	03/01/2019	12/10/2027

(73) Chủ văn bằng bảo hộ: JANOME CORPORATION (JP)
1463, Hazamamachi, Hachioji-shi, Tokyo 193-0941
JAPAN

Quyết định số: 58144/QĐ-SHTT._{IP}, ngày 17/05/2024 về việc gia hạn hiệu lực Bằng độc quyền kiểu dáng công nghiệp

Số đơn yêu cầu: GH3-2022-05704 Ngày nộp: 25/08/2022

Liên quan đến Bằng độc quyền kiểu dáng công nghiệp:

(11) Số văn bằng	(15) Ngày cấp	Gia hạn đến ngày
27718	07/12/2018	04/12/2027

(73) Chủ văn bằng bảo hộ: JANOME CORPORATION (JP)
1463, Hazamamachi, Hachioji-shi, Tokyo 193-0941
JAPAN

Quyết định số: 58534/QĐ-SHTT._{IP}, ngày 20/05/2024 về việc gia hạn hiệu lực Bằng độc quyền kiểu dáng công nghiệp

Số đơn yêu cầu: GH3-2023-02093 Ngày nộp: 21/03/2023

Liên quan đến Bằng độc quyền kiểu dáng công nghiệp:

(11) Số văn bằng	(15) Ngày cấp	Gia hạn đến ngày
19366	02/06/2014	03/06/2028
29281	15/10/2019	13/06/2028

(73) Chủ văn bằng bảo hộ: CÔNG TY CỔ PHẦN XUẤT NHẬP KHẨU Y TẾ
DOMESCO (VN)
Số 66, quốc lộ 30, phường Mỹ Phú, thành phố Cao Lãnh,
tỉnh Đồng Tháp

CÔNG BÁO SỞ HỮU CÔNG NGHIỆP SỐ 435 TẬP B – QUYỀN 2 (06.2024)

Quyết định số: 58535/QĐ-SHTT._{IP}, ngày 20/05/2024 về việc gia hạn hiệu lực Bằng độc quyền kiểu dáng công nghiệp

Số đơn yêu cầu: GH3-2023-02053 Ngày nộp: 20/03/2023

Liên quan đến Bằng độc quyền kiểu dáng công nghiệp:

(11) Số văn bằng	(15) Ngày cấp	Gia hạn đến ngày
19224	29/04/2014	20/03/2028

(73) Chủ văn bằng bảo hộ: INNOVATION FIRST, INC (US)
1519 Interstate 30 West, Greenville, TX 75402

Quyết định số: 58536/QĐ-SHTT._{IP}, ngày 20/05/2024 về việc gia hạn hiệu lực Bằng độc quyền kiểu dáng công nghiệp

Số đơn yêu cầu: GH3-2023-02095 Ngày nộp: 21/03/2023

Liên quan đến Bằng độc quyền kiểu dáng công nghiệp:

(11) Số văn bằng	(15) Ngày cấp	Gia hạn đến ngày
20609	04/02/2015	06/05/2028

(73) Chủ văn bằng bảo hộ: UVER CORPORATION LTD. (KR)
204 (4-dong RIT center), 705 Haean-ro, Sangnok-gu,
Ansan-si, Gyeonggi-do, Republic of Korea

Quyết định số: 58537/QĐ-SHTT._{IP}, ngày 20/05/2024 về việc gia hạn hiệu lực Bằng độc quyền kiểu dáng công nghiệp

Số đơn yêu cầu: GH3-2023-02110 Ngày nộp: 21/03/2023

Liên quan đến Bằng độc quyền kiểu dáng công nghiệp:

(11) Số văn bằng	(15) Ngày cấp	Gia hạn đến ngày
28253	05/03/2019	04/05/2028

(73) Chủ văn bằng bảo hộ: TẬP ĐOÀN CÔNG NGHIỆP - VIỄN THÔNG QUÂN ĐỘI (VIETTEL) (VN)
Số 1 Trần Hữu Dực, Mỹ Đình 2, quận Nam Từ Liêm,
thành phố Hà Nội

CÔNG BÁO SỞ HỮU CÔNG NGHIỆP SỐ 435 TẬP B – QUYỀN 2 (06.2024)

Quyết định số: 58538/QĐ-SHTT._{IP}, ngày 20/05/2024 về việc gia hạn hiệu lực Bằng độc quyền kiểu dáng công nghiệp

Số đơn yêu cầu: GH3-2023-02111 Ngày nộp: 21/03/2023

Liên quan đến Bằng độc quyền kiểu dáng công nghiệp:

(11) Số văn bằng	(15) Ngày cấp	Gia hạn đến ngày
29002	30/08/2019	07/05/2028

(73) Chủ văn bằng bảo hộ: TẬP ĐOÀN CÔNG NGHIỆP - VIỄN THÔNG QUÂN ĐỘI (VIETTEL) (VN)
Số 1 Trần Hữu Dực, Mỹ Đình 2, quận Nam Từ Liêm, thành phố Hà Nội

Quyết định số: 58539/QĐ-SHTT._{IP}, ngày 20/05/2024 về việc gia hạn hiệu lực Bằng độc quyền kiểu dáng công nghiệp

Số đơn yêu cầu: GH3-2023-02112 Ngày nộp: 21/03/2023

Liên quan đến Bằng độc quyền kiểu dáng công nghiệp:

(11) Số văn bằng	(15) Ngày cấp	Gia hạn đến ngày
29580	18/11/2019	11/05/2028

(73) Chủ văn bằng bảo hộ: TẬP ĐOÀN CÔNG NGHIỆP - VIỄN THÔNG QUÂN ĐỘI (VIETTEL) (VN)
Số 1 Trần Hữu Dực, Mỹ Đình 2, quận Nam Từ Liêm, thành phố Hà Nội

Quyết định số: 58540/QĐ-SHTT._{IP}, ngày 20/05/2024 về việc gia hạn hiệu lực Bằng độc quyền kiểu dáng công nghiệp

Số đơn yêu cầu: GH3-2023-02113 Ngày nộp: 21/03/2023

Liên quan đến Bằng độc quyền kiểu dáng công nghiệp:

(11) Số văn bằng	(15) Ngày cấp	Gia hạn đến ngày
29581	18/11/2019	11/05/2028

(73) Chủ văn bằng bảo hộ: TẬP ĐOÀN CÔNG NGHIỆP - VIỄN THÔNG QUÂN ĐỘI (VIETTEL) (VN)
Số 1 Trần Hữu Dực, Mỹ Đình 2, quận Nam Từ Liêm, thành phố Hà Nội

CÔNG BÁO SỞ HỮU CÔNG NGHIỆP SỐ 435 TẬP B – QUYỀN 2 (06.2024)

Quyết định số: 58541/QĐ-SHTT._{IP}, ngày 20/05/2024 về việc gia hạn hiệu lực Bằng độc quyền kiểu dáng công nghiệp

Số đơn yêu cầu: GH3-2023-02114 Ngày nộp: 21/03/2023

Liên quan đến Bằng độc quyền kiểu dáng công nghiệp:

(11) Số văn bằng	(15) Ngày cấp	Gia hạn đến ngày
29582	18/11/2019	11/05/2028

(73) Chủ văn bằng bảo hộ: TẬP ĐOÀN CÔNG NGHIỆP - VIỄN THÔNG QUÂN ĐỘI (VIETTEL) (VN)
Số 1 Trần Hữu Dực, Mỹ Đình 2, quận Nam Từ Liêm, thành phố Hà Nội

Quyết định số: 58542/QĐ-SHTT._{IP}, ngày 20/05/2024 về việc gia hạn hiệu lực Bằng độc quyền kiểu dáng công nghiệp

Số đơn yêu cầu: GH3-2023-02115 Ngày nộp: 21/03/2023

Liên quan đến Bằng độc quyền kiểu dáng công nghiệp:

(11) Số văn bằng	(15) Ngày cấp	Gia hạn đến ngày
30093	15/01/2020	07/05/2028

(73) Chủ văn bằng bảo hộ: TẬP ĐOÀN CÔNG NGHIỆP - VIỄN THÔNG QUÂN ĐỘI (VIETTEL) (VN)
Số 1 Trần Hữu Dực, Mỹ Đình 2, quận Nam Từ Liêm, thành phố Hà Nội

Quyết định số: 58543/QĐ-SHTT._{IP}, ngày 20/05/2024 về việc gia hạn hiệu lực Bằng độc quyền kiểu dáng công nghiệp

Số đơn yêu cầu: GH3-2023-02166 Ngày nộp: 23/03/2023

Liên quan đến Bằng độc quyền kiểu dáng công nghiệp:

(11) Số văn bằng	(15) Ngày cấp	Gia hạn đến ngày
30081	13/01/2020	31/08/2028

(73) Chủ văn bằng bảo hộ: NGUYỄN VĂN PHƯƠNG (VN)
24 Nguyễn Huệ, phường Vĩnh Ninh, thành phố Huế, tỉnh Thừa Thiên Huế

CÔNG BÁO SỞ HỮU CÔNG NGHIỆP SỐ 435 TẬP B – QUYỀN 2 (06.2024)

Quyết định số: 58544/QĐ-SHTT._{IP}, ngày 20/05/2024 về việc gia hạn hiệu lực Bằng độc quyền kiểu dáng công nghiệp

Số đơn yêu cầu: GH3-2023-02178 Ngày nộp: 23/03/2023

Liên quan đến Bằng độc quyền kiểu dáng công nghiệp:

(11) Số văn bằng	(15) Ngày cấp	Gia hạn đến ngày
28750	22/05/2019	18/04/2028
29164	25/09/2019	18/04/2028

(73) Chủ văn bằng bảo hộ: FERRARI S.P.A. (IT)
Via Emilia Est 1163,1-41100 MODENA, Italy

Quyết định số: 58618/QĐ-SHTT._{IP}, ngày 20/05/2024 về việc gia hạn hiệu lực Bằng độc quyền kiểu dáng công nghiệp

Số đơn yêu cầu: GH3-2023-02225 Ngày nộp: 24/03/2023

Liên quan đến Bằng độc quyền kiểu dáng công nghiệp:

(11) Số văn bằng	(15) Ngày cấp	Gia hạn đến ngày
28764	22/05/2019	13/07/2028

(73) Chủ văn bằng bảo hộ: HỘ KINH DOANH SÁU THẠNH (VN)
Số 51, ấp Nhất, xã Ngãi Tứ, huyện Tam Bình, tỉnh Vĩnh Long

Quyết định số: 58619/QĐ-SHTT._{IP}, ngày 20/05/2024 về việc gia hạn hiệu lực Bằng độc quyền kiểu dáng công nghiệp

Số đơn yêu cầu: GH3-2023-02226 Ngày nộp: 24/03/2023

Liên quan đến Bằng độc quyền kiểu dáng công nghiệp:

(11) Số văn bằng	(15) Ngày cấp	Gia hạn đến ngày
29454	04/11/2019	19/07/2028

(73) Chủ văn bằng bảo hộ: HỘ KINH DOANH SÁU THẠNH (VN)
Số 51, ấp Nhất, xã Ngãi Tứ, huyện Tam Bình, tỉnh Vĩnh Long

CÔNG BÁO SỞ HỮU CÔNG NGHIỆP SỐ 435 TẬP B – QUYỀN 2 (06.2024)

Quyết định số: 58620/QĐ-SHTT._{IP}, ngày 20/05/2024 về việc gia hạn hiệu lực Bằng độc quyền kiểu dáng công nghiệp

Số đơn yêu cầu: GH3-2023-02234 Ngày nộp: 24/03/2023

Liên quan đến Bằng độc quyền kiểu dáng công nghiệp:

(11) Số văn bằng	(15) Ngày cấp	Gia hạn đến ngày
28990	29/08/2019	17/04/2028

(73) Chủ văn bằng bảo hộ: COMPAGNIE GENERALE DES ETABLISSEMENTS MICHELIN (FR)
12, cours Sablon - 63000 CLERMONT-FERRAND - France

Quyết định số: 58621/QĐ-SHTT._{IP}, ngày 20/05/2024 về việc gia hạn hiệu lực Bằng độc quyền kiểu dáng công nghiệp

Số đơn yêu cầu: GH3-2023-02235 Ngày nộp: 24/03/2023

Liên quan đến Bằng độc quyền kiểu dáng công nghiệp:

(11) Số văn bằng	(15) Ngày cấp	Gia hạn đến ngày
28666	13/05/2019	04/04/2028
28806	28/05/2019	04/04/2028
29712	21/11/2019	26/04/2028
29713	21/11/2019	26/04/2028

(73) Chủ văn bằng bảo hộ: BYD COMPANY LIMITED (CN)
No.3009, BYD Road, Pingshan, Shenzhen, Guangdong
518118, P. R. China

Quyết định số: 58622/QĐ-SHTT._{IP}, ngày 20/05/2024 về việc gia hạn hiệu lực Bằng độc quyền kiểu dáng công nghiệp

Số đơn yêu cầu: GH3-2023-02236 Ngày nộp: 24/03/2023

Liên quan đến Bằng độc quyền kiểu dáng công nghiệp:

(11) Số văn bằng	(15) Ngày cấp	Gia hạn đến ngày
23381	17/02/2017	15/04/2028
23382	17/02/2017	15/04/2028

CÔNG BÁO SỞ HỮU CÔNG NGHIỆP SỐ 435 TẬP B – QUYỀN 2 (06.2024)

23383	17/02/2017	15/04/2028
23384	17/02/2017	15/04/2028

(73) Chủ văn bằng bảo hộ: PHILIP MORRIS PRODUCTS S.A (CH)
Quai Jeanrenaud 3, CH-2000 Neuchatel, Switzerland

Quyết định số: 58623/QĐ-SHTT._{IP}, ngày 20/05/2024 về việc gia hạn hiệu lực Bằng độc quyền kiểu dáng công nghiệp

Số đơn yêu cầu: GH3-2023-02240 Ngày nộp: 24/03/2023

Liên quan đến Bằng độc quyền kiểu dáng công nghiệp:

(11) Số văn bằng	(15) Ngày cấp	Gia hạn đến ngày
29315	15/10/2019	27/04/2028

(73) Chủ văn bằng bảo hộ: YADEA TECHNOLOGY GROUP CO., LTD. (CN)
Dongsheng Road, Dacheng Industrial Zone, Anzhen,
Xishan District, Wuxi, Jiangsu 214105, China

Quyết định số: 58624/QĐ-SHTT._{IP}, ngày 20/05/2024 về việc gia hạn hiệu lực Bằng độc quyền kiểu dáng công nghiệp

Số đơn yêu cầu: GH3-2023-02241 Ngày nộp: 24/03/2023

Liên quan đến Bằng độc quyền kiểu dáng công nghiệp:

(11) Số văn bằng	(15) Ngày cấp	Gia hạn đến ngày
33744	03/11/2021	24/04/2028
33745	03/11/2021	24/04/2028

(73) Chủ văn bằng bảo hộ: SMC CORPORATION (JP)
14-1, Sotokanda 4-chome, Chiyoda-ku, Tokyo, 1010021
JAPAN

Quyết định số: 58625/QĐ-SHTT._{IP}, ngày 20/05/2024 về việc gia hạn hiệu lực Bằng độc quyền kiểu dáng công nghiệp

Số đơn yêu cầu: GH3-2023-02242 Ngày nộp: 24/03/2023

Liên quan đến Bằng độc quyền kiểu dáng công nghiệp:

CÔNG BÁO SỞ HỮU CÔNG NGHIỆP SỐ 435 TẬP B – QUYỀN 2 (06.2024)

(11) Số văn bằng	(15) Ngày cấp	Gia hạn đến ngày
19055	14/03/2014	01/04/2028

(73) Chủ văn bằng bảo hộ: MAINETTI (UK) LIMITED (GB)
Annfield Estate, Oxnam Road, Jedburgh, Roxburghshire,
Scotland TD8 6NN, United Kingdom

Quyết định số: 58626/QĐ-SHTT._{IP}, ngày 20/05/2024 về việc gia hạn hiệu lực Bằng độc quyền kiểu dáng công nghiệp

Số đơn yêu cầu: GH3-2023-02243 Ngày nộp: 24/03/2023

Liên quan đến Bằng độc quyền kiểu dáng công nghiệp:

(11) Số văn bằng	(15) Ngày cấp	Gia hạn đến ngày
19627	30/07/2014	11/04/2028

(73) Chủ văn bằng bảo hộ: MASCHINENFABRIK RIETER AG (CH)
Klosterstrasse 20, CH-8406 Winterthur, Switzerland

Quyết định số: 60309/QĐ-SHTT._{IP}, ngày 22/05/2024 về việc gia hạn hiệu lực Bằng độc quyền kiểu dáng công nghiệp

Số đơn yêu cầu: GH3-2022-04221 Ngày nộp: 17/06/2022

Liên quan đến Bằng độc quyền kiểu dáng công nghiệp:

(11) Số văn bằng	(15) Ngày cấp	Gia hạn đến ngày
18727	18/12/2013	31/07/2027

(73) Chủ văn bằng bảo hộ: JANOME CORPORATION (JP)
1463, Hazama-Machi, Hachioji-Shi, Tokyo, Japan

Quyết định số: 60789/QĐ-SHTT._{IP}, ngày 23/05/2024 về việc gia hạn hiệu lực Bằng độc quyền kiểu dáng công nghiệp

Số đơn yêu cầu: GH3-2023-03416 Ngày nộp: 09/05/2023

Liên quan đến Bằng độc quyền kiểu dáng công nghiệp:

(11) Số văn bằng	(15) Ngày cấp	Gia hạn đến ngày
27695	05/12/2018	08/02/2028
28170	22/02/2019	18/04/2028
28171	22/02/2019	18/04/2028

CÔNG BÁO SỞ HỮU CÔNG NGHIỆP SỐ 435 TẬP B – QUYỀN 2 (06.2024)

(73) Chủ văn bằng bảo hộ: CÔNG TY CỔ PHẦN ĐẦU TƯ VÀ PHÁT TRIỂN
APOLLO SILICONE (VN)
18-20 Lê Quý Đôn, phường Võ Thị Sáu, quận 3, thành phố
Hồ Chí Minh

Quyết định số: 60790/QĐ-SHTT._{IP}, ngày 23/05/2024 về việc gia hạn hiệu lực Bằng độc quyền kiểu dáng công nghiệp

Số đơn yêu cầu: GH3-2023-04211 Ngày nộp: 05/06/2023

Liên quan đến Bằng độc quyền kiểu dáng công nghiệp:

(11) Số văn bằng	(15) Ngày cấp	Gia hạn đến ngày
29435	30/10/2019	11/09/2028

(73) Chủ văn bằng bảo hộ: COOPER TIRE & RUBBER COMPANY (US)
701 Lima Avenue, Findlay, Ohio, 45840, United States of
America

Quyết định số: 60791/QĐ-SHTT._{IP}, ngày 23/05/2024 về việc gia hạn hiệu lực Bằng độc quyền kiểu dáng công nghiệp

Số đơn yêu cầu: GH3-2023-04212 Ngày nộp: 05/06/2023

Liên quan đến Bằng độc quyền kiểu dáng công nghiệp:

(11) Số văn bằng	(15) Ngày cấp	Gia hạn đến ngày
29239	09/10/2019	11/07/2028

(73) Chủ văn bằng bảo hộ: COOPER TIRE & RUBBER COMPANY (US)
701 Lima Avenue, Findlay, Ohio, 45840, United States of
America

Quyết định số: 60792/QĐ-SHTT._{IP}, ngày 23/05/2024 về việc gia hạn hiệu lực Bằng độc quyền kiểu dáng công nghiệp

Số đơn yêu cầu: GH3-2023-04213 Ngày nộp: 05/06/2023

Liên quan đến Bằng độc quyền kiểu dáng công nghiệp:

(11) Số văn bằng	(15) Ngày cấp	Gia hạn đến ngày
29463	05/11/2019	06/09/2028

CÔNG BÁO SỞ HỮU CÔNG NGHIỆP SỐ 435 TẬP B – QUYỀN 2 (06.2024)

(73) Chủ văn bằng bảo hộ: COOPER TIRE & RUBBER COMPANY (US)
701 Lima Avenue, Findlay, Ohio, 45840, United States of America

Quyết định số: 60793/QĐ-SHTT._{IP}, ngày 23/05/2024 về việc gia hạn hiệu lực Bằng độc quyền kiểu dáng công nghiệp

Số đơn yêu cầu: GH3-2023-04214 Ngày nộp: 05/06/2023

Liên quan đến Bằng độc quyền kiểu dáng công nghiệp:

(11) Số văn bằng	(15) Ngày cấp	Gia hạn đến ngày
29246	10/10/2019	20/07/2028
29247	10/10/2019	20/07/2028

(73) Chủ văn bằng bảo hộ: COOPER TIRE & RUBBER COMPANY (US)
701 Lima Avenue, Findlay, Ohio, 45840, United States of America

Quyết định số: 60825/QĐ-SHTT._{IP}, ngày 23/05/2024 về việc gia hạn hiệu lực Bằng độc quyền kiểu dáng công nghiệp

Số đơn yêu cầu: GH3-2022-06659 Ngày nộp: 17/10/2022

Liên quan đến Bằng độc quyền kiểu dáng công nghiệp:

(11) Số văn bằng	(15) Ngày cấp	Gia hạn đến ngày
29766	25/11/2019	16/04/2028

(73) Chủ văn bằng bảo hộ: COLUMBIA SPORTSWEAR NORTH AMERICA, INC. (US)
14375 NW Science Park Drive, Portland, OR 97229, United States of America

Quyết định số: 63758/QĐ-SHTT._{IP}, ngày 29/05/2024 về việc gia hạn hiệu lực Bằng độc quyền kiểu dáng công nghiệp

Số đơn yêu cầu: GH3-2024-00570 Ngày nộp: 22/01/2024

Liên quan đến Bằng độc quyền kiểu dáng công nghiệp:

CÔNG BÁO SỞ HỮU CÔNG NGHIỆP SỐ 435 TẬP B – QUYỀN 2 (06.2024)

(11) Số văn bằng	(15) Ngày cấp	Gia hạn đến ngày
29905	11/12/2019	24/01/2029

(73) Chủ văn bằng bảo hộ: CÔNG TY TNHH MTV THUỐC LÁ THANH HOÁ (VN)
Thị Trấn Hà Trung, huyện Hà Trung, tỉnh Thanh Hoá

Quyết định số: 63759/QĐ-SHTT._{IP}, ngày 29/05/2024 về việc gia hạn hiệu lực Bằng độc quyền kiểu dáng công nghiệp

Số đơn yêu cầu: GH3-2024-00571 Ngày nộp: 22/01/2024

Liên quan đến Bằng độc quyền kiểu dáng công nghiệp:

(11) Số văn bằng	(15) Ngày cấp	Gia hạn đến ngày
29906	11/12/2019	24/01/2029

(73) Chủ văn bằng bảo hộ: CÔNG TY TNHH MTV THUỐC LÁ THANH HOÁ (VN)
Thị Trấn Hà Trung, huyện Hà Trung, tỉnh Thanh Hoá

Quyết định số: 63760/QĐ-SHTT._{IP}, ngày 29/05/2024 về việc gia hạn hiệu lực Bằng độc quyền kiểu dáng công nghiệp

Số đơn yêu cầu: GH3-2024-00575 Ngày nộp: 22/01/2024

Liên quan đến Bằng độc quyền kiểu dáng công nghiệp:

(11) Số văn bằng	(15) Ngày cấp	Gia hạn đến ngày
30283	26/02/2020	28/03/2029

(73) Chủ văn bằng bảo hộ: CÔNG TY TNHH MTV THUỐC LÁ THANH HOÁ (VN)
Thị Trấn Hà Trung, huyện Hà Trung, tỉnh Thanh Hoá

Quyết định số: 63761/QĐ-SHTT._{IP}, ngày 29/05/2024 về việc gia hạn hiệu lực Bằng độc quyền kiểu dáng công nghiệp

Số đơn yêu cầu: GH3-2024-00576 Ngày nộp: 22/01/2024

Liên quan đến Bằng độc quyền kiểu dáng công nghiệp:

(11) Số văn bằng	(15) Ngày cấp	Gia hạn đến ngày
30278	26/02/2020	25/03/2029

CÔNG BÁO SỞ HỮU CÔNG NGHIỆP SỐ 435 TẬP B – QUYỀN 2 (06.2024)

(73) Chủ văn bằng bảo hộ: CÔNG TY TNHH MTV THUỐC LÁ THANH HOÁ (VN)
Thị Trấn Hà Trung, huyện Hà Trung, tỉnh Thanh Hoá

Quyết định số: 63768/QĐ-SHTT._{IP}, ngày 29/05/2024 về việc gia hạn hiệu lực Bằng độc quyền kiểu dáng công nghiệp

Số đơn yêu cầu: GH3-2023-02602 Ngày nộp: 05/04/2023

Liên quan đến Bằng độc quyền kiểu dáng công nghiệp:

(11) Số văn bằng	(15) Ngày cấp	Gia hạn đến ngày
28216	01/03/2019	05/04/2028
28218	01/03/2019	05/04/2028
29200	07/10/2019	05/04/2028
29202	07/10/2019	05/04/2028
29203	07/10/2019	05/04/2028
30197	13/02/2020	05/04/2028
31069	22/07/2020	05/04/2028

(73) Chủ văn bằng bảo hộ: CÔNG TY TNHH VIỆT LAI HƯƠNG (VN)
203A Võ Thị Sáu, phường 7, quận 3, thành Phố Hồ Chí Minh

Quyết định số: 63787/QĐ-SHTT._{IP}, ngày 29/05/2024 về việc gia hạn hiệu lực Bằng độc quyền kiểu dáng công nghiệp

Số đơn yêu cầu: GH3-2023-00165 Ngày nộp: 06/01/2023

Liên quan đến Bằng độc quyền kiểu dáng công nghiệp:

(11) Số văn bằng	(15) Ngày cấp	Gia hạn đến ngày
28611	26/04/2019	22/01/2028

(73) Chủ văn bằng bảo hộ: HERMES SELLIER (SOCIETE PAR ACTIONS SIMPLIFIEE) (FR)
24, rue du Faubourg Saint-Honoré, F-75008 PARIS (France)

CÔNG BÁO SỞ HỮU CÔNG NGHIỆP SỐ 435 TẬP B – QUYỀN 2 (06.2024)

Quyết định số: 63790/QĐ-SHTT._{IP}, ngày 29/05/2024 về việc gia hạn hiệu lực Bằng độc quyền kiểu dáng công nghiệp

Số đơn yêu cầu: GH3-2022-07487 Ngày nộp: 25/11/2022

Liên quan đến Bằng độc quyền kiểu dáng công nghiệp:

(11) Số văn bằng	(15) Ngày cấp	Gia hạn đến ngày
27939	09/01/2019	24/01/2028
27940	09/01/2019	24/01/2028
27941	09/01/2019	24/01/2028

(73) Chủ văn bằng bảo hộ: AKRAPOVIC D.D. (SI)
Malo Hudo 8a, Si-1295 Ivančna Gorica, Slovenia

Quyết định số: 64357/QĐ-SHTT._{IP}, ngày 30/05/2024 về việc gia hạn hiệu lực Bằng độc quyền kiểu dáng công nghiệp

Số đơn yêu cầu: GH3-2023-00047 Ngày nộp: 04/01/2023

Liên quan đến Bằng độc quyền kiểu dáng công nghiệp:

(11) Số văn bằng	(15) Ngày cấp	Gia hạn đến ngày
19650	30/07/2014	10/05/2028
19651	30/07/2014	10/05/2028
19652	30/07/2014	10/05/2028

(73) Chủ văn bằng bảo hộ: CÔNG TY TNHH AN HƯNG (VN)
Lô E, đường số 4, KCN Đồng An, phường Bình Hòa,
thành phố Thuận An, tỉnh Bình Dương

Quyết định số: 64364/QĐ-SHTT._{IP}, ngày 30/05/2024 về việc gia hạn hiệu lực Bằng độc quyền kiểu dáng công nghiệp

Số đơn yêu cầu: GH3-2023-03175 Ngày nộp: 28/04/2023

Liên quan đến Bằng độc quyền kiểu dáng công nghiệp:

(11) Số văn bằng	(15) Ngày cấp	Gia hạn đến ngày
29104	16/09/2019	23/05/2028

(73) Chủ văn bằng bảo hộ: SANTONI S.P.A. (IT)
Via Carlo Fenzi, 14, 25135 Brescia, ITALY

CÔNG BÁO SỞ HỮU CÔNG NGHIỆP SỐ 435 TẬP B – QUYỀN 2 (06.2024)

Quyết định số: 64365/QĐ-SHTT._{IP}, ngày 30/05/2024 về việc gia hạn hiệu lực Bằng độc quyền kiểu dáng công nghiệp

Số đơn yêu cầu: GH3-2023-03086 Ngày nộp: 25/04/2023

Liên quan đến Bằng độc quyền kiểu dáng công nghiệp:

(11) Số văn bằng	(15) Ngày cấp	Gia hạn đến ngày
28551	17/04/2019	06/06/2028

(73) Chủ văn bằng bảo hộ: PIAGGIO & C. S.P.A. (IT)
Viale Rinaldo Piaggio, 25 - 56025 Pontedera (Pisa - Italy)

Quyết định số: 64366/QĐ-SHTT._{IP}, ngày 30/05/2024 về việc gia hạn hiệu lực Bằng độc quyền kiểu dáng công nghiệp

Số đơn yêu cầu: GH3-2023-03174 Ngày nộp: 28/04/2023

Liên quan đến Bằng độc quyền kiểu dáng công nghiệp:

(11) Số văn bằng	(15) Ngày cấp	Gia hạn đến ngày
29113	18/09/2019	23/05/2028

(73) Chủ văn bằng bảo hộ: SANTONI S.P.A. (IT)
Via Carlo Fenzi, 14, 25135 Brescia, ITALY

Quyết định số: 64367/QĐ-SHTT._{IP}, ngày 30/05/2024 về việc gia hạn hiệu lực Bằng độc quyền kiểu dáng công nghiệp

Số đơn yêu cầu: GH3-2023-03176 Ngày nộp: 28/04/2023

Liên quan đến Bằng độc quyền kiểu dáng công nghiệp:

(11) Số văn bằng	(15) Ngày cấp	Gia hạn đến ngày
29112	18/09/2019	23/05/2028

(73) Chủ văn bằng bảo hộ: SANTONI S.P.A. (IT)
Via Carlo Fenzi, 14, 25135 Brescia, ITALY

CÔNG BÁO SỞ HỮU CÔNG NGHIỆP SỐ 435 TẬP B – QUYỀN 2 (06.2024)

Quyết định số: 64375/QĐ-SHTT._{IP}, ngày 30/05/2024 về việc gia hạn hiệu lực Bằng độc quyền kiểu dáng công nghiệp

Số đơn yêu cầu: GH3-2023-03911 Ngày nộp: 25/05/2023

Liên quan đến Bằng độc quyền kiểu dáng công nghiệp:

(11) Số văn bằng	(15) Ngày cấp	Gia hạn đến ngày
29825	26/11/2019	20/11/2028
31509	28/09/2020	20/11/2028

(73) Chủ văn bằng bảo hộ: CÔNG TY CỔ PHẦN EZ COSMETIC VIỆT NAM (VN)
145/17 Nguyễn Thiện Thuật, phường 1, quận 3, thành phố
Hồ Chí Minh

2 - CẤP LẠI VĂN BẰNG BẢO HỘ

Quyết định số: 52700/QĐ-SHTT._{IP}, ngày 07/05/2024 về việc cấp lại Bằng độc quyền kiểu dáng công nghiệp

Số đơn yêu cầu: RB3-2022-02168 Ngày nộp: 18/10/2022

Liên quan đến Bằng độc quyền kiểu dáng công nghiệp:

(11) Số văn bằng	(15) Ngày cấp	Cấp lại lần thứ
18817	09/01/2014	01

Quyết định số: 54852/QĐ-SHTT._{IP}, ngày 13/05/2024 về việc cấp lại Bằng độc quyền kiểu dáng công nghiệp

Số đơn yêu cầu: RB3-2022-02237 Ngày nộp: 26/10/2022

Liên quan đến Bằng độc quyền kiểu dáng công nghiệp:

(11) Số văn bằng	(15) Ngày cấp	Cấp lại lần thứ
29739	21/11/2019	01

Quyết định số: 54979/QĐ-SHTT._{IP}, ngày 13/05/2024 về việc cấp lại Bằng độc quyền kiểu dáng công nghiệp

Số đơn yêu cầu: RB3-2022-02368 Ngày nộp: 11/11/2022

Liên quan đến Bằng độc quyền kiểu dáng công nghiệp:

(11) Số văn bằng	(15) Ngày cấp	Cấp lại lần thứ
29085	12/09/2019	01

Quyết định số: 60872/QĐ-SHTT._{IP}, ngày 23/05/2024 về việc cấp lại Bằng độc quyền kiểu dáng công nghiệp

Số đơn yêu cầu: RB3-2023-01931 Ngày nộp: 16/08/2023

Liên quan đến Bằng độc quyền kiểu dáng công nghiệp:

CÔNG BÁO SỞ HỮU CÔNG NGHIỆP SỐ 435 TẬP B – QUYỂN 2 (06.2024)

(11) Số văn bằng	(15) Ngày cấp	Cấp lại lần thứ
29435	30/10/2019	01

Quyết định số: 60873/QĐ-SHTT._{IP}, ngày 23/05/2024 về việc cấp lại Bằng độc quyền kiểu dáng công nghiệp

Số đơn yêu cầu: RB3-2023-01932 Ngày nộp: 16/08/2023

Liên quan đến Bằng độc quyền kiểu dáng công nghiệp:

(11) Số văn bằng	(15) Ngày cấp	Cấp lại lần thứ
29463	05/11/2019	01

Quyết định số: 60874/QĐ-SHTT._{IP}, ngày 23/05/2024 về việc cấp lại Bằng độc quyền kiểu dáng công nghiệp

Số đơn yêu cầu: RB3-2023-01933 Ngày nộp: 16/08/2023

Liên quan đến Bằng độc quyền kiểu dáng công nghiệp:

(11) Số văn bằng	(15) Ngày cấp	Cấp lại lần thứ
29247	10/10/2019	01

Quyết định số: 60875/QĐ-SHTT._{IP}, ngày 23/05/2024 về việc cấp lại Bằng độc quyền kiểu dáng công nghiệp

Số đơn yêu cầu: RB3-2023-01935 Ngày nộp: 16/08/2023

Liên quan đến Bằng độc quyền kiểu dáng công nghiệp:

(11) Số văn bằng	(15) Ngày cấp	Cấp lại lần thứ
29246	10/10/2019	01

Quyết định số: 60876/QĐ-SHTT._{IP}, ngày 23/05/2024 về việc cấp lại Bằng độc quyền kiểu dáng công nghiệp

Số đơn yêu cầu: RB3-2023-01936 Ngày nộp: 16/08/2023

Liên quan đến Bằng độc quyền kiểu dáng công nghiệp:

(11) Số văn bằng	(15) Ngày cấp	Cấp lại lần thứ
29239	09/10/2019	01

Quyết định số: 63788/QĐ-SHTT._{IP}, ngày 29/05/2024 về việc cấp lại Bằng độc quyền kiểu dáng công nghiệp

Số đơn yêu cầu: RB3-2023-00817 Ngày nộp: 05/04/2023

Liên quan đến Bằng độc quyền kiểu dáng công nghiệp:

(11) Số văn bằng	(15) Ngày cấp	Cấp lại lần thứ
30197	13/02/2020	01

Quyết định số: 63789/QĐ-SHTT._{IP}, ngày 29/05/2024 về việc cấp lại Bằng độc quyền kiểu dáng công nghiệp

Số đơn yêu cầu: RB3-2023-00818 Ngày nộp: 05/04/2023

Liên quan đến Bằng độc quyền kiểu dáng công nghiệp:

(11) Số văn bằng	(15) Ngày cấp	Cấp lại lần thứ
31069	22/07/2020	01

Quyết định số: 64411/QĐ-SHTT._{IP}, ngày 30/05/2024 về việc cấp lại Bằng độc quyền kiểu dáng công nghiệp

Số đơn yêu cầu: RB3-2023-01243 Ngày nộp: 25/05/2023

Liên quan đến Bằng độc quyền kiểu dáng công nghiệp:

(11) Số văn bằng	(15) Ngày cấp	Cấp lại lần thứ
31509	28/09/2020	01

3 - KHIẾU NẠI

STT	SỐ KÝ HIỆU VĂN BẢN	NGÀY BAN HÀNH	SỐ YÊU CẦU	SỐ ĐƠN/BẰNG LIÊN QUAN
1	51542/QĐ-SHTT.ip	04/05/2024	KN3-2022-00449	3-2020-02773
2	51543/QĐ-SHTT.ip	04/05/2024	KN3-2022-00198	3-2020-03162
3	51544/QĐ-SHTT.ip	04/05/2024	KN3-2022-00380	3-2020-01170
4	51545/QĐ-SHTT.ip	04/05/2024	KN3-2022-00443	3-2019-00120

BỘ KHOA HỌC CÔNG NGHỆ
CỤC SỞ HỮU TRÍ TUỆ

CỘNG HÒA XÃ HỘI CHỦ NGHĨA VIỆT NAM
Độc lập - Tự do - Hạnh phúc

Số: 51542/QĐ-SHTT.1P

Hà Nội, ngày 04 tháng 05 năm 2024

QUYẾT ĐỊNH
Về việc giải quyết khiếu nại của
Công ty TNHH Sài Gòn Biochem (VN)
(lần đầu)

CỤC TRƯỞNG CỤC SỞ HỮU TRÍ TUỆ

Căn cứ Quyết định số 166/QĐ-BKHCN ngày 26/02/2024 của Bộ trưởng Bộ Khoa học và Công nghệ ban hành Điều lệ Tổ chức và hoạt động của Cục Sở hữu trí tuệ;

Căn cứ Luật Khiếu nại ngày 11/11/2011;

Căn cứ Luật Sở hữu trí tuệ ngày 29/11/2005 được sửa đổi, bổ sung theo Luật sửa đổi, bổ sung một số điều của Luật Sở hữu trí tuệ ngày 19/6/2009, Luật sửa đổi, bổ sung một số điều của Luật Kinh doanh bảo hiểm, Luật Sở hữu trí tuệ ngày 14/6/2019 và Luật sửa đổi, bổ sung một số điều của Luật Sở hữu trí tuệ ngày 16/6/2022 (sau đây gọi là Luật Sở hữu trí tuệ);

Căn cứ Nghị định số 124/2020/NĐ-CP ngày 19/10/2020 của Chính phủ quy định chi tiết một số điều và biện pháp thi hành Luật Khiếu nại;

Căn cứ Nghị định số 103/2006/NĐ-CP ngày 22/9/2006 của Chính Phủ quy định chi tiết và hướng dẫn thi hành một số điều của Luật Sở hữu trí tuệ về sở hữu công nghiệp, được sửa đổi, bổ sung theo Nghị định số 122/2010/NĐ-CP ngày 31/12/2010 (sau đây gọi là Nghị định số 103/2006/NĐ-CP);

Căn cứ Thông tư số 01/2007/TT-BKHCN ngày 14/02/2007 của Bộ Khoa học và Công nghệ hướng dẫn thi hành Nghị định số 103/2006/NĐ-CP, được sửa đổi, bổ sung theo Thông tư số 13/2010/TT-BKHCN ngày 30/7/2010, Thông tư số 18/2011/TT-BKHCN ngày 22/7/2011, Thông tư số 05/2013/TT-BKHCN ngày 20/02/2013 và Thông tư số 16/2016/TT-BKHCN ngày 30/6/2016 (sau đây gọi là Thông tư số 01/2007/TT-BKHCN);

Xét đơn số KN3-2022-00449 ngày 18/4/2022 của Công ty TNHH Sài Gòn Biochem; địa chỉ: 215/105 Nguyễn Xi, phường 13, quận Bình Thạnh, thành phố Hồ Chí Minh, điện thoại 0983006575; khiếu nại Quyết định số 1034w/QĐ-SHTT ngày 21/01/2022 về việc từ chối cấp Bằng độc quyền kiểu dáng công nghiệp (BĐQKDCN) đối với đơn số 3-2020-02773;

Theo đề nghị của Trưởng phòng Thực thi và Giải quyết khiếu nại.

I. Nội dung khiếu nại



NMD368

Đơn đăng ký kiểu dáng công nghiệp số 3-2020-02773 ngày 13/11/2020 của Công ty TNHH Sài Gòn Biochem bị từ chối cấp Bằng độc quyền kiểu dáng công nghiệp vì chủ đơn không nộp lệ phí cấp văn bằng bảo hộ, phí công bố quyết định cấp văn bằng bảo hộ, phí đăng bạ quyết định cấp văn bằng bảo hộ theo quy định.

Người nộp đơn đề nghị Cục Sở hữu trí tuệ xem xét, cấp Bằng độc quyền kiểu dáng công nghiệp cho đơn nêu trên do không nhận được Thông báo số 22371w/SHTT-KDCN ngày 16/9/2021 về việc dự định cấp văn bằng bảo hộ và nộp phí, lệ phí. Do đó, người nộp đơn đã không thực hiện nghĩa vụ tài chính theo yêu cầu. Đồng thời, người nộp đơn xin được nộp đầy đủ các khoản phí, lệ phí theo quy định.

II. Kết quả xem xét, xác minh khiếu nại

1. Cơ sở pháp lý từ chối bảo hộ:

Theo quy định tại điểm 15.7.c) Thông tư số 01/2007/TT-BKHCN:

Nếu người nộp đơn không nộp lệ phí cấp văn bằng bảo hộ, phí công bố quyết định cấp văn bằng bảo hộ, phí đăng bạ quyết định cấp văn bằng bảo hộ trong thời hạn quy định tại điểm 15.7a thì trong thời hạn 15 ngày kể từ ngày kết thúc thời hạn tương ứng, Cục Sở hữu trí tuệ ra quyết định từ chối cấp văn bằng bảo hộ.

2. Nhận định, đánh giá:

Sau khi kiểm tra và xác thực thông tin nêu trong đơn khiếu nại ở các đơn vị liên quan; qua xem xét các tài liệu trong hồ sơ vụ việc, thấy rằng:

Cục Sở hữu trí tuệ đã chuyển phát Thông báo số 22371w/SHTT-KDCN ngày 16/9/2021 về việc dự định cấp văn bằng bảo hộ và nộp phí, lệ phí đến địa chỉ của người nộp đơn. Tuy nhiên, người nộp đơn khẳng định không nhận được Thông báo nêu trên nên đã không thực hiện nghĩa vụ tài chính theo yêu cầu. Người nộp đơn phải hoàn toàn chịu trách nhiệm trong trường hợp có vấn đề pháp lý nảy sinh. Nhằm tạo điều kiện thuận lợi cho người nộp đơn, Cục Sở hữu trí tuệ chấp nhận cho người nộp đơn nộp các khoản phí, lệ phí để được cấp Bằng độc quyền kiểu dáng công nghiệp cho đơn số 3-2020-02773.

III. Kết luận

Vi lý do đã nêu, Cục Sở hữu trí tuệ tiếp tục xem xét, thực hiện thủ tục cấp Bằng độc quyền kiểu dáng công nghiệp cho đơn số 3-2020-02773.

Từ những nhận định và căn cứ trên,

QUYẾT ĐỊNH:

Điều 1. Hủy bỏ Quyết định số 1034w/QĐ-SHTT ngày 21/01/2022 về việc từ chối cấp Bằng độc quyền kiểu dáng công nghiệp đối với đơn đăng ký kiểu dáng công nghiệp số 3-2020-02773 ngày 13/11/2020.

Điều 2. Thực hiện thủ tục cấp Bằng độc quyền kiểu dáng công nghiệp cho đơn số 3-2020-02773 ngày 13/11/2020.

Điều 3. Trưởng phòng Thực thi và Giải quyết khiếu nại, Trưởng phòng Đăng ký, Giám đốc Trung tâm Thông tin sở hữu công nghiệp và Công ty TNHH Sài Gòn Biochem có trách nhiệm thi hành Quyết định này. Trong thời gian 03 tháng kể từ ngày ký Quyết định này, người nộp đơn cần nộp các khoản phí, lệ phí theo Thông báo số 22371w/SHTT-KDCN ngày 16/9/2021./.

Nơi nhận:

- Như Điều 3;
- KDCN (đề biết)
- Lưu:VT, HS.

CỤC TRƯỞNG

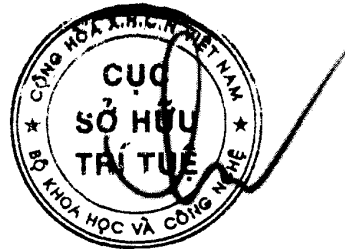

Lưu Hoàng Long

Tài liệu gửi kèm:

- Bản sao Thông báo số 22371w/SHTT-KDCN ngày 16/9/2021.

BỘ KHOA HỌC CÔNG NGHỆ
CỤC SỞ HỮU TRÍ TUỆ

CỘNG HÒA XÃ HỘI CHỦ NGHĨA VIỆT NAM
Độc lập - Tự do - Hạnh phúc

Số: 51543/QĐ-SHTT.1P

Hà Nội, ngày 04 tháng 05 năm 2024

QUYẾT ĐỊNH

Về việc giải quyết khiếu nại của
Công ty cổ phần tập đoàn Phương Hoàng Xanh A&A (VN)
(lần đầu)

CỤC TRƯỞNG CỤC SỞ HỮU TRÍ TUỆ

Căn cứ Quyết định số 166/QĐ-BKHCN ngày 26/02/2024 của Bộ trưởng Bộ Khoa học và Công nghệ ban hành Điều lệ Tổ chức và hoạt động của Cục Sở hữu trí tuệ;

Căn cứ Luật Khiếu nại ngày 11/11/2011;

Căn cứ Luật Sở hữu trí tuệ ngày 29/11/2005 được sửa đổi, bổ sung theo Luật sửa đổi, bổ sung một số điều của Luật Sở hữu trí tuệ ngày 19/6/2009, Luật sửa đổi, bổ sung một số điều của Luật Kinh doanh bảo hiểm, Luật Sở hữu trí tuệ ngày 14/6/2019 và Luật sửa đổi, bổ sung một số điều của Luật Sở hữu trí tuệ ngày 16/6/2022 (sau đây gọi là Luật Sở hữu trí tuệ);

Căn cứ Nghị định số 124/2020/NĐ-CP ngày 19/10/2020 của Chính phủ quy định chi tiết một số điều và biện pháp thi hành Luật Khiếu nại;

Căn cứ Nghị định số 103/2006/NĐ-CP ngày 22/9/2006 của Chính Phủ quy định chi tiết và hướng dẫn thi hành một số điều của Luật Sở hữu trí tuệ về sở hữu công nghiệp, được sửa đổi, bổ sung theo Nghị định số 122/2010/NĐ-CP ngày 31/12/2010 (sau đây gọi là Nghị định số 103/2006/NĐ-CP);

Căn cứ Thông tư số 01/2007/TT-BKHCN ngày 14/02/2007 của Bộ Khoa học và Công nghệ hướng dẫn thi hành Nghị định số 103/2006/NĐ-CP, được sửa đổi, bổ sung theo Thông tư số 13/2010/TT-BKHCN ngày 30/7/2010, Thông tư số 18/2011/TT-BKHCN ngày 22/7/2011, Thông tư số 05/2013/TT-BKHCN ngày 20/02/2013 và Thông tư số 16/2016/TT-BKHCN ngày 30/6/2016 (sau đây gọi là Thông tư số 01/2007/TT-BKHCN);

Xét đơn số KN3-2022-00198 ngày 01/3/2022 của Công ty cổ phần tập đoàn Phương Hoàng Xanh A&A; địa chỉ: Số 167, phố Hoàng Ngân, phường Trung Hòa, quận Cầu Giấy, Thành phố Hà Nội, điện thoại 02433687095; khiếu nại Quyết định số 997w/QĐ-SHTT ngày 21/01/2022 về việc từ chối cấp Bằng độc quyền kiểu dáng công nghiệp (BĐQKDCN) đối với đơn số 3-2020-03162;

Theo đề nghị của Trường phòng Thực thi và Giải quyết khiếu nại.

I. Nội dung khiếu nại



NMD368

Đơn đăng ký khiếu dáng công nghiệp số 3-2020-03162 ngày 30/12/2020 của Công ty cổ phần tập đoàn Phương Hoàng Xanh A&A bị từ chối cấp Bằng độc quyền khiếu dáng công nghiệp vì chủ đơn không nộp lệ phí cấp văn bằng bảo hộ, phí công bố quyết định cấp văn bằng bảo hộ, phí đăng bạ quyết định cấp văn bằng bảo hộ theo quy định.

Người nộp đơn đề nghị Cục Sở hữu trí tuệ xem xét, cấp Bằng độc quyền khiếu dáng công nghiệp cho đơn nêu trên do không nhận được Thông báo số 22403w/SHTT-KDCN ngày 17/9/2021 về việc dự định cấp văn bằng bảo hộ và nộp phí, lệ phí. Do đó, người nộp đơn đã không thực hiện nghĩa vụ tài chính theo yêu cầu. Đồng thời, người nộp đơn xin được nộp đầy đủ các khoản phí, lệ phí theo quy định.

II. Kết quả xem xét, xác minh khiếu nại

1. Cơ sở pháp lý từ chối bảo hộ:

Theo quy định tại điểm 15.7.c) Thông tư số 01/2007/TT-BKHCN:

Nếu người nộp đơn không nộp lệ phí cấp văn bằng bảo hộ, phí công bố quyết định cấp văn bằng bảo hộ, phí đăng bạ quyết định cấp văn bằng bảo hộ trong thời hạn quy định tại điểm 15.7a thì trong thời hạn 15 ngày kể từ ngày kết thúc thời hạn tương ứng, Cục Sở hữu trí tuệ ra quyết định từ chối cấp văn bằng bảo hộ.

2. Nhận định, đánh giá:

Sau khi kiểm tra và xác thực thông tin nêu trong đơn khiếu nại ở các đơn vị liên quan; qua xem xét các tài liệu trong hồ sơ vụ việc, thấy rằng:

Cục Sở hữu trí tuệ đã chuyển phát Thông báo số 22403w/SHTT-KDCN ngày 17/9/2021 về việc dự định cấp văn bằng bảo hộ và nộp phí, lệ phí đến địa chỉ của người nộp đơn. Tuy nhiên, người nộp đơn khẳng định không nhận được Thông báo nêu trên nên đã không thực hiện nghĩa vụ tài chính theo yêu cầu. Người nộp đơn phải hoàn toàn chịu trách nhiệm trong trường hợp có vấn đề pháp lý nảy sinh. Nhằm tạo điều kiện thuận lợi cho người nộp đơn, Cục Sở hữu trí tuệ chấp nhận cho người nộp đơn nộp các khoản phí, lệ phí để được cấp Bằng độc quyền khiếu dáng công nghiệp cho đơn số 3-2020-03162.

III. Kết luận

Vì lý do đã nêu, Cục Sở hữu trí tuệ tiếp tục xem xét, thực hiện thủ tục cấp Bằng độc quyền khiếu dáng công nghiệp cho đơn số 3-2020-03162.

Từ những nhận định và căn cứ trên,

QUYẾT ĐỊNH:

Điều 1. Hủy bỏ Quyết định số 997w/QĐ-SHTT ngày 21/01/2022 về việc từ chối cấp Bằng độc quyền khiếu dáng công nghiệp đối với đơn đăng ký khiếu dáng công nghiệp số 3-2020-03162 ngày 30/12/2020.

Điều 2. Thực hiện thủ tục cấp Bằng độc quyền kiểu dáng công nghiệp cho đơn số 3-2020-03162 ngày 30/12/2020.

Điều 3. Trưởng phòng Thực thi và Giải quyết khiếu nại, Trưởng phòng Đăng ký, Giám đốc Trung tâm Thông tin sở hữu công nghiệp và Công ty cổ phần tập đoàn Phụng Hoàng Xanh A&A có trách nhiệm thi hành Quyết định này. Trong thời gian 03 tháng kể từ ngày ký Quyết định này, người nộp đơn cần nộp các khoản phí, lệ phí theo Thông báo số 22403w/SHTT-KDCN ngày 17/9/2021./.

Nơi nhận:

- Như Điều 3;
- KDCN (để biết)
- Lưu: VT, HS.

CỤC TRƯỞNG



Lưu Hoàng Long

Tài liệu gửi kèm:

- Bản sao Thông báo số 22403w/SHTT-KDCN ngày 17/9/2021.

BỘ KHOA HỌC CÔNG NGHỆ
CỤC SỞ HỮU TRÍ TUỆ

CỘNG HÒA XÃ HỘI CHỦ NGHĨA VIỆT NAM
Độc lập - Tự do - Hạnh phúc

Số: 51544/QĐ-SHTT.1P

Hà Nội, ngày 04 tháng 05 năm 2024

QUYẾT ĐỊNH

Về việc giải quyết khiếu nại của
Công ty TNHH sản xuất thương mại thiết bị Nam Anh (VN)
(lần đầu)

CỤC TRƯỞNG CỤC SỞ HỮU TRÍ TUỆ

Căn cứ Quyết định số 166/QĐ-BKHCN ngày 26/02/2024 của Bộ trưởng Bộ Khoa học và Công nghệ ban hành Điều lệ Tổ chức và hoạt động của Cục Sở hữu trí tuệ;

Căn cứ Luật Khiếu nại ngày 11/11/2011;

Căn cứ Luật Sở hữu trí tuệ ngày 29/11/2005 được sửa đổi, bổ sung theo Luật sửa đổi, bổ sung một số điều của Luật Sở hữu trí tuệ ngày 19/6/2009, Luật sửa đổi, bổ sung một số điều của Luật Kinh doanh bảo hiểm, Luật Sở hữu trí tuệ ngày 14/6/2019 và Luật sửa đổi, bổ sung một số điều của Luật Sở hữu trí tuệ ngày 16/6/2022 (sau đây gọi là Luật Sở hữu trí tuệ);

Căn cứ Nghị định số 124/2020/NĐ-CP ngày 19/10/2020 của Chính phủ quy định chi tiết một số điều và biện pháp thi hành Luật Khiếu nại;

Căn cứ Nghị định số 103/2006/NĐ-CP ngày 22/9/2006 của Chính Phủ quy định chi tiết và hướng dẫn thi hành một số điều của Luật Sở hữu trí tuệ về sở hữu công nghiệp, được sửa đổi, bổ sung theo Nghị định số 122/2010/NĐ-CP ngày 31/12/2010 (sau đây gọi là Nghị định số 103/2006/NĐ-CP);

Căn cứ Thông tư số 01/2007/TT-BKHCN ngày 14/02/2007 của Bộ Khoa học và Công nghệ hướng dẫn thi hành Nghị định số 103/2006/NĐ-CP, được sửa đổi, bổ sung theo Thông tư số 13/2010/TT-BKHCN ngày 30/7/2010, Thông tư số 18/2011/TT-BKHCN ngày 22/7/2011, Thông tư số 05/2013/TT-BKHCN ngày 20/02/2013 và Thông tư số 16/2016/TT-BKHCN ngày 30/6/2016 (sau đây gọi là Thông tư số 01/2007/TT-BKHCN);

Xét đơn số KN3-2022-00380 ngày 04/4/2022 của Công ty TNHH sản xuất thương mại thiết bị Nam Anh; địa chỉ: Số 8-8A đường Lê Lăng, phường Phú Thọ Hòa, quận Tân Phú, Thành phố Hồ Chí Minh, điện thoại 0989040148; khiếu nại Quyết định số 21658w/QĐ-SHTT ngày 29/12/2021 về việc từ chối cấp Giấy chứng nhận đăng ký nhãn hiệu (BĐQKDCN) đối với đơn số 3-2020-01170;

Theo đề nghị của Trưởng phòng Thực thi và Giải quyết khiếu nại.

I. Nội dung khiếu nại



NMD368

Đơn đăng ký kiểu dáng công nghiệp số 3-2020-01770 ngày 19/5/2020 của Công ty TNHH sản xuất thương mại thiết bị Nam Anh bị từ chối cấp Bằng độc quyền kiểu dáng công nghiệp vì chủ đơn không nộp lệ phí cấp văn bằng bảo hộ, phí công bố quyết định cấp văn bằng bảo hộ, phí đăng bạ quyết định cấp văn bằng bảo hộ theo quy định.

Người nộp đơn đề nghị Cục Sở hữu trí tuệ xem xét, cấp Bằng độc quyền kiểu dáng công nghiệp cho đơn nêu trên do không nhận được Thông báo số 7735w/SHTT-KDCN ngày 22/4/2021 về việc dự định cấp văn bằng bảo hộ và nộp phí, lệ phí. Do đó, người nộp đơn đã không thực hiện nghĩa vụ tài chính theo yêu cầu. Đồng thời, người nộp đơn xin được nộp đầy đủ các khoản phí, lệ phí theo quy định.

II. Kết quả xem xét, xác minh khiếu nại

1. Cơ sở pháp lý từ chối bảo hộ:

Theo quy định tại điểm 15.7.c) Thông tư số 01/2007/TT-BKHCN:

Nếu người nộp đơn không nộp lệ phí cấp văn bằng bảo hộ, phí công bố quyết định cấp văn bằng bảo hộ, phí đăng bạ quyết định cấp văn bằng bảo hộ trong thời hạn quy định tại điểm 15.7a thì trong thời hạn 15 ngày kể từ ngày kết thúc thời hạn tương ứng, Cục Sở hữu trí tuệ ra quyết định từ chối cấp văn bằng bảo hộ.

2. Nhận định, đánh giá:

Sau khi kiểm tra và xác thực thông tin nêu trong đơn khiếu nại ở các đơn vị liên quan; qua xem xét các tài liệu trong hồ sơ vụ việc, thấy rằng:

Cục Sở hữu trí tuệ đã chuyên phát Thông báo số 7735w/SHTT-KDCN ngày 22/4/2021 về việc dự định cấp văn bằng bảo hộ và nộp phí, lệ phí đến địa chỉ của người nộp đơn. Tuy nhiên, người nộp đơn khẳng định không nhận được Thông báo nêu trên nên đã không thực hiện nghĩa vụ tài chính theo yêu cầu. Người nộp đơn phải hoàn toàn chịu trách nhiệm trong trường hợp có vấn đề pháp lý nảy sinh. Nhằm tạo điều kiện thuận lợi cho người nộp đơn, Cục Sở hữu trí tuệ chấp nhận cho người nộp đơn nộp các khoản phí, lệ phí để được cấp Bằng độc quyền kiểu dáng công nghiệp cho đơn số 3-2020-01770.

III. Kết luận

Vì lý do đã nêu, Cục Sở hữu trí tuệ tiếp tục xem xét, thực hiện thủ tục cấp Bằng độc quyền kiểu dáng công nghiệp cho đơn số 3-2020-01770.

Từ những nhận định và căn cứ trên,

QUYẾT ĐỊNH:

Điều 1. Hủy bỏ Quyết định số 21658w/QĐ-SHTT ngày 29/12/2021 về việc từ chối cấp Giấy chứng nhận đăng ký nhãn hiệu đối với đơn đăng ký kiểu dáng công nghiệp số 3-2020-01170 ngày 19/05/2020.

Điều 2. Thực hiện thủ tục cấp Bằng độc quyền kiểu dáng công nghiệp cho đơn số 3-2020-01170 ngày 19/05/2020.

Điều 3. Trưởng phòng Thực thi và Giải quyết khiếu nại, Trưởng phòng Đăng ký, Giám đốc Trung tâm Thông tin sở hữu công nghiệp và Công ty TNHH sản xuất thương mại thiết bị Nam Anh có trách nhiệm thi hành Quyết định này. Trong thời gian 03 tháng kể từ ngày ký Quyết định này, người nộp đơn cần nộp các khoản phí, lệ phí theo Thông báo số 7735w/SHTT-KDCN ngày 22/4/2021./.

Nơi nhận:

- Như Điều 3;
- KDCN (để biết)
- Lưu: VT, HS.

CỤC TRƯỞNG

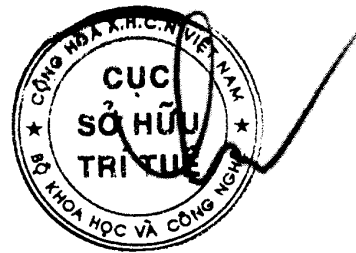

Lưu Hoàng Long

Tài liệu gửi kèm:

- Bản sao Thông báo số 7735w/SHTT-KDCN ngày 22/4/2021.

BỘ KHOA HỌC CÔNG NGHỆ
CỤC SỞ HỮU TRÍ TUỆ

CỘNG HÒA XÃ HỘI CHỦ NGHĨA VIỆT NAM
Độc lập - Tự do - Hạnh phúc

Số: 51545/QĐ-SHTT.1P

Hà Nội, ngày 04 tháng 05 năm 2024

QUYẾT ĐỊNH
Về việc giải quyết khiếu nại của
Công ty cổ phần Dầu khí Toàn cầu Việt Nam (VN)
(lần đầu)

CỤC TRƯỞNG CỤC SỞ HỮU TRÍ TUỆ

Căn cứ Quyết định số 166/QĐ-BKHCN ngày 26/02/2024 của Bộ trưởng Bộ Khoa học và Công nghệ ban hành Điều lệ Tổ chức và hoạt động của Cục Sở hữu trí tuệ;

Căn cứ Luật Khiếu nại ngày 11/11/2011;

Căn cứ Luật Sở hữu trí tuệ ngày 29/11/2005 được sửa đổi, bổ sung theo Luật sửa đổi, bổ sung một số điều của Luật Sở hữu trí tuệ ngày 19/6/2009, Luật sửa đổi, bổ sung một số điều của Luật Kinh doanh bảo hiểm, Luật Sở hữu trí tuệ ngày 14/6/2019 và Luật sửa đổi, bổ sung một số điều của Luật Sở hữu trí tuệ ngày 16/6/2022 (sau đây gọi là Luật Sở hữu trí tuệ);

Căn cứ Nghị định số 124/2020/NĐ-CP ngày 19/10/2020 của Chính phủ quy định chi tiết một số điều và biện pháp thi hành Luật Khiếu nại;

Căn cứ Nghị định số 103/2006/NĐ-CP ngày 22/9/2006 của Chính Phủ quy định chi tiết và hướng dẫn thi hành một số điều của Luật Sở hữu trí tuệ về sở hữu công nghiệp, được sửa đổi, bổ sung theo Nghị định số 122/2010/NĐ-CP ngày 31/12/2010 (sau đây gọi là Nghị định số 103/2006/NĐ-CP);

Căn cứ Thông tư số 01/2007/TT-BKHCN ngày 14/02/2007 của Bộ Khoa học và Công nghệ hướng dẫn thi hành Nghị định số 103/2006/NĐ-CP, được sửa đổi, bổ sung theo Thông tư số 13/2010/TT-BKHCN ngày 30/7/2010, Thông tư số 18/2011/TT-BKHCN ngày 22/7/2011, Thông tư số 05/2013/TT-BKHCN ngày 20/02/2013 và Thông tư số 16/2016/TT-BKHCN ngày 30/6/2016 (sau đây gọi là Thông tư số 01/2007/TT-BKHCN);

Xét đơn số KN3-2022-00443 ngày 15/4/2022 của Công ty cổ phần Dầu khí Toàn cầu Việt Nam; địa chỉ: Số 75 Đức Giang, phường Đức Giang, quận Long Biên, Thành phố Hà Nội, điện thoại 0393537192; khiếu nại Quyết định số 9062w/QĐ-SHTT ngày 01/7/2020 về việc từ chối cấp Bằng độc quyền kiểu dáng công nghiệp (BĐQKDCN) đối với đơn số 3-2019-00120;

Theo đề nghị của Trưởng phòng Thực thi và Giải quyết khiếu nại.

I. Nội dung khiếu nại



NMD368

Đơn đăng ký kiểu dáng công nghiệp số 3-2019-00120 ngày 11/01/2019 của Công ty cổ phần Dầu khí Toàn Cầu Việt Nam bị từ chối cấp Bằng độc quyền kiểu dáng công nghiệp vì chủ đơn không nộp lệ phí cấp văn bằng bảo hộ, phí công bố quyết định cấp văn bằng bảo hộ, phí đăng bạ quyết định cấp văn bằng bảo hộ theo quy định.

Người nộp đơn đề nghị Cục Sở hữu trí tuệ xem xét, cấp Bằng độc quyền kiểu dáng công nghiệp cho đơn nêu trên do không nhận được Thông báo số 624w/SHTT-KDCN ngày 20/02/2020 về việc dự định cấp văn bằng bảo hộ và nộp phí, lệ phí. Do đó, người nộp đơn đã không thực hiện nghĩa vụ tài chính theo yêu cầu. Đồng thời, người nộp đơn xin được nộp đầy đủ các khoản phí, lệ phí theo quy định.

II. Kết quả xem xét, xác minh khiếu nại

1. Cơ sở pháp lý từ chối bảo hộ:

Theo quy định tại điểm 15.7.c) Thông tư số 01/2007/TT-BKHCN:

Nếu người nộp đơn không nộp lệ phí cấp văn bằng bảo hộ, phí công bố quyết định cấp văn bằng bảo hộ, phí đăng bạ quyết định cấp văn bằng bảo hộ trong thời hạn quy định tại điểm 15.7a thì trong thời hạn 15 ngày kể từ ngày kết thúc thời hạn tương ứng, Cục Sở hữu trí tuệ ra quyết định từ chối cấp văn bằng bảo hộ.

2. Nhận định, đánh giá:

Sau khi kiểm tra và xác thực thông tin nêu trong đơn khiếu nại ở các đơn vị liên quan; qua xem xét các tài liệu trong hồ sơ vụ việc, thấy rằng:

Cục Sở hữu trí tuệ đã chuyển phát Thông báo số 624w/SHTT-KDCN ngày 20/02/2020 về việc dự định cấp văn bằng bảo hộ và nộp phí, lệ phí đến địa chỉ của người nộp đơn. Tuy nhiên, người nộp đơn khẳng định không nhận được Thông báo nêu trên nên đã không thực hiện nghĩa vụ tài chính theo yêu cầu. Người nộp đơn phải hoàn toàn chịu trách nhiệm trong trường hợp có vấn đề pháp lý nảy sinh. Nhằm tạo điều kiện thuận lợi cho người nộp đơn, Cục Sở hữu trí tuệ chấp nhận cho người nộp đơn nộp các khoản phí, lệ phí để được cấp Bằng độc quyền kiểu dáng công nghiệp cho đơn số 3-2019-00120.

III. Kết luận

Vì lý do đã nêu, Cục Sở hữu trí tuệ tiếp tục xem xét, thực hiện thủ tục cấp Bằng độc quyền kiểu dáng công nghiệp cho đơn số 3-2019-00120.

Từ những nhận định và căn cứ trên,

QUYẾT ĐỊNH:

Điều 1. Hủy bỏ Quyết định số 9062w/QĐ-SHTT ngày 01/7/2020 về việc từ chối cấp Bằng độc quyền kiểu dáng công nghiệp đối với đơn đăng ký kiểu dáng công nghiệp số 3-2019-00120 ngày 11/01/2019.

Điều 2. Thực hiện thủ tục cấp Bằng độc quyền kiểu dáng công nghiệp cho đơn số 3-2019-00120 ngày 11/01/2019.

Điều 3. Trưởng phòng Thực thi và Giải quyết khiếu nại, Trưởng phòng Đăng ký, Giám đốc Trung tâm Thông tin sở hữu công nghiệp và Công ty cổ phần Dầu khí Toàn cầu Việt Nam có trách nhiệm thi hành Quyết định này. Trong thời gian 03 tháng kể từ ngày ký Quyết định này, người nộp đơn cần nộp các khoản phí, lệ phí theo Thông báo số 624w/SHTT-KDCN ngày 20/02/2020./.

Nơi nhận:

- Như Điều 3;
- KDCN (để biết)
- Lưu: VT, HS.

CỤC TRƯỞNG

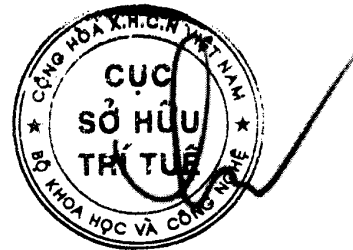

Lưu Hoàng Long

Tài liệu gửi kèm:

- Bản sao Thông báo số 624w/SHTT-KDCN ngày 20/02/2020..

PHẦN III

CHUYỂN GIAO QUYỀN SỞ HỮU CÔNG NGHIỆP

CHUYỂN NHƯỢNG QUYỀN SỞ HỮU CÔNG NGHIỆP

Quyết định số 51871/QĐ-SHTT.IP, ngày 06/05/2024 về việc ghi nhận hợp đồng chuyển nhượng quyền sở hữu công nghiệp

Số Đơn đăng ký hợp đồng chuyển nhượng quyền sở hữu công nghiệp: CB3-2023-00992

Ngày nộp: 18/08/2023

Chủ đơn: THE GOODYEAR TIRE & RUBBER COMPANY (US)

Đại diện của chủ đơn: Công ty Cổ phần Sở hữu công nghiệp INVESTIP

Nội dung ghi nhận:

Tên hợp đồng: Hợp đồng chuyển nhượng.

Ngày ký: 31/7/2023;

Số trang và ngôn ngữ: gồm 1 trang bằng Tiếng Anh

Bên chuyển nhượng: **COOPER TIRE & RUBBER COMPANY (US)**
701 Lima Avenue, Findlay, Ohio 45840, United States of America

Bên được chuyển nhượng: **THE GOODYEAR TIRE & RUBBER COMPANY (US)**
200 Innovation Way, Akron, Ohio 44316, United States of America.

Đối tượng được chuyển nhượng: toàn bộ quyền sở hữu các kiểu dáng công nghiệp đang được bảo hộ theo các Bằng độc quyền kiểu dáng công nghiệp dưới đây:

TT	Tên đối tượng	Số VBBH	Ngày cấp	Ngày hết hạn
1	Lốp xe	31233	19/08/2020	20/06/2024

Giá chuyển nhượng: 1 USD.

Quyết định số 52481/QĐ-SHTT.IP, ngày 07/05/2024 về việc ghi nhận hợp đồng chuyển nhượng quyền sở hữu công nghiệp

Số Đơn đăng ký hợp đồng chuyển nhượng quyền sở hữu công nghiệp: CB3-2023-00989

Ngày nộp: 18/08/2023

Chủ đơn: THE GOODYEAR TIRE & RUBBER COMPANY (US)

Đại diện của chủ đơn: Công ty Cổ phần Sở hữu công nghiệp INVESTIP

Nội dung ghi nhận:

CÔNG BÁO SỞ HỮU CÔNG NGHIỆP SỐ 435 TẬP B – QUYỀN 2 (06.2024)

Tên hợp đồng: Hợp đồng chuyển nhượng.
Ngày ký: 31/7/2023;
Số trang và ngôn ngữ: gồm 1 trang bằng Tiếng Anh
Bên chuyển nhượng: **COOPER TIRE & RUBBER COMPANY (US)**
701 Lima Avenue, Findlay, Ohio 45840, United States of America
Bên được chuyển nhượng: **THE GOODYEAR TIRE & RUBBER COMPANY (US)**
200 Innovation Way, Akron, Ohio 44316, United States of America.

Đối tượng được chuyển nhượng: toàn bộ quyền sở hữu các kiểu dáng công nghiệp đang được bảo hộ theo các Bằng độc quyền kiểu dáng công nghiệp dưới đây:

TT	Tên đối tượng	Số VBBH	Ngày cấp	Ngày hết hạn
1	Lốp xe	31491	23/09/2020	23/08/2024

Giá chuyển nhượng: 1 USD.

Quyết định số 52482/QĐ-SHTT.IP, ngày 07/05/2024 về việc ghi nhận hợp đồng chuyển nhượng quyền sở hữu công nghiệp

Số Đơn đăng ký hợp đồng chuyển nhượng quyền sở hữu công nghiệp: CB3-2023-00994
Ngày nộp: 18/08/2023

Chủ đơn: THE GOODYEAR TIRE & RUBBER COMPANY (US)

Đại diện của chủ đơn: Công ty Cổ phần Sở hữu công nghiệp INVESTIP

Nội dung ghi nhận:

Tên hợp đồng: Hợp đồng chuyển nhượng.
Ngày ký: 31/7/2023;
Số trang và ngôn ngữ: gồm 1 trang bằng Tiếng Anh; Phụ lục gồm trang bằng Tiếng Anh.
Bên chuyển nhượng: **COOPER TIRE & RUBBER COMPANY (US)**
701 Lima Avenue, Findlay, Ohio 45840, United States of America
Bên được chuyển nhượng: **THE GOODYEAR TIRE & RUBBER COMPANY (US)**
200 Innovation Way, Akron, Ohio 44316, United States of America.

CÔNG BÁO SỞ HỮU CÔNG NGHIỆP SỐ 435 TẬP B – QUYỀN 2 (06.2024)

Đối tượng được chuyển nhượng: toàn bộ quyền sở hữu các kiểu dáng công nghiệp đang được bảo hộ theo các Bằng độc quyền kiểu dáng công nghiệp dưới đây:

TT	Tên đối tượng	Số VBBH	Ngày cấp	Ngày hết hạn
1	Lốp xe	31456	19/09/2020	20/05/2024

Giá chuyển nhượng: 1 USD.

Quyết định số 52483/QĐ-SHTT.IP, ngày 07/05/2024 về việc ghi nhận hợp đồng chuyển nhượng quyền sở hữu công nghiệp

Số Đơn đăng ký hợp đồng chuyển nhượng quyền sở hữu công nghiệp: CB3-2023-00995

Ngày nộp: 18/08/2023

Chủ đơn: THE GOODYEAR TIRE & RUBBER COMPANY (US)

Đại diện của chủ đơn: Công ty Cổ phần Sở hữu công nghiệp INVESTIP

Nội dung ghi nhận:

Tên hợp đồng: Hợp đồng chuyển nhượng.

Ngày ký: 31/7/2023;

Số trang và ngôn ngữ: gồm 1 trang bằng Tiếng Anh; Phụ lục gồm trang bằng Tiếng Anh.

Bên chuyển nhượng: **COOPER TIRE & RUBBER COMPANY (US)**
701 Lima Avenue, Findlay, Ohio 45840, United States of America

Bên được chuyển nhượng: **THE GOODYEAR TIRE & RUBBER COMPANY (US)**
200 Innovation Way, Akron, Ohio 44316, United States of America.

Đối tượng được chuyển nhượng: toàn bộ quyền sở hữu các kiểu dáng công nghiệp đang được bảo hộ theo các Bằng độc quyền kiểu dáng công nghiệp dưới đây:

TT	Tên đối tượng	Số VBBH	Ngày cấp	Ngày hết hạn
1	Lốp xe	31231	19/08/2020	20/05/2024

Giá chuyển nhượng: 1 USD.

CÔNG BÁO SỞ HỮU CÔNG NGHIỆP SỐ 435 TẬP B – QUYỀN 2 (06.2024)

Quyết định số 52484/QĐ-SHTT.IP, ngày 07/05/2024 về việc ghi nhận hợp đồng chuyển nhượng quyền sở hữu công nghiệp

Số Đơn đăng ký hợp đồng chuyển nhượng quyền sở hữu công nghiệp: CB3-2023-00996

Ngày nộp: 18/08/2023

Chủ đơn: THE GOODYEAR TIRE & RUBBER COMPANY (US)

Đại diện của chủ đơn: Công ty Cổ phần Sở hữu công nghiệp INVESTIP

Nội dung ghi nhận:

Tên hợp đồng: Hợp đồng chuyển nhượng.

Ngày ký: 31/7/2023;

Số trang và ngôn ngữ: gồm 1 trang bằng Tiếng Anh

Bên chuyển nhượng: **COOPER TIRE & RUBBER COMPANY (US)**
701 Lima Avenue, Findlay, Ohio 45840, United States of America

Bên được chuyển nhượng: **THE GOODYEAR TIRE & RUBBER COMPANY (US)**
200 Innovation Way, Akron, Ohio 44316, United States of America.

Đối tượng được chuyển nhượng: toàn bộ quyền sở hữu các kiểu dáng công nghiệp đang được bảo hộ theo các Bằng độc quyền kiểu dáng công nghiệp dưới đây:

TT	Tên đối tượng	Số VBBH	Ngày cấp	Ngày hết hạn
1	Lốp xe	31224	18/08/2020	20/05/2024

Giá chuyển nhượng: 1 USD.

Quyết định số 52485/QĐ-SHTT.IP, ngày 07/05/2024 về việc ghi nhận hợp đồng chuyển nhượng quyền sở hữu công nghiệp

Số Đơn đăng ký hợp đồng chuyển nhượng quyền sở hữu công nghiệp: CB3-2023-00997

Ngày nộp: 18/08/2023

Chủ đơn: THE GOODYEAR TIRE & RUBBER COMPANY (US)

Đại diện của chủ đơn: Công ty Cổ phần Sở hữu công nghiệp INVESTIP

Nội dung ghi nhận:

Tên hợp đồng: Hợp đồng chuyển nhượng.

Ngày ký: 31/7/2023;

Số trang và ngôn ngữ: gồm 1 trang bằng Tiếng Anh; Phụ lục gồm trang bằng Tiếng Anh.

Bên chuyển nhượng: **COOPER TIRE & RUBBER COMPANY (US)**
701 Lima Avenue, Findlay, Ohio 45840, United States of America

CÔNG BÁO SỞ HỮU CÔNG NGHIỆP SỐ 435 TẬP B – QUYỀN 2 (06.2024)

Bên được chuyển nhượng: **THE GOODYEAR TIRE & RUBBER COMPANY (US)**
200 Innovation Way, Akron, Ohio 44316, United States of America.

Đối tượng được chuyển nhượng: toàn bộ quyền sở hữu các kiểu dáng công nghiệp đang được bảo hộ theo các Bằng độc quyền kiểu dáng công nghiệp dưới đây:

TT	Tên đối tượng	Số VBBH	Ngày cấp	Ngày hết hạn
1	Lốp xe	31230	19/08/2020	20/05/2024

Giá chuyển nhượng: 1 USD (Một đô la Mỹ).

Quyết định số 52486/QĐ-SHTT.IP, ngày 07/05/2024 về việc ghi nhận hợp đồng chuyển nhượng quyền sở hữu công nghiệp

Số Đơn đăng ký hợp đồng chuyển nhượng quyền sở hữu công nghiệp: CB3-2023-00999
Ngày nộp: 18/08/2023

Chủ đơn: THE GOODYEAR TIRE & RUBBER COMPANY (US)

Đại diện của chủ đơn: Công ty Cổ phần Sở hữu công nghiệp INVESTIP

Nội dung ghi nhận:

Tên hợp đồng: Hợp đồng chuyển nhượng.

Ngày ký: 31/7/2023;

Số trang và ngôn ngữ: gồm 1 trang bằng Tiếng Anh

Bên chuyển nhượng: **COOPER TIRE & RUBBER COMPANY (US)**
701 Lima Avenue, Findlay, Ohio 45840, United States of America

Bên được chuyển nhượng: **THE GOODYEAR TIRE & RUBBER COMPANY (US)**
200 Innovation Way, Akron, Ohio 44316, United States of America.

Đối tượng được chuyển nhượng: toàn bộ quyền sở hữu các kiểu dáng công nghiệp đang được bảo hộ theo các Bằng độc quyền kiểu dáng công nghiệp dưới đây:

TT	Tên đối tượng	Số VBBH	Ngày cấp	Ngày hết hạn
1	Lốp xe	30078	13/01/2020	16/01/2029

Giá chuyển nhượng: 1 USD (Một đô la Mỹ).

CÔNG BÁO SỞ HỮU CÔNG NGHIỆP SỐ 435 TẬP B – QUYỀN 2 (06.2024)

Quyết định số 52487/QĐ-SHTT.IP, ngày 07/05/2024 về việc ghi nhận hợp đồng chuyển nhượng quyền sở hữu công nghiệp

Số Đơn đăng ký hợp đồng chuyển nhượng quyền sở hữu công nghiệp: CB3-2023-01000

Ngày nộp: 18/08/2023

Chủ đơn: THE GOODYEAR TIRE & RUBBER COMPANY (US)

Đại diện của chủ đơn: Công ty Cổ phần Sở hữu công nghiệp INVESTIP

Nội dung ghi nhận:

Tên hợp đồng: Hợp đồng chuyển nhượng.

Ngày ký: 31/7/2023;

Số trang và ngôn ngữ: gồm 1 trang bằng Tiếng Anh

Bên chuyển nhượng: **COOPER TIRE & RUBBER COMPANY (US)**
701 Lima Avenue, Findlay, Ohio 45840, United States of America

Bên được chuyển nhượng: **THE GOODYEAR TIRE & RUBBER COMPANY (US)**
200 Innovation Way, Akron, Ohio 44316, United States of America.

Đối tượng được chuyển nhượng: toàn bộ quyền sở hữu các kiểu dáng công nghiệp đang được bảo hộ theo các Bằng độc quyền kiểu dáng công nghiệp dưới đây:

TT	Tên đối tượng	Số VBBH	Ngày cấp	Ngày hết hạn
1	Lốp xe	29479	06/11/2019	11/10/2028

Giá chuyển nhượng: 1 USD (Một đô la Mỹ).

Quyết định số 63702/QĐ-SHTT.IP, ngày 29/05/2024 về việc ghi nhận hợp đồng chuyển nhượng quyền sở hữu công nghiệp

Số Đơn đăng ký hợp đồng chuyển nhượng quyền sở hữu công nghiệp: CB3-2023-01304

Ngày nộp: 19/10/2023

Chủ đơn: VERSUNI HOLDING B.V. (NL)

Đại diện của chủ đơn: Công ty Luật TNHH T&G

Nội dung ghi nhận:

Tên hợp đồng: Hợp đồng chuyển nhượng tại Việt Nam.

Ngày ký: 26/9/2023;

Số trang và ngôn ngữ: gồm 2 trang bằng Tiếng Anh; Phụ lục gồm 1 trang bằng Tiếng Anh.

Bên chuyển nhượng: **KONINKLIJKE PHILIPS N.V. (NL)**
High Tech Campus 5, 5656 AE Eindhoven, The Netherlands

CÔNG BÁO SỞ HỮU CÔNG NGHIỆP SỐ 435 TẬP B – QUYỀN 2 (06.2024)

Bên được chuyển nhượng: VERSUNI HOLDING B.V. (NL)

High Tech Campus 42, 5656 AE Eindhoven, The Netherlands.

Đối tượng được chuyển nhượng: toàn bộ quyền sở hữu các kiểu dáng công nghiệp đang được bảo hộ theo các Bằng độc quyền kiểu dáng công nghiệp dưới đây:

TT	Tên đối tượng	Số VBBH	Ngày cấp	Ngày hết hạn
1	Máy xay sinh tố cầm tay	33164	13/07/2021	28/08/2024

Giá chuyển nhượng: Miễn phí.

CÔNG BÁO SỞ HỮU CÔNG NGHIỆP

Do Cục Sở hữu trí tuệ thuộc Bộ Khoa học và Công nghệ ấn hành theo Luật Sở hữu trí tuệ số 50/2005/QH11 được Quốc hội thông qua ngày 29 tháng 11 năm 2005 và được sửa đổi bằng Luật sửa đổi, bổ sung một số điều của Luật sở hữu trí tuệ số 50/2005/QH11 được Quốc hội thông qua ngày 19 tháng 6 năm 2009.

Địa chỉ liên hệ:

384-386 đường Nguyễn Trãi, quận Thanh Xuân,
thành phố Hà Nội, Việt Nam
ĐT: 024. 38583069
Fax: 024. 38588449