

CỘNG HÒA XÃ HỘI CHỦ NGHĨA VIỆT NAM
BỘ KHOA HỌC VÀ CÔNG NGHỆ

CỤC SỞ HỮU TRÍ TUỆ

CÔNG BÁO
SỞ HỮU CÔNG NGHIỆP

TẬP A

QUYỂN 2: KIỂU DÁNG CÔNG NGHIỆP

03 - 2024

432

CỘNG HOÀ XÃ HỘI CHỦ NGHĨA VIỆT NAM
BỘ KHOA HỌC VÀ CÔNG NGHỆ
CỤC SỞ HỮU TRÍ TUỆ

CÔNG BÁO
SỞ HỮU CÔNG NGHIỆP
TẬP A

QUYỂN 2: KIỂU DÁNG CÔNG NGHIỆP

03 - 2024

432

HÀ NỘI

MỤC LỤC

	Trang
<u>PHẦN I:</u> Đơn yêu cầu cấp Bằng độc quyền kiểu dáng công nghiệp	7-252

CONTENTS

<u>PART I:</u> Applications for Industrial Design Patents	7-252
---	-------

CÔNG BÁO SỞ HỮU CÔNG NGHIỆP SỐ 432 TẬP A - QUYỂN 2 (03.2024)

MÃ SỐ HAI CHỮ CÁI THỂ HIỆN TÊN NƯỚC VÀ CÁC THỰC THỂ KHÁC TRONG CÁC TƯ LIỆU SỞ HỮU CÔNG NGHIỆP THEO TIÊU CHUẨN ST3 CỦA WIPO

AE	United Arab Emirates	CN	China	HK	Hong Kong
AF	Afganistan	CO	Colombia	HN	Honduras
AG	Antihua and Barbuda	CR	Costa Rica	HR	Croatia
AI	Anguilla	CU	Cuba	HT	Haiti
AL	Albania	CV	Cape Verde	HU	Hungary
AN	Netherlands Antilles	CY	Cyprus	ID	Indonesia
AO	Angola	CZ	Czech Republic	IE	Ireland
AR	Argentina	DE	Germany	IL	Israel
AT	Austria	DJ	Djibouti	IN	India
AU	Australia	DK	Denmark	IQ	Iraq
AW	Aruba	DM	Dominica	IR	Iran (Islamic Republic of)
BB	Barbados	DO	Dominican Republic	IS	Iceland
BD	Bangladesh	DZ	Algeria	IT	Italy
BE	Belgium	EC	Ecuador	JM	Jamaica
BF	Burkina Faso	EE	Estonia	JO	Jordan
BG	Bulgaria	EG	Egypt	JP	Japan
BH	Bahrain	ES	Spain	KE	Kenya
BI	Burundi	ET	Ethiopia	KH	Cambodia
BJ	Benin	FI	Finland	KI	Kiribati
BM	Bermuda	FJ	Fiji	KM	Comoros
BN	Brunei Darussalam	FK	Falkand Islands (Malvinas)	KN	Saint Kitts and Nevis
BO	Bolivia	FR	France	KP	Democratic People's Republic of Korea
BR	Brazil	GA	Gabon	KR	Republic of Korea
BS	Bahamas	GB	United Kingdom	KW	Kuwait
BT	Bhutan	GD	Grenada	KY	Cayman Islands
BW	Botswana	GE	Georgia	KZ	Kazakhstan
BY	Belarus	GH	Ghana	LA	Laos
BZ	Belize	GI	Gibraltar	LB	Lebanon
CA	Canada	GM	Gambia	LC	Saint Lucia
CF	Central African Republic	GN	Guinea	LI	Liechtenstein
CG	Congo	GQ	Equatorial Guinea	LK	SriLanka
CH	Switzerland	GR	Greece	LR	Liberia
CI	Côte d'Ivoire	GT	Guatemala	LS	Lesotho
CL	Chile	GW	Guinea-Bissau	LT	Lithuania
CM	Cameroon	GY	Guyana	TC	Turk and Caicos Islands
LU	Luxembourg	PA	Panama	TD	Chad
LV	Latvia	PE	Peru	TG	Togo
LY	Lybya	PG	Papua New Guinea	TH	Thailand
MA	Morocco	PH	Philippines	TN	Tunisia
MC	Monaco	PK	Pakistan	TO	Tonga
MD	Republic of Moldova	PL	Poland	TR	Turkey

CÔNG BÁO SỞ HỮU CÔNG NGHIỆP SỐ 432 TẬP A - QUYỂN 2 (03.2024)

MG	Madagascar	PT	Portugal	TT	Trinidad and Tobago
ML	Mali	PY	Paraguay	TV	Tuvalu
MM	Myanmar	QA	Qatar	TW	Taiwan, Province of China
MN	Mongolia	RO	Rumania	TZ	United Republic of Tanzania
MO	Macau	RU	Russian Federation	UA	Ukraine
MR	Mauritania	RW	Rwanda	UG	Uganda
MS	Montserrat	SA	Saudi Arabia	US	United States of America
MT	Malta	SB	Solomon Islands	UY	Uruguay
MU	Mauritius	SC	Seychelles	UZ	Uzbekistan
MV	Maldives	SD	Sudan	VA	Holy see
MW	Malawi	SE	Sweden	VC	Saint Vincent and the Grenadines
MX	Mexico	SG	Singapore	VE	Venezuela
MY	Malaysia	SH	Saint Helena	VG	Virgin Islands (British)
MZ	Mozambique	SL	Slovenia	VN	Vietnam
NA	Namibia	SK	Slovakia	VU	Vanuatu
NE	Niger	SL	Sierra Leone	WS	Samoa
NG	Nigeria	SM	San Marino	YE	Yemen
NJ	Nicaragua	SN	Senegal	YU	Yugoslavia
NL	Netherlands	SO	Somalia	ZA	South Africa
NO	Norway	SR	Suriname	ZM	Zambia
NP	Nepal	ST	Sao Tome and Principe	ZR	Zaire
NR	Nauru	SV	El Sanvador	ZW	Zimbabwe
NZ	New Zealand	SY	Syria		
OM	Oman	SZ	Swaziland		

CÁC TỔ CHỨC QUỐC TẾ

AO	African Intellectual Property Organization (OAPI)
AP	African Regional Industrial Property Organization (ARIPO)
BX	Benelux Trademark Office and Benelux Designs Office
EP	European Patent Office (EPO)
IB, WO	International Bureau of the World Intellectual Property Organization (WIPO)

NHỮNG MÃ SỐ INID TRÍCH TỪ TIÊU CHUẨN ST80 CỦA TỔ CHỨC SỞ HỮU TRÍ TUỆ THẾ GIỚI (WIPO) ĐỂ NHẬN BIẾT CÁC DỮ LIỆU THƯ MỤC DÙNG CÔNG BỐ ĐƠN VÀ BẰNG ĐỘC QUYỀN KIỂU DÁNG CÔNG NGHIỆP

- (11) Số bằng độc quyền kiểu dáng công nghiệp / Số công bố đơn
- (15) Ngày cấp
- (18) Ngày hết hạn hiệu lực của bằng độc quyền kiểu dáng công nghiệp
- (21) Số đơn
- (22) Ngày nộp đơn
- (23) Tên triển lãm, ngày và nơi triển lãm
- (28) Số phương án yêu cầu bảo hộ
- (30) Số đơn ưu tiên, ngày nộp đơn ưu tiên
- (43) Ngày công bố đơn
- (45) Ngày công bố bằng độc quyền kiểu dáng công nghiệp
- (51) Phân loại quốc tế kiểu dáng công nghiệp
- (54) Tên sản phẩm mang kiểu dáng công nghiệp
- (55) Ảnh chụp / hình vẽ kiểu dáng công nghiệp
- (57) Đặc điểm khác biệt yêu cầu bảo hộ của kiểu dáng công nghiệp
- (62) Số và ngày nộp đơn, số bằng độc quyền KDCN hoặc số công bố đơn liên quan đến tách đơn
- (71) Tên và địa chỉ của người nộp đơn
- (72) Tên của tác giả KDCN
- (73) Tên, địa chỉ của chủ bằng độc quyền KDCN
- (74) Tên của người đại diện SHCN

PHẦN I

ĐƠN YÊU CẦU CẤP BẰNG ĐỘC QUYỀN KIỂU DÁNG CÔNG NGHIỆP

- (11) **49754**
(21) 3-2020-02727 (28) 1
(54) **HỘP ĐÁU NÓI CÁP QUANG** (51) **13-03**
(22) 09/11/2020 (43) 25/03/2024
(73) **CÔNG TY CỔ PHẦN THIẾT BỊ BƯU ĐIỆN (VN)**
61 Trần Phú, quận Ba Đình, thành phố Hà Nội
(72) Nguyễn Tiến Hùng (VN)
(55)



1.1



1.2



1.3



1.4



1.5



1.6



1.7

CÔNG BÁO SỞ HỮU CÔNG NGHIỆP SỐ 432 TẬP A – QUYỀN 2 (03.2024)

- (11) **49755**
(21) 3-2021-02463 (28) 1
(54) **BỘ PHẬN KẾT NỐI** (51) **10-07**
(22) 08/10/2021 (43) 25/03/2024
(30) 29/810,358 04/10/2021 US;
(73) **GOOGLE LLC (US)**
1600 Amphitheatre Parkway, Mountain View, California 94043, United States of America
(72) 1. REIMANN, GINA (US)
2. OLSSON, MAJ ISABELLE (SE)
3. CAZALET, PETER MICHAEL (US)
4. GREDLER, CHRISTOPH (AU)
(74) Công ty Luật TNHH ROUSE Việt Nam (ROUSE LEGAL VIETNAM LTD.)
(55)

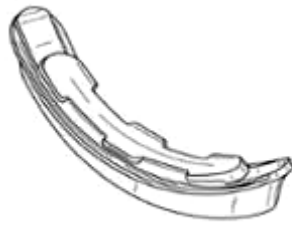

1.1



1.2



1.3



1.4



1.5



1.6



1.7

CÔNG BÁO SỞ HỮU CÔNG NGHIỆP SỐ 432 TẬP A – QUYỀN 2 (03.2024)

- (11) **49756**
(21) 3-2022-01063 (28) 2
(54) **DỤNG CỤ GẮN MICRÔ KẾT HỢP BẢNG TÊN** (51) **14-99**
(22) 08/04/2022 (43) 25/03/2024
(73) **CÔNG TY TNHH CÔNG NGHỆ HAN (VN)**
Số 5, ngõ 444 Thụy Khuê, phường Bưởi, quận Tây Hồ, thành phố Hà Nội
(72) Đặng Thị Hiền (VN)
(74) **CÔNG TY LUẬT TRÁCH NHIỆM HỮU HẠN AMBYS HÀ NỘI (AMBYS HANOI)**
(55)



1.1



1.2



1.3



1.4

1.5



1.6



1.7



2.1



2.2



2.3



2.4



2.5



2.6



2.7



2.8



2.9

CÔNG BÁO SỞ HỮU CÔNG NGHIỆP SỐ 432 TẬP A – QUYỀN 2 (03.2024)

- (11) **49757**
(21) 3-2022-02184 (28) 1
(54) **NHÃN SẢN PHẨM** (51) **19-08**
(22) 10/10/2022 (43) 25/03/2024
(73) **LÊ HUỲNH MAI (VN)**
31 T1 Điện Biên Phủ, phường Đa Kao, quận 1, thành phố Hồ Chí Minh
(72) Lương Minh Nhật (VN)
(74) Công ty TNHH Sở hữu trí tuệ M.I.T (M.I.T IP CO., LTD)
(55)



CÔNG BÁO SỞ HỮU CÔNG NGHIỆP SỐ 432 TẬP A – QUYỀN 2 (03.2024)

- (11) **49758**
(21) 3-2022-02476 (28) 1
(54) **HỘP ĐỰNG HẢI SẢN** (51) **09-03**
(22) 14/11/2022 (43) 25/03/2024
(73) **CÔNG TY TNHH FISHY VIỆT NAM (VN)**
Số 621/1, quốc lộ 1A, khu phố 3, phường Linh Xuân, thành phố Thủ Đức, thành phố Hồ Chí Minh
(72) Nguyễn Hữu Dương (VN)
(55)



1.1



1.2

CÔNG BÁO SỞ HỮU CÔNG NGHIỆP SỐ 432 TẬP A – QUYỀN 2 (03.2024)

- (11) **49759**
(21) 3-2022-02614 (28) 1
(54) **NHÃN SẢN PHẨM** (51) **19-08**
(22) 28/11/2022 (43) 25/03/2024
(73) **NHÂM THỊ HỒNG PHƯƠNG (VN)**
Số 110 phố Vọng, phường Phương Liệt, quận Thanh Xuân, thành phố Hà Nội
(72) Nhâm Thị Hồng Phương (VN)
(74) Công ty Luật TNHH SIPCO (SIPCO LAWYERS & IP AGENTS)
(55)



1.1



1.2

CÔNG BÁO SỞ HỮU CÔNG NGHIỆP SỐ 432 TẬP A – QUYỀN 2 (03.2024)

- (11) **49760**
- (21) 3-2022-02805 (28) 1
- (54) **NHÃN SẢN PHẨM NƯỚC CHẤM** (51) **19-08**
- (22) 20/12/2022 (43) 25/03/2024
- (73) **CÔNG TY TNHH CÔNG NGHỆ THỰC PHẨM VIỆT HẢI (VN)**
100/85 đường số 3, phường 9, quận Gò Vấp, thành phố Hồ Chí Minh
- (72) Nguyễn Thiện Hoàng Vinh (VN)
- (55)



CÔNG BÁO SỞ HỮU CÔNG NGHIỆP SỐ 432 TẬP A – QUYỀN 2 (03.2024)

- (11) **49761**
(21) 3-2023-00052 (28) 2
(54) **BAO GÓI** (51) **09-05**
(22) 06/01/2023 (43) 25/03/2024
(73) **ORION CORPORATION (KR)**
13, Baekbeom-ro 90da-gil, Yongsan-gu, Seoul 04369, Republic of Korea
(72) 1. LEE, A RUEM (KR)
2. LEE, SEUNG JU (KR)
(74) Công ty Luật TNHH quốc tế BMVN (BMVN INTERNATIONAL LLC)
(55)



1.1

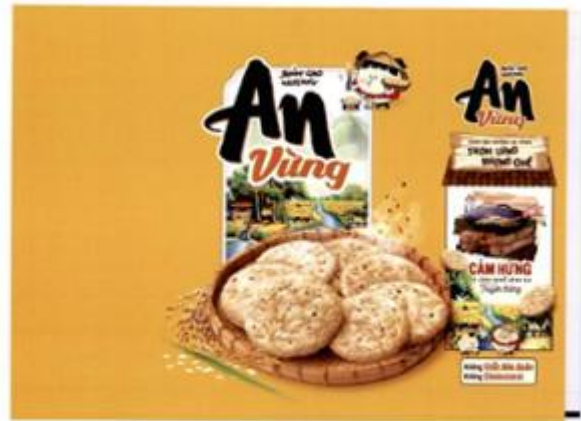

1.2



2.1



2.2

CÔNG BÁO SỞ HỮU CÔNG NGHIỆP SỐ 432 TẬP A – QUYỀN 2 (03.2024)

- (11) **49762**
(21) 3-2023-00053 (28) 5
(54) **BAO GÓI** (51) **09-05**
(22) 06/01/2023 (43) 25/03/2024
(73) **ORION CORPORATION (KR)**
13, Baekbeom-ro 90da-gil, Yongsan-gu, Seoul 04369, Republic of Korea
(72) 1. LEE, A RUEM (KR)
2. LEE, SEUNG JU (KR)
(74) Công ty Luật TNHH quốc tế BMVN (BMVN INTERNATIONAL LLC)
(55)



1.1

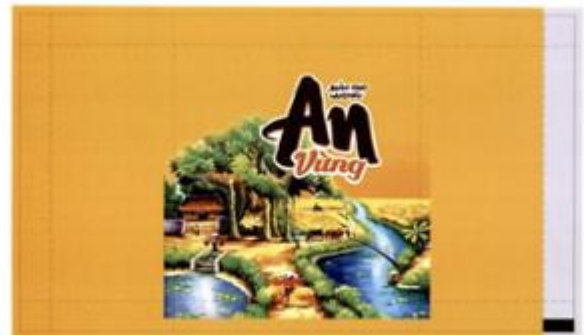

1.2



2.1

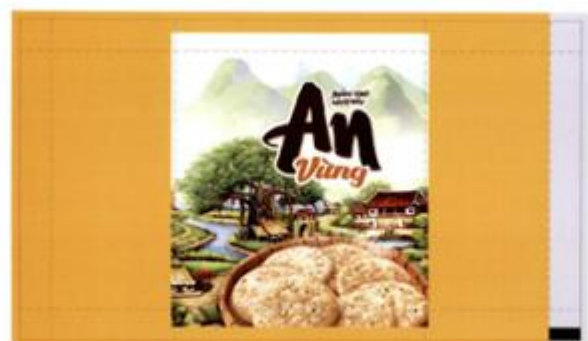

2.2



3.1

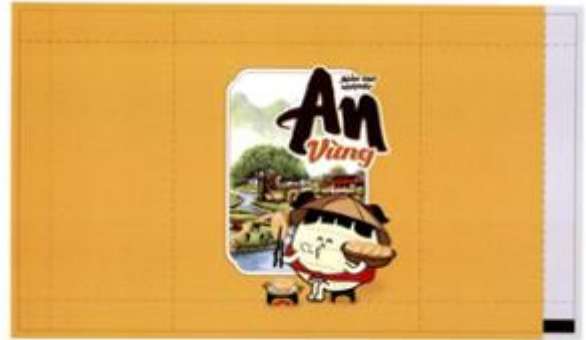

3.2



4.1



4.2



5.1



5.2

- (11) **49763**
(21) 3-2023-00489 (28) 1
(54) **BỘ LỌC ĐẦU NGUỒN** (51) **23-01**
(22) 03/07/2020 (43) 25/03/2024
(73) **CÔNG TY CỔ PHẦN ĐẦU TƯ TẬP ĐOÀN TÂN Á ĐẠI THÀNH (VN)**
Số 124 đường Tôn Đức Thắng, phường Quốc Tử Giám, quận Đống Đa, thành phố Hà Nội
(72) Nguyễn Duy Chính (VN)
(55)

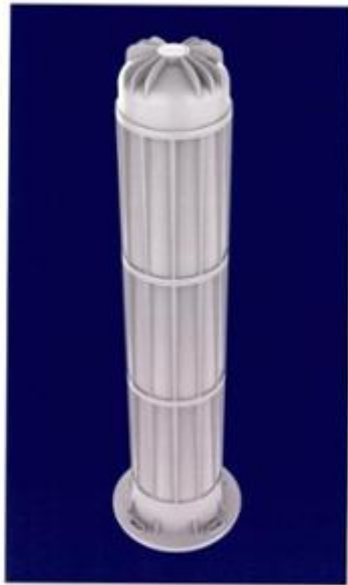

1.1

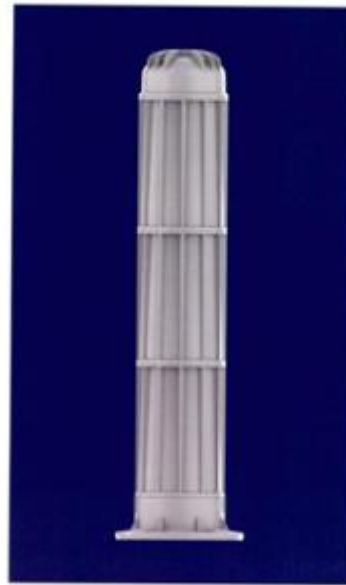

1.2

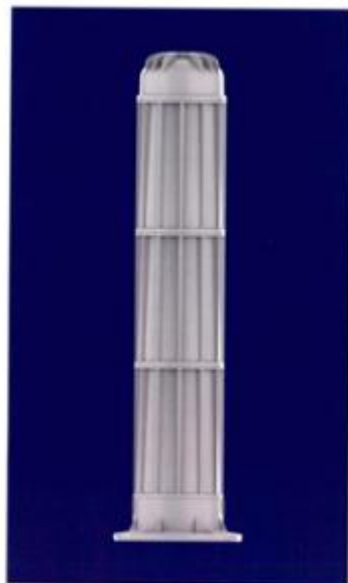

1.3

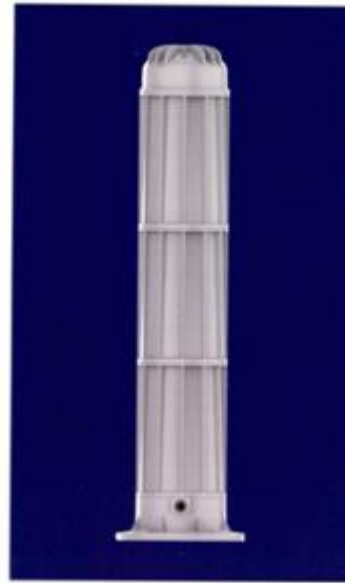

1.4

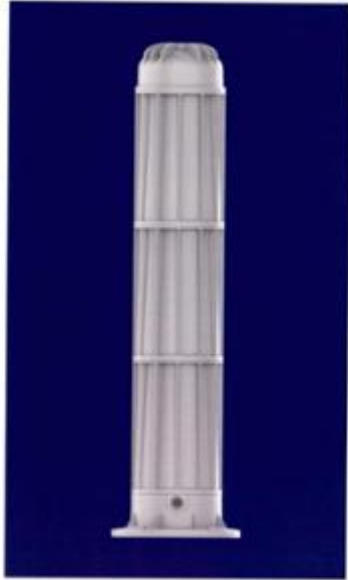

1.5



1.6



1.7

CÔNG BÁO SỞ HỮU CÔNG NGHIỆP SỐ 432 TẬP A – QUYỀN 2 (03.2024)

- (11) **49764**
(21) 3-2023-00490 (28) 1
(54) **BỘ LỌC ĐẦU NGUỒN** (51) **23-01**
(22) 03/07/2020 (43) 25/03/2024
(73) **CÔNG TY CỔ PHẦN ĐẦU TƯ TẬP ĐOÀN TÂN Á ĐẠI THÀNH (VN)**
Số 124 đường Tôn Đức Thắng, phường Quốc Tử Giám, quận Đống Đa, thành phố Hà Nội
(72) Nguyễn Duy Chính (VN)
(55)



1.1



1.2



1.3



1.4



1.5



1.6



1.7

CÔNG BÁO SỞ HỮU CÔNG NGHIỆP SỐ 432 TẬP A – QUYỀN 2 (03.2024)

(11) **49765**

(21) 3-2023-00565

(28) 1

(54) **TUÝP KEO CHỐNG CHÁY**

(51) **09-05**

(22) 17/03/2023

(43) 25/03/2024

(73) **CÔNG TY CỔ PHẦN VẬT LIỆU VITMAT (VN)**

Số 53 đường Nguyễn Khả Trạc, phường Mai Dịch, quận Cầu Giấy, thành phố Hà Nội

(72) Hoàng Ngọc Chiến (VN)

(74) Công ty Luật TNHH Phạm và Liên danh (PHAM & ASSOCIATES)

(55)

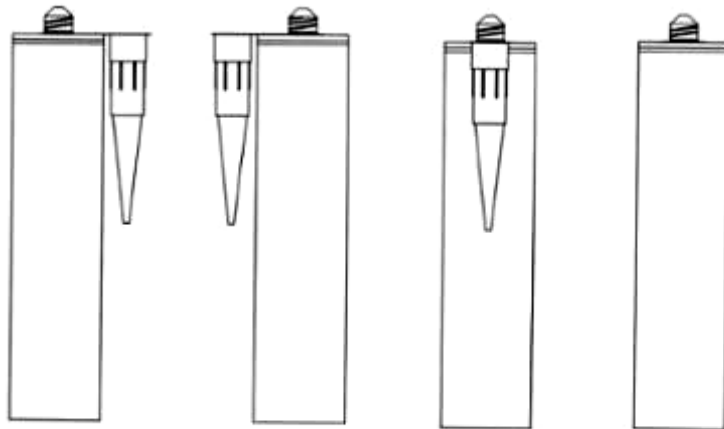

1.1

1.2

1.3

1.4

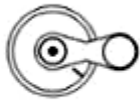

1.5



1.6



1.7

CÔNG BÁO SỞ HỮU CÔNG NGHIỆP SỐ 432 TẬP A – QUYỀN 2 (03.2024)

- (11) **49766**
(21) 3-2023-00790 (28) 1
(54) **THIẾT BỊ CẤP NGUỒN** (51) **13-01; 13-02**
(22) 10/04/2023 (43) 25/03/2024
(30) 2022-022120 13/10/2022 JP;
(73) **HONDA MOTOR CO., LTD. (JP)**
1-1, Minami-Aoyama 2-chome, Minato-ku, Tokyo, 107-8556 Japan
(72) Koichi AZUMA (JP)
(74) Công ty Luật TNHH Phạm và Liên danh (PHAM & ASSOCIATES)
(55)



1.1



1.2



1.3



1.4



1.5



1.6



1.7



1.8



1.9



1.10

CÔNG BÁO SỞ HỮU CÔNG NGHIỆP SỐ 432 TẬP A – QUYỀN 2 (03.2024)

- (11) **49767**
(21) 3-2023-00791 (28) 1
(54) **XE MÁY** (51) **12-11**
(22) 10/04/2023 (43) 25/03/2024
(30) 2022-022055 12/10/2022 JP;
(73) **HONDA MOTOR CO., LTD. (JP)**
1-1, Minami-Aoyama 2-Chome, Minato-ku, Tokyo, 107-8556 Japan
(72) 1. SORAWIT MALIPHAN (TH)
2. NIROTE WONGPRASERT (TH)
(74) Công ty Luật TNHH Phạm và Liên danh (PHAM & ASSOCIATES)
(55)



1.1



1.2



1.3



1.4



1.5



1.6



1.7



1.8



1.9

CÔNG BÁO SỞ HỮU CÔNG NGHIỆP SỐ 432 TẬP A – QUYỀN 2 (03.2024)

- (11) **49768**
(21) 3-2023-00792 (28) 1
(54) **TẮM ỐP SƯỜN XE MÁY** (51) **12-16**
(22) 10/04/2023 (43) 25/03/2024
(30) 2022-022056 12/10/2022 JP;
(73) **HONDA MOTOR CO., LTD. (JP)**
1-1, Minami-Aoyama 2-Chome, Minato-ku, Tokyo, 107-8556 Japan
(72) 1. SORAWIT MALIPHAN (TH)
2. NIROTE WONGPRASERT (TH)
(74) Công ty Luật TNHH Phạm và Liên danh (PHAM & ASSOCIATES)
(55)

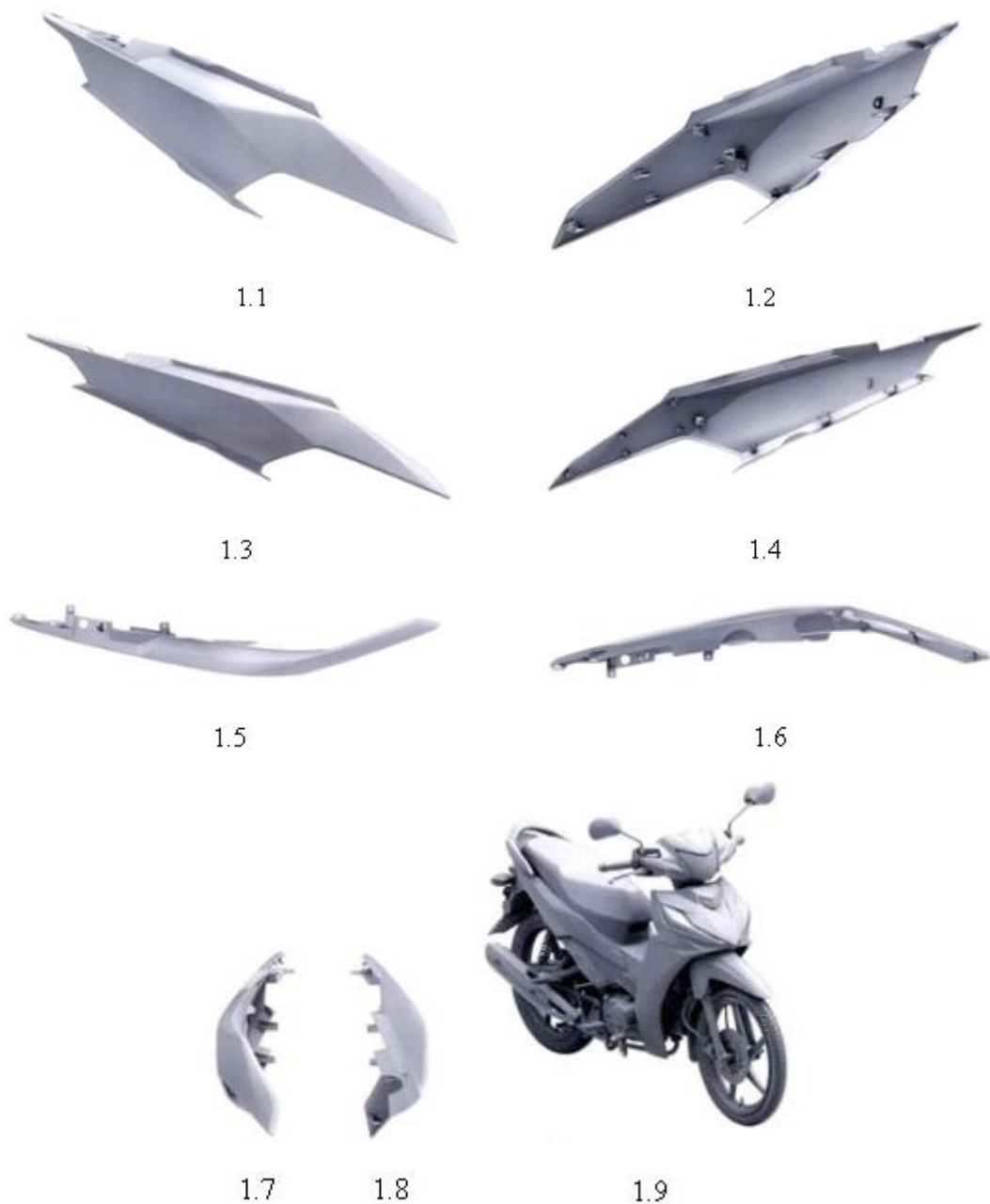

CÔNG BÁO SỞ HỮU CÔNG NGHIỆP SỐ 432 TẬP A – QUYỀN 2 (03.2024)

- (11) **49769**
(21) 3-2023-00901 (28) 1
(54) **BÌNH ĐỰNG ĐỒ UỐNG** (51) **07-07**
(22) 24/04/2023 (43) 25/03/2024
(30) 2022-026847 14/12/2022 JP;
(73) **RICHELL CORPORATION (JP)**
136 Mizuhashi sakuragi, Toyama-shi, Toyama, Japan
(72) 1. MAKIO HASUIKE (JP)
2. MAKIKO NAKATSUJI (JP)
3. YUTA IDA (JP)
(74) Công ty Luật TNHH Phạm và Liên danh (PHAM & ASSOCIATES)
(55)



1.1

1.2

1.3

1.4

1.5



1.6



1.7



1.8



1.9

CÔNG BÁO SỞ HỮU CÔNG NGHIỆP SỐ 432 TẬP A – QUYỀN 2 (03.2024)

- (11) **49770**
(21) 3-2023-00983 (28) 1
(54) **CHAI** (51) **09-01**
(22) 05/05/2023 (43) 25/03/2024
(30) 2022-025644 29/11/2022 JP;
(73) **SUNTORY HOLDINGS LIMITED (JP)**
1-40, Dojimahama 2-chome, Kita-ku, Osaka-shi, Osaka 5308203, Japan
(72) 1. DAISUKE OGINO (JP)
2. TATSUKI KADO (JP)
3. YOSHIHIRO SAITO (JP)
4. YUICHI OSUMI (JP)
(74) Công ty TNHH Tâm nhìn và Liên danh (VISION & ASSOCIATES CO.LTD.)
(55)

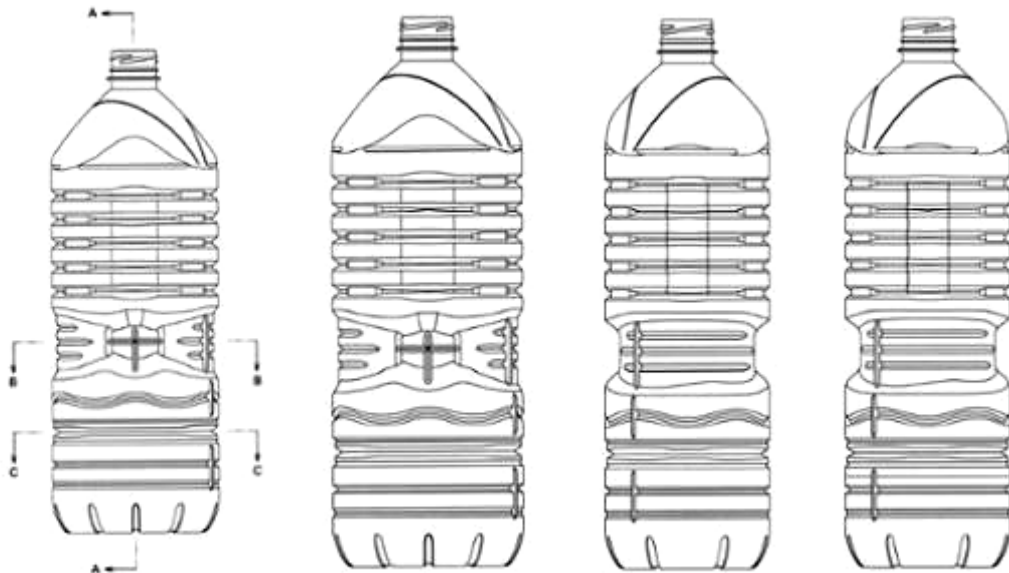

1.1

1.2

1.3

1.4

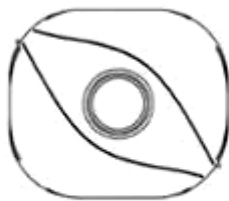

1.5

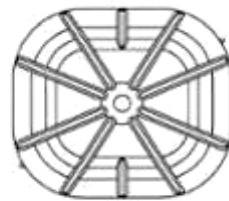

1.6

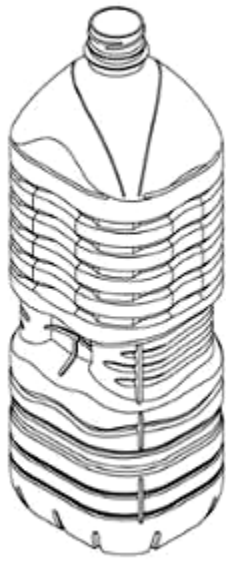

1.7



1.8

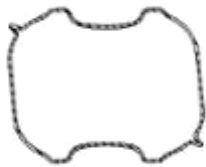

1.9

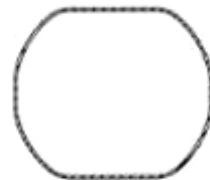

1.10

CÔNG BÁO SỞ HỮU CÔNG NGHIỆP SỐ 432 TẬP A – QUYỀN 2 (03.2024)

- (11) **49771**
(21) 3-2023-01426 (28) 1
(54) **CHAI** (51) **09-01**
(22) 26/06/2023 (43) 25/03/2024
(73) **ĐẶNG NGỌC CHÚC (VN)**
504/51/35 Kinh Dương Vương, phường Bình Trị Đông B, quận Bình Tân, thành phố Hồ Chí Minh
(72) Đặng Ngọc Chúc (VN)
(55)



1.1



1.2



1.3



1.4



1.5



1.6



1.7

- (11) **49772**
(21) 3-2023-01687 (28) 1
(54) **NẮP BỒN CẦU** (51) **23-02**
(22) 26/07/2023 (43) 25/03/2024
(30) 2023-001644 31/01/2023 JP;
(73) **TOTO LTD.** (JP)
1-1, Nakashima 2-chome, Kokurakita-ku, Kitakyushu-shi, Fukuoka 802-8601 Japan
(72) 1. MAI YATO (JP)
2. HIROSHI SHIMODA (JP)
3. TAKAHIRO AGO (JP)
(74) Công ty Cổ phần Sở hữu công nghiệp INVESTIP (INVESTIP)
(55)



CÔNG BÁO SỞ HỮU CÔNG NGHIỆP SỐ 432 TẬP A – QUYỀN 2 (03.2024)

- (11) **49773**
(21) 3-2023-01884 (28) 3
(54) **ĐIỆN THOẠI DI ĐỘNG** (51) **14-03**
(22) 11/08/2023 (43) 25/03/2024
(30) 2023300456122 13/02/2023 CN;
(73) **HUAWEI TECHNOLOGIES CO., LTD. (CN)**
Huawei Administration Building, Bantian, Longgang District, Shenzhen,
Guangdong 518129, P. R.China
(72) 1. FAN, YIZHONG (CN)
2. LI, XIN (CN)
3. LIU, YI (CN)
4. XU, XIANGYI (CN)
5. YANG, HAOJING (CN)
(74) Công ty Cổ phần Sở hữu công nghiệp INVESTIP (INVESTIP)
(55)



1.1

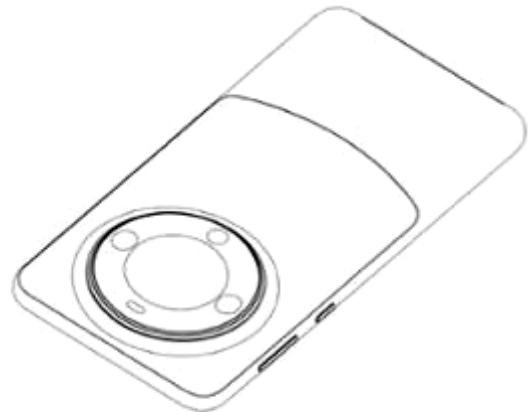

1.2



1.3

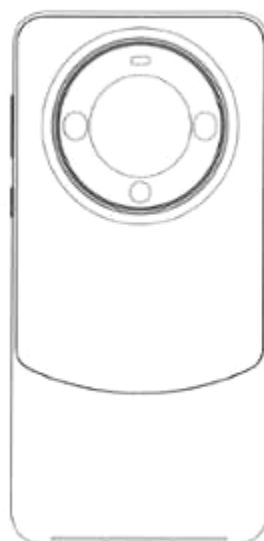

1.4



1.5



1.6



1.7



1.8



2.1



2.2



2.3

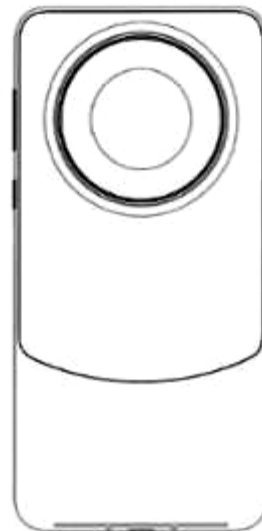

2.4



2.5



2.6



2.7



2.8



3.1



3.2



3.3



3.4



3.5



3.6



3.7



3.8

CÔNG BÁO SỞ HỮU CÔNG NGHIỆP SỐ 432 TẬP A – QUYỀN 2 (03.2024)

- (11) **49774**
(21) 3-2023-01888 (28) 1
(54) **TAY CÀM BÀN CHẢI ĐÁNH RĂNG** (51) **04-02**
(22) 11/08/2023 (43) 25/03/2024
(73) **HUANG YI-HUA (TW)**
2F-2., No. 197, Sec. 4, Nanjing E. Rd., Songshan Dist, Taipei City 105, Taiwan
(72) HUANG YI-HUA (TW)
(74) Công ty cổ phần Sở hữu trí tuệ BROSS và Cộng sự (BROSS & PARTNERS., JSC)
(55)



1.1



1.2



1.3

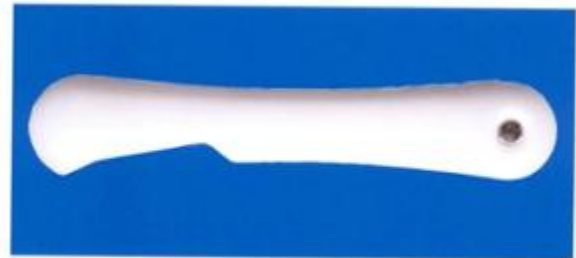

1.4



1.5



1.6



1.7

CÔNG BÁO SỞ HỮU CÔNG NGHIỆP SỐ 432 TẬP A – QUYỀN 2 (03.2024)

- | | | | |
|------|--|------|--------------|
| (11) | 49775 | | |
| (21) | 3-2023-02016 | (28) | 1 |
| (54) | BAO GÓI | (51) | 09-05 |
| (22) | 25/08/2023 | (43) | 25/03/2024 |
| (73) | HỘ KINH DOANH VÕ VĂN THANH (VN)
1017 Lò Gốm, phường 7, quận 6, thành phố Hồ Chí Minh | | |
| (72) | Võ Văn Thanh (VN) | | |
| (55) | | | |



1.1



1.2



1.3



1.4



1.5



1.6



1.7

CÔNG BÁO SỞ HỮU CÔNG NGHIỆP SỐ 432 TẬP A – QUYỀN 2 (03.2024)

- (11) 49776
(21) 3-2023-02079 (28) 1
(54) **NHÃN SẢN PHẨM** (51) **19-08**
(22) 31/08/2023 (43) 25/03/2024
(73) **CÔNG TY TNHH BELOVED FARM (VN)**
Số 430 Phạm Hùng, phường 8, thành phố Sóc Trăng, tỉnh Sóc Trăng
(72) Lê Quang Dũng (VN)
(74) Văn phòng Luật sư D và T (D & T LAW OFFICE)
(55)



1.1



1.2

CÔNG BÁO SỞ HỮU CÔNG NGHIỆP SỐ 432 TẬP A – QUYỀN 2 (03.2024)

- (11) **49777**
(21) 3-2023-02122 (28) 1
(54) **HỘP ĐỰNG** (51) **09-01**
(22) 07/09/2023 (43) 25/03/2024
(30) 30-2023-0010309 20/03/2023 KR;
(73) **SSLKH CO.,LTD** (KR)
3 Haeun-daero 219beon-gil, Haeundae-gu, Busan 48057, Republic of Korea
(72) KIM YEO JIN (KR)
(74) Công ty TNHH Trường Xuân (AGELESS CO.,LTD.)
(55)

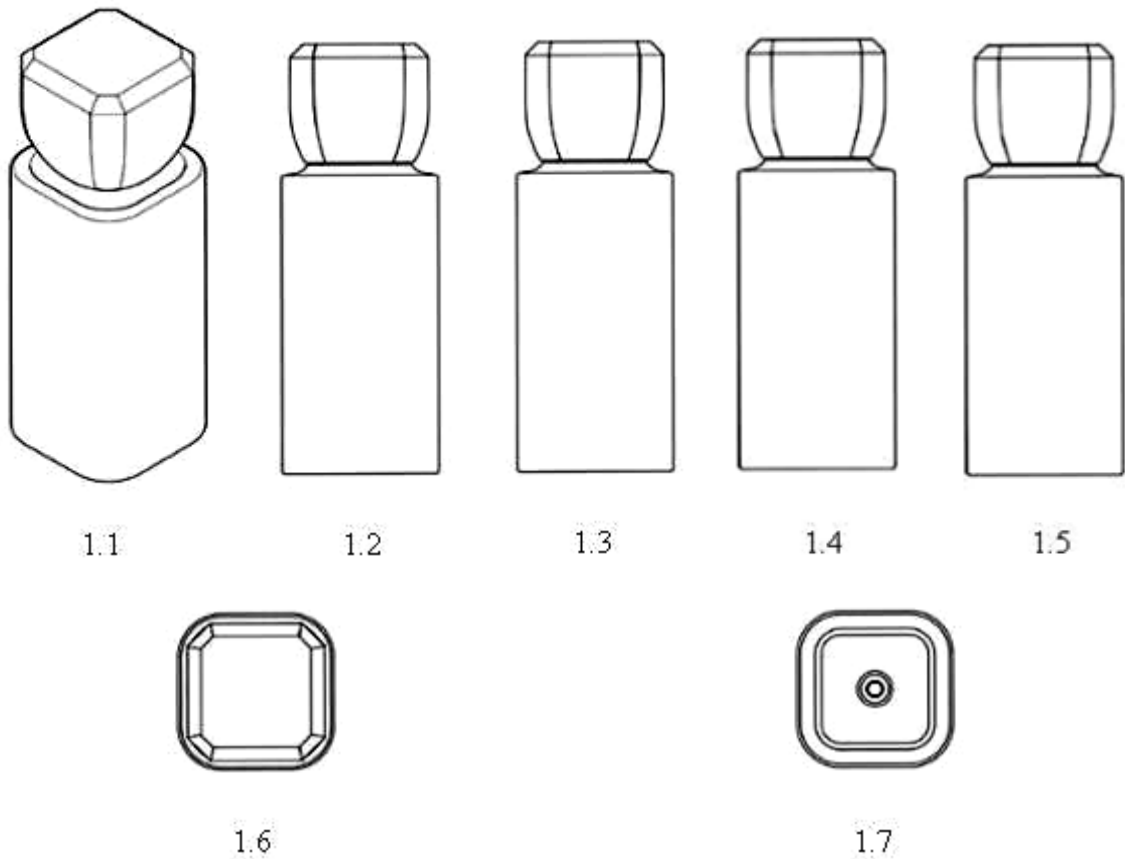

CÔNG BÁO SỞ HỮU CÔNG NGHIỆP SỐ 432 TẬP A – QUYỀN 2 (03.2024)

- (11) **49778**
(21) 3-2023-02123 (28) 1
(54) **HỘP ĐỰNG** (51) **09-01**
(22) 07/09/2023 (43) 25/03/2024
(30) 30-2023-0010310 20/03/2023 KR;
(73) **SSLKH CO.,LTD (KR)**
3 Haeun-daero 219beon-gil, Haeundae-gu, Busan 48057, Republic of Korea
(72) KIM YEO JIN (KR)
(74) Công ty TNHH Trường Xuân (AGELESS CO.,LTD.)
(55)



1.1



1.2



1.3



1.4



1.5



1.6



1.7

CÔNG BÁO SỞ HỮU CÔNG NGHIỆP SỐ 432 TẬP A – QUYỀN 2 (03.2024)

- (11) **49779**
(21) 3-2023-02148 (28) 1
(54) **NHÃN SẢN PHẨM** (51) **19-08**
(22) 12/09/2023 (43) 25/03/2024
(73) **CÔNG TY TNHH ĐẠI DƯƠNG Ý TƯỞNG (VN)**
Y10 Hồng Lĩnh, phường 15, quận 10, thành phố Hồ Chí Minh
(72) Lâm Quang Thành Chung (VN)
(74) **CÔNG TY LUẬT TNHH KHÔI NGỌC (KHOI NGOC LAW COMPANY LTD)**
(55)



CÔNG BÁO SỞ HỮU CÔNG NGHIỆP SỐ 432 TẬP A – QUYỀN 2 (03.2024)

- (11) **49780**
(21) 3-2023-02149 (28) 1
(54) **NHÃN SẢN PHẨM** (51) **19-08**
(22) 12/09/2023 (43) 25/03/2024
(73) **CÔNG TY TNHH ĐẠI DƯƠNG Ý TƯỞNG (VN)**
Y10 Hồng Lĩnh, phường 15, quận 10, thành phố Hồ Chí Minh
(72) Lâm Quang Thành Chung (VN)
(74) **CÔNG TY LUẬT TNHH KHÔI NGỌC (KHOI NGOC LAW COMPANY LTD)**
(55)



CÔNG BÁO SỞ HỮU CÔNG NGHIỆP SỐ 432 TẬP A – QUYỀN 2 (03.2024)

- (11) **49781**
(21) 3-2023-02151 (28) 1
(54) **ĐIỆN THOẠI DI ĐỘNG** (51) **14-03**
(22) 12/09/2023 (43) 25/03/2024
(30) 202330115969.3 14/03/2023 CN;
(73) **HUAWEI TECHNOLOGIES CO., LTD. (CN)**
Huawei Administration Building, Bantian, Longgang District, Shenzhen,
Guangdong 518129, P. R. China
(72) 1. FAN, YIZHONG (CN)
2. LU, TINGTING (CN)
3. LIAO, YUSHENG (CN)
4. CHEN, YIXIAO (CN)
(74) Công ty Cổ phần Sở hữu công nghiệp INVESTIP (INVESTIP)
(55)



1.1



1.2



1.3

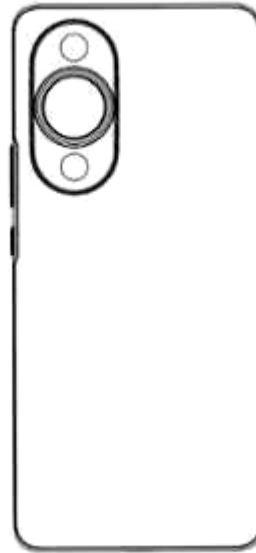

1.4



1.5



1.6



1.7



1.8

CÔNG BÁO SỞ HỮU CÔNG NGHIỆP SỐ 432 TẬP A – QUYỀN 2 (03.2024)

- (11) **49782**
(21) 3-2023-02158 (28) 1
(54) **BAO GÓI** (51) **09-05**
(22) 13/09/2023 (43) 25/03/2024
(73) **ORION CORPORATION (KR)**
13, Baekbeom-ro 90da-gil, Yongsan-gu, Seoul 04369, Republic of Korea
(72) 1. CHOE, EUN JE (KR)
2. LEE, A REUM (KR)
(74) Công ty Luật TNHH quốc tế BMVN (BMVN INTERNATIONAL LLC)
(55)



1.1



1.2

CÔNG BÁO SỞ HỮU CÔNG NGHIỆP SỐ 432 TẬP A – QUYỀN 2 (03.2024)

- (11) **49783**
(21) 3-2023-02159 (28) 1
(54) **BAO GÓI** (51) **09-05**
(22) 13/09/2023 (43) 25/03/2024
(73) **ORION CORPORATION (KR)**
13, Baekbeom-ro 90da-gil, Yongsan-gu, Seoul 04369, Republic of Korea
(72) 1. CHOE, EUN JE (KR)
2. LEE, A REUM (KR)
(74) Công ty Luật TNHH quốc tế BMVN (BMVN INTERNATIONAL LLC)
(55)



1.1



1.2

CÔNG BÁO SỞ HỮU CÔNG NGHIỆP SỐ 432 TẬP A – QUYỀN 2 (03.2024)

- (11) **49784**
- (21) 3-2023-02167 (28) 1
- (54) **BAO GÓI SẢN PHẨM** (51) **09-05**
- (22) 14/09/2023 (43) 25/03/2024
- (73) **HỘ KINH DOANH SẢN XUẤT VÀ ĐÓNG GÓI BÁNH MỨT KẸO AFC (VN)**
Số nhà 16, ngõ 167, đường La Phù, thôn Chùa Tổng, xã La Phù, huyện Hoài Đức,
thành phố Hà Nội
- (72) Nguyễn Quang Tiến (VN)
- (74) Công ty Luật TNHH WINCO (WINCO LAW FIRM)
- (55)



1.1



1.2

CÔNG BÁO SỞ HỮU CÔNG NGHIỆP SỐ 432 TẬP A – QUYỀN 2 (03.2024)

- (11) **49785**
- (21) 3-2023-02168 (28) 1
- (54) **BAO GÓI SẢN PHẨM** (51) **09-05**
- (22) 14/09/2023 (43) 25/03/2024
- (73) **HỘ KINH DOANH SẢN XUẤT VÀ ĐÓNG GÓI BÁNH MỨT KEO AFC (VN)**
Số nhà 16, ngõ 167, đường La Phù, thôn Chùa Tổng, xã La Phù, huyện Hoài Đức,
thành phố Hà Nội
- (72) Nguyễn Quang Tiến (VN)
- (74) Công ty Luật TNHH WINCO (WINCO LAW FIRM)
- (55)



1.1



1.2

CÔNG BÁO SỞ HỮU CÔNG NGHIỆP SỐ 432 TẬP A – QUYỀN 2 (03.2024)

- (11) **49786**
(21) 3-2023-02169 (28) 1
(54) **VẬT LIỆU DA DẠNG TẤM** (51) **05-06**
(22) 14/09/2023 (43) 25/03/2024
(73) **GUANGZHOU SANSHI LEATHER CO., LTD. (CN)**
707-708, No.4-2, Lvgang 7th St, Greenland Airport International Center, Huadu
Dist, Guangzhou City, Guangdong Province, China
(72) Junwei Zhang (CN)
(74) Công ty TNHH Sáng chế ACTIP (ACTIP PATENT LIMITED)
(55)



CÔNG BÁO SỞ HỮU CÔNG NGHIỆP SỐ 432 TẬP A – QUYỀN 2 (03.2024)

- (11) **49787**
(21) 3-2023-02170 (28) 1
(54) **VẬT LIỆU DA DẠNG TẤM** (51) **05-06**
(22) 14/09/2023 (43) 25/03/2024
(73) **GUANGZHOU SANSHI LEATHER CO., LTD. (CN)**
707-708, No.4-2, Lvgang 7th St, Greenland Airport International Center, Huadu
Dist, Guangzhou City, Guangdong Province, China
(72) Junwei Zhang (CN)
(74) Công ty TNHH Sáng chế ACTIP (ACTIP PATENT LIMITED)
(55)

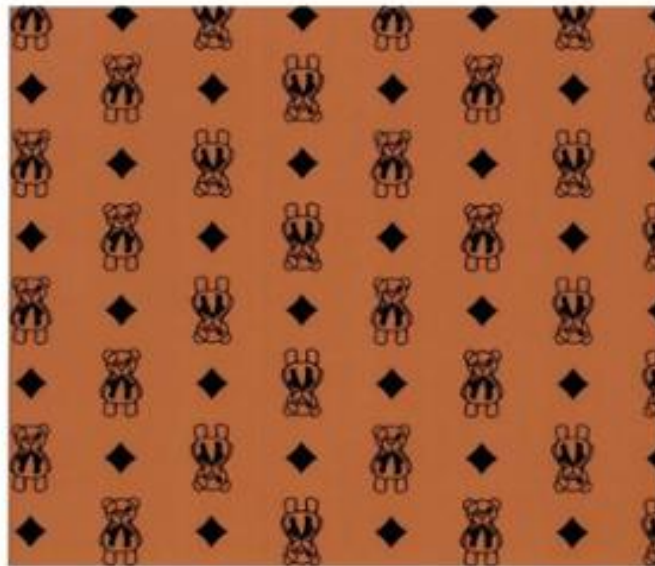

CÔNG BÁO SỞ HỮU CÔNG NGHIỆP SỐ 432 TẬP A – QUYỀN 2 (03.2024)

- (11) **49788**
(21) 3-2023-02171 (28) 1
(54) **VẬT LIỆU DA DẠNG TẤM** (51) **05-06**
(22) 14/09/2023 (43) 25/03/2024
(73) **GUANGZHOU SANSHI LEATHER CO., LTD. (CN)**
707-708, No.4-2, Lvgang 7th St, Greenland Airport International Center, Huadu
Dist, Guangzhou City, Guangdong Province, China
(72) Junwei Zhang (CN)
(74) Công ty TNHH Sáng chế ACTIP (ACTIP PATENT LIMITED)
(55)



CÔNG BÁO SỞ HỮU CÔNG NGHIỆP SỐ 432 TẬP A – QUYỀN 2 (03.2024)

- (11) **49789**
(21) 3-2023-02183 (28) 1
(54) **BẾP GA** (51) **07-02**
(22) 15/09/2023 (43) 25/03/2024
(73) **CÔNG TY TNHH SẢN XUẤT & THƯƠNG MẠI NAM QUỐC H.L (VN)**
642/66 Lê Đức Thọ, phường 15, quận Gò Vấp, thành phố Hồ Chí Minh
(72) Bùi Quốc Long (VN)
(74) **CÔNG TY TNHH SỞ HỮU TRÍ TUỆ SETHACO (SETHACO IP CO.,LTD)**
(55)



1.1



1.2



1.3



1.4



1.5

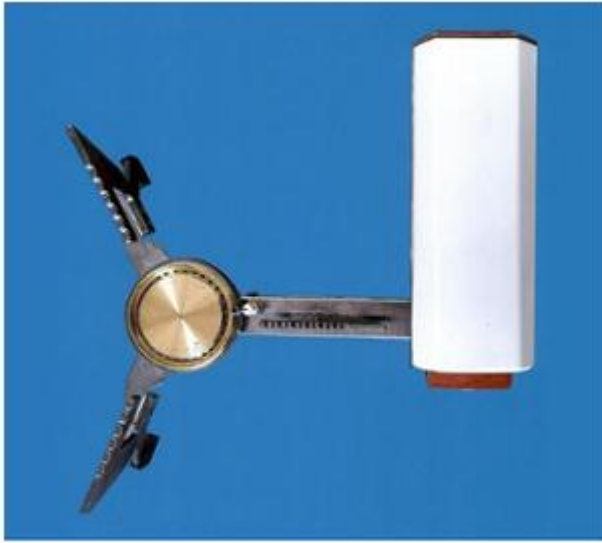

1.6



1.7

CÔNG BÁO SỞ HỮU CÔNG NGHIỆP SỐ 432 TẬP A – QUYỀN 2 (03.2024)

- (11) **49790**
(21) 3-2023-02187 (28) 1
(54) **NHÃN SẢN PHẨM** (51) **19-08**
(22) 18/09/2023 (43) 25/03/2024
(73) **CÔNG TY CỔ PHẦN THÁI DƯƠNG (VN)**
Cụm công nghiệp Lại Yên, xã Lại Yên, huyện Hoài Đức, thành phố Hà Nội
(72) Nguyễn Văn Vinh (VN)
(55)



- (11) **49791**
- (21) 3-2023-02207 (28) 1
- (54) **THIẾT BỊ ĐIỆN TỬ** (51) **14-01; 14-02; 14-03**
- (22) 20/09/2023 (43) 25/03/2024
- (30) 29/890,997 28/04/2023 US;
- (73) **APPLE INC. (US)**
One Apple Park Way, Cupertino, California 95014, United States of America
- (72) 1. JODY AKANA (US)
2. MOLLY ANDERSON (GB)
3. BARTLEY K. ANDRE (US)
4. SHOTA AOYAGI (JP)
5. MARINE C. BATAILLE (FR)
6. JEREMY BATAILLOU (FR)
7. ABIDUR RAHMAN CHOWDHURY (GB)
8. CLARA GENEVIÈVE MARINE COURTAIGNE (FR)
9. MARKUS DIEBEL (DE)
10. ALEXANDRE B. GIRARD (US)
11. JONATHAN GOMEZ GARCIA (FR)
12. M. EVANS HANKEY (US)
13. ANNE-MARIE HECK (CH)
14. MOISES HERNANDEZ HERNANDEZ (MX)
15. RICHARD P. HOWARTH (GB)
16. JULIAN JAEDE (DE)
17. DUNCAN ROBERT KERR (GB)
18. KAINOA KWON-PEREZ (US)
19. NICOLAS PEDRO LYLYK (AR)
20. PETER RIERING-CZEKALLA (DE)
21. PETER RUSSELL-CLARKE (AU)
22. BENJAMIN ANDREW SHAFFER (US)
23. CLEMENT TISSANDIER (FR)
- (74) Công ty TNHH Lê & Lê (LE & LE)
- (55)



1.1



1.2



1.3

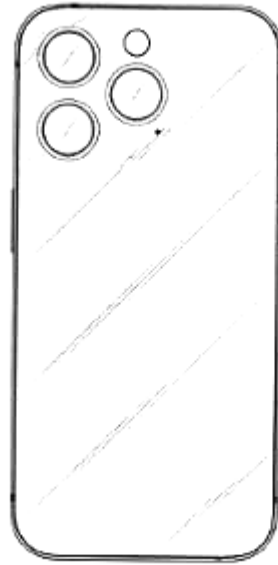

1.4

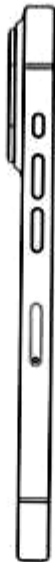

1.5



1.6

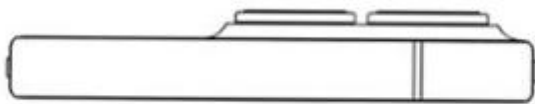

1.7



1.8

CÔNG BÁO SỞ HỮU CÔNG NGHIỆP SỐ 432 TẬP A – QUYỀN 2 (03.2024)

- (11) **49792**
- (21) 3-2023-02208 (28) 1
- (54) **THIẾT BỊ ĐIỆN TỬ** (51) **14-01; 14-02; 14-03**
- (22) 20/09/2023 (43) 25/03/2024
- (30) 29/890,997 28/04/2023 US;
- (73) **APPLE INC. (US)**
One Apple Park Way, Cupertino, California 95014, United States of America
- (72) 1. JODY AKANA (US)
2. MOLLY ANDERSON (GB)
3. BARTLEY K. ANDRE (US)
4. SHOTA AOYAGI (JP)
5. MARINE C. BATAILLE (FR)
6. JEREMY BATAILLOU (FR)
7. ABIDUR RAHMAN CHOWDHURY (GB)
8. CLARA GENEVIÈVE MARINE COURTAIGNE (FR)
9. MARKUS DIEBEL (DE)
10. ALEXANDRE B. GIRARD (US)
11. JONATHAN GOMEZ GARCIA (FR)
12. M. EVANS HANKEY (US)
13. ANNE-MARIE HECK (CH)
14. MOISES HERNANDEZ HERNANDEZ (MX)
15. RICHARD P. HOWARTH (GB)
16. JULIAN JAEDE (DE)
17. DUNCAN ROBERT KERR (GB)
18. KAINOA KWON-PEREZ (US)
19. NICOLAS PEDRO LYLYK (AR)
20. PETER RIERING-CZEKALLA (DE)
21. PETER RUSSELL-CLARKE (AU)
22. BENJAMIN ANDREW SHAFFER (US)
23. CLEMENT TISSANDIER (FR)
- (74) Công ty TNHH Lê & Lê (LE & LE)
- (55)



1.1

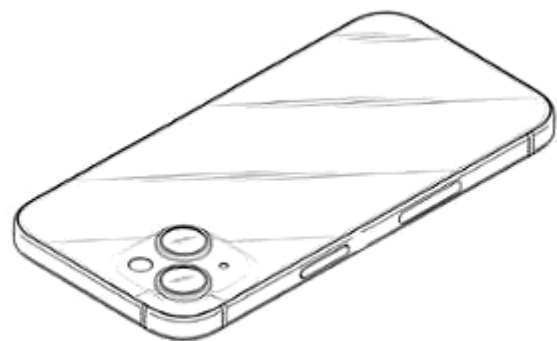

1.2



1.3



1.4



1.5



1.6

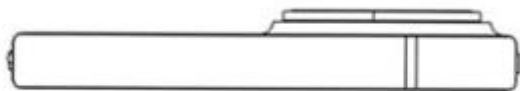

1.7



1.8

CÔNG BÁO SỞ HỮU CÔNG NGHIỆP SỐ 432 TẬP A – QUYỀN 2 (03.2024)

- (11) **49793**
- (21) 3-2023-02215 (28) 1
- (54) **NHÃN SẢN PHẨM** (51) **19-08**
- (22) 22/09/2023 (43) 25/03/2024
- (73) **CÔNG TY TNHH CHẾ BIẾN VÀ SẢN XUẤT SA TÊ TÔM NGON THUẬN PHÁT (VN)**
35/21 đường TL30, phường Thạnh Lộc, quận 12, thành phố Hồ Chí Minh
- (72) Lý Thị Quy (VN)
- (74) **CÔNG TY LUẬT TNHH QUỐC TẾ ICT (ICT LAW INTERNATIONAL CO., LTD)**
- (55)

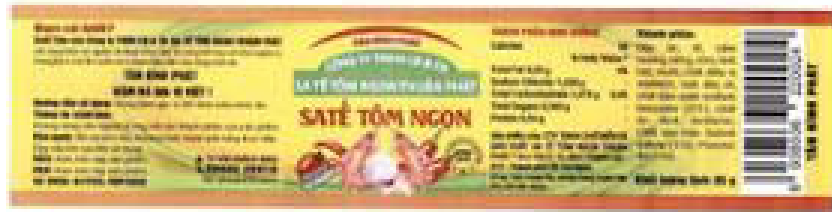

CÔNG BÁO SỞ HỮU CÔNG NGHIỆP SỐ 432 TẬP A – QUYỀN 2 (03.2024)

- (11) **49794**
(21) 3-2023-02221 (28) 1
(54) **BAO GÓI TẮ QUẦN TRẺ EM** (51) **09-05**
(22) 22/09/2023 (43) 25/03/2024
(73) **CÔNG TY CỔ PHẦN DIANA UNICHARM (VN)**
Khu công nghiệp Vĩnh Tuy, đường Lĩnh Nam, phường Vĩnh Hưng, quận Hoàng
Mai, thành phố Hà Nội
(72) Đỗ Anh Tú (VN)
(74) Công ty TNHH Sở hữu trí tuệ và Công nghệ Thủ đô (CAPITAL IP&T CO.LTD.)
(55)



1.1



1.2

CÔNG BÁO SỞ HỮU CÔNG NGHIỆP SỐ 432 TẬP A – QUYỀN 2 (03.2024)

- (11) **49795**
(21) 3-2023-02222 (28) 1
(54) **BAO GÓI TẮ QUẦN TRẺ EM** (51) **09-05**
(22) 22/09/2023 (43) 25/03/2024
(73) **CÔNG TY CỔ PHẦN DIANA UNICHARM (VN)**
Khu công nghiệp Vĩnh Tuy, đường Lĩnh Nam, phường Vĩnh Hưng, quận Hoàng
Mai, thành phố Hà Nội
(72) Đỗ Anh Tú (VN)
(74) Công ty TNHH Sở hữu trí tuệ và Công nghệ Thủ đô (CAPITAL IP&T CO.LTD.)
(55)



1.1



1.2

- (11) **49796**
(21) 3-2023-02266 (28) 2
(54) **NẮP HỐ GA THU NƯỚC CÓ VAN NGĂN MÙI** (51) **23-99**
(22) 25/09/2023 (43) 25/03/2024
(73) **HỒ VIẾT VẼ (VN)**
106 Huyện Trần Công Chúa, phường 8, thành phố Vũng Tàu, tỉnh Bà Rịa - Vũng Tàu
(72) 1. **HỒ VIẾT VẼ (VN)**
2. **HỒ THÁI BÌNH (VN)**
(74) Công ty TNHH Luật ALIAT (ALIAT LEGAL)
(55)

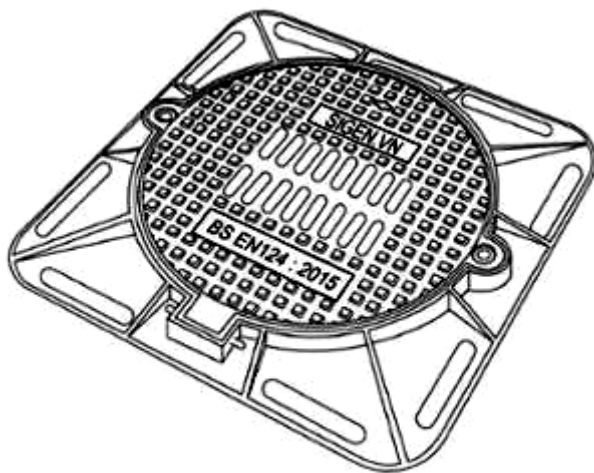

1.1

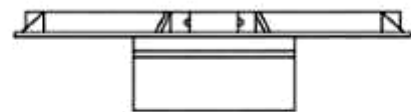

1.2

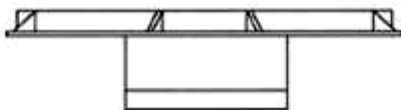

1.3



1.4



1.5



1.6

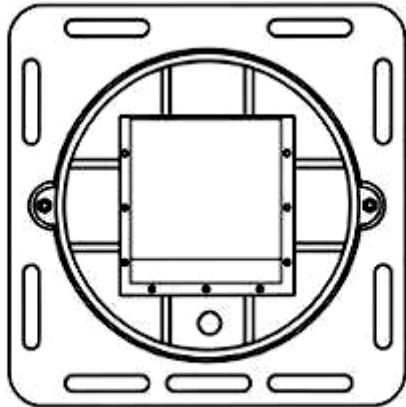

1.7

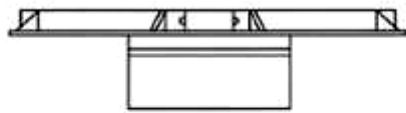

2.2

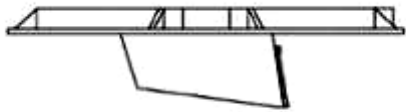

2.4



2.6

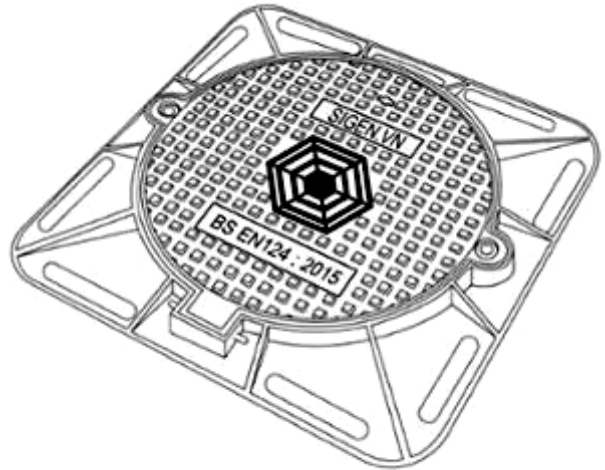

2.1

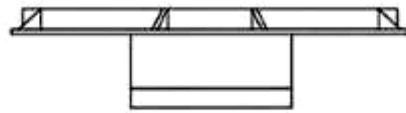

2.3

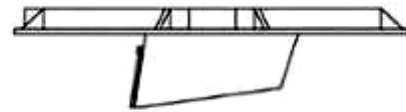

2.5

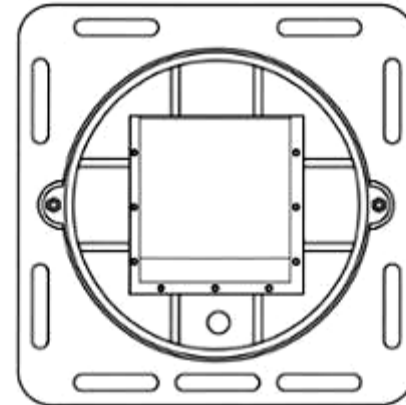

2.7

CÔNG BÁO SỞ HỮU CÔNG NGHIỆP SỐ 432 TẬP A – QUYỀN 2 (03.2024)

- (11) **49797**
(21) 3-2023-02267 (28) 1
(54) **NẮP HỒ GA THU NƯỚC CÓ VAN NGẮN MÙI** (51) **23-99**
(22) 25/09/2023 (43) 25/03/2024
(73) **HỒ VIỆT VẼ (VN)**
106 Huyện Trần Công Chúa, phường 8, thành phố Vũng Tàu, tỉnh Bà Rịa - Vũng Tàu
(72) 1. HỒ VIỆT VẼ (VN)
2. HỒ THÁI BÌNH (VN)
(74) Công ty TNHH Luật ALIAT (ALIAT LEGAL)
(55)

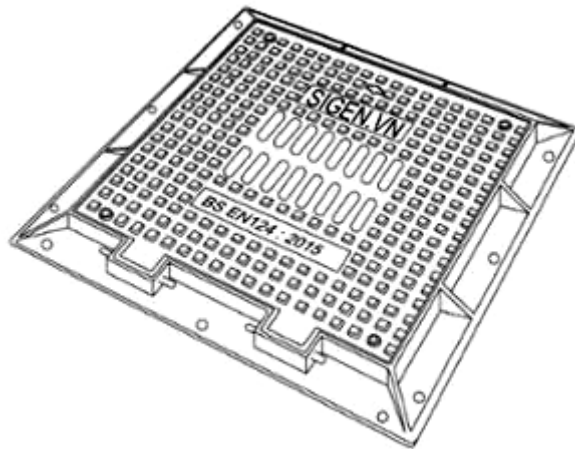

1.1

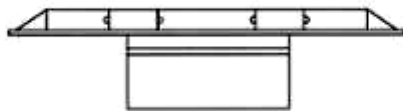

1.2



1.3



1.4



1.5

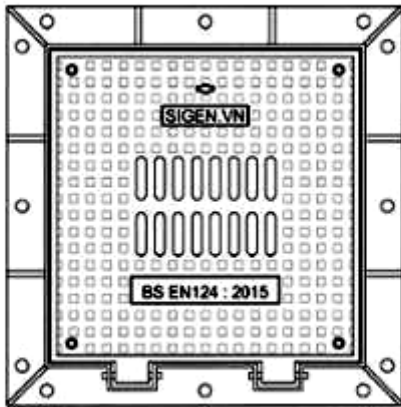

1.6

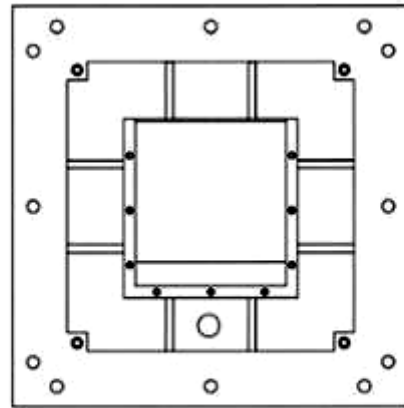

1.7

- (11) **49798**
(21) 3-2023-02284 (28) 1
(54) **BAO GÓI** (51) **09-05**
(22) 27/09/2023 (43) 25/03/2024
(73) **CÔNG TY CỔ PHẦN LIWAYWAY VIỆT NAM (VN)**
Số 14, đường số 05, khu công nghiệp Việt Nam - Singapore, phường Bình Hòa,
thành phố Thuận An, tỉnh Bình Dương
(72) Robert Tan Li (PH)
(74) Văn phòng Luật sư Tân Hà (VPLS TAN HA)
(55)



1.1

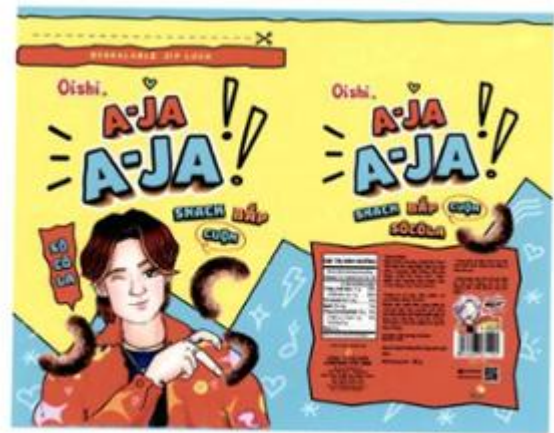

1.2

CÔNG BÁO SỞ HỮU CÔNG NGHIỆP SỐ 432 TẬP A – QUYỀN 2 (03.2024)

(11) **49799**

(21) 3-2023-02288

(54) **MÁY TÍNH ĐỂ BÀN**

(22) 27/09/2023

(73) **CÔNG TY TNHH MỘT THÀNH VIÊN TỔNG CÔNG TY SẢN XUẤT THIẾT BỊ VIETTEL (VN)**

Thôn An Bình, xã An Khánh, huyện Hoài Đức, thành phố Hà Nội

(72) Nguyễn Văn Cương (VN)

(74) Công ty TNHH NACILAW (NACILAW)

(55)



1.1



1.2



1.3



1.4



1.5



1.6



1.7



1.8

CÔNG BÁO SỞ HỮU CÔNG NGHIỆP SỐ 432 TẬP A – QUYỀN 2 (03.2024)

- (11) **49800**
(21) 3-2023-02309 (28) 1
(54) **XE MÁY** (51) **12-11**
(22) 29/09/2023 (43) 25/03/2024
(30) 2023-006621 31/03/2023 JP;
(73) **YAMAHA HATSUDOKI KABUSHIKI KAISHA (JP)**
2500 Shingai, Iwata-shi, Shizuoka-ken 438-8501, Japan
(72) 1. TOSHIHIRO NAKAI (JP)
2. SHINGO KIMATA (JP)
(74) Công ty TNHH Tư vấn - Đầu tư N.T.K. (N.T.K. CO., LTD.)
(55)



1.1



1.2



1.3



1.4



1.5



1.6



1.7



1.8

CÔNG BÁO SỞ HỮU CÔNG NGHIỆP SỐ 432 TẬP A – QUYỀN 2 (03.2024)

- (11) **49801**
(21) 3-2023-02317 (28) 1
(54) **THÙNG** (51) **09-03**
(22) 29/09/2023 (43) 25/03/2024
(73) **CÔNG TY CỔ PHẦN ACECOOK VIỆT NAM (VN)**
Lô số II-3, đường số 11, nhóm CN II, Khu công nghiệp Tân Bình, phường Tây
Thạnh, quận Tân Phú, thành phố Hồ Chí Minh
(72) Kaneda Hiroki (JP)
(74) Công ty Luật TNHH Phạm và Liên danh (PHAM & ASSOCIATES)
(55)



1.1



1.2

(11) **49802**

(21) 3-2023-02337

(54) **KHỚP NỐI ỐNG**

(22) 04/10/2023

(30) WIPO138923 28/09/2023 WO;

(73) **GEBERIT INTERNATIONAL AG (CH)**
Schachenstrasse 77, 8645 Jona, Switzerland

(72) Richard KIPFER (CH)

(74) Công ty Luật TNHH WINCO (WINCO LAW FIRM)

(55)

(28) 3

(51) **23-01**

(43) 25/03/2024

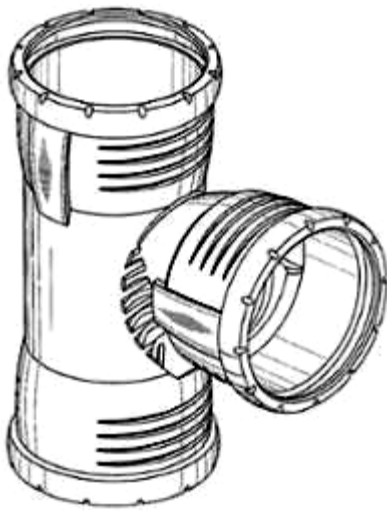

1.1

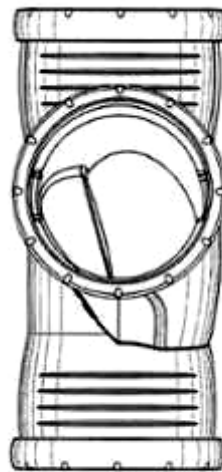

1.2

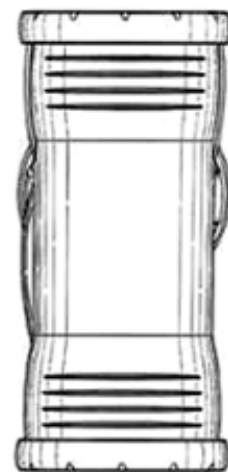

1.3

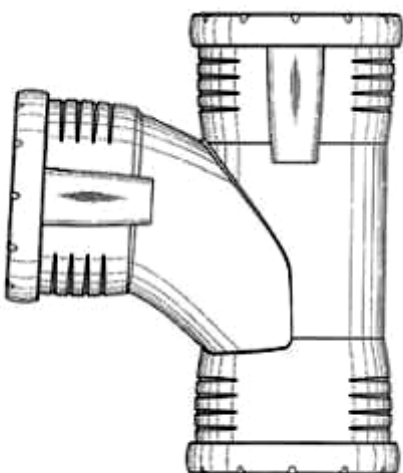

1.4

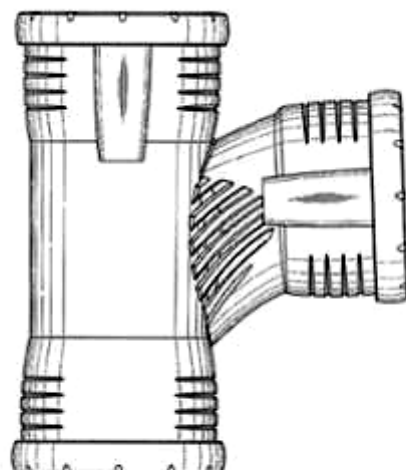

1.5



1.6

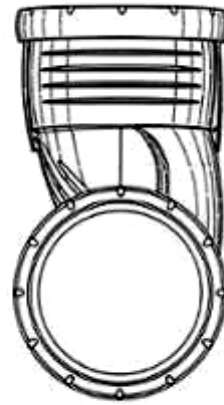

1.7

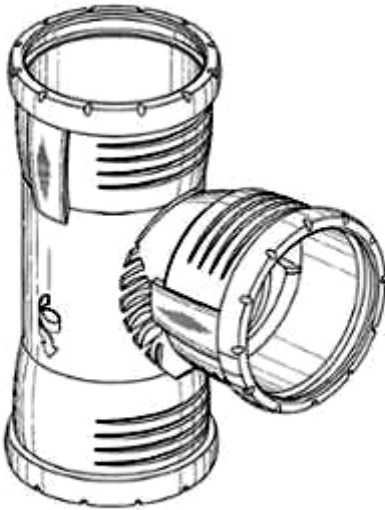

2.1



2.2

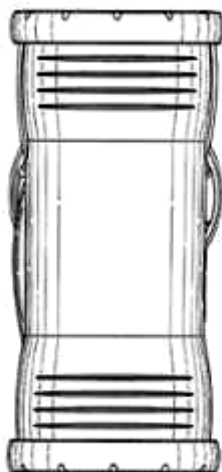

2.3

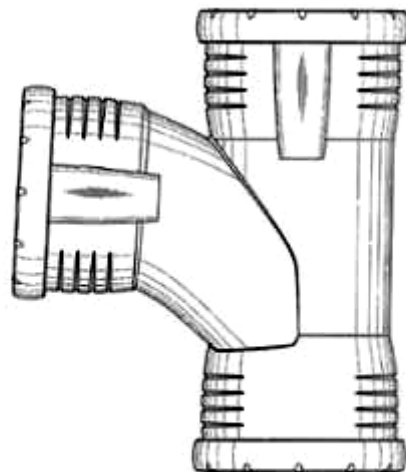

2.4

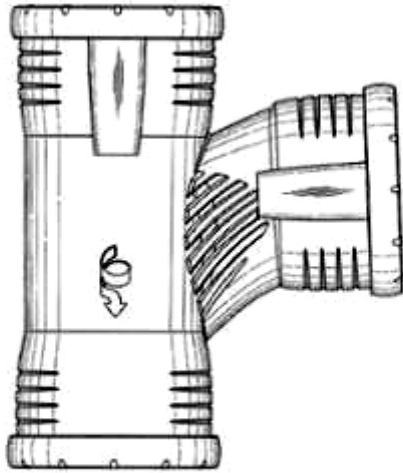

2.5



2.6

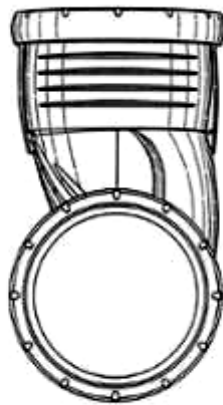

2.7

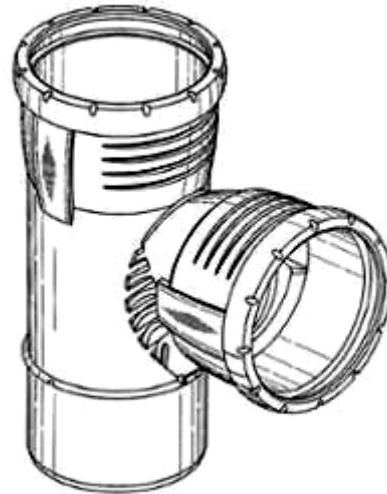

3.1

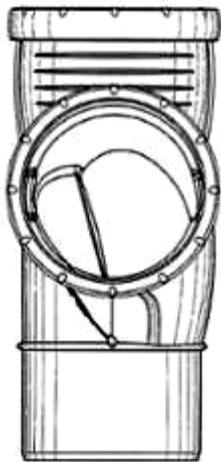

3.2

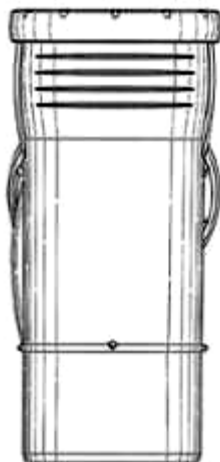

3.3

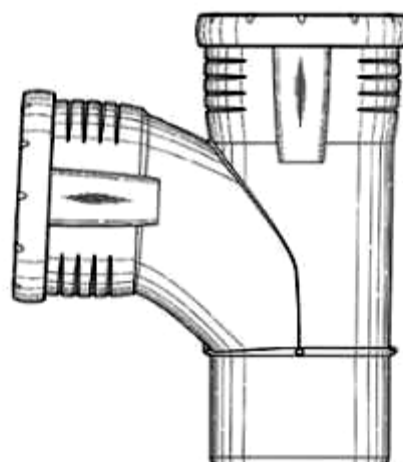

3.4

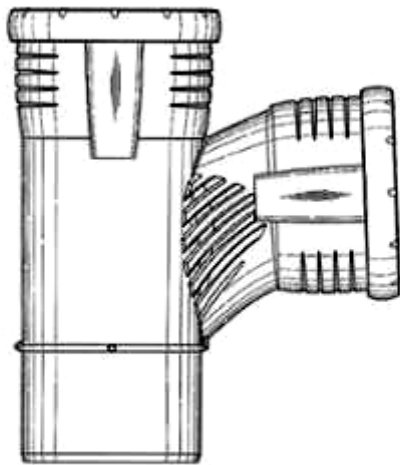

3.5

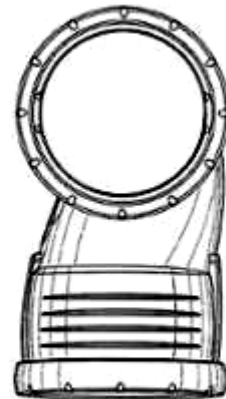

3.6

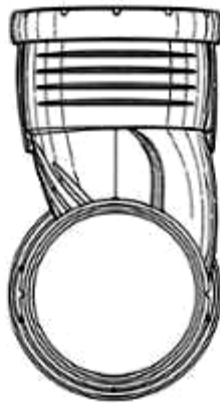

3.7

(11) **49803**

(21) 3-2023-02338

(28) 1

(54) **KHỚP NỐI ỐNG**

(51) **23-01**

(22) 04/10/2023

(43) 25/03/2024

(30) WIPO138923 28/09/2023 WO;

(73) **GEBERIT INTERNATIONAL AG (CH)**
Schachenstrasse 77, 8645 Jona, Switzerland

(72) Richard KIPFER (CH)

(74) Công ty Luật TNHH WINCO (WINCO LAW FIRM)

(55)

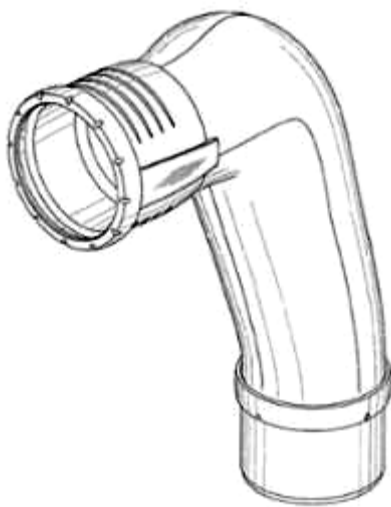

1.1

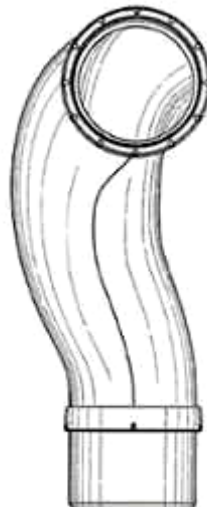

1.2



1.3

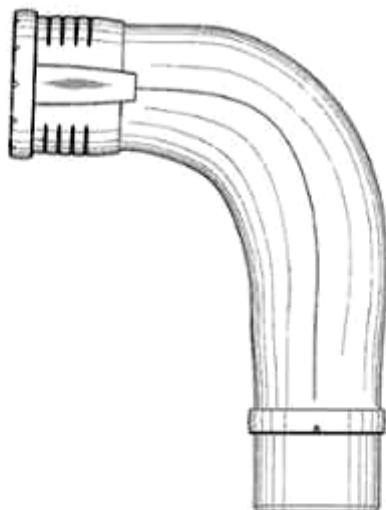

1.4

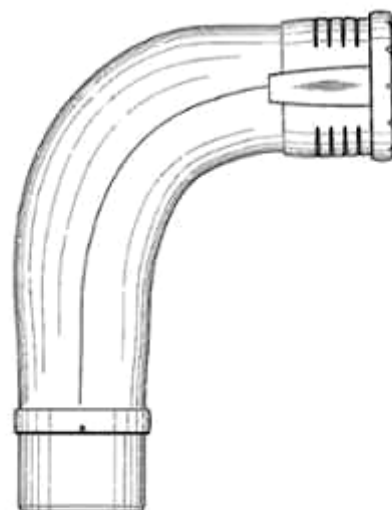

1.5



1.6



1.7

CÔNG BÁO SỞ HỮU CÔNG NGHIỆP SỐ 432 TẬP A – QUYỀN 2 (03.2024)

- (11) **49804**
(21) 3-2023-02339 (28) 1
(54) **KHỚP NỐI ỐNG** (51) **23-01**
(22) 04/10/2023 (43) 25/03/2024
(30) WIPO138923 28/09/2023 WO;
(73) **GEBERIT INTERNATIONAL AG (CH)**
Schachenstrasse 77, 8645 Jona, Switzerland
(72) Richard KIPFER (CH)
(74) Công ty Luật TNHH WINCO (WINCO LAW FIRM)
(55)

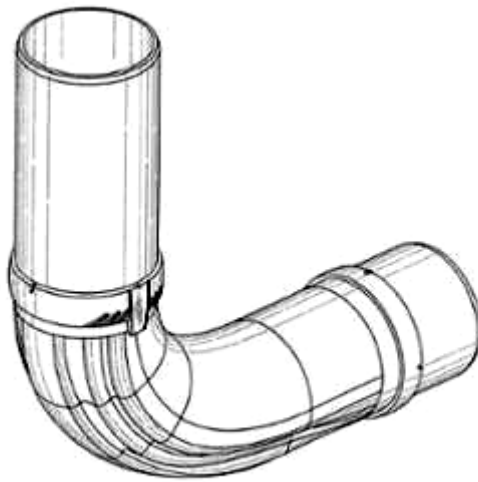

1.1

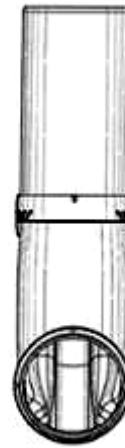

1.2

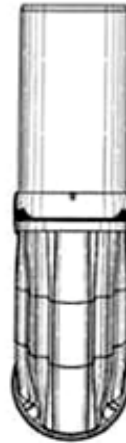

1.3

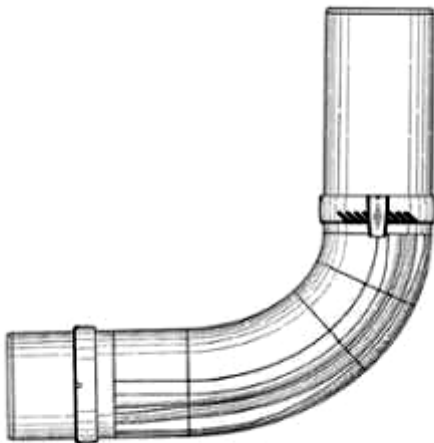

1.4

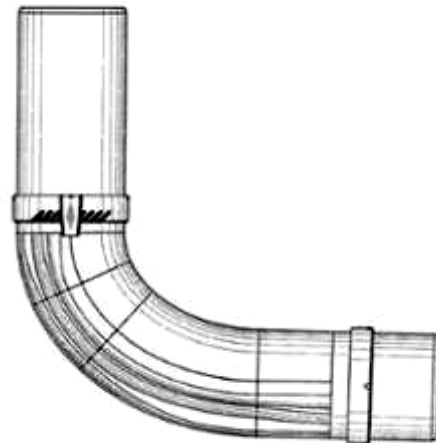

1.5



1.6



1.7

CÔNG BÁO SỞ HỮU CÔNG NGHIỆP SỐ 432 TẬP A – QUYỀN 2 (03.2024)

- (11) **49805**
- (21) 3-2023-02353 (28) 1
- (54) **NHÃN SẢN PHẨM** (51) **19-08**
- (22) 04/10/2023 (43) 25/03/2024
- (73) **CÔNG TY TNHH VKT VIỆT THÁI (VN)**
27A đường TCH08, khu phố 11, phường Tân Chánh Hiệp, quận 12, thành phố Hồ Chí Minh
- (72) Lê Nguyên Khải (VN)
- (74) **CÔNG TY TNHH KHANG LUẬT (KHANGLAW)**
- (55)



CÔNG BÁO SỞ HỮU CÔNG NGHIỆP SỐ 432 TẬP A – QUYỀN 2 (03.2024)

(11) **49806**

(21) 3-2023-02386

(28) 1

(54) **CHÓT GÀI**

(51) **25-04**

(22) 10/10/2023

(43) 25/03/2024

(73) **VŨ MINH TUẤN (VN)**

12A Cát Linh, phường Cát Linh, quận Đống Đa, thành phố Hà Nội

(72) Vũ Minh Tuấn (VN)

(55)



1.1



1.2



1.3



1.4



1.5



1.6



1.7

CÔNG BÁO SỞ HỮU CÔNG NGHIỆP SỐ 432 TẬP A – QUYỀN 2 (03.2024)

- (11) **49807**
(21) 3-2023-02403 (28) 1
(54) **MÁY CẠO RÂU DÙNG ĐIỆN** (51) **28-03**
(22) 13/10/2023 (43) 25/03/2024
(30) 202330206335.9 14/04/2023 CN;
(73) **SHENZHEN XIVOLIFE TECHNOLOGY CO., LTD.** (CN)
2F and 3F, Bldg. 7, Wisdomland Business Park, No. 15, Guankou 2nd Rd., Anle
Community, Nantou St., Nanshan Dist., Shenzhen, China
(72) CHAO JING (CN)
(74) Công ty TNHH Dịch vụ Sở hữu trí tuệ GREENIP (GREENIP CO., LTD)
(55)



1.1



1.2



1.3



1.4



1.5



1.6



1.7



1.8



1.9

CÔNG BÁO SỞ HỮU CÔNG NGHIỆP SỐ 432 TẬP A – QUYỀN 2 (03.2024)

- (11) **49808**
(21) 3-2023-02404 (28) 1
(54) **MÁY XÉN LÔNG MŨI** (51) **28-03**
(22) 13/10/2023 (43) 25/03/2024
(30) 202330206341.4 14/04/2023 CN;
(73) **SHENZHEN XIVOLIFE TECHNOLOGY CO., LTD.** (CN)
2F and 3F, Bldg. 7, Wisdomland Business Park, No. 15, Guankou 2nd Rd., Anle
Community, Nantou St., Nanshan Dist., Shenzhen, China
(72) CHAO JING (CN)
(74) Công ty TNHH Dịch vụ Sở hữu trí tuệ GREENIP (GREENIP CO., LTD)
(55)



1.1



1.2



1.3



1.4



1.5



1.6



1.7



1.8

CÔNG BÁO SỞ HỮU CÔNG NGHIỆP SỐ 432 TẬP A – QUYỀN 2 (03.2024)

- (11) **49809**
(21) 3-2023-02456 (28) 1
(54) **BÀN CHẢI ĐÁNH RĂNG** (51) **04-02**
(22) 18/10/2023 (43) 25/03/2024
(30) 30-2023-0036834 18/09/2023 KR;
(73) **LG H&H CO., LTD. (KR)**
58, Saemunan-ro, Jongno-gu, Seoul, Republic of Korea
(72) SHIN, Ho Joon (KR)
(74) Công ty TNHH Tầm nhìn và Liên danh (VISION & ASSOCIATES CO.LTD.)
(55)



CÔNG BÁO SỞ HỮU CÔNG NGHIỆP SỐ 432 TẬP A – QUYỀN 2 (03.2024)

- (11) **49810**
(21) 3-2023-02489 (28) 1
(54) **THIẾT BỊ ĐẦU CUỐI THÔNG TIN DI ĐỘNG** (51) **14-02**
(22) 20/10/2023 (43) 25/03/2024
(30) 2023-008983 28/04/2023 JP;
(73) **SONY INTERACTIVE ENTERTAINMENT INC. (JP)**
1-7-1 Konan, Minato-ku, Tokyo, Japan
(72) Ikuo KOBAYASHI (JP)
(74) Công ty Luật TNHH Phạm và Liên danh (PHAM & ASSOCIATES)
(55)

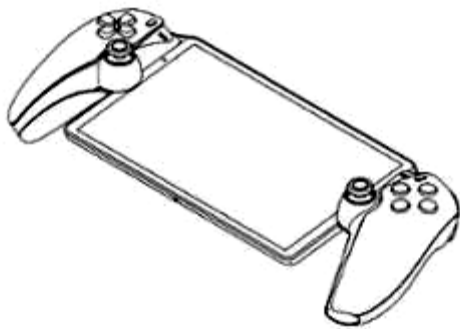

1.1

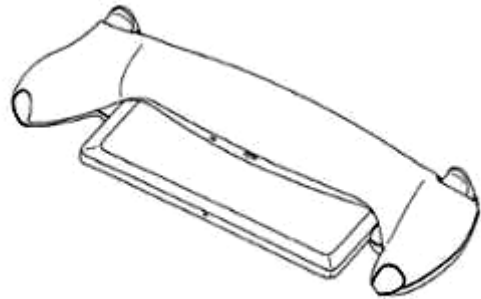

1.2



1.3

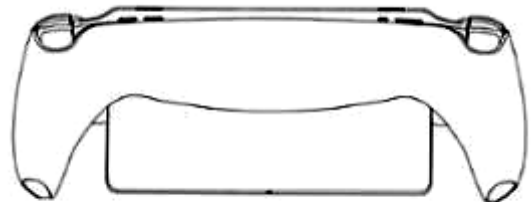

1.4



1.5



1.6



1.7



1.8

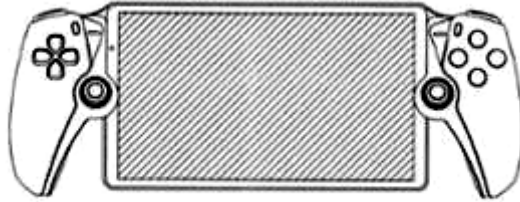

1.9

CÔNG BÁO SỞ HỮU CÔNG NGHIỆP SỐ 432 TẬP A – QUYỀN 2 (03.2024)

(11) **49811**

(21) 3-2023-02515

(28) 1

(54) **DỤNG CỤ GẶT NƯỚC**

(51) **24-04**

(22) 25/10/2023

(43) 25/03/2024

(73) **MOYUUM CO., LTD. (KR)**

(Seocho-dong) 4F, 19-12 Seocho-daero 46-gil, Seocho-gu, Seoul, 06646, Republic of Korea

(72) KIM Myoung Sung (KR)

(74) Công ty Luật TNHH Phạm và Liên danh (PHAM & ASSOCIATES)

(55)



1.1



1.2



1.3

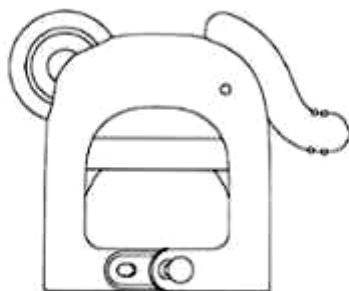

1.4

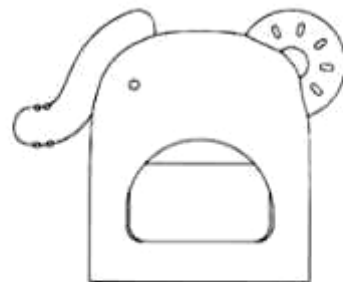

1.5

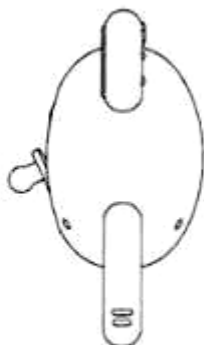

1.6



1.7

CÔNG BÁO SỞ HỮU CÔNG NGHIỆP SỐ 432 TẬP A – QUYỀN 2 (03.2024)

- (11) **49812**
(21) 3-2023-02537 (28) 1
(54) **CHAI** (51) **09-01**
(22) 27/10/2023 (43) 25/03/2024
(73) **CÔNG TY CỔ PHẦN THỰC PHẨM CJ CÀU TRE (VN)**
125/208 Lương Thế Vinh, phường Tân Thới Hòa, quận Tân Phú, thành phố Hồ Chí Minh
(72) Roh Woong Ho (KR)
(74) Công ty cổ phần FAS INVEST (FAS INVEST JSC)
(55)



1.1



1.2



1.3



1.4



1.5

CÔNG BÁO SỞ HỮU CÔNG NGHIỆP SỐ 432 TẬP A – QUYỀN 2 (03.2024)

- (11) **49813**
(21) 3-2023-02583 (28) 1
(54) **BÌNH ĐỰNG DẦU NHỚT** (51) **09-01; 09-02**
(22) 01/11/2023 (43) 25/03/2024
(73) **VƯƠNG TRẦN SĨ HIỆP (VN)**
D46 đường số 4 Kdc Nông Thổ Sản, phường Phú Thứ, quận Cái Răng, thành phố
Cần Thơ
(72) Vương Trần Sĩ Hiệp (VN)
(55)



1.1



1.2



1.3



1.4



1.5



1.6



1.7

CÔNG BÁO SỞ HỮU CÔNG NGHIỆP SỐ 432 TẬP A – QUYỀN 2 (03.2024)

- (11) **49814**
(21) 3-2023-02601 (28) 2
(54) **THIẾT BỊ RUNG NHA KHOA** (51) **24-01**
(22) 02/11/2023 (43) 25/03/2024
(30) 112302159 04/05/2023 TW;
(73) **CHENG-HSIANG HUNG (TW)**
1F, 158, Sec. 3, Bei Xin Rd., Xin Dian Dis. New Taipei City, Taiwan
(72) Cheng-Hsiang HUNG (TW)
(74) Công ty TNHH Trường Xuân (AGELESS CO.,LTD.)
(55)

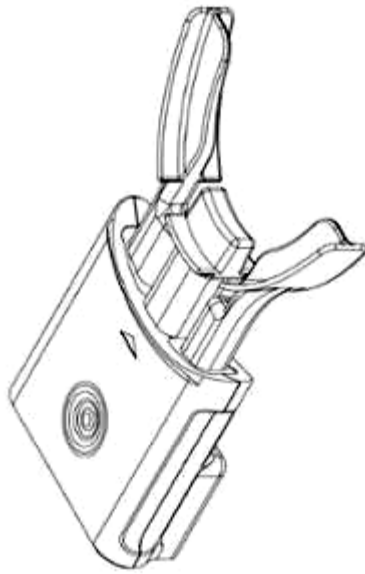

1.1

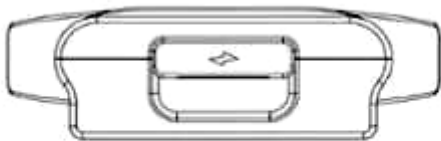

1.2

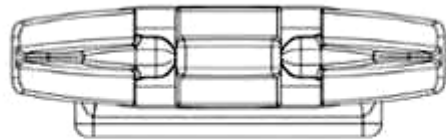

1.3

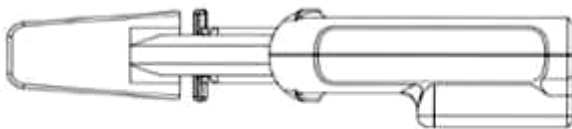

1.4

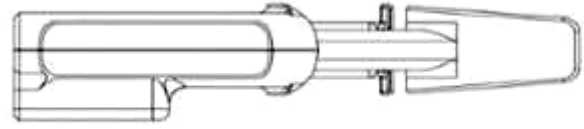

1.5

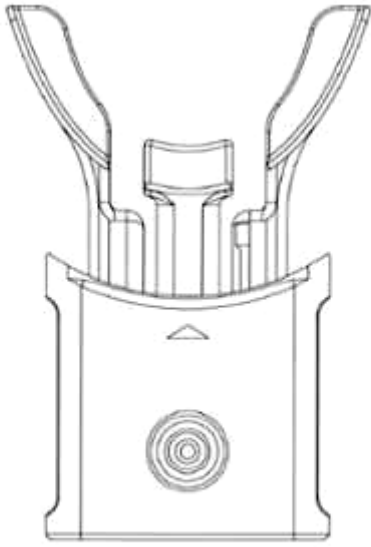

1.6

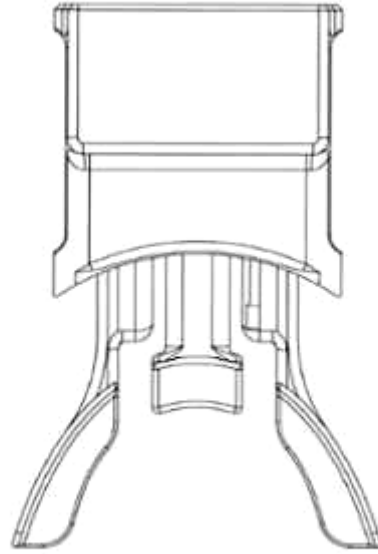

1.7

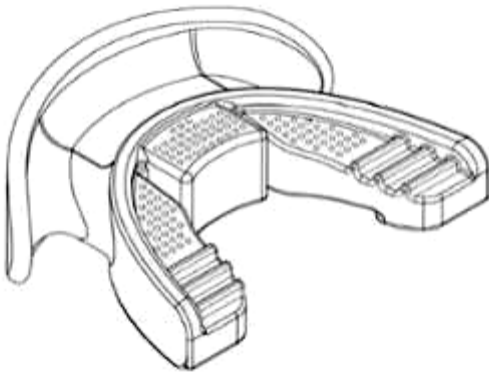

2.1

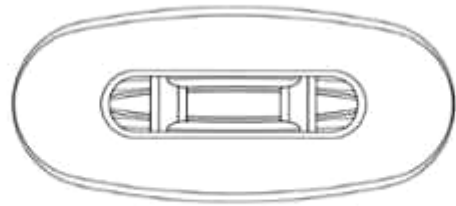

2.2

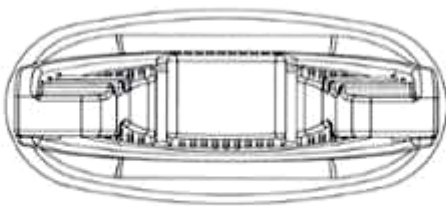

2.3

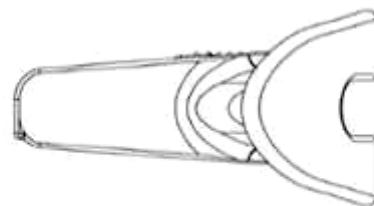

2.4

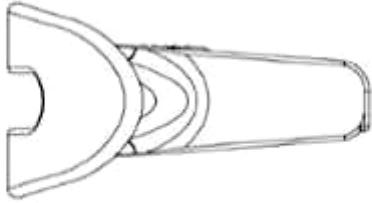

2.5

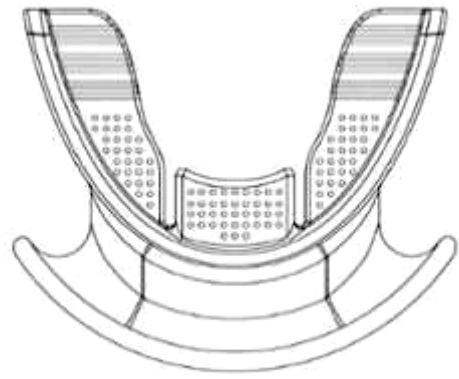

2.6

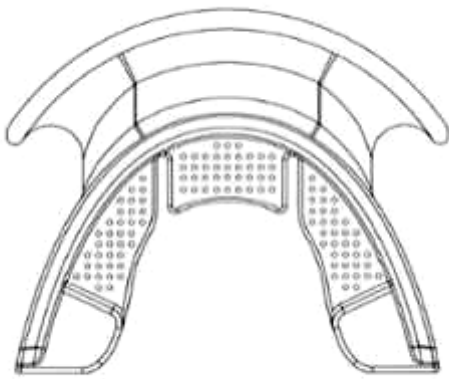

2.7

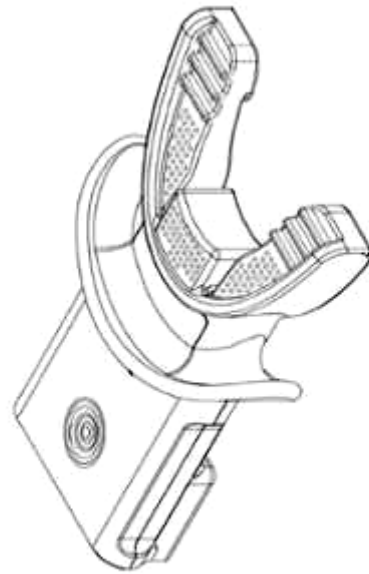

2.8

CÔNG BÁO SỞ HỮU CÔNG NGHIỆP SỐ 432 TẬP A – QUYỀN 2 (03.2024)

- (11) **49815**
(21) 3-2023-02669 (28) 1
(54) **XE HAI BÁNH TỰ ĐỘNG** (51) **12-11**
(22) 09/11/2023 (43) 25/03/2024
(73) **SUZHOU MOTOCUBE NEW POWER TECHNOLOGY CO.,LTD (CN)**
ROOM 209-25, NO.7 DA TONG ROAD, SND SUZHOU, JIANGSU 215151,
CHINA
(72) 1. ZUO, LANGUO (CN)
2. SU, TONGMING (CN)
3. WU, JINGLIANG (CN)
4. LIU, JUNRU (CN)
5. SUN, LIANG (CN)
(74) Công ty TNHH IPCELLS & Cộng Sự (IPCELLS & ASSOCIATED CO.,LTD)
(55)



1.1



1.2



1.3



1.4



1.5



1.6



1.7

CÔNG BÁO SỞ HỮU CÔNG NGHIỆP SỐ 432 TẬP A – QUYỀN 2 (03.2024)

- (11) **49816**
- (21) 3-2023-02672
- (54) **HỘP**
- (22) 09/11/2023
- (73) **NGUYỄN NGỌC TRẢI (VN)**
512/A2/5 Cách Mạng Tháng Tám, phường Bùi Hữu Nghĩa, quận Bình Thủy, thành phố Cần Thơ
- (72) Nguyễn Ngọc Trải (VN)
- (74) Công ty Luật TNHH ELITE (ELITE LAW FIRM)
- (55)
- (28) 1
- (51) **09-03**
- (43) 25/03/2024



1.1



1.2



1.3



1.4



1.5

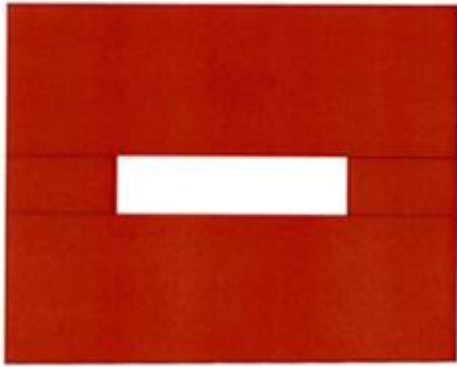

1.6

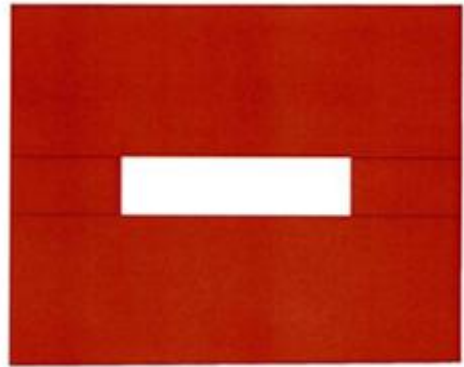

1.7

CÔNG BÁO SỞ HỮU CÔNG NGHIỆP SỐ 432 TẬP A – QUYỀN 2 (03.2024)

- (11) **49817**
(21) 3-2023-02677 (28) 1
(54) **DỤNG CỤ GỌT BÚT CHÌ** (51) **19-06**
(22) 09/11/2023 (43) 25/03/2024
(73) **CÔNG TY CỔ PHẦN TẬP ĐOÀN THIÊN LONG (VN)**
Tầng 10, Sofic Tower, số 10 đường Mai Chí Thọ, phường Thủ Thiêm, thành phố
Thủ Đức, thành phố Hồ Chí Minh
(72) Cô Gia Thọ (VN)
(74) Công ty TNHH Tư vấn sở hữu trí tuệ Việt (VIET IP CO.,LTD.)
(55)



1.1



1.2



1.3



1.4



1.5



1.6



1.7

CÔNG BÁO SỞ HỮU CÔNG NGHIỆP SỐ 432 TẬP A – QUYỀN 2 (03.2024)

- (11) **49818**
(21) 3-2023-02678 (28) 1
(54) **DỤNG CỤ GỌT BÚT CHÌ** (51) **19-06**
(22) 09/11/2023 (43) 25/03/2024
(73) **CÔNG TY CỔ PHẦN TẬP ĐOÀN THIÊN LONG (VN)**
Tầng 10, Sofic Tower, số 10 đường Mai Chí Thọ, phường Thủ Thiêm, thành phố
Thủ Đức, thành phố Hồ Chí Minh
(72) Cô Gia Thọ (VN)
(74) Công ty TNHH Tư vấn sở hữu trí tuệ Việt (VIET IP CO.,LTD.)
(55)



1.1



1.2



1.3



1.4



1.5



1.6



1.7

CÔNG BÁO SỞ HỮU CÔNG NGHIỆP SỐ 432 TẬP A – QUYỀN 2 (03.2024)

- (11) **49819**
(21) 3-2023-02679 (28) 1
(54) **DỤNG CỤ GỌT BÚT CHÌ** (51) **19-06**
(22) 09/11/2023 (43) 25/03/2024
(73) **CÔNG TY CỔ PHẦN TẬP ĐOÀN THIÊN LONG (VN)**
Tầng 10, Sofic Tower, số 10 đường Mai Chí Thọ, phường Thủ Thiêm, thành phố
Thủ Đức, thành phố Hồ Chí Minh
(72) Cô Gia Thọ (VN)
(74) Công ty TNHH Tư vấn sở hữu trí tuệ Việt (VIET IP CO.,LTD.)
(55)

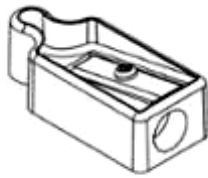

1.1

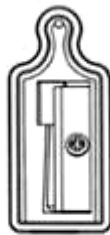

1.2

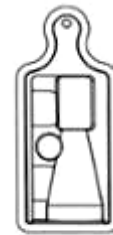

1.3



1.4



1.5



1.6

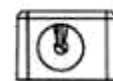

1.7

CÔNG BÁO SỞ HỮU CÔNG NGHIỆP SỐ 432 TẬP A – QUYỀN 2 (03.2024)

- (11) **49820**
(21) 3-2023-02680 (28) 1
(54) **BÚT** (51) **19-06**
(22) 09/11/2023 (43) 25/03/2024
(73) **CÔNG TY CỔ PHẦN TẬP ĐOÀN THIÊN LONG (VN)**
Tầng 10, Sofic Tower, số 10 đường Mai Chí Thọ, phường Thủ Thiêm, thành phố Thủ Đức, thành phố Hồ Chí Minh
(72) Cô Gia Thọ (VN)
(74) Công ty TNHH Tư vấn sở hữu trí tuệ Việt (VIET IP CO.,LTD.)
(55)

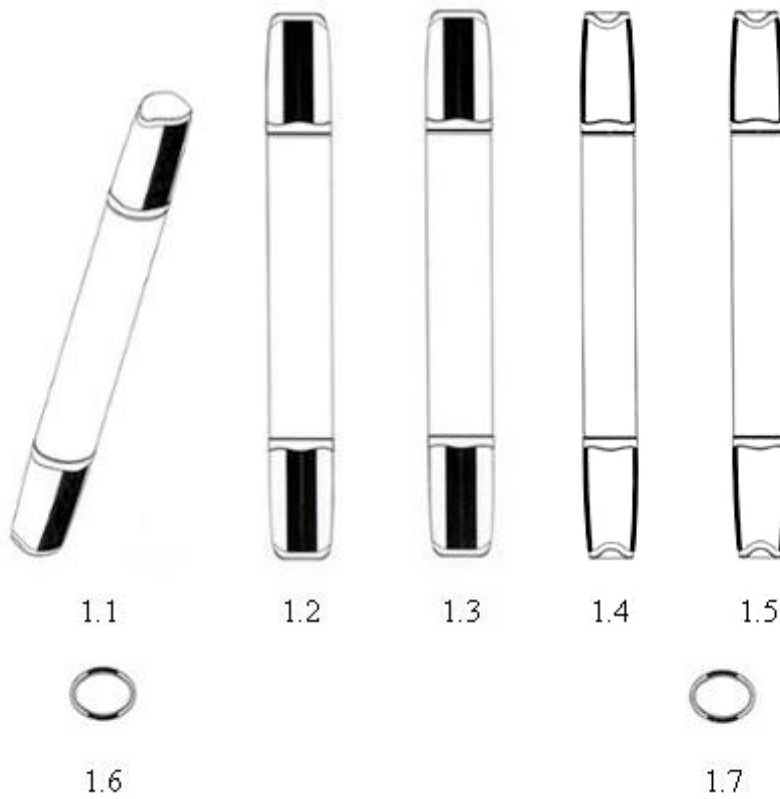

CÔNG BÁO SỞ HỮU CÔNG NGHIỆP SỐ 432 TẬP A – QUYỀN 2 (03.2024)

- (11) **49821**
(21) 3-2023-02681 (28) 1
(54) **BÚT LÔNG** (51) **19-06**
(22) 09/11/2023 (43) 25/03/2024
(73) **CÔNG TY CỔ PHẦN TẬP ĐOÀN THIÊN LONG (VN)**
Tầng 10, Sofic Tower, số 10 đường Mai Chí Thọ, phường Thủ Thiêm, thành phố Thủ Đức, thành phố Hồ Chí Minh
(72) Cô Gia Thọ (VN)
(74) Công ty TNHH Tư vấn sở hữu trí tuệ Việt (VIET IP CO.,LTD.)
(55)

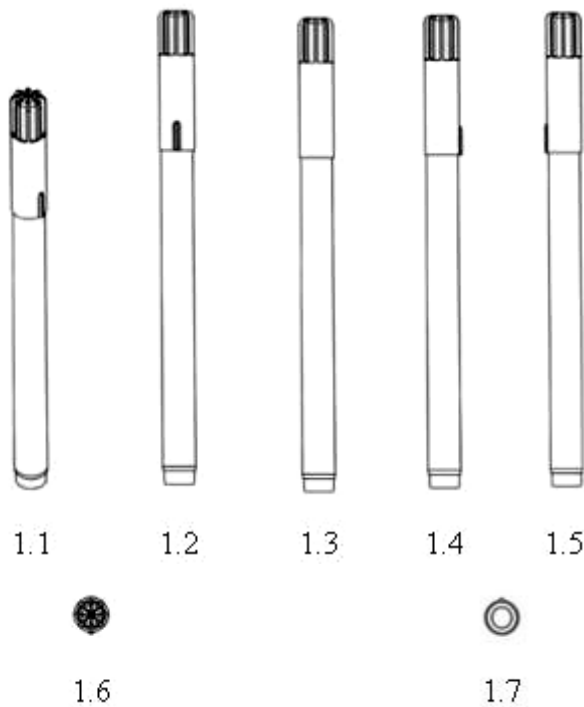

CÔNG BÁO SỞ HỮU CÔNG NGHIỆP SỐ 432 TẬP A – QUYỀN 2 (03.2024)

- (11) **49822**
(21) 3-2023-02696 (28) 1
(54) **BAO BÌ SẢN PHẨM** (51) **09-05**
(22) 10/11/2023 (43) 25/03/2024
(73) **CÔNG TY CỔ PHẦN PHÂN BÓN NA UY (VN)**
Lô A2, KCN Tân Kim Mở Rộng, thị trấn Cần Giuộc, huyện Cần Giuộc, tỉnh Long An
(72) Nguyễn Chí Cao (VN)
(55)



1.1



1.2

CÔNG BÁO SỞ HỮU CÔNG NGHIỆP SỐ 432 TẬP A – QUYỀN 2 (03.2024)

- (11) **49823**
(21) 3-2023-02698 (28) 1
(54) **BAO BÌ SẢN PHẨM** (51) **09-05**
(22) 10/11/2023 (43) 25/03/2024
(73) **CÔNG TY CỔ PHẦN PHÂN BÓN NA UY (VN)**
Lô A2, KCN Tân Kim Mở Rộng, thị trấn Cần Giuộc, huyện Cần Giuộc, tỉnh Long An
(72) Nguyễn Chí Cao (VN)
(55)



1.1



1.2

- (11) **49824**
(21) 3-2023-02699 (28) 1
(54) **MÁY LỌC KHÔNG KHÍ** (51) **23-04**
(22) 10/11/2023 (43) 25/03/2024
(30) 23-E1486-0101 17/10/2023 MY;
(73) **NEUTROVIS SDN. BHD. (MY)**
Block C, PJ City Development, 15A, Jalan 51a/219, Seksyen 51a, 46100 Petaling
Jaya, Selangor, Malaysia
(72) 1. LIAN KIAN LEK (MY)
2. KELVIN TAN KHAI WAE (MY)
(74) Công ty TNHH Dịch vụ Sở hữu trí tuệ KASS Việt Nam (KASS VIETNAM
CO.,LTD.)
(55)

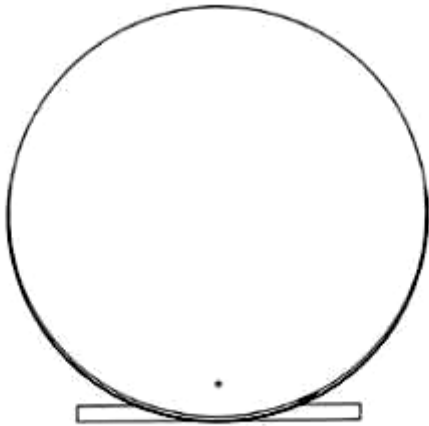

1.1

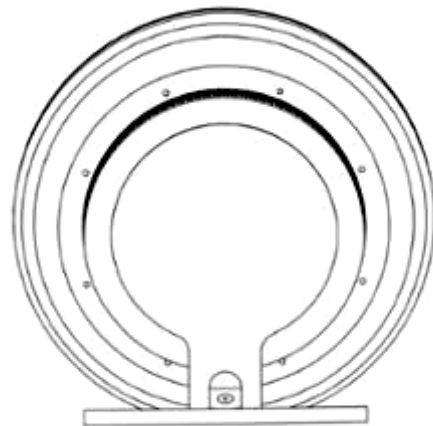

1.2



1.3



1.4

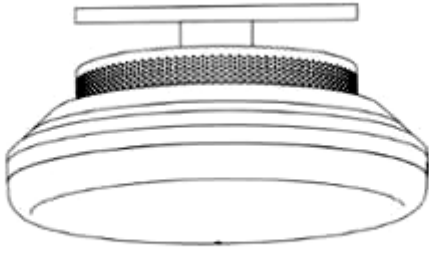

1.5

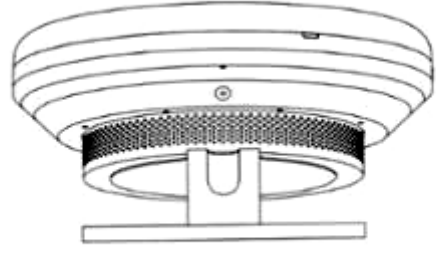

1.6



1.7

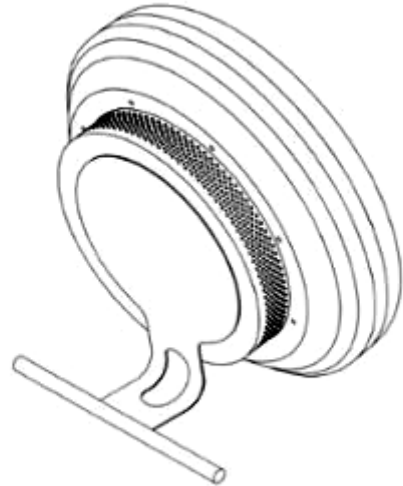

1.8

CÔNG BÁO SỞ HỮU CÔNG NGHIỆP SỐ 432 TẬP A – QUYỀN 2 (03.2024)

- (11) **49825**
(21) 3-2023-02700 (28) 1
(54) **XE MÁY ĐIỆN** (51) **12-11**
(22) 10/11/2023 (43) 25/03/2024
(73) **CÔNG TY TNHH NUEN MOTO (VN)**
29 Xuân Thủy, phường Thảo Điền, thành phố Thủ Đức, thành phố Hồ Chí Minh
(72) Nguyễn Hoàng Gia (VN)
(74) Công ty TNHH Nam Việt và Liên danh (VIPCO)
(55)



1.1



1.2



1.3



1.4



1.5



1.6

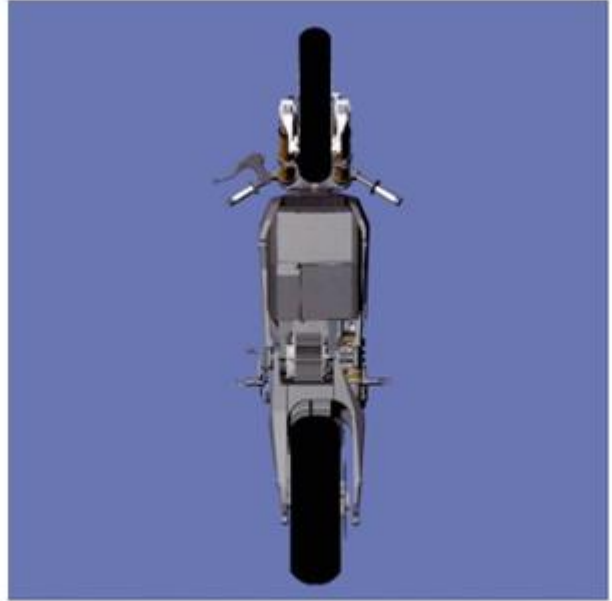

1.7

CÔNG BÁO SỞ HỮU CÔNG NGHIỆP SỐ 432 TẬP A – QUYỀN 2 (03.2024)

- (11) **49826**
- (21) 3-2023-02702 (28) 1
- (54) **NHÃN SẴN PHẪM** (51) **19-08**
- (22) 10/11/2023 (43) 25/03/2024
- (73) **HỘ KINH DOANH AN VĨNH PHÁT (VN)**
R23/39/36 cư xá Phú Lâm A, phường 12, quận 6, thành phố Hồ Chí Minh
- (72) Khuu Sở Dinh (VN)
- (55)



CÔNG BÁO SỞ HỮU CÔNG NGHIỆP SỐ 432 TẬP A – QUYỀN 2 (03.2024)

- (11) **49827**
- (21) 3-2023-02703 (28) 1
- (54) **NHÃN SẴN PHẨM** (51) **19-08**
- (22) 10/11/2023 (43) 25/03/2024
- (73) **HỘ KINH DOANH AN VĨNH PHÁT (VN)**
R23/39/36 cư xá Phú Lâm A, phường 12, quận 06, thành phố Hồ Chí Minh
- (72) Khuu Sở Dinh (VN)
- (55)



CÔNG BÁO SỞ HỮU CÔNG NGHIỆP SỐ 432 TẬP A – QUYỀN 2 (03.2024)

- (11) **49828**
(21) 3-2023-02729 (28) 2
(54) **NHÃN SẢN PHẨM** (51) **19-08**
(22) 13/11/2023 (43) 25/03/2024
(73) **CÔNG TY CỔ PHẦN HÀNG TIÊU DÙNG BIÊN HÒA (VN)**
Khu công nghiệp Biên Hòa 1, phường An Bình, thành phố Biên Hòa, tỉnh Đồng Nai
(72) Đoàn Nam Khánh (VN)
(74) Công ty TNHH Tư vấn sở hữu trí tuệ Việt (VIET IP CO.,LTD.)
(55)



1.1



1.2



2.1



2.2

CÔNG BÁO SỞ HỮU CÔNG NGHIỆP SỐ 432 TẬP A – QUYỀN 2 (03.2024)

(11) **49829**

(21) 3-2023-02730

(28) 1

(54) **ĐÉP**

(51) **02-04**

(22) 13/11/2023

(43) 25/03/2024

(73) **CÔNG TY TNHH BÌNH TIÊN BIÊN HÒA (VN)**

Lô 101/2 khu công nghiệp Amata, phường Long Bình, thành phố Biên Hòa, tỉnh Đồng Nai

(72) Lai Khiêm (VN)

(74) Công ty TNHH Tư vấn sở hữu trí tuệ Việt (VIET IP CO.,LTD.)

(55)

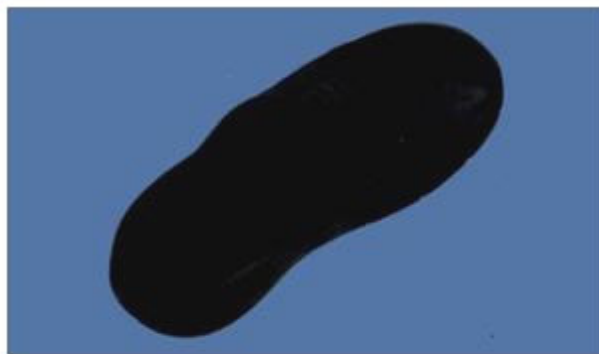

1.1



1.2



1.3



1.4



1.5



1.6



1.7

CÔNG BÁO SỞ HỮU CÔNG NGHIỆP SỐ 432 TẬP A – QUYỀN 2 (03.2024)

- (11) **49830**
(21) 3-2023-02731 (28) 1
(54) **HỘP ĐỰNG THUỐC** (51) **09-03**
(22) 13/11/2023 (43) 25/03/2024
(73) **CÔNG TY CỔ PHẦN DƯỢC PHẨM NUTIFINE (VN)**
Số 08, đường Phạm Thế Hiển, phường Mỹ Phú, thành phố Cao Lãnh, tỉnh Đồng Tháp
(72) Lê Anh Huy (VN)
(74) Công ty TNHH Tư vấn sở hữu trí tuệ Việt (VIET IP CO.,LTD.)
(55)



1.1



1.2



1.3



1.4



1.5



1.6



1.7

- (11) **49831**
(21) 3-2023-02788 (28) 2
(54) **VỎ THIẾT BỊ ĐIỆN TỬ** (51) **14-02**
(22) 20/11/2023 (43) 25/03/2024
(30) 2023-011079 31/05/2023 JP; 2023-011078 31/05/2023 JP;
(73) **SONY INTERACTIVE ENTERTAINMENT INC. (JP)**
1-7-1 Konan, Minato-ku, Tokyo, Japan
(72) Yujin MORISAWA (JP)
(74) Công ty Luật TNHH Phạm và Liên danh (PHAM & ASSOCIATES)
(55)



1.1

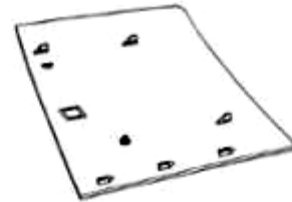

1.2



1.3



1.4



1.5



1.6

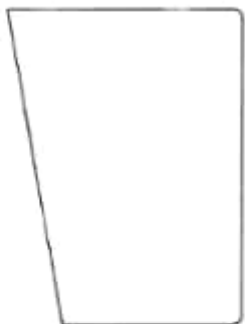

1.7

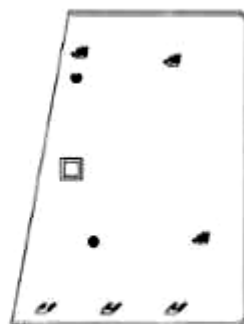

1.8

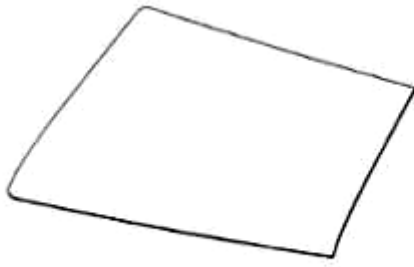

2.1

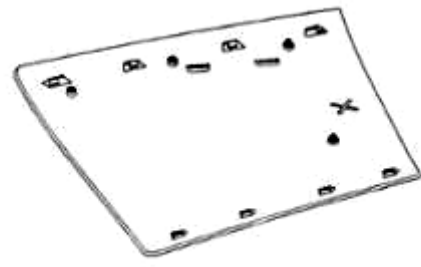

2.2



2.3



2.4



2.5



2.6

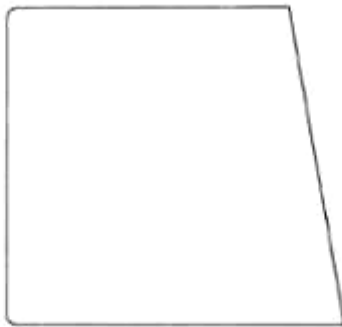

2.7

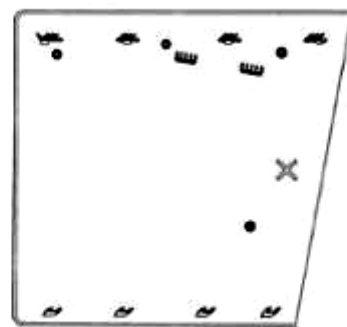

2.8

- (11) **49832**
(21) 3-2023-02789 (28) 2
(54) **VỎ THIẾT BỊ ĐIỆN TỬ** (51) **14-02**
(22) 20/11/2023 (43) 25/03/2024
(30) 2023-011081 31/05/2023 JP; 2023-011080 31/05/2023 JP;
(73) **SONY INTERACTIVE ENTERTAINMENT INC. (JP)**
1-7-1 Konan, Minato-ku, Tokyo, Japan
(72) Yujin MORISAWA (JP)
(74) Công ty Luật TNHH Phạm và Liên danh (PHAM & ASSOCIATES)
(55)

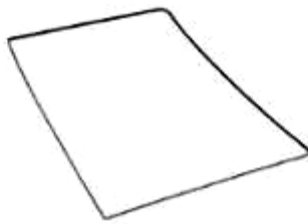

1.1

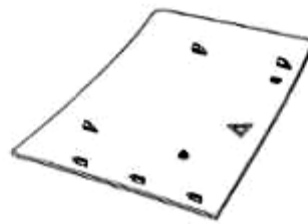

1.2



1.3



1.4



1.5



1.6

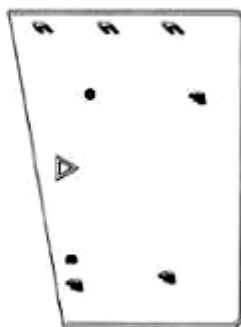

1.7



1.8

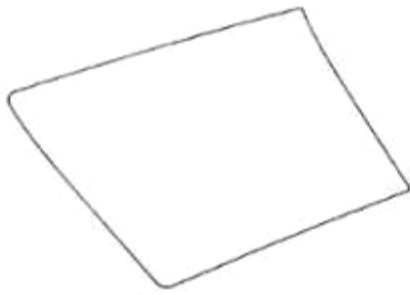

2.1

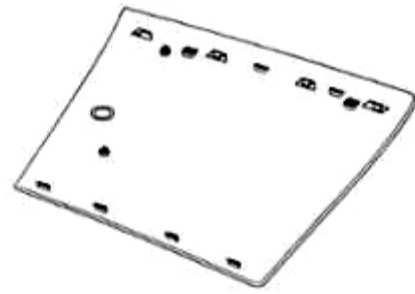

2.2



2.3



2.4



2.5



2.6

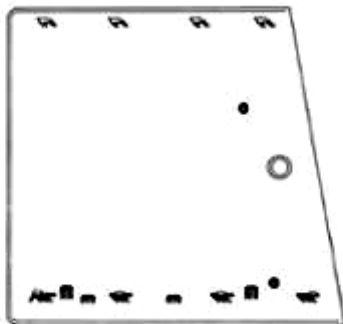

2.7

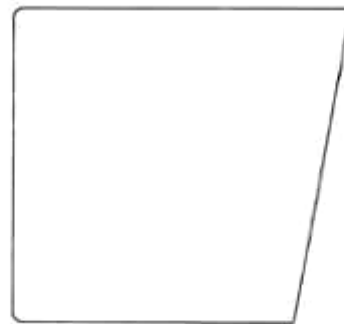

2.8

CÔNG BÁO SỞ HỮU CÔNG NGHIỆP SỐ 432 TẬP A – QUYỀN 2 (03.2024)

- (11) **49833**
- (21) 3-2023-02876
- (54) **BAO GÓI**
- (22) 29/11/2023
- (73) **CÔNG TY CỔ PHẦN KEM 35 (VN)**
Thôn 5, xã Yên Bình, huyện Thạch Thất, thành phố Hà Nội
- (72) Hoàng Văn Nhật (VN)
- (74) Công ty TNHH Sở hữu trí tuệ HA VIP (HAVIP CO., LTD.)
- (55)
- (28) 4
- (51) **09-05**
- (43) 25/03/2024



1.1



1.2



2.1



2.2



3.1



3.2



4.1



4.2

- (11) **49834**
(21) 3-2023-02883 (28) 1
(54) **HỘP NẠP GHIM** (51) **19-02**
(22) 30/11/2023 (43) 25/03/2024
(30) 2023-011119 31/05/2023 JP;
(73) **MAX CO., LTD. (JP)**
6-6, Nihonbashi Hakozaki-cho, Chuo-ku, Tokyo 103-8502, Japan
(72) 1. TAKUSHI SHINDO (JP)
2. FUTOSHI KAMEDA (JP)
3. KAZUHIKO KISHI (JP)
(74) Công ty Cổ phần Sở hữu công nghiệp INVESTIP (INVESTIP)
(55)

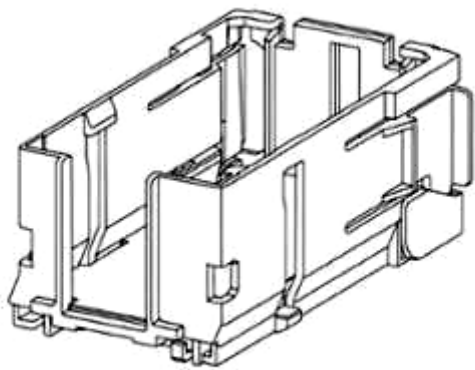

1.1

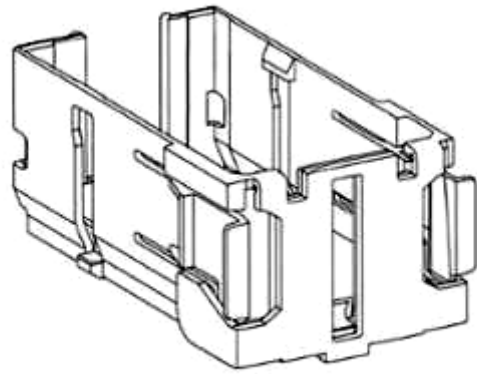

1.2

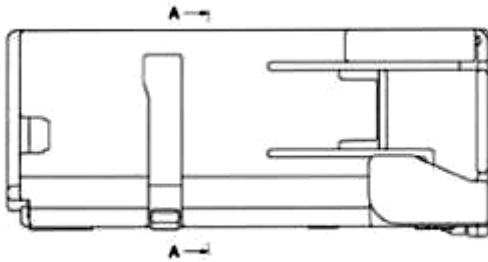

1.3

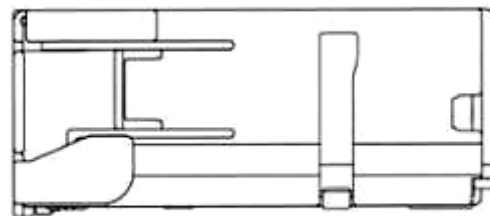

1.4

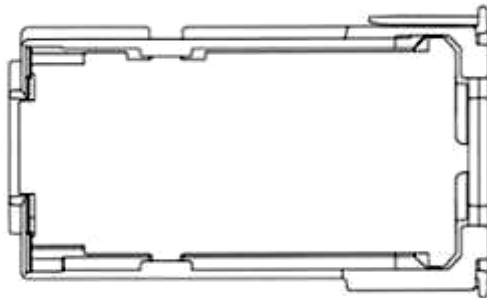

1.5

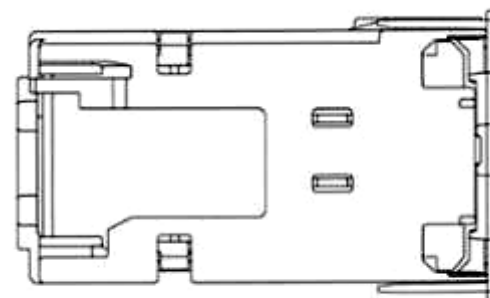

1.6

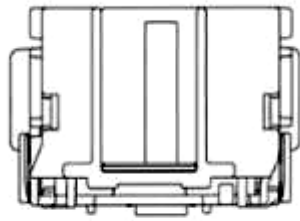

1.7

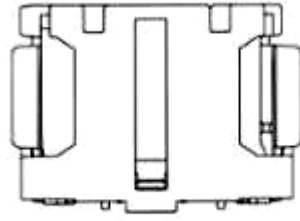

1.8

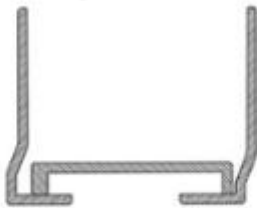

1.9

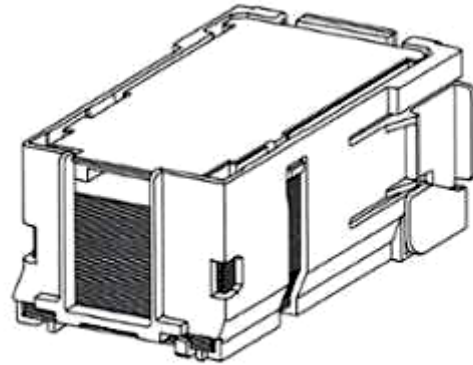

1.10

CÔNG BÁO SỞ HỮU CÔNG NGHIỆP SỐ 432 TẬP A – QUYỀN 2 (03.2024)

- (11) **49835**
(21) 3-2023-02938 (28) 1
(54) **ĐÈN BẮT CÔN TRÙNG** (51) **22-06**
(22) 04/12/2023 (43) 25/03/2024
(30) 30-2023-0021626 07/06/2023 KR;
(73) **CESCO CO., LTD.** (KR)
(Sangil-dong) 46, Sangil-ro 10-gil, Gangdong-gu, Seoul 05288, Republic of Korea
(72) CHYUN, Chan Hyuk (KR)
(74) Công ty TNHH Tầm nhìn và Liên danh (VISION & ASSOCIATES CO.LTD.)
(55)



1.1

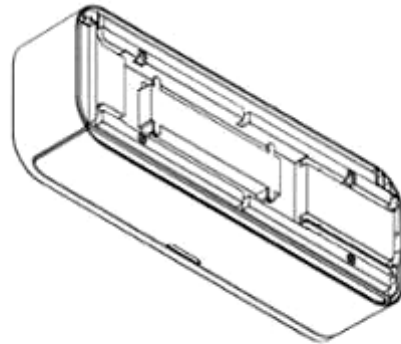

1.2

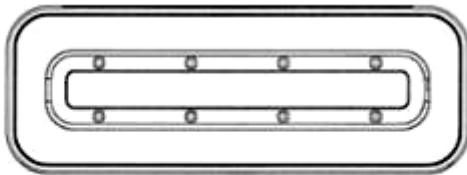

1.3

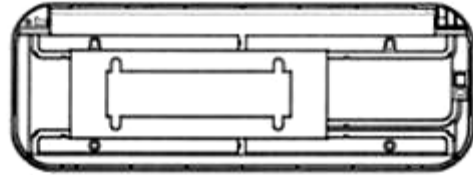

1.4



1.5



1.6

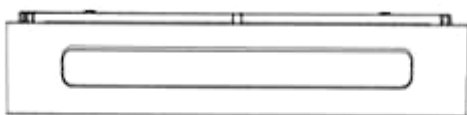

1.7

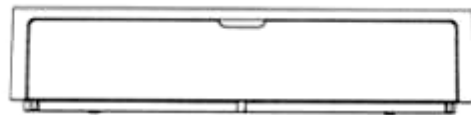

1.8

CÔNG BÁO SỞ HỮU CÔNG NGHIỆP SỐ 432 TẬP A – QUYỀN 2 (03.2024)

- (11) **49836**
- (21) 3-2023-02939
- (54) **ĐÈN BẮT CÔN TRÙNG**
- (22) 04/12/2023
- (30) 30-2023-0021627 07/06/2023 KR;
- (73) **CESCO CO., LTD.** (KR)
(Sangil-dong) 46, Sangil-ro 10-gil, Gangdong-gu, Seoul 05288, Republic of Korea
- (72) CHYUN, Chan Hyuk (KR)
- (74) Công ty TNHH Tầm nhìn và Liên danh (VISION & ASSOCIATES CO.LTD.)
- (55)

- (28) 1
- (51) **22-06**
- (43) 25/03/2024

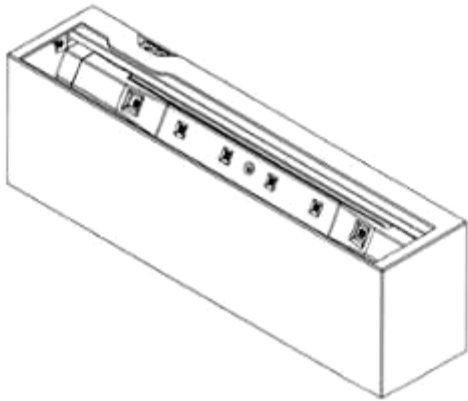

1.1

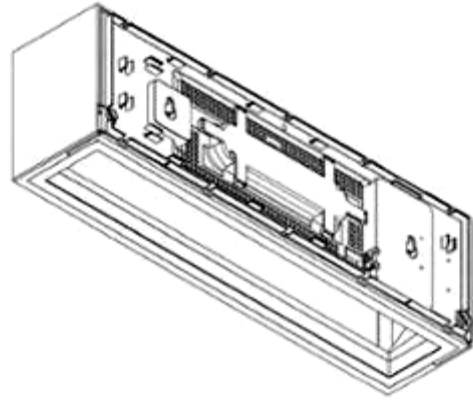

1.2



1.3



1.4



1.5



1.6



1.7



1.8

CÔNG BÁO SỞ HỮU CÔNG NGHIỆP SỐ 432 TẬP A – QUYỀN 2 (03.2024)

- (11) **49837**
(21) 3-2023-02940 (28) 1
(54) **ĐÈN BẮT CÔN TRÙNG** (51) **22-06**
(22) 04/12/2023 (43) 25/03/2024
(30) 30-2023-0026738 12/07/2023 KR;
(73) **CESCO CO., LTD.** (KR)
(Sangil-dong) 46, Sangil-ro 10-gil, Gangdong-gu, Seoul 05288, Republic of Korea
(72) CHYUN, Chan Hyuk (KR)
(74) Công ty TNHH Tầm nhìn và Liên danh (VISION & ASSOCIATES CO.LTD.)
(55)

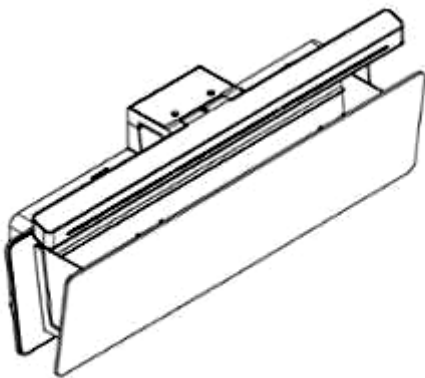

1.1

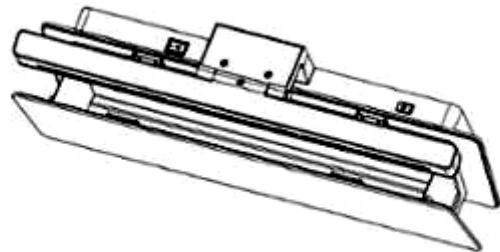

1.2

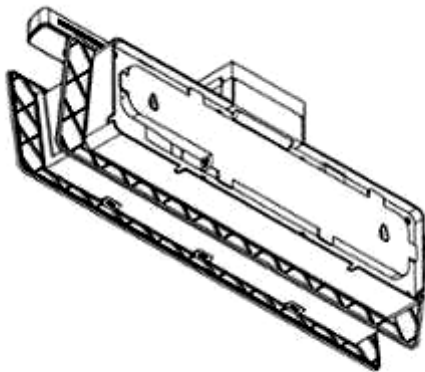

1.3

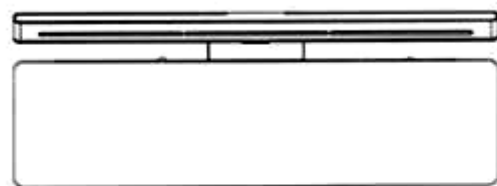

1.4

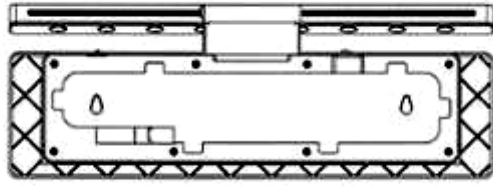

1.5



1.6



1.7



1.8



1.9

CÔNG BÁO SỞ HỮU CÔNG NGHIỆP SỐ 432 TẬP A – QUYỀN 2 (03.2024)

- (11) **49838**
- (21) 3-2023-02941
- (54) **KẸP RỒN**
- (22) 04/12/2023
- (73) **CÔNG TY CỔ PHẦN KHUÔN CHÍNH XÁC MINH ĐẠT (VN)**
Quốc lộ 1A, ấp 1, xã Mỹ Yên, huyện Bến Lức, tỉnh Long An
- (72) Trịnh Hoài Sang (VN)
- (74) Công ty TNHH Sở hữu trí tuệ Thảo Thọ Quyển (INVENCO.,LTD)
- (55)



1.1



1.2



1.3



1.4



1.5



1.6



1.7

CÔNG BÁO SỞ HỮU CÔNG NGHIỆP SỐ 432 TẬP A – QUYỀN 2 (03.2024)

- (11) **49839**
(21) 3-2023-03028 (28) 1
(54) **CAN** (51) **09-02**
(22) 11/12/2023 (43) 25/03/2024
(73) **CÔNG TY TNHH SẢN XUẤT THƯƠNG MẠI VÀ DỊCH VỤ GIA PHÚ (VN)**
Thôn Chàng, xã Việt Tiến, huyện Việt Yên, tỉnh Bắc Giang
(72) Nguyễn Thị Tú (VN)
(74) **CÔNG TY TNHH SỞ HỮU TRÍ TUỆ ANLIS VIỆT NAM (ANLIS IP CO.,LTD)**
(55)



1.1



1.2



1.3



1.4



1.5



1.6

CÔNG BÁO SỞ HỮU CÔNG NGHIỆP SỐ 432 TẬP A – QUYỀN 2 (03.2024)

- (11) **49840**
(21) 3-2023-03031 (28) 1
(54) **CHAI** (51) **09-01**
(22) 12/12/2023 (43) 25/03/2024
(73) **CÔNG TY CỔ PHẦN CÔNG NGHỆ THỰC PHẨM CHÂU Á (VN)**
Số 8 đường TS15 khu công nghiệp Tiên Sơn, xã Hoàn Sơn, huyện Tiên Du, tỉnh
Bắc Ninh
(72) Lê Hoàng Minh (VN)
(74) Công ty Luật TNHH Phạm và Liên danh (PHAM & ASSOCIATES)
(55)



1.1



1.2

1.3



1.4



1.5

CÔNG BÁO SỞ HỮU CÔNG NGHIỆP SỐ 432 TẬP A – QUYỀN 2 (03.2024)

- (11) **49841**
(21) 3-2023-03032 (28) 1
(54) **CHAI** (51) **09-01**
(22) 12/12/2023 (43) 25/03/2024
(73) **CÔNG TY CỔ PHẦN CÔNG NGHỆ THỰC PHẨM CHÂU Á (VN)**
Số 8 đường TS15 khu công nghiệp Tiên Sơn, xã Hoàn Sơn, huyện Tiên Du, tỉnh
Bắc Ninh
(72) Lê Hoàng Minh (VN)
(74) Công ty Luật TNHH Phạm và Liên danh (PHAM & ASSOCIATES)
(55)



1.1



1.2



1.3



1.4



1.5

CÔNG BÁO SỞ HỮU CÔNG NGHIỆP SỐ 432 TẬP A – QUYỀN 2 (03.2024)

- (11) **49842**
(21) 3-2023-03045 (28) 1
(54) **CHAI** (51) **09-01**
(22) 13/12/2023 (43) 25/03/2024
(73) **CÔNG TY TNHH NƯỚC GIẢI KHÁT & BAO BÌ THỰC PHẨM VINAKEN (VN)**
Cụm công nghiệp Đức Thắng, thị trấn Thắng, huyện Hiệp Hoà, tỉnh Bắc Giang
(72) Nguyễn Văn Thư (VN)
(74) Công ty TNHH Sở hữu trí tuệ Bình Minh (SUNRISE IP CO.,LTD.)
(55)

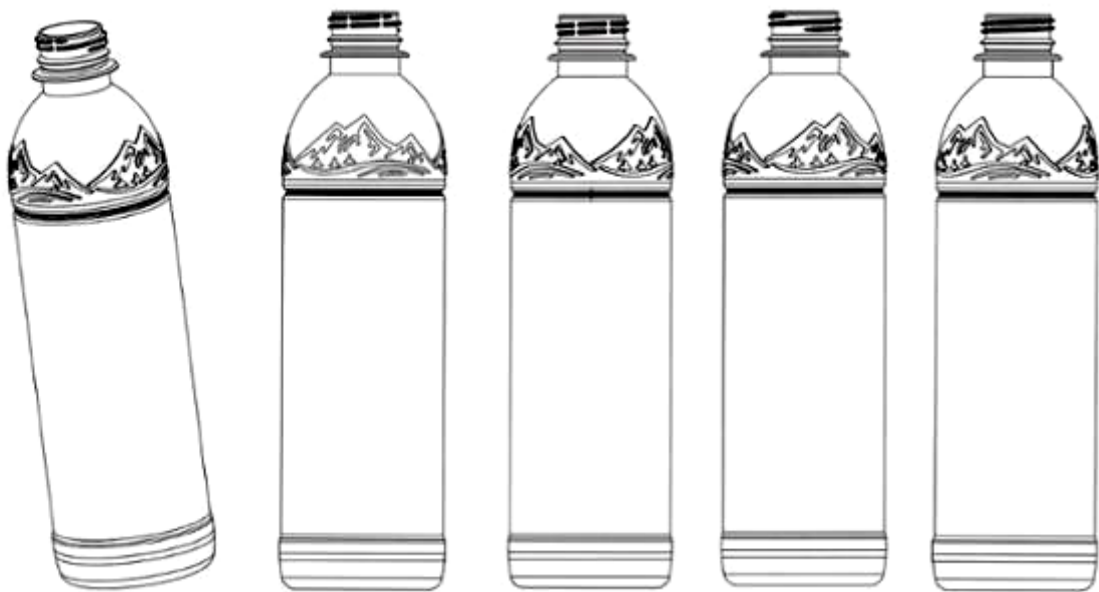

1.1

1.2

1.3

1.4

1.5



1.6



1.7

- (11) **49843**
(21) 3-2023-03048 (28) 1
(54) **LỌ ĐỰNG MỸ PHẨM** (51) **09-01**
(22) 13/12/2023 (43) 25/03/2024
(73) **CHOI, YOON CHOOL (KR)**
17, Worasan-ro 996beon-gil, Munsan-eup, Jinju-si, Gyeongsangnam-do 52834,
Republic of Korea
(72) CHOI, Yoon chool (KR)
(74) Công ty TNHH Sáng chế ACTIP (ACTIP PATENT LIMITED)
(55)



1.1



1.2



1.3



1.4



1.5



1.6



1.7

CÔNG BÁO SỞ HỮU CÔNG NGHIỆP SỐ 432 TẬP A – QUYỀN 2 (03.2024)

- (11) **49844**
(21) 3-2023-03049 (28) 1
(54) **BÚP BÊ** (51) **21-01**
(22) 13/12/2023 (43) 25/03/2024
(73) **SMART DEVIL TECHNOLOGY CO., LTD. (CN)**
5th-6th Floor, Building C, NO.10, Shangx Science and Technology Park East,
Bantia, Shenzhen, China
(72) HANYI XIE (CN)
(74) Văn phòng Luật sư Ân Nam (ANNAM IP & LAW)
(55)

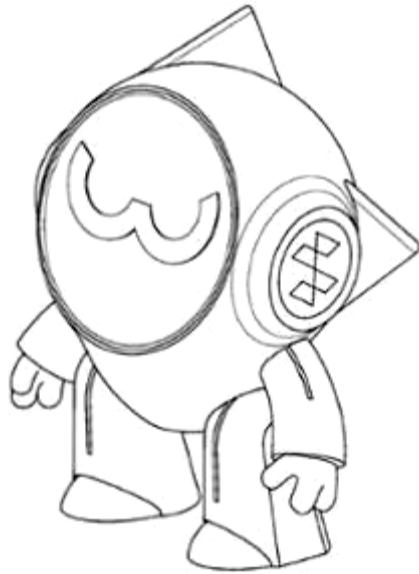

1.1

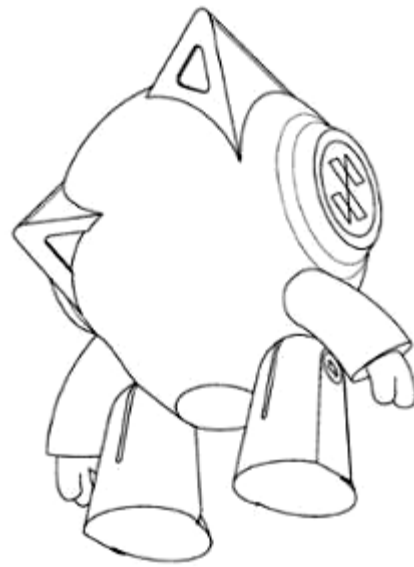

1.2

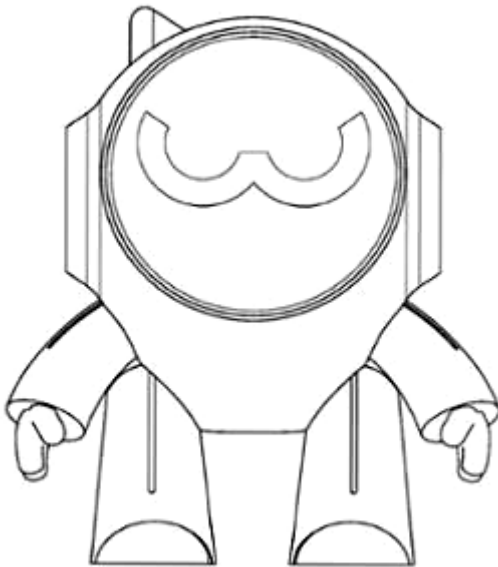

1.3

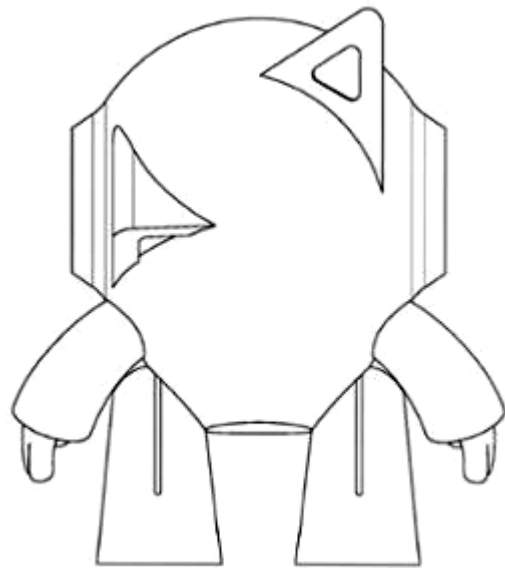

1.4

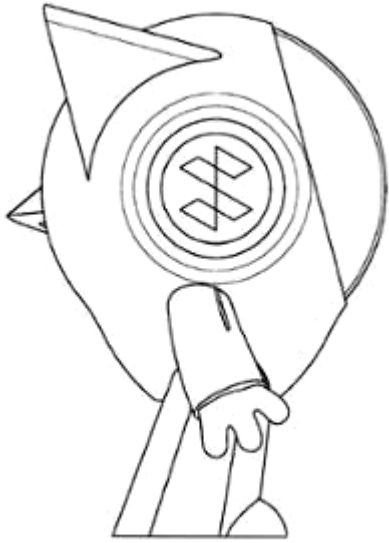

1.5

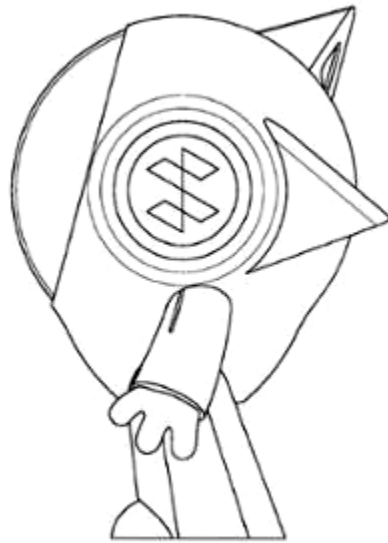

1.6

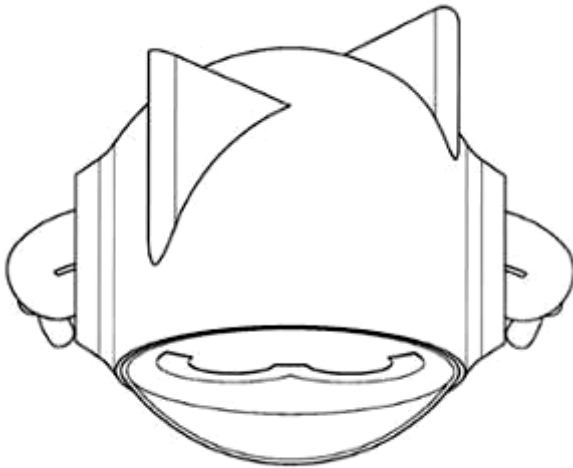

1.7

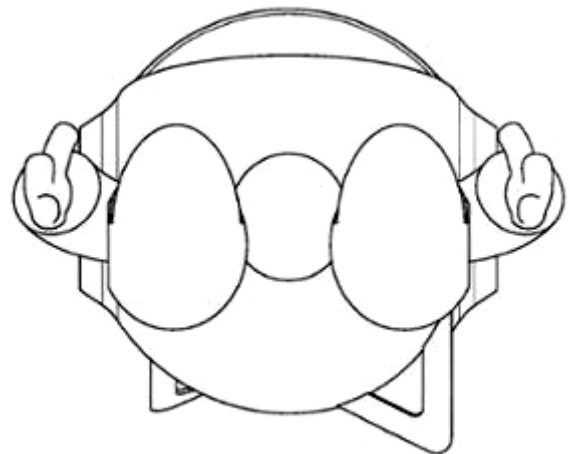

1.8

CÔNG BÁO SỞ HỮU CÔNG NGHIỆP SỐ 432 TẬP A – QUYỀN 2 (03.2024)

- (11) **49845**
(21) 3-2023-03051 (28) 1
(54) **CHAI** (51) **09-01**
(22) 14/12/2023 (43) 25/03/2024
(30) 2023-022929 06/11/2023 JP;
(73) **WL CENTRALIN DAVID APAC PTE. LTD. (SG)**
6 HARPER ROAD #01-09, LEONG HUAT BUILDING, SINGAPORE
(72) CHO Ping Joyce (HK)
(74) Công ty TNHH Trường Xuân (AGELESS CO.,LTD.)
(55)



1.1

1.2

1.3

1.4

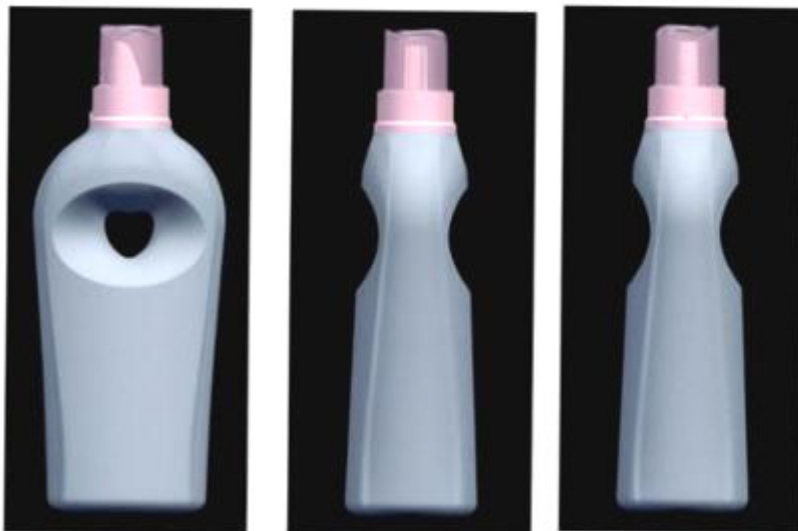

1.5

1.6

1.7

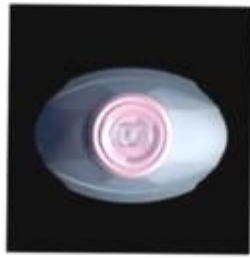

1.8



1.9

CÔNG BÁO SỞ HỮU CÔNG NGHIỆP SỐ 432 TẬP A – QUYỀN 2 (03.2024)

- (11) **49846**
(21) 3-2023-03054 (28) 1
(54) **CHAI** (51) **09-01**
(22) 14/12/2023 (43) 25/03/2024
(73) **LG H&H CO., LTD. (KR)**
58, Saemunan-ro, Jongno-gu, Seoul, Republic of Korea
(72) **PARK, Suk Young (KR)**
(74) Công ty TNHH Tâm nhìn và Liên danh (VISION & ASSOCIATES CO.LTD.)
(55)

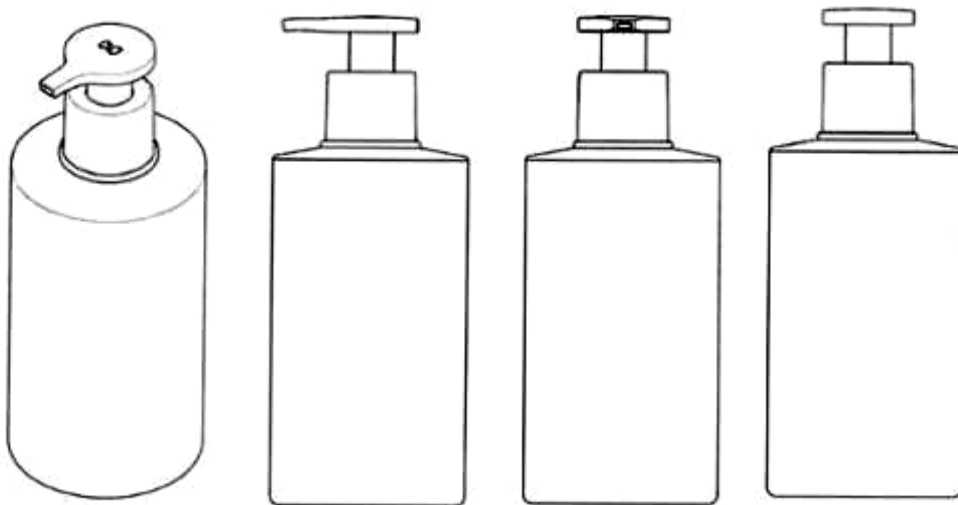

1.1

1.2

1.3

1.4

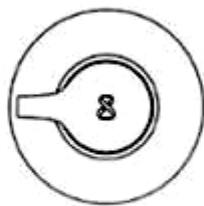

1.5

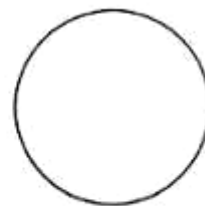

1.6

CÔNG BÁO SỞ HỮU CÔNG NGHIỆP SỐ 432 TẬP A – QUYỀN 2 (03.2024)

- (11) **49847**
(21) 3-2023-03072 (28) 1
(54) **TUÝP** (51) **09-05**
(22) 15/12/2023 (43) 25/03/2024
(73) **CÔNG TY CỔ PHẦN HÀNG TIÊU DÙNG MASAN (VN)**
Tầng 12, tòa nhà MPlaza Saigon, số 39 Lê Duẩn, phường Bến Nghé, quận 1, thành phố Hồ Chí Minh
(72) Nguyễn Hoàng Yên (VN)
(74) Công ty cổ phần Sở hữu trí tuệ BROSS và Cộng sự (BROSS & PARTNERS., JSC)
(55)

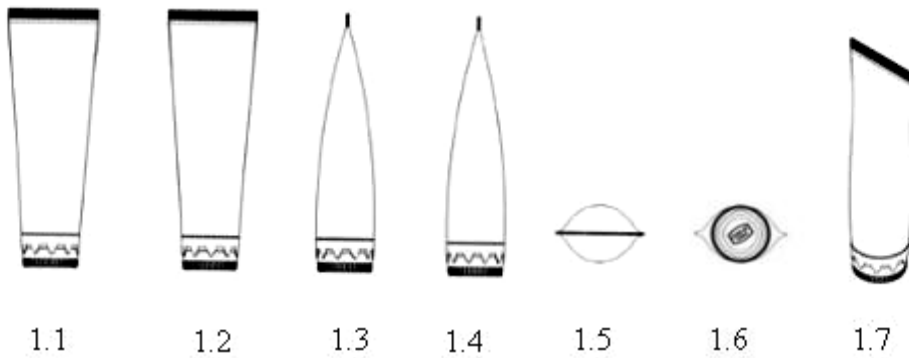

(11) **49848**

(21) 3-2023-03078

(28) 1

(54) **LÈU**

(51) **21-04**

(22) 18/12/2023

(43) 25/03/2024

(30) 30-2023-0023472 20/06/2023 KR;

(73) **VISION KOVEA CO., LTD (KR)**

34 Songnim-ro 307beon-gil, Michuhol-gu, Incheon, Republic of Korea

(72) 1. KIM, SANG HYUN (KR)

2. KIM, DONG JOO (KR)

(74) Công ty TNHH Quốc tế D &N (D&N INTERNATIONAL CO.,LTD.)

(55)

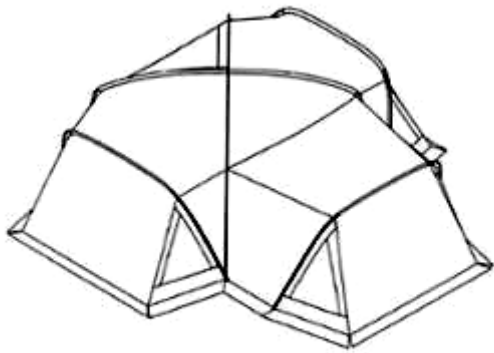

1.1

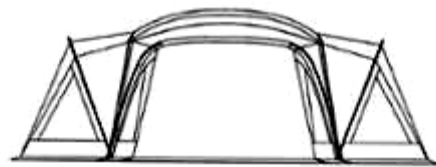

1.2

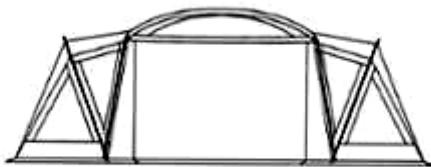

1.3



1.4



1.5

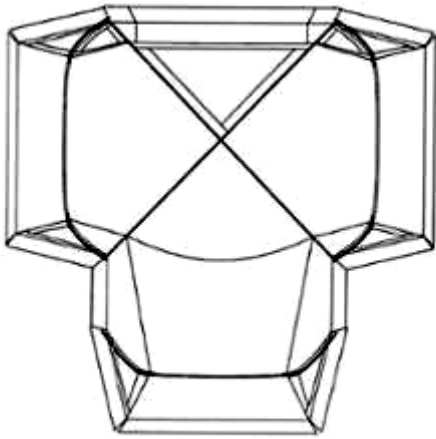

1.6

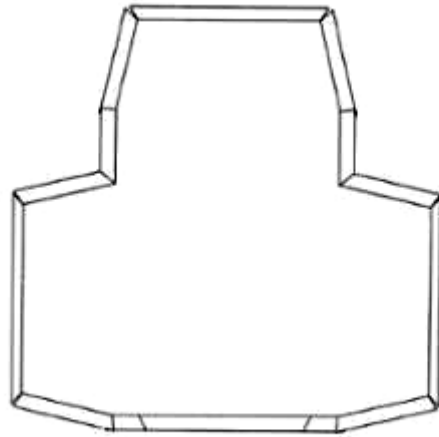

1.7

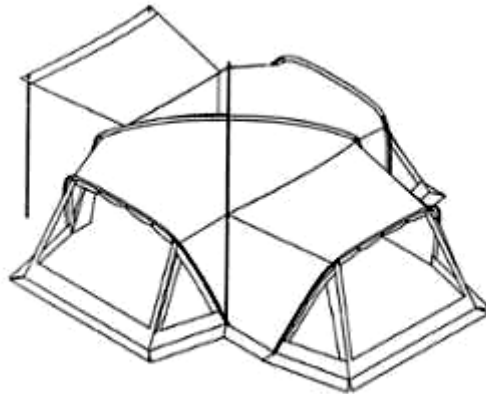

1.8

CÔNG BÁO SỞ HỮU CÔNG NGHIỆP SỐ 432 TẬP A – QUYỀN 2 (03.2024)

- (11) **49849**
- (21) 3-2023-03086 (28) 1
- (54) **NHÃN SẢN PHẨM** (51) **19-08**
- (22) 19/12/2023 (43) 25/03/2024
- (73) **CÔNG TY TNHH ĐẠI DƯƠNG Ý TƯỞNG (VN)**
Y10 Hồng Lĩnh, phường 15, quận 10, thành phố Hồ Chí Minh
- (72) Lâm Quang Thành Chung (VN)
- (74) **CÔNG TY LUẬT TNHH KHÔI NGỌC (KHOI NGOC LAW COMPANY LTD)**
- (55)



CÔNG BÁO SỞ HỮU CÔNG NGHIỆP SỐ 432 TẬP A – QUYỀN 2 (03.2024)

- (11) **49850**
(21) 3-2023-03095 (28) 1
(54) **BAO GÓI** (51) **09-05**
(22) 20/12/2023 (43) 25/03/2024
(73) **CÔNG TY TNHH FLY YOUNG (VN)**
Số 06, đường Cầu Tiên, khu Dương Ổ, phường Phong Khê, thành phố Bắc Ninh, tỉnh Bắc Ninh
(72) Ngô Thị Hoài Thu (VN)
(74) Công ty Cổ phần ICHECK (ICHECK.,JSC)
(55)



1.1



1.2

CÔNG BÁO SỞ HỮU CÔNG NGHIỆP SỐ 432 TẬP A – QUYỀN 2 (03.2024)

- (11) **49851**
(21) 3-2023-03096 (28) 1
(54) **BAO GÓI** (51) **09-05**
(22) 20/12/2023 (43) 25/03/2024
(73) **CÔNG TY TNHH FLY YOUNG (VN)**
Số 06, đường Cầu Tiên, khu Dương Ô, phường Phong Khê, thành phố Bắc Ninh, tỉnh Bắc Ninh
(72) Ngô Thị Hoài Thu (VN)
(74) Công ty Cổ phần ICHECK (ICHECK.,JSC)
(55)



1.1



1.2

CÔNG BÁO SỞ HỮU CÔNG NGHIỆP SỐ 432 TẬP A – QUYỀN 2 (03.2024)

- (11) **49852**
(21) 3-2023-03097
(54) **HỘP ĐỰNG MỸ PHẨM**
(22) 20/12/2023
(73) **CÔNG TY CỔ PHẦN ORGANIC NOPAL VIỆT NAM (VN)**
Khu phố Phú Thọ, phường Hòa Hiệp Trung, thị xã Đông Hoà, tỉnh Phú Yên
(72) Trần Văn Vũ (VN)
(74) Công ty Cổ phần ICHECK (ICHECK.,JSC)
(55)
- (28) 3
(51) **09-03**
(43) 25/03/2024



1.1



1.2



2.1



2.2



3.1



3.2

CÔNG BÁO SỞ HỮU CÔNG NGHIỆP SỐ 432 TẬP A – QUYỀN 2 (03.2024)

- (11) **49853**
(21) 3-2023-03112 (28) 1
(54) **THIẾT BỊ LẬP TÍN HIỆU** (51) **14-03**
(22) 21/12/2023 (43) 25/03/2024
(73) **CÔNG TY CỔ PHẦN BÓNG ĐÈN PHÍCH NƯỚC RẠNG ĐÔNG (VN)**
87-89 phố Hạ Đình, phường Thanh Xuân Trung, quận Thanh Xuân, thành phố Hà Nội
(72) Trần Trung Tường (VN)
(55)

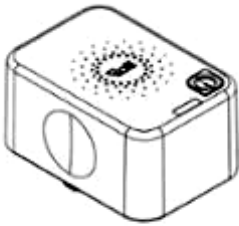

1.1

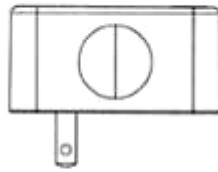

1.2

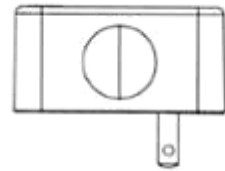

1.3

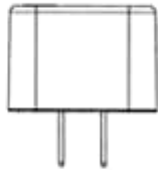

1.4

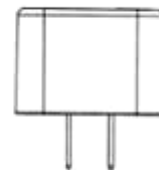

1.5



1.6



1.7

CÔNG BÁO SỞ HỮU CÔNG NGHIỆP SỐ 432 TẬP A – QUYỀN 2 (03.2024)

(11) **49854**

(21) 3-2023-03114

(28) 1

(54) **Ổ CẮM**

(51) **13-03**

(22) 21/12/2023

(43) 25/03/2024

(73) **CÔNG TY CỔ PHẦN BÓNG ĐÈN PHÍCH NƯỚC RẠNG ĐÔNG (VN)**

87-89 phố Hạ Đình, phường Thanh Xuân Trung, quận Thanh Xuân, thành phố Hà Nội

(72) Trần Trung Tường (VN)

(55)

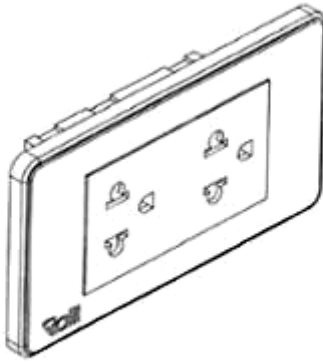

1.1

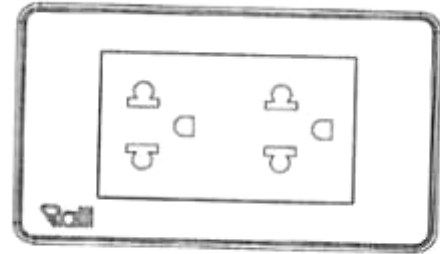

1.2

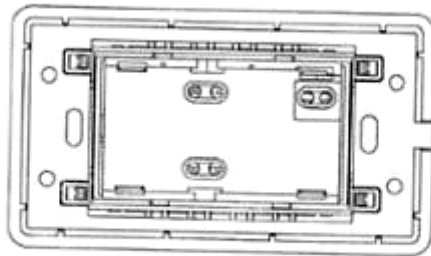

1.3

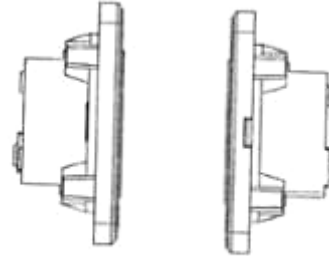

1.4

1.5

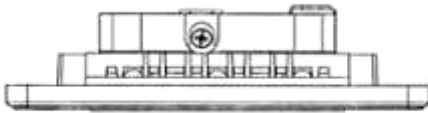

1.6

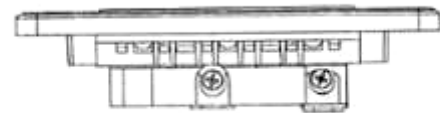

1.7

CÔNG BÁO SỞ HỮU CÔNG NGHIỆP SỐ 432 TẬP A – QUYỀN 2 (03.2024)

(11) **49855**

(21) 3-2023-03115

(28) 1

(54) **Ổ CẮM**

(51) **13-03**

(22) 21/12/2023

(43) 25/03/2024

(73) **CÔNG TY CỔ PHẦN BÓNG ĐÈN PHÍCH NƯỚC RẠNG ĐÔNG (VN)**

87-89 phố Hạ Đình, phường Thanh Xuân Trung, quận Thanh Xuân, thành phố Hà Nội

(72) Trần Trung Tường (VN)

(55)

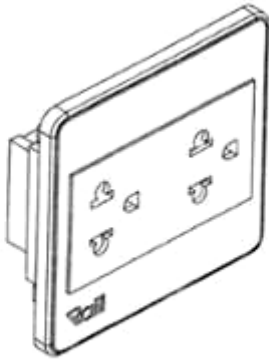

1.1

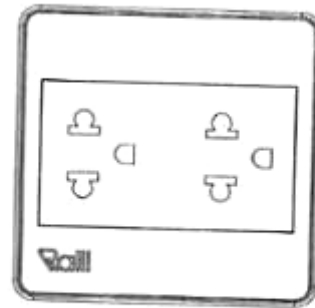

1.2

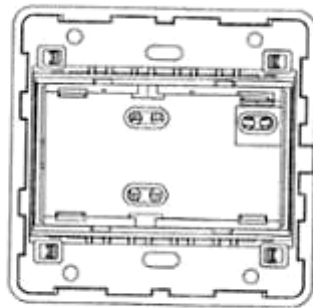

1.3

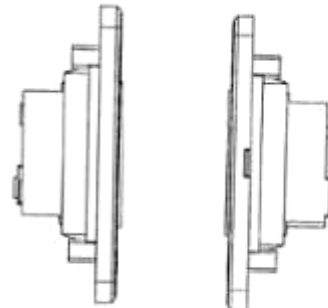

1.4

1.5

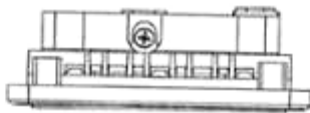

1.6

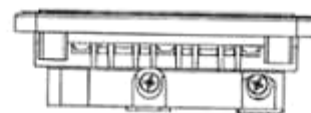

1.7

CÔNG BÁO SỞ HỮU CÔNG NGHIỆP SỐ 432 TẬP A – QUYỀN 2 (03.2024)

- (11) **49856**
- (21) 3-2023-03142 (28) 1
- (54) **NHÃN SẢN PHẨM** (51) **19-08**
- (22) 26/12/2023 (43) 25/03/2024
- (73) **CÔNG TY CỔ PHẦN METRO SÀI GÒN (VN)**
35/21 đường TL30, phường Thạnh Lộc, quận 12, thành phố Hồ Chí Minh
- (72) Lý Thị Quy (VN)
- (74) **CÔNG TY LUẬT TNHH QUỐC TẾ ICT (ICT LAW INTERNATIONAL CO., LTD)**
- (55)



CÔNG BÁO SỞ HỮU CÔNG NGHIỆP SỐ 432 TẬP A – QUYỀN 2 (03.2024)

- (11) **49857**
(21) 3-2023-03152 (28) 1
(54) **THANH KIM LOẠI ĐỊNH HÌNH** (51) **25-01**
(22) 26/12/2023 (43) 25/03/2024
(73) **PHẠM LÊ HÒA (VN)**
Số 20, ngõ 291, phố Khương Trung, phường Khương Trung, quận Thanh Xuân,
thành phố Hà Nội
(72) Phạm Lê Hòa (VN)
(74) Công ty Luật TNHH VIETTHINK (VIETTHINK LAW FIRM)
(55)



1.1

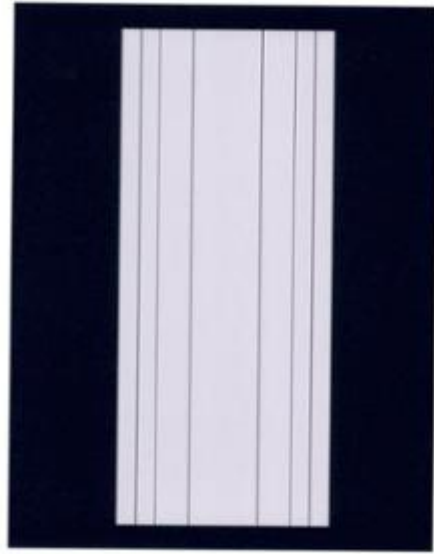

1.2

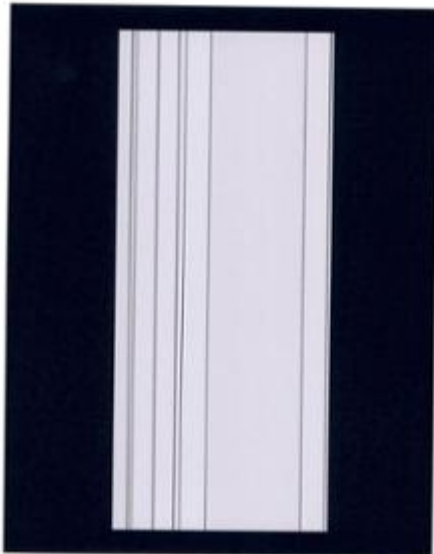

1.3

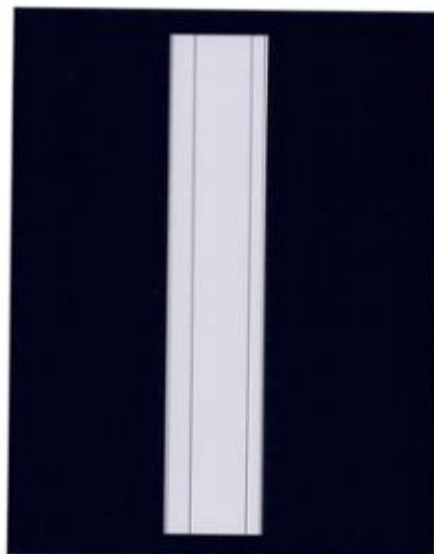

1.4

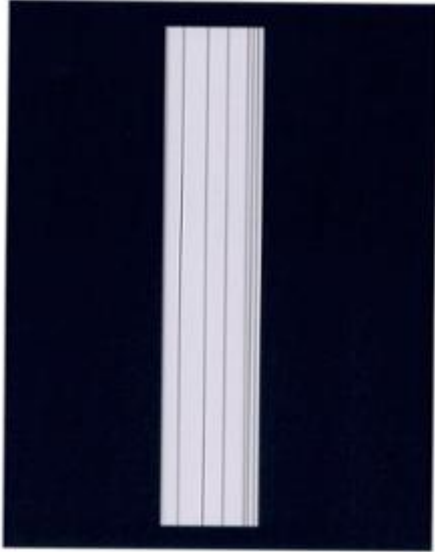

1.5



1.6

CÔNG BÁO SỞ HỮU CÔNG NGHIỆP SỐ 432 TẬP A – QUYỀN 2 (03.2024)

- (11) **49858**
(21) 3-2023-03153 (28) 1
(54) **THANH KIM LOẠI ĐỊNH HÌNH** (51) **25-01**
(22) 26/12/2023 (43) 25/03/2024
(73) **PHẠM LÊ HÒA (VN)**
Số 20, ngõ 291, phố Khương Trung, phường Khương Trung, quận Thanh Xuân,
thành phố Hà Nội
(72) Phạm Lê Hòa (VN)
(74) Công ty Luật TNHH VIETTHINK (VIETTHINK LAW FIRM)
(55)



1.1

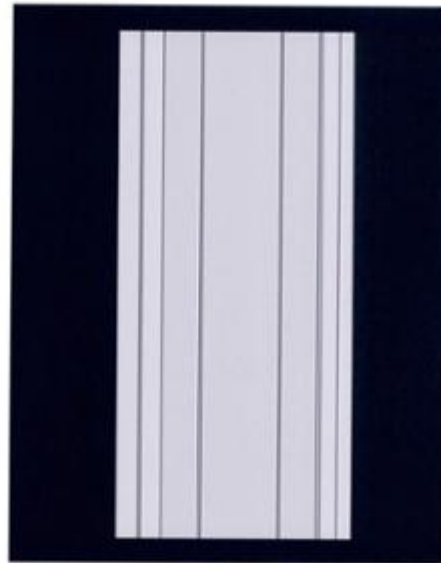

1.2

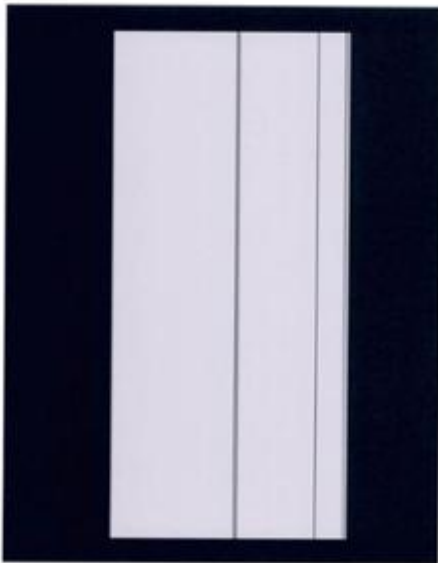

1.3

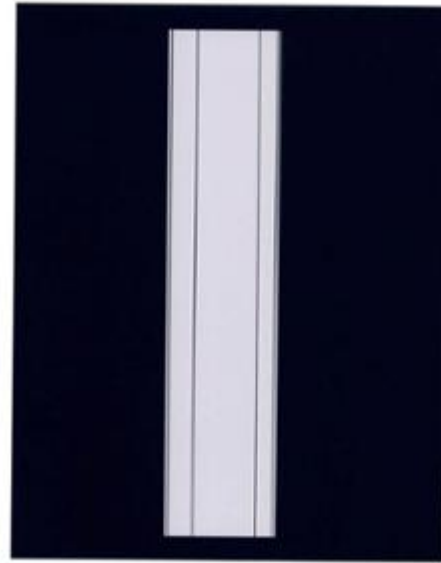

1.4

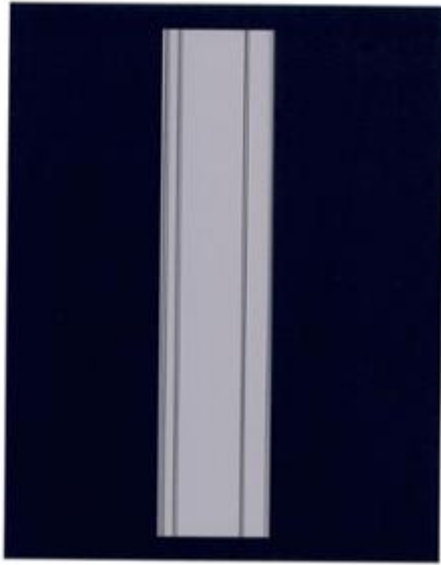

1.5

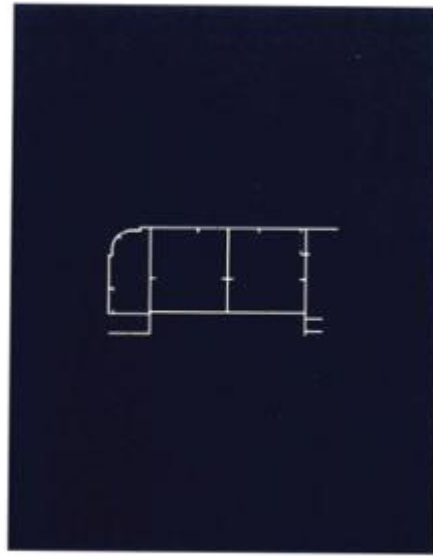

1.6

CÔNG BÁO SỞ HỮU CÔNG NGHIỆP SỐ 432 TẬP A – QUYỀN 2 (03.2024)

- (11) **49859**
(21) 3-2023-03154 (28) 1
(54) **THANH KIM LOẠI ĐỊNH HÌNH** (51) **25-01**
(22) 26/12/2023 (43) 25/03/2024
(73) **PHẠM LÊ HÒA (VN)**
Số 20, ngõ 291, phố Khương Trung, phường Khương Trung, quận Thanh Xuân,
thành phố Hà Nội
(72) Phạm Lê Hòa (VN)
(74) Công ty Luật TNHH VIETTHINK (VIETTHINK LAW FIRM)
(55)



1.1

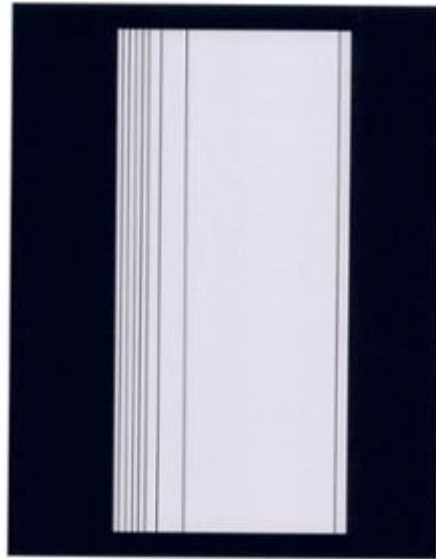

1.2

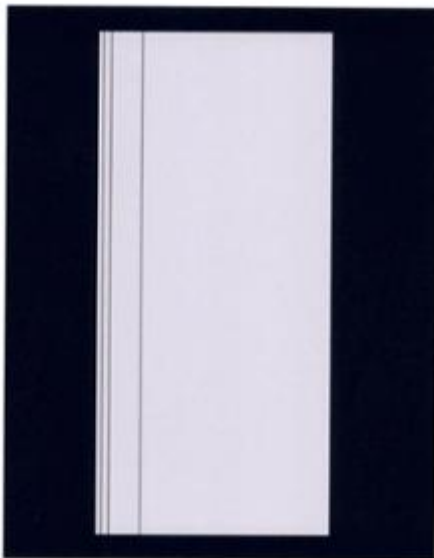

1.3

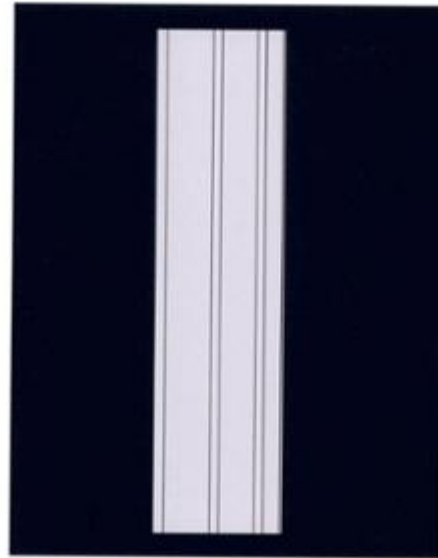

1.4

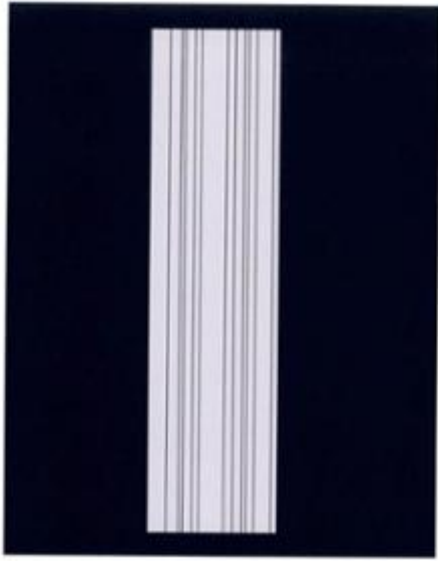

1.5

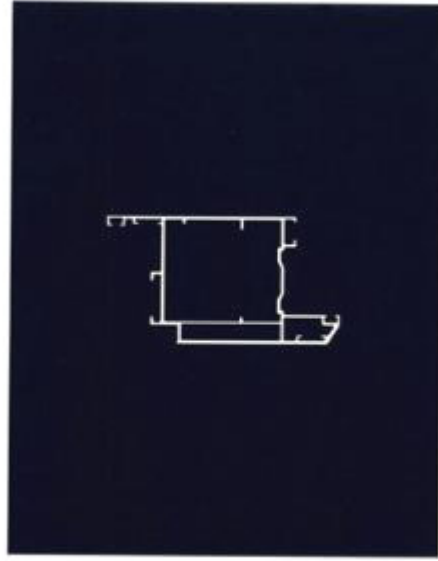

1.6

CÔNG BÁO SỞ HỮU CÔNG NGHIỆP SỐ 432 TẬP A – QUYỀN 2 (03.2024)

- (11) **49860**
(21) 3-2023-03155 (28) 1
(54) **THANH KIM LOẠI ĐỊNH HÌNH** (51) **25-01**
(22) 26/12/2023 (43) 25/03/2024
(73) **PHẠM LÊ HÒA (VN)**
Số 20, ngõ 291, phố Khương Trung, phường Khương Trung, quận Thanh Xuân,
thành phố Hà Nội
(72) Phạm Lê Hòa (VN)
(74) Công ty Luật TNHH VIETTHINK (VIETTHINK LAW FIRM)
(55)



1.1

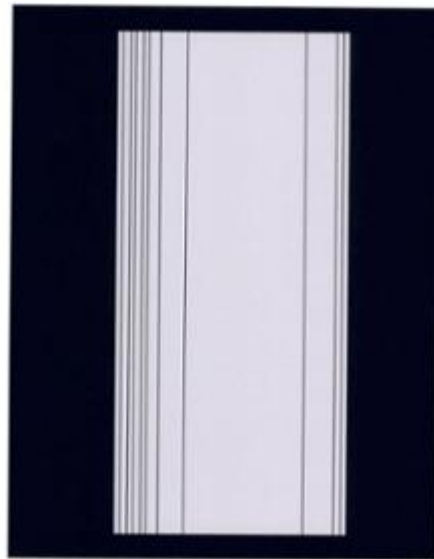

1.2



1.3

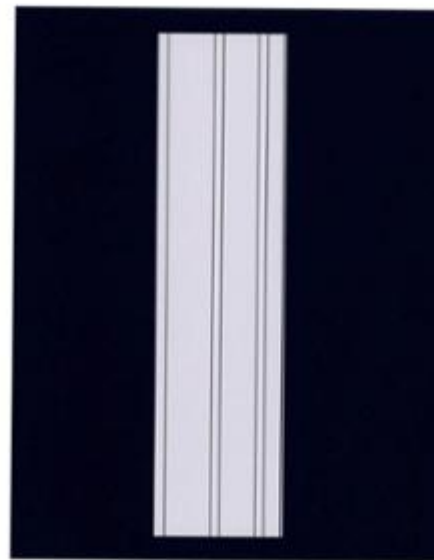

1.4

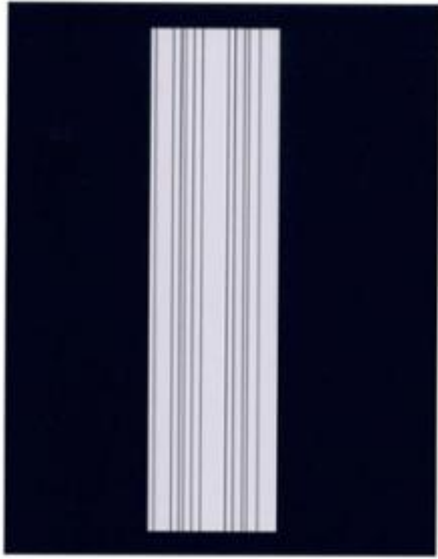

1.5

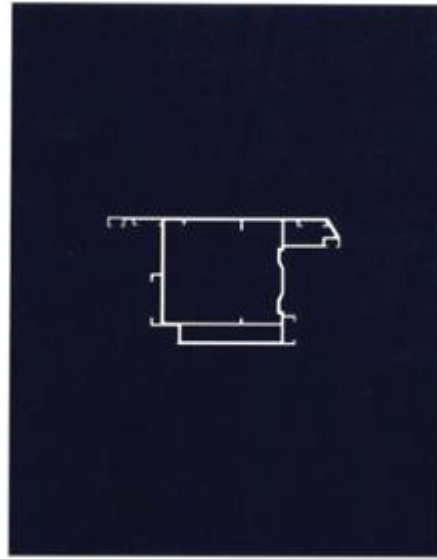

1.6

CÔNG BÁO SỞ HỮU CÔNG NGHIỆP SỐ 432 TẬP A – QUYỀN 2 (03.2024)

- (11) **49861**
(21) 3-2023-03156 (28) 1
(54) **THANH KIM LOẠI ĐỊNH HÌNH** (51) **25-01**
(22) 26/12/2023 (43) 25/03/2024
(73) **PHẠM LÊ HÒA (VN)**
Số 20, ngõ 291, phố Khương Trung, phường Khương Trung, quận Thanh Xuân,
thành phố Hà Nội
(72) Phạm Lê Hòa (VN)
(74) Công ty Luật TNHH VIETTHINK (VIETTHINK LAW FIRM)
(55)



1.1

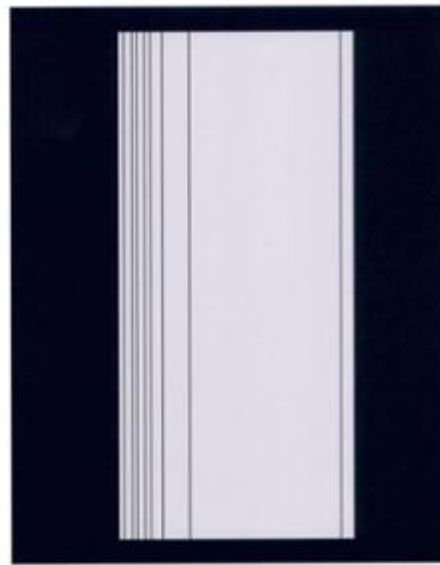

1.2

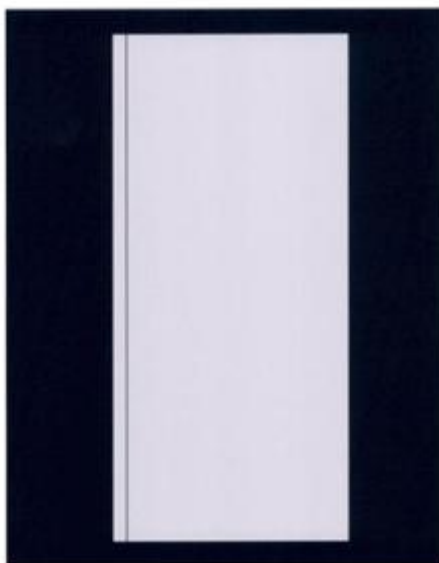

1.3

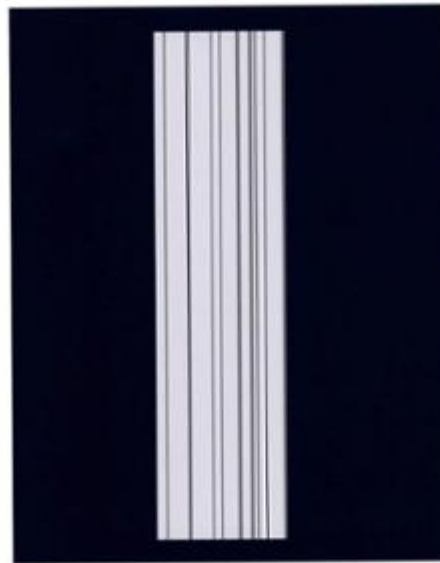

1.4

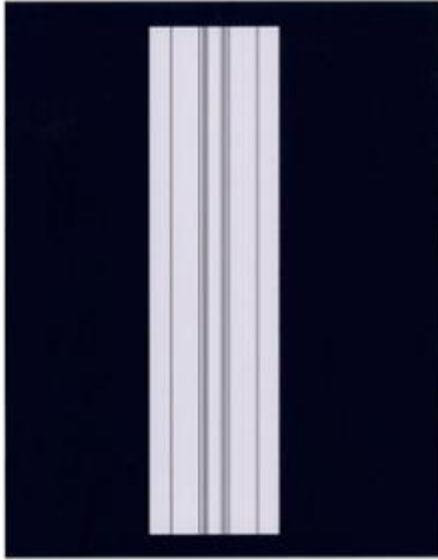

1.5



1.6

CÔNG BÁO SỞ HỮU CÔNG NGHIỆP SỐ 432 TẬP A – QUYỀN 2 (03.2024)

- (11) **49862**
(21) 3-2023-03157 (28) 1
(54) **THANH KIM LOẠI ĐỊNH HÌNH** (51) **25-01**
(22) 26/12/2023 (43) 25/03/2024
(73) **PHẠM LÊ HÒA (VN)**
Số 20, ngõ 291, phố Khương Trung, phường Khương Trung, quận Thanh Xuân,
thành phố Hà Nội
(72) Phạm Lê Hòa (VN)
(74) Công ty Luật TNHH VIETTHINK (VIETTHINK LAW FIRM)
(55)



1.1

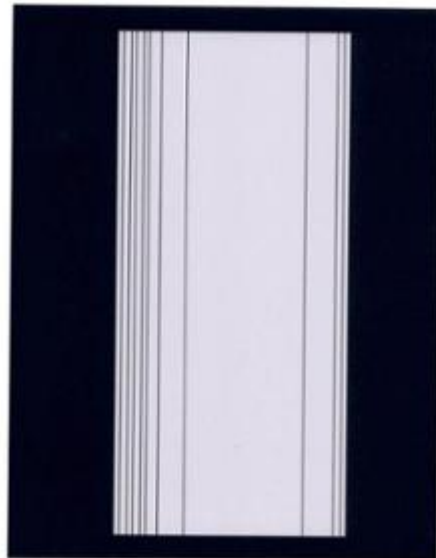

1.2

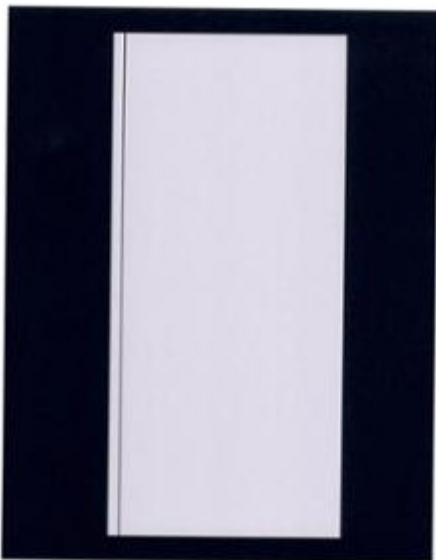

1.3

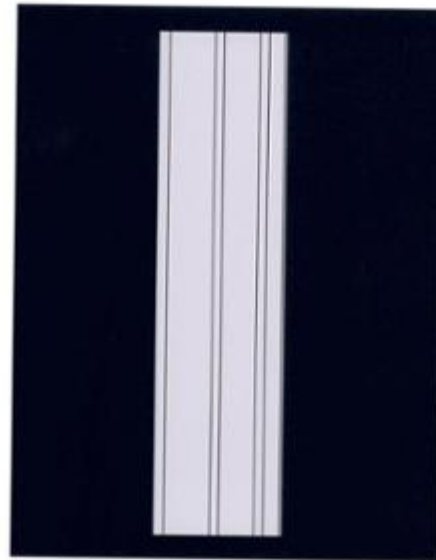

1.4

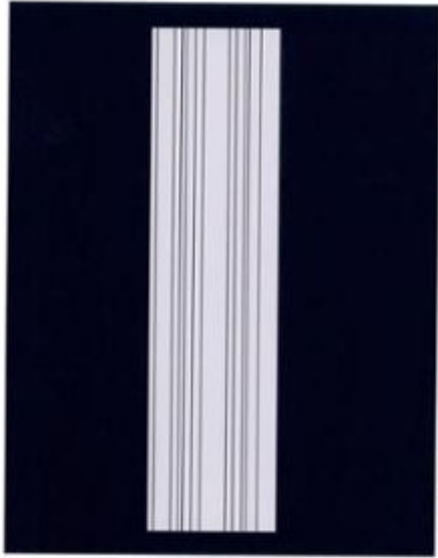

1.5

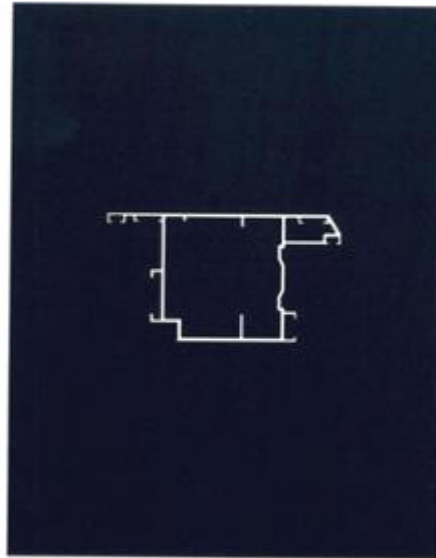

1.6

CÔNG BÁO SỞ HỮU CÔNG NGHIỆP SỐ 432 TẬP A – QUYỀN 2 (03.2024)

- (11) **49863**
(21) 3-2023-03158 (28) 1
(54) **THANH KIM LOẠI ĐỊNH HÌNH** (51) **25-01**
(22) 26/12/2023 (43) 25/03/2024
(73) **PHẠM LÊ HÒA (VN)**
Số 20, ngõ 291, phố Khương Trung, phường Khương Trung, quận Thanh Xuân,
thành phố Hà Nội
(72) Phạm Lê Hòa (VN)
(74) Công ty Luật TNHH VIETTHINK (VIETTHINK LAW FIRM)
(55)

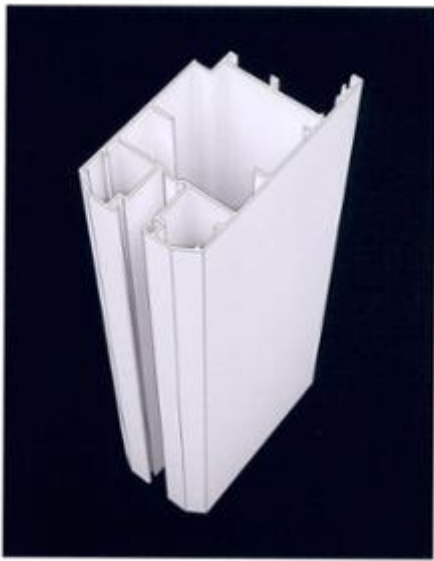

1.1

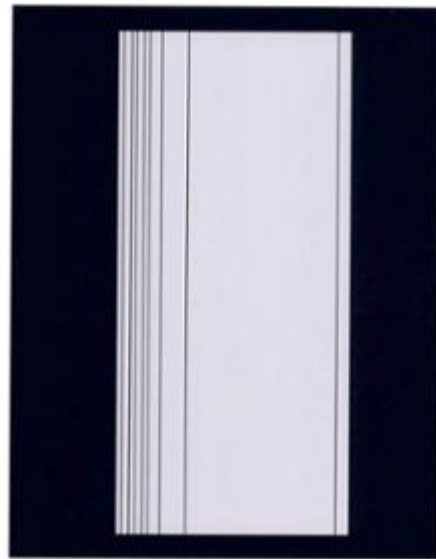

1.2

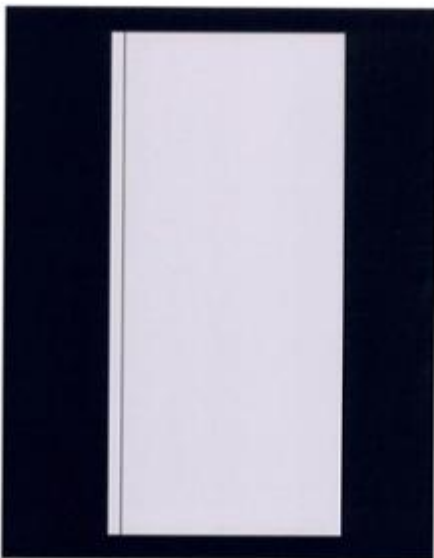

1.3

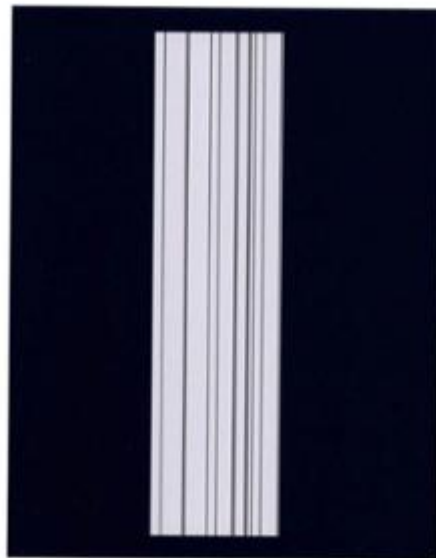

1.4

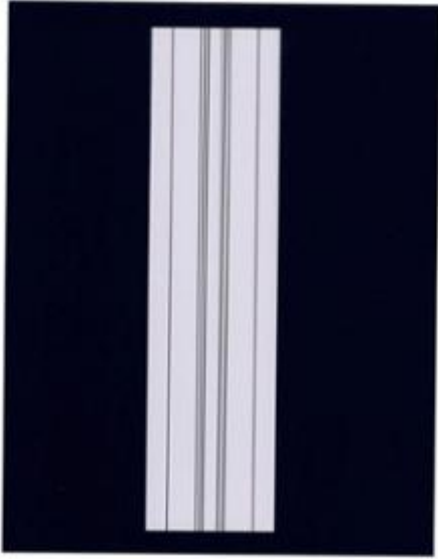

1.5



1.6

CÔNG BÁO SỞ HỮU CÔNG NGHIỆP SỐ 432 TẬP A – QUYỀN 2 (03.2024)

- (11) **49864**
(21) 3-2023-03159 (28) 1
(54) **LỌ** (51) **09-01**
(22) 26/12/2023 (43) 25/03/2024
(73) **LG H&H CO., LTD. (KR)**
58, Saemunan-ro, Jongno-gu, Seoul, Republic of Korea
(72) LEE, Da Lin (KR)
(74) Công ty TNHH Tâm nhìn và Liên danh (VISION & ASSOCIATES CO.LTD.)
(55)



1.1



1.2



1.3



1.4



1.5



1.6

CÔNG BÁO SỞ HỮU CÔNG NGHIỆP SỐ 432 TẬP A – QUYỀN 2 (03.2024)

- | | | | |
|------|---|------|--------------|
| (11) | 49865 | | |
| (21) | 3-2023-03167 | (28) | 1 |
| (54) | NHÃN SẢN PHẨM | (51) | 19-08 |
| (22) | 27/12/2023 | (43) | 25/03/2024 |
| (73) | CÔNG TY TNHH GIGA - ĐỨC (VN)
Số 272 đường Lại Thượng, thôn Lại Thượng, xã Lại Thượng, huyện Thạch Thất,
thành phố Hà Nội | | |
| (72) | Nguyễn Đức Mạnh (VN) | | |
| (55) | | | |



CÔNG BÁO SỞ HỮU CÔNG NGHIỆP SỐ 432 TẬP A – QUYỀN 2 (03.2024)

- | | | | |
|------|--|------|--------------|
| (11) | 49866 | | |
| (21) | 3-2023-03168 | (28) | 1 |
| (54) | NHÃN SẢN PHẨM | (51) | 19-08 |
| (22) | 27/12/2023 | (43) | 25/03/2024 |
| (73) | CÔNG TY TNHH GIGA - ĐỨC (VN)
Số 272 đường Lại Thượng, thôn Lại Thượng, xã Lại Thượng, huyện Thạch Thất, thành phố Hà Nội | | |
| (72) | Nguyễn Đức Mạnh (VN) | | |
| (55) | | | |



CÔNG BÁO SỞ HỮU CÔNG NGHIỆP SỐ 432 TẬP A – QUYỀN 2 (03.2024)

- | | | | |
|------|--|------|--------------|
| (11) | 49867 | | |
| (21) | 3-2023-03169 | (28) | 1 |
| (54) | NHÃN SẢN PHẨM | (51) | 19-08 |
| (22) | 27/12/2023 | (43) | 25/03/2024 |
| (73) | CÔNG TY TNHH GIGA - ĐỨC (VN)
Số 272 đường Lại Thượng, thôn Lại Thượng, xã Lại Thượng, huyện Thạch Thất, thành phố Hà Nội | | |
| (72) | Nguyễn Đức Mạnh (VN) | | |
| (55) | | | |



CÔNG BÁO SỞ HỮU CÔNG NGHIỆP SỐ 432 TẬP A – QUYỀN 2 (03.2024)

- (11) **49868**
- (21) 3-2023-03170
- (54) **NHÃN SẴN PHẨM**
- (22) 27/12/2023
- (73) **CÔNG TY TNHH GIGA - ĐỨC (VN)**
Số 272 đường Lại Thượng, thôn Lại Thượng, xã Lại Thượng, huyện Thạch Thất, thành phố Hà Nội
- (72) Nguyễn Đức Mạnh (VN)
- (55)
- (28) 1
- (51) **19-08**
- (43) 25/03/2024



CÔNG BÁO SỞ HỮU CÔNG NGHIỆP SỐ 432 TẬP A – QUYỀN 2 (03.2024)

- (11) **49869**
- (21) 3-2023-03171 (28) 1
- (54) **HỘP** (51) **09-03**
- (22) 27/12/2023 (43) 25/03/2024
- (73) **CÔNG TY CỔ PHẦN THỰC PHẨM W&E (VN)**
Số 105A nhà F6- khu tập thể Xà Phòng, đường Nguyễn Trãi, phường Thượng Đình,
quận Thanh Xuân, thành phố Hà Nội
- (72) Nguyễn Xuân Tường (VN)
- (74) Công ty TNHH Sở hữu trí tuệ PADEMARK (PADEMARK CO.,LTD.)
- (55)



1.1



1.2

- (11) **49870**
(21) 3-2023-03172 (28) 1
(54) **LỚP XE** (51) **12-15**
(22) 27/12/2023 (43) 25/03/2024
(73) **CHENG SHIN RUBBER IND. CO., LTD. (TW)**
No. 215, Meei-Kong Road, Ta-suen, Chang-Hwa, Taiwan
(72) Su Tzu-Fu (TW)
(74) Công ty TNHH một thành viên Sở hữu trí tuệ VCCI (VCCI-IP CO.,LTD)
(55)

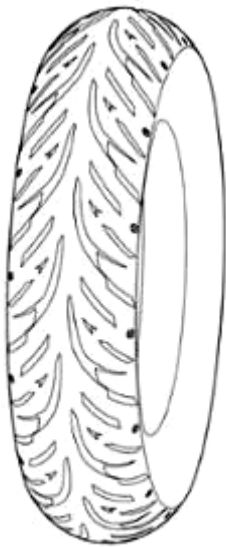

1.1



1.2



1.3



1.4



1.5



1.6



1.7

- (11) **49871**
(21) 3-2023-03174 (28) 1
(54) **LỚP XE** (51) **12-15**
(22) 27/12/2023 (43) 25/03/2024
(73) **CHENG SHIN RUBBER IND. CO., LTD. (TW)**
No. 215, Meei-Kong Road, Ta-suen, Chang-Hwa, Taiwan
(72) CHANG CHIA FONG (TW)
(74) Công ty TNHH một thành viên Sở hữu trí tuệ VCCI (VCCI-IP CO.,LTD)
(55)

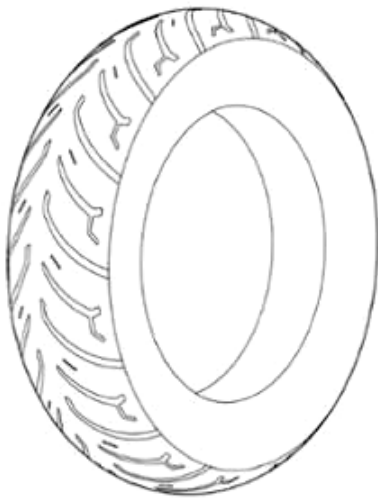

1.1

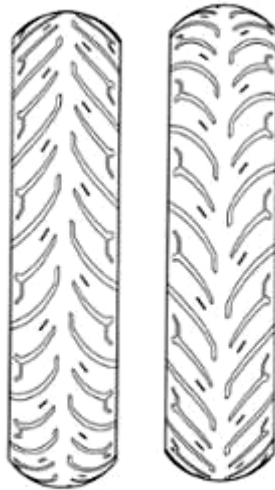

1.2

1.3

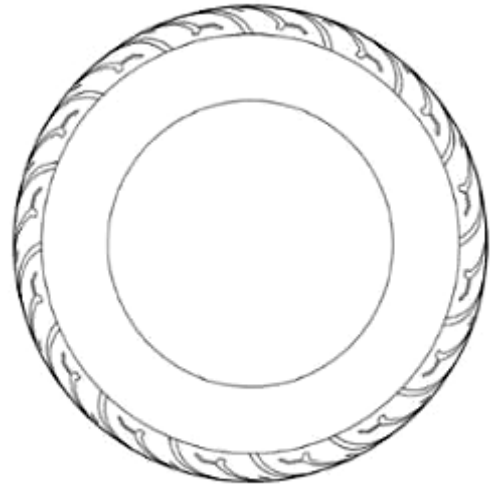

1.4



1.5

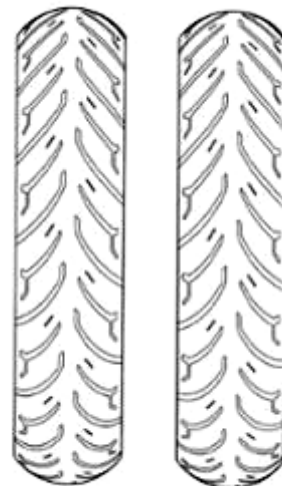

1.6

1.7

CÔNG BÁO SỞ HỮU CÔNG NGHIỆP SỐ 432 TẬP A – QUYỀN 2 (03.2024)

(11) **49872**

(21) 3-2023-03183

(28) 1

(54) **NỒI LY TÂM CỦA MÁY CHẾ HẠT ĐIỀU**

(51) **15-03**

(22) 28/12/2023

(43) 25/03/2024

(73) **NGUYỄN VĂN LIỀN (VN)**

Khu phố Phước Trung, xã Phước Bình, thị xã Phước Long, tỉnh Bình Phước

(72) Nguyễn Văn Liên (VN)

(55)

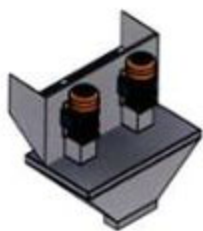

1.1

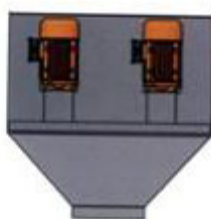

1.2



1.3



1.4



1.5

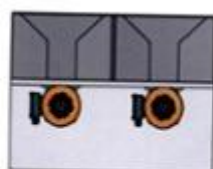

1.6



1.7

CÔNG BÁO SỞ HỮU CÔNG NGHIỆP SỐ 432 TẬP A – QUYỀN 2 (03.2024)

- (11) **49873**
(21) 3-2023-03184 (28) 1
(54) **CAM TRUYỀN ĐỘNG CỦA MÁY CHÈ HẠT ĐIỀU** (51) **15-03**
(22) 28/12/2023 (43) 25/03/2024
(73) **NGUYỄN VĂN LIÊN (VN)**
Khu phố Phước Trung, xã Phước Bình, thị xã Phước Long, tỉnh Bình Phước
(72) Nguyễn Văn Liên (VN)
(55)



1.1



1.2



1.3



1.4



1.5



1.6



1.7

CÔNG BÁO SỞ HỮU CÔNG NGHIỆP SỐ 432 TẬP A – QUYỀN 2 (03.2024)

(11) **49874**

(21) 3-2023-03185

(28) 1

(54) **LỒNG SÀNG QUAY MÁY CHẾ HẠT ĐIỀU**

(51) **15-03**

(22) 28/12/2023

(43) 25/03/2024

(73) **NGUYỄN VĂN LIÊN (VN)**

Khu phố Phước Trung, xã Phước Bình, thị xã Phước Long, tỉnh Bình Phước

(72) Nguyễn Văn Liên (VN)

(55)



1.1



1.2



1.3



1.4



1.5



1.6



1.7

CÔNG BÁO SỞ HỮU CÔNG NGHIỆP SỐ 432 TẬP A – QUYỀN 2 (03.2024)

- (11) **49875**
(21) 3-2023-03188 (28) 1
(54) **GHẾ** (51) **06-01**
(22) 28/12/2023 (43) 25/03/2024
(73) **ZHEJIANG XIANFENG MAGNETIC MATERIALS CO.,LTD (CN)**
No.188, Wanjin Road, Industrial Functional Districts, Zhiying Town, Yongkang
City, 321300, Zhejiang Province, China
(72) SHUANGWEN LYU (CN)
(74) Công ty TNHH ADASTRA IP (VIỆT NAM) (ADASTRA IP (VIETNAM) CO.,
LTD.)
(55)



1.1



1.2



1.3



1.4



1.5



1.6

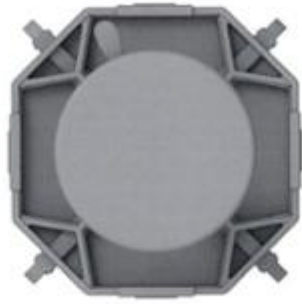

1.7



1.8

CÔNG BÁO SỞ HỮU CÔNG NGHIỆP SỐ 432 TẬP A – QUYỀN 2 (03.2024)

- (11) **49876**
(21) 3-2023-03190 (28) 1
(54) **LỌ** (51) **09-01**
(22) 28/12/2023 (43) 25/03/2024
(73) **LG H&H CO., LTD. (KR)**
58, Saemunan-ro, Jongno-gu, Seoul, Republic of Korea
(72) SHIN, Ji Won (KR)
(74) Công ty TNHH Tâm nhìn và Liên danh (VISION & ASSOCIATES CO.LTD.)
(55)

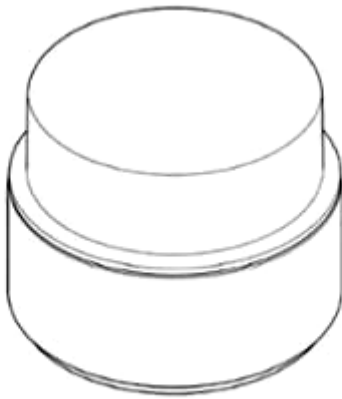

1.1

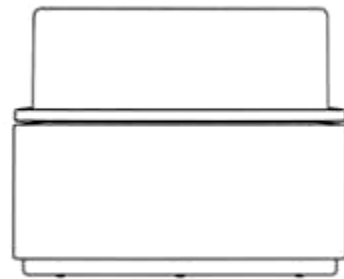

1.2

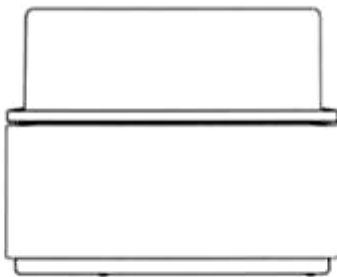

1.3

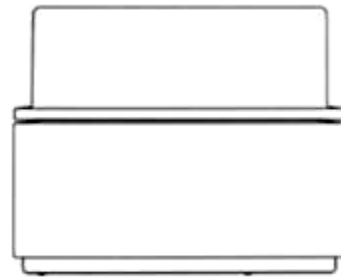

1.4

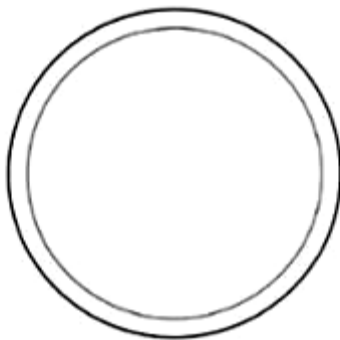

1.5

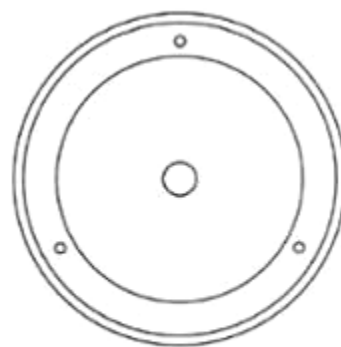

1.6

CÔNG BÁO SỞ HỮU CÔNG NGHIỆP SỐ 432 TẬP A – QUYỀN 2 (03.2024)

- (11) **49877**
(21) 3-2023-03204 (28) 1
(54) **ĐÈN TÍN HIỆU PHÍA TRƯỚC XE MÁY** (51) **26-06**
(22) 29/12/2023 (43) 25/03/2024
(30) 2023306627878 13/10/2023 CN;
(73) **XINMIN LIANG (CN)**
No. 39 Danya Road, Zeguo Town, Wenling City, Zhejiang Province, China
(72) Xinmin LIANG (CN)
(74) Công ty TNHH Sáng chế ACTIP (ACTIP PATENT LIMITED)
(55)



1.1



1.2



1.3



1.4



1.5



1.6



1.7

CÔNG BÁO SỞ HỮU CÔNG NGHIỆP SỐ 432 TẬP A – QUYỀN 2 (03.2024)

- (11) **49878**
(21) 3-2023-03205 (28) 1
(54) **ĐÈN XE MÁY** (51) **26-06**
(22) 29/12/2023 (43) 25/03/2024
(30) 2023306628279 13/10/2023 CN;
(73) **XINMIN LIANG (CN)**
No. 39 Danya Road, Zeguo Town, Wenling City, Zhejiang Province, China
(72) Xinmin LIANG (CN)
(74) Công ty TNHH Sáng chế ACTIP (ACTIP PATENT LIMITED)
(55)



1.1



1.2



1.3



1.4



1.5



1.6



1.7

(11) **49879**

(21) 3-2024-00014

(28) 1

(54) **LỚP XE**

(51) **12-15**

(22) 03/01/2024

(43) 25/03/2024

(73) **CHENG SHIN RUBBER IND. CO., LTD. (TW)**

No. 215, Meigang Rd., Dacun Township, Changhua County 515, Taiwan

(72) 1. MIN-CHI LIN (TW)

2. YU-HAO HSU (TW)

3. CHEN-YANG YU (TW)

4. YU-CHIA HSIEH (TW)

5. QI-WEN HUANG (TW)

(74) Công ty Cổ phần Sở hữu công nghiệp INVESTIP (INVESTIP)

(55)

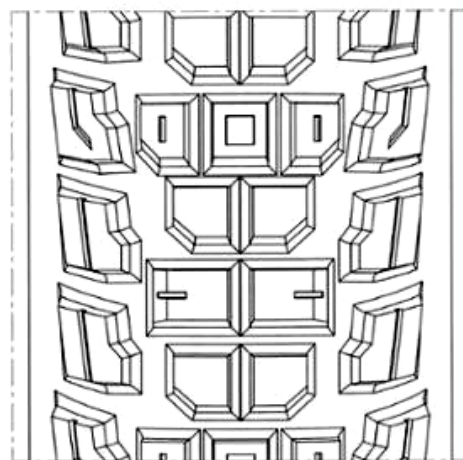
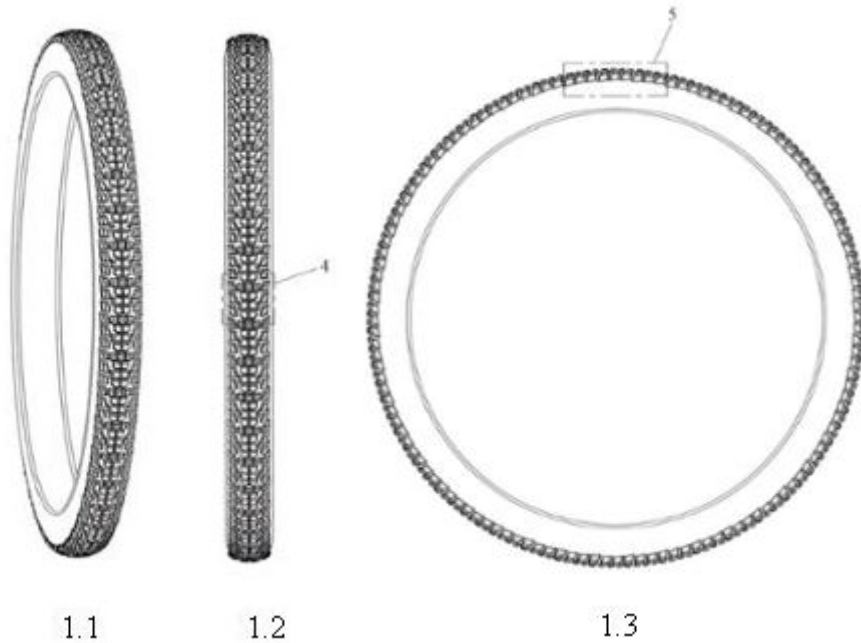

1.4



1.5

CÔNG BÁO SỞ HỮU CÔNG NGHIỆP SỐ 432 TẬP A – QUYỀN 2 (03.2024)

- (11) 49880
(21) 3-2024-00017 (28) 4
(54) BAO GÓI (51) 09-05
(22) 04/01/2024 (43) 25/03/2024
(73) CÔNG TY TRÁCH NHIỆM HỮU HẠN MỘT THÀNH VIÊN SẢN XUẤT
THƯƠNG MẠI DỊCH VỤ XUẤT NHẬP KHẨU CÁNH ĐỒNG XANH (VN)
Ấp 2 (tờ bản đồ số 1, thửa đất số 1630), xã Giao Long, huyện Châu Thành, tỉnh Bến
Tre
(72) Phạm Công Thành (VN)
(74) Công ty TNHH Sở hữu trí tuệ Việt Nam IP (VIETNAM IP)
(55)



1.1



1.2



2.1

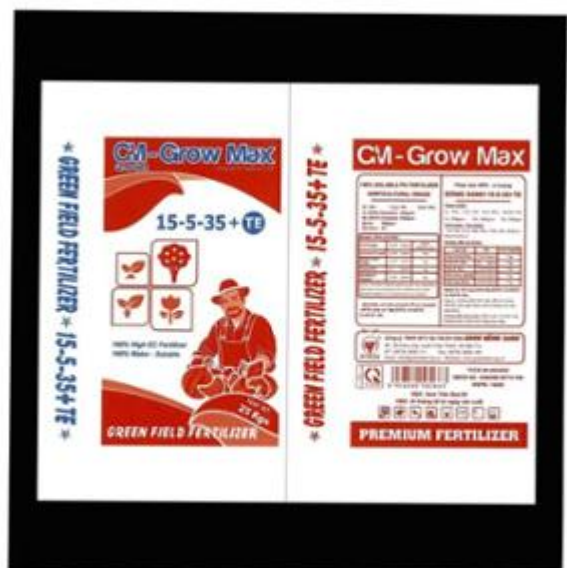

2.2



3.1



3.2



4.1



4.2

CÔNG BÁO SỞ HỮU CÔNG NGHIỆP SỐ 432 TẬP A – QUYỀN 2 (03.2024)

- (11) **49881**
(21) 3-2024-00040 (28) 1
(54) **BÀN THỜ** (51) **99-00**
(22) 04/01/2024 (43) 25/03/2024
(73) **CÔNG TY CỔ PHẦN NỘI THẤT MANT (VN)**
Số 04, ngõ 186 Ngọc Hà, phường Ngọc Hà, quận Ba Đình, thành phố Hà Nội
(72) Nguyễn Mạnh Hùng (VN)
(74) **CÔNG TY TNHH SỞ HỮU TRÍ TUỆ ANLIS VIỆT NAM (ANLIS IP CO.,LTD)**
(55)



1.1



1.2



1.3



1.4



1.5



1.6

CÔNG BÁO SỞ HỮU CÔNG NGHIỆP SỐ 432 TẬP A – QUYỀN 2 (03.2024)

- (11) **49882**
(21) 3-2024-00042 (28) 1
(54) **LỌ** (51) **09-01**
(22) 04/01/2024 (43) 25/03/2024
(73) **LG H&H CO., LTD. (KR)**
58, Saemunan-ro, Jongno-gu, Seoul, Republic of Korea
(72) **PARK, Suk Young (KR)**
(74) Công ty TNHH Tầm nhìn và Liên danh (VISION & ASSOCIATES CO.LTD.)
(55)



1.1

1.2

1.3

1.4

1.5



1.6



1.7



1.8

CÔNG BÁO SỞ HỮU CÔNG NGHIỆP SỐ 432 TẬP A – QUYỀN 2 (03.2024)

- (11) **49883**
(21) 3-2024-00043 (28) 1
(54) **LỌ** (51) **09-01**
(22) 04/01/2024 (43) 25/03/2024
(73) **LG H&H CO., LTD. (KR)**
58, Saemunan-ro, Jongno-gu, Seoul, Republic of Korea
(72) PARK, Suk Young (KR)
(74) Công ty TNHH Tầm nhìn và Liên danh (VISION & ASSOCIATES CO.LTD.)
(55)



1.1



1.2



1.3



1.4



1.5



1.6



1.7



1.8

CÔNG BÁO SỞ HỮU CÔNG NGHIỆP SỐ 432 TẬP A – QUYỀN 2 (03.2024)

(11) **49884**

(21) 3-2024-00045

(28) 1

(54) **BAO GÓI**

(51) **09-05**

(22) 05/01/2024

(43) 25/03/2024

(73) **CÔNG TY TNHH GIẤY NGỌC VÂN (VN)**

Khu Dương Ô, phường Phong Khê, thành phố Bắc Ninh, tỉnh Bắc Ninh

(72) Nguyễn Văn Ngọc (VN)

(74) Công ty Cổ phần ICHECK (ICHECK.,JSC)

(55)



1.1

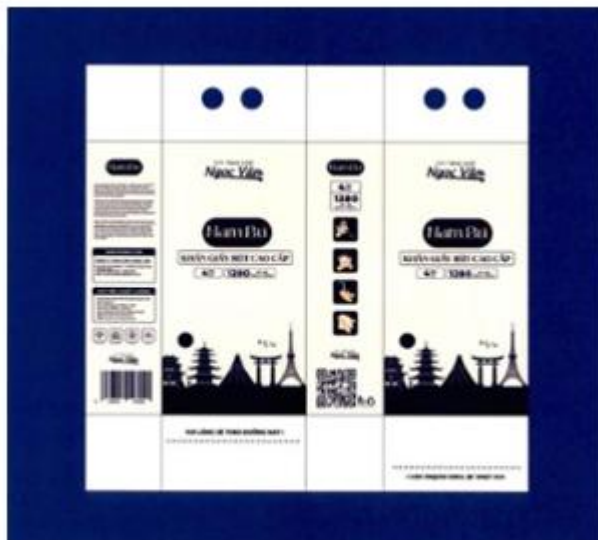

1.2

CÔNG BÁO SỞ HỮU CÔNG NGHIỆP SỐ 432 TẬP A – QUYỀN 2 (03.2024)

- (11) **49885**
- (21) 3-2024-00061
- (54) **MÁY RỬA BÁT**
- (22) 05/01/2024
- (73) **CÔNG TY CP THIẾT BỊ NĂM SAO VIỆT (VN)**
Số 123, ngõ 85, đường Tân Xuân, phường Xuân Đình, quận Bắc Từ Liêm, thành phố Hà Nội
- (72) Nguyễn Đình Uyên (VN)
- (74) Công ty TNHH Sở hữu trí tuệ M.I.T (M.I.T IP CO., LTD)
- (55)

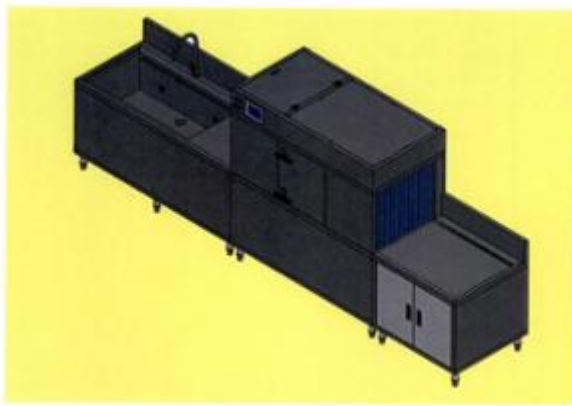

1.1

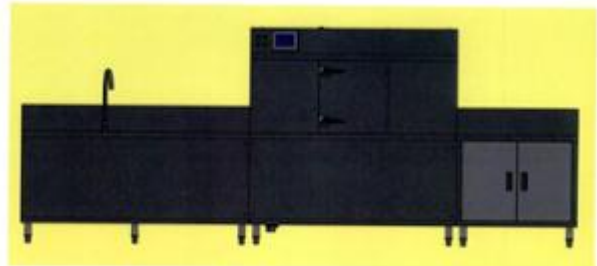

1.2

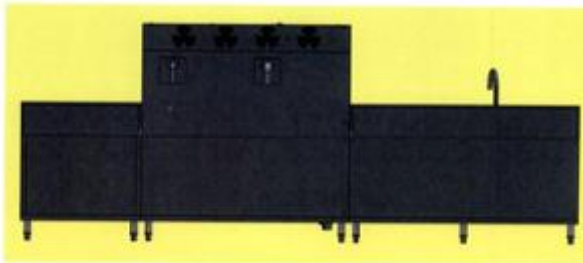

1.3



1.4



1.5



1.6



1.7

CÔNG BÁO SỞ HỮU CÔNG NGHIỆP SỐ 432 TẬP A – QUYỀN 2 (03.2024)

- (11) **49886**
(21) 3-2024-00064 (28) 1
(54) **TÚI ĐỰNG TRÀ** (51) **09-05**
(22) 05/01/2024 (43) 25/03/2024
(73) **HỢP TÁC XÃ HƯƠNG THÀNH PHÚ (VN)**
Tổ 11, phường Túc Duyên, thành phố Thái Nguyên, tỉnh Thái Nguyên
(72) Phạm Thị Thu Hương (VN)
(74) Công ty TNHH Sở hữu trí tuệ INNETCO-Hoàng Phúc (INNETCO CO., LTD)
(55)



1.1



1.2

CÔNG BÁO SỞ HỮU CÔNG NGHIỆP SỐ 432 TẬP A – QUYỀN 2 (03.2024)

- (11) **49887**
(21) 3-2024-00065 (28) 4
(54) **BAO GÓI** (51) **09-05**
(22) 05/01/2024 (43) 25/03/2024
(73) **CÔNG TY CỔ PHẦN LIWAYWAY VIỆT NAM (VN)**
Số 14, đường số 05, khu công nghiệp Việt Nam - Singapore, phường Bình Hòa,
thành phố Thuận An, tỉnh Bình Dương
(72) Robert Tan Li (PH)
(74) Văn phòng Luật sư Tân Hà (VPLS TAN HA)
(55)



1.1



1.2



2.1



2.2



3.1



3.2



4.1



4.2

CÔNG BÁO SỞ HỮU CÔNG NGHIỆP SỐ 432 TẬP A – QUYỀN 2 (03.2024)

- (11) **49888**
(21) 3-2024-00066 (28) 2
(54) **BAO GÓI** (51) **09-05**
(22) 05/01/2024 (43) 25/03/2024
(73) **CÔNG TY CỔ PHẦN LIWAYWAY VIỆT NAM (VN)**
Số 14, đường số 05, khu công nghiệp Việt Nam - Singapore, phường Bình Hòa,
thành phố Thuận An, tỉnh Bình Dương
(72) Robert Tan Li (PH)
(74) Văn phòng Luật sư Tân Hà (VPLS TAN HA)
(55)



1.1



1.2



2.1



2.2

CÔNG BÁO SỞ HỮU CÔNG NGHIỆP SỐ 432 TẬP A – QUYỀN 2 (03.2024)

- (11) **49889**
(21) 3-2024-00072 (28) 1
(54) **XE BÁN TẢI** (51) **12-08**
(22) 08/01/2024 (43) 25/03/2024
(73) **CÔNG TY CỔ PHẦN SẢN XUẤT VÀ KINH DOANH VINFAST (VN)**
Khu Kinh tế Đình Vũ-Cát Hải, đảo Cát Hải, thị trấn Cát Hải, huyện Cát Hải, thành phố Hải Phòng
(72) 1. JOAO MARCOS DE OLIVEIRA RAMOS (BR)
2. JUSTIN JAMES THOMPSON (AU)
3. JAE HOON LEE (NZ)
4. PAUL NORMAN DUNN (AU)
5. JAY SHEN SIM (AU)
(74) **CÔNG TY LUẬT TRÁCH NHIỆM HỮU HẠN AMBYS HÀ NỘI (AMBYS HANOI)**
(55)



1.1



1.2



1.3



1.4

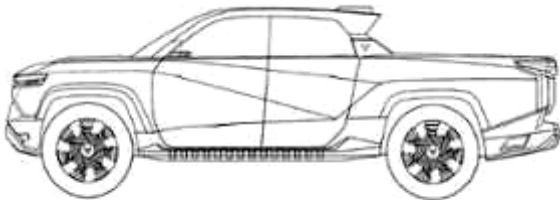

1.5

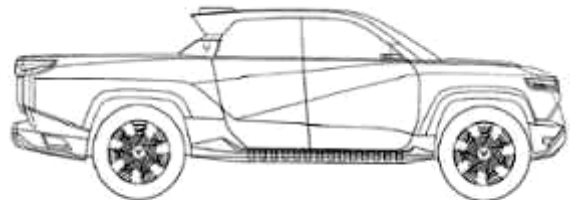

1.6

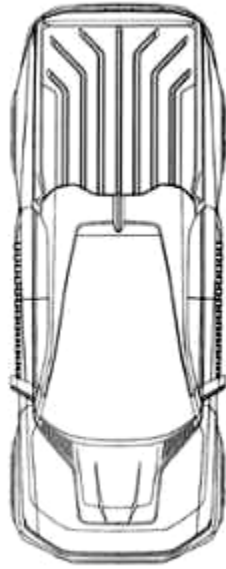

1.7



1.8

(11) **49890**

(21) 3-2024-00079

(28) 1

(54) **DỤNG CỤ RỬA ĐẠI TRÀNG**

(51) **24-02**

(22) 09/01/2024

(43) 25/03/2024

(73) **BÙI THỊ THU HÀ (VN)**

Số 88, phố Cù Chính Lan, phường Khương Mai, quận Thanh Xuân, thành phố Hà Nội

(72) Bùi Thị Thu Hà (VN)

(55)



1.1



1.2

1.3



1.4



1.5



1.6

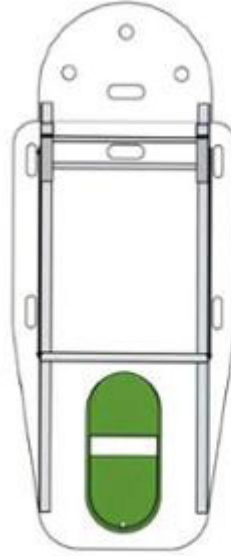

1.7

CÔNG BÁO SỞ HỮU CÔNG NGHIỆP SỐ 432 TẬP A – QUYỀN 2 (03.2024)

- (11) **49891**
(21) 3-2024-00081 (28) 1
(54) **GIÁ ĐỠ DI ĐỘNG** (51) **14-99**
(22) 09/01/2024 (43) 25/03/2024
(73) **TRẦN VĂN THỂ (VN)**
343/32 Trần Thủ Độ, phường Phú Thạnh, quận Tân Phú, thành phố Hồ Chí Minh
(72) Trần Văn Thể (VN)
(74) Công ty TNHH Tư vấn đầu tư và Sở hữu trí tuệ Hoàng Phi (HOANG PHI INVEST & I.P CO., LTD)
(55)

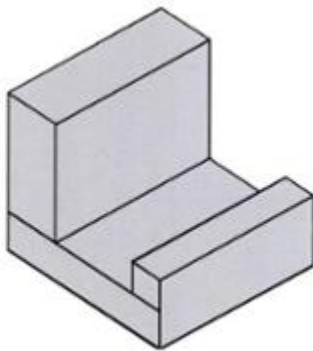

1.1

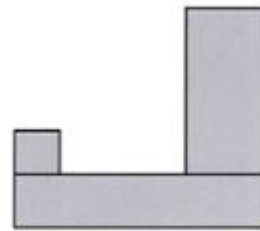

1.2



1.3



1.4



1.5



1.6

CÔNG BÁO SỞ HỮU CÔNG NGHIỆP SỐ 432 TẬP A – QUYỀN 2 (03.2024)

- (11) **49892**
(21) 3-2024-00089 (28) 1
(54) **QUẠT TRẦN** (51) **23-04**
(22) 10/01/2024 (43) 25/03/2024
(73) **PANASONIC INTELLECTUAL PROPERTY MANAGEMENT CO., LTD.**
(JP)
22-6, Moto-machi, Kadoma-shi, Osaka 571-0057 Japan
(72) Yung Kei MOK (MY)
(74) Công ty Luật TNHH Phạm và Liên danh (PHAM & ASSOCIATES)
(55)

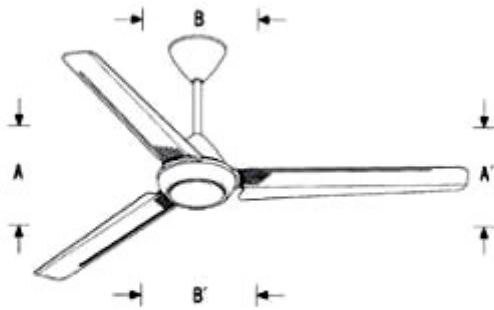

1.1



1.2



1.3



1.4



1.5

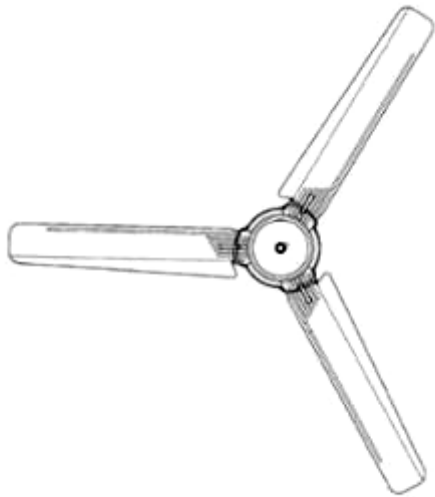

1.6

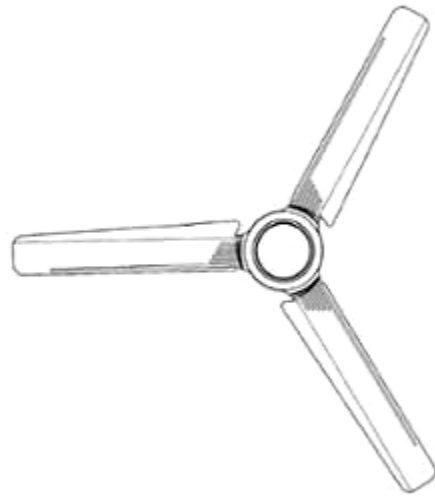

1.7

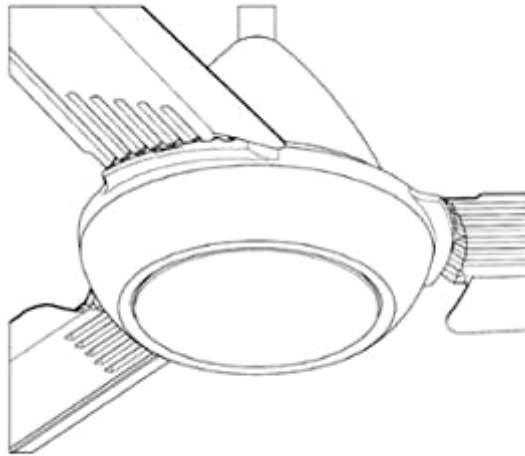

1.8

CÔNG BÁO SỞ HỮU CÔNG NGHIỆP SỐ 432 TẬP A – QUYỀN 2 (03.2024)

- (11) **49893**
(21) 3-2024-00107 (28) 1
(54) **LỢ** (51) **09-01**
(22) 11/01/2024 (43) 25/03/2024
(73) **LG H&H CO., LTD. (KR)**
58, Saemunan-ro, Jongno-gu, Seoul, Republic of Korea
(72) PARK, Suk Young (KR)
(74) Công ty TNHH Tâm nhìn và Liên danh (VISION & ASSOCIATES CO.LTD.)
(55)

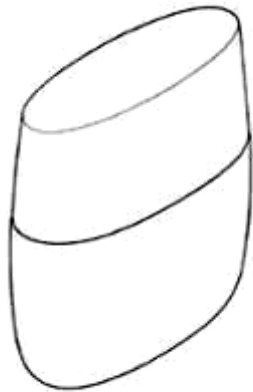

1.1

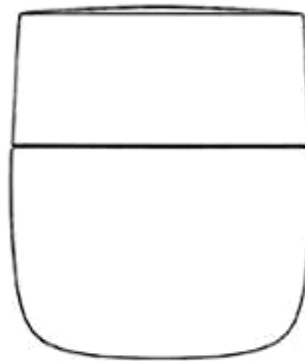

1.2



1.3

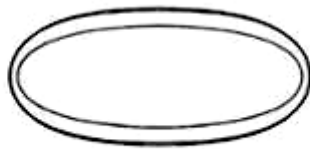

1.4



1.5

CÔNG BÁO SỞ HỮU CÔNG NGHIỆP SỐ 432 TẬP A – QUYỀN 2 (03.2024)

- (11) **49894**
(21) 3-2024-00108 (28) 1
(54) **LỌ** (51) **09-01**
(22) 28/12/2023 (43) 25/03/2024
(73) **LG H&H CO., LTD. (KR)**
58, Saemunan-ro, Jongno-gu, Seoul, Republic of Korea
(72) SHIN, Ji Won (KR)
(74) Công ty TNHH Tâm nhìn và Liên danh (VISION & ASSOCIATES CO.LTD.)
(55)



1.1



1.2

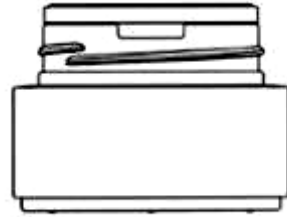

1.3

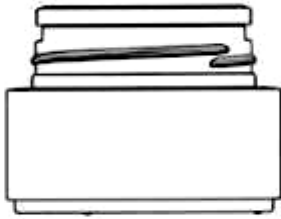

1.4

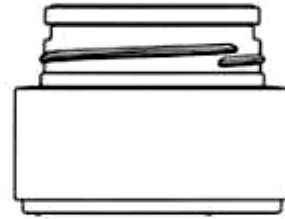

1.5

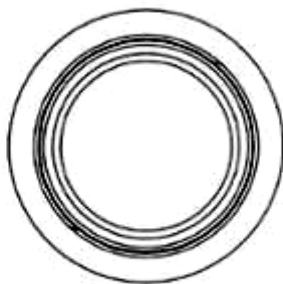

1.6

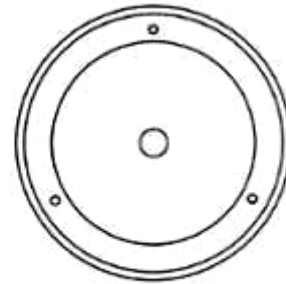

1.7

CÔNG BÁO SỞ HỮU CÔNG NGHIỆP SỐ 432 TẬP A – QUYỀN 2 (03.2024)

- (11) **49895**
(21) 3-2024-00115 (28) 1
(54) **NHÃN SẢN PHẨM** (51) **19-08**
(22) 12/01/2024 (43) 25/03/2024
(73) **CÔNG TY TNHH ĐẠI DƯƠNG Ý TƯỞNG (VN)**
Y10 Hồng Lĩnh, phường 15, quận 10, thành phố Hồ Chí Minh
(72) Lâm Quang Thành Chung (VN)
(74) **CÔNG TY LUẬT TNHH KHÔI NGỌC (KHOI NGOC LAW COMPANY LTD)**
(55)



CÔNG BÁO SỞ HỮU CÔNG NGHIỆP SỐ 432 TẬP A – QUYỀN 2 (03.2024)

- (11) **49896**
- (21) 3-2024-00116 (28) 1
- (54) **NHÃN SẢN PHẨM** (51) **19-08**
- (22) 12/01/2024 (43) 25/03/2024
- (73) **CÔNG TY TNHH ĐẠI DƯƠNG Ý TƯỞNG (VN)**
Y10 Hồng Lĩnh, phường 15, quận 10, thành phố Hồ Chí Minh
- (72) Lâm Quang Thành Chung (VN)
- (74) **CÔNG TY LUẬT TNHH KHÔI NGỌC (KHOI NGOC LAW COMPANY LTD)**
- (55)



CÔNG BÁO SỞ HỮU CÔNG NGHIỆP SỐ 432 TẬP A – QUYỀN 2 (03.2024)

- (11) **49897**
- (21) 3-2024-00117 (28) 1
- (54) **NHÃN SẢN PHẨM** (51) **19-08**
- (22) 12/01/2024 (43) 25/03/2024
- (73) **CÔNG TY TNHH ĐẠI DƯƠNG Ý TƯỞNG (VN)**
Y10 Hồng Lĩnh, phường 15, quận 10, thành phố Hồ Chí Minh
- (72) Lâm Quang Thành Chung (VN)
- (74) **CÔNG TY LUẬT TNHH KHÔI NGỌC (KHOI NGOC LAW COMPANY LTD)**
- (55)



CÔNG BÁO SỞ HỮU CÔNG NGHIỆP SỐ 432 TẬP A – QUYỀN 2 (03.2024)

- (11) **49898**
- (21) 3-2024-00118 (28) 1
- (54) **NHÃN SẢN PHẨM** (51) **19-08**
- (22) 12/01/2024 (43) 25/03/2024
- (73) **CÔNG TY TNHH ĐẠI DƯƠNG Ý TƯỞNG (VN)**
Y10 Hồng Lĩnh, phường 15, quận 10, thành phố Hồ Chí Minh
- (72) Lâm Quang Thành Chung (VN)
- (74) **CÔNG TY LUẬT TNHH KHÔI NGỌC (KHOI NGOC LAW COMPANY LTD)**
- (55)

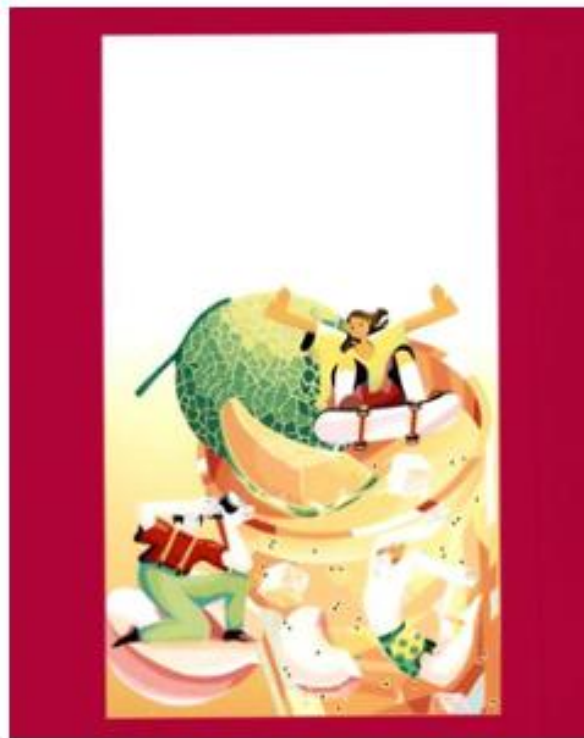

CÔNG BÁO SỞ HỮU CÔNG NGHIỆP SỐ 432 TẬP A – QUYỀN 2 (03.2024)

- (11) **49899**
(21) 3-2024-00119 (28) 1
(54) **NHÃN SẢN PHẨM** (51) **19-08**
(22) 12/01/2024 (43) 25/03/2024
(73) **CÔNG TY TNHH ĐẠI DƯƠNG Ý TƯỞNG (VN)**
Y10 Hồng Lĩnh, phường 15, quận 10, thành phố Hồ Chí Minh
(72) Lâm Quang Thành Chung (VN)
(74) **CÔNG TY LUẬT TNHH KHÔI NGỌC (KHOI NGOC LAW COMPANY LTD)**
(55)



CÔNG BÁO SỞ HỮU CÔNG NGHIỆP SỐ 432 TẬP A – QUYỀN 2 (03.2024)

- (11) **49900**
- (21) 3-2024-00120 (28) 1
- (54) **NHÃN SẢN PHẨM** (51) **19-08**
- (22) 12/01/2024 (43) 25/03/2024
- (73) **CÔNG TY TNHH HÓA CHẤT SUMITOMO VIỆT NAM (VN)**
Tầng 5, số 40, đường Phạm Ngọc Thạch, phường 06, quận 3, thành phố Hồ Chí Minh
- (72) Ngô Ngọc Diễm (VN)
- (74) Công ty TNHH Tư vấn đầu tư và Sở hữu trí tuệ Hoàng Phi (HOANG PHI INVEST & I.P CO., LTD)
- (55)



CÔNG BÁO SỞ HỮU CÔNG NGHIỆP SỐ 432 TẬP A – QUYỀN 2 (03.2024)

- (11) **49901**
(21) 3-2024-00122 (28) 1
(54) **THIẾT BỊ TRUY NHẬP VÔ TUYẾN CỐ ĐỊNH** (51) **14-03**
(22) 12/01/2024 (43) 25/03/2024
(73) **MAI HỒNG ANH (VN)**
P.216 - C11, khu tập thể Thanh Xuân Bắc, phường Thanh Xuân Bắc, quận Thanh Xuân, thành phố Hà Nội
(72) Mai Hồng Anh (VN)
(74) Công ty TNHH Tư vấn đầu tư và Sở hữu trí tuệ Hoàng Phi (HOANG PHI INVEST & I.P CO., LTD)
(55)

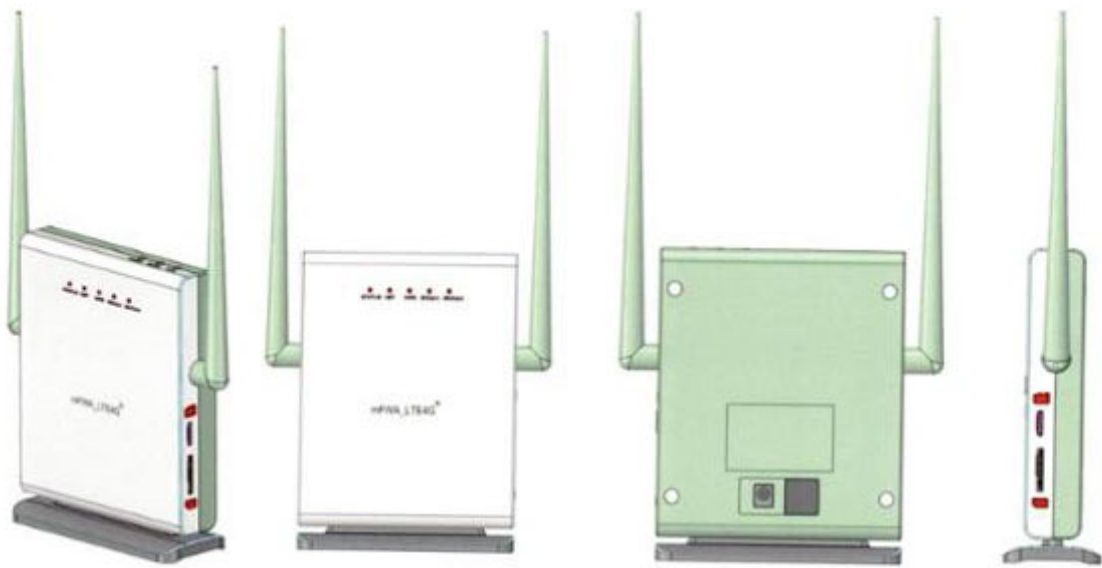

1.1

1.2

1.3

1.4



1.5



1.6



1.7

CÔNG BÁO SỞ HỮU CÔNG NGHIỆP SỐ 432 TẬP A – QUYỀN 2 (03.2024)

- (11) **49902**
- (21) 3-2024-00128
- (54) **BAO BÌ SẢN PHẨM**
- (22) 15/01/2024
- (73) **CÔNG TY TNHH FUSION GROUP (VN)**
Lô CN1-Khu công nghiệp Yên Mỹ, xã Trung Hoà, huyện Yên Mỹ, tỉnh Hưng Yên
- (72) CHO YOUNGJUN (KR)
- (55)

- (28) 1
- (51) **09-05**
- (43) 25/03/2024



1.1



1.2



1.3



1.4



1.5



1.6



1.7

CÔNG BÁO SỞ HỮU CÔNG NGHIỆP SỐ 432 TẬP A – QUYỀN 2 (03.2024)

- (11) **49903**
(21) 3-2024-00129 (28) 1
(54) **LỌ** (51) **09-01**
(22) 15/01/2024 (43) 25/03/2024
(73) **LG H&H CO., LTD. (KR)**
58, Saemunan-ro, Jongno-gu, Seoul, Republic of Korea
(72) Jung, Min Jeong (KR)
(74) Công ty TNHH Tầm nhìn và Liên danh (VISION & ASSOCIATES CO.LTD.)
(55)



1.1



1.2



1.3



1.4



1.5

CÔNG BÁO SỞ HỮU CÔNG NGHIỆP SỐ 432 TẬP A – QUYỀN 2 (03.2024)

- (11) **49904**
(21) 3-2024-00130 (28) 1
(54) **BAO GÓI** (51) **09-05**
(22) 15/01/2024 (43) 25/03/2024
(73) **CÔNG TY TNHH VIỆT THÁI (VN)**
Số 8 cụm CN Trường An, xã An Khánh, huyện Hoài Đức, thành phố Hà Nội
(72) Nguyễn Hữu Thi (VN)
(55)



1.1



1.2

CÔNG BÁO SỞ HỮU CÔNG NGHIỆP SỐ 432 TẬP A – QUYỀN 2 (03.2024)

- (11) **49905**
- (21) 3-2024-00131 (28) 1
- (54) **BAO GÓI** (51) **09-05**
- (22) 15/01/2024 (43) 25/03/2024
- (73) **CÔNG TY CỔ PHẦN VITHAICO (VN)**
Số 6, cụm công nghiệp Trường An, xã An Khánh, huyện Hoài Đức, thành phố Hà Nội
- (72) Nguyễn Hữu Thi (VN)
- (55)



1.1



1.2

CÔNG BÁO SỞ HỮU CÔNG NGHIỆP SỐ 432 TẬP A – QUYỀN 2 (03.2024)

- (11) **49906**
- (21) 3-2024-00132 (28) 1
- (54) **BAO GÓI** (51) **09-05**
- (22) 15/01/2024 (43) 25/03/2024
- (73) **CÔNG TY TNHH VIỆT THÁI (VN)**
Số 8 cụm CN Trường An, xã An Khánh, huyện Hoài Đức, thành phố Hà Nội
- (72) Nguyễn Hữu Thi (VN)
- (55)



1.1



1.2

CÔNG BÁO SỞ HỮU CÔNG NGHIỆP SỐ 432 TẬP A – QUYỀN 2 (03.2024)

- (11) **49907**
(21) 3-2024-00136 (28) 1
(54) **HỘP** (51) **09-03**
(22) 16/01/2024 (43) 25/03/2024
(73) **CÔNG TY CỔ PHẦN THỰC PHẨM VÀ ĐỒ UỐNG QUỐC TẾ (INTERBOS)**
(VN)
Cụm công nghiệp sạch, xã Tân Tiến, huyện Văn Giang, tỉnh Hưng Yên
(72) Tạ Duy Dũng (VN)
(74) Công ty TNHH Tâm nhìn và Liên danh (VISION & ASSOCIATES CO.LTD.)
(55)



1.1



1.2

CÔNG BÁO SỞ HỮU CÔNG NGHIỆP SỐ 432 TẬP A – QUYỀN 2 (03.2024)

- (11) **49908**
(21) 3-2024-00137 (28) 1
(54) **HỘP** (51) **09-03**
(22) 16/01/2024 (43) 25/03/2024
(73) **CÔNG TY CỔ PHẦN THỰC PHẨM VÀ ĐỒ UỐNG QUỐC TẾ (INTERBOS)**
(VN)
Cụm công nghiệp sạch, xã Tân Tiến, huyện Văn Giang, tỉnh Hưng Yên
(72) Tạ Duy Dũng (VN)
(74) Công ty TNHH Tâm nhìn và Liên danh (VISION & ASSOCIATES CO.LTD.)
(55)



1.1



1.2

CÔNG BÁO SỞ HỮU CÔNG NGHIỆP SỐ 432 TẬP A – QUYỀN 2 (03.2024)

- (11) **49909**
(21) 3-2024-00138 (28) 1
(54) **XE MÁY** (51) **12-11**
(22) 16/01/2024 (43) 25/03/2024
(73) **XIAMEN XIASHING MOTORCYCLE CO., LTD. (CN)**
No.99 Xibin Road, Xinglin, Jimei District, Xiamen City, Fujian Province, 361022,
China
(72) 1. JUNFENG CHENG (CN)
2. RUI HUANG (CN)
3. SONGJIE WU (CN)
(74) Công ty TNHH Sáng chế ACTIP (ACTIP PATENT LIMITED)
(55)



1.1



1.2



1.3



1.4



1.5



1.6



1.7

CÔNG BÁO SỞ HỮU CÔNG NGHIỆP SỐ 432 TẬP A – QUYỀN 2 (03.2024)

(11) **49910**

(21) 3-2024-00142

(28) 1

(54) **TRẠM BIẾN ÁP**

(51) **13-02**

(22) 17/01/2024

(43) 25/03/2024

(73) **CÔNG TY CỔ PHẦN THIẾT BỊ ĐIỆN MBT (VN)**

Điểm công nghiệp Sông Cù, xã Đồng Tháp, huyện Đan Phượng, thành phố Hà Nội

(72) Trần Văn Nam (VN)

(55)



1.1

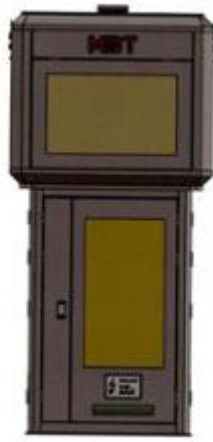

1.2



1.3



1.4



1.5



1.6



1.7

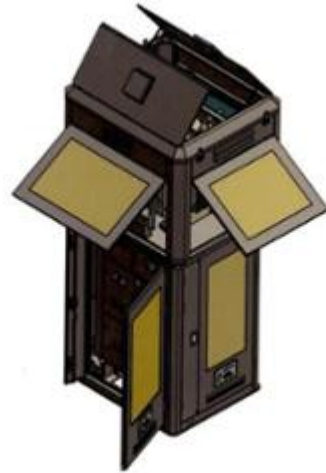

1.8



1.9

CÔNG BÁO SỞ HỮU CÔNG NGHIỆP SỐ 432 TẬP A – QUYỀN 2 (03.2024)

- (11) **49911**
(21) 3-2024-00163 (28) 1
(54) **DỤNG CỤ NẤU ĂN** (51) **07-02**
(22) 19/01/2024 (43) 25/03/2024
(73) **NISSHIN SEIFUN WELNA INC. (JP)**
25, Kanda-Nishiki-cho 1-chome, Chiyoda-ku, Tokyo 101-8441, Japan
(72) Yasuyuki YOSHIOKA (JP)
(74) Công ty TNHH một thành viên Sở hữu trí tuệ VCCI (VCCI-IP CO.,LTD)
(55)

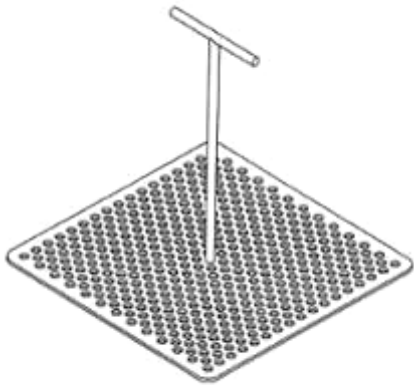

1.1

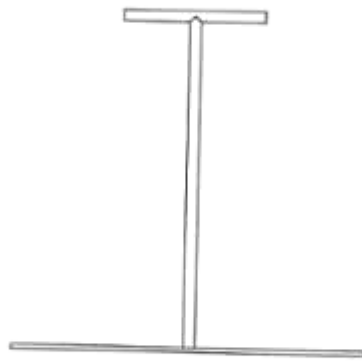

1.2



1.3

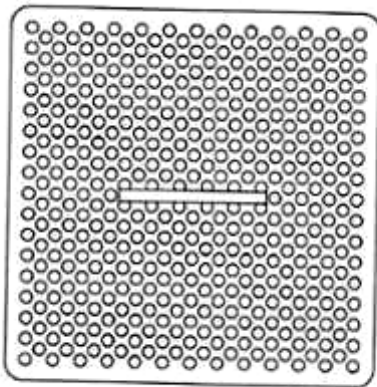

1.4

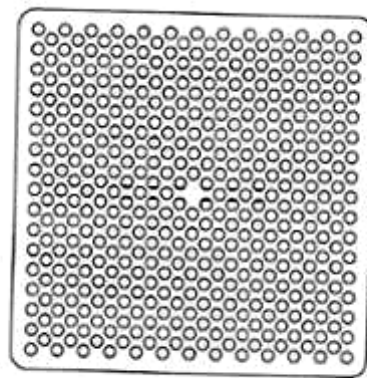

1.5

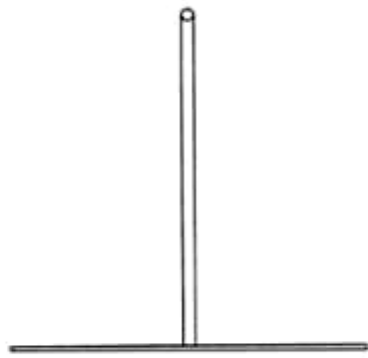

1.6

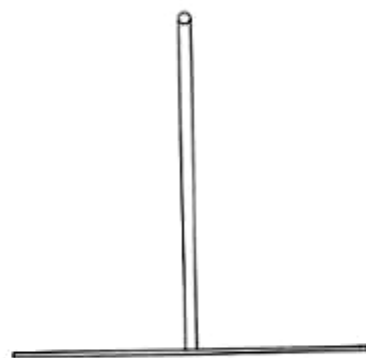

1.7

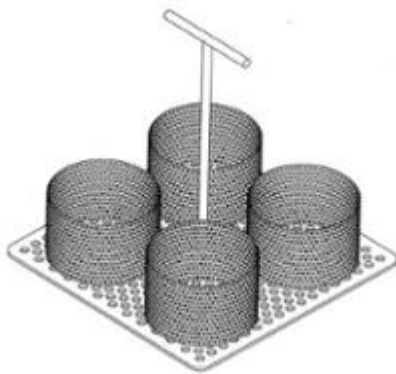

1.8

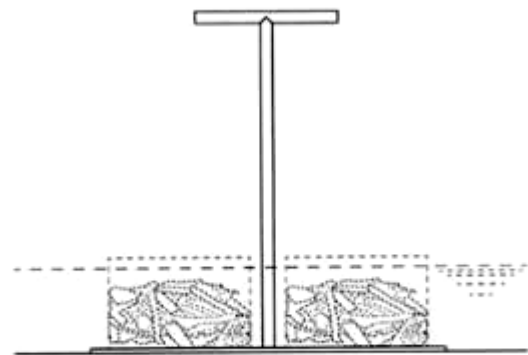

1.9

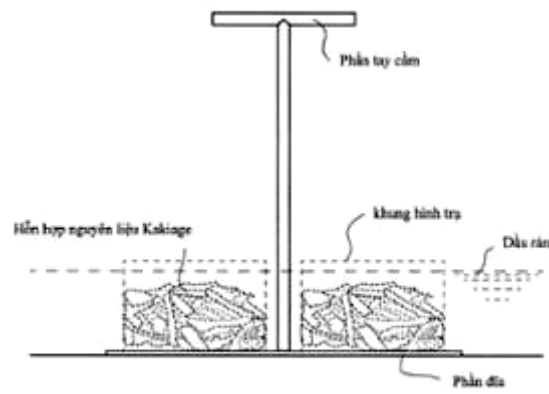

1.10

CÔNG BÁO SỞ HỮU CÔNG NGHIỆP SỐ 432 TẬP A – QUYỀN 2 (03.2024)

- (11) **49912**
(21) 3-2024-00164 (28) 1
(54) **BAO GÓI** (51) **09-05**
(22) 19/01/2024 (43) 25/03/2024
(73) **CÔNG TY TNHH GIẤY NGỌC VÂN (VN)**
Khu Dương Ô, phường Phong Khê, thành phố Bắc Ninh, tỉnh Bắc Ninh
(72) Nguyễn Văn Ngọc (VN)
(74) Công ty Cổ phần ICHECK (ICHECK.,JSC)
(55)



1.1



1.2

CÔNG BÁO SỞ HỮU CÔNG NGHIỆP SỐ 432 TẬP A – QUYỀN 2 (03.2024)

- (11) **49913**
(21) 3-2024-00165 (28) 1
(54) **HỘP** (51) **09-03**
(22) 19/01/2024 (43) 25/03/2024
(73) **ORION CORPORATION (KR)**
13, Baekbeom-ro 90da-gil, Yongsan-gu, Seoul 04369, Republic of Korea
(72) Phạm Minh Vàng (VN)
(74) Công ty Luật TNHH quốc tế BMVN (BMVN INTERNATIONAL LLC)
(55)



1.1



1.2

CÔNG BÁO SỞ HỮU CÔNG NGHIỆP SỐ 432 TẬP A – QUYỀN 2 (03.2024)

- (11) **49914**
(21) 3-2024-00182 (28) 1
(54) **GỐI** (51) **06-09**
(22) 22/01/2024 (43) 25/03/2024
(73) **PHẠM THỊ KIM LOAN (VN)**
04 Trương Định, phường 06, quận 3, thành phố Hồ Chí Minh
(72) Phạm Thị Kim Loan (VN)
(74) Công ty TNHH Sở hữu trí tuệ PADEMARK (PADEMARK CO.,LTD.)
(55)

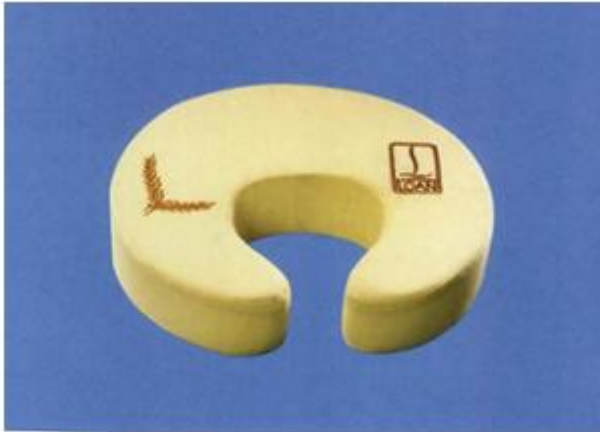

1.1



1.2



1.3



1.4



1.5



1.6



1.7

(11) **49915**

(21) 3-2024-00183

(28) 1

(54) **GHẾ**

(51) **06-01**

(22) 22/01/2024

(43) 25/03/2024

(73) **PHẠM THỊ KIM LOAN (VN)**

04 Trương Định, phường 06, quận 3, thành phố Hồ Chí Minh

(72) Phạm Thị Kim Loan (VN)

(74) Công ty TNHH Sở hữu trí tuệ PADEMARK (PADEMARK CO.,LTD.)

(55)



1.1



1.2



1.3



1.4



1.5



1.6



1.7

CÔNG BÁO SỞ HỮU CÔNG NGHIỆP SỐ 432 TẬP A – QUYỀN 2 (03.2024)

- (11) **49916**
(21) 3-2024-00202 (28) 1
(54) **LỢ** (51) **09-01**
(22) 23/01/2024 (43) 25/03/2024
(73) **LG H&H CO., LTD. (KR)**
58, Saemunan-ro, Jongno-gu, Seoul, Republic of Korea
(72) Kang, Keun Ah (KR)
(74) Công ty TNHH Tầm nhìn và Liên danh (VISION & ASSOCIATES CO.LTD.)
(55)

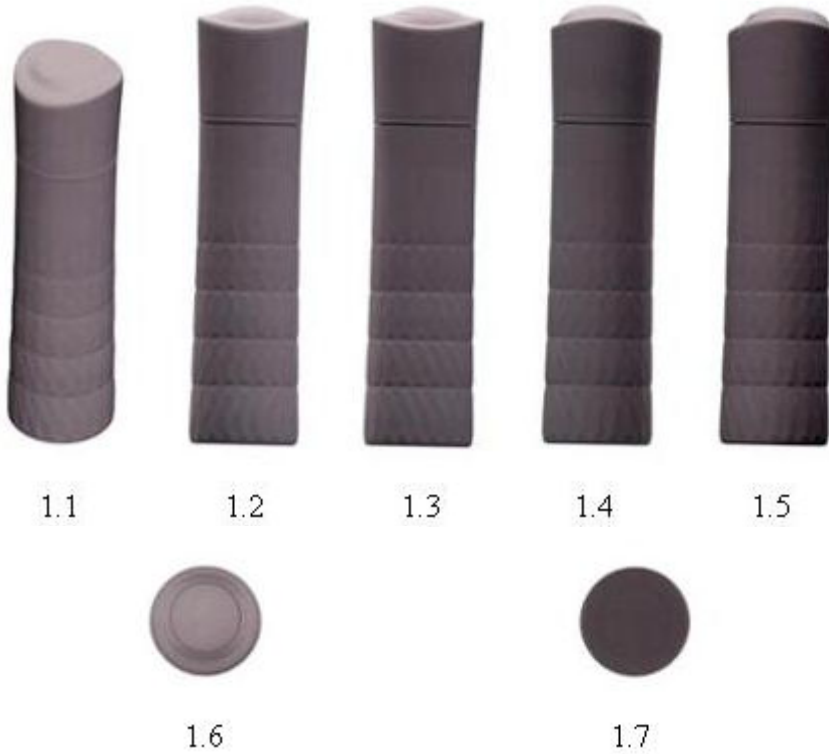

CÔNG BÁO SỞ HỮU CÔNG NGHIỆP SỐ 432 TẬP A – QUYỀN 2 (03.2024)

- (11) **49917**
(21) 3-2024-00204 (28) 2
(54) **BAO GÓI** (51) **09-05**
(22) 24/01/2024 (43) 25/03/2024
(73) **CÔNG TY TNHH THƯƠNG MẠI DỊCH VỤ VÀ SẢN XUẤT HOÀNG VŨ**
(VN)
Xóm Đoàn Kết, xã La Phù, huyện Hoài Đức, thành phố Hà Nội
(72) Dương Thúy Hằng (VN)
(55)



1.1



1.2

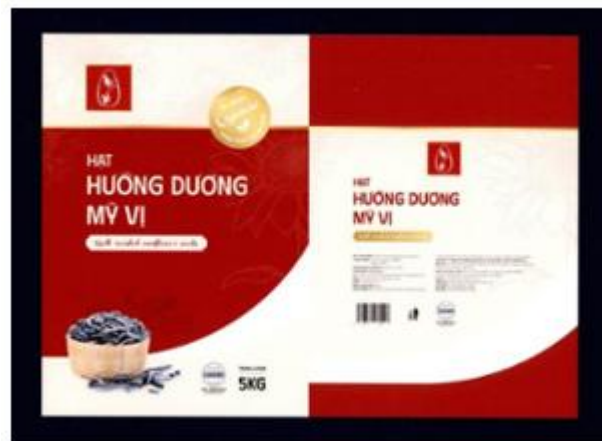

1.3



2.1



2.2

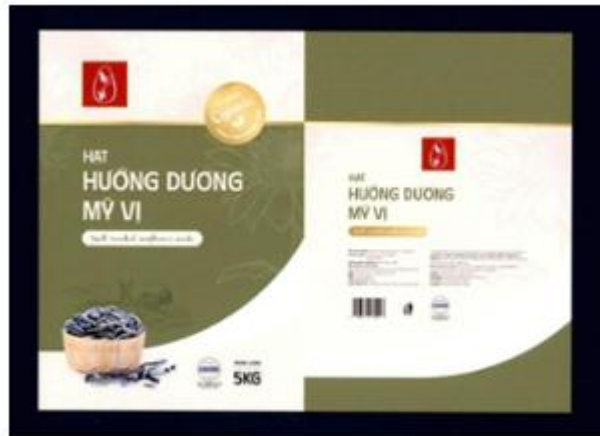

2.3

CÔNG BÁO SỞ HỮU CÔNG NGHIỆP SỐ 432 TẬP A – QUYỀN 2 (03.2024)

- (11) **49918**
(21) 3-2024-00213 (28) 1
(54) **HỘP** (51) **09-03**
(22) 24/01/2024 (43) 25/03/2024
(73) **CÔNG TY TNHH YẾN SÀO FLY (VN)**
Thôn Tân Phú, xã Vạn Phú, huyện Vạn Ninh, tỉnh Khánh Hoà
(72) Trịnh Chí Huy (VN)
(55)



1.1



1.2

CÔNG BÁO SỞ HỮU CÔNG NGHIỆP SỐ 432 TẬP A – QUYỀN 2 (03.2024)

- (11) **49919**
(21) 3-2024-00220 (28) 1
(54) **ROBOT VẬN CHUYỂN ĐỒ TỰ ĐỘNG** (51) **15-99**
(22) 24/01/2024 (43) 25/03/2024
(73) **CÔNG TY CỔ PHẦN TẬP ĐOÀN ROBOWORLD (VN)**
N1-5 Trường Sơn, phường 15, quận 10, thành phố Hồ Chí Minh
(72) Nguyễn Minh Tân (VN)
(55)

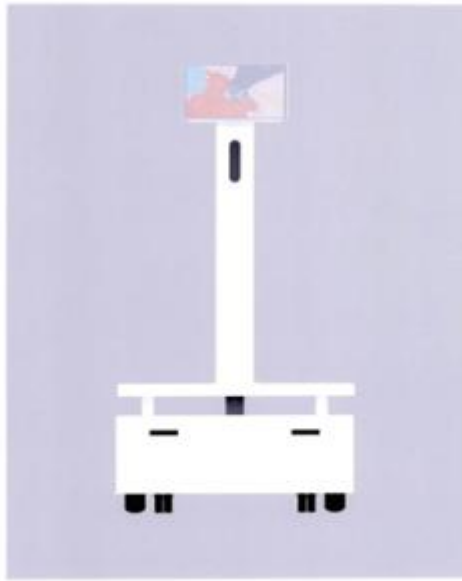

1.1

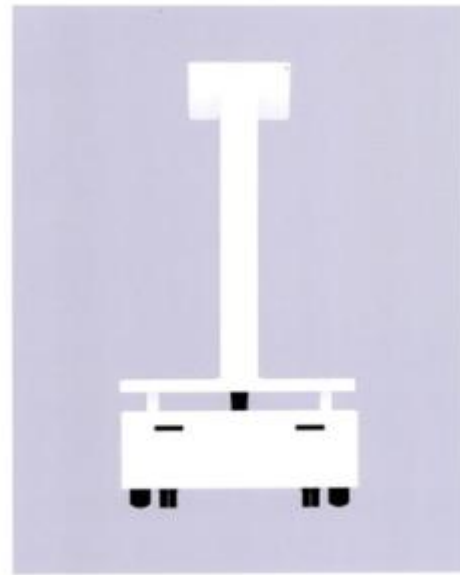

1.2



1.3



1.4

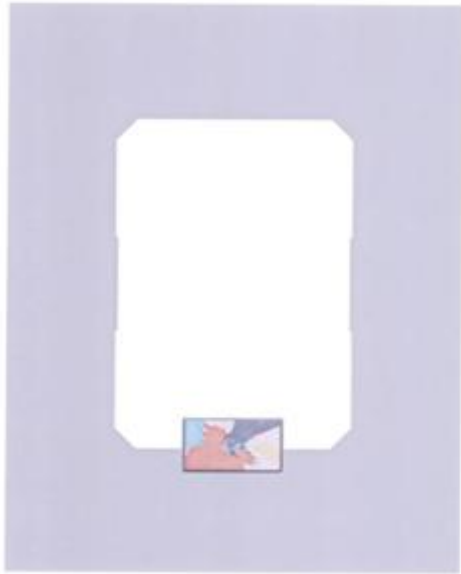

1.5



1.6



1.7

- (11) **49920**
(21) 3-2024-00223 (28) 1
(54) **MÁY SÁY QUẦN ÁO** (51) **15-05**
(22) 25/01/2024 (43) 25/03/2024
(30) 30-2023-0031603 14/08/2023 KR;
(73) **LG ELECTRONICS INC. (KR)**
128, Yeoui-daero, Yeongdeungpo-gu, Seoul, 07336, Republic of Korea
(72) 1. KYUTAE PARK (KR)
2. HOIL JEON (KR)
3. YEJI UM (KR)
(74) Công ty Luật TNHH T&G (TGVN)
(55)

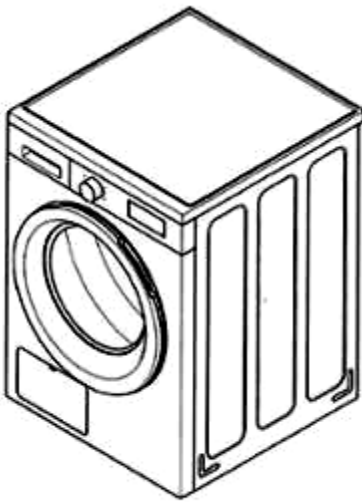

1.1



1.2

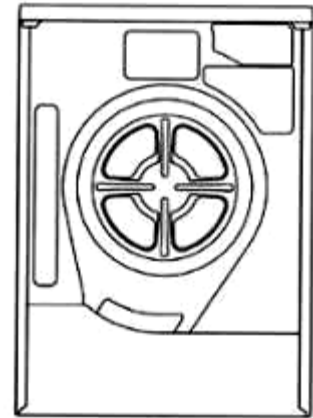

1.3

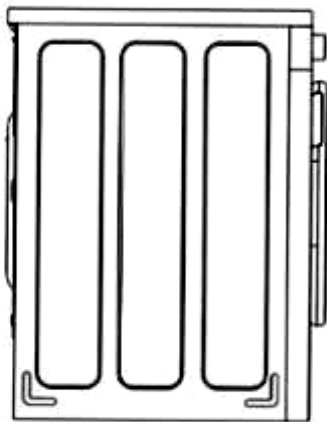

1.4

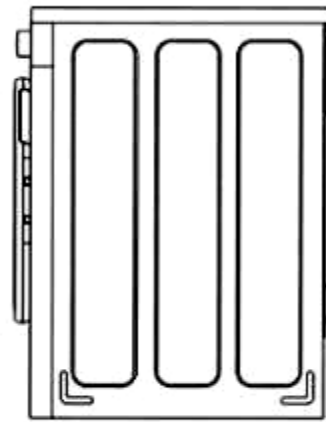

1.5

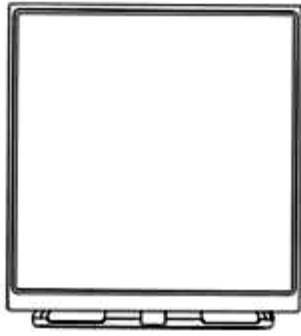

1.6

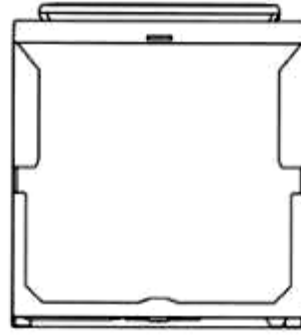

1.7

CÔNG BÁO SỞ HỮU CÔNG NGHIỆP SỐ 432 TẬP A – QUYỀN 2 (03.2024)

- (11) **49921**
(21) 3-2024-00224 (28) 1
(54) **LỌ** (51) **09-01**
(22) 25/01/2024 (43) 25/03/2024
(73) **LG H&H CO., LTD. (KR)**
58, Saemunan-ro, Jongno-gu, Seoul, Republic of Korea
(72) Lee, Jihwan (KR)
(74) Công ty TNHH Tâm nhìn và Liên danh (VISION & ASSOCIATES CO.LTD.)
(55)



1.1

1.2

1.3

1.4

1.5

CÔNG BÁO SỞ HỮU CÔNG NGHIỆP SỐ 432 TẬP A – QUYỀN 2 (03.2024)

- (11) **49922**
(21) 3-2024-00225 (28) 1
(54) **LỌ** (51) **09-01**
(22) 25/01/2024 (43) 25/03/2024
(73) **LG H&H CO., LTD. (KR)**
58, Saemunan-ro, Jongno-gu, Seoul, Republic of Korea
(72) Jung, Min Jeong (KR)
(74) Công ty TNHH Tầm nhìn và Liên danh (VISION & ASSOCIATES CO.LTD.)
(55)



1.1



1.2



1.3



1.4



1.5



1.6

CÔNG BÁO SỞ HỮU CÔNG NGHIỆP SỐ 432 TẬP A – QUYỀN 2 (03.2024)

- (11) **49923**
(21) 3-2024-00229 (28) 1
(54) **XE HAI BÁNH TỰ ĐỘNG** (51) **12-11**
(22) 09/11/2023 (43) 25/03/2024
(73) **SUZHOU MOTOCUBE NEW POWER TECHNOLOGY CO.,LTD (CN)**
Room 209-25, No.7 Da Tong Road, Snd Suzhou, Jiangsu 215151, China
(72) 1. ZUO, LANGUO (CN)
2. SU, TONGMING (CN)
3. WU, JINGLIANG (CN)
4. LIU, JUNRU (CN)
5. SUN, LIANG (CN)
(74) Công ty TNHH IPCELLS & Cộng Sự (IPCELLS & ASSOCIATED CO.,LTD)
(55)



1.1



1.2



1.3



1.4



1.5



1.6



1.7



1.8

CÔNG BÁO SỞ HỮU CÔNG NGHIỆP SỐ 432 TẬP A – QUYỀN 2 (03.2024)

- (11) **49924**
- (21) 3-2024-00240 (28) 1
- (54) **MÁY BÁN THỰC PHẨM MÁT THÔNG MINH** (51) **15-07; 20-01; 20-02**
- (22) 04/10/2021 (43) 25/03/2024
- (73) **CÔNG TY CỔ PHẦN RYNAN TECHNOLOGIES VIETNAM (VN)**
Ấp Long Trị, xã Long Đức, thành phố Trà Vinh, tỉnh Trà Vinh
- (72) 1. NGUYỄN THANH MỸ (VN)
2. VÕ VŨ KHANH (VN)
3. TRẦN QUỐC TOẢN (VN)
4. HỒNG QUỐC CƯỜNG (VN)
5. NGUYỄN MINH CHÂU (VN)
6. ĐÀO THANH TUẤN (VN)
7. PHẠM THÁI BÌNH (VN)
8. TÔ HUỖNH NGỌC DUY (VN)
9. VÕ QUỐC VIỆT (VN)
10. BÙI TẤN ĐẠT (VN)
11. NGUYỄN ANH THÔNG (VN)
- (74) Công ty TNHH Đại Tín và Liên Danh (DAITIN AND ASSOCIATES CO.,LTD)
- (55)

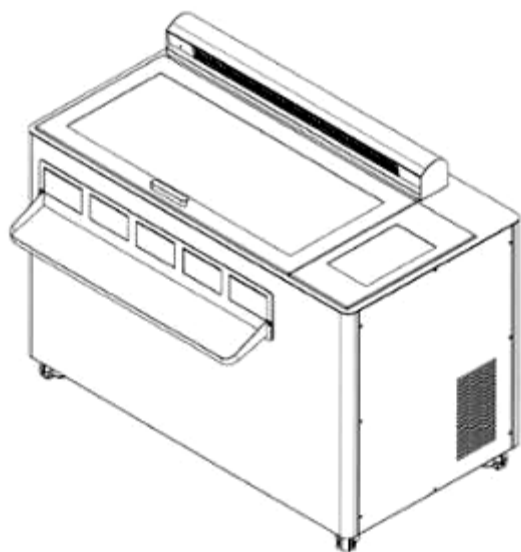

1.1

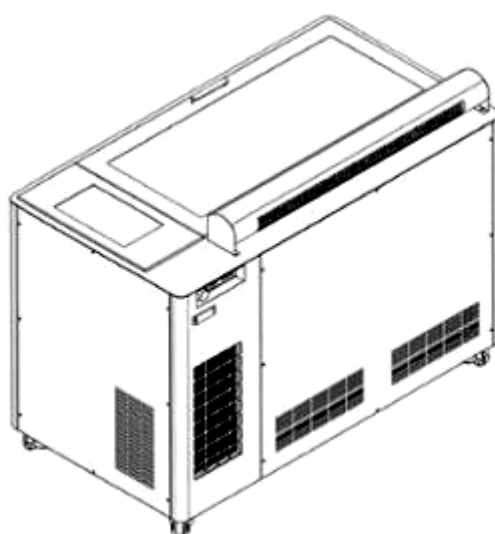

1.2

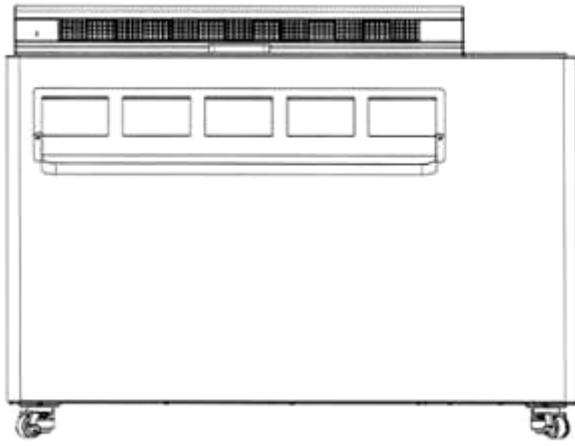

1.3

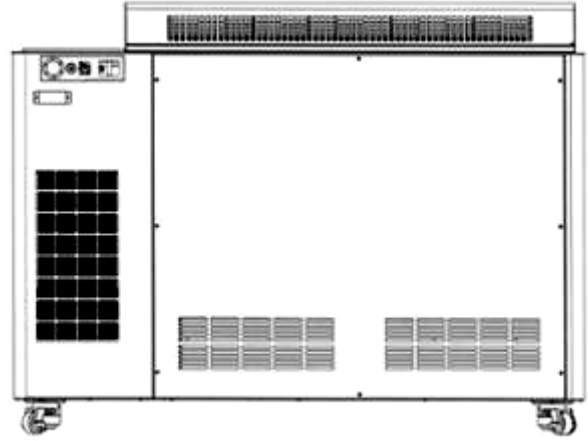

1.4

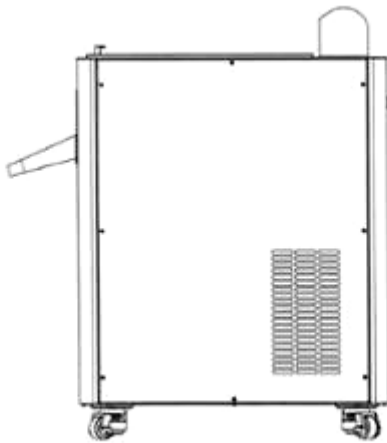

1.5

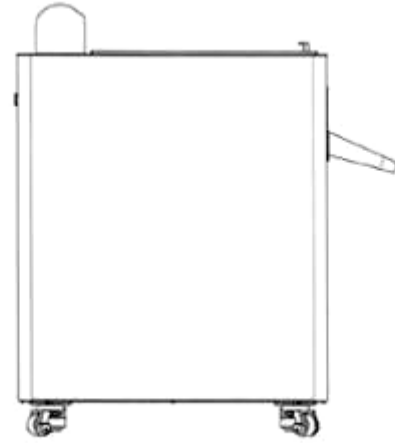

1.6

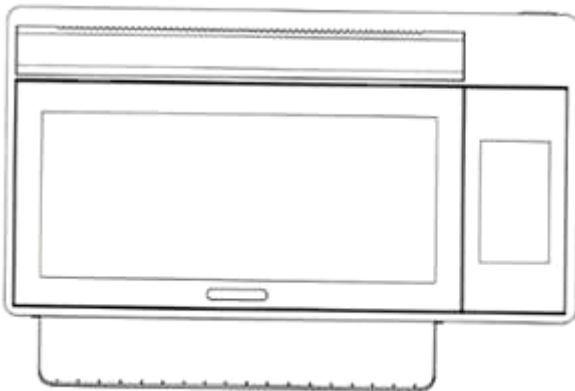

1.7

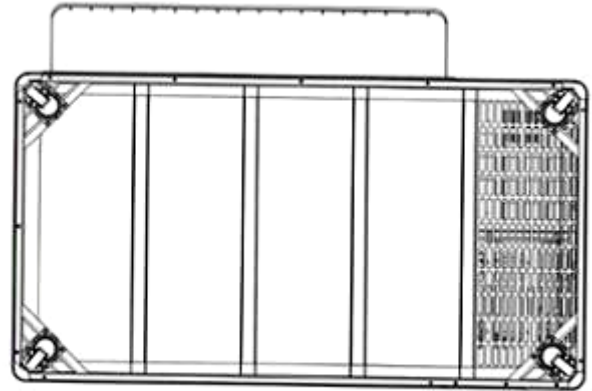

1.8

CÔNG BÁO SỞ HỮU CÔNG NGHIỆP SỐ 432 TẬP A – QUYỀN 2 (03.2024)

- (11) **49925**
(21) 3-2024-00241 (28) 1
(54) **HỘP ĐỰNG DẦU DỪA** (51) **09-03**
(22) 29/01/2024 (43) 25/03/2024
(73) **CÔNG TY TRÁCH NHIỆM HỮU HẠN THƯƠNG MẠI DỊCH VỤ VÀ SẢN XUẤT DẦU DỪA THANH BÌNH (VN)**
Số 102A/3, ấp Phước Hậu, xã An Phước, huyện Châu Thành, tỉnh Bến Tre
(72) Ngô Thanh Bình (VN)
(55)



1.1



1.2

CÔNG BÁO SỞ HỮU CÔNG NGHIỆP SỐ 432 TẬP A – QUYỀN 2 (03.2024)

- (11) **49926**
(21) 3-2024-00242 (28) 1
(54) **HỘP ĐỰNG XÀ PHÒNG** (51) **09-03**
(22) 29/01/2024 (43) 25/03/2024
(73) **CÔNG TY CỔ PHẦN PHÁT TRIỂN THỰC MỸ PHẨM VFARM (VN)**
Số 4-5, lô 7, chung cư Giao Long, ấp Quới Thạnh Đông, xã Quới Sơn, huyện Châu Thành, tỉnh Bến Tre
(72) Đinh Thị Hạnh Tâm (VN)
(55)



1.1

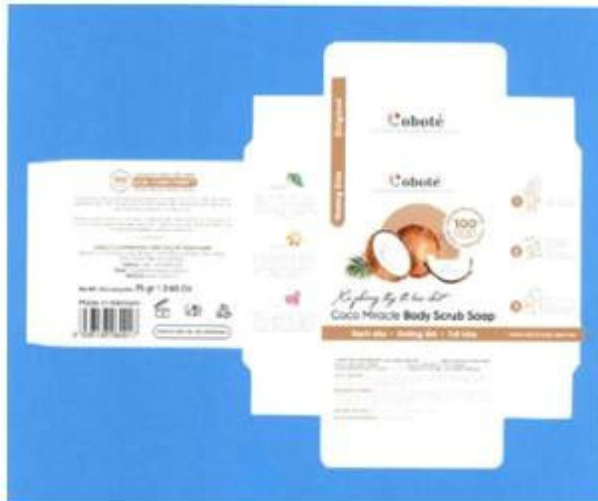

1.2

- (11) **49927**
(21) 3-2024-00244 (28) 1
(54) **THIẾT BỊ CẢM BIẾN CHUYỂN ĐỘNG** (51) **10-05**
(22) 29/01/2024 (43) 25/03/2024
(73) **CÔNG TY CỔ PHẦN BÓNG ĐÈN PHÍCH NƯỚC RẠNG ĐÔNG (VN)**
87-89 phố Hạ Đình, phường Thanh Xuân Trung, quận Thanh Xuân, thành phố Hà Nội
(72) Trần Trung Tường (VN)
(55)

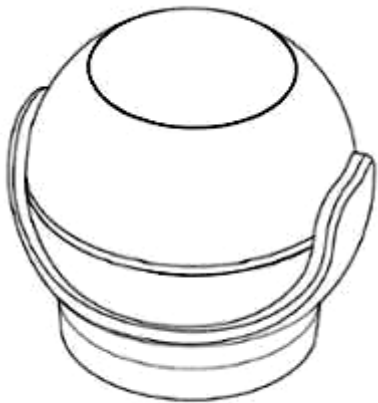

1.1



1.2

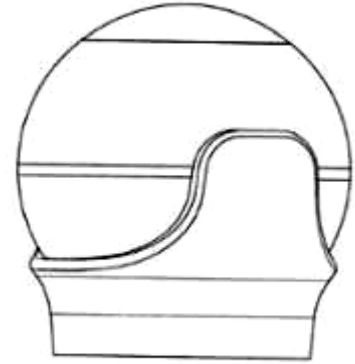

1.3

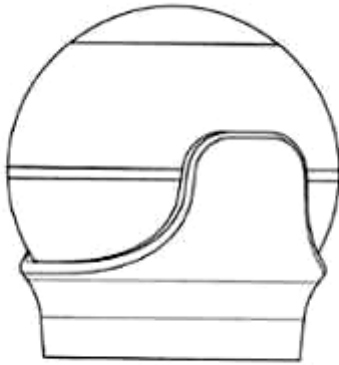

1.4



1.5

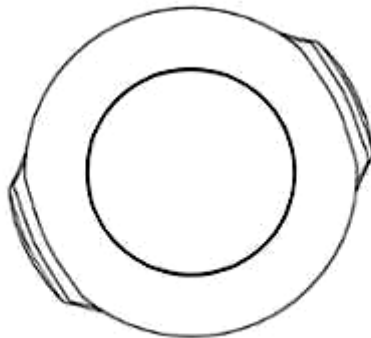

1.6

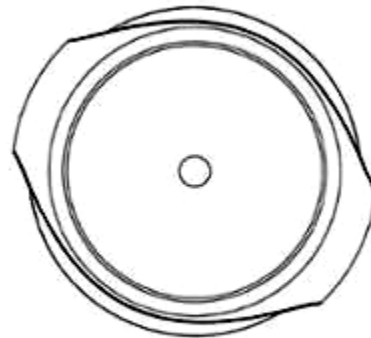

1.7

CÔNG BÁO SỞ HỮU CÔNG NGHIỆP SỐ 432 TẬP A – QUYỀN 2 (03.2024)

(11) **49928**

(21) 3-2024-00245

(28) 1

(54) **CÔNG TẮC**

(51) **13-03**

(22) 29/01/2024

(43) 25/03/2024

(73) **CÔNG TY CỔ PHẦN BÓNG ĐÈN PHÍCH NƯỚC RẠNG ĐÔNG (VN)**

87-89 phố Hạ Đình, phường Thanh Xuân Trung, quận Thanh Xuân, thành phố Hà Nội

(72) Trần Trung Tường (VN)

(55)

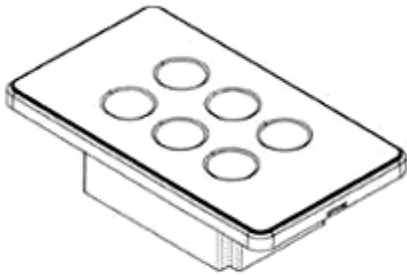

1.1

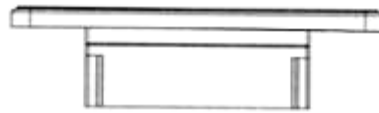

1.2



1.3



1.4



1.5

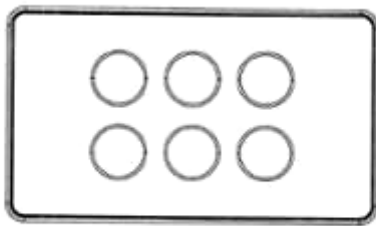

1.6

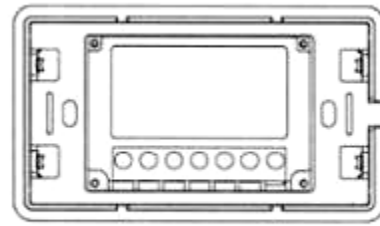

1.7

CÔNG BÁO SỞ HỮU CÔNG NGHIỆP SỐ 432 TẬP A – QUYỀN 2 (03.2024)

(11) **49929**

(21) 3-2024-00247

(28) 1

(54) **CÔNG TẮC**

(51) **13-03**

(22) 29/01/2024

(43) 25/03/2024

(73) **CÔNG TY CỔ PHẦN BÓNG ĐÈN PHÍCH NƯỚC RẠNG ĐÔNG (VN)**

87-89 phố Hạ Đình, phường Thanh Xuân Trung, quận Thanh Xuân, thành phố Hà Nội

(72) Trần Trung Tường (VN)

(55)

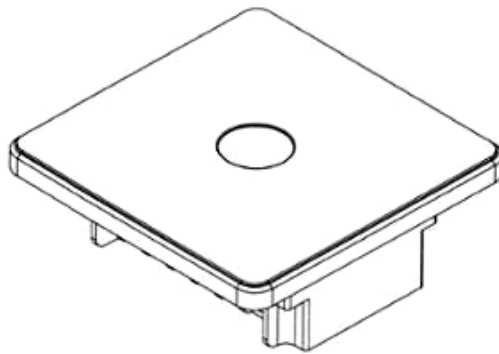

1.1

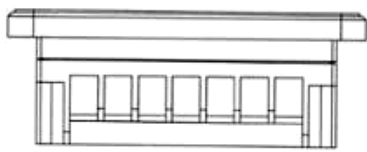

1.2



1.3

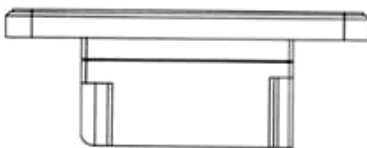

1.4

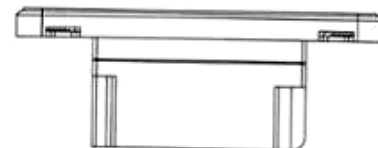

1.5

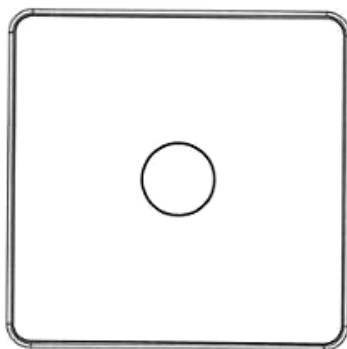

1.6

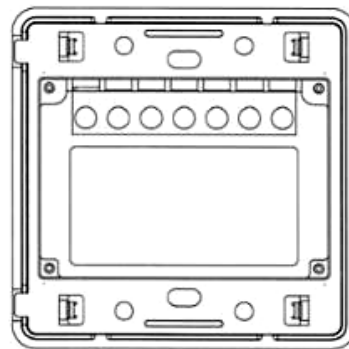

1.7

CÔNG BÁO SỞ HỮU CÔNG NGHIỆP SỐ 432 TẬP A – QUYỀN 2 (03.2024)

- (11) **49930**
(21) 3-2024-00251 (28) 1
(54) **LỌ** (51) **09-01**
(22) 29/01/2024 (43) 25/03/2024
(73) **LG H&H CO., LTD. (KR)**
58, Saemunan-ro, Jongno-gu, Seoul, Republic of Korea
(72) Yun, Taeung (KR)
(74) Công ty TNHH Tầm nhìn và Liên danh (VISION & ASSOCIATES CO.LTD.)
(55)



1.1

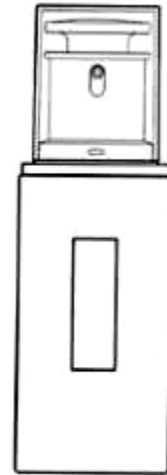

1.2

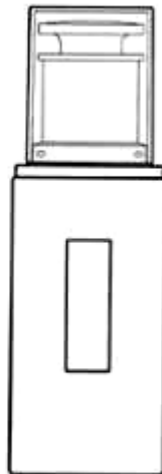

1.3

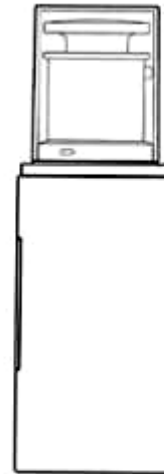

1.4



1.5



1.6

CÔNG BÁO SỞ HỮU CÔNG NGHIỆP SỐ 432 TẬP A – QUYỀN 2 (03.2024)

(11) **49931**

(21) 3-2024-00252

(28) 1

(54) **LỌ**

(51) **09-01**

(22) 29/01/2024

(43) 25/03/2024

(73) **LG H&H CO., LTD. (KR)**

58, Saemunan-ro, Jongno-gu, Seoul, Republic of Korea

(72) LEE, Seul Ki (KR)

(74) Công ty TNHH Tầm nhìn và Liên danh (VISION & ASSOCIATES CO.LTD.)

(55)



1.1



1.2



1.3



1.4



1.5



1.6



1.7

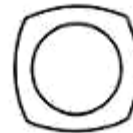

1.8

CÔNG BÁO SỞ HỮU CÔNG NGHIỆP

Do Cục Sở hữu trí tuệ thuộc Bộ Khoa học và Công nghệ ấn hành theo Luật Sở hữu trí tuệ số 50/2005/QH11 được Quốc hội thông qua ngày 29 tháng 11 năm 2005 và được sửa đổi bằng Luật sửa đổi, bổ sung một số điều của Luật sở hữu trí tuệ số 50/2005/QH11 được Quốc hội thông qua ngày 19 tháng 6 năm 2009.

Địa chỉ liên hệ:

384-386 đường Nguyễn Trãi, quận Thanh Xuân,
thành phố Hà Nội, Việt Nam
ĐT: 024. 38583069
Fax: 024. 38588449