

ISSN 0868 - 2534

CỘNG HÒA XÃ HỘI CHỦ NGHĨA VIỆT NAM
BỘ KHOA HỌC VÀ CÔNG NGHỆ

CỤC SỞ HỮU TRÍ TUỆ

CÔNG BÁO
SỞ HỮU CÔNG NGHIỆP

TẬP B

QUYỂN 2: KIỂU DÁNG CÔNG NGHIỆP

02 - 2024

431

HÀ NỘI

CỘNG HOÀ XÃ HỘI CHỦ NGHĨA VIỆT NAM
BỘ KHOA HỌC VÀ CÔNG NGHỆ
CỤC SỞ HỮU TRÍ TUỆ

CÔNG BÁO
SỞ HỮU CÔNG NGHIỆP
TẬP B

QUYỂN 2: KIỂU DÁNG CÔNG NGHIỆP

02 - 2024

431

HÀ NỘI

MỤC LỤC

	Trang
<u>PHẦN I:</u> Kiểu dáng công nghiệp được cấp Bằng độc quyền	7
<u>PHẦN II:</u> Sửa đổi, gia hạn, cấp lại, chấm dứt, huỷ bỏ hiệu lực văn bằng bảo hộ, quyết định giải quyết khiếu nại	284
<u>PHẦN III:</u> Chuyển giao quyền sở hữu công nghiệp	298

CONTENTS

<u>PART I:</u> Industrial Design Patents	7
<u>PART II:</u> Amendment, Renewal, Duplication, Termination, Cancellation of Protection Titles	284
<u>PART III:</u> Transfer of Industrial Property Rights	298

CÔNG BÁO SỞ HỮU CÔNG NGHIỆP SỐ 431 TẬP B - QUYỂN 2 (02.2024)

MÃ SỐ HAI CHỮ CÁI THỂ HIỆN TÊN NƯỚC VÀ CÁC THỰC THỂ KHÁC TRONG CÁC TƯ LIỆU SỞ HỮU CÔNG NGHIỆP THEO TIÊU CHUẨN ST3 CỦA WIPO

AE	United Arab Emirates	CN	China	HK	Hong Kong
AF	Afganistan	CO	Colombia	HN	Honduras
AG	Antihua and Barbuda	CR	Costa Rica	HR	Croatia
AI	Anguilla	CU	Cuba	HT	Haiti
AL	Albania	CV	Cape Verde	HU	Hungary
AN	Netherlands Antilles	CY	Cyprus	ID	Indonesia
AO	Angola	CZ	Czech Republic	IE	Ireland
AR	Argentina	DE	Germany	IL	Israel
AT	Austria	DJ	Djibouti	IN	India
AU	Australia	DK	Denmark	IQ	Iraq
AW	Aruba	DM	Dominica	IR	Iran (Islamic Republic of)
BB	Barbados	DO	Dominican Republic	IS	Iceland
BD	Bangladesh	DZ	Algeria	IT	Italy
BE	Belgium	EC	Ecuador	JM	Jamaica
BF	Burkina Faso	EE	Estonia	JO	Jordan
BG	Bulgaria	EG	Egypt	JP	Japan
BH	Bahrain	ES	Spain	KE	Kenya
BI	Burundi	ET	Ethiopia	KH	Cambodia
BJ	Benin	FI	Finland	KI	Kiribati
BM	Bermuda	FJ	Fiji	KM	Comoros
BN	Brunei Darussalam	FK	Falkand Islands (Malvinas)	KN	Saint Kitts and Nevis
BO	Bolivia	FR	France	KP	Democratic People's Republic of Korea
BR	Brazil	GA	Gabon	KR	Republic of Korea
BS	Bahamas	GB	United Kingdom	KW	Kuwait
BT	Bhutan	GD	Grenada	KY	Cayman Islands
BW	Botswana	GE	Georgia	KZ	Kazakhstan
BY	Belarus	GH	Ghana	LA	Laos
BZ	Belize	GI	Gibraltar	LB	Lebanon
CA	Canada	GM	Gambia	LC	Saint Lucia
CF	Central African Republic	GN	Guinea	LI	Liechtenstein
CG	Congo	GQ	Equatorial Guinea	LK	SriLanka
CH	Switzerland	GR	Greece	LR	Liberia
CI	Côte d'Ivoire	GT	Guatemala	LS	Lesotho
CL	Chile	GW	Guinea-Bissau	LT	Lithuania
CM	Cameroon	GY	Guyana	TC	Turk and Caicos Islands
LU	Luxembourg	PA	Panama	TD	Chad
LV	Latvia	PE	Peru	TG	Togo
LY	Lybya	PG	Papua New Guinea	TH	Thailand
MA	Morocco	PH	Philippines	TN	Tunisia
MC	Monaco	PK	Pakistan	TO	Tonga
MD	Republic of Moldova	PL	Poland	TR	Turkey

CÔNG BÁO SỞ HỮU CÔNG NGHIỆP SỐ 431 TẬP B - QUYỂN 2 (02.2024)

MG	Madagascar	PT	Portugal	TT	Trinidad and Tobago
ML	Mali	PY	Paraguay	TV	Tuvalu
MM	Myanmar	QA	Qatar	TW	Taiwan, Province of China
MN	Mongolia	RO	Rumania	TZ	United Republic of Tanzania
MO	Macau	RU	Russian Federation	UA	Ukraine
MR	Mauritania	RW	Rwanda	UG	Uganda
MS	Montserrat	SA	Saudi Arabia	US	United States of America
MT	Malta	SB	Solomon Islands	UY	Uruguay
MU	Mauritius	SC	Seychelles	UZ	Uzbekistan
MV	Maldives	SD	Sudan	VA	Holy see
MW	Malawi	SE	Sweden	VC	Saint Vincent and the Grenadines
MX	Mexico	SG	Singapore	VE	Venezuela
MY	Malaysia	SH	Saint Helena	VG	Virgin Islands (British)
MZ	Mozambique	SL	Slovenia	VN	Vietnam
NA	Namibia	SK	Slovakia	VU	Vanuatu
NE	Niger	SL	Sierra Leone	WS	Samoa
NG	Nigeria	SM	San Marino	YE	Yemen
NJ	Nicaragua	SN	Senegal	YU	Yugoslavia
NL	Netherlands	SO	Somalia	ZA	South Africa
NO	Norway	SR	Suriname	ZM	Zambia
NP	Nepal	ST	Sao Tome and Principe	ZR	Zaire
NR	Nauru	SV	El Sanvador	ZW	Zimbabwe
NZ	New Zealand	SY	Syria		
OM	Oman	SZ	Swaziland		

CÁC TỔ CHỨC QUỐC TẾ

AO	African Intellectual Property Organization (OAPI)
AP	African Regional Industrial Property Organization (ARIPO)
BX	Benelux Trademark Office and Benelux Designs Office
EP	European Patent Office (EPO)
IB, WO	International Bureau of the World Intellectual Property Organization (WIPO)

NHỮNG MÃ SỐ INID TRÍCH TỪ TIÊU CHUẨN ST80 CỦA TỔ CHỨC SỞ HỮU TRÍ TUỆ THẾ GIỚI (WIPO) ĐỂ NHẬN BIẾT CÁC DỮ LIỆU THƯ MỤC DÙNG CÔNG BỐ ĐƠN VÀ BẰNG ĐỘC QUYỀN KIỂU DÁNG CÔNG NGHIỆP

- (11) Số bằng độc quyền kiểu dáng công nghiệp / Số công bố đơn
- (15) Ngày cấp
- (18) Ngày hết hạn hiệu lực của bằng độc quyền kiểu dáng công nghiệp
- (21) Số đơn
- (22) Ngày nộp đơn
- (23) Tên triển lãm, ngày và nơi triển lãm
- (28) Số phương án yêu cầu bảo hộ
- (30) Số đơn ưu tiên, ngày nộp đơn ưu tiên
- (43) Ngày công bố đơn
- (45) Ngày công bố bằng độc quyền kiểu dáng công nghiệp
- (51) Phân loại quốc tế kiểu dáng công nghiệp
- (54) Tên sản phẩm mang kiểu dáng công nghiệp
- (55) Ảnh chụp / hình vẽ kiểu dáng công nghiệp
- (57) Đặc điểm khác biệt yêu cầu bảo hộ của kiểu dáng công nghiệp
- (62) Số và ngày nộp đơn, số bằng độc quyền KDCN hoặc số công bố đơn liên quan đến tách đơn
- (71) Tên và địa chỉ của người nộp đơn
- (72) Tên của tác giả KDCN
- (73) Tên, địa chỉ của chủ bằng độc quyền KDCN
- (74) Tên của người đại diện SHCN

PHẦN I

Kiểu Dáng Công Nghiệp Được Cấp Bằng Độc Quyền

- (11) **3-0037873**
(15) 04/01/2024 (51) 14-02
(21) 3-2020-00860 (22) 20/04/2020
(18) 20/04/2025
(54) THIẾT BỊ KIỂM SOÁT TRUY CẬP
DÙNG CHO CÁC THIẾT BỊ DI (28) 1
CHUYỂN CÁ NHÂN
(30) 30201907233Q 24/10/2019 SG;
(45) 26/02/2024 431B (43) 26/10/2020 391A
(73) GRABTAXI HOLDINGS PTE. LTD. (SG)
6 Shenton Way, #38-01, OUE Downtown Singapore 068809
(72) 1. YAT MING, TSE (CN)
2. CHEE KOON, LIM (SG)
3. GUO DONG, SONG (CN)
4. SHI QIAN, WANG (CN)
(74) Công ty TNHH Dịch vụ Sở hữu trí tuệ KENFOX (KENFOX IP SERVICE
CO.,LTD.)
(55)

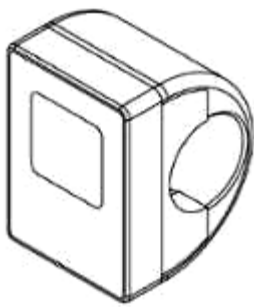

1.1



1.2



1.3



1.4



1.5

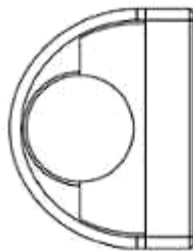

1.6

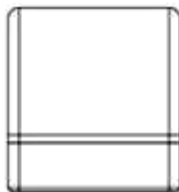

1.7

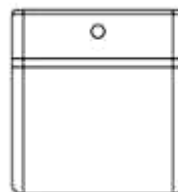

1.8



1.9

- (11) **3-0037874**
(15) 04/01/2024 (51) 26-06
(21) 3-2020-00905 (22) 24/04/2020
(18) 24/04/2025
(54) THIẾT BỊ CHIẾU SÁNG DÙNG CHO XE CỘ (28) 1
(30) 30201907238Y 29/10/2019 SG;
(45) 26/02/2024 431B (43) 26/10/2020 391A
(73) GRABTAXI HOLDINGS PTE. LTD. (SG)
6 Shenton Way, #38-01, OUE Downtown Singapore 068809
(72) 1. XIAOTAO, LI (CN)
2. YAT MING, TSE (CN)
3. CHEE KOON, LIM (SG)
4. KANG MING, LIM (SG)
(74) Công ty TNHH Dịch vụ Sở hữu trí tuệ KENFOX (KENFOX IP SERVICE CO.,LTD.)
(55)

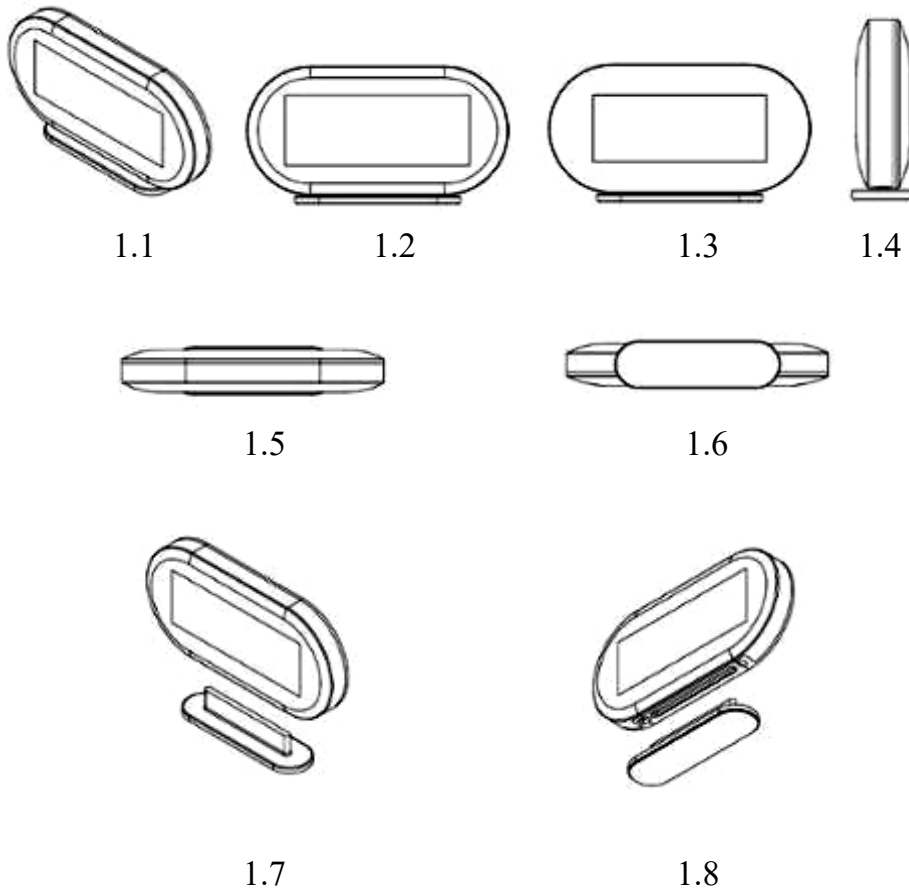

CÔNG BÁO SỞ HỮU CÔNG NGHIỆP SỐ 431 TẬP B - QUYỀN 2 (02.2024)

- (11) **3-0037875**
(15) 04/01/2024 (51) 23-01
(21) 3-2020-02824 (22) 23/11/2020
(18) 23/11/2025
(54) ĐAI KHỞI THỦY TÍCH HỢP VAN (28) 1
(45) 26/02/2024 431B (43) 25/02/2021 395A
(73) CÔNG TY TRÁCH NHIỆM HỮU HẠN THẢO TÍN VŨ (VN)
131/1 Lê Lợi, phường 3, quận Gò Vấp, thành phố Hồ Chí Minh
(72) Nguyễn Hồng Cẩm Yên (VN)
(74) Công ty Cổ phần Sở hữu công nghiệp INVESTIP (INVESTIP)
(55)



1.1



1.2



1.3



1.4



1.5



1.6



1.7

- (11) **3-0037876**
 - (15) 04/01/2024
 - (21) 3-2021-00689
 - (18) 22/03/2026
 - (54) MÁY IN
 - (30) 2020-021391 06/10/2020 JP;
 - (45) 26/02/2024 431B
 - (73) BROTHER INDUSTRIES, LTD. (JP)
15-1 Naeshiro-cho, Mizuho-ku, Nagoya-shi, Aichi-ken, Japan
 - (72) 1. TAKAHIRO MOTOYAMA (JP)
2. NOBUYUKI IWAI (JP)
 - (74) Công ty TNHH Ban Ca (BANCA)
 - (55)
- (51) 18-02
 - (22) 22/03/2021
 - (28) 1
 - (43) 26/07/2021 400A

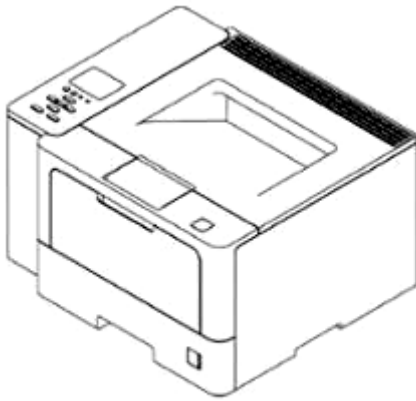

1.1

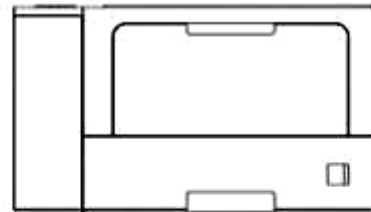

1.2

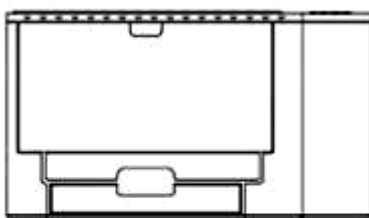

1.3



1.4



1.5

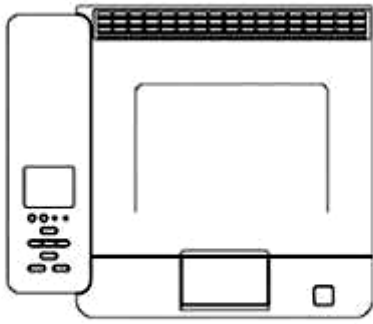

1.6

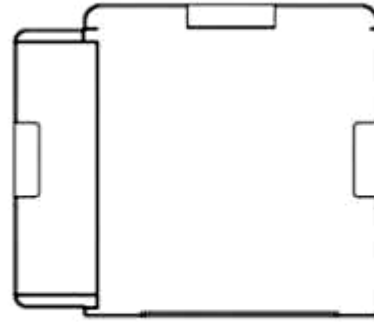

1.7

- (11) **3-0037877**
- (15) 04/01/2024
- (21) 3-2021-00700
- (18) 24/03/2026
- (54) **ĐIỀU HÒA KHÔNG KHÍ**
- (30) 2020-025228 24/11/2020 JP;
- (45) 26/02/2024 431B
- (73) **BROTHER INDUSTRIES, LTD. (JP)**
15-1 Naeshiro-cho, Mizuho-ku, Nagoya-shi, Aichi-ken, Japan
- (72) Tatsuya ISHII (JP)
- (74) Công ty TNHH Ban Ca (BANCA)
- (55)
- (51) 23-04
- (22) 24/03/2021
- (28) 1
- (43) 26/07/2021 400A

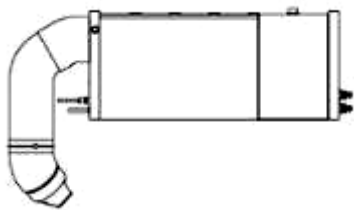

1.1

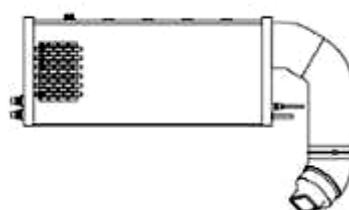

1.2

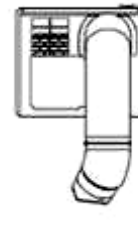

1.3



1.4

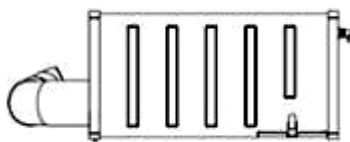

1.5



1.6

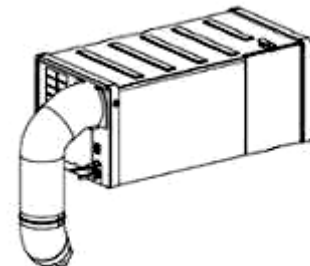

1.7



1.8



1.9

- (11) **3-0037878**
(15) 04/01/2024
(21) 3-2021-01009
(18) 29/04/2026
(54) MÁY IN
(30) 2020-023941 06/11/2020 JP;
(45) 26/02/2024 431B
(73) BROTHER INDUSTRIES, LTD. (JP)
15-1 Naeshiro-cho, Mizuho-ku, Nagoya-shi, Aichi-ken, Japan
(72) 1. TAKAHIRO MOTOYAMA (JP)
2. TOSHIYA INADA (JP)
3. MASAYOSHI MITA (JP)
(74) Công ty TNHH Ban Ca (BANCA)
(55)
- (51) 18-02
(22) 29/04/2021
(28) 2
(43) 26/07/2021 400A



1.1

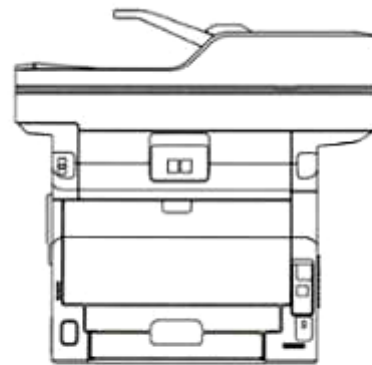

1.2

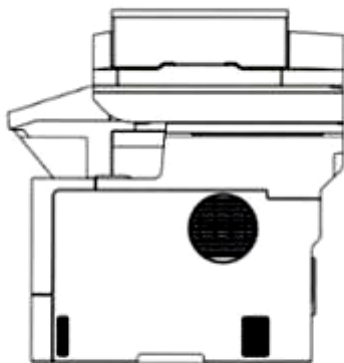

1.3

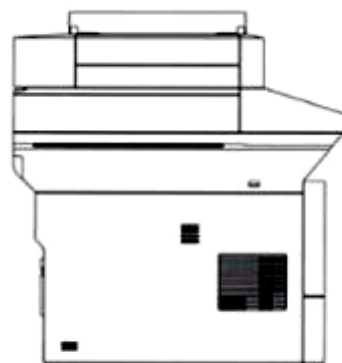

1.4

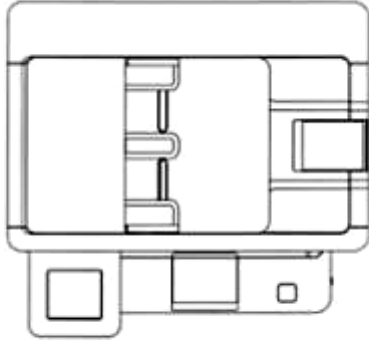

1.5

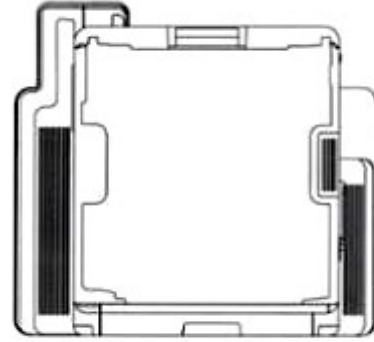

1.6



1.7

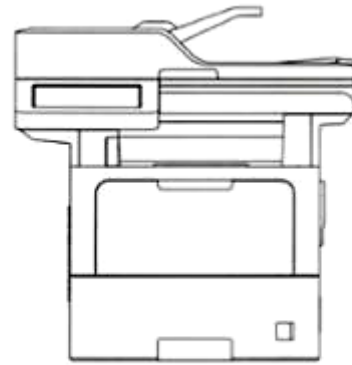

2.1

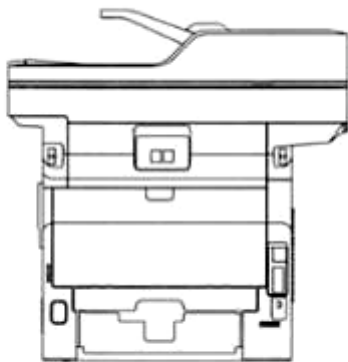

2.2

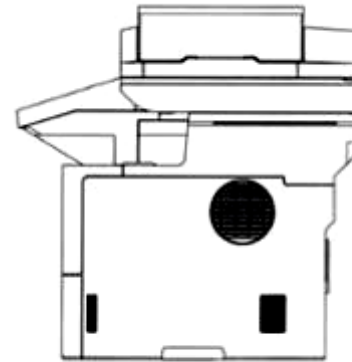

2.3

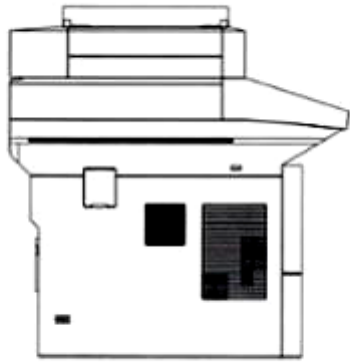

2.4

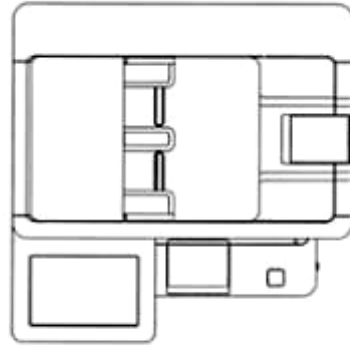

2.5

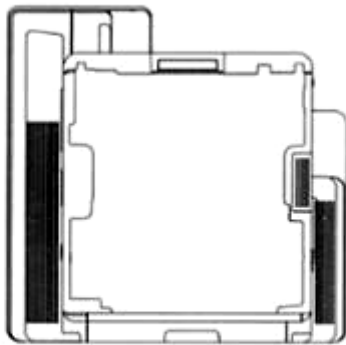

2.6

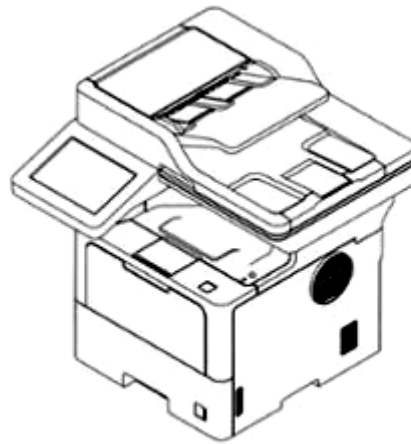

2.7

- (11) **3-0037879**
(15) 04/01/2024 (51) 25-01
(21) 3-2021-01762 (22) 05/07/2021
(18) 05/07/2026
(54) THANH NHÔM (28) 1
(45) 26/02/2024 431B (43) 25/10/2021 403A
(73) THÂN ĐÚC NGHĨA (VN)
32 đường D4, phường Chánh Nghĩa, thành phố Thủ Dầu Một, tỉnh Bình Dương
(72) THÂN ĐÚC NGHĨA (VN)
(74) CÔNG TY LUẬT TNHH AGL (AGL LAW)
(55)

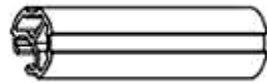

1.1



1.2



1.3



1.4



1.5

- (11) **3-0037880**
(15) 04/01/2024 (51) 09-03
(21) 3-2021-01961 (22) 30/07/2021
(18) 30/07/2026
(54) HỘP BAO CAO SU (28) 1
(45) 26/02/2024 431B (43) 25/10/2021 403A
(73) CÔNG TY TNHH THIẾT BỊ & VẬT TƯ Y TẾ DONGKUK (VN)
Căn LK03-122, khu đô thị C2 Gamuda Gardens, phường Trần Phú, quận Hoàng
Mai, thành phố Hà Nội
(72) Lê Hồng Phú (VN)
(74) CÔNG TY TRÁCH NHIỆM HỮU HẠN TƯ VẤN ĐẦU TƯ VÀ SỞ HỮU TRÍ
TUỆ INTERFIVE (INTERFIVE CO., LTD)
(55)



1.1



1.2

- (11) **3-0037881**
(15) 04/01/2024 (51) 09-03
(21) 3-2021-01962 (22) 30/07/2021
(18) 30/07/2026
(54) HỘP BAO CAO SU (28) 5
(45) 26/02/2024 431B (43) 25/11/2021 404A
(73) CÔNG TY TNHH THIẾT BỊ & VẬT TƯ Y TẾ DONGKUK (VN)
Căn LK03-122, khu đô thị C2 Gamuda Gardens, phường Trần Phú, quận Hoàng
Mai, thành phố Hà Nội
(72) Lê Hồng Phú (VN)
(74) CÔNG TY TRÁCH NHIỆM HỮU HẠN TƯ VẤN ĐẦU TƯ VÀ SỞ HỮU TRÍ
TUỆ INTERFIVE (INTERFIVE CO., LTD)
(55)



H1.1

1.1



1.2



H2.1

2.1



2.2



H3.1

3.1



3.2



H4.1

4.1



4.2



H5.1

5.1



5.2

- (11) **3-0037882**
(15) 04/01/2024 (51) 15-09
(21) 3-2021-02725 (22) 04/11/2021
(18) 04/11/2026
(54) THIẾT BỊ GIA CÔNG THÉP (28) 1
(45) 26/02/2024 431B (43) 25/04/2022 409A
(73) WUXI QINENG WELDING SYSTEM CO., LTD. (CN)
No. 221, Chengnan Road, Xinwu District, Wuxi City, Jiangsu Province, People's Republic of China
(72) 1. YUAN BAOXING (CN)
2. QIAN MINGHUA (CN)
3. ZANG JUN (CN)
(74) CÔNG TY TRÁCH NHIỆM HỮU HẠN TƯ VẤN ĐẦU TƯ VÀ SỞ HỮU TRÍ TUỆ INTERFIVE (INTERFIVE CO., LTD)
(55)

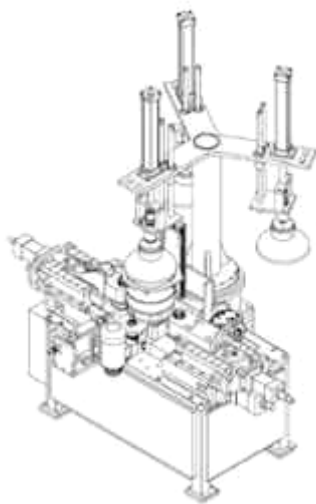

1.1

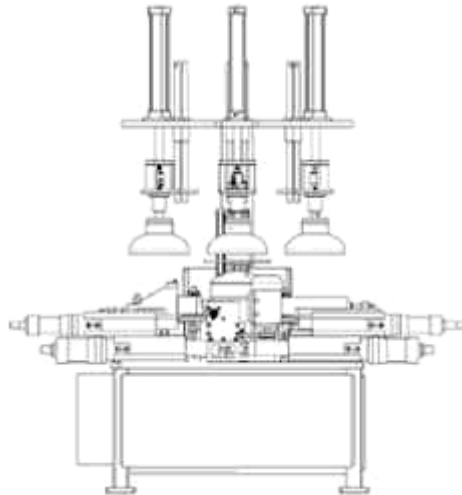

1.2

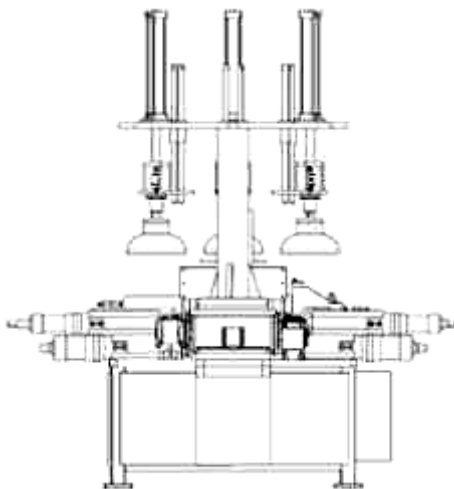

1.3

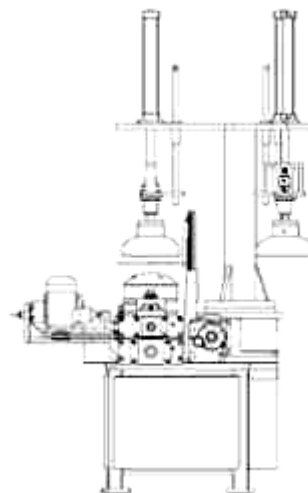

1.4

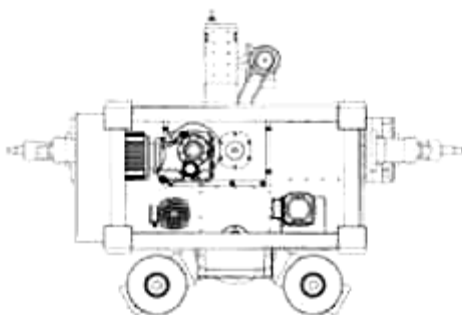
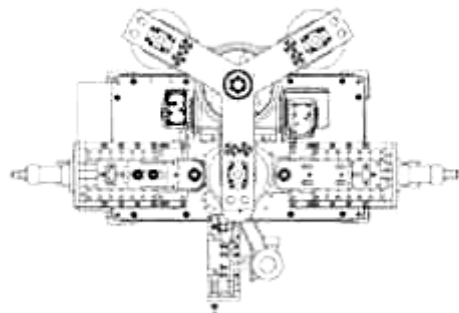
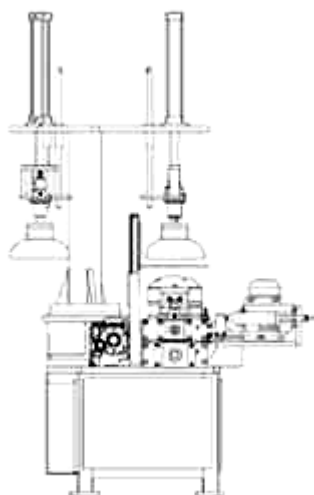

- (11) **3-0037883**
(15) 04/01/2024 (51) 06-01
(21) 3-2021-02363 (22) 27/09/2021
(18) 27/09/2026
(54) GHỀ (28) 1
(45) 26/02/2024 431B (43) 25/02/2022 407A
(73) CÔNG TY TNHH KIẾN TRÚC & XÂY DỰNG SMA STUDIO (VN)
Số 44A19, tổ 3, phường Nghĩa Tân, quận Cầu Giấy, thành phố Hà Nội
(72) Nguyễn Phương Chi (VN)
(74) Công ty TNHH NACILAW (NACILAW)
(55)



1.1



1.2



1.3



1.4



1.5



1.6

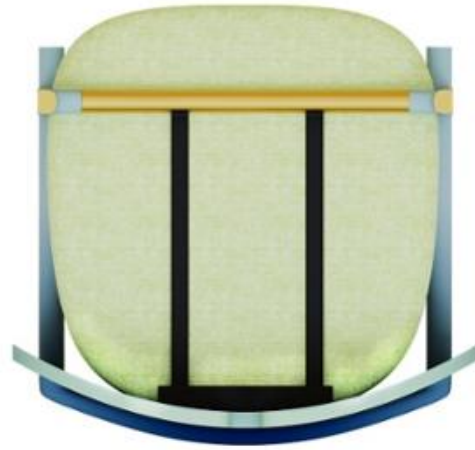

1.7

CÔNG BÁO SỞ HỮU CÔNG NGHIỆP SỐ 431 TẬP B - QUYỀN 2 (02.2024)

- (11) **3-0037884**
(15) 04/01/2024 (51) 09-05
(21) 3-2021-02837 (22) 16/11/2021
(18) 16/11/2026
(54) BAO BÌ (28) 1
(45) 26/02/2024 431B (43) 25/01/2022 406A
(73) CÔNG TY TNHH ĐƯỜNG NGỌC BÍCH (VN)
Số 114, ấp An Thạnh, xã Mỹ An Hưng B, huyện Lập Vò, tỉnh Đồng Tháp
(72) Nguyễn Thanh Tâm (VN)
(74) CÔNG TY LUẬT TNHH AGL (AGL LAW)
(55)



1.1



1.2



1.3

- (11) **3-0037885**
(15) 04/01/2024 (51) 09-05
(21) 3-2021-02838 (22) 16/11/2021
(18) 16/11/2026
(54) BAO BÌ (28) 1
(45) 26/02/2024 431B (43) 25/01/2022 406A
(73) CÔNG TY TNHH ĐƯỜNG NGỌC BÍCH (VN)
Số 114, ấp An Thạnh, xã Mỹ An Hưng B, huyện Lập Vò, tỉnh Đồng Tháp
(72) Nguyễn Thanh Tâm (VN)
(74) CÔNG TY LUẬT TNHH AGL (AGL LAW)
(55)



1.1



1.2



1.3

- (11) **3-0037886**
- (15) 04/01/2024
- (21) 3-2021-03318
- (18) 23/12/2026
- (54) **MÁY THANH TOÁN**
- (30) 202130781291.3 26/11/2021 CN;
- (45) 26/02/2024 431B
- (73) SHANGHAI SENSETIME INTELLIGENT TECHNOLOGY CO., LTD. (CN)
Room 1605A, Building 3, 391 Guiping Road, Xuhui District, Shanghai 200233, China
- (72) 1. YANG, HAO (CN)
2. ZHANG, SHUAI (CN)
3. CHENG, QIAN (CN)
- (74) Công ty TNHH Dịch vụ Sở hữu trí tuệ KENFOX (KENFOX IP SERVICE CO.,LTD.)
- (55)



1.1



1.2



1.3



1.4



1.5



1.6



1.7

- (11) **3-0037887**
(15) 04/01/2024 (51) 26-03; 26-99
(21) 3-2022-00324 (22) 24/02/2022
(18) 24/02/2027
(54) ĐÈN LED DÙNG TRONG NUÔI (28) 2
TRỒNG THỦY SẢN (43) 25/05/2022 410A
(45) 26/02/2024 431B
(73) CÔNG TY CỔ PHẦN RYNAN TECHNOLOGIES VIETNAM (VN)
Ấp Long Trì, xã Long Đức, thành phố Trà Vinh, tỉnh Trà Vinh
(72) 1. NGUYỄN THANH MỸ (VN)
2. PHAN MINH QUÝ (VN)
3. MẠC HOÀNG QUÍ (VN)
4. ĐOÀN QUỐC NAM (VN)
5. LÊ THANH TRIỀU (VN)
6. HỒNG QUỐC CƯỜNG (VN)
(74) Công ty TNHH Đại Tín và Liên Danh (DAITIN AND ASSOCIATES CO.,LTD)
(55)

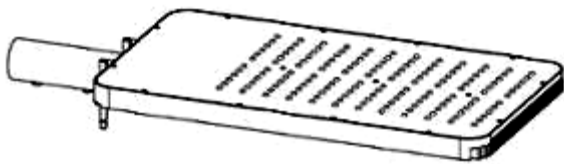

1.1

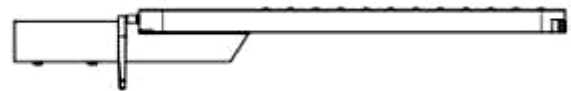

1.2

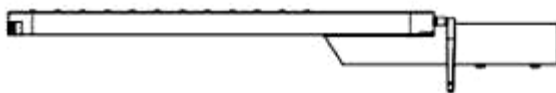

1.3



1.4



1.5



1.6

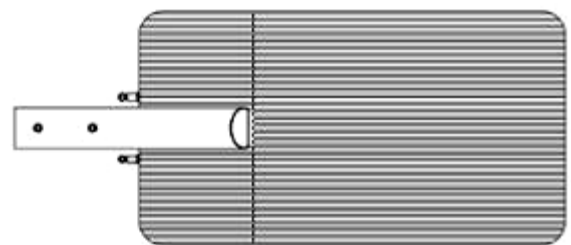

1.7

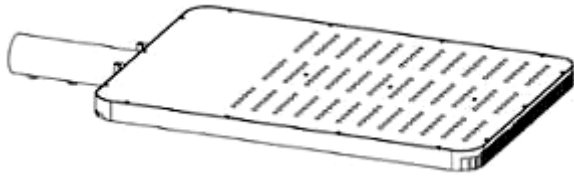

2.1

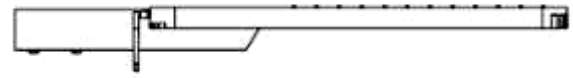

2.2

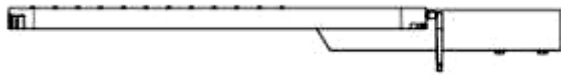

2.3



2.4



2.5

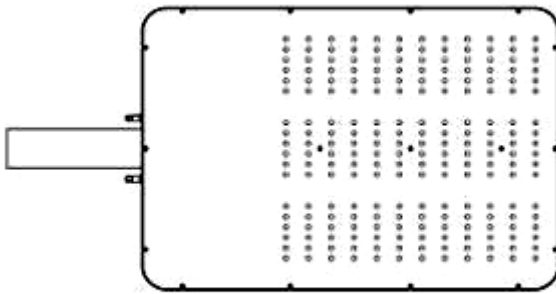

2.6

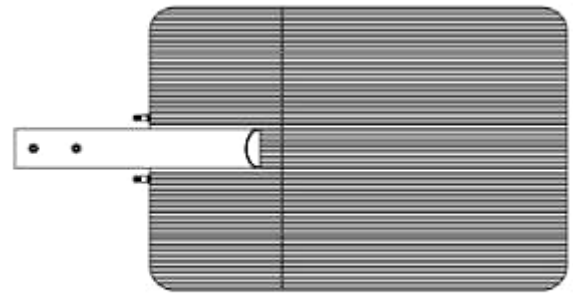

2.7

- (11) **3-0037888**
(15) 04/01/2024 (51) 06-01
(21) 3-2022-00848 (22) 28/04/2022
(18) 28/04/2027
(54) GHẾ (28) 1
(45) 26/02/2024 431B (43) 25/07/2022 412A
(73) CÔNG TY CỔ PHẦN SEMA GROUP (VN)
Số 69, đường 23, khu đô thị thành phố Giao lưu, phường Cổ Nhuế 1, quận Bắc Từ Liêm, thành phố Hà Nội
(72) Nguyễn Phương Chi (VN)
(74) Công ty TNHH NACILAW (NACILAW)
(55)



1.1

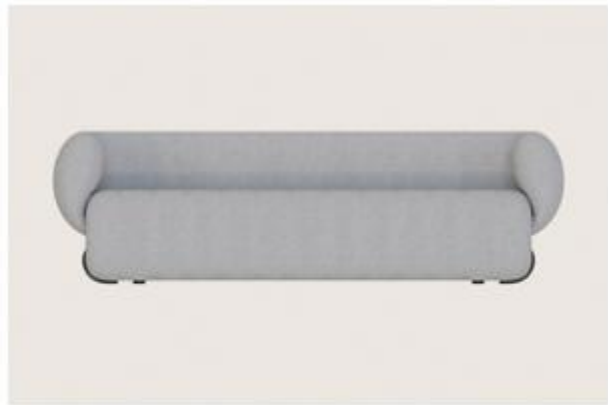

1.2



1.3



1.4



1.5



1.6

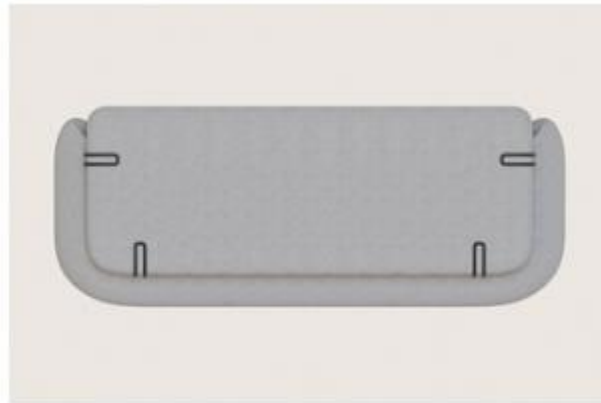

1.7

CÔNG BÁO SỞ HỮU CÔNG NGHIỆP SỐ 431 TẬP B - QUYỀN 2 (02.2024)

- (11) **3-0037889**
(15) 04/01/2024 (51) 06-01
(21) 3-2022-00849 (22) 28/04/2022
(18) 28/04/2027
(54) GHỀ (28) 1
(45) 26/02/2024 431B (43) 25/07/2022 412A
(73) CÔNG TY CỔ PHẦN SEMA GROUP (VN)
Số 69, đường 23, khu đô thị thành phố Giao lưu, phường Cổ Nhuế 1, quận Bắc Từ
Liêm, thành phố Hà Nội
(72) Nguyễn Phương Chi (VN)
(74) Công ty TNHH NACILAW (NACILAW)
(55)



1.1



1.2



1.3



1.4



1.5



1.6



1.7

- (11) **3-0037890**
- (15) 04/01/2024
- (21) 3-2022-01288
- (18) 28/06/2027
- (54) THANH KIM LOẠI ĐỊNH HÌNH
- (45) 26/02/2024 431B
- (73) CÔNG TY CỔ PHẦN KENWIN (VN)
Tầng 4 tòa nhà VG Building, số 235 đường Nguyễn Trãi, phường Thanh Xuân Trung, quận Thanh Xuân, thành phố Hà Nội
- (72) Ngô Thọ Long (VN)
- (74) Công ty TNHH Sở hữu trí tuệ PADEMARK (PADEMARK CO.,LTD.)
- (55)

- (51) 25-01
- (22) 28/06/2022

- (28) 1
- (43) 25/05/2023 422A



1.1



1.2

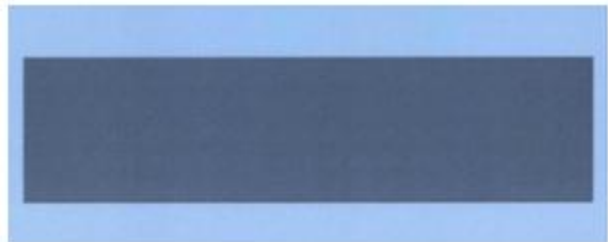

1.3

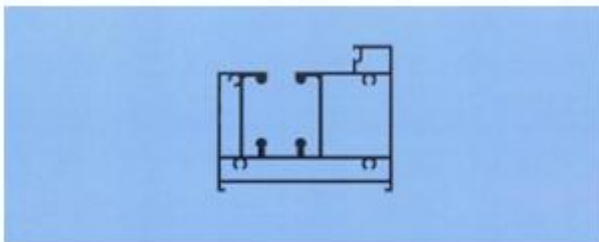

1.4

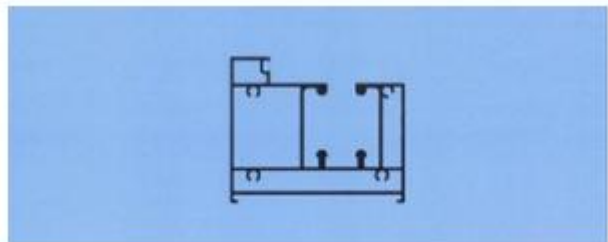

1.5



1.6

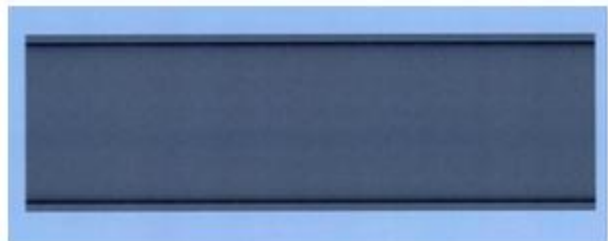

1.7

- (11) **3-0037891**
(15) 05/01/2024 (51) 25-01
(21) 3-2022-02987 (22) 30/12/2022
(18) 30/12/2027
(54) THANH KIM LOẠI ĐỊNH HÌNH (28) 1
(45) 26/02/2024 431B (43) 25/04/2023 421A
(73) CÔNG TY CỔ PHẦN TẬP ĐOÀN KENWIN (VN)
Tầng 4 tòa nhà VG Building, số 235 đường Nguyễn Trãi, phường Thanh Xuân
Trung, quận Thanh Xuân, thành phố Hà Nội
(72) Ngô Thọ Long (VN)
(74) Công ty TNHH Sở hữu trí tuệ PADEMARK (PADEMARK CO.,LTD.)
(55)



1.1



1.2



1.3



1.4



1.5



1.6



1.7

- (11) **3-0037892**
(15) 05/01/2024 (51) 25-01
(21) 3-2022-02990 (22) 30/12/2022
(18) 30/12/2027
(54) THANH KIM LOẠI ĐỊNH HÌNH (28) 1
(45) 26/02/2024 431B (43) 25/04/2023 421A
(73) CÔNG TY CỔ PHẦN TẬP ĐOÀN KENWIN (VN)
Tầng 4 tòa nhà VG Building, số 235 đường Nguyễn Trãi, phường Thanh Xuân
Trung, quận Thanh Xuân, thành phố Hà Nội
(72) Ngô Thọ Long (VN)
(74) Công ty TNHH Sở hữu trí tuệ PADEMARK (PADEMARK CO.,LTD.)
(55)



1.1



1.2



1.3

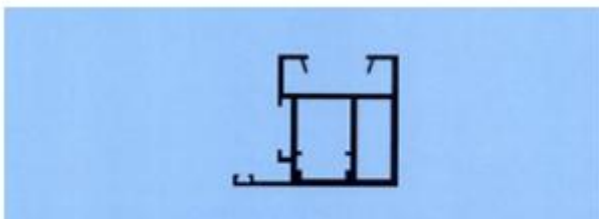

1.4

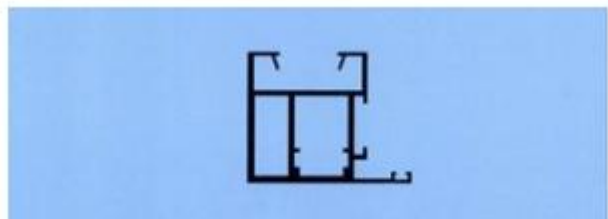

1.5



1.6



1.7

- (11) **3-0037893**
(15) 05/01/2024 (51) 19-06
(21) 3-2022-02493 (22) 15/11/2022
(18) 15/11/2027
(54) HỘP (28) 1
(45) 26/02/2024 431B (43) 27/02/2023 419
(73) CÔNG TY CỔ PHẦN TẬP ĐOÀN THIÊN LONG (VN)
Tầng 10, Sofic Tower, số 10 đường Mai Chí Thọ, phường Thủ Thiêm, thành phố Thủ Đức, thành phố Hồ Chí Minh
(72) Cô Gia Thọ (VN)
(74) Công ty TNHH Tư vấn sở hữu trí tuệ Việt (VIET IP CO.,LTD.)
(55)

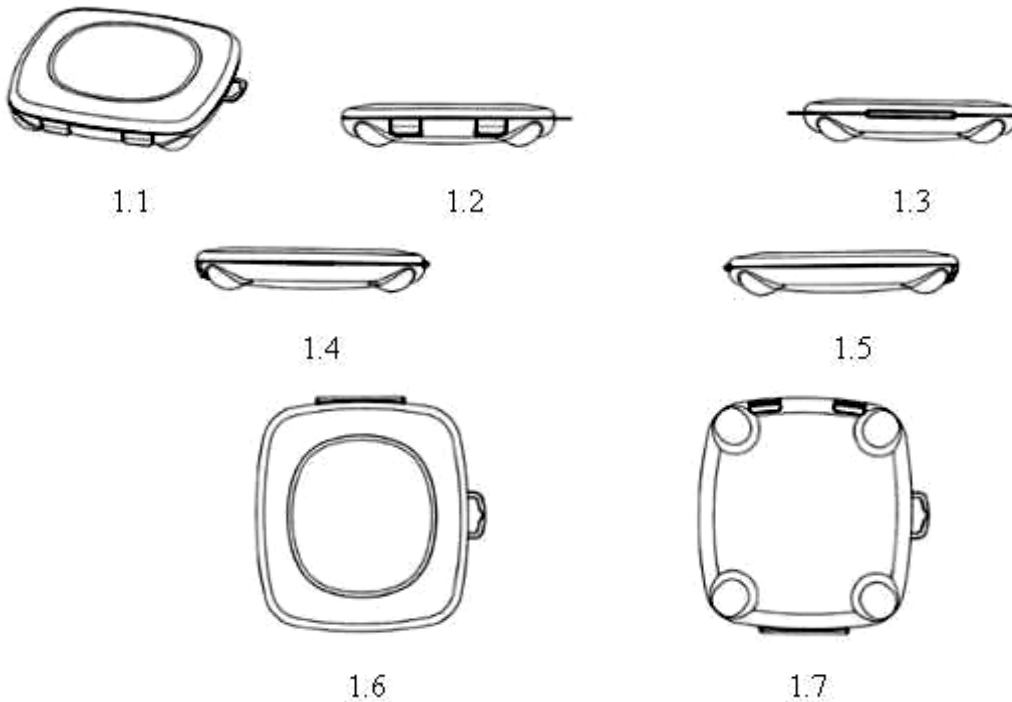

- (11) **3-0037894**
(15) 05/01/2024 (51) 19-06
(21) 3-2022-02494 (22) 15/11/2022
(18) 15/11/2027
(54) HỘP (28) 1
(45) 26/02/2024 431B (43) 27/02/2023 419
(73) CÔNG TY CỔ PHẦN TẬP ĐOÀN THIÊN LONG (VN)
Tầng 10, Sofic Tower, số 10 đường Mai Chí Thọ, phường Thủ Thiêm, thành phố Thủ Đức, thành phố Hồ Chí Minh
(72) Cô Gia Thọ (VN)
(74) Công ty TNHH Tư vấn sở hữu trí tuệ Việt (VIET IP CO.,LTD.)
(55)



1.1



1.2



1.3



1.4



1.5



1.6

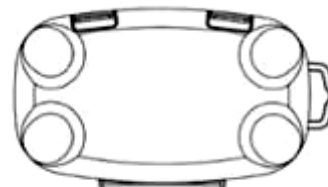

1.7

- (11) **3-0037895**
- (15) 05/01/2024
- (21) 3-2022-02307
- (18) 24/10/2027
- (54) RÈM CỬA
- (30) 29/838,652 13/05/2022 US;
- (45) 26/02/2024 431B
- (73) TEH YOR CO., LTD. (TW)
No. 1 & 36, Lane 338, Sidong Road, Sansia District, New Taipei City 23743,
Taiwan
- (72) HUANG, Chien-Fong (US)
- (74) Công ty Luật TNHH quốc tế BMVN (BMVN INTERNATIONAL LLC)
- (55)
- (51) 06-10
- (22) 24/10/2022
- (28) 1
- (43) 27/01/2023 418A



1.1



1.2

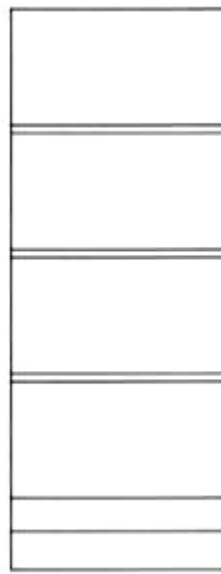

1.3



1.4

1.5



1.6



1.7

- (11) **3-0037896**
- (15) 05/01/2024
- (21) 3-2022-02308
- (18) 24/10/2027
- (54) RÈM CỬA
- (30) 29/838,656 13/05/2022 US;
- (45) 26/02/2024 431B
- (73) TEH YOR CO., LTD. (TW)
No. 1 & 36, Lane 338. Sidong Road, Sansia District, New Taipei City 23743, Taiwan
- (72) HUANG, Chien-Fong (US)
- (74) Công ty Luật TNHH quốc tế BMVN (BMVN INTERNATIONAL LLC)
- (55)
- (51) 06-10
- (22) 24/10/2022
- (28) 1
- (43) 27/01/2023 418A

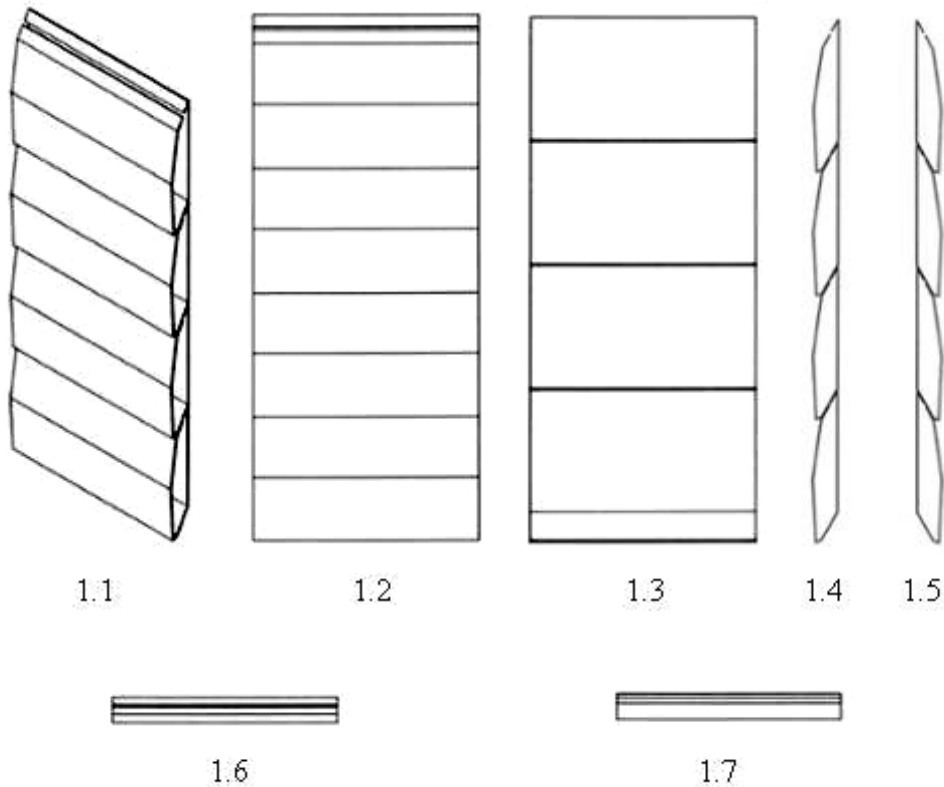

- (11) **3-0037897**
(15) 05/01/2024 (51) 12-05
(21) 3-2022-02009 (22) 20/09/2022
(18) 20/09/2027
(54) **CÀN CẦU DI ĐỘNG** (28) 1
(45) 26/02/2024 431B (43) 26/06/2023 423A
(73) **CÔNG TY CỔ PHẦN AN TOÀN SSTC (VN)**
372/6 Dương Thị Mười, khu phố 3, phường Tân Thới Hiệp, quận 12, thành phố Hồ Chí Minh
(72) Dương Đình Luân (VN)
(74) Công ty Cổ phần Sở hữu công nghiệp INVESTIP (INVESTIP)
(55)



1.1

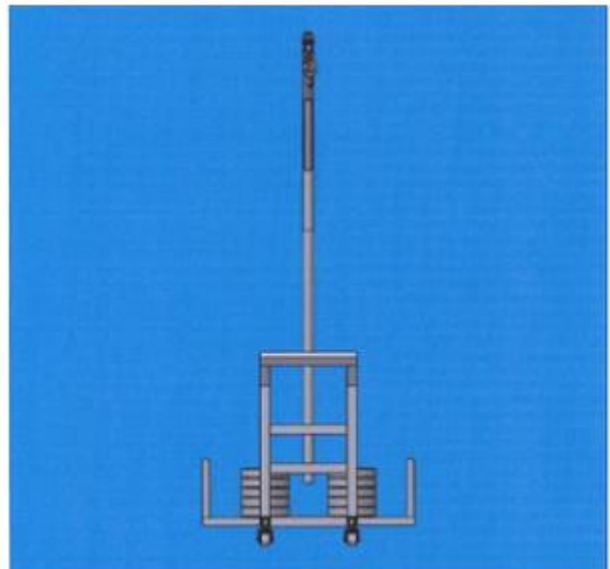

1.2

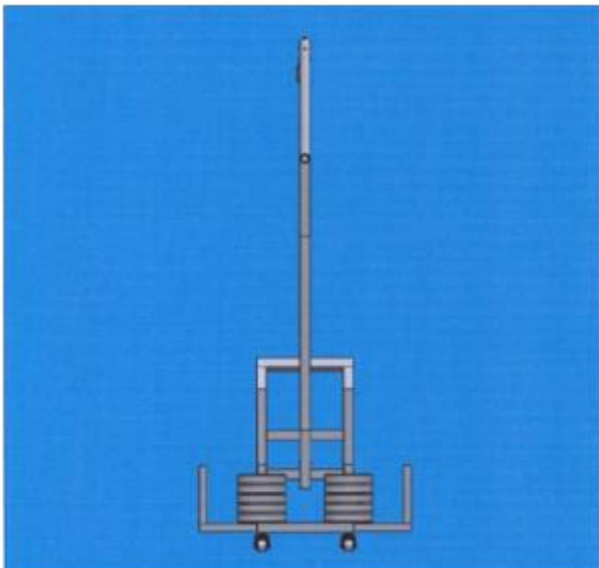

1.3



1.4



1.5

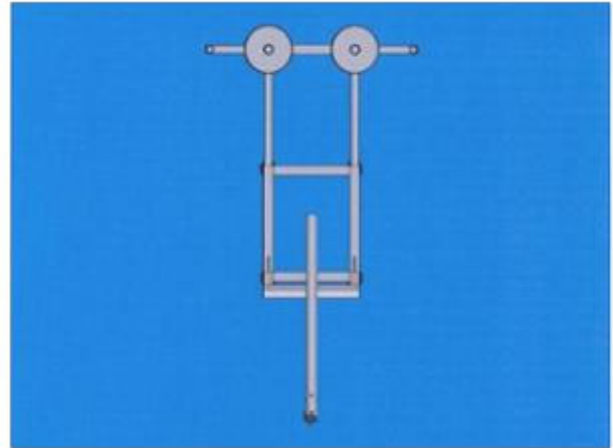

1.6



1.7

CÔNG BÁO SỞ HỮU CÔNG NGHIỆP SỐ 431 TẬP B - QUYỀN 2 (02.2024)

- (11) **3-0037898**
(15) 05/01/2024 (51) 09-01
(21) 3-2022-02004 (22) 20/09/2022
(18) 20/09/2027
(54) CHAI (28) 1
(45) 26/02/2024 431B (43) 26/12/2022 417A
(73) CÔNG TY CỔ PHẦN TẬP ĐOÀN VIHAMARK (VN)
Lô N3-6, KCN Đồng Văn II, phường Duy Minh, thị xã Duy Tiên, tỉnh Hà Nam
(72) Nguyễn Thiên Thắng (VN)
(74) Công ty TNHH Thương mại và dịch vụ IP Ngọc Anh (IP NGOC ANH TRADE AND SERVICE COMPANY LIMITED)
(55)



1.1

1.2

1.3



1.4



1.5

- (11) **3-0037899**
- (15) 05/01/2024
- (21) 3-2019-02908
- (18) 15/11/2024
- (54) **NHÃN SẢN PHẨM**
- (45) 26/02/2024 431B
- (73) **CÔNG TY CỔ PHẦN SỮA ĐÀ LẠT (VN)**
Số 11A, đường Cô Giang, phường 9, thành phố Đà Lạt, tỉnh Lâm Đồng
- (72) Nguyễn Văn Mạnh (VN)
- (74) Văn phòng Luật sư Hoàng Danh (Văn phòng Luật sư Hoàng Danh)
- (55)

(51) 19-08

(22) 15/11/2019

(28) 1

(43) 25/08/2020 389



1.1



1.2

- (11) **3-0037900**
- (15) 05/01/2024
- (21) 3-2022-02418
- (18) 04/11/2027
- (54) ĐÁ ỐP LÁT
- (45) 26/02/2024 431B
- (73) CÔNG TY CỔ PHẦN TẬP ĐOÀN PHƯƠNG HOÀNG XANH A&A (VN)
Số 167, phố Hoàng Ngân, phường Trung Hòa, quận Cầu Giấy, thành phố Hà Nội
- (72) Hồ Xuân Năng (VN)
- (55)
- (51) 25-01
- (22) 04/11/2022
- (28) 1
- (43) 25/04/2023 421A



1.1



1.2



1.3



1.4



1.5

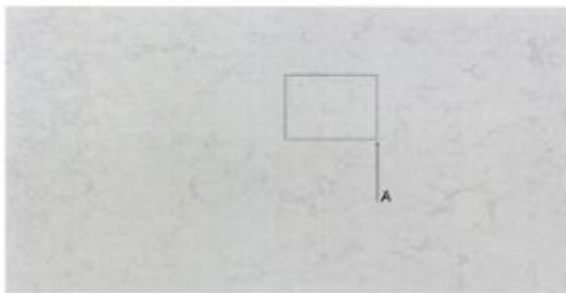

1.6



1.7

CÔNG BÁO SỞ HỮU CÔNG NGHIỆP SỐ 431 TẬP B - QUYỀN 2 (02.2024)

- (11) **3-0037901**
(15) 05/01/2024 (51) 19-08
(21) 3-2022-02635 (22) 30/11/2022
(18) 30/11/2027
(54) NHÃN SẢN PHẨM (28) 1
(45) 26/02/2024 431B (43) 27/02/2023 419
(73) CÔNG TY TNHH XUẤT NHẬP KHẨU THỰC PHẨM ĐÀ LẠT (VN)
Áp Phú Hòa, xã Phú Hội, huyện Đức Trọng, tỉnh Lâm Đồng
(72) Lê Trọng Hưng (VN)
(55)

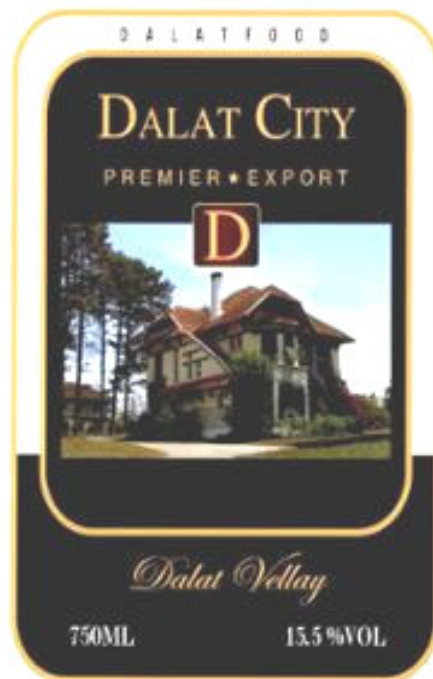

CÔNG BÁO SỞ HỮU CÔNG NGHIỆP SỐ 431 TẬP B - QUYỀN 2 (02.2024)

- (11) **3-0037902**
(15) 05/01/2024 (51) 19-08
(21) 3-2022-02636 (22) 30/11/2022
(18) 30/11/2027
(54) NHÃN SẢN PHẨM (28) 1
(45) 26/02/2024 431B (43) 27/02/2023 419
(73) CÔNG TY TNHH XUẤT NHẬP KHẨU THỰC PHẨM ĐÀ LẠT (VN)
Áp Phú Hòa, xã Phú Hội, huyện Đức Trọng, tỉnh Lâm Đồng
(72) Lê Trọng Hưng (VN)
(55)

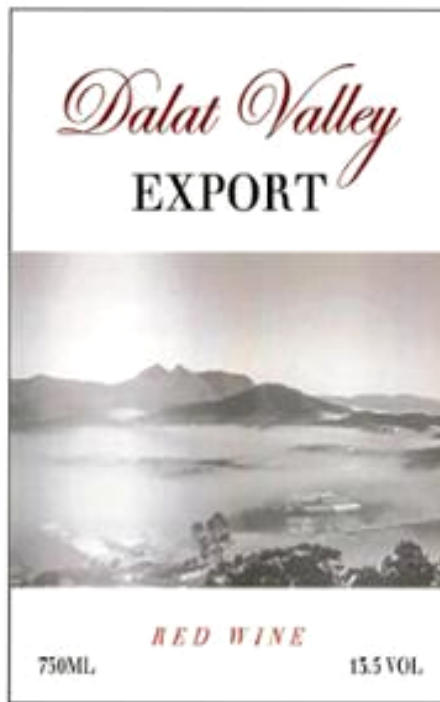

CÔNG BÁO SỞ HỮU CÔNG NGHIỆP SỐ 431 TẬP B - QUYỀN 2 (02.2024)

- (11) **3-0037903**
(15) 05/01/2024 (51) 19-08
(21) 3-2022-02637 (22) 30/11/2022
(18) 30/11/2027
(54) NHÃN SẢN PHẨM (28) 1
(45) 26/02/2024 431B (43) 27/02/2023 419
(73) CÔNG TY TNHH XUẤT NHẬP KHẨU THỰC PHẨM ĐÀ LẠT (VN)
Áp Phú Hòa, xã Phú Hội, huyện Đức Trọng, tỉnh Lâm Đồng
(72) Lê Trọng Hưng (VN)
(55)

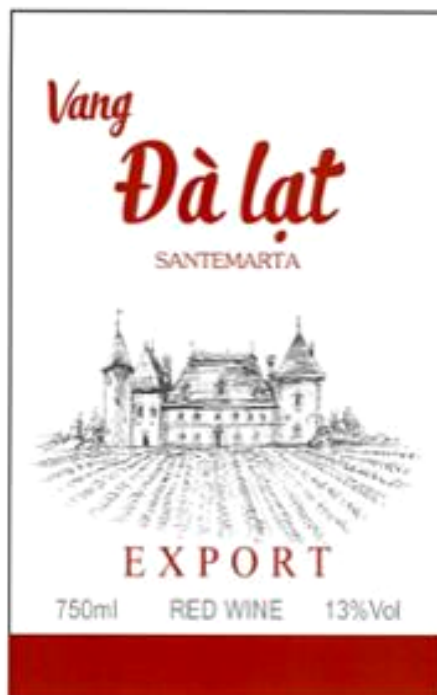

- (11) **3-0037904**
- (15) 05/01/2024
- (21) 3-2022-02579
- (18) 23/11/2027
- (54) **HỘP**
- (45) 26/02/2024 431B
- (73) **RED PINE CO. (KR)**
137, Jungang-ro, Deogyang-gu, Goyang-si, Gyeonggi-do, 15040, Republic of Korea
- (72) Yong Hui JEON (KR)
- (74) Công ty Luật TNHH Phạm và Liên danh (PHAM & ASSOCIATES)
- (55)
- (51) 09-03
- (22) 23/11/2022
- (28) 1
- (43) 27/02/2023 419

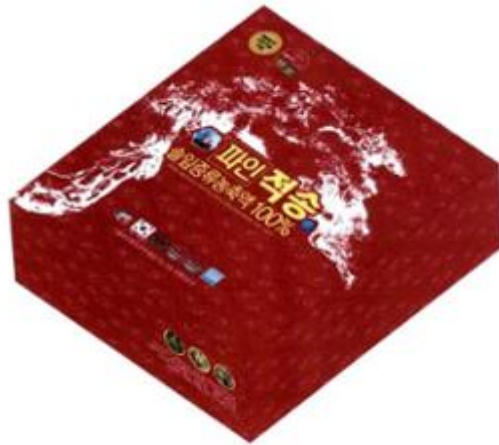

1.1



1.2



1.3



1.4



1.5



1.6

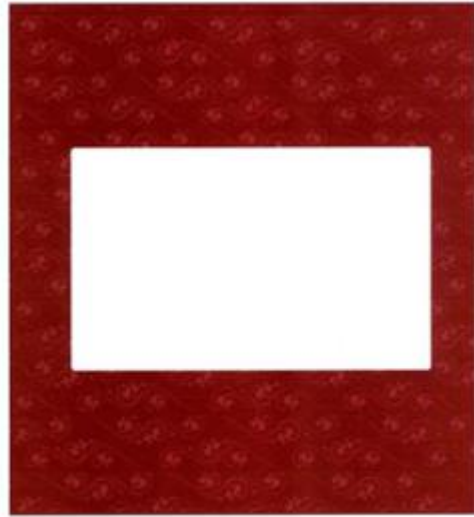

1.7

- (11) **3-0037905**
(15) 05/01/2024 (51) 12-16
(21) 3-2022-02836 (22) 23/12/2022
(18) 23/12/2027
(54) **HỘP ĐỂ HÀNH LÝ DÙNG CHO XE** (28) 1
MÁY
(30) 2022-014233 01/07/2022 JP;
(45) 26/02/2024 431B (43) 25/04/2023 421A
(73) **HONDA MOTOR CO., LTD. (JP)**
1-1, Minami-Aoyama 2-Chome, Minato-ku, Tokyo, 107-8556 Japan
(72) 1. ISANA SUZUKI (JP)
2. ASATO KATO (JP)
(74) Công ty Luật TNHH Phạm và Liên danh (PHAM & ASSOCIATES)
(55)



1.1



1.2



1.3



1.4



1.5



1.6



1.7



1.8



1.9

- (11) **3-0037906**
(15) 05/01/2024 (51) 19-07
(21) 3-2021-02776 (22) 09/11/2021
(18) 09/11/2026
(54) DỤNG CỤ HỌC LIỆU (28) 1
(45) 26/02/2024 431B (43) 25/05/2023 422A
(73) CÔNG TY TNHH CÔNG NGHIỆP HAAST VIỆT NAM (VN)
KCN Đồng Văn I, phường Bạch Thượng, thị xã Duy Tiên, tỉnh Hà Nam
(72) 1. TRẦN DUY CƯƠNG (VN)
2. NGUYỄN VĂN QUANG (VN)
3. LƯU TRUNG THÁP (VN)
(74) Công ty TNHH Sở hữu trí tuệ VIPATCO (VIPATCO CO., LTD.)
(55)

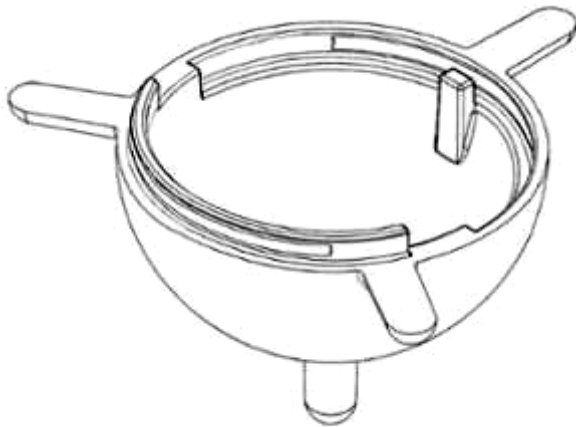

1.1

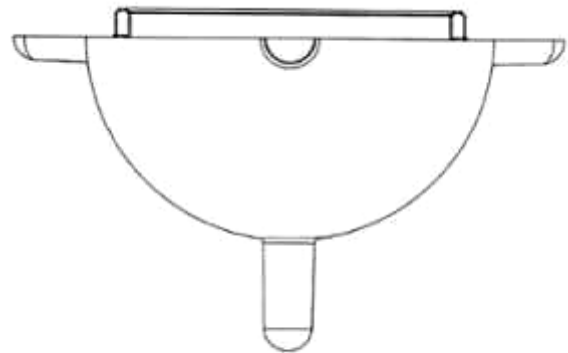

1.2

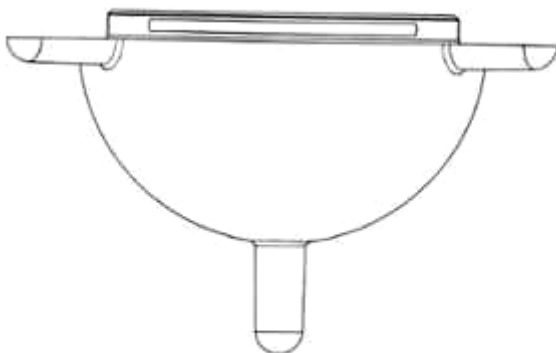

1.3

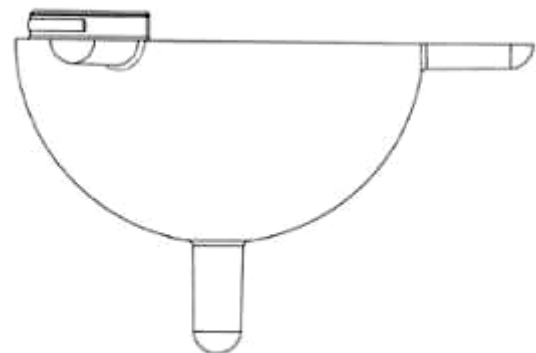

1.4

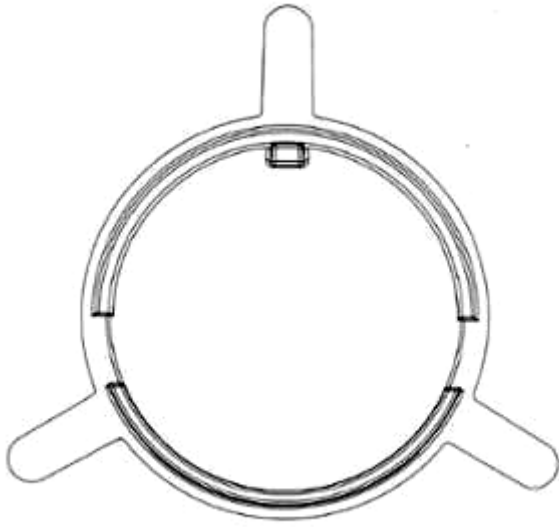

1.5

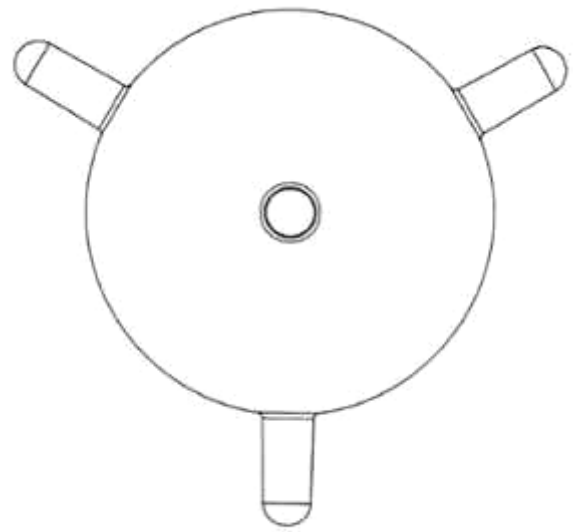

1.6

- (11) **3-0037907**
(15) 08/01/2024 (51) 23-01
(21) 3-2020-01548 (22) 03/07/2020
(18) 03/07/2025
(54) BỘ LỌC NƯỚC ĐẦU NGUỒN (28) 1
(45) 26/02/2024 431B (43) 25/11/2020 392
(73) CÔNG TY CỔ PHẦN ĐẦU TƯ TẬP ĐOÀN TÂN Á ĐẠI THÀNH (VN)
Số 124 đường Tôn Đức Thắng, phường Quốc Tử Giám, quận Đống Đa, thành phố Hà Nội
(72) Nguyễn Duy Chính (VN)
(55)



1.1



1.2



1.3



1.4



1.5



1.6



1.7

- (11) **3-0037908**
(15) 08/01/2024 (51) 09-05
(21) 3-2022-01627 (22) 10/08/2022
(18) 10/08/2027
(54) BAO GÓI SẢN PHẨM (28) 1
(45) 26/02/2024 431B (43) 27/02/2023 419
(73) CÔNG TY CỔ PHẦN CHẾ BIẾN LƯƠNG THỰC THỰC PHẨM BA ĐÌNH (VN)
Thôn Hà Xá, xã Đại Hưng, huyện Mỹ Đức, thành phố Hà Nội
(72) 1. NGUYỄN QUỲNH TRANG (VN)
2. VŨ VIỆT VƯƠNG (VN)
(74) Công ty Luật TNHH WINCO (WINCO LAW FIRM)
(55)



1.1



1.2

- (11) **3-0037909**
(15) 08/01/2024 (51) 28-03
(21) 3-2022-02513 (22) 17/11/2022
(18) 17/11/2027
(54) DỤNG CỤ NỐI VÀ TÁCH MI (28) 1
(30) 29/846,967 20/07/2022 US;
(45) 26/02/2024 431B (43) 27/03/2023 420A
(73) LASHIFY, INC. (US)
11437 Chandler Boulevard, North Hollywood, California 91601, United States of America
(72) Sahara LOTTI (US)
(74) Công ty TNHH Tâm nhìn và Liên danh (VISION & ASSOCIATES CO.LTD.)
(55)

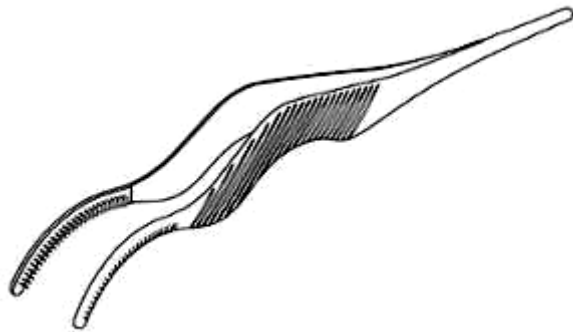

1.1



1.2



1.3



1.4



1.5



1.6



1.7

- (11) **3-0037910**
(15) 08/01/2024 (51) 26-03
(21) 3-2021-01717 (22) 29/06/2021
(18) 29/06/2026
(54) ĐÈN (28) 1
(45) 26/02/2024 431B (43) 27/03/2023 420A
(73) CÔNG TY CỔ PHẦN GIẢI PHÁP VÀ THIẾT BỊ CHIẾU SÁNG VI LIGHT (VN)
Số 278 Nguyễn Lương Bằng, khu phố Nam Khang - S18 - 1, khu phố 6, phường
Tân Phú, quận 7, thành phố Hồ Chí Minh
(72) Vương Quang Trường (VN)
(74) Công ty TNHH Tư vấn A & S (ASL LAW CO.,LTD)
(55)

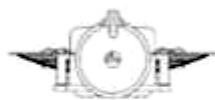
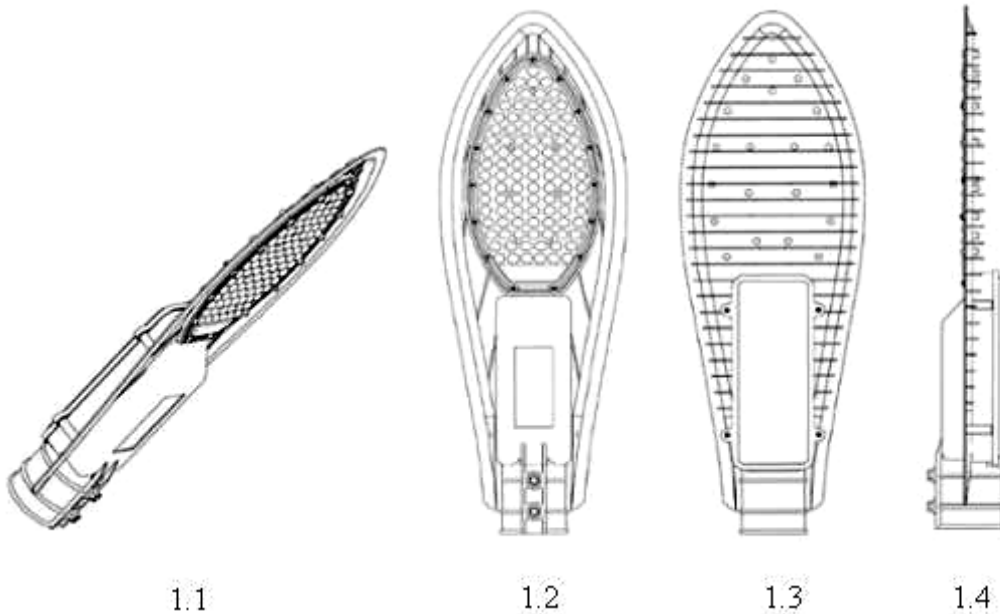

1.5

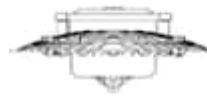

1.6

- (11) **3-0037911**
(15) 08/01/2024 (51) 12-11
(21) 3-2021-01575 (22) 17/06/2021
(18) 17/06/2026
(54) XE ĐIỆN (28) 2
(30) 202030781938.8 18/12/2020 CN;
(45) 26/02/2024 431B (43) 25/11/2021 404A
(73) NINE INTELLIGENT (CHANGZHOU) TECH CO.,LTD. (CN)
1 xingben road, xinbei district, changzhou city, jiangsu province 213000, China
(72) 1. SHAO, JINBO (CN)
2. CHENG, PENG (CN)
3. LIU, LEI (CN)
4. TANG, JUN (CN)
(74) Công ty TNHH Trường Xuân (AGELESS CO.,LTD.)
(55)



1.1

1.2



1.3

1.4

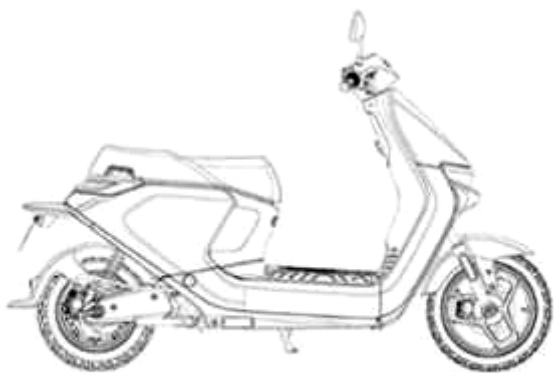

1.5

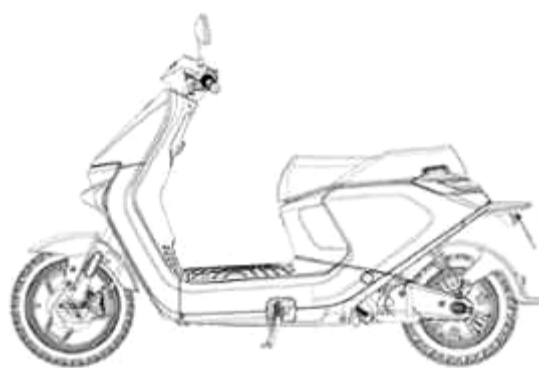

1.6

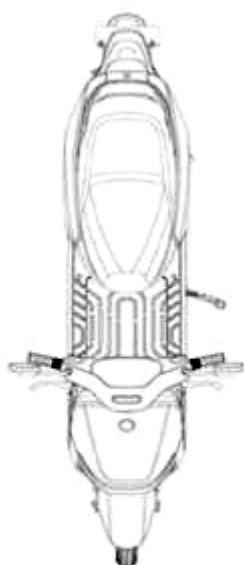

1.7

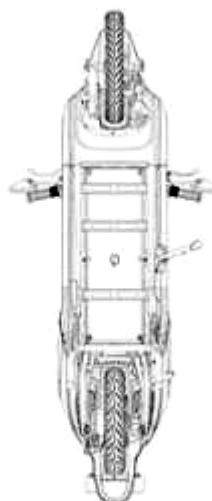

1.8



2.1



2.2



2.3



2.4



2.5



2.6



2.7



2.8

- (11) **3-0037912**
(15) 08/01/2024 (51) 19-08
(21) 3-2022-02623 (22) 22/10/2021
(18) 22/10/2026
(54) **NHÃN SẢN PHẨM** (28) 1
(45) 26/02/2024 431B (43) 27/02/2023 419
(73) **HUỶNH ĐĂNG TRIỀU (VN)**
186C, Khu phố 3, phường 7, thành phố Bến Tre, tỉnh Bến Tre
(72) Huỳnh Đăng Triều (VN)
(74) Văn phòng Luật sư D và T (D & T LAW OFFICE)
(55)

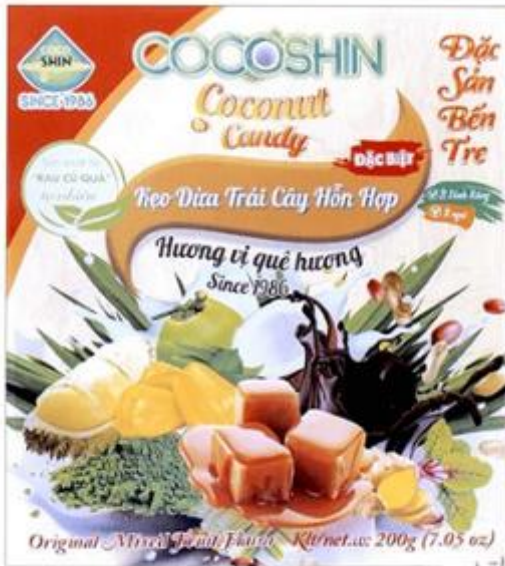

1.1



1.2

CÔNG BÁO SỞ HỮU CÔNG NGHIỆP SỐ 431 TẬP B - QUYỀN 2 (02.2024)

- (11) **3-0037913**
(15) 08/01/2024 (51) 19-08
(21) 3-2022-00591 (22) 31/03/2022
(18) 31/03/2027
(54) **NHÃN SẢN PHẨM** (28) 1
(45) 26/02/2024 431B (43) 27/06/2022 411A
(73) **CÔNG TY TNHH TRÍ MINH (VN)**
Số 65, phố Hàng Bông, phường Hàng Gai, quận Hoàn Kiếm, thành phố Hà Nội
(72) Trương Tuấn Nghĩa (VN)
(74) Công ty TNHH Sở hữu trí tuệ VIPATCO (VIPATCO CO., LTD.)
(55)

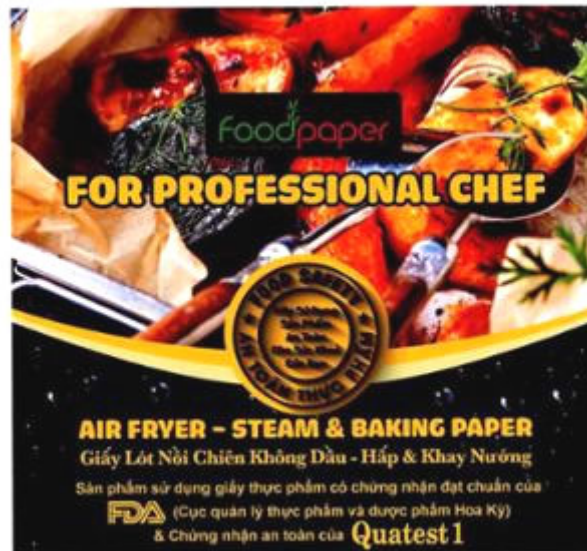

- (11) **3-0037914**
(15) 08/01/2024 (51) 09-07
(21) 3-2022-01927 (22) 13/09/2022
(18) 13/09/2027
(54) **NẮP BÌNH** (28) 1
(45) 26/02/2024 431B (43) 26/12/2022 417A
(73) **WUYI TACHISO DRINKWARE CORPORATION (CN)**
No. 20, Mudan South Road, Shenzhai Village, Baiyang Industrial Functional Zone,
Baiyang Street, Wuyi County, Jinhua City, Zhejiang Province, 321200, CHINA
(72) Chen, Xingyu (CN)
(74) Công ty TNHH ADASTRA IP (VIỆT NAM) (ADASTRA IP (VIETNAM) CO.,
LTD.)
(55)



1.1



1.2



1.3



1.4



1.5



1.6

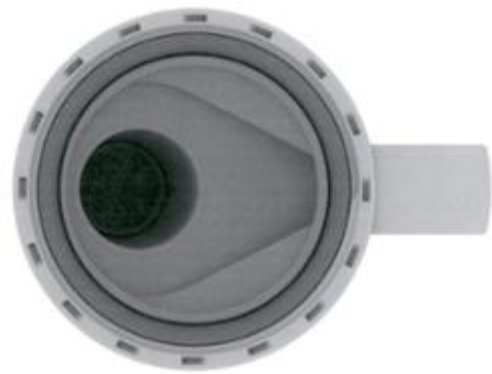

1.7

- (11) **3-0037915**
- (15) 08/01/2024
- (21) 3-2022-00262
- (18) 10/02/2027
- (54) BAO GÓI
- (30) 2021-027962 20/12/2021 JP; 2021-027961 20/12/2021 JP;
- (45) 26/02/2024 431B
- (73) HISAMITSU PHARMACEUTICAL CO., INC. (JP)
408, Tashirodaikan-machi, Tosu-shi, Saga 841-0017 Japan
- (72) 1. YUSUKE HANANO (JP)
2. SAYAKA MOCHIZUKI (JP)
3. SHIGEO KUSUMI (JP)
- (74) Công ty TNHH một thành viên Sở hữu trí tuệ VCCI (VCCI-IP CO.,LTD)
- (55)

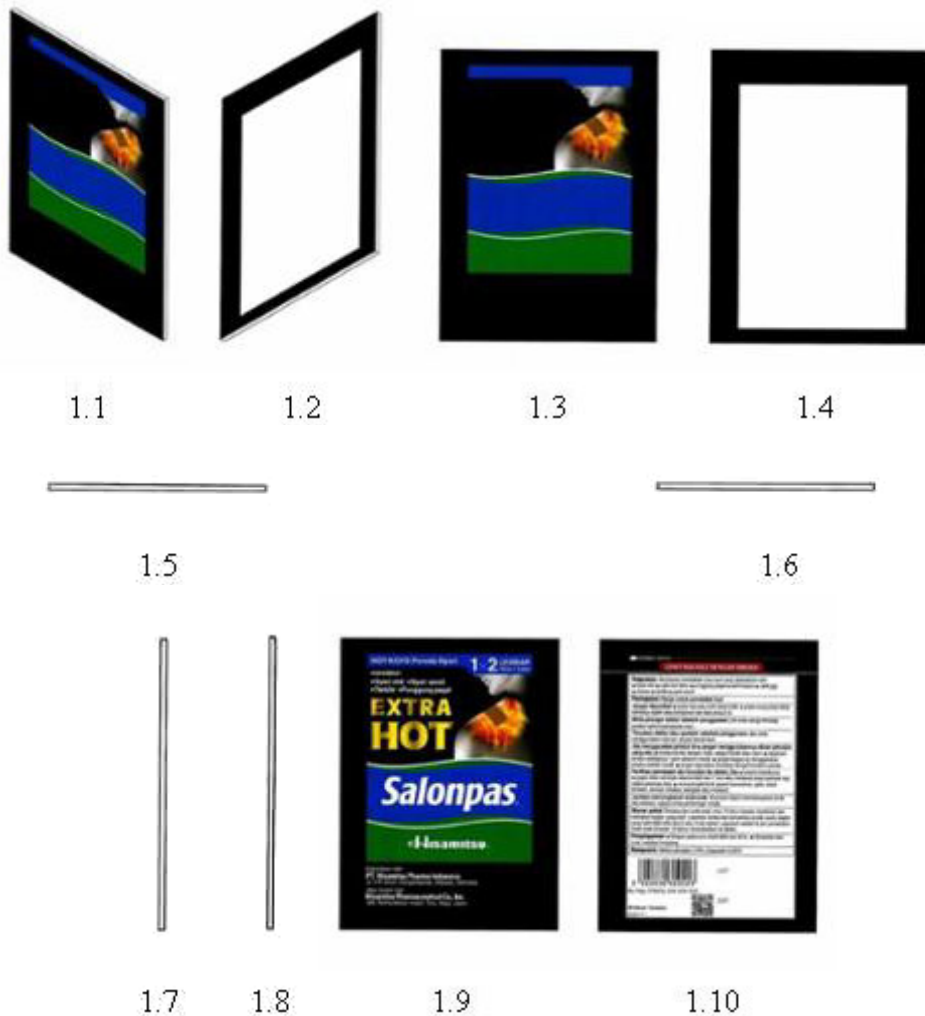

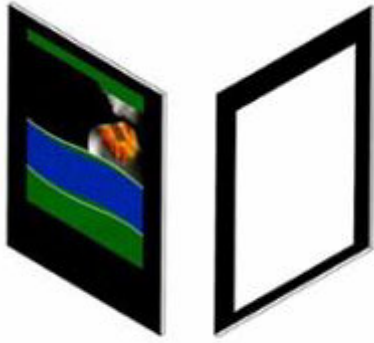

2.1



2.2



2.3



2.4



2.5



2.6



2.7



2.8



2.9



2.10

- (11) **3-0037916**
(15) 08/01/2024 (51) 26-06
(21) 3-2021-03156 (22) 09/12/2021
(18) 09/12/2026
(54) BỘ ĐÈN PHÍA SAU CỦA Ô TÔ (28) 1
(30) DM/214831 10/06/2021 WO;
(45) 26/02/2024 431B (43) 25/08/2022 413A
(73) FERRARI S.P.A. (IT)
Via Emilia Est 1163, MODENA, Italy
(72) Flavio MANZONI (IT)
(74) Công ty TNHH một thành viên Sở hữu trí tuệ VCCI (VCCI-IP CO.,LTD)
(55)



1.1

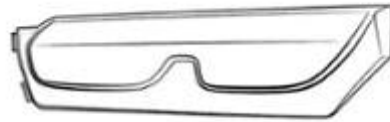

1.2

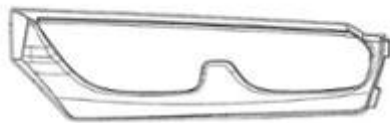

1.3



1.4



1.5



1.6



1.7

CÔNG BÁO SỞ HỮU CÔNG NGHIỆP SỐ 431 TẬP B - QUYỀN 2 (02.2024)

- (11) **3-0037917**
(15) 08/01/2024 (51) 19-08
(21) 3-2022-00667 (22) 08/04/2022
(18) 08/04/2027
(54) NHÃN SẢN PHẨM (28) 2
(45) 26/02/2024 431B (43) 27/06/2022 411A
(73) CÔNG TY TNHH HUDOCO VIỆT NAM (VN)
Thôn Minh Hoà 4, xã Minh Khai, huyện Hoài Đức, thành phố Hà Nội
(72) Đỗ Thị Thắng (VN)
(74) Công ty TNHH Sở hữu trí tuệ HA VIP (HAVIP CO., LTD.)
(55)

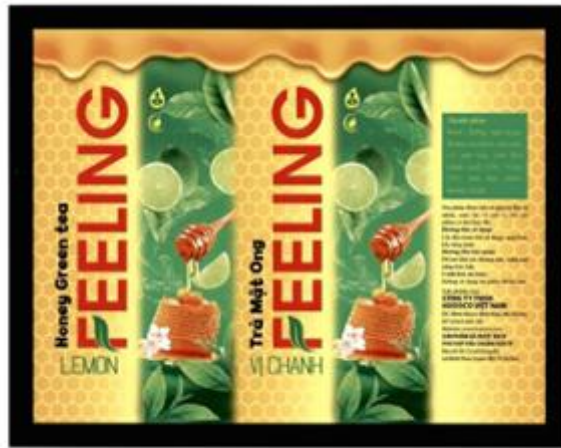

1



2

- (11) **3-0037918**
(15) 09/01/2024 (51) 06-05
(21) 3-2021-00718 (22) 29/03/2021
(18) 29/03/2026
(54) CHI TIẾT NỐI DỪNG CHO GIÁ VÀ KỆ (28) 1
(45) 26/02/2024 431B (43) 26/06/2023 423A
(73) CÔNG TY TNHH ĐẦU TƯ SẢN XUẤT VÀ THƯƠNG MẠI MINH KHUÊ (VN)
Xóm 10 thôn Đồng Mít, xã Đồng Tâm, huyện Mỹ Đức, thành phố Hà Nội
(72) Lã Viết Nhật (VN)
(74) Công ty TNHH Sở hữu trí tuệ VIPATCO (VIPATCO CO., LTD.)
(55)

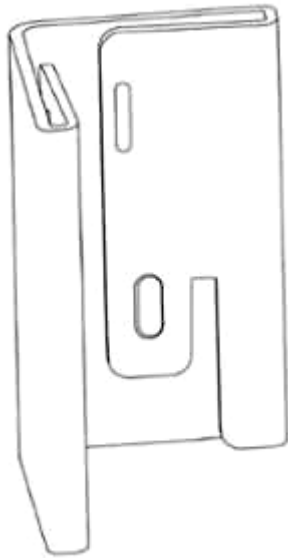

1.1

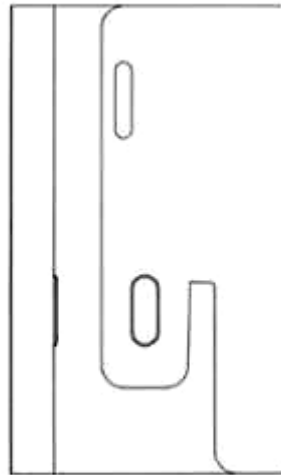

1.2



1.3



1.4

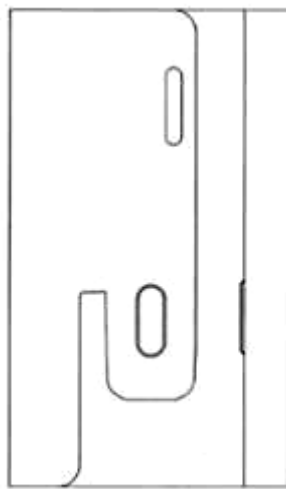

1.5

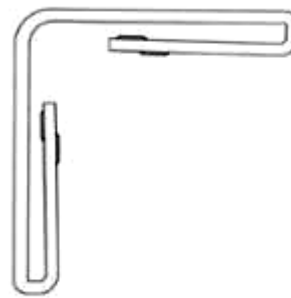

1.6



1.7

- (11) **3-0037919**
(15) 09/01/2024
(21) 3-2022-00629
(18) 05/04/2027
(54) THÙNG
(45) 26/02/2024 431B
(73) NGÔ VĨNH PHONG (VN)
90 Hải Thượng Lãn Ông, phường 10, quận 5, thành phố Hồ Chí Minh
(72) Ngô Vĩnh Phong (VN)
(74) Công ty TNHH một thành viên Trường Luật (Trường Luật)
(55)
- (51) 09-03
(22) 05/04/2022
(28) 1
(43) 27/06/2022 411A



1.1



1.2

CÔNG BÁO SỞ HỮU CÔNG NGHIỆP SỐ 431 TẬP B - QUYỀN 2 (02.2024)

- (11) **3-0037920**
(15) 09/01/2024 (51) 09-03
(21) 3-2022-01990 (22) 19/09/2022
(18) 19/09/2027
(54) **HỘP** (28) 1
(45) 26/02/2024 431B (43) 26/12/2022 417A
(73) **CÔNG TY CP HÓA NÔNG LÂM NGỌC (VN)**
Khu dân cư ấp 5B, xã Trường Xuân, huyện Tháp Mười, tỉnh Đồng Tháp
(72) Nguyễn Minh Nhật (VN)
(74) Công ty TNHH Sở hữu trí tuệ WITIP Việt Nam (WITIP CO., LTD.)
(55)



1.1



1.2

- (11) **3-0037921**
(15) 09/01/2024
(21) 3-2022-02443
(18) 08/11/2027
(54) XE MÁY
(30) 202230609055.8 15/09/2022 CN;
(45) 26/02/2024 431B
(73) CHEN, TING (CN)
No. 97, Aokou Village, Gaoqiao Street, Huangyan District, Taizhou City, Zhejiang Province, China
(72) CHEN, Ting (CN)
(74) Công ty TNHH Sáng chế ACTIP (ACTIP PATENT LIMITED)
(55)
- (51) 12-11
(22) 08/11/2022
(28) 1
(43) 27/02/2023 419



1.1



1.2



1.3



1.4



1.5



1.6



1.7

- (11) **3-0037922**
(15) 09/01/2024 (51) 09-07
(21) 3-2022-00562 (22) 30/03/2022
(18) 30/03/2027
(54) **NẮP HỘP ĐỰNG** (28) 1
(30) 29/814,609 08/11/2021 US;
(45) 26/02/2024 431B (43) 27/06/2022 411A
(73) **DART INDUSTRIES INC. (US)**
14901 S. Orange Blossom Trail, Orlando, Florida, 32837, United States of America
(72) Dongjin Byeon (KR)
(74) **CÔNG TY LUẬT TRÁCH NHIỆM HỮU HẠN AMBYS HÀ NỘI (AMBYS HANOI)**
(55)

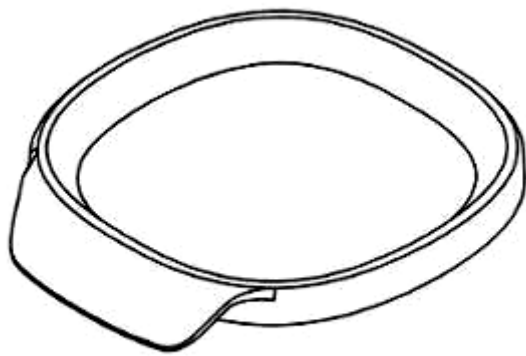

1.1

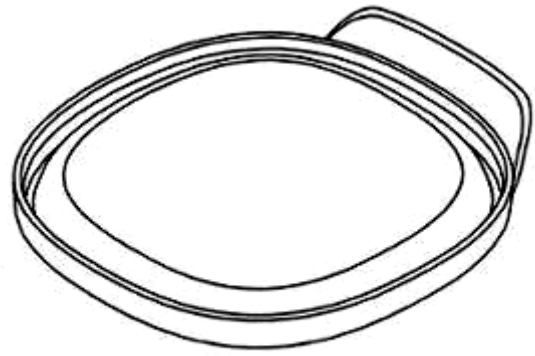

1.2



1.3



1.4

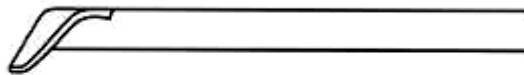

1.5

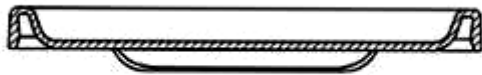
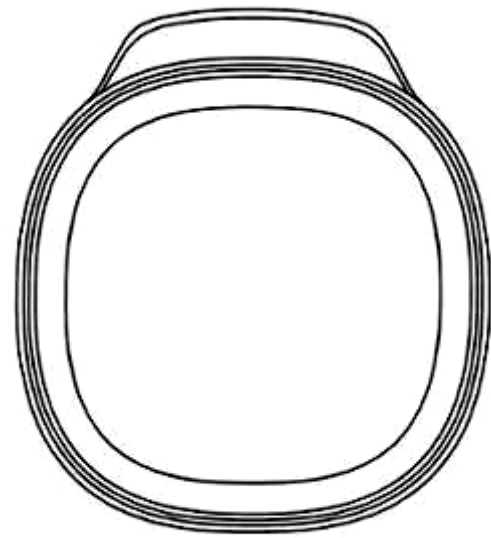
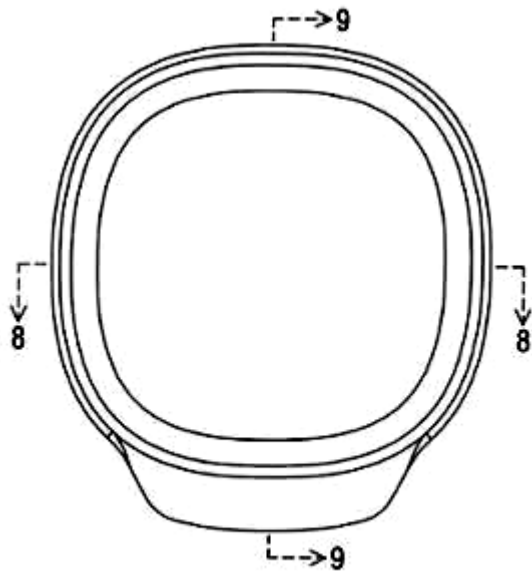

- (11) **3-0037923**
- (15) 09/01/2024
- (21) 3-2022-02984
- (18) 30/12/2027
- (54) THANH KIM LOẠI ĐỊNH HÌNH
- (45) 26/02/2024 431B
- (73) CÔNG TY CỔ PHẦN TẬP ĐOÀN KENWIN (VN)
Tầng 4 tòa nhà VG Building, số 235 đường Nguyễn Trãi, phường Thanh Xuân
Trung, quận Thanh Xuân, thành phố Hà Nội
- (72) Ngô Thọ Long (VN)
- (74) Công ty TNHH Sở hữu trí tuệ PADEMARK (PADEMARK CO.,LTD.)
- (55)



1.1



1.2



1.3



1.4



1.5



1.6



1.7

- (11) **3-0037924**
- (15) 09/01/2024
- (21) 3-2022-02986
- (18) 30/12/2027
- (54) THANH KIM LOẠI ĐỊNH HÌNH
- (45) 26/02/2024 431B
- (73) CÔNG TY CỔ PHẦN TẬP ĐOÀN KENWIN (VN)
Tầng 4 tòa nhà VG Building, số 235 đường Nguyễn Trãi, phường Thanh Xuân
Trung, quận Thanh Xuân, thành phố Hà Nội
- (72) Ngô Thọ Long (VN)
- (74) Công ty TNHH Sở hữu trí tuệ PADEMARK (PADEMARK CO.,LTD.)
- (55)
- (51) 25-01
- (22) 30/12/2022
- (28) 1
- (43) 25/04/2023 421A



1.1



1.2



1.3

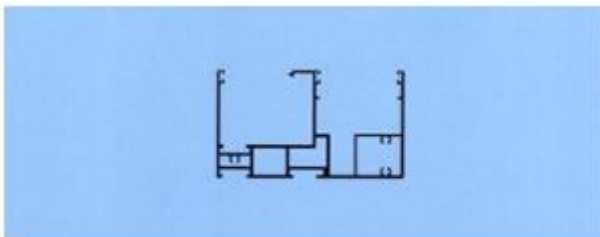

1.4

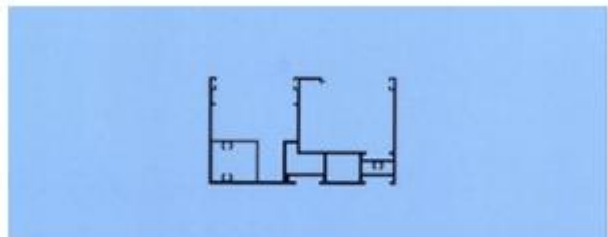

1.5



1.6



1.7

- (11) **3-0037925**
(15) 09/01/2024 (51) 19-08
(21) 3-2022-01002 (22) 25/05/2022
(18) 25/05/2027
(54) **NHÃN SẢN PHẨM** (28) 2
(45) 26/02/2024 431B (43) 25/08/2022 413A
(73) **CÔNG TY CỔ PHẦN MARICO SOUTH EAST ASIA (VN)**
Số 3, đường số 5, khu công nghiệp Sóng Thần 1, phường Dĩ An, thành phố Dĩ An,
tỉnh Bình Dương
(72) Trần Ngọc Lan (VN)
(74) Công ty Luật TNHH Phạm và Liên danh (PHAM & ASSOCIATES)
(55)



1.1



1.2



2.1



2.2

- (11) 3-0037926
(15) 09/01/2024 (51) 23-01
(21) 3-2021-01836 (22) 15/07/2021
(18) 15/07/2026
(54) THIẾT BỊ LỌC NƯỚC (28) 1
(45) 26/02/2024 431B (43) 25/05/2022 410A
(73) 1. SỞ KHOA HỌC VÀ CÔNG NGHỆ THÀNH PHỐ HỒ CHÍ MINH (VN)
244 Điện Biên Phủ, phường Võ Thị Sáu, quận 3, thành phố Hồ Chí Minh
2. CÔNG TY CỔ PHẦN KHOA HỌC VÀ CÔNG NGHỆ CENINTEC (VN)
91 Nguyễn Trọng Lợi, phường 4, quận Tân Bình, thành phố Hồ Chí Minh
(72) 1. NGUYỄN MINH HÀ (VN)
2. LÊ ĐÌNH CẦN (VN)
(55)

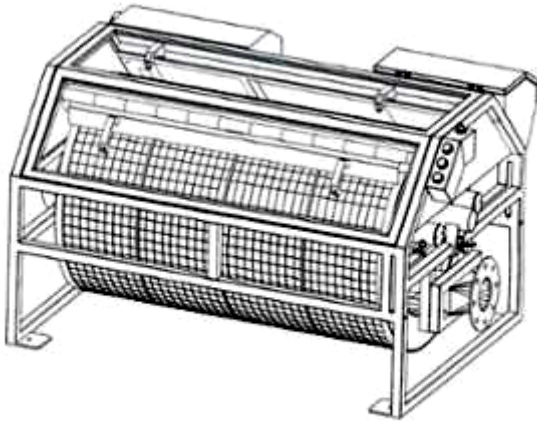

1.1

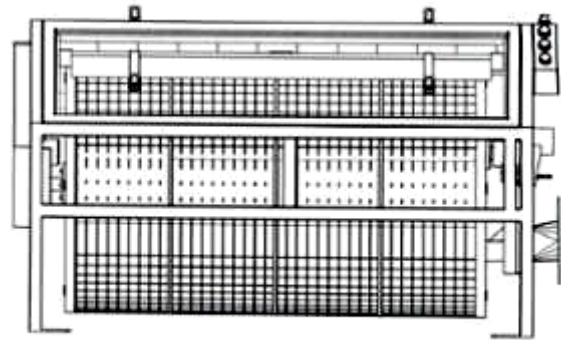

1.2

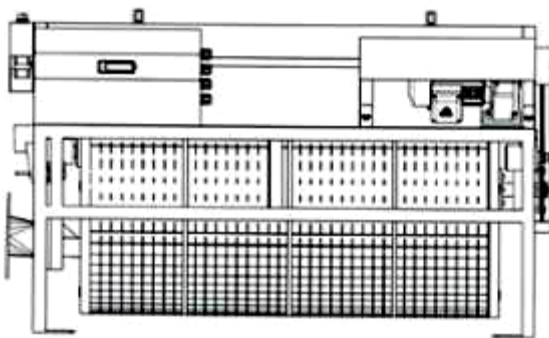

1.3

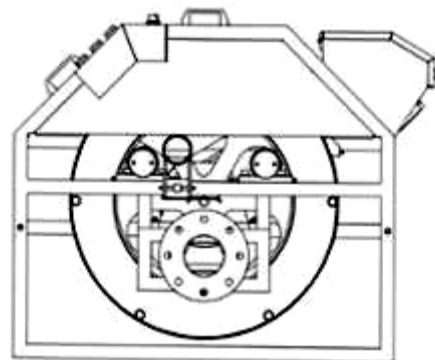

1.4

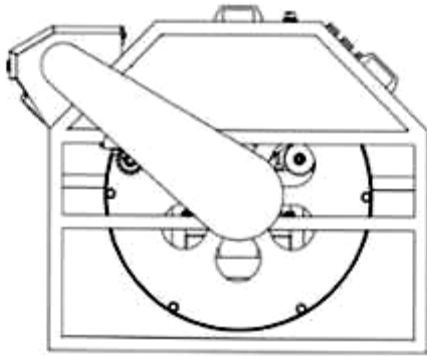

1.5

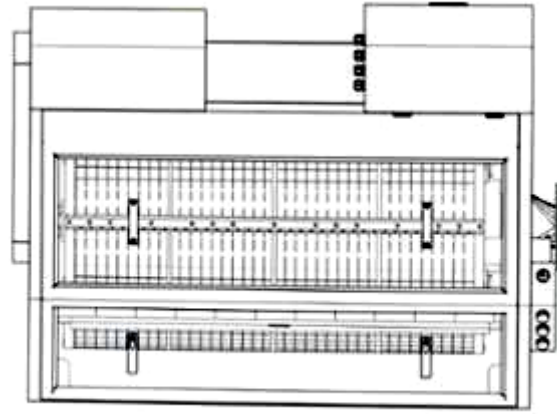

1.6

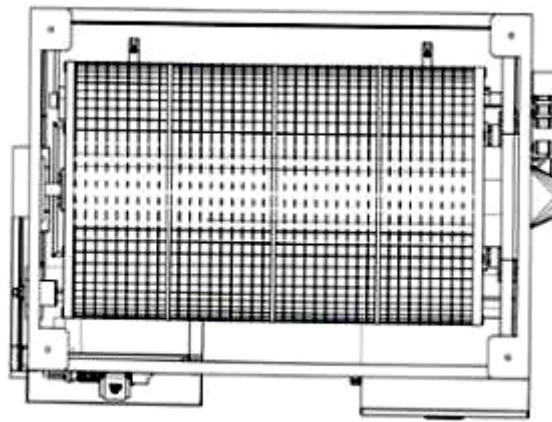

1.7

- (11) **3-0037927**
(15) 10/01/2024 (51) 23-04
(21) 3-2019-01408 (22) 31/05/2019
(18) 31/05/2024
(54) QUẠT HƠI NƯỚC (28) 2
(45) 26/02/2024 431B (43) 14/07/2023 379A
(73) LEADER BRIGHT INDUSTRIES LIMITED (CN)
E2, 1/F., Tuen Mun Industrial Centre, Pui To Road, TMTL 76, Tuen Mun, New Territories, Hong Kong
(72) 1. WON KWONG MING, ARTHUR (CN)
2. LEUNG WING HONG (CN)
(74) Công ty Cổ phần Sở hữu công nghiệp INVESTIP (INVESTIP)
(55)

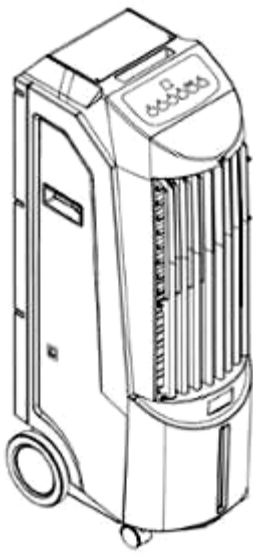

1.1

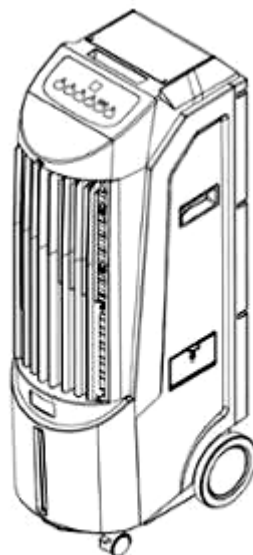

1.2

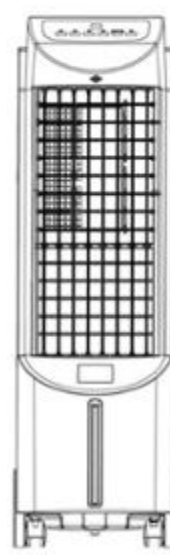

1.3

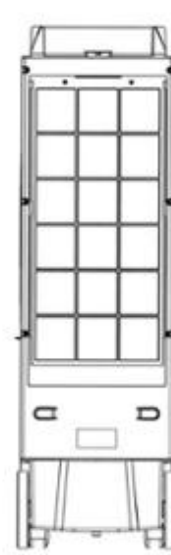

1.4

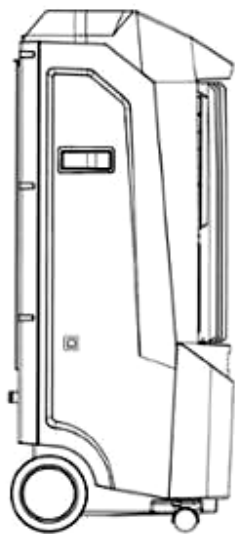

1.5

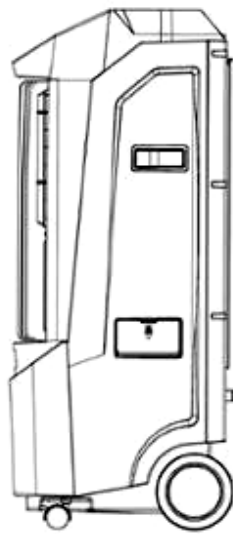

1.6



1.7

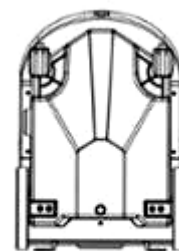

1.8

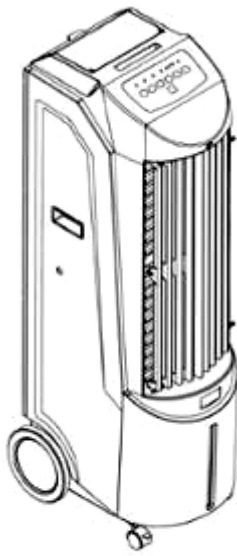

2.1

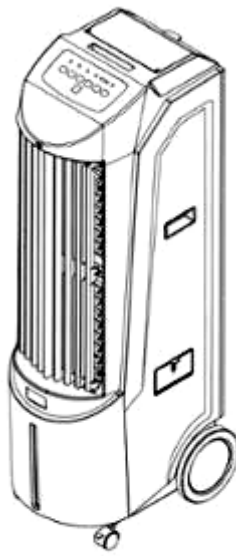

2.2

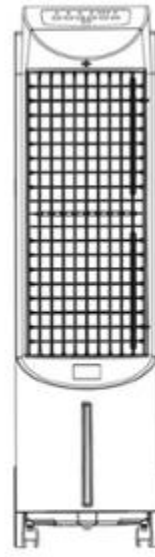

2.3

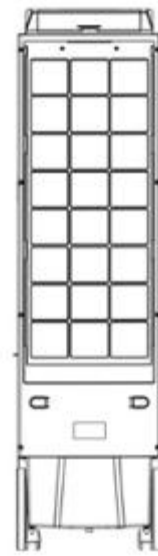

2.4

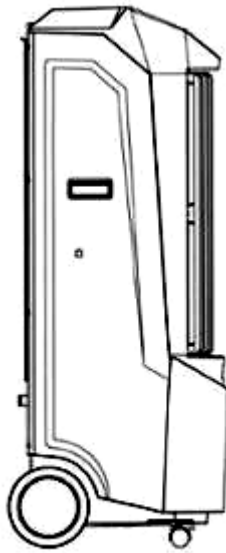

2.5

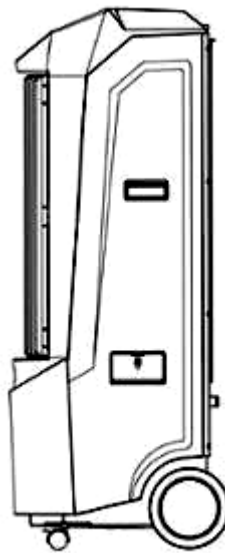

2.6



2.7

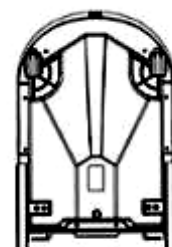

2.8

- (11) **3-0037928**
(15) 10/01/2024 (51) 09-03
(21) 3-2022-01956 (22) 15/09/2022
(18) 15/09/2027
(54) **HỘP** (28) 1
(45) 26/02/2024 431B (43) 26/12/2022 417A
(73) **CÔNG TY TNHH PHỤ LIỆU MAY MAY (VN)**
6/4B Lầu 1, đường Tổng Duy Tân, phường 14, quận 5, thành phố Hồ Chí Minh
(72) **Huỳnh Kim Tuyên (VN)**
(74) **Công ty TNHH Sở hữu trí tuệ Đông Dương (DONG DUONG IP CO.,LTD)**
(55)



1.1



1.2

CÔNG BÁO SỞ HỮU CÔNG NGHIỆP SỐ 431 TẬP B - QUYỀN 2 (02.2024)

- (11) **3-0037929**
- (15) 10/01/2024
- (21) 3-2022-02147
- (18) 06/10/2027
- (54) **HỘP ĐỰNG KHĂN HẠ SỐT**
- (45) 26/02/2024 431B
- (73) **CÔNG TY CỔ PHẦN TẬP ĐOÀN DƯỢC PHẨM VÀ THƯƠNG MẠI SOHACO (VN)**
Số 5 Láng Hạ, phường Thành Công, quận Ba Đình, thành phố Hà Nội
- (72) Nguyễn Tiến Nam (VN)
- (74) Công ty TNHH Dịch vụ Sở hữu trí tuệ KENFOX (KENFOX IP SERVICE CO.,LTD.)
- (55)



1.1



1.2



2.1



2.2

- (11) **3-0037930**
(15) 10/01/2024 (51) 04-02
(21) 3-2021-01549 (22) 15/06/2021
(18) 15/06/2026
(54) **BÀN CHẢI** (28) 4
(30) 008450456-0002 04/03/2021 EM; 008450456-0001 04/03/2021 EM;
(45) 26/02/2024 431B (43) 25/10/2021 403A
(73) UNILEVER GLOBAL IP LIMITED (GB)
Port Sunlight Wirral, Merseyside CH62 4ZD, United Kingdom
(72) ZHOU Heting (CN)
(74) Công ty TNHH Trần Hữu Nam và Đồng sự (TRAN H.N & ASS.)
(55)

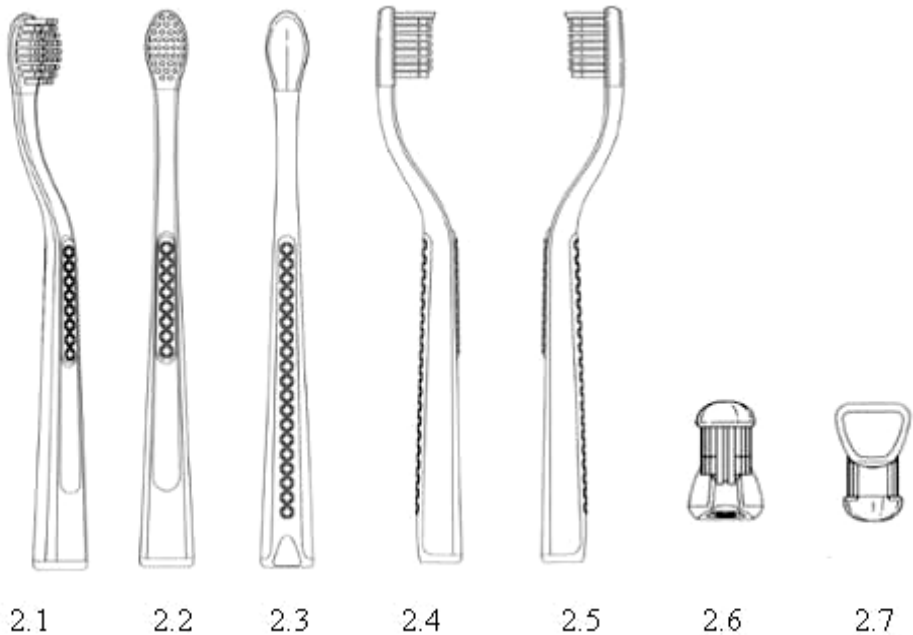
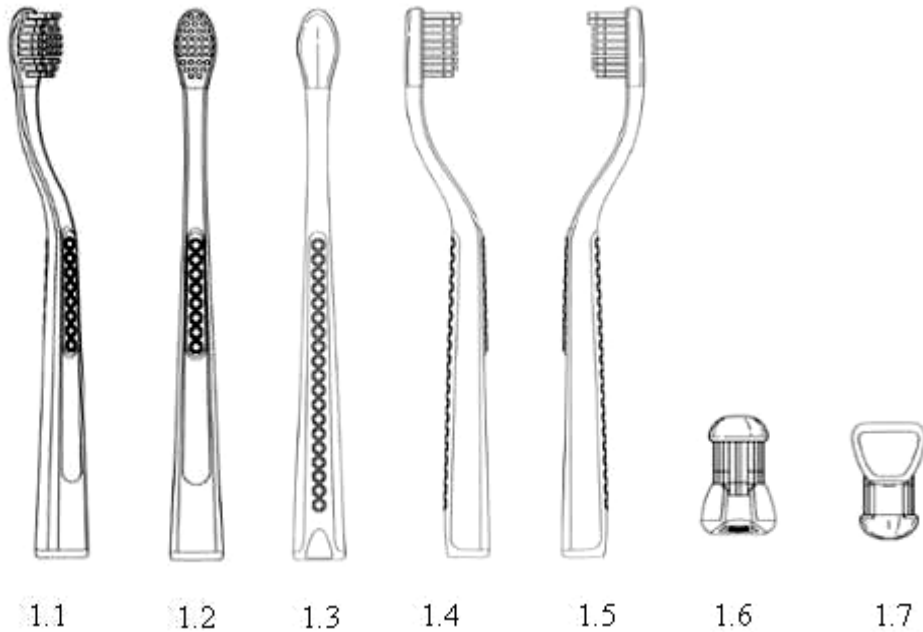

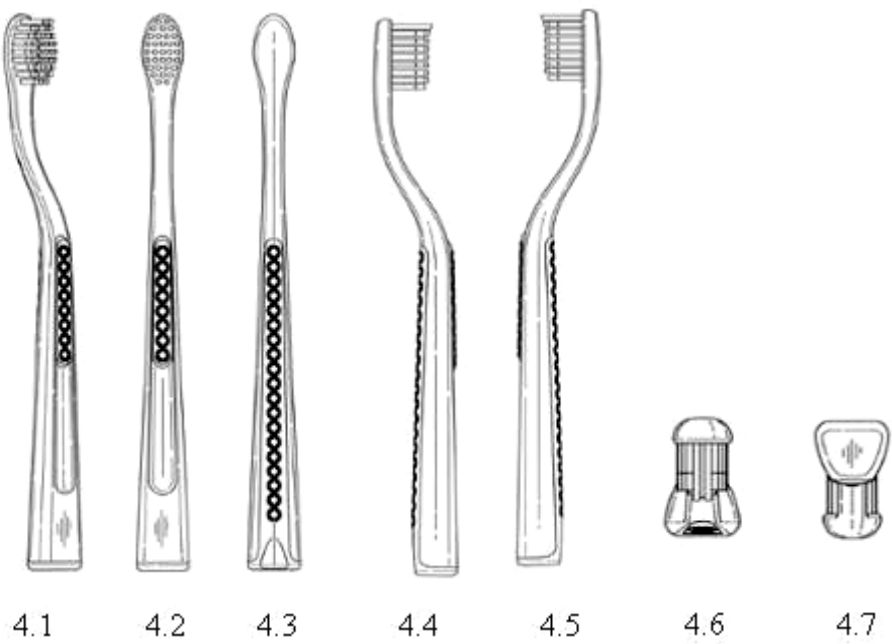
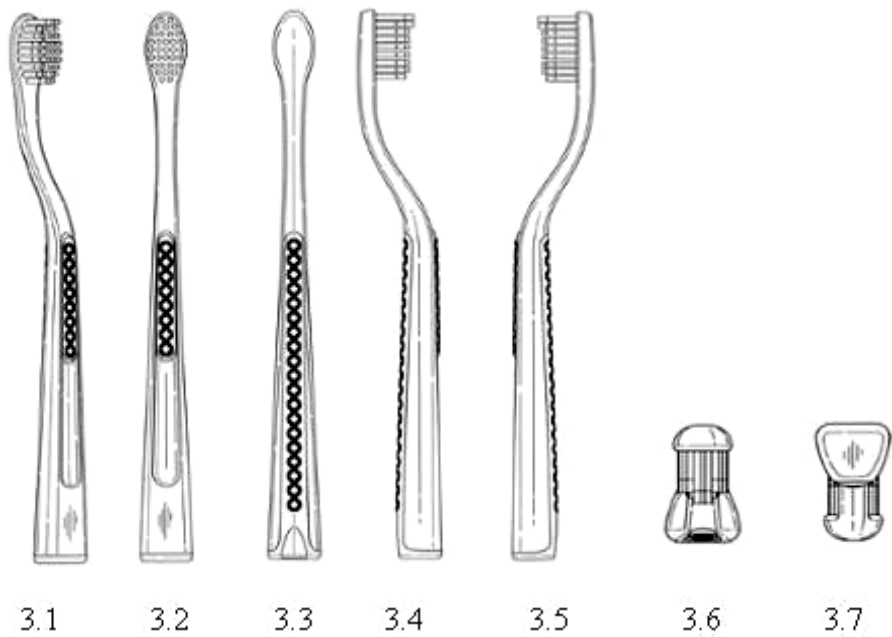

- (11) **3-0037931**
(15) 10/01/2024 (51) 09-01
(21) 3-2020-00259 (22) 03/02/2020
(18) 03/02/2025
(54) CHAI (28) 2
(30) 006681649-0001 02/08/2019 EM; 006681649-0004 02/08/2019 EM; 006681649-0003 02/08/2019 EM; 006681649-0002 02/08/2019 EM;
(45) 26/02/2024 431B (43) 25/11/2020 392
(73) UNILEVER GLOBAL IP LIMITED (UK)
Port Sunlight, Wirral, Merseyside, CH62 4ZD, United Kingdom
(72) 1. CHAUHAN SACHIN (GB)
2. MAWTUS GEOFFREY STEPHEN (GB)
3. PAPALOIZOU ANTONI KYRIACOS (GB)
4. PEAKE JESSICA FRANCES SOPHIA (GB)
5. RYAN TIM JACOB (US)
6. SHAW JONATHAN MARK (GB)
7. WEBSTER MICHAEL JAMES (GB)
(74) Công ty TNHH Trần Hữu Nam và Đồng sự (TRAN H.N & ASS.)
(55)

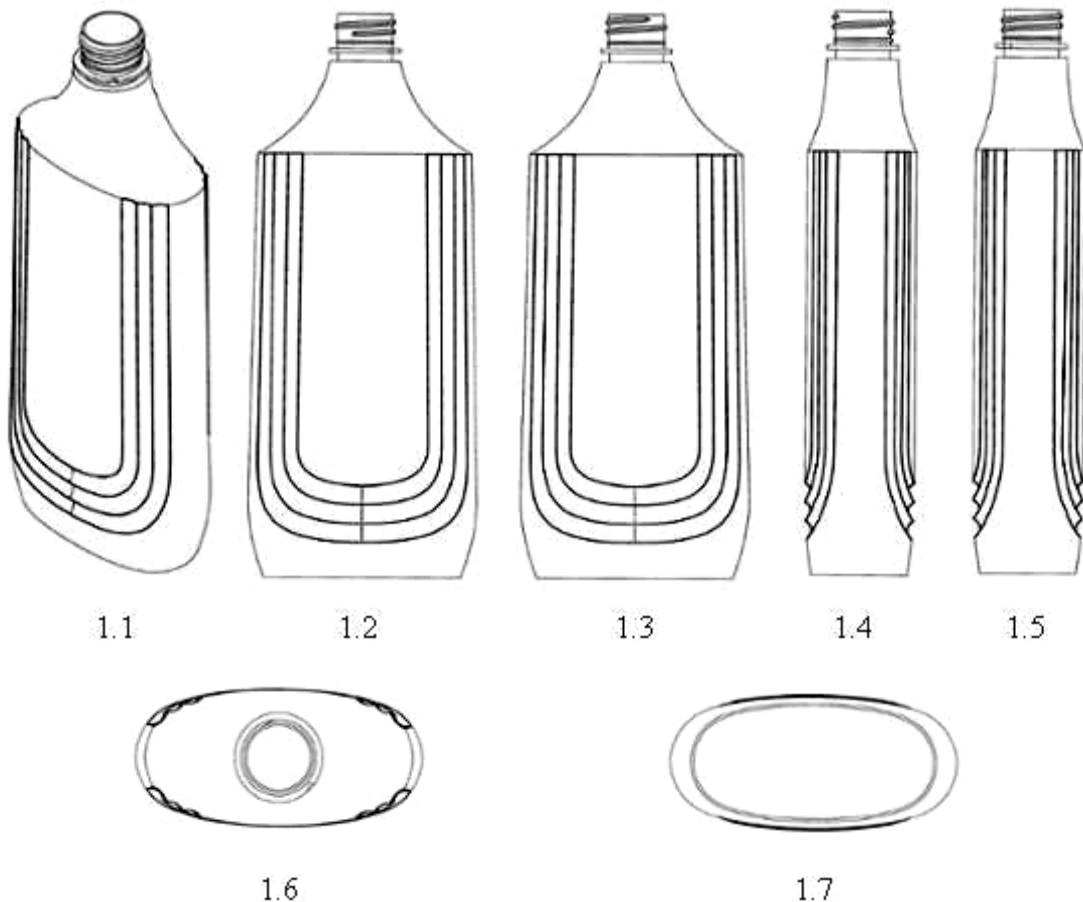

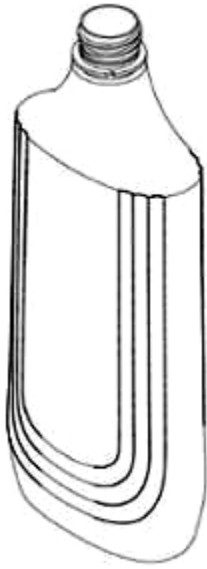

2.1

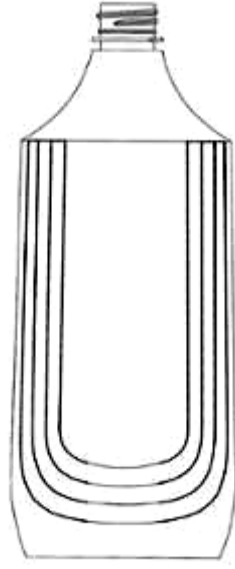

2.2



2.3



2.4



2.5



2.6



2.7

- (11) **3-0037932**
- (15) 11/01/2024
- (21) 3-2022-01149
- (18) 14/06/2027
- (54) **THẺ NHỚ**
- (30) 202130829869.8 15/12/2021 CN;
- (45) 26/02/2024 431B
- (73) **HUAWEI TECHNOLOGIES CO., LTD. (CN)**
Huawei Administration Building, Bantian, Longgang District, Shenzhen,
Guangdong 518129, P. R China
- (72) 1. ZHOU, LEI (CN)
2. FAN, SHUNAN (CN)
3. YANG, JIANGTAO (CN)
4. ZHANG, SHIHAO (CN)
- (74) Công ty Cổ phần Sở hữu công nghiệp INVESTIP (INVESTIP)
- (55)

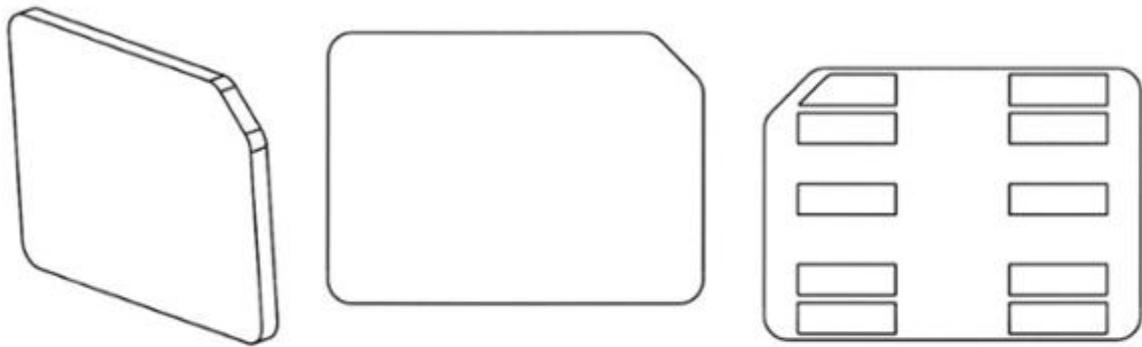

1.1

1.2

1.3



1.4

1.5



1.6

1.7

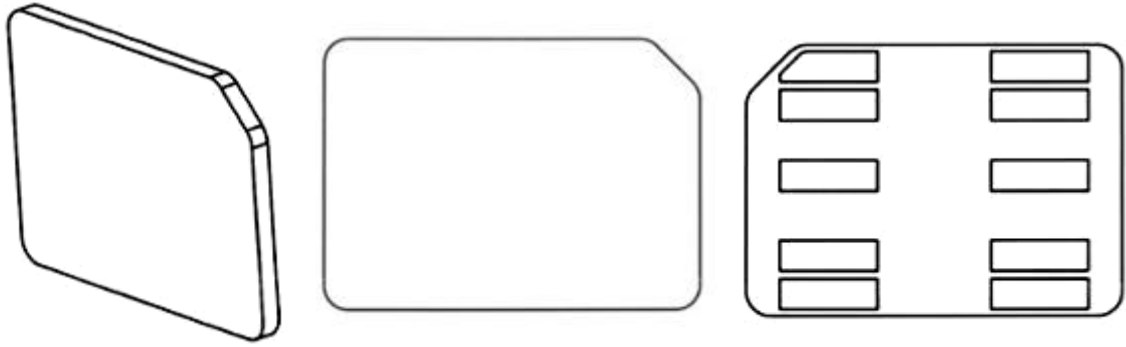

2.1

2.2

2.3

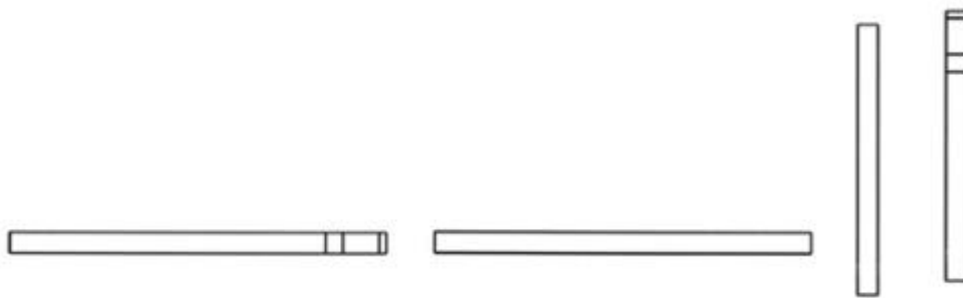

2.4

2.5

2.6

2.7



3.1

3.2

3.3



3.4

3.5

3.6

3.7

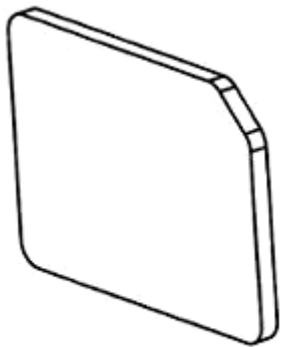

4.1

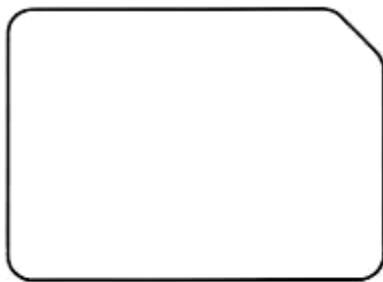

4.2

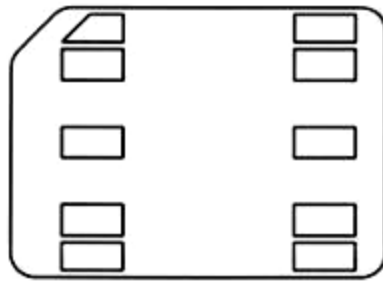

4.3



4.4



4.5



4.6



4.7

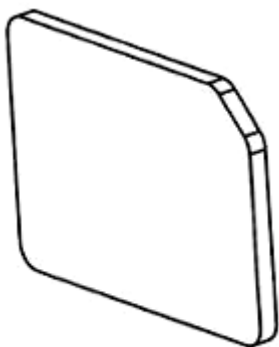

5.1

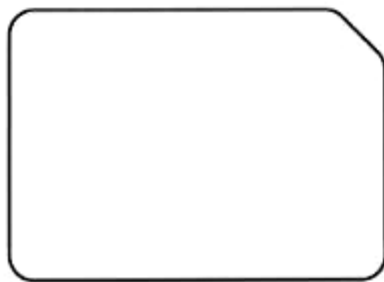

5.2

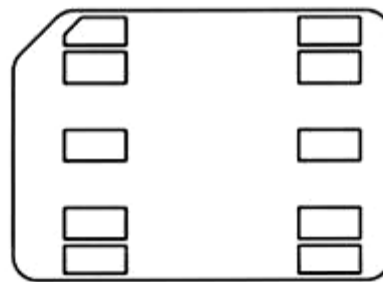

5.3



5.4



5.5



5.6



5.7

- (11) **3-0037933**
(15) 11/01/2024 (51) 12-16
(21) 3-2022-02842 (22) 23/12/2022
(18) 23/12/2027
(54) **VÀNH BÁNH XE Ô TÔ** (28) 1
(30) 202230394362.9 24/06/2022 CN;
(45) 26/02/2024 431B (43) 25/04/2023 421A
(73) 1. ZHEJIANG GEELY HOLDING GROUP CO., LTD. (CN)
No. 1760 Jiangling Road, Binjiang District, Hangzhou, Zhejiang, 310000 China
2. GEELY AUTOMOBILE RESEARCH INSTITUTE (NINGBO) CO., LTD (CN)
No. 818, Binhai 2nd Road, Hangzhou Bay New District, Ningbo, Zhejiang, China
315336
(72) 1. SUN, WEI (CN)
2. ZHOU, XINNUO (CN)
3. MA, BOYUN (CN)
4. LIU, YUZHOU (CN)
5. WU, ZHENZHEN (CN)
6. RUI, CHAO (CN)
7. CHEN, JIANDU (CN)
(74) Công ty TNHH Sáng chế ACTIP (ACTIP PATENT LIMITED)
(55)



1.1

1.2

1.3



1.4



1.5



1.6



1.7



1.8

- (11) **3-0037934**
(15) 11/01/2024 (51) 12-16
(21) 3-2022-02845 (22) 23/12/2022
(18) 23/12/2027
(54) **VÀNH BÁNH XE Ô TÔ** (28) 1
(30) 202230394361.4 24/06/2022 CN;
(45) 26/02/2024 431B (43) 25/04/2023 421A
(73) 1. ZHEJIANG GEELY HOLDING GROUP CO., LTD. (CN)
No. 1760 Jiangling Road, Binjiang District, Hangzhou, Zhejiang, 310000 China
2. GEELY AUTOMOBILE RESEARCH INSTITUTE (NINGBO) CO., LTD (CN)
No. 818, Binhai 2nd Road, Hangzhou Bay New District, Ningbo, Zhejiang, China
315336
(72) LIU, Guisong (CN)
(74) Công ty TNHH Sáng chế ACTIP (ACTIP PATENT LIMITED)
(55)



1.2

1.1

1.3



1.4



1.5



1.6



1.7



1.8

- (11) **3-0037935**
- (15) 11/01/2024 (51) 26-06
- (21) 3-2022-02848 (22) 23/12/2022
- (18) 23/12/2027
- (54) ĐÈN TRANG TRÍ XE Ô TÔ (28) 1
- (30) 202230394862.2 24/06/2022 CN;
- (45) 26/02/2024 431B (43) 25/04/2023 421A
- (73) 1. ZHEJIANG GEELY HOLDING GROUP CO., LTD. (CN)
No. 1760 Jiangling Road, Binjiang District, Hangzhou, Zhejiang, 310000 China
2. GEELY AUTOMOBILE RESEARCH INSTITUTE (NINGBO) CO., LTD (CN)
No. 818, Binhai 2nd Road, Hangzhou Bay New District, Ningbo, Zhejiang, China
315336
- (72) 1. CHEN, CHEN (CN)
2. WU, ZHENZHEN (CN)
3. RUI, CHAO (CN)
4. MA, BOYUN (CN)
5. SUN, WEI (CN)
6. LIU, YUZHOU (CN)
7. ZHOU, XINNUO (CN)
8. LIU, ZICHENG (CN)
9. CHEN, JIANDU (CN)
- (74) Công ty TNHH Sáng chế ACTIP (ACTIP PATENT LIMITED)
- (55)

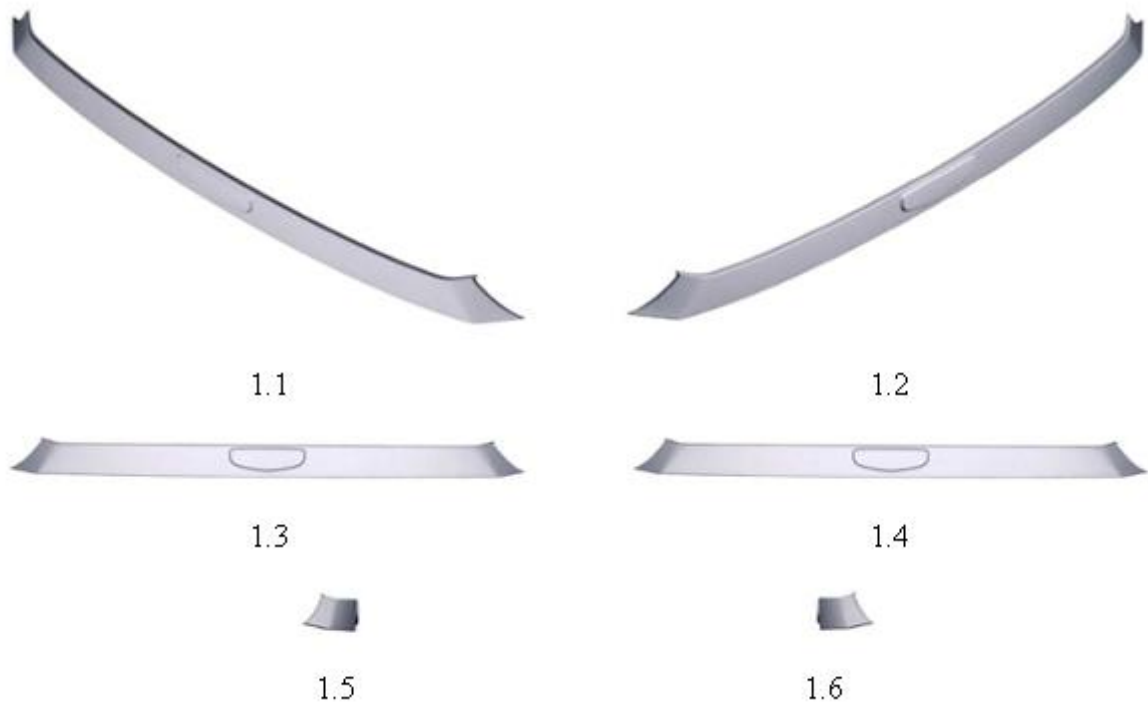



1.7



1.8

- (11) **3-0037936**
- (15) 12/01/2024
- (21) 3-2019-01488
- (18) 10/06/2024
- (54) **ĐỒNG HỒ THÔNG MINH**
- (45) 26/02/2024 431B
- (73) **BEIJING KINGSOFT INTERNET SECURITY SOFTWARE CO., LTD. (CN)
EASTERN, 2ND FLOOR, NO. 33 XIAO YING XI ROAD, HAIDIAN DISTRICT,
BEIJING 100085, P. R. CHINA**
- (72) **WANG, Xin (CN)**
- (74) **Công ty TNHH Trường Xuân (AGELESS CO.,LTD.)**
- (55)
- (51) 10-02
- (22) 10/06/2019
- (28) 1
- (43) 25/10/2019 379A



1.1



1.2

1.3



1.4



1.5



1.6



1.7

- (11) **3-0037937**
(15) 12/01/2024 (51) 09-03
(21) 3-2022-01099 (22) 07/06/2022
(18) 07/06/2027
(54) THÙNG BIA (28) 1
(45) 26/02/2024 431B (43) 25/10/2022 415A
(73) TÔNG CÔNG TY CỔ PHẦN BIA-RƯỢU-NƯỚC GIẢI KHÁT SÀI GÒN (VN)
187 Nguyễn Chí Thanh, phường 12, quận 5, thành phố Hồ Chí Minh
(72) Neo Gim Siong Bennett (SG)
(74) Công ty TNHH Luật ALIAT (ALIAT LEGAL)
(55)



1.1



1.2

- (11) **3-0037938**
(15) 12/01/2024 (51) 25-04
(21) 3-2019-00967 (22) 18/04/2019
(18) 18/04/2024
(54) THANG (28) 1
(30) 29/667,354 19/10/2018 US;
(45) 26/02/2024 431B (43) 25/05/2023 422A
(73) LITTLE GIANT LADDER SYSTEMS, LLC (US)
Art Wing, 1198 N. Spring Creek Place, Springville, Utah 84663, USA
(72) 1. B. SCOTT MAXFIELD (US)
2. N. RYAN MOSS (US)
3. BRIAN B. RUSSELL (US)
(74) Công ty Luật TNHH Phạm và Liên danh (PHAM & ASSOCIATES)
(55)

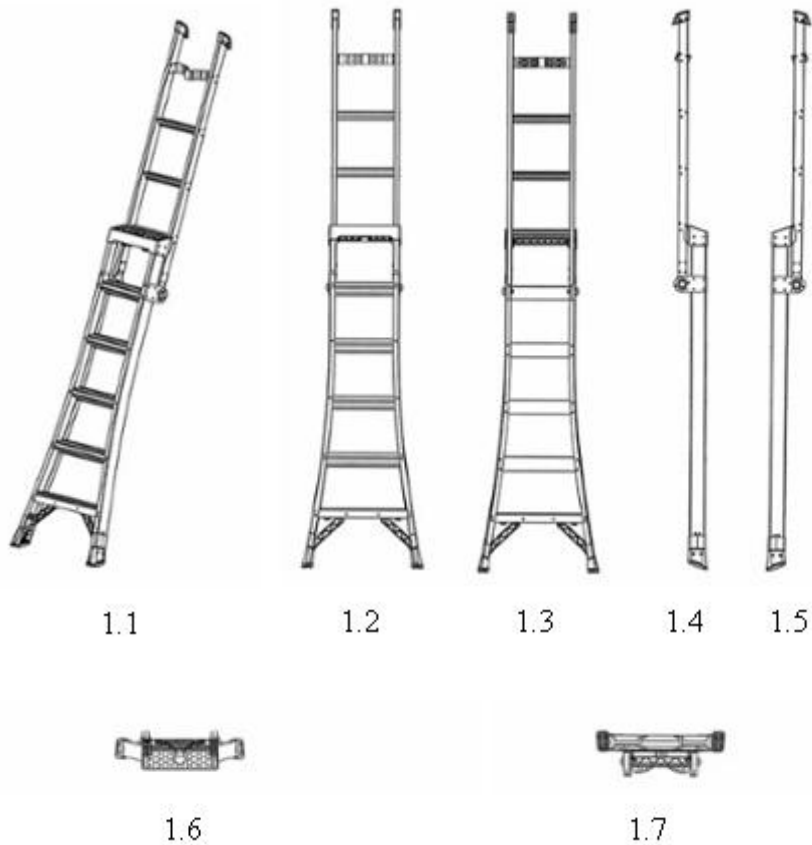

- (11) **3-0037939**
- (15) 12/01/2024
- (21) 3-2022-01007
- (18) 25/05/2027
- (54) THIẾT BỊ NÂNG HẠ
- (45) 26/02/2024 431B
- (73) CÔNG TY CỔ PHẦN CÔNG NGHIỆP KAM (VN)
Số 22, đường 01, tổ 3, phường Giang Biên, quận Long Biên, thành phố Hà Nội
- (72) Nguyễn Văn Tùng (VN)
- (74) Công ty TNHH NACILAW (NACILAW)
- (55)
- (51) 12-05
- (22) 25/05/2022
- (28) 1
- (43) 25/05/2023 422A

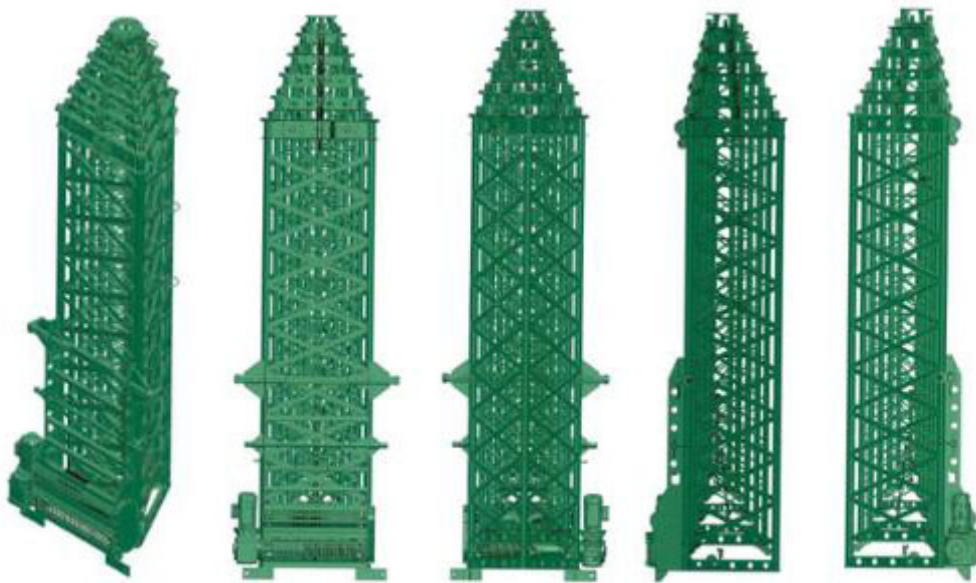

1.1

1.2

1.3

1.4

1.5



1.6

1.7

1.8

- (11) **3-0037940**
(15) 12/01/2024 (51) 14-03
(21) 3-2020-00688 (22) 25/03/2020
(18) 25/03/2025
(54) ĐIỆN THOẠI DI ĐỘNG (28) 3
(30) 30-2019-0046168 26/09/2019 KR;
(45) 26/02/2024 431B (43) 26/10/2020 391A
(73) SAMSUNG ELECTRONICS CO., LTD. (KR)
129, Samsung-ro, Yeongtong-gu, Suwon-si, Gyeonggi-do 16677, Republic of Korea
(72) 1. JI-YOUNG LEE (KR)
2. HYOK-SU CHOI (KR)
3. MIN-YOUNG PARK (KR)
(74) Công ty Luật TNHH WINCO (WINCO LAW FIRM)
(55)

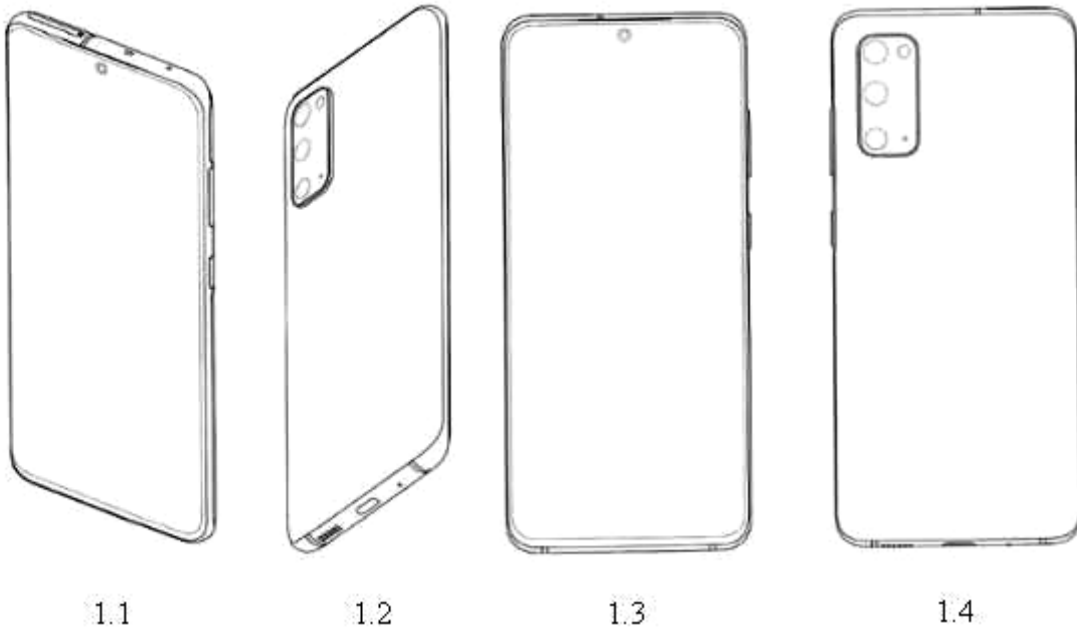

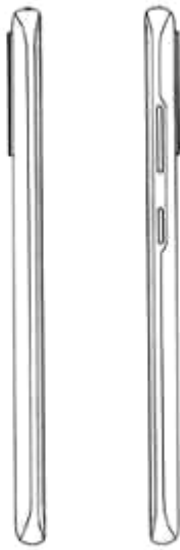

1.5

1.6



1.7



1.8



2.1



2.2



2.3

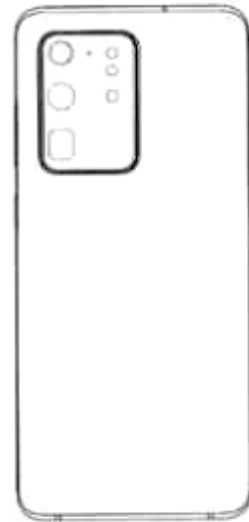

2.4

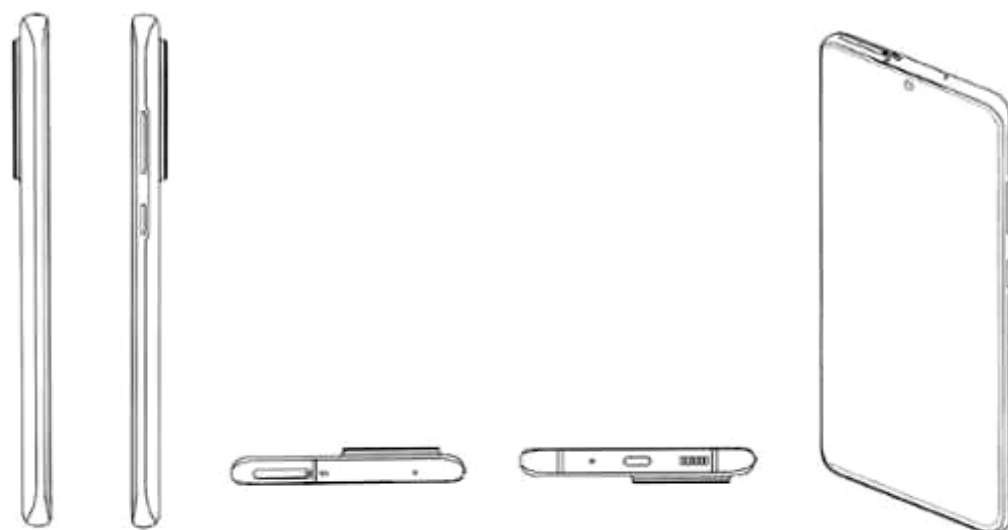

2.5

2.6

2.7

2.8

3.1



3.2

3.3

3.4

3.5

3.6



3.7



3.8

- (11) **3-0037941**
- (15) 12/01/2024
- (21) 3-2021-03157
- (18) 09/12/2026
- (54) Ô TÔ
- (30) DM/214850 10/06/2021 WO;
- (45) 26/02/2024 431B
- (73) FERRARI S.P.A. (IT)
Via Emilia Est 1163, MODENA, Italy
- (72) Flavio MANZONI (IT)
- (74) Công ty TNHH một thành viên Sở hữu trí tuệ VCCI (VCCI-IP CO.,LTD)
- (55)

- (51) 12-08
- (22) 09/12/2021
- (28) 1
- (43) 25/08/2022 413A



1.1



1.2



1.3

1.4

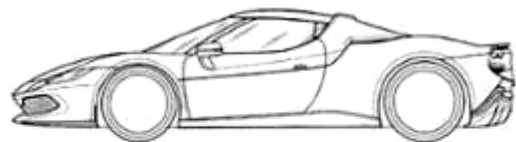

1.5

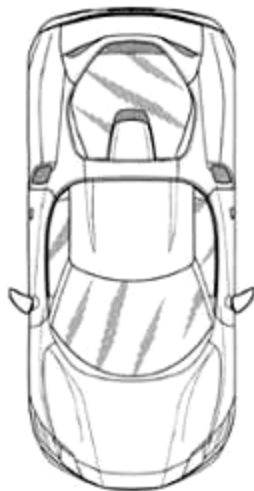

1.6

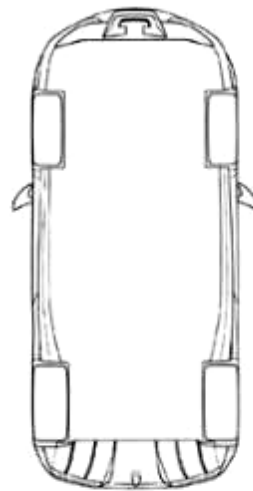

1.7

- (11) **3-0037942**
- (15) 12/01/2024
- (21) 3-2021-03159
- (18) 09/12/2026
- (54) Ô TÔ ĐỒ CHƠI
- (30) DM/216002 10/06/2021 WO;
- (45) 26/02/2024 431B
- (73) FERRARI S.P.A. (IT)
Via Emilia Est 1163, MODENA, Italy
- (72) Flavio MANZONI (IT)
- (74) Công ty TNHH một thành viên Sở hữu trí tuệ VCCI (VCCI-IP CO.,LTD)
- (55)

- (51) 21-01
- (22) 09/12/2021
- (28) 1
- (43) 25/08/2022 413A



1.1



1.2



1.3



1.4



1.5

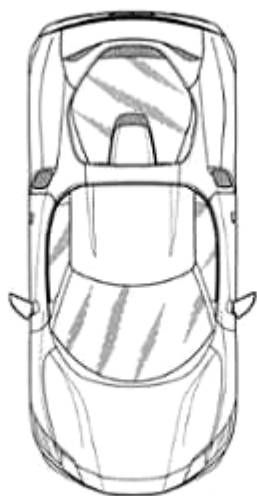

1.6

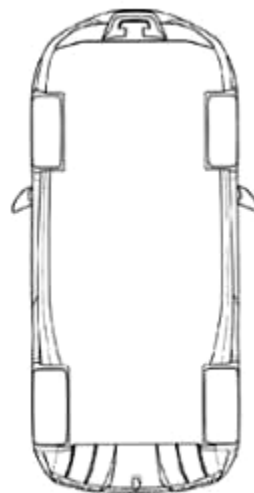

1.7

- (11) **3-0037943**
(15) 12/01/2024 (51) 12-14
(21) 3-2022-01090 (22) 06/06/2022
(18) 06/06/2027
(54) ROBOT TỰ HÀNH (28) 1
(45) 26/02/2024 431B (43) 26/12/2022 417A
(73) CÔNG TY TNHH LEON LEGION (VN)
269 đường Liên Phường, phường Phước Long B, thành phố Thủ Đức, thành phố Hồ Chí Minh
(72) Hoàng Xuân Thành (VN)
(74) Công ty Luật TNHH Tư vấn Quốc tế (INDOCHINE COUNSEL)
(55)



1.1



1.2



1.3



1.4



1.5



1.6



1.7



1.8



1.9

- (11) **3-0037944**
(15) 12/01/2024
(21) 3-2022-02458
(18) 10/11/2027
(54) ĐỀ
(45) 26/02/2024 431B
(73) **HỘ KINH DOANH AN VĨNH PHÁT (VN)**
R23/39/36 Cư xá Phú Lâm A, phường 12, quận 6, thành phố Hồ Chí Minh
(72) Khuu Sở Dinh (VN)
(55)
- (51) 11-02
(22) 10/11/2022
(28) 1
(43) 27/02/2023 419



1.1



1.2



1.3



1.4

- (11) **3-0037945**
(15) 12/01/2024
(21) 3-2022-02592
(18) 25/11/2027
(54) **HỘP**
(45) 26/02/2024 431B
(73) **HỘ KINH DOANH AN VĨNH PHÁT (VN)**
R23/39/36 Cư xá Phú Lâm A, phường 12, quận 6, thành phố Hồ Chí Minh
(72) **Khru Sở Dinh (VN)**
(55)
- (51) 09-03
(22) 25/11/2022
(28) 1
(43) 27/02/2023 419



1.1



1.2



1.3



1.4



1.5

- (11) **3-0037946**
(15) 12/01/2024 (51) 09-03
(21) 3-2022-02593 (22) 25/11/2022
(18) 25/11/2027
(54) HỘP (28) 1
(45) 26/02/2024 431B (43) 27/02/2023 419
(73) HỘ KINH DOANH AN VĨNH PHÁT (VN)
R23/39/36 Cư xá Phú Lâm A, phường 12, quận 6, thành phố Hồ Chí Minh
(72) Khuu Sở Dinh (VN)
(55)



1.1



1.2



1.3



1.4



1.5

- (11) **3-0037947**
(15) 12/01/2024 (51) 09-03
(21) 3-2022-02460 (22) 10/11/2022
(18) 10/11/2027
(54) HỘP (28) 1
(45) 26/02/2024 431B (43) 27/02/2023 419
(73) HỘ KINH DOANH AN VĨNH PHÁT (VN)
R23/39/36 Cư xá Phú Lâm A, phường 12, quận 6, thành phố Hồ Chí Minh
(72) Khuu Sở Dinh (VN)
(55)



1.1



1.2



1.3



1.4



1.5



1.6

- (11) 3-0037948
(15) 12/01/2024
(21) 3-2022-02407
(18) 04/11/2027
(54) HỘP
(45) 26/02/2024 431B
(73) HỘ KINH DOANH AN VĨNH PHÁT (VN)
R23/39/36 Cư xá Phú Lâm A, phường 12, quận 6, thành phố Hồ Chí Minh
(72) Khuu Sở Dinh (VN)
(55)
- (51) 09-03
(22) 04/11/2022
(28) 1
(43) 27/02/2023 419



1.1



1.2



1.3



1.4



1.5



1.6



1.7

- (11) **3-0037949**
(15) 12/01/2024 (51) 09-03
(21) 3-2022-02408 (22) 04/11/2022
(18) 04/11/2027
(54) HỘP (28) 1
(45) 26/02/2024 431B (43) 27/02/2023 419
(73) HỘ KINH DOANH AN VĨNH PHÁT (VN)
R23/39/36 Cư xá Phú Lâm A, phường 12, quận 6, thành phố Hồ Chí Minh
(72) Khuu Sở Dinh (VN)
(55)



1.1



1.2



1.3



1.4



1.5



1.6

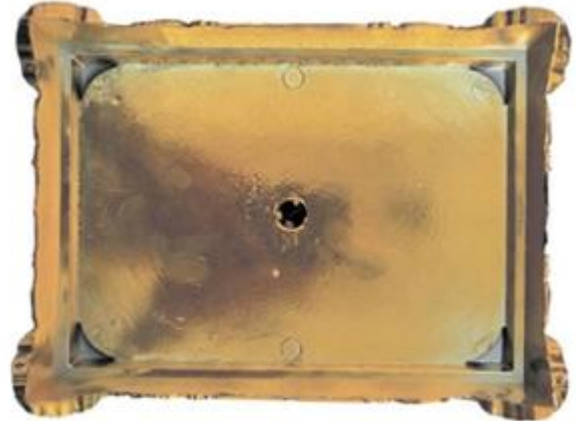

1.7

- (11) **3-0037950**
(15) 12/01/2024 (51) 19-08
(21) 3-2022-00996 (22) 25/05/2022
(18) 25/05/2027
(54) **NHÃN SẢN PHẨM** (28) 3
(45) 26/02/2024 431B (43) 25/08/2022 413A
(73) **CÔNG TY CỔ PHẦN MARICO SOUTH EAST ASIA (VN)**
Số 3, đường số 5, khu công nghiệp Sóng Thần 1, phường Dĩ An, thành phố Dĩ An,
tỉnh Bình Dương
(72) Trần Ngọc Lan (VN)
(74) Công ty Luật TNHH Phạm và Liên danh (PHAM & ASSOCIATES)
(55)



1.1



1.2



2.1



2.2



3.1



3.2

- (11) **3-0037951**
(15) 15/01/2024 (51) 13-03; 13-99
(21) 3-2022-02966 (22) 30/12/2022
(18) 30/12/2027
(54) HỘP ĐIỀU KHIỂN (28) 1
(45) 26/02/2024 431B (43) 25/04/2023 421A
(73) CÔNG TY TNHH CÔNG NGHIỆP KINGTEC VIỆT NAM (VN)
Lô C-4 A-CN, khu công nghiệp Mỹ Phước 3, phường Thới Hòa, thị xã Bến Cát, tỉnh Bình Dương
(72) HUANG, WEI-HAN (TW)
(74) Công ty TNHH Tư vấn - Dịch thuật - Sở hữu trí tuệ Á Đông (Á Đông IP CONSULTANCY CO.,LTD.)
(55)

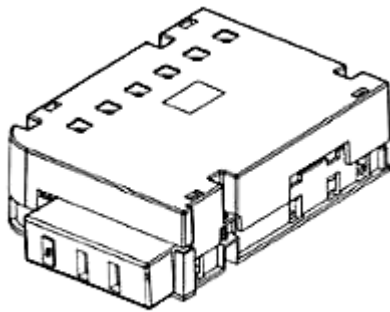

1.1



1.2



1.3

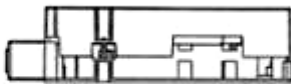

1.4

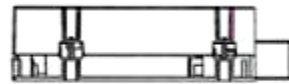

1.5

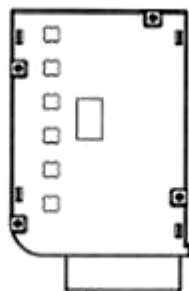

1.6



1.7

- (11) **3-0037952**
(15) 15/01/2024 (51) 15-01
(21) 3-2022-02967 (22) 30/12/2022
(18) 30/12/2027
(54) **HỘP ĐỰNG ĐỘNG CƠ** (28) 1
(45) 26/02/2024 431B (43) 25/04/2023 421A
(73) **CÔNG TY TNHH CÔNG NGHIỆP KINGTEC VIỆT NAM (VN)**
Lô C-4 A-CN, khu công nghiệp Mỹ Phước 3, phường Thới Hòa, thị xã Bến Cát, tỉnh Bình Dương
(72) HUANG, WEI-HAN (TW)
(74) Công ty TNHH Tư vấn - Dịch thuật - Sở hữu trí tuệ Á Đông (Á Đông IP CONSULTANCY CO.,LTD.)
(55)



1.1



1.2

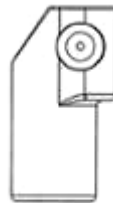

1.3



1.4

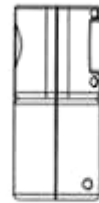

1.5

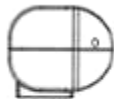

1.6



1.7

- (11) **3-0037953**
(15) 15/01/2024 (51) 13-01
(21) 3-2022-02969 (22) 30/12/2022
(18) 30/12/2027
(54) **HỘP ĐỰNG ĐỘNG CƠ** (28) 1
(45) 26/02/2024 431B (43) 25/04/2023 421A
(73) **CÔNG TY TNHH CÔNG NGHIỆP KINGTEC VIỆT NAM (VN)**
Lô C-4 A-CN, khu công nghiệp Mỹ Phước 3, phường Thới Hòa, thị xã Bến Cát, tỉnh Bình Dương
(72) HUANG, WEI-HAN (TW)
(74) Công ty TNHH Tư vấn - Dịch thuật - Sở hữu trí tuệ Á Đông (Á Đông IP CONSULTANCY CO.,LTD.)
(55)



1.1



1.2



1.3



1.5



1.4



1.6



1.7

- (11) **3-0037954**
- (15) 15/01/2024
- (21) 3-2020-02562
- (18) 14/10/2025
- (54) **HỘP ĐỪNG TAI NGHE**
- (30) 202030150946.2 15/04/2020 CN;
- (45) 26/02/2024 431B
- (73) **HUAWEI TECHNOLOGIES CO., LTD. (CN)**
Huawei Administration Building, Bantian, Longgang District, Shenzhen,
Guangdong 518129, P. R. China
- (72) 1. ZHAO, YING (CN)
2. DIAO, GUOFEI (CN)
- (74) Công ty Cổ phần Sở hữu công nghiệp INVESTIP (INVESTIP)
- (55)
- (51) 09-03
- (22) 14/10/2020
- (28) 2
- (43) 25/02/2021 395A

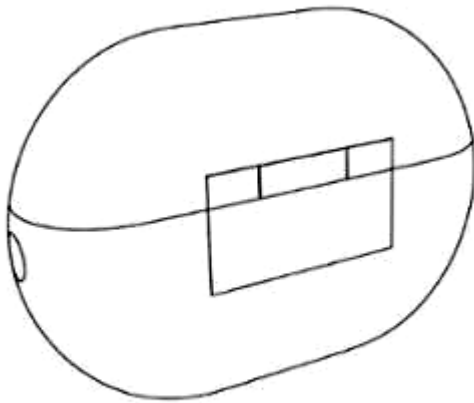

1.1

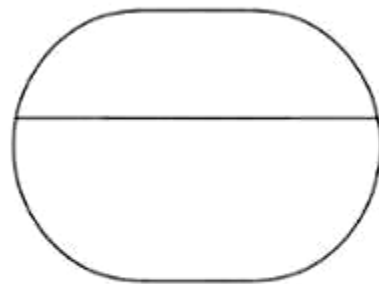

1.2

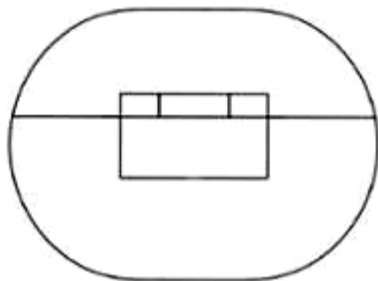

1.3

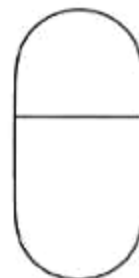

1.4

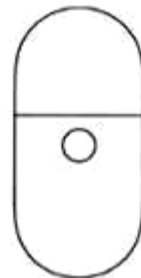

1.5



1.6

1.7



2.1

2.2



2.3

2.4

2.5



2.6

2.7

- (11) **3-0037955**
- (15) 15/01/2024
- (21) 3-2021-02944
- (18) 25/11/2026
- (54) **NẮP ĐẬY HỘP SỮA BỘT**
- (45) 26/02/2024 431B
- (73) **CÔNG TY CỔ PHẦN THƯƠNG MẠI VÀ DỊCH VỤ DILIMIL (VN)**
(NR Nguyễn Xuân Nam) thôn Chè, xã Liên Bảo, huyện Tiên Du, tỉnh Bắc Ninh
- (72) Nguyễn Xuân Nam (VN)
- (74) Công ty Luật TNHH Gia Phạm (GIA PHAM LAW CO.,LTD)
- (55)
- (51) 09-07
- (22) 25/11/2021
- (28) 1
- (43) 27/02/2023 419



1.1



1.2



1.3



1.4



1.5



1.6



1.7

- (11) **3-0037956**
(15) 15/01/2024 (51) 09-05
(21) 3-2023-00184 (22) 18/01/2023
(18) 18/01/2028
(54) BAO GÓI (28) 1
(45) 26/02/2024 431B (43) 26/06/2023 423A
(73) CÔNG TY TNHH BC VŨ LONG (VN)
Khóm 4, phường 6, thành phố Cao Lãnh, tỉnh Đồng Tháp
(72) Phạm Thị Thùy Linh (VN)
(55)



1.1



1.2

- (11) **3-0037957**
(15) 15/01/2024 (51) 09-05
(21) 3-2023-00185 (22) 18/01/2023
(18) 18/01/2028
(54) BAO GÓI (28) 1
(45) 26/02/2024 431B (43) 26/06/2023 423A
(73) CÔNG TY TNHH BC VŨ LONG (VN)
Khóm 4, phường 6, thành phố Cao Lãnh, tỉnh Đồng Tháp
(72) Phạm Thị Thùy Linh (VN)
(55)



1.1



1.2

- (11) **3-0037958**
- (15) 15/01/2024
- (21) 3-2021-00835
- (18) 07/04/2026
- (54) KHÓA CỦA DỤNG CỤ KHOAN DỪA
- (30) 2002004959 30/10/2020 TH;
- (45) 26/02/2024 431B
- (73) K FRESH CO., LTD. (TH)
No. 98/38 moo 6, Bangmuangmai sub-district, Muang samutprakarn district, Samutprakarn 10270, Thailand
- (72) 1. KEMTAS MANUSRUNGSRI (TH)
2. WARAPORN MANUSRUNGSRI (TH)
- (74) Công ty TNHH Trà và cộng sự (TRA & ASSOCIATES CO.,LTD)
- (55)

- (51) 07-04
- (22) 07/04/2021

(28) 1

(43) 25/11/2021 404A



1.1



1.2

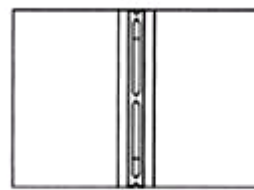

1.3



1.4



1.5

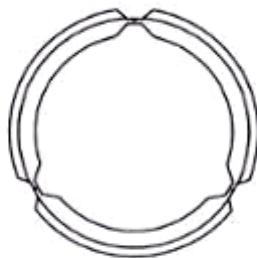

1.6



1.7

- (11) **3-0037959**
(15) 15/01/2024 (51) 09-05
(21) 3-2022-00350 (22) 25/02/2022
(18) 25/02/2027
(54) BAO BÌ TAY ÁO DÙNG CHO THỰC PHẨM (28) 1
(30) 30-2021-0041601 01/09/2021 KR;
(45) 26/02/2024 431B (43) 26/12/2022 417A
(73) CJ CHEILJEDANG CORPORATION (KR)(Ssangnim-dong)
330, Dongho-ro, Jung-gu, Seoul 04560 Republic of Korea
1. LEE, HYO EUN (KR)
2. JUNG, SAE ROM (KR)
(72) 3. BAEK, YUN JUNG (KR)
4. LEE, KANG KOOK (KR)
5. KIM, MOON JOO (KR)
(74) Công ty Luật TNHH ROUSE Việt Nam (ROUSE LEGAL VIETNAM LTD.)
(55)



1.1



1.2

- (11) **3-0037960**
- (15) 15/01/2024
- (21) 3-2022-02274
- (18) 21/10/2027
- (54) **CHẬU RỬA**
- (30) 009024987-0001 12/05/2022 EM;
- (45) 26/02/2024 431B
- (73) **HANSGROHE SE (DE)**
Austr. 5-9, 77761 Schiltach, Germany
- (72) Laura Somaglino (IT)
- (74) Công ty TNHH Trường Xuân (AGELESS CO.,LTD.)
- (55)
- (51) 23-02
- (22) 21/10/2022
- (28) 1
- (43) 27/01/2023 418A



1.1



1.2



1.3



1.4



1.5

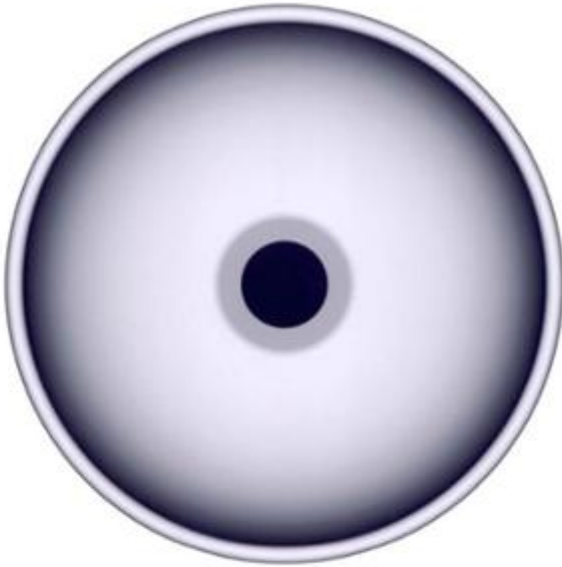

1.6

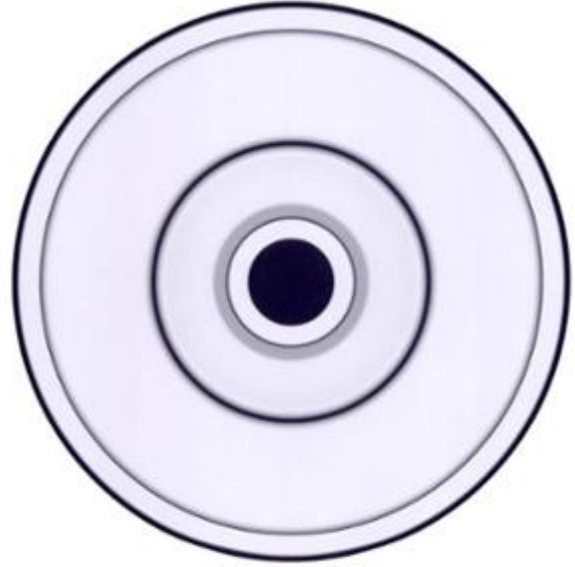

1.7

- (11) **3-0037961**
- (15) 15/01/2024
- (21) 3-2022-02275
- (18) 21/10/2027
- (54) **CHẬU RỬA**
- (30) 009024987-0002 12/05/2022 EM;
- (45) 26/02/2024 431B
- (73) **HANSGROHE SE (DE)**
Austr. 5-9, 77761 Schiltach, Germany
- (72) Laura Somaglino (IT)
- (74) Công ty TNHH Trường Xuân (AGELESS CO.,LTD.)
- (55)
- (51) 23-02
- (22) 21/10/2022
- (28) 1
- (43) 27/01/2023 418A



1.1



1.2



1.3



1.4



1.5



1.6

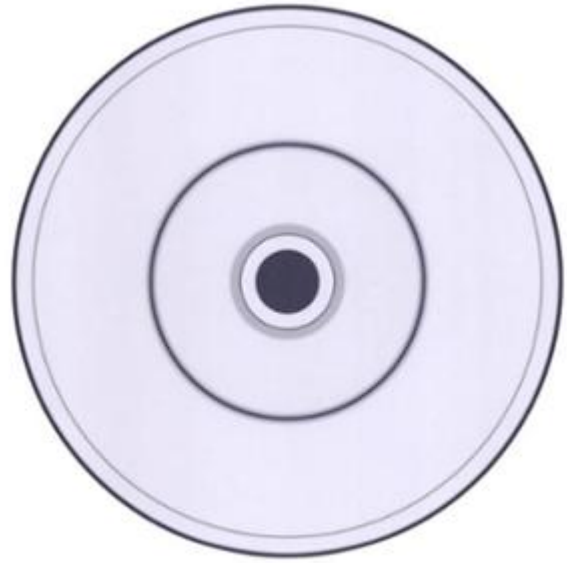

1.7

- (11) **3-0037962**
- (15) 15/01/2024
- (21) 3-2022-02277
- (18) 21/10/2027
- (54) **CHẬU RỬA**
- (30) 009024987-0003 12/05/2022 EM;
- (45) 26/02/2024 431B
- (73) **HANSGROHE SE (DE)**
Austr. 5-9, 77761 Schiltach, Germany
- (72) Laura Somaglino (IT)
- (74) Công ty TNHH Trường Xuân (AGELESS CO.,LTD.)
- (55)
- (51) 23-02
- (22) 21/10/2022
- (28) 1
- (43) 27/01/2023 418A



1.1



1.2



1.3



1.4



1.5



1.6

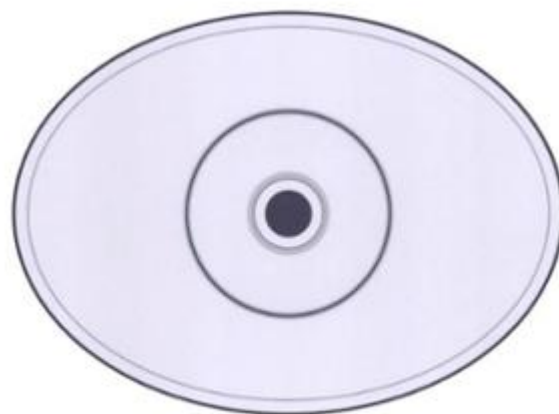

1.7

- (11) **3-0037963**
- (15) 15/01/2024
- (21) 3-2022-02278
- (18) 21/10/2027
- (54) **CHẬU RỬA**
- (30) 009024987-0004 12/05/2022 EM;
- (45) 26/02/2024 431B
- (73) **HANSGROHE SE (DE)**
Auestr. 5-9, 77761 Schiltach, Germany
- (72) Laura Somaglino (IT)
- (74) Công ty TNHH Trường Xuân (AGELESS CO.,LTD.)
- (55)
- (51) 23-02
- (22) 21/10/2022
- (28) 1
- (43) 27/01/2023 418A



1.1



1.2



1.3



1.4



1.5



1.6

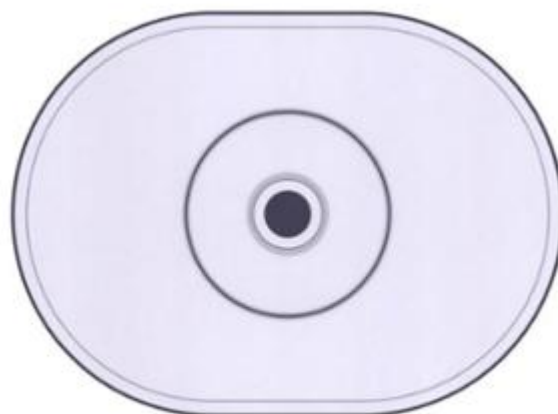

1.7

- (11) **3-0037964**
- (15) 15/01/2024
- (21) 3-2022-02288
- (18) 21/10/2027
- (54) **CHẬU RỬA**
- (30) 009024987-0005 12/05/2022 EM;
- (45) 26/02/2024 431B
- (73) **HANSGROHE SE (DE)**
Auestr. 5-9, 77761 Schiltach, Germany
- (72) Laura Somaglino (IT)
- (74) Công ty TNHH Trường Xuân (AGELESS CO.,LTD.)
- (55)
- (51) 23-02
- (22) 21/10/2022
- (28) 1
- (43) 27/01/2023 418A



1.1



1.2



1.3



1.4



1.5



1.6



1.7

- (11) **3-0037965**
- (15) 15/01/2024
- (21) 3-2022-02706
- (18) 09/12/2027
- (54) KÉP THANH NGANG CỦA RÈM NÂNG
- (30) 111305273 24/10/2022 TW;
- (45) 26/02/2024 431B
- (73) SHEEN WORLD TECHNOLOGY CORPORATION (TW)
21F-7, NO. 386, SHIZHENG RD., XITUN DIST., TAICHUNG CITY 407, TAIWAN
- (72) CHEN, PO-YU (TW)
- (74) Công ty TNHH một thành viên Sở hữu trí tuệ VCCI (VCCI-IP CO.,LTD)
- (55)
- (51) 06-10; 08-08
- (22) 09/12/2022
- (28) 1
- (43) 27/02/2023 419

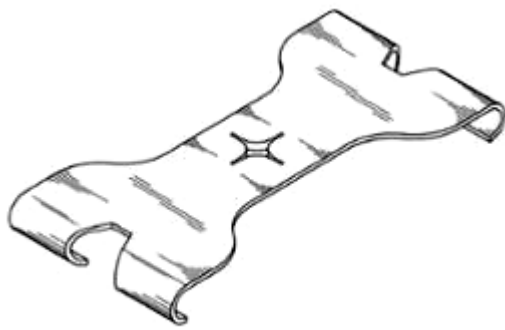

1.1

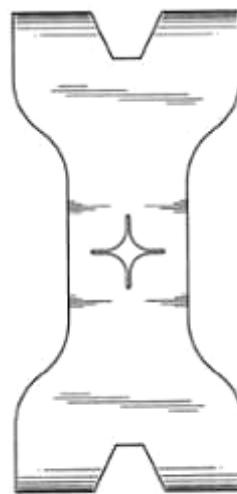

1.2

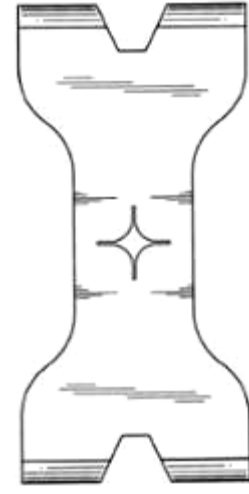

1.3



1.4



1.5



1.6



1.7

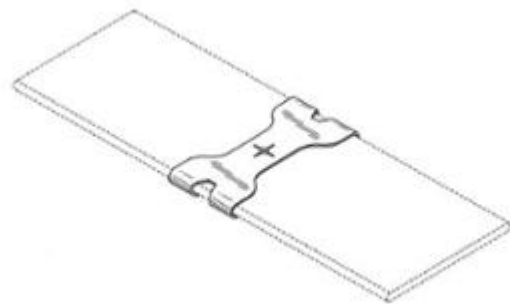

1.8

- (11) **3-0037966**
(15) 15/01/2024 (51) 06-10; 08-08
(21) 3-2022-02565 (22) 21/11/2022
(18) 21/11/2027
(54) **KÉP THANH NGANG CỦA RÈM NÂNG** (28) 1
(30) 111304426 06/09/2022 TW;
(45) 26/02/2024 431B (43) 27/02/2023 419
(73) **SHEEN WORLD TECHNOLOGY CORPORATION (TW)**
21F-7, NO.386, SHIZHENG RD., XITUN DIST., TAICHUNG CITY 407,
TAIWAN
(72) **CHEN,PO-YU (TW)**
(74) **Công ty TNHH một thành viên Sở hữu trí tuệ VCCI (VCCI-IP CO.,LTD)**
(55)

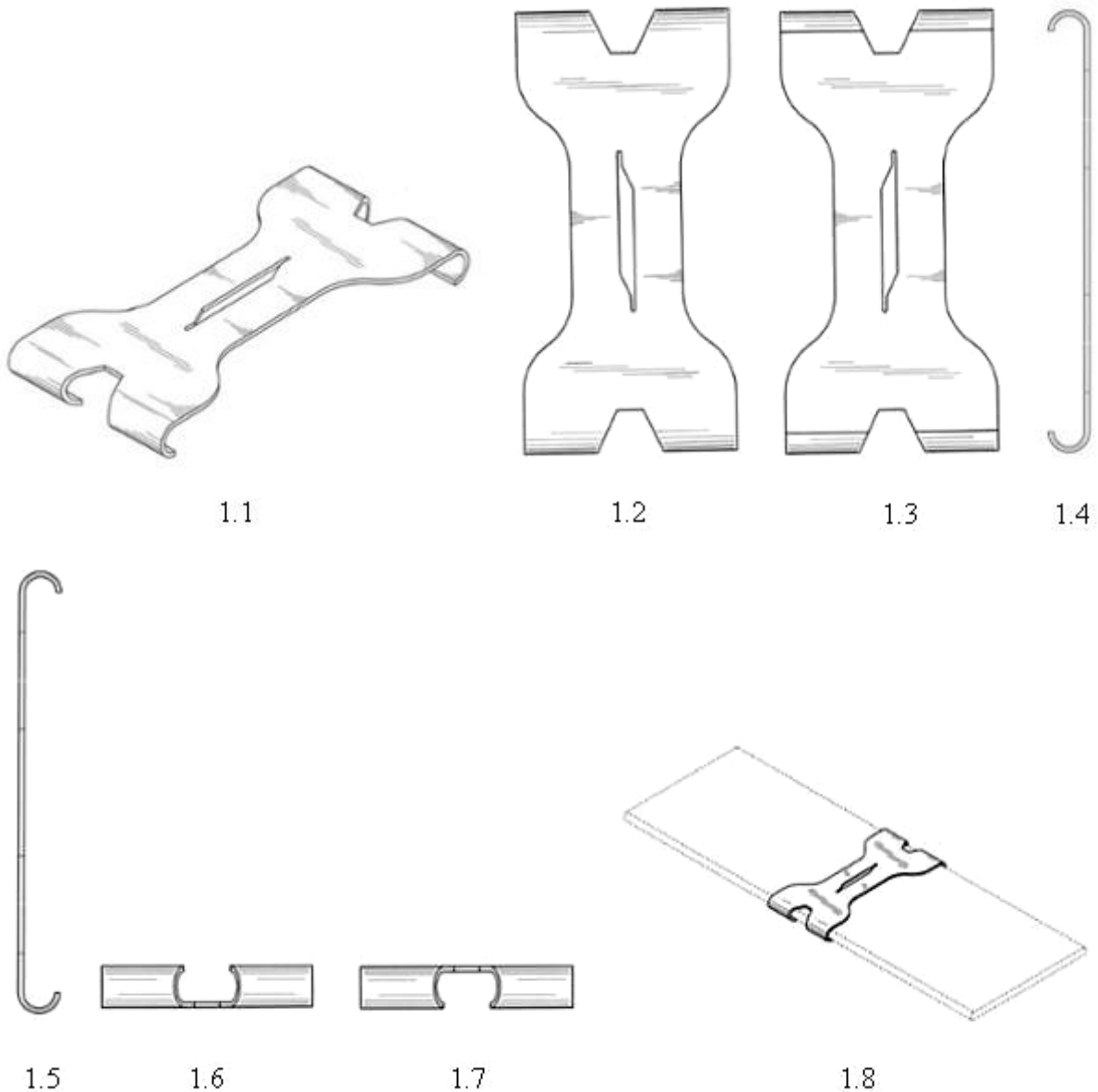

- (11) **3-0037967**
- (15) 15/01/2024
- (21) 3-2022-02566
- (18) 21/11/2027
- (54) **KEP THANH NGANG CỦA RÈM NÂNG**
- (30) 111304425 06/09/2022 TW;
- (45) 26/02/2024 431B
- (73) **SHEEN WORLD TECHNOLOGY CORPORATION (TW)**
21F-7, NO.386, SHIZHENG RD., XITUN DIST., TAICHUNG CITY 407, TAIWAN
- (72) **CHEN,PO-YU (TW)**
- (74) Công ty TNHH một thành viên Sở hữu trí tuệ VCCI (VCCI-IP CO.,LTD)
- (55)

(51) 06-10; 08-08

(22) 21/11/2022

(28) 1

(43) 27/02/2023 419

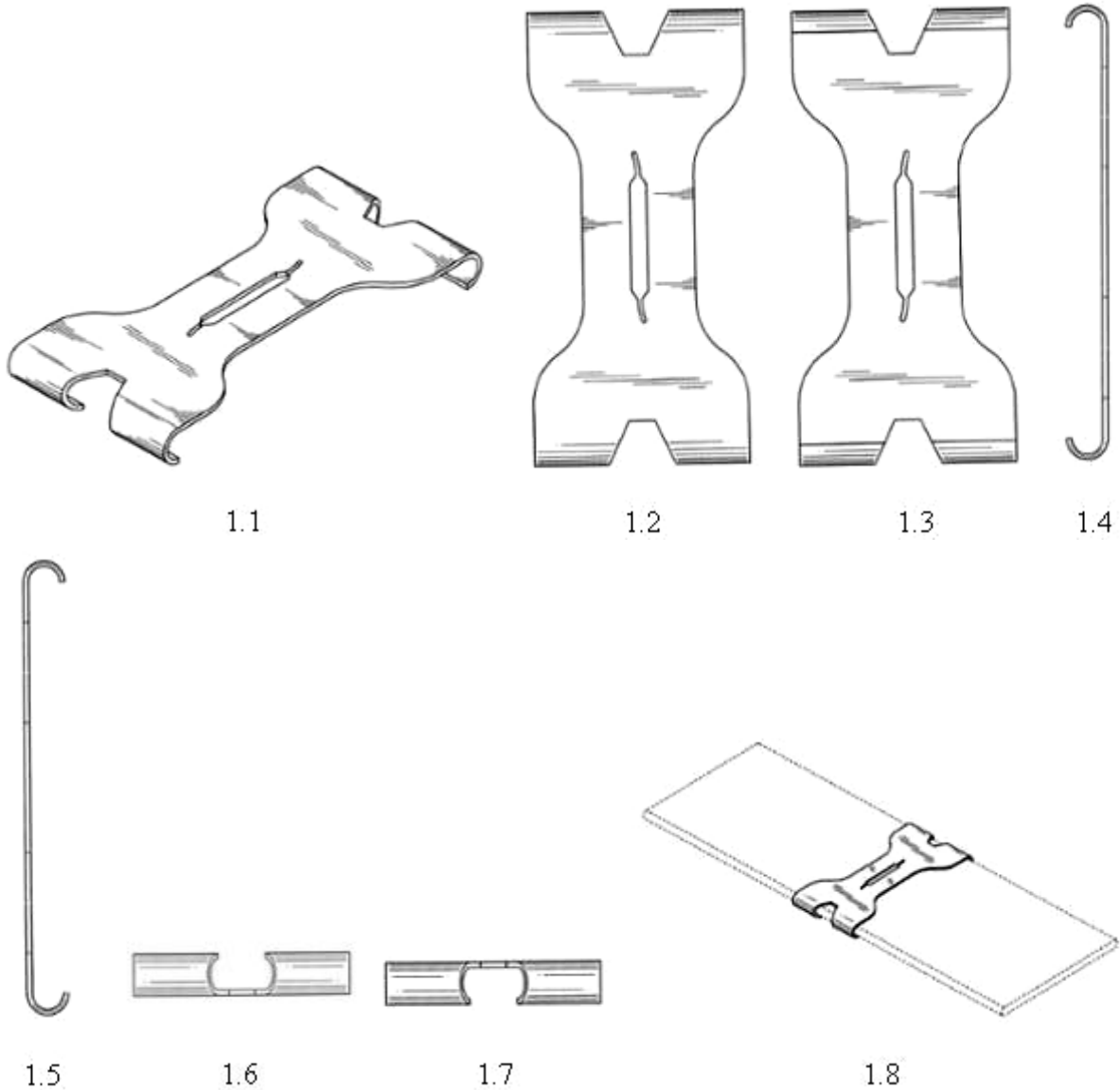

- (11) **3-0037968**
(15) 15/01/2024 (51) 06-10; 08-08
(21) 3-2022-02567 (22) 21/11/2022
(18) 21/11/2027
(54) **KẸP THANH NGANG CỦA RÈM NÂNG** (28) 1
(30) 111304424 06/09/2022 TW;
(45) 26/02/2024 431B (43) 27/02/2023 419
(73) **SHEEN WORLD TECHNOLOGY CORPORATION (TW)**
21F-7, NO.386, SHIZHENG RD., XITUN DIST., TAICHUNG CITY 407,
TAIWAN
(72) **CHEN,PO-YU (TW)**
(74) Công ty TNHH một thành viên Sở hữu trí tuệ VCCI (VCCI-IP CO.,LTD)
(55)

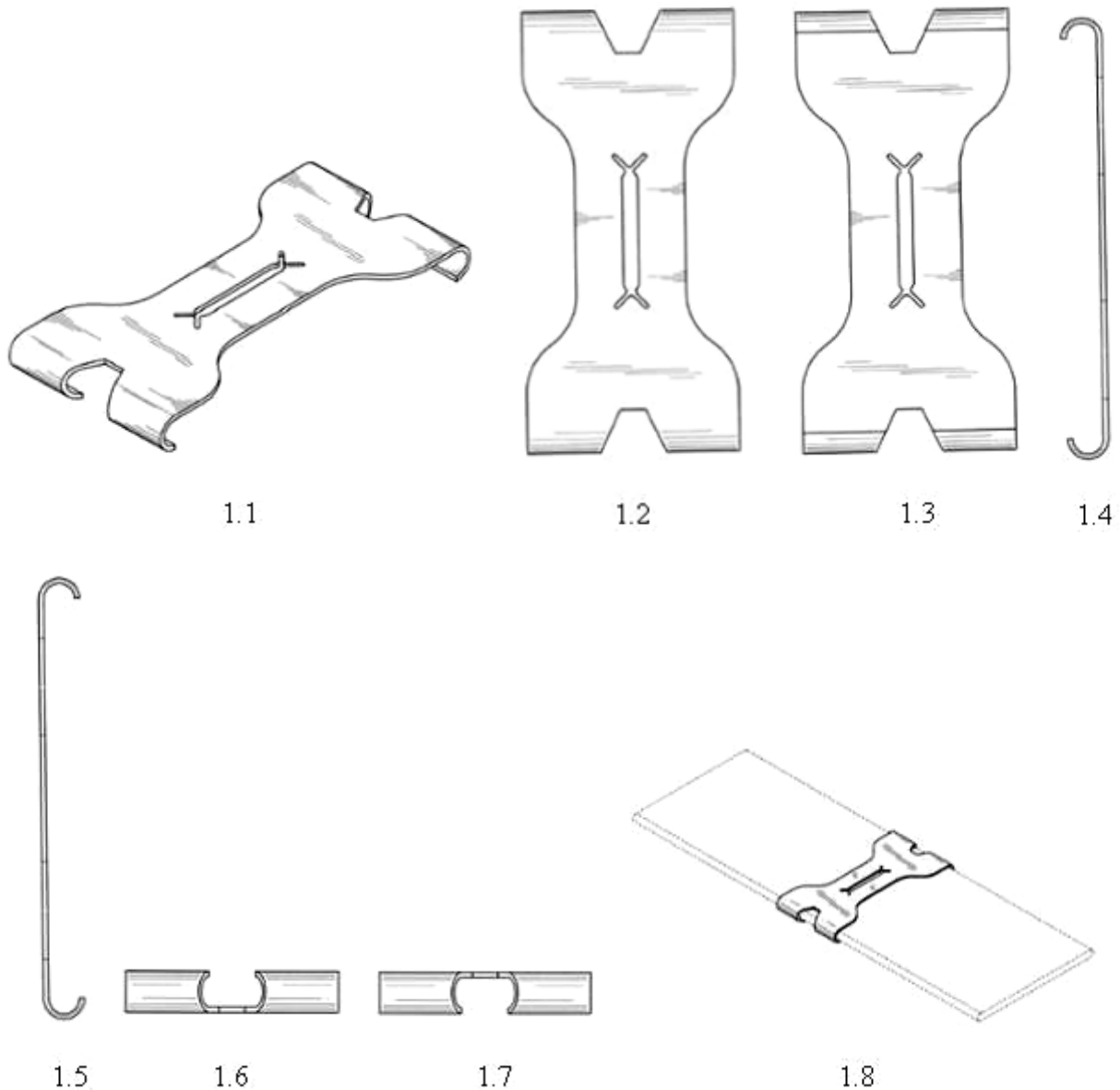

- (11) **3-0037969**
- (15) 15/01/2024
- (21) 3-2022-02568
- (18) 21/11/2027
- (54) **KEP THANH NGANG CỦA RÈM NÂNG**
- (30) 111304423 06/09/2022 TW;
- (45) 26/02/2024 431B
- (73) **SHEEN WORLD TECHNOLOGY CORPORATION (TW)**
21F-7, NO.386, SHIZHENG RD., XITUN DIST., TAICHUNG CITY 407, TAIWAN
- (72) **CHEN,PO-YU (TW)**
- (74) Công ty TNHH một thành viên Sở hữu trí tuệ VCCI (VCCI-IP CO.,LTD)
- (55)
- (51) 06-10; 08-08
- (22) 21/11/2022
- (28) 1
- (43) 27/02/2023 419

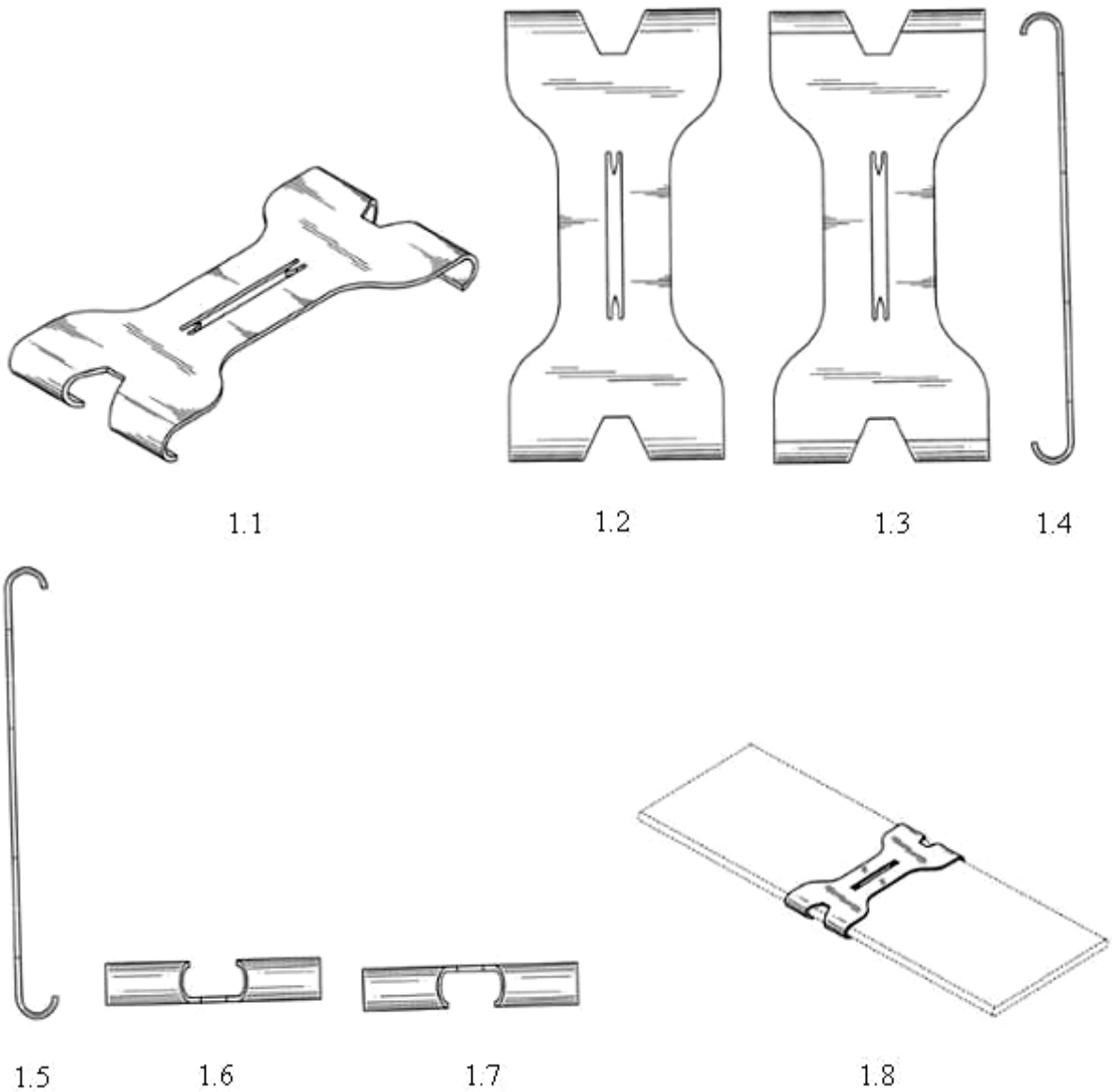

- (11) **3-0037970**
- (15) 15/01/2024
- (21) 3-2022-02569
- (18) 21/11/2027
- (54) **KEP THANH NGANG CỦA RÈM NÂNG**
- (30) 111304422 06/09/2022 TW;
- (45) 26/02/2024 431B
- (73) **SHEEN WORLD TECHNOLOGY CORPORATION (TW)**
21F-7, NO.386, SHIZHENG RD., XITUN DIST., TAICHUNG CITY 407, TAIWAN
- (72) **CHEN, PO-YU (TW)**
- (74) Công ty TNHH một thành viên Sở hữu trí tuệ VCCI (VCCI-IP CO.,LTD)
- (55)
- (51) 06-10; 08-08
- (22) 21/11/2022
- (28) 1
- (43) 27/02/2023 419

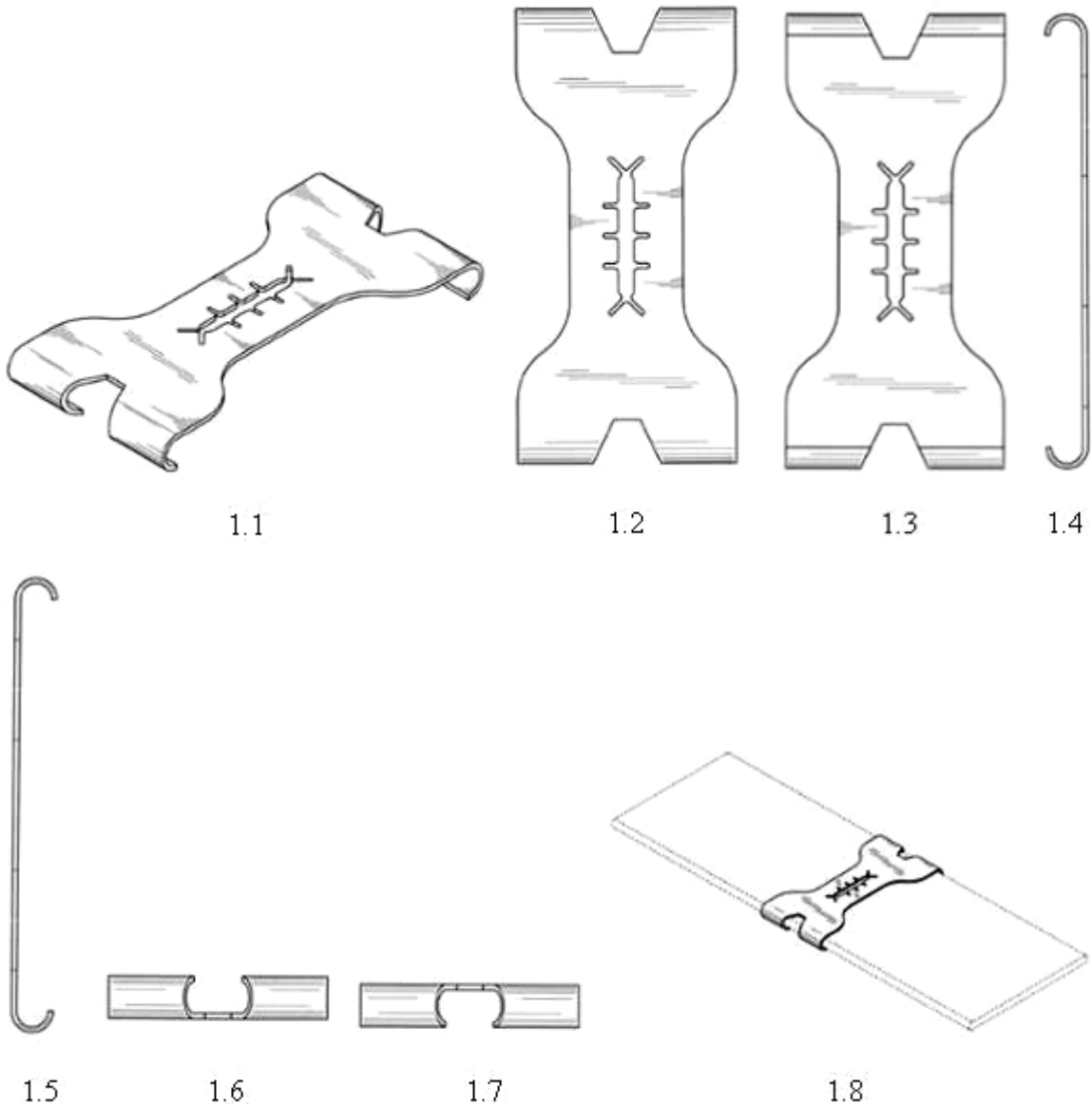

- (11) **3-0037971**
- (15) 16/01/2024
- (21) 3-2022-02570
- (18) 21/11/2027
- (54) **KEP THANH NGANG CỦA RÈM NÂNG**
- (30) 111304421 06/09/2022 TW;
- (45) 26/02/2024 431B
- (73) **SHEEN WORLD TECHNOLOGY CORPORATION (TW)**
21F-7, NO.386, SHIZHENG RD., XITUN DIST., TAICHUNG CITY 407, TAIWAN
- (72) **CHEN, PO-YU (TW)**
- (74) Công ty TNHH một thành viên Sở hữu trí tuệ VCCI (VCCI-IP CO.,LTD)
- (55)
- (51) 06-10; 08-08
- (22) 21/11/2022
- (28) 1
- (43) 27/02/2023 419

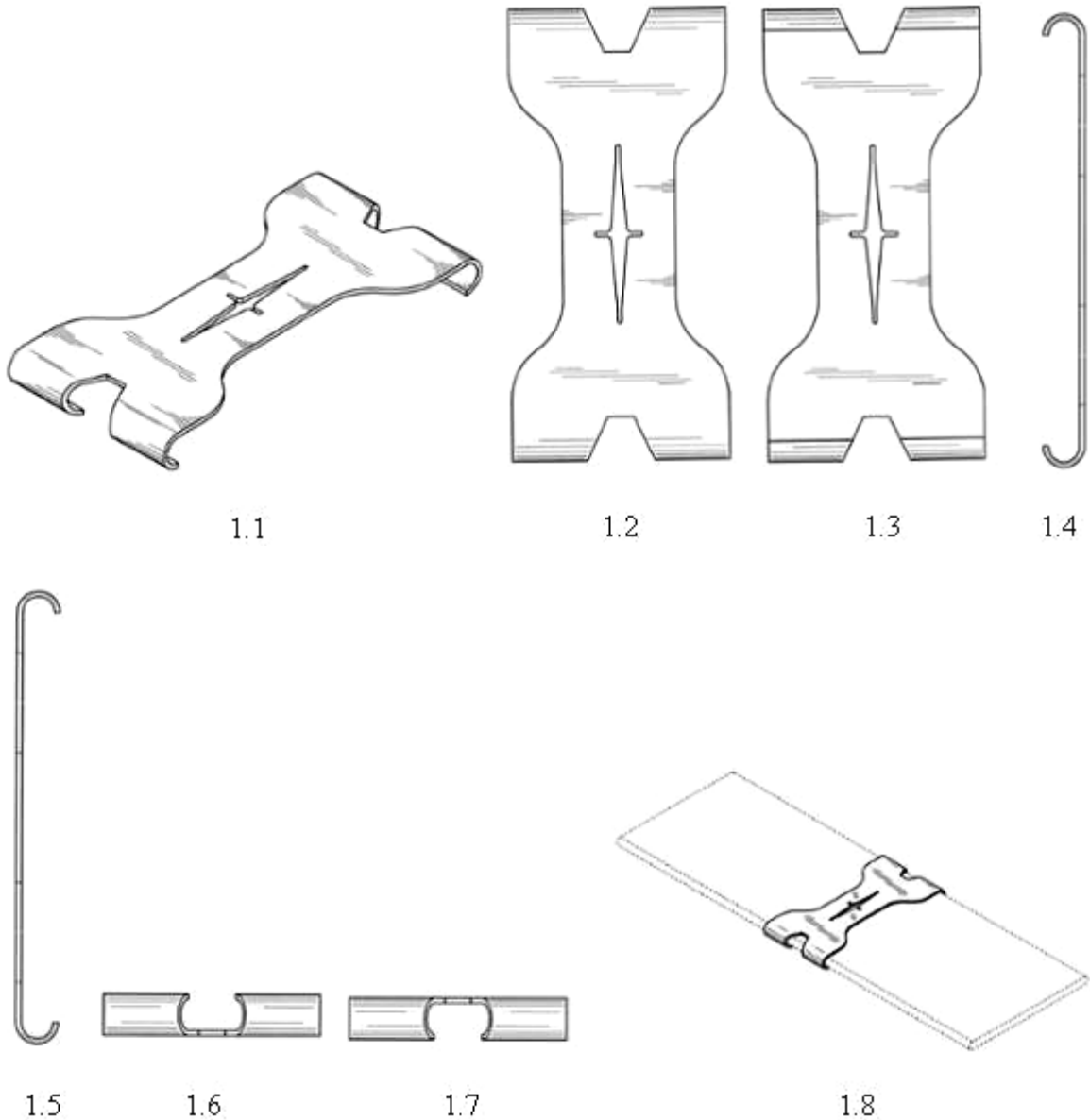

- (11) **3-0037972**
(15) 16/01/2024 (51) 02-02
(21) 3-2021-03227 (22) 16/12/2021
(18) 16/12/2026
(54) QUẦN NGẮN (28) 1
(45) 26/02/2024 431B (43) 25/07/2022 412A
(73) CÔNG TY TNHH MAY THỜI TRANG B.N (VN)
101/62/6 Lê Văn Lương, tổ 17, ấp 3, xã Phước Kiển, huyện Nhà Bè, thành phố Hồ Chí Minh
(72) Lê Thị Thanh Thúy (VN)
(74) CÔNG TY TNHH SỞ HỮU TRÍ TUỆ SETHACO (SETHACO IP CO.,LTD)
(55)



1.1



1.2



1.3



1.4



1.5



1.6



1.7

- (11) **3-0037973**
(15) 16/01/2024 (51) 10-05
(21) 3-2021-01884 (22) 19/07/2021
(18) 19/07/2026
(54) BỘ PHẬN CỦA HỆ THỐNG THỬ (28) 2
NGHIỆM
(30) 29/766,911 19/01/2021 US;
(45) 26/02/2024 431B (43) 26/09/2022 414A
(73) JOHNSTECH INTERNATIONAL CORPORATION (US)
1210 New Brighton Boulevard, Minneapolis, Minnesota 55413 , United States of
America
(72) 1. VALTS TREIBERGS (US)
2. PAT JOYAL (US)
3. LESLIE FLIEGELMAN (US)
(74) Công ty TNHH Lê & Lê (LE & LE)
(55)

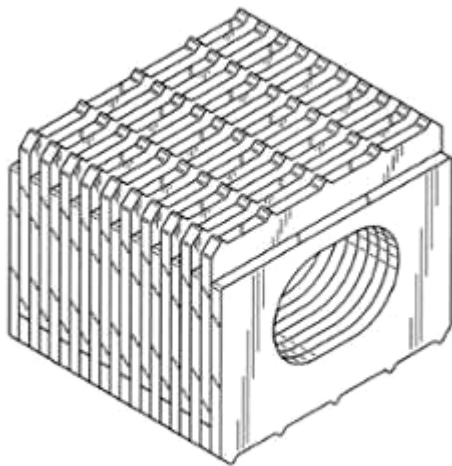

1.1

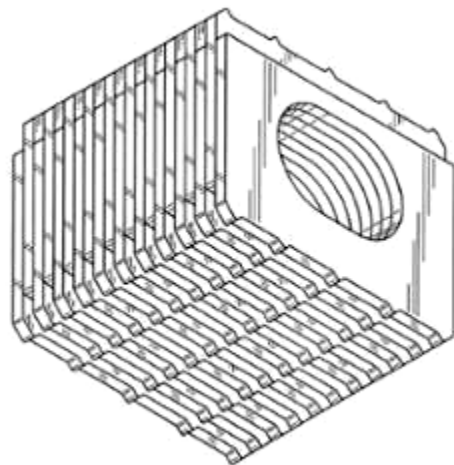

1.2

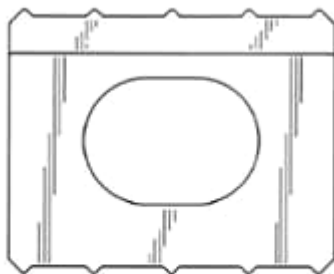

1.3

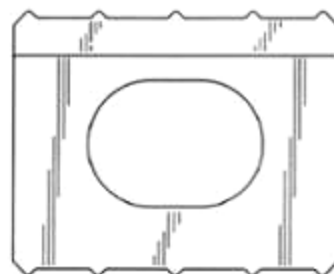

1.4

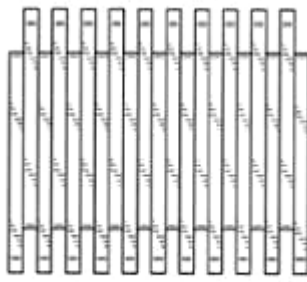

1.5

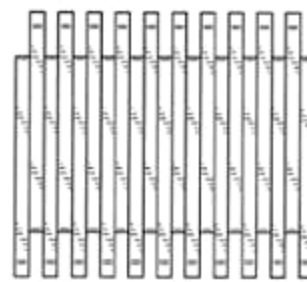

1.6

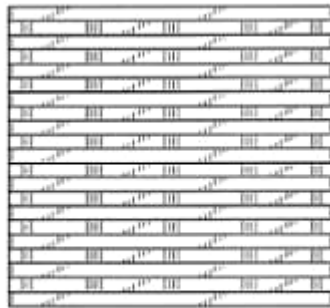

1.7

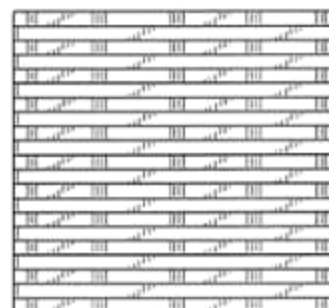

1.8

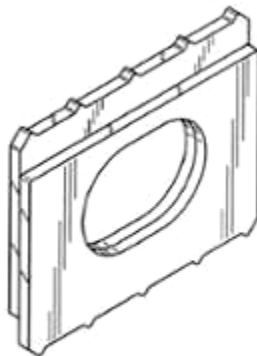

2.1

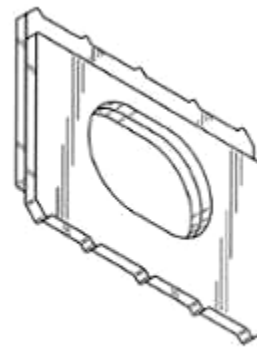

2.2

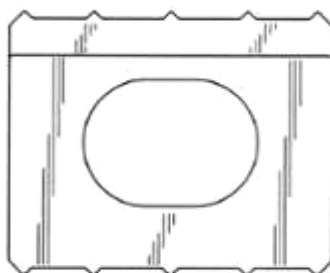

2.3

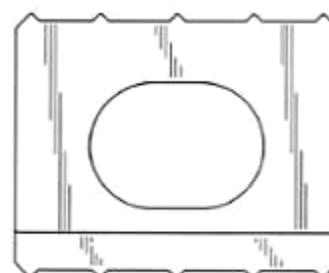

2.4



2.5



2.6

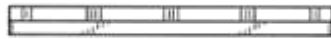

2.7

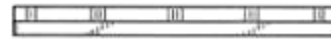

2.8

- (11) **3-0037974**
(15) 16/01/2024
(21) 3-2022-00552
(18) 29/03/2027
(54) CỘT XÂY DỰNG
(45) 26/02/2024 431B
(73) NGUYỄN XUÂN THỦY (VN)
Tổ 3, khu 10, phường Bãi Cháy, thành phố Hạ Long, tỉnh Quảng Ninh
(72) Nguyễn Xuân Thủy (VN)
(55)
- (51) 25-02
(22) 29/03/2022
(28) 1
(43) 25/08/2022 413A

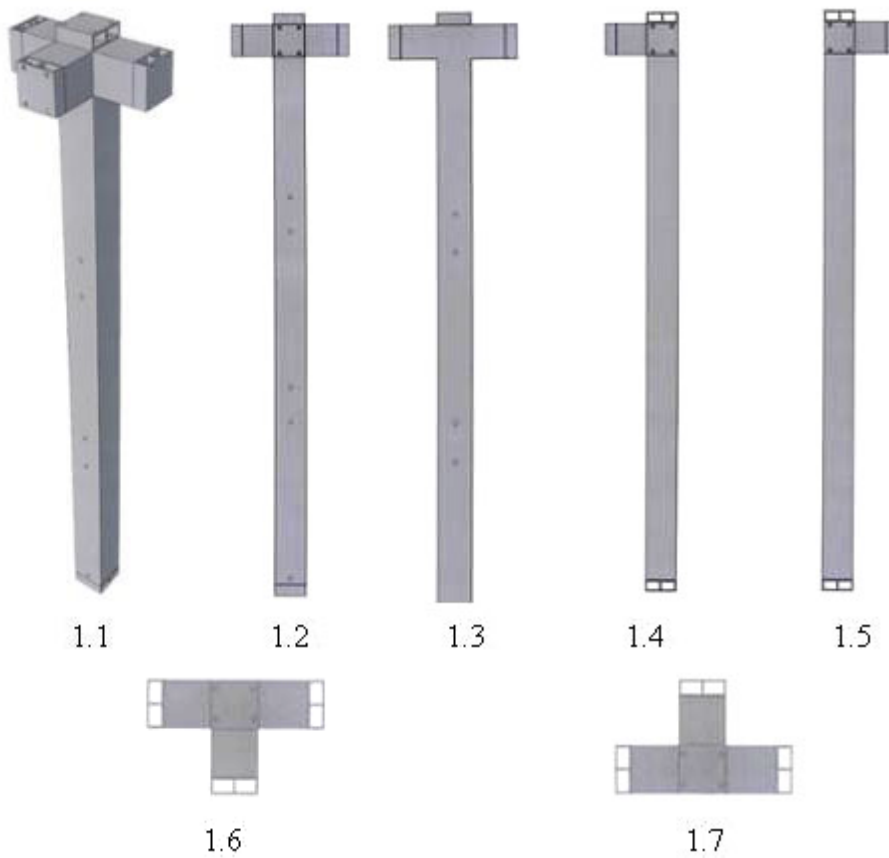

- (11) **3-0037975**
- (15) 16/01/2024
- (21) 3-2022-00553
- (18) 29/03/2027
- (54) **CỘT XÂY DỰNG**
- (45) 26/02/2024 431B
- (73) **NGUYỄN XUÂN THỦY (VN)**
Tổ 3, khu 10, phường Bãi Cháy, thành phố Hạ Long, tỉnh Quảng Ninh
- (72) Nguyễn Xuân Thủy (VN)
- (55)

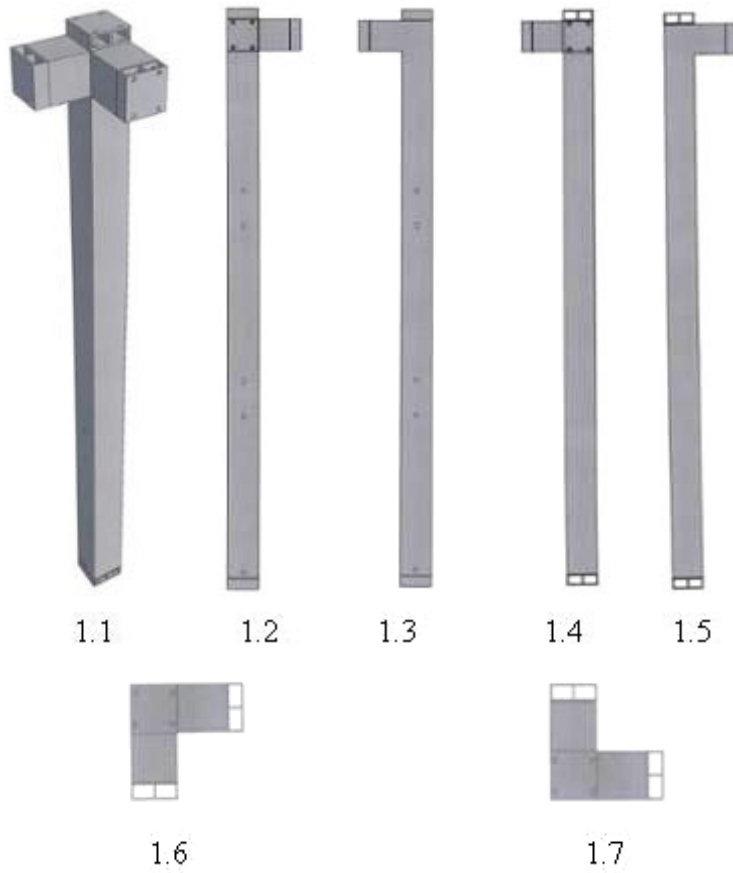

(11) **3-0037976**

(15) 17/01/2024

(21) 3-2022-00555

(18) 29/03/2027

(54) **DẦM XÂY DỰNG**

(45) 26/02/2024 431B

(73) **NGUYỄN XUÂN THỦY (VN)**

Tổ 3, khu 10, phường Bãi Cháy, thành phố Hạ Long, tỉnh Quảng Ninh

(72) Nguyễn Xuân Thủy (VN)

(55)

(51) 25-02

(22) 29/03/2022

(28) 1

(43) 25/08/2022 413A



1.1



1.3



1.2



1.4

- (11) **3-0037977**
(15) 17/01/2024 (51) 25-02
(21) 3-2022-00556 (22) 29/03/2022
(18) 29/03/2027
(54) **CỘT XÂY DỰNG** (28) 1
(45) 26/02/2024 431B (43) 25/08/2022 413A
(73) **NGUYỄN XUÂN THỦY (VN)**
Tổ 3, khu 10, phường Bãi Cháy, thành phố Hạ Long, tỉnh Quảng Ninh
(72) Nguyễn Xuân Thủy (VN)
(55)



1.1



1.2

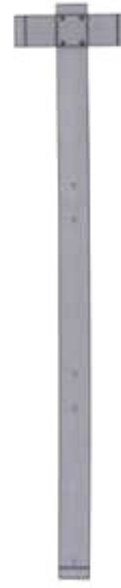

1.3



1.4

- (11) **3-0037978**
(15) 17/01/2024 (51) 11-02
(21) 3-2022-02339 (22) 28/10/2022
(18) 28/10/2027
(54) **ĐỒ TRANG TRÍ** (28) 1
(45) 26/02/2024 431B (43) 27/02/2023 419
(73) **CÔNG TY CỔ PHẦN VINATAB (VN)**
Số 8, ngõ 162/102, tổ 40, phường Khương Trung, quận Thanh Xuân, thành phố Hà Nội
(72) Hoàng Minh Huy (VN)
(74) Công ty TNHH Tư vấn đầu tư và Sở hữu trí tuệ Hoàng Phi (HOANG PHI INVEST & I.P CO., LTD)
(55)



1.1



1.2



1.3



1.4



1.5

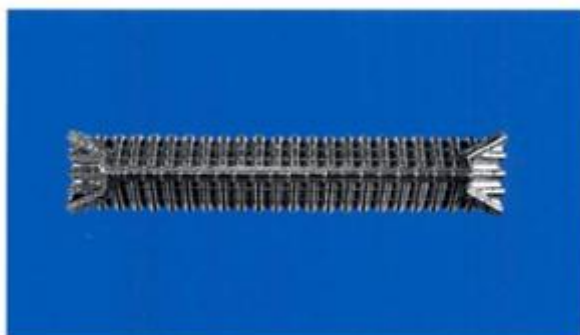

1.6



1.7

- (11) **3-0037979**
- (15) 17/01/2024
- (21) 3-2022-02033
- (18) 21/09/2027
- (54) **MÁY ĐIỀU KHIỂN PHUN CHÍNH XÁC CHẤT LỎNG**
- (30) 2022-006145 24/03/2022 JP;
- (45) 26/02/2024 431B
- (73) **MUSASHI ENGINEERING, INC. (JP)**
1-11-6, Iguchi, Mitaka-shi, Tokyo, Japan
- (72) Kazumasa Ikushima (JP)
- (74) Công ty Luật TNHH ROUSE Việt Nam (ROUSE LEGAL VIETNAM LTD.)
- (55)
- (51) 15-99
- (22) 21/09/2022
- (28) 1
- (43) 27/01/2023 418A

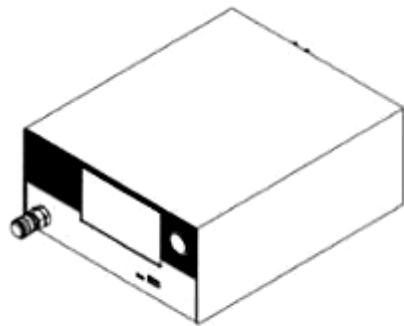

1.1



1.2

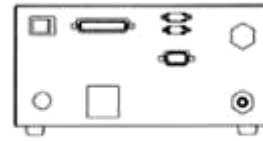

1.3



1.4



1.5



1.6

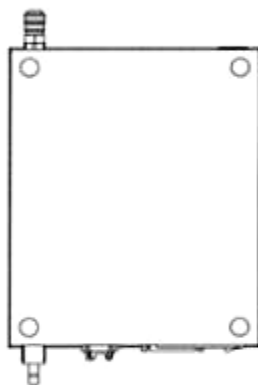

1.7

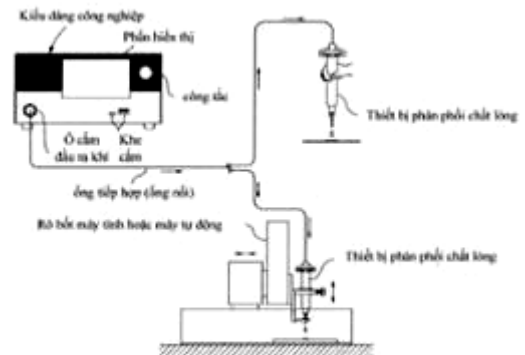

1.8

- (11) **3-0037980**
(15) 17/01/2024 (51) 23-02
(21) 3-2021-02876 (22) 18/11/2021
(18) 18/11/2026
(54) **CHẬU RỬA** (28) 1
(30) 2021-010882 24/05/2021 JP;
(45) 26/02/2024 431B (43) 25/01/2022 406A
(73) **YOSHIMOTO TRADING CO., LTD. (JP)**
10-16, Minamisenba 1-chome, Chuo-ku, Osaka-shi, Osaka 542-0081 Japan
(72) **Akiyoshi YOSHIMOTO (JP)**
(74) **Công ty Luật TNHH Phạm và Liên danh (PHAM & ASSOCIATES)**
(55)



1.1



1.2



1.3

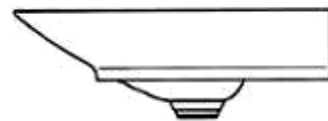

1.4

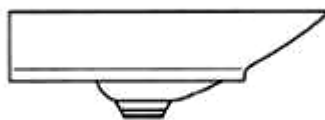

1.5

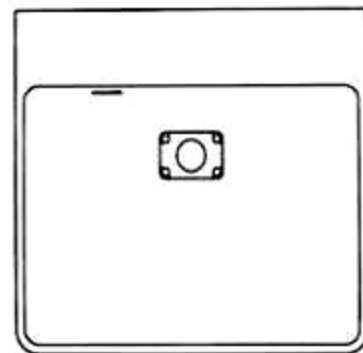

1.6

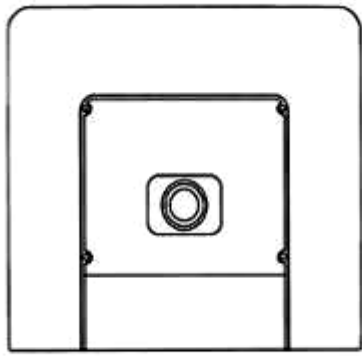

1.7

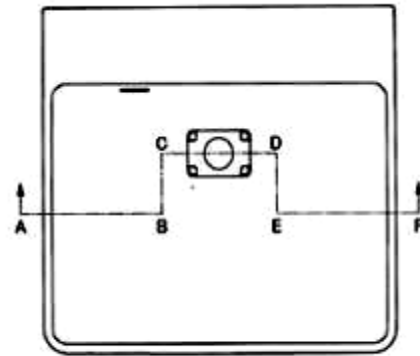

1.8

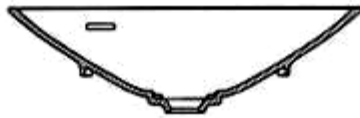

1.9

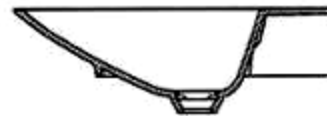

1.10



1.11



1.12



1.13



1.14

- (11) **3-0037981**
- (15) 17/01/2024
- (21) 3-2019-00310
- (18) 28/01/2024
- (54) **ĐIỆN THOẠI DI ĐỘNG**
- (30) 201830413500.7 28/07/2018 CN;
- (45) 26/02/2024 431B
- (73) **HUAWEI TECHNOLOGIES CO., LTD. (CN)**
Huawei Administration Building, Bantian, Longgang District, Shenzhen,
Guangdong 518129, China
- (72) 1. TING XU (CN)
2. LIANG CHANG (CN)
3. YANG WAN (CN)
4. HAIBO LUO (CN)
- (74) Công ty TNHH một thành viên Sở hữu trí tuệ VCCI (VCCI-IP CO.,LTD)
- (55)

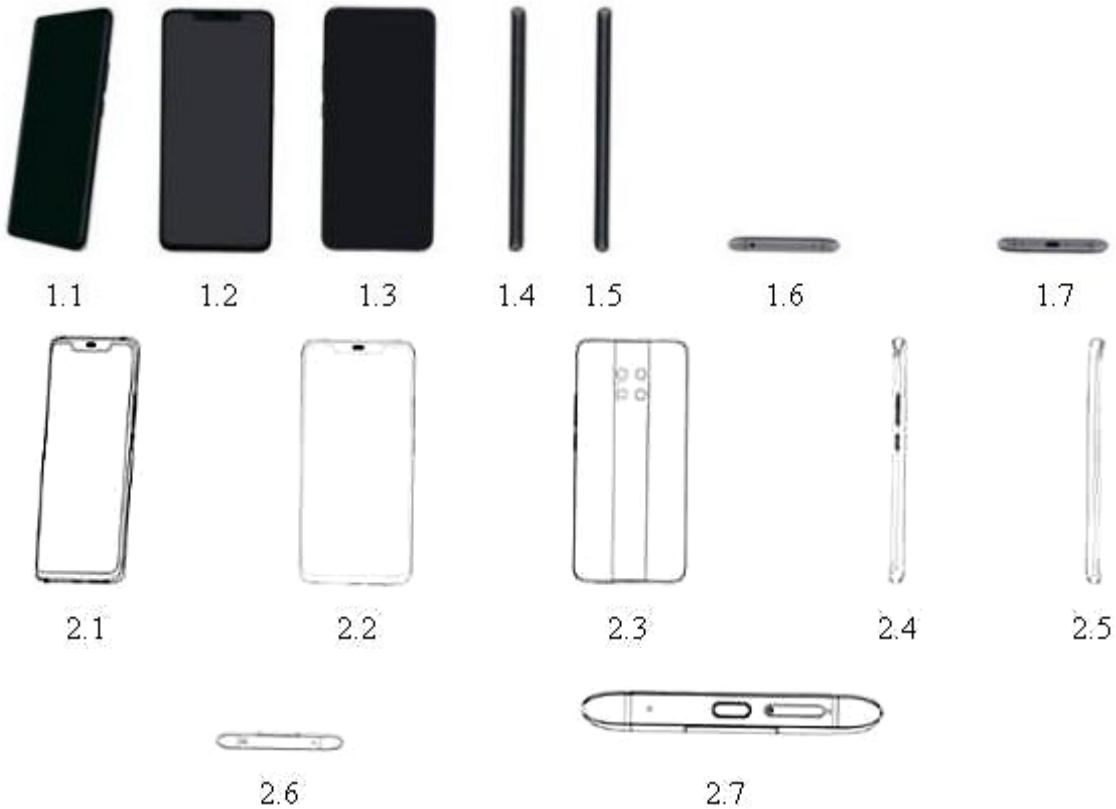

- (11) **3-0037982**
- (15) 17/01/2024
- (21) 3-2022-02146
- (18) 06/10/2027
- (54) MÓC KHÓA
- (45) 26/02/2024 431B
- (73) HOEY CO., LTD (TW)
1 F, No. 6, Ln. 42, Sec. 2, Nankan Rd, Changxing Vil, Luzhu Dist, Taoyuan City
33855, Taiwan
- (72) CHI-CHAO HUANG (TW)
- (74) Công ty TNHH Sở hữu trí tuệ Trí Việt và Cộng sự (TRI VIET & ASSOCIATES.)
- (55)



1.1



1.2



1.3



1.4



1.5



1.6



1.7



1.8



1.9

CÔNG BÁO SỞ HỮU CÔNG NGHIỆP SỐ 431 TẬP B - QUYỀN 2 (02.2024)

- (11) **3-0037983**
- (15) 17/01/2024
- (21) 3-2022-02622
- (18) 29/11/2027
- (54) **NHÃN SẢN PHẨM GẠO**
- (45) 26/02/2024 431B
- (73) **CÔNG TY TNHH GẠO NGON NHẤT (VN)**
11/22 đường số 10, khu phố 3, phường Bình Thuận, quận 7, thành phố Hồ Chí Minh
- (72) Nguyễn Lưu Tường (VN)
- (55)



(11) **3-0037984**

(15) 17/01/2024

(21) 3-2022-00834

(18) 26/04/2027

(54) NỒI

(45) 26/02/2024 431B

(73) CÔNG TY CỔ PHẦN ELMICH (VN)

Cụm công nghiệp An Mỹ - Đồn Xá, thị trấn Bình Mỹ, huyện Bình Lục, tỉnh Hà Nam

(72) Đỗ Thành Trung (VN)

(74) Công ty Luật TNHH LEADCONSULT (LEADCONSULT)

(55)

(51) 07-02

(22) 26/04/2022

(28) 1

(43) 25/07/2022 412A



1.1

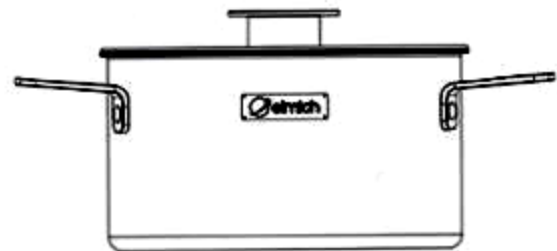

1.2

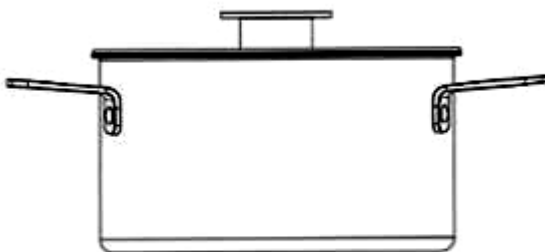

1.3

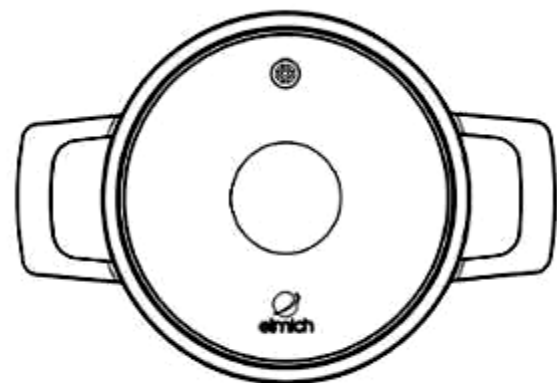

1.4

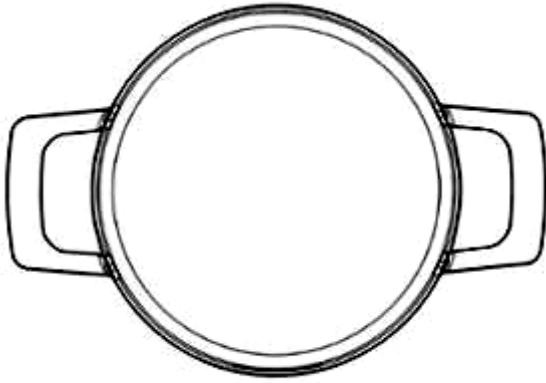

1.5

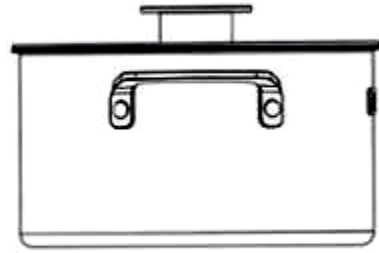

1.6

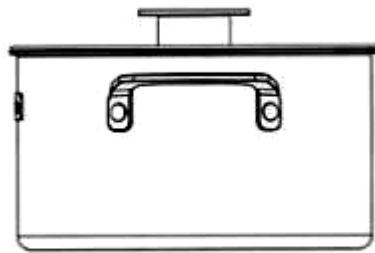

1.7

- (11) **3-0037985**
- (15) 17/01/2024
- (21) 3-2021-01829
- (18) 14/07/2026
- (54) **BỘ NHÃN SẢN PHẨM**
- (45) 26/02/2024 431B
- (73) **CÔNG TY CỔ PHẦN ĐẦU TƯ VÀ THƯƠNG MẠI DNA (VN)**
Số nhà 25 ngõ 6 phố Phương Mai, phường Phương Mai, quận Đống Đa, thành phố Hà Nội
- (72) **Bùi Trọng Lịch (VN)**
- (55)
- (51) 19-08
- (22) 14/07/2021
- (28) 4
- (43) 25/11/2022 416A



1.1



1.2



2.1



2.2

- (11) **3-0037986**
(15) 19/01/2024 (51) 09-03
(21) 3-2020-03178 (22) 31/12/2020
(18) 31/12/2025
(54) HỘ ĐỰNG SẢN PHẨM (28) 1
(45) 26/02/2024 431B (43) 25/07/2022 412A
(73) HỘ KINH DOANH THÁI NGUYÊN Á ĐÔNG (VN)
Số 74 đường Võ Văn Truyen, khu phố 1, phường 2, thành phố Tây Ninh, tỉnh Tây Ninh
(72) Đặng Vũ Minh Bằng (VN)
(74) Công ty Luật TNHH WINCO (WINCO LAW FIRM)
(55)



1.1



1.2

- (11) **3-0037987**
(15) 19/01/2024 (51) 19-08
(21) 3-2020-01872 (22) 10/08/2020
(18) 10/08/2025
(54) NHÃN SẢN PHẨM (28) 1
(45) 26/02/2024 431B (43) 25/03/2021 396A
(73) NGUYỄN XUÂN LẬP (VN)
Phòng C-2505, tòa nhà chung cư Centro, phường Xuân Tảo, quận Bắc Từ Liêm,
thành phố Hà Nội
(72) Nguyễn Xuân Lập (VN)
(74) Công ty TNHH IPVC (IP.VC CO.,LTD)
(55)



(11) **3-0037988**

(15) 19/01/2024

(21) 3-2020-02754

(18) 12/11/2025

(54) BÌNH NƯỚC NÓNG

(45) 26/02/2024 431B

(73) CÔNG TY CỔ PHẦN QUỐC TẾ SƠN HÀ (VN)

Lô CN1, cụm công nghiệp Từ Liêm, phường Minh Khai, quận Bắc Từ Liêm, thành phố Hà Nội

(72) Lê Vĩnh Sơn (VN)

(74) Công ty TNHH IPVC (IP.VC CO.,LTD)

(55)

(51) 23-03

(22) 12/11/2020

(28) 1

(43) 25/03/2021 396A



1.1



1.2



1.3



1.4



1.5



1.6



1.7



1.8



1.9



1.10

(11) **3-0037989**

(15) 19/01/2024

(21) 3-2020-02755

(18) 12/11/2025

(54) BÌNH NƯỚC NÓNG

(45) 26/02/2024 431B

(73) CÔNG TY CỔ PHẦN QUỐC TẾ SƠN HÀ (VN)

Lô CN1, cụm công nghiệp Từ Liêm, phường Minh Khai, quận Bắc Từ Liêm, thành phố Hà Nội

(72) Lê Vĩnh Sơn (VN)

(74) Công ty TNHH IPVC (IP.VC CO.,LTD)

(55)

(51) 23-03

(22) 12/11/2020

(28) 1

(43) 25/03/2021 396A



1.1



1.2



1.3



1.4

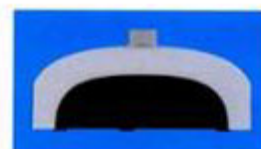

1.5



1.6



1.7

- (11) **3-0037990**
(15) 19/01/2024 (51) 14-03
(21) 3-2020-00777 (22) 08/04/2020
(18) 08/04/2025
(54) ĐIỆN THOẠI DI ĐỘNG (28) 1
(30) 30-2019-0055424 20/11/2019 KR;
(45) 26/02/2024 431B (43) 26/10/2020 391A
(73) SAMSUNG ELECTRONICS CO., LTD. (KR)
129, Samsung-ro, Yeongtong-gu, Suwon-si, Gyeonggi-do 16677, Republic of Korea
(72) 1. JUN-YONG SONG (KR)
2. BYOUNG-JIN KIM (KR)
3. JUNG-HYUN CHOI (KR)
4. WOO-HYEOK JEONG (KR)
5. EUN-SOO KIM (KR)
(74) Công ty Luật TNHH WINCO (WINCO LAW FIRM)
(55)

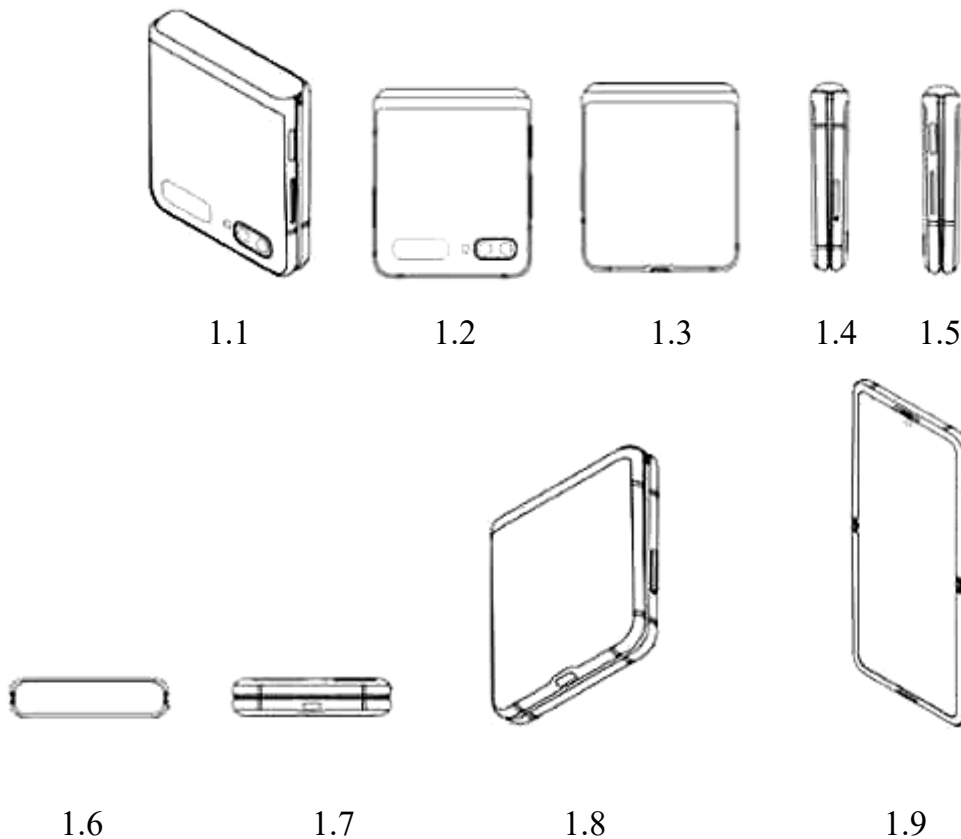

- (11) **3-0037991**
- (15) 19/01/2024
- (21) 3-2020-00778
- (18) 08/04/2025
- (54) **ĐIỆN THOẠI DI ĐỘNG**
- (30) 30-2019-0055425 20/11/2019 KR;
- (45) 26/02/2024 431B
- (73) **SAMSUNG ELECTRONICS CO., LTD. (KR)**
129, Samsung-ro, Yeongtong-gu, Suwon-si, Gyeonggi-do 16677, Republic of Korea
- (72) 1. JUN-YONG SONG (KR)
2. BYOUNG-JIN KIM (KR)
3. JUNG-HYUN CHOI (KR)
4. WOO-HYEOK JEONG (KR)
5. EUN-SOO KIM (KR)
- (74) Công ty Luật TNHH WINCO (WINCO LAW FIRM)
- (55)

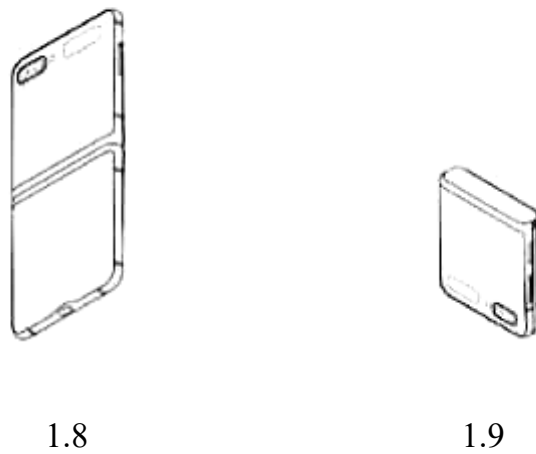
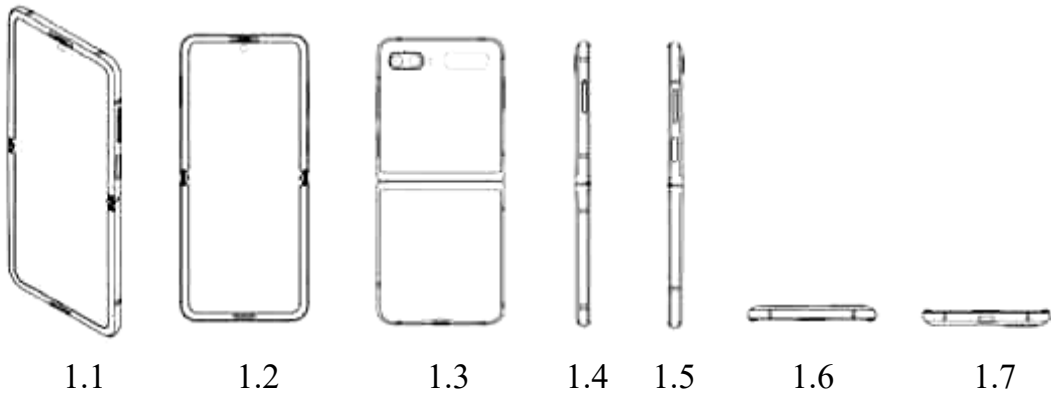

- (11) **3-0037992**
(15) 19/01/2024 (51) 14-03
(21) 3-2020-01999 (22) 28/08/2020
(18) 28/08/2025
(54) ĐIỆN THOẠI DI ĐỘNG (28) 1
(30) 30-2020-0010923 11/03/2020 KR;
(45) 26/02/2024 431B (43) 25/05/2021 398A
(73) SAMSUNG ELECTRONICS CO., LTD. (KR)
129, Samsung-ro, Yeongtong-gu, Suwon-si, Gyeonggi-do 16677, Republic of Korea
(72) 1. IN-SHIK KIM (KR)
2. YUN-JIN KIM (KR)
3. NAM-KYU KIM (KR)
4. HAE-SUNG PARK (KR)
(74) Công ty Luật TNHH WINCO (WINCO LAW FIRM)
(55)

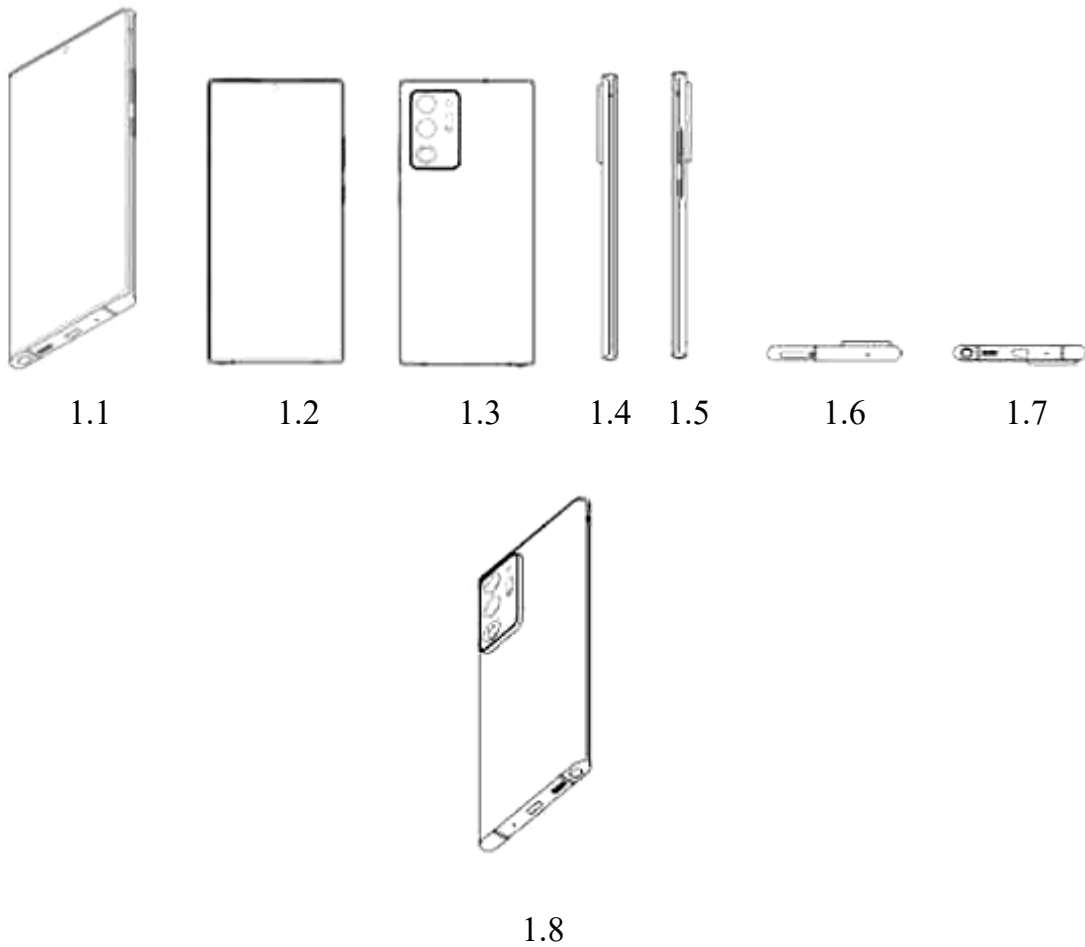

- (11) **3-0037993**
- (15) 19/01/2024
- (21) 3-2020-02000
- (18) 28/08/2025
- (54) **ĐIỆN THOẠI DI ĐỘNG**
- (30) 30-2020-0034452 24/07/2020 KR;
- (45) 26/02/2024 431B
- (73) **SAMSUNG ELECTRONICS CO., LTD. (KR)**
129, Samsung-ro, Yeongtong-gu, Suwon-si, Gyeonggi-do 16677, Republic of Korea
- (72) 1. IN-SHIK KIM (KR)
2. YUN-JIN KIM (KR)
3. NAM-KYU KIM (KR)
4. HAE-SUNG PARK (KR)
- (74) Công ty Luật TNHH WINCO (WINCO LAW FIRM)
- (55)

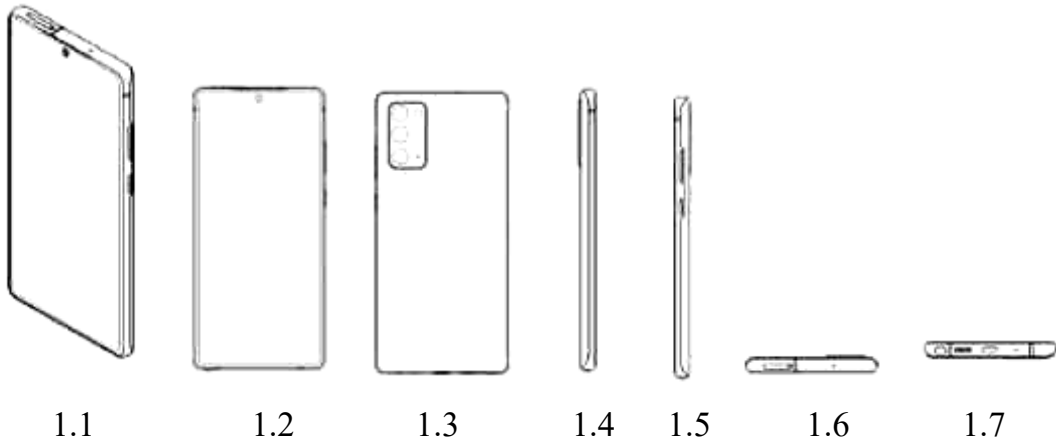

1.8

- (11) **3-0037994**
(15) 19/01/2024 (51) 14-03
(21) 3-2020-00077 (22) 08/01/2020
(18) 08/01/2025
(54) ĐIỆN THOẠI DI ĐỘNG (28) 1
(30) 201930435565.6 12/08/2019 CN;
(45) 26/02/2024 431B (43) 27/04/2020 385
(73) BEIJING XIAOMI MOBILE SOFTWARE CO., LTD. (CN)
No. 018, Floor 8, Building 6, Yard 33, Middle Xierqi Road, Haidian District,
Beijing 100085, China
(72) 1. ZHENHUA LIU (CN)
2. QI GUO (CN)
3. YANGYANG CAI (CN)
(74) Công ty TNHH Sở hữu trí tuệ Vàng (GINTASSET CO., LTD.)
(55)



1.1



1.2



1.3



1.4



1.5



1.6



1.7



1.8

- (11) **3-0037995**
- (15) 19/01/2024
- (21) 3-2020-00078
- (18) 08/01/2025
- (54) **ĐIỆN THOẠI DI ĐỘNG**
- (30) 201930378003.2 16/07/2019 CN;
- (45) 26/02/2024 431B
- (73) **BEIJING XIAOMI MOBILE SOFTWARE CO., LTD. (CN)**
No. 018, Floor 8, Building 6, Yard 33, Middle Xierqi Road, Haidian District,
Beijing 100085, China
- (72) 1. GESHI ZHU (CN)
2. CHENGYUAN HE (CN)
3. YI CHENG (CN)
4. JINLING YANG (CN)
- (74) Công ty TNHH Sở hữu trí tuệ Vàng (GINTASSET CO., LTD.)
- (55)

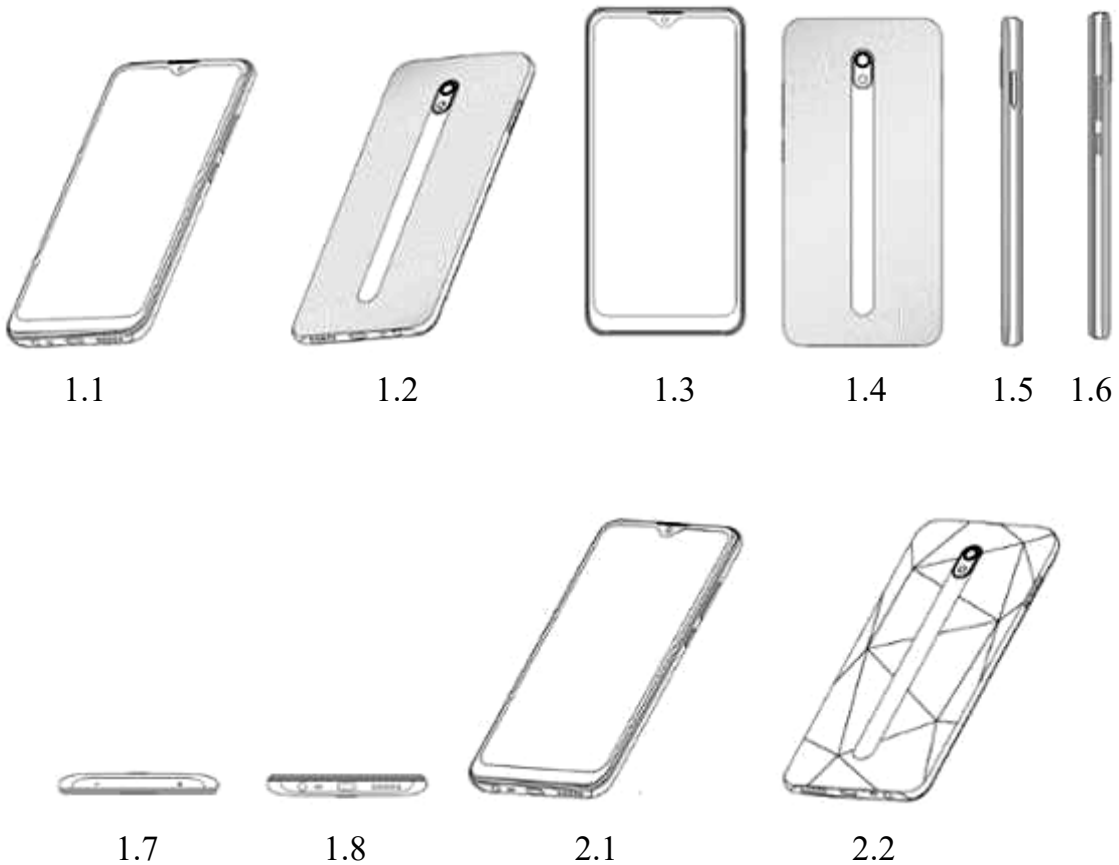



2.3



2.4



2.5



2.6



2.7



2.8

- (11) **3-0037996**
- (15) 19/01/2024
- (21) 3-2020-00086
- (18) 09/01/2025
- (54) **ĐIỆN THOẠI DI ĐỘNG**
- (30) 201930377990.4 16/07/2019 CN;
- (45) 26/02/2024 431B
- (73) **BEIJING XIAOMI MOBILE SOFTWARE CO., LTD. (CN)**
No. 018, Floor 8, Building 6, Yard 33, Middle Xierqi Road, Haidian District, Beijing 100085, China
- (72) 1. GESHI ZHU (CN)
2. CHENGYUAN HE (CN)
3. YI CHENG (CN)
4. JINLING YANG (CN)
- (74) Công ty TNHH Sở hữu trí tuệ Vàng (GINTASSET CO., LTD.)
- (55)

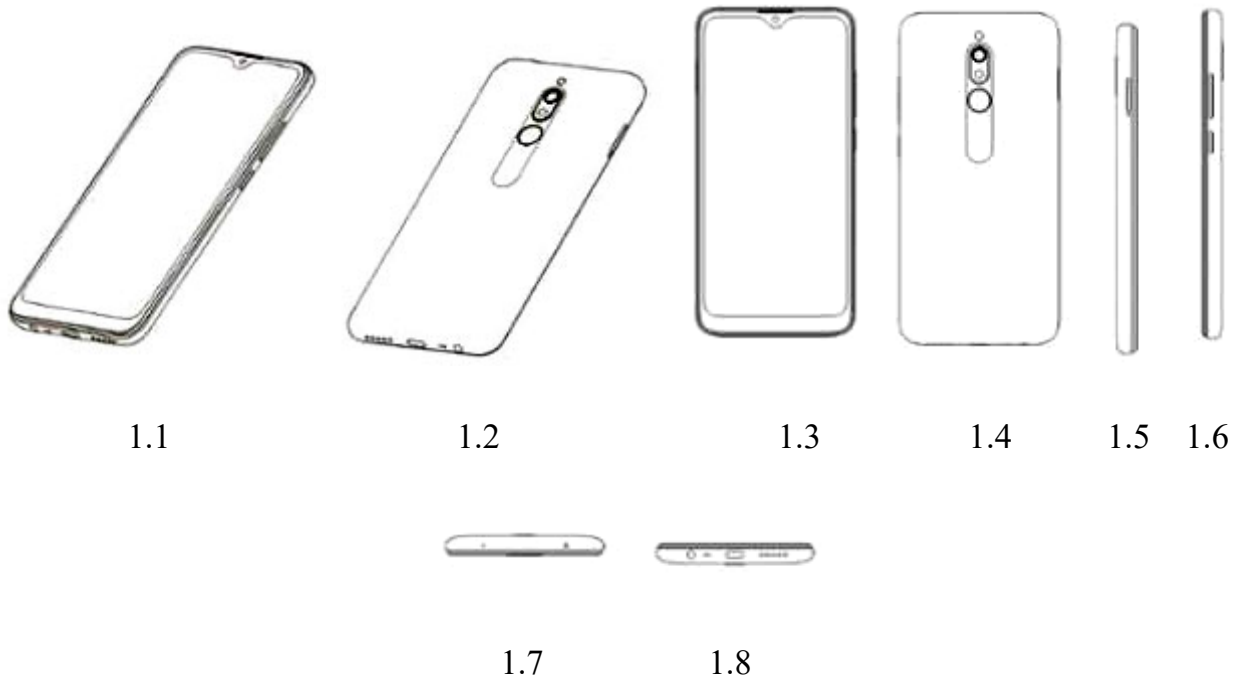

- (11) **3-0037997**
- (15) 19/01/2024
- (21) 3-2020-00097
- (18) 10/01/2025
- (54) **ĐIỆN THOẠI DI ĐỘNG**
- (30) 201930432244.0 09/08/2019 CN;
- (45) 26/02/2024 431B
- (73) **BEIJING XIAOMI MOBILE SOFTWARE CO., LTD. (CN)**
No. 018, Floor 8, Building 6, Yard 33, Middle Xierqi Road, Haidian District,
Beijing 100085, China
- (72) Shengyu GONG (CN)
- (74) Công ty TNHH Sở hữu trí tuệ Vàng (GINTASSET CO., LTD.)
- (55)

- (51) 14-03
- (22) 10/01/2020

- (28) 2
- (43) 27/04/2020 385

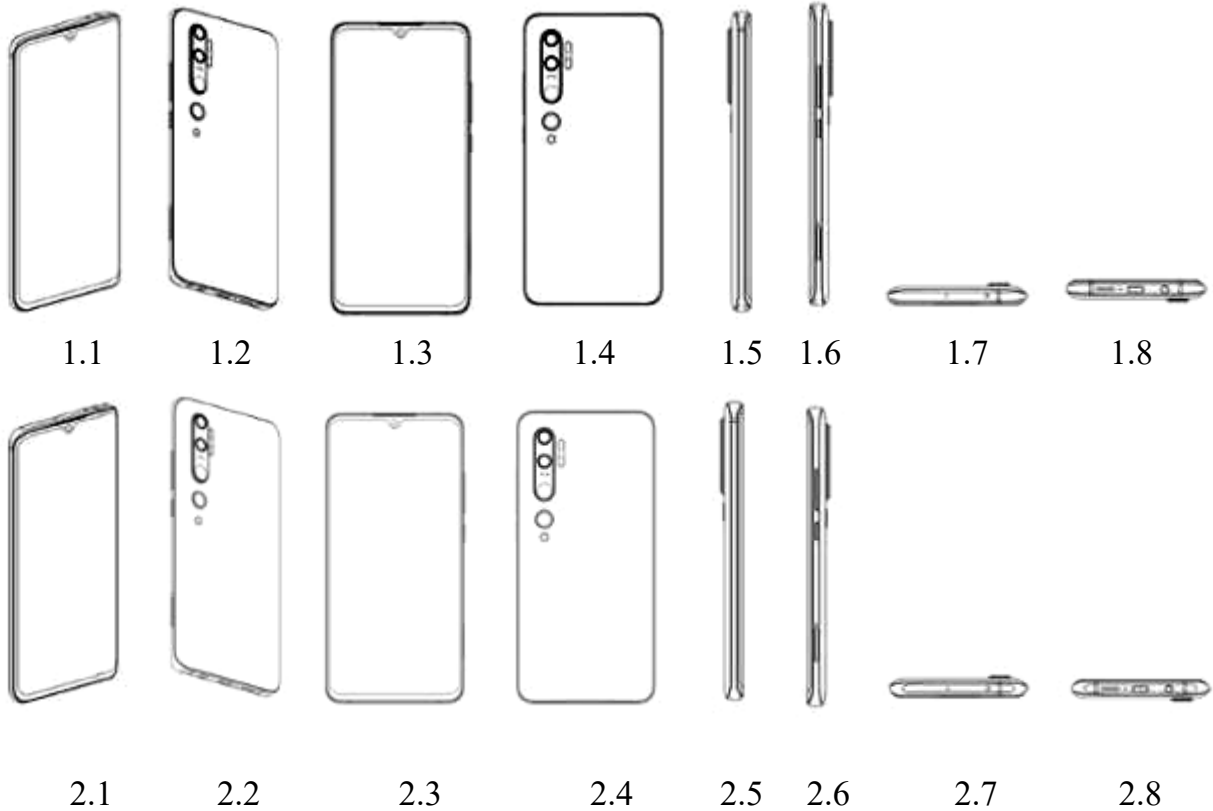

- (11) **3-0037998**
- (15) 19/01/2024
- (21) 3-2020-00102
- (18) 13/01/2025
- (54) **ĐIỆN THOẠI DI ĐỘNG**
- (30) 201930397177.3 24/07/2019 CN;
- (45) 26/02/2024 431B
- (73) **BEIJING XIAOMI MOBILE SOFTWARE CO., LTD. (CN)**
No. 018, Floor 8, Building 6, Yard 33, Middle Xierqi Road, Haidian District,
Beijing, 100085, China
- (72) 1. YAFEI GU (CN)
2. SHANNA WANG (CN)
- (74) Công ty TNHH Sở hữu trí tuệ Vàng (GINTASSET CO., LTD.)
- (55)

- (51) 14-03
- (22) 13/01/2020
- (28) 1
- (43) 27/04/2020 385

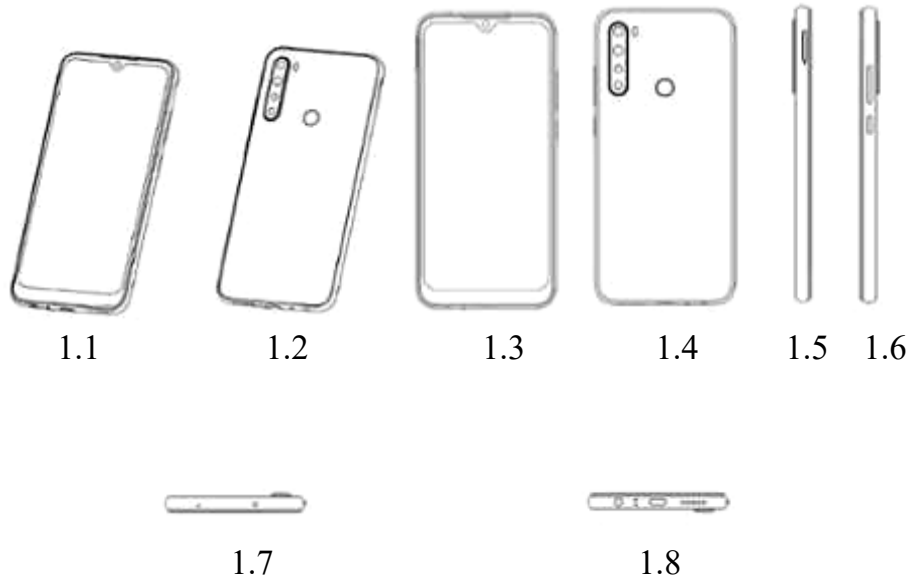

- (11) **3-0037999**
(15) 19/01/2024 (51) 12-16
(21) 3-2020-00222 (22) 22/01/2020
(18) 22/01/2025
(54) **TẮM HÃM XUNG PHÍA TRƯỚC CỦA Ô TÔ** (28) 1
(30) 2019-017130 31/07/2019 JP;
(45) 26/02/2024 431B (43) 25/06/2020 387
(73) DAIHATSU MOTOR CO., LTD. (JP)
1-1, Daihatsu-Cho, Ikeda-Shi, Osaka 563-8651 Japan
(72) 1. MANABU FUKUDA (JP)
2. INYEOK CHUNG (KR)
(74) Công ty TNHH một thành viên Sở hữu trí tuệ VCCI (VCCI-IP CO.,LTD)
(55)



1.1



1.2

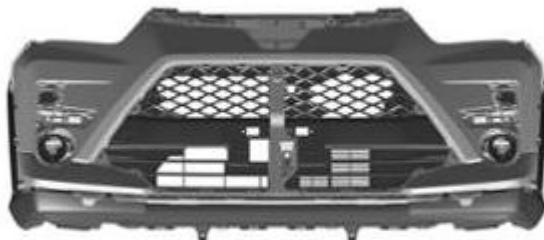

1.3



1.4



1.5



1.6



1.7



1.8

- (11) **3-0038000**
(15) 23/01/2024 (51) 09-05
(21) 3-2019-01927 (22) 30/07/2019
(18) 30/07/2024
(54) BAO NANG (28) 1
(30) 006120549-0001 30/01/2019 EM;
(45) 26/02/2024 431B (43) 25/10/2021 403A
(73) UNILEVER GLOBAL IP LIMITED (UK)
Port Sunlight, Wirral, Merseyside, CH62 4ZD, United Kingdom
(72) 1. MEINI LIANG (CN)
2. JUN SHEN (CN)
(74) Công ty TNHH Trần Hữu Nam và Đồng sự (TRAN H.N & ASS.)
(55)

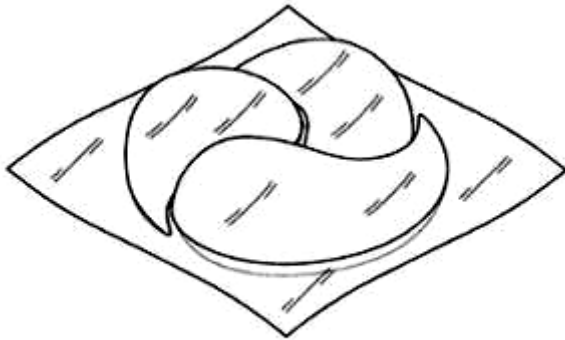

1.1

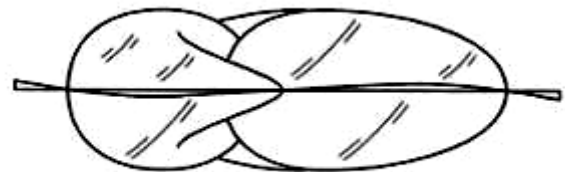

1.2

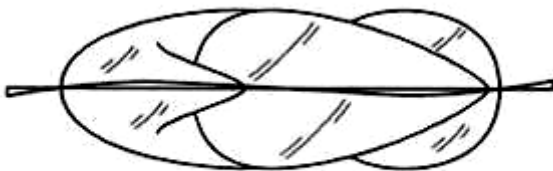

1.3

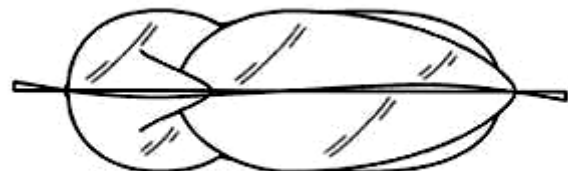

1.4



1.5

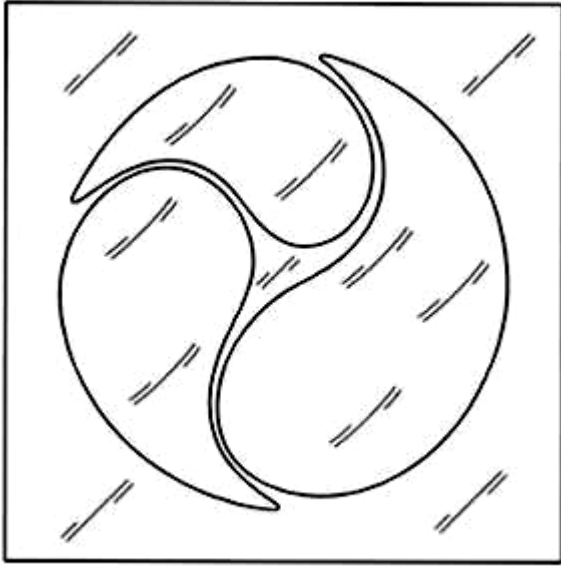

1.6

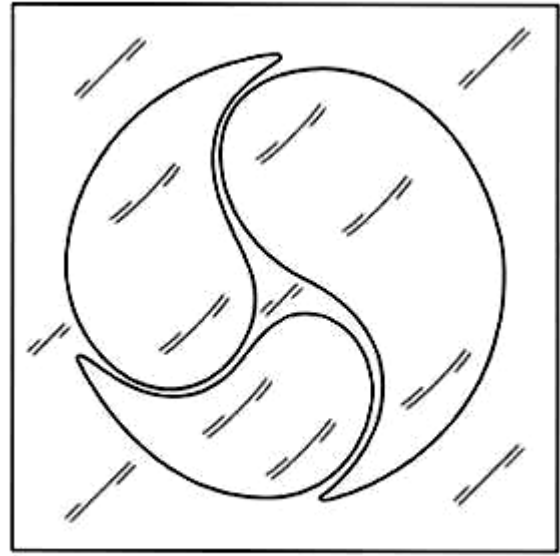

1.7

- (11) **3-0038001**
- (15) 23/01/2024
- (21) 3-2020-00994
- (18) 04/05/2025
- (54) CHAI
- (30) 007164116-0001 01/11/2019 EM;
- (45) 26/02/2024 431B
- (73) UNILEVER GLOBAL IP LIMITED (UK)
Port Sunlight, Wirral, Merseyside, CH62 4ZD, United Kingdom
- (72) Nguyễn Bá Lâm (VN)
- (74) Công ty TNHH Trần Hữu Nam và Đồng sự (TRAN H.N & ASS.)
- (55)

(51) 09-01; 09-02

(22) 04/05/2020

(28) 1

(43) 25/08/2021 401A



1.1

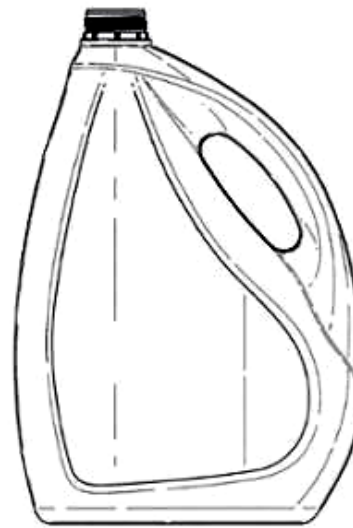

1.2

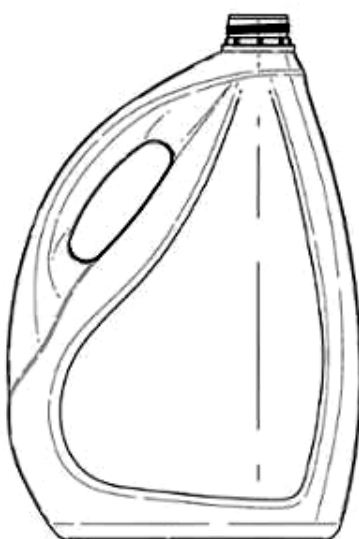

1.3



1.4



1.5

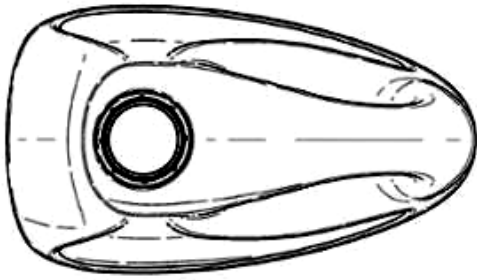

1.6

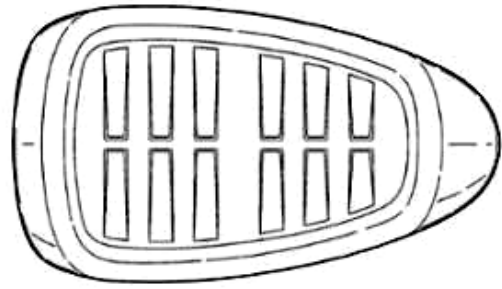

1.7

- (11) **3-0038002**
- (15) 23/01/2024
- (21) 3-2022-01657
- (18) 12/08/2027
- (54) **HỘP ĐỰNG BÁNH**
- (45) 26/02/2024 431B
- (73) **CÔNG TY CỔ PHẦN THƯƠNG MẠI RỒNG VÀNG MINH NGỌC (VN)**
Khu 6 phường Cẩm Thượng, thành phố Hải Dương, tỉnh Hải Dương
- (72) Thái Thị Vân Anh (VN)
- (74) Công ty TNHH Sở hữu trí tuệ M.I.T (M.I.T IP CO., LTD)
- (55)
- (51) 09-03
- (22) 12/08/2022
- (28) 1
- (43) 25/11/2022 416A



1.1



1.2

- (11) **3-0038003**
- (15) 23/01/2024
- (21) 3-2022-01656
- (18) 12/08/2027
- (54) **HỘP ĐỰNG BÁNH**
- (45) 26/02/2024 431B
- (73) **CÔNG TY CỔ PHẦN THƯƠNG MẠI RỒNG VÀNG MINH NGỌC (VN)**
Khu 6 phường Cẩm Thượng, thành phố Hải Dương, tỉnh Hải Dương
- (72) Thái Thị Vân Anh (VN)
- (74) Công ty TNHH Sở hữu trí tuệ M.I.T (M.I.T IP CO., LTD)
- (55)
- (51) 09-03
- (22) 12/08/2022
- (28) 1
- (43) 25/11/2022 416A



1.1



1.2

- (11) **3-0038004**
(15) 23/01/2024 (51) 09-03
(21) 3-2022-01658 (22) 12/08/2022
(18) 12/08/2027
(54) **HỘP ĐỰNG BÁNH** (28) 1
(45) 26/02/2024 431B (43) 25/11/2022 416A
(73) **CÔNG TY CỔ PHẦN THƯƠNG MẠI RỒNG VÀNG MINH NGỌC (VN)**
Khu 6 phường Cẩm Thượng, thành phố Hải Dương, tỉnh Hải Dương
(72) Thái Thị Vân Anh (VN)
(74) Công ty TNHH Sở hữu trí tuệ M.I.T (M.I.T IP CO., LTD)
(55)



1.1



1.2

- (11) **3-0038005**
(15) 23/01/2024 (51) 09-03
(21) 3-2022-01659 (22) 12/08/2022
(18) 12/08/2027
(54) **HỘP ĐỰNG BÁNH** (28) 1
(45) 26/02/2024 431B (43) 25/11/2022 416A
(73) **CÔNG TY CỔ PHẦN THƯƠNG MẠI RỒNG VÀNG MINH NGỌC (VN)**
Khu 6 phường Cẩm Thượng, thành phố Hải Dương, tỉnh Hải Dương
(72) Thái Thị Vân Anh (VN)
(74) Công ty TNHH Sở hữu trí tuệ M.I.T (M.I.T IP CO., LTD)
(55)



1.1



1.2

- (11) **3-0038006**
(15) 23/01/2024 (51) 09-03
(21) 3-2022-01660 (22) 12/08/2022
(18) 12/08/2027
(54) **HỘP ĐỰNG BÁNH** (28) 1
(45) 26/02/2024 431B (43) 25/11/2022 416A
(73) **CÔNG TY CỔ PHẦN THƯƠNG MẠI RỒNG VÀNG MINH NGỌC (VN)**
Khu 6 phường Cẩm Thượng, thành phố Hải Dương, tỉnh Hải Dương
(72) Thái Thị Vân Anh (VN)
(74) Công ty TNHH Sở hữu trí tuệ M.I.T (M.I.T IP CO., LTD)
(55)



1.1



1.2

- (11) **3-0038007**
(15) 23/01/2024 (51) 09-03
(21) 3-2021-02706 (22) 01/11/2021
(18) 01/11/2026
(54) LON BIA (28) 1
(45) 26/02/2024 431B (43) 25/01/2022 406A
(73) CÔNG TY TNHH MỘT THÀNH VIÊN MASAN BREWERY DISTRIBUTION (VN)
Tầng 10 tòa nhà Central Plaza, 17 Lê Duẩn, phường Bến Nghé, quận 1, thành phố Hồ Chí Minh.
(72) Nguyễn Hoàng Yên (VN)
(74) CÔNG TY LUẬT TNHH AGL (AGL LAW)
(55)



1.1



1.2



1.3



1.4



1.5



1.6

- (11) **3-0038008**
(15) 23/01/2024 (51) 09-03
(21) 3-2021-02948 (22) 26/11/2021
(18) 26/11/2026
(54) THÙNG BIA (28) 1
(45) 26/02/2024 431B (43) 25/03/2022 408A
(73) CÔNG TY TNHH MỘT THÀNH VIÊN MASAN BREWERY DISTRIBUTION (VN)
Tầng 10 tòa nhà Central Plaza, 17 Lê Duẩn, phường Bến Nghé, quận 1, thành phố Hồ Chí Minh
(72) Nguyễn Hoàng Yên (VN)
(74) CÔNG TY LUẬT TNHH AGL (AGL LAW)
(55)



1.1



1.2

- (11) **3-0038009**
- (15) 23/01/2024
- (21) 3-2021-02066
- (18) 13/08/2026
- (54) GIÀY
- (45) 26/02/2024 431B
- (73) CÔNG TY TNHH BÌNH TIÊN BIÊN HÒA (VN)
Lô 101/2 khu công nghiệp Amata, phường Long Bình, thành phố Biên Hòa, tỉnh Đồng Nai
- (72) Lai Khiêm (VN)
- (74) Công ty TNHH Tư vấn sở hữu trí tuệ Việt (VIET IP CO.,LTD.)
- (55)
- (51) 02-04
- (22) 13/08/2021
- (28) 1
- (43) 25/11/2021 404A



1.1



1.2

1.3



1.4



1.5



1.6



1.7

- (11) **3-0038010**
- (15) 23/01/2024
- (21) 3-2021-02067
- (18) 13/08/2026
- (54) GIÀY
- (45) 26/02/2024 431B
- (73) CÔNG TY TNHH BÌNH TIÊN BIÊN HÒA (VN)
Lô 101/2 Khu công nghiệp Amata, phường Long Bình, thành phố Biên Hòa, tỉnh Đồng Nai
- (72) Lai Khiêm (VN)
- (74) Công ty TNHH Tư vấn sở hữu trí tuệ Việt (VIET IP CO.,LTD.)
- (55)
- (51) 02-04
- (22) 13/08/2021
- (28) 1
- (43) 25/11/2021 404A



1.1



1.2

1.3



1.4



1.5



1.6



1.7

- (11) **3-0038011**
- (15) 23/01/2024
- (21) 3-2021-01238
- (18) 13/05/2026
- (54) BỘ DỤNG CỤ TẬP THỂ DỤC
- (45) 26/02/2024 431B
- (73) PHẠM VĂN TÂN (VN)
17/2B, ấp 3, xã Nhơn Đức, huyện Nhà Bè, thành phố Hồ Chí Minh
- (72) Phạm Văn Tân (VN)
- (74) Công ty TNHH Tư vấn đầu tư và Sở hữu trí tuệ Hoàng Phi (HOANG PHI INVEST & I.P CO., LTD)
- (55)



1.1

1.2

1.3

1.4

1.5



1.6



1.7

CÔNG BÁO SỞ HỮU CÔNG NGHIỆP SỐ 431 TẬP B - QUYỀN 2 (02.2024)

- (11) **3-0038012**
(15) 23/01/2024 (51) 09-03
(21) 3-2021-01351 (22) 24/05/2021
(18) 24/05/2026
(54) HỘP (28) 10
(45) 26/02/2024 431B (43) 25/11/2021 404A
(73) CÔNG TY CỔ PHẦN THỰC PHẨM Á CHÂU (VN)
Số 9/2 đường ĐT 743, khu phố 1B, phường An Phú, thành phố Thuận An, tỉnh Bình
Dương
(72) NGUYỄN MẠNH CƯỜNG (VN)
(74) Văn phòng Luật sư A Hoà (AHOA LAW OFFICE)
(55)



1.1



1.2



2.1



2.2



3.1



3.2



4.1



4.2



5.1



5.2



6.1



6.2



7.1



7.2



8.1



8.2



H. 9.1

9.1



H. 9.2

9.2



H. 10.1

10.1



H. 10.2

10.2

(11) **3-0038013**

(15) 23/01/2024

(21) 3-2021-02268

(18) 14/09/2026

(54) LỘ

(45) 26/02/2024 431B

(73) CÔNG TY CỔ PHẦN TẬP ĐOÀN THIÊN LONG (VN)

Lô 6-8-10-12 đường số 3, khu công nghiệp Tân Tạo, quận Bình Tân, thành phố Hồ Chí Minh

(72) Cô Gia Thọ (VN)

(74) Công ty TNHH Tư vấn sở hữu trí tuệ Việt (VIET IP CO.,LTD.)

(55)

(51) 09-01

(22) 14/09/2021

(28) 1

(43) 25/11/2021 404A

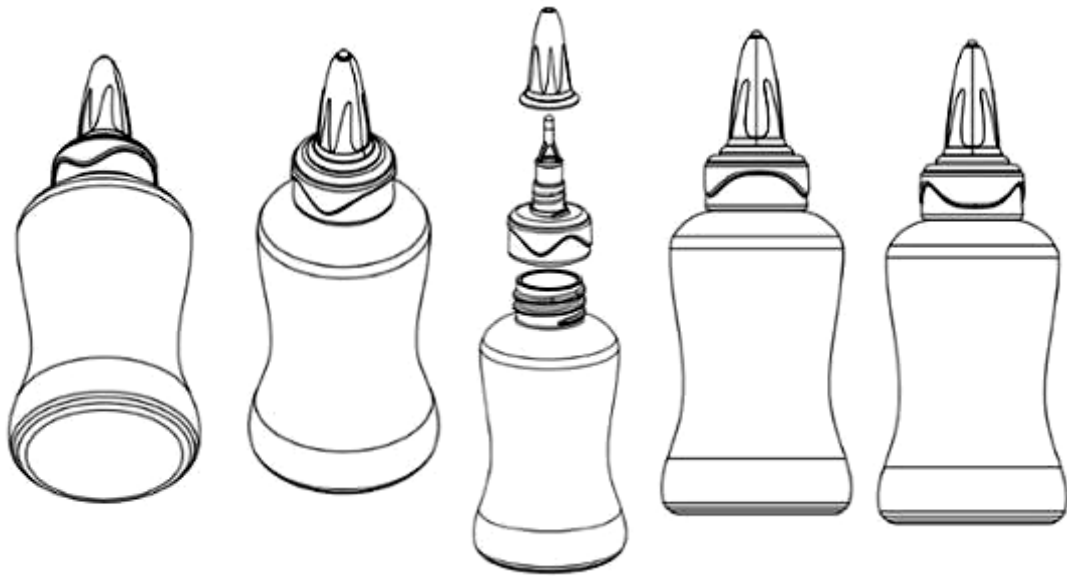

1.1

1.2

1.3

1.4

1.5



1.6



1.7



1.8



1.9

- (11) **3-0038014**
(15) 23/01/2024 (51) 09-07
(21) 3-2021-02278 (22) 15/09/2021
(18) 15/09/2026
(54) **NẮP HỘP** (28) 1
(45) 26/02/2024 431B (43) 25/11/2021 404A
(73) **CÔNG TY CỔ PHẦN CÔNG NGHỆ THỰC PHẨM CHÂU Á (VN)**
Số 8 đường TS15 khu công nghiệp Tiên Sơn, xã Hoàn Sơn, huyện Tiên Du, tỉnh
Bắc Ninh
(72) Lê Hoàng Minh (VN)
(74) Công ty Luật TNHH Phạm và Liên danh (PHAM & ASSOCIATES)
(55)



1.1



1.2



1.3



1.4



1.5



1.6



1.7

- (11) **3-0038015**
- (15) 23/01/2024 (51) 10-05
- (21) 3-2021-03263 (22) 20/12/2021
- (18) 20/12/2026
- (54) **HỆ THỐNG GIÁM SÁT SÂU RÀY VÀ MÙA VỤ THÔNG MINH** (28) 1
- (45) 26/02/2024 431B (43) 25/02/2022 407A
- (73) **CÔNG TY CỔ PHẦN RYNAN TECHNOLOGIES VIETNAM (VN)**
Ấp Long Trì, xã Long Đức, thành phố Trà Vinh, tỉnh Trà Vinh
- (72) 1. NGUYỄN THANH MỸ (VN)
2. HỒNG QUỐC CƯỜNG (VN)
3. TRẦN QUỐC TOẢN (VN)
4. SƠN HOÀNG PHƯƠNG (VN)
5. ĐOÀN QUỐC NAM (VN)
6. PHAN MINH QUÝ (VN)
7. THÁI NGUYỄN HOÀI THIÊN (VN)
8. ĐOÀN MINH TRƯỜNG (VN)
9. ĐÔNG NGỌC TRANG (VN)
10. TRẦN TRUNG TÍN (VN)
- (74) Công ty TNHH Đại Tín và Liên Danh (DAITIN AND ASSOCIATES CO.,LTD)
- (55)

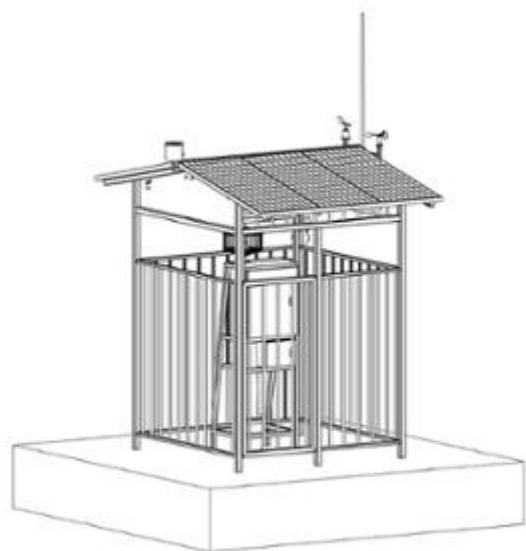

1.1

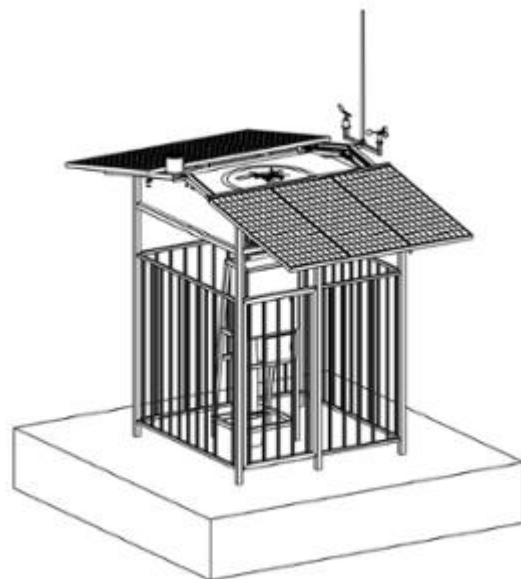

1.2



1.3

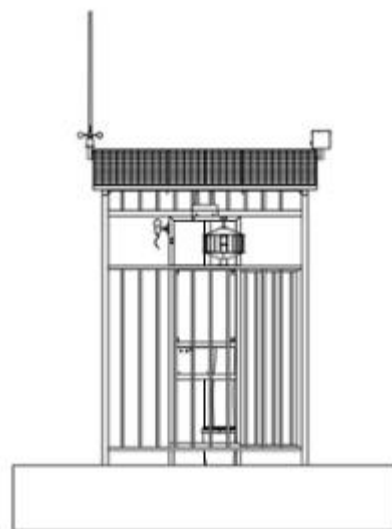

1.4



1.5



1.6

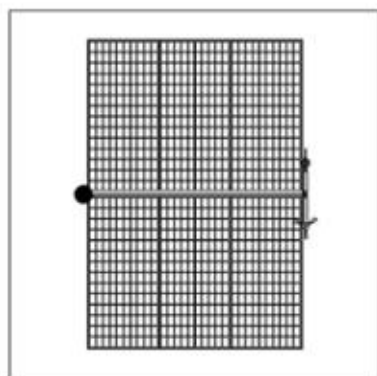

1.7



1.8

- (11) **3-0038016**
(15) 23/01/2024 (51) 10-04
(21) 3-2021-03264 (22) 20/12/2021
(18) 20/12/2026
(54) MÁY ĐO ĐỘ KIỀM THÔNG MINH (28) 1
(45) 26/02/2024 431B (43) 25/02/2022 407A
(73) CÔNG TY CỔ PHẦN RYNAN TECHNOLOGIES VIETNAM (VN)
Áp Long Trị, xã Long Đức, thành phố Trà Vinh, tỉnh Trà Vinh
(72) 1. NGUYỄN THANH MỸ (VN)
2. TRẦN QUỐC TOẢN (VN)
3. NGUYỄN VĂN TIỀN (VN)
4. LÂM THANH TUẤN (VN)
5. TÔ HUỖNH NGỌC DUY (VN)
6. HỒ VĂN DANH (VN)
7. TRẦN MINH TUẤN (VN)
(74) Công ty TNHH Đại Tín và Liên Danh (DAITIN AND ASSOCIATES CO.,LTD)
(55)

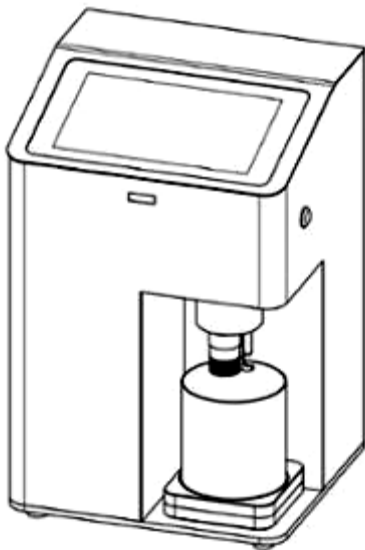

1.1

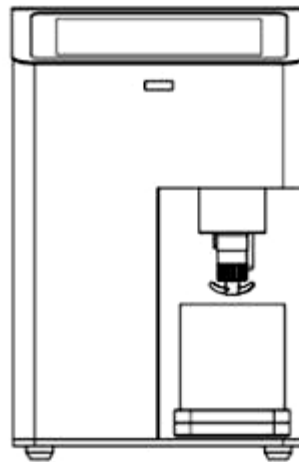

1.2

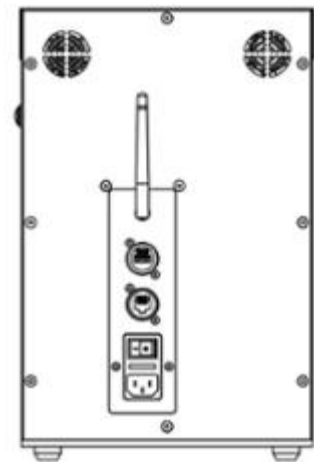

1.3

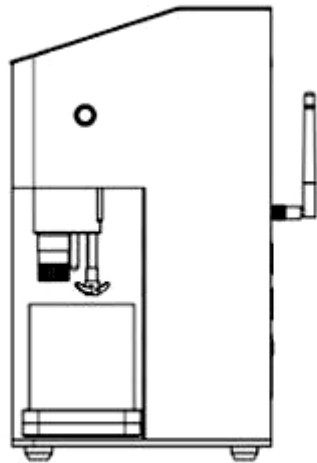

1.4

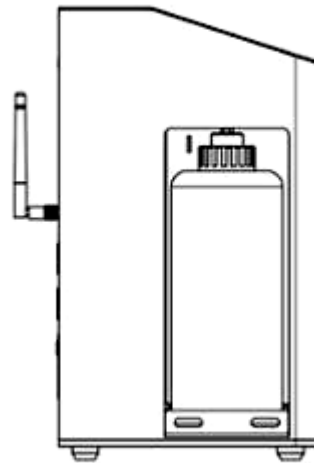

1.5

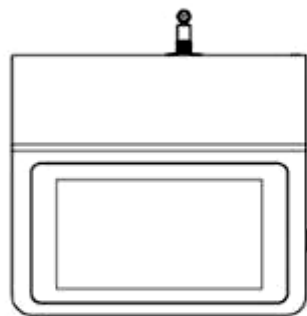

1.6

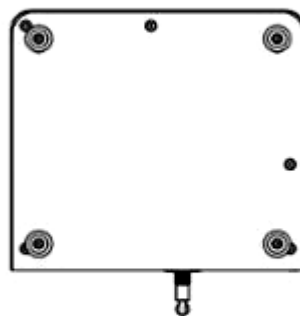

1.7

- (11) **3-0038017**
(15) 23/01/2024 (51) 24-01
(21) 3-2021-03063 (22) 06/12/2021
(18) 06/12/2026
(54) MÁY KHỬ KHUẨN (28) 1
(45) 26/02/2024 431B (43) 25/02/2022 407A
(73) CÔNG TY TNHH TÚ LÂM (VN)
Số 10 Hoàng Ngọc Phách, phường Láng Hạ, quận Đống Đa, thành phố Hà Nội
(72) Đặng Quốc Tuấn (VN)
(74) Công ty TNHH Sở hữu trí tuệ Trần & Trần (TRAN & TRAN CO., LTD.)
(55)

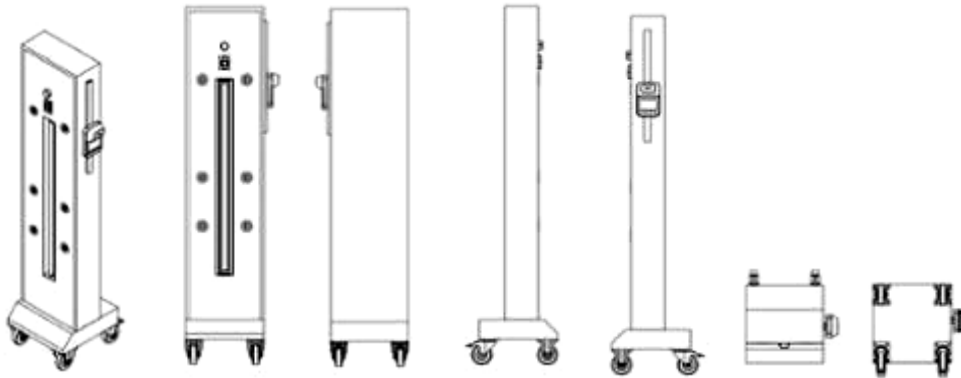

1.1

1.2

1.3

1.4

1.5

1.6

1.7

CÔNG BÁO SỞ HỮU CÔNG NGHIỆP SỐ 431 TẬP B - QUYỀN 2 (02.2024)

- (11) **3-0038018**
- (15) 23/01/2024
- (21) 3-2021-02170
- (18) 26/08/2026
- (54) BAO GÓI
- (45) 26/02/2024 431B
- (73) CÔNG TY TNHH NAM PHƯƠNG V.N (VN)
124 Lê Lai, phường 3, quận Gò Vấp, thành phố Hồ Chí Minh
- (72) Hoàng Thị Minh Hiếu (VN)
- (74) Công ty Luật TNHH Phạm và Liên danh (PHAM & ASSOCIATES)
- (55)
- (51) 09-05
- (22) 26/08/2021
- (28) 1
- (43) 25/02/2022 407A

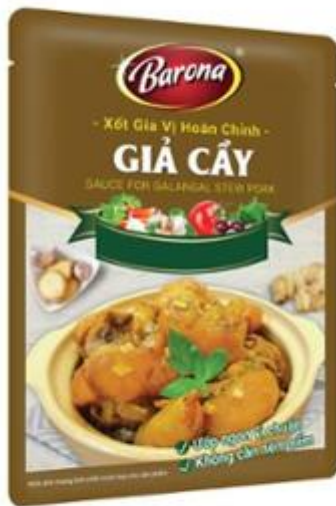

1.1



1.2

- (11) **3-0038019**
- (15) 23/01/2024
- (21) 3-2021-02171
- (18) 26/08/2026
- (54) **HỘP**
- (45) 26/02/2024 431B
- (73) **CÔNG TY TNHH NAM PHƯƠNG V.N (VN)**
124 Lê Lai, phường 3, quận Gò Vấp, thành phố Hồ Chí Minh
- (72) Hoàng Thị Minh Hiếu (VN)
- (74) Công ty Luật TNHH Phạm và Liên danh (PHAM & ASSOCIATES)
- (55)
- (51) 09-03
- (22) 26/08/2021
- (28) 1
- (43) 25/02/2022 407A



1.1



1.2

- (11) **3-0038020**
(15) 23/01/2024 (51) 06-01
(21) 3-2021-01997 (22) 05/08/2021
(18) 05/08/2026
(54) GHẾ DÀI (28) 1
(30) 202130335499.2 02/06/2021 CN;
(45) 26/02/2024 431B (43) 25/11/2021 404A
(73) ZINUS INC. (KR)
8th Floor (Yatap-Dong, Amigo Tower), 10, Yatap-ro, 81 beon-gil, Bundang-gu,
Seongnam-si, Gyeonggi-do, Republic of Korea
(72) 1. MUNHAN BAE (KR)
2. NAEUN GU (KR)
3. MINHONG KIM (KR)
4. KYUNGIL CHUNG (KR)
(74) Công ty TNHH Trà và cộng sự (TRA & ASSOCIATES CO.,LTD)
(55)



1.1

1.2

1.3

1.4



1.5



1.6

- (11) **3-0038021**
(15) 23/01/2024 (51) 06-01
(21) 3-2021-01998 (22) 05/08/2021
(18) 05/08/2026
(54) GHẾ (28) 2
(30) 202130335514.3 02/06/2021 CN;
(45) 26/02/2024 431B (43) 25/11/2021 404A
(73) ZINUS INC. (KR)
8th Floor (Yatap-Dong, Amigo Tower), 10, Yatap-ro, 81 beon-gil, Bundang-gu,
Seongnam-si, Gyeonggi-do, Republic of Korea
(72) 1. MUNHAN BAE (KR)
2. NAEUN GU (KR)
3. MINHONG KIM (KR)
4. KYUNGIL CHUNG (KR)
(74) Công ty TNHH Trà và cộng sự (TRA & ASSOCIATES CO.,LTD)
(55)



1.1

1.2

1.3

1.4



1.5



1.6



2.1



2.2



2.3



2.4



2.5



2.6

- (11) **3-0038022**
(15) 23/01/2024 (51) 04-02; 28-03
(21) 3-2021-01889 (22) 09/12/2019
(18) 09/12/2024
(54) THÂN BÀN CHẢI ĐÁNH RĂNG (28) 1
(30) 201930298147.7 11/06/2019 CN;
(45) 26/02/2024 431B (43) 25/03/2022 408A
(73) BEIJING XIAOMI MOBILE SOFTWARE CO., LTD. (CN)
No.018, Floor 8, Building 6, Yard 33, Middle Xierqi Road, Haidian District, Beijing
100085, China
(72) 1. ZHAO, ZIRAN (CN)
2. LI, NINGNING (CN)
3. ZHANG, LEI (CN)
4. XI, YAO (CN)
(74) Công ty TNHH Sở hữu trí tuệ Vàng (GINTASSET CO., LTD.)
(55)

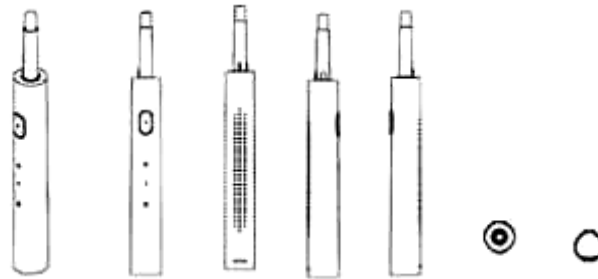

1.1 1.2 1.3 1.4 1.5 1.6 1.7

- (11) **3-0038023**
(15) 23/01/2024 (51) 27-01
(21) 3-2021-02381 (22) 29/09/2021
(18) 29/09/2026
(54) ĐIỀU THUỐC LÁ ĐIỆN TỬ (28) 1
(30) 30-2021-0015356 30/03/2021 KR;
(45) 26/02/2024 431B (43) 25/02/2022 407A
(73) KT&G CORPORATION (KR)
71, Beotkkot-gil, Daedeok-gu, Daejeon, Republic of Korea
(72) 1. SONG, HO JIN (KR)
2. KIM, MIN CHUL (KR)
3. SHIN, SU MI (KR)
(74) Công ty TNHH T&T INVENMARK Sở hữu trí tuệ Quốc tế (T&T INVENMARK CO., LTD.)
(55)

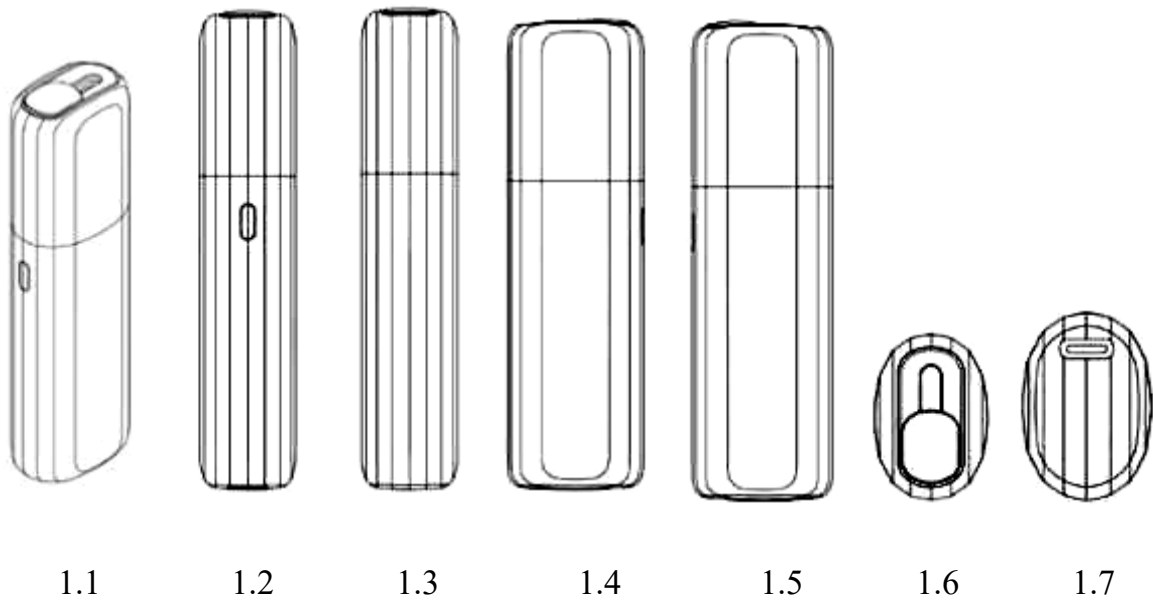

- (11) **3-0038024**
(15) 23/01/2024 (51) 12-15
(21) 3-2022-01243 (22) 22/06/2022
(18) 22/06/2027
(54) LỚP XE (28) 1
(45) 26/02/2024 431B (43) 26/09/2022 414A
(73) CHARIOX & C. SOCIETA' A RESPONSABILITA' LIMITATA (IT)
Via Bocchetto, 6 Milano (mi) Cap 20123, Italy
(72) CORNELIO ARMOND GUILHERME ONOFRE (IT)
(74) CÔNG TY TRÁCH NHIỆM HỮU HẠN TƯ VẤN ĐẦU TƯ VÀ SỞ HỮU TRÍ
TUỆ INTERFIVE (INTERFIVE CO., LTD)
(55)



H1

1.1



H2

1.2



H3

1.3



H4

1.4



H5

1.5



H6

1.6

- (11) **3-0038025**
(15) 23/01/2024 (51) 12-08
(21) 3-2022-00317 (22) 23/02/2022
(18) 23/02/2027
(54) XE Ô TÔ (28) 1
(30) 202130548190.1 23/08/2021 CN;
(45) 26/02/2024 431B (43) 27/06/2022 411A
(73) GREAT WALL MOTOR COMPANY LIMITED (CN)
2266 Chaoyang South Street, Lianchi District, Baoding, Hebei, 071000, CHINA
(72) 1. HUI ZHANG (CN)
2. YANGANG LIU (CN)
3. HONGQUAN HAO (CN)
4. HAO DI (CN)
5. HANG SHI (CN)
6. HAORAN ZHANG (CN)
7. SHUAI GAO (CN)
8. ZHIBO REN (CN)
9. HAIJUN LIU (CN)
(74) CÔNG TY TRÁCH NHIỆM HỮU HẠN TƯ VẤN ĐẦU TƯ VÀ SỞ HỮU TRÍ
TUỆ INTERFIVE (INTERFIVE CO., LTD)
(55)



1.1



1.2



1.3



1.4



1.5



1.6



1.7

- (11) **3-0038026**
(15) 26/01/2024 (51) 12-15
(21) 3-2022-01242 (22) 22/06/2022
(18) 22/06/2027
(54) LỚP XE (28) 1
(45) 26/02/2024 431B (43) 26/09/2022 414A
(73) CHARIOX & C. SOCIETA' A RESPONSABILITA' LIMITATA (IT)
Via Bocchetto, 6 Milano (mi) Cap 20123, Italy
(72) CORNELIO ARMOND GUILHERME ONOFRE (IT)
(74) CÔNG TY TRÁCH NHIỆM HỮU HẠN TƯ VẤN ĐẦU TƯ VÀ SỞ HỮU TRÍ
TUỆ INTERFIVE (INTERFIVE CO., LTD)
(55)



1.1



1.2



1.3



1.4



1.5



1.6

- (11) **3-0038027**
(15) 26/01/2024 (51) 09-05
(21) 3-2022-00635 (22) 05/04/2022
(18) 05/04/2027
(54) BAO GÓI SẢN PHẨM (28) 1
(45) 26/02/2024 431B (43) 27/06/2022 411A
(73) CÔNG TY CỔ PHẦN KEM HÙNG LINH (VN)
Thôn Mạch Kỳ, xã Hồng Dương, huyện Thanh Oai, thành phố Hà Nội
(72) Nguyễn Xuân Biểu (VN)
(74) Công ty Luật TNHH WINCO (WINCO LAW FIRM)
(55)



1.1



1.2

- (11) **3-0038028**
(15) 26/01/2024 (51) 09-05
(21) 3-2022-00686 (22) 13/04/2022
(18) 13/04/2027
(54) BAO GÓI SẢN PHẨM (28) 1
(45) 26/02/2024 431B (43) 25/07/2022 412A
(73) CÔNG TY CỔ PHẦN KEM HÙNG LINH (VN)
Thôn Mạch Kỳ, xã Hồng Dương, huyện Thanh Oai, thành phố Hà Nội
(72) Nguyễn Xuân Biểu (VN)
(74) Công ty Luật TNHH WINCO (WINCO LAW FIRM)
(55)



1.1



1.2

- (11) **3-0038029**
(15) 26/01/2024 (51) 24-01
(21) 3-2022-00214 (22) 25/01/2022
(18) 25/01/2027
(54) **MÁY QUANG PHỔ HUỖNH QUANG TIA X** (28) 1
(45) 26/02/2024 431B (43) 25/10/2022 415A
(73) **CFAN INSTRUMENT CO.,LTD (CN)**
10th floor, No.2 building, No.128 Shangnan east road, Huangpu community,
Xinqiao street, Baoan district, Shenzhen City, China
(72) Bo Shao (CN)
(74) Công ty TNHH Sở hữu trí tuệ Trần & Trần (TRAN & TRAN CO., LTD.)
(55)



1.1



1.2



1.3



1.4



Hình 5

1.5



Hình 6

1.6

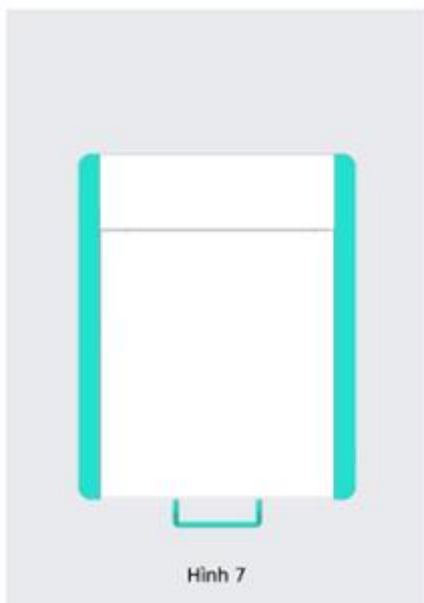

Hình 7

1.7



Hình 8

1.8

- (11) **3-0038030**
- (15) 26/01/2024 (51) 19-08
- (21) 3-2022-01438 (22) 01/06/2021
- (18) 01/06/2026
- (54) NHÃN SẢN PHẨM (28) 1
- (45) 26/02/2024 431B (43) 25/10/2022 415A
- (73) CÔNG TY CỔ PHẦN BỘT GIẶT LIX (VN)
Số 3, đường số 2, khu phố 4, phường Linh Trung, thành phố Thủ Đức, thành phố Hồ Chí Minh
- (72) CAO THÀNH TÍN (VN)
- (74) Văn phòng Luật sư A Hoà (AHOA LAW OFFICE)
- (55)



H.1

- (11) **3-0038031**
- (15) 26/01/2024 (51) 19-08
- (21) 3-2022-01439 (22) 01/06/2021
- (18) 01/06/2026
- (54) NHÃN SẢN PHẨM (28) 1
- (45) 26/02/2024 431B (43) 25/10/2022 415A
- (73) CÔNG TY CỔ PHẦN BỘT GIẶT LIX (VN)
Số 3, đường số 2, khu phố 4, phường Linh Trung, thành phố Thủ Đức, thành phố Hồ Chí Minh
- (72) CAO THÀNH TÍN (VN)
- (74) Văn phòng Luật sư A Hoà (AHOA LAW OFFICE)
- (55)



- (11) **3-0038032**
(15) 26/01/2024 (51) 12-08
(21) 3-2022-00776 (22) 21/04/2022
(18) 21/04/2027
(54) XE Ô TÔ (28) 1
(30) 202130695145.9 23/10/2021 CN;
(45) 26/02/2024 431B (43) 26/09/2022 414A
(73) SHALONG MECHA TECHNOLOGY CO., LTD. (CN)
1902, Floor 16, Building 3, Yard 4, No. 22, Jinghai 4th Road, Beijing Economic-
Technological Development Area, Beijing 100176, P.R. China
(72) 1. ZHANG, YUQIANG (CN)
2. LV, SONG (CN)
3. SUN, XIONGPU (CN)
4. GAO, CHUNQUAN (CN)
5. ZHAO, ZIHAN (CN)
6. LI, BINGTAO (CN)
7. GAO, HONGJU (CN)
8. GUO, QIANG (CN)
9. LI, BAOWANG (CN)
10. ZHANG, XING (CN)
(74) Công ty Luật TNHH WINCO (WINCO LAW FIRM)
(55)



1.1



1.2



1.3



1.4



1.5



1.6



1.7



1.8



1.9



1.10



1.11



1.12



1.13

(11) **3-0038033**

(15) 26/01/2024

(21) 3-2022-00965

(18) 18/05/2027

(54) **DÉP**

(45) 26/02/2024 431B

(73) **CÔNG TY TNHH GIÀY Á CHÂU (VN)**

451/29/8 Tô Hiến Thành, phường 14, quận 10, thành phố Hồ Chí Minh

(72) Nguyễn Đình Kim (VN)

(74) Văn phòng Luật sư A Hoà (AHOA LAW OFFICE)

(55)

(51) 02-04

(22) 18/05/2022

(28) 1

(43) 25/08/2022 413A



1.1



1.2

1.3



1.4



1.5



1.6



1.7



1.8

- (11) **3-0038034**
(15) 26/01/2024 (51) 02-04
(21) 3-2022-00966 (22) 18/05/2022
(18) 18/05/2027
(54) DÉP (28) 1
(45) 26/02/2024 431B (43) 25/08/2022 413A
(73) CÔNG TY TNHH GIÀY Á CHÂU (VN)
451/29/8 Tô Hiến Thành, phường 14, quận 10, thành phố Hồ Chí Minh
(72) Nguyễn Đình Kim (VN)
(74) Văn phòng Luật sư A Hoà (AHOA LAW OFFICE)
(55)



1.1



1.2



1.3



1.4



1.5



1.6



1.7



1.8

- (11) **3-0038035**
(15) 26/01/2024 (51) 31-00
(21) 3-2022-02099 (22) 30/09/2022
(18) 30/09/2027
(54) MÁY ÉP (28) 1
(30) 202230179304.4 01/04/2022 CN;
(45) 26/02/2024 431B (43) 27/02/2023 419
(73) PANASONIC INTELLECTUAL PROPERTY MANAGEMENT CO., LTD. (JP)
1-61, Shiromi 2-chome, Chuo-ku, Osaka-shi, Osaka 540-6207 Japan
(72) Yurina KATAOKA (JP)
(74) Công ty TNHH một thành viên Sở hữu trí tuệ VCCI (VCCI-IP CO.,LTD)
(55)

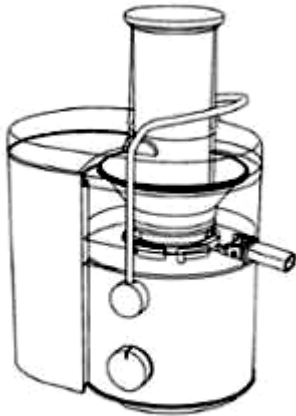

1.1

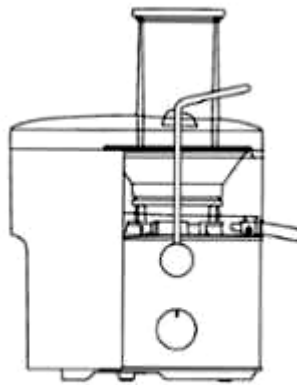

1.2

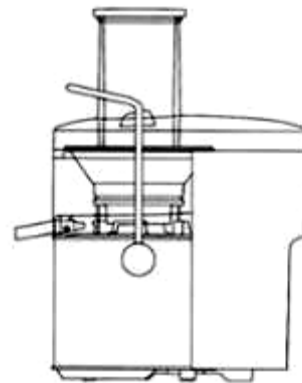

1.3

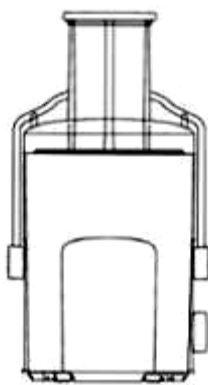

1.4

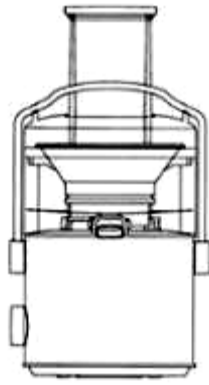

1.5

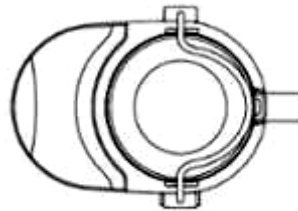

1.6

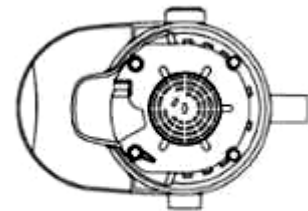

1.7

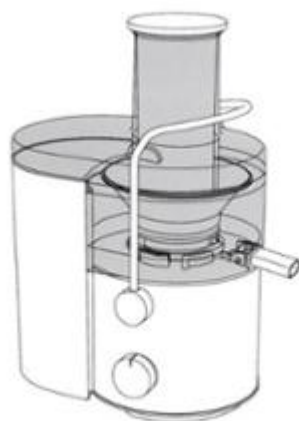

1.8

- (11) **3-0038036**
- (15) 26/01/2024
- (21) 3-2022-01391
- (18) 09/07/2025
- (54) PIN MẶT TRỜI
- (30) 007498373 10/01/2020 EM;
- (45) 26/02/2024 431B
- (73) REC SOLAR PTE. LTD. (SG)
20 Tuas South Avenue 14, Singapore 637312, Singapore
- (72) 1. HE GUANQI (SG)
2. TAN YEW JIUNN (MY)
- (74) Công ty TNHH Tâm nhìn và Liên danh (VISION & ASSOCIATES CO.LTD.)
- (55)

- (51) 13-99
- (22) 09/07/2020
- (28) 3
- (43) 27/03/2023 420A



1.1

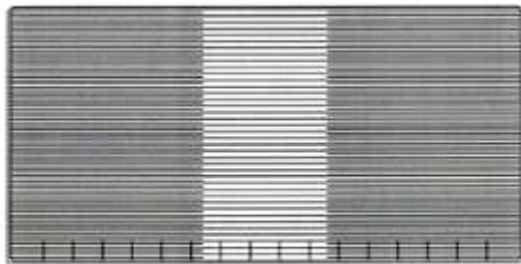

1.2



1.3



1.4



1.5



1.6



1.7

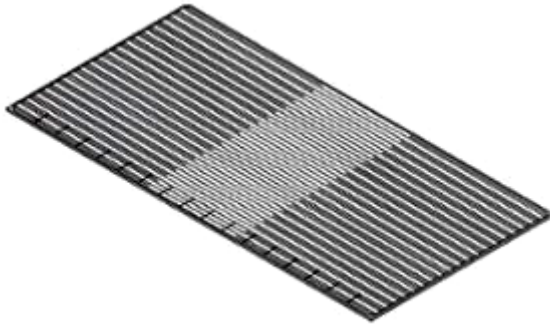

2.1

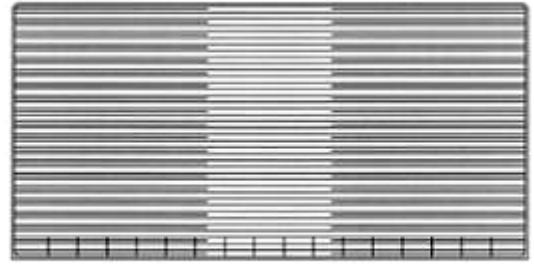

2.2



2.3



2.4



2.5



2.6



2.7

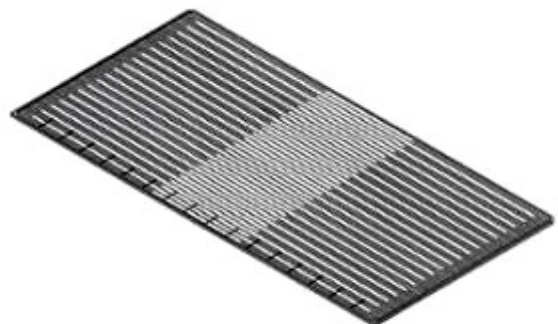

3.1

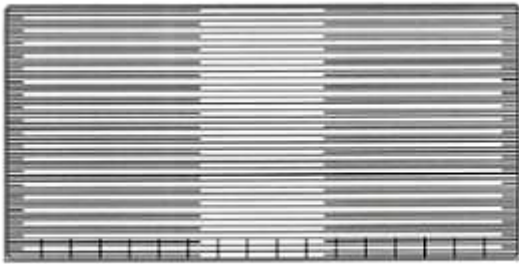

3.2



3.3



3.4



3.5



3.6



3.7

- (11) **3-0038037**
- (15) 26/01/2024
- (21) 3-2022-01392
- (18) 09/07/2025
- (54) PIN MẶT TRỜI
- (30) 007498373 10/01/2020 EM;
- (45) 26/02/2024 431B
- (73) REC SOLAR PTE. LTD. (SG)
20 Tuas South Avenue 14, Singapore, 637312 Singapore
- (72) 1. HE GUANQI (SG)
2. TAN YEW JIUNN (MY)
- (74) Công ty TNHH Tâm nhìn và Liên danh (VISION & ASSOCIATES CO.LTD.)
- (55)

- (51) 13-99
- (22) 09/07/2020
- (28) 2
- (43) 27/03/2023 420A

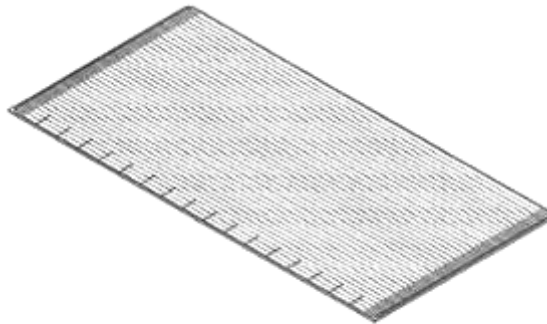

1.1

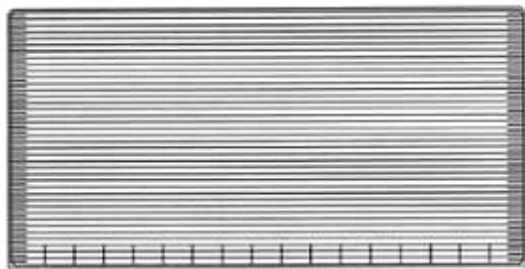

1.2



1.3



1.4



1.5



1.6



1.7

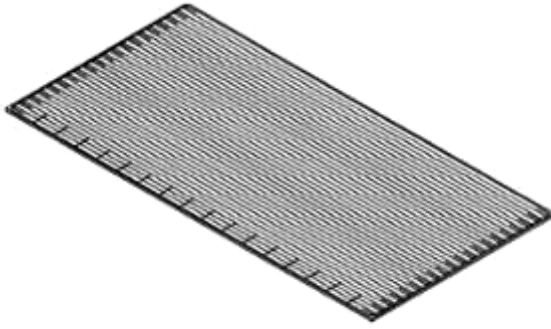

2.1

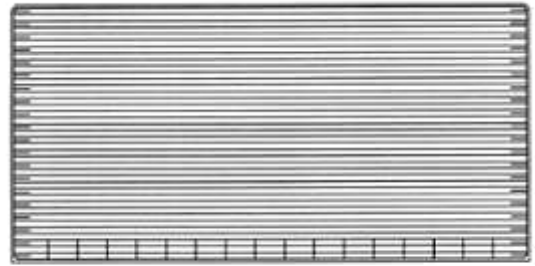

2.2



2.3



2.4



2.5



2.6



2.7

- (11) **3-0038038**
- (15) 26/01/2024
- (21) 3-2022-02043
- (18) 22/09/2027
- (54) CAN ĐỰNG DUNG DỊCH
- (45) 26/02/2024 431B
- (73) CÔNG TY TNHH STAR VN CAPITAL (VN)
Số 3D7 khu đô thị Đại Kim, phường Đại Kim, quận Hoàng Mai, thành phố Hà Nội
- (72) Nguyễn Kiên Dũng (VN)
- (74) Công ty TNHH Sở hữu trí tuệ Gia Việt (GIAVIET CO., LTD.)
- (55)

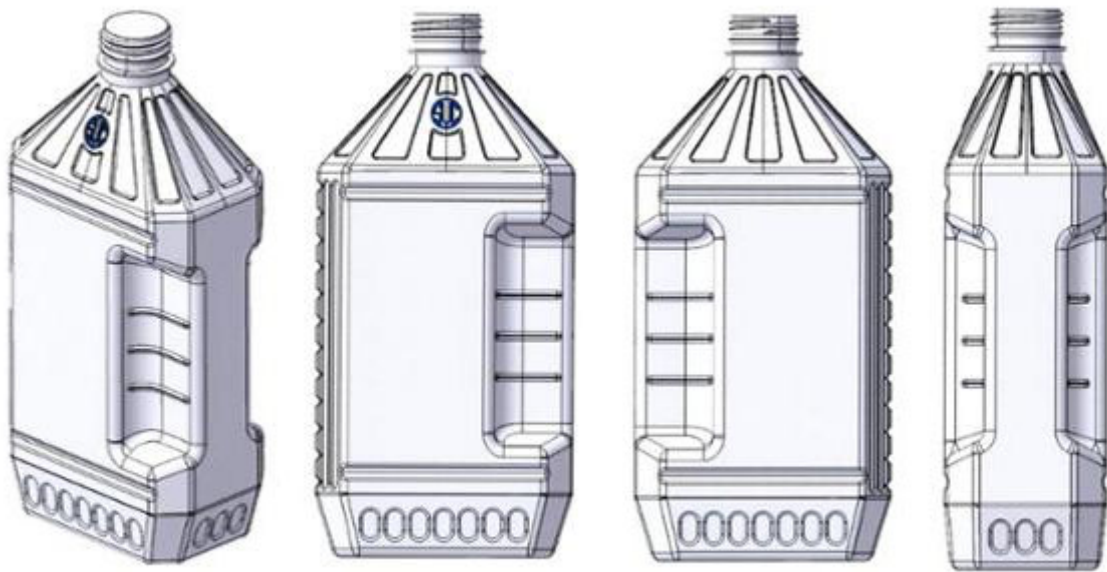

1.1

1.2

1.3

1.4



1.5



1.6



1.7

- (11) **3-0038039**
(15) 26/01/2024 (51) 23-01
(21) 3-2022-00889 (22) 06/05/2022
(18) 06/05/2027
(54) **VÒI XỊT** (28) 1
(45) 26/02/2024 431B (43) 27/02/2023 419
(73) **CÔNG TY TNHH PHÚ CƯỜNG (VN)**
Thôn Ngọc Quỳnh, thị trấn Như Quỳnh, huyện Văn Lâm, tỉnh Hưng Yên
(72) Lê Văn Bính (VN)
(74) Công ty TNHH Tư vấn đầu tư và Sở hữu trí tuệ Hoàng Phi (HOANG PHI INVEST & I.P CO., LTD)
(55)

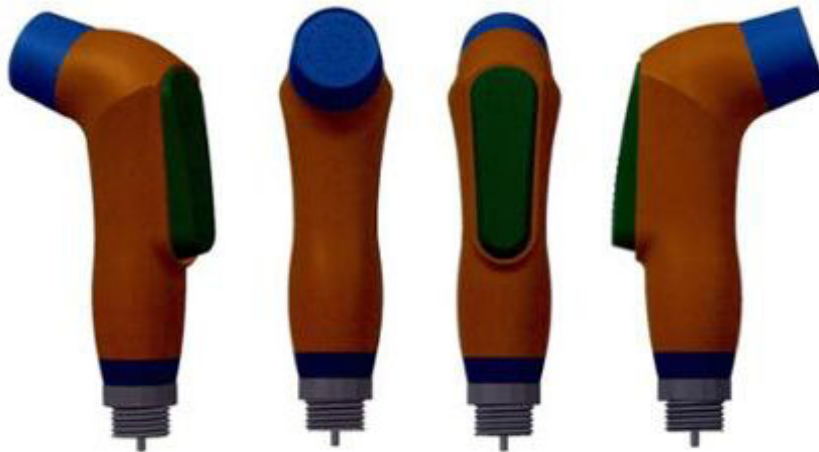

1.1

1.2

1.3

1.4



1.5



1.6

- (11) **3-0038040**
(15) 26/01/2024 (51) 15-99
(21) 3-2021-01931 (22) 27/07/2021
(18) 27/07/2026
(54) **MÁY ÉP NHỰA ĐỨNG** (28) 1
(45) 26/02/2024 431B (43) 25/07/2022 412A
(73) **CÔNG TY TNHH THƯƠNG MẠI DỊCH VỤ KỸ THUẬT TỰ ĐỘNG HÓA MINH TÂM (VN)**
38A/8 khu phố 1, phường Tam Hòa, thành phố Biên Hòa, tỉnh Đồng Nai
(72) Nguyễn Quốc Minh (VN)
(74) Công ty TNHH Tư vấn đầu tư và Sở hữu trí tuệ Hoàng Phi (HOANG PHI INVEST & I.P CO., LTD)
(55)

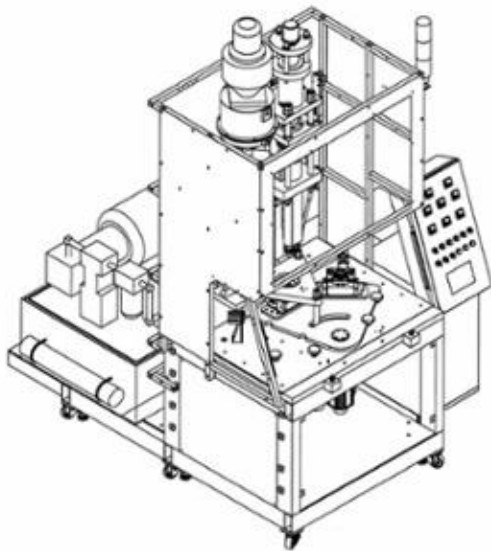

1.1

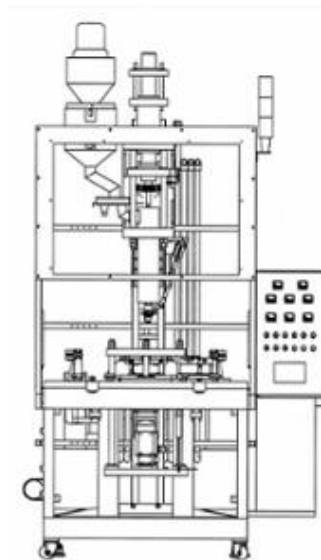

1.2

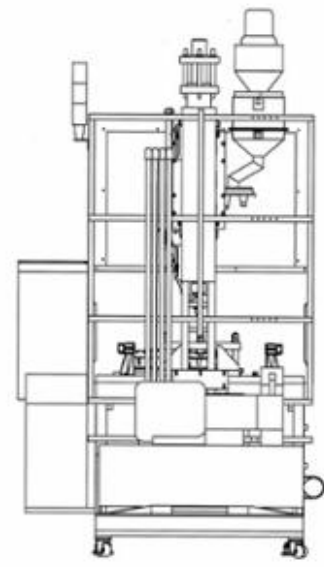

1.3

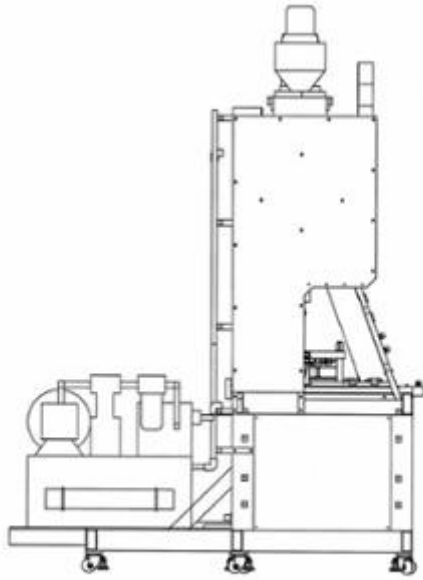

1.4

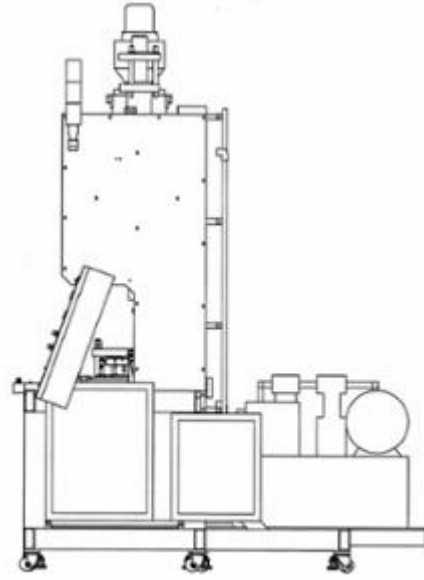

1.5

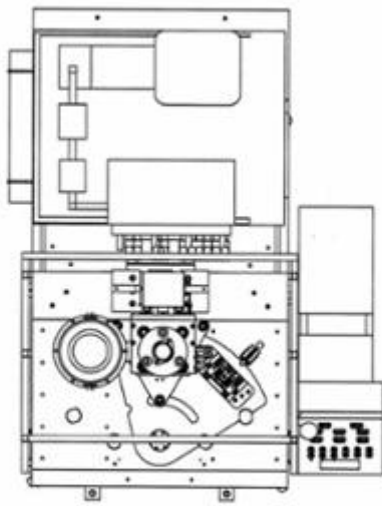

1.6

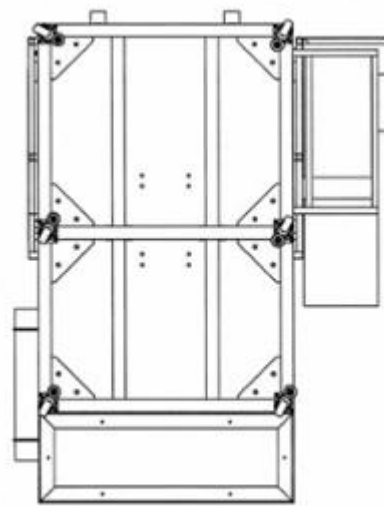

1.7

- (11) **3-0038041**
(15) 26/01/2024 (51) 09-03
(21) 3-2021-00870 (22) 13/04/2021
(18) 13/04/2026
(54) HỘP (28) 1
(45) 26/02/2024 431B (43) 25/01/2022 406A
(73) CÔNG TY CỔ PHẦN TẬP ĐOÀN ĐẦU TƯ UNILAND (VN)
45 Trần Cao Vân, phường Võ Thị Sáu, quận 3, thành phố Hồ Chí Minh
(72) Lê Văn Trung (VN)
(55)



1.1



1.2

CÔNG BÁO SỞ HỮU CÔNG NGHIỆP SỐ 431 TẬP B - QUYỀN 2 (02.2024)

- | | | | |
|------|--|------|-----------------|
| (11) | 3-0038042 | (51) | 09-03 |
| (15) | 26/01/2024 | (22) | 13/04/2021 |
| (21) | 3-2021-00871 | (28) | 1 |
| (18) | 13/04/2026 | (43) | 25/01/2022 406A |
| (54) | HỘP | | |
| (45) | 26/02/2024 431B | | |
| (73) | CÔNG TY CỔ PHẦN TẬP ĐOÀN ĐẦU TƯ UNILAND (VN)
45 Trần Cao Vân, phường Võ Thị Sáu, quận 3, thành phố Hồ Chí Minh | | |
| (72) | Lê Văn Trung (VN) | | |
| (55) | | | |

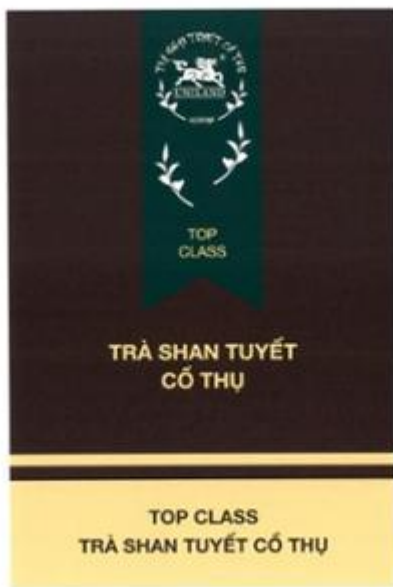

1.1



1.2

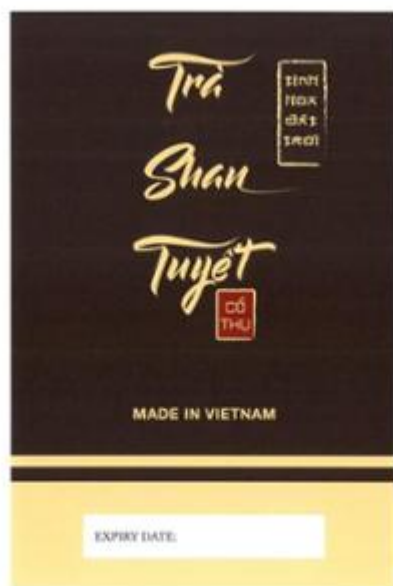

1.3

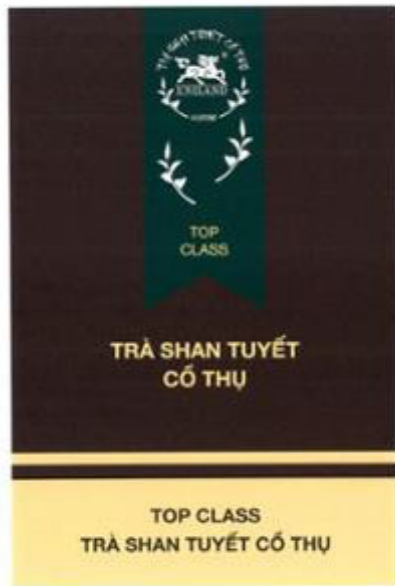

1.4



1.5

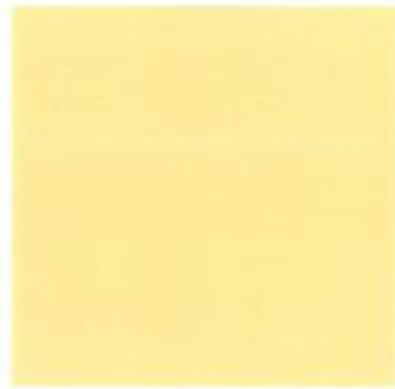

1.6



1.7

- (11) **3-0038043**
(15) 26/01/2024 (51) 31-00
(21) 3-2022-02391 (22) 03/11/2022
(18) 03/11/2027
(54) MÁY ÉP (28) 1
(45) 26/02/2024 431B (43) 27/02/2023 419
(73) PANASONIC INTELLECTUAL PROPERTY MANAGEMENT CO., LTD. (JP)
1-61, Shiromi 2-chome, Chuo-ku, Osaka-shi, Osaka 540-6207 Japan
(72) 1. SHOGO OKAWA (JP)
2. YURINA KATAOKA (JP)
(74) Công ty TNHH một thành viên Sở hữu trí tuệ VCCI (VCCI-IP CO.,LTD)
(55)



1.1

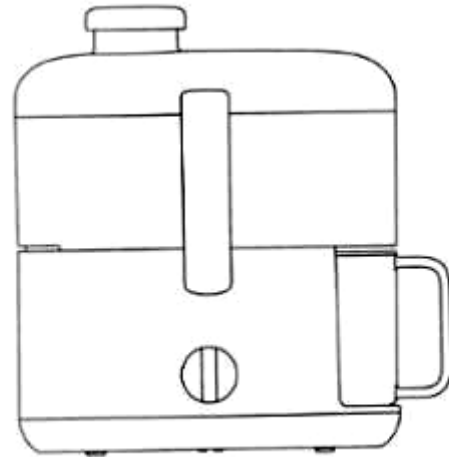

1.2



1.3

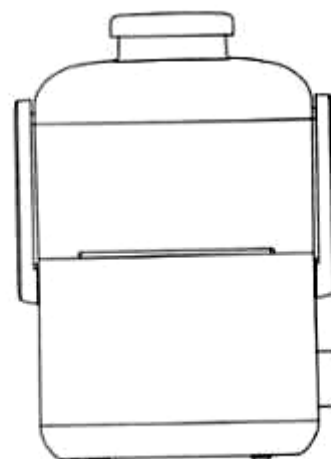

1.4

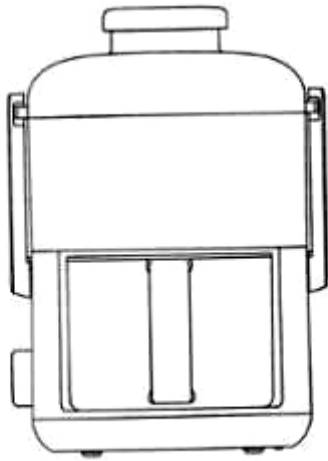

1.5

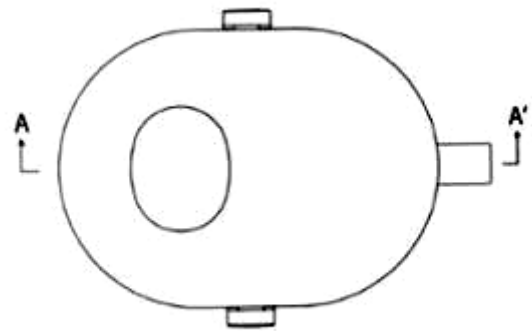

1.6

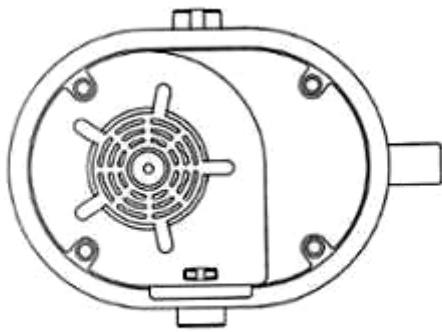

1.7

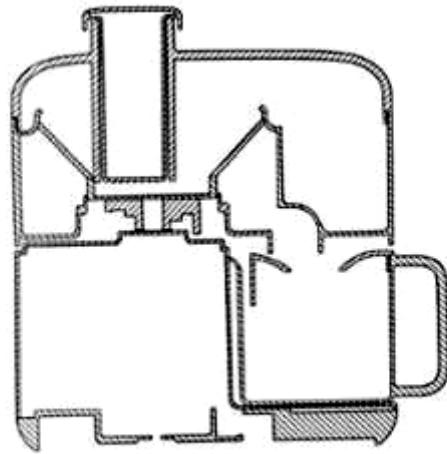

1.8



1.9

- (11) **3-0038044**
(15) 26/01/2024 (51) 12-11
(21) 3-2022-02219 (22) 13/10/2022
(18) 13/10/2027
(54) XE MÁY (28) 1
(30) 111302901 15/06/2022 TW;
(45) 26/02/2024 431B (43) 27/03/2023 420A
(73) KWANG YANG MOTOR CO., LTD. (TW)
No. 35, Wan Hsing st., San Min Dist., Kaohsiung City, Taiwan
(72) 1. TSAI, YU-JIUN (TW)
2. WANG, BO-JIN (TW)
(74) Văn phòng Luật sư Ân Nam (ANNAM IP & LAW)
(55)



1.1



1.2



1.3



1.4



1.5



1.6



1.7

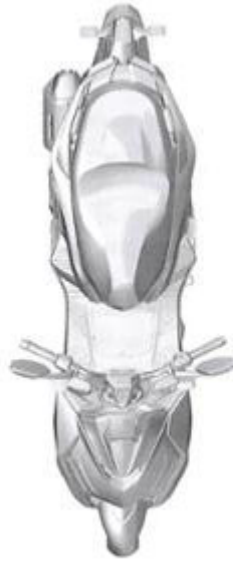

1.8

- (11) **3-0038045**
(15) 26/01/2024 (51) 23-04
(21) 3-2021-03179 (22) 10/12/2021
(18) 10/12/2026
(54) THIẾT BỊ SẢN XUẤT KHÍ HYDRO (28) 1
(45) 26/02/2024 431B (43) 25/05/2022 410A
(73) LIN, HSIN-YUNG (CN)
No.758, Jiaxin Highway, Jiading District, Shanghai, China
(72) LIN, Hsin-Yung (TW)
(74) Công ty TNHH Tâm nhìn và Liên danh (VISION & ASSOCIATES CO.LTD.)
(55)

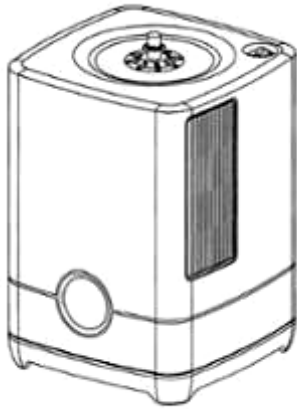

1.1

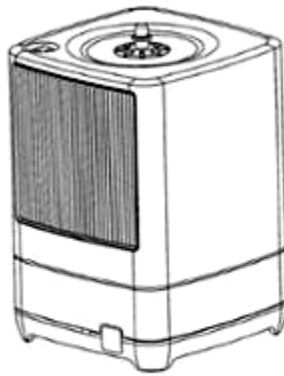

1.2

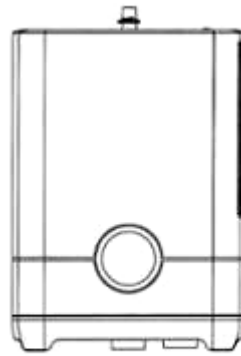

1.3

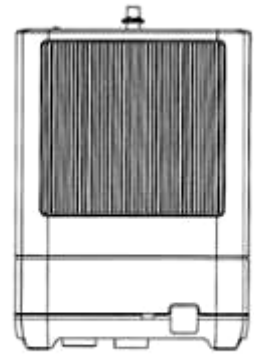

1.4

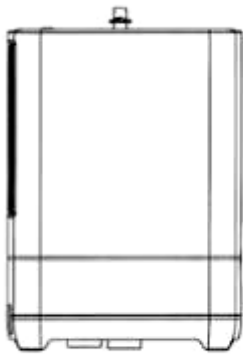

1.5

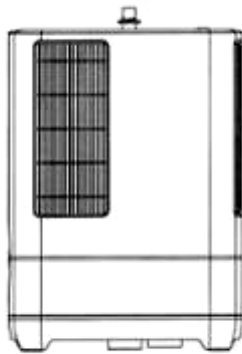

1.6

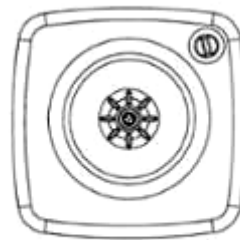

1.7

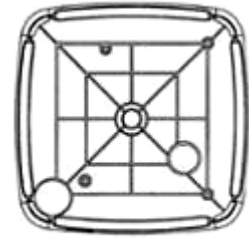

1.8

CÔNG BÁO SỞ HỮU CÔNG NGHIỆP SỐ 431 TẬP B - QUYỀN 2 (02.2024)

- (11) **3-0038046**
(15) 29/01/2024 (51) 19-08
(21) 3-2023-00244 (22) 03/02/2023
(18) 03/02/2028
(54) NHÃN SẢN PHẨM (28) 1
(45) 26/02/2024 431B (43) 26/06/2023 423A
(73) CÔNG TY TNHH THƯƠNG MẠI XUẤT NHẬP KHẨU AN HƯNG PHƯỚC
(VN)
Thửa đất số 643, tờ Bản đồ số 89, ấp Tân An, xã Bình Thạnh Trung, huyện Lấp Vò,
tỉnh Đồng Tháp
(72) Đỗ Thị Ngọc Mai (VN)
(55)



CÔNG BÁO SỞ HỮU CÔNG NGHIỆP SỐ 431 TẬP B - QUYỀN 2 (02.2024)

- (11) **3-0038047**
(15) 29/01/2024 (51) 19-08
(21) 3-2023-00245 (22) 03/02/2023
(18) 03/02/2028
(54) NHÃN SẢN PHẨM (28) 1
(45) 26/02/2024 431B (43) 26/06/2023 423A
(73) CÔNG TY TNHH THƯƠNG MẠI DỊCH VỤ ĐẦU TƯ TOÀN PHÁT (VN)
C3/84D ấp 3, xã Bình Lợi, huyện Bình Chánh, thành phố Hồ Chí Minh
(72) Nguyễn Bảo Toàn (VN)
(55)



- (11) **3-0038048**
(15) 29/01/2024 (51) 07-04
(21) 3-2021-00832 (22) 07/04/2021
(18) 07/04/2026
(54) DỤNG CỤ ĐỤC DỪA (28) 1
(30) 2002004956 30/10/2020 TH;
(45) 26/02/2024 431B (43) 25/11/2021 404A
(73) K FRESH CO., LTD. (TH)
No. 98/38 moo 6, Bangmuangmai sub-district, Muang samutprakarn district,
Samutprakarn 10270, Thailand
(72) 1. KEMTAS MANUSRUNGSRI (TH)
2. WARAPORN MANUSRUNGSRI (TH)
(74) Công ty TNHH Trà và cộng sự (TRA & ASSOCIATES CO.,LTD)
(55)

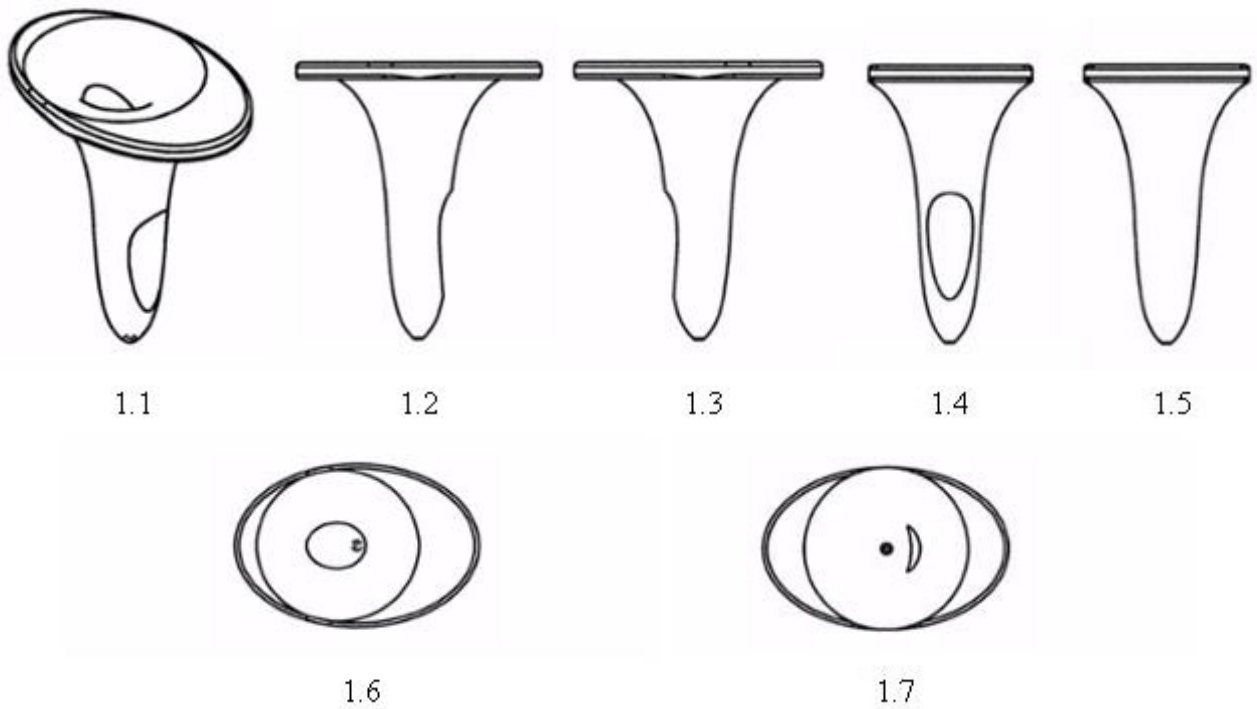

- (11) **3-0038049**
(15) 29/01/2024 (51) 08-01; 08-05
(21) 3-2023-01321 (22) 28/08/2019
(18) 28/08/2024
(54) DỤNG CỤ ĐỤC DỪA (28) 1
(45) 26/02/2024 431B (43) 25/08/2023 425A
(73) K FRESH CO., LTD. (TH)
No. 98/38 moo 6, Bangmuangmai sub-district, Muang samutprakarn district,
Samutprakarn 10270, Thailand
(72) 1. KEMTAS MANUSRUNGSRI (TH)
2. WARAPORN MANUSRUNGSRI (TH)
(74) Công ty TNHH Trà và cộng sự (TRA & ASSOCIATES CO.,LTD)
(55)



1.1



1.2

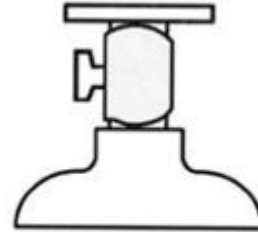

1.3



1.4



1.5

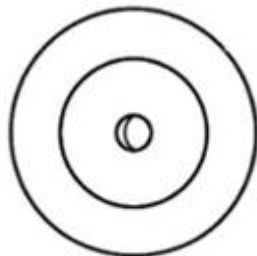

1.6

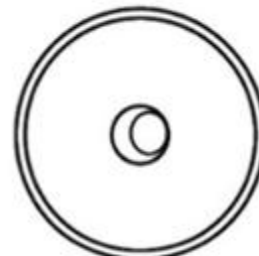

1.7

- (11) **3-0038050**
- (15) 29/01/2024
- (21) 3-2023-01322
- (18) 28/08/2024
- (54) DỤNG CỤ ĐỤC DỪA
- (45) 26/02/2024 431B
- (73) K FRESH CO., LTD. (TH)
No. 98/38 moo 6, Bangmuangmai sub-district, Muang samutprakarn district,
Samutprakarn 10270, Thailand
- (72) 1. KEMTAS MANUSRUNGSRI (TH)
2. WARAPORN MANUSRUNGSRI (TH)
- (74) Công ty TNHH Trà và cộng sự (TRA & ASSOCIATES CO.,LTD)
- (55)

(51) 08-01; 08-05

(22) 28/08/2019

(28) 1

(43) 25/08/2023 425A



1.1

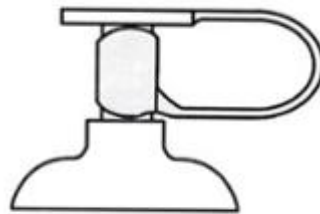

1.2

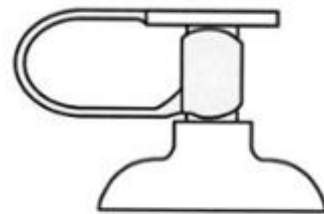

1.3

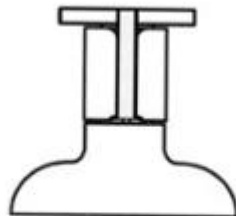

1.4



1.5

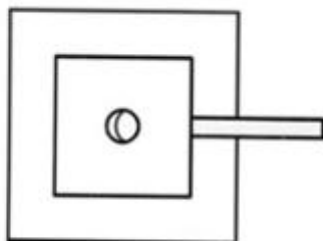

1.6

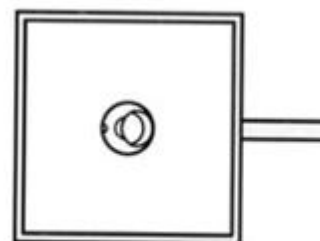

1.7

- (11) **3-0038051**
(15) 29/01/2024 (51) 08-01; 08-05
(21) 3-2023-01323 (22) 28/08/2019
(18) 28/08/2024
(54) DỤNG CỤ ĐỤC DỪA (28) 1
(45) 26/02/2024 431B (43) 25/08/2023 425A
(73) K FRESH CO., LTD. (TH)
No. 98/38 moo 6, Bangmuangmai sub-district, Muang samutprakarn district,
Samutprakarn 10270, Thailand
(72) 1. KEMTAS MANUSRUNGSRI (TH)
2. WARAPORN MANUSRUNGSRI (TH)
(74) Công ty TNHH Trà và cộng sự (TRA & ASSOCIATES CO.,LTD)
(55)



1.1

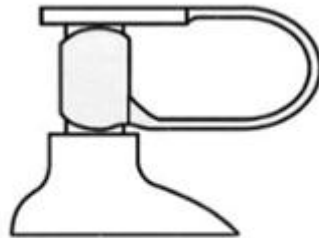

1.2

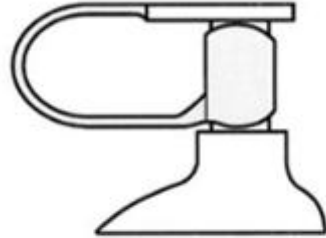

1.3

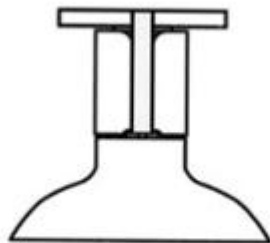

1.4



1.5

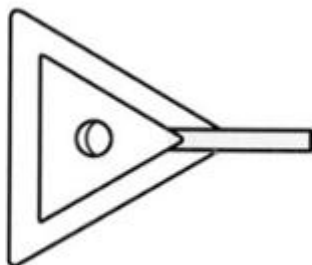

1.6

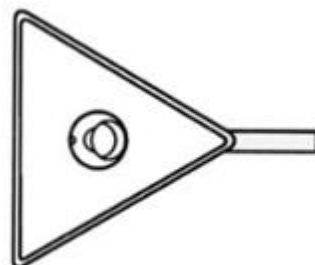

1.7

- (11) **3-0038052**
- (15) 29/01/2024
- (21) 3-2019-02451
- (18) 25/09/2024
- (54) **ĐIỆN THOẠI DI ĐỘNG**
- (30) 30-2019-0013733 26/03/2019 KR;
- (45) 26/02/2024 431B
- (73) **SAMSUNG ELECTRONICS CO., LTD. (KR)**
129, Samsung-ro, Yeongtong-gu, Suwon-si, Gyeonggi-do 16677, Republic of Korea
- (72) 1. RYU, JINIE (KR)
2. SON, JONGDEUK (KR)
3. CHUNG, JAEWOONG (KR)
4. PARK, HYOUNGSHIN (KR)
- (74) Công ty Luật TNHH WINCO (WINCO LAW FIRM)
- (51) 14-03
- (22) 25/09/2019
- (28) 2
- (43) 30/01/2020 382A
- (55)

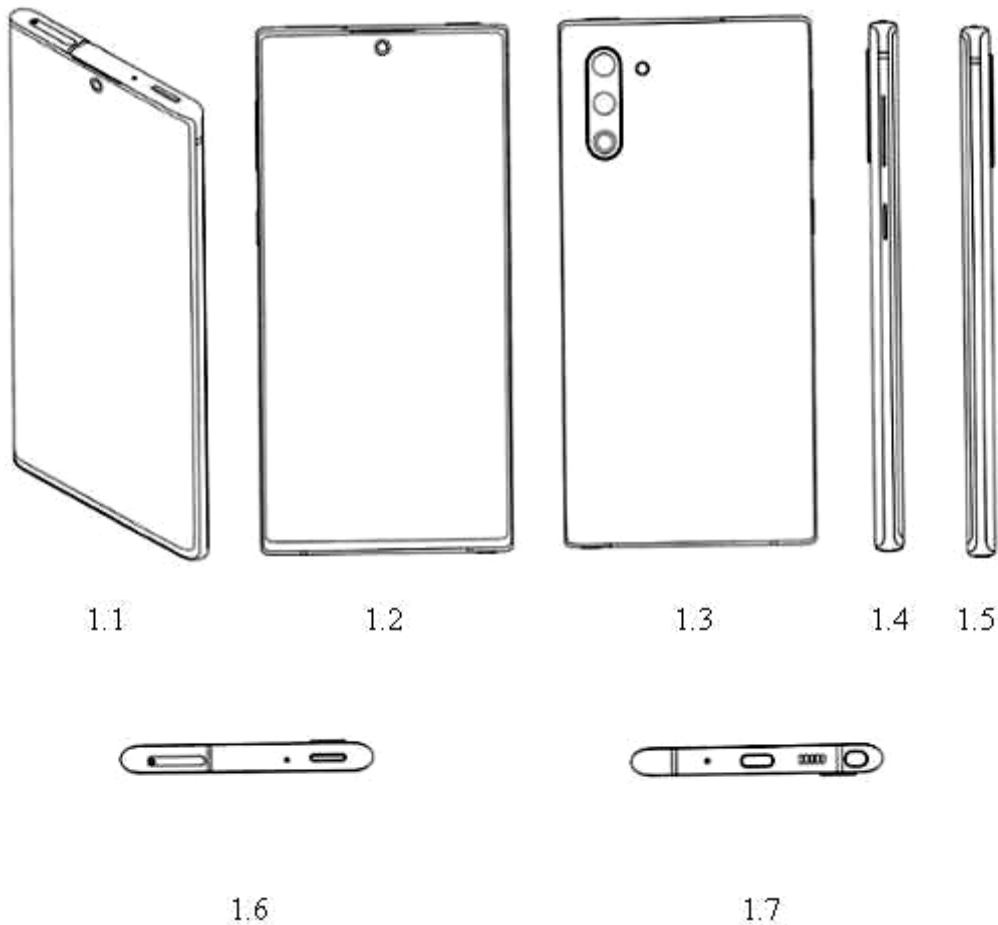

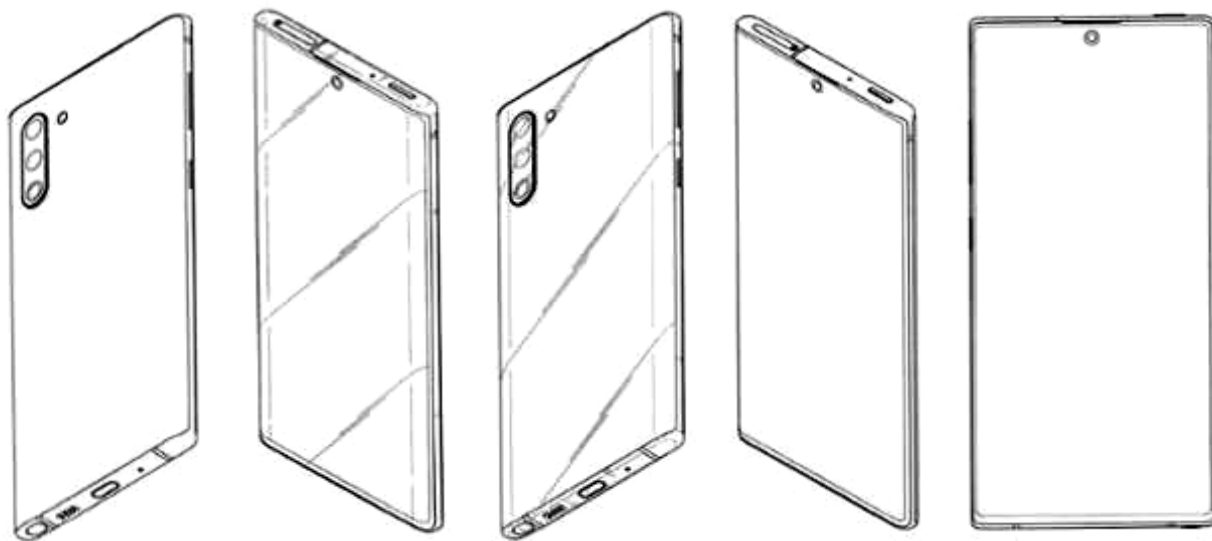

1.8

1.9

1.10

2.1

2.2



2.3

2.4

2.5

2.6

2.7

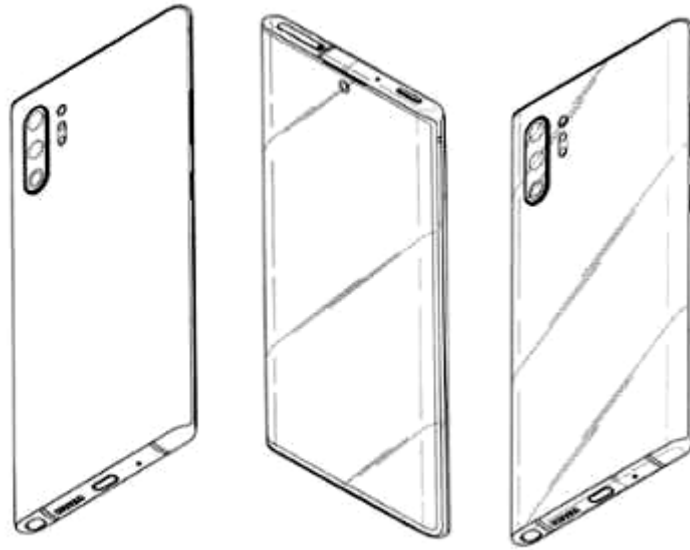

2.8

2.9

2.10

- (11) **3-0038053**
(15) 29/01/2024 (51) 09-01
(21) 3-2022-00447 (22) 14/03/2022
(18) 14/03/2027
(54) CHAI ĐỰNG NƯỚC GIẶT (28) 1
(45) 26/02/2024 431B (43) 26/09/2022 414A
(73) CÔNG TY TNHH THƯƠNG MẠI VÀ DỊCH VỤ XMA VIỆT NAM (VN)
Căn hộ 2, nhà D2, tập thể Tổng công ty Lắp Máy, số 124 phố Minh Khai, phường
Minh Khai, quận Hai Bà Trưng, thành phố Hà Nội
(72) Ngô Quang Xuân (VN)
(55)



1.1



1.2



1.3



1.6



1.7



1.4



1.5

- (11) **3-0038054**
(15) 29/01/2024 (51) 14-03
(21) 3-2020-00506 (22) 06/03/2020
(18) 06/03/2025
(54) ĐIỆN THOẠI DI ĐỘNG (28) 1
(30) 201930492241.6 06/09/2019 CN;
(45) 26/02/2024 431B (43) 26/07/2021 400A
(73) HUAWEI TECHNOLOGIES CO., LTD. (CN)
Huawei Administration Building, Bantian, Longgang District, Shenzhen,
Guangdong 518129, P. R. China
(72) 1. XU, TING (CN)
2. QI, LIJUN (CN)
3. WANG, JIAXI (CN)
4. YUAN, JUE (CN)
5. XU, HAOSAN (CN)
(74) Công ty Cổ phần Sở hữu công nghiệp INVESTIP (INVESTIP)
(55)

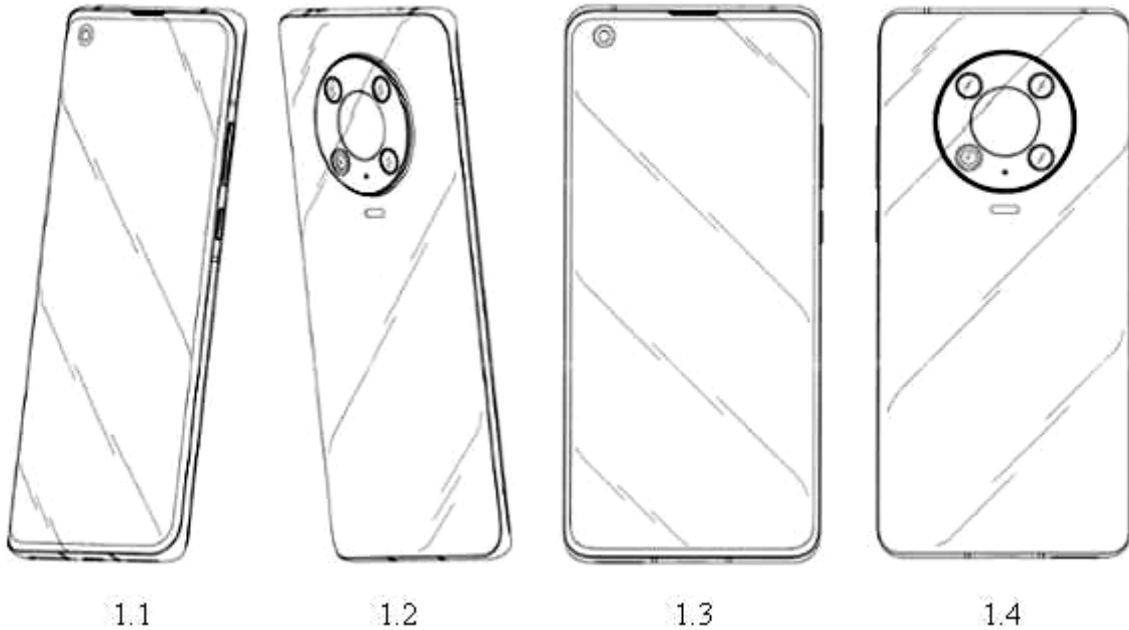



1.5

1.6



1.7



1.8

- (11) **3-0038055**
(15) 29/01/2024 (51) 14-03
(21) 3-2020-00508 (22) 06/03/2020
(18) 06/03/2025
(54) **ĐIỆN THOẠI DI ĐỘNG** (28) 3
(30) 201930492265.1 06/09/2019 CN;
(45) 26/02/2024 431B (43) 26/07/2021 400A
(73) **HUAWEI TECHNOLOGIES CO., LTD. (CN)**
Huawei Administration Building, Bantian, Longgang District, Shenzhen,
Guangdong 518129, P. R. China
(72) 1. XU, TING (CN)
2. QI, LIJUN (CN)
3. WANG, JIAXI (CN)
4. YUAN, JUE (CN)
5. XU, HAOPEN (CN)
(74) Công ty Cổ phần Sở hữu công nghiệp INVESTIP (INVESTIP)
(55)

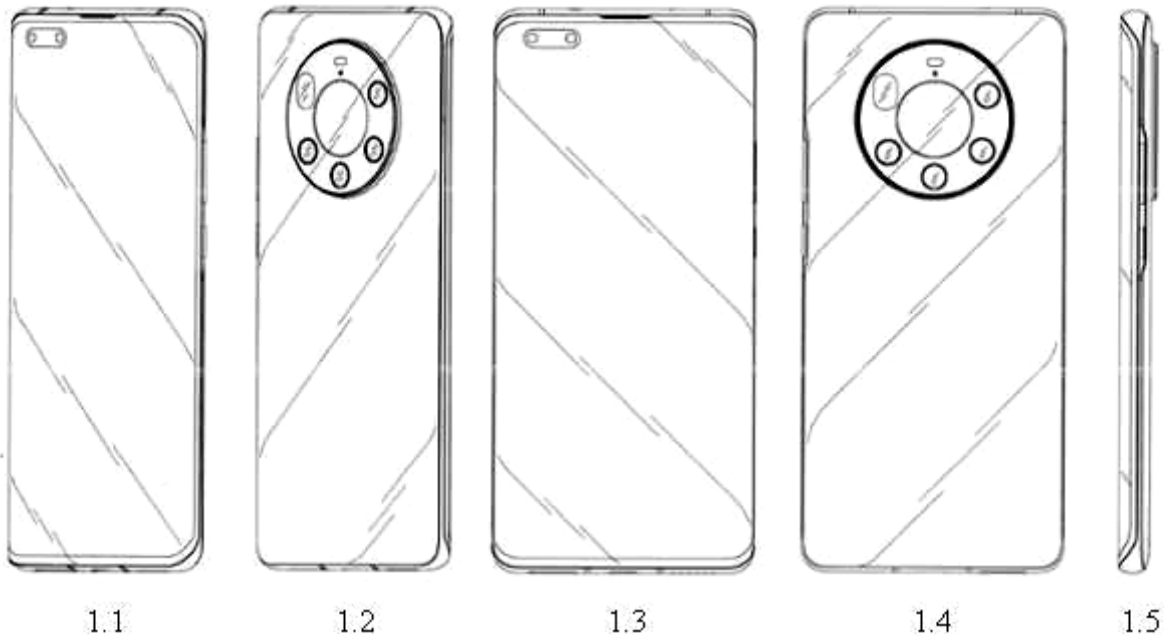



1.6



1.7



1.8



2.1



2.2



2.3

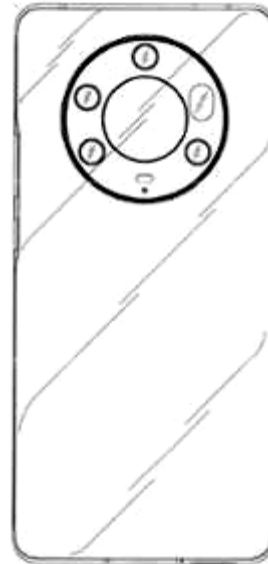

2.4



2.5



2.6



2.7



2.8



3.1



3.2



3.3

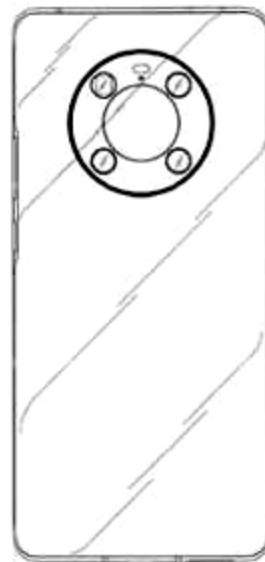

3.4



3.5



3.6



3.7



3.8

CÔNG BÁO SỞ HỮU CÔNG NGHIỆP SỐ 431 TẬP B - QUYỀN 2 (02.2024)

- (11) **3-0038056**
(15) 29/01/2024 (51) 23-01
(21) 3-2020-02781 (22) 13/11/2020
(18) 13/11/2025
(54) **VÒI NƯỚC** (28) 1
(30) 2020-015877 30/07/2020 JP;
(45) 26/02/2024 431B (43) 27/06/2022 411A
(73) **LIXIL CORPORATION (BUSINESS ENTITY ID NUMBER: 0106-01-004914)**
(JP)
Osaki Garden Tower, 1-1-1 Nishishinagawa, Shinagawa-ku, Tokyo 141-0033, Japan
(72) 1. **HIROSHI KOBAYASHI (JP)**
2. **YOICHIRO TOMIOKA (JP)**
(74) **Công ty TNHH Tầm nhìn và Liên danh (VISION & ASSOCIATES CO.LTD.)**
(55)



1.1



1.2



1.3



1.4



1.5

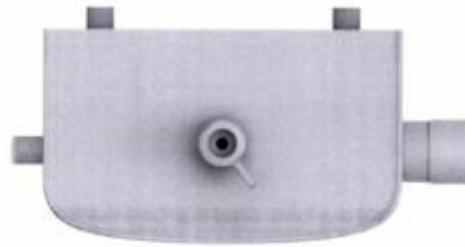

1.6



1.7

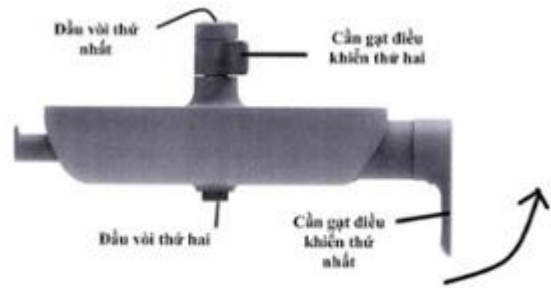

1.8



1.9



1.10

- (11) **3-0038057**
(15) 29/01/2024 (51) 23-04
(21) 3-2021-01558 (22) 15/06/2021
(18) 15/06/2026
(54) **GIÀN NÓNG CỦA MÁY ĐIỀU** (28) 1
HÒA NHIỆT ĐỘ
(30) 2021-001414 25/01/2021 JP;
(45) 26/02/2024 431B (43) 25/08/2021 401A
(73) **DAIKIN INDUSTRIES, LTD. (JP)**
Osaka Umeda Twin Towers South, 1-13-1, Umeda, Kita-ku, Osaka-shi, Osaka 530-0001, Japan
(72) Kentarou NIKI (JP)
(74) Công ty TNHH một thành viên Sở hữu trí tuệ VCCI (VCCI-IP CO.,LTD)
(55)

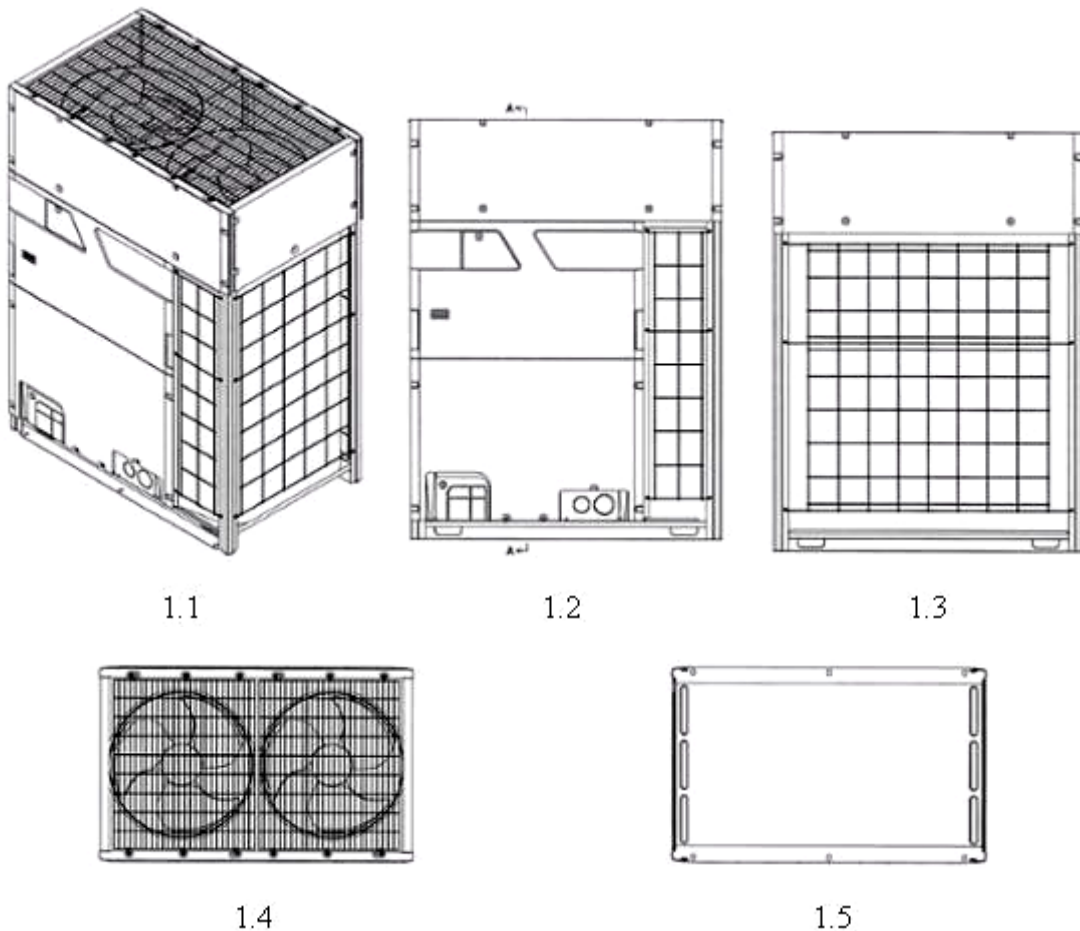

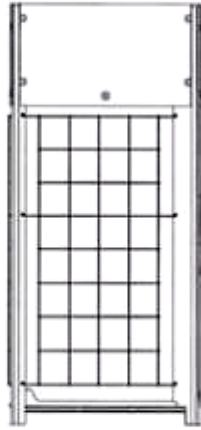

1.6



1.7



1.8

- (11) **3-0038058**
(15) 29/01/2024 (51) 23-04
(21) 3-2021-01559 (22) 15/06/2021
(18) 15/06/2026
(54) **GIÀN NÓNG CỦA MÁY ĐIỀU HÒA NHIỆT ĐỘ** (28) 1
(30) 2021-001415 25/01/2021 JP;
(45) 26/02/2024 431B (43) 25/08/2021 401A
(73) **DAIKIN INDUSTRIES, LTD. (JP)**
Osaka Umeda Twin Towers South, 1-13-1, Umeda, Kita-ku, Osaka-shi, Osaka 530-0001, Japan
(72) Kentarou NIKI (JP)
(74) Công ty TNHH một thành viên Sở hữu trí tuệ VCCI (VCCI-IP CO.,LTD)
(55)

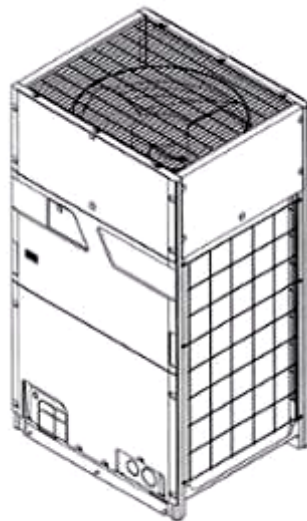

1.1

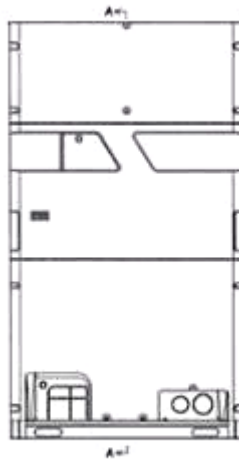

1.2



1.3

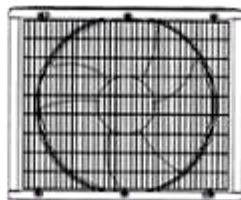

1.4

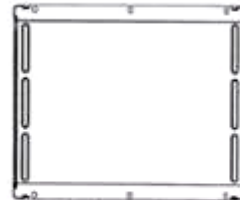

1.5

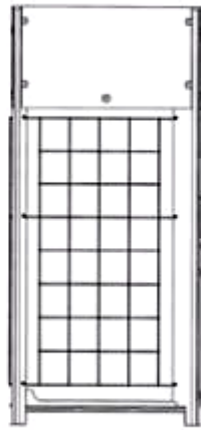

1.6



1.7



1.8

- (11) **3-0038059**
(15) 29/01/2024 (51) 23-04
(21) 3-2021-01560 (22) 15/06/2021
(18) 15/06/2026
(54) **MÁY LỌC KHÔNG KHÍ** (28) 1
(30) 2021-001426 25/01/2021 JP;
(45) 26/02/2024 431B (43) 25/08/2021 401A
(73) **DAIKIN INDUSTRIES, LTD. (JP)**
Osaka Umeda Twin Towers South, 1-13-1, Umeda, Kita-ku, Osaka-shi, Osaka 530-0001, Japan
(72) Kiriko HIGASHIYAMA (JP)
(74) Công ty TNHH một thành viên Sở hữu trí tuệ VCCI (VCCI-IP CO.,LTD)
(55)



1.1

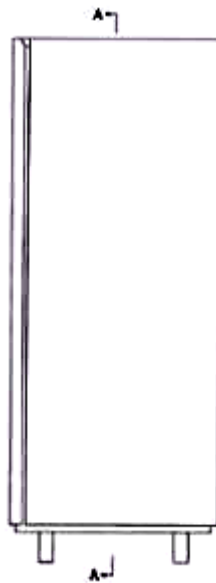

1.2

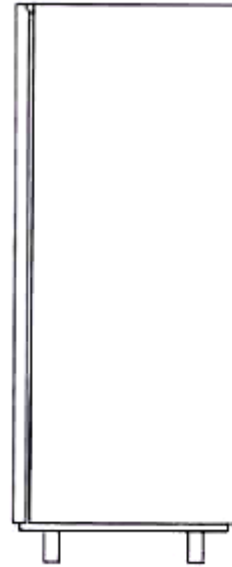

1.3

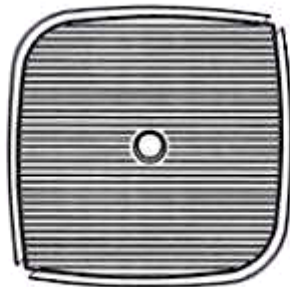

1.4

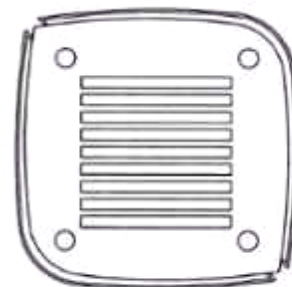

1.5



1.6



1.7

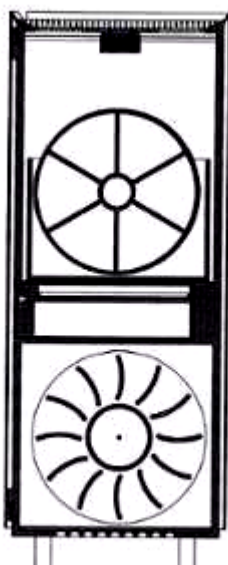

1.8

- (11) **3-0038060**
(15) 29/01/2024 (51) 23-04
(21) 3-2021-01561 (22) 15/06/2021
(18) 15/06/2026
(54) THIẾT BỊ TRAO ĐỔI NHIỆT (28) 1
(30) 2021-000817 18/01/2021 JP;
(45) 26/02/2024 431B (43) 25/08/2021 401A
(73) DAIKIN INDUSTRIES, LTD. (JP)
Osaka Umeda Twin Towers South, 1-13-1, Umeda, Kita-ku, Osaka-shi, Osaka 530-0001, Japan
(72) Kentarou NIKI (JP)
(74) Công ty TNHH một thành viên Sở hữu trí tuệ VCCI (VCCI-IP CO.,LTD)
(55)

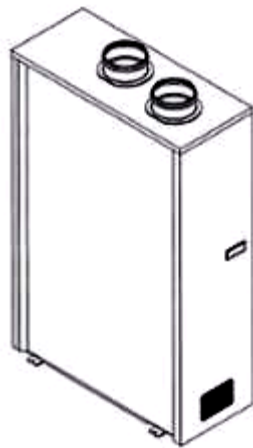

1.1



1.2



1.3



1.4

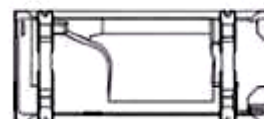

1.5



1.6



1.7



1.8

- (11) **3-0038061**
- (15) 30/01/2024
- (21) 3-2021-02257
- (18) 13/09/2026
- (54) **DÉP**
- (30) 29/774,231 15/03/2021 US;
- (45) 26/02/2024 431B
- (73) **CROCS, INC. (US)**
13601 Via Varra, Broomfield, Colorado 80020, United States of America
- (72) **Michael SARANTAKOS (US)**
- (74) **Công ty Luật TNHH quốc tế BMVN (BMVN INTERNATIONAL LLC)**
- (55)
- (51) 02-04
- (22) 13/09/2021
- (28) 1
- (43) 25/11/2022 416A



1.1



1.2



1.3



1.4



1.5



1.6



1.7

- (11) **3-0038062**
(15) 30/01/2024 (51) 21-02
(21) 3-2022-01544 (22) 29/07/2022
(18) 29/07/2027
(54) **GÂY CÂN BẰNG** (28) 1
(45) 26/02/2024 431B (43) 25/11/2022 416A
(73) **LÝ HUỖNH CHÍ ĐẠT (VN)**
Tổ dân phố 3, phường An Bình, thị xã Buôn Hồ, tỉnh Đắk Lắk
(72) Lý Huỳnh Chí Đạt (VN)
(74) Công ty TNHH Tư vấn đầu tư và Sở hữu trí tuệ Hoàng Phi (HOANG PHI INVEST & I.P CO., LTD)
(55)



1.1



1.2



1.3

- (11) **3-0038063**
- (15) 30/01/2024
- (21) 3-2022-01567
- (18) 05/08/2027
- (54) KHÓA CỬA THÔNG MINH
- (45) 26/02/2024 431B
- (73) MAI HỒNG ANH (VN)
P.216 -C11, khu tập thể Thanh Xuân Bắc, phường Thanh Xuân Bắc, quận Thanh Xuân, thành phố Hà Nội
- (72) Mai Hồng Anh (VN)
- (74) Công ty TNHH Tư vấn đầu tư và Sở hữu trí tuệ Hoàng Phi (HOANG PHI INVEST & I.P CO., LTD)
- (55)

(51) 08-07

(22) 05/08/2022

(28) 1

(43) 25/11/2022 416A



1.1

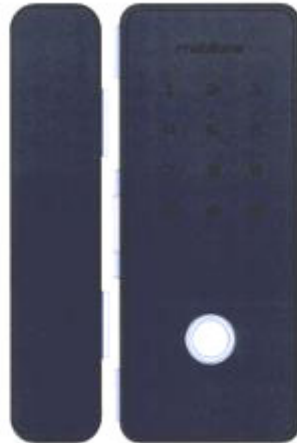

1.2



1.3



1.4



1.5

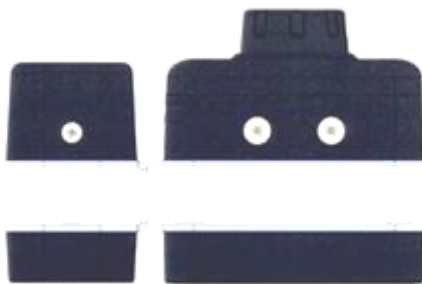

1.6

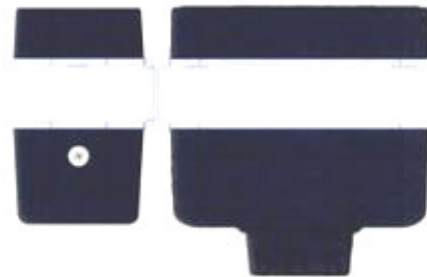

1.7

CÔNG BÁO SỞ HỮU CÔNG NGHIỆP SỐ 431 TẬP B - QUYỀN 2 (02.2024)

- (11) **3-0038064**
(15) 30/01/2024 (51) 09-03
(21) 3-2023-00366 (22) 24/02/2023
(18) 24/02/2028
(54) **HỘP** (28) 1
(45) 26/02/2024 431B (43) 26/06/2023 423A
(73) **CÔNG TY CỔ PHẦN YẾN VIỆT (VN)**
Cụm công nghiệp Thành Hải, xã Thành Hải, thành phố Phan Rang-Tháp Chàm, tỉnh Ninh Thuận
(72) **Đặng Phạm Minh Loan (VN)**
(74) **CÔNG TY TNHH KHANG LUẬT (KHANGLAW)**
(55)



1.1



1.2

- (11) **3-0038065**
- (15) 30/01/2024
- (21) 3-2019-00509
- (18) 26/02/2024
- (54) **CÔNG TẮC**
- (30) 201830490056.9 31/08/2018 CN;
- (45) 26/02/2024 431B
- (73) **SCHNEIDER ELECTRIC (AUSTRALIA) PTY LTD (AU)**
78 WATERLOO ROAD, MACQUARIE PARK, New South Wales NSW 2113,
AUSTRALIA
- (72) 1. WANG, LI (CN)
2. ZHENG, LEIHONG (CN)
- (74) Công ty TNHH Trường Xuân (AGELESS CO.,LTD.)
- (55)

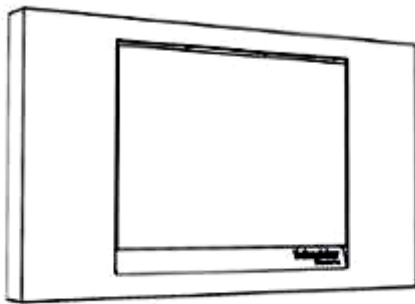

1.1

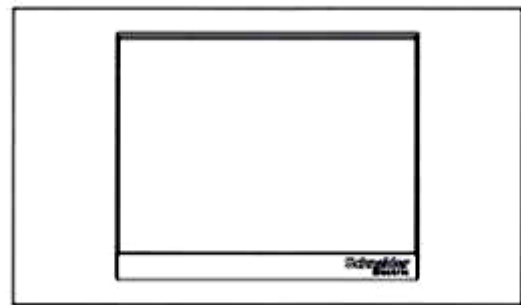

1.2

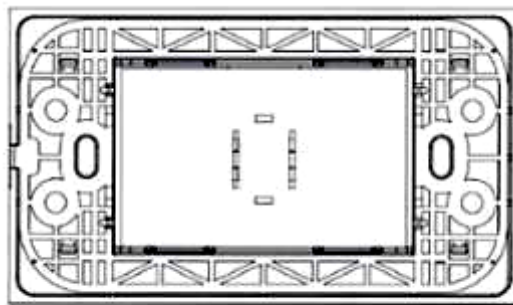

1.3

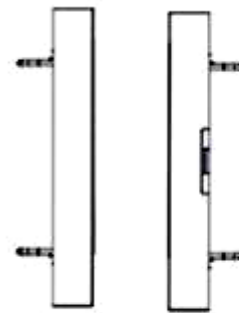

1.4

1.5



1.6

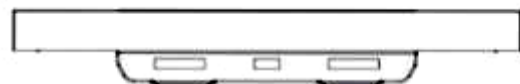

1.7

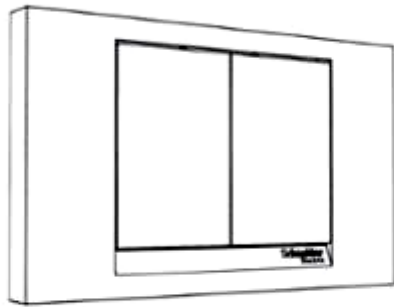

2.1

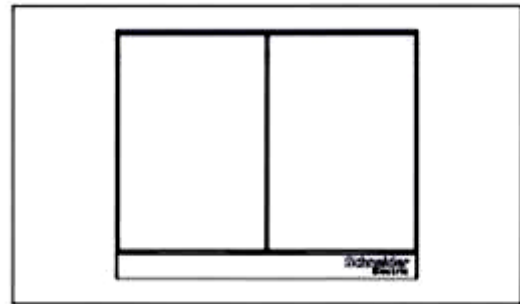

2.2

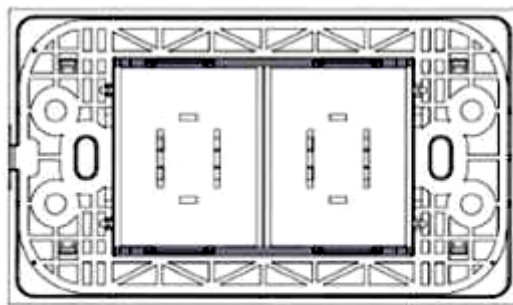

2.3

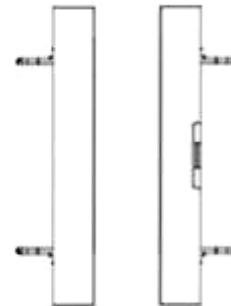

2.4

2.5



2.6



2.7

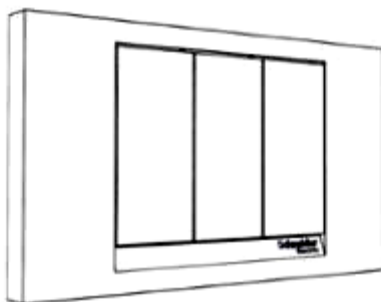

3.1

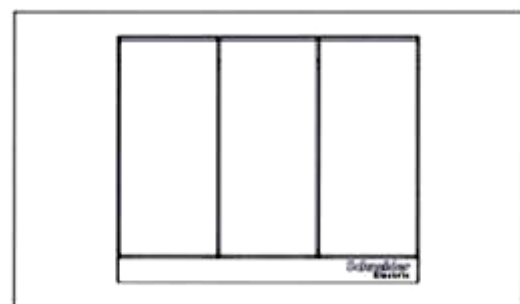

3.2

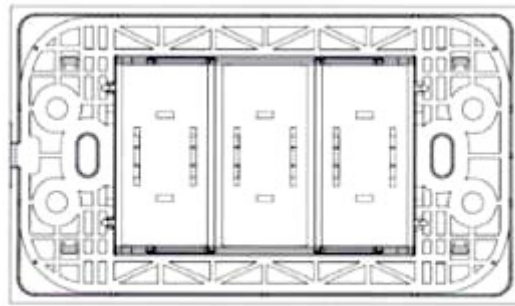

3.3



3.4

3.5



3.6



3.7

PHẦN II

**SỬA ĐỔI, GIA HẠN, CẤP LẠI, CHẤM DỨT, HUỖ BỎ VĂN BẰNG BẢO HỘ,
QUYẾT ĐỊNH GIẢI QUYẾT KHIẾU NẠI**

1 - SỬA ĐỔI VĂN BẰNG BẢO HỘ

Quyết định số: 3091/QĐ-SHTT._{IP}, ngày 11/01/2024 về việc ghi nhận sửa đổi Bằng độc quyền kiểu dáng công nghiệp

Số đơn yêu cầu: SB3-2023-00596 Ngày nộp: 13/03/2023

Liên quan đến Bằng độc quyền kiểu dáng công nghiệp:

(11) Số văn bằng	(15) Ngày cấp
3-28841	24/07/2019

Mục sửa đổi: Tên, địa chỉ chủ văn bằng bảo hộ

Nội dung mới: LIXIL CORPORATION (JP)
Osaki Garden Tower, 1-1-1 Nishishinagawa, Shinagawa-ku, Tokyo
141-0033, Japan

Quyết định số: 3099/QĐ-SHTT._{IP}, ngày 11/01/2024 về việc ghi nhận sửa đổi Bằng độc quyền kiểu dáng công nghiệp

Số đơn yêu cầu: SB3-2022-03681 Ngày nộp: 16/12/2022

Liên quan đến Bằng độc quyền kiểu dáng công nghiệp:

(11) Số văn bằng	(15) Ngày cấp
3-28568	19/04/2019

Mục sửa đổi: Tên, địa chỉ chủ văn bằng bảo hộ

Nội dung mới: Công ty TNHH sản xuất thương mại dịch vụ đầu tư Green Farm (VN)
33 Trần Tấn, phường Tân Sơn Nhì, quận Tân Phú, thành phố Hồ Chí Minh

CÔNG BÁO SỞ HỮU CÔNG NGHIỆP SỐ 431 TẬP B – QUYỀN 2 (02.2024)

Quyết định số: 4002/QĐ-SHTT._{IP}, ngày 16/01/2024 về việc ghi nhận sửa đổi Bằng độc quyền kiểu dáng công nghiệp

Số đơn yêu cầu: SB3-2023-03232 Ngày nộp: 31/10/2023

Liên quan đến Bằng độc quyền kiểu dáng công nghiệp:

(11) Số văn bằng	(15) Ngày cấp
3-27054	14/08/2018
3-27370	09/10/2018
3-27371	09/10/2018
3-27372	09/10/2018

Mục sửa đổi: Tên, địa chỉ chủ văn bằng bảo hộ

Nội dung mới: Công ty cổ phần tập đoàn Điện Quang (VN)
121-123-125 Hàm Nghi, phường Nguyễn Thái Bình, quận 1, thành phố Hồ Chí Minh

Quyết định số: 6030/QĐ-SHTT._{IP}, ngày 18/01/2024 về việc ghi nhận sửa đổi Bằng độc quyền kiểu dáng công nghiệp

Số đơn yêu cầu: SB3-2023-00952 Ngày nộp: 12/04/2023

Liên quan đến Bằng độc quyền kiểu dáng công nghiệp:

(11) Số văn bằng	(15) Ngày cấp
3-36131	23/02/2023

Mục sửa đổi: Tên, địa chỉ chủ văn bằng bảo hộ

Nội dung mới: Hộ kinh doanh trà cà phê Long Hoa (VN)
Thửa đất số 2971, tờ bản đồ số 15 (cạnh nhà 15A), đường Võ Văn Kiệt, khu vực Bình Nhựt, phường Long Hòa, quận Bình Thủy, thành phố Cần Thơ

CÔNG BÁO SỞ HỮU CÔNG NGHIỆP SỐ 431 TẬP B – QUYỀN 2 (02.2024)

2 - GIA HẠN HIỆU LỰC VĂN BẰNG BẢO HỘ

Quyết định số: 3114/QĐ-SHTT._{IP}, ngày 11/01/2024 về việc gia hạn hiệu lực Bằng độc quyền kiểu dáng công nghiệp

Số đơn yêu cầu: GH3-2022-08052 Ngày nộp: 21/12/2022

Liên quan đến Bằng độc quyền kiểu dáng công nghiệp:

(11) Số văn bằng	(15) Ngày cấp	Gia hạn đến ngày
28568	19/04/2019	16/01/2028

(73) Chủ văn bằng bảo hộ: CÔNG TY TNHH SẢN XUẤT THƯƠNG MẠI DỊCH VỤ ĐẦU TƯ GREEN FARM (VN)
33 Trần Tấn, phường Tân Sơn Nhì, quận Tân Phú, thành phố Hồ Chí Minh

Quyết định số: 3891/QĐ-SHTT._{IP}, ngày 16/01/2024 về việc gia hạn hiệu lực Bằng độc quyền kiểu dáng công nghiệp

Số đơn yêu cầu: GH3-2023-01659 Ngày nộp: 07/03/2023

Liên quan đến Bằng độc quyền kiểu dáng công nghiệp:

(11) Số văn bằng	(15) Ngày cấp	Gia hạn đến ngày
31088	23/07/2020	23/07/2028

(73) Chủ văn bằng bảo hộ: CÔNG TY TNHH CÂN ĐIỆN TỬ THÀNH ĐƯỢC (VN)
100 đường Liên Tỉnh 5, phường 6, quận 8, thành phố Hồ Chí Minh

Quyết định số: 4003/QĐ-SHTT._{IP}, ngày 16/01/2024 về việc gia hạn hiệu lực Bằng độc quyền kiểu dáng công nghiệp

Số đơn yêu cầu: GH3-2023-07749 Ngày nộp: 31/10/2023

Liên quan đến Bằng độc quyền kiểu dáng công nghiệp:

(11) Số văn bằng	(15) Ngày cấp	Gia hạn đến ngày
27054	14/08/2018	10/07/2027
27370	09/10/2018	11/08/2027
27371	09/10/2018	08/09/2027
27372	09/10/2018	08/09/2027

CÔNG BÁO SỞ HỮU CÔNG NGHIỆP SỐ 431 TẬP B – QUYỀN 2 (02.2024)

(73) Chủ văn bằng bảo hộ: CÔNG TY CỔ PHẦN TẬP ĐOÀN ĐIỆN QUANG (VN)
121-123-125 Hàm Nghi, phường Nguyễn Thái Bình, quận
1, thành phố Hồ Chí Minh

Quyết định số: 5343/QĐ-SHTT.IP, ngày 17/01/2024 về việc gia hạn hiệu lực Bằng độc quyền kiểu dáng công nghiệp

Số đơn yêu cầu: GH3-2023-00014 Ngày nộp: 03/01/2023

Liên quan đến Bằng độc quyền kiểu dáng công nghiệp:

(11) Số văn bằng	(15) Ngày cấp	Gia hạn đến ngày
28867	01/08/2019	26/12/2027

(73) Chủ văn bằng bảo hộ: BÙI CÔNG TÂM (VN)
103 Lý Thường Kiệt, phường 4, thành phố Mỹ Tho, tỉnh
Tiền Giang

Quyết định số: 5360/QĐ-SHTT.IP, ngày 17/01/2024 về việc gia hạn hiệu lực Bằng độc quyền kiểu dáng công nghiệp

Số đơn yêu cầu: GH3-2022-06024 Ngày nộp: 14/09/2022

Liên quan đến Bằng độc quyền kiểu dáng công nghiệp:

(11) Số văn bằng	(15) Ngày cấp	Gia hạn đến ngày
27804	20/12/2018	20/09/2027
27824	24/12/2018	14/09/2027

(73) Chủ văn bằng bảo hộ: NEC PLATFORMS, LTD. (JP)
6-1, Kitamikata 2-chome, Takatsu-ku, Kawasaki-shi,
Kanagawa, Japan

Quyết định số: 5385/QĐ-SHTT.IP, ngày 17/01/2024 về việc gia hạn hiệu lực Bằng độc quyền kiểu dáng công nghiệp

Số đơn yêu cầu: GH3-2022-07488 Ngày nộp: 25/11/2022

Liên quan đến Bằng độc quyền kiểu dáng công nghiệp:

CÔNG BÁO SỞ HỮU CÔNG NGHIỆP SỐ 431 TẬP B – QUYỀN 2 (02.2024)

(11) Số văn bằng	(15) Ngày cấp	Gia hạn đến ngày
28323	14/03/2019	19/04/2028
28324	14/03/2019	19/04/2028

(73) Chủ văn bằng bảo hộ: IGOR AKRAPOVIC (SI)
Rozna Dolina C.VIII/10A, SI-1000 LJUBLJANA,
Slovenia

Quyết định số: 5386/QĐ-SHTT._{IP}, ngày 17/01/2024 về việc gia hạn hiệu lực Bằng độc quyền kiểu dáng công nghiệp

Số đơn yêu cầu: GH3-2022-07384 Ngày nộp: 22/11/2022

Liên quan đến Bằng độc quyền kiểu dáng công nghiệp:

(11) Số văn bằng	(15) Ngày cấp	Gia hạn đến ngày
27476	31/10/2018	22/11/2027
27477	31/10/2018	22/11/2027

(73) Chủ văn bằng bảo hộ: ASEAF A CO., LTD. (KR)
1214, Gyeongin-ro, Bupyeong-gu, Incheon, Republic of
Korea

Quyết định số: 5392/QĐ-SHTT._{IP}, ngày 17/01/2024 về việc gia hạn hiệu lực Bằng độc quyền kiểu dáng công nghiệp

Số đơn yêu cầu: GH3-2022-07476 Ngày nộp: 25/11/2022

Liên quan đến Bằng độc quyền kiểu dáng công nghiệp:

(11) Số văn bằng	(15) Ngày cấp	Gia hạn đến ngày
30050	06/01/2020	24/11/2027

(73) Chủ văn bằng bảo hộ: GOGORO INC. (CN)
3806 Central Plaza, 18 Harbour Road, Wanchai, Hong
Kong

CÔNG BÁO SỞ HỮU CÔNG NGHIỆP SỐ 431 TẬP B – QUYỀN 2 (02.2024)

Quyết định số: 5393/QĐ-SHTT._{IP}, ngày 17/01/2024 về việc gia hạn hiệu lực Bằng độc quyền kiểu dáng công nghiệp

Số đơn yêu cầu: GH3-2022-07379 Ngày nộp: 21/11/2022

Liên quan đến Bằng độc quyền kiểu dáng công nghiệp:

(11) Số văn bằng	(15) Ngày cấp	Gia hạn đến ngày
28128	14/02/2019	27/02/2028

(73) Chủ văn bằng bảo hộ: FUMAKILLA LIMITED (JP)
11, Kandamikura-cho, Chiyoda-ku, Tokyo 101-8606,
Japan

Quyết định số: 5471/QĐ-SHTT._{IP}, ngày 17/01/2024 về việc gia hạn hiệu lực Bằng độc quyền kiểu dáng công nghiệp

Số đơn yêu cầu: GH3-2022-08099 Ngày nộp: 23/12/2022

Liên quan đến Bằng độc quyền kiểu dáng công nghiệp:

(11) Số văn bằng	(15) Ngày cấp	Gia hạn đến ngày
28054	28/01/2019	30/01/2028

(73) Chủ văn bằng bảo hộ: KT&G CORPORATION (KR)
71, Beotkkot-gil, Daedeok-gu, Daejeon, Korea

Quyết định số: 5472/QĐ-SHTT._{IP}, ngày 17/01/2024 về việc gia hạn hiệu lực Bằng độc quyền kiểu dáng công nghiệp

Số đơn yêu cầu: GH3-2022-08104 Ngày nộp: 23/12/2022

Liên quan đến Bằng độc quyền kiểu dáng công nghiệp:

(11) Số văn bằng	(15) Ngày cấp	Gia hạn đến ngày
28956	22/08/2019	14/03/2028

(73) Chủ văn bằng bảo hộ: KT&G CORPORATION (KR)
71, Beotkkot-gil, Daedeok-gu, Daejeon, Korea

CÔNG BÁO SỞ HỮU CÔNG NGHIỆP SỐ 431 TẬP B – QUYỀN 2 (02.2024)

Quyết định số: 5473/QĐ-SHTT._{IP}, ngày 17/01/2024 về việc gia hạn hiệu lực Bằng độc quyền kiểu dáng công nghiệp

Số đơn yêu cầu: GH3-2022-08098 Ngày nộp: 23/12/2022

Liên quan đến Bằng độc quyền kiểu dáng công nghiệp:

(11) Số văn bằng	(15) Ngày cấp	Gia hạn đến ngày
28167	22/02/2019	09/01/2028

(73) Chủ văn bằng bảo hộ: CEVO MOBILITY CORP. (KR)
218, Jeongicha 1-ro, Daema-myeon, Yeonggwang-gun,
Jeollanam-do, Republic of Korea

Quyết định số: 5475/QĐ-SHTT._{IP}, ngày 17/01/2024 về việc gia hạn hiệu lực Bằng độc quyền kiểu dáng công nghiệp

Số đơn yêu cầu: GH3-2022-08101 Ngày nộp: 23/12/2022

Liên quan đến Bằng độc quyền kiểu dáng công nghiệp:

(11) Số văn bằng	(15) Ngày cấp	Gia hạn đến ngày
28473	08/04/2019	23/02/2028

(73) Chủ văn bằng bảo hộ: CJ CHEILJEDANG CORPORATION (KR)
(Ssangnim-dong) 330, Dongho-ro, Jung-gu, Seoul 04560
Republic of Korea

Quyết định số: 5476/QĐ-SHTT._{IP}, ngày 17/01/2024 về việc gia hạn hiệu lực Bằng độc quyền kiểu dáng công nghiệp

Số đơn yêu cầu: GH3-2022-08066 Ngày nộp: 22/12/2022

Liên quan đến Bằng độc quyền kiểu dáng công nghiệp:

(11) Số văn bằng	(15) Ngày cấp	Gia hạn đến ngày
28313	14/03/2019	31/01/2028

(73) Chủ văn bằng bảo hộ: BOSE CORPORATION (US)
The Mountain, Framingham, Massachusetts 01701-9168,
United States of America

CÔNG BÁO SỞ HỮU CÔNG NGHIỆP SỐ 431 TẬP B – QUYỀN 2 (02.2024)

Quyết định số: 5477/QĐ-SHTT._{IP}, ngày 17/01/2024 về việc gia hạn hiệu lực Bằng độc quyền kiểu dáng công nghiệp

Số đơn yêu cầu: GH3-2022-08100 Ngày nộp: 23/12/2022

Liên quan đến Bằng độc quyền kiểu dáng công nghiệp:

(11) Số văn bằng	(15) Ngày cấp	Gia hạn đến ngày
28055	28/01/2019	30/01/2028

(73) Chủ văn bằng bảo hộ: KT&G CORPORATION (KR)
71, Beotkkot-gil, Daedeok-gu, Daejeon, Korea

Quyết định số: 5478/QĐ-SHTT._{IP}, ngày 17/01/2024 về việc gia hạn hiệu lực Bằng độc quyền kiểu dáng công nghiệp

Số đơn yêu cầu: GH3-2022-08065 Ngày nộp: 22/12/2022

Liên quan đến Bằng độc quyền kiểu dáng công nghiệp:

(11) Số văn bằng	(15) Ngày cấp	Gia hạn đến ngày
20813	09/04/2015	24/01/2028

(73) Chủ văn bằng bảo hộ: PROCEQ AG (CH)
Ringstrasse 2, 8603 Schwerzenbach, Switzerland

Quyết định số: 5479/QĐ-SHTT._{IP}, ngày 17/01/2024 về việc gia hạn hiệu lực Bằng độc quyền kiểu dáng công nghiệp

Số đơn yêu cầu: GH3-2022-08085 Ngày nộp: 22/12/2022

Liên quan đến Bằng độc quyền kiểu dáng công nghiệp:

(11) Số văn bằng	(15) Ngày cấp	Gia hạn đến ngày
18936	18/02/2014	27/12/2027

(73) Chủ văn bằng bảo hộ: CÔNG TY TNHH EUNSUNG ELECTRONICS VINA (VN)
Lô K-01, khu công nghiệp Quế Võ, xã Phương Liễu, huyện Quế Võ, tỉnh Bắc Ninh

CÔNG BÁO SỞ HỮU CÔNG NGHIỆP SỐ 431 TẬP B – QUYỀN 2 (02.2024)

Quyết định số: 5480/QĐ-SHTT._{IP}, ngày 17/01/2024 về việc gia hạn hiệu lực Bằng độc quyền kiểu dáng công nghiệp

Số đơn yêu cầu: GH3-2022-08037 Ngày nộp: 20/12/2022

Liên quan đến Bằng độc quyền kiểu dáng công nghiệp:

(11) Số văn bằng	(15) Ngày cấp	Gia hạn đến ngày
28045	28/01/2019	15/01/2028

(73) Chủ văn bằng bảo hộ: RTL GROUP INVESTMENTS PTY LTD (AU)
72 Kambala Rd, Bellevue Hill, NEW SOUTH WALES
2023 Australia

Quyết định số: 5482/QĐ-SHTT._{IP}, ngày 17/01/2024 về việc gia hạn hiệu lực Bằng độc quyền kiểu dáng công nghiệp

Số đơn yêu cầu: GH3-2022-08106 Ngày nộp: 23/12/2022

Liên quan đến Bằng độc quyền kiểu dáng công nghiệp:

(11) Số văn bằng	(15) Ngày cấp	Gia hạn đến ngày
29205	08/10/2019	26/03/2028

(73) Chủ văn bằng bảo hộ: CJ CHEILJEDANG CORPORATION (KR)
(Ssangnim-dong) 330, Dongho-ro, Jung-gu, Seoul 04560
Republic of Korea

Quyết định số: 5485/QĐ-SHTT._{IP}, ngày 17/01/2024 về việc gia hạn hiệu lực Bằng độc quyền kiểu dáng công nghiệp

Số đơn yêu cầu: GH3-2022-08125 Ngày nộp: 23/12/2022

Liên quan đến Bằng độc quyền kiểu dáng công nghiệp:

(11) Số văn bằng	(15) Ngày cấp	Gia hạn đến ngày
18996	04/03/2014	26/04/2028

(73) Chủ văn bằng bảo hộ: CÔNG TY CỔ PHẦN DƯỢC THẢO PHÚC VINH (VN)
Số 22/183 phố Hoàng Văn Thái, phường Khương Trung,
quận Thanh Xuân, thành phố Hà Nội

CÔNG BÁO SỞ HỮU CÔNG NGHIỆP SỐ 431 TẬP B – QUYỀN 2 (02.2024)

Quyết định số: 5486/QĐ-SHTT._{IP}, ngày 17/01/2024 về việc gia hạn hiệu lực Bằng độc quyền kiểu dáng công nghiệp

Số đơn yêu cầu: GH3-2022-08105 Ngày nộp: 23/12/2022

Liên quan đến Bằng độc quyền kiểu dáng công nghiệp:

(11) Số văn bằng	(15) Ngày cấp	Gia hạn đến ngày
29073	11/09/2019	14/03/2028

(73) Chủ văn bằng bảo hộ: **KT&G CORPORATION (KR)**
71, Beotkkot-gil, Daedeok-gu, Daejeon, Korea

Quyết định số: 5487/QĐ-SHTT._{IP}, ngày 17/01/2024 về việc gia hạn hiệu lực Bằng độc quyền kiểu dáng công nghiệp

Số đơn yêu cầu: GH3-2022-08108 Ngày nộp: 23/12/2022

Liên quan đến Bằng độc quyền kiểu dáng công nghiệp:

(11) Số văn bằng	(15) Ngày cấp	Gia hạn đến ngày
27937	09/01/2019	03/01/2028

(73) Chủ văn bằng bảo hộ: **LG HOUSEHOLD & HEALTH CARE LTD. (KR)**
58, Saemunan-ro, Jongno-gu, Seoul, Republic of Korea

Quyết định số: 5488/QĐ-SHTT._{IP}, ngày 17/01/2024 về việc gia hạn hiệu lực Bằng độc quyền kiểu dáng công nghiệp

Số đơn yêu cầu: GH3-2022-08107 Ngày nộp: 23/12/2022

Liên quan đến Bằng độc quyền kiểu dáng công nghiệp:

(11) Số văn bằng	(15) Ngày cấp	Gia hạn đến ngày
28526	12/04/2019	29/03/2028

(73) Chủ văn bằng bảo hộ: **CJ CHEILJEDANG CORPORATION (KR)**
(Ssangnim-dong) 330, Dongho-ro, Jung-gu, Seoul 04560
Republic of Korea

CÔNG BÁO SỞ HỮU CÔNG NGHIỆP SỐ 431 TẬP B – QUYỀN 2 (02.2024)

Quyết định số: 5535/QĐ-SHTT._{IP}, ngày 17/01/2024 về việc gia hạn hiệu lực Bằng độc quyền kiểu dáng công nghiệp

Số đơn yêu cầu: GH3-2022-08150 Ngày nộp: 26/12/2022

Liên quan đến Bằng độc quyền kiểu dáng công nghiệp:

(11) Số văn bằng	(15) Ngày cấp	Gia hạn đến ngày
28264	07/03/2019	19/01/2028

(73) Chủ văn bằng bảo hộ: FERRARI S.P.A. (IT)
Via Emilia Est 1163, MODENA, ITALY

Quyết định số: 5539/QĐ-SHTT._{IP}, ngày 17/01/2024 về việc gia hạn hiệu lực Bằng độc quyền kiểu dáng công nghiệp

Số đơn yêu cầu: GH3-2022-08203 Ngày nộp: 28/12/2022

Liên quan đến Bằng độc quyền kiểu dáng công nghiệp:

(11) Số văn bằng	(15) Ngày cấp	Gia hạn đến ngày
29575	14/11/2019	24/01/2028

(73) Chủ văn bằng bảo hộ: META WATER CO., LTD. (JP)
1-25, Kanda-sudacho, Chiyoda-ku, Tokyo 101-0041,
JAPAN

Quyết định số: 5541/QĐ-SHTT._{IP}, ngày 17/01/2024 về việc gia hạn hiệu lực Bằng độc quyền kiểu dáng công nghiệp

Số đơn yêu cầu: GH3-2022-08195 Ngày nộp: 27/12/2022

Liên quan đến Bằng độc quyền kiểu dáng công nghiệp:

(11) Số văn bằng	(15) Ngày cấp	Gia hạn đến ngày
28788	27/05/2019	27/03/2028

(73) Chủ văn bằng bảo hộ: CUCKOO ELECTRONICS CO., LTD. (KR)
14, Yusangongdan 2-gil, Yangsan-si, Gyeongsangnam-do,
50592, Republic of Korea

CÔNG BÁO SỞ HỮU CÔNG NGHIỆP SỐ 431 TẬP B – QUYỀN 2 (02.2024)

Quyết định số: 5545/QĐ-SHTT._{IP}, ngày 17/01/2024 về việc gia hạn hiệu lực Bằng độc quyền kiểu dáng công nghiệp

Số đơn yêu cầu: GH3-2022-08152 Ngày nộp: 26/12/2022

Liên quan đến Bằng độc quyền kiểu dáng công nghiệp:

(11) Số văn bằng	(15) Ngày cấp	Gia hạn đến ngày
28263	07/03/2019	19/01/2028

(73) Chủ văn bằng bảo hộ: FERRARI S.P.A. (IT)
Via Emilia Est 1163, MODENA, ITALY

Quyết định số: 5546/QĐ-SHTT._{IP}, ngày 17/01/2024 về việc gia hạn hiệu lực Bằng độc quyền kiểu dáng công nghiệp

Số đơn yêu cầu: GH3-2022-08151 Ngày nộp: 26/12/2022

Liên quan đến Bằng độc quyền kiểu dáng công nghiệp:

(11) Số văn bằng	(15) Ngày cấp	Gia hạn đến ngày
28274	08/03/2019	19/01/2028

(73) Chủ văn bằng bảo hộ: FERRARI S.P.A. (IT)
Via Emilia Est 1163, MODENA, ITALY

Quyết định số: 5547/QĐ-SHTT._{IP}, ngày 17/01/2024 về việc gia hạn hiệu lực Bằng độc quyền kiểu dáng công nghiệp

Số đơn yêu cầu: GH3-2022-08194 Ngày nộp: 27/12/2022

Liên quan đến Bằng độc quyền kiểu dáng công nghiệp:

(11) Số văn bằng	(15) Ngày cấp	Gia hạn đến ngày
28786	27/05/2019	27/03/2028
28787	27/05/2019	27/03/2028

(73) Chủ văn bằng bảo hộ: CUCKOO HOMESYS CO., LTD. (KR)
349, Emtibeuibuk-ro, Siheung-si, Gyeonggi-do, 15117,
Republic of Korea

CÔNG BÁO SỞ HỮU CÔNG NGHIỆP SỐ 431 TẬP B – QUYỀN 2 (02.2024)

Quyết định số: 5548/QĐ-SHTT._{IP}, ngày 17/01/2024 về việc gia hạn hiệu lực Bằng độc quyền kiểu dáng công nghiệp

Số đơn yêu cầu: GH3-2022-08206 Ngày nộp: 28/12/2022

Liên quan đến Bằng độc quyền kiểu dáng công nghiệp:

(11) Số văn bằng	(15) Ngày cấp	Gia hạn đến ngày
20708	12/03/2015	22/02/2028
20709	12/03/2015	22/02/2028
20710	12/03/2015	22/02/2028

(73) Chủ văn bằng bảo hộ: CENTRAL UNI CO., LTD. (JP)
2-3-16 Nishikanda, Chiyoda-ku, Tokyo, Japan

3 - CẤP LẠI VĂN BẰNG BẢO HỘ

Quyết định số: 3987/QĐ-SHTT._{IP}, ngày 16/01/2024 về việc cấp lại Bằng độc quyền kiểu dáng công nghiệp

Số đơn yêu cầu: RB3-2022-02166 Ngày nộp: 18/10/2022

Liên quan đến Bằng độc quyền kiểu dáng công nghiệp:

(11) Số văn bằng	(15) Ngày cấp	Cấp lại lần thứ
26555	18/05/2018	01

PHẦN III

CHUYỂN GIAO QUYỀN SỞ HỮU CÔNG NGHIỆP

1. CHUYỂN NHƯỢNG QUYỀN SỞ HỮU CÔNG NGHIỆP

Quyết định số 3653/QĐ-SHTT.IP, ngày 15/01/2024 về việc ghi nhận hợp đồng chuyển nhượng quyền sở hữu công nghiệp

Số Đơn đăng ký hợp đồng chuyển nhượng quyền sở hữu công nghiệp: CB3-2022-01553

Ngày nộp: 26/12/2022

Chủ đơn: CÔNG TY TNHH SẢN XUẤT TẬP ĐOÀN ĐẠI VIỆT (VN)

Nội dung ghi nhận:

Tên hợp đồng: Hợp đồng chuyển nhượng quyền sở hữu Bằng độc quyền kiểu dáng công nghiệp.

Ngày ký: 16/7/2023;

Số trang và ngôn ngữ: gồm 3 trang bằng tiếng Việt

Bên chuyển nhượng: **CÔNG TY CỔ PHẦN CƠ ĐIỆN LẠNH ĐẠI VIỆT (VN)**
Tầng 12 Tòa nhà Pico, 20 Cộng Hòa, Phường 12, quận Tân Bình, Thành phố Hồ Chí Minh

Bên được chuyển nhượng: **CÔNG TY TNHH SẢN XUẤT TẬP ĐOÀN ĐẠI VIỆT (VN)**
Lô F1, Đường số 10, Cụm công nghiệp Hải Sơn, xã Đức Hòa Đông, huyện Đức Hoà, tỉnh Long An.

Đối tượng được chuyển nhượng: toàn bộ quyền sở hữu các kiểu dáng công nghiệp đang được bảo hộ theo các Bằng độc quyền kiểu dáng công nghiệp dưới đây:

TT	Tên đối tượng	Số VBBH	Ngày cấp	Ngày hết hạn
1	Máy lọc nước	32194	20/01/2021	11/12/2024
2	Máy lọc nước	32841	28/05/2021	13/04/2025
3	Máy lọc nước	34244	10/01/2022	03/08/2025

Giá chuyển nhượng: 300.000.000 VNĐ (Ba trăm triệu đồng).

2- CHUYỂN GIAO QUYỀN SỬ DỤNG ĐỐI TƯỢNG SỞ HỮU CÔNG NGHIỆP

Ghi nhận chuyển giao quyền sử dụng đối tượng sở hữu công nghiệp

Quyết định số: 8259/QĐ-SHTT._{IP}, ngày 25/01/2024 về việc cấp Giấy chứng nhận đăng ký Hợp đồng chuyển quyền sử dụng đối tượng sở hữu công nghiệp

Số đơn đăng ký: LX3-2023-00002 Ngày nộp: 09/01/2023

Chủ đơn: CÔNG TY TNHH SẢN XUẤT ROBOT TOSY (VN)

Xét đề nghị của Giám đốc Trung tâm Thẩm định sau cấp Văn bằng bảo hộ,

Tên hợp đồng: Hợp đồng chuyển giao quyền sử dụng bằng độc quyền kiểu dáng công nghiệp tại Việt Nam.

Ngày ký: 28/12/2022.

Số trang và ngôn ngữ: gồm 5 trang bằng tiếng Việt, trong đó có trang Phụ lục.

Dạng hợp đồng: Không độc quyền.

Bên chuyển quyền: **CÔNG TY CỔ PHẦN ROBOT TOSY (VN)**

Số 23 đường Lê Văn Lương, tòa nhà Starcity, phường Nhân Chính, quận Thanh Xuân, Thành phố Hà Nội

Bên nhận chuyển quyền: **CÔNG TY TNHH SẢN XUẤT ROBOT TOSY (VN)**

Tầng 2,3,4 tòa nhà Starcity, số 23 Lê Văn Lương, phường Nhân Chính, quận Thanh Xuân, Thành phố Hà Nội

Đối tượng chuyển quyền: quyền sử dụng kiểu dáng công nghiệp AQUATRECK đang được bảo hộ theo 17521, cấp ngày 28/01/2013.

Phạm vi chuyển quyền: lãnh thổ Việt Nam.

Thời hạn chuyển quyền: từ ngày ký Quyết định này đến ngày tương ứng .

Giá chuyển quyền: Miễn phí

TT (1)	Tên đối tượng (2)	Số GCN (3)	Ngày cấp (4)	Ngày hết hạn (5)
1	Người máy đồ chơi biết nhảy	17521	28/01/2013	06/01/2027

CÔNG BÁO SỞ HỮU CÔNG NGHIỆP

Do Cục Sở hữu trí tuệ thuộc Bộ Khoa học và Công nghệ ấn hành theo Luật Sở hữu trí tuệ số 50/2005/QH11 được Quốc hội thông qua ngày 29 tháng 11 năm 2005 và được sửa đổi bằng Luật sửa đổi, bổ sung một số điều của Luật sở hữu trí tuệ số 50/2005/QH11 được Quốc hội thông qua ngày 19 tháng 6 năm 2009.

Địa chỉ liên hệ:

384-386 đường Nguyễn Trãi, quận Thanh Xuân,
thành phố Hà Nội, Việt Nam

ĐT: 024. 38583069

Fax: 024. 38588449