

ISSN 0868 - 2534

CỘNG HÒA XÃ HỘI CHỦ NGHĨA VIỆT NAM  
BỘ KHOA HỌC VÀ CÔNG NGHỆ

CỤC SỞ HỮU TRÍ TUỆ

---

**CÔNG BÁO**  
**SỞ HỮU CÔNG NGHIỆP**  
TẬP B

**QUYỂN 2: KIỂU DÁNG CÔNG NGHIỆP**

01 - 2024

430

---

HÀ NỘI

CỘNG HOÀ XÃ HỘI CHỦ NGHĨA VIỆT NAM  
BỘ KHOA HỌC VÀ CÔNG NGHỆ  
CỤC SỞ HỮU TRÍ TUỆ

---

CÔNG BÁO  
SỞ HỮU CÔNG NGHIỆP  
TẬP B

QUYỂN 2: KIỂU DÁNG CÔNG NGHIỆP

01 - 2024

430

---

HÀ NỘI

## MỤC LỤC

	Trang
<u>PHẦN I:</u> Kiểu dáng công nghiệp được cấp Bằng độc quyền	7
<u>PHẦN II:</u> Sửa đổi, gia hạn, cấp lại, chấm dứt, huỷ bỏ hiệu lực văn bằng bảo hộ, quyết định giải quyết khiếu nại	421
<u>PHẦN III:</u> Đính chính	506

## CONTENTS

<u>PART I:</u> Industrial Design Patents	7
<u>PART II:</u> Amendment, Renewal, Duplication, Termination, Cancellation of Protection Titles	421
<u>PART III:</u> Correction	506

---

**CÔNG BÁO SỞ HỮU CÔNG NGHIỆP SỐ 430 TẬP B - QUYỂN 2 (01.2024)**

**MÃ SỐ HAI CHỮ CÁI THỂ HIỆN TÊN NƯỚC VÀ CÁC THỰC THỂ KHÁC TRONG CÁC TƯ LIỆU SỞ HỮU CÔNG NGHIỆP THEO TIÊU CHUẨN ST3 CỦA WIPO**

AE	United Arab Emirates	CN	China	HK	Hong Kong
AF	Afganistan	CO	Colombia	HN	Honduras
AG	Antihua and Barbuda	CR	Costa Rica	HR	Croatia
AI	Anguilla	CU	Cuba	HT	Haiti
AL	Albania	CV	Cape Verde	HU	Hungary
AN	Netherlands Antilles	CY	Cyprus	ID	Indonesia
AO	Angola	CZ	Czech Republic	IE	Ireland
AR	Argentina	DE	Germany	IL	Israel
AT	Austria	DJ	Djibouti	IN	India
AU	Australia	DK	Denmark	IQ	Iraq
AW	Aruba	DM	Dominica	IR	Iran (Islamic Republic of)
BB	Barbados	DO	Dominican Republic	IS	Iceland
BD	Bangladesh	DZ	Algeria	IT	Italy
BE	Belgium	EC	Ecuador	JM	Jamaica
BF	Burkina Faso	EE	Estonia	JO	Jordan
BG	Bulgaria	EG	Egypt	JP	Japan
BH	Bahrain	ES	Spain	KE	Kenya
BI	Burundi	ET	Ethiopia	KH	Cambodia
BJ	Benin	FI	Finland	KI	Kiribati
BM	Bermuda	FJ	Fiji	KM	Comoros
BN	Brunei Darussalam	FK	Falkand Islands (Malvinas)	KN	Saint Kitts and Nevis
BO	Bolivia	FR	France	KP	Democratic People's Republic of Korea
BR	Brazil	GA	Gabon	KR	Republic of Korea
BS	Bahamas	GB	United Kingdom	KW	Kuwait
BT	Bhutan	GD	Grenada	KY	Cayman Islands
BW	Botswana	GE	Georgia	KZ	Kazakhstan
BY	Belarus	GH	Ghana	LA	Laos
BZ	Belize	GI	Gibraltar	LB	Lebanon
CA	Canada	GM	Gambia	LC	Saint Lucia
CF	Central African Republic	GN	Guinea	LI	Liechtenstein
CG	Congo	GQ	Equatorial Guinea	LK	SriLanka
CH	Switzerland	GR	Greece	LR	Liberia
CI	Côte d'Ivoire	GT	Guatemala	LS	Lesotho
CL	Chile	GW	Guinea-Bissau	LT	Lithuania
CM	Cameroon	GY	Guyana	TC	Turk and Caicos Islands
LU	Luxembourg	PA	Panama	TD	Chad
LV	Latvia	PE	Peru	TG	Togo
LY	Lybya	PG	Papua New Guinea	TH	Thailand
MA	Morocco	PH	Philippines	TN	Tunisia
MC	Monaco	PK	Pakistan	TO	Tonga
MD	Republic of Moldova	PL	Poland	TR	Turkey



**CÔNG BÁO SỞ HỮU CÔNG NGHIỆP SỐ 430 TẬP B - QUYỂN 2 (01.2024)**

MG	Madagascar	PT	Portugal	TT	Trinidad and Tobago
ML	Mali	PY	Paraguay	TV	Tuvalu
MM	Myanmar	QA	Qatar	TW	Taiwan, Province of China
MN	Mongolia	RO	Rumania	TZ	United Republic of Tanzania
MO	Macau	RU	Russian Federation	UA	Ukraine
MR	Mauritania	RW	Rwanda	UG	Uganda
MS	Montserrat	SA	Saudi Arabia	US	United States of America
MT	Malta	SB	Solomon Islands	UY	Uruguay
MU	Mauritius	SC	Seychelles	UZ	Uzbekistan
MV	Maldives	SD	Sudan	VA	Holy see
MW	Malawi	SE	Sweden	VC	Saint Vincent and the Grenadines
MX	Mexico	SG	Singapore	VE	Venezuela
MY	Malaysia	SH	Saint Helena	VG	Virgin Islands (British)
MZ	Mozambique	SL	Slovenia	VN	Vietnam
NA	Namibia	SK	Slovakia	VU	Vanuatu
NE	Niger	SL	Sierra Leone	WS	Samoa
NG	Nigeria	SM	San Marino	YE	Yemen
NJ	Nicaragua	SN	Senegal	YU	Yugoslavia
NL	Netherlands	SO	Somalia	ZA	South Africa
NO	Norway	SR	Suriname	ZM	Zambia
NP	Nepal	ST	Sao Tome and Principe	ZR	Zaire
NR	Nauru	SV	El Sanvador	ZW	Zimbabwe
NZ	New Zealand	SY	Syria		
OM	Oman	SZ	Swaziland		

**CÁC TỔ CHỨC QUỐC TẾ**

AO	African Intellectual Property Organization (OAPI)
AP	African Regional Industrial Property Organization (ARIPO)
BX	Benelux Trademark Office and Benelux Designs Office
EP	European Patent Office (EPO)
IB, WO	International Bureau of the World Intellectual Property Organization (WIPO)

**NHỮNG MÃ SỐ INID TRÍCH TỪ TIÊU CHUẨN ST80 CỦA TỔ CHỨC SỞ HỮU TRÍ TUỆ THẾ GIỚI (WIPO) ĐỂ NHẬN BIẾT CÁC DỮ LIỆU THƯ MỤC DÙNG CÔNG BỐ ĐƠN VÀ BẰNG ĐỘC QUYỀN KIỂU DÁNG CÔNG NGHIỆP**

- (11) Số bằng độc quyền kiểu dáng công nghiệp / Số công bố đơn
- (15) Ngày cấp
- (18) Ngày hết hạn hiệu lực của bằng độc quyền kiểu dáng công nghiệp
- (21) Số đơn
- (22) Ngày nộp đơn
- (23) Tên triển lãm, ngày và nơi triển lãm
- (28) Số phương án yêu cầu bảo hộ
- (30) Số đơn ưu tiên, ngày nộp đơn ưu tiên
- (43) Ngày công bố đơn
- (45) Ngày công bố bằng độc quyền kiểu dáng công nghiệp
- (51) Phân loại quốc tế kiểu dáng công nghiệp
- (54) Tên sản phẩm mang kiểu dáng công nghiệp
- (55) Ảnh chụp / hình vẽ kiểu dáng công nghiệp
- (57) Đặc điểm khác biệt yêu cầu bảo hộ của kiểu dáng công nghiệp
- (62) Số và ngày nộp đơn, số bằng độc quyền KDCN hoặc số công bố đơn liên quan đến tách đơn
- (71) Tên và địa chỉ của người nộp đơn
- (72) Tên của tác giả KDCN
- (73) Tên, địa chỉ của chủ bằng độc quyền KDCN
- (74) Tên của người đại diện SHCN

**PHẦN I**

**KIỂU DÁNG CÔNG NGHIỆP ĐƯỢC CẤP BẰNG ĐỘC QUYỀN**

- (11) **3-0037608**  
(15) 27/11/2023 (51) 14-03  
(21) 3-2019-00199 (22) 17/01/2019  
(18) 17/01/2024  
(54) **ĐIỆN THOẠI** (28) 2  
(30) 201830419087.5 30/07/2018 CN;  
(45) 25/01/2024 430B (43) 30/01/2020 382A  
(73) **VIVO MOBILE COMMUNICATION CO., LTD. (CN)**  
#283, BBK Road, Wusha, Chang'an, Dongguan, Guangdong 523860, China  
(72) Xianwen Xu (CN)  
(74) Công ty cổ phần Sở hữu trí tuệ BROSS và Cộng sự (BROSS & PARTNERS., JSC)  
(55)



1.1



1.2



1.3



1.4



1.5



1.6

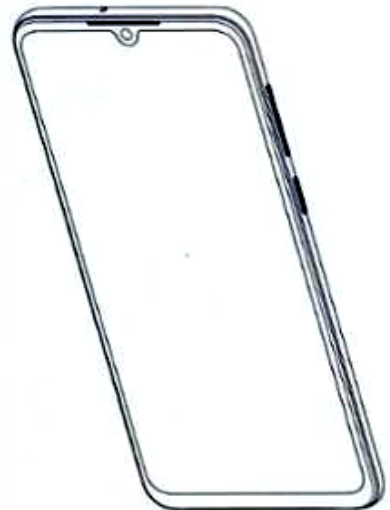

1.7

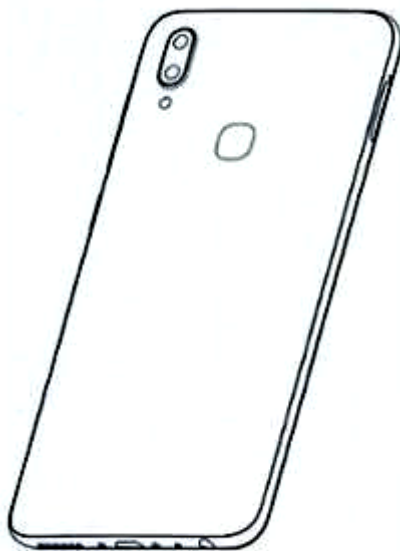

1.8



2.1



2.2



2.3



2.4



2.5



2.6



2.7



2.8

- (11) **3-0037609**
- (15) 27/11/2023
- (21) 3-2019-02648
- (18) 18/10/2024
- (54) ĐIỆN THOẠI
- (30) 201930189170.2 23/04/2019 CN;
- (45) 25/01/2024 430B
- (73) VIVO MOBILE COMMUNICATION CO., LTD (CN)  
#283, BBK Road, Wusha, Chang'an, Dongguan, Guangdong 523860, China
- (72) Jianguang NIE (CN)
- (74) Công ty cổ phần Sở hữu trí tuệ BROSS và Cộng sự (BROSS & PARTNERS., JSC)
- (55)
- (51) 14-03
- (22) 18/10/2019
- (28) 2
- (43) 30/01/2020 382A

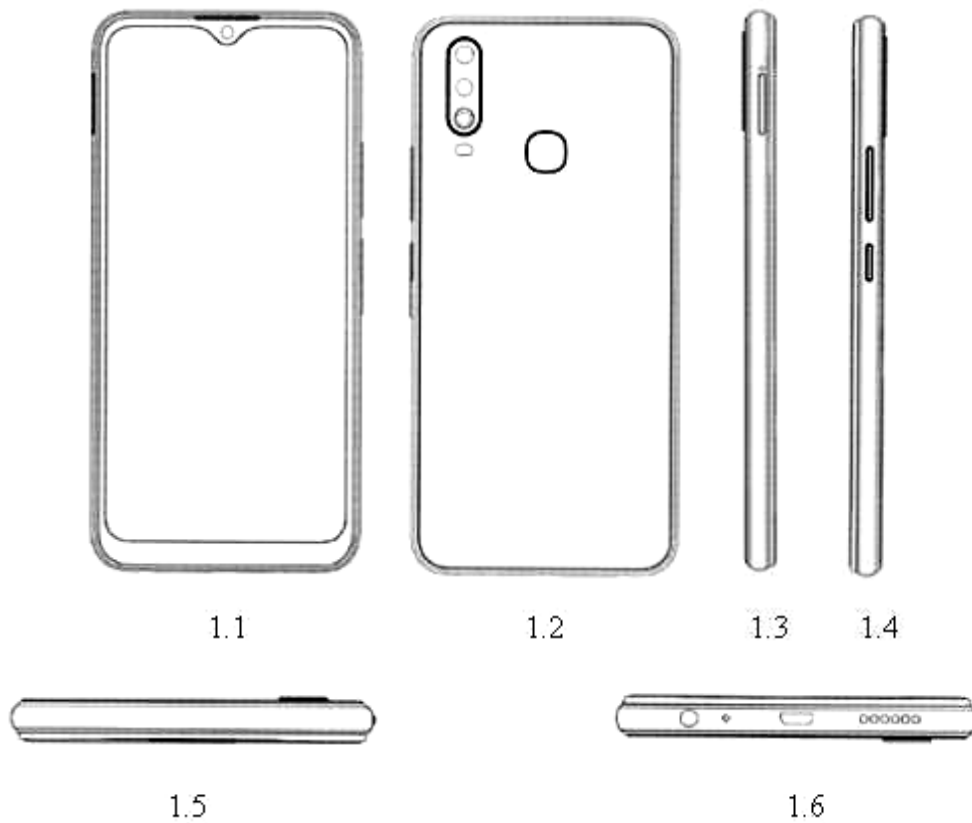

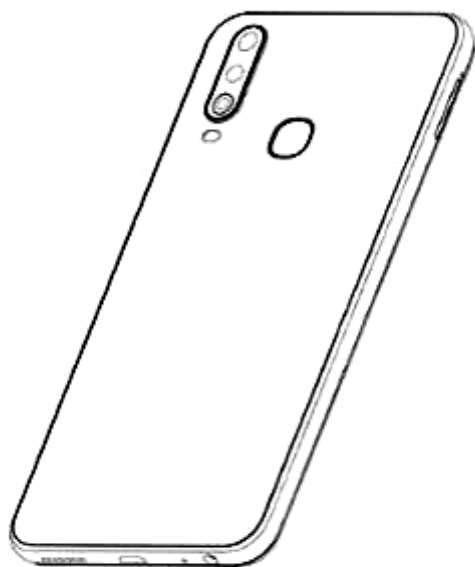

1.7

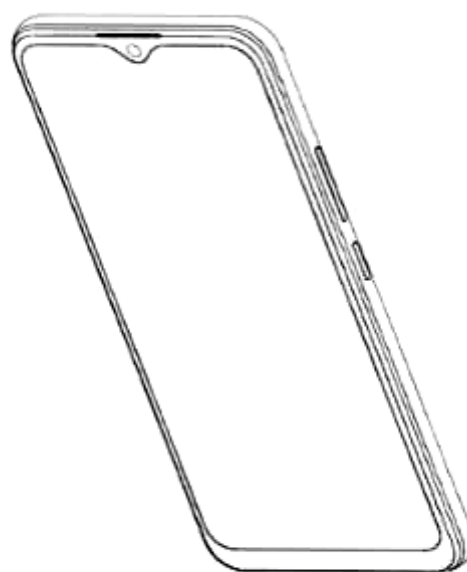

1.8



2.1



2.2



2.3



2.4



2.5



2.6



2.7



2.8



- (11) **3-0037610**
- (15) 27/11/2023
- (21) 3-2020-00214
- (18) 21/01/2025
- (54) **ĐIỆN THOẠI**
- (30) 201930395665.0 24/07/2019 CN;
- (45) 25/01/2024 430B
- (73) **VIVO MOBILE COMMUNICATION CO., LTD (CN)**  
#283, BBK Road, Wusha, Chang'an, Dongguan, Guangdong 523860, China
- (72) Sunyun DU (CN)
- (74) Công ty cổ phần Sở hữu trí tuệ BROSS và Cộng sự (BROSS & PARTNERS., JSC)
- (55)
- (51) 14-03
- (22) 21/01/2020
- (28) 2
- (43) 26/07/2021 400A

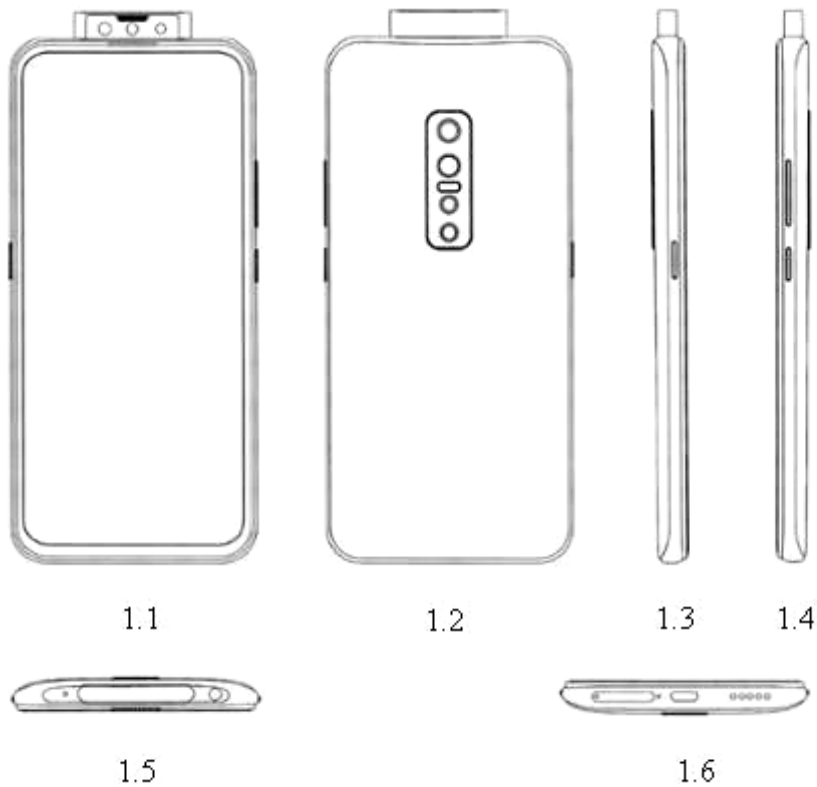



1.7



1.8



2.1



2.2



2.3



2.4



2.5



2.6



2.7



2.8

- (11) **3-0037611**  
(15) 27/11/2023 (51) 23-02  
(21) 3-2022-00065 (22) 11/01/2022  
(18) 11/01/2027  
(54) BỒN TẮM (28) 1  
(30) US 29/799,657 15/07/2021 US;  
(45) 25/01/2024 430B (43) 27/02/2023 419  
(73) AS AMERICA, INC. (US)  
30 Knightsbridge Road, Piscataway, NJ 08854, United States of America  
(72) 1. JEAN-JACQUES L'HENAFF (FR)  
2. KI BOK SONG (US)  
3. JACOB NITZ (US)  
4. PAUL FLOWERS (GB)  
5. GREG REINECKER (US)  
(74) Công ty Luật TNHH T&G (TGVN)  
(55)

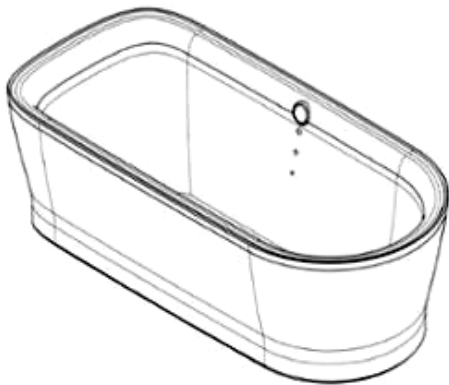

1.1



1.2

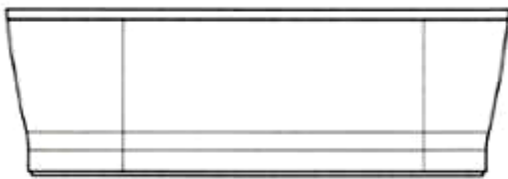

1.3



1.4



1.5

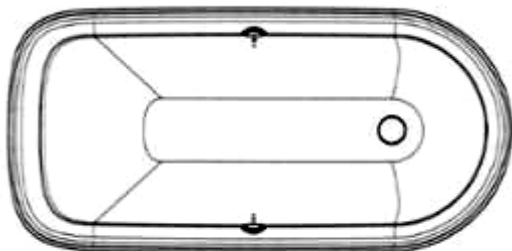

1.6



1.7

- (11) **3-0037612**
- (15) 27/11/2023
- (21) 3-2022-01517
- (18) 28/07/2027
- (54) THANH KIM LOẠI ĐỊNH HÌNH
- (45) 25/01/2024 430B
- (73) CÔNG TY CỔ PHẦN TẬP ĐOÀN KENWIN (VN)  
Tầng 4 tòa nhà VG Building, số 235 đường Nguyễn Trãi, phường Thanh Xuân  
Trung, quận Thanh Xuân, thành phố Hà Nội
- (72) Ngô Thọ Long (VN)
- (74) Công ty TNHH Sở hữu trí tuệ PADEMARK (PADEMARK CO.,LTD.)
- (55)
- (51) 25-01
- (22) 28/07/2022
- (28) 1
- (43) 26/12/2022 417A



1.1



1.2



1.3

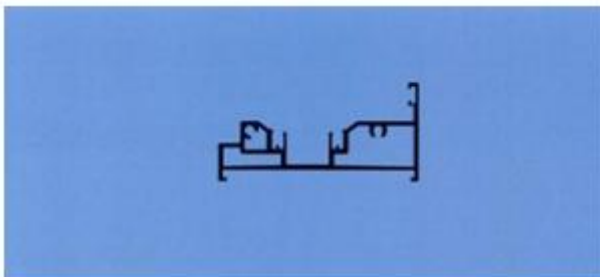

1.4

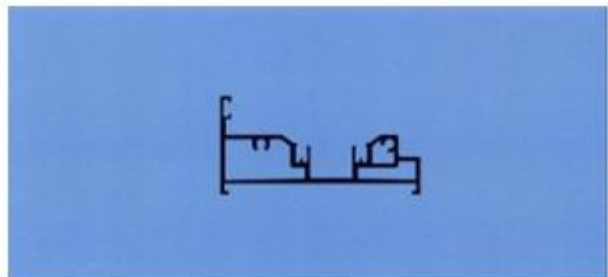

1.5



1.6



1.7

- (11) **3-0037613**  
(15) 27/11/2023 (51) 25-01  
(21) 3-2022-01733 (22) 18/08/2022  
(18) 18/08/2027  
(54) THANH KIM LOẠI ĐỊNH HÌNH (28) 1  
(45) 25/01/2024 430B (43) 26/12/2022 417A  
(73) CÔNG TY CỔ PHẦN TẬP ĐOÀN KENWIN (VN)  
Tầng 4 tòa nhà VG Building, số 235 đường Nguyễn Trãi, phường Thanh Xuân  
Trung, quận Thanh Xuân, thành phố Hà Nội  
(72) Ngô Thọ Long (VN)  
(74) Công ty TNHH Sở hữu trí tuệ PADEMARK (PADEMARK CO.,LTD.)  
(55)



1.1



1.2



1.3

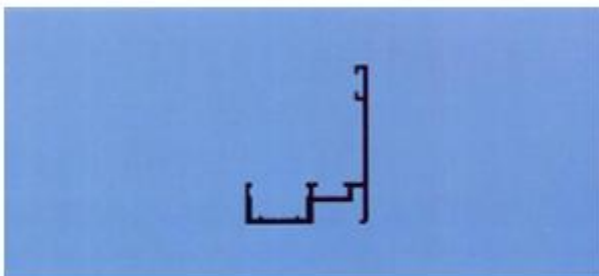

1.4



1.5



1.6

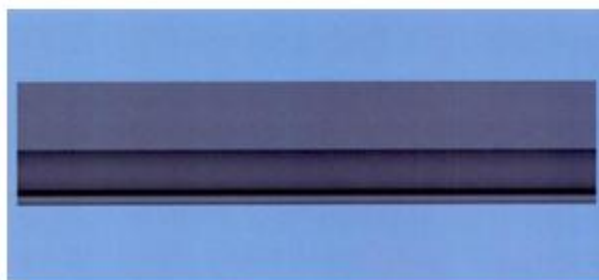

1.7



- (11) **3-0037614**  
(15) 27/11/2023 (51) 25-01  
(21) 3-2022-02163 (22) 07/10/2022  
(18) 07/10/2027  
(54) THANH KIM LOẠI ĐỊNH HÌNH (28) 1  
(45) 25/01/2024 430B (43) 27/01/2023 418A  
(73) CÔNG TY CỔ PHẦN TẬP ĐOÀN KENWIN (VN)  
Tầng 4 tòa nhà VG Building, số 235 đường Nguyễn Trãi, phường Thanh Xuân  
Trung, quận Thanh Xuân, thành phố Hà Nội  
(72) Ngô Thọ Long (VN)  
(74) Công ty TNHH Sở hữu trí tuệ PADEMARK (PADEMARK CO.,LTD.)  
(55)



1.1



1.2



1.3



1.4



1.5



1.6



1.7

- (11) **3-0037615**  
(15) 27/11/2023 (51) 25-01  
(21) 3-2022-01224 (22) 21/06/2022  
(18) 21/06/2027  
(54) THANH KIM LOẠI ĐỊNH HÌNH (28) 1  
(45) 25/01/2024 430B (43) 25/11/2022 416A  
(73) CÔNG TY CỔ PHẦN KENWIN (VN)  
Tầng 4 tòa nhà VG Building, số 235 đường Nguyễn Trãi, phường Thanh Xuân  
Trung, quận Thanh Xuân, thành phố Hà Nội  
(72) Ngô Thọ Long (VN)  
(74) Công ty TNHH Sở hữu trí tuệ PADEMARK (PADEMARK CO.,LTD.)  
(55)



1.1



1.2



1.3

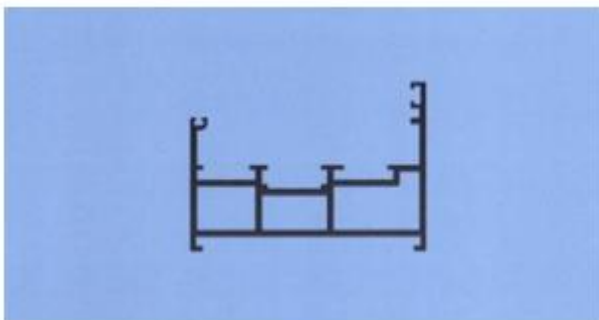

1.4

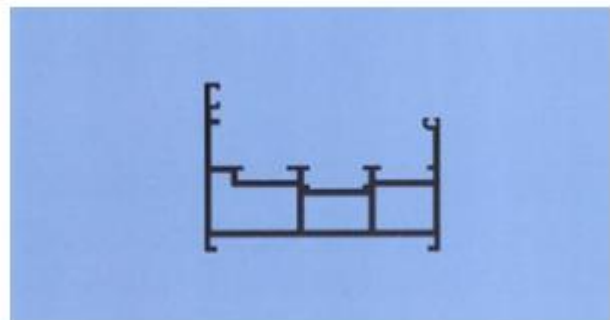

1.5

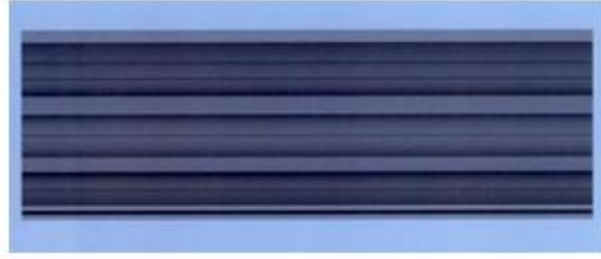

1.6



1.7

- (11) **3-0037616**  
(15) 27/11/2023 (51) 25-01  
(21) 3-2022-01810 (22) 25/08/2022  
(18) 25/08/2027  
(54) THANH KIM LOẠI ĐỊNH HÌNH (28) 1  
(45) 25/01/2024 430B (43) 26/12/2022 417A  
(73) CÔNG TY CỔ PHẦN TẬP ĐOÀN KENWIN (VN)  
Tầng 4 tòa nhà VG Building, số 235 đường Nguyễn Trãi, phường Thanh Xuân  
Trung, quận Thanh Xuân, thành phố Hà Nội  
(72) Ngô Thọ Long (VN)  
(74) Công ty TNHH Sở hữu trí tuệ PADEMARK (PADEMARK CO.,LTD.)  
(55)



1.1



1.2



1.3

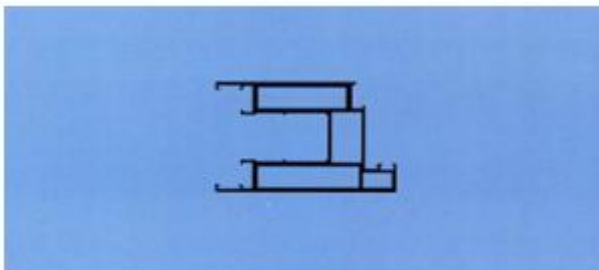

1.4

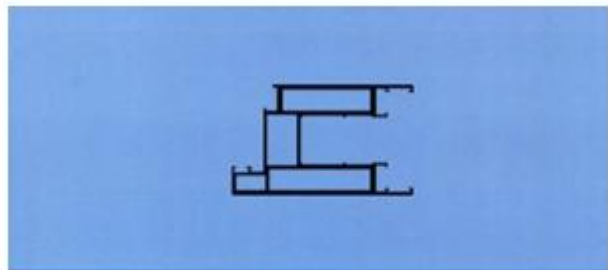

1.5



1.6



1.7

- (11) **3-0037617**  
(15) 27/11/2023 (51) 25-01  
(21) 3-2022-02164 (22) 07/10/2022  
(18) 07/10/2027  
(54) THANH KIM LOẠI ĐỊNH HÌNH (28) 1  
(45) 25/01/2024 430B (43) 27/01/2023 418A  
(73) CÔNG TY CỔ PHẦN TẬP ĐOÀN KENWIN (VN)  
Tầng 4 tòa nhà VG Building, số 235 đường Nguyễn Trãi, phường Thanh Xuân  
Trung, quận Thanh Xuân, thành phố Hà Nội  
(72) Ngô Thọ Long (VN)  
(74) Công ty TNHH Sở hữu trí tuệ PADEMARK (PADEMARK CO.,LTD.)  
(55)



1.1



1.2

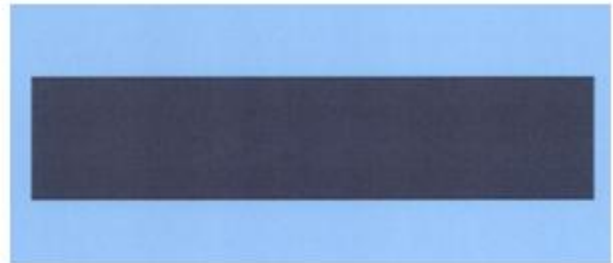

1.3



1.4

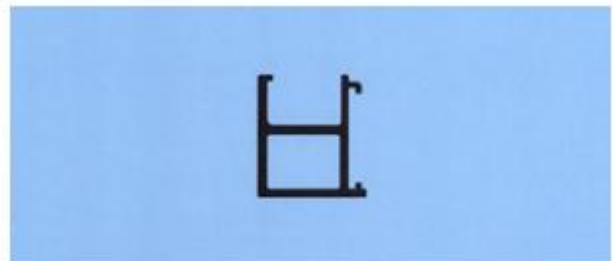

1.5



1.6



1.7



- (11) **3-0037618**  
(15) 27/11/2023 (51) 25-01  
(21) 3-2022-01519 (22) 28/07/2022  
(18) 28/07/2027  
(54) THANH KIM LOẠI ĐỊNH HÌNH (28) 1  
(45) 25/01/2024 430B (43) 26/12/2022 417A  
(73) CÔNG TY CỔ PHẦN TẬP ĐOÀN KENWIN (VN)  
Tầng 4 tòa nhà VG Building, số 235 đường Nguyễn Trãi, phường Thanh Xuân  
Trung, quận Thanh Xuân, thành phố Hà Nội  
(72) Ngô Thọ Long (VN)  
(74) Công ty TNHH Sở hữu trí tuệ PADEMARK (PADEMARK CO.,LTD.)  
(55)



1.1



1.2



1.3

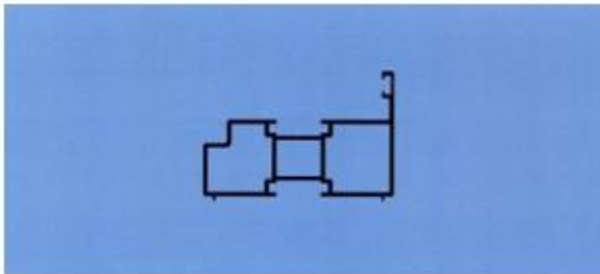

1.4

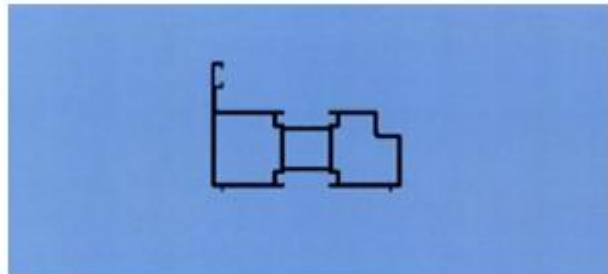

1.5



1.6

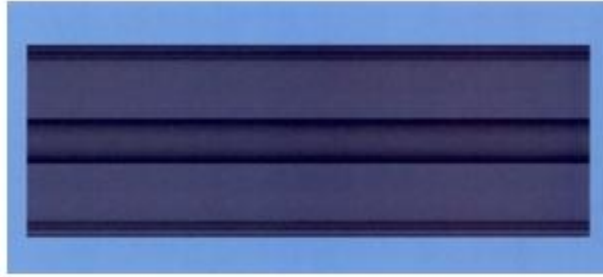

1.7

- (11) **3-0037619**
- (15) 27/11/2023
- (21) 3-2022-02162
- (18) 07/10/2027
- (54) THANH KIM LOẠI ĐỊNH HÌNH
- (45) 25/01/2024 430B
- (73) CÔNG TY CỔ PHẦN TẬP ĐOÀN KENWIN (VN)  
Tầng 4 tòa nhà VG Building, số 235 đường Nguyễn Trãi, phường Thanh Xuân  
Trung, quận Thanh Xuân, thành phố Hà Nội
- (72) Ngô Thọ Long (VN)
- (74) Công ty TNHH Sở hữu trí tuệ PADEMARK (PADEMARK CO.,LTD.)
- (55)
- (51) 25-01
- (22) 07/10/2022
- (28) 1
- (43) 27/01/2023 418A

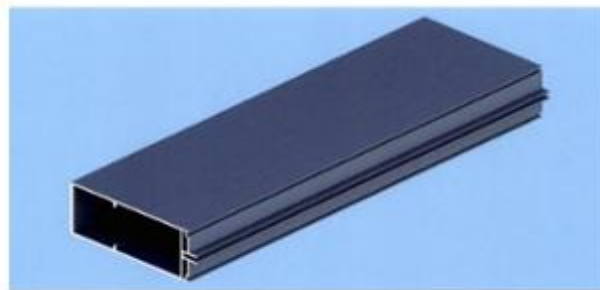

1.1



1.2



1.3

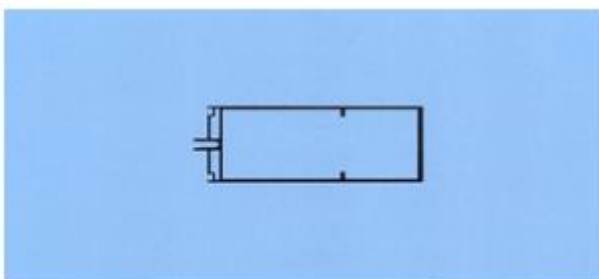

1.4

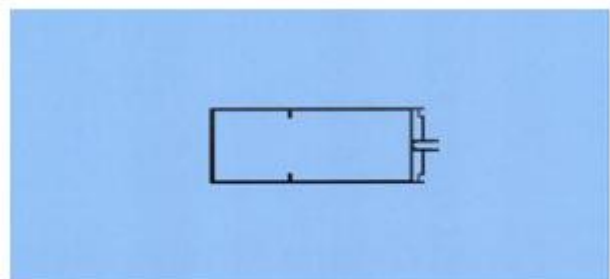

1.5



1.6



1.7

- (11) **3-0037620**  
(15) 27/11/2023 (51) 25-01  
(21) 3-2022-01527 (22) 28/07/2022  
(18) 28/07/2027  
(54) THANH KIM LOẠI ĐỊNH HÌNH (28) 1  
(45) 25/01/2024 430B (43) 26/12/2022 417A  
(73) CÔNG TY CỔ PHẦN TẬP ĐOÀN KENWIN (VN)  
Tầng 4 tòa nhà VG Building, số 235 đường Nguyễn Trãi, phường Thanh Xuân  
Trung, quận Thanh Xuân, thành phố Hà Nội  
(72) Ngô Thọ Long (VN)  
(74) Công ty TNHH Sở hữu trí tuệ PADEMARK (PADEMARK CO.,LTD.)  
(55)



1.1



1.2



1.3

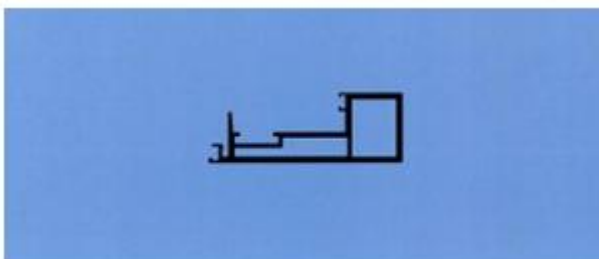

1.4

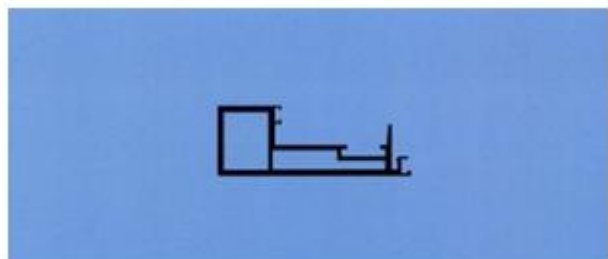

1.5



1.6



1.7

- (11) **3-0037621**  
(15) 27/11/2023 (51) 25-01  
(21) 3-2022-01737 (22) 18/08/2022  
(18) 18/08/2027  
(54) THANH KIM LOẠI ĐỊNH HÌNH (28) 1  
(45) 25/01/2024 430B (43) 26/12/2022 417A  
(73) CÔNG TY CỔ PHẦN TẬP ĐOÀN KENWIN (VN)  
Tầng 4 tòa nhà VG Building, số 235 đường Nguyễn Trãi, phường Thanh Xuân  
Trung, quận Thanh Xuân, thành phố Hà Nội  
(72) Ngô Thọ Long (VN)  
(74) Công ty TNHH Sở hữu trí tuệ PADEMARK (PADEMARK CO.,LTD.)  
(55)



1.1



1.2



1.3



1.4



1.5



1.6

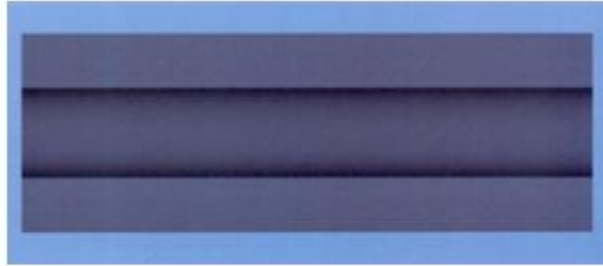

1.7



- (11) **3-0037622**
- (15) 27/11/2023
- (21) 3-2022-01520
- (18) 28/07/2027
- (54) THANH KIM LOẠI ĐỊNH HÌNH
- (45) 25/01/2024 430B
- (73) CÔNG TY CỔ PHẦN TẬP ĐOÀN KENWIN (VN)  
Tầng 4 tòa nhà VG Building, số 235 đường Nguyễn Trãi, phường Thanh Xuân Trung, quận Thanh Xuân, thành phố Hà Nội
- (72) Ngô Thọ Long (VN)
- (74) Công ty TNHH Sở hữu trí tuệ PADEMARK (PADEMARK CO.,LTD.)
- (55)
- (51) 25-01
- (22) 28/07/2022
- (28) 1
- (43) 26/12/2022 417A



1.1



1.2



1.3

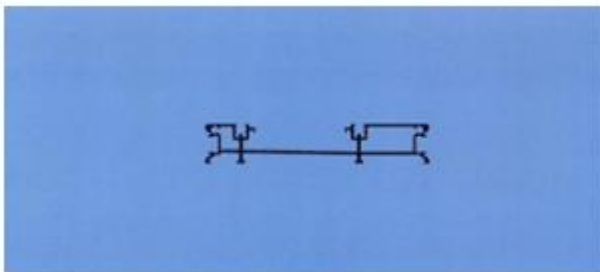

1.4

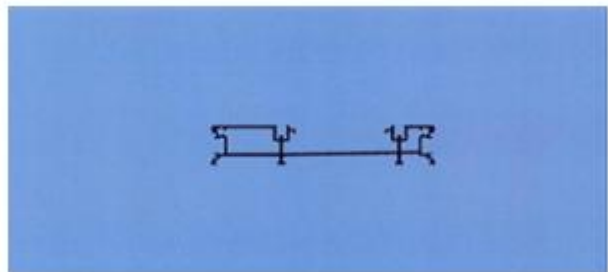

1.5



1.6



1.7

- (11) **3-0037623**
- (15) 28/11/2023
- (21) 3-2022-01736
- (18) 18/08/2027
- (54) THANH KIM LOẠI ĐỊNH HÌNH
- (45) 25/01/2024 430B
- (73) CÔNG TY CỔ PHẦN TẬP ĐOÀN KENWIN (VN)  
Tầng 4 tòa nhà VG Building, số 235 đường Nguyễn Trãi, phường Thanh Xuân Trung, quận Thanh Xuân, thành phố Hà Nội
- (72) Ngô Thọ Long (VN)
- (74) Công ty TNHH Sở hữu trí tuệ PADEMARK (PADEMARK CO.,LTD.)
- (55)
- (51) 25-01
- (22) 18/08/2022
- (28) 1
- (43) 26/12/2022 417A



1.1



1.2

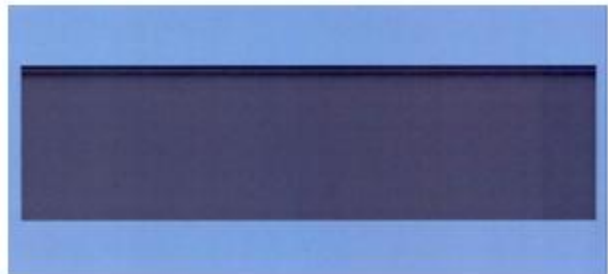

1.3

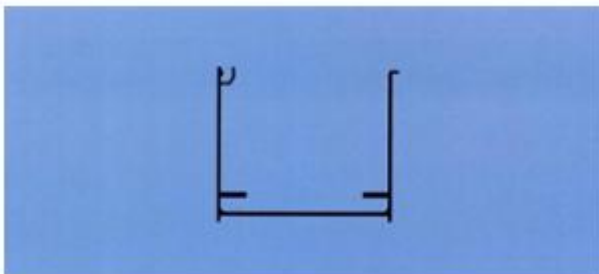

1.4

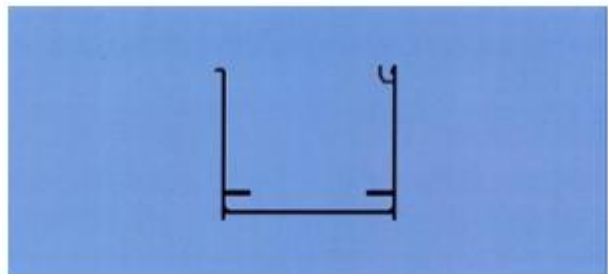

1.5



1.6



1.7

- (11) **3-0037624**  
(15) 28/11/2023 (51) 25-01  
(21) 3-2022-01516 (22) 28/07/2022  
(18) 28/07/2027  
(54) THANH KIM LOẠI ĐỊNH HÌNH (28) 1  
(45) 25/01/2024 430B (43) 26/12/2022 417A  
(73) CÔNG TY CỔ PHẦN TẬP ĐOÀN KENWIN (VN)  
Tầng 4 tòa nhà VG Building, số 235 đường Nguyễn Trãi, phường Thanh Xuân  
Trung, quận Thanh Xuân, thành phố Hà Nội  
(72) Ngô Thọ Long (VN)  
(74) Công ty TNHH Sở hữu trí tuệ PADEMARK (PADEMARK CO.,LTD.)  
(55)



1.1

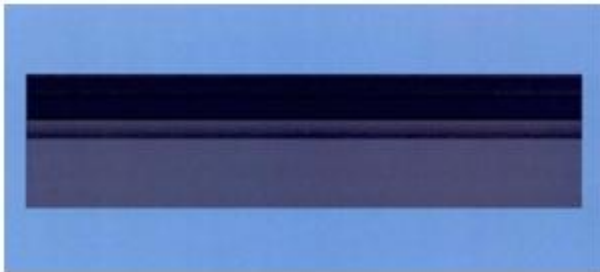

1.2



1.3

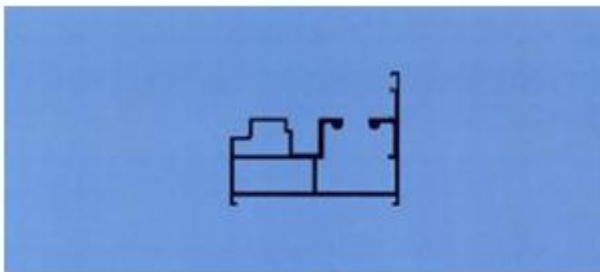

1.4

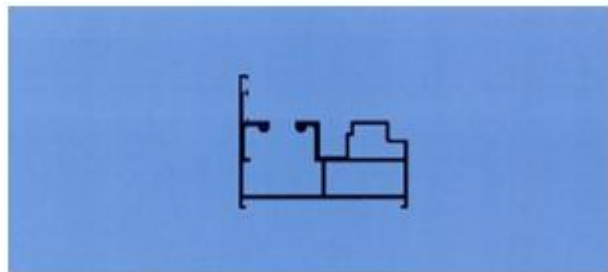

1.5



1.6

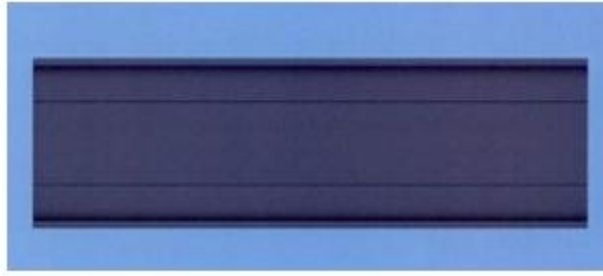

1.7

- (11) **3-0037625**
- (15) 28/11/2023
- (21) 3-2022-02165
- (18) 07/10/2027
- (54) THANH KIM LOẠI ĐỊNH HÌNH
- (45) 25/01/2024 430B
- (73) CÔNG TY CỔ PHẦN TẬP ĐOÀN KENWIN (VN)  
Tầng 4 tòa nhà VG Building, số 235 đường Nguyễn Trãi, phường Thanh Xuân  
Trung, quận Thanh Xuân, thành phố Hà Nội
- (72) Ngô Thọ Long (VN)
- (74) Công ty TNHH Sở hữu trí tuệ PADEMARK (PADEMARK CO.,LTD.)
- (55)



1.1



1.2



1.3

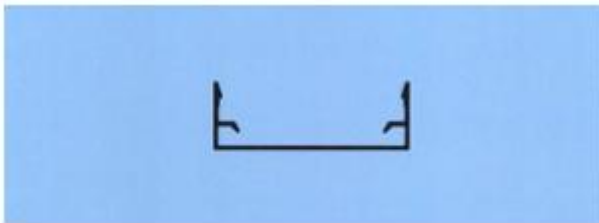

1.4

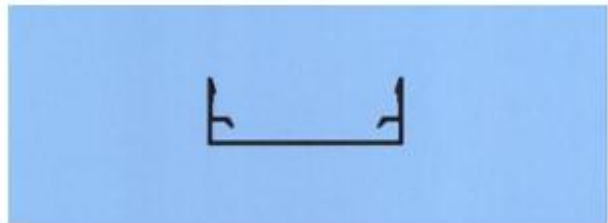

1.5



1.6



1.7

- (11) **3-0037626**
- (15) 28/11/2023
- (21) 3-2022-00343
- (18) 25/02/2027
- (54) TÚI ĐỰNG THỰC PHẨM
- (30) 30-2021-0041070 30/08/2021 KR;
- (45) 25/01/2024 430B
- (73) CJ CHEILJEDANG CORPORATION (KR)  
(Ssangnim-dong) 330, Dongho-ro, Jung-gu, Seoul 04560 Republic of Korea
- (72) 1. BAEK, YUN JUNG (KR)  
2. LEE, HYO EUN (KR)  
3. KIM, MOON JOO (KR)  
4. JUNG, SAE ROM (KR)  
5. LEE, KANG KOOK (KR)
- (74) Công ty Luật TNHH ROUSE Việt Nam (ROUSE LEGAL VIETNAM LTD.)
- (55)



1.1



1.2





1.3



1.4



1.5



1.6



1.7

- (11) **3-0037627**
- (15) 28/11/2023
- (21) 3-2022-00344
- (18) 25/02/2027
- (54) TÚI ĐỰNG THỰC PHẨM
- (30) 30-2021-0059183 08/12/2021 KR;
- (45) 25/01/2024 430B
- (73) CJ CHEILJEDANG CORPORATION (KR)  
(Ssangnim-dong) 330, Dongho-ro, Jung-gu, Seoul 04560 Republic of Korea
- (72) 1. BAEK, YUN JUNG (KR)  
2. JUNG, SAE ROM (KR)  
3. LEE, HYO EUN (KR)  
4. LEE, KANG KOOK (KR)  
5. KIM, MOON JOO (KR)
- (74) Công ty Luật TNHH ROUSE Việt Nam (ROUSE LEGAL VIETNAM LTD.)
- (55)



1.1



1.2



1.3



1.5



1.4



1.6



1.7

**CÔNG BÁO SỞ HỮU CÔNG NGHIỆP SỐ 430 TẬP B - QUYỀN 2 (01.2024)**

- (11) **3-0037628**  
(15) 28/11/2023 (51) 09-05  
(21) 3-2022-00345 (22) 25/02/2022  
(18) 25/02/2027  
(54) TÚI ĐỰNG THỰC PHẨM (28) 1  
(30) 30-2021-0041069 30/08/2021 KR;  
(45) 25/01/2024 430B (43) 25/05/2022 410A  
(73) CJ CHEILJEDANG CORPORATION (KR)  
(Ssangnim-dong) 330, Dongho-ro, Jung-gu, Seoul 04560 Republic of Korea  
(72) 1. LEE, HYE JI (KR)  
2. JUNG, SAE ROM (KR)  
3. BAEK, YUN JUNG (KR)  
4. LEE, KANG KOOK (KR)  
5. KIM, MOON JOO (KR)  
(74) Công ty Luật TNHH ROUSE Việt Nam (ROUSE LEGAL VIETNAM LTD.)  
(55)



1.1



1.2



1.3



1.4



1.5



1.6



1.7

**CÔNG BÁO SỞ HỮU CÔNG NGHIỆP SỐ 430 TẬP B - QUYỀN 2 (01.2024)**

- (11) **3-0037629**  
(15) 28/11/2023 (51) 09-05  
(21) 3-2022-00346 (22) 25/02/2022  
(18) 25/02/2027  
(54) TÚI ĐỰNG THỰC PHẨM (28) 1  
(30) 30-2021-0056304 24/11/2021 KR;  
(45) 25/01/2024 430B (43) 25/05/2022 410A  
(73) CJ CHEILJEDANG CORPORATION (KR)  
(Ssangnim-dong) 330, Dongho-ro, Jung-gu, Seoul 04560 Republic of Korea  
(72) 1. LEE, HYE JI (KR)  
2. JUNG, SAE ROM (KR)  
3. BAEK, YUN JUNG (KR)  
4. LEE, KANG KOOK (KR)  
5. KIM, MOON JOO (KR)  
(74) Công ty Luật TNHH ROUSE Việt Nam (ROUSE LEGAL VIETNAM LTD.)  
(55)



1.1



1.2



1.3



1.4



1.5



1.6



1.7



**CÔNG BÁO SỞ HỮU CÔNG NGHIỆP SỐ 430 TẬP B - QUYỀN 2 (01.2024)**

- (11) **3-0037630**  
(15) 28/11/2023 (51) 09-05  
(21) 3-2022-00347 (22) 25/02/2022  
(18) 25/02/2027  
(54) TÚI ĐỰNG THỰC PHẨM (28) 1  
(30) 30-2021-0059179 08/12/2021 KR;  
(45) 25/01/2024 430B (43) 25/05/2022 410A  
(73) CJ CHEILJEDANG CORPORATION (KR)  
(Ssangnim-dong) 330, Dongho-ro, Jung-gu, Seoul 04560 Republic of Korea  
(72) 1. BAEK, YUN JUNG (KR)  
2. JUNG, SAE ROM (KR)  
3. LEE, HYO EUN (KR)  
4. LEE, KANG KOOK (KR)  
5. KIM, MOON JOO (KR)  
(74) Công ty Luật TNHH ROUSE Việt Nam (ROUSE LEGAL VIETNAM LTD.)  
(55)



1.1



1.2





1.3



1.4



1.5



1.6



1.7

- (11) **3-0037631**
- (15) 28/11/2023
- (21) 3-2023-01172
- (18) 08/08/2024
- (54) THIẾT BỊ NGẮT DÒNG
- (30) 201930107958.4 15/03/2019 CN;
- (45) 25/01/2024 430B
- (73) SMC CORPORATION (JP)  
14-1, Sotokanda 4-chome, Chiyoda-ku, Tokyo 101-0021, JAPAN
- (72) 1. TAKAYOSHI OKAWARA (JP)  
2. TAKAHISA MIURA (JP)
- (74) Công ty Luật TNHH Phạm và Liên danh (PHAM & ASSOCIATES)
- (55)

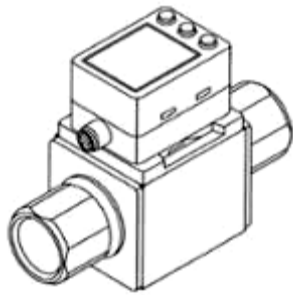

1.1

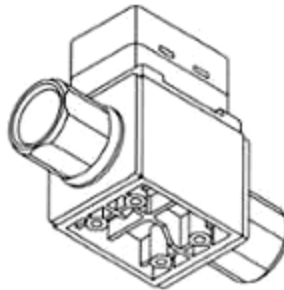

1.2

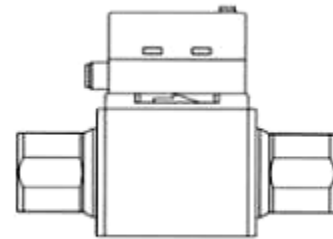

1.3

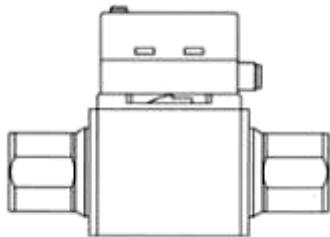

1.4

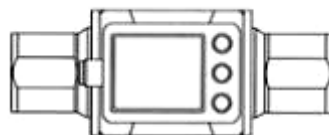

1.5

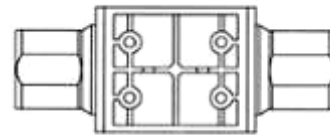

1.6



1.7



1.8

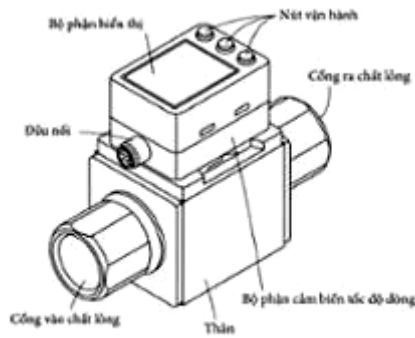

1.9

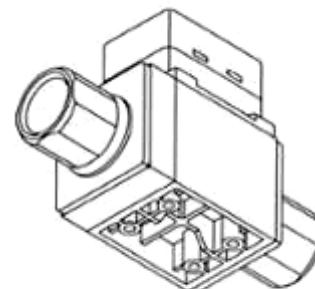

2.2

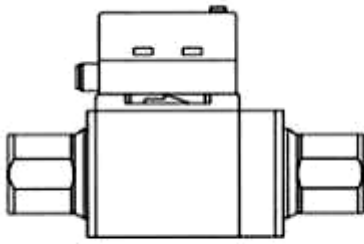

2.3

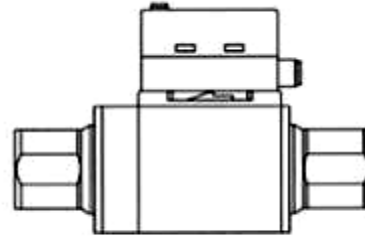

2.4

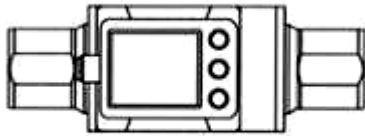

2.5

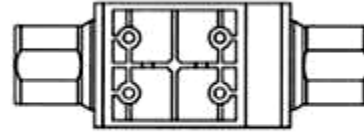

2.6



2.7



2.8

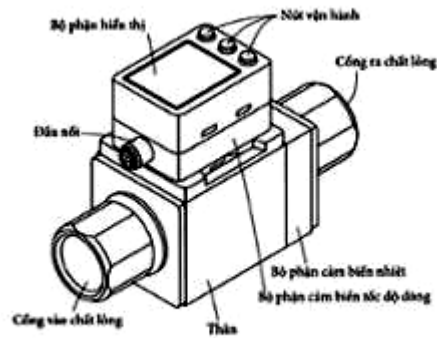

2.9

- (11) **3-0037632**  
(15) 28/11/2023 (51) 10-05; 23-01  
(21) 3-2023-01173 (22) 08/08/2019  
(18) 08/08/2024  
(54) THIẾT BỊ NGẮT DÒNG (28) 2  
(30) 201930107958.4 15/03/2019 CN;  
(45) 25/01/2024 430B (43) 25/08/2023 425A  
(73) SMC CORPORATION (JP)  
14-1, Sotokanda 4-chome, Chiyoda-ku, Tokyo 101-0021, JAPAN  
(72) 1. TAKAYOSHI OKAWARA (JP)  
2. TAKAHISA MIURA (JP)  
(74) Công ty Luật TNHH Phạm và Liên danh (PHAM & ASSOCIATES)  
(55)

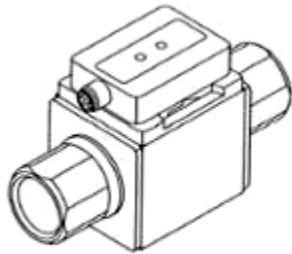

1.1

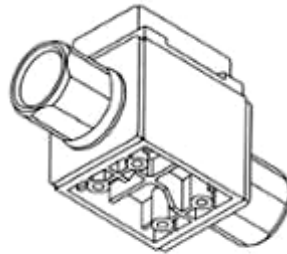

1.2

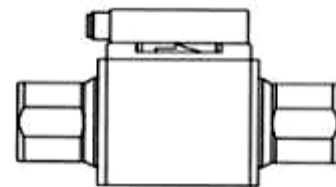

1.3

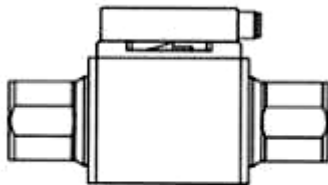

1.4

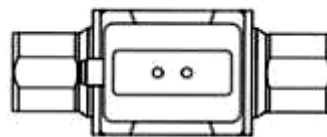

1.5

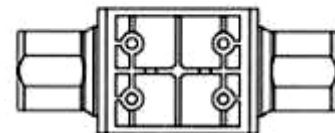

1.6



1.7



1.8

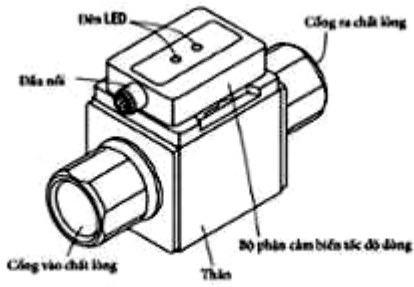

1.9

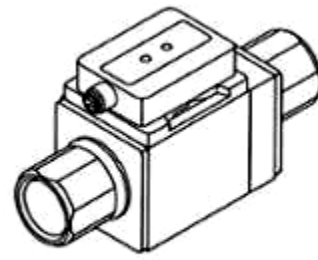

2.1

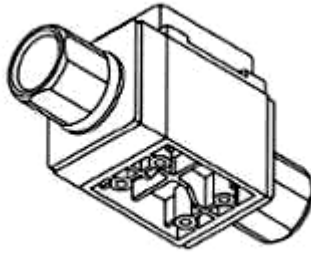

2.2

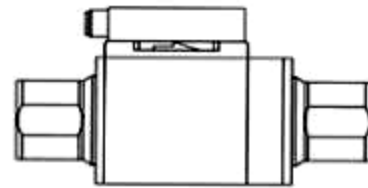

2.3

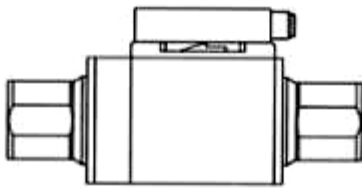

2.4

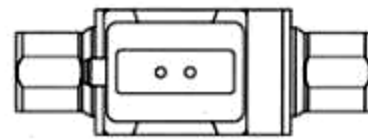

2.5

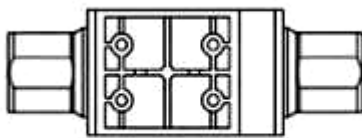

2.6



2.7



2.8

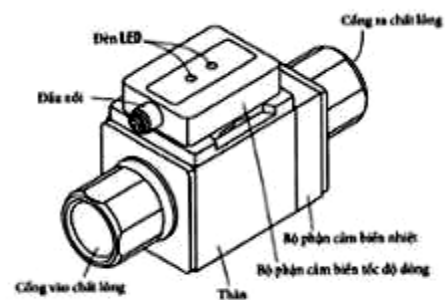

2.9

- (11) **3-0037633**  
(15) 28/11/2023  
(21) 3-2023-01174  
(18) 08/08/2024  
(54) THIẾT BỊ NGẮT DÒNG  
(30) 201930108470.3 15/03/2019 CN;  
(45) 25/01/2024 430B  
(73) SMC CORPORATION (JP)  
14-1, Sotokanda 4-chome, Chiyoda-ku, Tokyo 101-0021, JAPAN  
(72) 1. TAKAYOSHI OKAWARA (JP)  
2. TAKAHISA MIURA (JP)  
(74) Công ty Luật TNHH Phạm và Liên danh (PHAM & ASSOCIATES)  
(55)
- (51) 10-05; 23-01  
(22) 08/08/2019  
(28) 2  
(43) 25/08/2023 425A

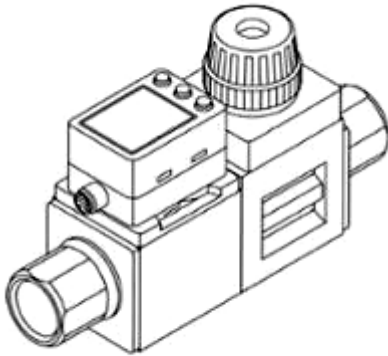

1.1

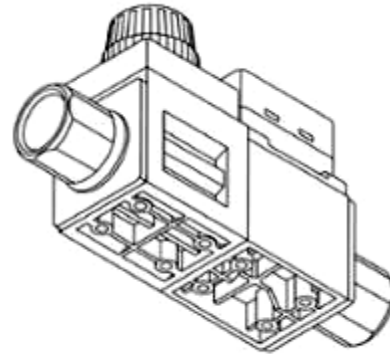

1.2

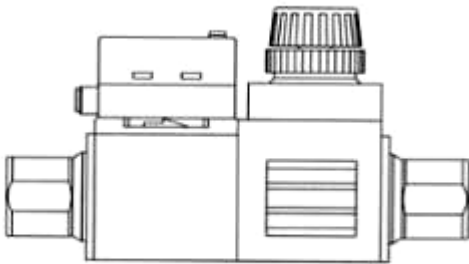

1.3

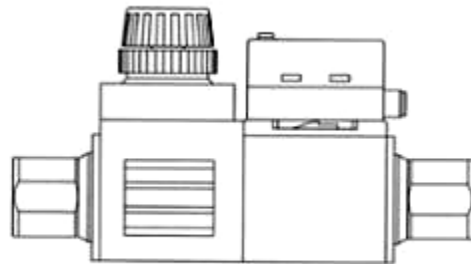

1.4

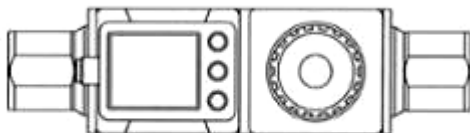

1.5

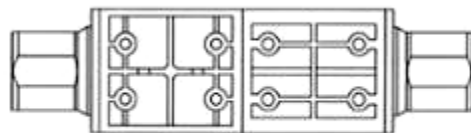

1.6

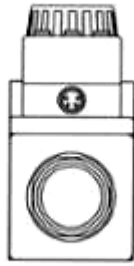

1.7

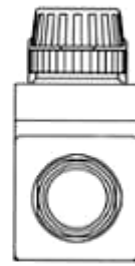

1.8

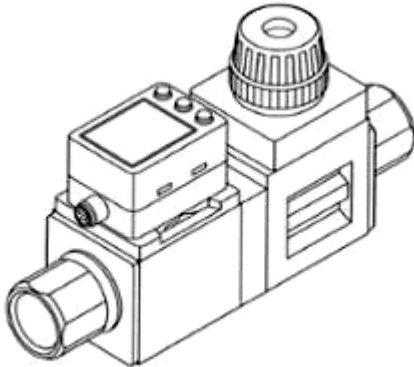

2.1

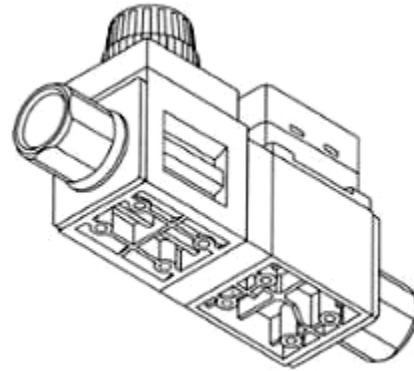

2.2

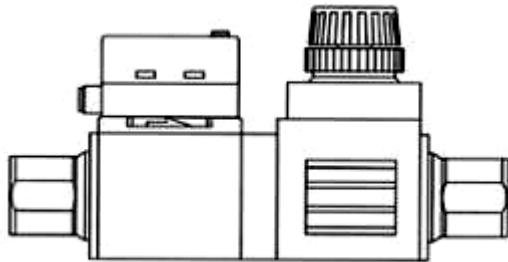

2.3

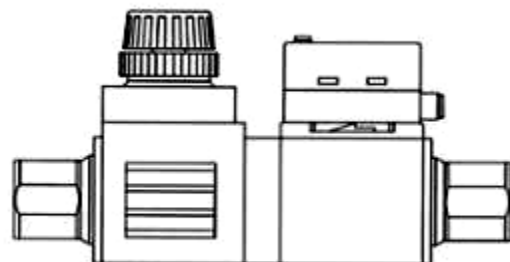

2.4

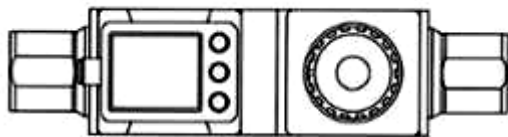

2.5

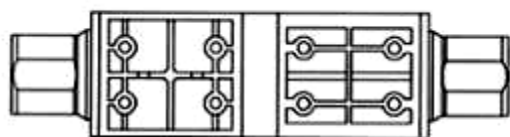

2.6



2.7

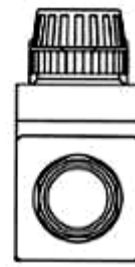

2.8

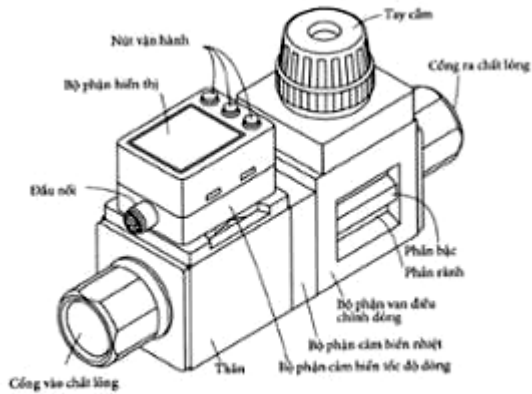

2.9

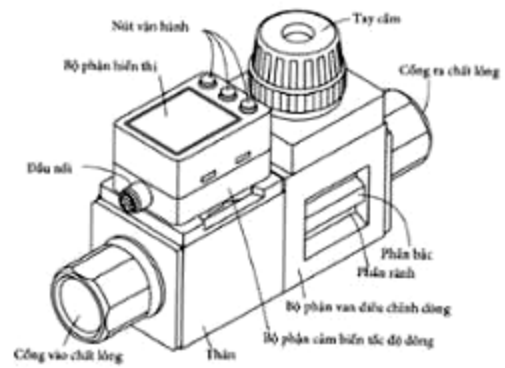

1.9



- (11) **3-0037634**  
(15) 28/11/2023  
(21) 3-2023-01175  
(18) 08/08/2024  
(54) THIẾT BỊ NGẮT DÒNG  
(30) 201930108470.3 15/03/2019 CN;  
(45) 25/01/2024 430B  
(73) SMC CORPORATION (JP)  
14-1, Sotokanda 4-chome, Chiyoda-ku, Tokyo 101-0021, JAPAN  
(72) 1. TAKAYOSHI OKAWARA (JP)  
2. TAKAHISA MIURA (JP)  
(74) Công ty Luật TNHH Phạm và Liên danh (PHAM & ASSOCIATES)  
(55)

(51) 10-05; 23-01

(22) 08/08/2019

(28) 2

(43) 25/08/2023 425A

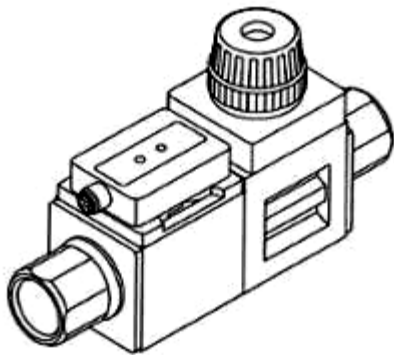

1.1

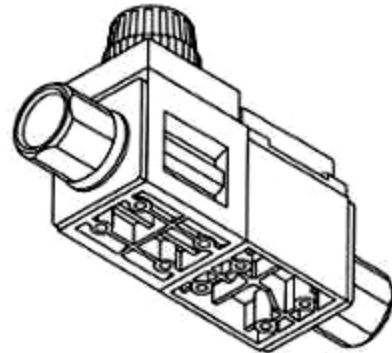

1.2

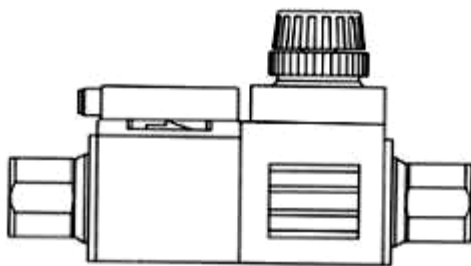

1.3

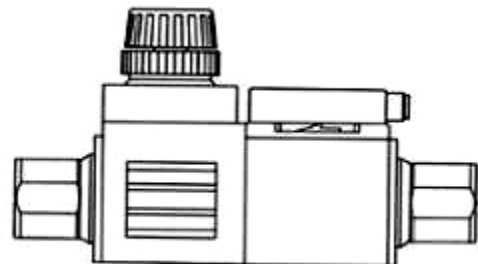

1.4

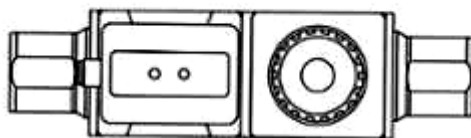

1.5

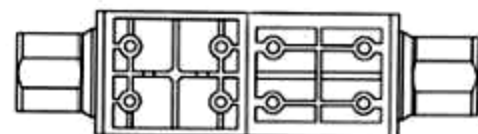

1.6



1.7

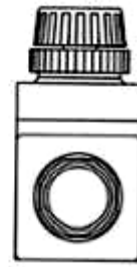

1.8

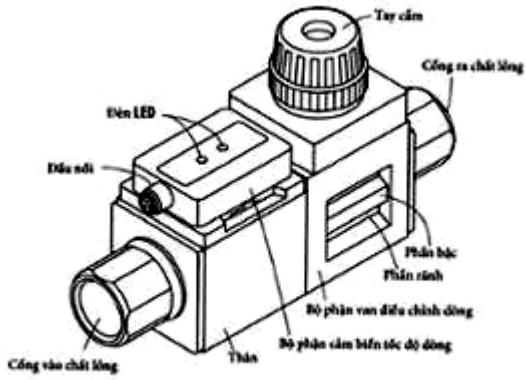

1.9

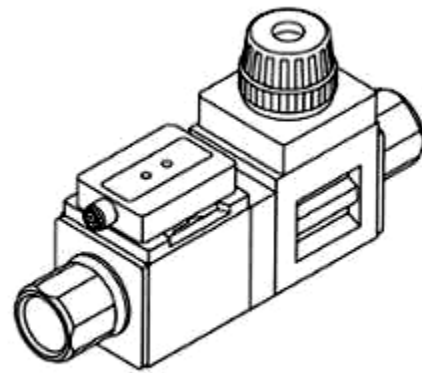

2.1

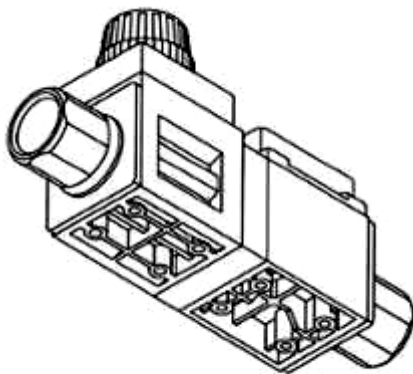

2.2

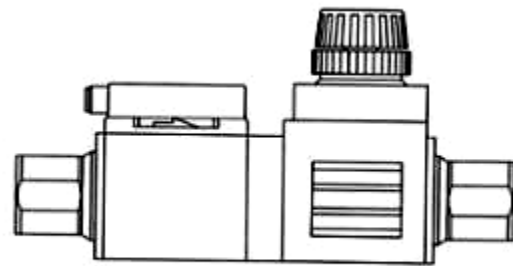

2.3

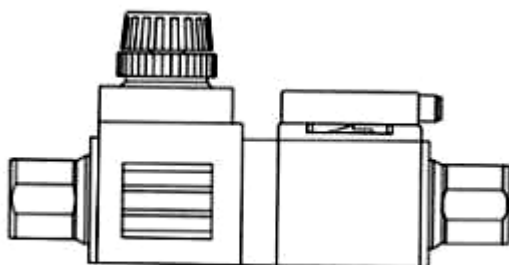

2.4



2.5

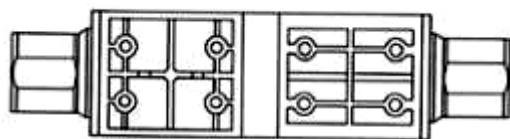

2.6



2.7



2.8

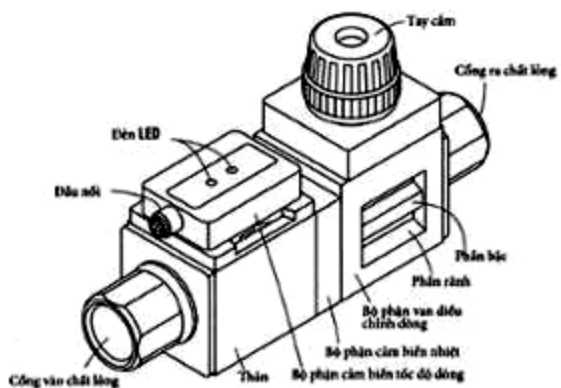

2.9

- (11) **3-0037635**  
(15) 28/11/2023 (51) 19-08  
(21) 3-2022-01116 (22) 09/06/2022  
(18) 09/06/2027  
(54) NHÃN SẢN PHẨM (28) 1  
(45) 25/01/2024 430B (43) 25/11/2022 416A  
(73) CÔNG TY CỔ PHẦN DẦU CÁ CHÂU Á (VN)  
Quốc lộ 80, ấp An Thạnh, xã Bình Thành, huyện Lập Vò, tỉnh Đồng Tháp  
(72) Lê Văn Chính (VN)  
(55)



- (11) **3-0037636**  
(15) 28/11/2023  
(21) 3-2023-01227  
(18) 28/05/2025  
(54) VAN ĐIỀU CHỈNH DÒNG  
(30) 201930697167.1 13/12/2019 CN;  
(45) 25/01/2024 430B  
(73) SMC CORPORATION (JP)  
14-1, Sotokanda 4-chome, Chiyoda-ku, Tokyo 101-0021, JAPAN  
(72) 1. HIROSUKE YAMADA (JP)  
2. KENJI SHISHIDO (JP)  
3. TAKAHIRO UEYAMA (JP)  
(74) Công ty Luật TNHH Phạm và Liên danh (PHAM & ASSOCIATES)  
(55)
- (51) 23-01  
(22) 28/05/2020  
(28) 1  
(43) 25/08/2023 425A

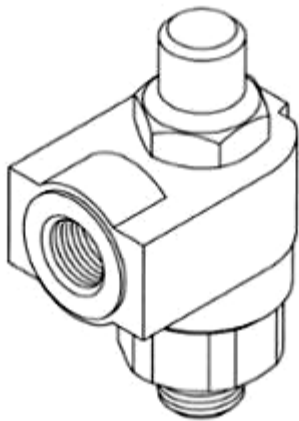

1.1

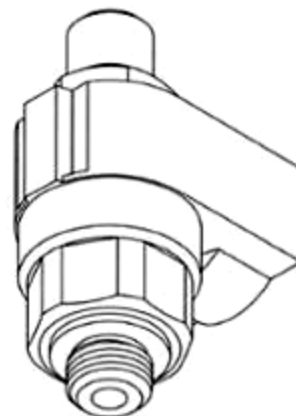

1.2

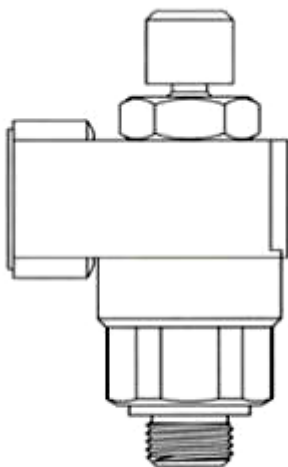

1.3

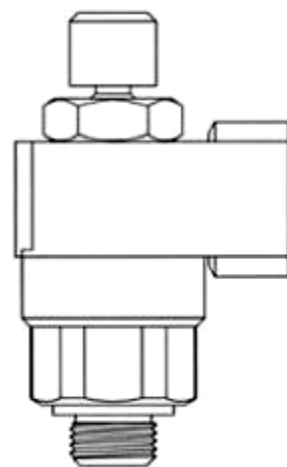

1.4

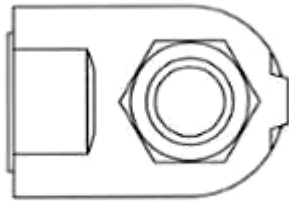

1.5



1.6



1.7

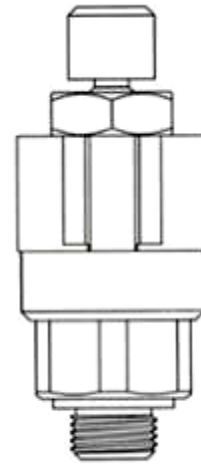

1.8

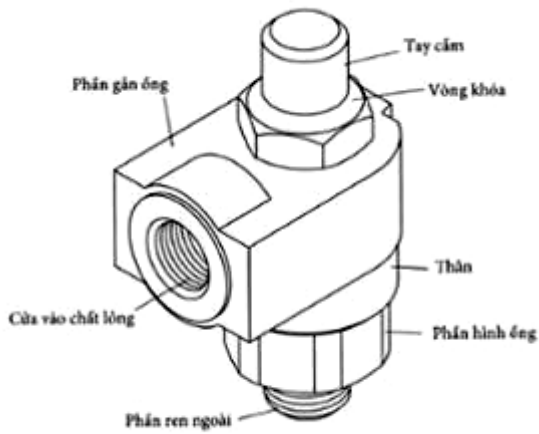

1.9

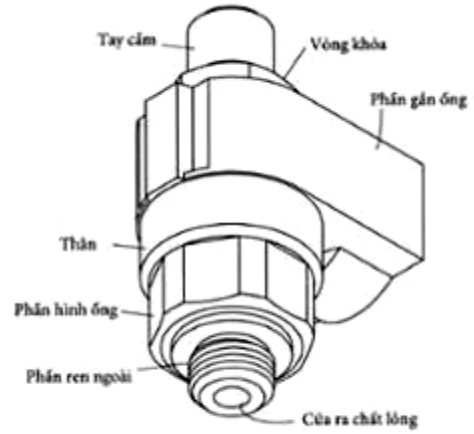

1.10

- (11) **3-0037637**  
(15) 28/11/2023  
(21) 3-2023-01228  
(18) 28/05/2025  
(54) VAN ĐIỀU CHỈNH DÒNG  
(30) 201930697167.1 13/12/2019 CN;  
(45) 25/01/2024 430B  
(73) SMC CORPORATION (JP)  
14-1, Sotokanda 4-chome, Chiyoda-ku, Tokyo 101-0021, JAPAN  
(72) 1. HIROSUKE YAMADA (JP)  
2. KENJI SHISHIDO (JP)  
3. TAKAHIRO UEYAMA (JP)  
(74) Công ty Luật TNHH Phạm và Liên danh (PHAM & ASSOCIATES)  
(55)
- (51) 23-01  
(22) 28/05/2020  
(28) 1  
(43) 25/08/2023 425A

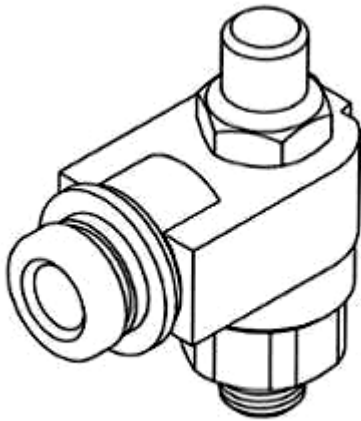

1.1

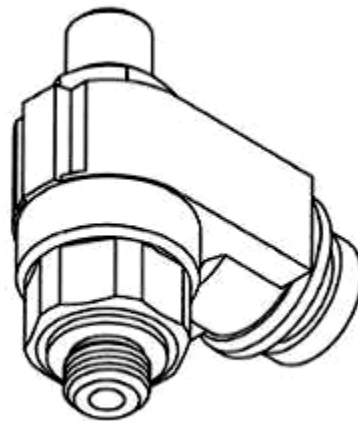

1.2

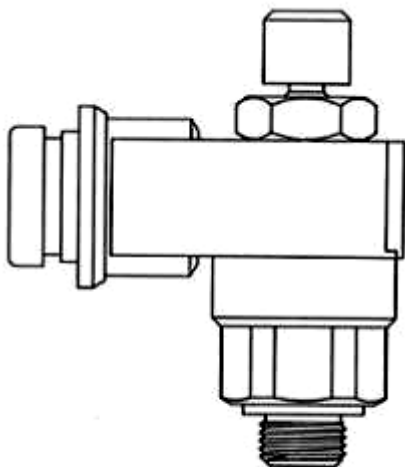

1.3

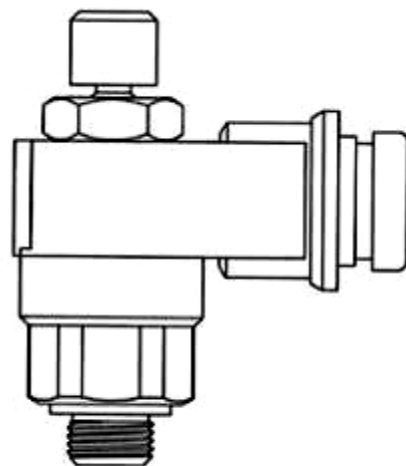

1.4

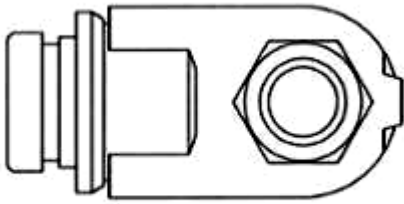

1.5

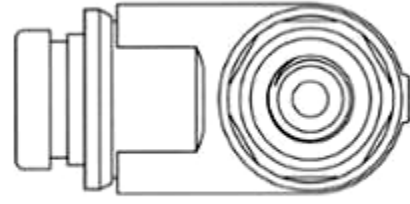

1.6

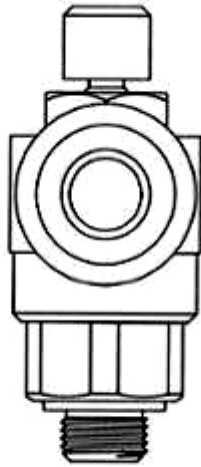

1.7

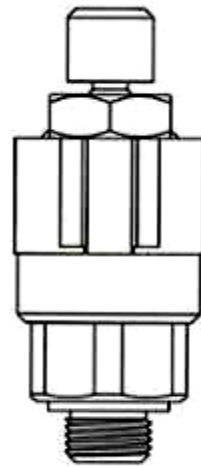

1.8

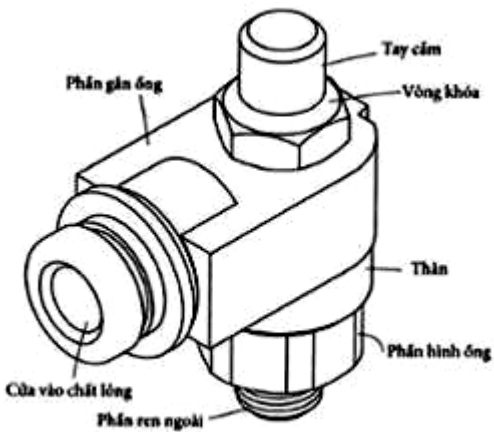

1.9

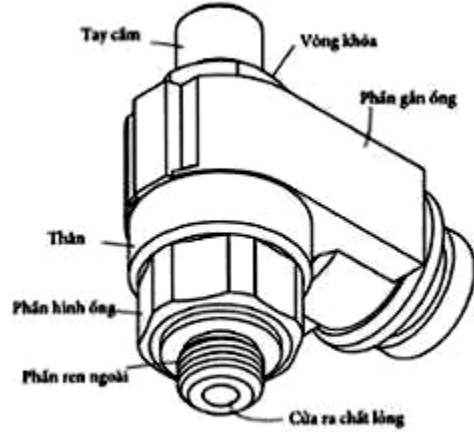

1.10



- (11) **3-0037638**  
(15) 28/11/2023  
(21) 3-2023-01229  
(18) 28/05/2025  
(54) VAN ĐIỀU CHỈNH DÒNG  
(30) 201930697167.1 13/12/2019 CN;  
(45) 25/01/2024 430B  
(73) SMC CORPORATION (JP)  
14-1, Sotokanda 4-chome, Chiyoda-ku, Tokyo 101-0021, JAPAN  
(72) 1. HIROSUKE YAMADA (JP)  
2. KENJI SHISHIDO (JP)  
3. TAKAHIRO UEYAMA (JP)  
(74) Công ty Luật TNHH Phạm và Liên danh (PHAM & ASSOCIATES)  
(55)
- (51) 23-01  
(22) 28/05/2020  
(28) 1  
(43) 25/08/2023 425A

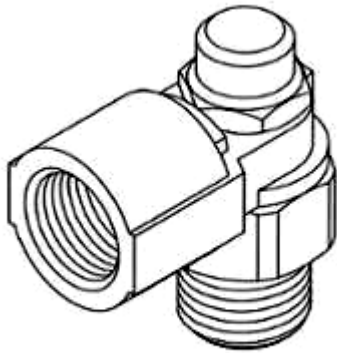

1.1



1.2

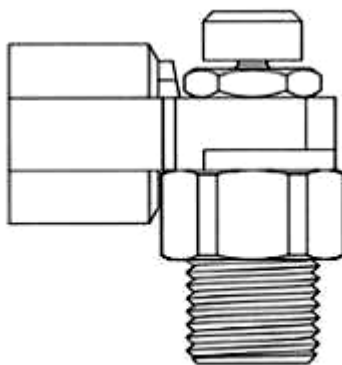

1.3

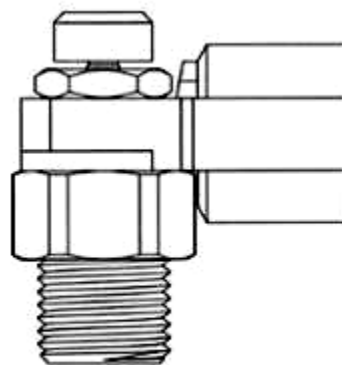

1.4

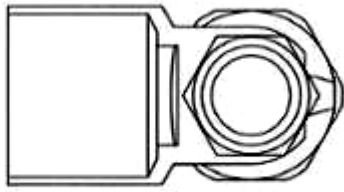

1.5



1.6

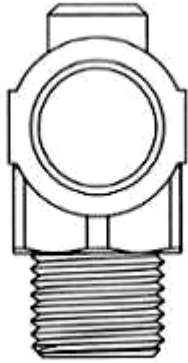

1.7

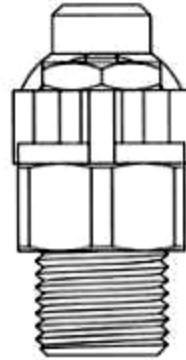

1.8

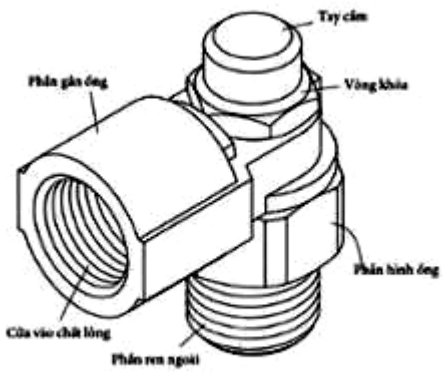

1.9

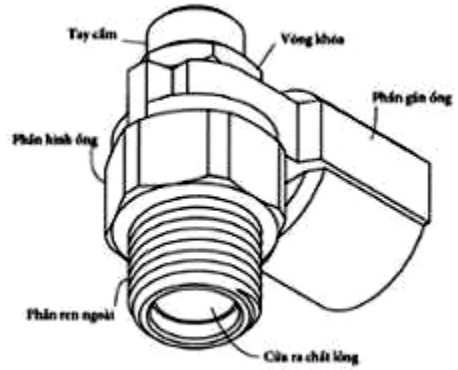

1.10

- (11) **3-0037639**  
(15) 28/11/2023 (51) 25-01  
(21) 3-2019-01532 (22) 17/06/2019  
(18) 17/06/2024  
(54) THANH KIM LOẠI ĐỊNH HÌNH (28) 1  
(45) 25/01/2024 430B (43) 25/05/2022 410A  
(73) CÔNG TY CỔ PHẦN ĐẦU TƯ SẢN XUẤT KINH DOANH PHÚ THIÊN LONG (VN)  
Nhà số 5 Cầu Xộp, khu 6, thị trấn Kẻ Sặt, huyện Bình Giang, tỉnh Hải Dương  
(72) Nguyễn Đức Quý (VN)  
(55)



1.2

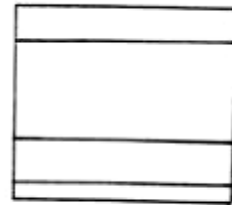

1.3

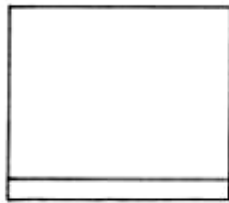

1.4



1.5



1.6

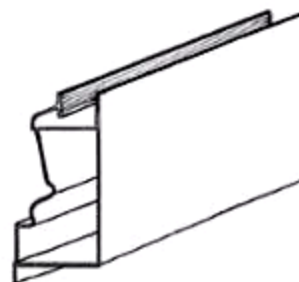

1.1

- (11) **3-0037640**  
(15) 28/11/2023 (51) 25-01  
(21) 3-2019-01995 (22) 08/08/2019  
(18) 08/08/2024  
(54) THANH KIM LOẠI ĐỊNH HÌNH (28) 1  
(45) 25/01/2024 430B (43) 25/12/2020 393A  
(73) CÔNG TY CỔ PHẦN ĐẦU TƯ SẢN XUẤT KINH DOANH PHÚ THIÊN LONG (VN)  
Nhà số 5 Cầu Xốp, khu 6, thị trấn Kẽ Sặt, huyện Bình Giang, tỉnh Hải Dương  
(72) Nguyễn Đức Quý (VN)  
(55)

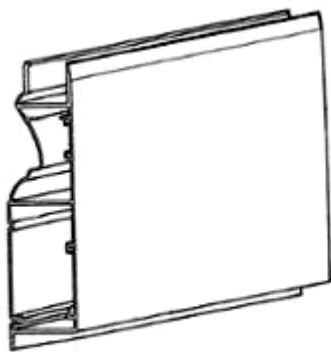

1.1



1.2

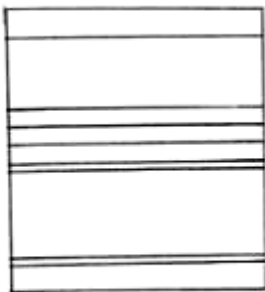

1.3

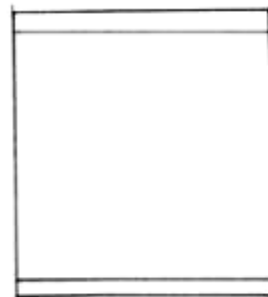

1.4



1.5



1.6

- (11) **3-0037641**  
(15) 28/11/2023 (51) 25-01  
(21) 3-2019-01997 (22) 08/08/2019  
(18) 08/08/2024  
(54) THANH KIM LOẠI ĐỊNH HÌNH (28) 1  
(45) 25/01/2024 430B (43) 25/12/2020 393A  
(73) CÔNG TY CỔ PHẦN ĐẦU TƯ SẢN XUẤT KINH DOANH PHÚ THIÊN LONG (VN)  
Nhà số 5 Cầu Xộp, khu 6, thị trấn Kẻ Sặt, huyện Bình Giang, tỉnh Hải Dương  
(72) Nguyễn Đức Quý (VN)  
(55)

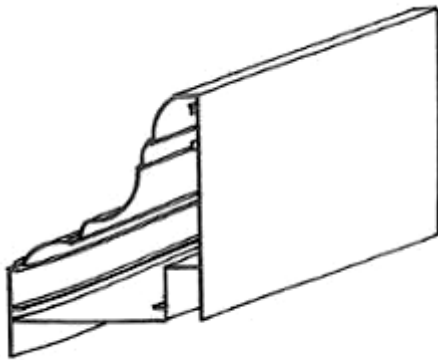

1.1



1.2

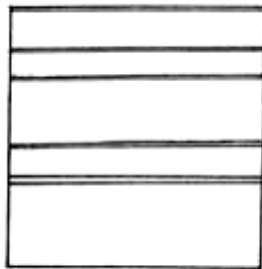

1.3

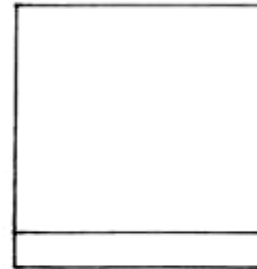

1.4

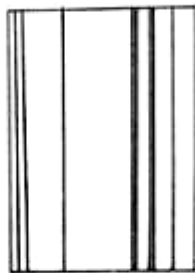

1.5

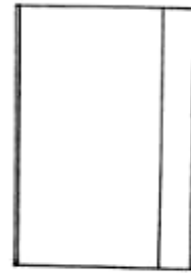

1.6

- (11) **3-0037642**  
(15) 28/11/2023 (51) 25-01  
(21) 3-2019-01998 (22) 08/08/2019  
(18) 08/08/2024  
(54) THANH KIM LOẠI ĐỊNH HÌNH (28) 1  
(45) 25/01/2024 430B (43) 25/12/2020 393A  
(73) CÔNG TY CỔ PHẦN ĐẦU TƯ SẢN XUẤT KINH DOANH PHÚ THIÊN LONG (VN)  
Nhà số 5 Cầu Xốp, khu 6, thị trấn Kẻ Sặt, huyện Bình Giang, tỉnh Hải Dương  
(72) Nguyễn Đức Quý (VN)  
(55)

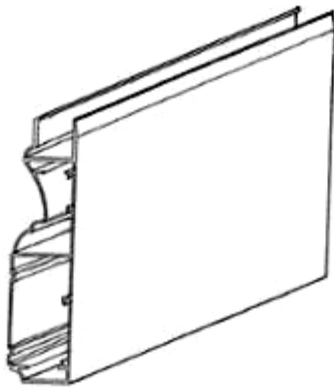

1.1



1.2

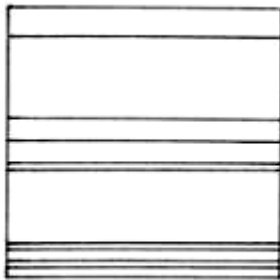

1.3



1.4



1.5



1.6

- (11) **3-0037643**  
(15) 28/11/2023 (51) 24-01  
(21) 3-2021-02792 (22) 10/11/2021  
(18) 10/11/2026  
(54) THIẾT BỊ KHỬ TRÙNG BẰNG TIA CỰC TÍM, CẦM TAY (28) 1  
(30) 110304107 06/08/2021 TW;  
(45) 25/01/2024 430B (43) 25/01/2022 406A  
(73) GOLDENSUNDA TECHNOLOGY CO., LTD. (TW)  
10F., No. 2, Baosheng Rd., Yonghe Dist., New Taipei City 234, Taiwan  
(72) 1. LIAO CHI-YAO (TW)  
2. MAO LI-LI (TW)  
3. LIAO YU-LUNG (TW)  
4. HUANG YU-TING (TW)  
5. LI YEN-CHIAO (TW)  
(74) Công ty TNHH Trần Hữu Nam và Đồng sự (TRAN H.N & ASS.)  
(55)



1.1

1.2

1.3



1.4

1.5



1.6



1.7



- (11) **3-0037644**  
(15) 29/11/2023  
(21) 3-2022-02151  
(18) 06/10/2027  
(54) BAO GÓI SẢN PHẨM  
(45) 25/01/2024 430B  
(73) CÔNG TY TNHH LC FOODS (VN)  
Lô G4-1 (khu B2), đường D10, khu công nghiệp Rạch Bắp, xã An Tây, thị xã Bến Cát, tỉnh Bình Dương  
(72) Huỳnh Vũ Thị Minh Loan (VN)  
(74) CÔNG TY TNHH SỞ HỮU TRÍ TUỆ ANLIS VIỆT NAM (ANLIS IP CO.,LTD)  
(55)
- (51) 09-05  
(22) 06/10/2022  
(28) 1  
(43) 26/12/2022 417A



1.1



1.2

- (11) **3-0037645**  
(15) 29/11/2023  
(21) 3-2022-02152  
(18) 06/10/2027  
(54) BAO GÓI SẢN PHẨM  
(45) 25/01/2024 430B  
(73) CÔNG TY TNHH LC FOODS (VN)  
Lô G4-1 (khu B2), đường D10, khu công nghiệp Rạch Bắp, xã An Tây, thị xã Bến Cát, tỉnh Bình Dương  
(72) Huỳnh Vũ Thị Minh Loan (VN)  
(74) CÔNG TY TNHH SỞ HỮU TRÍ TUỆ ANLIS VIỆT NAM (ANLIS IP CO.,LTD)  
(55)
- (51) 09-05  
(22) 06/10/2022  
(28) 1  
(43) 26/12/2022 417A



1.1



1.2

- (11) **3-0037646**  
(15) 29/11/2023 (51) 09-05  
(21) 3-2022-02153 (22) 06/10/2022  
(18) 06/10/2027  
(54) BAO GÓI SẢN PHẨM (28) 1  
(45) 25/01/2024 430B (43) 26/12/2022 417A  
(73) CÔNG TY TNHH LC FOODS (VN)  
Lô G4-1 (khu B2), đường D10, khu công nghiệp Rạch Bắp, xã An Tây, thị xã Bến Cát, tỉnh Bình Dương  
(72) Huỳnh Vũ Thị Minh Loan (VN)  
(74) CÔNG TY TNHH SỞ HỮU TRÍ TUỆ ANLIS VIỆT NAM (ANLIS IP CO.,LTD)  
(55)



1.1



1.2

- (11) **3-0037647**  
(15) 29/11/2023 (51) 09-05  
(21) 3-2022-02154 (22) 06/10/2022  
(18) 06/10/2027  
(54) BAO GÓI SẢN PHẨM (28) 1  
(45) 25/01/2024 430B (43) 26/12/2022 417A  
(73) CÔNG TY TNHH LC FOODS (VN)  
Lô G4-1 (khu B2), đường D10, khu công nghiệp Rạch Bắp, xã An Tây, thị xã Bến Cát, tỉnh Bình Dương  
(72) Huỳnh Vũ Thị Minh Loan (VN)  
(74) CÔNG TY TNHH SỞ HỮU TRÍ TUỆ ANLIS VIỆT NAM (ANLIS IP CO.,LTD)  
(55)



1.1

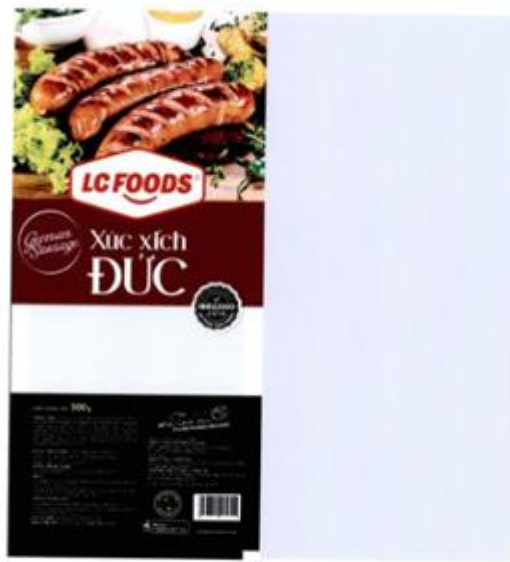

1.2

- (11) **3-0037648**  
(15) 29/11/2023  
(21) 3-2022-02155  
(18) 06/10/2027  
(54) BAO GÓI SẢN PHẨM  
(45) 25/01/2024 430B  
(73) CÔNG TY TNHH LC FOODS (VN)  
Lô G4-1 (khu B2), đường D10, khu công nghiệp Rạch Bắp, xã An Tây, thị xã Bến Cát, tỉnh Bình Dương  
(72) Huỳnh Vũ Thị Minh Loan (VN)  
(74) CÔNG TY TNHH SỞ HỮU TRÍ TUỆ ANLIS VIỆT NAM (ANLIS IP CO.,LTD)  
(55)
- (51) 09-05  
(22) 06/10/2022  
(28) 1  
(43) 26/12/2022 417A



1.1



1.2

- (11) **3-0037649**  
(15) 29/11/2023 (51) 08-08  
(21) 3-2022-00577 (22) 30/03/2022  
(18) 30/03/2027  
(54) MÓC TREO (28) 1  
(30) 30-2021-0046883 05/10/2021 KR;  
(45) 25/01/2024 430B (43) 27/06/2022 411A  
(73) WOJIN PLASTIC CO., LTD (KR)  
45, Paryasandan-ro, Jinjeop-eup, Namyangju-si, Gyeonggi-do 12017 Republic of Korea  
(72) 1. JISOOK PAIK (KR)  
2. NAN HEC PAIK (KR)  
3. JI HYE PAIK (KR)  
4. JI WON SON (KR)  
(74) Công ty TNHH Trường Xuân (AGELESS CO.,LTD.)  
(55)

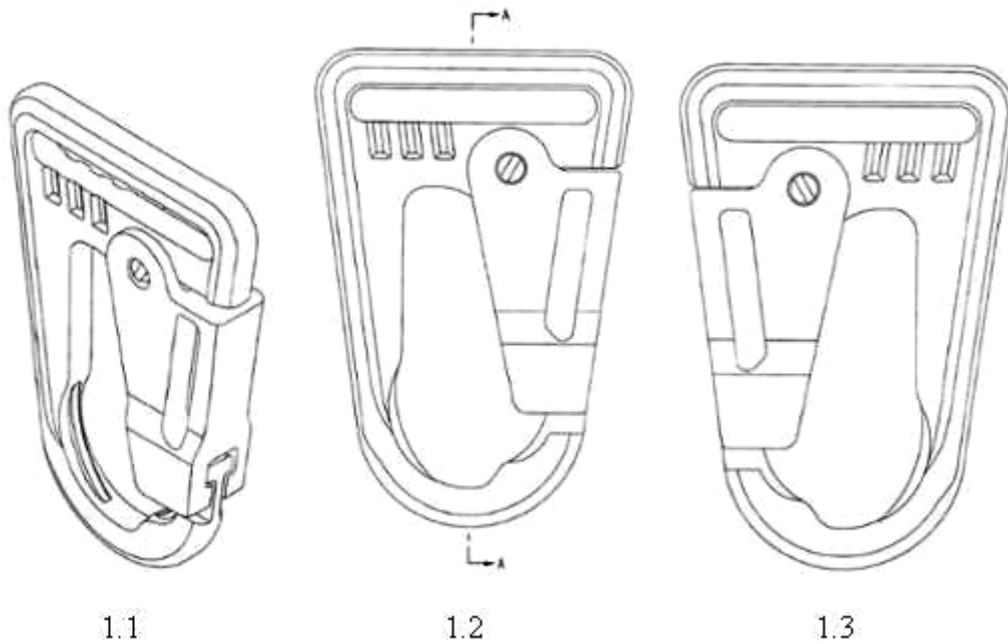



1.4



1.5

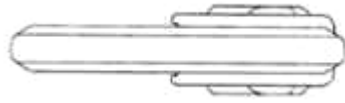

1.6

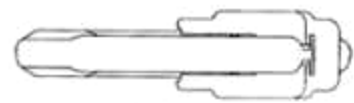

1.7



1.8

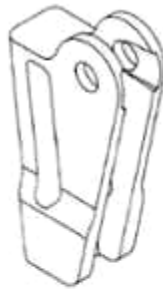

1.9

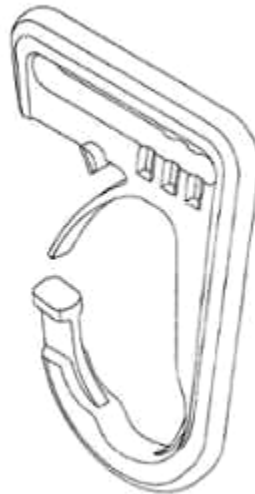

1.10

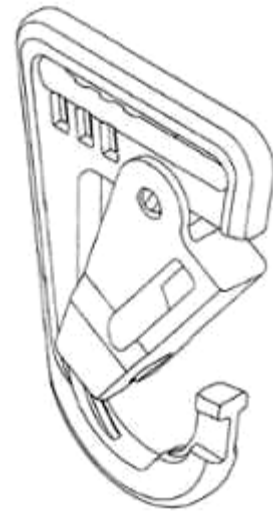

- (11) **3-0037650**  
(15) 29/11/2023 (51) 09-05  
(21) 3-2020-03126 (22) 28/12/2020  
(18) 28/12/2025  
(54) BAO GÓI SẢN PHẨM (28) 6  
(45) 25/01/2024 430B (43) 25/10/2022 415A  
(73) **HỘ KINH DOANH SƠN TÙNG (VN)**  
Số 24 An Dương Vương, phường 16, quận 8, thành phố Hồ Chí Minh  
(72) Nguyễn Lạc Hoàng Hải (VN)  
(55)



1.1



1.2



2.1



2.2





3.1



3.2



4.1



4.2



5.1



5.2



6.1



6.2

- (11) **3-0037651**
- (15) 01/12/2023 (51) 19-08
- (21) 3-2022-02096 (22) 30/09/2022
- (18) 30/09/2027
- (54) NHÃN SẢN PHẨM SỮA (28) 1
- (45) 25/01/2024 430B (43) 26/12/2022 417A
- (73) CÔNG TY CỔ PHẦN THỰC PHẨM DINH DƯỠNG KHÁNH HÒA (VN)  
Tầng 10, tòa nhà Hoàng Việt, số 34 Hoàng Việt, phường 4, quận Tân Bình, thành phố Hồ Chí Minh
- (72) Trần Văn Trung (VN)
- (74) Công ty TNHH Luật Quốc tế Nguyễn và Cộng sự (NVCS GENERAL TRADING SERVICES CO.,LTD)
- (55)



1.1



1.2

- (11) **3-0037652**
- (15) 01/12/2023 (51) 19-08
- (21) 3-2022-02097 (22) 30/09/2022
- (18) 30/09/2027
- (54) NHÃN SẢN PHẨM SỮA (28) 1
- (45) 25/01/2024 430B (43) 26/12/2022 417A
- (73) CÔNG TY CỔ PHẦN THỰC PHẨM DINH DƯỠNG KHÁNH HÒA (VN)  
Tầng 10, tòa nhà Hoàng Việt, số 34 Hoàng Việt, phường 4, quận Tân Bình, thành phố Hồ Chí Minh
- (72) Trần Văn Trung (VN)
- (74) Công ty TNHH Luật Quốc tế Nguyễn và Cộng sự (NVCS GENERAL TRADING SERVICES CO.,LTD)
- (55)



1.1



1.2

- (11) **3-0037653**
- (15) 01/12/2023 (51) 19-08
- (21) 3-2022-02098 (22) 30/09/2022
- (18) 30/09/2027
- (54) NHÃN SẢN PHẨM SỮA (28) 1
- (45) 25/01/2024 430B (43) 26/12/2022 417A
- (73) CÔNG TY CỔ PHẦN THỰC PHẨM DINH DƯỠNG KHÁNH HÒA (VN)  
Tầng 10, tòa nhà Hoàng Việt, số 34 Hoàng Việt, phường 4, quận Tân Bình, thành phố Hồ Chí Minh
- (72) Trần Văn Trung (VN)
- (74) Công ty TNHH Luật Quốc tế Nguyễn và Cộng sự (NVCS GENERAL TRADING SERVICES CO.,LTD)
- (55)



1.1



1.2

- (11) **3-0037654**  
(15) 01/12/2023  
(21) 3-2021-00033  
(18) 08/01/2026  
(54) THIẾT BỊ RÓT CHẤT LỎNG TỰ ĐỘNG  
(45) 25/01/2024 430B  
(73) TRƯƠNG THÀNH LỄ (VN)  
355 Nguyễn Thái Học, phường Hòa Thuận, thành phố Cao Lãnh, tỉnh Đồng Tháp  
(72) Trương Thành Lễ (VN)  
(55)
- (51) 23-01  
(22) 08/01/2021  
(28) 1  
(43) 25/10/2021 403A



1.1



1.2



1.3



1.4



1.5



1.6



1.7



- (11) **3-0037655**  
(15) 01/12/2023 (51) 13-03  
(21) 3-2022-00236 (22) 28/01/2022  
(18) 28/01/2027  
(54) **CÔNG TẮC** (28) 1  
(30) 1317/2021 01/08/2021 EG;  
(45) 25/01/2024 430B (43) 25/10/2022 415A  
(73) **SCHNEIDER ELECTRIC (AUSTRALIA) PTY LTD (AU)**  
**78 WATERLOO ROAD, MACQUARIE PARK, NSW 2113 AUSTRALIA**  
(72) 1. WANG, LI (CN)  
2. ZHENG, LEIHONG (CN)  
(74) Công ty TNHH Trường Xuân (AGELESS CO.,LTD.)  
(55)

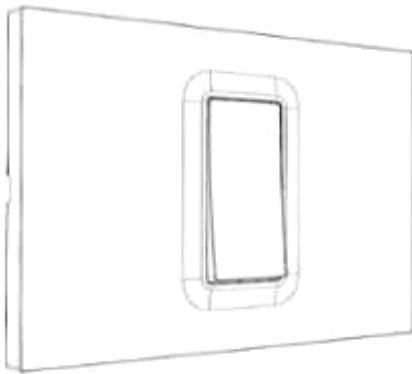

1.1

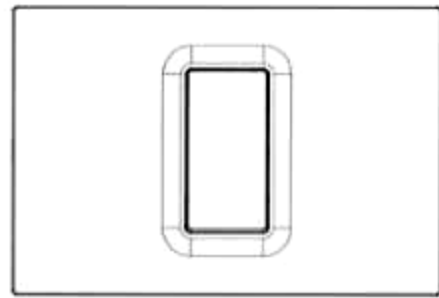

1.2

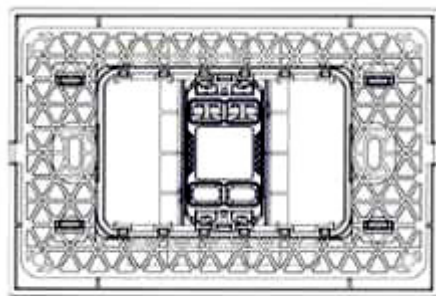

1.3

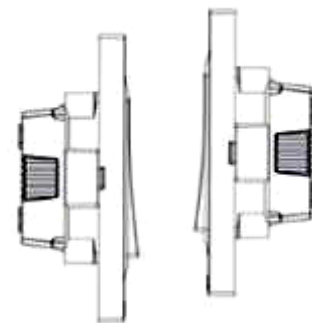

1.4

1.5



1.6

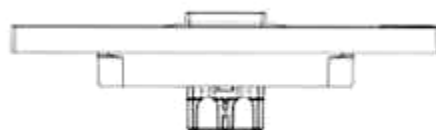

1.7

- (11) **3-0037656**
- (15) 01/12/2023
- (21) 3-2022-02753
- (18) 15/12/2027
- (54) **MÁY THỬ XOẢN VẬT LIỆU**
- (45) 25/01/2024 430B
- (73) **TẬP ĐOÀN CÔNG NGHIỆP - VIỆN THÔNG QUÂN ĐỘI (VN)**  
Lô D26 khu đô thị mới Cầu Giấy, phường Yên Hoà, quận Cầu Giấy, thành phố Hà Nội
- (72) 1. **PHẠM KỶ NAM (VN)**  
2. **CAO VĂN BÌNH (VN)**
- (74) **Công ty TNHH NACILAW (NACILAW)**
- (55)
- (51) 15-99
- (22) 15/12/2022
- (28) 1
- (43) 27/03/2023 420A

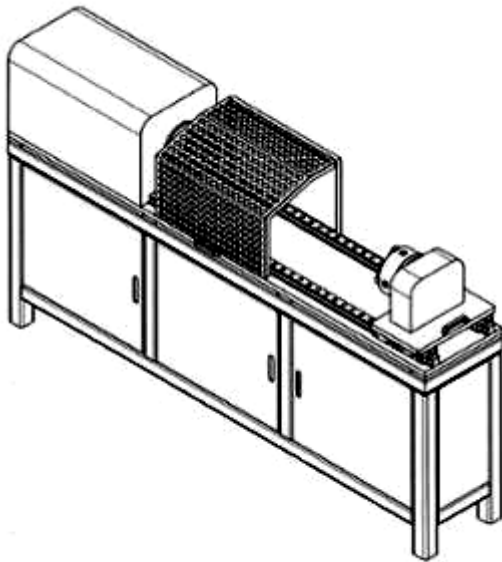

1.1

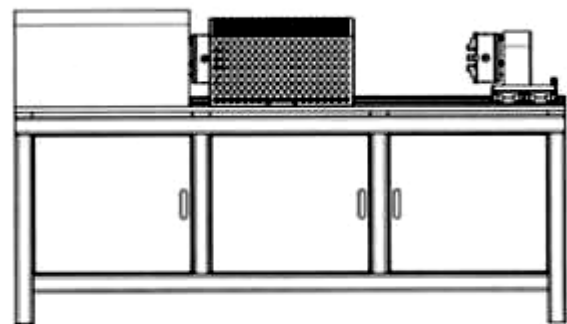

1.2

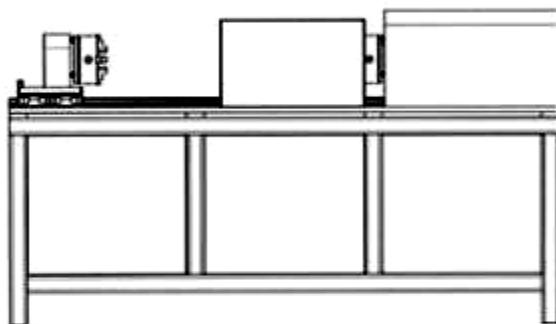

1.3

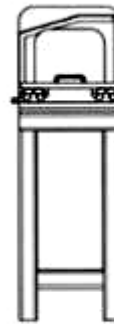

1.4



1.5



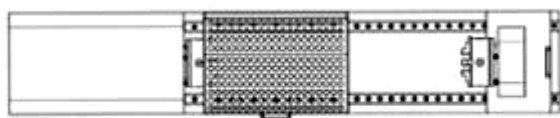

1.6



1.7

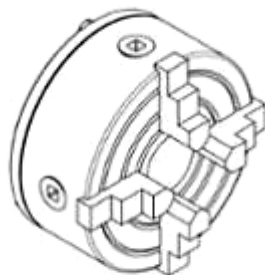

1.8

- (11) **3-0037657**  
(15) 01/12/2023 (51) 23-01  
(21) 3-2022-02754 (22) 15/12/2022  
(18) 15/12/2027  
(54) THIẾT BỊ LỌC KHÍ NÉN CAO ÁP (28) 1  
(45) 25/01/2024 430B (43) 27/03/2023 420A  
(73) TẬP ĐOÀN CÔNG NGHIỆP - VIỆN THÔNG QUÂN ĐỘI (VN)  
Lô D26 khu đô thị mới Cầu Giấy, phường Yên Hoà, quận Cầu Giấy, thành phố Hà Nội  
(72) 1. LÊ HOÀNG AN (VN)  
2. NGUYỄN THỊ NHƯ TRANG (VN)  
(74) Công ty TNHH NACILAW (NACILAW)  
(55)

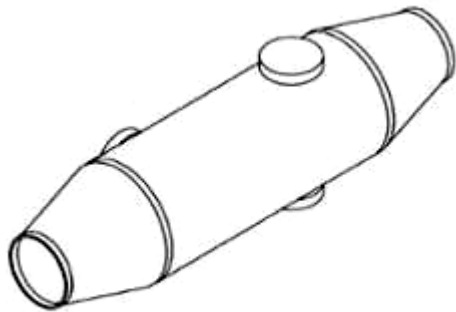

1.1

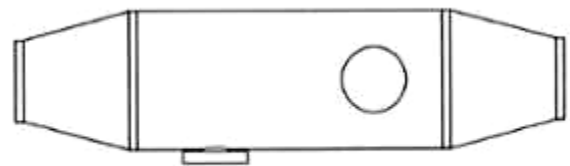

1.2



1.3

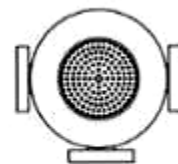

1.4



1.5

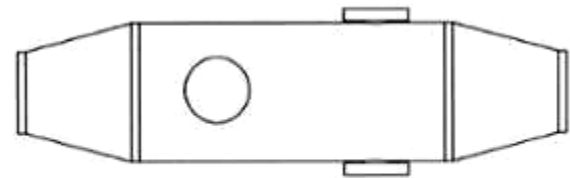

1.6

- (11) **3-0037658**  
(15) 01/12/2023 (51) 12-07  
(21) 3-2022-02755 (22) 15/12/2022  
(18) 15/12/2027  
(54) **CƠ CẤU LÁI TÍCH HỢP SỬ DỤNG CHO CỤM CÁNH LÁI** (28) 1  
(45) 25/01/2024 430B (43) 27/03/2023 420A  
(73) **TẬP ĐOÀN CÔNG NGHIỆP - VIỆN THÔNG QUÂN ĐỘI (VN)**  
Lô D26 khu đô thị mới Cầu Giấy, phường Yên Hoà, quận Cầu Giấy, thành phố Hà Nội  
(72) 1. **PHẠM VĂN ĐỊNH (VN)**  
2. **TRẦN QUỐC TOÀN (VN)**  
3. **NGUYỄN DUY TÙNG (VN)**  
4. **LÊ KIM BẢO (VN)**  
5. **NGUYỄN PHẠM TUÂN (VN)**  
(74) Công ty TNHH NACILAW (NACILAW)  
(55)

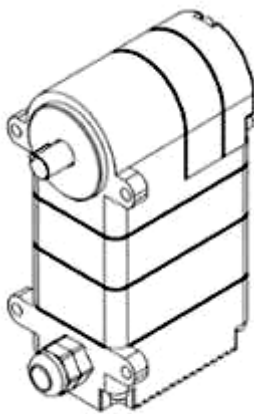

1.1

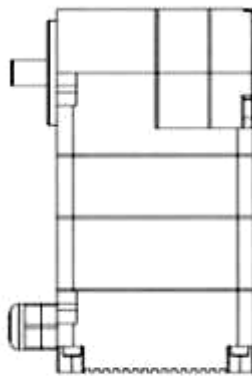

1.2



1.3

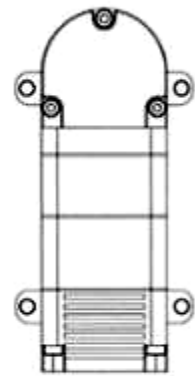

1.4

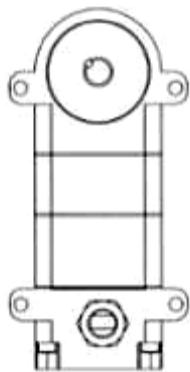

1.5

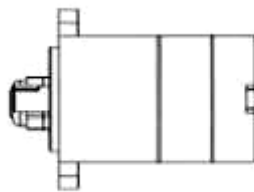

1.6

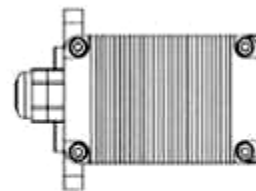

1.7

- (11) **3-0037659**  
(15) 01/12/2023 (51) 25-01  
(21) 3-2022-02765 (22) 16/12/2022  
(18) 16/12/2027  
(54) THANH KIM LOẠI ĐỊNH HÌNH (28) 1  
(45) 25/01/2024 430B (43) 25/04/2023 421A  
(73) CÔNG TY TNHH SẢN XUẤT VÀ THƯƠNG MẠI HÙNG LONG (VN)  
Thôn Tráng Vũ, xã Đồng Than, huyện Yên Mỹ, tỉnh Hưng Yên  
(72) Vũ Xuân Quân (VN)  
(74) Công ty TNHH Sở hữu trí tuệ Gia Việt (GIAVIET CO., LTD.)  
(55)

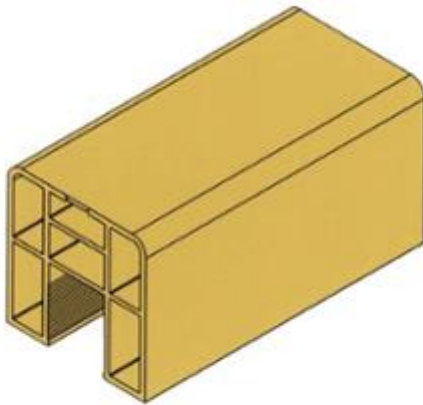

1.1



1.2



1.3



1.4

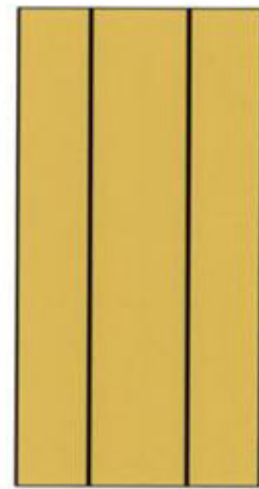

1.5

- (11) **3-0037660**  
(15) 01/12/2023 (51) 25-01  
(21) 3-2022-02766 (22) 16/12/2022  
(18) 16/12/2027  
(54) THANH KIM LOẠI ĐỊNH HÌNH (28) 1  
(45) 25/01/2024 430B (43) 25/04/2023 421A  
(73) CÔNG TY TNHH SẢN XUẤT VÀ THƯƠNG MẠI HÙNG LONG (VN)  
Thôn Tráng Vũ, xã Đồng Than, huyện Yên Mỹ, tỉnh Hưng Yên  
(72) Vũ Xuân Quân (VN)  
(74) Công ty TNHH Sở hữu trí tuệ Gia Việt (GIAVIET CO., LTD.)  
(55)

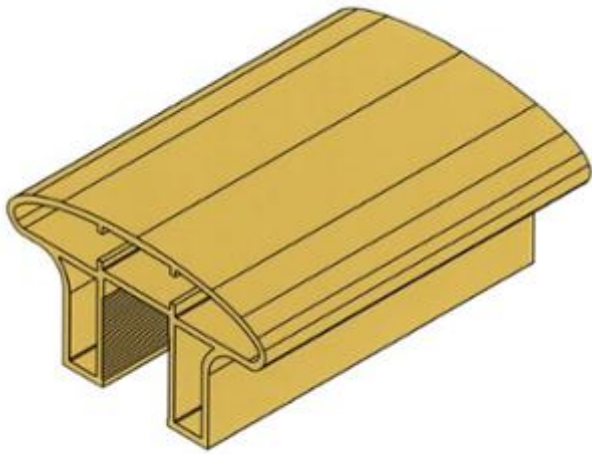

1.1

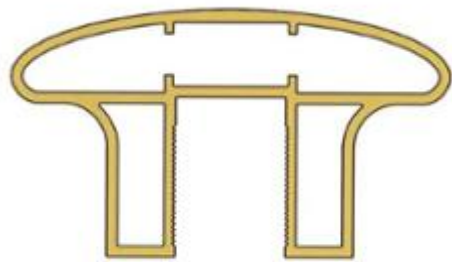

1.2



1.3

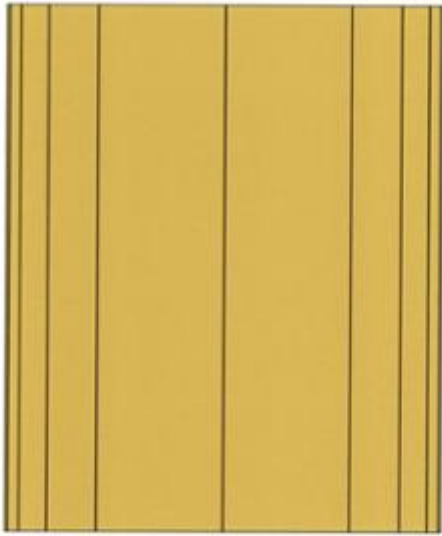

1.4

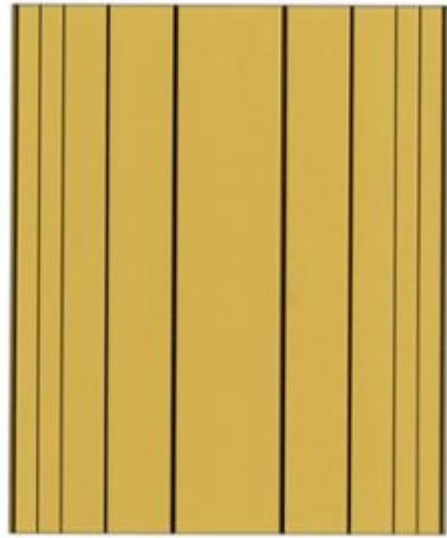

1.5

- (11) **3-0037661**  
(15) 01/12/2023 (51) 26-01  
(21) 3-2022-02140 (22) 05/10/2022  
(18) 05/10/2027  
(54) LY ĐỤNG NỀN (28) 1  
(45) 25/01/2024 430B (43) 26/12/2022 417A  
(73) CÔNG TY TNHH SẢN XUẤT THƯƠNG MẠI QUANG NGHỆ (VN)  
205B/28 Âu Cơ, phường 5, quận 11, thành phố Hồ Chí Minh  
(72) Thi Lương (VN)  
(55)

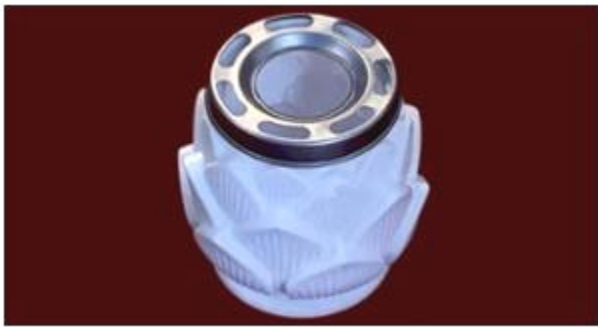

1.1



1.2



1.3

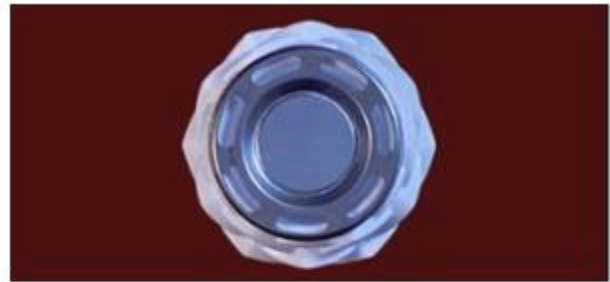

1.4



1.5

- (11) **3-0037662**  
(15) 01/12/2023 (51) 09-03  
(21) 3-2022-00286 (22) 16/02/2022  
(18) 16/02/2027  
(54) **HỘP ĐỰNG** (28) 1  
(45) 25/01/2024 430B (43) 25/05/2022 410A  
(73) **TỔNG CÔNG TY CỔ PHẦN BIA - RƯỢU - NƯỚC GIẢI KHÁT HÀ NỘI (VN)**  
Số 183, phố Hoàng Hoa Thám, phường Ngọc Hà, quận Ba Đình, thành phố Hà Nội  
(72) Lê Minh Đức (VN)  
(74) Công ty TNHH tư vấn Sở hữu trí tuệ IPFLAME (IPFLAME CO.,LTD)  
(55)



1.1



1.2



1.3



1.4



1.5

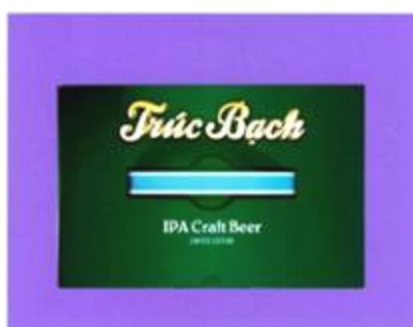

1.6



1.7



- (11) **3-0037663**  
(15) 01/12/2023 (51) 15-99  
(21) 3-2022-02776 (22) 16/12/2022  
(18) 16/12/2027  
(54) **HỆ THỐNG RỬA XE TẠI CÔNG TRÌNH** (28) 1  
(45) 25/01/2024 430B (43) 27/03/2023 420A  
(73) **CÔNG TY CỔ PHẦN THƯƠNG MẠI & SẢN XUẤT VIWASYS (VN)**  
225 Lò Lu, phường Trường Thạnh, thành phố Thủ Đức, thành phố Hồ Chí Minh  
(72) Nguyễn Minh Thu (VN)  
(74) Công ty TNHH Tư vấn đầu tư và Sở hữu trí tuệ Hoàng Phi (HOANG PHI INVEST & I.P CO., LTD)  
(55)



1.1



1.2



1.3



1.4



1.5

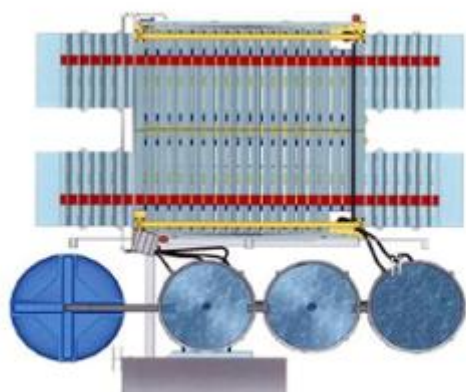

1.6

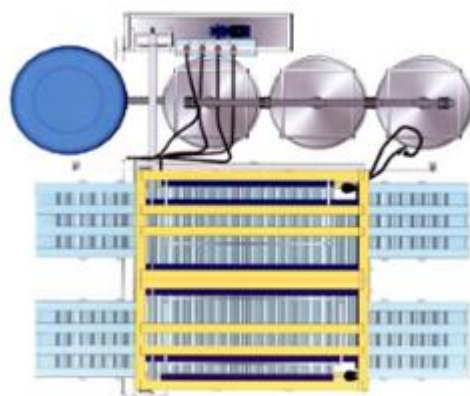

1.7

- (11) **3-0037664**  
(15) 01/12/2023  
(21) 3-2022-02596  
(18) 25/11/2027  
(54) BAO GÓI  
(45) 25/01/2024 430B  
(73) CÔNG TY TNHH MTK (VN)  
L5-05.OT5 Tòa Landmark 5, Vinhomes Central Park, 720A Điện Biên Phủ, phường 22, quận Bình Thạnh, thành phố Hồ Chí Minh  
(72) Trương Thành Trung (VN)  
(74) Công ty Luật TNHH Phạm và Liên danh (PHAM & ASSOCIATES)  
(55)
- (51) 09-05  
(22) 25/11/2022  
(28) 1  
(43) 27/02/2023 419



1.1



1.2

**CÔNG BÁO SỞ HỮU CÔNG NGHIỆP SỐ 430 TẬP B - QUYỀN 2 (01.2024)**

- (11) **3-0037665**  
(15) 01/12/2023 (51) 09-05  
(21) 3-2022-02597 (22) 25/11/2022  
(18) 25/11/2027  
(54) BAO GÓI (28) 1  
(45) 25/01/2024 430B (43) 27/02/2023 419  
(73) CÔNG TY TNHH MTK (VN)  
L5-05.OT5 Tòa Landmark 5, Vinhomes Central Park, 720A Điện Biên Phủ, phường  
22, quận Bình Thạnh, thành phố Hồ Chí Minh  
(72) Trương Thành Trung (VN)  
(74) Công ty Luật TNHH Phạm và Liên danh (PHAM & ASSOCIATES)  
(55)



1.1



1.2

**CÔNG BÁO SỞ HỮU CÔNG NGHIỆP SỐ 430 TẬP B - QUYỀN 2 (01.2024)**

- (11) **3-0037666**  
(15) 01/12/2023 (51) 09-05  
(21) 3-2022-02598 (22) 25/11/2022  
(18) 25/11/2027  
(54) BAO GÓI (28) 1  
(45) 25/01/2024 430B (43) 27/02/2023 419  
(73) CÔNG TY TNHH MTK (VN)  
L5-05.OT5 Tòa Landmark 5, Vinhomes Central Park, 720A Điện Biên Phủ, phường  
22, quận Bình Thạnh, thành phố Hồ Chí Minh  
(72) Trương Thành Trung (VN)  
(74) Công ty Luật TNHH Phạm và Liên danh (PHAM & ASSOCIATES)  
(55)



1.1



1.2

- (11) **3-0037667**  
(15) 01/12/2023 (51) 09-05  
(21) 3-2022-02599 (22) 25/11/2022  
(18) 25/11/2027  
(54) BAO GÓI (28) 1  
(45) 25/01/2024 430B (43) 27/02/2023 419  
(73) CÔNG TY TNHH MTK (VN)  
L5-05.OT5 Tòa Landmark 5, Vinhomes Central Park, 720A Điện Biên Phủ, phường  
22, quận Bình Thạnh, thành phố Hồ Chí Minh  
(72) Trương Thành Trung (VN)  
(74) Công ty Luật TNHH Phạm và Liên danh (PHAM & ASSOCIATES)  
(55)



1.1



1.2



- (11) **3-0037668**  
(15) 01/12/2023 (51) 09-03  
(21) 3-2022-01744 (22) 19/08/2022  
(18) 19/08/2027  
(54) THÙNG MÌ (28) 1  
(45) 25/01/2024 430B (43) 25/11/2022 416A  
(73) CÔNG TY CỔ PHẦN ACECOOK VIỆT NAM (VN)  
Lô số II-3, đường số 11, nhóm CN II, khu công nghiệp Tân Bình, phường Tây  
Thạnh, quận Tân Phú, thành phố Hồ Chí Minh  
(72) Kajiwara Junichi (JP)  
(74) Công ty Luật TNHH Phạm và Liên danh (PHAM & ASSOCIATES)  
(55)



1.1



1.2

- (11) **3-0037669**  
(15) 04/12/2023 (51) 09-03  
(21) 3-2022-02253 (22) 17/10/2022  
(18) 17/10/2027  
(54) THÙNG MÌ (28) 2  
(45) 25/01/2024 430B (43) 27/01/2023 418A  
(73) CÔNG TY CỔ PHẦN ACECOOK VIỆT NAM (VN)  
Lô số II-3, đường số 11, nhóm CN II, khu công nghiệp Tân Bình, phường Tây  
Thạnh, quận Tân Phú, thành phố Hồ Chí Minh  
(72) Kajiwara Junichi (JP)  
(74) Công ty Luật TNHH Phạm và Liên danh (PHAM & ASSOCIATES)  
(55)



1.1



1.2



2.1



2.2



- (11) **3-0037670**  
(15) 04/12/2023 (51) 09-03  
(21) 3-2022-01742 (22) 19/08/2022  
(18) 19/08/2027  
(54) **THÙNG MÌ** (28) 1  
(45) 25/01/2024 430B (43) 25/11/2022 416A  
(73) **CÔNG TY CỔ PHẦN ACECOOK VIỆT NAM (VN)**  
Lô số II-3, đường số 11, nhóm CN II, khu công nghiệp Tân Bình, phường Tây  
Thạnh, quận Tân Phú, thành phố Hồ Chí Minh  
(72) Kajiwara Junichi (JP)  
(74) Công ty Luật TNHH Phạm và Liên danh (PHAM & ASSOCIATES)  
(55)



1.1

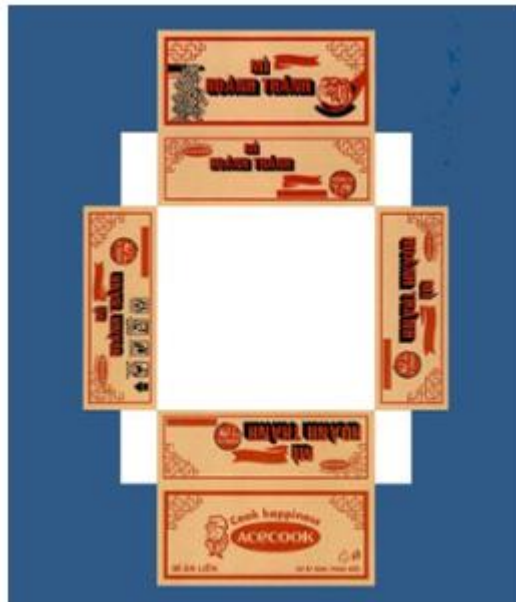

1.2

- (11) **3-0037671**  
(15) 04/12/2023 (51) 23-99  
(21) 3-2022-00090 (22) 13/01/2022  
(18) 13/01/2027  
(54) **LÒ ĐỐT CHẤT THẢI RẮN KHÔNG NGUY HẠI** (28) 1  
(45) 25/01/2024 430B (43) 26/12/2022 417A  
(73) **CÔNG TY TNHH CÔNG NGHỆ CƠ NHIỆT ĐIỆN VÀ XÂY LẮP (VN)**  
18/21/170 Phạm Hữu Điều, tổ 32, phường Niệm Nghĩa, quận Lê Chân, thành phố Hải Phòng  
(72) **Đặng Vũ Nguyên (VN)**  
(74) **Công ty Luật TNHH Phạm và Liên danh (PHAM & ASSOCIATES)**  
(55)



1.1



1.2



1.3

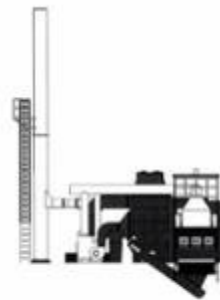

1.4



1.5

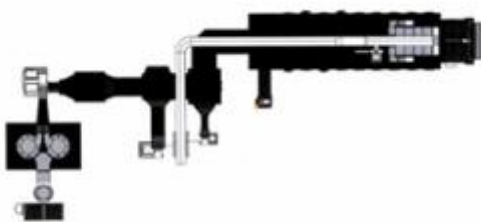

1.6

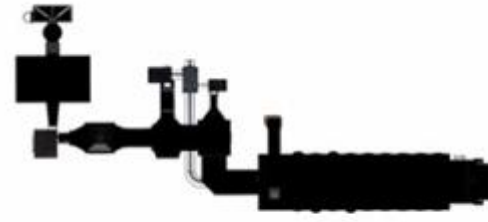

1.7

- (11) **3-0037672**
- (15) 04/12/2023
- (21) 3-2022-00390
- (18) 28/02/2027
- (54) ĐỒ CHỨA
- (30) 29/806,332 02/09/2021 US;
- (45) 25/01/2024 430B
- (73) MERRILEE KICK (US)  
2114 McDaniel Drive, Carrollton, Texas 75006, United States of America
- (72) Merrilee Kick (US)
- (74) Công ty Luật TNHH ROUSE Việt Nam (ROUSE LEGAL VIETNAM LTD.)
- (55)

- (51) 09-01
- (22) 28/02/2022
- (28) 2
- (43) 25/07/2022 412A



1.1

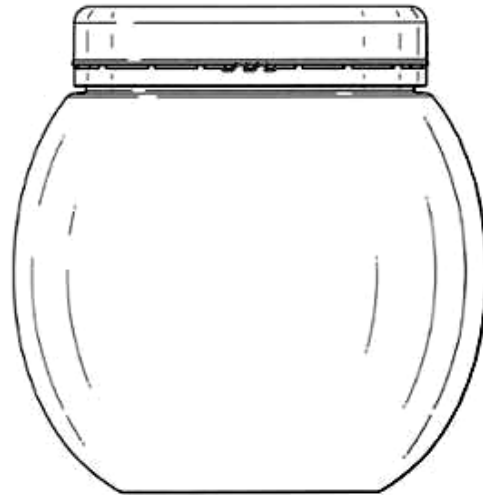

1.2

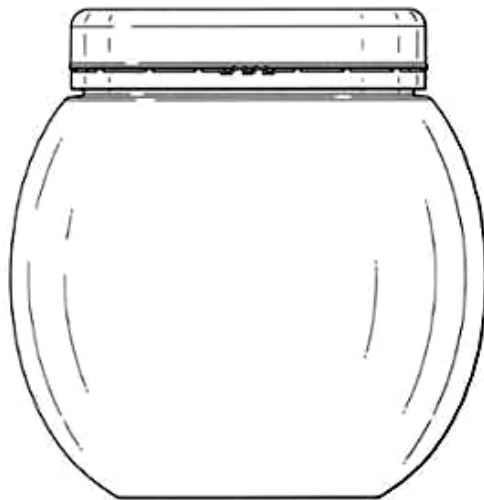

1.3

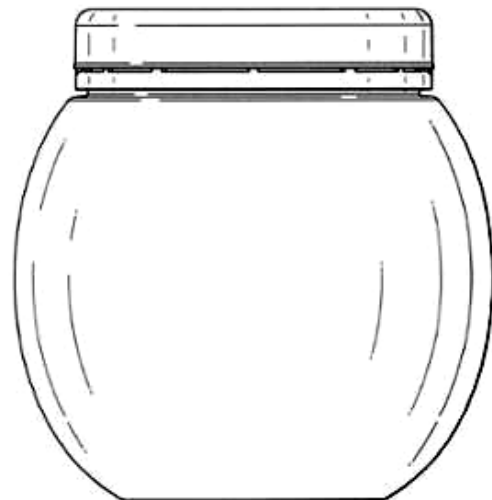

1.4

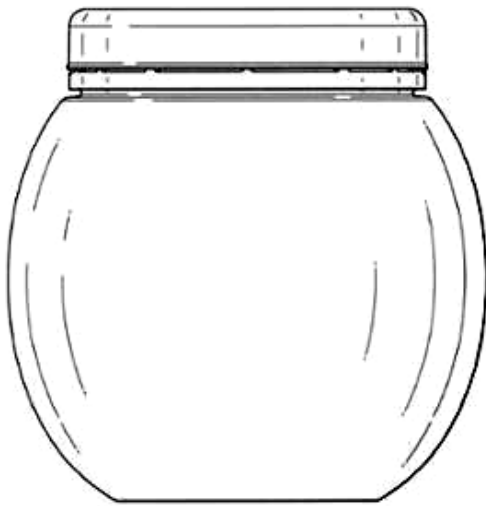

1.5

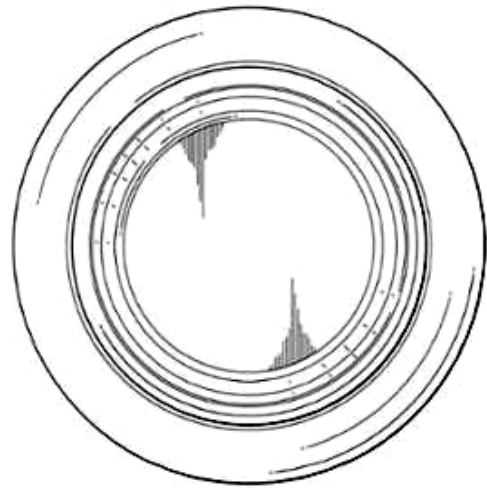

1.6

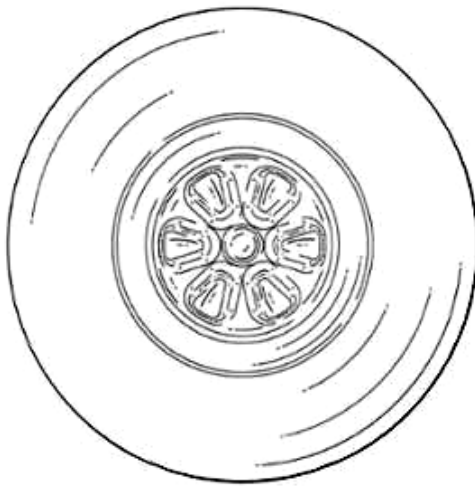

1.7



1.8



2.1



2.2



2.3



2.4

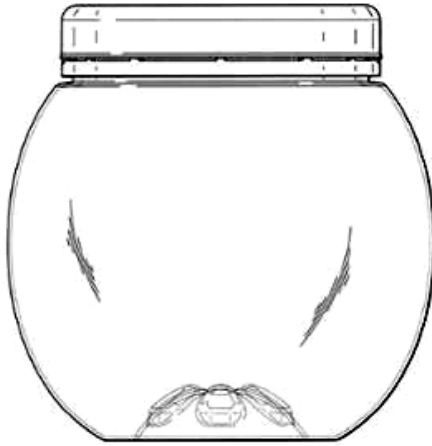

2.5

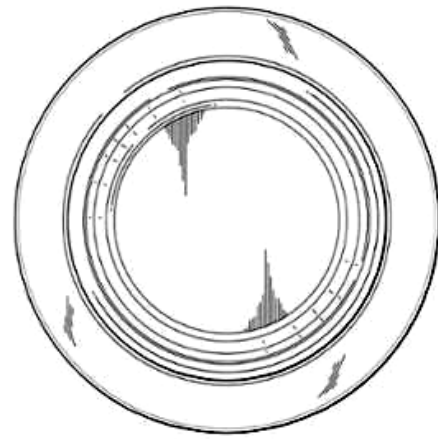

2.6

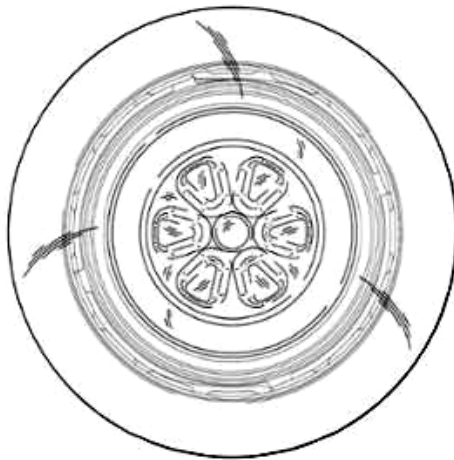

2.7



2.8

- (11) **3-0037673**  
(15) 04/12/2023 (51) 09-05  
(21) 3-2020-02536 (22) 12/10/2020  
(18) 12/10/2025  
(54) BAO GÓI SỮA BẮP (28) 1  
(45) 25/01/2024 430B (43) 25/12/2020 393A  
(73) CÔNG TY TRÁCH NHIỆM HỮU HẠN THANH AN (VN)  
P809 tầng 8, tòa nhà Plaschem, số 562 đường Nguyễn Văn Cừ, phường Gia Thụy,  
quận Long Biên, thành phố Hà Nội  
(72) Tạ Bá Thuyết (VN)  
(74) Công ty TNHH Sở hữu trí tuệ và Công nghệ Thủ đô (CAPITAL IP&T CO.LTD.)  
(55)



1.1



1.2

- (11) **3-0037674**  
(15) 04/12/2023 (51) 09-05  
(21) 3-2022-02201 (22) 11/10/2022  
(18) 11/10/2027  
(54) BAO GÓI (28) 2  
(45) 25/01/2024 430B (43) 27/01/2023 418A  
(73) CÔNG TY CỔ PHẦN LIWAYWAY VIỆT NAM (VN)  
Số 14, đường số 05, khu công nghiệp Việt Nam - Singapore, phường Bình Hòa,  
thành phố Thuận An, tỉnh Bình Dương  
(72) Robert Tan Li (PH)  
(74) Văn phòng Luật sư Tân Hà (VPLS TAN HA)  
(55)



1.1



1.2



2.1



2.2



- (11) **3-0037675**
- (15) 04/12/2023
- (21) 3-2022-01813
- (18) 25/08/2027
- (54) **HỘP ĐỰNG**
- (30) 30-2022-0010266 16/03/2022 KR;
- (45) 25/01/2024 430B
- (73) **BINGGRAE CO., LTD. (KR)**  
45, Dasansunhwan-ro, Namyangju-si, Gyeonggi-do, Republic of Korea
- (72) 1. **PARK HYEJIN (KR)**  
2. **KWON EUNJI (KR)**
- (74) **Công ty TNHH Trường Xuân (AGELESS CO.,LTD.)**
- (55)



1.1



1.2



1.3



1.4



1.5



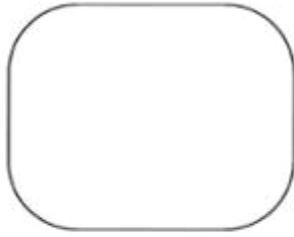

1.6

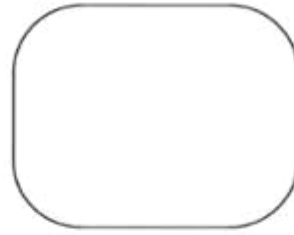

1.7



1.8

- (11) **3-0037676**
- (15) 04/12/2023
- (21) 3-2021-01922
- (18) 27/07/2026
- (54) THIẾT BỊ LẤY MẪU
- (45) 25/01/2024 430B
- (73) BIONLIFESCIENCE, INC. (KR)  
#1001 #1002 #1005 #1006 #1007 #1008 #1009 #1012 #1013 #1014, 282,  
Sunhwagung-ro, Namyangju-si, Gyeonggi-do 12106, Republic of Korea
- (72) 1. GOH, CHANG WOOK (KR)  
2. KIM, BONG YOON (KR)  
3. JEONG, JOONG HWAN (KR)
- (74) Công ty TNHH Trường Xuân (AGELESS CO.,LTD.)
- (55)

- (51) 24-02
- (22) 27/07/2021
- (28) 1
- (43) 25/10/2021 403A

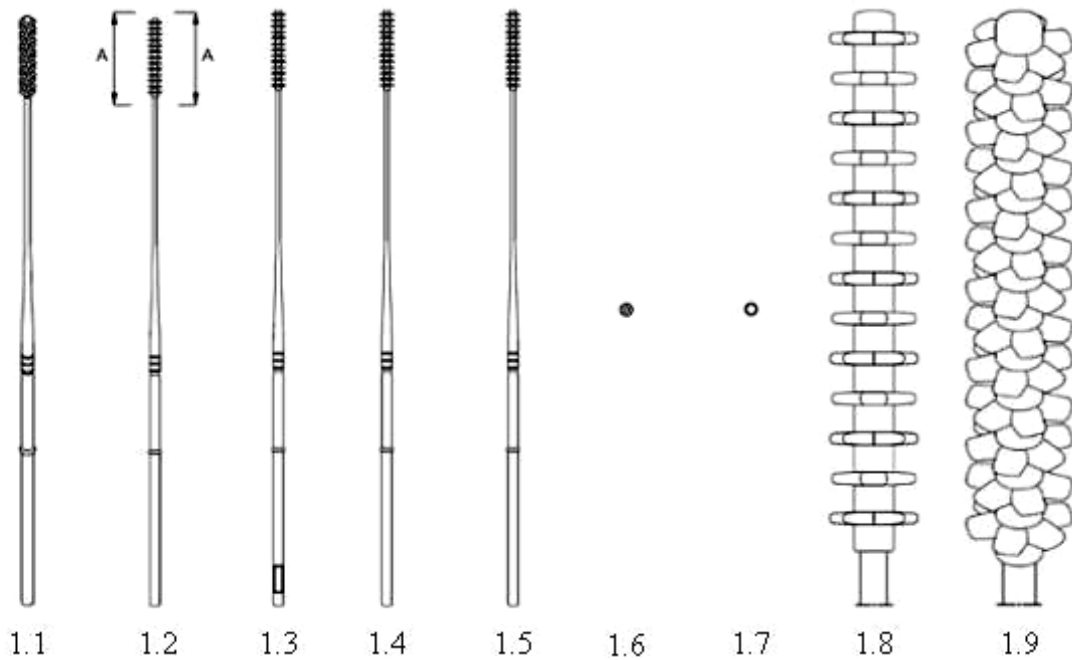

- (11) **3-0037677**
- (15) 04/12/2023
- (21) 3-2021-01923
- (18) 27/07/2026
- (54) THIẾT BỊ LẤY MẪU
- (45) 25/01/2024 430B
- (73) BIONLIFESCIENCE, INC. (KR)  
#1001 #1002 #1005 #1006 #1007 #1008 #1009 #1012 #1013 #1014, 282,  
Sunhwagung-ro, Namyangju-si, Gyeonggi-do 12106, Republic of Korea
- (72) 1. GOH, CHANG WOOK (KR)  
2. KIM, BONG YOON (KR)  
3. JEONG, JOONG HWAN (KR)
- (74) Công ty TNHH Trường Xuân (AGELESS CO.,LTD.)
- (55)

- (51) 24-02
- (22) 27/07/2021
- (28) 1
- (43) 25/10/2021 403A

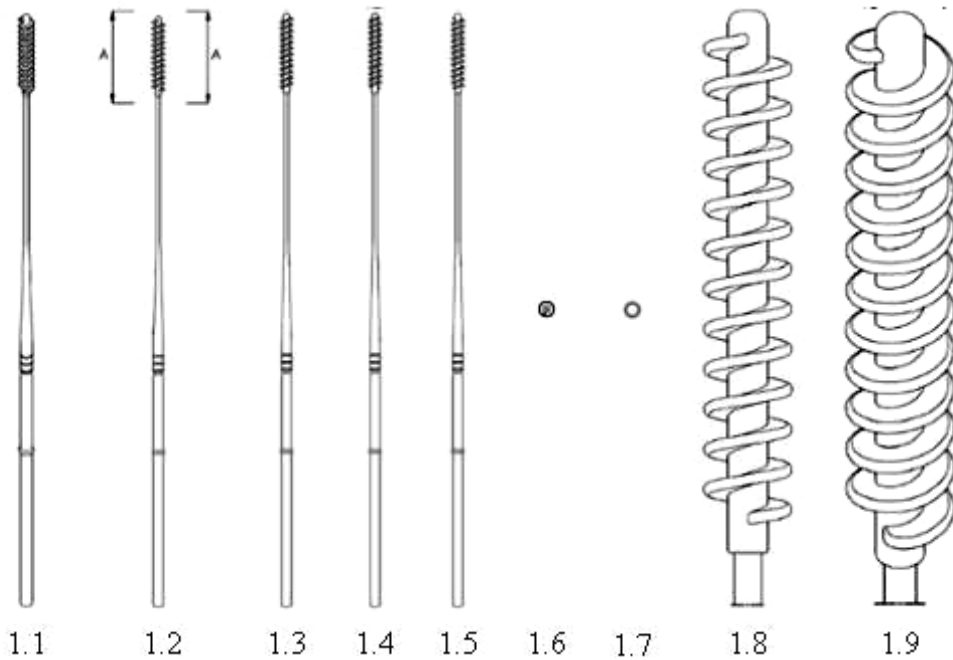

- (11) **3-0037678**  
(15) 04/12/2023 (51) 23-01  
(21) 3-2022-01092 (22) 06/06/2022  
(18) 06/06/2027  
(54) TRỤ NƯỚC CHỮA CHÁY (28) 1  
(45) 25/01/2024 430B (43) 27/01/2023 418A  
(73) CÔNG TY TNHH THẢO TÍN VŨ (VN)  
131/1 Lê Lợi, phường 3, quận Gò Vấp, thành phố Hồ Chí Minh  
(72) Nguyễn Hồng Cẩm Yên (VN)  
(74) Công ty Cổ phần Sở hữu công nghiệp INVESTIP (INVESTIP)  
(55)



1.1

1.2

1.3

1.4

1.5



1.6



1.7

- (11) **3-0037679**  
(15) 04/12/2023 (51) 06-02  
(21) 3-2022-01351 (22) 05/07/2022  
(18) 05/07/2027  
(54) KHỚP NỐI KHUNG VỒNG (28) 1  
(45) 25/01/2024 430B (43) 25/11/2022 416A  
(73) CÔNG TY TNHH MỘT THÀNH VIÊN ĐẦU TƯ PHÁT TRIỂN SẢN XUẤT  
THƯƠNG MẠI VÀ DỊCH VỤ HOÀNG MINH (VN)  
79/8A Phạm Viêt Chánh, phường 19, quận Bình Thạnh, thành phố Hồ Chí Minh  
(72) Nguyễn Minh Tài (VN)  
(74) Công ty Luật TNHH bản quyền Quốc tế (CIS LAW FIRM)  
(55)

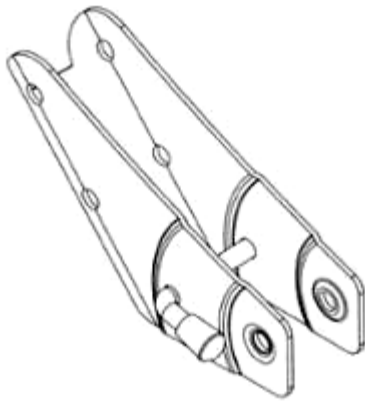

1.1

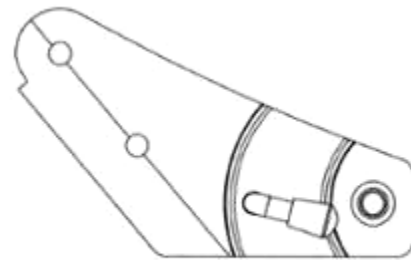

1.2

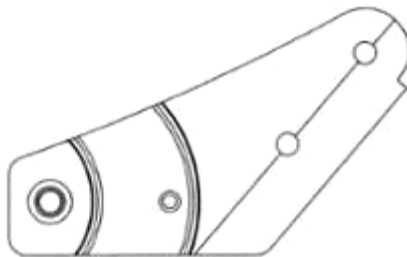

1.3



1.4



1.5

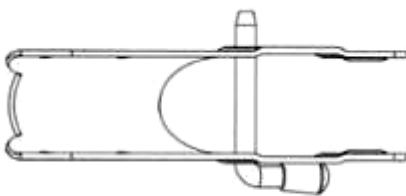

1.6

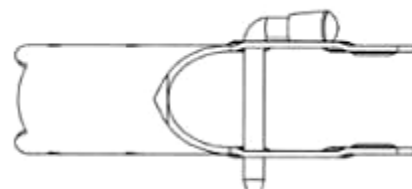

1.7

- (11) **3-0037680**
- (15) 04/12/2023
- (21) 3-2022-00195
- (18) 21/01/2027
- (54) CỤM VAN NGĂN MÙI
- (45) 25/01/2024 430B
- (73) CÔNG TY TNHH SIGEN (VN)  
106 Huyện Trần Công Chúa, phường 8, thành phố Vũng Tàu, tỉnh Bà Rịa - Vũng Tàu
- (72) Hồ Viết Vè (VN)
- (74) Công ty TNHH Tư vấn ALIATLEGAL (ALIAT LEGAL)
- (55)

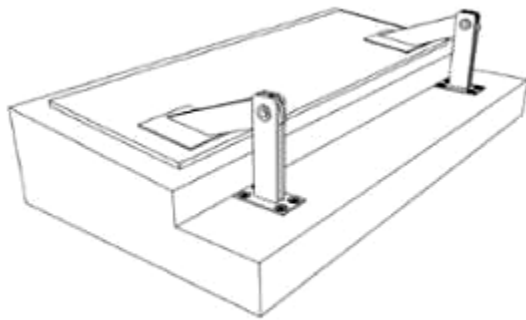

1.1



1.2



1.3

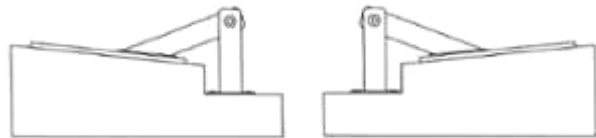

1.4

1.5

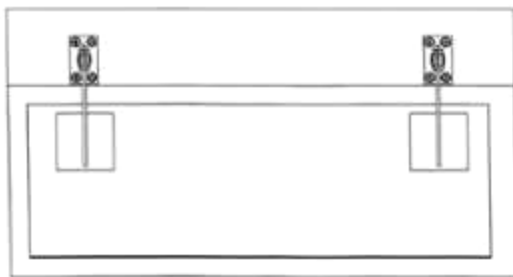

1.6



1.7

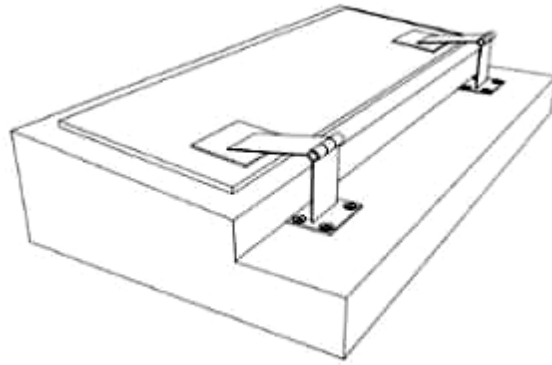

2.1



2.2



2.3



2.4



2.5

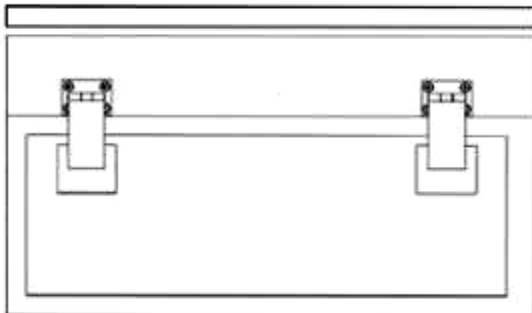

2.6



2.7

- (11) **3-0037681**  
(15) 04/12/2023 (51) 09-05  
(21) 3-2022-01937 (22) 14/09/2022  
(18) 14/09/2027  
(54) BAO BÌ SẢN PHẨM (28) 1  
(45) 25/01/2024 430B (43) 27/02/2023 419  
(73) CÔNG TY CỔ PHẦN PHÂN BÓN NA UY (VN)  
Lô A2, KCN Tân Kim mở rộng, thị trấn Cần Giuộc, huyện Cần Giuộc, tỉnh Long An  
(72) Nguyễn Chí Cao (VN)  
(55)



1.1



1.2



**CÔNG BÁO SỞ HỮU CÔNG NGHIỆP SỐ 430 TẬP B - QUYỀN 2 (01.2024)**

- (11) **3-0037682**  
(15) 04/12/2023 (51) 09-05  
(21) 3-2022-01938 (22) 14/09/2022  
(18) 14/09/2027  
(54) BAO BÌ SẢN PHẨM (28) 1  
(45) 25/01/2024 430B (43) 27/02/2023 419  
(73) CÔNG TY CỔ PHẦN PHÂN BÓN NA UY (VN)  
Lô A2, KCN Tân Kim mở rộng, thị trấn Cần Giuộc, huyện Cần Giuộc, tỉnh Long An  
(72) Nguyễn Chí Cao (VN)  
(55)



1.1



1.2

- (11) **3-0037683**  
(15) 04/12/2023 (51) 09-05  
(21) 3-2022-02243 (22) 14/10/2022  
(18) 14/10/2027  
(54) BAO BÌ PHÂN BÓN (28) 1  
(45) 25/01/2024 430B (43) 27/01/2023 418A  
(73) CÔNG TY CỔ PHẦN PHÂN BÓN NA UY (VN)  
Lô A2, KCN Tân Kim mở rộng, thị trấn Cần Giuộc, huyện Cần Giuộc, tỉnh Long An  
(72) Nguyễn Chí Cao (VN)  
(55)



1.1



1.2

- (11) **3-0037684**  
(15) 04/12/2023 (51) 23-01  
(21) 3-2021-02836 (22) 16/11/2021  
(18) 16/11/2026  
(54) THIẾT BỊ ĐIỀU KHIỂN MÁY LỌC (28) 1  
NƯỚC  
(45) 25/01/2024 430B (43) 25/01/2022 406A  
(73) CÔNG TY CỔ PHẦN KAROFI R&D (VN)  
Số 5C, ngách 184/85 Trần Khát Chân, phường Thanh Lương, quận Hai Bà Trưng,  
thành phố Hà Nội  
(72) Ngô Thị Thanh Hải (VN)  
(55)



1.1



1.2



1.3



1.4



1.5



1.6



1.7

**CÔNG BÁO SỞ HỮU CÔNG NGHIỆP SỐ 430 TẬP B - QUYỀN 2 (01.2024)**

- (11) **3-0037685**  
(15) 04/12/2023 (51) 23-01  
(21) 3-2022-00766 (22) 20/04/2022  
(18) 20/04/2027  
(54) **MÁY LỌC NƯỚC** (28) 1  
(45) 25/01/2024 430B (43) 25/11/2022 416A  
(73) **CÔNG TY TNHH CÔNG NGHIỆP KAROFI (VN)**  
Tầng 5, tòa nhà HUDLAND Tower, lô A-CC7, KDVTH Linh Đàm, Nguyễn Hữu  
Thọ, phường Hoàng Liệt, quận Hoàng Mai, thành phố Hà Nội  
(72) **Bùi Thị Tuyết (VN)**  
(55)



1.1



1.2



1.3



1.4



1.5

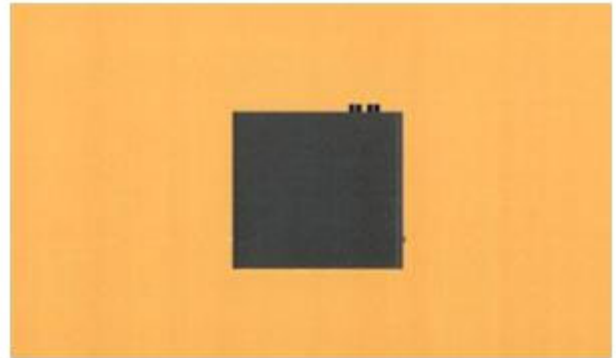

1.6

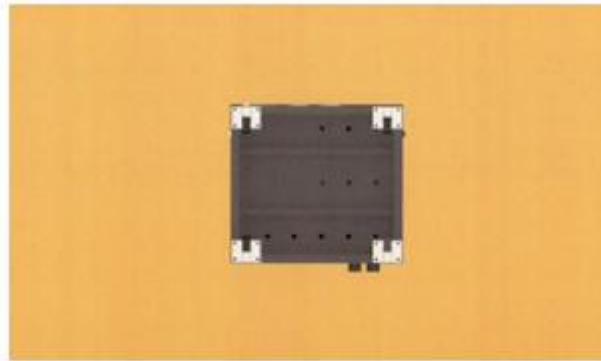

1.7

- (11) **3-0037686**  
(15) 05/12/2023 (51) 23-01  
(21) 3-2022-00767 (22) 20/04/2022  
(18) 20/04/2027  
(54) **MÁY LỌC NƯỚC** (28) 1  
(45) 25/01/2024 430B (43) 25/11/2022 416A  
(73) **CÔNG TY TNHH CÔNG NGHIỆP KAROFI (VN)**  
Tầng 5, tòa nhà HUDLAND Tower, lô A-CC7, KDVTH Linh Đàm, Nguyễn Hữu  
Thọ, phường Hoàng Liệt, quận Hoàng Mai, thành phố Hà Nội  
(72) **Bùi Hữu Kiên (VN)**  
(55)



1.1



1.2



1.3



1.4



1.5

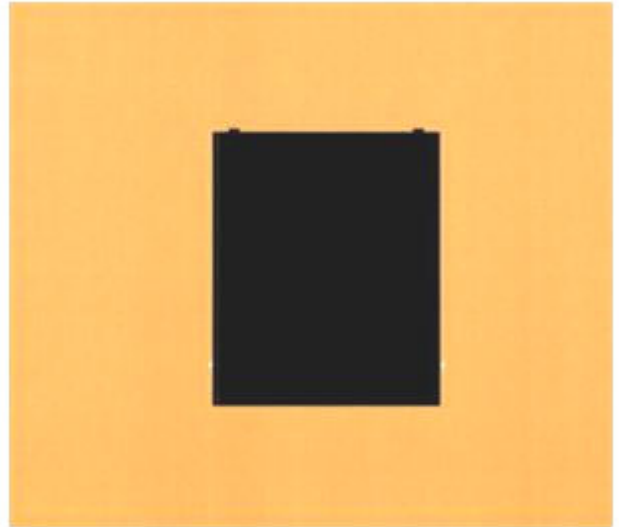

1.6

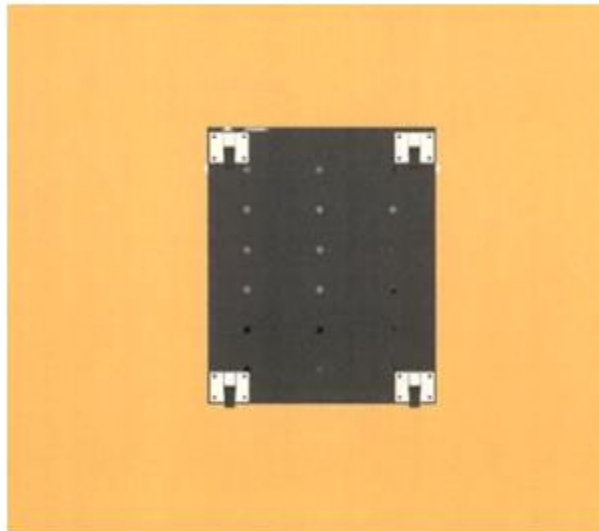

1.7



- (11) **3-0037687**  
(15) 05/12/2023 (51) 23-01  
(21) 3-2022-01423 (22) 15/07/2022  
(18) 15/07/2027  
(54) THIẾT BỊ SẢN XUẤT KHÍ HYDRO (28) 1  
(30) 202230038616.3 20/01/2022 CN;  
(45) 25/01/2024 430B (43) 26/12/2022 417A  
(73) LIN, HSIN-YUNG (CN)  
No.758, Jiaxin Highway, Jiading District, Shanghai, China  
(72) LIN, Hsin-Yung (TW)  
(74) Công ty TNHH Tâm nhìn và Liên danh (VISION & ASSOCIATES CO.LTD.)  
(55)



1.1

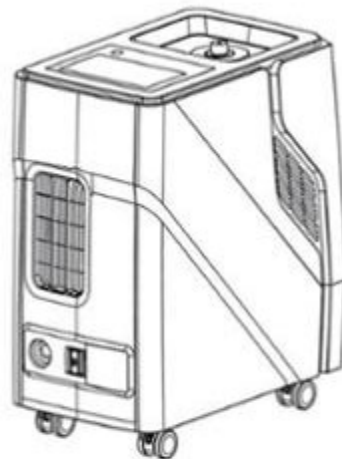

1.2

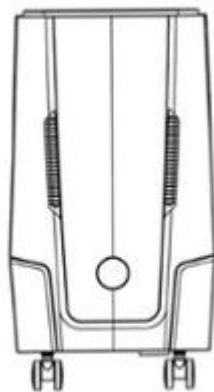

1.3

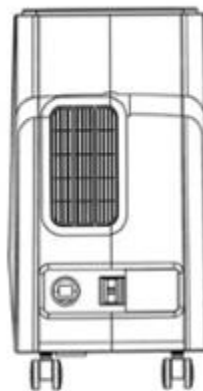

1.4

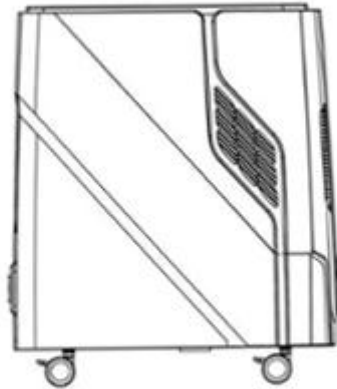

1.5

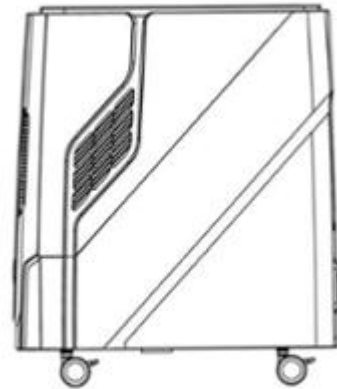

1.6

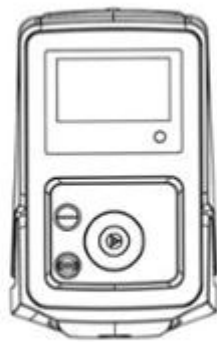

1.7

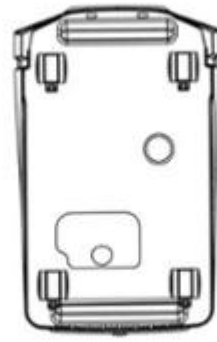

1.8

- (11) **3-0037688**  
(15) 05/12/2023 (51) 12-09  
(21) 3-2022-02261 (22) 19/10/2022  
(18) 19/10/2027  
(54) **MÁY KÉO** (28) 1  
(30) 2202001666 25/04/2022 TH;  
(45) 25/01/2024 430B (43) 27/02/2023 419  
(73) **KUBOTA CORPORATION (JP)**  
1-2-47, Shikitsuhigashi, Naniwa-ku, Osaka-shi, Osaka, 556-8601, Japan  
(72) 1. NUTTHAWUT YINGANANBORWON (TH)  
2. SOMBUT CHAIWONG (TH)  
3. WITSAWAT KHAOPIW (TH)  
4. THANAD SUTTANURAK (TH)  
5. SITTIPONG OBTONG (TH)  
6. CHOLLAWIT SURATAT (TH)  
7. THANTHAWAT PHLAISAWAT (TH)  
(74) Công ty Luật TNHH T&G (TGVN)  
(55)



1.1



1.2

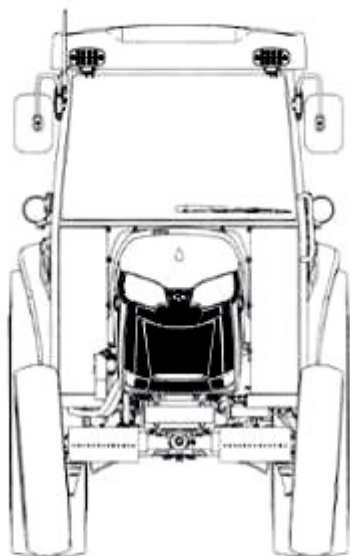

1.3

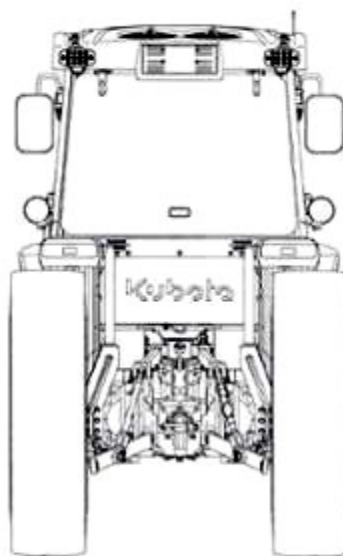

1.4

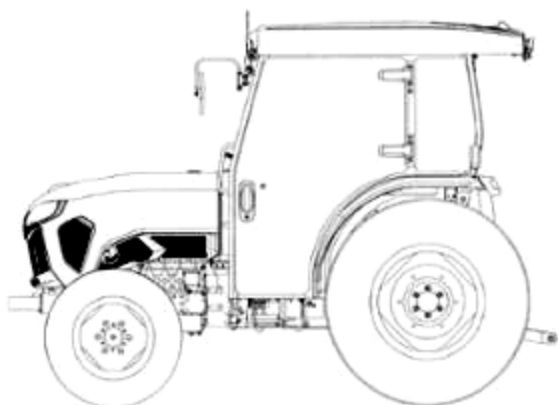

1.5

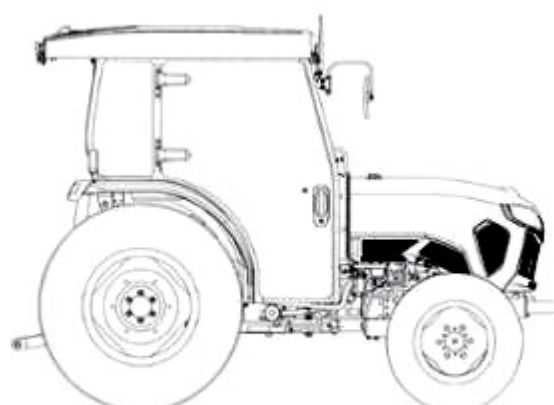

1.6



1.7

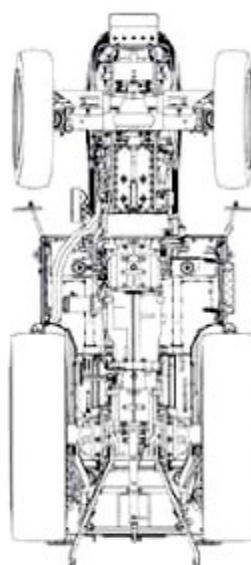

1.8

- (11) **3-0037689**  
(15) 05/12/2023 (51) 23-03  
(21) 3-2022-00945 (22) 13/05/2022  
(18) 13/05/2027  
(54) BÌNH NƯỚC NÓNG (28) 1  
(45) 25/01/2024 430B (43) 25/07/2022 412A  
(73) CÔNG TY CỔ PHẦN PHÁT TRIỂN CÔNG NGHỆ NHÀ MÁY THÔNG MINH S-FD (VN)  
Xóm 4, thôn Hải Bối, xã Hải Bối, huyện Đông Anh, thành phố Hà Nội  
(72) Nguyễn Duy Dương (VN)  
(74) Công ty TNHH Tư vấn IPNG (IPNG CO.,LTD)  
(55)



1.1

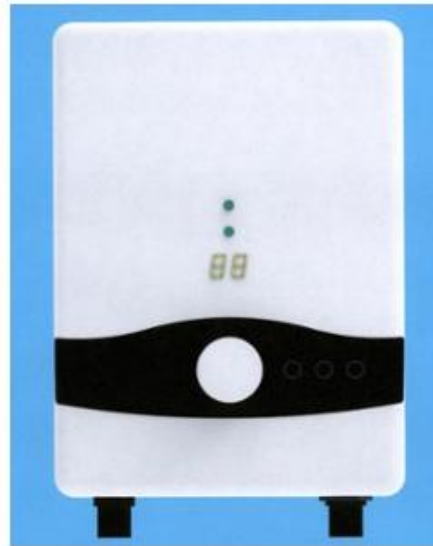

1.2



1.3

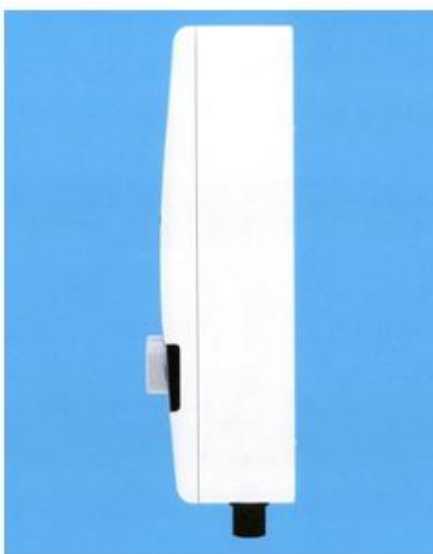

1.4



1.5



1.6



1.7

- (11) **3-0037690**
- (15) 05/12/2023 (51) 19-08
- (21) 3-2022-00572 (22) 30/03/2022
- (18) 30/03/2027
- (54) **NHÃN SẢN PHẨM** (28) 1
- (45) 25/01/2024 430B (43) 25/11/2022 416A
- (73) **CÔNG TY TNHH SẢN XUẤT THƯƠNG MẠI XUẤT NHẬP KHẨU QUỐC TẾ DANAMA (VN)**  
 13 Diệp Minh Châu, phường Tân Sơn Nhì, quận Tân Phú, thành phố Hồ Chí Minh
- (72) Nguyễn Văn Lắm (VN)
- (55)



- (11) **3-0037691**  
(15) 05/12/2023 (51) 09-01  
(21) 3-2022-02105 (22) 30/09/2022  
(18) 30/09/2027  
(54) LỘ (28) 1  
(45) 25/01/2024 430B (43) 26/12/2022 417A  
(73) LG HOUSEHOLD & HEALTH CARE LTD. (KR)  
58, Saemunan-ro, Jongno-gu, Seoul, Republic of Korea  
(72) YUN, Tae Ung (KR)  
(74) Công ty TNHH Tâm nhìn và Liên danh (VISION & ASSOCIATES CO.LTD.)  
(55)



1.1



1.2



1.3



1.4



1.5





1.6



1.7

- (11) **3-0037692**  
(15) 05/12/2023 (51) 09-05  
(21) 3-2020-02535 (22) 12/10/2020  
(18) 12/10/2025  
(54) BAO GÓI NGŨ CỐC (28) 1  
(45) 25/01/2024 430B (43) 25/12/2020 393A  
(73) CÔNG TY TRÁCH NHIỆM HỮU HẠN THANH AN (VN)  
P809 tầng 8, tòa nhà Plaschem, số 562 đường Nguyễn Văn Cừ, phường Gia Thụy,  
quận Long Biên, thành phố Hà Nội  
(72) Tạ Bá Thuyết (VN)  
(74) Công ty TNHH Sở hữu trí tuệ và Công nghệ Thủ đô (CAPITAL IP&T CO.LTD.)  
(55)



1.1



1.2

- (11) **3-0037693**  
(15) 05/12/2023 (51) 13-01  
(21) 3-2022-02269 (22) 20/10/2022  
(18) 20/10/2027  
(54) **MÁY PHÁT ĐIỆN BẰNG ĐỘNG** (28) 1  
**NĂNG NƯỚC**  
(45) 25/01/2024 430B (43) 27/02/2023 419  
(73) **HOÀNG VĂN DŨNG (VN)**  
Số 494 Nguyễn Đình Chiểu, phường 4, quận 3, thành phố Hồ Chí Minh  
(72) Hoàng Văn Dũng (VN)  
(74) Công ty TNHH Sở hữu trí tuệ VIPATCO (VIPATCO CO., LTD.)  
(55)

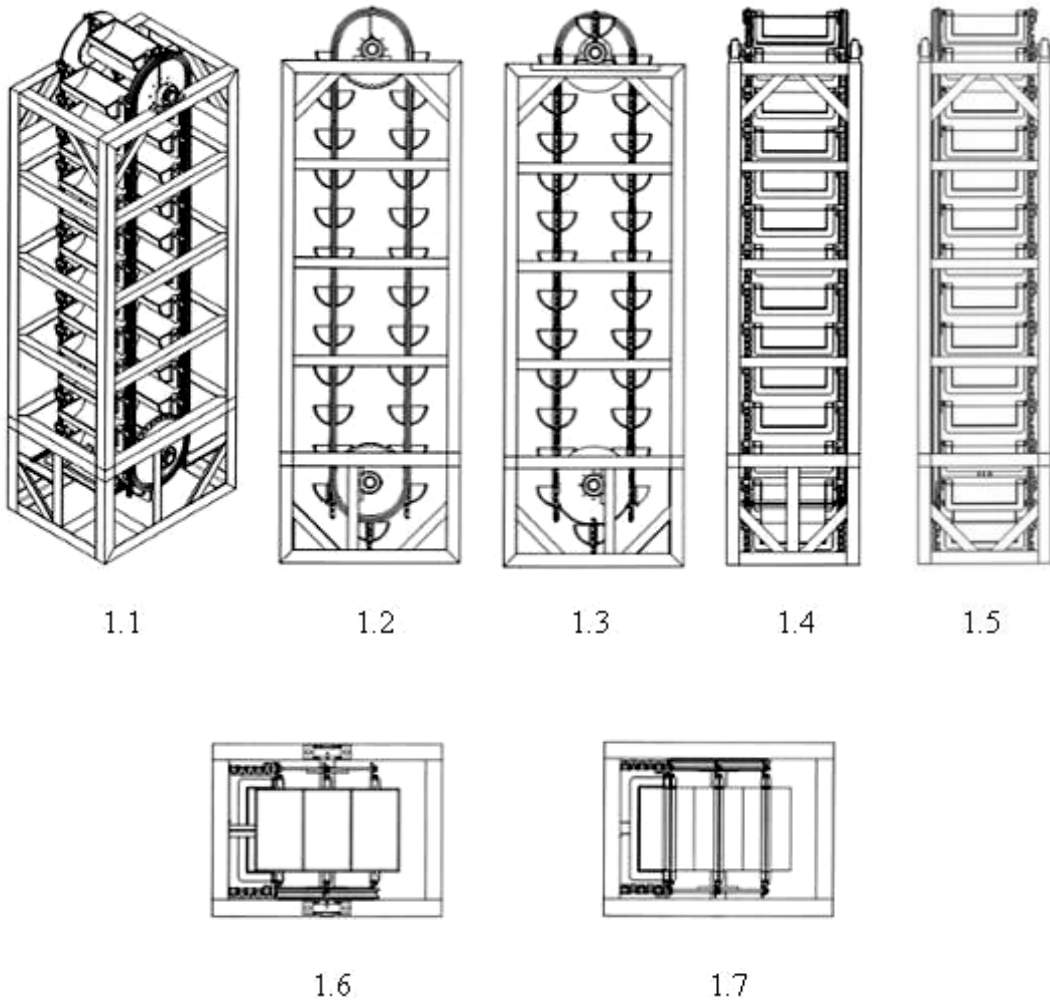

- (11) **3-0037694**  
(15) 05/12/2023 (51) 09-05  
(21) 3-2022-02333 (22) 27/10/2022  
(18) 27/10/2027  
(54) BAO GÓI (28) 1  
(45) 25/01/2024 430B (43) 27/01/2023 418A  
(73) CÔNG TY TNHH NTPM (VIỆT NAM) (VN)  
Số 22 VSIP II-A, đường số 23, khu công nghiệp Việt Nam - Singapore II-A,  
phường Vĩnh Tân, thị xã Tân Uyên, tỉnh Bình Dương  
(72) LEE KUAN PHENG (MY)  
(74) Công ty TNHH Sở hữu trí tuệ HA VIP (HAVIP CO., LTD.)  
(55)



1.1



1.2

- (11) **3-0037695**  
(15) 05/12/2023 (51) 09-03  
(21) 3-2022-02171 (22) 07/10/2022  
(18) 07/10/2027  
(54) **HỘP ĐỰNG** (28) 1  
(45) 25/01/2024 430B (43) 27/01/2023 418A  
(73) **CÔNG TY TNHH XUẤT NHẬP KHẨU MAYCHY (VN)**  
Số 33, ngõ 260 đường Cầu Giấy, phường Quan Hoa, quận Cầu Giấy, thành phố Hà Nội  
(72) Nguyễn Văn Long (VN)  
(74) Công ty TNHH Sở hữu trí tuệ HA VIP (HAVIP CO., LTD.)  
(55)



1.1



1.2

- (11) **3-0037696**  
(15) 06/12/2023 (51) 09-03  
(21) 3-2022-02172 (22) 07/10/2022  
(18) 07/10/2027  
(54) **HỘP ĐỰNG** (28) 1  
(45) 25/01/2024 430B (43) 27/01/2023 418A  
(73) **CÔNG TY CỔ PHẦN THƯƠNG MẠI VÀ SẢN XUẤT THỰC PHẨM KICO (VN)**  
Số 52 Hàng Bún, phường Quán Thánh, quận Ba Đình, thành phố Hà Nội  
(72) Nguyễn Văn Long (VN)  
(74) Công ty TNHH Sở hữu trí tuệ HA VIP (HAVIP CO., LTD.)  
(55)



1.1



1.2

**CÔNG BÁO SỞ HỮU CÔNG NGHIỆP SỐ 430 TẬP B - QUYỀN 2 (01.2024)**

- (11) **3-0037697**  
(15) 06/12/2023 (51) 09-05  
(21) 3-2022-02387 (22) 02/11/2022  
(18) 02/11/2027  
(54) BAO GÓI (28) 1  
(45) 25/01/2024 430B (43) 27/01/2023 418A  
(73) CÔNG TY TNHH NTPM (VIỆT NAM) (VN)  
Số 22 VSIP II-A, đường số 23, khu công nghiệp Việt Nam - Singapore II-A,  
phường Vĩnh Tân, thị xã Tân Uyên, tỉnh Bình Dương  
(72) LEE KUAN PHENG (MY)  
(74) Công ty TNHH Sở hữu trí tuệ HA VIP (HAVIP CO., LTD.)  
(55)



1.1



1.2

**CÔNG BÁO SỞ HỮU CÔNG NGHIỆP SỐ 430 TẬP B - QUYỀN 2 (01.2024)**

- (11) **3-0037698**  
(15) 06/12/2023 (51) 09-05  
(21) 3-2020-02045 (22) 31/08/2020  
(18) 31/08/2025  
(54) BAO GÓI TÃ VỆ SINH (28) 1  
(45) 25/01/2024 430B (43) 26/04/2021 397A  
(73) CÔNG TY TNHH SẢN XUẤT VÀ THƯƠNG MẠI QUỐC TẾ VIỆT SING (VN)  
Cụm CN Xuân Lâm, xã Xuân Lâm, huyện Thuận Thành, tỉnh Bắc Ninh  
(72) Nguyễn Đăng Dũng (VN)  
(55)



1.1



1.2



- (11) **3-0037699**  
(15) 06/12/2023 (51) 09-05  
(21) 3-2020-02046 (22) 31/08/2020  
(18) 31/08/2025  
(54) BAO GÓI TÃ VỆ SINH (28) 1  
(45) 25/01/2024 430B (43) 26/04/2021 397A  
(73) CÔNG TY TNHH SẢN XUẤT VÀ THƯƠNG MẠI QUỐC TẾ VIỆT SING (VN)  
Cụm CN Xuân Lâm, xã Xuân Lâm, huyện Thuận Thành, tỉnh Bắc Ninh  
(72) Nguyễn Đăng Dũng (VN)  
(55)



1.1



1.2

**CÔNG BÁO SỞ HỮU CÔNG NGHIỆP SỐ 430 TẬP B - QUYỀN 2 (01.2024)**

- (11) **3-0037700**  
(15) 06/12/2023 (51) 09-05  
(21) 3-2020-02047 (22) 31/08/2020  
(18) 31/08/2025  
(54) BAO GÓI TÃ VỆ SINH (28) 1  
(45) 25/01/2024 430B (43) 26/04/2021 397A  
(73) CÔNG TY TNHH SẢN XUẤT VÀ THƯƠNG MẠI QUỐC TẾ VIỆT SING (VN)  
Cụm CN Xuân Lâm, xã Xuân Lâm, huyện Thuận Thành, tỉnh Bắc Ninh  
(72) Nguyễn Đăng Dũng (VN)  
(55)



1.1



1.2

- (11) 3-0037701  
(15) 06/12/2023 (51) 19-08  
(21) 3-2021-00760 (22) 31/03/2021  
(18) 31/03/2026  
(54) NHÃN SẢN PHẨM (28) 1  
(30) 30-2020-0056032 19/11/2020 KR;  
(45) 25/01/2024 430B (43) 26/07/2021 400A  
(73) BINGGRAE CO., LTD. (KR)  
45, Dasansunhwan-ro, Namyangju-si, Gyeonggi-do, Republic of Korea  
(72) CHEON YE HEE (KR)  
(74) Công ty TNHH Trường Xuân (AGELESS CO.,LTD.)  
(55)



1.1



1.2



1.3

- (11) 3-0037702  
(15) 06/12/2023 (51) 19-08  
(21) 3-2022-02252 (22) 17/10/2022  
(18) 17/10/2027  
(54) BỘ NHÃN SẢN PHẨM (28) 4  
(45) 25/01/2024 430B (43) 27/01/2023 418A  
(73) CÔNG TY CỔ PHẦN ACECOOK VIỆT NAM (VN)  
Lô số II-3, đường số 11, nhóm CN II, khu công nghiệp Tân Bình, phường Tây  
Thạnh, quận Tân Phú, thành phố Hồ Chí Minh  
(72) Kajiwara Junichi (JP)  
(74) Công ty Luật TNHH Phạm và Liên danh (PHAM & ASSOCIATES)  
(55)



1.1



1.2



1.3



2.1



2.2



2.3

- (11) **3-0037703**  
(15) 06/12/2023 (51) 09-05  
(21) 3-2020-02048 (22) 31/08/2020  
(18) 31/08/2025  
(54) BAO GÓI TÃ VỆ SINH (28) 1  
(45) 25/01/2024 430B (43) 26/04/2021 397A  
(73) CÔNG TY TNHH SẢN XUẤT VÀ THƯƠNG MẠI QUỐC TẾ VIỆT SING (VN)  
Cụm CN Xuân Lâm, xã Xuân Lâm, huyện Thuận Thành, tỉnh Bắc Ninh  
(72) Nguyễn Đăng Dũng (VN)  
(55)



1.1

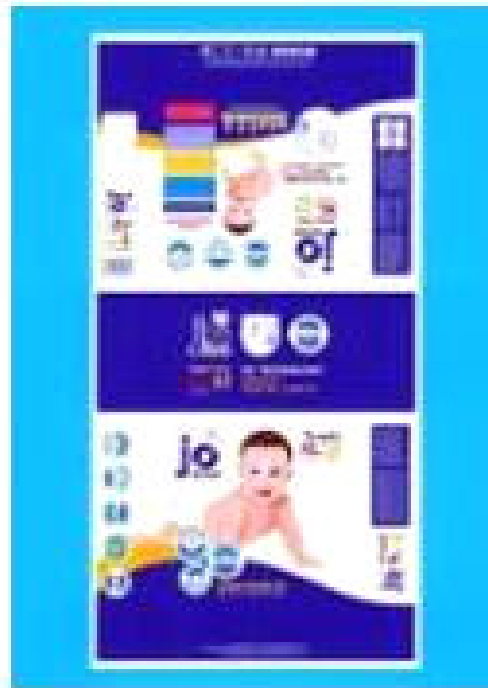

1.2

**CÔNG BÁO SỞ HỮU CÔNG NGHIỆP SỐ 430 TẬP B - QUYỀN 2 (01.2024)**

- (11) **3-0037704**  
(15) 06/12/2023 (51) 09-05  
(21) 3-2020-02049 (22) 31/08/2020  
(18) 31/08/2025  
(54) BAO GÓI TÃ VỆ SINH (28) 1  
(45) 25/01/2024 430B (43) 26/04/2021 397A  
(73) CÔNG TY TNHH SẢN XUẤT VÀ THƯƠNG MẠI QUỐC TẾ VIỆT SING (VN)  
Cụm CN Xuân Lâm, xã Xuân Lâm, huyện Thuận Thành, tỉnh Bắc Ninh  
(72) Nguyễn Đăng Dũng (VN)  
(55)



1.1



1.2



- (11) **3-0037705**  
(15) 06/12/2023 (51) 25-01  
(21) 3-2022-02829 (22) 22/12/2022  
(18) 22/12/2027  
(54) THANH KIM LOẠI ĐỊNH HÌNH (28) 1  
(45) 25/01/2024 430B (43) 25/04/2023 421A  
(73) CÔNG TY CỔ PHẦN TẬP ĐOÀN EUROVIEW (VN)  
Số 150 đường Cổ Bi, xã Cổ Bi, huyện Gia Lâm, thành phố Hà Nội  
(72) Nguyễn Thị Trung Thủy (VN)  
(74) Công ty TNHH Sở hữu trí tuệ Gia Việt (GIAVIET CO., LTD.)  
(55)

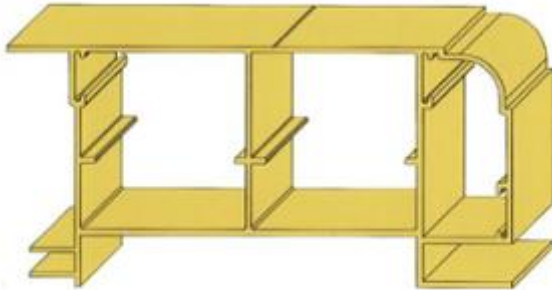

1.1



1.2



1.3



1.4

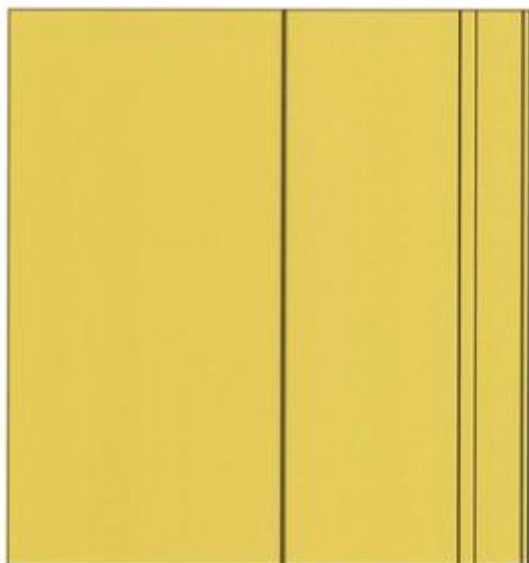

1.5

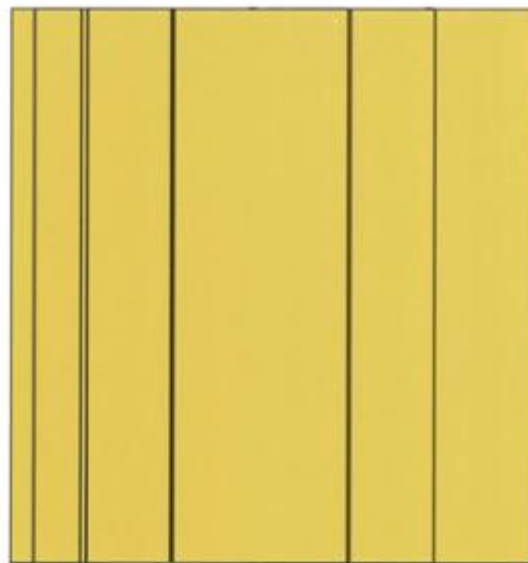

1.6



- (11) **3-0037706**  
(15) 06/12/2023 (51) 19-08  
(21) 3-2022-02112 (22) 03/10/2022  
(18) 03/10/2027  
(54) NHÃN SẢN PHẨM (28) 1  
(45) 25/01/2024 430B (43) 26/12/2022 417A  
(73) HỢP TÁC XÃ THƯƠNG MẠI DỊCH VỤ VÀ CHẾ BIẾN HÀNG NÔNG SẢN XUẤT KHẨU LÊ GIA (VN)  
Tổ dân phố 1, thị trấn Phước Cát, huyện Cát Tiên, tỉnh Lâm Đồng  
(72) Lê Văn Bảy (VN)  
(74) Công ty Cổ phần Sở hữu công nghiệp INVESTIP (INVESTIP)  
(55)



1.1



1.2

- (11) **3-0037707**
- (15) 06/12/2023
- (21) 3-2022-01867
- (18) 31/08/2027
- (54) MÓC TREO GIẤY VỆ SINH
- (30) 202211215 05/05/2022 AU;
- (45) 25/01/2024 430B
- (73) PHOENIX INDUSTRIES PTY LTD (AU)  
926 Mountain Hwy, Bayswater, Victoria, 3153, Australia
- (72) Ban Hsi Liu (AU)
- (74) Công ty TNHH Tâm nhìn và Liên danh (VISION & ASSOCIATES CO.LTD.)
- (55)



1.1



1.2



1.3

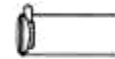

1.4

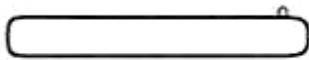

1.5

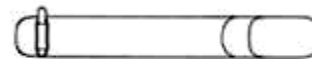

1.6



1.7



1.8

**CÔNG BÁO SỞ HỮU CÔNG NGHIỆP SỐ 430 TẬP B - QUYỀN 2 (01.2024)**

- (11) **3-0037708**  
(15) 06/12/2023 (51) 23-02  
(21) 3-2022-01869 (22) 31/08/2022  
(18) 31/08/2027  
(54) KHAY ĐỰNG ĐỒ DÙNG TRONG PHÒNG TẮM (28) 2  
(30) 202211219 05/05/2022 AU;  
(45) 25/01/2024 430B (43) 27/01/2023 418A  
(73) PHOENIX INDUSTRIES PTY LTD (AU)  
926 Mountain Hwy, Bayswater, Victoria, 3153, Australia  
(72) Ban Hsi Liu (AU)  
(74) Công ty TNHH Tâm nhìn và Liên danh (VISION & ASSOCIATES CO.LTD.)  
(55)

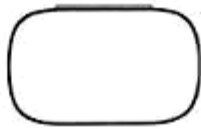

1.1



1.2

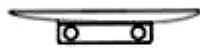

1.3



1.4

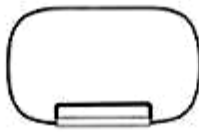

1.5

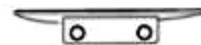

1.6



1.7

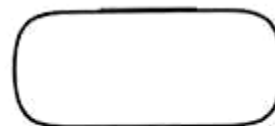

2.1



2.2



2.3



2.4



2.5



2.6



2.7

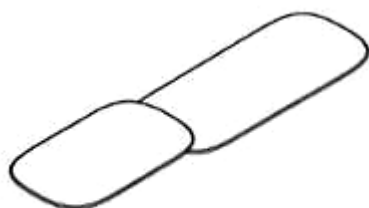

2.8

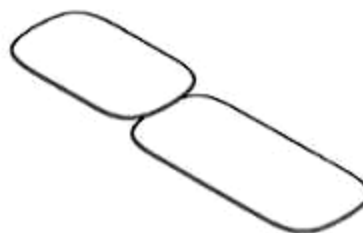

2.9

- (11) **3-0037709**  
(15) 06/12/2023 (51) 23-02  
(21) 3-2022-01873 (22) 31/08/2022  
(18) 31/08/2027  
(54) MÓC TREO (28) 1  
(30) 202211217 05/05/2022 AU;  
(45) 25/01/2024 430B (43) 27/01/2023 418A  
(73) PHOENIX INDUSTRIES PTY LTD (AU)  
926 Mountain Hwy, Bayswater, Victoria, 3153, Australia  
(72) Ban Hsi Liu (AU)  
(74) Công ty TNHH Tâm nhìn và Liên danh (VISION & ASSOCIATES CO.LTD.)  
(55)

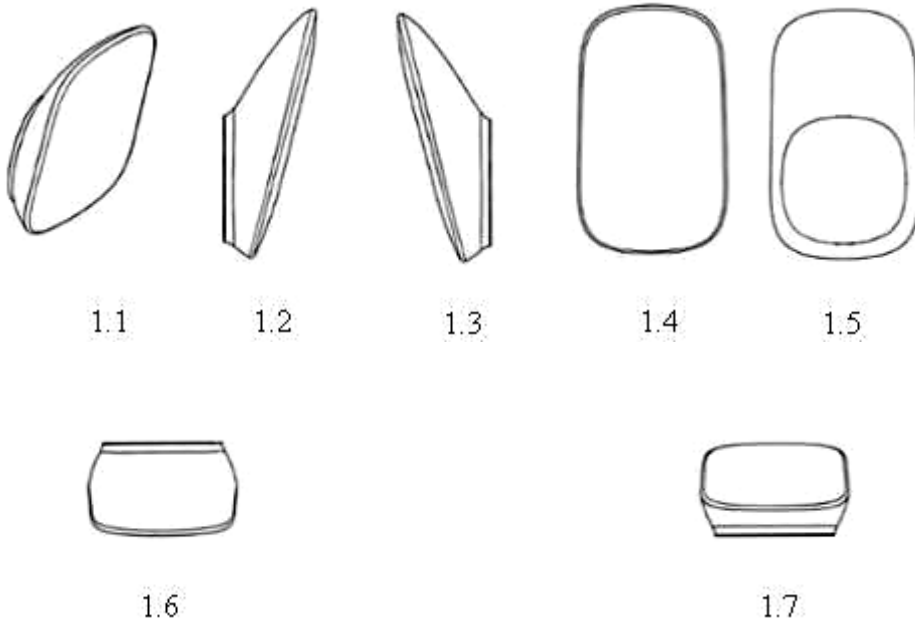

- (11) **3-0037710**  
(15) 06/12/2023 (51) 12-16  
(21) 3-2020-00642 (22) 23/03/2020  
(18) 23/03/2025  
(54) **CÀN BẢO VỆ** (28) 2  
(45) 25/01/2024 430B (43) 25/08/2020 389  
(73) **MKA TRADING (HK) LIMITED (CN)**  
Room No 71, Blk D, 8/F, Chung Hing Ind. Mansions, 2-4 Luk Hop St., San Po  
Kong, Kowloon, Hong Kong  
(72) **LEE CONG QUAN (MY)**  
(74) **Công ty TNHH Trường Xuân (AGELESS CO.,LTD.)**  
(55)



1.1



1.2



1.3



1.4



1.5



1.6



1.7



1.8



2.1



2.2



2.3



2.4



2.5



2.6



2.7



2.8

**CÔNG BÁO SỞ HỮU CÔNG NGHIỆP SỐ 430 TẬP B - QUYỀN 2 (01.2024)**

- (11) **3-0037711**  
(15) 08/12/2023 (51) 09-03  
(21) 3-2022-01644 (22) 11/08/2022  
(18) 11/08/2027  
(54) **HỘP** (28) 1  
(45) 25/01/2024 430B (43) 25/11/2022 416A  
(73) **CÔNG TY TNHH KOOK MIN (VN)**  
Nhà 35D, ngõ số 71, đường Hoàng Mai, phường Hoàng Văn Thụ, quận Hoàng Mai,  
thành phố Hà Nội  
(72) Nguyễn Minh Hoàng (VN)  
(74) Công ty Luật TNHH SMARTLAW (SMARTLAW LEGAL SERVICE CO.,LTD.)  
(55)



1.1



1.2



1.3



1.4





1.5



1.6

**CÔNG BÁO SỞ HỮU CÔNG NGHIỆP SỐ 430 TẬP B - QUYỀN 2 (01.2024)**

- (11) 3-0037712
- (15) 08/12/2023
- (21) 3-2022-01193
- (18) 17/06/2027
- (54) VĨ ĐỰNG
- (45) 25/01/2024 430B
- (73) CÔNG TY TNHH PHÚ NGUYỄN NGA (VN)  
Số 05 đường Lê Lợi, phường Lê Lợi, thành phố Vinh, tỉnh Nghệ An
- (72) Lê Thị Bạch Tuyết (VN)
- (55)
- (51) 09-05
- (22) 17/06/2022
- (28) 1
- (43) 26/09/2022 414A



1.1



1.2



1.3



1.4

1.5



1.6

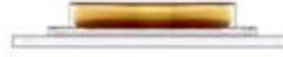

1.7

- (11) **3-0037713**  
(15) 08/12/2023 (51) 01-06  
(21) 3-2021-01904 (22) 22/07/2021  
(18) 22/07/2026  
(54) THỨC ĂN CHO VẬT NUÔI (28) 6  
(30) 29/767,497 22/01/2021 US;  
(45) 25/01/2024 430B (43) 25/08/2022 413A  
(73) SPECTRUM BRANDS, INC. (US)  
3001 Deming Way, Middleton, Wisconsin 53562, United States of America  
(72) 1. TIFFANY DAWN POTTER (US)  
2. ALLYSE MCCANN (US)  
3. STEPHANIE HULLVERSON (US)  
(74) Công ty TNHH Sở hữu trí tuệ Thảo Thọ Quyển (INVENCO.,LTD)  
(55)

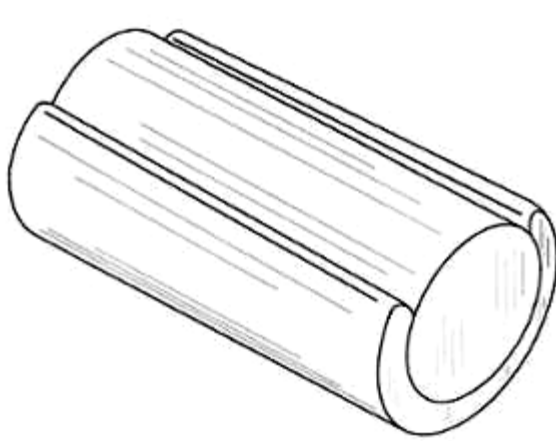

1.1

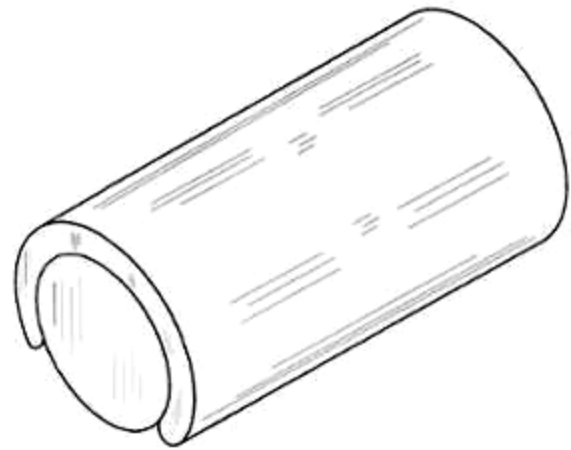

1.2

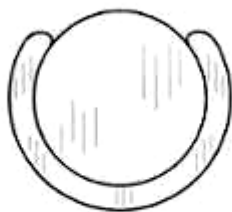

1.3

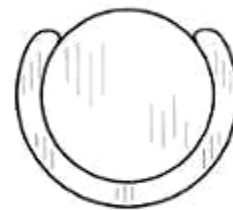

1.4

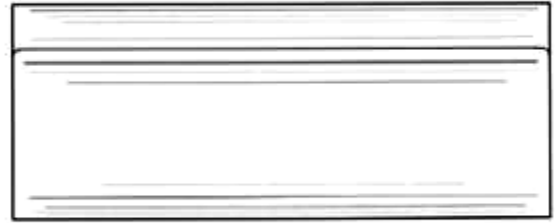

1.5

1.6

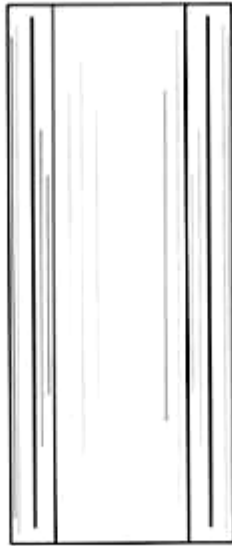

1.7

1.8

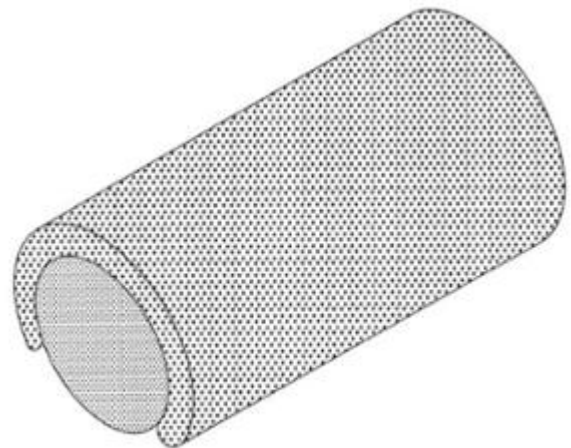
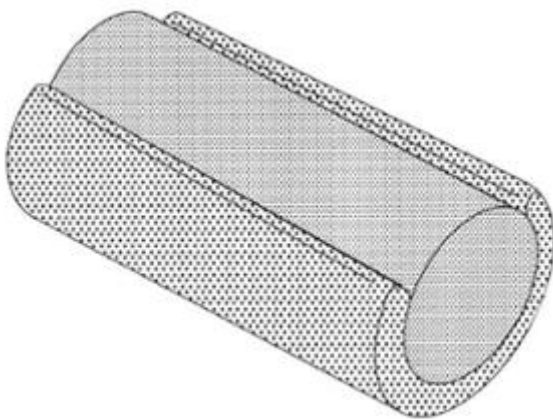

2.1

2.2

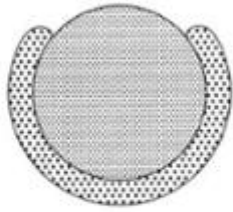

2.3

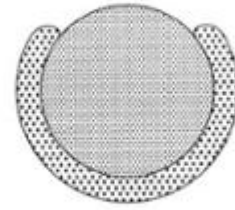

2.4



2.5

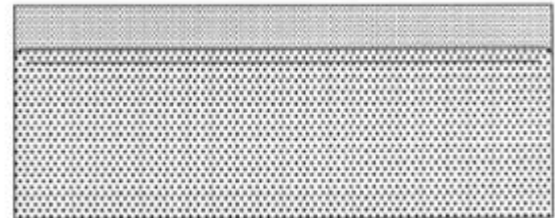

2.6

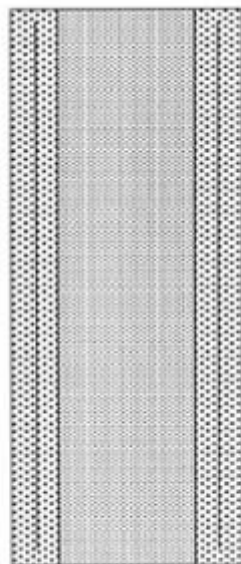

2.7

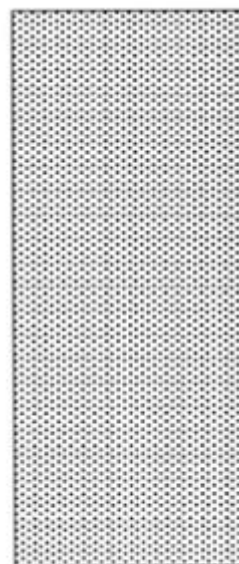

2.8



3.1



3.2



3.3



3.4



3.5



4.1



4.2



4.3

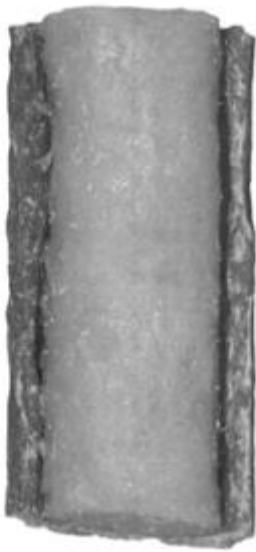

4.4



4.5



5.1



5.2

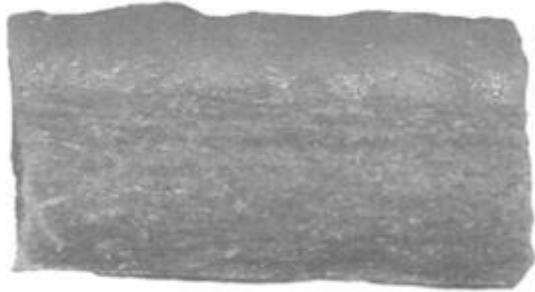

5.3

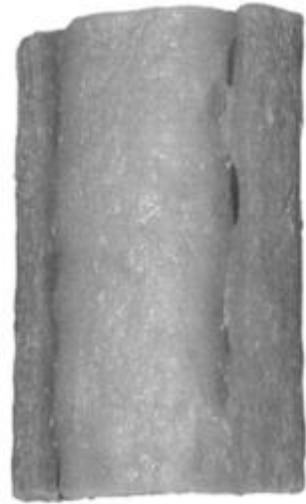

5.4



5.5

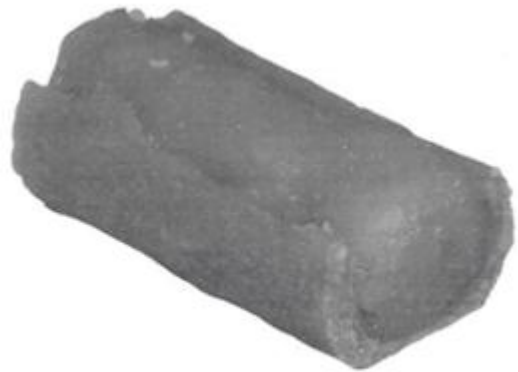

6.1



6.2



6.3



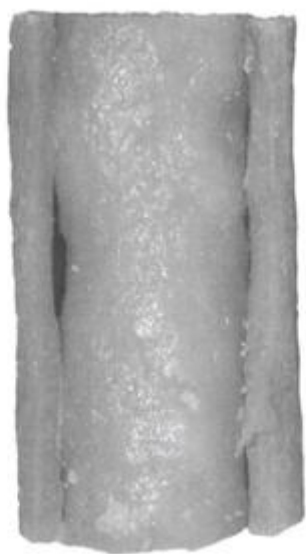

6.4



6.5

- (11) **3-0037714**
- (15) 08/12/2023
- (21) 3-2021-01647
- (18) 23/06/2026
- (54) THỨC ĂN CHO VẬT NUÔI
- (30) 29/763,605 23/12/2020 US;
- (45) 25/01/2024 430B
- (73) SPECTRUM BRANDS, INC. (US)  
3001 Deming Way, Middleton, Wisconsin 53562, United States of America
- (72) 1. VAN EYK, GREGORY (US)  
2. POTTER, TIFFANY DAWN (US)  
3. KENDRICK, VICTORIA GRAY (US)
- (74) Công ty TNHH Sở hữu trí tuệ Thảo Thọ Quyển (INVENCO.,LTD)
- (55)
- (51) 01-06
- (22) 23/06/2021
- (28) 2
- (43) 25/08/2022 413A

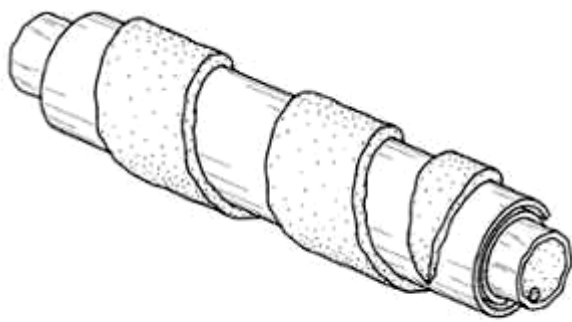

1.1

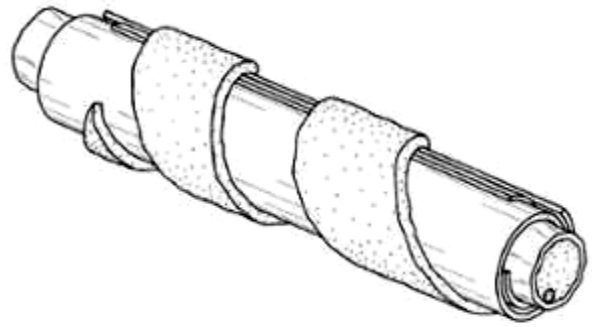

1.2

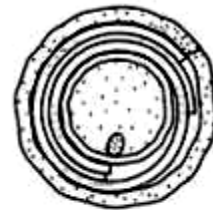

1.3

1.4

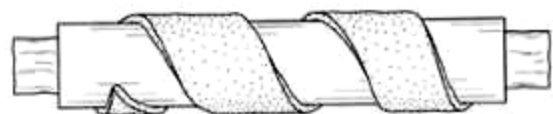
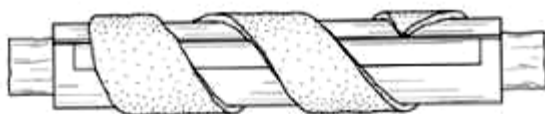

1.5

1.6

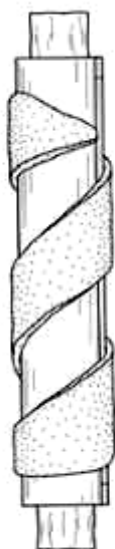

1.7



1.8



2.1



2.2



2.3



2.4



2.5



2.6



2.7



2.8

- (11) **3-0037715**  
(15) 08/12/2023 (51) 01-06  
(21) 3-2021-02049 (22) 12/08/2021  
(18) 12/08/2026  
(54) THỨC ĂN CHO VẬT NUÔI (28) 2  
(30) 29/770,019 09/02/2021 US;  
(45) 25/01/2024 430B (43) 25/08/2022 413A  
(73) SPECTRUM BRANDS, INC. (US)  
3001 Deming Way, Middleton, Wisconsin 53562, United States of America  
(72) 1. ALLYSE MCCANN (US)  
2. TIFFANY DAWN POTTER (US)  
3. GREGORY VAN EYK (US)  
(74) Công ty TNHH Sở hữu trí tuệ Thảo Thọ Quyển (INVENCO.,LTD)  
(55)

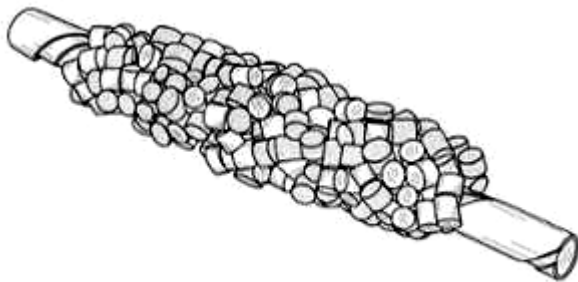

1.1



1.2



1.3



1.4



1.5



1.6



1.7



2.1



2.2

2.3



2.4



2.5



2.6



2.7

- (11) **3-0037716**  
(15) 11/12/2023 (51) 19-06  
(21) 3-2022-02294 (22) 21/10/2022  
(18) 21/10/2027  
(54) DỤNG CỤ HỖ TRỢ KẸP (28) 1  
(30) 30-2022-0026013 29/06/2022 KR;  
(45) 25/01/2024 430B (43) 27/02/2023 419  
(73) MUNGYO ONS CORPORATION (KR)  
22, Gimhae-daero 2567beon-gil, Gimhae-si, Gyeongsangnam-do 50931 Republic of  
Korea  
(72) NAM, Myeong Seok (KR)  
(74) Công ty TNHH Trường Xuân (AGELESS CO.,LTD.)  
(55)



1.1



1.2



1.3



1.4



1.5



1.6



1.7



1.8



- (11) **3-0037717**  
(15) 11/12/2023 (51) 09-05  
(21) 3-2022-01943 (22) 14/09/2022  
(18) 14/09/2027  
(54) BAO GÓI (28) 2  
(45) 25/01/2024 430B (43) 26/12/2022 417A  
(73) CÔNG TY CỔ PHẦN YẾN VIỆT (VN)  
Cụm công nghiệp Thành Hải, xã Thành Hải, thành phố Phan Rang-Tháp Chàm, tỉnh Ninh Thuận  
(72) Đặng Phạm Minh Loan (VN)  
(74) CÔNG TY TNHH KHANG LUẬT (KHANGLAW)  
(55)



1.1



1.2



2.1



2.2

- (11) 3-0037718  
(15) 11/12/2023  
(21) 3-2022-02228  
(18) 13/10/2027  
(54) BAO GÓI  
(45) 25/01/2024 430B  
(73) CÔNG TY TNHH SẢN XUẤT THƯƠNG MẠI DR HIẾU (VN)  
896A/59 Hậu Giang, phường 12, quận 6, thành phố Hồ Chí Minh  
(72) Nguyễn Chánh Trung (VN)  
(74) Công ty TNHH một thành viên Trường Luật (Trường Luật)  
(55)
- (51) 09-05  
(22) 13/10/2022  
(28) 2  
(43) 27/01/2023 418A



1.1



1.2



2.1



2.2

- (11) **3-0037719**  
(15) 11/12/2023 (51) 09-05  
(21) 3-2022-02229 (22) 13/10/2022  
(18) 13/10/2027  
(54) BAO GÓI (28) 1  
(45) 25/01/2024 430B (43) 27/01/2023 418A  
(73) CÔNG TY TNHH SẢN XUẤT THƯƠNG MẠI DR HIẾU (VN)  
896A/59 Hậu Giang, phường 12, quận 6, thành phố Hồ Chí Minh  
(72) Nguyễn Chánh Trung (VN)  
(74) Công ty TNHH một thành viên Trường Luật (Trường Luật)  
(55)



1.1



1.2

- (11) **3-0037720**  
(15) 11/12/2023 (51) 09-05  
(21) 3-2022-00509 (22) 23/03/2022  
(18) 23/03/2027  
(54) BAO GÓI (28) 1  
(45) 25/01/2024 430B (43) 26/12/2022 417A  
(73) CÔNG TY TNHH SẢN XUẤT THƯƠNG MẠI DR HIẾU (VN)  
896A/59 Hậu Giang, phường 12, quận 6, thành phố Hồ Chí Minh  
(72) Nguyễn Chánh Trung (VN)  
(74) Công ty TNHH một thành viên Trường Luật (Trường Luật)  
(55)



1.1



1.2

- (11) **3-0037721**  
(15) 11/12/2023 (51) 09-03  
(21) 3-2021-02270 (22) 14/09/2021  
(18) 14/09/2026  
(54) **HỘP ĐỰNG SẢN PHẨM** (28) 1  
(45) 25/01/2024 430B (43) 25/11/2022 416A  
(73) **DƯƠNG TUẤN ANH (VN)**  
Tổ 2, phường Tây Sơn, thành phố Tam Điệp, tỉnh Ninh Bình  
(72) Dương Tuấn Anh (VN)  
(55)



1.1



1.2

- (11) **3-0037722**  
(15) 11/12/2023 (51) 09-03  
(21) 3-2022-01853 (22) 31/08/2022  
(18) 31/08/2027  
(54) **HỘP ĐỰNG MỸ PHẨM** (28) 1  
(45) 25/01/2024 430B (43) 25/11/2022 416A  
(73) **CÔNG TY TNHH SẢN XUẤT THƯƠNG MẠI XUẤT NHẬP KHẨU THIÊN PHÚ TÀI (VN)**  
222 Hiệp Bình, khu phố 7, phường Hiệp Bình Chánh, thành phố Thủ Đức, thành phố Hồ Chí Minh  
(72) Nguyễn Văn Tài (VN)  
(55)



1.1



1.2

- (11) **3-0037723**
- (15) 11/12/2023
- (21) 3-2021-02773
- (18) 09/11/2026
- (54) ĐÈN
- (45) 25/01/2024 430B
- (73) CÔNG TY CỔ PHẦN BÓNG ĐÈN PHÍCH NƯỚC RẠNG ĐÔNG (VN)  
87-89 phố Hạ Đình, phường Thanh Xuân Trung, quận Thanh Xuân, thành phố Hà Nội
- (72) Trần Trung Tường (VN)
- (55)
- (51) 26-05
- (22) 09/11/2021
- (28) 1
- (43) 25/01/2022 406A

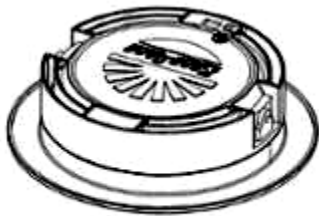

1.1

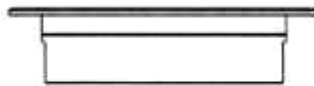

1.2



1.3

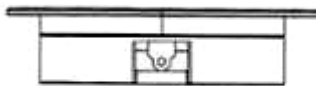

1.4

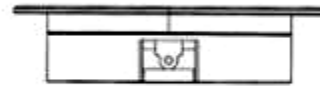

1.5

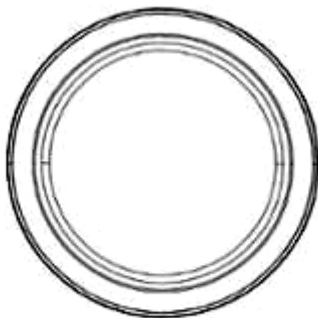

1.6



1.7



- (11) **3-0037724**
- (15) 11/12/2023
- (21) 3-2022-00511
- (18) 23/03/2027
- (54) LỚP XE
- (45) 25/01/2024 430B
- (73) CHENG SHIN RUBBER IND. CO., LTD. (TW)  
No. 215, Meei-Kong Road, Ta-suen, Chang-Hwa, Taiwan
- (72) Hung Kuo Chuan (TW)
- (74) Công ty TNHH một thành viên Sở hữu trí tuệ VCCI (VCCI-IP CO.,LTD)
- (55)
- (51) 12-15
- (22) 23/03/2022
- (28) 1
- (43) 27/01/2023 418A



1.1



1.2

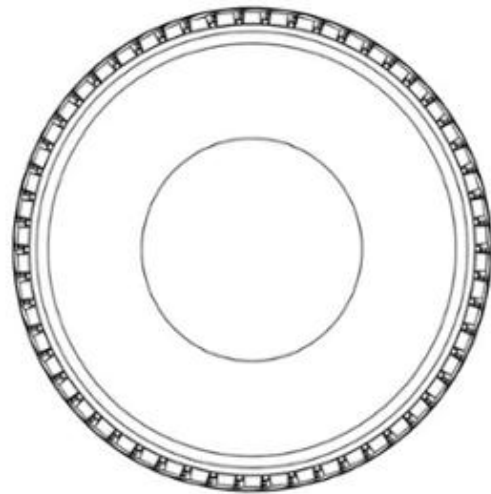

1.3

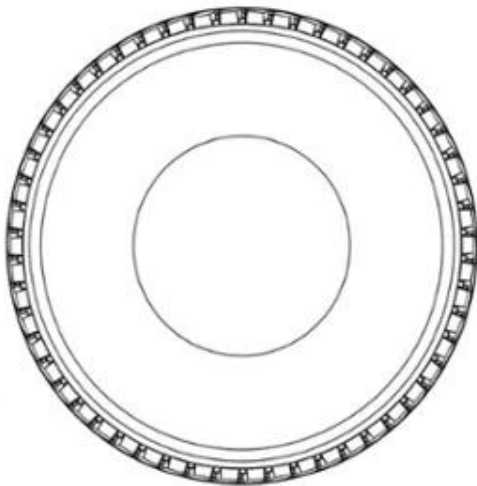

1.4



1.5

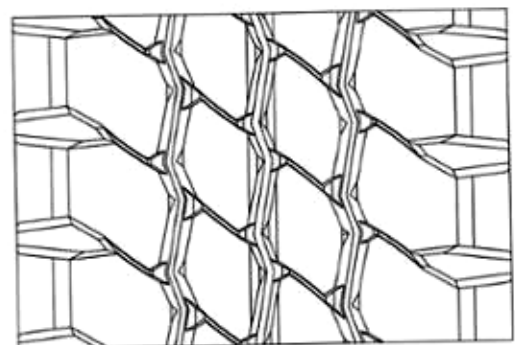

1.6



- (11) 3-0037725  
(15) 11/12/2023  
(21) 3-2022-00510  
(18) 23/03/2027  
(54) LỚP XE  
(45) 25/01/2024 430B  
(73) CHENG SHIN RUBBER IND. CO., LTD. (TW)  
No. 215, Meei-Kong Road, Ta-suen, Chang-Hwa, Taiwan  
(72) Wang Sheng Chiun (TW)  
(74) Công ty TNHH một thành viên Sở hữu trí tuệ VCCI (VCCI-IP CO.,LTD)  
(55)
- (51) 12-15  
(22) 23/03/2022  
(28) 1  
(43) 27/01/2023 418A

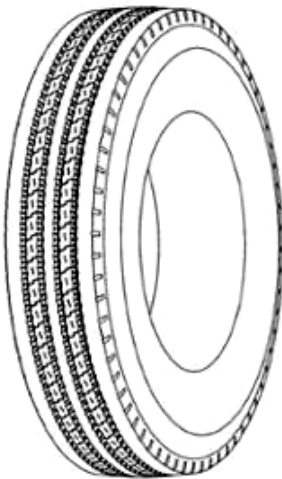

1.1

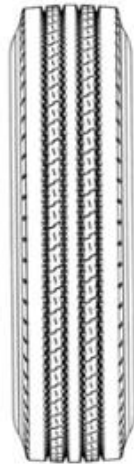

1.2

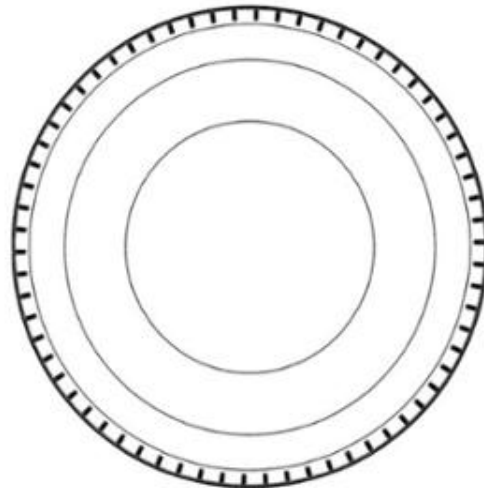

1.3

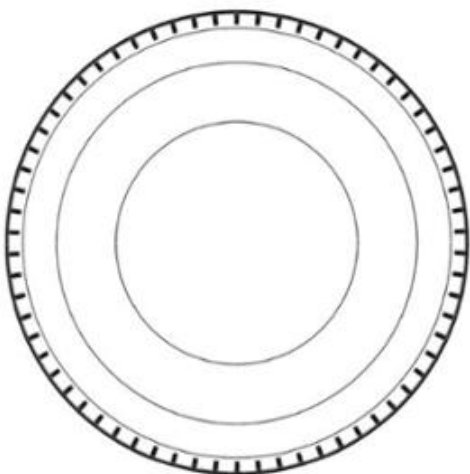

1.4

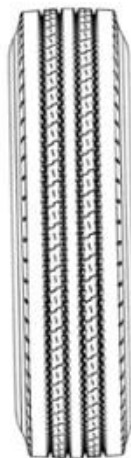

1.5

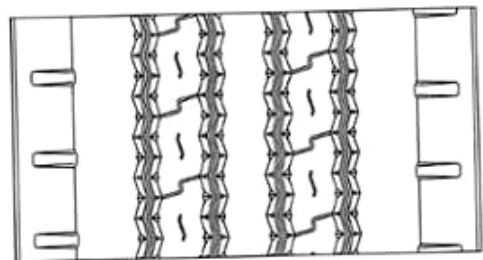

1.6

- (11) **3-0037726**  
(15) 11/12/2023  
(21) 3-2022-00122  
(18) 14/01/2027  
(54) **NẮP HỘP ĐỰNG KHĂN ƯỚT**  
(45) 25/01/2024 430B  
(73) **NGUYỄN THỊ MAI DUNG (VN)**  
985/11 Hương lộ 2, khu phố 8, phường Bình Trị Đông A, quận Bình Tân, thành phố Hồ Chí Minh  
(72) Nguyễn Thị Mai Dung (VN)  
(55)
- (51) 09-07  
(22) 14/01/2022  
(28) 1  
(43) 25/11/2022 416A



1.1



1.2



1.3



1.4



1.5



1.6



1.7

**CÔNG BÁO SỞ HỮU CÔNG NGHIỆP SỐ 430 TẬP B - QUYỀN 2 (01.2024)**

- (11) **3-0037727**
- (15) 11/12/2023
- (21) 3-2022-00121
- (18) 14/01/2027
- (54) BAO GÓI KHĂN ƯỚT
- (45) 25/01/2024 430B
- (73) NGUYỄN THỊ MAI DUNG (VN)  
985/11 Hương lộ 2, khu phố 8, phường Bình Trị Đông A, quận Bình Tân, thành phố Hồ Chí Minh
- (72) Nguyễn Thị Mai Dung (VN)
- (55)
- (51) 09-05
- (22) 14/01/2022
- (28) 1
- (43) 25/11/2022 416A



1.1



1.2



1.3



1.4



1.5



1.6



1.7

- (11) **3-0037728**  
(15) 11/12/2023 (51) 12-16  
(21) 3-2022-02841 (22) 23/12/2022  
(18) 23/12/2027  
(54) LƯỚI TẢN NHIỆT CỦA XE Ô TÔ (28) 1  
(30) 202230394860.3 24/06/2022 CN;  
(45) 25/01/2024 430B (43) 25/04/2023 421A  
(73) 1. ZHEJIANG GEELY HOLDING GROUP CO., LTD. (CN)  
No. 1760 Jiangling Road, Binjiang District, Hangzhou, Zhejiang, 310000 China  
2. GEELY AUTOMOBILE RESEARCH INSTITUTE (NINGBO) CO., LTD (CN)  
No. 818, Binhai 2nd Road, Hangzhou Bay New District, Ningbo, Zhejiang, China  
315336  
(72) 1. SUN, WEI (CN)  
2. ZHOU, XINNUO (CN)  
3. MA, BOYUN (CN)  
4. LIU, YUZHOU (CN)  
5. WU, ZHENZHEN (CN)  
6. RUI, CHAO (CN)  
7. CHEN, JIANDU (CN)  
(74) Công ty TNHH Sáng chế ACTIP (ACTIP PATENT LIMITED)  
(55)

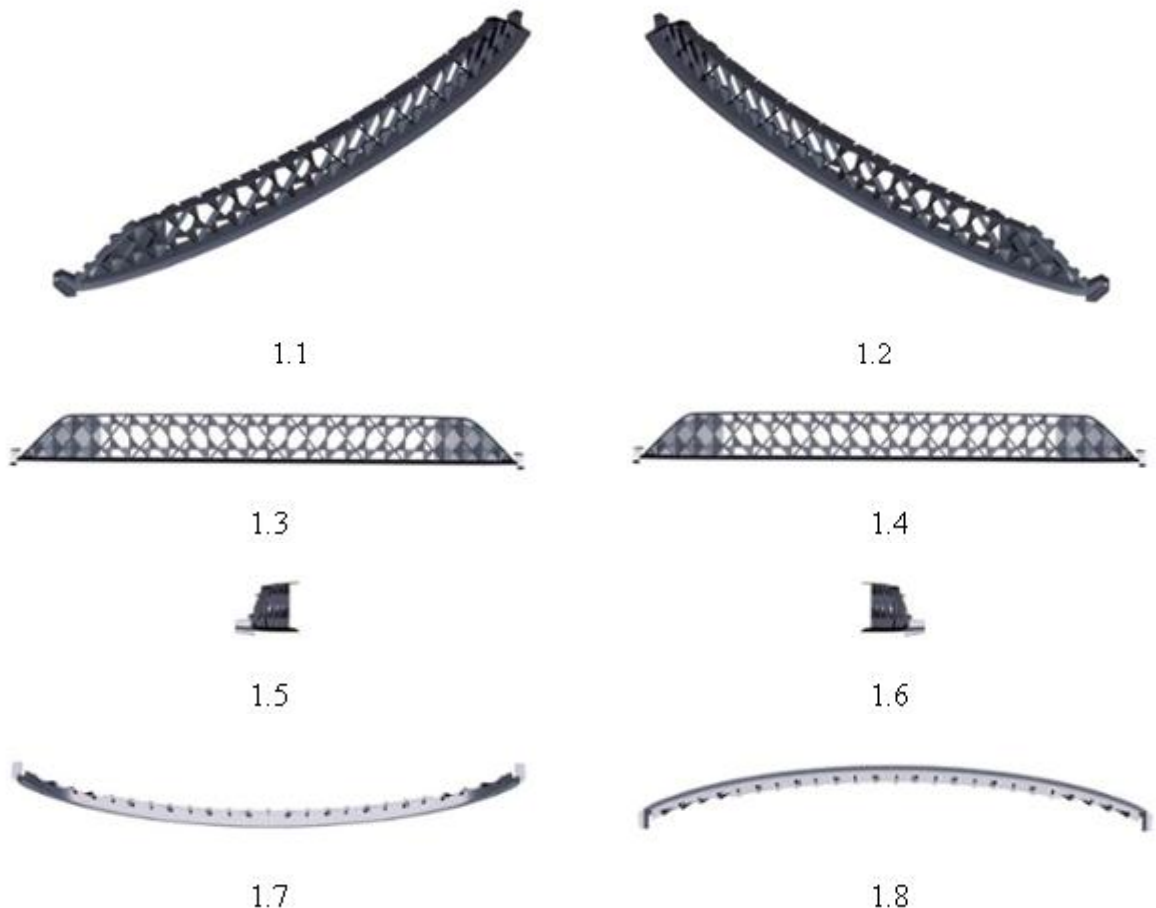

- (11) **3-0037729**  
(15) 11/12/2023 (51) 12-16  
(21) 3-2022-02843 (22) 23/12/2022  
(18) 23/12/2027  
(54) CẢN SAU CỦA XE Ô TÔ (28) 1  
(30) 202230394863.7 24/06/2022 CN;  
(45) 25/01/2024 430B (43) 25/04/2023 421A  
(73) 1. ZHEJIANG GEELY HOLDING GROUP CO., LTD. (CN)  
No. 1760 Jiangling Road, Binjiang District, Hangzhou, Zhejiang, 310000 China  
2. GEELY AUTOMOBILE RESEARCH INSTITUTE (NINGBO) CO., LTD (CN)  
No. 818, Binhai 2nd Road, Hangzhou Bay New District, Ningbo, Zhejiang, China  
315336  
(72) 1. SUN, WEI (CN)  
2. ZHOU, XINNUO (CN)  
3. MA, BOYUN (CN)  
4. LIU, YUZHOU (CN)  
5. WU, ZHENZHEN (CN)  
6. RUI, CHAO (CN)  
7. CHEN, JIANDU (CN)  
(74) Công ty TNHH Sáng chế ACTIP (ACTIP PATENT LIMITED)  
(55)



1.1



1.2



1.3



1.4



1.5



1.6



1.7



1.8

- (11) **3-0037730**  
(15) 11/12/2023 (51) 12-16  
(21) 3-2022-02844 (22) 23/12/2022  
(18) 23/12/2027  
(54) CẢN TRƯỚC CỦA XE Ô TÔ (28) 1  
(30) 202230394871.1 24/06/2022 CN;  
(45) 25/01/2024 430B (43) 25/04/2023 421A  
(73) 1. ZHEJIANG GEELY HOLDING GROUP CO., LTD. (CN)  
No. 1760 Jiangling Road, Binjiang District, Hangzhou, Zhejiang, 310000 China  
2. GEELY AUTOMOBILE RESEARCH INSTITUTE (NINGBO) CO., LTD (CN)  
No. 818, Binhai 2nd Road, Hangzhou Bay New District, Ningbo, Zhejiang, China  
315336  
(72) 1. MA, BOYUN (CN)  
2. ZHOU, XINNUO (CN)  
3. SUN, WEI (CN)  
4. LIU, YUZHOU (CN)  
5. WU, ZHENZHEN (CN)  
6. RUI, CHAO (CN)  
7. CHEN, JIANDU (CN)  
(74) Công ty TNHH Sáng chế ACTIP (ACTIP PATENT LIMITED)  
(55)



1.1



1.2



1.3



1.4





1.5



1.6



1.7



1.8

- (11) **3-0037731**  
(15) 11/12/2023 (51) 12-16  
(21) 3-2022-02847 (22) 23/12/2022  
(18) 23/12/2027  
(54) LƯỚI TẢN NHIỆT CỦA XE Ô TÔ (28) 1  
(30) 202230394861.8 24/06/2022 CN;  
(45) 25/01/2024 430B (43) 25/04/2023 421A  
(73) 1. ZHEJIANG GEELY HOLDING GROUP CO., LTD. (CN)  
No. 1760 Jiangling Road, Binjiang District, Hangzhou, Zhejiang, 310000 China  
2. GEELY AUTOMOBILE RESEARCH INSTITUTE (NINGBO) CO., LTD (CN)  
No. 818, Binhai 2nd Road, Hangzhou Bay New District, Ningbo, Zhejiang, China  
315336  
(72) 1. ZHOU, XINNUO (CN)  
2. CHEN, CHEN (CN)  
3. MA, BOYUN (CN)  
4. SUN, WEI (CN)  
5. LIU, YUZHOU (CN)  
6. WU, ZHENZHEN (CN)  
7. RUI, CHAO (CN)  
8. LIU, ZICHENG (CN)  
9. CHEN, JIANDU (CN)  
(74) Công ty TNHH Sáng chế ACTIP (ACTIP PATENT LIMITED)  
(55)

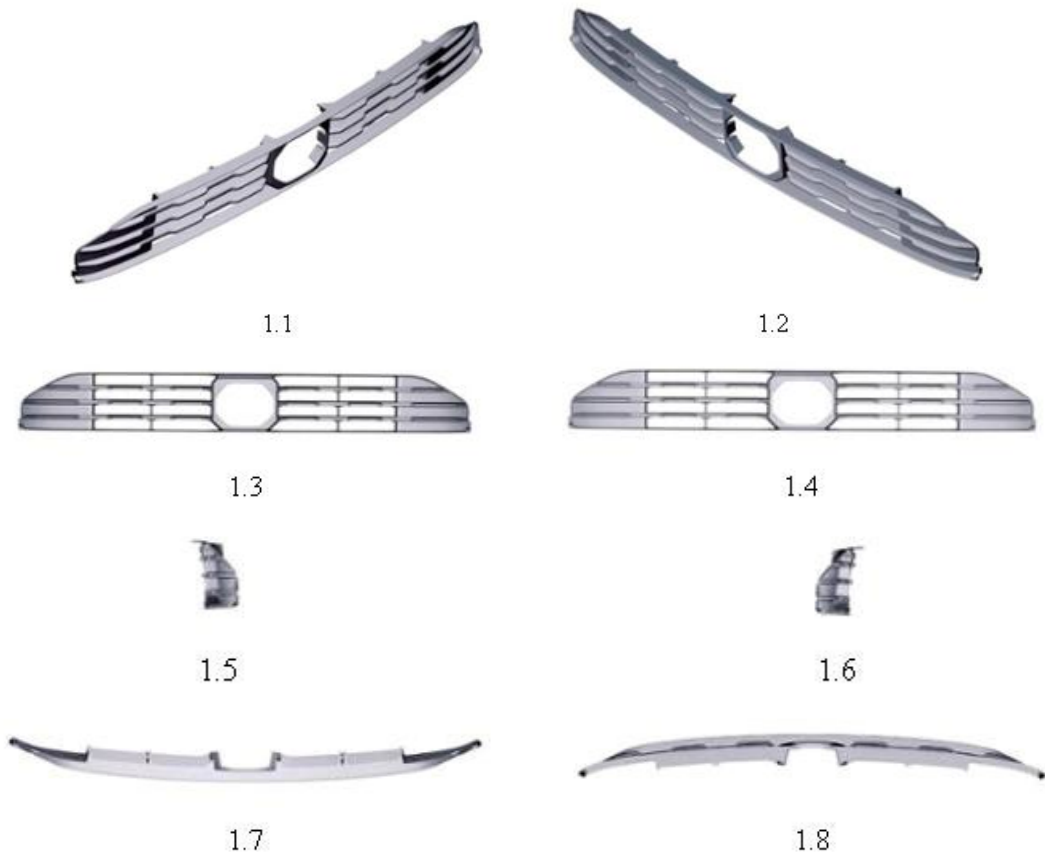

- (11) **3-0037732**  
(15) 11/12/2023 (51) 12-16  
(21) 3-2022-02849 (22) 23/12/2022  
(18) 23/12/2027  
(54) CẢN TRƯỚC CỦA XE Ô TÔ (28) 1  
(30) 202230394858.6 24/06/2022 CN;  
(45) 25/01/2024 430B (43) 25/04/2023 421A  
(73) 1. ZHEJIANG GEELY HOLDING GROUP CO., LTD. (CN)  
No. 1760 Jiangling Road, Binjiang District, Hangzhou, Zhejiang, 310000 China  
2. GEELY AUTOMOBILE RESEARCH INSTITUTE (NINGBO) Co., LTD (CN)  
No. 818, Binhai 2nd Road, Hangzhou Bay New District, Ningbo, Zhejiang, China  
315336  
(72) 1. ZHOU, XINNUO (CN)  
2. CHEN, CHEN (CN)  
3. WU, ZHENZHEN (CN)  
4. RUI, CHAO (CN)  
5. MA, BOYUN (CN)  
6. SUN, WEI (CN)  
7. LIU, YUZHOU (CN)  
8. LIU, ZICHENG (CN)  
9. CHEN, JIANDU (CN)  
(74) Công ty TNHH Sáng chế ACTIP (ACTIP PATENT LIMITED)  
(55)



1.1



1.2



1.3



1.4



1.5



1.6



1.7



1.8

- (11) **3-0037733**  
(15) 11/12/2023 (51) 09-05  
(21) 3-2021-02383 (22) 29/09/2021  
(18) 29/09/2026  
(54) BAO GÓI (28) 1  
(45) 25/01/2024 430B (43) 27/01/2023 418A  
(73) CERIOTI HOLDING S.A. (LU)  
23, Rue Aldringen L-1118 Luxembourg  
(72) Lê Thị Ánh Phương (VN)  
(74) Công ty TNHH Tâm nhìn và Liên danh (VISION & ASSOCIATES CO.LTD.)  
(55)



1.1



1.2

**CÔNG BÁO SỞ HỮU CÔNG NGHIỆP SỐ 430 TẬP B - QUYỀN 2 (01.2024)**

- (11) **3-0037734**  
(15) 11/12/2023  
(21) 3-2021-02384  
(18) 29/09/2026  
(54) BAO GÓI  
(45) 25/01/2024 430B  
(73) CERIOTI HOLDING S.A. (LU)  
23, Rue Aldringen L-1118 Luxembourg  
(72) Lê Thị Ánh Phương (VN)  
(74) Công ty TNHH Tâm nhìn và Liên danh (VISION & ASSOCIATES CO.LTD.)  
(55)
- (51) 09-05  
(22) 29/09/2021  
(28) 1  
(43) 27/01/2023 418A



1.1



1.2

- (11) **3-0037735**  
(15) 11/12/2023 (51) 31-00  
(21) 3-2021-02168 (22) 25/08/2021  
(18) 25/08/2026  
(54) **MÁY XAY SINH TỐ** (28) 1  
(30) 202130106233.0 25/02/2021 CN;  
(45) 25/01/2024 430B (43) 27/12/2021 405A  
(73) PANASONIC INTELLECTUAL PROPERTY MANAGEMENT CO., LTD. (JP)  
1-61, Shiromi 2-chome, Chuo-ku, Osaka-shi, Osaka 540-6207 Japan  
(72) Sakiko UCHIYAMA (JP)  
(74) Công ty TNHH một thành viên Sở hữu trí tuệ VCCI (VCCI-IP CO.,LTD)  
(55)

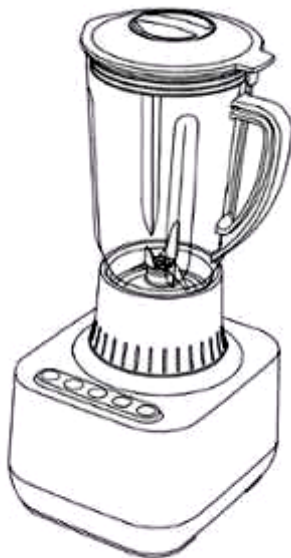

1.1

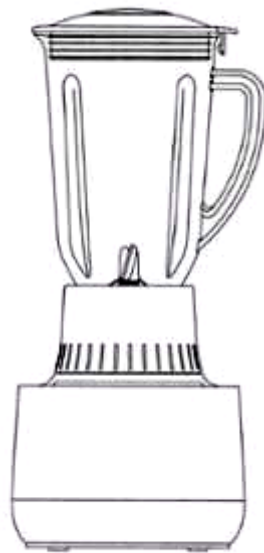

1.2

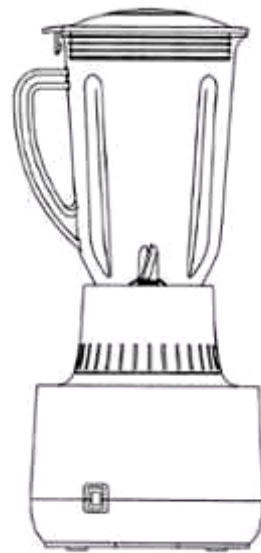

1.3

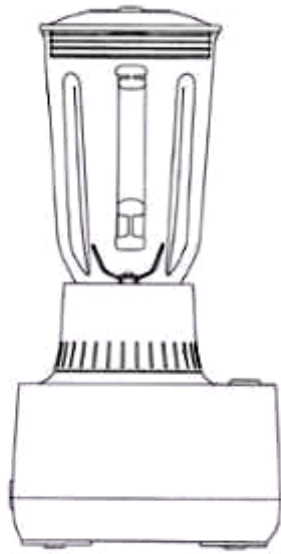

1.4

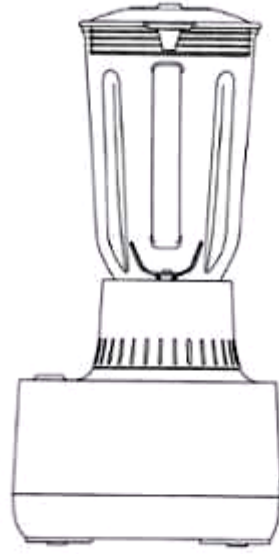

1.5

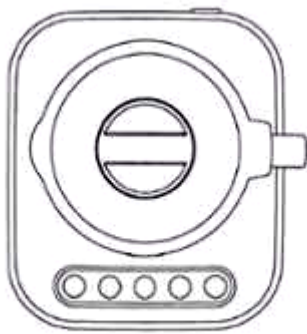

1.6

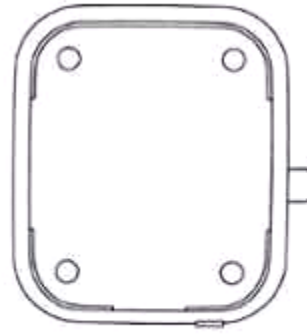

1.7



- (11) **3-0037736**  
(15) 11/12/2023  
(21) 3-2022-00166  
(18) 19/01/2027  
(54) CỤM ĐÈN PHÍA SAU Ô TÔ  
(30) 2021-016034 21/07/2021 JP;  
(45) 25/01/2024 430B  
(73) HONDA MOTOR CO., LTD. (JP)  
1-1, Minami-Aoyama 2-chome, Minato-ku, Tokyo, 107-8556 Japan  
(72) Junnosuke SATO (JP)  
(74) Công ty Luật TNHH Phạm và Liên danh (PHAM & ASSOCIATES)  
(55)

- (51) 26-06  
(22) 19/01/2022

- (28) 1  
(43) 27/02/2023 419



1.1

1.2

1.3



1.4



1.5



1.6



1.7



1.8

- (11) **3-0037737**  
(15) 11/12/2023 (51) 12-07  
(21) 3-2022-01910 (22) 08/09/2022  
(18) 08/09/2027  
(54) MÁY BAY KHÔNG NGƯỜI LÁI (28) 1  
(45) 25/01/2024 430B (43) 26/12/2022 417A  
(73) CÔNG TY CỔ PHẦN DỊCH VỤ NÔNG NGHIỆP MAJ (VN)  
Số 9, ngõ 52, phố Quan Nhân, phường Trung Hoà, quận Cầu Giấy, thành phố Hà Nội  
(72) Lê Thiên Ngọc (VN)  
(74) Công ty Luật TNHH LINK&PARTNERS (LINK&PARTNERS)  
(55)



1.1



1.2



1.3



1.4



1.5



1.6



1.7

- (11) **3-0037738**  
(15) 12/12/2023 (51) 19-08  
(21) 3-2022-02063 (22) 26/09/2022  
(18) 26/09/2027  
(54) NHÃN SẢN PHẨM (28) 2  
(45) 25/01/2024 430B (43) 26/12/2022 417A  
(73) CÔNG TY TNHH THỰC PHẨM SUNRISE (VN)  
Lô F6 đường số 3, KCN Hải Sơn (GD 3+4), xã Đức Hòa Hạ, huyện Đức Hoà, tỉnh Long An  
(72) Lai Vĩ Hùng (VN)  
(74) Công ty TNHH một thành viên Trường Luật (Trường Luật)  
(55)



1



2

- (11) **3-0037739**  
(15) 12/12/2023 (51) 19-08  
(21) 3-2022-02064 (22) 26/09/2022  
(18) 26/09/2027  
(54) NHÃN SẢN PHẨM (28) 2  
(45) 25/01/2024 430B (43) 26/12/2022 417A  
(73) CÔNG TY TNHH THỰC PHẨM SUNRISE (VN)  
Lô F6 đường số 3, KCN Hải Sơn (GD 3+4), xã Đức Hòa Hạ, huyện Đức Hoà, tỉnh Long An  
(72) Lai Vĩ Hùng (VN)  
(74) Công ty TNHH một thành viên Trường Luật (Trường Luật)  
(55)



1



2

- (11) **3-0037740**  
(15) 12/12/2023 (51) 19-08  
(21) 3-2022-02065 (22) 26/09/2022  
(18) 26/09/2027  
(54) NHÃN SẢN PHẨM (28) 2  
(45) 25/01/2024 430B (43) 26/12/2022 417A  
(73) CÔNG TY TNHH THỰC PHẨM SUNRISE (VN)  
Lô F6 đường số 3, KCN Hải Sơn (GD 3+4), xã Đức Hòa Hạ, huyện Đức Hoà, tỉnh Long An  
(72) Lai Vĩ Hùng (VN)  
(74) Công ty TNHH một thành viên Trường Luật (Trường Luật)  
(55)



1



2



- (11) **3-0037741**  
(15) 12/12/2023 (51) 09-01  
(21) 3-2022-01803 (22) 25/08/2022  
(18) 25/08/2027  
(54) CHAI (28) 1  
(45) 25/01/2024 430B (43) 25/04/2023 421A  
(73) CÔNG TY TNHH MTV SẢN XUẤT THƯƠNG MẠI THỰC PHẨM ĐÔNG NAM Á (VN)  
105C Phan Đăng Lưu, phường 7, quận Phú Nhuận, thành phố Hồ Chí Minh  
(72) Hà Thanh Tài (VN)  
(55)



1.1

1.2

1.3

1.4

1.5



1.6



1.7



- (11) **3-0037742**  
(15) 12/12/2023 (51) 08-08  
(21) 3-2022-00627 (22) 05/04/2022  
(18) 05/04/2027  
(54) ĐAI ỐC (28) 1  
(45) 25/01/2024 430B (43) 25/10/2022 415A  
(73) WATERTEC (MALAYSIA) SDN BHD (MY)  
Lot 3, Jalan Halba Satu 16/16A, Section 16, 40200 Shah Alam, Selangor Darul  
Ehsan, Malaysia  
(72) 1. MOHAMMAD ZAILANI BIN JUSOH (MY)  
2. LOW HAN SIN (MY)  
(74) Công ty TNHH Tư vấn Phạm Anh Nguyên (ANPHAMCO CO.,LTD.)  
(55)



1.1

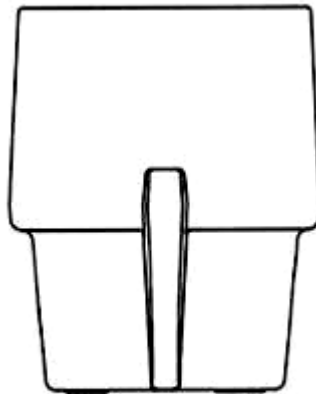

1.2

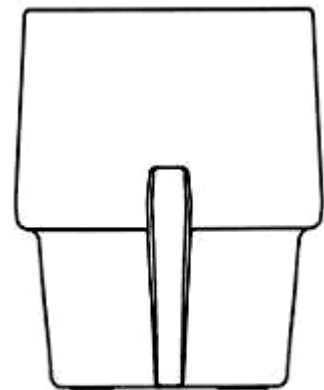

1.3

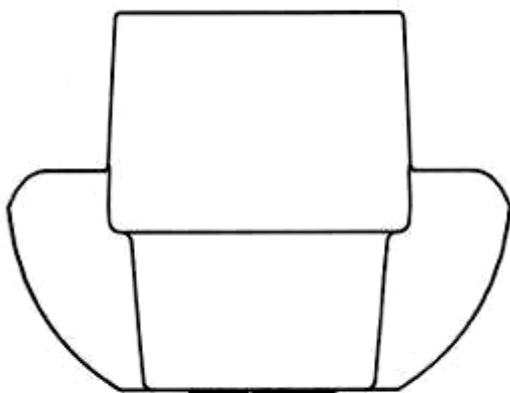

1.4

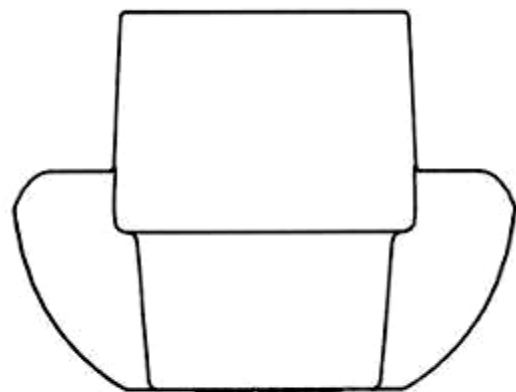

1.5

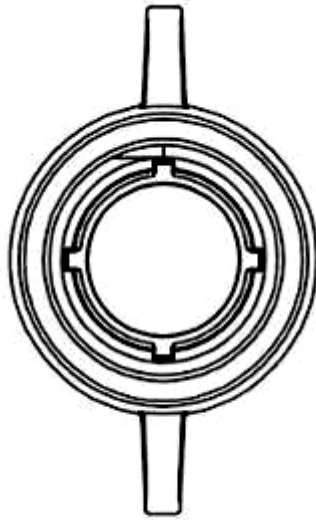

1.6



1.7

- (11) **3-0037743**  
(15) 12/12/2023 (51) 12-11  
(21) 3-2021-02416 (22) 05/10/2021  
(18) 05/10/2026  
(54) XE MÁY ĐIỆN (28) 1  
(30) 202130211180.9 14/04/2021 CN;  
(45) 25/01/2024 430B (43) 27/06/2022 411A  
(73) SHARKGULF TECHNOLOGY (SHANGHAI) CO., LTD (CN)  
Room JT1707, Building 6, No.1288, Yecheng Road, Jiading District, Shanghai,  
China  
(72) Jun Zhang (CN)  
(74) Công ty TNHH Dịch vụ Sở hữu trí tuệ KASS Việt Nam (KASS VIETNAM  
CO.,LTD.)  
(55)



1.1



1.2



1.3



1.4



1.5



1.6



1.7



1.8

- (11) **3-0037744**
- (15) 12/12/2023
- (21) 3-2022-02089
- (18) 29/09/2027
- (54) **CHẬU RỬA**
- (30) 008942106-0003 19/04/2022 EM;
- (45) 25/01/2024 430B
- (73) HANSGROHE SE (DE)  
Austr. 5-9, 77761 Schiltach, Germany
- (72) Laura Somaglino (DE)
- (74) Công ty TNHH Trường Xuân (AGELESS CO.,LTD.)
- (55)
- (51) 23-02
- (22) 29/09/2022
- (28) 1
- (43) 26/12/2022 417A



1.1



1.2



1.3



1.4



1.5



1.6



1.7

- (11) **3-0037745**  
(15) 12/12/2023  
(21) 3-2022-02090  
(18) 29/09/2027  
(54) **CHẬU RỬA**  
(30) 008942106-0004 19/04/2022 EM;  
(45) 25/01/2024 430B  
(73) **HANSGROHE SE (DE)**  
Austr. 5-9, 77761 Schiltach, Germany  
(72) Laura Somaglino (DE)  
(74) Công ty TNHH Trường Xuân (AGELESS CO.,LTD.)  
(55)
- (51) 23-02  
(22) 29/09/2022  
(28) 1  
(43) 26/12/2022 417A



1.1



1.2



1.3



1.4



1.5



1.6



1.7



- (11) **3-0037746**  
(15) 12/12/2023  
(21) 3-2022-02093  
(18) 29/09/2027  
(54) BỒN CẦU  
(30) 008942106-0009 19/04/2022 EM;  
(45) 25/01/2024 430B  
(73) HANSGROHE SE (DE)  
Austr. 5-9, 77761 Schiltach, Germany  
(72) Laura Somaglino (DE)  
(74) Công ty TNHH Trường Xuân (AGELESS CO.,LTD.)  
(55)
- (51) 23-02  
(22) 29/09/2022  
(28) 1  
(43) 26/12/2022 417A



1.1



1.2



1.3



1.4



1.5



1.6



1.7

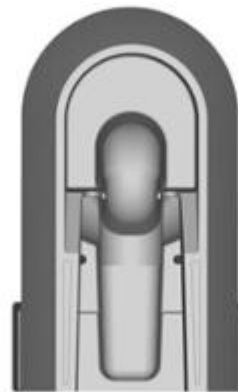

1.8

- (11) **3-0037747**  
(15) 12/12/2023  
(21) 3-2022-02094  
(18) 29/09/2027  
(54) **BỒN CẦU**  
(30) 008942106-0011 19/04/2022 EM;  
(45) 25/01/2024 430B  
(73) **HANSGROHE SE (DE)**  
Austr. 5-9, 77761 Schiltach, Germany  
(72) Laura Somaglino (DE)  
(74) Công ty TNHH Trường Xuân (AGELESS CO.,LTD.)  
(55)
- (51) 23-02  
(22) 29/09/2022  
(28) 1  
(43) 26/12/2022 417A



1.1



1.2



1.3



1.4



1.5



1.6



1.7

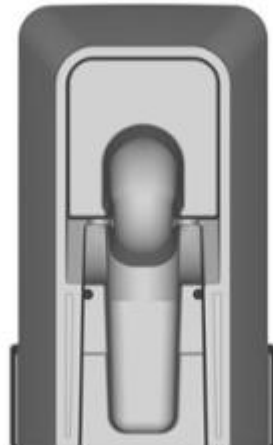

1.8

- (11) **3-0037748**
- (15) 13/12/2023
- (21) 3-2021-02993
- (18) 29/11/2026
- (54) XI LANH
- (30) 30-2021-0044724 17/09/2021 KR;
- (45) 25/01/2024 430B
- (73) WETTRUST CO., LTD. (KR)  
(Geumgok-dong, Kolon theprau Apt.) #401, 27, Jeongjail-ro, Bundang-gu,  
Seongnam-si, Gyeonggi-do, 13616, Republic of Korea
- (72) Pang Ji Hwan (KR)
- (74) Công ty TNHH Trường Xuân (AGELESS CO.,LTD.)
- (55)

- (51) 24-02
- (22) 29/11/2021
- (28) 1
- (43) 25/05/2022 410A

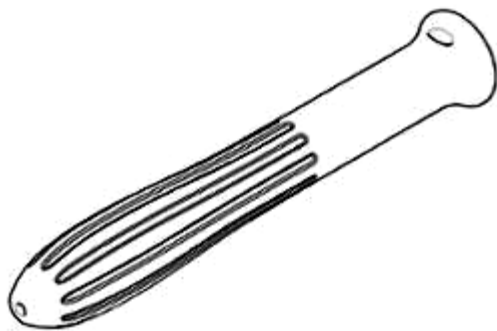

1.1



1.2



1.3

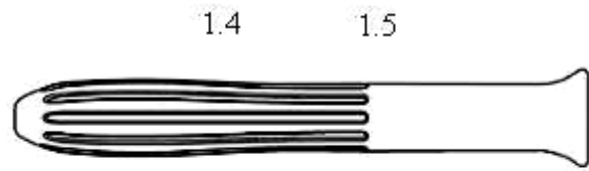

1.4

1.5

1.6

1.7

**CÔNG BÁO SỞ HỮU CÔNG NGHIỆP SỐ 430 TẬP B - QUYỀN 2 (01.2024)**

- (11) **3-0037749**  
(15) 13/12/2023 (51) 19-06  
(21) 3-2022-00928 (22) 12/05/2022  
(18) 12/05/2027  
(54) BÚT BI (28) 1  
(45) 25/01/2024 430B (43) 25/08/2022 413A  
(73) CÔNG TY TNHH BLUSAIGON (VN)  
129E Nguyễn Đình Chính, phường 08, quận Phú Nhuận, thành phố Hồ Chí Minh  
(72) Phan Phúc Thịnh (VN)  
(55)

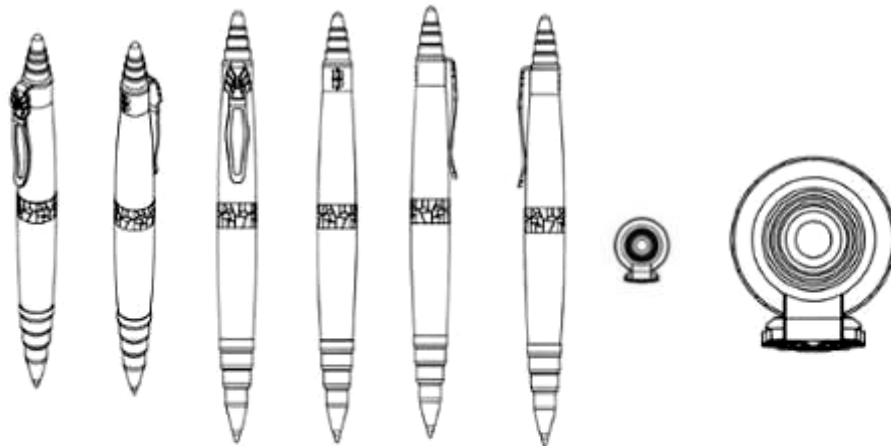

1.1 1.2 1.3 1.4 1.5 1.6 1.7 1.8



1.9 1.10

- (11) **3-0037750**  
(15) 13/12/2023 (51) 09-05  
(21) 3-2022-02349 (22) 31/10/2022  
(18) 31/10/2027  
(54) BAO GÓI SẢN PHẨM (28) 1  
(45) 25/01/2024 430B (43) 27/01/2023 418A  
(73) HỢP TÁC XÃ NÔNG SẢN AN TOÀN AN HÒA (VN)  
Ấp Tân Thạnh, xã An Nhơn, huyện Châu Thành, tỉnh Đồng Tháp  
(72) Lê Văn Hùng (VN)  
(74) Công ty TNHH Sở hữu trí tuệ PADEMARK (PADEMARK CO.,LTD.)  
(55)



1.1



1.2



1.3



1.4



1.5



1.6



1.7



- (11) **3-0037751**  
(15) 13/12/2023 (51) 01-06  
(21) 3-2021-02050 (22) 12/08/2021  
(18) 12/08/2026  
(54) THỨC ĂN CHO VẬT NUÔI (28) 2  
(30) 29/769,808 08/02/2021 US;  
(45) 25/01/2024 430B (43) 25/08/2022 413A  
(73) SPECTRUM BRANDS, INC. (US)  
3001 Deming Way, Middleton, Wisconsin 53562, United States of America  
(72) 1. ALLYSE MCCANN (US)  
2. TIFFANY DAWN POTTER (US)  
3. ERIN VANTREASE (US)  
4. STEPHANIE HULLVERSON (US)  
(74) Công ty TNHH Sở hữu trí tuệ Thảo Thọ Quyên (INVENCO.,LTD)  
(55)

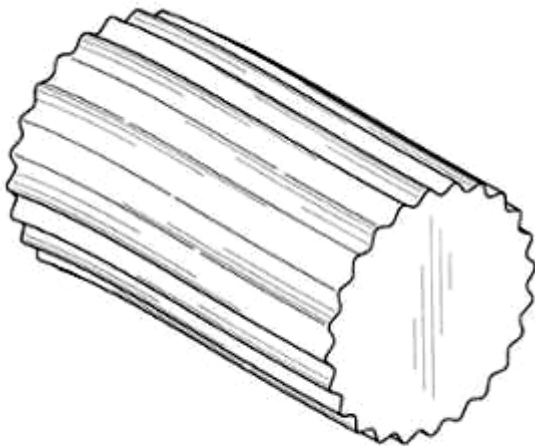

1.1



1.2



1.3



1.4



1.5

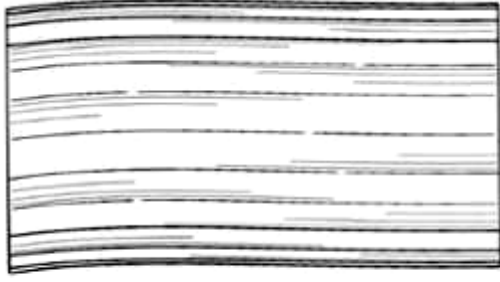

1.6



1.7

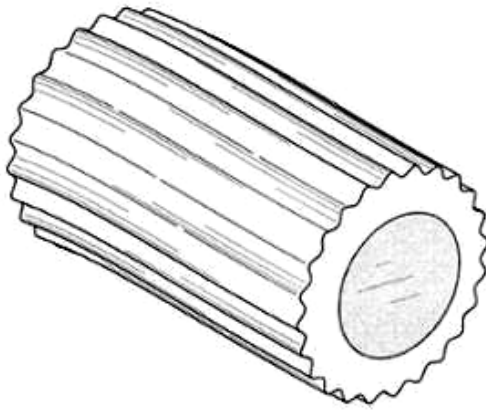

2.1



2.2



2.3



2.4

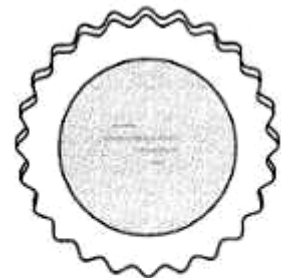

2.5

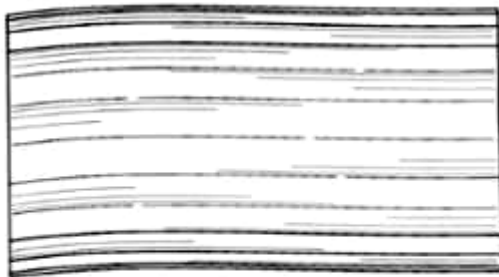

2.6



2.7

- (11) **3-0037752**  
(15) 13/12/2023 (51) 01-06  
(21) 3-2021-02051 (22) 12/08/2021  
(18) 12/08/2026  
(54) THỨC ĂN CHO VẬT NUÔI (28) 2  
(30) 29/769,809 08/02/2021 US;  
(45) 25/01/2024 430B (43) 25/08/2022 413A  
(73) SPECTRUM BRANDS, INC. (US)  
3001 Deming Way, Middleton, Wisconsin 53562, United States of America  
(72) 1. ALLYSE MCCANN (US)  
2. TIFFANY DAWN POTTER (US)  
3. ERIN VANTREASE (US)  
4. STEPHANIE HULLVERSON (US)  
(74) Công ty TNHH Sở hữu trí tuệ Thảo Thọ Quyên (INVENCO.,LTD)  
(55)

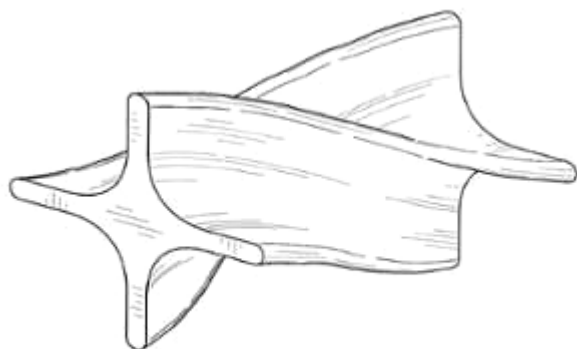

1.1



1.2



1.3

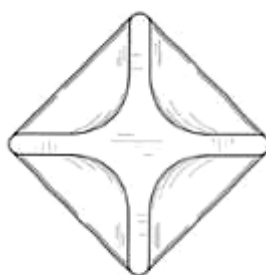

1.4

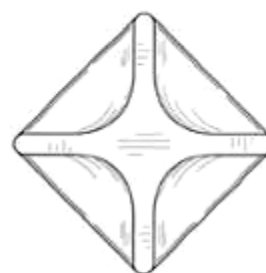

1.5



1.6

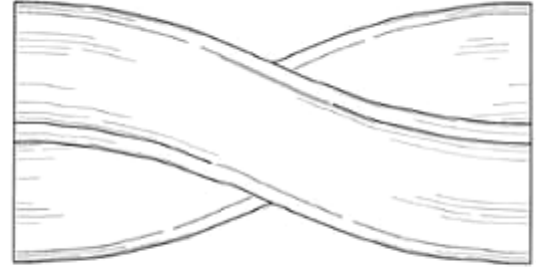

1.7



1.8



1.9

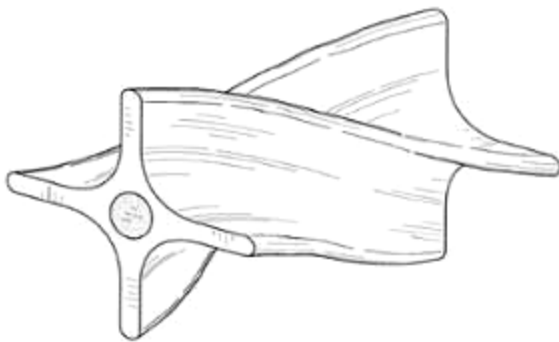

2.1

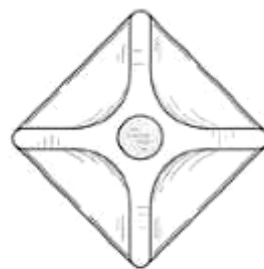

2.2

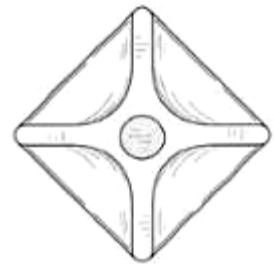

2.3



2.4



2.5



2.6



2.7

- (11) **3-0037753**  
(15) 13/12/2023 (51) 01-06  
(21) 3-2021-02053 (22) 12/08/2021  
(18) 12/08/2026  
(54) THỨC ĂN CHO VẬT NUÔI (28) 1  
(30) 29/770,012 09/02/2021 US;  
(45) 25/01/2024 430B (43) 25/08/2022 413A  
(73) SPECTRUM BRANDS, INC. (US)  
3001 Deming Way, Middleton, Wisconsin 53562, United States of America  
(72) 1. VICTORIA GRAY KENDRICK (US)  
2. TIFFANY DAWN POTTER (US)  
(74) Công ty TNHH Sở hữu trí tuệ Thảo Thọ Quyển (INVENCO.,LTD)  
(55)



1.1



1.2



1.3

1.4

1.5



1.6



1.7

- (11) **3-0037754**  
(15) 13/12/2023  
(21) 3-2022-01396  
(18) 13/07/2027  
(54) BA LÔ  
(30) 008830376-0001 14/01/2022 EM;  
(45) 25/01/2024 430B  
(73) SAMSONITE IP HOLDINGS S.A.R.L. (LU)  
13-15 avenue de la Liberté, L-1931 Luxembourg, Luxembourg  
(72) 1. MARCO GRIMOLDI (IT)  
2. GIORGIO MICIELI (IT)  
(74) Công ty Luật TNHH T&G (TGVN)  
(55)
- (51) 03-01  
(22) 13/07/2022  
(28) 1  
(43) 26/09/2022 414A



1.1



1.2

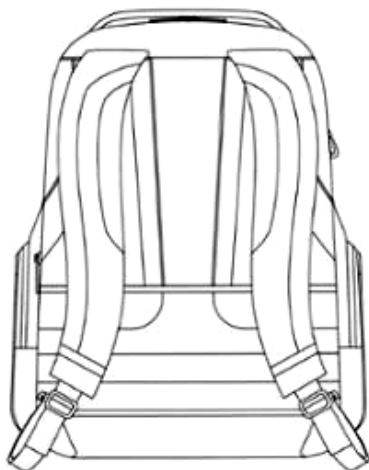

1.3

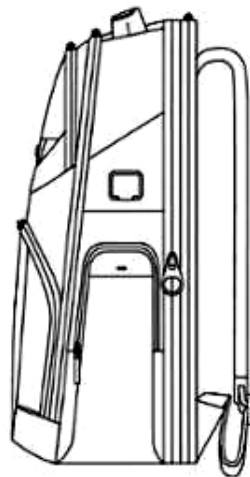

1.4

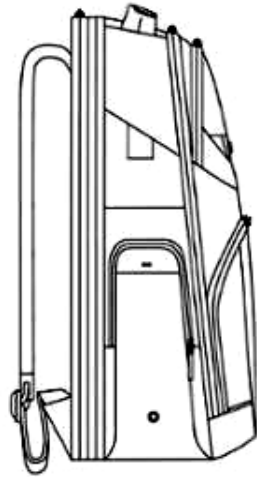

1.5

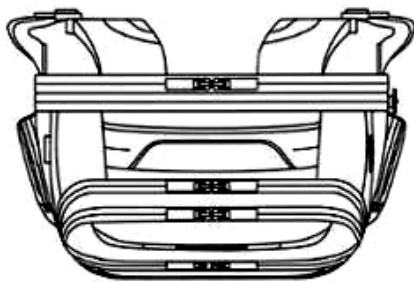

1.6

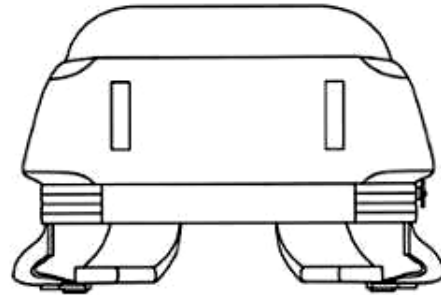

1.7



- (11) **3-0037755**
  - (15) 13/12/2023
  - (21) 3-2022-01397
  - (18) 13/07/2027
  - (54) **CẶP TÀI LIỆU**
  - (30) 008830376-0002 14/01/2022 EM;
  - (45) 25/01/2024 430B
  - (73) **SAMSONITE IP HOLDINGS S.A.R.L. (LU)**  
13-15 avenue de la Liberté, L-1931 Luxembourg, Luxembourg
  - (72) 1. MARCO GRIMOLDI (IT)  
2. GIORGIO MICIELI (IT)
  - (74) Công ty Luật TNHH T&G (TGVN)
  - (55)
- (51) 03-01
  - (22) 13/07/2022
  - (28) 1
  - (43) 26/09/2022 414A



1.1



1.2



1.3

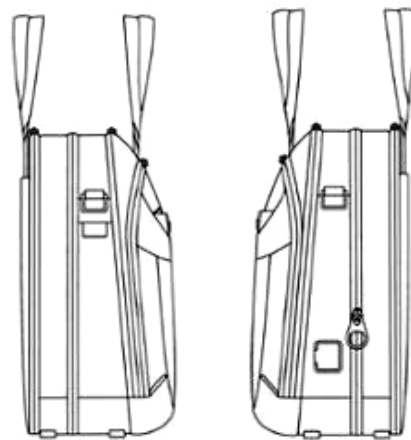

1.4

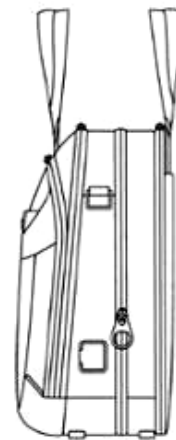

1.5



1.6

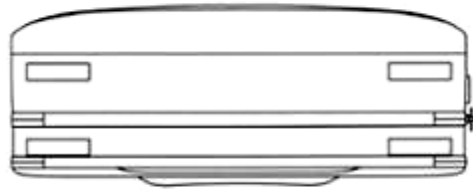

1.7

- (11) **3-0037756**
- (15) 13/12/2023
- (21) 3-2022-01398
- (18) 13/07/2027
- (54) VA LI
- (30) 008830376-0003 14/01/2022 EM;
- (45) 25/01/2024 430B
- (73) SAMSONITE IP HOLDINGS S.A.R.L. (LU)  
13-15 avenue de la Liberté, L-1931 Luxembourg, Luxembourg
- (72) 1. MARCO GRIMOLDI (IT)  
2. GIORGIO MICIELI (IT)
- (74) Công ty Luật TNHH T&G (TGVN)
- (55)
- (51) 03-01
- (22) 13/07/2022
- (28) 1
- (43) 25/10/2022 415A



1.1



1.2

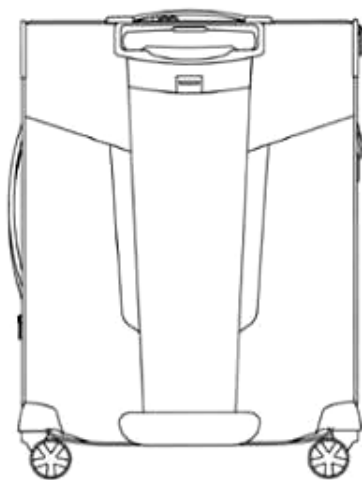

1.3

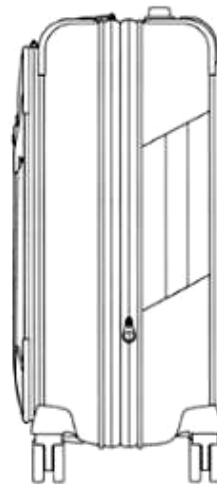

1.4

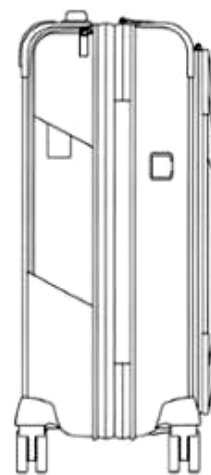

1.5

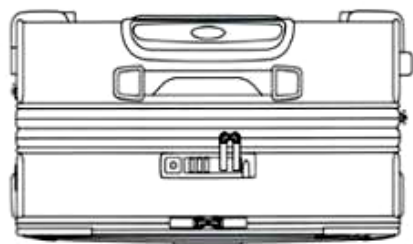

1.6

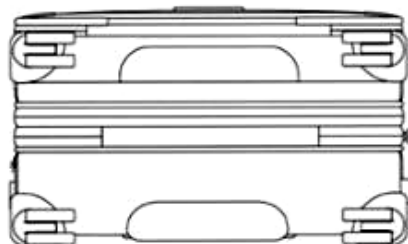

1.7

- (11) **3-0037757**
- (15) 13/12/2023
- (21) 3-2022-01868
- (18) 31/08/2027
- (54) KHAY ĐỰNG XÀ PHÒNG
- (30) 202211216 05/05/2022 AU;
- (45) 25/01/2024 430B
- (73) PHOENIX INDUSTRIES PTY LTD (AU)  
926 Mountain Hwy, Bayswater, Victoria, 3153, Australia
- (72) Ban Hsi Liu (AU)
- (74) Công ty TNHH Tâm nhìn và Liên danh (VISION & ASSOCIATES CO.LTD.)
- (55)

- (51) 23-02
- (22) 31/08/2022

- (28) 1
- (43) 27/01/2023 418A



1.1



1.2



1.3



1.4



1.5

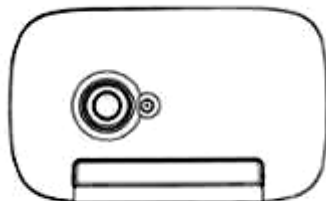

1.6

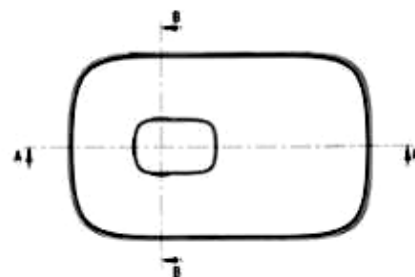

1.7

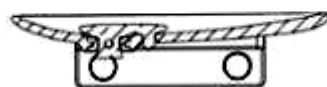

1.8



1.9

- (11) **3-0037758**  
(15) 13/12/2023  
(21) 3-2022-01698  
(18) 16/08/2027  
(54) Ô TÔ  
(30) DM/219174 16/02/2022 WO;  
(45) 25/01/2024 430B  
(73) FERRARI S.P.A. (IT)  
Via Emilia Est 1163, MODENA, ITALY  
(72) Enrico CARDILE (IT)  
(74) Công ty TNHH một thành viên Sở hữu trí tuệ VCCI (VCCI-IP CO.,LTD)  
(55)
- (51) 12-08  
(22) 16/08/2022  
(28) 1  
(43) 27/01/2023 418A

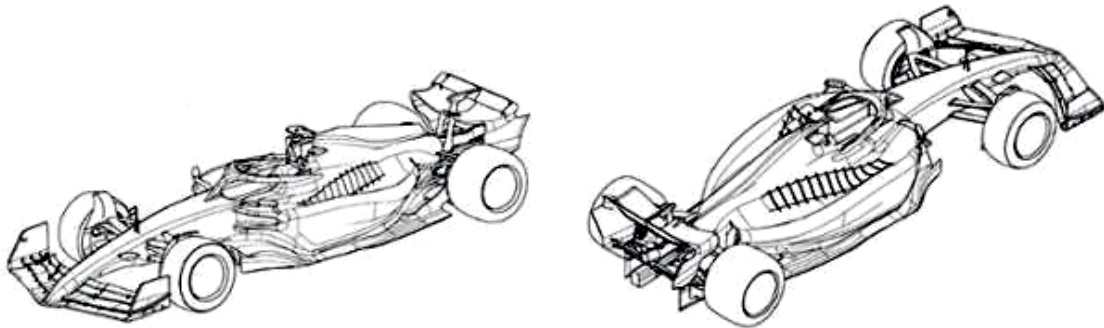

1.1

1.2

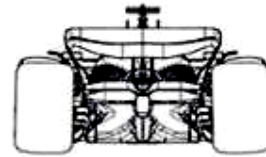
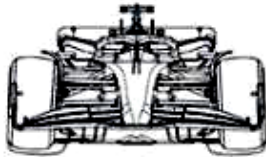

1.3

1.4

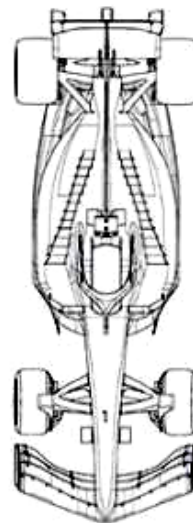
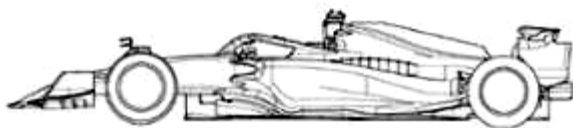

1.5

1.6

- (11) **3-0037759**  
(15) 13/12/2023 (51) 25-01  
(21) 3-2022-01791 (22) 24/08/2022  
(18) 24/08/2027  
(54) THANH NHÔM ĐỊNH HÌNH (28) 1  
(45) 25/01/2024 430B (43) 25/11/2022 416A  
(73) CÔNG TY TNHH CỬA SỔ VIỆT CHÂU Á ASEANWINDOW (VN)  
31 Võ Văn Vân, phường Tân Tạo, quận Bình Tân, thành phố Hồ Chí Minh  
(72) Đăng Quốc Duẩn (VN)  
(74) Văn phòng Luật sư Long Nguyễn (LONG NGUYEN LAW OFFICE)  
(55)



1.1



1.2

1.3



1.4

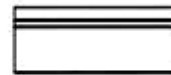

1.5



1.6

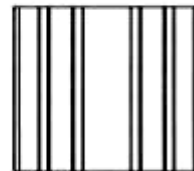

1.7

- (11) **3-0037760**  
(15) 13/12/2023 (51) 25-01  
(21) 3-2022-01792 (22) 24/08/2022  
(18) 24/08/2027  
(54) THANH NHÔM ĐỊNH HÌNH (28) 1  
(45) 25/01/2024 430B (43) 25/11/2022 416A  
(73) CÔNG TY TNHH CỬA SỔ VIỆT CHÂU Á ASEANWINDOW (VN)  
31 Võ Văn Vân, phường Tân Tạo, quận Bình Tân, thành phố Hồ Chí Minh  
(72) Đặng Quốc Duẩn (VN)  
(74) Văn phòng Luật sư Long Nguyễn (LONG NGUYEN LAW OFFICE)  
(55)



1.1



1.2



1.3



1.4

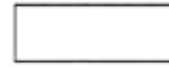

1.5

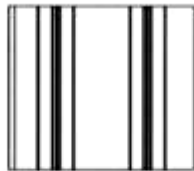

1.6



1.7



- (11) **3-0037761**  
(15) 13/12/2023 (51) 12-08  
(21) 3-2022-01732 (22) 18/08/2022  
(18) 18/08/2027  
(54) XE Ô TÔ ĐIỆN (28) 1  
(45) 25/01/2024 430B (43) 26/12/2022 417A  
(73) 1. QINGDAO HONGRI AUTOMOBILE TRADE CO., LTD. (CN)  
2F, Bldg. 37, Shouchuang Konggang International Center, No. 6 Changcheng South Rd., Chengyang Dist., Qingdao City, Shandong Province, China  
2. QINGDAO HONGRI AUTOMOBILE TECHNOLOGY CO., LTD. (CN)  
4F, Bldg. 37, Shouchuang Konggang International Center, No. 6 Changcheng South Rd., Chengyang Dist., Qingdao City, Shandong Province, China  
(72) Jianjun Zhang (CN)  
(74) Công ty TNHH Dịch vụ Sở hữu trí tuệ GREENIP (GREENIP CO., LTD)  
(55)



1.1



1.2



1.3



1.4



1.5



1.6



1.7

- (11) **3-0037762**
- (15) 13/12/2023
- (21) 3-2022-01811
- (18) 25/08/2027
- (54) THANH KIM LOẠI ĐỊNH HÌNH
- (45) 25/01/2024 430B
- (73) CÔNG TY CỔ PHẦN TẬP ĐOÀN KENWIN (VN)  
Tầng 4 tòa nhà VG Building, số 235 đường Nguyễn Trãi, phường Thanh Xuân  
Trung, quận Thanh Xuân, thành phố Hà Nội
- (72) Ngô Thọ Long (VN)
- (74) Công ty TNHH Sở hữu trí tuệ PADEMARK (PADEMARK CO.,LTD.)
- (55)



1.1



1.2



1.3

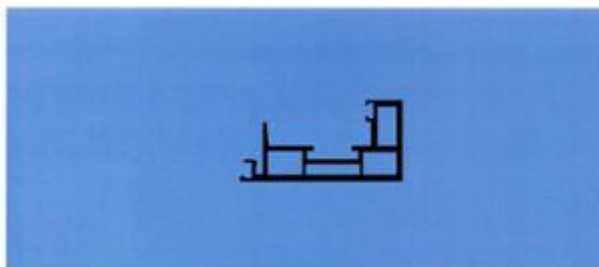

1.4

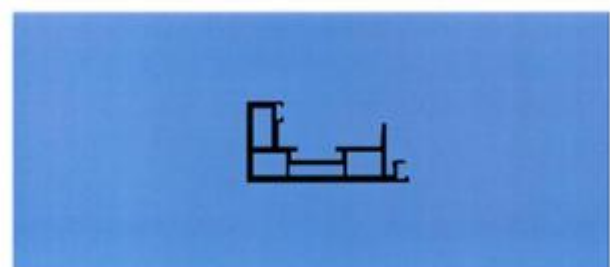

1.5



1.6



1.7

- (11) **3-0037763**
- (15) 13/12/2023
- (21) 3-2022-01185
- (18) 16/06/2027
- (54) THANH KIM LOẠI ĐỊNH HÌNH
- (45) 25/01/2024 430B
- (73) CÔNG TY CỔ PHẦN KENWIN (VN)  
Tầng 4 tòa nhà VG Building, số 235 đường Nguyễn Trãi, phường Thanh Xuân Trung, quận Thanh Xuân, thành phố Hà Nội
- (72) Ngô Thọ Long (VN)
- (74) Công ty TNHH Sở hữu trí tuệ PADEMARK (PADEMARK CO.,LTD.)
- (55)
- (51) 25-01
- (22) 16/06/2022
- (28) 1
- (43) 25/11/2022 416A



1.1



1.2



1.3

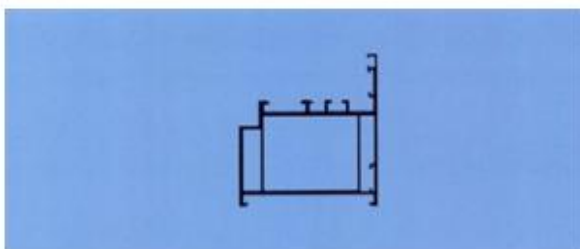

1.4

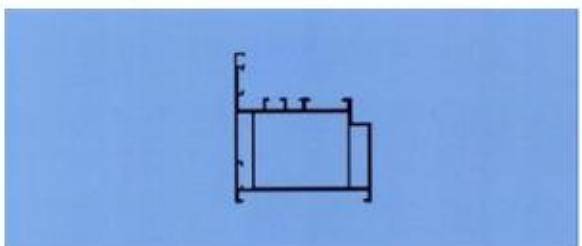

1.5



1.6



1.7

- (11) **3-0037764**  
(15) 14/12/2023 (51) 09-01  
(21) 3-2022-00329 (22) 24/02/2022  
(18) 24/02/2027  
(54) LỘ (28) 1  
(45) 25/01/2024 430B (43) 25/05/2022 410A  
(73) LG HOUSEHOLD & HEALTH CARE LTD. (KR)  
58, Saemunan-ro, Jongno-gu, Seoul, Republic of Korea  
(72) PARK, Jin Won (KR)  
(74) Công ty TNHH Tâm nhìn và Liên danh (VISION & ASSOCIATES CO.LTD.)  
(55)



- (11) **3-0037765**
- (15) 14/12/2023
- (21) 3-2022-02092
- (18) 29/09/2027
- (54) **BỒN CẦU**
- (30) 008942106-0007 19/04/2022 EM;
- (45) 25/01/2024 430B
- (73) **HANSGROHE SE (DE)**  
Austr. 5-9, 77761 Schiltach, Germany
- (72) Laura Somaglino (DE)
- (74) Công ty TNHH Trường Xuân (AGELESS CO.,LTD.)
- (55)
- (51) 23-02
- (22) 29/09/2022
- (28) 1
- (43) 26/12/2022 417A



1.1



1.2



1.3



1.4



1.5



1.6



1.7

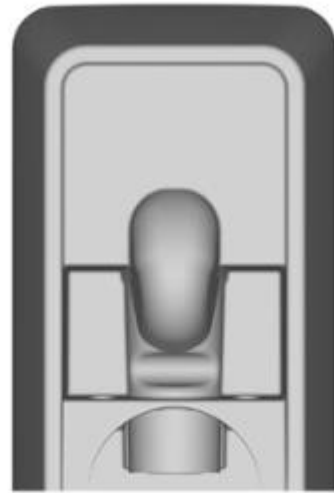

1.8

- (11) **3-0037766**
- (15) 14/12/2023
- (21) 3-2022-00137
- (18) 17/01/2027
- (54) LỢ
- (45) 25/01/2024 430B
- (73) LG HOUSEHOLD & HEALTH CARE LTD. (KR)  
58, Saemunan-ro, Jongno-gu, Seoul, Republic of Korea
- (72) LEE, Hye Jin (KR)
- (74) Công ty TNHH Tâm nhìn và Liên danh (VISION & ASSOCIATES CO.LTD.)
- (55)
- (51) 09-01
- (22) 17/01/2022
- (28) 1
- (43) 25/05/2022 410A

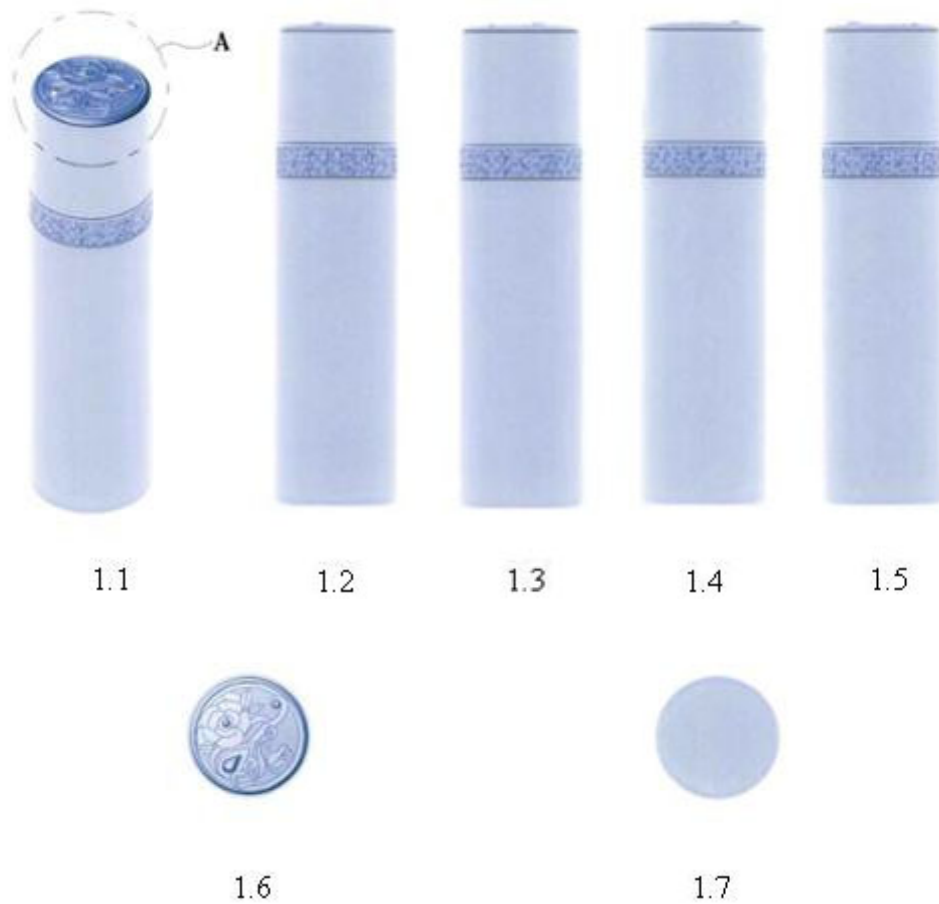





1.8

- (11) **3-0037767**  
(15) 14/12/2023 (51) 09-01  
(21) 3-2022-00061 (22) 10/01/2022  
(18) 10/01/2027  
(54) LỘ (28) 1  
(45) 25/01/2024 430B (43) 25/05/2022 410A  
(73) LG HOUSEHOLD & HEALTH CARE LTD. (KR)  
58, Saemunan-ro, Jongno-gu, Seoul, Republic of Korea  
(72) JEONG, Song Eun (KR)  
(74) Công ty TNHH Tâm nhìn và Liên danh (VISION & ASSOCIATES CO.LTD.)  
(55)



1.1



1.2



1.3



1.4



1.5



1.6



1.7

- (11) **3-0037768**  
(15) 14/12/2023  
(21) 3-2022-00330  
(18) 24/02/2027  
(54) LỘ  
(45) 25/01/2024 430B  
(73) LG HOUSEHOLD & HEALTH CARE LTD. (KR)  
58, Saemunan-ro, Jongno-gu, Seoul, Republic of Korea  
(72) PARK, Jin Won (KR)  
(74) Công ty TNHH Tâm nhìn và Liên danh (VISION & ASSOCIATES CO.LTD.)  
(55)
- (51) 09-03  
(22) 24/02/2022  
(28) 1  
(43) 25/05/2022 410A



1.1

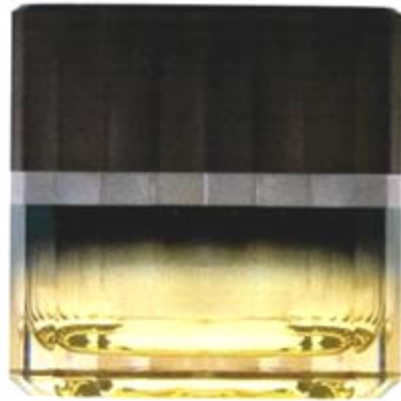

1.2

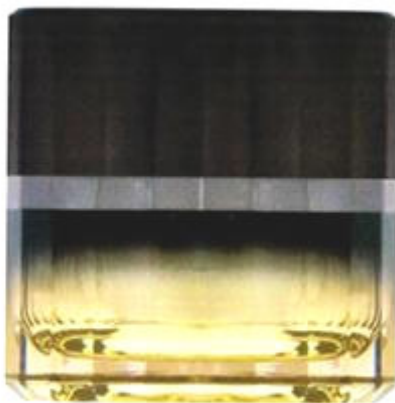

1.3

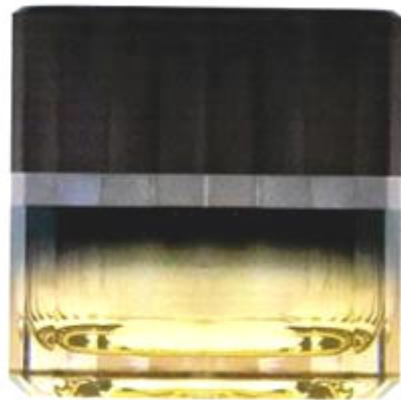

1.4

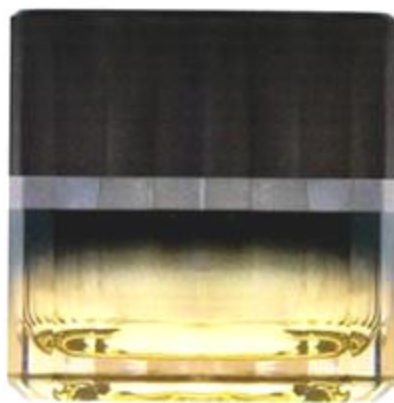

1.5

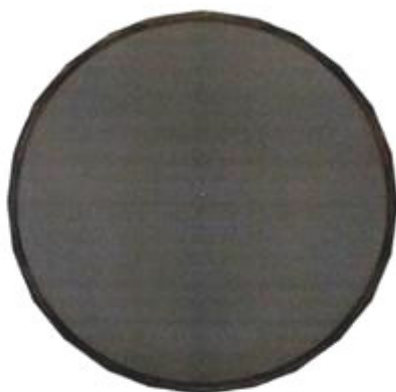

1.6



1.7

- (11) **3-0037769**  
(15) 14/12/2023 (51) 09-01  
(21) 3-2022-00328 (22) 24/02/2022  
(18) 24/02/2027  
(54) LỘ (28) 1  
(45) 25/01/2024 430B (43) 25/05/2022 410A  
(73) LG HOUSEHOLD & HEALTH CARE LTD. (KR)  
58, Saemunan-ro, Jongno-gu, Seoul, Republic of Korea  
(72) PARK, Jin Won (KR)  
(74) Công ty TNHH Tâm nhìn và Liên danh (VISION & ASSOCIATES CO.LTD.)  
(55)



1.1

1.2

1.3

1.4

1.5



1.6



1.7



1.8

- (11) **3-0037770**  
(15) 14/12/2023  
(21) 3-2021-02205  
(18) 31/08/2026  
(54) **GHẾ NÀM XE Ô TÔ**  
(45) 25/01/2024 430B  
(73) **CÔNG TY TNHH SKYBUS (VN)**  
404 Hà Huy Giáp, phường Thạnh Lộc, quận 12, thành phố Hồ Chí Minh  
(72) Huỳnh Tấn Lộc (VN)  
(74) Công ty Cổ phần PHANLAW VIETNAM (PHANLAW VIETNAM JSC)  
(55)
- (51) 06-01  
(22) 31/08/2021  
(28) 1  
(43) 26/12/2022 417A



1.1



1.2



1.3



1.4



1.5



1.6



1.7



1.8

## CÔNG BÁO SỞ HỮU CÔNG NGHIỆP SỐ 430 TẬP B - QUYỀN 2 (01.2024)

- (11) **3-0037771**  
(15) 15/12/2023 (51) 09-03  
(21) 3-2020-02721 (22) 06/11/2020  
(18) 06/11/2025  
(54) **HỘP ĐỰNG SẢN PHẨM** (28) 1  
(45) 25/01/2024 430B (43) 27/01/2023 418A  
(73) **GIẢN QUỐC THÀNH (VN)**  
2.04 Lô L chung cư Bàu Cát 2, đường Hồng Lạc, phường 10, quận Tân Bình, thành phố Hồ Chí Minh  
(72) Phạm Trung Thành (VN)  
(74) Công ty TNHH Sở hữu trí tuệ ALNGUYEN (ALNGUYEN IP CO.,LTD.)  
(55)



1.1



1.2

(11) **3-0037772**

(15) 15/12/2023

(21) 3-2022-01691

(18) 16/08/2027

(54) **BỒN CẦU**

(45) 25/01/2024 430B

(73) **CÔNG TY CỔ PHẦN THƯƠNG MẠI VIGLACERA (VN)**

Tầng 3, tòa nhà Viglacera, số 1 Đại lộ Thăng Long, phường Mỹ Trì, quận Nam Từ Liêm, thành phố Hà Nội

(72) Mai Văn Thiêm (VN)

(55)

(51) 23-02

(22) 16/08/2022

(28) 1

(43) 27/01/2023 418A



1.1



1.2



1.3



1.4



1.5



1.6



(11) **3-0037773**

(15) 15/12/2023

(21) 3-2022-00783

(18) 22/04/2027

(54) **BỒN CẦU**

(45) 25/01/2024 430B

(73) **CÔNG TY CỔ PHẦN THƯƠNG MẠI VIGLACERA (VN)**

Tầng 1, tòa nhà Viglacera, số 1 đại lộ Thăng Long, phường Mỹ Trì, quận Nam Từ Liêm, thành phố Hà Nội

(72) Phạm Ngọc Đường (VN)

(55)

(51) 23-02

(22) 22/04/2022

(28) 1

(43) 25/10/2022 415A



1.1



1.2



1.3



1.4



1.5



1.6

- (11) **3-0037774**  
(15) 15/12/2023 (51) 09-03  
(21) 3-2022-00283 (22) 16/02/2022  
(18) 16/02/2027  
(54) **HỘP SẢN PHẨM** (28) 1  
(45) 25/01/2024 430B (43) 25/05/2022 410A  
(73) **CÔNG TY TNHH XUẤT NHẬP KHẨU VÀ KINH DOANH VHP (VN)**  
Số 17/331 phố Trần Khát Trân, phường Thanh Nhân, quận Hai Bà Trưng, thành phố Hà Nội  
(72) **Đào Thị Gấm (VN)**  
(55)



1.1



1.2

- (11) **3-0037775**  
(15) 15/12/2023  
(21) 3-2022-02780  
(18) 16/12/2027  
(54) MUỖNG  
(45) 25/01/2024 430B  
(73) **VÕ QUANG BA (VN)**  
26 Phú Hòa, phường 7, quận Tân Bình, thành phố Hồ Chí Minh  
(72) Võ Quang Ba (VN)  
(74) Công ty Cổ phần Sở hữu công nghiệp INVESTIP (INVESTIP)  
(55)
- (51) 07-03  
(22) 16/12/2022  
(28) 1  
(43) 27/03/2023 420A



1.1



1.2



1.3



1.4

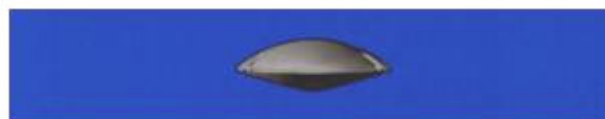

1.5

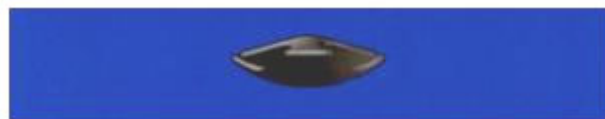

1.6

- (11) **3-0037776**  
(15) 15/12/2023 (51) 09-01  
(21) 3-2022-02624 (22) 29/11/2022  
(18) 29/11/2027  
(54) CHAI (28) 1  
(45) 25/01/2024 430B (43) 25/04/2023 421A  
(73) **HỘ KINH DOANH CƠ SỞ SẢN XUẤT RƯỢU THỦ CÔNG TRUYỀN THỐNG  
ÚT TÂY (VN)**  
Ấp Tân Long A, xã Tân Bình, huyện Phụng Hiệp, tỉnh Hậu Giang  
(72) Lê Quang Anh (VN)  
(74) Công ty Cổ phần Sở hữu công nghiệp INVESTIP (INVESTIP)  
(55)



1.1



1.2

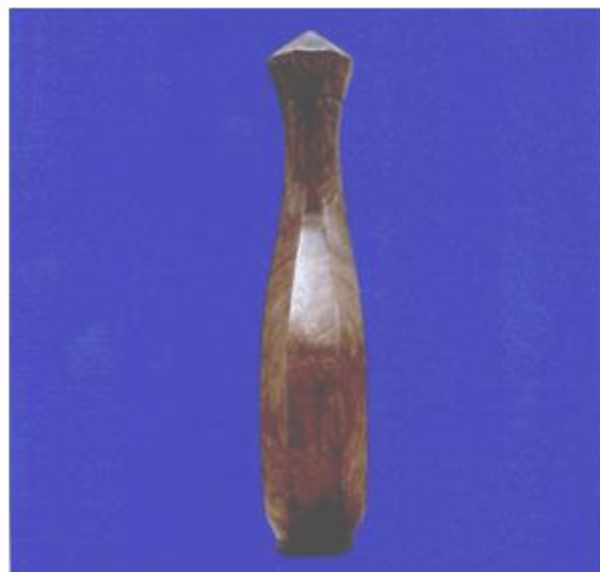

1.3



1.4



1.5

- (11) **3-0037777**
- (15) 15/12/2023
- (21) 3-2022-00522
- (18) 23/03/2027
- (54) LỘ
- (45) 25/01/2024 430B
- (73) LG HOUSEHOLD & HEALTH CARE LTD. (KR)  
58, Saemunan-ro, Jongno-gu, Seoul, Republic of Korea
- (72) JEONG, Song Eun (KR)
- (74) Công ty TNHH Tâm nhìn và Liên danh (VISION & ASSOCIATES CO.LTD.)
- (55)
- (51) 09-01
- (22) 23/03/2022
- (28) 1
- (43) 27/06/2022 411A



1.1

1.2

1.3

1.4

1.5



1.6



1.7

- (11) **3-0037778**  
(15) 15/12/2023  
(21) 3-2022-02574  
(18) 23/11/2027  
(54) **CÁU KIỆN KÈ LẮP GHÉP**  
(45) 25/01/2024 430B  
(73) **CÔNG TY CỔ PHẦN KHOA HỌC CÔNG NGHỆ VIỆT NAM (VN)**  
Số 6 đường 3 tháng 2, phường 8, thành phố Vũng Tàu, tỉnh Bà Rịa - Vũng Tàu  
(72) Hoàng Đức Thảo (VN)  
(55)
- (51) 25-02  
(22) 23/11/2022  
(28) 1  
(43) 25/04/2023 421A

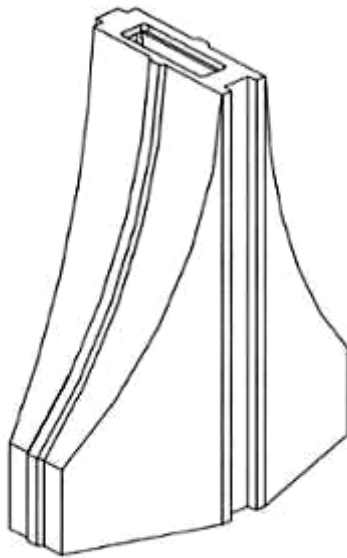

1.1

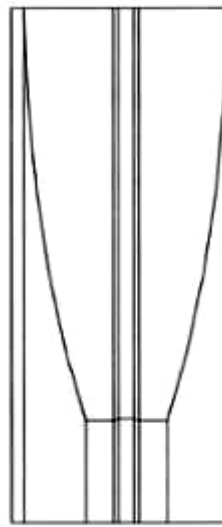

1.2

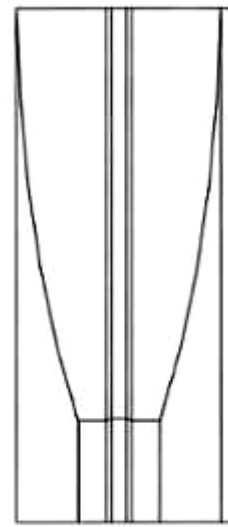

1.3

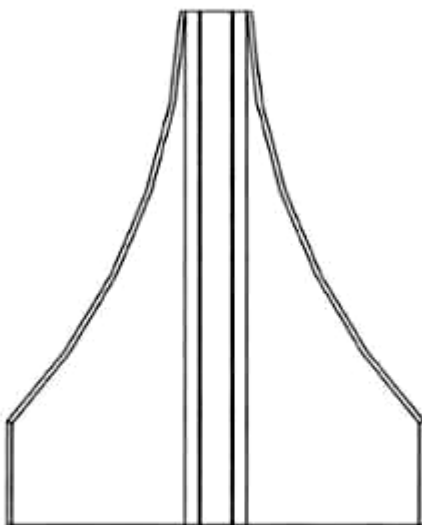

1.4

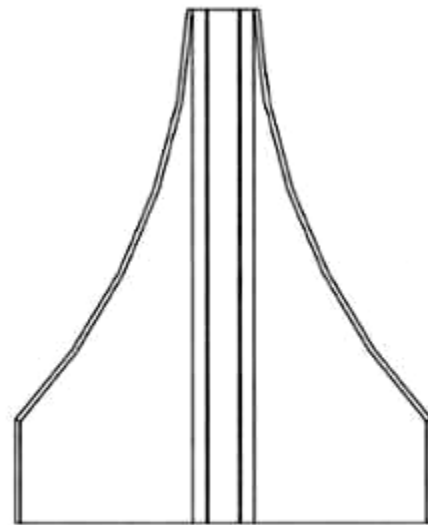

1.5



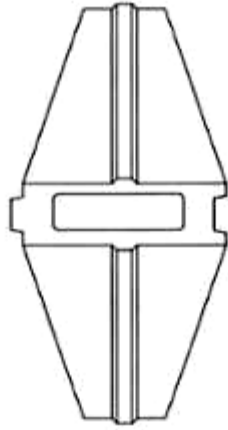

1.6

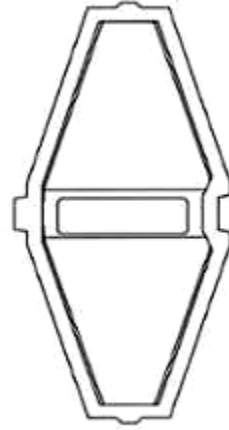

1.7

- (11) **3-0037779**  
(15) 15/12/2023  
(21) 3-2022-02575  
(18) 23/11/2027  
(54) **CÁU KIỆN KÈ LẮP GHÉP**  
(45) 25/01/2024 430B  
(73) **CÔNG TY CỔ PHẦN KHOA HỌC CÔNG NGHỆ VIỆT NAM (VN)**  
Số 6 đường 3 tháng 2, phường 8, thành phố Vũng Tàu, tỉnh Bà Rịa - Vũng Tàu  
(72) Hoàng Đức Thảo (VN)  
(55)
- (51) 25-02  
(22) 23/11/2022  
(28) 1  
(43) 25/04/2023 421A

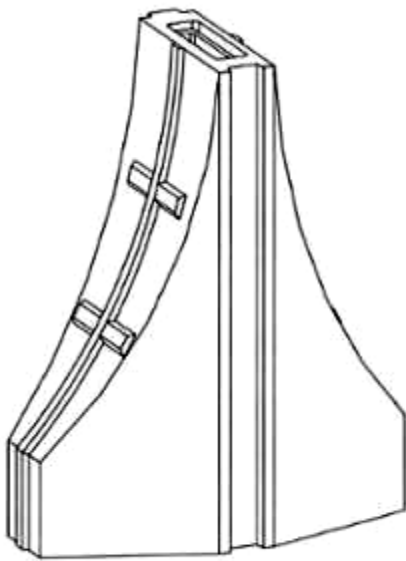

1.1

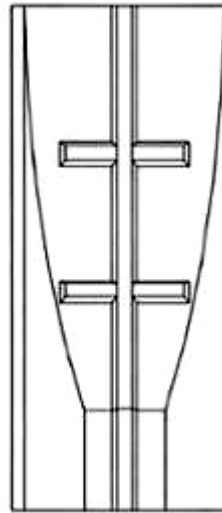

1.2

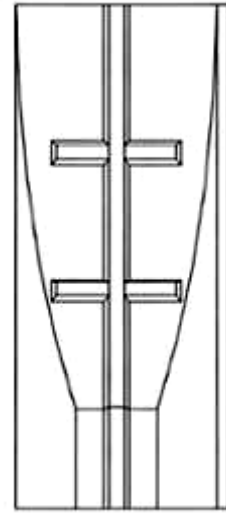

1.3

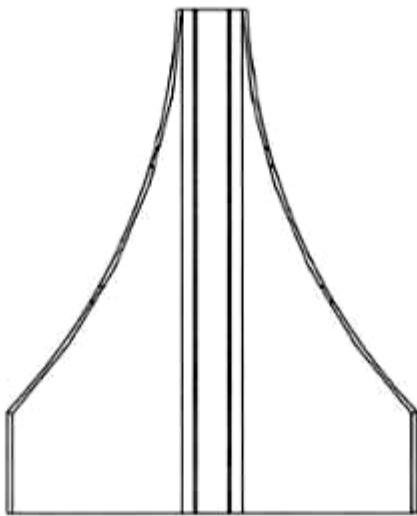

1.4

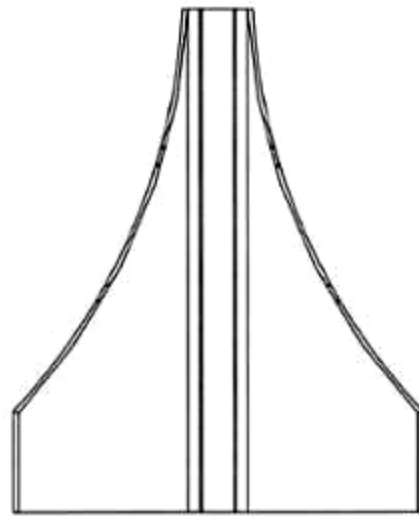

1.5

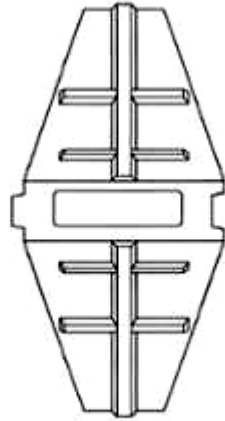

1.6



1.7

(11) **3-0037780**

(15) 15/12/2023

(21) 3-2022-02576

(18) 23/11/2027

(54) **CÁU KIẾN KÈ LẮP GHÉP**

(45) 25/01/2024 430B

(73) **CÔNG TY CỔ PHẦN KHOA HỌC CÔNG NGHỆ VIỆT NAM (VN)**

Số 6 đường 3 tháng 2, phường 8, thành phố Vũng Tàu, tỉnh Bà Rịa - Vũng Tàu

(72) Hoàng Đức Thảo (VN)

(55)

(51) 25-02

(22) 23/11/2022

(28) 1

(43) 25/04/2023 421A

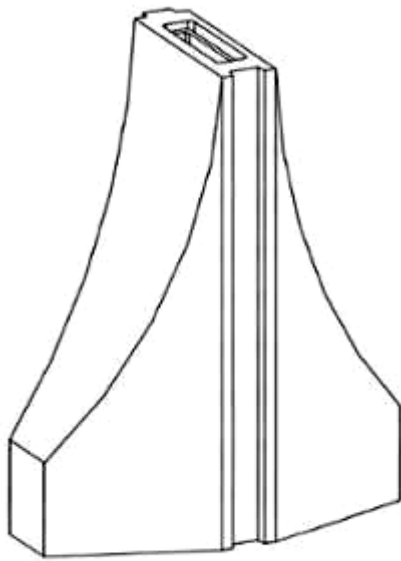

1.1



1.2

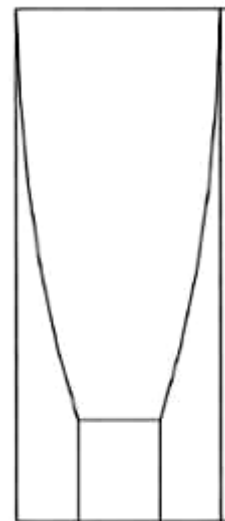

1.3

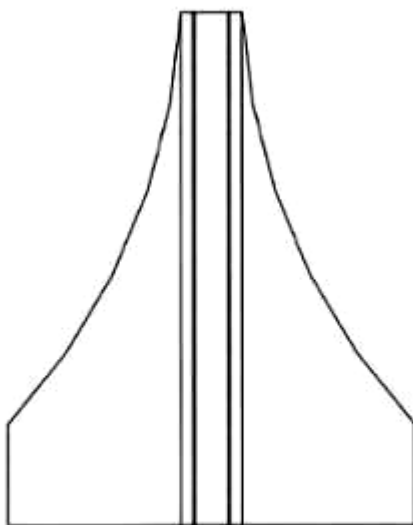

1.4

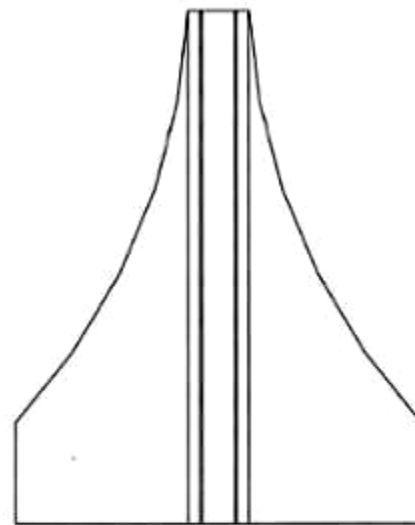

1.5

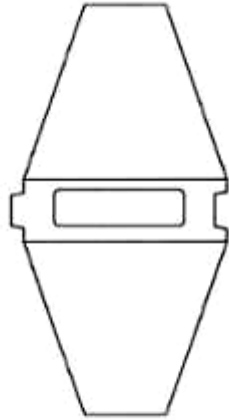

1.6

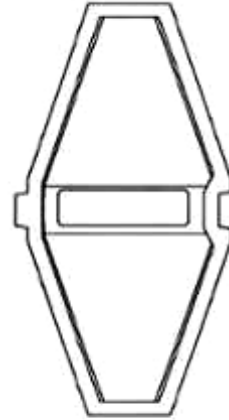

1.7

- (11) **3-0037781**  
(15) 15/12/2023 (51) 25-02  
(21) 3-2020-00180 (22) 21/01/2020  
(18) 21/01/2025  
(54) **CÁU KIỆN KÈ LẮP GHÉP** (28) 2  
(45) 25/01/2024 430B (43) 25/05/2020 386  
(73) **CÔNG TY CỔ PHẦN KHOA HỌC CÔNG NGHỆ VIỆT NAM (BUSADCO) (VN)**  
Số 6 đường 3 tháng 2, phường 8, thành phố Vũng Tàu, tỉnh Bà Rịa - Vũng Tàu  
(72) Hoàng Đức Thảo (VN)  
(55)

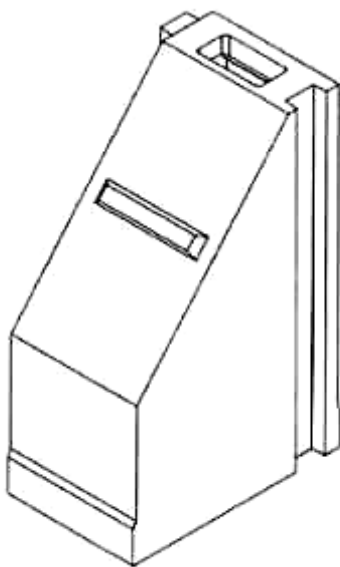

1.1

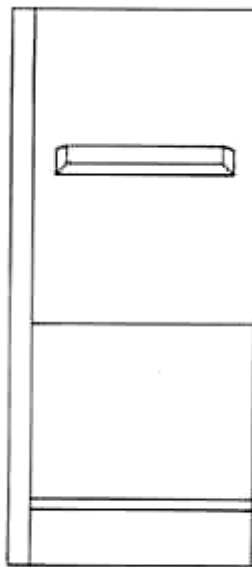

1.2

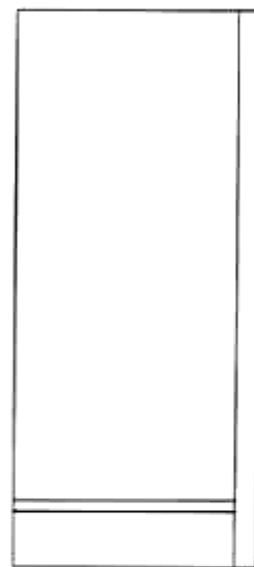

1.3

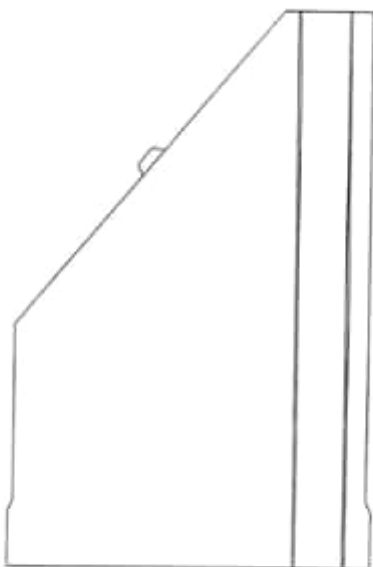

1.4

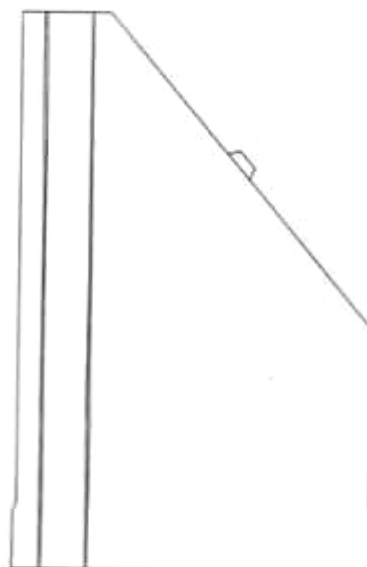

1.5

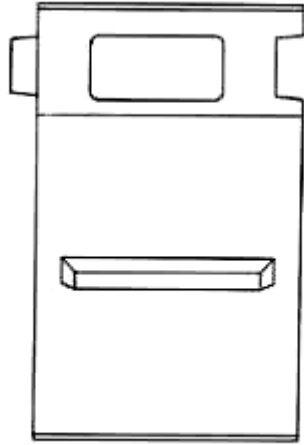

1.6

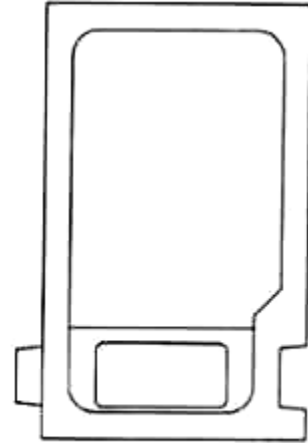

1.7

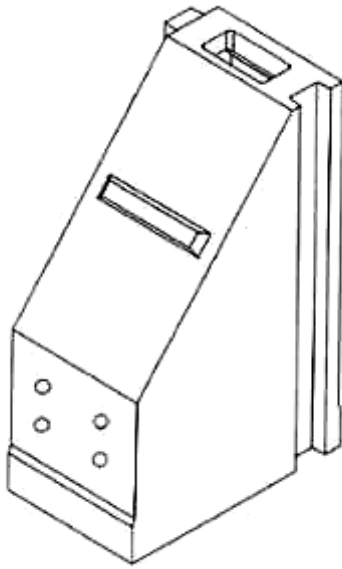

2.1

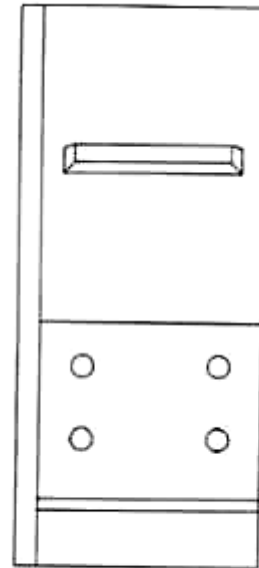

2.2



2.3

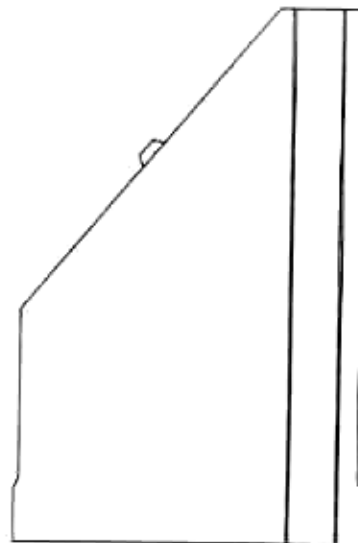

2.4

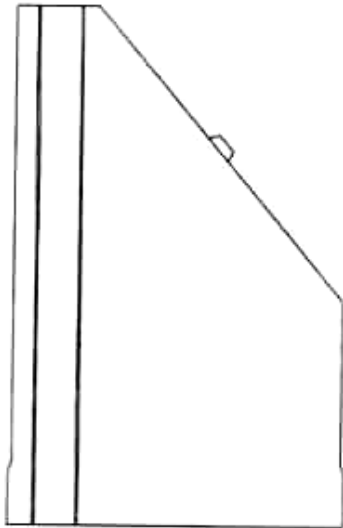

2.5

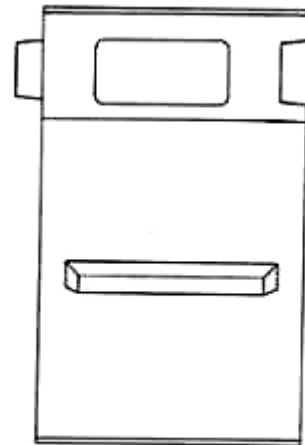

2.6

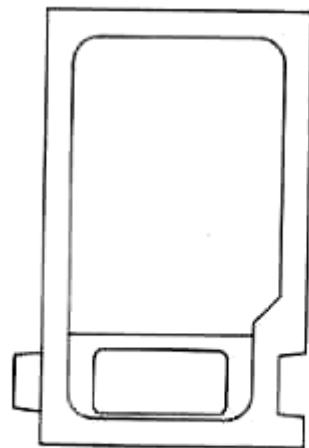

2.7



- (11) **3-0037782**  
(15) 15/12/2023  
(21) 3-2021-01047  
(18) 06/05/2026  
(54) **CẦU KIẾN KÈ LẮP GHÉP**  
(45) 25/01/2024 430B  
(73) **CÔNG TY CỔ PHẦN KHOA HỌC CÔNG NGHỆ VIỆT NAM (VN)**  
Số 6, đường 3 tháng 2, phường 8, thành phố Vũng Tàu, tỉnh Bà Rịa - Vũng Tàu  
(72) Hoàng Đức Thảo (VN)  
(55)
- (51) 25-02  
(22) 06/05/2021  
(28) 1  
(43) 27/12/2021 405A

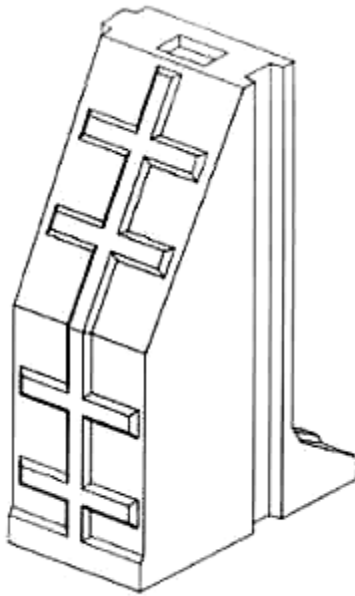

1.1

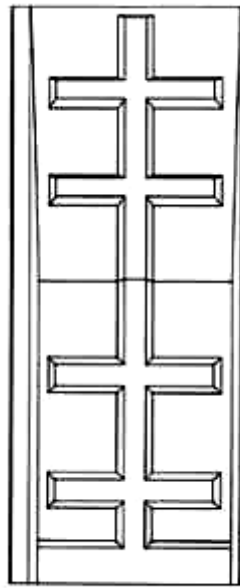

1.2

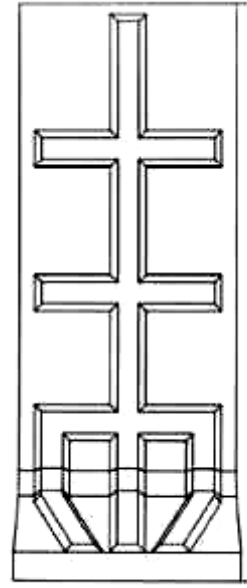

1.3

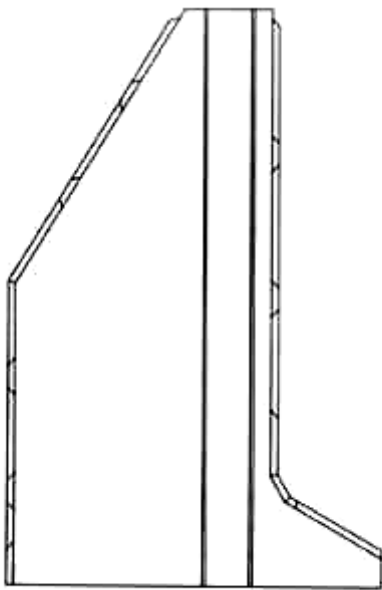

1.4

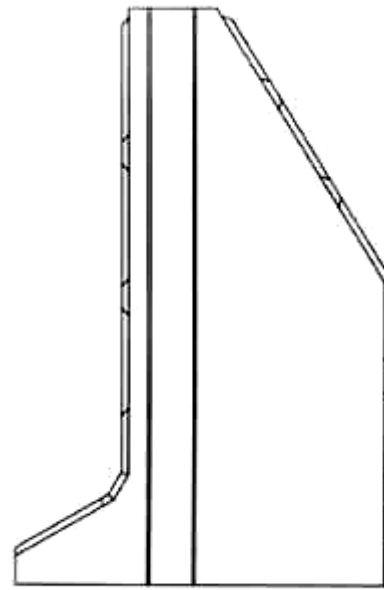

1.5

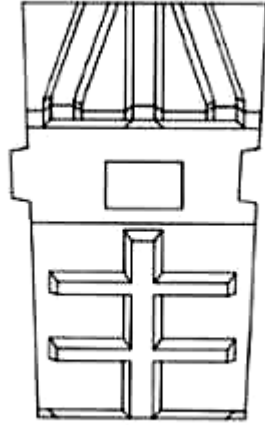

1.6

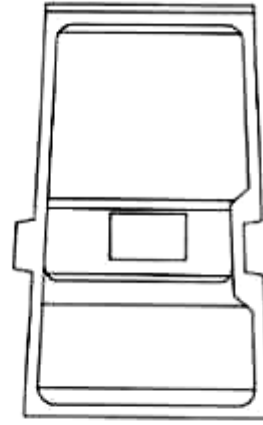

1.7

(11) **3-0037783**

(15) 18/12/2023

(21) 3-2021-01490

(18) 09/06/2026

(54) **KÈ VÒM**

(45) 25/01/2024 430B

(73) **CÔNG TY CỔ PHẦN KHOA HỌC CÔNG NGHỆ VIỆT NAM (VN)**

Số 6 đường 3 tháng 2, phường 8, thành phố Vũng Tàu, tỉnh Bà Rịa Vũng Tàu

(72) **Hoàng Đức Thảo (VN)**

(55)

(51) 25-02

(22) 09/06/2021

(28) 1

(43) 25/05/2022 410A

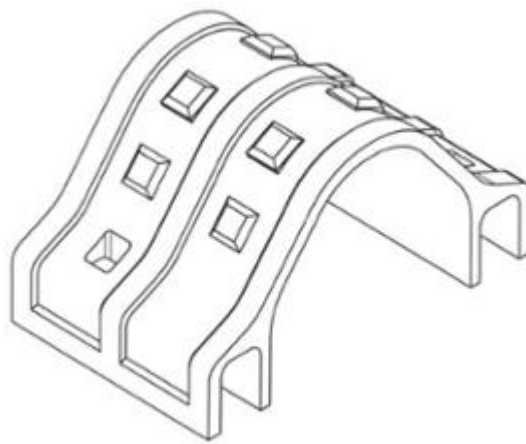

1.1



1.2



1.3

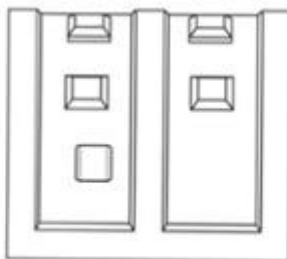

1.4

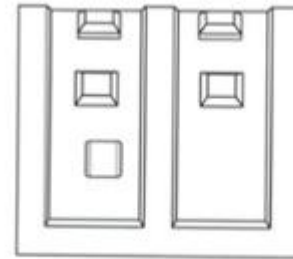

1.5

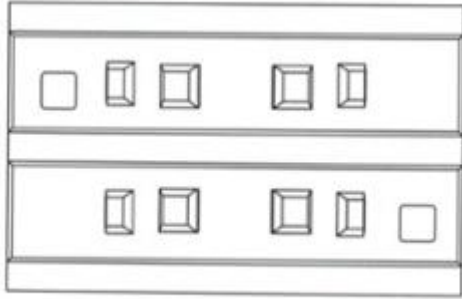

1.6

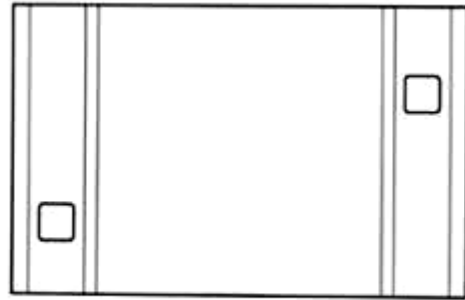

1.7

(11) **3-0037784**

(15) 18/12/2023

(21) 3-2021-01492

(18) 09/06/2026

(54) **KÈ VÒM**

(45) 25/01/2024 430B

(73) **CÔNG TY CỔ PHẦN KHOA HỌC CÔNG NGHỆ VIỆT NAM (VN)**

Số 6 đường 3 tháng 2, phường 8, thành phố Vũng Tàu, tỉnh Bà Rịa Vũng Tàu

(72) **Hoàng Đức Thảo (VN)**

(55)

(51) 25-02

(22) 09/06/2021

(28) 1

(43) 25/05/2022 410A

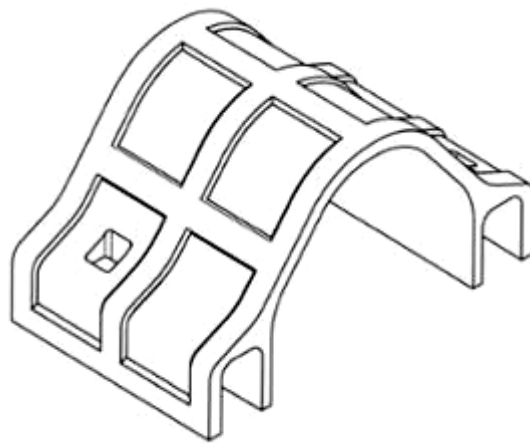

1.1



1.2



1.3

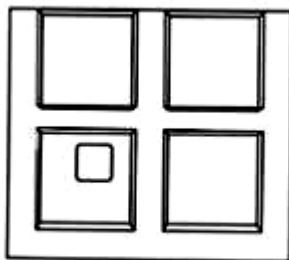

1.4

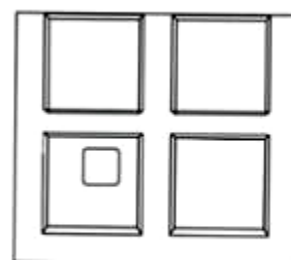

1.5

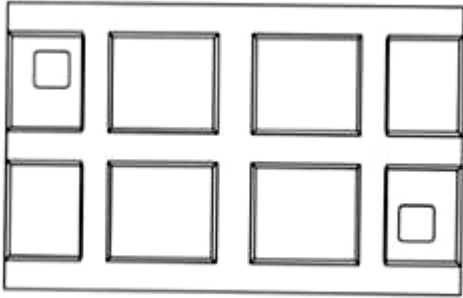

1.6



1.7

- (11) **3-0037785**
- (15) 18/12/2023
- (21) 3-2021-01494
- (18) 09/06/2026
- (54) **KÈ VÒM**
- (45) 25/01/2024 430B
- (73) **CÔNG TY CỔ PHẦN KHOA HỌC CÔNG NGHỆ VIỆT NAM (VN)**  
Số 6 đường 3 tháng 2, phường 8, thành phố Vũng Tàu, tỉnh Bà Rịa Vũng Tàu
- (72) Hoàng Đức Thảo (VN)
- (55)
- (51) 25-02
- (22) 09/06/2021
- (28) 1
- (43) 25/11/2021 404A

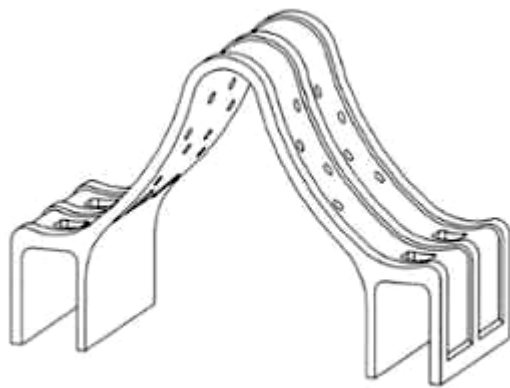

1.1

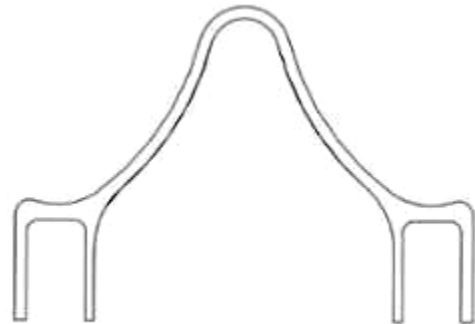

1.2

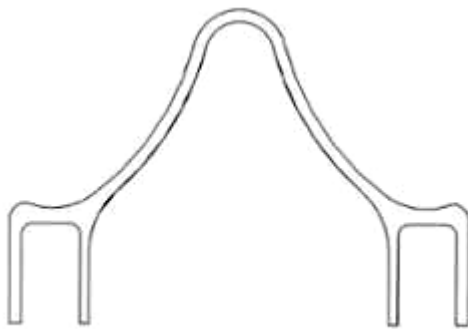

1.3

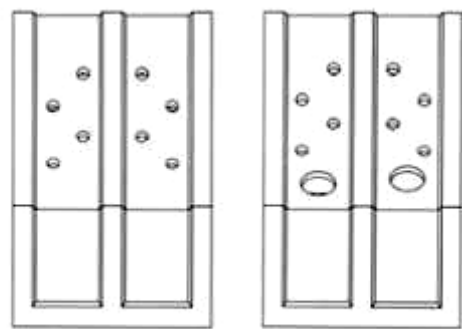

1.4

1.5

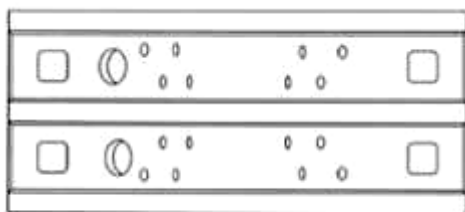

1.6

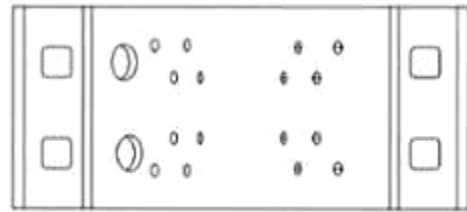

1.7

- (11) **3-0037786**  
(15) 18/12/2023 (51) 25-02  
(21) 3-2022-02577 (22) 23/11/2022  
(18) 23/11/2027  
(54) KÊNH, MƯƠNG ĐÚC SẴN (28) 1  
(45) 25/01/2024 430B (43) 25/04/2023 421A  
(73) CÔNG TY CỔ PHẦN KHOA HỌC CÔNG NGHỆ VIỆT NAM (VN)  
Số 6 đường 3 tháng 2, phường 8, thành phố Vũng Tàu, tỉnh Bà Rịa-Vũng Tàu  
(72) Hoàng Đức Thảo (VN)  
(55)

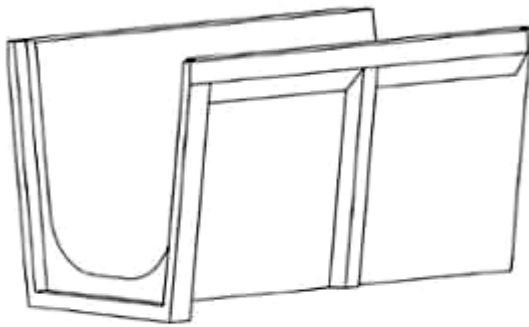

1.1

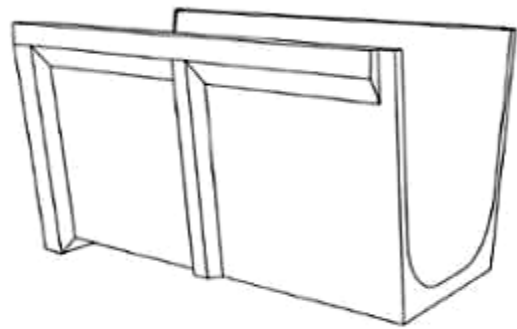

1.2

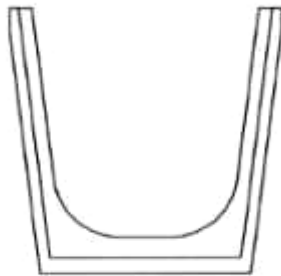

1.3

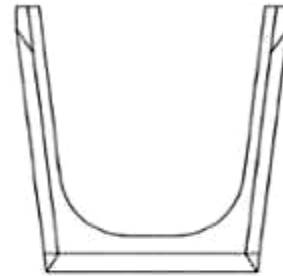

1.4

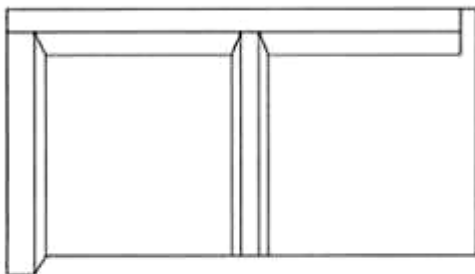

1.5

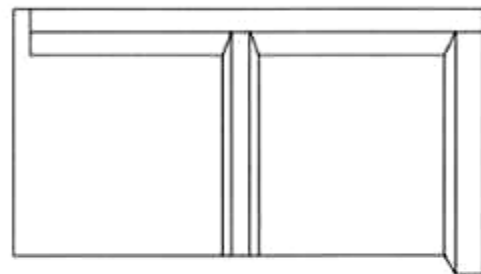

1.6



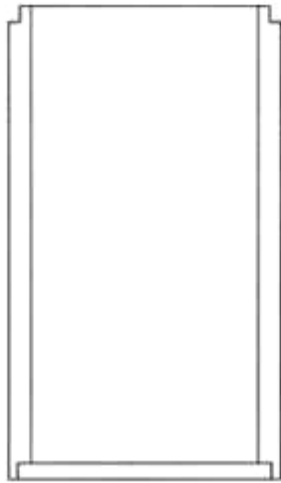

1.7

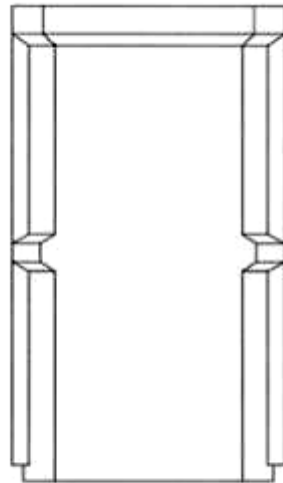

1.8

- (11) **3-0037787**  
(15) 18/12/2023 (51) 25-02  
(21) 3-2022-02578 (22) 23/11/2022  
(18) 23/11/2027  
(54) **KÊNH, MƯƠNG ĐÚC SẴN** (28) 1  
(45) 25/01/2024 430B (43) 25/04/2023 421A  
(73) **CÔNG TY CỔ PHẦN KHOA HỌC CÔNG NGHỆ VIỆT NAM (VN)**  
Số 6 đường 3 tháng 2, phường 8, thành phố Vũng Tàu, tỉnh Bà Rịa - Vũng Tàu  
(72) Hoàng Đức Thảo (VN)  
(55)

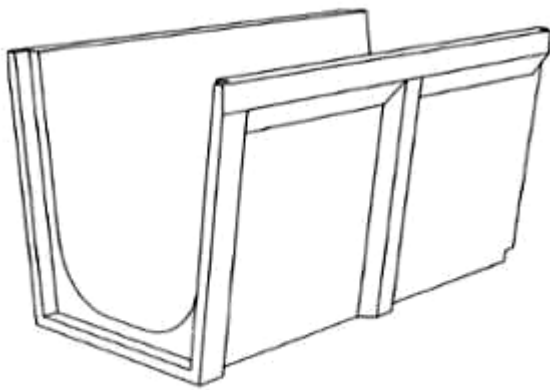

1.1

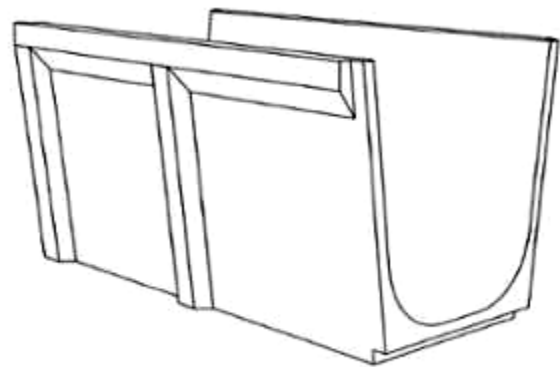

1.2

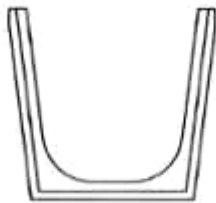

1.3

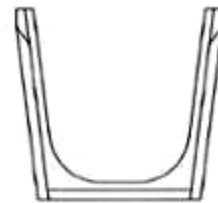

1.4

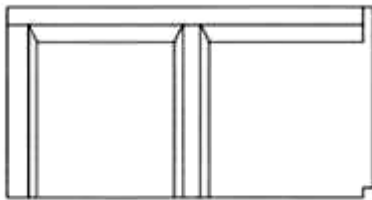

1.5

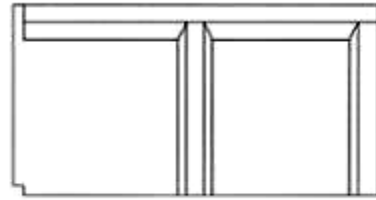

1.6

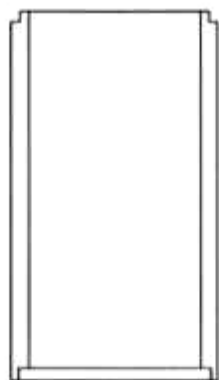

1.7

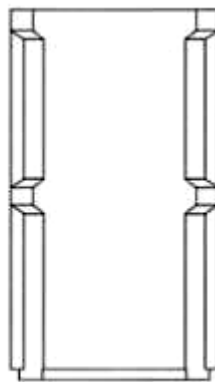

1.8

- (11) **3-0037788**  
(15) 18/12/2023 (51) 19-06  
(21) 3-2022-01087 (22) 03/06/2022  
(18) 03/06/2027  
(54) BÚT (28) 1  
(45) 25/01/2024 430B (43) 26/12/2022 417A  
(73) CÔNG TY CỔ PHẦN TẬP ĐOÀN THIÊN LONG (VN)  
Tầng 10, Sofic Tower, số 10 đường Mai Chí Thọ, phường Thủ Thiêm, thành phố Thủ Đức, thành phố Hồ Chí Minh  
(72) Cô Gia Thọ (VN)  
(74) Công ty TNHH Tư vấn sở hữu trí tuệ Việt (VIET IP CO.,LTD.)  
(55)

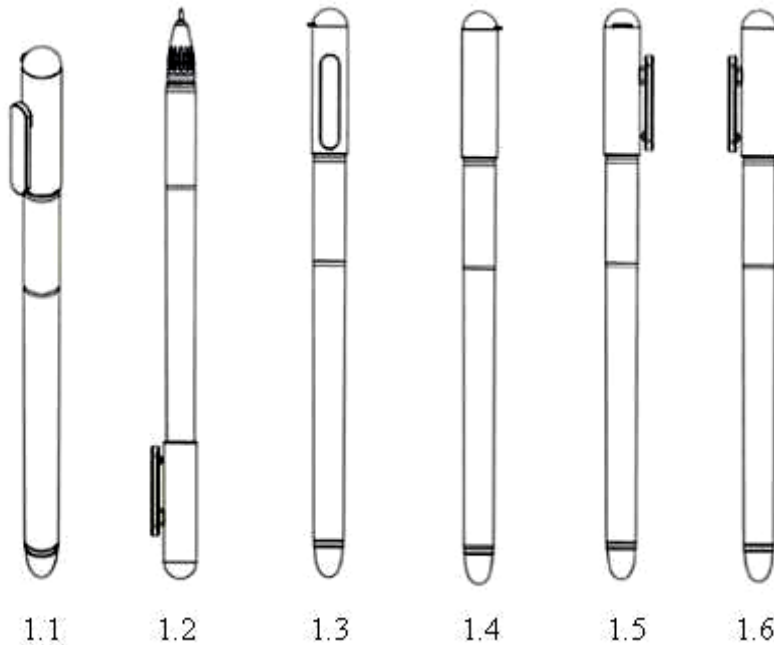

- (11) **3-0037789**  
(15) 18/12/2023 (51) 19-06  
(21) 3-2022-01088 (22) 03/06/2022  
(18) 03/06/2027  
(54) TÂY (28) 1  
(45) 25/01/2024 430B (43) 25/10/2022 415A  
(73) CÔNG TY CỔ PHẦN TẬP ĐOÀN THIÊN LONG (VN)  
Tầng 10, Sofic Tower, số 10 đường Mai Chí Thọ, phường Thủ Thiêm, thành phố Thủ Đức, thành phố Hồ Chí Minh  
(72) Cô Gia Thọ (VN)  
(74) Công ty TNHH Tư vấn sở hữu trí tuệ Việt (VIET IP CO.,LTD.)  
(55)



1.1



1.2



1.3



1.4



1.5



1.6



1.7



1.8

- (11) **3-0037790**  
(15) 18/12/2023 (51) 19-02  
(21) 3-2022-01332 (22) 30/06/2022  
(18) 30/06/2027  
(54) THANH KẸP TÀI LIỆU (28) 1  
(45) 25/01/2024 430B (43) 26/09/2022 414A  
(73) CÔNG TY CỔ PHẦN TẬP ĐOÀN THIÊN LONG (VN)  
Tầng 10, Sofic Tower, số 10 đường Mai Chí Thọ, phường Thủ Thiêm, thành phố Thủ Đức, thành phố Hồ Chí Minh  
(72) Cô Gia Thọ (VN)  
(74) Công ty TNHH Tư vấn sở hữu trí tuệ Việt (VIET IP CO.,LTD.)  
(55)



1.1



1.2



1.4



1.6



1.3



1.5



1.7

- (11) **3-0037791**  
(15) 18/12/2023 (51) 18-01  
(21) 3-2022-01545 (22) 29/07/2022  
(18) 29/07/2027  
(54) MÁY TÍNH (28) 1  
(45) 25/01/2024 430B (43) 25/11/2022 416A  
(73) CÔNG TY CỔ PHẦN TẬP ĐOÀN THIÊN LONG (VN)  
Tầng 10, Sofic Tower, số 10 đường Mai Chí Thọ, phường Thủ Thiêm, thành phố Thủ Đức, thành phố Hồ Chí Minh  
(72) Cô Gia Thọ (VN)  
(74) Công ty TNHH Tư vấn sở hữu trí tuệ Việt (VIET IP CO.,LTD.)  
(55)



1.1



1.2



1.3



1.4



1.5



1.6



1.7

- (11) **3-0037792**  
(15) 18/12/2023 (51) 19-06  
(21) 3-2022-01856 (22) 31/08/2022  
(18) 31/08/2027  
(54) BÚT (28) 1  
(45) 25/01/2024 430B (43) 25/11/2022 416A  
(73) CÔNG TY CỔ PHẦN TẬP ĐOÀN THIÊN LONG (VN)  
Tầng 10, Sofic Tower, số 10 đường Mai Chí Thọ, phường Thủ Thiêm, thành phố Thủ Đức, thành phố Hồ Chí Minh  
(72) Cô Gia Thọ (VN)  
(74) Công ty TNHH Tư vấn sở hữu trí tuệ Việt (VIET IP CO.,LTD.)  
(55)

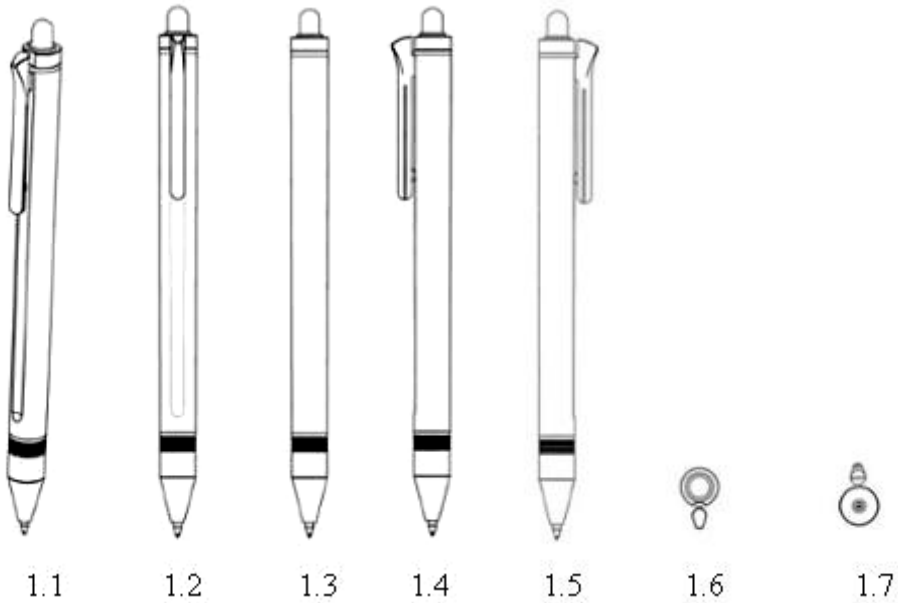



- (11) **3-0037793**  
(15) 18/12/2023 (51) 07-01  
(21) 3-2022-00861 (22) 29/04/2022  
(18) 29/04/2027  
(54) LƯỚI TẢN DÒNG (28) 1  
(45) 25/01/2024 430B (43) 25/07/2022 412A  
(73) CÔNG TY TNHH MINH LONG I (VN)  
333 khu phố Hưng Lộc, phường Hưng Định, thành phố Thuận An, tỉnh Bình Dương  
(72) Lý Ngọc Minh (VN)  
(55)



1.1



1.2



1.3



1.4



1.5



1.6



1.7

- (11) **3-0037794**  
(15) 18/12/2023 (51) 11-02  
(21) 3-2022-00950 (22) 16/05/2022  
(18) 16/05/2027  
(54) TƯỢNG TRANG TRÍ (28) 1  
(45) 25/01/2024 430B (43) 25/08/2022 413A  
(73) CÔNG TY TNHH MINH LONG I (VN)  
333 khu phố Hưng Lộc, phường Hưng Định, thành phố Thuận An, tỉnh Bình Dương  
(72) Lý Ngọc Minh (VN)  
(55)



1.1



1.2



1.3



1.4



1.5



1.6



1.7



1.8

- (11) **3-0037795**  
(15) 18/12/2023 (51) 11-02  
(21) 3-2022-00980 (22) 20/05/2022  
(18) 20/05/2027  
(54) TƯỢNG TRANG TRÍ (28) 1  
(45) 25/01/2024 430B (43) 25/08/2022 413A  
(73) CÔNG TY TNHH MINH LONG I (VN)  
333 khu phố Hưng Lộc, phường Hưng Định, thành phố Thuận An, tỉnh Bình Dương  
(72) Lý Ngọc Minh (VN)  
(55)



1.1



1.2

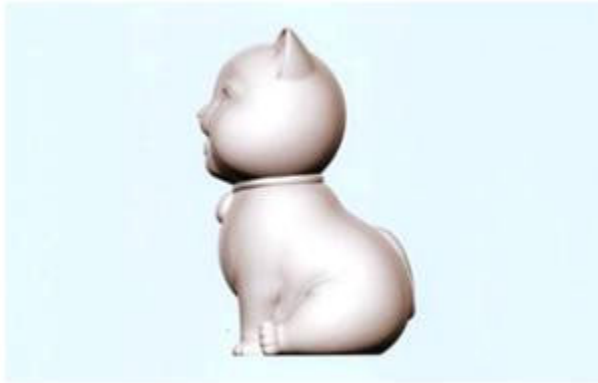

1.3



1.4



1.5



1.6



1.7



1.8

- (11) **3-0037796**  
(15) 18/12/2023 (51) 11-02  
(21) 3-2022-00981 (22) 20/05/2022  
(18) 20/05/2027  
(54) TƯỢNG TRANG TRÍ (28) 1  
(45) 25/01/2024 430B (43) 25/08/2022 413A  
(73) CÔNG TY TNHH MINH LONG I (VN)  
333 khu phố Hưng Lộc, phường Hưng Định, thành phố Thuận An, tỉnh Bình Dương  
(72) Lý Ngọc Minh (VN)  
(55)



1.1



1.2



1.3



1.4



1.5



1.6



1.7



1.8

- (11) **3-0037797**  
(15) 18/12/2023 (51) 11-02  
(21) 3-2022-01083 (22) 03/06/2022  
(18) 03/06/2027  
(54) BÌNH (28) 1  
(45) 25/01/2024 430B (43) 27/01/2023 418A  
(73) CÔNG TY TNHH MINH LONG I (VN)  
333 khu phố Hưng Lộc, phường Hưng Định, thành phố Thuận An, tỉnh Bình Dương  
(72) Lý Ngọc Minh (VN)  
(55)



1.1



1.2



1.3



1.4



1.5



1.6



1.7



- (11) **3-0037798**  
(15) 18/12/2023 (51) 11-02  
(21) 3-2022-01537 (22) 29/07/2022  
(18) 29/07/2027  
(54) TƯỢNG TRANG TRÍ (28) 1  
(45) 25/01/2024 430B (43) 25/10/2022 415A  
(73) CÔNG TY TNHH MINH LONG I (VN)  
333 Khu phố Hưng Lộc, phường Hưng Định, thành phố Thuận An, tỉnh Bình  
Dương  
(72) Lý Ngọc Minh (VN)  
(55)



1.1



1.2

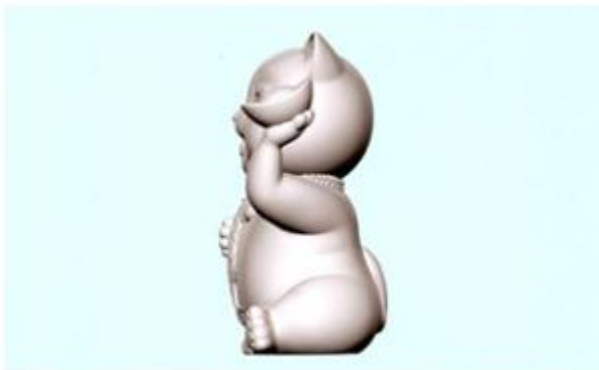

1.3

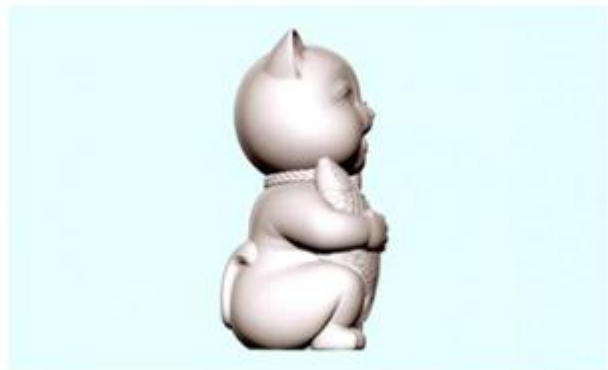

1.4

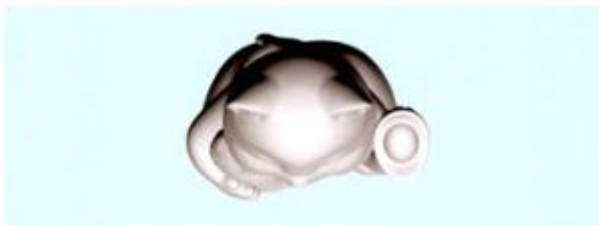

1.5



1.6



1.7



1.8

- (11) **3-0037799**  
(15) 18/12/2023  
(21) 3-2022-02000  
(18) 20/09/2027  
(54) TƯỢNG TRANG TRÍ  
(45) 25/01/2024 430B  
(73) CÔNG TY TNHH MINH LONG I (VN)  
333 Khu phố Hưng Lộc, phường Hưng Định, thành phố Thuận An, tỉnh Bình Dương  
(72) Lý Huy Sáng (VN)  
(55)
- (51) 11-02  
(22) 20/09/2022  
(28) 1  
(43) 26/12/2022 417A



1.1



1.2



1.3



1.4



1.5



1.6



1.7



1.8

- (11) **3-0037800**  
(15) 18/12/2023 (51) 13-03  
(21) 3-2021-03239 (22) 17/12/2021  
(18) 17/12/2026  
(54) **ỐNG CÁCH ĐIỆN CHO THANH GÓP** (28) 1  
(30) 30-2021-0033629 15/07/2021 KR;  
(45) 25/01/2024 430B (43) 25/05/2022 410A  
(73) **HWASEUNG CORPORATION CO., LTD. (KR)**  
(47540) 11F, 1079, Jungang-daero, Yeonje-gu, Busan, Republic of Korea  
(72) 1. KIM JONG HO (KR)  
2. SUNG IL KYUNG (KR)  
3. BAE SANG SU (KR)  
4. JO YU JIN (KR)  
(74) Công ty Luật TNHH T&G (TGVN)  
(55)

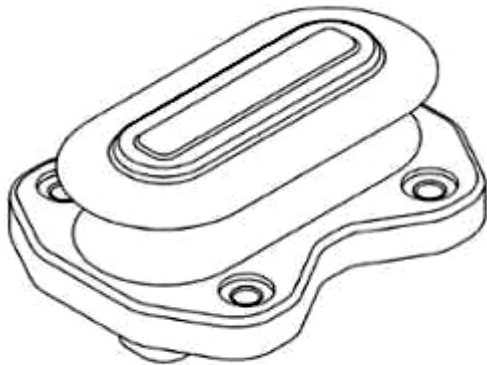

1.1

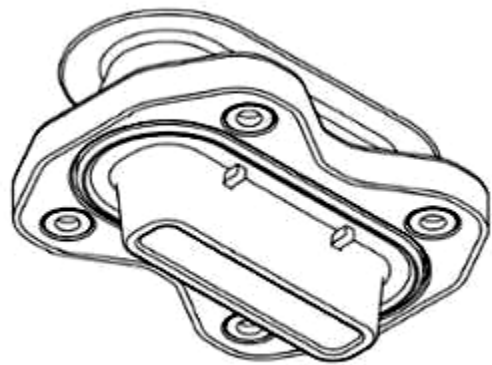

1.2

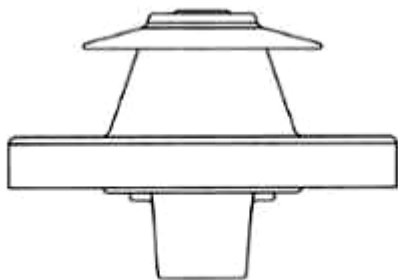

1.3

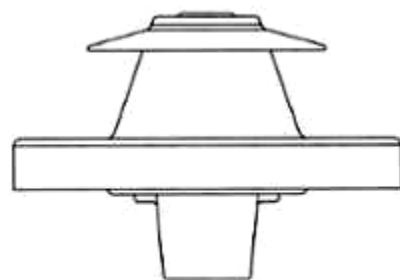

1.4

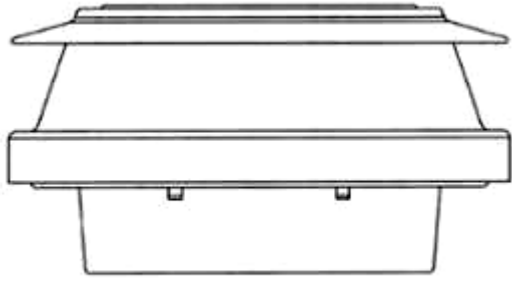

1.5

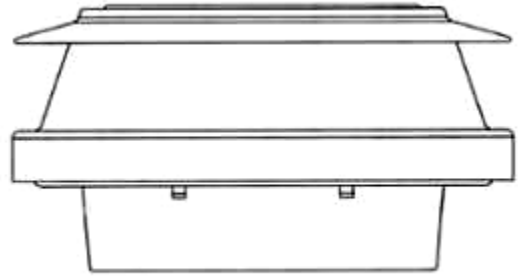

1.6

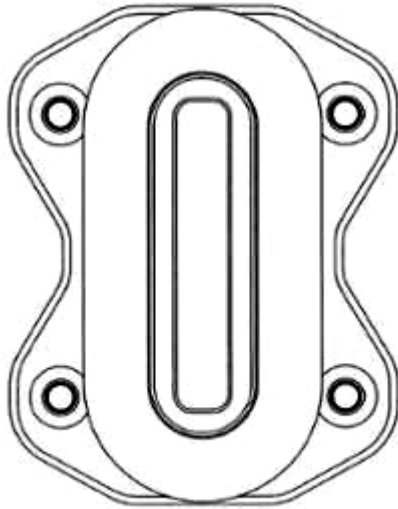

1.7

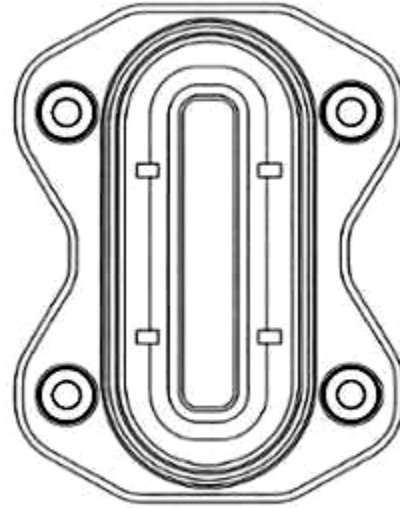

1.8

- (11) **3-0037801**  
(15) 18/12/2023 (51) 09-03  
(21) 3-2022-02114 (22) 03/10/2022  
(18) 03/10/2027  
(54) HỘP (28) 1  
(45) 25/01/2024 430B (43) 26/12/2022 417A  
(73) CÔNG TY TNHH MỘT THÀNH VIÊN DỊCH VỤ SẢN XUẤT THƯƠNG MẠI  
KIỆT ANH PHONG (VN)  
138 Thái Phiên, phường 8, quận 11, thành phố Hồ Chí Minh  
(72) Giang Ngọc Đức (VN)  
(74) Công ty TNHH Tư vấn sở hữu trí tuệ Việt (VIET IP CO.,LTD.)  
(55)



1.1



1.2



1.3



1.4



1.5



1.6

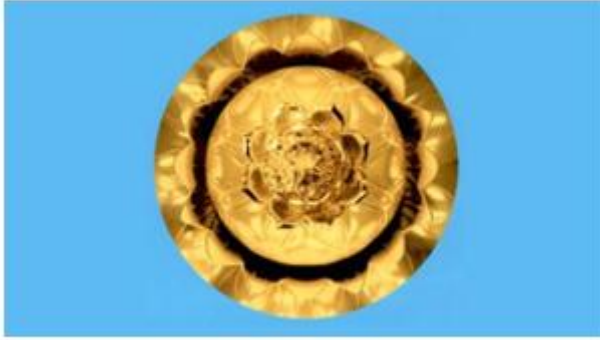

1.7

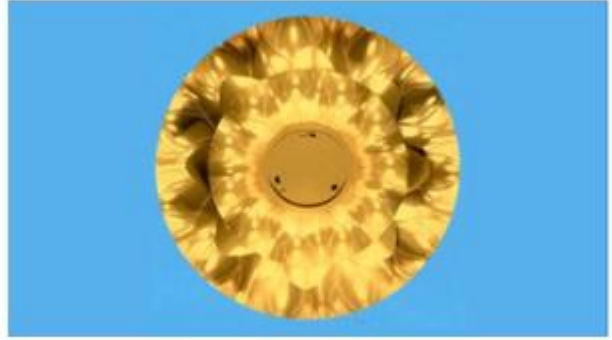

1.8



- (11) **3-0037802**  
(15) 18/12/2023 (51) 09-07  
(21) 3-2022-02157 (22) 06/10/2022  
(18) 06/10/2027  
(54) **NẤP HỘP** (28) 1  
(45) 25/01/2024 430B (43) 26/12/2022 417A  
(73) **CÔNG TY TNHH MỘT THÀNH VIÊN DỊCH VỤ SẢN XUẤT THƯƠNG MẠI  
KIỆT ANH PHONG (VN)**  
138 Thái Phiên, phường 8, quận 11, thành phố Hồ Chí Minh  
(72) **Giang Ngọc Đức (VN)**  
(74) **Công ty TNHH Tư vấn sở hữu trí tuệ Việt (VIET IP CO.,LTD.)**  
(55)



1.1



1.2



1.3



1.4



1.5



1.6

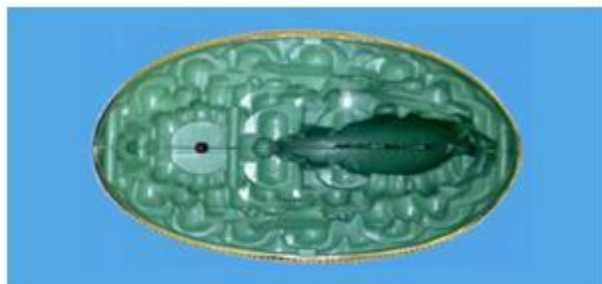

1.7

- (11) **3-0037803**  
(15) 18/12/2023 (51) 12-16  
(21) 3-2020-01845 (22) 06/08/2020  
(18) 06/08/2025  
(54) KHUNG GẮN ĐÈN SAU (28) 1  
(45) 25/01/2024 430B (43) 25/11/2020 392  
(73) CÔNG TY TNHH SẢN XUẤT-THƯƠNG MẠI-DỊCH VỤ Ô TÔ QUYỀN (VN)  
Lô 2A Đức Hòa Hạ, khu công nghiệp Tân Đức, xã Đức Hòa Hạ, huyện Đức Hòa,  
tỉnh Long An  
(72) HỨA DUY LUÂN (VN)  
(74) Công ty TNHH Tư vấn sở hữu trí tuệ Việt (VIET IP CO.,LTD.)  
(55)

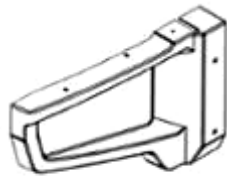

1.1

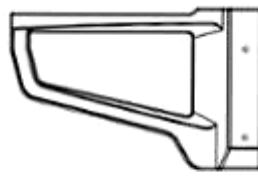

1.2

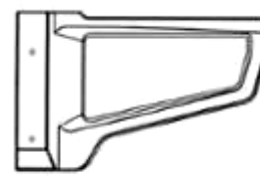

1.3



1.4



1.5



1.6



1.7

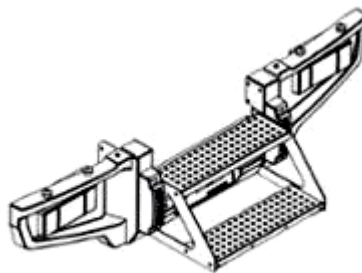

1.8

- (11) **3-0037804**  
(15) 18/12/2023 (51) 09-02  
(21) 3-2022-02642 (22) 02/12/2022  
(18) 02/12/2027  
(54) CAN NƯỚC GIẶT (28) 1  
(45) 25/01/2024 430B (43) 25/04/2023 421A  
(73) CÔNG TY TNHH NGHỆ SĨ QUYỀN LINH (VN)  
142B, đường số 1, KDC Sông Giồng, khu phố 2, phường An Phú, thành phố Thủ Đức, thành phố Hồ Chí Minh  
(72) Nguyễn Thị Vân Anh (VN)  
(55)



1.1



1.2



1.3



1.4



1.5



1.6

- (11) **3-0037805**  
(15) 18/12/2023  
(21) 3-2022-01547  
(18) 01/08/2027  
(54) **BẢN MẪ NHÀ LẮP GHÉP**  
(45) 25/01/2024 430B  
(73) **NGUYỄN XUÂN THỦY (VN)**  
Tổ 3, khu 10, phường Bãi Cháy, thành phố Hạ Long, tỉnh Quảng Ninh  
(72) Nguyễn Xuân Thủy (VN)  
(55)
- (51) 25-01  
(22) 01/08/2022  
(28) 1  
(43) 25/11/2022 416A

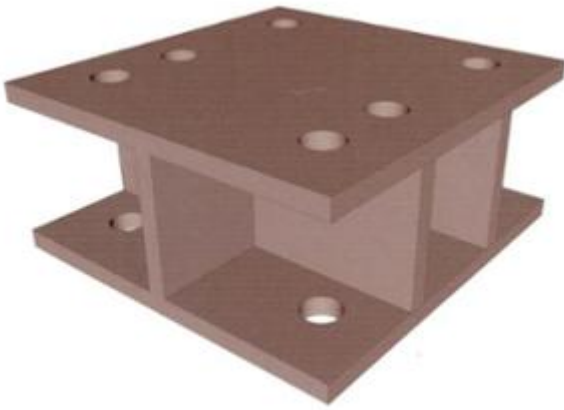

1.1



1.2



1.3

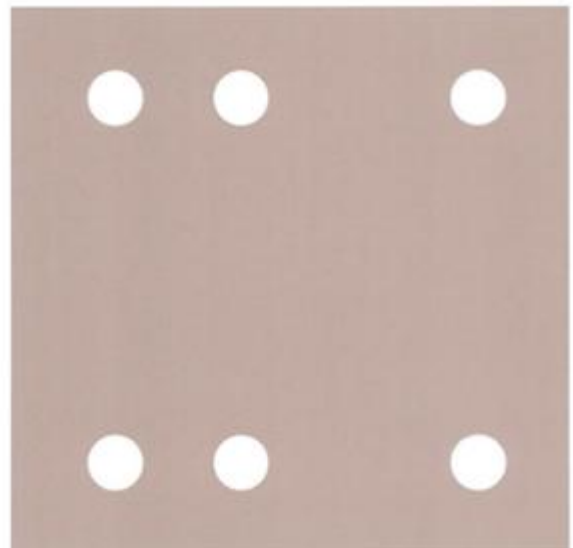

1.4

- (11) **3-0037806**  
(15) 18/12/2023 (51) 25-01  
(21) 3-2022-01611 (22) 10/08/2022  
(18) 10/08/2027  
(54) NẾP KHUNG CỬA (28) 2  
(45) 25/01/2024 430B (43) 25/04/2023 421A  
(73) CÔNG TY CỔ PHẦN SẢN XUẤT VÀ ĐẦU TƯ HÙNG PHÁT (VN)  
Tổ dân phố Thịnh Vạn, phường Minh Đức, thị xã Mỹ Hào, tỉnh Hưng Yên  
(72) Nguyễn Văn Tâm (VN)  
(74) Công ty TNHH Sở hữu trí tuệ Gia Việt (GIAVIET CO., LTD.)  
(55)



1.1

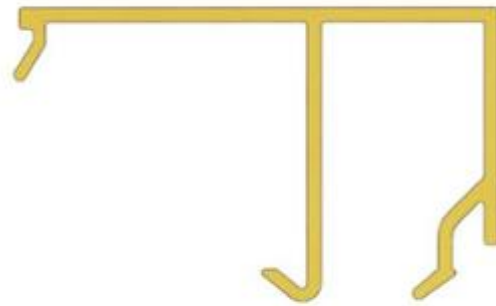

1.2



1.3



1.4



1.5

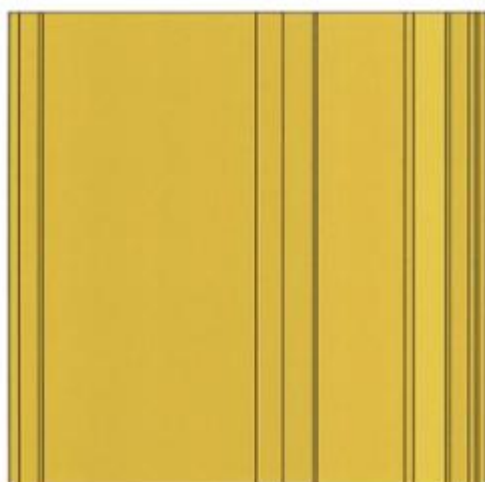

1.6



2.1



2.2



2.3



2.4





2.5

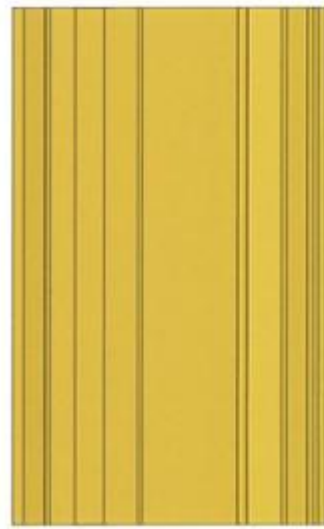

2.6

- (11) **3-0037807**  
(15) 19/12/2023 (51) 25-02  
(21) 3-2021-01636 (22) 23/06/2021  
(18) 23/06/2026  
(54) **CÁU KIỆN KÈ LẮP GHÉP** (28) 2  
(45) 25/01/2024 430B (43) 25/11/2021 404A  
(73) **CÔNG TY CỔ PHẦN KHOA HỌC CÔNG NGHỆ VIỆT NAM (VN)**  
Số 6 đường 3 tháng 2, phường 8, thành phố Vũng Tàu, tỉnh Bà Rịa - Vũng Tàu  
(72) Hoàng Đức Thảo (VN)  
(55)

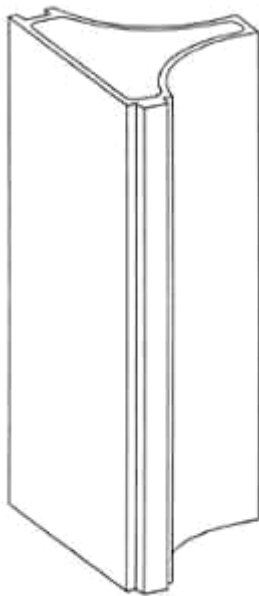

1.1



1.2



1.3



1.4

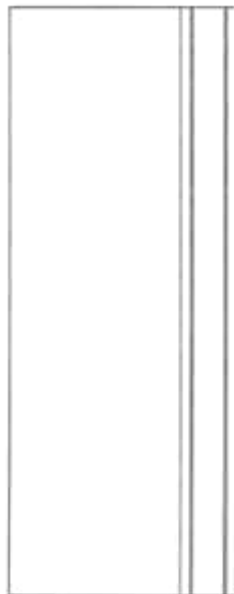

1.5

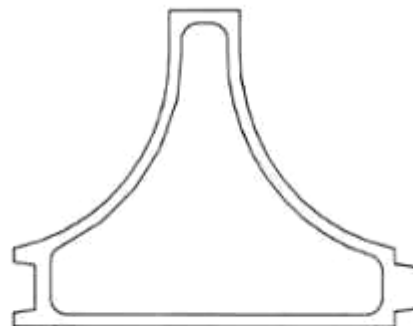

1.6

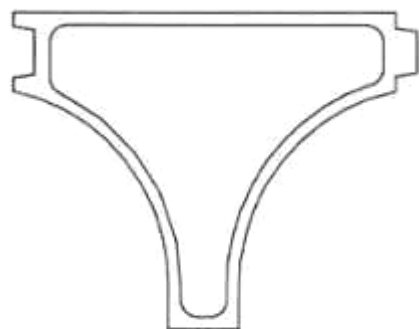

1.7

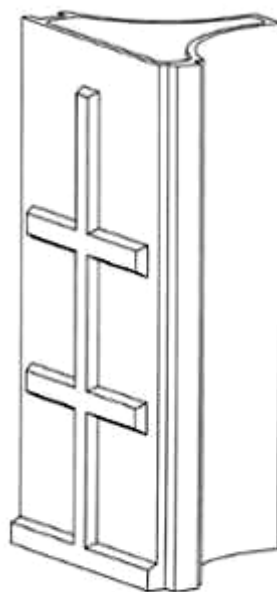

2.1

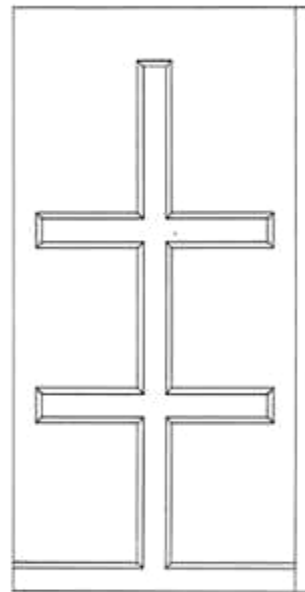

2.2

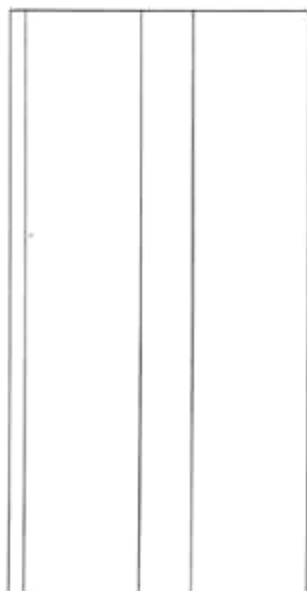

2.3

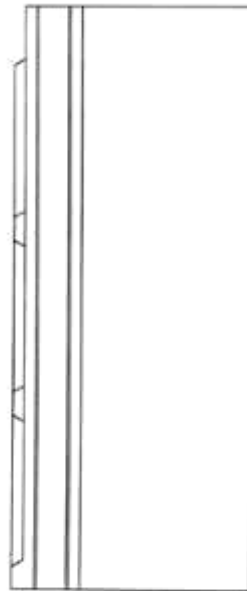

2.4



2.5

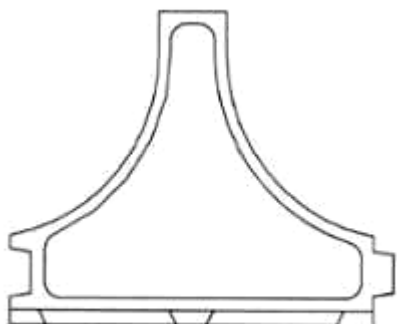

2.6

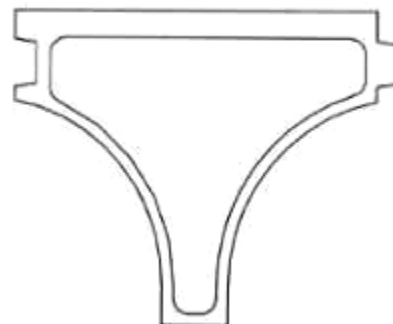

2.7

- (11) **3-0037808**  
(15) 19/12/2023 (51) 25-02  
(21) 3-2021-00399 (22) 26/02/2021  
(18) 26/02/2026  
(54) CHÂN KHAY TIÊU SÓNG (28) 1  
(45) 25/01/2024 430B (43) 25/05/2022 410A  
(73) CÔNG TY CỔ PHẦN KHOA HỌC CÔNG NGHỆ VIỆT NAM (VN)  
Số 6, đường 3 tháng 2, phường 8, thành phố Vũng Tàu, tỉnh Bà Rịa - Vũng Tàu  
(72) Hoàng Đức Thảo (VN)  
(55)

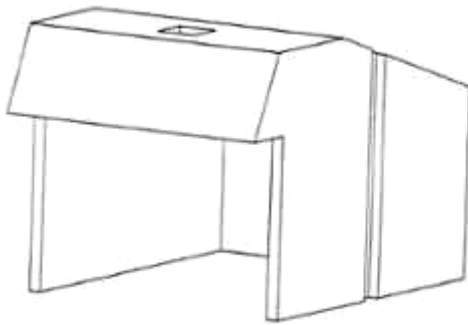

1.1

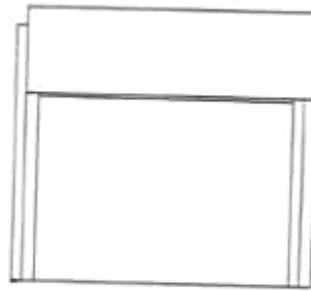

1.2

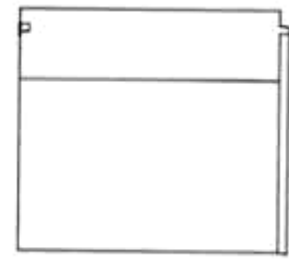

1.3

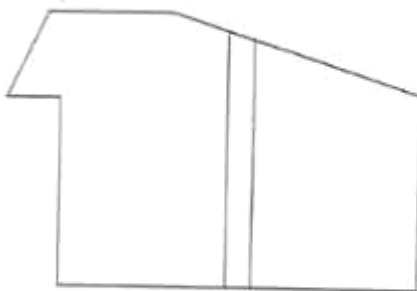

1.4

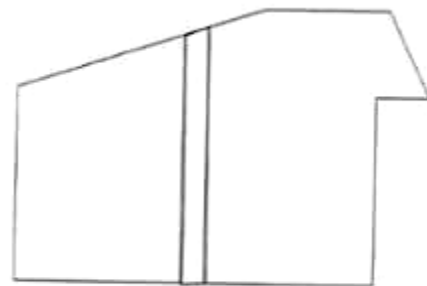

1.5



1.6

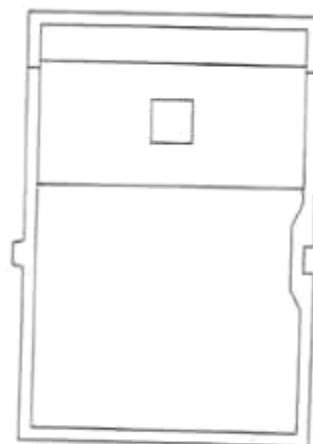

1.7

- (11) **3-0037809**  
(15) 19/12/2023 (51) 25-02  
(21) 3-2021-00400 (22) 26/02/2021  
(18) 26/02/2026  
(54) CHÂN KHAY TIÊU SÓNG (28) 1  
(45) 25/01/2024 430B (43) 25/05/2022 410A  
(73) CÔNG TY CỔ PHẦN KHOA HỌC CÔNG NGHỆ VIỆT NAM (VN)  
Số 6, đường 3 tháng 2, phường 8, thành phố Vũng Tàu, tỉnh Bà Rịa - Vũng Tàu  
(72) Hoàng Đức Thảo (VN)  
(55)

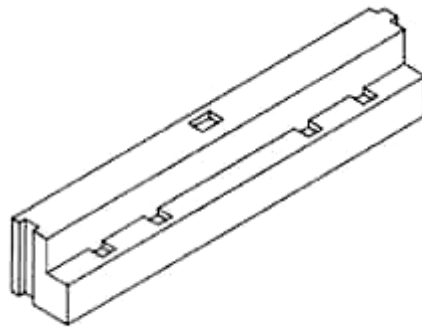

1.1

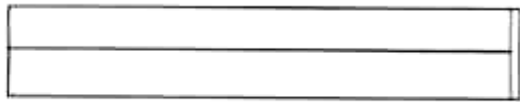

1.2



1.3



1.4



1.5

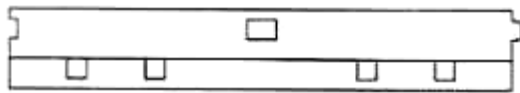

1.6

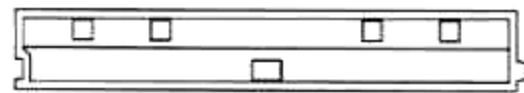

1.7

- (11) **3-0037810**  
(15) 19/12/2023 (51) 25-02  
(21) 3-2021-00404 (22) 26/02/2021  
(18) 26/02/2026  
(54) **CẤU KIỆN CHÂN KHAY TIÊU SÓNG** (28) 1  
(45) 25/01/2024 430B (43) 25/05/2022 410A  
(73) **CÔNG TY CỔ PHẦN KHOA HỌC CÔNG NGHỆ VIỆT NAM (VN)**  
Số 6, đường 3 tháng 2, phường 8, thành phố Vũng Tàu, tỉnh Bà Rịa - Vũng Tàu  
(72) Hoàng Đức Thảo (VN)  
(55)

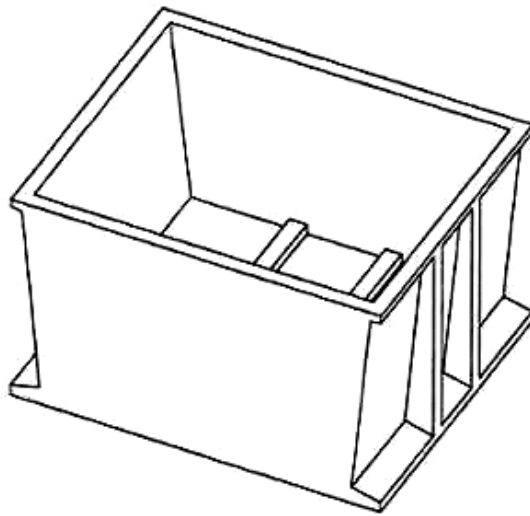

1.1

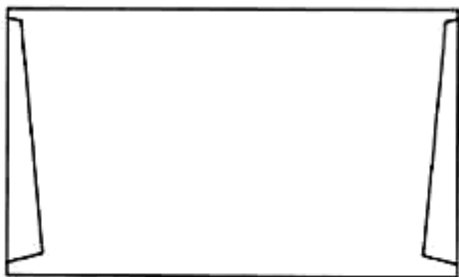

1.2

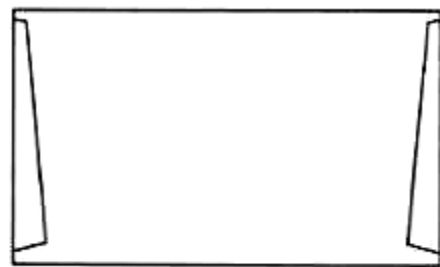

1.3

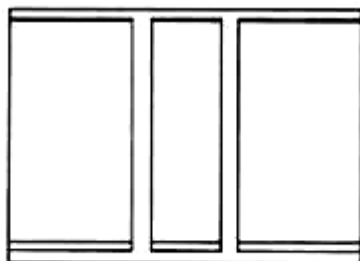

1.4

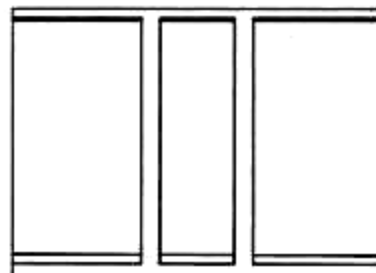

1.5

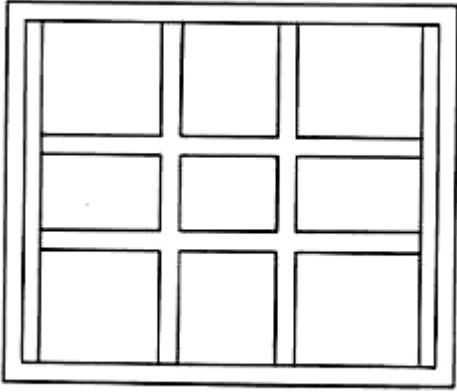

1.6

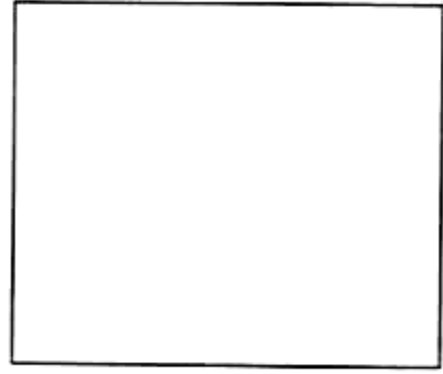

1.7

- (11) **3-0037811**  
(15) 20/12/2023 (51) 25-02  
(21) 3-2021-00397 (22) 26/02/2021  
(18) 26/02/2026  
(54) **CÁU KIẾN TƯỜNG HẮT SÓNG** (28) 1  
(45) 25/01/2024 430B (43) 25/05/2022 410A  
(73) **CÔNG TY CỔ PHẦN KHOA HỌC CÔNG NGHỆ VIỆT NAM (VN)**  
Số 6, đường 3 tháng 2, phường 8, thành phố Vũng Tàu, tỉnh Bà Rịa - Vũng Tàu  
(72) Hoàng Đức Thảo (VN)  
(55)

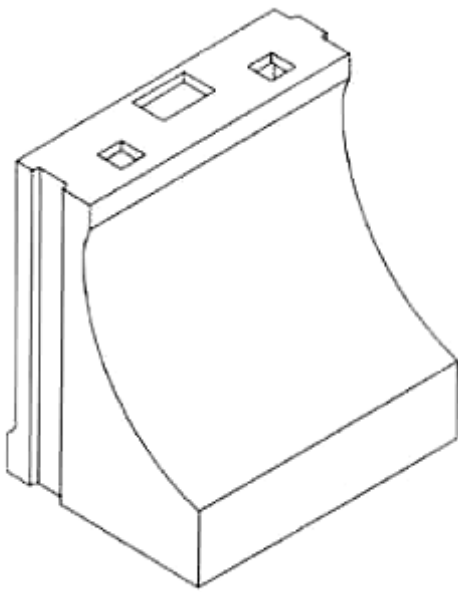

1.1

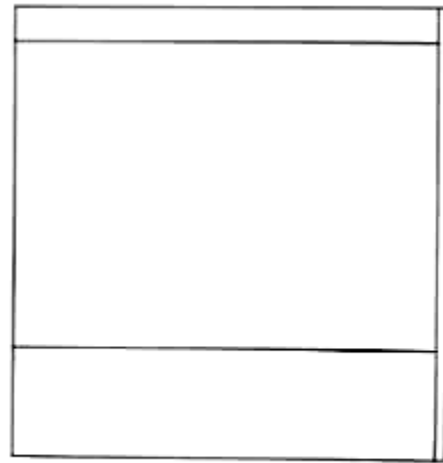

1.2

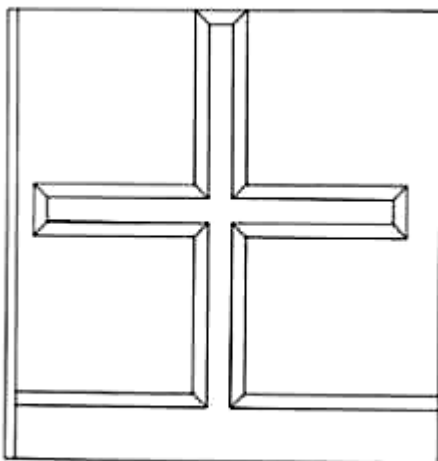

1.3

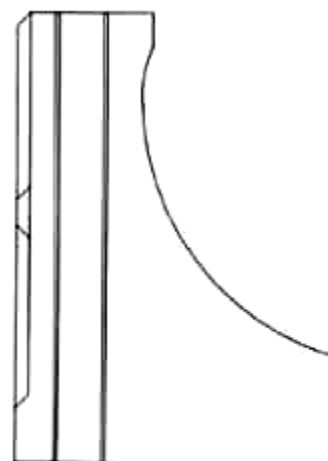

1.4



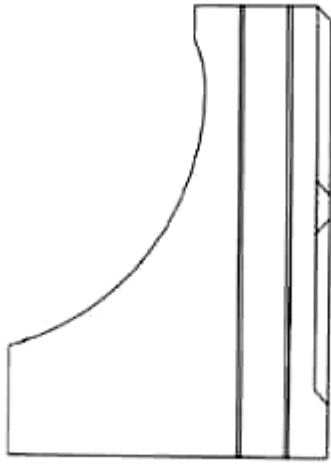

1.5

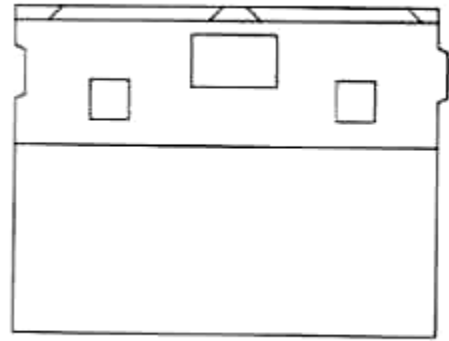

1.6

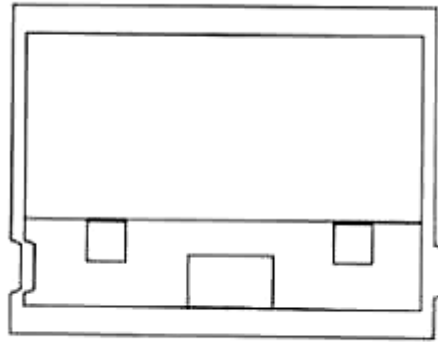

1.7

- (11) **3-0037812**  
(15) 20/12/2023 (51) 25-01  
(21) 3-2021-00398 (22) 26/02/2021  
(18) 26/02/2026  
(54) **CÁU KIỆN LÁT MÁI** (28) 1  
(45) 25/01/2024 430B (43) 25/10/2021 403A  
(73) **CÔNG TY CỔ PHẦN KHOA HỌC CÔNG NGHỆ VIỆT NAM (VN)**  
Số 6, đường 3/2, phường 8, thành phố Vũng Tàu, tỉnh Bà Rịa - Vũng Tàu  
(72) **Hoàng Đức Thảo (VN)**  
(55)

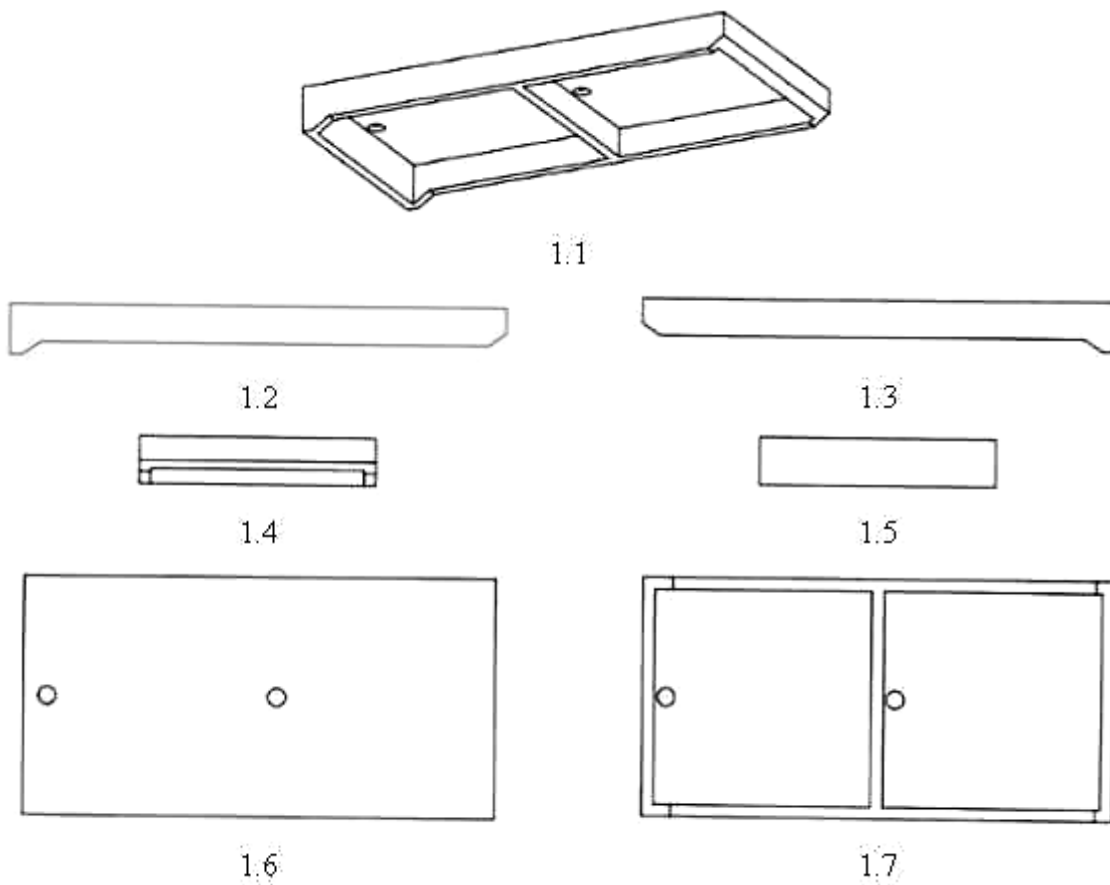

- (11) **3-0037813**  
(15) 20/12/2023 (51) 25-02  
(21) 3-2020-00867 (22) 20/04/2020  
(18) 20/04/2025  
(54) CẦU KIỆN KÈ ĐÚC SẴN (28) 2  
(45) 25/01/2024 430B (43) 26/10/2020 391A  
(73) CÔNG TY CỔ PHẦN KHOA HỌC CÔNG NGHỆ VIỆT NAM (BUSADCO) (VN)  
Số 6 đường 3 tháng 2, phường 8, thành phố Vũng Tàu, tỉnh Bà Rịa - Vũng Tàu  
(72) Hoàng Đức Thảo (VN)  
(55)

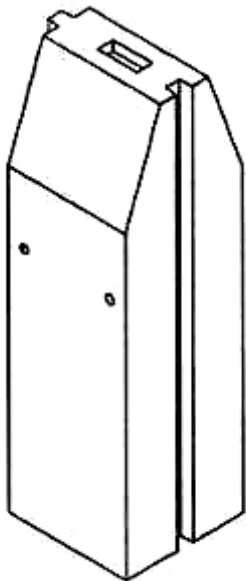

1.1

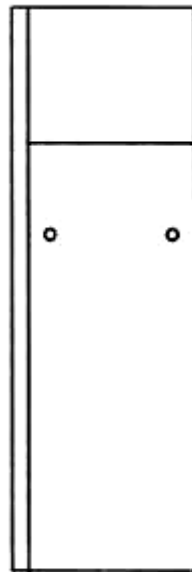

1.2

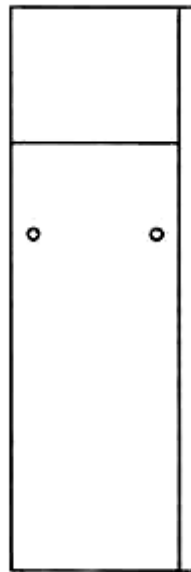

1.3



1.4



1.5

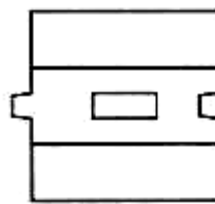

1.6

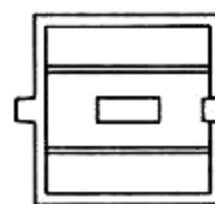

1.7

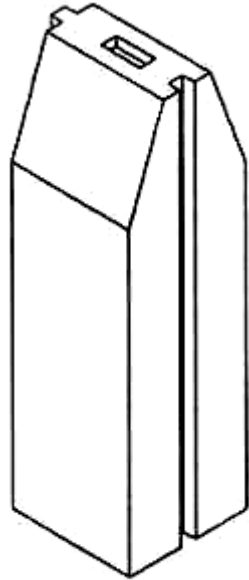

2.1

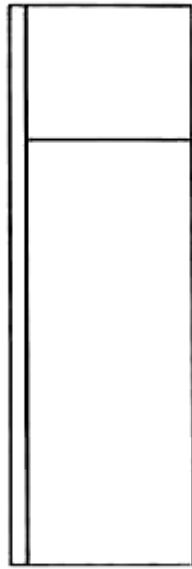

2.2

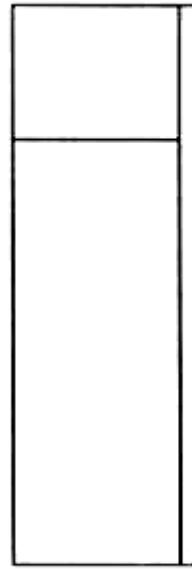

2.3



2.4



2.5

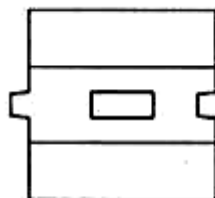

2.6

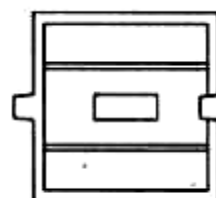

2.7

- (11) **3-0037814**  
(15) 20/12/2023 (51) 25-02  
(21) 3-2020-00868 (22) 20/04/2020  
(18) 20/04/2025  
(54) CẦU KIỀM KÈ ĐÚC SẴN (28) 2  
(45) 25/01/2024 430B (43) 26/10/2020 391A  
(73) CÔNG TY CỔ PHẦN KHOA HỌC CÔNG NGHỆ VIỆT NAM (BUSADCO) (VN)  
Số 6 đường 3 tháng 2, phường 8, thành phố Vũng Tàu, tỉnh Bà Rịa - Vũng Tàu  
(72) Hoàng Đức Thảo (VN)  
(55)

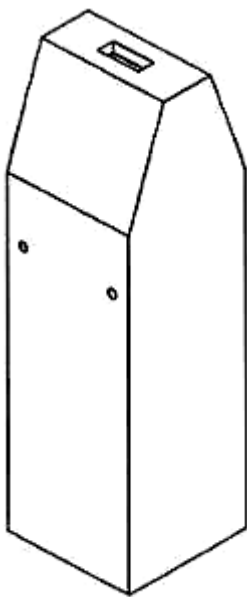

1.1

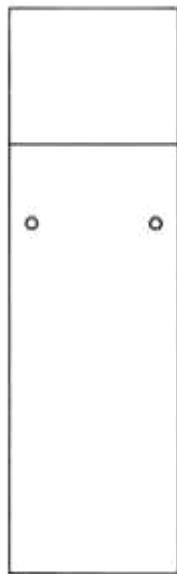

1.2



1.3

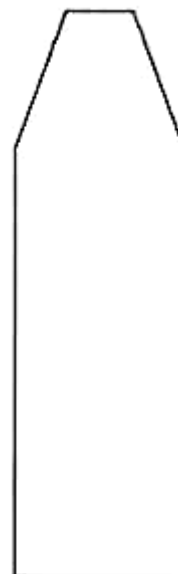

1.4



1.5

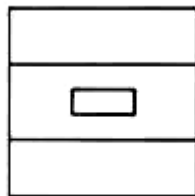

1.6

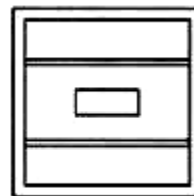

1.7

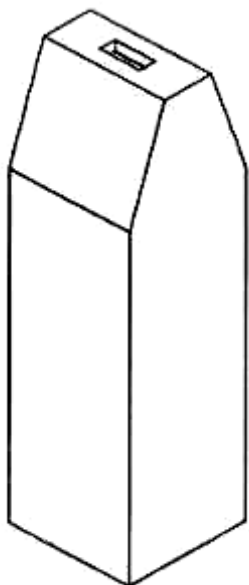

2.1



2.2



2.3



2.4

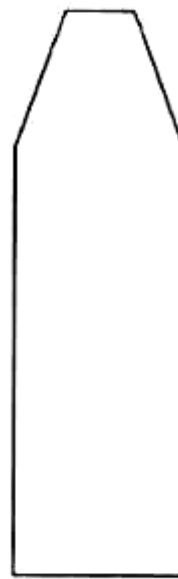

2.5

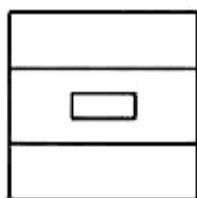

2.6

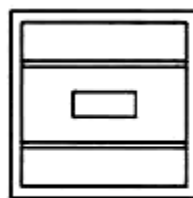

2.7

- (11) **3-0037815**  
(15) 20/12/2023 (51) 25-02  
(21) 3-2020-00869 (22) 20/04/2020  
(18) 20/04/2025  
(54) CẦU KIẾN KÈ ĐÚC SẴN (28) 2  
(45) 25/01/2024 430B (43) 27/12/2021 405A  
(73) CÔNG TY CỔ PHẦN KHOA HỌC CÔNG NGHỆ VIỆT NAM (BUSADCO) (VN)  
Số 6 đường 3 tháng 2, phường 8, thành phố Vũng Tàu, tỉnh Bà Rịa - Vũng Tàu  
(72) Hoàng Đức Thảo (VN)  
(55)

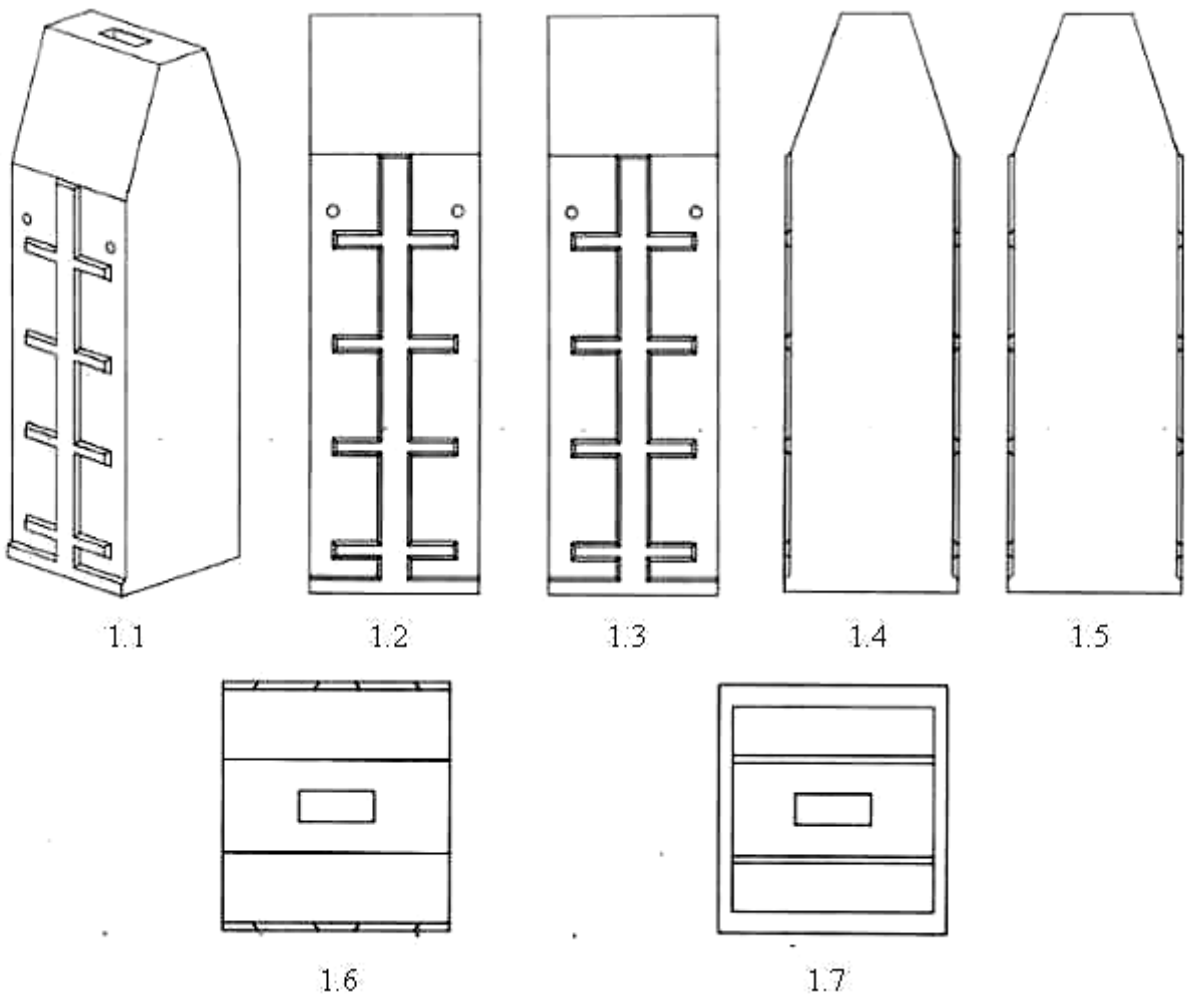

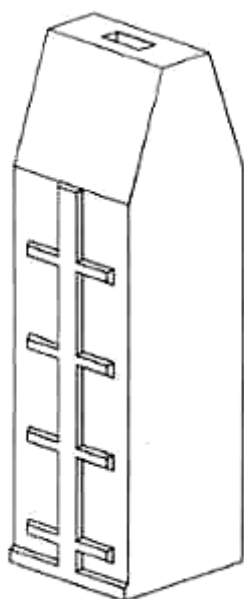

2.1

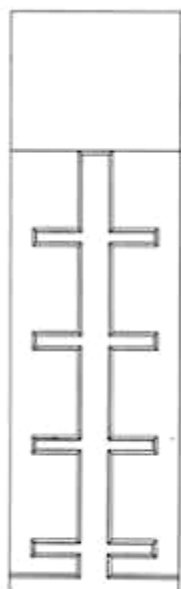

2.2

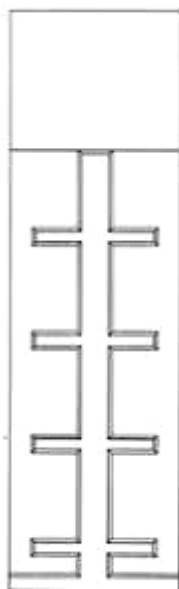

2.3



2.4



2.5

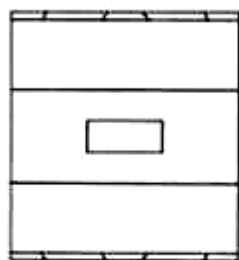

2.6

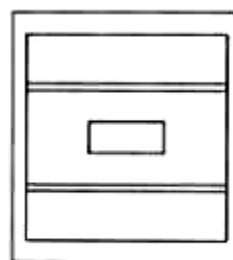

2.7



- (11) **3-0037816**  
(15) 20/12/2023 (51) 25-02  
(21) 3-2019-03328 (22) 18/12/2019  
(18) 18/12/2024  
(54) HỒ GA THU NƯỚC THẢI (28) 2  
(45) 25/01/2024 430B (43) 27/12/2021 405A  
(73) CÔNG TY CỔ PHẦN KHOA HỌC CÔNG NGHỆ VIỆT NAM (BUSADCO) (VN)  
Số 6 đường 3 tháng 2, phường 8, thành phố Vũng Tàu, tỉnh Bà Rịa - Vũng Tàu  
(72) Hoàng Đức Thảo (VN)  
(55)

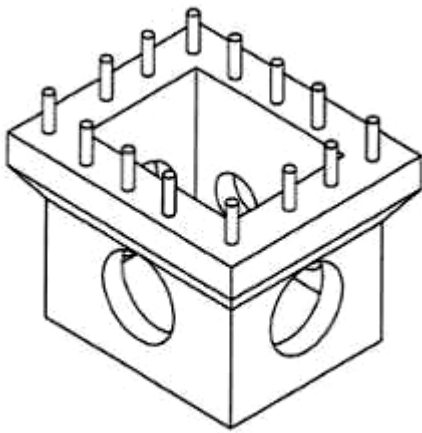

1.1

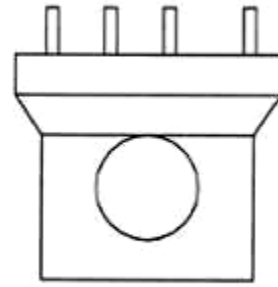

1.2

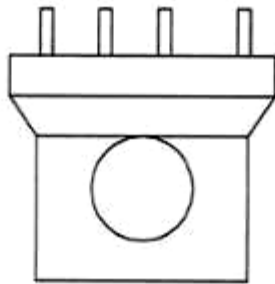

1.3

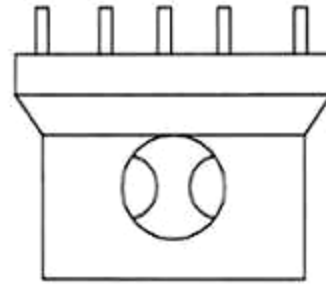

1.4

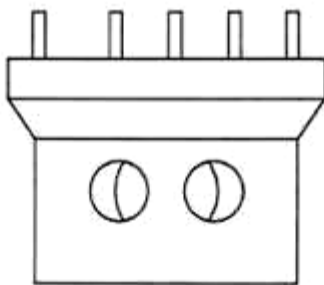

1.5

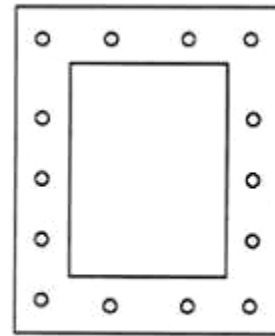

1.6

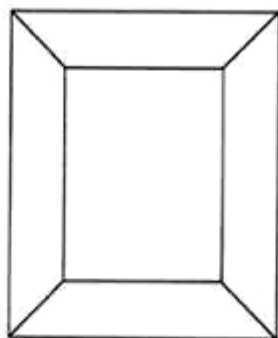

1.7

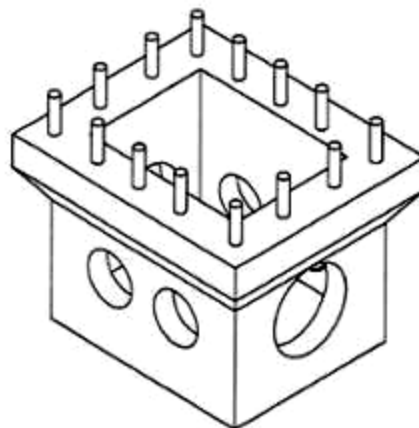

2.1

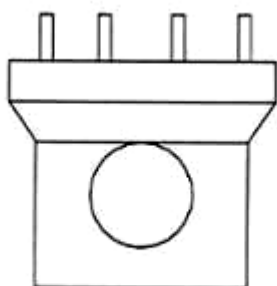

2.2

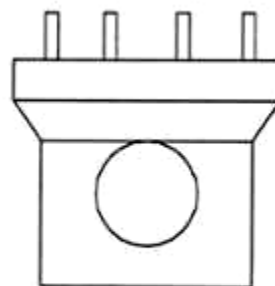

2.3

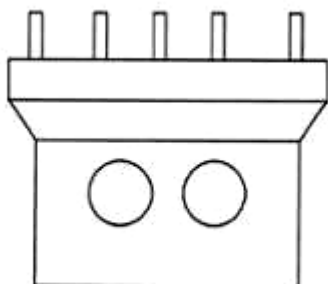

2.4

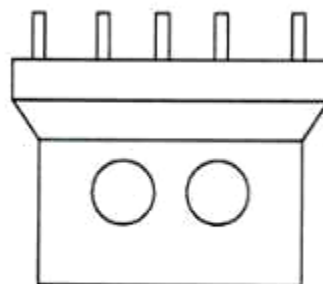

2.5

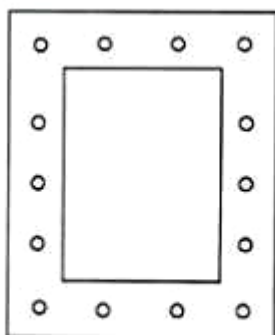

2.6

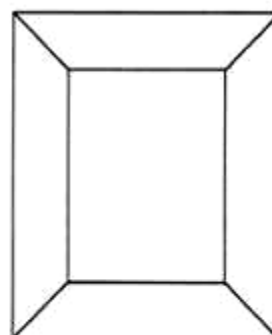

2.7

- (11) **3-0037817**  
(15) 20/12/2023 (51) 25-02  
(21) 3-2021-00003 (22) 05/01/2021  
(18) 05/01/2026  
(54) **CÁU KIỆN RỌ BÊ TÔNG CHỐNG XÓI** (28) 2  
(45) 25/01/2024 430B (43) 25/10/2021 403A  
(73) **CÔNG TY CỔ PHẦN KHOA HỌC CÔNG NGHỆ VIỆT NAM (VN)**  
Số 6 đường 3 tháng 2, phường 8, thành phố Vũng Tàu, tỉnh Bà Rịa - Vũng Tàu  
(72) Hoàng Đức Thảo (VN)  
(55)

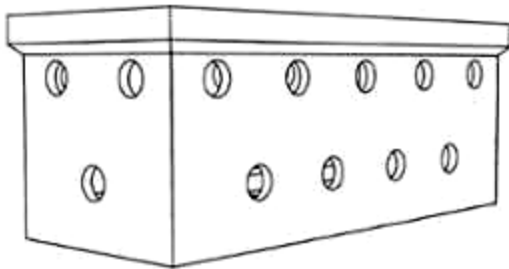

1.1

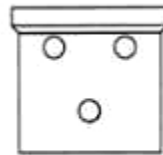

1.2

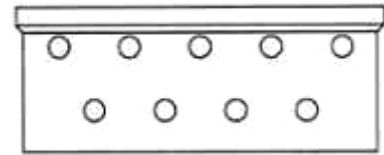

1.3

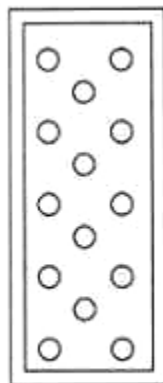

1.4

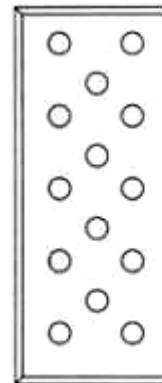

1.5

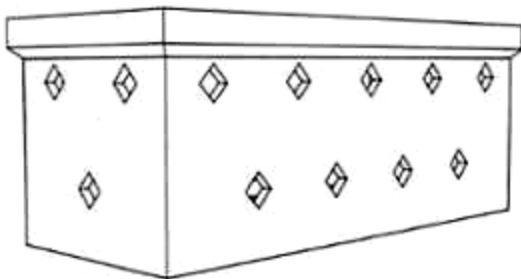

2.1

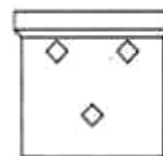

2.2

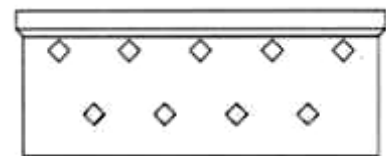

2.3

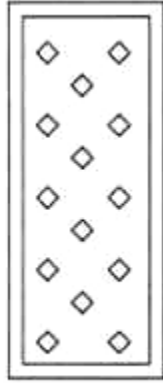

2.4

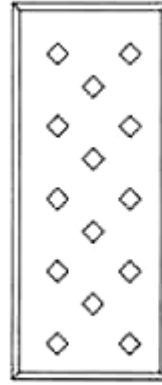

2.5

- (11) **3-0037818**
- (15) 20/12/2023
- (21) 3-2021-00004
- (18) 05/01/2026
- (54) **CẦU KIẾN RỌ BÊ TÔNG CHỐNG XÓI**
- (45) 25/01/2024 430B
- (73) **CÔNG TY CỔ PHẦN KHOA HỌC CÔNG NGHỆ VIỆT NAM (VN)**  
Số 6 đường 3 tháng 2, phường 8, thành phố Vũng Tàu, tỉnh Bà Rịa - Vũng Tàu
- (72) Hoàng Đức Thảo (VN)
- (55)

- (51) 25-02
- (22) 05/01/2021

(28) 2

(43) 25/10/2021 403A

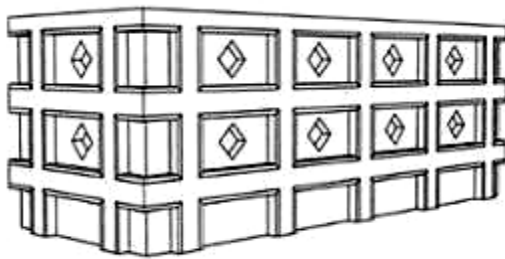

1.1

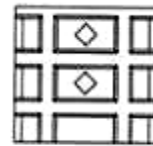

1.2

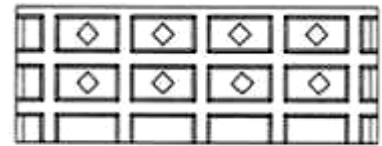

1.3

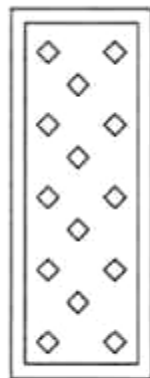

1.4

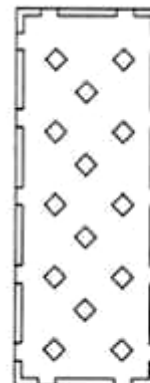

1.5

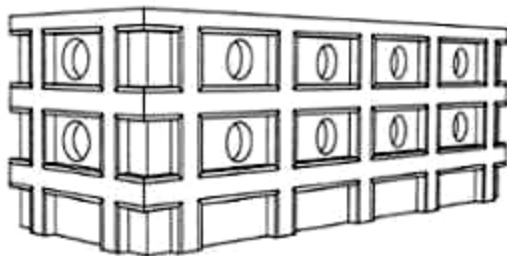

2.1

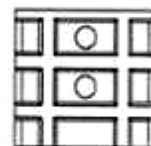

2.2

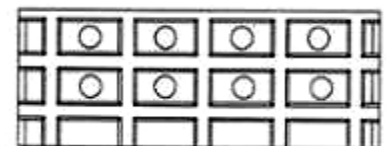

2.3

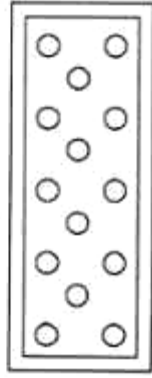

2.4



2.5

- (11) **3-0037819**  
(15) 20/12/2023 (51) 25-02  
(21) 3-2021-00005 (22) 05/01/2021  
(18) 05/01/2026  
(54) **CÁU KIỆN RỌ BÊ TÔNG CHỐNG XÓI** (28) 2  
(45) 25/01/2024 430B (43) 25/10/2021 403A  
(73) **CÔNG TY CỔ PHẦN KHOA HỌC CÔNG NGHỆ VIỆT NAM (VN)**  
Số 6 đường 3 tháng 2, phường 8, thành phố Vũng Tàu, tỉnh Bà Rịa - Vũng Tàu  
(72) Hoàng Đức Thảo (VN)  
(55)

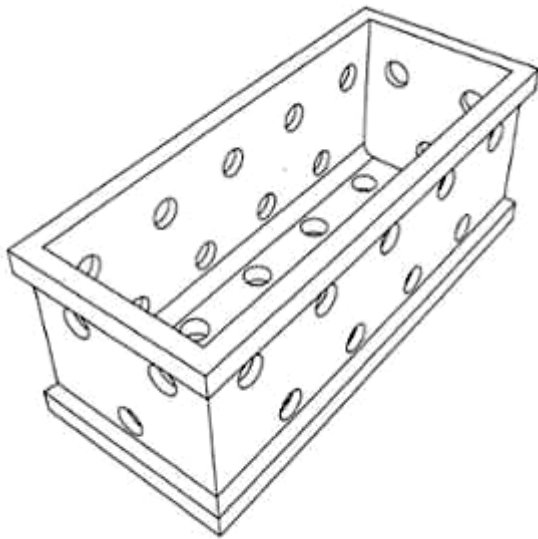

1.1

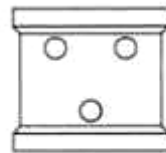

1.2

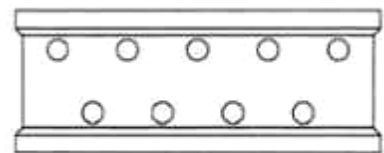

1.3

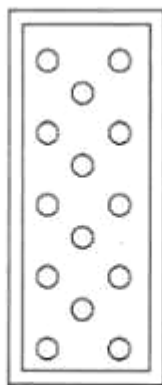

1.4

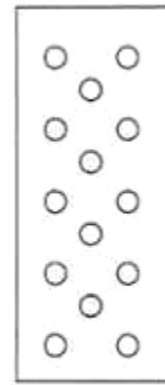

1.5

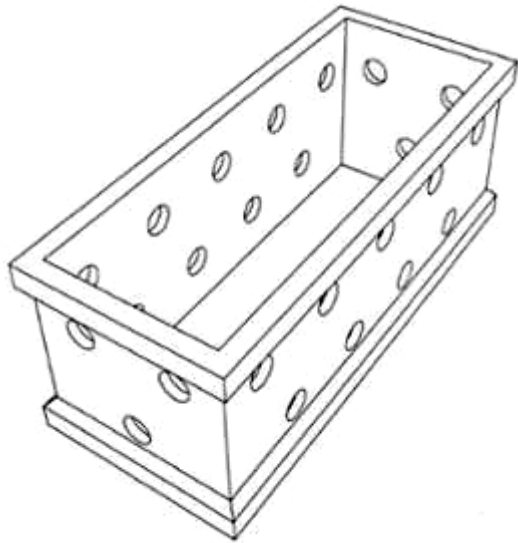

2.1

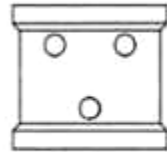

2.2

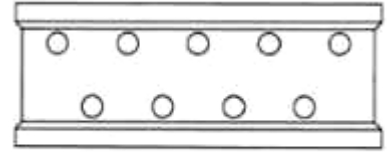

2.3



2.4



2.5



- (11) **3-0037820**  
(15) 20/12/2023 (51) 25-02  
(21) 3-2021-00006 (22) 05/01/2021  
(18) 05/01/2026  
(54) **CÁU KIẾN RỌ BÊ TÔNG CHỐNG XÓI** (28) 1  
(45) 25/01/2024 430B (43) 25/11/2021 404A  
(73) **CÔNG TY CỔ PHẦN KHOA HỌC CÔNG NGHỆ VIỆT NAM (VN)**  
Số 6 đường 3 tháng 2, phường 8, thành phố Vũng Tàu, tỉnh Bà Rịa - Vũng Tàu  
(72) Hoàng Đức Thảo (VN)  
(55)

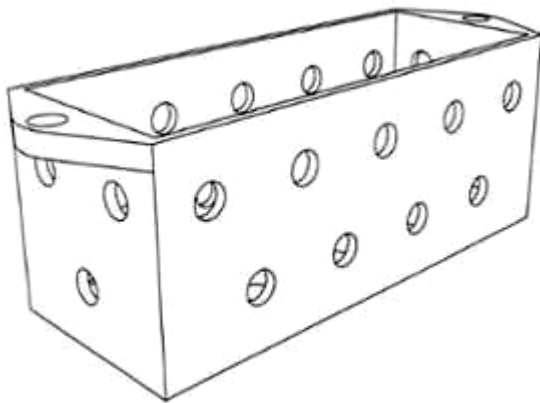

1.1

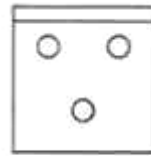

1.2

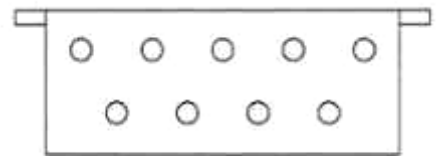

1.3

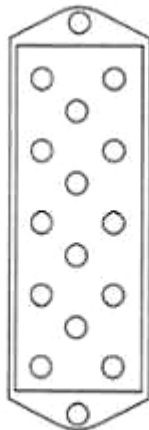

1.4

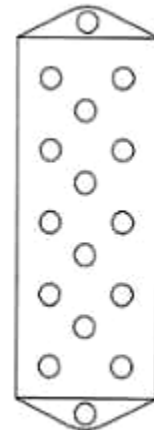

1.5

- (11) **3-0037821**  
(15) 21/12/2023 (51) 06-01  
(21) 3-2022-02461 (22) 10/11/2022  
(18) 10/11/2027  
(54) GHỀ (28) 1  
(45) 25/01/2024 430B (43) 26/12/2022 417A  
(73) CÔNG TY TNHH ĐẦU TƯ TÀI CHÍNH PRIME CAPITAL (VN)  
Số 10, đường Mai Chí Thọ, phường Thủ Thiêm, thành phố Thủ Đức, thành phố Hồ Chí Minh  
(72) Trần Viên Ngọc Trân (VN)  
(74) Công ty TNHH T&T INVENMARK Sở hữu trí tuệ Quốc tế (T&T INVENMARK CO., LTD.)  
(55)



1.1



1.2



1.3



1.4



1.5



1.6



1.7

- (11) **3-0037822**  
(15) 21/12/2023 (51) 06-01  
(21) 3-2022-02655 (22) 05/12/2022  
(18) 05/12/2027  
(54) GHỀ (28) 1  
(45) 25/01/2024 430B (43) 27/02/2023 419  
(73) CÔNG TY TNHH ĐẦU TƯ TÀI CHÍNH PRIME CAPITAL (VN)  
Số 10, đường Mai Chí Thọ, phường Thủ Thiêm, thành phố Thủ Đức, thành phố Hồ Chí Minh  
(72) Trần Viên Ngọc Trân (VN)  
(74) Công ty TNHH T&T INVENMARK Sở hữu trí tuệ Quốc tế (T&T INVENMARK CO., LTD.)  
(55)



1.1



1.2

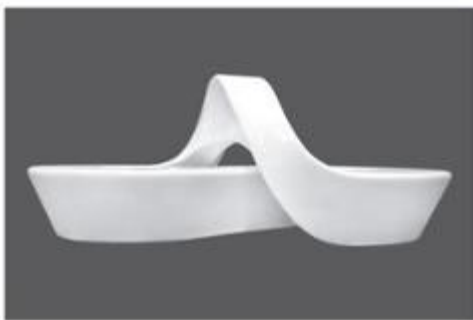

1.3



1.4



1.5

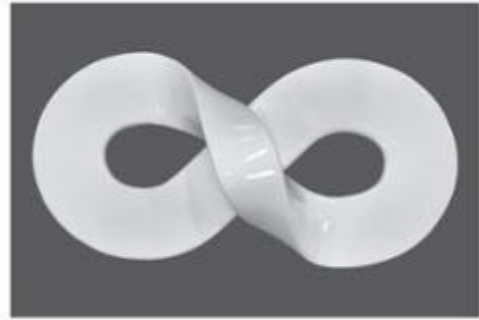

1.6



1.7

- (11) **3-0037823**  
(15) 22/12/2023 (51) 06-10  
(21) 3-2021-02479 (22) 11/10/2021  
(18) 11/10/2026  
(54) RÈM KIÊM CỬA LƯỚI (28) 1  
(45) 25/01/2024 430B (43) 27/12/2021 405A  
(73) CÔNG TY TNHH SẢN XUẤT THƯƠNG MẠI K-DECOR (VN)  
Tầng 5, Tòa nhà Rainbow Office, đường 19/5, khu đô thị mới Văn Quán, phường Văn Quán, quận Hà Đông, thành phố Hà Nội  
(72) Nguyễn Trung Kiên (VN)  
(74) Công ty TNHH Dịch vụ Sở hữu trí tuệ KENFOX (KENFOX IP SERVICE CO.,LTD.)  
(55)

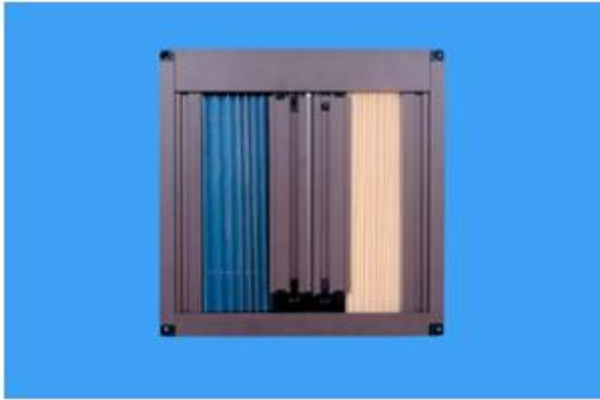

1.1

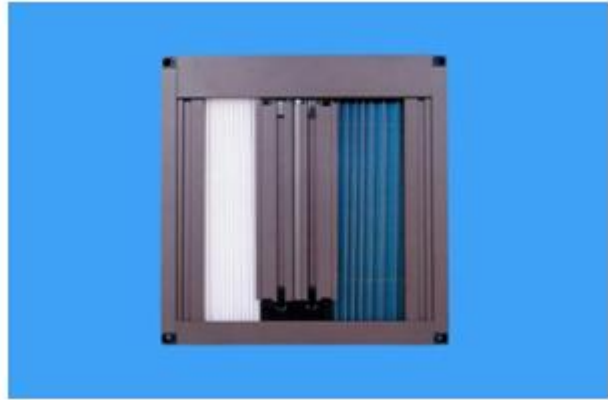

1.2



1.3

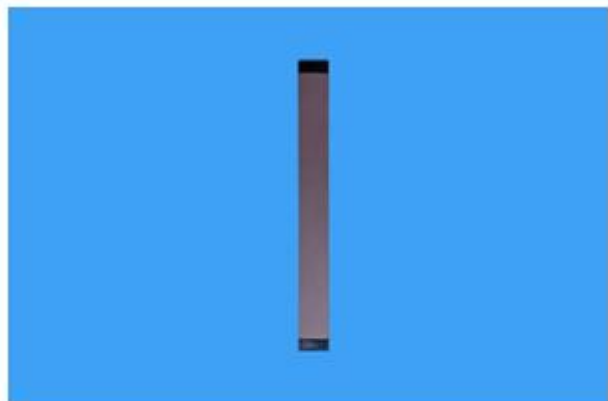

1.4

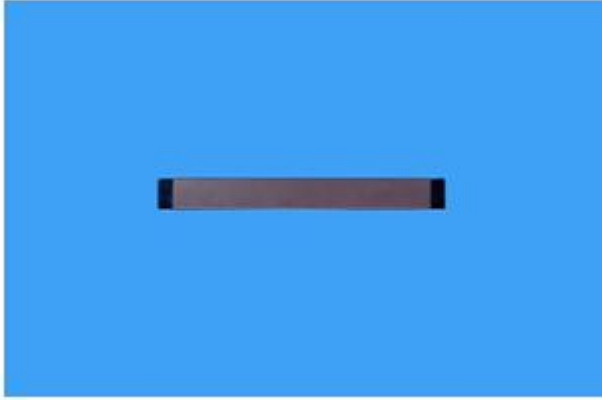

1.5

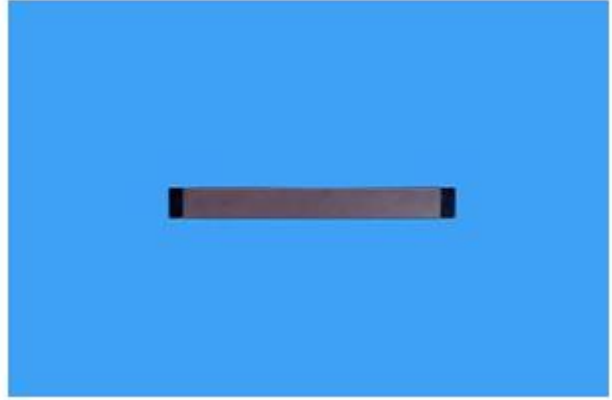

1.6

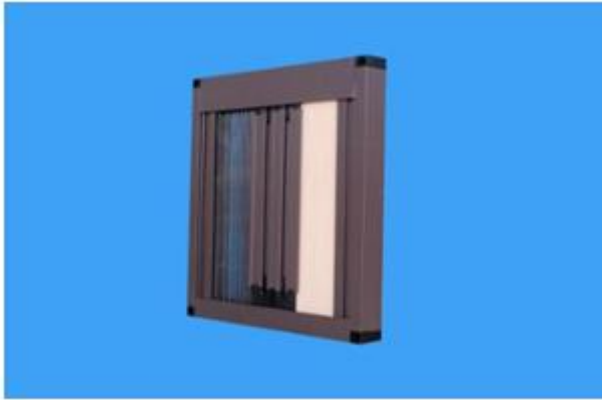

1.7

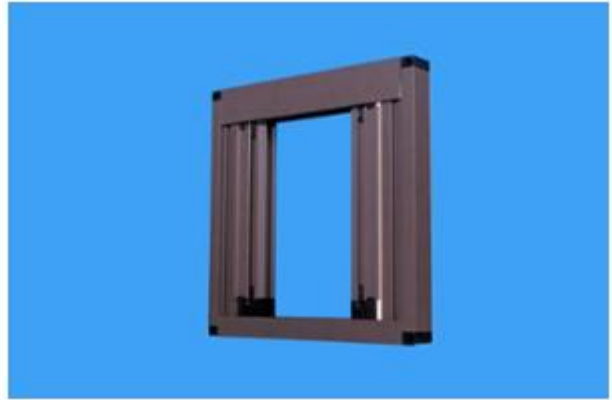

1.8

- (11) **3-0037824**  
(15) 22/12/2023 (51) 25-02  
(21) 3-2021-00007 (22) 05/01/2021  
(18) 05/01/2026  
(54) **CẤU KIỆN RỌ BÊ TÔNG CHỐNG XÓI** (28) 1  
(45) 25/01/2024 430B (43) 25/11/2021 404A  
(73) **CÔNG TY CỔ PHẦN KHOA HỌC CÔNG NGHỆ VIỆT NAM (VN)**  
Số 6 đường 3 tháng 2, phường 8, thành phố Vũng Tàu, tỉnh Bà Rịa - Vũng Tàu  
(72) Hoàng Đức Thảo (VN)  
(55)

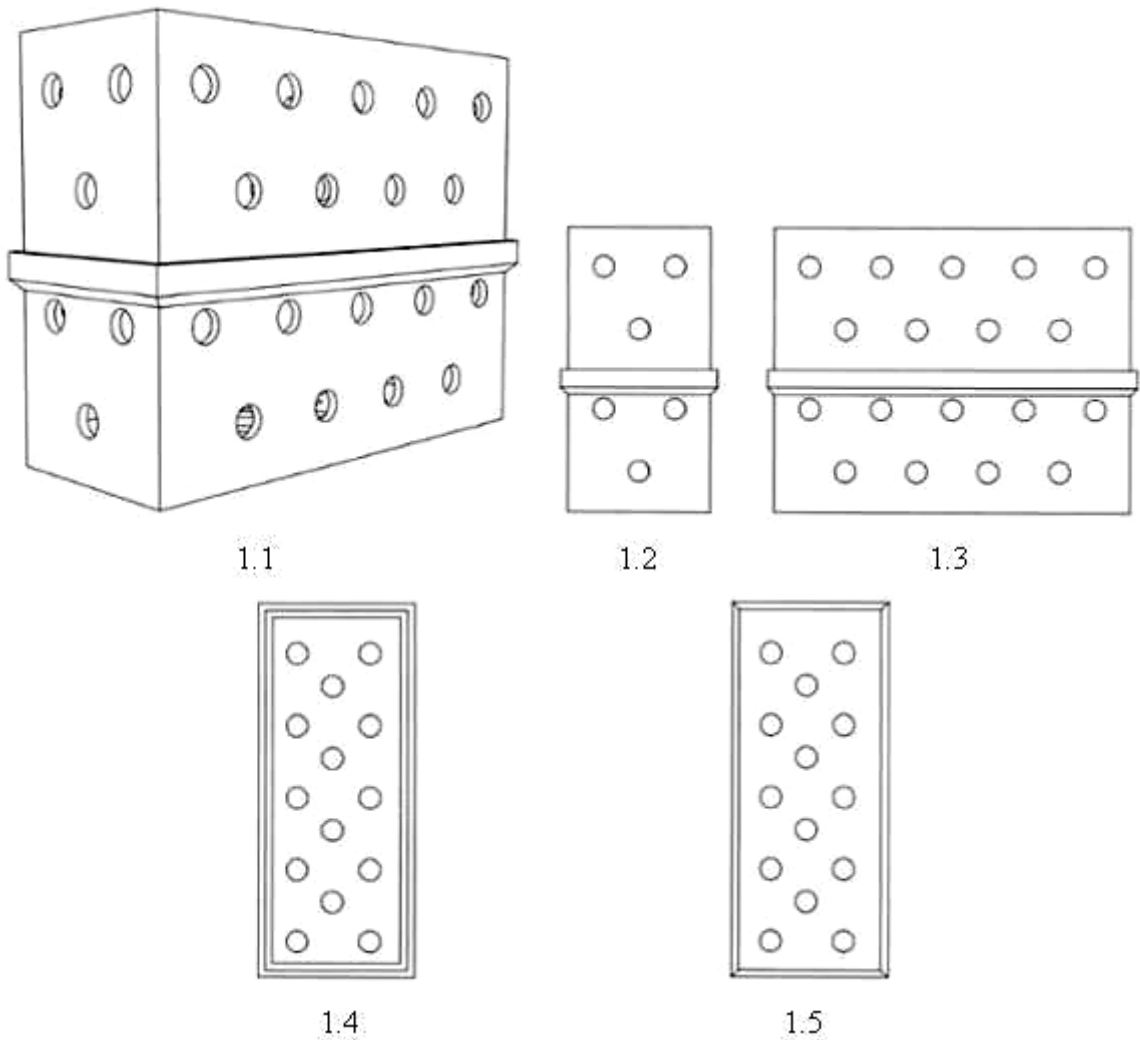



- (11) **3-0037825**  
(15) 22/12/2023 (51) 25-02  
(21) 3-2021-02231 (22) 08/09/2021  
(18) 08/09/2026  
(54) THẨM BÊ TÔNG BẢO VỆ CHÂN KÈ (28) 1  
(45) 25/01/2024 430B (43) 25/08/2022 413A  
(73) CÔNG TY CỔ PHẦN KHOA HỌC CÔNG NGHỆ VIỆT NAM (VN)  
Số 6 đường 3 tháng 2, phường 8, thành phố Vũng Tàu, tỉnh Bà Rịa - Vũng Tàu  
(72) Hoàng Đức Thảo (VN)  
(55)

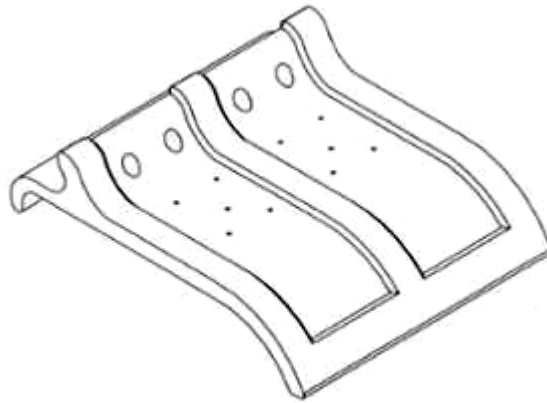

1.1

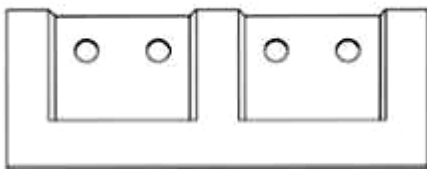

1.2

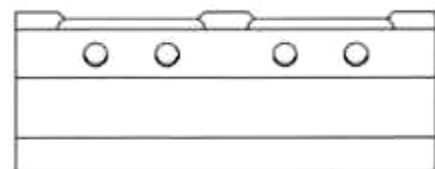

1.3



1.4

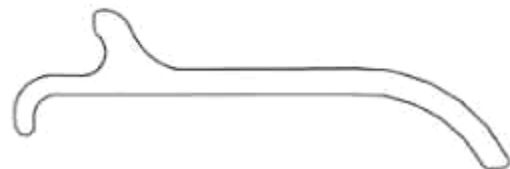

1.5

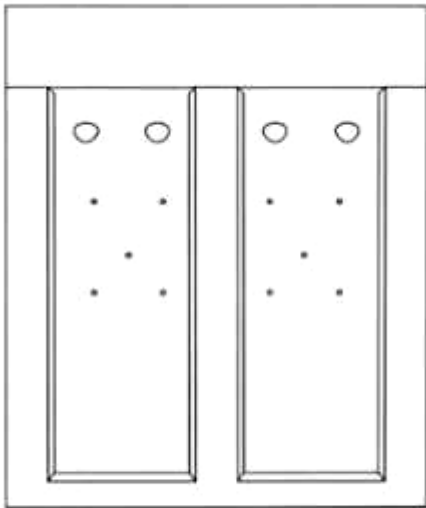

1.6

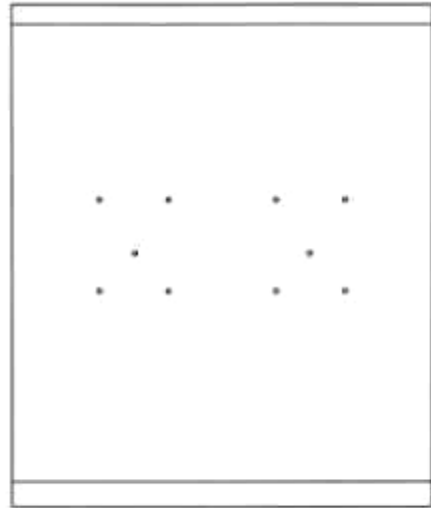

1.7

- (11) **3-0037826**  
(15) 22/12/2023 (51) 25-02  
(21) 3-2021-02232 (22) 08/09/2021  
(18) 08/09/2026  
(54) THẨM BÊ TÔNG BẢO VỆ CHÂN KÈ (28) 1  
(45) 25/01/2024 430B (43) 25/08/2022 413A  
(73) CÔNG TY CỔ PHẦN KHOA HỌC CÔNG NGHỆ VIỆT NAM (VN)  
Số 6 đường 3 tháng 2, phường 8, thành phố Vũng Tàu, tỉnh Bà Rịa - Vũng Tàu  
(72) Hoàng Đức Thảo (VN)  
(55)

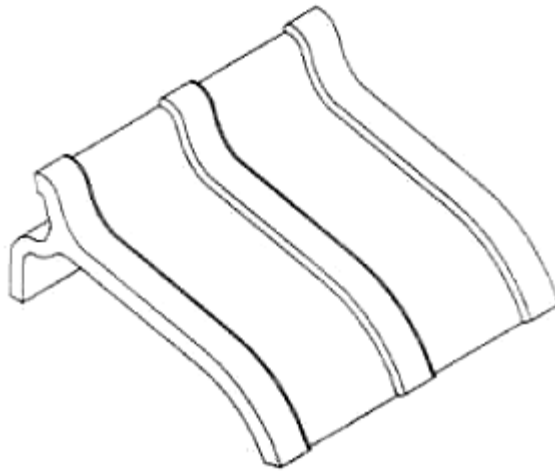

1.1

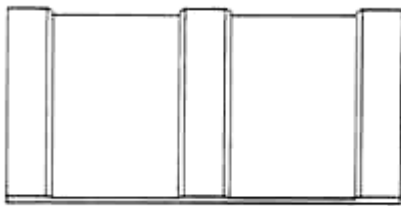

1.2



1.3



1.4



1.5

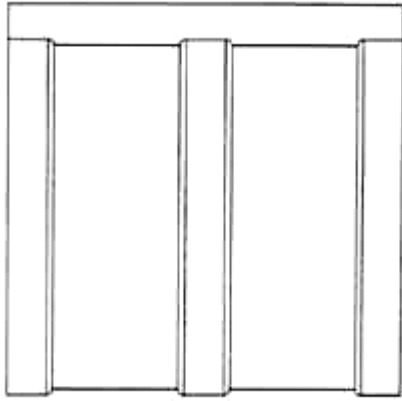

1.6



1.7

- (11) **3-0037827**  
(15) 22/12/2023 (51) 25-02  
(21) 3-2021-02233 (22) 08/09/2021  
(18) 08/09/2026  
(54) THẨM BÊ TÔNG BẢO VỆ CHÂN KÈ (28) 1  
(45) 25/01/2024 430B (43) 25/08/2022 413A  
(73) CÔNG TY CỔ PHẦN KHOA HỌC CÔNG NGHỆ VIỆT NAM (VN)  
Số 6 đường 3 tháng 2, phường 8, thành phố Vũng Tàu, tỉnh Bà Rịa - Vũng Tàu  
(72) Hoàng Đức Thảo (VN)  
(55)

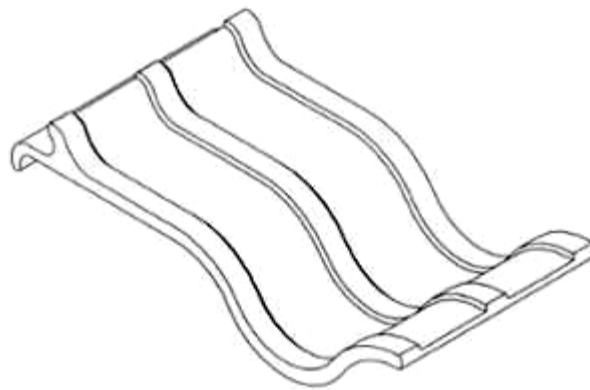

1.1

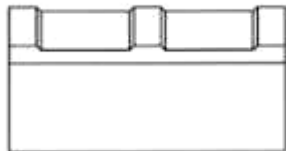

1.2



1.3



1.4



1.5

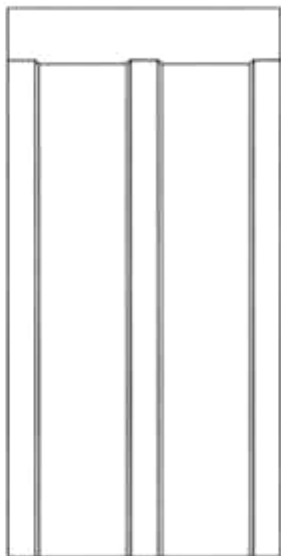

1.6

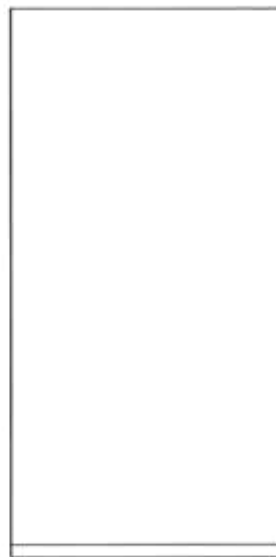

1.7

- (11) **3-0037828**  
(15) 22/12/2023 (51) 25-02  
(21) 3-2021-02234 (22) 08/09/2021  
(18) 08/09/2026  
(54) **THẨM BÊ TÔNG BẢO VỆ CHÂN KÈ** (28) 1  
(45) 25/01/2024 430B (43) 25/08/2022 413A  
(73) **CÔNG TY CỔ PHẦN KHOA HỌC CÔNG NGHỆ VIỆT NAM (VN)**  
Số 6 đường 3 tháng 2, phường 8, thành phố Vũng Tàu, tỉnh Bà Rịa - Vũng Tàu  
(72) Hoàng Đức Thảo (VN)  
(55)

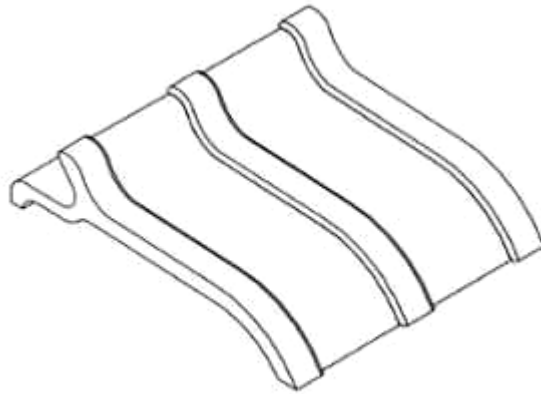

1.1

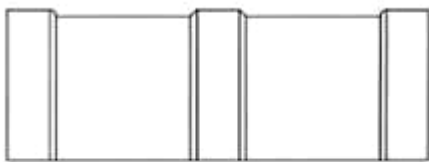

1.2



1.3



1.4

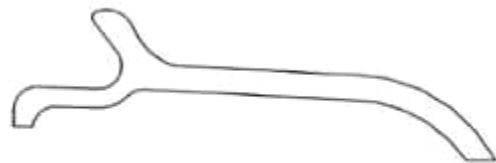

1.5

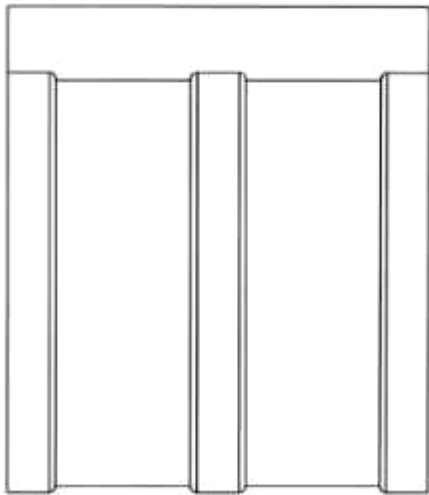

1.6



1.7



- (11) **3-0037829**  
(15) 22/12/2023 (51) 25-02  
(21) 3-2021-02235 (22) 08/09/2021  
(18) 08/09/2026  
(54) THẨM BÊ TÔNG BẢO VỆ CHÂN KÈ (28) 1  
(45) 25/01/2024 430B (43) 25/05/2022 410A  
(73) CÔNG TY CỔ PHẦN KHOA HỌC CÔNG NGHỆ VIỆT NAM (VN)  
Số 6 đường 3 tháng 2, phường 8, thành phố Vũng Tàu, tỉnh Bà Rịa - Vũng Tàu  
(72) Hoàng Đức Thảo (VN)  
(55)

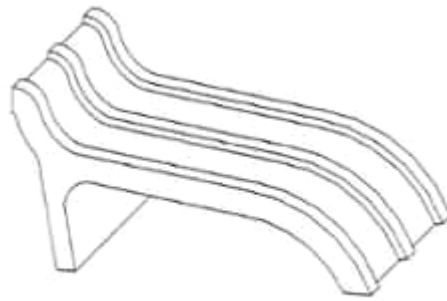

1.1

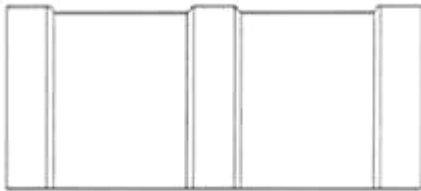

1.2



1.3



1.4



1.5

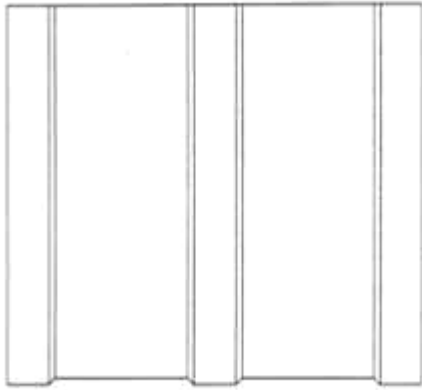

1.6



1.7

- (11) **3-0037830**  
(15) 22/12/2023 (51) 25-02  
(21) 3-2021-02236 (22) 08/09/2021  
(18) 08/09/2026  
(54) THẨM BÊ TÔNG BẢO VỆ CHÂN KÈ (28) 1  
(45) 25/01/2024 430B (43) 25/05/2022 410A  
(73) CÔNG TY CỔ PHẦN KHOA HỌC CÔNG NGHỆ VIỆT NAM (VN)  
Số 6 đường 3 tháng 2, phường 8, thành phố Vũng Tàu, tỉnh Bà Rịa - Vũng Tàu  
(72) Hoàng Đức Thảo (VN)  
(55)

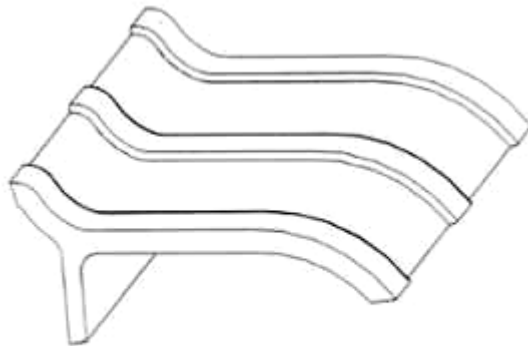

1.1

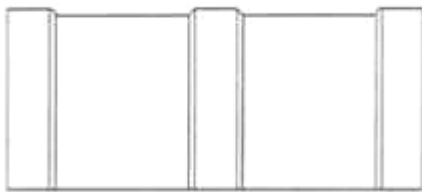

1.2



1.3



1.4



1.5

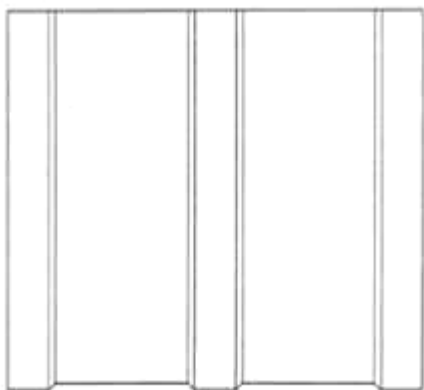

1.6



1.7

- (11) **3-0037831**  
(15) 22/12/2023 (51) 25-02  
(21) 3-2021-02237 (22) 08/09/2021  
(18) 08/09/2026  
(54) THẨM BÊ TÔNG BẢO VỆ CHÂN KÈ (28) 1  
(45) 25/01/2024 430B (43) 25/08/2022 413A  
(73) CÔNG TY CỔ PHẦN KHOA HỌC CÔNG NGHỆ VIỆT NAM (VN)  
Số 6 đường 3 tháng 2, phường 8, thành phố Vũng Tàu, tỉnh Bà Rịa - Vũng Tàu  
(72) Hoàng Đức Thảo (VN)  
(55)

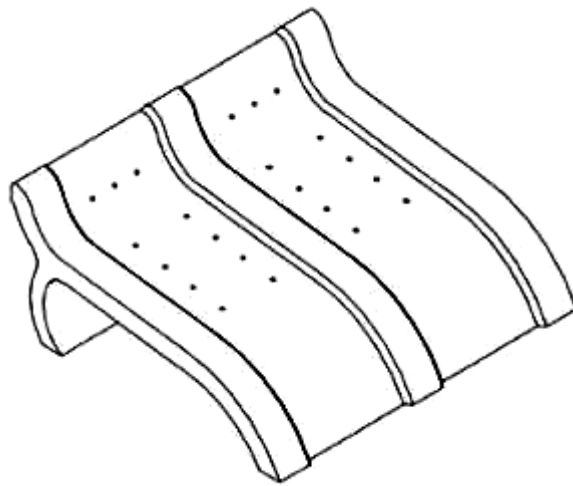

1.1

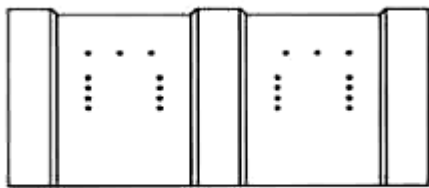

1.2



1.3



1.4



1.5

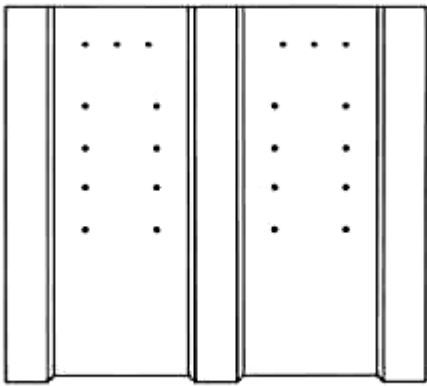

1.6

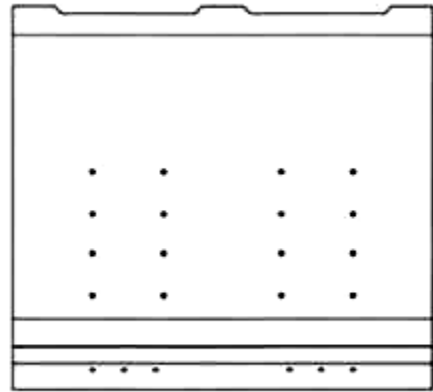

1.7

- (11) **3-0037832**  
(15) 22/12/2023 (51) 25-02  
(21) 3-2021-02238 (22) 08/09/2021  
(18) 08/09/2026  
(54) THẨM BÊ TÔNG BẢO VỆ CHÂN KÈ (28) 1  
(45) 25/01/2024 430B (43) 25/08/2022 413A  
(73) CÔNG TY CỔ PHẦN KHOA HỌC CÔNG NGHỆ VIỆT NAM (VN)  
Số 6 đường 3 tháng 2, phường 8, thành phố Vũng Tàu, tỉnh Bà Rịa - Vũng Tàu  
(72) Hoàng Đức Thảo (VN)  
(55)

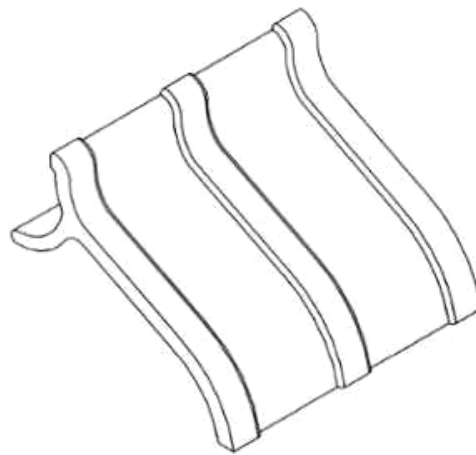

1.1

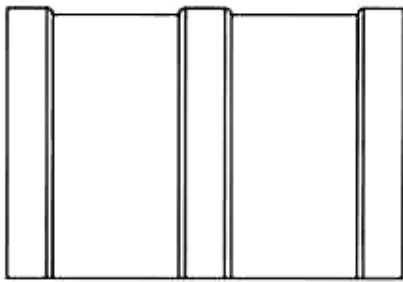

1.2

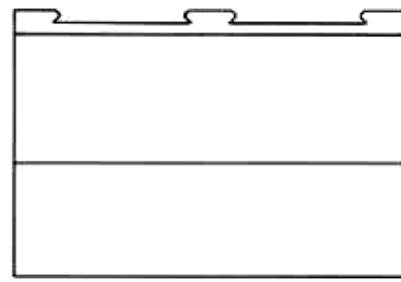

1.3

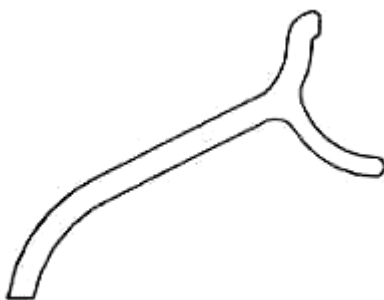

1.4

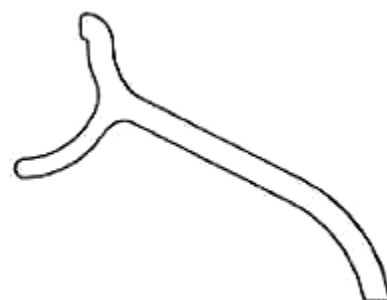

1.5

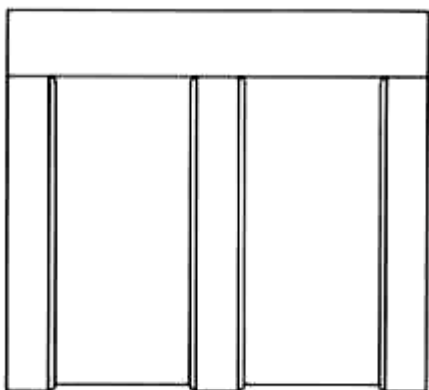

1.6



1.7



- (11) **3-0037833**  
(15) 22/12/2023 (51) 14-03  
(21) 3-2019-01855 (22) 23/07/2019  
(18) 23/07/2024  
(54) ĐIỆN THOẠI DI ĐỘNG (28) 1  
(30) 201930036955.6 23/01/2019 CN;  
(45) 25/01/2024 430B (43) 25/11/2019 380A  
(73) HONOR DEVICE CO., LTD. (CN)  
Suite 3401, Unit A, Building 6, Shum Yip Sky Park, No. 8089, Hongli West Road,  
Xiangmihu Street, Futian District, Shenzhen, Guangdong 518040, People's Republic  
of China  
(72) 1. ZHAO, MINGHUI (CN)  
2. YUAN, ZE (CN)  
(74) Công ty Cổ phần Sở hữu công nghiệp INVESTIP (INVESTIP)  
(55)



1.1

1.2

1.3

1.4

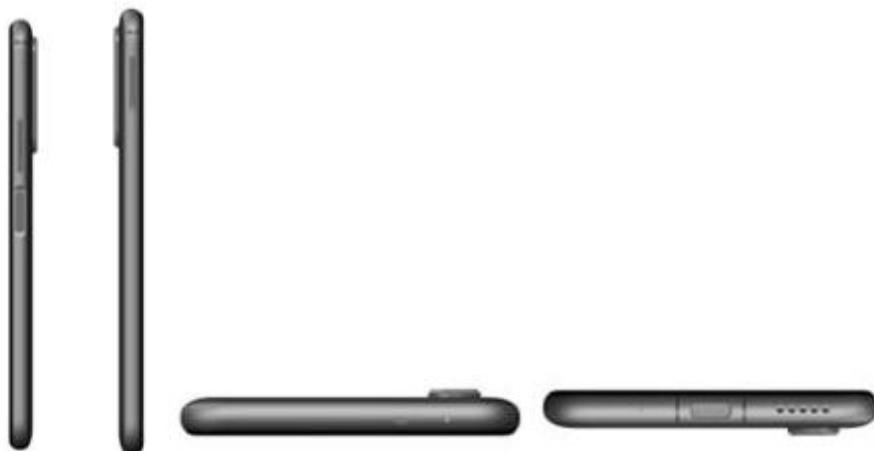

1.5

1.6

1.7

1.8

- (11) **3-0037834**  
(15) 25/12/2023 (51) 25-01  
(21) 3-2022-01153 (22) 14/06/2022  
(18) 14/06/2027  
(54) THANH NHÔM ĐỊNH HÌNH (28) 1  
(45) 25/01/2024 430B (43) 27/03/2023 420A  
(73) CÔNG TY TNHH GLASSO (VN)  
72/3 Trương Công Định, phường 14, quận Tân Bình, thành phố Hồ Chí Minh  
(72) BÙI HỮU NHẬT VINH (VN)  
(74) Công ty Cổ phần Sở hữu trí tuệ Việt Mỹ (VIET MY IPC)  
(55)

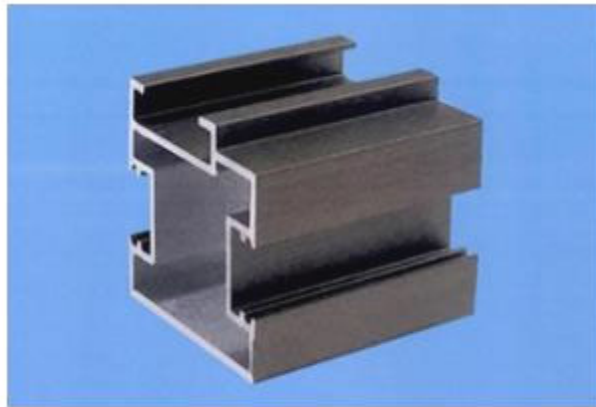

1.1

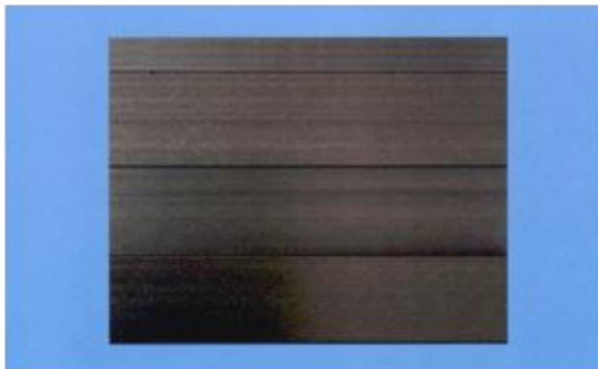

1.2



1.3

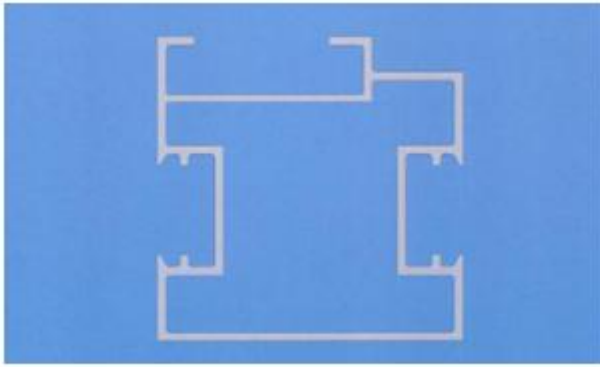

1.4

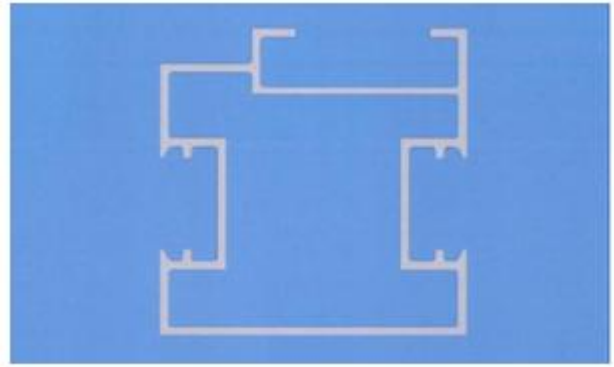

1.5



1.6



1.7

- (11) **3-0037835**  
(15) 25/12/2023 (51) 25-02  
(21) 3-2021-02239 (22) 08/09/2021  
(18) 08/09/2026  
(54) **THẨM BÊ TÔNG BẢO VỆ CHÂN KÈ** (28) 1  
(45) 25/01/2024 430B (43) 25/08/2022 413A  
(73) **CÔNG TY CỔ PHẦN KHOA HỌC CÔNG NGHỆ VIỆT NAM (VN)**  
Số 6 đường 3 tháng 2, phường 8, thành phố Vũng Tàu, tỉnh Bà Rịa - Vũng Tàu  
(72) Hoàng Đức Thảo (VN)  
(55)

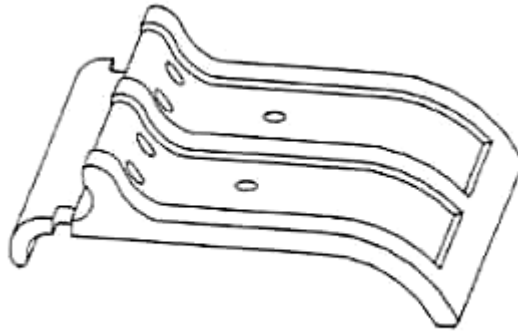

1.1

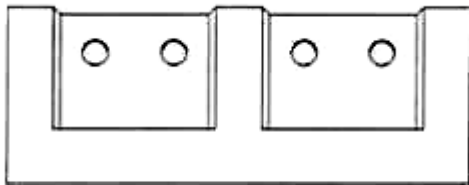

1.2

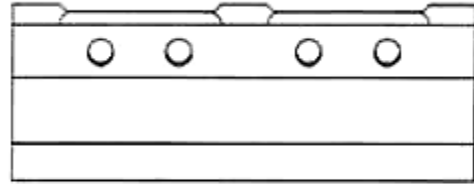

1.3



1.4

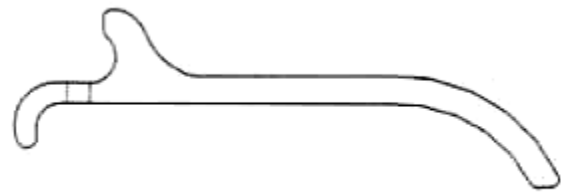

1.5

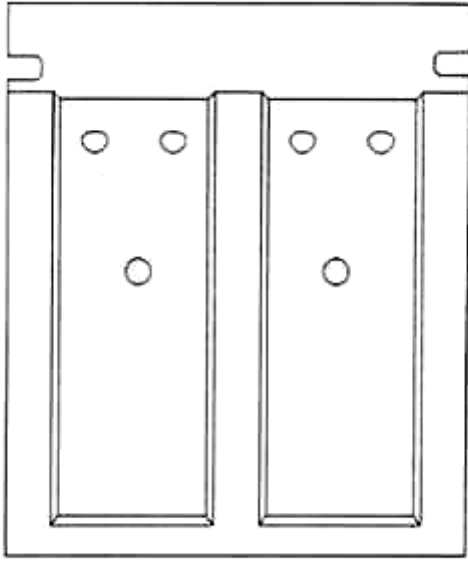

1.6

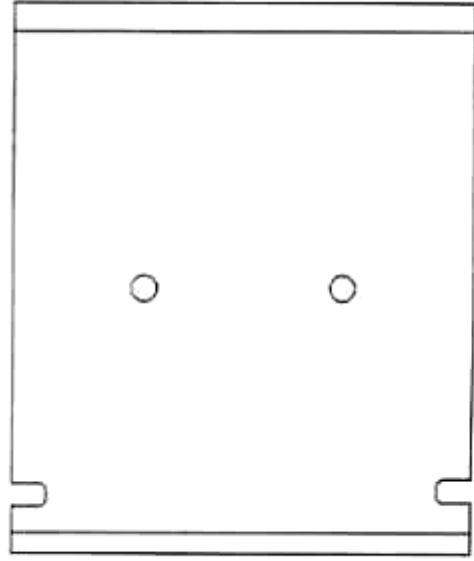

1.7

- (11) **3-0037836**  
(15) 25/12/2023 (51) 25-01  
(21) 3-2022-02767 (22) 16/12/2022  
(18) 16/12/2027  
(54) THANH KIM LOẠI ĐỊNH HÌNH (28) 1  
(45) 25/01/2024 430B (43) 25/04/2023 421A  
(73) CÔNG TY CỔ PHẦN NHÔM ZHONGKAI VIỆT NAM (VN)  
Thôn Đình Dù, xã Đình Dù, huyện Văn Lâm, tỉnh Hưng Yên  
(72) Đỗ Đức Thuận (VN)  
(74) Công ty TNHH Sở hữu trí tuệ Gia Việt (GIAVIET CO., LTD.)  
(55)

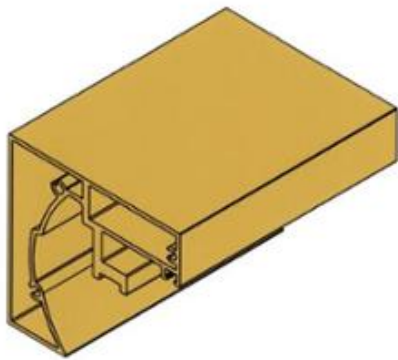

1.1



1.2



1.3



1.4



1.5



1.6

- (11) **3-0037837**  
(15) 25/12/2023 (51) 25-01  
(21) 3-2022-02768 (22) 16/12/2022  
(18) 16/12/2027  
(54) THANH KIM LOẠI ĐỊNH HÌNH (28) 1  
(45) 25/01/2024 430B (43) 25/04/2023 421A  
(73) CÔNG TY CỔ PHẦN NHÔM ZHONGKAI VIỆT NAM (VN)  
Thôn Đình Dù, xã Đình Dù, huyện Văn Lâm, tỉnh Hưng Yên  
(72) Đỗ Đức Thuận (VN)  
(74) Công ty TNHH Sở hữu trí tuệ Gia Việt (GIAVIET CO., LTD.)  
(55)

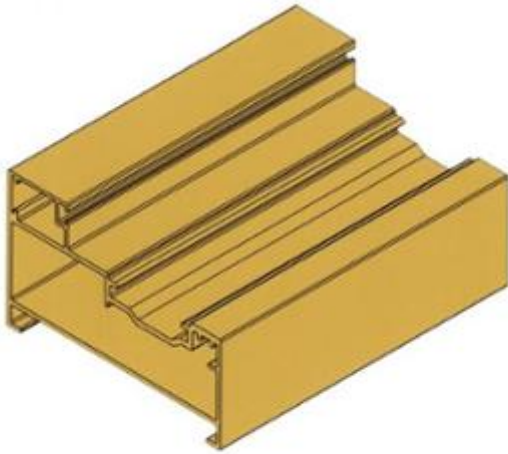

1.1

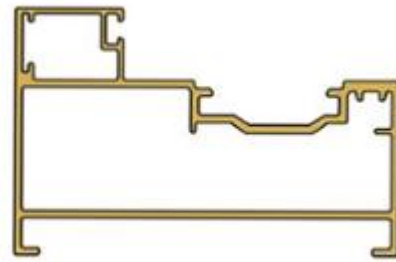

1.2



1.3



1.4

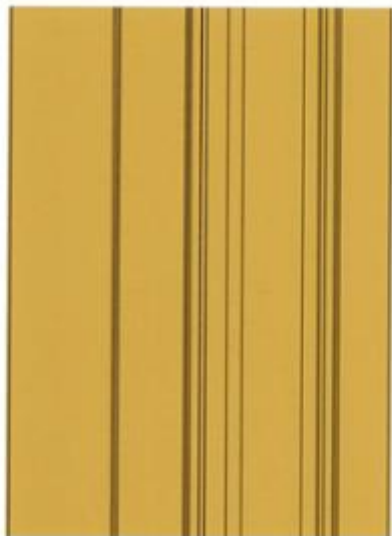

1.5



1.6



- (11) **3-0037838**  
(15) 25/12/2023 (51) 25-01  
(21) 3-2022-02769 (22) 16/12/2022  
(18) 16/12/2027  
(54) THANH KIM LOẠI ĐỊNH HÌNH (28) 1  
(45) 25/01/2024 430B (43) 25/04/2023 421A  
(73) CÔNG TY CỔ PHẦN NHÔM ZHONGKAI VIỆT NAM (VN)  
Thôn Đình Dù, xã Đình Dù, huyện Văn Lâm, tỉnh Hưng Yên  
(72) Đỗ Đức Thuận (VN)  
(74) Công ty TNHH Sở hữu trí tuệ Gia Việt (GIAVIET CO., LTD.)  
(55)

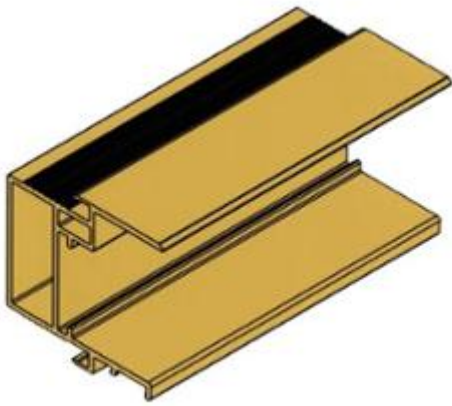

1.1

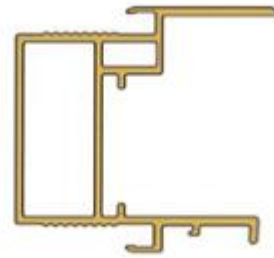

1.2



1.3



1.4

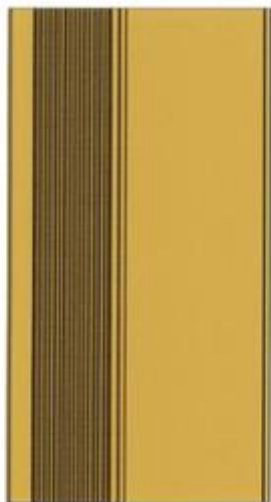

1.5

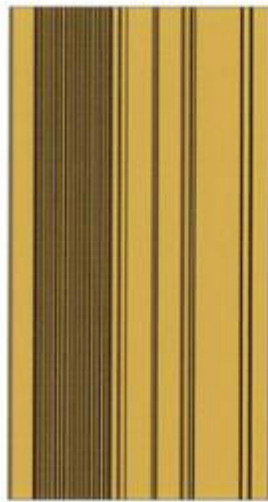

1.6

- (11) **3-0037839**  
(15) 25/12/2023 (51) 25-01  
(21) 3-2022-02770 (22) 16/12/2022  
(18) 16/12/2027  
(54) THANH KIM LOẠI ĐỊNH HÌNH (28) 1  
(45) 25/01/2024 430B (43) 25/04/2023 421A  
(73) CÔNG TY CỔ PHẦN NHÔM ZHONGKAI VIỆT NAM (VN)  
Thôn Đình Dù, xã Đình Dù, huyện Văn Lâm, tỉnh Hưng Yên  
(72) Đỗ Đức Thuận (VN)  
(74) Công ty TNHH Sở hữu trí tuệ Gia Việt (GIAVIET CO., LTD.)  
(55)

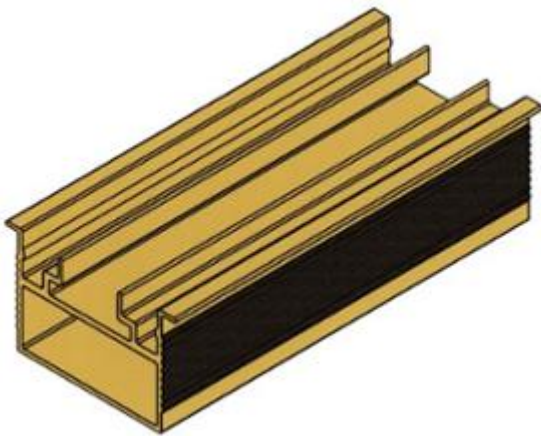

1.1

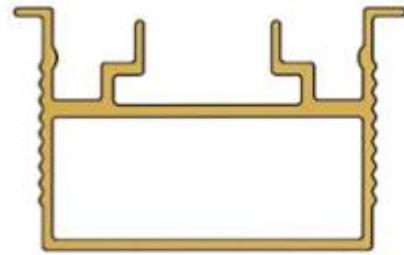

1.2

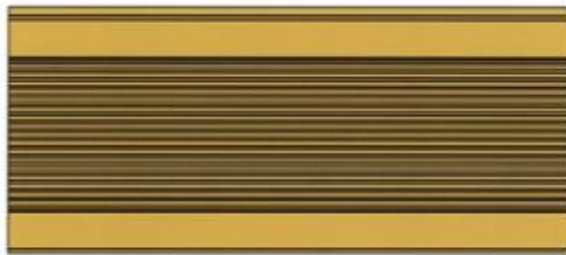

1.3

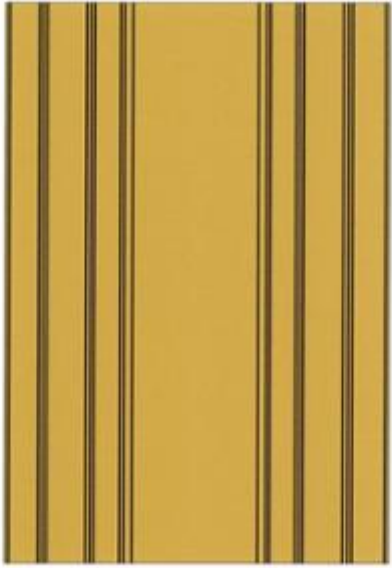

1.4

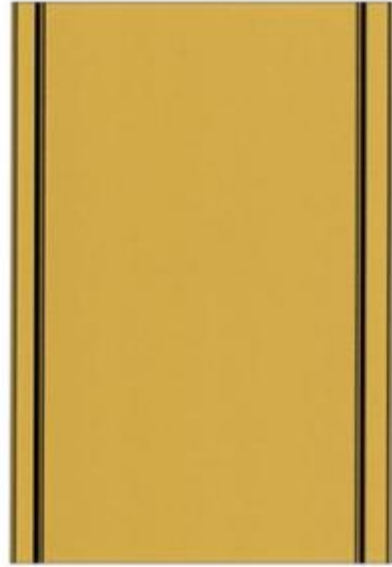

1.5

- (11) **3-0037840**  
(15) 25/12/2023 (51) 25-01  
(21) 3-2022-02772 (22) 16/12/2022  
(18) 16/12/2027  
(54) THANH KIM LOẠI ĐỊNH HÌNH (28) 1  
(45) 25/01/2024 430B (43) 25/04/2023 421A  
(73) CÔNG TY CỔ PHẦN NHÔM ZHONGKAI VIỆT NAM (VN)  
Thôn Đình Dù, xã Đình Dù, huyện Văn Lâm, tỉnh Hưng Yên  
(72) Đỗ Đức Thuận (VN)  
(74) Công ty TNHH Sở hữu trí tuệ Gia Việt (GIAVIET CO., LTD.)  
(55)

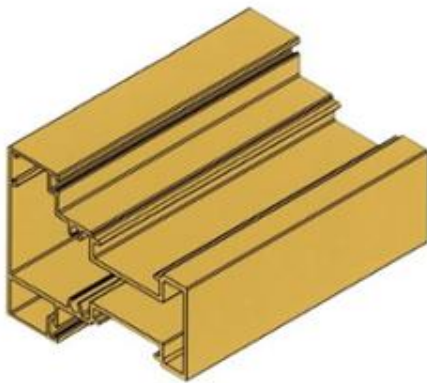

1.1

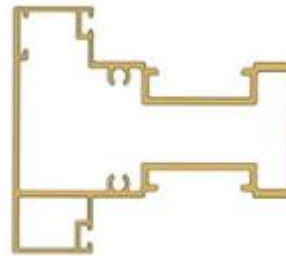

1.2



1.3



1.4

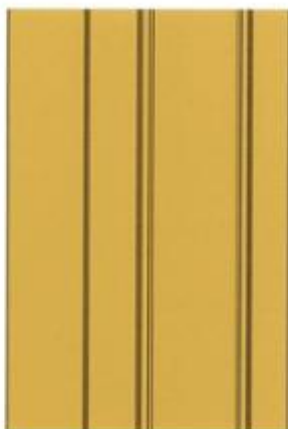

1.5



1.6

- (11) **3-0037841**  
(15) 25/12/2023 (51) 02-07  
(21) 3-2022-02191 (22) 10/10/2022  
(18) 10/10/2027  
(54) MIẾNG ĐỘN QUẦN LÓT (28) 1  
(45) 25/01/2024 430B (43) 27/01/2023 418A  
(73) CÔNG TY TNHH TRITITANS VIỆT NAM (VN)  
P7-18.OT07 tòa Park 7 Vinhomes Central Park, 720A Điện Biên Phủ, phường 22,  
quận Bình Thạnh, thành phố Hồ Chí Minh  
(72) Lê Nguyễn Minh Tuấn (VN)  
(74) Công ty TNHH Sở hữu trí tuệ Tâm Luật & Cộng sự (Tâm Luật)  
(55)



1.1



1.2



1.3



1.4



1.5



1.6

- (11) **3-0037842**  
(15) 25/12/2023 (51) 09-05  
(21) 3-2022-02301 (22) 24/10/2022  
(18) 24/10/2027  
(54) BAO BÌ (28) 1  
(45) 25/01/2024 430B (43) 27/01/2023 418A  
(73) CÔNG TY TNHH SUMI&SUKI (VN)  
Lô 90-92 đường Trần Nam Trung, phường Hòa Xuân, quận Cẩm Lệ, thành phố Đà Nẵng  
(72) Lê Văn Đông (VN)  
(55)



1.1



1.2

(11) **3-0037843**

(15) 25/12/2023

(21) 3-2022-02302

(18) 24/10/2027

(54) BAO BÌ

(45) 25/01/2024 430B

(73) CÔNG TY TNHH SUMI&SUKI (VN)

Lô 90-92 đường Trần Nam Trung, phường Hòa Xuân, quận Cẩm Lệ, thành phố Đà Nẵng

(72) Lê Văn Đông (VN)

(55)

(51) 09-05

(22) 24/10/2022

(28) 1

(43) 27/01/2023 418A



1.1



1.2



- (11) **3-0037844**  
(15) 25/12/2023 (51) 26-06  
(21) 3-2023-00122 (22) 30/11/2021  
(18) 30/11/2026  
(54) ĐÈN XE MÁY (28) 1  
(45) 25/01/2024 430B (43) 25/04/2023 421A  
(73) GIVI SPA (IT)  
Via G. Ungaretti, 48. 25020 Flero (BS), Italy  
(72) Visenzi Giuseppe (IT)  
(74) Công ty Cổ phần Sở hữu công nghiệp INVESTIP (INVESTIP)  
(55)



1.1



1.2



1.3



1.4



1.5



1.6



1.7



1.8

- (11) **3-0037845**
- (15) 25/12/2023
- (21) 3-2022-02296
- (18) 21/10/2027
- (54) BAO GÓI
- (45) 25/01/2024 430B
- (73) CÔNG TY CỔ PHẦN LIWAYWAY VIỆT NAM (VN)  
Số 14, đường số 05, khu công nghiệp Việt Nam - Singapore, phường Bình Hòa, thành phố Thuận An, tỉnh Bình Dương
- (72) Robert Tan Li (PH)
- (74) Văn phòng Luật sư Tân Hà (VPLS TAN HA)
- (55)
- (51) 09-05
- (22) 21/10/2022
- (28) 2
- (43) 27/01/2023 418A



1.1



1.2



2.1



2.2

- (11) **3-0037846**
- (15) 25/12/2023
- (21) 3-2022-00646
- (18) 06/04/2027
- (54) BAO GÓI
- (45) 25/01/2024 430B
- (73) NGUYỄN THỊ THU HOA (VN)  
Tân Thành, thị trấn Thanh Sơn, huyện Thanh Sơn, tỉnh Phú Thọ
- (72) Nguyễn Thị Thu Hoa (VN)
- (74) Công ty TNHH Sở hữu trí tuệ WITIP Việt Nam (WITIP CO., LTD.)
- (55)



1.1



1.2

- (11) **3-0037847**
- (15) 25/12/2023
- (21) 3-2022-01676
- (18) 15/08/2027
- (54) **VỎ DÙNG CHO THIẾT BỊ ĐIỀU HÒA KHÔNG KHÍ DI ĐỘNG**
- (30) 30-2022-0006589 17/02/2022 KR;
- (45) 25/01/2024 430B
- (73) **LG ELECTRONICS INC. (KR)**  
128, Yeoui-daero, Yeongdeungpo-gu, Seoul, 07336, Republic of Korea
- (72) 1. YOOJEUNG HAN (KR)  
2. SEUNGHO BAEK (KR)
- (74) Công ty Luật TNHH T&G (TGVN)
- (55)
- (51) 23-04
- (22) 15/08/2022
- (28) 1
- (43) 25/11/2022 416A

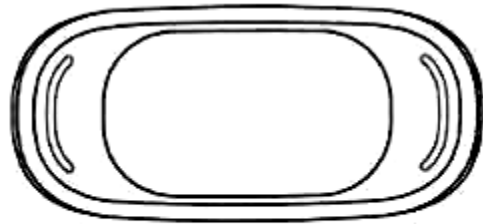

1.1

1.2

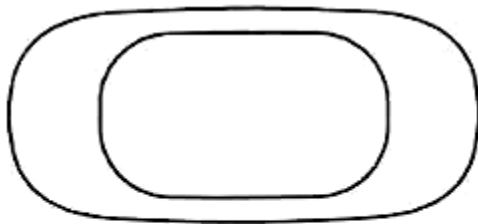

1.3

1.4

1.5



1.6



1.7

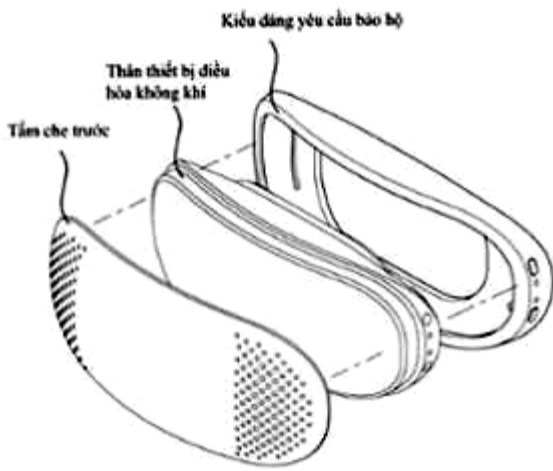

1.8

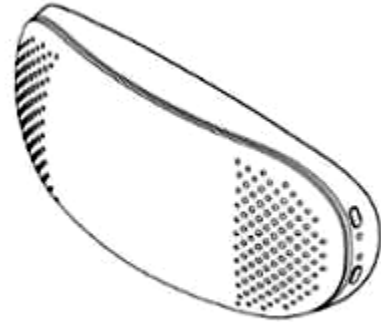

1.9

- (11) **3-0037848**  
(15) 25/12/2023 (51) 19-08  
(21) 3-2022-02271 (22) 21/10/2022  
(18) 21/10/2027  
(54) NHÃN SẢN PHẨM (28) 1  
(45) 25/01/2024 430B (43) 27/01/2023 418A  
(73) CÔNG TY CP GIẤY HÙNG CƯỜNG (VN)  
Số nhà 56, đường Lý Quốc Sư, khu Hòa Đình, phường Võ Cường, thành phố Bắc  
Ninh, tỉnh Bắc Ninh  
(72) Bùi Trọng Cường (VN)  
(55)



- (11) **3-0037849**
- (15) 25/12/2023
- (21) 3-2022-02505
- (18) 16/11/2027
- (54) **NHÃN SẢN PHẨM**
- (45) 25/01/2024 430B
- (73) **CÔNG TY TNHH ĐẦU TƯ THƯƠNG MẠI VÀ DỊCH VỤ BUFFALO VIỆT NAM (VN)**  
Số 24 ngõ 381 Đội Cấn, phường Liễu Giai, quận Ba Đình, thành phố Hà Nội
- (72) **Trần Văn Hiệu (VN)**
- (74) **Công ty TNHH Sở hữu trí tuệ HA VIP (HAVIP CO., LTD.)**
- (55)





- (11) **3-0037850**
- (15) 26/12/2023 (51) 19-08
- (21) 3-2022-02512 (22) 17/11/2022
- (18) 17/11/2027
- (54) NHÃN SẢN PHẨM (28) 1
- (45) 25/01/2024 430B (43) 27/02/2023 419
- (73) CÔNG TY CỔ PHẦN CÔNG NGHỆ RƯỢU VÀ ĐỒ UỐNG VIỆT NAM (VN)  
Số 130 D4, khu đô thị mới Đại Kim, phường Đại Kim, quận Hoàng Mai, thành phố Hà Nội
- (72) Hồ Việt Hưng (VN)
- (74) Công ty TNHH Sở hữu trí tuệ HA VIP (HAVIP CO., LTD.)
- (55)



- (11) **3-0037851**
- (15) 26/12/2023 (51) 10-04
- (21) 3-2022-01949 (22) 19/11/2018
- (18) 19/11/2023
- (54) **BẢNG ĐIỀU KHIỂN** (28) 1
- (30) 201830246396.7 24/05/2018 CN;
- (45) 25/01/2024 430B (43) 27/02/2023 419
- (73) 1. METTLER-TOLEDO (CHANGZHOU) MEASUREMENT TECHNOLOGY CO., LTD. (CN)  
 No. 111 West Taihu Road, Xinbei District, Changzhou 213125, Jiangsu Province, China  
 2. METTLER-TOLEDO (CHANGZHOU) PRECISION INSTRUMENT CO., LTD. (CN)  
 No. 5 Middle Huashan Road, Xinbei District, Changzhou 213022, Jiangsu Province, China  
 3. METTLER-TOLEDO INTERNATIONAL TRADING (SHANGHAI) CO., LTD. (CN)  
 Part C, third floor, No. 456 North Fute Road, China (Shanghai) Pilot Free Trade Zone, Shanghai 200131, China
- (72) 1. JIAN, CAI (CN)  
 2. LEI, YE (CN)  
 3. GAO, LEI (CN)
- (74) Công ty Luật TNHH T&G (TGVN)
- (55)

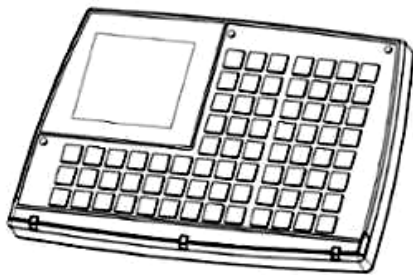

1.1

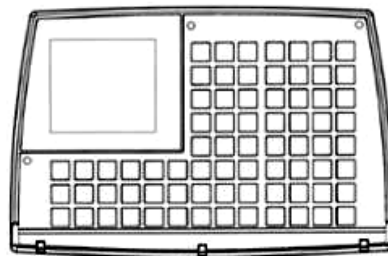

1.2

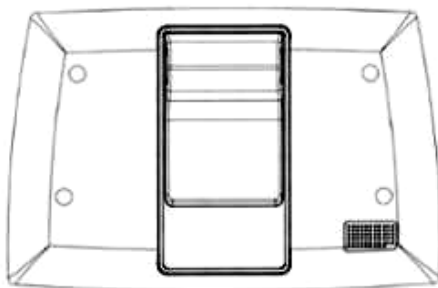

1.3

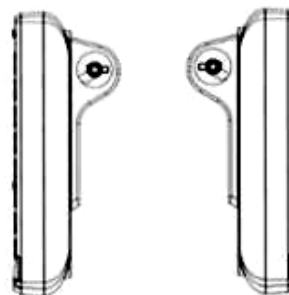

1.4

1.5

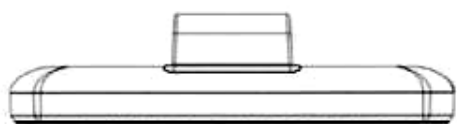

1.6

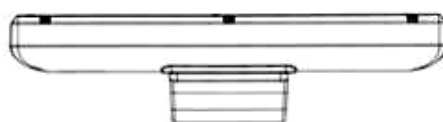

1.7

- (11) **3-0037852**
- (15) 26/12/2023 (51) 10-04
- (21) 3-2022-01950 (22) 19/11/2018
- (18) 19/11/2023
- (54) **CÂN ĐIỆN** (28) 1
- (30) 201830246073.8 24/05/2018 CN;
- (45) 25/01/2024 430B (43) 27/02/2023 419
- (73) 1. METTLER-TOLEDO (CHANGZHOU) MEASUREMENT TECHNOLOGY CO., LTD. (CN)  
No. 111 West Taihu Road, Xinbei District, Changzhou 213125, Jiangsu Province, China  
2. METTLER-TOLEDO (CHANGZHOU) PRECISION INSTRUMENT CO., LTD. (CN)  
No. 5 Middle Huashan Road, Xinbei District, Changzhou 213022, Jiangsu Province, China  
3. METTLER-TOLEDO INTERNATIONAL TRADING (SHANGHAI) CO., LTD. (CN)  
Part C, third floor, No. 456 North Fute Road, China (Shanghai) Pilot Free Trade Zone, Shanghai 200131, China
- (72) 1. JIAN, CAI (CN)  
2. LEI, YE (CN)  
3. GAO, LEI (CN)
- (74) Công ty Luật TNHH T&G (TGVN)
- (55)



1.1

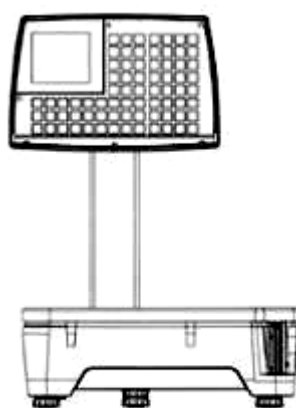

1.2

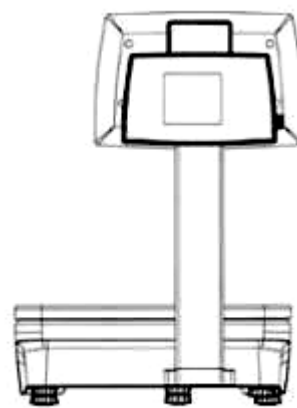

1.3

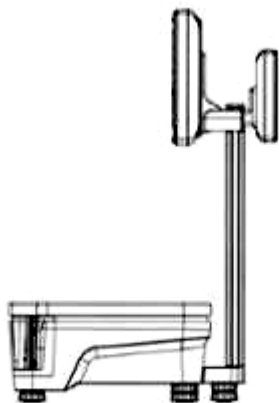

1.4

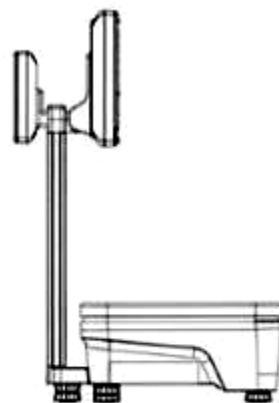

1.5

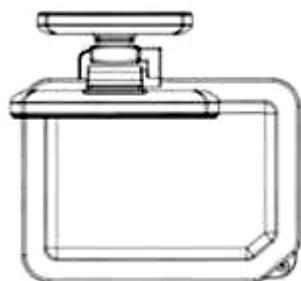

1.6

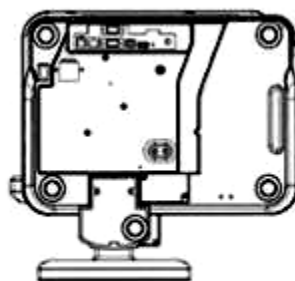

1.7

- (11) **3-0037853**
- (15) 26/12/2023 (51) 14-03
- (21) 3-2022-02573 (22) 22/11/2022
- (18) 22/11/2027
- (54) **ĐIỆN THOẠI DI ĐỘNG** (28) 1
- (30) 202230696379.X 21/10/2022 CN;
- (45) 25/01/2024 430B (43) 25/04/2023 421A
- (73) HONOR DEVICE CO., LTD. (CN)  
Suite 3401, Unit A, Building 6, Shum Yip Sky Park, No. 8089, Hongli West Road,  
Xiangmihu Street, Futian District, Shenzhen, Guangdong 518040, People's Republic  
of China
- (72) 1. YANG, LIANG (CN)  
2. JIANG, ZHIQIANG (CN)  
3. WANG, QIAN (CN)  
4. ZHANG, YANG (CN)  
5. WANG, XIAOYUAN (CN)  
6. DING, LIN (CN)  
7. XIANG, JUN (CN)
- (74) Công ty Luật TNHH T&G (TGVN)
- (55)



1.1



1.2



1.3

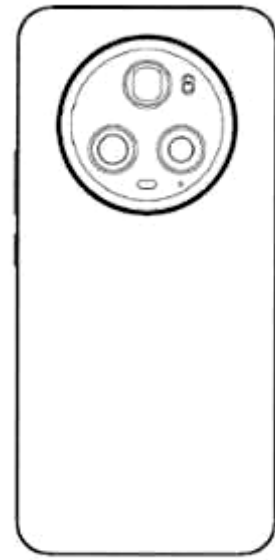

1.4



1.5



1.6



1.7



1.8

- (11) **3-0037854**  
(15) 26/12/2023 (51) 09-03  
(21) 3-2019-03193 (22) 09/12/2019  
(18) 09/12/2024  
(54) **HỘP ĐỰNG THỰC PHẨM BẢO VỆ SỨC KHỎE** (28) 1  
(45) 25/01/2024 430B (43) 27/07/2020 388  
(73) **NGUYỄN VIỆT BÌNH (VN)**  
Số 28 Hàng Cáp, phường Quang Trung, thành phố Nam Định, tỉnh Nam Định  
(72) **Nguyễn Kim Giang (VN)**  
(55)



1.1



1.2



- (11) **3-0037855**  
(15) 26/12/2023 (51) 14-02; 14-99  
(21) 3-2023-01558 (22) 01/08/2018  
(18) 01/08/2023  
(54) THẺ NHỚ (28) 1  
(30) 201830049545.0 01/02/2018 CN;  
(45) 25/01/2024 430B (43) 25/09/2023 426A  
(73) HUAWEI TECHNOLOGIES CO., LTD. (CN)  
Huawei Administration Building, Bantian, Longgang, Shenzhen, Guangdong  
518129, China  
(72) Jiangtao YANG (CN)  
(74) Công ty Luật TNHH Phạm và Liên danh (PHAM & ASSOCIATES)  
(55)

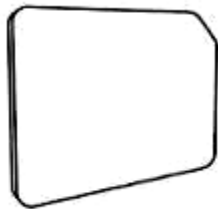

1.1

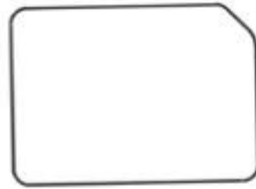

1.2

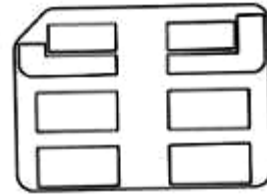

1.3



1.4



1.5



1.6



1.7

- (11) **3-0037856**  
(15) 26/12/2023 (51) 14-02; 14-99  
(21) 3-2023-01559 (22) 01/08/2018  
(18) 01/08/2023  
(54) **THẺ NHỚ** (28) 1  
(30) 201830049545.0 01/02/2018 CN;  
(45) 25/01/2024 430B (43) 25/09/2023 426A  
(73) **HUAWEI TECHNOLOGIES CO., LTD. (CN)**  
Huawei Administration Building, Bantian, Longgang, Shenzhen, Guangdong  
518129, China  
(72) Jiangtao YANG (CN)  
(74) Công ty Luật TNHH Phạm và Liên danh (PHAM & ASSOCIATES)  
(55)

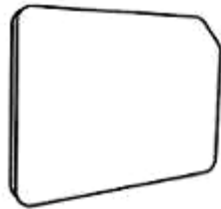

1.1



1.2



1.3



1.4



1.5



1.6



1.7

- (11) **3-0037857**  
(15) 26/12/2023 (51) 14-02; 14-99  
(21) 3-2023-01560 (22) 01/08/2018  
(18) 01/08/2023  
(54) **THẺ NHỚ** (28) 1  
(30) 201830049545.0 01/02/2018 CN;  
(45) 25/01/2024 430B (43) 25/09/2023 426A  
(73) **HUAWEI TECHNOLOGIES CO., LTD. (CN)**  
Huawei Administration Building, Bantian, Longgang, Shenzhen, Guangdong  
518129, China  
(72) **Jiangtao YANG (CN)**  
(74) **Công ty Luật TNHH Phạm và Liên danh (PHAM & ASSOCIATES)**  
(55)

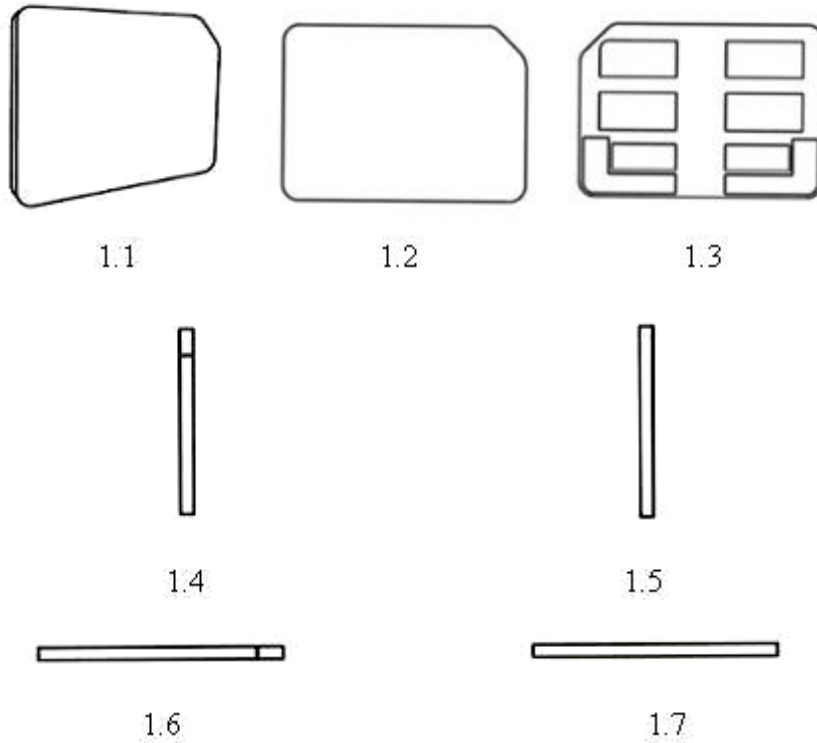

- (11) **3-0037858**  
(15) 26/12/2023 (51) 14-02; 14-99  
(21) 3-2023-01561 (22) 01/08/2018  
(18) 01/08/2023  
(54) **THẺ NHỚ** (28) 1  
(30) 201830049545.0 01/02/2018 CN;  
(45) 25/01/2024 430B (43) 25/09/2023 426A  
(73) **HUAWEI TECHNOLOGIES CO., LTD. (CN)**  
Huawei Administration Building, Bantian, Longgang, Shenzhen, Guangdong  
518129, China  
(72) Jiangtao YANG (CN)  
(74) Công ty Luật TNHH Phạm và Liên danh (PHAM & ASSOCIATES)  
(55)

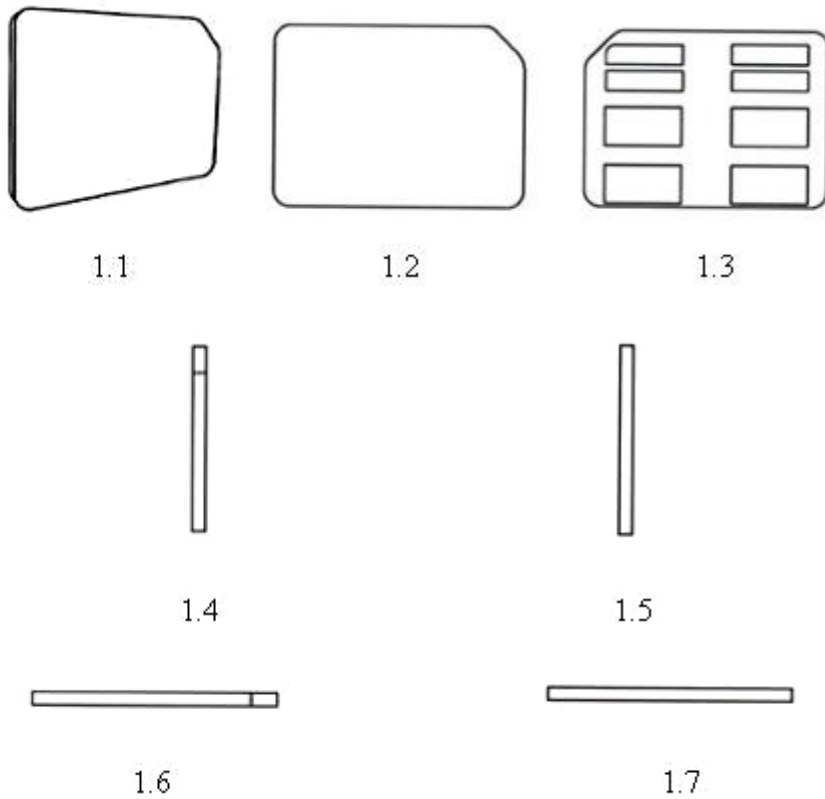

- (11) **3-0037859**  
(15) 26/12/2023 (51) 14-02; 14-99  
(21) 3-2023-01562 (22) 01/08/2018  
(18) 01/08/2023  
(54) **THẺ NHỚ** (28) 1  
(30) 201830049545.0 01/02/2018 CN;  
(45) 25/01/2024 430B (43) 25/09/2023 426A  
(73) **HUAWEI TECHNOLOGIES CO., LTD. (CN)**  
Huawei Administration Building, Bantian, Longgang, Shenzhen, Guangdong  
518129, China  
(72) Jiangtao YANG (CN)  
(74) Công ty Luật TNHH Phạm và Liên danh (PHAM & ASSOCIATES)  
(55)

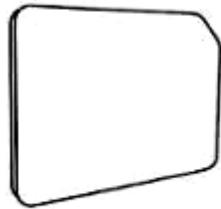

1.1



1.2

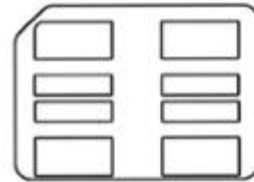

1.3



1.4



1.5



1.6



1.7

- (11) **3-0037860**  
(15) 26/12/2023 (51) 19-08  
(21) 3-2022-00493 (22) 21/03/2022  
(18) 21/03/2027  
(54) NHÃN SẢN PHẨM (28) 1  
(45) 25/01/2024 430B (43) 27/06/2022 411A  
(73) TỔNG CÔNG TY CỔ PHẦN BIA - RƯỢU - NƯỚC GIẢI KHÁT SÀI GÒN (VN)  
187 Nguyễn Chí Thanh, phường 12, quận 5, thành phố Hồ Chí Minh  
(72) Neo Gim Siong Bennett (SG)  
(74) Công ty TNHH Tư vấn ALIATLEGAL (ALIAT LEGAL)  
(55)



**Hình 1**

1.1



**Hình 2**

1.2

- (11) **3-0037861**  
(15) 26/12/2023 (51) 09-03  
(21) 3-2022-00494 (22) 21/03/2022  
(18) 21/03/2027  
(54) THÙNG BIA (28) 1  
(45) 25/01/2024 430B (43) 27/06/2022 411A  
(73) TÔNG CÔNG TY CỔ PHẦN BIA - RƯỢU - NƯỚC GIẢI KHÁT SÀI GÒN (VN)  
187 Nguyễn Chí Thanh, phường 12, quận 5, thành phố Hồ Chí Minh  
(72) Neo Gim Siong Bennett (SG)  
(74) Công ty TNHH Tư vấn ALIATLEGAL (ALIAT LEGAL)  
(55)



Hình 1

1.1



Hình 2

1.2

- (11) **3-0037862**
- (15) 26/12/2023
- (21) 3-2020-00534
- (18) 10/03/2025
- (54) GHỀ
- (45) 25/01/2024 430B
- (73) **CÔNG TY TNHH THƯƠNG MẠI HẢI VÂN (VN)**  
Số 18, ngõ 71, Nguyễn Thị Định, tổ 9, phường Trung Hòa, quận Cầu Giấy, thành phố Hà Nội
- (72) Trịnh Thắng (VN)
- (74) Công ty Cổ phần Tư vấn ENCO (ENCO CONSULTANCY CORP.)
- (55)



1.1



1.2



1.3



1.4



1.5



1.6



1.7



- (11) **3-0037863**
- (15) 26/12/2023
- (21) 3-2021-02762
- (18) 08/11/2026
- (54) BAO GÓI
- (45) 25/01/2024 430B
- (73) NGUYỄN HOÀNG THANH (VN)  
394B khu vực Thạnh Phú, phường Phú Thứ, quận Cái Răng, thành phố Cần Thơ
- (72) Nguyễn Hoàng Thanh (VN)
- (74) Công ty TNHH Sở hữu trí tuệ INVENTIO (INVENTIO CO.,LTD)
- (55)

(51) 09-05

(22) 08/11/2021

(28) 2

(43) 25/11/2022 416A



1.1



1.2



2.1



2.2

- (11) **3-0037864**
- (15) 26/12/2023
- (21) 3-2022-01814
- (18) 25/08/2027
- (54) **HỘP ĐỰNG**
- (30) 30-2022-0010269 16/03/2022 KR;
- (45) 25/01/2024 430B
- (73) **BINGGRAE CO., LTD. (KR)**  
45, Dasansunhwan-ro, Namyangju-si, Gyeonggi-do, Republic of Korea
- (72) 1. **PARK HYEJIN (KR)**  
2. **KWON EUNJI (KR)**
- (74) **Công ty TNHH Trường Xuân (AGELESS CO.,LTD.)**
- (55)

- (51) 09-03
- (22) 25/08/2022
- (28) 1
- (43) 25/11/2022 416A



1.1



1.2



1.3

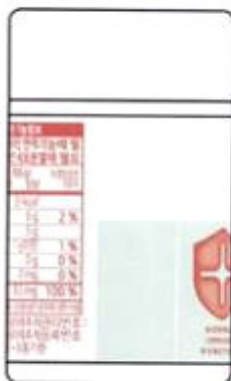

1.4



1.5

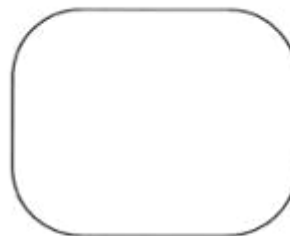

1.6

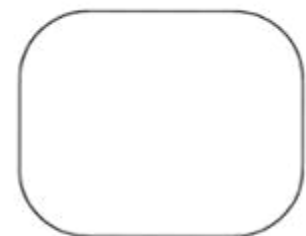

1.7



1.8

- (11) **3-0037865**
- (15) 26/12/2023
- (21) 3-2022-01815
- (18) 25/08/2027
- (54) **HỘP ĐỰNG**
- (30) 30-2022-0010268 16/03/2022 KR;
- (45) 25/01/2024 430B
- (73) **BINGGRAE CO., LTD. (KR)**  
45, Dasansunhwan-ro, Namyangju-si, Gyeonggi-do, Republic of Korea
- (72) 1. **PARK HYEJIN (KR)**  
2. **KWON EUNJI (KR)**
- (74) **Công ty TNHH Trường Xuân (AGELESS CO.,LTD.)**
- (55)



1.1

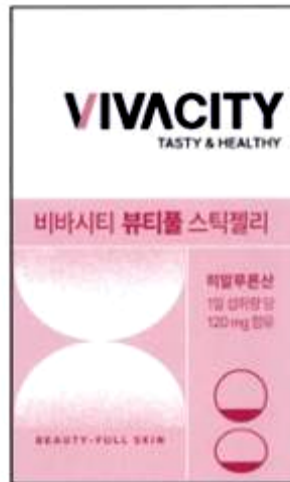

1.2

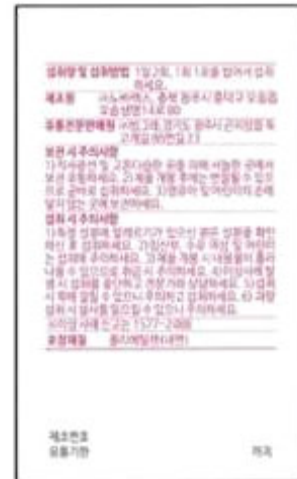

1.3



1.4



1.5



1.6

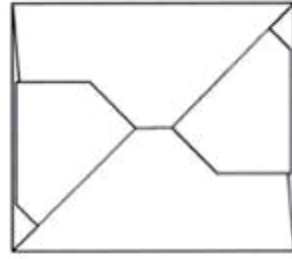

1.7



1.8

- (11) **3-0037866**
- (15) 26/12/2023
- (21) 3-2022-01816
- (18) 25/08/2027
- (54) **HỘP ĐỰNG**
- (30) 30-2022-0010267 16/03/2022 KR;
- (45) 25/01/2024 430B
- (73) **BINGGRAE CO., LTD. (KR)**  
45, Dasansunhwan-ro, Namyangju-si, Gyeonggi-do, Republic of Korea
- (72) 1. **PARK HYEJIN (KR)**  
2. **KWON EUNJI (KR)**
- (74) **Công ty TNHH Trường Xuân (AGELESS CO.,LTD.)**
- (55)

- (51) 09-03
- (22) 25/08/2022
- (28) 1
- (43) 25/11/2022 416A



1.1



1.2



1.3

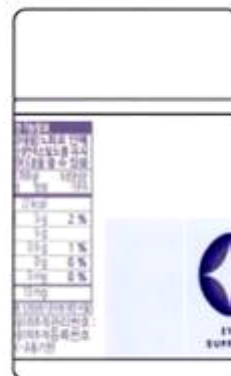

1.4



1.5

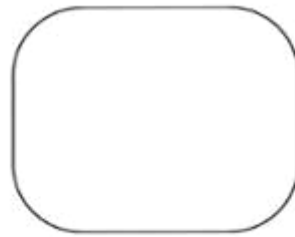

1.6



1.7



1.8

- (11) **3-0037867**
- (15) 26/12/2023
- (21) 3-2022-01911
- (18) 08/09/2027
- (54) BAO GÓI
- (30) 30-2022-0012283 29/03/2022 KR;
- (45) 25/01/2024 430B
- (73) BINGGRAE CO., LTD. (KR)  
45, Dasansunhwan-ro, Namyangju-si, Gyeonggi-do, Republic of Korea
- (72) PARK JUNGSIN (KR)
- (74) Công ty TNHH Trường Xuân (AGELESS CO.,LTD.)
- (55)
- (51) 09-05
- (22) 08/09/2022
- (28) 1
- (43) 26/12/2022 417A



1.1



1.2



1.3



- (11) **3-0037868**  
(15) 27/12/2023 (51) 19-08  
(21) 3-2022-00814 (22) 25/04/2022  
(18) 25/04/2027  
(54) NHÃN SẢN PHẨM (28) 1  
(45) 25/01/2024 430B (43) 25/07/2022 412A  
(73) CÔNG TY TNHH XUẤT NHẬP KHẨU KỸ THUẬT NÔNG NGHIỆP YAKARA (VN)  
144B đường Ấp Đông 3, Ấp Đông 1, xã Thới Tam Thôn, huyện Hóc Môn, thành phố Hồ Chí Minh  
(72) Nguyễn Trung Khương (VN)  
(74) Công ty Cổ phần Sở hữu công nghiệp INVESTIP (INVESTIP)  
(55)



1.1



1.2

- (11) **3-0037869**  
(15) 27/12/2023 (51) 30-02  
(21) 3-2021-03028 (22) 01/12/2021  
(18) 01/12/2026  
(54) MÁI NỔI DỪNG TRONG AO NUÔI TÔM (28) 1  
(45) 25/01/2024 430B (43) 25/05/2023 422A  
(73) CÔNG TY CỔ PHẦN RYNAN TECHNOLOGIES VIETNAM (VN)  
Ấp Long Trì, xã Long Đức, thành phố Trà Vinh, tỉnh Trà Vinh  
(72) 1. NGUYỄN THANH MỸ (VN)  
2. NGUYỄN VŨ TRUNG (VN)  
(74) Công ty TNHH Đại Tín và Liên Danh (DAITIN AND ASSOCIATES CO.,LTD)  
(55)

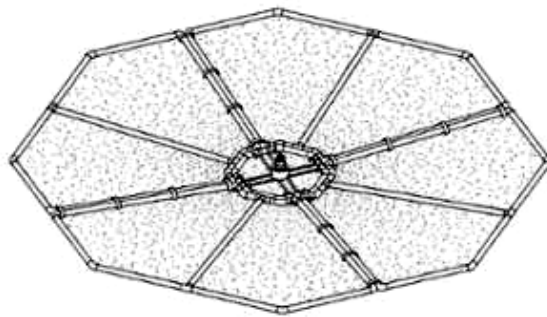

1.1



1.2



1.3



1.4



1.5

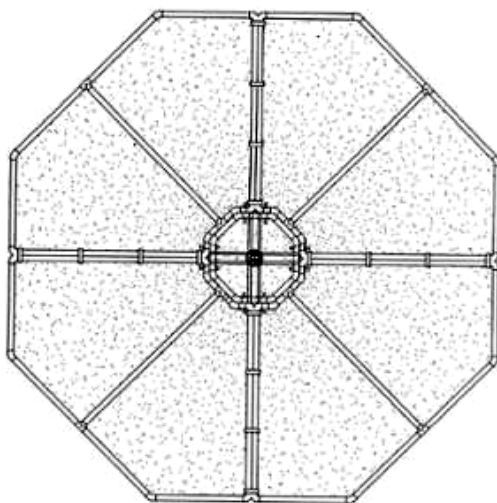

1.6

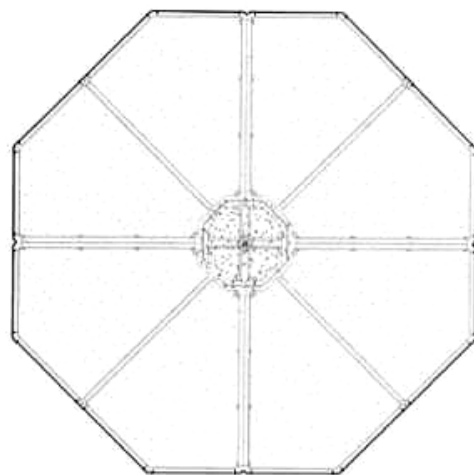

1.7

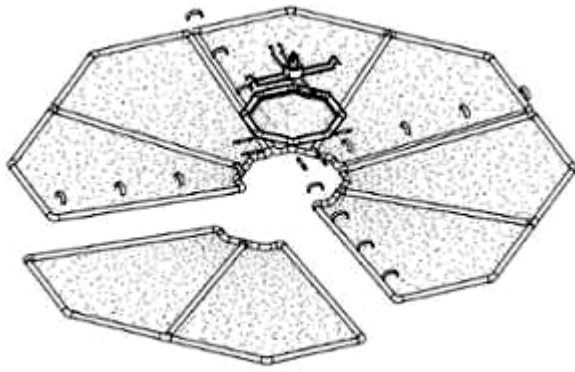

1.8

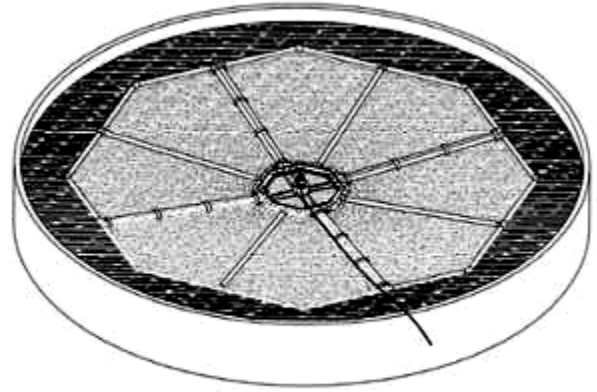

1.9

**CÔNG BÁO SỞ HỮU CÔNG NGHIỆP SỐ 430 TẬP B - QUYỀN 2 (01.2024)**

- (11) **3-0037870**  
(15) 27/12/2023 (51) 19-08  
(21) 3-2020-01427 (22) 17/06/2020  
(18) 17/06/2025  
(54) NHÃN SẢN PHẨM (28) 1  
(45) 25/01/2024 430B (43) 25/01/2021 394A  
(73) CÔNG TY CỔ PHẦN GAP VIỆT NAM (VN)  
Số 9 Nguyễn Hồng, phường Thành Công, quận Ba Đình, thành phố Hà Nội  
(72) Vũ Đình Mười (VN)  
(74) Công ty TNHH Sở hữu trí tuệ Trần & Trần (TRAN & TRAN CO., LTD.)  
(55)



- (11) **3-0037871**  
(15) 28/12/2023 (51) 13-03  
(21) 3-2020-02282 (22) 15/09/2020  
(18) 15/09/2025  
(54) **CÔNG TẮC** (28) 2  
(30) 202030119933.9 31/03/2020 CN;  
(45) 25/01/2024 430B (43) 25/11/2020 392  
(73) **LEGRAND INTELLIGENT ELECTRICAL (HUIZHOU) CO., LTD. (CN)**  
Factory Bldg. B1-B3, No. 39 East Hechang No. 6 Road, ZhongKai Hi-tech  
Industrial Development Park, HuiZhou, GuangDong, China  
(72) 1. DENYS TOULEMONDE (FR)  
2. CHUNLAN LI (CN)  
(74) Công ty Cổ phần Sở hữu công nghiệp INVESTIP (INVESTIP)  
(55)

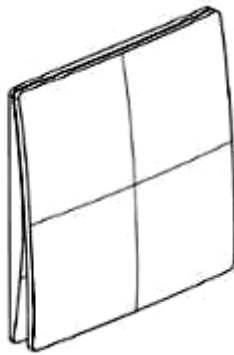

1.1

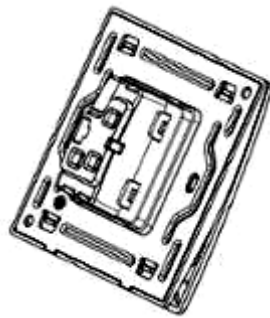

1.2



1.3

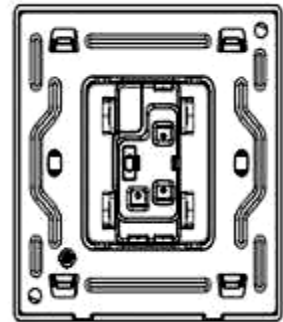

1.4

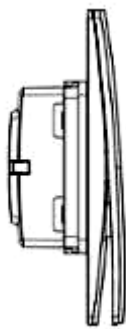

1.5



1.6



1.7



1.8

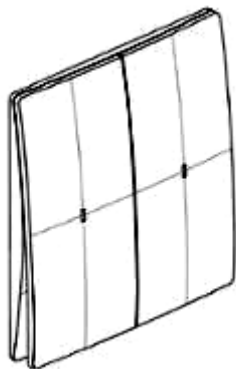

2.1

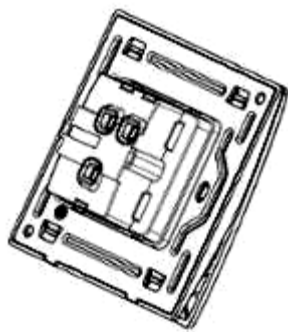

2.2

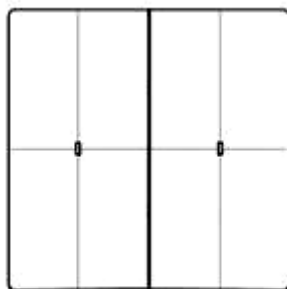

2.3

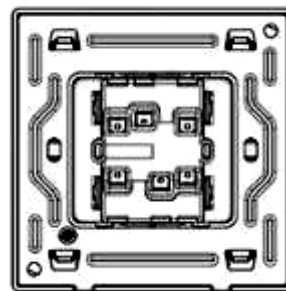

2.4

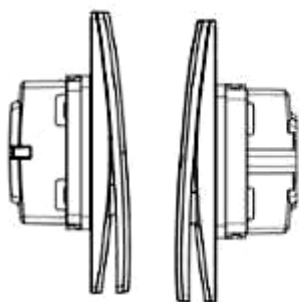

2.5

2.6

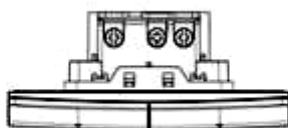

2.7

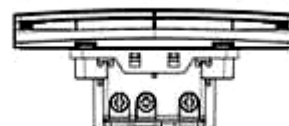

2.8

**CÔNG BÁO SỞ HỮU CÔNG NGHIỆP SỐ 430 TẬP B - QUYỀN 2 (01.2024)**

- (11) **3-0037872**  
(15) 28/12/2023 (51) 14-03  
(21) 3-2021-01152 (22) 10/05/2021  
(18) 10/05/2026  
(54) THIẾT BỊ ĐIỀU KHIỂN TRUNG TÂM (28) 1  
(45) 25/01/2024 430B (43) 25/08/2021 401A  
(73) TỔNG CÔNG TY CỔ PHẦN CÔNG TRÌNH VIETTEL (VN)  
Số 1 Giang Văn Minh, phường Kim Mã, quận Ba Đình, thành phố Hà Nội  
(72) 1. NGUYỄN SINH DŨNG (VN)  
2. NGUYỄN BÍCH THỦY (VN)  
(74) Công ty TNHH Tư vấn Quốc Dân (NACILAW)  
(55)



1.1



1.2



1.3



1.4



1.5



1.6

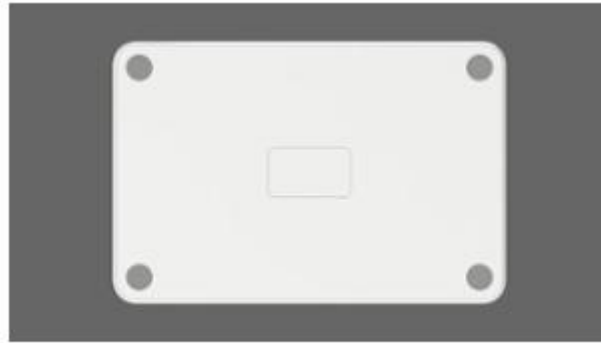

1.7



**PHẦN II**

**SỬA ĐỔI, GIA HẠN, CẤP LẠI, CHẤM DỨT, HUỖ BỎ VĂN BẰNG BẢO HỘ,  
QUYẾT ĐỊNH GIẢI QUYẾT KHIẾU NẠI**

**1 - SỬA ĐỔI VĂN BẰNG BẢO HỘ**

Quyết định số: 111940/QĐ-SHTT.<sub>IP</sub>, ngày 01/12/2023 về việc ghi nhận sửa đổi Bằng độc quyền kiểu dáng công nghiệp

Số đơn yêu cầu: SB3-2022-03762 Ngày nộp: 26/12/2022

Liên quan đến Bằng độc quyền kiểu dáng công nghiệp:

(11) Số văn bằng	(15) Ngày cấp
3-29811	26/11/2019
3-31907	04/12/2020

Mục sửa đổi: Tên, địa chỉ chủ văn bằng bảo hộ

Nội dung mới: CÔNG TY CỔ PHẦN MARICO SOUTH EAST ASIA (VN)  
Số 3, đường số 5, khu công nghiệp Sóng Thần 1, phường Dĩ An, thành phố Dĩ An, tỉnh Bình Dương

---

Quyết định số: 112398/QĐ-SHTT.<sub>IP</sub>, ngày 04/12/2023 về việc ghi nhận sửa đổi Bằng độc quyền kiểu dáng công nghiệp

Số đơn yêu cầu: SB3-2022-02135 Ngày nộp: 21/07/2022

Liên quan đến Bằng độc quyền kiểu dáng công nghiệp:

(11) Số văn bằng	(15) Ngày cấp
3-34773	27/04/2022
3-34782	29/04/2022

Mục sửa đổi: Tên, địa chỉ chủ văn bằng bảo hộ

Nội dung mới: Công ty cổ phần TINGGO Bình Định (VN)  
Lô A3.12+A3.13 khu công nghiệp Nhơn Hội (Khu A), khu kinh tế Nhơn Hội, xã Nhơn Hội, thành phố Quy Nhơn, tỉnh Bình Định

---

**CÔNG BÁO SỞ HỮU CÔNG NGHIỆP SỐ 430 TẬP B – QUYỀN 2 (01.2024)**

---

Quyết định số: 116643/QĐ-SHTT.<sub>IP</sub>, ngày 12/12/2023 về việc ghi nhận sửa đổi Bằng độc quyền kiểu dáng công nghiệp

Số đơn yêu cầu: SB3-2022-02421 Ngày nộp: 18/08/2022

Liên quan đến Bằng độc quyền kiểu dáng công nghiệp:

(11) Số văn bằng	(15) Ngày cấp
3-35192	12/07/2022

Mục sửa đổi: Tên, địa chỉ chủ văn bằng bảo hộ

Nội dung mới: Solo Brands, LLC (US)  
1001 Mustang Dr. Grapevine, TX 76051, United States of America

---

Quyết định số: 119746/QĐ-SHTT.<sub>IP</sub>, ngày 19/12/2023 về việc ghi nhận sửa đổi Bằng độc quyền kiểu dáng công nghiệp

Số đơn yêu cầu: SB3-2022-03048 Ngày nộp: 17/10/2022

Liên quan đến Bằng độc quyền kiểu dáng công nghiệp:

(11) Số văn bằng	(15) Ngày cấp
3-18842	10/01/2014
3-18843	10/01/2014

Mục sửa đổi: Tên, địa chỉ chủ văn bằng bảo hộ

Nội dung mới: Koninklijke Philips N.V. (NL)  
High Tech Campus 52, 5656 AG, Eindhoven, The Netherlands

---

Quyết định số: 119753/QĐ-SHTT.<sub>IP</sub>, ngày 19/12/2023 về việc ghi nhận sửa đổi Bằng độc quyền kiểu dáng công nghiệp

Số đơn yêu cầu: SB3-2022-03100 Ngày nộp: 21/10/2022

Liên quan đến Bằng độc quyền kiểu dáng công nghiệp:

(11) Số văn bằng	(15) Ngày cấp
3-27645	27/11/2018
3-27646	27/11/2018
3-27647	27/11/2018

**CÔNG BÁO SỞ HỮU CÔNG NGHIỆP SỐ 430 TẬP B – QUYỀN 2 (01.2024)**

---

3-28461	05/04/2019
3-28462	05/04/2019
3-28463	05/04/2019
3-28009	21/01/2019

Mục sửa đổi: Tên, địa chỉ chủ văn bằng bảo hộ  
Nội dung mới: Công ty cổ phần bột giặt Lix (VN)  
Số 3 đường số 2, khu phố 4, phường Linh Trung, thành phố Thủ Đức,  
thành phố Hồ Chí Minh

---

Quyết định số: 124671/QĐ-SHTT.<sub>IP</sub>, ngày 27/12/2023 về việc ghi nhận sửa đổi Bằng độc quyền kiểu dáng công nghiệp

Số đơn yêu cầu: SB3-2023-02457 Ngày nộp: 21/08/2023

Liên quan đến Bằng độc quyền kiểu dáng công nghiệp:

(11) Số văn bằng	(15) Ngày cấp
3-32194	20/01/2021
3-32841	28/05/2021
3-34244	10/01/2022

Mục sửa đổi: Tên, địa chỉ chủ văn bằng bảo hộ  
Nội dung mới: Công ty cổ phần cơ điện lạnh Đại Việt (VN)  
Tầng 12 tòa nhà Pico, 20 Cộng Hòa, phường 12, quận Tân Bình, thành phố Hồ Chí Minh

---

Quyết định số: 124683/QĐ-SHTT.<sub>IP</sub>, ngày 27/12/2023 về việc ghi nhận sửa đổi Bằng độc quyền kiểu dáng công nghiệp

Số đơn yêu cầu: SB3-2022-02495 Ngày nộp: 24/08/2022

Liên quan đến Bằng độc quyền kiểu dáng công nghiệp:

(11) Số văn bằng	(15) Ngày cấp
3-32131	08/01/2021
3-32133	08/01/2021

**CÔNG BÁO SỞ HỮU CÔNG NGHIỆP SỐ 430 TẬP B – QUYỀN 2 (01.2024)**

3-32160	15/01/2021
3-32161	15/01/2021
3-32162	15/01/2021

Mục sửa đổi: Tên, địa chỉ chủ văn bằng bảo hộ  
Nội dung mới: NISSHIN SEIFUN WELNA INC. (JP)  
25, Kanda-Nishiki-cho 1-chome, Chiyoda-ku, Tokyo 1018441 Japan

Quyết định số: 124728/QĐ-SHTT.<sub>IP</sub>, ngày 27/12/2023 về việc ghi nhận sửa đổi Bằng độc quyền kiểu dáng công nghiệp

Số đơn yêu cầu: SB3-2023-00598 Ngày nộp: 13/03/2023

Liên quan đến Bằng độc quyền kiểu dáng công nghiệp:

(11) Số văn bằng	(15) Ngày cấp
3-31464	21/09/2020
3-32091	31/12/2020
3-32092	31/12/2020
3-32093	31/12/2020

Mục sửa đổi: Tên, địa chỉ chủ văn bằng bảo hộ  
Nội dung mới: LIXIL Corporation (Business Entity ID Number: 0106-01-004914) (JP)  
Osaki Garden Tower, 1-1-1 Nishishinagawa, Shinagawa-ku, Tokyo 141-0033, Japan

Quyết định số: 124732/QĐ-SHTT.<sub>IP</sub>, ngày 27/12/2023 về việc ghi nhận sửa đổi Bằng độc quyền kiểu dáng công nghiệp

Số đơn yêu cầu: SB3-2023-00592 Ngày nộp: 13/03/2023

Liên quan đến Bằng độc quyền kiểu dáng công nghiệp:

(11) Số văn bằng	(15) Ngày cấp
3-30274	26/02/2020
3-31210	17/08/2020
3-31211	17/08/2020

**CÔNG BÁO SỞ HỮU CÔNG NGHIỆP SỐ 430 TẬP B – QUYỀN 2 (01.2024)**

---

3-31212	17/08/2020
3-31213	17/08/2020
3-31214	17/08/2020
3-31215	17/08/2020
3-31216	17/08/2020
3-31217	17/08/2020

Mục sửa đổi: Tên, địa chỉ chủ văn bằng bảo hộ  
Nội dung mới: LIXIL CORPORATION (JP)  
Osaki Garden Tower, 1-1-1 Nishishinagawa, Shinagawa-ku, Tokyo 141-0033, Japan

---

**CÔNG BÁO SỞ HỮU CÔNG NGHIỆP SỐ 430 TẬP B – QUYỀN 2 (01.2024)**

---

**2 - GIA HẠN HIỆU LỰC VĂN BẰNG BẢO HỘ**

Quyết định số: 111942/QĐ-SHTT.<sub>IP</sub>, ngày 01/12/2023 về việc gia hạn hiệu lực Bằng độc quyền kiểu dáng công nghiệp

Số đơn yêu cầu: GH3-2022-08161 Ngày nộp: 26/12/2022

Liên quan đến Bằng độc quyền kiểu dáng công nghiệp:

(11) Số văn bằng	(15) Ngày cấp	Gia hạn đến ngày
29811	26/11/2019	28/12/2027

(73) Chủ văn bằng bảo hộ: CÔNG TY CỔ PHẦN MARICO SOUTH EAST ASIA (VN)  
Số 3, đường số 5, khu công nghiệp Sóng Thần 1, phường  
Dĩ An, thành phố Dĩ An, tỉnh Bình Dương

---

Quyết định số: 112582/QĐ-SHTT.<sub>IP</sub>, ngày 04/12/2023 về việc gia hạn hiệu lực Bằng độc quyền kiểu dáng công nghiệp

Số đơn yêu cầu: GH3-2022-07009 Ngày nộp: 02/11/2022

Liên quan đến Bằng độc quyền kiểu dáng công nghiệp:

(11) Số văn bằng	(15) Ngày cấp	Gia hạn đến ngày
19217	29/04/2014	09/11/2027
19218	29/04/2014	09/11/2027

(73) Chủ văn bằng bảo hộ: CÔNG TY CỔ PHẦN NHỰA SÀI GÒN (VN)  
242 Trần Phú, phường 9, quận 5, thành phố Hồ Chí Minh

---

Quyết định số: 115702/QĐ-SHTT.<sub>IP</sub>, ngày 11/12/2023 về việc gia hạn hiệu lực Bằng độc quyền kiểu dáng công nghiệp

Số đơn yêu cầu: GH3-2023-02771 Ngày nộp: 13/04/2023

Liên quan đến Bằng độc quyền kiểu dáng công nghiệp:

(11) Số văn bằng	(15) Ngày cấp	Gia hạn đến ngày
29136	20/09/2019	18/10/2028

(73) Chủ văn bằng bảo hộ: RYNAN TECHNOLOGIES PTE. LTD. (SG)  
8 Cross Street, # 24-03 / 04, Manulife Tower, Singapore  
048424

---

**CÔNG BÁO SỞ HỮU CÔNG NGHIỆP SỐ 430 TẬP B – QUYỀN 2 (01.2024)**

---

Quyết định số: 115713/QĐ-SHTT.<sub>IP</sub>, ngày 11/12/2023 về việc gia hạn hiệu lực Bằng độc quyền kiểu dáng công nghiệp

Số đơn yêu cầu: GH3-2022-07548 Ngày nộp: 29/11/2022

Liên quan đến Bằng độc quyền kiểu dáng công nghiệp:

(11) Số văn bằng	(15) Ngày cấp	Gia hạn đến ngày
28268	07/03/2019	31/05/2028

(73) Chủ văn bằng bảo hộ: RYNAN TECHNOLOGIES PTE. LTD. (SG)  
8 Cross Street, # 24-03 / 04, Manulife Tower, Singapore  
048424

---

Quyết định số: 119824/QĐ-SHTT.<sub>IP</sub>, ngày 19/12/2023 về việc gia hạn hiệu lực Bằng độc quyền kiểu dáng công nghiệp

Số đơn yêu cầu: GH3-2022-06658 Ngày nộp: 17/10/2022

Liên quan đến Bằng độc quyền kiểu dáng công nghiệp:

(11) Số văn bằng	(15) Ngày cấp	Gia hạn đến ngày
18842	10/01/2014	07/12/2027
18843	10/01/2014	07/12/2027

(73) Chủ văn bằng bảo hộ: KONINKLIJKE PHILIPS N.V. (NL)  
High Tech Campus 52, 5656 AG, Eindhoven, The  
Netherlands

---

Quyết định số: 119826/QĐ-SHTT.<sub>IP</sub>, ngày 19/12/2023 về việc gia hạn hiệu lực Bằng độc quyền kiểu dáng công nghiệp

Số đơn yêu cầu: GH3-2022-06753 Ngày nộp: 21/10/2022

Liên quan đến Bằng độc quyền kiểu dáng công nghiệp:

(11) Số văn bằng	(15) Ngày cấp	Gia hạn đến ngày
27645	27/11/2018	19/01/2028
27646	27/11/2018	19/01/2028
27647	27/11/2018	23/01/2028
28009	21/01/2019	13/03/2028

**CÔNG BÁO SỞ HỮU CÔNG NGHIỆP SỐ 430 TẬP B – QUYỀN 2 (01.2024)**

28462	05/04/2019	08/03/2028
-------	------------	------------

(73) Chủ văn bằng bảo hộ: CÔNG TY CỔ PHẦN BỘT GIẶT LIX (VN)  
Số 3 đường số 2, khu phố 4, phường Linh Trung, thành phố Thủ Đức, thành phố Hồ Chí Minh

Quyết định số: 120638/QĐ-SHTT.<sub>IP</sub>, ngày 22/12/2023 về việc gia hạn hiệu lực Bằng độc quyền kiểu dáng công nghiệp

Số đơn yêu cầu: GH3-2022-07613 Ngày nộp: 02/12/2022

Liên quan đến Bằng độc quyền kiểu dáng công nghiệp:

(11) Số văn bằng	(15) Ngày cấp	Gia hạn đến ngày
18809	09/01/2014	05/02/2028

(73) Chủ văn bằng bảo hộ: HONDA MOTOR CO., LTD. (JP)  
1-1, Minami-Aoyama 2-chome, Minato-ku, Tokyo 107-8556, Japan

Quyết định số: 120639/QĐ-SHTT.<sub>IP</sub>, ngày 22/12/2023 về việc gia hạn hiệu lực Bằng độc quyền kiểu dáng công nghiệp

Số đơn yêu cầu: GH3-2022-07614 Ngày nộp: 02/12/2022

Liên quan đến Bằng độc quyền kiểu dáng công nghiệp:

(11) Số văn bằng	(15) Ngày cấp	Gia hạn đến ngày
18742	26/12/2013	05/02/2028

(73) Chủ văn bằng bảo hộ: HONDA MOTOR CO., LTD. (JP)  
1-1, Minami-Aoyama 2-chome, Minato-ku, Tokyo 107-8556, Japan

Quyết định số: 120640/QĐ-SHTT.<sub>IP</sub>, ngày 22/12/2023 về việc gia hạn hiệu lực Bằng độc quyền kiểu dáng công nghiệp

Số đơn yêu cầu: GH3-2022-07598 Ngày nộp: 01/12/2022

Liên quan đến Bằng độc quyền kiểu dáng công nghiệp:



**CÔNG BÁO SỞ HỮU CÔNG NGHIỆP SỐ 430 TẬP B – QUYỀN 2 (01.2024)**

(11) Số văn bằng	(15) Ngày cấp	Gia hạn đến ngày
28070	30/01/2019	26/01/2028

(73) Chủ văn bằng bảo hộ: HISAMITSU PHARMACEUTICAL CO., INC. (JP)  
408, Tashirodaikan-machi, Tosu-shi, Saga 841-0017 Japan

Quyết định số: 120641/QĐ-SHTT.<sub>IP</sub>, ngày 22/12/2023 về việc gia hạn hiệu lực Bằng độc quyền kiểu dáng công nghiệp

Số đơn yêu cầu: GH3-2022-07611 Ngày nộp: 02/12/2022

Liên quan đến Bằng độc quyền kiểu dáng công nghiệp:

(11) Số văn bằng	(15) Ngày cấp	Gia hạn đến ngày
18807	09/01/2014	05/02/2028

(73) Chủ văn bằng bảo hộ: HONDA MOTOR CO., LTD. (JP)  
1-1, Minami-Aoyama 2-chome, Minato-ku, Tokyo 107-8556, Japan

Quyết định số: 120643/QĐ-SHTT.<sub>IP</sub>, ngày 22/12/2023 về việc gia hạn hiệu lực Bằng độc quyền kiểu dáng công nghiệp

Số đơn yêu cầu: GH3-2022-07599 Ngày nộp: 01/12/2022

Liên quan đến Bằng độc quyền kiểu dáng công nghiệp:

(11) Số văn bằng	(15) Ngày cấp	Gia hạn đến ngày
28069	30/01/2019	26/01/2028

(73) Chủ văn bằng bảo hộ: HISAMITSU PHARMACEUTICAL CO., INC. (JP)  
408, Tashirodaikan-machi, Tosu-shi, Saga 841-0017 Japan

Quyết định số: 120644/QĐ-SHTT.<sub>IP</sub>, ngày 22/12/2023 về việc gia hạn hiệu lực Bằng độc quyền kiểu dáng công nghiệp

Số đơn yêu cầu: GH3-2022-07612 Ngày nộp: 02/12/2022

Liên quan đến Bằng độc quyền kiểu dáng công nghiệp:

(11) Số văn bằng	(15) Ngày cấp	Gia hạn đến ngày
18808	09/01/2014	05/02/2028

**CÔNG BÁO SỞ HỮU CÔNG NGHIỆP SỐ 430 TẬP B – QUYỀN 2 (01.2024)**

---

(73) Chủ văn bằng bảo hộ: HONDA MOTOR CO., LTD. (JP)  
1-1, Minami-Aoyama 2-chome, Minato-ku, Tokyo 107-8556, Japan

---

Quyết định số: 120645/QĐ-SHTT.<sub>IP</sub>, ngày 22/12/2023 về việc gia hạn hiệu lực Bằng độc quyền kiểu dáng công nghiệp

Số đơn yêu cầu: GH3-2022-07597 Ngày nộp: 01/12/2022

Liên quan đến Bằng độc quyền kiểu dáng công nghiệp:

(11) Số văn bằng	(15) Ngày cấp	Gia hạn đến ngày
28766	22/05/2019	26/01/2028

(73) Chủ văn bằng bảo hộ: HISAMITSU PHARMACEUTICAL CO., INC. (JP)  
408, Tashirodaikan-machi, Tosu-shi, Saga 841-0017 Japan

---

Quyết định số: 120646/QĐ-SHTT.<sub>IP</sub>, ngày 22/12/2023 về việc gia hạn hiệu lực Bằng độc quyền kiểu dáng công nghiệp

Số đơn yêu cầu: GH3-2022-07623 Ngày nộp: 02/12/2022

Liên quan đến Bằng độc quyền kiểu dáng công nghiệp:

(11) Số văn bằng	(15) Ngày cấp	Gia hạn đến ngày
29790	25/11/2019	12/01/2028
31805	12/11/2020	12/01/2028
31806	13/11/2020	12/01/2028
31807	13/11/2020	12/01/2028

(73) Chủ văn bằng bảo hộ: YKK CORPORATION (JP)  
1, Kandaizumi-cho, Chiyoda-ku, Tokyo, 101-8642 Japan

---

Quyết định số: 120647/QĐ-SHTT.<sub>IP</sub>, ngày 22/12/2023 về việc gia hạn hiệu lực Bằng độc quyền kiểu dáng công nghiệp

Số đơn yêu cầu: GH3-2022-07596 Ngày nộp: 01/12/2022

Liên quan đến Bằng độc quyền kiểu dáng công nghiệp:

(11) Số văn bằng	(15) Ngày cấp	Gia hạn đến ngày
28003	21/01/2019	26/01/2028

**CÔNG BÁO SỞ HỮU CÔNG NGHIỆP SỐ 430 TẬP B – QUYỀN 2 (01.2024)**

---

(73) Chủ văn bằng bảo hộ: LION CORPORATION (KOREA) (KR)  
23, Seohaе-daero 140 beon-gil, Jung-gu, Incheon 22341  
Republic of Korea

---

Quyết định số: 120649/QĐ-SHTT.<sub>IP</sub>, ngày 22/12/2023 về việc gia hạn hiệu lực Bằng độc quyền kiểu dáng công nghiệp

Số đơn yêu cầu: GH3-2022-07628 Ngày nộp: 02/12/2022

Liên quan đến Bằng độc quyền kiểu dáng công nghiệp:

(11) Số văn bằng	(15) Ngày cấp	Gia hạn đến ngày
19447	19/06/2014	28/01/2028

(73) Chủ văn bằng bảo hộ: KUBOTA CORPORATION (JP)  
2-47, Shikitsuhiashi 1-chome, Naniwa-ku Osaka, 556-8601, Japan

---

Quyết định số: 120650/QĐ-SHTT.<sub>IP</sub>, ngày 22/12/2023 về việc gia hạn hiệu lực Bằng độc quyền kiểu dáng công nghiệp

Số đơn yêu cầu: GH3-2022-07633 Ngày nộp: 02/12/2022

Liên quan đến Bằng độc quyền kiểu dáng công nghiệp:

(11) Số văn bằng	(15) Ngày cấp	Gia hạn đến ngày
19974	15/10/2014	08/03/2028

(73) Chủ văn bằng bảo hộ: APPLE INC. (US)  
1 Infinite Loop, Cupertino, California 95014, United States of America

---

Quyết định số: 120651/QĐ-SHTT.<sub>IP</sub>, ngày 22/12/2023 về việc gia hạn hiệu lực Bằng độc quyền kiểu dáng công nghiệp

Số đơn yêu cầu: GH3-2022-07632 Ngày nộp: 02/12/2022

Liên quan đến Bằng độc quyền kiểu dáng công nghiệp:

(11) Số văn bằng	(15) Ngày cấp	Gia hạn đến ngày
19025	14/03/2014	07/03/2028
19588	25/07/2014	07/03/2028

**CÔNG BÁO SỞ HỮU CÔNG NGHIỆP SỐ 430 TẬP B – QUYỀN 2 (01.2024)**

---

(73) Chủ văn bằng bảo hộ: APPLE INC. (US)  
1 Infinite Loop, Cupertino, California 95014, United States of America

---

Quyết định số: 120652/QĐ-SHTT.<sub>IP</sub>, ngày 22/12/2023 về việc gia hạn hiệu lực Bằng độc quyền kiểu dáng công nghiệp

Số đơn yêu cầu: GH3-2022-07624 Ngày nộp: 02/12/2022

Liên quan đến Bằng độc quyền kiểu dáng công nghiệp:

(11) Số văn bằng	(15) Ngày cấp	Gia hạn đến ngày
28561	19/04/2019	12/01/2028

(73) Chủ văn bằng bảo hộ: TOYOTA JIDOSHA KABUSHIKI KAISHA (JP)  
1, Toyota-cho, Toyota-shi, Aichi-ken, 471-8571 Japan

---

Quyết định số: 120653/QĐ-SHTT.<sub>IP</sub>, ngày 22/12/2023 về việc gia hạn hiệu lực Bằng độc quyền kiểu dáng công nghiệp

Số đơn yêu cầu: GH3-2022-07629 Ngày nộp: 02/12/2022

Liên quan đến Bằng độc quyền kiểu dáng công nghiệp:

(11) Số văn bằng	(15) Ngày cấp	Gia hạn đến ngày
19312	20/05/2014	11/01/2028
19313	20/05/2014	11/01/2028
19314	20/05/2014	11/01/2028
20118	07/11/2014	11/01/2028

(73) Chủ văn bằng bảo hộ: APPLE INC. (US)  
1 Infinite Loop, Cupertino, California 95014, United States of America

---

Quyết định số: 120654/QĐ-SHTT.<sub>IP</sub>, ngày 22/12/2023 về việc gia hạn hiệu lực Bằng độc quyền kiểu dáng công nghiệp

Số đơn yêu cầu: GH3-2022-07625 Ngày nộp: 02/12/2022

Liên quan đến Bằng độc quyền kiểu dáng công nghiệp:

**CÔNG BÁO SỞ HỮU CÔNG NGHIỆP SỐ 430 TẬP B – QUYỀN 2 (01.2024)**

---

(11) Số văn bằng	(15) Ngày cấp	Gia hạn đến ngày
28177	22/02/2019	09/01/2028

(73) Chủ văn bằng bảo hộ: DAIKIN INDUSTRIES LTD. (JP)  
Umeda Center Building, 4-12 Nakazaki-Nishi 2-chome,  
Kita-ku, Osaka-shi, Osaka-fu, JAPAN

---

Quyết định số: 120655/QĐ-SHTT.<sub>IP</sub>, ngày 22/12/2023 về việc gia hạn hiệu lực Bằng độc quyền kiểu dáng công nghiệp

Số đơn yêu cầu: GH3-2022-07627 Ngày nộp: 02/12/2022

Liên quan đến Bằng độc quyền kiểu dáng công nghiệp:

(11) Số văn bằng	(15) Ngày cấp	Gia hạn đến ngày
19435	19/06/2014	11/03/2028

(73) Chủ văn bằng bảo hộ: APPLE INC. (US)  
1 Infinite Loop, Cupertino, California 95014, United States  
of America

---

Quyết định số: 120656/QĐ-SHTT.<sub>IP</sub>, ngày 22/12/2023 về việc gia hạn hiệu lực Bằng độc quyền kiểu dáng công nghiệp

Số đơn yêu cầu: GH3-2022-07631 Ngày nộp: 02/12/2022

Liên quan đến Bằng độc quyền kiểu dáng công nghiệp:

(11) Số văn bằng	(15) Ngày cấp	Gia hạn đến ngày
19054	14/03/2014	28/02/2028

(73) Chủ văn bằng bảo hộ: APPLE INC. (US)  
1 Infinite Loop, Cupertino, California 95014, United States  
of America

---

Quyết định số: 120657/QĐ-SHTT.<sub>IP</sub>, ngày 22/12/2023 về việc gia hạn hiệu lực Bằng độc quyền kiểu dáng công nghiệp

Số đơn yêu cầu: GH3-2022-07630 Ngày nộp: 02/12/2022

Liên quan đến Bằng độc quyền kiểu dáng công nghiệp:

**CÔNG BÁO SỞ HỮU CÔNG NGHIỆP SỐ 430 TẬP B – QUYỀN 2 (01.2024)**

(11) Số văn bằng	(15) Ngày cấp	Gia hạn đến ngày
19287	16/05/2014	24/01/2028
19288	16/05/2014	24/01/2028
19289	16/05/2014	24/01/2028

(73) Chủ văn bằng bảo hộ: APPLE INC. (US)  
1 Infinite Loop, Cupertino, California 95014, United States of America

Quyết định số: 120658/QĐ-SHTT.<sub>IP</sub>, ngày 22/12/2023 về việc gia hạn hiệu lực Bằng độc quyền kiểu dáng công nghiệp

Số đơn yêu cầu: GH3-2022-07626 Ngày nộp: 02/12/2022

Liên quan đến Bằng độc quyền kiểu dáng công nghiệp:

(11) Số văn bằng	(15) Ngày cấp	Gia hạn đến ngày
28020	23/01/2019	10/01/2028
28160	20/02/2019	10/01/2028
28161	20/02/2019	10/01/2028
28162	20/02/2019	10/01/2028
28163	20/02/2019	10/01/2028

(73) Chủ văn bằng bảo hộ: NISSAN JIDOSHA KABUSHIKI KAISHA (ALSO TRADING AS NISSAN MOTOR CO., LTD.) (JP)  
2, Takara-cho, Kanagawa-ku, Yokohama-shi, Kanagawa, Japan

Quyết định số: 120661/QĐ-SHTT.<sub>IP</sub>, ngày 22/12/2023 về việc gia hạn hiệu lực Bằng độc quyền kiểu dáng công nghiệp

Số đơn yêu cầu: GH3-2022-07636 Ngày nộp: 02/12/2022

Liên quan đến Bằng độc quyền kiểu dáng công nghiệp:

(11) Số văn bằng	(15) Ngày cấp	Gia hạn đến ngày
18926	18/02/2014	25/01/2028
18927	18/02/2014	25/01/2028

(73) Chủ văn bằng bảo hộ: SANOFI-AVENTIS DEUTSCHLAND GMBH (DE)  
Bruningstrasse 50, 65929 Frankfurt am Main, Germany

**CÔNG BÁO SỞ HỮU CÔNG NGHIỆP SỐ 430 TẬP B – QUYỀN 2 (01.2024)**

---

Quyết định số: 120663/QĐ-SHTT.<sub>IP</sub>, ngày 22/12/2023 về việc gia hạn hiệu lực Bằng độc quyền kiểu dáng công nghiệp

Số đơn yêu cầu: GH3-2022-07637 Ngày nộp: 02/12/2022

Liên quan đến Bằng độc quyền kiểu dáng công nghiệp:

(11) Số văn bằng	(15) Ngày cấp	Gia hạn đến ngày
29730	21/11/2019	23/01/2028

(73) Chủ văn bằng bảo hộ: MITSUBISHI ELECTRIC CORPORATION (JP)  
7-3, Marunouchi 2-Chome, Chiyoda-Ku, Tokyo, 100-8310, Japan

---

Quyết định số: 120665/QĐ-SHTT.<sub>IP</sub>, ngày 22/12/2023 về việc gia hạn hiệu lực Bằng độc quyền kiểu dáng công nghiệp

Số đơn yêu cầu: GH3-2022-07647 Ngày nộp: 02/12/2022

Liên quan đến Bằng độc quyền kiểu dáng công nghiệp:

(11) Số văn bằng	(15) Ngày cấp	Gia hạn đến ngày
28980	28/08/2019	01/12/2027

(73) Chủ văn bằng bảo hộ: CÔNG TY CỔ PHẦN KINH DOANH ĐẦU TƯ NHẤT VIỆT (VN)  
Số 497, phố Kim Mã, phường Ngọc Khánh, quận Ba Đình, thành phố Hà Nội

---

Quyết định số: 120669/QĐ-SHTT.<sub>IP</sub>, ngày 22/12/2023 về việc gia hạn hiệu lực Bằng độc quyền kiểu dáng công nghiệp

Số đơn yêu cầu: GH3-2022-07635 Ngày nộp: 02/12/2022

Liên quan đến Bằng độc quyền kiểu dáng công nghiệp:

(11) Số văn bằng	(15) Ngày cấp	Gia hạn đến ngày
28983	28/08/2019	25/01/2028

(73) Chủ văn bằng bảo hộ: MITSUBISHI ELECTRIC CORPORATION (JP)  
7-3, Marunouchi 2-Chome, Chiyoda-Ku, Tokyo, 100-8310, Japan

---

**CÔNG BÁO SỞ HỮU CÔNG NGHIỆP SỐ 430 TẬP B – QUYỀN 2 (01.2024)**

Quyết định số: 120671/QĐ-SHTT.<sub>IP</sub>, ngày 22/12/2023 về việc gia hạn hiệu lực Bằng độc quyền kiểu dáng công nghiệp

Số đơn yêu cầu: GH3-2022-07634 Ngày nộp: 02/12/2022

Liên quan đến Bằng độc quyền kiểu dáng công nghiệp:

(11) Số văn bằng	(15) Ngày cấp	Gia hạn đến ngày
19290	16/05/2014	08/02/2028
19291	16/05/2014	08/02/2028
19292	16/05/2014	08/02/2028
19306	16/05/2014	08/02/2028
19405	05/06/2014	08/02/2028

(73) Chủ văn bằng bảo hộ: APPLE INC. (US)  
1 Infinite Loop, Cupertino, California 95014, United States of America

Quyết định số: 121879/QĐ-SHTT.<sub>IP</sub>, ngày 22/12/2023 về việc gia hạn hiệu lực Bằng độc quyền kiểu dáng công nghiệp

Số đơn yêu cầu: GH3-2022-05835 Ngày nộp: 31/08/2022

Liên quan đến Bằng độc quyền kiểu dáng công nghiệp:

(11) Số văn bằng	(15) Ngày cấp	Gia hạn đến ngày
29704	22/11/2019	22/02/2028

(73) Chủ văn bằng bảo hộ: CÔNG TY TNHH SẢN XUẤT THƯƠNG MẠI NHỰA CHÍ THÀNH V.N (VN)  
611 Trần Đại Nghĩa, phường Tân Tạo A, quận Bình Tân, thành phố Hồ Chí Minh

Quyết định số: 121934/QĐ-SHTT.<sub>IP</sub>, ngày 22/12/2023 về việc gia hạn hiệu lực Bằng độc quyền kiểu dáng công nghiệp

Số đơn yêu cầu: GH3-2022-07670 Ngày nộp: 05/12/2022

Liên quan đến Bằng độc quyền kiểu dáng công nghiệp:

(11) Số văn bằng	(15) Ngày cấp	Gia hạn đến ngày
31148	12/08/2020	08/02/2028



**CÔNG BÁO SỞ HỮU CÔNG NGHIỆP SỐ 430 TẬP B – QUYỀN 2 (01.2024)**

---

(73) Chủ văn bằng bảo hộ: JFE METAL PRODUCTS CORPORATION (JP)  
2-70, Konan 1-chome, Minato-ku, Tokyo 108-0075, Japan

---

Quyết định số: 121938/QĐ-SHTT.<sub>IP</sub>, ngày 22/12/2023 về việc gia hạn hiệu lực Bằng độc quyền kiểu dáng công nghiệp

Số đơn yêu cầu: GH3-2022-07671 Ngày nộp: 05/12/2022

Liên quan đến Bằng độc quyền kiểu dáng công nghiệp:

(11) Số văn bằng	(15) Ngày cấp	Gia hạn đến ngày
31437	17/09/2020	08/02/2028

(73) Chủ văn bằng bảo hộ: JFE METAL PRODUCTS CORPORATION (JP)  
2-70, Konan 1-chome, Minato-ku, Tokyo 108-0075, Japan

---

Quyết định số: 121941/QĐ-SHTT.<sub>IP</sub>, ngày 22/12/2023 về việc gia hạn hiệu lực Bằng độc quyền kiểu dáng công nghiệp

Số đơn yêu cầu: GH3-2022-07669 Ngày nộp: 05/12/2022

Liên quan đến Bằng độc quyền kiểu dáng công nghiệp:

(11) Số văn bằng	(15) Ngày cấp	Gia hạn đến ngày
31147	12/08/2020	08/02/2028

(73) Chủ văn bằng bảo hộ: JFE METAL PRODUCTS CORPORATION (JP)  
2-70, Konan 1-chome, Minato-ku, Tokyo 108-0075, Japan

---

Quyết định số: 122061/QĐ-SHTT.<sub>IP</sub>, ngày 22/12/2023 về việc gia hạn hiệu lực Bằng độc quyền kiểu dáng công nghiệp

Số đơn yêu cầu: GH3-2022-07732 Ngày nộp: 07/12/2022

Liên quan đến Bằng độc quyền kiểu dáng công nghiệp:

(11) Số văn bằng	(15) Ngày cấp	Gia hạn đến ngày
20067	31/10/2014	07/12/2027

(73) Chủ văn bằng bảo hộ: UNI-PRESIDENT CHINA HOLDINGS LTD. (GB)  
P O Box 309GT ugland House, South CHURCH Street,  
George Town, Grand Cayman, Cayman Islands, Great Britain.

---

**CÔNG BÁO SỞ HỮU CÔNG NGHIỆP SỐ 430 TẬP B – QUYỀN 2 (01.2024)**

---

Quyết định số: 122062/QĐ-SHTT.<sub>IP</sub>, ngày 22/12/2023 về việc gia hạn hiệu lực Bằng độc quyền kiểu dáng công nghiệp

Số đơn yêu cầu: GH3-2022-07701 Ngày nộp: 06/12/2022

Liên quan đến Bằng độc quyền kiểu dáng công nghiệp:

(11) Số văn bằng	(15) Ngày cấp	Gia hạn đến ngày
28819	03/07/2019	23/03/2028

(73) Chủ văn bằng bảo hộ: KAIGEN PHARMA CO., LTD. (JP)  
2-5-14, Doshomachi, Chuo-ku, Osaka-shi, Osaka, 541-0045, Japan

---

Quyết định số: 122066/QĐ-SHTT.<sub>IP</sub>, ngày 22/12/2023 về việc gia hạn hiệu lực Bằng độc quyền kiểu dáng công nghiệp

Số đơn yêu cầu: GH3-2022-07726 Ngày nộp: 07/12/2022

Liên quan đến Bằng độc quyền kiểu dáng công nghiệp:

(11) Số văn bằng	(15) Ngày cấp	Gia hạn đến ngày
18694	13/12/2013	31/10/2027

(73) Chủ văn bằng bảo hộ: CÔNG TY TNHH MỘT THÀNH VIÊN MỸ PHẨM MỸ HẠNH (VN)  
240 tổ 6, ấp Long Hạ, xã Kiến An, huyện Chợ Mới, tỉnh An Giang

---

Quyết định số: 122067/QĐ-SHTT.<sub>IP</sub>, ngày 22/12/2023 về việc gia hạn hiệu lực Bằng độc quyền kiểu dáng công nghiệp

Số đơn yêu cầu: GH3-2022-07703 Ngày nộp: 06/12/2022

Liên quan đến Bằng độc quyền kiểu dáng công nghiệp:

(11) Số văn bằng	(15) Ngày cấp	Gia hạn đến ngày
19178	23/04/2014	11/01/2028

(73) Chủ văn bằng bảo hộ: YIH-CHIOU TSAI (TW)  
No. 46, Zhongtai St., Dongshi Dist., Taichung, Taiwan

---

**CÔNG BÁO SỞ HỮU CÔNG NGHIỆP SỐ 430 TẬP B – QUYỀN 2 (01.2024)**

---

Quyết định số: 122068/QĐ-SHTT.<sub>IP</sub>, ngày 22/12/2023 về việc gia hạn hiệu lực Bằng độc quyền kiểu dáng công nghiệp

Số đơn yêu cầu: GH3-2022-07736 Ngày nộp: 07/12/2022

Liên quan đến Bằng độc quyền kiểu dáng công nghiệp:

(11) Số văn bằng	(15) Ngày cấp	Gia hạn đến ngày
28577	22/04/2019	29/01/2028

(73) Chủ văn bằng bảo hộ: JOVEN ELECTRIC CO. SDN. BHD. (MY)  
Lot 2829, Jalan Sungai Kelkati 32/148, Off Jalan Sri Gambut, Seksyen 32, 40460 Shah Alam, Selangor Darul Ehsan, Malaysia

---

Quyết định số: 122070/QĐ-SHTT.<sub>IP</sub>, ngày 22/12/2023 về việc gia hạn hiệu lực Bằng độc quyền kiểu dáng công nghiệp

Số đơn yêu cầu: GH3-2022-07727 Ngày nộp: 07/12/2022

Liên quan đến Bằng độc quyền kiểu dáng công nghiệp:

(11) Số văn bằng	(15) Ngày cấp	Gia hạn đến ngày
18143	05/07/2013	27/06/2027

(73) Chủ văn bằng bảo hộ: CÔNG TY TNHH MỘT THÀNH VIÊN MỸ PHẨM MỸ HẠNH (VN)  
240 tổ 6, ấp Long Hạ, xã Kiến An, huyện Chợ Mới, tỉnh An Giang

---

Quyết định số: 122945/QĐ-SHTT.<sub>IP</sub>, ngày 25/12/2023 về việc gia hạn hiệu lực Bằng độc quyền kiểu dáng công nghiệp

Số đơn yêu cầu: GH3-2022-04366 Ngày nộp: 22/06/2022

Liên quan đến Bằng độc quyền kiểu dáng công nghiệp:

(11) Số văn bằng	(15) Ngày cấp	Gia hạn đến ngày
26978	26/07/2018	11/07/2027

(73) Chủ văn bằng bảo hộ: CÔNG TY TNHH SẢN XUẤT VÀ KINH DOANH THƯƠNG MẠI HOÀNG LONG (VN)  
Số 10 ngách 196/35 đường Đại Mỗ, phường Đại Mỗ, quận Nam Từ Liêm, thành phố Hà Nội

---

**CÔNG BÁO SỞ HỮU CÔNG NGHIỆP SỐ 430 TẬP B – QUYỀN 2 (01.2024)**

---

Quyết định số: 122948/QĐ-SHTT.<sub>IP</sub>, ngày 25/12/2023 về việc gia hạn hiệu lực Bằng độc quyền kiểu dáng công nghiệp

Số đơn yêu cầu: GH3-2023-00745 Ngày nộp: 06/02/2023

Liên quan đến Bằng độc quyền kiểu dáng công nghiệp:

(11) Số văn bằng	(15) Ngày cấp	Gia hạn đến ngày
27478	31/10/2018	07/08/2027
28154	20/02/2019	07/08/2027
28840	24/07/2019	07/08/2027

(73) Chủ văn bằng bảo hộ: ZHUHAI SHICHANG METALS LTD. (CN)  
No. 2, Chuangye Middle Road, Shuanglinpian Zone,  
Liangang Industrial Area, Zhuhai City, Guang Dong  
Province 519045, China

---

Quyết định số: 123028/QĐ-SHTT.<sub>IP</sub>, ngày 25/12/2023 về việc gia hạn hiệu lực Bằng độc quyền kiểu dáng công nghiệp

Số đơn yêu cầu: GH3-2022-07751 Ngày nộp: 08/12/2022

Liên quan đến Bằng độc quyền kiểu dáng công nghiệp:

(11) Số văn bằng	(15) Ngày cấp	Gia hạn đến ngày
19332	26/05/2014	15/01/2028
19333	26/05/2014	15/01/2028
19334	26/05/2014	15/01/2028
28332	18/03/2019	12/02/2028
28822	11/07/2019	12/02/2028
28862	29/07/2019	12/02/2028

(73) Chủ văn bằng bảo hộ: CÔNG TY CỔ PHẦN THƯƠNG MẠI SẢN XUẤT TÂN  
ÚC VIỆT (VN)  
Lô 60, đường số 2, KCN Tân Tạo, phường Tân Tạo, quận  
Bình Tân, thành phố Hồ Chí Minh

---

**CÔNG BÁO SỞ HỮU CÔNG NGHIỆP SỐ 430 TẬP B – QUYỀN 2 (01.2024)**

---

Quyết định số: 123030/QĐ-SHTT.<sub>IP</sub>, ngày 25/12/2023 về việc gia hạn hiệu lực Bằng độc quyền kiểu dáng công nghiệp

Số đơn yêu cầu: GH3-2022-07771 Ngày nộp: 09/12/2022

Liên quan đến Bằng độc quyền kiểu dáng công nghiệp:

(11) Số văn bằng	(15) Ngày cấp	Gia hạn đến ngày
29047	09/09/2019	12/07/2028

(73) Chủ văn bằng bảo hộ: PAYGO ENERGY INC. (JP)  
4455 Camp Bowie Blvd. Ste 114#106, Ft Worth TX-76107, USA

---

Quyết định số: 123047/QĐ-SHTT.<sub>IP</sub>, ngày 25/12/2023 về việc gia hạn hiệu lực Bằng độc quyền kiểu dáng công nghiệp

Số đơn yêu cầu: GH3-2022-07775 Ngày nộp: 09/12/2022

Liên quan đến Bằng độc quyền kiểu dáng công nghiệp:

(11) Số văn bằng	(15) Ngày cấp	Gia hạn đến ngày
19140	11/04/2014	01/03/2028

(73) Chủ văn bằng bảo hộ: CÔNG TY CỔ PHẦN SẢN XUẤT NHỰA DUY TÂN (VN)  
298 Hồ Học Lãm, phường An Lạc, quận Bình Tân, thành phố Hồ Chí Minh

---

Quyết định số: 123096/QĐ-SHTT.<sub>IP</sub>, ngày 25/12/2023 về việc gia hạn hiệu lực Bằng độc quyền kiểu dáng công nghiệp

Số đơn yêu cầu: GH3-2022-07342 Ngày nộp: 18/11/2022

Liên quan đến Bằng độc quyền kiểu dáng công nghiệp:

(11) Số văn bằng	(15) Ngày cấp	Gia hạn đến ngày
28337	18/03/2019	25/01/2028

(73) Chủ văn bằng bảo hộ: STINIS BEHEER B.V. (NL)  
Dorpsstraat 130 2931 AG KRIMPEN AAN DE LEK The Netherlands

---

**CÔNG BÁO SỞ HỮU CÔNG NGHIỆP SỐ 430 TẬP B – QUYỀN 2 (01.2024)**

---

Quyết định số: 123097/QĐ-SHTT.<sub>IP</sub>, ngày 25/12/2023 về việc gia hạn hiệu lực Bằng độc quyền kiểu dáng công nghiệp

Số đơn yêu cầu: GH3-2022-07885 Ngày nộp: 13/12/2022

Liên quan đến Bằng độc quyền kiểu dáng công nghiệp:

(11) Số văn bằng	(15) Ngày cấp	Gia hạn đến ngày
18907	11/02/2014	17/12/2027

(73) Chủ văn bằng bảo hộ: LILI DIAMONDS (FR)  
1 JABOTINSKY STREET, RAMAT GAN 52520,  
ISRAEL

---

Quyết định số: 123098/QĐ-SHTT.<sub>IP</sub>, ngày 25/12/2023 về việc gia hạn hiệu lực Bằng độc quyền kiểu dáng công nghiệp

Số đơn yêu cầu: GH3-2022-07886 Ngày nộp: 13/12/2022

Liên quan đến Bằng độc quyền kiểu dáng công nghiệp:

(11) Số văn bằng	(15) Ngày cấp	Gia hạn đến ngày
29548	12/11/2019	27/09/2028

(73) Chủ văn bằng bảo hộ: CEAT LIMITED (IN)  
RPG HOUSE, 463, DR. ANNIE BESANT ROAD,  
WORLI, MUMBAI 400030, INDIA

---

Quyết định số: 123099/QĐ-SHTT.<sub>IP</sub>, ngày 25/12/2023 về việc gia hạn hiệu lực Bằng độc quyền kiểu dáng công nghiệp

Số đơn yêu cầu: GH3-2022-07930 Ngày nộp: 15/12/2022

Liên quan đến Bằng độc quyền kiểu dáng công nghiệp:

(11) Số văn bằng	(15) Ngày cấp	Gia hạn đến ngày
27531	08/11/2018	29/12/2027

(73) Chủ văn bằng bảo hộ: HOUSE FOODS GROUP INC. (JP)  
5-7, Mikuriyasakae-machi 1-chome, Higashiosaka-shi,  
Osaka 577-8520 Japan

---

**CÔNG BÁO SỞ HỮU CÔNG NGHIỆP SỐ 430 TẬP B – QUYỀN 2 (01.2024)**

---

Quyết định số: 123100/QĐ-SHTT.<sub>IP</sub>, ngày 25/12/2023 về việc gia hạn hiệu lực Bằng độc quyền kiểu dáng công nghiệp

Số đơn yêu cầu: GH3-2022-07953 Ngày nộp: 16/12/2022

Liên quan đến Bằng độc quyền kiểu dáng công nghiệp:

(11) Số văn bằng	(15) Ngày cấp	Gia hạn đến ngày
28584	23/04/2019	22/01/2028

(73) Chủ văn bằng bảo hộ: HMD GLOBAL OY (FI)  
Karaportti 2, 02610 Espoo, Finland

---

Quyết định số: 123101/QĐ-SHTT.<sub>IP</sub>, ngày 25/12/2023 về việc gia hạn hiệu lực Bằng độc quyền kiểu dáng công nghiệp

Số đơn yêu cầu: GH3-2022-07800 Ngày nộp: 12/12/2022

Liên quan đến Bằng độc quyền kiểu dáng công nghiệp:

(11) Số văn bằng	(15) Ngày cấp	Gia hạn đến ngày
27383	12/10/2018	19/10/2027
27445	22/10/2018	19/10/2027

(73) Chủ văn bằng bảo hộ: CÔNG TY TNHH SẢN XUẤT GIẤY THANH HÀ (VN)  
B5 cụm công nghiệp Phong Khê, phường Phong Khê,  
thành phố Bắc Ninh, tỉnh Bắc Ninh

---

Quyết định số: 123102/QĐ-SHTT.<sub>IP</sub>, ngày 25/12/2023 về việc gia hạn hiệu lực Bằng độc quyền kiểu dáng công nghiệp

Số đơn yêu cầu: GH3-2022-07938 Ngày nộp: 15/12/2022

Liên quan đến Bằng độc quyền kiểu dáng công nghiệp:

(11) Số văn bằng	(15) Ngày cấp	Gia hạn đến ngày
29003	30/08/2019	15/05/2028

(73) Chủ văn bằng bảo hộ: CÔNG TY CỔ PHẦN THỰC PHẨM THIÊN HƯƠNG  
(VN)  
Số 1 Lê Đức Thọ, khu phố 2, phường Tân Thới Hiệp, quận  
12, thành phố Hồ Chí Minh

---

**CÔNG BÁO SỞ HỮU CÔNG NGHIỆP SỐ 430 TẬP B – QUYỀN 2 (01.2024)**

---

Quyết định số: 123103/QĐ-SHTT.<sub>IP</sub>, ngày 25/12/2023 về việc gia hạn hiệu lực Bằng độc quyền kiểu dáng công nghiệp

Số đơn yêu cầu: GH3-2022-07290 Ngày nộp: 16/11/2022

Liên quan đến Bằng độc quyền kiểu dáng công nghiệp:

(11) Số văn bằng	(15) Ngày cấp	Gia hạn đến ngày
28113	14/02/2019	05/12/2027
28114	14/02/2019	05/12/2027

(73) Chủ văn bằng bảo hộ: YADEA TECHNOLOGY GROUP CO., LTD. (CN)  
Dongsheng Road, Dacheng Industrial Zone, Anzhen,  
Xishan District, Wuxi, Jiangsu 214105, China

---

Quyết định số: 123104/QĐ-SHTT.<sub>IP</sub>, ngày 25/12/2023 về việc gia hạn hiệu lực Bằng độc quyền kiểu dáng công nghiệp

Số đơn yêu cầu: GH3-2022-07884 Ngày nộp: 13/12/2022

Liên quan đến Bằng độc quyền kiểu dáng công nghiệp:

(11) Số văn bằng	(15) Ngày cấp	Gia hạn đến ngày
21961	29/02/2016	17/12/2027

(73) Chủ văn bằng bảo hộ: LILI DIAMONDS (IL)  
1 Jabotinsky Street, Ramat Gan 52520, Israel

---

Quyết định số: 123105/QĐ-SHTT.<sub>IP</sub>, ngày 25/12/2023 về việc gia hạn hiệu lực Bằng độc quyền kiểu dáng công nghiệp

Số đơn yêu cầu: GH3-2022-07289 Ngày nộp: 16/11/2022

Liên quan đến Bằng độc quyền kiểu dáng công nghiệp:

(11) Số văn bằng	(15) Ngày cấp	Gia hạn đến ngày
29111	18/09/2019	16/11/2027
30403	13/03/2020	16/11/2027

(73) Chủ văn bằng bảo hộ: HOUSE FOODS CORPORATION (JP)  
5-7, Mikuriyasakae-machi 1-chome, Higashiosaka-shi,  
Osaka 577-8520 JAPAN

---



**CÔNG BÁO SỞ HỮU CÔNG NGHIỆP SỐ 430 TẬP B – QUYỀN 2 (01.2024)**

---

Quyết định số: 123106/QĐ-SHTT.<sub>IP</sub>, ngày 25/12/2023 về việc gia hạn hiệu lực Bằng độc quyền kiểu dáng công nghiệp

Số đơn yêu cầu: GH3-2022-07295 Ngày nộp: 16/11/2022

Liên quan đến Bằng độc quyền kiểu dáng công nghiệp:

(11) Số văn bằng	(15) Ngày cấp	Gia hạn đến ngày
29349	21/10/2019	17/11/2027

(73) Chủ văn bằng bảo hộ: KOREAN INSTITUTE OF TRAFFIC POLICY (KR)  
Gosam Town, Hyalim-gil 6-5, Anseong city, Gyeonggi  
Province, Republic of Korea

---

Quyết định số: 123107/QĐ-SHTT.<sub>IP</sub>, ngày 25/12/2023 về việc gia hạn hiệu lực Bằng độc quyền kiểu dáng công nghiệp

Số đơn yêu cầu: GH3-2022-07871 Ngày nộp: 13/12/2022

Liên quan đến Bằng độc quyền kiểu dáng công nghiệp:

(11) Số văn bằng	(15) Ngày cấp	Gia hạn đến ngày
30004	25/12/2019	27/09/2028

(73) Chủ văn bằng bảo hộ: CEAT LIMITED (IN)  
RPG HOUSE, 463, DR. ANNIE BESANT ROAD,  
WORLI, MUMBAI 400030, INDIA

---

Quyết định số: 123108/QĐ-SHTT.<sub>IP</sub>, ngày 25/12/2023 về việc gia hạn hiệu lực Bằng độc quyền kiểu dáng công nghiệp

Số đơn yêu cầu: GH3-2022-07870 Ngày nộp: 13/12/2022

Liên quan đến Bằng độc quyền kiểu dáng công nghiệp:

(11) Số văn bằng	(15) Ngày cấp	Gia hạn đến ngày
29547	12/11/2019	27/09/2028

(73) Chủ văn bằng bảo hộ: CEAT LIMITED (IN)  
RPG HOUSE, 463, DR. ANNIE BESANT ROAD,  
WORLI, MUMBAI 400030, INDIA

---

**CÔNG BÁO SỞ HỮU CÔNG NGHIỆP SỐ 430 TẬP B – QUYỀN 2 (01.2024)**

---

Quyết định số: 123109/QĐ-SHTT.<sub>IP</sub>, ngày 25/12/2023 về việc gia hạn hiệu lực Bằng độc quyền kiểu dáng công nghiệp

Số đơn yêu cầu: GH3-2022-05850 Ngày nộp: 05/09/2022

Liên quan đến Bằng độc quyền kiểu dáng công nghiệp:

(11) Số văn bằng	(15) Ngày cấp	Gia hạn đến ngày
20004	22/10/2014	12/11/2027

(73) Chủ văn bằng bảo hộ: COLUMBIA SPORTSWEAR NORTH AMERICA, INC. (US)  
14375 NW Science Park Drive, Portland, OR 97229,  
United States of America

---

Quyết định số: 123110/QĐ-SHTT.<sub>IP</sub>, ngày 25/12/2023 về việc gia hạn hiệu lực Bằng độc quyền kiểu dáng công nghiệp

Số đơn yêu cầu: GH3-2022-07292 Ngày nộp: 16/11/2022

Liên quan đến Bằng độc quyền kiểu dáng công nghiệp:

(11) Số văn bằng	(15) Ngày cấp	Gia hạn đến ngày
28431	01/04/2019	26/12/2027
28432	01/04/2019	26/12/2027
28433	01/04/2019	26/12/2027

(73) Chủ văn bằng bảo hộ: SATO HOLDINGS KABUSHIKI KAISHA (JP)  
7-1, Shimomeguro 1-chome, Meguro-ku, Tokyo 153-0064,  
Japan

---

Quyết định số: 123111/QĐ-SHTT.<sub>IP</sub>, ngày 25/12/2023 về việc gia hạn hiệu lực Bằng độc quyền kiểu dáng công nghiệp

Số đơn yêu cầu: GH3-2022-07890 Ngày nộp: 13/12/2022

Liên quan đến Bằng độc quyền kiểu dáng công nghiệp:

(11) Số văn bằng	(15) Ngày cấp	Gia hạn đến ngày
30005	25/12/2019	27/09/2028

(73) Chủ văn bằng bảo hộ: CEAT LIMITED (IN)  
RPG HOUSE, 463, DR. ANNIE BESANT ROAD,  
WORLI, MUMBAI 400030, INDIA

---

**CÔNG BÁO SỞ HỮU CÔNG NGHIỆP SỐ 430 TẬP B – QUYỀN 2 (01.2024)**

---

Quyết định số: 123112/QĐ-SHTT.<sub>IP</sub>, ngày 25/12/2023 về việc gia hạn hiệu lực Bằng độc quyền kiểu dáng công nghiệp

Số đơn yêu cầu: GH3-2022-07285 Ngày nộp: 16/11/2022

Liên quan đến Bằng độc quyền kiểu dáng công nghiệp:

(11) Số văn bằng	(15) Ngày cấp	Gia hạn đến ngày
27240	18/09/2018	16/08/2027
27241	18/09/2018	16/08/2027
27420	16/10/2018	16/08/2027
27788	18/12/2018	29/12/2027
28593	23/04/2019	29/12/2027
31460	19/09/2020	29/12/2027

(73) Chủ văn bằng bảo hộ: CÔNG TY CỔ PHẦN CÔNG NGHỆ MỚI VIỆT PHÁP (VN)  
Số nhà 76, tổ 60, phố Trung Kính, phường Yên Hòa, quận Cầu Giấy, thành phố Hà Nội

---

Quyết định số: 123113/QĐ-SHTT.<sub>IP</sub>, ngày 25/12/2023 về việc gia hạn hiệu lực Bằng độc quyền kiểu dáng công nghiệp

Số đơn yêu cầu: GH3-2022-07951 Ngày nộp: 16/12/2022

Liên quan đến Bằng độc quyền kiểu dáng công nghiệp:

(11) Số văn bằng	(15) Ngày cấp	Gia hạn đến ngày
27942	09/01/2019	29/01/2028
27943	09/01/2019	29/01/2028

(73) Chủ văn bằng bảo hộ: SMC CORPORATION (JP)  
14-1, Sotokanda 4-chome, Chiyoda-ku, Tokyo 101-0021, JAPAN

---

Quyết định số: 123114/QĐ-SHTT.<sub>IP</sub>, ngày 25/12/2023 về việc gia hạn hiệu lực Bằng độc quyền kiểu dáng công nghiệp

Số đơn yêu cầu: GH3-2022-07955 Ngày nộp: 16/12/2022

Liên quan đến Bằng độc quyền kiểu dáng công nghiệp:

**CÔNG BÁO SỞ HỮU CÔNG NGHIỆP SỐ 430 TẬP B – QUYỀN 2 (01.2024)**

---

(11) Số văn bằng	(15) Ngày cấp	Gia hạn đến ngày
28435	01/04/2019	08/03/2028

(73) Chủ văn bằng bảo hộ: CÔNG TY TNHH GẠO HOA SEN (LOTUS RICE CO., LTD.) (VN)  
Khu vực Thanh Phước 1, phường Thanh Hòa, quận Thốt Nốt, thành phố Cần Thơ

---

Quyết định số: 123115/QĐ-SHTT.<sub>IP</sub>, ngày 25/12/2023 về việc gia hạn hiệu lực Bằng độc quyền kiểu dáng công nghiệp

Số đơn yêu cầu: GH3-2022-04818 Ngày nộp: 11/07/2022

Liên quan đến Bằng độc quyền kiểu dáng công nghiệp:

(11) Số văn bằng	(15) Ngày cấp	Gia hạn đến ngày
19417	13/06/2014	09/01/2028

(73) Chủ văn bằng bảo hộ: CÔNG TY CỔ PHẦN SẢN XUẤT NHỰA DUY TÂN (VN)  
298 Hồ Học Lãm, phường An Lạc, quận Bình Tân, thành phố Hồ Chí Minh

---

Quyết định số: 123116/QĐ-SHTT.<sub>IP</sub>, ngày 25/12/2023 về việc gia hạn hiệu lực Bằng độc quyền kiểu dáng công nghiệp

Số đơn yêu cầu: GH3-2022-07354 Ngày nộp: 18/11/2022

Liên quan đến Bằng độc quyền kiểu dáng công nghiệp:

(11) Số văn bằng	(15) Ngày cấp	Gia hạn đến ngày
27999	21/01/2019	04/12/2027
28000	21/01/2019	04/12/2027

(73) Chủ văn bằng bảo hộ: AUTOMOBILI LAMBORGHINI S.P.A. (IT)  
VIA MODENA 12, 40019 SANT'AGATA BOLOGNESE (BOLOGNA), Italy

---

### **3 - CẤP LẠI VĂN BẰNG BẢO HỘ**

Quyết định số: 111959/QĐ-SHTT.<sub>IP</sub>, ngày 01/12/2023 về việc cấp lại Bằng độc quyền kiểu dáng công nghiệp

Số đơn yêu cầu: RB3-2022-02782 Ngày nộp: 26/12/2022

Liên quan đến Bằng độc quyền kiểu dáng công nghiệp:

(11) Số văn bằng	(15) Ngày cấp	Cấp lại lần thứ
29811	26/11/2019	01

---

Quyết định số: 124718/QĐ-SHTT.<sub>IP</sub>, ngày 27/12/2023 về việc cấp lại Bằng độc quyền kiểu dáng công nghiệp

Số đơn yêu cầu: RB3-2022-01794 Ngày nộp: 23/08/2022

Liên quan đến Bằng độc quyền kiểu dáng công nghiệp:

(11) Số văn bằng	(15) Ngày cấp	Cấp lại lần thứ
32131	08/01/2021	01

---

Quyết định số: 124719/QĐ-SHTT.<sub>IP</sub>, ngày 27/12/2023 về việc cấp lại Bằng độc quyền kiểu dáng công nghiệp

Số đơn yêu cầu: RB3-2022-01795 Ngày nộp: 23/08/2022

Liên quan đến Bằng độc quyền kiểu dáng công nghiệp:

(11) Số văn bằng	(15) Ngày cấp	Cấp lại lần thứ
32133	08/01/2021	01

---

Quyết định số: 124720/QĐ-SHTT.<sub>IP</sub>, ngày 27/12/2023 về việc cấp lại Bằng độc quyền kiểu dáng công nghiệp

Số đơn yêu cầu: RB3-2022-01796 Ngày nộp: 23/08/2022

Liên quan đến Bằng độc quyền kiểu dáng công nghiệp:

## **CÔNG BÁO SỞ HỮU CÔNG NGHIỆP SỐ 430 TẬP B – QUYỀN 2 (01.2024)**

---

(11) Số văn bằng	(15) Ngày cấp	Cấp lại lần thứ
32160	15/01/2021	01

---

Quyết định số: 124721/QĐ-SHTT.<sub>IP</sub>, ngày 27/12/2023 về việc cấp lại Bằng độc quyền kiểu dáng công nghiệp

Số đơn yêu cầu: RB3-2022-01797 Ngày nộp: 23/08/2022

Liên quan đến Bằng độc quyền kiểu dáng công nghiệp:

(11) Số văn bằng	(15) Ngày cấp	Cấp lại lần thứ
32161	15/01/2021	01

---

Quyết định số: 124722/QĐ-SHTT.<sub>IP</sub>, ngày 27/12/2023 về việc cấp lại Bằng độc quyền kiểu dáng công nghiệp

Số đơn yêu cầu: RB3-2022-01798 Ngày nộp: 23/08/2022

Liên quan đến Bằng độc quyền kiểu dáng công nghiệp:

(11) Số văn bằng	(15) Ngày cấp	Cấp lại lần thứ
32162	15/01/2021	01

---

**4 - KHIẾU NẠI**

<b>STT</b>	<b>SỐ KÝ HIỆU VĂN BẢN</b>	<b>NGÀY BAN HÀNH</b>	<b>SỐ YÊU CẦU</b>	<b>SỐ ĐƠN/BẢNG LIÊN QUAN</b>
1	108929 /QĐ-SHTT. <sub>IP</sub>	29/11/2023	KN3-2022-00057	3-2020-00689
2	108930 /QĐ-SHTT. <sub>IP</sub>	29/11/2023	KN3-2021-00701	3-2020-00093
3	120338 /QĐ-SHTT. <sub>IP</sub>	21/12/2023	KN3-2022-00832	3-2019-03134
4	121848 /QĐ-SHTT. <sub>IP</sub>	22/12/2023	KN3-2022-00831	3-2019-03133
5	121849 /QĐ-SHTT. <sub>IP</sub>	22/12/2023	KN3-2022-00830	3-2019-03132
4	121851 /QĐ-SHTT. <sub>IP</sub>	22/12/2023	KN3-2022-01366	3-2018-02197
5	121852 /QĐ-SHTT. <sub>IP</sub>	22/12/2023	KN3-2022-01365	3-2018-02195
6	121853 /QĐ-SHTT. <sub>IP</sub>	22/12/2023	KN3-2022-01368	3-2018-02196
7	121855 /QĐ-SHTT. <sub>IP</sub>	22/12/2023	KN3-2022-01420	3-2021-02021
8	121863 /QĐ-SHTT. <sub>IP</sub>	22/12/2023	KN3-2021-00707	3-2019-02092
9	121864 /QĐ-SHTT. <sub>IP</sub>	22/12/2023	KN3-2023-00138	3-2021-02421
10	121865 /QĐ-SHTT. <sub>IP</sub>	22/12/2023	KN3-2023-00230	3-2020-00910
11	121866 /QĐ-SHTT. <sub>IP</sub>	22/12/2023	KN3-2022-00183	3-2020-02573
12	121867 /QĐ-SHTT. <sub>IP</sub>	22/12/2023	KN3-2022-00053	3-2020-00483
13	122790 /QĐ-SHTT. <sub>IP</sub>	25/12/2023	KN3-2022-00111	3-2020-01537
14	122818 /QĐ-SHTT. <sub>IP</sub>	25/12/2023	KN3-2021-01010	3-2019-01160
15	122819 /QĐ-SHTT. <sub>IP</sub>	25/12/2023	KN3-2019-00039	3-2017-02694

BỘ KHOA HỌC CÔNG NGHỆ  
CỤC SỞ HỮU TRÍ TUỆ

CỘNG HÒA XÃ HỘI CHỦ NGHĨA VIỆT NAM  
Độc lập - Tự do - Hạnh phúc

Số: 108929w/QĐ-SHTT

Hà Nội, ngày 29 tháng 11 năm 2023

**QUYẾT ĐỊNH**

**Về việc giải quyết khiếu nại của  
Công ty TNHH xuất nhập khẩu và kinh doanh VHP (VN)  
(lần đầu)**

**CỤC TRƯỞNG CỤC SỞ HỮU TRÍ TUỆ**

*Căn cứ Điều lệ Tổ chức và hoạt động của Cục Sở hữu trí tuệ ban hành theo Quyết định số 2525/QĐ-BKHCN ngày 04/9/2018 của Bộ trưởng Bộ Khoa học và Công nghệ;*

*Căn cứ Luật Khiếu nại ngày 11/11/2011;*

*Căn cứ Luật Sở hữu trí tuệ ngày 29/11/2005 được sửa đổi, bổ sung theo Luật sửa đổi, bổ sung một số điều của Luật Sở hữu trí tuệ ngày 19/6/2009, Luật sửa đổi, bổ sung một số điều của Luật Kinh doanh bảo hiểm, Luật Sở hữu trí tuệ ngày 14/6/2019 và Luật sửa đổi, bổ sung một số điều của Luật Sở hữu trí tuệ ngày 16/6/2022 (sau đây gọi là Luật Sở hữu trí tuệ);*

*Căn cứ Nghị định số 124/2020/NĐ-CP ngày 19/10/2020 của Chính phủ quy định chi tiết một số điều và biện pháp thi hành Luật Khiếu nại;*

*Căn cứ Nghị định số 103/2006/NĐ-CP ngày 22/9/2006 của Chính phủ quy định chi tiết và hướng dẫn thi hành một số điều của Luật Sở hữu trí tuệ về sở hữu công nghiệp, được sửa đổi, bổ sung theo Nghị định số 122/2010/NĐ-CP ngày 31/12/2010 (sau đây gọi là Nghị định số 103/2006/NĐ-CP);*

*Căn cứ Thông tư số 01/2007/TT-BKHCN ngày 14/02/2007 của Bộ Khoa học và Công nghệ hướng dẫn thi hành Nghị định số 103/2006/NĐ-CP, được sửa đổi, bổ sung theo Thông tư số 13/2010/TT-BKHCN ngày 30/7/2010, Thông tư số 18/2011/TT-BKHCN ngày 22/7/2011, Thông tư số 05/2013/TT-BKHCN ngày 20/02/2013 và Thông tư số 16/2016/TT-BKHCN ngày 30/6/2016 (sau đây gọi là Thông tư số 01/2007/TT-BKHCN);*

*Xét đơn khiếu nại số KN3-2022-00057 ngày 17/01/2022 của Công ty TNHH xuất nhập khẩu và kinh doanh VHP; địa chỉ: Số nhà 17/331, Phố Trần Khát Chân, phường Thanh Nhân, Quận Hai Bà Trưng, Thành phố Hà Nội, điện thoại: 0985638688; khiếu nại Quyết định số 21722w/QĐ-SHTT ngày 29/12/2021 về việc từ chối cấp Bằng độc quyền kiểu dáng công nghiệp (BĐQKDCN) đối với đơn số 3-2020-00689;*

*Theo đề nghị của Trưởng phòng Thực thi và Giải quyết khiếu nại.*



HNT162



### **I. Nội dung khiếu nại**

Đơn đăng ký khiếu nại công nghiệp số 3-2020-00689 ngày 25/03/2020 bị Cục Sở hữu trí tuệ từ chối cấp BĐQKDCN vì người nộp đơn không nộp lệ phí cấp văn bằng bảo hộ, phí công bố quyết định cấp văn bằng bảo hộ, phí đăng bạ quyết định cấp văn bằng bảo hộ theo quy định.

Công ty TNHH xuất nhập khẩu và kinh doanh VHP đề nghị Cục Sở hữu trí tuệ xem xét, cho phép người nộp đơn được nộp các khoản phí và lệ phí để được cấp BĐQKDCN cho đơn nói trên do không nhận được Thông báo số 17499w/SHTT-KDCN ngày 26/7/2021 về việc dự định cấp văn bằng bảo hộ và nộp phí, lệ phí, Thông báo nêu trên được gửi tới người nộp đơn vào thời điểm Thành phố Hà Nội đang thực hiện chỉ thị giãn cách xã hội do ảnh hưởng của dịch bệnh Covid-19.

### **II. Kết quả xem xét, xác minh khiếu nại**

#### **1. Cơ sở pháp lý từ chối bảo hộ:**

Theo quy định tại điểm 15.7.c) Thông tư số 01/2007/TT-BKHCN:

Nếu người nộp đơn không nộp lệ phí cấp văn bằng bảo hộ, phí công bố quyết định cấp văn bằng bảo hộ, phí đăng bạ quyết định cấp văn bằng bảo hộ trong thời hạn quy định tại điểm 15.7a thì trong thời hạn 15 ngày kể từ ngày kết thúc thời hạn tương ứng, Cục Sở hữu trí tuệ ra quyết định từ chối cấp văn bằng bảo hộ.

#### **2. Nhận định, đánh giá:**

Sau khi kiểm tra và xác thực thông tin nêu trong đơn khiếu nại ở các đơn vị liên quan; qua xem xét các tài liệu trong hồ sơ vụ việc, thấy rằng:

Dữ liệu về hành trình chuyên phát Thông báo số 17499w/SHTT-KDCN ngày 26/7/2021 về việc dự định cấp văn bằng bảo hộ và nộp phí, lệ phí đã không còn tra cứu được. Tuy nhiên, người nộp đơn cam kết không nhận được Thông báo nêu trên nên đã không có thông tin cần thiết để có thể thực hiện nghĩa vụ tài chính theo yêu cầu. Người nộp đơn phải hoàn toàn chịu trách nhiệm về cam kết này trong trường hợp có vấn đề pháp lý nảy sinh.

Nhằm tạo điều kiện thuận lợi cho người nộp đơn, Cục Sở hữu trí tuệ chấp nhận cho người nộp đơn nộp các khoản phí, lệ phí để được cấp BĐQKDCN cho đơn số 3-2020-00689.

### **III. Kết luận**

Vì lý do đã nêu, Cục Sở hữu trí tuệ chấp nhận tiếp tục xem xét, thực hiện thủ tục cấp BĐQKDCN cho đơn số 3-2020-00689.

Từ những nhận định và căn cứ trên,

**QUYẾT ĐỊNH:**

**Điều 1.** Hủy bỏ Quyết định số 21722w/QĐ-SHTT ngày 29/12/2021 về việc từ chối cấp Bằng độc quyền kiểu dáng công nghiệp đối với đơn đăng ký kiểu dáng công nghiệp số 3-2020-00689 ngày 25/03/2020.

**Điều 2.** Thực hiện thủ tục cấp Bằng độc quyền kiểu dáng công nghiệp cho đơn số 3-2020-00689 ngày 25/03/2020.

**Điều 3.** Trưởng phòng Thực thi và Giải quyết khiếu nại, Trưởng phòng Đăng ký, Giám đốc Trung tâm Thông tin sở hữu công nghiệp và Công ty TNHH xuất nhập khẩu và kinh doanh VHP có trách nhiệm thi hành Quyết định này. Trong thời gian 03 tháng kể từ ngày ký Quyết định này, người nộp đơn cần nộp các khoản phí, lệ phí theo Thông báo số 17499w/SHTT-KDCN ngày 26/7/2021./.

**Nơi nhận:**

- Như Điều 3;
- KDCN (để biết)
- Lưu:VT, HS.

**CỤC TRƯỞNG**



**Lưu Hoàng Long**

**Tài liệu gửi kèm:**

- Bản sao Thông báo số 17499w/SHTT-KDCN ngày 26/7/2021.

BỘ KHOA HỌC CÔNG NGHỆ  
CỤC SỞ HỮU TRÍ TUỆ

CỘNG HÒA XÃ HỘI CHỦ NGHĨA VIỆT NAM  
Độc lập - Tự do - Hạnh phúc

Số: 108930/QĐ-SHTT.1P

Hà Nội, ngày 29 tháng 11 năm 2023

## QUYẾT ĐỊNH

Về việc giải quyết khiếu nại của Công ty cổ phần điện Trường Giang (VN)  
(lần đầu)

### CỤC TRƯỞNG CỤC SỞ HỮU TRÍ TUỆ

Căn cứ Quyết định số 2525/QĐ-BKHCN ngày 04/09/2018 của Bộ trưởng Bộ Khoa học và Công nghệ ban hành Điều lệ Tổ chức và hoạt động của Cục Sở hữu trí tuệ;

Căn cứ Luật Khiếu nại ngày 11/11/2011;

Căn cứ Luật Sở hữu trí tuệ ngày 29/11/2005 được sửa đổi, bổ sung theo Luật sửa đổi, bổ sung một số điều của Luật Sở hữu trí tuệ ngày 19/6/2009, Luật sửa đổi, bổ sung một số điều của Luật Kinh doanh bảo hiểm, Luật Sở hữu trí tuệ ngày 14/6/2019 và Luật sửa đổi, bổ sung một số điều của Luật Sở hữu trí tuệ ngày 16/6/2022 (sau đây gọi là Luật Sở hữu trí tuệ);

Căn cứ Nghị định số 124/2020/NĐ-CP ngày 19/10/2020 của Chính phủ quy định chi tiết một số điều và biện pháp thi hành Luật Khiếu nại;

Căn cứ Nghị định số 103/2006/NĐ-CP ngày 22/9/2006 của Chính phủ quy định chi tiết và hướng dẫn thi hành một số điều của Luật Sở hữu trí tuệ về sở hữu công nghiệp, được sửa đổi, bổ sung theo Nghị định số 122/2010/NĐ-CP ngày 31/12/2010 (sau đây gọi là Nghị định số 103/2006/NĐ-CP);

Căn cứ Thông tư số 01/2007/TT-BKHCN ngày 14/02/2007 của Bộ Khoa học và Công nghệ hướng dẫn thi hành Nghị định số 103/2006/NĐ-CP, được sửa đổi, bổ sung theo Thông tư số 13/2010/TT-BKHCN ngày 30/7/2010, Thông tư số 18/2011/TT-BKHCN ngày 22/7/2011, Thông tư số 05/2013/TT-BKHCN ngày 20/02/2013 và Thông tư số 16/2016/TT-BKHCN ngày 30/6/2016 (sau đây gọi là Thông tư số 01/2007/TT-BKHCN);

Xét đơn khiếu nại số KN3-2021-00701 ngày 12/7/2021 của Công ty cổ phần điện Trường Giang; địa chỉ: Lô Q, đường số 6B-7A, KCN Hòa Khánh, phường Hoà Khánh Bắc, quận Liên Chiểu, thành phố Đà Nẵng, điện thoại 02363737939; khiếu nại Quyết định số 10325w/QĐ-SHTT ngày 24/6/2021 về việc từ chối cấp Bằng độc quyền kiểu dáng công nghiệp (BĐQKDCN) đối với đơn số 3-2020-00093;



HNT162

Theo đề nghị của Trường phòng Thực thi và Giải quyết khiếu nại.

### I. Nội dung khiếu nại

Đơn đăng ký kiểu dáng công nghiệp số 3-2020-00093 ngày 09/01/2020 của Công ty cổ phần điện Trường Giang bị từ chối cấp BĐQKDCN vì người nộp đơn không nộp lệ phí cấp văn bằng bảo hộ, phí công bố quyết định cấp văn bằng bảo hộ, phí đăng bạ quyết định cấp văn bằng bảo hộ theo quy định.

Người nộp đơn trình bày việc không nộp đúng thời hạn các khoản phí và lệ phí theo Thông báo số 1573w/SHTT-KDCN ngày 29/01/2021 là do thất lạc tài liệu trong quá trình lưu chuyển nội bộ và đề nghị Cục Sở hữu trí tuệ xem xét, tạo điều kiện cho phép Công ty cổ phần điện Trường Giang được nộp các khoản phí và lệ phí theo Thông báo nêu trên để được cấp BĐQKDCN cho đơn số 3-2020-00093.

## **II. Kết quả xem xét, xác minh khiếu nại**

### **1. Cơ sở pháp lý giải quyết khiếu nại:**

Theo quy định tại điểm 15.7.c) Thông tư số 01/2007/TT-BKHCHN: “Nếu người nộp đơn không nộp lệ phí cấp văn bằng bảo hộ, phí công bố quyết định cấp văn bằng bảo hộ, phí đăng bạ quyết định cấp văn bằng bảo hộ trong thời hạn quy định tại điểm 15.7a thì trong thời hạn 15 ngày kể từ ngày kết thúc thời hạn tương ứng, Cục Sở hữu trí tuệ ra quyết định từ chối cấp văn bằng bảo hộ”.

### **2. Nhận định, đánh giá:**

Thông báo số 1573w/SHTT-KDCN ngày 29/01/2021 về dự định cấp văn bằng bảo hộ và nộp phí, lệ phí cho đơn số 3-2020-00093 đã được chuyển phát thành công tới người nộp đơn. Tuy nhiên, do sơ suất trong quản lý nội bộ nên người nộp đơn đã không thực hiện nghĩa vụ tài chính đúng thời hạn. Người nộp đơn phải chịu hoàn toàn trách nhiệm về thiếu sót này trong trường hợp có vấn đề pháp lý nảy sinh.

Nhằm tạo điều kiện thuận lợi cho người nộp đơn, Cục Sở hữu trí tuệ chấp nhận cho người nộp đơn nộp các khoản phí, lệ phí nêu trên để được cấp BĐQKDCN cho đơn số 3-2020-00093.

## **III. Kết luận**

Vì lý do đã nêu, Cục Sở hữu trí tuệ tiếp tục xem xét, thực hiện thủ tục cấp BĐQKDCN cho đơn số 3-2020-00093.

Từ những nhận định và căn cứ trên,

**QUYẾT ĐỊNH:**

**Điều 1.** Hủy bỏ Quyết định số 10325w/QĐ-SHTT ngày 24/6/2021 về việc từ chối cấp Bằng độc quyền kiểu dáng công nghiệp đối với đơn đăng ký kiểu dáng công nghiệp số 3-2020-00093 ngày 09/01/2020.

**Điều 2.** Thực hiện thủ tục cấp Bằng độc quyền kiểu dáng công nghiệp cho đơn số 3-2020-00093 ngày 09/01/2020.

**Điều 3.** Trường phòng Thực thi và Giải quyết khiếu nại, Trường phòng Đăng ký, Giám đốc Trung tâm Thông tin sở hữu công nghiệp và Công ty cổ phần điện Trường Giang có trách nhiệm thi hành Quyết định này. Trong thời gian 03 tháng kể từ ngày ký Quyết định này, người nộp đơn cần nộp các khoản phí, lệ phí theo Thông báo số 1573w/SHTT-KDCN ngày 29/01/2021./.

**Nơi nhận:**

- Như Điều 3;
- KDCN (để biết)
- Lưu:VT, HS.

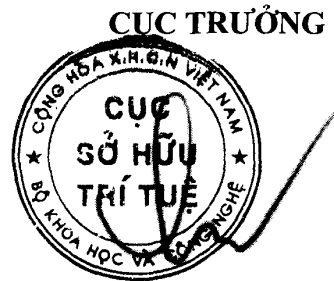

Lưu Hoàng Long

**Tài liệu gửi kèm:**

- Bản sao Thông báo số 1573w/SHTT-KDCN ngày 29/01/2021

BỘ KHOA HỌC CÔNG NGHỆ  
CỤC SỞ HỮU TRÍ TUỆ

CỘNG HÒA XÃ HỘI CHỦ NGHĨA VIỆT NAM  
Độc lập - Tự do - Hạnh phúc

Số: 120338/QĐ-SHTT.1P

Hà Nội, ngày 21 tháng 12 năm 2023

**QUYẾT ĐỊNH**

**Về việc giải quyết khiếu nại của Công ty TNHH Hải Hà-Kotobuki (VN)  
(lần đầu)**

**CỤC TRƯỞNG CỤC SỞ HỮU TRÍ TUỆ**

*Căn cứ Quyết định số 2525/QĐ-BKHCN ngày 04/09/2018 của Bộ trưởng Bộ Khoa học và Công nghệ ban hành Điều lệ Tổ chức và hoạt động của Cục Sở hữu trí tuệ;*

*Căn cứ Luật Khiếu nại ngày 11/11/2011;*

*Căn cứ Luật Sở hữu trí tuệ ngày 29/11/2005 được sửa đổi, bổ sung theo Luật sửa đổi, bổ sung một số điều của Luật Sở hữu trí tuệ ngày 19/6/2009, Luật sửa đổi, bổ sung một số điều của Luật Kinh doanh bảo hiểm, Luật Sở hữu trí tuệ ngày 14/6/2019 và Luật sửa đổi, bổ sung một số điều của Luật Sở hữu trí tuệ ngày 16/6/2022 (sau đây gọi là Luật Sở hữu trí tuệ);*

*Căn cứ Nghị định số 124/2020/NĐ-CP ngày 19/10/2020 của Chính phủ quy định chi tiết một số điều và biện pháp thi hành Luật Khiếu nại;*

*Căn cứ Nghị định số 103/2006/NĐ-CP ngày 22/9/2006 của Chính Phủ quy định chi tiết và hướng dẫn thi hành một số điều của Luật Sở hữu trí tuệ về sở hữu công nghiệp, được sửa đổi, bổ sung theo Nghị định số 122/2010/NĐ-CP ngày 31/12/2010 (sau đây gọi là Nghị định số 103/2006/NĐ-CP);*

*Căn cứ Thông tư số 01/2007/TT-BKHCN ngày 14/02/2007 của Bộ Khoa học và Công nghệ hướng dẫn thi hành Nghị định số 103/2006/NĐ-CP, được sửa đổi, bổ sung theo Thông tư số 13/2010/TT-BKHCN ngày 30/7/2010, Thông tư số 18/2011/TT-BKHCN ngày 22/7/2011, Thông tư số 05/2013/TT-BKHCN ngày 20/02/2013 và Thông tư số 16/2016/TT-BKHCN ngày 30/6/2016 (sau đây gọi là Thông tư số 01/2007/TT-BKHCN);*

*Xét đơn số KN3-2022-00832 ngày 01/7/2022 của Công ty TNHH Hải Hà-Kotobuki; địa chỉ: số 25 Trương Định, phường Trương Định, Quận Hai Bà Trưng, Thành phố Hà Nội, điện thoại 0973257768; khiếu nại Quyết định số 21149w/QĐ-SHTT ngày 31/12/2021 về việc từ chối chấp nhận đơn hợp lệ đối với đơn số 3-2019-03134;*

*Theo đề nghị của Trưởng phòng Thực thi và Giải quyết khiếu nại.*



PTT366



## **I. Nội dung khiếu nại**

Đơn đăng ký khiếu nại công nghiệp số 3-2019-03134 ngày 04/12/2019 của Công ty TNHH Hải Hà-Kotobuki bị từ chối chấp nhận đơn hợp lệ theo Quyết định số 21149w/QĐ-SHTT ngày 31/12/2021 vì lý do đơn còn có thiếu sót ảnh hưởng đến tính hợp lệ của đơn và mặc dù đã được yêu cầu sửa chữa, người nộp đơn vẫn không sửa chữa trong thời hạn quy định. Cụ thể, thiếu sót được nêu trong Thông báo số 19255w/SHTT-KDCN ngày 09/8/2021 của Cục Sở hữu trí tuệ.

Người nộp đơn đề nghị Cục Sở hữu trí tuệ xem xét, rút lại Quyết định Quyết định số 21149w/QĐ-SHTT ngày 31/12/2021 và cho phép người nộp đơn được sửa chữa các thiếu sót của đơn nêu trên với lý do: đến ngày 29/6/2022 người nộp đơn mới nhận được Thông báo số 19255w/SHTT-KDCN ngày 09/8/2021 về kết quả thẩm định hình thức và Quyết định số 21149w/QĐ-SHTT ngày 31/12/2021 do Tổng Công ty cổ phần Bưu chính Viettel - Viettel Post chuyển đến. Đơn vị chuyên phát giải thích việc chuyển phát chậm là do thực hiện giãn cách xã hội để phòng chống dịch Covid-19. Người nộp đơn đã lập Biên bản về sự việc này với đại diện đơn vị chuyên phát (Biên bản đính kèm).

## **II. Kết quả xem xét, xác minh khiếu nại**

### **1. Cơ sở pháp lý giải quyết khiếu nại:**

Điểm 13.2e Thông tư số 01/2007/TT-BKHCN quy định: “Đơn có các thiếu sót nêu tại điểm 13.3 của Thông tư này ảnh hưởng đến tính hợp lệ của đơn và mặc dù đã được yêu cầu sửa chữa, người nộp đơn vẫn không sửa chữa hoặc sửa chữa không đạt yêu cầu”.

Điểm 13.7 Thông tư số 01/2007/TT-BKHCN quy định: “Trường hợp người nộp đơn đã được Cục Sở hữu trí tuệ gửi thông báo dự định từ chối chấp nhận đơn hợp lệ theo quy định tại điểm 13.6.a của Thông tư này mà người nộp đơn không sửa chữa thiếu sót hoặc sửa chữa không đạt yêu cầu hoặc không có ý kiến phản đối hoặc ý kiến phản đối không xác đáng trong thời hạn đã ấn định, Cục Sở hữu trí tuệ gửi cho người nộp đơn thông báo từ chối chấp nhận đơn và hoàn trả các khoản phí, lệ phí đã được nộp liên quan đến công việc sau thẩm định hình thức theo yêu cầu của người nộp đơn”.

### **2. Nhận định, đánh giá:**

Sau khi kiểm tra và xác thực thông tin nêu trong đơn khiếu nại ở các đơn vị liên quan; qua xem xét các tài liệu trong hồ sơ vụ việc, thấy rằng:

Do ảnh hưởng của việc thực hiện giãn cách xã hội để phòng chống dịch Covid-19, Thông báo số 19255w/SHTT-KDCN ngày 09/8/2021 về kết quả thẩm định hình thức và Quyết định số 21149w/QĐ-SHTT ngày 31/12/2021 đã được đơn vị vận chuyển là Tổng Công ty cổ phần Bưu chính Viettel - Viettel Post chuyển phát chậm cho người nộp đơn, nên người nộp đơn không có thông tin cần thiết để có thể sửa chữa các thiếu sót theo yêu cầu và thực hiện quyền khiếu nại trong thời hạn quy định. Do đó, Cục Sở hữu trí tuệ chấp nhận khôi phục quá

trình thẩm định và cho người nộp đơn được sửa chữa các thiếu sót của đơn số 3-2019-03134 ngày 04/12/2019.

### III. Kết luận

Vì lý do đã nêu, trên cơ sở các tài liệu hiện có, Cục Sở hữu trí tuệ nhận thấy nội dung khiếu nại của người nộp đơn là có cơ sở nên không áp dụng quy định tại điểm 13.7 Thông tư số 01/2007/TT-BKHCN để từ chối chấp nhận hợp lệ đối với đơn số 3-2019-03134 ngày 04/12/2019.

Từ những nhận định và căn cứ trên,

### QUYẾT ĐỊNH:

**Điều 1.** Hủy bỏ Quyết định số 21149w/QĐ-SHTT ngày 31/12/2021 về việc từ chối chấp nhận đơn hợp lệ đối với đơn số 3-2019-03134 ngày 04/12/2019.

**Điều 2.** Khôi phục quá trình thẩm định đối với đơn số 3-2019-03134 ngày 04/12/2019.

**Điều 3.** Trưởng phòng Thực thi và Giải quyết khiếu nại, Giám đốc Trung tâm Thẩm định Kiểu dáng công nghiệp, Trưởng phòng Đăng ký, Giám đốc Trung tâm Thông tin sở hữu công nghiệp và Công ty TNHH Hải Hà-Kotobuki có trách nhiệm thi hành Quyết định này. Trong thời gian 02 tháng kể từ ngày ký Quyết định này, người nộp đơn cần sửa chữa các thiếu sót nêu trong Thông báo số 19255w/SHTT-KDCN ngày 09/8/2021./.

**Nơi nhận:**

- Như Điều 3;
- Lưu: VT, HS.

CỤC TRƯỞNG

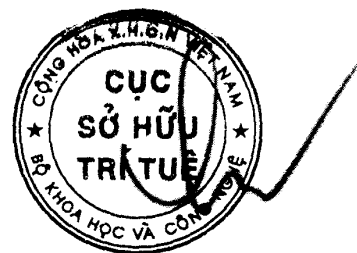

Lưu Hoàng Long

**Tài liệu gửi kèm:**

- Bản sao Thông báo số 19255w/SHTT-KDCN ngày 09/8/2021.



BỘ KHOA HỌC CÔNG NGHỆ  
CỤC SỞ HỮU TRÍ TUỆ

CỘNG HÒA XÃ HỘI CHỦ NGHĨA VIỆT NAM  
Độc lập - Tự do - Hạnh phúc

Số: 121848/QĐ-SHTT.ĐP

Hà Nội, ngày 22 tháng 12 năm 2023

**QUYẾT ĐỊNH**

**Về việc giải quyết khiếu nại của Công ty TNHH Hải Hà-Kotobuki (VN)  
(lần đầu)**

**CỤC TRƯỞNG CỤC SỞ HỮU TRÍ TUỆ**

*Căn cứ Quyết định số 2525/QĐ-BKHHCN ngày 04/09/2018 của Bộ trưởng Bộ Khoa học và Công nghệ ban hành Điều lệ Tổ chức và hoạt động của Cục Sở hữu trí tuệ;*

*Căn cứ Luật Khiếu nại ngày 11/11/2011;*

*Căn cứ Luật Sở hữu trí tuệ ngày 29/11/2005 được sửa đổi, bổ sung theo Luật sửa đổi, bổ sung một số điều của Luật Sở hữu trí tuệ ngày 19/6/2009, Luật sửa đổi, bổ sung một số điều của Luật Kinh doanh bảo hiểm, Luật Sở hữu trí tuệ ngày 14/6/2019 và Luật sửa đổi, bổ sung một số điều của Luật Sở hữu trí tuệ ngày 16/6/2022 (sau đây gọi là Luật Sở hữu trí tuệ);*

*Căn cứ Nghị định số 124/2020/NĐ-CP ngày 19/10/2020 của Chính phủ quy định chi tiết một số điều và biện pháp thi hành Luật Khiếu nại;*

*Căn cứ Nghị định số 103/2006/NĐ-CP ngày 22/9/2006 của Chính Phủ quy định chi tiết và hướng dẫn thi hành một số điều của Luật Sở hữu trí tuệ về sở hữu công nghiệp, được sửa đổi, bổ sung theo Nghị định số 122/2010/NĐ-CP ngày 31/12/2010 (sau đây gọi là Nghị định số 103/2006/NĐ-CP);*

*Căn cứ Thông tư số 01/2007/TT-BKHHCN ngày 14/02/2007 của Bộ Khoa học và Công nghệ hướng dẫn thi hành Nghị định số 103/2006/NĐ-CP, được sửa đổi, bổ sung theo Thông tư số 13/2010/TT-BKHHCN ngày 30/7/2010, Thông tư số 18/2011/TT-BKHHCN ngày 22/7/2011, Thông tư số 05/2013/TT-BKHHCN ngày 20/02/2013 và Thông tư số 16/2016/TT-BKHHCN ngày 30/6/2016 (sau đây gọi là Thông tư số 01/2007/TT-BKHHCN);*

*Xét đơn số KN3-2022-00831 ngày 01/7/2022 của Công ty TNHH Hải Hà-Kotobuki; địa chỉ: số 25 Trương Định, phường Trương Định, Quận Hai Bà Trưng, Thành phố Hà Nội, điện thoại 0973257768; khiếu nại Quyết định số 9537w/QĐ-SHTT ngày 10/6/2022 về việc từ chối cấp Bằng độc quyền kiểu dáng công nghiệp (BĐQKDCN) đối với đơn số 3-2019-03133;*

*Theo đề nghị của Trưởng phòng Thực thi và Giải quyết khiếu nại.*



PTT366

### **I. Nội dung khiếu nại**

Đơn đăng ký khiếu nại công nghiệp số 3-2019-03133 ngày 04/12/2019 của Công ty TNHH Hải Hà-Kotobuki bị từ chối cấp Bằng độc quyền khiếu nại công nghiệp vì người nộp đơn không nộp lệ phí cấp văn bằng bảo hộ, phí công bố quyết định cấp văn bằng bảo hộ, phí đăng bạ quyết định cấp văn bằng bảo hộ theo quy định.

Người nộp đơn đề nghị Cục Sở hữu trí tuệ xem xét, cấp Bằng độc quyền khiếu nại công nghiệp cho đơn nêu trên do ngày 29/6/2022 người nộp đơn mới nhận được Thông báo số 23724w/SHTT-KDCN ngày 28/9/2021 về việc dự định cấp văn bằng bảo hộ và nộp phí, lệ phí do Tổng Công ty cổ phần Bưu chính Viettel - Viettel Post chuyển đến. Đơn vị chuyển phát giải thích việc chuyển phát chậm là do thực hiện giãn cách xã hội để phòng chống dịch Covid-19. Người nộp đơn đã lập Biên bản về sự việc này với đại diện đơn vị chuyển phát (Biên bản đính kèm). Ngoài ra, người nộp đơn xin được nộp đầy đủ các khoản phí, lệ phí theo quy định.

### **II. Kết quả xem xét, xác minh khiếu nại**

#### **1. Cơ sở pháp lý giải quyết khiếu nại:**

Theo quy định tại điểm 15.7.c) Thông tư số 01/2007/TT-BKHCN: “Nếu người nộp đơn không nộp lệ phí cấp văn bằng bảo hộ, phí công bố quyết định cấp văn bằng bảo hộ, phí đăng bạ quyết định cấp văn bằng bảo hộ trong thời hạn quy định tại điểm 15.7a thì trong thời hạn 15 ngày kể từ ngày kết thúc thời hạn tương ứng, Cục Sở hữu trí tuệ ra quyết định từ chối cấp văn bằng bảo hộ”.

#### **2. Nhận định, đánh giá:**

Sau khi kiểm tra và xác thực thông tin nêu trong đơn khiếu nại ở các đơn vị liên quan; qua xem xét các tài liệu trong hồ sơ vụ việc, thấy rằng:

Do ảnh hưởng của việc thực hiện giãn cách xã hội để phòng chống dịch Covid-19, Thông báo số 23724w/SHTT-KDCN ngày 28/9/2021 về việc dự định cấp văn bằng bảo hộ và nộp phí, lệ phí đã được đơn vị vận chuyển là Tổng Công ty cổ phần Bưu chính Viettel - Viettel Post chuyển phát chậm cho người nộp đơn, nên người nộp đơn không có thông tin cần thiết để có thể thực hiện nghĩa vụ tài chính theo yêu cầu. Do đó, Cục Sở hữu trí tuệ chấp nhận cho người nộp đơn nộp các khoản phí, lệ phí để được cấp Bằng độc quyền khiếu nại công nghiệp theo đơn số 3-2019-03133 ngày 04/12/2019.

### **III. Kết luận**

Vì lý do đã nêu, Cục Sở hữu trí tuệ tiếp tục xem xét, thực hiện thủ tục cấp Bằng độc quyền khiếu nại công nghiệp đối với đơn số 3-2019-03133 ngày 04/12/2019.

Từ những nhận định và căn cứ trên,

**QUYẾT ĐỊNH:**

**Điều 1.** Hủy bỏ Quyết định số 9537w/QĐ-SHTT ngày 10/6/2022 về việc từ chối cấp Bằng độc quyền kiểu dáng công nghiệp đối với đơn đăng ký kiểu dáng công nghiệp số 3-2019-03133 ngày 04/12/2019.

**Điều 2.** Thực hiện thủ tục cấp Bằng độc quyền kiểu dáng công nghiệp cho đơn số 3-2019-03133 ngày 04/12/2019.

**Điều 3.** Trưởng phòng Thực thi và Giải quyết khiếu nại, Trưởng phòng Đăng ký, Giám đốc Trung tâm Thông tin sở hữu công nghiệp và Công ty TNHH Hải Hà-Kotobuki có trách nhiệm thi hành Quyết định này. Trong thời gian 03 tháng kể từ ngày ký Quyết định này, người nộp đơn cần nộp các khoản phí, lệ phí theo Thông báo số 23724w/SHTT-KDCN ngày 28/9/2021./.

**Nơi nhận:**

- Như Điều 3;
- KDCN (để biết);
- Lưu:VT, HS.

**CỤC TRƯỞNG**



**Lưu Hoàng Long**

**Tài liệu gửi kèm:**

- Bản sao Thông báo số 23724w/SHTT-KDCN ngày 28/9/2021.

BỘ KHOA HỌC CÔNG NGHỆ  
CỤC SỞ HỮU TRÍ TUỆ

CỘNG HÒA XÃ HỘI CHỦ NGHĨA VIỆT NAM  
Độc lập - Tự do - Hạnh phúc

Số: 121849/QĐ-SHTT.ĐP

Hà Nội, ngày 22 tháng 12 năm 2023

### QUYẾT ĐỊNH

Về việc giải quyết khiếu nại của Công ty TNHH Hải Hà-Kotobuki (VN)  
(lần đầu)

#### CỤC TRƯỞNG CỤC SỞ HỮU TRÍ TUỆ

Căn cứ Quyết định số 2525/QĐ-BKHCN ngày 04/09/2018 của Bộ trưởng Bộ Khoa học và Công nghệ ban hành Điều lệ Tổ chức và hoạt động của Cục Sở hữu trí tuệ;

Căn cứ Luật Khiếu nại ngày 11/11/2011;

Căn cứ Luật Sở hữu trí tuệ ngày 29/11/2005 được sửa đổi, bổ sung theo Luật sửa đổi, bổ sung một số điều của Luật Sở hữu trí tuệ ngày 19/6/2009, Luật sửa đổi, bổ sung một số điều của Luật Kinh doanh bảo hiểm, Luật Sở hữu trí tuệ ngày 14/6/2019 và Luật sửa đổi, bổ sung một số điều của Luật Sở hữu trí tuệ ngày 16/6/2022 (sau đây gọi là Luật Sở hữu trí tuệ);

Căn cứ Nghị định số 124/2020/NĐ-CP ngày 19/10/2020 của Chính phủ quy định chi tiết một số điều và biện pháp thi hành Luật Khiếu nại;

Căn cứ Nghị định số 103/2006/NĐ-CP ngày 22/9/2006 của Chính Phủ quy định chi tiết và hướng dẫn thi hành một số điều của Luật Sở hữu trí tuệ về sở hữu công nghiệp, được sửa đổi, bổ sung theo Nghị định số 122/2010/NĐ-CP ngày 31/12/2010 (sau đây gọi là Nghị định số 103/2006/NĐ-CP);

Căn cứ Thông tư số 01/2007/TT-BKHCN ngày 14/02/2007 của Bộ Khoa học và Công nghệ hướng dẫn thi hành Nghị định số 103/2006/NĐ-CP, được sửa đổi, bổ sung theo Thông tư số 13/2010/TT-BKHCN ngày 30/7/2010, Thông tư số 18/2011/TT-BKHCN ngày 22/7/2011, Thông tư số 05/2013/TT-BKHCN ngày 20/02/2013 và Thông tư số 16/2016/TT-BKHCN ngày 30/6/2016 (sau đây gọi là Thông tư số 01/2007/TT-BKHCN);

Xét đơn số KN3-2022-00830 ngày 01/7/2022 của Công ty TNHH Hải Hà-Kotobuki; địa chỉ: số 25 Trương Định, phường Trương Định, Quận Hai Bà Trưng, Thành phố Hà Nội, điện thoại 0973257768; khiếu nại Quyết định số 9535w/QĐ-SHTT ngày 10/6/2022 về việc từ chối cấp Bằng độc quyền kiểu dáng công nghiệp (BĐQKDCN) đối với đơn số 3-2019-03132;

Theo đề nghị của Trưởng phòng Thực thi và Giải quyết khiếu nại.



PTT366

### **I. Nội dung khiếu nại**

Đơn đăng ký khiếu nại công nghiệp số 3-2019-03132 ngày 04/12/2019 của Công ty TNHH Hải Hà-Kotobuki bị từ chối cấp Bằng độc quyền khiếu nại công nghiệp vì người nộp đơn không nộp lệ phí cấp văn bằng bảo hộ, phí công bố quyết định cấp văn bằng bảo hộ, phí đăng bạ quyết định cấp văn bằng bảo hộ theo quy định.

Người nộp đơn đề nghị Cục Sở hữu trí tuệ xem xét, cấp Bằng độc quyền khiếu nại công nghiệp cho đơn nêu trên do ngày 29/6/2022 người nộp đơn mới nhận được Thông báo số 23725w/SHTT-KDCN ngày 28/9/2021 về việc dự định cấp văn bằng bảo hộ và nộp phí, lệ phí do Tổng Công ty cổ phần Bưu chính Viettel - Viettel Post chuyển đến. Đơn vị chuyển phát giải thích việc chuyển phát chậm là do thực hiện giãn cách xã hội để phòng chống dịch Covid-19. Người nộp đơn đã lập Biên bản về sự việc này với đại diện đơn vị chuyển phát (Biên bản đính kèm). Ngoài ra, người nộp đơn xin được nộp đầy đủ các khoản phí, lệ phí theo quy định.

### **II. Kết quả xem xét, xác minh khiếu nại**

#### **1. Cơ sở pháp lý giải quyết khiếu nại:**

Theo quy định tại điểm 15.7.c) Thông tư số 01/2007/TT-BKHCN: “Nếu người nộp đơn không nộp lệ phí cấp văn bằng bảo hộ, phí công bố quyết định cấp văn bằng bảo hộ, phí đăng bạ quyết định cấp văn bằng bảo hộ trong thời hạn quy định tại điểm 15.7a thì trong thời hạn 15 ngày kể từ ngày kết thúc thời hạn tương ứng, Cục Sở hữu trí tuệ ra quyết định từ chối cấp văn bằng bảo hộ”.

#### **2. Nhận định, đánh giá:**

Sau khi kiểm tra và xác thực thông tin nêu trong đơn khiếu nại ở các đơn vị liên quan; qua xem xét các tài liệu trong hồ sơ vụ việc, thấy rằng:

Do ảnh hưởng của việc thực hiện giãn cách xã hội để phòng chống dịch Covid-19, Thông báo số 23725w/SHTT-KDCN ngày 28/9/2021 về việc dự định cấp văn bằng bảo hộ và nộp phí, lệ phí đã được đơn vị vận chuyển là Tổng Công ty cổ phần Bưu chính Viettel - Viettel Post chuyển phát chậm cho người nộp đơn, nên người nộp đơn không có thông tin cần thiết để có thể thực hiện nghĩa vụ tài chính theo yêu cầu. Do đó, Cục Sở hữu trí tuệ chấp nhận cho người nộp đơn nộp các khoản phí, lệ phí để được cấp Bằng độc quyền khiếu nại công nghiệp theo đơn số 3-2019-03132 ngày 04/12/2019.

### **III. Kết luận**

Vì lý do đã nêu, Cục Sở hữu trí tuệ tiếp tục xem xét, thực hiện thủ tục cấp Bằng độc quyền khiếu nại công nghiệp đối với đơn số 3-2019-03132 ngày 04/12/2019.

Từ những nhận định và căn cứ trên,

**QUYẾT ĐỊNH:**

**Điều 1.** Hủy bỏ Quyết định số 9535w/QĐ-SHTT ngày 10/6/2022 về việc từ chối cấp Bằng độc quyền kiểu dáng công nghiệp đối với đơn đăng ký kiểu dáng công nghiệp số 3-2019-03132 ngày 04/12/2019.

**Điều 2.** Thực hiện thủ tục cấp Bằng độc quyền kiểu dáng công nghiệp cho đơn số 3-2019-03132 ngày 04/12/2019.

**Điều 3.** Trưởng phòng Thực thi và Giải quyết khiếu nại, Trưởng phòng Đăng ký, Giám đốc Trung tâm Thông tin sở hữu công nghiệp và Công ty TNHH Hải Hà-Kotobuki có trách nhiệm thi hành Quyết định này. Trong thời gian 03 tháng kể từ ngày ký Quyết định này, người nộp đơn cần nộp các khoản phí, lệ phí theo Thông báo số 23725w/SHTT-KDCN ngày 28/9/2021./.

**Nơi nhận:**

- Như Điều 3;
- KDCN (để biết);
- Lưu:VT, HS.

**Tài liệu gửi kèm:**

- Bản sao Thông báo số 23725w/SHTT-KDCN ngày 28/9/2021.

**CỤC TRƯỞNG**



**Lưu Hoàng Long**



BỘ KHOA HỌC CÔNG NGHỆ  
CỤC SỞ HỮU TRÍ TUỆ

CỘNG HÒA XÃ HỘI CHỦ NGHĨA VIỆT NAM  
Độc lập - Tự do - Hạnh phúc

Số: 121851/QĐ-SHTT.ĐP

Hà Nội, ngày 22 tháng 12 năm 2023

**QUYẾT ĐỊNH**

**Về việc giải quyết khiếu nại của Công ty TNHH xuất nhập khẩu và kinh doanh VHP (VN)  
(lần đầu)**

**CỤC TRƯỞNG CỤC SỞ HỮU TRÍ TUỆ**

*Căn cứ Quyết định số 2525/QĐ-BKHCN ngày 04/09/2018 của Bộ trưởng Bộ Khoa học và Công nghệ ban hành Điều lệ Tổ chức và hoạt động của Cục Sở hữu trí tuệ;*

*Căn cứ Luật Khiếu nại ngày 11/11/2011;*

*Căn cứ Luật Sở hữu trí tuệ ngày 29/11/2005 được sửa đổi, bổ sung theo Luật sửa đổi, bổ sung một số điều của Luật Sở hữu trí tuệ ngày 19/6/2009, Luật sửa đổi, bổ sung một số điều của Luật Kinh doanh bảo hiểm, Luật Sở hữu trí tuệ ngày 14/6/2019 và Luật sửa đổi, bổ sung một số điều của Luật Sở hữu trí tuệ ngày 16/6/2022 (sau đây gọi là Luật Sở hữu trí tuệ);*

*Căn cứ Nghị định số 124/2020/NĐ-CP ngày 19/10/2020 của Chính phủ quy định chi tiết một số điều và biện pháp thi hành Luật Khiếu nại;*

*Căn cứ Nghị định số 103/2006/NĐ-CP ngày 22/9/2006 của Chính Phủ quy định chi tiết và hướng dẫn thi hành một số điều của Luật Sở hữu trí tuệ về sở hữu công nghiệp, được sửa đổi, bổ sung theo Nghị định số 122/2010/NĐ-CP ngày 31/12/2010 (sau đây gọi là Nghị định số 103/2006/NĐ-CP);*

*Căn cứ Thông tư số 01/2007/TT-BKHCN ngày 14/02/2007 của Bộ Khoa học và Công nghệ hướng dẫn thi hành Nghị định số 103/2006/NĐ-CP, được sửa đổi, bổ sung theo Thông tư số 13/2010/TT-BKHCN ngày 30/7/2010, Thông tư số 18/2011/TT-BKHCN ngày 22/7/2011, Thông tư số 05/2013/TT-BKHCN ngày 20/02/2013 và Thông tư số 16/2016/TT-BKHCN ngày 30/6/2016 (sau đây gọi là Thông tư số 01/2007/TT-BKHCN);*

*Xét đơn số KN3-2022-01366 ngày 25/11/2022 của Công ty TNHH xuất nhập khẩu và kinh doanh VHP; địa chỉ: số nhà 17/331, phố Trần Khát Chân, phường Thanh Nhân, Quận Hai Bà Trưng, Thành phố Hà Nội, điện thoại 0985638688; khiếu nại Quyết định số 158w/QĐ-SHTT ngày 13/01/2020 về việc từ chối cấp Bằng độc quyền kiểu dáng công nghiệp (BĐQKDCN) đối với đơn số 3-2018-02197;*

*Theo đề nghị của Trưởng phòng Thực thi và Giải quyết khiếu nại.*



PTT366

### **I. Nội dung khiếu nại**

Đơn đăng ký kiểu dáng công nghiệp số 3-2018-02197 ngày 18/10/2018 của Công ty TNHH xuất nhập khẩu và kinh doanh VHP bị từ chối cấp Bằng độc quyền kiểu dáng công nghiệp vì người nộp đơn không nộp lệ phí cấp văn bằng bảo hộ, phí công bố quyết định cấp văn bằng bảo hộ, phí đăng bạ quyết định cấp văn bằng bảo hộ theo quy định.

Người nộp đơn đề nghị Cục Sở hữu trí tuệ xem xét, cấp Bằng độc quyền kiểu dáng công nghiệp cho đơn nêu trên do không nhận được Thông báo số 30363w/SHTT-KDCN ngày 21/8/2019 về việc dự định cấp văn bằng bảo hộ và nộp phí, lệ phí và Quyết định số 158w/QĐ-SHTT ngày 13/01/2020 về việc từ chối cấp Bằng độc quyền kiểu dáng công nghiệp. Ngoài ra, người nộp đơn xin được nộp đầy đủ các khoản phí, lệ phí theo quy định.

### **II. Kết quả xem xét, xác minh khiếu nại**

#### **1. Cơ sở pháp lý giải quyết khiếu nại:**

Theo quy định tại điểm 15.7.c) Thông tư số 01/2007/TT-BKHCN: “Nếu người nộp đơn không nộp lệ phí cấp văn bằng bảo hộ, phí công bố quyết định cấp văn bằng bảo hộ, phí đăng bạ quyết định cấp văn bằng bảo hộ trong thời hạn quy định tại điểm 15.7a thì trong thời hạn 15 ngày kể từ ngày kết thúc thời hạn tương ứng, Cục Sở hữu trí tuệ ra quyết định từ chối cấp văn bằng bảo hộ”.

#### **2. Nhận định, đánh giá:**

Sau khi kiểm tra và xác thực thông tin nêu trong đơn khiếu nại ở các đơn vị liên quan; qua xem xét các tài liệu trong hồ sơ vụ việc, thấy rằng:

Thông báo số 30363w/SHTT-KDCN ngày 21/8/2019 về việc dự định cấp văn bằng bảo hộ và nộp phí, lệ phí và Quyết định số 158w/QĐ-SHTT ngày 13/01/2020 về việc từ chối cấp Bằng độc quyền kiểu dáng công nghiệp đã được Cục Sở hữu trí tuệ chuyển đến người nộp đơn theo địa chỉ ghi trên tờ khai đăng ký. Tuy nhiên, người nộp đơn cam kết không nhận được Thông báo và Quyết định nêu trên nên đã không thực hiện nghĩa vụ tài chính. Người nộp đơn phải chịu hoàn toàn trách nhiệm về cam kết này trong trường hợp có vấn đề pháp lý nảy sinh. Nhằm tạo điều kiện thuận lợi cho người nộp đơn, Cục Sở hữu trí tuệ chấp nhận cho người nộp đơn nộp các khoản phí, lệ phí nêu trên để được cấp Bằng độc quyền kiểu dáng công nghiệp cho đơn số 3-2018-02197 ngày 18/10/2018.

### **III. Kết luận**

Vì lý do đã nêu, Cục Sở hữu trí tuệ tiếp tục xem xét, thực hiện thủ tục cấp Bằng độc quyền kiểu dáng công nghiệp đối với đơn số 3-2018-02197 ngày 18/10/2018.

Từ những nhận định và căn cứ trên,

**QUYẾT ĐỊNH:**



**Điều 1.** Hủy bỏ Quyết định số 158w/QĐ-SHTT ngày 13/01/2020 về việc từ chối cấp Bằng độc quyền kiểu dáng công nghiệp đối với đơn số 3-2018-02197 ngày 18/10/2018.

**Điều 2.** Thực hiện thủ tục cấp Bằng độc quyền kiểu dáng công nghiệp cho đơn số 3-2018-02197 ngày 18/10/2018.

**Điều 3.** Trưởng phòng Thực thi và Giải quyết khiếu nại, Giám đốc Trung tâm Thẩm định Kiểu dáng công nghiệp, Trưởng phòng Đăng ký, Giám đốc Trung tâm Thông tin sở hữu công nghiệp và Công ty TNHH xuất nhập khẩu và kinh doanh VHP có trách nhiệm thi hành Quyết định này. Trong thời gian 03 tháng kể từ ngày ký Quyết định này, người nộp đơn cần nộp các khoản phí, lệ phí theo Thông báo số 30363w/SHTT-KDCN ngày 21/8/2019./.

**Nơi nhận:**

- Như Điều 3;
- Lưu:VT, HS.

**CỤC TRƯỞNG**

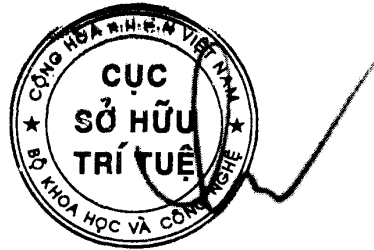

**Lưu Hoàng Long**

**Tài liệu gửi kèm:**

- Bản sao Thông báo số 30363w/SHTT-KDCN ngày 21/8/2019.

BỘ KHOA HỌC CÔNG NGHỆ  
CỤC SỞ HỮU TRÍ TUỆ

CỘNG HÒA XÃ HỘI CHỦ NGHĨA VIỆT NAM  
Độc lập - Tự do - Hạnh phúc

Số: 121852/QĐ-SHTT.1P

Hà Nội, ngày 22 tháng 12 năm 2023

**QUYẾT ĐỊNH**  
**Về việc giải quyết khiếu nại của Công ty TNHH xuất nhập khẩu và kinh doanh VHP (VN)**  
**(lần đầu)**

**CỤC TRƯỞNG CỤC SỞ HỮU TRÍ TUỆ**

*Căn cứ Quyết định số 2525/QĐ-BKHCN ngày 04/09/2018 của Bộ trưởng Bộ Khoa học và Công nghệ ban hành Điều lệ Tổ chức và hoạt động của Cục Sở hữu trí tuệ;*

*Căn cứ Luật Khiếu nại ngày 11/11/2011;*

*Căn cứ Luật Sở hữu trí tuệ ngày 29/11/2005 được sửa đổi, bổ sung theo Luật sửa đổi, bổ sung một số điều của Luật Sở hữu trí tuệ ngày 19/6/2009, Luật sửa đổi, bổ sung một số điều của Luật Kinh doanh bảo hiểm, Luật Sở hữu trí tuệ ngày 14/6/2019 và Luật sửa đổi, bổ sung một số điều của Luật Sở hữu trí tuệ ngày 16/6/2022 (sau đây gọi là Luật Sở hữu trí tuệ);*

*Căn cứ Nghị định số 124/2020/NĐ-CP ngày 19/10/2020 của Chính phủ quy định chi tiết một số điều và biện pháp thi hành Luật Khiếu nại;*

*Căn cứ Nghị định số 103/2006/NĐ-CP ngày 22/9/2006 của Chính Phủ quy định chi tiết và hướng dẫn thi hành một số điều của Luật Sở hữu trí tuệ về sở hữu công nghiệp, được sửa đổi, bổ sung theo Nghị định số 122/2010/NĐ-CP ngày 31/12/2010 (sau đây gọi là Nghị định số 103/2006/NĐ-CP);*

*Căn cứ Thông tư số 01/2007/TT-BKHCN ngày 14/02/2007 của Bộ Khoa học và Công nghệ hướng dẫn thi hành Nghị định số 103/2006/NĐ-CP, được sửa đổi, bổ sung theo Thông tư số 13/2010/TT-BKHCN ngày 30/7/2010, Thông tư số 18/2011/TT-BKHCN ngày 22/7/2011, Thông tư số 05/2013/TT-BKHCN ngày 20/02/2013 và Thông tư số 16/2016/TT-BKHCN ngày 30/6/2016 (sau đây gọi là Thông tư số 01/2007/TT-BKHCN);*

*Xét đơn số KN3-2022-01365 ngày 25/11/2022 của Công ty TNHH xuất nhập khẩu và kinh doanh VHP; địa chỉ: số nhà 17/331, phố Trần Khát Chân, phường Thanh Nhàn, Quận Hai Bà Trưng, Thành phố Hà Nội, điện thoại 0985638688; khiếu nại Quyết định số 142w/QĐ-SHTT ngày 13/01/2020 về việc từ chối cấp Bằng độc quyền kiểu dáng công nghiệp (BĐQKDCN) đối với đơn số 3-2018-02195;*

*Theo đề nghị của Trưởng phòng Thực thi và Giải quyết khiếu nại.*



PTT366

### **I. Nội dung khiếu nại**

Đơn đăng ký khiếu nại công nghiệp số 3-2018-02195 ngày 18/10/2018 của Công ty TNHH xuất nhập khẩu và kinh doanh VHP bị từ chối cấp Bằng độc quyền khiếu nại công nghiệp vì người nộp đơn không nộp lệ phí cấp văn bằng bảo hộ, phí công bố quyết định cấp văn bằng bảo hộ, phí đăng bạ quyết định cấp văn bằng bảo hộ theo quy định.

Người nộp đơn đề nghị Cục Sở hữu trí tuệ xem xét, cấp Bằng độc quyền khiếu nại công nghiệp cho đơn nêu trên do không nhận được Thông báo số 30343w/SHTT-KDCN ngày 21/8/2019 về việc dự định cấp văn bằng bảo hộ và nộp phí, lệ phí và Quyết định số 142w/QĐ-SHTT ngày 13/01/2020 về việc từ chối cấp Bằng độc quyền khiếu nại công nghiệp. Ngoài ra, người nộp đơn xin được nộp đầy đủ các khoản phí, lệ phí theo quy định.

### **II. Kết quả xem xét, xác minh khiếu nại**

#### **1. Cơ sở pháp lý giải quyết khiếu nại:**

Theo quy định tại điểm 15.7.c) Thông tư số 01/2007/TT-BKHCN: “Nếu người nộp đơn không nộp lệ phí cấp văn bằng bảo hộ, phí công bố quyết định cấp văn bằng bảo hộ, phí đăng bạ quyết định cấp văn bằng bảo hộ trong thời hạn quy định tại điểm 15.7a thì trong thời hạn 15 ngày kể từ ngày kết thúc thời hạn tương ứng, Cục Sở hữu trí tuệ ra quyết định từ chối cấp văn bằng bảo hộ”.

#### **2. Nhận định, đánh giá:**

Sau khi kiểm tra và xác thực thông tin nêu trong đơn khiếu nại ở các đơn vị liên quan; qua xem xét các tài liệu trong hồ sơ vụ việc, thấy rằng:

Thông báo số 30343w/SHTT-KDCN ngày 21/8/2019 về việc dự định cấp văn bằng bảo hộ và nộp phí, lệ phí và Quyết định số 142w/QĐ-SHTT ngày 13/01/2020 về việc từ chối cấp Bằng độc quyền khiếu nại công nghiệp đã được Cục Sở hữu trí tuệ chuyển đến người nộp đơn theo địa chỉ ghi trên tờ khai đăng ký. Tuy nhiên, người nộp đơn cam kết không nhận được Thông báo và Quyết định nêu trên nên đã không thực hiện nghĩa vụ tài chính. Người nộp đơn phải chịu hoàn toàn trách nhiệm về cam kết này trong trường hợp có vấn đề pháp lý nảy sinh. Nhằm tạo điều kiện thuận lợi cho người nộp đơn, Cục Sở hữu trí tuệ chấp nhận cho người nộp đơn nộp các khoản phí, lệ phí nêu trên để được cấp Bằng độc quyền khiếu nại công nghiệp cho đơn số 3-2018-02195 ngày 18/10/2018.

### **III. Kết luận**

Vì lý do đã nêu, Cục Sở hữu trí tuệ tiếp tục xem xét, thực hiện thủ tục cấp Bằng độc quyền khiếu nại công nghiệp đối với đơn số 3-2018-02195 ngày 18/10/2018.

Từ những nhận định và căn cứ trên,

**QUYẾT ĐỊNH:**

**Điều 1.** Hủy bỏ Quyết định số 142w/QĐ-SHTT ngày 13/01/2020 về việc từ chối cấp Bằng độc quyền kiểu dáng công nghiệp đối với đơn số 3-2018-02195 ngày 18/10/2018.

**Điều 2.** Thực hiện thủ tục cấp Bằng độc quyền kiểu dáng công nghiệp cho đơn số 3-2018-02195 ngày 18/10/2018.

**Điều 3.** Trưởng phòng Thực thi và Giải quyết khiếu nại, Trưởng phòng Đăng ký, Giám đốc Trung tâm Thông tin sở hữu công nghiệp và Công ty TNHH xuất nhập khẩu và kinh doanh VHP có trách nhiệm thi hành Quyết định này. Trong thời gian 03 tháng kể từ ngày ký Quyết định này, người nộp đơn cần nộp các khoản phí, lệ phí theo Thông báo số 30343w/SHTT-KDCN ngày 21/8/2019./.

**Nơi nhận:**

- Như Điều 3;
- KDCN (để biết);
- Lưu:VT, HS.

**Tài liệu gửi kèm:**

- Bản sao Thông báo số 30343w/SHTT-KDCN ngày 21/8/2019.

**CỤC TRƯỞNG**

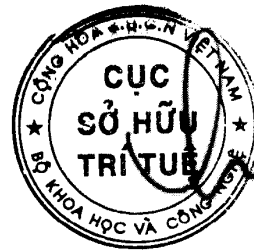

**Lưu Hoàng Long**

BỘ KHOA HỌC CÔNG NGHỆ  
CỤC SỞ HỮU TRÍ TUỆ

CỘNG HÒA XÃ HỘI CHỦ NGHĨA VIỆT NAM  
Độc lập - Tự do - Hạnh phúc

Số: 121853/QĐ-SHTT.1P

Hà Nội, ngày 22 tháng 12 năm 2023

**QUYẾT ĐỊNH**

**Về việc giải quyết khiếu nại của Công ty TNHH xuất nhập khẩu và kinh doanh VHP (VN)**  
**(lần đầu)**

**CỤC TRƯỞNG CỤC SỞ HỮU TRÍ TUỆ**

*Căn cứ Quyết định số 2525/QĐ-BKHCN ngày 04/09/2018 của Bộ trưởng Bộ Khoa học và Công nghệ ban hành Điều lệ Tổ chức và hoạt động của Cục Sở hữu trí tuệ;*

*Căn cứ Luật Khiếu nại ngày 11/11/2011;*

*Căn cứ Luật Sở hữu trí tuệ ngày 29/11/2005 được sửa đổi, bổ sung theo Luật sửa đổi, bổ sung một số điều của Luật Sở hữu trí tuệ ngày 19/6/2009, Luật sửa đổi, bổ sung một số điều của Luật Kinh doanh bảo hiểm, Luật Sở hữu trí tuệ ngày 14/6/2019 và Luật sửa đổi, bổ sung một số điều của Luật Sở hữu trí tuệ ngày 16/6/2022 (sau đây gọi là Luật Sở hữu trí tuệ);*

*Căn cứ Nghị định số 124/2020/NĐ-CP ngày 19/10/2020 của Chính phủ quy định chi tiết một số điều và biện pháp thi hành Luật Khiếu nại;*

*Căn cứ Nghị định số 103/2006/NĐ-CP ngày 22/9/2006 của Chính Phủ quy định chi tiết và hướng dẫn thi hành một số điều của Luật Sở hữu trí tuệ về sở hữu công nghiệp, được sửa đổi, bổ sung theo Nghị định số 122/2010/NĐ-CP ngày 31/12/2010 (sau đây gọi là Nghị định số 103/2006/NĐ-CP);*

*Căn cứ Thông tư số 01/2007/TT-BKHCN ngày 14/02/2007 của Bộ Khoa học và Công nghệ hướng dẫn thi hành Nghị định số 103/2006/NĐ-CP, được sửa đổi, bổ sung theo Thông tư số 13/2010/TT-BKHCN ngày 30/7/2010, Thông tư số 18/2011/TT-BKHCN ngày 22/7/2011, Thông tư số 05/2013/TT-BKHCN ngày 20/02/2013 và Thông tư số 16/2016/TT-BKHCN ngày 30/6/2016 (sau đây gọi là Thông tư số 01/2007/TT-BKHCN);*

  
PTT366 *Xét đơn số KN3-2022-01368 ngày 25/11/2022 của Công ty TNHH xuất nhập khẩu và kinh doanh VHP; địa chỉ: số nhà 17/331, phố Trần Khát Chân, phường Thanh Nhàn, Quận Hai Bà Trưng, Thành phố Hà Nội, điện thoại 0985638688; khiếu nại Quyết định số 667w/QĐ-SHTT ngày 07/02/2020 về việc từ chối cấp Bằng độc quyền kiểu dáng công nghiệp (BĐQKDCN) đối với đơn số 3-2018-02196 ngày 18/10/2018;*

*Theo đề nghị của Trưởng phòng Thực thi và Giải quyết khiếu nại.*

### **I. Nội dung khiếu nại**

Đơn đăng ký khiếu nại công nghiệp số 3-2018-02196 ngày 18/10/2018 của Công ty TNHH xuất nhập khẩu và kinh doanh VHP bị từ chối cấp Bằng độc quyền khiếu nại công nghiệp vì người nộp đơn không nộp lệ phí cấp văn bằng bảo hộ, phí công bố quyết định cấp văn bằng bảo hộ, phí đăng bạ quyết định cấp văn bằng bảo hộ theo quy định.

Người nộp đơn đề nghị Cục Sở hữu trí tuệ xem xét, cấp Bằng độc quyền khiếu nại công nghiệp cho đơn nêu trên do không nhận được Thông báo số 30312w/SHTT-KDCN ngày 21/8/2019 về việc dự định cấp văn bằng bảo hộ và nộp phí, lệ phí và Quyết định số 667w/QĐ-SHTT ngày 07/02/2020 về việc từ chối cấp Bằng độc quyền khiếu nại công nghiệp. Ngoài ra, người nộp đơn xin được nộp đầy đủ các khoản phí, lệ phí theo quy định.

### **II. Kết quả xem xét, xác minh khiếu nại**

#### **1. Cơ sở pháp lý giải quyết khiếu nại:**

Theo quy định tại điểm 15.7.c) Thông tư số 01/2007/TT-BKHCN: “Nếu người nộp đơn không nộp lệ phí cấp văn bằng bảo hộ, phí công bố quyết định cấp văn bằng bảo hộ, phí đăng bạ quyết định cấp văn bằng bảo hộ trong thời hạn quy định tại điểm 15.7a thì trong thời hạn 15 ngày kể từ ngày kết thúc thời hạn tương ứng, Cục Sở hữu trí tuệ ra quyết định từ chối cấp văn bằng bảo hộ”.

#### **2. Nhận định, đánh giá:**

Thông báo số 30312w/SHTT-KDCN ngày 21/8/2019 về việc dự định cấp văn bằng bảo hộ và nộp phí, lệ phí và Quyết định số 667w/QĐ-SHTT ngày 07/02/2020 về việc từ chối cấp Bằng độc quyền khiếu nại công nghiệp đã được Cục Sở hữu trí tuệ chuyển đến người nộp đơn theo địa chỉ ghi trên tờ khai đăng ký. Tuy nhiên, người nộp đơn cam kết không nhận được Thông báo và Quyết định nêu trên nên đã không thực hiện nghĩa vụ tài chính. Người nộp đơn phải chịu hoàn toàn trách nhiệm về cam kết này trong trường hợp có vấn đề pháp lý nảy sinh. Nhằm tạo điều kiện thuận lợi cho người nộp đơn, Cục Sở hữu trí tuệ chấp nhận cho người nộp đơn nộp các khoản phí, lệ phí nêu trên để được cấp Bằng độc quyền khiếu nại công nghiệp cho đơn số 3-2018-02196 ngày 18/10/2018.

### **III. Kết luận**

Vì lý do đã nêu, Cục Sở hữu trí tuệ tiếp tục xem xét, thực hiện thủ tục cấp Bằng độc quyền khiếu nại công nghiệp đối với đơn số 3-2018-02196 ngày 18/10/2018.

Từ những nhận định và căn cứ trên,

### **QUYẾT ĐỊNH:**

**Điều 1.** Hủy bỏ Quyết định số 667w/QĐ-SHTT ngày 07/02/2020 về việc từ chối cấp Bằng độc quyền kiểu dáng công nghiệp đối với đơn số 3-2018-02196 ngày 18/10/2018.

**Điều 2.** Thực hiện thủ tục cấp Bằng độc quyền kiểu dáng công nghiệp cho đơn số 3-2018-02196 ngày 18/10/2018.

**Điều 3.** Trưởng phòng Thực thi và Giải quyết khiếu nại, Trưởng phòng Đăng ký, Giám đốc Trung tâm Thông tin sở hữu công nghiệp và Công ty TNHH xuất nhập khẩu và kinh doanh VHP có trách nhiệm thi hành Quyết định này. Trong thời gian 03 tháng kể từ ngày ký Quyết định này, người nộp đơn cần nộp các khoản phí, lệ phí theo Thông báo số 30312w/SHTT-KDCN ngày 21/8/2019./.

**Nơi nhận:**

- Như Điều 3;
- KDCN (để biết);
- Lưu:VT, HS.

**Tài liệu gửi kèm:**

- Bản sao Thông báo số 30312w/SHTT-KDCN ngày 21/8/2019.

CỤC TRƯỞNG

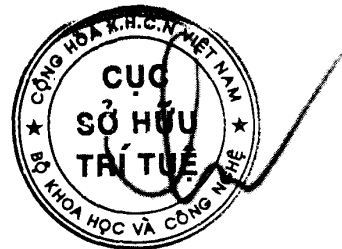

Lưu Hoàng Long



BỘ KHOA HỌC CÔNG NGHỆ  
CỤC SỞ HỮU TRÍ TUỆ

CỘNG HÒA XÃ HỘI CHỦ NGHĨA VIỆT NAM  
Độc lập - Tự do - Hạnh phúc

Số: 121855/QĐ-SHTT.1P

Hà Nội, ngày 22 tháng 12 năm 2023

**QUYẾT ĐỊNH**

Về việc giải quyết khiếu nại của Công ty cổ phần tập đoàn Casper Việt Nam  
(VN)  
(lần đầu)

**CỤC TRƯỞNG CỤC SỞ HỮU TRÍ TUỆ**

*Căn cứ Quyết định số 2525/QĐ-BKHCN ngày 04/09/2018 của Bộ trưởng Bộ Khoa học và Công nghệ ban hành Điều lệ Tổ chức và hoạt động của Cục Sở hữu trí tuệ;*

*Căn cứ Luật Khiếu nại ngày 11/11/2011;*

*Căn cứ Luật Sở hữu trí tuệ ngày 29/11/2005 được sửa đổi, bổ sung theo Luật sửa đổi, bổ sung một số điều của Luật Sở hữu trí tuệ ngày 19/6/2009, Luật sửa đổi, bổ sung một số điều của Luật Kinh doanh bảo hiểm, Luật Sở hữu trí tuệ ngày 14/6/2019 và Luật sửa đổi, bổ sung một số điều của Luật Sở hữu trí tuệ ngày 16/6/2022 (sau đây gọi là Luật Sở hữu trí tuệ);*

*Căn cứ Nghị định số 124/2020/NĐ-CP ngày 19/10/2020 của Chính phủ quy định chi tiết một số điều và biện pháp thi hành Luật Khiếu nại;*

*Căn cứ Nghị định số 103/2006/NĐ-CP ngày 22/9/2006 của Chính Phủ quy định chi tiết và hướng dẫn thi hành một số điều của Luật Sở hữu trí tuệ về sở hữu công nghiệp, được sửa đổi, bổ sung theo Nghị định số 122/2010/NĐ-CP ngày 31/12/2010 (sau đây gọi là Nghị định số 103/2006/NĐ-CP);*

*Căn cứ Thông tư số 01/2007/TT-BKHCN ngày 14/02/2007 của Bộ Khoa học và Công nghệ hướng dẫn thi hành Nghị định số 103/2006/NĐ-CP, được sửa đổi, bổ sung theo Thông tư số 13/2010/TT-BKHCN ngày 30/7/2010, Thông tư số 18/2011/TT-BKHCN ngày 22/7/2011, Thông tư số 05/2013/TT-BKHCN ngày 20/02/2013 và Thông tư số 16/2016/TT-BKHCN ngày 30/6/2016 (sau đây gọi là Thông tư số 01/2007/TT-BKHCN);*

 Xét đơn số KN3-2022-01420 ngày 14/12/2022 của Công ty cổ phần tập đoàn Casper Việt Nam; địa chỉ: B17-18, khu CNĐT, TP Xanh, phường Cầu Diễn, quận Nam Từ Liêm, Thành phố Hà Nội; đại diện bởi: Công ty TNHH Sở hữu trí tuệ Bình Minh; khiếu nại Quyết định số 18595w/QĐ-SHTT ngày 28/10/2022 về việc từ chối cấp Bằng độc quyền kiểu dáng công nghiệp (BĐQKDCN) đối với đơn số 3-2021-02021;

PTT366

*Theo đề nghị của Trưởng phòng Thực thi và Giải quyết khiếu nại.*



## I. Nội dung khiếu nại

Đơn đăng ký khiếu nại công nghiệp số 3-2021-02021 ngày 09/8/2021 của Công ty cổ phần tập đoàn Casper Việt Nam bị từ chối cấp Bằng độc quyền khiếu nại công nghiệp vì người nộp đơn không nộp lệ phí cấp văn bằng bảo hộ, phí công bố quyết định cấp văn bằng bảo hộ, phí đăng bạ quyết định cấp văn bằng bảo hộ theo quy định. Người nộp đơn đề nghị Cục Sở hữu trí tuệ xem xét, cấp Bằng độc quyền khiếu nại công nghiệp cho đơn nêu trên với lý do như sau:

- Trong quá trình nhân viên của tổ chức dịch vụ đại diện sở hữu công nghiệp của chủ đơn đang thực hiện việc nộp phí, lệ phí theo Thông báo số 12009w/SHTT-KDCN ngày 24/5/2022 thì phát sinh dấu hiệu sinh đẻ. Vì vậy, nhân viên này đã không thể thông báo lại về việc chưa hoàn thành việc nộp phí, lệ phí dẫn đến tổ chức dịch vụ đại diện sở hữu công nghiệp không kịp thời cử nhân viên khác thực hiện việc nộp phí, lệ phí trong thời hạn quy định. Đây là trở ngại khách quan làm cho người nộp đơn không thể thực hiện được nghĩa vụ tài chính của mình. Do đó, người nộp đơn đề nghị Cục Sở hữu trí tuệ chấp nhận cho người nộp đơn được nộp các khoản phí, lệ phí cho đơn số 3-2021-02021 ngày 09/8/2021.

- Tổ chức dịch vụ đại diện sở hữu công nghiệp của chủ đơn cam kết nội dung giải trình nêu trên là đúng sự thật và nộp kèm theo các thông tin tài liệu chứng minh gồm: bản sao có công chứng Giấy chứng sinh, Hợp đồng lao động và thông tin trong email giao dịch giữa người nộp đơn với tổ chức dịch vụ đại diện sở hữu công nghiệp của người nộp đơn.

## II. Kết quả xem xét, xác minh khiếu nại

### 1. Cơ sở pháp lý giải quyết khiếu nại:

Theo quy định tại điểm 15.7.c) Thông tư số 01/2007/TT-BKHCN: “Nếu người nộp đơn không nộp lệ phí cấp văn bằng bảo hộ, phí công bố quyết định cấp văn bằng bảo hộ, phí đăng bạ quyết định cấp văn bằng bảo hộ trong thời hạn quy định tại điểm 15.7a thì trong thời hạn 15 ngày kể từ ngày kết thúc thời hạn tương ứng, Cục Sở hữu trí tuệ ra quyết định từ chối cấp văn bằng bảo hộ”.

Theo quy định tại điểm 9.4 Thông tư số 01/2007/TT-BKHCN: “Không tính vào thời hạn khoảng thời gian xảy ra sự kiện bất khả kháng hoặc trở ngại khách quan làm cho tổ chức, cá nhân có quyền, nghĩa vụ không thể thực hiện được quyền, nghĩa vụ của mình trong phạm vi thời hạn nếu tổ chức, cá nhân đó có yêu cầu và có chứng cứ xác đáng chứng minh tình trạng đó. Trường hợp yêu cầu được chấp nhận, Cục Sở hữu trí tuệ ra quyết định, thông báo thu hồi quyết định, thông báo đã ban hành với lý do tổ chức, cá nhân không thực hiện quyền và nghĩa vụ đúng thời hạn và khôi phục quá trình xử lý đơn trở về tình trạng như

chưa kết thúc thời hạn”.

Theo quy định tại điểm 9.5 Thông tư số 01/2007/TT-BKHCN: “Sự kiện bất khả kháng là sự kiện xảy ra một cách khách quan không thể lường trước được (ví dụ thiên tai, địch họa...) và không thể khắc phục được mặc dù đã áp dụng các biện pháp cần thiết và khả năng cho phép. Trờ ngại khách quan là những trở ngại do hoàn cảnh khách quan tác động (ví dụ: ốm đau, đi công tác, học tập ở nơi xa...) làm cho người có quyền, nghĩa vụ không thể biết về việc quyền, lợi ích hợp pháp của mình bị xâm phạm, hoặc không thể thực hiện được quyền, nghĩa vụ của mình”.

## 2. Nhận định, đánh giá:

Sau khi kiểm tra và xác thực thông tin nêu trong đơn khiếu nại ở các đơn vị liên quan; qua xem xét các tài liệu trong hồ sơ vụ việc, thấy rằng:

Tổ chức dịch vụ đại diện sở hữu công nghiệp của chủ đơn đã nhận được Thông báo số 12009w/SHTT-KDCN ngày 24/5/2022 về việc dự định cấp văn bằng bảo hộ và nộp phí, lệ phí. Tuy nhiên, tổ chức dịch vụ đại diện sở hữu công nghiệp của chủ đơn đã nêu lý do và cung cấp được thông tin, tài liệu xác đáng cho việc không nộp phí, lệ phí đúng thời hạn quy định là do phát sinh sự kiện nhân viên của người nộp đơn có dấu hiệu sinh đẻ trong quá trình nhân viên này đang thực hiện nộp phí, lệ phí. Đây được coi là trở ngại khách quan làm cho người nộp đơn không thể thực hiện được nghĩa vụ tài chính của mình. Theo quy định tại điểm 9.4 và 9.5 Thông tư số 01/2007/TT-BKHCN, khoảng thời gian xảy ra trở ngại khách quan không được tính vào thời hạn. Do đó, Cục Sở hữu trí tuệ chấp nhận lý do khiếu nại nêu trên và cho phép người nộp đơn được nộp các khoản phí, lệ phí để được cấp Bằng độc quyền kiểu dáng công nghiệp cho đơn số 3-2021-02021 ngày 09/8/2021.

## III. Kết luận

Vì lý do đã nêu, Cục Sở hữu trí tuệ tiếp tục xem xét, thực hiện thủ tục cấp Bằng độc quyền kiểu dáng công nghiệp đối với đơn số 3-2021-02021 ngày 09/8/2021.

Từ những nhận định và căn cứ trên,

## QUYẾT ĐỊNH:

**Điều 1.** Hủy bỏ Quyết định số 18595w/QĐ-SHTT ngày 28/10/2022 về việc từ chối cấp Bằng độc quyền kiểu dáng công nghiệp đối với đơn số 3-2021-02021 ngày 09/8/2021.

**Điều 2.** Thực hiện thủ tục cấp Bằng độc quyền kiểu dáng công nghiệp cho đơn số 3-2021-02021 ngày 09/8/2021.

**Điều 3.** Trường phòng Thực thi và Giải quyết khiếu nại, Trường phòng Đăng ký, Giám đốc Trung tâm Thông tin sở hữu công nghiệp và Công ty cổ phần tập đoàn Casper Việt Nam (qua Công ty TNHH Sở hữu trí tuệ Bình Minh) có trách nhiệm thi hành Quyết định này. Trong thời gian 03 tháng kể từ ngày ký Quyết định này, người nộp đơn cần nộp các khoản phí, lệ phí theo Thông báo số 12009w/SHTT-KDCN ngày 24/5/2022./.

**Nơi nhận:**

- Như Điều 3;
- KDCN (để biết);
- Lưu:VT, HS.

**CỤC TRƯỞNG**



**Lưu Hoàng Long**

**Tài liệu gửi kèm:**

- Bản sao Thông báo số 12009w/SHTT-KDCN ngày 24/5/2022.

BỘ KHOA HỌC CÔNG NGHỆ  
CỤC SỞ HỮU TRÍ TUỆ

CỘNG HÒA XÃ HỘI CHỦ NGHĨA VIỆT NAM  
Độc lập - Tự do - Hạnh phúc

Số: 121863/QĐ-SHTT.<sub>IP</sub>

Hà Nội, ngày 22 tháng 12 năm 2023

**QUYẾT ĐỊNH**  
**Về việc giải quyết khiếu nại của**  
**N. TRIANTAFYLLIS LTD-OLYMPIC ENGINEERING LTD. (GR)**  
**(lần đầu)**

**CỤC TRƯỞNG CỤC SỞ HỮU TRÍ TUỆ**

*Căn cứ Quyết định số 2525/QĐ-BKHHCN ngày 04/09/2018 của Bộ trưởng Bộ Khoa học và Công nghệ ban hành Điều lệ Tổ chức và hoạt động của Cục Sở hữu trí tuệ;*

*Căn cứ Luật Khiếu nại ngày 11/11/2011;*

*Căn cứ Luật Sở hữu trí tuệ ngày 29/11/2005 được sửa đổi, bổ sung theo Luật sửa đổi, bổ sung một số điều của Luật Sở hữu trí tuệ ngày 19/6/2009, Luật sửa đổi, bổ sung một số điều của Luật Kinh doanh bảo hiểm, Luật Sở hữu trí tuệ ngày 14/6/2019 và Luật sửa đổi, bổ sung một số điều của Luật Sở hữu trí tuệ ngày 16/6/2022 (sau đây gọi là Luật Sở hữu trí tuệ);*

*Căn cứ Nghị định số 124/2020/NĐ-CP ngày 19/10/2020 của Chính phủ quy định chi tiết một số điều và biện pháp thi hành Luật Khiếu nại;*

*Căn cứ Nghị định số 103/2006/NĐ-CP ngày 22/9/2006 của Chính phủ quy định chi tiết và hướng dẫn thi hành một số điều của Luật Sở hữu trí tuệ về sở hữu công nghiệp, được sửa đổi, bổ sung theo Nghị định số 122/2010/NĐ-CP ngày 31/12/2010 (sau đây gọi là Nghị định số 103/2006/NĐ-CP);*

*Căn cứ Thông tư số 01/2007/TT-BKHHCN ngày 14/02/2007 của Bộ Khoa học và Công nghệ hướng dẫn thi hành Nghị định số 103/2006/NĐ-CP, được sửa đổi, bổ sung theo Thông tư số 13/2010/TT-BKHHCN ngày 30/7/2010, Thông tư số 18/2011/TT-BKHHCN ngày 22/7/2011, Thông tư số 05/2013/TT-BKHHCN ngày 20/02/2013 và Thông tư số 16/2016/TT-BKHHCN ngày 30/6/2016 (sau đây gọi là Thông tư số 01/2007/TT-BKHHCN);*

*Xét đơn khiếu nại số KN3-2021-00707 ngày 14/7/2021 của N. TRIANTAFYLLIS LTD-OLYMPIC ENGINEERING LTD.; địa chỉ: 4 Papazoglou Street, 177 78 Athens, Greece; đại diện bởi: Công ty TNHH Trà và cộng sự; khiếu nại Quyết định số 7339w/QĐ-SHTT ngày 10/5/2021 về việc từ chối cấp Bằng độc quyền kiểu dáng công nghiệp (BĐQKDCN) đối với đơn số 3-2019-02092;*

*Theo đề nghị của Trường phòng Thực thi và Giải quyết khiếu nại.*



HNT162

## **I. Nội dung khiếu nại**

Đơn đăng ký kiểu dáng công nghiệp số 3-2019-02092 ngày 19/8/2019 bị Cục Sở hữu trí tuệ từ chối cấp BĐQKDCN vì người nộp đơn không nộp lệ phí cấp văn bằng bảo hộ, phí công bố quyết định cấp văn bằng bảo hộ, phí đăng bạ quyết định cấp văn bằng bảo hộ theo quy định.

Công ty TNHH Trà và Cộng sự - tổ chức đại diện sở hữu công nghiệp của chủ đơn – trình bày lý do không nộp các khoản phí và lệ phí nêu trên đúng thời hạn như sau:

Ngày khi Công ty TNHH Trà và Cộng sự nhận được Thông báo số 22487w/SHTT-KDCN ngày 17/11/2020 về dự định cấp văn bằng bảo hộ và nộp phí, lệ phí cho đơn số 3-2019-02092, công ty này đã gửi thông báo cho N. TRIANTAFYLLIS LTD-OLYMPIC ENGINEERING LTD thông qua luật sư đại diện của họ. Mặc dù Công ty TNHH Trà và Cộng sự đã nhiều lần gửi thư nhắc người nộp đơn về thời hạn nộp các khoản phí và lệ phí nêu trên nhưng không liên lạc được với người nộp đơn.

Trên thực tế, vào thời điểm Cục Sở hữu trí tuệ ban hành Thông báo số 22487w/SHTT-KDCN ngày 17/11/2020, tình hình dịch bệnh COVID-19 đã ảnh hưởng đến hoạt động kinh doanh ở nhiều nước trên thế giới trong đó có Hy Lạp. Theo Bản tin cập nhật tình hình dịch bệnh COVID-19 ngày 12/11/2020 trên trang web của Cục Y tế dự phòng, Bộ Y tế thì thời điểm đó Hy Lạp đang thực hiện đóng cửa toàn quốc để ngăn chặn dịch bệnh. Có thể thấy, dịch bệnh COVID-19 đã gây cản trở nghiêm trọng hoạt động bình thường của toàn xã hội trong đó có người nộp đơn.

Ngày 14/7/2021 Công ty TNHH Trà và Cộng sự mới nhận được phản hồi của người nộp đơn về việc đồng ý nộp phí/lệ phí cho đơn số 3-2019-02092. Người nộp đơn đề nghị Cục Sở hữu trí tuệ xem xét và chấp nhận lý do khách quan nêu trên, cho phép người nộp đơn được nộp các khoản phí và lệ phí theo Thông báo số 22487w/SHTT-KDCN ngày 17/11/2020 để được cấp văn bằng bảo hộ.

## **II. Kết quả xem xét, xác minh khiếu nại**

### **1. Cơ sở pháp lý giải quyết khiếu nại:**

Theo quy định tại điểm 15.7.c) Thông tư số 01/2007/TT-BKHCN: “Nếu người nộp đơn không nộp lệ phí cấp văn bằng bảo hộ, phí công bố quyết định cấp văn bằng bảo hộ, phí đăng bạ quyết định cấp văn bằng bảo hộ trong thời hạn quy định tại điểm 15.7a thì trong thời hạn 15 ngày kể từ ngày kết thúc thời hạn tương ứng, Cục Sở hữu trí tuệ ra quyết định từ chối cấp văn bằng bảo hộ”.

## 2. Nhận định, đánh giá:

Sau khi kiểm tra và xác thực thông tin nêu trong đơn khiếu nại ở các đơn vị liên quan; qua xem xét các tài liệu trong hồ sơ vụ việc, thấy rằng:

Thông báo số 22487w/SHTT-KDCN ngày 17/11/2020 về dự định cấp văn bằng bảo hộ và nộp phí, lệ phí cho đơn số 3-2019-02092 ngày 19/8/2019 đã được chuyển phát thành công tới Công ty TNHH Trà và Cộng sự (tổ chức đại diện sở hữu công nghiệp của người nộp đơn). Tuy nhiên, do ảnh hưởng của dịch bệnh Covid-19 tại Hy Lạp khiến cho việc liên lạc giữa người nộp đơn và tổ chức đại diện sở hữu công nghiệp không thực hiện được dẫn đến việc nghĩa vụ tài chính theo Thông báo số 22487w/SHTT-KDCN không được nộp đúng thời hạn.

## III. Kết luận

Nhằm tạo điều kiện thuận lợi cho người nộp đơn, Cục Sở hữu trí tuệ chấp nhận cho người nộp đơn nộp các khoản phí, lệ phí để được cấp BĐQKDCN cho đơn số 3-2019-02092.

Từ những nhận định và căn cứ trên,

## QUYẾT ĐỊNH:

**Điều 1.** Hủy bỏ Quyết định số 7339w/QĐ-SHTT ngày 10/5/2021 về việc từ chối cấp Bằng độc quyền kiểu dáng công nghiệp đối với đơn đăng ký kiểu dáng công nghiệp số 3-2019-02092 ngày 19/08/2019.

**Điều 2.** Thực hiện thủ tục cấp Bằng độc quyền kiểu dáng công nghiệp cho đơn số 3-2019-02092 ngày 19/08/2019.

**Điều 3.** Trường phòng Thực thi và Giải quyết khiếu nại, Trường phòng Đăng ký, Giám đốc Trung tâm Thông tin sở hữu công nghiệp và N. TRIANTAFYLLIS LTD-OLYMPIC ENGINEERING LTD. (qua Công ty TNHH Trà và cộng sự) có trách nhiệm thi hành Quyết định này. Trong thời gian 03 tháng kể từ ngày ký Quyết định này, người nộp đơn cần nộp các khoản phí, lệ phí theo Thông báo số 22487w/SHTT-KDCN ngày 17/11/2020./.

***Nơi nhận:***

- Như Điều 3;
- KDCN (để biết)
- Lưu:VT, HS.

**CỤC TRƯỞNG**

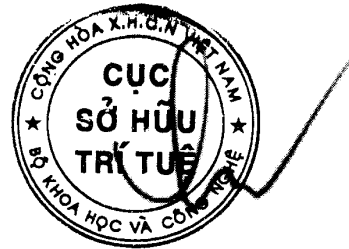

**Lưu Hoàng Long**

***Tài liệu gửi kèm:***

- Bản sao Thông báo số 22487w/SHTT-KDCN ngày 17/11/2020



BỘ KHOA HỌC CÔNG NGHỆ  
CỤC SỞ HỮU TRÍ TUỆ

CỘNG HÒA XÃ HỘI CHỦ NGHĨA VIỆT NAM  
Độc lập - Tự do - Hạnh phúc

Số: 121864/QĐ-SHTT.1P

Hà Nội, ngày 22 tháng 12 năm 2023

**QUYẾT ĐỊNH**  
**Về việc giải quyết khiếu nại của**  
**Công ty TNHH thực phẩm và nước giải khát Joy**  
**(lần đầu)**

**CỤC TRƯỞNG CỤC SỞ HỮU TRÍ TUỆ**

*Căn cứ Quyết định số 2525/QĐ-BKHCN ngày 04/09/2018 của Bộ trưởng Bộ Khoa học và Công nghệ ban hành Điều lệ Tổ chức và hoạt động của Cục Sở hữu trí tuệ;*

*Căn cứ Luật Khiếu nại ngày 11/11/2011;*

*Căn cứ Luật Sở hữu trí tuệ ngày 29/11/2005 được sửa đổi, bổ sung theo Luật sửa đổi, bổ sung một số điều của Luật Sở hữu trí tuệ ngày 19/6/2009, Luật sửa đổi, bổ sung một số điều của Luật Kinh doanh bảo hiểm, Luật Sở hữu trí tuệ ngày 14/6/2019 và Luật sửa đổi, bổ sung một số điều của Luật Sở hữu trí tuệ ngày 16/6/2022 (sau đây gọi là Luật Sở hữu trí tuệ);*

*Căn cứ Nghị định số 124/2020/NĐ-CP ngày 19/10/2020 của Chính phủ quy định chi tiết một số điều và biện pháp thi hành Luật Khiếu nại;*

*Căn cứ Nghị định số 103/2006/NĐ-CP ngày 22/9/2006 của Chính Phủ quy định chi tiết và hướng dẫn thi hành một số điều của Luật Sở hữu trí tuệ về sở hữu công nghiệp, được sửa đổi, bổ sung theo Nghị định số 122/2010/NĐ-CP ngày 31/12/2010 (sau đây gọi là Nghị định số 103/2006/NĐ-CP);*

*Căn cứ Thông tư số 01/2007/TT-BKHCN ngày 14/02/2007 của Bộ Khoa học và Công nghệ hướng dẫn thi hành Nghị định số 103/2006/NĐ-CP, được sửa đổi, bổ sung theo Thông tư số 13/2010/TT-BKHCN ngày 30/7/2010, Thông tư số 18/2011/TT-BKHCN ngày 22/7/2011, Thông tư số 05/2013/TT-BKHCN ngày 20/02/2013 và Thông tư số 16/2016/TT-BKHCN ngày 30/6/2016 (sau đây gọi là Thông tư số 01/2007/TT-BKHCN);*

*Xét đơn số KN3-2023-00138 ngày 18/5/2023 của Công ty TNHH thực phẩm và nước giải khát Joy; địa chỉ: Lô VII-2.5 đường số 5, KCN Tân Đông Hiệp B, phường Tân Đông Hiệp, thành phố Dĩ An, tỉnh Bình Dương, điện thoại 0908128467; đại diện bởi: CÔNG TY TNHH SỞ HỮU TRÍ TUỆ SETHACO; khiếu nại Quyết định số 24404w/QĐ-SHTT ngày 26/4/2023 về việc từ chối cấp Bằng độc quyền kiểu dáng công nghiệp (BĐQKDCN) đối với đơn số 3-2021-02421;*

*Theo đề nghị của Trưởng phòng Thực thi và Giải quyết khiếu nại.*



HNT162



## **I. Nội dung khiếu nại**

Đơn đăng ký khiếu nại công nghiệp số 3-2021-02421 ngày 06/10/2021 bị Cục Sở hữu trí tuệ từ chối cấp BĐQKDCN vì người nộp đơn không nộp lệ phí cấp văn bằng bảo hộ, phí công bố quyết định cấp văn bằng bảo hộ, phí đăng bạ quyết định cấp văn bằng bảo hộ theo quy định.

Công ty TNHH sở hữu trí tuệ Sathaco - tổ chức đại diện sở hữu công nghiệp của chủ đơn – trình bày lý do không nộp các khoản phí và lệ phí nêu trên đúng thời hạn như sau:

Công ty TNHH sở hữu trí tuệ Sathaco không hề nhận được Thông báo số 20181w/SHTT-KDCN ngày 26/8/2022 về dự định cấp văn bằng bảo hộ và nộp phí, lệ phí cho đơn số 3-2021-02421 và chỉ biết đến Thông báo này vào ngày 05/12/2022 khi liên hệ với Cục Sở hữu trí tuệ để hỏi tình trạng xử lý đơn số 3-2021-02421. Ngày 06/12/2022 Công ty TNHH sở hữu trí tuệ Sathaco đã gửi công văn số 569/SETHACO tới Cục Sở hữu trí tuệ xin được nộp các khoản phí và lệ phí theo Thông báo nêu trên, tuy nhiên, đến ngày 17/5/2023 Công ty TNHH sở hữu trí tuệ Sathaco nhận được điện thoại thông báo từ Cục Sở hữu trí tuệ thông báo việc đơn số 3-2021-02421 đã bị từ chối cấp bằng theo Quyết định số 24404w/QĐ-SHTT ngày 26/4/2023.

Người nộp đơn đề nghị Cục Sở hữu trí tuệ xem xét, cho phép người nộp đơn được nộp các khoản phí và lệ phí theo Thông báo số 20181w/SHTT-KDCN ngày 26/8/2022 để được cấp văn bằng bảo hộ.

## **II. Kết quả xem xét, xác minh khiếu nại**

### **1. Cơ sở pháp lý giải quyết khiếu nại:**

Theo quy định tại điểm 15.7.c) Thông tư số 01/2007/TT-BKHCN: “Nếu người nộp đơn không nộp lệ phí cấp văn bằng bảo hộ, phí công bố quyết định cấp văn bằng bảo hộ, phí đăng bạ quyết định cấp văn bằng bảo hộ trong thời hạn quy định tại điểm 15.7a thì trong thời hạn 15 ngày kể từ ngày kết thúc thời hạn tương ứng, Cục Sở hữu trí tuệ ra quyết định từ chối cấp văn bằng bảo hộ”.

### **2. Nhận định, đánh giá:**

Sau khi kiểm tra và xác thực thông tin nêu trong đơn khiếu nại ở các đơn vị liên quan; qua xem xét các tài liệu trong hồ sơ vụ việc, thấy rằng:

Theo kết quả tra soát dữ liệu quản trị đơn, Thông báo số 20181w/SHTT-KDCN ngày 26/8/2022 về dự định cấp văn bằng bảo hộ và nộp phí, lệ phí cho đơn số 3-2021-02421 ngày 06/10/2021 đã được chuyển phát tới Công ty TNHH sở hữu trí tuệ Sathaco (tổ chức đại diện sở hữu công nghiệp của người nộp đơn). Tuy nhiên, Công ty TNHH sở hữu trí tuệ Sathaco nêu lý do

không nhận được Thông báo nêu trên nên không có thông tin để thay mặt người nộp đơn thực hiện nghĩa vụ tài chính theo yêu cầu đúng thời hạn. Người nộp đơn và Công ty TNHH sở hữu trí tuệ Sathaco phải chịu hoàn toàn trách nhiệm đối với thông tin do mình cung cấp trong trường hợp có vấn đề pháp lý nảy sinh.

Nhằm tạo điều kiện thuận lợi cho người nộp đơn, Cục Sở hữu trí tuệ chấp nhận cho người nộp đơn nộp các khoản phí, lệ phí để được cấp BĐQKDCN cho đơn số 3-2021-02421.

### III. Kết luận

Vi lý do đã nêu, Cục Sở hữu trí tuệ tiếp tục xem xét, thực hiện thủ tục cấp BĐQKDCN cho đơn số 3-2021-02421.

Từ những nhận định và căn cứ trên,

### QUYẾT ĐỊNH:

**Điều 1.** Hủy bỏ Quyết định số 24404w/QĐ-SHTT ngày 26/4/2023 về việc từ chối cấp Bằng độc quyền kiểu dáng công nghiệp đối với đơn đăng ký kiểu dáng công nghiệp số 3-2021-02421 ngày 06/10/2021.

**Điều 2.** Thực hiện thủ tục cấp Bằng độc quyền kiểu dáng công nghiệp cho đơn số 3-2021-02421 ngày 06/10/2021.

**Điều 3.** Trưởng phòng Thực thi và Giải quyết khiếu nại, Trưởng phòng Đăng ký, Giám đốc Trung tâm Thông tin sở hữu công nghiệp và Công ty TNHH thực phẩm và nước giải khát Joy (qua CÔNG TY TNHH SỞ HỮU TRÍ TUỆ SETHACO) có trách nhiệm thi hành Quyết định này. Trong thời gian 03 tháng kể từ ngày ký Quyết định này, người nộp đơn cần nộp các khoản phí, lệ phí theo Thông báo số 20181w/SHTT-KDCN ngày 26/8/2022./.

**Nơi nhận:**

- Như Điều 3;
- KDCN (để biết)
- Lưu:VT, HS.

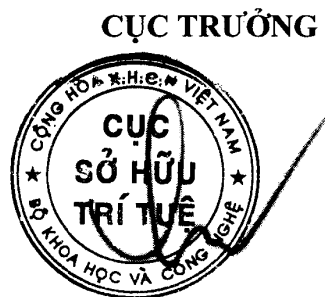

**Lưu Hoàng Long**

**Tài liệu gửi kèm:**

- Bản sao Thông báo số 20181w/SHTT-KDCN ngày 26/8/2022

BỘ KHOA HỌC CÔNG NGHỆ  
CỤC SỞ HỮU TRÍ TUỆ

CỘNG HÒA XÃ HỘI CHỦ NGHĨA VIỆT NAM  
Độc lập - Tự do - Hạnh phúc

Số: 121865/QĐ-SHTT.ĐP

Hà Nội, ngày 22 tháng 12 năm 2023

**QUYẾT ĐỊNH**  
**Về việc giải quyết khiếu nại của**  
**VIVO MOBILE COMMUNICATION CO., LTD**  
**(lần đầu)**

**CỤC TRƯỞNG CỤC SỞ HỮU TRÍ TUỆ**

*Căn cứ Quyết định số 2525/QĐ-BKHCN ngày 04/09/2018 của Bộ trưởng Bộ Khoa học và Công nghệ ban hành Điều lệ Tổ chức và hoạt động của Cục Sở hữu trí tuệ;*

*Căn cứ Luật Khiếu nại ngày 11/11/2011;*

*Căn cứ Luật Sở hữu trí tuệ ngày 29/11/2005 được sửa đổi, bổ sung theo Luật sửa đổi, bổ sung một số điều của Luật Sở hữu trí tuệ ngày 19/6/2009, Luật sửa đổi, bổ sung một số điều của Luật Kinh doanh bảo hiểm, Luật Sở hữu trí tuệ ngày 14/6/2019 và Luật sửa đổi, bổ sung một số điều của Luật Sở hữu trí tuệ ngày 16/6/2022 (sau đây gọi là Luật Sở hữu trí tuệ);*

*Căn cứ Nghị định số 124/2020/NĐ-CP ngày 19/10/2020 của Chính phủ quy định chi tiết một số điều và biện pháp thi hành Luật Khiếu nại;*

*Căn cứ Nghị định số 103/2006/NĐ-CP ngày 22/9/2006 của Chính Phủ quy định chi tiết và hướng dẫn thi hành một số điều của Luật Sở hữu trí tuệ về sở hữu công nghiệp, được sửa đổi, bổ sung theo Nghị định số 122/2010/NĐ-CP ngày 31/12/2010 (sau đây gọi là Nghị định số 103/2006/NĐ-CP);*

*Căn cứ Thông tư số 01/2007/TT-BKHCN ngày 14/02/2007 của Bộ Khoa học và Công nghệ hướng dẫn thi hành Nghị định số 103/2006/NĐ-CP, được sửa đổi, bổ sung theo Thông tư số 13/2010/TT-BKHCN ngày 30/7/2010, Thông tư số 18/2011/TT-BKHCN ngày 22/7/2011, Thông tư số 05/2013/TT-BKHCN ngày 20/02/2013 và Thông tư số 16/2016/TT-BKHCN ngày 30/6/2016 (sau đây gọi là Thông tư số 01/2007/TT-BKHCN);*

*Xét đơn số KN3-2023-00230 ngày 11/7/2023 của VIVO MOBILE COMMUNICATION CO., LTD; địa chỉ: #283, Bbk Road, Wusha, Chang'an, Dongguan, Guangdong 523860, China; đại diện bởi: Công ty cổ phần Sở hữu trí tuệ BROSS và Cộng sự; khiếu nại Quyết định số 19864w/QĐ-SHTT ngày 13/4/2023 về việc từ chối chấp nhận đơn hợp lệ đối với đơn số 3-2020-00910;*

*Theo đề nghị của Trưởng phòng Thực thi và Giải quyết khiếu nại.*



HNT162

## I. Nội dung khiếu nại

Đơn đăng ký khiếu nại công nghiệp số 3-2020-00910 ngày 27/04/2020 bị Cục Sở hữu trí tuệ từ chối chấp nhận đơn vì còn có thiếu sót ảnh hưởng đến tính hợp lệ của đơn và mặc dù đã được yêu cầu sửa chữa, người nộp đơn vẫn không sửa chữa trong thời hạn quy định.

Người nộp đơn đề nghị Cục Sở hữu trí tuệ xem xét, cho phép khắc phục thiếu sót nêu trong Thông báo kết quả thẩm định hình thức số 11921w/SHTT-KDCN ngày 08/6/2021 do người đại diện sở hữu công nghiệp của người nộp đơn (Công ty cổ phần Sở hữu trí tuệ BROSS và Cộng sự) không nhận được Thông báo này nên không có thông tin để thông báo cho người nộp đơn thực hiện nghĩa vụ tài chính theo yêu cầu.

Công ty cổ phần Sở hữu trí tuệ BROSS và Cộng sự giải trình cụ thể như sau: vào khoảng thời gian Cục Sở hữu trí tuệ ban hành Thông báo nêu trên, dịch bệnh viêm đường hô hấp cấp Covid-19 xảy ra trên quy mô toàn cầu, làm ảnh hưởng nghiêm trọng đến mọi mặt của đời sống kinh tế, xã hội trên thế giới nói chung và ở Thành phố Hà Nội nói riêng. Đó cũng là giai đoạn toàn quốc thực hiện nghiêm ngặt các chỉ thị của cấp có thẩm quyền trong phòng, chống dịch với các yêu cầu giữ khoảng cách, không tụ tập đông người và giãn cách xã hội. Chính trong giai đoạn này, nhằm thực hiện các quy định về phòng, chống dịch, Cục Sở hữu trí tuệ đã ban hành Công văn số 4670/TB-SHTT ngày 25/5/2021 về việc tạm dừng tiếp nhận và trả kết quả đơn sở hữu công nghiệp trực tiếp tại trụ sở Cục Sở hữu trí tuệ mà sẽ chuyển toàn bộ đơn, văn bằng và các thông báo liên quan đến người nộp đơn và đại diện sở hữu công nghiệp thông qua đường bưu điện. Vì lý do đó, Công ty cổ phần Sở hữu trí tuệ BROSS và Cộng sự cũng gặp phải những khó khăn nhất định trong việc tiếp nhận, chuyển phát hồ sơ, tài liệu cũng như gặp khó khăn trong việc quản lý, chuyển giao và xử lý các tài liệu có liên quan. Đây có thể là nguyên nhân khách quan khiến cho Công ty cổ phần Sở hữu trí tuệ BROSS và Cộng sự không nhận được Thông báo số 11921w/SHTT-KDCN ngày 08/6/2021.

Người nộp đơn đề nghị Cục Sở hữu trí tuệ áp dụng các quy định nêu tại Điều 9.4 và 9.5 Thông tư số 01/2007/TT-BKHCN về việc tính thời hạn trong trường hợp sự kiện bất khả kháng và trở ngại khách quan để không tính vào thời hạn trả lời Thông báo số 11921w/SHTT-KDCN ngày 08/6/2021 và khôi phục quá trình thẩm định đơn số 3-2020-00910 để người nộp đơn được khắc phục thiếu sót của đơn số 3-2020-00910.

## II. Kết quả xem xét, xác minh khiếu nại

### 1. Cơ sở pháp lý từ chối chấp nhận đơn:

Theo quy định tại điểm 13.7 Thông tư số 01/2007/TT-BKHCN:

“13.7 Từ chối chấp nhận đơn

Trường hợp người nộp đơn đã được Cục Sở hữu trí tuệ gửi thông báo kết quả thẩm định hình thức với dự định từ chối chấp nhận đơn vì đơn không hợp lệ theo quy định tại điểm 13.6.a của Thông tư này mà người nộp đơn không sửa chữa thiếu sót hoặc sửa chữa không đạt yêu cầu hoặc không có ý kiến phản đối hoặc ý kiến phản đối không xác đáng trong thời hạn đã ấn định, Cục Sở hữu trí tuệ ra quyết định từ chối chấp nhận đơn và gửi cho người nộp đơn.”

2. Nhận định, đánh giá:

Sau khi kiểm tra và xác thực thông tin nêu trong đơn khiếu nại ở các đơn vị liên quan; qua xem xét các tài liệu trong hồ sơ vụ việc, thấy rằng:

Theo kết quả tra soát dữ liệu quản trị đơn, Thông báo số 11921w/SHTT-KDCN ngày 08/6/2021 về kết quả thẩm định hình thức đã được chuyển phát đến địa chỉ của Công ty cổ phần sở hữu trí tuệ BROSS và Cộng sự. Tuy nhiên, Công ty cổ phần sở hữu trí tuệ BROSS và Cộng sự khẳng định không nhận được Thông báo nêu trên nên không có thông tin để khắc phục thiếu sót của đơn số 3-2020-00910 đúng thời hạn. Trên thực tế, vào khoảng thời gian Cục Sở hữu trí tuệ ban hành Thông báo nêu trên, dịch bệnh viêm đường hô hấp cấp Covid-19 xảy ra trên quy mô toàn cầu, làm ảnh hưởng nghiêm trọng đến mọi mặt của đời sống kinh tế, xã hội. Đó cũng là giai đoạn Thành phố Hà Nội thực hiện nghiêm ngặt các chỉ thị của cấp có thẩm quyền trong phòng, chống dịch với các yêu cầu giữ khoảng cách, không tụ tập đông người và giãn cách xã hội, hoạt động bình thường của các cơ quan, tổ chức cũng bị ảnh hưởng, gián đoạn. Do vậy, có cơ sở để chấp nhận giải trình của Công ty cổ phần sở hữu trí tuệ BROSS và Cộng sự về việc không khắc phục thiếu sót của đơn số 3-2020-00910 đúng thời hạn.

**III. Kết luận**

Nhằm tạo điều kiện thuận lợi cho người nộp đơn, Cục Sở hữu trí tuệ chấp nhận đề nghị của người nộp đơn và khôi phục quá trình thẩm định đối với đơn số 3-2020-00910.

Từ những nhận định và căn cứ trên,

**QUYẾT ĐỊNH:**

**Điều 1.** Hủy bỏ Quyết định số 19864w/QĐ-SHTT ngày 13/4/2023 về việc từ chối chấp nhận đơn hợp lệ đối với đơn đăng ký kiểu dáng công nghiệp số 3-2020-00910 ngày 27/04/2020.

**Điều 2.** Khôi phục quá trình thẩm định đối với đơn đăng ký kiểu dáng công nghiệp số 3-2020-00910 ngày 27/04/2020.

**Điều 3.** Trường phòng Thực thi và Giải quyết khiếu nại, Giám đốc Trung tâm Thẩm định Kiểu dáng công nghiệp, Trường phòng Đăng ký, Giám đốc Trung tâm Thông tin sở hữu công nghiệp và VIVO MOBILE COMMUNICATION CO., LTD (qua Công ty cổ phần Sở hữu trí tuệ BROSS và Cộng sự) có trách nhiệm thi hành Quyết định này. Trong thời gian 02 tháng kể từ ngày ký Quyết định này, người nộp đơn cần trả lời Thông báo số 11921w/SHTT-KDCN ngày 08/6/2021./.

**Nơi nhận:**

- Như Điều 3;
- Lưu:VT, HS.

CỤC TRƯỞNG

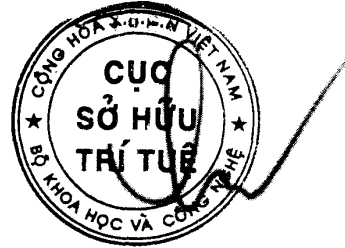

Lưu Hoàng Long

**Tài liệu gửi kèm:**

- Bản sao Thông báo số 11921w/SHTT-KDCN ngày 08/6/2021



BỘ KHOA HỌC CÔNG NGHỆ  
CỤC SỞ HỮU TRÍ TUỆ

CỘNG HÒA XÃ HỘI CHỦ NGHĨA VIỆT NAM  
Độc lập - Tự do - Hạnh phúc

Số: 121866/QĐ-SHTT.1P

Hà Nội, ngày 22 tháng 12 năm 2023

**QUYẾT ĐỊNH**

**Về việc giải quyết khiếu nại của Công ty TNHH BREWSTILLERY (VN)  
(lần đầu)**

**CỤC TRƯỞNG CỤC SỞ HỮU TRÍ TUỆ**

*Căn cứ Quyết định số 2525/QĐ-BKHCN ngày 04/09/2018 của Bộ trưởng Bộ Khoa học và Công nghệ ban hành Điều lệ Tổ chức và hoạt động của Cục Sở hữu trí tuệ;*

*Căn cứ Luật Khiếu nại ngày 11/11/2011;*

*Căn cứ Luật Sở hữu trí tuệ ngày 29/11/2005 được sửa đổi, bổ sung theo Luật sửa đổi, bổ sung một số điều của Luật Sở hữu trí tuệ ngày 19/6/2009, Luật sửa đổi, bổ sung một số điều của Luật Kinh doanh bảo hiểm, Luật Sở hữu trí tuệ ngày 14/6/2019 và Luật sửa đổi, bổ sung một số điều của Luật Sở hữu trí tuệ ngày 16/6/2022 (sau đây gọi là Luật Sở hữu trí tuệ);*

*Căn cứ Nghị định số 124/2020/NĐ-CP ngày 19/10/2020 của Chính phủ quy định chi tiết một số điều và biện pháp thi hành Luật Khiếu nại;*

*Căn cứ Nghị định số 103/2006/NĐ-CP ngày 22/9/2006 của Chính Phủ quy định chi tiết và hướng dẫn thi hành một số điều của Luật Sở hữu trí tuệ về sở hữu công nghiệp, được sửa đổi, bổ sung theo Nghị định số 122/2010/NĐ-CP ngày 31/12/2010 (sau đây gọi là Nghị định số 103/2006/NĐ-CP);*

*Căn cứ Thông tư số 01/2007/TT-BKHCN ngày 14/02/2007 của Bộ Khoa học và Công nghệ hướng dẫn thi hành Nghị định số 103/2006/NĐ-CP, được sửa đổi, bổ sung theo Thông tư số 13/2010/TT-BKHCN ngày 30/7/2010, Thông tư số 18/2011/TT-BKHCN ngày 22/7/2011, Thông tư số 05/2013/TT-BKHCN ngày 20/02/2013 và Thông tư số 16/2016/TT-BKHCN ngày 30/6/2016 (sau đây gọi là Thông tư số 01/2007/TT-BKHCN);*

 Xét đơn số KN3-2022-00183 ngày 24/02/2022 của Công ty TNHH BREWSTILLERY; địa chỉ: Số nhà 228A, đường Âu Cơ, phường Quảng An, quận Tây Hồ, Thành phố Hà Nội; đại diện bởi: Công ty TNHH Trà và cộng sự; khiếu nại Quyết định số 1035w/QĐ-SHTT ngày 21/01/2022 về việc từ chối cấp Bằng độc quyền kiểu dáng công nghiệp (BĐQKDCN) đối với đơn số 3-2020-02573;

HNT162

*Theo đề nghị của Trưởng phòng Thực thi và Giải quyết khiếu nại.*

## **I. Nội dung khiếu nại**

Đơn đăng ký kiểu dáng công nghiệp số 3-2020-02573 ngày 15/10/2020 của Công ty TNHH BREWSTILLERY bị từ chối cấp BĐQKDCN vì người nộp đơn không nộp lệ phí cấp văn bằng bảo hộ, phí công bố quyết định cấp văn bằng bảo hộ, phí đăng bạ quyết định cấp văn bằng bảo hộ theo quy định.

Người nộp đơn không đồng ý với lý do nêu trên và giải trình như sau:

Ngày 18/10/2021, người nộp đơn thông qua tổ chức đại diện sở hữu công nghiệp của mình (Công ty TNHH Trà và cộng sự) đã nộp các khoản phí, lệ phí để được cấp văn bằng bảo hộ cho đơn số 3-2020-02573, Cục Sở hữu trí tuệ đã đóng dấu xác nhận sự việc trên vào biên lai và xuất biên lai thu tiền số 0095097.

Tuy nhiên, do có sai sót trong việc lập dữ liệu của bộ phận Kế toán thuộc Cục Sở hữu trí tuệ nên thay vì nhập số đơn đúng là 3-2020-02573 thì số đơn thể hiện trên biên lai thu tiền lại là 3-2020-03573.

Người nộp đơn đề nghị Cục Sở hữu trí tuệ thu hồi Quyết định số 1035w/QĐ-SHTT ngày 21/01/2022 và thực hiện thủ tục cấp văn bằng bảo hộ đối với đơn số 3-2020-02573.

## **II. Kết quả xem xét, xác minh khiếu nại**

### **1. Cơ sở pháp lý giải quyết khiếu nại:**

Theo quy định tại điểm 15.7.c) Thông tư số 01/2007/TT-BKHCN: “Nếu người nộp đơn không nộp lệ phí cấp văn bằng bảo hộ, phí công bố quyết định cấp văn bằng bảo hộ, phí đăng bạ quyết định cấp văn bằng bảo hộ trong thời hạn quy định tại điểm 15.7a thì trong thời hạn 15 ngày kể từ ngày kết thúc thời hạn tương ứng, Cục Sở hữu trí tuệ ra quyết định từ chối cấp văn bằng bảo hộ”.

### **2. Nhận định, đánh giá:**

Theo kết quả tra soát dữ liệu quản trị đơn và đối chiếu với Biên lai thu tiền phí, lệ phí số 0095097, người nộp đơn đã thực hiện nghĩa vụ tài chính theo yêu cầu nêu trong Thông báo số 22375w/SHTT-KDCN ngày 16/9/2021 về dự định cấp văn bằng bảo hộ và nộp phí, lệ phí cho đơn số 3-2020-02573. Tuy nhiên, do có sai sót trong quá trình nhập dữ liệu của bộ phận kế toán nên khoản tiền này bị ghi nhận sai số đơn, chưa được ghi nhận cho đơn số 3-2020-02573.



### III. Kết luận

Vì lý do đã nêu, Cục Sở hữu trí tuệ nhận thấy lý do khiếu nại của người nộp đơn là có cơ sở. Cục Sở hữu trí tuệ tiếp tục xem xét, thực hiện thủ tục cấp BĐQKDCN cho đơn số 3-2020-02573.

Từ những nhận định và căn cứ trên,

#### QUYẾT ĐỊNH:

**Điều 1.** Hủy bỏ Quyết định số 1035w/QĐ-SHTT ngày 21/01/2022 về việc từ chối cấp Bằng độc quyền kiểu dáng công nghiệp đối với đơn đăng ký kiểu dáng công nghiệp số 3-2020-02573 ngày 15/10/2020.

**Điều 2.** Thực hiện thủ tục cấp Bằng độc quyền kiểu dáng công nghiệp cho đơn số 3-2020-02573 ngày 15/10/2020.

**Điều 3.** Trưởng phòng Thực thi và Giải quyết khiếu nại, Trưởng phòng Đăng ký, Giám đốc Trung tâm Thông tin sở hữu công nghiệp và Công ty TNHH BREWSTILLERY (qua Công ty TNHH Trà và cộng sự) có trách nhiệm thi hành Quyết định này./.

**Nơi nhận:**

- Như Điều 3;
- KDCN (để biết)
- Lưu:VT, HS.

CỤC TRƯỞNG

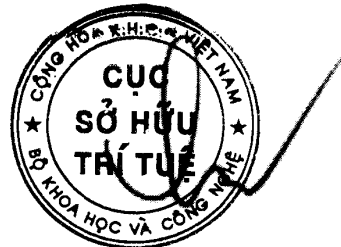

Lưu Hoàng Long

BỘ KHOA HỌC CÔNG NGHỆ  
CỤC SỞ HỮU TRÍ TUỆ

CỘNG HÒA XÃ HỘI CHỦ NGHĨA VIỆT NAM  
Độc lập - Tự do - Hạnh phúc

Số: 121867/QĐ-SHTT.1P

Hà Nội, ngày 22 tháng 12 năm 2023

## QUYẾT ĐỊNH

Về việc giải quyết khiếu nại của Công ty TNHH WORLD BOX (VN)  
(lần đầu)

### CỤC TRƯỞNG CỤC SỞ HỮU TRÍ TUỆ

Căn cứ Quyết định số 2525/QĐ-BKHCN ngày 04/09/2018 của Bộ trưởng Bộ Khoa học và Công nghệ ban hành Điều lệ Tổ chức và hoạt động của Cục Sở hữu trí tuệ;

Căn cứ Luật Khiếu nại ngày 11/11/2011;

Căn cứ Luật Sở hữu trí tuệ ngày 29/11/2005 được sửa đổi, bổ sung theo Luật sửa đổi, bổ sung một số điều của Luật Sở hữu trí tuệ ngày 19/6/2009, Luật sửa đổi, bổ sung một số điều của Luật Kinh doanh bảo hiểm, Luật Sở hữu trí tuệ ngày 14/6/2019 và Luật sửa đổi, bổ sung một số điều của Luật Sở hữu trí tuệ ngày 16/6/2022 (sau đây gọi là Luật Sở hữu trí tuệ);

Căn cứ Nghị định số 124/2020/NĐ-CP ngày 19/10/2020 của Chính phủ quy định chi tiết một số điều và biện pháp thi hành Luật Khiếu nại;

Căn cứ Nghị định số 103/2006/NĐ-CP ngày 22/9/2006 của Chính Phủ quy định chi tiết và hướng dẫn thi hành một số điều của Luật Sở hữu trí tuệ về sở hữu công nghiệp, được sửa đổi, bổ sung theo Nghị định số 122/2010/NĐ-CP ngày 31/12/2010 (sau đây gọi là Nghị định số 103/2006/NĐ-CP);

Căn cứ Thông tư số 01/2007/TT-BKHCN ngày 14/02/2007 của Bộ Khoa học và Công nghệ hướng dẫn thi hành Nghị định số 103/2006/NĐ-CP, được sửa đổi, bổ sung theo Thông tư số 13/2010/TT-BKHCN ngày 30/7/2010, Thông tư số 18/2011/TT-BKHCN ngày 22/7/2011, Thông tư số 05/2013/TT-BKHCN ngày 20/02/2013 và Thông tư số 16/2016/TT-BKHCN ngày 30/6/2016 (sau đây gọi là Thông tư số 01/2007/TT-BKHCN);

Xét đơn số KN3-2022-00053 ngày 13/01/2022 của Công ty TNHH WORLD BOX; địa chỉ: Tầng 6, tháp A tòa nhà Central Point, số 219 Trung Kính, phường Yên Hòa, quận Cầu Giấy, Thành phố Hà Nội, điện thoại 0973.385.355; khiếu nại Quyết định số 21717w/QĐ-SHTT ngày 29/12/2021 về việc từ chối cấp Bằng độc quyền kiểu dáng công nghiệp (BĐQKDCN) đối với đơn số 3-2020-00483;

Theo đề nghị của Trưởng phòng Thực thi và Giải quyết khiếu nại.

### I. Nội dung khiếu nại



HNT162

Đơn đăng ký kiểu dáng công nghiệp số 3-2020-00483 ngày 04/03/2020 bị Cục Sở hữu trí tuệ từ chối cấp BĐQKDCN vì người nộp đơn không nộp lệ phí cấp văn bằng bảo hộ, phí công bố quyết định cấp văn bằng bảo hộ, phí đăng bạ quyết định cấp văn bằng bảo hộ theo quy định.

Công ty TNHH WORLD BOX đề nghị Cục Sở hữu trí tuệ xem xét, cho phép người nộp đơn được nộp các khoản phí và lệ phí để được cấp BĐQKDCN cho đơn nói trên do không nhận được Thông báo số 16833w/SHTT-KDCN ngày 20/7/2021 về việc dự định cấp văn bằng bảo hộ và nộp phí, lệ phí, nên không có thông tin để thực hiện nghĩa vụ tài chính đúng thời hạn.

## **II. Kết quả xem xét, xác minh khiếu nại**

### **1. Cơ sở pháp lý giải quyết khiếu nại:**

Theo quy định tại điểm 15.7.c) Thông tư số 01/2007/TT-BKHCN: “Nếu người nộp đơn không nộp lệ phí cấp văn bằng bảo hộ, phí công bố quyết định cấp văn bằng bảo hộ, phí đăng bạ quyết định cấp văn bằng bảo hộ trong thời hạn quy định tại điểm 15.7a thì trong thời hạn 15 ngày kể từ ngày kết thúc thời hạn tương ứng, Cục Sở hữu trí tuệ ra quyết định từ chối cấp văn bằng bảo hộ”.

### **2. Nhận định, đánh giá:**

Sau khi kiểm tra và xác thực thông tin nêu trong đơn khiếu nại ở các đơn vị liên quan; qua xem xét các tài liệu trong hồ sơ vụ việc, thấy rằng:

Việc rà soát cơ sở dữ liệu quản trị đơn cho thấy Thông báo số 16833w/SHTT-KDCN ngày 20/7/2021 về việc dự định cấp văn bằng bảo hộ và nộp phí, lệ phí đã được chuyển phát tới địa chỉ của người nộp đơn ghi trên Tờ khai đơn đăng ký kiểu dáng công nghiệp số 3-2020-00483. Tuy nhiên, người nộp đơn nêu lý do không nhận được Thông báo nêu trên nên đã không có thông tin để có thể thực hiện nghĩa vụ tài chính theo yêu cầu. Người nộp đơn phải chịu hoàn toàn trách nhiệm thông tin này trong trường hợp có vấn đề pháp lý nảy sinh.

Nhằm tạo điều kiện thuận lợi cho người nộp đơn, Cục Sở hữu trí tuệ chấp nhận cho người nộp đơn nộp các khoản phí, lệ phí để được cấp BĐQKDCN cho đơn số 3-2020-00483.

## **III. Kết luận**

Vì lý do đã nêu, Cục Sở hữu trí tuệ chấp nhận tiếp tục xem xét, thực hiện thủ tục cấp BĐQKDCN cho đơn số 3-2020-00483.

Từ những nhận định và căn cứ trên,

**QUYẾT ĐỊNH:**

**Điều 1.** Hủy bỏ Quyết định số 21717w/QĐ-SHTT ngày 29/12/2021 về việc từ chối cấp Bằng độc quyền kiểu dáng công nghiệp đối với đơn đăng ký kiểu dáng công nghiệp số 3-2020-00483 ngày 04/03/2020.

**Điều 2.** Thực hiện thủ tục cấp Bằng độc quyền kiểu dáng công nghiệp cho đơn số 3-2020-00483 ngày 04/03/2020.

**Điều 3.** Trưởng phòng Thực thi và Giải quyết khiếu nại, Trưởng phòng Đăng ký, Giám đốc Trung tâm Thông tin sở hữu công nghiệp và Công ty TNHH WORLD BOX có trách nhiệm thi hành Quyết định này. Trong thời gian 03 tháng kể từ ngày ký Quyết định này, người nộp đơn cần nộp các khoản phí, lệ phí theo Thông báo số 16833w/SHTT-KDCN ngày 20/7/2021./.

**Nơi nhận:**

- Như Điều 3;
- KDCN (để biết)
- Lưu:VT, HS.

**CỤC TRƯỞNG**

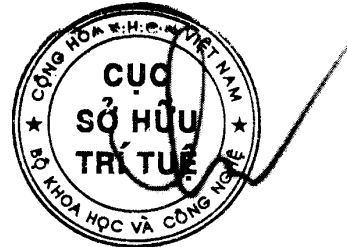

**Lưu Hoàng Long**

**Tài liệu gửi kèm:**

- Bản sao Thông báo số 16833w/SHTT-KDCN ngày 20/7/2021

BỘ KHOA HỌC CÔNG NGHỆ  
CỤC SỞ HỮU TRÍ TUỆ

CỘNG HÒA XÃ HỘI CHỦ NGHĨA VIỆT NAM  
Độc lập - Tự do - Hạnh phúc

Số: 122790/QĐ-SHTT.1P

Hà Nội, ngày 25 tháng 12 năm 2023

**QUYẾT ĐỊNH**  
**Về việc giải quyết khiếu nại của**  
**Công ty cổ phần GOLDSUN Việt Nam**  
**(lần đầu)**

**CỤC TRƯỞNG CỤC SỞ HỮU TRÍ TUỆ**

*Căn cứ Quyết định số 2525/QĐ-BKHHCN ngày 04/09/2018 của Bộ trưởng Bộ Khoa học và Công nghệ ban hành Điều lệ Tổ chức và hoạt động của Cục Sở hữu trí tuệ;*

*Căn cứ Luật Khiếu nại ngày 11/11/2011;*

*Căn cứ Luật Sở hữu trí tuệ ngày 29/11/2005 được sửa đổi, bổ sung theo Luật sửa đổi, bổ sung một số điều của Luật Sở hữu trí tuệ ngày 19/6/2009, Luật sửa đổi, bổ sung một số điều của Luật Kinh doanh bảo hiểm, Luật Sở hữu trí tuệ ngày 14/6/2019 và Luật sửa đổi, bổ sung một số điều của Luật Sở hữu trí tuệ ngày 16/6/2022 (sau đây gọi là Luật Sở hữu trí tuệ);*

*Căn cứ Nghị định số 124/2020/NĐ-CP ngày 19/10/2020 của Chính phủ quy định chi tiết một số điều và biện pháp thi hành Luật Khiếu nại;*

*Căn cứ Nghị định số 103/2006/NĐ-CP ngày 22/9/2006 của Chính Phủ quy định chi tiết và hướng dẫn thi hành một số điều của Luật Sở hữu trí tuệ về sở hữu công nghiệp, được sửa đổi, bổ sung theo Nghị định số 122/2010/NĐ-CP ngày 31/12/2010 (sau đây gọi là Nghị định số 103/2006/NĐ-CP);*

*Căn cứ Thông tư số 01/2007/TT-BKHHCN ngày 14/02/2007 của Bộ Khoa học và Công nghệ hướng dẫn thi hành Nghị định số 103/2006/NĐ-CP, được sửa đổi, bổ sung theo Thông tư số 13/2010/TT-BKHHCN ngày 30/7/2010, Thông tư số 18/2011/TT-BKHHCN ngày 22/7/2011, Thông tư số 05/2013/TT-BKHHCN ngày 20/02/2013 và Thông tư số 16/2016/TT-BKHHCN ngày 30/6/2016 (sau đây gọi là Thông tư số 01/2007/TT-BKHHCN);*

  
HNT162 *Xét đơn số KN3-2022-00111 ngày 26/01/2022 của Công ty cổ phần GOLDSUN Việt Nam; địa chỉ: Lô CN7 cụm công nghiệp tập trung vừa và nhỏ, phường Minh Khai, quận Bắc Từ Liêm, Thành phố Hà Nội, điện thoại 0243.765.8111; khiếu nại Quyết định số 21741w/QĐ-SHTT ngày 29/12/2021 về việc từ chối cấp Bằng độc quyền kiểu dáng công nghiệp (BĐQKDCN) đối với đơn số 3-2020-01537;*

*Theo đề nghị của Trưởng phòng Thực thi và Giải quyết khiếu nại.*

## **I. Nội dung khiếu nại**

Đơn đăng ký kiểu dáng công nghiệp số 3-2020-01537 ngày 02/07/2020 bị Cục Sở hữu trí tuệ từ chối cấp BĐQKDCN vì người nộp đơn không nộp lệ phí cấp văn bằng bảo hộ, phí công bố quyết định cấp văn bằng bảo hộ, phí đăng bạ quyết định cấp văn bằng bảo hộ theo quy định.

Công ty cổ phần GOLDSUN Việt Nam đề nghị Cục Sở hữu trí tuệ xem xét, cho phép người nộp đơn được nộp các khoản phí và lệ phí để được cấp BĐQKDCN cho đơn nói trên do không nhận được Thông báo số 20399w/SHTT-KDCN ngày 23/8/2021 về việc dự định cấp văn bằng bảo hộ và nộp phí, lệ phí, nên không có thông tin để thực hiện nghĩa vụ tài chính đúng thời hạn.

## **II. Kết quả xem xét, xác minh khiếu nại**

### **1. Cơ sở pháp lý giải quyết khiếu nại:**

Theo quy định tại điểm 15.7.c) Thông tư số 01/2007/TT-BKHCN: “Nếu người nộp đơn không nộp lệ phí cấp văn bằng bảo hộ, phí công bố quyết định cấp văn bằng bảo hộ, phí đăng bạ quyết định cấp văn bằng bảo hộ trong thời hạn quy định tại điểm 15.7a thì trong thời hạn 15 ngày kể từ ngày kết thúc thời hạn tương ứng, Cục Sở hữu trí tuệ ra quyết định từ chối cấp văn bằng bảo hộ”.

### **2. Nhận định, đánh giá:**

Sau khi kiểm tra và xác thực thông tin nêu trong đơn khiếu nại ở các đơn vị liên quan; qua xem xét các tài liệu trong hồ sơ vụ việc, thấy rằng:

Việc rà soát cơ sở dữ liệu quản trị đơn cho thấy Thông báo số 20399w/SHTT-KDCN ngày 23/8/2021 về việc dự định cấp văn bằng bảo hộ và nộp phí, lệ phí đã được chuyển phát tới địa chỉ của người nộp đơn ghi trên Tờ khai đơn đăng ký kiểu dáng công nghiệp số 3-2020-01537. Tuy nhiên, người nộp đơn nêu lý do không nhận được Thông báo nêu trên nên đã không có thông tin để có thể thực hiện nghĩa vụ tài chính theo yêu cầu. Người nộp đơn phải chịu hoàn toàn trách nhiệm thông tin này trong trường hợp có vấn đề pháp lý nảy sinh.

Nhằm tạo điều kiện thuận lợi cho người nộp đơn, Cục Sở hữu trí tuệ chấp nhận cho người nộp đơn nộp các khoản phí, lệ phí để được cấp BĐQKDCN cho đơn số 3-2020-01537.

## **III. Kết luận**

Vì lý do đã nêu, Cục Sở hữu trí tuệ chấp nhận tiếp tục xem xét, thực hiện thủ tục cấp BĐQKDCN cho đơn số 3-2020-01537.

Từ những nhận định và căn cứ trên,

**QUYẾT ĐỊNH:**

**Điều 1.** Hủy bỏ Quyết định số 21741w/QĐ-SHTT ngày 29/12/2021 về việc từ chối cấp Bằng độc quyền kiểu dáng công nghiệp đối với đơn đăng ký kiểu dáng công nghiệp số 3-2020-01537 ngày 02/07/2020.

**Điều 2.** Thực hiện thủ tục cấp Bằng độc quyền kiểu dáng công nghiệp cho đơn số 3-2020-01537 ngày 02/07/2020.

**Điều 3.** Trưởng phòng Thực thi và Giải quyết khiếu nại, Trưởng phòng Đăng ký, Giám đốc Trung tâm Thông tin sở hữu công nghiệp và Công ty cổ phần GOLDSUN Việt Nam có trách nhiệm thi hành Quyết định này. Trong thời gian 03 tháng kể từ ngày ký Quyết định này, người nộp đơn cần nộp các khoản phí, lệ phí theo Thông báo số 20399w/SHTT-KDCN ngày 23/8/2021./.

**Nơi nhận:**

- Như Điều 3;
- KDCN (để biết)
- Lưu:VT, HS.

**CỤC TRƯỞNG**

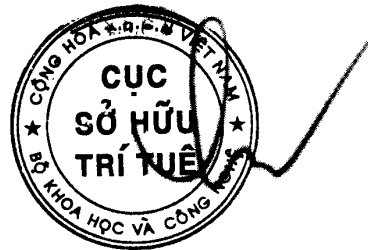

**Lưu Hoàng Long**

**Tài liệu gửi kèm:**

- Bản sao Thông báo số 20399w/SHTT-KDCN ngày 23/8/2021



BỘ KHOA HỌC CÔNG NGHỆ  
CỤC SỞ HỮU TRÍ TUỆ

CỘNG HÒA XÃ HỘI CHỦ NGHĨA VIỆT NAM  
Độc lập - Tự do - Hạnh phúc

Số: 122818/QĐ-SHTT.1P

Hà Nội, ngày 25 tháng 12 năm 2023

**QUYẾT ĐỊNH**  
**Về việc giải quyết khiếu nại của**  
**Công ty cổ phần sản xuất và thương mại P.P (VN)**  
**(lần đầu)**

**CỤC TRƯỞNG CỤC SỞ HỮU TRÍ TUỆ**

*Căn cứ Quyết định số 2525/QĐ-BKHCN ngày 04/09/2018 của Bộ trưởng Bộ Khoa học và Công nghệ ban hành Điều lệ Tổ chức và hoạt động của Cục Sở hữu trí tuệ;*

*Căn cứ Luật Khiếu nại ngày 11/11/2011;*

*Căn cứ Luật Sở hữu trí tuệ ngày 29/11/2005 được sửa đổi, bổ sung theo Luật sửa đổi, bổ sung một số điều của Luật Sở hữu trí tuệ ngày 19/6/2009, Luật sửa đổi, bổ sung một số điều của Luật Kinh doanh bảo hiểm, Luật Sở hữu trí tuệ ngày 14/6/2019 và Luật sửa đổi, bổ sung một số điều của Luật Sở hữu trí tuệ ngày 16/6/2022 (sau đây gọi là Luật Sở hữu trí tuệ);*

*Căn cứ Nghị định số 124/2020/NĐ-CP ngày 19/10/2020 của Chính phủ quy định chi tiết một số điều và biện pháp thi hành Luật Khiếu nại;*

*Căn cứ Nghị định số 103/2006/NĐ-CP ngày 22/9/2006 của Chính phủ quy định chi tiết và hướng dẫn thi hành một số điều của Luật Sở hữu trí tuệ về sở hữu công nghiệp, được sửa đổi, bổ sung theo Nghị định số 122/2010/NĐ-CP ngày 31/12/2010 (sau đây gọi là Nghị định số 103/2006/NĐ-CP);*

*Căn cứ Thông tư số 01/2007/TT-BKHCN ngày 14/02/2007 của Bộ Khoa học và Công nghệ hướng dẫn thi hành Nghị định số 103/2006/NĐ-CP, được sửa đổi, bổ sung theo Thông tư số 13/2010/TT-BKHCN ngày 30/7/2010, Thông tư số 18/2011/TT-BKHCN ngày 22/7/2011, Thông tư số 05/2013/TT-BKHCN ngày 20/02/2013 và Thông tư số 16/2016/TT-BKHCN ngày 30/6/2016 (sau đây gọi là Thông tư số 01/2007/TT-BKHCN);*

*Xét đơn khiếu nại số KN3-2021-01010 ngày 11/11/2021 của Công ty cổ phần sản xuất và thương mại P.P; địa chỉ: Số 336, tổ 7, xóm Mới, phường Thanh Xuân, quận Thanh Xuân, Thành phố Hà Nội; địa chỉ liên hệ: Văn phòng giao dịch Công ty cổ phần sản xuất và thương mại P.P; Số 101A Nguyễn Khuyến, phường Văn Miếu, quận Đống Đa, Thành phố Hà Nội, điện thoại 0902881988; khiếu nại Quyết định số 20154w/QĐ-SHTT ngày 30/12/2020 về*



HNT162



việc từ chối chấp nhận đơn hợp lệ đối với đơn số 3-2019-01160;

Theo đề nghị của Trưởng phòng Thực thi và Giải quyết khiếu nại.

### **I. Nội dung khiếu nại**

Đơn đăng ký khiếu đáng công nghiệp số 3-2019-01160 ngày 10/5/2019 bị Cục Sở hữu trí tuệ từ chối chấp nhận đơn vì còn có thiếu sót ảnh hưởng đến tính hợp lệ của đơn và mặc dù đã được yêu cầu sửa chữa, người nộp đơn vẫn không sửa chữa trong thời hạn quy định.

Người nộp đơn đề nghị Cục Sở hữu trí tuệ xem xét, cho phép khắc phục thiếu sót nêu trong Thông báo kết quả thẩm định hình thức số 29881w/SHTT-KDCN ngày 09/7/2019 do người nộp đơn không nhận được bất kỳ thông báo hoặc quyết định nào của Cục Sở hữu trí tuệ liên quan đến đơn số 3-2019-01160. Người nộp đơn chỉ biết đến việc bị từ chối chấp nhận đơn khi liên hệ với Cục Sở hữu trí tuệ vào ngày 19/10/2021. Thêm vào đó, do tình hình dịch bệnh viêm đường hô hấp cấp Covid-19 xảy ra trên quy mô toàn cầu, ảnh hưởng nghiêm trọng đến mọi mặt đời sống kinh tế xã hội, tại Thành phố Hà Nội cũng thực hiện giãn cách xã hội vài lần nên hoạt động kinh doanh của người nộp đơn bị gián đoạn, không theo dõi được tình hình thẩm định đơn số 3-2019-01160 để phản hồi các thông báo, quyết định của Cục Sở hữu trí tuệ kịp thời.

### **II. Kết quả xem xét, xác minh khiếu nại**

#### **1. Cơ sở pháp lý giải quyết khiếu nại:**

Điểm 13.7 Thông tư số 01/2007/BKHCN quy định: “Trường hợp người nộp đơn đã được Cục Sở hữu trí tuệ gửi thông báo kết quả thẩm định hình thức với dự định từ chối chấp nhận đơn vì đơn không hợp lệ theo quy định tại điểm 13.6.a của Thông tư này mà người nộp đơn không sửa chữa thiếu sót hoặc sửa chữa không đạt yêu cầu hoặc không có ý kiến phản đối hoặc có ý kiến phản đối nhưng không xác đáng trong thời hạn đã ấn định, Cục Sở hữu trí tuệ ra quyết định từ chối chấp nhận đơn và gửi cho người nộp đơn”.

#### **2. Nhận định, đánh giá:**

Dữ liệu về hành trình chuyển phát Thông báo số 29881w/SHTT-KDCN ngày 09/7/2019 về kết quả thẩm định hình thức và Quyết định số 20154w/QĐ-SHTT ngày 30/12/2020 về việc từ chối chấp nhận đơn hợp lệ đối với đơn số 3-2019-01160 đã không còn tra cứu được. Tuy nhiên, người nộp đơn cam kết không nhận được Thông báo và Quyết định nêu trên nên đã không có thông tin để khắc phục thiếu sót và thực hiện quyền khiếu nại trong thời hạn quy định. Người nộp đơn phải hoàn toàn chịu trách nhiệm về cam kết này trong trường hợp có vấn đề pháp lý nảy sinh. Nhằm tạo điều kiện thuận lợi cho người nộp đơn, Cục Sở hữu trí tuệ chấp nhận lý do khiếu nại và khôi phục quá trình thẩm định đối với đơn số 3-2019-01160.

### III. Kết luận

Vì lý do đã nêu, Cục Sở hữu trí tuệ nhận thấy có cơ sở để chấp nhận lý do khiếu nại và khôi phục quá trình thẩm định đối với đơn số 3-2019-01160.

Từ những nhận định và căn cứ trên,

#### QUYẾT ĐỊNH:

**Điều 1.** Hủy bỏ Quyết định số 20154w/QĐ-SHTT ngày 30/12/2020 về việc từ chối chấp nhận đơn hợp lệ đối với đơn đăng ký kiểu dáng công nghiệp số 3-2019-01160 ngày 10/05/2019.

**Điều 2.** Khôi phục quá trình thẩm định đối với đơn đăng ký kiểu dáng công nghiệp số 3-2019-01160 ngày 10/05/2019.

**Điều 3.** Trưởng phòng Thực thi và Giải quyết khiếu nại, Giám đốc Trung tâm Thẩm định Kiểu dáng công nghiệp, Trưởng phòng Đăng ký, Giám đốc Trung tâm Thông tin sở hữu công nghiệp và Công ty cổ phần sản xuất và thương mại P.P có trách nhiệm thi hành Quyết định này. Trong thời gian 02 tháng kể từ ngày ký Quyết định này, người nộp đơn cần trả lời Thông báo số 29881w/SHTT-KDCN ngày 09/7/2019./.

**Nơi nhận:**

- Như Điều 3;
- Lưu:VT, HS.

CỤC TRƯỞNG



Lưu Hoàng Long

**Tài liệu gửi kèm:**

- Bản sao Thông báo số 29881w/SHTT-KDCN ngày 09/7/2019.

BỘ KHOA HỌC CÔNG NGHỆ  
CỤC SỞ HỮU TRÍ TUỆ

CỘNG HÒA XÃ HỘI CHỦ NGHĨA VIỆT NAM  
Độc lập - Tự do - Hạnh phúc

Số: 122819/QĐ-SHTT.Đ

Hà Nội, ngày 25 tháng 12 năm 2023

**QUYẾT ĐỊNH**  
**Về việc giải quyết khiếu nại của**  
**Công ty TNHH thương mại dịch vụ xuất nhập khẩu Tài Lộc**  
**(lần đầu)**

**CỤC TRƯỞNG CỤC SỞ HỮU TRÍ TUỆ**

*Căn cứ Quyết định số 2525/QĐ-BKHHCN ngày 04/09/2018 của Bộ trưởng Bộ Khoa học và Công nghệ ban hành Điều lệ Tổ chức và hoạt động của Cục Sở hữu trí tuệ;*

*Căn cứ Luật Khiếu nại ngày 11/11/2011;*

*Căn cứ Luật Sở hữu trí tuệ ngày 29/11/2005 được sửa đổi, bổ sung theo Luật sửa đổi, bổ sung một số điều của Luật Sở hữu trí tuệ ngày 19/6/2009, Luật sửa đổi, bổ sung một số điều của Luật Kinh doanh bảo hiểm, Luật Sở hữu trí tuệ ngày 14/6/2019 và Luật sửa đổi, bổ sung một số điều của Luật Sở hữu trí tuệ ngày 16/6/2022 (sau đây gọi là Luật Sở hữu trí tuệ);*

*Căn cứ Nghị định số 124/2020/NĐ-CP ngày 19/10/2020 của Chính phủ quy định chi tiết một số điều và biện pháp thi hành Luật Khiếu nại;*

*Căn cứ Nghị định số 103/2006/NĐ-CP ngày 22/9/2006 của Chính phủ quy định chi tiết và hướng dẫn thi hành một số điều của Luật Sở hữu trí tuệ về sở hữu công nghiệp, được sửa đổi, bổ sung theo Nghị định số 122/2010/NĐ-CP ngày 31/12/2010 (sau đây gọi là Nghị định số 103/2006/NĐ-CP);*

*Căn cứ Thông tư số 01/2007/TT-BKHHCN ngày 14/02/2007 của Bộ Khoa học và Công nghệ hướng dẫn thi hành Nghị định số 103/2006/NĐ-CP, được sửa đổi, bổ sung theo Thông tư số 13/2010/TT-BKHHCN ngày 30/7/2010, Thông tư số 18/2011/TT-BKHHCN ngày 22/7/2011, Thông tư số 05/2013/TT-BKHHCN ngày 20/02/2013 và Thông tư số 16/2016/TT-BKHHCN ngày 30/6/2016 (sau đây gọi là Thông tư số 01/2007/TT-BKHHCN);*

*Xét đơn khiếu nại số KN3-2019-00039 ngày 30/01/2019 của Công ty TNHH thương mại dịch vụ xuất nhập khẩu Tài Lộc; địa chỉ: 92/22 Huỳnh Khương An, Phường 5, quận Gò Vấp, Thành phố Hồ Chí Minh; điện thoại: 0777932699; khiếu nại Quyết định số 79717/QĐ-SHTT ngày 08/11/2018 về việc từ chối chấp nhận đơn hợp lệ đối với đơn số 3-2017-02694;*



NMD368

*Theo đề nghị của Trường phòng Thực thi và Giải quyết khiếu nại.*

### **I. Nội dung khiếu nại**

Đơn đăng ký khiếu nại công nghiệp số 3-2017-02694 ngày 27/12/2017 của Công ty TNHH thương mại dịch vụ xuất nhập khẩu Tài Lộc bị từ chối chấp nhận đơn hợp lệ vì đơn còn có thiếu sót ảnh hưởng đến tính hợp lệ của đơn và mặc dù đã được yêu cầu sửa chữa, người nộp đơn vẫn không sửa chữa trong thời hạn quy định.

Người nộp đơn đề nghị Cục Sở hữu trí tuệ xem xét, chấp nhận đơn hợp lệ cho đơn nêu trên do không nhận được Thông báo số 20982/SHTT-KDCN ngày 18/6/2018 về việc thông báo kết quả thẩm định hình thức. Do đó, người nộp đơn đã không thực hiện sửa chữa thiếu sót theo yêu cầu. Đồng thời, người nộp đơn xin sửa chữa thiếu sót theo quy định.

### **II. Kết quả xem xét, xác minh khiếu nại**

#### **1. Cơ sở pháp lý từ chối bảo hộ:**

Theo quy định tại điểm 15.7.c) Thông tư số 01/2007/TT-BKHCN:

Nếu người nộp đơn không nộp lệ phí cấp văn bằng bảo hộ, phí công bố quyết định cấp văn bằng bảo hộ, phí đăng bạ quyết định cấp văn bằng bảo hộ trong thời hạn quy định tại điểm 15.7a thì trong thời hạn 15 ngày kể từ ngày kết thúc thời hạn tương ứng, Cục Sở hữu trí tuệ ra quyết định từ chối cấp văn bằng bảo hộ.

#### **2. Nhận định, đánh giá:**

Sau khi kiểm tra và xác thực thông tin nêu trong đơn khiếu nại ở các đơn vị liên quan; qua xem xét các tài liệu trong hồ sơ vụ việc, thấy rằng:

Dữ liệu trên hệ thống quản trị đơn cho thấy Thông báo số 20982/SHTT-KDCN ngày 18/6/2018 về việc thông báo kết quả thẩm định hình thức đã không được chuyển phát thành công và được chuyển hoàn lại Cục Sở hữu trí tuệ. Do đó, người nộp đơn không có thông tin cần thiết để có thể thực hiện sửa chữa thiếu sót theo yêu cầu. Vì vậy, Cục Sở hữu trí tuệ chấp nhận cho người nộp đơn sửa chữa thiếu sót để được tiếp tục thực hiện thủ tục thẩm định đơn cho đơn số 3-2017-02694.

### **III. Kết luận**

Vì lý do đã nêu, Cục Sở hữu trí tuệ tiếp tục xem xét, thực hiện thủ tục thẩm định đơn cho đơn số 3-2017-02694.

Từ những nhận định và căn cứ trên,

**QUYẾT ĐỊNH:**

**Điều 1.** Hủy bỏ Quyết định số 79717/QĐ-SHTT ngày 08/11/2018 về việc từ chối chấp nhận đơn hợp lệ đối với đơn đăng ký kiểu dáng công nghiệp số 3-2017-02694 ngày 27/12/2017.

**Điều 2.** Khôi phục quá trình thẩm định đối với đơn đăng ký kiểu dáng công nghiệp số 3-2017-02694 ngày 27/12/2017.

**Điều 3.** Trưởng phòng Thực thi và Giải quyết khiếu nại, Trưởng phòng Đăng ký, Giám đốc Trung tâm Thông tin sở hữu công nghiệp, Giám đốc Trung tâm Công nghệ thông tin và Công ty TNHH thương mại dịch vụ xuất nhập khẩu Tài Lộc chịu trách nhiệm thi hành Quyết định này. Trong thời gian 02 tháng kể từ ngày ký Quyết định này, người nộp đơn cần trả lời Thông báo số 20982/SHTT-KDCN ngày 18/06/2018./.

**Nơi nhận:**

- Như Điều 3;
- Lưu:VT, HS.

**CỤC TRƯỞNG**



**Lưu Hoàng Long**

**Tài liệu gửi kèm:**

- Bản sao Thông báo số 20982/SHTT-KDCN ngày 18/06/2018.

PHẦN III

**ĐÍNH CHÍNH**

Theo đề nghị của: Giám đốc Trung tâm Thẩm định sau cấp văn bằng bảo hộ

Đối tượng cần đính chính:

Bằng độc quyền kiểu dáng công nghiệp số: 29704, cấp ngày 22/11/2019

Nội dung đính chính: Tên chủ Bằng độc quyền kiểu dáng công nghiệp

Sai là:

Công ty TNHH **SX-TM** nhựa Chí Thành V.N (VN)

Đúng là:

CÔNG TY TNHH **SẢN XUẤT THƯƠNG MẠI** NHỰA CHÍ THÀNH V.N (VN)

---

## **CÔNG BÁO SỞ HỮU CÔNG NGHIỆP**

*Do Cục Sở hữu trí tuệ thuộc Bộ Khoa học và Công nghệ ấn hành theo Luật Sở hữu trí tuệ số 50/2005/QH11 được Quốc hội thông qua ngày 29 tháng 11 năm 2005 và được sửa đổi bằng Luật sửa đổi, bổ sung một số điều của Luật sở hữu trí tuệ số 50/2005/QH11 được Quốc hội thông qua ngày 19 tháng 6 năm 2009.*

### ***Địa chỉ liên hệ:***

384-386 đường Nguyễn Trãi, quận Thanh Xuân,  
thành phố Hà Nội, Việt Nam  
ĐT: 024. 38583069  
Fax: 024. 38588449