

ISSN 0868 - 2534

CỘNG HÒA XÃ HỘI CHỦ NGHĨA VIỆT NAM
BỘ KHOA HỌC VÀ CÔNG NGHỆ

CỤC SỞ HỮU TRÍ TUỆ

CÔNG BÁO
SỞ HỮU CÔNG NGHIỆP

TẬP B

QUYỂN 2: KIỂU DÁNG CÔNG NGHIỆP

12 - 2023

429

HÀ NỘI

CỘNG HOÀ XÃ HỘI CHỦ NGHĨA VIỆT NAM
BỘ KHOA HỌC VÀ CÔNG NGHỆ
CỤC SỞ HỮU TRÍ TUỆ

CÔNG BÁO
SỞ HỮU CÔNG NGHIỆP
TẬP B

QUYỂN 2: KIỂU DÁNG CÔNG NGHIỆP

12 - 2023

429

HÀ NỘI

MỤC LỤC

	Trang
<u>PHẦN I:</u> Kiểu dáng công nghiệp được cấp Bằng độc quyền	7
<u>PHẦN II:</u> Sửa đổi, gia hạn, cấp lại, chấm dứt, huỷ bỏ hiệu lực văn bằng bảo hộ, quyết định giải quyết khiếu nại	270
<u>PHẦN III:</u> Chuyển giao quyền sở hữu công nghiệp	384

CONTENTS

<u>PART I:</u> Industrial Design Patents	7
<u>PART II:</u> Amendment, Renewal, Duplication, Termination, Cancellation of Protection Titles	270
<u>PART III:</u> Transfer of Industrial Property Rights	384

CÔNG BÁO SỞ HỮU CÔNG NGHIỆP SỐ 429 TẬP B - QUYỂN 2 (12.2023)

MÃ SỐ HAI CHỮ CÁI THỂ HIỆN TÊN NƯỚC VÀ CÁC THỰC THỂ KHÁC TRONG CÁC TƯ LIỆU SỞ HỮU CÔNG NGHIỆP THEO TIÊU CHUẨN ST3 CỦA WIPO

AE	United Arab Emirates	CN	China	HK	Hong Kong
AF	Afganistan	CO	Colombia	HN	Honduras
AG	Antihua and Barbuda	CR	Costa Rica	HR	Croatia
AI	Anguilla	CU	Cuba	HT	Haiti
AL	Albania	CV	Cape Verde	HU	Hungary
AN	Netherlands Antilles	CY	Cyprus	ID	Indonesia
AO	Angola	CZ	Czech Republic	IE	Ireland
AR	Argentina	DE	Germany	IL	Israel
AT	Austria	DJ	Djibouti	IN	India
AU	Australia	DK	Denmark	IQ	Iraq
AW	Aruba	DM	Dominica	IR	Iran (Islamic Republic of)
BB	Barbados	DO	Dominican Republic	IS	Iceland
BD	Bangladesh	DZ	Algeria	IT	Italy
BE	Belgium	EC	Ecuador	JM	Jamaica
BF	Burkina Faso	EE	Estonia	JO	Jordan
BG	Bulgaria	EG	Egypt	JP	Japan
BH	Bahrain	ES	Spain	KE	Kenya
BI	Burundi	ET	Ethiopia	KH	Cambodia
BJ	Benin	FI	Finland	KI	Kiribati
BM	Bermuda	FJ	Fiji	KM	Comoros
BN	Brunei Darussalam	FK	Falkand Islands (Malvinas)	KN	Saint Kitts and Nevis
BO	Bolivia	FR	France	KP	Democratic People's Republic of Korea
BR	Brazil	GA	Gabon	KR	Republic of Korea
BS	Bahamas	GB	United Kingdom	KW	Kuwait
BT	Bhutan	GD	Grenada	KY	Cayman Islands
BW	Botswana	GE	Georgia	KZ	Kazakhstan
BY	Belarus	GH	Ghana	LA	Laos
BZ	Belize	GI	Gibraltar	LB	Lebanon
CA	Canada	GM	Gambia	LC	Saint Lucia
CF	Central African Republic	GN	Guinea	LI	Liechtenstein
CG	Congo	GQ	Equatorial Guinea	LK	SriLanka
CH	Switzerland	GR	Greece	LR	Liberia
CI	Côte d'Ivoire	GT	Guatemala	LS	Lesotho
CL	Chile	GW	Guinea-Bissau	LT	Lithuania
CM	Cameroon	GY	Guyana	TC	Turk and Caicos Islands
LU	Luxembourg	PA	Panama	TD	Chad
LV	Latvia	PE	Peru	TG	Togo
LY	Lybya	PG	Papua New Guinea	TH	Thailand
MA	Morocco	PH	Philippines	TN	Tunisia
MC	Monaco	PK	Pakistan	TO	Tonga
MD	Republic of Moldova	PL	Poland	TR	Turkey

CÔNG BÁO SỞ HỮU CÔNG NGHIỆP SỐ 429 TẬP B - QUYỂN 2 (12.2023)

MG	Madagascar	PT	Portugal	TT	Trinidad and Tobago
ML	Mali	PY	Paraguay	TV	Tuvalu
MM	Myanmar	QA	Qatar	TW	Taiwan, Province of China
MN	Mongolia	RO	Rumania	TZ	United Republic of Tanzania
MO	Macau	RU	Russian Federation	UA	Ukraine
MR	Mauritania	RW	Rwanda	UG	Uganda
MS	Montserrat	SA	Saudi Arabia	US	United States of America
MT	Malta	SB	Solomon Islands	UY	Uruguay
MU	Mauritius	SC	Seychelles	UZ	Uzbekistan
MV	Maldives	SD	Sudan	VA	Holy see
MW	Malawi	SE	Sweden	VC	Saint Vincent and the Grenadines
MX	Mexico	SG	Singapore	VE	Venezuela
MY	Malaysia	SH	Saint Helena	VG	Virgin Islands (British)
MZ	Mozambique	SL	Slovenia	VN	Vietnam
NA	Namibia	SK	Slovakia	VU	Vanuatu
NE	Niger	SL	Sierra Leone	WS	Samoa
NG	Nigeria	SM	San Marino	YE	Yemen
NJ	Nicaragua	SN	Senegal	YU	Yugoslavia
NL	Netherlands	SO	Somalia	ZA	South Africa
NO	Norway	SR	Suriname	ZM	Zambia
NP	Nepal	ST	Sao Tome and Principe	ZR	Zaire
NR	Nauru	SV	El Sanvador	ZW	Zimbabwe
NZ	New Zealand	SY	Syria		
OM	Oman	SZ	Swaziland		

CÁC TỔ CHỨC QUỐC TẾ

AO	African Intellectual Property Organization (OAPI)
AP	African Regional Industrial Property Organization (ARIPO)
BX	Benelux Trademark Office and Benelux Designs Office
EP	European Patent Office (EPO)
IB, WO	International Bureau of the World Intellectual Property Organization (WIPO)

NHỮNG MÃ SỐ INID TRÍCH TỪ TIÊU CHUẨN ST80 CỦA TỔ CHỨC SỞ HỮU TRÍ TUỆ THẾ GIỚI (WIPO) ĐỂ NHẬN BIẾT CÁC DỮ LIỆU THƯ MỤC DÙNG CÔNG BỐ ĐƠN VÀ BẰNG ĐỘC QUYỀN KIỂU DÁNG CÔNG NGHIỆP

- (11) Số bằng độc quyền kiểu dáng công nghiệp / Số công bố đơn
- (15) Ngày cấp
- (18) Ngày hết hạn hiệu lực của bằng độc quyền kiểu dáng công nghiệp
- (21) Số đơn
- (22) Ngày nộp đơn
- (23) Tên triển lãm, ngày và nơi triển lãm
- (28) Số phương án yêu cầu bảo hộ
- (30) Số đơn ưu tiên, ngày nộp đơn ưu tiên
- (43) Ngày công bố đơn
- (45) Ngày công bố bằng độc quyền kiểu dáng công nghiệp
- (51) Phân loại quốc tế kiểu dáng công nghiệp
- (54) Tên sản phẩm mang kiểu dáng công nghiệp
- (55) Ảnh chụp / hình vẽ kiểu dáng công nghiệp
- (57) Đặc điểm khác biệt yêu cầu bảo hộ của kiểu dáng công nghiệp
- (62) Số và ngày nộp đơn, số bằng độc quyền KDCN hoặc số công bố đơn liên quan đến tách đơn
- (71) Tên và địa chỉ của người nộp đơn
- (72) Tên của tác giả KDCN
- (73) Tên, địa chỉ của chủ bằng độc quyền KDCN
- (74) Tên của người đại diện SHCN

PHẦN I

KIỂU DÁNG CÔNG NGHIỆP ĐƯỢC CẤP BẰNG ĐỘC QUYỀN

- (11) **3-0037406**
(15) 25/10/2023 (51) 07-02
(21) 3-2022-00860 (22) 29/04/2022
(18) 29/04/2027
(54) NỒI CƠM ĐIỆN (28) 1
(45) 25/12/2023 429B (43) 25/10/2022 415A
(73) CÔNG TY CỔ PHẦN TẬP ĐOÀN SUNHOUSE (VN)
139 Nguyễn Thái Học, phường Điện Biên, quận Ba Đình, thành phố Hà Nội
(72) Lại Văn Kiên (VN)
(74) Công ty TNHH Sở hữu trí tuệ Bình Minh (SUNRISE IP CO.,LTD.)
(55)



1.1



1.2



1.3



1.4

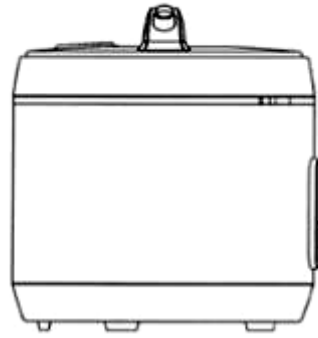

1.5

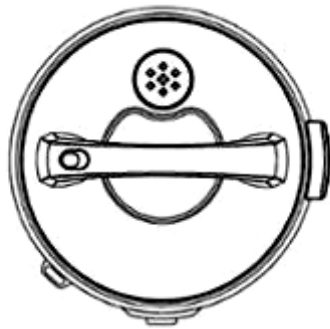

1.6

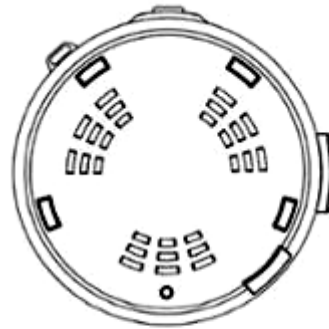

1.7

- (11) **3-0037407**
(15) 25/10/2023 (51) 09-01
(21) 3-2022-00296 (22) 17/02/2022
(18) 17/02/2027
(54) CHAI (28) 1
(45) 25/12/2023 429B (43) 25/08/2022 413A
(73) CÔNG TY CỔ PHẦN NOSAFOOD (VN)
E4/20 Nguyễn Hữu Trí, thị trấn Tân Túc, huyện Bình Chánh, thành phố Hồ Chí Minh
(72) Ho Joong (KR)
(74) Công ty TNHH Tâm nhìn và Liên danh (VISION & ASSOCIATES CO.LTD.)
(55)

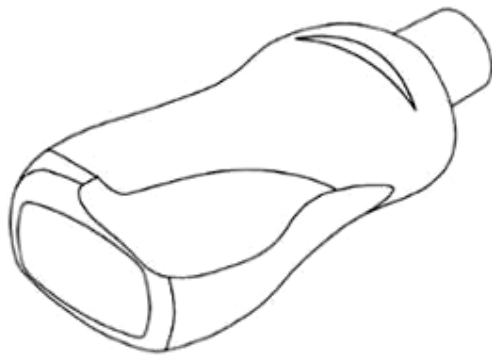

1.1



1.2



1.3

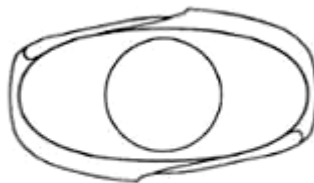

1.4



1.5

- (11) **3-0037408**
- (15) 25/10/2023
- (21) 3-2021-02940
- (18) 25/11/2026
- (54) **HỘP ĐỰNG BÀN CHẢI**
- (30) 008552152-0001 25/05/2021 EM;
- (45) 25/12/2023 429B
- (73) **UNILEVER GLOBAL IP LIMITED (GB)**
Port Sunlight Wirral, Merseyside CH62 4ZD, United Kingdom
- (72) **CAI Xiaoxin (CN)**
- (74) **Công ty TNHH Trần Hữu Nam và Đồng sự (TRAN H.N & ASS.)**
- (55)



1.1



1.2



1.3



1.4

1.5



1.6



1.7

- (11) **3-0037409**
(15) 25/10/2023 (51) 04-02
(21) 3-2021-02941 (22) 25/11/2021
(18) 25/11/2026
(54) **BÀN CHẢI** (28) 1
(30) 008552889-0001 25/05/2021 EM;
(45) 25/12/2023 429B (43) 25/10/2022 415A
(73) UNILEVER GLOBAL IP LIMITED (GB)
Port Sunlight Wirral, Merseyside CH62 4ZD, United Kingdom
(72) 1. ZHAN MINGZHE (CN)
2. DAVEY BENJAMIN SEAN (GB)
3. LIN WENJIE (CN)
4. SHENG SAIHONG (CN)
(74) Công ty TNHH Trần Hữu Nam và Đồng sự (TRAN H.N & ASS.)
(55)



1.1



1.2



1.3



1.4



1.5



1.6



1.7

- (11) **3-0037410**
(15) 25/10/2023 (51) 04-02
(21) 3-2021-02942 (22) 25/11/2021
(18) 25/11/2026
(54) **ĐẦU BÀN CHẢI** (28) 1
(30) 008552905-0001 25/05/2021 EM;
(45) 25/12/2023 429B (43) 25/10/2022 415A
(73) UNILEVER GLOBAL IP LIMITED (GB)
Port Sunlight Wirral, Merseyside CH62 4ZD, United Kingdom
(72) 1. LIN WENJIE (CN)
2. SHENG SAIHONG (CN)
(74) Công ty TNHH Trần Hữu Nam và Đồng sự (TRAN H.N & ASS.)
(55)

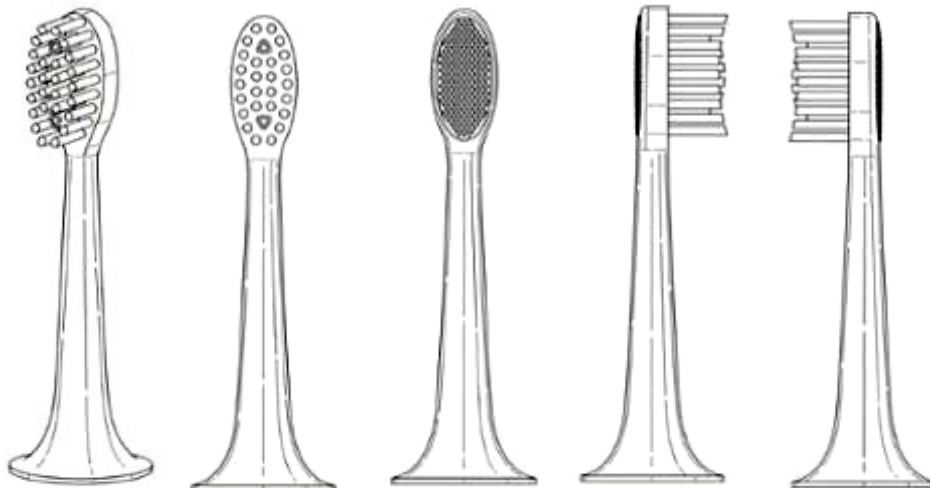

1.1

1.2

1.3

1.4

1.5

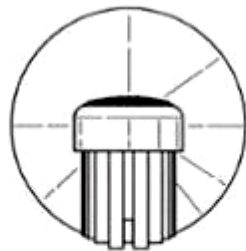

1.6



1.7

- (11) **3-0037411**
(15) 25/10/2023 (51) 07-02
(21) 3-2022-00131 (22) 20/01/2020
(18) 20/01/2025
(54) PHIN CHỨA (28) 1
(45) 25/12/2023 429B (43) 25/11/2022 416A
(73) CÔNG TY TNHH MINH LONG I (VN)
333 khu phố Hưng Lộc, phường Hưng Định, thành phố Thuận An, tỉnh Bình Dương
(72) Lý Ngọc Minh (VN)
(55)



1.1



1.2



1.3



1.4

- (11) **3-0037412**
- (15) 25/10/2023 (51) 19-08
- (21) 3-2021-02330 (22) 23/09/2021
- (18) 23/09/2026
- (54) NHÃN SẢN PHẨM (28) 1
- (45) 25/12/2023 429B (43) 25/08/2022 413A
- (73) CÔNG TY TNHH ĐẦU TƯ PHÁT TRIỂN THƯƠNG MẠI VÀ DỊCH VỤ ĐẠT LINH HƯƠNG (VN)
Số 345 đường Nguyễn Văn Cừ, phường Võ Cường, thành phố Bắc Ninh, tỉnh Bắc Ninh
- (72) Nguyễn Việt Hùng (VN)
- (74) Công ty Luật TNHH LEADCONSULT (LEADCONSULT)
- (55)



CÔNG BÁO SỞ HỮU CÔNG NGHIỆP SỐ 429 TẬP B - QUYỀN 2 (12.2023)

- (11) **3-0037413**
- (15) 26/10/2023 (51) 19-08
- (21) 3-2021-02331 (22) 23/09/2021
- (18) 23/09/2026
- (54) NHÃN SẢN PHẨM (28) 1
- (45) 25/12/2023 429B (43) 25/08/2022 413A
- (73) CÔNG TY TNHH ĐẦU TƯ PHÁT TRIỂN THƯƠNG MẠI VÀ DỊCH VỤ ĐẠT LINH HƯƠNG (VN)
Số 345 đường Nguyễn Văn Cừ, phường Võ Cường, thành phố Bắc Ninh, tỉnh Bắc Ninh
- (72) Nguyễn Việt Hùng (VN)
- (74) Công ty Luật TNHH LEADCONSULT (LEADCONSULT)
- (55)



- (11) **3-0037414**
(15) 26/10/2023 (51) 23-02
(21) 3-2022-00072 (22) 11/01/2022
(18) 11/01/2027
(54) **CHẬU RỬA** (28) 1
(30) US 29/799,658 15/07/2021 US;
(45) 25/12/2023 429B (43) 25/05/2022 410A
(73) **AS AMERICA, INC. (US)**
30 Knightsbridge Road, Piscataway, NJ 08854, United States of America
(72) 1. JEAN-JACQUES L'HENAFF (FR)
2. JACOB NITZ (US)
3. PAUL FLOWERS (GB)
4. GREG REINECKER (US)
(74) Công ty Luật TNHH T&G (TGVN)
(55)

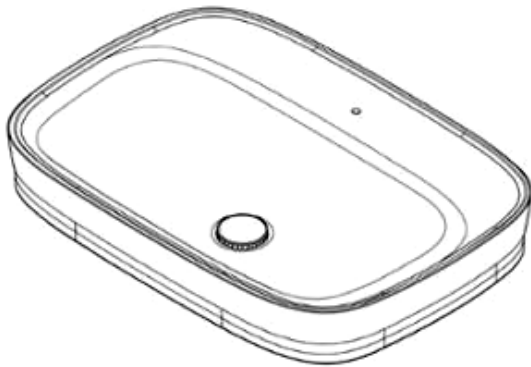

1.1

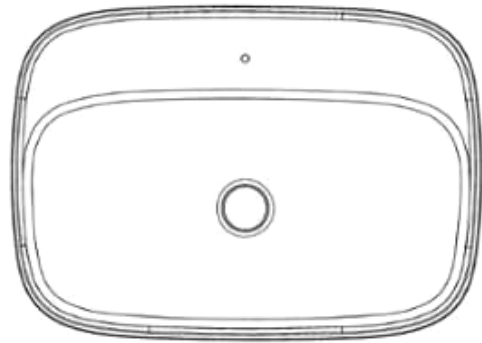

1.2

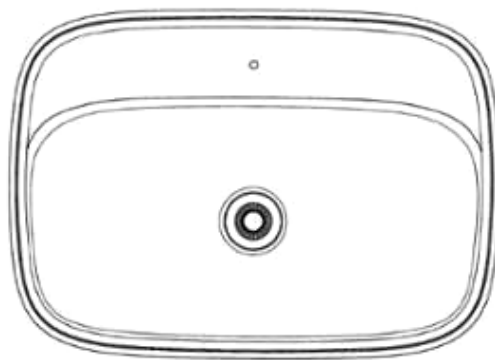

1.3

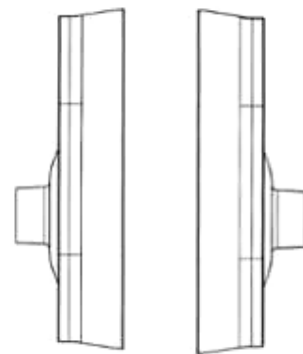

1.4

1.5

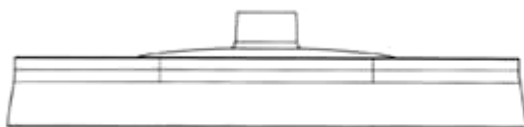

1.6

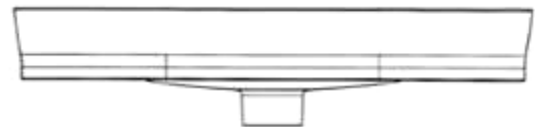

1.7

- (11) **3-0037415**
(15) 26/10/2023 (51) 23-02
(21) 3-2022-00076 (22) 11/01/2022
(18) 11/01/2027
(54) **ĐẦU VÒI HOA SEN** (28) 1
(30) US 29/799,671 15/07/2021 US;
(45) 25/12/2023 429B (43) 25/05/2022 410A
(73) AS AMERICA, INC. (US)
30 Knightsbridge Road, Piscataway, NJ 08854, United States of America
(72) 1. JEAN-JACQUES L'HENAFF (FR)
2. KI BOK SONG (US)
3. JACOB NITZ (US)
4. PAUL FLOWERS (GB)
5. GREG REINECKER (US)
(74) Công ty Luật TNHH T&G (TGVN)
(55)

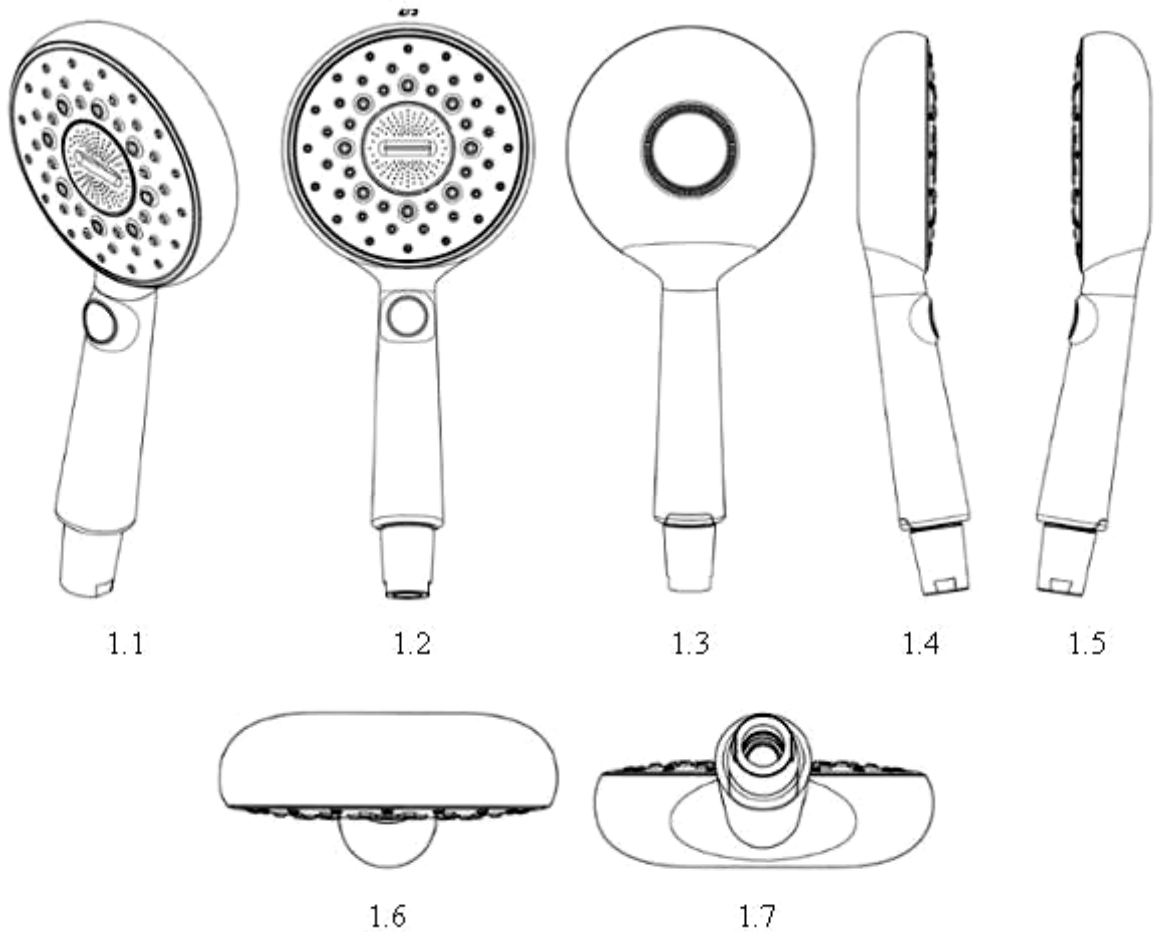

- (11) **3-0037416**
(15) 26/10/2023 (51) 23-02
(21) 3-2022-00077 (22) 11/01/2022
(18) 11/01/2027
(54) **VÒI HOA SEN** (28) 1
(30) US 29/799,673 15/07/2021 US;
(45) 25/12/2023 429B (43) 27/02/2023 419
(73) **AS AMERICA, INC. (US)**
30 Knightsbridge Road, Piscataway, NJ 08854, United States of America
(72) 1. JEAN-JACQUES L'HENAFF (FR)
2. KI BOK SONG (US)
3. JACOB NITZ (US)
4. PAUL FLOWERS (GB)
5. GREG REINECKER (US)
(74) Công ty Luật TNHH T&G (TGVN)
(55)

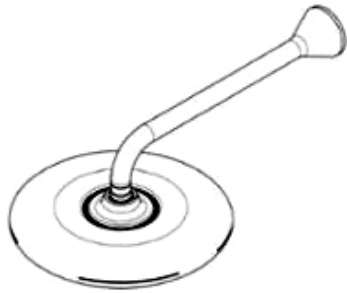

1.1



1.2



1.3

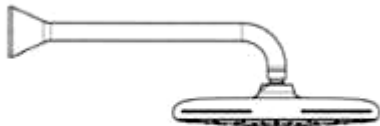

1.4

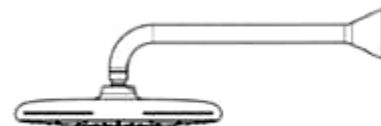

1.5

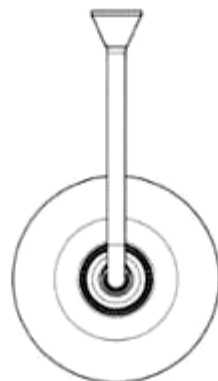

1.6



1.7

- (11) **3-0037417**
- (15) 26/10/2023
- (21) 3-2022-00066
- (18) 11/01/2027
- (54) **CHẬU RỬA**
- (30) US 29/799,656 15/07/2021 US;
- (45) 25/12/2023 429B
- (73) AS AMERICA, INC. (US)
30 Knightsbridge Road, Piscataway, NJ 08854, United States of America
- (72) 1. JEAN-JACQUES L'HENAFF (FR)
2. KI BOK SONG (US)
3. JACOB NITZ (US)
4. ALISON J. LYONS (US)
5. PAUL FLOWERS (GB)
6. GREG REINECKER (US)
- (74) Công ty Luật TNHH T&G (TGVN)
- (55)

- (51) 23-02
- (22) 11/01/2022
- (28) 1
- (43) 25/05/2022 410A

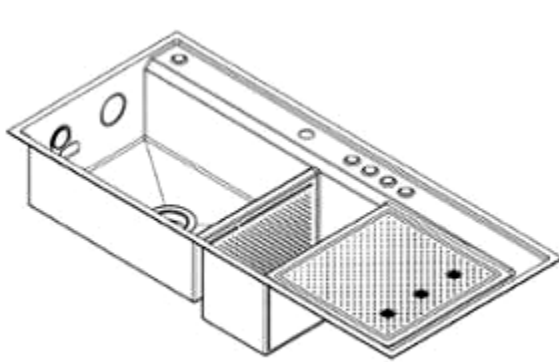

1.1

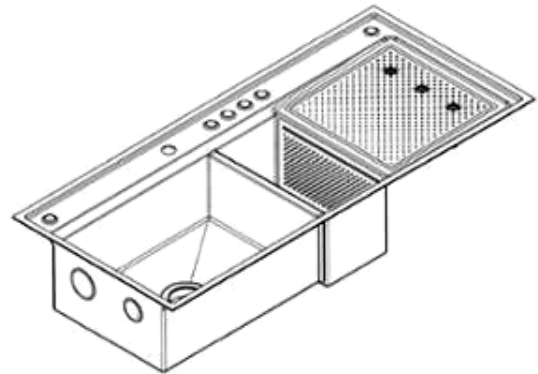

1.2

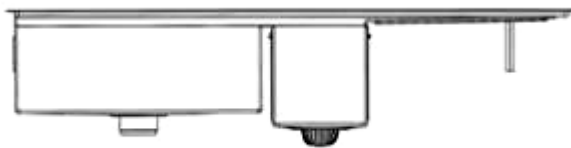

1.3



1.4

1.5

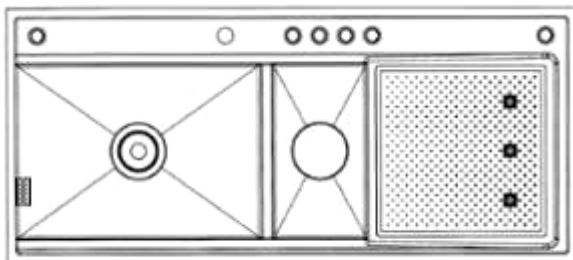

1.6

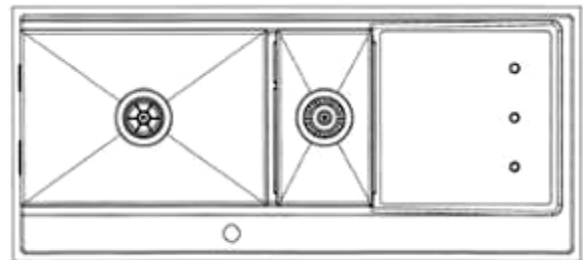

1.7

- (11) **3-0037418**
(15) 26/10/2023 (51) 23-02
(21) 3-2022-00067 (22) 11/01/2022
(18) 11/01/2027
(54) TỦ CHẬU RỬA (28) 1
(30) US 29/799,652 15/07/2021 US;
(45) 25/12/2023 429B (43) 25/05/2022 410A
(73) AS AMERICA, INC. (US)
30 Knightsbridge Road, Piscataway, NJ 08854, United States of America
(72) 1. JEAN-JACQUES L'HENAFF (FR)
2. KI BOK SONG (US)
3. JACOB NITZ (US)
4. PAUL FLOWERS (GB)
5. GREG REINECKER (US)
(74) Công ty Luật TNHH T&G (TGVN)
(55)

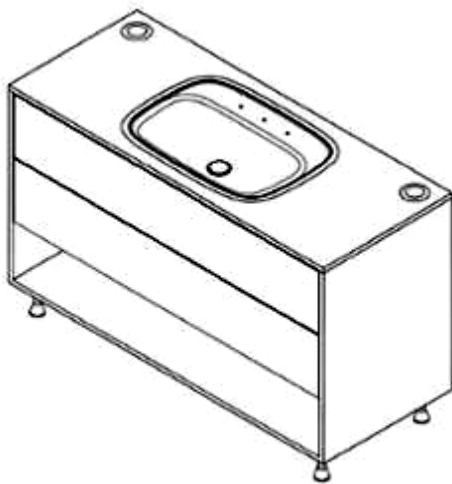

1.1

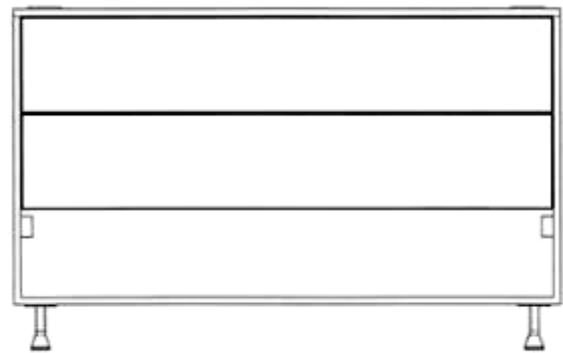

1.2

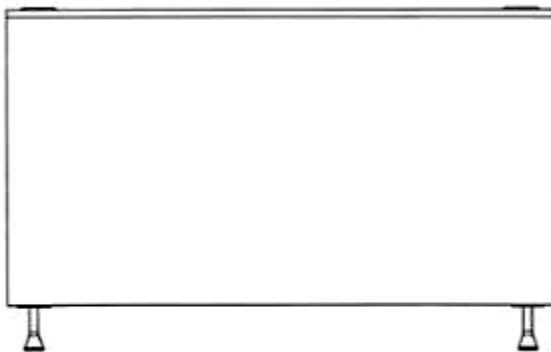

1.3



1.4



1.5

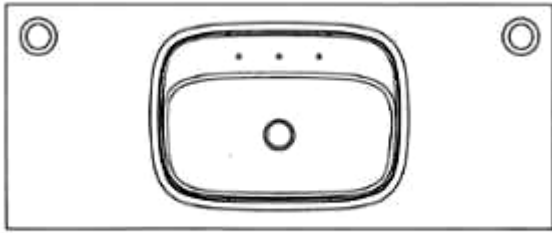

1.6



1.7

CÔNG BÁO SỞ HỮU CÔNG NGHIỆP SỐ 429 TẬP B - QUYỂN 2 (12.2023)

- (11) **3-0037419**
(15) 26/10/2023 (51) 19-08
(21) 3-2022-01446 (22) 19/07/2022
(18) 19/07/2027
(54) NHÃN SẢN PHẨM (28) 1
(45) 25/12/2023 429B (43) 25/10/2022 415A
(73) CÔNG TY CỔ PHẦN CHẾ BIẾN THỰC PHẨM CAO BẰNG (VN)
(NR ông Nguyễn Văn Phúc), thôn Thượng Thôn, xã Đông Tiến, huyện Yên Phong,
tỉnh Bắc Ninh
(72) Trần Thị Vượng (VN)
(74) Công ty TNHH Sở hữu trí tuệ và Công nghệ Thủ đô (CAPITAL IP&T CO.LTD.)
(55)



CÔNG BÁO SỞ HỮU CÔNG NGHIỆP SỐ 429 TẬP B - QUYỀN 2 (12.2023)

- (11) **3-0037420**
(15) 26/10/2023 (51) 19-08
(21) 3-2022-01447 (22) 19/07/2022
(18) 19/07/2027
(54) NHÃN SẢN PHẨM (28) 1
(45) 25/12/2023 429B (43) 25/10/2022 415A
(73) CÔNG TY CỔ PHẦN CHẾ BIẾN THỰC PHẨM CAO BẰNG (VN)
(NR ông Nguyễn Văn Phúc), thôn Thượng Thôn, xã Đông Tiến, huyện Yên Phong,
tỉnh Bắc Ninh
(72) Trần Thị Vượng (VN)
(74) Công ty TNHH Sở hữu trí tuệ và Công nghệ Thủ đô (CAPITAL IP&T CO.LTD.)
(55)



- (11) **3-0037421**
(15) 31/10/2023 (51) 06-99
(21) 3-2022-01030 (22) 30/05/2022
(18) 30/05/2027
(54) MÁNG (28) 1
(30) 29/836,738 28/04/2022 US;
(45) 25/12/2023 429B (43) 26/09/2022 414A
(73) WORKLIFE BRANDS LLC (US)
500 Staples Drive, Framingham, Massachusetts 01702, United States
(72) 1. JESSICA N. MONSALVE (US)
2. LOGAN P. STEINFELD (US)
(74) Công ty TNHH Trường Xuân (AGELESS CO.,LTD.)
(55)

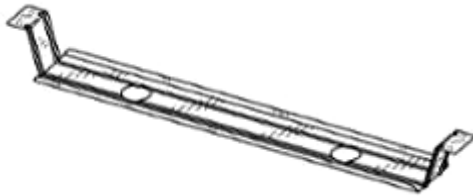

1.1

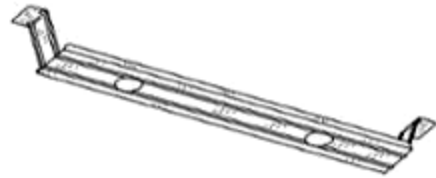

1.2



1.3



1.4



1.5



1.6



1.7



1.8

- (11) **3-0037422**
(15) 31/10/2023 (51) 08-01; 08-05
(21) 3-2019-02182 (22) 28/08/2019
(18) 28/08/2024
(54) DỤNG CỤ ĐỤC DỪA (28) 1
(45) 25/12/2023 429B (43) 25/03/2021 396A
(73) K FRESH CO., LTD. (TH)
No. 98/38 moo 6, Bangmuangmai sub-district, Muang samutprakarn district,
Samutprakarn 10270, Thailand
(72) 1. KEMTAS MANUSRUNGSRI (TH)
2. WARAPORN MANUSRUNGSRI (TH)
(74) Công ty TNHH Trà và cộng sự (TRA & ASSOCIATES CO.,LTD)
(55)



1.1

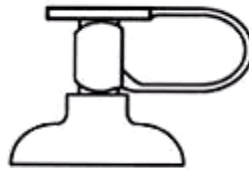

1.2

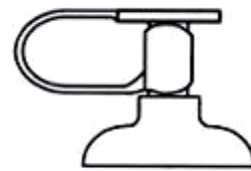

1.3

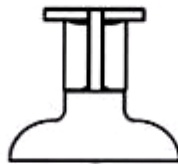

1.4



1.5

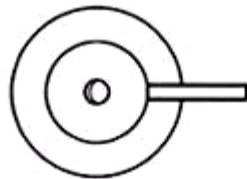

1.6

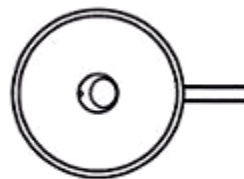

1.7

- (11) **3-0037423**
(15) 31/10/2023 (51) 09-05
(21) 3-2022-01582 (22) 08/08/2022
(18) 08/08/2027
(54) BAO GÓI ĐỰNG THỰC PHẨM (28) 1
(45) 25/12/2023 429B (43) 25/10/2022 415A
(73) CÔNG TY TNHH THỰC PHẨM ORION VINA (VN)
Lô E-13-CN đường NA3, khu công nghiệp Mỹ Phước 2, phường Mỹ Phước, thị xã
Bến Cát, tỉnh Bình Dương
(72) 1. TRẦN ĐÌNH ANH KHOA (VN)
2. ĐỖ THỊ BÍCH TRÂM (VN)
3. NGUYỄN VĂN HÀO (VN)
(74) Công ty Luật TNHH ROUSE Việt Nam (ROUSE LEGAL VIETNAM LTD.)
(55)



1.1



1.2

- (11) **3-0037424**
(15) 31/10/2023 (51) 09-05
(21) 3-2022-01583 (22) 08/08/2022
(18) 08/08/2027
(54) BAO GÓI ĐỰNG THỰC PHẨM (28) 1
(45) 25/12/2023 429B (43) 25/10/2022 415A
(73) CÔNG TY TNHH THỰC PHẨM ORION VINA (VN)
Lô E-13-CN đường NA3, khu công nghiệp Mỹ Phước 2, phường Mỹ Phước, thị xã
Bến Cát, tỉnh Bình Dương
(72) 1. PHẠM MINH VÀNG (VN)
2. LƯU PHƯỚC TIÊN (VN)
(74) Công ty Luật TNHH ROUSE Việt Nam (ROUSE LEGAL VIETNAM LTD.)
(55)



1.1



1.2

- (11) **3-0037425**
(15) 31/10/2023 (51) 25-01
(21) 3-2022-01636 (22) 11/08/2022
(18) 11/08/2027
(54) KHUNG BAO CỬA (28) 1
(45) 25/12/2023 429B (43) 25/11/2022 416A
(73) CÔNG TY CỔ PHẦN TẬP ĐOÀN EUROVIEW (VN)
Số 150 đường Cổ Bi, xã Cổ Bi, huyện Gia Lâm, thành phố Hà Nội
(72) Nguyễn Thị Trung Thủy (VN)
(74) Công ty TNHH Sở hữu trí tuệ Gia Việt (GIAVIET CO., LTD.)
(55)

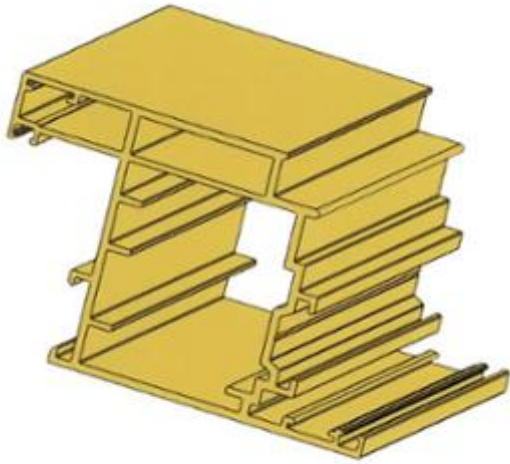

1.1

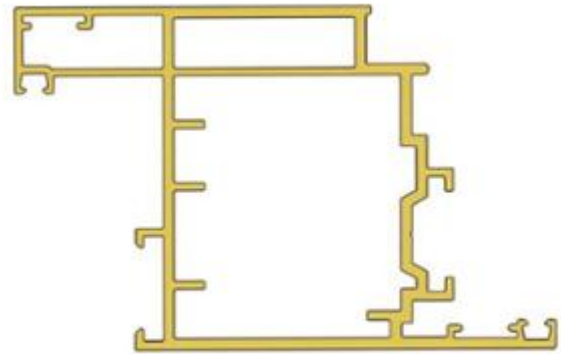

1.2



1.3



1.4



1.5

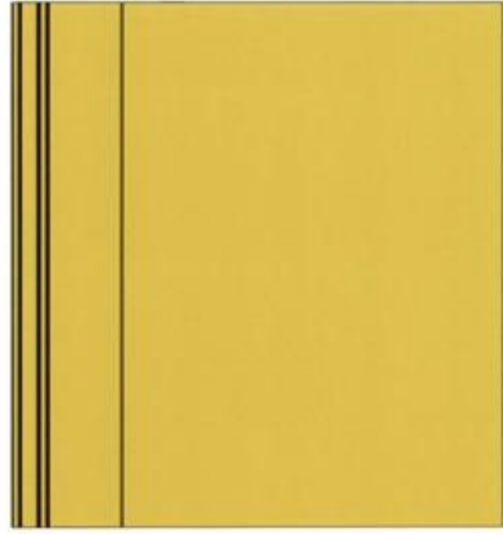

1.6

- (11) **3-0037426**
(15) 31/10/2023 (51) 09-03
(21) 3-2019-03195 (22) 09/12/2019
(18) 09/12/2024
(54) **HỘP ĐỰNG THỰC PHẨM BẢO VỆ SỨC KHỎE** (28) 1
(45) 25/12/2023 429B (43) 27/07/2020 388
(73) **NGUYỄN VIỆT BÌNH (VN)**
Số 28 Hàng Cáp, phường Quang Trung, thành phố Nam Định, tỉnh Nam Định
(72) **Nguyễn Kim Giang (VN)**
(55)



1.1



1.2

- (11) **3-0037427**
(15) 31/10/2023
(21) 3-2019-03199
(18) 09/12/2024
(54) **HỘP ĐỰNG DUNG DỊCH PHỤ KHOA**
(45) 25/12/2023 429B
(73) **NGUYỄN VIỆT BÌNH (VN)**
Số 28 Hàng Cáp, phường Quang Trung, thành phố Nam Định, tỉnh Nam Định
(72) **Nguyễn Kim Giang (VN)**
(55)
- (51) 09-03
(22) 09/12/2019
(28) 1
(43) 27/07/2020 388



1.1



1.2

- (11) **3-0037428**
(15) 31/10/2023
(21) 3-2019-03200
(18) 09/12/2024
(54) **HỘP ĐỰNG DUNG DỊCH PHỤ KHOA**
(45) 25/12/2023 429B
(73) **NGUYỄN VIỆT BÌNH (VN)**
Số 28 Hàng Cáp, phường Quang Trung, thành phố Nam Định, tỉnh Nam Định
(72) **Nguyễn Kim Giang (VN)**
(55)
- (51) 09-03
(22) 09/12/2019
(28) 1
(43) 27/07/2020 388



1.1



1.2

- (11) **3-0037429**
(15) 31/10/2023 (51) 24-03
(21) 3-2022-00464 (22) 16/03/2022
(18) 16/03/2027
(54) **ĐĨA ĐỆM CỘT SỐNG** (28) 1
(45) 25/12/2023 429B (43) 27/06/2022 411A
(73) **CÔNG TY CỔ PHẦN IQ-LIFE (VN)**
R1-10-06, phòng 06, tầng 10, tháp R1, tòa nhà the EverRich 1, số 968 đường Ba Tháng Hai, phường 15, quận 11, thành phố Hồ Chí Minh
(72) **Bùi Minh Thành (VN)**
(74) **Công ty TNHH Sở hữu trí tuệ và Công nghệ Thủ đô (CAPITAL IP&T CO.LTD.)**
(55)

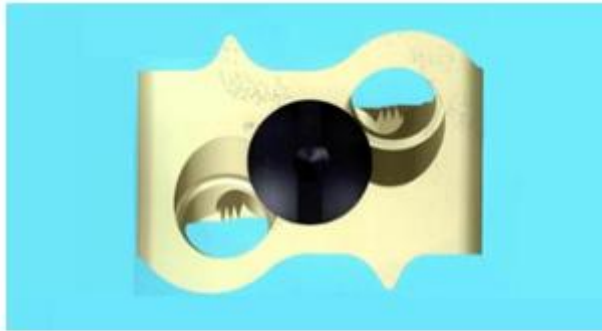

1.1

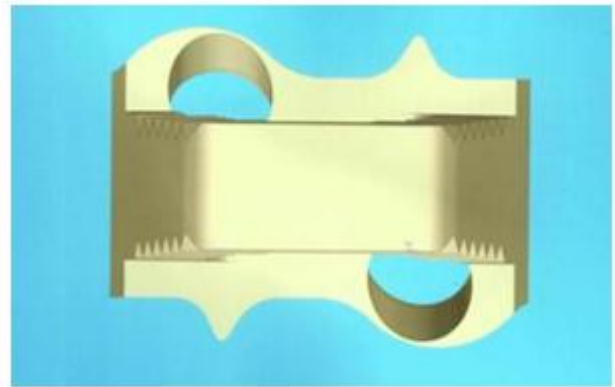

1.2

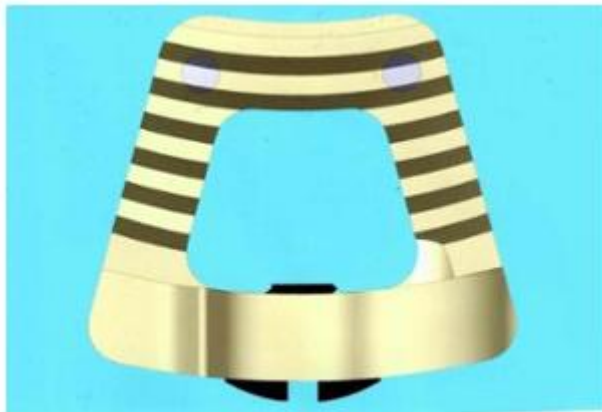

1.3

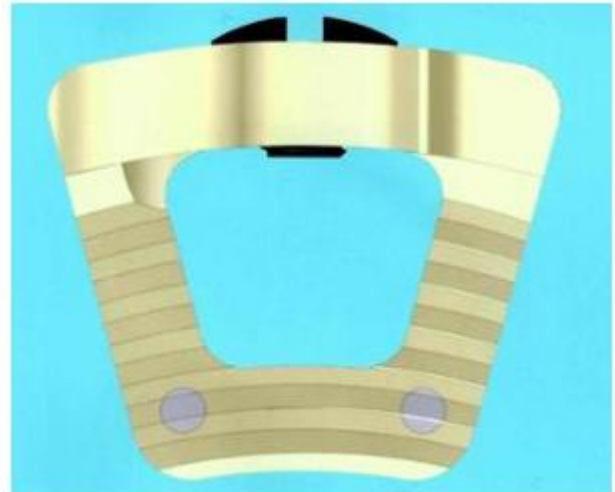

1.4

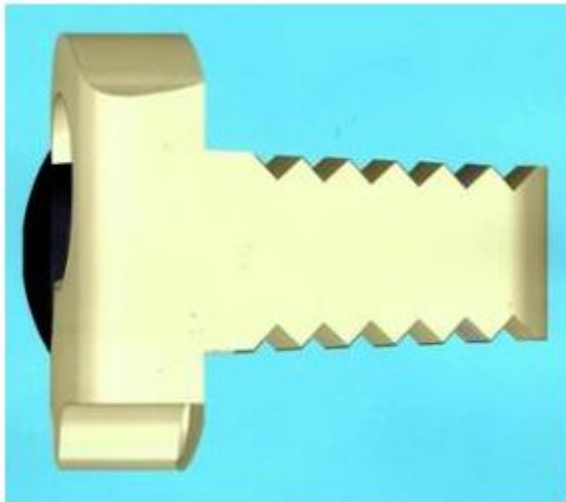

1.5

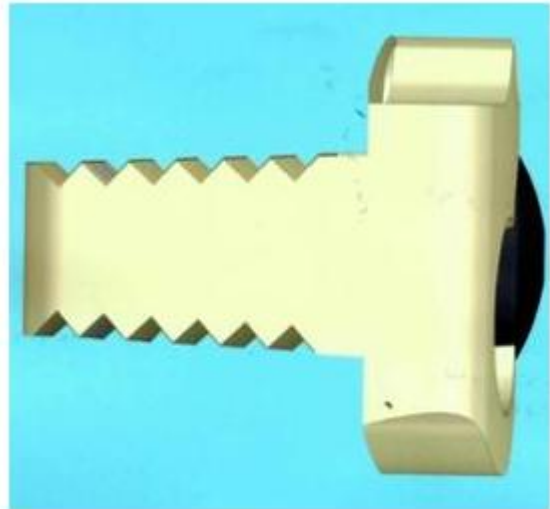

1.6

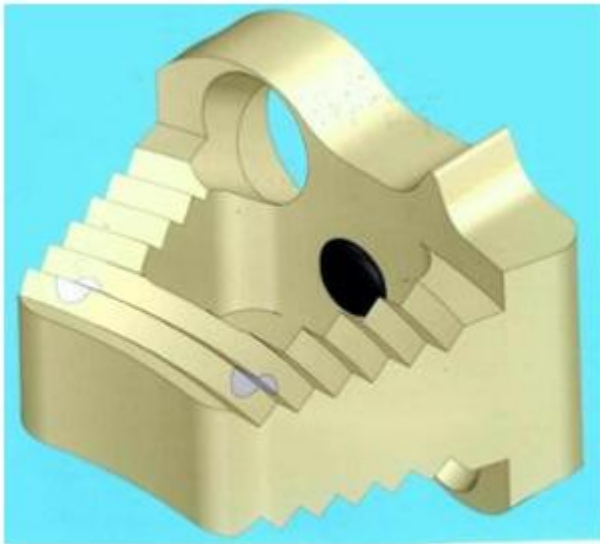

1.7

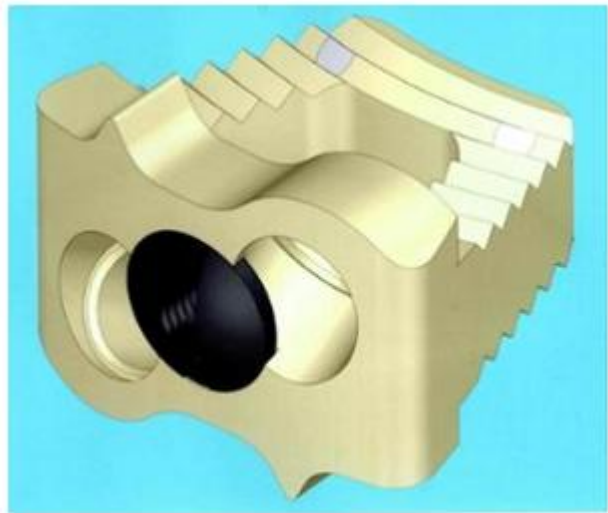

1.8



1.9

- (11) **3-0037430**
(15) 31/10/2023 (51) 12-15
(21) 3-2022-02078 (22) 28/09/2022
(18) 28/09/2027
(54) LỚP XE (28) 1
(30) 29/833,843 07/04/2022 US;
(45) 25/12/2023 429B (43) 26/12/2022 417A
(73) THE GOODYEAR TIRE & RUBBER COMPANY (US)
200 Innovation Way, Akron, Ohio 44316, United States of America
(72) Alexander Kyle Binder (US)
(74) Công ty Cổ phần Sở hữu công nghiệp INVESTIP (INVESTIP)
(55)



1.1



1.2

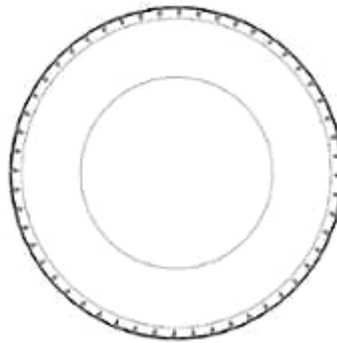

1.3

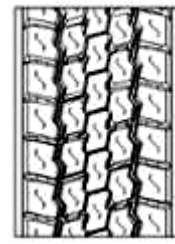

1.4

- (11) **3-0037431**
(15) 31/10/2023 (51) 12-15
(21) 3-2022-02079 (22) 28/09/2022
(18) 28/09/2027
(54) LỚP XE (28) 1
(30) 29/833,840 07/04/2022 US;
(45) 25/12/2023 429B (43) 26/12/2022 417A
(73) THE GOODYEAR TIRE & RUBBER COMPANY (US)
200 Innovation Way, Akron, Ohio 44316, United States of America
(72) Yash Rajesh Khambayat (IN)
(74) Công ty Cổ phần Sở hữu công nghiệp INVESTIP (INVESTIP)
(55)



1.1

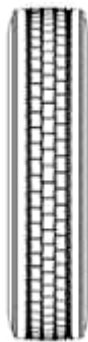

1.2

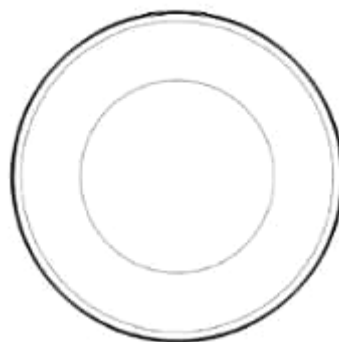

1.3

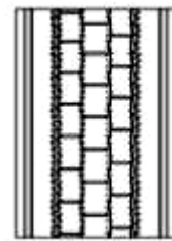

1.4

CÔNG BÁO SỞ HỮU CÔNG NGHIỆP SỐ 429 TẬP B - QUYỀN 2 (12.2023)

- (11) **3-0037432**
(15) 31/10/2023 (51) 09-03
(21) 3-2021-02341 (22) 23/09/2021
(18) 23/09/2026
(54) **HỘP BÁNH** (28) 1
(45) 25/12/2023 429B (43) 27/01/2023 418A
(73) **CÔNG TY CỔ PHẦN BÁNH KẸO TRÀNG AN 2- VIỆT NAM (VN)**
Số 233, đường Sào Nam, phường Nghi Thu, thị xã Cửa Lò, tỉnh Nghệ An
(72) **Trịnh Sỹ (VN)**
(74) **Công ty TNHH T&T INVENMARK Sở hữu trí tuệ Quốc tế (T&T INVENMARK CO., LTD.)**
(55)

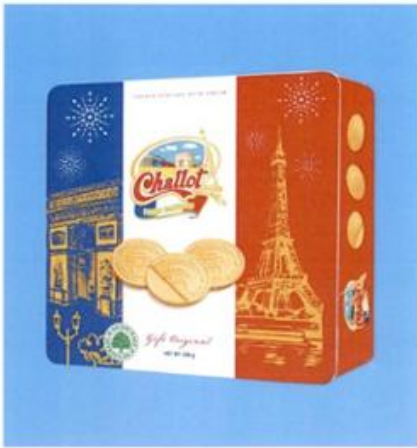

1.1



1.2



1.3



1.4



1.5



1.6



1.7

- (11) **3-0037433**
(15) 31/10/2023 (51) 27-02; 27-99
(21) 3-2021-00047 (22) 11/01/2021
(18) 11/01/2026
(54) THÂN THUỐC LÁ ĐIỆN TỬ (28) 2
(30) 202030368831.0 09/07/2020 CN;
(45) 25/12/2023 429B (43) 25/05/2022 410A
(73) SHENZHEN RELX TECHNOLOGY CO., LTD. (CN)
4F, Building 2, Wangda Industrial District, West Side Of Songbai Road, Tangtou
Community, Shiyan Street, Baoan District, Shenzhen City, Guangdong Province
518108, China
(72) 1. LIU, AIQING (CN)
2. CHEN, CHEN (CN)
(74) Công ty Luật TNHH T&G (TGVN)
(55)

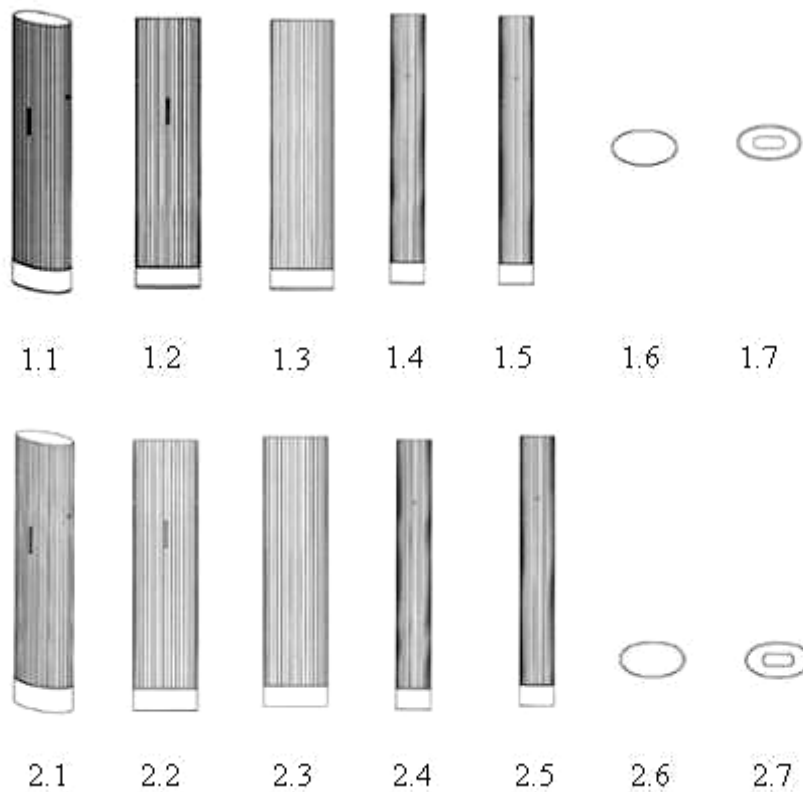

- (11) **3-0037434**
(15) 31/10/2023 (51) 09-03
(21) 3-2022-01878 (22) 05/09/2022
(18) 05/09/2027
(54) HỘP (28) 1
(45) 25/12/2023 429B (43) 25/11/2022 416A
(73) CÔNG TY TNHH MỸ PHẨM DƯỢC SÀI GÒN (VN)
48 đường số 19E, phường Bình Trị Đông B, quận Bình Tân, thành phố Hồ Chí Minh
(72) Trần Thị Bạch Tuyết (VN)
(55)



1.1



1.2

- (11) **3-0037435**
(15) 01/11/2023 (51) 25-01
(21) 3-2022-01749 (22) 19/08/2022
(18) 19/08/2027
(54) THANH KIM LOẠI ĐỊNH HÌNH (28) 1
(45) 25/12/2023 429B (43) 26/12/2022 417A
(73) CÔNG TY TNHH FRAVI VIỆT NAM (VN)
Tổ dân phố Tứ Mỹ, phường Phùng Chí Kiên, thị xã Mỹ Hòa, tỉnh Hưng Yên
(72) Đỗ Văn Được (VN)
(55)

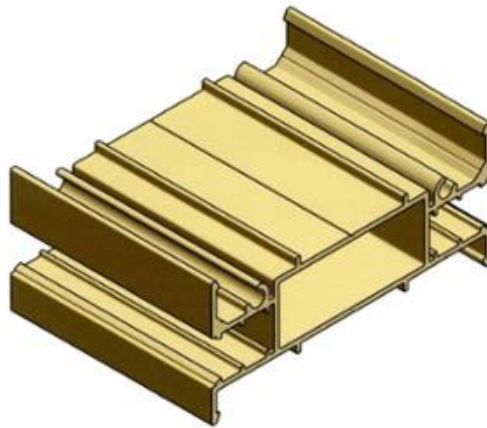

1.1

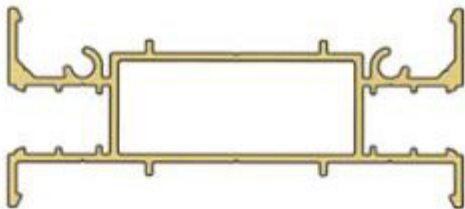

1.2

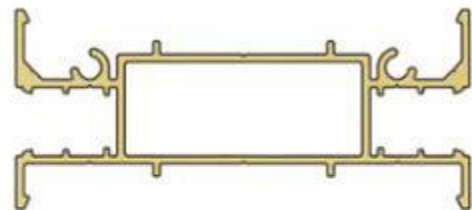

1.3



1.4

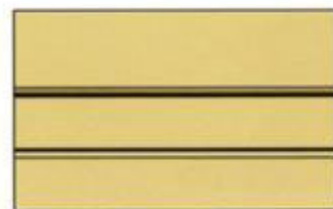

1.5



1.6



1.7

- (11) **3-0037436**
(15) 01/11/2023 (51) 25-01
(21) 3-2022-01751 (22) 19/08/2022
(18) 19/08/2027
(54) THANH KIM LOẠI ĐỊNH HÌNH (28) 1
(45) 25/12/2023 429B (43) 26/12/2022 417A
(73) CÔNG TY TNHH FRAVI VIỆT NAM (VN)
Tổ dân phố Tứ Mỹ, phường Phùng Chí Kiên, thị xã Mỹ Hòa, tỉnh Hưng Yên
(72) Đỗ Văn Đượ (VN)
(55)

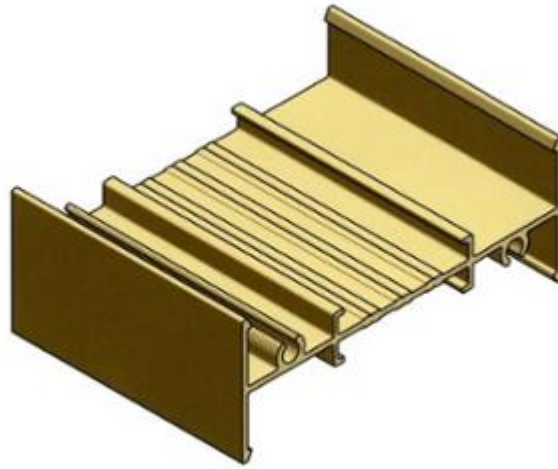

1.1

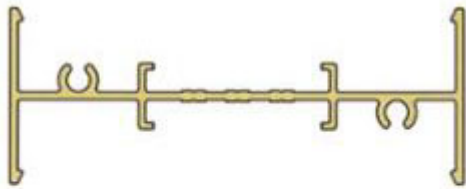

1.2



1.4

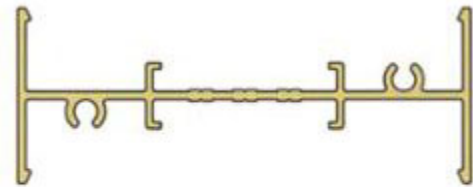

1.3



1.5

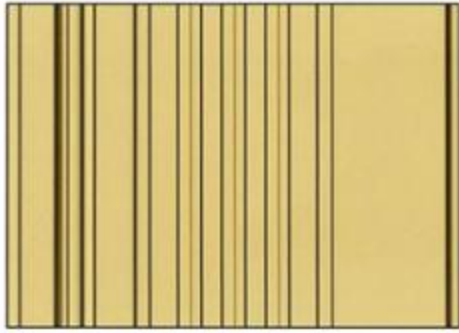

1.6

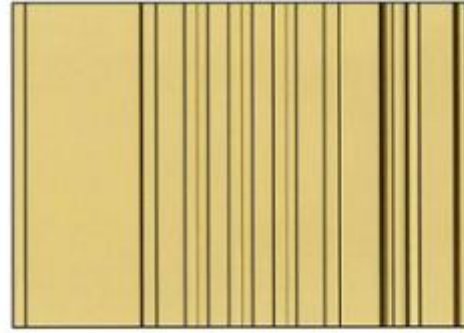

1.7

- (11) **3-0037437**
(15) 01/11/2023 (51) 25-01
(21) 3-2022-01753 (22) 19/08/2022
(18) 19/08/2027
(54) THANH KIM LOẠI ĐỊNH HÌNH (28) 1
(45) 25/12/2023 429B (43) 26/12/2022 417A
(73) CÔNG TY TNHH FRAVI VIỆT NAM (VN)
Tổ dân phố Tứ Mỹ, phường Phùng Chí Kiên, thị xã Mỹ Hòa, tỉnh Hưng Yên
(72) Đỗ Văn Được (VN)
(55)

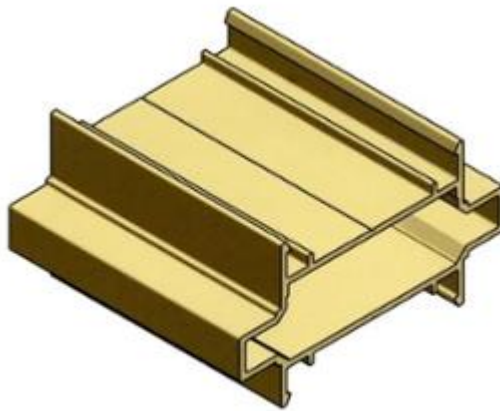

1.1

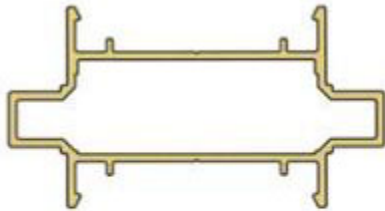

1.2

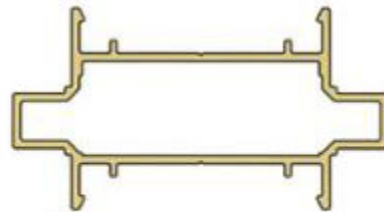

1.3



1.4



1.5

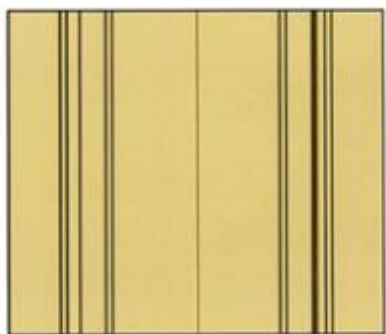

1.6

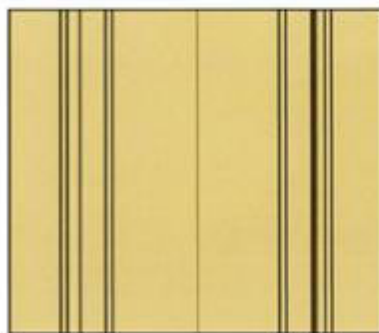

1.7

- (11) **3-0037438**
(15) 01/11/2023 (51) 26-03
(21) 3-2022-01071 (22) 02/06/2022
(18) 02/06/2027
(54) ĐÈN CHIẾU SÁNG (28) 1
(45) 25/12/2023 429B (43) 25/08/2022 413A
(73) CÔNG TY CỔ PHẦN CHIẾU SÁNG ĐÔ THỊ HOÀNG GIA (VN)
Số 157 phố Phương Mai, phường Phương Mai, quận Đống Đa, thành phố Hà Nội
(72) 1. XIE NAI PENG (CN)
2. TU JIAN (CN)
(55)

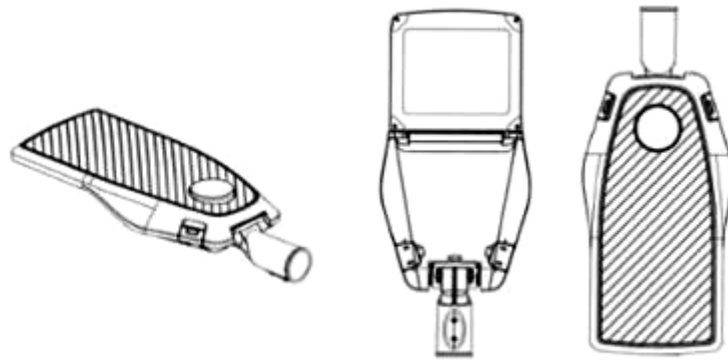

1.1

1.2

1.3



1.4

1.5

1.6

1.7

(11) **3-0037439**

(15) 01/11/2023

(21) 3-2022-01072

(18) 02/06/2027

(54) ĐÈN CHIẾU SÁNG

(45) 25/12/2023 429B

(73) CÔNG TY CỔ PHẦN CHIẾU SÁNG ĐÔ THỊ HOÀNG GIA (VN)

Số 157 phố Phương Mai, phường Phương Mai, quận Đống Đa, thành phố Hà Nội

(72) 1. WAN CHANG WEI (CN)

2. YUAN XIAO PEI (CN)

3. ZHOU QING (CN)

4. LI JIANG HAI (CN)

(55)

(51) 26-03

(22) 02/06/2022

(28) 1

(43) 25/08/2022 413A

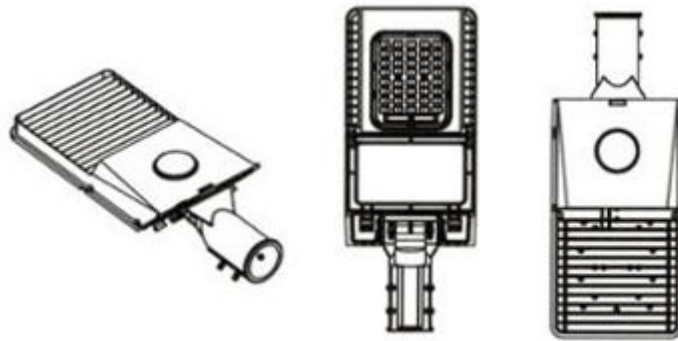

1.1

1.2

1.3



1.4

1.5

1.6

1.7

- (11) **3-0037440**
(15) 01/11/2023
(21) 3-2021-02684
(18) 27/10/2026
(54) XE MÁY
(45) 25/12/2023 429B
(73) CÔNG TY CỔ PHẦN PHƯƠNG ĐÔNG (VN)
Thôn Chí Trung, xã Tân Quang, huyện Văn Lâm, tỉnh Hưng Yên
(72) Lê Anh Tuấn (VN)
(74) Công ty Luật TNHH Phương Hoàng (PHOENIX LAW)
(55)
- (51) 12-11
(22) 27/10/2021
(28) 1
(43) 26/12/2022 417A



1.1



1.2



1.3



1.4



1.5



1.6



1.7



1.8



1.9

CÔNG BÁO SỞ HỮU CÔNG NGHIỆP SỐ 429 TẬP B - QUYỀN 2 (12.2023)

- (11) **3-0037441**
(15) 01/11/2023 (51) 19-08
(21) 3-2022-00565 (22) 30/03/2022
(18) 30/03/2027
(54) NHÃN SẢN PHẨM (28) 1
(45) 25/12/2023 429B (43) 25/11/2022 416A
(73) CÔNG TY TNHH XNK NANOIL USA (VN)
Lô Q13 đường số 11, KCN Hải Sơn mở rộng (GD 3+4), xã Đức Hòa Hạ, huyện Đức Hòa, tỉnh Long An
(72) Mai Xuân Quang (VN)
(55)



CÔNG BÁO SỞ HỮU CÔNG NGHIỆP SỐ 429 TẬP B - QUYỀN 2 (12.2023)

- (11) **3-0037442**
(15) 01/11/2023 (51) 19-08
(21) 3-2022-01257 (22) 24/06/2022
(18) 24/06/2027
(54) NHÃN SẢN PHẨM (28) 1
(45) 25/12/2023 429B (43) 26/09/2022 414A
(73) **HỘ KINH DOANH VÕ VĂN THANH (VN)**
1017 Lò Gốm, phường 7, quận 6, thành phố Hồ Chí Minh
(72) Võ Văn Thanh (VN)
(55)



- (11) **3-0037443**
(15) 01/11/2023 (51) 19-08
(21) 3-2022-01696 (22) 16/08/2022
(18) 16/08/2027
(54) NHÃN SẢN PHẨM (28) 1
(45) 25/12/2023 429B (43) 25/11/2022 416A
(73) CÔNG TY TNHH MỘT THÀNH VIÊN KEM CHÂU ĐỐC - SÀI GÒN (VN)
Số 622 Thủ Khoa Huân, phường Châu Phú B, thành phố Châu Đốc, tỉnh An Giang
(72) Tạ Thị Thu Thủy (VN)
(55)



CÔNG BÁO SỞ HỮU CÔNG NGHIỆP SỐ 429 TẬP B - QUYỀN 2 (12.2023)

- (11) **3-0037444**
(15) 01/11/2023 (51) 19-08
(21) 3-2022-01697 (22) 16/08/2022
(18) 16/08/2027
(54) NHÃN SẢN PHẨM (28) 1
(45) 25/12/2023 429B (43) 25/11/2022 416A
(73) CÔNG TY TNHH MỘT THÀNH VIÊN KEM CHÂU ĐỐC - SÀI GÒN (VN)
Số 622 Thủ Khoa Huân, phường Châu Phú B, thành phố Châu Đốc, tỉnh An Giang
(72) Tạ Thị Thu Thủy (VN)
(55)



- (11) **3-0037445**
(15) 02/11/2023
(21) 3-2022-00245
(18) 28/01/2027
(54) GẠCH
(45) 25/12/2023 429B
(73) HÀ NGỌC TUÂN (VN)
Tổ 1, thị trấn Chi Đông, huyện Mê Linh, thành phố Hà Nội
(72) Hà Ngọc Tuấn (VN)
(74) Công ty Luật TNHH ELITE (ELITE LAW FIRM)
(55)
- (51) 25-01
(22) 28/01/2022
(28) 1
(43) 27/01/2023 418A



1.1



1.2



1.3



1.4



1.5

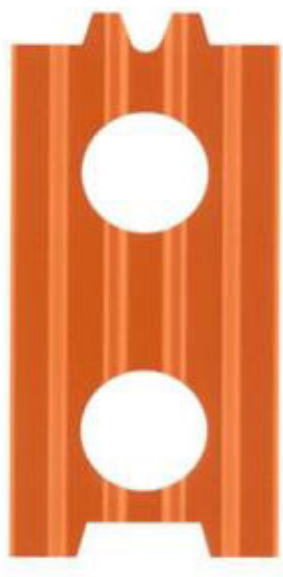

1.6

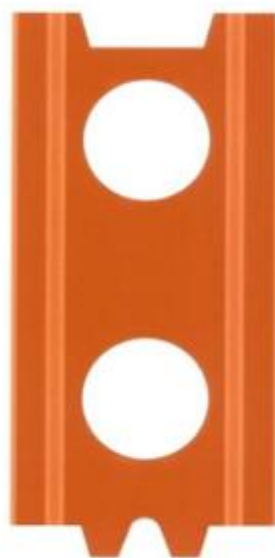

1.7

- (11) **3-0037446**
- (15) 02/11/2023
- (21) 3-2022-00246
- (18) 28/01/2027
- (54) GẠCH
- (45) 25/12/2023 429B
- (73) HÀ NGỌC TUÂN (VN)
Tổ 1, thị trấn Chi Đông, huyện Mê Linh, thành phố Hà Nội
- (72) Hà Ngọc Tuân (VN)
- (74) Công ty Luật TNHH ELITE (ELITE LAW FIRM)
- (55)
- (51) 25-01
- (22) 28/01/2022
- (28) 1
- (43) 27/01/2023 418A



1.1

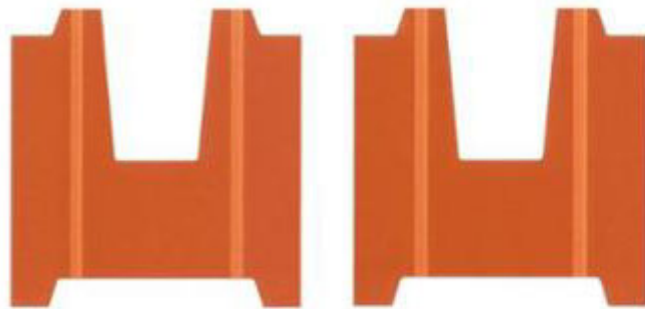

1.2

1.3



1.4



1.5

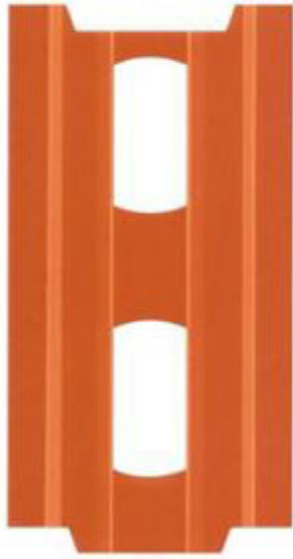

1.6



1.7

- (11) **3-0037447**
(15) 02/11/2023 (51) 09-03
(21) 3-2021-02340 (22) 23/09/2021
(18) 23/09/2026
(54) HỘP BÁNH (28) 1
(45) 25/12/2023 429B (43) 26/09/2022 414A
(73) CÔNG TY CỔ PHẦN BÁNH KẸO TRÀNG AN 2 - VIỆT NAM (VN)
Số 233, đường Sào Nam, phường Nghi Thu, thị xã Cửa Lò, tỉnh Nghệ An
(72) Trịnh Sỹ (VN)
(74) Công ty TNHH T&T INVENMARK Sở hữu trí tuệ Quốc tế (T&T INVENMARK
CO., LTD.)
(55)



1.1



1.2



1.3



1.4



1.5



1.6



1.7

- (11) **3-0037448**
(15) 02/11/2023
(21) 3-2020-01844
(18) 06/08/2025
(54) DÉP
(30) 29/723,462 06/02/2020 US;
(45) 25/12/2023 429B
(73) CROCS, INC. (US)
13601 Via Varra, Broomfield, Colorado 80020, United States of America
(72) MAYHEW, Alexander (US)
(74) Công ty Luật TNHH quốc tế BMVN (BMVN INTERNATIONAL LLC)
(55)

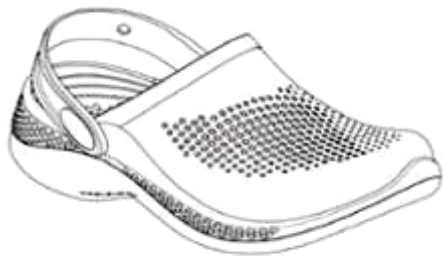

1.1



1.2



1.3

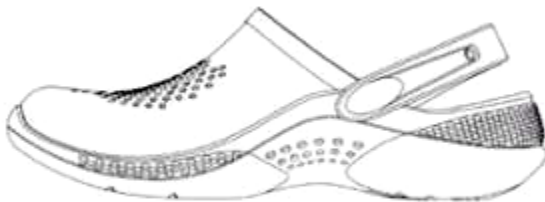

1.4

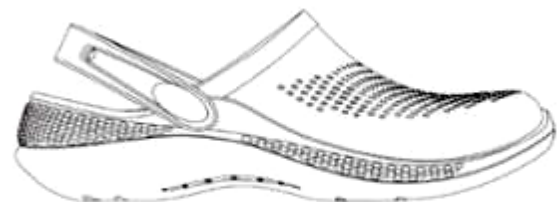

1.5



1.6



1.7



2.1



2.2



2.3



2.4



2.5



2.6



2.7

- (11) **3-0037449**
(15) 02/11/2023 (51) 09-05
(21) 3-2022-02102 (22) 30/09/2022
(18) 30/09/2027
(54) BAO GÓI (28) 1
(45) 25/12/2023 429B (43) 26/12/2022 417A
(73) CÔNG TY TNHH LƯƠNG THỰC HỒNG SƠN (VN)
Nhà 04, ngõ 02, Ngõ Đức Kế, phường Hồng Sơn, thành phố Vinh, tỉnh Nghệ An
(72) Trần Thị Kim Tuyền (VN)
(74) Công ty TNHH Sở hữu trí tuệ HA VIP (HAVIP CO., LTD.)
(55)



1.1



1.2

- (11) **3-0037450**
(15) 02/11/2023 (51) 23-04
(21) 3-2022-01672 (22) 15/08/2022
(18) 15/08/2027
(54) **THÂN CỦA THIẾT BỊ ĐIỀU HÒA KHÔNG KHÍ ĐEO ĐƯỢC** (28) 1
(30) 30-2022-0006591 17/02/2022 KR; 30-2022-0006581 17/02/2022 KR;
(45) 25/12/2023 429B (43) 25/11/2022 416A
(73) **LG ELECTRONICS INC. (KR)**
128, Yeoui-daero, Yeongdeungpo-gu, Seoul, 07336, Republic of Korea
(72) 1. YOOJEUNG HAN (KR)
2. SEUNGHO BAEK (KR)
(74) Công ty Luật TNHH T&G (TGVN)
(55)



1.1



1.2



1.3



1.4



1.5



1.6



1.7

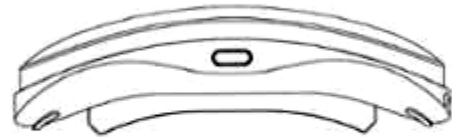

1.8

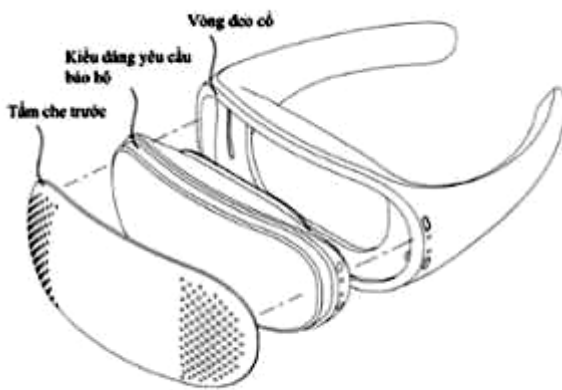

1.9

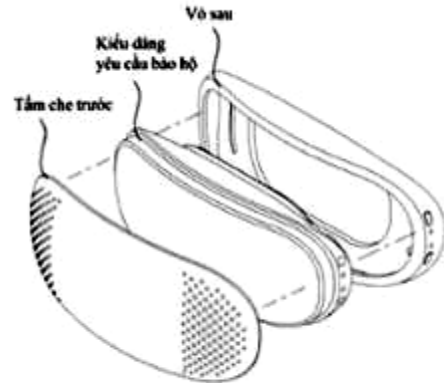

1.10

- (11) **3-0037451**
(15) 02/11/2023 (51) 23-04
(21) 3-2022-01674 (22) 15/08/2022
(18) 15/08/2027
(54) TẮM CHE DÙNG CHO THIẾT BỊ
ĐIỀU HÒA KHÔNG KHÍ ĐEO (28) 1
ĐƯỢC
(30) 30-2022-0006579 17/02/2022 KR;
(45) 25/12/2023 429B (43) 25/11/2022 416A
(73) LG ELECTRONICS INC. (KR)
128, Yeoui-daero, Yeongdeungpo-gu, Seoul, 07336, Republic of Korea
(72) 1. YOOJEUNG HAN (KR)
2. SEUNGHO BAEK (KR)
(74) Công ty Luật TNHH T&G (TGVN)
(55)

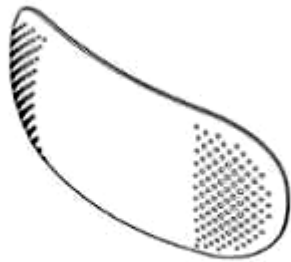

1.1

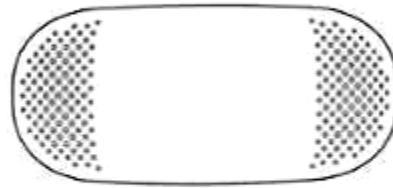

1.2

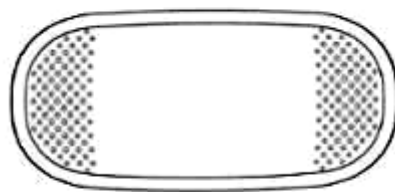

1.3

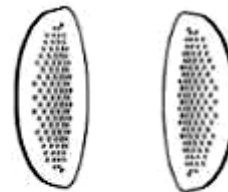

1.4

1.5



1.6



1.7

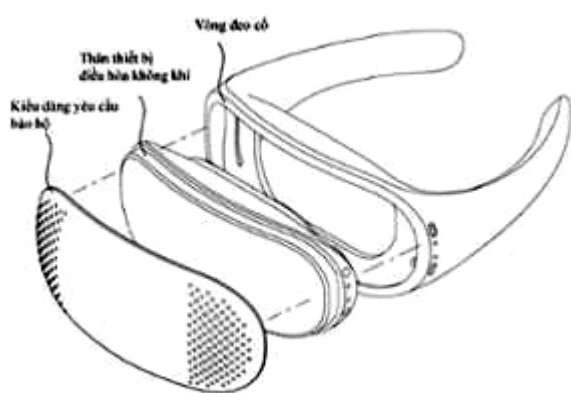

1.8

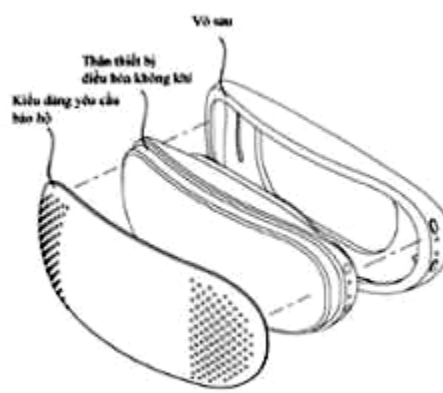

1.9

- (11) **3-0037452**
(15) 02/11/2023 (51) 23-04
(21) 3-2022-01677 (22) 15/08/2022
(18) 15/08/2027
(54) THIẾT BỊ ĐIỀU HÒA KHÔNG KHÍ ĐEO ĐƯỢC (28) 1
(30) 30-2022-0006588 17/02/2022 KR;
(45) 25/12/2023 429B (43) 25/11/2022 416A
(73) LG ELECTRONICS INC. (KR)
128, Yeoui-daero, Yeongdeungpo-gu, Seoul, 07336, Republic of Korea
(72) 1. YOOJEUNG HAN (KR)
2. SEUNGHO BAEK (KR)
(74) Công ty Luật TNHH T&G (TGVN)
(55)

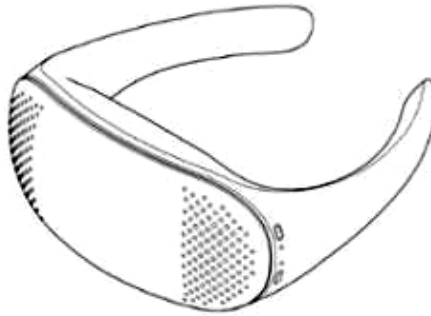

1.1



1.2

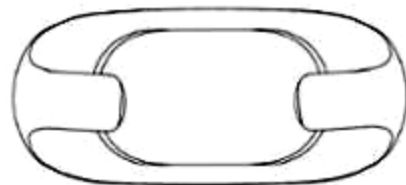

1.3



1.4



1.5

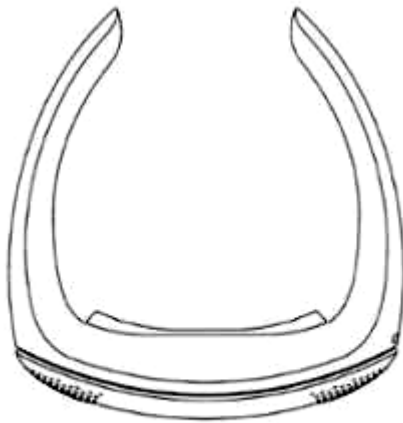

1.6



1.7



1.8

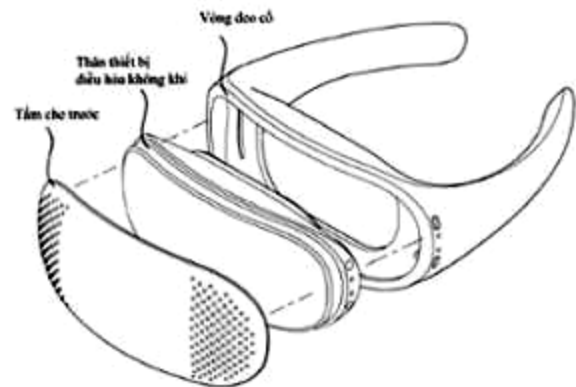

1.9

- (11) **3-0037453**
(15) 02/11/2023 (51) 23-04
(21) 3-2022-01673 (22) 15/08/2022
(18) 15/08/2027
(54) **VÒNG ĐEO CỔ DÙNG CHO THIẾT BỊ ĐIỀU HÒA KHÔNG KHÍ ĐEO ĐƯỢC** (28) 1
(30) 30-2022-0006580 17/02/2022 KR;
(45) 25/12/2023 429B (43) 25/11/2022 416A
(73) LG ELECTRONICS INC. (KR)
128, Yeoui-daero, Yeongdeungpo-gu, Seoul, 07336, Republic of Korea
(72) 1. YOOJEUNG HAN (KR)
2. SEUNGHO BAEK (KR)
(74) Công ty Luật TNHH T&G (TGVN)
(55)



1.1

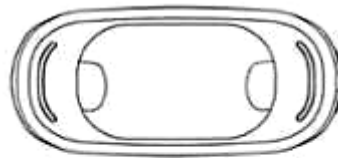

1.2

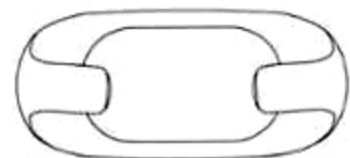

1.3



1.4



1.5



1.6



1.7

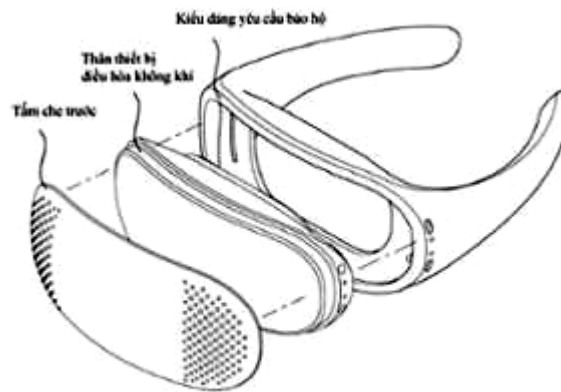

1.8

- (11) **3-0037454**
(15) 02/11/2023 (51) 23-04
(21) 3-2022-01675 (22) 15/08/2022
(18) 15/08/2027
(54) THIẾT BỊ ĐIỀU HÒA KHÔNG KHÍ (28) 1
DI ĐỘNG
(30) 30-2022-0006590 17/02/2022 KR;
(45) 25/12/2023 429B (43) 25/11/2022 416A
(73) LG ELECTRONICS INC. (KR)
128, Yeoui-daero, Yeongdeungpo-gu, Seoul, 07336, Republic of Korea
(72) 1. YOOJEUNG HAN (KR)
2. SEUNGHO BAEK (KR)
(74) Công ty Luật TNHH T&G (TGVN)
(55)

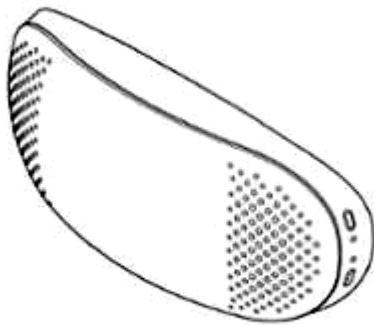

1.1

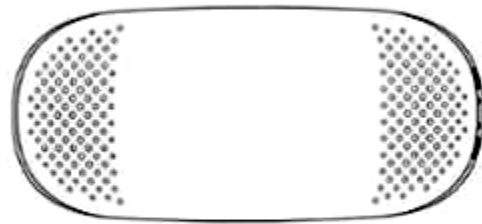

1.2

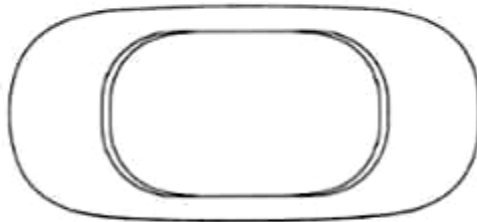

1.3

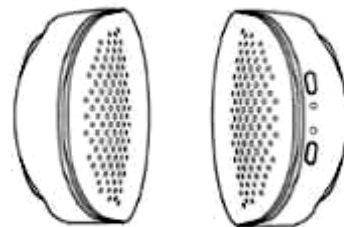

1.4

1.5



1.6



1.7

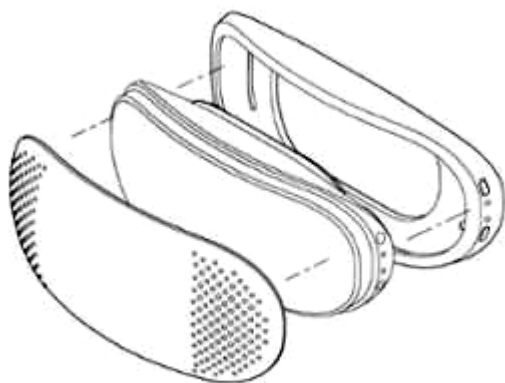

1.8

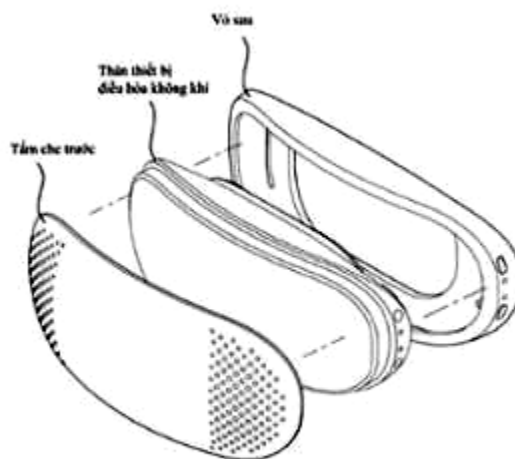

1.9

- (11) **3-0037455**
(15) 02/11/2023 (51) 09-01
(21) 3-2022-01076 (22) 02/06/2022
(18) 02/06/2027
(54) CHAI (28) 1
(45) 25/12/2023 429B (43) 25/08/2022 413A
(73) **HỢP TÁC XÃ KINH DOANH TỔNG HỢP HUYỆN MƯỜNG KHƯƠNG, TỈNH LAO CAI (VN)**
Thôn Nhân Giồng, thị trấn Mường Khương, huyện Mường Khương, tỉnh Lào Cai
(72) Nguyễn Văn Dũng (VN)
(74) Công ty TNHH MASTERBRAND (MASTERBRAND)
(55)

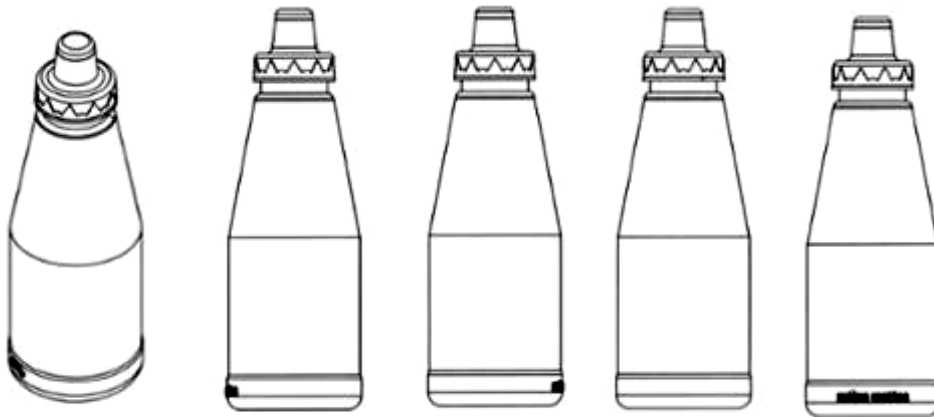

1.1

1.2

1.3

1.4

1.5



1.6



1.7

- (11) **3-0037456**
(15) 03/11/2023 (51) 26-03
(21) 3-2022-02209 (22) 12/10/2022
(18) 12/10/2027
(54) ĐÈN (28) 1
(45) 25/12/2023 429B (43) 27/01/2023 418A
(73) CÔNG TY CỔ PHẦN BÓNG ĐÈN PHÍCH NƯỚC RẠNG ĐÔNG (VN)
87-89 phố Hạ Đình, phường Thanh Xuân Trung, quận Thanh Xuân, thành phố Hà Nội
(72) Trần Trung Tường (VN)
(55)

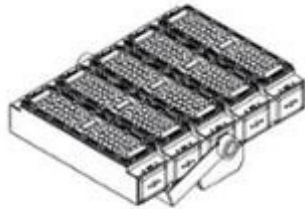

1.1



1.2

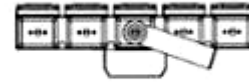

1.3

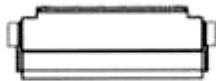

1.4

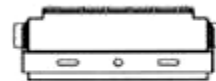

1.5

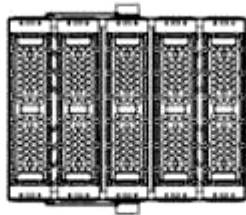

1.6

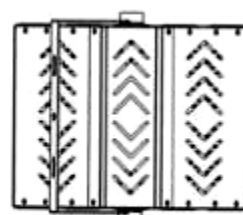

1.7

- (11) **3-0037457**
(15) 03/11/2023 (51) 15-06
(21) 3-2019-03176 (22) 06/12/2019
(18) 06/12/2024
(54) BỘ PHẬN CỦA MÁY DỆT (28) 1
(30) 006575379-0005 12/06/2019 EM;
(45) 25/12/2023 429B (43) 26/12/2022 417A
(73) SANTONI S.P.A. (IT)
Via Carlo Fenzi, 14 - 25135 BRESCIA - ITALY
(72) 1. LONATI ETTORE (IT)
2. LONATI FAUSTO (IT)
3. LONATI ANDREA (IT)
(74) Công ty TNHH T&T INVENMARK Sở hữu trí tuệ Quốc tế (T&T INVENMARK
CO., LTD.)
(55)

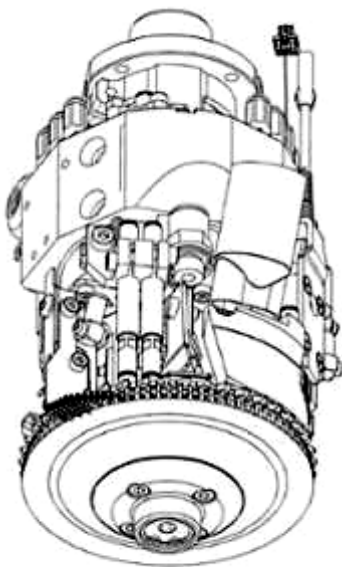

1.1

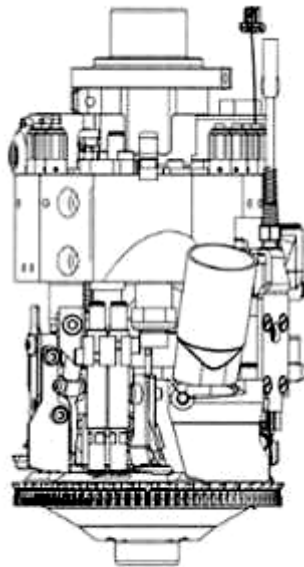

1.2

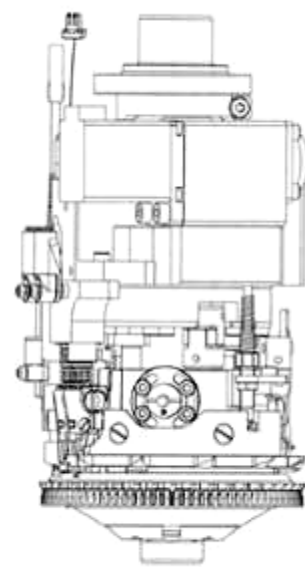

1.3

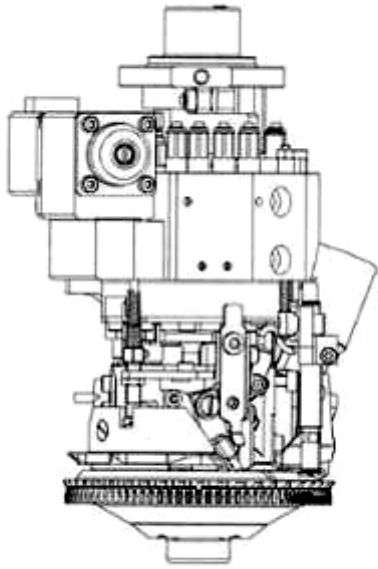

1.4

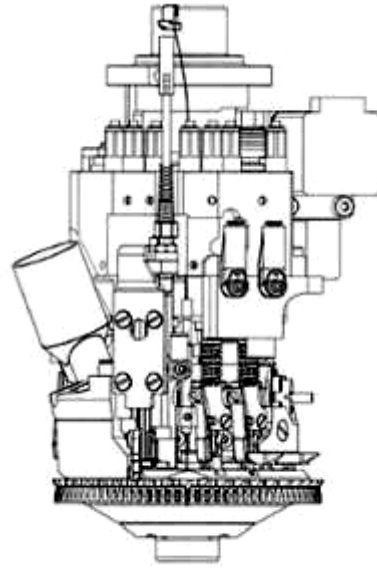

1.5

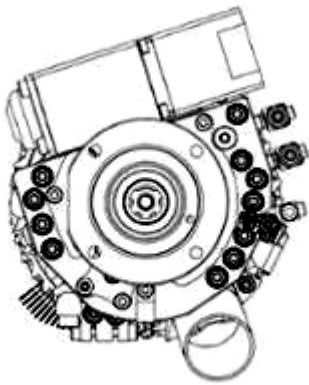

1.6

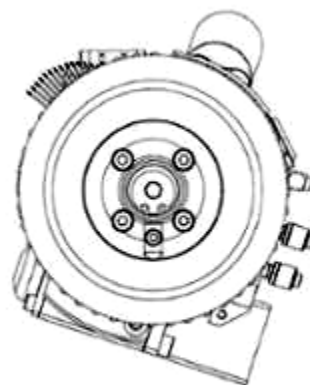

1.7

- (11) **3-0037458**
(15) 03/11/2023 (51) 23-04
(21) 3-2022-00831 (22) 26/04/2022
(18) 26/04/2027
(54) MÁY ĐIỀU HÒA KHÔNG KHÍ (28) 1
(30) 2021-024288 08/11/2021 JP;
(45) 25/12/2023 429B (43) 25/08/2022 413A
(73) MITSUBISHI ELECTRIC CORPORATION (JP)
7-3, Marunouchi 2-chome, Chiyoda-ku, Tokyo 100-8310, Japan
(72) 1. IZURU HAMASAKI (JP)
2. JANGRYUL RIM (KR)
3. SATOSHI ARAI (JP)
(74) Công ty TNHH Tâm nhìn và Liên danh (VISION & ASSOCIATES CO.LTD.)
(55)

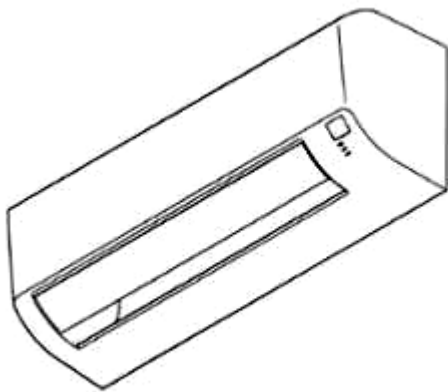

1.1

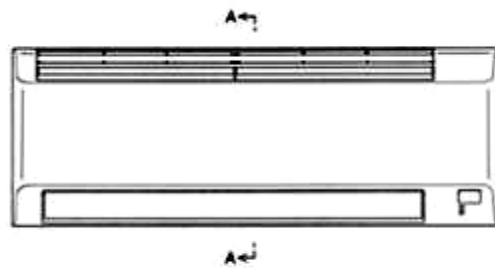

1.2



1.3



1.4

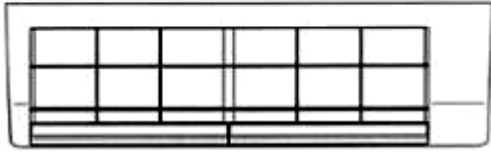

1.5



1.6

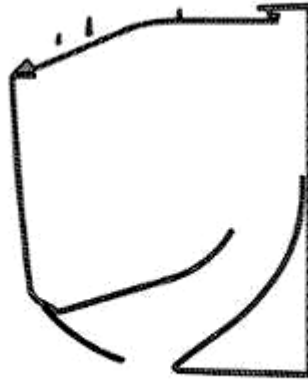

1.7

(11) **3-0037459**

(15) 03/11/2023

(21) 3-2022-01084

(18) 03/06/2027

(54) **HỘP**

(45) 25/12/2023 429B

(73) **CÔNG TY CỔ PHẦN VIVA CONSUMER (VN)**

50 Trần Khắc Chân, phường Tân Định, quận 1, thành phố Hồ Chí Minh

(72) Nguyễn Thị Phương Uyên (VN)

(74) **CÔNG TY TNHH KHANG LUẬT (KHANGLAW)**

(55)

(51) 09-03

(22) 03/06/2022

(28) 1

(43) 25/08/2022 413A

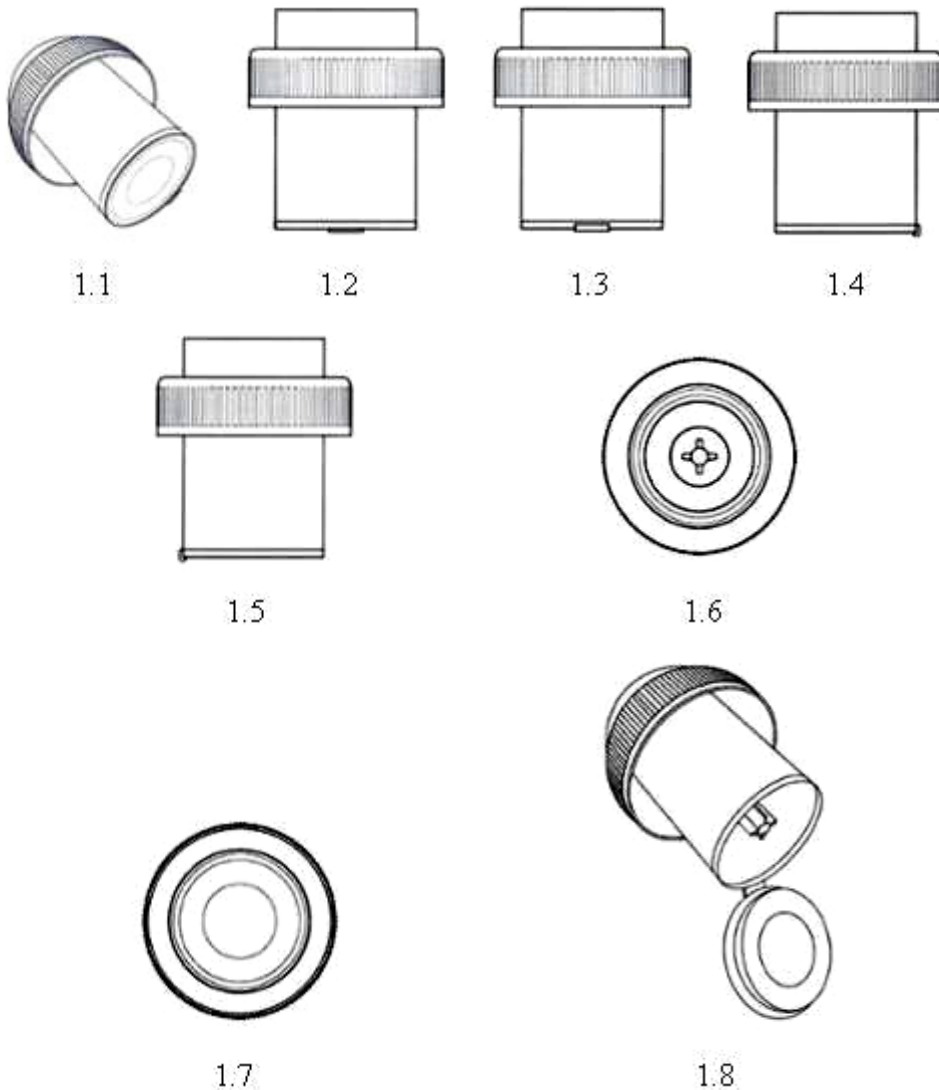

- (11) **3-0037460**
(15) 03/11/2023 (51) 09-03
(21) 3-2021-02228 (22) 08/09/2021
(18) 08/09/2026
(54) HỘP (28) 1
(30) 008468821 19/03/2021 EM;
(45) 25/12/2023 429B (43) 27/12/2021 405A
(73) PHILIP MORRIS PRODUCTS S.A. (CH)
Quai Jeanrenaud 3, CH-2000 Neuchâtel, Switzerland
(72) Emmanuelle Clement (FR)
(74) Công ty Luật TNHH T&G (TGVN)
(55)

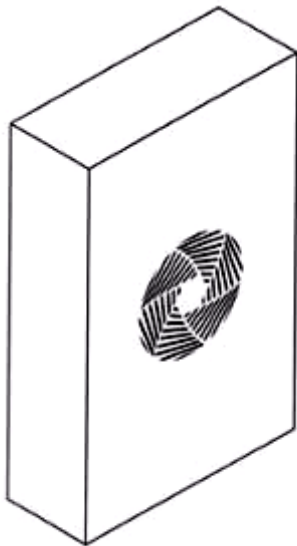

1.1



1.2



1.3



1.4



1.5



1.6



1.7

CÔNG BÁO SỞ HỮU CÔNG NGHIỆP SỐ 429 TẬP B - QUYỀN 2 (12.2023)

- (11) **3-0037461**
- (15) 03/11/2023
- (21) 3-2022-01855
- (18) 31/08/2027
- (54) BAO GÓI
- (45) 25/12/2023 429B
- (73) CÔNG TY CỔ PHẦN PHÚ NÔNG (VN)
Km 18, quốc lộ 10, xã Ân Hòa, huyện Kim Sơn, tỉnh Ninh Bình
- (72) Phạm Đình Khiêm (VN)
- (55)
- (51) 09-05
- (22) 31/08/2022
- (28) 1
- (43) 25/11/2022 416A



1.1



1.2

- (11) **3-0037462**
(15) 03/11/2023 (51) 23-04
(21) 3-2022-01433 (22) 18/07/2022
(18) 18/07/2027
(54) QUẠT TRẦN (28) 1
(45) 25/12/2023 429B (43) 26/12/2022 417A
(73) PANASONIC INTELLECTUAL PROPERTY MANAGEMENT CO., LTD. (JP)
1-61, Shiromi 2-chome, Chuo-ku, Osaka-shi, Osaka 540-6207 Japan
(72) 1. MOTOHIRO AOKI (JP)
2. CHIEN SHIUNG TAN (MY)
3. KENSAKU OKABE (JP)
(74) Công ty Luật TNHH Phạm và Liên danh (PHAM & ASSOCIATES)
(55)

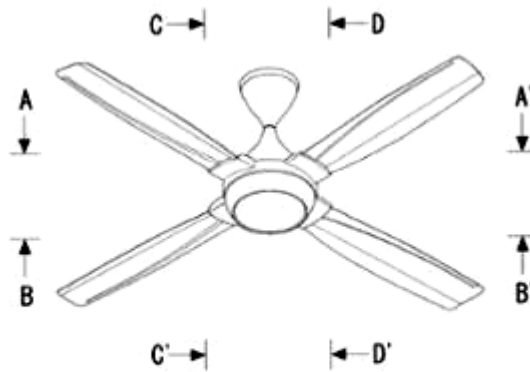

1.1



1.2

1.3



1.4

1.5

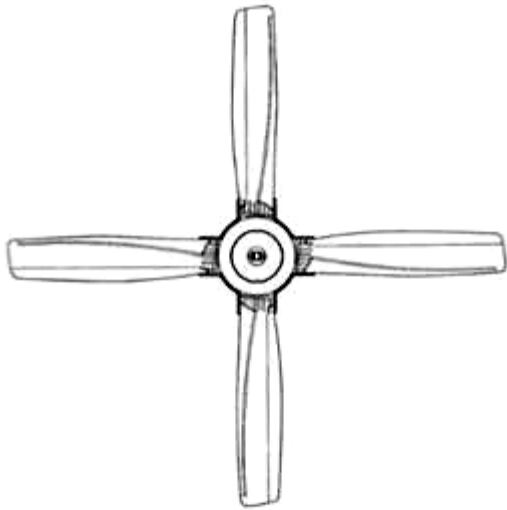

1.6

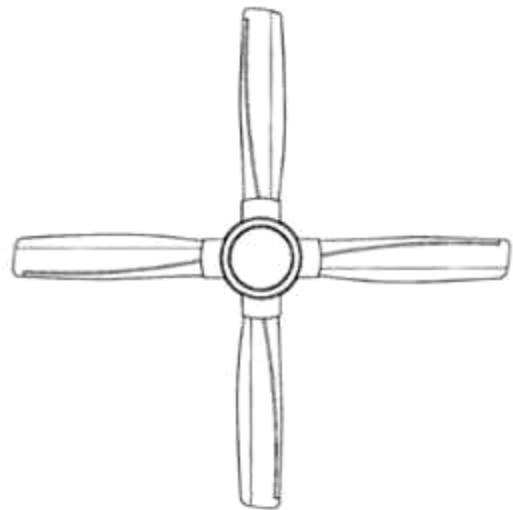

1.7

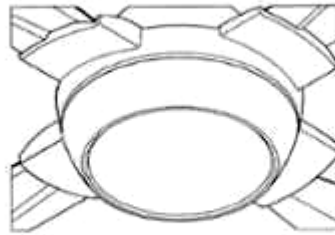

1.8

- (11) **3-0037463**
- (15) 06/11/2023
- (21) 3-2022-01434
- (18) 18/07/2027
- (54) QUẠT TRẦN
- (45) 25/12/2023 429B
- (73) PANASONIC INTELLECTUAL PROPERTY MANAGEMENT CO., LTD. (JP)
1-61, Shiromi 2-chome, Chuo-ku, Osaka-shi, Osaka 540-6207 Japan
- (72) 1. MOTOHIRO AOKI (JP)
2. CHIEN SHIUNG TAN (MY)
3. KENSAKU OKABE (JP)
- (74) Công ty Luật TNHH Phạm và Liên danh (PHAM & ASSOCIATES)
- (55)

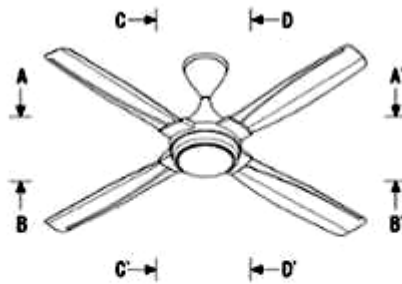

1.1



1.2



1.4



1.3



1.5

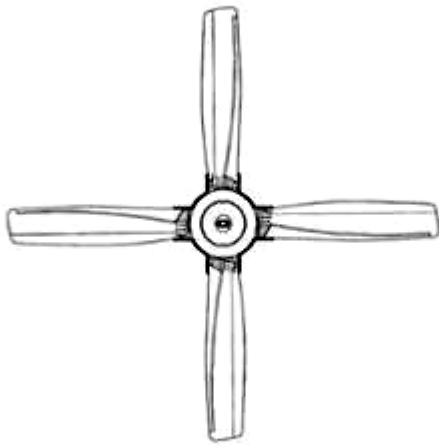

1.6

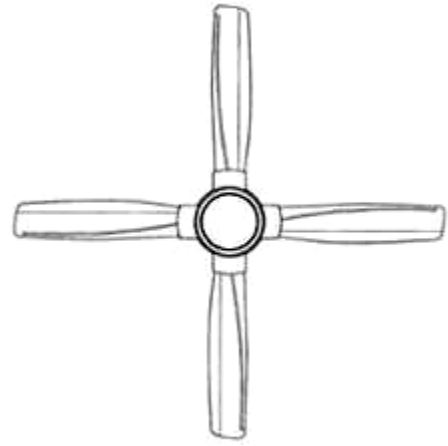

1.7



1.8

- (11) **3-0037464**
(15) 06/11/2023 (51) 25-01
(21) 3-2022-02032 (22) 21/09/2022
(18) 21/09/2027
(54) VIÊN NGÓI (28) 1
(45) 25/12/2023 429B (43) 26/12/2022 417A
(73) CÔNG TY CỔ PHẦN TÂN VIỆT Ý (VN)
Khu công nghiệp Tam Điệp, xã Quang Sơn, thành phố Tam Điệp, tỉnh Ninh Bình
(72) Nguyễn Quốc Thanh (VN)
(74) Công ty TNHH Sở hữu trí tuệ HA VIP (HAVIP CO., LTD.)
(55)



1.1



1.2



1.3



1.4

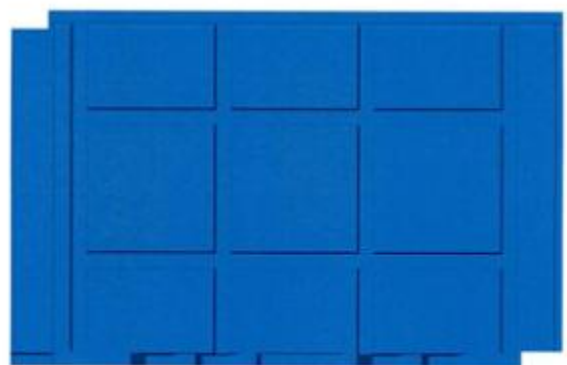

1.5



1.6



1.7

- (11) **3-0037465**
(15) 06/11/2023 (51) 19-08
(21) 3-2022-01783 (22) 23/08/2022
(18) 23/08/2027
(54) NHÃN SẢN PHẨM (28) 1
(45) 25/12/2023 429B (43) 25/11/2022 416A
(73) CÔNG TY CỔ PHẦN ĐẦU TƯ QUỐC TẾ HẢI HÀ (VN)
Lô V6A12, khu nhà ở Văn Phú, khu đô thị Văn Phú, phường Phú La, quận Hà
Đông, thành phố Hà Nội
(72) Lã Thị Hải Yến (VN)
(55)



- (11) **3-0037466**
(15) 06/11/2023 (51) 19-08
(21) 3-2022-01782 (22) 23/08/2022
(18) 23/08/2027
(54) **NHÃN SẢN PHẨM** (28) 1
(45) 25/12/2023 429B (43) 25/11/2022 416A
(73) **CÔNG TY CỔ PHẦN ĐẦU TƯ QUỐC TẾ HẢI HÀ (VN)**
Lô V6A12, khu nhà ở Văn Phú, khu đô thị Văn Phú, phường Phú La, quận Hà
Đông, thành phố Hà Nội
(72) **Lã Thị Hải Yến (VN)**
(55)



- (11) **3-0037467**
(15) 06/11/2023 (51) 10-05
(21) 3-2022-02618 (22) 29/11/2022
(18) 29/11/2027
(54) THIẾT BỊ GIÁM SÁT THÔNG MINH (28) 1
(45) 25/12/2023 429B (43) 27/02/2023 419
(73) CÔNG TY CỔ PHẦN ĐẦU TƯ QUỐC TẾ THIÊN VIỆT (VN)
Tòa D'Office, 28 Thành Thái, phường Dịch Vọng, quận Cầu Giấy, thành phố Hà Nội
(72) Nguyễn Hữu Dung (VN)
(74) Công ty Luật TNHH Phạm và Liên danh (PHAM & ASSOCIATES)
(55)



1.1

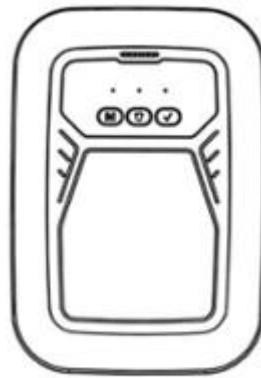

1.2

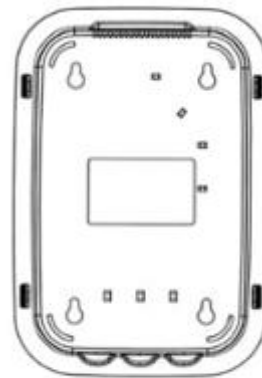

1.3



1.4



1.5

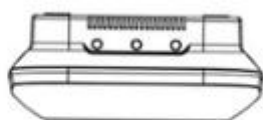

1.6

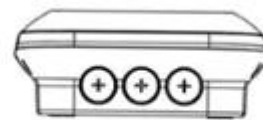

1.7

- (11) **3-0037468**
(15) 06/11/2023 (51) 09-05
(21) 3-2022-01743 (22) 19/08/2022
(18) 19/08/2027
(54) BAO GÓI (28) 1
(45) 25/12/2023 429B (43) 25/11/2022 416A
(73) CÔNG TY CỔ PHẦN ACECOOK VIỆT NAM (VN)
Lô số II-3, đường số 11, nhóm CN II, khu công nghiệp Tân Bình, phường Tây
Thạnh, quận Tân Phú, thành phố Hồ Chí Minh
(72) Kajiwara Junichi (JP)
(74) Công ty Luật TNHH Phạm và Liên danh (PHAM & ASSOCIATES)
(55)



1.1

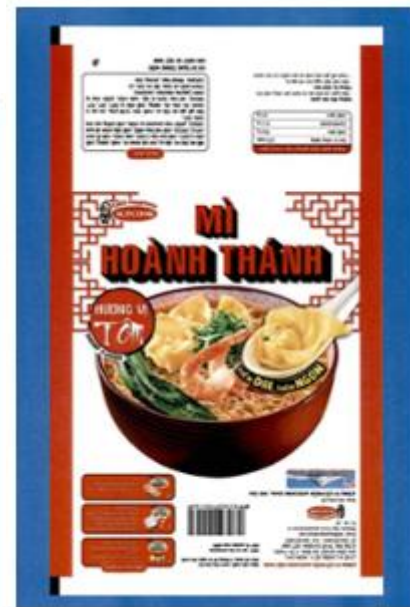

1.2

- (11) **3-0037469**
(15) 06/11/2023 (51) 19-08
(21) 3-2022-01189 (22) 17/06/2022
(18) 17/06/2027
(54) BỘ NHÃN SẢN PHẨM (28) 2
(45) 25/12/2023 429B (43) 26/09/2022 414A
(73) CÔNG TY CỔ PHẦN ACECOOK VIỆT NAM (VN)
Lô số II-3, đường số 11, nhóm CN II, khu công nghiệp Tân Bình, phường Tây
Thạnh, quận Tân Phú, thành phố Hồ Chí Minh
(72) Kajiwara Junichi (JP)
(74) Công ty Luật TNHH Phạm và Liên danh (PHAM & ASSOCIATES)
(55)



1.1



1.2



1.3

- (11) **3-0037470**
(15) 06/11/2023 (51) 09-05
(21) 3-2022-01745 (22) 19/08/2022
(18) 19/08/2027
(54) BAO GÓI (28) 1
(45) 25/12/2023 429B (43) 25/11/2022 416A
(73) CÔNG TY CỔ PHẦN ACECOOK VIỆT NAM (VN)
Lô số II-3, đường số 11, nhóm CN II, khu công nghiệp Tân Bình, phường Tây
Thạnh, quận Tân Phú, thành phố Hồ Chí Minh
(72) Kajiwara Junichi (JP)
(74) Công ty Luật TNHH Phạm và Liên danh (PHAM & ASSOCIATES)
(55)



1.1



1.2

- (11) **3-0037471**
- (15) 06/11/2023
- (21) 3-2020-01454
- (18) 19/06/2025
- (54) TẮM PANEN
- (30) 201917277 19/12/2019 AU;
- (45) 25/12/2023 429B
- (73) BLUESCOPE STEEL LIMITED (AU)
Level 11, 120 Collins Street, Melbourne, Victoria 3000, AUSTRALIA
- (72) Michael Lette (AU)
- (74) Công ty TNHH một thành viên Sở hữu trí tuệ VCCI (VCCI-IP CO.,LTD)
- (55)
- (51) 25-02
- (22) 19/06/2020
- (28) 1
- (43) 25/05/2021 398A

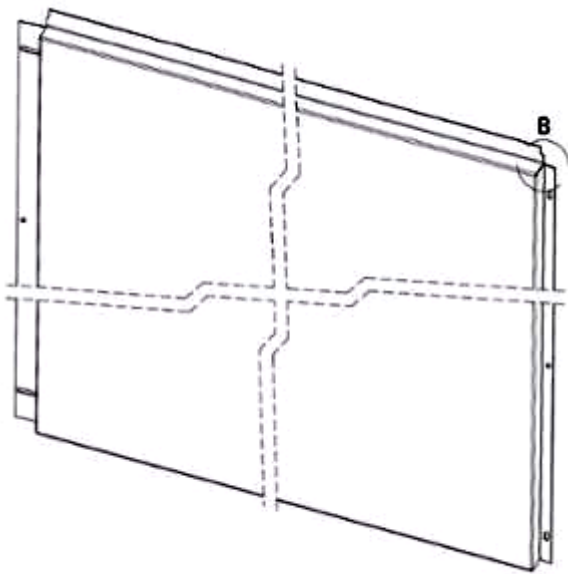

1.1

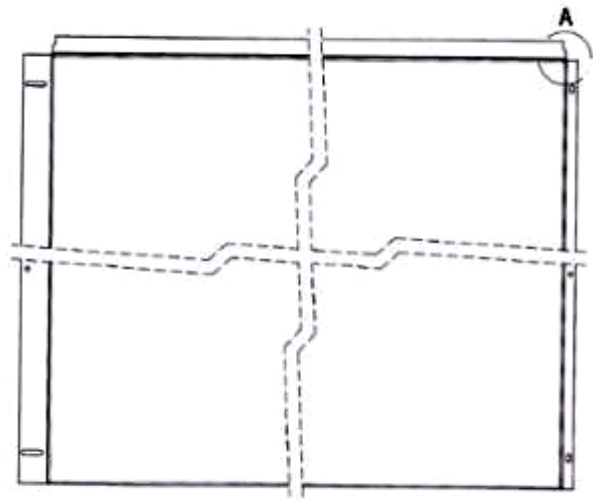

1.2

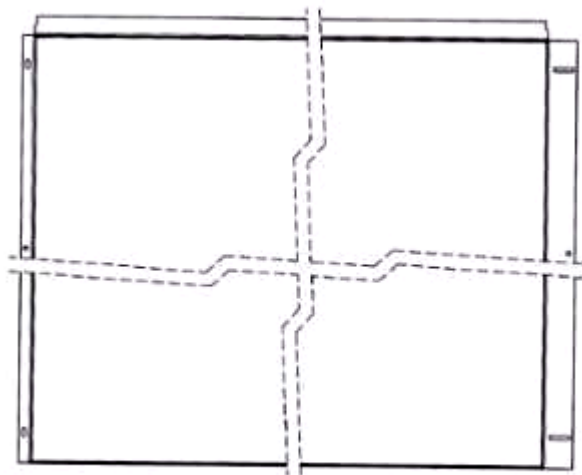

1.3



1.4



1.5



1.6

1.7

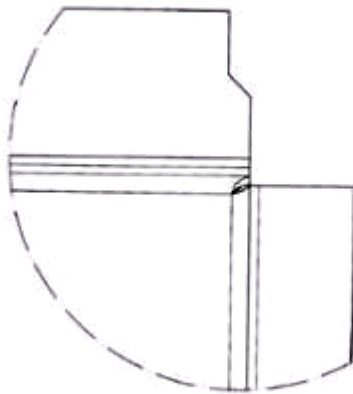

1.8

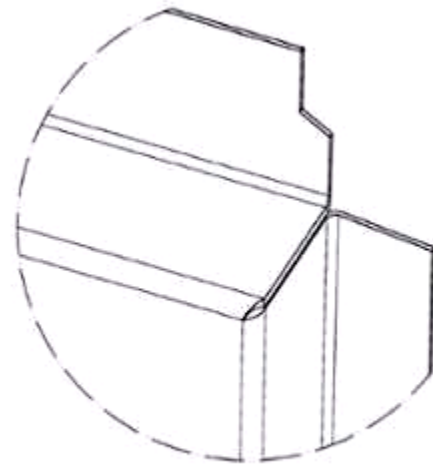

1.9

- (11) **3-0037472**
- (15) 06/11/2023
- (21) 3-2020-01455
- (18) 19/06/2025
- (54) TẮM PANEN
- (30) 201917278 19/12/2019 AU;
- (45) 25/12/2023 429B
- (73) BLUESCOPE STEEL LIMITED (AU)
Level 11, 120 Collins Street, Melbourne, Victoria 3000, AUSTRALIA
- (72) Michael Lette (AU)
- (74) Công ty TNHH một thành viên Sở hữu trí tuệ VCCI (VCCI-IP CO.,LTD)
- (55)
- (51) 25-02
- (22) 19/06/2020
- (28) 1
- (43) 25/05/2021 398A

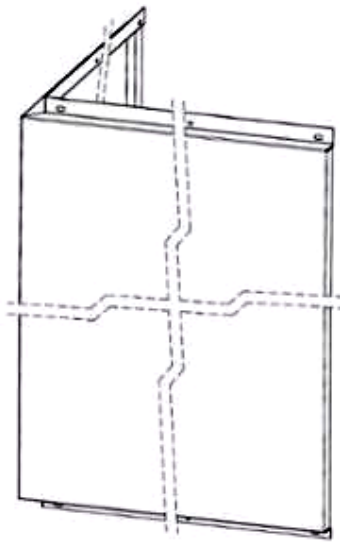

1.1

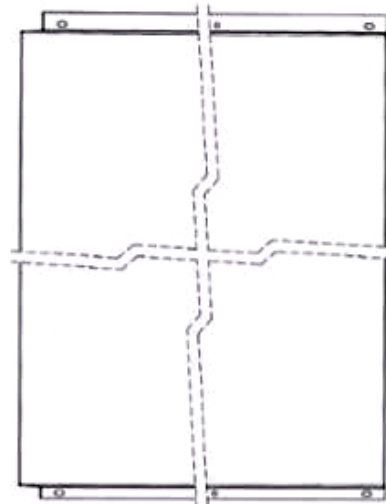

1.2

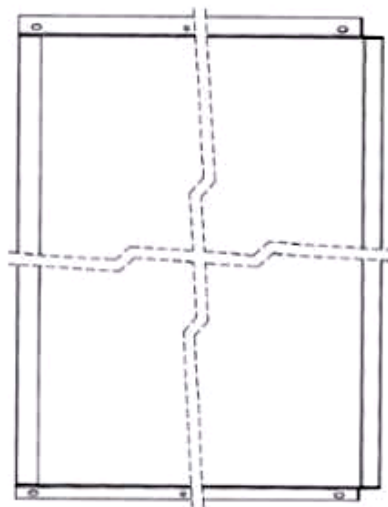

1.3

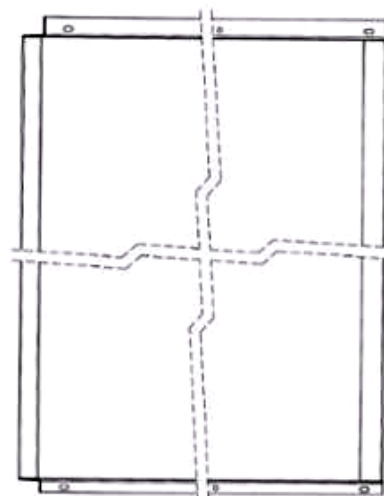

1.4

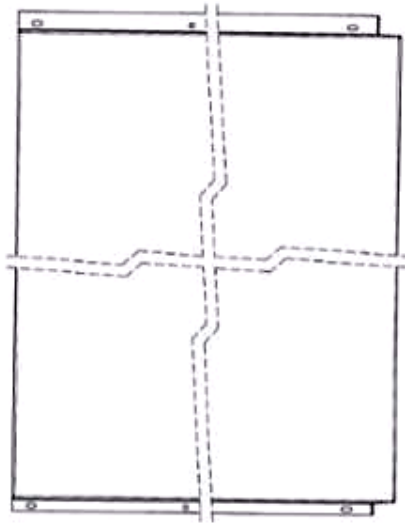

1.5

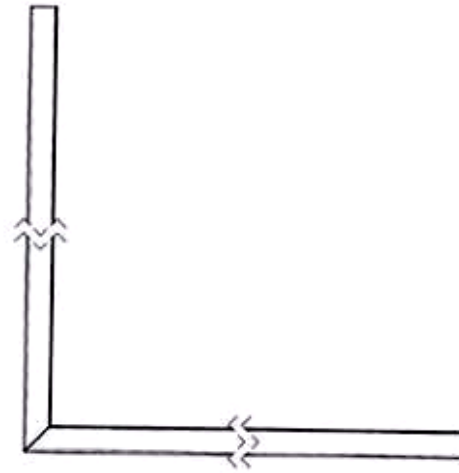

1.6

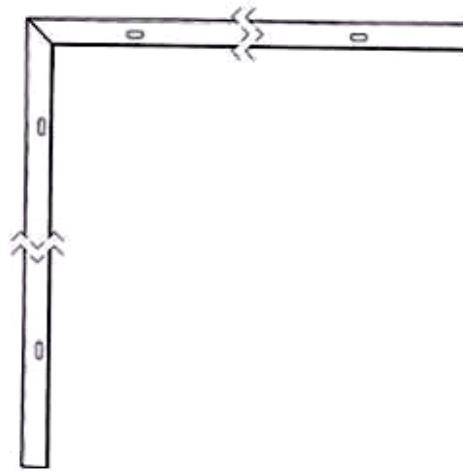

1.7

- (11) **3-0037473**
(15) 06/11/2023
(21) 3-2020-01456
(18) 19/06/2025
(54) TẮM PANEN
(30) 201917276 19/12/2019 AU;
(45) 25/12/2023 429B
(73) BLUESCOPE STEEL LIMITED (AU)
Level 11, 120 Collins Street, Melbourne, Victoria 3000, AUSTRALIA
(72) Michael Lette (AU)
(74) Công ty TNHH một thành viên Sở hữu trí tuệ VCCI (VCCI-IP CO.,LTD)
(55)

- (51) 25-02
(22) 19/06/2020
(28) 1
(43) 25/05/2021 398A

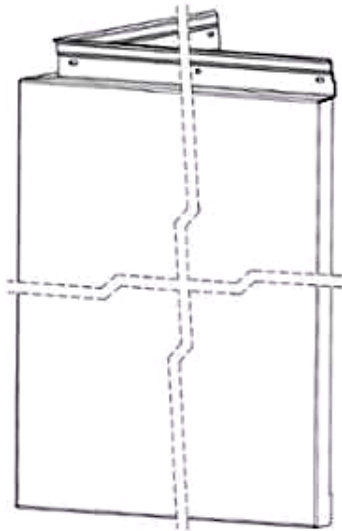

1.1

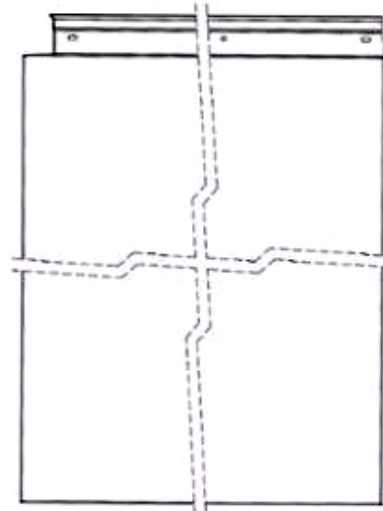

1.2

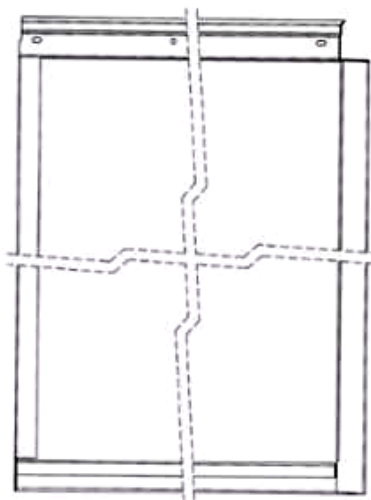

1.3

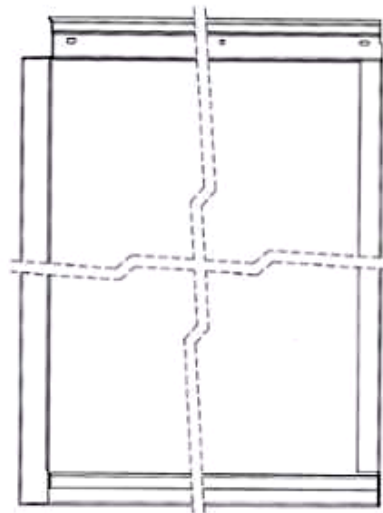

1.4

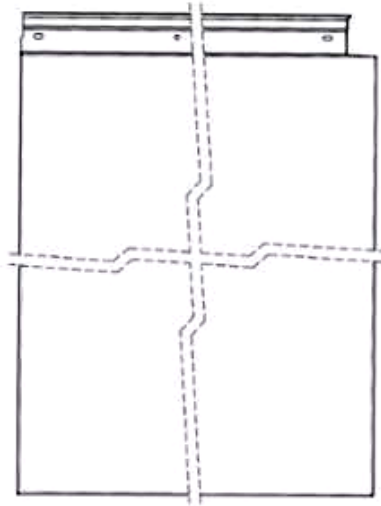

1.5

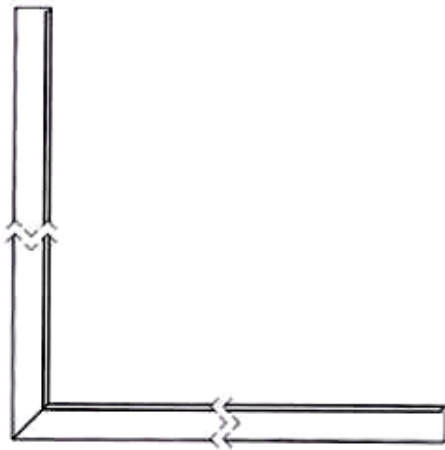

1.6

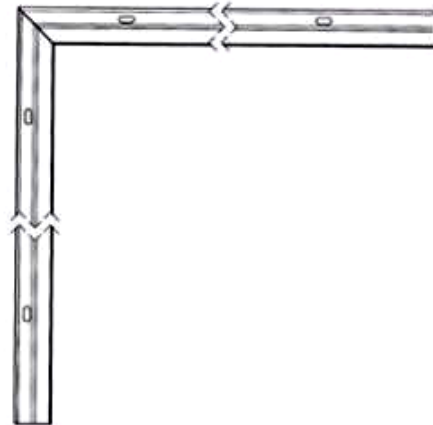

1.7

- (11) **3-0037474**
- (15) 06/11/2023
- (21) 3-2020-01457
- (18) 19/06/2025
- (54) **TẤM PANEN**
- (30) 201917273 19/12/2019 AU;
- (45) 25/12/2023 429B
- (73) **BLUESCOPE STEEL LIMITED (AU)**
Level 11, 120 Collins Street, Melbourne, Victoria 3000, AUSTRALIA
- (72) Michael Lette (AU)
- (74) Công ty TNHH một thành viên Sở hữu trí tuệ VCCI (VCCI-IP CO.,LTD)
- (55)
- (51) 25-02
- (22) 19/06/2020
- (28) 1
- (43) 25/05/2021 398A

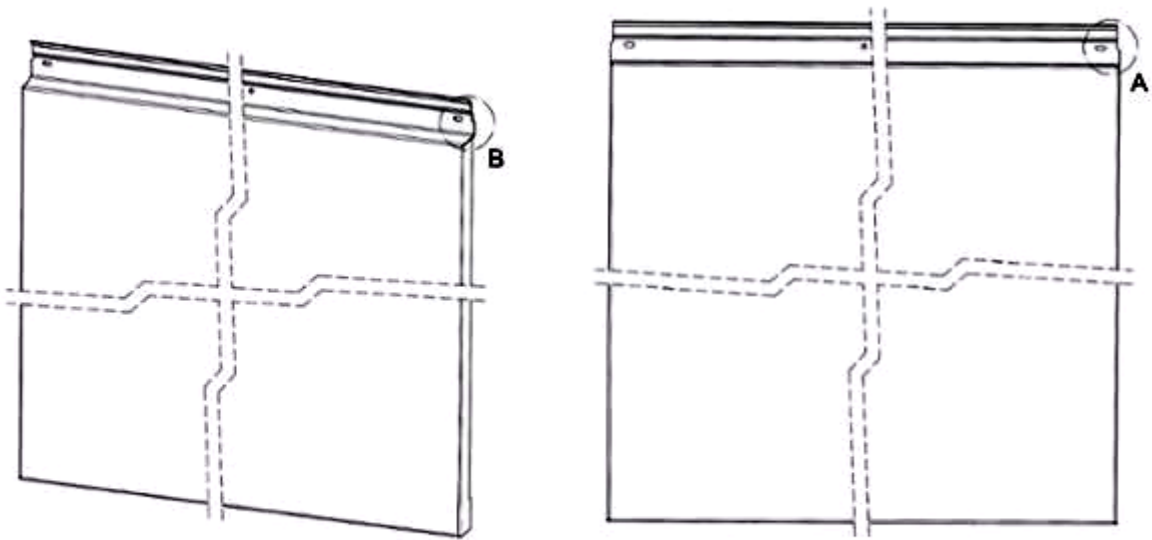

1.1

1.2

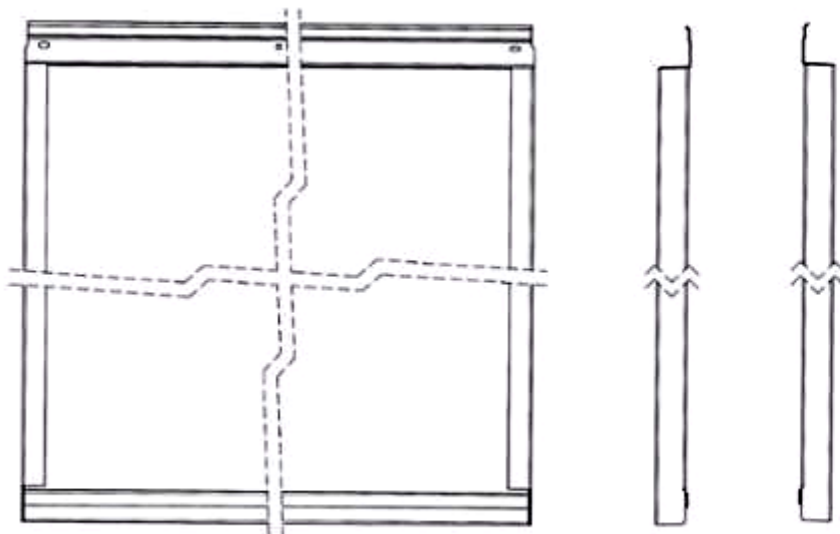

1.3

1.4

1.5



1.6



1.7

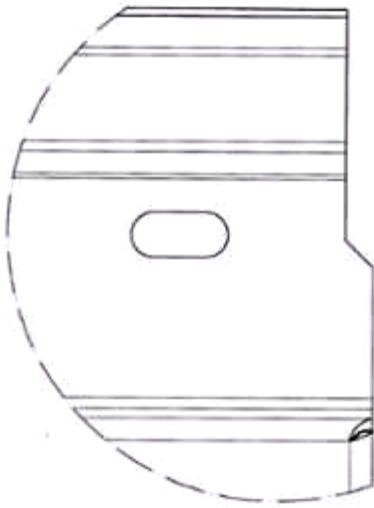

1.8

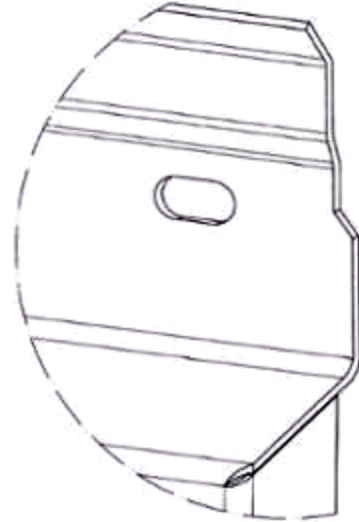

1.9

- (11) **3-0037475**
(15) 06/11/2023 (51) 07-07
(21) 3-2022-02036 (22) 21/09/2022
(18) 21/09/2027
(54) **THÙNG ĐỰNG GẠO** (28) 1
(30) 30-2022-0013588 07/04/2022 KR;
(45) 25/12/2023 429B (43) 27/01/2023 418A
(73) **LOCK & LOCK CO., LTD (KR)**
104, Sapgyocheon-ro, Seonjang-myeon, Asan-si, Chungcheongnam-do, Republic of Korea
(72) **SHIM, Dong Seop (KR)**
(74) **Công ty TNHH Tâm nhìn và Liên danh (VISION & ASSOCIATES CO.LTD.)**
(55)

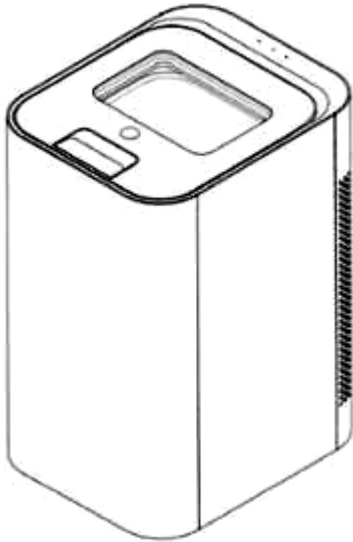

1.1



1.2

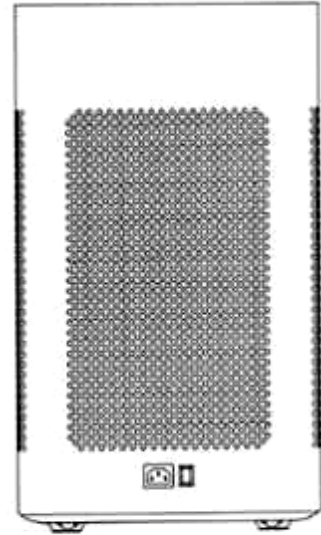

1.3

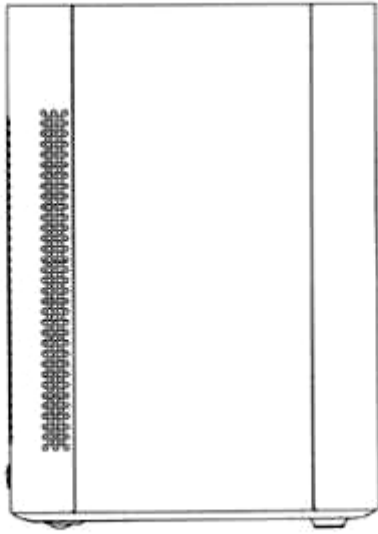

1.4

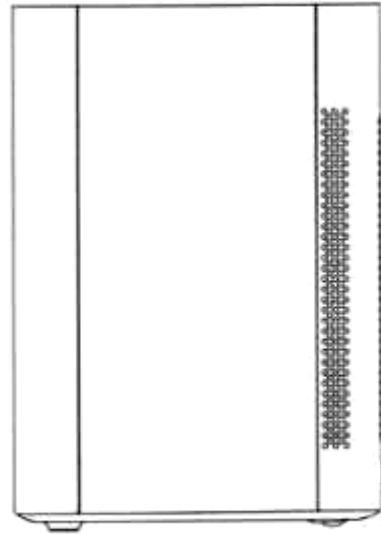

1.5



1.6

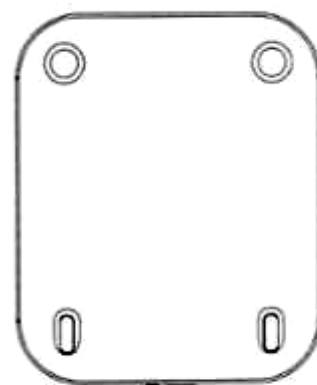

1.7

- (11) **3-0037476**
(15) 06/11/2023 (51) 07-07
(21) 3-2022-02082 (22) 28/09/2022
(18) 28/09/2027
(54) BÌNH (28) 1
(30) 30-2022-0018730 11/05/2022 KR;
(45) 25/12/2023 429B (43) 27/01/2023 418A
(73) LOCK & LOCK CO., LTD (KR)
104, Sapgyocheon-ro, Seonjang-myeon, Asan-si, Chungcheongnam-do, Republic of Korea
(72) KIM, Kwang Ik (KR)
(74) Công ty TNHH Tâm nhìn và Liên danh (VISION & ASSOCIATES CO.LTD.)
(55)

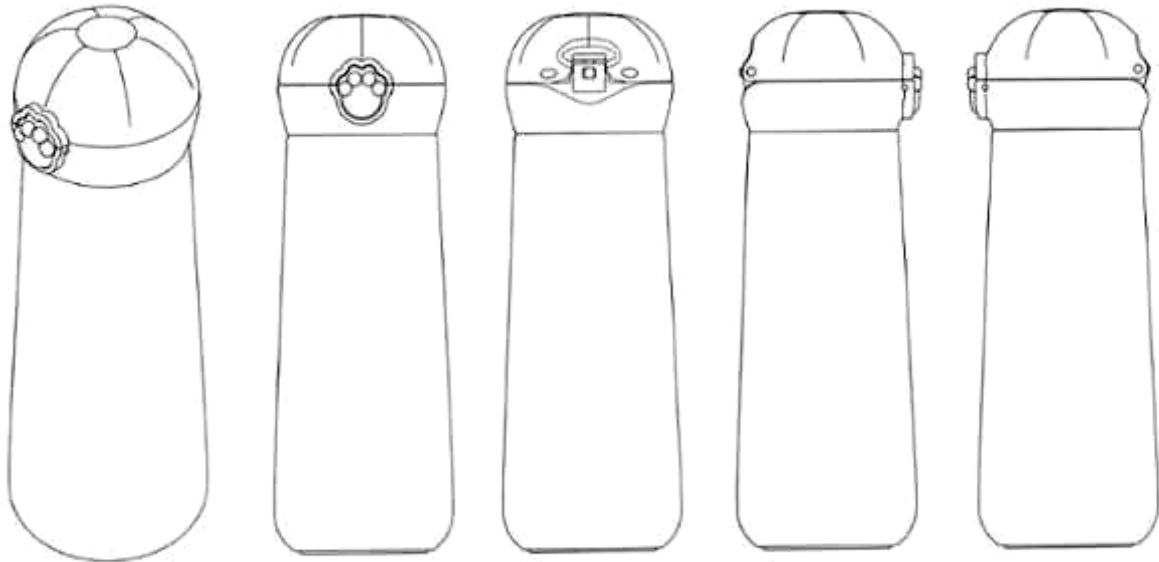

1.1

1.2

1.3

1.4

1.5



1.6



1.7

- (11) **3-0037477**
- (15) 06/11/2023
- (21) 3-2022-00520
- (18) 23/03/2027
- (54) BÌNH
- (30) 30-2021-0054433 15/11/2021 KR;
- (45) 25/12/2023 429B
- (73) LOCK & LOCK CO., LTD (KR)
104, Sapgyocheon-ro, Seonjang-myeon, Asan-si, Chungcheongnam-do, Republic of Korea
- (72) YOU, Sung Ik (KR)
- (74) Công ty TNHH Tâm nhìn và Liên danh (VISION & ASSOCIATES CO.LTD.)
- (55)

- (51) 07-07
- (22) 23/03/2022
- (28) 1
- (43) 25/07/2022 412A

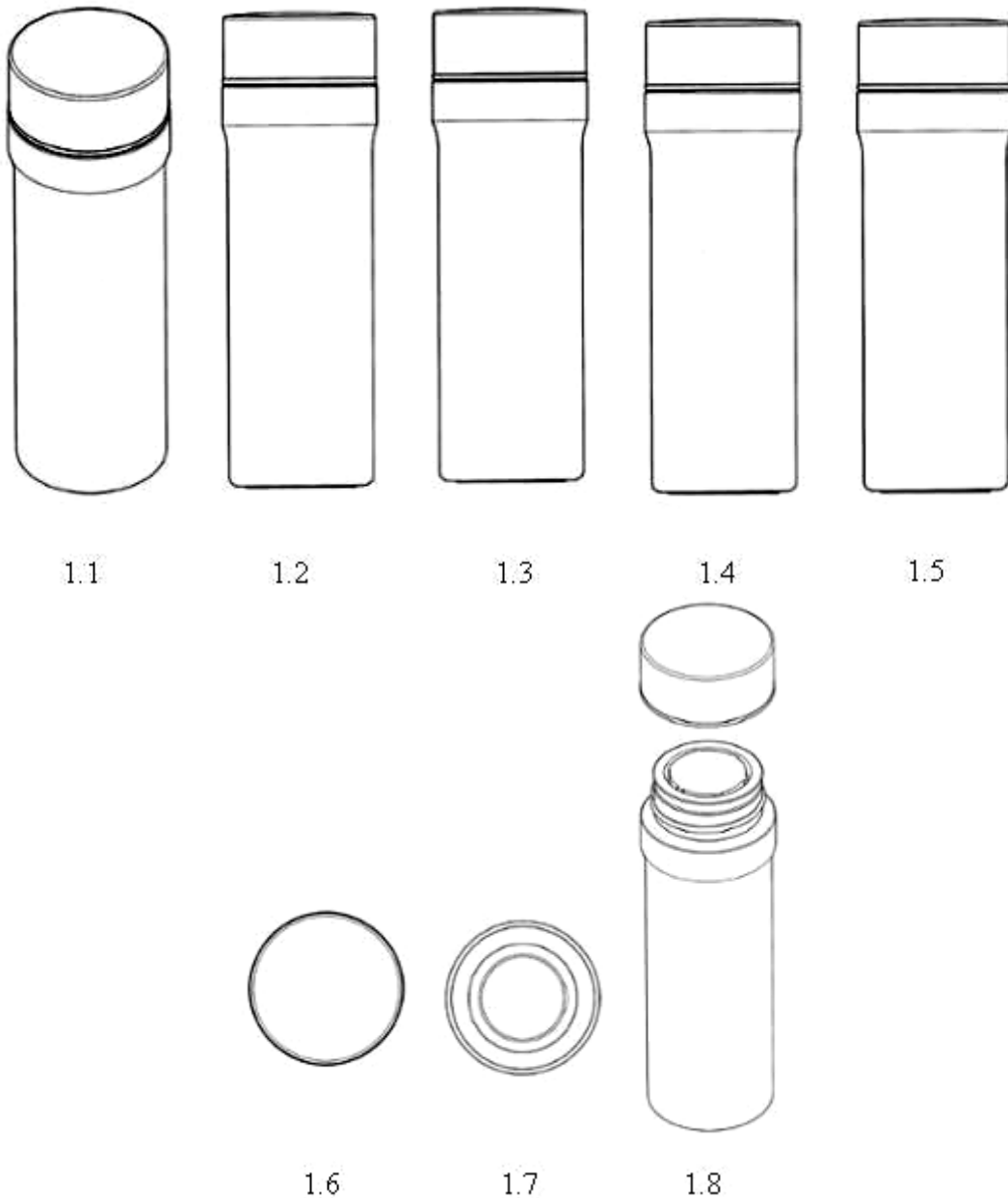

- (11) **3-0037478**
(15) 06/11/2023 (51) 07-07
(21) 3-2022-00521 (22) 23/03/2022
(18) 23/03/2027
(54) BÌNH (28) 1
(30) 30-2021-0056853 26/11/2021 KR;
(45) 25/12/2023 429B (43) 25/07/2022 412A
(73) LOCK & LOCK CO., LTD (KR)
104, Sapgyocheon-ro, Seonjang-myeon, Asan-si, Chungcheongnam-do, Republic of
Korea
(72) KIM, Kwang Ik (KR)
(74) Công ty TNHH Tâm nhìn và Liên danh (VISION & ASSOCIATES CO.LTD.)
(55)

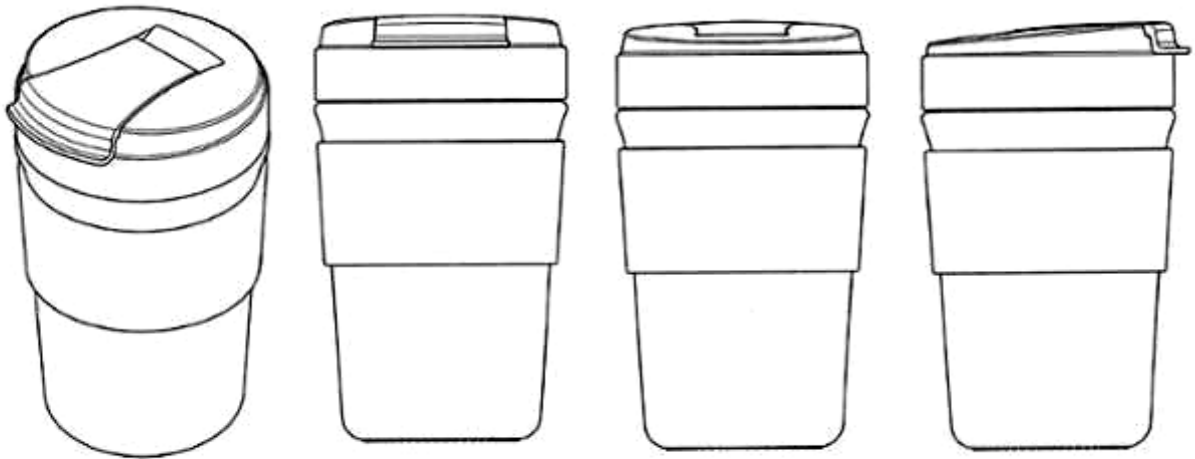

1.1

1.2

1.3

1.4

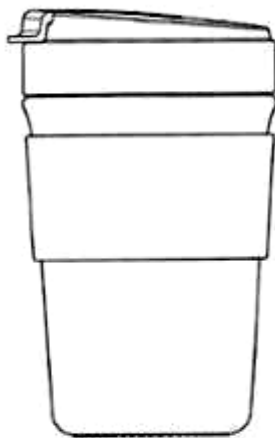

1.5



1.6



1.7

- (11) **3-0037479**
(15) 06/11/2023 (51) 07-07
(21) 3-2022-00523 (22) 23/03/2022
(18) 23/03/2027
(54) BÌNH (28) 1
(30) 30-2021-0046684 01/10/2021 KR;
(45) 25/12/2023 429B (43) 25/07/2022 412A
(73) LOCK & LOCK CO., LTD (KR)
104, Sapgyocheon-ro, Seonjang-myeon, Asan-si, Chungcheongnam-do, Republic of Korea
(72) HONG, Wookie (KR)
(74) Công ty TNHH Tâm nhìn và Liên danh (VISION & ASSOCIATES CO.LTD.)
(55)



1.1



1.2



1.3



1.4



1.5



1.6



1.7

- (11) **3-0037480**
(15) 06/11/2023 (51) 07-01; 09-07
(21) 3-2022-00524 (22) 23/03/2022
(18) 23/03/2027
(54) **NẤP BÌNH** (28) 1
(30) 30-2021-0050464 25/10/2021 KR;
(45) 25/12/2023 429B (43) 25/07/2022 412A
(73) **LOCK & LOCK CO., LTD (KR)**
104, Sapgyocheon-ro, Seonjang-myeon, Asan-si, Chungcheongnam-do, Republic of Korea
(72) **LEE, Kyung Mee (KR)**
(74) **Công ty TNHH Tâm nhìn và Liên danh (VISION & ASSOCIATES CO.LTD.)**
(55)



1.1

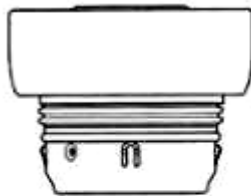

1.2

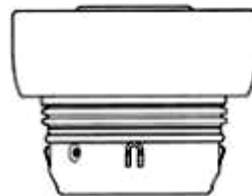

1.3

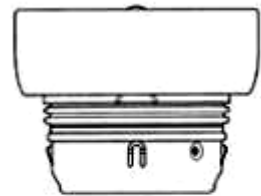

1.4

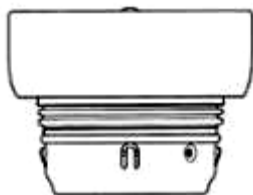

1.5

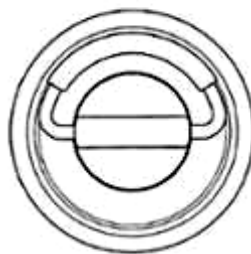

1.6



1.7



1.8

- (11) **3-0037481**
(15) 07/11/2023 (51) 07-07; 09-07
(21) 3-2022-00619 (22) 04/04/2022
(18) 04/04/2027
(54) **NẮP BÌNH** (28) 1
(30) 30-2022-0001708 13/01/2022 KR;
(45) 25/12/2023 429B (43) 25/07/2022 412A
(73) **LOCK & LOCK CO., LTD (KR)**
104, Sapgyocheon-ro, Seonjang-myeon, Asan-si, Chungcheongnam-do, Republic of Korea
(72) **KIM, Kwang Ik (KR)**
(74) Công ty TNHH Tâm nhìn và Liên danh (VISION & ASSOCIATES CO.LTD.)
(55)



1.1



1.2



1.3

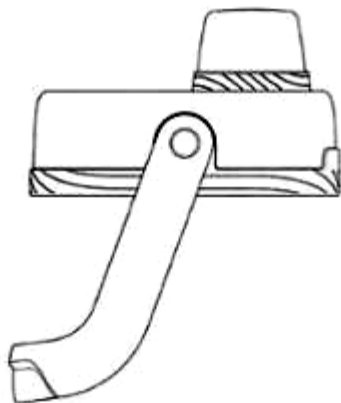

1.4

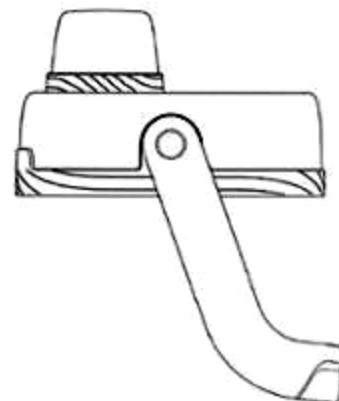

1.5



1.6

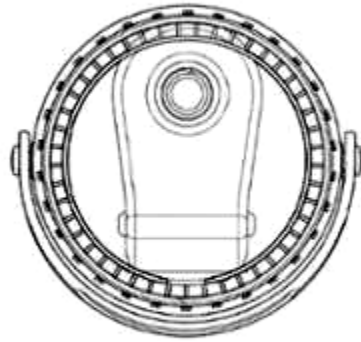

1.7

- (11) **3-0037482**
- (15) 07/11/2023
- (21) 3-2022-00620
- (18) 04/04/2027
- (54) **NẤP BÌNH**
- (30) 30-2022-0002685 19/01/2022 KR;
- (45) 25/12/2023 429B
- (73) **LOCK & LOCK CO., LTD (KR)**
104, Sapgyocheon-ro, Seonjang-myeon, Asan-si, Chungcheongnam-do, Republic of Korea
- (72) **KIM, Kwang Ik (KR)**
- (74) **Công ty TNHH Tâm nhìn và Liên danh (VISION & ASSOCIATES CO.LTD.)**
- (55)
- (51) 07-07; 09-07
- (22) 04/04/2022
- (28) 1
- (43) 25/07/2022 412A

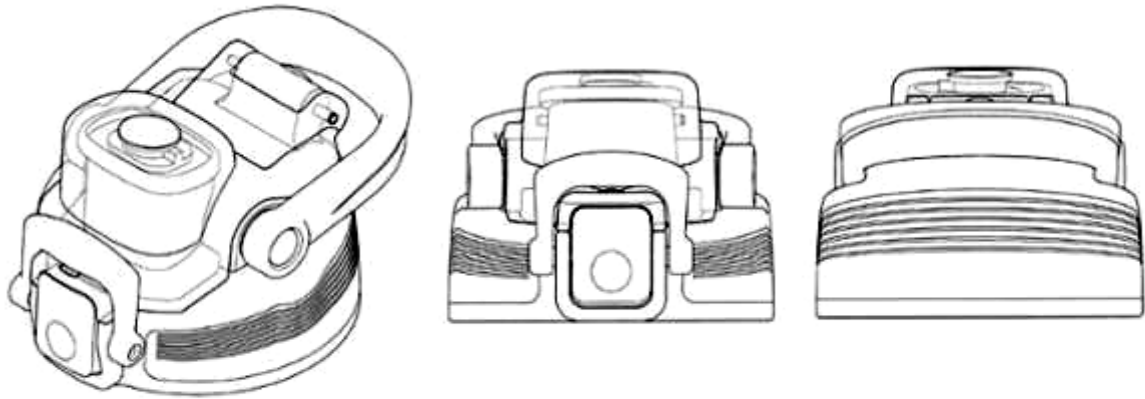

1.1

1.2

1.3

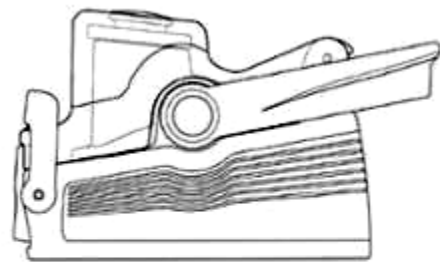
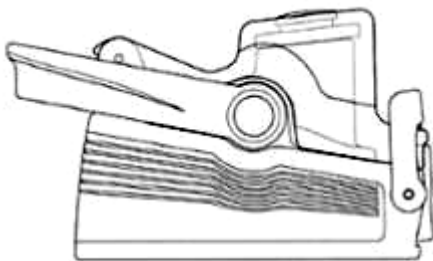

1.4

1.5



1.6

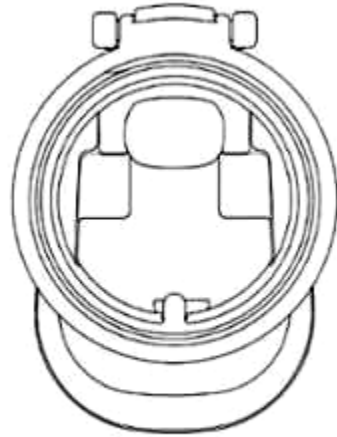

1.7

- (11) **3-0037483**
- (15) 07/11/2023
- (21) 3-2022-00621
- (18) 04/04/2027
- (54) **NẤP BÌNH**
- (30) 30-2022-0003634 26/01/2022 KR;
- (45) 25/12/2023 429B
- (73) **LOCK & LOCK CO., LTD (KR)**
104, Sapgyocheon-ro, Seonjang-myeon, Asan-si, Chungcheongnam-do, Republic of Korea
- (72) **KIM, Kwang Ik (KR)**
- (74) **Công ty TNHH Tâm nhìn và Liên danh (VISION & ASSOCIATES CO.LTD.)**
- (55)

(51) 07-07; 09-07

(22) 04/04/2022

(28) 1

(43) 25/07/2022 412A



1.1

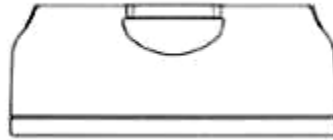

1.2

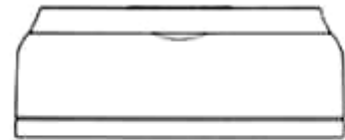

1.3



1.4



1.5



1.6

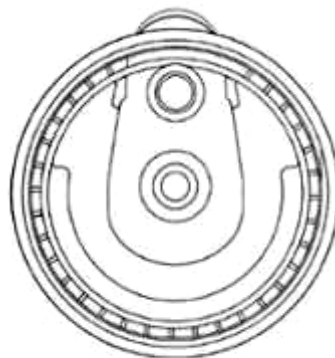

1.7



1.8

- (11) **3-0037484**
(15) 07/11/2023 (51) 07-07
(21) 3-2022-02081 (22) 28/09/2022
(18) 28/09/2027
(54) BÌNH (28) 1
(30) 30-2022-0018729 11/05/2022 KR;
(45) 25/12/2023 429B (43) 27/01/2023 418A
(73) LOCK & LOCK CO., LTD (KR)
104, Sapgyocheon-ro, Seonjang-myeon, Asan-si, Chungcheongnam-do, Republic of Korea
(72) KIM, Kwang Ik (KR)
(74) Công ty TNHH Tâm nhìn và Liên danh (VISION & ASSOCIATES CO.LTD.)
(55)

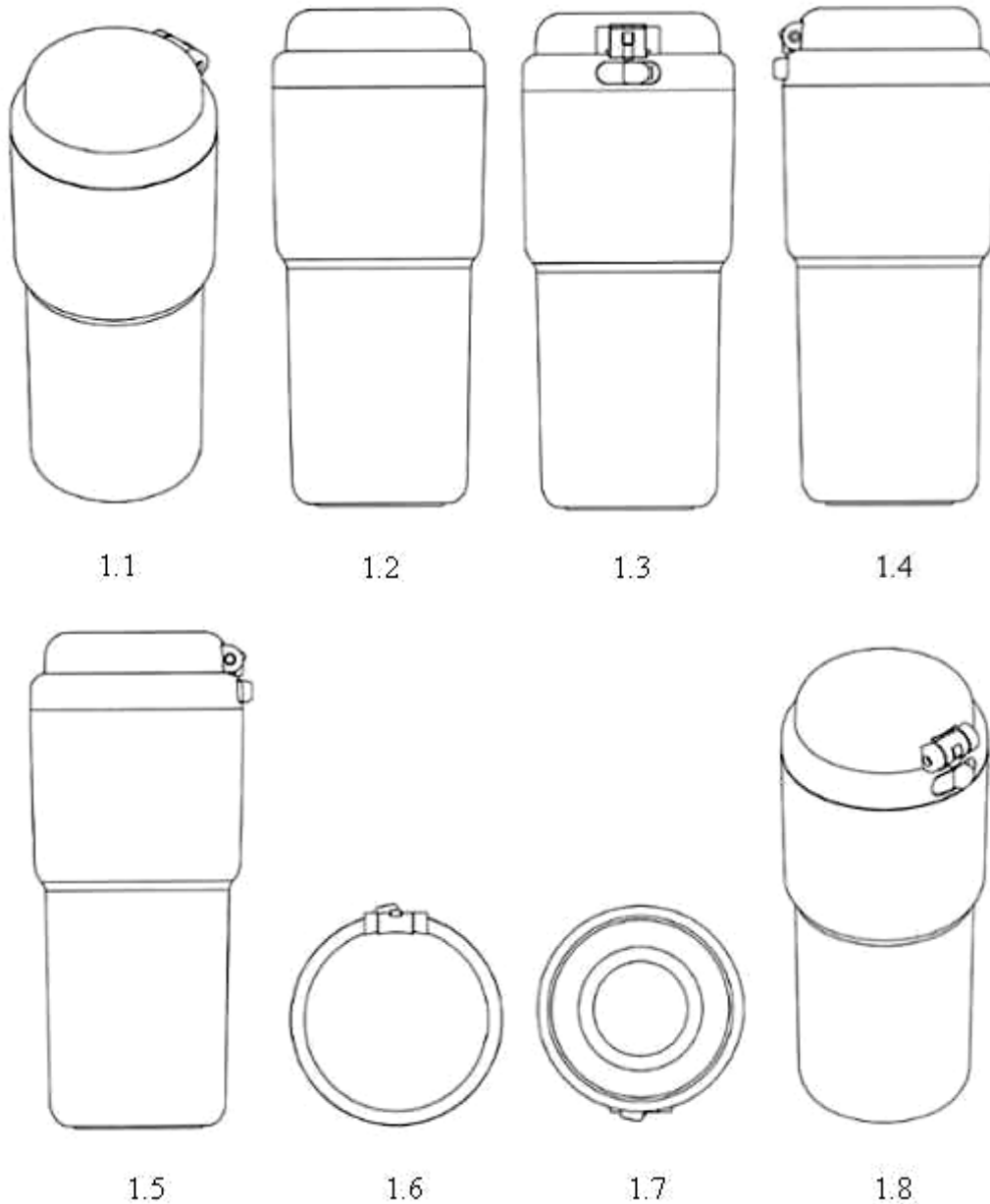

- (11) **3-0037485**
(15) 07/11/2023
(21) 3-2022-01388
(18) 12/07/2027
(54) BAO GÓI
(45) 25/12/2023 429B
(73) CÔNG TY TNHH THỰC PHẨM ORION VINA (VN)
Lô E-13-CN đường NA3, khu công nghiệp Mỹ Phước 2, phường Mỹ Phước, thị xã Bến Cát, tỉnh Bình Dương
(72) Ngô Văn Thiện (VN)
(74) Công ty Luật TNHH quốc tế BMVN (BMVN INTERNATIONAL LLC)
(55)
- (51) 09-05
(22) 12/07/2022
(28) 1
(43) 25/10/2022 415A



1.1



1.2

- (11) **3-0037486**
(15) 07/11/2023 (51) 09-03
(21) 3-2022-01390 (22) 12/07/2022
(18) 12/07/2027
(54) **HỘP** (28) 1
(45) 25/12/2023 429B (43) 25/10/2022 415A
(73) **CÔNG TY TNHH THỰC PHẨM ORION VINA (VN)**
Lô E-13-CN đường NA3, khu công nghiệp Mỹ Phước 2, phường Mỹ Phước, thị xã
Bến Cát, tỉnh Bình Dương
(72) Ngô Văn Thiện (VN)
(74) Công ty Luật TNHH quốc tế BMVN (BMVN INTERNATIONAL LLC)
(55)



1.1



1.2

- (11) **3-0037487**
(15) 07/11/2023 (51) 09-05
(21) 3-2022-02159 (22) 06/10/2022
(18) 06/10/2027
(54) BAO GÓI (28) 1
(45) 25/12/2023 429B (43) 26/12/2022 417A
(73) CÔNG TY CỔ PHẦN LIWAYWAY VIỆT NAM (VN)
Số 14, đường số 5, khu công nghiệp Việt Nam - Singapore, phường Bình Hòa, thành phố Thuận An, tỉnh Bình Dương
(72) Robert Tan Li (PH)
(74) Công ty Luật TNHH quốc tế BMVN (BMVN INTERNATIONAL LLC)
(55)



1.1



1.2

CÔNG BÁO SỞ HỮU CÔNG NGHIỆP SỐ 429 TẬP B - QUYỂN 2 (12.2023)

- (11) **3-0037488**
- (15) 07/11/2023
- (21) 3-2022-01989
- (18) 19/09/2027
- (54) **NHÃN SẢN PHẨM**
- (45) 25/12/2023 429B
- (73) **CÔNG TY CP HÓA NÔNG LÂM NGỌC (VN)**
Khu dân cư ấp 5B, xã Trường Xuân, huyện Tháp Mười, tỉnh Đồng Tháp
- (72) Nguyễn Minh Nhật (VN)
- (74) Công ty TNHH Sở hữu trí tuệ WITIP Việt Nam (WITIP CO., LTD.)
- (55)
- (51) 19-08
- (22) 19/09/2022
- (28) 1
- (43) 26/12/2022 417A



- (11) **3-0037489**
- (15) 07/11/2023
- (21) 3-2022-01608
- (18) 10/08/2027
- (54) **NGUỒN KHUNG CỬA**
- (45) 25/12/2023 429B
- (73) **CÔNG TY CỔ PHẦN SẢN XUẤT VÀ ĐẦU TƯ HUNG PHÁT (VN)**
Tổ dân phố Thịnh Vạn, phường Minh Đức, thị xã Mỹ Hào, tỉnh Hưng Yên
- (72) Nguyễn Văn Tâm (VN)
- (74) Công ty TNHH Sở hữu trí tuệ Gia Việt (GIAVIET CO., LTD.)
- (55)



1.1



1.2



1.3



1.4

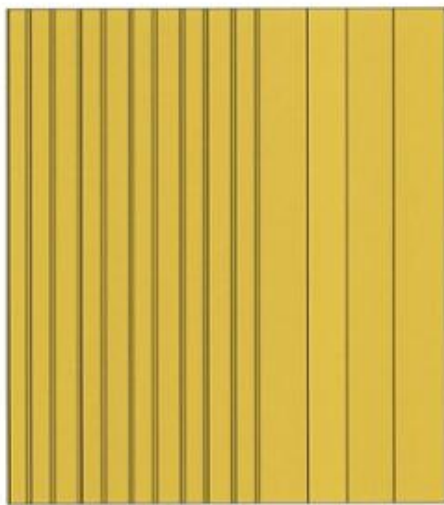

1.5

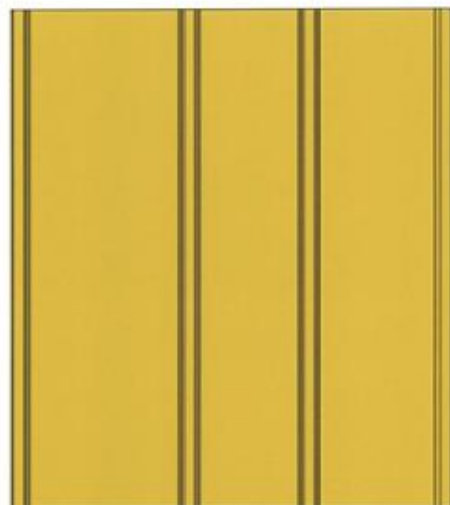

1.6

- (11) **3-0037490**
(15) 07/11/2023 (51) 25-01
(21) 3-2022-01894 (22) 07/09/2022
(18) 07/09/2027
(54) THANH KIM LOẠI ĐỊNH HÌNH (28) 1
(45) 25/12/2023 429B (43) 27/01/2023 418A
(73) CÔNG TY CỔ PHẦN SẢN XUẤT VÀ ĐẦU TƯ HÙNG PHÁT (VN)
Tổ dân phố Thịnh Vạn, phường Minh Đức, thị xã Mỹ Hào, tỉnh Hưng Yên
(72) Nguyễn Văn Tâm (VN)
(74) Công ty TNHH Sở hữu trí tuệ Gia Việt (GIAVIET CO., LTD.)
(55)

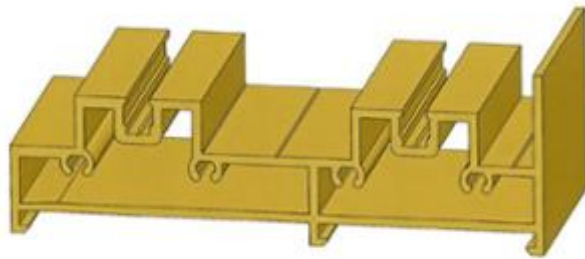

1.1

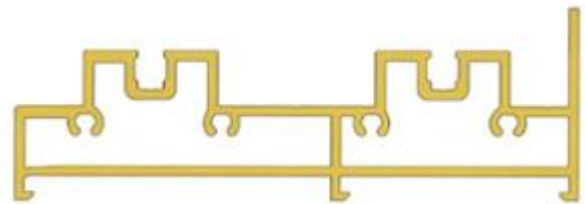

1.2



1.3



1.4



1.5



1.6

- (11) **3-0037491**
(15) 07/11/2023 (51) 25-01
(21) 3-2022-02121 (22) 04/10/2022
(18) 04/10/2027
(54) THANH KIM LOẠI ĐỊNH HÌNH (28) 1
(45) 25/12/2023 429B (43) 27/01/2023 418A
(73) CÔNG TY CỔ PHẦN CAD GROUP (VN)
Số 8 ngõ 81, phố Trạm, phường Long Biên, quận Long Biên, thành phố Hà Nội
(72) Lâm Việt An (VN)
(74) Công ty TNHH Sở hữu trí tuệ Gia Việt (GIAVIET CO., LTD.)
(55)

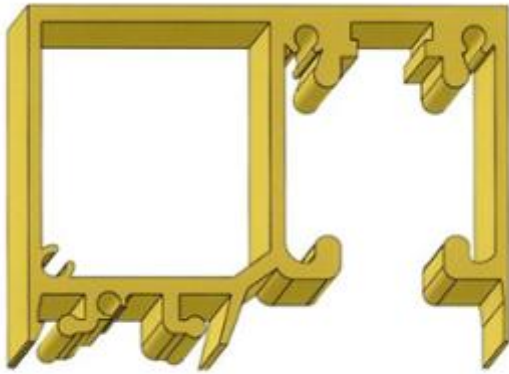

1.1

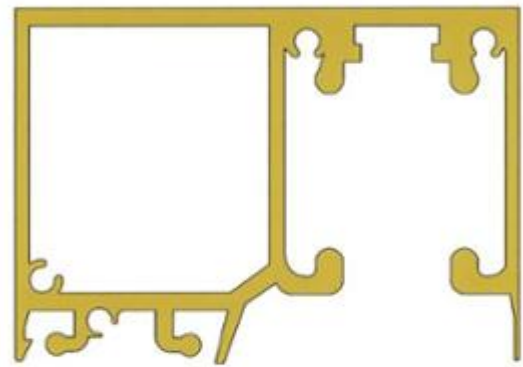

1.2



1.3



1.4



1.5

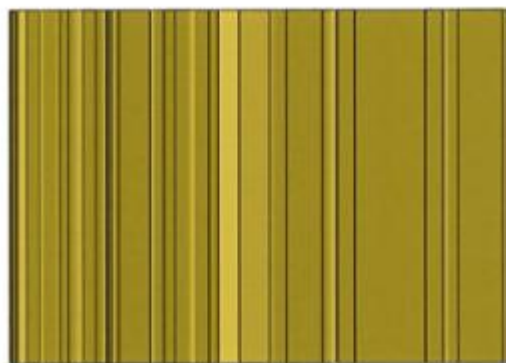

1.6

- (11) **3-0037492**
(15) 07/11/2023 (51) 25-01
(21) 3-2022-02122 (22) 04/10/2022
(18) 04/10/2027
(54) THANH KIM LOẠI ĐỊNH HÌNH (28) 1
(45) 25/12/2023 429B (43) 27/01/2023 418A
(73) CÔNG TY CỔ PHẦN CAD GROUP (VN)
Số 8 ngõ 81, phố Trạm, phường Long Biên, quận Long Biên, thành phố Hà Nội
(72) Lâm Việt An (VN)
(74) Công ty TNHH Sở hữu trí tuệ Gia Việt (GIAVIET CO., LTD.)
(55)

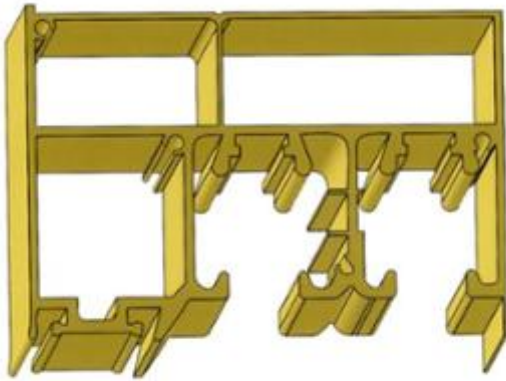

1.1

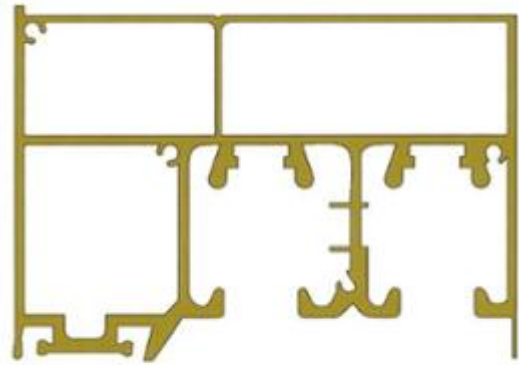

1.2



1.3



1.4



1.5

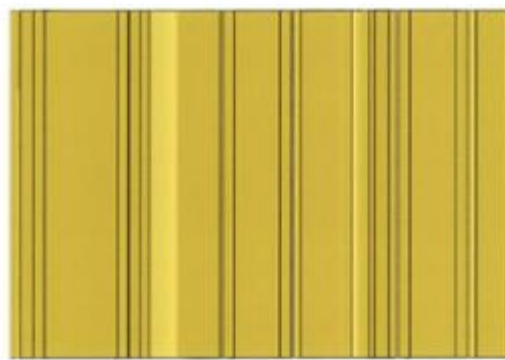

1.6

- (11) **3-0037493**
(15) 08/11/2023 (51) 25-01
(21) 3-2022-02123 (22) 04/10/2022
(18) 04/10/2027
(54) THANH KIM LOẠI ĐỊNH HÌNH (28) 1
(45) 25/12/2023 429B (43) 27/01/2023 418A
(73) CÔNG TY CỔ PHẦN CAD GROUP (VN)
Số 8 ngõ 81, phố Trạm, phường Long Biên, quận Long Biên, thành phố Hà Nội
(72) Lâm Việt An (VN)
(74) Công ty TNHH Sở hữu trí tuệ Gia Việt (GIAVIET CO., LTD.)
(55)

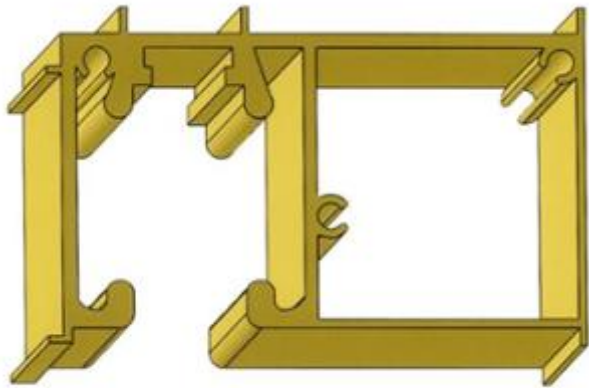

1.1

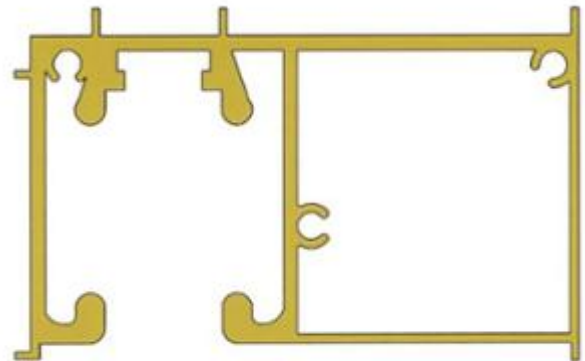

1.2



1.3



1.4



1.5



1.6

- (11) **3-0037494**
(15) 08/11/2023 (51) 25-01
(21) 3-2022-02124 (22) 04/10/2022
(18) 04/10/2027
(54) THANH KIM LOẠI ĐỊNH HÌNH (28) 1
(45) 25/12/2023 429B (43) 27/01/2023 418A
(73) CÔNG TY CỔ PHẦN CAD GROUP (VN)
Số 8 ngõ 81, phố Trạm, phường Long Biên, quận Long Biên, thành phố Hà Nội
(72) Lâm Viết An (VN)
(74) Công ty TNHH Sở hữu trí tuệ Gia Việt (GIAVIET CO., LTD.)
(55)

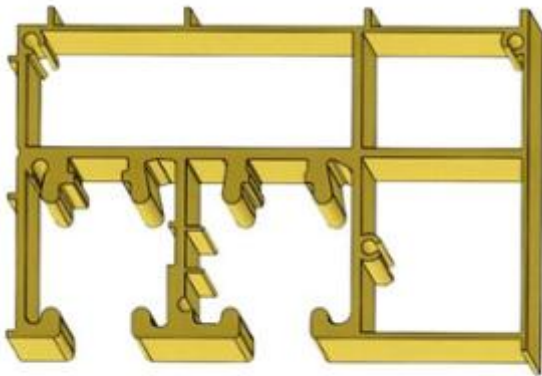

1.1

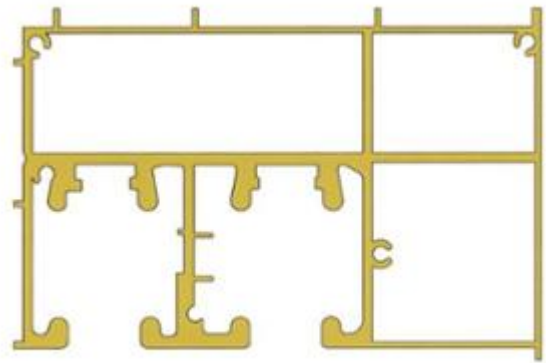

1.2



1.3



1.4



1.5



1.6

- (11) **3-0037495**
(15) 08/11/2023 (51) 25-01
(21) 3-2022-02258 (22) 18/10/2022
(18) 18/10/2027
(54) THANH KIM LOẠI ĐỊNH HÌNH (28) 1
(45) 25/12/2023 429B (43) 27/01/2023 418A
(73) CÔNG TY CỔ PHẦN SẢN XUẤT & THƯƠNG MẠI AG VIỆT NAM (VN)
Số 46/165 đường Cầu Giấy, phường Dịch Vọng, quận Cầu Giấy, thành phố Hà Nội
(72) Nguyễn Khắc Sơn (VN)
(74) Công ty TNHH Sở hữu trí tuệ Gia Việt (GIAVIET CO., LTD.)
(55)

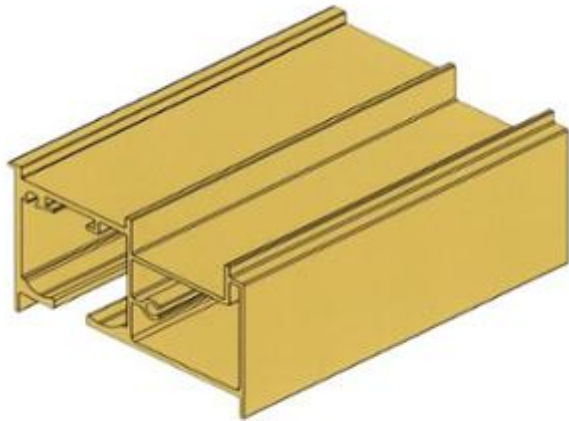

1.1

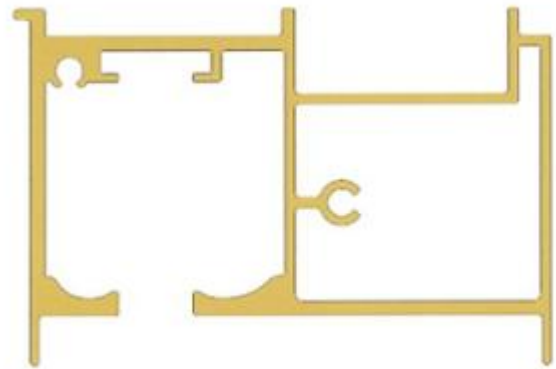

1.2



1.3



1.4



1.5



1.6

- (11) **3-0037496**
(15) 08/11/2023
(21) 3-2021-02759
(18) 08/11/2026
(54) QUẠT
(45) 25/12/2023 429B
(73) PHẠM QUANG THẢO (VN)
39 Núi Thành, phường 13, quận Tân Bình, thành phố Hồ Chí Minh
(72) Phạm Quang Thảo (VN)
(55)
- (51) 23-04
(22) 08/11/2021
(28) 1
(43) 26/09/2022 414A



1.1



1.2



1.3

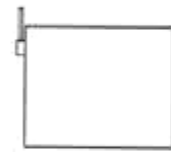

1.4

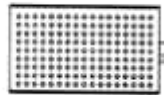

1.5



1.6



1.7



1.8

- (11) **3-0037497**
- (15) 08/11/2023
- (21) 3-2022-02207
- (18) 12/10/2027
- (54) Ô TÔ ĐỒ CHƠI
- (30) DM/220315 13/04/2022 WO;
- (45) 25/12/2023 429B
- (73) FERRARI S.P.A. (IT)
Via Emilia Est 1163, MODENA, Italy
- (72) Flavio MANZONI (IT)
- (74) Công ty TNHH một thành viên Sở hữu trí tuệ VCCI (VCCI-IP CO.,LTD)
- (55)

- (51) 21-01
- (22) 12/10/2022
- (28) 1
- (43) 27/02/2023 419

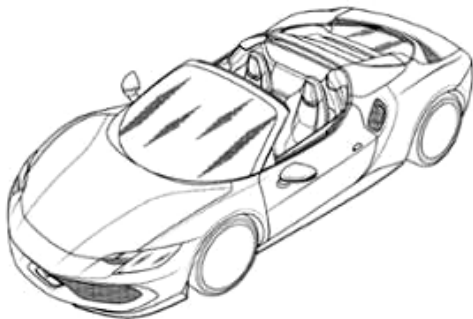

1.1



1.2



1.3



1.4

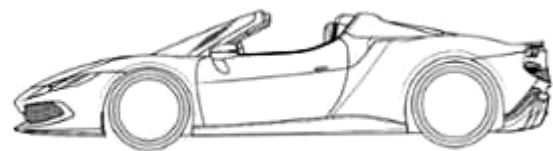

1.5

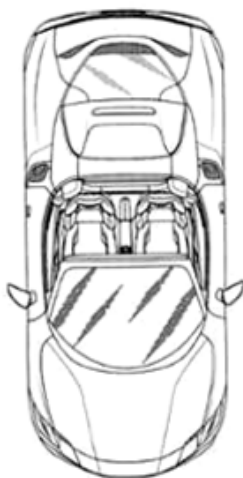

1.6

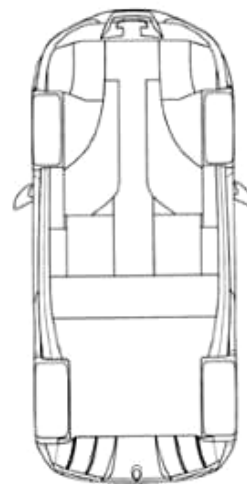

1.7

- (11) **3-0037498**
(15) 08/11/2023
(21) 3-2021-03158
(18) 09/12/2026
(54) **VÀNH BÁNH XE Ô TÔ**
(30) DM/214850 10/06/2021 WO;
(45) 25/12/2023 429B
(73) **FERRARI S.P.A. (IT)**
Via Emilia Est 1163, MODENA, Italy
(72) Flavio MANZONI (IT)
(74) Công ty TNHH một thành viên Sở hữu trí tuệ VCCI (VCCI-IP CO.,LTD)
(55)
- (51) 12-16
(22) 09/12/2021
(28) 1
(43) 25/05/2022 410A



1.1

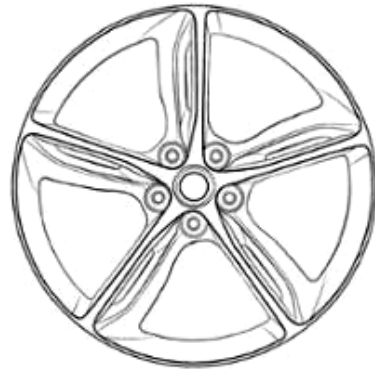

1.2

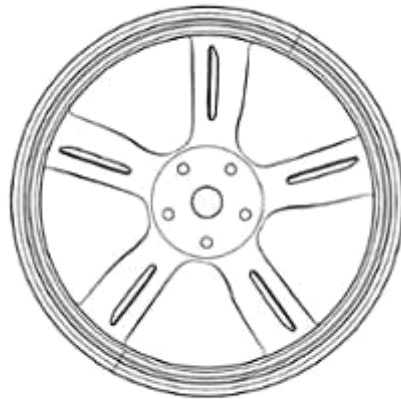

1.3



1.4

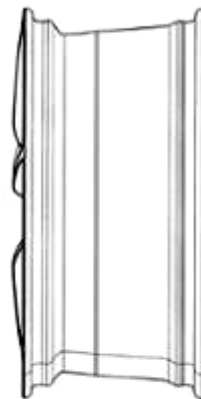

1.5

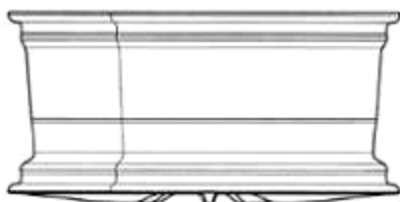

1.6

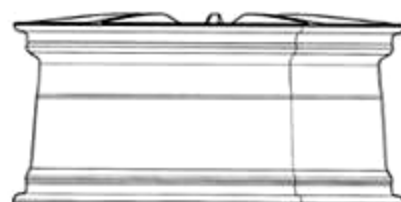

1.7

- (11) **3-0037499**
(15) 08/11/2023 (51) 19-08
(21) 3-2022-01652 (22) 12/08/2022
(18) 12/08/2027
(54) NHÃN SẢN PHẨM (28) 1
(45) 25/12/2023 429B (43) 25/11/2022 416A
(73) CÔNG TY CỔ PHẦN THƯƠNG MẠI UP1 (VN)
Tầng 11, số 42 Lê Thành Phương, phường Phương Sài, thành phố Nha Trang, tỉnh
Khánh Hòa
(72) Hồ Kiều Nga (VN)
(74) CÔNG TY LUẬT TNHH KHÔI NGỌC (KHOI NGOC LAW COMPANY LTD)
(55)



- (11) **3-0037500**
(15) 08/11/2023 (51) 19-08
(21) 3-2022-01978 (22) 19/09/2022
(18) 19/09/2027
(54) NHÃN SẢN PHẨM (28) 1
(45) 25/12/2023 429B (43) 26/12/2022 417A
(73) CÔNG TY TNHH XUẤT NHẬP KHẨU THỰC PHẨM ĐÀ LẠT (VN)
Áp Phú Hòa, xã Phú Hội, huyện Đức Trọng, tỉnh Lâm Đồng
(72) Lê Trọng Hưng (VN)
(55)

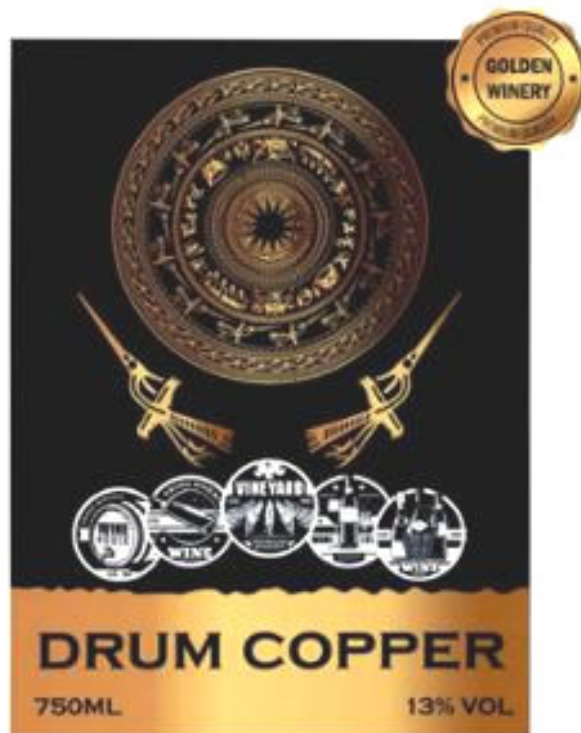

- (11) **3-0037501**
(15) 10/11/2023 (51) 25-01; 25-02
(21) 3-2022-01994 (22) 20/09/2022
(18) 20/09/2027
(54) TẤM SÀN (28) 1
(45) 25/12/2023 429B (43) 27/01/2023 418A
(73) CÔNG TY CỔ PHẦN TẬP ĐOÀN NHỰA SUPER TRƯỜNG PHÁT (VN)
Số T151, lô đất H4, khu đấu giá 31ha, thị trấn Trâu Quỳ, huyện Gia Lâm, thành phố Hà Nội
(72) Phạm Quốc Chính (VN)
(74) Công ty TNHH Sở hữu trí tuệ VIPATCO (VIPATCO CO., LTD.)
(55)

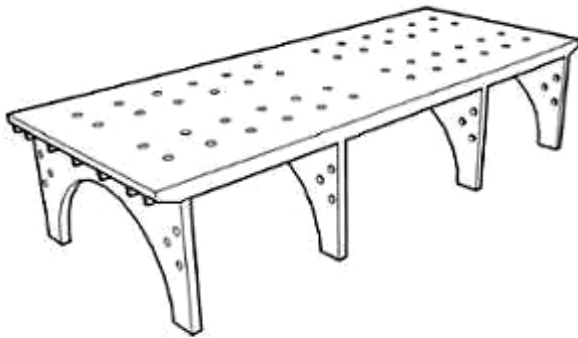

1.1



1.2

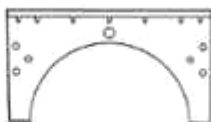

1.3

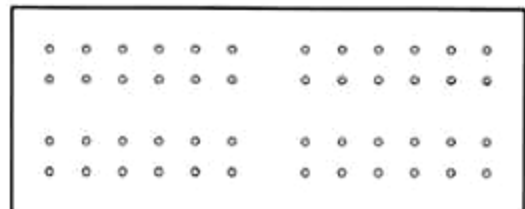

1.4

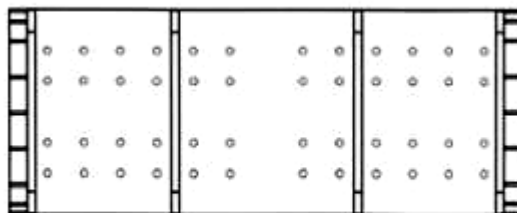

1.5

- (11) **3-0037502**
(15) 10/11/2023 (51) 23-01
(21) 3-2022-01995 (22) 20/09/2022
(18) 20/09/2027
(54) **BỂ XỬ LÝ NƯỚC THẢI** (28) 1
(45) 25/12/2023 429B (43) 27/01/2023 418A
(73) **CÔNG TY CỔ PHẦN TẬP ĐOÀN NHỰA SUPER TRƯỜNG PHÁT (VN)**
Số T151, lô đất H4, khu đấu giá 31ha, thị trấn Trâu Quỳ, huyện Gia Lâm, thành phố Hà Nội
(72) Phạm Quốc Chính (VN)
(74) Công ty TNHH Sở hữu trí tuệ VIPATCO (VIPATCO CO., LTD.)
(55)

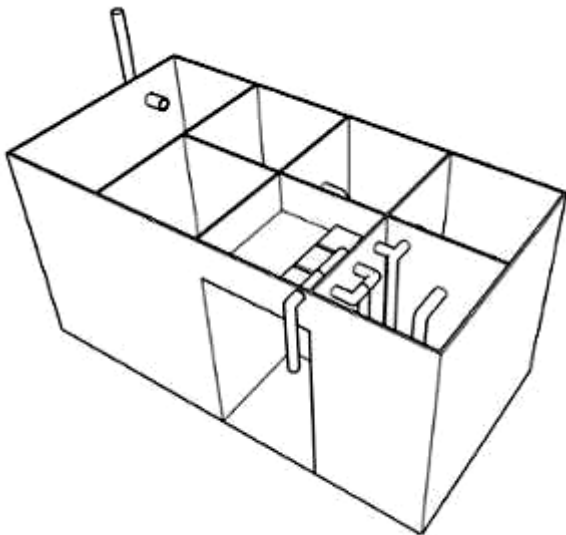

1.1

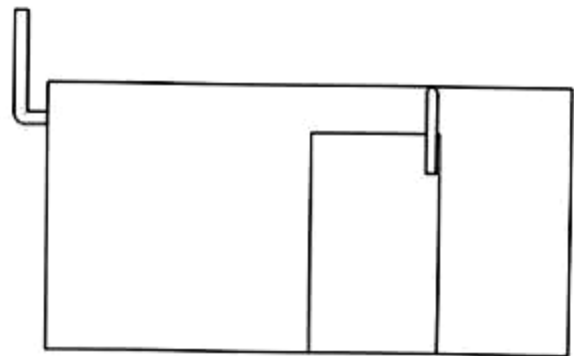

1.2

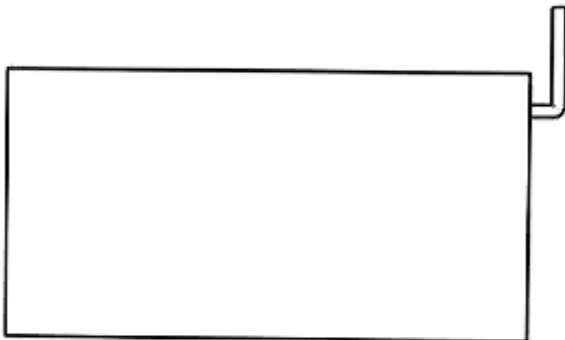

1.3

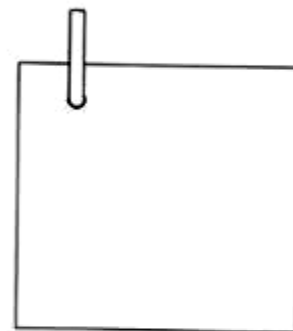

1.4

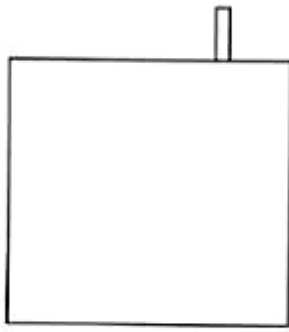

1.5

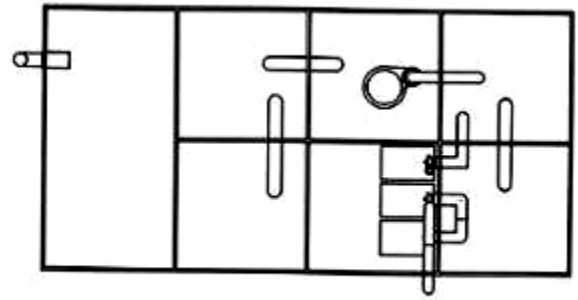

1.6

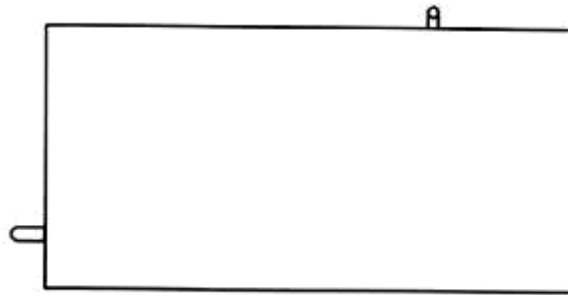

1.7

- (11) **3-0037503**
(15) 10/11/2023 (51) 09-09
(21) 3-2022-01996 (22) 20/09/2022
(18) 20/09/2027
(54) **THÙNG RÁC** (28) 1
(45) 25/12/2023 429B (43) 27/01/2023 418A
(73) **CÔNG TY CỔ PHẦN TẬP ĐOÀN NHỰA SUPER TRƯỜNG PHÁT (VN)**
Số T151, lô đất H4, khu đấu giá 31ha, thị trấn Trâu Quỳ, huyện Gia Lâm, thành phố Hà Nội
(72) Phạm Quốc Chính (VN)
(74) Công ty TNHH Sở hữu trí tuệ VIPATCO (VIPATCO CO., LTD.)
(55)

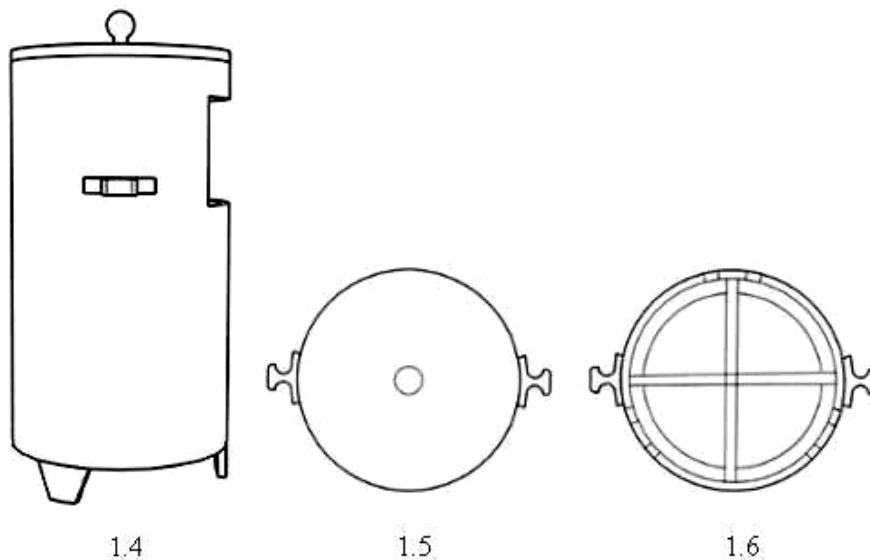
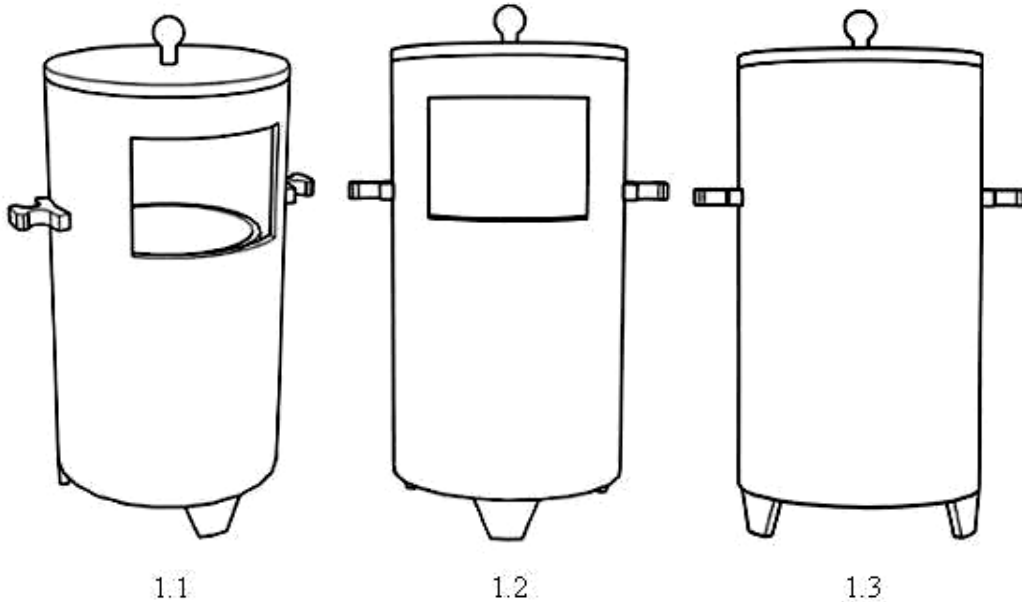

- (11) **3-0037504**
(15) 10/11/2023 (51) 30-02
(21) 3-2022-02169 (22) 07/10/2022
(18) 07/10/2027
(54) LỒNG NUÔI THỦY SẢN (28) 1
(45) 25/12/2023 429B (43) 27/01/2023 418A
(73) CÔNG TY CỔ PHẦN TẬP ĐOÀN NHỰA SUPER TRƯỜNG PHÁT (VN)
Số T151, lô đất H4, khu đấu giá 31ha, thị trấn Trâu Quỳ, huyện Gia Lâm, thành phố Hà Nội
(72) Phạm Quốc Chính (VN)
(74) Công ty TNHH Sở hữu trí tuệ VIPATCO (VIPATCO CO., LTD.)
(55)

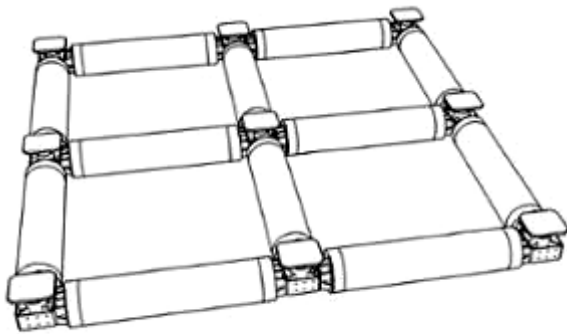

1.1



1.2

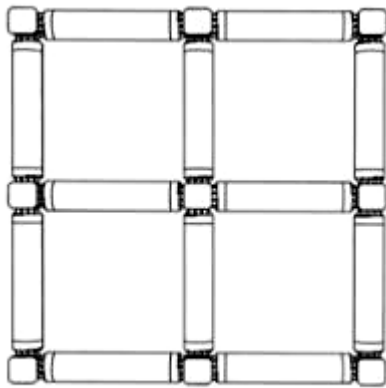

1.3

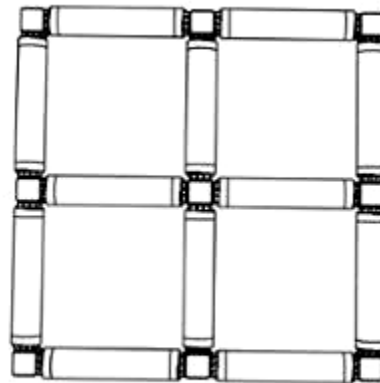

1.4

- (11) 3-0037505
(15) 10/11/2023
(21) 3-2022-02170
(18) 07/10/2027
(54) LỒNG NUÔI TÔM
(45) 25/12/2023 429B
(73) CÔNG TY CỔ PHẦN TẬP ĐOÀN NHỰA SUPER TRƯỜNG PHÁT (VN)
Số T151, lô đất H4, khu đấu giá 31ha, thị trấn Trâu Quỳ, huyện Gia Lâm, thành phố Hà Nội
(72) Phạm Quốc Chính (VN)
(74) Công ty TNHH Sở hữu trí tuệ VIPATCO (VIPATCO CO., LTD.)
(55)
- (51) 30-02
(22) 07/10/2022
(28) 1
(43) 27/01/2023 418A

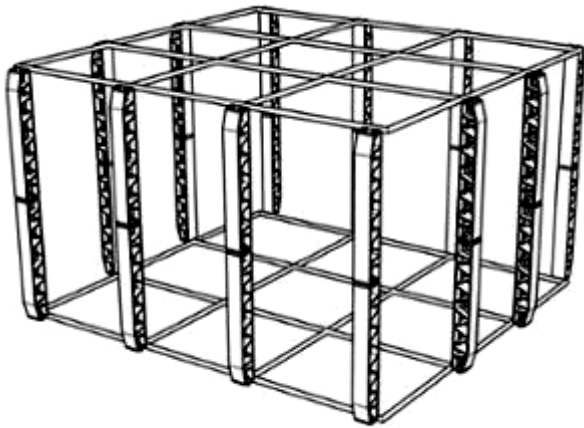

1.1

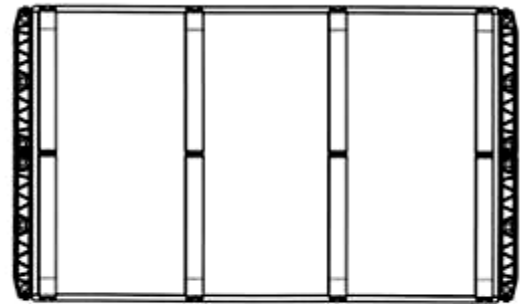

1.2

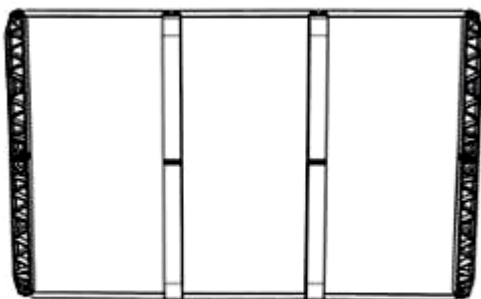

1.3

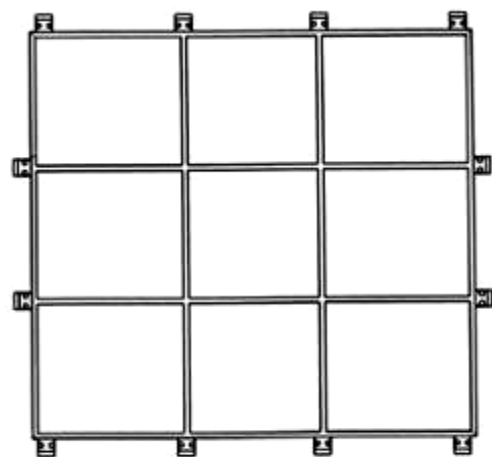

1.4

- (11) **3-0037506**
(15) 10/11/2023 (51) 25-02
(21) 3-2022-00078 (22) 11/01/2022
(18) 11/01/2027
(54) SÀN NHÀ NỘI (28) 1
(45) 25/12/2023 429B (43) 26/12/2022 417A
(73) CÔNG TY CỔ PHẦN TẬP ĐOÀN NHỰA SUPER TRƯỜNG PHÁT (VN)
Số T151, Lô đất H4, khu đấu giá 31ha, thị trấn Trâu Quỳ, huyện Gia Lâm, thành phố Hà Nội
(72) Phạm Quốc Chính (VN)
(74) Công ty TNHH Sở hữu trí tuệ VIPATCO (VIPATCO CO., LTD.)
(55)

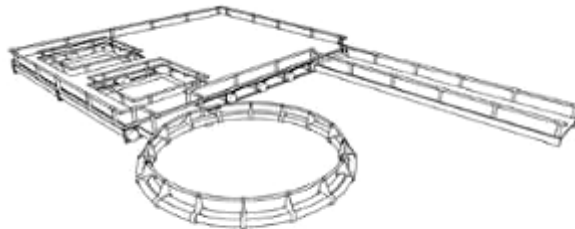

1.1



1.2



1.3



1.4



1.5

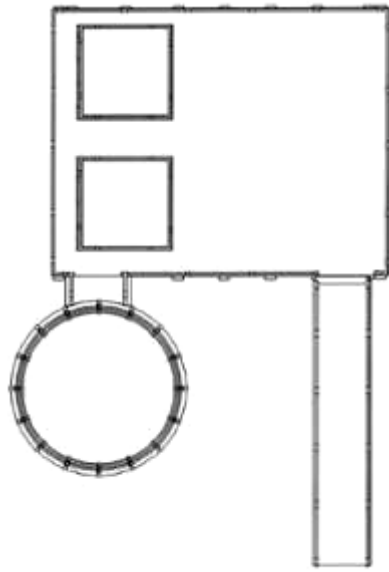

1.6

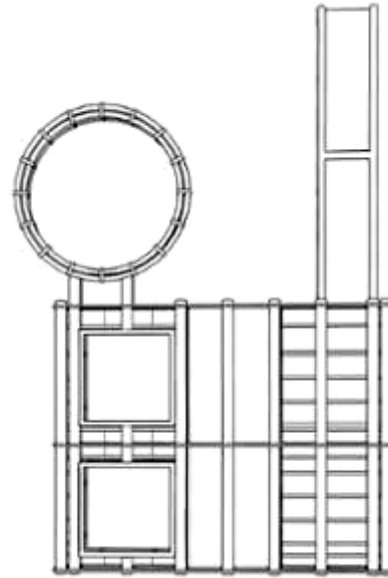

1.7

- (11) **3-0037507**
(15) 10/11/2023 (51) 25-01; 25-02
(21) 3-2022-02168 (22) 07/10/2022
(18) 07/10/2027
(54) TẤM ĐỖ SÀN (28) 1
(45) 25/12/2023 429B (43) 27/01/2023 418A
(73) CÔNG TY CỔ PHẦN TẬP ĐOÀN NHỰA SUPER TRƯỜNG PHÁT (VN)
Số T151, lô đất H4, khu đấu giá 31ha, thị trấn Trâu Quỳ, huyện Gia Lâm, thành phố Hà Nội
(72) Phạm Quốc Chính (VN)
(74) Công ty TNHH Sở hữu trí tuệ VIPATCO (VIPATCO CO., LTD.)
(55)

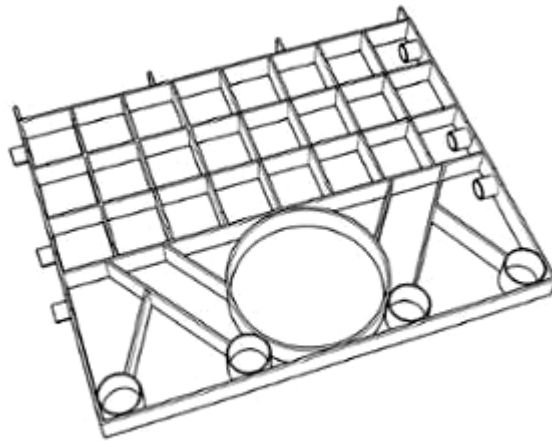

1.1



1.2



1.3

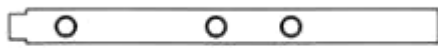

1.4

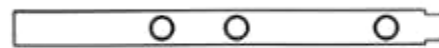

1.5

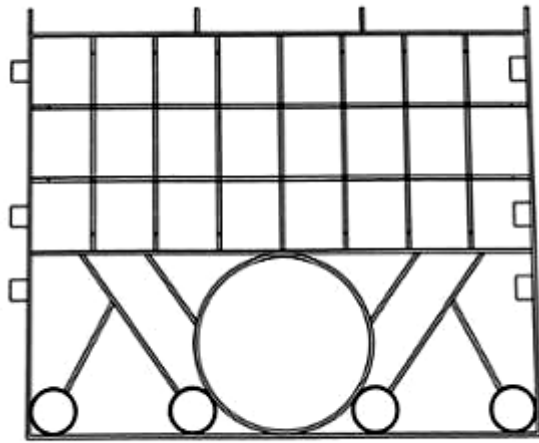

1.6

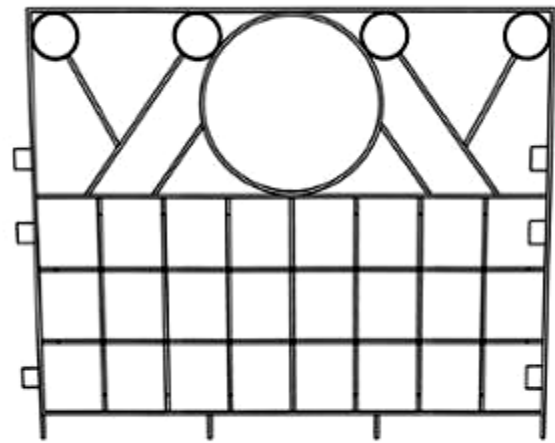

1.7

- (11) **3-0037508**
(15) 10/11/2023 (51) 30-02
(21) 3-2022-01997 (22) 20/09/2022
(18) 20/09/2027
(54) LỒNG NUÔI TÔM (28) 1
(45) 25/12/2023 429B (43) 27/01/2023 418A
(73) CÔNG TY CỔ PHẦN TẬP ĐOÀN NHỰA SUPER TRƯỜNG PHÁT (VN)
Số T151, lô đất H4, khu đấu giá 31ha, thị trấn Trâu Quỳ, huyện Gia Lâm, thành phố Hà Nội
(72) Phạm Quốc Chính (VN)
(74) Công ty TNHH Sở hữu trí tuệ VIPATCO (VIPATCO CO., LTD.)
(55)

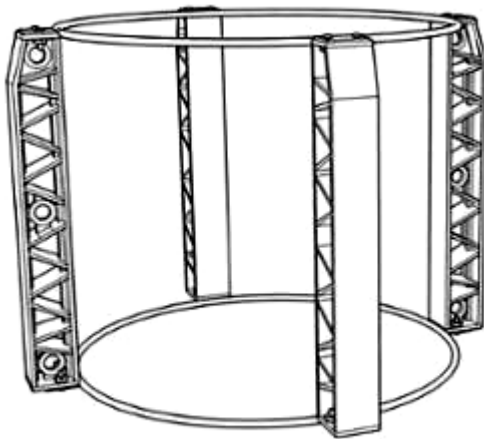

1.1

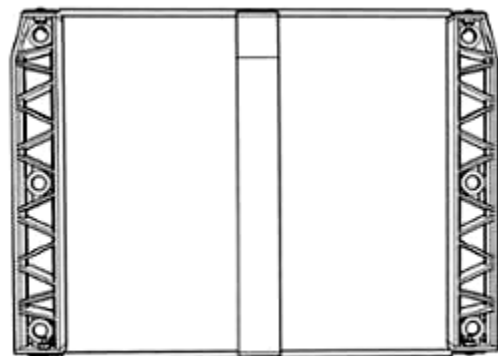

1.2

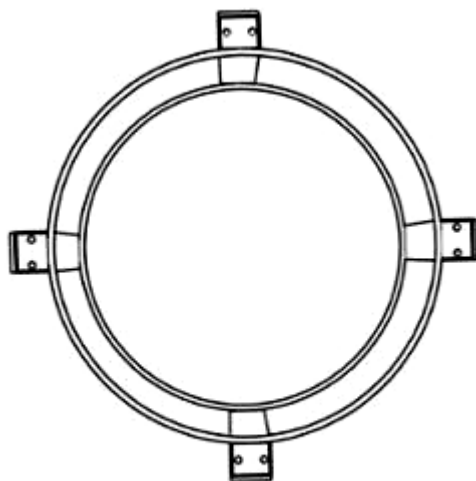

1.3

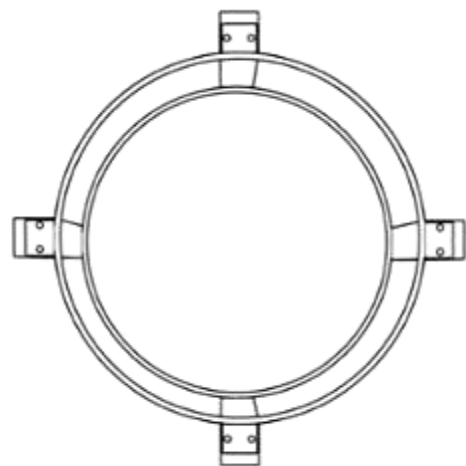

1.4

- (11) **3-0037509**
(15) 10/11/2023 (51) 25-01
(21) 3-2022-01998 (22) 20/09/2022
(18) 20/09/2027
(54) GIÁ ĐỒ (28) 1
(45) 25/12/2023 429B (43) 27/01/2023 418A
(73) CÔNG TY CỔ PHẦN TẬP ĐOÀN NHỰA SUPER TRƯỜNG PHÁT (VN)
Số T151, lô đất H4, khu đấu giá 31ha, thị trấn Trâu Quỳ, huyện Gia Lâm, thành phố Hà Nội
(72) Phạm Quốc Chính (VN)
(74) Công ty TNHH Sở hữu trí tuệ VIPATCO (VIPATCO CO., LTD.)
(55)

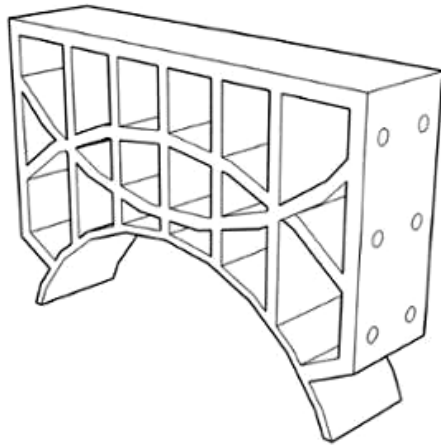

1.1

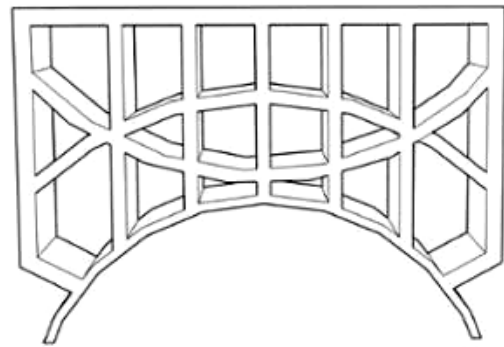

1.2

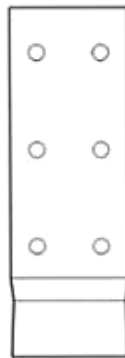

1.3



1.4



1.5

- (11) **3-0037510**
(15) 10/11/2023 (51) 09-03
(21) 3-2020-02584 (22) 16/10/2020
(18) 16/10/2025
(54) **HỘP ĐỰNG MẬT ONG** (28) 1
(30) 202030162557.1 20/04/2020 CN;
(45) 25/12/2023 429B (43) 27/12/2021 405A
(73) **SHANGHAI SENFENGYUAN BEE PRODUCTS CO., LTD. (CN)**
999 Fagong Road, Zhelin Town, Fengxian District, Shanghai, China
(72) 1. WANLI SUN (CN)
2. FUMINYU (CN)
3. HAIBIN LI (CN)
(74) Công ty TNHH Trà và cộng sự (TRA & ASSOCIATES CO.,LTD)
(55)



1.1

1.2

1.3

1.4

1.5



1.6



1.7

- (11) **3-0037511**
(15) 13/11/2023 (51) 24-02
(21) 3-2022-00318 (22) 23/02/2022
(18) 23/02/2027
(54) DỤNG CỤ CHỨA MẪU (28) 1
(30) 30-2021-0040963 30/08/2021 KR;
(45) 25/12/2023 429B (43) 25/11/2022 416A
(73) BIONLIFESCIENCE, INC. (KR)
#1001 #1002 #1005 #1006 #1007 #1008 #1009 #1012 #1013 #1014, 282,
Sunhwagung-ro, Namyangju-si, Gyeonggi-do 12106, Republic of Korea
(72) 1. GOH, CHANG WOOK (KR)
2. KIM, BONG YOON (KR)
3. JEONG, JOONG HWAN (KR)
(74) Công ty TNHH Trường Xuân (AGELESS CO.,LTD.)
(55)

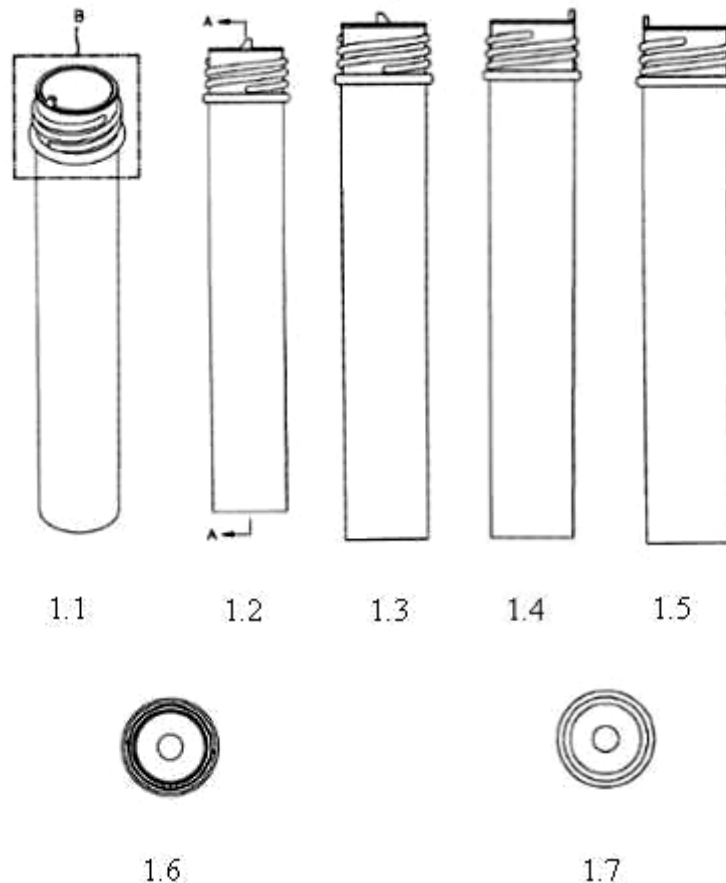



1.8

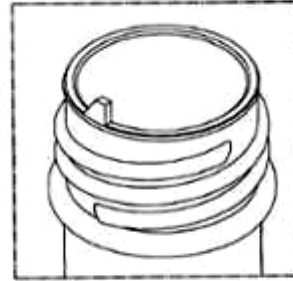

1.9

- (11) **3-0037512**
(15) 13/11/2023 (51) 04-02
(21) 3-2021-01550 (22) 15/06/2021
(18) 15/06/2026
(54) **BÀN CHẢI** (28) 2
(30) 008451306-0001 04/03/2021 EM; 008451306-0004 04/03/2021 EM; 008451306-0003 04/03/2021 EM; 008451306-0002 04/03/2021 EM;
(45) 25/12/2023 429B (43) 25/10/2021 403A
(73) UNILEVER GLOBAL IP LIMITED (GB)
Port Sunlight Wirral, Merseyside CH62 4ZD, United Kingdom
(72) 1. SHENG SAIHONG (CN)
2. TANG SHIH LING CRISTINA (TW)
3. ZHOU HETING (CN)
(74) Công ty TNHH Trần Hữu Nam và Đồng sự (TRAN H.N & ASS.)
(55)

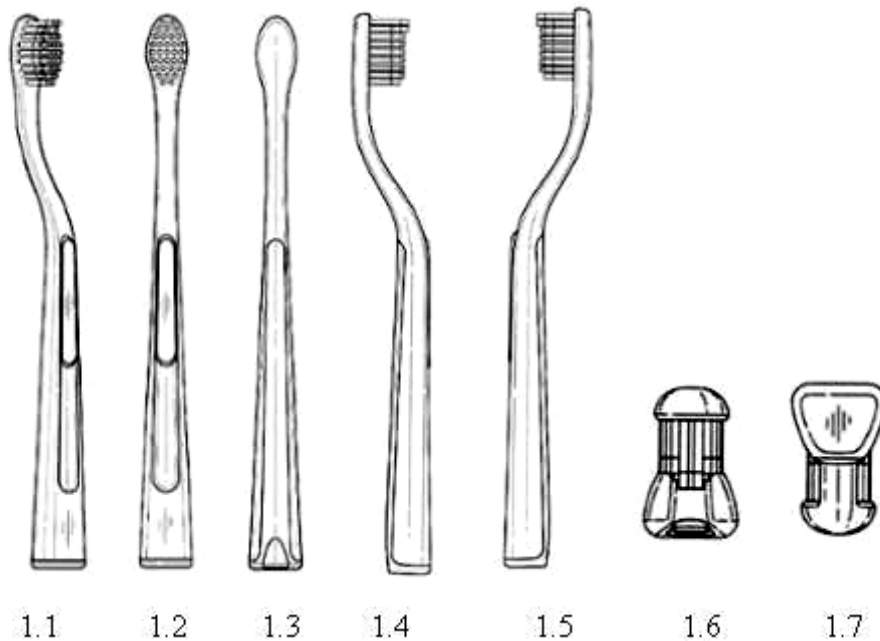



2.1



2.2



2.3



2.4



2.5



2.6



2.7

- (11) **3-0037513**
(15) 13/11/2023 (51) 09-03
(21) 3-2022-01172 (22) 15/06/2022
(18) 15/06/2027
(54) **HỘP ĐỰNG** (28) 1
(45) 25/12/2023 429B (43) 26/09/2022 414A
(73) **CÔNG TY TNHH THƯƠNG MẠI SẢN XUẤT THỦ ĐỒ (VN)**
Đội 9, xã An Thắng, huyện An Lão, thành phố Hải Phòng
(72) Vũ Văn Toàn (VN)
(74) Công ty TNHH Nghiên cứu và Tư vấn chuyển giao công nghệ và đầu tư
(CONCETTI)
(55)



1.1



1.2



1.3

- (11) **3-0037514**
- (15) 13/11/2023
- (21) 3-2022-00139
- (18) 17/01/2027
- (54) **HỘP ĐỰNG**
- (45) 25/12/2023 429B
- (73) **CÔNG TY CỔ PHẦN CHẾ BIẾN DỊCH VỤ THỦY SẢN CÁT HẢI (VN)**
Thị trấn Cát Hải, huyện Cát Hải, thành phố Hải Phòng
- (72) Phạm Văn Nhân (VN)
- (74) Công ty TNHH Nghiên cứu và Tư vấn chuyển giao công nghệ và đầu tư (CONCETTI)
- (55)



1.1



1.2



1.3



1.4



1.7



1.5

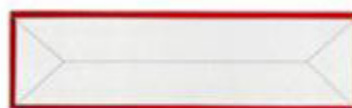

1.6

CÔNG BÁO SỞ HỮU CÔNG NGHIỆP SỐ 429 TẬP B - QUYỀN 2 (12.2023)

- (11) **3-0037515**
- (15) 13/11/2023
- (21) 3-2022-00140
- (18) 17/01/2027
- (54) **HỘP ĐỰNG**
- (45) 25/12/2023 429B
- (73) **CÔNG TY CỔ PHẦN CHẾ BIẾN DỊCH VỤ THỦY SẢN CÁT HẢI (VN)**
Thị trấn Cát Hải, huyện Cát Hải, thành phố Hải Phòng
- (72) Phạm Văn Nhân (VN)
- (74) Công ty TNHH Nghiên cứu và Tư vấn chuyển giao công nghệ và đầu tư (CONCETTI)
- (55)
- (51) 09-03
- (22) 17/01/2022
- (28) 1
- (43) 25/11/2022 416A



1.1

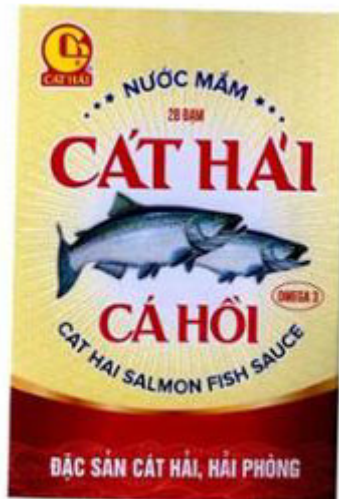

1.2



1.3



1.4



1.5



1.6



1.7

- (11) **3-0037516**
(15) 13/11/2023 (51) 09-01
(21) 3-2022-01468 (22) 22/07/2022
(18) 22/07/2027
(54) CHAI (28) 1
(45) 25/12/2023 429B (43) 25/11/2022 416A
(73) THE COCA-COLA COMPANY (US)
One Coca-Cola Plaza, NW, Atlanta, GA 30313, United States of America
(72) Xie Enxing (CN)
(74) Công ty Luật TNHH ROUSE Việt Nam (ROUSE LEGAL VIETNAM LTD.)
(55)

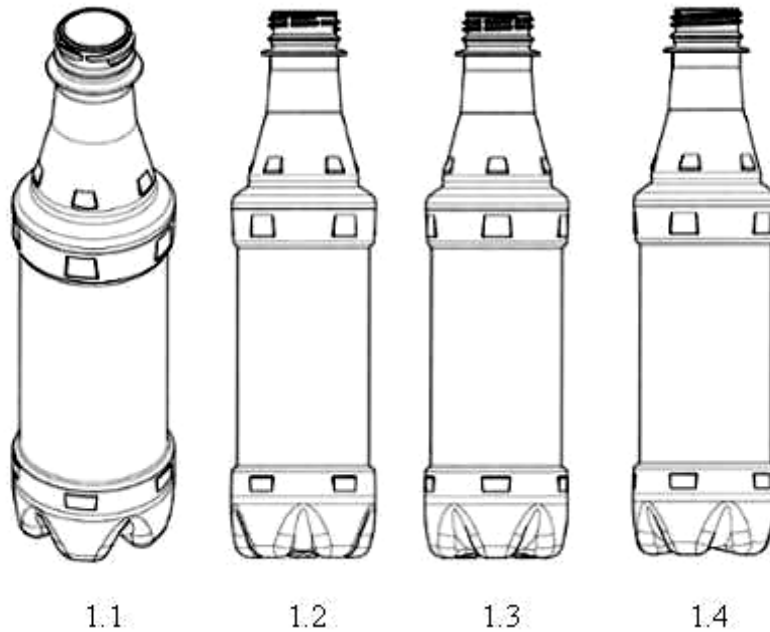

1.5

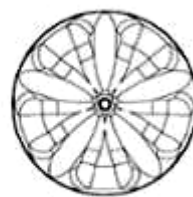

1.6

- (11) **3-0037517**
(15) 13/11/2023
(21) 3-2022-02202
(18) 11/10/2027
(54) ĐÈN XE MÁY
(45) 25/12/2023 429B
(73) CÔNG TY TNHH SẢN XUẤT - THƯƠNG MẠI - DỊCH VỤ ĐÀI PHONG (VN)
Số 382 đường số 1, phường Bình Trị Đông B, quận Bình Tân, thành phố Hồ Chí Minh
(72) Hà Quảng Chánh (VN)
(74) Công ty TNHH Tư vấn sở hữu trí tuệ Việt (VIET IP CO.,LTD.)
(55)



1.1



1.2



1.3



1.4

1.5

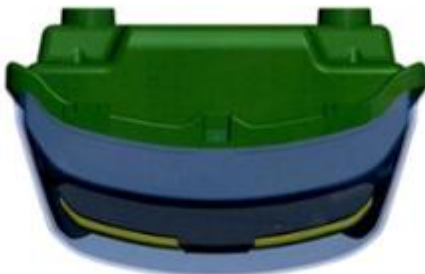

1.6



1.7

- (11) **3-0037518**
(15) 13/11/2023
(21) 3-2022-02203
(18) 11/10/2027
(54) ĐÈN XE MÁY
(45) 25/12/2023 429B
(73) CÔNG TY TNHH SẢN XUẤT - THƯƠNG MẠI - DỊCH VỤ ĐÀI PHONG (VN)
Số 382 đường số 1, phường Bình Trị Đông B, quận Bình Tân, thành phố Hồ Chí Minh
(72) Hà Quảng Chánh (VN)
(74) Công ty TNHH Tư vấn sở hữu trí tuệ Việt (VIET IP CO.,LTD.)
(55)
- (51) 26-06
(22) 11/10/2022
(28) 1
(43) 27/02/2023 419



1.1



1.2



1.3



1.4



1.5

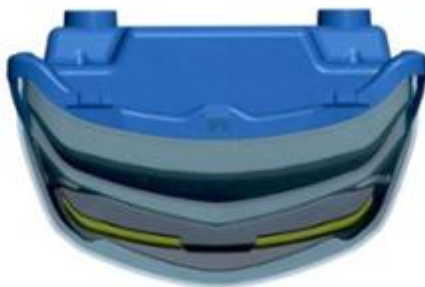

1.6



1.7

- (11) **3-0037519**
(15) 13/11/2023
(21) 3-2022-02495
(18) 15/11/2027
(54) ĐÈN XE MÁY
(45) 25/12/2023 429B
(73) CÔNG TY TNHH SẢN XUẤT - THƯƠNG MẠI - DỊCH VỤ ĐÀI PHONG (VN)
Số 382 đường số 1, phường Bình Trị Đông B, quận Bình Tân, thành phố Hồ Chí Minh
(72) Hà Quảng Chánh (VN)
(74) Công ty TNHH Tư vấn sở hữu trí tuệ Việt (VIET IP CO.,LTD.)
(55)
- (51) 26-06
(22) 15/11/2022
(28) 1
(43) 27/02/2023 419

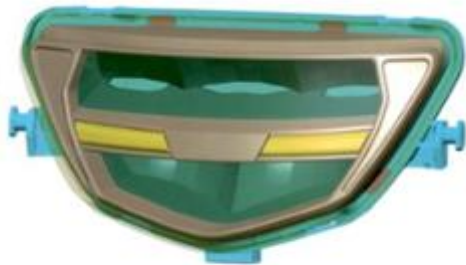

1.1

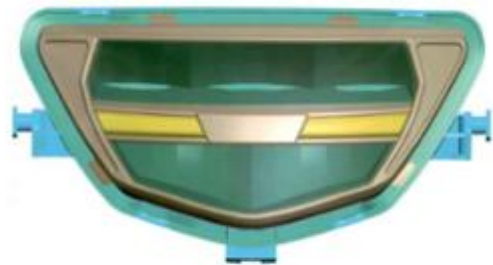

1.2



1.3



1.4



1.5

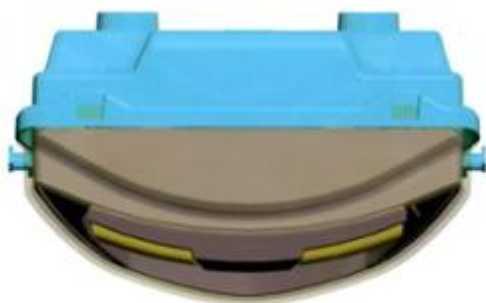

1.6



1.7

- (11) **3-0037520**
(15) 13/11/2023
(21) 3-2022-02496
(18) 15/11/2027
(54) ĐÈN XE MÁY
(45) 25/12/2023 429B
(73) CÔNG TY TNHH SẢN XUẤT - THƯƠNG MẠI - DỊCH VỤ ĐÀI PHONG (VN)
Số 382 đường số 1, phường Bình Trị Đông B, quận Bình Tân, thành phố Hồ Chí Minh
(72) Hà Quảng Chánh (VN)
(74) Công ty TNHH Tư vấn sở hữu trí tuệ Việt (VIET IP CO.,LTD.)
(55)
- (51) 26-06
(22) 15/11/2022
(28) 1
(43) 27/02/2023 419



1.1

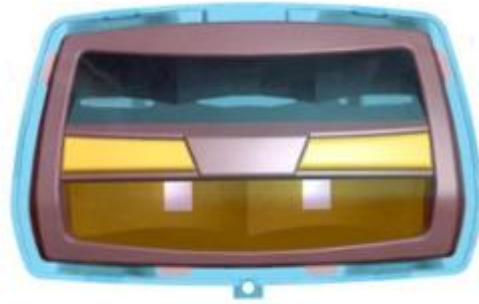

1.2



1.3



1.4

1.5



1.6



1.7

- (11) **3-0037521**
- (15) 13/11/2023
- (21) 3-2022-02262
- (18) 19/10/2027
- (54) ĐỀ DÉP
- (45) 25/12/2023 429B
- (73) CÔNG TY TNHH BÌNH TIÊN BIÊN HÒA (VN)
Lô 101/2 khu công nghiệp Amata, phường Long Bình, thành phố Biên Hòa, tỉnh Đồng Nai
- (72) Lai Khiêm (VN)
- (74) Công ty TNHH Tư vấn sở hữu trí tuệ Việt (VIET IP CO.,LTD.)
- (55)
- (51) 02-04
- (22) 19/10/2022
- (28) 1
- (43) 27/02/2023 419



1.1



1.2



1.3



1.4



1.5



1.6



1.7

- (11) **3-0037522**
(15) 13/11/2023 (51) 02-04
(21) 3-2022-02263 (22) 19/10/2022
(18) 19/10/2027
(54) DÉP (28) 1
(45) 25/12/2023 429B (43) 27/02/2023 419
(73) CÔNG TY TNHH BÌNH TIÊN BIÊN HÒA (VN)
Lô 101/2 khu công nghiệp Amata, phường Long Bình, thành phố Biên Hòa, tỉnh
Đồng Nai
(72) Lai Khiêm (VN)
(74) Công ty TNHH Tư vấn sở hữu trí tuệ Việt (VIET IP CO.,LTD.)
(55)



1.1



1.2



1.3



1.4



1.5



1.6



1.7

- (11) **3-0037523**
- (15) 13/11/2023
- (21) 3-2020-01121
- (18) 15/05/2025
- (54) BAO BÌ
- (45) 25/12/2023 429B
- (73) CÔNG TY TNHH SUMI&SUKI (VN)
Lô 90-92 đường Trần Nam Trung, phường Hòa Xuân, quận Cẩm Lệ, thành phố Đà Nẵng
- (72) Lê Văn Đông (VN)
- (55)
- (51) 09-05
- (22) 15/05/2020
- (28) 2
- (43) 25/10/2022 415A



1.1



1.2



2.1



2.2

- (11) **3-0037524**
- (15) 14/11/2023
- (21) 3-2019-01934
- (18) 31/07/2024
- (54) **HỘP**
- (45) 25/12/2023 429B
- (73) **KYB CORPORATION (JP)**
World Trade Center Bldg., 4-1, Hamamatsu-cho 2-chome, Minato-ku, Tokyo, Japan
- (72) Rachel Penketh (GB)
- (74) Công ty TNHH Quốc tế D&N (D&N INTERNATIONAL CO.,LTD.)
- (55)
- (51) 09-03
- (22) 31/07/2019
- (28) 1
- (43) 25/11/2019 380A



1.1



1.2



1.3

- (11) **3-0037525**
- (15) 14/11/2023
- (21) 3-2019-01935
- (18) 31/07/2024
- (54) **HỘP**
- (45) 25/12/2023 429B
- (73) **KYB CORPORATION (JP)**
World Trade Center Bldg., 4-1, Hamamatsu-cho 2-chome, Minato-ku, Tokyo, Japan
- (72) Rachel Penketh (GB)
- (74) Công ty TNHH Quốc tế D&N (D&N INTERNATIONAL CO.,LTD.)
- (55)

- (51) 09-03
- (22) 31/07/2019
- (28) 1
- (43) 25/11/2019 380A



1.1



1.2



1.3

- (11) **3-0037526**
- (15) 14/11/2023
- (21) 3-2019-01936
- (18) 31/07/2024
- (54) **HỘP**
- (45) 25/12/2023 429B
- (73) **KYB CORPORATION (JP)**
World Trade Center Bldg., 4-1, Hamamatsu-cho 2-chome, Minato-ku, Tokyo, Japan
- (72) Rachel Penketh (GB)
- (74) Công ty TNHH Quốc tế D &N (D&N INTERNATIONAL CO.,LTD.)
- (55)
- (51) 09-03
- (22) 31/07/2019
- (28) 1
- (43) 25/11/2019 380A



1.1



1.2



1.3

- (11) **3-0037527**
(15) 14/11/2023 (51) 26-03; 26-05
(21) 3-2022-02451 (22) 09/11/2022
(18) 09/11/2027
(54) ĐÈN (28) 1
(45) 25/12/2023 429B (43) 27/02/2023 419
(73) CÔNG TY CỔ PHẦN BÓNG ĐÈN PHÍCH NƯỚC RẠNG ĐÔNG (VN)
87-89 phố Hạ Đình, phường Thanh Xuân Trung, quận Thanh Xuân, thành phố Hà Nội
(72) Trần Trung Tường (VN)
(55)

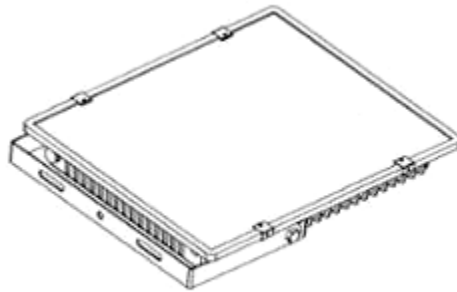

1.1



1.2



1.3



1.4



1.5

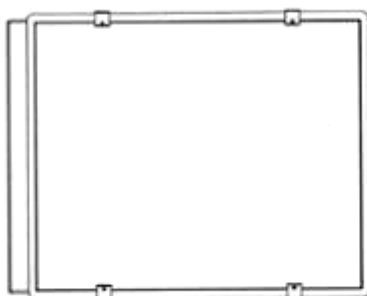

1.6

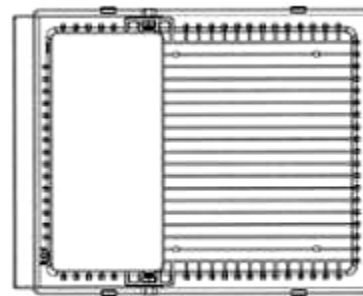

1.7

- (11) **3-0037528**
(15) 14/11/2023 (51) 25-01
(21) 3-2022-01932 (22) 13/09/2022
(18) 13/09/2027
(54) THANH NHÔM ĐỊNH HÌNH (28) 1
(45) 25/12/2023 429B (43) 27/01/2023 418A
(73) CÔNG TY CỔ PHẦN EUROHOUSE VIỆT NAM (VN)
Số 374 đường Nguyễn Thiện Thuật, phường Nhân Hòa, thị xã Mỹ Hào, tỉnh Hưng Yên
(72) Phạm Trường Giang (VN)
(55)

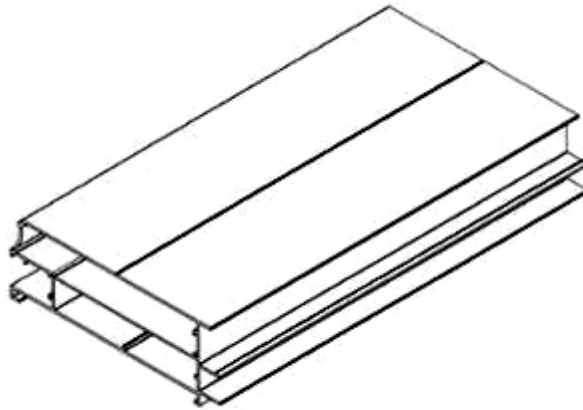

1.1

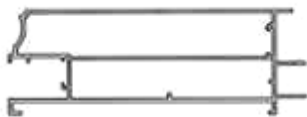

1.2

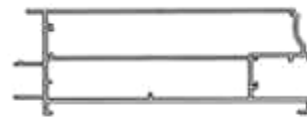

1.3

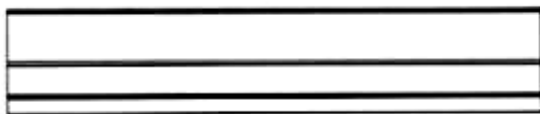

1.4



1.5

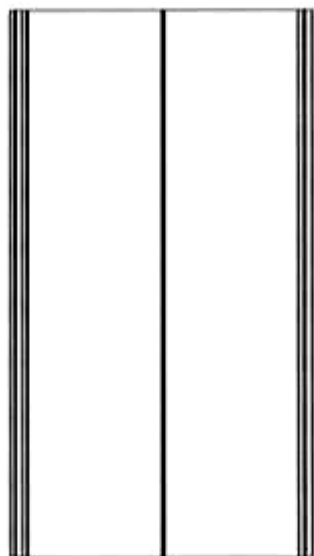

1.6

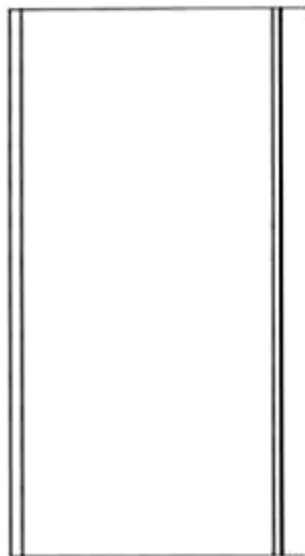

1.7

(11) **3-0037529**

(15) 14/11/2023

(21) 3-2022-01802

(18) 24/08/2027

(54) **THANH NHÔM ĐỊNH HÌNH**

(45) 25/12/2023 429B

(73) **CÔNG TY CỔ PHẦN EUROHOUSE VIỆT NAM (VN)**

Số 374 đường Nguyễn Thiện Thuật, phường Nhân Hòa, thị xã Mỹ Hào, tỉnh Hưng Yên

(72) **Phạm Trường Giang (VN)**

(55)

(51) 25-01

(22) 24/08/2022

(28) 1

(43) 27/02/2023 419

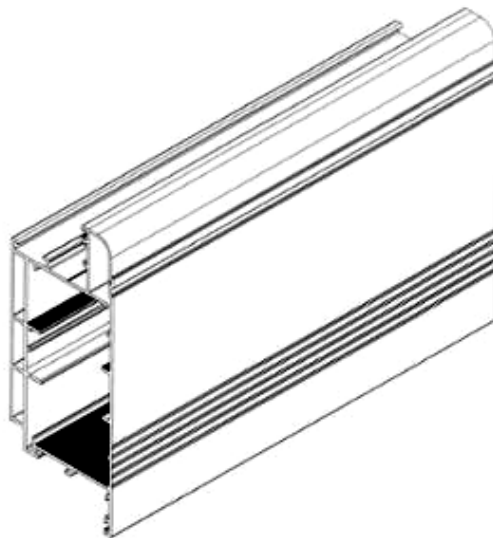

1.1

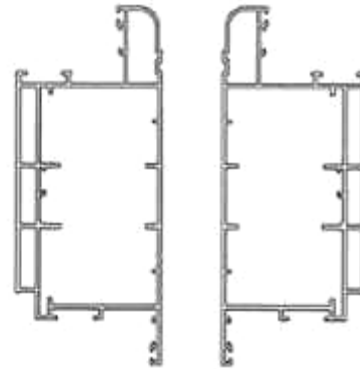

1.2

1.3

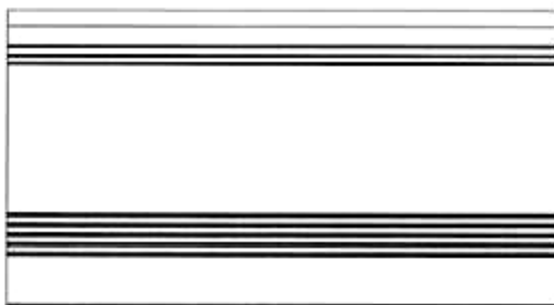

1.4



1.5

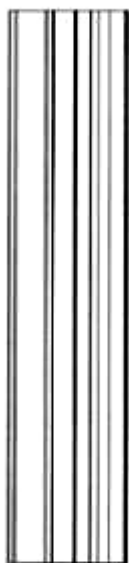

1.6

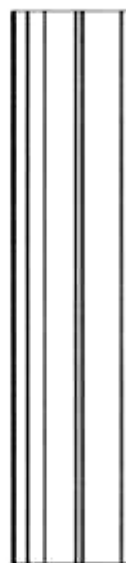

1.7

- (11) **3-0037530**
(15) 14/11/2023 (51) 09-01
(21) 3-2022-01414 (22) 15/07/2022
(18) 15/07/2027
(54) CHAI ĐỰNG CHẤT LỎNG (28) 1
(45) 25/12/2023 429B (43) 25/10/2022 415A
(73) CÔNG TY TNHH MINH LONG I (VN)
333 Khu phố Hưng Lộc, phường Hưng Định, thành phố Thuận An, tỉnh Bình
Dương
(72) Lý Ngọc Minh (VN)
(55)



1.1

1.2

1.3



1.4



1.5



1.6



1.7

- (11) **3-0037531**
(15) 15/11/2023 (51) 11-02
(21) 3-2022-01724 (22) 18/08/2022
(18) 18/08/2027
(54) BÌNH (28) 1
(45) 25/12/2023 429B (43) 26/12/2022 417A
(73) CÔNG TY TNHH MINH LONG I (VN)
333 khu phố Hưng Lộc, phường Hưng Định, thành phố Thuận An, tỉnh Bình Dương
(72) Lý Huy Sáng (VN)
(55)



1.1



1.2

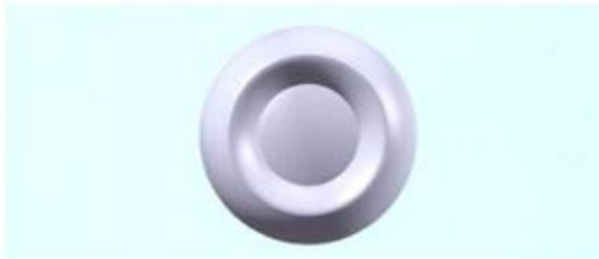

1.3



1.4

- (11) **3-0037532**
(15) 15/11/2023
(21) 3-2022-01877
(18) 05/09/2027
(54) BÌNH
(45) 25/12/2023 429B
(73) CÔNG TY TNHH MINH LONG I (VN)
333 Khu phố Hưng Lộc, phường Hưng Định, thành phố Thuận An, tỉnh Bình Dương
(72) Lý Huy Sáng (VN)
(55)
- (51) 11-02
(22) 05/09/2022
(28) 1
(43) 26/12/2022 417A



1.1



1.2



1.3



1.4



1.5



1.6



1.7

- (11) **3-0037533**
(15) 15/11/2023 (51) 07-02
(21) 3-2022-01361 (22) 07/07/2022
(18) 07/07/2027
(54) DỤNG CỤ RANG CÀ PHÊ (28) 1
(45) 25/12/2023 429B (43) 26/09/2022 414A
(73) CÔNG TY TNHH MINH LONG I (VN)
333 khu phố Hưng Lộc, phường Hưng Định, thành phố Thuận An, tỉnh Bình Dương
(72) Lý Ngọc Minh (VN)
(55)



1.1



1.2



1.3



1.4

- (11) **3-0037534**
(15) 15/11/2023 (51) 07-07
(21) 3-2022-01320 (22) 30/06/2022
(18) 30/06/2027
(54) BÌNH CÁCH NHIỆT (28) 1
(45) 25/12/2023 429B (43) 26/09/2022 414A
(73) CÔNG TY TNHH MINH LONG I (VN)
333 khu phố Hưng Lộc, phường Hưng Định, thành phố Thuận An, tỉnh Bình Dương
(72) Lý Ngọc Minh (VN)
(55)



1.1



1.2



1.3



1.4

- (11) **3-0037535**
(15) 15/11/2023
(21) 3-2022-00004
(18) 04/01/2027
(54) BÌNH ĐỰNG SỮA
(45) 25/12/2023 429B
(73) CÔNG TY TNHH MINH LONG I (VN)
333 Khu phố Hưng Lộc, phường Hưng Định, thành phố Thuận An, tỉnh Bình Dương
(72) Lý Ngọc Minh (VN)
(55)
- (51) 07-01
(22) 04/01/2022
(28) 1
(43) 25/08/2022 413A



1.1



1.2



1.3



1.4



1.5



1.6



1.7

(11) **3-0037536**

(15) 15/11/2023

(21) 3-2022-00005

(18) 04/01/2027

(54) BÌNH ĐỰNG SỮA

(45) 25/12/2023 429B

(73) CÔNG TY TNHH MINH LONG I (VN)

333 Khu phố Hưng Lộc, phường Hưng Định, thành phố Thuận An, tỉnh Bình Dương

(72) Lý Ngọc Minh (VN)

(55)

(51) 07-01

(22) 04/01/2022

(28) 1

(43) 25/08/2022 413A



1.1



1.2



1.3



1.4



1.5



1.6



1.7

- (11) **3-0037537**
(15) 15/11/2023
(21) 3-2022-01482
(18) 25/07/2027
(54) CHAI
(30) 2022-001961 01/02/2022 JP;
(45) 25/12/2023 429B
(73) SUNTORY HOLDINGS LIMITED (JP)
2-1-40 Dojimahama, Kita-ku, Osaka City, Osaka, JAPAN
(72) 1. GENTATSU SEKI (JP)
2. KAORU KOJIMA (JP)
3. MOTO MURAI (JP)
(74) CÔNG TY LUẬT TRÁCH NHIỆM HỮU HẠN AMBYS HÀ NỘI (AMBYS HANOI)
(55)

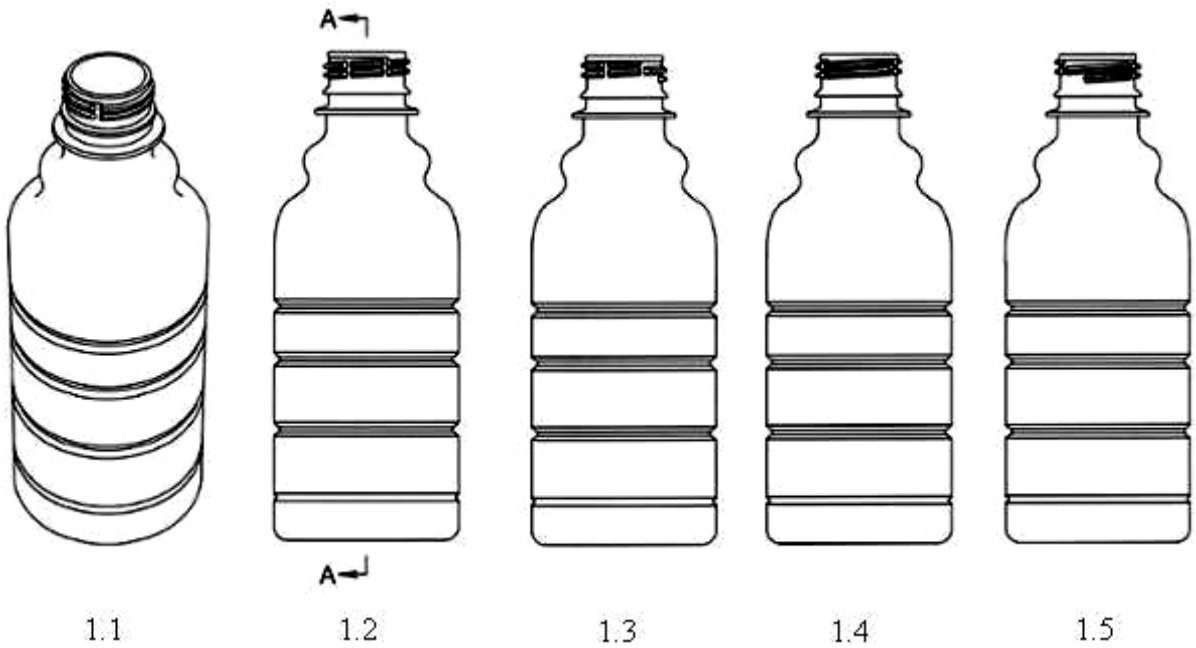

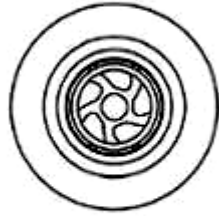

1.6

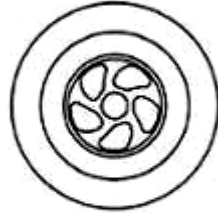

1.7

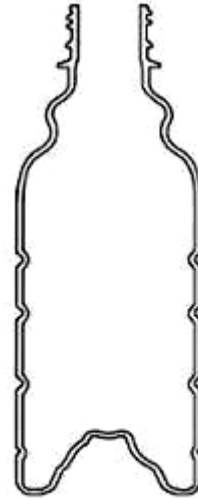

1.8

- (11) **3-0037538**
- (15) 15/11/2023
- (21) 3-2022-00143
- (18) 18/01/2027
- (54) **BÌA KẸP TÀI LIỆU**
- (30) 2021-016318 28/07/2021 JP;
- (45) 25/12/2023 429B
- (73) **KING JIM CO., LTD. (JP)**
10-18, Higashi-Kanda 2-chome, Chiyoda-ku, Tokyo, Japan
- (72) 1. NATSUKI GOTO (JP)
2. KOICHI TANIMOTO (JP)
- (74) **CÔNG TY LUẬT TRÁCH NHIỆM HỮU HẠN AMBYS HÀ NỘI (AMBYS HANOI)**
- (55)

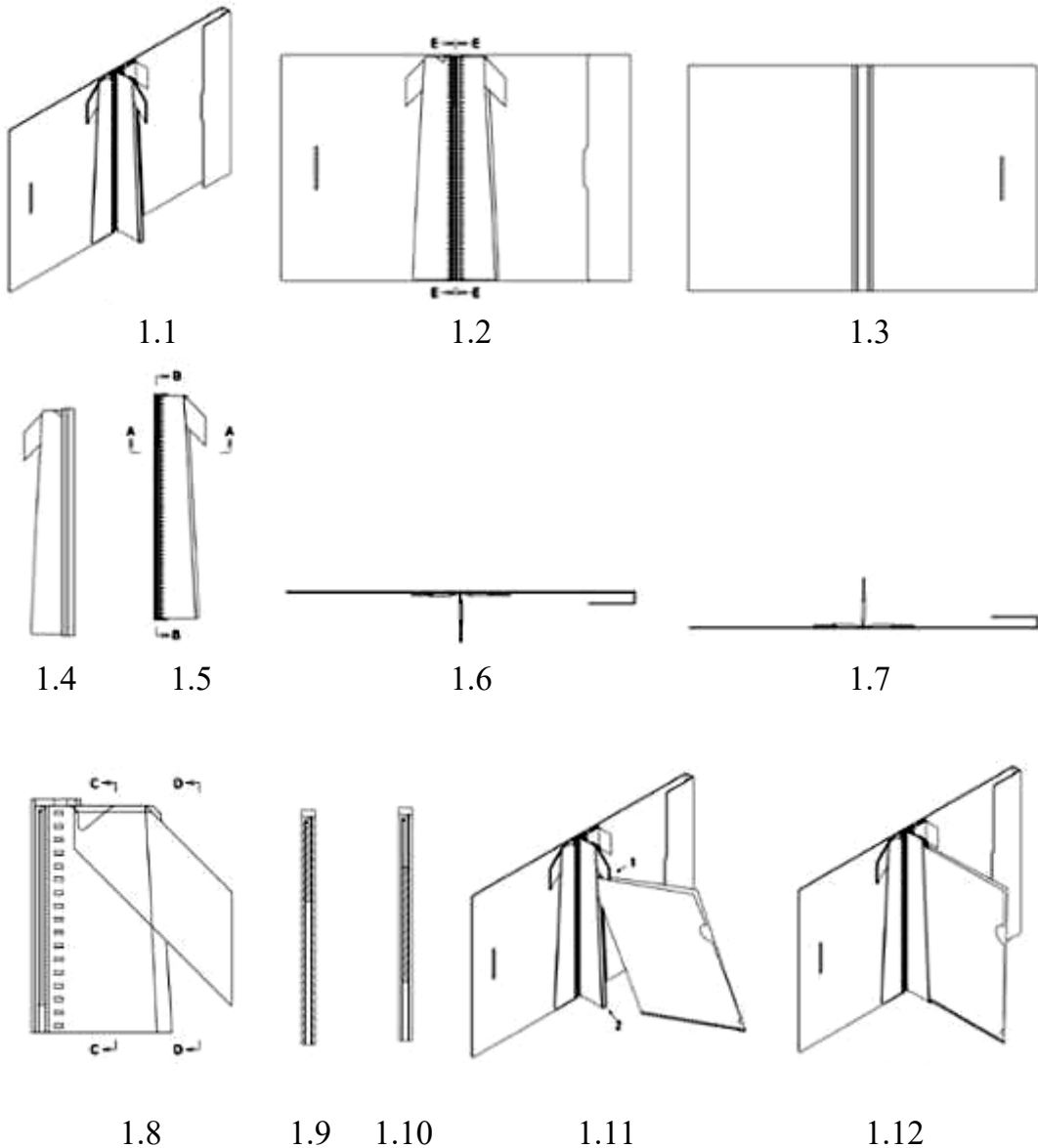

- (11) **3-0037539**
- (15) 15/11/2023
- (21) 3-2022-00142
- (18) 18/01/2027
- (54) **BÌA KẸP TÀI LIỆU**
- (30) 2021-016316 28/07/2021 JP;
- (45) 25/12/2023 429B
- (73) **KING JIM CO., LTD. (JP)**
10-18, Higashi-Kanda 2-chome, Chiyoda-ku, Tokyo, Japan
- (72) Satoshi KANAYA (JP)
- (74) **CÔNG TY LUẬT TRÁCH NHIỆM HỮU HẠN AMBYS HÀ NỘI (AMBYS HANOI)**
- (55)

- (51) 19-04
- (22) 18/01/2022
- (28) 1
- (43) 25/03/2022 408A

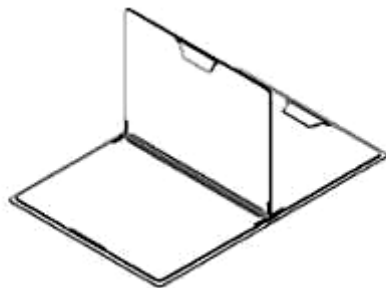

1.1

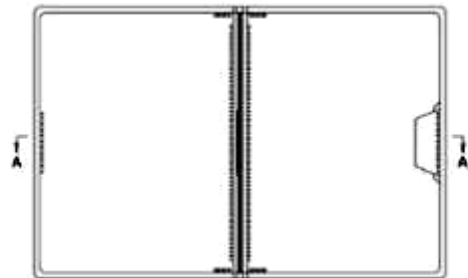

1.2

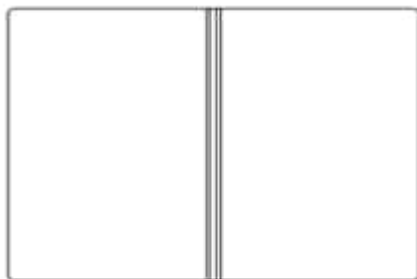

1.3



1.4

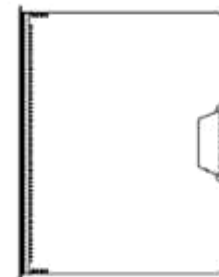

1.5



1.6

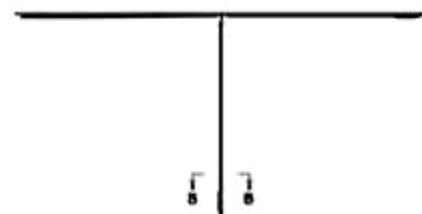

1.7



1.8



1.9

- (11) **3-0037540**
(15) 15/11/2023
(21) 3-2022-00144
(18) 18/01/2027
(54) GIẤY VIẾT
(30) 2021-016320 28/07/2021 JP;
(45) 25/12/2023 429B
(73) KING JIM CO., LTD. (JP)
10-18, Higashi-Kanda 2-chome, Chiyoda-ku, Tokyo, JAPAN
(72) 1. MAKIKO MOCHIZUKI (JP)
2. KANAKO WADA (JP)
3. KAORI JIMBO (JP)
(74) CÔNG TY LUẬT TRÁCH NHIỆM HỮU HẠN AMBYS HÀ NỘI (AMBYS HANOI)
(55)
- (51) 19-01
(22) 18/01/2022
(28) 1
(43) 25/04/2022 409A

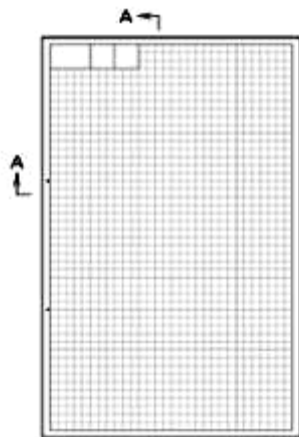

1.1



1.2

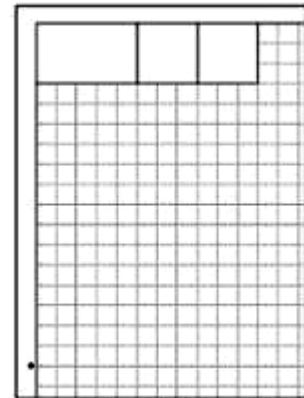

1.3

- (11) **3-0037541**
- (15) 15/11/2023
- (21) 3-2022-00146
- (18) 18/01/2027
- (54) **BÌA KẸP TÀI LIỆU**
- (30) 2021-016317 28/07/2021 JP;
- (45) 25/12/2023 429B
- (73) **KING JIM CO., LTD. (JP)**
10-18, Higashi-Kanda 2-chome, Chiyoda-ku, Tokyo, JAPAN
- (72) Satoshi KANAYA (JP)
- (74) **CÔNG TY LUẬT TRÁCH NHIỆM HỮU HẠN AMBYS HÀ NỘI (AMBYS HANOI)**
- (55)

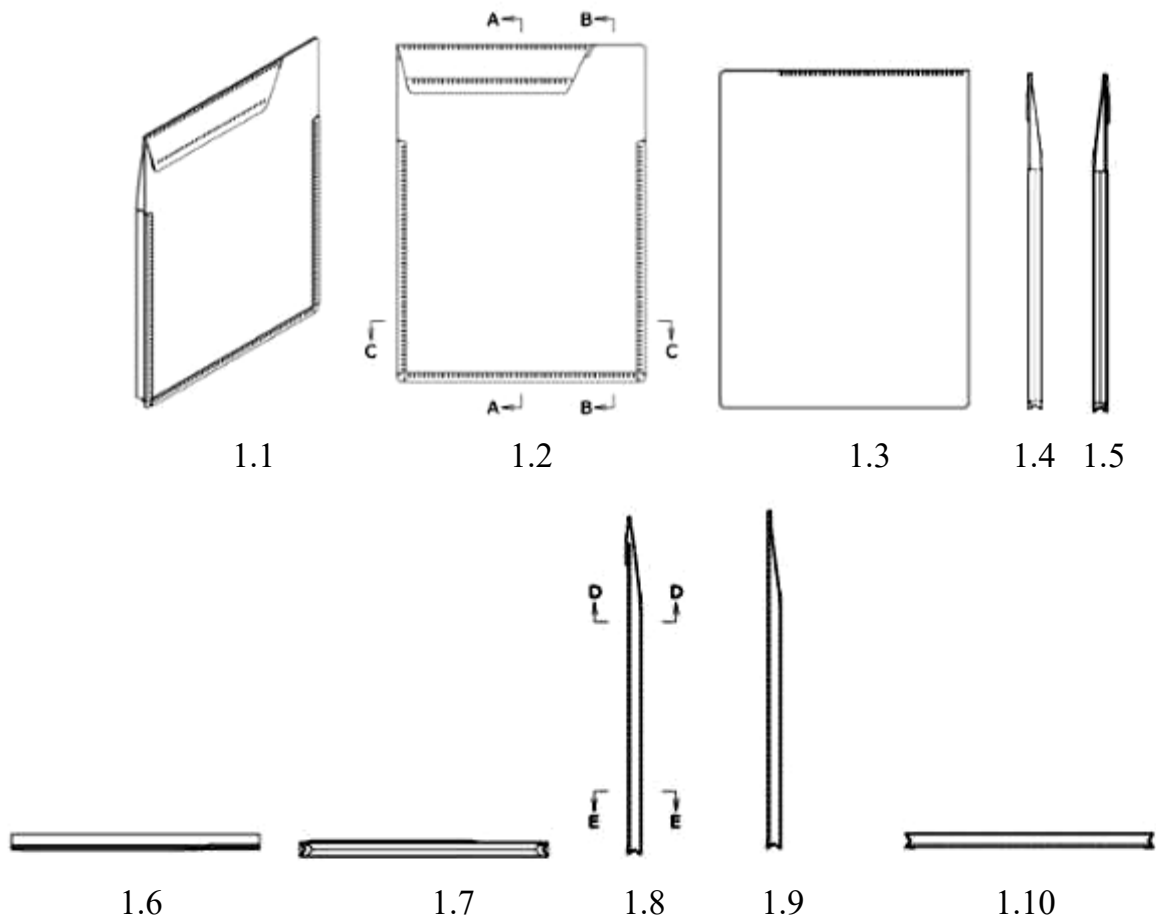



1.11



1.12

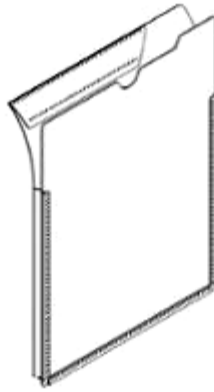

1.13

- (11) **3-0037542**
(15) 15/11/2023
(21) 3-2022-00147
(18) 18/01/2027
(54) GIẤY VIẾT
(30) 2021-016321 28/07/2021 JP;
(45) 25/12/2023 429B
(73) KING JIM CO., LTD. (JP)
10-18, Higashi-Kanda 2-chome, Chiyoda-ku, Tokyo, Japan
(72) 1. MAKIKO MOCHIZUKI (JP)
2. KANAKO WADA (JP)
3. KAORI JIMBO (JP)
(74) CÔNG TY LUẬT TRÁCH NHIỆM HỮU HẠN AMBYS HÀ NỘI (AMBYS HANOI)
(55)
- (51) 19-01
(22) 18/01/2022
(28) 1
(43) 25/03/2022 408A

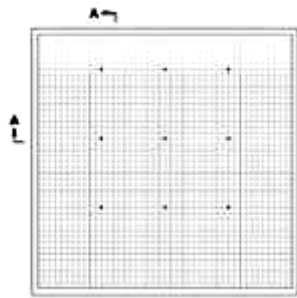

1.1



1.2

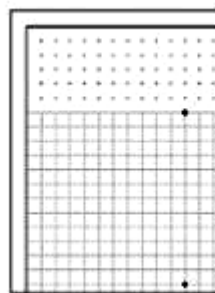

1.3

- (11) **3-0037543**
(15) 15/11/2023 (51) 19-08
(21) 3-2022-01203 (22) 20/06/2022
(18) 20/06/2027
(54) NHÃN SẢN PHẨM (28) 1
(45) 25/12/2023 429B (43) 25/11/2022 416A
(73) CƠ SỞ SẢN XUẤT NƯỚC RỬA CHÉN T&K SẠCH BÓNG (VN)
Áp Mỹ Hiệp 1, xã Tân Tiến, thành phố Vị Thanh, tỉnh Hậu Giang
(72) Phan Minh Khoa (VN)
(74) Công ty Cổ phần Sở hữu công nghiệp INVESTIP (INVESTIP)
(55)



1.1



1.2

- (11) **3-0037544**
(15) 15/11/2023 (51) 19-08
(21) 3-2022-01359 (22) 06/07/2022
(18) 06/07/2027
(54) NHÃN SẢN PHẨM (28) 1
(45) 25/12/2023 429B (43) 26/09/2022 414A
(73) CÔNG TY TNHH XUẤT NHẬP KHẨU KỸ THUẬT NÔNG NGHIỆP YAKARA (VN)
144B đường Ấp Đông 3, Ấp Đông 1, xã Thới Tam Thôn, huyện Hóc Môn, thành phố Hồ Chí Minh
(72) Nguyễn Trung Khương (VN)
(74) Công ty Cổ phần Sở hữu công nghiệp INVESTIP (INVESTIP)
(55)



1.1



1.2

- (11) **3-0037545**
(15) 15/11/2023 (51) 30-02
(21) 3-2022-00890 (22) 06/05/2022
(18) 06/05/2027
(54) AO NUÔI TÔM THỂ SIÊU THÂM
CANH GIÀU OXY CÔNG NGHỆ SỐ (28) 1
(45) 25/12/2023 429B (43) 27/02/2023 419
(73) CÔNG TY CỔ PHẦN RYNAN TECHNOLOGIES VIETNAM (VN)
Áp Long Trị, xã Long Đức, thành phố Trà Vinh, tỉnh Trà Vinh
(72) 1. NGUYỄN THANH MỸ (VN)
2. PHẠM HOÀNG LƯỢM (VN)
3. HUỖNH THUẬN (VN)
4. VÕ VŨ KHANH (VN)
(74) Công ty TNHH Đại Tín và Liên Danh (DAITIN AND ASSOCIATES CO.,LTD)
(55)

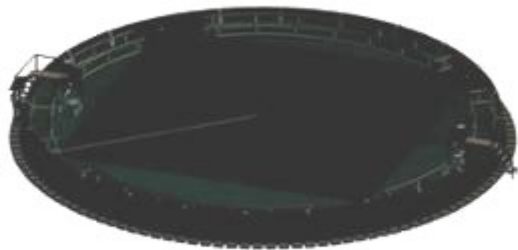

1.9



1.10

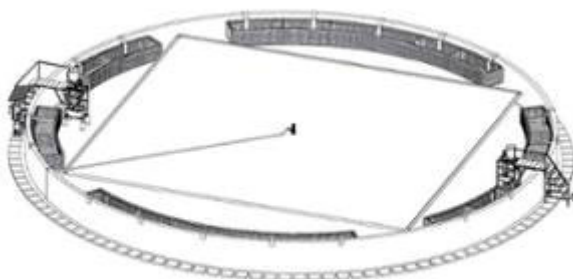

1.1

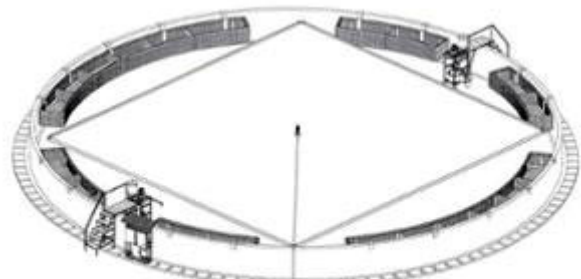

1.2



1.3



1.4



1.5

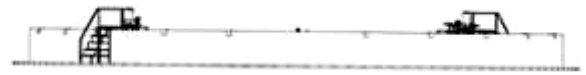

1.6

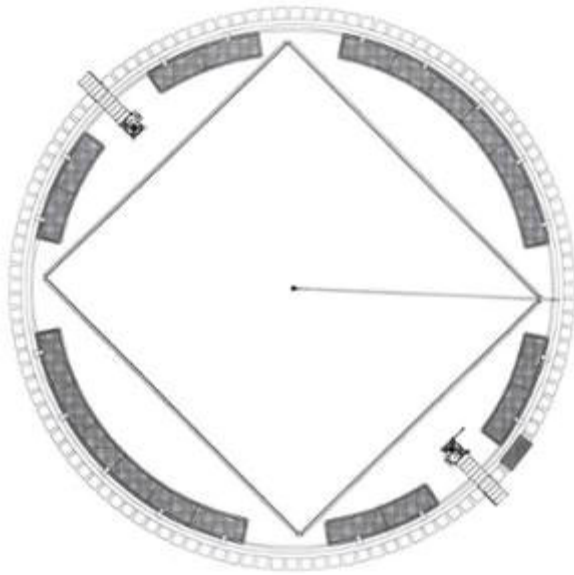

1.7



1.8

- (11) **3-0037546**
(15) 16/11/2023
(21) 3-2021-03269
(18) 20/12/2026
(54) **MÁY TẬP THỂ HÌNH**
(45) 25/12/2023 429B
(73) **TRƯƠNG BÁ CHUNG (VN)**
Xã Vĩnh Tiến, huyện Vĩnh Lộc, tỉnh Thanh Hóa
(72) Trương Bá Chung (VN)
(74) Công ty cổ phần Tư vấn S&B (S&B CONSULTANT., CORP.)
(55)
- (51) 21-02
(22) 20/12/2021
(28) 1
(43) 25/02/2022 407A



1.1



1.2



1.3



1.4



1.5



1.6



1.7

- (11) **3-0037547**
(15) 16/11/2023
(21) 3-2022-00045
(18) 07/01/2027
(54) BÌNH
(30) 30-2021-0037474 06/08/2021 KR;
(45) 25/12/2023 429B
(73) LOCK & LOCK CO., LTD (KR)
104, Sapgyocheon-ro, Seonjang-myeon, Asan-si, Chungcheongnam-do, Republic of Korea
(72) KIM, Kwang Ik (KR)
(74) Công ty TNHH Tâm nhìn và Liên danh (VISION & ASSOCIATES CO.LTD.)
(55)
- (51) 07-07
(22) 07/01/2022
(28) 1
(43) 25/03/2022 408A

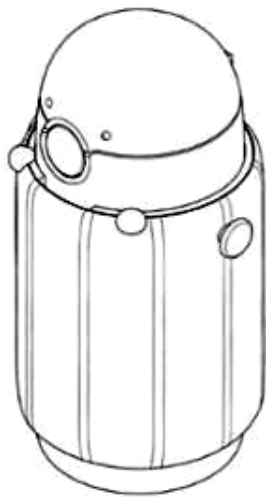

1.1

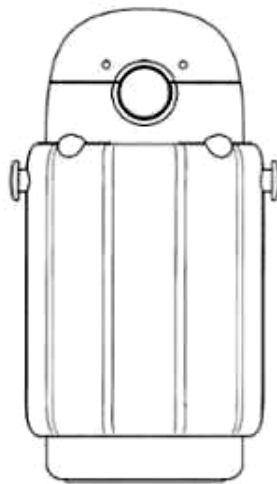

1.2

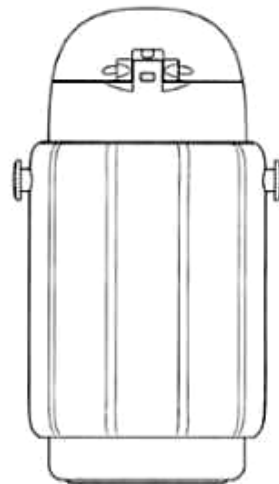

1.3

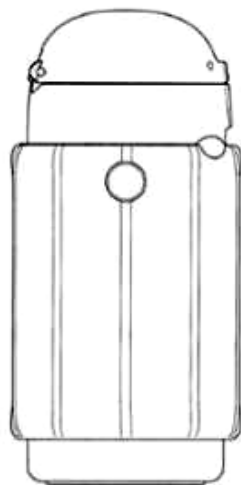

1.4

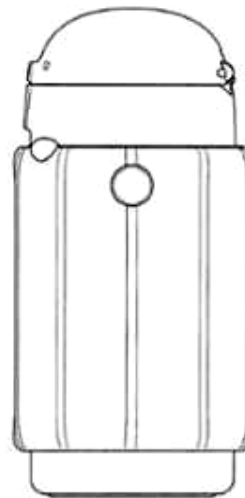

1.5



1.6

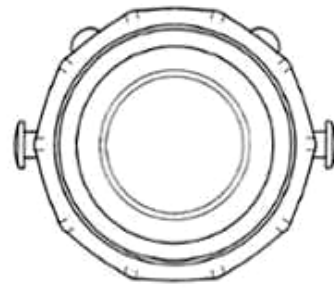

1.7

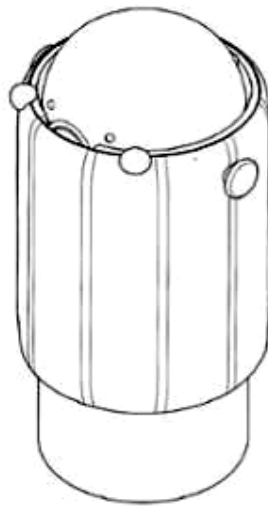

1.8

- (11) **3-0037548**
(15) 16/11/2023 (51) 07-07
(21) 3-2021-02243 (22) 08/09/2021
(18) 08/09/2026
(54) HỘP (28) 1
(30) 30-2021-0026075 01/06/2021 KR;
(45) 25/12/2023 429B (43) 25/11/2021 404A
(73) LOCK & LOCK CO., LTD (KR)
104, Sapgyocheon-ro, Seonjang-myeon, Asan-si, Chungcheongnam-do, Republic of
Korea
(72) KIM, Kwang Ik (KR)
(74) Công ty TNHH Tâm nhìn và Liên danh (VISION & ASSOCIATES CO.LTD.)
(55)



1.1



1.2



1.3



1.4



1.5



1.6



1.7

- (11) **3-0037549**
(15) 16/11/2023 (51) 02-07
(21) 3-2023-01284 (22) 20/06/2016
(18) 20/06/2021
(54) **CHUỖI RĂNG CỦA KHÓA KÉO** (28) 1
(30) 201530541676.7 18/12/2015 CN;
(45) 25/12/2023 429B (43) 25/08/2023 425A
(73) **YKK CORPORATION (JP)**
1, Kandaizumi-cho, Chiyoda-ku, Tokyo, 101-8642 Japan
(72) 1. **MASAYOSHI KOJIMA (JP)**
2. **HIDEKI SATO (JP)**
(74) **Công ty Luật TNHH Phạm và Liên danh (PHAM & ASSOCIATES)**
(55)



1.1



1.2



1.3

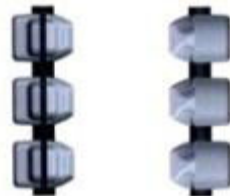

1.4

1.5



1.6



1.7

- (11) **3-0037550**
(15) 16/11/2023 (51) 02-07
(21) 3-2023-01281 (22) 20/06/2016
(18) 20/06/2021
(54) **CHUỖI RĂNG CỦA KHÓA KÉO** (28) 1
(30) 201530541676.7 18/12/2015 CN;
(45) 25/12/2023 429B (43) 25/08/2023 425A
(73) **YKK CORPORATION (JP)**
1, Kandaizumi-cho, Chiyoda-ku, Tokyo, 101-8642 Japan
(72) 1. **MASAYOSHI KOJIMA (JP)**
2. **HIDEKI SATO (JP)**
(74) **Công ty Luật TNHH Phạm và Liên danh (PHAM & ASSOCIATES)**
(55)



1.1



1.2



1.3



1.4



1.5



1.6



1.7

- (11) **3-0037551**
(15) 17/11/2023 (51) 02-07
(21) 3-2023-01286 (22) 20/06/2016
(18) 20/06/2021
(54) CHUỖI RĂNG CỦA KHÓA KÉO (28) 1
(30) 201530541676.7 18/12/2015 CN;
(45) 25/12/2023 429B (43) 25/08/2023 425A
(73) YKK CORPORATION (JP)
1, Kandaizumi-cho, Chiyoda-ku, Tokyo, 101-8642 Japan
(72) 1. MASAYOSHI KOJIMA (JP)
2. HIDEKI SATO (JP)
(74) Công ty Luật TNHH Phạm và Liên danh (PHAM & ASSOCIATES)
(55)

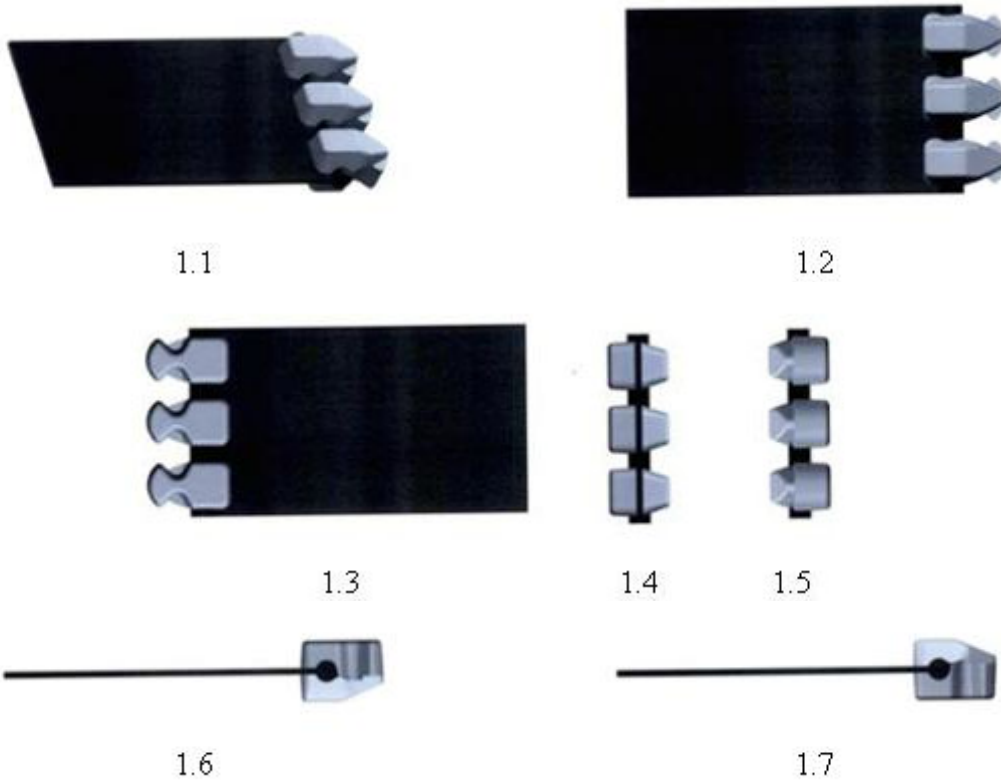

- (11) **3-0037552**
(15) 17/11/2023
(21) 3-2020-02249
(18) 11/09/2025
(54) **ÁO MƯA**
(45) 25/12/2023 429B
(73) **NGUYỄN MINH HOÀNG (VN)**
241/16/7 Tân Hòa Đông, phường 14, quận 6, thành phố Hồ Chí Minh
(72) Nguyễn Minh Hoàng (VN)
(55)
- (51) 02-02
(22) 11/09/2020
(28) 1
(43) 25/07/2022 412A



1.1

1.2

1.3

1.4



1.5



1.6



1.7



1.8



1.9

- (11) **3-0037553**
(15) 17/11/2023 (51) 16-06
(21) 3-2022-00312 (22) 22/02/2022
(18) 22/02/2027
(54) **KÍNH MẮT** (28) 1
(30) 202230031240.3 18/01/2022 CN;
(45) 25/12/2023 429B (43) 25/07/2022 412A
(73) **SHENZHEN SHOKZ CO., LTD. (CN)**
Floors 1-4, Factory Building 26, Shancheng Industrial Park, Shiyan Street, Bao'an District, Shenzhen, Guangdong, China
(72) 1. ZETENG YAN (CN)
2. LEI ZHONG (CN)
3. ZHI CAI (CN)
4. SUNJIE HUANG (CN)
5. HAOFENG ZHANG (CN)
6. XIN FU (CN)
7. ZHIQING LIU (CN)
(74) Công ty TNHH Trường Xuân (AGELESS CO.,LTD.)
(55)

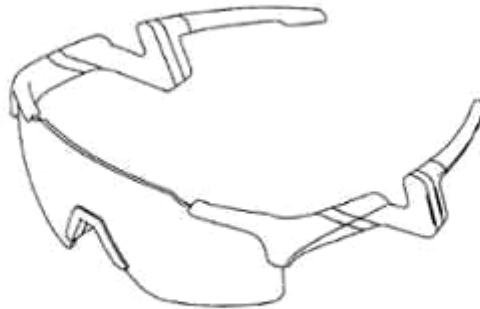

1.1



1.2



1.3



1.4



1.5

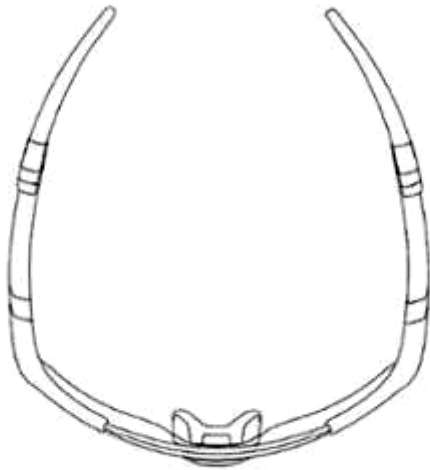

1.6



1.7

- (11) **3-0037554**
- (15) 17/11/2023
- (21) 3-2022-01771
- (18) 22/08/2027
- (54) **VÀNH BÁNH XE**
- (30) DM/220503 22/02/2022 WO;
- (45) 25/12/2023 429B
- (73) **FERRARI S.P.A (IT)**
Via Emilia Est 1163, MODENA, ITALY
- (72) Flavio MANZONI (IT)
- (74) Công ty TNHH một thành viên Sở hữu trí tuệ VCCI (VCCI-IP CO.,LTD)
- (55)

- (51) 12-16
- (22) 22/08/2022
- (28) 1
- (43) 27/01/2023 418A

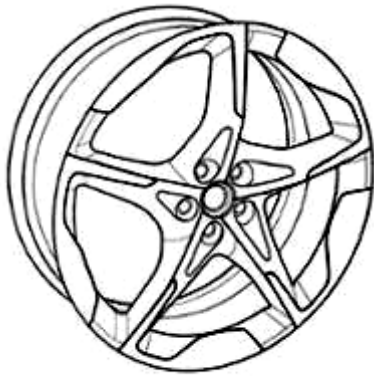

1.1

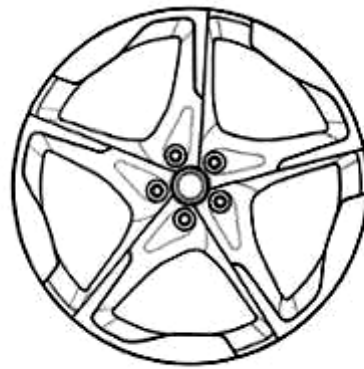

1.2



1.3



1.4



1.5

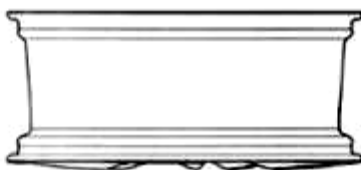

1.6



1.7

- (11) **3-0037555**
(15) 17/11/2023
(21) 3-2022-01772
(18) 22/08/2027
(54) **VÀNH BÁNH XE**
(30) DM/220503 22/02/2022 WO;
(45) 25/12/2023 429B
(73) **FERRARI S.P.A. (IT)**
Via Emilia Est 1163, MODENA, ITALY
(72) Flavio MANZONI (IT)
(74) Công ty TNHH một thành viên Sở hữu trí tuệ VCCI (VCCI-IP CO.,LTD)
(55)
- (51) 12-16
(22) 22/08/2022
(28) 1
(43) 27/01/2023 418A



1.1



1.2



1.3



1.4



1.5



1.6



1.7

- (11) **3-0037556**
(15) 17/11/2023 (51) 12-11
(21) 3-2022-01881 (22) 05/09/2022
(18) 05/09/2027
(54) XE MÁY (28) 1
(30) 202230224825.7 20/04/2022 CN;
(45) 25/12/2023 429B (43) 27/01/2023 418A
(73) TAIZHOU QIMAN TECHNOLOGY CO., LTD. (CN)
Room 101, Building 6, Zone 3, No. 555, Yongyuan Road, Lunan Subdistrict,
Luqiao District, Taizhou City, Zhejiang Province, P.R.China
(72) LIN, Ruman (CN)
(74) Công ty TNHH Sáng chế ACTIP (ACTIP PATENT LIMITED)
(55)



1.1



1.2



1.3



1.4



1.5



1.6



1.7



1.8

- (11) **3-0037557**
(15) 17/11/2023 (51) 13-03
(21) 3-2021-01628 (22) 22/06/2021
(18) 22/06/2026
(54) CÔNG TẮC ĐIỆN (28) 4
(30) 202030822204.X 30/12/2020 CN;
(45) 25/12/2023 429B (43) 25/01/2022 406A
(73) PANASONIC ECO SOLUTIONS INFORMATION EQUIPMENT (SHANGHAI) CO., LTD. (CN)
Factory 1-3, 258 East Jiangtian Road, Songjiang District, Shanghai 201613 China
(72) SHI, Tianfang (CN)
(74) Công ty Luật TNHH ADMC (ADMC)
(55)

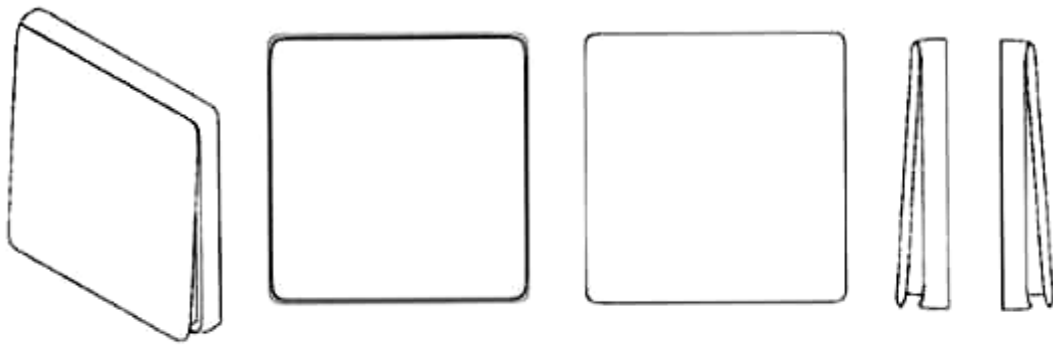

1.1

1.2

1.3

1.4

1.5

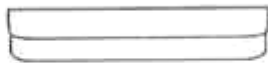

1.6



1.7

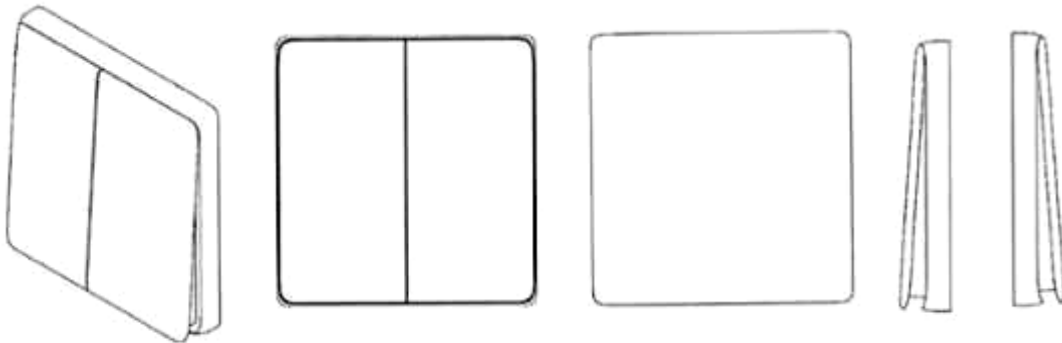

2.1

2.2

2.3

2.4

2.5

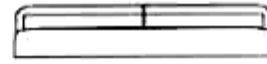
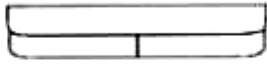

2.6

2.7

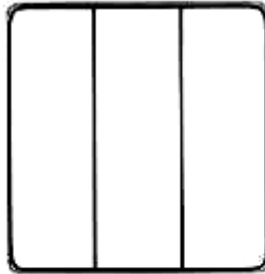
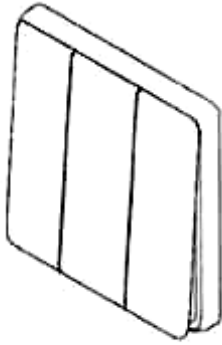

3.1

3.2

3.3

3.4

3.5

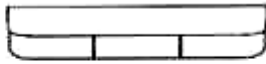

3.6

3.7

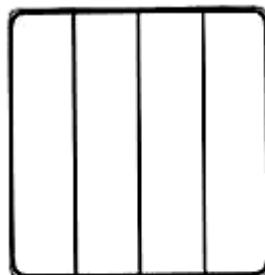
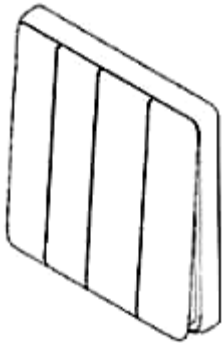

4.1

4.2

4.3

4.4

4.5

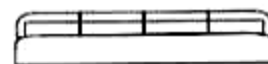
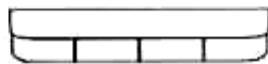

4.6

4.7

- (11) **3-0037558**
(15) 17/11/2023 (51) 13-03
(21) 3-2021-01629 (22) 22/06/2021
(18) 22/06/2026
(54) **Ồ ĐIỆN** (28) 1
(30) 202030822222.8 30/12/2020 CN;
(45) 25/12/2023 429B (43) 25/01/2022 406A
(73) **PANASONIC ECO SOLUTIONS INFORMATION EQUIPMENT (SHANGHAI) CO., LTD. (CN)**
Factory 1-3, 258 East Jiangtian Road, Songjiang District, Shanghai 201613 China
(72) **SHI, Tianfang (CN)**
(74) **Công ty Luật TNHH ADMC (ADMC)**
(55)

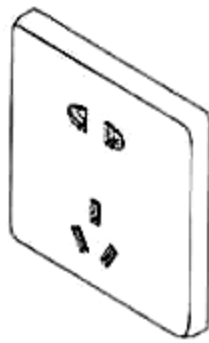

1.1

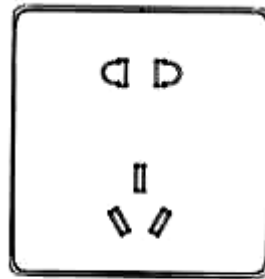

1.2



1.3



1.4



1.5



1.6



1.7

- (11) 3-0037559
(15) 17/11/2023 (51) 25-01
(21) 3-2021-03044 (22) 03/12/2021
(18) 03/12/2026
(54) GẠCH BÊ TÔNG BỌT RỖNG TỰ KHÓA (28) 1
(45) 25/12/2023 429B (43) 25/10/2022 415A
(73) CÔNG TY CỔ PHẦN V-LITE PANEL HÒA BÌNH (VN)
Thôn Quán Tráng, xã Liên Sơn, huyện Lương Sơn, tỉnh Hòa Bình
(72) Lương Sĩ Tuấn (VN)
(55)

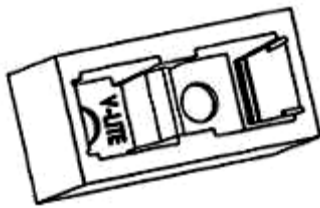

1.1

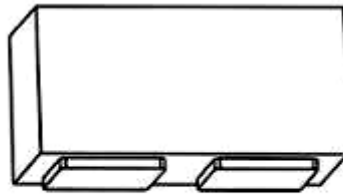

1.2

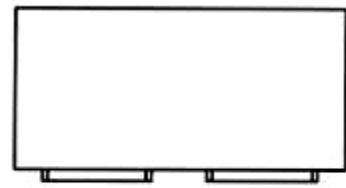

1.3

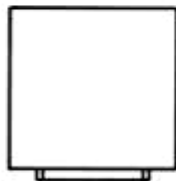

1.4

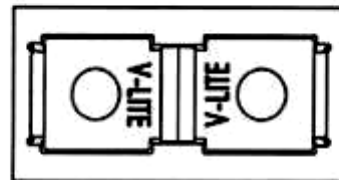

1.5

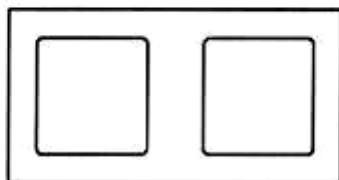

1.6

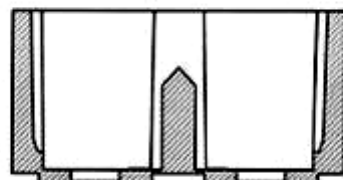

1.7

- (11) **3-0037560**
- (15) 17/11/2023
- (21) 3-2022-02206
- (18) 12/10/2027
- (54) Ô TÔ
- (30) DM/221335 13/04/2022 WO;
- (45) 25/12/2023 429B
- (73) FERRARI S.P.A. (IT)
Via Emilia Est 1163, MODENA, Italy
- (72) Flavio MANZONI (IT)
- (74) Công ty TNHH một thành viên Sở hữu trí tuệ VCCI (VCCI-IP CO.,LTD)
- (55)

- (51) 12-08
- (22) 12/10/2022
- (28) 1
- (43) 27/02/2023 419



1.1



1.2

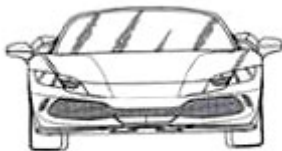

1.3



1.4



1.5

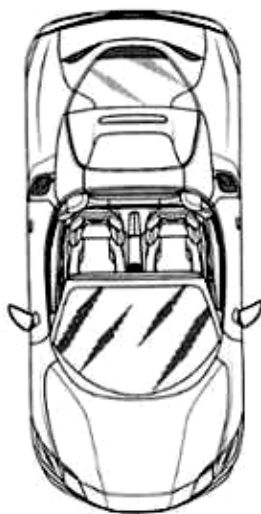

1.6

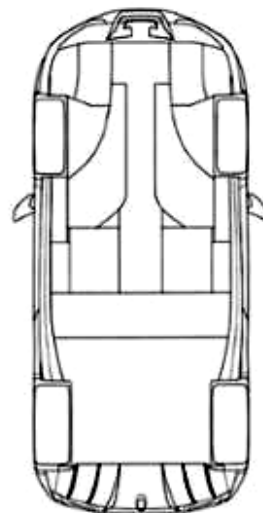

1.7

- (11) **3-0037561**
- (15) 17/11/2023
- (21) 3-2022-02933
- (18) 29/12/2027
- (54) GIÀN ỒNG PHÓNG PHÁO HOA
- (45) 25/12/2023 429B
- (73) LÊ VĂN LUÂN (VN)
Số 114K1, phố Nghĩa Tân, phường Nghĩa Tân, quận Cầu Giấy, thành phố Hà Nội
- (72) Lê Văn Luân (VN)
- (55)



1.1

1.2

1.3

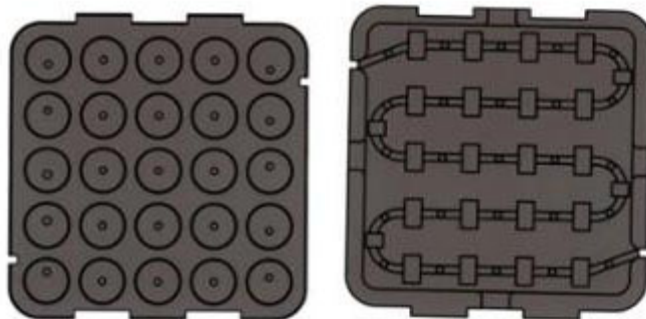

1.4

1.5



1.6

1.7

1.8

- (11) **3-0037562**
(15) 21/11/2023 (51) 11-04
(21) 3-2019-00004 (22) 02/01/2019
(18) 02/01/2024
(54) **CỔ NHÂN TẠO** (28) 1
(45) 25/12/2023 429B (43) 27/05/2019 374A
(73) **QINGDAO BELLINTURF INDUSTRIAL CO., LTD. (CN)**
No. 8, Jilin Road, Beiguan Industrial Zone, Jiaozhou, Qingdao Shandong, 266300,
China
(72) YU, Kang (CN)
(74) Công ty TNHH Tư vấn A & S (ASL LAW CO.,LTD)
(55)



1.1



1.2



1.3



1.4

- (11) **3-0037563**
(15) 21/11/2023 (51) 09-03
(21) 3-2021-01733 (22) 01/07/2021
(18) 01/07/2026
(54) THÙNG BIA (28) 1
(45) 25/12/2023 429B (43) 27/09/2021 402A
(73) CƠ SỞ SẢN XUẤT BIA BIVA (VN)
Ô4 ấp Bắc 2, xã Hòa Long, thành phố Bà Rịa, tỉnh Bà Rịa - Vũng Tàu
(72) VŨ TUẤN CHÂU (VN)
(74) CÔNG TY TNHH SỞ HỮU TRÍ TUỆ SETHACO (SETHACO IP CO.,LTD)
(55)



Hình 1: Hình phối cảnh

1.1



Hình 2: hình chiếu từ phía trước, phía sau

1.2

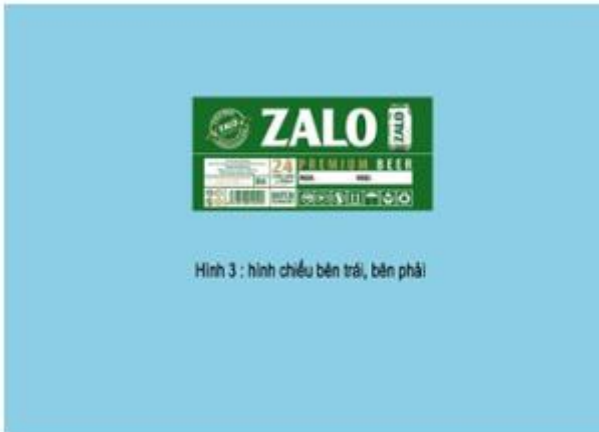

Hình 3 : hình chiếu bên trái, bên phải

1.3

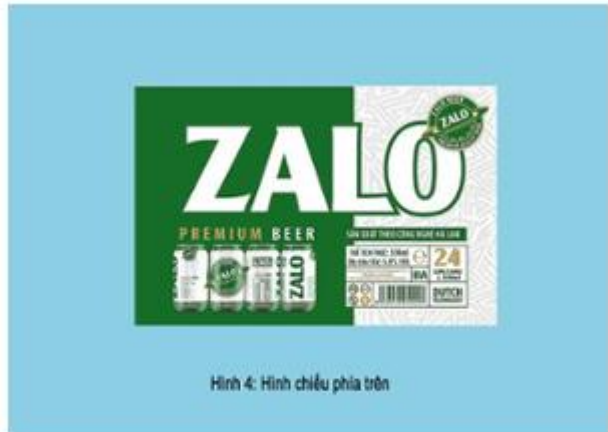

Hình 4: Hình chiếu phía trên

1.4

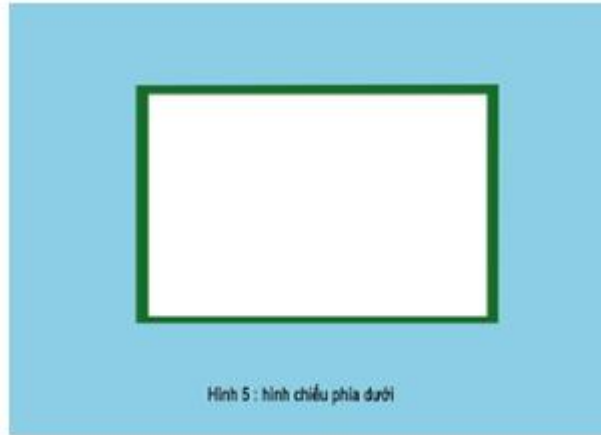

1.5

- (11) **3-0037564**
- (15) 21/11/2023
- (21) 3-2022-00551
- (18) 29/03/2027
- (54) BA LÔ
- (30) 008741532-0001 29/10/2021 EM;
- (45) 25/12/2023 429B
- (73) DECATHLON (FR)
4, Boulevard de Mons, F-59650 Villeneuve d'Ascq, France
- (72) Malo Sahores (FR)
- (74) Công ty Luật TNHH T&G (TGVN)
- (55)
- (51) 03-01
- (22) 29/03/2022
- (28) 1
- (43) 25/07/2022 412A



1.1



1.2



1.3



1.4



1.5



1.6



1.7

CÔNG BÁO SỞ HỮU CÔNG NGHIỆP SỐ 429 TẬP B - QUYỀN 2 (12.2023)

- (11) **3-0037565**
(15) 21/11/2023 (51) 19-08
(21) 3-2020-00632 (22) 11/05/2018
(18) 11/05/2023
(54) **NHÃN SẢN PHẨM** (28) 1
(45) 25/12/2023 429B (43) 25/06/2020 387
(73) **CÔNG TY CỔ PHẦN THỰC PHẨM ĐÔNG LẠNH KIDO (VN)**
Lô A2-7, đường số N4, khu công nghiệp Tây Bắc Củ Chi, ấp Cây Sộp, xã Tân An
Hội, huyện Củ Chi, thành phố Hồ Chí Minh
(72) **Văn Thị Đan Thục (VN)**
(74) **Công ty Luật TNHH Tư vấn Quốc tế (INDOCHINE COUNSEL)**
(55)



- (11) **3-0037566**
(15) 21/11/2023 (51) 09-01
(21) 3-2022-00203 (22) 24/01/2022
(18) 24/01/2027
(54) LỘ (28) 1
(45) 25/12/2023 429B (43) 25/04/2022 409A
(73) LG HOUSEHOLD & HEALTH CARE LTD. (KR)
58, Saemunan-ro, Jongno-gu, Seoul, Republic of Korea
(72) LEE, Hye Jin (KR)
(74) Công ty TNHH Tâm nhìn và Liên danh (VISION & ASSOCIATES CO.LTD.)
(55)



1.1



1.2



1.3



1.4



1.5



1.6



1.7

- (11) **3-0037567**
(15) 21/11/2023 (51) 23-99
(21) 3-2021-02308 (22) 21/09/2021
(18) 21/09/2026
(54) **LÒ ĐỐT** (28) 1
(45) 25/12/2023 429B (43) 25/11/2021 404A
(73) **CÔNG TY CỔ PHẦN CƠ KHÍ VINA NHA TRANG (VN)**
Lô A7 - A10, cụm công nghiệp Diên Phú, Diên Khánh, tỉnh Khánh Hòa
(72) Nguyễn Văn Hoàng (VN)
(74) Công ty TNHH Trường Xuân (AGELESS CO.,LTD.)
(55)



1.1

1.2

1.3

1.4



1.5

1.6

1.7

1.8

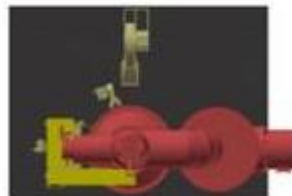

1.9

- (11) **3-0037568**
- (15) 21/11/2023
- (21) 3-2021-02002
- (18) 06/08/2026
- (54) THIẾT BỊ LẤY MẪU
- (30) 30-2021-0009789 26/02/2021 KR;
- (45) 25/12/2023 429B
- (73) BIONLIFESCIENCE, INC. (KR)
#1001 #1002 #1005 #1006 #1007 #1008 #1009 #1012 #1013 #1014, 282,
Sunhwagung-ro, Namyangju-si, Gyeonggi-do 12106, Republic of Korea
- (72) 1. GOH, CHANG WOOK (KR)
2. KIM, BONG YOON (KR)
3. JEONG, JOONG HWAN (KR)
- (74) Công ty TNHH Trường Xuân (AGELESS CO.,LTD.)
- (55)

- (51) 24-02
- (22) 06/08/2021
- (28) 1
- (43) 27/12/2021 405A

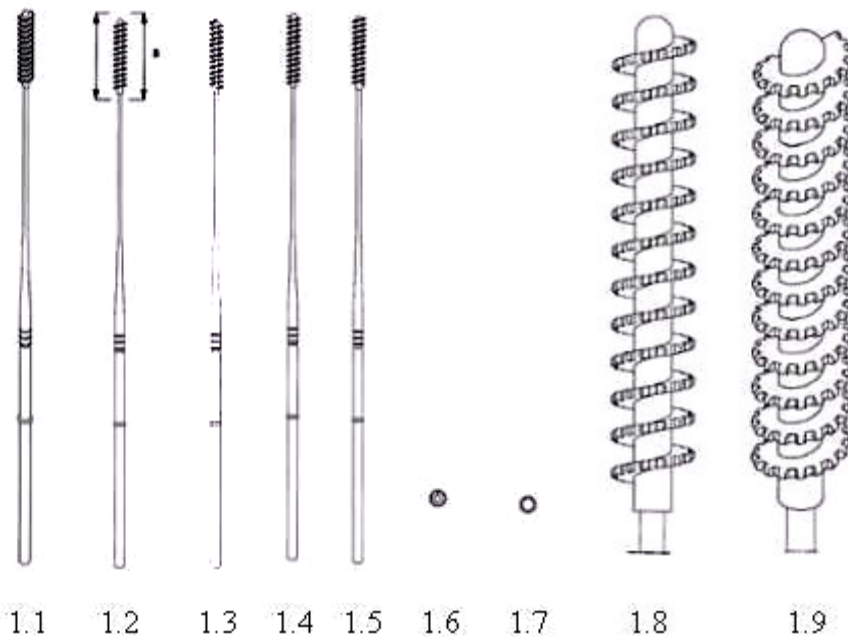

- (11) **3-0037569**
(15) 21/11/2023 (51) 24-02
(21) 3-2021-02003 (22) 06/08/2021
(18) 06/08/2026
(54) THIẾT BỊ LẤY MẪU (28) 1
(30) 30-2021-0009791 26/02/2021 KR;
(45) 25/12/2023 429B (43) 27/12/2021 405A
(73) BIONLIFESCIENCE, INC. (KR)
#1001 #1002 #1005 #1006 #1007 #1008 #1009 #1012 #1013 #1014, 282,
Sunhwagung-ro, Namyangju-si, Gyeonggi-do 12106, Republic of Korea
(72) 1. GOH, CHANG WOOK (KR)
2. KIM, BONG YOON (KR)
3. JEONG, JOONG HWAN (KR)
(74) Công ty TNHH Trường Xuân (AGELESS CO.,LTD.)
(55)

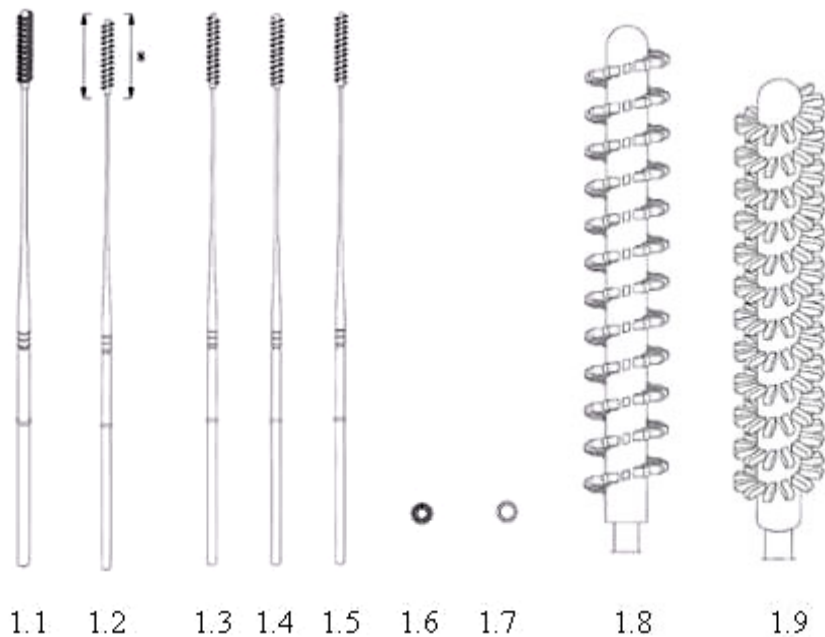

- (11) **3-0037570**
- (15) 21/11/2023
- (21) 3-2021-02004
- (18) 06/08/2026
- (54) THIẾT BỊ LẤY MẪU
- (30) 30-2021-0009795 26/02/2021 KR;
- (45) 25/12/2023 429B
- (73) BIONLIFESCIENCE, INC. (KR)
#1001 #1002 #1005 #1006 #1007 #1008 #1009 #1012 #1013 #1014, 282,
Sunhwagung-ro, Namyangju-si, Gyeonggi-do 12106, Republic of Korea
- (72) 1. GOH, CHANG WOOK (KR)
2. KIM, BONG YOON (KR)
3. JEONG, JOONG HWAN (KR)
- (74) Công ty TNHH Trường Xuân (AGELESS CO.,LTD.)
- (55)
- (51) 24-02
- (22) 06/08/2021
- (28) 1
- (43) 27/12/2021 405A

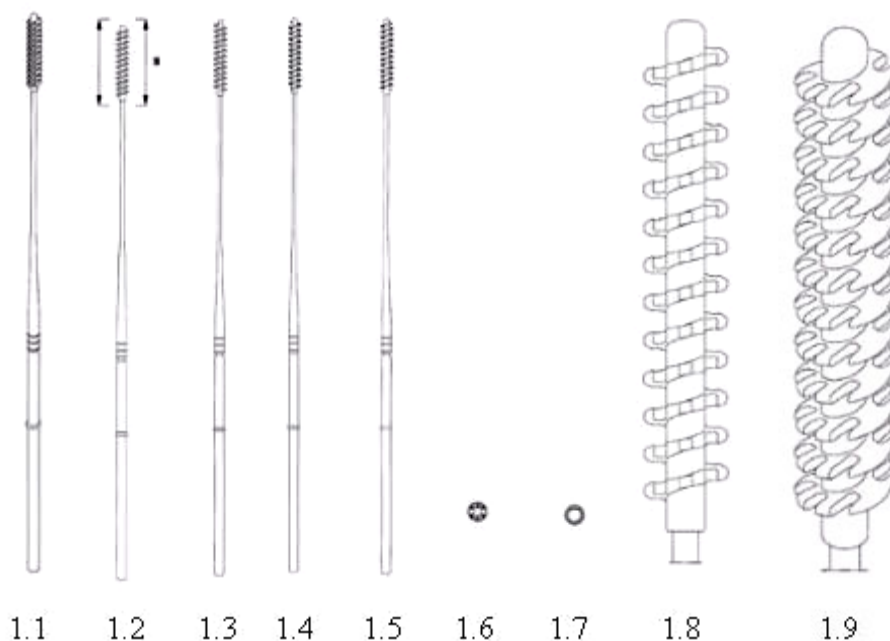

- (11) **3-0037571**
(15) 21/11/2023
(21) 3-2022-01987
(18) 19/09/2027
(54) **THÙNG XE MÔ TÔ**
(45) 25/12/2023 429B
(73) **GIVI SPA (IT)**
Via G. Ungaretti, 48, 25020 Flero (BS), Italy
(72) **Visenzi Giuseppe (IT)**
(74) **Công ty Cổ phần Sở hữu công nghiệp INVESTIP (INVESTIP)**
(55)
- (51) 12-16
(22) 19/09/2022
(28) 1
(43) 27/02/2023 419



1.1



1.2



1.3

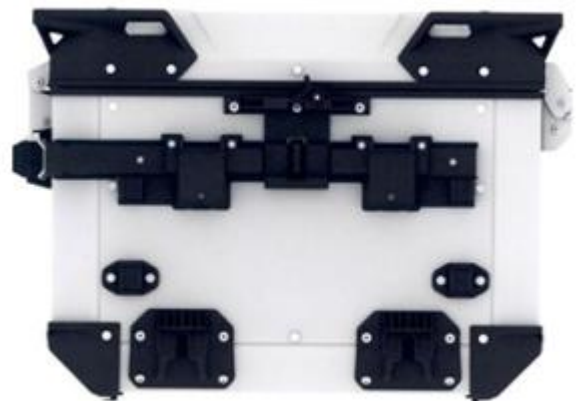

1.4



1.5



1.6



1.7



1.8



1.9

- (11) **3-0037572**
(15) 21/11/2023 (51) 09-05
(21) 3-2022-01329 (22) 30/06/2022
(18) 30/06/2027
(54) BAO GÓI (28) 1
(45) 25/12/2023 429B (43) 26/09/2022 414A
(73) ORION CORPORATION (KR)
13, Baekbeom-ro 90da-gil, Yongsan-gu, Seoul 04369, Republic of Korea
(72) 1. LEE, HYUN A (KR)
2. CHOE, EUN JE (KR)
(74) Công ty Luật TNHH quốc tế BMVN (BMVN INTERNATIONAL LLC)
(55)



1.1



1.2

CÔNG BÁO SỞ HỮU CÔNG NGHIỆP SỐ 429 TẬP B - QUYỀN 2 (12.2023)

- (11) **3-0037573**
(15) 21/11/2023 (51) 19-08
(21) 3-2020-02554 (22) 14/10/2020
(18) 14/10/2025
(54) **NHÃN SẢN PHẨM** (28) 1
(45) 25/12/2023 429B (43) 25/01/2021 394A
(73) **CÔNG TY CỔ PHẦN SINH HỌC QUỐC TẾ KENU (VN)**
D47-LK5 lô số 29, khu đô thị hai bên đường Lê Trọng Tấn, phường Dương Nội,
quận Hà Đông, thành phố Hà Nội
(72) Nguyễn Quốc Mạnh (VN)
(74) Công ty TNHH Tư vấn A & S (ASL LAW CO.,LTD)
(55)



CÔNG BÁO SỞ HỮU CÔNG NGHIỆP SỐ 429 TẬP B - QUYỀN 2 (12.2023)

- (11) **3-0037574**
- (15) 21/11/2023 (51) 19-08
- (21) 3-2020-02556 (22) 14/10/2020
- (18) 14/10/2025
- (54) NHÃN SẢN PHẨM (28) 1
- (45) 25/12/2023 429B (43) 25/01/2021 394A
- (73) CÔNG TY CỔ PHẦN SINH HỌC QUỐC TẾ KENU (VN)
D47-LK5 lô số 29, khu đô thị hai bên đường Lê Trọng Tấn, phường Dương Nội,
quận Hà Đông, thành phố Hà Nội
- (72) Nguyễn Quốc Mạnh (VN)
- (74) Công ty TNHH Tư vấn A & S (ASL LAW CO.,LTD)
- (55)



- (11) **3-0037575**
(15) 21/11/2023 (51) 30-99
(21) 3-2022-02449 (22) 09/11/2022
(18) 09/11/2027
(54) **ĐỒ CHƠI CHO ĐỘNG VẬT** (28) 1
(45) 25/12/2023 429B (43) 27/02/2023 419
(73) **CÔNG TY TNHH THƯƠNG MẠI VÀ DỊCH VỤ PUPDY (VN)**
Số 98/3, khu phố 3, phường An Bình, thành phố Biên Hoà, tỉnh Đồng Nai
(72) Võ Thùy Trang (VN)
(74) Công ty Luật TNHH Gia Phạm (GIA PHAM LAW CO.,LTD)
(55)

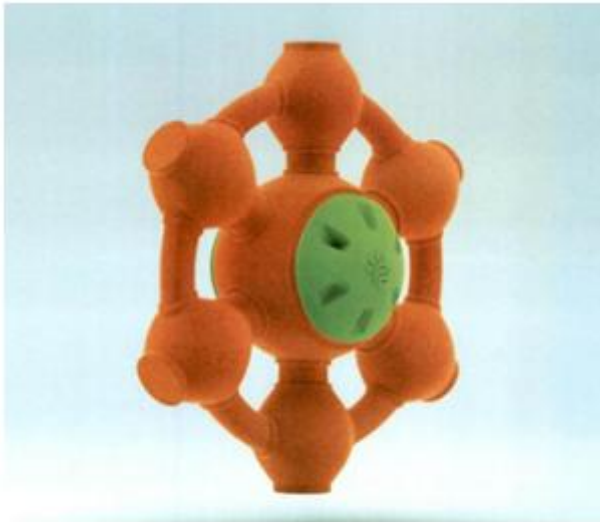

1.1

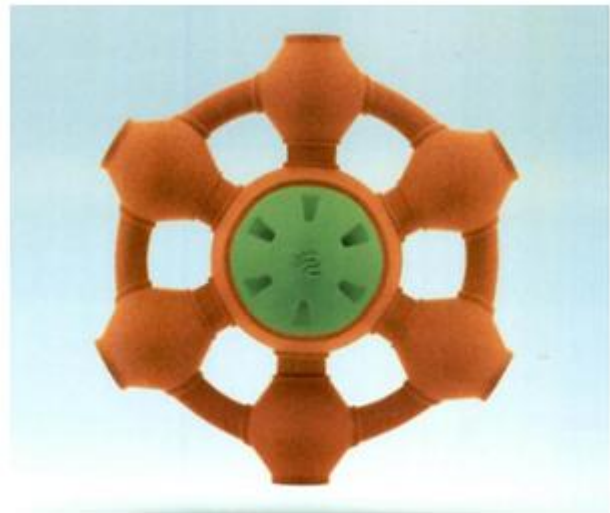

1.2

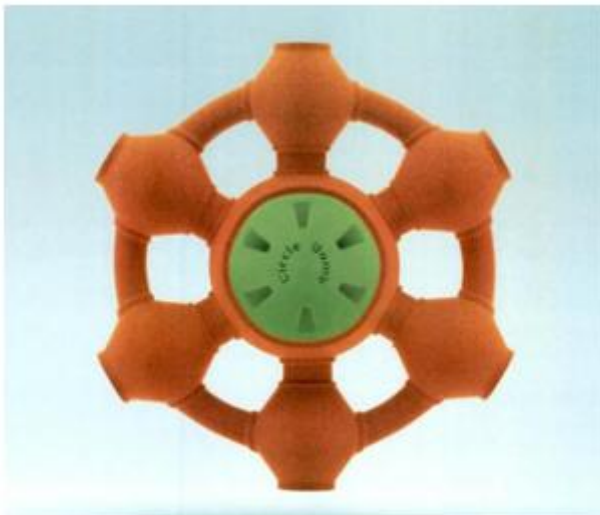

1.3

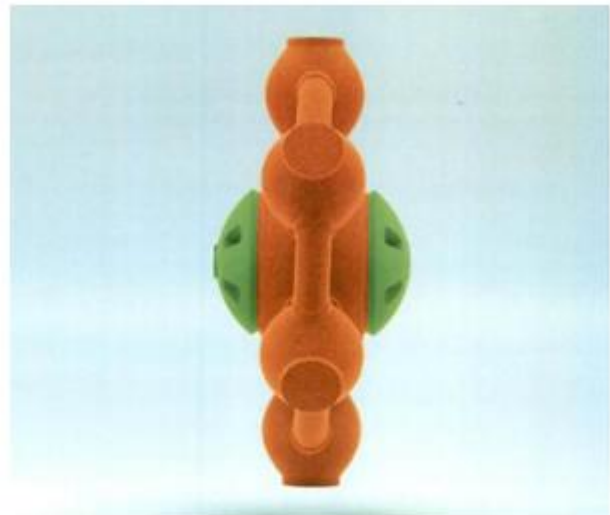

1.4



1.5

CÔNG BÁO SỞ HỮU CÔNG NGHIỆP SỐ 429 TẬP B - QUYỀN 2 (12.2023)

- (11) **3-0037576**
- (15) 22/11/2023
- (21) 3-2022-00537
- (18) 24/03/2027
- (54) BAO GÓI
- (45) 25/12/2023 429B
- (73) **CÔNG TY CỔ PHẦN LƯƠNG THỰC NAM BÌNH (VN)**
Số 02, ngách 136/85 đường Cầu Diễn, phường Minh Khai, quận Bắc Từ Liêm, thành phố Hà Nội
- (72) Đào Anh Ngọc (VN)
- (55)
- (51) 09-05
- (22) 24/03/2022
- (28) 1
- (43) 25/11/2022 416A



1.1



1.2



1.3

- (11) **3-0037577**
(15) 22/11/2023 (51) 02-07
(21) 3-2023-01287 (22) 20/06/2016
(18) 20/06/2021
(54) **CHUỖI RĂNG CỦA KHÓA KÉO** (28) 1
(30) 201530541676.7 18/12/2015 CN;
(45) 25/12/2023 429B (43) 25/08/2023 425A
(73) **YKK CORPORATION (JP)**
1, Kandaizumi-cho, Chiyoda-ku, Tokyo, 101-8642 Japan
(72) 1. **MASAYOSHI KOJIMA (JP)**
2. **HIDEKI SATO (JP)**
(74) **Công ty Luật TNHH Phạm và Liên danh (PHAM & ASSOCIATES)**
(55)

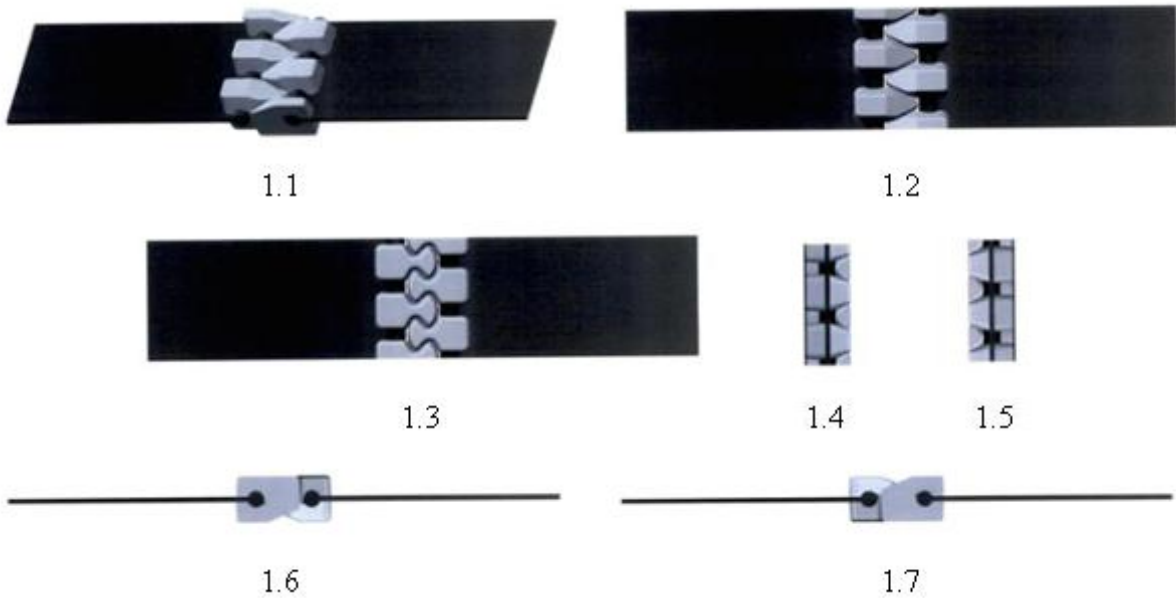

- (11) **3-0037578**
(15) 22/11/2023 (51) 02-07
(21) 3-2023-01288 (22) 20/06/2016
(18) 20/06/2021
(54) **CHUỖI RĂNG CỦA KHÓA KÉO** (28) 1
(30) 201530541676.7 18/12/2015 CN;
(45) 25/12/2023 429B (43) 25/08/2023 425A
(73) **YKK CORPORATION (JP)**
1, Kandaizumi-cho, Chiyoda-ku, Tokyo, 101-8642 Japan
(72) 1. **MASAYOSHI KOJIMA (JP)**
2. **HIDEKI SATO (JP)**
(74) **Công ty Luật TNHH Phạm và Liên danh (PHAM & ASSOCIATES)**
(55)

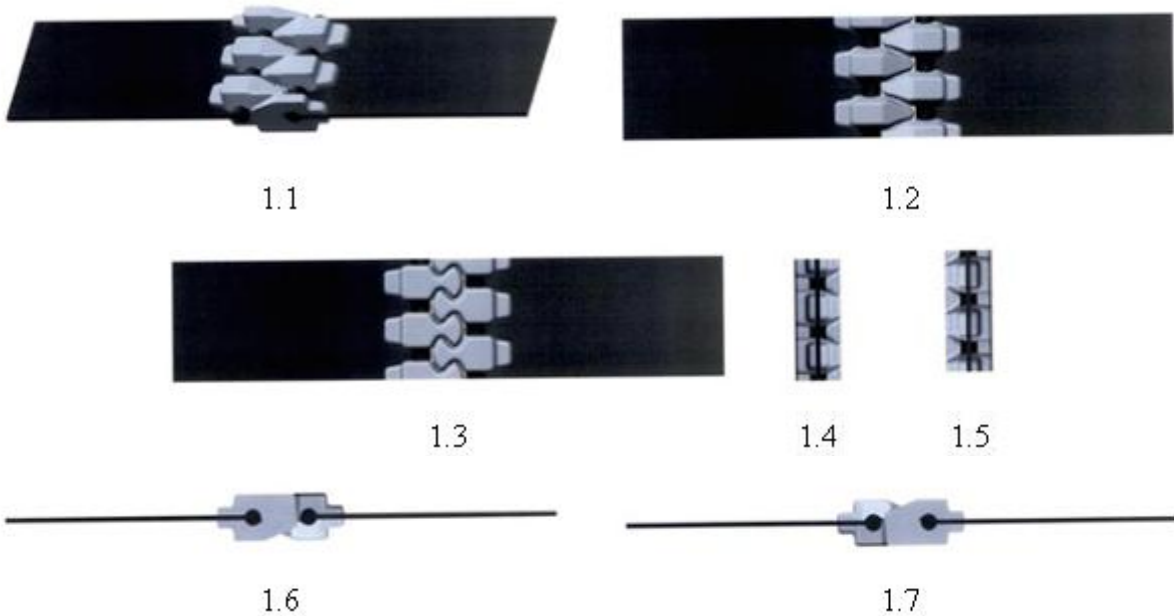

- (11) **3-0037579**
(15) 22/11/2023 (51) 02-07
(21) 3-2023-01282 (22) 20/06/2016
(18) 20/06/2021
(54) **CHUỖI RĂNG CỦA KHÓA KÉO** (28) 1
(30) 201530541676.7 18/12/2015 CN;
(45) 25/12/2023 429B (43) 25/08/2023 425A
(73) **YKK CORPORATION (JP)**
1, Kandaizumi-cho, Chiyoda-ku, Tokyo, 101-8642 Japan
(72) 1. **MASAYOSHI KOJIMA (JP)**
2. **HIDEKI SATO (JP)**
(74) **Công ty Luật TNHH Phạm và Liên danh (PHAM & ASSOCIATES)**
(55)



1.1



1.2



1.3



1.4



1.5



1.6



1.7



1.8

- (11) **3-0037580**
(15) 22/11/2023 (51) 02-07
(21) 3-2023-01283 (22) 20/06/2016
(18) 20/06/2021
(54) CHUỖI RĂNG CỦA KHÓA KÉO (28) 1
(30) 201530541676.7 18/12/2015 CN;
(45) 25/12/2023 429B (43) 25/08/2023 425A
(73) YKK CORPORATION (JP)
1, Kandaizumi-cho, Chiyoda-ku, Tokyo, 101-8642 Japan
(72) 1. MASAYOSHI KOJIMA (JP)
2. HIDEKI SATO (JP)
(74) Công ty Luật TNHH Phạm và Liên danh (PHAM & ASSOCIATES)
(55)

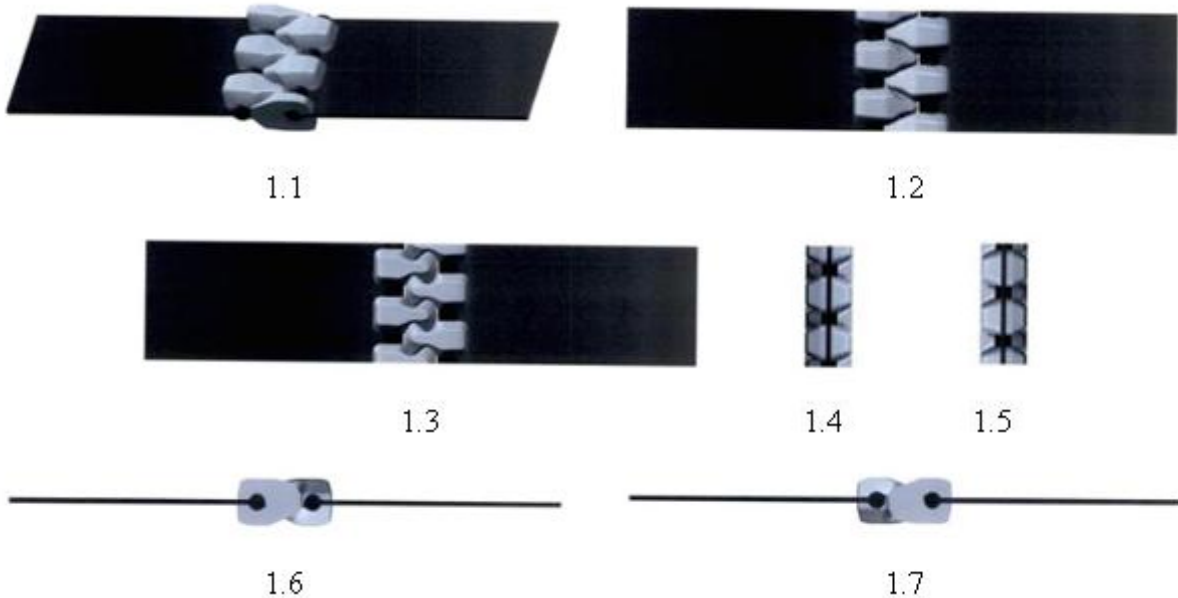

- (11) **3-0037581**
(15) 22/11/2023 (51) 02-07
(21) 3-2023-01285 (22) 20/06/2016
(18) 20/06/2021
(54) **CHUỖI RĂNG CỦA KHÓA KÉO** (28) 1
(30) 201530541676.7 18/12/2015 CN;
(45) 25/12/2023 429B (43) 25/08/2023 425A
(73) **YKK CORPORATION (JP)**
1, Kandaizumi-cho, Chiyoda-ku, Tokyo, 101-8642 Japan
(72) 1. **MASAYOSHI KOJIMA (JP)**
2. **HIDEKI SATO (JP)**
(74) **Công ty Luật TNHH Phạm và Liên danh (PHAM & ASSOCIATES)**
(55)



1.1



1.2



1.3



1.4



1.5



1.6



1.7

(11) **3-0037582**

(15) 22/11/2023

(21) 3-2022-01635

(18) 11/08/2027

(54) THANH NHÔM ĐỊNH HÌNH

(45) 25/12/2023 429B

(73) CÔNG TY CỔ PHẦN NHÔM ĐÔ THÀNH (VN)

Khu công nghiệp vừa và nhỏ, xã Phú Thị, huyện Gia Lâm, thành phố Hà Nội

(72) Nguyễn Viết Hùng (VN)

(55)

(51) 25-01

(22) 11/08/2022

(28) 1

(43) 25/11/2022 416A

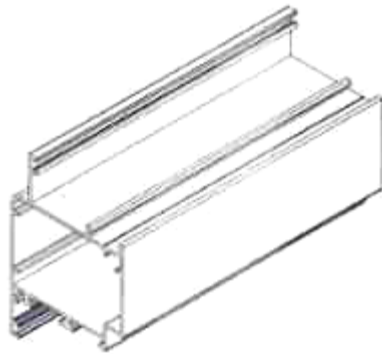

1.1

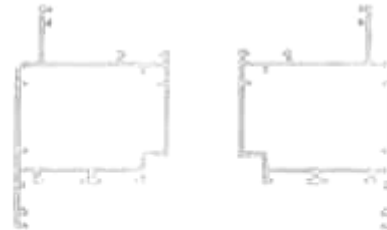

1.2

1.3

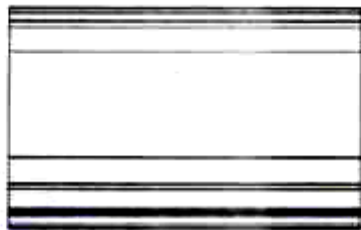

1.4

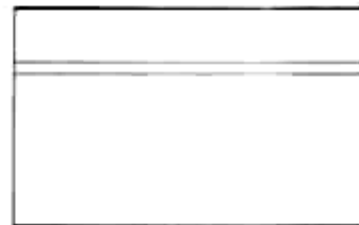

1.5

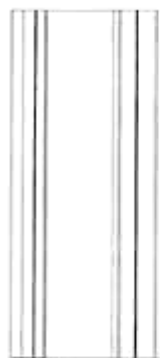

1.6

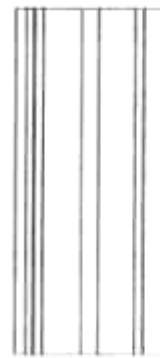

1.7

CÔNG BÁO SỞ HỮU CÔNG NGHIỆP SỐ 429 TẬP B - QUYỀN 2 (12.2023)

(11) **3-0037583**

(15) 22/11/2023

(21) 3-2022-01589

(18) 09/08/2027

(54) NHÃN SẢN PHẨM

(45) 25/12/2023 429B

(73) CÔNG TY TNHH DỊCH VỤ VÀ CUNG CẤP THỰC PHẨM QUỐC TẾ IFSS (VN)

Số 2Bis Nguyễn Thị Minh Khai, phường Đa Kao, quận 1, thành phố Hồ Chí Minh

(72) Hoàng Dương Xuân Dũng (VN)

(55)

(51) 19-08

(22) 09/08/2022

(28) 1

(43) 25/10/2022 415A



CÔNG BÁO SỞ HỮU CÔNG NGHIỆP SỐ 429 TẬP B - QUYỀN 2 (12.2023)

(11) **3-0037584**

(15) 22/11/2023

(21) 3-2022-01590

(18) 09/08/2027

(54) NHÃN SẢN PHẨM

(45) 25/12/2023 429B

(73) CÔNG TY TNHH DỊCH VỤ VÀ CUNG CẤP THỰC PHẨM QUỐC TẾ IFSS (VN)

Số 2Bis Nguyễn Thị Minh Khai, phường Đa Kao, quận 1, thành phố Hồ Chí Minh

(72) Hoàng Dương Xuân Dũng (VN)

(55)

(51) 19-08

(22) 09/08/2022

(28) 1

(43) 25/10/2022 415A



CÔNG BÁO SỞ HỮU CÔNG NGHIỆP SỐ 429 TẬP B - QUYỀN 2 (12.2023)

(11) **3-0037585**

(15) 22/11/2023

(21) 3-2022-01591

(18) 09/08/2027

(54) NHÃN SẢN PHẨM

(45) 25/12/2023 429B

(73) CÔNG TY TNHH DỊCH VỤ VÀ CUNG CẤP THỰC PHẨM QUỐC TẾ IFSS (VN)

Số 2Bis Nguyễn Thị Minh Khai, phường Đa Kao, quận 1, thành phố Hồ Chí Minh

(72) Hoàng Dương Xuân Dũng (VN)

(55)

(51) 19-08

(22) 09/08/2022

(28) 1

(43) 25/10/2022 415A



CÔNG BÁO SỞ HỮU CÔNG NGHIỆP SỐ 429 TẬP B - QUYỀN 2 (12.2023)

- (11) **3-0037586**
- (15) 22/11/2023 (51) 19-08
- (21) 3-2022-01592 (22) 09/08/2022
- (18) 09/08/2027
- (54) NHÃN SẢN PHẨM (28) 1
- (45) 25/12/2023 429B (43) 25/10/2022 415A
- (73) CÔNG TY TNHH DỊCH VỤ VÀ CUNG CẤP THỰC PHẨM QUỐC TẾ - IFSS (VN)
Số 2Bis Nguyễn Thị Minh Khai, phường Đa Kao, quận 1, thành phố Hồ Chí Minh
- (72) Hoàng Dương Xuân Dũng (VN)
- (55)



CÔNG BÁO SỞ HỮU CÔNG NGHIỆP SỐ 429 TẬP B - QUYỀN 2 (12.2023)

- (11) **3-0037587**
(15) 22/11/2023 (51) 19-08
(21) 3-2022-01593 (22) 09/08/2022
(18) 09/08/2027
(54) NHÃN SẢN PHẨM (28) 1
(45) 25/12/2023 429B (43) 25/10/2022 415A
(73) CÔNG TY TNHH DỊCH VỤ VÀ CUNG CẤP THỰC PHẨM QUỐC TẾ - IFSS (VN)
Số 2Bis Nguyễn Thị Minh Khai, phường Đa Kao, quận 1, thành phố Hồ Chí Minh
(72) Hoàng Dương Xuân Dũng (VN)
(55)



- (11) **3-0037588**
 (15) 22/11/2023 (51) 19-08
 (21) 3-2022-01830 (22) 30/08/2022
 (18) 30/08/2027
 (54) NHÃN SẢN PHẨM (28) 1
 (45) 25/12/2023 429B (43) 25/11/2022 416A
 (73) CÔNG TY TNHH GẠO NGON NHẤT (VN)
 11/22 đường 10, khu phố 3, phường Bình Thuận, quận 7, thành phố Hồ Chí Minh
 (72) Nguyễn Lưu Tường (VN)
 (55)



- (11) **3-0037589**
- (15) 22/11/2023
- (21) 3-2022-01831
- (18) 30/08/2027
- (54) **NHÃN SẢN PHẨM**
- (45) 25/12/2023 429B
- (73) **CÔNG TY TNHH GẠO NGON NHẤT (VN)**
11/22 đường 10, khu phố 3, phường Bình Thuận, quận 7, thành phố Hồ Chí Minh
- (72) Nguyễn Lưu Tường (VN)
- (55)
- (51) 19-08
- (22) 30/08/2022
- (28) 1
- (43) 25/11/2022 416A



- (11) **3-0037590**
(15) 22/11/2023 (51) 19-08
(21) 3-2022-01318 (22) 30/06/2022
(18) 30/06/2027
(54) NHÃN SẢN PHẨM (28) 1
(45) 25/12/2023 429B (43) 26/09/2022 414A
(73) CÔNG TY TNHH SẢN XUẤT GIẤY THANH HÀ (VN)
B5 cụm công nghiệp Phong Khê, phường Phong Khê, thành phố Bắc Ninh, tỉnh Bắc Ninh
(72) Nguyễn Văn Hùng (VN)
(55)



- (11) **3-0037591**
(15) 23/11/2023
(21) 3-2021-02403
(18) 30/09/2026
(54) XE MÔ TÔ
(45) 25/12/2023 429B
(73) SANYANG MOTOR CO., LTD. (TW)
No. 184, Keng Tzu Kou, Shang Keng Village, Hsin Fong Shiang, Hsinchu County
304, TAIWAN
(72) Der-Kuang HONG (TW)
(74) Công ty TNHH Trường Xuân (AGELESS CO.,LTD.)
(55)
- (51) 12-11
(22) 30/09/2021
(28) 1
(43) 25/03/2022 408A



1.1



1.2



1.3



1.4



1.5



1.6



1.7



1.8



1.9



1.10

- (11) **3-0037592**
- (15) 23/11/2023
- (21) 3-2019-01545
- (18) 18/06/2024
- (54) **ĐIỆN THOẠI DI ĐỘNG**
- (45) 25/12/2023 429B
- (73) **HUAWEI TECHNOLOGIES CO., LTD. (CN)**
Huawei Administration Building, Bantian, Longgang District, Shenzhen, Guangdong 518129, China
- (72) 1. MINGHUI ZHAO (CN)
2. ZE YUAN (CN)
- (74) Công ty TNHH một thành viên Sở hữu trí tuệ VCCI (VCCI-IP CO.,LTD)
- (55)



- (11) **3-0037593**
(15) 23/11/2023 (51) 09-01
(21) 3-2021-02287 (22) 16/09/2021
(18) 16/09/2026
(54) LỘ (28) 1
(45) 25/12/2023 429B (43) 25/11/2021 404A
(73) LG HOUSEHOLD & HEALTH CARE LTD. (KR)
58, Saemunan-ro, Jongno-gu, Seoul, Republic of Korea
(72) CHOI, Jae Eun (KR)
(74) Công ty TNHH Tâm nhìn và Liên danh (VISION & ASSOCIATES CO.LTD.)
(55)



1.1

1.2

1.3

1.4

1.5

1.6

1.7

1.8

- (11) **3-0037594**
(15) 23/11/2023 (51) 14-03
(21) 3-2020-03069 (22) 21/12/2020
(18) 21/12/2025
(54) ĐIỆN THOẠI DI ĐỘNG (28) 1
(30) 202030540519.5 11/09/2020 CN;
(45) 25/12/2023 429B (43) 25/11/2021 404A
(73) ONEPLUS TECHNOLOGY (SHENZHEN) CO., LTD. (CN)
Room 201, Building A, No.1 Qianwan Road 1, Qianhai Shenzhen-Hong Kong
Cooperation Zone, Shenzhen, Guangdong, China
(72) 1. HAORAN LIU (CN)
2. MINGJIE TANG (CN)
3. YUAN ZHUANG (CN)
(74) Công ty TNHH Sở hữu trí tuệ Vàng (GINTASSET CO., LTD.)
(55)

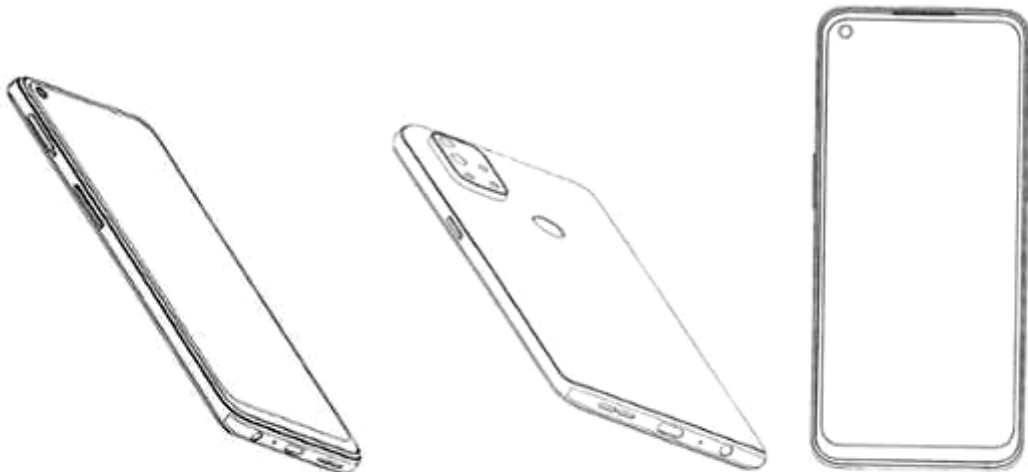

1.1

1.2

1.3



1.4

1.5

1.6

1.7

1.8

(11) **3-0037595**

(15) 23/11/2023

(21) 3-2022-00549

(18) 28/03/2027

(54) NỒI

(45) 25/12/2023 429B

(73) CÔNG TY CỔ PHẦN ELMICH (VN)

Cụm công nghiệp An Mỹ - Đồn Xá, thị trấn Bình Mỹ, huyện Bình Lục, tỉnh Hà Nam

(72) Đỗ Thành Trung (VN)

(74) Công ty Luật TNHH LEADCONSULT (LEADCONSULT)

(55)

(51) 07-02

(22) 28/03/2022

(28) 1

(43) 25/07/2022 412A

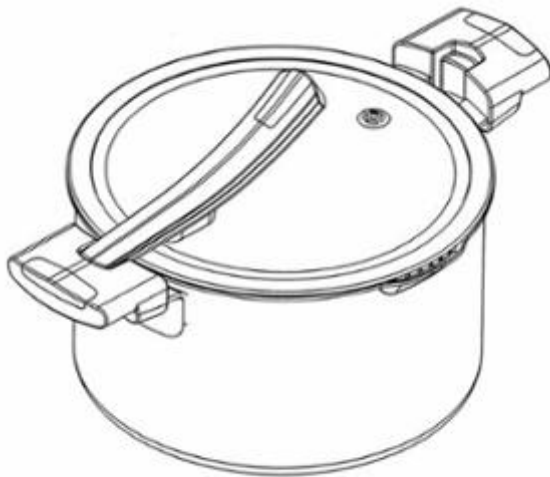

1.1

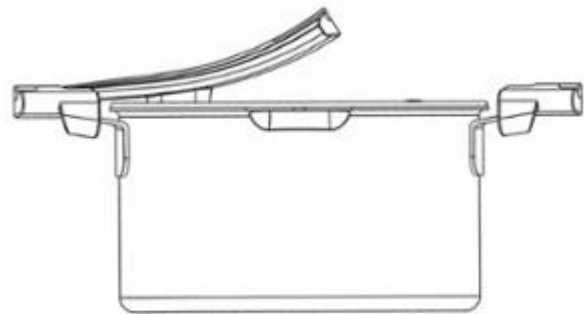

1.2

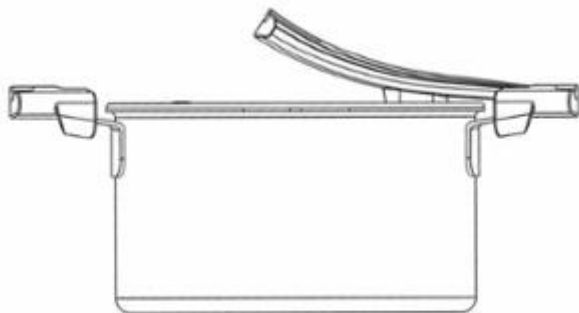

1.3

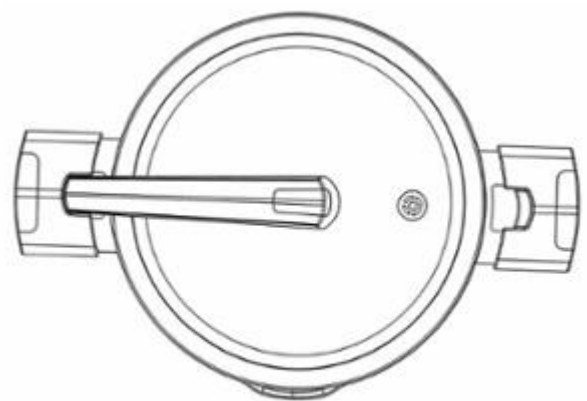

1.4

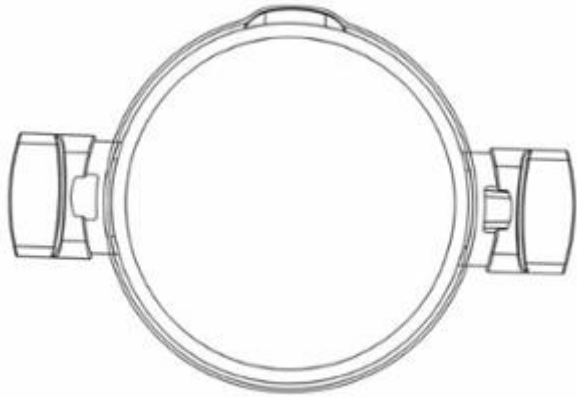

1.5

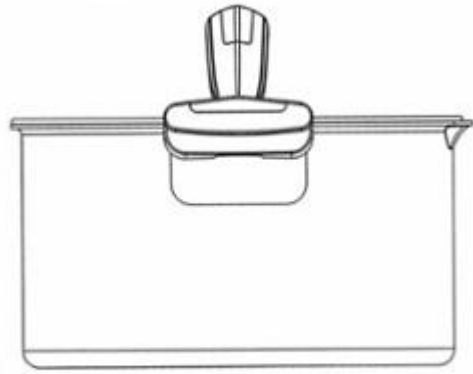

1.6

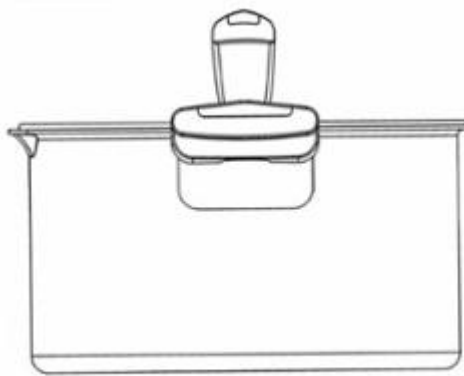

1.7

- (11) **3-0037596**
(15) 24/11/2023 (51) 07-02
(21) 3-2022-00550 (22) 28/03/2022
(18) 28/03/2027
(54) **CHẢO** (28) 1
(45) 25/12/2023 429B (43) 25/07/2022 412A
(73) **CÔNG TY CỔ PHẦN ELMICH (VN)**
Cụm công nghiệp An Mỹ - Đồn Xá, thị trấn Bình Mỹ, huyện Bình Lục, tỉnh Hà Nam
(72) **Đỗ Thành Trung (VN)**
(74) **Công ty Luật TNHH LEADCONSULT (LEADCONSULT)**
(55)

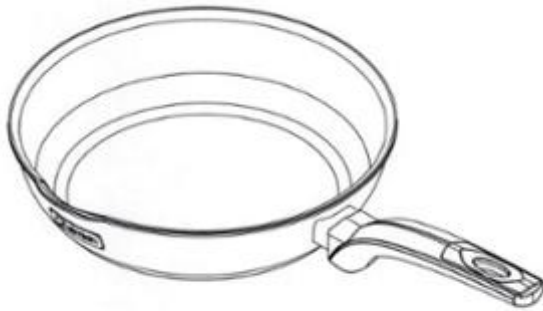

1.1



1.2



1.3

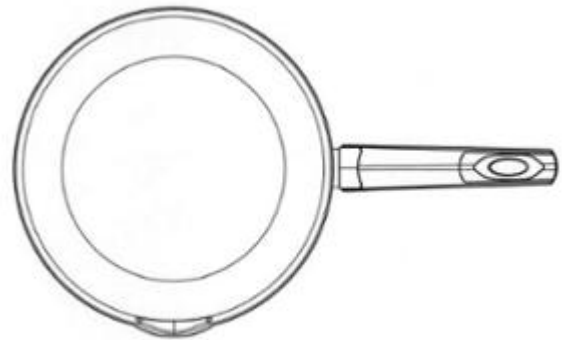

1.4

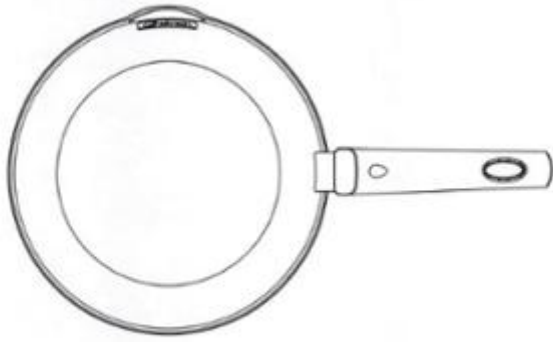

1.5

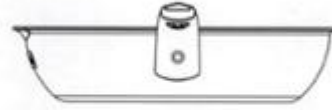

1.6



1.7

- (11) **3-0037597**
(15) 24/11/2023 (51) 09-03
(21) 3-2022-00955 (22) 16/05/2022
(18) 16/05/2027
(54) HỘP ĐỰNG KEM DƯỠNG ÂM (28) 1
(45) 25/12/2023 429B (43) 25/08/2022 413A
(73) ZERO TO SEVEN INC. (KR)
(SANGAM-DONG, YTN-NEWSQUARE), 17F/18F, 76, Sangamsan-ro, Mapo-gu,
Seoul 03926, Republic of Korea
(72) Lee HyunJoo (KR)
(74) Công ty Luật TNHH ROUSE Việt Nam (ROUSE LEGAL VIETNAM LTD.)
(55)

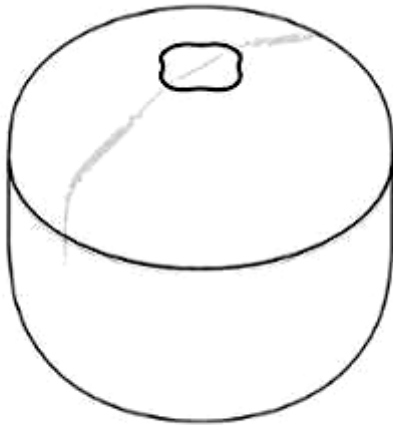

1.1

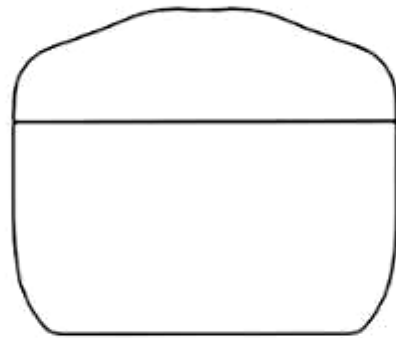

1.2

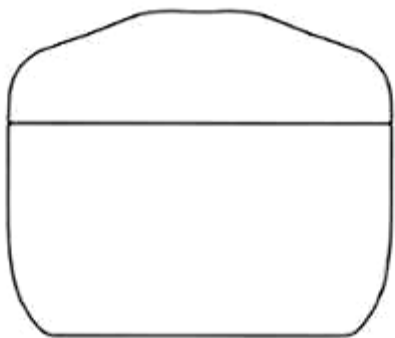

1.3

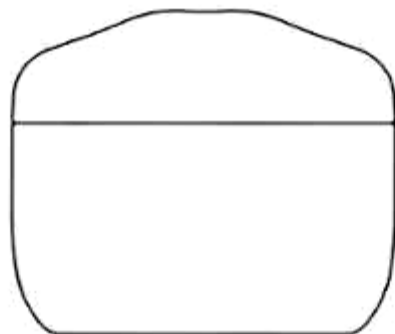

1.4

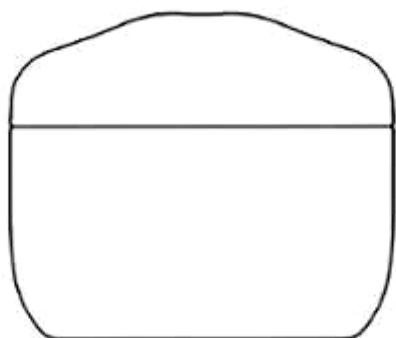

1.5

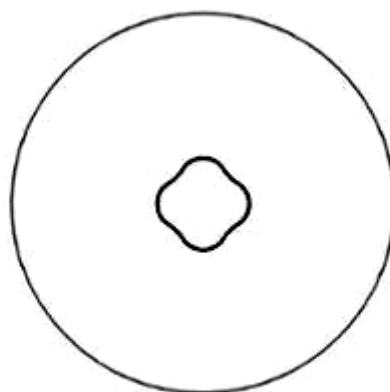

1.6

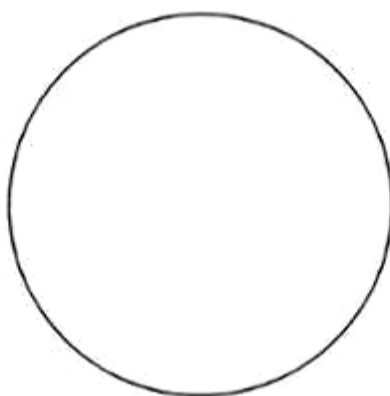

1.7

- (11) **3-0037598**
- (15) 24/11/2023
- (21) 3-2022-00956
- (18) 16/05/2027
- (54) **HỘP ĐỰNG PHẦN PHỬ**
- (45) 25/12/2023 429B
- (73) **ZERO TO SEVEN INC. (KR)**
(SANGAM-DONG, YTN-NEWSQUARE), 17F/18F, 76, Sangamsan-ro, Mapo-gu, Seoul 03926, Republic of Korea
- (72) Lee HyunJoo (KR)
- (74) Công ty Luật TNHH ROUSE Việt Nam (ROUSE LEGAL VIETNAM LTD.)
- (55)
- (51) 09-03
- (22) 16/05/2022
- (28) 1
- (43) 25/08/2022 413A

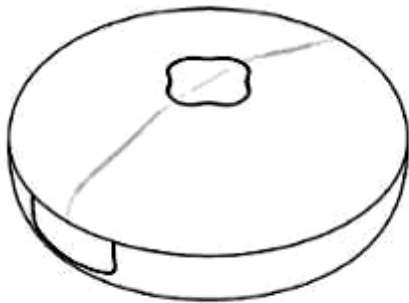

1.1

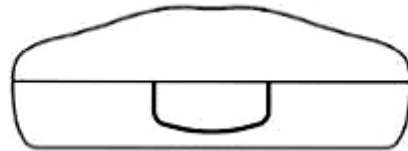

1.2



1.3

1.4

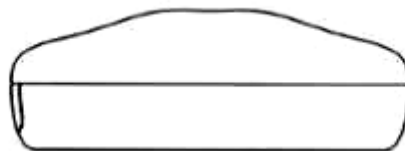

1.5

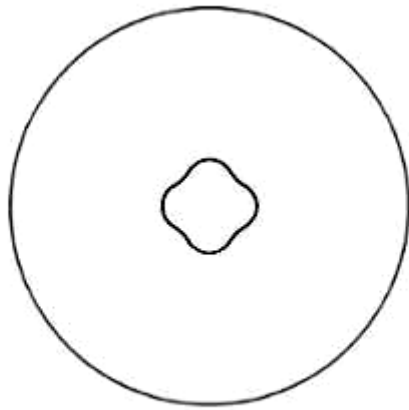

1.6

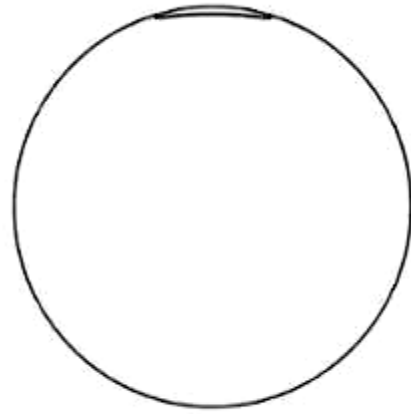

1.7

CÔNG BÁO SỞ HỮU CÔNG NGHIỆP SỐ 429 TẬP B - QUYỀN 2 (12.2023)

- (11) **3-0037599**
(15) 24/11/2023 (51) 09-03
(21) 3-2020-00339 (22) 14/02/2020
(18) 14/02/2025
(54) LON DẦU NHỚT (28) 1
(45) 25/12/2023 429B (43) 25/05/2020 386
(73) CÔNG TY CỔ PHẦN TẬP ĐOÀN BROTHER (VN)
27 Hồ Văn Huê, phường 09, quận Phú Nhuận, thành phố Hồ Chí Minh
(72) Nguyễn Anh Tuấn (VN)
(55)



1.1



1.2



1.3



1.4



1.5



1.6

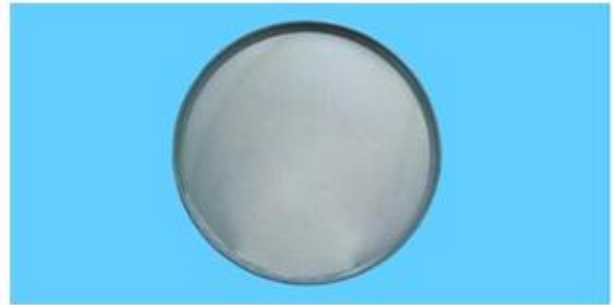

1.7

CÔNG BÁO SỞ HỮU CÔNG NGHIỆP SỐ 429 TẬP B - QUYỀN 2 (12.2023)

- (11) **3-0037600**
(15) 24/11/2023 (51) 19-08
(21) 3-2022-02050 (22) 23/09/2022
(18) 23/09/2027
(54) **NHÃN SẢN PHẨM** (28) 1
(45) 25/12/2023 429B (43) 26/12/2022 417A
(73) **CÔNG TY CP DU LỊCH KOVA (VN)**
Thôn Đồng Sở, xã Yên Trung, huyện Thạch Thất, thành phố Hà Nội
(72) **Trịnh Tiên Hùng (VN)**
(74) **Công ty TNHH Sở hữu trí tuệ M.I.T (M.I.T IP CO., LTD)**
(55)



1.1



1.2

- (11) **3-0037601**
(15) 24/11/2023 (51) 25-01
(21) 3-2022-01165 (22) 14/06/2022
(18) 14/06/2027
(54) THANH NHÔM ĐỊNH HÌNH (28) 1
(45) 25/12/2023 429B (43) 25/11/2022 416A
(73) CÔNG TY TNHH HOPO QUỐC TẾ (VN)
Số nhà 177, tổ 5, đường Nguyễn Ngọc Vũ, phường Trung Hoà, quận Cầu Giấy,
thành phố Hà Nội
(72) Châu Đình An (VN)
(74) Công ty cổ phần Sở hữu trí tuệ BROSS và Cộng sự (BROSS & PARTNERS., JSC)
(55)



1.1



1.2



1.3



1.4



1.5



1.6



1.7

- (11) **3-0037602**
(15) 24/11/2023 (51) 25-01
(21) 3-2022-01163 (22) 14/06/2022
(18) 14/06/2027
(54) THANH NHÔM ĐỊNH HÌNH (28) 1
(45) 25/12/2023 429B (43) 25/11/2022 416A
(73) CÔNG TY TNHH HOPO QUỐC TẾ (VN)
Số nhà 177, tổ 5, đường Nguyễn Ngọc Vũ, phường Trung Hoà, quận Cầu Giấy,
thành phố Hà Nội
(72) Châu Đình An (VN)
(74) Công ty cổ phần Sở hữu trí tuệ BROSS và Cộng sự (BROSS & PARTNERS., JSC)
(55)

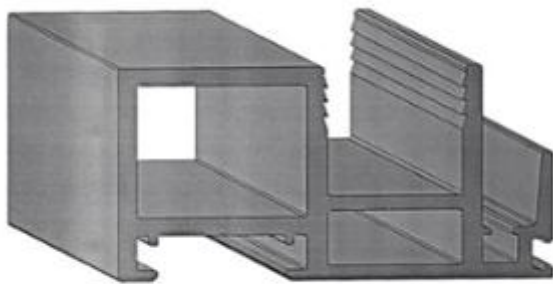

1.1



1.2



1.3



1.4



1.5



1.6



1.7

- (11) **3-0037603**
(15) 24/11/2023 (51) 25-01
(21) 3-2022-01164 (22) 14/06/2022
(18) 14/06/2027
(54) THANH NHÔM ĐỊNH HÌNH (28) 1
(45) 25/12/2023 429B (43) 25/11/2022 416A
(73) CÔNG TY TNHH HOPO QUỐC TẾ (VN)
Số nhà 177, tổ 5, đường Nguyễn Ngọc Vũ, phường Trung Hoà, quận Cầu Giấy,
thành phố Hà Nội
(72) Châu Đình An (VN)
(74) Công ty cổ phần Sở hữu trí tuệ BROSS và Cộng sự (BROSS & PARTNERS., JSC)
(55)

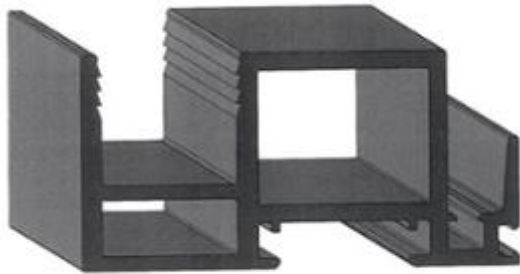

1.1

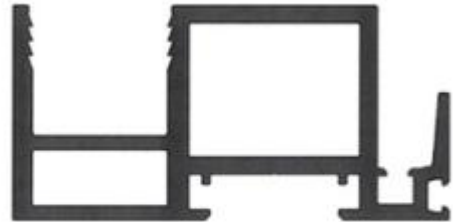

1.2



1.3



1.4



1.5



1.6

1.7

- (11) **3-0037604**
(15) 24/11/2023 (51) 25-01
(21) 3-2022-01162 (22) 14/06/2022
(18) 14/06/2027
(54) THANH NHÔM ĐỊNH HÌNH (28) 1
(45) 25/12/2023 429B (43) 25/11/2022 416A
(73) CÔNG TY TNHH HOPO QUỐC TẾ (VN)
Số nhà 177, tổ 5, đường Nguyễn Ngọc Vũ, phường Trung Hoà, quận Cầu Giấy,
thành phố Hà Nội
(72) Châu Đình An (VN)
(74) Công ty cổ phần Sở hữu trí tuệ BROSS và Cộng sự (BROSS & PARTNERS., JSC)
(55)

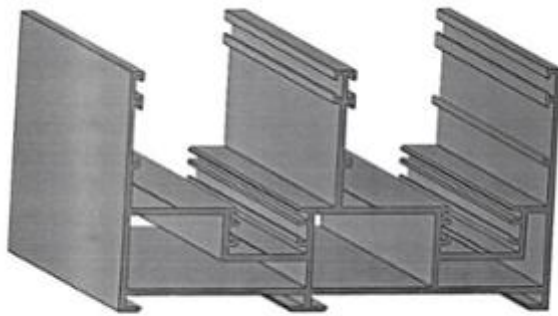

1.1

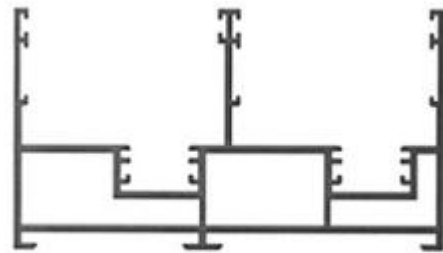

1.2

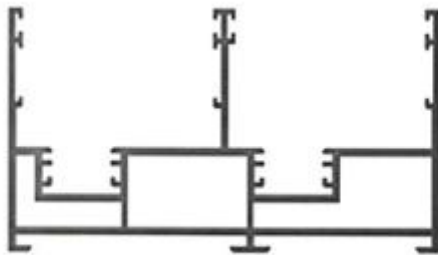

1.3



1.4



1.5



1.6



1.7

- (11) **3-0037605**
(15) 24/11/2023 (51) 25-01
(21) 3-2022-01161 (22) 14/06/2022
(18) 14/06/2027
(54) THANH NHÔM ĐỊNH HÌNH (28) 1
(45) 25/12/2023 429B (43) 25/11/2022 416A
(73) CÔNG TY TNHH HOPO QUỐC TẾ (VN)
Số nhà 177, tổ 5, đường Nguyễn Ngọc Vũ, phường Trung Hoà, quận Cầu Giấy,
thành phố Hà Nội
(72) Châu Đình An (VN)
(74) Công ty cổ phần Sở hữu trí tuệ BROSS và Cộng sự (BROSS & PARTNERS., JSC)
(55)

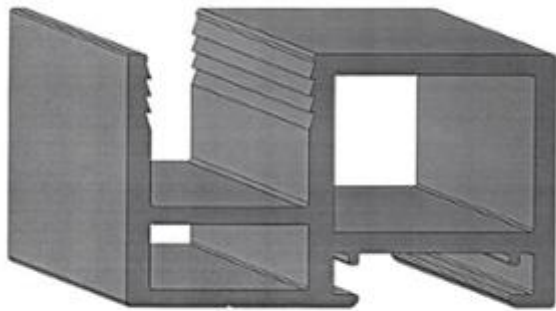

1.1

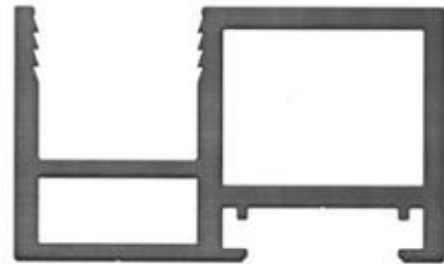

1.2



1.3



1.4



1.5



1.6



1.7

- (11) **3-0037606**
(15) 24/11/2023 (51) 25-01
(21) 3-2021-03252 (22) 17/12/2021
(18) 17/12/2026
(54) THANH NHÔM ĐỊNH HÌNH (28) 1
(45) 25/12/2023 429B (43) 25/07/2022 412A
(73) CÔNG TY TNHH HOPO QUỐC TẾ (VN)
Số nhà 177, tổ 5, đường Nguyễn Ngọc Vũ, phường Trung Hoà, quận Cầu Giấy,
thành phố Hà Nội
(72) Châu Đình An (VN)
(74) Công ty cổ phần Sở hữu trí tuệ BROSS và Cộng sự (BROSS & PARTNERS., JSC)
(55)

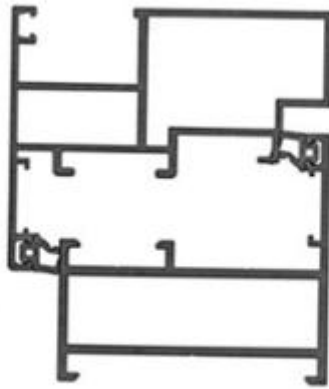

1.1

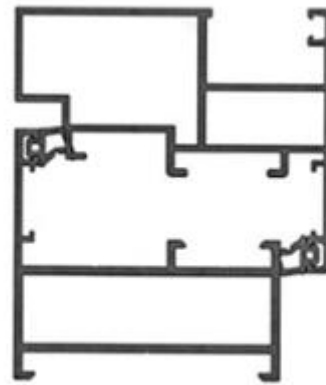

1.2



1.3



1.4



1.5



1.6

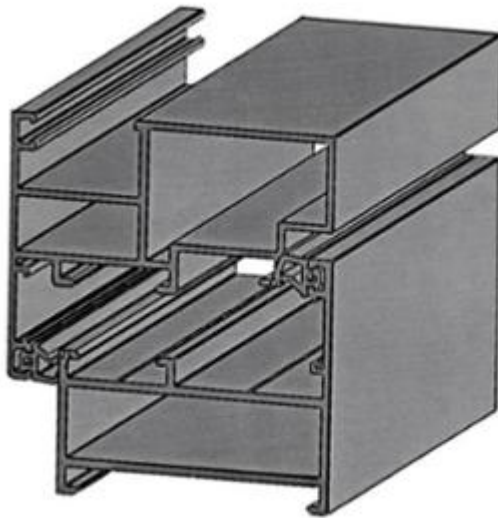

1.7

- (11) **3-0037607**
(15) 24/11/2023 (51) 09-01
(21) 3-2022-01178 (22) 16/06/2022
(18) 16/06/2027
(54) CHAI (28) 1
(45) 25/12/2023 429B (43) 25/10/2022 415A
(73) CÔNG TY CỔ PHẦN DẦU THỰC VẬT TƯỜNG AN (VN)
Lầu 10, tòa nhà Empress Tower, số 138-142 đường Hai Bà Trưng, phường Đa Kao, quận 1, thành phố Hồ Chí Minh
(72) Trần Lê Nguyên (VN)
(74) Công ty TNHH Dịch vụ thương mại và sở hữu công nghiệp Song Ngọc (I.P.T.S.)
(55)



1.1



1.2



1.3



1.4



1.5

PHẦN II

**SỬA ĐỔI, GIA HẠN, CẤP LẠI, CHẤM DỨT, HUỖ BỎ VĂN BẰNG BẢO HỘ,
QUYẾT ĐỊNH GIẢI QUYẾT KHIẾU NẠI**

1 - SỬA ĐỔI VĂN BẰNG BẢO HỘ

Quyết định số: 92165/QĐ-SHTT._{IP}, ngày 01/11/2023 về việc ghi nhận sửa đổi Bằng độc quyền kiểu dáng công nghiệp

Số đơn yêu cầu: SB3-2021-01900 Ngày nộp: 01/09/2021

Liên quan đến Bằng độc quyền kiểu dáng công nghiệp:

(11) Số văn bằng	(15) Ngày cấp
3-16461	15/02/2012

Mục sửa đổi: Tên, địa chỉ chủ văn bằng bảo hộ

Nội dung mới: KAISER ALUMINUM WARRICK, LLC (US)
4000 West State Route 66, Newburgh, Indiana 47630, United States of America

Quyết định số: 94554/QĐ-SHTT._{IP}, ngày 06/11/2023 về việc ghi nhận sửa đổi Bằng độc quyền kiểu dáng công nghiệp

Số đơn yêu cầu: SB3-2022-00704 Ngày nộp: 23/03/2022

Liên quan đến Bằng độc quyền kiểu dáng công nghiệp:

(11) Số văn bằng	(15) Ngày cấp
3-18932	18/02/2014

Mục sửa đổi: Tên, địa chỉ chủ văn bằng bảo hộ

Nội dung mới: Keihin Corporation (JP)
26-2, Nishishijuku 1-chome, Shinjuku-ku, Tokyo, Japan

Quyết định số: 94581/QĐ-SHTT._{IP}, ngày 06/11/2023 về việc ghi nhận sửa đổi Bằng độc quyền kiểu dáng công nghiệp

Số đơn yêu cầu: SB3-2022-03033 Ngày nộp: 14/10/2022

Liên quan đến Bằng độc quyền kiểu dáng công nghiệp:

CÔNG BÁO SỞ HỮU CÔNG NGHIỆP SỐ 429 TẬP B – QUYỀN 2 (12.2023)

(11) Số văn bằng	(15) Ngày cấp
3-30832	09/06/2020

Mục sửa đổi: Tên, địa chỉ chủ văn bằng bảo hộ
Nội dung mới: Công ty cổ phần Hòa Phú (VN)
14/4A Thân Nhân Trung, phường 13, quận Tân Bình, thành phố Hồ Chí Minh

Quyết định số: 94636/QĐ-SHTT._{IP}, ngày 06/11/2023 về việc ghi nhận sửa đổi Bằng độc quyền kiểu dáng công nghiệp

Số đơn yêu cầu: SB3-2022-00485 Ngày nộp: 03/03/2022

Liên quan đến Bằng độc quyền kiểu dáng công nghiệp:

(11) Số văn bằng	(15) Ngày cấp
3-33232	22/07/2021

Mục sửa đổi: Tên, địa chỉ chủ văn bằng bảo hộ
Nội dung mới: LIXIL Corporation (Corp. Reg. No: 0106-01-004914) (JP)
2-1-1 Ojima, Koto-ku, Tokyo 136-8535, Japan

Quyết định số: 96030/QĐ-SHTT._{IP}, ngày 09/11/2023 về việc ghi nhận sửa đổi Bằng độc quyền kiểu dáng công nghiệp

Số đơn yêu cầu: SB3-2023-00297 Ngày nộp: 15/02/2023

Liên quan đến Bằng độc quyền kiểu dáng công nghiệp:

(11) Số văn bằng	(15) Ngày cấp
3-33232	22/07/2021

Mục sửa đổi: Tên, địa chỉ chủ văn bằng bảo hộ
Nội dung mới: LIXIL CORPORATION (JP)
Osaki Garden Tower, 1-1-1 Nishishinagawa, Shinagawa-ku, Tokyo 141-0033, Japan

Quyết định số: 96031/QĐ-SHTT._{IP}, ngày 09/11/2023 về việc ghi nhận sửa đổi Bằng độc quyền kiểu dáng công nghiệp

Số đơn yêu cầu: SB3-2022-00703 Ngày nộp: 23/03/2022

Liên quan đến Bằng độc quyền kiểu dáng công nghiệp:

CÔNG BÁO SỞ HỮU CÔNG NGHIỆP SỐ 429 TẬP B – QUYỀN 2 (12.2023)

(11) Số văn bằng	(15) Ngày cấp
3-14087	03/02/2010
3-17427	04/01/2013
3-17389	21/12/2012
3-17428	04/01/2013
3-18932	18/02/2014

Mục sửa đổi: Tên, địa chỉ chủ văn bằng bảo hộ
Nội dung mới: Hitachi Astemo, Ltd. (JP)
2520 Takaba, Hitachinaka-shi, Ibaraki, Japan

Quyết định số: 96178/QĐ-SHTT._{IP}, ngày 09/11/2023 về việc ghi nhận sửa đổi Bằng độc quyền kiểu dáng công nghiệp

Số đơn yêu cầu: SB3-2022-01815 Ngày nộp: 24/06/2022

Liên quan đến Bằng độc quyền kiểu dáng công nghiệp:

(11) Số văn bằng	(15) Ngày cấp
3-18486	18/10/2013

Mục sửa đổi: Tên, địa chỉ chủ văn bằng bảo hộ
Nội dung mới: Công ty cổ phần hàng tiêu dùng MASAN (VN)
Tầng 12, tòa nhà MPlaza Saigon, số 39 Lê Duẩn, phường Bến Nghé,
quận 1, thành phố Hồ Chí Minh

CÔNG BÁO SỞ HỮU CÔNG NGHIỆP SỐ 429 TẬP B – QUYỀN 2 (12.2023)

2 - GIA HẠN HIỆU LỰC VĂN BẰNG BẢO HỘ

Quyết định số: 102550/QĐ-SHTT._{IP}, ngày 21/11/2023 về việc gia hạn hiệu lực Bằng độc quyền kiểu dáng công nghiệp

Số đơn yêu cầu: GH3-2022-07014 Ngày nộp: 03/11/2022

Liên quan đến Bằng độc quyền kiểu dáng công nghiệp:

(11) Số văn bằng	(15) Ngày cấp	Gia hạn đến ngày
18511	18/10/2013	27/12/2027

(73) Chủ văn bằng bảo hộ: HONDA MOTOR CO., LTD. (JP)
1-1, Minami-Aoyama 2-chome, Minato-ku, Tokyo 107-8556, Japan

Quyết định số: 102551/QĐ-SHTT._{IP}, ngày 21/11/2023 về việc gia hạn hiệu lực Bằng độc quyền kiểu dáng công nghiệp

Số đơn yêu cầu: GH3-2022-06959 Ngày nộp: 01/11/2022

Liên quan đến Bằng độc quyền kiểu dáng công nghiệp:

(11) Số văn bằng	(15) Ngày cấp	Gia hạn đến ngày
28576	22/04/2019	17/11/2027

(73) Chủ văn bằng bảo hộ: CHEN, HSIEN-CHEN (TW)
18F.-2, No. 21, Ln. 35, Sec. 2, Sanmin Rd., Banqiao Dist., New Taipei City, Taiwan

Quyết định số: 102552/QĐ-SHTT._{IP}, ngày 21/11/2023 về việc gia hạn hiệu lực Bằng độc quyền kiểu dáng công nghiệp

Số đơn yêu cầu: GH3-2022-06972 Ngày nộp: 01/11/2022

Liên quan đến Bằng độc quyền kiểu dáng công nghiệp:

(11) Số văn bằng	(15) Ngày cấp	Gia hạn đến ngày
28371	22/03/2019	19/01/2028

CÔNG BÁO SỞ HỮU CÔNG NGHIỆP SỐ 429 TẬP B – QUYỀN 2 (12.2023)

(73) Chủ văn bằng bảo hộ: ATSIIMI ELECTRIC CO., LTD. (JP)
2-2, Shinmiyakoda 4-chome, Kita-ku, Hamamatsu-shi,
Shizuoka 431-2103, Japan

Quyết định số: 102553/QĐ-SHTT._{IP}, ngày 21/11/2023 về việc gia hạn hiệu lực Bằng độc quyền kiểu dáng công nghiệp

Số đơn yêu cầu: GH3-2022-07024 Ngày nộp: 03/11/2022

Liên quan đến Bằng độc quyền kiểu dáng công nghiệp:

(11) Số văn bằng	(15) Ngày cấp	Gia hạn đến ngày
27600	20/11/2018	08/12/2027

(73) Chủ văn bằng bảo hộ: DAIKIN INDUSTRIES, LTD. (JP)
Umeda Center Building, 4-12 Nakazaki-Nishi 2-chome,
Kita-ku, Osaka-shi, Osaka-fu, JAPAN

Quyết định số: 102554/QĐ-SHTT._{IP}, ngày 21/11/2023 về việc gia hạn hiệu lực Bằng độc quyền kiểu dáng công nghiệp

Số đơn yêu cầu: GH3-2022-06926 Ngày nộp: 31/10/2022

Liên quan đến Bằng độc quyền kiểu dáng công nghiệp:

(11) Số văn bằng	(15) Ngày cấp	Gia hạn đến ngày
27424	16/10/2018	15/11/2027
27914	08/01/2019	15/11/2027
27915	08/01/2019	15/11/2027

(73) Chủ văn bằng bảo hộ: BOSCH AUTOMOTIVE PRODUCTS (SUZHOU) CO., LTD. (CN)
455 Xing Long Street Suzhou Industrial Park, Suzhou,
Jiangsu, China

Quyết định số: 102555/QĐ-SHTT._{IP}, ngày 21/11/2023 về việc gia hạn hiệu lực Bằng độc quyền kiểu dáng công nghiệp

Số đơn yêu cầu: GH3-2022-06960 Ngày nộp: 01/11/2022

Liên quan đến Bằng độc quyền kiểu dáng công nghiệp:

CÔNG BÁO SỞ HỮU CÔNG NGHIỆP SỐ 429 TẬP B – QUYỀN 2 (12.2023)

(11) Số văn bằng	(15) Ngày cấp	Gia hạn đến ngày
28575	22/04/2019	13/11/2027

(73) Chủ văn bằng bảo hộ: CHEN, HSIEN-CHEN (TW)
18F.-2, No. 21, Ln. 35, Sec. 2, Sanmin Rd., Banqiao Dist.,
New Taipei City, Taiwan

Quyết định số: 102556/QĐ-SHTT._{IP}, ngày 21/11/2023 về việc gia hạn hiệu lực Bằng độc quyền kiểu dáng công nghiệp

Số đơn yêu cầu: GH3-2022-06998 Ngày nộp: 02/11/2022

Liên quan đến Bằng độc quyền kiểu dáng công nghiệp:

(11) Số văn bằng	(15) Ngày cấp	Gia hạn đến ngày
20856	15/04/2015	16/11/2027

(73) Chủ văn bằng bảo hộ: SIMON, S.A.U. (ES)
Diputación 390-392, 08013 Barcelona, Spain

Quyết định số: 102557/QĐ-SHTT._{IP}, ngày 21/11/2023 về việc gia hạn hiệu lực Bằng độc quyền kiểu dáng công nghiệp

Số đơn yêu cầu: GH3-2022-07015 Ngày nộp: 03/11/2022

Liên quan đến Bằng độc quyền kiểu dáng công nghiệp:

(11) Số văn bằng	(15) Ngày cấp	Gia hạn đến ngày
18512	18/10/2013	27/12/2027

(73) Chủ văn bằng bảo hộ: HONDA MOTOR CO., LTD. (JP)
1-1, Minami-Aoyama 2-chome, Minato-ku, Tokyo 107-
8556, Japan

Quyết định số: 102558/QĐ-SHTT._{IP}, ngày 21/11/2023 về việc gia hạn hiệu lực Bằng độc quyền kiểu dáng công nghiệp

Số đơn yêu cầu: GH3-2022-07025 Ngày nộp: 03/11/2022

Liên quan đến Bằng độc quyền kiểu dáng công nghiệp:

CÔNG BÁO SỞ HỮU CÔNG NGHIỆP SỐ 429 TẬP B – QUYỀN 2 (12.2023)

(11) Số văn bằng	(15) Ngày cấp	Gia hạn đến ngày
27765	14/12/2018	12/12/2027

(73) Chủ văn bằng bảo hộ: IWATANI CORPORATION (JP)
6-4, Hommachi 3-chome, Chuo-ku, Osaka-shi, Osaka,
Japan

Quyết định số: 102559/QĐ-SHTT._{IP}, ngày 21/11/2023 về việc gia hạn hiệu lực Bằng độc quyền kiểu dáng công nghiệp

Số đơn yêu cầu: GH3-2022-06987 Ngày nộp: 02/11/2022

Liên quan đến Bằng độc quyền kiểu dáng công nghiệp:

(11) Số văn bằng	(15) Ngày cấp	Gia hạn đến ngày
28108	12/02/2019	06/02/2028

(73) Chủ văn bằng bảo hộ: CÔNG TY TNHH XNK NANOIL USA (VN)
Lô Q13, đường số 11, KCN Hải Sơn mở rộng (GD3+4), xã
Đức Hòa Hạ, huyện Đức Hòa, tỉnh Long An

Quyết định số: 102560/QĐ-SHTT._{IP}, ngày 21/11/2023 về việc gia hạn hiệu lực Bằng độc quyền kiểu dáng công nghiệp

Số đơn yêu cầu: GH3-2022-07023 Ngày nộp: 03/11/2022

Liên quan đến Bằng độc quyền kiểu dáng công nghiệp:

(11) Số văn bằng	(15) Ngày cấp	Gia hạn đến ngày
27783	18/12/2018	08/12/2027

(73) Chủ văn bằng bảo hộ: IWATANI CORPORATION (JP)
6-4, Hommachi 3-chome, Chuo-ku, Osaka-shi, Osaka,
Japan

Quyết định số: 102562/QĐ-SHTT._{IP}, ngày 21/11/2023 về việc gia hạn hiệu lực Bằng độc quyền kiểu dáng công nghiệp

Số đơn yêu cầu: GH3-2022-07058 Ngày nộp: 04/11/2022

Liên quan đến Bằng độc quyền kiểu dáng công nghiệp:

CÔNG BÁO SỞ HỮU CÔNG NGHIỆP SỐ 429 TẬP B – QUYỀN 2 (12.2023)

(11) Số văn bằng	(15) Ngày cấp	Gia hạn đến ngày
29109	17/09/2019	20/12/2027

(73) Chủ văn bằng bảo hộ: COMBI CORPORATION (JP)
6-7, Motoasakusa 2-chome, Taito-ku, Tokyo 111-0041
Japan

Quyết định số: 102563/QĐ-SHTT._{IP}, ngày 21/11/2023 về việc gia hạn hiệu lực Bằng độc quyền kiểu dáng công nghiệp

Số đơn yêu cầu: GH3-2022-07039 Ngày nộp: 03/11/2022

Liên quan đến Bằng độc quyền kiểu dáng công nghiệp:

(11) Số văn bằng	(15) Ngày cấp	Gia hạn đến ngày
28429	01/04/2019	19/12/2027

(73) Chủ văn bằng bảo hộ: WOJIN PLASTIC CO., LTD. (KR)
68, Damteo-gil 21 beon-gil, Guri-si, Gyeonggi-do 11900,
Republic of Korea

Quyết định số: 102564/QĐ-SHTT._{IP}, ngày 21/11/2023 về việc gia hạn hiệu lực Bằng độc quyền kiểu dáng công nghiệp

Số đơn yêu cầu: GH3-2022-07041 Ngày nộp: 03/11/2022

Liên quan đến Bằng độc quyền kiểu dáng công nghiệp:

(11) Số văn bằng	(15) Ngày cấp	Gia hạn đến ngày
28598	25/04/2019	29/12/2027

(73) Chủ văn bằng bảo hộ: WOJIN PLASTIC CO., LTD. (KR)
68, Damteo-gil 21 beon-gil, Guri-si, Gyeonggi-do 11900,
Republic of Korea

Quyết định số: 102565/QĐ-SHTT._{IP}, ngày 21/11/2023 về việc gia hạn hiệu lực Bằng độc quyền kiểu dáng công nghiệp

Số đơn yêu cầu: GH3-2022-07032 Ngày nộp: 03/11/2022

Liên quan đến Bằng độc quyền kiểu dáng công nghiệp:

CÔNG BÁO SỞ HỮU CÔNG NGHIỆP SỐ 429 TẬP B – QUYỀN 2 (12.2023)

(11) Số văn bằng	(15) Ngày cấp	Gia hạn đến ngày
28427	01/04/2019	19/12/2027

(73) Chủ văn bằng bảo hộ: WOOJIN PLASTIC CO., LTD. (KR)
68, Damteo-gil 21 beon-gil, Guri-si, Gyeonggi-do 11900,
Republic of Korea

Quyết định số: 102566/QĐ-SHTT._{IP}, ngày 21/11/2023 về việc gia hạn hiệu lực Bằng độc quyền kiểu dáng công nghiệp

Số đơn yêu cầu: GH3-2022-07057 Ngày nộp: 04/11/2022

Liên quan đến Bằng độc quyền kiểu dáng công nghiệp:

(11) Số văn bằng	(15) Ngày cấp	Gia hạn đến ngày
30811	05/06/2020	20/12/2027
33025	24/06/2021	20/12/2027

(73) Chủ văn bằng bảo hộ: MITSUBISHI ELECTRIC CORPORATION (JP)
7-3, Marunouchi 2-Chome, Chiyoda-Ku, Tokyo, 100-
8310, Japan

Quyết định số: 102567/QĐ-SHTT._{IP}, ngày 21/11/2023 về việc gia hạn hiệu lực Bằng độc quyền kiểu dáng công nghiệp

Số đơn yêu cầu: GH3-2022-07061 Ngày nộp: 04/11/2022

Liên quan đến Bằng độc quyền kiểu dáng công nghiệp:

(11) Số văn bằng	(15) Ngày cấp	Gia hạn đến ngày
28914	12/08/2019	12/12/2027

(73) Chủ văn bằng bảo hộ: UNICHARM CORPORATION (JP)
182, Shimobun, Kinsei-cho, Shikokuchiiio-shi, Ehime 799-
0111, Japan

Quyết định số: 102568/QĐ-SHTT._{IP}, ngày 21/11/2023 về việc gia hạn hiệu lực Bằng độc quyền kiểu dáng công nghiệp

Số đơn yêu cầu: GH3-2022-07040 Ngày nộp: 03/11/2022

Liên quan đến Bằng độc quyền kiểu dáng công nghiệp:

CÔNG BÁO SỞ HỮU CÔNG NGHIỆP SỐ 429 TẬP B – QUYỀN 2 (12.2023)

(11) Số văn bằng	(15) Ngày cấp	Gia hạn đến ngày
28597	25/04/2019	28/12/2027

(73) Chủ văn bằng bảo hộ: WOOJIN PLASTIC CO., LTD. (KR)
68, Damteo-gil 21 beon-gil, Guri-si, Gyeonggi-do 11900,
Republic of Korea

Quyết định số: 102569/QĐ-SHTT._{IP}, ngày 21/11/2023 về việc gia hạn hiệu lực Bằng độc quyền kiểu dáng công nghiệp

Số đơn yêu cầu: GH3-2022-07038 Ngày nộp: 03/11/2022

Liên quan đến Bằng độc quyền kiểu dáng công nghiệp:

(11) Số văn bằng	(15) Ngày cấp	Gia hạn đến ngày
28430	01/04/2019	20/12/2027

(73) Chủ văn bằng bảo hộ: WOOJIN PLASTIC CO., LTD. (KR)
68, Damteo-gil 21 beon-gil, Guri-si, Gyeonggi-do 11900,
Republic of Korea

Quyết định số: 102570/QĐ-SHTT._{IP}, ngày 21/11/2023 về việc gia hạn hiệu lực Bằng độc quyền kiểu dáng công nghiệp

Số đơn yêu cầu: GH3-2022-07064 Ngày nộp: 04/11/2022

Liên quan đến Bằng độc quyền kiểu dáng công nghiệp:

(11) Số văn bằng	(15) Ngày cấp	Gia hạn đến ngày
19051	14/03/2014	28/12/2027

(73) Chủ văn bằng bảo hộ: TERUMO KABUSHIKI KAISHA (JP)
44-1, 2-chome, Hatagaya, Shibuya-ku, Tokyo, Japan

Quyết định số: 102571/QĐ-SHTT._{IP}, ngày 21/11/2023 về việc gia hạn hiệu lực Bằng độc quyền kiểu dáng công nghiệp

Số đơn yêu cầu: GH3-2022-07033 Ngày nộp: 03/11/2022

Liên quan đến Bằng độc quyền kiểu dáng công nghiệp:

CÔNG BÁO SỞ HỮU CÔNG NGHIỆP SỐ 429 TẬP B – QUYỀN 2 (12.2023)

(11) Số văn bằng	(15) Ngày cấp	Gia hạn đến ngày
28428	01/04/2019	19/12/2027

(73) Chủ văn bằng bảo hộ: WOOJIN PLASTIC CO., LTD. (KR)
68, Damteo-gil 21 beon-gil, Guri-si, Gyeonggi-do 11900,
Republic of Korea

Quyết định số: 102572/QĐ-SHTT._{IP}, ngày 21/11/2023 về việc gia hạn hiệu lực Bằng độc quyền kiểu dáng công nghiệp

Số đơn yêu cầu: GH3-2022-07063 Ngày nộp: 04/11/2022

Liên quan đến Bằng độc quyền kiểu dáng công nghiệp:

(11) Số văn bằng	(15) Ngày cấp	Gia hạn đến ngày
30112	17/01/2020	18/12/2027
30113	17/01/2020	18/12/2027

(73) Chủ văn bằng bảo hộ: PLUS CORPORATION (JP)
1-28, Toranomom 4-Chome, Minato-ku, Tokyo, 105-0001,
Japan

Quyết định số: 102573/QĐ-SHTT._{IP}, ngày 21/11/2023 về việc gia hạn hiệu lực Bằng độc quyền kiểu dáng công nghiệp

Số đơn yêu cầu: GH3-2022-07062 Ngày nộp: 04/11/2022

Liên quan đến Bằng độc quyền kiểu dáng công nghiệp:

(11) Số văn bằng	(15) Ngày cấp	Gia hạn đến ngày
28017	23/01/2019	19/12/2027

(73) Chủ văn bằng bảo hộ: PLUS CORPORATION (JP)
1-28, Toranomom 4-Chome, Minato-ku, Tokyo, JAPAN

Quyết định số: 102579/QĐ-SHTT._{IP}, ngày 21/11/2023 về việc gia hạn hiệu lực Bằng độc quyền kiểu dáng công nghiệp

Số đơn yêu cầu: GH3-2022-07065 Ngày nộp: 04/11/2022

Liên quan đến Bằng độc quyền kiểu dáng công nghiệp:

CÔNG BÁO SỞ HỮU CÔNG NGHIỆP SỐ 429 TẬP B – QUYỀN 2 (12.2023)

(11) Số văn bằng	(15) Ngày cấp	Gia hạn đến ngày
28271	08/03/2019	19/12/2027

(73) Chủ văn bằng bảo hộ: HITACHI GLOBAL LIFE SOLUTIONS, INC. (JP)
15-12, Nishi Shim bashi 2-chome, Minato-ku, Tokyo,
Japan

Quyết định số: 104065/QĐ-SHTT._{IP}, ngày 23/11/2023 về việc gia hạn hiệu lực Bằng độc quyền kiểu dáng công nghiệp

Số đơn yêu cầu: GH3-2022-07217 Ngày nộp: 11/11/2022

Liên quan đến Bằng độc quyền kiểu dáng công nghiệp:

(11) Số văn bằng	(15) Ngày cấp	Gia hạn đến ngày
29094	16/09/2019	24/11/2027

(73) Chủ văn bằng bảo hộ: CÔNG TY TNHH KỸ THUẬT ĐIỆN SẢN XUẤT VÀ
THƯƠNG MẠI TÂN ĐỨC HÀN (VN)
8 đường 5 Chu Văn An, phường 26, quận Bình Thạnh,
thành phố Hồ Chí Minh

Quyết định số: 104998/QĐ-SHTT._{IP}, ngày 24/11/2023 về việc gia hạn hiệu lực Bằng độc quyền kiểu dáng công nghiệp

Số đơn yêu cầu: GH3-2022-07071 Ngày nộp: 04/11/2022

Liên quan đến Bằng độc quyền kiểu dáng công nghiệp:

(11) Số văn bằng	(15) Ngày cấp	Gia hạn đến ngày
29922	16/12/2019	20/04/2028

(73) Chủ văn bằng bảo hộ: HỘ KINH DOANH NGUYỄN QUANG HUY (VN)
Số 22-24, ngõ 23, tổ dân phố số 3, phường Mỹ Độ, thành
phố Bắc Giang, tỉnh Bắc Giang

Quyết định số: 105000/QĐ-SHTT._{IP}, ngày 24/11/2023 về việc gia hạn hiệu lực Bằng độc quyền kiểu dáng công nghiệp

Số đơn yêu cầu: GH3-2022-06956 Ngày nộp: 01/11/2022

Liên quan đến Bằng độc quyền kiểu dáng công nghiệp:

CÔNG BÁO SỞ HỮU CÔNG NGHIỆP SỐ 429 TẬP B – QUYỀN 2 (12.2023)

(11) Số văn bằng	(15) Ngày cấp	Gia hạn đến ngày
19074	24/03/2014	18/12/2027

(73) Chủ văn bằng bảo hộ: DURAFLEX HONG KONG LIMITED (CN)
Blk 1, 15/F Tern Centre, 237 Queen's Road Central, Hong Kong

Quyết định số: 105001/QĐ-SHTT._{IP}, ngày 24/11/2023 về việc gia hạn hiệu lực Bằng độc quyền kiểu dáng công nghiệp

Số đơn yêu cầu: GH3-2022-06955 Ngày nộp: 01/11/2022

Liên quan đến Bằng độc quyền kiểu dáng công nghiệp:

(11) Số văn bằng	(15) Ngày cấp	Gia hạn đến ngày
19581	18/07/2014	18/12/2027

(73) Chủ văn bằng bảo hộ: DURAFLEX HONG KONG LIMITED (CN)
Blk 1, 15/F Tern Centre, 237 Queen's Road Central, Hong Kong

Quyết định số: 105002/QĐ-SHTT._{IP}, ngày 24/11/2023 về việc gia hạn hiệu lực Bằng độc quyền kiểu dáng công nghiệp

Số đơn yêu cầu: GH3-2022-06953 Ngày nộp: 01/11/2022

Liên quan đến Bằng độc quyền kiểu dáng công nghiệp:

(11) Số văn bằng	(15) Ngày cấp	Gia hạn đến ngày
18704	13/12/2013	05/12/2027

(73) Chủ văn bằng bảo hộ: DURAFLEX HONG KONG LIMITED (CN)
Blk 1, 15/F Tern Centre, 237 Queen's Road Central, Hong Kong

Quyết định số: 105003/QĐ-SHTT._{IP}, ngày 24/11/2023 về việc gia hạn hiệu lực Bằng độc quyền kiểu dáng công nghiệp

Số đơn yêu cầu: GH3-2022-06954 Ngày nộp: 01/11/2022

Liên quan đến Bằng độc quyền kiểu dáng công nghiệp:

CÔNG BÁO SỞ HỮU CÔNG NGHIỆP SỐ 429 TẬP B – QUYỀN 2 (12.2023)

(11) Số văn bằng	(15) Ngày cấp	Gia hạn đến ngày
21095	29/06/2015	18/12/2027

(73) Chủ văn bằng bảo hộ: DURAFLEX HONG KONG LIMITED (CN)
Blk 1, 15/F Tern Centre, 237 Queen's Road Central, Hong Kong

Quyết định số: 105005/QĐ-SHTT._{IP}, ngày 24/11/2023 về việc gia hạn hiệu lực Bằng độc quyền kiểu dáng công nghiệp

Số đơn yêu cầu: GH3-2022-07555 Ngày nộp: 29/11/2022

Liên quan đến Bằng độc quyền kiểu dáng công nghiệp:

(11) Số văn bằng	(15) Ngày cấp	Gia hạn đến ngày
28717	21/05/2019	05/12/2027

(73) Chủ văn bằng bảo hộ: JOINT-STOCK COMPANY "MOSCOW DISTILLERY "CRISTALL" (RU)
ul. Samokatnaya, 4, Moscow 111033, FEDERACIÓN DE RUSIA

Quyết định số: 87258/QĐ-SHTT._{IP}, ngày 25/10/2023 về việc gia hạn hiệu lực Bằng độc quyền kiểu dáng công nghiệp

Số đơn yêu cầu: GH3-2022-06095 Ngày nộp: 19/09/2022

Liên quan đến Bằng độc quyền kiểu dáng công nghiệp:

(11) Số văn bằng	(15) Ngày cấp	Gia hạn đến ngày
28440	04/04/2019	11/10/2027

(73) Chủ văn bằng bảo hộ: CÔNG TY CỔ PHẦN TƯ VẤN ĐẦU TƯ VÀ THƯƠNG MẠI PHÚ THÁI - HÀ NỘI (VN)
Số nhà 34, phố Phương Liệt, phường Phương Liệt, quận Thanh Xuân, thành phố Hà Nội

Quyết định số: 87263/QĐ-SHTT._{IP}, ngày 25/10/2023 về việc gia hạn hiệu lực Bằng độc quyền kiểu dáng công nghiệp

Số đơn yêu cầu: GH3-2022-06113 Ngày nộp: 20/09/2022

Liên quan đến Bằng độc quyền kiểu dáng công nghiệp:

CÔNG BÁO SỞ HỮU CÔNG NGHIỆP SỐ 429 TẬP B – QUYỀN 2 (12.2023)

(11) Số văn bằng	(15) Ngày cấp	Gia hạn đến ngày
27447	22/10/2018	20/09/2027

(73) Chủ văn bằng bảo hộ: COMPAGNIE GENERALE DES ETABLISSEMENTS
MICHELIN (FR)
12, cours Sablon - 63000 Clermont-Ferrand - France

Quyết định số: 87264/QĐ-SHTT._{IP}, ngày 25/10/2023 về việc gia hạn hiệu lực Bằng độc quyền kiểu dáng công nghiệp

Số đơn yêu cầu: GH3-2022-06104 Ngày nộp: 20/09/2022

Liên quan đến Bằng độc quyền kiểu dáng công nghiệp:

(11) Số văn bằng	(15) Ngày cấp	Gia hạn đến ngày
27513	08/11/2018	28/09/2027

(73) Chủ văn bằng bảo hộ: DART INDUSTRIES INC. (US)
14901 S. Orange Blossom Trail, Orlando, Florida, 32837,
United States of America

Quyết định số: 87265/QĐ-SHTT._{IP}, ngày 25/10/2023 về việc gia hạn hiệu lực Bằng độc quyền kiểu dáng công nghiệp

Số đơn yêu cầu: GH3-2022-06105 Ngày nộp: 20/09/2022

Liên quan đến Bằng độc quyền kiểu dáng công nghiệp:

(11) Số văn bằng	(15) Ngày cấp	Gia hạn đến ngày
19065	24/03/2014	28/09/2027

(73) Chủ văn bằng bảo hộ: TOKAI CORPORATION (JP)
2F. Ai-Town-Plaza, 6-21-1, Nishi-Shinjuku, Shinjuku-Ku,
Tokyo, Japan 160-0023

Quyết định số: 87266/QĐ-SHTT._{IP}, ngày 25/10/2023 về việc gia hạn hiệu lực Bằng độc quyền kiểu dáng công nghiệp

Số đơn yêu cầu: GH3-2022-06106 Ngày nộp: 20/09/2022

Liên quan đến Bằng độc quyền kiểu dáng công nghiệp:

CÔNG BÁO SỞ HỮU CÔNG NGHIỆP SỐ 429 TẬP B – QUYỀN 2 (12.2023)

(11) Số văn bằng	(15) Ngày cấp	Gia hạn đến ngày
19066	24/03/2014	28/09/2027

(73) Chủ văn bằng bảo hộ: TOKAI CORPORATION (JP)
2F. Ai-Town-Plaza, 6-21-1, Nishi-Shinjuku, Shinjuku-Ku,
Tokyo, Japan 160-0023

Quyết định số: 87270/QĐ-SHTT._{IP}, ngày 25/10/2023 về việc gia hạn hiệu lực Bằng độc quyền kiểu dáng công nghiệp

Số đơn yêu cầu: GH3-2022-06305 Ngày nộp: 30/09/2022

Liên quan đến Bằng độc quyền kiểu dáng công nghiệp:

(11) Số văn bằng	(15) Ngày cấp	Gia hạn đến ngày
27796	19/12/2018	08/11/2027
28174	22/02/2019	08/11/2027

(73) Chủ văn bằng bảo hộ: DAIKIN INDUSTRIES LTD. (JP)
UMEDA CENTER BUILDING, 4-12 Nakazaki-Nishi 2-
chome,Kita-ku, Osaka-shi, Osaka-fu, JAPAN

Quyết định số: 87271/QĐ-SHTT._{IP}, ngày 25/10/2023 về việc gia hạn hiệu lực Bằng độc quyền kiểu dáng công nghiệp

Số đơn yêu cầu: GH3-2022-06307 Ngày nộp: 30/09/2022

Liên quan đến Bằng độc quyền kiểu dáng công nghiệp:

(11) Số văn bằng	(15) Ngày cấp	Gia hạn đến ngày
18683	13/12/2013	15/11/2027

(73) Chủ văn bằng bảo hộ: KAO CORPORATION (JP)
14-10, Nihonbashi Kayabacho 1-chome, Chuo-ku, Tokyo
103-8210 Japan

Quyết định số: 87272/QĐ-SHTT._{IP}, ngày 25/10/2023 về việc gia hạn hiệu lực Bằng độc quyền kiểu dáng công nghiệp

Số đơn yêu cầu: GH3-2022-06254 Ngày nộp: 28/09/2022

Liên quan đến Bằng độc quyền kiểu dáng công nghiệp:

CÔNG BÁO SỞ HỮU CÔNG NGHIỆP SỐ 429 TẬP B – QUYỀN 2 (12.2023)

(11) Số văn bằng	(15) Ngày cấp	Gia hạn đến ngày
27593	20/11/2018	10/10/2027

(73) Chủ văn bằng bảo hộ: SMART GLOVE CORPORATION SDN BHD (MY)
LOT 6487, BATU 5 3/4, SEMENTA, JALAN KAPAR,
42100 KLANG SELANGOR, MALAYSIA

Quyết định số: 87273/QĐ-SHTT._{IP}, ngày 25/10/2023 về việc gia hạn hiệu lực Bằng độc quyền kiểu dáng công nghiệp

Số đơn yêu cầu: GH3-2022-06216 Ngày nộp: 26/09/2022

Liên quan đến Bằng độc quyền kiểu dáng công nghiệp:

(11) Số văn bằng	(15) Ngày cấp	Gia hạn đến ngày
27437	18/10/2018	22/11/2027

(73) Chủ văn bằng bảo hộ: PIAGGIO & C. S.P.A. (IT)
Viale Rinaldo Piaggio, 25-56025 Pontedera, (Pisa- Italy)

Quyết định số: 87274/QĐ-SHTT._{IP}, ngày 25/10/2023 về việc gia hạn hiệu lực Bằng độc quyền kiểu dáng công nghiệp

Số đơn yêu cầu: GH3-2022-06192 Ngày nộp: 26/09/2022

Liên quan đến Bằng độc quyền kiểu dáng công nghiệp:

(11) Số văn bằng	(15) Ngày cấp	Gia hạn đến ngày
30199	13/02/2020	11/10/2027
30200	13/02/2020	11/10/2027
30201	13/02/2020	11/10/2027
30202	13/02/2020	11/10/2027
30203	13/02/2020	11/10/2027
30204	13/02/2020	11/10/2027

(73) Chủ văn bằng bảo hộ: ADIDAS AG (DE)
Adi-Dassler-Strasse 1, Herzogenaurach 91074 Germany

CÔNG BÁO SỞ HỮU CÔNG NGHIỆP SỐ 429 TẬP B – QUYỀN 2 (12.2023)

Quyết định số: 87275/QĐ-SHTT._{IP}, ngày 25/10/2023 về việc gia hạn hiệu lực Bằng độc quyền kiểu dáng công nghiệp

Số đơn yêu cầu: GH3-2022-06255 Ngày nộp: 28/09/2022

Liên quan đến Bằng độc quyền kiểu dáng công nghiệp:

(11) Số văn bằng	(15) Ngày cấp	Gia hạn đến ngày
27594	20/11/2018	10/10/2027

(73) Chủ văn bằng bảo hộ: SMART GLOVE CORPORATION SDN BHD (MY)
LOT 6487, BATU 5 3/4, SEMENTA, JALAN KAPAR,
42100 KLANG SELANGOR, MALAYSIA

Quyết định số: 87276/QĐ-SHTT._{IP}, ngày 25/10/2023 về việc gia hạn hiệu lực Bằng độc quyền kiểu dáng công nghiệp

Số đơn yêu cầu: GH3-2022-06257 Ngày nộp: 28/09/2022

Liên quan đến Bằng độc quyền kiểu dáng công nghiệp:

(11) Số văn bằng	(15) Ngày cấp	Gia hạn đến ngày
27596	20/11/2018	10/10/2027

(73) Chủ văn bằng bảo hộ: SMART GLOVE CORPORATION SDN BHD (MY)
LOT 6487, BATU 5 3/4, SEMENTA, JALAN KAPAR,
42100 KLANG SELANGOR, MALAYSIA

Quyết định số: 87277/QĐ-SHTT._{IP}, ngày 25/10/2023 về việc gia hạn hiệu lực Bằng độc quyền kiểu dáng công nghiệp

Số đơn yêu cầu: GH3-2022-06191 Ngày nộp: 26/09/2022

Liên quan đến Bằng độc quyền kiểu dáng công nghiệp:

(11) Số văn bằng	(15) Ngày cấp	Gia hạn đến ngày
27563	15/11/2018	06/10/2027

(73) Chủ văn bằng bảo hộ: BOSE CORPORATION (US)
The Mountain, Framingham, Massachusetts 01701-9168,
United States of America

CÔNG BÁO SỞ HỮU CÔNG NGHIỆP SỐ 429 TẬP B – QUYỀN 2 (12.2023)

Quyết định số: 87278/QĐ-SHTT._{IP}, ngày 25/10/2023 về việc gia hạn hiệu lực Bằng độc quyền kiểu dáng công nghiệp

Số đơn yêu cầu: GH3-2022-06306 Ngày nộp: 30/09/2022

Liên quan đến Bằng độc quyền kiểu dáng công nghiệp:

(11) Số văn bằng	(15) Ngày cấp	Gia hạn đến ngày
27778	18/12/2018	09/11/2027
27779	18/12/2018	09/11/2027
27780	18/12/2018	09/11/2027
27781	18/12/2018	09/11/2027

(73) Chủ văn bằng bảo hộ: ISUZU MOTORS LIMITED (JP)
6-26-1, Minami-Oi, Shinagawa-Ku, Tokyo 1408722, Japan

Quyết định số: 87279/QĐ-SHTT._{IP}, ngày 25/10/2023 về việc gia hạn hiệu lực Bằng độc quyền kiểu dáng công nghiệp

Số đơn yêu cầu: GH3-2022-06215 Ngày nộp: 26/09/2022

Liên quan đến Bằng độc quyền kiểu dáng công nghiệp:

(11) Số văn bằng	(15) Ngày cấp	Gia hạn đến ngày
27764	14/12/2018	22/11/2027

(73) Chủ văn bằng bảo hộ: PIAGGIO & C. S.P.A. (IT)
Viale Rinaldo Piaggio, 25-56025 Pontedera, (Pisa- Italy)

Quyết định số: 87280/QĐ-SHTT._{IP}, ngày 25/10/2023 về việc gia hạn hiệu lực Bằng độc quyền kiểu dáng công nghiệp

Số đơn yêu cầu: GH3-2022-06256 Ngày nộp: 28/09/2022

Liên quan đến Bằng độc quyền kiểu dáng công nghiệp:

(11) Số văn bằng	(15) Ngày cấp	Gia hạn đến ngày
27595	20/11/2018	10/10/2027

(73) Chủ văn bằng bảo hộ: SMART GLOVE CORPORATION SDN BHD (MY)
LOT 6487, BATU 5 3/4, SEMENTA, JALAN KAPAR,
42100 KLANG SELANGOR, MALAYSIA

CÔNG BÁO SỞ HỮU CÔNG NGHIỆP SỐ 429 TẬP B – QUYỀN 2 (12.2023)

Quyết định số: 87281/QĐ-SHTT._{IP}, ngày 25/10/2023 về việc gia hạn hiệu lực Bằng độc quyền kiểu dáng công nghiệp

Số đơn yêu cầu: GH3-2022-06309 Ngày nộp: 30/09/2022

Liên quan đến Bằng độc quyền kiểu dáng công nghiệp:

(11) Số văn bằng	(15) Ngày cấp	Gia hạn đến ngày
19102	01/04/2014	23/11/2027

(73) Chủ văn bằng bảo hộ: YKK CORPORATION (JP)
1, Kandaizumi-cho, Chiyoda-ku, Tokyo, 101-8642 Japan

Quyết định số: 87282/QĐ-SHTT._{IP}, ngày 25/10/2023 về việc gia hạn hiệu lực Bằng độc quyền kiểu dáng công nghiệp

Số đơn yêu cầu: GH3-2022-06315 Ngày nộp: 30/09/2022

Liên quan đến Bằng độc quyền kiểu dáng công nghiệp:

(11) Số văn bằng	(15) Ngày cấp	Gia hạn đến ngày
18677	13/12/2013	23/11/2027
18678	13/12/2013	23/11/2027

(73) Chủ văn bằng bảo hộ: SUNTORY HOLDINGS LIMITED (JP)
2-1-40 Dojimahama, Kita-ku, Osaka City, Osaka, Japan

Quyết định số: 87283/QĐ-SHTT._{IP}, ngày 25/10/2023 về việc gia hạn hiệu lực Bằng độc quyền kiểu dáng công nghiệp

Số đơn yêu cầu: GH3-2022-06310 Ngày nộp: 30/09/2022

Liên quan đến Bằng độc quyền kiểu dáng công nghiệp:

(11) Số văn bằng	(15) Ngày cấp	Gia hạn đến ngày
28500	10/04/2019	28/11/2027

(73) Chủ văn bằng bảo hộ: KUBOTA CORPORATION (JP)
2-47, Shikitsuhigashi 1-chome, Naniwa-ku, Osaka-shi,
Osaka 5568601 Japan

CÔNG BÁO SỞ HỮU CÔNG NGHIỆP SỐ 429 TẬP B – QUYỀN 2 (12.2023)

Quyết định số: 87284/QĐ-SHTT._{IP}, ngày 25/10/2023 về việc gia hạn hiệu lực Bằng độc quyền kiểu dáng công nghiệp

Số đơn yêu cầu: GH3-2022-06308 Ngày nộp: 30/09/2022

Liên quan đến Bằng độc quyền kiểu dáng công nghiệp:

(11) Số văn bằng	(15) Ngày cấp	Gia hạn đến ngày
27448	22/10/2018	15/11/2027
27449	22/10/2018	15/11/2027
27450	22/10/2018	15/11/2027

(73) Chủ văn bằng bảo hộ: DAIKIN INDUSTRIES LTD. (JP)
UMEDA CENTER BUILDING, 4-12 Nakazaki-Nishi 2-
chome,Kita-ku, Osaka-shi, Osaka-fu, JAPAN

Quyết định số: 87285/QĐ-SHTT._{IP}, ngày 25/10/2023 về việc gia hạn hiệu lực Bằng độc quyền kiểu dáng công nghiệp

Số đơn yêu cầu: GH3-2022-06336 Ngày nộp: 30/09/2022

Liên quan đến Bằng độc quyền kiểu dáng công nghiệp:

(11) Số văn bằng	(15) Ngày cấp	Gia hạn đến ngày
30037	03/01/2020	05/12/2027
30038	03/01/2020	05/12/2027

(73) Chủ văn bằng bảo hộ: CROSSFOR CO., LTD. (JP)
7-11-4, Kokubo, Kofu-city, Yamanashi, 400-0043, JAPAN

Quyết định số: 87286/QĐ-SHTT._{IP}, ngày 25/10/2023 về việc gia hạn hiệu lực Bằng độc quyền kiểu dáng công nghiệp

Số đơn yêu cầu: GH3-2022-06314 Ngày nộp: 30/09/2022

Liên quan đến Bằng độc quyền kiểu dáng công nghiệp:

(11) Số văn bằng	(15) Ngày cấp	Gia hạn đến ngày
18438	27/09/2013	16/11/2027
19162	11/04/2014	16/11/2027

CÔNG BÁO SỞ HỮU CÔNG NGHIỆP SỐ 429 TẬP B – QUYỀN 2 (12.2023)

(73) Chủ văn bằng bảo hộ: FUJIFILM BUSINESS INNOVATION CORP. (JP)
9-7-3, Akasaka, Minato-ku, Tokyo, Japan

Quyết định số: 87288/QĐ-SHTT._{IP}, ngày 25/10/2023 về việc gia hạn hiệu lực Bằng độc quyền kiểu dáng công nghiệp

Số đơn yêu cầu: GH3-2022-06311 Ngày nộp: 30/09/2022

Liên quan đến Bằng độc quyền kiểu dáng công nghiệp:

(11) Số văn bằng	(15) Ngày cấp	Gia hạn đến ngày
28272	08/03/2019	21/12/2027

(73) Chủ văn bằng bảo hộ: PANASONIC INTELLECTUAL PROPERTY
MANAGEMENT CO., LTD. (JP)
1-61, Shiromi 2-chome, Chuo-ku, Osaka-shi, Osaka 540-
6207 Japan

Quyết định số: 87289/QĐ-SHTT._{IP}, ngày 25/10/2023 về việc gia hạn hiệu lực Bằng độc quyền kiểu dáng công nghiệp

Số đơn yêu cầu: GH3-2022-06312 Ngày nộp: 30/09/2022

Liên quan đến Bằng độc quyền kiểu dáng công nghiệp:

(11) Số văn bằng	(15) Ngày cấp	Gia hạn đến ngày
28027	24/01/2019	01/11/2027
28158	20/02/2019	01/11/2027

(73) Chủ văn bằng bảo hộ: MITSUBISHI ELECTRIC CORPORATION (JP)
7-3, Marunouchi 2-Chome, Chiyoda-Ku, Tokyo, 100-
8310, Japan

Quyết định số: 87290/QĐ-SHTT._{IP}, ngày 25/10/2023 về việc gia hạn hiệu lực Bằng độc quyền kiểu dáng công nghiệp

Số đơn yêu cầu: GH3-2022-06313 Ngày nộp: 30/09/2022

Liên quan đến Bằng độc quyền kiểu dáng công nghiệp:

CÔNG BÁO SỞ HỮU CÔNG NGHIỆP SỐ 429 TẬP B – QUYỀN 2 (12.2023)

(11) Số văn bằng	(15) Ngày cấp	Gia hạn đến ngày
27868	03/01/2019	01/11/2027
27869	03/01/2019	01/11/2027
27870	03/01/2019	01/11/2027
27871	03/01/2019	01/11/2027
27872	03/01/2019	01/11/2027
27873	03/01/2019	01/11/2027
27874	03/01/2019	01/11/2027
27875	03/01/2019	01/11/2027
27927	09/01/2019	01/11/2027

(73) Chủ văn bằng bảo hộ: TOYOTA JIDOSHA KABUSHIKI KAISHA (JP)
1, Toyota-cho, Toyota-shi, Aichi-ken, 471-8571 Japan

Quyết định số: 87392/QĐ-SHTT._{IP}, ngày 25/10/2023 về việc gia hạn hiệu lực Bằng độc quyền kiểu dáng công nghiệp

Số đơn yêu cầu: GH3-2023-01739 Ngày nộp: 09/03/2023

Liên quan đến Bằng độc quyền kiểu dáng công nghiệp:

(11) Số văn bằng	(15) Ngày cấp	Gia hạn đến ngày
28153	20/02/2019	14/06/2027

(73) Chủ văn bằng bảo hộ: ZHUHAI SHICHANG METALS LTD. (CN)
No. 2, Chuangye Middle Road, Shuanglinpian Zone,
Liangang Industrial Area, Zhuhai City, Guang Dong
Province 519045, China

Quyết định số: 87724w/QĐ-SHTT, ngày 26/10/2023 về việc gia hạn hiệu lực Bằng độc quyền kiểu dáng công nghiệp

Số đơn yêu cầu: GH3-2022-05222 Ngày nộp: 29/07/2022

Liên quan đến Bằng độc quyền kiểu dáng công nghiệp:

(11) Số văn bằng	(15) Ngày cấp	Gia hạn đến ngày
20662	06/03/2015	07/09/2027

CÔNG BÁO SỞ HỮU CÔNG NGHIỆP SỐ 429 TẬP B – QUYỀN 2 (12.2023)

(73) Chủ văn bằng bảo hộ: KUBOTA CORPORATION (JP)
2-47, Shikitsuhigashi 1-chome, Naniwa-ku Osaka, 556-8601, Japan

Quyết định số: 87727w/QĐ-SHTT, ngày 26/10/2023 về việc gia hạn hiệu lực Bằng độc quyền kiểu dáng công nghiệp

Số đơn yêu cầu: GH3-2022-05224 Ngày nộp: 29/07/2022

Liên quan đến Bằng độc quyền kiểu dáng công nghiệp:

(11) Số văn bằng	(15) Ngày cấp	Gia hạn đến ngày
18860	22/01/2014	24/09/2027

(73) Chủ văn bằng bảo hộ: SONY COMPUTER ENTERTAINMENT INC. (JP)
1-7-1, Konan, Minato-ku, Tokyo, Japan

Quyết định số: 87730w/QĐ-SHTT, ngày 26/10/2023 về việc gia hạn hiệu lực Bằng độc quyền kiểu dáng công nghiệp

Số đơn yêu cầu: GH3-2022-05151 Ngày nộp: 26/07/2022

Liên quan đến Bằng độc quyền kiểu dáng công nghiệp:

(11) Số văn bằng	(15) Ngày cấp	Gia hạn đến ngày
27416	16/10/2018	22/08/2027

(73) Chủ văn bằng bảo hộ: FERRARI S.P.A. (IT)
Via Emilia Est 1163, MODENA, ITALY

Quyết định số: 87731w/QĐ-SHTT, ngày 26/10/2023 về việc gia hạn hiệu lực Bằng độc quyền kiểu dáng công nghiệp

Số đơn yêu cầu: GH3-2022-05150 Ngày nộp: 26/07/2022

Liên quan đến Bằng độc quyền kiểu dáng công nghiệp:

(11) Số văn bằng	(15) Ngày cấp	Gia hạn đến ngày
27415	16/10/2018	22/08/2027

CÔNG BÁO SỞ HỮU CÔNG NGHIỆP SỐ 429 TẬP B – QUYỀN 2 (12.2023)

(73) Chủ văn bằng bảo hộ: FERRARI S.P.A. (IT)
Via Emilia Est 1163, MODENA, ITALY

Quyết định số: 87732w/QĐ-SHTT, ngày 26/10/2023 về việc gia hạn hiệu lực Bằng độc quyền kiểu dáng công nghiệp

Số đơn yêu cầu: GH3-2022-05219 Ngày nộp: 29/07/2022

Liên quan đến Bằng độc quyền kiểu dáng công nghiệp:

(11) Số văn bằng	(15) Ngày cấp	Gia hạn đến ngày
19263	13/05/2014	12/09/2027

(73) Chủ văn bằng bảo hộ: KUBOTA CORPORATION (JP)
2-47, Shikitsuhigashi 1-chome, Naniwa-ku, Osaka-shi,
Osaka 5568601, Japan

Quyết định số: 87734w/QĐ-SHTT, ngày 26/10/2023 về việc gia hạn hiệu lực Bằng độc quyền kiểu dáng công nghiệp

Số đơn yêu cầu: GH3-2022-05221 Ngày nộp: 29/07/2022

Liên quan đến Bằng độc quyền kiểu dáng công nghiệp:

(11) Số văn bằng	(15) Ngày cấp	Gia hạn đến ngày
31479	22/09/2020	25/09/2027

(73) Chủ văn bằng bảo hộ: MITSUBISHI ELECTRIC CORPORATION (JP)
7-3, Marunouchi 2-Chome, Chiyoda-Ku, Tokyo, 100-
8310, Japan

Quyết định số: 87737w/QĐ-SHTT, ngày 26/10/2023 về việc gia hạn hiệu lực Bằng độc quyền kiểu dáng công nghiệp

Số đơn yêu cầu: GH3-2022-05223 Ngày nộp: 29/07/2022

Liên quan đến Bằng độc quyền kiểu dáng công nghiệp:

(11) Số văn bằng	(15) Ngày cấp	Gia hạn đến ngày
28596	25/04/2019	29/09/2027

CÔNG BÁO SỞ HỮU CÔNG NGHIỆP SỐ 429 TẬP B – QUYỀN 2 (12.2023)

(73) Chủ văn bằng bảo hộ: PLUS CORPORATION (JP)
1-28, Toranomom 4-chome, Minato-ku, Tokyo, JAPAN

Quyết định số: 87738w/QĐ-SHTT, ngày 26/10/2023 về việc gia hạn hiệu lực Bằng độc quyền kiểu dáng công nghiệp

Số đơn yêu cầu: GH3-2022-05216 Ngày nộp: 29/07/2022

Liên quan đến Bằng độc quyền kiểu dáng công nghiệp:

(11) Số văn bằng	(15) Ngày cấp	Gia hạn đến ngày
27313	01/10/2018	15/09/2027
27585	20/11/2018	15/09/2027
27586	20/11/2018	15/09/2027
27587	20/11/2018	15/09/2027
27588	20/11/2018	15/09/2027
27589	20/11/2018	15/09/2027
27590	20/11/2018	15/09/2027
27987	17/01/2019	15/09/2027
27988	17/01/2019	15/09/2027
27997	21/01/2019	15/09/2027

(73) Chủ văn bằng bảo hộ: DAIKIN INDUSTRIES LTD. (JP)
UMEDA CENTER BUILDING, 4-12 Nakazaki-Nishi 2-chome, Kita-ku, Osaka-shi, Osaka-fu, JAPAN

Quyết định số: 87745/QĐ-SHTT._{IP}, ngày 26/10/2023 về việc gia hạn hiệu lực Bằng độc quyền kiểu dáng công nghiệp

Số đơn yêu cầu: GH3-2022-05157 Ngày nộp: 26/07/2022

Liên quan đến Bằng độc quyền kiểu dáng công nghiệp:

(11) Số văn bằng	(15) Ngày cấp	Gia hạn đến ngày
18408	27/09/2013	24/09/2027

(73) Chủ văn bằng bảo hộ: PIAGGIO & C. S.P.A. (IT)
Viale Rinaldo Piaggio, 25, I-56025 Pontedera, PISA, ITALY

CÔNG BÁO SỞ HỮU CÔNG NGHIỆP SỐ 429 TẬP B – QUYỀN 2 (12.2023)

Quyết định số: 87804/QĐ-SHTT._{IP}, ngày 26/10/2023 về việc gia hạn hiệu lực Bằng độc quyền kiểu dáng công nghiệp

Số đơn yêu cầu: GH3-2022-05218 Ngày nộp: 29/07/2022

Liên quan đến Bằng độc quyền kiểu dáng công nghiệp:

(11) Số văn bằng	(15) Ngày cấp	Gia hạn đến ngày
19211	29/04/2014	14/09/2027

(73) Chủ văn bằng bảo hộ: NISSEI ASB MACHINE CO., LTD. (JP)
4586-3, Koo, Komoro-shi, Nagano 384-8585 JAPAN

Quyết định số: 87805/QĐ-SHTT._{IP}, ngày 26/10/2023 về việc gia hạn hiệu lực Bằng độc quyền kiểu dáng công nghiệp

Số đơn yêu cầu: GH3-2022-06021 Ngày nộp: 14/09/2022

Liên quan đến Bằng độc quyền kiểu dáng công nghiệp:

(11) Số văn bằng	(15) Ngày cấp	Gia hạn đến ngày
19026	14/03/2014	26/10/2027

(73) Chủ văn bằng bảo hộ: YAMAHA HATSUDOKI KABUSHIKI KAISHA (JP)
2500 Shingai, Iwata-shi, Shizuoka-ken, Japan

Quyết định số: 87807/QĐ-SHTT._{IP}, ngày 26/10/2023 về việc gia hạn hiệu lực Bằng độc quyền kiểu dáng công nghiệp

Số đơn yêu cầu: GH3-2022-05734 Ngày nộp: 26/08/2022

Liên quan đến Bằng độc quyền kiểu dáng công nghiệp:

(11) Số văn bằng	(15) Ngày cấp	Gia hạn đến ngày
19665	06/08/2014	04/09/2027

(73) Chủ văn bằng bảo hộ: OWENS-BROCKWAY GLASS CONTAINER INC. (US)
One Michael Owens Way, Perrysburg, Ohio 43551, USA

CÔNG BÁO SỞ HỮU CÔNG NGHIỆP SỐ 429 TẬP B – QUYỀN 2 (12.2023)

Quyết định số: 87808/QĐ-SHTT._{IP}, ngày 26/10/2023 về việc gia hạn hiệu lực Bằng độc quyền kiểu dáng công nghiệp

Số đơn yêu cầu: GH3-2022-05735 Ngày nộp: 26/08/2022

Liên quan đến Bằng độc quyền kiểu dáng công nghiệp:

(11) Số văn bằng	(15) Ngày cấp	Gia hạn đến ngày
18185	08/07/2013	11/09/2027

(73) Chủ văn bằng bảo hộ: OWENS-BROCKWAY GLASS CONTAINER INC. (US)
One Michael Owens Way, Perrysburg, Ohio 43551, USA

Quyết định số: 87810/QĐ-SHTT._{IP}, ngày 26/10/2023 về việc gia hạn hiệu lực Bằng độc quyền kiểu dáng công nghiệp

Số đơn yêu cầu: GH3-2022-06020 Ngày nộp: 14/09/2022

Liên quan đến Bằng độc quyền kiểu dáng công nghiệp:

(11) Số văn bằng	(15) Ngày cấp	Gia hạn đến ngày
19506	04/07/2014	25/10/2027

(73) Chủ văn bằng bảo hộ: YAMAHA HATSUDOKI KABUSHIKI KAISHA (JP)
2500 Shingai, Iwata-shi, Shizuoka-ken 438-8501, Japan

Quyết định số: 87811/QĐ-SHTT._{IP}, ngày 26/10/2023 về việc gia hạn hiệu lực Bằng độc quyền kiểu dáng công nghiệp

Số đơn yêu cầu: GH3-2022-05217 Ngày nộp: 29/07/2022

Liên quan đến Bằng độc quyền kiểu dáng công nghiệp:

(11) Số văn bằng	(15) Ngày cấp	Gia hạn đến ngày
18641	29/11/2013	14/09/2027

(73) Chủ văn bằng bảo hộ: SUNTORY HODINGS LIMITED (JP)
2-1-40 Dojimahama, Kita-ku, Osaka City, Osaka, Japan

CÔNG BÁO SỞ HỮU CÔNG NGHIỆP SỐ 429 TẬP B – QUYỀN 2 (12.2023)

Quyết định số: 87812/QĐ-SHTT._{IP}, ngày 26/10/2023 về việc gia hạn hiệu lực Bằng độc quyền kiểu dáng công nghiệp

Số đơn yêu cầu: GH3-2022-05220 Ngày nộp: 29/07/2022

Liên quan đến Bằng độc quyền kiểu dáng công nghiệp:

(11) Số văn bằng	(15) Ngày cấp	Gia hạn đến ngày
28157	20/02/2019	07/09/2027

(73) Chủ văn bằng bảo hộ: KING JIM CO., LTD. (JP)
10-18, Higashi-Kanda 2-chome, Chiyoda-ku, Tokyo, Japan

Quyết định số: 87838w/QĐ-SHTT, ngày 26/10/2023 về việc gia hạn hiệu lực Bằng độc quyền kiểu dáng công nghiệp

Số đơn yêu cầu: GH3-2022-04900 Ngày nộp: 14/07/2022

Liên quan đến Bằng độc quyền kiểu dáng công nghiệp:

(11) Số văn bằng	(15) Ngày cấp	Gia hạn đến ngày
29125	19/09/2019	07/09/2027

(73) Chủ văn bằng bảo hộ: ABBOTT LABORATORIES (US)
100 Abbott Park Road, Abbott Park, IL 60064, United States of America

Quyết định số: 87839w/QĐ-SHTT, ngày 26/10/2023 về việc gia hạn hiệu lực Bằng độc quyền kiểu dáng công nghiệp

Số đơn yêu cầu: GH3-2022-04405 Ngày nộp: 23/06/2022

Liên quan đến Bằng độc quyền kiểu dáng công nghiệp:

(11) Số văn bằng	(15) Ngày cấp	Gia hạn đến ngày
27342	04/10/2018	16/11/2027
28415	01/04/2019	09/11/2027
28416	01/04/2019	13/11/2027

(73) Chủ văn bằng bảo hộ: CÔNG TY CỔ PHẦN HÀNG TIÊU DÙNG MASAN (VN)
Tầng 12, Tòa nhà MPlaza Saigon, Số 39 Lê Duẩn, Phường Bến Nghé, Quận 1, thành phố Hồ Chí Minh

CÔNG BÁO SỞ HỮU CÔNG NGHIỆP SỐ 429 TẬP B – QUYỀN 2 (12.2023)

Quyết định số: 87840w/QĐ-SHTT, ngày 26/10/2023 về việc gia hạn hiệu lực Bằng độc quyền kiểu dáng công nghiệp

Số đơn yêu cầu: GH3-2022-04377 Ngày nộp: 23/06/2022

Liên quan đến Bằng độc quyền kiểu dáng công nghiệp:

(11) Số văn bằng	(15) Ngày cấp	Gia hạn đến ngày
32047	25/12/2020	21/12/2027

(73) Chủ văn bằng bảo hộ: CÔNG TY CỔ PHẦN VIGLACERA HẠ LONG (VN)
Phường Hà Khẩu, thành phố Hạ Long, tỉnh Quảng Ninh

Quyết định số: 87841w/QĐ-SHTT, ngày 26/10/2023 về việc gia hạn hiệu lực Bằng độc quyền kiểu dáng công nghiệp

Số đơn yêu cầu: GH3-2022-04901 Ngày nộp: 14/07/2022

Liên quan đến Bằng độc quyền kiểu dáng công nghiệp:

(11) Số văn bằng	(15) Ngày cấp	Gia hạn đến ngày
30120	03/02/2020	07/09/2027

(73) Chủ văn bằng bảo hộ: ABBOTT LABORATORIES (US)
100 Abbott Park Road, Abbott Park, IL 60064, United States of America

Quyết định số: 87842/QĐ-SHTT._{IP}, ngày 26/10/2023 về việc gia hạn hiệu lực Bằng độc quyền kiểu dáng công nghiệp

Số đơn yêu cầu: GH3-2022-05514 Ngày nộp: 15/08/2022

Liên quan đến Bằng độc quyền kiểu dáng công nghiệp:

(11) Số văn bằng	(15) Ngày cấp	Gia hạn đến ngày
28327	15/03/2019	16/08/2027

(73) Chủ văn bằng bảo hộ: DART INDUSTRIES INC. (US)
14901 S. Orange Blossom Trail, Orlando, Florida 32837,
United States of America

CÔNG BÁO SỞ HỮU CÔNG NGHIỆP SỐ 429 TẬP B – QUYỀN 2 (12.2023)

Quyết định số: 87843/QĐ-SHTT._{IP}, ngày 26/10/2023 về việc gia hạn hiệu lực Bằng độc quyền kiểu dáng công nghiệp

Số đơn yêu cầu: GH3-2022-05512 Ngày nộp: 15/08/2022

Liên quan đến Bằng độc quyền kiểu dáng công nghiệp:

(11) Số văn bằng	(15) Ngày cấp	Gia hạn đến ngày
29846	26/11/2019	23/08/2027

(73) Chủ văn bằng bảo hộ: DART INDUSTRIES INC. (US)
14901 S. Orange Blossom Trail, Orlando, Florida 32837,
United States of America

Quyết định số: 87844/QĐ-SHTT._{IP}, ngày 26/10/2023 về việc gia hạn hiệu lực Bằng độc quyền kiểu dáng công nghiệp

Số đơn yêu cầu: GH3-2022-04996 Ngày nộp: 19/07/2022

Liên quan đến Bằng độc quyền kiểu dáng công nghiệp:

(11) Số văn bằng	(15) Ngày cấp	Gia hạn đến ngày
18699	13/12/2013	02/08/2027
18701	13/12/2013	02/08/2027

(73) Chủ văn bằng bảo hộ: ELECTROLUX HOME PRODUCTS PTY LIMITED (AU)
163 O'Riordan Street, Mascot, New South Wales, 2020,
Australia

Quyết định số: 87845/QĐ-SHTT._{IP}, ngày 26/10/2023 về việc gia hạn hiệu lực Bằng độc quyền kiểu dáng công nghiệp

Số đơn yêu cầu: GH3-2022-05520 Ngày nộp: 15/08/2022

Liên quan đến Bằng độc quyền kiểu dáng công nghiệp:

(11) Số văn bằng	(15) Ngày cấp	Gia hạn đến ngày
19062	24/03/2014	06/09/2027

(73) Chủ văn bằng bảo hộ: PHILIPS LIGHTING HOLDING B.V. (NL)
High Tech Campus 45, 5656 AE Eindhoven, The
Netherlands

CÔNG BÁO SỞ HỮU CÔNG NGHIỆP SỐ 429 TẬP B – QUYỀN 2 (12.2023)

Quyết định số: 87846/QĐ-SHTT._{IP}, ngày 26/10/2023 về việc gia hạn hiệu lực Bằng độc quyền kiểu dáng công nghiệp

Số đơn yêu cầu: GH3-2022-05513 Ngày nộp: 15/08/2022

Liên quan đến Bằng độc quyền kiểu dáng công nghiệp:

(11) Số văn bằng	(15) Ngày cấp	Gia hạn đến ngày
29614	20/11/2019	16/08/2027

(73) Chủ văn bằng bảo hộ: DART INDUSTRIES INC. (US)
14901 S. Orange Blossom Trail, Orlando, Florida 32837,
United States of America

Quyết định số: 87847w/QĐ-SHTT, ngày 26/10/2023 về việc gia hạn hiệu lực Bằng độc quyền kiểu dáng công nghiệp

Số đơn yêu cầu: GH3-2022-04902 Ngày nộp: 14/07/2022

Liên quan đến Bằng độc quyền kiểu dáng công nghiệp:

(11) Số văn bằng	(15) Ngày cấp	Gia hạn đến ngày
30880	23/06/2020	07/09/2027

(73) Chủ văn bằng bảo hộ: ABBOTT LABORATORIES (US)
100 Abbott Park Road, Abbott Park, IL 60064, United
States of America

Quyết định số: 87849/QĐ-SHTT._{IP}, ngày 26/10/2023 về việc gia hạn hiệu lực Bằng độc quyền kiểu dáng công nghiệp

Số đơn yêu cầu: GH3-2022-05543 Ngày nộp: 16/08/2022

Liên quan đến Bằng độc quyền kiểu dáng công nghiệp:

(11) Số văn bằng	(15) Ngày cấp	Gia hạn đến ngày
18256	09/08/2013	20/09/2027

(73) Chủ văn bằng bảo hộ: CÔNG TY TNHH MỘT THÀNH VIÊN DỊCH VỤ
THƯƠNG MẠI XUẤT NHẬP KHẨU BÌNH AN (VN)
Số 62 Ngõ 459, đường Bạch Mai, phường Bạch Mai, quận
Hai Bà Trưng, thành phố Hà Nội

CÔNG BÁO SỞ HỮU CÔNG NGHIỆP SỐ 429 TẬP B – QUYỀN 2 (12.2023)

Quyết định số: 87850/QĐ-SHTT._{IP}, ngày 26/10/2023 về việc gia hạn hiệu lực Bằng độc quyền kiểu dáng công nghiệp

Số đơn yêu cầu: GH3-2022-05625 Ngày nộp: 19/08/2022

Liên quan đến Bằng độc quyền kiểu dáng công nghiệp:

(11) Số văn bằng	(15) Ngày cấp	Gia hạn đến ngày
33366	19/08/2021	07/09/2027

(73) Chủ văn bằng bảo hộ: MANN & SCHRÖDER GMBH (DE)
Bahnhofstraße 14, 74936 Siegelbach, Germany

Quyết định số: 87851/QĐ-SHTT._{IP}, ngày 26/10/2023 về việc gia hạn hiệu lực Bằng độc quyền kiểu dáng công nghiệp

Số đơn yêu cầu: GH3-2022-05592 Ngày nộp: 18/08/2022

Liên quan đến Bằng độc quyền kiểu dáng công nghiệp:

(11) Số văn bằng	(15) Ngày cấp	Gia hạn đến ngày
19329	26/05/2014	05/11/2027
20691	12/03/2015	05/11/2027
20692	12/03/2015	05/11/2027

(73) Chủ văn bằng bảo hộ: ESSITY TREASURY AKTIEBOLAG (SE)
Box 200, SE-101 23 Stockholm, Sweden

Quyết định số: 87852/QĐ-SHTT._{IP}, ngày 26/10/2023 về việc gia hạn hiệu lực Bằng độc quyền kiểu dáng công nghiệp

Số đơn yêu cầu: GH3-2022-05536 Ngày nộp: 16/08/2022

Liên quan đến Bằng độc quyền kiểu dáng công nghiệp:

(11) Số văn bằng	(15) Ngày cấp	Gia hạn đến ngày
26708	13/06/2018	01/09/2027

(73) Chủ văn bằng bảo hộ: NIHON MAT AI CO., LTD. (JP)
6-7 Motoasakusa 2-chome, Taito-ku, Tokyo 111-8522,
Japan

CÔNG BÁO SỞ HỮU CÔNG NGHIỆP SỐ 429 TẬP B – QUYỀN 2 (12.2023)

Quyết định số: 87853/QĐ-SHTT._{IP}, ngày 26/10/2023 về việc gia hạn hiệu lực Bằng độc quyền kiểu dáng công nghiệp

Số đơn yêu cầu: GH3-2022-05591 Ngày nộp: 18/08/2022

Liên quan đến Bằng độc quyền kiểu dáng công nghiệp:

(11) Số văn bằng	(15) Ngày cấp	Gia hạn đến ngày
27322	02/10/2018	21/08/2027

(73) Chủ văn bằng bảo hộ: AQUA CO., LTD. (JP)
2-1-1 Marunouchi, Chiyoda-ku, Tokyo, Japan

Quyết định số: 87854/QĐ-SHTT._{IP}, ngày 26/10/2023 về việc gia hạn hiệu lực Bằng độc quyền kiểu dáng công nghiệp

Số đơn yêu cầu: GH3-2022-05595 Ngày nộp: 18/08/2022

Liên quan đến Bằng độc quyền kiểu dáng công nghiệp:

(11) Số văn bằng	(15) Ngày cấp	Gia hạn đến ngày
28001	21/01/2019	12/01/2028
28002	21/01/2019	12/01/2028

(73) Chủ văn bằng bảo hộ: CÔNG TY TNHH MỘT THÀNH VIÊN XUẤT NHẬP KHẨU THƯƠNG MẠI VẠN AN (VN)
Số 574 đường Nguyễn Hữu Trí, khu phố 2, thị trấn Tân Túc, huyện Bình Chánh, thành phố Hồ Chí Minh

Quyết định số: 87855/QĐ-SHTT._{IP}, ngày 26/10/2023 về việc gia hạn hiệu lực Bằng độc quyền kiểu dáng công nghiệp

Số đơn yêu cầu: GH3-2022-05542 Ngày nộp: 16/08/2022

Liên quan đến Bằng độc quyền kiểu dáng công nghiệp:

(11) Số văn bằng	(15) Ngày cấp	Gia hạn đến ngày
18261	09/08/2013	10/09/2027

(73) Chủ văn bằng bảo hộ: CÔNG TY TNHH MỘT THÀNH VIÊN DỊCH VỤ THƯƠNG MẠI XUẤT NHẬP KHẨU BÌNH AN (VN)
Số 62 Ngõ 459, đường Bạch Mai, phường Bạch Mai, quận Hai Bà Trưng, thành phố Hà Nội

CÔNG BÁO SỞ HỮU CÔNG NGHIỆP SỐ 429 TẬP B – QUYỀN 2 (12.2023)

Quyết định số: 87856/QĐ-SHTT._{IP}, ngày 26/10/2023 về việc gia hạn hiệu lực Bằng độc quyền kiểu dáng công nghiệp

Số đơn yêu cầu: GH3-2022-05607 Ngày nộp: 19/08/2022

Liên quan đến Bằng độc quyền kiểu dáng công nghiệp:

(11) Số văn bằng	(15) Ngày cấp	Gia hạn đến ngày
28073	30/01/2019	31/01/2028

(73) Chủ văn bằng bảo hộ: CÔNG TY TNHH MTV SẢN XUẤT THƯƠNG MẠI XUẤT NHẬP KHẨU THỊNH PHÁT (VN)
114/8/36 đường Chiến Lược, phường Bình Trị Đông, quận Bình Tân, thành phố Hồ Chí Minh

Quyết định số: 87857/QĐ-SHTT._{IP}, ngày 26/10/2023 về việc gia hạn hiệu lực Bằng độc quyền kiểu dáng công nghiệp

Số đơn yêu cầu: GH3-2022-05552 Ngày nộp: 17/08/2022

Liên quan đến Bằng độc quyền kiểu dáng công nghiệp:

(11) Số văn bằng	(15) Ngày cấp	Gia hạn đến ngày
18620	21/11/2013	15/11/2027

(73) Chủ văn bằng bảo hộ: CÔNG TY TNHH MỘT THÀNH VIÊN SẢN XUẤT THƯƠNG MẠI DỊCH VỤ QUÂN THIÊN PHÁT (VN)
Số 269 ấp An Hưng, thị trấn An Phú, huyện An Phú, tỉnh An Giang

Quyết định số: 87858/QĐ-SHTT._{IP}, ngày 26/10/2023 về việc gia hạn hiệu lực Bằng độc quyền kiểu dáng công nghiệp

Số đơn yêu cầu: GH3-2022-05621 Ngày nộp: 19/08/2022

Liên quan đến Bằng độc quyền kiểu dáng công nghiệp:

(11) Số văn bằng	(15) Ngày cấp	Gia hạn đến ngày
18310	16/08/2013	28/09/2027

(73) Chủ văn bằng bảo hộ: YAMAHA HATSUDOKI KABUSHIKI KAISHA (JP)
2500 Shingai, Iwata-shi, Shizuoka-ken, Japan

CÔNG BÁO SỞ HỮU CÔNG NGHIỆP SỐ 429 TẬP B – QUYỀN 2 (12.2023)

Quyết định số: 87859/QĐ-SHTT._{IP}, ngày 26/10/2023 về việc gia hạn hiệu lực Bằng độc quyền kiểu dáng công nghiệp

Số đơn yêu cầu: GH3-2022-05626 Ngày nộp: 19/08/2022

Liên quan đến Bằng độc quyền kiểu dáng công nghiệp:

(11) Số văn bằng	(15) Ngày cấp	Gia hạn đến ngày
30331	03/03/2020	07/09/2027

(73) Chủ văn bằng bảo hộ: MANN & SCHRODER GMBH (DE)
Bahnhofstrasse 14, 74936 Siegelbach, Germany

Quyết định số: 87961/QĐ-SHTT._{IP}, ngày 26/10/2023 về việc gia hạn hiệu lực Bằng độc quyền kiểu dáng công nghiệp

Số đơn yêu cầu: GH3-2022-05629 Ngày nộp: 22/08/2022

Liên quan đến Bằng độc quyền kiểu dáng công nghiệp:

(11) Số văn bằng	(15) Ngày cấp	Gia hạn đến ngày
18803	09/01/2014	07/02/2028

(73) Chủ văn bằng bảo hộ: CÔNG TY TNHH MỘT THÀNH VIÊN SẢN XUẤT THƯƠNG MẠI HOÀNG QUÁN (VN)
4A/15 Thanh Niên ấp 4, xã Phạm Văn Hai, huyện Bình Chánh, thành phố Hồ Chí Minh

Quyết định số: 87962/QĐ-SHTT._{IP}, ngày 26/10/2023 về việc gia hạn hiệu lực Bằng độc quyền kiểu dáng công nghiệp

Số đơn yêu cầu: GH3-2022-05730 Ngày nộp: 26/08/2022

Liên quan đến Bằng độc quyền kiểu dáng công nghiệp:

(11) Số văn bằng	(15) Ngày cấp	Gia hạn đến ngày
18170	08/07/2013	14/06/2027

(73) Chủ văn bằng bảo hộ: CÔNG TY TNHH SẢN XUẤT THƯƠNG MẠI DỊCH VỤ CÀ PHÊ ĐỨC MẠNH (VN)
219 Vườn Lài, phường Phú Thọ Hòa, quận Tân Phú, thành phố Hồ Chí Minh

CÔNG BÁO SỞ HỮU CÔNG NGHIỆP SỐ 429 TẬP B – QUYỀN 2 (12.2023)

Quyết định số: 87966/QĐ-SHTT._{IP}, ngày 26/10/2023 về việc gia hạn hiệu lực Bằng độc quyền kiểu dáng công nghiệp

Số đơn yêu cầu: GH3-2022-05691 Ngày nộp: 24/08/2022

Liên quan đến Bằng độc quyền kiểu dáng công nghiệp:

(11) Số văn bằng	(15) Ngày cấp	Gia hạn đến ngày
27830	25/12/2018	14/09/2027
27831	25/12/2018	29/09/2027

(73) Chủ văn bằng bảo hộ: ORION CORPORATION (KR)
13, Baekbeom-ro 90da-gil, Yongsan-gu, Seoul, Republic of Korea

Quyết định số: 87967/QĐ-SHTT._{IP}, ngày 26/10/2023 về việc gia hạn hiệu lực Bằng độc quyền kiểu dáng công nghiệp

Số đơn yêu cầu: GH3-2022-05634 Ngày nộp: 22/08/2022

Liên quan đến Bằng độc quyền kiểu dáng công nghiệp:

(11) Số văn bằng	(15) Ngày cấp	Gia hạn đến ngày
18940	18/02/2014	22/10/2027

(73) Chủ văn bằng bảo hộ: TOSHIBA CARRIER CORPORATION (JP)
23-17 Takanawa 3-chome, Minato-ku, Tokyo, Japan

Quyết định số: 87968/QĐ-SHTT._{IP}, ngày 26/10/2023 về việc gia hạn hiệu lực Bằng độc quyền kiểu dáng công nghiệp

Số đơn yêu cầu: GH3-2022-05650 Ngày nộp: 22/08/2022

Liên quan đến Bằng độc quyền kiểu dáng công nghiệp:

(11) Số văn bằng	(15) Ngày cấp	Gia hạn đến ngày
27604	21/11/2018	24/08/2027

(73) Chủ văn bằng bảo hộ: SHARP KABUSHIKI KAISHA (JP)
1 Takumi-cho, Sakai-ku, Sakai City, Osaka 590-8522, Japan

CÔNG BÁO SỞ HỮU CÔNG NGHIỆP SỐ 429 TẬP B – QUYỀN 2 (12.2023)

Quyết định số: 87971/QĐ-SHTT._{IP}, ngày 26/10/2023 về việc gia hạn hiệu lực Bằng độc quyền kiểu dáng công nghiệp

Số đơn yêu cầu: GH3-2022-05687 Ngày nộp: 24/08/2022

Liên quan đến Bằng độc quyền kiểu dáng công nghiệp:

(11) Số văn bằng	(15) Ngày cấp	Gia hạn đến ngày
27520	08/11/2018	07/09/2027
27615	21/11/2018	07/09/2027

(73) Chủ văn bằng bảo hộ: TOTO LTD. (JP)
1-1, Nakashima 2-chome, Kokurakita-ku, Kitakyushu-shi,
Fukuoka 802-8601, Japan

Quyết định số: 87973/QĐ-SHTT._{IP}, ngày 26/10/2023 về việc gia hạn hiệu lực Bằng độc quyền kiểu dáng công nghiệp

Số đơn yêu cầu: GH3-2022-05711 Ngày nộp: 25/08/2022

Liên quan đến Bằng độc quyền kiểu dáng công nghiệp:

(11) Số văn bằng	(15) Ngày cấp	Gia hạn đến ngày
28492	10/04/2019	20/10/2027

(73) Chủ văn bằng bảo hộ: SAMSUNG ELECTRONICS CO., LTD. (KR)
129, Samsung-ro, Yeongtong-gu, Suwon-si, Gyeonggi-do,
16677, Republic of Korea

Quyết định số: 87978/QĐ-SHTT._{IP}, ngày 26/10/2023 về việc gia hạn hiệu lực Bằng độc quyền kiểu dáng công nghiệp

Số đơn yêu cầu: GH3-2022-05651 Ngày nộp: 22/08/2022

Liên quan đến Bằng độc quyền kiểu dáng công nghiệp:

(11) Số văn bằng	(15) Ngày cấp	Gia hạn đến ngày
27848	28/12/2018	29/08/2027

(73) Chủ văn bằng bảo hộ: OTSUKA PHARMACEUTICAL FACTORY, INC. (JP)
115, Aza Kuguhara, Tateiwa, Muya-cho, Naruto-shi,
Tokushima, Japan

CÔNG BÁO SỞ HỮU CÔNG NGHIỆP SỐ 429 TẬP B – QUYỀN 2 (12.2023)

Quyết định số: 87981/QĐ-SHTT._{IP}, ngày 26/10/2023 về việc gia hạn hiệu lực Bằng độc quyền kiểu dáng công nghiệp

Số đơn yêu cầu: GH3-2022-04770 Ngày nộp: 07/07/2022

Liên quan đến Bằng độc quyền kiểu dáng công nghiệp:

(11) Số văn bằng	(15) Ngày cấp	Gia hạn đến ngày
27499	05/11/2018	17/07/2027

(73) Chủ văn bằng bảo hộ: LOCK & LOCK COMPANY LIMITED (KR)
Lock & Lock Building, 1556-1, Seocho-3 Dong, Seocho-gu, Seoul, Korea

Quyết định số: 87982/QĐ-SHTT._{IP}, ngày 26/10/2023 về việc gia hạn hiệu lực Bằng độc quyền kiểu dáng công nghiệp

Số đơn yêu cầu: GH3-2022-05997 Ngày nộp: 13/09/2022

Liên quan đến Bằng độc quyền kiểu dáng công nghiệp:

(11) Số văn bằng	(15) Ngày cấp	Gia hạn đến ngày
30555	28/04/2020	05/03/2028

(73) Chủ văn bằng bảo hộ: CÔNG TY TNHH KHÓA HUY HOÀNG (VN)
Lô 38D khu công nghiệp Quang Minh, thị trấn Quang Minh, huyện Mê Linh, thành phố Hà Nội

Quyết định số: 87983/QĐ-SHTT._{IP}, ngày 26/10/2023 về việc gia hạn hiệu lực Bằng độc quyền kiểu dáng công nghiệp

Số đơn yêu cầu: GH3-2022-06022 Ngày nộp: 14/09/2022

Liên quan đến Bằng độc quyền kiểu dáng công nghiệp:

(11) Số văn bằng	(15) Ngày cấp	Gia hạn đến ngày
27716	07/12/2018	16/10/2027

(73) Chủ văn bằng bảo hộ: NOHMI BOSAI LTD. (JP)
7-3, Kudan Minami 4-chome, Chiyoda-ku, Tokyo, Japan

CÔNG BÁO SỞ HỮU CÔNG NGHIỆP SỐ 429 TẬP B – QUYỀN 2 (12.2023)

Quyết định số: 87984/QĐ-SHTT._{IP}, ngày 26/10/2023 về việc gia hạn hiệu lực Bằng độc quyền kiểu dáng công nghiệp

Số đơn yêu cầu: GH3-2022-06025 Ngày nộp: 14/09/2022

Liên quan đến Bằng độc quyền kiểu dáng công nghiệp:

(11) Số văn bằng	(15) Ngày cấp	Gia hạn đến ngày
19182	23/04/2014	28/11/2027
19183	23/04/2014	28/11/2027

(73) Chủ văn bằng bảo hộ: CÔNG TY TNHH SẢN XUẤT VÀ THƯƠNG MẠI
TỔNG HỢP VIỆT MY (VN)
101/35 Gò Dầu, phường Tân quý, quận Tân Phú, thành
phố Hồ Chí Minh

Quyết định số: 87985/QĐ-SHTT._{IP}, ngày 26/10/2023 về việc gia hạn hiệu lực Bằng độc quyền kiểu dáng công nghiệp

Số đơn yêu cầu: GH3-2022-06044 Ngày nộp: 15/09/2022

Liên quan đến Bằng độc quyền kiểu dáng công nghiệp:

(11) Số văn bằng	(15) Ngày cấp	Gia hạn đến ngày
19096	01/04/2014	04/12/2027

(73) Chủ văn bằng bảo hộ: SOCIÉTÉ DES PRODUITS NESTLÉ S.A. (CH)
1800 Vevey, Switzerland

Quyết định số: 89031/QĐ-SHTT._{IP}, ngày 27/10/2023 về việc gia hạn hiệu lực Bằng độc quyền kiểu dáng công nghiệp

Số đơn yêu cầu: GH3-2023-03767 Ngày nộp: 19/05/2023

Liên quan đến Bằng độc quyền kiểu dáng công nghiệp:

(11) Số văn bằng	(15) Ngày cấp	Gia hạn đến ngày
30436	19/03/2020	19/07/2028

(73) Chủ văn bằng bảo hộ: THE H.D. LEE COMPANY, INC. (US)
207 Webster Building 3411 Silverside Road
Wilmington, Delaware 19810, USA

CÔNG BÁO SỞ HỮU CÔNG NGHIỆP SỐ 429 TẬP B – QUYỀN 2 (12.2023)

Quyết định số: 89596/QĐ-SHTT._{IP}, ngày 30/10/2023 về việc gia hạn hiệu lực Bằng độc quyền kiểu dáng công nghiệp

Số đơn yêu cầu: GH3-2022-05823 Ngày nộp: 31/08/2022

Liên quan đến Bằng độc quyền kiểu dáng công nghiệp:

(11) Số văn bằng	(15) Ngày cấp	Gia hạn đến ngày
27133	28/08/2018	15/06/2027

(73) Chủ văn bằng bảo hộ: CÔNG TY CỔ PHẦN CÔNG NGHỆ THỰC PHẨM CHÂU Á (VN)
Số 8 đường TS15 khu công nghiệp Tiên Sơn, xã Hoàn Sơn, huyện Tiên Du, tỉnh Bắc Ninh

Quyết định số: 89598/QĐ-SHTT._{IP}, ngày 30/10/2023 về việc gia hạn hiệu lực Bằng độc quyền kiểu dáng công nghiệp

Số đơn yêu cầu: GH3-2022-05797 Ngày nộp: 30/08/2022

Liên quan đến Bằng độc quyền kiểu dáng công nghiệp:

(11) Số văn bằng	(15) Ngày cấp	Gia hạn đến ngày
33117	07/07/2021	13/09/2027

(73) Chủ văn bằng bảo hộ: DENFLEX CO., LTD. (KR)
#708, 24, Digital-ro 27-gi, Guro-gu, Seoul 08381, Republic of Korea

Quyết định số: 89616/QĐ-SHTT._{IP}, ngày 30/10/2023 về việc gia hạn hiệu lực Bằng độc quyền kiểu dáng công nghiệp

Số đơn yêu cầu: GH3-2022-05755 Ngày nộp: 29/08/2022

Liên quan đến Bằng độc quyền kiểu dáng công nghiệp:

(11) Số văn bằng	(15) Ngày cấp	Gia hạn đến ngày
27888	07/01/2019	09/11/2027

(73) Chủ văn bằng bảo hộ: HONDA MOTOR CO., LTD. (JP)
1-1, Minami-Aoyama 2-chome, Minato-ku, Tokyo 107-8556, Japan

CÔNG BÁO SỞ HỮU CÔNG NGHIỆP SỐ 429 TẬP B – QUYỀN 2 (12.2023)

Quyết định số: 89617/QĐ-SHTT._{IP}, ngày 30/10/2023 về việc gia hạn hiệu lực Bằng độc quyền kiểu dáng công nghiệp

Số đơn yêu cầu: GH3-2022-05758 Ngày nộp: 29/08/2022

Liên quan đến Bằng độc quyền kiểu dáng công nghiệp:

(11) Số văn bằng	(15) Ngày cấp	Gia hạn đến ngày
28142	19/02/2019	13/12/2027

(73) Chủ văn bằng bảo hộ: HONDA MOTOR CO., LTD. (JP)
1-1, Minami-Aoyama 2-chome, Minato-ku, Tokyo 107-8556, Japan

Quyết định số: 89618/QĐ-SHTT._{IP}, ngày 30/10/2023 về việc gia hạn hiệu lực Bằng độc quyền kiểu dáng công nghiệp

Số đơn yêu cầu: GH3-2022-05756 Ngày nộp: 29/08/2022

Liên quan đến Bằng độc quyền kiểu dáng công nghiệp:

(11) Số văn bằng	(15) Ngày cấp	Gia hạn đến ngày
27889	07/01/2019	09/11/2027

(73) Chủ văn bằng bảo hộ: HONDA MOTOR CO., LTD. (JP)
1-1, Minami-Aoyama 2-chome, Minato-ku, Tokyo 107-8556, Japan

Quyết định số: 89620/QĐ-SHTT._{IP}, ngày 30/10/2023 về việc gia hạn hiệu lực Bằng độc quyền kiểu dáng công nghiệp

Số đơn yêu cầu: GH3-2022-05757 Ngày nộp: 29/08/2022

Liên quan đến Bằng độc quyền kiểu dáng công nghiệp:

(11) Số văn bằng	(15) Ngày cấp	Gia hạn đến ngày
27890	07/01/2019	09/11/2027

(73) Chủ văn bằng bảo hộ: HONDA MOTOR CO., LTD. (JP)
1-1, Minami-Aoyama 2-chome, Minato-ku, Tokyo 107-8556, Japan

CÔNG BÁO SỞ HỮU CÔNG NGHIỆP SỐ 429 TẬP B – QUYỀN 2 (12.2023)

Quyết định số: 89622/QĐ-SHTT._{IP}, ngày 30/10/2023 về việc gia hạn hiệu lực Bằng độc quyền kiểu dáng công nghiệp

Số đơn yêu cầu: GH3-2022-05759 Ngày nộp: 29/08/2022

Liên quan đến Bằng độc quyền kiểu dáng công nghiệp:

(11) Số văn bằng	(15) Ngày cấp	Gia hạn đến ngày
19048	14/03/2014	19/12/2027

(73) Chủ văn bằng bảo hộ: HONDA MOTOR CO., LTD. (JP)
1-1, Minami-Aoyama 2-chome, Minato-ku, Tokyo 107-8556, Japan

Quyết định số: 89641/QĐ-SHTT._{IP}, ngày 30/10/2023 về việc gia hạn hiệu lực Bằng độc quyền kiểu dáng công nghiệp

Số đơn yêu cầu: GH3-2022-05865 Ngày nộp: 06/09/2022

Liên quan đến Bằng độc quyền kiểu dáng công nghiệp:

(11) Số văn bằng	(15) Ngày cấp	Gia hạn đến ngày
26757	21/06/2018	01/09/2027
26758	21/06/2018	01/09/2027
26759	21/06/2018	01/09/2027
26760	21/06/2018	01/09/2027
26761	21/06/2018	01/09/2027

(73) Chủ văn bằng bảo hộ: CÔNG TY CỔ PHẦN ĐẦU TƯ TẬP ĐOÀN TÂN Á ĐẠI THÀNH (VN)
Số 124 Tôn Đức Thắng, phường Quốc Tử Giám, quận Đống Đa, Thành phố Hà Nội

Quyết định số: 89642/QĐ-SHTT._{IP}, ngày 30/10/2023 về việc gia hạn hiệu lực Bằng độc quyền kiểu dáng công nghiệp

Số đơn yêu cầu: GH3-2022-05851 Ngày nộp: 05/09/2022

Liên quan đến Bằng độc quyền kiểu dáng công nghiệp:

(11) Số văn bằng	(15) Ngày cấp	Gia hạn đến ngày
30099	16/01/2020	12/10/2027

CÔNG BÁO SỞ HỮU CÔNG NGHIỆP SỐ 429 TẬP B – QUYỀN 2 (12.2023)

(73) Chủ văn bằng bảo hộ: NIKE INNOVATE C.V. (US)
One Bowerman Drive, Beaverton, Oregon, 97005-6453, United States of America

Quyết định số: 89643/QĐ-SHTT._{IP}, ngày 30/10/2023 về việc gia hạn hiệu lực Bằng độc quyền kiểu dáng công nghiệp

Số đơn yêu cầu: GH3-2022-05893 Ngày nộp: 07/09/2022

Liên quan đến Bằng độc quyền kiểu dáng công nghiệp:

(11) Số văn bằng	(15) Ngày cấp	Gia hạn đến ngày
31259	22/08/2020	13/12/2027

(73) Chủ văn bằng bảo hộ: CJ CHEILJEDANG CORPORATION (KR)
(Ssangnim-dong) 330, Dongho-ro, Jung-gu, Seoul 04560
Republic of Korea

Quyết định số: 89644/QĐ-SHTT._{IP}, ngày 30/10/2023 về việc gia hạn hiệu lực Bằng độc quyền kiểu dáng công nghiệp

Số đơn yêu cầu: GH3-2022-05854 Ngày nộp: 05/09/2022

Liên quan đến Bằng độc quyền kiểu dáng công nghiệp:

(11) Số văn bằng	(15) Ngày cấp	Gia hạn đến ngày
22243	27/05/2016	07/12/2027

(73) Chủ văn bằng bảo hộ: APPLE INC. (US)
1 Infinite Loop, Cupertino, CA 95014, United States of America

Quyết định số: 89645/QĐ-SHTT._{IP}, ngày 30/10/2023 về việc gia hạn hiệu lực Bằng độc quyền kiểu dáng công nghiệp

Số đơn yêu cầu: GH3-2022-05855 Ngày nộp: 05/09/2022

Liên quan đến Bằng độc quyền kiểu dáng công nghiệp:

(11) Số văn bằng	(15) Ngày cấp	Gia hạn đến ngày
18840	10/01/2014	28/11/2027

CÔNG BÁO SỞ HỮU CÔNG NGHIỆP SỐ 429 TẬP B – QUYỀN 2 (12.2023)

19304	16/05/2014	28/11/2027
19810	05/09/2014	28/11/2027

(73) Chủ văn bằng bảo hộ: APPLE INC. (US)
1 Infinite Loop, Cupertino, CA 95014, United States of America

Quyết định số: 89646/QĐ-SHTT._{IP}, ngày 30/10/2023 về việc gia hạn hiệu lực Bằng độc quyền kiểu dáng công nghiệp

Số đơn yêu cầu: GH3-2022-05853 Ngày nộp: 05/09/2022

Liên quan đến Bằng độc quyền kiểu dáng công nghiệp:

(11) Số văn bằng	(15) Ngày cấp	Gia hạn đến ngày
19067	24/03/2014	05/10/2027

(73) Chủ văn bằng bảo hộ: PLUS CORPORATION (US)
4-1-28, Toranomom, Minato-ku, Tokyo, Japan

Quyết định số: 89647/QĐ-SHTT._{IP}, ngày 30/10/2023 về việc gia hạn hiệu lực Bằng độc quyền kiểu dáng công nghiệp

Số đơn yêu cầu: GH3-2022-05852 Ngày nộp: 05/09/2022

Liên quan đến Bằng độc quyền kiểu dáng công nghiệp:

(11) Số văn bằng	(15) Ngày cấp	Gia hạn đến ngày
30104	16/01/2020	03/10/2027

(73) Chủ văn bằng bảo hộ: NIKE INNOVATE C.V. (US)
One Bowerman Drive, Beaverton, Oregon, 97005-6453, United States of America

Quyết định số: 89648/QĐ-SHTT._{IP}, ngày 30/10/2023 về việc gia hạn hiệu lực Bằng độc quyền kiểu dáng công nghiệp

Số đơn yêu cầu: GH3-2022-05849 Ngày nộp: 05/09/2022

Liên quan đến Bằng độc quyền kiểu dáng công nghiệp:

CÔNG BÁO SỞ HỮU CÔNG NGHIỆP SỐ 429 TẬP B – QUYỀN 2 (12.2023)

(11) Số văn bằng	(15) Ngày cấp	Gia hạn đến ngày
30100	16/01/2020	20/10/2027
30101	16/01/2020	20/10/2027

(73) Chủ văn bằng bảo hộ: NIKE INNOVATE C.V. (US)
One Bowerman Drive, Beaverton, Oregon, 97005-6453,
United States of America

Quyết định số: 89649/QĐ-SHTT._{IP}, ngày 30/10/2023 về việc gia hạn hiệu lực Bằng độc quyền kiểu dáng công nghiệp

Số đơn yêu cầu: GH3-2022-05892 Ngày nộp: 07/09/2022

Liên quan đến Bằng độc quyền kiểu dáng công nghiệp:

(11) Số văn bằng	(15) Ngày cấp	Gia hạn đến ngày
29230	09/10/2019	13/12/2027

(73) Chủ văn bằng bảo hộ: CJ CHEILJEDANG CORPORATION (KR)
(Ssangnim-dong) 330, Dongho-ro, Jung-gu, Seoul 04560
Republic of Korea

Quyết định số: 89650/QĐ-SHTT._{IP}, ngày 30/10/2023 về việc gia hạn hiệu lực Bằng độc quyền kiểu dáng công nghiệp

Số đơn yêu cầu: GH3-2022-05917 Ngày nộp: 08/09/2022

Liên quan đến Bằng độc quyền kiểu dáng công nghiệp:

(11) Số văn bằng	(15) Ngày cấp	Gia hạn đến ngày
26148	29/03/2018	20/04/2027

(73) Chủ văn bằng bảo hộ: CÔNG TY CỔ PHẦN BÁNH KẸO TRÀNG AN 3 - VIỆT NAM (VN)
Khu A, khu công nghiệp Bim Sơn, phường Bắc Sơn, thị xã Bim Sơn, tỉnh Thanh Hóa

CÔNG BÁO SỞ HỮU CÔNG NGHIỆP SỐ 429 TẬP B – QUYỀN 2 (12.2023)

Quyết định số: 89651/QĐ-SHTT._{IP}, ngày 30/10/2023 về việc gia hạn hiệu lực Bằng độc quyền kiểu dáng công nghiệp

Số đơn yêu cầu: GH3-2022-05939 Ngày nộp: 09/09/2022

Liên quan đến Bằng độc quyền kiểu dáng công nghiệp:

(11) Số văn bằng	(15) Ngày cấp	Gia hạn đến ngày
28309	12/03/2019	22/12/2027

(73) Chủ văn bằng bảo hộ: LG HOUSEHOLD & HEALTH CARE LTD. (KR)
58, Saemunan-ro, Jongno-gu, Seoul, Republic of Korea

Quyết định số: 89652/QĐ-SHTT._{IP}, ngày 30/10/2023 về việc gia hạn hiệu lực Bằng độc quyền kiểu dáng công nghiệp

Số đơn yêu cầu: GH3-2022-05937 Ngày nộp: 09/09/2022

Liên quan đến Bằng độc quyền kiểu dáng công nghiệp:

(11) Số văn bằng	(15) Ngày cấp	Gia hạn đến ngày
27431	18/10/2018	07/11/2027

(73) Chủ văn bằng bảo hộ: LG HOUSEHOLD & HEALTH CARE LTD. (KR)
58, Saemunan-ro, Jongno-gu, Seoul, Republic of Korea

Quyết định số: 89653/QĐ-SHTT._{IP}, ngày 30/10/2023 về việc gia hạn hiệu lực Bằng độc quyền kiểu dáng công nghiệp

Số đơn yêu cầu: GH3-2022-05936 Ngày nộp: 09/09/2022

Liên quan đến Bằng độc quyền kiểu dáng công nghiệp:

(11) Số văn bằng	(15) Ngày cấp	Gia hạn đến ngày
27795	19/12/2018	31/10/2027

(73) Chủ văn bằng bảo hộ: LG HOUSEHOLD & HEALTH CARE LTD. (KR)
58, Saemunan-ro, Jongno-gu, Seoul, Republic of Korea

CÔNG BÁO SỞ HỮU CÔNG NGHIỆP SỐ 429 TẬP B – QUYỀN 2 (12.2023)

Quyết định số: 89654/QĐ-SHTT._{IP}, ngày 30/10/2023 về việc gia hạn hiệu lực Bằng độc quyền kiểu dáng công nghiệp

Số đơn yêu cầu: GH3-2022-05957 Ngày nộp: 09/09/2022

Liên quan đến Bằng độc quyền kiểu dáng công nghiệp:

(11) Số văn bằng	(15) Ngày cấp	Gia hạn đến ngày
27805	20/12/2018	29/09/2027
27806	20/12/2018	29/09/2027

(73) Chủ văn bằng bảo hộ: AQUA CO., LTD. (JP)
2-1-1 Marunouchi, Chiyoda-ku, Tokyo, Japan

Quyết định số: 89655/QĐ-SHTT._{IP}, ngày 30/10/2023 về việc gia hạn hiệu lực Bằng độc quyền kiểu dáng công nghiệp

Số đơn yêu cầu: GH3-2022-05940 Ngày nộp: 09/09/2022

Liên quan đến Bằng độc quyền kiểu dáng công nghiệp:

(11) Số văn bằng	(15) Ngày cấp	Gia hạn đến ngày
28692	16/05/2019	29/12/2027

(73) Chủ văn bằng bảo hộ: LG HOUSEHOLD & HEALTH CARE LTD. (KR)
58, Saemunan-ro, Jongno-gu, Seoul, Republic of Korea

Quyết định số: 89656/QĐ-SHTT._{IP}, ngày 30/10/2023 về việc gia hạn hiệu lực Bằng độc quyền kiểu dáng công nghiệp

Số đơn yêu cầu: GH3-2022-05958 Ngày nộp: 09/09/2022

Liên quan đến Bằng độc quyền kiểu dáng công nghiệp:

(11) Số văn bằng	(15) Ngày cấp	Gia hạn đến ngày
18655	29/11/2013	22/06/2027
27336	04/10/2018	26/06/2027

(73) Chủ văn bằng bảo hộ: CÔNG TY TNHH SẢN XUẤT THƯƠNG MẠI DỊCH VỤ TÂN THÁI BÌNH DƯƠNG (VN)
146 Lò Siêu, phường 12, quận 11, thành phố Hồ Chí Minh

CÔNG BÁO SỞ HỮU CÔNG NGHIỆP SỐ 429 TẬP B – QUYỀN 2 (12.2023)

Quyết định số: 89657/QĐ-SHTT._{IP}, ngày 30/10/2023 về việc gia hạn hiệu lực Bằng độc quyền kiểu dáng công nghiệp

Số đơn yêu cầu: GH3-2022-05921 Ngày nộp: 08/09/2022

Liên quan đến Bằng độc quyền kiểu dáng công nghiệp:

(11) Số văn bằng	(15) Ngày cấp	Gia hạn đến ngày
28229	05/03/2019	13/10/2027

(73) Chủ văn bằng bảo hộ: GUANGDONG MIDEA KITCHEN APPLIANCES
MANUFACTURING CO., LTD. (CN)
No. 6 Yong An Road, Beijiao, Shunde, Foshan,
Guangdong 528311, China

Quyết định số: 89658/QĐ-SHTT._{IP}, ngày 30/10/2023 về việc gia hạn hiệu lực Bằng độc quyền kiểu dáng công nghiệp

Số đơn yêu cầu: GH3-2022-05934 Ngày nộp: 09/09/2022

Liên quan đến Bằng độc quyền kiểu dáng công nghiệp:

(11) Số văn bằng	(15) Ngày cấp	Gia hạn đến ngày
27856	28/12/2018	22/01/2028

(73) Chủ văn bằng bảo hộ: DOANH NGHIỆP TƯ NHÂN CHẾ BIẾN THỰC PHẨM
ĐẠI PHÁT 3 (VN)
Tổ 8, ấp An Thành, xã An Bình, huyện Long Hồ, tỉnh Vĩnh
Long

Quyết định số: 89659/QĐ-SHTT._{IP}, ngày 30/10/2023 về việc gia hạn hiệu lực Bằng độc quyền kiểu dáng công nghiệp

Số đơn yêu cầu: GH3-2022-05938 Ngày nộp: 09/09/2022

Liên quan đến Bằng độc quyền kiểu dáng công nghiệp:

(11) Số văn bằng	(15) Ngày cấp	Gia hạn đến ngày
27373	09/10/2018	15/11/2027

(73) Chủ văn bằng bảo hộ: LG HOUSEHOLD & HEALTH CARE LTD. (KR)
58, Saemunan-ro, Jongno-gu, Seoul, Republic of Korea

CÔNG BÁO SỞ HỮU CÔNG NGHIỆP SỐ 429 TẬP B – QUYỀN 2 (12.2023)

Quyết định số: 89660/QĐ-SHTT._{IP}, ngày 30/10/2023 về việc gia hạn hiệu lực Bằng độc quyền kiểu dáng công nghiệp

Số đơn yêu cầu: GH3-2022-05935 Ngày nộp: 09/09/2022

Liên quan đến Bằng độc quyền kiểu dáng công nghiệp:

(11) Số văn bằng	(15) Ngày cấp	Gia hạn đến ngày
27264	21/09/2018	31/10/2027

(73) Chủ văn bằng bảo hộ: LG HOUSEHOLD & HEALTH CARE LTD. (KR)
58, Saemunan-ro, Jongno-gu, Seoul, Republic of Korea

Quyết định số: 92222/QĐ-SHTT._{IP}, ngày 01/11/2023 về việc gia hạn hiệu lực Bằng độc quyền kiểu dáng công nghiệp

Số đơn yêu cầu: GH3-2022-06542 Ngày nộp: 11/10/2022

Liên quan đến Bằng độc quyền kiểu dáng công nghiệp:

(11) Số văn bằng	(15) Ngày cấp	Gia hạn đến ngày
20006	22/10/2014	08/04/2028

(73) Chủ văn bằng bảo hộ: CÔNG TY TNHH N.N.B (VN)
150/28 Nguyễn Trãi, phường Bến Thành, quận 1, thành phố Hồ Chí Minh

Quyết định số: 92471/QĐ-SHTT._{IP}, ngày 02/11/2023 về việc gia hạn hiệu lực Bằng độc quyền kiểu dáng công nghiệp

Số đơn yêu cầu: GH3-2022-06169 Ngày nộp: 23/09/2022

Liên quan đến Bằng độc quyền kiểu dáng công nghiệp:

(11) Số văn bằng	(15) Ngày cấp	Gia hạn đến ngày
27961	14/01/2019	30/10/2027

(73) Chủ văn bằng bảo hộ: KIM, JONG HO (KR)
184, Bodeum-ro, Seo-gu, Incheon, Republic of Korea

CÔNG BÁO SỞ HỮU CÔNG NGHIỆP SỐ 429 TẬP B – QUYỀN 2 (12.2023)

Quyết định số: 92687/QĐ-SHTT._{IP}, ngày 02/11/2023 về việc gia hạn hiệu lực Bằng độc quyền kiểu dáng công nghiệp

Số đơn yêu cầu: GH3-2022-06437 Ngày nộp: 05/10/2022

Liên quan đến Bằng độc quyền kiểu dáng công nghiệp:

(11) Số văn bằng	(15) Ngày cấp	Gia hạn đến ngày
27233	18/09/2018	15/09/2027
29298	16/10/2019	15/09/2027
31190	14/08/2020	15/09/2027

(73) Chủ văn bằng bảo hộ: HUSKEE TECH PTY LTD (AU)
3 Plassey Road, North Ryde NSW 2113, Australia

Quyết định số: 92688/QĐ-SHTT._{IP}, ngày 02/11/2023 về việc gia hạn hiệu lực Bằng độc quyền kiểu dáng công nghiệp

Số đơn yêu cầu: GH3-2022-06487 Ngày nộp: 07/10/2022

Liên quan đến Bằng độc quyền kiểu dáng công nghiệp:

(11) Số văn bằng	(15) Ngày cấp	Gia hạn đến ngày
28677	14/05/2019	09/10/2027
29649	21/11/2019	09/10/2027
29650	21/11/2019	09/10/2027

(73) Chủ văn bằng bảo hộ: SMC CORPORATION (JP)
14-1, Sotokanda 4-chome, Chiyoda-ku, Tokyo 101-0021,
JAPAN

Quyết định số: 92689/QĐ-SHTT._{IP}, ngày 02/11/2023 về việc gia hạn hiệu lực Bằng độc quyền kiểu dáng công nghiệp

Số đơn yêu cầu: GH3-2022-06431 Ngày nộp: 05/10/2022

Liên quan đến Bằng độc quyền kiểu dáng công nghiệp:

(11) Số văn bằng	(15) Ngày cấp	Gia hạn đến ngày
18394	16/09/2013	16/11/2027

CÔNG BÁO SỞ HỮU CÔNG NGHIỆP SỐ 429 TẬP B – QUYỀN 2 (12.2023)

(73) Chủ văn bằng bảo hộ: HONDA MOTOR CO., LTD. (JP)
1-1, Minami-Aoyama 2-chome, Minato-ku, Tokyo 107-8556, Japan

Quyết định số: 92690/QĐ-SHTT._{IP}, ngày 02/11/2023 về việc gia hạn hiệu lực Bằng độc quyền kiểu dáng công nghiệp

Số đơn yêu cầu: GH3-2022-06411 Ngày nộp: 04/10/2022

Liên quan đến Bằng độc quyền kiểu dáng công nghiệp:

(11) Số văn bằng	(15) Ngày cấp	Gia hạn đến ngày
27701	05/12/2018	05/10/2027

(73) Chủ văn bằng bảo hộ: SHARP KABUSHIKI KAISHA (JP)
1 Takumi-cho, Sakai-ku, Sakai City, Osaka 590-8522, Japan

Quyết định số: 92691/QĐ-SHTT._{IP}, ngày 02/11/2023 về việc gia hạn hiệu lực Bằng độc quyền kiểu dáng công nghiệp

Số đơn yêu cầu: GH3-2022-06414 Ngày nộp: 04/10/2022

Liên quan đến Bằng độc quyền kiểu dáng công nghiệp:

(11) Số văn bằng	(15) Ngày cấp	Gia hạn đến ngày
27376	09/10/2018	06/10/2027

(73) Chủ văn bằng bảo hộ: SHARP KABUSHIKI KAISHA (JP)
1 Takumi-cho, Sakai-ku, Sakai City, Osaka 590-8522, Japan

Quyết định số: 92692/QĐ-SHTT._{IP}, ngày 02/11/2023 về việc gia hạn hiệu lực Bằng độc quyền kiểu dáng công nghiệp

Số đơn yêu cầu: GH3-2022-06507 Ngày nộp: 07/10/2022

Liên quan đến Bằng độc quyền kiểu dáng công nghiệp:

(11) Số văn bằng	(15) Ngày cấp	Gia hạn đến ngày
19015	04/03/2014	14/01/2028

CÔNG BÁO SỞ HỮU CÔNG NGHIỆP SỐ 429 TẬP B – QUYỀN 2 (12.2023)

(73) Chủ văn bằng bảo hộ: CÔNG TY TNHH SẢN XUẤT THƯƠNG MẠI ĐÀO TRUNG HÙNG (VN)
259 Võ Văn Tần, phường 5, quận 3, thành phố Hồ Chí Minh

Quyết định số: 92693/QĐ-SHTT._{IP}, ngày 02/11/2023 về việc gia hạn hiệu lực Bằng độc quyền kiểu dáng công nghiệp

Số đơn yêu cầu: GH3-2022-06415 Ngày nộp: 04/10/2022

Liên quan đến Bằng độc quyền kiểu dáng công nghiệp:

(11) Số văn bằng	(15) Ngày cấp	Gia hạn đến ngày
27377	09/10/2018	06/10/2027

(73) Chủ văn bằng bảo hộ: SHARP KABUSHIKI KAISHA (JP)
1 Takumi-cho, Sakai-ku, Sakai City, Osaka 590-8522, Japan

Quyết định số: 92694/QĐ-SHTT._{IP}, ngày 02/11/2023 về việc gia hạn hiệu lực Bằng độc quyền kiểu dáng công nghiệp

Số đơn yêu cầu: GH3-2022-06389 Ngày nộp: 04/10/2022

Liên quan đến Bằng độc quyền kiểu dáng công nghiệp:

(11) Số văn bằng	(15) Ngày cấp	Gia hạn đến ngày
30550	28/04/2020	01/03/2028
30551	28/04/2020	01/03/2028
30552	28/04/2020	01/03/2028
30553	28/04/2020	01/03/2028
30554	28/04/2020	01/03/2028

(73) Chủ văn bằng bảo hộ: CÔNG TY CỔ PHẦN VIGLACERA HẠ LONG (VN)
Khu 2, đường An Tiêm, phường Hà Khẩu, thành phố Hạ Long, tỉnh Quảng Ninh

CÔNG BÁO SỞ HỮU CÔNG NGHIỆP SỐ 429 TẬP B – QUYỀN 2 (12.2023)

Quyết định số: 92695/QĐ-SHTT._{IP}, ngày 02/11/2023 về việc gia hạn hiệu lực Bằng độc quyền kiểu dáng công nghiệp

Số đơn yêu cầu: GH3-2022-06371 Ngày nộp: 03/10/2022

Liên quan đến Bằng độc quyền kiểu dáng công nghiệp:

(11) Số văn bằng	(15) Ngày cấp	Gia hạn đến ngày
28369	22/03/2019	13/12/2027

(73) Chủ văn bằng bảo hộ: NAKASHIMA PROPELLER CO., LTD. (JP)
688-1, Joto-Kitagata, Higashi-ku, Okayama-shi, Okayama,
709-0625, Japan

Quyết định số: 92696/QĐ-SHTT._{IP}, ngày 02/11/2023 về việc gia hạn hiệu lực Bằng độc quyền kiểu dáng công nghiệp

Số đơn yêu cầu: GH3-2022-06459 Ngày nộp: 06/10/2022

Liên quan đến Bằng độc quyền kiểu dáng công nghiệp:

(11) Số văn bằng	(15) Ngày cấp	Gia hạn đến ngày
19116	03/04/2014	20/12/2027

(73) Chủ văn bằng bảo hộ: NGÔ MỘC THUẬN (VN)
22 Văn Thân, phường 8, quận 6, thành phố Hồ Chí Minh

Quyết định số: 94574/QĐ-SHTT._{IP}, ngày 06/11/2023 về việc gia hạn hiệu lực Bằng độc quyền kiểu dáng công nghiệp

Số đơn yêu cầu: GH3-2023-04256 Ngày nộp: 06/06/2023

Liên quan đến Bằng độc quyền kiểu dáng công nghiệp:

(11) Số văn bằng	(15) Ngày cấp	Gia hạn đến ngày
18932	18/02/2014	06/12/2027

(73) Chủ văn bằng bảo hộ: HITACHI ASTEMO, LTD. (JP)
2520, Takaba, Hitachinaka-shi, Ibaraki, Japan

CÔNG BÁO SỞ HỮU CÔNG NGHIỆP SỐ 429 TẬP B – QUYỀN 2 (12.2023)

Quyết định số: 94614/QĐ-SHTT._{IP}, ngày 06/11/2023 về việc gia hạn hiệu lực Bằng độc quyền kiểu dáng công nghiệp

Số đơn yêu cầu: GH3-2022-06615 Ngày nộp: 14/10/2022

Liên quan đến Bằng độc quyền kiểu dáng công nghiệp:

(11) Số văn bằng	(15) Ngày cấp	Gia hạn đến ngày
30832	09/06/2020	29/11/2027

(73) Chủ văn bằng bảo hộ: CÔNG TY CỔ PHẦN HÒA PHÚ (VN)
14/4A Thân Nhân Trung, phường 13, quận Tân Bình,
thành phố Hồ Chí Minh

Quyết định số: 95527/QĐ-SHTT._{IP}, ngày 08/11/2023 về việc gia hạn hiệu lực Bằng độc quyền kiểu dáng công nghiệp

Số đơn yêu cầu: GH3-2022-06645 Ngày nộp: 17/10/2022

Liên quan đến Bằng độc quyền kiểu dáng công nghiệp:

(11) Số văn bằng	(15) Ngày cấp	Gia hạn đến ngày
28562	19/04/2019	17/04/2028

(73) Chủ văn bằng bảo hộ: CÔNG TY TNHH GIỐNG CÂY TRỒNG THÀNH NÔNG (VN)
Số 1/3 Trần Quý Cáp, phường 9, thành phố Đà Lạt, tỉnh Lâm Đồng

Quyết định số: 95528/QĐ-SHTT._{IP}, ngày 08/11/2023 về việc gia hạn hiệu lực Bằng độc quyền kiểu dáng công nghiệp

Số đơn yêu cầu: GH3-2022-06650 Ngày nộp: 17/10/2022

Liên quan đến Bằng độc quyền kiểu dáng công nghiệp:

(11) Số văn bằng	(15) Ngày cấp	Gia hạn đến ngày
28957	22/08/2019	28/03/2028

(73) Chủ văn bằng bảo hộ: CÔNG TY CỔ PHẦN THỰC PHẨM DINH DƯỠNG NUTIFOOD (VN)
281-283 Hoàng Diệu, phường 6, quận 4, thành phố Hồ Chí Minh

CÔNG BÁO SỞ HỮU CÔNG NGHIỆP SỐ 429 TẬP B – QUYỀN 2 (12.2023)

Quyết định số: 95540/QĐ-SHTT._{IP}, ngày 08/11/2023 về việc gia hạn hiệu lực Bằng độc quyền kiểu dáng công nghiệp

Số đơn yêu cầu: GH3-2022-06770 Ngày nộp: 21/10/2022

Liên quan đến Bằng độc quyền kiểu dáng công nghiệp:

(11) Số văn bằng	(15) Ngày cấp	Gia hạn đến ngày
19838	12/09/2014	26/03/2028
19839	12/09/2014	26/03/2028
19840	12/09/2014	26/03/2028

(73) Chủ văn bằng bảo hộ: SUGIE SEITO CO., LTD. (JP)
5-8 TAYACHO, TOKONAME, AICHI, JAPAN 479-0839

Quyết định số: 95543/QĐ-SHTT._{IP}, ngày 08/11/2023 về việc gia hạn hiệu lực Bằng độc quyền kiểu dáng công nghiệp

Số đơn yêu cầu: GH3-2022-06689 Ngày nộp: 18/10/2022

Liên quan đến Bằng độc quyền kiểu dáng công nghiệp:

(11) Số văn bằng	(15) Ngày cấp	Gia hạn đến ngày
28989	29/08/2019	16/11/2027

(73) Chủ văn bằng bảo hộ: COMPAGNIE GENERALE DES ETABLISSEMENTS MICHELIN (FR)
12, cours Sablon - 63000 CLERMONT-FERRAND - France

Quyết định số: 95544/QĐ-SHTT._{IP}, ngày 08/11/2023 về việc gia hạn hiệu lực Bằng độc quyền kiểu dáng công nghiệp

Số đơn yêu cầu: GH3-2022-06687 Ngày nộp: 18/10/2022

Liên quan đến Bằng độc quyền kiểu dáng công nghiệp:

(11) Số văn bằng	(15) Ngày cấp	Gia hạn đến ngày
29228	09/10/2019	23/11/2027
30629	12/05/2020	23/11/2027
30630	12/05/2020	23/11/2027

CÔNG BÁO SỞ HỮU CÔNG NGHIỆP SỐ 429 TẬP B – QUYỀN 2 (12.2023)

(73) Chủ văn bằng bảo hộ: PHILIP MORRIS PRODUCTS S.A. (CH)
Quai Jeanrenaud 3, CH-2000 Neuchatel, Switzerland

Quyết định số: 95546/QĐ-SHTT._{IP}, ngày 08/11/2023 về việc gia hạn hiệu lực Bằng độc quyền kiểu dáng công nghiệp

Số đơn yêu cầu: GH3-2022-06693 Ngày nộp: 18/10/2022

Liên quan đến Bằng độc quyền kiểu dáng công nghiệp:

(11) Số văn bằng	(15) Ngày cấp	Gia hạn đến ngày
27515	08/11/2018	06/11/2027
27516	08/11/2018	06/11/2027
27517	08/11/2018	06/11/2027
27518	08/11/2018	06/11/2027
27519	08/11/2018	06/11/2027

(73) Chủ văn bằng bảo hộ: BOSCH AUTOMOTIVE PRODUCTS (SUZHOU) CO., LTD. (CN)
455 Xing Long Street Suzhou Industrial Park, Suzhou, Jiangsu, China

Quyết định số: 95549/QĐ-SHTT._{IP}, ngày 08/11/2023 về việc gia hạn hiệu lực Bằng độc quyền kiểu dáng công nghiệp

Số đơn yêu cầu: GH3-2022-06708 Ngày nộp: 19/10/2022

Liên quan đến Bằng độc quyền kiểu dáng công nghiệp:

(11) Số văn bằng	(15) Ngày cấp	Gia hạn đến ngày
29555	12/11/2019	23/10/2027

(73) Chủ văn bằng bảo hộ: ORION CORPORATION (KR)
13, Baekbeom-ro 90da-gil, Yongsan-gu, Seoul, Republic of Korea

CÔNG BÁO SỞ HỮU CÔNG NGHIỆP SỐ 429 TẬP B – QUYỀN 2 (12.2023)

Quyết định số: 95575/QĐ-SHTT._{IP}, ngày 08/11/2023 về việc gia hạn hiệu lực Bằng độc quyền kiểu dáng công nghiệp

Số đơn yêu cầu: GH3-2022-06735 Ngày nộp: 20/10/2022

Liên quan đến Bằng độc quyền kiểu dáng công nghiệp:

(11) Số văn bằng	(15) Ngày cấp	Gia hạn đến ngày
29139	23/09/2019	14/12/2027

(73) Chủ văn bằng bảo hộ: LOCK & LOCK COMPANY LIMITED (KR)
Lock & Lock Building, 1556-1, Seocho-3 Dong, Seocliogu, Seoul, Korea

Quyết định số: 95577/QĐ-SHTT._{IP}, ngày 08/11/2023 về việc gia hạn hiệu lực Bằng độc quyền kiểu dáng công nghiệp

Số đơn yêu cầu: GH3-2022-06759 Ngày nộp: 21/10/2022

Liên quan đến Bằng độc quyền kiểu dáng công nghiệp:

(11) Số văn bằng	(15) Ngày cấp	Gia hạn đến ngày
22591	05/08/2016	06/03/2028
28146	19/02/2019	20/03/2028

(73) Chủ văn bằng bảo hộ: TOTO LTD. (JP)
1-1, Nakashima 2-chome, Kokurakita-ku, Kitakyushu-shi, Fukuoka 802-8601, Japan

Quyết định số: 95578/QĐ-SHTT._{IP}, ngày 08/11/2023 về việc gia hạn hiệu lực Bằng độc quyền kiểu dáng công nghiệp

Số đơn yêu cầu: GH3-2022-06736 Ngày nộp: 20/10/2022

Liên quan đến Bằng độc quyền kiểu dáng công nghiệp:

(11) Số văn bằng	(15) Ngày cấp	Gia hạn đến ngày
28343	18/03/2019	28/11/2027
28344	18/03/2019	28/11/2027
28345	18/03/2019	28/11/2027

CÔNG BÁO SỞ HỮU CÔNG NGHIỆP SỐ 429 TẬP B – QUYỀN 2 (12.2023)

(73) Chủ văn bằng bảo hộ: LOCK & LOCK COMPANY LIMITED (KR)
Lock & Lock Building, 1556-1, Seocho-3 Dong, Seocliogu, Seoul, Korea

Quyết định số: 95581/QĐ-SHTT._{IP}, ngày 08/11/2023 về việc gia hạn hiệu lực Bằng độc quyền kiểu dáng công nghiệp

Số đơn yêu cầu: GH3-2022-06725 Ngày nộp: 19/10/2022

Liên quan đến Bằng độc quyền kiểu dáng công nghiệp:

(11) Số văn bằng	(15) Ngày cấp	Gia hạn đến ngày
28510	12/04/2019	21/12/2027

(73) Chủ văn bằng bảo hộ: VYNEX (FR)
22 Grand Rue 08350 Thelonne France

Quyết định số: 95673/QĐ-SHTT._{IP}, ngày 08/11/2023 về việc gia hạn hiệu lực Bằng độc quyền kiểu dáng công nghiệp

Số đơn yêu cầu: GH3-2022-06825 Ngày nộp: 25/10/2022

Liên quan đến Bằng độc quyền kiểu dáng công nghiệp:

(11) Số văn bằng	(15) Ngày cấp	Gia hạn đến ngày
28512	12/04/2019	21/02/2028

(73) Chủ văn bằng bảo hộ: HONDA MOTOR CO., LTD. (JP)
1-1, Minami-Aoyama 2-chome, Minato-ku, Tokyo 107-8556, Japan

Quyết định số: 95674/QĐ-SHTT._{IP}, ngày 08/11/2023 về việc gia hạn hiệu lực Bằng độc quyền kiểu dáng công nghiệp

Số đơn yêu cầu: GH3-2022-06802 Ngày nộp: 24/10/2022

Liên quan đến Bằng độc quyền kiểu dáng công nghiệp:

(11) Số văn bằng	(15) Ngày cấp	Gia hạn đến ngày
27616	21/11/2018	06/10/2027
27617	21/11/2018	06/10/2027
27618	21/11/2018	06/10/2027

CÔNG BÁO SỞ HỮU CÔNG NGHIỆP SỐ 429 TẬP B – QUYỀN 2 (12.2023)

(73) Chủ văn bằng bảo hộ: CÔNG TY TRÁCH NHIỆM HỮU HẠN DƯỢC PHẨM NHẤT NHẤT (VN)
Cụm công nghiệp Liên Hưng, ấp Bình Tiên 2, xã Đức Hòa Hạ, huyện Đức Hòa, tỉnh Long An

Quyết định số: 95675/QĐ-SHTT._{IP}, ngày 08/11/2023 về việc gia hạn hiệu lực Bằng độc quyền kiểu dáng công nghiệp

Số đơn yêu cầu: GH3-2022-06821 Ngày nộp: 25/10/2022

Liên quan đến Bằng độc quyền kiểu dáng công nghiệp:

(11) Số văn bằng	(15) Ngày cấp	Gia hạn đến ngày
19268	13/05/2014	15/01/2028

(73) Chủ văn bằng bảo hộ: HONDA MOTOR CO., LTD. (JP)
1-1, Minami-Aoyama 2-chome, Minato-ku, Tokyo 107-8556, Japan

Quyết định số: 95676/QĐ-SHTT._{IP}, ngày 08/11/2023 về việc gia hạn hiệu lực Bằng độc quyền kiểu dáng công nghiệp

Số đơn yêu cầu: GH3-2022-06775 Ngày nộp: 24/10/2022

Liên quan đến Bằng độc quyền kiểu dáng công nghiệp:

(11) Số văn bằng	(15) Ngày cấp	Gia hạn đến ngày
20329	19/12/2014	08/10/2028
28296	12/03/2019	18/05/2028
28297	12/03/2019	18/05/2028
28298	12/03/2019	18/05/2028
28964	26/08/2019	18/05/2028

(73) Chủ văn bằng bảo hộ: CÔNG TY TNHH THƯƠNG MẠI - DỊCH VỤ LB (VN)
Tầng 6, toà nhà Central Garden, 328 Võ Văn Kiệt, phường Cô Giang, quận 1, thành phố Hồ Chí Minh

CÔNG BÁO SỞ HỮU CÔNG NGHIỆP SỐ 429 TẬP B – QUYỀN 2 (12.2023)

Quyết định số: 95677/QĐ-SHTT._{IP}, ngày 08/11/2023 về việc gia hạn hiệu lực Bằng độc quyền kiểu dáng công nghiệp

Số đơn yêu cầu: GH3-2022-06823 Ngày nộp: 25/10/2022

Liên quan đến Bằng độc quyền kiểu dáng công nghiệp:

(11) Số văn bằng	(15) Ngày cấp	Gia hạn đến ngày
19267	13/05/2014	15/01/2028

(73) Chủ văn bằng bảo hộ: HONDA MOTOR CO., LTD. (JP)
1-1, Minami-Aoyama 2-chome, Minato-ku, Tokyo 107-8556, Japan

Quyết định số: 95678/QĐ-SHTT._{IP}, ngày 08/11/2023 về việc gia hạn hiệu lực Bằng độc quyền kiểu dáng công nghiệp

Số đơn yêu cầu: GH3-2022-06822 Ngày nộp: 25/10/2022

Liên quan đến Bằng độc quyền kiểu dáng công nghiệp:

(11) Số văn bằng	(15) Ngày cấp	Gia hạn đến ngày
19269	13/05/2014	15/01/2028

(73) Chủ văn bằng bảo hộ: HONDA MOTOR CO., LTD. (JP)
1-1, Minami-Aoyama 2-chome, Minato-ku, Tokyo 107-8556, Japan

Quyết định số: 95679/QĐ-SHTT._{IP}, ngày 08/11/2023 về việc gia hạn hiệu lực Bằng độc quyền kiểu dáng công nghiệp

Số đơn yêu cầu: GH3-2022-06804 Ngày nộp: 24/10/2022

Liên quan đến Bằng độc quyền kiểu dáng công nghiệp:

(11) Số văn bằng	(15) Ngày cấp	Gia hạn đến ngày
27922	09/01/2019	06/10/2027
27923	09/01/2019	06/10/2027
28446	04/04/2019	06/10/2027
28447	04/04/2019	06/10/2027
29090	13/09/2019	06/10/2027
29093	16/09/2019	06/10/2027

CÔNG BÁO SỞ HỮU CÔNG NGHIỆP SỐ 429 TẬP B – QUYỀN 2 (12.2023)

(73) Chủ văn bằng bảo hộ: CÔNG TY TRÁCH NHIỆM HỮU HẠN NHẤT NHẤT (VN)
Số 3, ngõ 189 Hoàng Hoa Thám, phường Liễu Giai, quận Ba Đình, thành phố Hà Nội

Quyết định số: 95680/QĐ-SHTT._{IP}, ngày 08/11/2023 về việc gia hạn hiệu lực Bằng độc quyền kiểu dáng công nghiệp

Số đơn yêu cầu: GH3-2022-06824 Ngày nộp: 25/10/2022

Liên quan đến Bằng độc quyền kiểu dáng công nghiệp:

(11) Số văn bằng	(15) Ngày cấp	Gia hạn đến ngày
28511	12/04/2019	21/02/2028

(73) Chủ văn bằng bảo hộ: HONDA MOTOR CO., LTD. (JP)
1-1, Minami-Aoyama 2-chome, Minato-ku, Tokyo 107-8556, Japan

Quyết định số: 95681/QĐ-SHTT._{IP}, ngày 08/11/2023 về việc gia hạn hiệu lực Bằng độc quyền kiểu dáng công nghiệp

Số đơn yêu cầu: GH3-2022-06800 Ngày nộp: 24/10/2022

Liên quan đến Bằng độc quyền kiểu dáng công nghiệp:

(11) Số văn bằng	(15) Ngày cấp	Gia hạn đến ngày
26822	02/07/2018	29/08/2027

(73) Chủ văn bằng bảo hộ: HỘ KINH DOANH TRÀ CÀ PHÊ LONG HOA (VN)
Số 162/46A đường Trần Quang Diệu, phường An Thái, quận Bình Thủy, thành phố Cần Thơ

Quyết định số: 95690/QĐ-SHTT._{IP}, ngày 08/11/2023 về việc gia hạn hiệu lực Bằng độc quyền kiểu dáng công nghiệp

Số đơn yêu cầu: GH3-2022-06877 Ngày nộp: 27/10/2022

Liên quan đến Bằng độc quyền kiểu dáng công nghiệp:

CÔNG BÁO SỞ HỮU CÔNG NGHIỆP SỐ 429 TẬP B – QUYỀN 2 (12.2023)

(11) Số văn bằng	(15) Ngày cấp	Gia hạn đến ngày
19262	13/05/2014	25/12/2027

(73) Chủ văn bằng bảo hộ: VŨ THỊ PHƯƠNG (VN)
Khu DT Dệt may, phường Năng Tĩnh, thành phố Nam Định, tỉnh Nam Định

Quyết định số: 95691/QĐ-SHTT._{IP}, ngày 08/11/2023 về việc gia hạn hiệu lực Bằng độc quyền kiểu dáng công nghiệp

Số đơn yêu cầu: GH3-2022-06891 Ngày nộp: 27/10/2022

Liên quan đến Bằng độc quyền kiểu dáng công nghiệp:

(11) Số văn bằng	(15) Ngày cấp	Gia hạn đến ngày
28328	15/03/2019	27/11/2027

(73) Chủ văn bằng bảo hộ: IWATANI CORPORATION (JP)
6-4, Hommachi 3-chome, Chuo-ku, Osaka-shi, Osaka, Japan

Quyết định số: 95692/QĐ-SHTT._{IP}, ngày 08/11/2023 về việc gia hạn hiệu lực Bằng độc quyền kiểu dáng công nghiệp

Số đơn yêu cầu: GH3-2022-06828 Ngày nộp: 25/10/2022

Liên quan đến Bằng độc quyền kiểu dáng công nghiệp:

(11) Số văn bằng	(15) Ngày cấp	Gia hạn đến ngày
28515	12/04/2019	26/03/2028

(73) Chủ văn bằng bảo hộ: HONDA MOTOR CO., LTD. (JP)
1-1, Minami-Aoyama 2-chome, Minato-ku, Tokyo 107-8556, Japan

Quyết định số: 95693/QĐ-SHTT._{IP}, ngày 08/11/2023 về việc gia hạn hiệu lực Bằng độc quyền kiểu dáng công nghiệp

Số đơn yêu cầu: GH3-2022-06827 Ngày nộp: 25/10/2022

Liên quan đến Bằng độc quyền kiểu dáng công nghiệp:

CÔNG BÁO SỞ HỮU CÔNG NGHIỆP SỐ 429 TẬP B – QUYỀN 2 (12.2023)

(11) Số văn bằng	(15) Ngày cấp	Gia hạn đến ngày
28514	12/04/2019	21/02/2028

(73) Chủ văn bằng bảo hộ: HONDA MOTOR CO., LTD. (JP)
1-1, Minami-Aoyama 2-chome, Minato-ku, Tokyo 107-8556, Japan

Quyết định số: 95694/QĐ-SHTT._{IP}, ngày 08/11/2023 về việc gia hạn hiệu lực Bằng độc quyền kiểu dáng công nghiệp

Số đơn yêu cầu: GH3-2022-06876 Ngày nộp: 27/10/2022

Liên quan đến Bằng độc quyền kiểu dáng công nghiệp:

(11) Số văn bằng	(15) Ngày cấp	Gia hạn đến ngày
19115	01/04/2014	04/01/2028

(73) Chủ văn bằng bảo hộ: VŨ THỊ PHƯƠNG (VN)
Khu DT Dệt may, phường Năng Tĩnh, thành phố Nam Định, tỉnh Nam Định

Quyết định số: 95695/QĐ-SHTT._{IP}, ngày 08/11/2023 về việc gia hạn hiệu lực Bằng độc quyền kiểu dáng công nghiệp

Số đơn yêu cầu: GH3-2022-06859 Ngày nộp: 26/10/2022

Liên quan đến Bằng độc quyền kiểu dáng công nghiệp:

(11) Số văn bằng	(15) Ngày cấp	Gia hạn đến ngày
18385	16/09/2013	14/08/2027
18419	27/09/2013	04/10/2027
18420	27/09/2013	04/10/2027
18422	27/09/2013	04/10/2027
18423	27/09/2013	04/10/2027

(73) Chủ văn bằng bảo hộ: CÔNG TY CỔ PHẦN TẬP ĐOÀN AUSTDOOR (VN)
Số 37, đường Lê Văn Thiêm, phường Nhân Chính, quận Thanh Xuân, thành phố Hà Nội

CÔNG BÁO SỞ HỮU CÔNG NGHIỆP SỐ 429 TẬP B – QUYỀN 2 (12.2023)

Quyết định số: 95762/QĐ-SHTT._{IP}, ngày 08/11/2023 về việc gia hạn hiệu lực Bằng độc quyền kiểu dáng công nghiệp

Số đơn yêu cầu: GH3-2022-06826 Ngày nộp: 25/10/2022

Liên quan đến Bằng độc quyền kiểu dáng công nghiệp:

(11) Số văn bằng	(15) Ngày cấp	Gia hạn đến ngày
28513	12/04/2019	21/02/2028

(73) Chủ văn bằng bảo hộ: HONDA MOTOR CO., LTD. (JP)
1-1, Minami-Aoyama 2-chome, Minato-ku, Tokyo 107-8556, Japan

Quyết định số: 96426w/QĐ-SHTT, ngày 09/11/2023 về việc gia hạn hiệu lực Bằng độc quyền kiểu dáng công nghiệp

Số đơn yêu cầu: GH3-2022-04406 Ngày nộp: 23/06/2022

Liên quan đến Bằng độc quyền kiểu dáng công nghiệp:

(11) Số văn bằng	(15) Ngày cấp	Gia hạn đến ngày
18486	18/10/2013	25/12/2027
26680	08/06/2018	15/09/2027

(73) Chủ văn bằng bảo hộ: CÔNG TY CỔ PHẦN HÀNG TIÊU DÙNG MASAN (VN)
Tầng 12, Tòa nhà MPlaza Saigon, Số 39 Lê Duẩn, Phường Bến Nghé, Quận 1, thành phố Hồ Chí Minh

3 - CẤP LẠI VĂN BẰNG BẢO HỘ

Quyết định số: 72130/QĐ-SHTT._{IP}, ngày 25/09/2023 về việc cấp lại Bằng độc quyền kiểu dáng công nghiệp

Số đơn yêu cầu: RB3-2021-02347 Ngày nộp: 09/12/2021

Liên quan đến Bằng độc quyền kiểu dáng công nghiệp:

(11) Số văn bằng	(15) Ngày cấp	Cấp lại lần thứ
13965	24/12/2009	01

Quyết định số: 72131/QĐ-SHTT._{IP}, ngày 25/09/2023 về việc cấp lại Bằng độc quyền kiểu dáng công nghiệp

Số đơn yêu cầu: RB3-2021-02349 Ngày nộp: 09/12/2021

Liên quan đến Bằng độc quyền kiểu dáng công nghiệp:

(11) Số văn bằng	(15) Ngày cấp	Cấp lại lần thứ
14044	19/01/2010	01

Quyết định số: 72132/QĐ-SHTT._{IP}, ngày 25/09/2023 về việc cấp lại Bằng độc quyền kiểu dáng công nghiệp

Số đơn yêu cầu: RB3-2021-02350 Ngày nộp: 09/12/2021

Liên quan đến Bằng độc quyền kiểu dáng công nghiệp:

(11) Số văn bằng	(15) Ngày cấp	Cấp lại lần thứ
14045	19/01/2010	01

Quyết định số: 72133/QĐ-SHTT._{IP}, ngày 25/09/2023 về việc cấp lại Bằng độc quyền kiểu dáng công nghiệp

Số đơn yêu cầu: RB3-2021-02351 Ngày nộp: 09/12/2021

Liên quan đến Bằng độc quyền kiểu dáng công nghiệp:

(11) Số văn bằng	(15) Ngày cấp	Cấp lại lần thứ
14144	12/03/2010	01

Quyết định số: 72134/QĐ-SHTT._{IP}, ngày 25/09/2023 về việc cấp lại Bằng độc quyền kiểu dáng công nghiệp

Số đơn yêu cầu: RB3-2021-02357 Ngày nộp: 09/12/2021

Liên quan đến Bằng độc quyền kiểu dáng công nghiệp:

(11) Số văn bằng	(15) Ngày cấp	Cấp lại lần thứ
13707	15/10/2009	01

Quyết định số: 72135/QĐ-SHTT._{IP}, ngày 25/09/2023 về việc cấp lại Bằng độc quyền kiểu dáng công nghiệp

Số đơn yêu cầu: RB3-2021-02358 Ngày nộp: 09/12/2021

Liên quan đến Bằng độc quyền kiểu dáng công nghiệp:

(11) Số văn bằng	(15) Ngày cấp	Cấp lại lần thứ
13708	15/10/2009	01

Quyết định số: 72136/QĐ-SHTT._{IP}, ngày 25/09/2023 về việc cấp lại Bằng độc quyền kiểu dáng công nghiệp

Số đơn yêu cầu: RB3-2021-02359 Ngày nộp: 09/12/2021

Liên quan đến Bằng độc quyền kiểu dáng công nghiệp:

(11) Số văn bằng	(15) Ngày cấp	Cấp lại lần thứ
13709	15/10/2009	01

Quyết định số: 72137/QĐ-SHTT._{IP}, ngày 25/09/2023 về việc cấp lại Bằng độc quyền kiểu dáng công nghiệp

Số đơn yêu cầu: RB3-2021-02360 Ngày nộp: 09/12/2021

Liên quan đến Bằng độc quyền kiểu dáng công nghiệp:

(11) Số văn bằng	(15) Ngày cấp	Cấp lại lần thứ
13752	30/10/2009	01

Quyết định số: 72138/QĐ-SHTT._{IP}, ngày 25/09/2023 về việc cấp lại Bằng độc quyền kiểu dáng công nghiệp

Số đơn yêu cầu: RB3-2021-02377 Ngày nộp: 09/12/2021

Liên quan đến Bằng độc quyền kiểu dáng công nghiệp:

(11) Số văn bằng	(15) Ngày cấp	Cấp lại lần thứ
16746	29/05/2012	01

Quyết định số: 72139/QĐ-SHTT._{IP}, ngày 25/09/2023 về việc cấp lại Bằng độc quyền kiểu dáng công nghiệp

Số đơn yêu cầu: RB3-2021-02348 Ngày nộp: 09/12/2021

Liên quan đến Bằng độc quyền kiểu dáng công nghiệp:

(11) Số văn bằng	(15) Ngày cấp	Cấp lại lần thứ
14043	19/01/2010	01

Quyết định số: 72140/QĐ-SHTT._{IP}, ngày 25/09/2023 về việc cấp lại Bằng độc quyền kiểu dáng công nghiệp

Số đơn yêu cầu: RB3-2021-02352 Ngày nộp: 09/12/2021

Liên quan đến Bằng độc quyền kiểu dáng công nghiệp:

(11) Số văn bằng	(15) Ngày cấp	Cấp lại lần thứ
14327	13/05/2010	01

Quyết định số: 72141/QĐ-SHTT._{IP}, ngày 25/09/2023 về việc cấp lại Bằng độc quyền kiểu dáng công nghiệp

Số đơn yêu cầu: RB3-2021-02353 Ngày nộp: 09/12/2021

Liên quan đến Bằng độc quyền kiểu dáng công nghiệp:

(11) Số văn bằng	(15) Ngày cấp	Cấp lại lần thứ
14413	07/06/2010	01

Quyết định số: 72142/QĐ-SHTT._{IP}, ngày 25/09/2023 về việc cấp lại Bằng độc quyền kiểu dáng công nghiệp

Số đơn yêu cầu: RB3-2021-02354 Ngày nộp: 09/12/2021

Liên quan đến Bằng độc quyền kiểu dáng công nghiệp:

(11) Số văn bằng	(15) Ngày cấp	Cấp lại lần thứ
14945	15/11/2010	01

Quyết định số: 72143/QĐ-SHTT._{IP}, ngày 25/09/2023 về việc cấp lại Bằng độc quyền kiểu dáng công nghiệp

Số đơn yêu cầu: RB3-2021-02356 Ngày nộp: 09/12/2021

Liên quan đến Bằng độc quyền kiểu dáng công nghiệp:

(11) Số văn bằng	(15) Ngày cấp	Cấp lại lần thứ
13705	15/10/2009	01

Quyết định số: 72144/QĐ-SHTT._{IP}, ngày 25/09/2023 về việc cấp lại Bằng độc quyền kiểu dáng công nghiệp

Số đơn yêu cầu: RB3-2021-02361 Ngày nộp: 09/12/2021

Liên quan đến Bằng độc quyền kiểu dáng công nghiệp:

(11) Số văn bằng	(15) Ngày cấp	Cấp lại lần thứ
13753	30/10/2009	01

Quyết định số: 72145/QĐ-SHTT._{IP}, ngày 25/09/2023 về việc cấp lại Bằng độc quyền kiểu dáng công nghiệp

Số đơn yêu cầu: RB3-2021-02366 Ngày nộp: 09/12/2021

Liên quan đến Bằng độc quyền kiểu dáng công nghiệp:

(11) Số văn bằng	(15) Ngày cấp	Cấp lại lần thứ
17920	17/05/2013	01

Quyết định số: 72146/QĐ-SHTT._{IP}, ngày 25/09/2023 về việc cấp lại Bằng độc quyền kiểu dáng công nghiệp

Số đơn yêu cầu: RB3-2021-02367 Ngày nộp: 09/12/2021

Liên quan đến Bằng độc quyền kiểu dáng công nghiệp:

(11) Số văn bằng	(15) Ngày cấp	Cấp lại lần thứ
18173	08/07/2013	01

Quyết định số: 72147/QĐ-SHTT._{IP}, ngày 25/09/2023 về việc cấp lại Bằng độc quyền kiểu dáng công nghiệp

Số đơn yêu cầu: RB3-2021-02369 Ngày nộp: 09/12/2021

Liên quan đến Bằng độc quyền kiểu dáng công nghiệp:

(11) Số văn bằng	(15) Ngày cấp	Cấp lại lần thứ
27038	09/08/2018	01

Quyết định số: 72148/QĐ-SHTT._{IP}, ngày 25/09/2023 về việc cấp lại Bằng độc quyền kiểu dáng công nghiệp

Số đơn yêu cầu: RB3-2021-02346 Ngày nộp: 09/12/2021

Liên quan đến Bằng độc quyền kiểu dáng công nghiệp:

(11) Số văn bằng	(15) Ngày cấp	Cấp lại lần thứ
13942	17/12/2009	01

Quyết định số: 72149/QĐ-SHTT._{IP}, ngày 25/09/2023 về việc cấp lại Bằng độc quyền kiểu dáng công nghiệp

Số đơn yêu cầu: RB3-2021-02371 Ngày nộp: 09/12/2021

Liên quan đến Bằng độc quyền kiểu dáng công nghiệp:

(11) Số văn bằng	(15) Ngày cấp	Cấp lại lần thứ
16533	16/03/2012	01

Quyết định số: 72150/QĐ-SHTT._{IP}, ngày 25/09/2023 về việc cấp lại Bằng độc quyền kiểu dáng công nghiệp

Số đơn yêu cầu: RB3-2021-02372 Ngày nộp: 09/12/2021

Liên quan đến Bằng độc quyền kiểu dáng công nghiệp:

(11) Số văn bằng	(15) Ngày cấp	Cấp lại lần thứ
16547	22/03/2012	01

Quyết định số: 72151/QĐ-SHTT._{IP}, ngày 25/09/2023 về việc cấp lại Bằng độc quyền kiểu dáng công nghiệp

Số đơn yêu cầu: RB3-2021-02373 Ngày nộp: 09/12/2021

Liên quan đến Bằng độc quyền kiểu dáng công nghiệp:

(11) Số văn bằng	(15) Ngày cấp	Cấp lại lần thứ
16720	18/05/2012	01

Quyết định số: 72152/QĐ-SHTT._{IP}, ngày 25/09/2023 về việc cấp lại Bằng độc quyền kiểu dáng công nghiệp

Số đơn yêu cầu: RB3-2021-02374 Ngày nộp: 09/12/2021

Liên quan đến Bằng độc quyền kiểu dáng công nghiệp:

(11) Số văn bằng	(15) Ngày cấp	Cấp lại lần thứ
16721	18/05/2012	01

Quyết định số: 72153/QĐ-SHTT._{IP}, ngày 25/09/2023 về việc cấp lại Bằng độc quyền kiểu dáng công nghiệp

Số đơn yêu cầu: RB3-2021-02375 Ngày nộp: 09/12/2021

Liên quan đến Bằng độc quyền kiểu dáng công nghiệp:

(11) Số văn bằng	(15) Ngày cấp	Cấp lại lần thứ
16744	29/05/2012	01

Quyết định số: 72154/QĐ-SHTT._{IP}, ngày 25/09/2023 về việc cấp lại Bằng độc quyền kiểu dáng công nghiệp

Số đơn yêu cầu: RB3-2021-02376 Ngày nộp: 09/12/2021

Liên quan đến Bằng độc quyền kiểu dáng công nghiệp:

(11) Số văn bằng	(15) Ngày cấp	Cấp lại lần thứ
16745	29/05/2012	01

Quyết định số: 72155/QĐ-SHTT._{IP}, ngày 25/09/2023 về việc cấp lại Bằng độc quyền kiểu dáng công nghiệp

Số đơn yêu cầu: RB3-2021-02378 Ngày nộp: 09/12/2021

Liên quan đến Bằng độc quyền kiểu dáng công nghiệp:

(11) Số văn bằng	(15) Ngày cấp	Cấp lại lần thứ
17010	27/08/2012	01

Quyết định số: 72156/QĐ-SHTT._{IP}, ngày 25/09/2023 về việc cấp lại Bằng độc quyền kiểu dáng công nghiệp

Số đơn yêu cầu: RB3-2021-02380 Ngày nộp: 09/12/2021

Liên quan đến Bằng độc quyền kiểu dáng công nghiệp:

(11) Số văn bằng	(15) Ngày cấp	Cấp lại lần thứ
17566	06/02/2013	01

Quyết định số: 72157/QĐ-SHTT._{IP}, ngày 25/09/2023 về việc cấp lại Bằng độc quyền kiểu dáng công nghiệp

Số đơn yêu cầu: RB3-2021-02381 Ngày nộp: 09/12/2021

Liên quan đến Bằng độc quyền kiểu dáng công nghiệp:

(11) Số văn bằng	(15) Ngày cấp	Cấp lại lần thứ
17615	01/03/2013	01

Quyết định số: 72158/QĐ-SHTT._{IP}, ngày 25/09/2023 về việc cấp lại Bằng độc quyền kiểu dáng công nghiệp

Số đơn yêu cầu: RB3-2021-02382 Ngày nộp: 09/12/2021

Liên quan đến Bằng độc quyền kiểu dáng công nghiệp:

(11) Số văn bằng	(15) Ngày cấp	Cấp lại lần thứ
17828	17/04/2013	01

Quyết định số: 72159/QĐ-SHTT._{IP}, ngày 25/09/2023 về việc cấp lại Bằng độc quyền kiểu dáng công nghiệp

Số đơn yêu cầu: RB3-2021-02404 Ngày nộp: 09/12/2021

Liên quan đến Bằng độc quyền kiểu dáng công nghiệp:

(11) Số văn bằng	(15) Ngày cấp	Cấp lại lần thứ
15260	10/02/2011	01

Quyết định số: 72160/QĐ-SHTT._{IP}, ngày 25/09/2023 về việc cấp lại Bằng độc quyền kiểu dáng công nghiệp

Số đơn yêu cầu: RB3-2021-02405 Ngày nộp: 09/12/2021

Liên quan đến Bằng độc quyền kiểu dáng công nghiệp:

(11) Số văn bằng	(15) Ngày cấp	Cấp lại lần thứ
15261	10/02/2011	01

Quyết định số: 72161/QĐ-SHTT._{IP}, ngày 25/09/2023 về việc cấp lại Bằng độc quyền kiểu dáng công nghiệp

Số đơn yêu cầu: RB3-2021-02406 Ngày nộp: 09/12/2021

Liên quan đến Bằng độc quyền kiểu dáng công nghiệp:

(11) Số văn bằng	(15) Ngày cấp	Cấp lại lần thứ
15346	14/03/2011	01

Quyết định số: 72162/QĐ-SHTT._{IP}, ngày 25/09/2023 về việc cấp lại Bằng độc quyền kiểu dáng công nghiệp

Số đơn yêu cầu: RB3-2021-02407 Ngày nộp: 09/12/2021

Liên quan đến Bằng độc quyền kiểu dáng công nghiệp:

(11) Số văn bằng	(15) Ngày cấp	Cấp lại lần thứ
15347	14/03/2011	01

Quyết định số: 72163/QĐ-SHTT._{IP}, ngày 25/09/2023 về việc cấp lại Bằng độc quyền kiểu dáng công nghiệp

Số đơn yêu cầu: RB3-2021-02408 Ngày nộp: 09/12/2021

Liên quan đến Bằng độc quyền kiểu dáng công nghiệp:

(11) Số văn bằng	(15) Ngày cấp	Cấp lại lần thứ
15348	14/03/2011	01

Quyết định số: 72164/QĐ-SHTT._{IP}, ngày 25/09/2023 về việc cấp lại Bằng độc quyền kiểu dáng công nghiệp

Số đơn yêu cầu: RB3-2021-02409 Ngày nộp: 09/12/2021

Liên quan đến Bằng độc quyền kiểu dáng công nghiệp:

(11) Số văn bằng	(15) Ngày cấp	Cấp lại lần thứ
15349	14/03/2011	01

Quyết định số: 72165/QĐ-SHTT._{IP}, ngày 25/09/2023 về việc cấp lại Bằng độc quyền kiểu dáng công nghiệp

Số đơn yêu cầu: RB3-2021-02410 Ngày nộp: 09/12/2021

Liên quan đến Bằng độc quyền kiểu dáng công nghiệp:

(11) Số văn bằng	(15) Ngày cấp	Cấp lại lần thứ
15359	14/03/2011	01

Quyết định số: 72166/QĐ-SHTT._{IP}, ngày 25/09/2023 về việc cấp lại Bằng độc quyền kiểu dáng công nghiệp

Số đơn yêu cầu: RB3-2021-02411 Ngày nộp: 09/12/2021

Liên quan đến Bằng độc quyền kiểu dáng công nghiệp:

(11) Số văn bằng	(15) Ngày cấp	Cấp lại lần thứ
15360	14/03/2011	01

Quyết định số: 72167/QĐ-SHTT._{IP}, ngày 25/09/2023 về việc cấp lại Bằng độc quyền kiểu dáng công nghiệp

Số đơn yêu cầu: RB3-2021-02412 Ngày nộp: 09/12/2021

Liên quan đến Bằng độc quyền kiểu dáng công nghiệp:

(11) Số văn bằng	(15) Ngày cấp	Cấp lại lần thứ
15614	31/05/2011	01

Quyết định số: 72168/QĐ-SHTT._{IP}, ngày 25/09/2023 về việc cấp lại Bằng độc quyền kiểu dáng công nghiệp

Số đơn yêu cầu: RB3-2021-02413 Ngày nộp: 09/12/2021

Liên quan đến Bằng độc quyền kiểu dáng công nghiệp:

(11) Số văn bằng	(15) Ngày cấp	Cấp lại lần thứ
15656	09/06/2011	01

Quyết định số: 72169/QĐ-SHTT._{IP}, ngày 25/09/2023 về việc cấp lại Bằng độc quyền kiểu dáng công nghiệp

Số đơn yêu cầu: RB3-2021-02414 Ngày nộp: 09/12/2021

Liên quan đến Bằng độc quyền kiểu dáng công nghiệp:

(11) Số văn bằng	(15) Ngày cấp	Cấp lại lần thứ
15871	15/08/2011	01

Quyết định số: 72170/QĐ-SHTT._{IP}, ngày 25/09/2023 về việc cấp lại Bằng độc quyền kiểu dáng công nghiệp

Số đơn yêu cầu: RB3-2021-02415 Ngày nộp: 09/12/2021

Liên quan đến Bằng độc quyền kiểu dáng công nghiệp:

(11) Số văn bằng	(15) Ngày cấp	Cấp lại lần thứ
15880	18/08/2011	01

Quyết định số: 72171/QĐ-SHTT._{IP}, ngày 25/09/2023 về việc cấp lại Bằng độc quyền kiểu dáng công nghiệp

Số đơn yêu cầu: RB3-2021-02416 Ngày nộp: 09/12/2021

Liên quan đến Bằng độc quyền kiểu dáng công nghiệp:

(11) Số văn bằng	(15) Ngày cấp	Cấp lại lần thứ
15881	18/08/2011	01

Quyết định số: 72172/QĐ-SHTT._{IP}, ngày 25/09/2023 về việc cấp lại Bằng độc quyền kiểu dáng công nghiệp

Số đơn yêu cầu: RB3-2021-02417 Ngày nộp: 09/12/2021

Liên quan đến Bằng độc quyền kiểu dáng công nghiệp:

(11) Số văn bằng	(15) Ngày cấp	Cấp lại lần thứ
15882	18/08/2011	01

Quyết định số: 72173/QĐ-SHTT._{IP}, ngày 25/09/2023 về việc cấp lại Bằng độc quyền kiểu dáng công nghiệp

Số đơn yêu cầu: RB3-2021-02418 Ngày nộp: 09/12/2021

Liên quan đến Bằng độc quyền kiểu dáng công nghiệp:

CÔNG BÁO SỞ HỮU CÔNG NGHIỆP SỐ 429 TẬP B – QUYỂN 2 (12.2023)

(11) Số văn bằng	(15) Ngày cấp	Cấp lại lần thứ
16310	13/01/2012	01

Quyết định số: 72174/QĐ-SHTT._{IP}, ngày 25/09/2023 về việc cấp lại Bằng độc quyền kiểu dáng công nghiệp

Số đơn yêu cầu: RB3-2021-02419 Ngày nộp: 09/12/2021

Liên quan đến Bằng độc quyền kiểu dáng công nghiệp:

(11) Số văn bằng	(15) Ngày cấp	Cấp lại lần thứ
16429	15/02/2012	01

Quyết định số: 72175/QĐ-SHTT._{IP}, ngày 25/09/2023 về việc cấp lại Bằng độc quyền kiểu dáng công nghiệp

Số đơn yêu cầu: RB3-2021-02420 Ngày nộp: 09/12/2021

Liên quan đến Bằng độc quyền kiểu dáng công nghiệp:

(11) Số văn bằng	(15) Ngày cấp	Cấp lại lần thứ
16430	15/02/2012	01

Quyết định số: 72176/QĐ-SHTT._{IP}, ngày 25/09/2023 về việc cấp lại Bằng độc quyền kiểu dáng công nghiệp

Số đơn yêu cầu: RB3-2021-02421 Ngày nộp: 09/12/2021

Liên quan đến Bằng độc quyền kiểu dáng công nghiệp:

(11) Số văn bằng	(15) Ngày cấp	Cấp lại lần thứ
15086	23/12/2010	01

Quyết định số: 72177/QĐ-SHTT._{IP}, ngày 25/09/2023 về việc cấp lại Bằng độc quyền kiểu dáng công nghiệp

Số đơn yêu cầu: RB3-2021-02422 Ngày nộp: 09/12/2021

Liên quan đến Bằng độc quyền kiểu dáng công nghiệp:

CÔNG BÁO SỞ HỮU CÔNG NGHIỆP SỐ 429 TẬP B – QUYỂN 2 (12.2023)

(11) Số văn bằng	(15) Ngày cấp	Cấp lại lần thứ
15087	23/12/2010	01

Quyết định số: 72178/QĐ-SHTT._{IP}, ngày 25/09/2023 về việc cấp lại Bằng độc quyền kiểu dáng công nghiệp

Số đơn yêu cầu: RB3-2021-02423 Ngày nộp: 09/12/2021

Liên quan đến Bằng độc quyền kiểu dáng công nghiệp:

(11) Số văn bằng	(15) Ngày cấp	Cấp lại lần thứ
15088	23/12/2010	01

Quyết định số: 72179/QĐ-SHTT._{IP}, ngày 25/09/2023 về việc cấp lại Bằng độc quyền kiểu dáng công nghiệp

Số đơn yêu cầu: RB3-2021-02424 Ngày nộp: 09/12/2021

Liên quan đến Bằng độc quyền kiểu dáng công nghiệp:

(11) Số văn bằng	(15) Ngày cấp	Cấp lại lần thứ
15089	23/12/2010	01

Quyết định số: 74185w/QĐ-SHTT, ngày 28/09/2023 về việc cấp lại Bằng độc quyền kiểu dáng công nghiệp

Số đơn yêu cầu: RB3-2022-02462 Ngày nộp: 22/11/2022

Liên quan đến Bằng độc quyền kiểu dáng công nghiệp:

(11) Số văn bằng	(15) Ngày cấp	Cấp lại lần thứ
28674	13/05/2019	01

Quyết định số: 86203/QĐ-SHTT._{IP}, ngày 24/10/2023 về việc cấp lại Bằng độc quyền kiểu dáng công nghiệp

Số đơn yêu cầu: RB3-2022-01246 Ngày nộp: 10/06/2022

Liên quan đến Bằng độc quyền kiểu dáng công nghiệp:

CÔNG BÁO SỞ HỮU CÔNG NGHIỆP SỐ 429 TẬP B – QUYỂN 2 (12.2023)

(11) Số văn bằng	(15) Ngày cấp	Cấp lại lần thứ
26384	24/04/2018	01

Quyết định số: 86204/QĐ-SHTT._{IP}, ngày 24/10/2023 về việc cấp lại Bằng độc quyền kiểu dáng công nghiệp

Số đơn yêu cầu: RB3-2022-01247 Ngày nộp: 10/06/2022

Liên quan đến Bằng độc quyền kiểu dáng công nghiệp:

(11) Số văn bằng	(15) Ngày cấp	Cấp lại lần thứ
26383	24/04/2018	01

Quyết định số: 94593/QĐ-SHTT._{IP}, ngày 06/11/2023 về việc cấp lại Bằng độc quyền kiểu dáng công nghiệp

Số đơn yêu cầu: RB3-2022-00552 Ngày nộp: 23/03/2022

Liên quan đến Bằng độc quyền kiểu dáng công nghiệp:

(11) Số văn bằng	(15) Ngày cấp	Cấp lại lần thứ
14087	03/02/2010	01

Quyết định số: 94594/QĐ-SHTT._{IP}, ngày 06/11/2023 về việc cấp lại Bằng độc quyền kiểu dáng công nghiệp

Số đơn yêu cầu: RB3-2022-00553 Ngày nộp: 23/03/2022

Liên quan đến Bằng độc quyền kiểu dáng công nghiệp:

(11) Số văn bằng	(15) Ngày cấp	Cấp lại lần thứ
17427	04/01/2013	01

Quyết định số: 94595/QĐ-SHTT._{IP}, ngày 06/11/2023 về việc cấp lại Bằng độc quyền kiểu dáng công nghiệp

Số đơn yêu cầu: RB3-2022-00554 Ngày nộp: 23/03/2022

Liên quan đến Bằng độc quyền kiểu dáng công nghiệp:

(11) Số văn bằng	(15) Ngày cấp	Cấp lại lần thứ
17389	21/12/2012	01

Quyết định số: 94596/QĐ-SHTT._{IP}, ngày 06/11/2023 về việc cấp lại Bằng độc quyền kiểu dáng công nghiệp

Số đơn yêu cầu: RB3-2022-00555 Ngày nộp: 23/03/2022

Liên quan đến Bằng độc quyền kiểu dáng công nghiệp:

(11) Số văn bằng	(15) Ngày cấp	Cấp lại lần thứ
17428	04/01/2013	01

Quyết định số: 94597/QĐ-SHTT._{IP}, ngày 06/11/2023 về việc cấp lại Bằng độc quyền kiểu dáng công nghiệp

Số đơn yêu cầu: RB3-2022-00556 Ngày nộp: 23/03/2022

Liên quan đến Bằng độc quyền kiểu dáng công nghiệp:

(11) Số văn bằng	(15) Ngày cấp	Cấp lại lần thứ
18932	18/02/2014	01

4 - KHIẾU NẠI

STT	SỐ KÝ HIỆU VĂN BẢN	NGÀY BAN HÀNH	SỐ YÊU CẦU	SỐ ĐƠN/BẢNG LIÊN QUAN
1	97920 /QĐ-SHTT.IP	14/11/2023	KN3-2019-00163	3-2017-00235
2	97952 /QĐ-SHTT.IP	14/11/2023	KN3-2020-00362	3-2018-02043
3	97955 /QĐ-SHTT.IP	14/11/2023	KN3-2018-00477	3-2015-02440
4	97993 /QĐ-SHTT.IP	14/11/2023	KN3-2018-00478	3-2016-00322
5	100922 /QĐ-SHTT.IP	20/11/2023	KN3-2020-00209	3-2018-02196
6	100925 /QĐ-SHTT.IP	20/11/2023	KN3-2020-00361	3-2018-02041
7	101152w /QĐ-SHTT	20/11/2023	KN3-2022-00924	3-2021-00896
8	101155 /QĐ-SHTT.IP	20/11/2023	KN3-2022-00755	3-2020-00981
9	101156 /QĐ-SHTT.IP	20/11/2023	KN3-2022-00754	3-2020-00903
10	102947 /QĐ-SHTT.IP	22/11/2023	KN3-2022-00773	3-2020-00534
11	103075 /QĐ-SHTT.IP	22/11/2023	KN3-2021-00661	3-2020-00053

BỘ KHOA HỌC CÔNG NGHỆ
CỤC SỞ HỮU TRÍ TUỆ

CỘNG HÒA XÃ HỘI CHỦ NGHĨA VIỆT NAM
Độc lập - Tự do - Hạnh phúc

Số: 97920/QĐ-SHTT.1P

Hà Nội, ngày 14 tháng 11 năm 2023

QUYẾT ĐỊNH
Về việc giải quyết khiếu nại của
Công ty cổ phần Karofi Việt Nam
(lần đầu)

CỤC TRƯỞNG CỤC SỞ HỮU TRÍ TUỆ

Căn cứ Quyết định số 2525/QĐ-BKHHCN ngày 04/09/2018 của Bộ trưởng Bộ Khoa học và Công nghệ ban hành Điều lệ Tổ chức và hoạt động của Cục Sở hữu trí tuệ;

Căn cứ Luật Khiếu nại ngày 11/11/2011;

Căn cứ Luật Sở hữu trí tuệ ngày 29/11/2005 được sửa đổi, bổ sung theo Luật sửa đổi, bổ sung một số điều của Luật Sở hữu trí tuệ ngày 19/6/2009, Luật sửa đổi, bổ sung một số điều của Luật Kinh doanh bảo hiểm, Luật Sở hữu trí tuệ ngày 14/6/2019 và Luật sửa đổi, bổ sung một số điều của Luật Sở hữu trí tuệ ngày 16/6/2022 (sau đây gọi là Luật Sở hữu trí tuệ);

Căn cứ Nghị định số 124/2020/NĐ-CP ngày 19/10/2020 của Chính phủ quy định chi tiết một số điều và biện pháp thi hành Luật Khiếu nại;

Căn cứ Nghị định số 103/2006/NĐ-CP ngày 22/9/2006 của Chính phủ quy định chi tiết và hướng dẫn thi hành một số điều của Luật Sở hữu trí tuệ về sở hữu công nghiệp, được sửa đổi, bổ sung theo Nghị định số 122/2010/NĐ-CP ngày 31/12/2010 (sau đây gọi là Nghị định số 103/2006/NĐ-CP);

Căn cứ Thông tư số 01/2007/TT-BKHHCN ngày 14/02/2007 của Bộ Khoa học và Công nghệ hướng dẫn thi hành Nghị định số 103/2006/NĐ-CP, được sửa đổi, bổ sung theo Thông tư số 13/2010/TT-BKHHCN ngày 30/7/2010, Thông tư số 18/2011/TT-BKHHCN ngày 22/7/2011, Thông tư số 05/2013/TT-BKHHCN ngày 20/02/2013 và Thông tư số 16/2016/TT-BKHHCN ngày 30/6/2016 (sau đây gọi là Thông tư số 01/2007/TT-BKHHCN);

Xét đơn khiếu nại số KN3-2019-00163 ngày 21/5/2019 của Công ty cổ phần Karofi Việt Nam; địa chỉ: Lô CC1 – I.3.1, khu đô thị Pháp Vân – Từ Hiệp, phường Hoàng Liệt, quận Hoàng Mai, Thành phố Hà Nội; khiếu nại Quyết định số 27545/QĐ-SHTT ngày 12/4/2019 về việc từ chối cấp Bằng độc quyền kiểu dáng công nghiệp (BĐQKDCN) đối với đơn số 3-2017-00235;

Theo đề nghị của Trưởng phòng Thực thi và Giải quyết khiếu nại.



NMD368

I. Nội dung khiếu nại

Đơn đăng ký khiếu dáng công nghiệp số 3-2017-00235 ngày 16/02/2017 của Công ty cổ phần Karofi Việt Nam bị từ chối cấp Bằng độc quyền khiếu dáng công nghiệp vì chủ đơn không nộp lệ phí cấp văn bằng bảo hộ, phí công bố quyết định cấp văn bằng bảo hộ, phí đăng bạ quyết định cấp văn bằng bảo hộ theo quy định.

Người nộp đơn đề nghị Cục Sở hữu trí tuệ xem xét, cấp Bằng độc quyền khiếu dáng công nghiệp cho đơn nêu trên do không nhận được Thông báo số 38683/SHTT-KDCN ngày 29/10/2018 về việc dự định cấp văn bằng bảo hộ và nộp phí, lệ phí. Do đó, người nộp đơn đã không thực hiện nghĩa vụ tài chính theo yêu cầu. Đồng thời, người nộp đơn xin được nộp đầy đủ các khoản phí, lệ phí theo quy định.

II. Kết quả xem xét, xác minh khiếu nại

1. Cơ sở pháp lý từ chối bảo hộ:

Theo quy định tại điểm 15.7.c) Thông tư số 01/2007/TT-BKHCN:

Nếu người nộp đơn không nộp lệ phí cấp văn bằng bảo hộ, phí công bố quyết định cấp văn bằng bảo hộ, phí đăng bạ quyết định cấp văn bằng bảo hộ trong thời hạn quy định tại điểm 15.7a thì trong thời hạn 15 ngày kể từ ngày kết thúc thời hạn tương ứng, Cục Sở hữu trí tuệ ra quyết định từ chối cấp văn bằng bảo hộ.

2. Nhận định, đánh giá:

Sau khi kiểm tra và xác thực thông tin nêu trong đơn khiếu nại ở các đơn vị liên quan; qua xem xét các tài liệu trong hồ sơ vụ việc, thấy rằng:

Dữ liệu trên hệ thống quản trị đơn cho thấy Thông báo số 38683/SHTT-KDCN ngày 29/10/2018 về việc dự định cấp văn bằng bảo hộ và nộp phí, lệ phí đã được chuyển phát thành công. Tuy nhiên, người nộp đơn khẳng định không nhận được Thông báo nêu trên nên đã không thực hiện nghĩa vụ tài chính theo yêu cầu. Người nộp đơn phải hoàn toàn chịu trách nhiệm trong trường hợp có vấn đề pháp lý nảy sinh. Nhằm tạo điều kiện thuận lợi cho người nộp đơn, Cục Sở hữu trí tuệ chấp nhận cho người nộp đơn nộp các khoản phí, lệ phí để được cấp Bằng độc quyền khiếu dáng công nghiệp cho đơn số 3-2017-00235.

III. Kết luận

Vì lý do đã nêu, Cục Sở hữu trí tuệ tiếp tục xem xét, thực hiện thủ tục cấp Bằng độc quyền khiếu dáng công nghiệp cho đơn số 3-2017-00235.

Từ những nhận định và căn cứ trên,

QUYẾT ĐỊNH:

Điều 1. Hủy bỏ Quyết định số 27545/QĐ-SHTT ngày 12/4/2019 về việc từ chối cấp Bằng độc quyền kiểu dáng công nghiệp đối với đơn đăng ký kiểu dáng công nghiệp số 3-2017-00235 ngày 16/02/2017.

Điều 2. Thực hiện thủ tục cấp Bằng độc quyền kiểu dáng công nghiệp cho đơn số 3-2017-00235 ngày 16/02/2017.

Điều 3. Trưởng phòng Thực thi và Giải quyết khiếu nại, Trưởng phòng Đăng ký, Giám đốc Trung tâm Thông tin sở hữu công nghiệp và Công ty cổ phần Karofi Việt Nam có trách nhiệm thi hành Quyết định này. Trong thời gian 03 tháng kể từ ngày ký Quyết định này, người nộp đơn cần nộp các khoản phí, lệ phí theo Thông báo số 38683/SHTT-KDCN ngày 29/10/2018./.

Nơi nhận:

- Như Điều 3;
- KDCN (đề biết)
- Lưu: VT, HS.

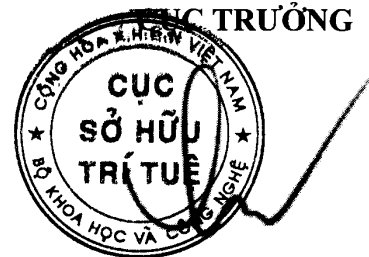

Lưu Hoàng Long

Tài liệu gửi kèm:

- Bản sao Thông báo số 38683/SHTT-KDCN ngày 29/10/2018

BỘ KHOA HỌC CÔNG NGHỆ
CỤC SỞ HỮU TRÍ TUỆ

CỘNG HÒA XÃ HỘI CHỦ NGHĨA VIỆT NAM
Độc lập - Tự do - Hạnh phúc

Số: 97952/QĐ-SHTT._{IP}

Hà Nội, ngày 14 tháng 11 năm 2023

QUYẾT ĐỊNH
Về việc giải quyết khiếu nại của Công ty cổ phần Ceravi (VN)
(lần đầu)

CỤC TRƯỞNG CỤC SỞ HỮU TRÍ TUỆ

Căn cứ Quyết định số 2525/QĐ-BKHHCN ngày 04/09/2018 của Bộ trưởng Bộ Khoa học và Công nghệ ban hành Điều lệ Tổ chức và hoạt động của Cục Sở hữu trí tuệ;

Căn cứ Luật Khiếu nại ngày 11/11/2011;

Căn cứ Luật Sở hữu trí tuệ ngày 29/11/2005 được sửa đổi, bổ sung theo Luật sửa đổi, bổ sung một số điều của Luật Sở hữu trí tuệ ngày 19/6/2009, Luật sửa đổi, bổ sung một số điều của Luật Kinh doanh bảo hiểm, Luật Sở hữu trí tuệ ngày 14/6/2019 và Luật sửa đổi, bổ sung một số điều của Luật Sở hữu trí tuệ ngày 16/6/2022 (sau đây gọi là Luật Sở hữu trí tuệ);

Căn cứ Nghị định số 124/2020/NĐ-CP ngày 19/10/2020 của Chính phủ quy định chi tiết một số điều và biện pháp thi hành Luật Khiếu nại;

Căn cứ Nghị định số 103/2006/NĐ-CP ngày 22/9/2006 của Chính phủ quy định chi tiết và hướng dẫn thi hành một số điều của Luật Sở hữu trí tuệ về sở hữu công nghiệp, được sửa đổi, bổ sung theo Nghị định số 122/2010/NĐ-CP ngày 31/12/2010 (sau đây gọi là Nghị định số 103/2006/NĐ-CP);

Căn cứ Thông tư số 01/2007/TT-BKHHCN ngày 14/02/2007 của Bộ Khoa học và Công nghệ hướng dẫn thi hành Nghị định số 103/2006/NĐ-CP, được sửa đổi, bổ sung theo Thông tư số 13/2010/TT-BKHHCN ngày 30/7/2010, Thông tư số 18/2011/TT-BKHHCN ngày 22/7/2011, Thông tư số 05/2013/TT-BKHHCN ngày 20/02/2013 và Thông tư số 16/2016/TT-BKHHCN ngày 30/6/2016 (sau đây gọi là Thông tư số 01/2007/TT-BKHHCN);

Xét đơn khiếu nại số KN3-2020-00362 ngày 14/5/2020 của Công ty cổ phần Ceravi; địa chỉ: Nhà BT7.02, khu chức năng đô thị Xuân Phương, đường 70, phường Xuân Phương, quận Nam Từ Liêm, thành phố Hà Nội; khiếu nại Quyết định số 154w/QĐ-SHTT ngày 13/01/2020 về việc từ chối cấp Bằng độc quyền kiểu dáng công nghiệp (BĐQKDCN) đối với đơn số 3-2018-02043;

Theo đề nghị của Trưởng phòng Thực thi và Giải quyết khiếu nại.



NMD368

I. Nội dung khiếu nại

Đơn đăng ký kiểu dáng công nghiệp số 3-2018-02043 ngày 26/9/2018 của Công ty cổ phần Ceravi bị từ chối cấp Bằng độc quyền kiểu dáng công nghiệp vì chủ đơn không nộp lệ phí cấp văn bằng bảo hộ, phí công bố quyết định cấp văn bằng bảo hộ, phí đăng bạ quyết định cấp văn bằng bảo hộ theo quy định.

Người nộp đơn đề nghị Cục Sở hữu trí tuệ xem xét, cấp Bằng độc quyền kiểu dáng công nghiệp cho đơn nêu trên do không nhận được Thông báo số 29996w/SHTT-KDCN ngày 22/7/2019 về việc dự định cấp văn bằng bảo hộ và nộp phí, lệ phí. Do đó, người nộp đơn đã không thực hiện nghĩa vụ tài chính theo yêu cầu. Đồng thời, người nộp đơn xin được nộp đầy đủ các khoản phí, lệ phí theo quy định.

II. Kết quả xem xét, xác minh khiếu nại

1. Cơ sở pháp lý từ chối bảo hộ:

Theo quy định tại điểm 15.7.c) Thông tư số 01/2007/TT-BKHCHN:

Nếu người nộp đơn không nộp lệ phí cấp văn bằng bảo hộ, phí công bố quyết định cấp văn bằng bảo hộ, phí đăng bạ quyết định cấp văn bằng bảo hộ trong thời hạn quy định tại điểm 15.7a thì trong thời hạn 15 ngày kể từ ngày kết thúc thời hạn tương ứng, Cục Sở hữu trí tuệ ra quyết định từ chối cấp văn bằng bảo hộ.

2. Nhận định, đánh giá:

Sau khi kiểm tra và xác thực thông tin nêu trong đơn khiếu nại ở các đơn vị liên quan; qua xem xét các tài liệu trong hồ sơ vụ việc, thấy rằng:

Dữ liệu trên hệ thống quản trị đơn cho thấy Thông báo số 29996w/SHTT-KDCN ngày 22/7/2019 về việc dự định cấp văn bằng bảo hộ và nộp phí, lệ phí đã được chuyển phát thành công. Tuy nhiên, người nộp đơn khẳng định không nhận được Thông báo nêu trên nên đã không thực hiện nghĩa vụ tài chính theo yêu cầu. Người nộp đơn phải hoàn toàn chịu trách nhiệm trong trường hợp có vấn đề pháp lý nảy sinh. Nhằm tạo điều kiện thuận lợi cho người nộp đơn, Cục Sở hữu trí tuệ chấp nhận cho người nộp đơn nộp các khoản phí, lệ phí để được cấp Bằng độc quyền kiểu dáng công nghiệp cho đơn số 3-2018-02043.

III. Kết luận

Vì lý do đã nêu, Cục Sở hữu trí tuệ tiếp tục xem xét, thực hiện thủ tục cấp Bằng độc quyền kiểu dáng công nghiệp cho đơn số 3-2018-02043.

Từ những nhận định và căn cứ trên,

QUYẾT ĐỊNH:

Điều 1. Hủy bỏ Quyết định số 154w/QĐ-SHTT ngày 13/01/2020 về việc từ chối cấp Bằng độc quyền kiểu dáng công nghiệp đối với đơn đăng ký kiểu dáng công nghiệp số 3-2018-02043 ngày 26/09/2018.

Điều 2. Thực hiện thủ tục cấp Bằng độc quyền kiểu dáng công nghiệp cho đơn số 3-2018-02043 ngày 26/09/2018.

Điều 3. Trưởng phòng Thực thi và Giải quyết khiếu nại, Trưởng phòng Đăng ký, Giám đốc Trung tâm Thông tin sở hữu công nghiệp và Công ty cổ phần Ceravi có trách nhiệm thi hành Quyết định này. Trong thời hạn 03 tháng kể từ ngày ký Quyết định này, người nộp đơn cần nộp các khoản phí, lệ phí theo Thông báo số 29996w/SHTT-KDCN ngày 22/7/2019./.

Nơi nhận:

- Như Điều 3;
- KDCN (để biết)
- Lưu:VT, HS.

Tài liệu gửi kèm:

- Bản sao Thông báo số 29996w/SHTT-KDCN ngày 22/7/2019.

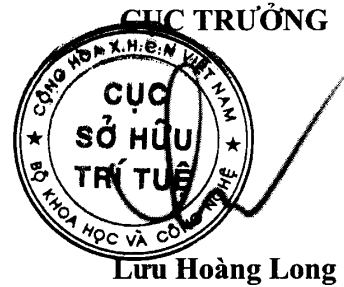

BỘ KHOA HỌC CÔNG NGHỆ
CỤC SỞ HỮU TRÍ TUỆ

CỘNG HÒA XÃ HỘI CHỦ NGHĨA VIỆT NAM
Độc lập - Tự do - Hạnh phúc

Số: 97955/QĐ-SHTT.1P

Hà Nội, ngày 14 tháng 11 năm 2023

QUYẾT ĐỊNH
Về việc giải quyết khiếu nại của Công ty cổ phần Ceravi
(lần đầu)

CỤC TRƯỞNG CỤC SỞ HỮU TRÍ TUỆ

Căn cứ Quyết định số 2525/QĐ-BKHCN ngày 04/09/2018 của Bộ trưởng Bộ Khoa học và Công nghệ ban hành Điều lệ Tổ chức và hoạt động của Cục Sở hữu trí tuệ;

Căn cứ Luật Khiếu nại ngày 11/11/2011;

Căn cứ Luật Sở hữu trí tuệ ngày 29/11/2005 được sửa đổi, bổ sung theo Luật sửa đổi, bổ sung một số điều của Luật Sở hữu trí tuệ ngày 19/6/2009, Luật sửa đổi, bổ sung một số điều của Luật Kinh doanh bảo hiểm, Luật Sở hữu trí tuệ ngày 14/6/2019 và Luật sửa đổi, bổ sung một số điều của Luật Sở hữu trí tuệ ngày 16/6/2022 (sau đây gọi là Luật Sở hữu trí tuệ);

Căn cứ Nghị định số 124/2020/NĐ-CP ngày 19/10/2020 của Chính phủ quy định chi tiết một số điều và biện pháp thi hành Luật Khiếu nại;

Căn cứ Nghị định số 103/2006/NĐ-CP ngày 22/9/2006 của Chính phủ quy định chi tiết và hướng dẫn thi hành một số điều của Luật Sở hữu trí tuệ về sở hữu công nghiệp, được sửa đổi, bổ sung theo Nghị định số 122/2010/NĐ-CP ngày 31/12/2010 (sau đây gọi là Nghị định số 103/2006/NĐ-CP);

Căn cứ Thông tư số 01/2007/TT-BKHCN ngày 14/02/2007 của Bộ Khoa học và Công nghệ hướng dẫn thi hành Nghị định số 103/2006/NĐ-CP, được sửa đổi, bổ sung theo Thông tư số 13/2010/TT-BKHCN ngày 30/7/2010, Thông tư số 18/2011/TT-BKHCN ngày 22/7/2011, Thông tư số 05/2013/TT-BKHCN ngày 20/02/2013 và Thông tư số 16/2016/TT-BKHCN ngày 30/6/2016 (sau đây gọi là Thông tư số 01/2007/TT-BKHCN);

Xét đơn khiếu nại số KN3-2018-00477 ngày 19/7/2018 của Công ty cổ phần CERAVI; địa chỉ: Nhà số 2B-H2, tập thể lắp ghép Thành Công, phường Thành Công, quận Ba Đình, Thành phố Hà Nội; khiếu nại Quyết định số 41751/QĐ-SHTT ngày 15/6/2018 về việc từ chối cấp Bằng độc quyền kiểu dáng công nghiệp (BDQKDCN) đối với đơn số 3-2015-02440;



NMD368



Theo đề nghị của Trưởng phòng Thực thi và Giải quyết khiếu nại.

I. Nội dung khiếu nại

Đơn đăng ký khiếu dáng công nghiệp số 3-2015-02440 ngày 31/12/2015 của Công ty cổ phần Ceravi bị từ chối cấp Bằng độc quyền khiếu dáng công nghiệp vì chủ đơn không nộp lệ phí cấp văn bằng bảo hộ, phí công bố quyết định cấp văn bằng bảo hộ, phí đăng bạ quyết định cấp văn bằng bảo hộ theo quy định.

Người nộp đơn đề nghị Cục Sở hữu trí tuệ xem xét, cấp Bằng độc quyền khiếu dáng công nghiệp cho đơn nêu trên do không nhận được Thông báo số 2263/SHTT-KDCN ngày 13/01/2018 về việc dự định cấp văn bằng bảo hộ và nộp phí, lệ phí. Do đó, người nộp đơn đã không thực hiện nghĩa vụ tài chính theo yêu cầu. Đồng thời, người nộp đơn xin được nộp đầy đủ các khoản phí, lệ phí theo quy định.

II. Kết quả xem xét, xác minh khiếu nại

1. Cơ sở pháp lý từ chối bảo hộ:

Theo quy định tại điểm 15.7.c) Thông tư số 01/2007/TT-BKHCN:

Nếu người nộp đơn không nộp lệ phí cấp văn bằng bảo hộ, phí công bố quyết định cấp văn bằng bảo hộ, phí đăng bạ quyết định cấp văn bằng bảo hộ trong thời hạn quy định tại điểm 15.7a thì trong thời hạn 15 ngày kể từ ngày kết thúc thời hạn tương ứng, Cục Sở hữu trí tuệ ra quyết định từ chối cấp văn bằng bảo hộ.

2. Nhận định, đánh giá:

Sau khi kiểm tra và xác thực thông tin nêu trong đơn khiếu nại ở các đơn vị liên quan; qua xem xét các tài liệu trong hồ sơ vụ việc, thấy rằng:

Dữ liệu trên hệ thống quản trị đơn cho thấy Thông báo số 2263/SHTT-KDCN ngày 13/01/2018 về việc dự định cấp văn bằng bảo hộ và nộp phí, lệ phí đã được chuyển phát thành công. Tuy nhiên, người nộp đơn khẳng định không nhận được Thông báo nêu trên nên đã không thực hiện nghĩa vụ tài chính theo yêu cầu. Người nộp đơn phải hoàn toàn chịu trách nhiệm trong trường hợp có vấn đề pháp lý nảy sinh. Nhằm tạo điều kiện thuận lợi cho người nộp đơn, Cục Sở hữu trí tuệ chấp nhận cho người nộp đơn nộp các khoản phí, lệ phí để được cấp Bằng độc quyền khiếu dáng công nghiệp cho đơn số 3-2015-02440.

III. Kết luận

Vì lý do đã nêu, Cục Sở hữu trí tuệ tiếp tục xem xét, thực hiện thủ tục cấp Bằng độc quyền khiếu dáng công nghiệp cho đơn số 3-2015-02440.

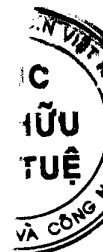

Từ những nhận định và căn cứ trên,

QUYẾT ĐỊNH:

Điều 1. Hủy bỏ Quyết định số 41751/QĐ-SHTT ngày 15/6/2018 về việc từ chối cấp Bằng độc quyền kiểu dáng công nghiệp đối với đơn đăng ký kiểu dáng công nghiệp số 3-2015-02440 ngày 31/12/2015.

Điều 2. Thực hiện thủ tục cấp Bằng độc quyền kiểu dáng công nghiệp cho đơn số 3-2015-02440 ngày 31/12/2015.

Điều 3. Trưởng phòng Thực thi và Giải quyết khiếu nại, Trưởng phòng Đăng ký, Giám đốc Trung tâm Thông tin sở hữu công nghiệp và Công ty cổ phần Ceravi có trách nhiệm thi hành Quyết định này. Trong thời gian 03 tháng kể từ ngày ký Quyết định này, người nộp đơn cần nộp các khoản phí, lệ phí theo Thông báo số 2263/SHTT-KDCN ngày 13/01/2018./.

Nơi nhận:

- Như Điều 3;
- KDCN (đề biết)
- Lưu: VT, HS.

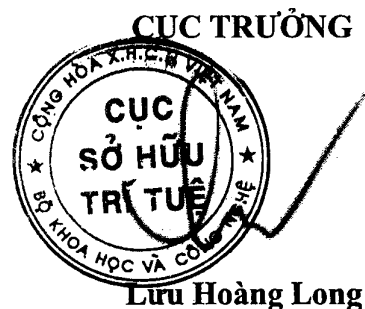

Tài liệu gửi kèm:

- Bản sao Thông báo số 2263/SHTT-KDCN ngày 13/01/2018.

BỘ KHOA HỌC CÔNG NGHỆ
CỤC SỞ HỮU TRÍ TUỆ

CỘNG HÒA XÃ HỘI CHỦ NGHĨA VIỆT NAM
Độc lập - Tự do - Hạnh phúc

Số: 97993/QĐ-SHTT.1P

Hà Nội, ngày 15 tháng 11 năm 2023

QUYẾT ĐỊNH
Về việc giải khiếu nại của Công ty cổ phần Ceravi
(lần đầu)

CỤC TRƯỞNG CỤC SỞ HỮU TRÍ TUỆ

Căn cứ Quyết định số 2525/QĐ-BKHHCN ngày 04/09/2018 của Bộ trưởng Bộ Khoa học và Công nghệ ban hành Điều lệ Tổ chức và hoạt động của Cục Sở hữu trí tuệ;

Căn cứ Luật Khiếu nại ngày 11/11/2011;

Căn cứ Luật Sở hữu trí tuệ ngày 29/11/2005 được sửa đổi, bổ sung theo Luật sửa đổi, bổ sung một số điều của Luật Sở hữu trí tuệ ngày 19/6/2009, Luật sửa đổi, bổ sung một số điều của Luật Kinh doanh bảo hiểm, Luật Sở hữu trí tuệ ngày 14/6/2019 và Luật sửa đổi, bổ sung một số điều của Luật Sở hữu trí tuệ ngày 16/6/2022 (sau đây gọi là Luật Sở hữu trí tuệ);

Căn cứ Nghị định số 124/2020/NĐ-CP ngày 19/10/2020 của Chính phủ quy định chi tiết một số điều và biện pháp thi hành Luật Khiếu nại;

Căn cứ Nghị định số 103/2006/NĐ-CP ngày 22/9/2006 của Chính phủ quy định chi tiết và hướng dẫn thi hành một số điều của Luật Sở hữu trí tuệ về sở hữu công nghiệp, được sửa đổi, bổ sung theo Nghị định số 122/2010/NĐ-CP ngày 31/12/2010 (sau đây gọi là Nghị định số 103/2006/NĐ-CP);

Căn cứ Thông tư số 01/2007/TT-BKHHCN ngày 14/02/2007 của Bộ Khoa học và Công nghệ hướng dẫn thi hành Nghị định số 103/2006/NĐ-CP, được sửa đổi, bổ sung theo Thông tư số 13/2010/TT-BKHHCN ngày 30/7/2010, Thông tư số 18/2011/TT-BKHHCN ngày 22/7/2011, Thông tư số 05/2013/TT-BKHHCN ngày 20/02/2013 và Thông tư số 16/2016/TT-BKHHCN ngày 30/6/2016 (sau đây gọi là Thông tư số 01/2007/TT-BKHHCN);

Xét đơn khiếu nại số KN3-2018-00478 ngày 19/7/2018 của Công ty cổ phần Ceravi; địa chỉ: Nhà số 2B-H2, tập thể lắp ghép Thành Công, phường Thành Công, quận Ba Đình, Thành phố Hà Nội; khiếu nại Quyết định số 41752/QĐ-SHTT ngày 15/6/2018 về việc từ chối cấp Bằng độc quyền kiểu dáng công nghiệp (BĐQKDCN) đối với đơn số 3-2016-00322;



NMD368

Theo đề nghị của Trường phòng Thực thi và Giải quyết khiếu nại.

I. Nội dung khiếu nại

Đơn đăng ký khiếu nại công nghiệp số 3-2016-00322 ngày 24/02/2016 của Công ty cổ phần Ceravi bị từ chối cấp Bằng độc quyền khiếu nại công nghiệp vì chủ đơn không nộp lệ phí cấp văn bằng bảo hộ, phí công bố quyết định cấp văn bằng bảo hộ, phí đăng bạ quyết định cấp văn bằng bảo hộ theo quy định.

Người nộp đơn đề nghị Cục Sở hữu trí tuệ xem xét, cấp Bằng độc quyền khiếu nại công nghiệp cho đơn nêu trên do không nhận được Thông báo số 2268/SHTT-KDCN ngày 13/01/2018 về việc dự định cấp văn bằng bảo hộ và nộp phí, lệ phí. Do đó, người nộp đơn đã không thực hiện nghĩa vụ tài chính theo yêu cầu. Đồng thời, người nộp đơn xin được nộp đầy đủ các khoản phí, lệ phí theo quy định.

II. Kết quả xem xét, xác minh khiếu nại

1. Cơ sở pháp lý từ chối bảo hộ:

Theo quy định tại điểm 15.7.c) Thông tư số 01/2007/TT-BKHCN:

Nếu người nộp đơn không nộp lệ phí cấp văn bằng bảo hộ, phí công bố quyết định cấp văn bằng bảo hộ, phí đăng bạ quyết định cấp văn bằng bảo hộ trong thời hạn quy định tại điểm 15.7a thì trong thời hạn 15 ngày kể từ ngày kết thúc thời hạn tương ứng, Cục Sở hữu trí tuệ ra quyết định từ chối cấp văn bằng bảo hộ.

2. Nhận định, đánh giá:

Sau khi kiểm tra và xác thực thông tin nêu trong đơn khiếu nại ở các đơn vị liên quan; qua xem xét các tài liệu trong hồ sơ vụ việc, thấy rằng:

Dữ liệu trên hệ thống quản trị đơn cho thấy Thông báo số 2268/SHTT-KDCN ngày 13/01/2018 về việc dự định cấp văn bằng bảo hộ và nộp phí, lệ phí đã được chuyển phát thành công. Tuy nhiên, người nộp đơn khẳng định không nhận được Thông báo nêu trên nên đã không thực hiện nghĩa vụ tài chính theo yêu cầu. Người nộp đơn phải hoàn toàn chịu trách nhiệm trong trường hợp có vấn đề pháp lý nảy sinh. Nhằm tạo điều kiện thuận lợi cho người nộp đơn, Cục Sở hữu trí tuệ chấp nhận cho người nộp đơn nộp các khoản phí, lệ phí để được cấp Bằng độc quyền khiếu nại công nghiệp cho đơn số 3-2016-00322.

III. Kết luận

Vì lý do đã nêu, Cục Sở hữu trí tuệ tiếp tục xem xét, thực hiện thủ tục cấp Bằng độc quyền khiếu nại công nghiệp cho đơn số 3-2016-00322.

Từ những nhận định và căn cứ trên,

QUYẾT ĐỊNH:

Điều 1. Hủy bỏ Quyết định số 41752/QĐ-SHTT ngày 15/6/2018 về việc từ chối cấp Bằng độc quyền kiểu dáng công nghiệp đối với đơn đăng ký kiểu dáng công nghiệp số 3-2016-00322 ngày 24/02/2016.

Điều 2. Thực hiện thủ tục cấp Bằng độc quyền kiểu dáng công nghiệp cho đơn số 3-2016-00322 ngày 24/02/2016.

Điều 3. Trưởng phòng Thực thi và Giải quyết khiếu nại, Trưởng phòng Đăng ký, Giám đốc Trung tâm Thông tin sở hữu công nghiệp và Công ty cổ phần Ceravi có trách nhiệm thi hành Quyết định này. Trong thời gian 03 tháng kể từ ngày ký Quyết định này, người nộp đơn cần nộp các khoản phí, lệ phí theo Thông báo số 2268/SHTT-KDCN ngày 13/01/2018./.

Nơi nhận:

- Như Điều 3;
- KDCN (đề biết)
- Lưu:VT, HS.

CỤC TRƯỞNG

Lưu Hoàng Long

Tài liệu gửi kèm:

- Bản sao Thông báo số 2268/SHTT-KDCN ngày 13/01/2018.

BỘ KHOA HỌC CÔNG NGHỆ
CỤC SỞ HỮU TRÍ TUỆ

CỘNG HÒA XÃ HỘI CHỦ NGHĨA VIỆT NAM
Độc lập - Tự do - Hạnh phúc

Số: 100922/QĐ-SHTT._{IP}

Hà Nội, ngày 20 tháng 11 năm 2023

QUYẾT ĐỊNH
Về việc giải quyết khiếu nại của
Công ty TNHH xuất nhập khẩu và kinh doanh VHP (VN)
(lần đầu)

CỤC TRƯỞNG CỤC SỞ HỮU TRÍ TUỆ

Căn cứ Quyết định số 2525/QĐ-BKHHCN ngày 04/09/2018 của Bộ trưởng Bộ Khoa học và Công nghệ ban hành Điều lệ Tổ chức và hoạt động của Cục Sở hữu trí tuệ;

Căn cứ Luật Khiếu nại ngày 11/11/2011;

Căn cứ Luật Sở hữu trí tuệ ngày 29/11/2005 được sửa đổi, bổ sung theo Luật sửa đổi, bổ sung một số điều của Luật Sở hữu trí tuệ ngày 19/6/2009, Luật sửa đổi, bổ sung một số điều của Luật Kinh doanh bảo hiểm, Luật Sở hữu trí tuệ ngày 14/6/2019 và Luật sửa đổi, bổ sung một số điều của Luật Sở hữu trí tuệ ngày 16/6/2022 (sau đây gọi là Luật Sở hữu trí tuệ);

Căn cứ Nghị định số 124/2020/NĐ-CP ngày 19/10/2020 của Chính phủ quy định chi tiết một số điều và biện pháp thi hành Luật Khiếu nại;

Căn cứ Nghị định số 103/2006/NĐ-CP ngày 22/9/2006 của Chính phủ quy định chi tiết và hướng dẫn thi hành một số điều của Luật Sở hữu trí tuệ về sở hữu công nghiệp, được sửa đổi, bổ sung theo Nghị định số 122/2010/NĐ-CP ngày 31/12/2010 (sau đây gọi là Nghị định số 103/2006/NĐ-CP);

Căn cứ Thông tư số 01/2007/TT-BKHHCN ngày 14/02/2007 của Bộ Khoa học và Công nghệ hướng dẫn thi hành Nghị định số 103/2006/NĐ-CP, được sửa đổi, bổ sung theo Thông tư số 13/2010/TT-BKHHCN ngày 30/7/2010, Thông tư số 18/2011/TT-BKHHCN ngày 22/7/2011, Thông tư số 05/2013/TT-BKHHCN ngày 20/02/2013 và Thông tư số 16/2016/TT-BKHHCN ngày 30/6/2016 (sau đây gọi là Thông tư số 01/2007/TT-BKHHCN);

Xét đơn khiếu nại số KN3-2020-00209 ngày 16/3/2020 của Công ty TNHH xuất nhập khẩu và kinh doanh VHP; địa chỉ: 17/331 phố Trần Khát Chân, phường Thanh Nhân, quận Hai Bà Trưng, thành phố Hà Nội; khiếu nại Quyết định số 667w/QĐ-SHTT/QĐ-SHTT ngày 07/02/2020 về việc từ chối cấp Bằng độc quyền kiểu dáng công nghiệp (BĐQKDCN) đối với đơn số 3-2018-02196;

Theo đề nghị của Trưởng phòng Thực thi và Giải quyết khiếu nại.



NMD368

I. Nội dung khiếu nại

Đơn đăng ký kiểu dáng công nghiệp số 3-2018-02196 ngày 18/10/2018 của Công ty TNHH xuất nhập khẩu và kinh doanh VHP bị từ chối cấp Bằng độc quyền kiểu dáng công nghiệp vì chủ đơn không nộp lệ phí cấp văn bằng bảo hộ, phí công bố quyết định cấp văn bằng bảo hộ, phí đăng bạ quyết định cấp văn bằng bảo hộ theo quy định.

Người nộp đơn đề nghị Cục Sở hữu trí tuệ xem xét, cấp Bằng độc quyền kiểu dáng công nghiệp cho đơn nêu trên do không nhận được Thông báo số 30312w/SHTT-KDCN ngày 21/8/2019 về việc dự định cấp văn bằng bảo hộ và nộp phí, lệ phí. Do đó, người nộp đơn đã không thực hiện nghĩa vụ tài chính theo yêu cầu. Đồng thời, người nộp đơn xin được nộp đầy đủ các khoản phí, lệ phí theo quy định.

II. Kết quả xem xét, xác minh khiếu nại

1. Cơ sở pháp lý từ chối bảo hộ:

Theo quy định tại điểm 15.7.c) Thông tư số 01/2007/TT-BKHCN:

Nếu người nộp đơn không nộp lệ phí cấp văn bằng bảo hộ, phí công bố quyết định cấp văn bằng bảo hộ, phí đăng bạ quyết định cấp văn bằng bảo hộ trong thời hạn quy định tại điểm 15.7a thì trong thời hạn 15 ngày kể từ ngày kết thúc thời hạn tương ứng, Cục Sở hữu trí tuệ ra quyết định từ chối cấp văn bằng bảo hộ.

2. Nhận định, đánh giá:

Sau khi kiểm tra và xác thực thông tin nêu trong đơn khiếu nại ở các đơn vị liên quan; qua xem xét các tài liệu trong hồ sơ vụ việc, thấy rằng:

Dữ liệu trên hệ thống quản trị đơn cho thấy Thông báo số 30312w/SHTT-KDCN ngày 21/8/2019 về việc dự định cấp văn bằng bảo hộ và nộp phí, lệ phí đã được chuyển phát thành công. Tuy nhiên, người nộp đơn khẳng định không nhận được Thông báo nêu trên nên đã không thực hiện nghĩa vụ tài chính theo yêu cầu. Người nộp đơn phải hoàn toàn chịu trách nhiệm trong trường hợp có vấn đề pháp lý nảy sinh. Nhằm tạo điều kiện thuận lợi cho người nộp đơn, Cục Sở hữu trí tuệ chấp nhận cho người nộp đơn nộp các khoản phí, lệ phí để được cấp Bằng độc quyền kiểu dáng công nghiệp cho đơn số 3-2018-02196.

III. Kết luận

Vì lý do đã nêu, Cục Sở hữu trí tuệ tiếp tục xem xét, thực hiện thủ tục cấp Bằng độc quyền kiểu dáng công nghiệp cho đơn số 3-2018-02196.

Từ những nhận định và căn cứ trên,

QUYẾT ĐỊNH:

Điều 1. Hủy bỏ Quyết định số 667w/QĐ-SHTT/QĐ-SHTT ngày 07/02/2020 về việc từ chối cấp Bằng độc quyền kiểu dáng công nghiệp đối với đơn đăng ký kiểu dáng công nghiệp số 3-2018-02196 ngày 18/10/2018.

Điều 2. Thực hiện thủ tục cấp Bằng độc quyền kiểu dáng công nghiệp cho đơn số 3-2018-02196 ngày 18/10/2018.

Điều 3. Trưởng phòng Thực thi và Giải quyết khiếu nại, Trưởng phòng Đăng ký, Giám đốc Trung tâm Thông tin sở hữu công nghiệp và Công ty TNHH xuất nhập khẩu và kinh doanh VHP có trách nhiệm thi hành Quyết định này. Trong thời gian 03 tháng kể từ ngày ký Quyết định này, người nộp đơn cần nộp các khoản phí, lệ phí theo Thông báo số 30312w/SHTT-KDCN ngày 21/8/2019./.

Nơi nhận:

- Như Điều 3;
- KDCN (để biết)
- Lưu: VT, HS.

CỤC TRƯỞNG

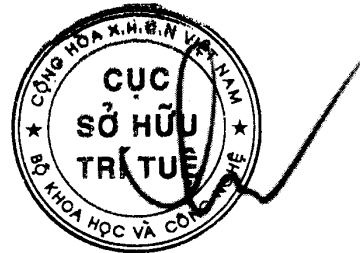

Lưu Hoàng Long

Tài liệu gửi kèm:

- Bản sao Thông báo số 30312w/SHTT-KDCN ngày 21/8/2019.

BỘ KHOA HỌC CÔNG NGHỆ
CỤC SỞ HỮU TRÍ TUỆ

CỘNG HÒA XÃ HỘI CHỦ NGHĨA VIỆT NAM
Độc lập - Tự do - Hạnh phúc

Số: 100925/QĐ-SHTT.ĐP

Hà Nội, ngày 20 tháng 11 năm 2023

QUYẾT ĐỊNH

Về việc giải quyết khiếu nại của Công ty cổ phần Ceravi (VN)
(lần đầu)

CỤC TRƯỞNG CỤC SỞ HỮU TRÍ TUỆ

Căn cứ Quyết định số 2525/QĐ-BKHCN ngày 04/09/2018 của Bộ trưởng Bộ Khoa học và Công nghệ ban hành Điều lệ Tổ chức và hoạt động của Cục Sở hữu trí tuệ;

Căn cứ Luật Khiếu nại ngày 11/11/2011;

Căn cứ Luật Sở hữu trí tuệ ngày 29/11/2005 được sửa đổi, bổ sung theo Luật sửa đổi, bổ sung một số điều của Luật Sở hữu trí tuệ ngày 19/6/2009, Luật sửa đổi, bổ sung một số điều của Luật Kinh doanh bảo hiểm, Luật Sở hữu trí tuệ ngày 14/6/2019 và Luật sửa đổi, bổ sung một số điều của Luật Sở hữu trí tuệ ngày 16/6/2022 (sau đây gọi là Luật Sở hữu trí tuệ);

Căn cứ Nghị định số 124/2020/NĐ-CP ngày 19/10/2020 của Chính phủ quy định chi tiết một số điều và biện pháp thi hành Luật Khiếu nại;

Căn cứ Nghị định số 103/2006/NĐ-CP ngày 22/9/2006 của Chính phủ quy định chi tiết và hướng dẫn thi hành một số điều của Luật Sở hữu trí tuệ về sở hữu công nghiệp, được sửa đổi, bổ sung theo Nghị định số 122/2010/NĐ-CP ngày 31/12/2010 (sau đây gọi là Nghị định số 103/2006/NĐ-CP);

Căn cứ Thông tư số 01/2007/TT-BKHCN ngày 14/02/2007 của Bộ Khoa học và Công nghệ hướng dẫn thi hành Nghị định số 103/2006/NĐ-CP, được sửa đổi, bổ sung theo Thông tư số 13/2010/TT-BKHCN ngày 30/7/2010, Thông tư số 18/2011/TT-BKHCN ngày 22/7/2011, Thông tư số 05/2013/TT-BKHCN ngày 20/02/2013 và Thông tư số 16/2016/TT-BKHCN ngày 30/6/2016 (sau đây gọi là Thông tư số 01/2007/TT-BKHCN);

Xét đơn khiếu nại số KN3-2020-00361 ngày 14/5/2020 của Công ty cổ phần Ceravi; địa chỉ: Nhà BT7.02, khu chức năng đô thị Xuân Phương, đường 70, phường Xuân Phương, quận Nam Từ Liêm, thành phố Hà Nội; khiếu nại Quyết định số 134w/QĐ-SHTT ngày 13/01/2020 về việc từ chối cấp Bằng độc quyền kiểu dáng công nghiệp (BDQKDCN) đối với đơn số 3-2018-02041;

Theo đề nghị của Trưởng phòng Thực thi và Giải quyết khiếu nại.



NMD368

I. Nội dung khiếu nại

Đơn đăng ký kiểu dáng công nghiệp số 3-2018-02041 ngày 26/9/2018 của Công ty cổ phần Ceravi bị từ chối cấp Bằng độc quyền kiểu dáng công nghiệp vì chủ đơn không nộp lệ phí cấp văn bằng bảo hộ, phí công bố quyết định cấp văn bằng bảo hộ, phí đăng bạ quyết định cấp văn bằng bảo hộ theo quy định.

Người nộp đơn đề nghị Cục Sở hữu trí tuệ xem xét, cấp Bằng độc quyền kiểu dáng công nghiệp cho đơn nêu trên do không nhận được Thông báo số 29997w/SHTT-KDCN ngày 22/7/2019 về việc dự định cấp văn bằng bảo hộ và nộp phí, lệ phí. Do đó, người nộp đơn đã không thực hiện nghĩa vụ tài chính theo yêu cầu. Đồng thời, người nộp đơn xin được nộp đầy đủ các khoản phí, lệ phí theo quy định.

II. Kết quả xem xét, xác minh khiếu nại

1. Cơ sở pháp lý từ chối bảo hộ:

Theo quy định tại điểm 15.7.c) Thông tư số 01/2007/TT-BKHCN:

Nếu người nộp đơn không nộp lệ phí cấp văn bằng bảo hộ, phí công bố quyết định cấp văn bằng bảo hộ, phí đăng bạ quyết định cấp văn bằng bảo hộ trong thời hạn quy định tại điểm 15.7a thì trong thời hạn 15 ngày kể từ ngày kết thúc thời hạn tương ứng, Cục Sở hữu trí tuệ ra quyết định từ chối cấp văn bằng bảo hộ.

2. Nhận định, đánh giá:

Sau khi kiểm tra và xác thực thông tin nêu trong đơn khiếu nại ở các đơn vị liên quan; qua xem xét các tài liệu trong hồ sơ vụ việc, thấy rằng:

Dữ liệu trên hệ thống quản trị đơn cho thấy Thông báo số 29997w/SHTT-KDCN ngày 22/7/2019 về việc dự định cấp văn bằng bảo hộ và nộp phí, lệ phí đã được chuyển phát thành công. Tuy nhiên, người nộp đơn khẳng định không nhận được Thông báo nêu trên nên đã không thực hiện nghĩa vụ tài chính theo yêu cầu. Người nộp đơn phải hoàn toàn chịu trách nhiệm trong trường hợp có vấn đề pháp lý nảy sinh. Nhằm tạo điều kiện thuận lợi cho người nộp đơn, Cục Sở hữu trí tuệ chấp nhận cho người nộp đơn nộp các khoản phí, lệ phí để được cấp Bằng độc quyền kiểu dáng công nghiệp cho đơn số 3-2018-02041.

III. Kết luận

Vì lý do đã nêu, Cục Sở hữu trí tuệ tiếp tục xem xét, thực hiện thủ tục cấp Bằng độc quyền kiểu dáng công nghiệp cho đơn số 3-2018-02041.

Từ những nhận định và căn cứ trên,

QUYẾT ĐỊNH:

Điều 1. Hủy bỏ Quyết định số 134w/QĐ-SHTT ngày 13/01/2020 về việc từ chối cấp Bằng độc quyền kiểu dáng công nghiệp đối với đơn đăng ký kiểu dáng công nghiệp số 3-2018-02041 ngày 26/09/2018.

Điều 2. Thực hiện thủ tục cấp Bằng độc quyền kiểu dáng công nghiệp cho đơn số 3-2018-02041 ngày 26/09/2018.

Điều 3. Trưởng phòng Thực thi và Giải quyết khiếu nại, Trưởng phòng Đăng ký, Giám đốc Trung tâm Thông tin sở hữu công nghiệp và Công ty cổ phần Ceravi có trách nhiệm thi hành Quyết định này. Trong thời gian 03 tháng kể từ ngày ký Quyết định này, người nộp đơn cần nộp các khoản phí, lệ phí theo Thông báo số 29997w/SHTT-KDCN ngày 22/7/2019./.

Nơi nhận:

- Như Điều 3;
- KDCN (để biết)
- Lưu: VT, HS.



Lưu Hoàng Long

Tài liệu gửi kèm:

- Bản sao Thông báo số 29997w/SHTT-KDCN ngày 22/7/2019.

BỘ KHOA HỌC CÔNG NGHỆ
CỤC SỞ HỮU TRÍ TUỆ

CỘNG HÒA XÃ HỘI CHỦ NGHĨA VIỆT NAM
Độc lập - Tự do - Hạnh phúc

Số: 101152w/QĐ-SHTT

Hà Nội, ngày 20 tháng 11 năm 2023

QUYẾT ĐỊNH

Về việc giải quyết khiếu nại của Công ty TNHH sản xuất thương mại Hồng Ngọc Quý (VN)
(lần đầu)

CỤC TRƯỞNG CỤC SỞ HỮU TRÍ TUỆ

Căn cứ Điều lệ Tổ chức và hoạt động của Cục Sở hữu trí tuệ ban hành theo Quyết định số 2525/QĐ-BKHCN ngày 04/9/2018 của Bộ trưởng Bộ Khoa học và Công nghệ;

Căn cứ Luật Khiếu nại ngày 11/11/2011;

Căn cứ Luật Sở hữu trí tuệ ngày 29/11/2005 được sửa đổi, bổ sung theo Luật sửa đổi, bổ sung một số điều của Luật Sở hữu trí tuệ ngày 19/6/2009, Luật sửa đổi, bổ sung một số điều của Luật Kinh doanh bảo hiểm, Luật Sở hữu trí tuệ ngày 14/6/2019 và Luật sửa đổi, bổ sung một số điều của Luật Sở hữu trí tuệ ngày 16/6/2022 (sau đây gọi là Luật Sở hữu trí tuệ);

Căn cứ Nghị định số 124/2020/NĐ-CP ngày 19/10/2020 của Chính phủ quy định chi tiết một số điều và biện pháp thi hành Luật Khiếu nại;

Căn cứ Nghị định số 65/2023/NĐ-CP ngày 23/8/2023 của Chính phủ quy định chi tiết một số điều và biện pháp thi hành luật sở hữu trí tuệ về sở hữu công nghiệp, bảo vệ quyền sở hữu công nghiệp, quyền đối với giống cây trồng và quản lý nhà nước về sở hữu trí tuệ (sau đây gọi là Nghị định số 65/2023/NĐ-CP);

Căn cứ Thông tư số 01/2007/TT-BKHCN ngày 14/02/2007 của Bộ Khoa học và Công nghệ hướng dẫn thi hành Nghị định số 103/2006/NĐ-CP, được sửa đổi, bổ sung theo Thông tư số 13/2010/TT-BKHCN ngày 30/7/2010, Thông tư số 18/2011/TT-BKHCN ngày 22/7/2011, Thông tư số 05/2013/TT-BKHCN ngày 20/02/2013 và Thông tư số 16/2016/TT-BKHCN ngày 30/6/2016 (sau đây gọi là Thông tư số 01/2007/TT-BKHCN);

Xét đơn số KN3-2022-00924 ngày 27/7/2022 của Công ty TNHH sản xuất thương mại Hồng Ngọc Quý; địa chỉ: số 10, Lê Hữu Trác, tổ 21, phường Trần Phú, thành phố Quảng Ngãi, tỉnh Quảng Ngãi, điện thoại 0826353262; khiếu nại Quyết định số 9571w/QĐ-SHTT ngày 10/6/2022 về việc từ chối cấp Bằng độc quyền kiểu dáng công nghiệp (BĐQKDCN) đối với đơn số 3-2021-00896;

Theo đề nghị của Trưởng phòng Thực thi và Giải quyết khiếu nại.



PTT366

I. Nội dung khiếu nại

Đơn đăng ký kiểu dáng công nghiệp số 3-2021-00896 ngày 15/4/2021 của Công ty TNHH sản xuất thương mại Hồng Ngọc Quý bị từ chối cấp từ chối cấp Bằng độc quyền kiểu dáng công nghiệp vì người nộp đơn không nộp lệ phí cấp văn bằng bảo hộ, phí công bố quyết định cấp văn bằng bảo hộ, phí đăng bạ quyết định cấp văn bằng bảo hộ theo quy định.

Người nộp đơn đề nghị Cục Sở hữu trí tuệ xem xét, cấp Bằng độc quyền kiểu dáng công nghiệp cho đơn nêu trên với lý do không nhận được Thông báo số 33329w/SHTT-KDCN ngày 28/12/2021 về việc dự định cấp văn bằng bảo hộ và nộp phí, lệ phí. Ngoài ra, người nộp đơn xin được nộp đầy đủ các khoản phí, lệ phí theo quy định.

II. Kết quả xem xét, xác minh khiếu nại

1. Cơ sở pháp lý giải quyết khiếu nại:

Theo quy định tại điểm 15.7.c) Thông tư số 01/2007/TT-BKHHCN: Nếu người nộp đơn không nộp lệ phí cấp văn bằng bảo hộ, phí công bố quyết định cấp văn bằng bảo hộ, phí đăng bạ quyết định cấp văn bằng bảo hộ trong thời hạn quy định tại điểm 15.7a thì trong thời hạn 15 ngày kể từ ngày kết thúc thời hạn tương ứng, Cục Sở hữu trí tuệ ra quyết định từ chối cấp văn bằng bảo hộ.

2. Nhận định, đánh giá:

Dữ liệu chuyển phát Thông báo số 33329w/SHTT-KDCN ngày 28/12/2021 về việc dự định cấp văn bằng bảo hộ và nộp phí, lệ phí đã không còn tra cứu được trên hệ thống. Tuy nhiên, người nộp đơn cam kết không nhận được Thông báo nêu trên. Người nộp đơn phải chịu hoàn toàn trách nhiệm về cam kết này trong trường hợp có vấn đề pháp lý nảy sinh. Nhằm tạo điều kiện thuận lợi cho người nộp đơn, Cục Sở hữu trí tuệ chấp nhận cho người nộp đơn nộp các khoản phí, lệ phí để được cấp BĐQKDCN cho đơn số 3-2021-00896 ngày 15/4/2021.

III. Kết luận

Vì lý do đã nêu, Cục Sở hữu trí tuệ tiếp tục xem xét, thực hiện thủ tục cấp BĐQKDCN cho đơn số 3-2021-00896 ngày 15/4/2021.

Từ những nhận định và căn cứ trên,

QUYẾT ĐỊNH:

Điều 1. Hủy bỏ Quyết định số 9571w/QĐ-SHTT ngày 10/6/2022 về việc từ chối cấp Bằng độc quyền kiểu dáng công nghiệp đối với đơn đăng ký kiểu dáng công nghiệp số 3-2021-00896 ngày 15/4/2021.

Điều 2. Thực hiện thủ tục cấp Bằng độc quyền kiểu dáng công nghiệp cho đơn số 3-2021-00896 ngày 15/4/2021.

Điều 3. Trưởng phòng Thực thi và Giải quyết khiếu nại, Trưởng phòng Đăng ký, Giám đốc Trung tâm Thông tin sở hữu công nghiệp và Công ty TNHH sản xuất thương mại Hồng Ngọc Quý có trách nhiệm thi hành Quyết định này. Trong thời gian 03 tháng kể từ ngày ký Quyết định này, người nộp đơn cần nộp các khoản phí, lệ phí theo Thông báo số 33329w/SHTT-KDCN ngày 28/12/2021./.

Nơi nhận:

- Như Điều 3;
- KDCN (để biết)
- Lưu: VT, HS.

CỤC TRƯỞNG

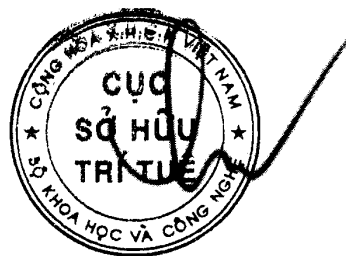

Lưu Hoàng Long

Tài liệu gửi kèm:

- Bản sao Thông báo số 33329w/SHTT-KDCN ngày 28/12/2021.

BỘ KHOA HỌC CÔNG NGHỆ
CỤC SỞ HỮU TRÍ TUỆ

CỘNG HÒA XÃ HỘI CHỦ NGHĨA VIỆT NAM
Độc lập - Tự do - Hạnh phúc

Số: 101155/QĐ-SHTT.1P

Hà Nội, ngày 20 tháng 11 năm 2023

QUYẾT ĐỊNH

Về việc giải quyết khiếu nại của Công ty TNHH sản xuất thương mại Mỹ
Nguyên (VN)
(lần đầu)

CỤC TRƯỞNG CỤC SỞ HỮU TRÍ TUỆ

Căn cứ Quyết định số 2525/QĐ-BKHHCN ngày 04/09/2018 của Bộ trưởng Bộ Khoa học và Công nghệ ban hành Điều lệ Tổ chức và hoạt động của Cục Sở hữu trí tuệ;

Căn cứ Luật Khiếu nại ngày 11/11/2011;

Căn cứ Luật Sở hữu trí tuệ ngày 29/11/2005 được sửa đổi, bổ sung theo Luật sửa đổi, bổ sung một số điều của Luật Sở hữu trí tuệ ngày 19/6/2009, Luật sửa đổi, bổ sung một số điều của Luật Kinh doanh bảo hiểm, Luật Sở hữu trí tuệ ngày 14/6/2019 và Luật sửa đổi, bổ sung một số điều của Luật Sở hữu trí tuệ ngày 16/6/2022 (sau đây gọi là Luật Sở hữu trí tuệ);

Căn cứ Nghị định số 124/2020/NĐ-CP ngày 19/10/2020 của Chính phủ quy định chi tiết một số điều và biện pháp thi hành Luật Khiếu nại;

Căn cứ Nghị định số 103/2006/NĐ-CP ngày 22/9/2006 của Chính phủ quy định chi tiết và hướng dẫn thi hành một số điều của Luật Sở hữu trí tuệ về sở hữu công nghiệp, được sửa đổi, bổ sung theo Nghị định số 122/2010/NĐ-CP ngày 31/12/2010 (sau đây gọi là Nghị định số 103/2006/NĐ-CP);

Căn cứ Thông tư số 01/2007/TT-BKHHCN ngày 14/02/2007 của Bộ Khoa học và Công nghệ hướng dẫn thi hành Nghị định số 103/2006/NĐ-CP, được sửa đổi, bổ sung theo Thông tư số 13/2010/TT-BKHHCN ngày 30/7/2010, Thông tư số 18/2011/TT-BKHHCN ngày 22/7/2011, Thông tư số 05/2013/TT-BKHHCN ngày 20/02/2013 và Thông tư số 16/2016/TT-BKHHCN ngày 30/6/2016 (sau đây gọi là Thông tư số 01/2007/TT-BKHHCN);

Xét đơn số KN3-2022-00755 ngày 15/6/2022 của Công ty TNHH sản xuất thương mại Mỹ Nguyên; địa chỉ: 580/32 Âu Cơ, Phường 14, quận Tân Bình, Thành phố Hồ Chí Minh, điện thoại 0987439906; khiếu nại Quyết định số 21738w/QĐ-SHTT ngày 29/12/2021 về việc từ chối cấp Bằng độc quyền kiểu dáng công nghiệp (BĐQKDCN) đối với đơn số 3-2020-00981;

Theo đề nghị của Trưởng phòng Thực thi và Giải quyết khiếu nại.



PTT366

I. Nội dung khiếu nại

Đơn đăng ký kiểu dáng công nghiệp số 3-2020-00981 ngày 04/5/2020 của Công ty TNHH sản xuất thương mại Mỹ Nguyên bị từ chối cấp Bằng độc quyền kiểu dáng công nghiệp vì người nộp đơn không nộp lệ phí cấp văn bằng bảo hộ, phí công bố quyết định cấp văn bằng bảo hộ, phí đăng bạ quyết định cấp văn bằng bảo hộ theo quy định.

Người nộp đơn đề nghị Cục Sở hữu trí tuệ xem xét, cấp Bằng độc quyền kiểu dáng công nghiệp cho đơn nêu trên với lý do không nhận được Thông báo số 20386w/SHTT-KDCN ngày 23/8/2021 về việc dự định cấp văn bằng bảo hộ và nộp phí, lệ phí và Quyết định số 21738w/QĐ-SHTT ngày 29/12/2021 về việc từ chối cấp Bằng độc quyền kiểu dáng công nghiệp để có thể thực hiện nghĩa vụ tài chính và nộp khiếu nại trong thời hạn quy định. Ngoài ra, người nộp đơn xin được nộp đầy đủ các khoản phí, lệ phí theo quy định.

II. Kết quả xem xét, xác minh khiếu nại

1. Cơ sở pháp lý giải quyết khiếu nại:

Theo quy định tại điểm 15.7.c) Thông tư số 01/2007/TT-BKHCN: “Nếu người nộp đơn không nộp lệ phí cấp văn bằng bảo hộ, phí công bố quyết định cấp văn bằng bảo hộ, phí đăng bạ quyết định cấp văn bằng bảo hộ trong thời hạn quy định tại điểm 15.7a thì trong thời hạn 15 ngày kể từ ngày kết thúc thời hạn tương ứng, Cục Sở hữu trí tuệ ra quyết định từ chối cấp văn bằng bảo hộ”.

2. Nhận định, đánh giá:

Dữ liệu chuyển phát bưu điện đối với Thông báo số 20386w/SHTT-KDCN ngày 23/8/2021 về việc dự định cấp văn bằng bảo hộ và nộp phí, lệ phí và Quyết định số 21738w/QĐ-SHTT ngày 29/12/2021 về việc từ chối cấp BĐQKDCN đã không còn tra cứu được. Tuy nhiên, người nộp đơn cam kết đã không nhận được Thông báo và Quyết định nêu trên nên không có thông tin cần thiết để có thể thực hiện nghĩa vụ tài chính và nộp khiếu nại trong thời hạn quy định. Người nộp đơn phải chịu hoàn toàn trách nhiệm về cam kết này trong trường hợp có vấn đề pháp lý nảy sinh. Nhằm tạo điều kiện thuận lợi cho người nộp đơn, Cục Sở hữu trí tuệ chấp nhận cho người nộp đơn nộp các khoản phí, lệ phí nêu trên để được cấp BĐQKDCN cho đơn số 3-2020-00981 ngày 04/5/2020.

III. Kết luận

Vì lý do đã nêu, Cục Sở hữu trí tuệ tiếp tục xem xét, thực hiện thủ tục cấp BĐQKDCN cho đơn số 3-2020-00981 ngày 04/5/2020.

Từ những nhận định và căn cứ trên,

QUYẾT ĐỊNH:

Điều 1. Hủy bỏ Quyết định số 21738w/QĐ-SHTT ngày 29/12/2021 về việc từ chối cấp Bằng độc quyền kiểu dáng công nghiệp đối với đơn đăng ký kiểu dáng công nghiệp số 3-2020-00981 ngày 04/5/2020.

Điều 2. Thực hiện thủ tục cấp Bằng độc quyền kiểu dáng công nghiệp cho đơn số 3-2020-00981 ngày 04/5/2020.

Điều 3. Trưởng phòng Thực thi và Giải quyết khiếu nại, Trưởng phòng Đăng ký, Giám đốc Trung tâm Thông tin sở hữu công nghiệp và Công ty TNHH sản xuất thương mại Mỹ Nguyên có trách nhiệm thi hành Quyết định này. Trong thời gian 03 tháng kể từ ngày ký Quyết định này, người nộp đơn cần nộp các khoản phí, lệ phí theo Thông báo số 20386w/SHTT-KDCN ngày 23/8/2021./.

Nơi nhận:

- Như Điều 3;
- KDCN (để biết)
- Lưu:VT, HS.

CỤC TRƯỞNG

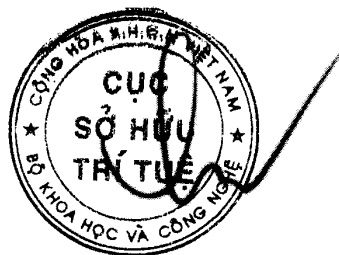

Lưu Hoàng Long

Tài liệu gửi kèm:

- Bản sao Thông báo số 20386w/SHTT-KDCN ngày 23/8/2021.

BỘ KHOA HỌC CÔNG NGHỆ
CỤC SỞ HỮU TRÍ TUỆ

CỘNG HÒA XÃ HỘI CHỦ NGHĨA VIỆT NAM
Độc lập - Tự do - Hạnh phúc

Số: 101156/QĐ-SHTT.1P

Hà Nội, ngày 20 tháng 11 năm 2023

QUYẾT ĐỊNH
Về việc giải quyết khiếu nại của Công ty TNHH sản xuất thương mại Mỹ
Nguyễn (VN)
(lần đầu)

CỤC TRƯỞNG CỤC SỞ HỮU TRÍ TUỆ

Căn cứ Quyết định số 2525/QĐ-BKHCN ngày 04/09/2018 của Bộ trưởng Bộ Khoa học và Công nghệ ban hành Điều lệ Tổ chức và hoạt động của Cục Sở hữu trí tuệ;

Căn cứ Luật Khiếu nại ngày 11/11/2011;

Căn cứ Luật Sở hữu trí tuệ ngày 29/11/2005 được sửa đổi, bổ sung theo Luật sửa đổi, bổ sung một số điều của Luật Sở hữu trí tuệ ngày 19/6/2009, Luật sửa đổi, bổ sung một số điều của Luật Kinh doanh bảo hiểm, Luật Sở hữu trí tuệ ngày 14/6/2019 và Luật sửa đổi, bổ sung một số điều của Luật Sở hữu trí tuệ ngày 16/6/2022 (sau đây gọi là Luật Sở hữu trí tuệ);

Căn cứ Nghị định số 124/2020/NĐ-CP ngày 19/10/2020 của Chính phủ quy định chi tiết một số điều và biện pháp thi hành Luật Khiếu nại;

Căn cứ Nghị định số 103/2006/NĐ-CP ngày 22/9/2006 của Chính phủ quy định chi tiết và hướng dẫn thi hành một số điều của Luật Sở hữu trí tuệ về sở hữu công nghiệp, được sửa đổi, bổ sung theo Nghị định số 122/2010/NĐ-CP ngày 31/12/2010 (sau đây gọi là Nghị định số 103/2006/NĐ-CP);

Căn cứ Thông tư số 01/2007/TT-BKHCN ngày 14/02/2007 của Bộ Khoa học và Công nghệ hướng dẫn thi hành Nghị định số 103/2006/NĐ-CP, được sửa đổi, bổ sung theo Thông tư số 13/2010/TT-BKHCN ngày 30/7/2010, Thông tư số 18/2011/TT-BKHCN ngày 22/7/2011, Thông tư số 05/2013/TT-BKHCN ngày 20/02/2013 và Thông tư số 16/2016/TT-BKHCN ngày 30/6/2016 (sau đây gọi là Thông tư số 01/2007/TT-BKHCN);

Xét đơn khiếu nại số KN3-2022-00754 ngày 15/6/2022 của Công ty TNHH sản xuất thương mại Mỹ Nguyễn; địa chỉ: 580/32 Âu Cơ, phường 14, quận Tân Bình, Thành phố Hồ Chí Minh, điện thoại 0987439906; khiếu nại Quyết định số 21744w/QĐ-SHTT ngày 29/12/2021 về việc từ chối cấp Bằng độc quyền kiểu dáng công nghiệp (BĐQKDCN) đối với đơn số 3-2020-00903;

Theo đề nghị của Trưởng phòng Thực thi và Giải quyết khiếu nại.

I. Nội dung khiếu nại



PTT366

Đơn đăng ký kiểu dáng công nghiệp số 3-2020-00903 ngày 23/4/2020 của Công ty TNHH sản xuất thương mại Mỹ Nguyên bị từ chối cấp Bằng độc quyền kiểu dáng công nghiệp vì người nộp đơn không nộp lệ phí cấp văn bằng bảo hộ, phí công bố quyết định cấp văn bằng bảo hộ, phí đăng bạ quyết định cấp văn bằng bảo hộ theo quy định.

Người nộp đơn đề nghị Cục Sở hữu trí tuệ xem xét, cấp Bằng độc quyền kiểu dáng công nghiệp cho đơn nêu trên với lý do không nhận được Thông báo số 20385w/SHTT-KDCN ngày 23/8/2021 về việc dự định cấp văn bằng bảo hộ và nộp phí, lệ phí và Quyết định số 21744w/QĐ-SHTT ngày 29/12/2021 về việc từ chối cấp Bằng độc quyền kiểu dáng công nghiệp để có thể thực hiện nghĩa vụ tài chính và nộp khiếu nại trong thời hạn quy định. Ngoài ra, người nộp đơn xin được nộp đầy đủ các khoản phí, lệ phí theo quy định.

II. Kết quả xem xét, xác minh khiếu nại

1. Cơ sở pháp lý giải quyết khiếu nại:

Theo quy định tại điểm 15.7.c) Thông tư số 01/2007/TT-BKHCN: “Nếu người nộp đơn không nộp lệ phí cấp văn bằng bảo hộ, phí công bố quyết định cấp văn bằng bảo hộ, phí đăng bạ quyết định cấp văn bằng bảo hộ trong thời hạn quy định tại điểm 15.7a thì trong thời hạn 15 ngày kể từ ngày kết thúc thời hạn tương ứng, Cục Sở hữu trí tuệ ra quyết định từ chối cấp văn bằng bảo hộ”.

2. Nhận định, đánh giá:

Dữ liệu chuyên phát bưu điện đối với Thông báo số 20385w/SHTT-KDCN ngày 23/8/2021 về việc dự định cấp văn bằng bảo hộ và nộp phí, lệ phí và Quyết định số 21744w/QĐ-SHTT ngày 29/12/2021 về việc từ chối cấp BĐQKDCN đã không còn tra cứu được. Tuy nhiên, người nộp đơn cam kết đã không nhận được Thông báo và Quyết định nêu trên nên không có thông tin cần thiết để có thể thực hiện nghĩa vụ tài chính và nộp khiếu nại trong thời hạn quy định. Người nộp đơn phải chịu hoàn toàn trách nhiệm về cam kết này trong trường hợp có vấn đề pháp lý nảy sinh. Nhằm tạo điều kiện thuận lợi cho người nộp đơn, Cục Sở hữu trí tuệ chấp nhận cho người nộp đơn nộp các khoản phí, lệ phí nêu trên để được cấp BĐQKDCN cho đơn số 3-2020-00903 ngày 23/4/2020.

III. Kết luận

Vì lý do đã nêu, Cục Sở hữu trí tuệ tiếp tục xem xét, thực hiện thủ tục cấp BĐQKDCN cho đơn số 3-2020-00903 ngày 23/4/2020.

Từ những nhận định và căn cứ trên,

QUYẾT ĐỊNH:

Điều 1. Hủy bỏ Quyết định số 21744w/QĐ-SHTT ngày 29/12/2021 về việc từ chối cấp Bằng độc quyền kiểu dáng công nghiệp đối với đơn đăng ký kiểu dáng công nghiệp số 3-2020-00903 ngày 23/4/2020.

Điều 2. Thực hiện thủ tục cấp Bằng độc quyền kiểu dáng công nghiệp cho đơn số 3-2020-00903 ngày 23/4/2020.

Điều 3. Trưởng phòng Thực thi và Giải quyết khiếu nại, Trưởng phòng Đăng ký, Giám đốc Trung tâm Thông tin sở hữu công nghiệp và Công ty TNHH sản xuất thương mại Mỹ Nguyên có trách nhiệm thi hành Quyết định này. Trong thời gian 03 tháng kể từ ngày ký Quyết định này, người nộp đơn cần nộp các khoản phí, lệ phí theo Thông báo số 20385w/SHTT-KDCN ngày 23/8/2021./.

Nơi nhận:

- Như Điều 3;
- KDCN (đề biết)
- Lưu: VT, HS.

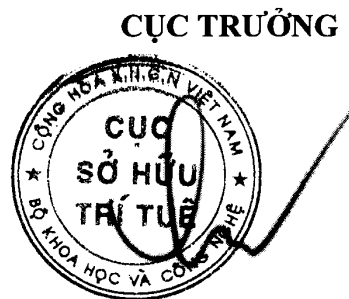

Lưu Hoàng Long

Tài liệu gửi kèm:

- Bản sao Thông báo số 20385w/SHTT-KDCN ngày 23/8/2021.

BỘ KHOA HỌC CÔNG NGHỆ
CỤC SỞ HỮU TRÍ TUỆ

CỘNG HÒA XÃ HỘI CHỦ NGHĨA VIỆT NAM
Độc lập - Tự do - Hạnh phúc

Số: 102947w/QĐ-SHTT

Hà Nội, ngày 22 tháng 11 năm 2023

QUYẾT ĐỊNH

Về việc giải quyết khiếu nại của Công ty TNHH thương mại Hải Vân (VN)
(lần đầu)

CỤC TRƯỞNG CỤC SỞ HỮU TRÍ TUỆ

Căn cứ Điều lệ Tổ chức và hoạt động của Cục Sở hữu trí tuệ ban hành theo Quyết định số 2525/QĐ-BKHCN ngày 04/9/2018 của Bộ trưởng Bộ Khoa học và Công nghệ;

Căn cứ Luật Khiếu nại ngày 11/11/2011;

Căn cứ Luật Sở hữu trí tuệ ngày 29/11/2005 được sửa đổi, bổ sung theo Luật sửa đổi, bổ sung một số điều của Luật Sở hữu trí tuệ ngày 19/6/2009, Luật sửa đổi, bổ sung một số điều của Luật Kinh doanh bảo hiểm, Luật Sở hữu trí tuệ ngày 14/6/2019 và Luật sửa đổi, bổ sung một số điều của Luật Sở hữu trí tuệ ngày 16/6/2022 (sau đây gọi là Luật Sở hữu trí tuệ);

Căn cứ Nghị định số 124/2020/NĐ-CP ngày 19/10/2020 của Chính phủ quy định chi tiết một số điều và biện pháp thi hành Luật Khiếu nại;

Căn cứ Nghị định số 65/2023/NĐ-CP ngày 23/8/2023 của Chính phủ quy định chi tiết một số điều và biện pháp thi hành luật sở hữu trí tuệ về sở hữu công nghiệp, bảo vệ quyền sở hữu công nghiệp, quyền đối với giống cây trồng và quản lý nhà nước về sở hữu trí tuệ (sau đây gọi là Nghị định số 65/2023/NĐ-CP);

Căn cứ Thông tư số 01/2007/TT-BKHCN ngày 14/02/2007 của Bộ Khoa học và Công nghệ hướng dẫn thi hành Nghị định số 103/2006/NĐ-CP, được sửa đổi, bổ sung theo Thông tư số 13/2010/TT-BKHCN ngày 30/7/2010, Thông tư số 18/2011/TT-BKHCN ngày 22/7/2011, Thông tư số 05/2013/TT-BKHCN ngày 20/02/2013 và Thông tư số 16/2016/TT-BKHCN ngày 30/6/2016 (sau đây gọi là Thông tư số 01/2007/TT-BKHCN);

Xét đơn số KN3-2022-00773 ngày 17/6/2022 của Công ty TNHH thương mại Hải Vân; địa chỉ: số 18, ngõ 71, Nguyễn Thị Định, tổ 9, phường Trung Hòa, quận Cầu Giấy, Thành phố Hà Nội; đại diện bởi: Công ty Cổ phần Tư vấn ENCO; khiếu nại Quyết định số 9523w/QĐ-SHTT ngày 10/6/2022 về việc từ chối cấp Bằng độc quyền kiểu dáng công nghiệp (BDQKDCN) đối với đơn số 3-2020-00534;

Theo đề nghị của Trưởng phòng Thực thi và Giải quyết khiếu nại.



PTT366

I. Nội dung khiếu nại

Đơn đăng ký kiểu dáng công nghiệp số 3-2020-00534 ngày 10/3/2020 của Công ty TNHH thương mại Hải Vân bị từ chối cấp Bằng độc quyền kiểu dáng công nghiệp vì người nộp đơn không nộp lệ phí cấp văn bằng bảo hộ, phí công bố quyết định cấp văn bằng bảo hộ, phí đăng bạ quyết định cấp văn bằng bảo hộ theo quy định.

Người nộp đơn đề nghị Cục Sở hữu trí tuệ xem xét, cấp Bằng độc quyền kiểu dáng công nghiệp cho đơn nêu trên với lý do như sau: do ảnh hưởng của dịch Covid-19 và thực hiện việc giãn cách xã hội nên việc trả kết quả và gửi tài liệu cho người nộp đơn qua đường bưu điện của Cục Sở hữu trí tuệ đã bị thất lạc và không tìm lại được, trong đó có Thông báo số 16820w/SHTT-KDCN ngày 20/7/2021. Để chứng minh, tổ chức đại diện sở hữu công nghiệp của người nộp đơn cung cấp tài liệu về một số trường hợp văn bằng bảo hộ đã bị thất lạc trong quá trình chuyển phát của bưu điện và đã được Cục Sở hữu trí tuệ cấp lại. Do không nhận được Thông báo nêu trên nên người nộp đơn không có thông tin cần thiết để nộp các khoản phí, lệ phí theo yêu cầu. Do đó, người nộp đơn đề nghị Cục Sở hữu trí tuệ thu hồi Quyết định số 9523w/QĐ-SHTT ngày 10/6/2022 và tạo điều kiện cho người nộp đơn được nộp đầy đủ các khoản phí, lệ phí theo quy định.

II. Kết quả xem xét, xác minh khiếu nại

1. Cơ sở pháp lý giải quyết khiếu nại:

Theo quy định tại điểm 15.7.c) Thông tư số 01/2007/TT-BKHCN: Nếu người nộp đơn không nộp lệ phí cấp văn bằng bảo hộ, phí công bố quyết định cấp văn bằng bảo hộ, phí đăng bạ quyết định cấp văn bằng bảo hộ trong thời hạn quy định tại điểm 15.7a thì trong thời hạn 15 ngày kể từ ngày kết thúc thời hạn tương ứng, Cục Sở hữu trí tuệ ra quyết định từ chối cấp văn bằng bảo hộ.

2. Nhận định, đánh giá:

Sau khi kiểm tra và xác thực thông tin nêu trong đơn khiếu nại ở các đơn vị liên quan; qua xem xét các tài liệu trong hồ sơ vụ việc, thấy rằng:

Tổ chức đại diện sở hữu công nghiệp của người nộp đơn cho rằng do ảnh hưởng của đại dịch Covid-19, Thông báo số 16820w/SHTT-KDCN ngày 20/7/2021 về việc dự định cấp văn bằng bảo hộ và nộp phí, lệ phí đối với đơn số 3-2020-00534 ngày 10/03/2020 đã bị thất lạc trong quá trình cơ quan bưu điện chuyển phát, đồng thời viện dẫn một số trường hợp văn bằng bảo hộ đã bị thất lạc trong quá trình chuyển phát của cơ quan bưu điện và đã được Cục Sở hữu trí tuệ cấp lại. Vì lý do này, người nộp đơn đã không có thông tin cần thiết để có thể thực hiện nghĩa vụ tài chính theo yêu cầu. Người nộp đơn phải chịu hoàn toàn trách nhiệm về thông tin nêu trên trong trường hợp có vấn đề pháp lý nảy sinh. Nhằm tạo điều kiện thuận lợi cho người nộp đơn, Cục Sở hữu trí tuệ chấp nhận cho người nộp đơn nộp các khoản phí, lệ phí để được cấp BDKDCN cho đơn số 3-2020-00534 ngày 10/3/2020.

III. Kết luận

Vì lý do đã nêu, Cục Sở hữu trí tuệ tiếp tục xem xét, thực hiện thủ tục cấp ĐQKDCN cho đơn số 3-2020-00534 ngày 10/3/2020.

Từ những nhận định và căn cứ trên,

QUYẾT ĐỊNH:

Điều 1. Hủy bỏ Quyết định số 9523w/QĐ-SHTT ngày 10/6/2022 về việc từ chối cấp Bằng độc quyền kiểu dáng công nghiệp đối với đơn đăng ký kiểu dáng công nghiệp số 3-2020-00534 ngày 10/3/2020.

Điều 2. Thực hiện thủ tục cấp Bằng độc quyền kiểu dáng công nghiệp cho đơn số 3-2020-00534 ngày 10/3/2020.

Điều 3. Trưởng phòng Thực thi và Giải quyết khiếu nại, Trưởng phòng Đăng ký, Giám đốc Trung tâm Thông tin sở hữu công nghiệp và Công ty TNHH thương mại Hải Vân (qua Công ty Cổ phần Tư vấn ENCO) có trách nhiệm thi hành Quyết định này. Trong thời gian 03 tháng kể từ ngày ký Quyết định này, người nộp đơn cần nộp các khoản phí, lệ phí theo Thông báo số 16820w/SHTT-KDCN ngày 20/7/2021./.

Nơi nhận:

- Như Điều 3;
- KDCN (đề biết);
- Lưu:VT, HS.

CỤC TRƯỞNG

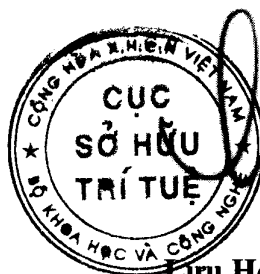

Lưu Hoàng Long

Tài liệu gửi kèm:

- Bản sao Thông báo số 16820w/SHTT-KDCN ngày 20/7/2021.

BỘ KHOA HỌC CÔNG NGHỆ
CỤC SỞ HỮU TRÍ TUỆ

CỘNG HÒA XÃ HỘI CHỦ NGHĨA VIỆT NAM
Độc lập - Tự do - Hạnh phúc

Số: 103075/QĐ-SHTT._{IP}

Hà Nội, ngày 22 tháng 11 năm 2023

QUYẾT ĐỊNH
Về việc giải quyết khiếu nại của Công ty cổ phần Vitabella
(lần đầu)

CỤC TRƯỞNG CỤC SỞ HỮU TRÍ TUỆ

Căn cứ Quyết định số 2525/QĐ-BKHCN ngày 04/09/2018 của Bộ trưởng Bộ Khoa học và Công nghệ ban hành Điều lệ Tổ chức và hoạt động của Cục Sở hữu trí tuệ;

Căn cứ Luật Khiếu nại ngày 11/11/2011;

Căn cứ Luật Sở hữu trí tuệ ngày 29/11/2005 được sửa đổi, bổ sung theo Luật sửa đổi, bổ sung một số điều của Luật Sở hữu trí tuệ ngày 19/6/2009, Luật sửa đổi, bổ sung một số điều của Luật Kinh doanh bảo hiểm, Luật Sở hữu trí tuệ ngày 14/6/2019 và Luật sửa đổi, bổ sung một số điều của Luật Sở hữu trí tuệ ngày 16/6/2022 (sau đây gọi là Luật Sở hữu trí tuệ);

Căn cứ Nghị định số 124/2020/NĐ-CP ngày 19/10/2020 của Chính phủ quy định chi tiết một số điều và biện pháp thi hành Luật Khiếu nại;

Căn cứ Nghị định số 103/2006/NĐ-CP ngày 22/9/2006 của Chính phủ quy định chi tiết và hướng dẫn thi hành một số điều của Luật Sở hữu trí tuệ về sở hữu công nghiệp, được sửa đổi, bổ sung theo Nghị định số 122/2010/NĐ-CP ngày 31/12/2010 (sau đây gọi là Nghị định số 103/2006/NĐ-CP);

Căn cứ Thông tư số 01/2007/TT-BKHCN ngày 14/02/2007 của Bộ Khoa học và Công nghệ hướng dẫn thi hành Nghị định số 103/2006/NĐ-CP, được sửa đổi, bổ sung theo Thông tư số 13/2010/TT-BKHCN ngày 30/7/2010, Thông tư số 18/2011/TT-BKHCN ngày 22/7/2011, Thông tư số 05/2013/TT-BKHCN ngày 20/02/2013 và Thông tư số 16/2016/TT-BKHCN ngày 30/6/2016 (sau đây gọi là Thông tư số 01/2007/TT-BKHCN);

Xét đơn khiếu nại số KN3-2021-00661 ngày 01/7/2021 của Công ty cổ phần Vitabella; địa chỉ: Phòng 1901, Saigon Trade Center, 37 Tôn Đức Thắng, phường Bến Nghé, Quận 1, Thành phố Hồ Chí Minh; khiếu nại Quyết định số 10323w/QĐ-SHTT ngày 24/6/2021 về việc từ chối cấp Bằng độc quyền kiểu dáng công nghiệp (BDQKDCN) đối với đơn số 3-2020-00053;

Theo đề nghị của Trưởng phòng Thực thi và Giải quyết khiếu nại.

I. Nội dung khiếu nại



HNT162

Đơn đăng ký kiểu dáng công nghiệp số 3-2020-00053 ngày 07/01/2020 bị Cục Sở hữu trí tuệ từ chối cấp BĐQKDCN vì người nộp đơn không nộp lệ phí cấp văn bằng bảo hộ, phí công bố quyết định cấp văn bằng bảo hộ, phí đăng bạ quyết định cấp văn bằng bảo hộ theo quy định.

Do ảnh hưởng của dịch bệnh Covid-19 tại Thành phố Hồ Chí Minh nên Công ty cổ phần Vitabella tổ chức làm việc tại nhà theo hình thức trực tuyến, không hoạt động trực tiếp tại địa chỉ ghi trong Tờ khai đơn đăng ký kiểu dáng công nghiệp số 3-2020-00053. Công ty cổ phần Vitabella chỉ biết đến Thông báo số 21370w/SHTT-KDCN ngày 30/10/2020 về dự định cấp văn bằng bảo hộ và nộp phí, lệ phí cho đơn nêu trên khi quay trở lại hình thức hoạt động trực tiếp. Tuy nhiên, việc nộp phí, lệ phí theo Thông báo số 21370w/SHTT-KDCN đã không thể thực hiện được do quá thời hạn quy định.

Công ty cổ phần Vitabella đề nghị Cục Sở hữu trí tuệ xem xét, tạo điều kiện cho người nộp đơn được nộp các khoản phí và lệ phí theo Thông báo số 21370w/SHTT-KDCN để được cấp BĐQKDCN.

II. Kết quả xem xét, xác minh khiếu nại

1. Cơ sở pháp lý giải quyết khiếu nại:

Theo quy định tại điểm 15.7.c) Thông tư số 01/2007/TT-BKHCN: “Nếu người nộp đơn không nộp lệ phí cấp văn bằng bảo hộ, phí công bố quyết định cấp văn bằng bảo hộ, phí đăng bạ quyết định cấp văn bằng bảo hộ trong thời hạn quy định tại điểm 15.7a thì trong thời hạn 15 ngày kể từ ngày kết thúc thời hạn tương ứng, Cục Sở hữu trí tuệ ra quyết định từ chối cấp văn bằng bảo hộ”.

2. Nhận định, đánh giá:

Sau khi kiểm tra và xác thực thông tin nêu trong đơn khiếu nại ở các đơn vị liên quan; qua xem xét các tài liệu trong hồ sơ vụ việc, thấy rằng:

Thông báo số 21370w/SHTT-KDCN ngày 30/10/2020 về dự định cấp văn bằng bảo hộ và nộp phí, lệ phí cho đơn số 3-2020-00053 ngày 07/01/2020 đã được chuyển phát tới địa chỉ của người nộp đơn. Tuy nhiên, do ảnh hưởng của dịch bệnh Covid-19 tại Thành phố Hồ Chí Minh khiến người nộp đơn không có mặt tại địa chỉ ghi trên Tờ khai đơn đăng ký kiểu dáng công nghiệp dẫn đến việc không nhận được Thông báo này, do đó, không có thông tin cần thiết để thực hiện nghĩa vụ tài chính theo Thông báo này đúng thời hạn.

Nhằm tạo điều kiện thuận lợi cho người nộp đơn, Cục Sở hữu trí tuệ chấp nhận cho người nộp đơn nộp các khoản phí, lệ phí để được cấp BĐQKDCN cho đơn số 3-2020-00053.

III. Kết luận

Vì lý do đã nêu, Cục Sở hữu trí tuệ chấp nhận tiếp tục xem xét, thực hiện thủ tục cấp BĐQKDCN cho đơn số 3-2020-00053.

Từ những nhận định và căn cứ trên,

QUYẾT ĐỊNH:

Điều 1. Hủy bỏ Quyết định số 10323w/QĐ-SHTT ngày 24/6/2021 về việc từ chối cấp Bằng độc quyền kiểu dáng công nghiệp đối với đơn đăng ký kiểu dáng công nghiệp số 3-2020-00053 ngày 07/01/2020.

Điều 2. Thực hiện thủ tục cấp Bằng độc quyền kiểu dáng công nghiệp cho đơn số 3-2020-00053 ngày 07/01/2020.

Điều 3. Trưởng phòng Thực thi và Giải quyết khiếu nại, Trưởng phòng Đăng ký, Giám đốc Trung tâm Thông tin sở hữu công nghiệp và Công ty cổ phần Vitabella có trách nhiệm thi hành Quyết định này. Trong thời gian 03 tháng kể từ ngày ký Quyết định này, người nộp đơn cần nộp các khoản phí, lệ phí theo Thông báo số 21370w/SHTT-KDCN ngày 30/10/2020./.

Nơi nhận:

- Như Điều 3;
- KDCN (đề biết)
- Lưu: VT, HS.

CỤC TRƯỞNG

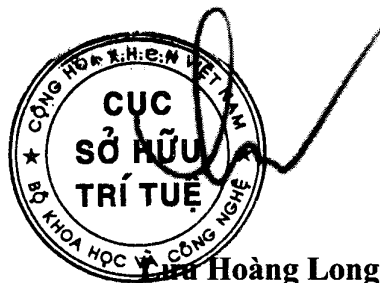

Tài liệu gửi kèm:

- Bản sao Thông báo số 21370w/SHTT-KDCN ngày 30/10/2020

PHẦN III

CHUYỂN GIAO QUYỀN SỞ HỮU CÔNG NGHIỆP

1. CHUYỂN NHƯỢNG QUYỀN SỞ HỮU CÔNG NGHIỆP

Quyết định số 87300/QĐ-SHTT.IP, ngày 25/10/2023 về việc ghi nhận hợp đồng chuyển nhượng quyền sở hữu công nghiệp

Số Đơn đăng ký hợp đồng chuyển nhượng quyền sở hữu công nghiệp: CB3-2023-00050

Ngày nộp: 17/01/2023

Chủ đơn: CÔNG TY CỔ PHẦN NƯỚC KHOÁNG VĨNH HẢO (VN)

Đại diện của chủ đơn: Công ty cổ phần Sở hữu trí tuệ BROSS và Cộng sự

Nội dung ghi nhận:

Tên hợp đồng: Hợp đồng chuyển nhượng quyền sở hữu công nghiệp đối với kiểu dáng công nghiệp.

Ngày ký: 08/12/2022;

Số trang và ngôn ngữ: gồm 2 trang bằng tiếng Việt; Phụ lục gồm trang bằng tiếng Việt.

Bên chuyển nhượng: **CÔNG TY CỔ PHẦN CAFÉ DE NAM (VN)**
Lô đất C I.III-3+5+7, khu công nghiệp Long Thành, xã Tam An, huyện Long Thành, tỉnh Đồng Nai

Bên được chuyển nhượng: **CÔNG TY CỔ PHẦN NƯỚC KHOÁNG VĨNH HẢO (VN)**
Thôn Vĩnh Sơn, xã Vĩnh Hảo, huyện Tuy Phong, tỉnh Bình Thuận.

Đối tượng được chuyển nhượng: toàn bộ quyền sở hữu các kiểu dáng công nghiệp đang được bảo hộ theo các Bằng độc quyền kiểu dáng công nghiệp dưới đây:

TT	Tên đối tượng	Số VBBH	Ngày cấp	Ngày hết hạn
1	Máy pha cà phê	24571	06/09/2017	19/04/2026

Giá chuyển nhượng: Miễn phí.

Quyết định số 87307/QĐ-SHTT.IP, ngày 25/10/2023 về việc ghi nhận hợp đồng chuyển nhượng quyền sở hữu công nghiệp

Số Đơn đăng ký hợp đồng chuyển nhượng quyền sở hữu công nghiệp: CB3-2022-00208

Ngày nộp: 04/03/2022

Chủ đơn: LINE CORPORATION (JP)

Đại diện của chủ đơn: Công ty TNHH Lê & Lê

Nội dung ghi nhận:

CÔNG BÁO SỞ HỮU CÔNG NGHIỆP SỐ 429 TẬP B – QUYỀN 2 (12.2023)

Tên hợp đồng: Hợp đồng chuyển nhượng.
Ngày ký: 31/01/2022;
Số trang và ngôn ngữ: gồm 2 trang bằng tiếng Anh; Phụ lục gồm trang bằng tiếng Anh.
Bên chuyển nhượng: **A HOLDINGS CORPORATION (JP)**
1-7-1, Kaigan, Minato-Ku, Tokyo, Japan
Bên được chuyển nhượng: **LINE CORPORATION (JP)**
1-6-1 Yotsuya, Shinjuku-ku, Tokyo, Japan.

Đối tượng được chuyển nhượng: toàn bộ quyền sở hữu các kiểu dáng công nghiệp đang được bảo hộ theo các Bằng độc quyền kiểu dáng công nghiệp dưới đây:

TT	Tên đối tượng	Số VBBH	Ngày cấp	Ngày hết hạn
1	Búp bê	17475	11/01/2013	29/06/2027
2	Búp bê	17476	11/01/2013	29/06/2027
3	Búp bê	17477	11/01/2013	29/06/2027

Giá chuyển nhượng: Miễn phí .

Quyết định số 88970/QĐ-SHTT.IP, ngày 27/10/2023 về việc ghi nhận hợp đồng chuyển nhượng quyền sở hữu công nghiệp
Số Đơn đăng ký hợp đồng chuyển nhượng quyền sở hữu công nghiệp: CB3-2022-01419
Ngày nộp: 23/11/2022
Chủ đơn: THE H.D. LEE COMPANY, INC. (US)
Đại diện của chủ đơn: Công ty TNHH một thành viên Sở hữu trí tuệ VCCI
Nội dung ghi nhận:

Tên hợp đồng: Hợp đồng chuyển nhượng.
Ngày ký: 11/10/2022;
Số trang và ngôn ngữ: gồm 1 trang bằng tiếng Anh; Phụ lục gồm trang bằng tiếng Anh.
Bên chuyển nhượng: **VF IMAGEWEAR, INC. (US)**
545 Marriott Drive, Suite 200, Nashville, TN 37219, United States of America
Bên được chuyển nhượng: **THE H.D. LEE COMPANY, INC. (US)**
207 Webster Building 3411 Silverside Road Wilmington, Delaware 19810, USA.

CÔNG BÁO SỞ HỮU CÔNG NGHIỆP SỐ 429 TẬP B – QUYỀN 2 (12.2023)

Đối tượng được chuyển nhượng: toàn bộ quyền sở hữu các kiểu dáng công nghiệp đang được bảo hộ theo các Bằng độc quyền kiểu dáng công nghiệp dưới đây:

TT	Tên đối tượng	Số VBBH	Ngày cấp	Ngày hết hạn
1	Quần bò	30436	19/03/2020	19/07/2023

Giá chuyển nhượng: 1 USD (Một đô la Mỹ).

CÔNG BÁO SỞ HỮU CÔNG NGHIỆP

Do Cục Sở hữu trí tuệ thuộc Bộ Khoa học và Công nghệ ấn hành theo Luật Sở hữu trí tuệ số 50/2005/QH11 được Quốc hội thông qua ngày 29 tháng 11 năm 2005 và được sửa đổi bằng Luật sửa đổi, bổ sung một số điều của Luật sở hữu trí tuệ số 50/2005/QH11 được Quốc hội thông qua ngày 19 tháng 6 năm 2009.

Địa chỉ liên hệ:

384-386 đường Nguyễn Trãi, quận Thanh Xuân,
thành phố Hà Nội, Việt Nam

ĐT: 024. 38583069

Fax: 024. 38588449