

ISSN 0868 - 2534

CỘNG HÒA XÃ HỘI CHỦ NGHĨA VIỆT NAM
BỘ KHOA HỌC VÀ CÔNG NGHỆ

CỤC SỞ HỮU TRÍ TUỆ

CÔNG BÁO
SỞ HỮU CÔNG NGHIỆP

TẬP B

QUYỂN 2: KIỂU DÁNG CÔNG NGHIỆP

11 - 2023

428

HÀ NỘI

CỘNG HOÀ XÃ HỘI CHỦ NGHĨA VIỆT NAM
BỘ KHOA HỌC VÀ CÔNG NGHỆ
CỤC SỞ HỮU TRÍ TUỆ

CÔNG BÁO
SỞ HỮU CÔNG NGHIỆP
TẬP B

QUYỂN 2: KIỂU DÁNG CÔNG NGHIỆP

11 - 2023

428

HÀ NỘI

MỤC LỤC

	Trang
<u>PHẦN I:</u> Kiểu dáng công nghiệp được cấp Bằng độc quyền	7
<u>PHẦN II:</u> Sửa đổi, gia hạn, cấp lại, chấm dứt, huỷ bỏ hiệu lực văn bằng bảo hộ, quyết định giải quyết khiếu nại	292
<u>PHẦN IV:</u> Chuyển giao quyền sở hữu công nghiệp	326

CONTENTS

<u>PART I:</u> Industrial Design Patents	7
<u>PART II:</u> Amendment, Renewal, Duplication, Termination, Cancellation of Protection Titles	292
<u>PART IV:</u> Transfer of Industrial Property Rights	326

CÔNG BÁO SỞ HỮU CÔNG NGHIỆP SỐ 428 TẬP B - QUYỂN 2 (11.2023)

MÃ SỐ HAI CHỮ CÁI THỂ HIỆN TÊN NƯỚC VÀ CÁC THỰC THỂ KHÁC TRONG CÁC TƯ LIỆU SỞ HỮU CÔNG NGHIỆP THEO TIÊU CHUẨN ST3 CỦA WIPO

AE	United Arab Emirates	CN	China	HK	Hong Kong
AF	Afganistan	CO	Colombia	HN	Honduras
AG	Antihua and Barbuda	CR	Costa Rica	HR	Croatia
AI	Anguilla	CU	Cuba	HT	Haiti
AL	Albania	CV	Cape Verde	HU	Hungary
AN	Netherlands Antilles	CY	Cyprus	ID	Indonesia
AO	Angola	CZ	Czech Republic	IE	Ireland
AR	Argentina	DE	Germany	IL	Israel
AT	Austria	DJ	Djibouti	IN	India
AU	Australia	DK	Denmark	IQ	Iraq
AW	Aruba	DM	Dominica	IR	Iran (Islamic Republic of)
BB	Barbados	DO	Dominican Republic	IS	Iceland
BD	Bangladesh	DZ	Algeria	IT	Italy
BE	Belgium	EC	Ecuador	JM	Jamaica
BF	Burkina Faso	EE	Estonia	JO	Jordan
BG	Bulgaria	EG	Egypt	JP	Japan
BH	Bahrain	ES	Spain	KE	Kenya
BI	Burundi	ET	Ethiopia	KH	Cambodia
BJ	Benin	FI	Finland	KI	Kiribati
BM	Bermuda	FJ	Fiji	KM	Comoros
BN	Brunei Darussalam	FK	Falkand Islands (Malvinas)	KN	Saint Kitts and Nevis
BO	Bolivia	FR	France	KP	Democratic People's Republic of Korea
BR	Brazil	GA	Gabon	KR	Republic of Korea
BS	Bahamas	GB	United Kingdom	KW	Kuwait
BT	Bhutan	GD	Grenada	KY	Cayman Islands
BW	Botswana	GE	Georgia	KZ	Kazakhstan
BY	Belarus	GH	Ghana	LA	Laos
BZ	Belize	GI	Gibraltar	LB	Lebanon
CA	Canada	GM	Gambia	LC	Saint Lucia
CF	Central African Republic	GN	Guinea	LI	Liechtenstein
CG	Congo	GQ	Equatorial Guinea	LK	SriLanka
CH	Switzerland	GR	Greece	LR	Liberia
CI	Côte d'Ivoire	GT	Guatemala	LS	Lesotho
CL	Chile	GW	Guinea-Bissau	LT	Lithuania
CM	Cameroon	GY	Guyana	TC	Turk and Caicos Islands
LU	Luxembourg	PA	Panama	TD	Chad
LV	Latvia	PE	Peru	TG	Togo
LY	Lybya	PG	Papua New Guinea	TH	Thailand
MA	Morocco	PH	Philippines	TN	Tunisia
MC	Monaco	PK	Pakistan	TO	Tonga
MD	Republic of Moldova	PL	Poland	TR	Turkey

CÔNG BÁO SỞ HỮU CÔNG NGHIỆP SỐ 428 TẬP B - QUYỂN 2 (11.2023)

MG	Madagascar	PT	Portugal	TT	Trinidad and Tobago
ML	Mali	PY	Paraguay	TV	Tuvalu
MM	Myanmar	QA	Qatar	TW	Taiwan, Province of China
MN	Mongolia	RO	Rumania	TZ	United Republic of Tanzania
MO	Macau	RU	Russian Federation	UA	Ukraine
MR	Mauritania	RW	Rwanda	UG	Uganda
MS	Montserrat	SA	Saudi Arabia	US	United States of America
MT	Malta	SB	Solomon Islands	UY	Uruguay
MU	Mauritius	SC	Seychelles	UZ	Uzbekistan
MV	Maldives	SD	Sudan	VA	Holy see
MW	Malawi	SE	Sweden	VC	Saint Vincent and the Grenadines
MX	Mexico	SG	Singapore	VE	Venezuela
MY	Malaysia	SH	Saint Helena	VG	Virgin Islands (British)
MZ	Mozambique	SL	Slovenia	VN	Vietnam
NA	Namibia	SK	Slovakia	VU	Vanuatu
NE	Niger	SL	Sierra Leone	WS	Samoa
NG	Nigeria	SM	San Marino	YE	Yemen
NJ	Nicaragua	SN	Senegal	YU	Yugoslavia
NL	Netherlands	SO	Somalia	ZA	South Africa
NO	Norway	SR	Suriname	ZM	Zambia
NP	Nepal	ST	Sao Tome and Principe	ZR	Zaire
NR	Nauru	SV	El Sanvador	ZW	Zimbabwe
NZ	New Zealand	SY	Syria		
OM	Oman	SZ	Swaziland		

CÁC TỔ CHỨC QUỐC TẾ

AO	African Intellectual Property Organization (OAPI)
AP	African Regional Industrial Property Organization (ARIPO)
BX	Benelux Trademark Office and Benelux Designs Office
EP	European Patent Office (EPO)
IB, WO	International Bureau of the World Intellectual Property Organization (WIPO)

NHỮNG MÃ SỐ INID TRÍCH TỪ TIÊU CHUẨN ST80 CỦA TỔ CHỨC SỞ HỮU TRÍ TUỆ THẾ GIỚI (WIPO) ĐỂ NHẬN BIẾT CÁC DỮ LIỆU THƯ MỤC DÙNG CÔNG BỐ ĐƠN VÀ BẰNG ĐỘC QUYỀN KIỂU DÁNG CÔNG NGHIỆP

- (11) Số bằng độc quyền kiểu dáng công nghiệp / Số công bố đơn
- (15) Ngày cấp
- (18) Ngày hết hạn hiệu lực của bằng độc quyền kiểu dáng công nghiệp
- (21) Số đơn
- (22) Ngày nộp đơn
- (23) Tên triển lãm, ngày và nơi triển lãm
- (28) Số phương án yêu cầu bảo hộ
- (30) Số đơn ưu tiên, ngày nộp đơn ưu tiên
- (43) Ngày công bố đơn
- (45) Ngày công bố bằng độc quyền kiểu dáng công nghiệp
- (51) Phân loại quốc tế kiểu dáng công nghiệp
- (54) Tên sản phẩm mang kiểu dáng công nghiệp
- (55) Ảnh chụp / hình vẽ kiểu dáng công nghiệp
- (57) Đặc điểm khác biệt yêu cầu bảo hộ của kiểu dáng công nghiệp
- (62) Số và ngày nộp đơn, số bằng độc quyền KDCN hoặc số công bố đơn liên quan đến tách đơn
- (71) Tên và địa chỉ của người nộp đơn
- (72) Tên của tác giả KDCN
- (73) Tên, địa chỉ của chủ bằng độc quyền KDCN
- (74) Tên của người đại diện SHCN

PHẦN I

KIỂU DÁNG CÔNG NGHIỆP ĐƯỢC CẤP BẰNG ĐỘC QUYỀN

- (11) **3-0037223**
(15) 25/09/2023
(21) 3-2022-01016
(18) 26/05/2027
(54) BAO GÓI
(45) 27/11/2023 428B
(73) ORION CORPORATION (KR)
13, Baekbeom-ro 90da-gil Yongsan-gu, Seoul 04369, Republic of Korea
(72) 1. NOH, SU BEEN (KR)
2. LEE, A RUEM (KR)
(74) Công ty Luật TNHH quốc tế BMVN (BMVN INTERNATIONAL LLC)
(55)
- (51) 09-05
(22) 26/05/2022
(28) 1
(43) 25/08/2022 413A



1.1



1.2

- (11) **3-0037224**
(15) 25/09/2023
(21) 3-2022-01017
(18) 26/05/2027
(54) **HỘP**
(45) 27/11/2023 428B
(73) **ORION CORPORATION (KR)**
13, Baekbeom-ro 90da-gil Yongsan-gu, Seoul 04369, Republic of Korea
(72) 1. NOH, SU BEEN (KR)
2. LEE, A RUEM (KR)
(74) Công ty Luật TNHH quốc tế BMVN (BMVN INTERNATIONAL LLC)
(55)
- (51) 09-03
(22) 26/05/2022
(28) 1
(43) 25/08/2022 413A



1.1



1.2

- (11) **3-0037225**
(15) 25/09/2023
(21) 3-2022-00513
(18) 23/03/2027
(54) CHI TIẾT KHỚP NỐI ĐƯỜNG
 ỐNG
(45) 27/11/2023 428B
(73) TOZEN CORPORATION (JP)
 8-4 Asahi, Yoshikawa, Saitama, Japan
(72) 1. HITOSHI MUROI (JP)
 2. ETSUKA ENOMOTO (JP)
(74) Công ty TNHH Quốc tế D & N (D&N INTERNATIONAL CO.,LTD.)
(55)
- (51) 08-08; 23-01
(22) 23/03/2022
(28) 2
(43) 27/06/2022 411A

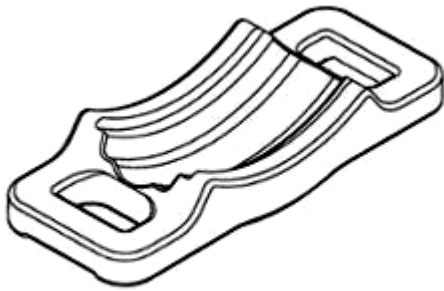

1.1

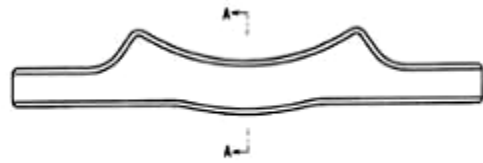

1.2



1.3



1.4



1.5



1.6

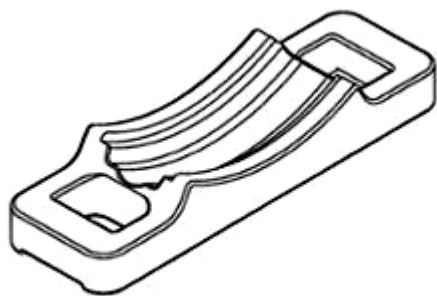

2.1

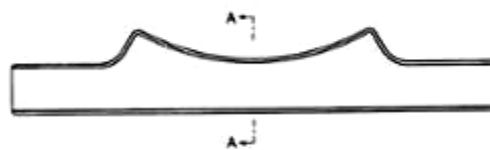

2.2



2.3



2.4



2.5



2.6

- (11) **3-0037226**
(15) 25/09/2023 (51) 09-05
(21) 3-2022-02111 (22) 03/10/2022
(18) 03/10/2027
(54) BAO GÓI (28) 1
(45) 27/11/2023 428B (43) 26/12/2022 417A
(73) CÔNG TY TNHH NTPM (VIỆT NAM) (VN)
Số 22 VSIP II-A, đường số 23, khu công nghiệp Việt Nam - Singapore II-A,
phường Vĩnh Tân, thị xã Tân Uyên, tỉnh Bình Dương
(72) LEE KUAN PHENG (MY)
(74) Công ty TNHH Sở hữu trí tuệ HA VIP (HAVIP CO., LTD.)
(55)



1.1



1.2

- (11) **3-0037227**
(15) 25/09/2023 (51) 09-05
(21) 3-2022-01942 (22) 14/09/2022
(18) 14/09/2027
(54) BAO GÓI (28) 1
(45) 27/11/2023 428B (43) 26/12/2022 417A
(73) CÔNG TY TNHH NTPM (VIỆT NAM) (VN)
Số 22 VSIP II-A, đường số 23, khu công nghiệp Việt Nam - Singapore II-A,
phường Vĩnh Tân, thị xã Tân Uyên, tỉnh Bình Dương
(72) LEE KUAN PHENG (MY)
(74) Công ty TNHH Sở hữu trí tuệ HA VIP (HAVIP CO., LTD.)
(55)



1.1



1.2

- (11) **3-0037228**
(15) 25/09/2023 (51) 25-01
(21) 3-2022-01130 (22) 09/06/2022
(18) 09/06/2027
(54) THANH KIM LOẠI ĐỊNH HÌNH (28) 1
(45) 27/11/2023 428B (43) 26/12/2022 417A
(73) CÔNG TY TNHH SẢN XUẤT VÀ THƯƠNG MẠI HÙNG LONG (VN)
Thôn Tráng Vũ, xã Đồng Than, huyện Yên Mỹ, tỉnh Hưng Yên
(72) Vũ Xuân Quân (VN)
(74) Công ty TNHH Sở hữu trí tuệ Gia Việt (GIAVIET CO., LTD.)
(55)



1.1



1.2



1.3



1.4



1.5



1.6

- (11) **3-0037229**
(15) 25/09/2023
(21) 3-2021-02548
(18) 18/10/2026
(54) XÓP ÂM SÀN BÊ TÔNG
(45) 27/11/2023 428B
(73) SÁI NGỌC HIỆP (VN)
Ngõ 10 Mai Hắc Đế, xã Định Trung, thành phố Vĩnh Yên, tỉnh Vĩnh Phúc
(72) Sái Ngọc Hiệp (VN)
(55)
- (51) 25-01; 25-02
(22) 18/10/2021
(28) 1
(43) 25/02/2022 407A

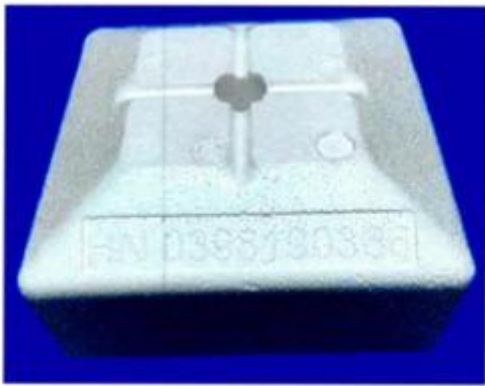

1.1



1.2

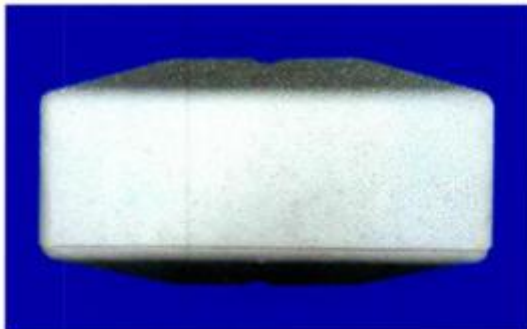

1.3

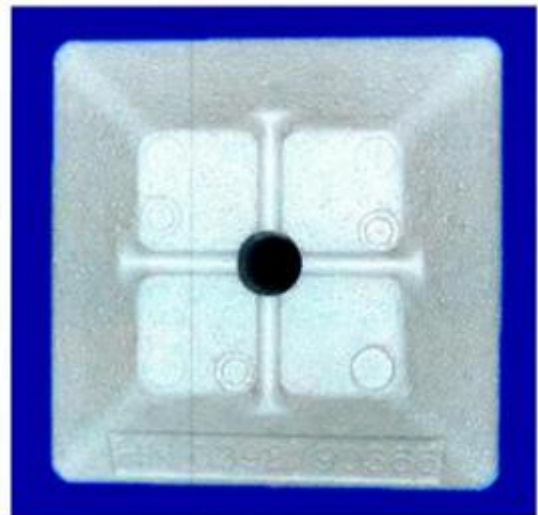

1.4

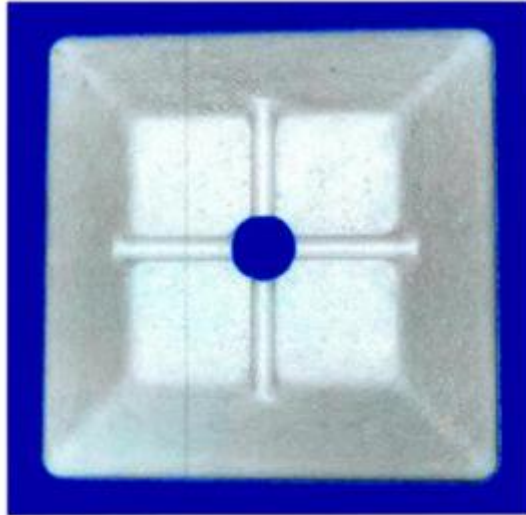

1.5

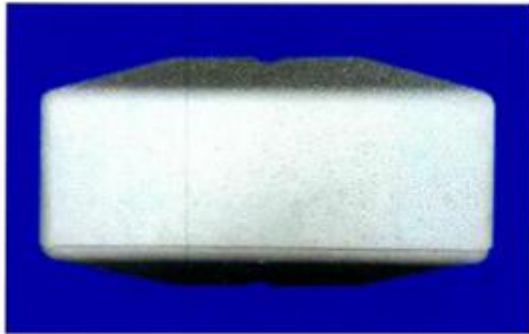

1.6

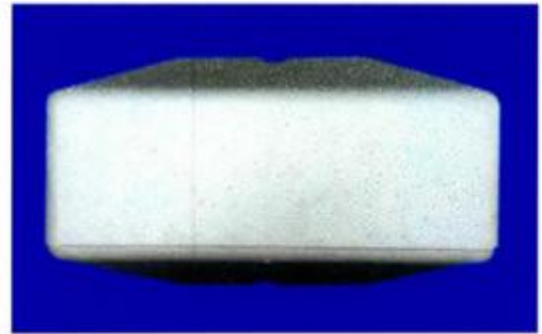

1.7

- (11) **3-0037230**
(15) 25/09/2023 (51) 09-01
(21) 3-2021-01552 (22) 15/06/2021
(18) 15/06/2026
(54) CHAI (28) 1
(45) 27/11/2023 428B (43) 25/05/2022 410A
(73) CÔNG TY TNHH GBS QUỐC TẾ (VN)
Số 28, ngõ 157, phố Chùa Láng, phường Láng Thượng, quận Đống Đa, thành phố Hà Nội
(72) Hồ Quang Khôi (VN)
(74) Công ty TNHH tư vấn HDS (HDS ADVISORY CO.,LTD.)
(55)



1.1



1.2



1.3



1.4



1.5



1.6



1.7

- (11) **3-0037231**
(15) 25/09/2023 (51) 09-01
(21) 3-2021-01553 (22) 15/06/2021
(18) 15/06/2026
(54) CHAI (28) 1
(45) 27/11/2023 428B (43) 25/05/2022 410A
(73) CÔNG TY TNHH GBS QUỐC TẾ (VN)
Số 28, ngõ 157, phố Chùa Láng, phường Láng Thượng, quận Đống Đa, thành phố Hà Nội
(72) Hồ Quang Khôi (VN)
(74) Công ty TNHH tư vấn HDS (HDS ADVISORY CO.,LTD.)
(55)



1.1



1.2



1.3



1.4



1.5



1.6



1.7

- (11) **3-0037232**
(15) 25/09/2023 (51) 09-01
(21) 3-2021-01576 (22) 17/06/2021
(18) 17/06/2026
(54) CHAI (28) 1
(45) 27/11/2023 428B (43) 25/10/2021 403A
(73) CÔNG TY TNHH GBS QUỐC TẾ (VN)
Số 28, ngõ 157, phố Chùa Láng, phường Láng Thượng, quận Đống Đa, thành phố Hà Nội
(72) Hồ Quang Khôi (VN)
(74) Công ty TNHH tư vấn HDS (HDS ADVISORY CO.,LTD.)
(55)



1.1



1.2



1.3



1.4



1.5



1.6



1.7

(11) **3-0037233**

(15) 25/09/2023

(21) 3-2019-00900

(18) 09/04/2024

(54) **DÉP**

(45) 27/11/2023 428B

(73) **CÔNG TY TNHH GIÀY Á CHÂU (VN)**

451/29/8 Tô Hiến Thành, phường 14, quận 10, thành phố Hồ Chí Minh

(72) Nguyễn Đình Kim (VN)

(74) Văn phòng Luật sư A Hoà (AHOA LAW OFFICE)

(55)

(51) 02-04

(22) 09/04/2019

(28) 1

(43) 25/10/2019 379A



1.1



1.2



1.3



1.4



1.5



1.6



1.7



1.8

- (11) **3-0037234**
(15) 25/09/2023 (51) 09-01
(21) 3-2022-00832 (22) 26/04/2022
(18) 26/04/2027
(54) CHAI (28) 1
(30) 21-E1679-0102 19/11/2021 MY;
(45) 27/11/2023 428B (43) 26/12/2022 417A
(73) CARGILL, INCORPORATED (US)
15407 McGinty Road West, Wayzata, Minnesota 55391 USA
(72) KIYU YEN HAR (MY)
(74) Công ty Luật TNHH quốc tế BMVN (BMVN INTERNATIONAL LLC)
(55)



1.1



1.2



1.3



1.4

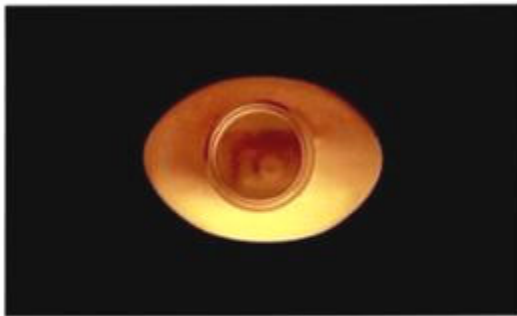

1.5



1.6

- (11) **3-0037235**
(15) 25/09/2023 (51) 09-01
(21) 3-2022-00833 (22) 26/04/2022
(18) 26/04/2027
(54) CHAI (28) 1
(30) 21-E1680-0202 19/11/2021 MY;
(45) 27/11/2023 428B (43) 26/12/2022 417A
(73) CARGILL, INCORPORATED (US)
15407 McGinty Road West, Wayzata, Minnesota 55391 USA
(72) KIYU YEN HAR (MY)
(74) Công ty Luật TNHH quốc tế BMVN (BMVN INTERNATIONAL LLC)
(55)



1.1



1.2



1.3



1.4



1.5



1.6

- (11) **3-0037236**
(15) 26/09/2023 (51) 09-03
(21) 3-2022-00220 (22) 26/01/2022
(18) 26/01/2027
(54) HỘP (28) 1
(45) 27/11/2023 428B (43) 25/04/2022 409A
(73) LG HOUSEHOLD & HEALTH CARE LTD. (KR)
58, Saemunan-ro, Jongno-gu, Seoul, Republic of Korea
(72) LEE, Hye Jin (KR)
(74) Công ty TNHH Tâm nhìn và Liên danh (VISION & ASSOCIATES CO.LTD.)
(55)



1.1



1.2



1.3



1.4



1.5



1.6



1.7

- (11) **3-0037237**
(15) 26/09/2023 (51) 09-01
(21) 3-2022-00176 (22) 20/01/2022
(18) 20/01/2027
(54) LỘ (28) 1
(45) 27/11/2023 428B (43) 25/04/2022 409A
(73) LG HOUSEHOLD & HEALTH CARE LTD. (KR)
58, Saemunan-ro, Jongno-gu, Seoul, Republic of Korea
(72) LEE, Hye Jin (KR)
(74) Công ty TNHH Tâm nhìn và Liên danh (VISION & ASSOCIATES CO.LTD.)
(55)



1.1

1.2

1.3

1.4



1.5

1.6

1.7

CÔNG BÁO SỞ HỮU CÔNG NGHIỆP SỐ 428 TẬP B - QUYỀN 2 (11.2023)

- (11) **3-0037238**
(15) 26/09/2023 (51) 09-01
(21) 3-2022-01301 (22) 28/06/2022
(18) 28/06/2027
(54) LỘ (28) 1
(45) 27/11/2023 428B (43) 26/09/2022 414A
(73) LG HOUSEHOLD & HEALTH CARE LTD. (KR)
58, Saemunan-ro, Jongno-gu, Seoul, Republic of Korea
(72) LEE, Hye Jin (KR)
(74) Công ty TNHH Tâm nhìn và Liên danh (VISION & ASSOCIATES CO.LTD.)
(55)



1.1

1.2

1.3

1.4

1.5

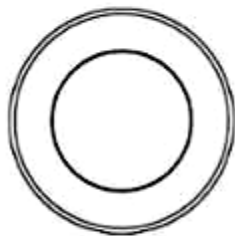

1.6

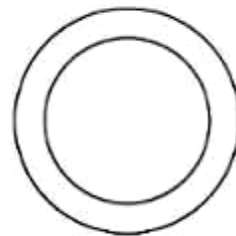

1.7

- (11) **3-0037239**
- (15) 26/09/2023
- (21) 3-2022-01302
- (18) 28/06/2027
- (54) LỘ
- (45) 27/11/2023 428B
- (73) LG HOUSEHOLD & HEALTH CARE LTD. (KR)
58, Saemunan-ro, Jongno-gu, Seoul, Republic of Korea
- (72) LEE, Hye Jin (KR)
- (74) Công ty TNHH Tâm nhìn và Liên danh (VISION & ASSOCIATES CO.LTD.)
- (55)

(51) 09-01

(22) 28/06/2022

(28) 1

(43) 26/09/2022 414A



1.1

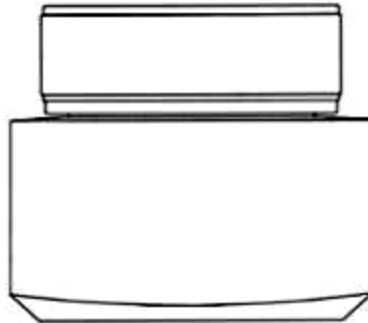

1.2

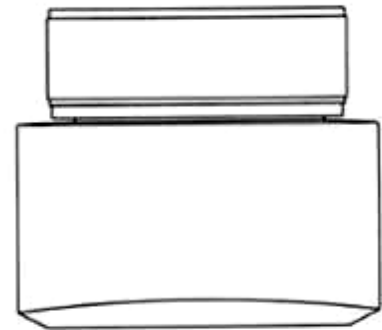

1.3

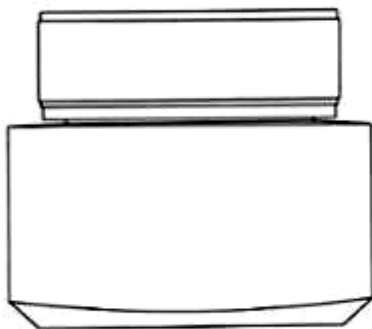

1.4

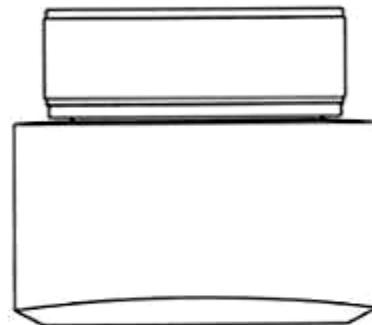

1.5

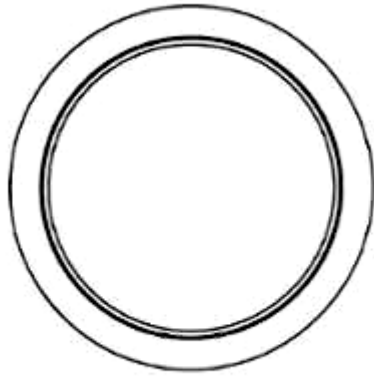

1.6

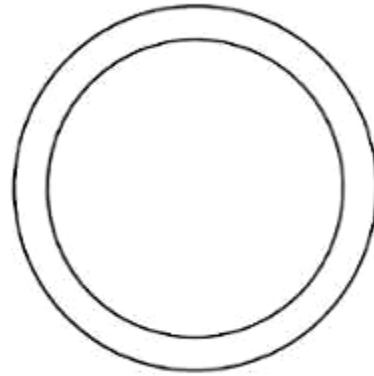

1.7

- (11) **3-0037240**
- (15) 26/09/2023
- (21) 3-2022-01315
- (18) 29/06/2027
- (54) LỘ
- (45) 27/11/2023 428B
- (73) LG HOUSEHOLD & HEALTH CARE LTD. (KR)
58, Saemunan-ro, Jongno-gu, Seoul, Republic of Korea
- (72) KIM, Joung Eun (KR)
- (74) Công ty TNHH Tâm nhìn và Liên danh (VISION & ASSOCIATES CO.LTD.)
- (55)
- (51) 09-01
- (22) 29/06/2022
- (28) 1
- (43) 26/09/2022 414A

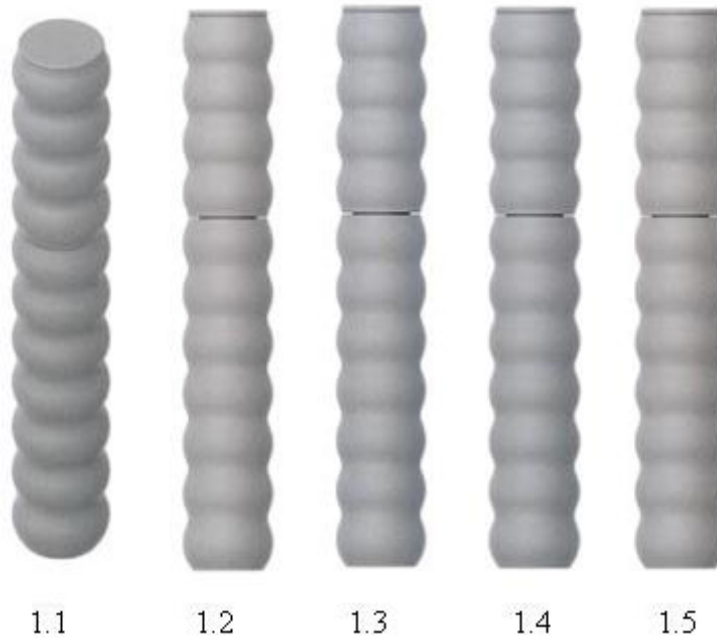

- (11) **3-0037241**
 - (15) 26/09/2023
 - (21) 3-2022-01254
 - (18) 23/06/2027
 - (54) **HỘP**
 - (45) 27/11/2023 428B
 - (73) **LG HOUSEHOLD & HEALTH CARE LTD. (KR)**
58, Saemunan-ro, Jongno-gu, Seoul, Republic of Korea
 - (72) **PARK, Suk Young (KR)**
 - (74) **Công ty TNHH Tâm nhìn và Liên danh (VISION & ASSOCIATES CO.LTD.)**
 - (55)
- (51) 09-03
 - (22) 23/06/2022
 - (28) 1
 - (43) 26/09/2022 414A



1.1



1.2



1.3



1.4

1.5



1.6



1.7

- (11) **3-0037242**
(15) 27/09/2023 (51) 09-03
(21) 3-2022-01336 (22) 01/07/2022
(18) 01/07/2027
(54) **HỘP** (28) 1
(45) 27/11/2023 428B (43) 26/09/2022 414A
(73) **LG HOUSEHOLD & HEALTH CARE LTD. (KR)**
58, Saemunan-ro, Jongno-gu, Seoul, Republic of Korea
(72) **YUN, Tae Ung (KR)**
(74) **Công ty TNHH Tâm nhìn và Liên danh (VISION & ASSOCIATES CO.LTD.)**
(55)



1.1



1.2



1.3



1.4



1.5



1.6



1.7

- (11) **3-0037243**
- (15) 27/09/2023
- (21) 3-2022-01861
- (18) 31/08/2027
- (54) LỘ
- (45) 27/11/2023 428B
- (73) LG HOUSEHOLD & HEALTH CARE LTD. (KR)
58, Saemunan-ro, Jongno-gu, Seoul, Republic of Korea
- (72) LEE, Ji Hwan (KR)
- (74) Công ty TNHH Tâm nhìn và Liên danh (VISION & ASSOCIATES CO.LTD.)
- (51) 09-01
- (22) 31/08/2022
- (28) 1
- (43) 26/12/2022 417A
- (55)

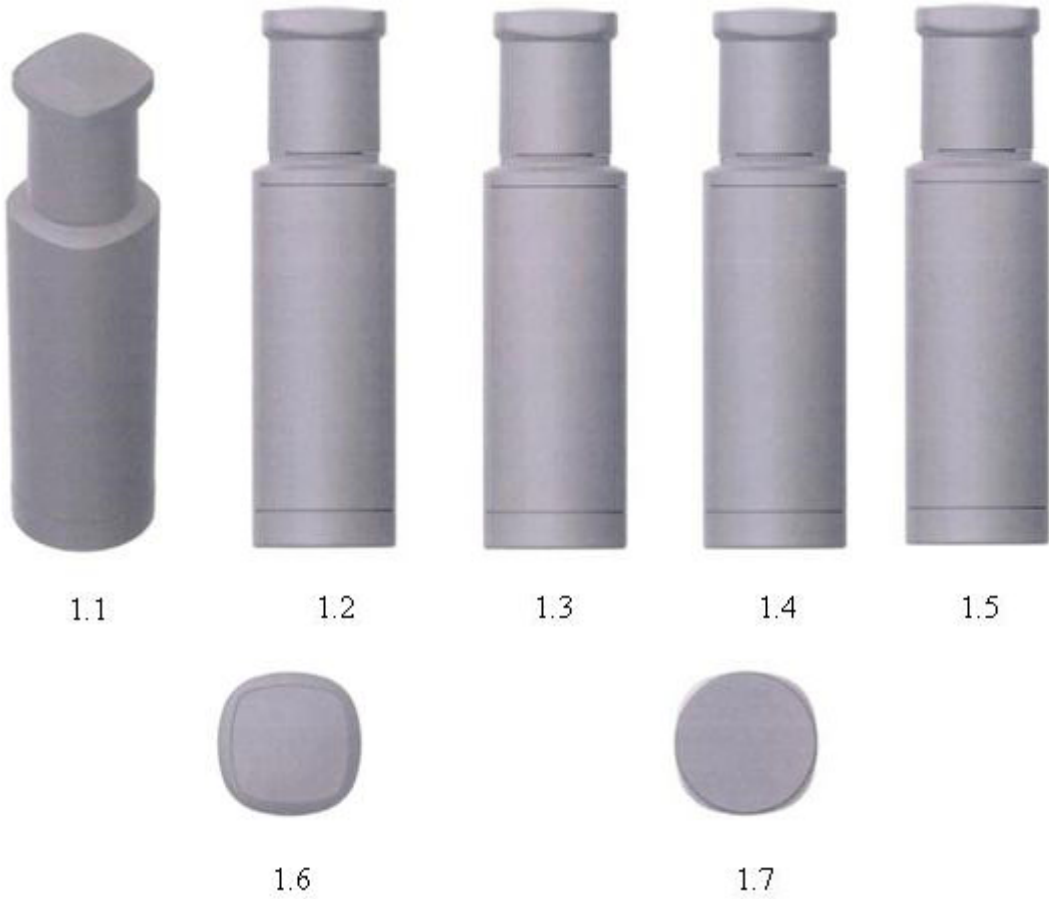

- (11) **3-0037244**
- (15) 27/09/2023
- (21) 3-2022-01862
- (18) 31/08/2027
- (54) LỘ
- (45) 27/11/2023 428B
- (73) LG HOUSEHOLD & HEALTH CARE LTD. (KR)
58, Saemunan-ro, Jongno-gu, Seoul, Republic of Korea
- (72) LEE, Ji Hwan (KR)
- (74) Công ty TNHH Tâm nhìn và Liên danh (VISION & ASSOCIATES CO.LTD.)
- (55)



1.1

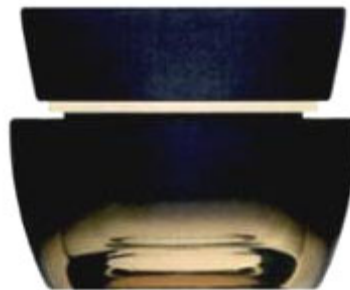

1.2

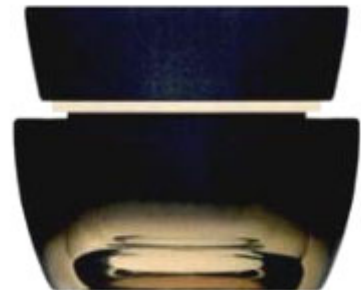

1.3

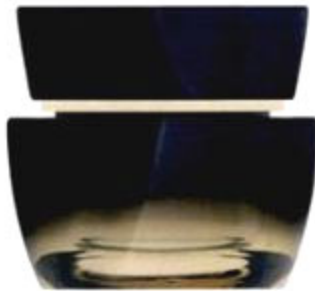

1.4

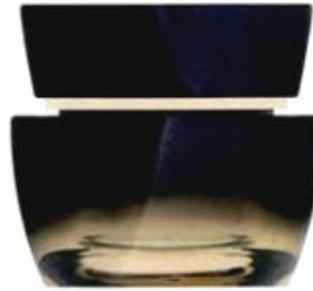

1.5



1.6



1.7

- (11) **3-0037245**
(15) 27/09/2023 (51) 09-08; 25-02
(21) 3-2021-02539 (22) 18/10/2021
(18) 18/10/2026
(54) TẤM NHỰA LẮP GHÉP ĐA NĂNG (28) 1
(45) 27/11/2023 428B (43) 25/02/2022 407A
(73) NGUYỄN XUÂN THỦY (VN)
Tổ 3, khu 10, phường Bãi Cháy, thành phố Hạ Long, tỉnh Quảng Ninh
(72) Nguyễn Xuân Thủy (VN)
(55)

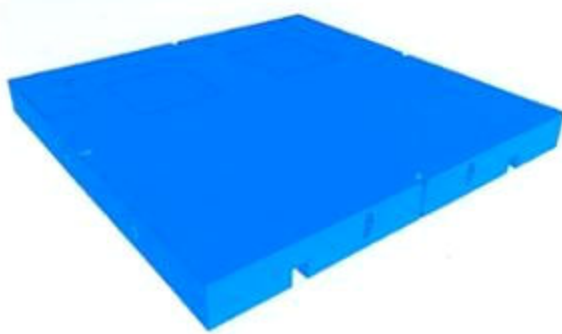

1.1



1.2



1.3



1.4



1.5



1.6



1.7

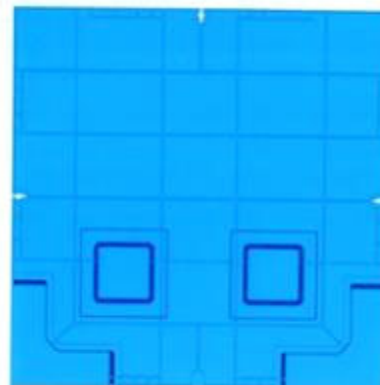

1.8

(11) **3-0037246**

(15) 27/09/2023

(21) 3-2021-02540

(18) 18/10/2026

(54) TẮM NHỰA

(45) 27/11/2023 428B

(73) NGUYỄN XUÂN THỦY (VN)

Tổ 3, khu 10, phường Bãi Cháy, thành phố Hạ Long, tỉnh Quảng Ninh

(72) Nguyễn Xuân Thủy (VN)

(55)

(51) 09-08

(22) 18/10/2021

(28) 1

(43) 27/06/2022 411A

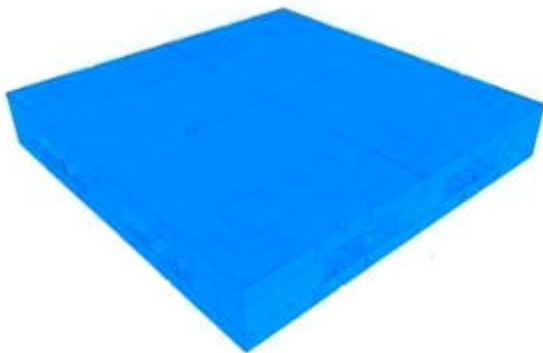

1.1



1.2



1.3



1.4

- (11) **3-0037247**
(15) 27/09/2023 (51) 09-08; 25-02
(21) 3-2021-02541 (22) 18/10/2021
(18) 18/10/2026
(54) TẤM NHỰA LẮP GHÉP ĐA NĂNG (28) 1
(45) 27/11/2023 428B (43) 27/06/2022 411A
(73) NGUYỄN XUÂN THỦY (VN)
Tổ 3, khu 10, phường Bãi Cháy, thành phố Hạ Long, tỉnh Quảng Ninh
(72) Nguyễn Xuân Thủy (VN)
(55)



1.1



1.2



1.3

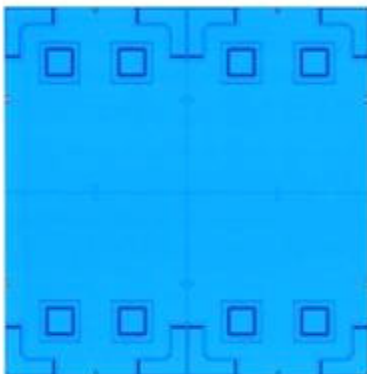

1.4



1.5

- (11) **3-0037248**
(15) 27/09/2023
(21) 3-2021-02542
(18) 18/10/2026
(54) **KHUÔN ĐÚC TẤM TƯỜNG**
(45) 27/11/2023 428B
(73) **NGUYỄN XUÂN THỦY (VN)**
Tổ 3, khu 10, phường Bãi Cháy, thành phố Hạ Long, tỉnh Quảng Ninh
(72) Nguyễn Xuân Thủy (VN)
(55)
- (51) 25-02
(22) 18/10/2021
(28) 1
(43) 27/06/2022 411A

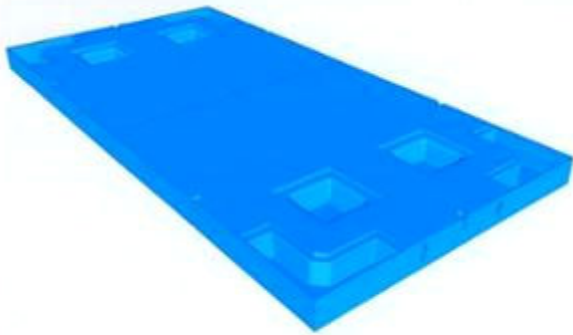

1.1

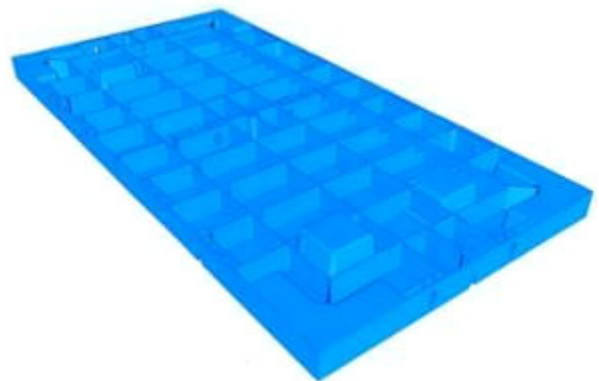

1.2



1.3



1.4



1.5



1.6



1.7

- (11) **3-0037249**
(15) 27/09/2023
(21) 3-2021-02543
(18) 18/10/2026
(54) **TẤM CỘP PHA NHỰA**
(45) 27/11/2023 428B
(73) **NGUYỄN XUÂN THỦY (VN)**
Tổ 3, khu 10, phường Bãi Cháy, thành phố Hạ Long, tỉnh Quảng Ninh
(72) Nguyễn Xuân Thủy (VN)
(55)
- (51) 25-02
(22) 18/10/2021
(28) 1
(43) 25/02/2022 407A



1.1

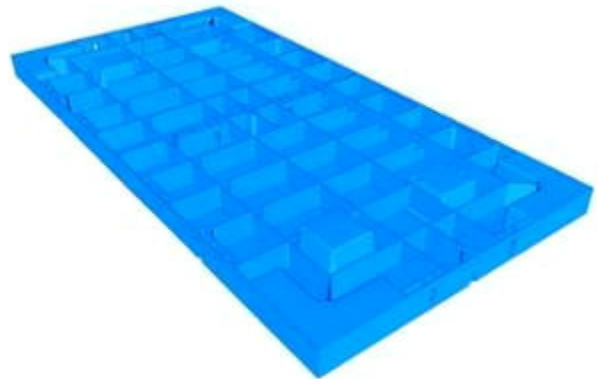

1.2



1.3



1.4



1.5



1.6

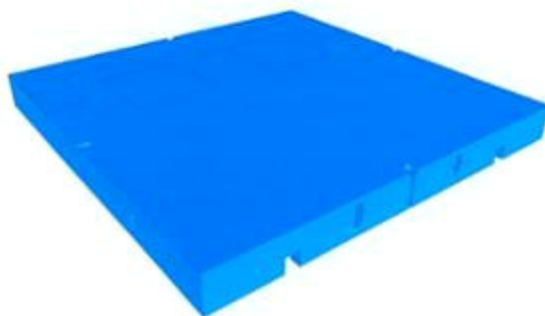

1.7

- (11) **3-0037250**
(15) 27/09/2023 (51) 09-08; 25-02
(21) 3-2021-02544 (22) 18/10/2021
(18) 18/10/2026
(54) TẤM NHỰA LẮP GHÉP ĐA NĂNG (28) 1
(45) 27/11/2023 428B (43) 25/02/2022 407A
(73) NGUYỄN XUÂN THỦY (VN)
Tổ 3, khu 10, phường Bãi Cháy, thành phố Hạ Long, tỉnh Quảng Ninh
(72) Nguyễn Xuân Thủy (VN)
(55)



1.1

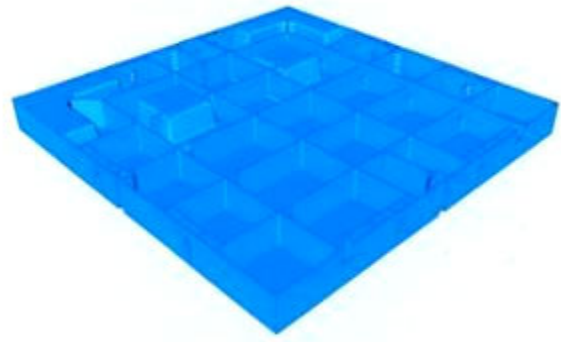

1.2



1.3



1.4



1.5



1.6

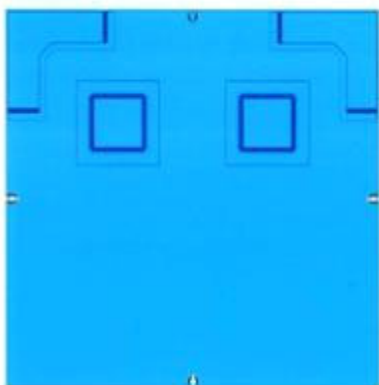

1.7

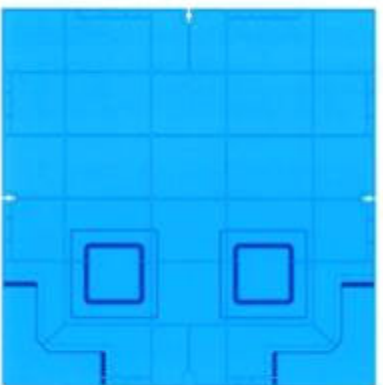

1.8

- (11) **3-0037251**
(15) 27/09/2023 (51) 09-05
(21) 3-2020-01853 (22) 07/08/2020
(18) 07/08/2025
(54) BAO GÓI ĐỰNG CÀ PHÊ (28) 1
(45) 27/11/2023 428B (43) 25/11/2020 392
(73) CÔNG TY TNHH VÀNG BAN MÊ (VN)
479/14 đường Tân Hòa Đông, phường Bình Trị Đông, quận Bình Tân, thành phố Hồ Chí Minh
(72) Hồ Thị Loan (VN)
(55)



1.1



1.2

- (11) **3-0037252**
(15) 27/09/2023 (51) 25-02
(21) 3-2022-02012 (22) 20/09/2022
(18) 20/09/2027
(54) LAN CAN DI ĐỘNG (28) 1
(45) 27/11/2023 428B (43) 26/12/2022 417A
(73) CÔNG TY CỔ PHẦN AN TOÀN SSTC (VN)
372/6 Dương Thị Mười, khu phố 3, phường Tân Thới Hiệp, quận 12, thành phố Hồ Chí Minh
(72) Dương Đình Luân (VN)
(74) Công ty Cổ phần Sở hữu công nghiệp INVESTIP (INVESTIP)
(55)



1.1

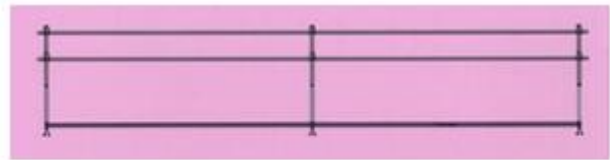

1.2



1.3



1.4



1.5



1.6

- (11) **3-0037253**
(15) 27/09/2023 (51) 25-02
(21) 3-2022-02013 (22) 20/09/2022
(18) 20/09/2027
(54) LAN CAN DI ĐỘNG (28) 1
(45) 27/11/2023 428B (43) 26/12/2022 417A
(73) CÔNG TY CỔ PHẦN AN TOÀN SSTC (VN)
372/6 Dương Thị Mười, khu phố 3, phường Tân Thới Hiệp, quận 12, thành phố Hồ Chí Minh
(72) Dương Đình Luân (VN)
(74) Công ty Cổ phần Sở hữu công nghiệp INVESTIP (INVESTIP)
(55)

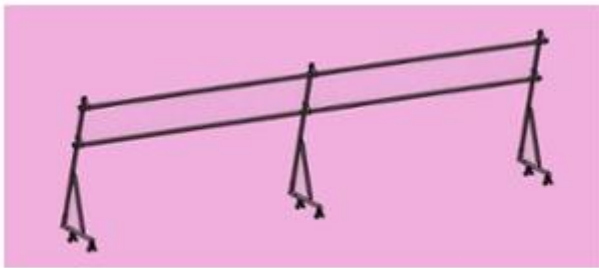

1.1

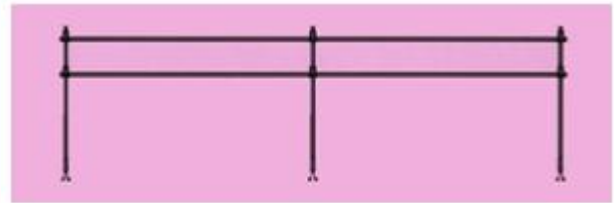

1.2

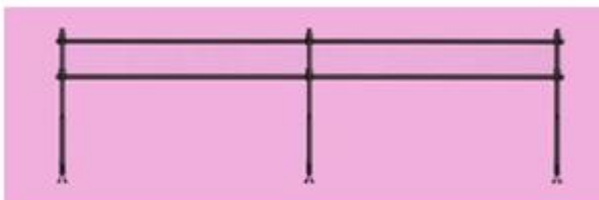

1.3



1.4

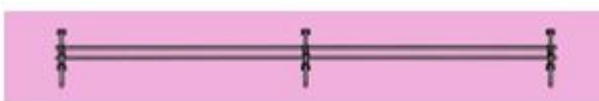

1.5

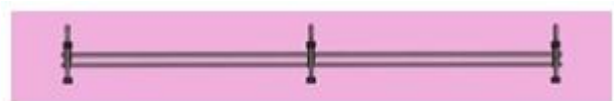

1.6

- (11) **3-0037254**
(15) 27/09/2023
(21) 3-2022-00973
(18) 18/05/2027
(54) CHAI
(45) 27/11/2023 428B
(73) CÔNG TY CỔ PHẦN TẬP ĐOÀN VIHAMARK (VN)
Lô N3-6, KCN Đồng Văn II, phường Duy Minh, thị xã Duy Tiên, tỉnh Hà Nam
(72) Nguyễn Thiên Thắng (VN)
(55)
- (51) 09-01
(22) 18/05/2022
(28) 1
(43) 27/01/2023 418A



1.1

1.2

1.3

1.4

1.5



1.6



1.7

- (11) **3-0037255**
(15) 27/09/2023 (51) 19-08
(21) 3-2022-01565 (22) 05/08/2022
(18) 05/08/2027
(54) NHÃN SẢN PHẨM (28) 1
(45) 27/11/2023 428B (43) 25/10/2022 415A
(73) CÔNG TY TNHH XUẤT NHẬP KHẨU THỰC PHẨM ĐÀ LẠT (VN)
Số 51 Phạm Hồng Thái, phường 10, thành phố Đà Lạt, tỉnh Lâm Đồng
(72) Lê Trọng Hưng (VN)
(55)



- (11) **3-0037256**
(15) 29/09/2023 (51) 02-04
(21) 3-2021-01920 (22) 26/07/2021
(18) 26/07/2026
(54) GIÀY CAO GÓT (28) 1
(30) 008440804-0001 22/02/2021 EM;
(45) 27/11/2023 428B (43) 27/06/2022 411A
(73) FENDI S.R.L. (IT)
Palazzo della Civiltà Italiana, Quadrato della Concordia 3, 00144 Roma, Italia
(72) Maria Silvia Venturini Fendi (IT)
(74) Công ty TNHH Tâm nhìn và Liên danh (VISION & ASSOCIATES CO.LTD.)
(55)



1.1



1.2



1.3



1.4



1.5



1.6



1.7

- (11) **3-0037257**
(15) 29/09/2023
(21) 3-2022-00068
(18) 11/01/2027
(54) BỒN CẦU
(30) US 29/799,649 15/07/2021 US;
(45) 27/11/2023 428B
(73) AS AMERICA, INC. (US)
30 Knightsbridge Road, Piscataway, NJ 08854, United States of America
(72) 1. JEAN-JACQUES L'HENAFF (FR)
2. KI BOK SONG (US)
3. JACOB NITZ (US)
4. SOONJAE KWON (KR)
5. PAUL FLOWERS (GB)
6. GREG REINECKER (US)
(74) Công ty Luật TNHH T&G (TGVN)
(55)



1.1

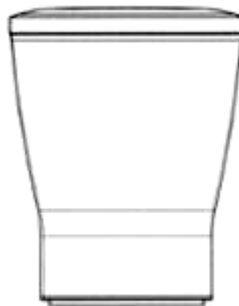

1.2

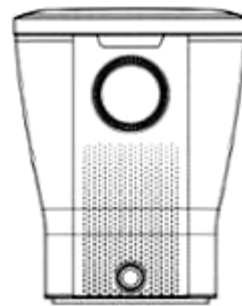

1.3

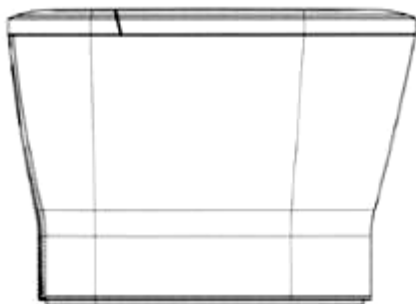

1.4

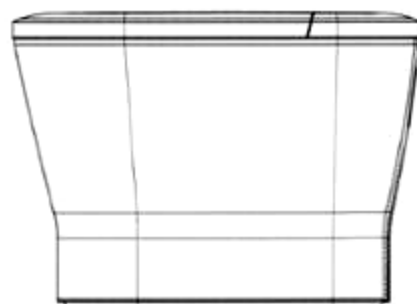

1.5



1.6

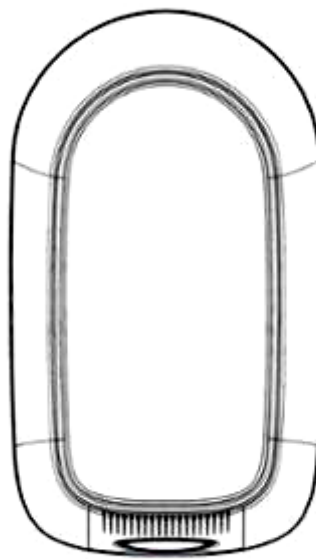

1.7

- (11) **3-0037258**
(15) 29/09/2023 (51) 19-06
(21) 3-2022-01448 (22) 20/07/2022
(18) 20/07/2027
(54) HỘP ĐỰNG RUỘT BÚT CHÌ (28) 1
(30) 2022-001563 27/01/2022 JP;
(45) 27/11/2023 428B (43) 25/10/2022 415A
(73) PENTEL KABUSHIKI KAISHA (ALSO TRADING AS PENTEL CO., LTD.) (JP)
7-2, Nihonbashi Koami-cho, Chuo-ku, Tokyo, Japan
(72) Tomoyo UMEYA (JP)
(74) Công ty Luật TNHH Phạm và Liên danh (PHAM & ASSOCIATES)
(55)

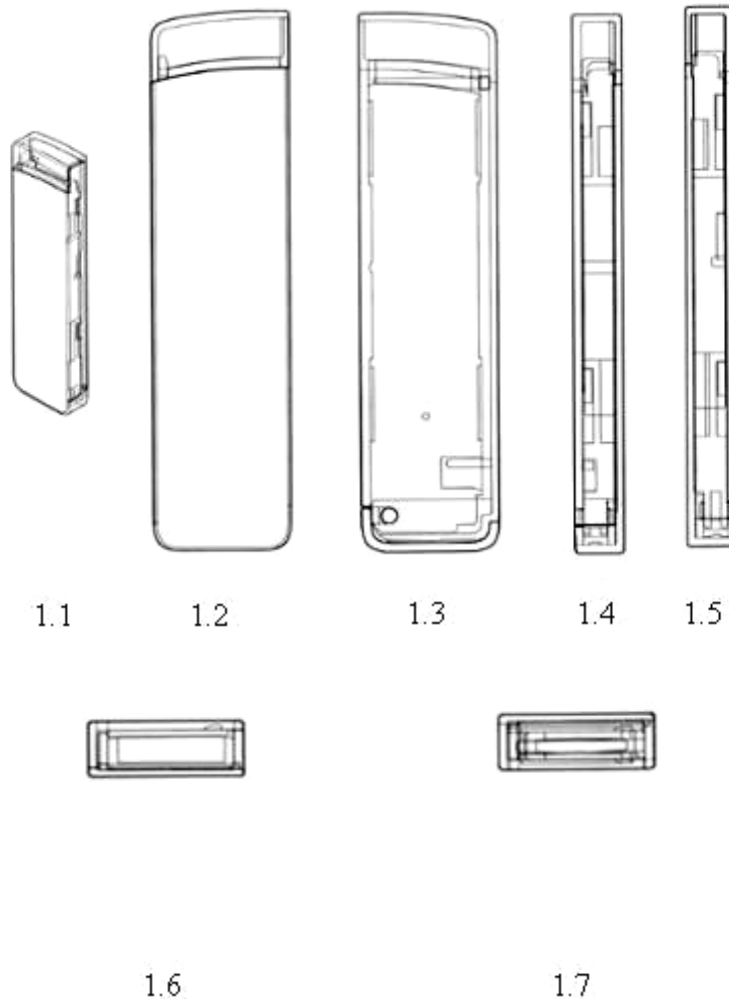



1.8

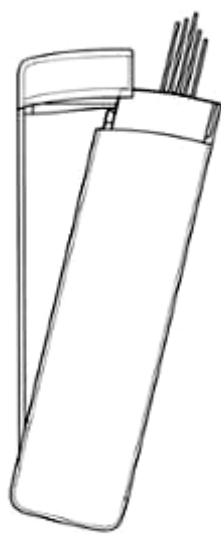

1.9



1.10



1.11



1.12



1.13

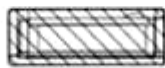

1.14

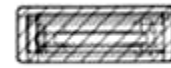

1.15

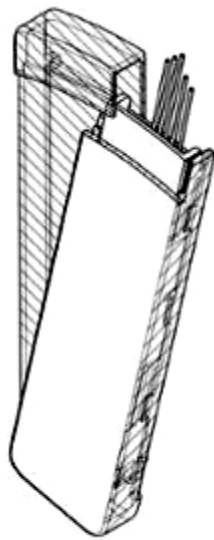

1.16



1.17



1.18



1.19



1.20



1.21



1.22

CÔNG BÁO SỞ HỮU CÔNG NGHIỆP SỐ 428 TẬP B - QUYỀN 2 (11.2023)

- (11) **3-0037259**
- (15) 29/09/2023
- (21) 3-2017-01725
- (18) 05/09/2022
- (54) **BỘ NHÃN SẢN PHẨM**
- (45) 27/11/2023 428B
- (73) **CÔNG TY TNHH DƯỢC PHẨM SẮC KÝ F.D.A (VN)**
Số D21, khu phố 5A, phường Tân Biên, thành phố Biên Hòa, tỉnh Đồng Nai
- (72) **Đỗ Thị Lệ Quyên (VN)**
- (55)
- (51) 19-08
- (22) 05/09/2017
- (28) 2
- (43) 25/02/2019 371A



1.1



1.2

- (11) **3-0037260**
(15) 29/09/2023
(21) 3-2022-00386
(18) 28/02/2027
(54) **BỂ LẮNG**
(45) 27/11/2023 428B
(73) **CÔNG TY CỔ PHẦN CÔNG NGHỆ MÔI TRƯỜNG VTECH VIỆT NAM (VN)**
Số 7, phố Vân Hồ 3, phường Lê Đại Hành, quận Hai Bà Trưng, thành phố Hà Nội
(72) Trần Xuân Tiến (VN)
(74) Công ty TNHH Lê & Lê (LE & LE)
(55)
- (51) 23-01
(22) 28/02/2022
(28) 1
(43) 27/06/2022 411A

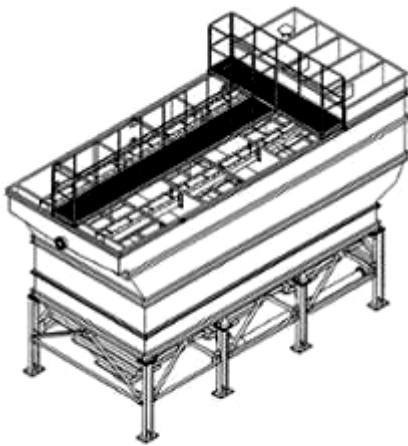

1.1

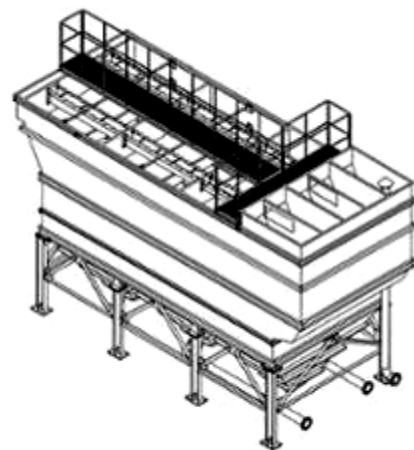

1.2

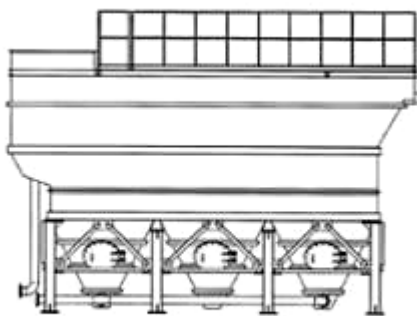

1.3

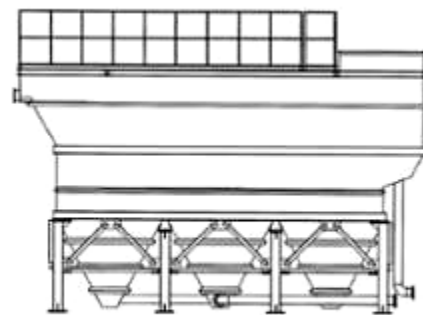

1.4

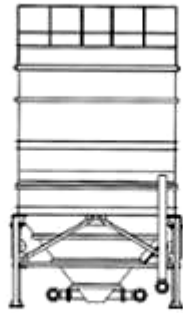

1.5



1.6

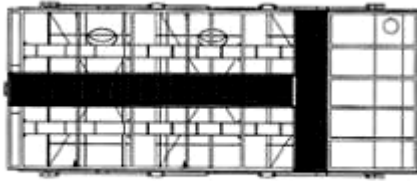

1.7

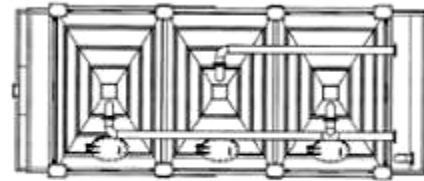

1.8

CÔNG BÁO SỞ HỮU CÔNG NGHIỆP SỐ 428 TẬP B - QUYỀN 2 (11.2023)

- (11) **3-0037261**
- (15) 02/10/2023
- (21) 3-2022-00342
- (18) 25/02/2027
- (54) BAO BÌ TAY ÁO DÙNG CHO THỰC PHẨM
- (30) 30-2021-0053816 11/11/2021 KR;
- (45) 27/11/2023 428B
- (73) CJ CHEILJEDANG CORPORATION (KR)
(Ssangnim-dong) 330, Dongho-ro, Jung-gu, Seoul 04560 Republic of Korea
- (72) 1. LEE, HYE JI (KR)
2. JUNG, SAE ROM (KR)
3. BAEK, YUN JUNG (KR)
4. LEE, KANG KOOK (KR)
5. KIM, MOON JOO (KR)
- (74) Công ty Luật TNHH ROUSE Việt Nam (ROUSE LEGAL VIETNAM LTD.)
- (55)



1.1



1.2



1.3

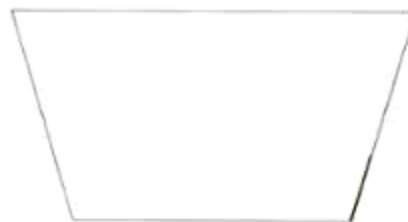

1.4



1.5



1.6



1.7



1.8

CÔNG BÁO SỞ HỮU CÔNG NGHIỆP SỐ 428 TẬP B - QUYỀN 2 (11.2023)

- (11) **3-0037262**
(15) 02/10/2023 (51) 09-05
(21) 3-2022-00348 (22) 25/02/2022
(18) 25/02/2027
(54) BAO BÌ TAY ÁO DÙNG CHO THỰC PHẨM (28) 1
(30) 30-2021-0041068 30/08/2021 KR;
(45) 27/11/2023 428B (43) 27/06/2022 411A
(73) CJ CHEILJEDANG CORPORATION (KR)(Ssangnim-dong)
330, Dongho-ro, Jung-gu, Seoul 04560 Republic of Korea
(72) 1. LEE, HYE JI (KR)
2. JUNG, SAE ROM (KR)
3. BAEK, YUN JUNG (KR)
4. LEE, KANG KOOK (KR)
5. KIM, MOON JOO (KR)
(74) Công ty Luật TNHH ROUSE Việt Nam (ROUSE LEGAL VIETNAM LTD.)
(55)



1.1



1.2



1.3



1.4



1.5



1.6

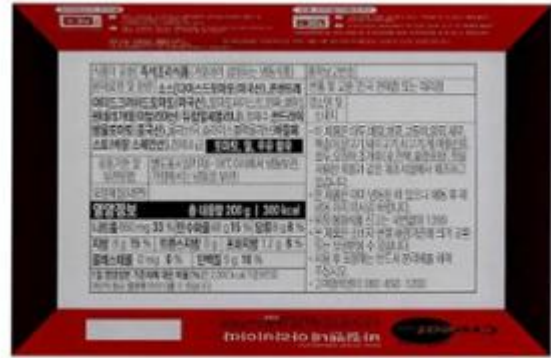

1.7

CÔNG BÁO SỞ HỮU CÔNG NGHIỆP SỐ 428 TẬP B - QUYỀN 2 (11.2023)

- (11) **3-0037263**
- (15) 02/10/2023
- (21) 3-2020-00419
- (18) 24/02/2025
- (54) BAO BÌ SẢN PHẨM
- (45) 27/11/2023 428B
- (73) CÔNG TY TNHH HÓA CHẤT SUMITOMO VIỆT NAM (VN)
Tầng 5, số 40, đường Phạm Ngọc Thạch, phường 06, quận 3, thành phố Hồ Chí Minh
- (72) Lê Hồng Hạnh (VN)
- (74) Công ty TNHH Tư vấn đầu tư và Sở hữu trí tuệ Hoàng Phi (HOANG PHI INVEST & I.P CO., LTD)
- (55)

- (51) 09-05
- (22) 24/02/2020
- (28) 1
- (43) 27/04/2020 385



1.1



1.2

CÔNG BÁO SỞ HỮU CÔNG NGHIỆP SỐ 428 TẬP B - QUYỀN 2 (11.2023)

- (11) **3-0037264**
- (15) 02/10/2023
- (21) 3-2020-00420
- (18) 24/02/2025
- (54) BAO BÌ SẢN PHẨM
- (45) 27/11/2023 428B
- (73) CÔNG TY TNHH HÓA CHẤT SUMITOMO VIỆT NAM (VN)
Tầng 5, số 40, đường Phạm Ngọc Thạch, phường 06, quận 3, thành phố Hồ Chí Minh
- (72) Lê Hồng Hạnh (VN)
- (74) Công ty TNHH Tư vấn đầu tư và Sở hữu trí tuệ Hoàng Phi (HOANG PHI INVEST & I.P CO., LTD)
- (55)
- (51) 09-05
- (22) 24/02/2020
- (28) 1
- (43) 27/04/2020 385



1.1



1.2

- (11) 3-0037265
(15) 02/10/2023 (51) 27-99
(21) 3-2022-01344 (22) 04/07/2022
(18) 04/07/2027
(54) GIẤY SÁP GHÉP ĐẦU LỌC (28) 2
(30) 008820476 05/01/2022 EM;
(45) 27/11/2023 428B (43) 25/10/2022 415A
(73) PHILIP MORRIS PRODUCTS S.A. (CH)
Quai Jeanrenaud 3, CH-2000 Neuchâtel, Switzerland
(72) Ajit Aghera (GB)
(74) Công ty Luật TNHH T&G (TGVN)
(55)

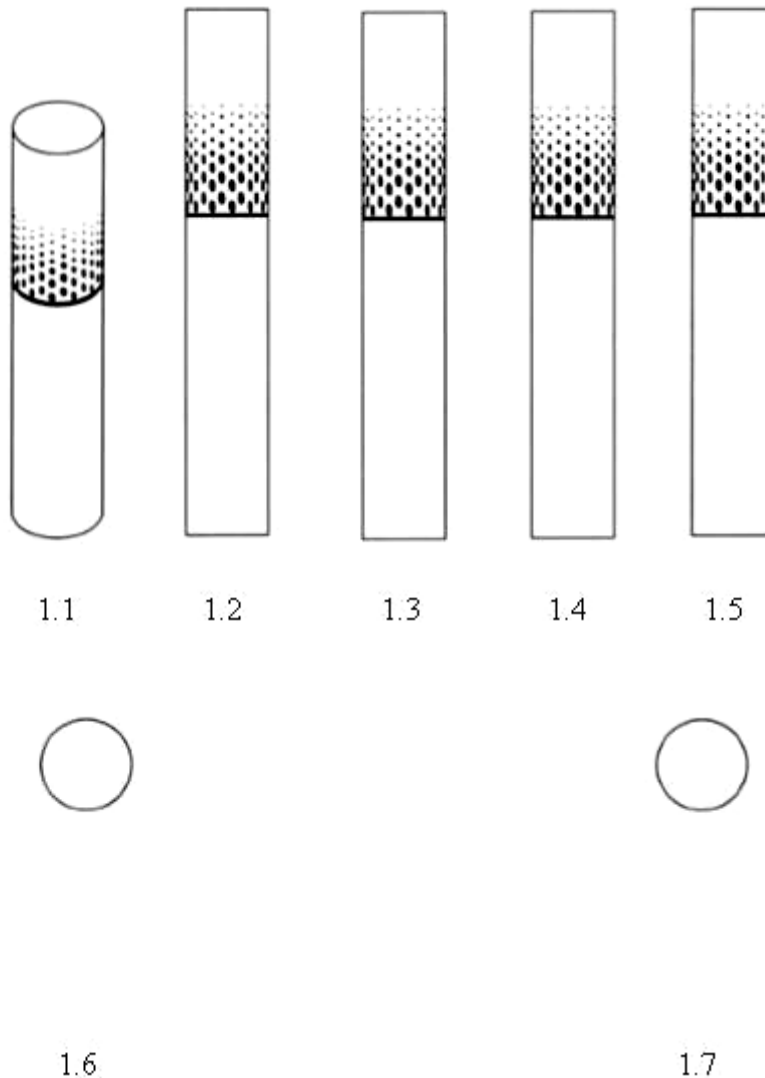



2.1



2.2



2.3



2.4



2.5



2.6



2.7

- (11) **3-0037266**
- (15) 02/10/2023
- (21) 3-2022-02309
- (18) 24/10/2027
- (54) LỘ
- (30) 30-2022-0024535 20/06/2022 KR;
- (45) 27/11/2023 428B
- (73) AE KYUNG INDUSTRIAL CO., LTD (KR)
188, Yanghwa-ro, Mapo-gu, Seoul, Republic of Korea
- (72) Shin Aera (KR)
- (74) Công ty TNHH Sở hữu trí tuệ Thảo Thọ Quyển (INVENCO.,LTD)
- (55)
- (51) 09-01
- (22) 24/10/2022
- (28) 1
- (43) 27/01/2023 418A

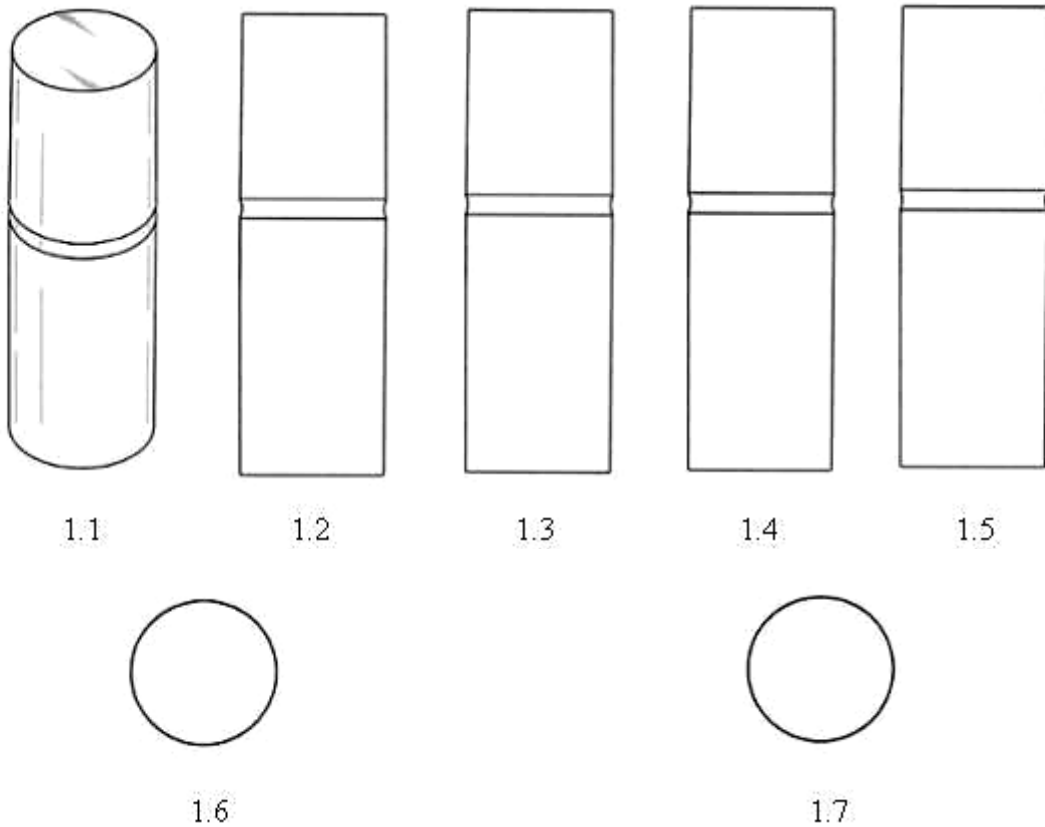

- (11) **3-0037267**
- (15) 02/10/2023
- (21) 3-2022-02310
- (18) 24/10/2027
- (54) LỘ
- (30) 30-2022-0024536 20/06/2022 KR;
- (45) 27/11/2023 428B
- (73) AE KYUNG INDUSTRIAL CO., LTD (KR)
188, Yanghwa-ro, Mapo-gu, Seoul, Republic of Korea
- (72) Shin Aera (KR)
- (74) Công ty TNHH Sở hữu trí tuệ Thảo Thọ Quyền (INVENCO.,LTD)
- (55)
- (51) 09-03
- (22) 24/10/2022
- (28) 1
- (43) 27/01/2023 418A



1.1

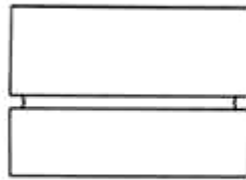

1.2

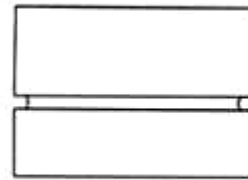

1.3

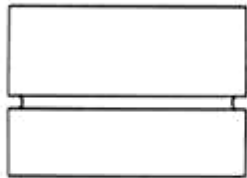

1.4

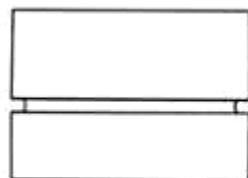

1.5

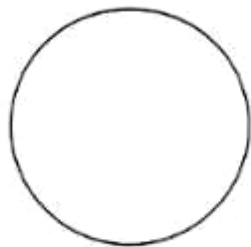

1.6

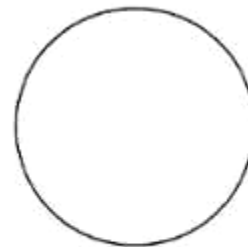

1.7

- (11) **3-0037268**
 - (15) 02/10/2023
 - (21) 3-2022-02311
 - (18) 24/10/2027
 - (54) LỘ
 - (30) 30-2022-0024537 20/06/2022 KR;
 - (45) 27/11/2023 428B
 - (73) AE KYUNG INDUSTRIAL CO., LTD (KR)
188, Yanghwa-ro, Mapo-gu, Seoul, Republic of Korea
 - (72) Shin Aera (KR)
 - (74) Công ty TNHH Sở hữu trí tuệ Thảo Thọ Quyền (INVENCO.,LTD)
 - (55)
- (51) 09-01
 - (22) 24/10/2022
 - (28) 1
 - (43) 27/01/2023 418A

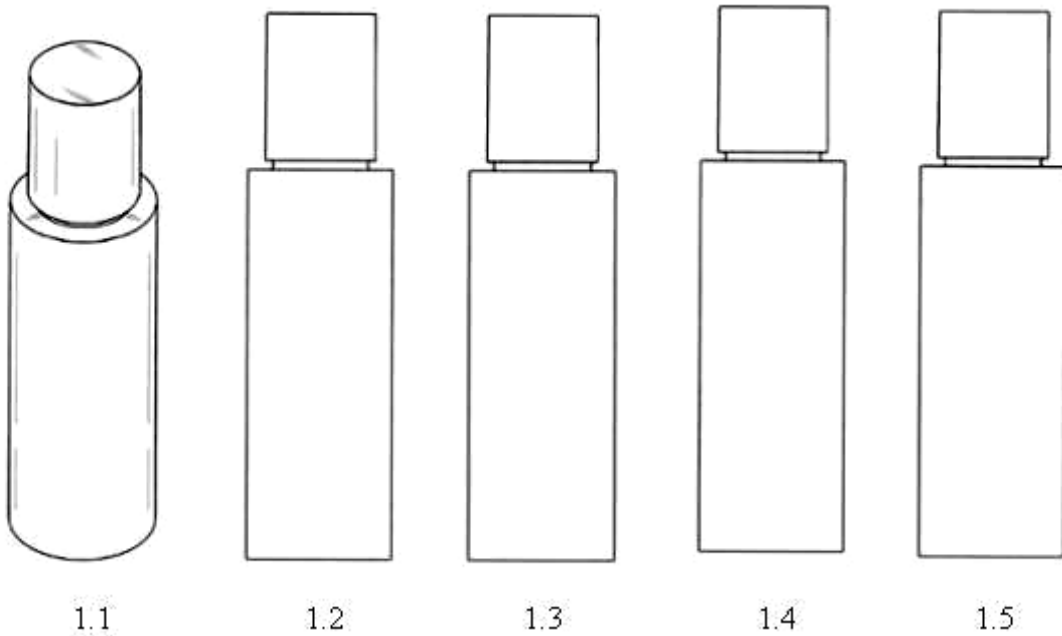

- (11) **3-0037269**
- (15) 02/10/2023
- (21) 3-2022-02312
- (18) 24/10/2027
- (54) LỢ
- (30) 30-2022-0024538 20/06/2022 KR;
- (45) 27/11/2023 428B
- (73) AE KYUNG INDUSTRIAL CO., LTD (KR)
188, Yanghwa-ro, Mapo-gu, Seoul, Republic of Korea
- (72) Shin Aera (KR)
- (74) Công ty TNHH Sở hữu trí tuệ Thảo Thọ Quyên (INVENCO.,LTD)
- (55)
- (51) 09-01
- (22) 24/10/2022
- (28) 1
- (43) 27/01/2023 418A

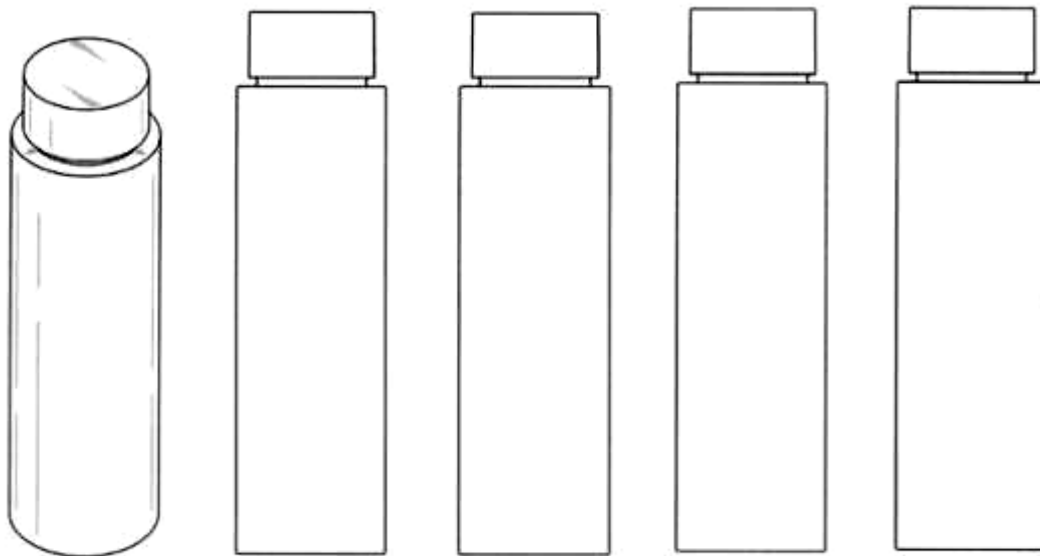

1.1

1.2

1.3

1.4

1.5

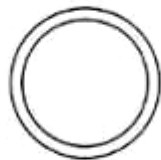

1.6

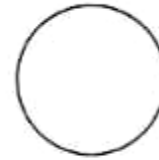

1.7

- (11) **3-0037270**
- (15) 02/10/2023
- (21) 3-2022-00481
- (18) 18/03/2027
- (54) KHÓA
- (45) 27/11/2023 428B
- (73) WOJIN PLASTIC CO., LTD (KR)
45, Paryasandan-ro, Jinjeop-eup, Namyangju-si, Gyeonggi-do 12017 Republic of Korea
- (72) 1. JISOOK PAIK (KR)
2. NAN HEE PAIK (KR)
3. JI HYE PAIK (KR)
4. JI WON SON (KR)
- (74) Công ty TNHH Trường Xuân (AGELESS CO.,LTD.)
- (55)



1.1

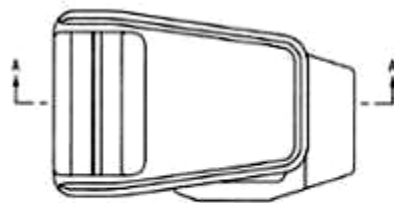

1.2



1.3



1.4



1.5



1.6



1.7

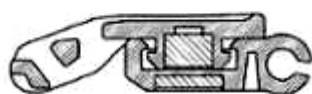

1.8

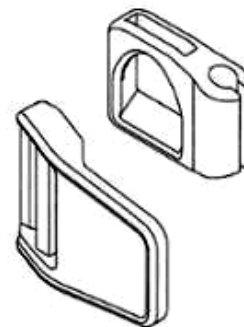

1.9

- (11) **3-0037271**
(15) 02/10/2023 (51) 02-07
(21) 3-2022-00771 (22) 20/04/2022
(18) 20/04/2027
(54) CHỐT CÁI CỬA KHÓA (28) 1
(30) 30-2021-0051024 28/10/2021 KR;
(45) 27/11/2023 428B (43) 25/08/2022 413A
(73) WOJIN PLASTIC CO., LTD. (KR)
45, Paryasandan-ro, Jinjeop-eup, Namyangju-si, Gyeonggi-do 12017 Republic of Korea
(72) 1. JISOOK PAIK (KR)
2. NAN HEE PAIK (KR)
3. JI HYE PAIK (KR)
4. JI WON SON (KR)
(74) Công ty TNHH Trường Xuân (AGELESS CO.,LTD.)
(55)

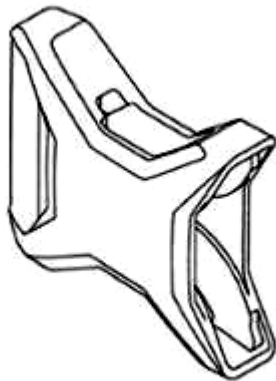

1.1

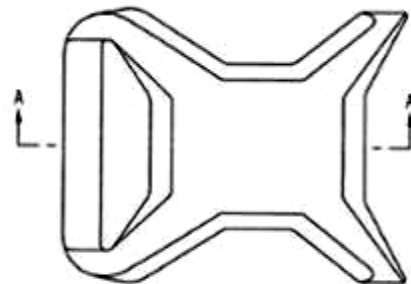

1.2

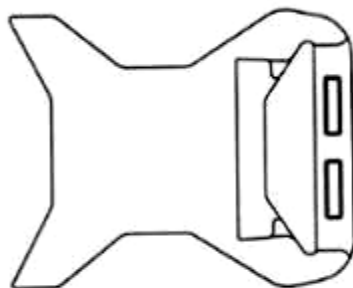

1.3



1.4



1.5

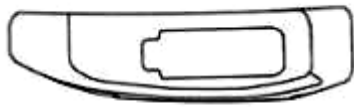

1.6

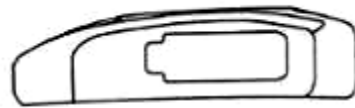

1.7

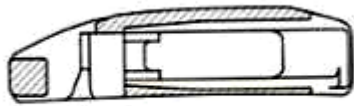

1.8

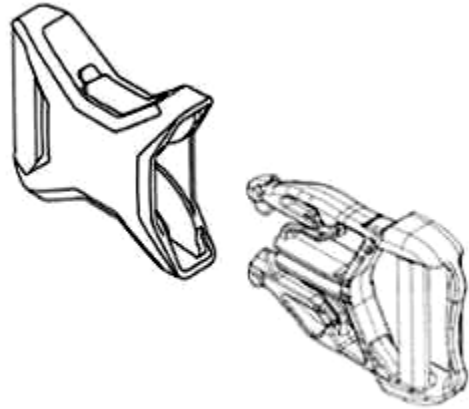

1.9

CÔNG BÁO SỞ HỮU CÔNG NGHIỆP SỐ 428 TẬP B - QUYỀN 2 (11.2023)

- (11) **3-0037272**
(15) 02/10/2023 (51) 09-05
(21) 3-2022-00531 (22) 24/03/2022
(18) 24/03/2027
(54) BAO GÓI (28) 1
(45) 27/11/2023 428B (43) 25/11/2022 416A
(73) CÔNG TY TNHH SẢN XUẤT THƯƠNG MẠI DR HIẾU (VN)
896A/59 Hậu Giang, phường 12, quận 6, thành phố Hồ Chí Minh
(72) Nguyễn Chánh Trung (VN)
(74) Công ty TNHH một thành viên Trường Luật (Trường Luật)
(55)



1.1



1.2

- (11) 3-0037273
(15) 02/10/2023
(21) 3-2022-00532
(18) 24/03/2027
(54) BAO GÓI
(45) 27/11/2023 428B
(73) CÔNG TY TNHH SẢN XUẤT THƯƠNG MẠI DR HIỆU (VN)
896A/59 Hậu Giang, phường 12, quận 6, thành phố Hồ Chí Minh
(72) Nguyễn Chánh Trung (VN)
(74) Công ty TNHH một thành viên Trường Luật (Trường Luật)
(55)
- (51) 09-05
(22) 24/03/2022
(28) 2
(43) 25/11/2022 416A



1.1



1.2



2.1



2.2

- (11) **3-0037274**
(15) 02/10/2023 (51) 09-05
(21) 3-2022-00822 (22) 26/04/2022
(18) 26/04/2027
(54) BAO GÓI (28) 1
(45) 27/11/2023 428B (43) 25/11/2022 416A
(73) CÔNG TY TNHH SẢN XUẤT THƯƠNG MẠI DR HIẾU (VN)
896A/59 Hậu Giang, phường 12, quận 6, thành phố Hồ Chí Minh
(72) Nguyễn Chánh Trung (VN)
(74) Công ty TNHH một thành viên Trường Luật (Trường Luật)
(55)



1.1



1.2

- (11) **3-0037275**
(15) 03/10/2023
(21) 3-2020-00007
(18) 02/01/2025
(54) **ĐIỆN THOẠI DI ĐỘNG**
(30) 006631594 16/07/2019 EM;
(45) 27/11/2023 428B
(73) **HMD GLOBAL OY (FI)**
Bertel Jungin aukio 9, FI-02600 ESPOO, Finlandia
(72) Miika Mahonen (FI)
(74) Công ty cổ phần Tư vấn S&B (S&B CONSULTANT., CORP.)
(55)
- (51) 14-03
(22) 02/01/2020
(28) 1
(43) 25/05/2021 398A

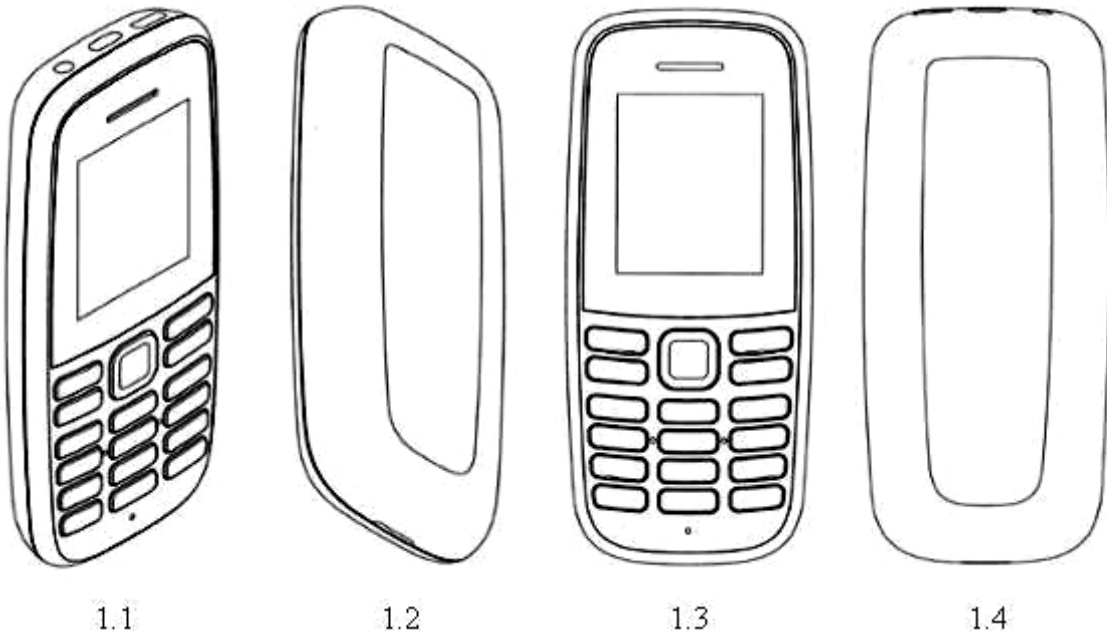



1.5



1.6



1.7



1.8

- (11) **3-0037276**
(15) 03/10/2023
(21) 3-2020-00080
(18) 08/01/2025
(54) ĐIỆN THOẠI DI ĐỘNG
(30) 006634739 18/07/2019 EM;
(45) 27/11/2023 428B
(73) HMD GLOBAL OY (FI)
Bertel Jungin aukio 9, 02600 ESPOO, Finland
(72) 1. CHENGLI HUNG (TW)
2. KEVIN DEPAPE (GB)
(74) Công ty cổ phần Tư vấn S&B (S&B CONSULTANT., CORP.)
(55)
- (51) 14-03
(22) 08/01/2020
(28) 1
(43) 26/07/2021 400A



1.1

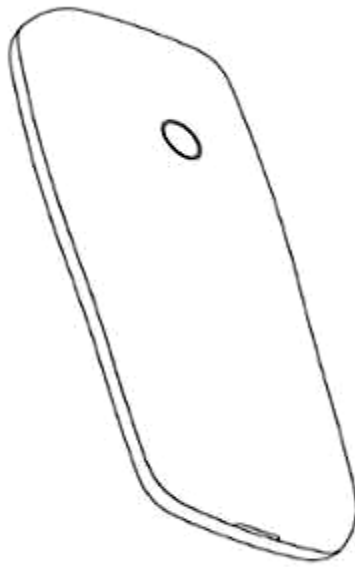

1.2



1.3

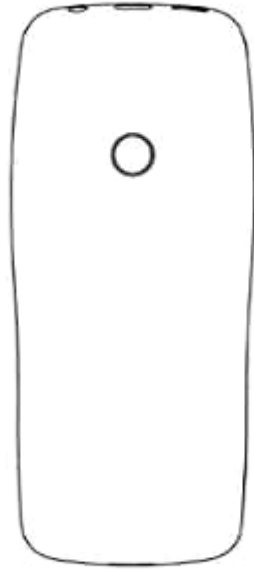

1.4

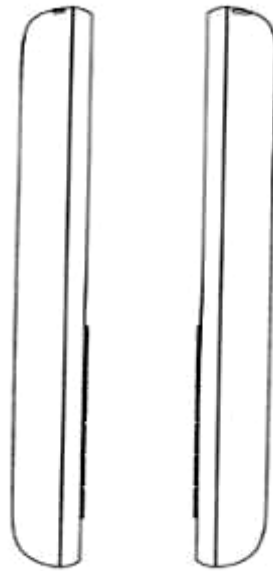

1.5

1.6

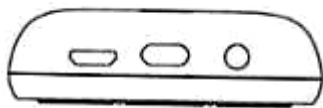

1.7



1.8

- (11) **3-0037277**
(15) 03/10/2023 (51) 25-02
(21) 3-2020-02922 (22) 02/12/2020
(18) 02/12/2025
(54) **CÁU KIẾN XÂY DỰNG** (28) 1
(30) 29/736,910 03/06/2020 US;
(45) 27/11/2023 428B (43) 26/09/2022 414A
(73) **ISOTRUSS INDUSTRIES LLC (US)**
1394 N Freedom BLVD, Provo, UTAH 84604, United States of America
(72) 1. NATHAN RICH (US)
2. JONATHAN J. CURTIS (US)
3. EVAN VORWALLER (US)
(74) Công ty TNHH Tầm nhìn và Liên danh (VISION & ASSOCIATES CO.LTD.)
(55)

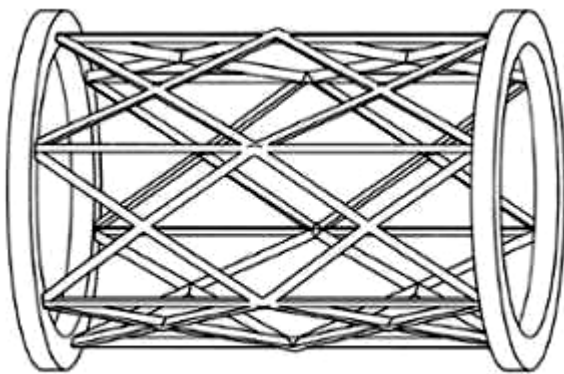

1.1

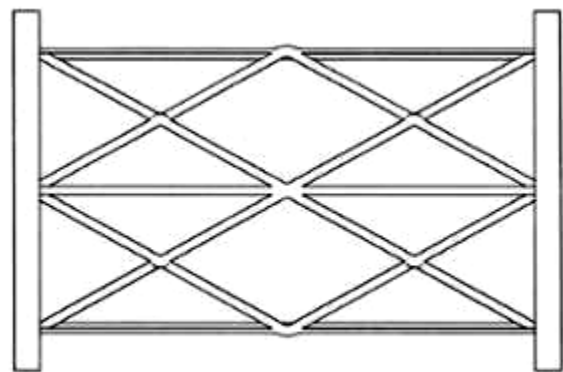

1.2

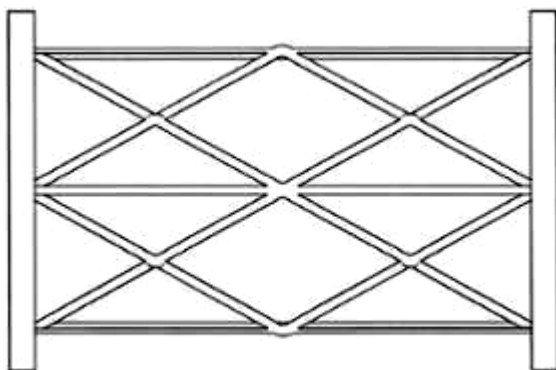

1.3

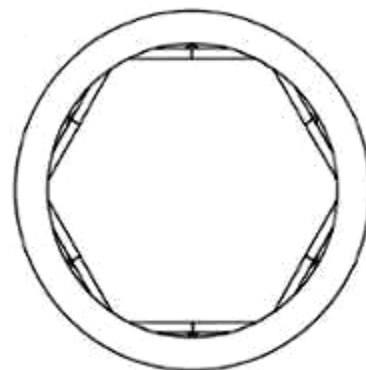

1.4

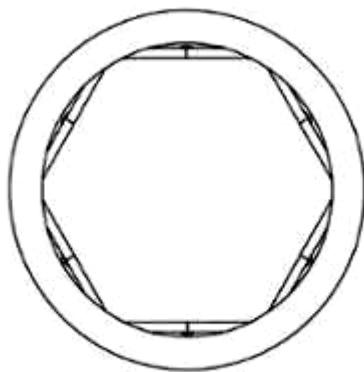

1.5

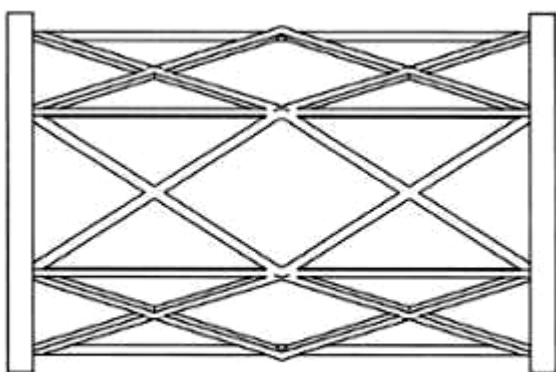

1.6

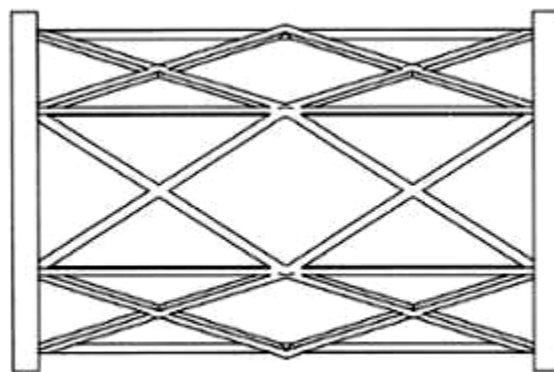

1.7

- (11) **3-0037278**
(15) 03/10/2023 (51) 09-05
(21) 3-2022-02178 (22) 10/10/2022
(18) 10/10/2027
(54) BAO GÓI (28) 1
(45) 27/11/2023 428B (43) 26/12/2022 417A
(73) CÔNG TY TNHH GIẤY MYLAN (VN)
Số 19B/5 phố Nguyễn Văn Cừ, phường Ngọc Lâm, quận Long Biên, thành phố Hà Nội
(72) Nguyễn Minh Toàn (VN)
(74) Công ty cổ phần tư vấn Sở hữu trí tuệ IPAC (IPAC IP.,JSC.)
(55)



1.1

1.2

- (11) **3-0037279**
(15) 03/10/2023 (51) 09-05
(21) 3-2022-02179 (22) 10/10/2022
(18) 10/10/2027
(54) BAO GÓI (28) 1
(45) 27/11/2023 428B (43) 26/12/2022 417A
(73) CÔNG TY TNHH GIẤY MYLAN (VN)
Số 19B/5 phố Nguyễn Văn Cừ, phường Ngọc Lâm, quận Long Biên, thành phố Hà Nội
(72) Nguyễn Minh Toàn (VN)
(74) Công ty cổ phần tư vấn Sở hữu trí tuệ IPAC (IPAC IP.,JSC.)
(55)



1.1

1.2

- (11) **3-0037280**
(15) 03/10/2023 (51) 09-05
(21) 3-2022-02181 (22) 10/10/2022
(18) 10/10/2027
(54) BAO GÓI (28) 1
(45) 27/11/2023 428B (43) 26/12/2022 417A
(73) CÔNG TY TNHH GIẤY MYLAN (VN)
Số 19B/5 phố Nguyễn Văn Cừ, phường Ngọc Lâm, quận Long Biên, thành phố Hà Nội
(72) Nguyễn Minh Toàn (VN)
(74) Công ty cổ phần tư vấn Sở hữu trí tuệ IPAC (IPAC IP.,JSC.)
(55)



1.1

1.2

- (11) **3-0037281**
(15) 03/10/2023 (51) 09-05
(21) 3-2022-02182 (22) 10/10/2022
(18) 10/10/2027
(54) BAO GÓI (28) 1
(45) 27/11/2023 428B (43) 26/12/2022 417A
(73) CÔNG TY TNHH GIẤY MYLAN (VN)
Số 19B/5 phố Nguyễn Văn Cừ, phường Ngọc Lâm, quận Long Biên, thành phố Hà Nội
(72) Nguyễn Minh Toàn (VN)
(74) Công ty cổ phần tư vấn Sở hữu trí tuệ IPAC (IPAC IP.,JSC.)
(55)



1.1

1.2

- (11) **3-0037282**
(15) 03/10/2023 (51) 09-05
(21) 3-2022-02183 (22) 10/10/2022
(18) 10/10/2027
(54) BAO GÓI (28) 1
(45) 27/11/2023 428B (43) 26/12/2022 417A
(73) CÔNG TY TNHH GIẤY MYLAN (VN)
Số 19B/5 phố Nguyễn Văn Cừ, phường Ngọc Lâm, quận Long Biên, thành phố Hà Nội
(72) Nguyễn Minh Toàn (VN)
(74) Công ty cổ phần tư vấn Sở hữu trí tuệ IPAC (IPAC IP.,JSC.)
(55)



1.1

1.2

- (11) **3-0037283**
(15) 03/10/2023 (51) 09-01
(21) 3-2022-00911 (22) 09/05/2022
(18) 09/05/2027
(54) CHAI (28) 1
(45) 27/11/2023 428B (43) 27/01/2023 418A
(73) CÔNG TY CỔ PHẦN TẬP ĐOÀN VIHAMARK (VN)
Lô N3-6, KCN Đồng Văn II, phường Duy Minh, thị xã Duy Tiên, tỉnh Hà Nam
(72) Nguyễn Thiên Thắng (VN)
(55)



1.1



1.2



1.3



1.4



1.5



1.6

CÔNG BÁO SỞ HỮU CÔNG NGHIỆP SỐ 428 TẬP B - QUYỀN 2 (11.2023)

- (11) **3-0037284**
(15) 03/10/2023 (51) 09-02
(21) 3-2022-01594 (22) 09/08/2022
(18) 09/08/2027
(54) CHAI (28) 1
(45) 27/11/2023 428B (43) 25/10/2022 415A
(73) CÔNG TY CỔ PHẦN CÔNG NGHỆ SINH HỌC BIOWISH VIỆT NAM (VN)
Số 10 - BT2 tiểu khu đô thị mới Vạn Phúc, phường Vạn Phúc, quận Hà Đông, thành phố Hà Nội
(72) Lê Văn Hải (VN)
(74) Công ty TNHH Thương mại và dịch vụ IP Ngọc Anh (IP NGOC ANH TRADE AND SERVICE COMPANY LIMITED)
(55)



1.1



1.2



1.3



1.4



1.5



1.6



1.7

- (11) **3-0037285**
(15) 04/10/2023
(21) 3-2015-01265
(18) 27/07/2020
(54) ĐÈN
(45) 27/11/2023 428B
(73) CÔNG TY TNHH NHẬT LINH (VN)
Số 02, ngõ 321, Vĩnh Hưng, quận Hoàng Mai, thành phố Hà Nội
(72) Vũ Thị Thanh Nga (VN)
(74) Công ty Cổ phần Sở hữu công nghiệp INVESTIP (INVESTIP)
(55)
- (51) 26-05
(22) 27/07/2015
(28) 1
(43) 25/02/2016 335A



1.1

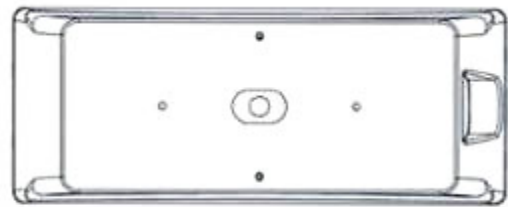

1.2

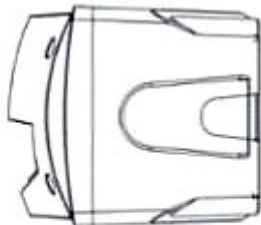

1.3

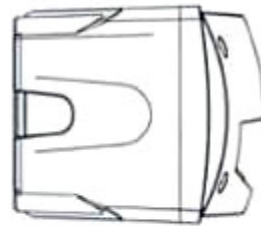

1.4

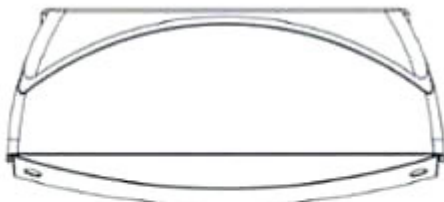

1.5



1.6

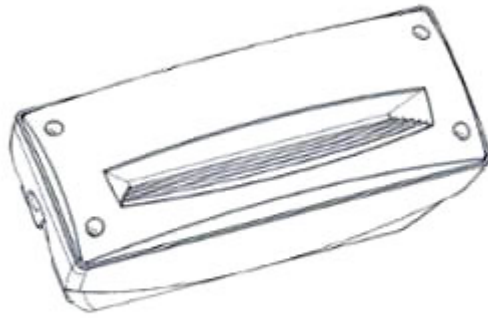

1.7

CÔNG BÁO SỞ HỮU CÔNG NGHIỆP SỐ 428 TẬP B - QUYỀN 2 (11.2023)

- (11) **3-0037286**
(15) 04/10/2023 (51) 19-08
(21) 3-2022-01479 (22) 25/07/2022
(18) 25/07/2027
(54) NHÃN SẢN PHẨM (28) 1
(45) 27/11/2023 428B (43) 25/10/2022 415A
(73) CÔNG TY TNHH SẢN XUẤT GIẤY THANH HÀ (VN)
B5 cụm công nghiệp Phong Khê, phường Phong Khê, thành phố Bắc Ninh, tỉnh Bắc Ninh
(72) Nguyễn Văn Hùng (VN)
(55)



10/11/2023

- (11) **3-0037287**
(15) 04/10/2023 (51) 19-08
(21) 3-2022-01546 (22) 01/08/2022
(18) 01/08/2027
(54) NHÃN SẢN PHẨM (28) 1
(45) 27/11/2023 428B (43) 25/10/2022 415A
(73) CÔNG TY TNHH SẢN XUẤT GIẤY THANH HÀ (VN)
B5 cụm công nghiệp Phong Khê, phường Phong Khê, thành phố Bắc Ninh, tỉnh Bắc Ninh
(72) Nguyễn Văn Hùng (VN)
(55)



- (11) **3-0037288**
(15) 04/10/2023 (51) 09-01
(21) 3-2022-00954 (22) 16/05/2022
(18) 16/05/2027
(54) CHAI (28) 1
(45) 27/11/2023 428B (43) 25/08/2022 413A
(73) ZERO TO SEVEN INC. (KR)
(SANGAM-DONG, YTN-NEWSQUARE), 17F/18F, 76, Sangamsan-ro, Mapo-gu,
Seoul 03926, Republic of Korea
(72) Lee HyunJoo (KR)
(74) Công ty Luật TNHH ROUSE Việt Nam (ROUSE LEGAL VIETNAM LTD.)
(55)

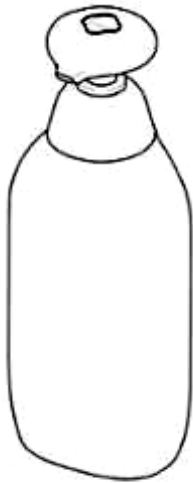

1.1

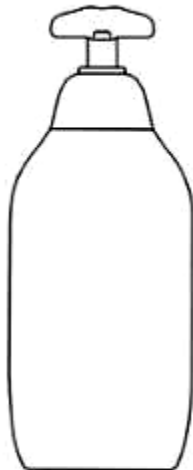

1.2

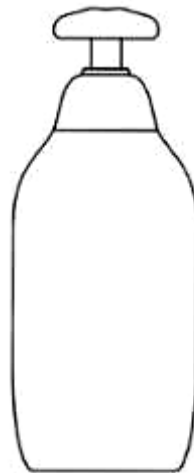

1.3



1.4



1.5

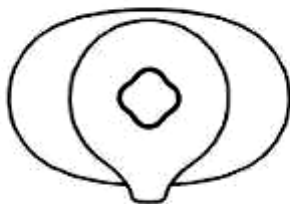

1.6



1.7

- (11) **3-0037289**
(15) 04/10/2023
(21) 3-2022-01426
(18) 15/07/2027
(54) XE MÔ TÔ
(45) 27/11/2023 428B
(73) SANYANG MOTOR CO., LTD. (TW)
No. 184, Keng Tzu Kou, Shang Keng Village, Hsin Fong Shiang, Hsinchu County
304, TAIWAN
(72) Wen-Pin CHAN (TW)
(74) Công ty TNHH Trường Xuân (AGELESS CO.,LTD.)
(55)
- (51) 12-11
(22) 15/07/2022
(28) 1
(43) 25/11/2022 416A



1.1



1.2



1.3



1.4



1.5



1.6



1.7



1.8



1.9



1.10

- (11) **3-0037290**
- (15) 04/10/2023 (51) 19-08
- (21) 3-2022-01466 (22) 22/07/2022
- (18) 22/07/2027
- (54) **NHÃN SẢN PHẨM** (28) 1
- (45) 27/11/2023 428B (43) 25/10/2022 415A
- (73) **LÊ NAM SƠN (VN)**
368/36 Điện Biên Phủ, phường 17, quận Bình Thạnh, thành phố Hồ Chí Minh
- (72) Lê Nam Sơn (VN)
- (55)



- (11) **3-0037291**
(15) 04/10/2023 (51) 19-08
(21) 3-2022-01467 (22) 22/07/2022
(18) 22/07/2027
(54) NHÃN SẢN PHẨM (28) 1
(45) 27/11/2023 428B (43) 25/10/2022 415A
(73) LÊ NAM SƠN (VN)
368/36 Điện Biên Phủ, phường 17, quận Bình Thạnh, thành phố Hồ Chí Minh
(72) Lê Nam Sơn (VN)
(55)



- (11) **3-0037292**
(15) 04/10/2023 (51) 14-03
(21) 3-2019-00182 (22) 15/01/2019
(18) 15/01/2024
(54) ĐIỆN THOẠI DI ĐỘNG (28) 11
(30) 30-2018-0033902 23/07/2018 KR;
(45) 27/11/2023 428B (43) 25/06/2019 375A
(73) SAMSUNG ELECTRONICS CO., LTD. (KR)
129, Samsung-ro, Yeongtong-gu, Suwon-si, Gyeonggi-do, Republic of Korea
(72) 1. HYOUNG SHIN PARK (KR)
2. SEUNG HO JANG (KR)
3. DONG KYUN KIM (KR)
4. SEON KEUN PARK (KR)
5. CHANG SIN CHO (KR)
(74) Công ty Luật TNHH WINCO (WINCO LAW FIRM)
(55)

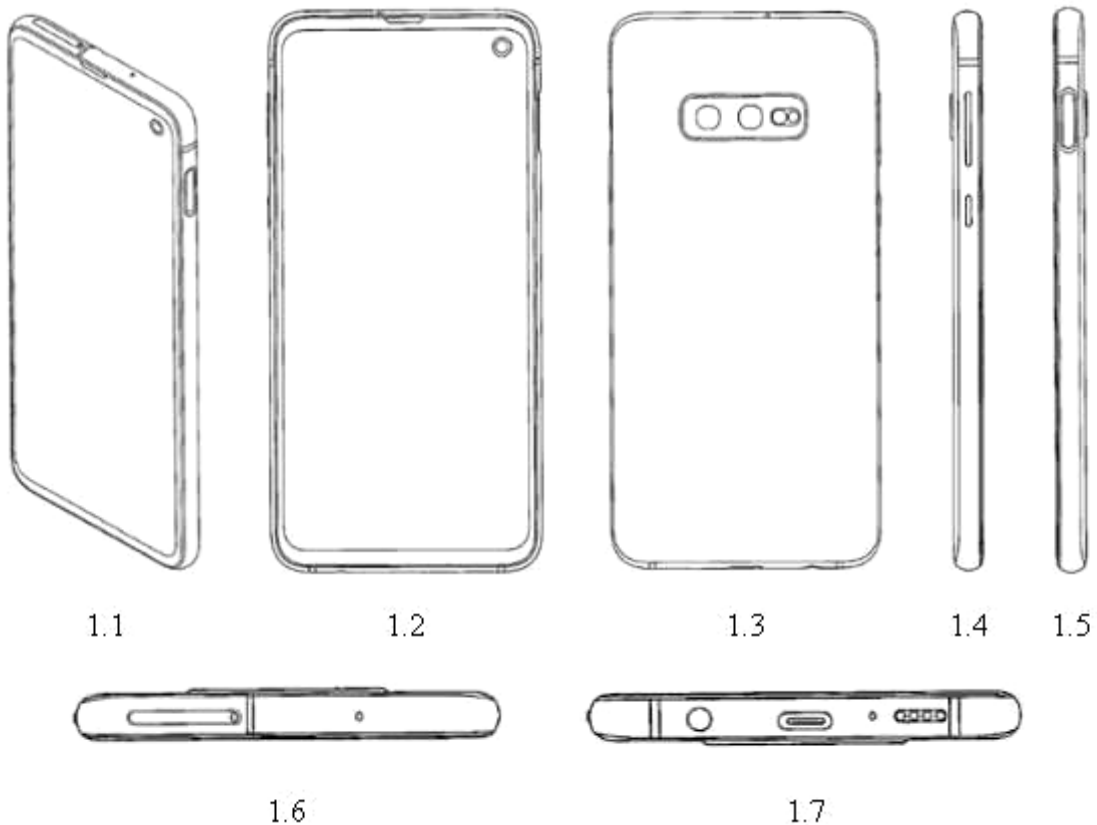



1.8



2.1



2.2



2.3



2.4



2.5



2.6



2.7

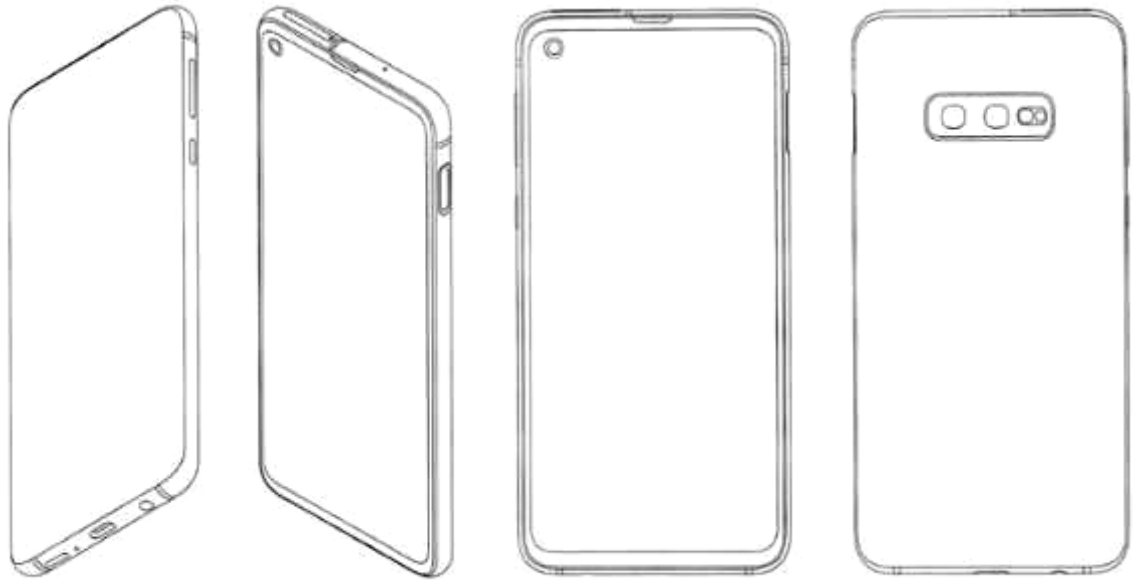

2.8

3.1

3.2

3.3



3.4

3.5



3.6



3.7



3.8



4.1



4.2



4.3



4.4



4.5



4.6



4.7



4.8

5.1

5.2

5.3



5.4

5.5



5.6



5.7



5.8



6.1



6.2



6.3



6.4



6.5



6.6



6.7



6.8



7.1



7.2



7.3



7.4



7.5



7.6



7.7



7.8



8.1



8.2



8.3



8.4



8.5



8.6



8.7

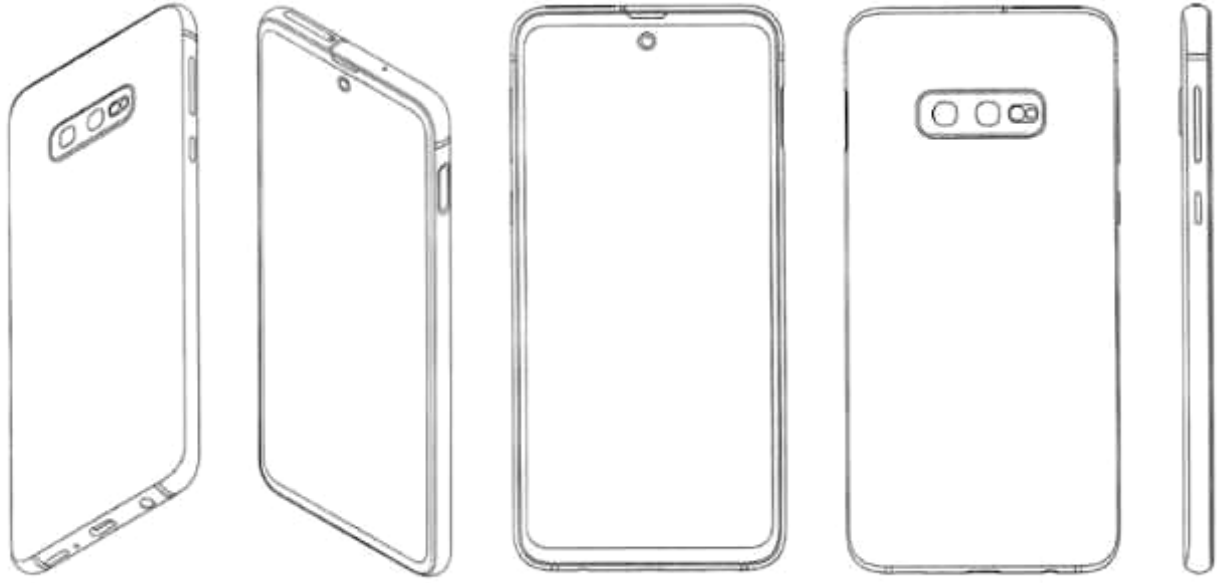

8.8

9.1

9.2

9.3

9.4



9.5



9.6



9.7



9.8



10.1



10.2



10.3



10.4



10.5



10.6



10.7



10.8



11.1



11.2



11.3



11.4



11.5



11.6



11.7



11.8

- (11) **3-0037293**
(15) 04/10/2023 (51) 14-03
(21) 3-2019-00183 (22) 15/01/2019
(18) 15/01/2024
(54) **ĐIỆN THOẠI DI ĐỘNG** (28) 12
(30) 30-2018-0033900 23/07/2018 KR;
(45) 27/11/2023 428B (43) 25/06/2019 375A
(73) **SAMSUNG ELECTRONICS CO., LTD. (KR)**
129, Samsung-ro, Yeongtong-gu, Suwon-si, Gyeonggi-do, Republic of Korea
(72) 1. **HYOUNG SHIN PARK (KR)**
2. **SEUNG HO JANG (KR)**
3. **DONG KYUN KIM (KR)**
4. **SEON KEUN PARK (KR)**
5. **CHANG SIN CHO (KR)**
(74) **Công ty Luật TNHH WINCO (WINCO LAW FIRM)**
(55)

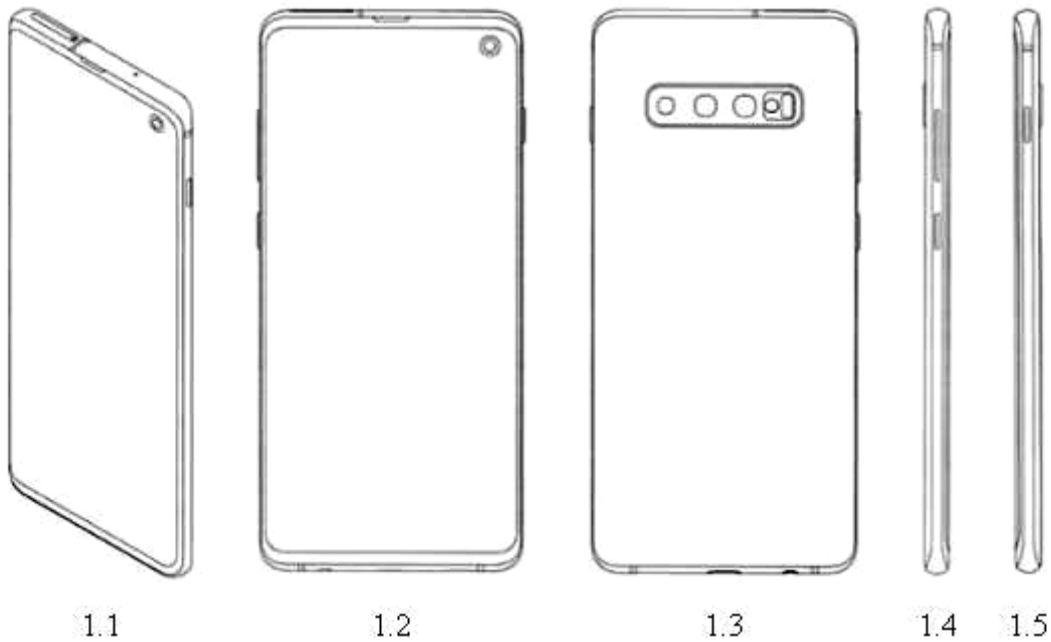

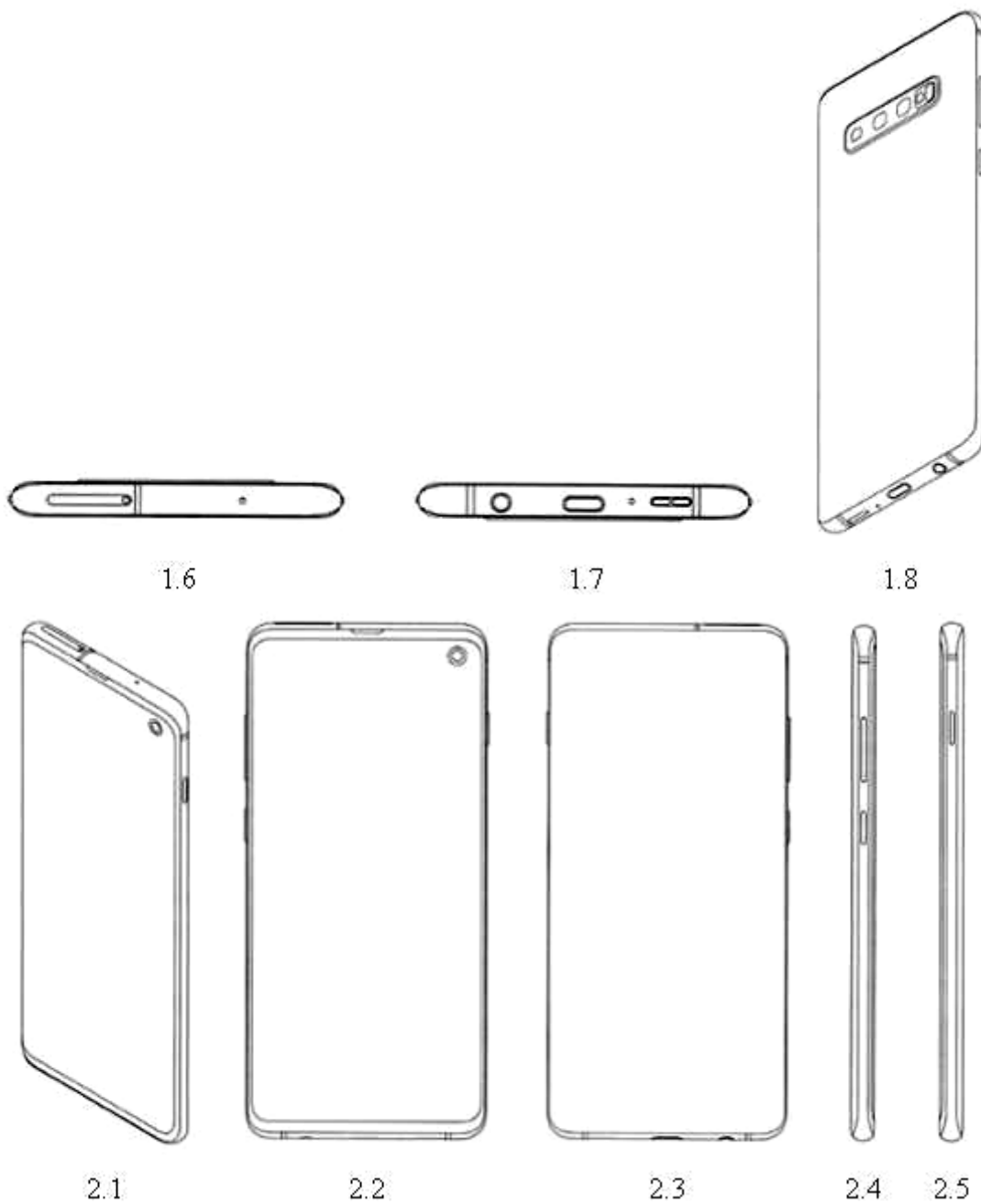

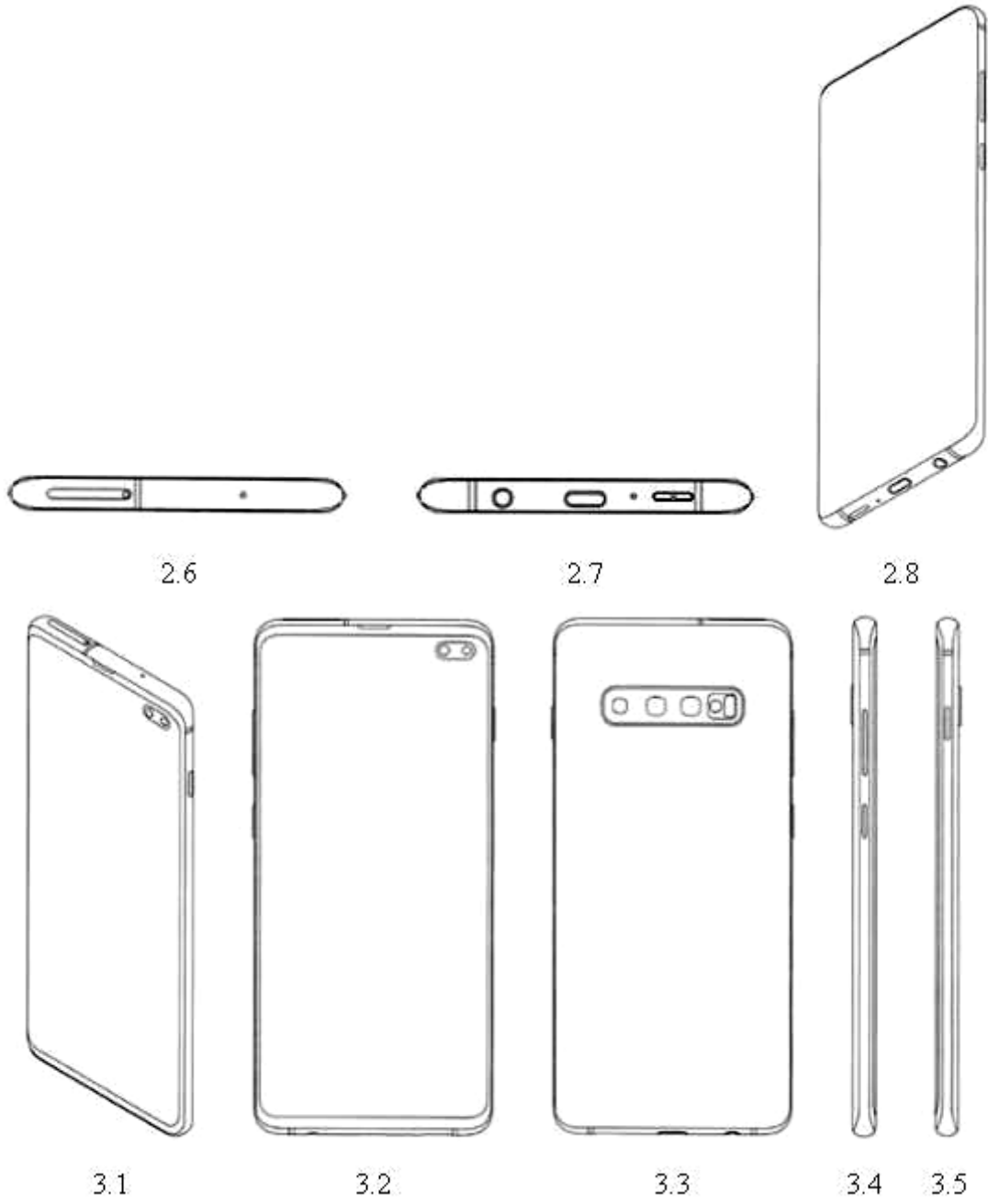

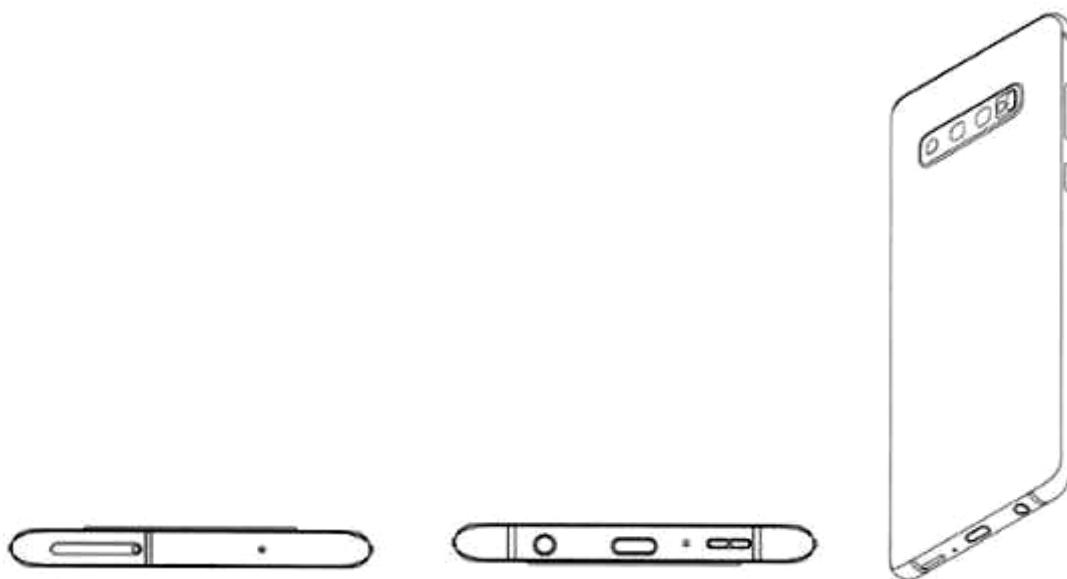

3.6

3.7

3.8



4.1



4.2



4.3



4.4

4.5

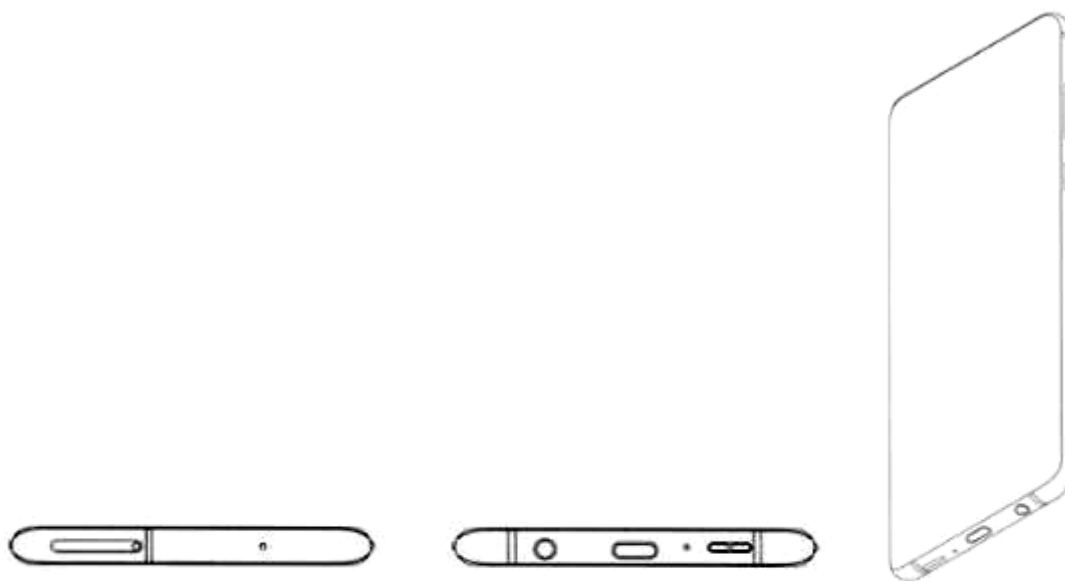

4.6

4.7

4.8



5.1

5.2

5.3

5.4

5.5

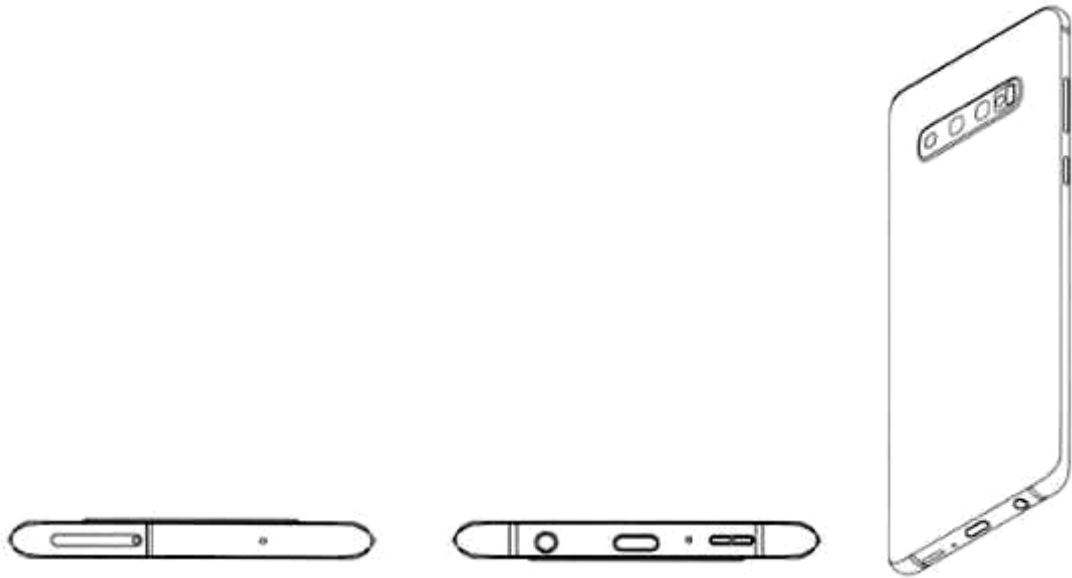

5.6

5.7

5.8



6.1

6.2

6.3

6.4

6.5

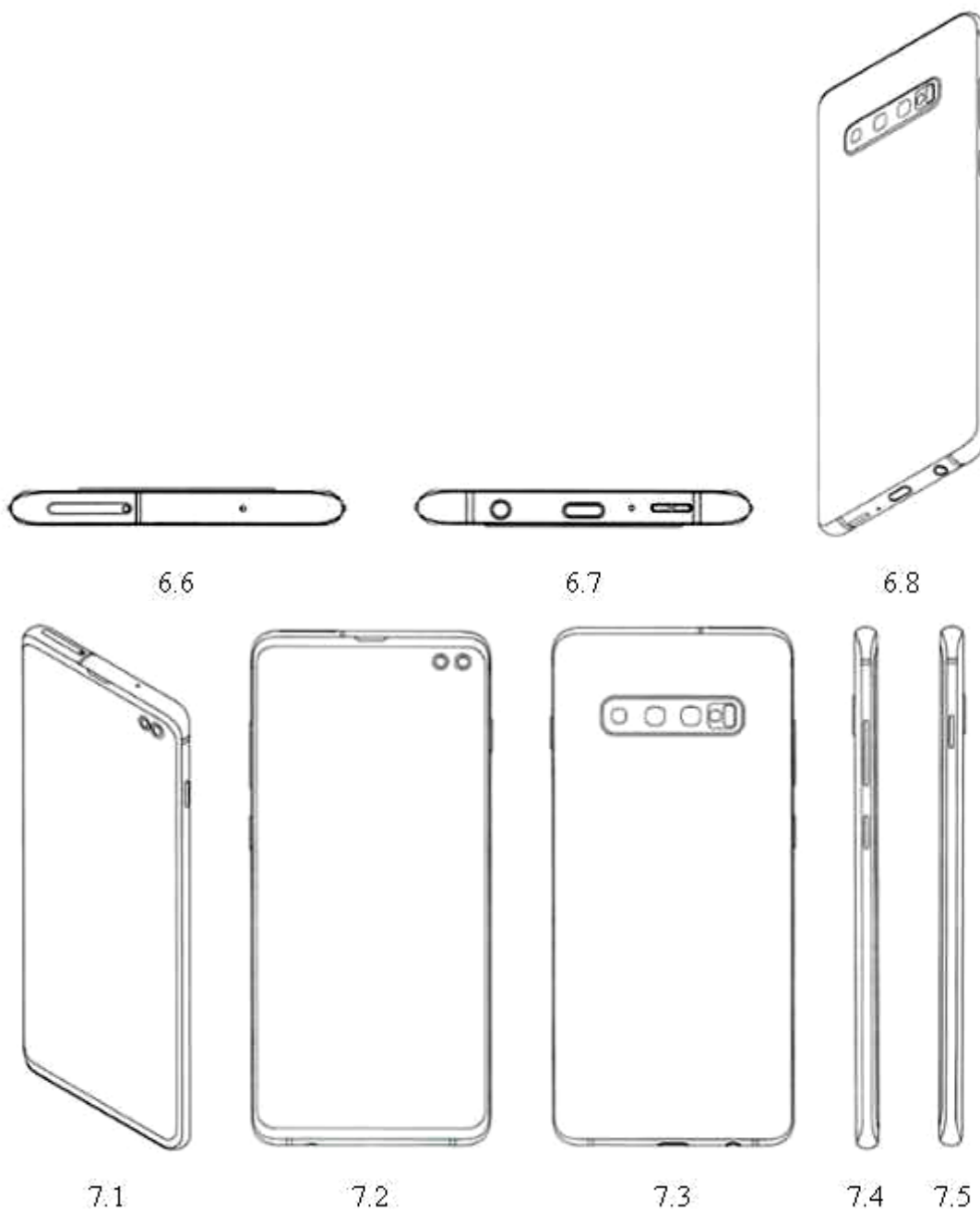

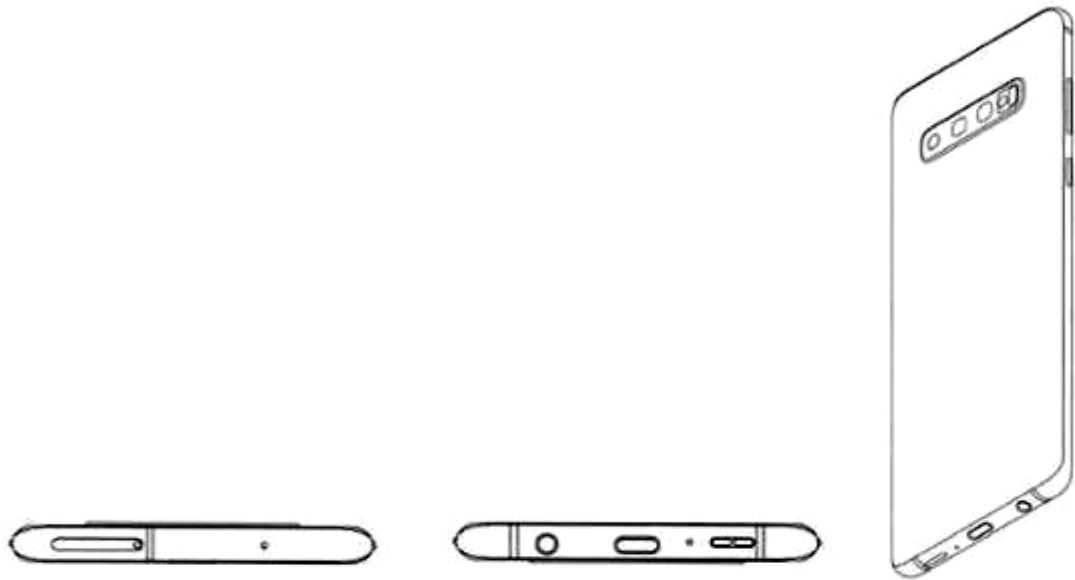

7.6

7.7

7.8



8.1

8.2

8.3

8.4

8.5

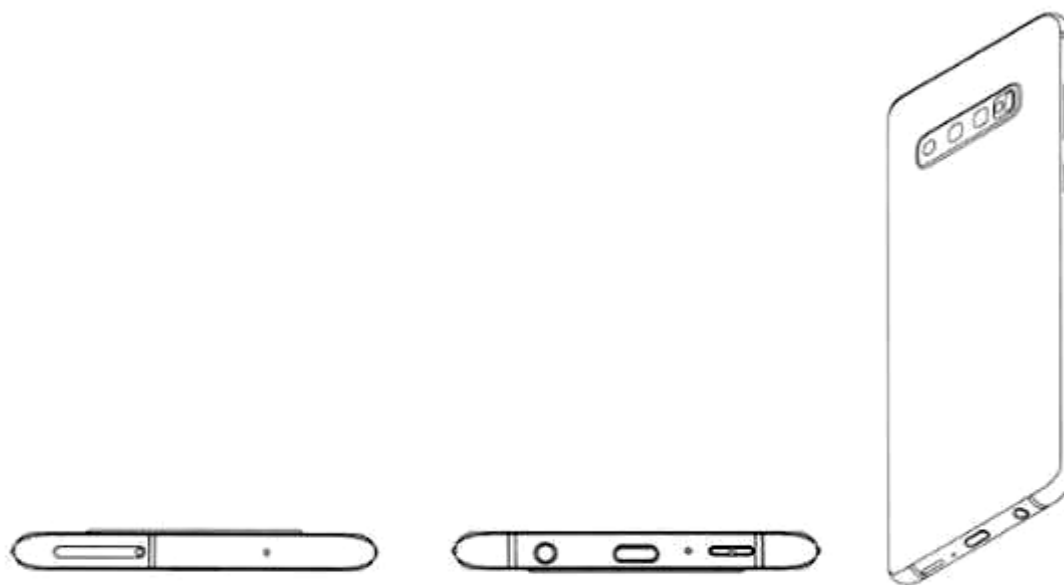

8.6

8.7

8.8

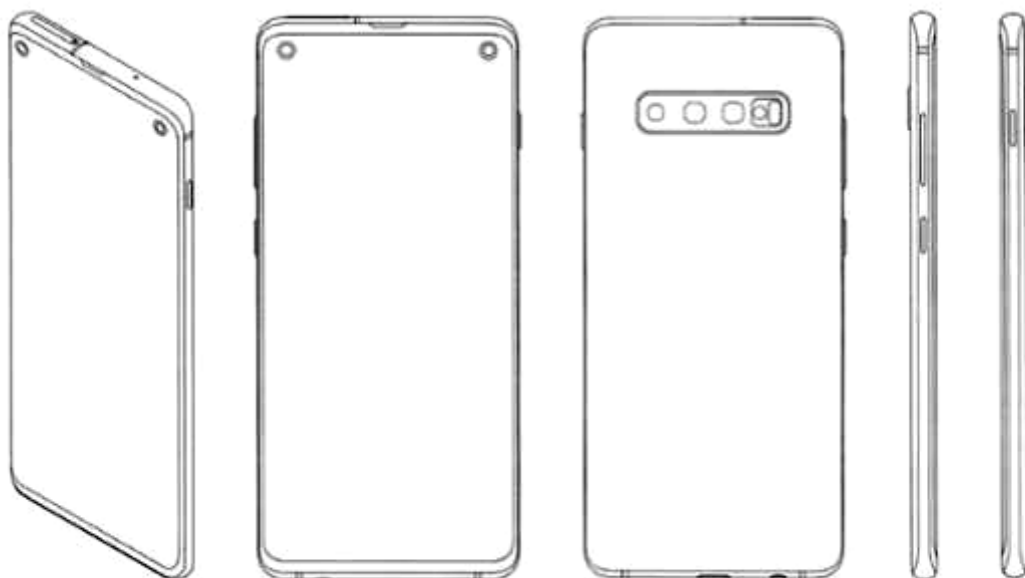

9.1

9.2

9.3

9.4

9.5

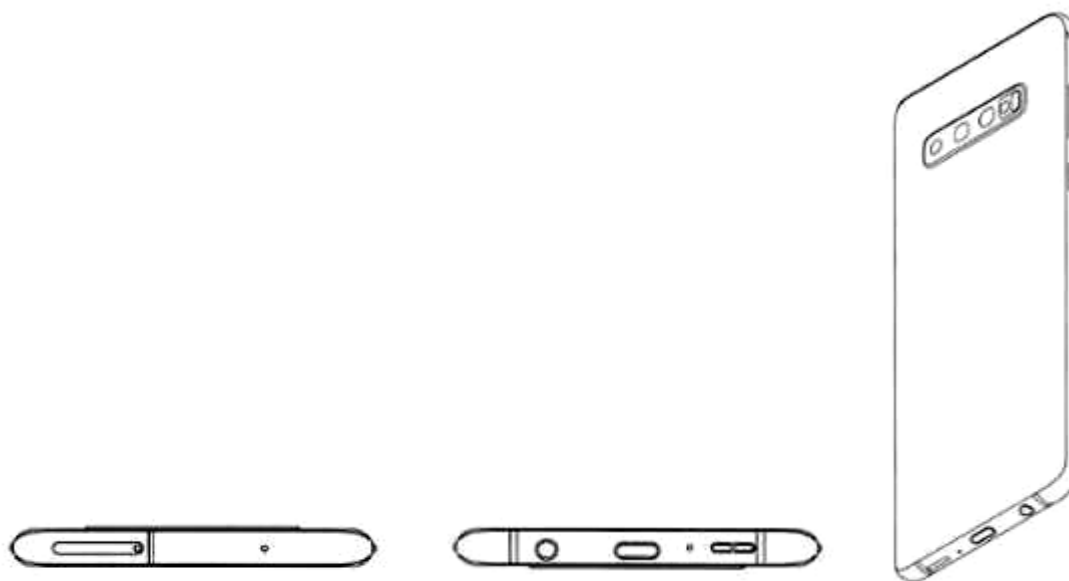

9.6

9.7

9.8

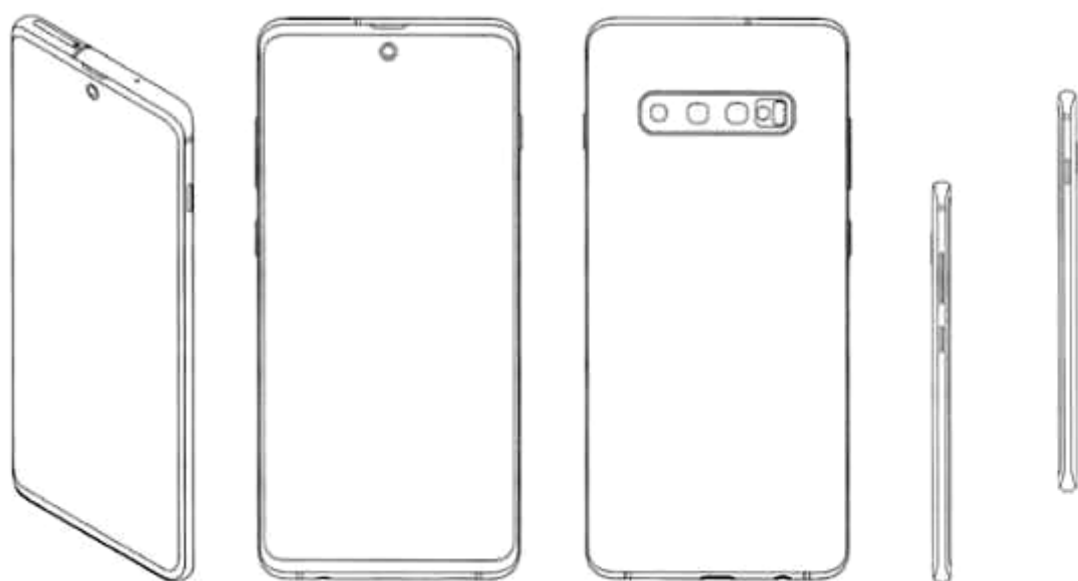

10.1

10.2

10.3

10.4

10.5

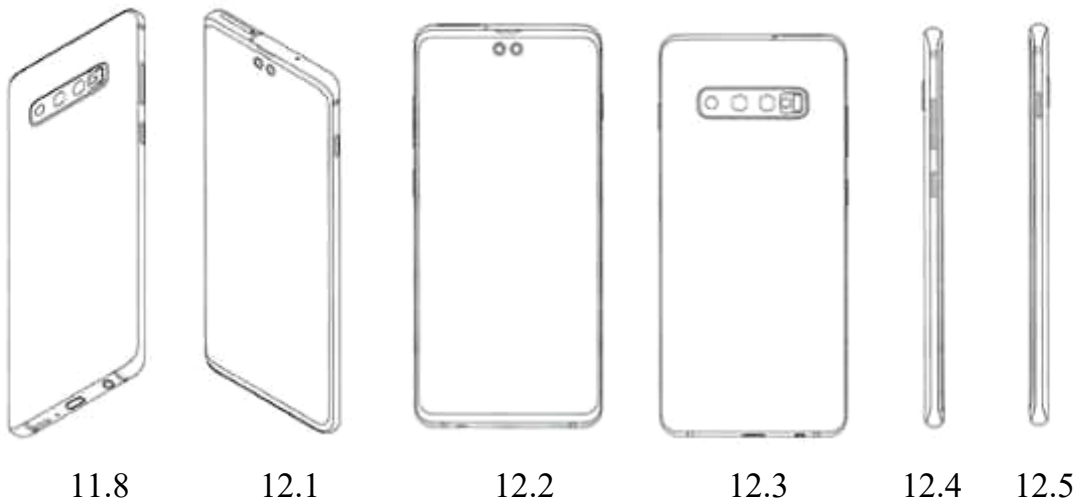
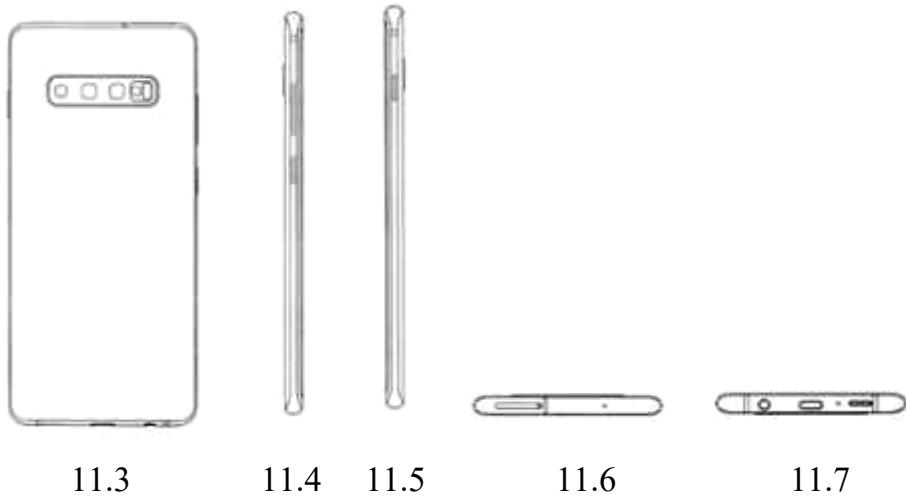
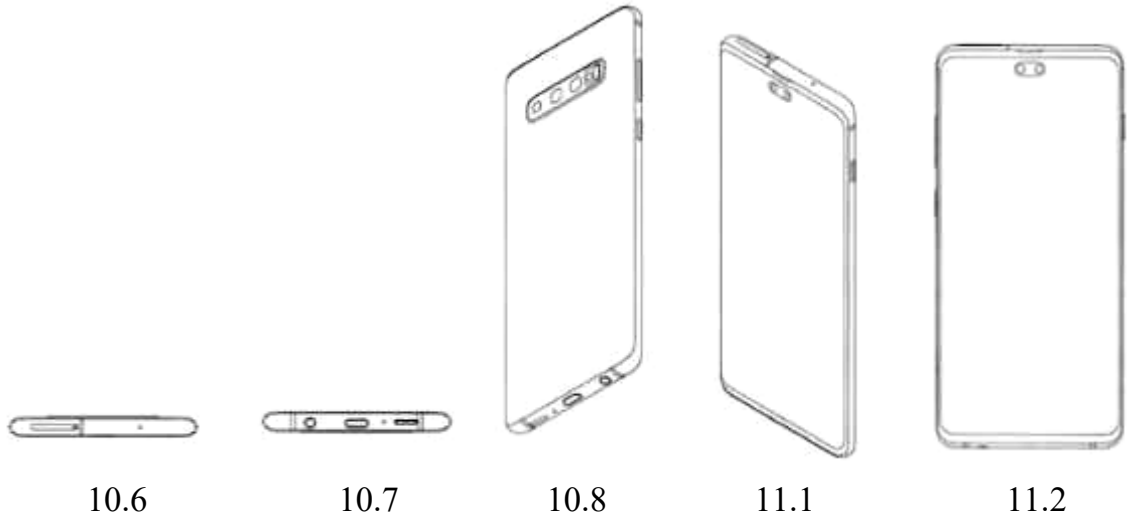



12.6



12.7



12.8

- (11) **3-0037294**
- (15) 05/10/2023
- (21) 3-2019-00368
- (18) 01/02/2024
- (54) ĐÈN XE
- (30) 201830427112.4 03/08/2018 CN;
- (45) 27/11/2023 428B
- (73) NINEBOT (BEIJING) TECH. CO., LTD (CN)
Room 101, A-1 Bldg. Zhongguancun Dongsheng Technology Park (Northern Territory) 66 Xixiaokou Rd., Haidian District Beijing 100192, China
- (72) LIU, Xing (CN)
- (74) Công ty TNHH Dịch vụ Sở hữu trí tuệ KENFOX (KENFOX IP SERVICE CO.,LTD.)
- (55)

- (51) 26-06
- (22) 01/02/2019
- (28) 2
- (43) 25/02/2020 383A

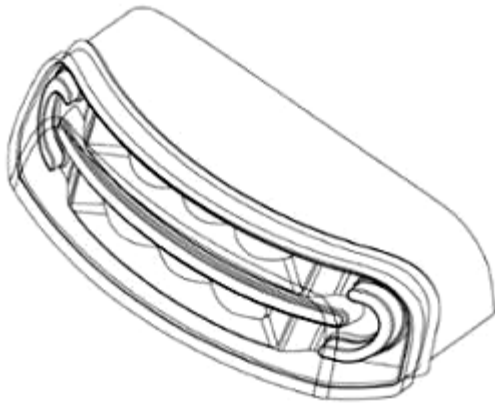

1.1



1.2



1.3



1.4



1.5

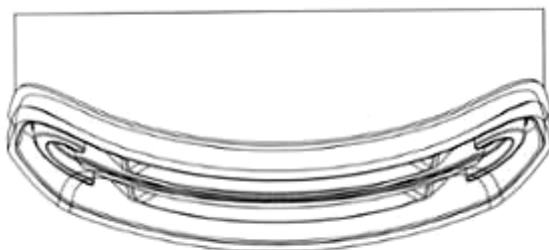

1.6



1.7



2.1



2.2



2.3



2.4



2.5



2.6



2.7

- (11) **3-0037295**
(15) 05/10/2023 (51) 09-03
(21) 3-2022-01406 (22) 14/07/2022
(18) 14/07/2027
(54) THÙNG BIA (28) 1
(45) 27/11/2023 428B (43) 25/10/2022 415A
(73) CÔNG TY TNHH TOÀN CẦU BEVERAGE (VN)
Số 8B đường Ngô Quyền, khu 4, phường Cẩm Thượng, thành phố Hải Dương, tỉnh Hải Dương
(72) Nguyễn Thế Phương (VN)
(74) Công ty TNHH Sở hữu trí tuệ M.I.T (M.I.T IP CO., LTD)
(55)

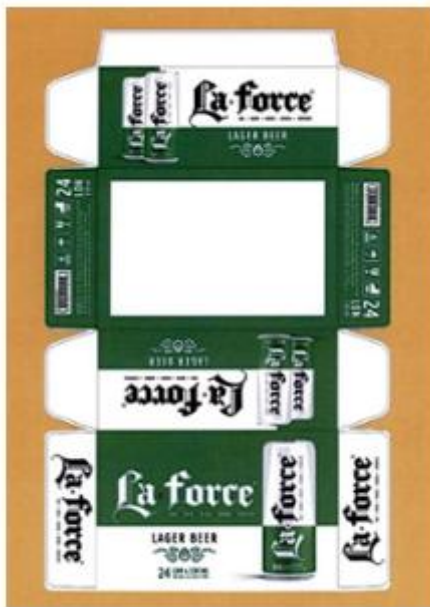

1.1



1.2

- (11) **3-0037296**
(15) 06/10/2023 (51) 23-04
(21) 3-2019-01218 (22) 17/05/2019
(18) 17/05/2024
(54) QUẠT LÀM MÁT KHÔNG KHÍ (28) 1
(30) 201830694084.2 03/12/2018 CN;
(45) 27/11/2023 428B (43) 25/10/2019 379A
(73) GREE ELECTRIC APPLIANCES, INC. OF ZHUHAI (CN)
No.789, West Jinji Road, Qianshan Zhuhai, Guangdong 519070, China
(72) 1. KANG, WANG (CN)
2. SHA, LI (CN)
3. NANFEI, CHEN (CN)
4. YANG, ZHAO (CN)
5. SHUAIWEN, ZHOU (CN)
6. YUNJIE, DU (CN)
(74) Công ty TNHH Tầm nhìn và Liên danh (VISION & ASSOCIATES CO.LTD.)
(55)



1.1



1.2



1.3



1.4



1.5



1.6



1.7

- (11) **3-0037297**
(15) 06/10/2023 (51) 19-08
(21) 3-2022-01453 (22) 20/07/2022
(18) 20/07/2027
(54) **NHÃN SẢN PHẨM** (28) 1
(45) 27/11/2023 428B (43) 25/10/2022 415A
(73) **HỘ KINH DOANH VŨ ĐỨC NGỌ (VN)**
Thôn Tam Đồng, xã Thụy Hải, huyện Thái Thụy, tỉnh Thái Bình
(72) **Vũ Đức Ngọ (VN)**
(74) Công ty TNHH Sở hữu trí tuệ Bình Minh (SUNRISE IP CO.,LTD.)
(55)



- (11) **3-0037298**
(15) 06/10/2023 (51) 19-08
(21) 3-2022-01454 (22) 20/07/2022
(18) 20/07/2027
(54) **NHÃN SẢN PHẨM** (28) 1
(45) 27/11/2023 428B (43) 25/10/2022 415A
(73) **HỘ KINH DOANH VŨ ĐỨC NGỌ (VN)**
Thôn Tam Đồng, xã Thụy Hải, huyện Thái Thụy, tỉnh Thái Bình
(72) **Vũ Đức Ngọ (VN)**
(74) Công ty TNHH Sở hữu trí tuệ Bình Minh (SUNRISE IP CO.,LTD.)
(55)



- (11) **3-0037299**
(15) 06/10/2023
(21) 3-2021-02435
(18) 08/10/2026
(54) CAMERA
(45) 27/11/2023 428B
(73) CÔNG TY CỔ PHẦN CÔNG NGHỆ HANET (VN)
Tầng 9, tòa nhà Gold Tower, số 275 Nguyễn Trãi, phường Thanh Xuân Trung, quận Thanh Xuân, thành phố Hà Nội
(72) Võ Đức Thọ (VN)
(74) Công ty TNHH IPCOM Việt Nam (IPCOM CO., LTD.)
(55)
- (51) 16-01
(22) 08/10/2021
(28) 1
(43) 27/06/2022 411A

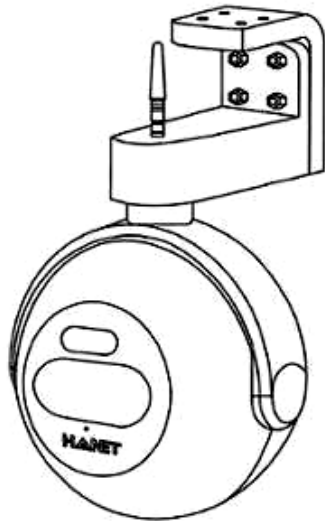

1.1

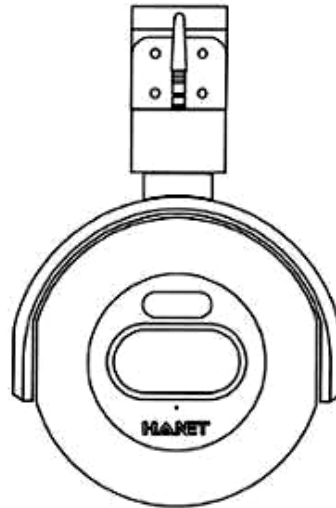

1.2

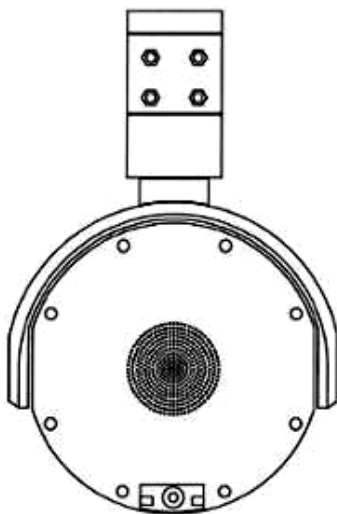

1.3

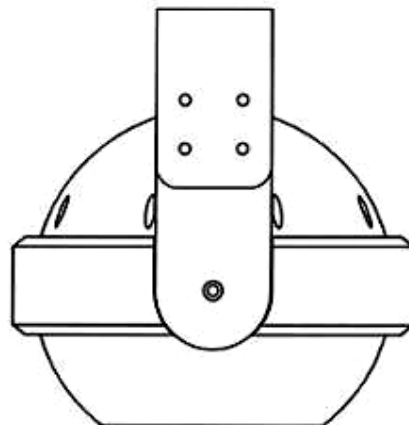

1.4

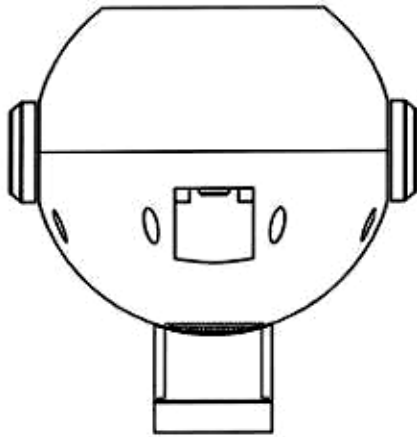

1.5

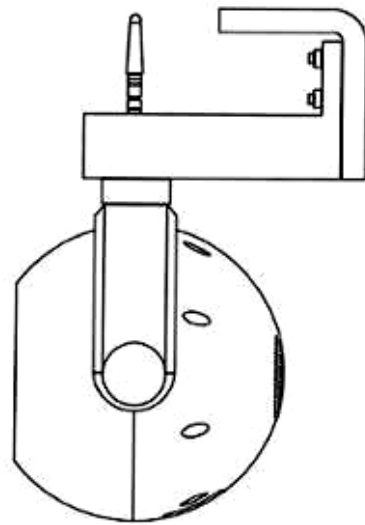

1.6

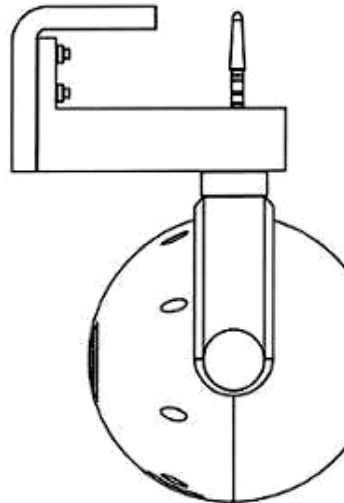

1.7

- (11) **3-0037300**
(15) 06/10/2023 (51) 19-06
(21) 3-2022-02369 (22) 01/11/2022
(18) 01/11/2027
(54) **NẮP BÚT** (28) 1
(45) 27/11/2023 428B (43) 27/02/2023 419
(73) **CÔNG TY CỔ PHẦN TẬP ĐOÀN THIÊN LONG (VN)**
Tầng 10, Sofic Tower, số 10 đường Mai Chí Thọ, phường Thủ Thiêm, thành phố Thủ Đức, thành phố Hồ Chí Minh
(72) **Cô Gia Thọ (VN)**
(74) **Công ty TNHH Tư vấn sở hữu trí tuệ Việt (VIET IP CO.,LTD.)**
(55)

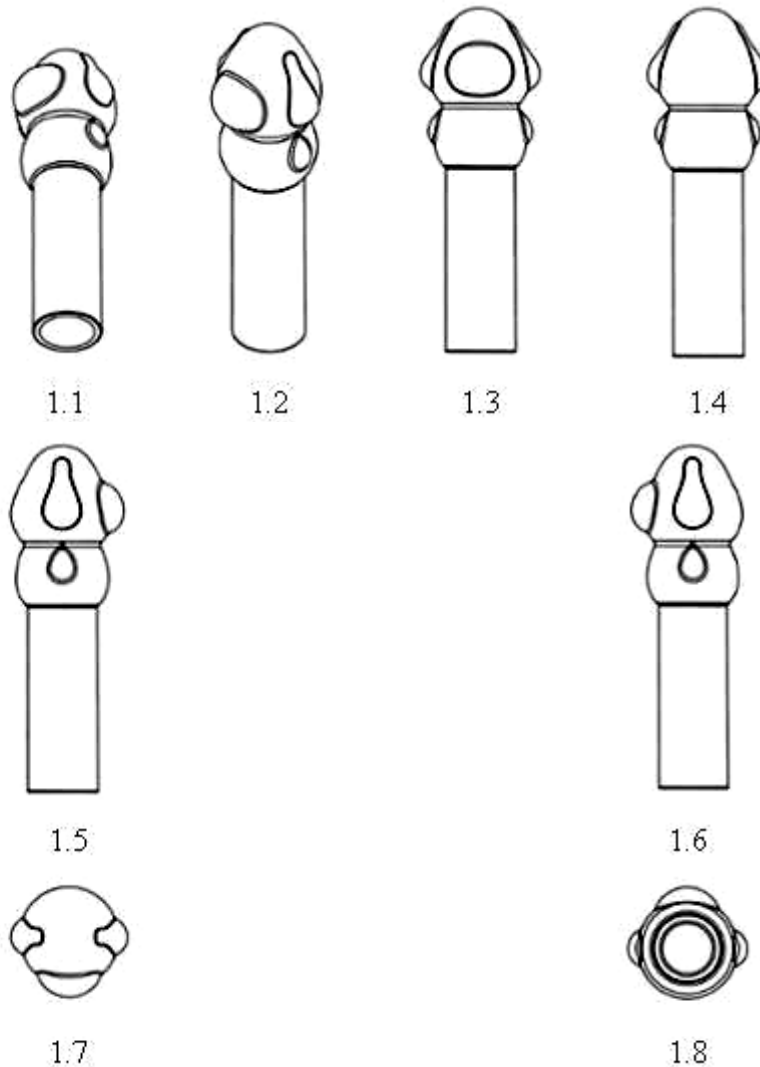

- (11) **3-0037301**
(15) 06/10/2023 (51) 19-06
(21) 3-2022-02370 (22) 01/11/2022
(18) 01/11/2027
(54) **NẮP BÚT** (28) 1
(45) 27/11/2023 428B (43) 27/02/2023 419
(73) **CÔNG TY CỔ PHẦN TẬP ĐOÀN THIÊN LONG (VN)**
Tầng 10, Sofic Tower, số 10 đường Mai Chí Thọ, phường Thủ Thiêm, thành phố Thủ Đức, thành phố Hồ Chí Minh
(72) **Cô Gia Thọ (VN)**
(74) **Công ty TNHH Tư vấn sở hữu trí tuệ Việt (VIET IP CO.,LTD.)**
(55)

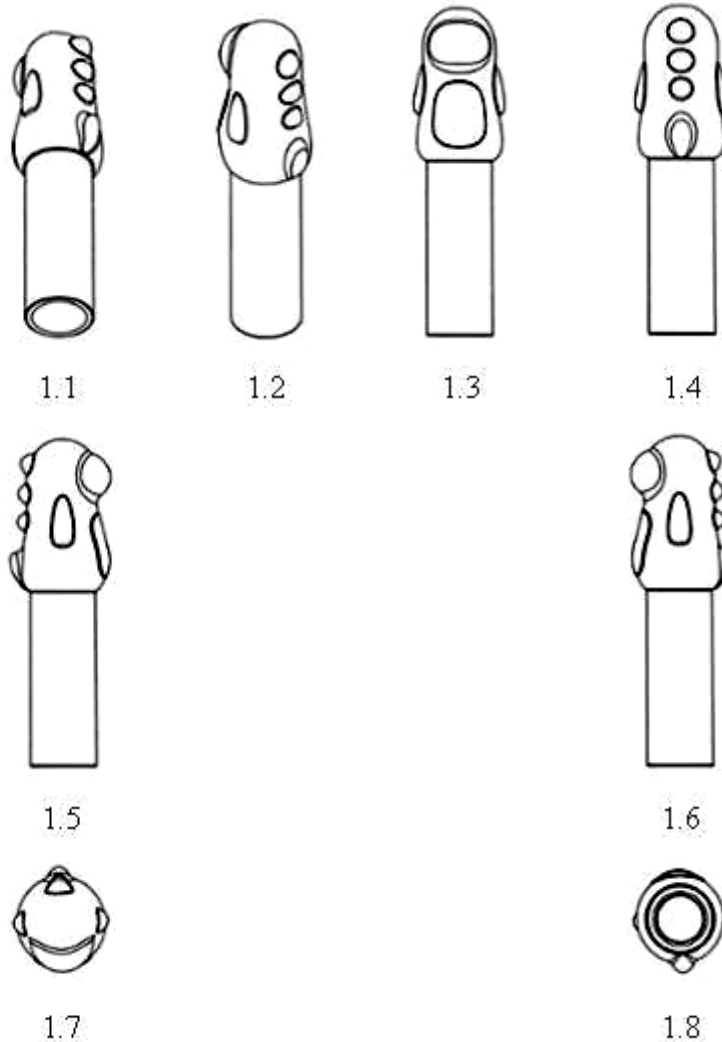

- (11) **3-0037302**
(15) 09/10/2023 (51) 19-06
(21) 3-2022-02371 (22) 01/11/2022
(18) 01/11/2027
(54) **NẮP BÚT** (28) 1
(45) 27/11/2023 428B (43) 27/02/2023 419
(73) **CÔNG TY CỔ PHẦN TẬP ĐOÀN THIÊN LONG (VN)**
Tầng 10, Sofic Tower, số 10 đường Mai Chí Thọ, phường Thủ Thiêm, thành phố Thủ Đức, thành phố Hồ Chí Minh
(72) **Cô Gia Thọ (VN)**
(74) **Công ty TNHH Tư vấn sở hữu trí tuệ Việt (VIET IP CO.,LTD.)**
(55)

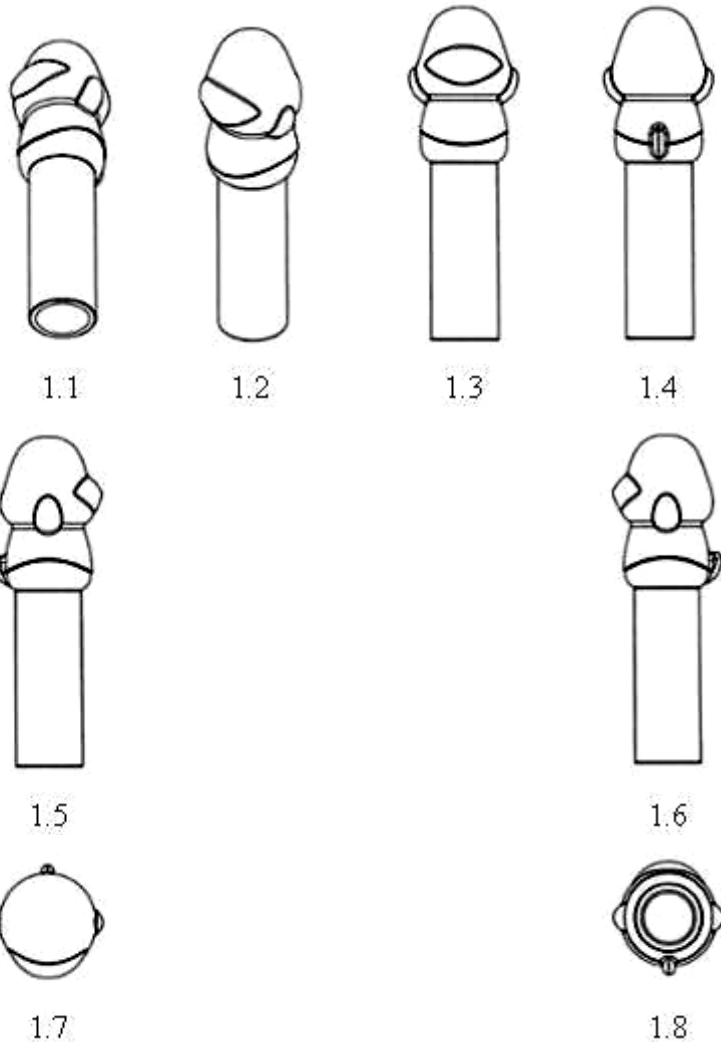

- (11) **3-0037303**
(15) 09/10/2023 (51) 19-06
(21) 3-2022-02372 (22) 01/11/2022
(18) 01/11/2027
(54) **NẮP BÚT** (28) 1
(45) 27/11/2023 428B (43) 27/02/2023 419
(73) **CÔNG TY CỔ PHẦN TẬP ĐOÀN THIÊN LONG (VN)**
Tầng 10, Sofic Tower, số 10 đường Mai Chí Thọ, phường Thủ Thiêm, thành phố Thủ Đức, thành phố Hồ Chí Minh
(72) **Cô Gia Thọ (VN)**
(74) **Công ty TNHH Tư vấn sở hữu trí tuệ Việt (VIET IP CO.,LTD.)**
(55)

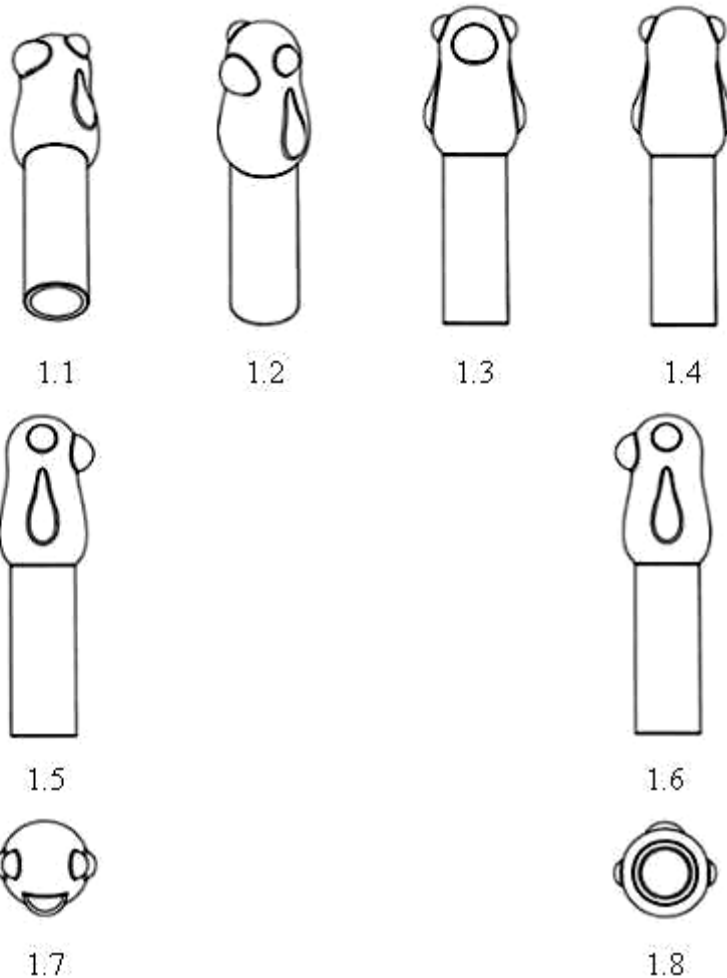

- (11) **3-0037304**
(15) 09/10/2023 (51) 19-06
(21) 3-2022-02373 (22) 01/11/2022
(18) 01/11/2027
(54) **NẮP BÚT** (28) 1
(45) 27/11/2023 428B (43) 27/02/2023 419
(73) **CÔNG TY CỔ PHẦN TẬP ĐOÀN THIÊN LONG (VN)**
Tầng 10, Sofic Tower, số 10 đường Mai Chí Thọ, phường Thủ Thiêm, thành phố Thủ Đức, thành phố Hồ Chí Minh
(72) **Cô Gia Thọ (VN)**
(74) **Công ty TNHH Tư vấn sở hữu trí tuệ Việt (VIET IP CO.,LTD.)**
(55)

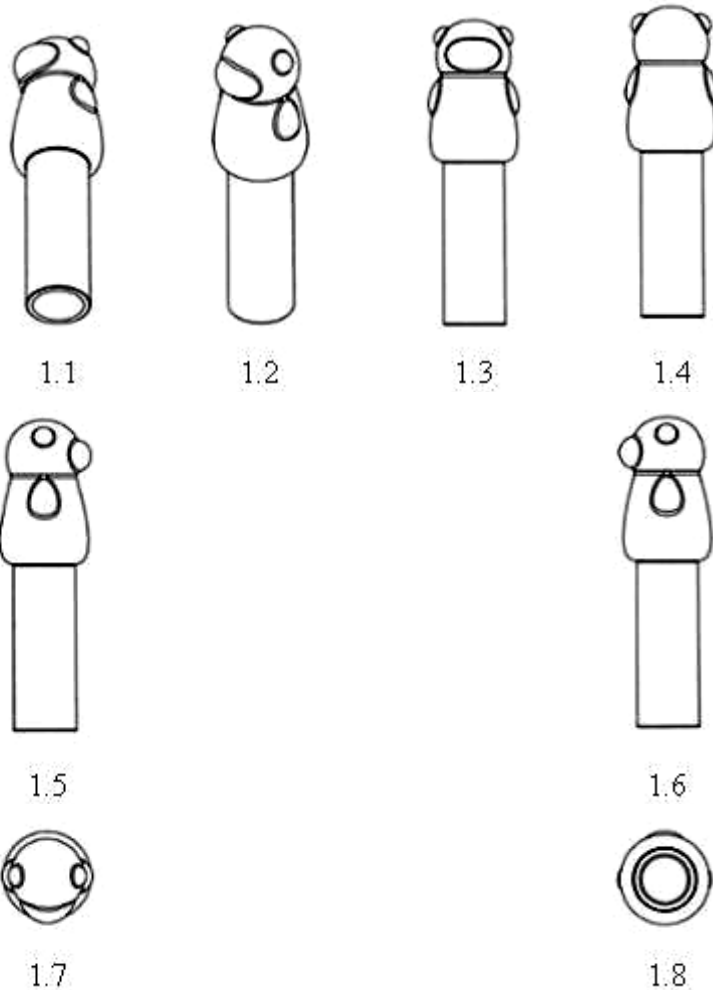

- (11) **3-0037305**
(15) 09/10/2023 (51) 19-06
(21) 3-2022-02083 (22) 28/09/2022
(18) 28/09/2027
(54) BÚT (28) 1
(45) 27/11/2023 428B (43) 26/12/2022 417A
(73) CÔNG TY CỔ PHẦN TẬP ĐOÀN THIÊN LONG (VN)
Tầng 10, Sofic Tower, số 10 đường Mai Chí Thọ, phường Thủ Thiêm, thành phố
Thủ Đức, thành phố Hồ Chí Minh
(72) Cô Gia Thọ (VN)
(74) Công ty TNHH Tư vấn sở hữu trí tuệ Việt (VIET IP CO.,LTD.)
(55)

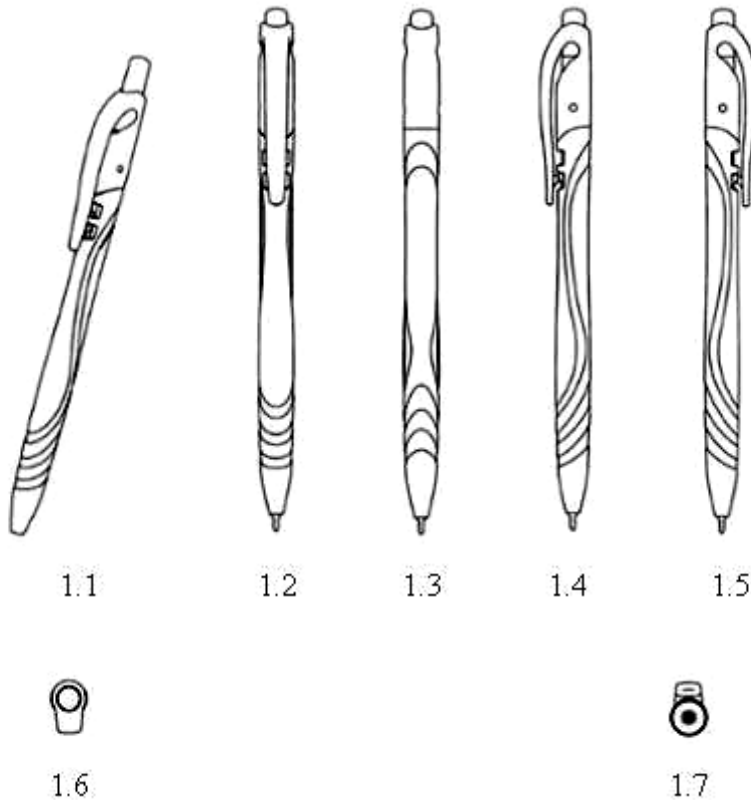

- (11) **3-0037306**
(15) 09/10/2023 (51) 18-01
(21) 3-2022-02095 (22) 29/09/2022
(18) 29/09/2027
(54) MÁY TÍNH (28) 1
(45) 27/11/2023 428B (43) 26/12/2022 417A
(73) CÔNG TY CỔ PHẦN TẬP ĐOÀN THIÊN LONG (VN)
Tầng 10, Sofic Tower, số 10 đường Mai Chí Thọ, phường Thủ Thiêm, thành phố Thủ Đức, thành phố Hồ Chí Minh
(72) Cô Gia Thọ (VN)
(74) Công ty TNHH Tư vấn sở hữu trí tuệ Việt (VIET IP CO.,LTD.)
(55)



1.1



1.2

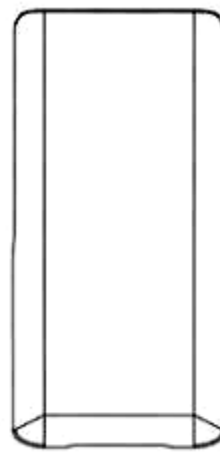

1.3



1.4



1.5



1.6



1.7

- (11) **3-0037307**
(15) 09/10/2023 (51) 23-01
(21) 3-2022-00069 (22) 11/01/2022
(18) 11/01/2027
(54) **VÒI NƯỚC** (28) 1
(30) US 29/799,648 15/07/2021 US;
(45) 27/11/2023 428B (43) 25/05/2022 410A
(73) **AS AMERICA, INC. (US)**
30 Knightsbridge Road, Piscataway, NJ 08854, United States of America
(72) 1. JEAN-JACQUES L'HENAFF (FR)
2. KI BOK SONG (US)
3. JACOB NITZ (US)
4. PAUL FLOWERS (GB)
5. GREG REINECKER (US)
(74) Công ty Luật TNHH T&G (TGVN)
(55)

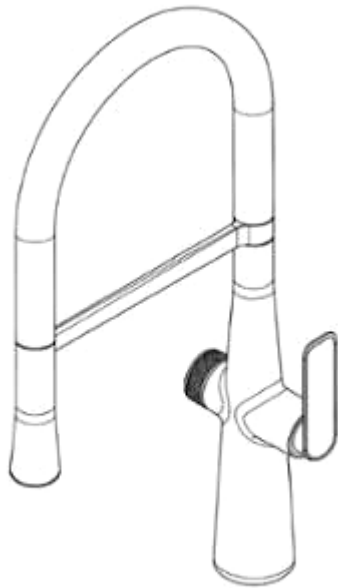

1.1



1.2



1.3

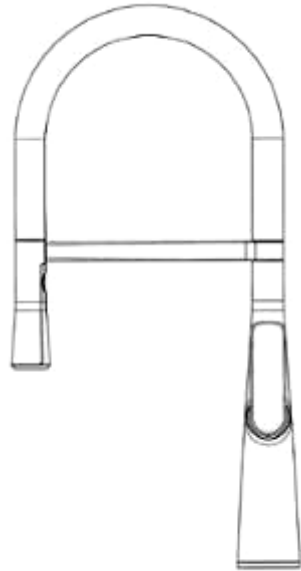

1.4

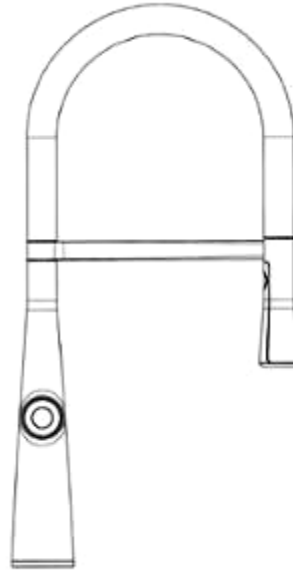

1.5

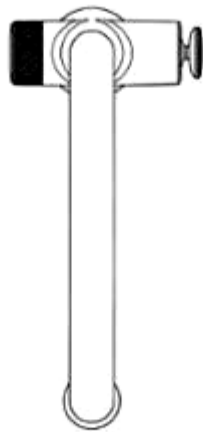

1.6



1.7

- (11) **3-0037308**
(15) 09/10/2023 (51) 23-01
(21) 3-2022-00070 (22) 11/01/2022
(18) 11/01/2027
(54) **VÒI NƯỚC** (28) 1
(30) US 29/799,647 15/07/2021 US;
(45) 27/11/2023 428B (43) 25/05/2022 410A
(73) **AS AMERICA, INC. (US)**
30 Knightsbridge Road, Piscataway, NJ 08854, United States of America
(72) 1. JEAN-JACQUES L'HENAFF (FR)
2. KI BOK SONG (US)
3. JACOB NITZ (US)
4. ALISON J. LYONS (US)
5. PAUL FLOWERS (GB)
6. GREG REINECKER (US)
(74) Công ty Luật TNHH T&G (TGVN)
(55)

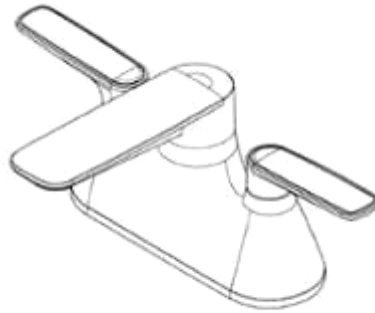

1.1

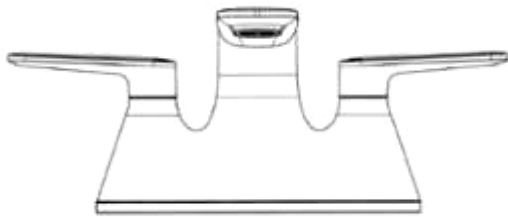

1.2

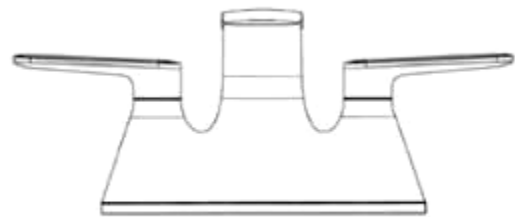

1.3

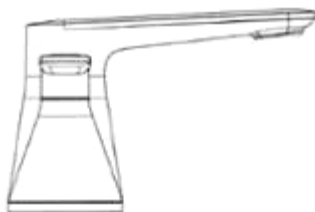

1.4

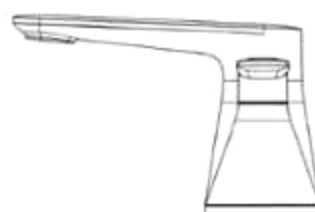

1.5

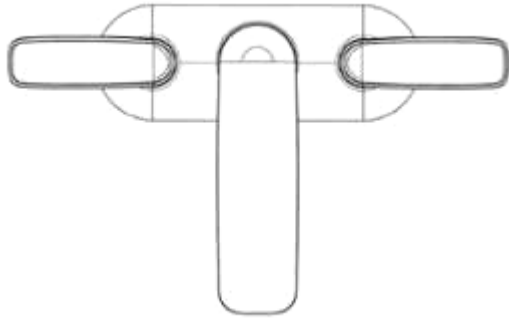

1.6



1.7

- (11) **3-0037309**
(15) 10/10/2023 (51) 23-02
(21) 3-2022-00071 (22) 11/01/2022
(18) 11/01/2027
(54) **BỒN CẦU** (28) 1
(30) US 29/799,645 15/07/2021 US;
(45) 27/11/2023 428B (43) 25/05/2022 410A
(73) AS AMERICA, INC. (US)
30 Knightsbridge Road, Piscataway, NJ 08854, United States of America
(72) 1. JEAN-JACQUES L'HENAFF (FR)
2. KI BOK SONG (US)
3. JACOB NITZ (US)
4. ALISON J. LYONS (US)
5. PAUL FLOWERS (GB)
6. GREG REINECKER (US)
(74) Công ty Luật TNHH T&G (TGVN)
(55)



1.1

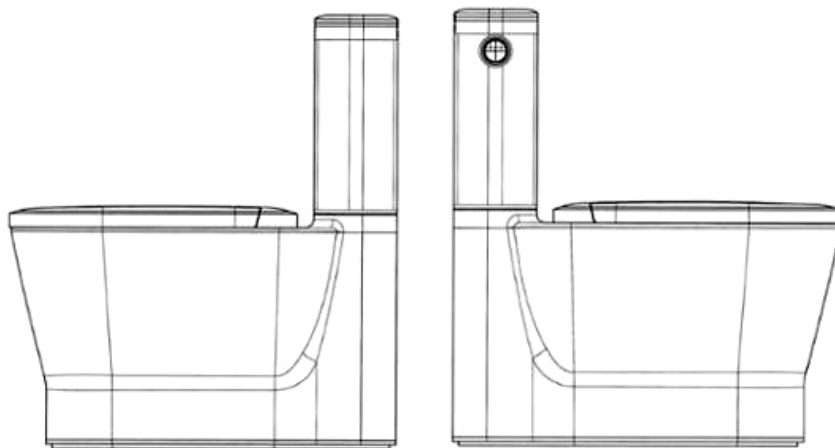

1.2

1.3

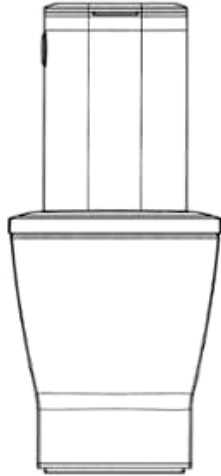

1.4



1.5

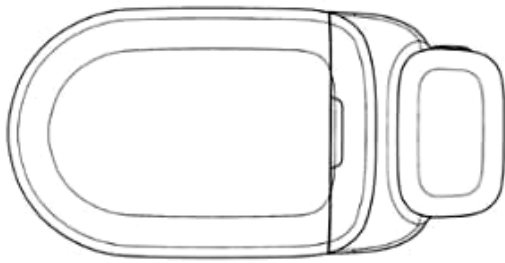

1.6

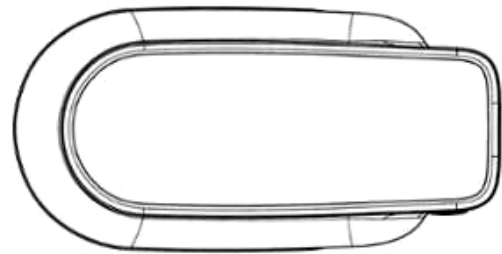

1.7

- (11) **3-0037310**
(15) 10/10/2023
(21) 3-2022-00073
(18) 11/01/2027
(54) **VÒI NƯỚC**
(30) US 29/799,662 15/07/2021 US;
(45) 27/11/2023 428B
(73) AS AMERICA, INC. (US)
30 Knightsbridge Road, Piscataway, NJ 08854, United States of America
(72) 1. JEAN-JACQUES L'HENAFF (FR)
2. KI BOK SONG (US)
3. JACOB NITZ (US)
4. PAUL FLOWERS (GB)
5. GREG REINECKER (US)
(74) Công ty Luật TNHH T&G (TGVN)
(55)

- (51) 23-01
(22) 11/01/2022
(28) 1
(43) 25/05/2022 410A

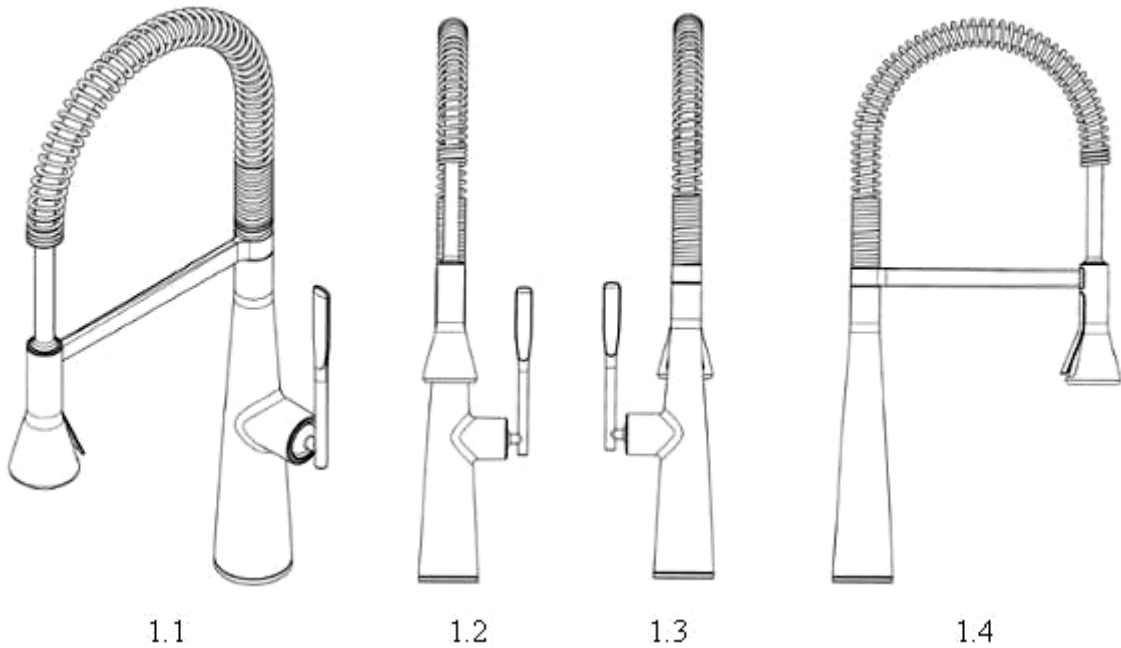

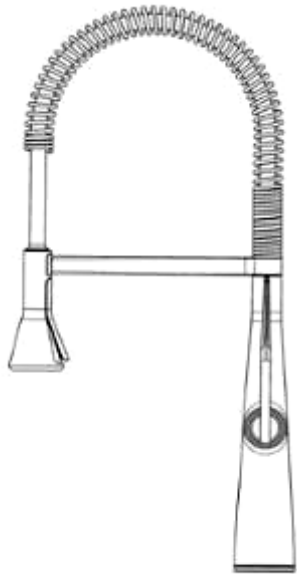

1.5



1.6

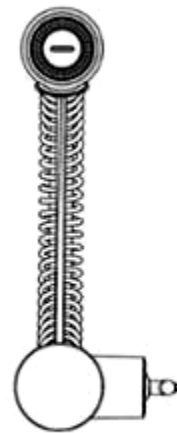

1.7

- (11) **3-0037311**
(15) 10/10/2023 (51) 23-01
(21) 3-2022-00074 (22) 11/01/2022
(18) 11/01/2027
(54) **VÒI NƯỚC** (28) 1
(30) US 29/799,664 15/07/2021 US;
(45) 27/11/2023 428B (43) 25/05/2022 410A
(73) **AS AMERICA, INC. (US)**
30 Knightsbridge Road, Piscataway, NJ 08854, United States of America
(72) 1. JEAN-JACQUES L'HENAFF (FR)
2. KI BOK SONG (US)
3. JACOB NITZ (US)
4. ALISON J. LYONS (US)
5. PAUL FLOWERS (GB)
6. GREG REINECKER (US)
(74) Công ty Luật TNHH T&G (TGVN)
(55)

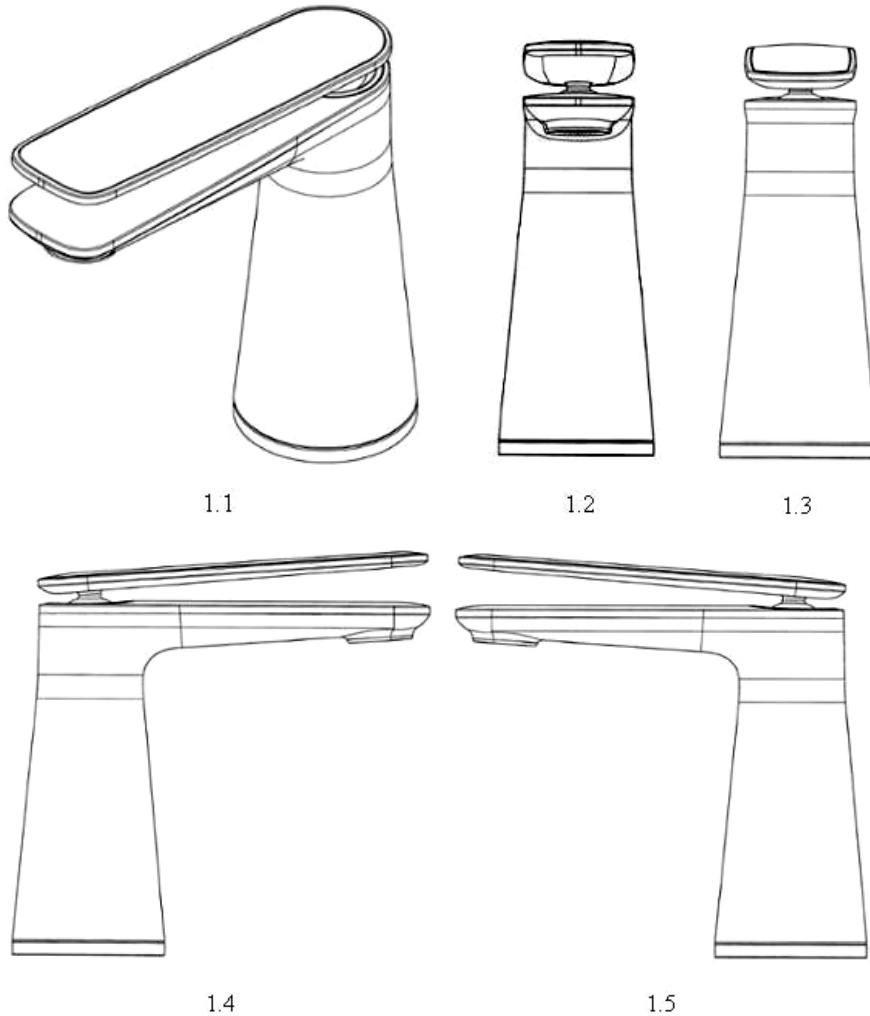

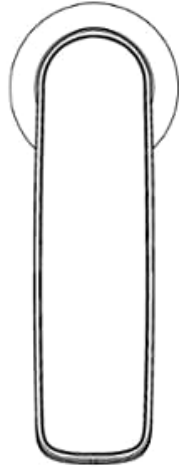

1.6

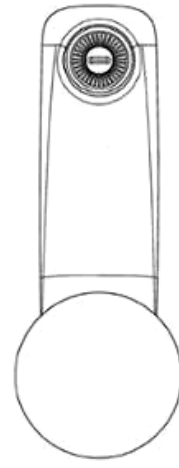

1.7

- (11) **3-0037312**
(15) 10/10/2023 (51) 02-04
(21) 3-2022-00610 (22) 01/04/2022
(18) 01/04/2027
(54) **ĐẾ DÉP** (28) 1
(45) 27/11/2023 428B (43) 27/06/2022 411A
(73) **CÔNG TY TNHH BÌNH TIÊN BIÊN HÒA (VN)**
Lô 101/2 khu công nghiệp Amata, phường Long Bình, thành phố Biên Hòa, tỉnh
Đồng Nai
(72) Lai Khiêm (VN)
(74) Công ty TNHH Tư vấn sở hữu trí tuệ Việt (VIET IP CO.,LTD.)
(55)



1.1



1.2

1.3



1.4



1.5



1.6



1.7

- (11) **3-0037313**
(15) 10/10/2023 (51) 23-01
(21) 3-2022-00843 (22) 27/04/2022
(18) 27/04/2027
(54) **THÂN VÒI TẮM NÓNG LẠNH** (28) 1
(45) 27/11/2023 428B (43) 25/11/2022 416A
(73) **CÔNG TY CỔ PHẦN SẢN XUẤT THƯƠNG MẠI NAM ĐÔ (VN)**
2C đường số 10, phường Bình Hưng Hòa A, quận Bình Tân, thành phố Hồ Chí Minh
(72) Nguyễn Tấn Tài (VN)
(55)

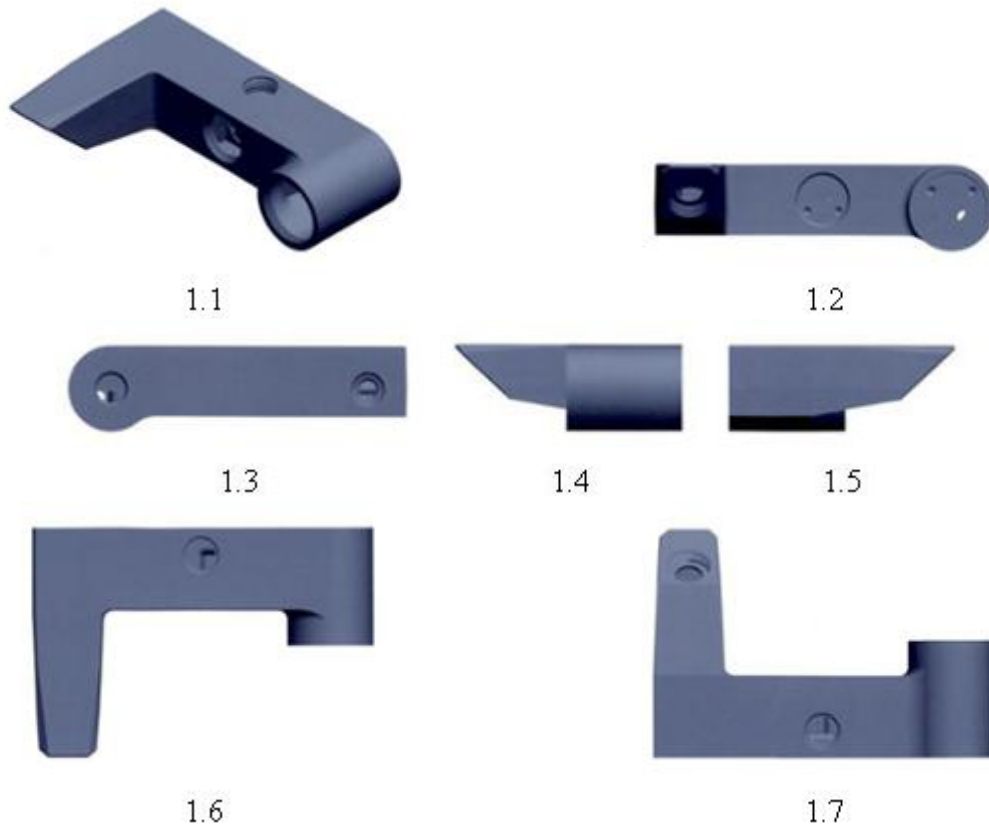

- (11) **3-0037314**
(15) 10/10/2023 (51) 25-01
(21) 3-2022-01818 (22) 26/08/2022
(18) 26/08/2027
(54) THANH KIM LOẠI ĐỊNH HÌNH (28) 1
(45) 27/11/2023 428B (43) 25/11/2022 416A
(73) CÔNG TY CỔ PHẦN TẬP ĐOÀN EUROTECH (VN)
Km số 3+500, đường Nguyễn Văn Linh, tổ 1, phường Thạch Bàn, quận Long Biên,
thành phố Hà Nội
(72) Nguyễn Văn Hoan (VN)
(55)

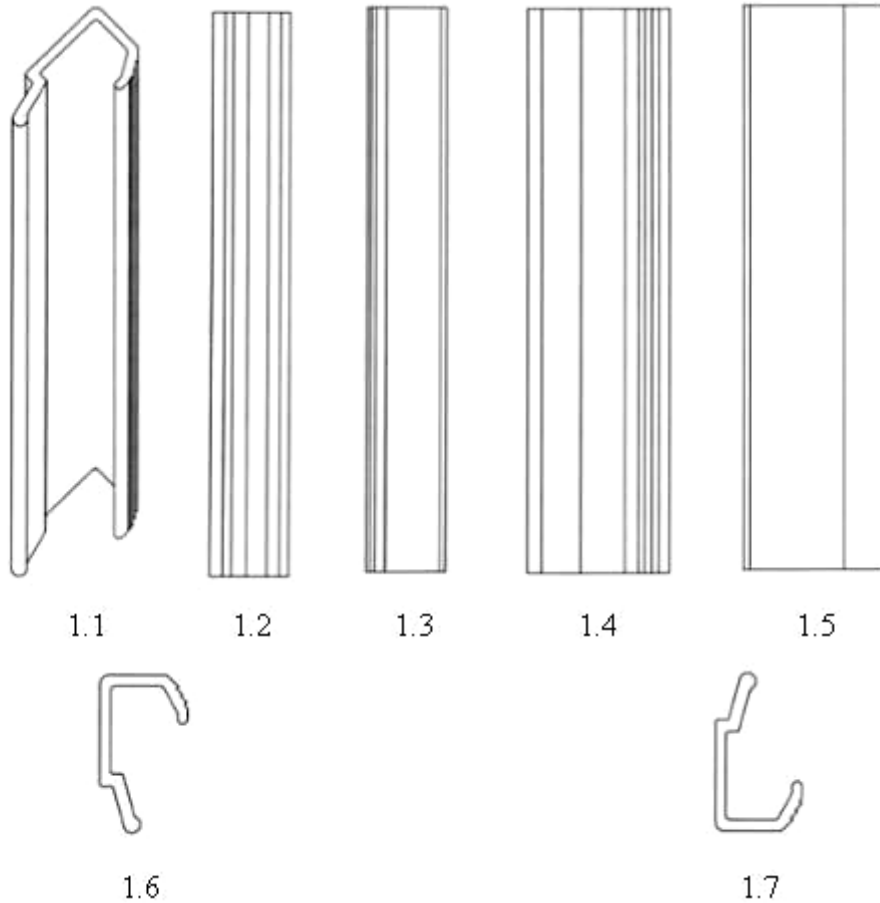

- (11) **3-0037315**
(15) 10/10/2023 (51) 25-01
(21) 3-2022-01021 (22) 27/05/2022
(18) 27/05/2027
(54) THANH KIM LOẠI ĐỊNH HÌNH (28) 1
(45) 27/11/2023 428B (43) 26/12/2022 417A
(73) CÔNG TY CỔ PHẦN TẬP ĐOÀN EUROTECH (VN)
Km số 3+500, đường Nguyễn Văn Linh, tổ 1, phường Thạch Bàn, quận Long Biên,
thành phố Hà Nội
(72) Nguyễn Văn Hoan (VN)
(55)



1.1

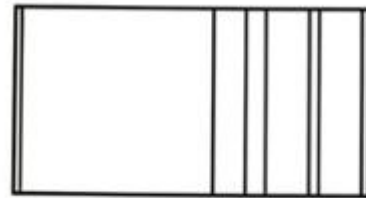

1.2



1.3



1.4

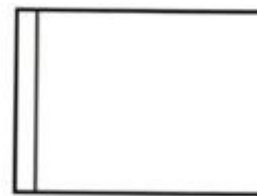

1.5

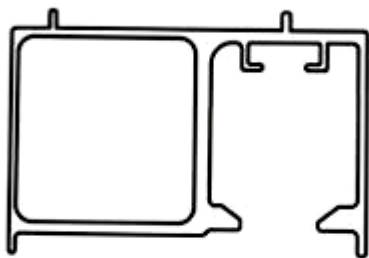

1.6

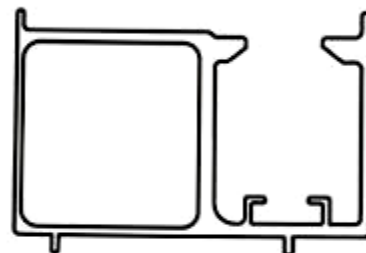

1.7

- (11) **3-0037316**
(15) 10/10/2023 (51) 25-01
(21) 3-2022-01022 (22) 27/05/2022
(18) 27/05/2027
(54) THANH KIM LOẠI ĐỊNH HÌNH (28) 1
(45) 27/11/2023 428B (43) 26/12/2022 417A
(73) CÔNG TY CỔ PHẦN TẬP ĐOÀN EUROTECH (VN)
Km số 3+500, đường Nguyễn Văn Linh, tổ 1, phường Thạch Bàn, quận Long Biên,
thành phố Hà Nội
(72) Nguyễn Văn Hoan (VN)
(55)

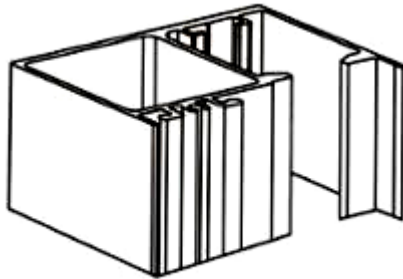

1.1

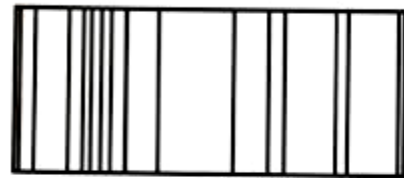

1.2



1.3



1.4



1.5

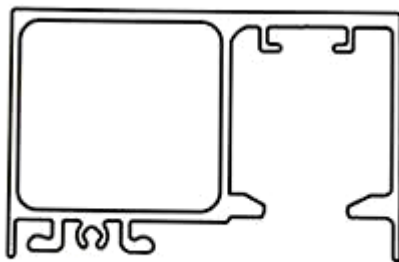

1.6

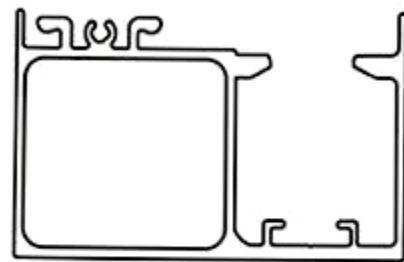

1.7

- (11) **3-0037317**
(15) 11/10/2023 (51) 26-03
(21) 3-2022-02059 (22) 26/09/2022
(18) 26/09/2027
(54) ĐÈN (28) 1
(45) 27/11/2023 428B (43) 26/12/2022 417A
(73) CÔNG TY CỔ PHẦN BÓNG ĐÈN PHÍCH NƯỚC RẠNG ĐÔNG (VN)
87-89 phố Hạ Đình, phường Thanh Xuân Trung, quận Thanh Xuân, thành phố Hà Nội
(72) Trần Trung Tường (VN)
(55)

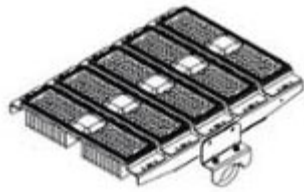

1.1



1.2

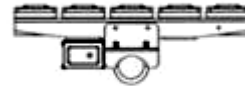

1.3



1.4



1.5

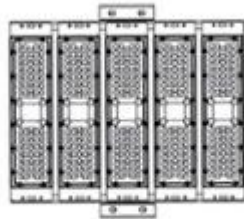

1.6

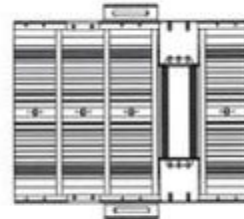

1.7

- (11) **3-0037318**
(15) 11/10/2023 (51) 26-03
(21) 3-2022-02210 (22) 12/10/2022
(18) 12/10/2027
(54) ĐÈN (28) 1
(45) 27/11/2023 428B (43) 27/01/2023 418A
(73) CÔNG TY CỔ PHẦN BÓNG ĐÈN PHÍCH NƯỚC RẠNG ĐÔNG (VN)
87-89 phố Hạ Đình, phường Thanh Xuân Trung, quận Thanh Xuân, thành phố Hà Nội
(72) Trần Trung Tường (VN)
(55)

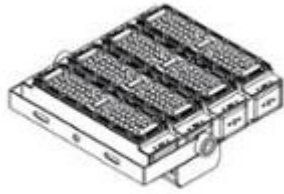

1.1

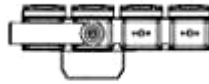

1.2

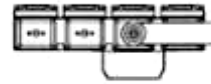

1.3



1.4



1.5

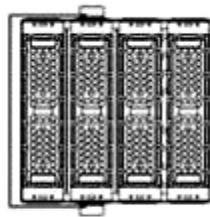

1.6

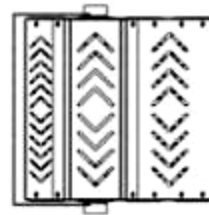

1.7

- (11) **3-0037319**
(15) 11/10/2023 (51) 26-03
(21) 3-2022-02211 (22) 12/10/2022
(18) 12/10/2027
(54) ĐÈN (28) 1
(45) 27/11/2023 428B (43) 27/01/2023 418A
(73) CÔNG TY CỔ PHẦN BÓNG ĐÈN PHÍCH NƯỚC RẠNG ĐÔNG (VN)
87-89 phố Hạ Đình, phường Thanh Xuân Trung, quận Thanh Xuân, thành phố Hà Nội
(72) Trần Trung Tường (VN)
(55)

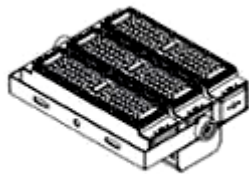

1.1



1.2



1.3



1.4



1.5

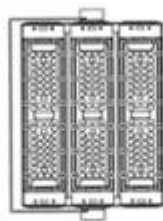

1.6



1.7

- (11) **3-0037320**
(15) 11/10/2023 (51) 26-03
(21) 3-2022-02060 (22) 26/09/2022
(18) 26/09/2027
(54) ĐÈN (28) 1
(45) 27/11/2023 428B (43) 26/12/2022 417A
(73) CÔNG TY CỔ PHẦN BÓNG ĐÈN PHÍCH NƯỚC RẠNG ĐÔNG (VN)
87-89 phố Hạ Đình, phường Thanh Xuân Trung, quận Thanh Xuân, thành phố Hà Nội
(72) Trần Trung Tường (VN)
(55)

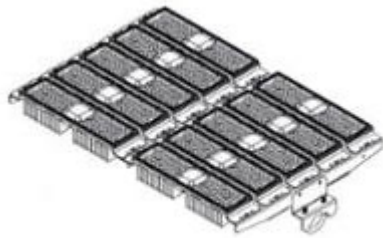

1.1



1.2



1.3



1.4



1.5

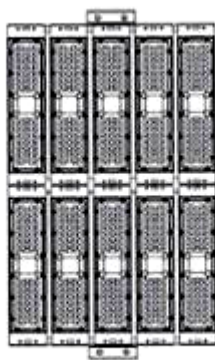

1.6



1.7

- (11) **3-0037321**
(15) 11/10/2023 (51) 13-03
(21) 3-2021-03067 (22) 07/12/2021
(18) 07/12/2026
(54) THIẾT BỊ ĐIỀU KHIỂN HỒNG NGOẠI (28) 1
(45) 27/11/2023 428B (43) 25/02/2022 407A
(73) CÔNG TY CỔ PHẦN BÓNG ĐÈN PHÍCH NƯỚC RẠNG ĐÔNG (VN)
87-89 phố Hạ Đình, phường Thanh Xuân Trung, quận Thanh Xuân, thành phố Hà Nội
(72) Trần Trung Tường (VN)
(55)



1.1



1.2

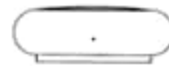

1.3

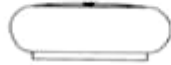

1.4

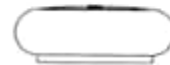

1.5



1.6

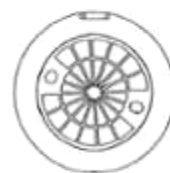

1.7

- (11) 3-0037322
(15) 11/10/2023 (51) 26-05
(21) 3-2021-03068 (22) 07/12/2021
(18) 07/12/2026
(54) ĐÈN (28) 1
(45) 27/11/2023 428B (43) 25/02/2022 407A
(73) CÔNG TY CỔ PHẦN BÓNG ĐÈN PHÍCH NƯỚC RẠNG ĐÔNG (VN)
87-89 phố Hạ Đình, phường Thanh Xuân Trung, quận Thanh Xuân, thành phố Hà Nội
(72) Trần Trung Tường (VN)
(55)



1.1



1.2



1.3



1.4



1.5

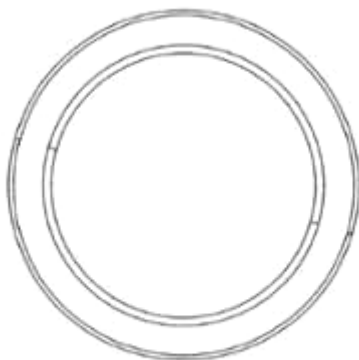

1.6



1.7

- (11) **3-0037323**
(15) 11/10/2023
(21) 3-2022-02109
(18) 03/10/2027
(54) XE SCUTƠ
(30) 2022-007475 06/04/2022 JP;
(45) 27/11/2023 428B
(73) HONDA MOTOR CO., LTD. (JP)
1-1, Minami-Aoyama 2-Chome, Minato-ku, Tokyo, 107-8556 Japan
(72) 1. YIBIN QI (CN)
2. YAN HUANG (CN)
(74) Công ty Luật TNHH Phạm và Liên danh (PHAM & ASSOCIATES)
(55)
- (51) 12-11
(22) 03/10/2022
(28) 1
(43) 27/01/2023 418A



1.1



1.2



1.3



1.4



1.5



1.6



1.7



1.8



1.9

- (11) **3-0037324**
(15) 11/10/2023 (51) 01-06
(21) 3-2019-01419 (22) 03/06/2019
(18) 03/06/2024
(54) THỨC ĂN CHO VẬT NUÔI (28) 1
(30) 29/672,111 03/12/2018 US;
(45) 27/11/2023 428B (43) 25/05/2021 398A
(73) SPECTRUM BRANDS, INC. (US)
3001 Deming Way, Middleton, Wisconsin 53562, United States of America
(72) 1. VAN EYK, GREGORY (US)
2. SIMS, CASEY (US)
3. PALMER, TODD (US)
(74) Công ty TNHH Sở hữu trí tuệ Thảo Thọ Quyển (INVENCO.,LTD)
(55)

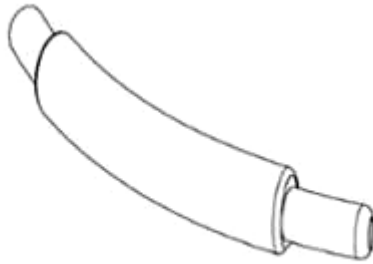

1.1

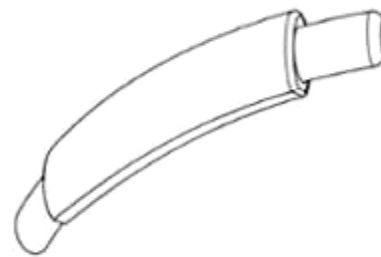

1.2



1.3



1.4



1.5



1.6



1.7



1.8

- (11) **3-0037325**
(15) 11/10/2023
(21) 3-2021-02845
(18) 16/11/2026
(54) **NHÃN SẢN PHẨM**
(45) 27/11/2023 428B
(73) **CÔNG TY CỔ PHẦN LƯƠNG THỰC BÌNH MINH (VN)**
Số nhà 5, phố Hàng Quạt, phường Hàng Gai, quận Hoàn Kiếm, thành phố Hà Nội
(72) Phạm Thị Hà Anh (VN)
(55)
- (51) 19-08
(22) 16/11/2021
(28) 1
(43) 25/10/2022 415A



1.1



1.2

- (11) **3-0037326**
(15) 11/10/2023 (51) 19-08
(21) 3-2021-02846 (22) 16/11/2021
(18) 16/11/2026
(54) **NHÃN SẢN PHẨM** (28) 1
(45) 27/11/2023 428B (43) 25/10/2022 415A
(73) **CÔNG TY CỔ PHẦN LƯƠNG THỰC BÌNH MINH (VN)**
Số nhà 5, phố Hàng Quạt, phường Hàng Gai, quận Hoàn Kiếm, thành phố Hà Nội
(72) Phạm Thị Hà Anh (VN)
(55)



CÔNG BÁO SỞ HỮU CÔNG NGHIỆP SỐ 428 TẬP B - QUYỀN 2 (11.2023)

- (11) **3-0037327**
- (15) 11/10/2023
- (21) 3-2021-02847
- (18) 16/11/2026
- (54) BAO GÓI
- (45) 27/11/2023 428B
- (73) CÔNG TY CỔ PHẦN LƯƠNG THỰC BÌNH MINH (VN)
Số nhà 5, phố Hàng Quạt, phường Hàng Gai, quận Hoàn Kiếm, thành phố Hà Nội
- (72) Phạm Thị Hà Anh (VN)
- (55)

- (51) 09-05
- (22) 16/11/2021

- (28) 6
- (43) 25/10/2022 415A



1.1



1.2



2.1



2.2



3.1



3.2



4.1



4.2



5.1



5.2



6.1



6.2

- (11) **3-0037328**
(15) 12/10/2023
(21) 3-2021-03368
(18) 31/12/2026
(54) BAO GÓI
(45) 27/11/2023 428B
(73) CÔNG TY CỔ PHẦN LƯƠNG THỰC BÌNH MINH (VN)
Số nhà 5, phố Hàng Quạt, phường Hàng Gai, quận Hoàn Kiếm, thành phố Hà Nội
(72) Phạm Thị Hà Anh (VN)
(55)
- (51) 09-05
(22) 31/12/2021
(28) 1
(43) 25/10/2022 415A

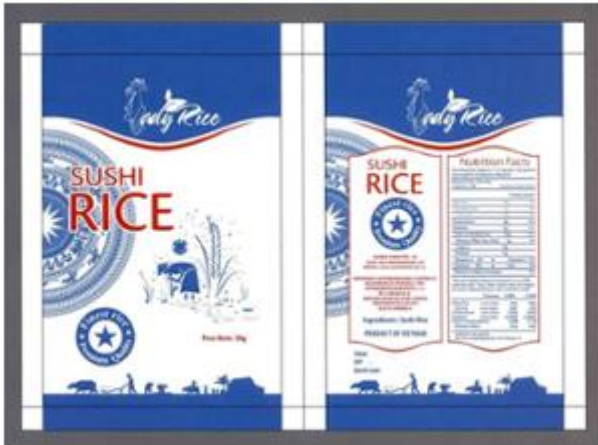

1.1



1.2

- (11) **3-0037329**
(15) 12/10/2023 (51) 09-05
(21) 3-2021-03372 (22) 31/12/2021
(18) 31/12/2026
(54) BAO GÓI (28) 1
(45) 27/11/2023 428B (43) 25/10/2022 415A
(73) CÔNG TY CỔ PHẦN LƯƠNG THỰC BÌNH MINH (VN)
Số nhà 5, phố Hàng Quạt, phường Hàng Gai, quận Hoàn Kiếm, thành phố Hà Nội
(72) Phạm Thị Hà Anh (VN)
(55)



1.1



1.2

- (11) **3-0037330**
(15) 12/10/2023 (51) 23-04
(21) 3-2022-00452 (22) 14/03/2022
(18) 14/03/2027
(54) **MÁY KHUẾCH TÁN** (28) 1
(30) 29/807,883 15/09/2021 US;
(45) 27/11/2023 428B (43) 25/10/2022 415A
(73) **IDEAL LIVING, LLC (US)**
14724 Ventura Blvd, Suite 200, Sherman Oaks, CA 91403, United States of
America
(72) 1. YOON KIM (US)
2. PETER SPIEGEL (US)
(74) Công ty TNHH Tâm nhìn và Liên danh (VISION & ASSOCIATES CO.LTD.)
(55)

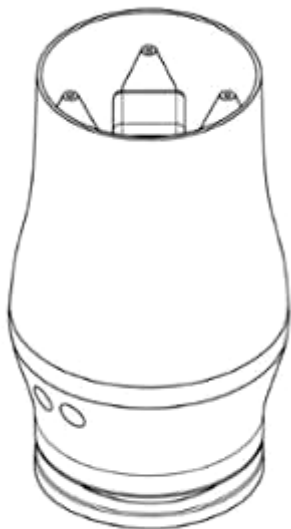

1.1

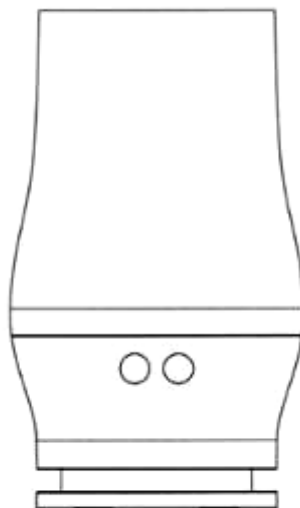

1.2

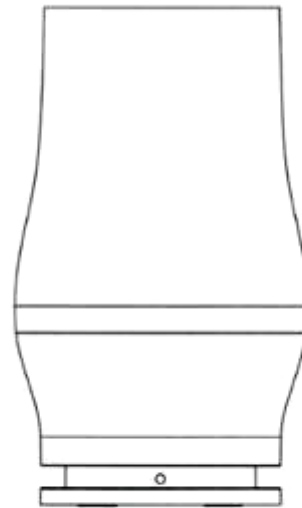

1.3

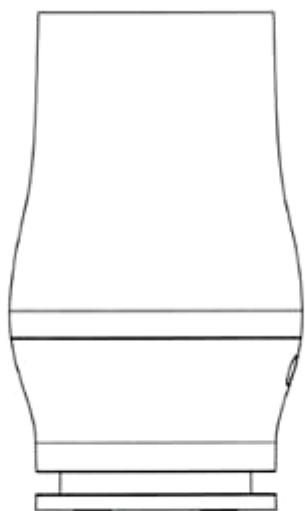

1.4

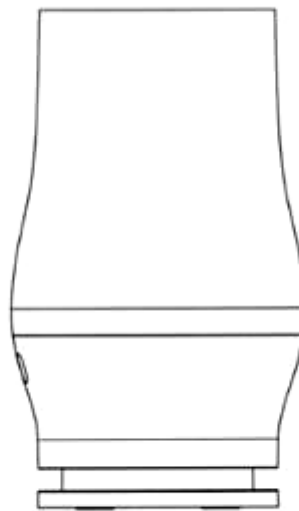

1.5

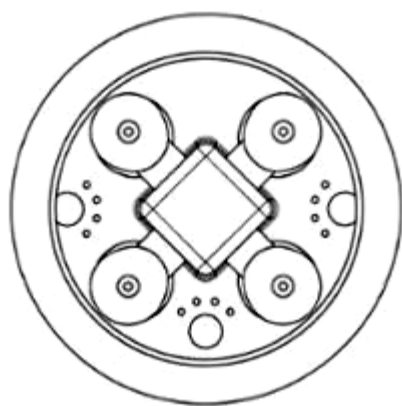

1.6

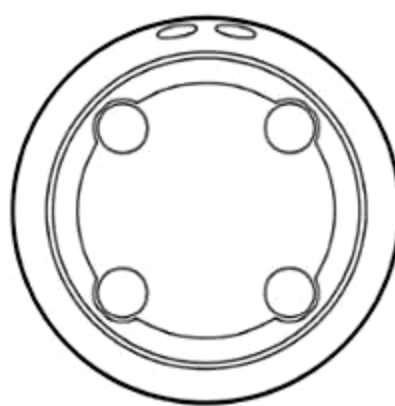

1.7

- (11) **3-0037331**
(15) 12/10/2023 (51) 09-03
(21) 3-2022-01710 (22) 17/08/2022
(18) 17/08/2027
(54) **HỘP ĐỰNG** (28) 1
(45) 27/11/2023 428B (43) 25/11/2022 416A
(73) **CÔNG TY TNHH NTPM (VIỆT NAM) (VN)**
Số 22 VSIP II-A, đường số 23, khu công nghiệp Việt Nam - Singapore II-A,
phường Vĩnh Tân, thị xã Tân Uyên, tỉnh Bình Dương
(72) **LEE KUAN PHENG (MY)**
(74) Công ty TNHH Sở hữu trí tuệ HA VIP (HAVIP CO., LTD.)
(55)



1.1



1.2

- (11) **3-0037332**
(15) 12/10/2023 (51) 25-01
(21) 3-2022-01747 (22) 19/08/2022
(18) 19/08/2027
(54) THANH KIM LOẠI ĐỊNH HÌNH (28) 2
(45) 27/11/2023 428B (43) 26/12/2022 417A
(73) CÔNG TY TNHH FRAVI VIỆT NAM (VN)
Tổ dân phố Tứ Mỹ, phường Phùng Chí Kiên, thị xã Mỹ Hòa, tỉnh Hưng Yên
(72) Đỗ Văn Đượ (VN)
(55)

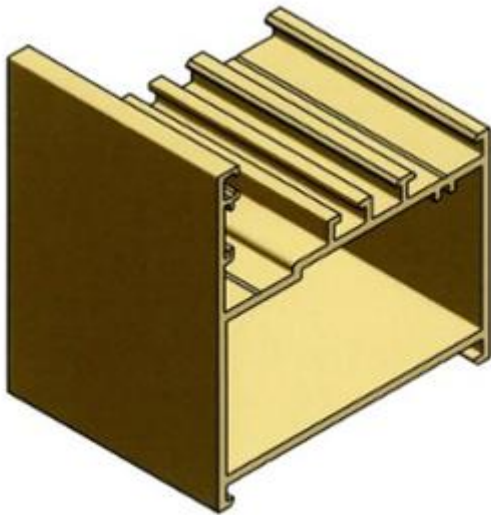

1.1

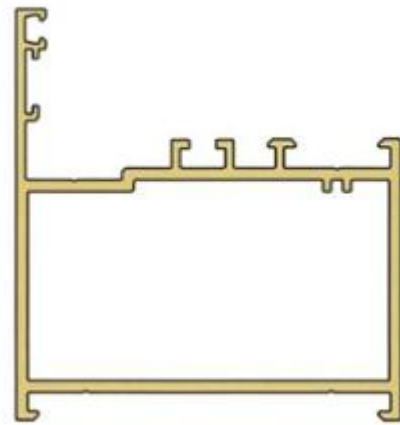

1.2

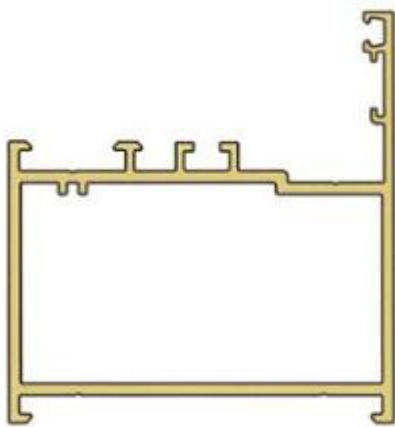

1.3



1.4



1.5

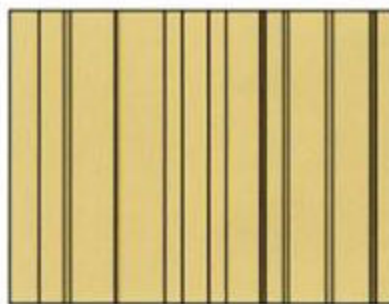

1.6

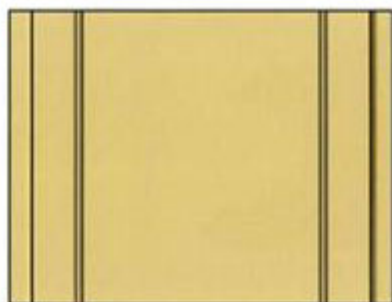

1.7

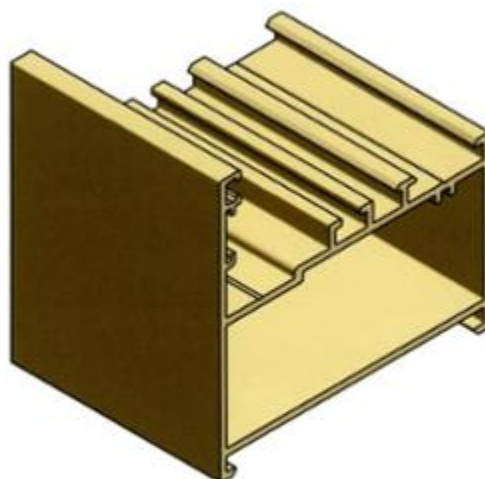

2.1

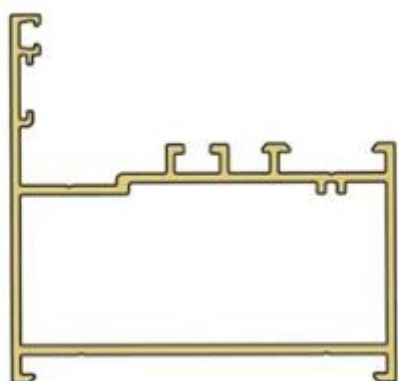

2.2

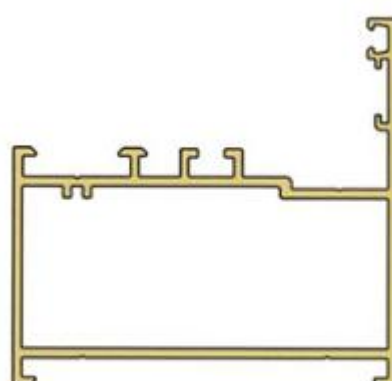

2.3



2.4



2.5

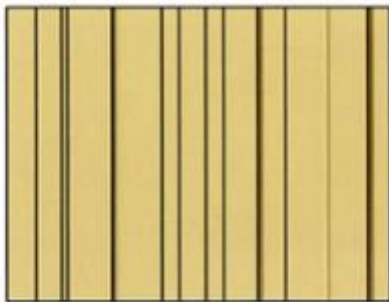

2.6



2.7

- (11) 3-0037333
(15) 12/10/2023
(21) 3-2021-02627
(18) 22/10/2026
(54) HỘP
(45) 27/11/2023 428B
(73) HỘ KINH DOANH AN VĨNH PHÁT (VN)
R23/39/36 Cư xá Phú Lâm A, phường 12, quận 06, thành phố Hồ Chí Minh
(72) Khuu Sở Dinh (VN)
(55)
- (51) 09-03
(22) 22/10/2021
(28) 1
(43) 25/01/2022 406A



1.1



1.2



1.3



1.4



1.5

- (11) **3-0037334**
(15) 12/10/2023 (51) 14-03
(21) 3-2019-02217 (22) 30/08/2019
(18) 30/08/2024
(54) **ĐIỆN THOẠI DI ĐỘNG** (28) 1
(30) 201930107650.X 15/03/2019 CN;
(45) 27/11/2023 428B (43) 30/01/2020 382A
(73) **HUAWEI TECHNOLOGIES CO., LTD. (CN)**
Huawei Administration Building, Bantian, Longgang District, Shenzhen,
Guangdong 518129, P. R. China
(72) 1. GUO, SHEN (CN)
2. LI, SHUANG (CN)
3. YUAN, ZE (CN)
(74) Công ty Cổ phần Sở hữu công nghiệp INVESTIP (INVESTIP)
(55)

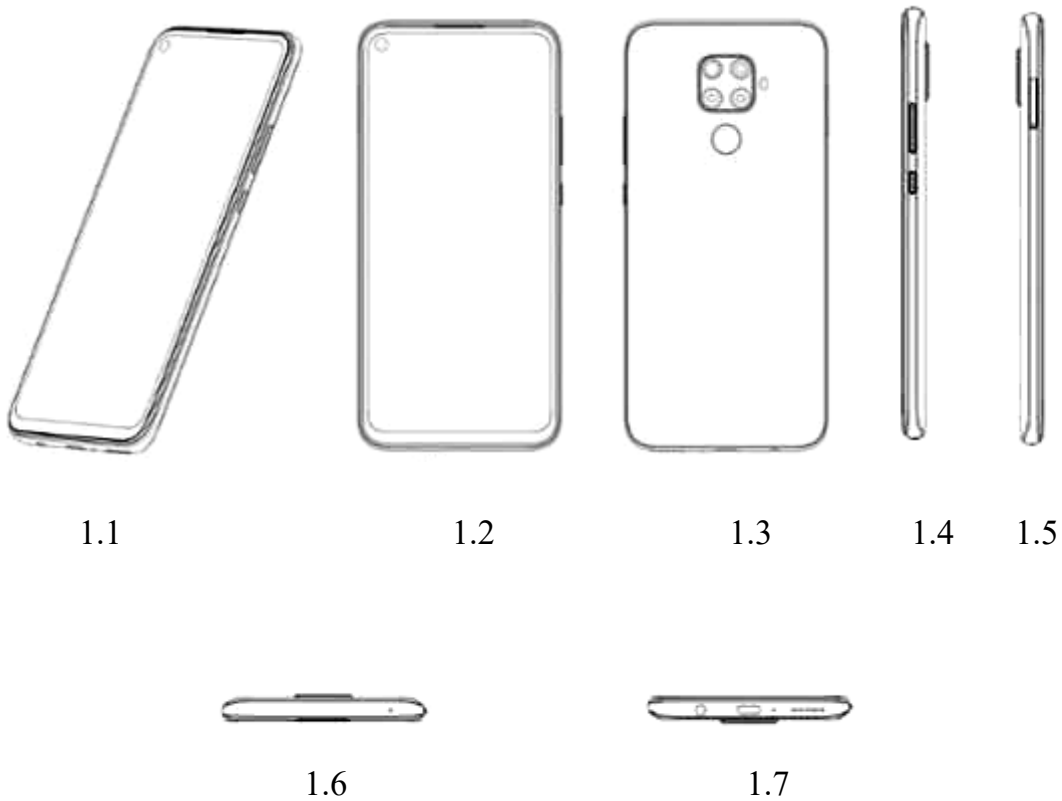

- (11) **3-0037335**
(15) 12/10/2023 (51) 14-03
(21) 3-2019-01786 (22) 15/07/2019
(18) 15/07/2024
(54) **ĐIỆN THOẠI DI ĐỘNG** (28) 1
(45) 27/11/2023 428B (43) 25/02/2020 383A
(73) **HUAWEI DEVICE CO., LTD. (CN)**
B2-5 of Nanfang Factory, No.2 of Xincheng Road, Songshan Lake Science and
Technology Industrial Zone, Dongguan, Guangdong 523808, China
(72) 1. HUANG, HUNGYI (CN)
2. LIAO, RENHUI (CN)
3. JIN, QINGHAO (CN)
(74) Công ty Cổ phần Sở hữu công nghiệp INVESTIP (INVESTIP)
(55)



1.1



1.2

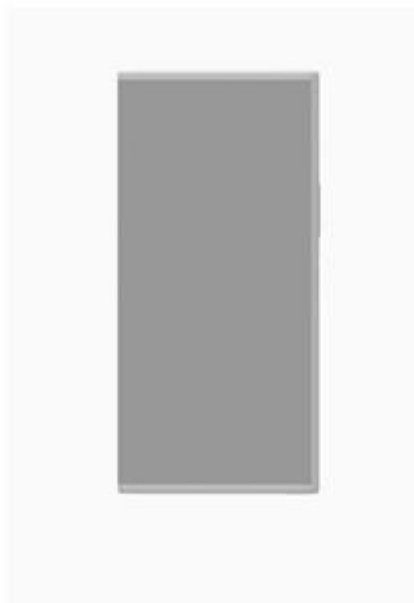

1.3

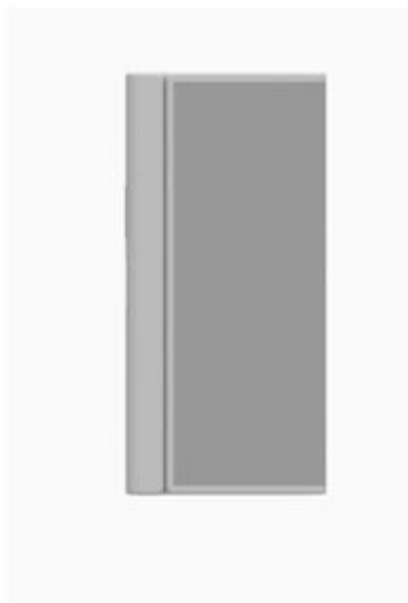

1.4



1.5



1.6



1.7



1.8



1.9



1.10

- (11) **3-0037336**
(15) 13/10/2023 (51) 19-08
(21) 3-2022-01692 (22) 16/08/2022
(18) 16/08/2027
(54) NHÃN SẢN PHẨM (28) 1
(45) 27/11/2023 428B (43) 25/11/2022 416A
(73) CÔNG TY TNHH MỘT THÀNH VIÊN KEM CHÂU ĐỐC - SÀI GÒN (VN)
Số 622 Thủ Khoa Huân, phường Châu Phú B, thành phố Châu Đốc, tỉnh An Giang
(72) Tạ Thị Thu Thủy (VN)
(55)



CÔNG BÁO SỞ HỮU CÔNG NGHIỆP SỐ 428 TẬP B - QUYỀN 2 (11.2023)

- (11) **3-0037337**
(15) 13/10/2023 (51) 19-08
(21) 3-2022-01693 (22) 16/08/2022
(18) 16/08/2027
(54) **NHÃN SẢN PHẨM** (28) 1
(45) 27/11/2023 428B (43) 25/11/2022 416A
(73) **CÔNG TY TNHH MỘT THÀNH VIÊN KEM CHÂU ĐỐC - SÀI GÒN (VN)**
Số 622 Thủ Khoa Huân, phường Châu Phú B, thành phố Châu Đốc, tỉnh An Giang
(72) Tạ Thị Thu Thủy (VN)
(55)



- (11) **3-0037338**
(15) 13/10/2023 (51) 19-08
(21) 3-2022-01694 (22) 16/08/2022
(18) 16/08/2027
(54) **NHÃN SẢN PHẨM** (28) 1
(45) 27/11/2023 428B (43) 25/11/2022 416A
(73) **CÔNG TY TNHH MỘT THÀNH VIÊN KEM CHÂU ĐỐC - SÀI GÒN (VN)**
Số 622 Thủ Khoa Huân, phường Châu Phú B, thành phố Châu Đốc, tỉnh An Giang
(72) Tạ Thị Thu Thủy (VN)
(55)



CÔNG BÁO SỞ HỮU CÔNG NGHIỆP SỐ 428 TẬP B - QUYỀN 2 (11.2023)

- (11) **3-0037339**
(15) 13/10/2023 (51) 19-08
(21) 3-2022-01695 (22) 16/08/2022
(18) 16/08/2027
(54) **NHÃN SẢN PHẨM** (28) 1
(45) 27/11/2023 428B (43) 25/11/2022 416A
(73) **CÔNG TY TNHH MỘT THÀNH VIÊN KEM CHÂU ĐỐC - SÀI GÒN (VN)**
Số 622 Thủ Khoa Huân, phường Châu Phú B, thành phố Châu Đốc, tỉnh An Giang
(72) Tạ Thị Thu Thủy (VN)
(55)



- (11) **3-0037340**
(15) 13/10/2023 (51) 19-08
(21) 3-2022-01006 (22) 25/05/2022
(18) 25/05/2027
(54) NHÃN SẢN PHẨM (28) 1
(45) 27/11/2023 428B (43) 25/08/2022 413A
(73) PARK, NAM HEE (KR)
239, Sindong-gil, Namil-myeon, Geumsan-gun, Chungcheongnam-do, Republic of
Korea
(72) PARK, Nam Hee (KR)
(74) Công ty TNHH Trường Xuân (AGELESS CO.,LTD.)
(55)



- (11) **3-0037341**
- (15) 13/10/2023
- (21) 3-2018-01592
- (18) 01/08/2023
- (54) **THẺ NHỚ**
- (30) 201830049545.0 01/02/2018 CN;
- (45) 27/11/2023 428B
- (73) **HUAWEI TECHNOLOGIES CO., LTD. (CN)**
Huawei Administration Building, Bantian, Longgang, Shenzhen, Guangdong
518129, China
- (72) Jiangtao YANG (CN)
- (74) Công ty Luật TNHH Phạm và Liên danh (PHAM & ASSOCIATES)
- (55)

(51) 14-02; 14-99

(22) 01/08/2018

(28) 1

(43) 25/03/2019 372A

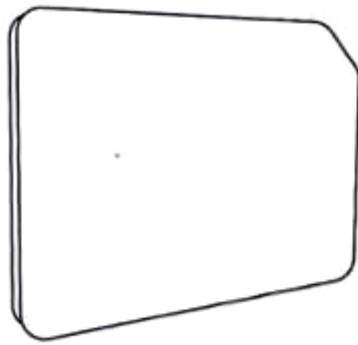

1.1



1.2

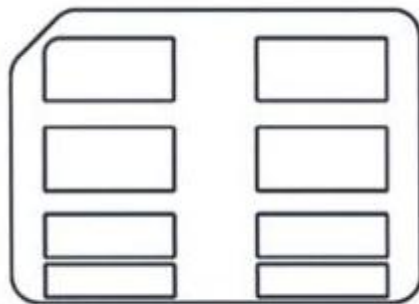

1.3



1.4



1.5



1.6



1.7

- (11) **3-0037342**
(15) 13/10/2023 (51) 14-03
(21) 3-2019-01159 (22) 10/05/2019
(18) 10/05/2024
(54) **ĐIỆN THOẠI DI ĐỘNG** (28) 1
(30) 201830642422.8 13/11/2018 CN;
(45) 27/11/2023 428B (43) 25/09/2019 378A
(73) **HUAWEI TECHNOLOGIES CO., LTD. (CN)**
Huawei Administration Building, Bantian, Longgang, Shenzhen, Guangdong
518129, China
(72) 1. YUSHENG LIAO (CN)
2. QIAN WANG (CN)
(74) Công ty Luật TNHH Phạm và Liên danh (PHAM & ASSOCIATES)
(55)

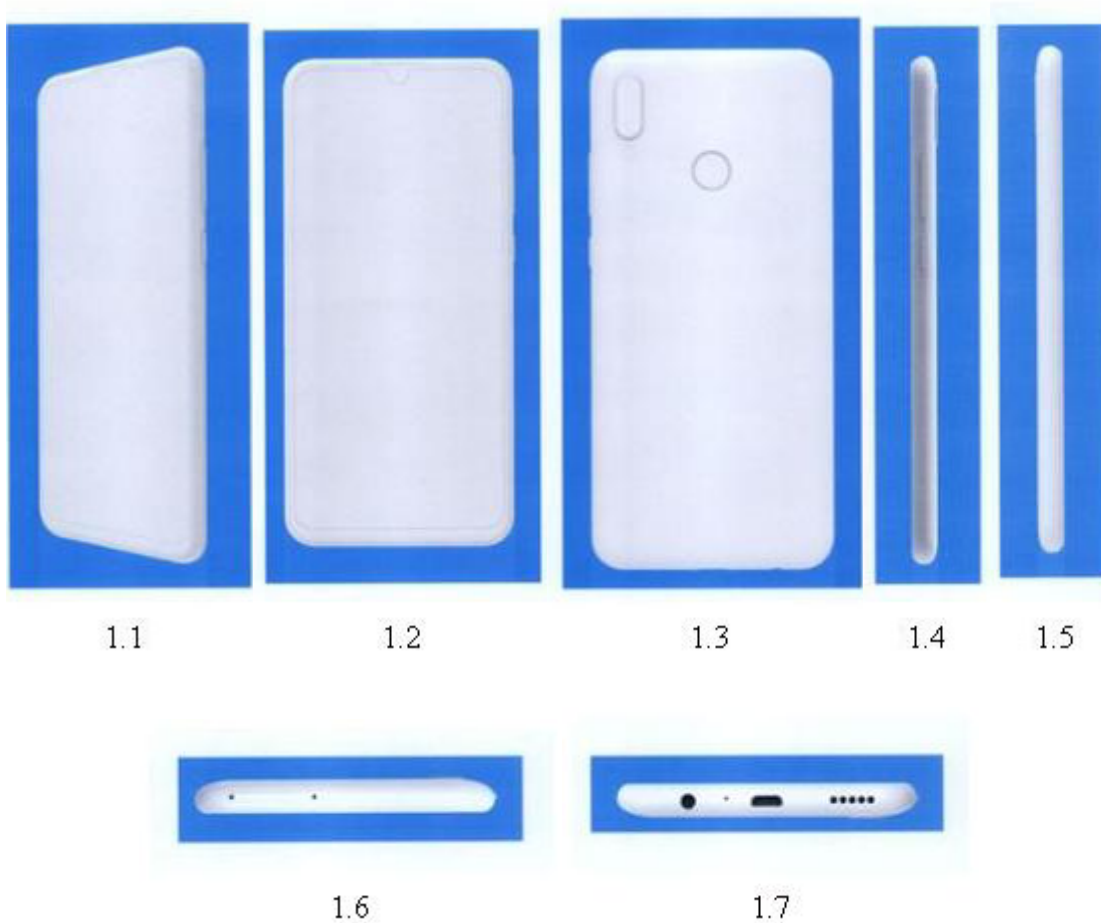

- (11) **3-0037343**
(15) 13/10/2023 (51) 08-07
(21) 3-2021-03178 (22) 10/12/2021
(18) 10/12/2026
(54) KHÓA TÚI (28) 1
(45) 27/11/2023 428B (43) 25/05/2022 410A
(73) CHARLES & KEITH INTERNATIONAL PTE. LTD. (SG)
6 TAI SENG LINK, #08-00 CHARLES & KEITH GROUP HEADQUARTERS,
SINGAPORE 534101
(72) WONG, Kelvin (SG)
(74) Công ty Luật TNHH ROUSE Việt Nam (ROUSE LEGAL VIETNAM LTD.)
(55)



1.1



1.2

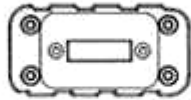

1.3



1.4



1.5

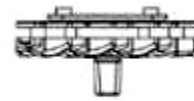

1.6

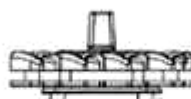

1.7



1.8

- (11) **3-0037344**
(15) 16/10/2023 (51) 09-03
(21) 3-2019-02597 (22) 14/10/2019
(18) 14/10/2024
(54) **HỘP ĐỰNG SỮA** (28) 1
(45) 27/11/2023 428B (43) 30/01/2020 382A
(73) **CÔNG TY CỔ PHẦN SỮA VITADAILY VIỆT NAM (VN)**
Tầng 5, số 37 Tôn Đức Thắng, phường Bến Nghé, quận 1, thành phố Hồ Chí Minh
(72) Nguyễn Huy Hồng Lam (VN)
(55)



1.1



1.2



1.3



1.4



1.5



1.6



1.7

- (11) **3-0037345**
(15) 16/10/2023 (51) 26-06
(21) 3-2020-01438 (22) 18/06/2020
(18) 18/06/2025
(54) BỘ ĐÈN PHÍA TRƯỚC CỦA Ô TÔ (28) 1
(30) 2019-028432 20/12/2019 JP; 2019-028431 20/12/2019 JP;
(45) 27/11/2023 428B (43) 26/10/2020 391A
(73) TOYOTA JIDOSHA KABUSHIKI KAISHA (JP)
1, Toyota-cho, Toyota-shi, Aichi-ken, 471-8571 JAPAN
(72) 1. CHUNG-KAI LIAO (TW)
2. TIEN-TZU LIN (TW)
(74) Công ty TNHH một thành viên Sở hữu trí tuệ VCCI (VCCI-IP CO.,LTD)
(55)



1.1



1.2



1.3



1.4



1.5



1.6



1.7



1.8

- (11) **3-0037346**
- (15) 16/10/2023
- (21) 3-2020-01441
- (18) 18/06/2025
- (54) BỘ ĐÈN PHÍA TRƯỚC CỦA Ô TÔ (28) 1
- (30) 2019-028437 20/12/2019 JP; 2019-028436 20/12/2019 JP;
- (45) 27/11/2023 428B
- (73) TOYOTA JIDOSHA KABUSHIKI KAISHA (JP)
1, Toyota-cho, Toyota-shi, Aichi-ken, 471-8571 JAPAN
- (72) Peter Anthony Elliott (AU)
- (74) Công ty TNHH một thành viên Sở hữu trí tuệ VCCI (VCCI-IP CO.,LTD)
- (55)



1.1

1.2

1.3



1.4

1.5



1.6

1.7

- (11) **3-0037347**
(15) 16/10/2023 (51) 26-06
(21) 3-2020-02234 (22) 10/09/2020
(18) 10/09/2025
(54) BỘ ĐÈN PHÍA TRƯỚC CỦA Ô TÔ (28) 1
(30) 2020-004945 12/03/2020 JP; 2020-004944 12/03/2020 JP;
(45) 27/11/2023 428B (43) 25/11/2020 392
(73) TOYOTA JIDOSHA KABUSHIKI KAISHA (JP)
1, Toyota-cho, Toyota-shi, Aichi-ken, 471-8571 JAPAN
(72) Shota ASANO (JP)
(74) Công ty TNHH một thành viên Sở hữu trí tuệ VCCI (VCCI-IP CO.,LTD)
(55)



1.1



1.2



1.3



1.4



1.5



1.6



1.7

- (11) **3-0037348**
(15) 16/10/2023 (51) 02-07
(21) 3-2022-00699 (22) 13/04/2022
(18) 13/04/2027
(54) CHỐT CÁI CỬA KHÓA (28) 1
(30) 30-2021-0049856 21/10/2021 KR;
(45) 27/11/2023 428B (43) 25/08/2022 413A
(73) WOJIN PLASTIC CO., LTD (KR)
45, Paryasandan-ro, Jinjeop-eup, Namyangju-si, Gyeonggi-do 12017 Republic of Korea
(72) 1. JISOOK PAIK (KR)
2. NAN HEE PAIK (KR)
3. JI HYE PAIK (KR)
4. JI WON SON (KR)
(74) Công ty TNHH Trường Xuân (AGELESS CO.,LTD.)
(55)

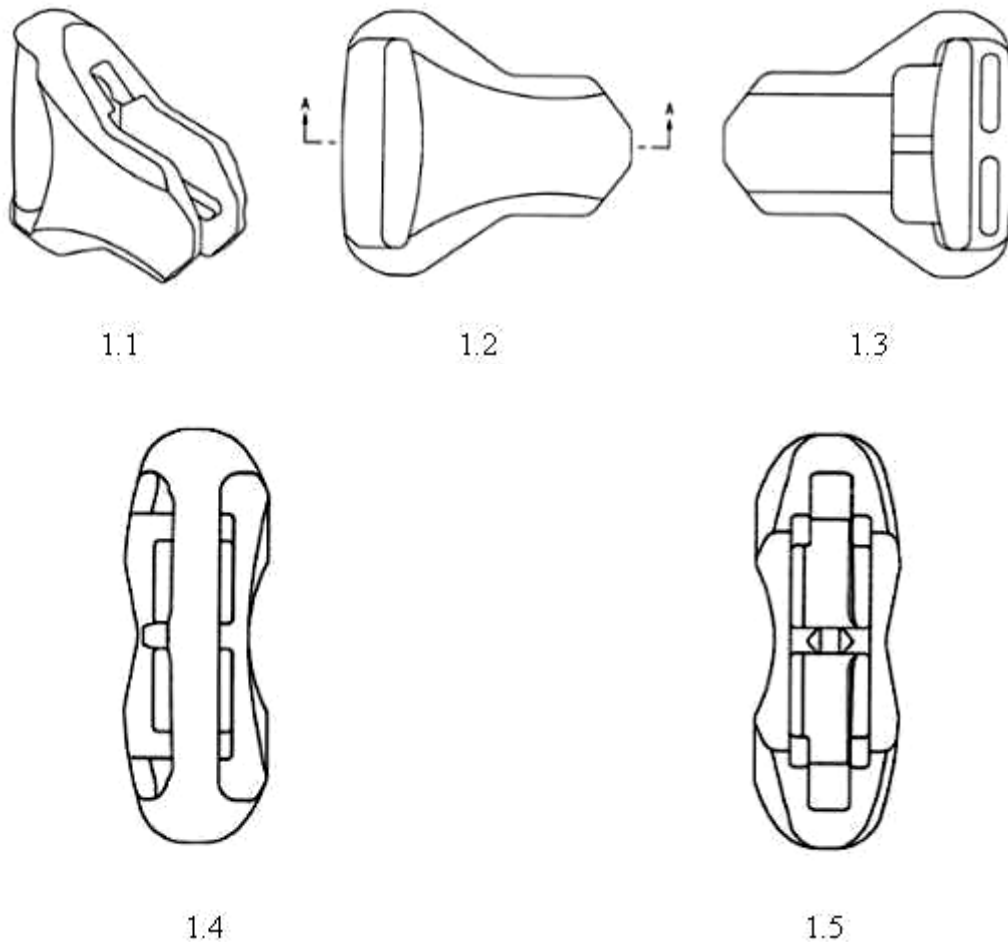

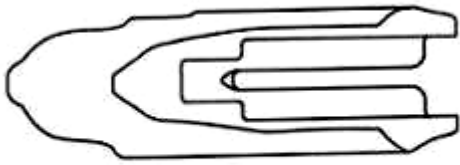

1.6

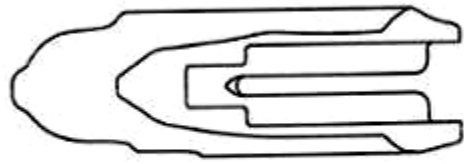

1.7

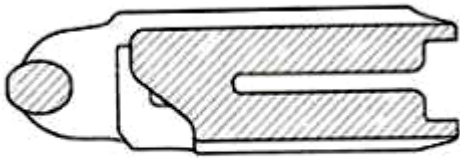

1.8

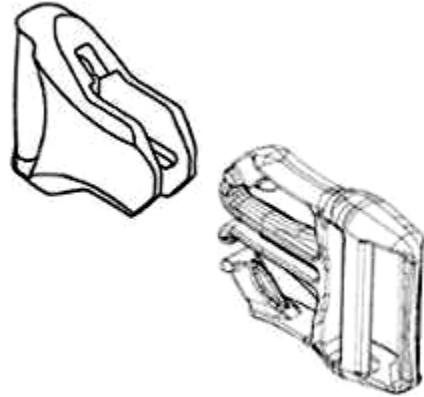

1.9

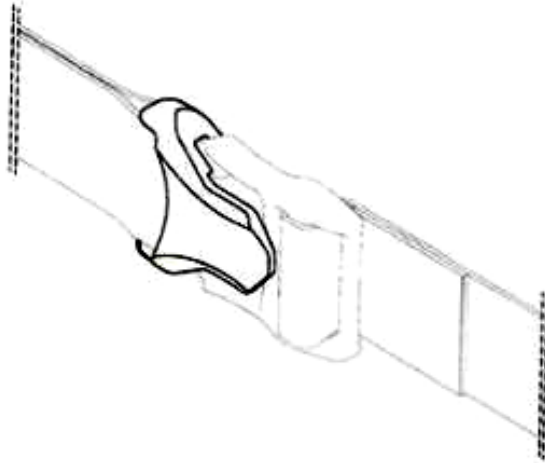

1.10

- (11) **3-0037349**
(15) 16/10/2023 (51) 09-05
(21) 3-2021-00974 (22) 28/04/2021
(18) 28/04/2026
(54) **BAO ĐỰNG GẠO** (28) 1
(45) 27/11/2023 428B (43) 26/07/2021 400A
(73) **TÔNG CÔNG TY LƯƠNG THỰC MIỀN BẮC (VN)**
Số 6, phố Ngô Quyền, phường Lý Thái Tổ, quận Hoàn Kiếm, thành phố Hà Nội
(72) Nguyễn Xuân Hồng (VN)
(74) Công ty cổ phần Tư vấn S&B (S&B CONSULTANT., CORP.)
(55)



1.1



1.2



1.3

- (11) **3-0037350**
(15) 16/10/2023 (51) 09-03
(21) 3-2021-02685 (22) 28/10/2021
(18) 28/10/2026
(54) HỘP ĐỰNG CHAI TINH DẦU (28) 1
(45) 27/11/2023 428B (43) 25/10/2022 415A
(73) CÔNG TY TNHH MTV THƯƠNG MẠI VÀ SẢN XUẤT TINH DẦU HƯƠNG ĐỒNG THÁP (VN)
110 Nguyễn Thị Minh Khai, phường An Thạnh, TP Hồng Ngự, tỉnh Đồng Tháp
(72) Hoàng Việt (VN)
(55)



1.1

1.2

1.3

1.4

1.5



1.6



1.7

- (11) **3-0037351**
(15) 16/10/2023 (51) 07-07
(21) 3-2022-00041 (22) 07/01/2022
(18) 07/01/2027
(54) BÌNH (28) 1
(30) 30-2021-0037469 06/08/2021 KR;
(45) 27/11/2023 428B (43) 25/03/2022 408A
(73) LOCK & LOCK CO., LTD (KR)
104, Sapgyocheon-ro, Seonjang-myeon, Asan-si, Chungcheongnam-do, Republic of
Korea
(72) KIM, Kwang Ik (KR)
(74) Công ty TNHH Tâm nhìn và Liên danh (VISION & ASSOCIATES CO.LTD.)
(55)

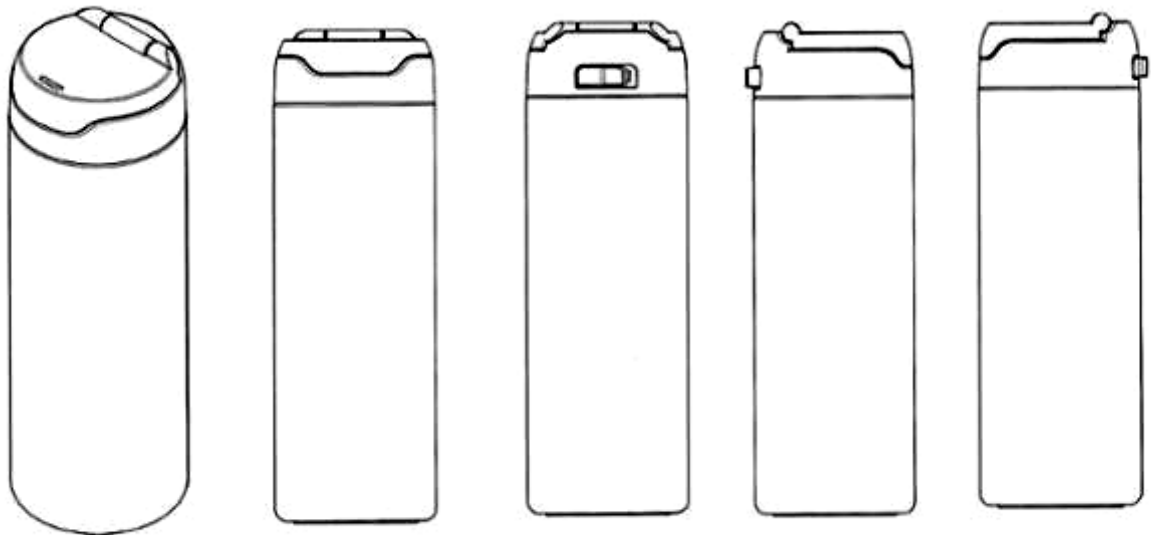

1.1

1.2

1.3

1.4

1.5



1.6



1.7

- (11) **3-0037352**
(15) 16/10/2023 (51) 07-07
(21) 3-2022-00042 (22) 07/01/2022
(18) 07/01/2027
(54) BÌNH (28) 1
(30) 30-2021-0037470 06/08/2021 KR;
(45) 27/11/2023 428B (43) 25/03/2022 408A
(73) LOCK & LOCK CO., LTD (KR)
104, Sapgyocheon-ro, Seonjang-myeon, Asan-si, Chungcheongnam-do, Republic of
Korea
(72) KIM, Kwang Ik (KR)
(74) Công ty TNHH Tâm nhìn và Liên danh (VISION & ASSOCIATES CO.LTD.)
(55)



1.1



1.2



1.3



1.4



1.5



1.6



1.7

- (11) **3-0037353**
- (15) 16/10/2023
- (21) 3-2022-00043
- (18) 07/01/2027
- (54) BÌNH
- (30) 30-2021-0037471 06/08/2021 KR;
- (45) 27/11/2023 428B
- (73) LOCK & LOCK CO., LTD (KR)
104, Sapgyocheon-ro, Seonjang-myeon, Asan-si, Chungcheongnam-do, Republic of Korea
- (72) KIM, Kwang Ik (KR)
- (74) Công ty TNHH Tâm nhìn và Liên danh (VISION & ASSOCIATES CO.LTD.)
- (55)
- (51) 07-07
- (22) 07/01/2022
- (28) 1
- (43) 25/03/2022 408A

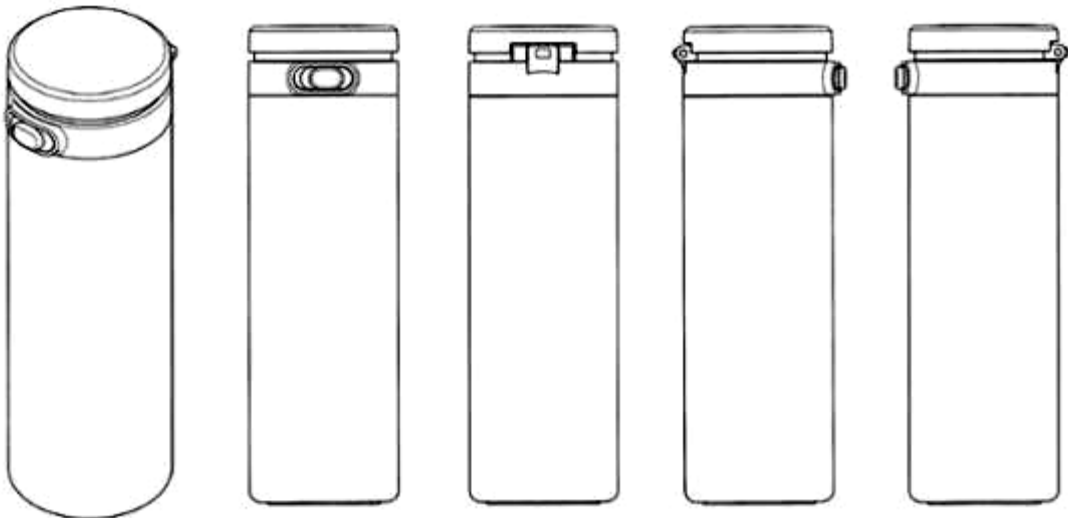

1.1

1.2

1.3

1.4

1.5

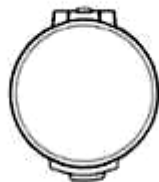

1.6



1.7

- (11) **3-0037354**
(15) 17/10/2023 (51) 07-07
(21) 3-2022-00044 (22) 07/01/2022
(18) 07/01/2027
(54) BÌNH (28) 1
(30) 30-2021-0037473 06/08/2021 KR;
(45) 27/11/2023 428B (43) 25/03/2022 408A
(73) LOCK & LOCK CO., LTD (KR)
104, Sapgyocheon-ro, Seonjang-myeon, Asan-si, Chungcheongnam-do, Republic of
Korea
(72) KIM, Kwang Ik (KR)
(74) Công ty TNHH Tâm nhìn và Liên danh (VISION & ASSOCIATES CO.LTD.)
(55)



1.1

1.2

1.3

1.4

1.5

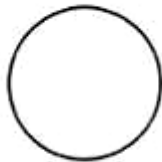

1.6



1.7

- (11) **3-0037355**
(15) 17/10/2023 (51) 07-07
(21) 3-2022-00047 (22) 07/01/2022
(18) 07/01/2027
(54) BÌNH (28) 1
(30) 30-2021-0037476 06/08/2021 KR;
(45) 27/11/2023 428B (43) 25/03/2022 408A
(73) LOCK & LOCK CO., LTD (KR)
104, Sapgyocheon-ro, Seonjang-myeon, Asan-si, Chungcheongnam-do, Republic of Korea
(72) YOU, Sung Ik (KR)
(74) Công ty TNHH Tâm nhìn và Liên danh (VISION & ASSOCIATES CO.LTD.)
(55)

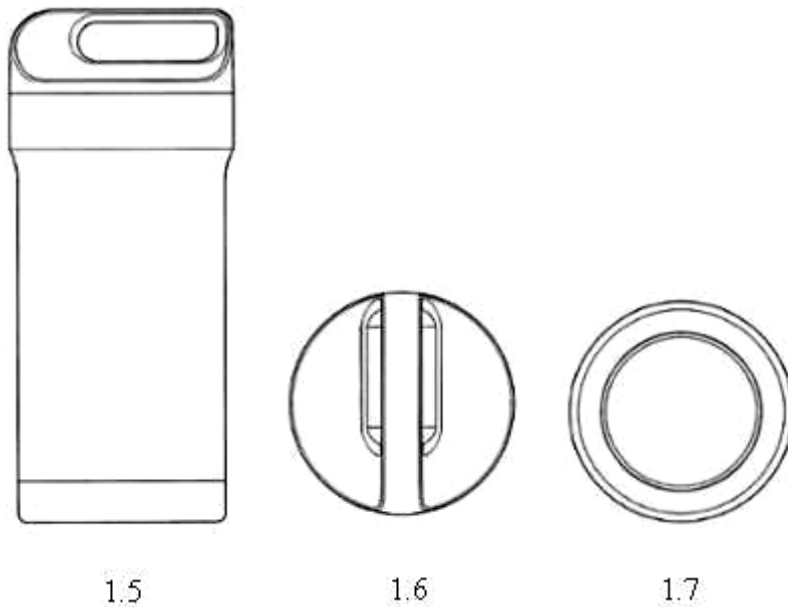
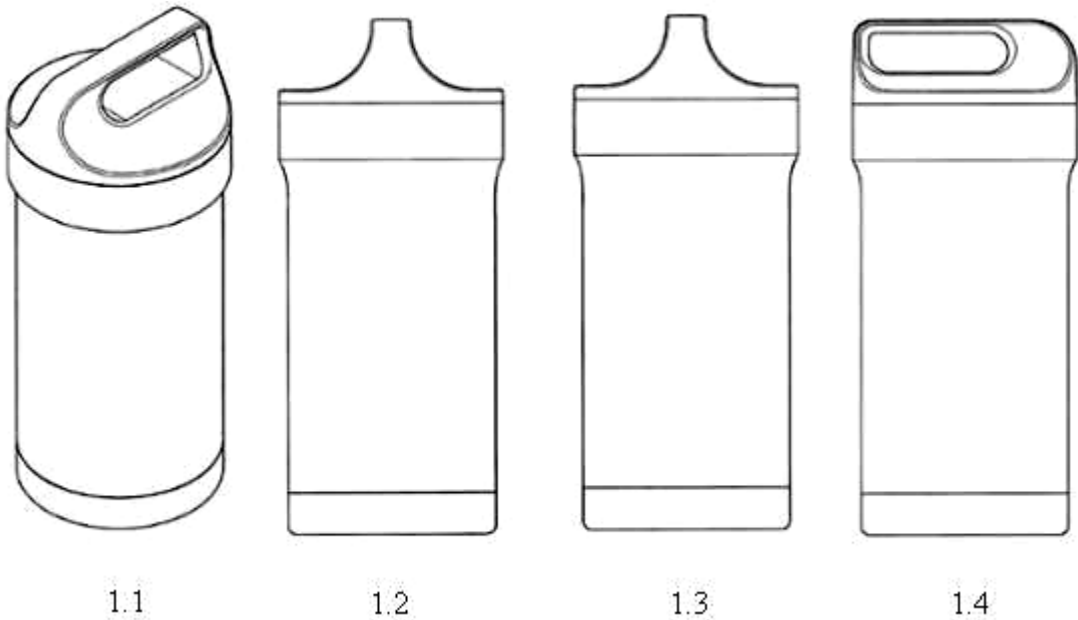

- (11) **3-0037356**
(15) 17/10/2023 (51) 07-07
(21) 3-2022-00048 (22) 07/01/2022
(18) 07/01/2027
(54) **PHÍCH NƯỚC** (28) 1
(30) 30-2021-0037477 06/08/2021 KR;
(45) 27/11/2023 428B (43) 25/03/2022 408A
(73) **LOCK & LOCK CO., LTD (KR)**
104, Sapgyocheon-ro, Seonjang-myeon, Asan-si, Chungcheongnam-do, Republic of Korea
(72) **SONG, Ga Young (KR)**
(74) **Công ty TNHH Tâm nhìn và Liên danh (VISION & ASSOCIATES CO.LTD.)**
(55)

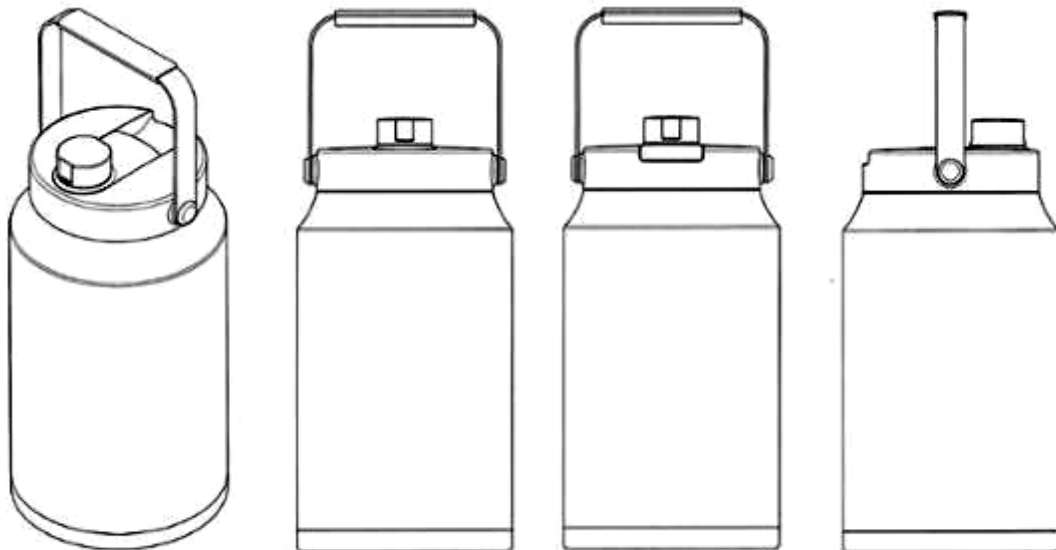

1.1

1.2

1.3

1.4



1.5

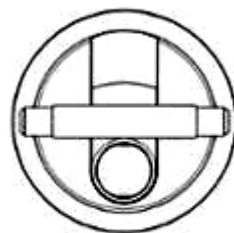

1.6

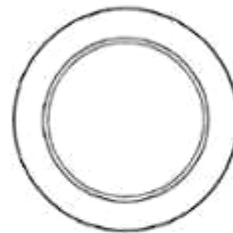

1.7

- (11) **3-0037357**
(15) 17/10/2023 (51) 07-07
(21) 3-2022-00050 (22) 07/01/2022
(18) 07/01/2027
(54) BÌNH (28) 1
(30) 30-2021-0038663 13/08/2021 KR;
(45) 27/11/2023 428B (43) 25/03/2022 408A
(73) LOCK & LOCK CO., LTD (KR)
104, Sapgyocheon-ro, Seonjang-myeon, Asan-si, Chungcheongnam-do, Republic of
Korea
(72) KIM, Kwang Ik (KR)
(74) Công ty TNHH Tâm nhìn và Liên danh (VISION & ASSOCIATES CO.LTD.)
(55)

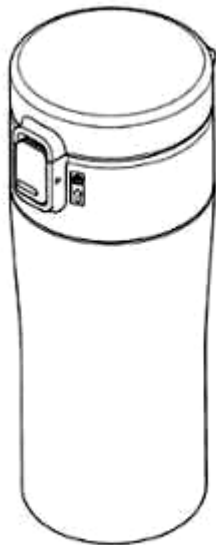

1.1



1.2



1.3

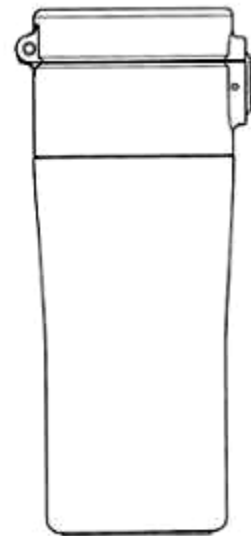

1.4

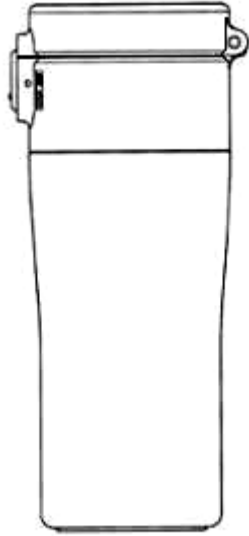

1.5

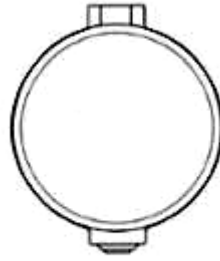

1.6

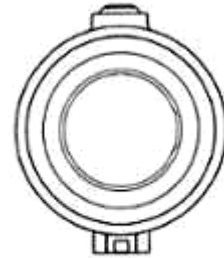

1.7

- (11) **3-0037358**
(15) 18/10/2023 (51) 07-07
(21) 3-2022-00051 (22) 07/01/2022
(18) 07/01/2027
(54) BÌNH (28) 1
(30) 30-2021-0043167 09/09/2021 KR;
(45) 27/11/2023 428B (43) 25/03/2022 408A
(73) LOCK & LOCK CO., LTD (KR)
104, Sapgyocheon-ro, Seonjang-myeon, Asan-si, Chungcheongnam-do, Republic of
Korea
(72) LEE, Kyung Mee (KR)
(74) Công ty TNHH Tầm nhìn và Liên danh (VISION & ASSOCIATES CO.LTD.)
(55)

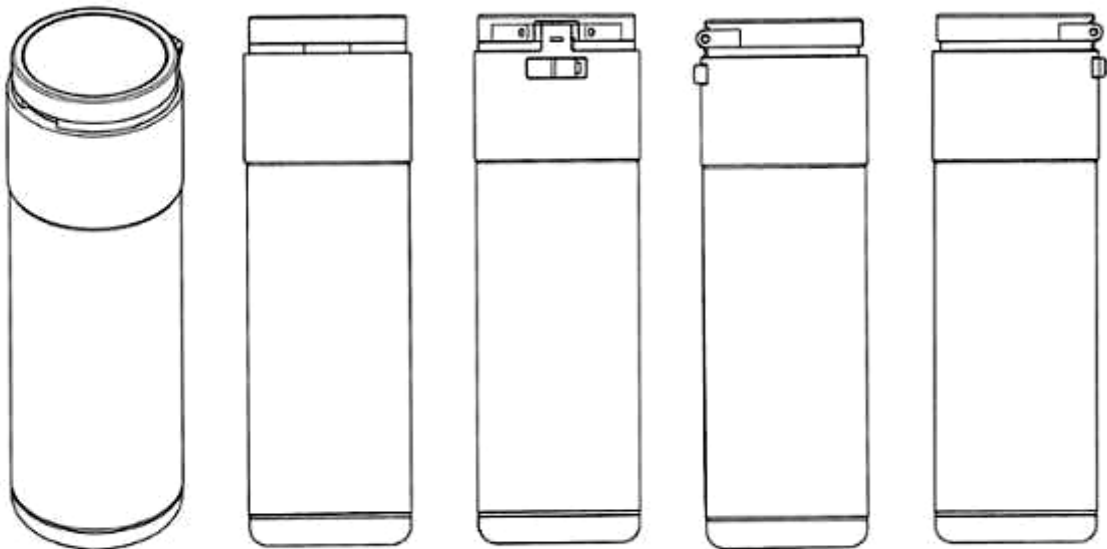

1.1

1.2

1.3

1.4

1.5



1.6



1.7

- (11) **3-0037359**
(15) 18/10/2023 (51) 07-07
(21) 3-2022-00052 (22) 07/01/2022
(18) 07/01/2027
(54) BÌNH (28) 1
(30) 30-2021-0043471 10/09/2021 KR;
(45) 27/11/2023 428B (43) 25/03/2022 408A
(73) LOCK & LOCK CO., LTD (KR)
104, Sapgyocheon-ro, Seonjang-myeon, Asan-si, Chungcheongnam-do, Republic of Korea
(72) KIM, Kwang Ik (KR)
(74) Công ty TNHH Tâm nhìn và Liên danh (VISION & ASSOCIATES CO.LTD.)
(55)

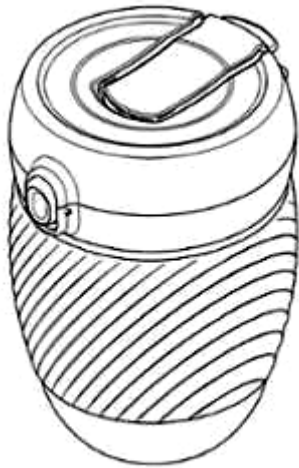

1.1



1.2

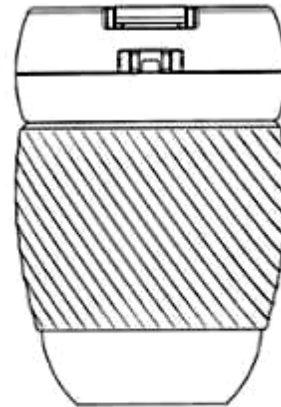

1.3

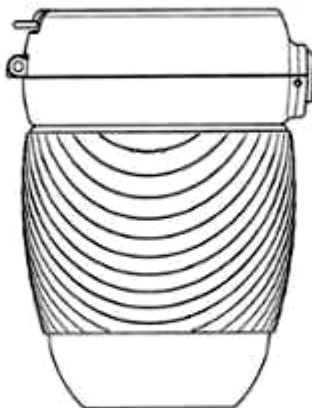

1.4

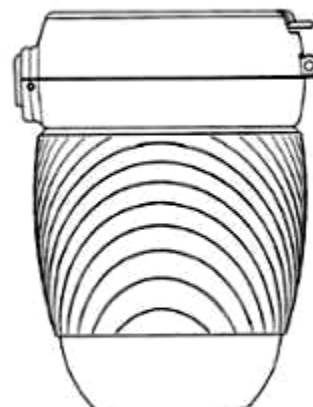

1.5

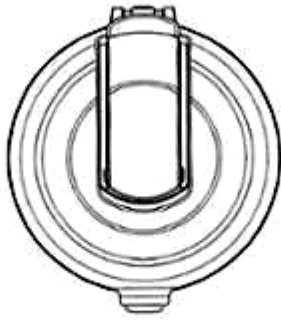

1.6

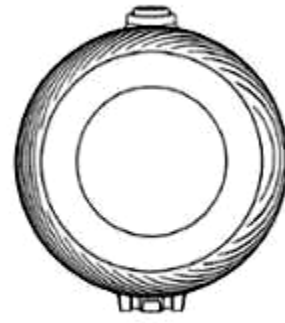

1.7

- (11) **3-0037360**
(15) 18/10/2023 (51) 23-04
(21) 3-2020-01657 (22) 20/07/2020
(18) 20/07/2025
(54) THIẾT BỊ LỌC KHÔNG KHÍ TRONG PHÒNG (28) 1
(30) 29/721,805 23/01/2020 US;
(45) 27/11/2023 428B (43) 25/06/2021 399A
(73) DBG GROUP INVESTMENTS, LLC (US)
14841 Dallas Parkway, Suite 500, Dallas, Texas, 75254, United States of America
(72) 1. CHAD RECER (US)
2. DEBORAH JESSUP (US)
3. JOE URSO (US)
4. ANDREW EIDE (US)
(74) Văn phòng Luật sư Ân Nam (ANNAM IP & LAW)
(55)

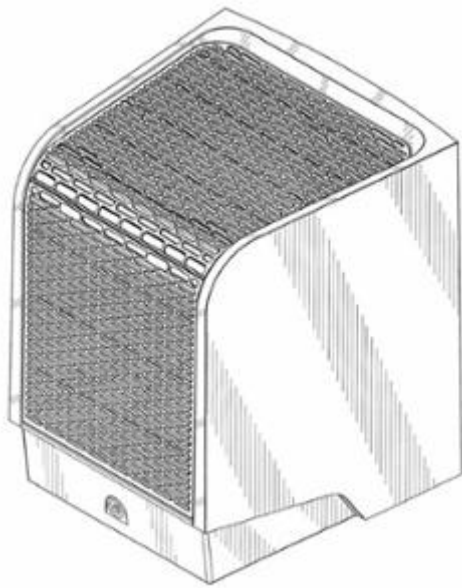

1.1

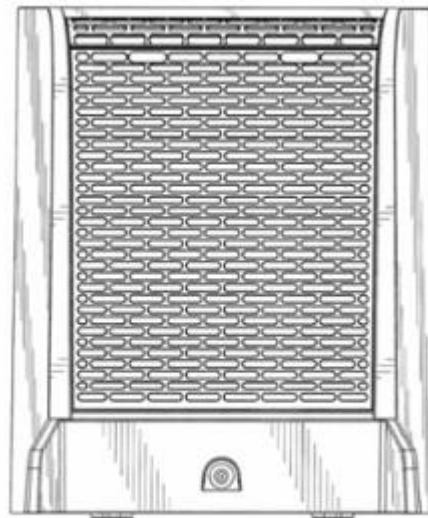

1.2



1.3

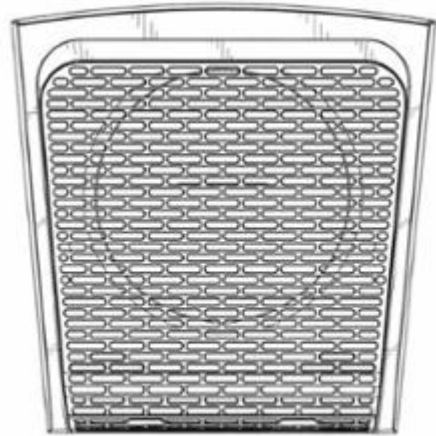

1.4

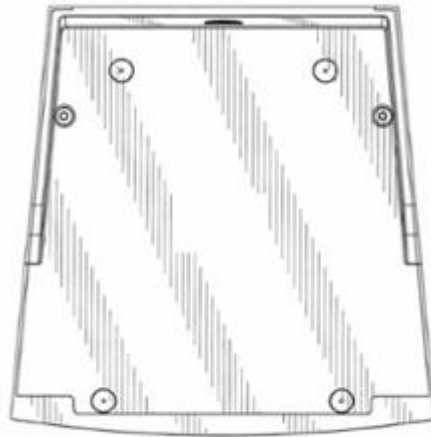

1.5

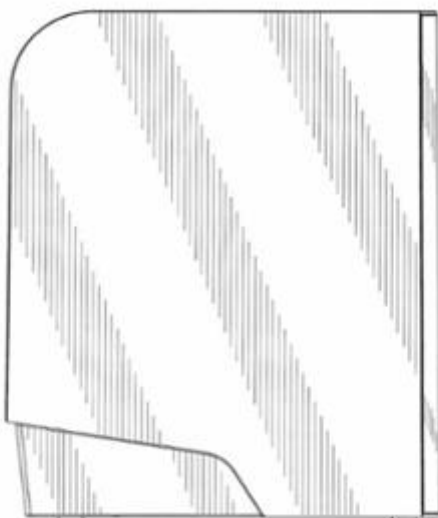

1.6



1.7

- (11) **3-0037361**
(15) 18/10/2023 (51) 12-06
(21) 3-2022-02396 (22) 03/11/2022
(18) 03/11/2027
(54) DU THUYỀN ĐIỆN MẶT TRỜI (28) 1
(45) 27/11/2023 428B (43) 27/01/2023 418A
(73) **LÊ HUY THẢO (VN)**
Lô B.34 Cư xá Nguyễn Đình Chiểu, phường 4, quận Phú Nhuận, thành phố Hồ Chí Minh
(72) Lê Huy Thảo (VN)
(74) Công ty TNHH Tư vấn đầu tư và Sở hữu trí tuệ Hoàng Phi (HOANG PHI INVEST & I.P CO., LTD)
(55)

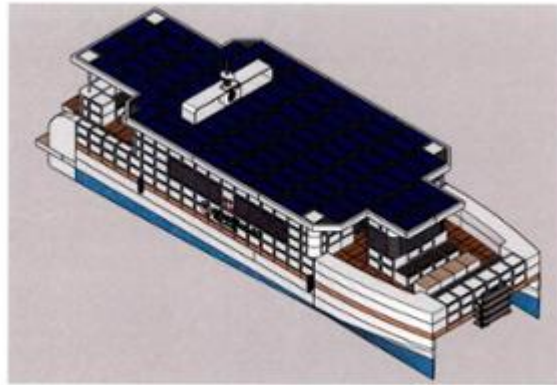

1.1



1.2

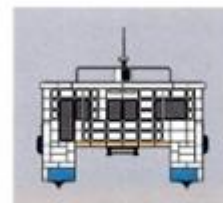

1.3

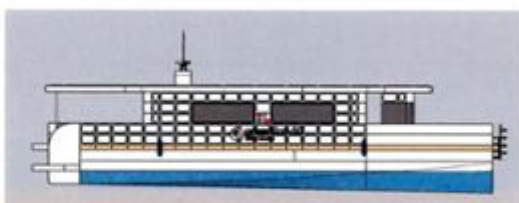

1.4

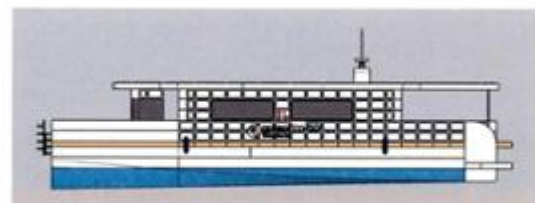

1.5



1.6



1.7

- (11) **3-0037362**
(15) 18/10/2023 (51) 12-06
(21) 3-2022-02397 (22) 03/11/2022
(18) 03/11/2027
(54) DU THUYỀN ĐIỆN MẶT TRỜI (28) 1
(45) 27/11/2023 428B (43) 27/01/2023 418A
(73) **LÊ HUY THẢO (VN)**
Lô B.34 Cư xá Nguyễn Đình Chiểu, phường 4, quận Phú Nhuận, thành phố Hồ Chí Minh
(72) Lê Huy Thảo (VN)
(74) Công ty TNHH Tư vấn đầu tư và Sở hữu trí tuệ Hoàng Phi (HOANG PHI INVEST & I.P CO., LTD)
(55)

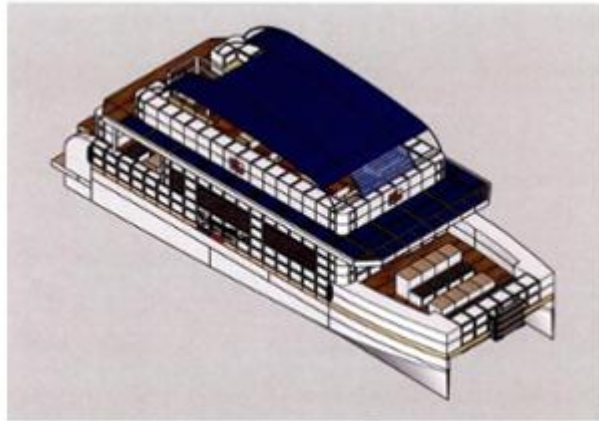

1.1



1.2



1.3

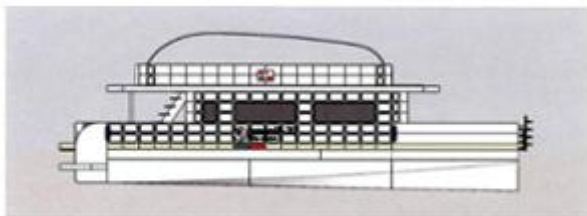

1.4

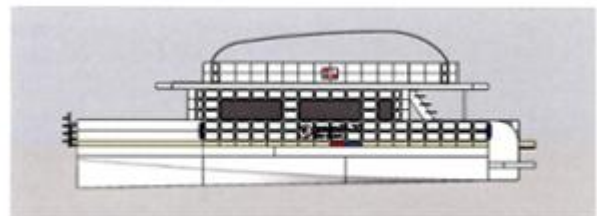

1.5



1.6

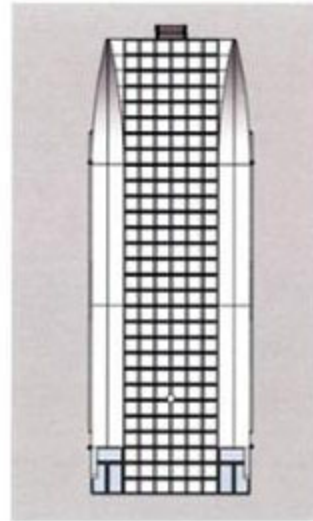

1.7

- (11) **3-0037363**
- (15) 18/10/2023
- (21) 3-2022-01524
- (18) 28/07/2027
- (54) THANH KIM LOẠI ĐỊNH HÌNH
- (45) 27/11/2023 428B
- (73) CÔNG TY CỔ PHẦN TẬP ĐOÀN KENWIN (VN)
Tầng 4 tòa nhà VG Building, số 235 đường Nguyễn Trãi, phường Thanh Xuân
Trung, quận Thanh Xuân, thành phố Hà Nội
- (72) Ngô Thọ Long (VN)
- (74) Công ty TNHH Sở hữu trí tuệ PADEMARK (PADEMARK CO.,LTD.)
- (55)
- (51) 25-01
- (22) 28/07/2022
- (28) 1
- (43) 26/12/2022 417A



1.1



1.2



1.3

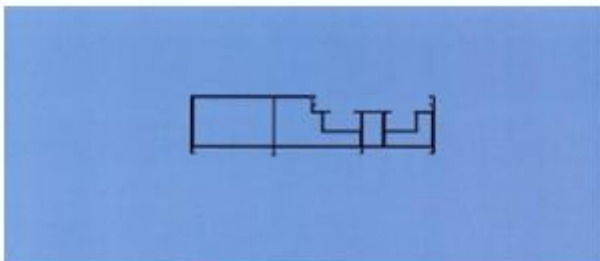

1.4

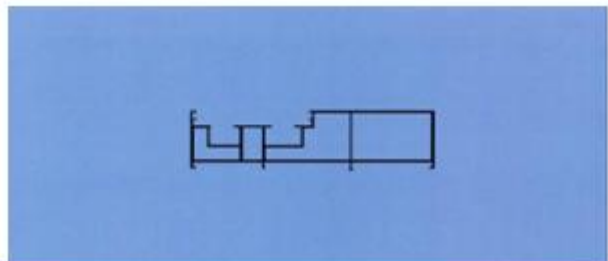

1.5



1.6



1.7

- (11) **3-0037364**
- (15) 18/10/2023
- (21) 3-2022-01734
- (18) 18/08/2027
- (54) THANH KIM LOẠI ĐỊNH HÌNH
- (45) 27/11/2023 428B
- (73) CÔNG TY CỔ PHẦN TẬP ĐOÀN KENWIN (VN)
Tầng 4 tòa nhà VG Building, số 235 đường Nguyễn Trãi, phường Thanh Xuân
Trung, quận Thanh Xuân, thành phố Hà Nội
- (72) Ngô Thọ Long (VN)
- (74) Công ty TNHH Sở hữu trí tuệ PADEMARK (PADEMARK CO.,LTD.)
- (55)

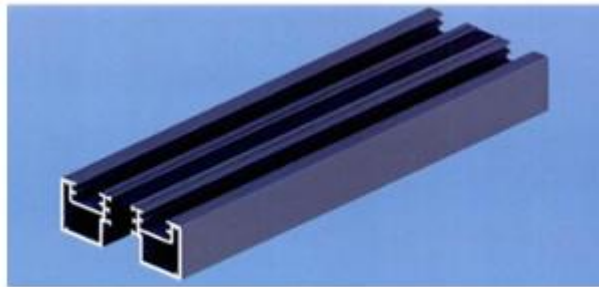

1.1



1.2

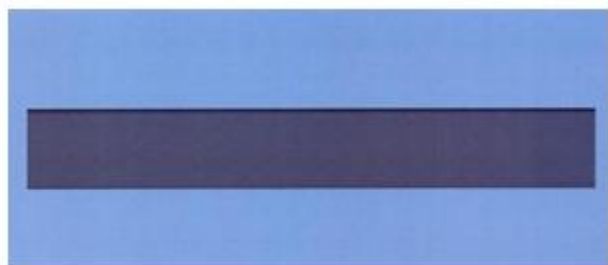

1.3

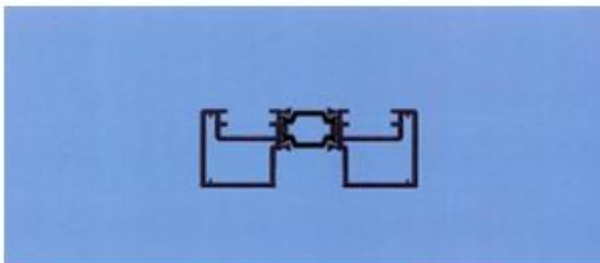

1.4

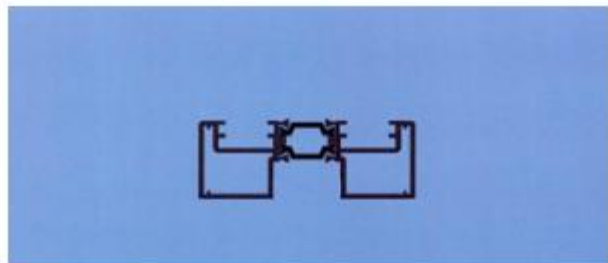

1.5



1.6



1.7

- (11) **3-0037365**
(15) 18/10/2023
(21) 3-2022-02348
(18) 31/10/2027
(54) THANH KIM LOẠI ĐỊNH HÌNH (28) 1
(45) 27/11/2023 428B (43) 27/01/2023 418A
(73) BÙI MINH TUẤN (VN)
P.706 NO 5, KĐT Pháp Vân - Tứ Hiệp, phường Hoàng Liệt, quận Hoàng Mai,
thành phố Hà Nội
(72) Bùi Minh Tuấn (VN)
(74) Công ty TNHH Sở hữu trí tuệ PADEMARK (PADEMARK CO.,LTD.)
(55)



1.1

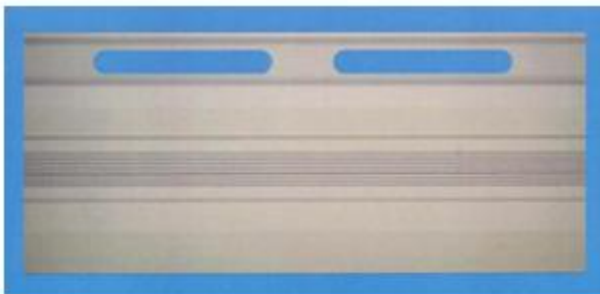

1.2

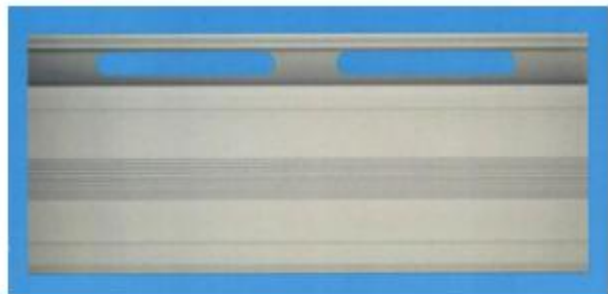

1.3



1.4



1.5



1.6



1.7

- (11) **3-0037366**
(15) 18/10/2023
(21) 3-2019-02466
(18) 26/09/2024
(54) BAO GÓI ĐỰNG BÁNH PÍA (28) 1
(45) 27/11/2023 428B (43) 25/12/2019 381A
(73) CÔNG TY TNHH THIÊN LƯƠNG (VN)
281 Nguyễn Duy Dương, phường 4, quận 10, thành phố Hồ Chí Minh
(72) Trương Triều Vỹ (VN)
(55)



1.1



1.2

- (11) **3-0037367**
- (15) 18/10/2023 (51) 19-08
- (21) 3-2018-01647 (22) 08/08/2018
- (18) 08/08/2023
- (54) NHÃN SẢN PHẨM (28) 1
- (45) 27/11/2023 428B (43) 27/05/2019 374A
- (73) CÔNG TY CỔ PHẦN THỰC PHẨM CHAY LẠC VIỆT (VN)
840/8a đường Hương Lộ 2, KP. 10, phường Bình Trị Đông A, quận Bình Tân, thành phố Hồ Chí Minh
- (72) Nguyễn Đức Tri (VN)
- (55)

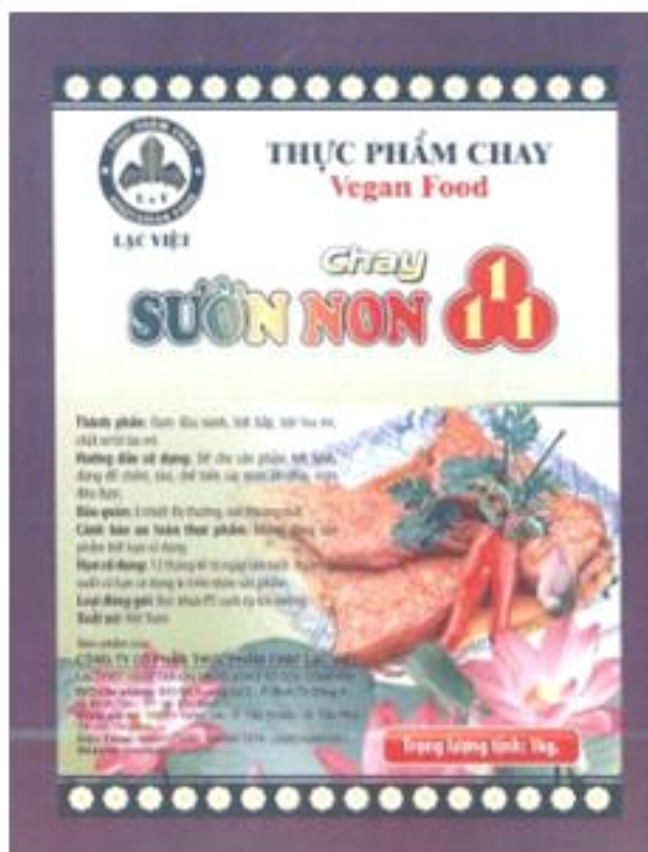

(11) **3-0037368**

(15) 18/10/2023

(21) 3-2020-00045

(18) 07/01/2025

(54) NHÃN SẢN PHẨM

(45) 27/11/2023 428B

(73) CÔNG TY CỔ PHẦN VITABELLA (VN)

Phòng 1901, Saigon Trade Center, 37 Tôn Đức Thắng, phường Bến Nghé, quận 1, thành phố Hồ Chí Minh

(72) Đỗ Như Uyên (VN)

(55)

(51) 19-08

(22) 07/01/2020

(28) 1

(43) 27/04/2020 385



- (11) **3-0037369**
(15) 18/10/2023
(21) 3-2021-01463
(18) 07/06/2026
(54) KHẨU TRANG
(30) 008313761-0001 08/12/2020 EM;
(45) 27/11/2023 428B
(73) KC STRUKTUR KFT. (HU)
9200 Mosonmagyaróvár, Szent István király út 48., Hungary
(72) Csósz Botond István (HU)
(74) Công ty Luật TNHH T&G (TGVN)
(55)
- (51) 29-02
(22) 07/06/2021
(28) 1
(43) 25/01/2022 406A



1.1



1.2



1.3

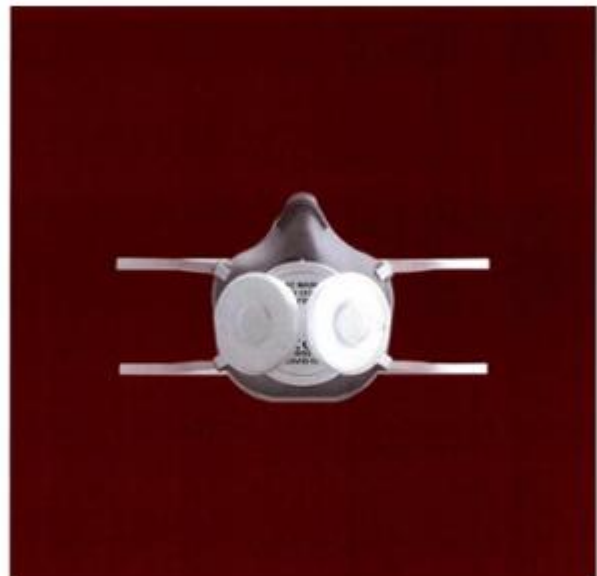

1.4

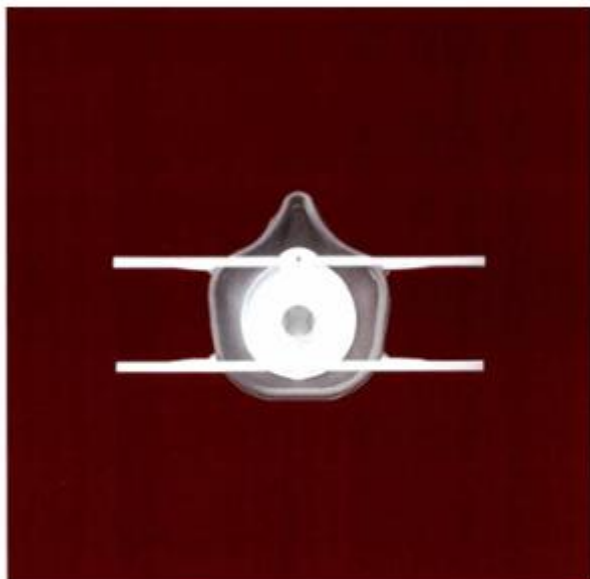

1.5

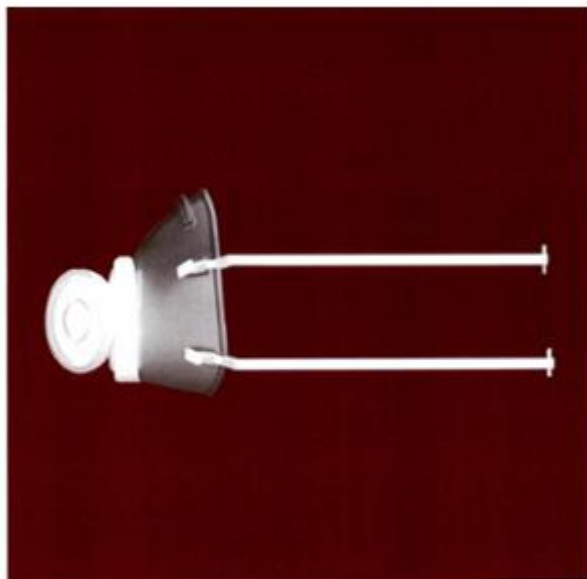

1.6

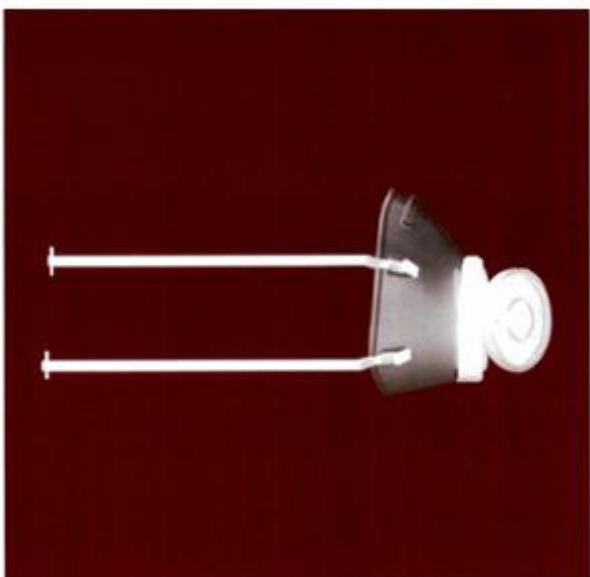

1.7



1.8



1.9



1.10

- (11) **3-0037370**
(15) 18/10/2023 (51) 25-01
(21) 3-2022-02161 (22) 07/10/2022
(18) 07/10/2027
(54) THANH KIM LOẠI ĐỊNH HÌNH (28) 1
(45) 27/11/2023 428B (43) 27/01/2023 418A
(73) CÔNG TY CỔ PHẦN TẬP ĐOÀN KENWIN (VN)
Tầng 4 tòa nhà VG Building, số 235 đường Nguyễn Trãi, phường Thanh Xuân
Trung, quận Thanh Xuân, thành phố Hà Nội
(72) Ngô Thọ Long (VN)
(74) Công ty TNHH Sở hữu trí tuệ PADEMARK (PADEMARK CO.,LTD.)
(55)



1.1



1.2



1.3

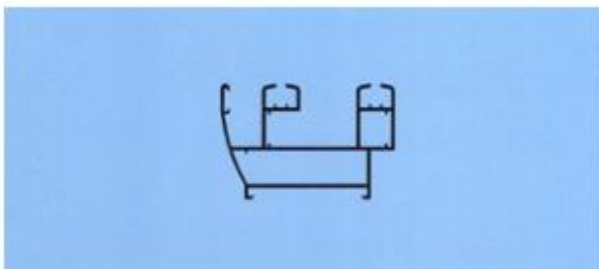

1.4

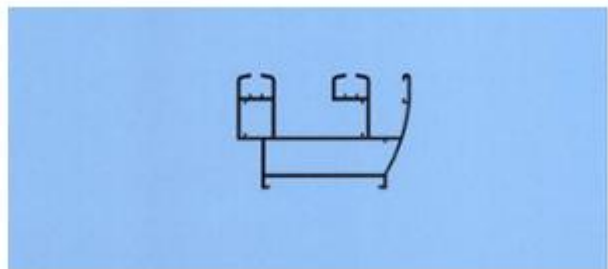

1.5

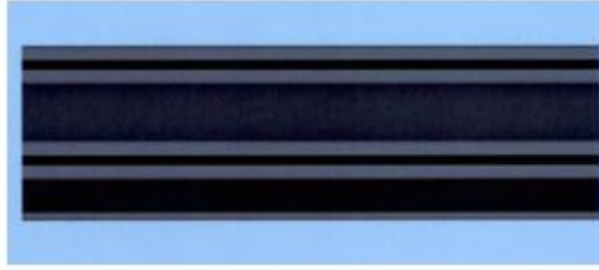

1.6



1.7

- (11) **3-0037371**
(15) 19/10/2023 (51) 25-01
(21) 3-2022-01523 (22) 28/07/2022
(18) 28/07/2027
(54) THANH KIM LOẠI ĐỊNH HÌNH (28) 1
(45) 27/11/2023 428B (43) 26/12/2022 417A
(73) CÔNG TY CỔ PHẦN TẬP ĐOÀN KENWIN (VN)
Tầng 4 tòa nhà VG Building, số 235 đường Nguyễn Trãi, phường Thanh Xuân
Trung, quận Thanh Xuân, thành phố Hà Nội
(72) Ngô Thọ Long (VN)
(74) Công ty TNHH Sở hữu trí tuệ PADEMARK (PADEMARK CO.,LTD.)
(55)



1.1



1.2



1.3

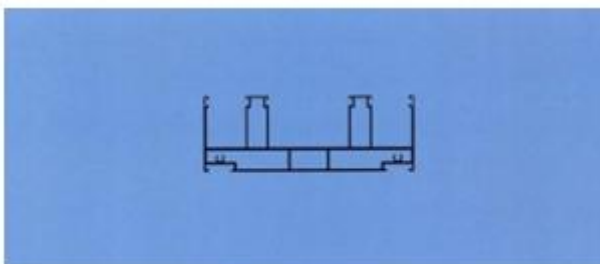

1.4

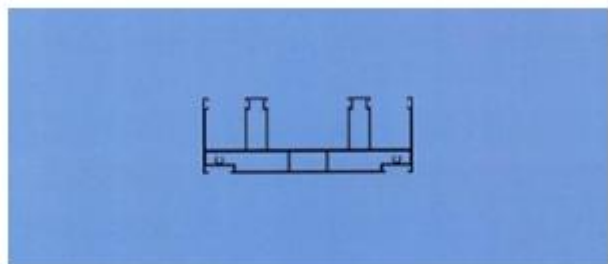

1.5



1.6



1.7

- (11) **3-0037372**
(15) 19/10/2023 (51) 25-01
(21) 3-2022-01526 (22) 28/07/2022
(18) 28/07/2027
(54) THANH KIM LOẠI ĐỊNH HÌNH (28) 1
(45) 27/11/2023 428B (43) 26/12/2022 417A
(73) CÔNG TY CỔ PHẦN TẬP ĐOÀN KENWIN (VN)
Tầng 4 tòa nhà VG Building, số 235 đường Nguyễn Trãi, phường Thanh Xuân
Trung, quận Thanh Xuân, thành phố Hà Nội
(72) Ngô Thọ Long (VN)
(74) Công ty TNHH Sở hữu trí tuệ PADEMARK (PADEMARK CO.,LTD.)
(55)

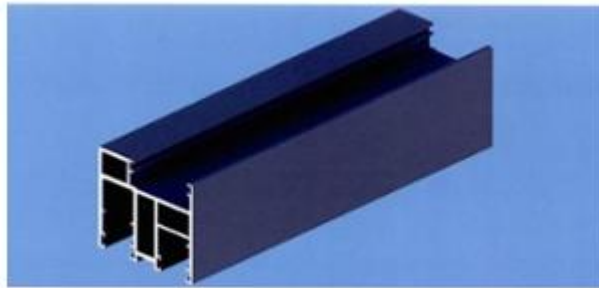

1.1



1.2



1.3



1.4

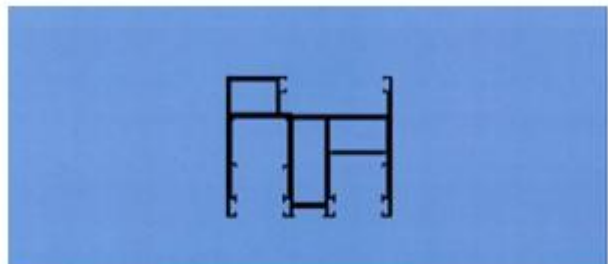

1.5



1.6

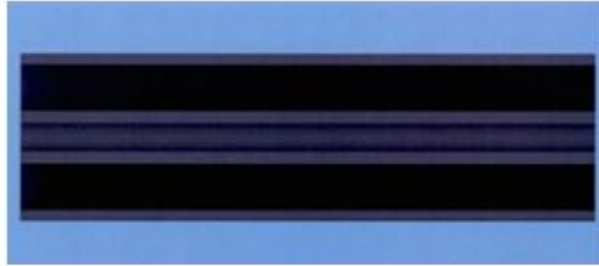

1.7

- (11) **3-0037373**
(15) 19/10/2023 (51) 25-01
(21) 3-2022-01809 (22) 25/08/2022
(18) 25/08/2027
(54) THANH KIM LOẠI ĐỊNH HÌNH (28) 1
(45) 27/11/2023 428B (43) 26/12/2022 417A
(73) CÔNG TY CỔ PHẦN TẬP ĐOÀN KENWIN (VN)
Tầng 4 tòa nhà VG Building, số 235 đường Nguyễn Trãi, phường Thanh Xuân
Trung, quận Thanh Xuân, thành phố Hà Nội
(72) Ngô Thọ Long (VN)
(74) Công ty TNHH Sở hữu trí tuệ PADEMARK (PADEMARK CO.,LTD.)
(55)

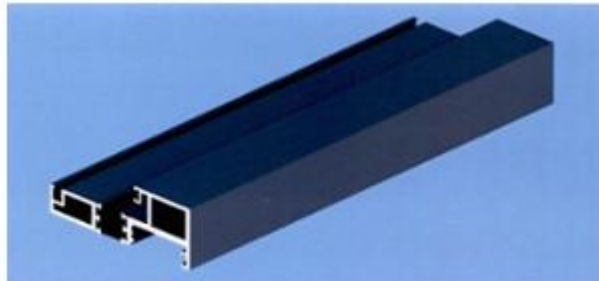

1.1



1.2



1.3

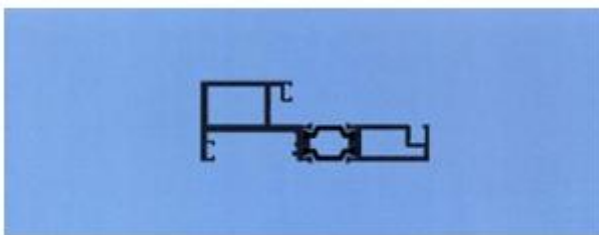

1.4

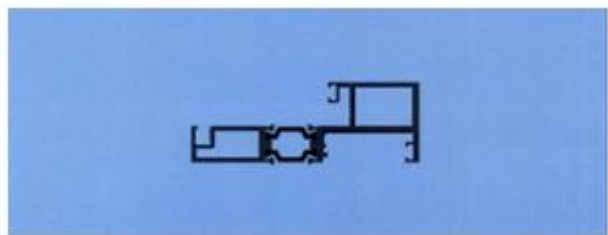

1.5



1.6



1.7

- (11) **3-0037374**
(15) 19/10/2023 (51) 25-01
(21) 3-2022-01515 (22) 28/07/2022
(18) 28/07/2027
(54) THANH KIM LOẠI ĐỊNH HÌNH (28) 1
(45) 27/11/2023 428B (43) 26/12/2022 417A
(73) CÔNG TY CỔ PHẦN TẬP ĐOÀN KENWIN (VN) Tầng 4 tòa nhà VG Building, số 235 đường Nguyễn Trãi, phường Thanh Xuân Trung, quận Thanh Xuân, thành phố Hà Nội
(72) Ngô Thọ Long (VN)
(74) Công ty TNHH Sở hữu trí tuệ PADEMARK (PADEMARK CO.,LTD.)
(55)



1.1



1.2



1.3

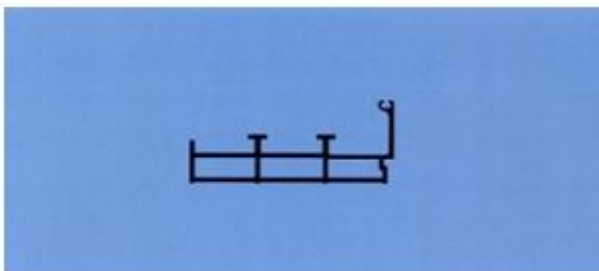

1.4



1.5



1.6



1.7

- (11) **3-0037375**
(15) 19/10/2023 (51) 25-01
(21) 3-2022-01735 (22) 18/08/2022
(18) 18/08/2027
(54) THANH KIM LOẠI ĐỊNH HÌNH (28) 1
(45) 27/11/2023 428B (43) 26/12/2022 417A
(73) CÔNG TY CỔ PHẦN TẬP ĐOÀN KENWIN (VN)
Tầng 4 tòa nhà VG Building, số 235 đường Nguyễn Trãi, phường Thanh Xuân
Trung, quận Thanh Xuân, thành phố Hà Nội
(72) Ngô Thọ Long (VN)
(74) Công ty TNHH Sở hữu trí tuệ PADEMARK (PADEMARK CO.,LTD.)
(55)

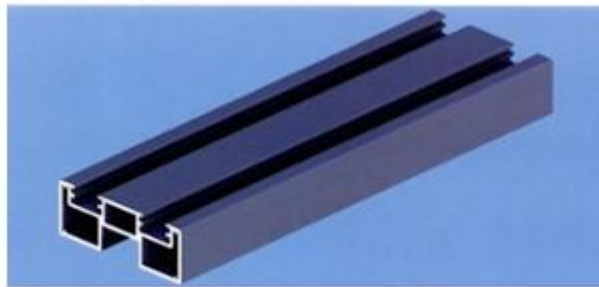

1.1



1.2



1.3

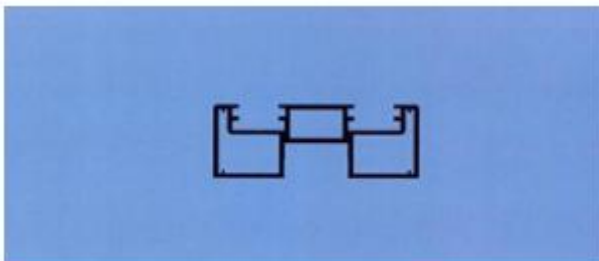

1.4

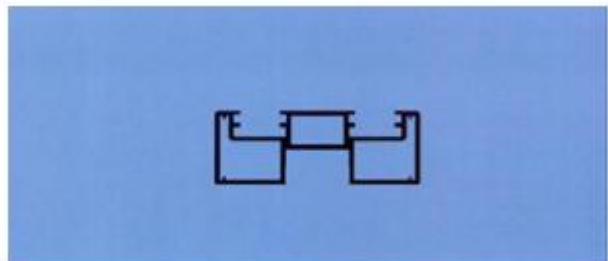

1.5



1.6

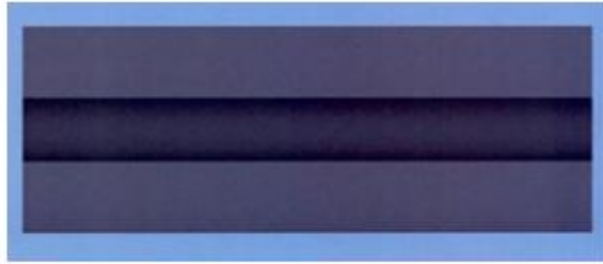

1.7

- (11) **3-0037376**
(15) 19/10/2023 (51) 25-01
(21) 3-2022-01528 (22) 28/07/2022
(18) 28/07/2027
(54) THANH KIM LOẠI ĐỊNH HÌNH (28) 1
(45) 27/11/2023 428B (43) 26/12/2022 417A
(73) CÔNG TY CỔ PHẦN TẬP ĐOÀN KENWIN (VN)
Tầng 4 tòa nhà VG Building, số 235 đường Nguyễn Trãi, phường Thanh Xuân
Trung, quận Thanh Xuân, thành phố Hà Nội
(72) Ngô Thọ Long (VN)
(74) Công ty TNHH Sở hữu trí tuệ PADEMARK (PADEMARK CO.,LTD.)
(55)

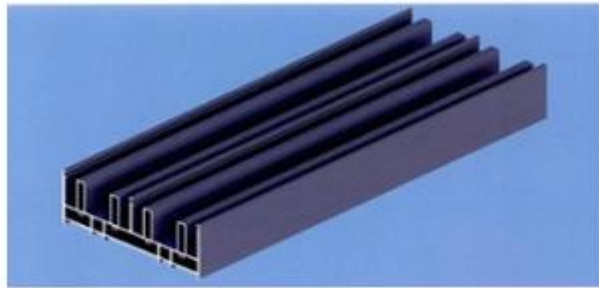

1.1



1.2



1.3

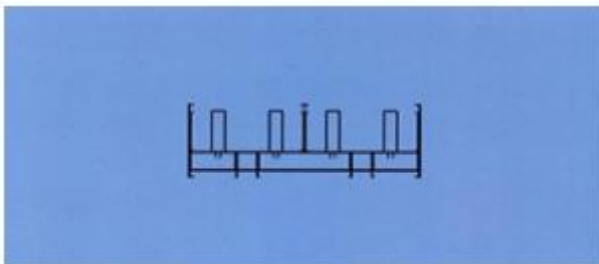

1.4

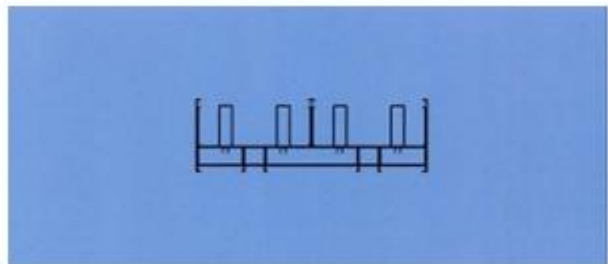

1.5



1.6



1.7

- (11) **3-0037377**
(15) 20/10/2023 (51) 09-05
(21) 3-2022-02136 (22) 05/10/2022
(18) 05/10/2027
(54) BAO BÌ PHÂN BÓN (28) 1
(45) 27/11/2023 428B (43) 26/12/2022 417A
(73) CÔNG TY CỔ PHẦN PHÂN BÓN NA UY (VN)
Lô A2, KCN Tân Kim mở rộng, thị trấn Cần Giuộc, huyện Cần Giuộc, tỉnh Long An
(72) Nguyễn Chí Cao (VN)
(55)



1.1



1.2

- (11) **3-0037378**
(15) 20/10/2023 (51) 23-04
(21) 3-2022-02175 (22) 07/10/2022
(18) 07/10/2027
(54) QUẠT HƠI NƯỚC (28) 1
(45) 27/11/2023 428B (43) 26/12/2022 417A
(73) CÔNG TY CỔ PHẦN ĐIỆN MÁY GIA DỤNG HÒA PHÁT HÀ NAM (VN) Khu
công nghiệp Hòa Mạc, thị xã Duy Tiên, tỉnh Hà Nam
(72) Trương Quốc Bình (VN)
(74) Công ty cổ phần Sở hữu trí tuệ BROSS và Cộng sự (BROSS & PARTNERS., JSC)
(55)



HÌNH 1

1.1



HÌNH 2

1.2



HÌNH 3

1.3



HÌNH 4

1.4



1.5



1.6



1.7

- (11) **3-0037379**
(15) 20/10/2023 (51) 09-05
(21) 3-2022-01981 (22) 19/09/2022
(18) 19/09/2027
(54) BAO BÌ SẢN PHẨM (28) 1
(45) 27/11/2023 428B (43) 26/12/2022 417A
(73) CÔNG TY CỔ PHẦN PHÂN BÓN NA UY (VN)
Lô A2, KCN Tân Kim mở rộng, thị trấn Cần Giuộc, huyện Cần Giuộc, tỉnh Long An
(72) Nguyễn Chí Cao (VN)
(55)



1.1



1.2

- (11) **3-0037380**
(15) 20/10/2023
(21) 3-2022-01982
(18) 19/09/2027
(54) BAO BÌ SẢN PHẨM
(45) 27/11/2023 428B
(73) CÔNG TY CỔ PHẦN PHÂN BÓN NA UY (VN)
Lô A2, KCN Tân Kim mở rộng, thị trấn Cần Giuộc, huyện Cần Giuộc, tỉnh Long An
(72) Nguyễn Chí Cao (VN)
(55)
- (51) 09-05
(22) 19/09/2022
(28) 1
(43) 26/12/2022 417A



1.1

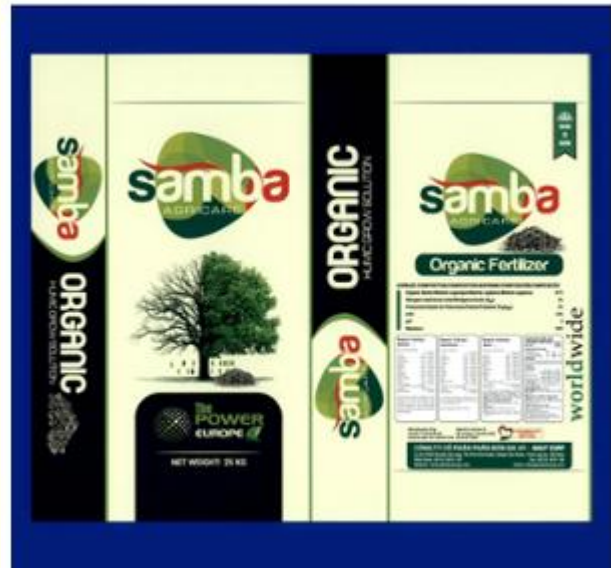

1.2

- (11) **3-0037381**
(15) 20/10/2023 (51) 09-05
(21) 3-2022-01983 (22) 19/09/2022
(18) 19/09/2027
(54) BAO BÌ SẢN PHẨM (28) 1
(45) 27/11/2023 428B (43) 26/12/2022 417A
(73) CÔNG TY CỔ PHẦN PHÂN BÓN NA UY (VN)
Lô A2, KCN Tân Kim Mở Rộng, thị trấn Cần Giuộc, huyện Cần Giuộc, tỉnh Long An
(72) Nguyễn Chí Cao (VN)
(55)



1.1



1.2

- (11) **3-0037382**
(15) 20/10/2023 (51) 23-04
(21) 3-2022-00624 (22) 04/04/2022
(18) 04/04/2027
(54) QUẠT ĐIỆN (28) 1
(45) 27/11/2023 428B (43) 25/10/2022 415A
(73) CÔNG TY CP CƠ ĐIỆN VÀ XUẤT NHẬP KHẨU TOÀN CẦU (VN)
Km 26, Khê Than, Phú Nghĩa, huyện Chương Mỹ, thành phố Hà Nội
(72) 1. LÊ QUÝ VINH (VN)
2. LÊ QUÝ GIANG (VN)
3. NGUYỄN ĐÌNH KHANG (VN)
(55)

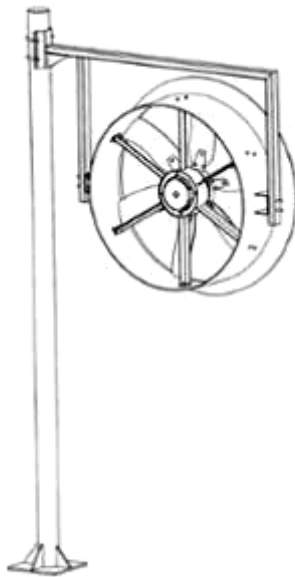

1.1

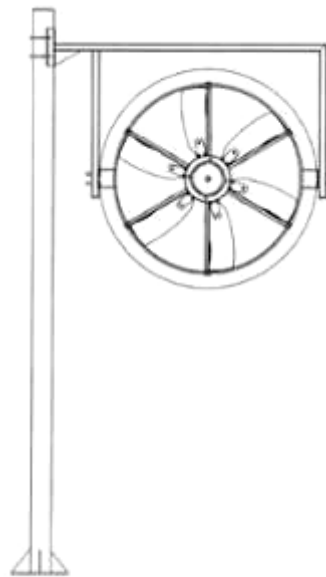

1.2

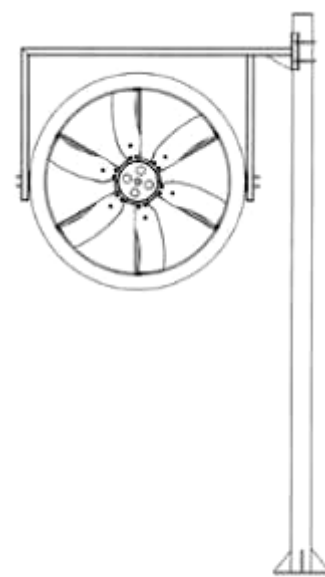

1.3



1.4



1.5

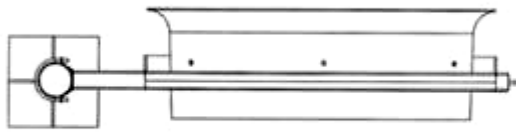

1.6

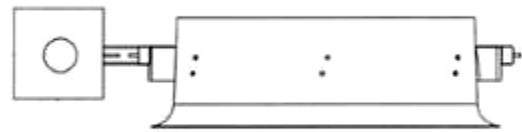

1.7

- (11) **3-0037383**
(15) 20/10/2023 (51) 14-01
(21) 3-2020-00515 (22) 09/03/2020
(18) 09/03/2025
(54) TAI NGHE (28) 2
(30) 29/705,727 13/09/2019 US;
(45) 27/11/2023 428B (43) 26/07/2021 400A
(73) APPLE INC. (US)
One Apple Park Way, Cupertino, California 95014, United States of America
(72) 1. JODY AKANA (US)
2. MOLLY ANDERSON (GB)
3. BARTLEY K. ANDRE (US)
4. SHOTA AOYAGI (JP)
5. ANTHONY MICHAEL ASHCROFT (FR)
6. MARINE C. BATAILLE (FR)
7. JEREMY BATAILLOU (FR)
8. MARKUS DIEBEL (DE)
9. M. EVANS HANKEY (US)
10. JULIAN HOENIG (AT)
11. RICHARD P. HOWARTH (GB)
12. JONATHAN P. IVE (GB)
13. JULIAN JAEDE (DE)
14. DUNCAN ROBERT KERR (GB)
15. PETER RUSSELL-CLARKE (AU)
16. BENJAMIN ANDREW SHAFFER (US)
17. SUNG-HO TAN (US)
18. CLEMENT TISSANDIER (FR)
19. EUGENE ANTONY WHANG (CA)
20. RICO ZÖRKENDÖRFER (DE)
(74) Công ty TNHH Lê & Lê (LE & LE)
(55)



1.1



1.2

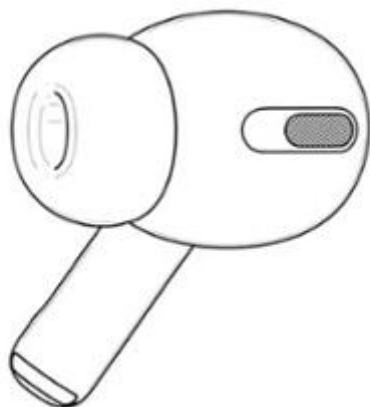

1.3



1.4



1.5



1.6



1.7

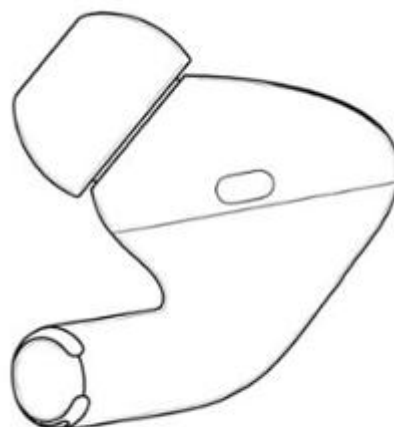

1.8

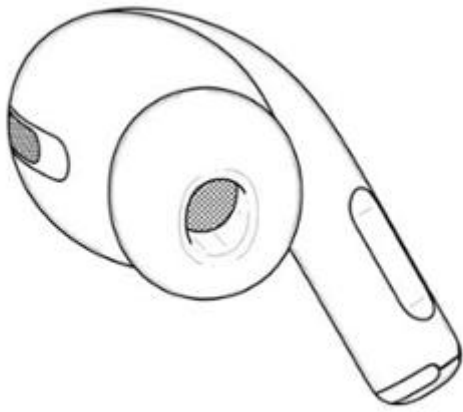

2.1



2.2

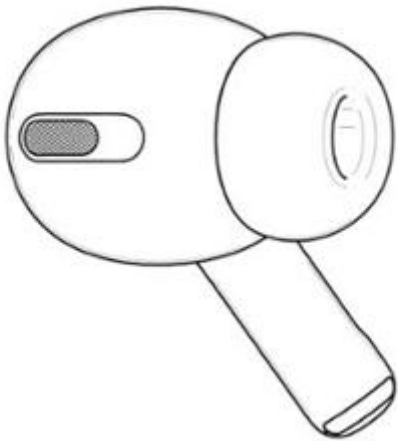

2.3



2.4



2.5



2.6

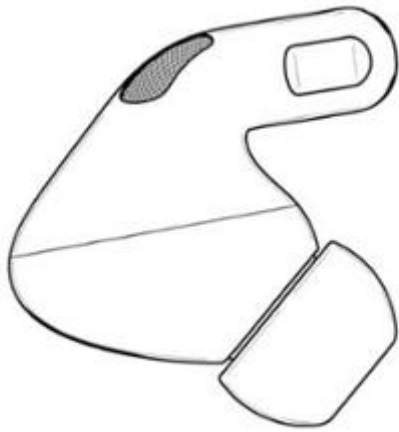

2.7

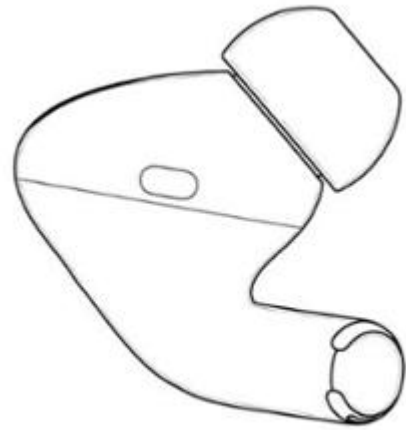

2.8

(11) **3-0037384**

(15) 20/10/2023

(21) 3-2021-01646

(18) 23/06/2026

(54) **BÀN GẤP**

(45) 27/11/2023 428B

(73) **NGHIÊM TRẦN VĂN (VN)**

Số nhà 1912-CT4- chung cư Eco Green City, 286 Nguyễn Xiển, quận Thanh Xuân, thành phố Hà Nội

(72) **Nghiêm Trần Văn (VN)**

(55)

(51) 06-03

(22) 23/06/2021

(28) 1

(43) 27/06/2022 411A

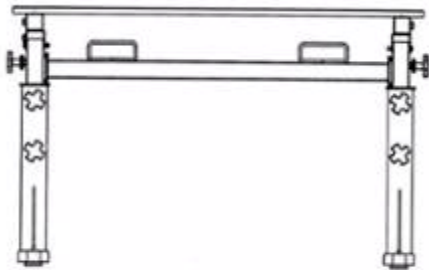

1.1

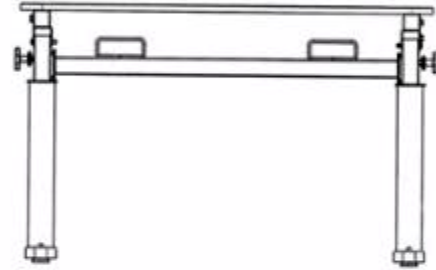

1.2

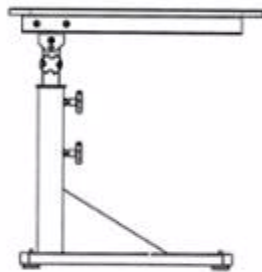

1.3

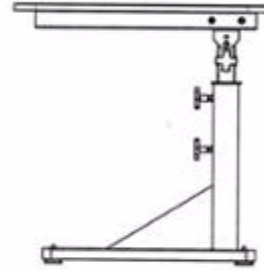

1.4

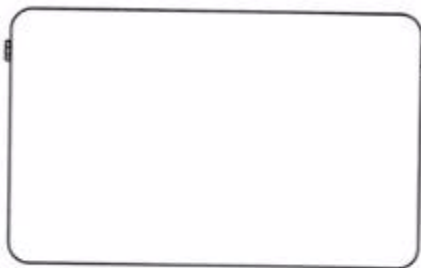

1.5

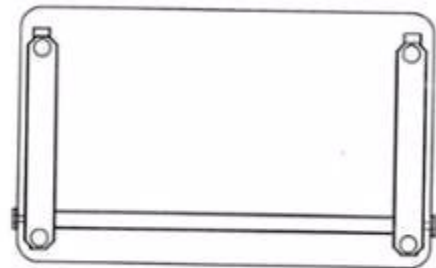

1.6

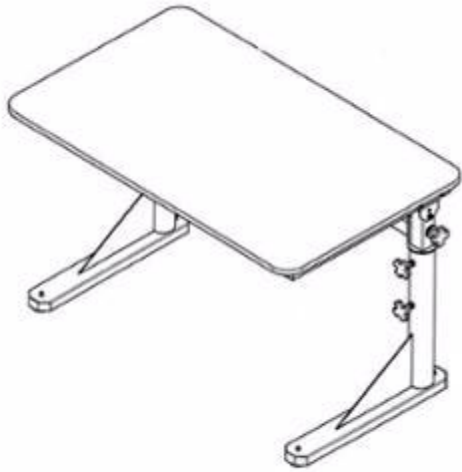

1.7

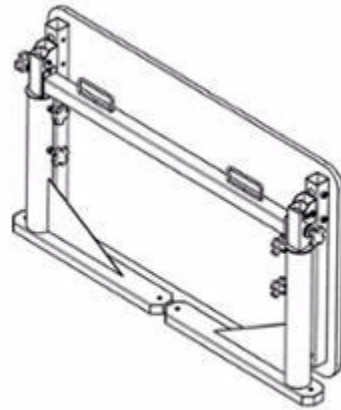

1.8

- (11) **3-0037385**
(15) 23/10/2023
(21) 3-2019-02755
(18) 29/10/2024
(54) **HỘP**
(45) 27/11/2023 428B
(73) **CÔNG TY TNHH MTV SẢN XUẤT THƯƠNG MẠI DỊCH VỤ BÔNG HỒNG XANH (VN)**
35 đường 20 khu dân cư Bình Phú, phường 11, quận 6, thành phố Hồ Chí Minh
(72) Cao Thanh Lộc (VN)
(55)
- (51) 09-03
(22) 29/10/2019
(28) 1
(43) 25/05/2022 410A



1.1



1.2

- (11) **3-0037386**
(15) 23/10/2023 (51) 28-02
(21) 3-2022-00871 (22) 04/05/2022
(18) 04/05/2027
(54) LỘ ĐỤNG SON MÔI (28) 1
(45) 27/11/2023 428B (43) 25/11/2022 416A
(73) LG HOUSEHOLD & HEALTH CARE LTD. (KR)
58, Saemunan-ro, Jongno-gu, Seoul, Republic of Korea
(72) 1. PARK, NAM HYUN (KR)
2. JANG, SUNG HYOUN (KR)
(74) Công ty TNHH Tâm nhìn và Liên danh (VISION & ASSOCIATES CO.LTD.)
(55)



1.1



1.2



1.3



1.4



1.5

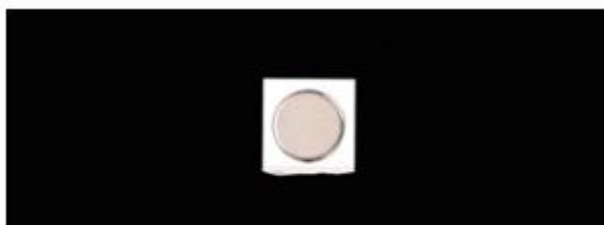

1.6

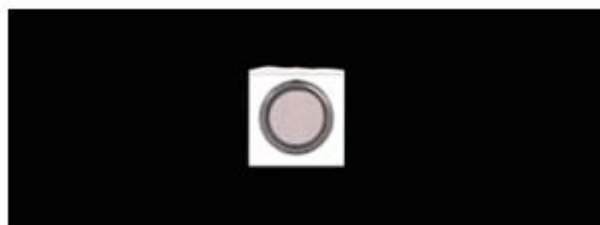

1.7

- (11) **3-0037387**
(15) 23/10/2023 (51) 09-01; 09-03
(21) 3-2022-00872 (22) 04/05/2022
(18) 04/05/2027
(54) LỘ (28) 1
(45) 27/11/2023 428B (43) 25/08/2022 413A
(73) LG HOUSEHOLD & HEALTH CARE LTD. (KR)
58, Saemunan-ro, Jongno-gu, Seoul, Republic of Korea
(72) LEE, Da Lin (KR)
(74) Công ty TNHH Tâm nhìn và Liên danh (VISION & ASSOCIATES CO.LTD.)
(55)



1.1



1.2



1.3



1.4



1.5



1.6



1.7

- (11) **3-0037388**
(15) 23/10/2023 (51) 09-01; 09-03
(21) 3-2022-00873 (22) 04/05/2022
(18) 04/05/2027
(54) LỘ (28) 1
(45) 27/11/2023 428B (43) 25/08/2022 413A
(73) LG HOUSEHOLD & HEALTH CARE LTD. (KR)
58, Saemunan-ro, Jongno-gu, Seoul, Republic of Korea
(72) LEE, Da Lin (KR)
(74) Công ty TNHH Tâm nhìn và Liên danh (VISION & ASSOCIATES CO.LTD.)
(55)



1.1

1.2

1.3

1.4

1.5



1.6



1.7

- (11) **3-0037389**
(15) 23/10/2023 (51) 09-01
(21) 3-2022-00847 (22) 28/04/2022
(18) 28/04/2027
(54) LỘ (28) 1
(45) 27/11/2023 428B (43) 26/09/2022 414A
(73) LG HOUSEHOLD & HEALTH CARE LTD. (KR)
58, Saemunan-ro, Jongno-gu, Seoul, Republic of Korea
(72) LEE, Hye Jin (KR)
(74) Công ty TNHH Tâm nhìn và Liên danh (VISION & ASSOCIATES CO.LTD.)
(55)



1.1

1.2

1.3

1.4



1.5



1.6



1.7

- (11) **3-0037390**
- (15) 23/10/2023
- (21) 3-2022-01246
- (18) 22/06/2027
- (54) **TUÝP ĐỤNG MỸ PHẨM**
- (45) 27/11/2023 428B
- (73) **LG HOUSEHOLD & HEALTH CARE LTD. (KR)**
58, Saemunan-ro, Jongno-gu, Seoul, Republic of Korea
- (72) **HONG, Ji Min (KR)**
- (74) **Công ty TNHH Tâm nhìn và Liên danh (VISION & ASSOCIATES CO.LTD.)**
- (55)
- (51) 09-05
- (22) 22/06/2022
- (28) 1
- (43) 25/08/2022 413A

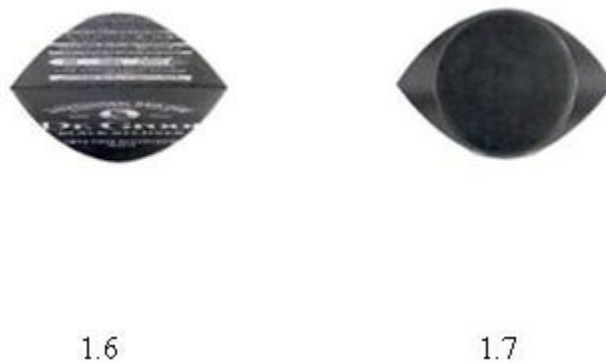

- (11) **3-0037391**
(15) 23/10/2023 (51) 28-03
(21) 3-2022-01200 (22) 20/06/2022
(18) 20/06/2027
(54) THIẾT BỊ CHĂM SÓC DA (28) 1
(45) 27/11/2023 428B (43) 25/08/2022 413A
(73) LG HOUSEHOLD & HEALTH CARE LTD. (KR)
58, Saemunan-ro, Jongno-gu, Seoul, Republic of Korea
(72) LEE, Seul Ki (KR)
(74) Công ty TNHH Tâm nhìn và Liên danh (VISION & ASSOCIATES CO.LTD.)
(55)



1.1

1.2

1.3

1.4

1.5



1.6



1.7

- (11) **3-0037392**
(15) 23/10/2023 (51) 09-01
(21) 3-2022-00918 (22) 10/05/2022
(18) 10/05/2027
(54) LỘ (28) 1
(45) 27/11/2023 428B (43) 25/08/2022 413A
(73) LG HOUSEHOLD & HEALTH CARE LTD. (KR)
58, Saemunan-ro, Jongno-gu, Seoul, Republic of Korea
(72) PARK, Suk Young (KR)
(74) Công ty TNHH Tâm nhìn và Liên danh (VISION & ASSOCIATES CO.LTD.)
(55)



1.1

1.2

1.3

1.4

1.5



1.6



1.7

- (11) **3-0037393**
(15) 23/10/2023 (51) 09-01; 09-03
(21) 3-2022-00844 (22) 27/04/2022
(18) 27/04/2027
(54) LỘ (28) 1
(45) 27/11/2023 428B (43) 25/08/2022 413A
(73) LG HOUSEHOLD & HEALTH CARE LTD. (KR)
58, Saemunan-ro, Jongno-gu, Seoul, Republic of Korea
(72) LEE, Seul Ki (KR)
(74) Công ty TNHH Tâm nhìn và Liên danh (VISION & ASSOCIATES CO.LTD.)
(55)



1.1



1.2



1.3



1.4



1.5



1.6



1.7

- (11) **3-0037394**
(15) 23/10/2023 (51) 15-07
(21) 3-2021-01897 (22) 21/07/2021
(18) 21/07/2026
(54) TỦ LẠNH (28) 1
(30) 2021-001269 22/01/2021 JP;
(45) 27/11/2023 428B (43) 25/01/2022 406A
(73) MITSUBISHI ELECTRIC CORPORATION (JP)
7-3, Marunouchi 2-chome, Chiyoda-ku, Tokyo 100-8310, Japan
(72) 1. SHINGO KAWAKAMI (JP)
2. TAKANORI HIKIMA (JP)
3. ALESSANDRO DADONE (IT)
4. TAKANORI IKEGAYA (JP)
5. MARIKO TOBITA (JP)
(74) Công ty TNHH Tầm nhìn và Liên danh (VISION & ASSOCIATES CO.LTD.)
(55)

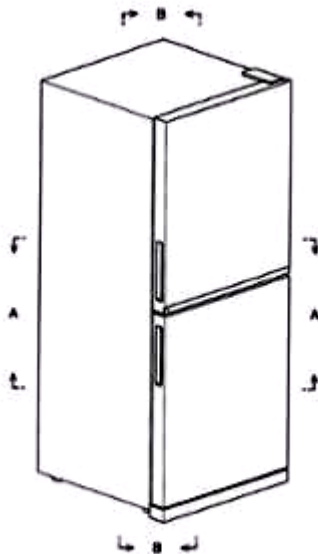

1.1

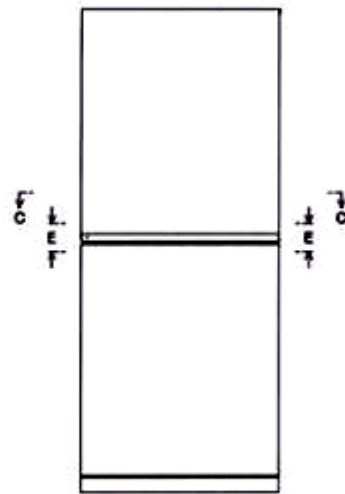

1.2

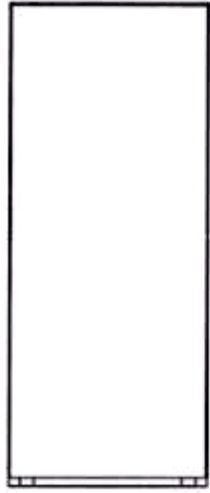

1.3



1.4



1.5

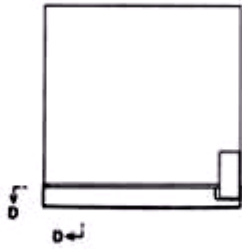

1.6

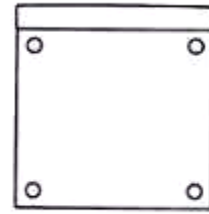

1.7

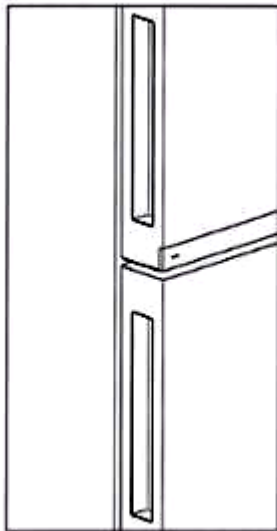

1.8



1.9

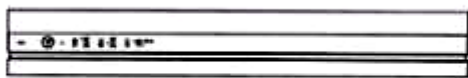

1.10



1.11

- (11) **3-0037395**
(15) 23/10/2023
(21) 3-2022-01699
(18) 16/08/2027
(54) Ô TÔ ĐỒ CHƠI
(30) DM/219183 16/02/2022 WO;
(45) 27/11/2023 428B
(73) FERRARI S.P.A. (IT)
Via Emilia Est 1163, MODENA, ITALY
(72) Enrico CARDILE (IT)
(74) Công ty TNHH một thành viên Sở hữu trí tuệ VCCI (VCCI-IP CO.,LTD)
(55)
- (51) 21-01
(22) 16/08/2022
(28) 1
(43) 27/01/2023 418A

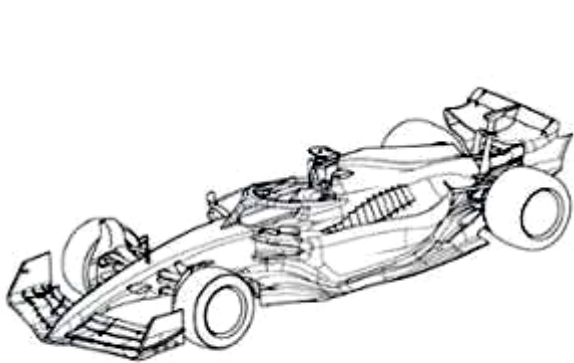

1.1

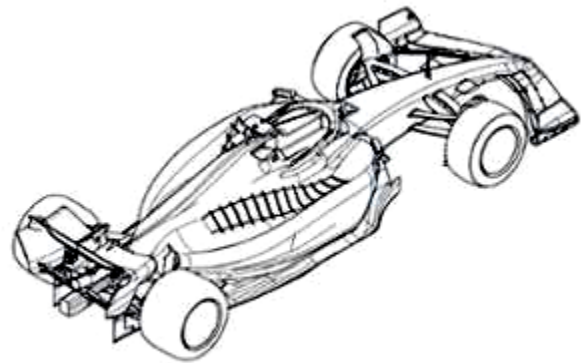

1.2

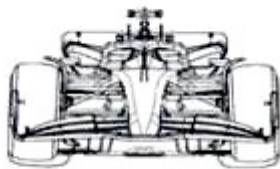

1.3

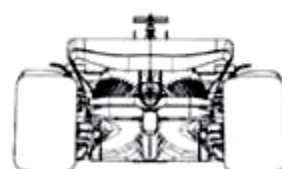

1.4



1.5

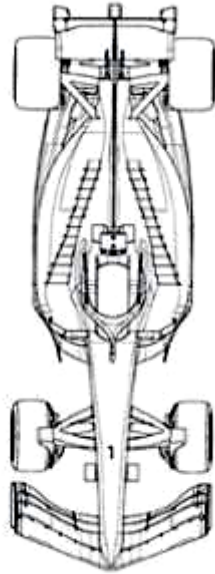

1.6



1.7

- (11) **3-0037396**
(15) 23/10/2023 (51) 14-01
(21) 3-2022-01651 (22) 12/08/2022
(18) 12/08/2027
(54) TAI NGHE (28) 1
(30) 29/827,361 18/02/2022 US;
(45) 27/11/2023 428B (43) 27/01/2023 418A
(73) BOSE CORPORATION (US)
The Mountain, Framingham, Massachusetts 01701-9168, United States of America
(72) 1. JOSHUA KEVIN DRYDEN (US)
2. NATHAN DAVID SCHAAL (US)
3. PAUL C. WILLIAMSON (US)
4. DAVID J. FUSTINO (US)
5. ADAM A. CARR (US)
(74) Công ty Luật TNHH Phạm và Liên danh (PHAM & ASSOCIATES)
(55)



1.1



1.2



1.3

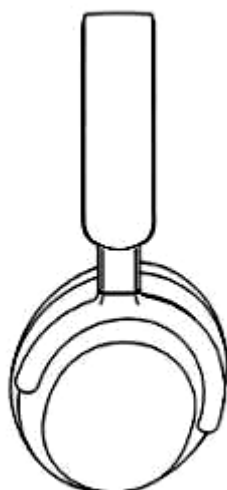

1.4

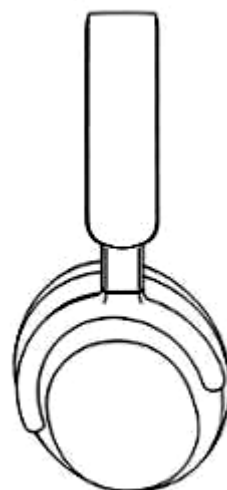

1.5

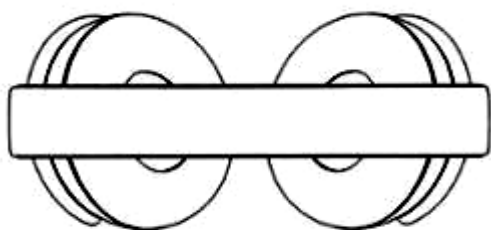

1.6

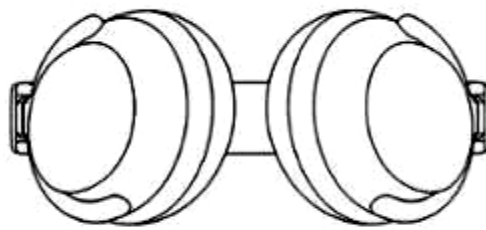

1.7

- (11) **3-0037397**
(15) 23/10/2023 (51) 23-01
(21) 3-2022-00228 (22) 27/01/2022
(18) 27/01/2027
(54) THIẾT BỊ LỌC NƯỚC GIA ĐÌNH (28) 1
(45) 27/11/2023 428B (43) 25/10/2022 415A
(73) VIỆN TÀI NGUYÊN VÀ MÔI TRƯỜNG, ĐẠI HỌC QUỐC GIA HÀ NỘI (VN)
Số 19 Lê Thánh Tông, quận Hoàn Kiếm, thành phố Hà Nội
(72) Nguyễn Văn Quang (VN)
(74) Công ty TNHH Đại Tín và Liên Danh (DAITIN AND ASSOCIATES CO.,LTD)
(55)



1.1



1.2



1.3



1.4



1.5



1.6



1.7

- (11) **3-0037398**
(15) 23/10/2023 (51) 23-01
(21) 3-2022-00229 (22) 27/01/2022
(18) 27/01/2027
(54) THIẾT BỊ LỌC NƯỚC VĂN PHÒNG (28) 1
(45) 27/11/2023 428B (43) 25/10/2022 415A
(73) VIỆN TÀI NGUYÊN VÀ MÔI TRƯỜNG, ĐẠI HỌC QUỐC GIA HÀ NỘI (VN)
Số 19 Lê Thánh Tông, quận Hoàn Kiếm, thành phố Hà Nội
(72) Nguyễn Văn Quang (VN)
(74) Công ty TNHH Đại Tín và Liên Danh (DAITIN AND ASSOCIATES CO.,LTD)
(55)



1.1



1.2



1.3

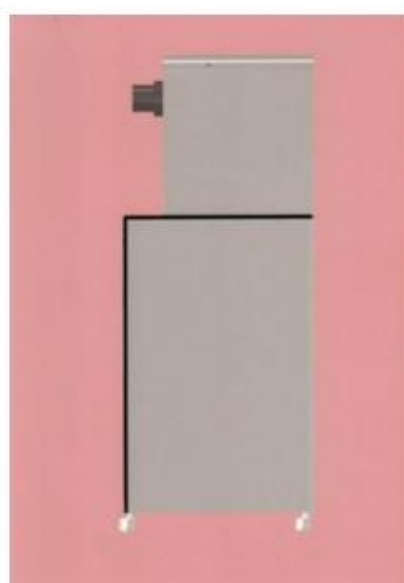

1.4

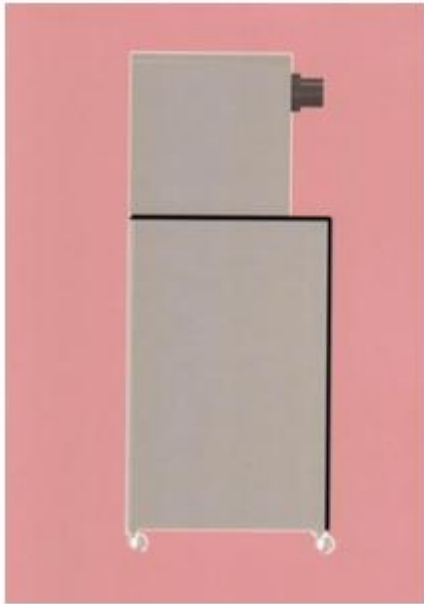

1.5



1.6



1.7

- (11) **3-0037399**
(15) 23/10/2023
(21) 3-2022-00250
(18) 28/01/2027
(54) MÁY PHUN XĂM
(45) 27/11/2023 428B
(73) NGUYỄN THỊ PHÚC (VN)
K4, thị trấn Gia Ray, huyện Xuân Lộc, tỉnh Đồng Nai
(72) Nguyễn Thị Phúc (VN)
(74) Công ty TNHH tư vấn THB (THB CONSULTING CO.,LTD)
(55)
- (51) 28-03
(22) 28/01/2022
(28) 1
(43) 25/11/2022 416A



1.1



1.2



1.3



1.4



1.5



1.6



1.7

CÔNG BÁO SỞ HỮU CÔNG NGHIỆP SỐ 428 TẬP B - QUYỀN 2 (11.2023)

- (11) **3-0037400**
(15) 24/10/2023 (51) 23-01
(21) 3-2022-01385 (22) 12/07/2022
(18) 12/07/2027
(54) **HỆ THỐNG XỬ LÝ NƯỚC UỐNG** (28) 1
(45) 27/11/2023 428B (43) 27/01/2023 418A
(73) **CÔNG TY TNHH MÁY LỌC NƯỚC TRƯỜNG TIỀN (VN)**
31 đường Lâm Văn Bền, phường Tân Thuận Tây, quận 7, thành phố Hồ Chí Minh
(72) Nguyễn Hoàng Minh (VN)
(55)



1.1



1.2



1.3

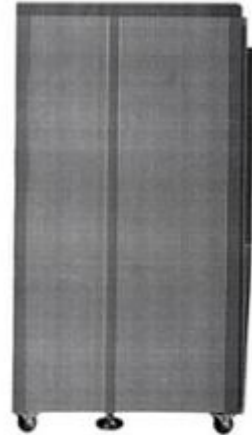

1.4



1.5

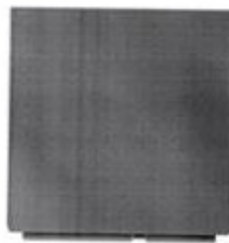

1.6



1.7

- (11) **3-0037401**
- (15) 24/10/2023
- (21) 3-2022-01709
- (18) 17/08/2027
- (54) Ô TÔ ĐỒ CHƠI
- (30) DM/219616 18/02/2022 WO;
- (45) 27/11/2023 428B
- (73) FERRARI S.P.A. (IT)
Via Emilia Est 1163, MODENA, ITALY
- (72) Flavio MANZONI (IT)
- (74) Công ty TNHH một thành viên Sở hữu trí tuệ VCCI (VCCI-IP CO.,LTD)
- (55)
- (51) 21-01
- (22) 17/08/2022
- (28) 1
- (43) 27/01/2023 418A



1.1



1.2



1.3



1.4



1.5



1.6

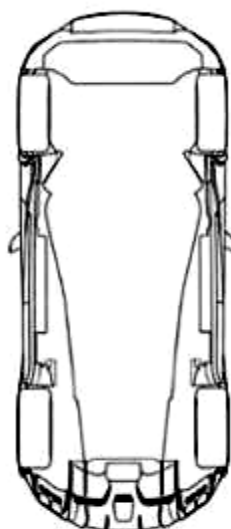

1.7

- (11) **3-0037402**
(15) 24/10/2023 (51) 09-03
(21) 3-2021-02290 (22) 17/09/2021
(18) 17/09/2026
(54) **HỘP ĐỰNG** (28) 1
(45) 27/11/2023 428B (43) 26/09/2022 414A
(73) **CÔNG TY CỔ PHẦN MENAQ7 VIỆT NAM (VN)**
Nhà D12 TT9 Đường nội bộ Foresa 8 khu đô thị Xuân Phương, phường Xuân
Phương, quận Nam Từ Liêm, thành phố Hà Nội
(72) Phạm Thị Thanh Hiền (VN)
(74) Công ty TNHH Đại Tín và Liên Danh (DAITIN AND ASSOCIATES CO.,LTD)
(55)



1.1



1.2

- (11) **3-0037403**
(15) 24/10/2023 (51) 12-11
(21) 3-2021-02395 (22) 30/09/2021
(18) 30/09/2026
(54) XE MÁY (28) 1
(30) 2021-006721 31/03/2021 JP;
(45) 27/11/2023 428B (43) 27/06/2022 411A
(73) YAMAHA HATSUDOKI KABUSHIKI KAISHA (JP)
2500 Shingai, Iwata-shi, Shizuoka-ken 438-8501, Japan
(72) Toshihiro NAKAI (JP)
(74) Công ty TNHH Tư vấn - Đầu tư N.T.K. (N.T.K. CO., LTD.)
(55)



1.1



1.2



1.3



1.4



1.5



1.6



1.7



1.8

- (11) **3-0037404**
(15) 24/10/2023 (51) 07-02
(21) 3-2022-00858 (22) 29/04/2022
(18) 29/04/2027
(54) NỒI NẤU (28) 1
(45) 27/11/2023 428B (43) 25/07/2022 412A
(73) CÔNG TY CỔ PHẦN TẬP ĐOÀN SUNHOUSE (VN)
139 Nguyễn Thái Học, phường Điện Biên, quận Ba Đình, thành phố Hà Nội
(72) Lại Văn Kiên (VN)
(74) Công ty TNHH Sở hữu trí tuệ Bình Minh (SUNRISE IP CO.,LTD.)
(55)



1.1

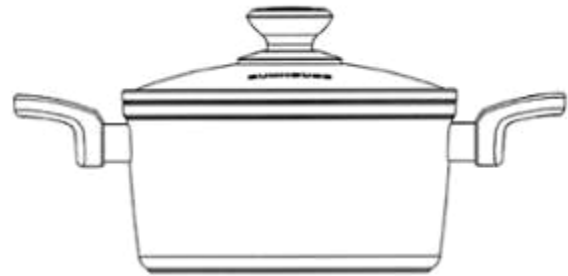

1.2

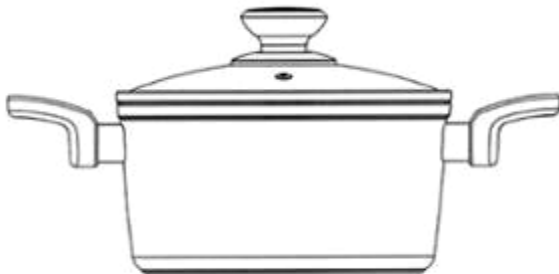

1.3



1.4

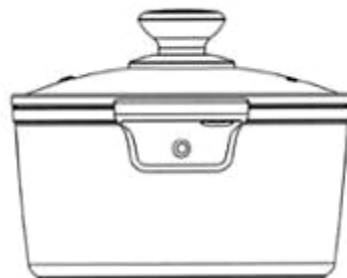

1.5



1.6

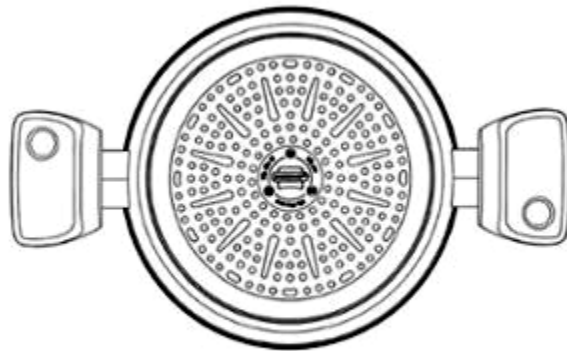

1.7

- (11) **3-0037405**
(15) 24/10/2023 (51) 07-02
(21) 3-2022-00859 (22) 29/04/2022
(18) 29/04/2027
(54) **NỒI CƠM ĐIỆN** (28) 1
(45) 27/11/2023 428B (43) 25/10/2022 415A
(73) **CÔNG TY CỔ PHẦN TẬP ĐOÀN SUNHOUSE (VN)**
139 Nguyễn Thái Học, phường Điện Biên, quận Ba Đình, thành phố Hà Nội
(72) Lại Văn Kiên (VN)
(74) Công ty TNHH Sở hữu trí tuệ Bình Minh (SUNRISE IP CO.,LTD.)
(55)



1.1

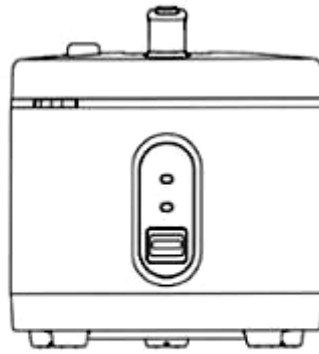

1.2



1.3



1.4



1.5

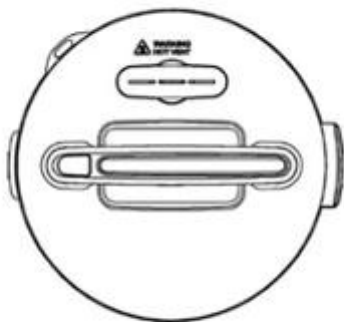

1.6

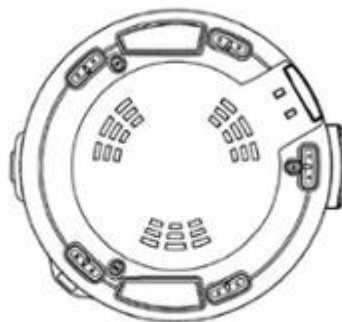

1.7

PHẦN II

**SỬA ĐỔI, GIA HẠN, CẤP LẠI, CHẤM DỨT, HUỖ BỎ VĂN BẰNG BẢO HỘ,
QUYẾT ĐỊNH GIẢI QUYẾT KHIẾU NẠI**

1 - SỬA ĐỔI VĂN BẰNG BẢO HỘ

Quyết định số: 72015/QĐ-SHTT._{IP}, ngày 25/09/2023 về việc ghi nhận sửa đổi Bằng độc quyền kiểu dáng công nghiệp

Số đơn yêu cầu: SB3-2021-02734 Ngày nộp: 09/12/2021

Liên quan đến Bằng độc quyền kiểu dáng công nghiệp:

(111) Số văn bằng	(151) Ngày cấp
3-13942	17/12/2009
3-13705	15/10/2009
3-13965	24/12/2009
3-13707	15/10/2009
3-13708	15/10/2009
3-13709	15/10/2009
3-13752	30/10/2009
3-13753	30/10/2009
3-14043	19/01/2010
3-14044	19/01/2010
3-14045	19/01/2010
3-14327	13/05/2010
3-14144	12/03/2010
3-14413	07/06/2010
3-15260	10/02/2011
3-15261	10/02/2011

CÔNG BÁO SỞ HỮU CÔNG NGHIỆP SỐ 428 TẬP B – QUYỀN 2 (11.2023)

3-15086	23/12/2010
3-15614	31/05/2011
3-14945	15/11/2010
3-15880	18/08/2011
3-15087	23/12/2010
3-15088	23/12/2010
3-15089	23/12/2010
3-15881	18/08/2011
3-15882	18/08/2011
3-15656	09/06/2011
3-15359	14/03/2011
3-15360	14/03/2011
3-15346	14/03/2011
3-15347	14/03/2011
3-15348	14/03/2011
3-15349	14/03/2011
3-15871	15/08/2011
3-16429	15/02/2012
3-17828	17/04/2013
3-16310	13/01/2012
3-16430	15/02/2012
3-16547	22/03/2012
3-16533	16/03/2012
3-17010	27/08/2012
3-17566	06/02/2013
3-16720	18/05/2012
3-16721	18/05/2012

CÔNG BÁO SỞ HỮU CÔNG NGHIỆP SỐ 428 TẬP B – QUYỀN 2 (11.2023)

3-16744	29/05/2012
3-16745	29/05/2012
3-16746	29/05/2012
3-17920	17/05/2013
3-17615	01/03/2013
3-18173	08/07/2013
3-27038	09/08/2018

Mục sửa đổi: Tên, địa chỉ chủ văn bằng bảo hộ
Nội dung mới: Unilever IP Holdings B.V. (NL)
Weena 455, 3013 AL Rotterdam, The Netherlands

Quyết định số: 72314w/QĐ-SHTT, ngày 25/09/2023 về việc ghi nhận sửa đổi Bằng độc quyền kiểu dáng công nghiệp

Số đơn yêu cầu: SB3-2022-01528 Ngày nộp: 30/05/2022

Liên quan đến Bằng độc quyền kiểu dáng công nghiệp:

(111) Số văn bằng	(151) Ngày cấp
3-31466	21/09/2020

Mục sửa đổi: Tên, địa chỉ chủ văn bằng bảo hộ
Nội dung mới: Công ty TNHH thương mại dịch vụ & sản xuất HNT NEWVISION (VN)
92 Đường số 6, KP2, phường Bình Chiểu, thành phố Thủ Đức, thành phố Hồ Chí Minh

Quyết định số: 72318/QĐ-SHTT._{IP}, ngày 25/09/2023 về việc ghi nhận sửa đổi Bằng độc quyền kiểu dáng công nghiệp

Số đơn yêu cầu: SB3-2023-00132 Ngày nộp: 18/01/2023

Liên quan đến Bằng độc quyền kiểu dáng công nghiệp:

(111) Số văn bằng	(151) Ngày cấp
3-28960	22/08/2019

CÔNG BÁO SỞ HỮU CÔNG NGHIỆP SỐ 428 TẬP B – QUYỀN 2 (11.2023)

Mục sửa đổi: Tên, địa chỉ chủ văn bằng bảo hộ
Nội dung mới: Công ty TNHH Thủy Hoàng Phát (VN)
1716/46/24/43 Huỳnh Tấn Phát, khu phố 5, thị trấn Nhà Bè, huyện Nhà Bè, thành phố Hồ Chí Minh

Quyết định số: 73948/QĐ-SHTT._{IP}, ngày 28/09/2023 về việc ghi nhận sửa đổi Bằng độc quyền kiểu dáng công nghiệp

Số đơn yêu cầu: SB3-2022-02076 Ngày nộp: 15/07/2022

Liên quan đến Bằng độc quyền kiểu dáng công nghiệp:

(111) Số văn bằng	(151) Ngày cấp
3-28464	05/04/2019
3-28465	05/04/2019
3-29312	17/10/2019
3-28676	13/05/2019

Mục sửa đổi: Tên, địa chỉ chủ văn bằng bảo hộ
Nội dung mới: Công ty cổ phần cơ khí xây dựng Long An (VN)
5/1 Khu phố 6, quốc lộ 1A, thị trấn Bến Lức, huyện Bến Lức, tỉnh Long An

Quyết định số: 74111w/QĐ-SHTT, ngày 28/09/2023 về việc ghi nhận sửa đổi Bằng độc quyền kiểu dáng công nghiệp

Số đơn yêu cầu: SB3-2022-01819 Ngày nộp: 27/06/2022

Liên quan đến Bằng độc quyền kiểu dáng công nghiệp:

(111) Số văn bằng	(151) Ngày cấp
3-18126	05/07/2013

Mục sửa đổi: Tên, địa chỉ chủ văn bằng bảo hộ
Nội dung mới: CÔNG TY CỔ PHẦN BKAV (VN)
Tầng 2, tòa nhà HH1, khu đô thị Yên Hòa, phường Yên Hòa, quận Cầu Giấy, thành phố Hà Nội

CÔNG BÁO SỞ HỮU CÔNG NGHIỆP SỐ 428 TẬP B – QUYỀN 2 (11.2023)

Quyết định số: 77555/QĐ-SHTT._{IP}, ngày 05/10/2023 về việc ghi nhận sửa đổi Bằng độc quyền kiểu dáng công nghiệp

Số đơn yêu cầu: SB3-2023-00851 Ngày nộp: 03/04/2023

Liên quan đến Bằng độc quyền kiểu dáng công nghiệp:

(111) Số văn bằng	(151) Ngày cấp
3-17893	14/05/2013
3-17894	14/05/2013
3-17064	14/09/2012

Mục sửa đổi: Tên, địa chỉ chủ văn bằng bảo hộ

Nội dung mới: Công ty TNHH thủy hải sản nước mắm Ngân Cường (VN)
23 Nguyễn Văn Nhị, khu phố 5, phường Dương Đông, thành phố Phú Quốc, tỉnh Kiên Giang

Quyết định số: 85323/QĐ-SHTT._{IP}, ngày 23/10/2023 về việc ghi nhận sửa đổi Bằng độc quyền kiểu dáng công nghiệp

Số đơn yêu cầu: SB3-2022-03553 Ngày nộp: 02/12/2022

Liên quan đến Bằng độc quyền kiểu dáng công nghiệp:

(111) Số văn bằng	(151) Ngày cấp
3-15527	04/05/2011
3-24117	26/06/2017
3-29983	23/12/2019
3-29984	23/12/2019
3-29985	23/12/2019
3-29986	23/12/2019
3-31228	19/08/2020
3-31633	15/10/2020
3-31235	19/08/2020

CÔNG BÁO SỞ HỮU CÔNG NGHIỆP SỐ 428 TẬP B – QUYỀN 2 (11.2023)

3-32817	25/05/2021
3-32818	25/05/2021
3-32819	26/05/2021

Mục sửa đổi: Tên, địa chỉ chủ văn bằng bảo hộ
Nội dung mới: Công ty cổ phần thương mại và đầu tư Đông Hiệp (VN)
Lô CN7, cụm công nghiệp Từ Liêm, phường Minh Khai, quận Bắc Từ Liêm, thành phố Hà Nội

Quyết định số: 86141/QĐ-SHTT._{IP}, ngày 24/10/2023 về việc ghi nhận sửa đổi Bằng độc quyền kiểu dáng công nghiệp

Số đơn yêu cầu: SB3-2022-02379 Ngày nộp: 15/08/2022

Liên quan đến Bằng độc quyền kiểu dáng công nghiệp:

(111) Số văn bằng	(151) Ngày cấp
3-26569	21/05/2018
3-26570	21/05/2018
3-26571	21/05/2018
3-27578	20/11/2018

Mục sửa đổi: Tên, địa chỉ chủ văn bằng bảo hộ
Nội dung mới: CÔNG TY TNHH THƯƠNG MẠI GIẢI PHÁP NÔNG NGHIỆP XANH (VN)
35 đường số 9, khu phố 3, phường Trường Thọ, thành phố Thủ Đức, thành phố Hồ Chí Minh

2 - GIA HẠN HIỆU LỰC VĂN BẰNG BẢO HỘ

Quyết định số: 72345w/QĐ-SHTT, ngày 25/09/2023 về việc gia hạn hiệu lực Bằng độc quyền kiểu dáng công nghiệp

Số đơn yêu cầu: GH3-2022-03871 Ngày nộp: 03/06/2022

Liên quan đến Bằng độc quyền kiểu dáng công nghiệp:

(11) Số văn bằng	(15) Ngày cấp	Gia hạn đến ngày
28960	22/08/2019	14/07/2027

(73) Chủ văn bằng bảo hộ: CÔNG TY TNHH THỦY HOÀNG PHÁT (VN)
1716/46/24/43 Huỳnh Tấn Phát, khu phố 5, thị trấn Nhà Bè, huyện Nhà Bè, thành phố Hồ Chí Minh

Quyết định số: 72942/QĐ-SHTT._{IP}, ngày 26/09/2023 về việc gia hạn hiệu lực Bằng độc quyền kiểu dáng công nghiệp

Số đơn yêu cầu: GH3-2022-01245 Ngày nộp: 28/02/2022

Liên quan đến Bằng độc quyền kiểu dáng công nghiệp:

(11) Số văn bằng	(15) Ngày cấp	Gia hạn đến ngày
28057	29/01/2019	27/04/2027

(73) Chủ văn bằng bảo hộ: PIAGGIO & C. S.P.A. (IT)
Viale Rinaldo Piaggio 25 - 56025 PONTEDERA (Pisa - Italy)

Quyết định số: 72943/QĐ-SHTT._{IP}, ngày 26/09/2023 về việc gia hạn hiệu lực Bằng độc quyền kiểu dáng công nghiệp

Số đơn yêu cầu: GH3-2022-00634 Ngày nộp: 27/01/2022

Liên quan đến Bằng độc quyền kiểu dáng công nghiệp:

(11) Số văn bằng	(15) Ngày cấp	Gia hạn đến ngày
26670	05/06/2018	06/02/2027

CÔNG BÁO SỞ HỮU CÔNG NGHIỆP SỐ 428 TẬP B – QUYỀN 2 (11.2023)

(73) Chủ văn bằng bảo hộ: GB DESIGN LIMITED (NZ)
Level 1, 8 Kent Street, Newmarket, Auckland 2013, New Zealand

Quyết định số: 72946/QĐ-SHTT._{IP}, ngày 26/09/2023 về việc gia hạn hiệu lực Bằng độc quyền kiểu dáng công nghiệp

Số đơn yêu cầu: GH3-2022-01246 Ngày nộp: 28/02/2022

Liên quan đến Bằng độc quyền kiểu dáng công nghiệp:

(11) Số văn bằng	(15) Ngày cấp	Gia hạn đến ngày
28056	29/01/2019	27/04/2027

(73) Chủ văn bằng bảo hộ: PIAGGIO & C. S.P.A. (IT)
Viale Rinaldo Piaggio 25 - 56025 PONTEDERA (Pisa - Italy)

Quyết định số: 72989/QĐ-SHTT._{IP}, ngày 27/09/2023 về việc gia hạn hiệu lực Bằng độc quyền kiểu dáng công nghiệp

Số đơn yêu cầu: GH3-2022-02841 Ngày nộp: 22/04/2022

Liên quan đến Bằng độc quyền kiểu dáng công nghiệp:

(11) Số văn bằng	(15) Ngày cấp	Gia hạn đến ngày
20150	14/11/2014	18/07/2027

(73) Chủ văn bằng bảo hộ: COMPTOIR NOUVEAU DE LA PARFUMERIE (FR)
23, rue Boissy d' Anglas 75008 Paris France

Quyết định số: 72990/QĐ-SHTT._{IP}, ngày 27/09/2023 về việc gia hạn hiệu lực Bằng độc quyền kiểu dáng công nghiệp

Số đơn yêu cầu: GH3-2022-06298 Ngày nộp: 30/09/2022

Liên quan đến Bằng độc quyền kiểu dáng công nghiệp:

(11) Số văn bằng	(15) Ngày cấp	Gia hạn đến ngày
19006	04/03/2014	22/01/2028
19007	04/03/2014	22/01/2028

CÔNG BÁO SỞ HỮU CÔNG NGHIỆP SỐ 428 TẬP B – QUYỀN 2 (11.2023)

19008	04/03/2014	22/01/2028
28006	21/01/2019	07/03/2028
28007	21/01/2019	07/03/2028

(73) Chủ văn bằng bảo hộ: CÔNG TY TNHH GIÀY Á CHÂU (VN)
451/29/8 Tô Hiến Thành, phường 14, quận 10, thành phố Hồ Chí Minh

Quyết định số: 73966/QĐ-SHTT._{IP}, ngày 28/09/2023 về việc gia hạn hiệu lực Bằng độc quyền kiểu dáng công nghiệp

Số đơn yêu cầu: GH3-2023-00335 Ngày nộp: 13/01/2023

Liên quan đến Bằng độc quyền kiểu dáng công nghiệp:

(11) Số văn bằng	(15) Ngày cấp	Gia hạn đến ngày
28741	22/05/2019	28/06/2028

(73) Chủ văn bằng bảo hộ: ĐỖ ĐỨC HIỆP (VN)
Số 42 Trần Cao Vân, phường 6, quận 3, thành phố Hồ Chí Minh

Quyết định số: 73969/QĐ-SHTT._{IP}, ngày 28/09/2023 về việc gia hạn hiệu lực Bằng độc quyền kiểu dáng công nghiệp

Số đơn yêu cầu: GH3-2023-00583 Ngày nộp: 31/01/2023

Liên quan đến Bằng độc quyền kiểu dáng công nghiệp:

(11) Số văn bằng	(15) Ngày cấp	Gia hạn đến ngày
28464	05/04/2019	15/03/2028
28465	05/04/2019	15/03/2028
28676	13/05/2019	24/07/2028
29312	17/10/2019	24/07/2028

(73) Chủ văn bằng bảo hộ: CÔNG TY CỔ PHẦN CƠ KHÍ XÂY DỰNG LONG AN (VN)
5/1 khu phố 6, quốc lộ 1A, thị trấn Bến Lức, huyện Bến Lức, tỉnh Long An

CÔNG BÁO SỞ HỮU CÔNG NGHIỆP SỐ 428 TẬP B – QUYỀN 2 (11.2023)

Quyết định số: 74120w/QĐ-SHTT, ngày 28/09/2023 về việc gia hạn hiệu lực Bằng độc quyền kiểu dáng công nghiệp

Số đơn yêu cầu: GH3-2022-04445 Ngày nộp: 27/06/2022

Liên quan đến Bằng độc quyền kiểu dáng công nghiệp:

(11) Số văn bằng	(15) Ngày cấp	Gia hạn đến ngày
18126	05/07/2013	27/07/2027

(73) Chủ văn bằng bảo hộ: CÔNG TY CỔ PHẦN BKAV (VN)
Tầng 2, tòa nhà HH1, khu đô thị Yên Hòa, phường Yên Hòa, quận Cầu Giấy, thành phố Hà Nội

Quyết định số: 74196w/QĐ-SHTT, ngày 28/09/2023 về việc gia hạn hiệu lực Bằng độc quyền kiểu dáng công nghiệp

Số đơn yêu cầu: GH3-2022-07408 Ngày nộp: 22/11/2022

Liên quan đến Bằng độc quyền kiểu dáng công nghiệp:

(11) Số văn bằng	(15) Ngày cấp	Gia hạn đến ngày
28673	13/05/2019	07/05/2028
28674	13/05/2019	07/05/2028

(73) Chủ văn bằng bảo hộ: CÔNG TY CỔ PHẦN NKK GROUP (VN)
Số 6 đường số 8, khu dân cư Bùi Minh Trực, phường 5, quận 8, thành phố Hồ Chí Minh

Quyết định số: 77554/QĐ-SHTT._{IP}, ngày 05/10/2023 về việc gia hạn hiệu lực Bằng độc quyền kiểu dáng công nghiệp

Số đơn yêu cầu: GH3-2021-06074 Ngày nộp: 26/11/2021

Liên quan đến Bằng độc quyền kiểu dáng công nghiệp:

(11) Số văn bằng	(15) Ngày cấp	Gia hạn đến ngày
17064	14/09/2012	02/12/2026
17893	14/05/2013	09/11/2026
17894	14/05/2013	09/11/2026

CÔNG BÁO SỞ HỮU CÔNG NGHIỆP SỐ 428 TẬP B – QUYỀN 2 (11.2023)

(73) Chủ văn bằng bảo hộ: **CÔNG TY TNHH THỦY HẢI SẢN NƯỚC MẮM NGÂN CƯỜNG (VN)**
23 Nguyễn Văn Nhi, khu phố 5, phường Dương Đông,
thành phố Phú Quốc, tỉnh Kiên Giang

Quyết định số: 79008/QĐ-SHTT._{IP}, ngày 10/10/2023 về việc gia hạn hiệu lực Bằng độc quyền kiểu dáng công nghiệp

Số đơn yêu cầu: GH3-2022-04185 Ngày nộp: 15/06/2022

Liên quan đến Bằng độc quyền kiểu dáng công nghiệp:

(11) Số văn bằng	(15) Ngày cấp	Gia hạn đến ngày
18042	14/06/2013	13/08/2027
27816	24/12/2018	05/12/2027
27931	09/01/2019	22/11/2027
27933	09/01/2019	22/11/2027
28190	26/02/2019	22/08/2027
28737	22/05/2019	15/12/2027
28738	22/05/2019	15/12/2027

(73) Chủ văn bằng bảo hộ: **CÔNG TY CỔ PHẦN ĐẠI ĐỒNG TIẾN (VN)**
216 Tân Thành, phường 15, quận 5, thành phố Hồ Chí Minh

Quyết định số: 79016/QĐ-SHTT._{IP}, ngày 10/10/2023 về việc gia hạn hiệu lực Bằng độc quyền kiểu dáng công nghiệp

Số đơn yêu cầu: GH3-2022-03830 Ngày nộp: 02/06/2022

Liên quan đến Bằng độc quyền kiểu dáng công nghiệp:

(11) Số văn bằng	(15) Ngày cấp	Gia hạn đến ngày
20629	25/02/2015	10/07/2027

(73) Chủ văn bằng bảo hộ: **NIFCO INC. (JP)**
184-1 Maioka-cho, Totsuka-ku, Yokohama-shi,
Kanagawa-ken, 244-8522, Japan

CÔNG BÁO SỞ HỮU CÔNG NGHIỆP SỐ 428 TẬP B – QUYỀN 2 (11.2023)

Quyết định số: 79071/QĐ-SHTT._{IP}, ngày 10/10/2023 về việc gia hạn hiệu lực Bằng độc quyền kiểu dáng công nghiệp

Số đơn yêu cầu: GH3-2022-01419 Ngày nộp: 07/03/2022

Liên quan đến Bằng độc quyền kiểu dáng công nghiệp:

(11) Số văn bằng	(15) Ngày cấp	Gia hạn đến ngày
26065	23/03/2018	20/01/2027
26136	29/03/2018	07/02/2027
26137	29/03/2018	07/02/2027

(73) Chủ văn bằng bảo hộ: LARK INDUSTRIES CO., LTD. (KR)
96, Saneopdanji 4-ro, Namsan-ri, Eomo-myeon,
Gimcheon-si, Gyeongsangbuk-do, Republic of Korea

Quyết định số: 80545w/QĐ-SHTT, ngày 12/10/2023 về việc gia hạn hiệu lực Bằng độc quyền kiểu dáng công nghiệp

Số đơn yêu cầu: GH3-2022-04919 Ngày nộp: 15/07/2022

Liên quan đến Bằng độc quyền kiểu dáng công nghiệp:

(11) Số văn bằng	(15) Ngày cấp	Gia hạn đến ngày
27349	05/10/2018	21/08/2027

(73) Chủ văn bằng bảo hộ: CÔNG TY CỔ PHẦN TẬP ĐOÀN PHƯƠNG HOÀNG
XANH A&A (VN)
Số 167, phố Hoàng Ngân, phường Trung Hòa, quận Cầu
Giấy, thành phố Hà Nội

Quyết định số: 80546w/QĐ-SHTT, ngày 12/10/2023 về việc gia hạn hiệu lực Bằng độc quyền kiểu dáng công nghiệp

Số đơn yêu cầu: GH3-2022-04877 Ngày nộp: 13/07/2022

Liên quan đến Bằng độc quyền kiểu dáng công nghiệp:

(11) Số văn bằng	(15) Ngày cấp	Gia hạn đến ngày
27262	21/09/2018	07/08/2027

CÔNG BÁO SỞ HỮU CÔNG NGHIỆP SỐ 428 TẬP B – QUYỀN 2 (11.2023)

(73) Chủ văn bằng bảo hộ: BROTHER INDUSTRIES, LTD. (JP)
15-1 Naeshiro-cho, Mizuho-ku, Nagoya-shi, Aichi-ken,
Japan

Quyết định số: 80547w/QĐ-SHTT, ngày 12/10/2023 về việc gia hạn hiệu lực Bằng độc quyền kiểu dáng công nghiệp

Số đơn yêu cầu: GH3-2022-04878 Ngày nộp: 13/07/2022

Liên quan đến Bằng độc quyền kiểu dáng công nghiệp:

(11) Số văn bằng	(15) Ngày cấp	Gia hạn đến ngày
27640	27/11/2018	07/08/2027

(73) Chủ văn bằng bảo hộ: BROTHER INDUSTRIES, LTD. (JP)
15-1 Naeshiro-cho, Mizuho-ku, Nagoya-shi, Aichi-ken,
Japan

Quyết định số: 80548w/QĐ-SHTT, ngày 12/10/2023 về việc gia hạn hiệu lực Bằng độc quyền kiểu dáng công nghiệp

Số đơn yêu cầu: GH3-2022-04917 Ngày nộp: 15/07/2022

Liên quan đến Bằng độc quyền kiểu dáng công nghiệp:

(11) Số văn bằng	(15) Ngày cấp	Gia hạn đến ngày
30034	03/01/2020	21/08/2027

(73) Chủ văn bằng bảo hộ: CÔNG TY CỔ PHẦN TẬP ĐOÀN PHƯƠNG HOÀNG
XANH A&A (VN)
Số 167, phố Hoàng Ngân, phường Trung Hòa, quận Cầu
Giấy, thành phố Hà Nội

Quyết định số: 80549w/QĐ-SHTT, ngày 12/10/2023 về việc gia hạn hiệu lực Bằng độc quyền kiểu dáng công nghiệp

Số đơn yêu cầu: GH3-2022-04920 Ngày nộp: 15/07/2022

Liên quan đến Bằng độc quyền kiểu dáng công nghiệp:

CÔNG BÁO SỞ HỮU CÔNG NGHIỆP SỐ 428 TẬP B – QUYỀN 2 (11.2023)

(11) Số văn bằng	(15) Ngày cấp	Gia hạn đến ngày
27350	05/10/2018	21/08/2027

(73) Chủ văn bằng bảo hộ: CÔNG TY CỔ PHẦN TẬP ĐOÀN PHƯƠNG HOÀNG
XANH A&A (VN)
Số 167, phố Hoàng Ngân, phường Trung Hòa, quận Cầu
Giấy, thành phố Hà Nội

Quyết định số: 80550w/QĐ-SHTT, ngày 12/10/2023 về việc gia hạn hiệu lực Bằng độc quyền kiểu dáng công nghiệp

Số đơn yêu cầu: GH3-2022-04880 Ngày nộp: 13/07/2022

Liên quan đến Bằng độc quyền kiểu dáng công nghiệp:

(11) Số văn bằng	(15) Ngày cấp	Gia hạn đến ngày
28930	22/08/2019	07/08/2027

(73) Chủ văn bằng bảo hộ: BROTHER INDUSTRIES, LTD. (JP)
15-1 Naeshiro-cho, Mizuho-ku, Nagoya-shi, Aichi-ken,
Japan

Quyết định số: 80551w/QĐ-SHTT, ngày 12/10/2023 về việc gia hạn hiệu lực Bằng độc quyền kiểu dáng công nghiệp

Số đơn yêu cầu: GH3-2022-04871 Ngày nộp: 13/07/2022

Liên quan đến Bằng độc quyền kiểu dáng công nghiệp:

(11) Số văn bằng	(15) Ngày cấp	Gia hạn đến ngày
27289	25/09/2018	09/08/2027
27290	25/09/2018	09/08/2027

(73) Chủ văn bằng bảo hộ: JILGYUNGYI CO., LTD. (KR)
2F, 32, Saimdang-ro, Seocho-gu, Seoul, Republic of Korea

Quyết định số: 80552w/QĐ-SHTT, ngày 12/10/2023 về việc gia hạn hiệu lực Bằng độc quyền kiểu dáng công nghiệp

Số đơn yêu cầu: GH3-2022-04916 Ngày nộp: 15/07/2022

Liên quan đến Bằng độc quyền kiểu dáng công nghiệp:

CÔNG BÁO SỞ HỮU CÔNG NGHIỆP SỐ 428 TẬP B – QUYỀN 2 (11.2023)

(11) Số văn bằng	(15) Ngày cấp	Gia hạn đến ngày
27351	05/10/2018	21/08/2027

(73) Chủ văn bằng bảo hộ: CÔNG TY CỔ PHẦN TẬP ĐOÀN PHƯƠNG HOÀNG XANH A&A (VN)
Số 167, phố Hoàng Ngân, phường Trung Hòa, quận Cầu Giấy, thành phố Hà Nội

Quyết định số: 80553w/QĐ-SHTT, ngày 12/10/2023 về việc gia hạn hiệu lực Bằng độc quyền kiểu dáng công nghiệp

Số đơn yêu cầu: GH3-2022-04857 Ngày nộp: 13/07/2022

Liên quan đến Bằng độc quyền kiểu dáng công nghiệp:

(11) Số văn bằng	(15) Ngày cấp	Gia hạn đến ngày
27710	07/12/2018	28/12/2027

(73) Chủ văn bằng bảo hộ: SIAM KUBOTA CORPORATION CO., LTD. (TH)
No.101/19-24 Moo 20, Navanakorn Industrial Estate,
Klongneung, Sub-district, Klongluang District, Pathumtani
Province, Thailand

Quyết định số: 80554w/QĐ-SHTT, ngày 12/10/2023 về việc gia hạn hiệu lực Bằng độc quyền kiểu dáng công nghiệp

Số đơn yêu cầu: GH3-2022-04918 Ngày nộp: 15/07/2022

Liên quan đến Bằng độc quyền kiểu dáng công nghiệp:

(11) Số văn bằng	(15) Ngày cấp	Gia hạn đến ngày
28979	28/08/2019	21/08/2027

(73) Chủ văn bằng bảo hộ: CÔNG TY CỔ PHẦN TẬP ĐOÀN PHƯƠNG HOÀNG XANH A&A (VN)
Số 167, phố Hoàng Ngân, phường Trung Hòa, quận Cầu Giấy, thành phố Hà Nội

CÔNG BÁO SỞ HỮU CÔNG NGHIỆP SỐ 428 TẬP B – QUYỀN 2 (11.2023)

Quyết định số: 80555w/QĐ-SHTT, ngày 12/10/2023 về việc gia hạn hiệu lực Bằng độc quyền kiểu dáng công nghiệp

Số đơn yêu cầu: GH3-2022-04854 Ngày nộp: 13/07/2022

Liên quan đến Bằng độc quyền kiểu dáng công nghiệp:

(11) Số văn bằng	(15) Ngày cấp	Gia hạn đến ngày
27456	24/10/2018	11/09/2027

(73) Chủ văn bằng bảo hộ: HONDA MOTOR CO., LTD. (JP)
1-1, Minami-Aoyama 2-chome, Minato-ku, Tokyo 107-8556, Japan

Quyết định số: 80558w/QĐ-SHTT, ngày 12/10/2023 về việc gia hạn hiệu lực Bằng độc quyền kiểu dáng công nghiệp

Số đơn yêu cầu: GH3-2022-02927 Ngày nộp: 26/04/2022

Liên quan đến Bằng độc quyền kiểu dáng công nghiệp:

(11) Số văn bằng	(15) Ngày cấp	Gia hạn đến ngày
26861	09/07/2018	16/05/2027

(73) Chủ văn bằng bảo hộ: PIPES & FITTINGS EQOFLUIDS S.L. (ES)
Poligono Industrial Benieto, Carrer Transport 30, 46702 Gandia (Valencia), SPAIN

Quyết định số: 80561w/QĐ-SHTT, ngày 12/10/2023 về việc gia hạn hiệu lực Bằng độc quyền kiểu dáng công nghiệp

Số đơn yêu cầu: GH3-2022-04856 Ngày nộp: 13/07/2022

Liên quan đến Bằng độc quyền kiểu dáng công nghiệp:

(11) Số văn bằng	(15) Ngày cấp	Gia hạn đến ngày
26782	25/06/2018	17/07/2027

(73) Chủ văn bằng bảo hộ: NPC CO., LTD. (TH)
(Wonsi-dong) 289, Hae-an-ro, Danwon-gu, Ansan-si, Gyeonggi-do 545-020, Republic of Korea

CÔNG BÁO SỞ HỮU CÔNG NGHIỆP SỐ 428 TẬP B – QUYỀN 2 (11.2023)

Quyết định số: 80562w/QĐ-SHTT, ngày 12/10/2023 về việc gia hạn hiệu lực Bằng độc quyền kiểu dáng công nghiệp

Số đơn yêu cầu: GH3-2022-04817 Ngày nộp: 11/07/2022

Liên quan đến Bằng độc quyền kiểu dáng công nghiệp:

(11) Số văn bằng	(15) Ngày cấp	Gia hạn đến ngày
28711	20/05/2019	03/10/2027

(73) Chủ văn bằng bảo hộ: CÔNG TY TNHH THIẾT BỊ ĐIỆN LỰC DUYÊN HÀ (VN)
Xóm Đình Hạ, thôn Tụ Khoát, xã Ngũ Hiệp, huyện Thanh Trì, thành phố Hà Nội

Quyết định số: 80565w/QĐ-SHTT, ngày 12/10/2023 về việc gia hạn hiệu lực Bằng độc quyền kiểu dáng công nghiệp

Số đơn yêu cầu: GH3-2022-04855 Ngày nộp: 13/07/2022

Liên quan đến Bằng độc quyền kiểu dáng công nghiệp:

(11) Số văn bằng	(15) Ngày cấp	Gia hạn đến ngày
27442	22/10/2018	21/09/2027

(73) Chủ văn bằng bảo hộ: HONDA MOTOR CO., LTD. (JP)
1-1, Minami-Aoyama 2-chome, Minato-ku, Tokyo 107-8556, Japan

Quyết định số: 80566w/QĐ-SHTT, ngày 12/10/2023 về việc gia hạn hiệu lực Bằng độc quyền kiểu dáng công nghiệp

Số đơn yêu cầu: GH3-2022-04799 Ngày nộp: 11/07/2022

Liên quan đến Bằng độc quyền kiểu dáng công nghiệp:

(11) Số văn bằng	(15) Ngày cấp	Gia hạn đến ngày
27189	31/08/2018	25/08/2027

(73) Chủ văn bằng bảo hộ: SINOCARE INC. (CN)
No. 265, Guyuan Road, Hi-Tech Zone, Changsha, China

CÔNG BÁO SỞ HỮU CÔNG NGHIỆP SỐ 428 TẬP B – QUYỀN 2 (11.2023)

Quyết định số: 80616/QĐ-SHTT._{IP}, ngày 12/10/2023 về việc gia hạn hiệu lực Bằng độc quyền kiểu dáng công nghiệp

Số đơn yêu cầu: GH3-2022-05053 Ngày nộp: 21/07/2022

Liên quan đến Bằng độc quyền kiểu dáng công nghiệp:

(11) Số văn bằng	(15) Ngày cấp	Gia hạn đến ngày
27550	15/11/2018	09/10/2027

(73) Chủ văn bằng bảo hộ: NAGAKI SEIKI CO., LTD. (JP)
4-31, Tashiden 3-chome, Daito-shi, Osaka 574-0045,
JAPAN

Quyết định số: 80617/QĐ-SHTT._{IP}, ngày 12/10/2023 về việc gia hạn hiệu lực Bằng độc quyền kiểu dáng công nghiệp

Số đơn yêu cầu: GH3-2022-05056 Ngày nộp: 21/07/2022

Liên quan đến Bằng độc quyền kiểu dáng công nghiệp:

(11) Số văn bằng	(15) Ngày cấp	Gia hạn đến ngày
28312	14/03/2019	09/10/2027

(73) Chủ văn bằng bảo hộ: NAGAKI SEIKI CO., LTD. (JP)
4-31, Tashiden 3-chome, Daito-shi, Osaka 574-0045,
JAPAN

Quyết định số: 80618/QĐ-SHTT._{IP}, ngày 12/10/2023 về việc gia hạn hiệu lực Bằng độc quyền kiểu dáng công nghiệp

Số đơn yêu cầu: GH3-2022-05052 Ngày nộp: 21/07/2022

Liên quan đến Bằng độc quyền kiểu dáng công nghiệp:

(11) Số văn bằng	(15) Ngày cấp	Gia hạn đến ngày
27549	15/11/2018	09/10/2027

(73) Chủ văn bằng bảo hộ: NAGAKI SEIKI CO., LTD. (JP)
4-31, Tashiden 3-chome, Daito-shi, Osaka 574-0045,
JAPAN

CÔNG BÁO SỞ HỮU CÔNG NGHIỆP SỐ 428 TẬP B – QUYỀN 2 (11.2023)

Quyết định số: 80619/QĐ-SHTT._{IP}, ngày 12/10/2023 về việc gia hạn hiệu lực Bằng độc quyền kiểu dáng công nghiệp

Số đơn yêu cầu: GH3-2022-05061 Ngày nộp: 22/07/2022

Liên quan đến Bằng độc quyền kiểu dáng công nghiệp:

(11) Số văn bằng	(15) Ngày cấp	Gia hạn đến ngày
27488	01/11/2018	31/08/2027
27489	01/11/2018	31/08/2027
28205	27/02/2019	31/08/2027

(73) Chủ văn bằng bảo hộ: CÔNG TY CỔ PHẦN TẬP ĐOÀN KAROFI (VN)
Tầng 8, tòa nhà Hudland Tower, lô A-CC7, KDVTH Linh Đàm, đường Nguyễn Hữu Thọ, phường Hoàng Liệt, quận Hoàng Mai, thành phố Hà Nội

Quyết định số: 80620/QĐ-SHTT._{IP}, ngày 12/10/2023 về việc gia hạn hiệu lực Bằng độc quyền kiểu dáng công nghiệp

Số đơn yêu cầu: GH3-2022-05059 Ngày nộp: 21/07/2022

Liên quan đến Bằng độc quyền kiểu dáng công nghiệp:

(11) Số văn bằng	(15) Ngày cấp	Gia hạn đến ngày
31027	14/07/2020	09/10/2027

(73) Chủ văn bằng bảo hộ: NAGAKI SEIKI CO., LTD. (JP)
4-31, Tashiden 3-chome, Daito-shi, Osaka 574-0045, JAPAN

Quyết định số: 80621/QĐ-SHTT._{IP}, ngày 12/10/2023 về việc gia hạn hiệu lực Bằng độc quyền kiểu dáng công nghiệp

Số đơn yêu cầu: GH3-2022-05055 Ngày nộp: 21/07/2022

Liên quan đến Bằng độc quyền kiểu dáng công nghiệp:

(11) Số văn bằng	(15) Ngày cấp	Gia hạn đến ngày
27552	15/11/2018	09/10/2027

(73) Chủ văn bằng bảo hộ:

Quyết định số: 80622/QĐ-SHTT._{IP}, ngày 12/10/2023 về việc gia hạn hiệu lực Bằng độc quyền kiểu dáng công nghiệp

Số đơn yêu cầu: GH3-2022-05058 Ngày nộp: 21/07/2022

Liên quan đến Bằng độc quyền kiểu dáng công nghiệp:

(11) Số văn bằng	(15) Ngày cấp	Gia hạn đến ngày
29697	22/11/2019	09/10/2027

(73) Chủ văn bằng bảo hộ: NAGAKI SEIKI CO., LTD. (JP)
4-31, Tashiden 3-chome, Daito-shi, Osaka 574-0045,
JAPAN

Quyết định số: 80623/QĐ-SHTT._{IP}, ngày 12/10/2023 về việc gia hạn hiệu lực Bằng độc quyền kiểu dáng công nghiệp

Số đơn yêu cầu: GH3-2022-05051 Ngày nộp: 21/07/2022

Liên quan đến Bằng độc quyền kiểu dáng công nghiệp:

(11) Số văn bằng	(15) Ngày cấp	Gia hạn đến ngày
28603	25/04/2019	09/10/2027

(73) Chủ văn bằng bảo hộ: NAGAKI SEIKI CO., LTD. (JP)
4-31, Tashiden 3-chome, Daito-shi, Osaka 574-0045,
JAPAN

Quyết định số: 80624/QĐ-SHTT._{IP}, ngày 12/10/2023 về việc gia hạn hiệu lực Bằng độc quyền kiểu dáng công nghiệp

Số đơn yêu cầu: GH3-2022-05077 Ngày nộp: 22/07/2022

Liên quan đến Bằng độc quyền kiểu dáng công nghiệp:

(11) Số văn bằng	(15) Ngày cấp	Gia hạn đến ngày
28638	03/05/2019	15/08/2027

CÔNG BÁO SỞ HỮU CÔNG NGHIỆP SỐ 428 TẬP B – QUYỀN 2 (11.2023)

28639	03/05/2019	15/08/2027
28640	03/05/2019	15/08/2027
28641	03/05/2019	15/08/2027
28642	03/05/2019	15/08/2027
28658	09/05/2019	15/08/2027
28659	09/05/2019	15/08/2027
28660	09/05/2019	15/08/2027

(73) Chủ văn bằng bảo hộ: BIFIDO CO., LTD. (KR)
23-16, Nonggongdanji-gil, Hongcheon-eup, Hongcheon-gun, Gang-won-do, Republic of Korea

Quyết định số: 80625/QĐ-SHTT._{IP}, ngày 12/10/2023 về việc gia hạn hiệu lực Bằng độc quyền kiểu dáng công nghiệp

Số đơn yêu cầu: GH3-2022-05054 Ngày nộp: 21/07/2022

Liên quan đến Bằng độc quyền kiểu dáng công nghiệp:

(11) Số văn bằng	(15) Ngày cấp	Gia hạn đến ngày
27551	15/11/2018	09/10/2027

(73) Chủ văn bằng bảo hộ: NAGAKI SEIKI CO., LTD. (JP)
4-31, Tashiden 3-chome, Daito-shi, Osaka 574-0045, JAPAN

Quyết định số: 80626/QĐ-SHTT._{IP}, ngày 12/10/2023 về việc gia hạn hiệu lực Bằng độc quyền kiểu dáng công nghiệp

Số đơn yêu cầu: GH3-2022-05057 Ngày nộp: 21/07/2022

Liên quan đến Bằng độc quyền kiểu dáng công nghiệp:

(11) Số văn bằng	(15) Ngày cấp	Gia hạn đến ngày
27547	15/11/2018	09/10/2027

(73) Chủ văn bằng bảo hộ: NAGAKI SEIKI CO., LTD. (JP)
4-31, Tashiden 3-chome, Daito-shi, Osaka 574-0045, JAPAN

CÔNG BÁO SỞ HỮU CÔNG NGHIỆP SỐ 428 TẬP B – QUYỀN 2 (11.2023)

Quyết định số: 80649/QĐ-SHTT._{IP}, ngày 12/10/2023 về việc gia hạn hiệu lực Bằng độc quyền kiểu dáng công nghiệp

Số đơn yêu cầu: GH3-2022-05034 Ngày nộp: 21/07/2022

Liên quan đến Bằng độc quyền kiểu dáng công nghiệp:

(11) Số văn bằng	(15) Ngày cấp	Gia hạn đến ngày
26947	23/07/2018	25/07/2027

(73) Chủ văn bằng bảo hộ: DART INDUSTRIES INC. (US)
14901 S. Orange Blossom Trail, Orlando, Florida 32837,
United States of America

Quyết định số: 80650/QĐ-SHTT._{IP}, ngày 12/10/2023 về việc gia hạn hiệu lực Bằng độc quyền kiểu dáng công nghiệp

Số đơn yêu cầu: GH3-2022-05050 Ngày nộp: 21/07/2022

Liên quan đến Bằng độc quyền kiểu dáng công nghiệp:

(11) Số văn bằng	(15) Ngày cấp	Gia hạn đến ngày
27548	15/11/2018	09/10/2027

(73) Chủ văn bằng bảo hộ: NAGAKI SEIKI CO., LTD. (JP)
4-31, Tashiden 3-chome, Daito-shi, Osaka 574-0045,
JAPAN

Quyết định số: 80652/QĐ-SHTT._{IP}, ngày 12/10/2023 về việc gia hạn hiệu lực Bằng độc quyền kiểu dáng công nghiệp

Số đơn yêu cầu: GH3-2022-05033 Ngày nộp: 21/07/2022

Liên quan đến Bằng độc quyền kiểu dáng công nghiệp:

(11) Số văn bằng	(15) Ngày cấp	Gia hạn đến ngày
26946	23/07/2018	25/07/2027

(73) Chủ văn bằng bảo hộ: DART INDUSTRIES INC. (US)
14901 S. Orange Blossom Trail, Orlando, Florida 32837,
United States of America

CÔNG BÁO SỞ HỮU CÔNG NGHIỆP SỐ 428 TẬP B – QUYỀN 2 (11.2023)

Quyết định số: 80653/QĐ-SHTT._{IP}, ngày 12/10/2023 về việc gia hạn hiệu lực Bằng độc quyền kiểu dáng công nghiệp

Số đơn yêu cầu: GH3-2022-04993 Ngày nộp: 19/07/2022

Liên quan đến Bằng độc quyền kiểu dáng công nghiệp:

(11) Số văn bằng	(15) Ngày cấp	Gia hạn đến ngày
26948	23/07/2018	25/08/2027
26949	23/07/2018	25/08/2027
26950	23/07/2018	25/08/2027
27340	04/10/2018	25/08/2027

(73) Chủ văn bằng bảo hộ: BULGARI S.P.A. (IT)
11 Lungotevere Marzio, 00186 Rome, Italy

Quyết định số: 80654/QĐ-SHTT._{IP}, ngày 12/10/2023 về việc gia hạn hiệu lực Bằng độc quyền kiểu dáng công nghiệp

Số đơn yêu cầu: GH3-2022-05035 Ngày nộp: 21/07/2022

Liên quan đến Bằng độc quyền kiểu dáng công nghiệp:

(11) Số văn bằng	(15) Ngày cấp	Gia hạn đến ngày
18444	07/10/2013	24/07/2027
18445	07/10/2013	24/07/2027
27220	18/09/2018	25/07/2027
27221	18/09/2018	25/07/2027

(73) Chủ văn bằng bảo hộ: CÔNG TY TNHH SẢN XUẤT VÀ THƯƠNG MẠI HIẾU HUYỀN (VN)
Thôn Nhuệ, xã Đức Thượng, huyện Hoài Đức, thành phố Hà Nội

Quyết định số: 80657/QĐ-SHTT._{IP}, ngày 12/10/2023 về việc gia hạn hiệu lực Bằng độc quyền kiểu dáng công nghiệp

Số đơn yêu cầu: GH3-2022-04968 Ngày nộp: 18/07/2022

Liên quan đến Bằng độc quyền kiểu dáng công nghiệp:

CÔNG BÁO SỞ HỮU CÔNG NGHIỆP SỐ 428 TẬP B – QUYỀN 2 (11.2023)

(11) Số văn bằng	(15) Ngày cấp	Gia hạn đến ngày
27791	19/12/2018	08/09/2027
27792	19/12/2018	08/09/2027

(73) Chủ văn bằng bảo hộ: KURITA WATER INDUSTRIES LTD. (JP)
10-1, Nakano 4-chome, Nakano-ku, Tokyo, Japan

Quyết định số: 80659/QĐ-SHTT._{IP}, ngày 12/10/2023 về việc gia hạn hiệu lực Bằng độc quyền kiểu dáng công nghiệp

Số đơn yêu cầu: GH3-2022-04943 Ngày nộp: 18/07/2022

Liên quan đến Bằng độc quyền kiểu dáng công nghiệp:

(11) Số văn bằng	(15) Ngày cấp	Gia hạn đến ngày
27202	13/09/2018	23/08/2027

(73) Chủ văn bằng bảo hộ: CÔNG TY CỔ PHẦN THƯƠNG MẠI SƠN NGÂN (VN)
Khu Dương Ổ, phường Phong Khê, thành phố Bắc Ninh,
tỉnh Bắc Ninh

Quyết định số: 82267/QĐ-SHTT._{IP}, ngày 16/10/2023 về việc gia hạn hiệu lực Bằng độc quyền kiểu dáng công nghiệp

Số đơn yêu cầu: GH3-2022-05331 Ngày nộp: 03/08/2022

Liên quan đến Bằng độc quyền kiểu dáng công nghiệp:

(11) Số văn bằng	(15) Ngày cấp	Gia hạn đến ngày
18923	18/02/2014	13/08/2027

(73) Chủ văn bằng bảo hộ: FERRARI S.P.A. (IT)
Via Emilia Est 1163, I-41100 MODENA, Italy

Quyết định số: 82268/QĐ-SHTT._{IP}, ngày 16/10/2023 về việc gia hạn hiệu lực Bằng độc quyền kiểu dáng công nghiệp

Số đơn yêu cầu: GH3-2022-05359 Ngày nộp: 04/08/2022

Liên quan đến Bằng độc quyền kiểu dáng công nghiệp:

CÔNG BÁO SỞ HỮU CÔNG NGHIỆP SỐ 428 TẬP B – QUYỀN 2 (11.2023)

(11) Số văn bằng	(15) Ngày cấp	Gia hạn đến ngày
18515	29/10/2013	08/02/2028

(73) Chủ văn bằng bảo hộ: CÔNG TY TNHH MỘT THÀNH VIÊN TRÀ TÂM LAN (VN)
Tổ 6, ấp Khởi Trung, xã Cầu Khởi, huyện Dương Minh Châu, tỉnh Tây Ninh

Quyết định số: 82269/QĐ-SHTT._{IP}, ngày 16/10/2023 về việc gia hạn hiệu lực Bằng độc quyền kiểu dáng công nghiệp

Số đơn yêu cầu: GH3-2022-05362 Ngày nộp: 04/08/2022

Liên quan đến Bằng độc quyền kiểu dáng công nghiệp:

(11) Số văn bằng	(15) Ngày cấp	Gia hạn đến ngày
25063	03/11/2017	23/06/2027
27364	09/10/2018	23/06/2027
27784	18/12/2018	14/12/2027
27785	18/12/2018	27/12/2027
28015	23/01/2019	14/12/2027
28016	23/01/2019	14/12/2027
28175	22/02/2019	14/12/2027
28178	22/02/2019	17/01/2028
28179	22/02/2019	17/01/2028
29150	23/09/2019	14/12/2027
29511	08/11/2019	18/12/2027

(73) Chủ văn bằng bảo hộ: CÔNG TY CỔ PHẦN LIÊN DOANH KANGAROO QUỐC TẾ (VN)
Khu công nghiệp Tân Quang, xã Tân Quang, huyện Văn Lâm, tỉnh Hưng Yên

Quyết định số: 82271/QĐ-SHTT._{IP}, ngày 16/10/2023 về việc gia hạn hiệu lực Bằng độc quyền kiểu dáng công nghiệp

Số đơn yêu cầu: GH3-2022-05370 Ngày nộp: 05/08/2022

Liên quan đến Bằng độc quyền kiểu dáng công nghiệp:

CÔNG BÁO SỞ HỮU CÔNG NGHIỆP SỐ 428 TẬP B – QUYỀN 2 (11.2023)

(11) Số văn bằng	(15) Ngày cấp	Gia hạn đến ngày
26924	17/07/2018	21/09/2027

(73) Chủ văn bằng bảo hộ: CÔNG TY CỔ PHẦN ACECOOK VIỆT NAM (VN)
Lô số II-3, đường số 11, nhóm CN II, khu công nghiệp Tân Bình, phường Tây Thạnh, quận Tân Phú, thành phố Hồ Chí Minh

Quyết định số: 82272/QĐ-SHTT._{IP}, ngày 16/10/2023 về việc gia hạn hiệu lực Bằng độc quyền kiểu dáng công nghiệp

Số đơn yêu cầu: GH3-2022-05325 Ngày nộp: 03/08/2022

Liên quan đến Bằng độc quyền kiểu dáng công nghiệp:

(11) Số văn bằng	(15) Ngày cấp	Gia hạn đến ngày
33225	21/07/2021	27/12/2027

(73) Chủ văn bằng bảo hộ: COLGATE-PALMOLIVE COMPANY (US)
300 Park Avenue, New York, New York 10022, United States of America

Quyết định số: 82273/QĐ-SHTT._{IP}, ngày 16/10/2023 về việc gia hạn hiệu lực Bằng độc quyền kiểu dáng công nghiệp

Số đơn yêu cầu: GH3-2022-05330 Ngày nộp: 03/08/2022

Liên quan đến Bằng độc quyền kiểu dáng công nghiệp:

(11) Số văn bằng	(15) Ngày cấp	Gia hạn đến ngày
18866	22/01/2014	13/08/2027

(73) Chủ văn bằng bảo hộ: FERRARI S.P.A. (IT)
Via Emilia Est 1163, I-41100 MODENA, Italy

Quyết định số: 82274/QĐ-SHTT._{IP}, ngày 16/10/2023 về việc gia hạn hiệu lực Bằng độc quyền kiểu dáng công nghiệp

Số đơn yêu cầu: GH3-2022-05365 Ngày nộp: 04/08/2022

Liên quan đến Bằng độc quyền kiểu dáng công nghiệp:

CÔNG BÁO SỞ HỮU CÔNG NGHIỆP SỐ 428 TẬP B – QUYỀN 2 (11.2023)

(11) Số văn bằng	(15) Ngày cấp	Gia hạn đến ngày
20218	27/11/2014	07/09/2027

(73) Chủ văn bằng bảo hộ: KABUSHIKI KAISHA TOKUTAKE SEISAKUSHO (JP)
5127-21, Oaza Nanjo, Sakaki-machi, Hanishina-gun,
Nagano, JAPAN

Quyết định số: 82300/QĐ-SHTT._{IP}, ngày 16/10/2023 về việc gia hạn hiệu lực Bằng độc quyền kiểu dáng công nghiệp

Số đơn yêu cầu: GH3-2022-05260 Ngày nộp: 01/08/2022

Liên quan đến Bằng độc quyền kiểu dáng công nghiệp:

(11) Số văn bằng	(15) Ngày cấp	Gia hạn đến ngày
18358	09/09/2013	06/09/2027

(73) Chủ văn bằng bảo hộ: HONDA MOTOR CO., LTD. (JP)
1-1, Minami-Aoyama 2-chome, Minato-ku, Tokyo 107-
8556, Japan

Quyết định số: 82301/QĐ-SHTT._{IP}, ngày 16/10/2023 về việc gia hạn hiệu lực Bằng độc quyền kiểu dáng công nghiệp

Số đơn yêu cầu: GH3-2022-05261 Ngày nộp: 01/08/2022

Liên quan đến Bằng độc quyền kiểu dáng công nghiệp:

(11) Số văn bằng	(15) Ngày cấp	Gia hạn đến ngày
18359	09/09/2013	06/09/2027

(73) Chủ văn bằng bảo hộ: HONDA MOTOR CO., LTD. (JP)
1-1, Minami-Aoyama 2-chome, Minato-ku, Tokyo 107-
8556, Japan

Quyết định số: 82303/QĐ-SHTT._{IP}, ngày 16/10/2023 về việc gia hạn hiệu lực Bằng độc quyền kiểu dáng công nghiệp

Số đơn yêu cầu: GH3-2022-05259 Ngày nộp: 01/08/2022

Liên quan đến Bằng độc quyền kiểu dáng công nghiệp:

CÔNG BÁO SỞ HỮU CÔNG NGHIỆP SỐ 428 TẬP B – QUYỀN 2 (11.2023)

(11) Số văn bằng	(15) Ngày cấp	Gia hạn đến ngày
18357	09/09/2013	06/09/2027

(73) Chủ văn bằng bảo hộ: HONDA MOTOR CO., LTD. (JP)
1-1, Minami-Aoyama 2-chome, Minato-ku, Tokyo 107-8556, Japan

Quyết định số: 82305/QĐ-SHTT_{IP}, ngày 16/10/2023 về việc gia hạn hiệu lực Bằng độc quyền kiểu dáng công nghiệp

Số đơn yêu cầu: GH3-2022-05303 Ngày nộp: 02/08/2022

Liên quan đến Bằng độc quyền kiểu dáng công nghiệp:

(11) Số văn bằng	(15) Ngày cấp	Gia hạn đến ngày
27860	03/01/2019	05/09/2027
27861	03/01/2019	05/09/2027
27862	03/01/2019	05/09/2027
27863	03/01/2019	05/09/2027
27864	03/01/2019	05/09/2027

(73) Chủ văn bằng bảo hộ: DAIHATSU MOTOR CO., LTD. (JP)
1-1, Daihatsu-cho, Ikeda-shi, Osaka 563-8651 Japan

Quyết định số: 82536w/QĐ-SHTT, ngày 17/10/2023 về việc gia hạn hiệu lực Bằng độc quyền kiểu dáng công nghiệp

Số đơn yêu cầu: GH3-2022-05468 Ngày nộp: 11/08/2022

Liên quan đến Bằng độc quyền kiểu dáng công nghiệp:

(11) Số văn bằng	(15) Ngày cấp	Gia hạn đến ngày
28491	10/04/2019	08/09/2027

(73) Chủ văn bằng bảo hộ: VANPLUS CORPORATION (KR)
3811ho, Hyundai 41 Tower, 293, Mokdongdong-ro, Yangcheon-gu, Seoul, Republic of Korea

CÔNG BÁO SỞ HỮU CÔNG NGHIỆP SỐ 428 TẬP B – QUYỀN 2 (11.2023)

Quyết định số: 82537w/QĐ-SHTT, ngày 17/10/2023 về việc gia hạn hiệu lực Bằng độc quyền kiểu dáng công nghiệp

Số đơn yêu cầu: GH3-2022-05460 Ngày nộp: 10/08/2022

Liên quan đến Bằng độc quyền kiểu dáng công nghiệp:

(11) Số văn bằng	(15) Ngày cấp	Gia hạn đến ngày
27725	10/12/2018	25/09/2027

(73) Chủ văn bằng bảo hộ: SANYANG MOTOR CO., LTD. (TW)
No. 184, Keng Tzu Kou, Shang Keng Village, Hsin Fong
Shiang, Hsinchu County 304, Taiwan

Quyết định số: 82540w/QĐ-SHTT, ngày 17/10/2023 về việc gia hạn hiệu lực Bằng độc quyền kiểu dáng công nghiệp

Số đơn yêu cầu: GH3-2022-05457 Ngày nộp: 10/08/2022

Liên quan đến Bằng độc quyền kiểu dáng công nghiệp:

(11) Số văn bằng	(15) Ngày cấp	Gia hạn đến ngày
30546	28/04/2020	06/10/2027

(73) Chủ văn bằng bảo hộ: SANYANG MOTOR CO., LTD. (TW)
No. 184, Keng Tzu Kou, Shang Keng Village, Hsin Fong
Shiang, Hsinchu County 304, Taiwan

Quyết định số: 82541w/QĐ-SHTT, ngày 17/10/2023 về việc gia hạn hiệu lực Bằng độc quyền kiểu dáng công nghiệp

Số đơn yêu cầu: GH3-2022-05458 Ngày nộp: 10/08/2022

Liên quan đến Bằng độc quyền kiểu dáng công nghiệp:

(11) Số văn bằng	(15) Ngày cấp	Gia hạn đến ngày
30545	28/04/2020	06/10/2027

(73) Chủ văn bằng bảo hộ: SANYANG MOTOR CO., LTD. (TW)
No. 184, Keng Tzu Kou, Shang Keng Village, Hsin Fong
Shiang, Hsinchu County 304, Taiwan

CÔNG BÁO SỞ HỮU CÔNG NGHIỆP SỐ 428 TẬP B – QUYỀN 2 (11.2023)

Quyết định số: 82543w/QĐ-SHTT, ngày 17/10/2023 về việc gia hạn hiệu lực Bằng độc quyền kiểu dáng công nghiệp

Số đơn yêu cầu: GH3-2022-05459 Ngày nộp: 10/08/2022

Liên quan đến Bằng độc quyền kiểu dáng công nghiệp:

(11) Số văn bằng	(15) Ngày cấp	Gia hạn đến ngày
30544	28/04/2020	06/10/2027

(73) Chủ văn bằng bảo hộ: SANYANG MOTOR CO., LTD. (TW)
No. 184, Keng Tzu Kou, Shang Keng Village, Hsin Fong
Shiang, Hsinchu County 304, Taiwan

Quyết định số: 82544w/QĐ-SHTT, ngày 17/10/2023 về việc gia hạn hiệu lực Bằng độc quyền kiểu dáng công nghiệp

Số đơn yêu cầu: GH3-2022-05449 Ngày nộp: 10/08/2022

Liên quan đến Bằng độc quyền kiểu dáng công nghiệp:

(11) Số văn bằng	(15) Ngày cấp	Gia hạn đến ngày
17985	29/05/2013	20/08/2027
18712	18/12/2013	22/01/2028

(73) Chủ văn bằng bảo hộ: CÔNG TY CỔ PHẦN CAO SU SÀI GÒN - KYMDAN
(VN)
28 Bình Thới, phường 14, quận 11, thành phố Hồ Chí
Minh

Quyết định số: 82545w/QĐ-SHTT, ngày 17/10/2023 về việc gia hạn hiệu lực Bằng độc quyền kiểu dáng công nghiệp

Số đơn yêu cầu: GH3-2022-05395 Ngày nộp: 08/08/2022

Liên quan đến Bằng độc quyền kiểu dáng công nghiệp:

(11) Số văn bằng	(15) Ngày cấp	Gia hạn đến ngày
18575	05/11/2013	16/11/2027

(73) Chủ văn bằng bảo hộ: CÔNG TY CỔ PHẦN PHÚ NÔNG (VN)
Km 18, xóm 3, xã Ân Hòa, huyện Kim Sơn, tỉnh Ninh
Bình

CÔNG BÁO SỞ HỮU CÔNG NGHIỆP SỐ 428 TẬP B – QUYỀN 2 (11.2023)

Quyết định số: 82548w/QĐ-SHTT, ngày 17/10/2023 về việc gia hạn hiệu lực Bằng độc quyền kiểu dáng công nghiệp

Số đơn yêu cầu: GH3-2022-05448 Ngày nộp: 10/08/2022

Liên quan đến Bằng độc quyền kiểu dáng công nghiệp:

(11) Số văn bằng	(15) Ngày cấp	Gia hạn đến ngày
27687	03/12/2018	12/09/2027

(73) Chủ văn bằng bảo hộ: KAI-JEN HSIAO (TW)
No. 55, Cheng-Feng Lane, Tai-Ming Rd., Wu-Jih Dist.,
Taichung City, Taiwan

Quyết định số: 82552w/QĐ-SHTT, ngày 17/10/2023 về việc gia hạn hiệu lực Bằng độc quyền kiểu dáng công nghiệp

Số đơn yêu cầu: GH3-2022-05396 Ngày nộp: 08/08/2022

Liên quan đến Bằng độc quyền kiểu dáng công nghiệp:

(11) Số văn bằng	(15) Ngày cấp	Gia hạn đến ngày
26441	27/04/2018	02/06/2027
26442	27/04/2018	16/06/2027

(73) Chủ văn bằng bảo hộ: CÔNG TY CỔ PHẦN PHÚ NÔNG (VN)
Km 18, Quốc lộ 10, xã Ân Hòa, huyện Kim Sơn, tỉnh Ninh
Bình

Quyết định số: 86120/QĐ-SHTT._{IP}, ngày 24/10/2023 về việc gia hạn hiệu lực Bằng độc quyền kiểu dáng công nghiệp

Số đơn yêu cầu: GH3-2022-03363 Ngày nộp: 13/05/2022

Liên quan đến Bằng độc quyền kiểu dáng công nghiệp:

(11) Số văn bằng	(15) Ngày cấp	Gia hạn đến ngày
26569	21/05/2018	01/06/2027
26570	21/05/2018	01/06/2027
26571	21/05/2018	01/06/2027
27578	20/11/2018	05/10/2027

CÔNG BÁO SỞ HỮU CÔNG NGHIỆP SỐ 428 TẬP B – QUYỀN 2 (11.2023)

(73) Chủ văn bằng bảo hộ: CÔNG TY TNHH THƯƠNG MẠI GIẢI PHÁP NÔNG NGHIỆP XANH (VN)
35 đường số 9, khu phố 3, phường Trường Thọ, thành phố Thủ Đức, thành phố Hồ Chí Minh

Quyết định số: 86173/QĐ-SHTT._{IP}, ngày 24/10/2023 về việc gia hạn hiệu lực Bằng độc quyền kiểu dáng công nghiệp

Số đơn yêu cầu: GH3-2022-04072 Ngày nộp: 10/06/2022

Liên quan đến Bằng độc quyền kiểu dáng công nghiệp:

(11) Số văn bằng	(15) Ngày cấp	Gia hạn đến ngày
26383	24/04/2018	12/06/2027
26384	24/04/2018	12/06/2027

(73) Chủ văn bằng bảo hộ: CÔNG TY CỔ PHẦN THỰC PHẨM GIA ĐÌNH AN CO (VN)
Lô M, đường số 10, cụm công nghiệp Lợi Bình Nhơn, xã Lợi Bình Nhơn, thành phố Tân An, tỉnh Long An

Quyết định số: 86480/QĐ-SHTT._{IP}, ngày 24/10/2023 về việc gia hạn hiệu lực Bằng độc quyền kiểu dáng công nghiệp

Số đơn yêu cầu: GH3-2022-04008 Ngày nộp: 09/06/2022

Liên quan đến Bằng độc quyền kiểu dáng công nghiệp:

(11) Số văn bằng	(15) Ngày cấp	Gia hạn đến ngày
26524	11/05/2018	08/08/2027

(73) Chủ văn bằng bảo hộ: THEFACESHOP CO., LTD. (KR)
58, Saemunan-ro, Jongno-gu, Seoul, Republic of Korea

Quyết định số: 86498/QĐ-SHTT._{IP}, ngày 24/10/2023 về việc gia hạn hiệu lực Bằng độc quyền kiểu dáng công nghiệp

Số đơn yêu cầu: GH3-2022-02562 Ngày nộp: 13/04/2022

Liên quan đến Bằng độc quyền kiểu dáng công nghiệp:

CÔNG BÁO SỞ HỮU CÔNG NGHIỆP SỐ 428 TẬP B – QUYỀN 2 (11.2023)

(11) Số văn bằng	(15) Ngày cấp	Gia hạn đến ngày
27212	14/09/2018	21/08/2027
27213	14/09/2018	21/08/2027
27320	02/10/2018	25/07/2027
27321	02/10/2018	25/07/2027
27323	02/10/2018	25/09/2027
27324	02/10/2018	25/09/2027
27362	09/10/2018	25/09/2027
27689	05/12/2018	07/08/2027
27690	05/12/2018	21/08/2027
27692	05/12/2018	13/10/2027
27693	05/12/2018	24/10/2027
27698	05/12/2018	07/08/2027
27733	10/12/2018	21/08/2027
28395	26/03/2019	14/07/2027
28396	26/03/2019	14/07/2027
31918	08/12/2020	25/07/2027
31919	08/12/2020	25/07/2027
31920	08/12/2020	25/07/2027
31921	08/12/2020	25/07/2027
33363	19/08/2021	28/09/2027

(73) Chủ văn bằng bảo hộ: CÔNG TY CỔ PHẦN KHOA HỌC CÔNG NGHỆ VIỆT NAM (BUSADCO) (VN)
Số 6, đường 3 tháng 2, phường 8, thành phố Vũng Tàu,
tỉnh Bà Rịa - Vũng Tàu

Quyết định số: 86504/QĐ-SHTT._{IP}, ngày 24/10/2023 về việc gia hạn hiệu lực Bằng độc quyền kiểu dáng công nghiệp

Số đơn yêu cầu: GH3-2022-02566 Ngày nộp: 13/04/2022

Liên quan đến Bằng độc quyền kiểu dáng công nghiệp:

(11) Số văn bằng	(15) Ngày cấp	Gia hạn đến ngày
27062	14/08/2018	17/04/2027

CÔNG BÁO SỞ HỮU CÔNG NGHIỆP SỐ 428 TẬP B – QUYỀN 2 (11.2023)

(73) Chủ văn bằng bảo hộ: SMC CORPORATION (JP)
14-1, Sotokanda 4-chome, Chiyoda-ku, Tokyo 101-0021
JAPAN

Quyết định số: 86513/QĐ-SHTT._{IP}, ngày 24/10/2023 về việc gia hạn hiệu lực Bằng độc quyền kiểu dáng công nghiệp

Số đơn yêu cầu: GH3-2022-03357 Ngày nộp: 13/05/2022

Liên quan đến Bằng độc quyền kiểu dáng công nghiệp:

(11) Số văn bằng	(15) Ngày cấp	Gia hạn đến ngày
19106	01/04/2014	08/01/2028

(73) Chủ văn bằng bảo hộ: CÔNG TY TNHH HOÀNG CA GO (VN)
20B Phan Chu Trinh, phường Tân Thành, quận Tân Phú,
thành phố Hồ Chí Minh

Quyết định số: 86514/QĐ-SHTT._{IP}, ngày 24/10/2023 về việc gia hạn hiệu lực Bằng độc quyền kiểu dáng công nghiệp

Số đơn yêu cầu: GH3-2022-04598 Ngày nộp: 30/06/2022

Liên quan đến Bằng độc quyền kiểu dáng công nghiệp:

(11) Số văn bằng	(15) Ngày cấp	Gia hạn đến ngày
27338	04/10/2018	17/08/2027

(73) Chủ văn bằng bảo hộ: YAMATO HOLDINGS CO., LTD. (JP)
2-16-10 Ginza, Chuo-ku, Tokyo JAPAN

PHẦN III

CHUYỂN GIAO QUYỀN SỞ HỮU CÔNG NGHIỆP

1. CHUYỂN NHƯỢNG QUYỀN SỞ HỮU CÔNG NGHIỆP

Quyết định số 72088/QĐ-SHTT.IP, ngày 25/09/2023 về việc ghi nhận hợp đồng chuyển nhượng quyền sở hữu công nghiệp

Số Đơn đăng ký hợp đồng chuyển nhượng quyền sở hữu công nghiệp: CB3-2022-00301

Ngày nộp: 25/03/2022

Chủ đơn: HEINZ-GLAS GMBH & CO KGAA (DE)

Đại diện của chủ đơn: Công ty TNHH Tầm nhìn và Liên danh

Nội dung ghi nhận:

Tên hợp đồng: Hợp đồng chuyển nhượng.

Ngày ký: 28/12/2018;

Số trang và ngôn ngữ: gồm 1 trang bằng tiếng Anh; Phụ lục gồm 1 trang bằng tiếng Anh.

Bên chuyển nhượng: **SAVERGLASS (FR)**
3, Rue de la Gare, 60960 FEUQUIERES, France

Bên được chuyển nhượng: **HEINZ-GLAS GMBH & CO KGAA (DE)**
Glashüttenplatz 1-7, 96355 Kleintettau, Germany.

Đối tượng được chuyển nhượng: toàn bộ quyền sở hữu các kiểu dáng công nghiệp đang được bảo hộ theo các Bằng độc quyền kiểu dáng công nghiệp dưới đây:

TT	Tên đối tượng	Số VBBH	Ngày cấp	Ngày hết hạn
1	Chai	19028	14/03/2014	04/04/2027
2	Chai	19029	14/03/2014	04/04/2027

Giá chuyển nhượng: 1350 EUR.

Quyết định số 74214/QĐ-SHTT.IP, ngày 28/09/2023 về việc ghi nhận hợp đồng chuyển nhượng quyền sở hữu công nghiệp

Số Đơn đăng ký hợp đồng chuyển nhượng quyền sở hữu công nghiệp: CB3-2022-01415

Ngày nộp: 22/11/2022

Chủ đơn: CÔNG TY CỔ PHẦN NKK GROUP (VN)

Đại diện của chủ đơn: Công ty Cổ phần Sở hữu công nghiệp INVESTIP

Nội dung ghi nhận:

CÔNG BÁO SỞ HỮU CÔNG NGHIỆP SỐ 428 TẬP B – QUYỀN 2 (11.2023)

- Tên hợp đồng:** Hợp đồng chuyển nhượng quyền sở hữu bằng độc quyền kiểu dáng công nghiệp.
- Ngày ký:** 28/12/2022;
- Số trang và ngôn ngữ:** gồm 2 trang bằng tiếng Việt; Phụ lục gồm trang bằng tiếng Việt.
- Bên chuyển nhượng:** **CÔNG TY CỔ PHẦN Ô TÔ GMG (VN)**
Lô D5, đường số 1, khu công nghiệp Hiệp Phước, xã Hiệp Phước, huyện Nhà Bè, Thành phố Hồ Chí Minh
- Bên được chuyển nhượng:** **CÔNG TY CỔ PHẦN NKK GROUP (VN)**
Số 6 đường số 8, khu dân cư Bùi Minh Trực, Phường 5, Quận 8, Thành phố Hồ Chí Minh.
- Đối tượng được chuyển nhượng:** toàn bộ quyền sở hữu các kiểu dáng công nghiệp đang được bảo hộ theo các Bằng độc quyền kiểu dáng công nghiệp dưới đây:

TT	Tên đối tượng	Số VBBH	Ngày cấp	Ngày hết hạn
1	Ghế ngồi xe ô tô	28673	13/05/2019	07/05/2023
2	Ghế nằm xe ô tô	28674	13/05/2019	07/05/2023

Giá chuyển nhượng: Miễn phí.

2- CHUYỂN GIAO QUYỀN SỬ DỤNG ĐỐI TƯỢNG SỞ HỮU CÔNG NGHIỆP

Ghi nhận chuyển giao quyền sử dụng đối tượng sở hữu công nghiệp

Quyết định số: 72045/QĐ-SHTT._{IP}, ngày 25/09/2023 về việc cấp Giấy chứng nhận đăng ký Hợp đồng chuyển quyền sử dụng đối tượng sở hữu công nghiệp

Số đơn đăng ký: LX3-2022-00089 Ngày nộp: 08/07/2022

Chủ đơn: CÔNG TY TNHH BÌNH TIÊN ĐỒNG NAI (VN)

Đại diện của chủ đơn: Công ty TNHH Tư vấn sở hữu trí tuệ Việt

Xét đề nghị của Giám đốc Trung tâm Thẩm định sau cấp Văn bằng bảo hộ,

Tên hợp đồng: Hợp đồng lixăng kiểu dáng công nghiệp.

Ngày ký: 04/7/2022.

Số trang và ngôn ngữ: gồm 5 trang bằng Tiếng Việt, trong đó có 1 trang Phụ lục.

Dạng hợp đồng: Độc quyền.

Bên chuyển quyền: **CÔNG TY TNHH BÌNH TIÊN ĐỒNG NAI (VN)**
1/1 Phạm Văn Thuận, phường Tam Hiệp, thành phố Biên Hoà, tỉnh Đồng Nai

Bên nhận chuyển quyền: **CÔNG TY TNHH SẢN XUẤT HÀNG TIÊU DÙNG BÌNH TIÊN (VN)**
22 Lý Chiêu Hoàng, Phường 10, Quận 6, Thành phố Hồ Chí Minh

Đối tượng chuyển quyền: quyền sử dụng các kiểu dáng công nghiệp đang được bảo hộ theo các bằng độc quyền kiểu dáng công nghiệp tương ứng trong danh sách kèm theo

Phạm vi chuyển quyền: lãnh thổ Việt Nam.

Thời hạn chuyển quyền: từ ngày ký Quyết định này đến ngày tương ứng .

Giá chuyển quyền: Miễn Phí

DANH SÁCH CÁC KIỂU DÁNG CÔNG NGHIỆP ĐƯỢC CHUYỂN QUYỀN
(Kèm theo Quyết định về việc cấp Giấy chứng nhận đăng ký hợp đồng chuyển quyền sử dụng đối tượng sở hữu công nghiệp số w/QĐ-SHTT, ngày)

TT (1)	Tên đối tượng (2)	Số VBBH (3)	Ngày cấp (4)	Thời hạn chuyển quyền (5)
1	Tấm lót giày	28342	18/03/2019	03/11/2027
2	Đế giày	28720	21/05/2019	26/12/2027
3	Đế dép	29598	19/11/2019	06/06/2028
4	Đế dép	29623	20/11/2019	06/06/2028
5	Đế giày	30390	12/03/2020	05/04/2024

CÔNG BÁO SỞ HỮU CÔNG NGHIỆP SỐ 428 TẬP B – QUYỀN 2 (11.2023)

6	Đế giày	30565	29/04/2020	24/06/2024
7	Đế giày	31521	29/09/2020	30/07/2024
8	Đế giày	32080	30/12/2020	27/03/2025
9	Đế giày	33094	05/07/2021	27/03/2025
10	Đế giày	33095	05/07/2021	27/03/2025

Quyết định số: 72060/QĐ-SHTT._{IP}, ngày 25/09/2023 về việc cấp Giấy chứng nhận đăng ký Hợp đồng chuyển quyền sử dụng đối tượng sở hữu công nghiệp

Số đơn đăng ký: LX3-2022-00139 Ngày nộp: 09/12/2022

Chủ đơn: CÔNG TY TNHH THƯƠNG MẠI - DỊCH VỤ - SẢN XUẤT QUỐC TẾ ZANI (VN)

Đại diện của chủ đơn: Văn phòng Luật sư D và T

Xét đề nghị của Giám đốc Trung tâm Thẩm định sau cấp Văn bằng bảo hộ,

Tên hợp đồng: Hợp đồng li xăng.

Ngày ký: 09/12/2022.

Số trang và ngôn ngữ: gồm 4 trang bằng Tiếng Việt, trong đó có trang Phụ lục.

Dạng hợp đồng: Độc quyền.

Bên chuyển quyền: NGUYỄN KIM ANH (VN)

9 Lê Quang Định, Phường 13, Quận 5, Thành phố Hồ Chí Minh

Bên nhận chuyển quyền: CÔNG TY TNHH THƯƠNG MẠI - DỊCH VỤ - SẢN XUẤT QUỐC TẾ ZANI (VN)

154 Trần Đại Nghĩa, phường Tân Tạo A, quận Bình Tân, Thành phố Hồ Chí Minh

Đối tượng chuyển quyền: quyền sử dụng kiểu dáng công nghiệp VTSN TECH WEAR đang được bảo hộ theo 35821, cấp ngày 10/11/2022.

Phạm vi chuyển quyền: lãnh thổ Việt Nam.

Thời hạn chuyển quyền: từ ngày ký Quyết định này đến ngày tương ứng .

Giá chuyển quyền: Miễn phí

DANH SÁCH CÁC KIỂU DÁNG CÔNG NGHIỆP ĐƯỢC CHUYỂN QUYỀN
(Kèm theo Quyết định về việc cấp Giấy chứng nhận đăng ký hợp đồng chuyển quyền sử dụng đối tượng sở hữu công nghiệp số w/QĐ-SHTT, ngày)

CÔNG BÁO SỞ HỮU CÔNG NGHIỆP SỐ 428 TẬP B – QUYỀN 2 (11.2023)

TT (1)	Tên đối tượng (2)	Số VBBH (3)	Ngày cấp (4)	Thời hạn chuyển quyền (5)
1	Hộp đựng khóa	35821	10/11/2022	05/02/2026

Quyết định số: 79252/QĐ-SHTT._{IP}, ngày 11/10/2023 về việc cấp Giấy chứng nhận đăng ký Hợp đồng chuyển quyền sử dụng đối tượng sở hữu công nghiệp

Số đơn đăng ký: LX3-2022-00073 Ngày nộp: 17/05/2022

Chủ đơn: CÔNG TY TNHH BAO BÌ NƯỚC GIẢI KHÁT CROWN VŨNG TÀU (VN)

Đại diện của chủ đơn: Công ty Luật TNHH Ambys Hà Nội

Xét đề nghị của Giám đốc Trung tâm Thẩm định sau cấp Văn bằng bảo hộ,

Tên hợp đồng: Hợp đồng chuyển giao quyền sử dụng sáng chế và nhãn hiệu hàng hóa.

Ngày ký: 01/01/2023.

Số trang và ngôn ngữ: gồm 14 trang bằng Tiếng Anh/Việt, trong đó có 2 trang Phụ lục.

Dạng hợp đồng: Không độc quyền.

Bên chuyển quyền: **CROWN PACKAGING TECHNOLOGY, INC. (US)**
11535 So. Central Avenue, Alsip IL 60482-2523, U.S.A.

Bên nhận chuyển quyền: **CÔNG TY TNHH BAO BÌ NƯỚC GIẢI KHÁT CROWN VŨNG TÀU (VN)**
Lô VII-3, khu công nghiệp Mỹ Xuân B1-Tiến Hưng, Phường Mỹ Xuân, thị xã Phú Mỹ, tỉnh Bà Rịa - Vũng Tàu

Đối tượng chuyển quyền: quyền sử dụng các kiểu dáng công nghiệp đang được bảo hộ theo các bằng độc quyền kiểu dáng công nghiệp tương ứng trong danh sách kèm theo

Phạm vi chuyển quyền: lãnh thổ Việt Nam.

Thời hạn chuyển quyền: từ ngày ký Quyết định này đến ngày tương ứng .

Giá chuyển quyền: Điều 3, Mục 3.1 trong hợp đồng

DANH SÁCH CÁC KIỂU DÁNG CÔNG NGHIỆP ĐƯỢC CHUYỂN QUYỀN
(Kèm theo Quyết định về việc cấp Giấy chứng nhận đăng ký hợp đồng chuyển quyền sử dụng đối tượng sở hữu công nghiệp số w/QĐ-SHTT, ngày)

TT (1)	Tên đối tượng (2)	Số VBBH (3)	Ngày cấp (4)	Thời hạn chuyển quyền (5)
1	Lon đồ hộp	19531	11/07/2014	25/10/2027
2	Lon đồ hộp	19592	25/07/2014	25/10/2027

CÔNG BÁO SỞ HỮU CÔNG NGHIỆP SỐ 428 TẬP B – QUYỀN 2 (11.2023)

Quyết định số: 79253/QĐ-SHTT.IP, ngày 11/10/2023 về việc cấp Giấy chứng nhận đăng ký Hợp đồng chuyển quyền sử dụng đối tượng sở hữu công nghiệp

Số đơn đăng ký: LX3-2022-00074 Ngày nộp: 17/05/2022

Chủ đơn: CÔNG TY TNHH BAO BÌ NƯỚC GIẢI KHÁT CROWN VŨNG TÀU (VN)

Đại diện của chủ đơn: Công ty Luật TNHH Ambys Hà Nội

Xét đề nghị của Giám đốc Trung tâm Thẩm định sau cấp Văn bằng bảo hộ,

Tên hợp đồng: Hợp đồng chuyển giao quyền sử dụng sáng chế và nhãn hiệu hàng hóa.

Ngày ký: 01/01/2023.

Số trang và ngôn ngữ: gồm 14 trang bằng Tiếng Anh/Việt, trong đó có 2 trang Phụ lục.

Dạng hợp đồng: Không độc quyền.

Bên chuyển quyền: **CROWN PACKAGING TECHNOLOGY, INC. (US)**
11535 So. Central Avenue, Alsip IL 60482-2523, U.S.A.

Bên nhận chuyển quyền: **CÔNG TY TNHH BAO BÌ NƯỚC GIẢI KHÁT CROWN VŨNG TÀU (VN)**

Lô VII-3, khu công nghiệp Mỹ Xuân B1-Tiến Hưng, Phường Mỹ Xuân, thị xã Phú Mỹ, tỉnh Bà Rịa - Vũng Tàu

Đối tượng chuyển quyền: quyền sử dụng kiểu dáng công nghiệp VTSN TECH WEAR đang được bảo hộ theo 17228, cấp ngày 29/10/2012.

Phạm vi chuyển quyền: lãnh thổ Việt Nam.

Thời hạn chuyển quyền: từ ngày ký Quyết định này đến ngày tương ứng .

Giá chuyển quyền: Điều 3, Mục 3.1 trong hợp đồng

DANH SÁCH CÁC KIỂU DÁNG CÔNG NGHIỆP ĐƯỢC CHUYỂN QUYỀN
(Kèm theo Quyết định về việc cấp Giấy chứng nhận đăng ký hợp đồng chuyển quyền sử dụng đối tượng sở hữu công nghiệp số w/QĐ-SHTT, ngày)

TT (1)	Tên đối tượng (2)	Số VBBH (3)	Ngày cấp (4)	Thời hạn chuyển quyền (5)
1	Bình đựng nước uống	17228	29/10/2012	10/12/2025

CÔNG BÁO SỞ HỮU CÔNG NGHIỆP

Do Cục Sở hữu trí tuệ thuộc Bộ Khoa học và Công nghệ ấn hành theo Luật Sở hữu trí tuệ số 50/2005/QH11 được Quốc hội thông qua ngày 29 tháng 11 năm 2005 và được sửa đổi bằng Luật sửa đổi, bổ sung một số điều của Luật sở hữu trí tuệ số 50/2005/QH11 được Quốc hội thông qua ngày 19 tháng 6 năm 2009.

Địa chỉ liên hệ:

384-386 đường Nguyễn Trãi, quận Thanh Xuân,
thành phố Hà Nội, Việt Nam
ĐT: 024. 38583069
Fax: 024. 38588449