

CỘNG HÒA XÃ HỘI CHỦ NGHĨA VIỆT NAM  
BỘ KHOA HỌC VÀ CÔNG NGHỆ

CỤC SỞ HỮU TRÍ TUỆ

CÔNG BÁO  
SỞ HỮU CÔNG NGHIỆP

TẬP A

QUYỂN 2: KIỂU DÁNG CÔNG NGHIỆP

10 - 2023

427

CỘNG HOÀ XÃ HỘI CHỦ NGHĨA VIỆT NAM  
BỘ KHOA HỌC VÀ CÔNG NGHỆ  
CỤC SỞ HỮU TRÍ TUỆ

---

CÔNG BÁO  
SỞ HỮU CÔNG NGHIỆP  
TẬP A

QUYỂN 2: KIỂU DÁNG CÔNG NGHIỆP

10 - 2023

427

---

HÀ NỘI

## MỤC LỤC

	Trang
<u>PHẦN I:</u> Đơn yêu cầu cấp Bằng độc quyền kiểu dáng công nghiệp	7
<u>PHẦN II:</u> Sửa đổi đơn	647
<u>PHẦN III:</u> Thay đổi chủ đơn	654

## CONTENTS

<u>PART I:</u> Applications for Industrial Design Patents	7
<u>PART II:</u> Amendment of Applications	647
<u>PART III:</u> Change of Applicants	654

---

**CÔNG BÁO SỞ HỮU CÔNG NGHIỆP SỐ 427 TẬP A - QUYỂN 2 (10.2023)**

**MÃ SỐ HAI CHỮ CÁI THỂ HIỆN TÊN NƯỚC VÀ CÁC THỰC THỂ KHÁC TRONG CÁC TƯ LIỆU SỞ HỮU CÔNG NGHIỆP THEO TIÊU CHUẨN ST3 CỦA WIPO**

AE	United Arab Emirates	CN	China	HK	Hong Kong
AF	Afganistan	CO	Colombia	HN	Honduras
AG	Antihua and Barbuda	CR	Costa Rica	HR	Croatia
AI	Anguilla	CU	Cuba	HT	Haiti
AL	Albania	CV	Cape Verde	HU	Hungary
AN	Netherlands Antilles	CY	Cyprus	ID	Indonesia
AO	Angola	CZ	Czech Republic	IE	Ireland
AR	Argentina	DE	Germany	IL	Israel
AT	Austria	DJ	Djibouti	IN	India
AU	Australia	DK	Denmark	IQ	Iraq
AW	Aruba	DM	Dominica	IR	Iran (Islamic Republic of)
BB	Barbados	DO	Dominican Republic	IS	Iceland
BD	Bangladesh	DZ	Algeria	IT	Italy
BE	Belgium	EC	Ecuador	JM	Jamaica
BF	Burkina Faso	EE	Estonia	JO	Jordan
BG	Bulgaria	EG	Egypt	JP	Japan
BH	Bahrain	ES	Spain	KE	Kenya
BI	Burundi	ET	Ethiopia	KH	Cambodia
BJ	Benin	FI	Finland	KI	Kiribati
BM	Bermuda	FJ	Fiji	KM	Comoros
BN	Brunei Darussalam	FK	Falkand Islands (Malvinas)	KN	Saint Kitts and Nevis
BO	Bolivia	FR	France	KP	Democratic People's Republic of Korea
BR	Brazil	GA	Gabon	KR	Republic of Korea
BS	Bahamas	GB	United Kingdom	KW	Kuwait
BT	Bhutan	GD	Grenada	KY	Cayman Islands
BW	Botswana	GE	Georgia	KZ	Kazakhstan
BY	Belarus	GH	Ghana	LA	Laos
BZ	Belize	GI	Gibraltar	LB	Lebanon
CA	Canada	GM	Gambia	LC	Saint Lucia
CF	Central African Republic	GN	Guinea	LI	Liechtenstein
CG	Congo	GQ	Equatorial Guinea	LK	SriLanka
CH	Switzerland	GR	Greece	LR	Liberia
CI	Côte d'Ivoire	GT	Guatemala	LS	Lesotho
CL	Chile	GW	Guinea-Bissau	LT	Lithuania
CM	Cameroon	GY	Guyana	TC	Turk and Caicos Islands
LU	Luxembourg	PA	Panama	TD	Chad
LV	Latvia	PE	Peru	TG	Togo
LY	Lybya	PG	Papua New Guinea	TH	Thailand
MA	Morocco	PH	Philippines	TN	Tunisia
MC	Monaco	PK	Pakistan	TO	Tonga
MD	Republic of Moldova	PL	Poland	TR	Turkey



**CÔNG BÁO SỞ HỮU CÔNG NGHIỆP SỐ 427 TẬP A - QUYỂN 2 (10.2023)**

MG	Madagascar	PT	Portugal	TT	Trinidad and Tobago
ML	Mali	PY	Paraguay	TV	Tuvalu
MM	Myanmar	QA	Qatar	TW	Taiwan, Province of China
MN	Mongolia	RO	Rumania	TZ	United Republic of Tanzania
MO	Macau	RU	Russian Federation	UA	Ukraine
MR	Mauritania	RW	Rwanda	UG	Uganda
MS	Montserrat	SA	Saudi Arabia	US	United States of America
MT	Malta	SB	Solomon Islands	UY	Uruguay
MU	Mauritius	SC	Seychelles	UZ	Uzbekistan
MV	Maldives	SD	Sudan	VA	Holy see
MW	Malawi	SE	Sweden	VC	Saint Vincent and the Grenadines
MX	Mexico	SG	Singapore	VE	Venezuela
MY	Malaysia	SH	Saint Helena	VG	Virgin Islands (British)
MZ	Mozambique	SL	Slovenia	VN	Vietnam
NA	Namibia	SK	Slovakia	VU	Vanuatu
NE	Niger	SL	Sierra Leone	WS	Samoa
NG	Nigeria	SM	San Marino	YE	Yemen
NJ	Nicaragua	SN	Senegal	YU	Yugoslavia
NL	Netherlands	SO	Somalia	ZA	South Africa
NO	Norway	SR	Suriname	ZM	Zambia
NP	Nepal	ST	Sao Tome and Principe	ZR	Zaire
NR	Nauru	SV	El Sanvador	ZW	Zimbabwe
NZ	New Zealand	SY	Syria		
OM	Oman	SZ	Swaziland		

**CÁC TỔ CHỨC QUỐC TẾ**

AO	African Intellectual Property Organization (OAPI)
AP	African Regional Industrial Property Organization (ARIPO)
BX	Benelux Trademark Office and Benelux Designs Office
EP	European Patent Office (EPO)
IB, WO	International Bureau of the World Intellectual Property Organization (WIPO)

**NHỮNG MÃ SỐ INID TRÍCH TỪ TIÊU CHUẨN ST80 CỦA TỔ CHỨC SỞ HỮU TRÍ TUỆ THẾ GIỚI (WIPO) ĐỂ NHẬN BIẾT CÁC DỮ LIỆU THƯ MỤC DÙNG CÔNG BỐ ĐƠN VÀ BẰNG ĐỘC QUYỀN KIỂU DÁNG CÔNG NGHIỆP**

- (11) Số bằng độc quyền kiểu dáng công nghiệp / Số công bố đơn
- (15) Ngày cấp
- (18) Ngày hết hạn hiệu lực của bằng độc quyền kiểu dáng công nghiệp
- (21) Số đơn
- (22) Ngày nộp đơn
- (23) Tên triển lãm, ngày và nơi triển lãm
- (28) Số phương án yêu cầu bảo hộ
- (30) Số đơn ưu tiên, ngày nộp đơn ưu tiên
- (43) Ngày công bố đơn
- (45) Ngày công bố bằng độc quyền kiểu dáng công nghiệp
- (51) Phân loại quốc tế kiểu dáng công nghiệp
- (54) Tên sản phẩm mang kiểu dáng công nghiệp
- (55) Ảnh chụp / hình vẽ kiểu dáng công nghiệp
- (57) Đặc điểm khác biệt yêu cầu bảo hộ của kiểu dáng công nghiệp
- (62) Số và ngày nộp đơn, số bằng độc quyền KDCN hoặc số công bố đơn liên quan đến tách đơn
- (71) Tên và địa chỉ của người nộp đơn
- (72) Tên của tác giả KDCN
- (73) Tên, địa chỉ của chủ bằng độc quyền KDCN
- (74) Tên của người đại diện SHCN

PHẦN I

**ĐƠN YÊU CẦU CẤP BẰNG ĐỘC QUYỀN KIỂU DÁNG CÔNG NGHIỆP**

- (11) **47877**  
(21) 3-2018-02822 (28) 2  
(54) **CỎ NHÂN TẠO** (51) **11-04**  
(22) 24/12/2018 (43) 25/10/2023  
(73) **QINGDAO BELLINTURF INDUSTRIAL CO., LTD. (CN)**  
No. 8, Jilin Road, Beiguan Industrial Zone, Jiaozhou, Qingdao Shandong, 266300,  
China  
(72) YU, Kang (CN)  
(74) Công ty cổ phần Tư vấn S&B (S&B CONSULTANT., CORP.)  
(55)



1.1



1.2



1.3



1.4



2.1



2.2



2.3



2.4

**CÔNG BÁO SỞ HỮU CÔNG NGHIỆP SỐ 427 TẬP A – QUYỀN 2 (10.2023)**

- (11) **47878**  
(21) 3-2018-02823 (28) 2  
(54) **CỔ NHÂN TẠO** (51) **11-04**  
(22) 24/12/2018 (43) 25/10/2023  
(73) **QINGDAO BELLINTURF INDUSTRIAL CO., LTD. (CN)**  
No. 8, Jilin Road, Beiguan Industrial Zone, Jiaozhou, Qingdao Shandong, 266300,  
China  
(72) YU, Kang (VN)  
(74) Công ty cổ phần Tư vấn S&B (S&B CONSULTANT., CORP.)  
(55)



1.1



1.2



1.3



1.4



2.1



2.2



2.3



2.4



**CÔNG BÁO SỞ HỮU CÔNG NGHIỆP SỐ 427 TẬP A – QUYỀN 2 (10.2023)**

- (11) **47879**
- (21) 3-2019-01089 (28) 1
- (54) **MÁY NÔNG NGHIỆP** (51) **15-03**
- (22) 03/05/2019 (43) 25/10/2023
- (30) 201830673776.9 26/11/2018 CN;
- (73) **FJ DYNAMICS TECHNOLOGY CO., LTD. (CN)**  
No.1, Dongfeng Jingguan Avenue, International Logistics Park, Xiangzhou District,  
Xiangyang City, Hubei Province, China
- (72) 1. CANCHAO HUANG (CN)  
2. DI WU (CN)  
3. XIAOLONG HE (CN)  
4. YUAN YAO (CN)  
5. RUI WANG (CN)  
6. BO WANG (CN)  
7. XUESONG WANG (CN)  
8. JUNJUN JIA (CN)
- (74) Công ty Luật TNHH WINCO (WINCO LAW FIRM)
- (55)

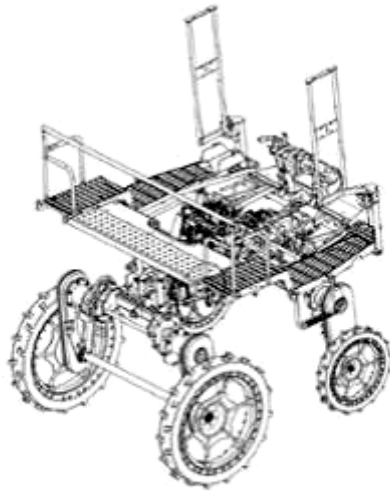

1.1

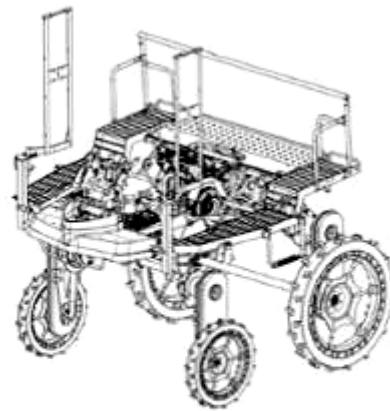

1.2

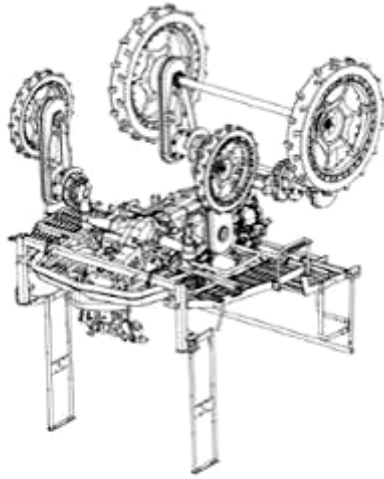

1.3

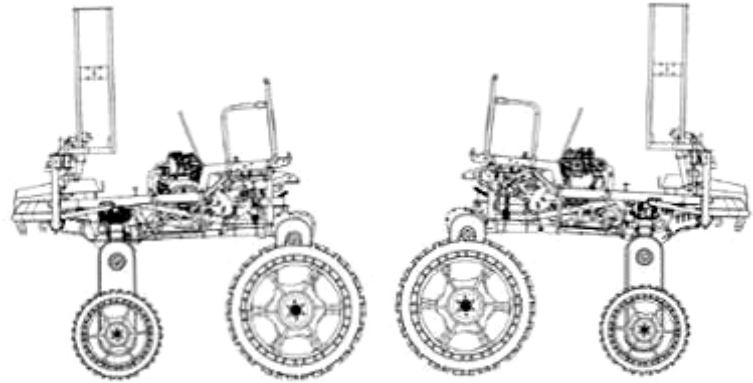

1.4

1.5

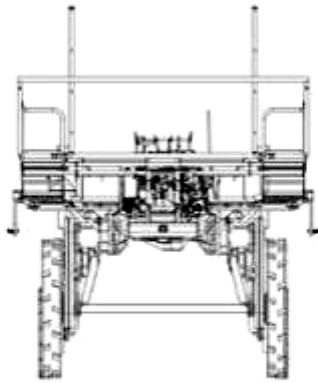

1.6

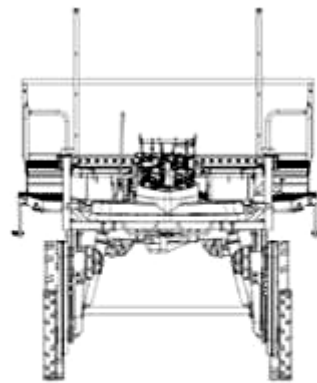

1.7

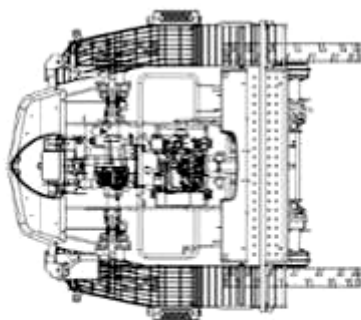

1.8

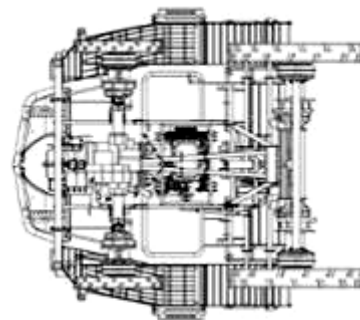

1.9



**CÔNG BÁO SỞ HỮU CÔNG NGHIỆP SỐ 427 TẬP A – QUYỀN 2 (10.2023)**

- (11) **47880**
- (21) 3-2019-01090 (28) 1
- (54) **MÁY NÔNG NGHIỆP** (51) **15-03**
- (22) 03/05/2019 (43) 25/10/2023
- (30) 201830673786.2 26/11/2018 CN;
- (73) **FJ DYNAMICS TECHNOLOGY CO., LTD. (CN)**  
No.1, Dongfeng Jingguan Avenue, International Logistics Park, Xiangzhou District,  
Xiangyang City, Hubei Province, China
- (72) 1. CANCHAO HUANG (CN)  
2. DI WU (CN)  
3. XIAOLONG HE (CN)  
4. YUAN YAO (CN)  
5. RUI WANG (CN)  
6. BO WANG (CN)  
7. XUESONG WANG (CN)  
8. JUNJUN JIA (CN)
- (74) Công ty Luật TNHH WINCO (WINCO LAW FIRM)
- (55)

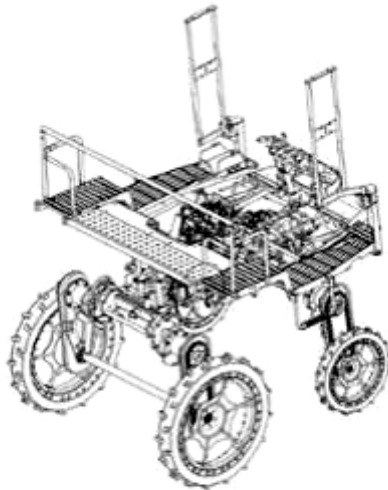

1.1

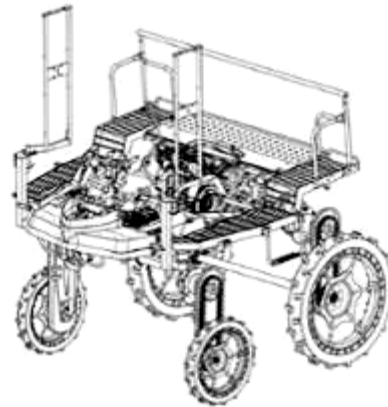

1.2

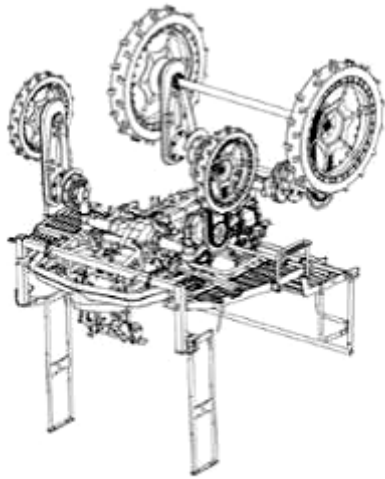

1.3

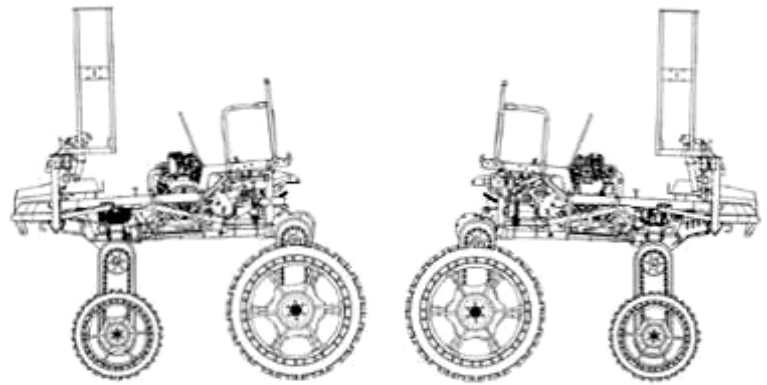

1.4

1.5

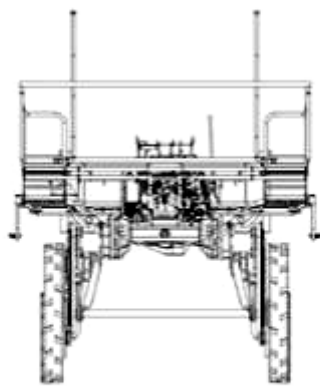

1.6

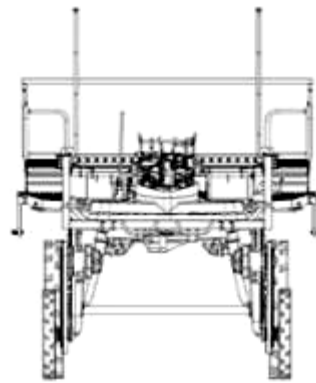

1.7

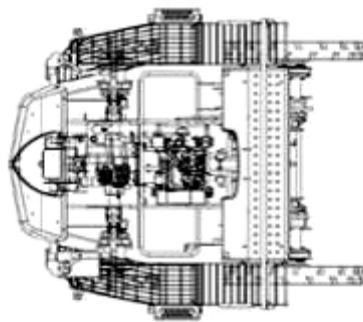

1.8

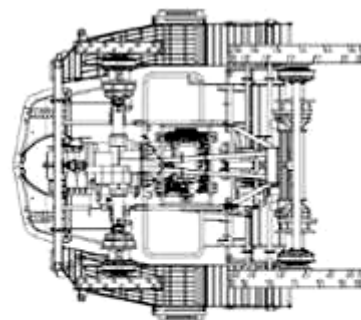

1.9

**CÔNG BÁO SỞ HỮU CÔNG NGHIỆP SỐ 427 TẬP A – QUYỀN 2 (10.2023)**

- (11) **47881**  
(21) 3-2019-01094 (28) 1  
(54) **BỘ PHẬN TRUYỀN ĐỘNG** (51) **15-01**  
(22) 03/05/2019 (43) 25/10/2023  
(30) 201830622998.8 05/11/2018 CN;  
(73) **FJ DYNAMICS TECHNOLOGY CO., LTD.** (CN)  
No.1, Dongfeng Jingguan Avenue, International Logistics Park, Xiangzhou District,  
Xiangyang City, Hubei Province, China  
(72) 1. CANCHAO HUANG (CN)  
2. WUBIN XU (VN)  
3. XIAOLONG HE (VN)  
4. CHAO HUANG (VN)  
5. YING ZHANG (VN)  
6. HONG YANG (VN)  
7. XUESONG WANG (VN)  
8. JUNJUN JIA (VN)  
(74) Công ty Luật TNHH WINCO (WINCO LAW FIRM)  
(55)

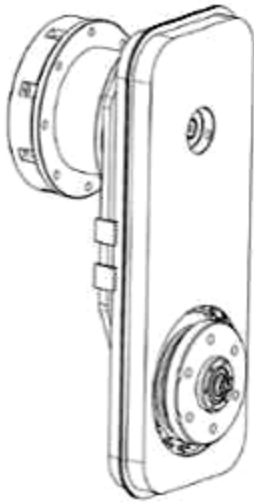

1.1

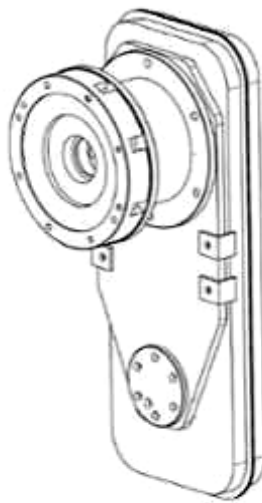

1.2



1.3

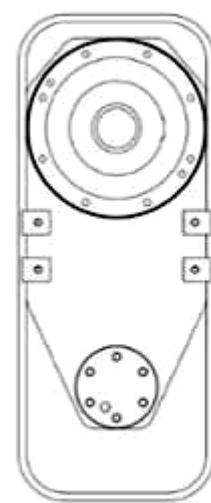

1.4

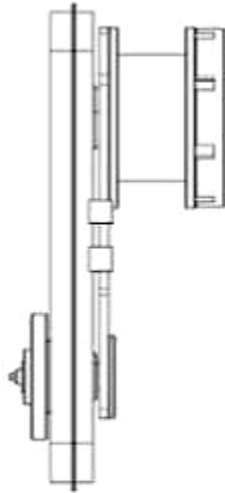

1.5

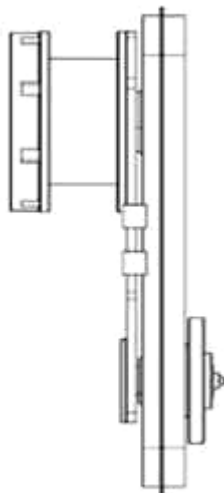

1.6

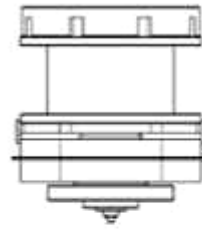

1.7

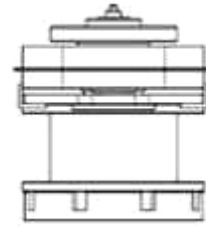

1.8

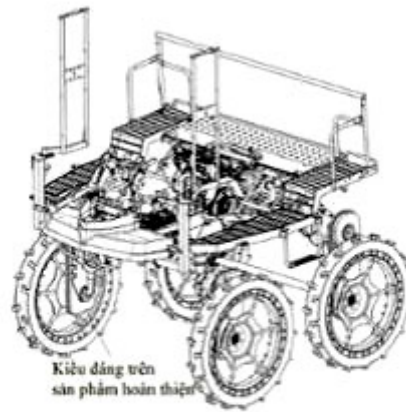

1.9

- (11) **47882**  
(21) 3-2019-01095 (28) 1  
(54) **KHUNG GÀM MÁY NÔNG NGHIỆP** (51) **15-03**  
(22) 03/05/2019 (43) 25/10/2023  
(30) 201830673774.X 26/11/2018 CN;  
(73) **FJ DYNAMICS TECHNOLOGY CO., LTD. (CN)**  
No.1, Dongfeng Jingguan Avenue, International Logistics Park, Xiangzhou District,  
Xiangyang City, Hubei Province, China  
(72) 1. CANCHAO HUANG (CN)  
2. XIAOLONG HE (CN)  
3. WUBIN XU (VN)  
4. CHAO HUANG (VN)  
5. YING ZHANG (VN)  
6. HONG YANG (VN)  
7. XUESONG WANG (VN)  
8. JUNJUN JIA (VN)  
(74) Công ty Luật TNHH WINCO (WINCO LAW FIRM)  
(55)

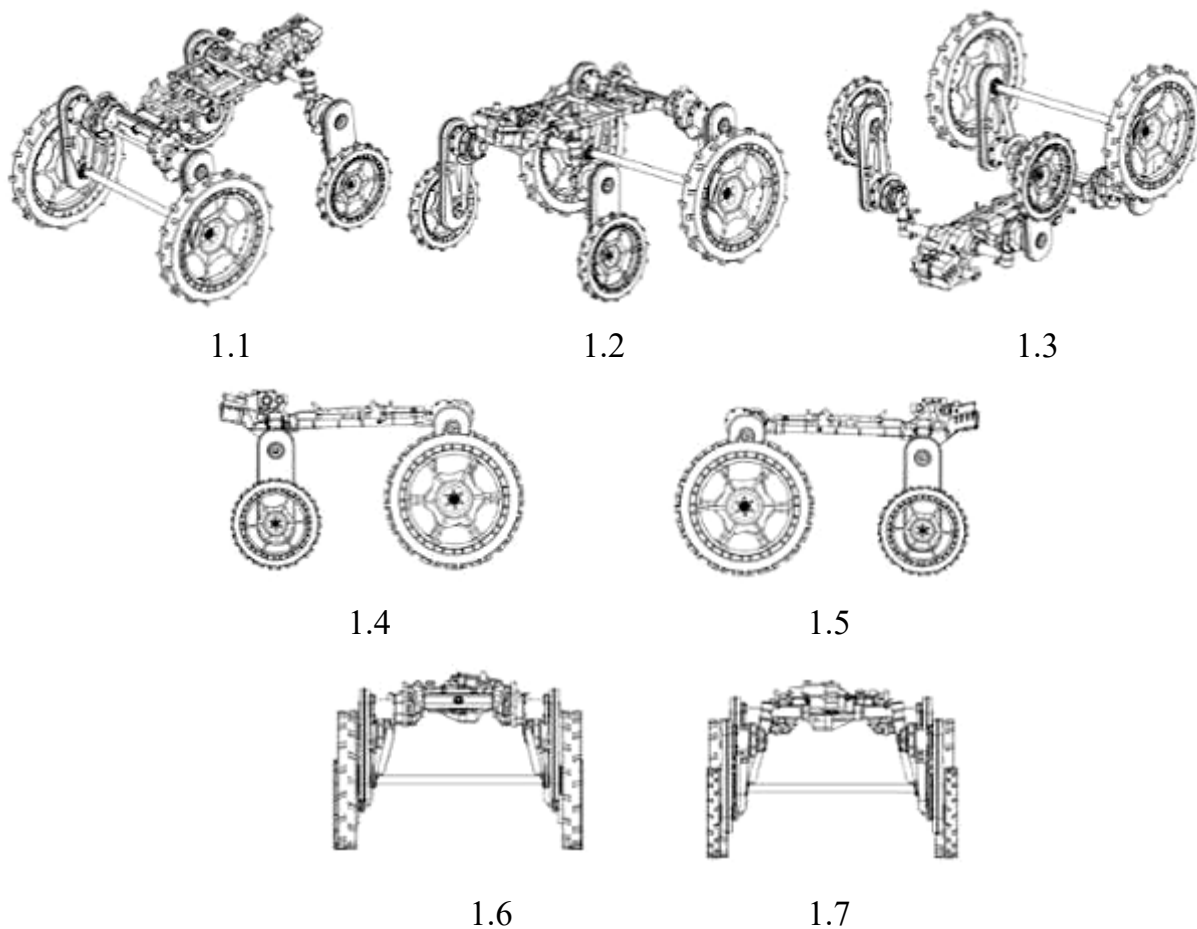

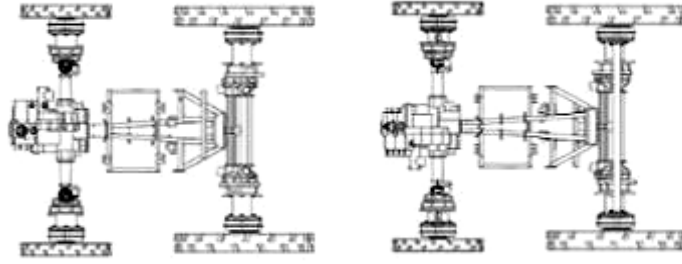

1.8

1.9

(11) **47883**

(21) 3-2019-01096

(28) 1

(54) **KHUNG GÀM MÁY NÔNG NGHIỆP**

(51) **15-03**

(22) 03/05/2019

(43) 25/10/2023

(30) 201830673995.7 26/11/2018 CN;

(73) **FJ DYNAMICS TECHNOLOGY CO., LTD. (CN)**

No.1, Dongfeng Jingguan Avenue, International Logistics Park, Xiangzhou District,  
Xiangyang City, Hubei Province, China

(72) 1. CANCHAO HUANG (CN)

2. XIAOLONG HE (CN)

3. WUBIN XU (VN)

4. CHAO HUANG (VN)

5. YING ZHANG (VN)

6. HONG YANG (VN)

7. XUESONG WANG (VN)

8. JUNJUN JIA (VN)

(74) Công ty Luật TNHH WINCO (WINCO LAW FIRM)

(55)

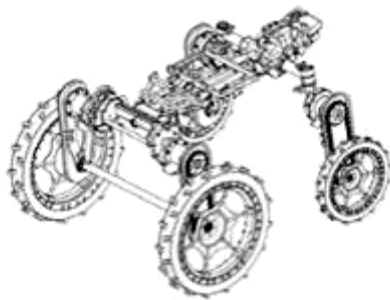

1.1

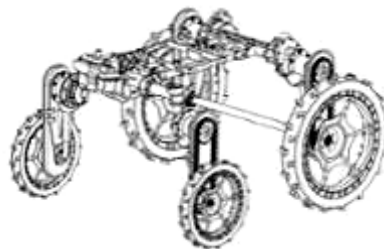

1.2

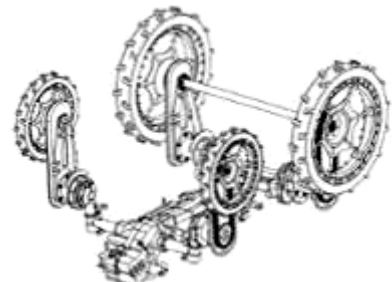

1.3

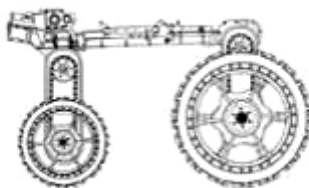

1.4

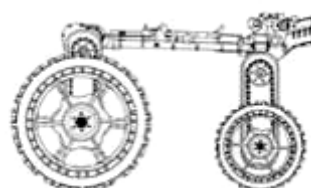

1.5

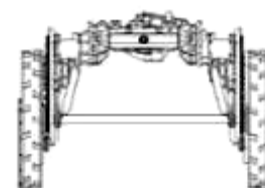

1.6

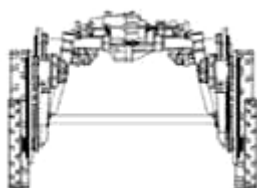

1.7

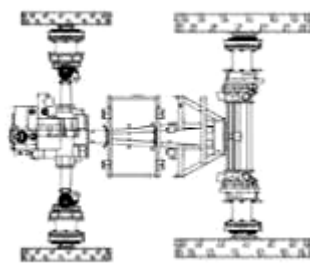

1.8

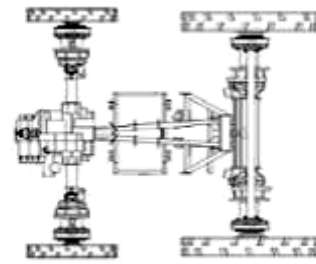

1.9

**CÔNG BÁO SỞ HỮU CÔNG NGHIỆP SỐ 427 TẬP A – QUYỀN 2 (10.2023)**

- (11) **47884**  
(21) 3-2019-02009 (28) 1  
(54) **VÒI PHUN NƯỚC** (51) **23-01**  
(22) 08/08/2019 (43) 25/10/2023  
(30) 30-2019-0006746 15/02/2019 KR;  
(73) **SAM YOUNG ENGINEERING CO., LTD (KR)**  
32, Cheoyong-ro 487beon-gil, Nam-gu, Ulsan 44784, Republic of Korea  
(72) PARK, Ok-Sil (KR)  
(74) Công ty TNHH T&T INVENMARK Sở hữu trí tuệ Quốc tế (T&T INVENMARK CO., LTD.)  
(55)

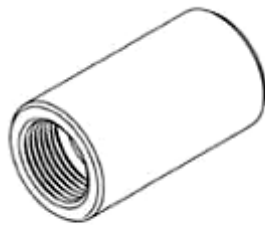

1.1



1.2



1.3



1.4



1.5



1.6



1.7



- (11) **47885**  
(21) 3-2020-00251 (28) 1  
(54) **BỘ PHẬN CỦA MÁY DỆT** (51) **15-06**  
(22) 11/10/2019 (43) 25/10/2023  
(30) 006376950 12/04/2019 EM;  
(73) **SANTONI S.P.A. (IT)**  
Via Carlo Fenzi, 14 - 25135 BRESCIA, ITALY  
(72) 1. STEFANO RIZZI (IT)  
2. MARCO ANDREOLI (IT)  
(74) Công ty TNHH T&T INVENMARK Sở hữu trí tuệ Quốc tế (T&T INVENMARK  
CO., LTD.)  
(55)

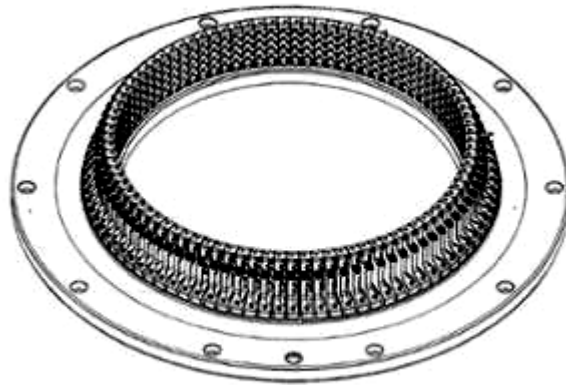

1.1

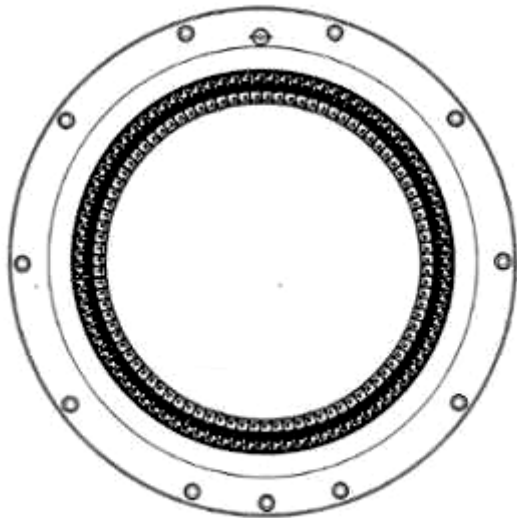

1.2

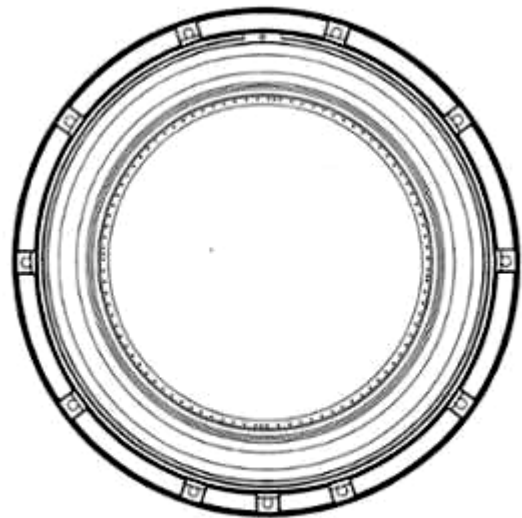

1.3

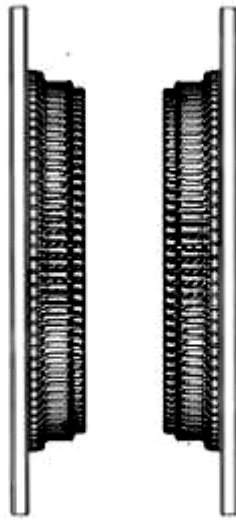

1.4

1.5

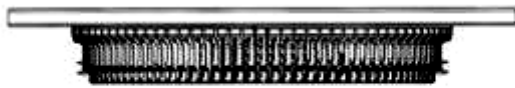

1.6

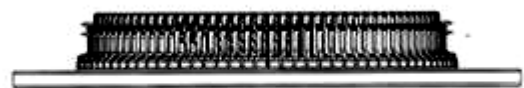

1.7

**CÔNG BÁO SỞ HỮU CÔNG NGHIỆP SỐ 427 TẬP A – QUYỀN 2 (10.2023)**

(11) **47886**

(21) 3-2020-00925

(28) 1

(54) **THANG CÁP**

(51) **13-03**

(22) 28/04/2020

(43) 25/10/2023

(73) **CÔNG TY CỔ PHẦN BESTRAY (VN)**

180/7B ấp Tân Thới 3, xã Tân Hiệp, huyện Hóc Môn, thành phố Hồ Chí Minh

(72) Đồng Công Quốc (VN)

(55)



1.1



1.2



1.3



1.4



1.5

**CÔNG BÁO SỞ HỮU CÔNG NGHIỆP SỐ 427 TẬP A – QUYỀN 2 (10.2023)**

- (11) **47887**  
(21) 3-2020-00926 (28) 1  
(54) **KHAY CÁP** (51) **13-03**  
(22) 28/04/2020 (43) 25/10/2023  
(73) **CÔNG TY CỔ PHẦN BESTRAY (VN)**  
180/7B ấp Tân Thới 3, xã Tân Hiệp, huyện Hóc Môn, thành phố Hồ Chí Minh  
(72) Đồng Công Quốc (VN)  
(55)



1.1



1.2



1.3

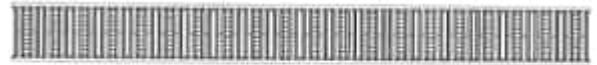

1.4



1.5

**CÔNG BÁO SỞ HỮU CÔNG NGHIỆP SỐ 427 TẬP A – QUYỀN 2 (10.2023)**

(11) **47888**

(21) 3-2020-00927

(54) **MÓC CÀI**

(22) 28/04/2020

(73) **CÔNG TY CỔ PHẦN BESTRAY (VN)**

180/7B ấp Tân Thới 3, xã Tân Hiệp, huyện Hóc Môn, thành phố Hồ Chí Minh

(72) **Đồng Công Quốc (VN)**

(55)

(28) 1

(51) **08-08**

(43) 25/10/2023



1.1



1.2



1.3



1.4



1.5



1.6

- (11) **47889**  
(21) 3-2020-02858 (28) 1  
(54) **KHỐI LƯU TRỮ CÓ TẮM ĐẬY** (51) **09-99**  
(22) 26/11/2020 (43) 25/10/2023  
(30) US 29/735,997 27/05/2020 US;  
(73) **SOLO BRANDS, LLC (US)**  
1001 Mustang Dr. Grapevine, TX 76051, United States of America  
(72) 1. ALEXANDER K. MAGHSADI (US)  
2. JEFFREY R. WEILERT (US)  
(74) Công ty Luật TNHH T&G (TGVN)  
(55)

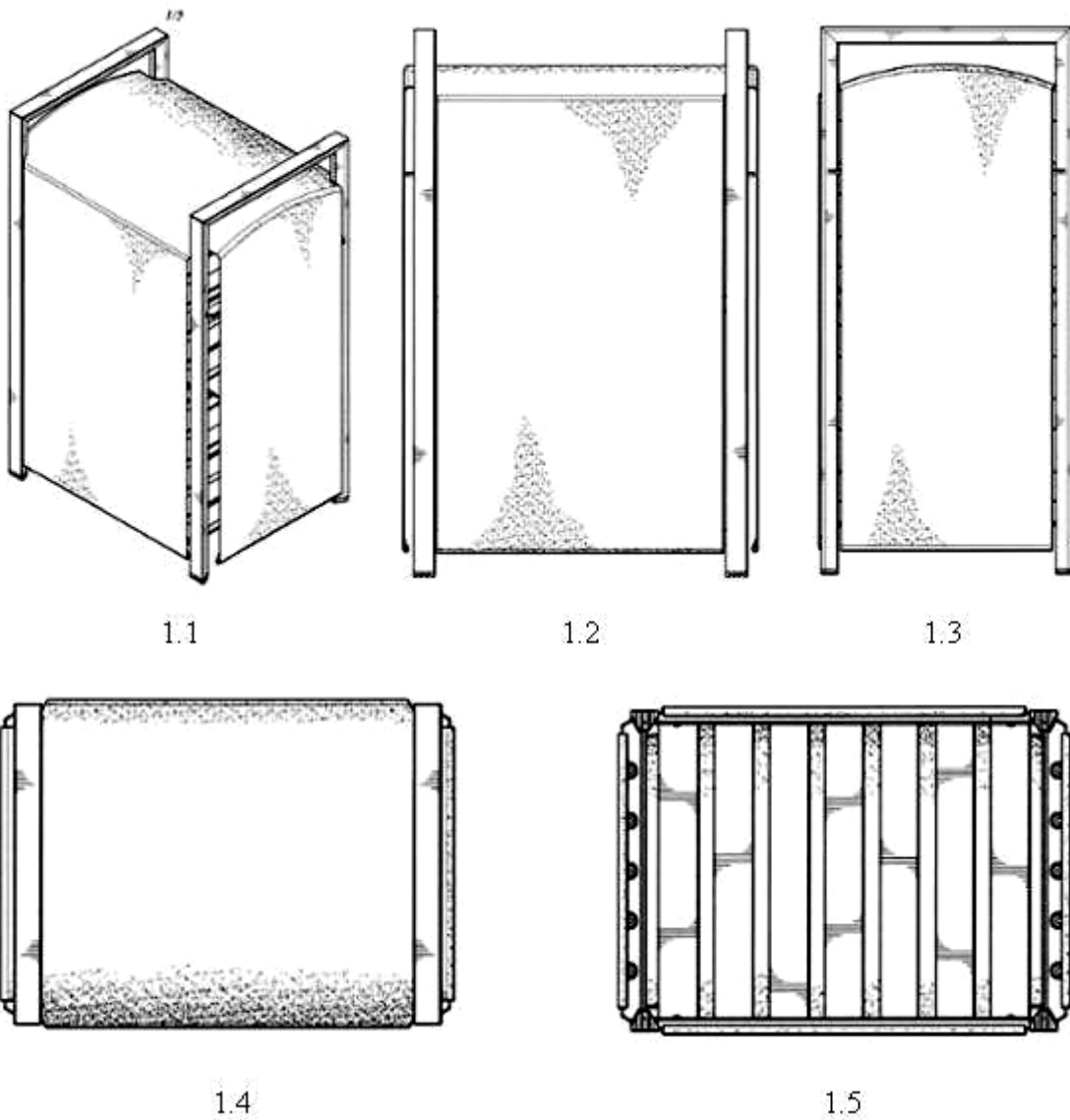

**CÔNG BÁO SỞ HỮU CÔNG NGHIỆP SỐ 427 TẬP A – QUYỀN 2 (10.2023)**

- (11) **47890**  
(21) 3-2020-02878 (28) 2  
(54) **MÁY LỌC KHÔNG KHÍ** (51) **23-04**  
(22) 27/11/2020 (43) 25/10/2023  
(30) 007972278 27/05/2020 EM;  
(73) **BLUEAIR AB** (SE)  
Karlavägen 108, 115 26 Stockholm, Sweden  
(72) 1. JUHLIN ERIK OSKAR (SE)  
2. PURANEN JAN MARKUS MIKAEL (SE)  
(74) Công ty TNHH Trần Hữu Nam và Đồng sự (TRAN H.N & ASS.)  
(55)

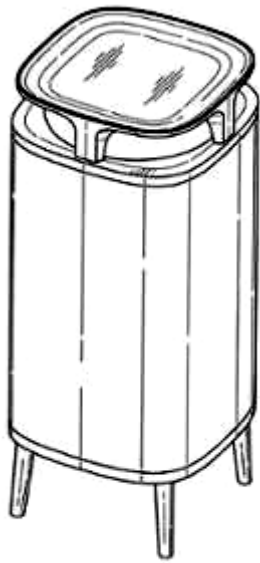

1.1



1.2



1.3



1.4



1.5

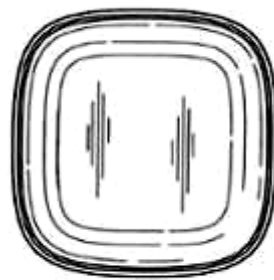

1.6

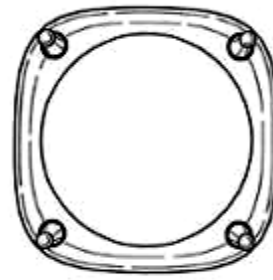

1.7

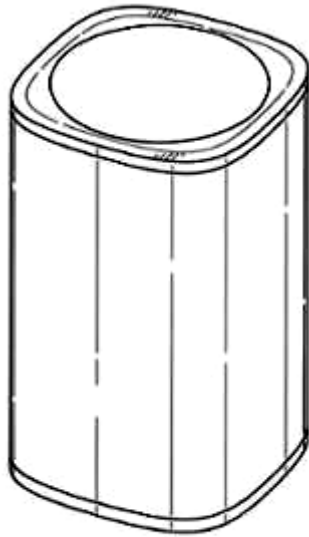

2.1



2.2



2.3



2.4



2.5

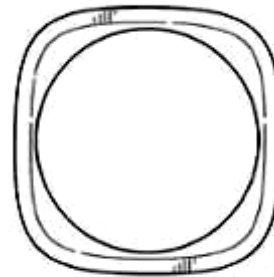

2.6

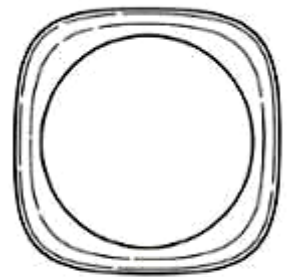

2.7



**CÔNG BÁO SỞ HỮU CÔNG NGHIỆP SỐ 427 TẬP A – QUYỀN 2 (10.2023)**

- (11) **47891**  
(21) 3-2020-02891 (28) 1  
(54) **HỘP** (51) **09-03**  
(22) 01/12/2020 (43) 25/10/2023  
(73) **CÔNG TY TNHH SẢN XUẤT DƯỢC MỸ PHẨM NHẬT VIỆT KHANG (VN)**  
A15 Khu Little Village đường số 22, phường Hiệp Bình Chánh, quận Thủ Đức,  
thành phố Hồ Chí Minh  
(72) Tạ Thị Như Thủy (VN)  
(74) **CÔNG TY TNHH KHANG LUẬT (KHANGLAW)**  
(55)



1.1



1.2

**CÔNG BÁO SỞ HỮU CÔNG NGHIỆP SỐ 427 TẬP A – QUYỀN 2 (10.2023)**

- (11) **47892**  
(21) 3-2020-03193 (28) 1  
(54) **NHÃN SẢN PHẨM** (51) **19-08**  
(22) 31/12/2020 (43) 25/10/2023  
(73) **CÔNG TY TRÁCH NHIỆM HỮU HẠN THANH AN (VN)**  
P809 tầng 8, tòa nhà Plaschem, số 562 đường Nguyễn Văn Cừ, phường Gia Thụy,  
quận Long Biên, thành phố Hà Nội  
(72) Tạ Bá Thuyết (VN)  
(74) Công ty TNHH Sở hữu trí tuệ và Công nghệ Thủ đô (CAPITAL IP&T CO.LTD.)  
(55)



1.1



1.2

**CÔNG BÁO SỞ HỮU CÔNG NGHIỆP SỐ 427 TẬP A – QUYỀN 2 (10.2023)**

- (11) **47893**
- (21) 3-2020-03194 (28) 1
- (54) **NHÃN SẢN PHẨM** (51) **19-08**
- (22) 31/12/2020 (43) 25/10/2023
- (73) **CÔNG TY TRÁCH NHIỆM HỮU HẠN THANH AN (VN)**  
P809 tầng 8, tòa nhà Plaschem, số 562 đường Nguyễn Văn Cừ, phường Gia Thụy,  
quận Long Biên, thành phố Hà Nội
- (72) Tạ Bá Thuyết (VN)
- (74) Công ty TNHH Sở hữu trí tuệ và Công nghệ Thủ đô (CAPITAL IP&T CO.LTD.)
- (55)



1.1



1.2

**CÔNG BÁO SỞ HỮU CÔNG NGHIỆP SỐ 427 TẬP A – QUYỀN 2 (10.2023)**

- (11) **47894**  
(21) 3-2021-00059 (28) 1  
(54) **BAO GÓI** (51) **09-05**  
(22) 12/01/2021 (43) 25/10/2023  
(73) **CÔNG TY TRÁCH NHIỆM HỮU HẠN CON CÒ VÀNG (VN)**  
23 Lô B đường số 1, phường Phú Thuận, quận 7, thành phố Hồ Chí Minh  
(72) Hoàng Mai Dẫn (VN)  
(74) Công ty TNHH một thành viên Trường Luật (Trường Luật)  
(55)



1.1

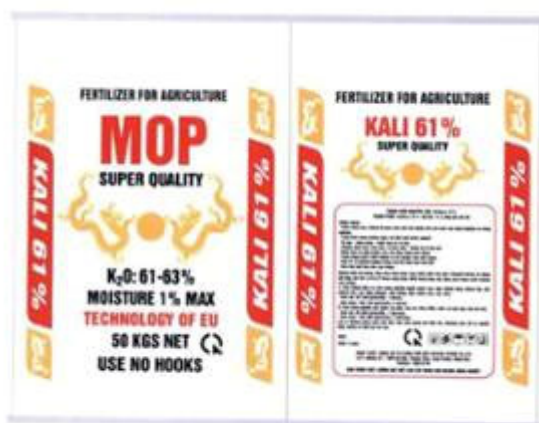

1.2

**CÔNG BÁO SỞ HỮU CÔNG NGHIỆP SỐ 427 TẬP A – QUYỀN 2 (10.2023)**

- (11) **47895**  
(21) 3-2021-00090 (28) 1  
(54) **BAO GÓI** (51) **09-05**  
(22) 14/01/2021 (43) 25/10/2023  
(73) **CÔNG TY TRÁCH NHIỆM HỮU HẠN CON CÒ VÀNG (VN)**  
23 Lô B đường số 1, phường Phú Thuận, quận 7, thành phố Hồ Chí Minh  
(72) Hoàng Mai Dẫn (VN)  
(74) Công ty TNHH một thành viên Trường Luật (Trường Luật)  
(55)



1.1



1.2

**CÔNG BÁO SỞ HỮU CÔNG NGHIỆP SỐ 427 TẬP A – QUYỀN 2 (10.2023)**

- (11) **47896**  
(21) 3-2021-00091 (28) 1  
(54) **BAO GÓI** (51) **09-05**  
(22) 14/01/2021 (43) 25/10/2023  
(73) **CÔNG TY TRÁCH NHIỆM HỮU HẠN CON CÒ VÀNG (VN)**  
23 Lô B đường số 1, phường Phú Thuận, quận 7, thành phố Hồ Chí Minh  
(72) Hoàng Mai Dẫn (VN)  
(74) Công ty TNHH một thành viên Trường Luật (Trường Luật)  
(55)



1.1



1.2

**CÔNG BÁO SỞ HỮU CÔNG NGHIỆP SỐ 427 TẬP A – QUYỀN 2 (10.2023)**

- (11) **47897**  
(21) 3-2021-00500 (28) 1  
(54) **NHÃN SẢN PHẨM** (51) **19-08**  
(22) 15/03/2021 (43) 25/10/2023  
(73) **CÔNG TY CỔ PHẦN GREENTECH COATINGS (VN)**  
124/12/6B đường 6, khu phố 4, phường Tam Phú, quận Thủ Đức, thành phố Hồ Chí Minh  
(72) Võ Duy Quang (VN)  
(55)



**CÔNG BÁO SỞ HỮU CÔNG NGHIỆP SỐ 427 TẬP A – QUYỀN 2 (10.2023)**

- (11) **47898**  
(21) 3-2021-00717 (28) 1  
(54) **THANH NGANG LẮP GHÉP DÙNG CHO GIÁ VÀ KỆ** (51) **06-05**  
(22) 29/03/2021 (43) 25/10/2023  
(73) **CÔNG TY TNHH ĐẦU TƯ SẢN XUẤT VÀ THƯƠNG MẠI MINH KHUÊ**  
(VN)  
Xóm 10 thôn Đồng Mít, xã Đồng Tâm, huyện Mỹ Đức, thành phố Hà Nội  
(72) Lã Viết Nhật (VN)  
(74) Công ty TNHH Sở hữu trí tuệ VIPATCO (VIPATCO CO., LTD.)  
(55)

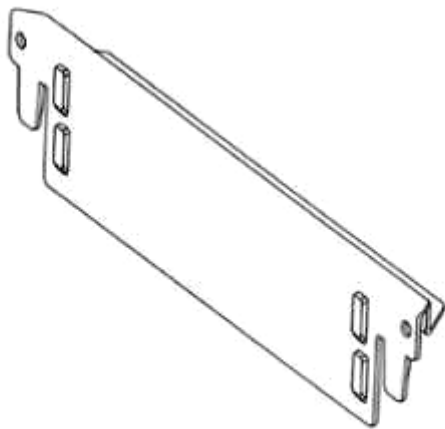

1.1



1.2



1.3



1.4

1.5

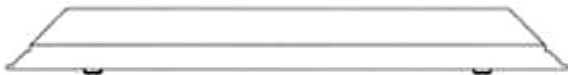

1.6



1.7



**CÔNG BÁO SỞ HỮU CÔNG NGHIỆP SỐ 427 TẬP A – QUYỀN 2 (10.2023)**

- (11) **47899**
- (21) 3-2021-00770
- (54) **THẺ THÔNG MINH CÓ GẮN CHÍP TIẾP XÚC**
- (22) 02/04/2021
- (73) **ZENCHIP PRIME CORP. (US)**  
921 Westcliffe Dr. Winter Garden, FL 34787, United States of America
- (72) Joseph D. Hughes (US)
- (74) Công ty TNHH Sở hữu trí tuệ Gia Việt (GIAVIET CO., LTD.)
- (55)



1.1



1.2



1.3



1.4



1.5



1.6



1.7



1.8

**CÔNG BÁO SỞ HỮU CÔNG NGHIỆP SỐ 427 TẬP A – QUYỀN 2 (10.2023)**

- (11) **47900**  
(21) 3-2021-00943 (28) 1  
(54) **BAO GÓI** (51) **09-05**  
(22) 26/04/2021 (43) 25/10/2023  
(73) **CÔNG TY CỔ PHẦN TRÀNG TIỀN TRÀNG TIỀN 35 (VN)**  
Số 138, tổ 10, phố Phúc Tân, phường Phúc Tân, quận Hoàn Kiếm, thành phố Hà Nội  
(72) Hoàng Văn Nhật (VN)  
(74) Công ty TNHH Sở hữu trí tuệ HA VIP (HAVIP CO., LTD.)  
(55)



1.1



1.2

**CÔNG BÁO SỞ HỮU CÔNG NGHIỆP SỐ 427 TẬP A – QUYỀN 2 (10.2023)**

- (11) **47901**  
(21) 3-2021-01025  
(54) **LON ĐỰNG SẢN PHẨM**  
(22) 04/05/2021  
(73) **DƯƠNG TUẤN ANH (VN)**  
Tổ 20, phường Nam Sơn, thành phố Tam Điệp, tỉnh Ninh Bình  
(72) Dương Tuấn Anh (VN)  
(55)
- (28) 1  
(51) **09-03**  
(43) 25/10/2023



1.1



1.2



1.3



1.4



1.5



1.6

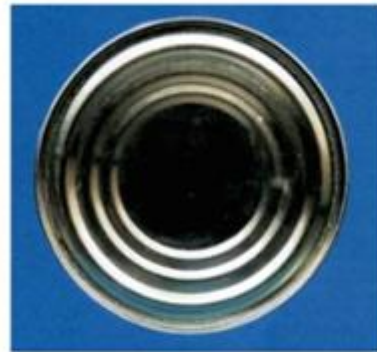

1.7

**CÔNG BÁO SỞ HỮU CÔNG NGHIỆP SỐ 427 TẬP A – QUYỀN 2 (10.2023)**

- (11) **47902**  
(21) 3-2021-01026  
(54) **LON ĐỰNG SẢN PHẨM**  
(22) 04/05/2021  
(73) **DƯƠNG TUẤN ANH (VN)**  
Tổ 20, phường Nam Sơn, thành phố Tam Điệp, tỉnh Ninh Bình  
(72) Dương Tuấn Anh (VN)  
(55)
- (28) 1  
(51) **09-03**  
(43) 25/10/2023



1.1



1.2



1.3



1.4





1.5



1.6



1.7

**CÔNG BÁO SỞ HỮU CÔNG NGHIỆP SỐ 427 TẬP A – QUYỀN 2 (10.2023)**

(11) **47903**

(21) 3-2021-01027

(54) **LON ĐỰNG SẢN PHẨM**

(22) 04/05/2021

(73) **DƯƠNG TUẤN ANH (VN)**

Tổ 20, phường Nam Sơn, thành phố Tam Điệp, tỉnh Ninh Bình

(72) Dương Tuấn Anh (VN)

(55)

(28) 1

(51) **09-03**

(43) 25/10/2023



1.1



1.2



1.3



1.4



1.5



1.6



1.7

**CÔNG BÁO SỞ HỮU CÔNG NGHIỆP SỐ 427 TẬP A – QUYỀN 2 (10.2023)**

- (11) **47904**  
(21) 3-2021-01028 (28) 1  
(54) **LON ĐỰNG SẢN PHẨM** (51) **09-03**  
(22) 04/05/2021 (43) 25/10/2023  
(73) **DƯƠNG TUẤN ANH (VN)**  
Tổ 20, phường Nam Sơn, thành phố Tam Điệp, tỉnh Ninh Bình  
(72) Dương Tuấn Anh (VN)  
(55)



1.1



1.2



1.3



1.4



1.5





1.6



1.7

**CÔNG BÁO SỞ HỮU CÔNG NGHIỆP SỐ 427 TẬP A – QUYỀN 2 (10.2023)**

- (11) **47905**  
(21) 3-2021-01029 (28) 1  
(54) **LON ĐỰNG SẢN PHẨM** (51) **09-03**  
(22) 04/05/2021 (43) 25/10/2023  
(73) **DƯƠNG TUẤN ANH (VN)**  
Tổ 20, phường Nam Sơn, thành phố Tam Điệp, tỉnh Ninh Bình  
(72) Dương Tuấn Anh (VN)  
(55)



1.1



1.2



1.3



1.4



1.5



1.6



1.7

**CÔNG BÁO SỞ HỮU CÔNG NGHIỆP SỐ 427 TẬP A – QUYỀN 2 (10.2023)**

(11) **47906**

(21) 3-2021-01030

(54) **LON ĐỰNG SẢN PHẨM**

(22) 04/05/2021

(73) **DƯƠNG TUẤN ANH (VN)**

Tổ 20, phường Nam Sơn, thành phố Tam Điệp, tỉnh Ninh Bình

(72) Dương Tuấn Anh (VN)

(55)

(28) 1

(51) **09-03**

(43) 25/10/2023



1.1



1.2



1.3



1.4



1.5



1.6



1.7

**CÔNG BÁO SỞ HỮU CÔNG NGHIỆP SỐ 427 TẬP A – QUYỀN 2 (10.2023)**

- (11) **47907**  
(21) 3-2021-01031 (28) 1  
(54) **LON ĐỰNG SẢN PHẨM** (51) **09-03**  
(22) 04/05/2021 (43) 25/10/2023  
(73) **DƯƠNG TUẤN ANH (VN)**  
Tổ 20, phường Nam Sơn, thành phố Tam Điệp, tỉnh Ninh Bình  
(72) Dương Tuấn Anh (VN)  
(55)



1.1



1.2



1.3



1.4



1.5



1.6



1.7

- (11) **47908**  
(21) 3-2021-01151 (28) 1  
(54) **TẮM BẢO VỆ KẾT NƯỚC XE MÔ TÔ** (51) **12-16**  
(22) 10/05/2021 (43) 25/10/2023  
(73) **LÊ HUỖNH MINH THỨC (VN)**  
185/7 Bình Quới, phường 28, quận Bình Thạnh, thành phố Hồ Chí Minh  
(72) Lê Huỳnh Minh Thức (VN)  
(74) Công ty TNHH Tư vấn Quốc Dân (NACILAW)  
(55)

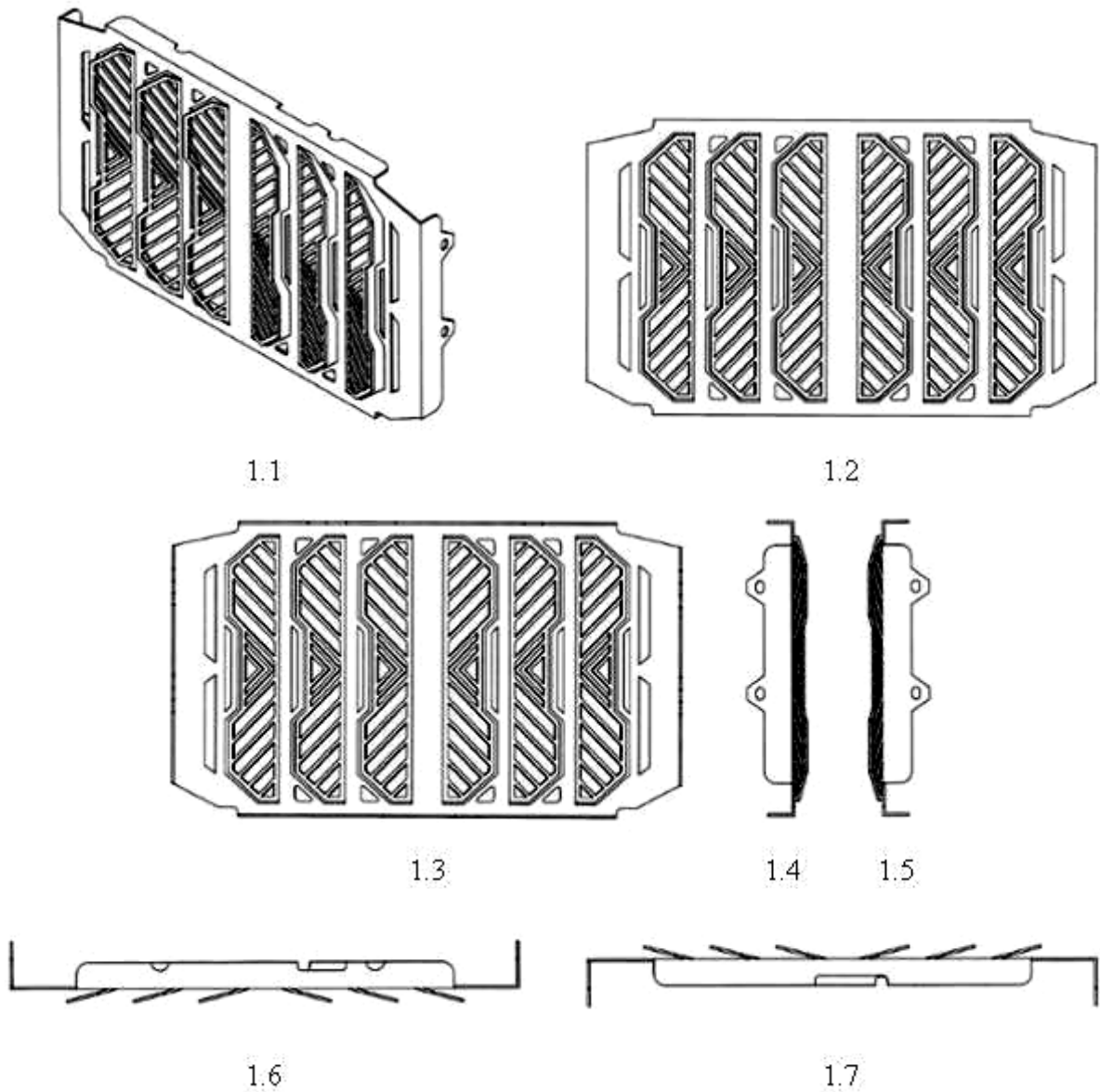



**CÔNG BÁO SỞ HỮU CÔNG NGHIỆP SỐ 427 TẬP A – QUYỀN 2 (10.2023)**

- (11) **47909**  
(21) 3-2021-01435 (28) 1  
(54) **BAO GÓI** (51) **09-05**  
(22) 02/06/2021 (43) 25/10/2023  
(73) **CÔNG TY CỔ PHẦN NHỮNG NỤ CƯỜI VIỆT NAM (VN)**  
713/6 Đoàn Văn Bơ, phường 18, quận 4, thành phố Hồ Chí Minh  
(72) 1. NGUYỄN ĐÌNH HẬU (VN)  
2. QUÁCH SỸ LONG (VN)  
3. NGUYỄN ĐÌNH HỘI (VN)  
4. LÂM VƯƠNG BỬU HÂN (VN)  
(74) Văn phòng Luật sư D và T (D & T LAW OFFICE)  
(55)



1.1



1.2

**CÔNG BÁO SỞ HỮU CÔNG NGHIỆP SỐ 427 TẬP A – QUYỀN 2 (10.2023)**

- (11) **47910**  
(21) 3-2021-01756 (28) 1  
(54) **HỘP ĐỰNG NƯỚC MÍA** (51) **09-03**  
(22) 02/07/2021 (43) 25/10/2023  
(73) **CÔNG TY CỔ PHẦN MÍA ĐƯỜNG LAM SƠN (VN)**  
Thị trấn Lam Sơn, huyện Thọ Xuân, tỉnh Thanh Hóa  
(72) Lê Văn Tân (VN)  
(74) Công ty Luật TNHH Phạm và Liên danh (PHAM & ASSOCIATES)  
(55)



1.1

1.2

1.3

1.4

1.5



1.6



1.7



**CÔNG BÁO SỞ HỮU CÔNG NGHIỆP SỐ 427 TẬP A – QUYỀN 2 (10.2023)**

- (11) **47911**  
(21) 3-2021-01865 (28) 1  
(54) **BAO BÌ HẠT GIỐNG** (51) **09-05**  
(22) 19/07/2021 (43) 25/10/2023  
(73) **CÔNG TY CỔ PHẦN TẬP ĐOÀN GIỐNG CÂY TRỒNG VIỆT NAM (VN)**  
Số 1 Lương Đình Cửa, phường Phương Mai, quận Đống Đa, thành phố Hà Nội  
(72) Trần Kim Liên (VN)  
(55)



1.1

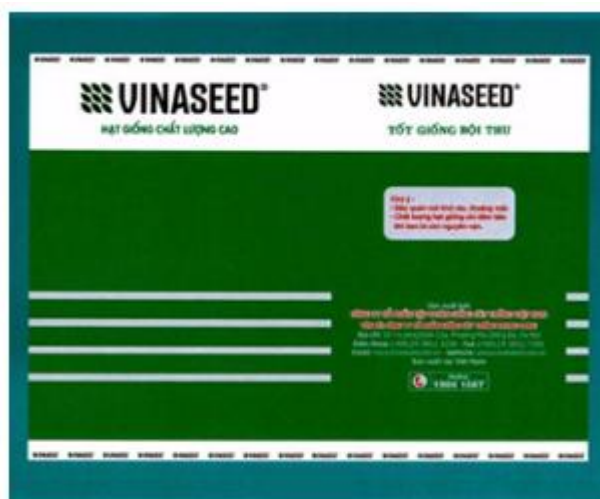

1.2

**CÔNG BÁO SỞ HỮU CÔNG NGHIỆP SỐ 427 TẬP A – QUYỀN 2 (10.2023)**

- (11) **47912**  
(21) 3-2021-02269 (28) 1  
(54) **HỘP ĐỰNG SẢN PHẨM** (51) **09-03**  
(22) 14/09/2021 (43) 25/10/2023  
(73) **DƯƠNG TUẤN ANH (VN)**  
Tổ 2, phường Tây Sơn, thành phố Tam Điệp, tỉnh Ninh Bình  
(72) Dương Tuấn Anh (VN)  
(55)



1.1

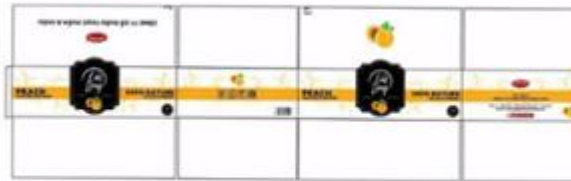

1.2

**CÔNG BÁO SỞ HỮU CÔNG NGHIỆP SỐ 427 TẬP A – QUYỀN 2 (10.2023)**

- (11) **47913**  
(21) 3-2021-02436 (28) 1  
(54) **TÚI SẢN PHẨM** (51) **09-05**  
(22) 08/10/2021 (43) 25/10/2023  
(73) **CÔNG TY CP KING ATTORNEY (VN)**  
28D Lý Chiêu Hoàng, phường 10, quận 6, thành phố Hồ Chí Minh  
(72) Đỗ Hữu Chiến (VN)  
(74) **CÔNG TY TNHH KHANG LUẬT (KHANGLAW)**  
(55)



1.1



1.2



1.3



1.4



1.5



1.6



1.7

**CÔNG BÁO SỞ HỮU CÔNG NGHIỆP SỐ 427 TẬP A – QUYỀN 2 (10.2023)**

- (11) **47914**  
(21) 3-2021-02438 (28) 1  
(54) **BAO GÓI SẢN PHẨM** (51) **09-05**  
(22) 08/10/2021 (43) 25/10/2023  
(73) **CÔNG TY CP KING ATTORNEY (VN)**  
28D Lý Chiêu Hoàng, phường 10, quận 6, thành phố Hồ Chí Minh  
(72) Đỗ Hữu Chiến (VN)  
(74) **CÔNG TY TNHH KHANG LUẬT (KHANGLAW)**  
(55)



1.1

1.2

1.3



1.4



1.5

**CÔNG BÁO SỞ HỮU CÔNG NGHIỆP SỐ 427 TẬP A – QUYỀN 2 (10.2023)**

(11) **47915**

(21) 3-2021-02687

(28) 1

(54) **THIẾT BỊ CẢM BIẾN ĐO MƯA TỰ ĐỘNG**

(51) **10-04**

(22) 29/10/2021

(43) 25/10/2023

(73) **CÔNG TY CỔ PHẦN TƯ VẤN VÀ PHÁT TRIỂN KỸ THUẬT TÀI NGUYÊN NƯỚC (VN)**

299 Huỳnh Ngọc Huệ, phường Hoà Khê, quận Thanh Khê, thành phố Đà Nẵng

(72) 1. **VĂN PHÚ CHÍNH (VN)**

2. **TRỊNH THẾ TRƯỜNG (VN)**

3. **HÀ VĨNH LONG (VN)**

4. **ĐỖ THẾ CẦN (VN)**

5. **LÊ HOÀNG SINH (VN)**

6. **ĐẶNG NGỌC SỸ (VN)**

(55)



1.1

1.2

1.3

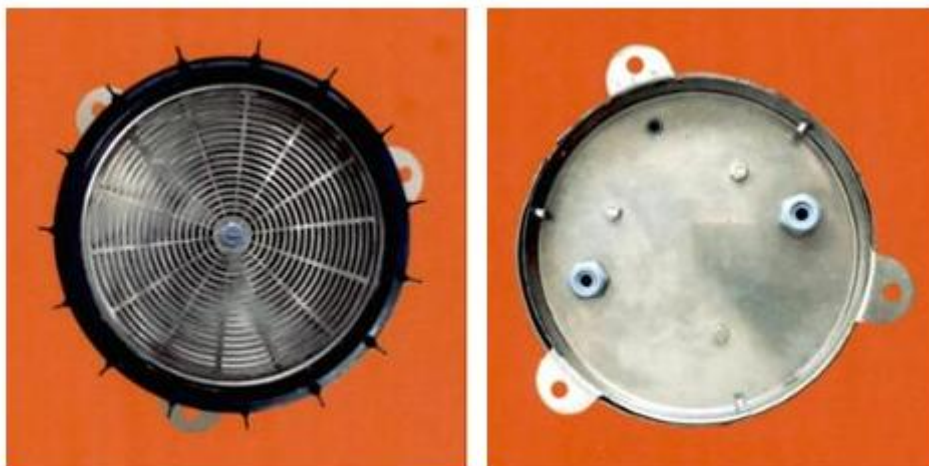

1.4

1.5



1.6



1.7

**CÔNG BÁO SỞ HỮU CÔNG NGHIỆP SỐ 427 TẬP A – QUYỀN 2 (10.2023)**

- (11) **47916**  
(21) 3-2021-02817 (28) 9  
(54) **BAO GÓI** (51) **09-05**  
(22) 11/11/2021 (43) 25/10/2023  
(73) **CÔNG TY CỔ PHẦN TVONE VIỆT NAM (VN)**  
Số 21 lô 14B đường Trung Yên 11, KĐT mới Trung Yên, Trung Hòa, quận Cầu Giấy, thành phố Hà Nội  
(72) Nguyễn Quốc Toán (VN)  
(55)



1.1



1.2



2.1



2.2





3.1



3.2



4.1



4.2



5.1



5.2





6.1



6.2



7.1



7.2



8.1



8.2



9.1



9.2

**CÔNG BÁO SỞ HỮU CÔNG NGHIỆP SỐ 427 TẬP A – QUYỀN 2 (10.2023)**

- (11) 47917  
(21) 3-2021-02818 (28) 3  
(54) **BAO GÓI** (51) **09-05**  
(22) 11/11/2021 (43) 25/10/2023  
(73) **CÔNG TY CỔ PHẦN TIẾN VIỆT THÁI (VN)**  
Số 21 lô 14B KĐT mới Trung Yên, phường Trung Hòa, quận Cầu Giấy, thành phố Hà Nội  
(72) Nguyễn Quốc Toán (VN)  
(55)



1.1



1.2



2.1



2.2



3.1



3.2

**CÔNG BÁO SỞ HỮU CÔNG NGHIỆP SỐ 427 TẬP A – QUYỀN 2 (10.2023)**

- (11) **47918**  
(21) 3-2021-02926 (28) 1  
(54) **ĐẦU NỔI DẪN CHẤT LƯU** (51) **23-01**  
(22) 24/11/2021 (43) 25/10/2023  
(30) 29/785,147 24/05/2021 US;  
(73) **KPR U.S., LLC (US)**  
777 West Street, Mansfield, Massachusetts 02048 United States of America  
(72) 1. BRADLEY CHIGA (US)  
2. VINIT PATEL (US)  
3. PHILLIP SHALTIS (US)  
4. JUSTIN GILLUM (US)  
5. MIKE LORENZ (US)  
6. RYAN BERGER (US)  
(74) Công ty TNHH Tâm nhìn và Liên danh (VISION & ASSOCIATES CO.LTD.)  
(55)

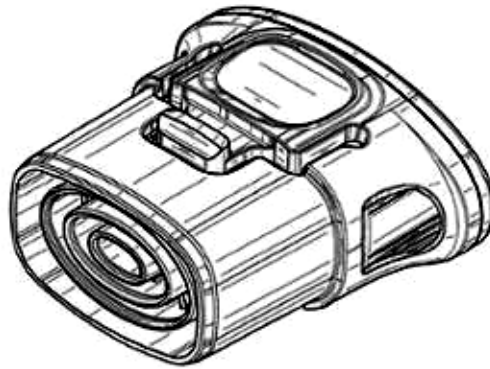

1.1

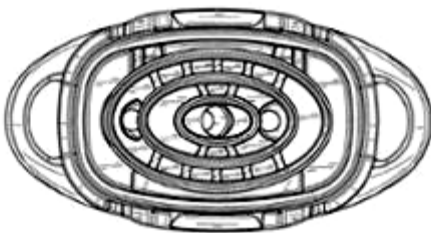

1.2

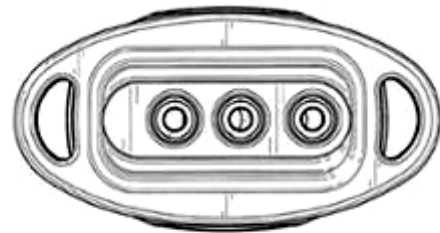

1.3

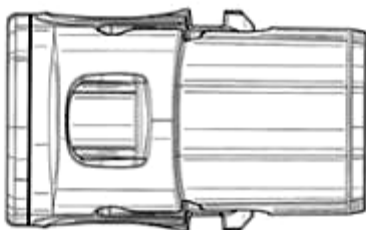

1.4

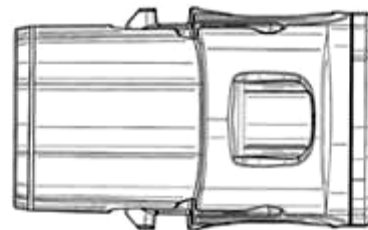

1.5

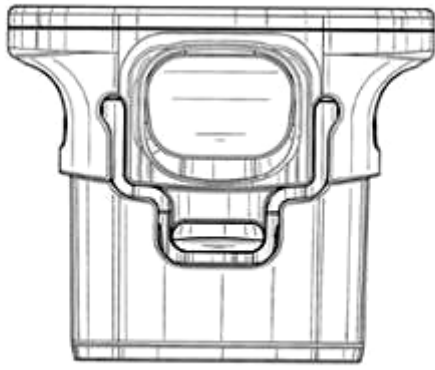

1.6

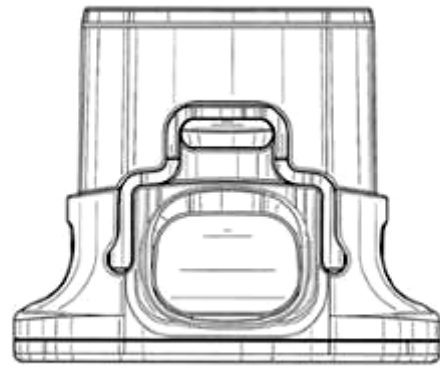

1.7

**CÔNG BÁO SỞ HỮU CÔNG NGHIỆP SỐ 427 TẬP A – QUYỀN 2 (10.2023)**

- (11) **47919**  
(21) 3-2021-02971 (28) 1  
(54) **HỘP** (51) **09-03**  
(22) 29/11/2021 (43) 25/10/2023  
(73) **CÔNG TY TNHH MTV ĐẠI TÀI LỢI (VN)**  
Số 306, quốc lộ 30, khóm Mỹ Thượng, phường Mỹ Phú, thành phố Cao Lãnh, tỉnh  
Đồng Tháp  
(72) Phan Tấn Lợi (VN)  
(55)

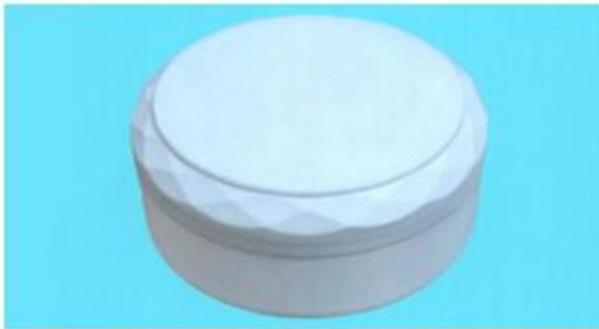

1.1



1.2



1.3



1.4

- (11) **47920**
- (21) 3-2021-03046
- (54) **TẮM VÁN**
- (22) 03/12/2021
- (30) 29/787,291 04/06/2021 US;
- (73) **KEVIN FULTS (US)**  
5070 W. Patrick Ln., Las Vegas, NV 89118, United States of America
- (72) Kevin Fults (US)
- (74) Công ty TNHH Tầm nhìn và Liên danh (VISION & ASSOCIATES CO.LTD.)
- (55)

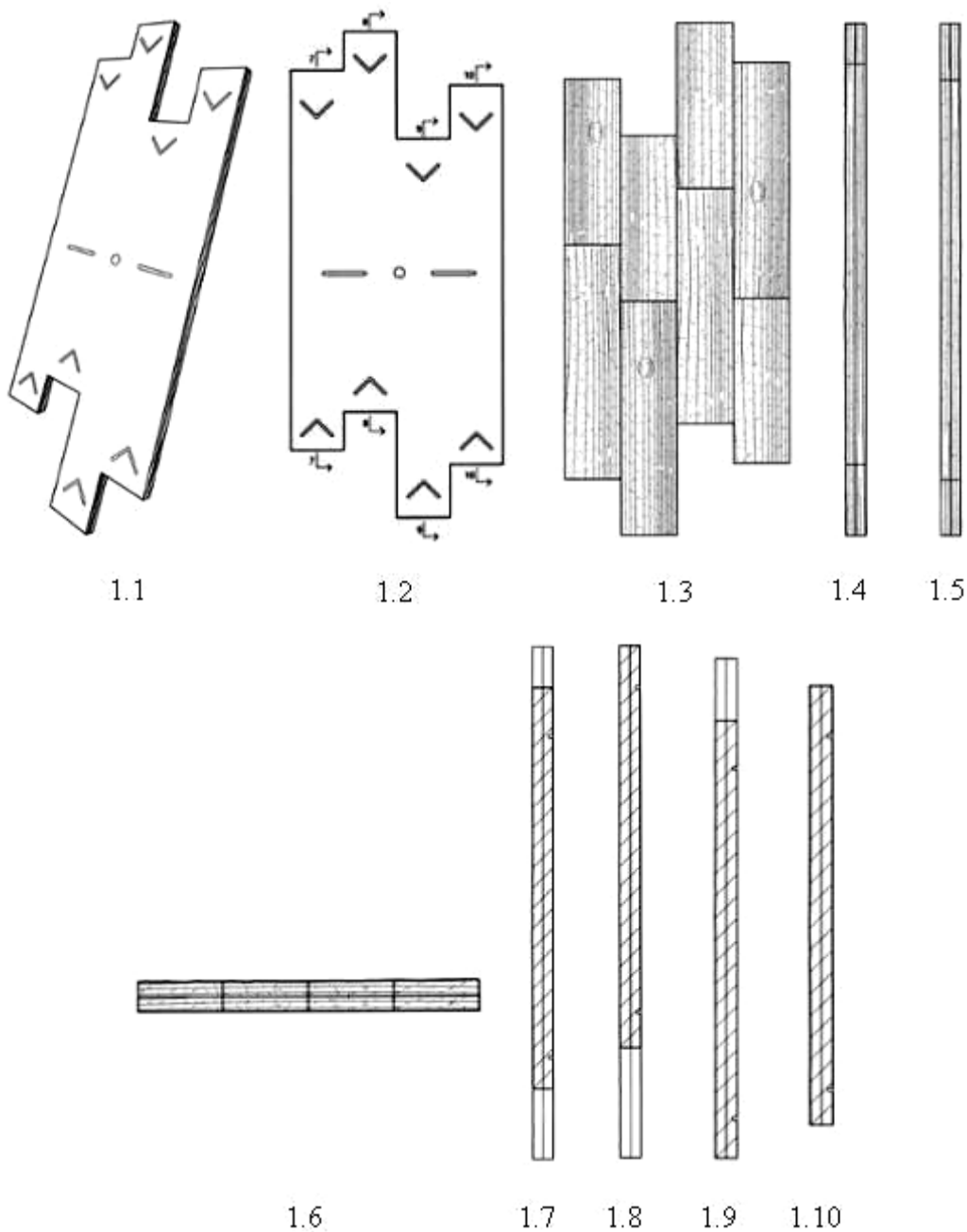



**CÔNG BÁO SỞ HỮU CÔNG NGHIỆP SỐ 427 TẬP A – QUYỀN 2 (10.2023)**

- (11) **47921**
- (21) 3-2021-03057
- (54) **BAO GÓI**
- (22) 06/12/2021
- (73) **CÔNG TY TNHH NÔNG NGHIỆP HỮU CƠ LÚA - TÔM (VN)**  
Số 49A Hồ Quý Ly, phường Mỹ Quý, thành phố Long Xuyên, tỉnh An Giang
- (72) Huỳnh Chí Phương (VN)
- (55)



1.1



1.2



2.1



2.2



3.1



3.2



4.1



4.2

**CÔNG BÁO SỞ HỮU CÔNG NGHIỆP SỐ 427 TẬP A – QUYỀN 2 (10.2023)**

(11) **47922**

(21) 3-2021-03078

(28) 1

(54) **THUYỀN ĐỒ CHƠI**

(51) **21-01**

(22) 07/12/2021

(43) 25/10/2023

(73) **MELISSA AND DOUG LLC (US)**

141 Danbury Road, Wilton, Connecticut 06897, United States of America

(72) 1. SOFIA DUMERY (US)

2. BRETT K. ALMSTEAD (US)

(74) Văn phòng Luật sư Ân Nam (ANNAM IP & LAW)

(55)

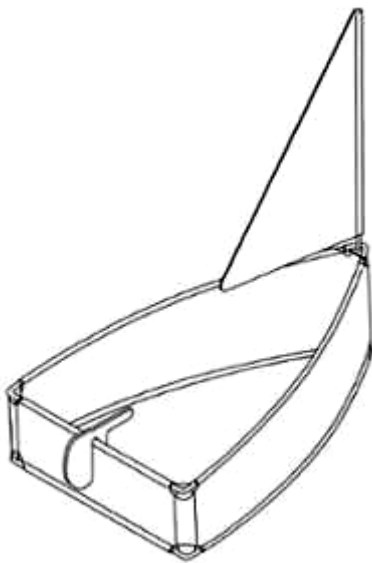

1.1

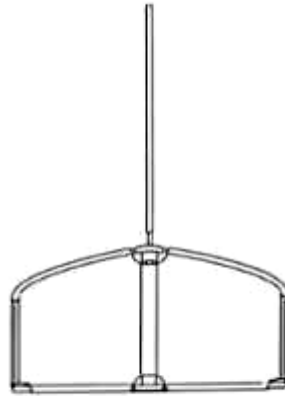

1.2

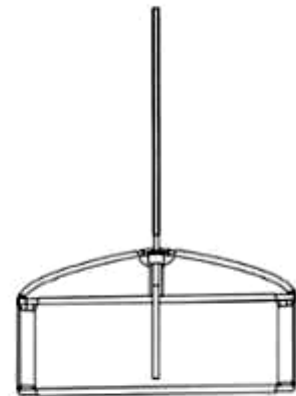

1.3

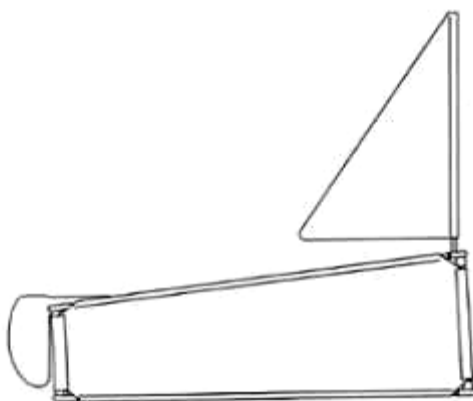

1.4

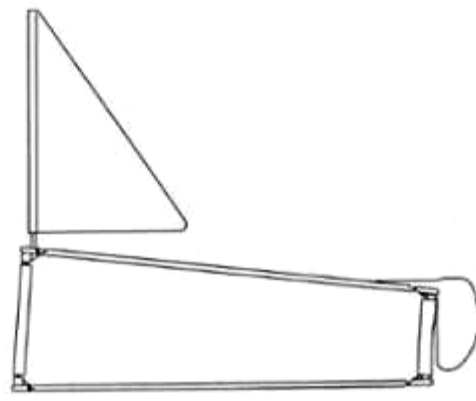

1.5

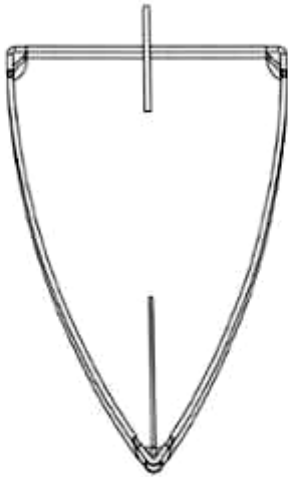

1.6

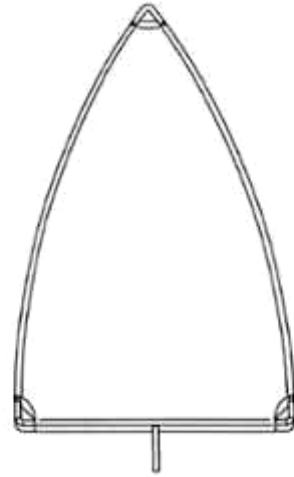

1.7

**CÔNG BÁO SỞ HỮU CÔNG NGHIỆP SỐ 427 TẬP A – QUYỀN 2 (10.2023)**

- (11) **47923**  
(21) 3-2021-03155 (28) 1  
(54) **BỘ ĐÈN PHÍA TRƯỚC CỦA Ô TÔ** (51) **26-06**  
(22) 09/12/2021 (43) 25/10/2023  
(30) DM/214831 10/06/2021 WO;  
(73) **FERRARI S.P.A. (IT)**  
Via Emilia Est 1163, MODENA, Italy  
(72) Flavio MANZONI (IT)  
(74) Công ty TNHH một thành viên Sở hữu trí tuệ VCCI (VCCI-IP CO.,LTD)  
(55)

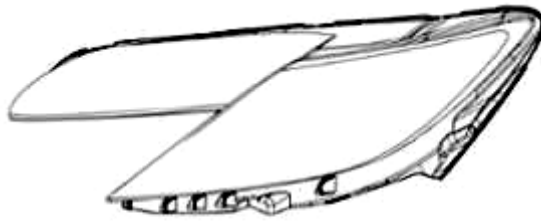

1.1



1.2

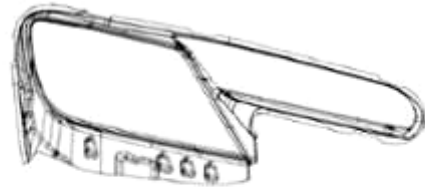

1.3

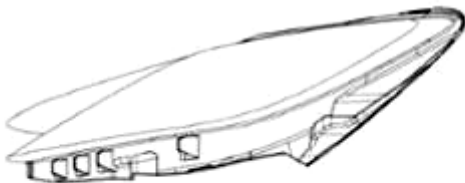

1.4

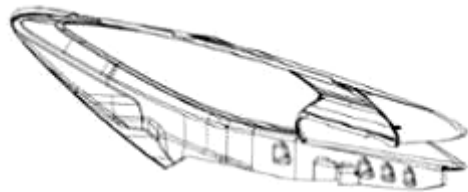

1.5

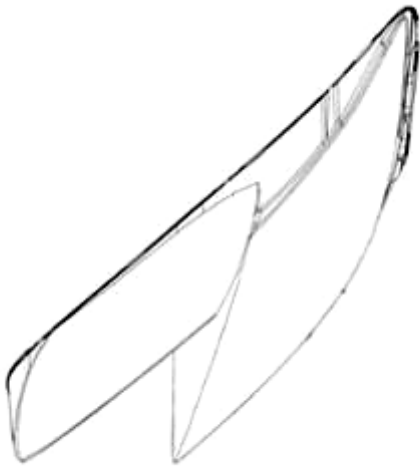

1.6

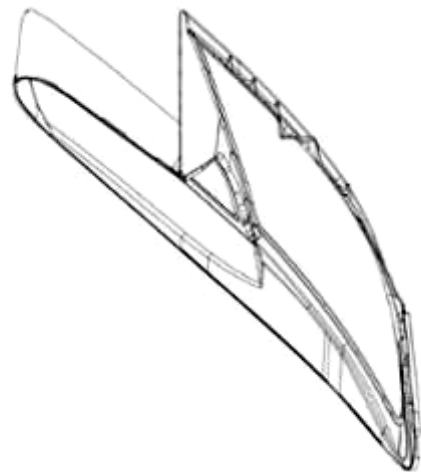

1.7

**CÔNG BÁO SỞ HỮU CÔNG NGHIỆP SỐ 427 TẬP A – QUYỀN 2 (10.2023)**

- (11) **47924**
- (21) 3-2021-03161 (28) 1
- (54) **HỘP ĐỰNG KHẨU TRANG Y TẾ** (51) **09-03**
- (22) 09/12/2021 (43) 25/10/2023
- (73) **CÔNG TY TNHH TRỊNH TRUNG L.A (VN)**  
Lô L16-17 đường số 7, KCN Hải Sơn (GD 3+4), xã Đức Hòa Hạ, huyện Đức Hoà, tỉnh Long An
- (72) Vũ Trường Giang (VN)
- (74) Công ty TNHH Tư vấn đầu tư và Sở hữu trí tuệ Hoàng Phi (HOANG PHI INVEST & I.P CO., LTD)
- (55)



1.1



1.2

**CÔNG BÁO SỞ HỮU CÔNG NGHIỆP SỐ 427 TẬP A – QUYỀN 2 (10.2023)**

- (11) **47925**
- (21) 3-2021-03169 (28) 1
- (54) **HỘP ĐỰNG KHẨU TRANG Y TẾ** (51) **09-03**
- (22) 09/12/2021 (43) 25/10/2023
- (73) **CÔNG TY TNHH TRỊNH TRUNG L.A (VN)**  
Lô L16-17 đường số 7, KCN Hải Sơn (GD 3+4), xã Đức Hòa Hạ, huyện Đức Hoà, tỉnh Long An
- (72) Vũ Trường Giang (VN)
- (74) Công ty TNHH Tư vấn đầu tư và Sở hữu trí tuệ Hoàng Phi (HOANG PHI INVEST & I.P CO., LTD)
- (55)



1.1



1.2



**CÔNG BÁO SỞ HỮU CÔNG NGHIỆP SỐ 427 TẬP A – QUYỀN 2 (10.2023)**

- (11) **47926**
- (21) 3-2021-03278
- (54) **HỘP ĐỰNG VÀNG**
- (22) 21/12/2021
- (73) **TẮT MINH KỲ (VN)**  
Số 16 Phan Đình Phùng, thị trấn Mỹ Xuyên, huyện Mỹ Xuyên, tỉnh Sóc Trăng
- (72) **TẮT MINH KỲ (VN)**
- (74) **CÔNG TY TNHH SỞ HỮU TRÍ TUỆ SETHACO (SETHACO IP CO.,LTD)**
- (55)



1.1



1.2



1.3



1.4



1.5



1.6



1.7



2.1



2.2



2.3



2.4

2.5



2.6



2.7

**CÔNG BÁO SỞ HỮU CÔNG NGHIỆP SỐ 427 TẬP A – QUYỀN 2 (10.2023)**

- (11) **47927**  
(21) 3-2022-00034 (28) 1  
(54) **TAY CÀM BÀN CHẢI KẼ RĂNG** (51) **04-02**  
(22) 07/01/2022 (43) 25/10/2023  
(30) 008607386-0001 08/07/2021 EM;  
(73) **UNILEVER GLOBAL IP LIMITED (GB)**  
Port Sunlight Wirral, Merseyside CH62 4ZD, United Kingdom  
(72) 1. CAROEN ADRIAN BARCLAY (GB)  
2. BILLINGTON CHARLES PETER (GB)  
3. BARON NEIL MARTIN (GB)  
(74) Công ty TNHH Trần Hữu Nam và Đồng sự (TRAN H.N & ASS.)  
(55)



1.1



1.2



1.3



1.4



1.5



1.6



1.7

**CÔNG BÁO SỞ HỮU CÔNG NGHIỆP SỐ 427 TẬP A – QUYỀN 2 (10.2023)**

- (11) **47928**  
(21) 3-2022-00035 (28) 1  
(54) **ĐẦU BẮN CHẢI KẼ RĂNG** (51) **04-02**  
(22) 07/01/2022 (43) 25/10/2023  
(30) 008607386-0002 08/07/2021 EM;  
(73) **UNILEVER GLOBAL IP LIMITED (GB)**  
Port Sunlight Wirral, Merseyside CH62 4ZD, United Kingdom  
(72) 1. CAROEN ADRIAN BARCLAY (GB)  
2. BILLINGTON CHARLES PETER (GB)  
3. BARON NEIL MARTIN (GB)  
(74) Công ty TNHH Trần Hữu Nam và Đồng sự (TRAN H.N & ASS.)  
(55)



1.1



1.2



1.3



1.4



1.5



1.6



1.7

**CÔNG BÁO SỞ HỮU CÔNG NGHIỆP SỐ 427 TẬP A – QUYỀN 2 (10.2023)**

- (11) **47929**  
(21) 3-2022-00037 (28) 1  
(54) **BÀN CHẢI KẼ RĂNG** (51) **04-02**  
(22) 07/01/2022 (43) 25/10/2023  
(30) 008607386-0004 08/07/2021 EM;  
(73) **UNILEVER GLOBAL IP LIMITED (GB)**  
Port Sunlight Wirral, Merseyside CH62 4ZD, United Kingdom  
(72) 1. CAROEN ADRIAN BARCLAY (GB)  
2. BILLINGTON CHARLES PETER (GB)  
3. BARON NEIL MARTIN (GB)  
(74) Công ty TNHH Trần Hữu Nam và Đồng sự (TRAN H.N & ASS.)  
(55)

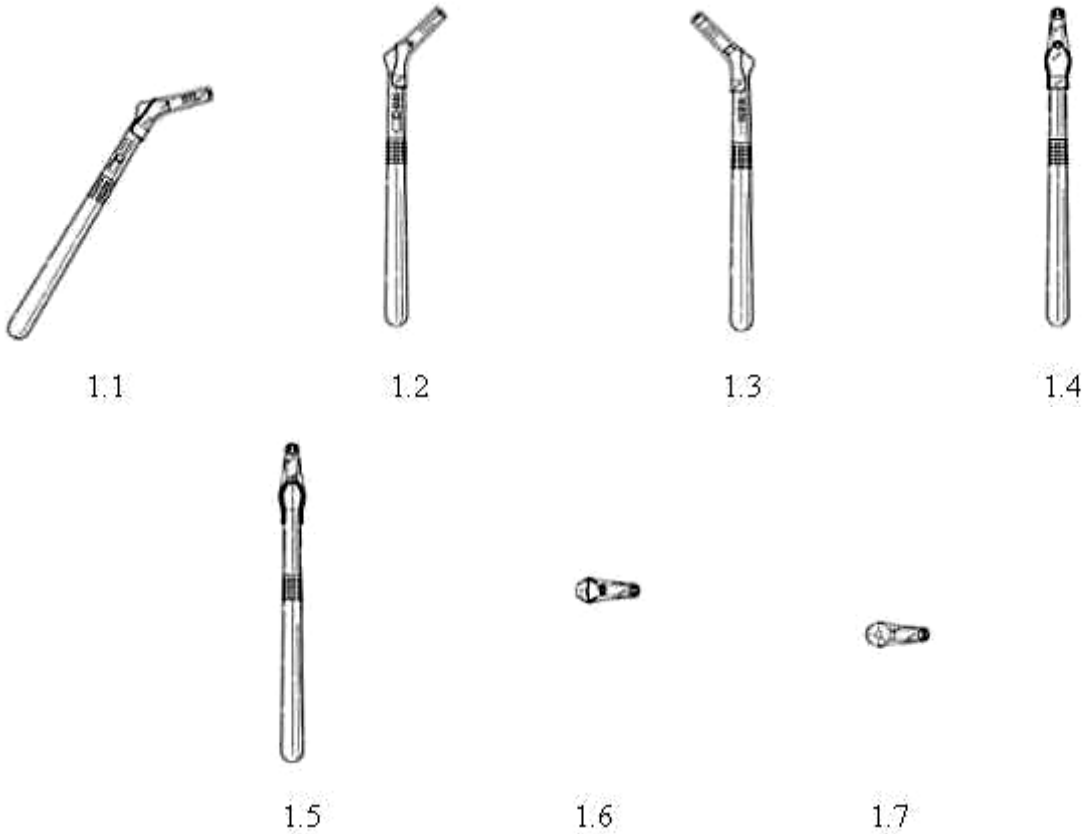

**CÔNG BÁO SỞ HỮU CÔNG NGHIỆP SỐ 427 TẬP A – QUYỀN 2 (10.2023)**

(11) **47930**

(21) 3-2022-00079

(28) 1

(54) **ĐỀ**

(51) **99-00**

(22) 11/01/2022

(43) 25/10/2023

(73) **HỘ KINH DOANH AN VĨNH PHÁT (VN)**

R23/39/36 cư xá Phú Lâm A, phường 12, quận 6, thành phố Hồ Chí Minh

(72) Khuu Sở Dinh (VN)

(55)



1.1



1.2



1.3

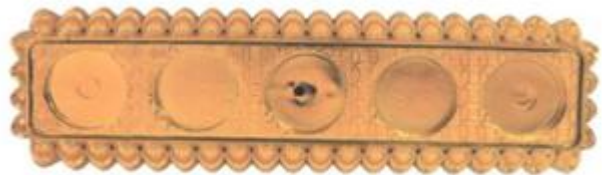

1.4



1.5

**CÔNG BÁO SỞ HỮU CÔNG NGHIỆP SỐ 427 TẬP A – QUYỀN 2 (10.2023)**

- (11) **47931**  
(21) 3-2022-00105 (28) 2  
(54) **NHÃN SẢN PHẨM** (51) **19-08**  
(22) 08/01/2021 (43) 25/10/2023  
(73) **CÔNG TY CỔ PHẦN ACECOOK VIỆT NAM (VN)**  
Lô II-3, đường số 11, nhóm CN II, khu công nghiệp Tân Bình, phường Tây Thạnh,  
quận Tân Phú, thành phố Hồ Chí Minh  
(72) Kajiwara Junichi (JP)  
(74) Công ty Luật TNHH Phạm và Liên danh (PHAM & ASSOCIATES)  
(55)



1.1



1.2



2.1



2.2

**CÔNG BÁO SỞ HỮU CÔNG NGHIỆP SỐ 427 TẬP A – QUYỀN 2 (10.2023)**

- (11) **47932**  
(21) 3-2022-00382 (28) 1  
(54) **HỘP ĐỰNG** (51) **09-03**  
(22) 28/02/2022 (43) 25/10/2023  
(73) **TỔNG CÔNG TY CỔ PHẦN BIA - RƯỢU - NƯỚC GIẢI KHÁT HÀ NỘI**  
(VN)  
Số 183, phố Hoàng Hoa Thám, phường Ngọc Hà, quận Ba Đình, thành phố Hà Nội  
(72) Lê Minh Đức (VN)  
(74) Công ty TNHH tư vấn Sở hữu trí tuệ IPFLAME (IPFLAME CO.,LTD)  
(55)



1.1



1.2



**CÔNG BÁO SỞ HỮU CÔNG NGHIỆP SỐ 427 TẬP A – QUYỀN 2 (10.2023)**

- (11) **47933**  
(21) 3-2022-00507 (28) 1  
(54) **XE MÁY** (51) **12-11**  
(22) 23/03/2022 (43) 25/10/2023  
(30) 008768204 22/11/2021 EM;  
(73) **EDISON MOTOR COMPANY LIMITED (TH)**  
999/99, RAMA 9 Road, Suan Luang Sub District, Suan Luang District, Bangkok,  
10250 Thailand  
(72) 1. PHURIPONG MANGKORNKANOK (TH)  
2. VIKRAM AHUJA (TH)  
3. NATAPHAT LERTVIRIYASAWAT (TH)  
(74) Công ty cổ phần tư vấn Trung Thực (TRUNG THUC.,JSC)  
(55)

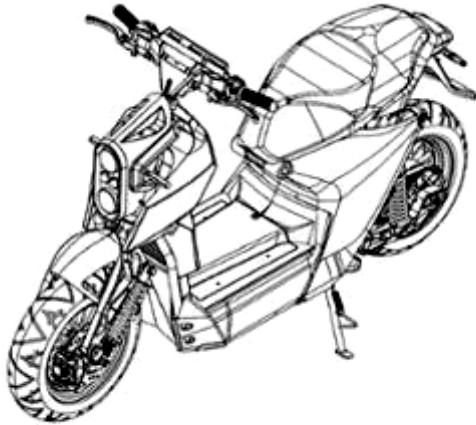

1.1

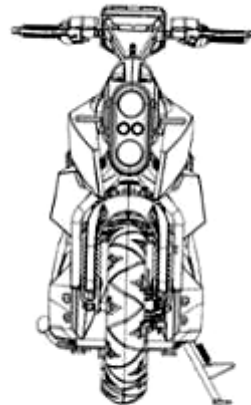

1.2

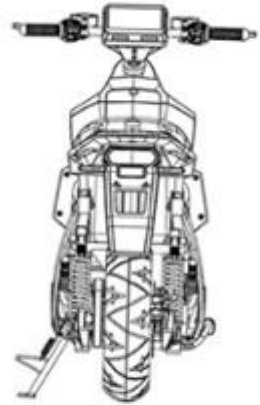

1.3

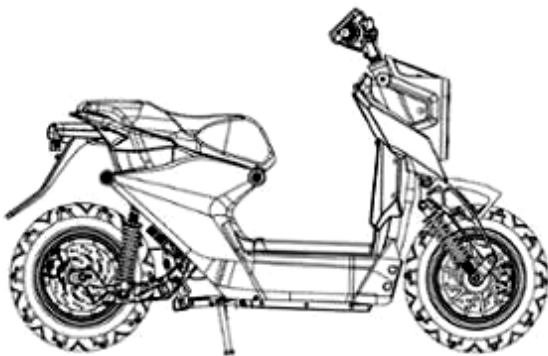

1.4

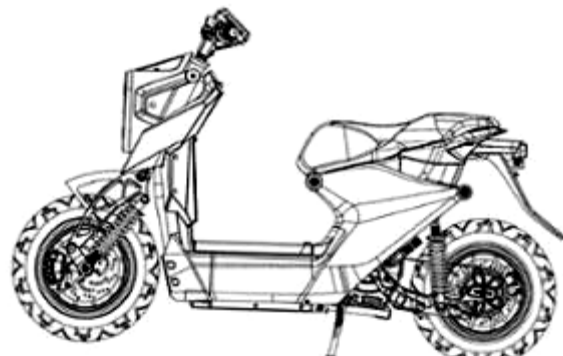

1.5

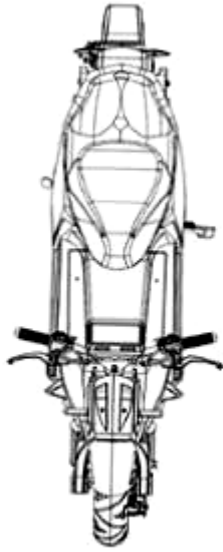

1.6

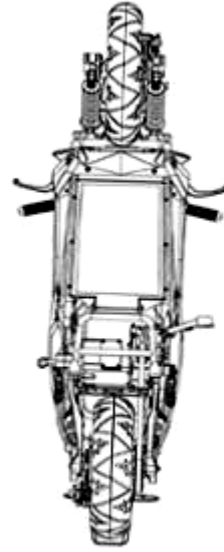

1.7

**CÔNG BÁO SỞ HỮU CÔNG NGHIỆP SỐ 427 TẬP A – QUYỀN 2 (10.2023)**

- (11) **47934**  
(21) 3-2022-00508 (28) 1  
(54) **XE MÁY** (51) **12-11**  
(22) 23/03/2022 (43) 25/10/2023  
(30) 008768204 22/11/2021 EM;  
(73) **EDISON MOTOR COMPANY LIMITED (TH)**  
999/99, RAMA 9 Road, Suan Luang Sub District, Suan Luang District, Bangkok,  
10250 Thailand  
(72) 1. PHURIPONG MANGKORNKANOK (TH)  
2. VIKRAM AHUJA (TH)  
3. NATAPHAT LERTVIRIYASAWAT (TH)  
(74) Công ty cổ phần tư vấn Trung Thực (TRUNG THUC.,JSC)  
(55)

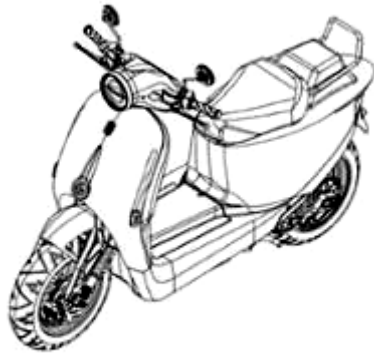

1.1



1.2

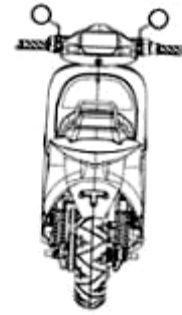

1.3

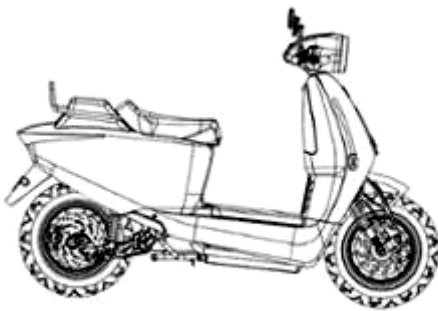

1.4

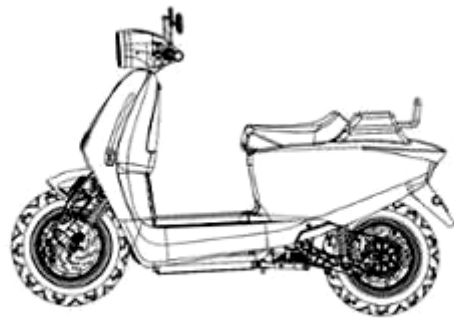

1.5

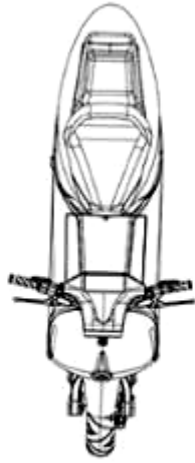

1.6

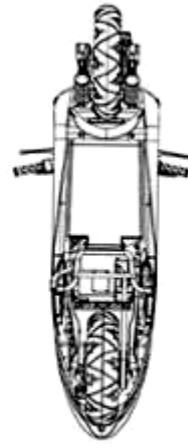

1.7

**CÔNG BÁO SỞ HỮU CÔNG NGHIỆP SỐ 427 TẬP A – QUYỀN 2 (10.2023)**

- (11) 47935  
(21) 3-2022-00575  
(54) **BAO GÓI**  
(22) 30/03/2022  
(73) **CÔNG TY TNHH PETLAND VIỆT NAM (VN)**  
Lô 6, C13, khu đô thị Mỹ Đình 1, phường Cầu Diễn, quận Nam Từ Liêm, thành phố Hà Nội  
(72) Lương Thế Hiệp (VN)  
(55)
- (28) 1  
(51) **09-05**  
(43) 25/10/2023



1.1



1.2

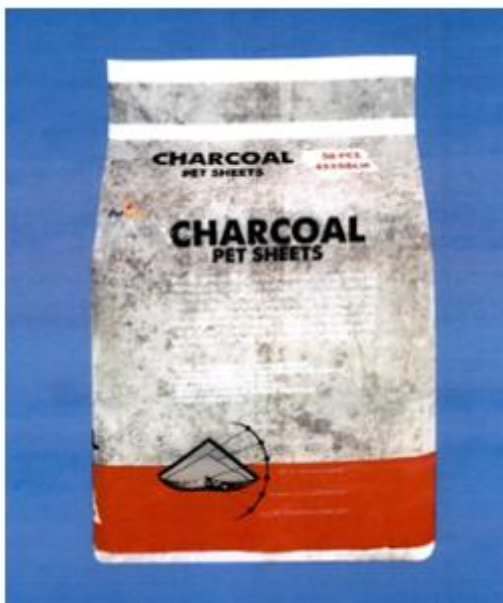

1.3



1.4



1.5



1.6



1.7

**CÔNG BÁO SỞ HỮU CÔNG NGHIỆP SỐ 427 TẬP A – QUYỀN 2 (10.2023)**

- (11) **47936**  
(21) 3-2022-00618 (28) 1  
(54) **HỘP** (51) **09-03**  
(22) 04/04/2022 (43) 25/10/2023  
(73) **CÔNG TY TNHH MỘT THÀNH VIÊN HUE ONE FOOD (VN)**  
Số 311 Nguyễn Sinh Cung, phường Vĩ Dạ, thành phố Huế, tỉnh Thừa Thiên Huế  
(72) Ngô Văn Quốc (VN)  
(74) Công ty TNHH Sở hữu trí tuệ INNETCO-Hoàng Phúc (INNETCO CO., LTD)  
(55)



1.1



1.2

**CÔNG BÁO SỞ HỮU CÔNG NGHIỆP SỐ 427 TẬP A – QUYỀN 2 (10.2023)**

- (11) **47937**
- (21) 3-2022-00703 (28) 1
- (54) **BỘ PHẬN DẬP DÙNG CHO THIẾT BỊ GẮN VÀ SỬA CHỮA CHÍP** (51) **15-99**
- (22) 14/04/2022 (43) 25/10/2023
- (30) 2021-022438 15/10/2021 JP;
- (73) **SHIN-ETSU CHEMICAL CO., LTD. (JP)**  
4-1, Marunouchi 1-chome, Chiyoda-ku, Tokyo 100-0005, Japan
- (72) 1. YOSHINORI OGAWA (JP)  
2. KAZUNORI KONDO (JP)  
3. NOBUAKI TOMURA (JP)  
4. NOBUAKI MATSUMOTO (JP)  
5. AKIRA SAKAMOTO (JP)  
6. TAICHI KITAGAWA (JP)
- (74) Công ty TNHH Tư vấn - Dịch thuật - Sở hữu trí tuệ Á Đông (Á Đông IP CONSULTANCY CO.,LTD.)
- (55)

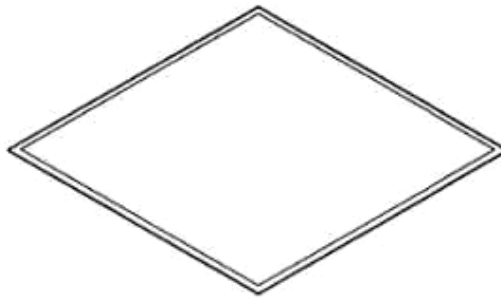

1.1



1.2



1.3



1.4



1.5

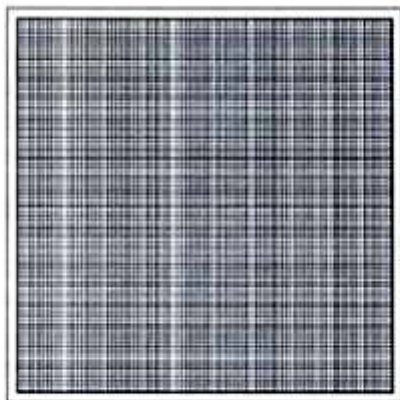

1.6

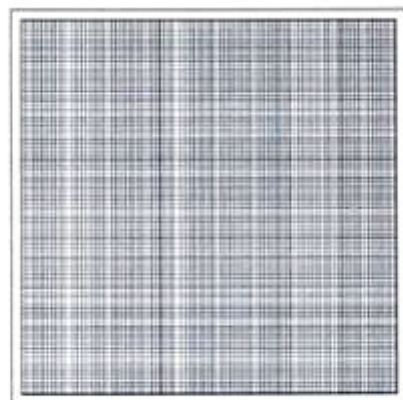

1.7



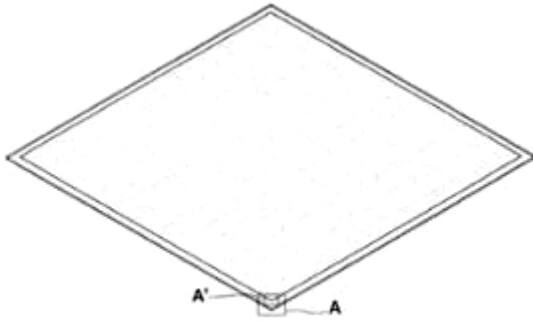

1.8

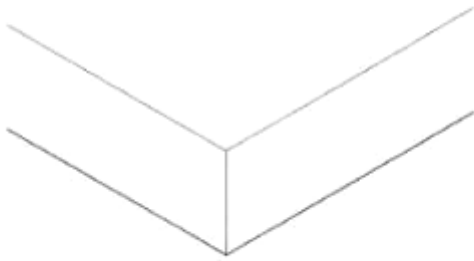

1.10



1.9

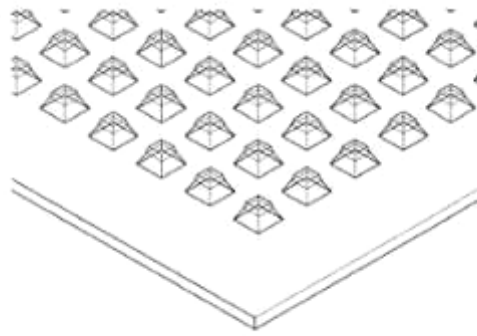

1.11



1.12



1.13

**CÔNG BÁO SỞ HỮU CÔNG NGHIỆP SỐ 427 TẬP A – QUYỀN 2 (10.2023)**

- (11) **47938**  
(21) 3-2022-00755 (28) 1  
(54) **NHÃN SẢN PHẨM** (51) **19-08**  
(22) 18/04/2022 (43) 25/10/2023  
(73) **CÔNG TY TNHH MTV MAPHACO VIỆT NHẬT (VN)**  
Số nhà 674, đường Điện Biên Phủ, phường Phan Si Păng, thị xã Sa Pa, tỉnh Lào Cai  
(72) Lê Văn Minh (VN)  
(74) Công ty TNHH NACILAW (NACILAW)  
(55)



- (11) **47939**  
(21) 3-2022-00761 (28) 2  
(54) **BAO GÓI** (51) **09-05**  
(22) 19/04/2022 (43) 25/10/2023  
(30) 2021-026404 01/12/2021 JP; 2021-026403 01/12/2021 JP;  
(73) **UNICHARM CORPORATION (JP)**  
182, Shimobun, Kinsei-cho, Shikokuchuo-City, Ehime 799-0111 Japan  
(72) 1. QIXU DUAN (CN)  
2. ZHIHUI XU (CN)  
3. RONGRONG HUANG (CN)  
4. AKIRA SHINOHARA (JP)  
5. YUGE FU (CN)  
6. MASONG ZHOU (CN)  
(74) Công ty Cổ phần Sở hữu công nghiệp INVESTIP (INVESTIP)  
(55)

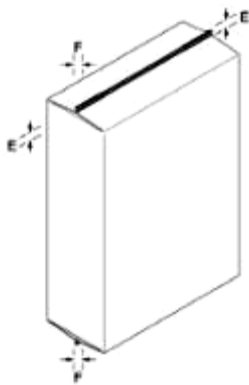

1.1

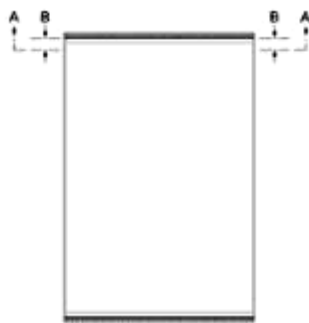

1.2



1.3



1.4



1.5



1.6

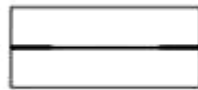

1.7



1.8



1.9



1.10

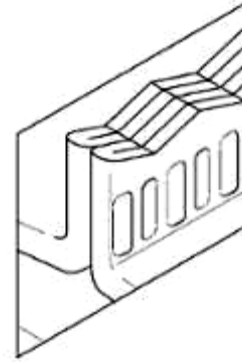

1.11



1.12



1.13

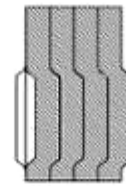

1.14

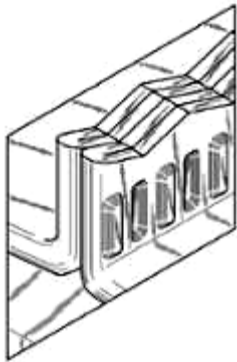

1.15

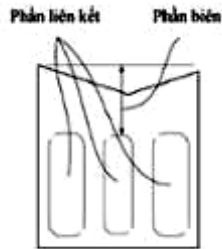

1.16



1.17

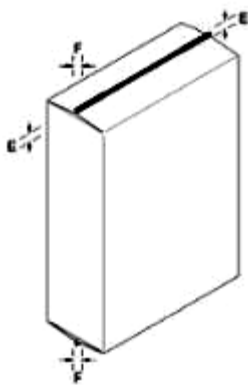

2.1

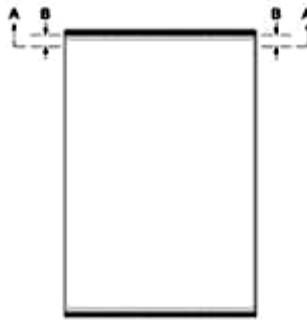

2.2



2.3

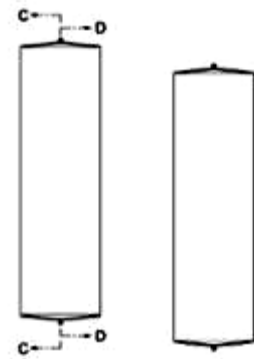

2.4



2.5

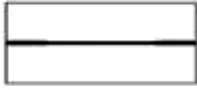

2.6



2.7



2.8



2.9



2.10

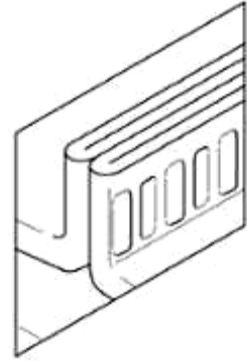

2.11



2.12



2.13

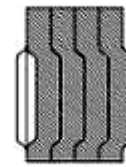

2.14

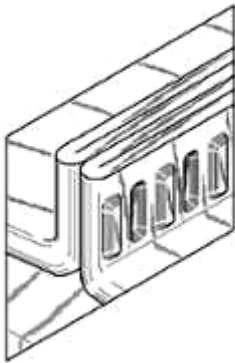

2.15

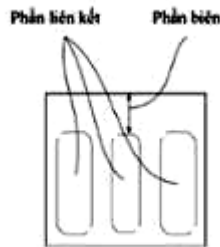

2.16



2.17

**CÔNG BÁO SỞ HỮU CÔNG NGHIỆP SỐ 427 TẬP A – QUYỀN 2 (10.2023)**

- (11) **47940**  
(21) 3-2022-00919 (28) 1  
(54) **CHAI** (51) **09-01**  
(22) 10/05/2022 (43) 25/10/2023  
(30) 29/815,080 11/11/2021 US;  
(73) **OWENS-BROCKWAY GLASS CONTAINER INC. (US)**  
One Michael Owens Way, Perrysburg, Ohio, 43551, United States of America  
(72) 1. BIANCA SCHMITZ (DE)  
2. NILS TIEMANN (DE)  
(74) Công ty TNHH Tầm nhìn và Liên danh (VISION & ASSOCIATES CO.LTD.)  
(55)

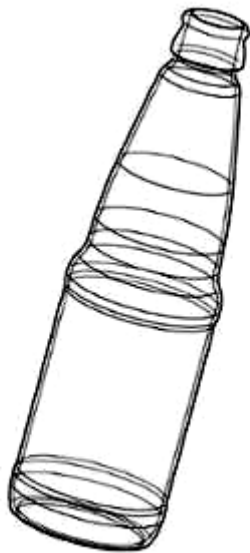

1.1

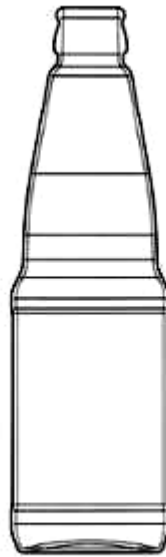

1.2



1.3

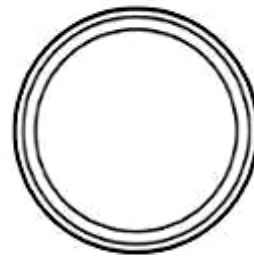

1.4

**CÔNG BÁO SỞ HỮU CÔNG NGHIỆP SỐ 427 TẬP A – QUYỀN 2 (10.2023)**

- (11) **47941**  
(21) 3-2022-00920 (28) 1  
(54) **CHAI** (51) **09-01**  
(22) 10/05/2022 (43) 25/10/2023  
(30) 29/815,077 11/11/2021 US;  
(73) **OWENS-BROCKWAY GLASS CONTAINER INC. (US)**  
One Michael Owens Way, Perrysburg, Ohio, 43551, United States of America  
(72) 1. BIANCA SCHMITZ (DE)  
2. NILS TIEMANN (DE)  
(74) Công ty TNHH Tầm nhìn và Liên danh (VISION & ASSOCIATES CO.LTD.)  
(55)



1.1



1.2



1.3

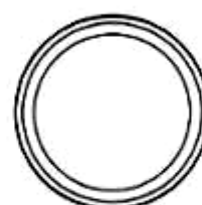

1.4

**CÔNG BÁO SỞ HỮU CÔNG NGHIỆP SỐ 427 TẬP A – QUYỀN 2 (10.2023)**

- (11) 47942  
(21) 3-2022-01018 (28) 2  
(54) **BAO GÓI BÁNH PÍA** (51) **09-05**  
(22) 26/05/2022 (43) 25/10/2023  
(73) **CÔNG TY TNHH CHẾ BIẾN THỰC PHẨM BÁNH PÍA LẠP XƯỞNG TÂN HUÊ VIÊN (VN)**  
Số 153 quốc lộ 1A, ấp Phụng Hiệp, xã An Hiệp, huyện Châu Thành, tỉnh Sóc Trăng  
(72) Thái Tuấn (VN)  
(74) Công ty Cổ phần Sở hữu công nghiệp INVESTIP (INVESTIP)  
(55)



1.1



1.2



2.1



2.2



**CÔNG BÁO SỞ HỮU CÔNG NGHIỆP SỐ 427 TẬP A – QUYỀN 2 (10.2023)**

- (11) **47943**  
(21) 3-2022-01094 (28) 1  
(54) **HỘP ĐỰNG SẢN PHẨM** (51) **09-03**  
(22) 07/06/2022 (43) 25/10/2023  
(73) **CÔNG TY TNHH XNK & TM PHƯƠNG LINH (VN)**  
Số 33 Nguyễn Như Đồ, phường Văn Miếu, quận Đống Đa, thành phố Hà Nội  
(72) Nguyễn Thị Hòa (VN)  
(74) Công ty cổ phần Sở hữu trí tuệ BROSS và Cộng sự (BROSS & PARTNERS., JSC)  
(55)



1.1



1.2

**CÔNG BÁO SỞ HỮU CÔNG NGHIỆP SỐ 427 TẬP A – QUYỀN 2 (10.2023)**

- (11) **47944**  
(21) 3-2022-01192 (28) 1  
(54) **MÁY ĐO ĐỘ ẨM NÔNG SẢN DẠNG HẠT** (51) **15-03**  
(22) 17/06/2022 (43) 25/10/2023  
(73) **CÔNG TY TNHH ĐỔI MỚI SÁNG TẠO LACICO (VN)**  
52A quốc lộ 50, ấp Thuận Đông, xã Thuận Thành, huyện Cần Giuộc, tỉnh Long An  
(72) 1. LÊ THANH SƠN (VN)  
2. ĐỖ THỊ THU HIỀN (VN)  
(55)

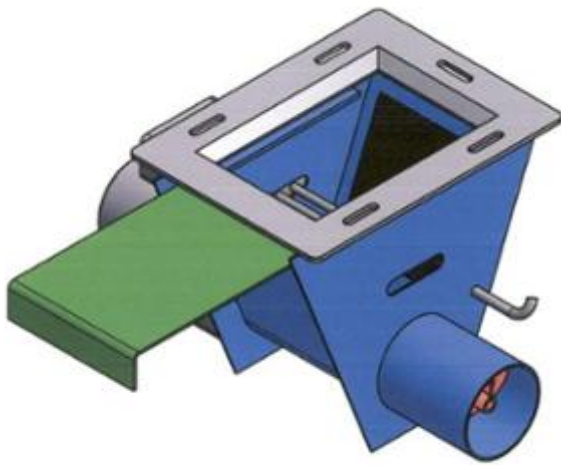

1.1

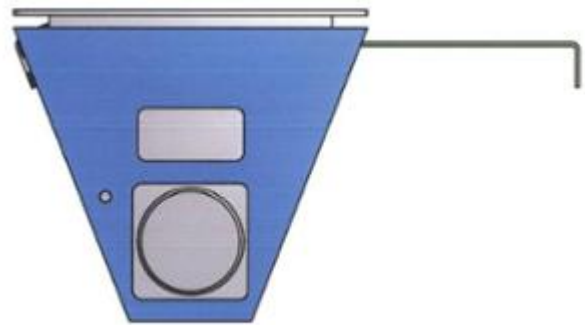

1.2

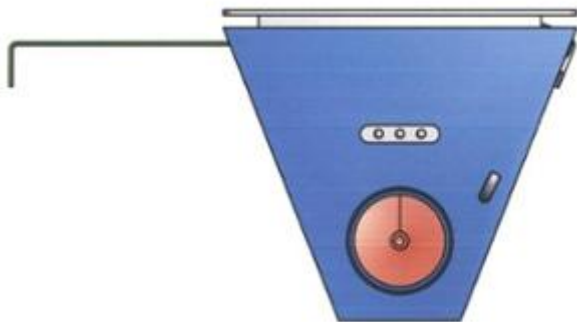

1.3

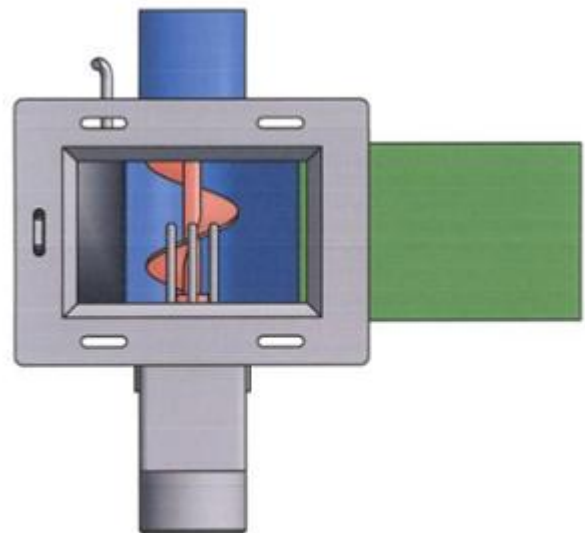

1.4

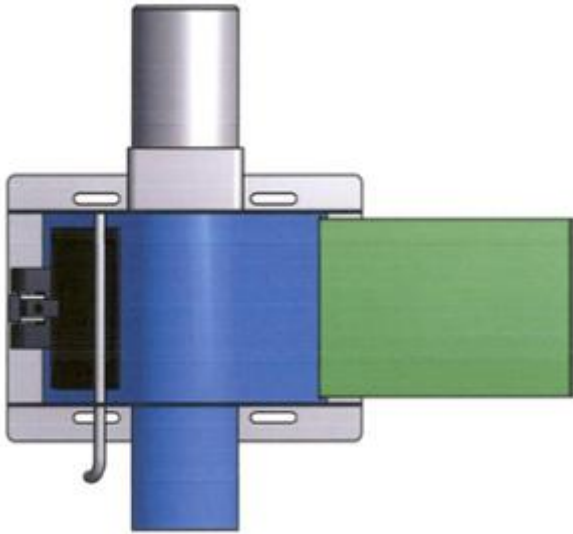

1.5

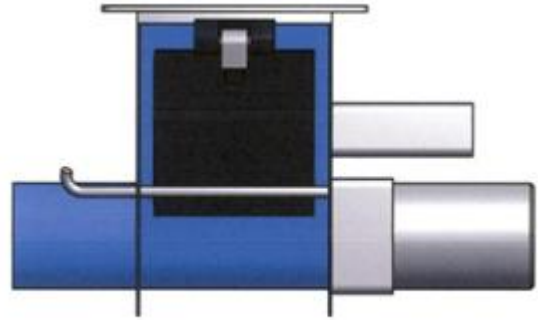

1.6

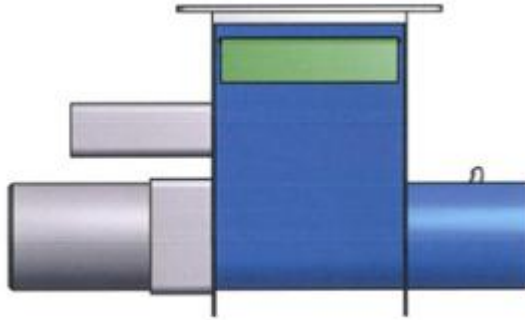

1.7

**CÔNG BÁO SỞ HỮU CÔNG NGHIỆP SỐ 427 TẬP A – QUYỀN 2 (10.2023)**

- (11) 47945  
(21) 3-2022-01202  
(54) **HỘP ĐỰNG SẢN PHẨM**  
(22) 20/06/2022  
(73) **CÔNG TY CỔ PHẦN TẬP ĐOÀN PHÁT TRIỂN TÀI CHÍNH & CÔNG NGHỆ TRƯỜNG SINH (VN)**  
Thôn Xuân Lễ, xã Tân Dân, huyện Sóc Sơn, thành phố Hà Nội  
(72) Nguyễn Trí Dũng (VN)  
(55)
- (28) 1  
(51) 09-03  
(43) 25/10/2023



1.1



1.2



1.3



1.4



1.5



1.6



1.7

**CÔNG BÁO SỞ HỮU CÔNG NGHIỆP SỐ 427 TẬP A – QUYỀN 2 (10.2023)**

- (11) **47946**  
(21) 3-2022-01266 (28) 1  
(54) **CHI TIẾT NỔI** (51) **13-03**  
(22) 24/06/2022 (43) 25/10/2023  
(30) 202230053284.6 26/01/2022 CN;  
(73) **ELECTRIC CONNECTOR TECHNOLOGY CO., LTD. (CN)**  
Zone A, first floor to third floor, Building 8, Jinxiu Industrial Park, Xitian  
Community, Gongming Sub-district, Guangming District, Shenzhen, 518106, China  
(72) 1. HU, NINGWEI (CN)  
2. LV, MARTIN (CN)  
3. HUANG, KEN (CN)  
(74) Công ty TNHH Trường Xuân (AGELESS CO.,LTD.)  
(55)



1.1



1.2

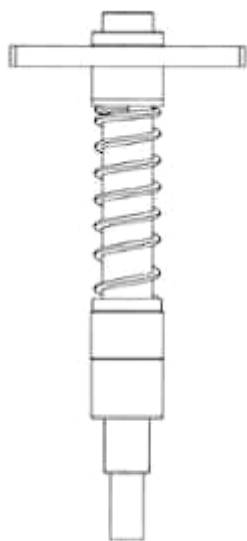

1.3

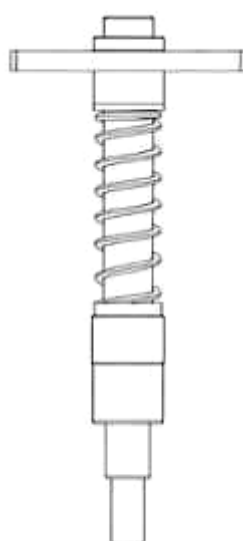

1.4



1.5



1.6

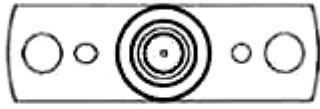

1.7



1.8

**CÔNG BÁO SỞ HỮU CÔNG NGHIỆP SỐ 427 TẬP A – QUYỀN 2 (10.2023)**

- (11) **47947**  
(21) 3-2022-01384 (28) 3  
(54) **CHAI** (51) **09-01**  
(22) 11/07/2022 (43) 25/10/2023  
(73) **CÔNG TY CỔ PHẦN HÀNG TIÊU DÙNG MASAN (VN)**  
Tầng 12, tòa nhà MPlaza Saigon, số 39 Lê Duẩn, phường Bến Nghé, quận 1, thành phố Hồ Chí Minh  
(72) Nguyễn Hoàng Yên (VN)  
(74) Công ty cổ phần Sở hữu trí tuệ BROSS và Cộng sự (BROSS & PARTNERS., JSC)  
(55)

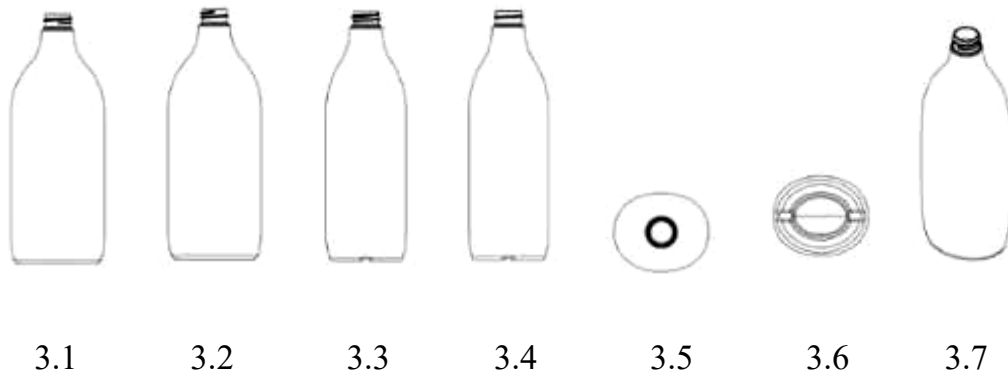
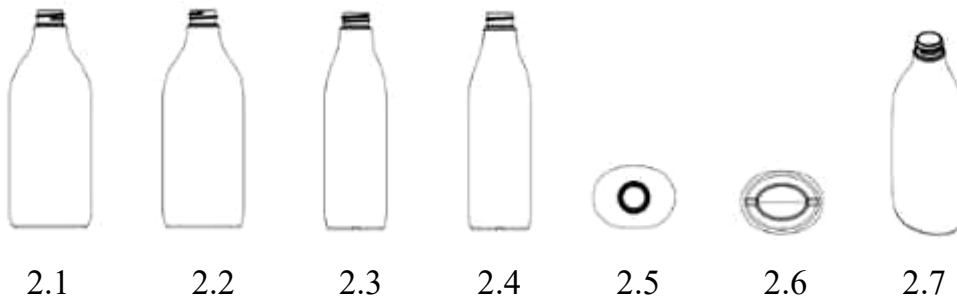
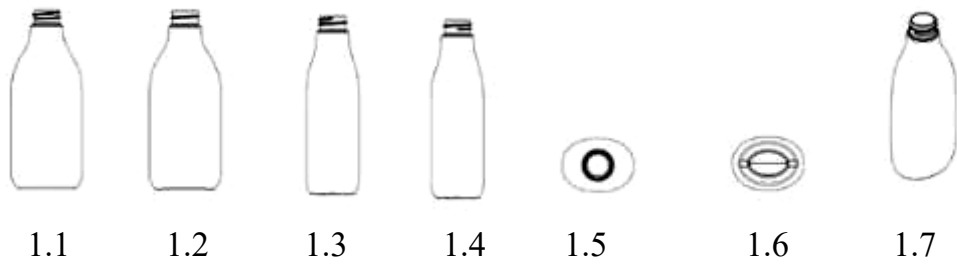

**CÔNG BÁO SỞ HỮU CÔNG NGHIỆP SỐ 427 TẬP A – QUYỀN 2 (10.2023)**

- (11) **47948**  
(21) 3-2022-01420 (28) 1  
(54) **HỘP** (51) **09-03**  
(22) 15/07/2022 (43) 25/10/2023  
(73) **CÔNG TY CỔ PHẦN BẮN CÀ PHÊ (VN)**  
Số 37 ngõ 114 Vũ Trọng Phụng, phường Thanh Xuân Trung, quận Thanh Xuân,  
thành phố Hà Nội  
(72) Nguyễn Văn Tiến (VN)  
(55)



1.1



1.2



**CÔNG BÁO SỞ HỮU CÔNG NGHIỆP SỐ 427 TẬP A – QUYỀN 2 (10.2023)**

- (11) **47949**  
(21) 3-2022-01421 (28) 1  
(54) **HỘP** (51) **09-03**  
(22) 15/07/2022 (43) 25/10/2023  
(73) **CÔNG TY CỔ PHẦN BẮN CÀ PHÊ (VN)**  
Số 37 ngõ 114 Vũ Trọng Phụng, phường Thanh Xuân Trung, quận Thanh Xuân,  
thành phố Hà Nội  
(72) Nguyễn Văn Tiến (VN)  
(55)



1.1



1.2

**CÔNG BÁO SỞ HỮU CÔNG NGHIỆP SỐ 427 TẬP A – QUYỀN 2 (10.2023)**

- (11) **47950**
- (21) 3-2022-01560 (28) 1
- (54) **THIẾT BỊ THU VÀ GIÁM SÁT TÍN HIỆU** (51) **14-03**
- (22) 03/08/2022 (43) 25/10/2023
- (73) **TẬP ĐOÀN CÔNG NGHIỆP - VIỆN THÔNG QUÂN ĐỘI (VN)**  
Lô D26 khu đô thị mới Cầu Giấy, phường Yên Hoà, quận Cầu Giấy, thành phố Hà Nội
- (72) 1. LÊ MINH QUANG (VN)  
2. NGUYỄN MẠNH LINH (VN)  
3. CHU QUANG KHÁNH (VN)  
4. NGUYỄN HỮU DUY (VN)  
5. TRƯƠNG MINH THẮNG (VN)  
6. PHẠM QUỐC KHÁNH (VN)
- (74) Công ty TNHH NACILAW (NACILAW)
- (55)



1.1

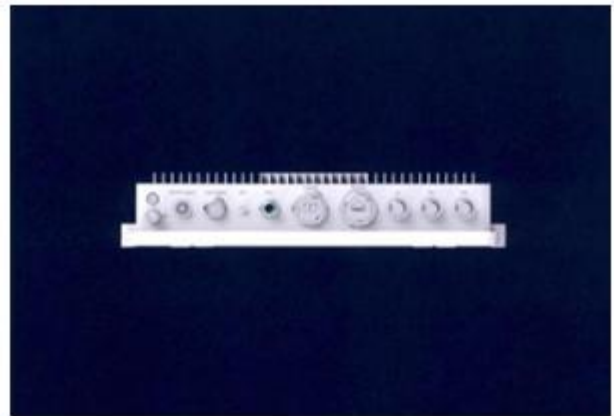

1.2

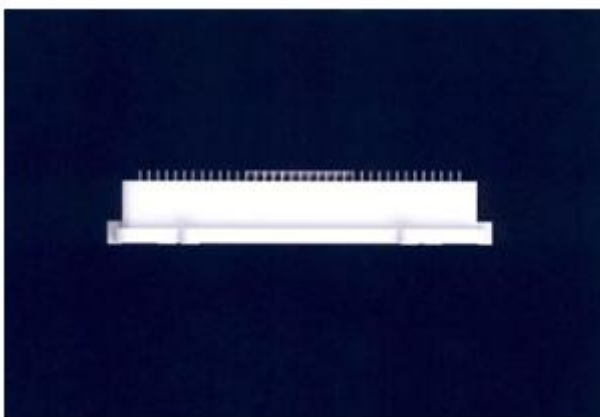

1.3



1.4



1.5

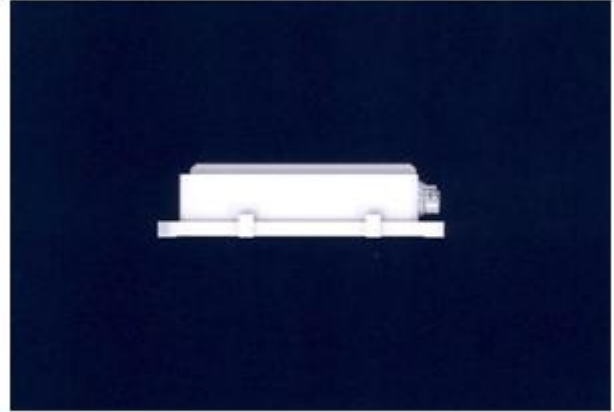

1.6

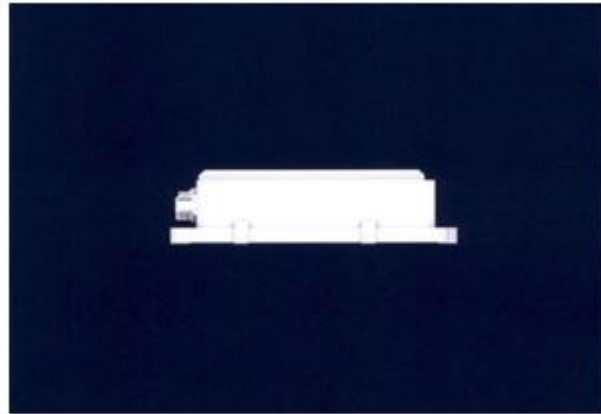

1.7

**CÔNG BÁO SỞ HỮU CÔNG NGHIỆP SỐ 427 TẬP A – QUYỀN 2 (10.2023)**

(11) **47951**

(21) 3-2022-01562

(28) 1

(54) **NHÀ GIẤY ĐỒ CHƠI CHO TRẺ EM**

(51) **21-01**

(22) 04/08/2022

(43) 25/10/2023

(73) **CÔNG TY CỔ PHẦN BAO BÌ MAI THƯ (VN)**

Số 20, VSIP II-A, đường số 12, KCN Việt Nam - Singapore II-A, phường Vĩnh Tân, thị xã Tân Uyên, tỉnh Bình Dương

(72) Nguyễn Mai Minh Thư (VN)

(55)



1.1



1.2

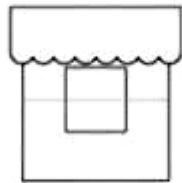

1.3



1.4



1.5

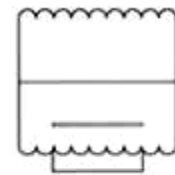

1.6

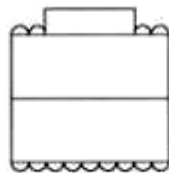

1.7

**CÔNG BÁO SỞ HỮU CÔNG NGHIỆP SỐ 427 TẬP A – QUYỀN 2 (10.2023)**

- (11) **47952**
- (21) 3-2022-01720 (28) 1
- (54) **BAO GÓI SẢN PHẨM** (51) **09-05**
- (22) 17/08/2022 (43) 25/10/2023
- (73) **CÔNG TY CỔ PHẦN PHÂN BÓN HỮU CƠ TRUYỀN THỐNG LONG TÂN ĐỒNG NAI (VN)**  
Ấp 6-7, đường Hùng Bình, xã Thiện Tân, huyện Vĩnh Cửu, tỉnh Đồng Nai
- (72) Nguyễn Ngọc Thanh Giang (VN)
- (74) Công ty TNHH Tư vấn sở hữu trí tuệ Việt (VIET IP CO.,LTD.)
- (55)



1.1



1.2

**CÔNG BÁO SỞ HỮU CÔNG NGHIỆP SỐ 427 TẬP A – QUYỀN 2 (10.2023)**

- (11) **47953**  
(21) 3-2022-01828 (28) 1  
(54) **THIẾT BỊ Y TẾ** (51) **24-01**  
(22) 29/08/2022 (43) 25/10/2023  
(30) 009031669-0002 19/05/2022 EM;  
(73) **BTL INDUSTRIES (BG)**  
8 Tzar Kaloyan str, 1000 Sofia, Bulgaria  
(72) Vojtech Kubik (CZ)  
(74) Công ty TNHH Đại Tín và Liên Danh (DAITIN AND ASSOCIATES CO.,LTD)  
(55)

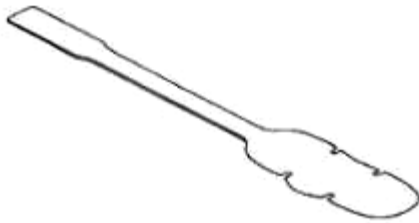

1.1

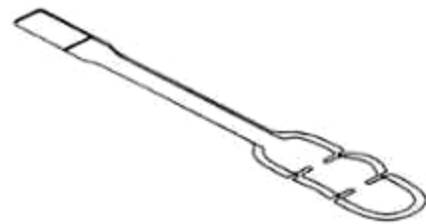

1.2



1.3



1.4



1.5



1.6



1.7



1.8

**CÔNG BÁO SỞ HỮU CÔNG NGHIỆP SỐ 427 TẬP A – QUYỀN 2 (10.2023)**

- (11) **47954**  
(21) 3-2022-01939 (28) 1  
(54) **NHÃN SẢN PHẨM** (51) **19-08**  
(22) 14/09/2022 (43) 25/10/2023  
(73) **CÔNG TY TNHH MỘT THÀNH VIÊN THUỐC LÁ THANH HÓA (VN)**  
Thị trấn Hà Trung, huyện Hà Trung, tỉnh Thanh Hóa  
(72) Nguyễn Thanh Tâm (VN)  
(74) Công ty TNHH Sở hữu trí tuệ Bình Minh (SUNRISE IP CO.,LTD.)  
(55)



**CÔNG BÁO SỞ HỮU CÔNG NGHIỆP SỐ 427 TẬP A – QUYỀN 2 (10.2023)**

- (11) **47955**  
(21) 3-2022-01945 (28) 1  
(54) **LON** (51) **09-03**  
(22) 14/09/2022 (43) 25/10/2023  
(73) **CÔNG TY CỔ PHẦN YẾN VIỆT (VN)**  
Cụm công nghiệp Thành Hải, xã Thành Hải, thành phố Phan Rang-Tháp Chàm, tỉnh Ninh Thuận  
(72) Đặng Phạm Minh Loan (VN)  
(74) **CÔNG TY TNHH KHANG LUẬT (KHANGLAW)**  
(55)



1.1



1.2



1.3



1.4





1.5



1.6



1.7

**CÔNG BÁO SỞ HỮU CÔNG NGHIỆP SỐ 427 TẬP A – QUYỀN 2 (10.2023)**

- (11) **47956**  
(21) 3-2022-01946 (28) 1  
(54) **LON** (51) **09-03**  
(22) 14/09/2022 (43) 25/10/2023  
(73) **CÔNG TY CỔ PHẦN YẾN VIỆT (VN)**  
Cụm công nghiệp Thành Hải, xã Thành Hải, thành phố Phan Rang - Tháp Chàm,  
tỉnh Ninh Thuận  
(72) Đặng Phạm Minh Loan (VN)  
(74) **CÔNG TY TNHH KHANG LUẬT (KHANGLAW)**  
(55)



1.1



1.2



1.3



1.4



1.5



1.6



1.7

(11) **47957**

(21) 3-2022-02016

(28) 1

(54) **MÓNG CỌC BÊ TÔNG CỐT PHI KIM**

(51) **25-02**

(22) 21/09/2022

(43) 25/10/2023

(73) **CÔNG TY CỔ PHẦN KHOA HỌC CÔNG NGHỆ VIỆT NAM (VN)**

Số 6 đường 3 tháng 2, phường 8, thành phố Vũng Tàu, tỉnh Bà Rịa -Vũng Tàu

(72) Hoàng Đức Thảo (VN)

(55)

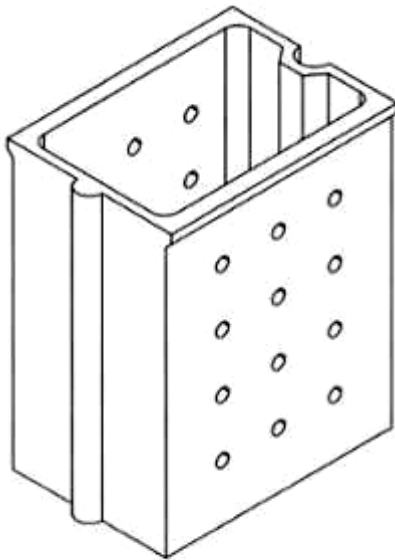

1.1

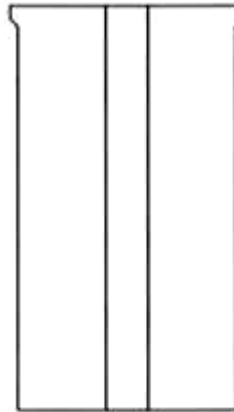

1.2

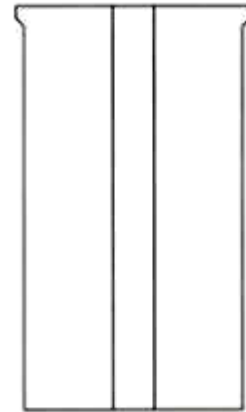

1.3

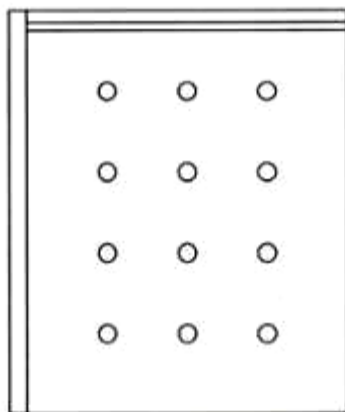

1.4

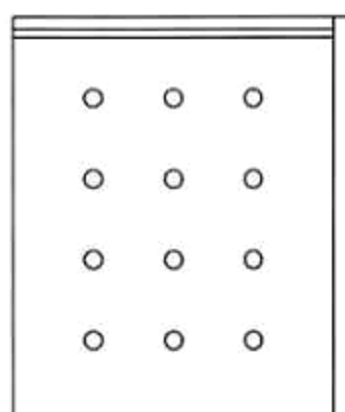

1.5

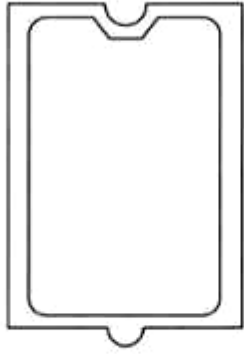

1.6

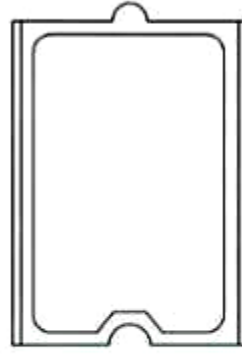

1.7

**CÔNG BÁO SỞ HỮU CÔNG NGHIỆP SỐ 427 TẬP A – QUYỀN 2 (10.2023)**

- (11) **47958**  
(21) 3-2022-02017 (28) 1  
(54) **MÓNG CỌC BÊ TÔNG CỐT PHI KIM** (51) **25-02**  
(22) 21/09/2022 (43) 25/10/2023  
(73) **CÔNG TY CỔ PHẦN KHOA HỌC CÔNG NGHỆ VIỆT NAM (VN)**  
Số 6 đường 3 tháng 2, phường 8, thành phố Vũng Tàu, tỉnh Bà Rịa - Vũng Tàu  
(72) Hoàng Đức Thảo (VN)  
(55)

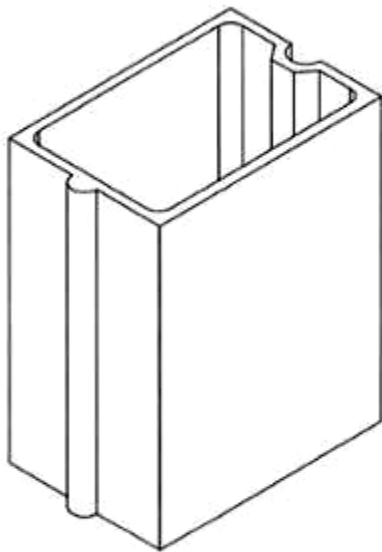

1.1



1.2

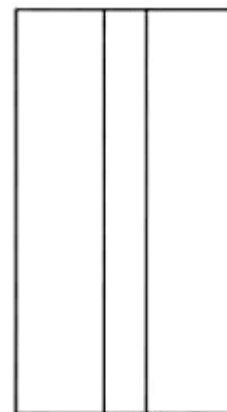

1.3

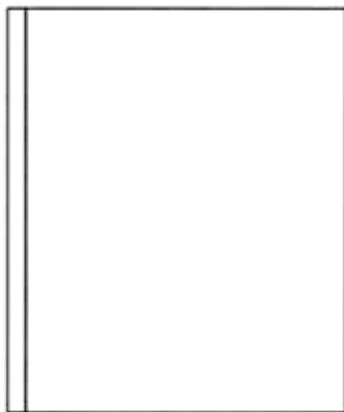

1.4

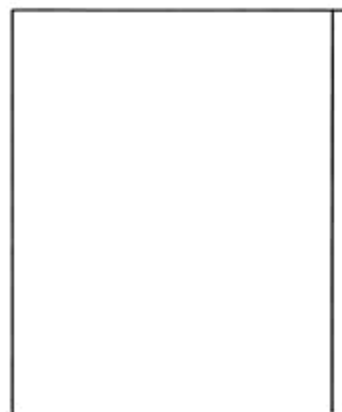

1.5



1.6



1.7

**CÔNG BÁO SỞ HỮU CÔNG NGHIỆP SỐ 427 TẬP A – QUYỀN 2 (10.2023)**

(11) **47959**

(21) 3-2022-02018

(28) 1

(54) **MÓNG CỌC BÊ TÔNG CỐT PHI KIM**

(51) **25-02**

(22) 21/09/2022

(43) 25/10/2023

(73) **CÔNG TY CỔ PHẦN KHOA HỌC CÔNG NGHỆ VIỆT NAM (VN)**

Số 6 đường 3 tháng 2, phường 8, thành phố Vũng Tàu, tỉnh Bà Rịa - Vũng Tàu

(72) Hoàng Đức Thảo (VN)

(55)

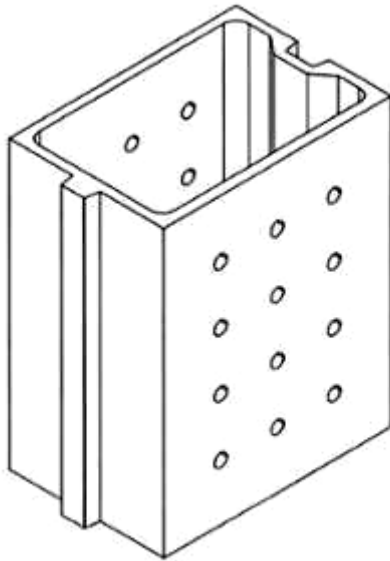

1.1

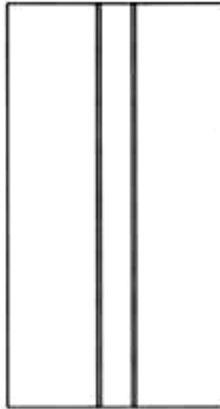

1.2



1.3

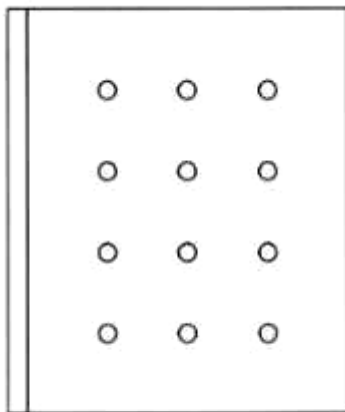

1.4

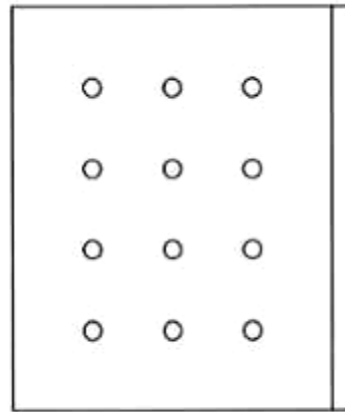

1.5



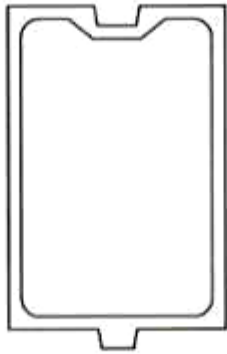

1.6

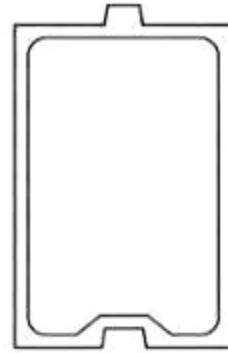

1.7

**CÔNG BÁO SỞ HỮU CÔNG NGHIỆP SỐ 427 TẬP A – QUYỀN 2 (10.2023)**

(11) **47960**

(21) 3-2022-02019

(28) 1

(54) **MÓNG CỌC BÊ TÔNG CỐT PHI KIM**

(51) **25-02**

(22) 21/09/2022

(43) 25/10/2023

(73) **CÔNG TY CỔ PHẦN KHOA HỌC CÔNG NGHỆ VIỆT NAM (VN)**

Số 6 đường 3 tháng 2, phường 8, thành phố Vũng Tàu, tỉnh Bà Rịa - Vũng Tàu

(72) Hoàng Đức Thảo (VN)

(55)

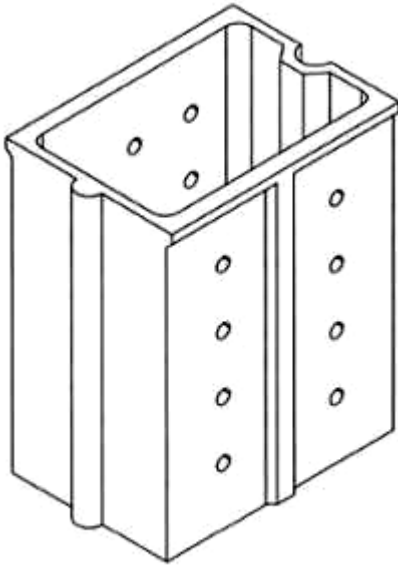

1.1



1.2

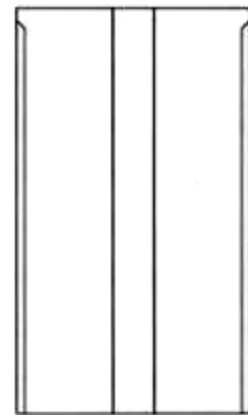

1.3

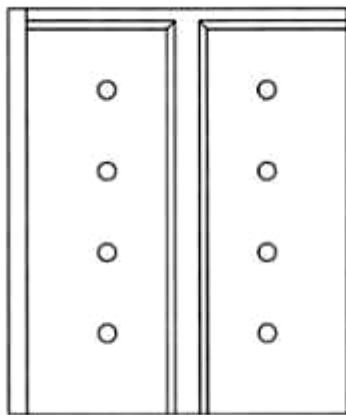

1.4

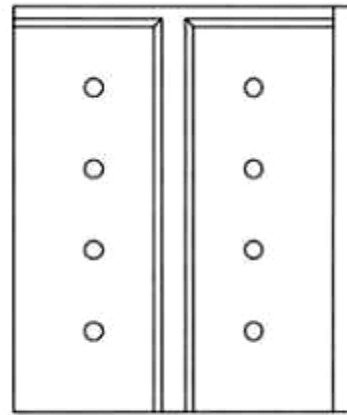

1.5

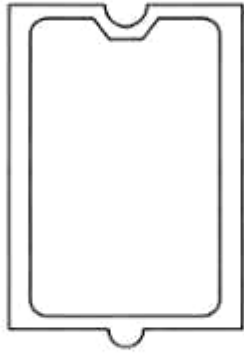

1.6

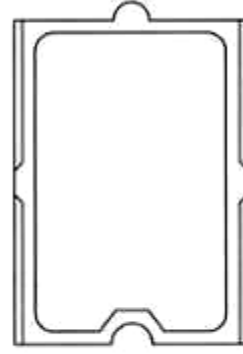

1.7

**CÔNG BÁO SỞ HỮU CÔNG NGHIỆP SỐ 427 TẬP A – QUYỀN 2 (10.2023)**

- (11) **47961**  
(21) 3-2022-02047 (28) 1  
(54) **TAY CÀM BÀN CHẢI ĐÁNH RĂNG** (51) **04-02**  
(22) 23/09/2022 (43) 25/10/2023  
(73) **CÔNG TY TNHH SẢN XUẤT THƯƠNG MẠI LIÊN THÀNH PHÁT (VN)**  
D19/31 Hương Lộ 80, ấp 4, xã Vĩnh Lộc B, huyện Bình Chánh, thành phố Hồ Chí Minh  
(72) Lâm Wai (VN)  
(74) **CÔNG TY TNHH SỞ HỮU TRÍ TUỆ SETHACO (SETHACO IP CO.,LTD)**  
(55)

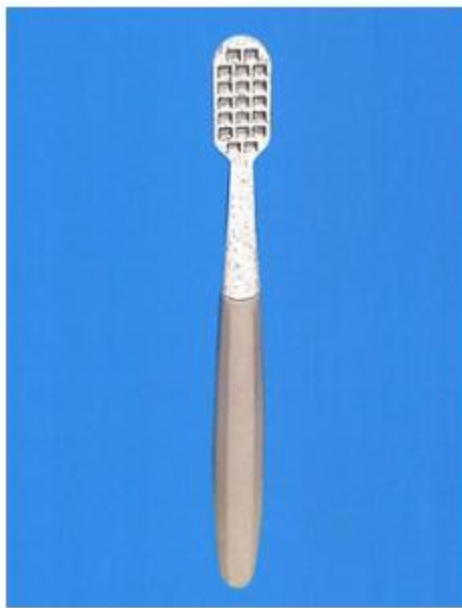

1.1



1.2



1.3



1.4



1.5



1.6



1.7

**CÔNG BÁO SỞ HỮU CÔNG NGHIỆP SỐ 427 TẬP A – QUYỀN 2 (10.2023)**

- (11) **47962**  
(21) 3-2022-02051 (28) 1  
(54) **HỘP** (51) **09-03**  
(22) 23/09/2022 (43) 25/10/2023  
(73) **HỢP TÁC XÃ NÔNG NGHIỆP RẠCH LỘP (VN)**  
Áp Chợ, xã Tân Hùng, huyện Tiểu Cần, tỉnh Trà Vinh  
(72) Huỳnh Đăng Khoa (VN)  
(55)



1.1



1.2

**CÔNG BÁO SỞ HỮU CÔNG NGHIỆP SỐ 427 TẬP A – QUYỀN 2 (10.2023)**

- (11) **47963**  
(21) 3-2022-02052 (28) 1  
(54) **HỘP** (51) **09-03**  
(22) 23/09/2022 (43) 25/10/2023  
(73) **HỢP TÁC XÃ NÔNG NGHIỆP RẠCH LỘP (VN)**  
Áp Chợ, xã Tân Hùng, huyện Tiểu Cần, tỉnh Trà Vinh  
(72) Huỳnh Đăng Khoa (VN)  
(55)



1.1



1.2

**CÔNG BÁO SỞ HỮU CÔNG NGHIỆP SỐ 427 TẬP A – QUYỀN 2 (10.2023)**

- (11) 47964  
(21) 3-2022-02053 (28) 1  
(54) **HỘP** (51) **09-03**  
(22) 23/09/2022 (43) 25/10/2023  
(73) **HỢP TÁC XÃ NÔNG NGHIỆP RẠCH LỘP (VN)**  
Áp Chợ, xã Tân Hùng, huyện Tiểu Cần, tỉnh Trà Vinh  
(72) Huỳnh Đăng Khoa (VN)  
(55)



1.1



1.2



**CÔNG BÁO SỞ HỮU CÔNG NGHIỆP SỐ 427 TẬP A – QUYỀN 2 (10.2023)**

- (11) **47965**  
(21) 3-2022-02061 (28) 1  
(54) **XE MÔ TÔ** (51) **12-11**  
(22) 26/09/2022 (43) 25/10/2023  
(73) **SANYANG MOTOR CO., LTD. (TW)**  
No. 184, Keng Tzu Kou, Shang Keng Village, Hsin Fong Shiang, Hsinchu County  
304, TAIWAN  
(72) Wu-Hsiung YANG (TW)  
(74) Công ty TNHH Trường Xuân (AGELESS CO.,LTD.)  
(55)



1.1



1.2



1.3



1.4



1.5



1.6



1.7



1.8



1.9



1.10

**CÔNG BÁO SỞ HỮU CÔNG NGHIỆP SỐ 427 TẬP A – QUYỀN 2 (10.2023)**

- (11) **47966**
- (21) 3-2022-02080 (28) 4
- (54) **BAO BÌ TAY ÁO DÙNG CHO THỰC PHẨM** (51) **09-05**
- (22) 28/09/2022 (43) 25/10/2023
- (30) 30-2022-0015720 20/04/2022 KR; 30-2022-0017483 02/05/2022 KR;  
30-2022-0017484 02/05/2022 KR; 30-2022-0017482 02/05/2022 KR;
- (73) **CJ CHEILJEDANG CORPORATION (KR)**  
(Ssangnim-dong) 330, Dongho-ro, Jung-gu, Seoul 04560 Republic of Korea
- (72) 1. NA, YOON SEOK (KR)  
2. LEE, SEUNG PYO (KR)  
3. KIM, YUL JOONG (KR)  
4. PARK JI YEON (KR)
- (74) Công ty Luật TNHH ROUSE Việt Nam (ROUSE LEGAL VIETNAM LTD.)
- (55)



1.1



1.2



1.3



1.4

1.5



1.6



1.7



2.1



2.2



2.3



2.4

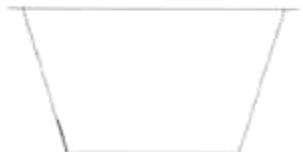

2.5



2.6



2.7



3.1



3.2



3.3



3.4



3.5





3.6



3.7



4.1



4.2



4.3



4.4



4.5



4.6



4.7

- (11) **47967**  
(21) 3-2022-02086 (28) 1  
(54) **MẶT ĐỒNG HỒ** (51) **10-02**  
(22) 29/09/2022 (43) 25/10/2023  
(30) 202230180197.7 01/04/2022 CN;  
(73) **HUAWEI TECHNOLOGIES CO., LTD. (CN)**  
Huawei Administration Building, Bantian, Longgang District, Shenzhen,  
Guangdong 518129, P. R. China  
(72) ZHANG, Letian (CN)  
(74) Công ty Cổ phần Sở hữu công nghiệp INVESTIP (INVESTIP)  
(55)

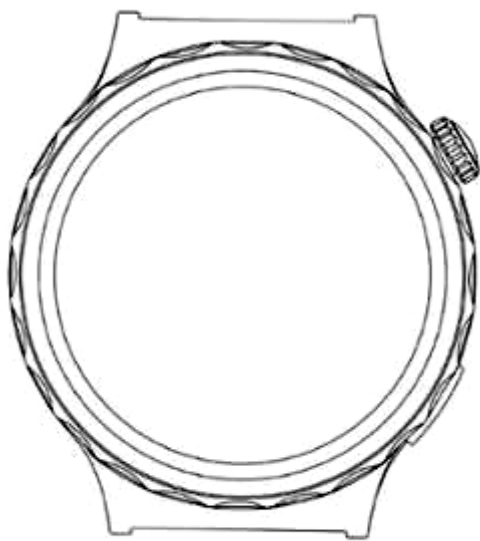

1.1



1.2



1.3

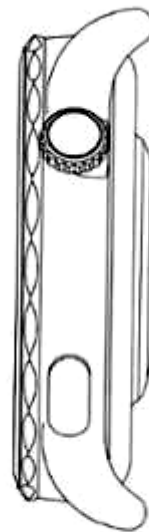

1.4

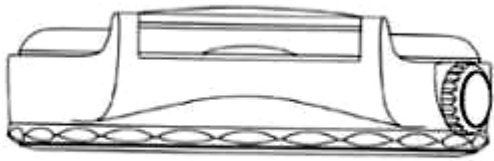

1.5



1.6



1.7

**CÔNG BÁO SỞ HỮU CÔNG NGHIỆP SỐ 427 TẬP A – QUYỀN 2 (10.2023)**

- (11) **47968**  
(21) 3-2022-02113 (28) 1  
(54) **HỘP** (51) **09-03**  
(22) 03/10/2022 (43) 25/10/2023  
(73) **CÔNG TY TNHH MỘT THÀNH VIÊN DỊCH VỤ SẢN XUẤT THƯƠNG MẠI KIỆT ANH PHONG (VN)**  
138 Thái Phiên, phường 8, quận 11, thành phố Hồ Chí Minh  
(72) Giang Ngọc Đức (VN)  
(74) Công ty TNHH Tư vấn sở hữu trí tuệ Việt (VIET IP CO.,LTD.)  
(55)



1.1



1.2



1.3



1.4



1.5



1.6



1.7



1.8



**CÔNG BÁO SỞ HỮU CÔNG NGHIỆP SỐ 427 TẬP A – QUYỀN 2 (10.2023)**

- (11) **47969**
- (21) 3-2022-02137 (28) 1
- (54) **NHÃN SẢN PHẨM** (51) **19-08**
- (22) 05/10/2022 (43) 25/10/2023
- (73) **HỘ KINH DOANH LÂM THỊ QUYÊN (VN)**  
Ấp Trà Cuôn, xã Kim Hòa, huyện Cầu Ngang, tỉnh Trà Vinh
- (72) Lâm Thị Quyên (VN)
- (74) Công ty TNHH MASTERBRAND (MASTERBRAND)
- (55)



**CÔNG BÁO SỞ HỮU CÔNG NGHIỆP SỐ 427 TẬP A – QUYỀN 2 (10.2023)**

- (11) **47970**  
(21) 3-2022-02198 (28) 1  
(54) **BỒN CẦU** (51) **23-02**  
(22) 11/10/2022 (43) 25/10/2023  
(30) 009028517-0007 16/05/2022 EM;  
(73) **HANSGROHE SE (DE)**  
Austr. 5-9, 77761 Schiltach, Germany  
(72) Laura Somaglino (DE)  
(74) Công ty TNHH Trường Xuân (AGELESS CO.,LTD.)  
(55)



1.1



1.2



1.3



1.4

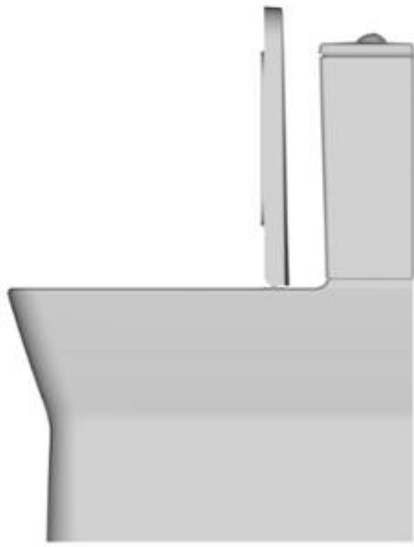

1.5

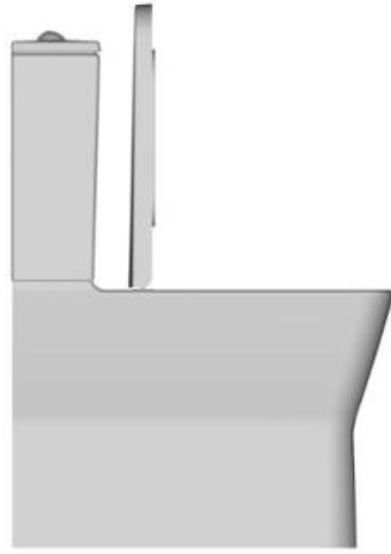

1.6



1.7

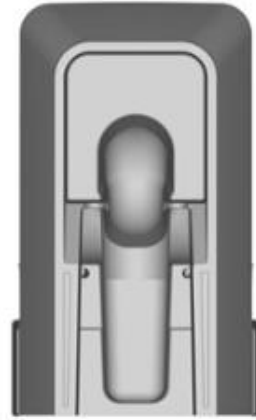

1.8



1.9



1.10

**CÔNG BÁO SỞ HỮU CÔNG NGHIỆP SỐ 427 TẬP A – QUYỀN 2 (10.2023)**

- (11) **47971**  
(21) 3-2022-02221 (28) 1  
(54) **ĐIỆN THOẠI DI ĐỘNG** (51) **14-03**  
(22) 13/10/2022 (43) 25/10/2023  
(30) 202230213093.1 15/04/2022 CN;  
(73) **HUAWEI TECHNOLOGIES CO., LTD. (CN)**  
Huawei Administration Building, Bantian, Longgang District, Shenzhen,  
Guangdong 518129, P. R. China  
(72) 1. WANG, SIWEI (CN)  
2. WAN, YANG (CN)  
3. SUN, WENJING (CN)  
4. WU, GUOPING (CN)  
5. XU, TING (CN)  
(74) Công ty Cổ phần Sở hữu công nghiệp INVESTIP (INVESTIP)  
(55)



1.1



1.2



1.3



1.4



1.5



1.6



1.7



1.8

(11) **47972**

(21) 3-2022-02231

(28) 1

(54) **CẤU KIỆN KÈ LẮP GHÉP**

(51) **25-02**

(22) 14/10/2022

(43) 25/10/2023

(73) **CÔNG TY CỔ PHẦN KHOA HỌC CÔNG NGHỆ VIỆT NAM (VN)**

Số 6, đường 3 tháng 2, phường 8, thành phố Vũng Tàu, tỉnh Bà Rịa - Vũng Tàu

(72) Hoàng Đức Thảo (VN)

(55)

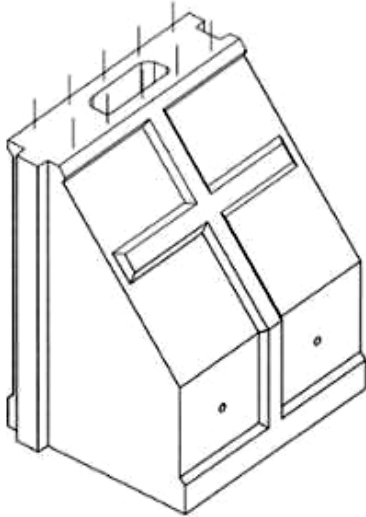

1.1



1.2

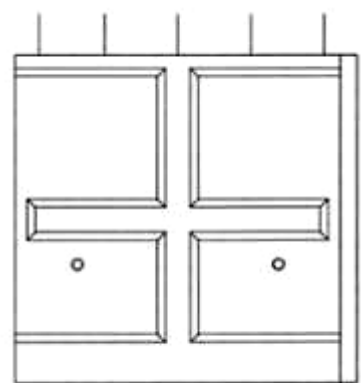

1.3

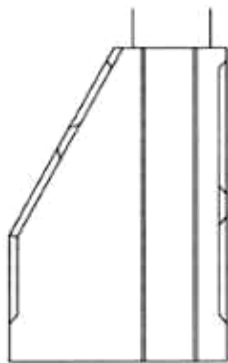

1.4

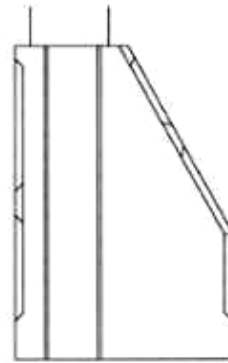

1.5

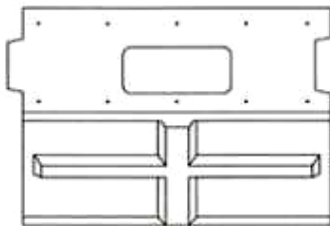

1.6

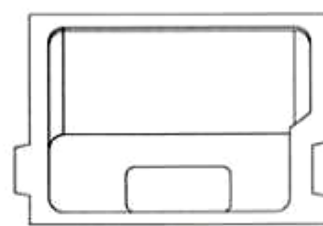

1.7

(11) **47973**

(21) 3-2022-02233

(28) 1

(54) **CẤU KIỆN KÈ LẮP GHÉP**

(51) **25-02**

(22) 14/10/2022

(43) 25/10/2023

(73) **CÔNG TY CỔ PHẦN KHOA HỌC CÔNG NGHỆ VIỆT NAM (VN)**

Số 6, đường 3 tháng 2, phường 8, thành phố Vũng Tàu, tỉnh Bà Rịa - Vũng Tàu

(72) Hoàng Đức Thảo (VN)

(55)

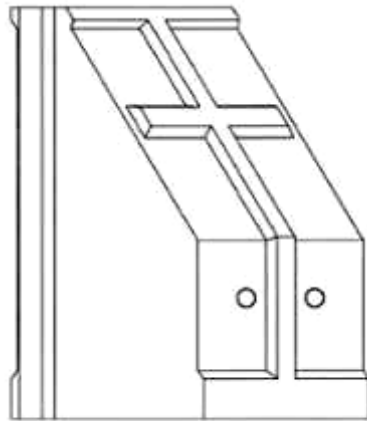

1.1



1.2

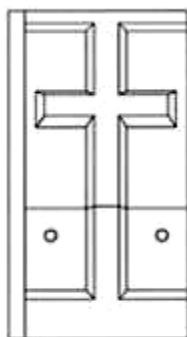

1.3

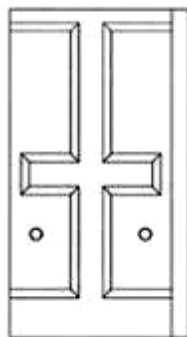

1.4

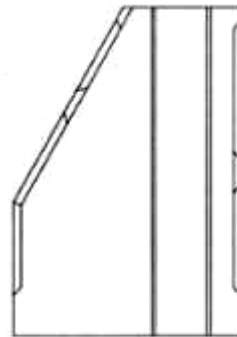

1.5

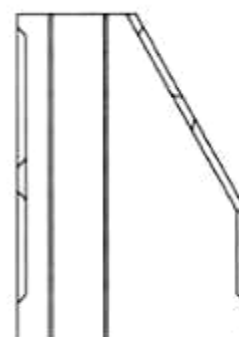

1.6

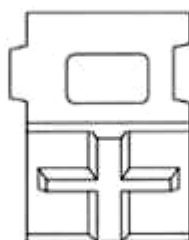

1.7

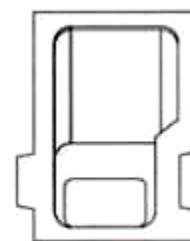

1.8

**CÔNG BÁO SỞ HỮU CÔNG NGHIỆP SỐ 427 TẬP A – QUYỀN 2 (10.2023)**

(11) **47974**

(21) 3-2022-02238

(28) 1

(54) **CẤU KIỆN KÈ LẮP GHÉP**

(51) **25-02**

(22) 14/10/2022

(43) 25/10/2023

(73) **CÔNG TY CỔ PHẦN KHOA HỌC CÔNG NGHỆ VIỆT NAM (VN)**

Số 6, đường 3 tháng 2, phường 8, thành phố Vũng Tàu, tỉnh Bà Rịa - Vũng Tàu

(72) Hoàng Đức Thảo (VN)

(55)

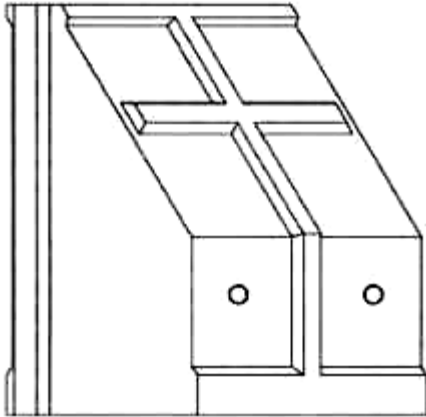

1.1

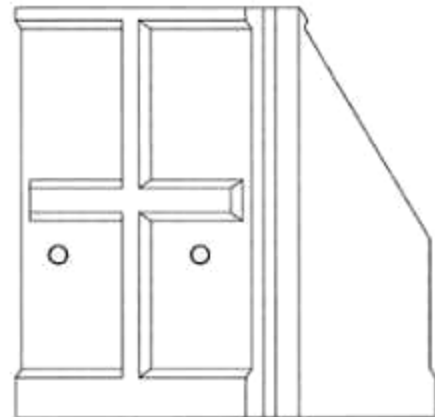

1.2

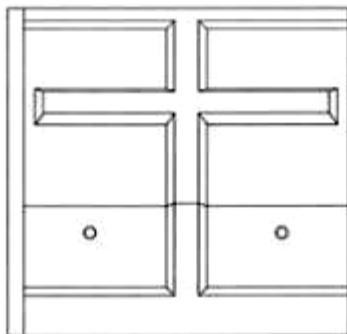

1.3



1.4

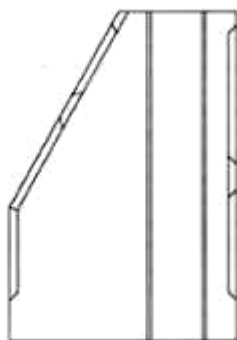

1.5

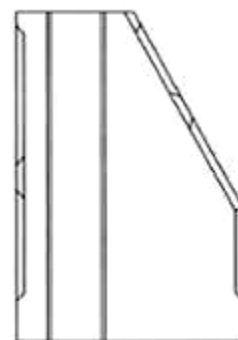

1.6

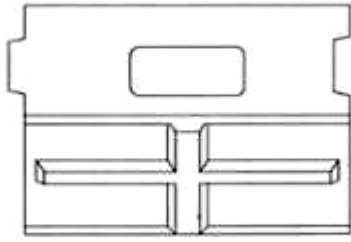

1.7

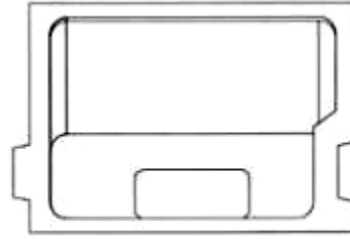

1.8



**CÔNG BÁO SỞ HỮU CÔNG NGHIỆP SỐ 427 TẬP A – QUYỀN 2 (10.2023)**

- (11) **47975**  
(21) 3-2022-02268 (28) 1  
(54) **LỒNG NUÔI BÀO NGƯ** (51) **30-02**  
(22) 20/10/2022 (43) 25/10/2023  
(73) **CÔNG TY CỔ PHẦN TẬP ĐOÀN NHỰA SUPER TRƯỜNG PHÁT (VN)**  
Số T151, Lô đất H4, khu đấu giá 31ha, thị trấn Trâu Quỳ, huyện Gia Lâm, thành phố Hà Nội  
(72) Phạm Quốc Chính (VN)  
(74) Công ty TNHH Sở hữu trí tuệ VIPATCO (VIPATCO CO., LTD.)  
(55)

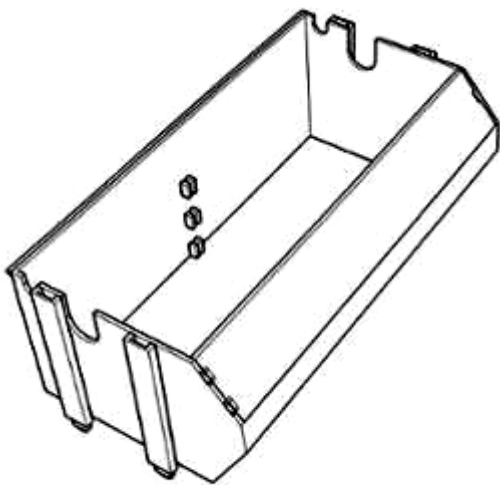

1.1

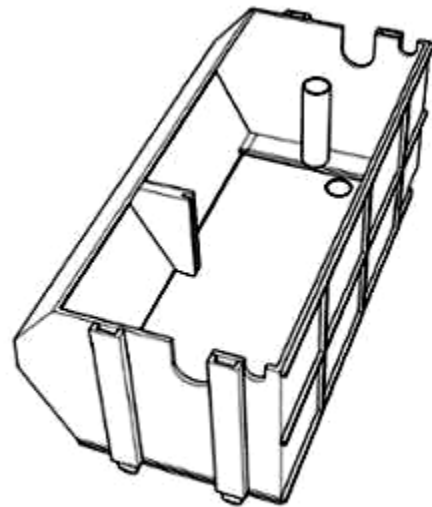

1.2

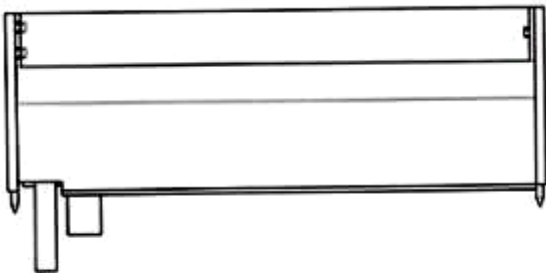

1.3

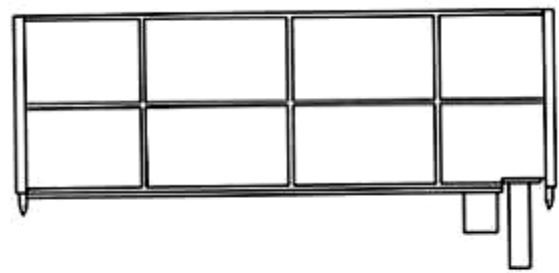

1.4

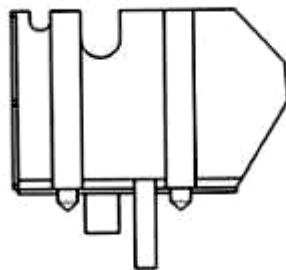

1.5

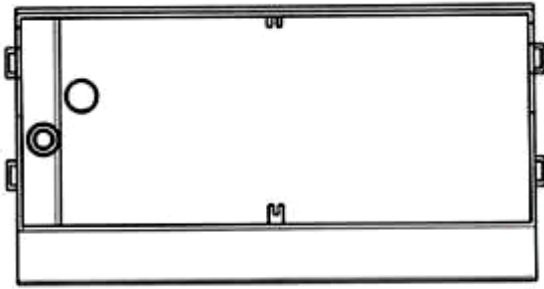

1.6

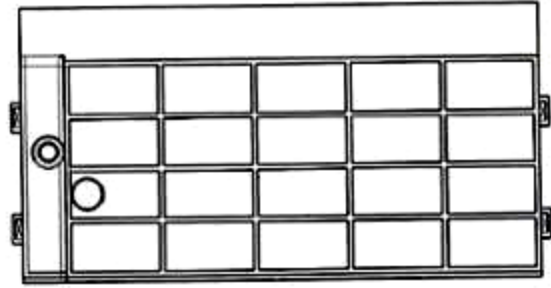

1.7

**CÔNG BÁO SỞ HỮU CÔNG NGHIỆP SỐ 427 TẬP A – QUYỀN 2 (10.2023)**

- (11) **47976**  
(21) 3-2022-02270 (28) 1  
(54) **BAO BÌ SẢN PHẨM** (51) **09-05**  
(22) 21/10/2022 (43) 25/10/2023  
(73) **CÔNG TY CỔ PHẦN PHÂN BÓN NA UY (VN)**  
Lô A2, KCN Tân Kim mở rộng, thị trấn Cần Giuộc, huyện Cần Giuộc, tỉnh Long An  
(72) Nguyễn Chí Cao (VN)  
(55)



1.1



1.2

**CÔNG BÁO SỞ HỮU CÔNG NGHIỆP SỐ 427 TẬP A – QUYỀN 2 (10.2023)**

- (11) 47977  
(21) 3-2022-02299 (28) 1  
(54) **NHÃN SẢN PHẨM** (51) **19-08**  
(22) 24/10/2022 (43) 25/10/2023  
(73) **CÔNG TY TNHH SẢN XUẤT VÀ THƯƠNG MẠI THÙY HOA (VN)**  
Thôn Trại Vòng, xã Quang Sơn, thành phố Tam Điệp, tỉnh Ninh Bình  
(72) Nguyễn Thị Thanh Thùy (VN)  
(55)



**CÔNG BÁO SỞ HỮU CÔNG NGHIỆP SỐ 427 TẬP A – QUYỀN 2 (10.2023)**

- (11) **47978**  
(21) 3-2022-02350 (28) 1  
(54) **NHÃN SẢN PHẨM** (51) **19-08**  
(22) 31/10/2022 (43) 25/10/2023  
(73) **ĐÀO VĂN HẢI (VN)**  
216/100 Lĩnh Bình Thăng, phường 13, quận 11, thành phố Hồ Chí Minh  
(72) Đào Văn Hải (VN)  
(55)



**CÔNG BÁO SỞ HỮU CÔNG NGHIỆP SỐ 427 TẬP A – QUYỀN 2 (10.2023)**

- (11) **47979**  
(21) 3-2022-02351 (28) 1  
(54) **NHÃN SẢN PHẨM** (51) **19-08**  
(22) 31/10/2022 (43) 25/10/2023  
(73) **ĐÀO VĂN HẢI (VN)**  
216/100 Lãn Bình Thăng, phường 13, quận 11, thành phố Hồ Chí Minh  
(72) Đào Văn Hải (VN)  
(55)



**CÔNG BÁO SỞ HỮU CÔNG NGHIỆP SỐ 427 TẬP A – QUYỀN 2 (10.2023)**

- (11) **47980**  
(21) 3-2022-02352 (28) 1  
(54) **MÁY BƠM** (51) **15-02**  
(22) 31/10/2022 (43) 25/10/2023  
(30) 111302121 29/04/2022 TW;  
(73) **WALRUS PUMP CO., LTD. (TW)**  
NO. 83-14, DAPIANTOU, SANJHIH DIST., NEW TAIPEI CITY, TAIWAN  
(72) Huang, Ching Feng (TW)  
(74) Công ty TNHH Trường Xuân (AGELESS CO.,LTD.)  
(55)



1.1



1.2



1.3



1.4

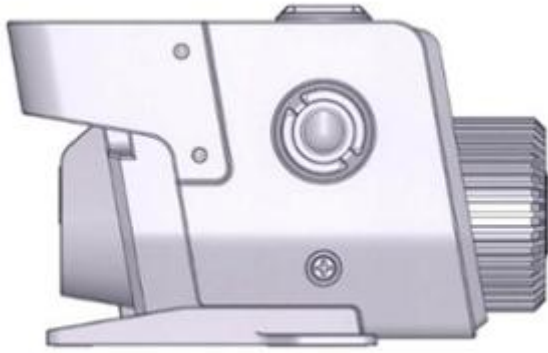

1.5

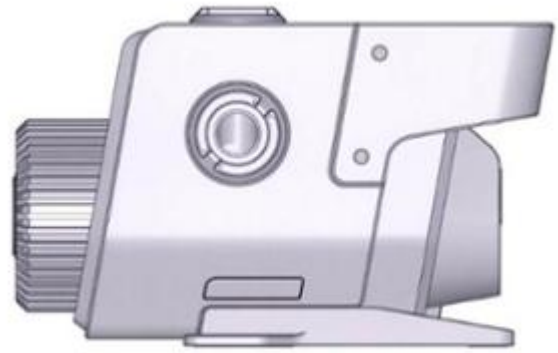

1.6



1.7

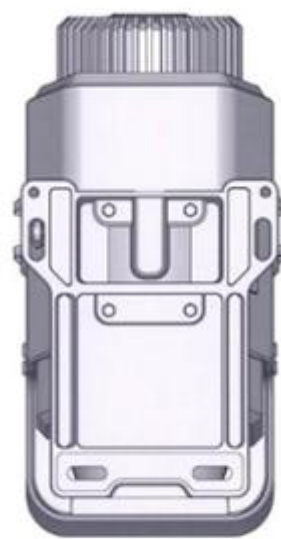

1.8



**CÔNG BÁO SỞ HỮU CÔNG NGHIỆP SỐ 427 TẬP A – QUYỀN 2 (10.2023)**

- (11) **47981**  
(21) 3-2022-02358 (28) 1  
(54) **ĐIỆN THOẠI DI ĐỘNG** (51) **14-03**  
(22) 01/11/2022 (43) 25/10/2023  
(30) 30-2022-0020977 26/05/2022 KR;  
(73) **SAMSUNG ELECTRONICS CO., LTD. (KR)**  
129, Samsung-ro, Yeongtong-gu, Suwon-si, Gyeonggi-do 16677, Republic of Korea  
(72) 1. CHOI, JUNGHYUN (KR)  
2. KANG, BOSOON (KR)  
3. KIM, BYOUNGJIN (KR)  
4. KIM, TAEHO (KR)  
5. SONG, JUNYONG (KR)  
6. JEONG, WOOHYEOK (KR)  
(74) Công ty Luật TNHH WINCO (WINCO LAW FIRM)  
(55)

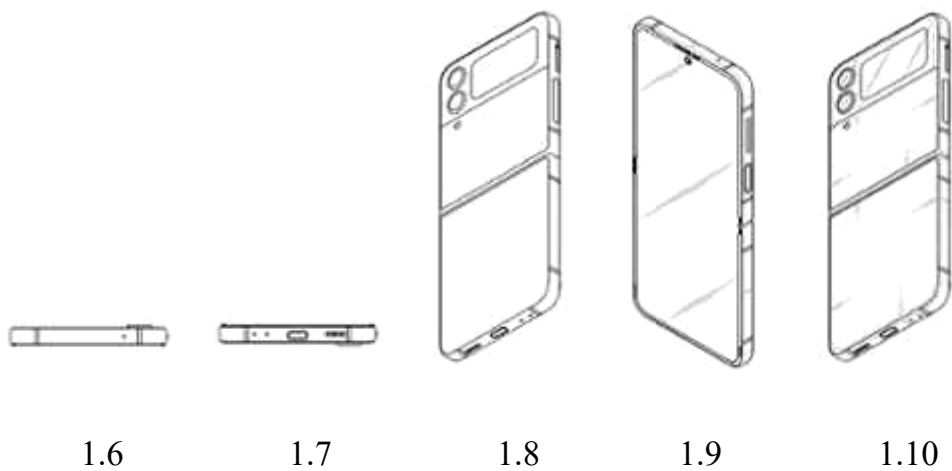
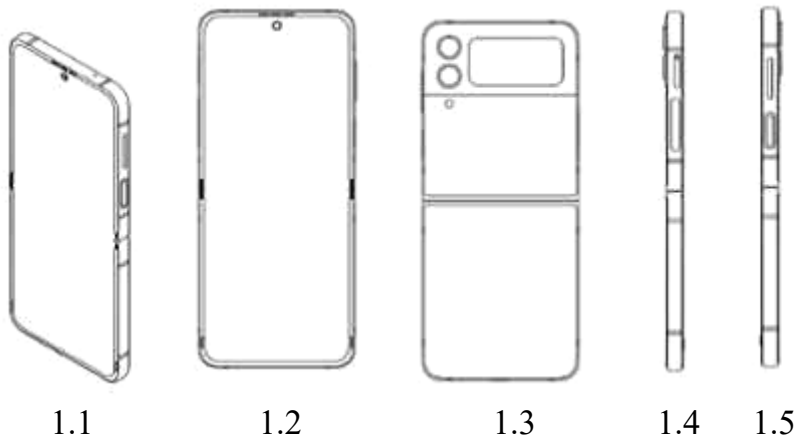

**CÔNG BÁO SỞ HỮU CÔNG NGHIỆP SỐ 427 TẬP A – QUYỀN 2 (10.2023)**

- (11) **47982**  
(21) 3-2022-02360 (28) 1  
(54) **ĐIỆN THOẠI DI ĐỘNG** (51) **14-03**  
(22) 01/11/2022 (43) 25/10/2023  
(30) 30-2022-0020974 26/05/2022 KR;  
(73) **SAMSUNG ELECTRONICS CO., LTD. (KR)**  
129, Samsung-ro, Yeongtong-gu, Suwon-si, Gyeonggi-do 16677, Republic of Korea  
(72) 1. CHOI, JUNGHYUN (KR)  
2. KANG, BOSOON (KR)  
3. KIM, BYOUNGJIN (KR)  
4. KIM, TAEHO (KR)  
5. SONG, JUNYONG (KR)  
6. JEONG, WOOHYEOK (KR)  
(74) Công ty Luật TNHH WINCO (WINCO LAW FIRM)  
(55)



1.1



1.2

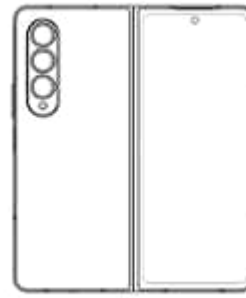

1.3



1.4



1.5



1.6



1.7

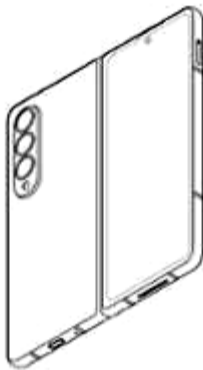

1.8



1.9



1.10

**CÔNG BÁO SỞ HỮU CÔNG NGHIỆP SỐ 427 TẬP A – QUYỀN 2 (10.2023)**

- (11) **47983**  
(21) 3-2022-02361 (28) 1  
(54) **ĐIỆN THOẠI DI ĐỘNG** (51) **14-03**  
(22) 01/11/2022 (43) 25/10/2023  
(30) 30-2022-0020975 26/05/2022 KR;  
(73) **SAMSUNG ELECTRONICS CO., LTD. (KR)**  
129, Samsung-ro, Yeongtong-gu, Suwon-si, Gyeonggi-do 16677, Republic of Korea  
(72) 1. CHOI, JUNGHYUN (KR)  
2. KANG, BOSOON (KR)  
3. KIM, BYOUNGJIN (KR)  
4. KIM, TAEHO (KR)  
5. SONG, JUNYONG (KR)  
6. JEONG, WOOHYEOK (KR)  
(74) Công ty Luật TNHH WINCO (WINCO LAW FIRM)  
(55)



1.1



1.2



1.3



1.4



1.5



1.6



1.7



1.8



1.9



1.10

**CÔNG BÁO SỞ HỮU CÔNG NGHIỆP SỐ 427 TẬP A – QUYỀN 2 (10.2023)**

- (11) **47984**  
(21) 3-2022-02368 (28) 1  
(54) **MÁY XÔNG KHÍ DUNG** (51) **24-01**  
(22) 01/11/2022 (43) 25/10/2023  
(73) **CÔNG TY TNHH TRỊNH GIA (VN)**  
Số 281/99/18 Trương Định, tổ 48, phường Tương Mai, quận Hoàng Mai, thành phố Hà Nội  
(72) Trịnh Hải Bằng (VN)  
(74) Công ty Luật TNHH SIPCO (SIPCO LAWYERS & IP AGENTS)  
(55)



1.1



1.2



1.3



1.4



1.5



1.6



1.7

(11) **47985**

(21) 3-2022-02375

(54) **MÁY SÀNG THỰC PHẨM**

(22) 01/11/2022

(73) **CÔNG TY TNHH HỒ HOÀN CẦU (VN)**

Xóm 6, xã Quỳnh Văn, huyện Quỳnh Lưu, tỉnh Nghệ An

(72) Hồ Xuân Vinh (VN)

(55)

(28) 1

(51) **15-03**

(43) 25/10/2023



1.1



1.2



1.3



1.4

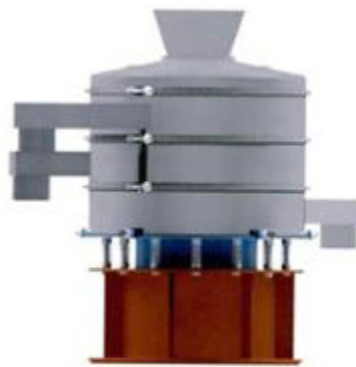

1.5



1.6



1.7

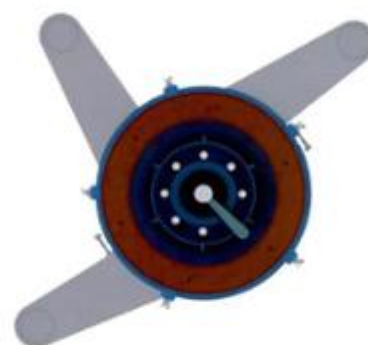

1.8

**CÔNG BÁO SỞ HỮU CÔNG NGHIỆP SỐ 427 TẬP A – QUYỀN 2 (10.2023)**

- (11) **47986**  
(21) 3-2022-02385 (28) 1  
(54) **HỘP** (51) **09-03**  
(22) 02/11/2022 (43) 25/10/2023  
(73) **CÔNG TY TNHH MỘT THÀNH VIÊN DỊCH VỤ SẢN XUẤT THƯƠNG MẠI KIỆT ANH PHONG (VN)**  
138 Thái Phiên, phường 8, quận 11, thành phố Hồ Chí Minh  
(72) Giang Ngọc Đức (VN)  
(74) Công ty TNHH Tư vấn sở hữu trí tuệ Việt (VIET IP CO.,LTD.)  
(55)



1.1



1.2



1.3



1.4



1.5



1.6



1.7



1.8

- (11) **47987**  
(21) 3-2022-02469 (28) 6  
(54) **CON DẤU** (51) **19-02**  
(22) 11/11/2022 (43) 25/10/2023  
(30) 009021645 11/05/2022 EM;  
(73) **TRODAT GMBH (AT)**  
Linzer Str. 156, 4600 Weis, Austria  
(72) 1. MARKUS RENE ZEHETNER (AT)  
2. HELMUT LINDNER (AT)  
(74) Văn phòng Luật sư Ân Nam (ANNAM IP & LAW)  
(55)

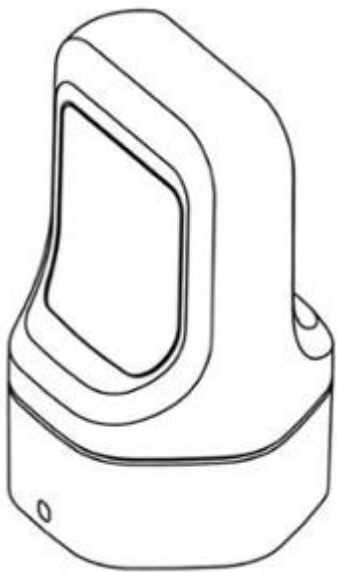

1.1

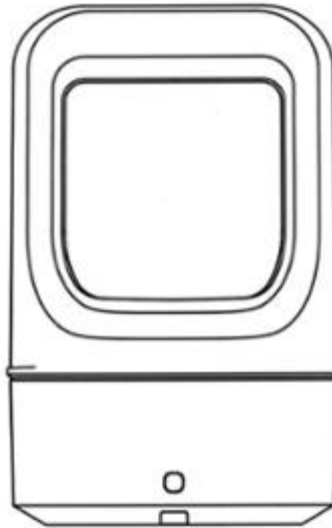

1.2

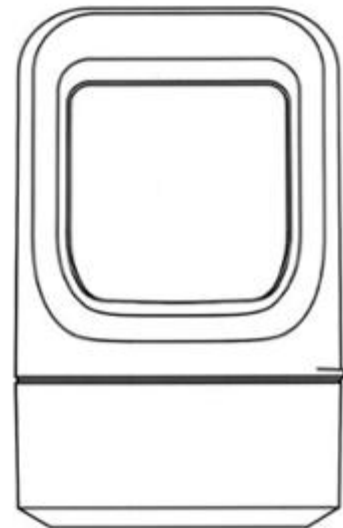

1.3

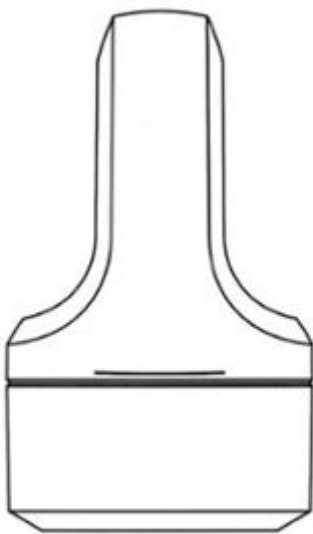

1.4

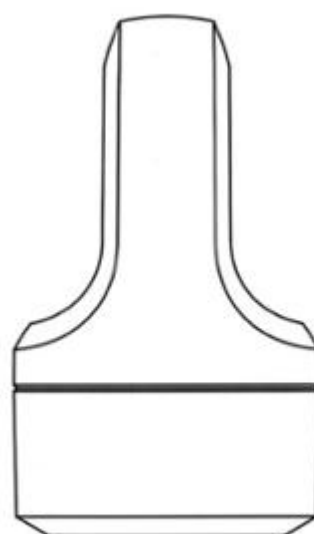

1.5



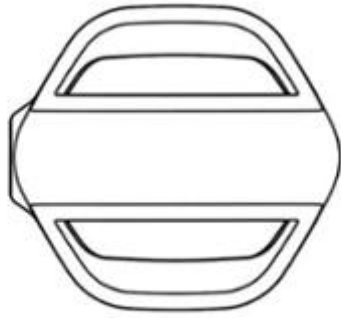

1.6



1.7

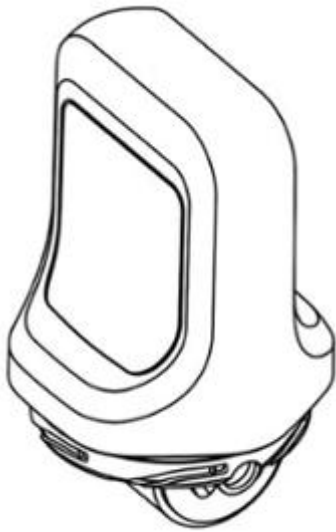

2.1

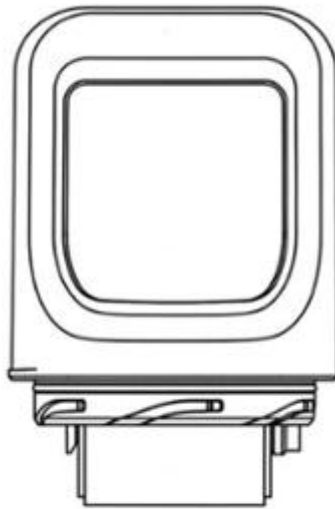

2.2

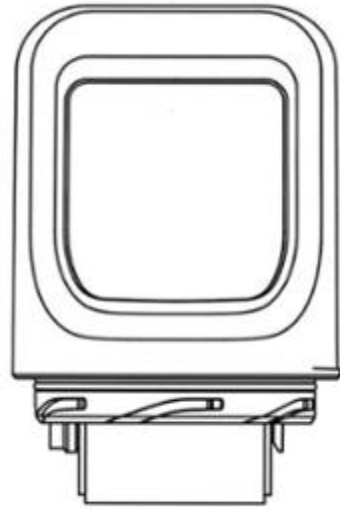

2.3

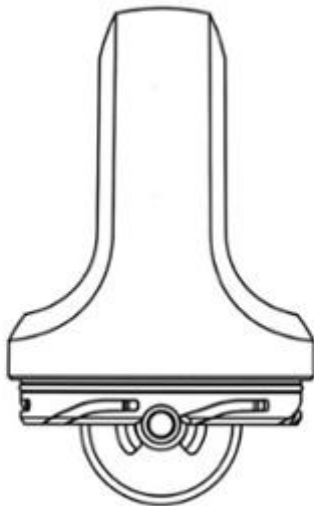

2.4

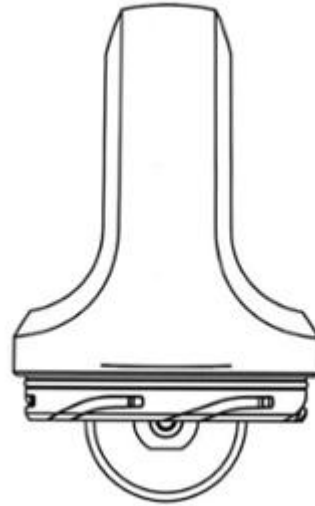

2.5

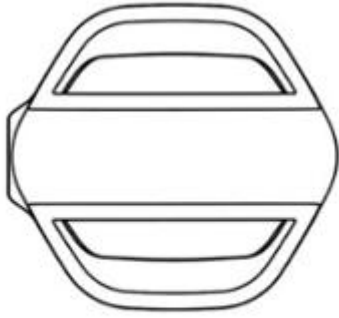

2.6

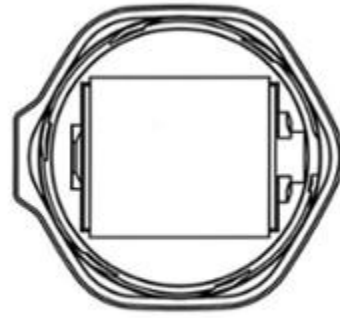

2.7



3.1

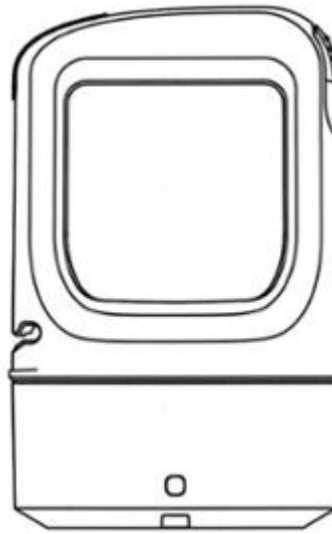

3.2

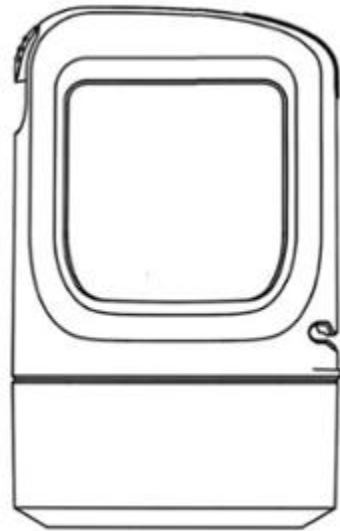

3.3

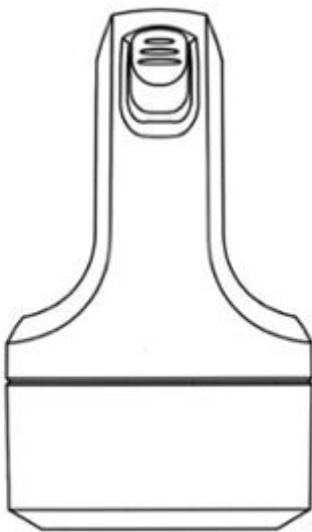

3.4

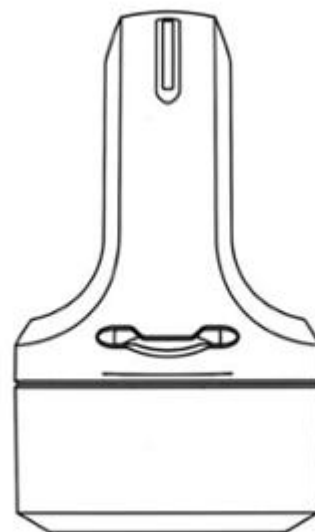

3.5

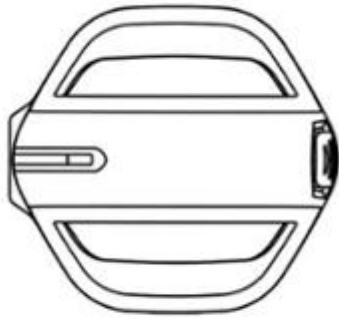

3.6



3.7

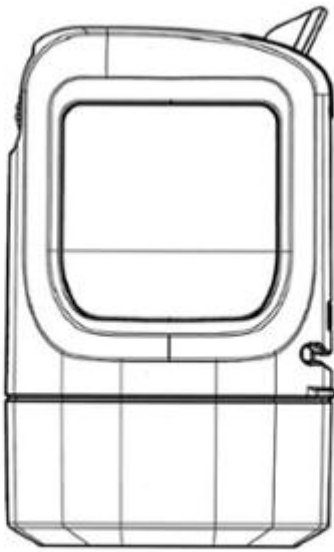

3.8

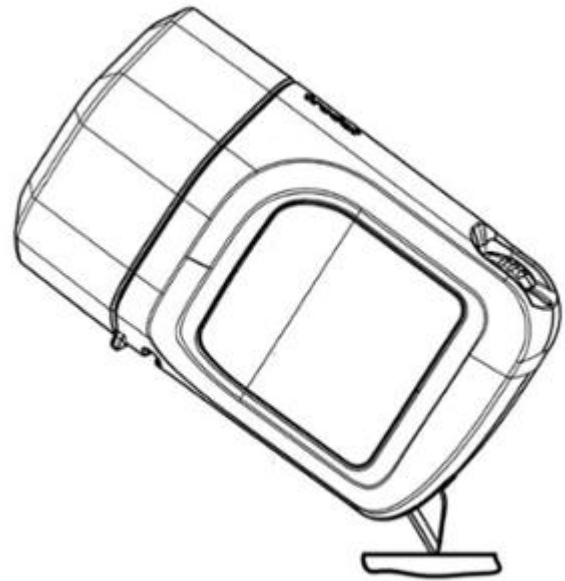

3.9

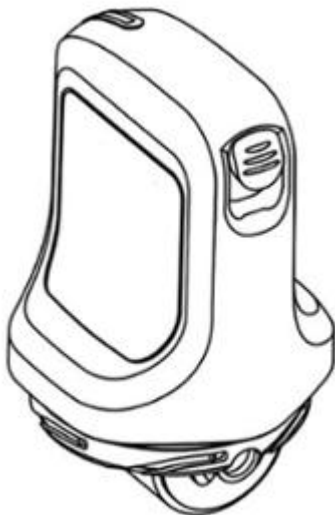

4.1

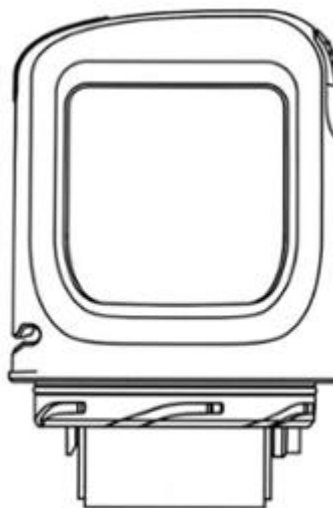

4.2

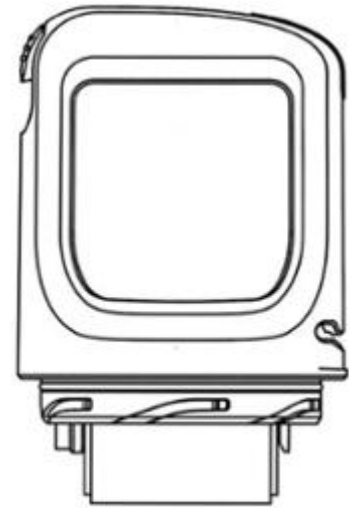

4.3

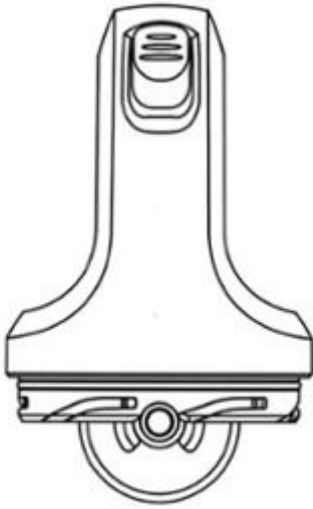

4.4

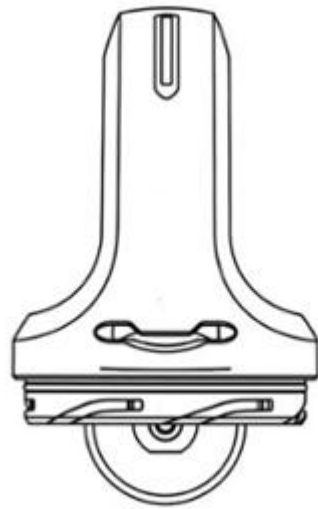

4.5

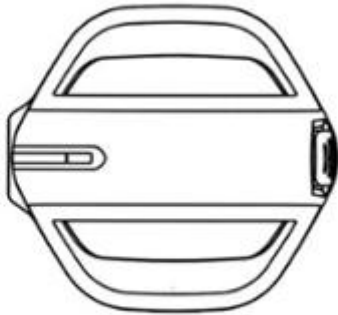

4.6

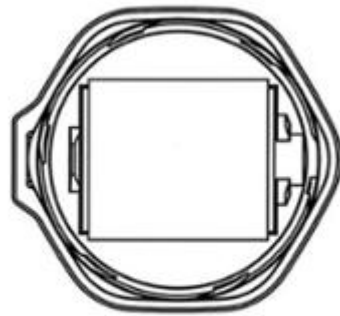

4.7



5.1

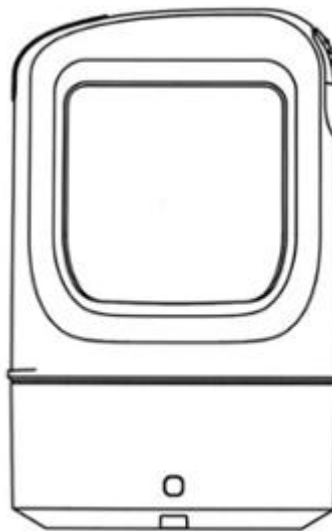

5.2

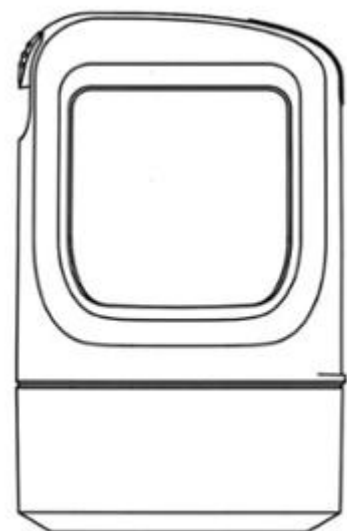

5.3

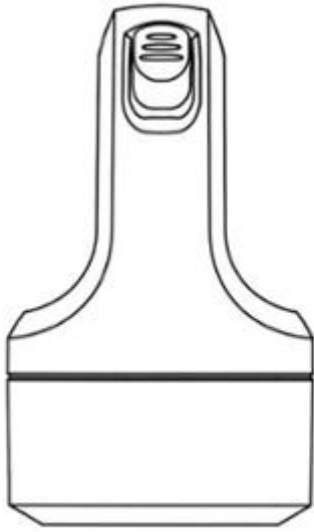

5.4

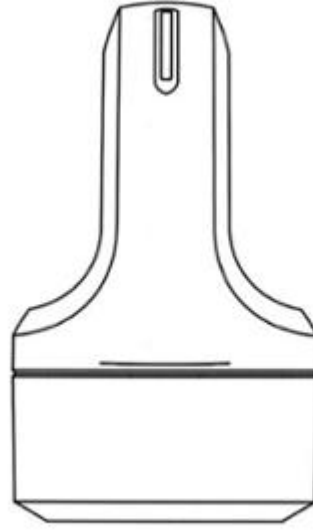

5.5

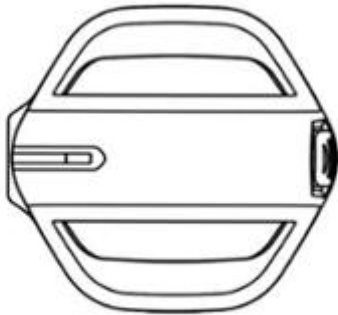

5.6



5.7



6.1

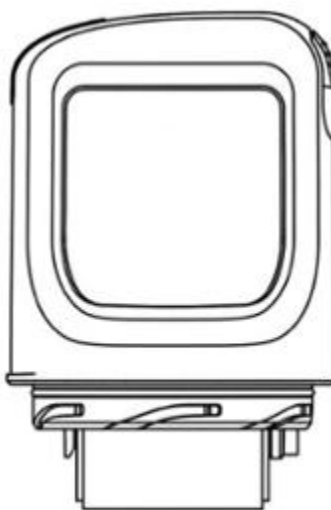

6.2

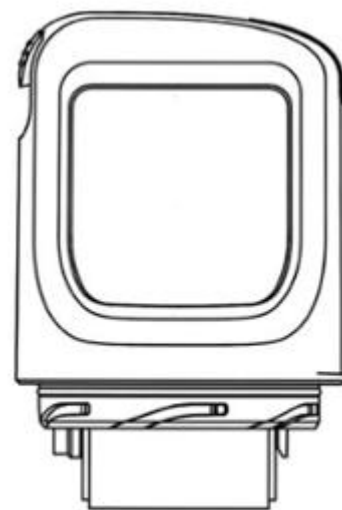

6.3

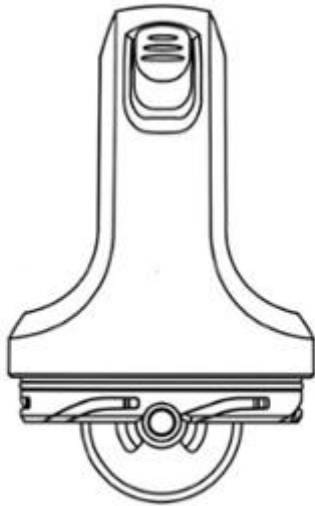

6.4

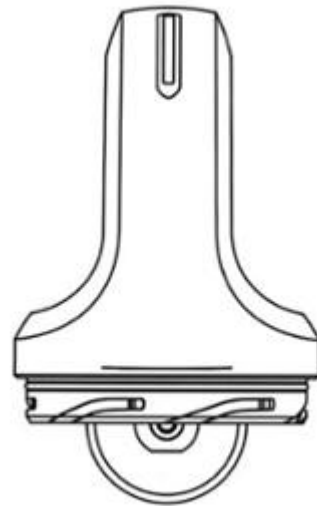

6.5

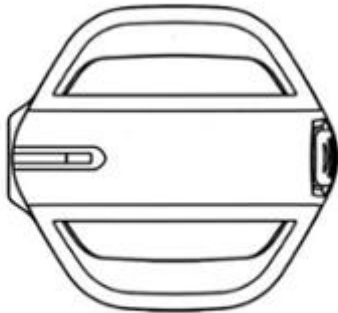

6.6

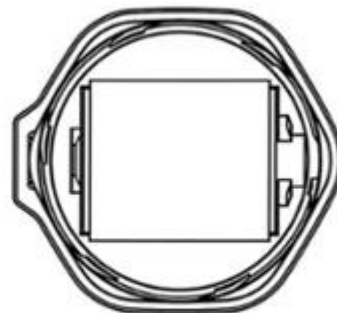

6.7

**CÔNG BÁO SỞ HỮU CÔNG NGHIỆP SỐ 427 TẬP A – QUYỀN 2 (10.2023)**

- (11) **47988**  
(21) 3-2022-02470 (28) 1  
(54) **HỘP ĐỰNG HẢI SẢN** (51) **09-03**  
(22) 11/11/2022 (43) 25/10/2023  
(73) **CÔNG TY TNHH FISHY VIỆT NAM (VN)**  
Số 18, đường số 10, phường Hiệp Bình Chánh, thành phố Thủ Đức, thành phố Hồ Chí Minh  
(72) Nguyễn Hữu Dương (VN)  
(55)



1.1



1.2

(11) **47989**

(21) 3-2022-02498

(28) 1

(54) **GIOĂNG CAO SU**

(51) **25-01**

(22) 16/11/2022

(43) 25/10/2023

(73) **CÔNG TY TNHH GROBER VIỆT NAM (VN)**

266 Nguyễn Thị Minh Khai, khu phố Đông Chiêu, phường Tân Đông Hiệp, thành phố Dĩ An, tỉnh Bình Dương

(72) Đinh Văn Thắng (VN)

(55)

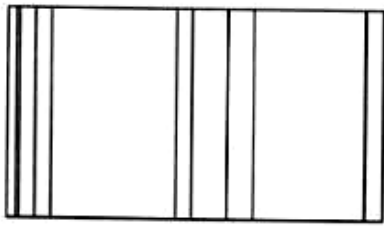

1.1

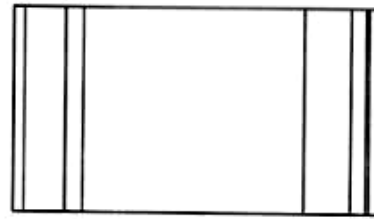

1.2

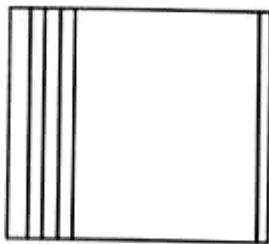

1.3

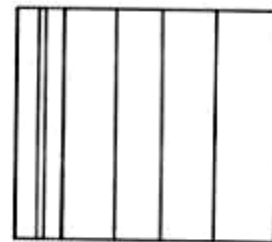

1.4

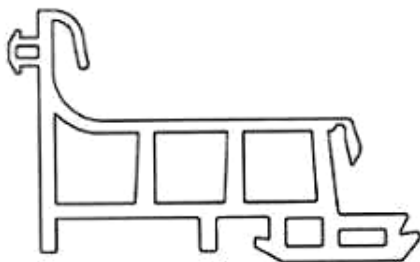

1.5

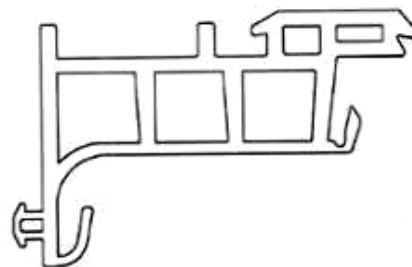

1.6

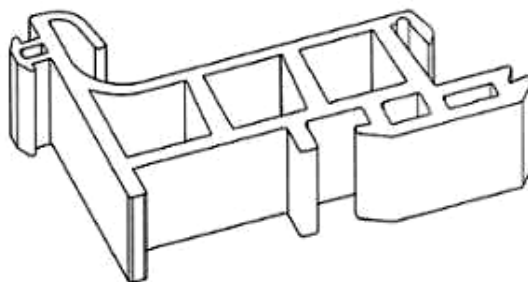

1.7



**CÔNG BÁO SỞ HỮU CÔNG NGHIỆP SỐ 427 TẬP A – QUYỀN 2 (10.2023)**

- (11) **47990**
- (21) 3-2022-02524 (28) 1
- (54) **VẢI** (51) **05-05**
- (22) 18/11/2022 (43) 25/10/2023
- (30) 30-2022-0019833 18/05/2022 KR;
- (73) **HOTEL LOTTE CO., LTD.** (KR)  
30, EULJI-RO, JUNG-GU, SEOUL, REPUBLIC OF KOREA (Sogong-dong)
- (72) Lee, Sangjean (KR)
- (74) Công ty TNHH Trường Xuân (AGELESS CO.,LTD.)
- (55)



**CÔNG BÁO SỞ HỮU CÔNG NGHIỆP SỐ 427 TẬP A – QUYỀN 2 (10.2023)**

- (11) **47991**  
(21) 3-2022-02533 (28) 1  
(54) **GIẤY** (51) **05-06**  
(22) 18/11/2022 (43) 25/10/2023  
(30) 30-2022-0019835 18/05/2022 KR; 30-2022-0019834 18/05/2022 KR;  
(73) **HOTEL LOTTE CO., LTD.** (KR)  
30, EULJI-RO, JUNG-GU, SEOUL, REPUBLIC OF KOREA (Sogong-dong)  
(72) Lee, Sangjean (KR)  
(74) Công ty TNHH Trường Xuân (AGELESS CO.,LTD.)  
(55)



**CÔNG BÁO SỞ HỮU CÔNG NGHIỆP SỐ 427 TẬP A – QUYỀN 2 (10.2023)**

(11) **47992**

(21) 3-2022-02582

(28) 1

(54) **BÀN HỌP**

(51) **06-03**

(22) 24/11/2022

(43) 25/10/2023

(73) **CÔNG TY CỔ PHẦN THƯƠNG MẠI VÀ SẢN XUẤT NỘI THẤT THE ONE (VN)**

Đường B4, khu B, khu công nghiệp Phố Nối A, xã Lạc Hồng, huyện Văn Lâm, tỉnh Hưng Yên

(72) Doãn Gia Cường (VN)

(74) Công ty Luật TNHH Phạm và Liên danh (PHAM & ASSOCIATES)

(55)



1.1



1.2



1.3



1.4



1.5



1.6



1.7

**CÔNG BÁO SỞ HỮU CÔNG NGHIỆP SỐ 427 TẬP A – QUYỀN 2 (10.2023)**

(11) **47993**

(21) 3-2022-02583

(28) 1

(54) **BÀN LÃNH ĐẠO**

(51) **06-03**

(22) 24/11/2022

(43) 25/10/2023

(73) **CÔNG TY CỔ PHẦN THƯƠNG MẠI VÀ SẢN XUẤT NỘI THẤT THE ONE (VN)**

Đường B4, khu B, khu công nghiệp Phố Nối A, xã Lạc Hồng, huyện Văn Lâm, tỉnh Hưng Yên

(72) Doãn Gia Cường (VN)

(74) Công ty Luật TNHH Phạm và Liên danh (PHAM & ASSOCIATES)

(55)



1.1



1.2



1.3



1.4



1.5



1.6



1.7



1.8

**CÔNG BÁO SỞ HỮU CÔNG NGHIỆP SỐ 427 TẬP A – QUYỀN 2 (10.2023)**

- (11) **47994**  
(21) 3-2022-02584 (28) 1  
(54) **BÀN NHÃN VIÊN** (51) **06-03**  
(22) 24/11/2022 (43) 25/10/2023  
(73) **CÔNG TY CỔ PHẦN THƯƠNG MẠI VÀ SẢN XUẤT NỘI THẤT THE ONE (VN)**  
Đường B4, khu B, khu công nghiệp Phố Nối A, xã Lạc Hồng, huyện Văn Lâm, tỉnh Hưng Yên  
(72) Doãn Gia Cường (VN)  
(74) Công ty Luật TNHH Phạm và Liên danh (PHAM & ASSOCIATES)  
(55)



1.1



1.2



1.3



1.4



1.5



1.6



1.7



1.8

**CÔNG BÁO SỞ HỮU CÔNG NGHIỆP SỐ 427 TẬP A – QUYỀN 2 (10.2023)**

(11) **47995**

(21) 3-2022-02585

(28) 1

(54) **CỤM BÀN VĂN PHÒNG**

(51) **06-03**

(22) 24/11/2022

(43) 25/10/2023

(73) **CÔNG TY CỔ PHẦN THƯƠNG MẠI VÀ SẢN XUẤT NỘI THẤT THE ONE (VN)**

Đường B4, khu B, khu công nghiệp Phố Nối A, xã Lạc Hồng, huyện Văn Lâm, tỉnh Hưng Yên

(72) Doãn Gia Cường (VN)

(74) Công ty Luật TNHH Phạm và Liên danh (PHAM & ASSOCIATES)

(55)



1.1



1.2



1.3



1.4



1.5





1.6

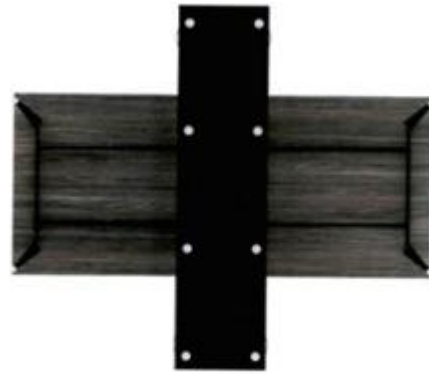

1.7

**CÔNG BÁO SỞ HỮU CÔNG NGHIỆP SỐ 427 TẬP A – QUYỀN 2 (10.2023)**

- (11) **47996**  
(21) 3-2022-02586 (28) 1  
(54) **TÚI BÁNH** (51) **09-05**  
(22) 24/11/2022 (43) 25/10/2023  
(73) **CÔNG TY CỔ PHẦN BÁNH KẸO TRÀNG AN 2 - VIỆT NAM (VN)**  
Số 233, đường Sào Nam, phường Nghi Thu, thị xã Cửa Lò, tỉnh Nghệ An  
(72) Trịnh Sỹ (VN)  
(74) Công ty TNHH T&T INVENMARK Sở hữu trí tuệ Quốc tế (T&T INVENMARK CO., LTD.)  
(55)



1.1



1.2

**CÔNG BÁO SỞ HỮU CÔNG NGHIỆP SỐ 427 TẬP A – QUYỀN 2 (10.2023)**

- (11) **47997**  
(21) 3-2022-02587 (28) 1  
(54) **TÚI BÁNH** (51) **09-05**  
(22) 24/11/2022 (43) 25/10/2023  
(73) **CÔNG TY CỔ PHẦN BÁNH KẸO TRÀNG AN 2 - VIỆT NAM (VN)**  
Số 233, đường Sào Nam, phường Nghi Thu, thị xã Cửa Lò, tỉnh Nghệ An  
(72) Trịnh Sỹ (VN)  
(74) Công ty TNHH T&T INVENMARK Sở hữu trí tuệ Quốc tế (T&T INVENMARK CO., LTD.)  
(55)



1.1



1.2

**CÔNG BÁO SỞ HỮU CÔNG NGHIỆP SỐ 427 TẬP A – QUYỀN 2 (10.2023)**

- (11) **47998**  
(21) 3-2022-02588 (28) 1  
(54) **TÚI BÁNH** (51) **09-05**  
(22) 24/11/2022 (43) 25/10/2023  
(73) **CÔNG TY CỔ PHẦN BÁNH KẸO TRÀNG AN 2 - VIỆT NAM (VN)**  
Số 233, đường Sào Nam, phường Nghi Thu, thị xã Cửa Lò, tỉnh Nghệ An  
(72) Trịnh Sỹ (VN)  
(74) Công ty TNHH T&T INVENMARK Sở hữu trí tuệ Quốc tế (T&T INVENMARK CO., LTD.)  
(55)



1.1



1.2

**CÔNG BÁO SỞ HỮU CÔNG NGHIỆP SỐ 427 TẬP A – QUYỀN 2 (10.2023)**

- (11) **47999**
- (21) 3-2022-02594
- (54) **BAO GÓI**
- (22) 25/11/2022
- (73) **CÔNG TY CỔ PHẦN XI MĂNG VICEM HÀ TIÊN (VN)**  
604 Võ Văn Kiệt, phường Cầu Kho, quận 1, thành phố Hồ Chí Minh
- (72) Lưu Đình Cường (VN)
- (74) Công ty Luật TNHH Phạm và Liên danh (PHAM & ASSOCIATES)
- (55)

- (28) 1
- (51) **09-05**
- (43) 25/10/2023



1.1



1.2

**CÔNG BÁO SỞ HỮU CÔNG NGHIỆP SỐ 427 TẬP A – QUYỀN 2 (10.2023)**

- (11) **48000**  
(21) 3-2022-02595 (28) 1  
(54) **BAO GÓI** (51) **09-05**  
(22) 25/11/2022 (43) 25/10/2023  
(73) **CÔNG TY TNHH IPLUS PRO VIỆT NAM (VN)**  
    Ấp Cái Sậy, xã Tuyên Thạnh, thị xã Kiến Tường, tỉnh Long An  
(72) Trương Thành Trung (VN)  
(74) Công ty Luật TNHH Phạm và Liên danh (PHAM & ASSOCIATES)  
(55)



1.1

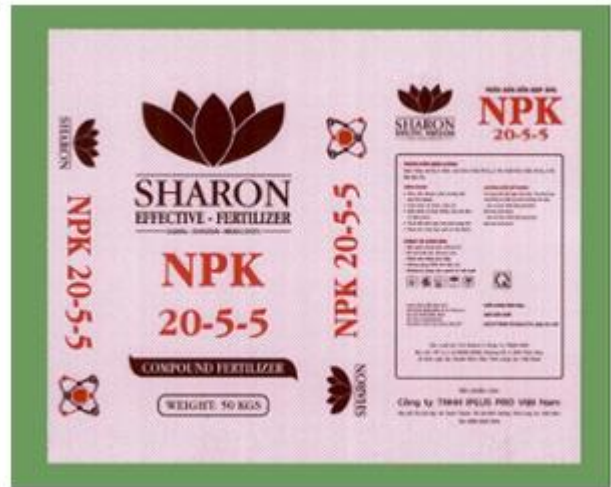

1.2

**CÔNG BÁO SỞ HỮU CÔNG NGHIỆP SỐ 427 TẬP A – QUYỀN 2 (10.2023)**

- (11) **48001**  
(21) 3-2022-02613 (28) 1  
(54) **THÙNG ĐỰNG LON BIA** (51) **09-03**  
(22) 28/11/2022 (43) 25/10/2023  
(73) **NHÂM THỊ HỒNG PHƯƠNG (VN)**  
Số 110 phố Vọng, phường Phương Liệt, quận Thanh Xuân, thành phố Hà Nội  
(72) Nhâm Thị Hồng Phương (VN)  
(74) Công ty Luật TNHH SIPCO (SIPCO LAWYERS & IP AGENTS)  
(55)



1.1



1.2



**CÔNG BÁO SỞ HỮU CÔNG NGHIỆP SỐ 427 TẬP A – QUYỀN 2 (10.2023)**

- (11) **48002**  
(21) 3-2022-02626 (28) 1  
(54) **KHÓA CÀI** (51) **02-07**  
(22) 30/11/2022 (43) 25/10/2023  
(73) **YKK CORPORATION (JP)**  
1, Kanda Izumi-cho, Chiyoda-ku, Tokyo 101-8642 Japan  
(72) Asahiko SAKAI (JP)  
(74) Công ty Luật TNHH Phạm và Liên danh (PHAM & ASSOCIATES)  
(55)



1.1



1.2



1.3



1.4





1.5



1.6



1.7



1.8



1.9



1.10

**CÔNG BÁO SỞ HỮU CÔNG NGHIỆP SỐ 427 TẬP A – QUYỀN 2 (10.2023)**

- (11) **48003**  
(21) 3-2022-02730 (28) 1  
(54) **GIƯỜNG** (51) **06-02**  
(22) 14/12/2022 (43) 25/10/2023  
(73) **CÔNG TY CỔ PHẦN CAO SU SÀI GÒN - KYMDAN (VN)**  
28 Bình Thới, quận 11, thành phố Hồ Chí Minh  
(72) Nguyễn Trí Tân (VN)  
(74) Công ty TNHH Sở hữu trí tuệ Thảo Thọ Quyển (INVENCO.,LTD)  
(55)



1.1



1.2



1.3

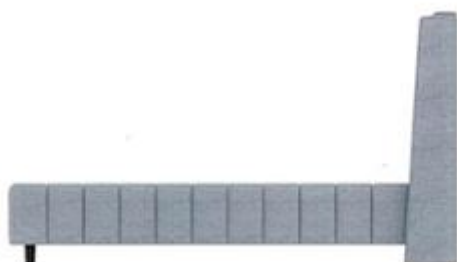

1.4

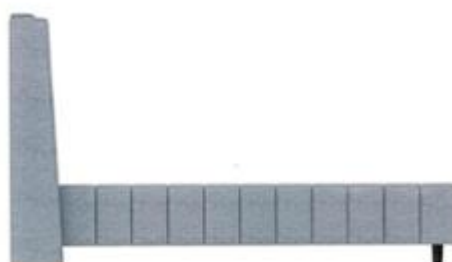

1.5



1.6



1.7

**CÔNG BÁO SỞ HỮU CÔNG NGHIỆP SỐ 427 TẬP A – QUYỀN 2 (10.2023)**

- (11) **48004**  
(21) 3-2022-02731 (28) 1  
(54) **GIƯỜNG** (51) **06-02**  
(22) 14/12/2022 (43) 25/10/2023  
(73) **CÔNG TY CỔ PHẦN CAO SU SÀI GÒN – KYMDAN (VN)**  
28 Bình Thới, quận 11, thành phố Hồ Chí Minh  
(72) Nguyễn Trí Tân (VN)  
(74) Công ty TNHH Sở hữu trí tuệ Thảo Thọ Quyển (INVENCO.,LTD)  
(55)



1.1



1.2



1.3



1.4



1.5



1.6



1.7

**CÔNG BÁO SỞ HỮU CÔNG NGHIỆP SỐ 427 TẬP A – QUYỀN 2 (10.2023)**

- (11) **48005**  
(21) 3-2022-02732 (28) 1  
(54) **GIƯỜNG** (51) **06-02**  
(22) 14/12/2022 (43) 25/10/2023  
(73) **CÔNG TY CỔ PHẦN CAO SU SÀI GÒN – KYMDAN (VN)**  
28 Bình Thới, quận 11, thành phố Hồ Chí Minh  
(72) Nguyễn Trí Tân (VN)  
(74) Công ty TNHH Sở hữu trí tuệ Thảo Thọ Quyển (INVENCO.,LTD)  
(55)



1.1



1.2



1.3



1.4



1.5



1.6



1.7

**CÔNG BÁO SỞ HỮU CÔNG NGHIỆP SỐ 427 TẬP A – QUYỀN 2 (10.2023)**

- (11) **48006**  
(21) 3-2022-02784 (28) 1  
(54) **NHÃN SẢN PHẨM** (51) **19-08**  
(22) 19/12/2022 (43) 25/10/2023  
(73) **CÔNG TY TNHH MỘT THÀNH VIÊN KEM CHÂU ĐỐC - SÀI GÒN (VN)**  
Số 622 Thủ Khoa Huân, phường Châu Phú B, thành phố Châu Đốc, tỉnh An Giang  
(72) Tạ Thị Thu Thủy (VN)  
(55)



**CÔNG BÁO SỞ HỮU CÔNG NGHIỆP SỐ 427 TẬP A – QUYỀN 2 (10.2023)**

- (11) **48007**  
(21) 3-2022-02785 (28) 1  
(54) **NHÃN SẢN PHẨM** (51) **19-08**  
(22) 19/12/2022 (43) 25/10/2023  
(73) **CÔNG TY TNHH MỘT THÀNH VIÊN KEM CHÂU ĐỐC - SÀI GÒN (VN)**  
Số 622 Thủ Khoa Huân, phường Châu Phú B, thành phố Châu Đốc, tỉnh An Giang  
(72) Tạ Thị Thu Thủy (VN)  
(55)





**CÔNG BÁO SỞ HỮU CÔNG NGHIỆP SỐ 427 TẬP A – QUYỀN 2 (10.2023)**

- (11) **48008**
- (21) 3-2022-02786 (28) 1
- (54) **NHÃN SẢN PHẨM** (51) **19-08**
- (22) 19/12/2022 (43) 25/10/2023
- (73) **CÔNG TY TNHH MỘT THÀNH VIÊN KEM CHÂU ĐỐC - SÀI GÒN (VN)**  
Số 622 Thủ Khoa Huân, phường Châu Phú B, thành phố Châu Đốc, tỉnh An Giang
- (72) Tạ Thị Thu Thủy (VN)
- (55)



**CÔNG BÁO SỞ HỮU CÔNG NGHIỆP SỐ 427 TẬP A – QUYỀN 2 (10.2023)**

- (11) **48009**
- (21) 3-2022-02787 (28) 1
- (54) **NHÃN SẢN PHẨM** (51) **19-08**
- (22) 19/12/2022 (43) 25/10/2023
- (73) **CÔNG TY TNHH MỘT THÀNH VIÊN KEM CHÂU ĐỐC - SÀI GÒN (VN)**  
Số 622 Thủ Khoa Huân, phường Châu Phú B, thành phố Châu Đốc, tỉnh An Giang
- (72) Tạ Thị Thu Thủy (VN)
- (55)



**CÔNG BÁO SỞ HỮU CÔNG NGHIỆP SỐ 427 TẬP A – QUYỀN 2 (10.2023)**

- (11) **48010**  
(21) 3-2022-02788 (28) 1  
(54) **NHÃN SẢN PHẨM** (51) **19-08**  
(22) 19/12/2022 (43) 25/10/2023  
(73) **CÔNG TY TNHH MỘT THÀNH VIÊN KEM CHÂU ĐỐC - SÀI GÒN (VN)**  
Số 622 Thủ Khoa Huân, phường Châu Phú B, thành phố Châu Đốc, tỉnh An Giang  
(72) Tạ Thị Thu Thủy (VN)  
(55)



**CÔNG BÁO SỞ HỮU CÔNG NGHIỆP SỐ 427 TẬP A – QUYỀN 2 (10.2023)**

- (11) **48011**
- (21) 3-2022-02789 (28) 1
- (54) **NHÃN SẢN PHẨM** (51) **19-08**
- (22) 19/12/2022 (43) 25/10/2023
- (73) **CÔNG TY TNHH MỘT THÀNH VIÊN KEM CHÂU ĐỐC - SÀI GÒN (VN)**  
Số 622 Thủ Khoa Huân, phường Châu Phú B, thành phố Châu Đốc, tỉnh An Giang
- (72) Tạ Thị Thu Thủy (VN)
- (55)



**CÔNG BÁO SỞ HỮU CÔNG NGHIỆP SỐ 427 TẬP A – QUYỀN 2 (10.2023)**

- (11) **48012**  
(21) 3-2022-02790 (28) 1  
(54) **NHÃN SẢN PHẨM** (51) **19-08**  
(22) 19/12/2022 (43) 25/10/2023  
(73) **CÔNG TY TNHH MỘT THÀNH VIÊN KEM CHÂU ĐỐC - SÀI GÒN (VN)**  
Số 622 Thủ Khoa Huân, phường Châu Phú B, thành phố Châu Đốc, tỉnh An Giang  
(72) Tạ Thị Thu Thủy (VN)  
(55)



**CÔNG BÁO SỞ HỮU CÔNG NGHIỆP SỐ 427 TẬP A – QUYỀN 2 (10.2023)**

- (11) **48013**  
(21) 3-2022-02791 (28) 1  
(54) **NHÃN SẢN PHẨM** (51) **19-08**  
(22) 19/12/2022 (43) 25/10/2023  
(73) **CÔNG TY TNHH MỘT THÀNH VIÊN KEM CHÂU ĐỐC - SÀI GÒN (VN)**  
Số 622 Thủ Khoa Huân, phường Châu Phú B, thành phố Châu Đốc, tỉnh An Giang  
(72) Tạ Thị Thu Thủy (VN)  
(55)



**CÔNG BÁO SỞ HỮU CÔNG NGHIỆP SỐ 427 TẬP A – QUYỀN 2 (10.2023)**

- (11) **48014**  
(21) 3-2022-02796 (28) 1  
(54) **HỮ** (51) **09-01**  
(22) 19/12/2022 (43) 25/10/2023  
(30) 29/848,135 29/07/2022 US;  
(73) **OWENS-BROCKWAY GLASS CONTAINER INC. (US)**  
One Michael Owens Way, Perrysburg, Ohio 43551, United States of America  
(72) Taylor SMITH (US)  
(74) Công ty TNHH Tầm nhìn và Liên danh (VISION & ASSOCIATES CO.LTD.)  
(55)



1.1



1.2



1.3



1.4



1.5

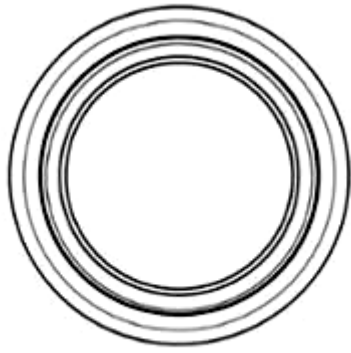

1.6

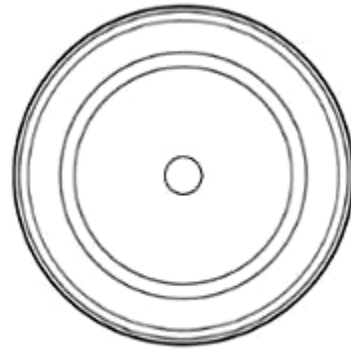

1.7



**CÔNG BÁO SỞ HỮU CÔNG NGHIỆP SỐ 427 TẬP A – QUYỀN 2 (10.2023)**

- (11) **48015**  
(21) 3-2022-02797 (28) 1  
(54) **HỮ** (51) **09-01**  
(22) 19/12/2022 (43) 25/10/2023  
(30) 29/860,871 23/11/2022 US;  
(73) **OWENS-BROCKWAY GLASS CONTAINER INC. (US)**  
One Michael Owens Way, Perrysburg, Ohio 43551, United States of America  
(72) Douglas LAIB (US)  
(74) Công ty TNHH Tầm nhìn và Liên danh (VISION & ASSOCIATES CO.LTD.)  
(55)



1.1

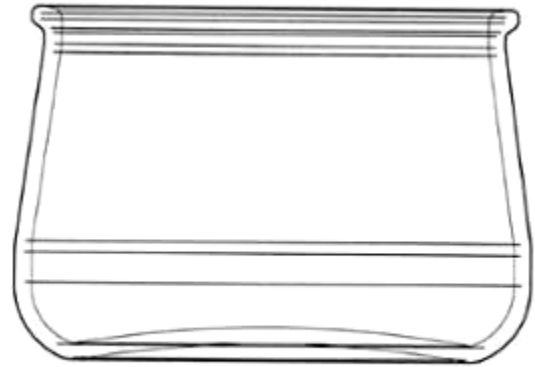

1.2

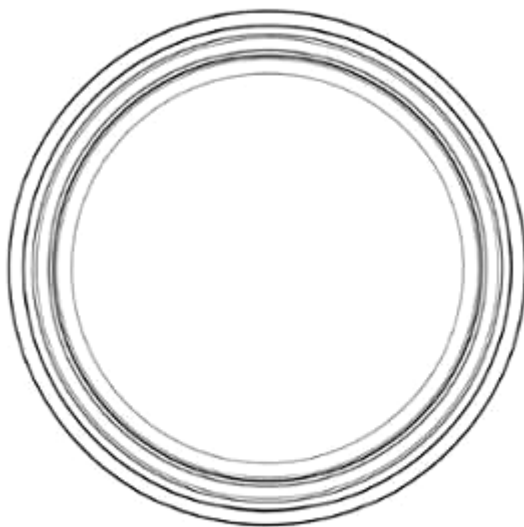

1.3

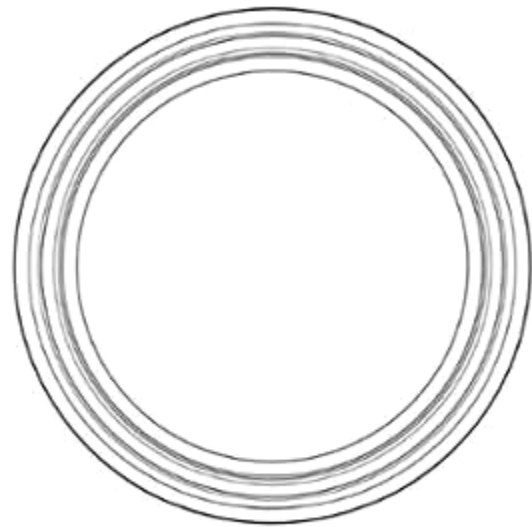

1.4

**CÔNG BÁO SỞ HỮU CÔNG NGHIỆP SỐ 427 TẬP A – QUYỀN 2 (10.2023)**

- (11) **48016**  
(21) 3-2022-02816 (28) 1  
(54) **Ô TÔ** (51) **12-08**  
(22) 20/12/2022 (43) 25/10/2023  
(30) 2022-013631 24/06/2022 JP;  
(73) **DAIHATSU MOTOR CO., LTD. (JP)**  
1-1, DAIHATSU-CHO, IKEDA-SHI, OSAKA 563-8651 JAPAN  
(72) 1. SHUN OHOKA (JP)  
2. EISHI ARAKI (JP)  
(74) Công ty TNHH một thành viên Sở hữu trí tuệ VCCI (VCCI-IP CO.,LTD)  
(55)



1.1



1.2



1.3



1.4



1.5



1.6



1.7

**CÔNG BÁO SỞ HỮU CÔNG NGHIỆP SỐ 427 TẬP A – QUYỀN 2 (10.2023)**

- (11) **48017**
- (21) 3-2022-02831 (28) 1
- (54) **BÌNH NÓNG LẠNH** (51) **23-03**
- (22) 22/12/2022 (43) 25/10/2023
- (73) **ARCELIK HITACHI HOME APPLIANCES (THAILAND) LIMITED (TH)**  
No. 610/1, Mu 9, Nong Ki Sub-district, Kabin Buri District, Prachin Buri Province,  
Thailand
- (72) 1. SINAN ANAYURT (TR)  
2. ELIF BULUT (TR)  
3. GIZEM EMRE DURAKOGLU (TR)  
4. NIHAT DURAN (TR)  
5. OZLEM KOK GULTEKIN (TR)  
6. ASLI OKMEN (TR)  
7. DOGAC CAN SAGIROSMANOGLU (TR)  
8. CAN ONUR VANCI (TR)  
9. TAMER YUKSEK (TR)
- (74) Công ty Luật TNHH T&G (TGVN)
- (55)



1.1



1.2



1.3



1.4



1.5



1.6



1.7

**CÔNG BÁO SỞ HỮU CÔNG NGHIỆP SỐ 427 TẬP A – QUYỀN 2 (10.2023)**

- (11) **48018**  
(21) 3-2022-02862 (28) 1  
(54) **TẮM RÀO CHẶN BẢO VỆ** (51) **25-02**  
(22) 26/12/2022 (43) 25/10/2023  
(73) **DONGGUAN CITY YUZHIXIN HARDWARE PLASTIC PRODUCT CO., LTD (CN)**  
No.4, Jinhe Xinguang Road, Zhangmutou Town, Dongguan City, Guangdong Province, 523000, China  
(72) SHENG DING (CN)  
(74) Công ty TNHH Dịch vụ Sở hữu trí tuệ GREENIP (GREENIP CO., LTD)  
(55)



1.1



1.2



1.3



1.4



1.5

1.6



1.7



1.8

**CÔNG BÁO SỞ HỮU CÔNG NGHIỆP SỐ 427 TẬP A – QUYỀN 2 (10.2023)**

- (11) **48019**  
(21) 3-2022-02864 (28) 1  
(54) **TẮM RÀO CHẮN BẢO VỆ** (51) **25-02**  
(22) 26/12/2022 (43) 25/10/2023  
(73) **DONGGUAN CITY YUZHIXIN HARDWARE PLASTIC PRODUCT CO., LTD (CN)**  
No.4, Jinhe Xinguang Road, Zhangmutou Town, Dongguan City, Guangdong Province, 523000, China  
(72) SHENG DING (CN)  
(74) Công ty TNHH Dịch vụ Sở hữu trí tuệ GREENIP (GREENIP CO., LTD)  
(55)



1.1



1.2



1.3



1.4



1.5



1.6



1.7



1.8



**CÔNG BÁO SỞ HỮU CÔNG NGHIỆP SỐ 427 TẬP A – QUYỀN 2 (10.2023)**

- (11) **48020**
- (21) 3-2022-02868 (28) 1
- (54) **NHÃN SẢN PHẨM** (51) **19-08**
- (22) 26/12/2022 (43) 25/10/2023
- (73) **CÔNG TY TNHH SACHI NGUYỄN (VN)**  
Khu phố 8, phường Tam Quan, thị xã Hoài Nhơn, tỉnh Bình Định
- (72) Nguyễn Hữu Vinh (VN)
- (74) **CÔNG TY TNHH SỞ HỮU TRÍ TUỆ SETHACO (SETHACO IP CO.,LTD)**
- (55)



- (11) **48021**  
(21) 3-2022-02872 (28) 1  
(54) **ĐỒ CHƠI LẮP RÁP** (51) **21-01**  
(22) 26/12/2022 (43) 25/10/2023  
(30) 2022-013787 28/06/2022 JP;  
(73) **PEOPLE CO., LTD. (JP)**  
2-15-5, Higashinohonbashi, Chuo-ku, Tokyo 103-0004 Japan  
(72) Masato KIRIBUCHI (JP)  
(74) Công ty TNHH một thành viên Sở hữu trí tuệ VCCI (VCCI-IP CO.,LTD)  
(55)

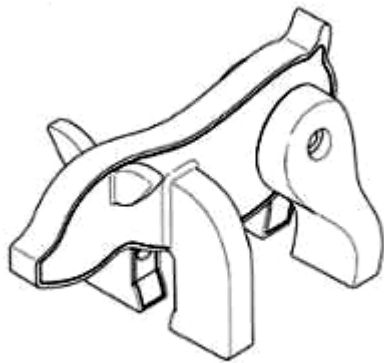

1.1

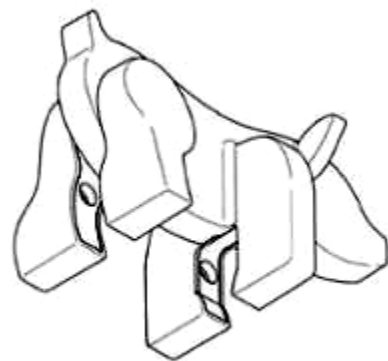

1.2

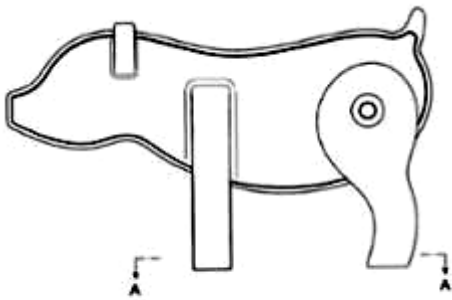

1.3

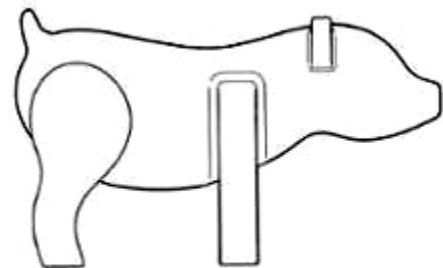

1.4

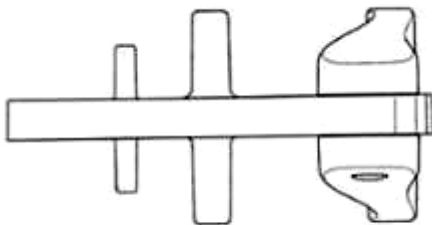

1.5

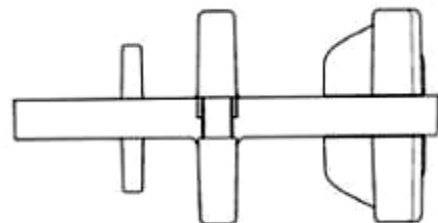

1.6

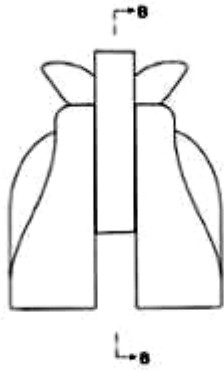

1.7

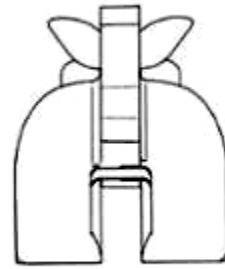

1.8

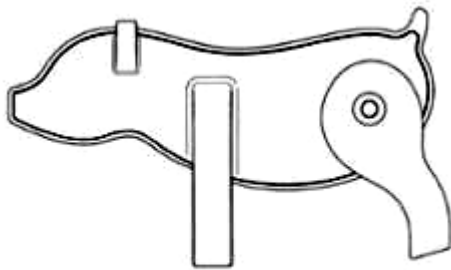

1.9

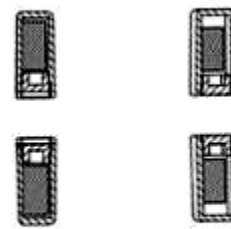

1.10

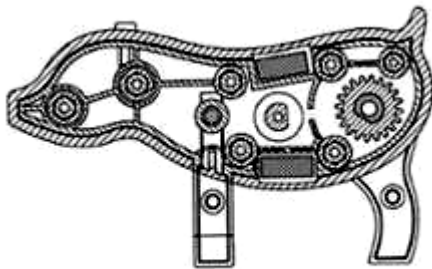

1.11

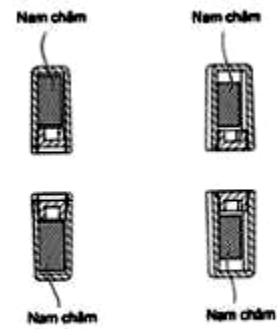

1.12

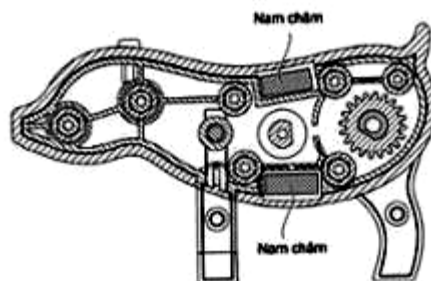

1.13

**CÔNG BÁO SỞ HỮU CÔNG NGHIỆP SỐ 427 TẬP A – QUYỀN 2 (10.2023)**

- (11) **48022**  
(21) 3-2022-02873 (28) 1  
(54) **ĐỒ CHƠI LẮP RÁP** (51) **21-01**  
(22) 26/12/2022 (43) 25/10/2023  
(30) 2022-013788 28/06/2022 JP;  
(73) **PEOPLE CO., LTD. (JP)**  
2-15-5, Higashinohonbashi, Chuo-ku, Tokyo 103-0004 Japan  
(72) Masato KIRIBUCHI (JP)  
(74) Công ty TNHH một thành viên Sở hữu trí tuệ VCCI (VCCI-IP CO.,LTD)  
(55)



1.1

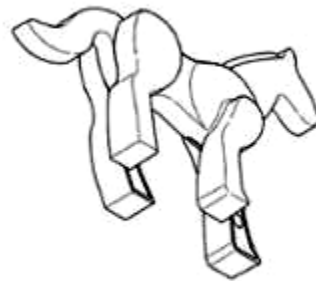

1.2

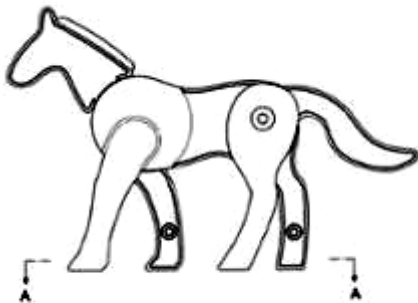

1.3

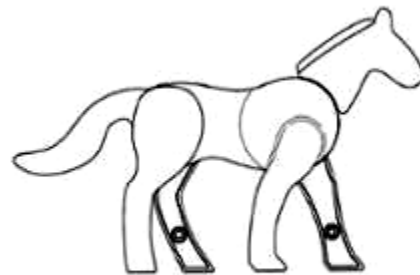

1.4

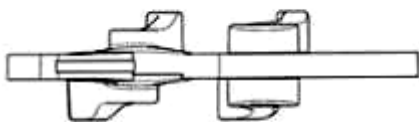

1.5

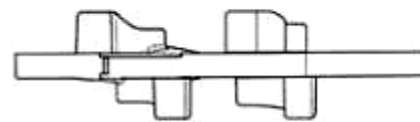

1.6



1.7



1.8

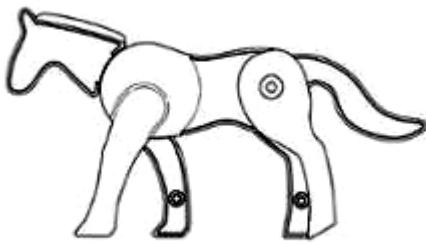

1.9



1.10

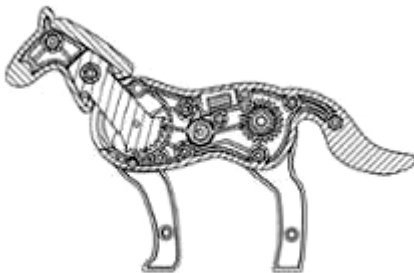

1.11



1.12

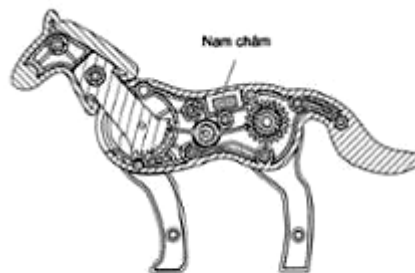

1.13

- (11) **48023**  
(21) 3-2022-02874 (28) 1  
(54) **ĐỒ CHƠI LẮP RÁP** (51) **21-01**  
(22) 26/12/2022 (43) 25/10/2023  
(30) 2022-013789 28/06/2022 JP;  
(73) **PEOPLE CO., LTD. (JP)**  
2-15-5, Higashinohonbashi, Chuo-ku, Tokyo 103-0004 Japan  
(72) Masato KIRIBUCHI (JP)  
(74) Công ty TNHH một thành viên Sở hữu trí tuệ VCCI (VCCI-IP CO.,LTD)  
(55)



1.1

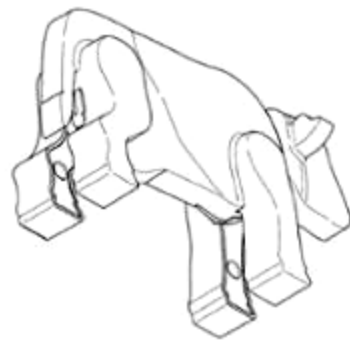

1.2

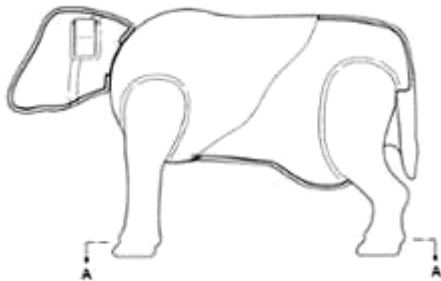

1.3

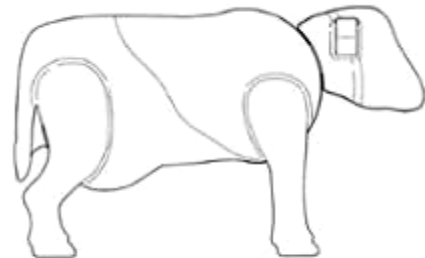

1.4

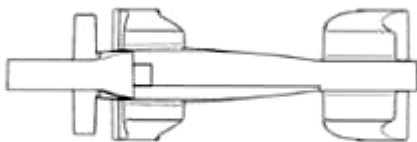

1.5

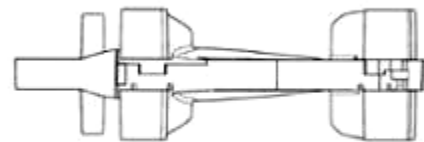

1.6



1.7



1.8

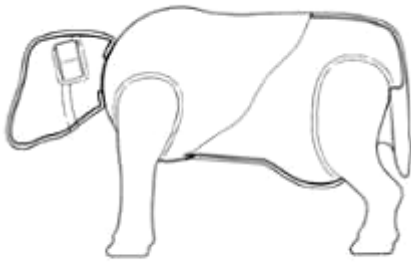

1.9



1.10

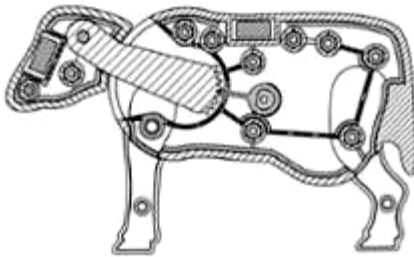

1.11

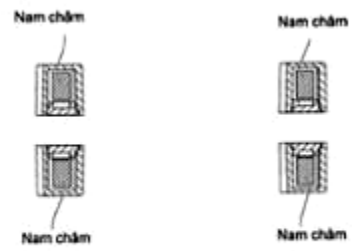

1.12

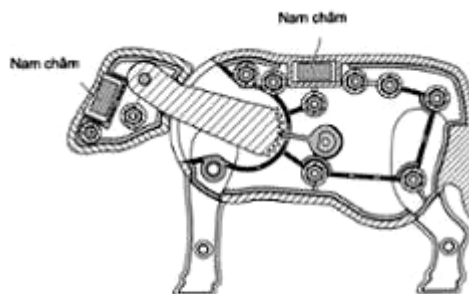

1.13

- (11) **48024**  
(21) 3-2022-02875 (28) 1  
(54) **ĐỒ CHƠI LẮP RÁP** (51) **21-01**  
(22) 26/12/2022 (43) 25/10/2023  
(30) 2022-013790 28/06/2022 JP;  
(73) **PEOPLE CO., LTD. (JP)**  
2-15-5, Higashinohonbashi, Chuo-ku, Tokyo 103-0004 Japan  
(72) Masato KIRIBUCHI (JP)  
(74) Công ty TNHH một thành viên Sở hữu trí tuệ VCCI (VCCI-IP CO.,LTD)  
(55)



1.1

1.2

1.3

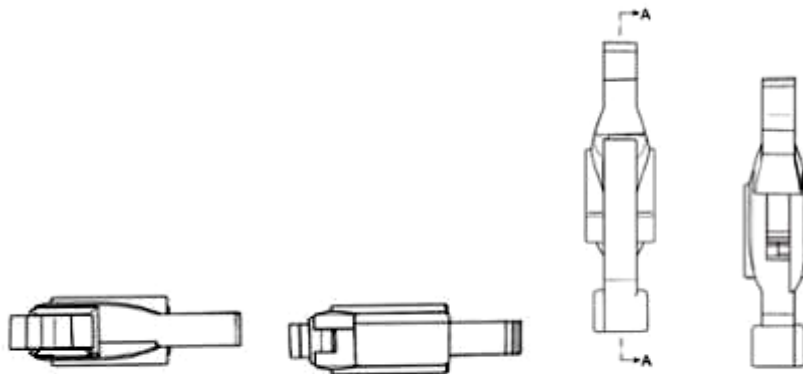

1.4

1.5

1.6

1.7

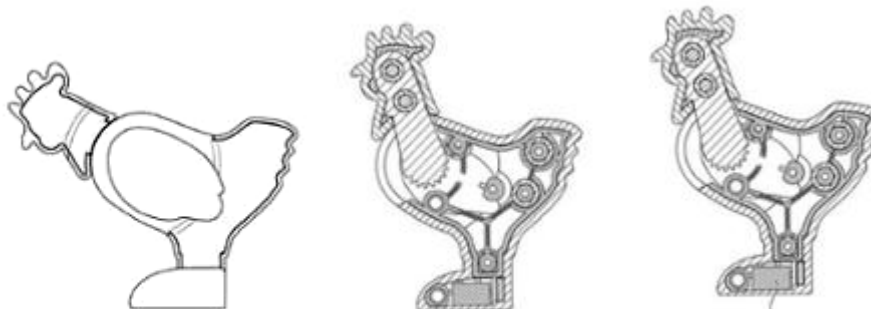

1.8

1.9

1.10

Nam chân



**CÔNG BÁO SỞ HỮU CÔNG NGHIỆP SỐ 427 TẬP A – QUYỀN 2 (10.2023)**

- (11) **48025**  
(21) 3-2022-02876 (28) 1  
(54) **ĐỒ CHƠI LẮP RÁP** (51) **21-01**  
(22) 26/12/2022 (43) 25/10/2023  
(30) 2022-013791 28/06/2022 JP;  
(73) **PEOPLE CO., LTD. (JP)**  
2-15-5, Higashinohonbashi, Chuo-ku, Tokyo 103-0004 Japan  
(72) Masato KIRIBUCHI (JP)  
(74) Công ty TNHH một thành viên Sở hữu trí tuệ VCCI (VCCI-IP CO.,LTD)  
(55)

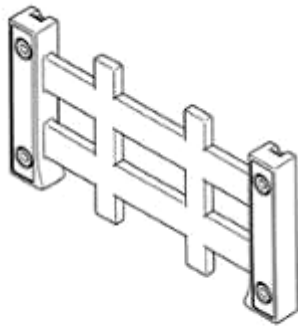

1.1

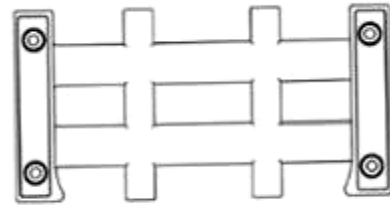

1.2

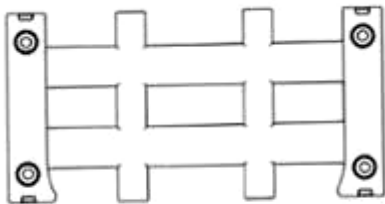

1.3



1.4



1.5



1.6

1.7

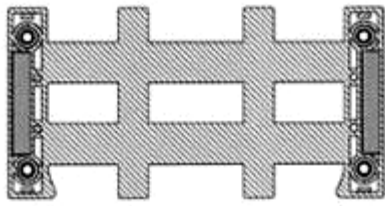

1.8

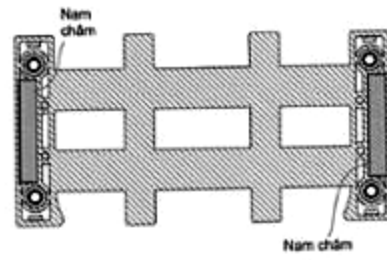

1.9

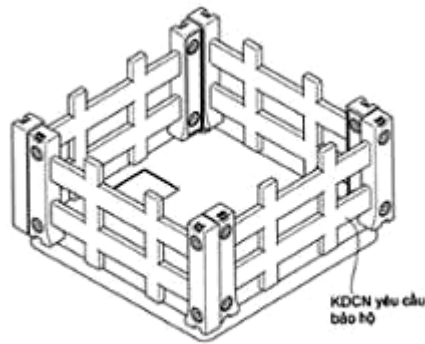

1.10

- (11) **48026**  
(21) 3-2022-02877 (28) 1  
(54) **ĐỒ CHƠI LẮP RÁP** (51) **21-01**  
(22) 26/12/2022 (43) 25/10/2023  
(30) 2022-013792 28/06/2022 JP;  
(73) **PEOPLE CO., LTD. (JP)**  
2-15-5, Higashinohonbashi, Chuo-ku, Tokyo 103-0004 Japan  
(72) Masato KIRIBUCHI (JP)  
(74) Công ty TNHH một thành viên Sở hữu trí tuệ VCCI (VCCI-IP CO.,LTD)  
(55)

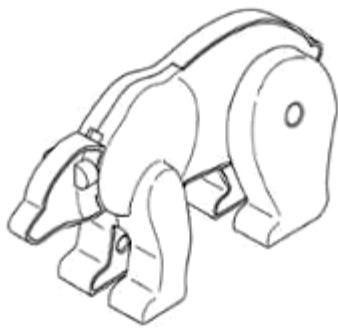

1.1

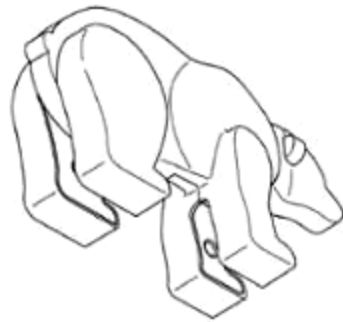

1.2

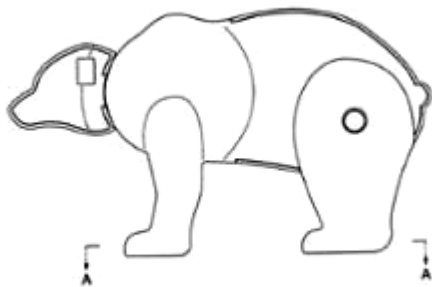

1.3

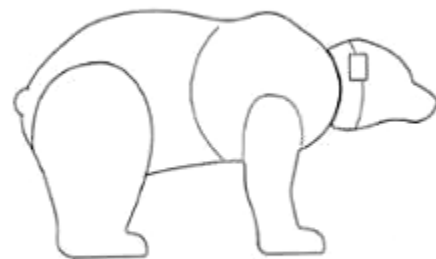

1.4

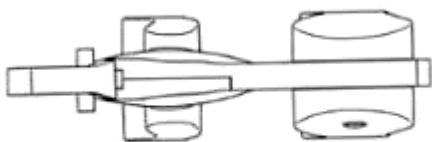

1.5

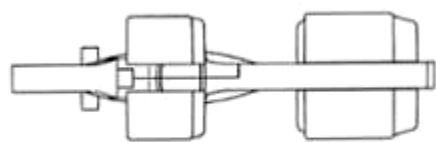

1.6



1.7

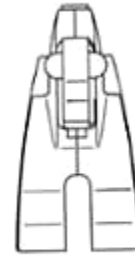

1.8

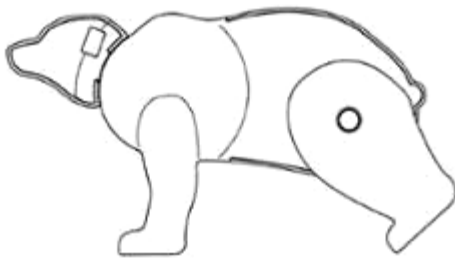

1.9



1.10

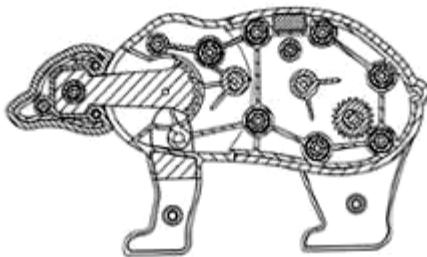

1.11

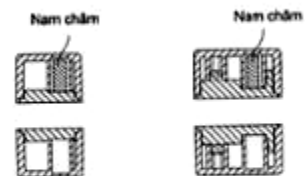

1.12

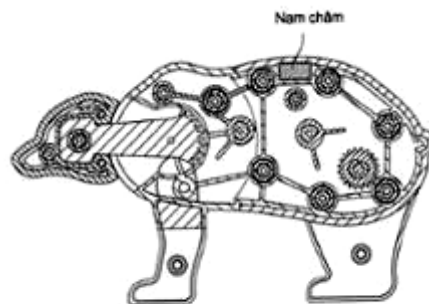

1.13

**CÔNG BÁO SỞ HỮU CÔNG NGHIỆP SỐ 427 TẬP A – QUYỀN 2 (10.2023)**

- (11) **48027**  
(21) 3-2022-02878 (28) 1  
(54) **ĐỒ CHƠI LẮP RÁP** (51) **21-01**  
(22) 26/12/2022 (43) 25/10/2023  
(30) 2022-013793 28/06/2022 JP;  
(73) **PEOPLE CO., LTD. (JP)**  
2-15-5, Higashinohonbashi, Chuo-ku, Tokyo 103-0004 Japan  
(72) Masato KIRIBUCHI (JP)  
(74) Công ty TNHH một thành viên Sở hữu trí tuệ VCCI (VCCI-IP CO.,LTD)  
(55)

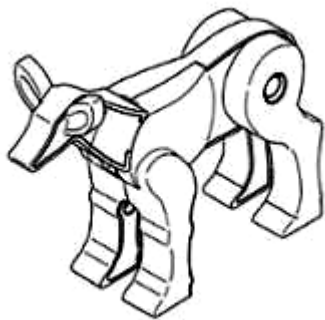

1.1

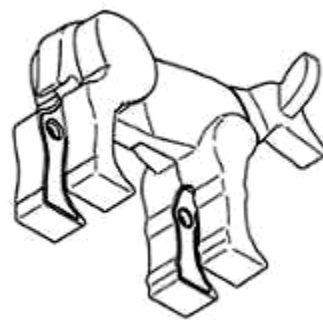

1.2

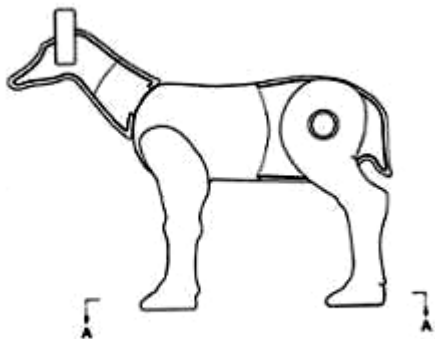

1.3

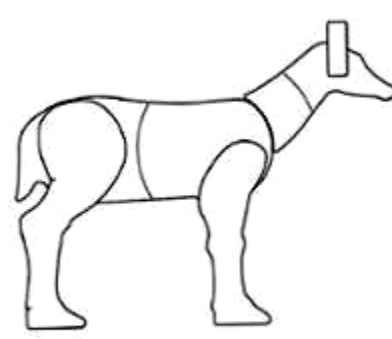

1.4

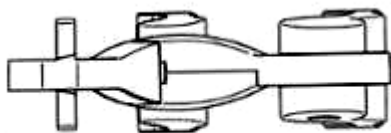

1.5

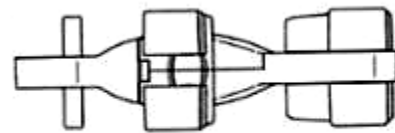

1.6

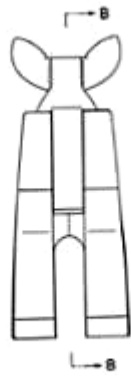

1.7

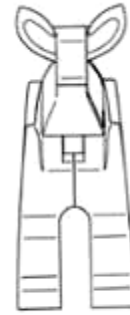

1.8

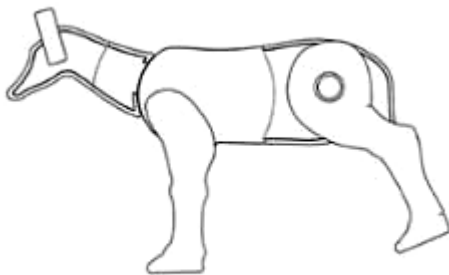

1.9



1.10

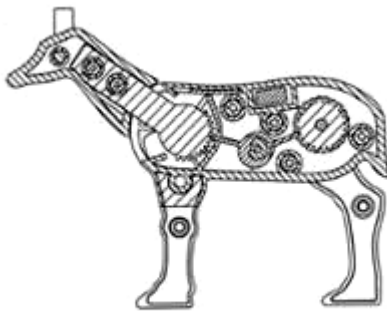

1.11

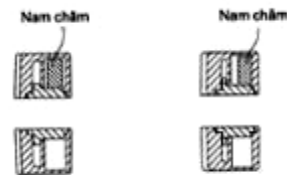

1.12

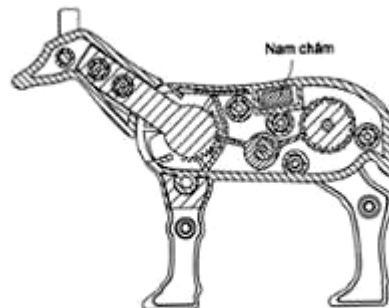

1.13

**CÔNG BÁO SỞ HỮU CÔNG NGHIỆP SỐ 427 TẬP A – QUYỀN 2 (10.2023)**

- (11) **48028**  
(21) 3-2022-02879 (28) 1  
(54) **ĐỒ CHƠI LẮP RÁP** (51) **21-01**  
(22) 26/12/2022 (43) 25/10/2023  
(30) 2022-013794 28/06/2022 JP;  
(73) **PEOPLE CO., LTD. (JP)**  
2-15-5, Higashinohonbashi, Chuo-ku, Tokyo 103-0004 Japan  
(72) Masato KIRIBUCHI (JP)  
(74) Công ty TNHH một thành viên Sở hữu trí tuệ VCCI (VCCI-IP CO.,LTD)  
(55)

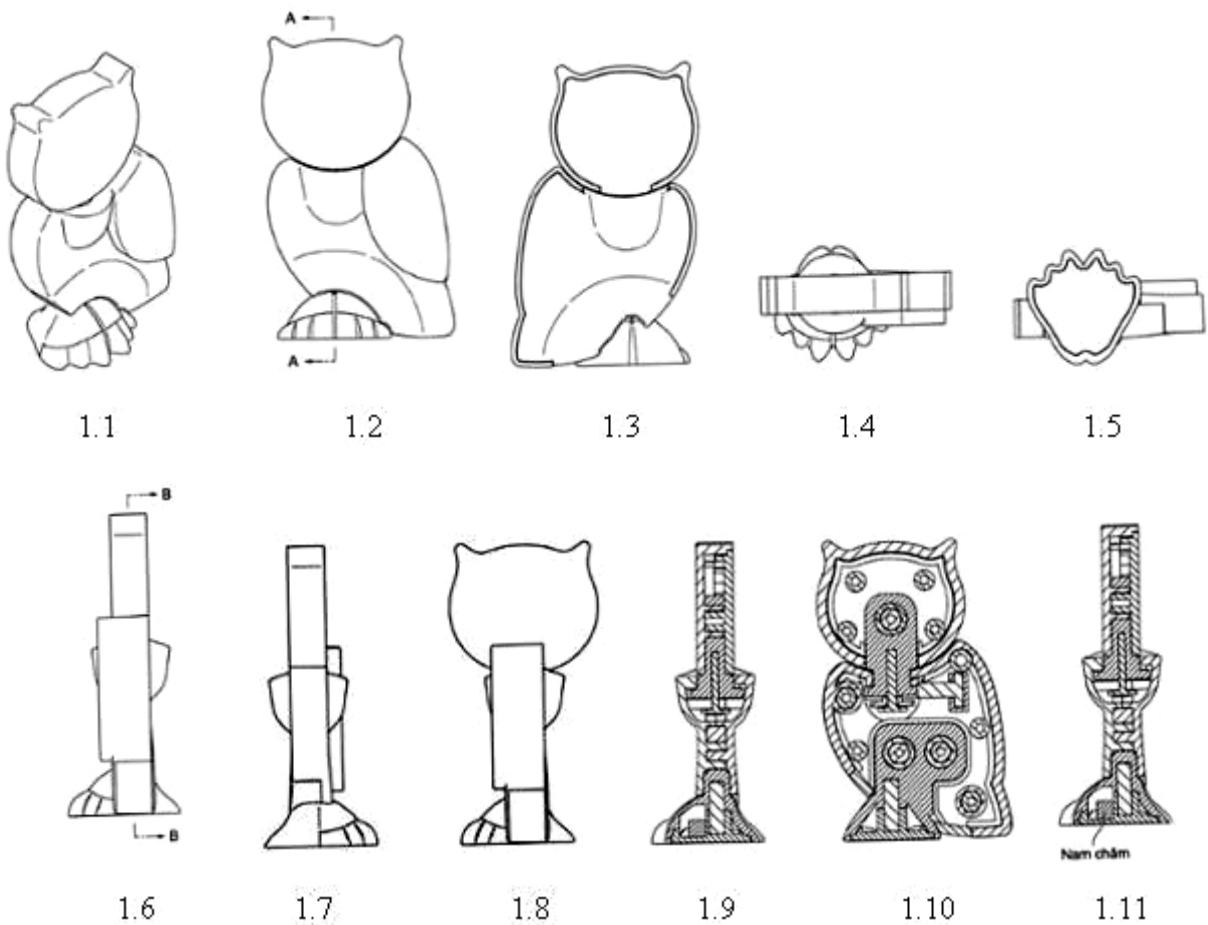

- (11) **48029**  
(21) 3-2022-02880 (28) 1  
(54) **ĐỒ CHƠI LẮP RÁP** (51) **21-01**  
(22) 26/12/2022 (43) 25/10/2023  
(30) 2022-013826 28/06/2022 JP;  
(73) **PEOPLE CO., LTD. (JP)**  
2-15-5, Higashinohonbashi, Chuo-ku, Tokyo 103-0004 Japan  
(72) Masato KIRIBUCHI (JP)  
(74) Công ty TNHH một thành viên Sở hữu trí tuệ VCCI (VCCI-IP CO.,LTD)  
(55)

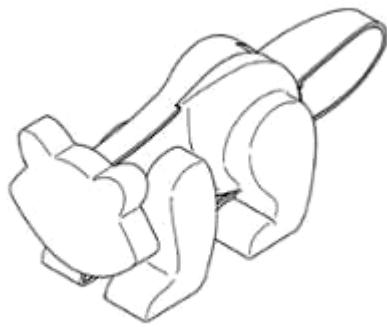

1.1

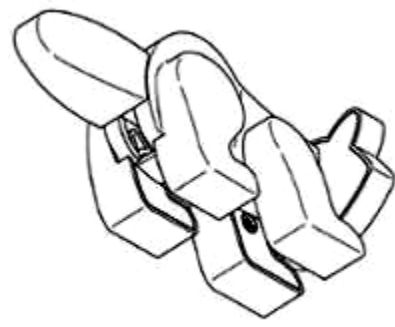

1.2



1.3



1.4

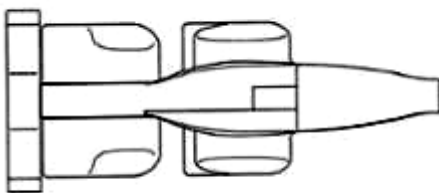

1.5

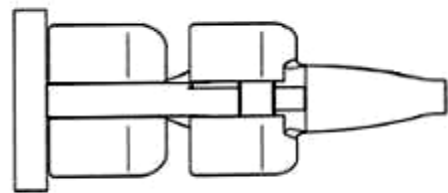

1.6



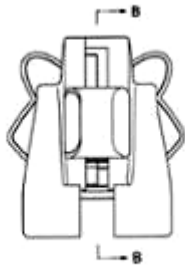

1.7



1.8



1.9



1.10

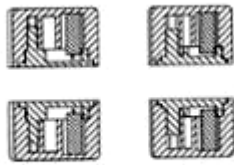

1.11

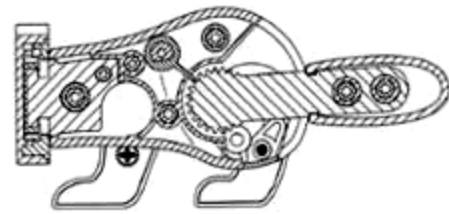

1.12

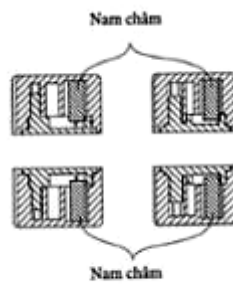

1.13

**CÔNG BÁO SỞ HỮU CÔNG NGHIỆP SỐ 427 TẬP A – QUYỀN 2 (10.2023)**

- (11) **48030**
- (21) 3-2022-02888 (28) 1
- (54) **NHÃN SẢN PHẨM** (51) **19-08**
- (22) 27/12/2022 (43) 25/10/2023
- (73) **CÔNG TY TNHH SACHI NGUYỄN (VN)**  
Khu phố 8, phường Tam Quan, thị xã Hoài Nhơn, tỉnh Bình Định
- (72) Nguyễn Hữu Vinh (VN)
- (74) **CÔNG TY TNHH SỞ HỮU TRÍ TUỆ SETHACO (SETHACO IP CO.,LTD)**
- (55)



**CÔNG BÁO SỞ HỮU CÔNG NGHIỆP SỐ 427 TẬP A – QUYỀN 2 (10.2023)**

- (11) **48031**
- (21) 3-2022-02889 (28) 1
- (54) **NHÃN SẢN PHẨM** (51) **19-08**
- (22) 27/12/2022 (43) 25/10/2023
- (73) **CÔNG TY TNHH SACHI NGUYỄN (VN)**  
Khu phố 8, phường Tam Quan, thị xã Hoài Nhơn, tỉnh Bình Định
- (72) Nguyễn Hữu Vinh (VN)
- (74) **CÔNG TY TNHH SỞ HỮU TRÍ TUỆ SETHACO (SETHACO IP CO.,LTD)**
- (55)



Hình 1

**CÔNG BÁO SỞ HỮU CÔNG NGHIỆP SỐ 427 TẬP A – QUYỀN 2 (10.2023)**

- (11) **48032**
- (21) 3-2022-02890 (28) 1
- (54) **NHÃN SẢN PHẨM** (51) **19-08**
- (22) 27/12/2022 (43) 25/10/2023
- (73) **CÔNG TY TNHH SACHI NGUYỄN (VN)**  
Khu phố 8, phường Tam Quan, thị xã Hoài Nhơn, tỉnh Bình Định
- (72) Nguyễn Hữu Vinh (VN)
- (74) **CÔNG TY TNHH SỞ HỮU TRÍ TUỆ SETHACO (SETHACO IP CO.,LTD)**
- (55)



Hình 1

**CÔNG BÁO SỞ HỮU CÔNG NGHIỆP SỐ 427 TẬP A – QUYỀN 2 (10.2023)**

- (11) **48033**
- (21) 3-2022-02891 (28) 1
- (54) **NHÃN SẢN PHẨM** (51) **19-08**
- (22) 27/12/2022 (43) 25/10/2023
- (73) **CÔNG TY TNHH SACHI NGUYỄN (VN)**  
Khu phố 8, phường Tam Quan, thị xã Hoài Nhơn, tỉnh Bình Định
- (72) Nguyễn Hữu Vinh (VN)
- (74) **CÔNG TY TNHH SỞ HỮU TRÍ TUỆ SETHACO (SETHACO IP CO.,LTD)**
- (55)



**CÔNG BÁO SỞ HỮU CÔNG NGHIỆP SỐ 427 TẬP A – QUYỀN 2 (10.2023)**

- (11) **48034**
- (21) 3-2022-02897 (28) 1
- (54) **THIẾT BỊ TRUNG TÂM MÁY QUAY PHIM** (51) **16-01**
- (22) 27/12/2022 (43) 25/10/2023
- (30) 29/844,550 29/06/2022 US;
- (73) **UBIQUITI INC. (US)**  
685 Third Avenue, 27th Floor, New York NY 10017, United States of America
- (72) 1. ROBERT J. PERA (US)  
2. TSUNG HWA YANG (TW)  
3. HONG WEI LIN (TW)  
4. CHUNG-MING LO (TW)  
5. YUE-LIN HAN (TW)
- (74) Công ty Luật TNHH T&G (TGVN)
- (55)



1.1



1.2

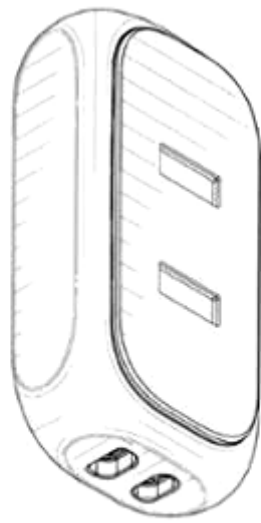

1.3



1.4

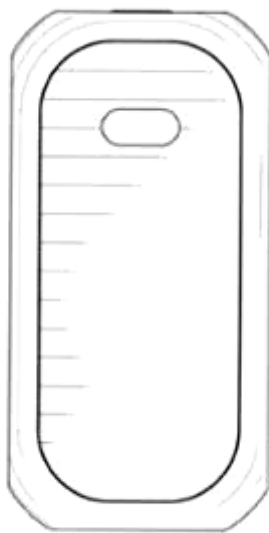

1.5

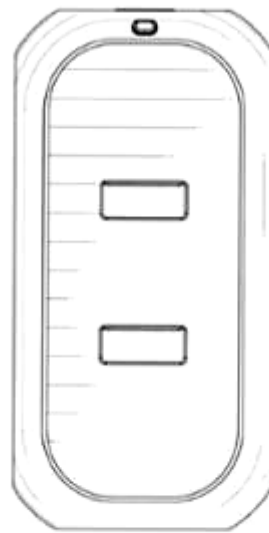

1.6



1.7



1.8

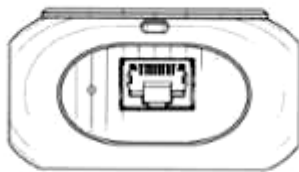

1.9

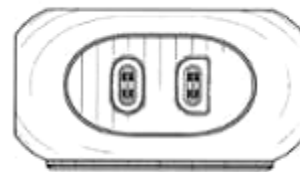

1.10



1.11



- (11) **48035**  
(21) 3-2022-02919 (28) 1  
(54) **ĐẦU GẮN ĐIỆN THOẠI** (51) **14-99**  
(22) 28/12/2022 (43) 25/10/2023  
(30) 29/844,390 28/06/2022 US;  
(73) **ANNEX PRODUCTS PTY. LTD. (AU)**  
299 Toorak Rd., Suite 6A Level 3, South Yarra, VIC 3141, Australia  
(72) 1. PETERS, CHRISTOPHER L. (AU)  
2. SEBASTIANI, MARCO (AU)  
(74) Công ty TNHH một thành viên Sở hữu trí tuệ VCCI (VCCI-IP CO.,LTD)  
(55)

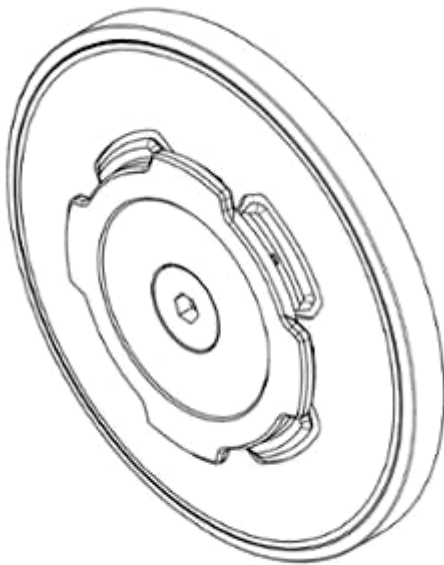

1.1

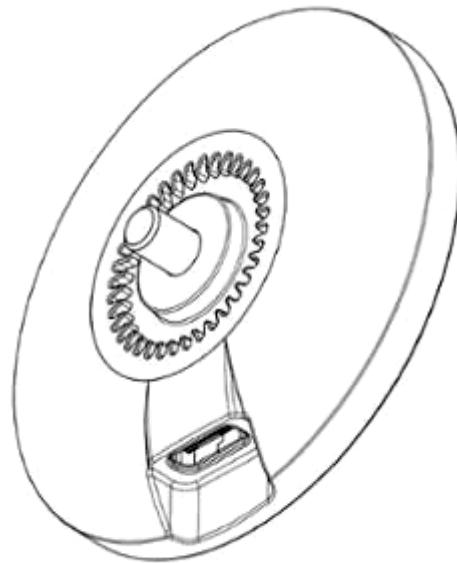

1.2

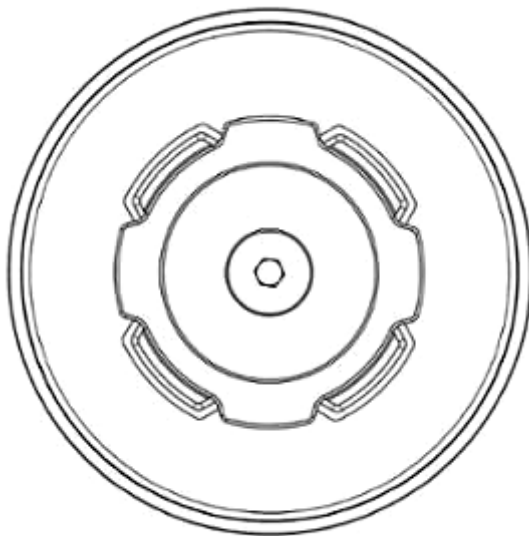

1.3

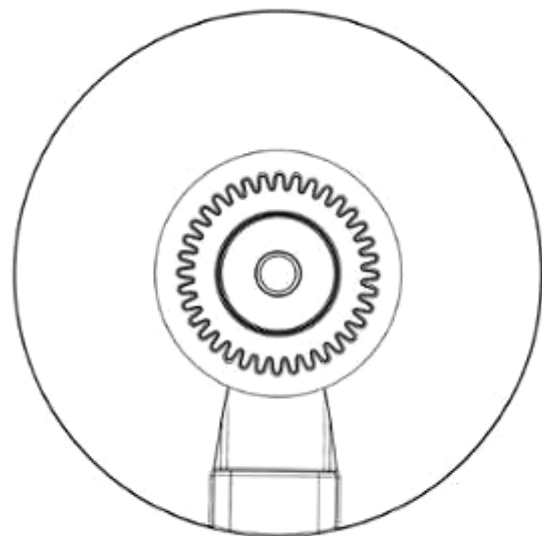

1.4

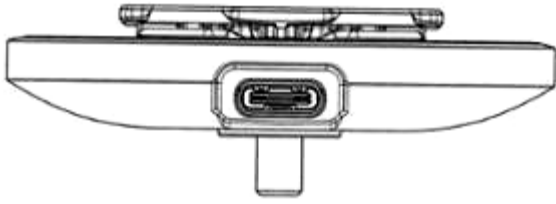

1.5

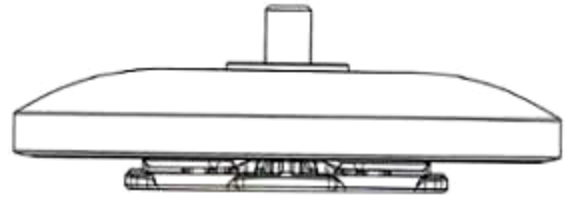

1.6

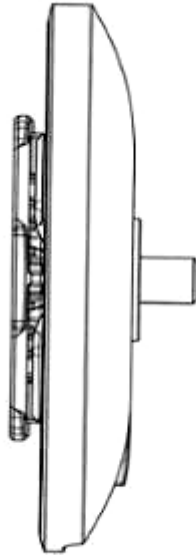

1.7

**CÔNG BÁO SỞ HỮU CÔNG NGHIỆP SỐ 427 TẬP A – QUYỀN 2 (10.2023)**

- (11) **48036**  
(21) 3-2022-02940 (28) 1  
(54) **THỎI KEM NỀN CÓ CỌ** (51) **28-02**  
(22) 29/12/2022 (43) 25/10/2023  
(30) 30-2022-0027616 08/07/2022 KR;  
(73) **CSA COSMIC CO., LTD.** (KR)  
20, Hakdong-ro 30-gil, Gangnam-gu, Seoul, Republic of Korea  
(72) Cho, Sung-Ah (KR)  
(74) Công ty TNHH T&T INVENMARK Sở hữu trí tuệ Quốc tế (T&T INVENMARK  
CO., LTD.)  
(55)



1.1



1.2



1.3



1.4

1.5



1.6



1.7



1.8



1.9



1.10



1.11



1.12

**CÔNG BÁO SỞ HỮU CÔNG NGHIỆP SỐ 427 TẬP A – QUYỀN 2 (10.2023)**

- (11) **48037**  
(21) 3-2022-02956  
(54) **NHÃN SẢN PHẨM**  
(22) 29/12/2022  
(73) **VŨ LÊ THU HOÀI (VN)**  
Số 6 ngách 87 ngõ 83 đường Tân Triều mới, xã Tân Triều, huyện Thanh Trì, thành phố Hà Nội  
(72) Vũ Lê Thu Hoài (VN)  
(74) Công ty TNHH Dịch vụ Sở hữu trí tuệ GREENIP (GREENIP CO., LTD)  
(55)
- (28) 1  
(51) **19-08**  
(43) 25/10/2023



1.1



1.2

**CÔNG BÁO SỞ HỮU CÔNG NGHIỆP SỐ 427 TẬP A – QUYỀN 2 (10.2023)**

- (11) **48038**  
(21) 3-2022-02968 (28) 1  
(54) **HỘP ĐIỀU KHIỂN** (51) **13-03; 13-99**  
(22) 30/12/2022 (43) 25/10/2023  
(73) **CÔNG TY TNHH CÔNG NGHIỆP KINGTEC VIỆT NAM (VN)**  
Lô C-4A-CN, khu công nghiệp Mỹ Phước 3, phường Thới Hòa, thị xã Bến Cát, tỉnh Bình Dương  
(72) HUANG, WEI-HAN (TW)  
(74) Công ty TNHH Tư vấn - Dịch thuật - Sở hữu trí tuệ Á Đông (Á Đông IP CONSULTANCY CO.,LTD.)  
(55)

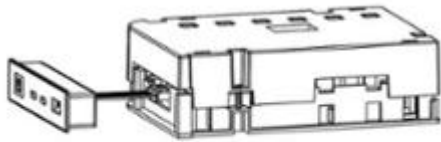

1.1

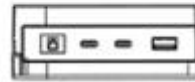

1.2

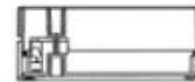

1.3

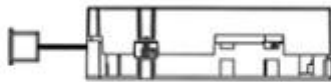

1.4

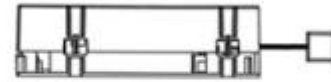

1.5

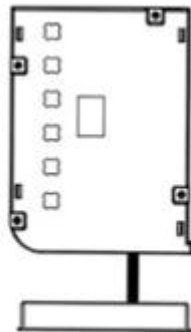

1.6

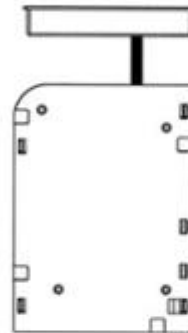

1.7

- (11) **48039**  
(21) 3-2023-00037 (28) 6  
(54) **VỎ BỌC CHO TAY CẦM CỦA KÌM** (51) **08-05**  
(22) 05/01/2023 (43) 25/10/2023  
(30) 009082654 08/07/2022 EM;  
(73) **KNIPEX-WERK C. GUSTAV PUTSCH KG (DE)**  
Oberkamper Str. 13, 42349 Wuppertal, Germany  
(72) 1. FILIP MAROVIC (DE)  
2. CHRISTIAN HOLZ (DE)  
(74) Công ty TNHH Sở hữu trí tuệ Thảo Thọ Quyên (INVENCO.,LTD)  
(55)

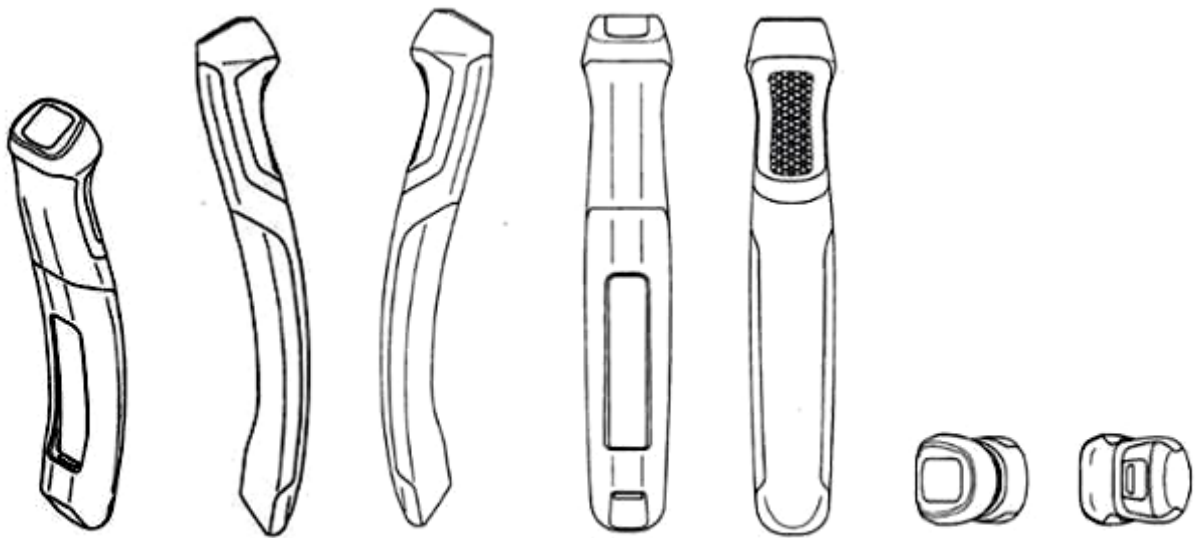

1.1

1.2

1.3

1.4

1.5

1.6

1.7



2.1



2.2



2.3



2.4



2.5



2.6



2.7

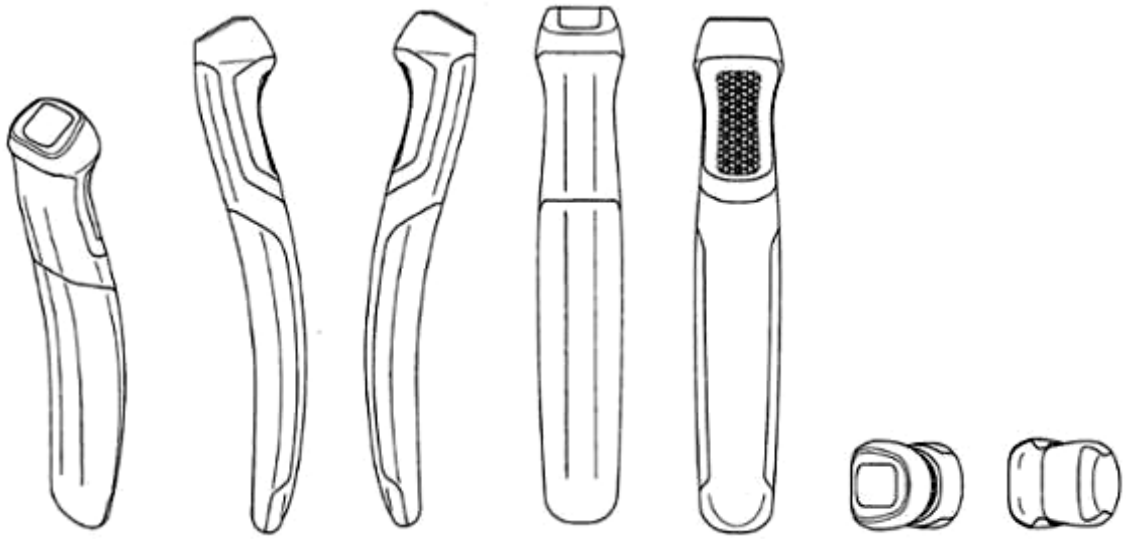

3.1

3.2

3.3

3.4

3.5

3.6

3.7

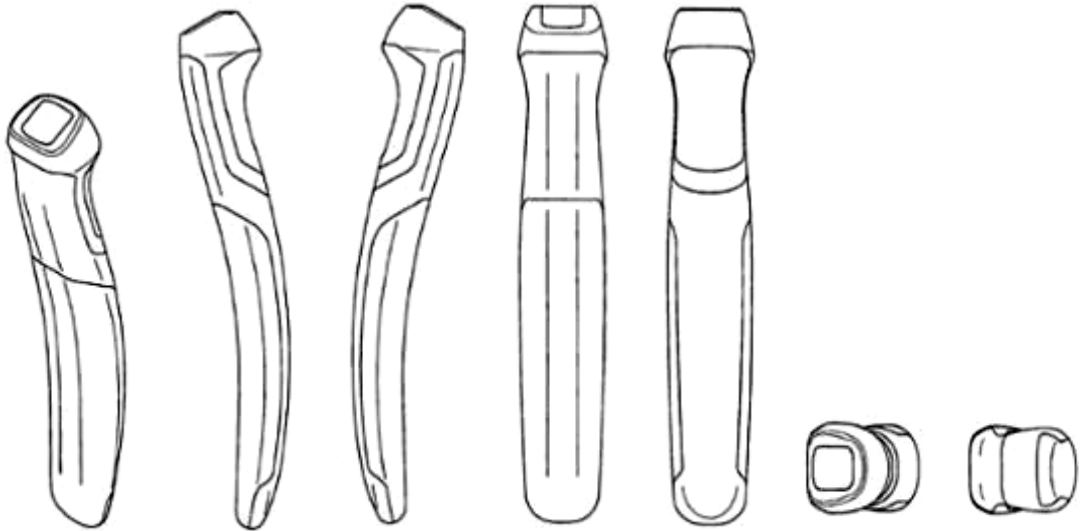

4.1

4.2

4.3

4.4

4.5

4.6

4.7



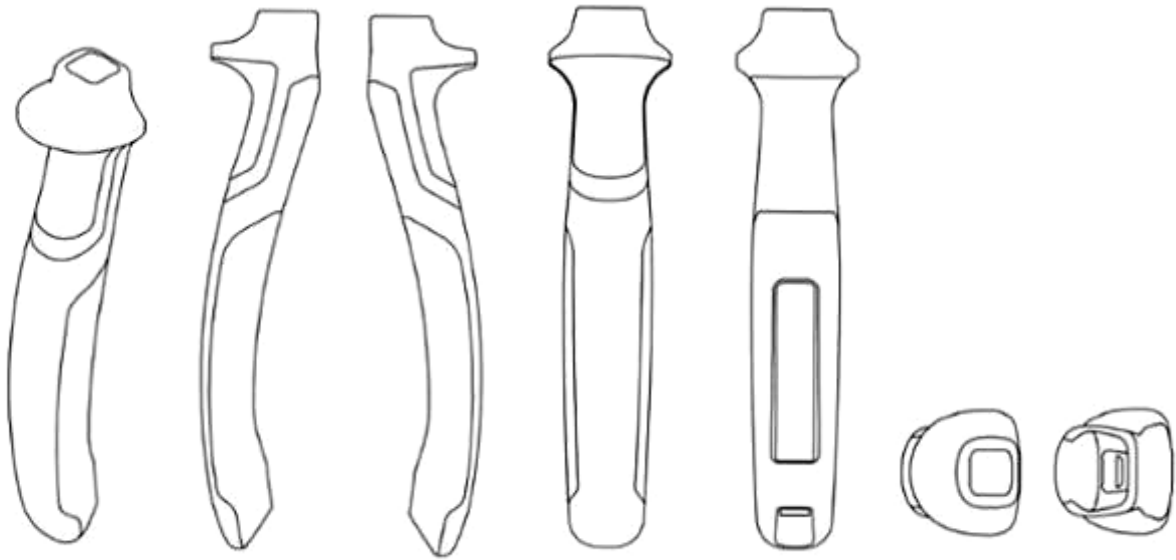

5.1      5.2      5.3      5.4      5.5      5.6      5.7

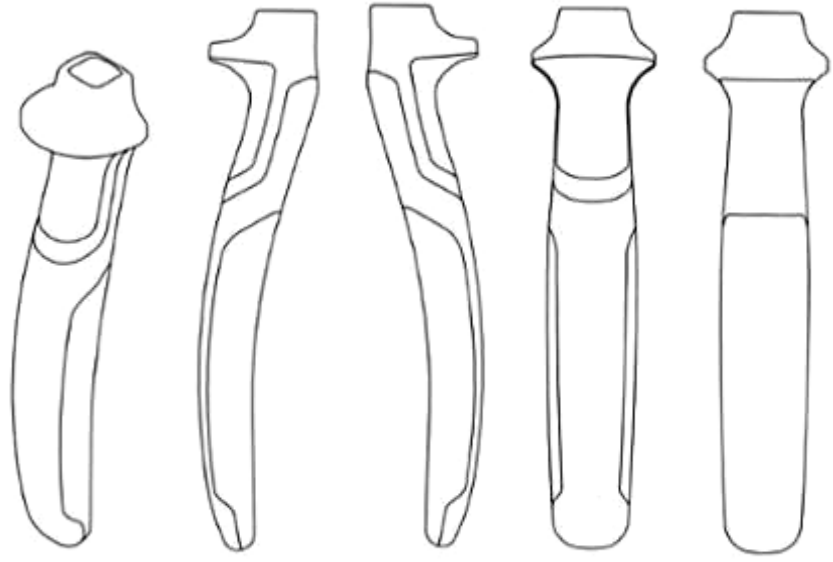

6.1      6.2      6.3      6.4      6.5



6.6      6.7

- (11) **48040**  
(21) 3-2023-00040 (28) 1  
(54) **KHUNG XE ĐẠP** (51) **12-16**  
(22) 05/01/2023 (43) 25/10/2023  
(73) **MOBILITY HOLDINGS, LIMITED (HK)**  
Room 1901, 19/F, Lee Garden One, 33 Hysan Avenue, Causeway Bay, Hong Kong  
(72) 1. PASI ROBERT PAIVIO (FI)  
2. JOAKIM UIMONEN (FI)  
3. ERIC YI-HUNG LIN (CA)  
4. ANTOINE GOUDRAND (FR)  
5. CHAO-LIANG HSU (TW)  
(74) Công ty Cổ phần Sở hữu công nghiệp INVESTIP (INVESTIP)  
(55)

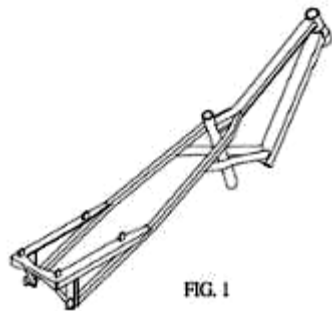

1.1

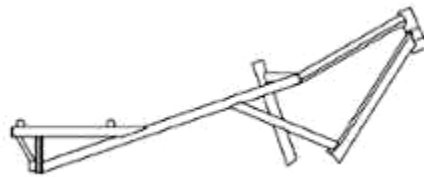

1.2

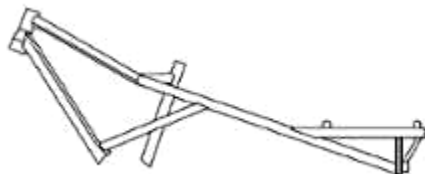

1.3

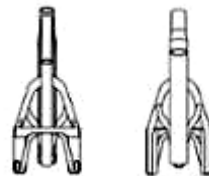

1.4

1.5



1.6



1.7

**CÔNG BÁO SỞ HỮU CÔNG NGHIỆP SỐ 427 TẬP A – QUYỀN 2 (10.2023)**

- (11) **48041**  
(21) 3-2023-00061 (28) 1  
(54) **HỘP** (51) **09-03**  
(22) 06/01/2023 (43) 25/10/2023  
(73) **CÔNG TY CỔ PHẦN NƯỚC GIẢI KHÁT SANEST KHÁNH HÒA (VN)**  
Quốc Lộ 1A, thôn Mỹ Thanh, xã Cam Thịnh Đông, thành phố Cam Ranh, tỉnh  
Khánh Hòa  
(72) Lê Đức Tiến (VN)  
(74) Công ty TNHH Tư vấn sở hữu trí tuệ Việt (VIET IP CO.,LTD.)  
(55)



1.1



1.2

**CÔNG BÁO SỞ HỮU CÔNG NGHIỆP SỐ 427 TẬP A – QUYỀN 2 (10.2023)**

- (11) **48042**  
(21) 3-2023-00102 (28) 1  
(54) **THANH NHÔM ĐỊNH HÌNH** (51) **25-01**  
(22) 11/01/2023 (43) 25/10/2023  
(73) **CÔNG TY TNHH THANH PHÚC WINDOW (VN)**  
478 Nguyễn Thị Thập, phường Tân Quy, quận 7, thành phố Hồ Chí Minh  
(72) Nguyễn Thị Kim Thoán (VN)  
(55)



1.1

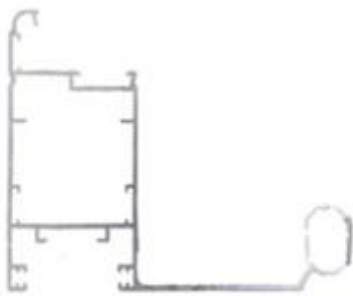

1.2

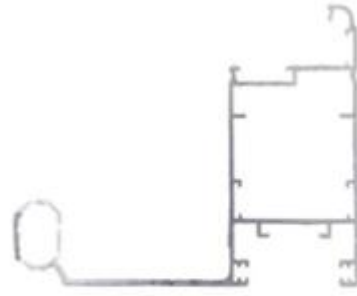

1.3



1.4



1.5



1.6



1.7

- (11) **48043**  
(21) 3-2023-00146 (28) 1  
(54) **NÚM VÚ GIẢ CHO TRẺ EM** (51) **24-04**  
(22) 13/01/2023 (43) 25/10/2023  
(30) 009097157 25/07/2022 EM;  
(73) **FB GROUP APS (DK)**  
Omega 9, Soften, 8382 Hinnerup, Denmark  
(72) Henrik Toeth Jensen (DK)  
(74) Công ty TNHH Trà và cộng sự (TRA & ASSOCIATES CO.,LTD)  
(55)

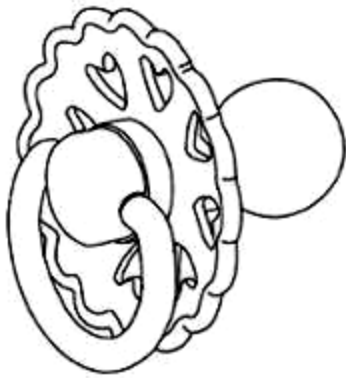

1.1



1.2



1.3

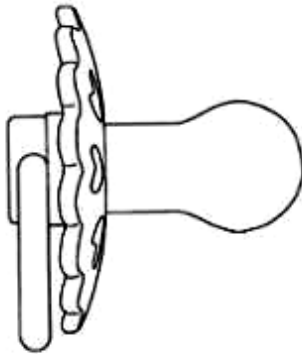

1.4

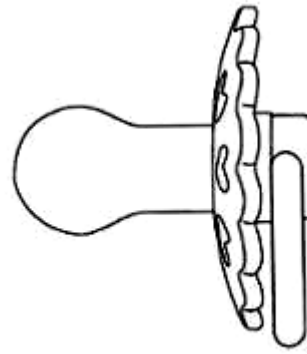

1.5

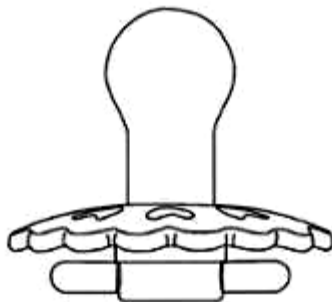

1.6

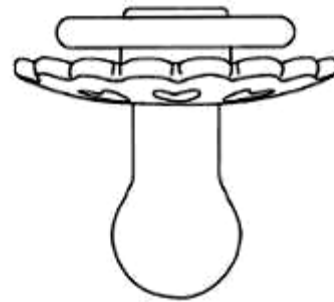

1.7

**CÔNG BÁO SỞ HỮU CÔNG NGHIỆP SỐ 427 TẬP A – QUYỀN 2 (10.2023)**

- (11) **48044**
- (21) 3-2023-00166 (28) 1
- (54) **ẤM ĐUN NƯỚC** (51) **07-02**
- (22) 17/01/2023 (43) 25/10/2023
- (30) 202230507192.0 04/08/2022 CN;
- (73) **GUANGDONG MIDEA CONSUMER ELECTRIC MANUFACTURING CO., LTD. (CN)**  
San Le Road #19, Beijiao, Shunde, Foshan, Guangdong 528311 China
- (72) 1. WANG, HUI (CN)  
2. LI, JIANPING (CN)  
3. MA, XIAOXUE (CN)  
4. JO, JEONGMIN (KR)  
5. WU, DI (CN)  
6. FENG, TONGPING (CN)  
7. WANG, JIAHONG (CN)
- (74) Công ty TNHH Dịch vụ Sở hữu trí tuệ KENFOX (KENFOX IP SERVICE CO.,LTD.)
- (55)



1.1



1.2



1.3



1.4



1.5



1.6



1.7



**CÔNG BÁO SỞ HỮU CÔNG NGHIỆP SỐ 427 TẬP A – QUYỀN 2 (10.2023)**

(11) **48045**

(21) 3-2023-00207

(28) 1

(54) **LỌ**

(51) **09-01**

(22) 27/01/2023

(43) 25/10/2023

(73) **LG HOUSEHOLD & HEALTH CARE LTD. (KR)**

58, Saemunan-ro, Jongno-gu, Seoul, Republic of Korea

(72) KIM, Joung Eun (KR)

(74) Công ty TNHH Tâm nhìn và Liên danh (VISION & ASSOCIATES CO.LTD.)

(55)

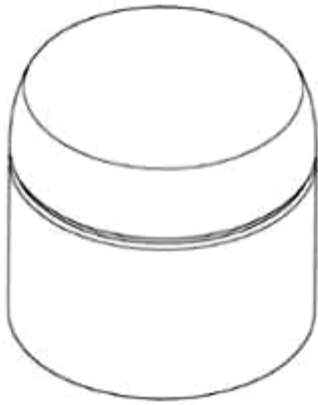

1.1



1.2

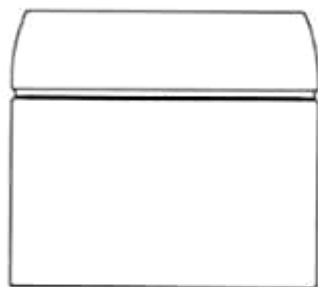

1.3

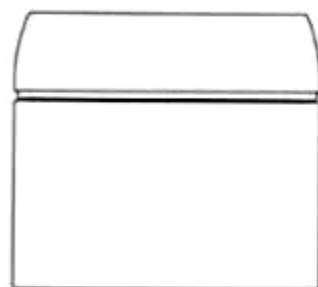

1.4

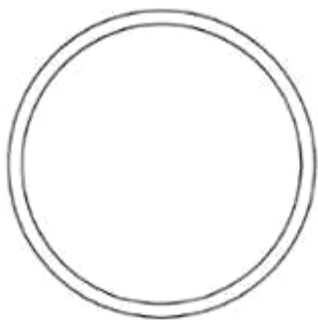

1.5



1.6

**CÔNG BÁO SỞ HỮU CÔNG NGHIỆP SỐ 427 TẬP A – QUYỀN 2 (10.2023)**

- (11) **48046**  
(21) 3-2023-00225 (28) 1  
(54) **THANH KIM LOẠI ĐỊNH HÌNH** (51) **25-01**  
(22) 31/01/2023 (43) 25/10/2023  
(73) **CÔNG TY TNHH MTV ĐĂNG QUANG (VN)**  
Đường Trường Chinh, khu phố 1, phường Phú Tài, thành phố Phan Thiết, tỉnh Bình Thuận  
(72) Võ Trường Thọ (VN)  
(74) **CÔNG TY TNHH KHANG LUẬT (KHANGLAW)**  
(55)

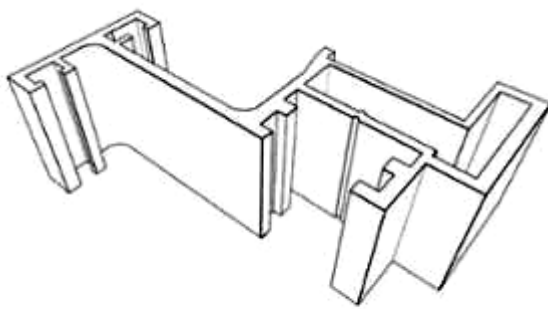

1.1



1.2



1.3

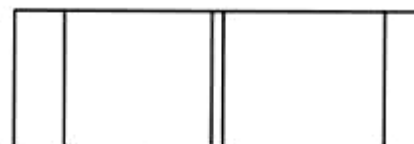

1.4



1.5

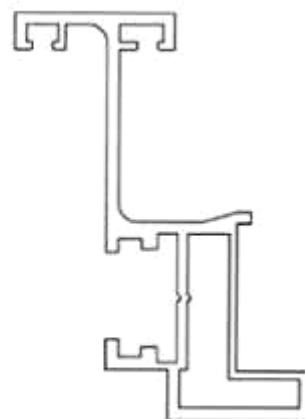

1.6

- (11) **48047**  
(21) 3-2023-00242 (28) 1  
(54) **BÌNH** (51) **09-02**  
(22) 02/02/2023 (43) 25/10/2023  
(30) 6224474 05/08/2022 GB;  
(73) **CASTROL LIMITED (GB)**  
Technology Centre, Whitchurch Hill, Pangbourne, Reading RG8 7QR, United Kingdom  
(72) 1. RICHARD CURRIE (GB)  
2. AMZAR YEE CHEE SENG (THONG CHEE SENG) (SG)  
3. SULISTYO SANTOSO (ID)  
4. CHRISTOPHER JENKINS (AU)  
5. DARREN TEE HING WEE (MY)  
6. SENER KARAGULLE (TR)  
7. BARIS GUNAL (CY)  
8. ZABEEN AHMED (GB)  
(74) Công ty TNHH Tư vấn sở hữu trí tuệ Việt (VIET IP CO.,LTD.)  
(55)

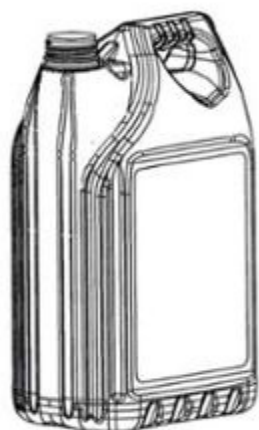

1.1



1.2



1.3



1.4

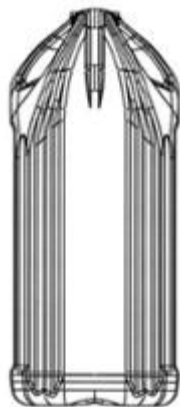

1.5

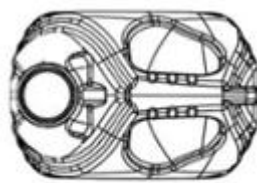

1.6

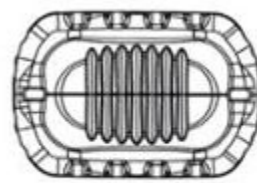

1.7

- (11) **48048**  
(21) 3-2023-00243 (28) 1  
(54) **BÌNH** (51) **09-02**  
(22) 02/02/2023 (43) 25/10/2023  
(30) 6224473 05/08/2022 GB;  
(73) **CASTROL LIMITED (GB)**  
Technology Centre, Whitchurch Hill, Pangbourne, Reading RG8 7QR, United Kingdom  
(72) 1. RICHARD CURRIE (GB)  
2. AMZAR YEE CHEE SENG (THONG CHEE SENG) (SG)  
3. SULISTYO SANTOSO (ID)  
4. CHRISTOPHER JENKINS (AU)  
5. DARREN TEE HING WEE (MY)  
6. SENER KARAGULLE (TR)  
7. BARIS GUNAL (CY)  
8. ZABEEN AHMED (GB)  
(74) Công ty TNHH Tư vấn sở hữu trí tuệ Việt (VIET IP CO.,LTD.)  
(55)



1.1

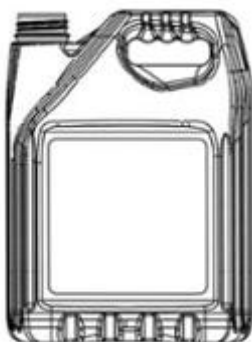

1.2



1.3



1.4



1.5

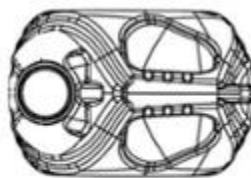

1.6

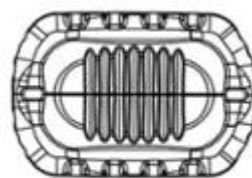

1.7

(11) **48049**

(21) 3-2023-00247

(54) **BỆ ĐỠ CỦA HỐ ĐỐT LỬA**

(22) 03/02/2023

(30) 29/865,767 11/08/2022 US;

(73) **SOLO BRANDS, LLC (US)**

1001 Mustang Dr., Grapevine, TX 76051, United States of America

(72) 1. JEFFREY R. WEILERT (US)

2. ALEXANDER K. MAGHSADI (US)

(74) Công ty Luật TNHH T&G (TGVN)

(55)

(28) 1

(51) **23-03**

(43) 25/10/2023

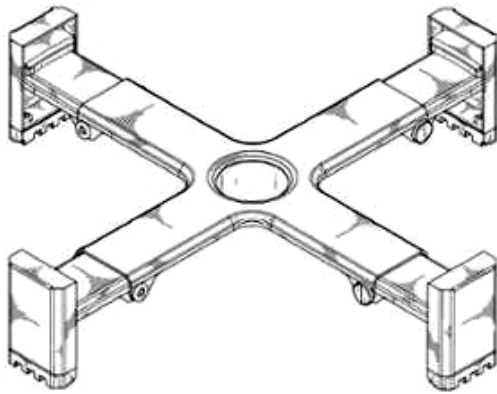

1.1

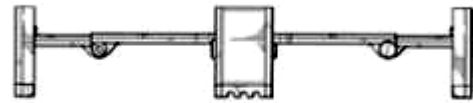

1.2

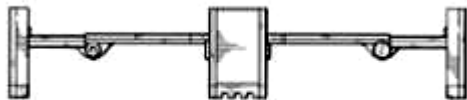

1.3

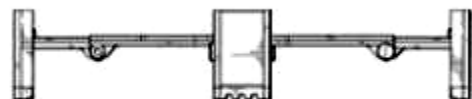

1.4

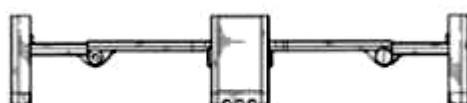

1.5

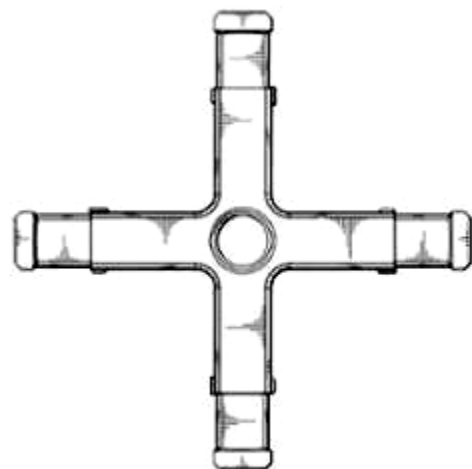

1.6

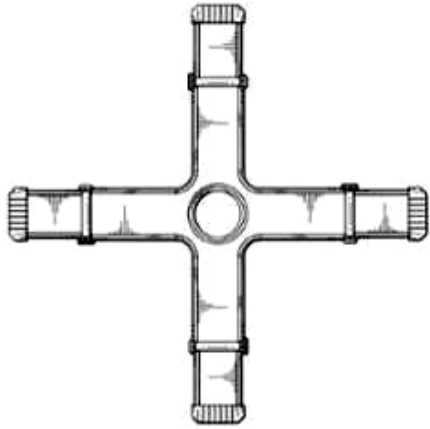

1.7

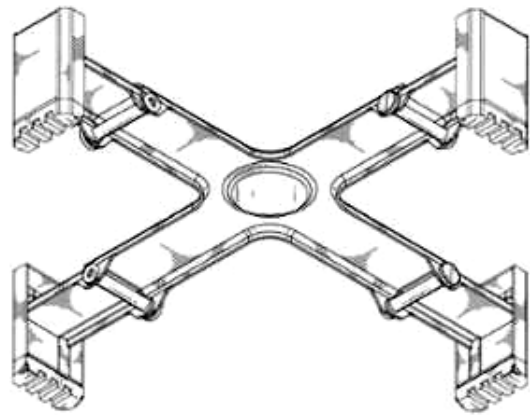

1.8

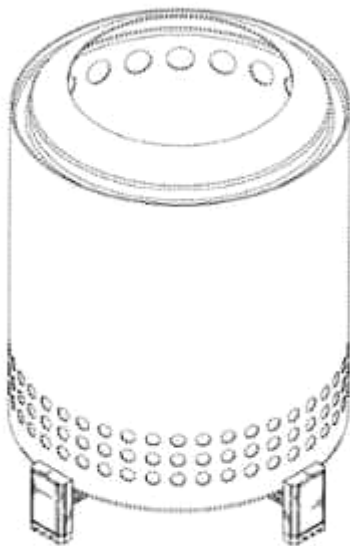

1.9

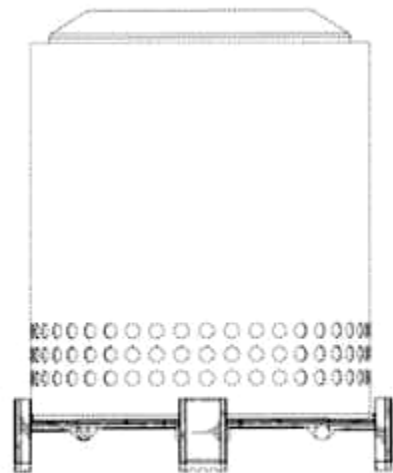

1.10

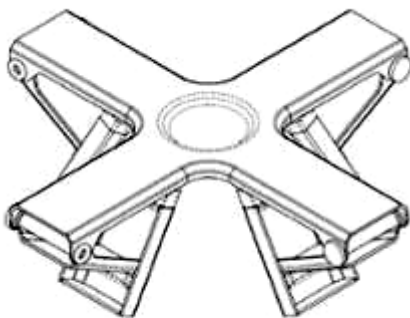

1.11

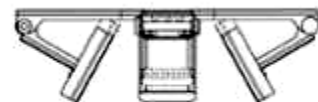

1.12

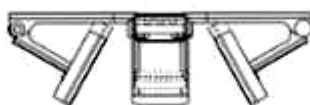

1.13

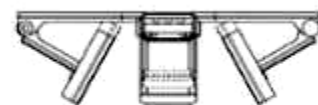

1.14

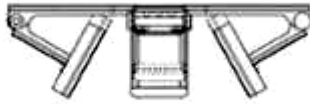

1.15

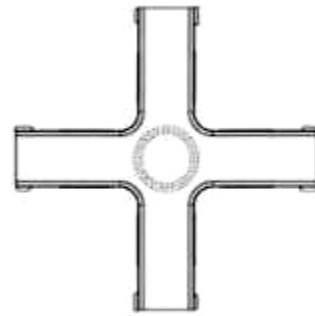

1.16

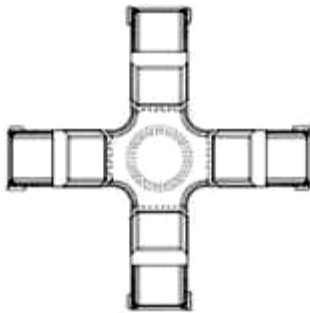

1.17

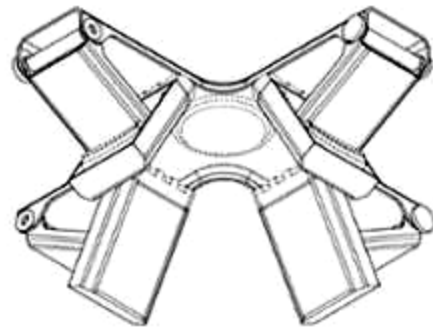

1.18

**CÔNG BÁO SỞ HỮU CÔNG NGHIỆP SỐ 427 TẬP A – QUYỀN 2 (10.2023)**

- (11) **48050**
- (21) 3-2023-00255 (28) 1
- (54) **ẤM ĐUN NƯỚC** (51) **07-02**
- (22) 03/02/2023 (43) 25/10/2023
- (30) 202230507223.2 04/08/2022 CN;
- (73) **GUANGDONG MIDEA CONSUMER ELECTRIC MANUFACTURING CO., LTD. (CN)**  
San Le Road #19, Beijiao, Shunde, Foshan, Guangdong 528311 China
- (72) 1. WU, DI (CN)  
2. MA, XIAOXUE (CN)  
3. JO, JEONGMIN (KR)  
4. WANG, HUI (CN)  
5. FENG, TONGPING (CN)  
6. WANG, JIAHONG (CN)
- (74) Công ty TNHH Dịch vụ Sở hữu trí tuệ KENFOX (KENFOX IP SERVICE CO.,LTD.)
- (55)



1.1



1.2



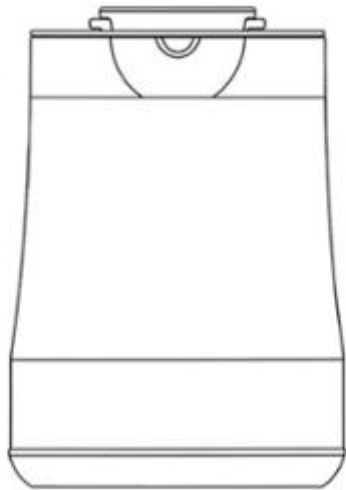

1.3

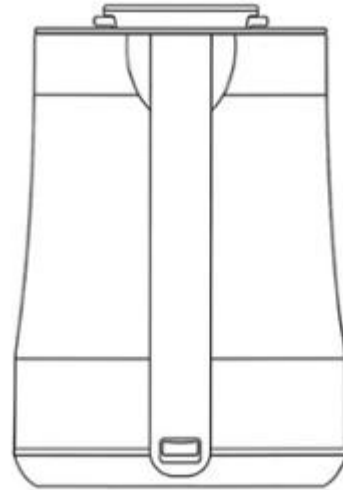

1.4

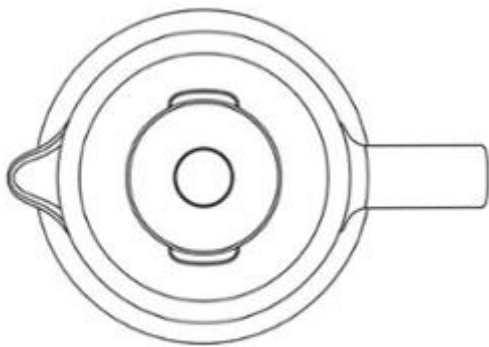

1.5

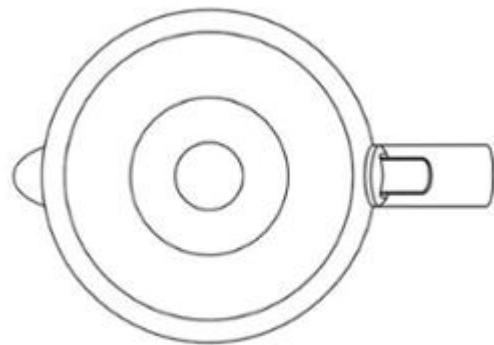

1.6



1.7

**CÔNG BÁO SỞ HỮU CÔNG NGHIỆP SỐ 427 TẬP A – QUYỀN 2 (10.2023)**

- (11) **48051**  
(21) 3-2023-00291 (28) 8  
(54) **BÌNH NƯỚC CÓ NẮP** (51) **07-07**  
(22) 14/02/2023 (43) 25/10/2023  
(30) 29/851,370 27/08/2022 US;  
(73) **DART INDUSTRIES INC. (US)**  
14901 S. Orange Blossom Trail, Orlando, Florida, 32837, United States of America  
(72) 1. IWAN SOETOMO SALIM (SG)  
2. TIJS VANRIJCKEGHEM (BE)  
3. ANTOON KEYMEULEN (BE)  
4. MICHEL WIERINCK (BE)  
(74) **CÔNG TY LUẬT TRÁCH NHIỆM HỮU HẠN AMBYS HÀ NỘI (AMBYS HANOI)**  
(55)

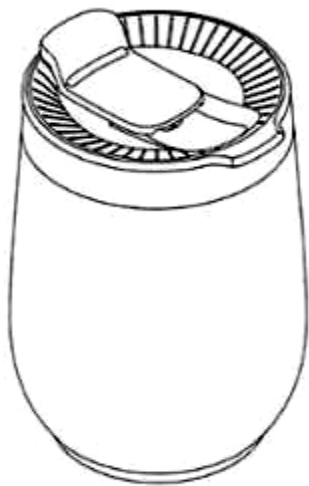

1.1



1.2

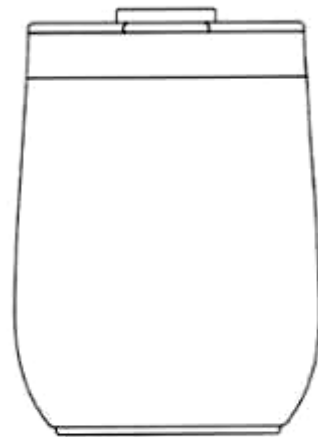

1.3

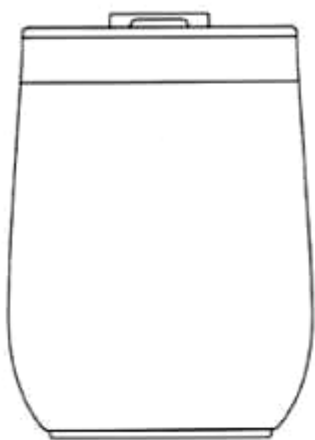

1.4

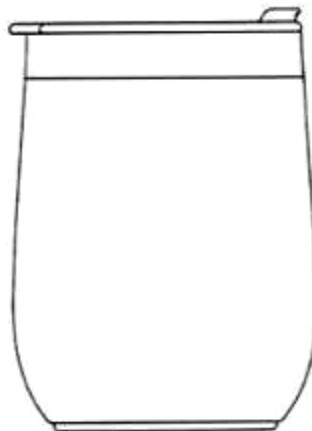

1.5

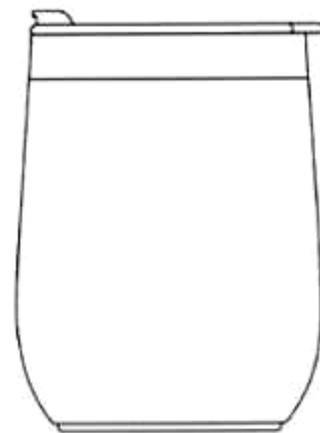

1.6

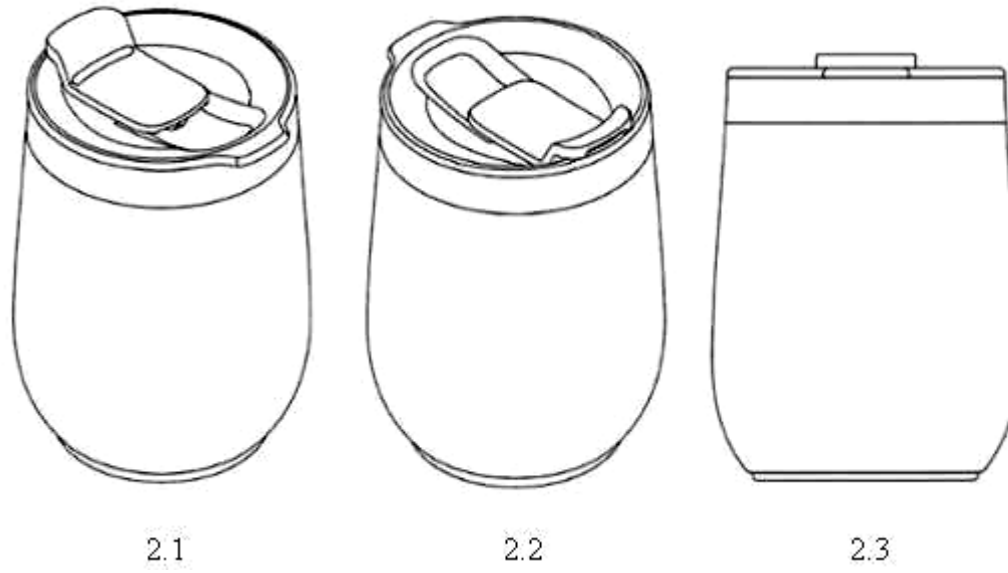
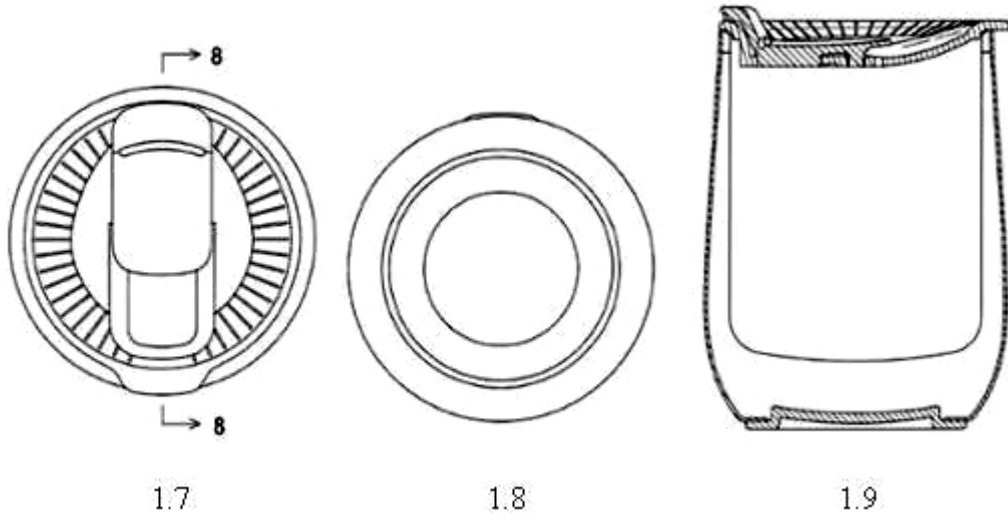

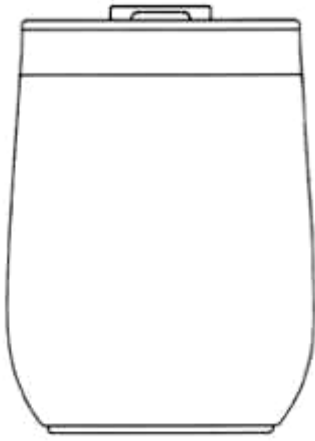

2.4

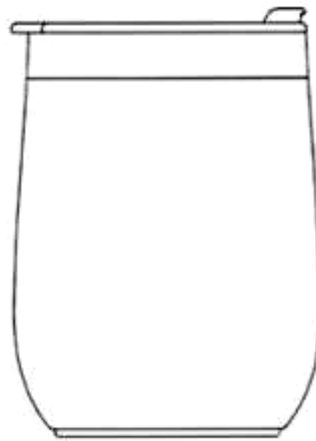

2.5

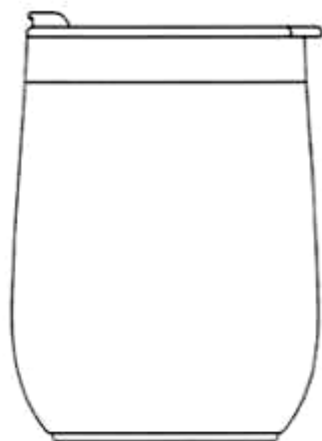

2.6

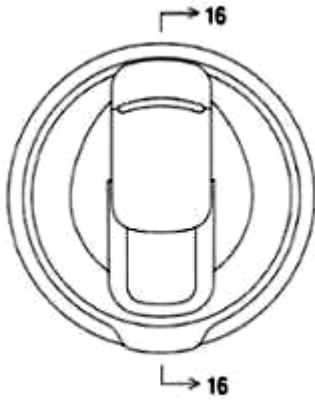

2.7

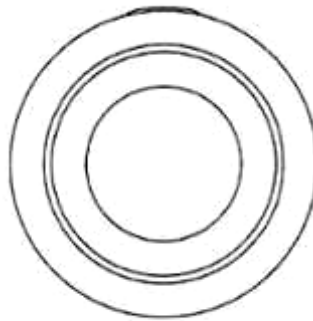

2.8

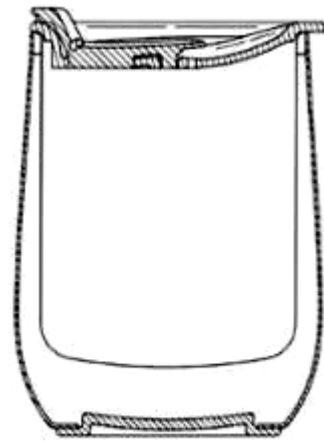

2.9

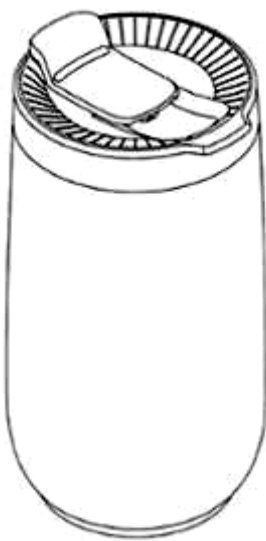

3.1

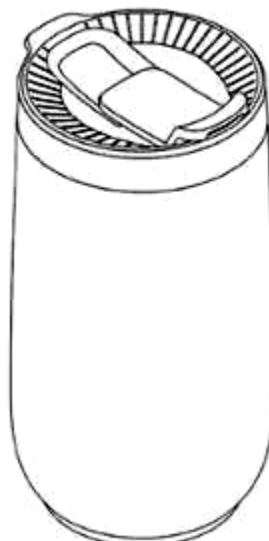

3.2



3.3



3.4

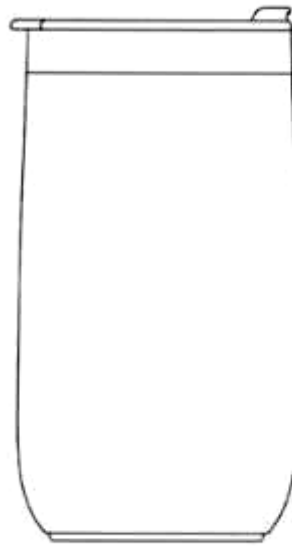

3.5

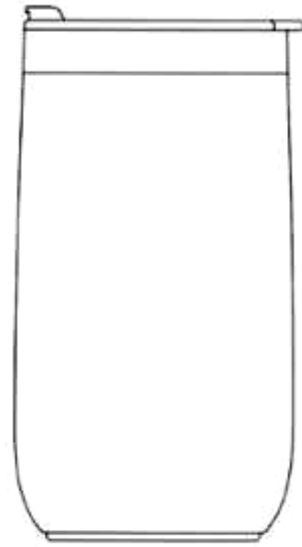

3.6



3.7

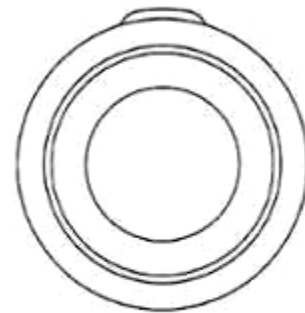

3.8

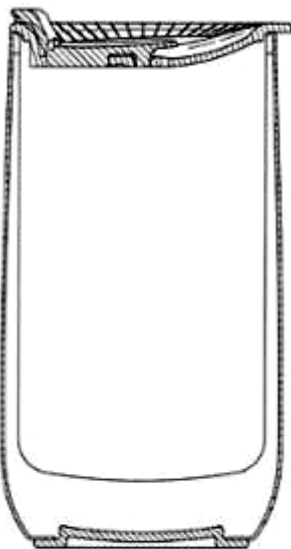

3.9

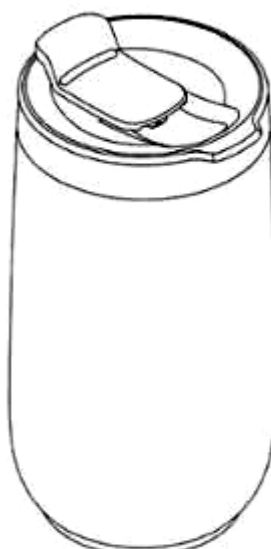

4.1

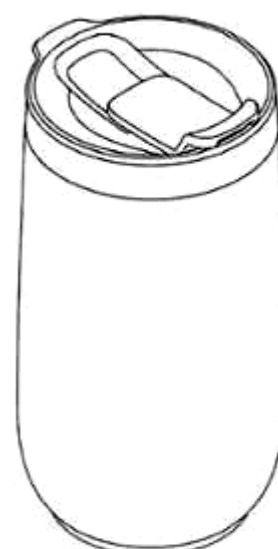

4.2



4.3



4.4



4.5

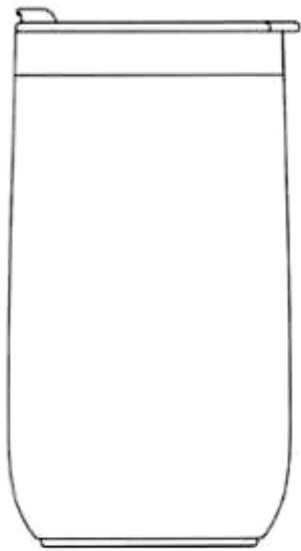

4.6

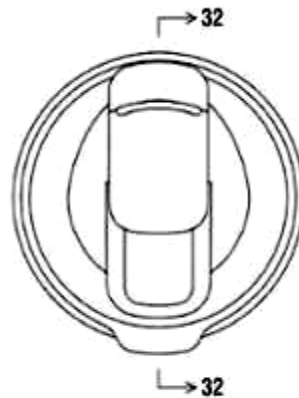

4.7

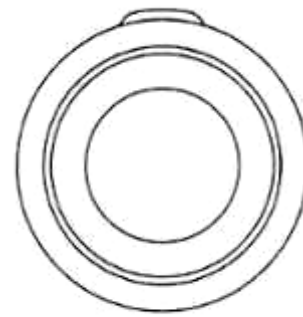

4.8

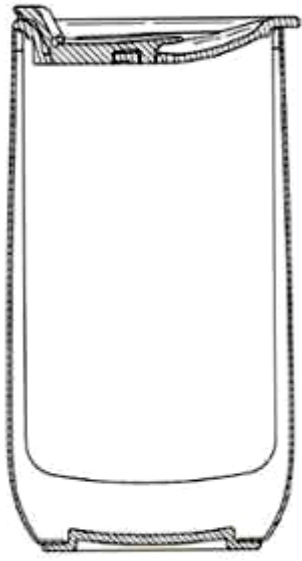

4.9

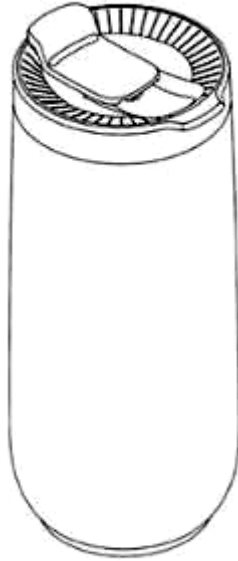

5.1

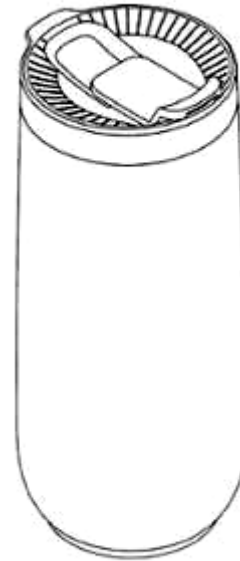

5.2



5.3



5.4



5.5



5.6



5.7

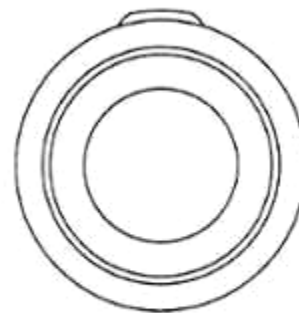

5.8



5.9

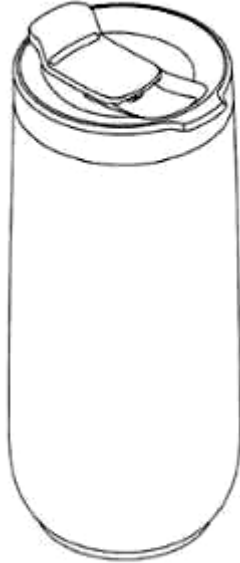

6.1

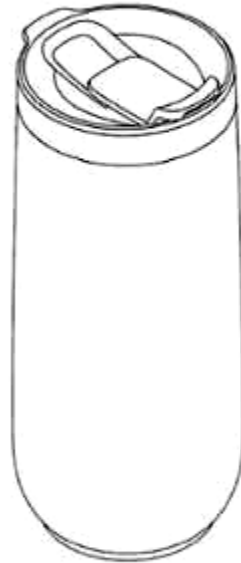

6.2



6.3



6.4



6.5



6.6

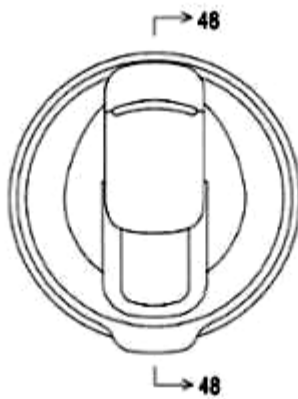

6.7

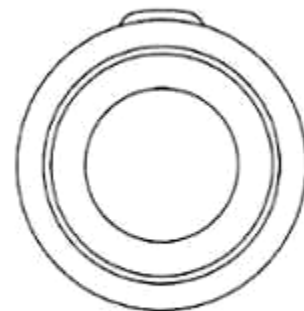

6.8





6.9



7.1



7.2



7.3



7.4



7.5



7.6



7.7

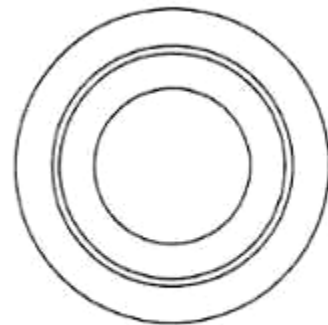

7.8



7.9



8.1



8.2



8.3



8.4



8.5



8.6

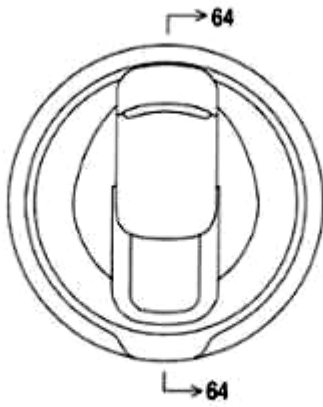

8.7

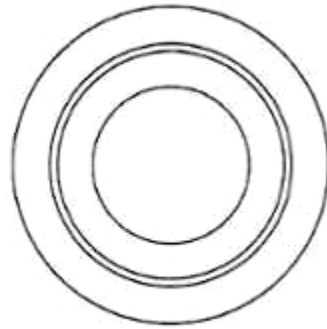

8.8



8.9

**CÔNG BÁO SỞ HỮU CÔNG NGHIỆP SỐ 427 TẬP A – QUYỀN 2 (10.2023)**

- (11) **48052**  
(21) 3-2023-00297 (28) 3  
(54) **BỘ LỌC** (51) **23-01**  
(22) 15/02/2023 (43) 25/10/2023  
(30) 29/865,848 16/08/2022 US;  
(73) **AQUA TRU, LLC (US)**  
14724 Ventura Blvd., Suite 200, Sherman Oaks, California 91403, United States of America  
(72) Michael PEDERSEN (US)  
(74) Công ty TNHH Tầm nhìn và Liên danh (VISION & ASSOCIATES CO.LTD.)  
(55)

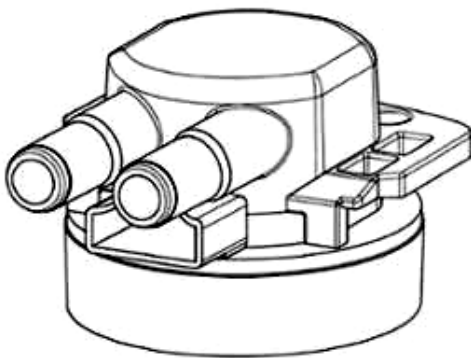

1.1

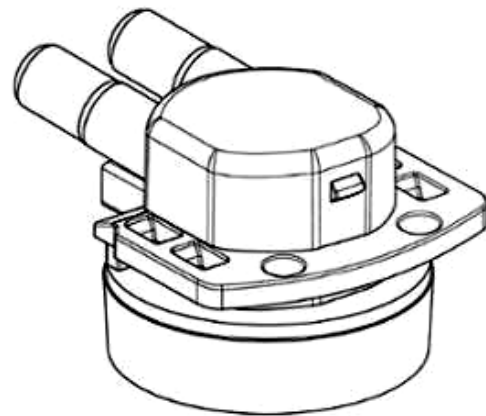

1.2

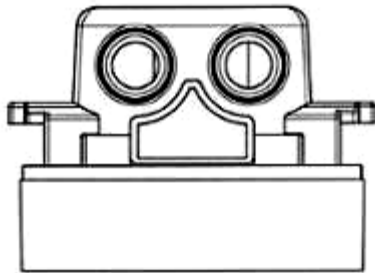

1.3

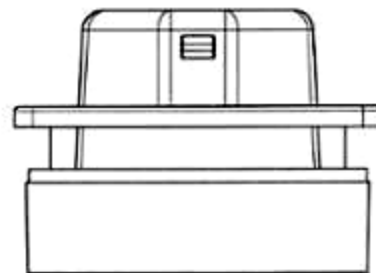

1.4

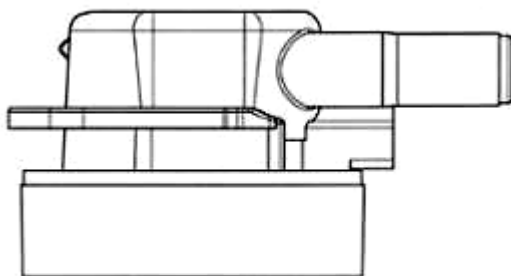

1.5

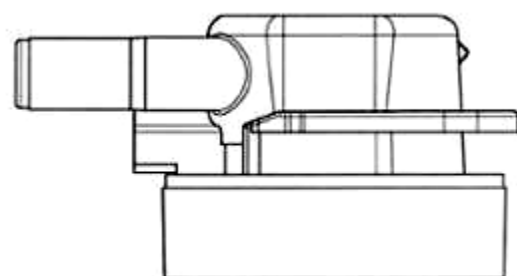

1.6

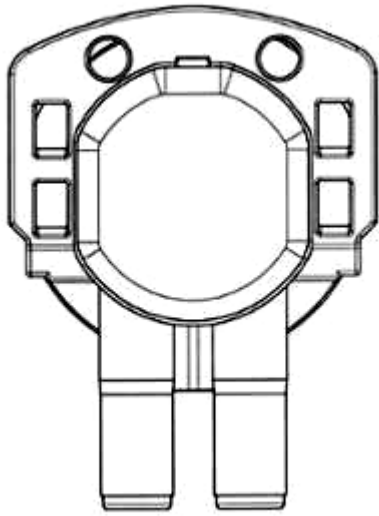

1.7

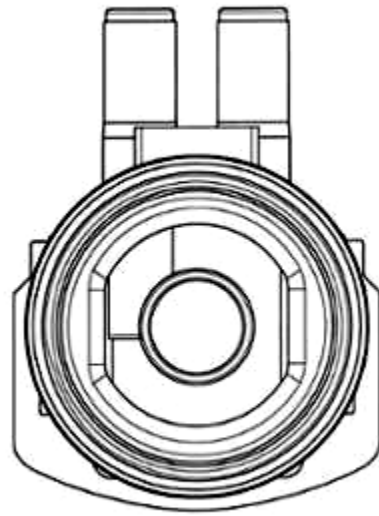

1.8

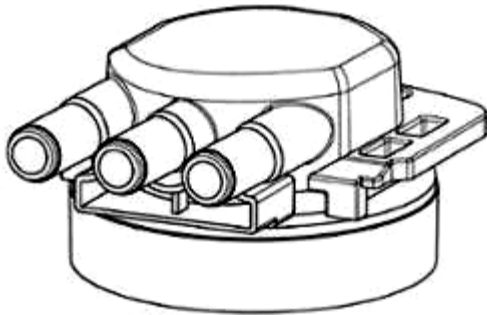

2.1

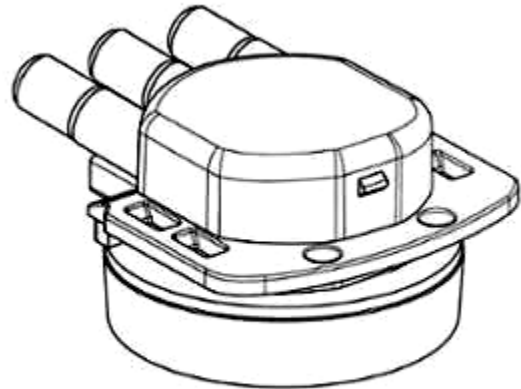

2.2

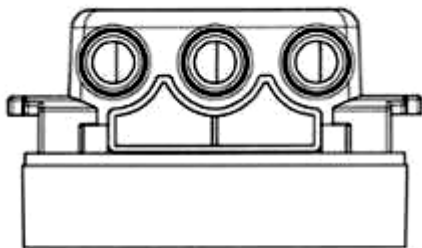

2.3

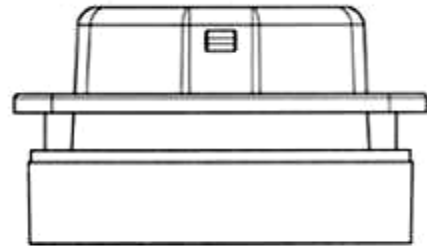

2.4

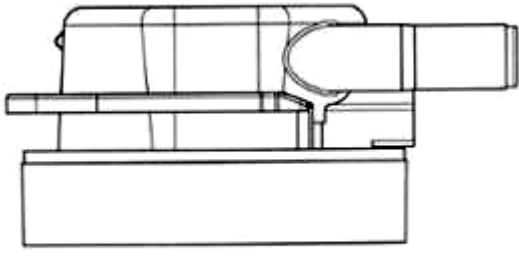

2.5

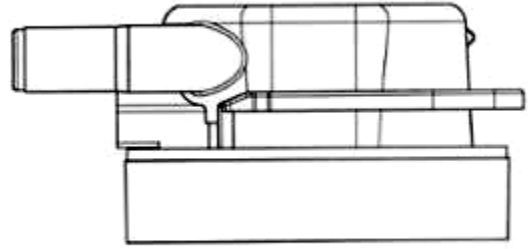

2.6

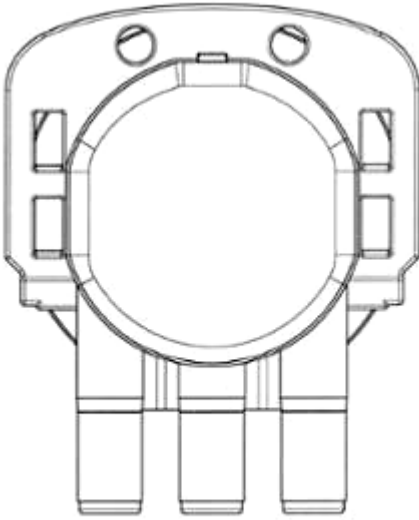

2.7

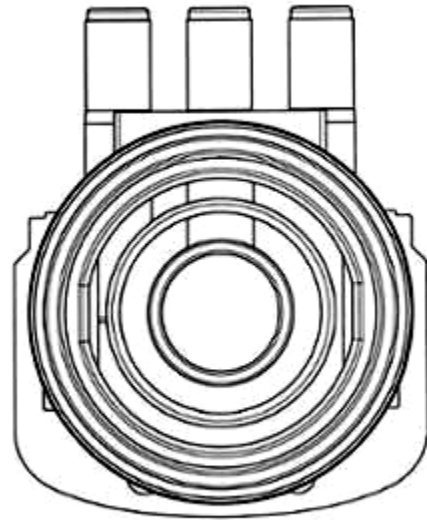

2.8

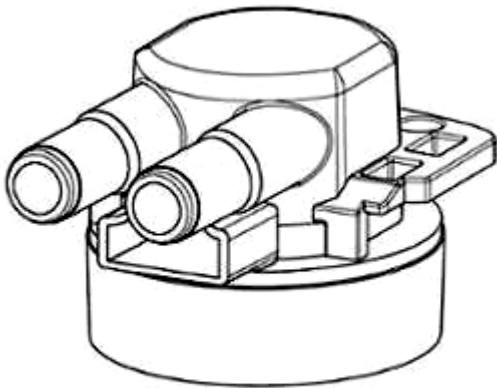

3.1

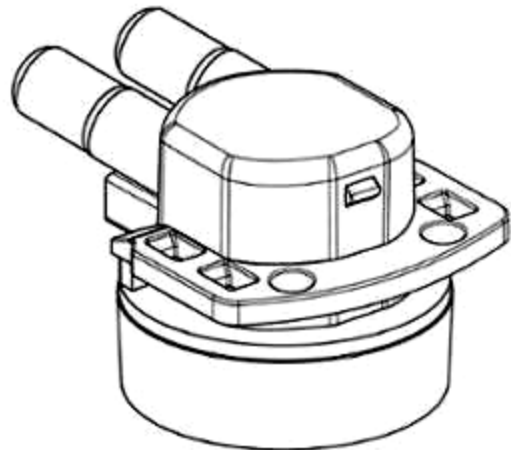

3.2

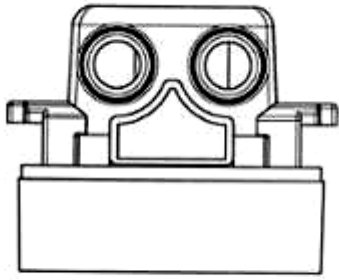

3.3

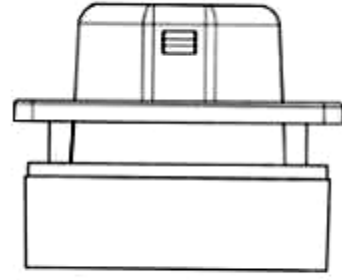

3.4

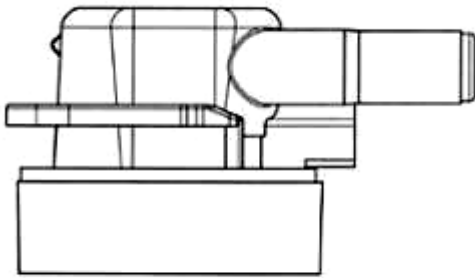

3.5

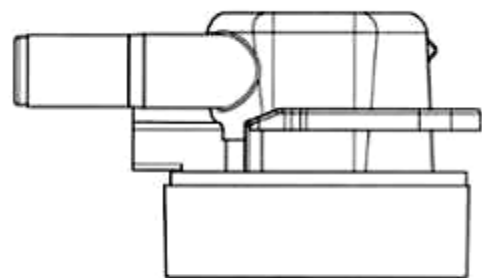

3.6

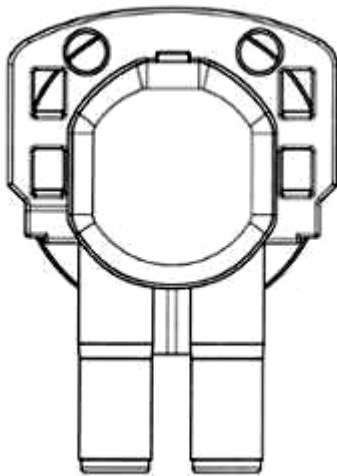

3.7

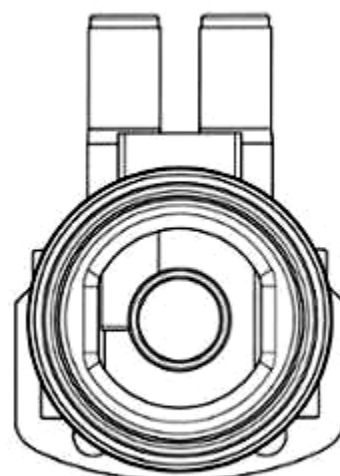

3.8

- (11) **48053**  
(21) 3-2023-00327 (28) 1  
(54) **KÍNH ÁP TRÒNG** (51) **16-06**  
(22) 21/02/2023 (43) 25/10/2023  
(73) **KIM, YEON SAM (KR)**  
2502ho 278, Seokchonhosu-ro, Songpa-gu, Seoul, 05623 Republic of Korea  
(72) KIM, Yeon Sam (KR)  
(74) Công ty TNHH Trường Xuân (AGELESS CO.,LTD.)  
(55)

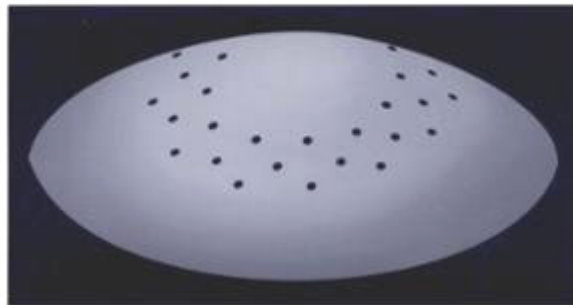

1.1

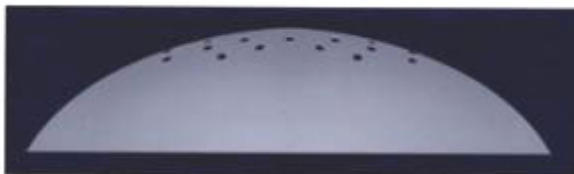

1.2

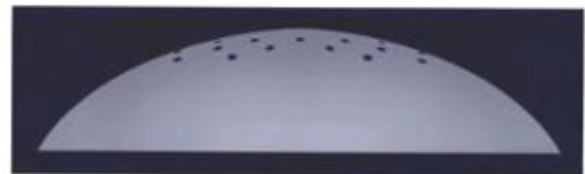

1.3



1.4



1.5



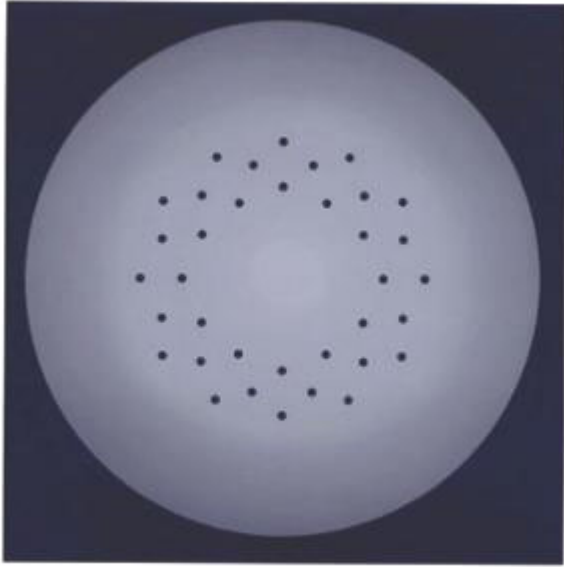

1.6

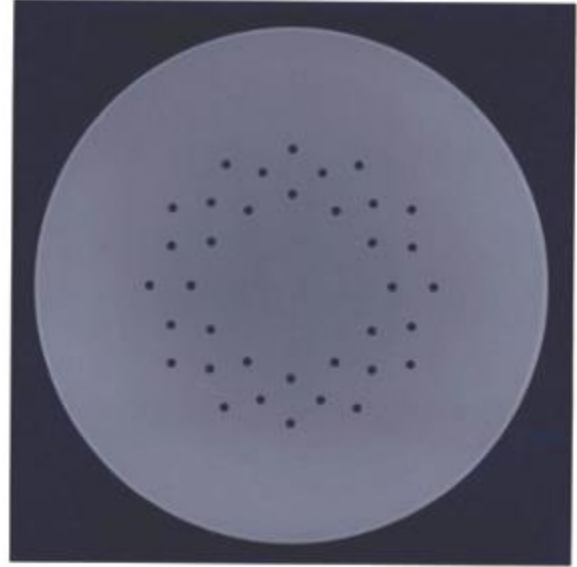

1.7

**CÔNG BÁO SỞ HỮU CÔNG NGHIỆP SỐ 427 TẬP A – QUYỀN 2 (10.2023)**

(11) **48054**

(21) 3-2023-00342

(28) 1

(54) **TỦ LỌC NƯỚC**

(51) **23-01**

(22) 23/02/2023

(43) 25/10/2023

(73) **1. CÔNG TY CỔ PHẦN QUỐC TẾ TÂN Á HÀ NAM (VN)**

Khu công nghiệp Thanh Liêm, thị trấn Kiện Khê, huyện Thanh Liêm, tỉnh Hà Nam

**2. CÔNG TY CỔ PHẦN TỔNG CÔNG TY CÔNG NGHỆ CAO TÂN Á ĐẠI THÀNH (VN)**

Lô C, đường 1, KCN Đức Hòa III - Tập đoàn Tân Á Đại Thành, ấp Đức Hạnh 2, xã Đức Lập Hạ, huyện Đức Hòa, tỉnh Long An

(72) Nguyễn Phương Anh (VN)

(55)



1.1



1.2



1.3



1.4



1.5



1.6

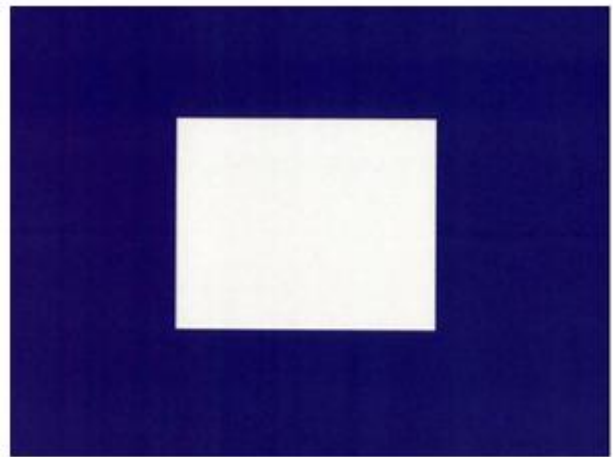

1.7

- (11) **48055**  
(21) 3-2023-00356 (28) 1  
(54) **KHUNG ĐỖ TRỤ THU PHÁT SÓNG** (51) **14-99**  
(22) 24/02/2023 (43) 25/10/2023  
(73) **TRUNG TÂM HẠ TẦNG MẠNG MIỀN NAM - CHI NHÁNH TỔNG CÔNG TY HẠ TẦNG MẠNG (VN)**  
224 Thành Thái, phường 14, quận 10, thành phố Hồ Chí Minh  
(72) Nguyễn Việt Long (VN)  
(55)

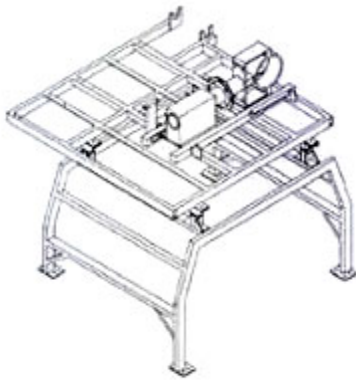

1.1

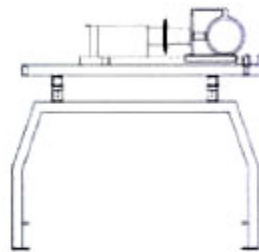

1.2

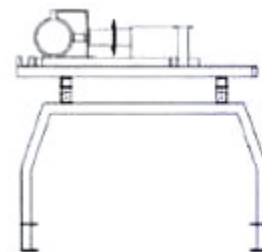

1.3

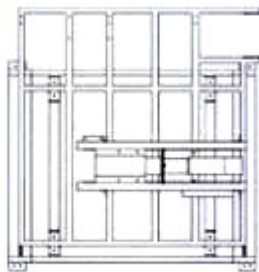

1.4

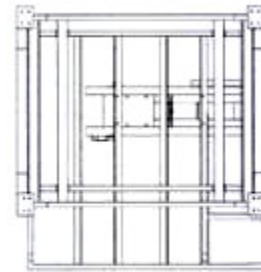

1.5

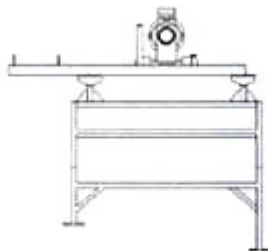

1.6

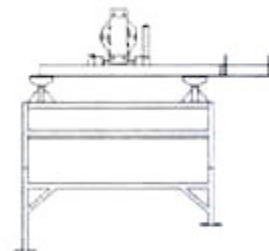

1.7

**CÔNG BÁO SỞ HỮU CÔNG NGHIỆP SỐ 427 TẬP A – QUYỀN 2 (10.2023)**

- (11) **48056**  
(21) 3-2023-00416 (28) 1  
(54) **ĐỆM ĐẦU GỐI** (51) **02-04**  
(22) 02/03/2023 (43) 25/10/2023  
(30) 009182686-0001 23/09/2022 EM;  
(73) **DECATHLON (FR)**  
4, Boulevard de Mons, F-59650 Villeneuve d'Ascq, France  
(72) Ruben MONTERO (FR)  
(74) Công ty Luật TNHH T&G (TGVN)  
(55)



1.1

1.2

1.3

1.4

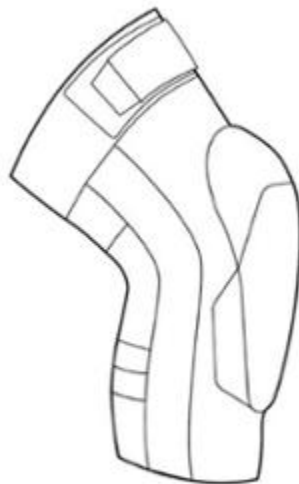

1.5



1.6



1.7

**CÔNG BÁO SỞ HỮU CÔNG NGHIỆP SỐ 427 TẬP A – QUYỀN 2 (10.2023)**

(11) **48057**

(21) 3-2023-00424

(54) **BA LÔ**

(22) 02/03/2023

(73) **CÔNG TY CỔ PHẦN XUẤT NHẬP KHẨU BÌNH TÂY (VN)**

Đường tỉnh 835, ấp 3A, xã Phước Lợi, huyện Bến Lức, tỉnh Long An

(72) Nguyễn Xuân Dũng (VN)

(55)

(28) 1

(51) **03-01**

(43) 25/10/2023



1.1



1.2



1.3



1.4

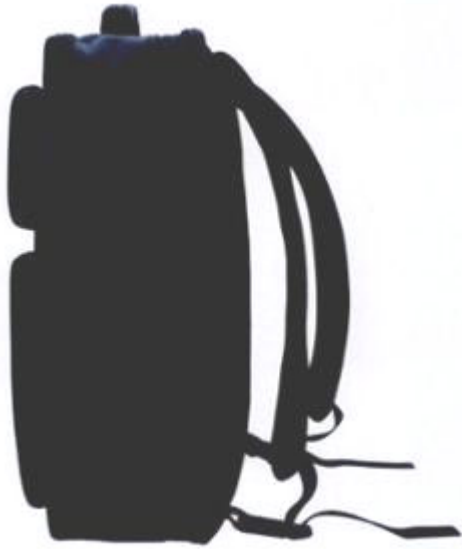

1.5



1.6



1.7

**CÔNG BÁO SỞ HỮU CÔNG NGHIỆP SỐ 427 TẬP A – QUYỀN 2 (10.2023)**

- (11) **48058**  
(21) 3-2023-00469 (28) 1  
(54) **ĐĨA** (51) **07-01**  
(22) 06/03/2023 (43) 25/10/2023  
(73) **CÔNG TY TNHH SẢN XUẤT THƯƠNG MẠI DỊCH VỤ TÂN TƯỜNG KHANG (VN)**  
Lô F1&F2, đường D2 và N5, khu công nghiệp Nam Tân Uyên, phường Khánh Bình, thị xã Tân Uyên, tỉnh Bình Dương  
(72) Nìm Dùng Chiếng (VN)  
(74) Văn phòng Luật sư D và T (D & T LAW OFFICE)  
(55)



1.1



1.2

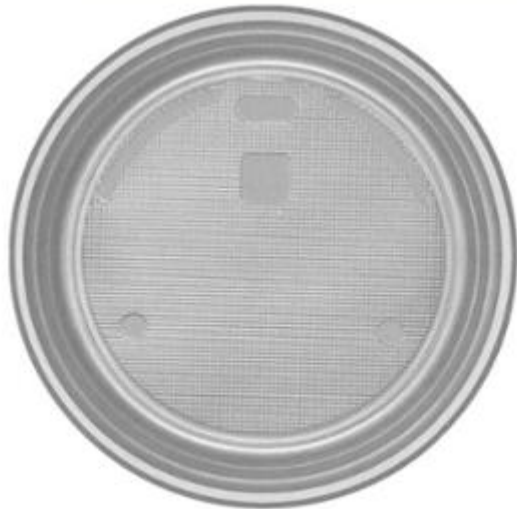

1.3



1.4



- (11) **48059**  
(21) 3-2023-00476 (28) 1  
(54) **ĐĨA** (51) **07-01**  
(22) 06/03/2023 (43) 25/10/2023  
(73) **CÔNG TY TNHH SẢN XUẤT THƯƠNG MẠI DỊCH VỤ TÂN TƯỜNG KHANG (VN)**  
Lô F1&F2, đường D2 và N5, khu công nghiệp Nam Tân Uyên, phường Khánh Bình, thị xã Tân Uyên, tỉnh Bình Dương  
(72) Nìm Dùng Chiếng (VN)  
(74) Văn phòng Luật sư D và T (D & T LAW OFFICE)  
(55)



1.1



1.2



1.3



1.4



1.5

**CÔNG BÁO SỞ HỮU CÔNG NGHIỆP SỐ 427 TẬP A – QUYỀN 2 (10.2023)**

- (11) **48060**  
(21) 3-2023-00477 (28) 1  
(54) **ĐĨA** (51) **07-01**  
(22) 06/03/2023 (43) 25/10/2023  
(73) **CÔNG TY TNHH SẢN XUẤT THƯƠNG MẠI DỊCH VỤ TÂN TUỜNG KHANG (VN)**  
Lô F1 & F2, đường D2 và N5, khu công nghiệp Nam Tân Uyên, phường Khánh Bình, thị xã Tân Uyên, tỉnh Bình Dương  
(72) Nìm Dùng Chiếng (VN)  
(74) Văn phòng Luật sư D và T (D & T LAW OFFICE)  
(55)



1.1



1.2

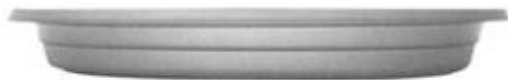

1.3



1.4

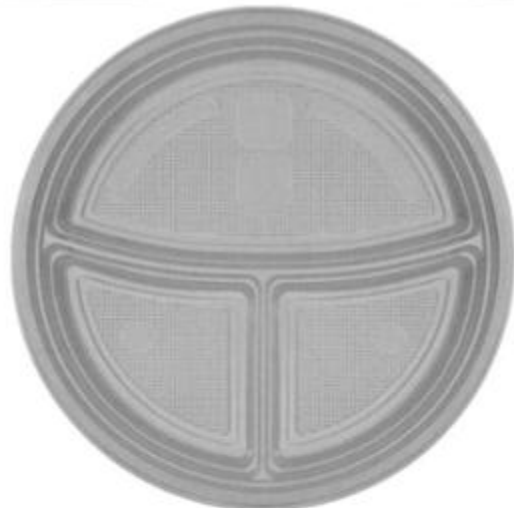

1.5



1.6

**CÔNG BÁO SỞ HỮU CÔNG NGHIỆP SỐ 427 TẬP A – QUYỀN 2 (10.2023)**

- (11) **48061**  
(21) 3-2023-00478 (28) 3  
(54) **BÌNH** (51) **07-07**  
(22) 06/03/2023 (43) 25/10/2023  
(30) 30-2022-0036453 06/09/2022 KR; 30-2022-0036455 06/09/2022 KR; 30-2022-0036454 06/09/2022 KR;  
(73) **LOCK & LOCK CO., LTD. (KR)**  
104, Sapgyocheon-ro, Seonjang-myeon, Asan-si, Chungcheongnam-do, Republic of Korea  
(72) KIM, Kwang Ik (KR)  
(74) Công ty TNHH Tầm nhìn và Liên danh (VISION & ASSOCIATES CO.LTD.)  
(55)

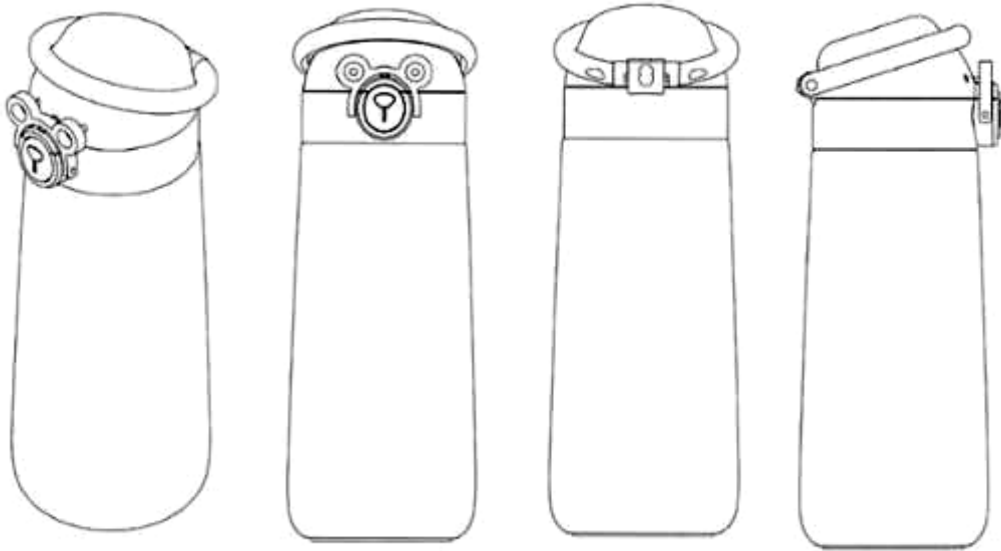

1.1

1.2

1.3

1.4



1.5



1.6



1.7

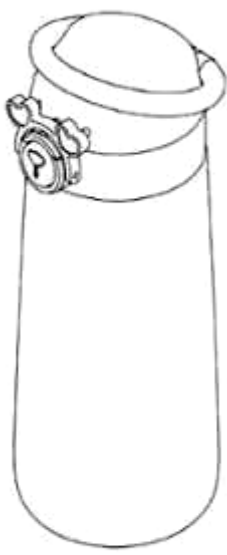

2.1



2.2



2.3



2.4

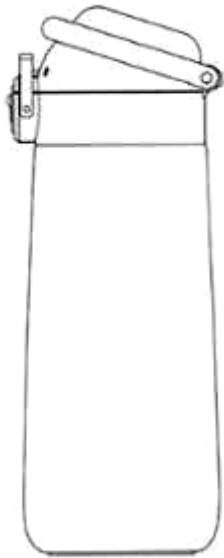

2.5

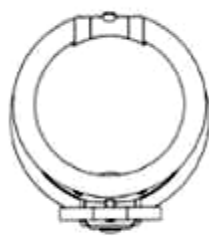

2.6

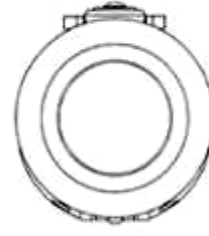

2.7

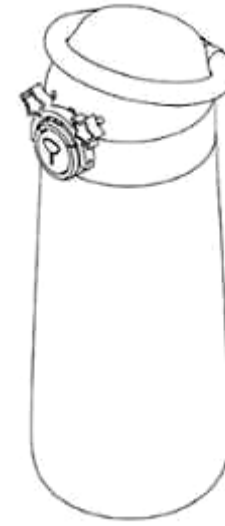

3.1



3.2



3.3

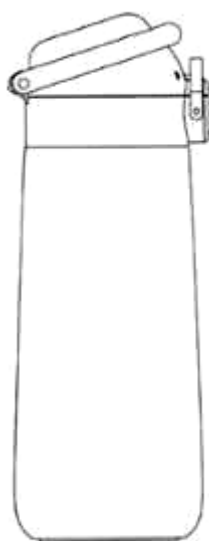

3.4

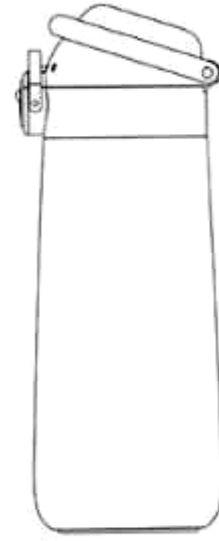

3.5

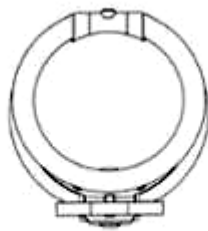

3.6



3.7

**CÔNG BÁO SỞ HỮU CÔNG NGHIỆP SỐ 427 TẬP A – QUYỀN 2 (10.2023)**

- (11) **48062**  
(21) 3-2023-00496 (28) 1  
(54) **BẾP GA MINI** (51) **07-02**  
(22) 08/03/2023 (43) 25/10/2023  
(73) **CÔNG TY TNHH SẢN XUẤT THƯƠNG MẠI DỊCH VỤ CƠ HÙNG PHÁT (VN)**  
9/30F đường T14 ấp 4, xã Tân Quy Tây, huyện Bình Chánh, thành phố Hồ Chí Minh  
(72) Lâm Trần Cơ (VN)  
(74) **CÔNG TY TNHH SỞ HỮU TRÍ TUỆ SETHACO (SETHACO IP CO.,LTD)**  
(55)



1.1



1.2



1.3



1.4



1.5



1.6



1.7

**CÔNG BÁO SỞ HỮU CÔNG NGHIỆP SỐ 427 TẬP A – QUYỀN 2 (10.2023)**

- (11) **48063**  
(21) 3-2023-00510 (28) 1  
(54) **THIẾT BỊ KIỂM TRA SẢN PHẨM** (51) **10-05**  
(22) 09/03/2023 (43) 25/10/2023  
(30) 202230677181.7 14/10/2022 CN;  
(73) **SHENZHEN LONGOOD INTELLIGENT ELECTRIC CO., LTD (CN)**  
1701, Building 1, Xinyilingyu R&D Center, No.30, Honglang North 2nd Road, 69  
Unit, Xingdong Community, Xin'an Street, Bao'an District, Shenzhen, China  
(72) 1. JUNMING LI (CN)  
2. JIANLIN HUANG (CN)  
3. YOUSHANG QIN (CN)  
4. YONG LIANG (CN)  
5. DEFENG LUO (CN)  
6. CHENGCHUN LI (CN)  
(74) Công ty TNHH Sáng chế ACTIP (ACTIP PATENT LIMITED)  
(55)

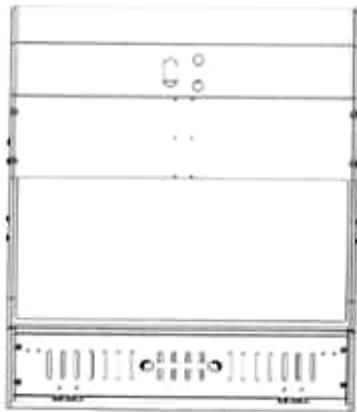

1.1

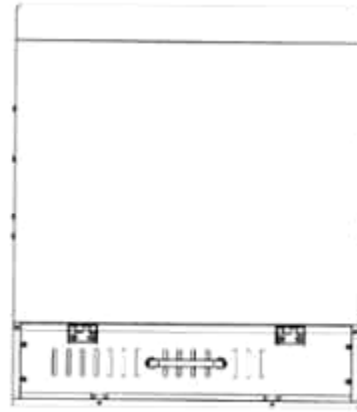

1.2

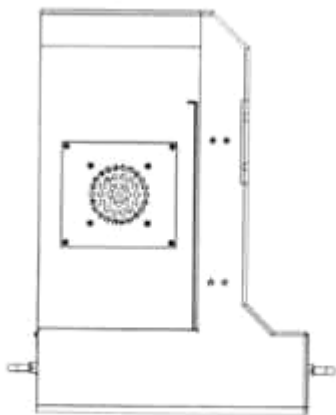

1.3

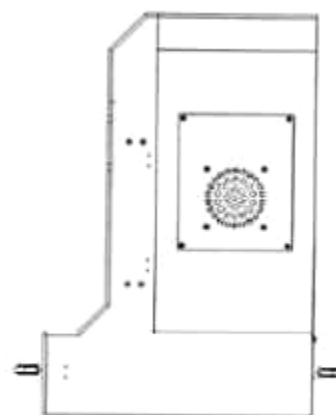

1.4



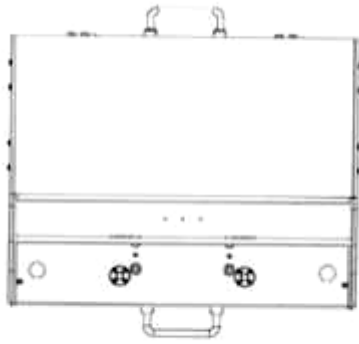

1.5

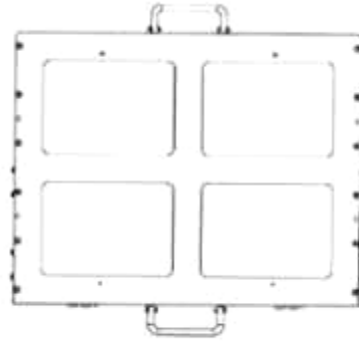

1.6

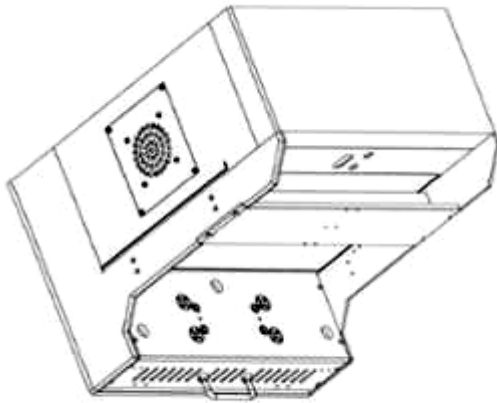

1.7

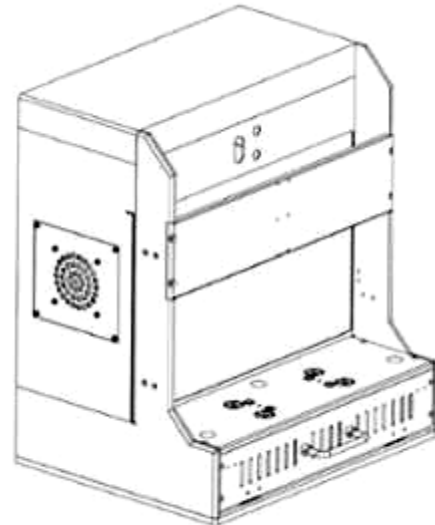

1.8

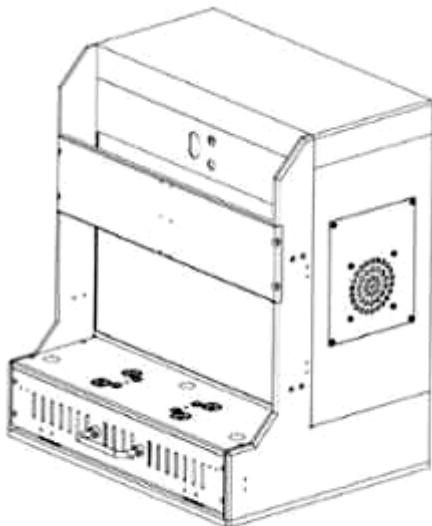

1.9

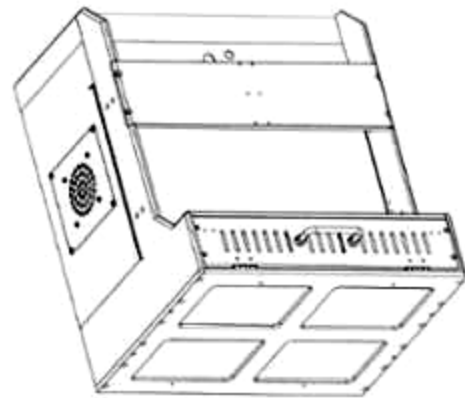

1.10

**CÔNG BÁO SỞ HỮU CÔNG NGHIỆP SỐ 427 TẬP A – QUYỀN 2 (10.2023)**

- (11) **48064**  
(21) 3-2023-00536 (28) 1  
(54) **MÁY LỌC NƯỚC UỐNG** (51) **23-01**  
(22) 13/03/2023 (43) 25/10/2023  
(73) **CÔNG TY TNHH MÁY LỌC NƯỚC TRƯỜNG TIỀN (VN)**  
31 đường Lâm Văn Bền, phường Tân Thuận Tây, quận 7, thành phố Hồ Chí Minh  
(72) Nguyễn Hoàng Minh (VN)  
(55)



1.1



1.2



1.3



1.4



1.5



1.6



1.7

**CÔNG BÁO SỞ HỮU CÔNG NGHIỆP SỐ 427 TẬP A – QUYỀN 2 (10.2023)**

- (11) **48065**  
(21) 3-2023-00538 (28) 1  
(54) **MÁY LỌC NƯỚC UỐNG** (51) **23-01**  
(22) 13/03/2023 (43) 25/10/2023  
(73) **CÔNG TY TNHH MÁY LỌC NƯỚC TRƯỜNG TIỀN (VN)**  
31 đường Lâm Văn Bền, phường Tân Thuận Tây, quận 7, thành phố Hồ Chí Minh  
(72) Nguyễn Hoàng Minh (VN)  
(55)



1.1



1.2



1.3



1.4



1.5



1.6



1.7

**CÔNG BÁO SỞ HỮU CÔNG NGHIỆP SỐ 427 TẬP A – QUYỀN 2 (10.2023)**

- (11) **48066**  
(21) 3-2023-00542  
(54) **KHỚP NỐI ỐNG NƯỚC**  
(22) 13/03/2023  
(73) **CÔNG TY TNHH SẢN XUẤT THƯƠNG MẠI BONSAIMIENNAM (VN)**  
34/13 Nguyễn Thị Thập, phường Bình Thuận, quận 7, thành phố Hồ Chí Minh  
(72) Dương Duyên Nghệ (VN)  
(74) Công ty cổ phần FAS INVEST (FAS INVEST JSC)  
(55)
- (28) 1  
(51) **23-01**  
(43) 25/10/2023



1.1



1.2



1.3



1.4



1.5



1.6



1.7

**CÔNG BÁO SỞ HỮU CÔNG NGHIỆP SỐ 427 TẬP A – QUYỀN 2 (10.2023)**

(11) **48067**

(21) 3-2023-00579

(28) 1

(54) **CAMERA**

(51) **16-01**

(22) 20/03/2023

(43) 25/10/2023

(73) **CÔNG TY CỔ PHẦN VIỄN THÔNG FPT (VN)**

Tầng 2, tòa nhà FPT Cầu Giấy, số 17 phố Duy Tân, phường Dịch Vọng Hậu, quận Cầu Giấy, thành phố Hà Nội

(72) 1. ĐOÀN HUỖNH THỦY TIÊN (VN)

2. TRƯƠNG THỊ THỦY (VN)

3. NGUYỄN TẤN PHONG (VN)

4. NGUYỄN TUẤN SƠN (VN)

5. ĐINH CAO SƠN (VN)

6. NGUYỄN VIỆT HIẾU (VN)

7. NGUYỄN ANH ĐỨC (VN)

(74) Công ty TNHH NACILAW (NACILAW)

(55)

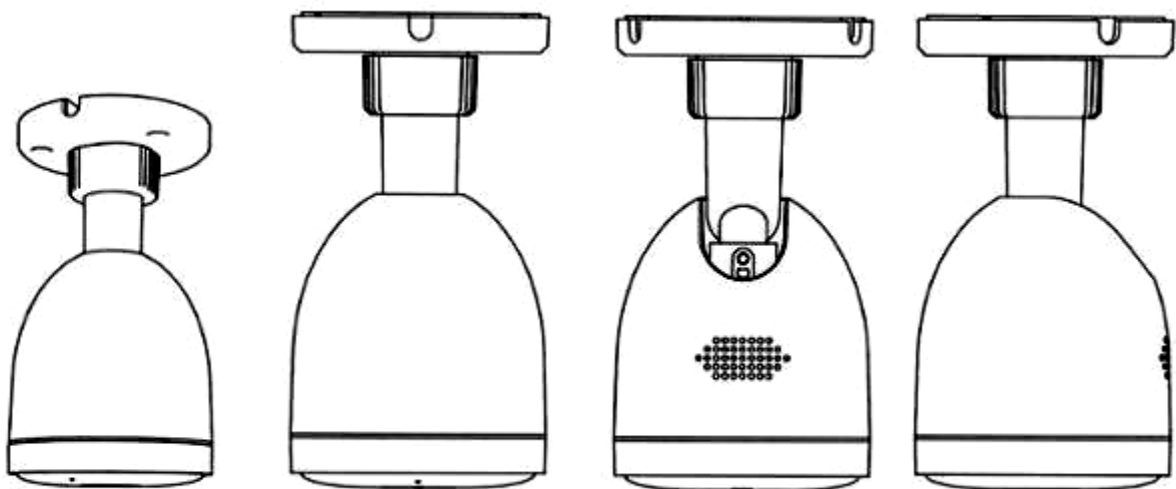

1.1

1.2

1.3

1.4

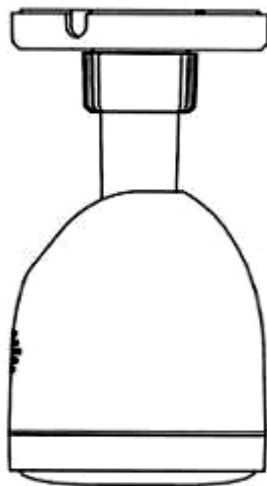

1.5

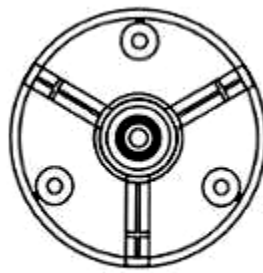

1.6

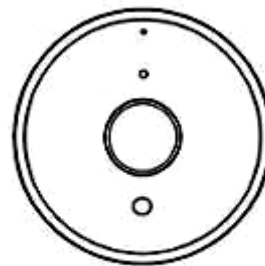

1.7

**CÔNG BÁO SỞ HỮU CÔNG NGHIỆP SỐ 427 TẬP A – QUYỀN 2 (10.2023)**

- (11) **48068**  
(21) 3-2023-00623 (28) 1  
(54) **GIÁ ĐỖ** (51) **08-08**  
(22) 23/03/2023 (43) 25/10/2023  
(30) 431176 29/09/2022 NZ;  
(73) **TTT PRODUCTS ADVANCED LIMITED (NZ)**  
BDO Auckland 9864, Level 4, 4 Graham Street, Auckland Central, Auckland 1010,  
New Zealand  
(72) JOHN MATTHIAS REELICK (NZ)  
(74) Công ty TNHH một thành viên Sở hữu trí tuệ VCCI (VCCI-IP CO.,LTD)  
(55)

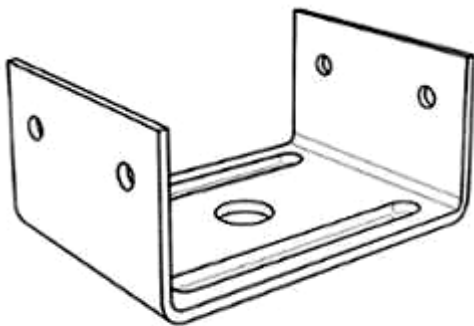

1.1



1.2



1.3

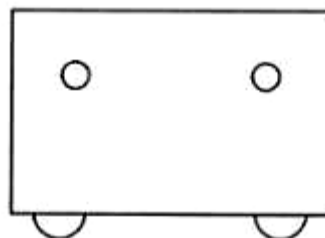

1.4

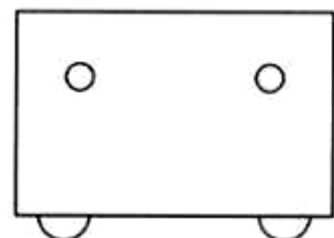

1.5

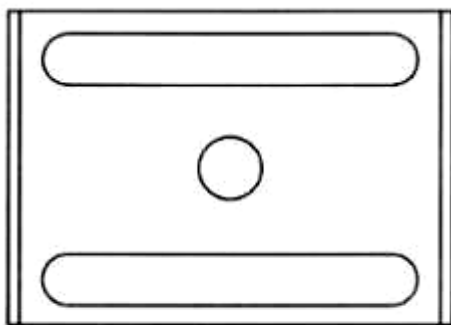

1.6

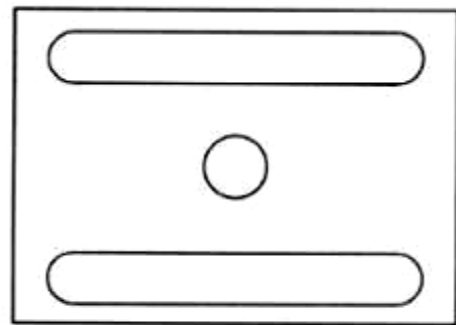

1.7

**CÔNG BÁO SỞ HỮU CÔNG NGHIỆP SỐ 427 TẬP A – QUYỀN 2 (10.2023)**

- (11) **48069**  
(21) 3-2023-00624 (28) 1  
(54) **GIÁ ĐỖ** (51) **08-08**  
(22) 23/03/2023 (43) 25/10/2023  
(30) 431174 29/09/2022 NZ;  
(73) **TTT PRODUCTS ADVANCED LIMITED (NZ)**  
BDO Auckland 9864, Level 4, 4 Graham Street, Auckland Central, Auckland 1010,  
New Zealand  
(72) JOHN MATTHIAS REELICK (NZ)  
(74) Công ty TNHH một thành viên Sở hữu trí tuệ VCCI (VCCI-IP CO.,LTD)  
(55)

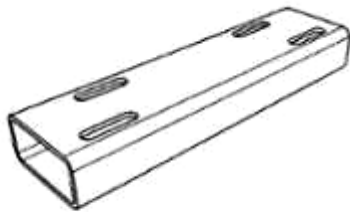

1.1



1.3



1.5

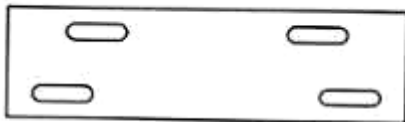

1.7

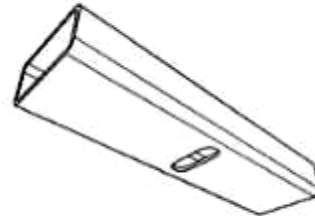

1.2



1.4



1.6

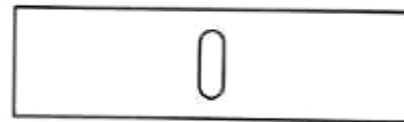

1.8



**CÔNG BÁO SỞ HỮU CÔNG NGHIỆP SỐ 427 TẬP A – QUYỀN 2 (10.2023)**

- (11) **48070**  
(21) 3-2023-00685 (28) 1  
(54) **XE Ô TÔ** (51) **12-08**  
(22) 29/03/2023 (43) 25/10/2023  
(73) **AUTOMOBILI LAMBORGHINI S.P.A. (IT)**  
VIA MODENA 12, 40019 SANT'AGATA BOLOGNESE (BOLOGNA), Italy  
(72) BORKERT Mitja (DE)  
(74) Công ty TNHH Tầm nhìn và Liên danh (VISION & ASSOCIATES CO.LTD.)  
(55)

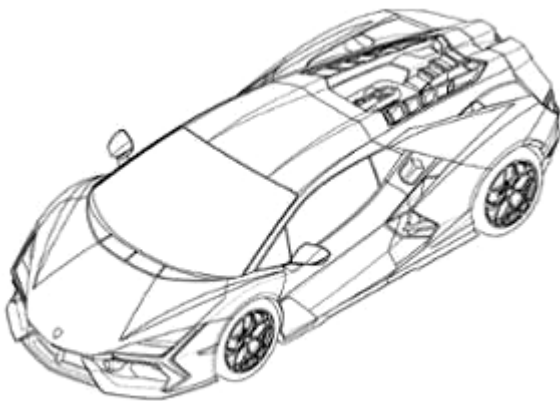

1.1

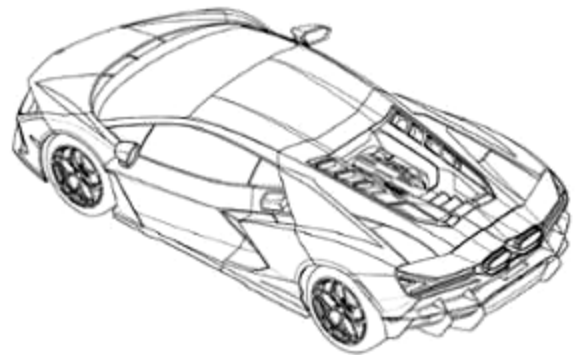

1.2



1.3

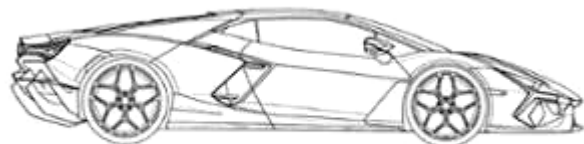

1.4

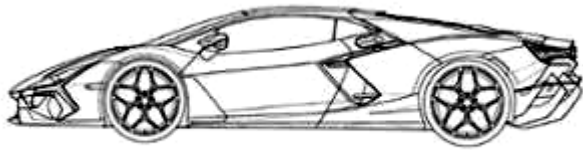

1.5



1.6

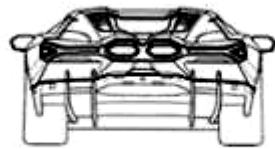

1.7

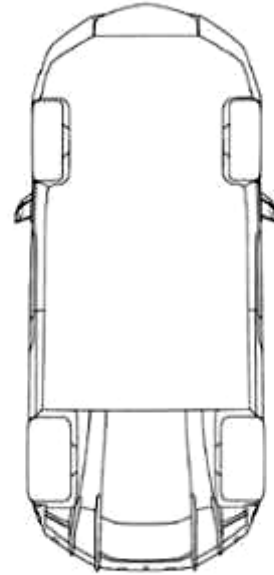

1.8

**CÔNG BÁO SỞ HỮU CÔNG NGHIỆP SỐ 427 TẬP A – QUYỀN 2 (10.2023)**

- (11) **48071**  
(21) 3-2023-00686 (28) 1  
(54) **XE Ô TÔ MÔ HÌNH** (51) **21-01**  
(22) 29/03/2023 (43) 25/10/2023  
(73) **AUTOMOBILI LAMBORGHINI S.P.A. (IT)**  
VIA MODENA 12, 40019 SANT'AGATA BOLOGNESE (BOLOGNA), Italy  
(72) BORKERT Mitja (DE)  
(74) Công ty TNHH Tâm nhìn và Liên danh (VISION & ASSOCIATES CO.LTD.)  
(55)

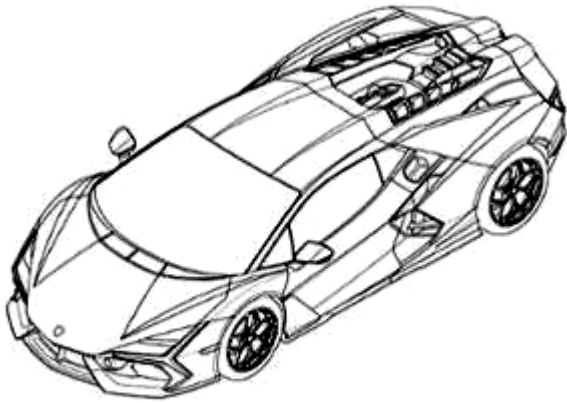

1.1

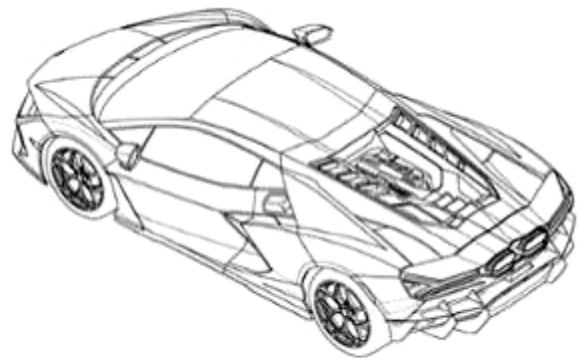

1.2

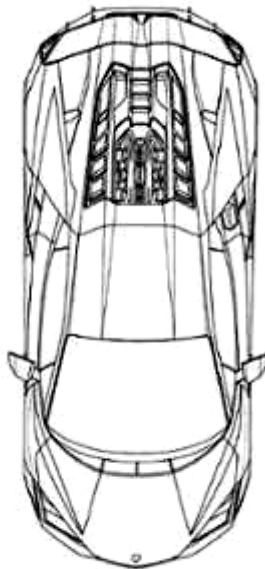

1.3

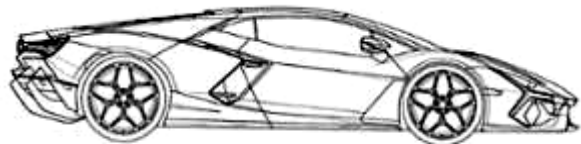

1.4

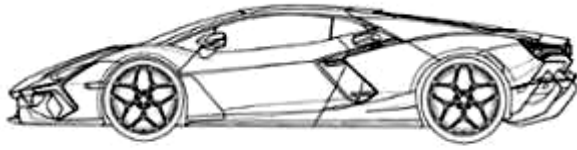

1.5

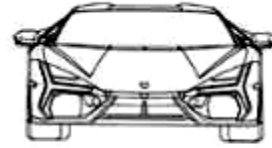

1.6

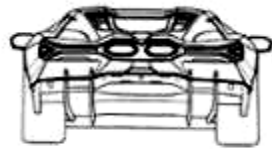

1.7

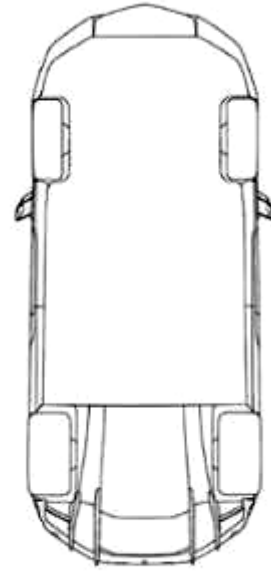

1.8

**CÔNG BÁO SỞ HỮU CÔNG NGHIỆP SỐ 427 TẬP A – QUYỀN 2 (10.2023)**

- (11) **48072**  
(21) 3-2023-00687 (28) 1  
(54) **CHAI** (51) **09-02**  
(22) 29/03/2023 (43) 25/10/2023  
(73) **CÔNG TY TNHH QUICK ONE (VN)**  
46E đường Cây Keo, khu phố 1, phường Tam Phú, thành phố Thủ Đức, thành phố Hồ Chí Minh  
(72) Bùi Văn Trung (VN)  
(74) Công ty TNHH Tâm nhìn và Liên danh (VISION & ASSOCIATES CO.LTD.)  
(55)



1.1



1.2



1.3



1.4



1.5



1.6



1.7

**CÔNG BÁO SỞ HỮU CÔNG NGHIỆP SỐ 427 TẬP A – QUYỀN 2 (10.2023)**

- (11) **48073**  
(21) 3-2023-00715 (28) 1  
(54) **CHÓT HẮM KÍNH MŨ BẢO HIỂM** (51) **02-03**  
(22) 30/03/2023 (43) 25/10/2023  
(30) A00202203469 30/09/2022 ID;  
(73) **HENRY TEDJAKUSUMA (ID)**  
Jalan Wuluh Blok II/3, RT/RW 009/006, Kota Bambu Utara, Palmerah Jakarta  
Barat 11420, Indonesia  
(72) Henry Tedjakusuma (ID)  
(74) Công ty TNHH Sở hữu trí tuệ HA VIP (HAVIP CO., LTD.)  
(55)

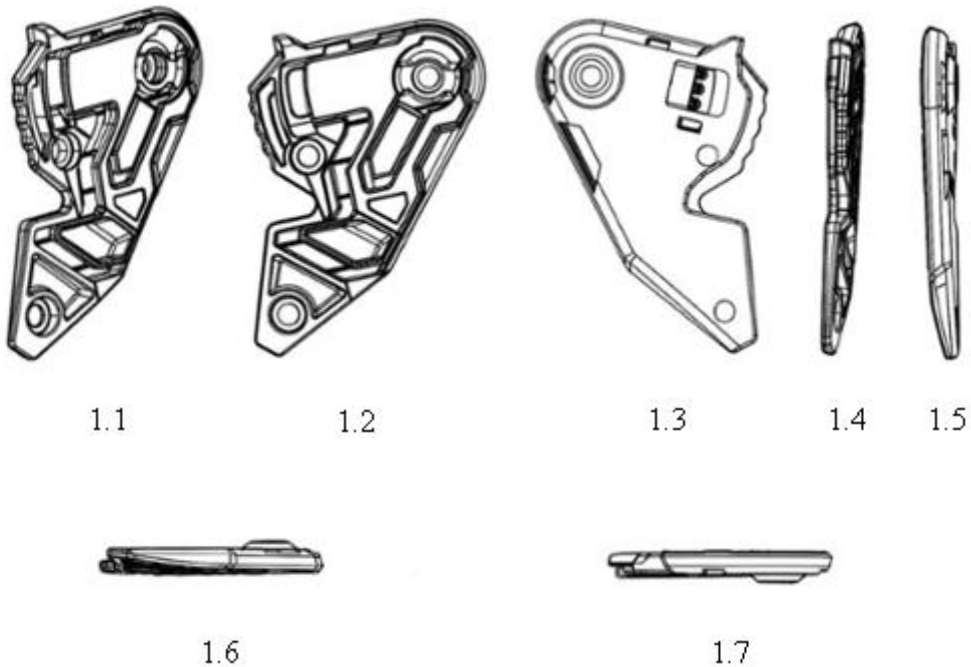

**CÔNG BÁO SỞ HỮU CÔNG NGHIỆP SỐ 427 TẬP A – QUYỀN 2 (10.2023)**

- (11) **48074**  
(21) 3-2023-00716 (28) 1  
(54) **KÍNH MŨ BẢO HIỂM** (51) **02-03**  
(22) 30/03/2023 (43) 25/10/2023  
(30) A00202203470 30/09/2022 ID;  
(73) **HENRY TEDJAKUSUMA (ID)**  
Jalan Wuluh Blok II/3, RT/RW 009/006, Kota Bambu Utara, Palmerah Jakarta Barat 11420, Indonesia  
(72) Henry Tedjakusuma (ID)  
(74) Công ty TNHH Sở hữu trí tuệ HA VIP (HAVIP CO., LTD.)  
(55)

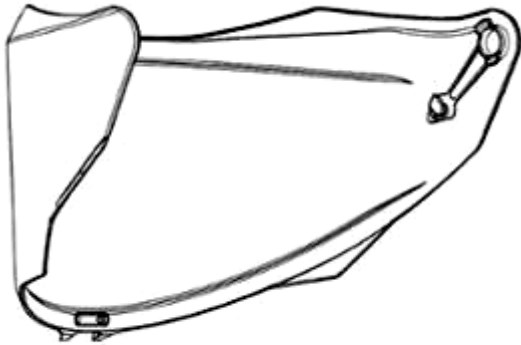

1.1

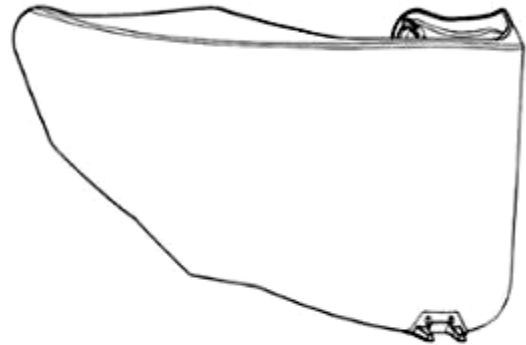

1.2

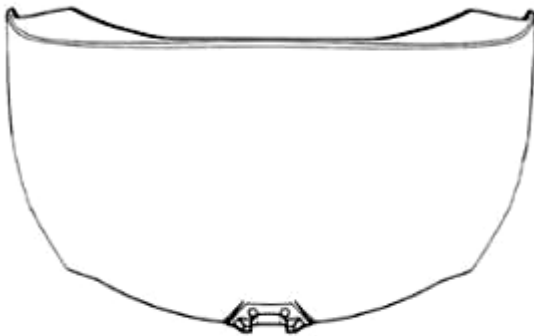

1.3

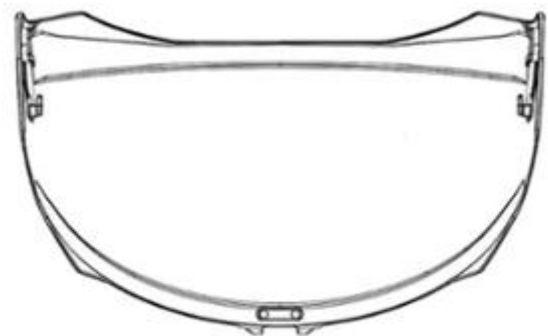

1.4



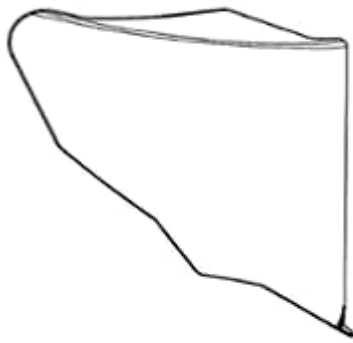

1.5



1.6



1.7



1.8

- (11) **48075**  
(21) 3-2023-00722 (28) 1  
(54) **NẮP VAI** (51) **09-07**  
(22) 31/03/2023 (43) 25/10/2023  
(30) 2202004392 21/10/2022 TH;  
(73) **SUMET LIMATIBUL (TH)**  
1741 Chan Rd., Thungmahamek, Sathorn, Bangkok 10120, Thailand  
(72) Sumet LIMATIBUL (TH)  
(74) Văn phòng Luật sư Ân Nam (ANNAM IP & LAW)  
(55)

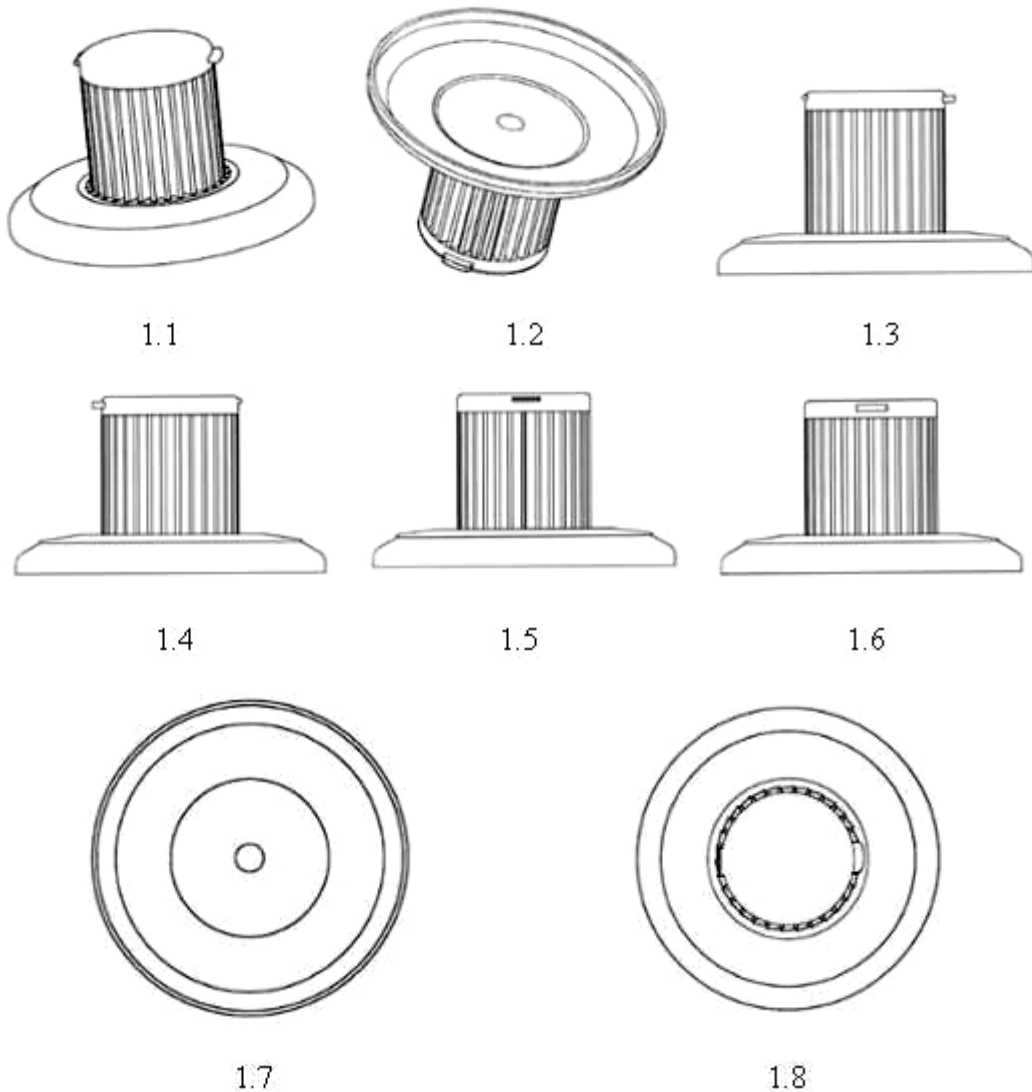

**CÔNG BÁO SỞ HỮU CÔNG NGHIỆP SỐ 427 TẬP A – QUYỀN 2 (10.2023)**

- (11) **48076**  
(21) 3-2023-00725 (28) 1  
(54) **THANH NHÔM ĐỊNH HÌNH** (51) **25-01**  
(22) 31/03/2023 (43) 25/10/2023  
(73) **CÔNG TY TNHH THANH PHÚC WINDOW (VN)**  
478 Nguyễn Thị Thập, phường Tân Quy, quận 7, thành phố Hồ Chí Minh  
(72) Nguyễn Thị Kim Hoàn (VN)  
(55)



1.1

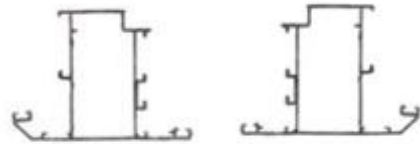

1.2

1.3



1.4

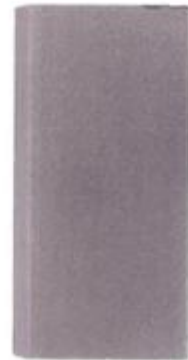

1.5



1.6



1.7

**CÔNG BÁO SỞ HỮU CÔNG NGHIỆP SỐ 427 TẬP A – QUYỀN 2 (10.2023)**

- (11) **48077**  
(21) 3-2023-00735 (28) 1  
(54) **CHAI** (51) **09-01**  
(22) 31/03/2023 (43) 25/10/2023  
(73) **CÔNG TY TNHH THỰC PHẨM THÁI SƠN (VN)**  
90 Đỗ Tấn Phong, phường 09, quận Phú Nhuận, thành phố Hồ Chí Minh  
(72) Lâm Trường Sơn (VN)  
(74) Công ty Cổ phần Sở hữu công nghiệp INVESTIP (INVESTIP)  
(55)



1.1



1.2



1.3



1.4



1.5

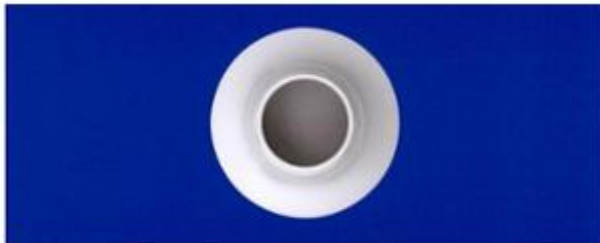

1.6



1.7

**CÔNG BÁO SỞ HỮU CÔNG NGHIỆP SỐ 427 TẬP A – QUYỀN 2 (10.2023)**

- (11) **48078**  
(21) 3-2023-00739 (28) 1  
(54) **THANH KIM LOẠI ĐỊNH HÌNH** (51) **25-01**  
(22) 03/04/2023 (43) 25/10/2023  
(73) **CÔNG TY CỔ PHẦN CAD GROUP (VN)**  
Số 8 ngõ 81, phố Trạm, phường Long Biên, quận Long Biên, thành phố Hà Nội  
(72) Lâm Viết An (VN)  
(74) Công ty TNHH Sở hữu trí tuệ Gia Việt (GIAVIET CO., LTD.)  
(55)



1.1



1.2



1.3



1.4



1.5



1.6

**CÔNG BÁO SỞ HỮU CÔNG NGHIỆP SỐ 427 TẬP A – QUYỀN 2 (10.2023)**

- (11) **48079**  
(21) 3-2023-00740 (28) 1  
(54) **THANH KIM LOẠI ĐỊNH HÌNH** (51) **25-01**  
(22) 03/04/2023 (43) 25/10/2023  
(73) **CÔNG TY CỔ PHẦN CAD GROUP (VN)**  
Số 8 ngõ 81, phố Trạm, phường Long Biên, quận Long Biên, thành phố Hà Nội  
(72) Lâm Viết An (VN)  
(74) Công ty TNHH Sở hữu trí tuệ Gia Việt (GIAVIET CO., LTD.)  
(55)



1.1



1.2



1.3



1.4



1.5



1.6

**CÔNG BÁO SỞ HỮU CÔNG NGHIỆP SỐ 427 TẬP A – QUYỀN 2 (10.2023)**

(11) **48080**

(21) 3-2023-00741

(28) 1

(54) **BỘ CHUYỂN ĐỔI**

(51) **25-01**

(22) 03/04/2023

(43) 25/10/2023

(73) **CÔNG TY CỔ PHẦN CAD GROUP (VN)**

Số 8 ngõ 81, phố Trạm, phường Long Biên, quận Long Biên, thành phố Hà Nội

(72) Lâm Việt An (VN)

(74) Công ty TNHH Sở hữu trí tuệ Gia Việt (GIAVIET CO., LTD.)

(55)



1.1



1.2



1.3



1.4

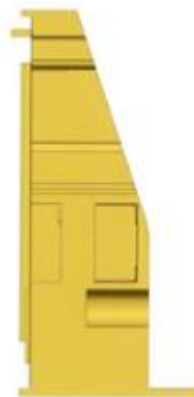

1.5

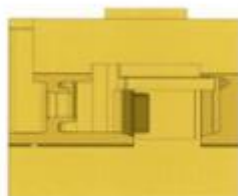

1.6



1.7



**CÔNG BÁO SỞ HỮU CÔNG NGHIỆP SỐ 427 TẬP A – QUYỀN 2 (10.2023)**

- (11) **48081**  
(21) 3-2023-00742 (28) 1  
(54) **BỘ CHUYỂN ĐỔI** (51) **25-01**  
(22) 03/04/2023 (43) 25/10/2023  
(73) **CÔNG TY CỔ PHẦN CAD GROUP (VN)**  
Số 8 ngõ 81, phố Trạm, phường Long Biên, quận Long Biên, thành phố Hà Nội  
(72) Lâm Viết An (VN)  
(74) Công ty TNHH Sở hữu trí tuệ Gia Việt (GIAVIET CO., LTD.)  
(55)

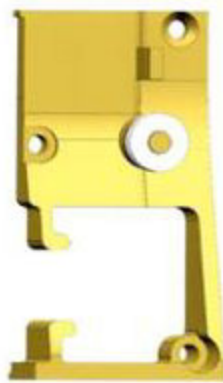

1.1



1.2



1.3



1.4



1.5



1.6



1.7

**CÔNG BÁO SỞ HỮU CÔNG NGHIỆP SỐ 427 TẬP A – QUYỀN 2 (10.2023)**

- (11) **48082**  
(21) 3-2023-00749 (28) 1  
(54) **THANH CHẨN AN TOÀN** (51) **25-02**  
(22) 04/04/2023 (43) 25/10/2023  
(73) **CÔNG TY TNHH KỸ THUẬT VÀ THIẾT BỊ CÔNG NGHIỆP MTA (VN)**  
448/65/34 Phan Huy Ích, phường 12, quận Gò Vấp, thành phố Hồ Chí Minh  
(72) 1. NGUYỄN HOÀNG DŨNG (VN)  
2. LÊ HOÀNG LÂN (VN)  
(74) Công ty TNHH Trà và cộng sự (TRA & ASSOCIATES CO.,LTD)  
(55)

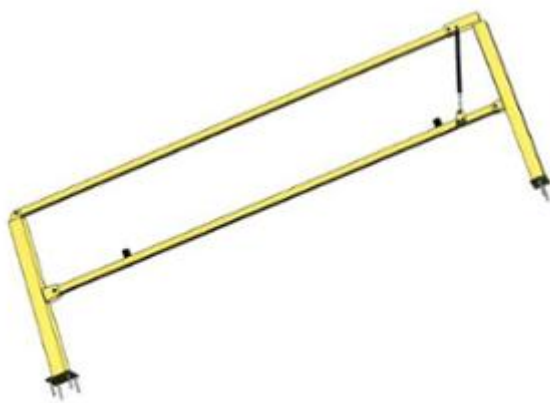

1.1



1.2



1.3



1.4



1.5



1.6



1.7

**CÔNG BÁO SỞ HỮU CÔNG NGHIỆP SỐ 427 TẬP A – QUYỀN 2 (10.2023)**

- (11) **48083**  
(21) 3-2023-00753 (28) 1  
(54) **HỘP** (51) **09-03**  
(22) 05/04/2023 (43) 25/10/2023  
(73) **ORION CORPORATION (KR)**  
13, Baekbeom-ro 90da-gil, Yongsan-gu, Seoul 04369, Republic of Korea  
(72) 1. LEE, A REUM (KR)  
2. CHOE, EUN JE (KR)  
(74) Công ty Luật TNHH quốc tế BMVN (BMVN INTERNATIONAL LLC)  
(55)



1.1



1.2



1.3



1.4



1.5



1.6

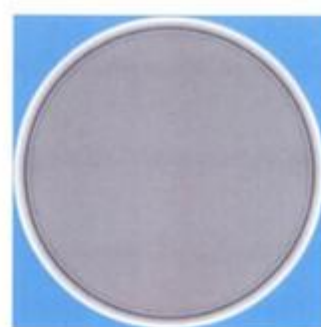

1.7

**CÔNG BÁO SỞ HỮU CÔNG NGHIỆP SỐ 427 TẬP A – QUYỀN 2 (10.2023)**

- (11) **48084**  
(21) 3-2023-00759 (28) 1  
(54) **LỌ MỸ PHẨM** (51) **09-01**  
(22) 06/04/2023 (43) 25/10/2023  
(73) **CÔNG TY TNHH ĐẦU TƯ THƯƠNG MẠI DỊCH VỤ BẠCH VŨ (VN)**  
Căn Sor 334 đường Sorento 3, Địa Trung Hải, phường An Thới, thành phố Phú Quốc, tỉnh Kiên Giang  
(72) Bạch Thanh Tùng (VN)  
(55)



1.1



1.2



1.3



1.4



1.5



1.6



1.7

**CÔNG BÁO SỞ HỮU CÔNG NGHIỆP SỐ 427 TẬP A – QUYỀN 2 (10.2023)**

- (11) **48085**  
(21) 3-2023-00771 (28) 1  
(54) **HỘP LÀM NÓNG KHĂN** (51) **23-03**  
(22) 06/04/2023 (43) 25/10/2023  
(30) 202230740358.3 07/11/2022 CN;  
(73) **SHENZHEN KEENRAY INNOVATIONS LIMITED (CN)**  
901, Building 6, Phase II, Dongjiu Innovation Science Park, No. 73, Xiali South  
Road, Xiali Lang Community, Nanwan Street, Longgang District, Shenzhen, China  
(72) Wenfeng Peng (CN)  
(74) Công ty TNHH Sáng chế ACTIP (ACTIP PATENT LIMITED)  
(55)

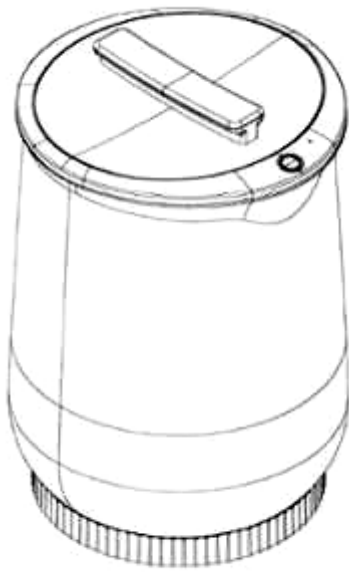

1.1



1.2

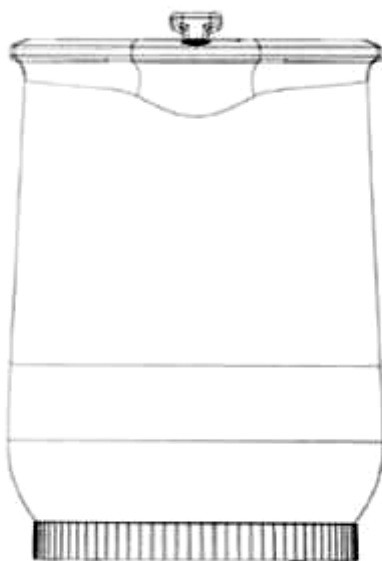

1.3



1.4

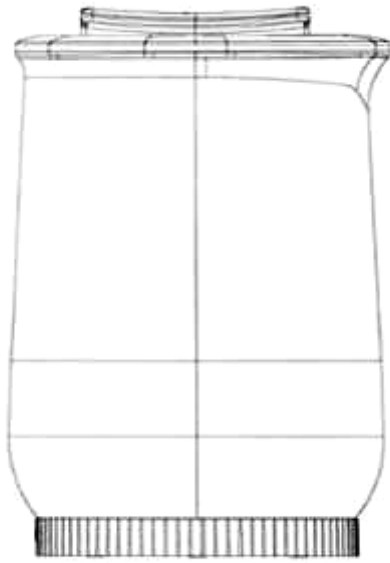

1.5

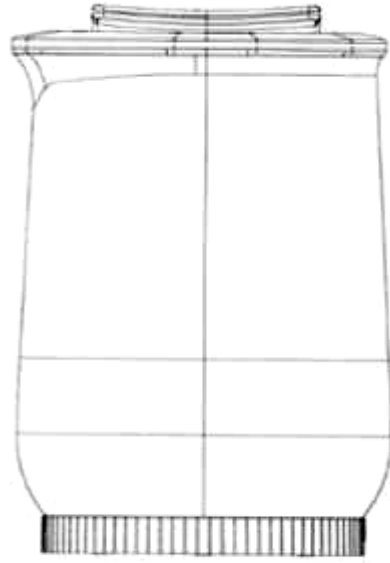

1.6

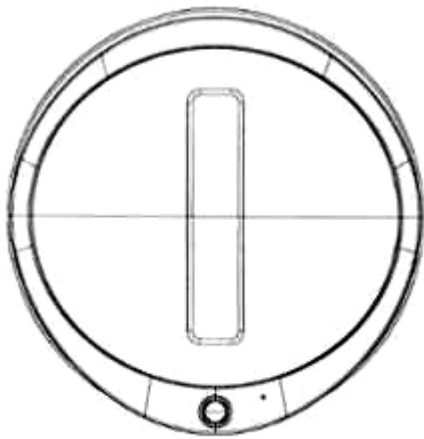

1.7

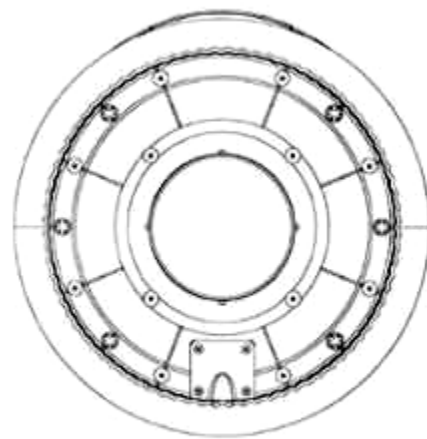

1.8

**CÔNG BÁO SỞ HỮU CÔNG NGHIỆP SỐ 427 TẬP A – QUYỀN 2 (10.2023)**

- (11) **48086**  
(21) 3-2023-00772 (28) 1  
(54) **CHAI** (51) **09-01**  
(22) 07/04/2023 (43) 25/10/2023  
(73) **CÔNG TY TNHH SẢN XUẤT THƯƠNG MẠI DỊCH VỤ HÓA MỸ PHẨM  
THIÊN LỘC THÀNH (VN)**  
127/39 đường TA13, khu phố 3, phường Thới An, quận 12, thành phố Hồ Chí Minh  
(72) Huỳnh Thị Đức Như (VN)  
(55)



1.1



1.2



1.3



1.4



1.5



1.6



**CÔNG BÁO SỞ HỮU CÔNG NGHIỆP SỐ 427 TẬP A – QUYỀN 2 (10.2023)**

- (11) **48087**  
(21) 3-2023-00774 (28) 1  
(54) **TAI NGHE** (51) **14-01**  
(22) 07/04/2023 (43) 25/10/2023  
(30) 29/855,787 07/10/2022 US;  
(73) **BOSE CORPORATION (US)**  
The Mountain, Framingham, Massachusetts 01701-9168, United States of America  
(72) 1. JOSHUA KEVIN DRYDEN (US)  
2. NATHAN DAVID SCHAAL (US)  
3. PAUL C. WILLIAMSON (US)  
4. DAVID J. FUSTINO (US)  
5. ADAM A. CARR (US)  
(74) Công ty Luật TNHH Phạm và Liên danh (PHAM & ASSOCIATES)  
(55)



1.1



1.2



1.3

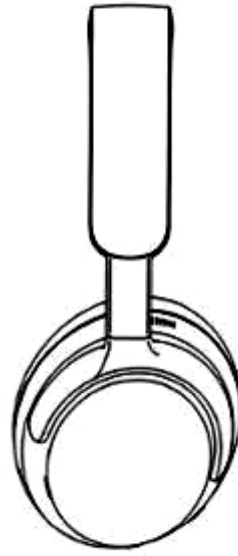

1.4

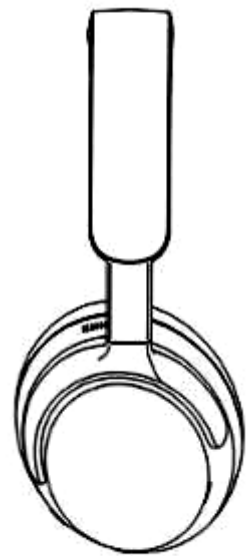

1.5

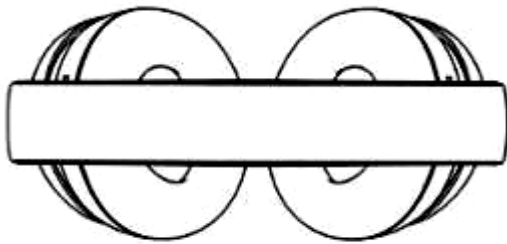

1.6

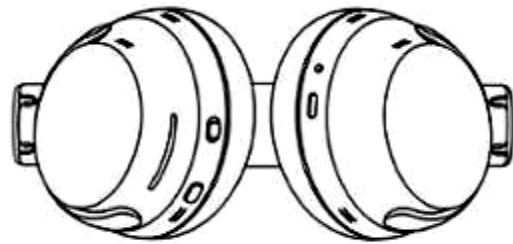

1.7

**CÔNG BÁO SỞ HỮU CÔNG NGHIỆP SỐ 427 TẬP A – QUYỀN 2 (10.2023)**

- (11) **48088**
- (21) 3-2023-00780 (28) 1
- (54) **MÁY LỌC KHÔNG KHÍ** (51) **23-04**
- (22) 07/04/2023 (43) 25/10/2023
- (30) 23-E0088-0101 11/01/2023 MY;
- (73) **NEUTROVIS SDN. BHD.** (MY)  
Block C, PJ City Development, 15A, Jalan 51a/219, Seksyen 51a, 46100 Petaling  
Jaya, Selangor, Malaysia
- (72) 1. KOH ZHENG LONG DONN (SG)  
2. LEE HSIAO FONG (SG)  
3. LETITIA LIM SHAW PIN (SG)  
4. CAO MINH HUY (VN)
- (74) Công ty TNHH Dịch vụ Sở hữu trí tuệ KASS Việt Nam (KASS VIETNAM  
CO.,LTD.)
- (55)

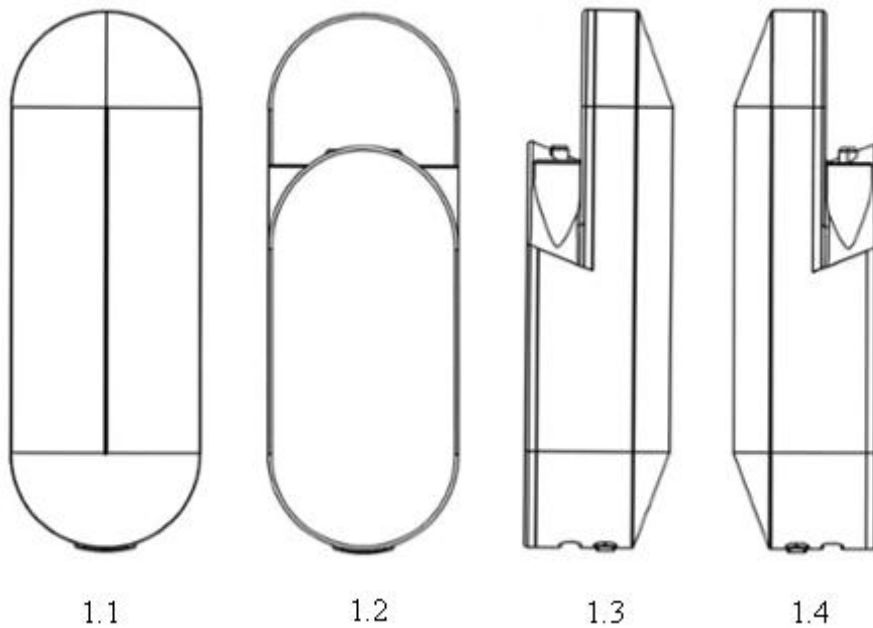

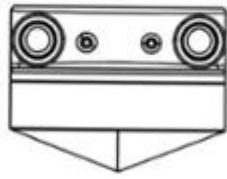

1.5



1.6



1.7

**CÔNG BÁO SỞ HỮU CÔNG NGHIỆP SỐ 427 TẬP A – QUYỀN 2 (10.2023)**

- (11) **48089**  
(21) 3-2023-00786 (28) 1  
(54) **DỤNG CỤ PHÂN PHÁT DUNG DỊCH RỬA TAY** (51) **23-02**  
(22) 07/04/2023 (43) 25/10/2023  
(30) 23-E0087-0101 11/01/2023 MY;  
(73) **NEUTROVIS SDN. BHD.** (MY)  
Block C, PJ City Development, 15A, Jalan 51a/219, Seksyen 51a, 46100 Petaling  
Jaya, Selangor, Malaysia  
(72) 1. KOH ZHENG LONG DONN (SG)  
2. LEE HSIAO FONG (SG)  
3. LETITIA LIM SHAW PIN (SG)  
4. CAO MINH HUY (VN)  
(74) Công ty TNHH Dịch vụ Sở hữu trí tuệ KASS Việt Nam (KASS VIETNAM  
CO.,LTD.)  
(55)

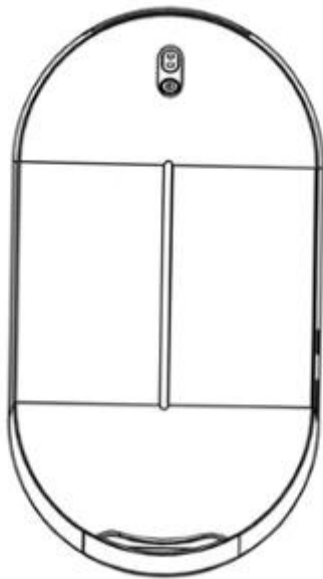

1.1

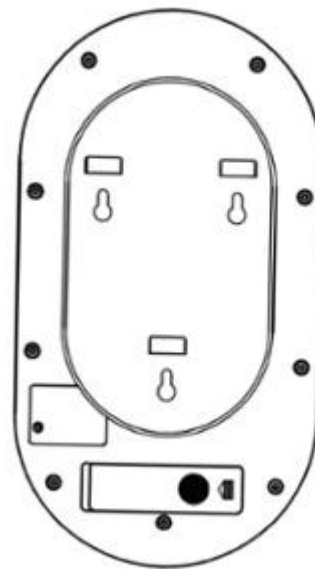

1.2



1.3



1.4

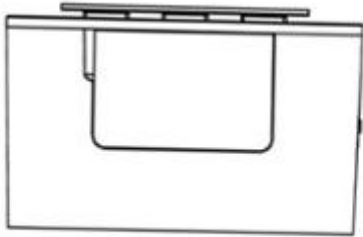

1.5

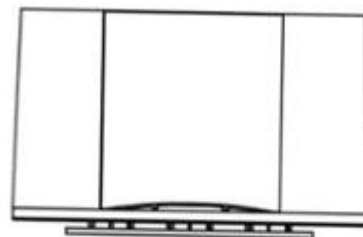

1.6

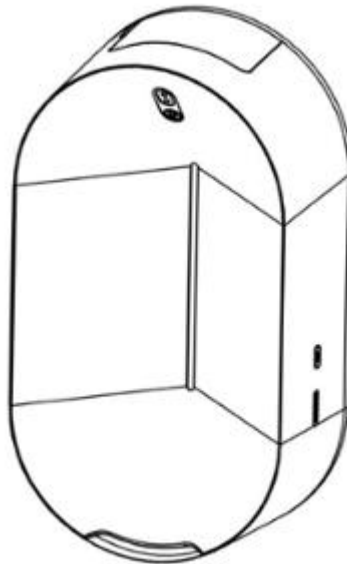

1.7

**CÔNG BÁO SỞ HỮU CÔNG NGHIỆP SỐ 427 TẬP A – QUYỀN 2 (10.2023)**

- (11) **48090**  
(21) 3-2023-00787 (28) 1  
(54) **MÁY LỌC KHÔNG KHÍ** (51) **23-04**  
(22) 07/04/2023 (43) 25/10/2023  
(30) 23-E0089-0101 11/01/2023 MY;  
(73) **NEUTROVIS SDN. BHD.** (MY)  
Block C, PJ City Development, 15A, Jalan 51a/219, Seksyen 51a, 46100 Petaling  
Jaya, Selangor, Malaysia  
(72) 1. KOH ZHENG LONG DONN (SG)  
2. LEE HSIAO FONG (SG)  
3. LETITIA LIM SHAW PIN (SG)  
4. CAO MINH HUY (VN)  
(74) Công ty TNHH Dịch vụ Sở hữu trí tuệ KASS Việt Nam (KASS VIETNAM  
CO.,LTD.)  
(55)

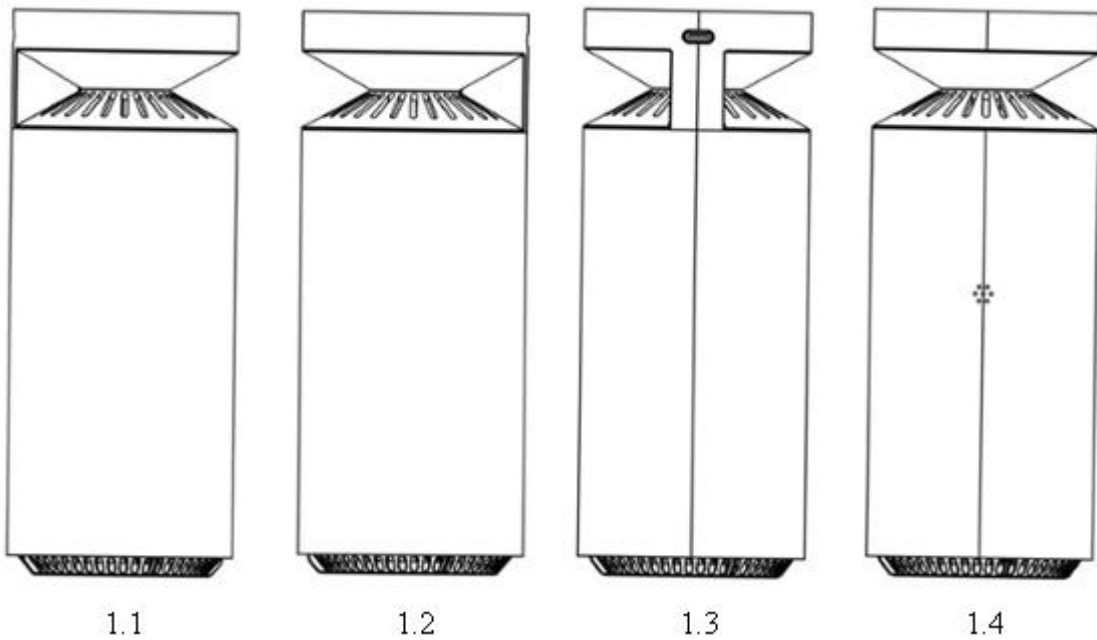



1.5



1.6



1.7



**CÔNG BÁO SỞ HỮU CÔNG NGHIỆP SỐ 427 TẬP A – QUYỀN 2 (10.2023)**

- (11) **48091**  
(21) 3-2023-00796 (28) 1  
(54) **THANH KIM LOẠI ĐỊNH HÌNH** (51) **25-01**  
(22) 10/04/2023 (43) 25/10/2023  
(73) **CÔNG TY CỔ PHẦN CAD GROUP (VN)**  
Số 8 ngõ 81, phố Trạm, phường Long Biên, quận Long Biên, thành phố Hà Nội  
(72) Lâm Viết An (VN)  
(74) Công ty TNHH Sở hữu trí tuệ Gia Việt (GIAVIET CO., LTD.)  
(55)



1.1

1.2



1.3



1.4



1.5



1.6

**CÔNG BÁO SỞ HỮU CÔNG NGHIỆP SỐ 427 TẬP A – QUYỀN 2 (10.2023)**

- (11) **48092**  
(21) 3-2023-00797 (28) 1  
(54) **THANH KIM LOẠI ĐỊNH HÌNH** (51) **25-01**  
(22) 10/04/2023 (43) 25/10/2023  
(73) **CÔNG TY CỔ PHẦN CAD GROUP (VN)**  
Số 8 ngõ 81, phố Trạm, phường Long Biên, quận Long Biên, thành phố Hà Nội  
(72) Lâm Việt An (VN)  
(74) Công ty TNHH Sở hữu trí tuệ Gia Việt (GIAVIET CO., LTD.)  
(55)



1.1



1.2



1.3



1.4



1.5

**CÔNG BÁO SỞ HỮU CÔNG NGHIỆP SỐ 427 TẬP A – QUYỀN 2 (10.2023)**

- (11) **48093**  
(21) 3-2023-00798 (28) 1  
(54) **THANH KIM LOẠI ĐỊNH HÌNH** (51) **25-01**  
(22) 10/04/2023 (43) 25/10/2023  
(73) **CÔNG TY CỔ PHẦN CAD GROUP (VN)**  
Số 8 ngõ 81, phố Trạm, phường Long Biên, quận Long Biên, thành phố Hà Nội  
(72) Lâm Viết An (VN)  
(74) Công ty TNHH Sở hữu trí tuệ Gia Việt (GIAVIET CO., LTD.)  
(55)



1.1



1.2



1.3



1.4



1.5



1.6

**CÔNG BÁO SỞ HỮU CÔNG NGHIỆP SỐ 427 TẬP A – QUYỀN 2 (10.2023)**

- (11) **48094**  
(21) 3-2023-00799 (28) 1  
(54) **THANH KIM LOẠI ĐỊNH HÌNH** (51) **25-01**  
(22) 10/04/2023 (43) 25/10/2023  
(73) **CÔNG TY CỔ PHẦN CAD GROUP (VN)**  
Số 8 ngõ 81, phố Trạm, phường Long Biên, quận Long Biên, thành phố Hà Nội  
(72) Lâm Viết An (VN)  
(74) Công ty TNHH Sở hữu trí tuệ Gia Việt (GIAVIET CO., LTD.)  
(55)



1.1



1.2

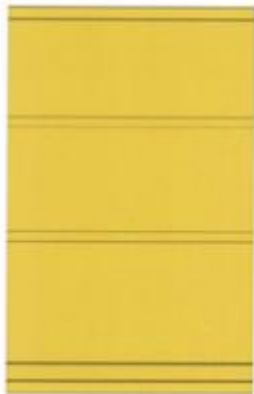

1.3



1.4



1.5



1.6

**CÔNG BÁO SỞ HỮU CÔNG NGHIỆP SỐ 427 TẬP A – QUYỀN 2 (10.2023)**

- (11) **48095**  
(21) 3-2023-00800 (28) 1  
(54) **THANH KIM LOẠI ĐỊNH HÌNH** (51) **25-01**  
(22) 10/04/2023 (43) 25/10/2023  
(73) **CÔNG TY CỔ PHẦN CAD GROUP (VN)**  
Số 8 ngõ 81, phố Trạm, phường Long Biên, quận Long Biên, thành phố Hà Nội  
(72) Lâm Viết An (VN)  
(74) Công ty TNHH Sở hữu trí tuệ Gia Việt (GIAVIET CO., LTD.)  
(55)



1.1

1.2



1.3



1.4



1.5



1.6

**CÔNG BÁO SỞ HỮU CÔNG NGHIỆP SỐ 427 TẬP A – QUYỀN 2 (10.2023)**

- (11) **48096**  
(21) 3-2023-00801 (28) 1  
(54) **THANH KIM LOẠI ĐỊNH HÌNH** (51) **25-01**  
(22) 10/04/2023 (43) 25/10/2023  
(73) **CÔNG TY CỔ PHẦN CAD GROUP (VN)**  
Số 8 ngõ 81, phố Trạm, phường Long Biên, quận Long Biên, thành phố Hà Nội  
(72) Lâm Việt An (VN)  
(74) Công ty TNHH Sở hữu trí tuệ Gia Việt (GIAVIET CO., LTD.)  
(55)

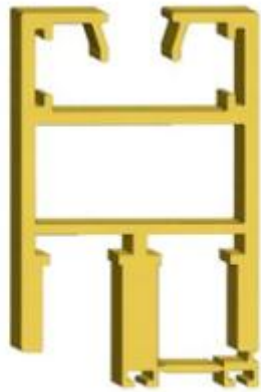

1.1



1.2



1.3



1.4



1.5

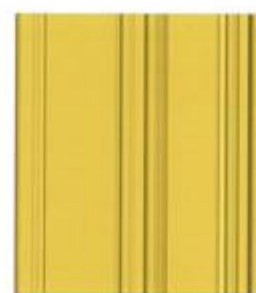

1.6

**CÔNG BÁO SỞ HỮU CÔNG NGHIỆP SỐ 427 TẬP A – QUYỀN 2 (10.2023)**

- (11) **48097**  
(21) 3-2023-00802 (28) 1  
(54) **THANH KIM LOẠI ĐỊNH HÌNH** (51) **25-01**  
(22) 10/04/2023 (43) 25/10/2023  
(73) **CÔNG TY CỔ PHẦN CAD GROUP (VN)**  
Số 8 ngõ 81, phố Trạm, phường Long Biên, quận Long Biên, thành phố Hà Nội  
(72) Lâm Viết An (VN)  
(74) Công ty TNHH Sở hữu trí tuệ Gia Việt (GIAVIET CO., LTD.)  
(55)

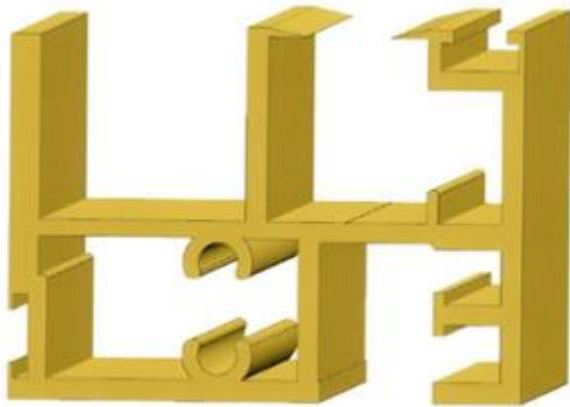

1.1

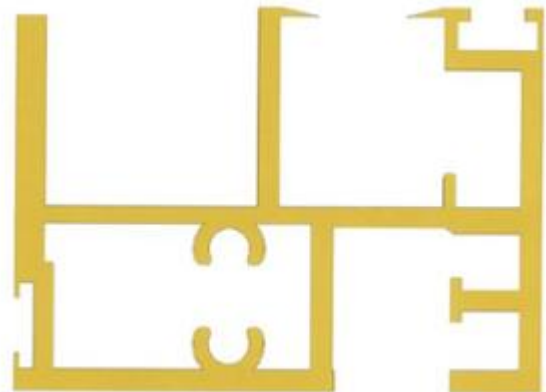

1.2



1.3



1.4

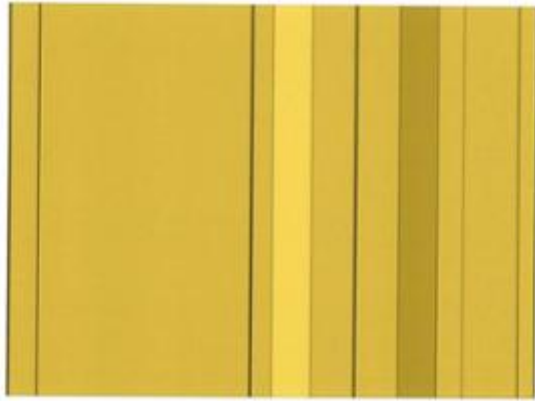

1.5



1.6



**CÔNG BÁO SỞ HỮU CÔNG NGHIỆP SỐ 427 TẬP A – QUYỀN 2 (10.2023)**

- (11) **48098**  
(21) 3-2023-00803 (28) 1  
(54) **THANH KIM LOẠI ĐỊNH HÌNH** (51) **25-01**  
(22) 10/04/2023 (43) 25/10/2023  
(73) **CÔNG TY CỔ PHẦN CAD GROUP (VN)**  
Số 8 ngõ 81, phố Trạm, phường Long Biên, quận Long Biên, thành phố Hà Nội  
(72) Lâm Việt An (VN)  
(74) Công ty TNHH Sở hữu trí tuệ Gia Việt (GIAVIET CO., LTD.)  
(55)



1.1

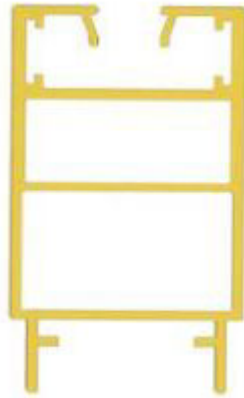

1.2



1.3



1.4



1.5

**CÔNG BÁO SỞ HỮU CÔNG NGHIỆP SỐ 427 TẬP A – QUYỀN 2 (10.2023)**

- (11) **48099**  
(21) 3-2023-00804 (28) 1  
(54) **THANH KIM LOẠI ĐỊNH HÌNH** (51) **25-01**  
(22) 10/04/2023 (43) 25/10/2023  
(73) **CÔNG TY CỔ PHẦN CAD GROUP (VN)**  
Số 8 ngõ 81, phố Trạm, phường Long Biên, quận Long Biên, thành phố Hà Nội  
(72) Lâm Viết An (VN)  
(74) Công ty TNHH Sở hữu trí tuệ Gia Việt (GIAVIET CO., LTD.)  
(55)



1.1

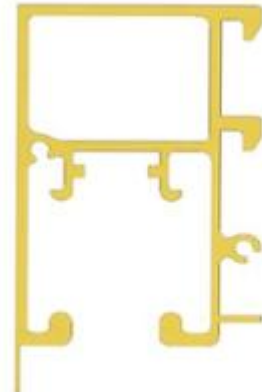

1.2



1.3



1.4



1.5



1.6

**CÔNG BÁO SỞ HỮU CÔNG NGHIỆP SỐ 427 TẬP A – QUYỀN 2 (10.2023)**

- (11) **48100**  
(21) 3-2023-00805 (28) 1  
(54) **THANH KIM LOẠI ĐỊNH HÌNH** (51) **25-01**  
(22) 10/04/2023 (43) 25/10/2023  
(73) **CÔNG TY CỔ PHẦN CAD GROUP (VN)**  
Số 8 ngõ 81, phố Trạm, phường Long Biên, quận Long Biên, thành phố Hà Nội  
(72) Lâm Việt An (VN)  
(74) Công ty TNHH Sở hữu trí tuệ Gia Việt (GIAVIET CO., LTD.)  
(55)



1.1



1.2



1.3

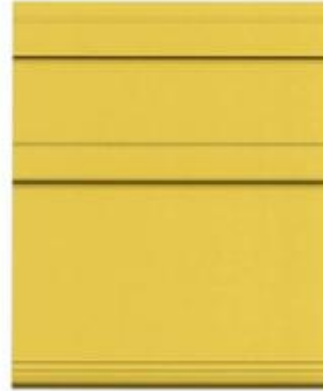

1.4



1.5

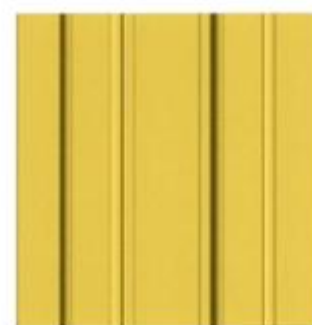

1.6

**CÔNG BÁO SỞ HỮU CÔNG NGHIỆP SỐ 427 TẬP A – QUYỀN 2 (10.2023)**

- (11) **48101**  
(21) 3-2023-00806 (28) 1  
(54) **THANH KIM LOẠI ĐỊNH HÌNH** (51) **25-01**  
(22) 10/04/2023 (43) 25/10/2023  
(73) **CÔNG TY CỔ PHẦN CAD GROUP (VN)**  
Số 8 ngõ 81, phố Trạm, phường Long Biên, quận Long Biên, thành phố Hà Nội  
(72) Lâm Viết An (VN)  
(74) Công ty TNHH Sở hữu trí tuệ Gia Việt (GIAVIET CO., LTD.)  
(55)



1.1



1.2



1.3

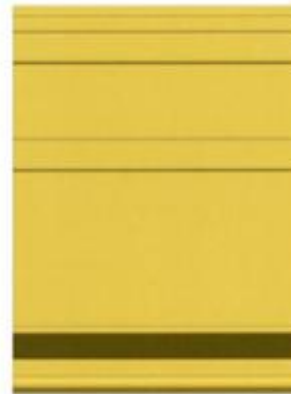

1.4



1.5

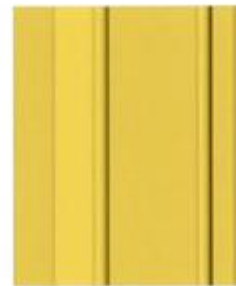

1.6

**CÔNG BÁO SỞ HỮU CÔNG NGHIỆP SỐ 427 TẬP A – QUYỀN 2 (10.2023)**

- (11) **48102**  
(21) 3-2023-00807 (28) 1  
(54) **THANH KIM LOẠI ĐỊNH HÌNH** (51) **25-01**  
(22) 10/04/2023 (43) 25/10/2023  
(73) **CÔNG TY CỔ PHẦN CAD GROUP (VN)**  
Số 8 ngõ 81, phố Trạm, phường Long Biên, quận Long Biên, thành phố Hà Nội  
(72) Lâm Viết An (VN)  
(74) Công ty TNHH Sở hữu trí tuệ Gia Việt (GIAVIET CO., LTD.)  
(55)



1.1



1.2



1.3



1.4



1.5



1.6

**CÔNG BÁO SỞ HỮU CÔNG NGHIỆP SỐ 427 TẬP A – QUYỀN 2 (10.2023)**

- (11) **48103**  
(21) 3-2023-00808 (28) 1  
(54) **THANH KIM LOẠI ĐỊNH HÌNH** (51) **25-01**  
(22) 10/04/2023 (43) 25/10/2023  
(73) **CÔNG TY CỔ PHẦN CAD GROUP (VN)**  
Số 8 ngõ 81, phố Trạm, phường Long Biên, quận Long Biên, thành phố Hà Nội  
(72) Lâm Viết An (VN)  
(74) Công ty TNHH Sở hữu trí tuệ Gia Việt (GIAVIET CO., LTD.)  
(55)

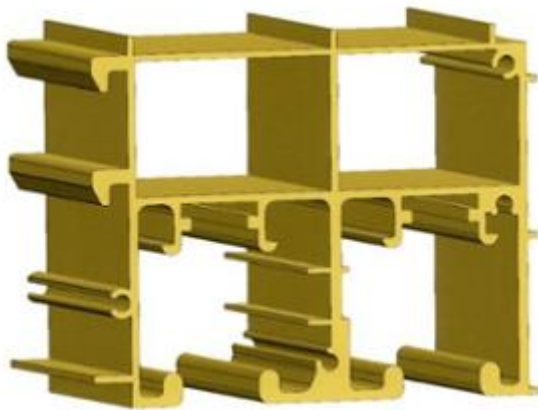

1.1

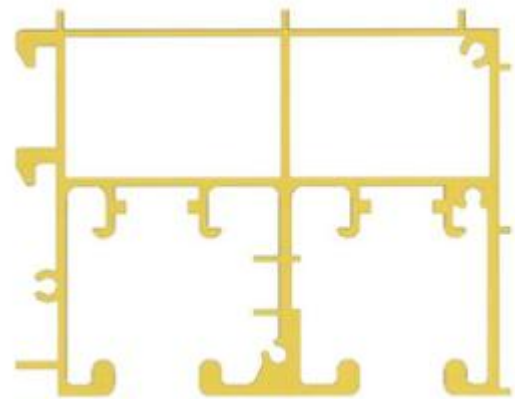

1.2



1.3



1.4



1.5



1.6

**CÔNG BÁO SỞ HỮU CÔNG NGHIỆP SỐ 427 TẬP A – QUYỀN 2 (10.2023)**

- (11) **48104**  
(21) 3-2023-00809 (28) 2  
(54) **BỘ ĐIỀU KHIỂN** (51) **13-03**  
(22) 10/04/2023 (43) 25/10/2023  
(30) 202330080169.2 28/02/2023 CN;  
(73) **EMOMO TECH (ZHEJIANG) CO.,LTD (CN)**  
7# Workshop, Kangshan Industrial Park, West Road of Jier Road, Dipu Sub-district,  
Anji County, Huzhou City, Zhejiang Province, China  
(72) 1. YUSHU ZHAO (CN)  
2. JING SONG (CN)  
3. WENJI TANG (CN)  
4. WEI ZHOU (CN)  
5. ZHIGANG WANG (CN)  
6. GUOHAO YE (CN)  
(74) Công ty TNHH Đại Tín và Liên Danh (DAITIN AND ASSOCIATES CO.,LTD)  
(55)

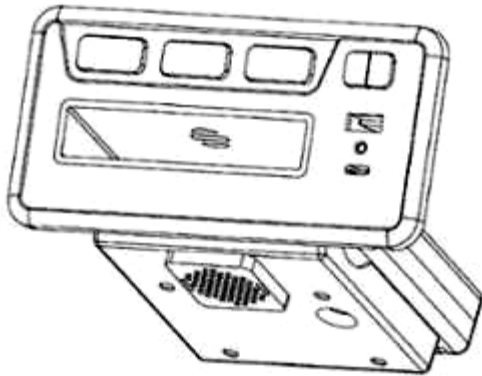

1.1

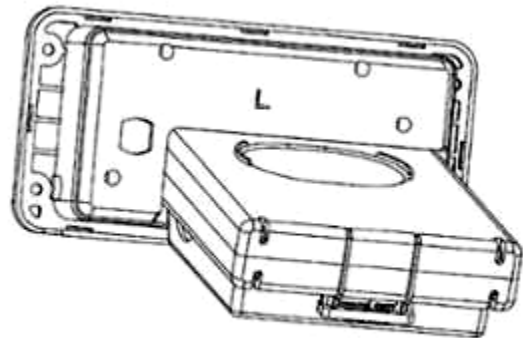

1.2

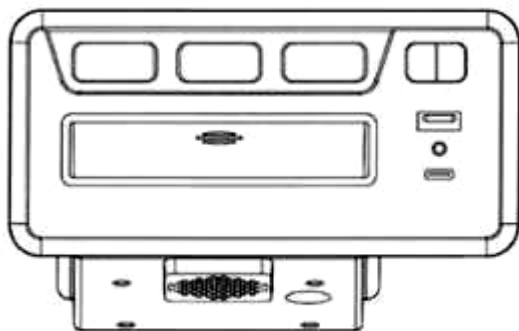

1.3

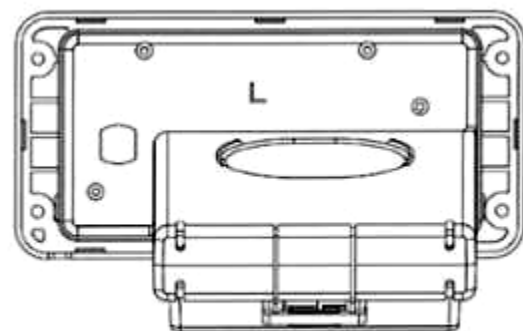

1.4

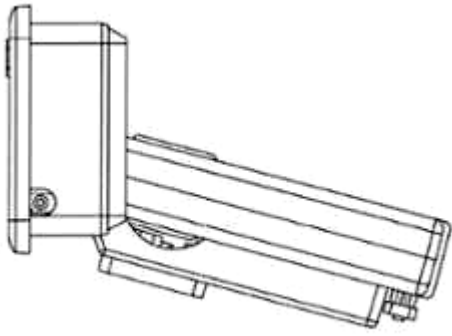

1.5

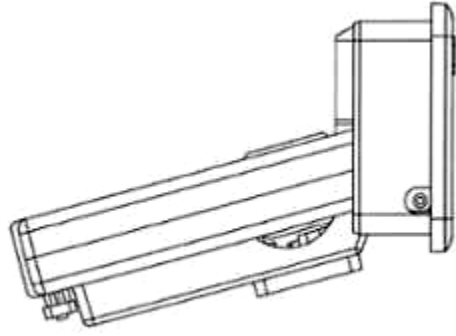

1.6

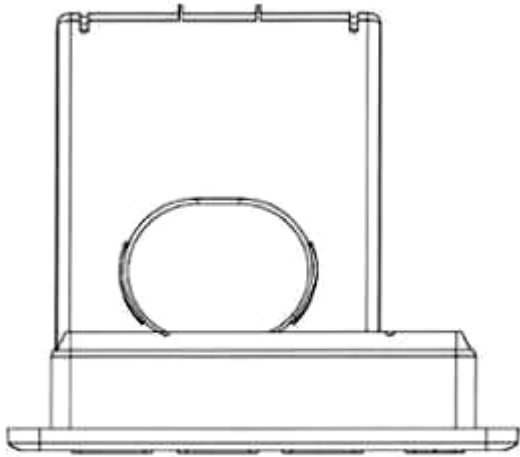

1.7

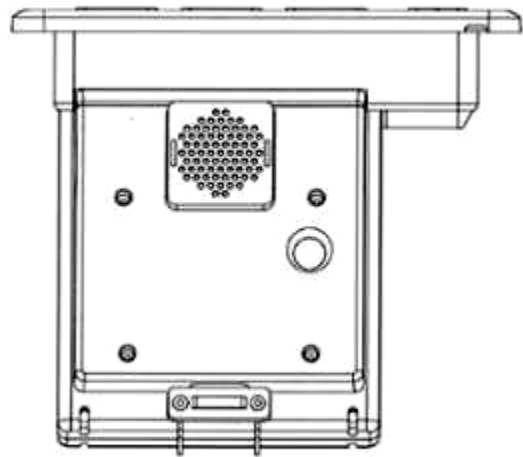

1.8

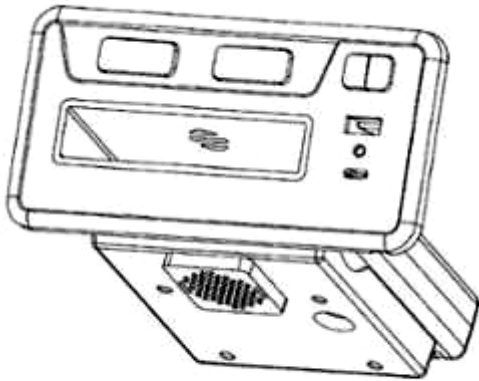

2.1

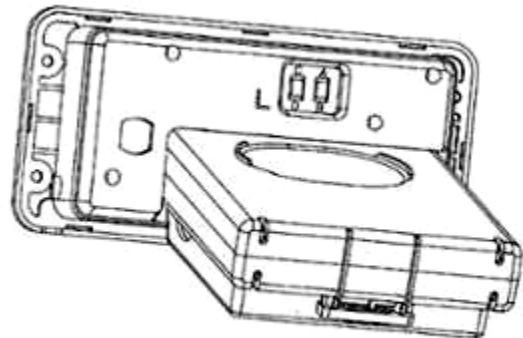

2.2



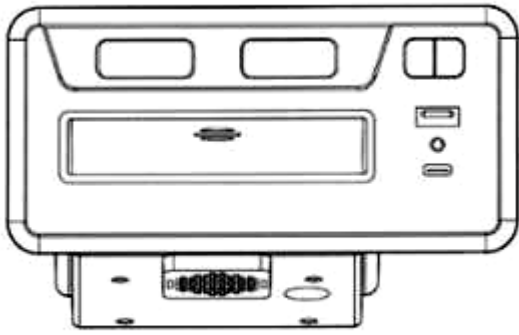

2.3

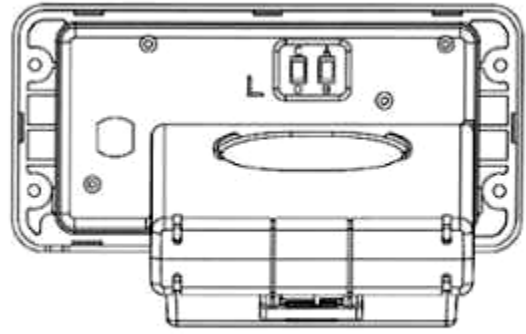

2.4

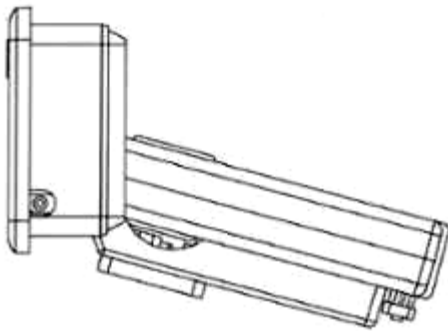

2.5

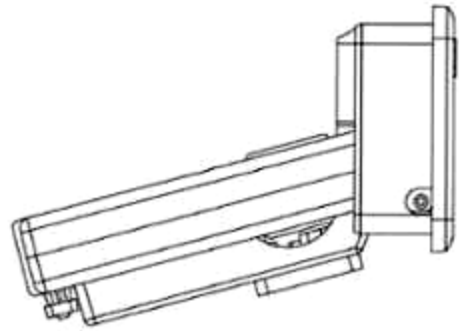

2.6

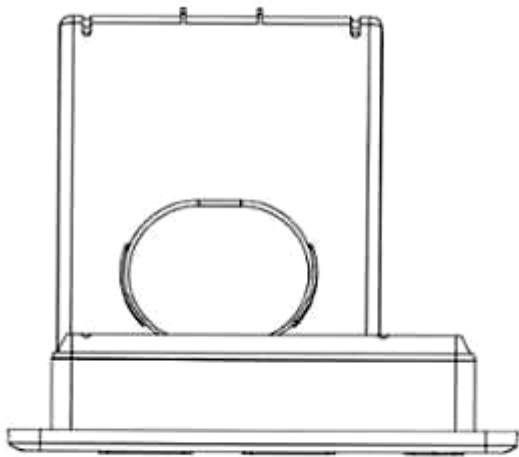

2.7

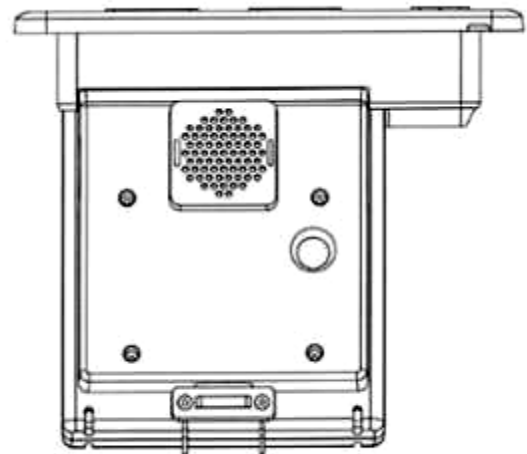

2.8

**CÔNG BÁO SỞ HỮU CÔNG NGHIỆP SỐ 427 TẬP A – QUYỀN 2 (10.2023)**

- (11) **48105**  
(21) 3-2023-00810 (28) 1  
(54) **BỘ ĐIỀU KHIỂN** (51) **13-03**  
(22) 10/04/2023 (43) 25/10/2023  
(30) 202330016422.8 10/01/2023 CN;  
(73) **EMOMO TECH (ZHEJIANG) CO.,LTD (CN)**  
7# Workshop, Kangshan Industrial Park, West Road of Jier Road, Dipu Sub-district,  
Anji County, Huzhou City, Zhejiang Province, China  
(72) 1. WENJI TANG (CN)  
2. YUSHU ZHAO (CN)  
3. ZHIGANG WANG (CN)  
4. JING SONG (CN)  
5. WEI ZHOU (CN)  
6. QISHUANG LU (CN)  
(74) Công ty TNHH Đại Tín và Liên Danh (DAITIN AND ASSOCIATES CO.,LTD)  
(55)



1.1

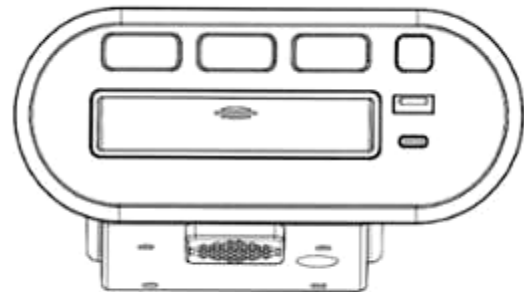

1.2

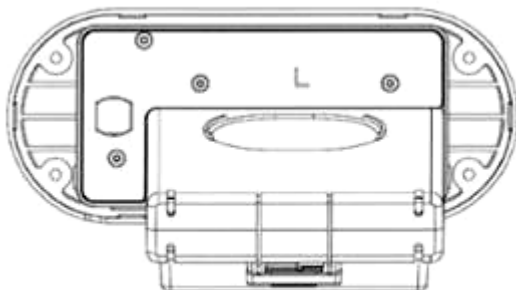

1.3

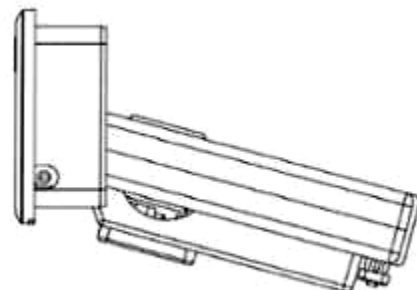

1.4

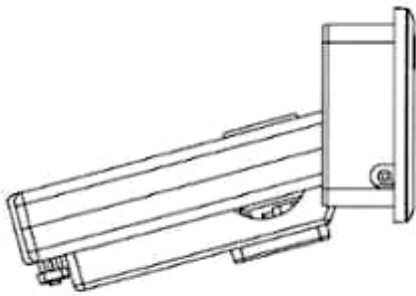

1.5

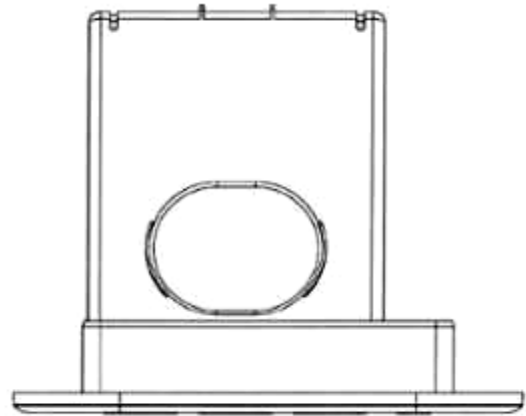

1.6

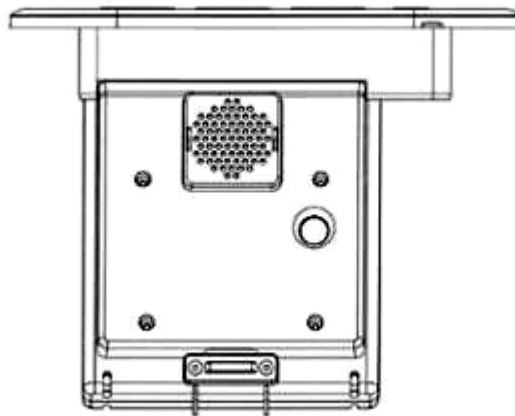

1.7

**CÔNG BÁO SỞ HỮU CÔNG NGHIỆP SỐ 427 TẬP A – QUYỀN 2 (10.2023)**

- (11) **48106**  
(21) 3-2023-00815 (28) 1  
(54) **ĐIỀU KHIỂN TỬ XA** (51) **14-03**  
(22) 11/04/2023 (43) 25/10/2023  
(30) 009206196-0001 13/10/2022 EM;  
(73) **GROHE AG (DE)**  
Hemer, 58675 Germany  
(72) 1. JOCHEN ALLARD (DE)  
2. PATRICK SPECK (BR)  
(74) Văn phòng Luật sư Ân Nam (ANNAM IP & LAW)  
(55)

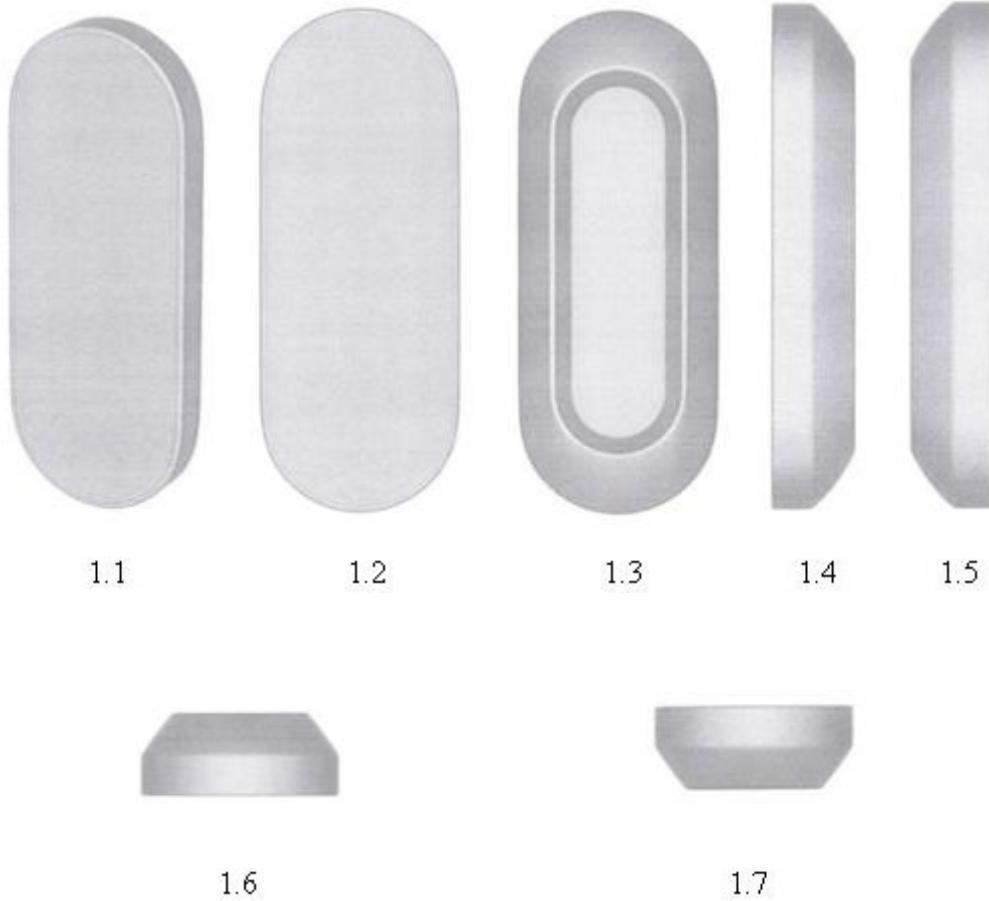

**CÔNG BÁO SỞ HỮU CÔNG NGHIỆP SỐ 427 TẬP A – QUYỀN 2 (10.2023)**

- (11) **48107**  
(21) 3-2023-00818 (28) 1  
(54) **GỐI** (51) **06-09**  
(22) 11/04/2023 (43) 25/10/2023  
(73) **CÔNG TY CỔ PHẦN THƯƠNG MẠI DƯỢC VẬT TƯ Y TẾ HÀ NỘI (VN)**  
Số 17 Phó Đức Chính, phường Trúc Bạch, quận Ba Đình, thành phố Hà Nội  
(72) Lê Tất Cơ (VN)  
(74) Công ty TNHH Trường Xuân (AGELESS CO.,LTD.)  
(55)

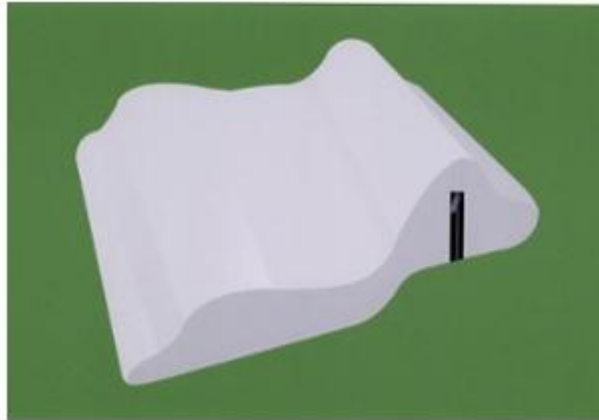

1.1



1.2



1.3

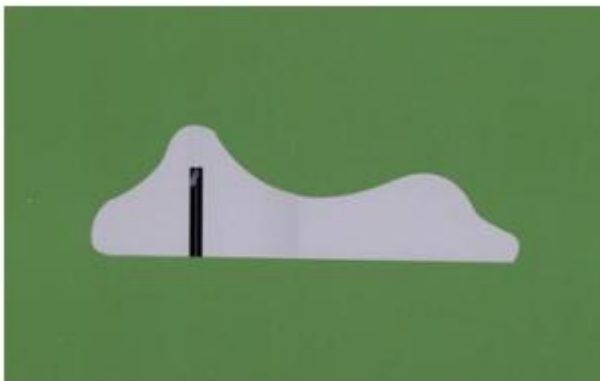

1.4

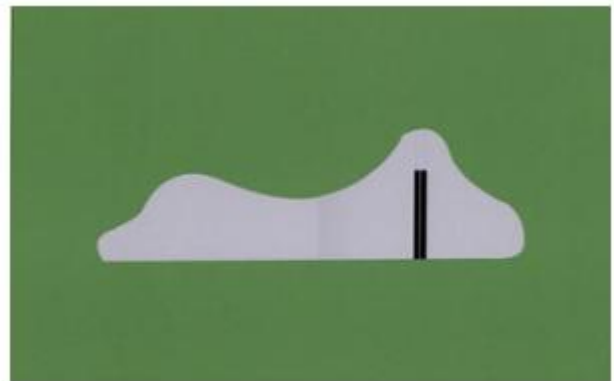

1.5

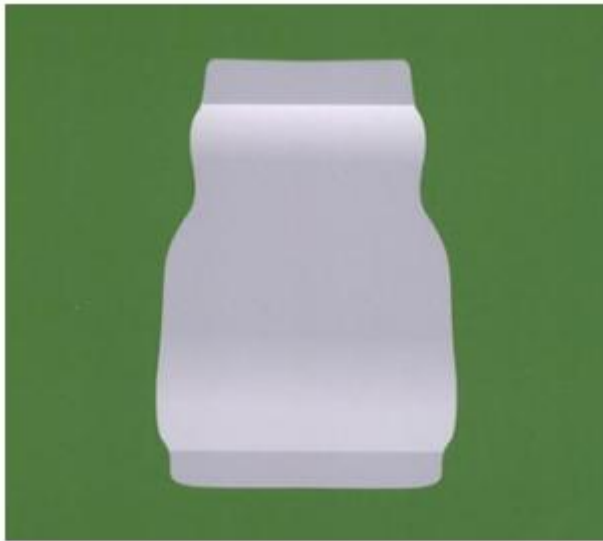

1.6



1.7

- (11) **48108**
- (21) 3-2023-00823
- (54) **HỘP ĐỰNG**
- (22) 12/04/2023
- (30) 29/856,261 12/10/2022 US;
- (73) **PETSMART HOME OFFICE, INC. (US)**  
19601 North 27th Avenue, Phoenix, AZ 85027, USA
- (72) 1. ZACHARY PARKER WILLARD (US)  
2. GREGORY J. COSTANZO (US)
- (74) Công ty Luật TNHH Phạm và Liên danh (PHAM & ASSOCIATES)
- (55)



1.1

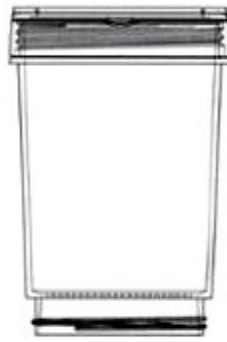

1.2

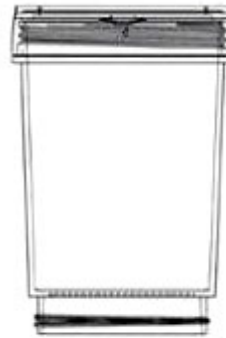

1.3



1.4



1.5

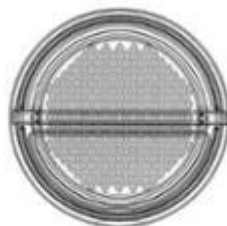

1.6

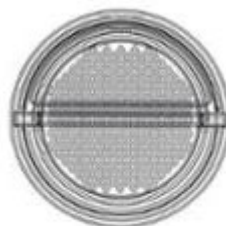

1.7



1.8

- (11) **48109**
- (21) 3-2023-00824
- (54) **HỘP ĐỰNG**
- (22) 12/04/2023
- (30) 29/856,263 12/10/2022 US;
- (73) **PETSMART HOME OFFICE, INC. (US)**  
19601 North 27th Avenue, Phoenix, AZ 85027, USA
- (72) 1. ZACHARY PARKER WILLARD (US)  
2. GREGORY J. COSTANZO (US)
- (74) Công ty Luật TNHH Phạm và Liên danh (PHAM & ASSOCIATES)
- (55)



1.1



1.2



1.3



1.4



1.5



1.6



1.7



1.8



- (11) **48110**
- (21) 3-2023-00825
- (54) **HỘP ĐỰNG**
- (22) 12/04/2023
- (30) 29/856,265 12/10/2022 US;
- (73) **PETSMART HOME OFFICE, INC. (US)**  
19601 North 27th Avenue, Phoenix, AZ 85027, USA
- (72) 1. ZACHARY PARKER WILLARD (US)  
2. GREGORY J. COSTANZO (US)
- (74) Công ty Luật TNHH Phạm và Liên danh (PHAM & ASSOCIATES)
- (55)



1.1



1.2



1.3



1.4



1.5



1.6

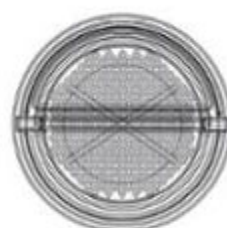

1.7



1.8

**CÔNG BÁO SỞ HỮU CÔNG NGHIỆP SỐ 427 TẬP A – QUYỀN 2 (10.2023)**

- (11) **48111**  
(21) 3-2023-00826 (28) 1  
(54) **MÁY ĐIỀU HÒA NHIỆT ĐỘ** (51) **23-04**  
(22) 12/04/2023 (43) 25/10/2023  
(30) 2202004643 07/11/2022 TH;  
(73) **DAIKIN INDUSTRIES, LTD. (JP)**  
Osaka Umeda Twin Towers South, 1-13-1, Umeda, Kita-ku, Osaka-shi, Osaka,  
Japan  
(72) Hiroyasu KOSUGE (JP)  
(74) Công ty TNHH một thành viên Sở hữu trí tuệ VCCI (VCCI-IP CO.,LTD)  
(55)

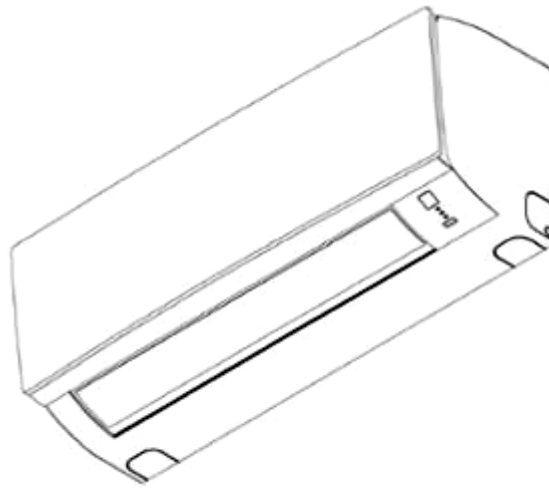

1.1



1.2



1.3



1.4



1.5

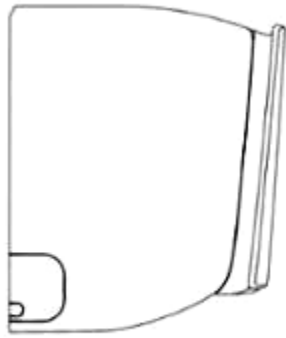

1.6

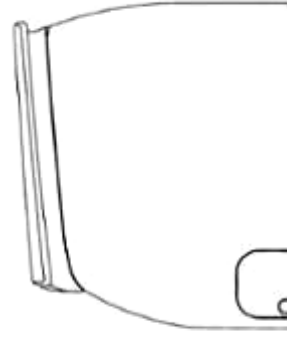

1.7

**CÔNG BÁO SỞ HỮU CÔNG NGHIỆP SỐ 427 TẬP A – QUYỀN 2 (10.2023)**

(11) **48112**

(21) 3-2023-00848

(28) 1

(54) **TAY NẮM CỬA**

(51) **08-06**

(22) 14/04/2023

(43) 25/10/2023

(73) **LƯU VĂN THƯỜNG (VN)**

Đội 6, thôn Đào Viên, xã Dân Tiến, huyện Khoái Châu, tỉnh Hưng Yên

(72) Lưu Văn Thường (VN)

(74) Công ty TNHH Sở hữu trí tuệ Đại Diện (IPACO.,LTD.)

(55)



1.1



1.2



1.3



1.4

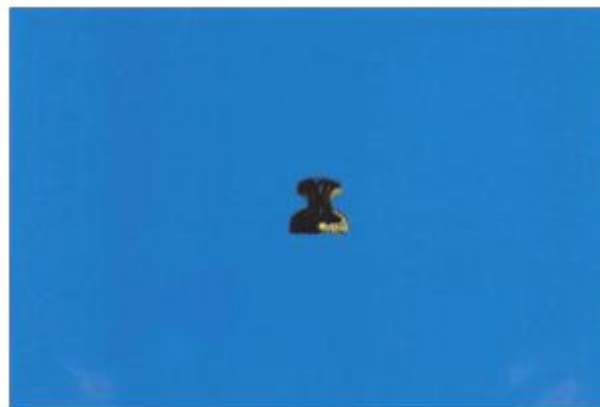

1.5

**CÔNG BÁO SỞ HỮU CÔNG NGHIỆP SỐ 427 TẬP A – QUYỀN 2 (10.2023)**

(11) **48113**

(21) 3-2023-00862

(28) 1

(54) **BA LÔ**

(51) **03-01**

(22) 14/04/2023

(43) 25/10/2023

(73) **CÔNG TY CỔ PHẦN TẬP ĐOÀN THIÊN LONG (VN)**

Tầng 10, Sofic Tower, số 10 đường Mai Chí Thọ, phường Thủ Thiêm, thành phố Thủ Đức, thành phố Hồ Chí Minh

(72) Cô Gia Thọ (VN)

(74) Công ty TNHH Tư vấn sở hữu trí tuệ Việt (VIET IP CO.,LTD.)

(55)



1.1



1.2



1.3



1.4



1.5



1.6



1.7

**CÔNG BÁO SỞ HỮU CÔNG NGHIỆP SỐ 427 TẬP A – QUYỀN 2 (10.2023)**

- (11) **48114**  
(21) 3-2023-00868 (28) 1  
(54) **THIẾT BỊ SẤY VÀ NGHIỀN CHẤT THẢI THỰC PHẨM** (51) **15-99**  
(22) 17/04/2023 (43) 25/10/2023  
(30) 30-2022-0043478 25/10/2022 KR;  
(73) **SMARTCARA CO., LTD (KR)**  
Zipcode 06747 194, Baumoe-ro, Seocho-gu, Seoul, Republic of Korea 2F (Yangjae-dong, Sejin building)  
(72) 1. SHIN HONG KI (KR)  
2. HAN MU IL (KR)  
(74) Công ty TNHH Đại Tín và Liên Danh (DAITIN AND ASSOCIATES CO.,LTD)  
(55)

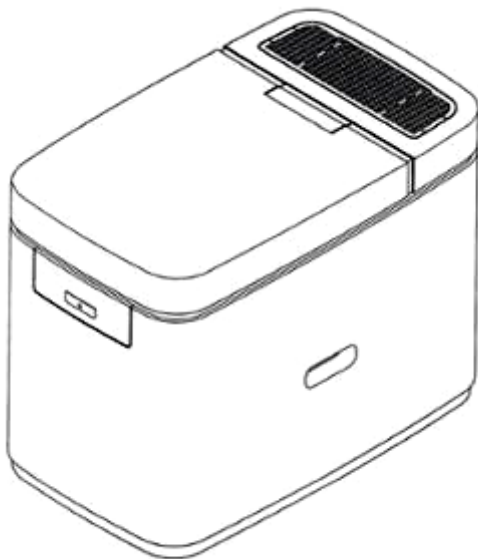

1.1

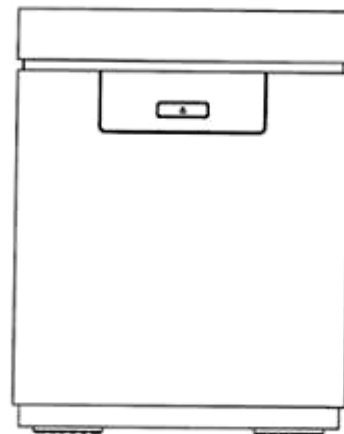

1.2

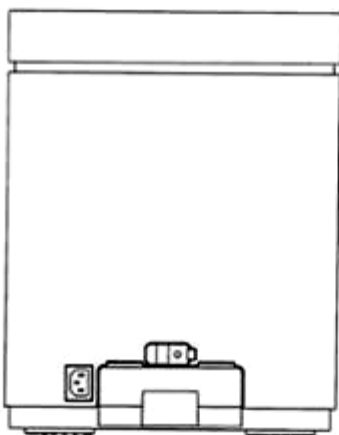

1.3

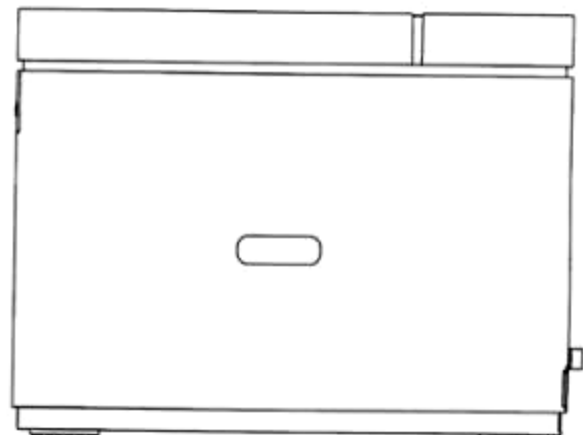

1.4

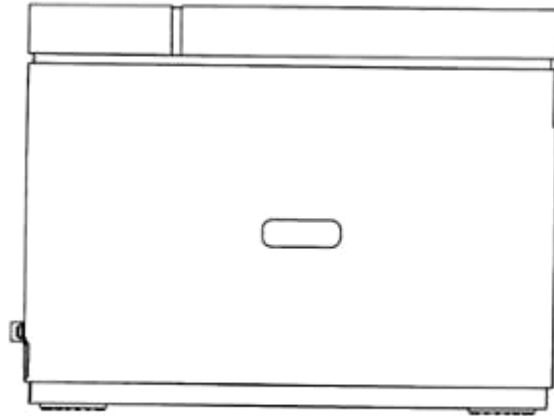

1.5

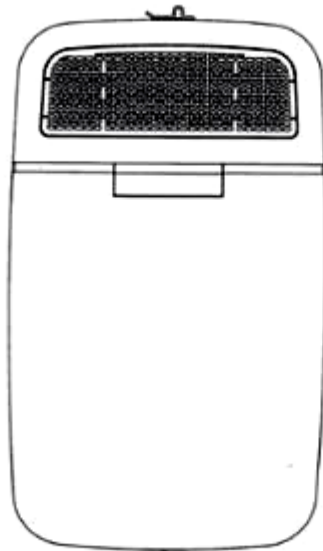

1.6

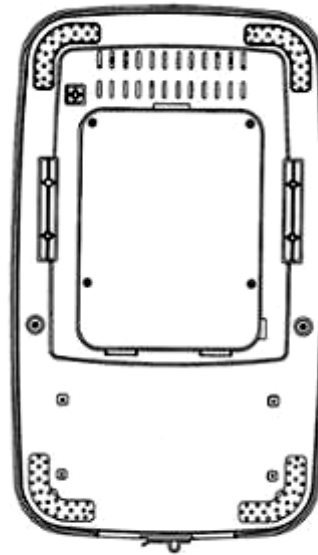

1.7

**CÔNG BÁO SỞ HỮU CÔNG NGHIỆP SỐ 427 TẬP A – QUYỀN 2 (10.2023)**

- (11) **48115**  
(21) 3-2023-00872 (28) 1  
(54) **BÀN CHẢI ĐÁNH RĂNG** (51) **04-02**  
(22) 18/04/2023 (43) 25/10/2023  
(73) **CÔNG TY TNHH MỘT THÀNH VIÊN MỸ NGUYỄN VIỆT NAM (VN)**  
Áp Thanh Trì A, xã Đa Lộc, huyện Châu Thành, tỉnh Trà Vinh  
(72) Trần Chí Đức (VN)  
(55)



1.1



1.2



1.3



1.4



1.5



1.6



**CÔNG BÁO SỞ HỮU CÔNG NGHIỆP SỐ 427 TẬP A – QUYỀN 2 (10.2023)**

- (11) **48116**  
(21) 3-2023-00881 (28) 1  
(54) **NGĂN CHỨA NƯỚC GIẶT VÀ NƯỚC XẢ CỦA MÁY GIẶT** (51) **15-05**  
(22) 18/04/2023 (43) 25/10/2023  
(73) **CÔNG TY TNHH PANASONIC APPLIANCES VIỆT NAM (VN)**  
Lô B6, khu công nghiệp Thăng Long, xã Võng La, huyện Đông Anh, thành phố Hà Nội  
(72) 1. KHAIRUL ANUAR KHAIRUDIN (MY)  
2. KENTARO TOKURIKI (JP)  
3. TAN CHIEN SHIUNG (MY)  
(74) Công ty TNHH Sở hữu trí tuệ HA VIP (HAVIP CO., LTD.)  
(55)

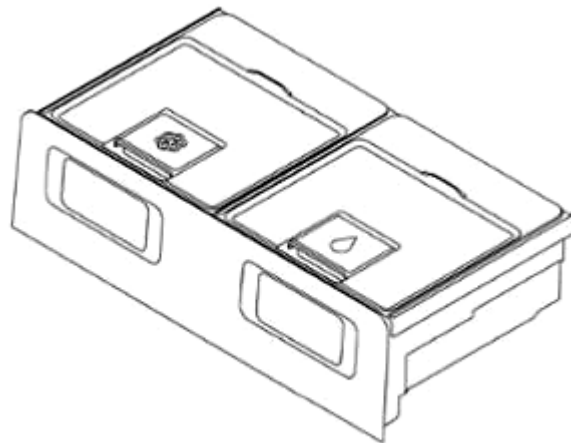

1.1



1.2

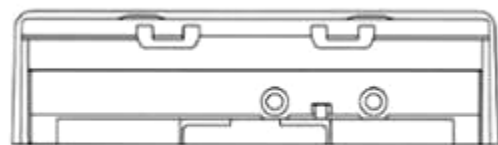

1.3

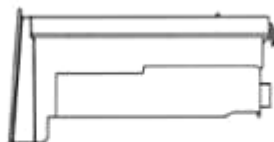

1.4



1.5

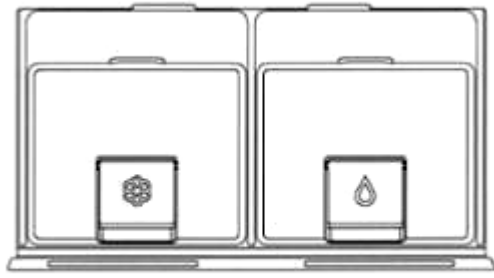

1.6

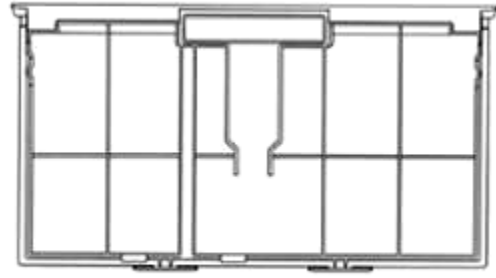

1.7

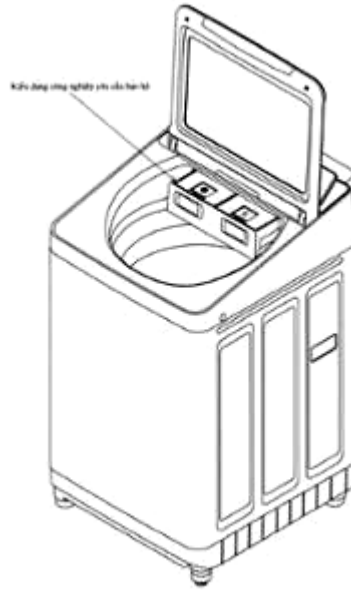

1.8

**CÔNG BÁO SỞ HỮU CÔNG NGHIỆP SỐ 427 TẬP A – QUYỀN 2 (10.2023)**

(11) **48117**

(21) 3-2023-00882

(28) 1

(54) **MÁY GIẶT**

(51) **15-05**

(22) 18/04/2023

(43) 25/10/2023

(73) **CÔNG TY TNHH PANASONIC APPLIANCES VIỆT NAM (VN)**

Lô B6, khu công nghiệp Thăng Long, xã Võng La, huyện Đông Anh, thành phố Hà Nội

(72) 1. KHAIRUL ANUAR KHAIRUDIN (MY)

2. KENTARO TOKURIKI (JP)

3. TAN CHIEN SHIUNG (MY)

(74) Công ty TNHH Sở hữu trí tuệ HA VIP (HAVIP CO., LTD.)

(55)

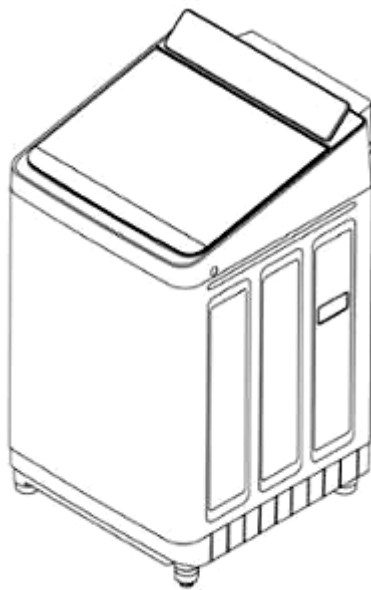

1.1



1.2

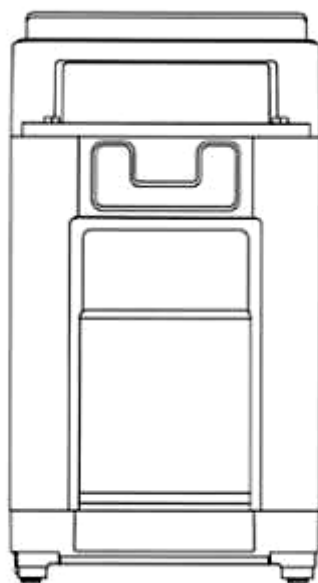

1.3

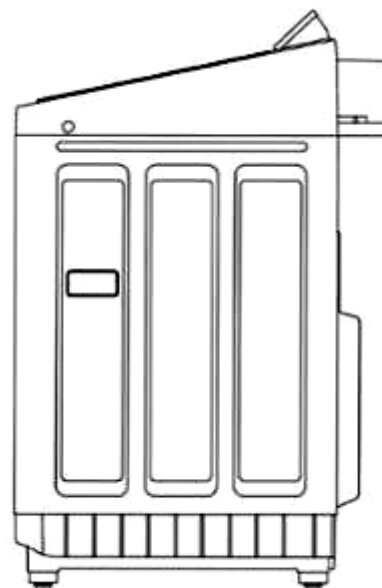

1.4

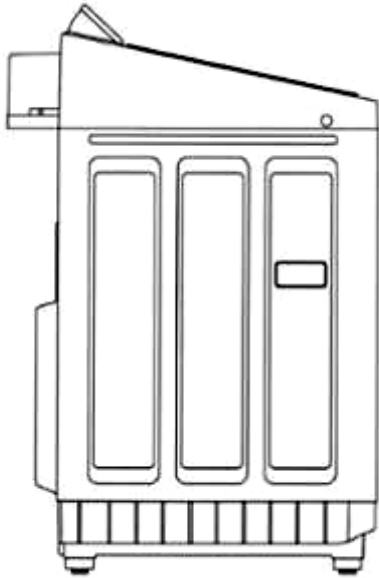

1.5



1.6

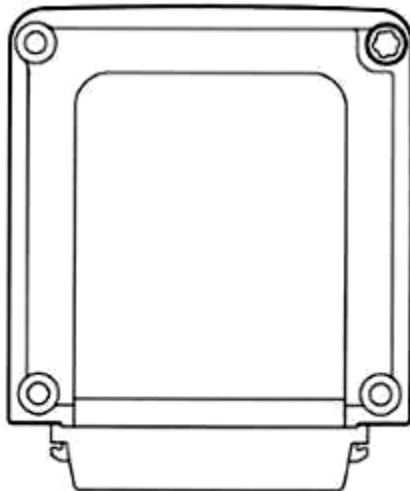

1.7



1.8

**CÔNG BÁO SỞ HỮU CÔNG NGHIỆP SỐ 427 TẬP A – QUYỀN 2 (10.2023)**

- (11) **48118**  
(21) 3-2023-00890 (28) 1  
(54) **CƠ CẤU ĐÓNG CỬA** (51) **08-06**  
(22) 19/04/2023 (43) 25/10/2023  
(73) **ĐÀO THỦY TIÊN (VN)**  
Số 11 ngõ Trung Yên, phường Hàng Bạc, quận Hoàn Kiếm, thành phố Hà Nội  
(72) Đào Thủy Tiên (VN)  
(74) Công ty TNHH Sở hữu trí tuệ Hải Hân (HAI HAN IP CO., LTD.)  
(55)



1.1



1.2



1.3



1.4



1.5



1.6



1.7

**CÔNG BÁO SỞ HỮU CÔNG NGHIỆP SỐ 427 TẬP A – QUYỀN 2 (10.2023)**

(11) **48119**

(21) 3-2023-00891

(54) **CƠ CẤU ĐÓNG CỬA**

(22) 19/04/2023

(73) **ĐÀO THỦY TIÊN (VN)**

Số 11 ngõ Trung Yên, phường Hàng Bạc, quận Hoàn Kiếm, thành phố Hà Nội

(72) Đào Thủy Tiên (VN)

(74) Công ty TNHH Sở hữu trí tuệ Hải Hân (HAI HAN IP CO., LTD.)

(55)

(28) 1

(51) **08-06**

(43) 25/10/2023



1.1



1.2



1.3



1.4



1.5



1.6



1.7



**CÔNG BÁO SỞ HỮU CÔNG NGHIỆP SỐ 427 TẬP A – QUYỀN 2 (10.2023)**

(11) **48120**

(21) 3-2023-00893

(28) 1

(54) **YÊN XE ĐẠP**

(51) **12-16**

(22) 19/04/2023

(43) 25/10/2023

(73) **CÔNG TY TNHH PRO ACTIVE GLOBAL VIỆT NAM (VN)**

Lô A1-A7, đường N2, khu công nghiệp Đại Đăng, phường Phú Tân, thành phố Thủ Dầu Một, tỉnh Bình Dương

(72) Tsai Wen Jui (TW)

(74) Công ty TNHH một thành viên Trường Luật (Trường Luật)

(55)

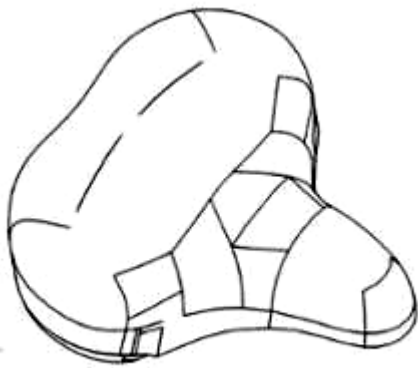

1.1



1.2



1.3

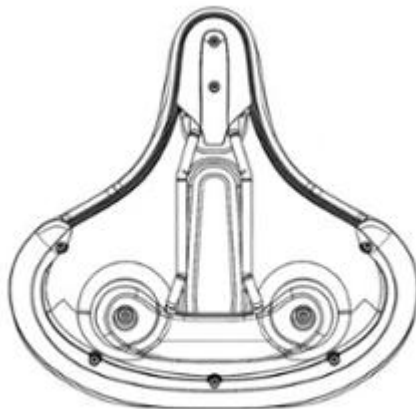

1.4



1.5



1.6

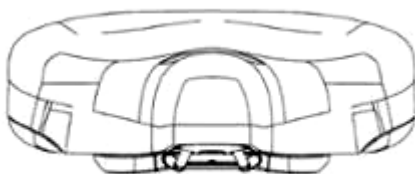

1.7

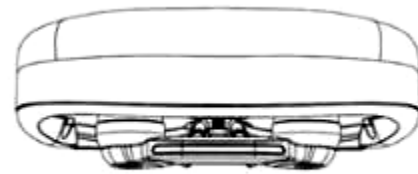

1.8

(11) **48121**

(21) 3-2023-00895

(54) **KHÓA**

(22) 20/04/2023

(30) 2022307528964 11/11/2022 CN;

(73) **DEZHAO XIANG (CN)**

B-405, Aohua Garden, Huarong Road, Dalang Street, Longhua District, Shenzhen, Guangdong 518000, China

(72) Dezhao XIANG (CN)

(74) Công ty TNHH Sáng chế ACTIP (ACTIP PATENT LIMITED)

(55)

(28) 1

(51) **08-07**

(43) 25/10/2023

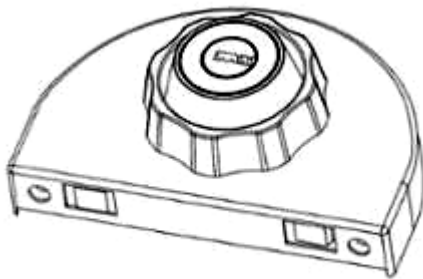

1.1

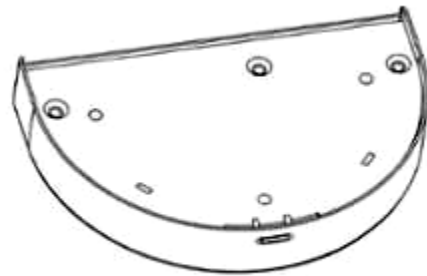

1.2

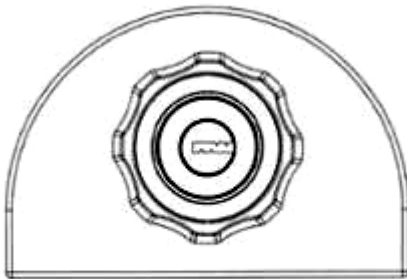

1.3

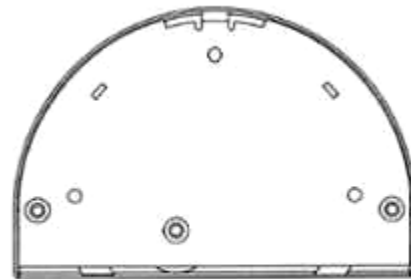

1.4



1.5



1.6

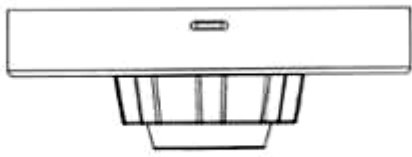

1.7

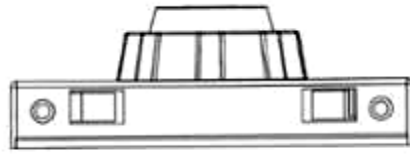

1.8

**CÔNG BÁO SỞ HỮU CÔNG NGHIỆP SỐ 427 TẬP A – QUYỀN 2 (10.2023)**

- (11) **48122**  
(21) 3-2023-00898 (28) 1  
(54) **HỘP ĐỰNG MỸ PHẨM** (51) **09-03**  
(22) 21/04/2023 (43) 25/10/2023  
(30) 30-2023-0009132 10/03/2023 KR;  
(73) **LG H&H CO., LTD. (KR)**  
58, Saemunan-ro, Jongno-gu, Seoul, Republic of Korea  
(72) 1. KIM, JOUNG EUN (KR)  
2. SHIN, JI WON (KR)  
(74) Công ty TNHH Tầm nhìn và Liên danh (VISION & ASSOCIATES CO.LTD.)  
(55)



1.1



1.2



1.3



1.4



1.5

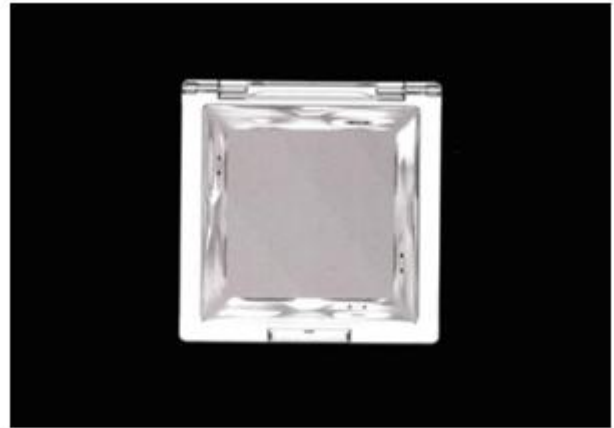

1.6



1.7

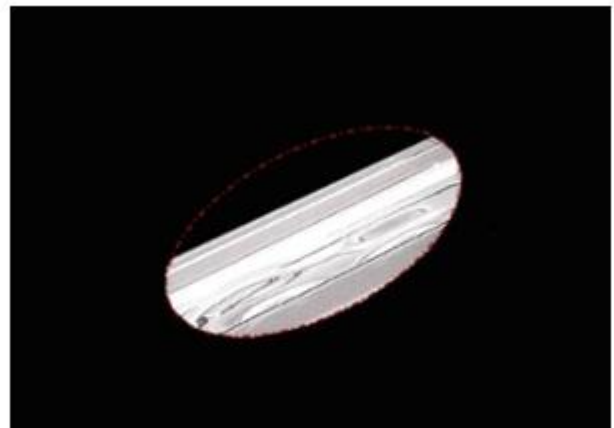

1.8

- (11) **48123**  
(21) 3-2023-00906 (28) 1  
(54) **MŨ BẢO HIỂM** (51) **02-03**  
(22) 25/04/2023 (43) 25/10/2023  
(30) 2022308000683 29/11/2022 CN;  
(73) **FOSHAN CITY NANHAI YONGHENG HELMET MANUFACTURING CO.,LTD. (CN)**  
Yannan Industrial area, Longgao Rd., Jiujiang, Nanhai, Foshan City, Guangdong, China  
(72) CHEN YEQIANG (CN)  
(74) Công ty Luật TNHH WINCO (WINCO LAW FIRM)  
(55)



1.1



1.2



1.3

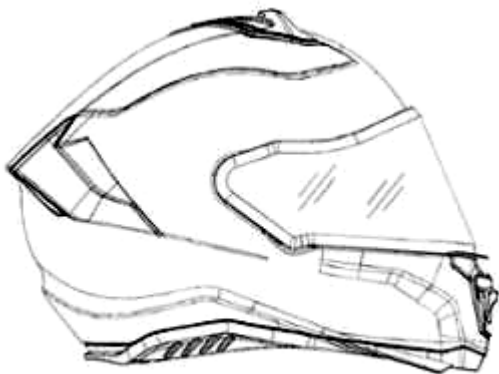

1.4



1.5



1.6



1.7

**CÔNG BÁO SỞ HỮU CÔNG NGHIỆP SỐ 427 TẬP A – QUYỀN 2 (10.2023)**

- (11) **48124**  
(21) 3-2023-00917 (28) 1  
(54) **NAN CỬA** (51) **25-01**  
(22) 26/04/2023 (43) 25/10/2023  
(73) **CÔNG TY TNHH SKYDOOR VN (VN)**  
Thôn Trung Thôn, xã Nhị Khê, huyện Thường Tín, thành phố Hà Nội  
(72) Nguyễn Tác Long (VN)  
(74) **CÔNG TY TNHH SỞ HỮU TRÍ TUỆ ANLIS VIỆT NAM (ANLIS IP CO.,LTD)**  
(55)

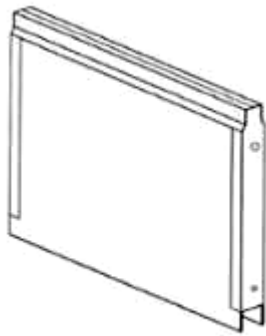

1.1



1.2



1.3



1.4



1.5



**CÔNG BÁO SỞ HỮU CÔNG NGHIỆP SỐ 427 TẬP A – QUYỀN 2 (10.2023)**

- (11) **48125**  
(21) 3-2023-00918 (28) 1  
(54) **THIẾT BỊ XỬ LÝ TÍN HIỆU ÂM THANH** (51) **14-03**  
(22) 26/04/2023 (43) 25/10/2023  
(73) **CÔNG TY TNHH ĐẦU TƯ PHÁT TRIỂN SAL VIỆT NAM (VN)**  
Số 8 đường Hòa Bình, tiểu khu 6, thị trấn Hà Trung, huyện Hà Trung, tỉnh Thanh Hóa  
(72) Đoàn Mạnh Linh (VN)  
(55)



1.1



1.2



1.3



1.4



1.5



1.6

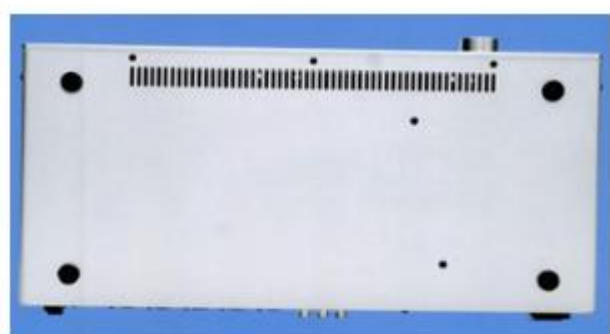

1.7

**CÔNG BÁO SỞ HỮU CÔNG NGHIỆP SỐ 427 TẬP A – QUYỀN 2 (10.2023)**

- (11) **48126**  
(21) 3-2023-00919 (28) 1  
(54) **THIẾT BỊ ĐÓNG NGẮT MẠCH** (51) **14-03**  
(22) 26/04/2023 (43) 25/10/2023  
(73) **CÔNG TY TNHH ĐẦU TƯ PHÁT TRIỂN SAL VIỆT NAM (VN)**  
Số 8 đường Hòa Bình, tiểu khu 6, thị trấn Hà Trung, huyện Hà Trung, tỉnh Thanh Hóa  
(72) Đoàn Mạnh Linh (VN)  
(55)



1.1



1.2



1.3



1.4



1.5



1.6



1.7

**CÔNG BÁO SỞ HỮU CÔNG NGHIỆP SỐ 427 TẬP A – QUYỀN 2 (10.2023)**

- (11) **48127**  
(21) 3-2023-00920 (28) 1  
(54) **THIẾT BỊ KHUẾCH ĐẠI TẦN SỐ ÂM THANH** (51) **14-03**  
(22) 26/04/2023 (43) 25/10/2023  
(73) **CÔNG TY TNHH ĐẦU TƯ PHÁT TRIỂN SAL VIỆT NAM (VN)**  
Số 8 đường Hòa Bình, tiểu khu 6, thị trấn Hà Trung, huyện Hà Trung, tỉnh Thanh Hóa  
(72) Đoàn Mạnh Linh (VN)  
(55)



1.1



1.2



1.3



1.4



1.5



1.6

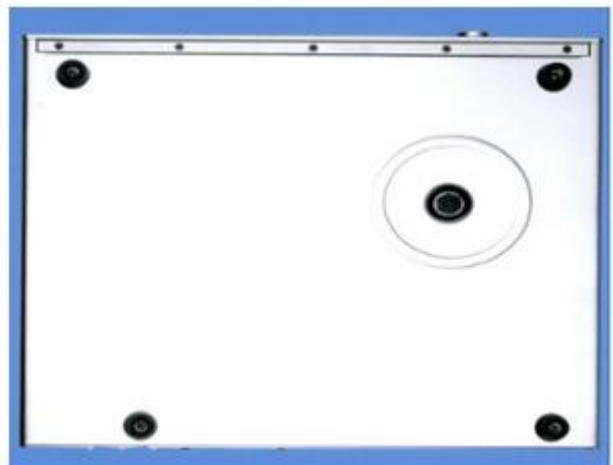

1.7

**CÔNG BÁO SỞ HỮU CÔNG NGHIỆP SỐ 427 TẬP A – QUYỀN 2 (10.2023)**

- (11) **48128**  
(21) 3-2023-00921 (28) 1  
(54) **ĐẦU THU ÂM THANH** (51) **14-03**  
(22) 26/04/2023 (43) 25/10/2023  
(73) **CÔNG TY TNHH ĐẦU TƯ PHÁT TRIỂN SAL VIỆT NAM (VN)**  
Số 8 đường Hòa Bình, tiểu khu 6, thị trấn Hà Trung, huyện Hà Trung, tỉnh Thanh Hóa  
(72) Đoàn Mạnh Linh (VN)  
(55)



1.1



1.2



1.3



1.4



1.5

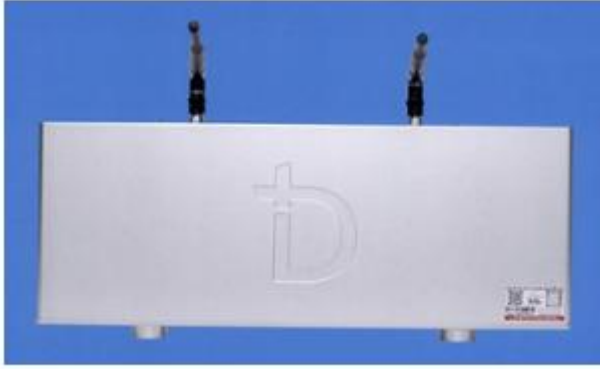

1.6

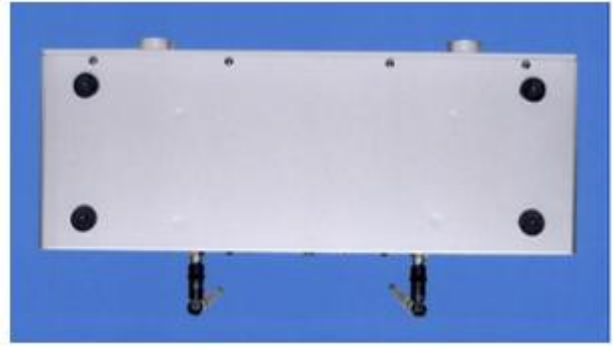

1.7

**CÔNG BÁO SỞ HỮU CÔNG NGHIỆP SỐ 427 TẬP A – QUYỀN 2 (10.2023)**

- (11) **48129**  
(21) 3-2023-00932 (28) 1  
(54) **LỖ** (51) **09-01**  
(22) 27/04/2023 (43) 25/10/2023  
(30) DM/227 399 03/03/2023 WO;  
(73) **CARTIER INTERNATIONAL AG (CH)**  
Hinterbergstrasse 22, 6312 STEINHAUSEN, SWITZERLAND  
(72) Florian MEILHAC (FR)  
(74) Công ty TNHH Tầm nhìn và Liên danh (VISION & ASSOCIATES CO.LTD.)  
(55)

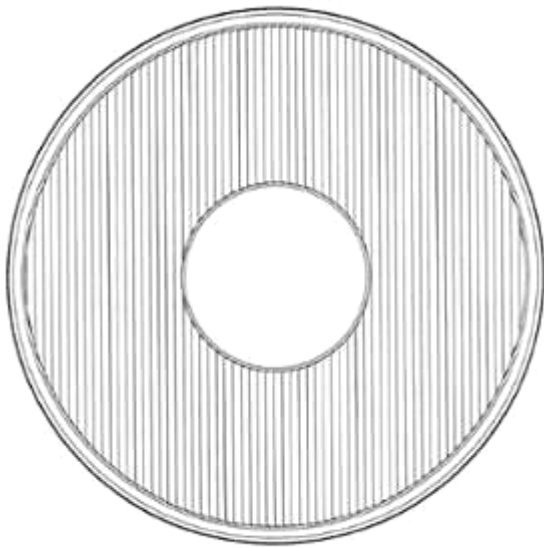

1.1



1.2

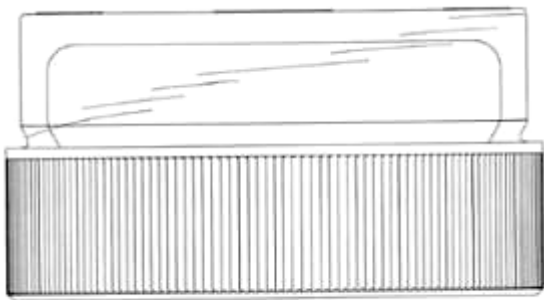

1.3

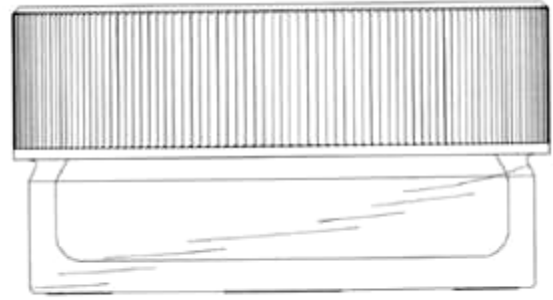

1.4

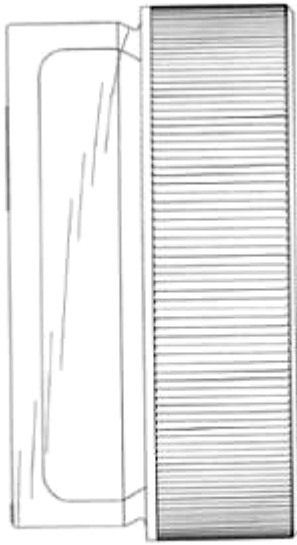

1.5

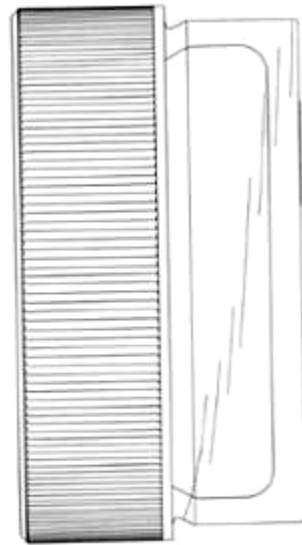

1.6

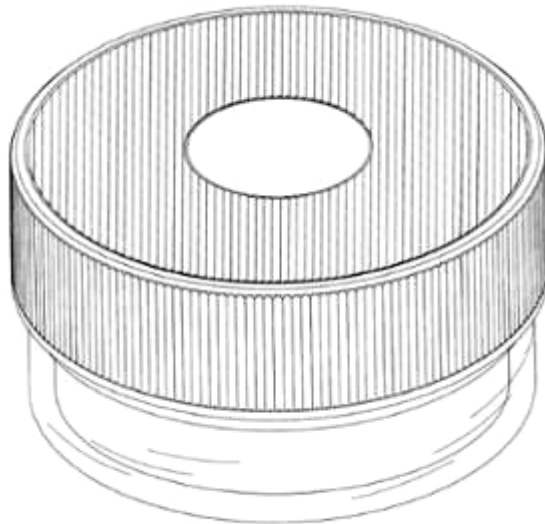

1.7

**CÔNG BÁO SỞ HỮU CÔNG NGHIỆP SỐ 427 TẬP A – QUYỀN 2 (10.2023)**

- (11) **48130**  
(21) 3-2023-00935 (28) 1  
(54) **LỌ** (51) **09-01**  
(22) 27/04/2023 (43) 25/10/2023  
(30) DM/227 399 03/03/2023 WO;  
(73) **CARTIER INTERNATIONAL AG (CH)**  
Hinterbergstrasse 22, 6312 STEINHAUSEN, SWITZERLAND  
(72) Florian MEILHAC (FR)  
(74) Công ty TNHH Tầm nhìn và Liên danh (VISION & ASSOCIATES CO.LTD.)  
(55)

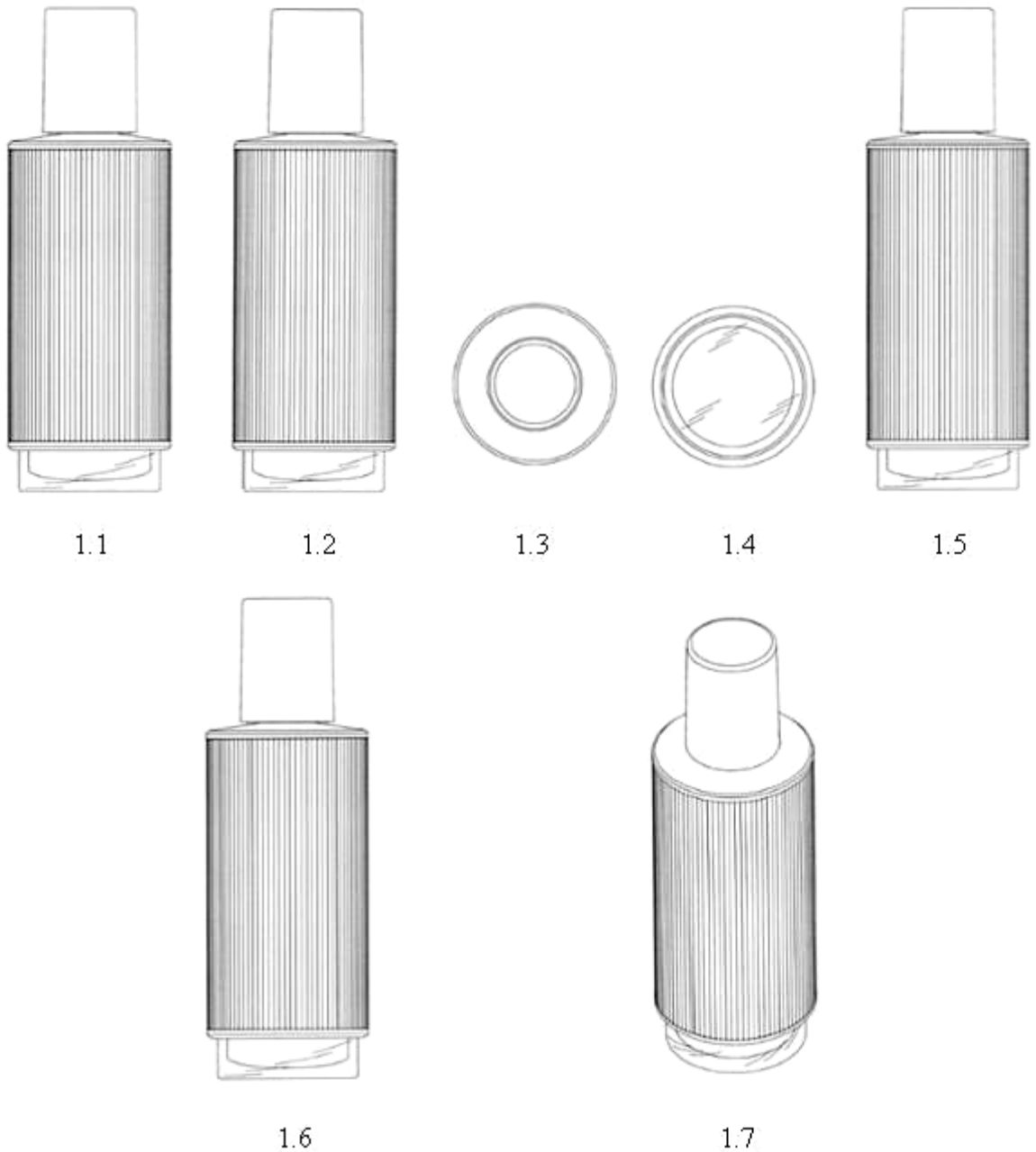



**CÔNG BÁO SỞ HỮU CÔNG NGHIỆP SỐ 427 TẬP A – QUYỀN 2 (10.2023)**

- (11) **48131**  
(21) 3-2023-00937 (28) 1  
(54) **LỌ** (51) **09-01**  
(22) 27/04/2023 (43) 25/10/2023  
(30) 30-2023-0011275 24/03/2023 KR;  
(73) **LG H&H CO., LTD. (KR)**  
58, Saemunan-ro, Jongno-gu, Seoul, Republic of Korea  
(72) 1. KIM, JOUNG EUN (KR)  
2. KIM, JA YOUNG (KR)  
3. LEE, DA LIN (KR)  
(74) Công ty TNHH Tầm nhìn và Liên danh (VISION & ASSOCIATES CO.LTD.)  
(55)



1.1

1.2

1.3

1.4

1.5



1.6



1.7

- (11) **48132**  
(21) 3-2023-00941 (28) 1  
(54) **LON CHỨA THỰC PHẨM VÀ ĐỒ UỐNG** (51) **09-03**  
(22) 27/04/2023 (43) 25/10/2023  
(30) 015002193-0001 02/11/2022 EM;  
(73) **CROWN PACKAGING TECHNOLOGY, INC. (US)**  
18410 Crossing Drive, Suite A, Tinley Park, IL 60487 - 9286, U.S.A.  
(72) Peter Davies (GB)  
(74) **CÔNG TY LUẬT TNHH IP MAX (IPMAX LAW FIRM)**  
(55)

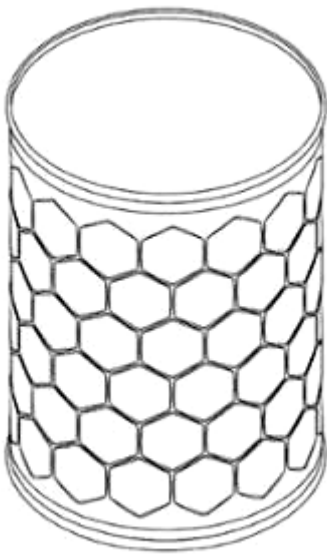

1.1

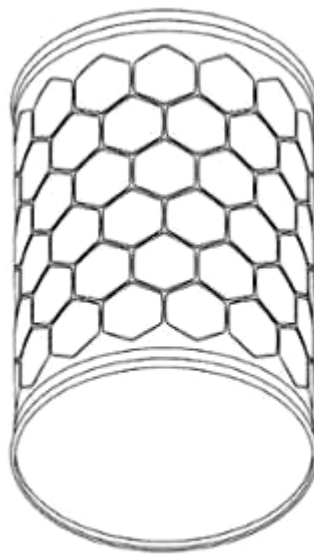

1.2

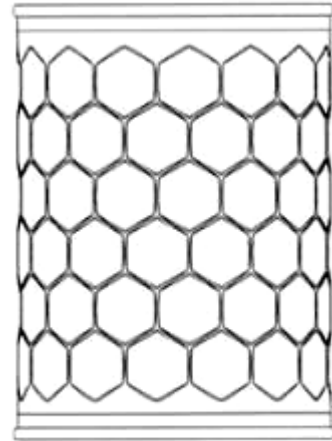

1.3

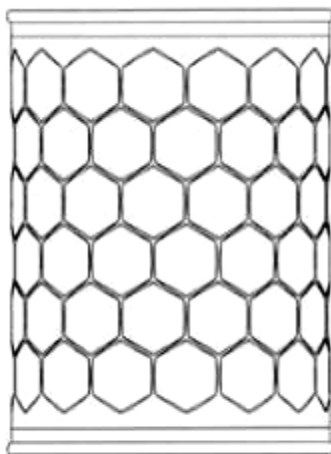

1.4

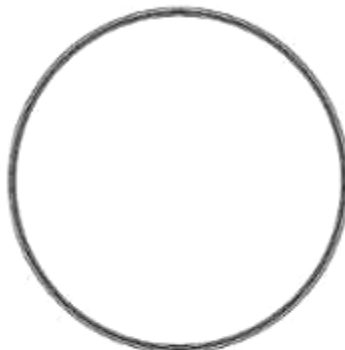

1.5

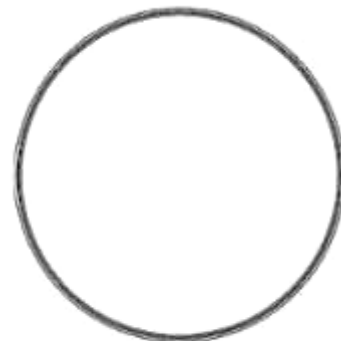

1.6

- (11) **48133**  
(21) 3-2023-00965 (28) 1  
(54) **HỘP** (51) **09-03**  
(22) 28/04/2023 (43) 25/10/2023  
(73) **LG H&H CO., LTD. (KR)**  
58, Saemunan-ro, Jongno-gu, Seoul, Republic of Korea  
(72) 1. LEE, IN SUN (KR)  
2. RYU, JONG KUK (KR)  
3. JUNG, MIN JEONG (KR)  
(74) Công ty TNHH Tầm nhìn và Liên danh (VISION & ASSOCIATES CO.LTD.)  
(55)



1.1

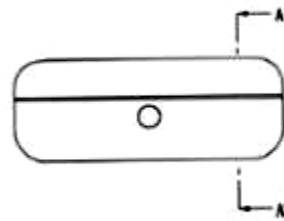

1.2

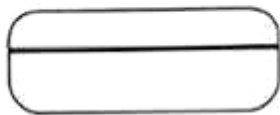

1.3

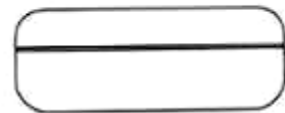

1.4



1.5

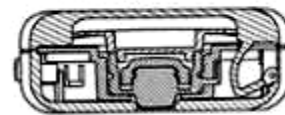

1.6

**CÔNG BÁO SỞ HỮU CÔNG NGHIỆP SỐ 427 TẬP A – QUYỀN 2 (10.2023)**

- (11) **48134**  
(21) 3-2023-00966 (28) 1  
(54) **HỘP** (51) **09-03**  
(22) 28/04/2023 (43) 25/10/2023  
(73) **LG H&H CO., LTD. (KR)**  
58, Saemunan-ro, Jongno-gu, Seoul, Republic of Korea  
(72) 1. LEE, IN SUN (KR)  
2. RYU, JONG KUK (KR)  
3. JUNG, MIN JEONG (KR)  
(74) Công ty TNHH Tầm nhìn và Liên danh (VISION & ASSOCIATES CO.LTD.)  
(55)

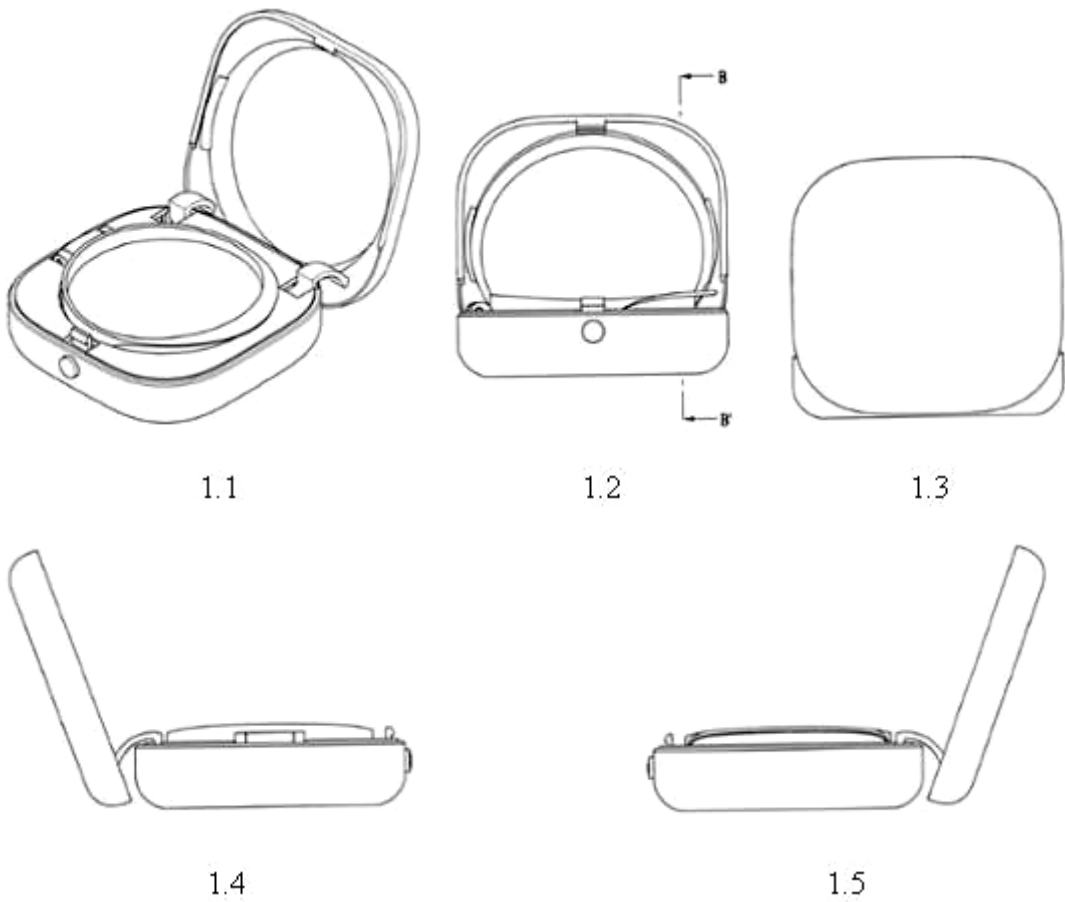

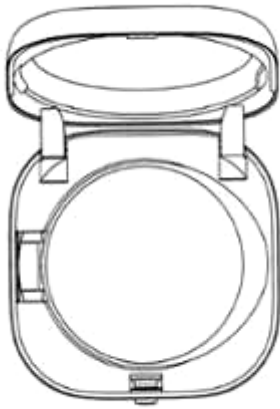

1.6

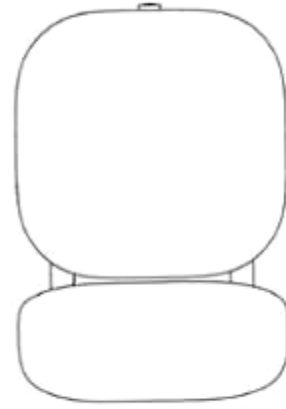

1.7

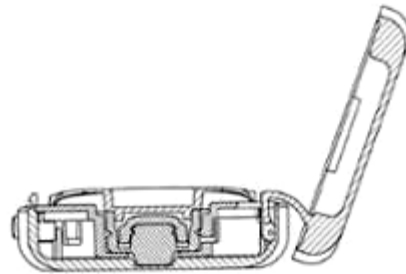

1.8

**CÔNG BÁO SỞ HỮU CÔNG NGHIỆP SỐ 427 TẬP A – QUYỀN 2 (10.2023)**

- (11) **48135**  
(21) 3-2023-00978 (28) 1  
(54) **HỘP ĐỰNG MỸ PHẨM** (51) **09-03**  
(22) 04/05/2023 (43) 25/10/2023  
(30) 30-2023-0011276 24/03/2023 KR;  
(73) **LG H&H CO., LTD. (KR)**  
58, Saemunan-ro, Jongno-gu, Seoul, Republic of Korea  
(72) 1. KIM, JOUNG EUN (KR)  
2. LEE, DA LIN (KR)  
3. KIM, JA YOUNG (KR)  
(74) Công ty TNHH Tầm nhìn và Liên danh (VISION & ASSOCIATES CO.LTD.)  
(55)



1.1



1.2

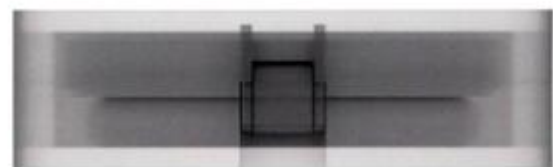

1.3



1.4



1.5



1.6



1.7



1.8



1.9



1.10



1.11



1.12



1.13



1.14



**CÔNG BÁO SỞ HỮU CÔNG NGHIỆP SỐ 427 TẬP A – QUYỀN 2 (10.2023)**

- (11) **48136**  
(21) 3-2023-00981 (28) 1  
(54) **SÚNG PHUN NƯỚC** (51) **23-01**  
(22) 04/05/2023 (43) 25/10/2023  
(73) **XUZHOU FENGSHOU SPRINKLER IRRIGATION EQUIPMENT CO., LTD. (CN)**  
Hulou Industrial Park, Qishan Town, Peixian County, Xuzhou City, Jiangsu Province 221600, China  
(72) MENG, Song (CN)  
(74) Công ty TNHH Trường Xuân (AGELESS CO.,LTD.)  
(55)



1.1

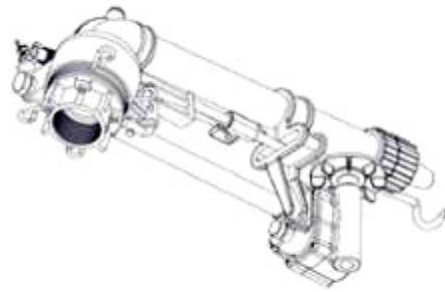

1.2

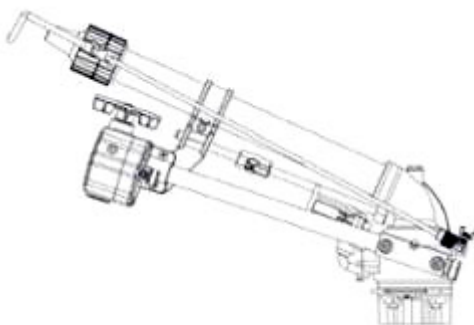

1.3

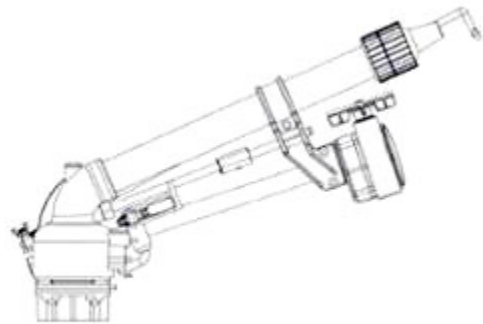

1.4



1.5

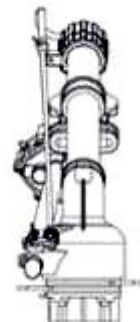

1.6

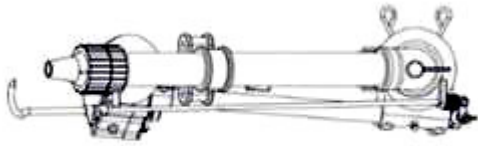

1.7

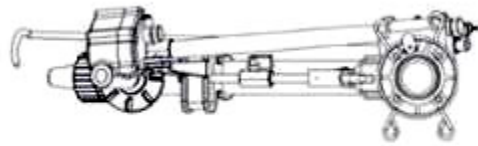

1.8

(11) **48137**

(21) 3-2023-00998

(54) **BÀN MÁY TÍNH**

(22) 09/05/2023

(73) **ĐINH VĂN QUYẾT (VN)**

P902, nhà A-X2, tổ 1, phường Cầu Diễn, quận Nam Từ Liêm, thành phố Hà Nội

(72) Đinh Văn Quyết (VN)

(55)

(28) 1

(51) **06-03**

(43) 25/10/2023

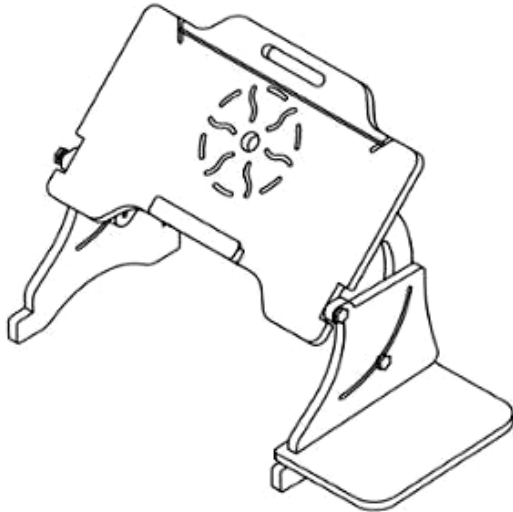

1.1

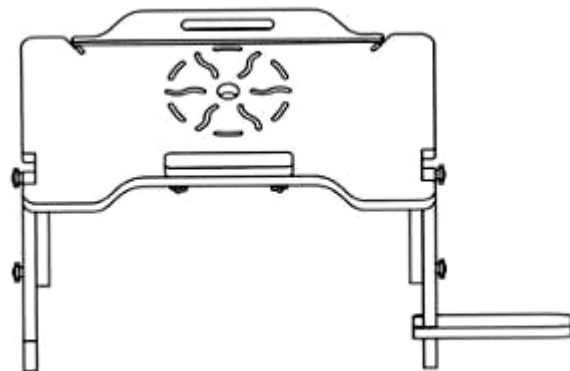

1.2

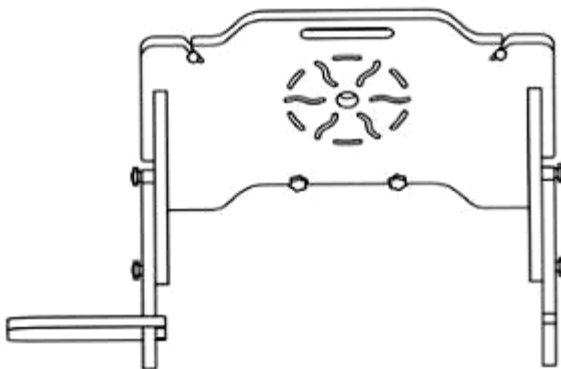

1.3

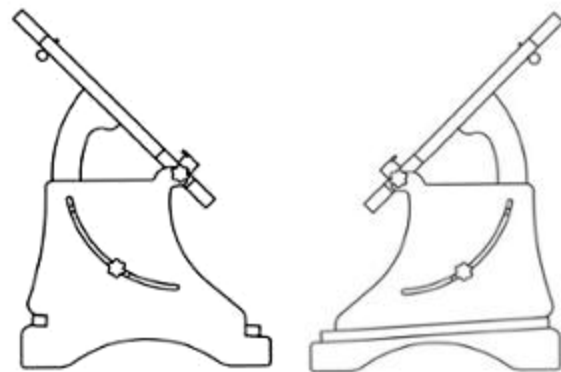

1.4

1.5

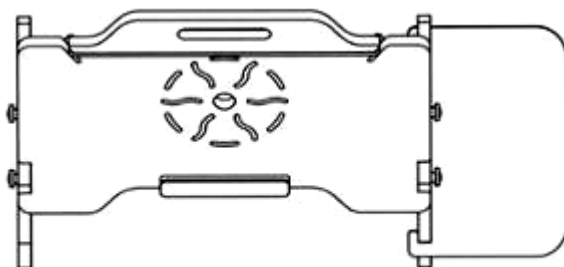

1.6

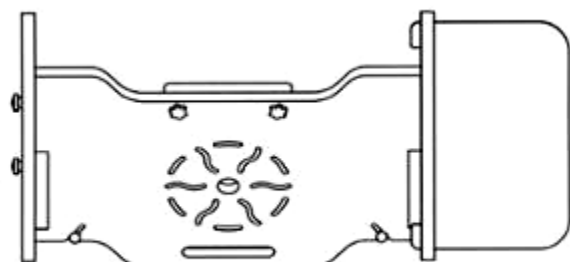

1.7

**CÔNG BÁO SỞ HỮU CÔNG NGHIỆP SỐ 427 TẬP A – QUYỀN 2 (10.2023)**

- (11) **48138**  
(21) 3-2023-01000 (28) 1  
(54) **GHẾ** (51) **06-01**  
(22) 09/05/2023 (43) 25/10/2023  
(73) **CÔNG TY CỔ PHẦN CAO SU SÀI GÒN - KYMDAN (VN)**  
28 Bình Thới, quận 11, thành phố Hồ Chí Minh  
(72) Nguyễn Trí Tân (VN)  
(74) Công ty TNHH Sở hữu trí tuệ Thảo Thọ Quyển (INVENCO.,LTD)  
(55)



1.1



1.2



1.3



1.4



1.5



1.6

**CÔNG BÁO SỞ HỮU CÔNG NGHIỆP SỐ 427 TẬP A – QUYỀN 2 (10.2023)**

(11) **48139**

(21) 3-2023-01005

(28) 1

(54) **TÚI XÁCH**

(51) **03-01**

(22) 10/05/2023

(43) 25/10/2023

(73) **TRẦN THỊ TƯỜNG VY (VN)**

45/3 đường 79, ấp Đình, xã Tân Phú Trung, huyện Củ Chi, thành phố Hồ Chí Minh

(72) Trần Thị Tường Vy (VN)

(55)



1.1



1.2



1.3



1.4



1.5



1.6



1.7

**CÔNG BÁO SỞ HỮU CÔNG NGHIỆP SỐ 427 TẬP A – QUYỀN 2 (10.2023)**

(11) **48140**

(21) 3-2023-01006

(28) 1

(54) **NHÃN SẢN PHẨM**

(51) **19-08**

(22) 10/05/2023

(43) 25/10/2023

(73) **CÔNG TY TRÁCH NHIỆM HỮU HẠN CÔNG NGHỆ KỸ THUẬT SINH HÓA THÁI NAM VIỆT (VN)**

126 KP3 Lã Xuân Oai, phường Tăng Nhơn Phú A, thành phố Thủ Đức, thành phố Hồ Chí Minh

(72) Lê Thanh Đạt (VN)

(55)



- (11) **48141**  
(21) 3-2023-01032 (28) 1  
(54) **QUẠT LÀM MÁT** (51) **23-04**  
(22) 12/05/2023 (43) 25/10/2023  
(30) 2022307620960 16/11/2022 CN;  
(73) **YINLONG MA (CN)**  
No. 75 Mazhai Village, Mazhai Town, Erqi Dist., Zhengzhou, Henan, China  
(72) Yinlong Ma (CN)  
(74) Công ty TNHH Sở hữu trí tuệ Trần & Trần (TRAN & TRAN CO., LTD.)  
(55)

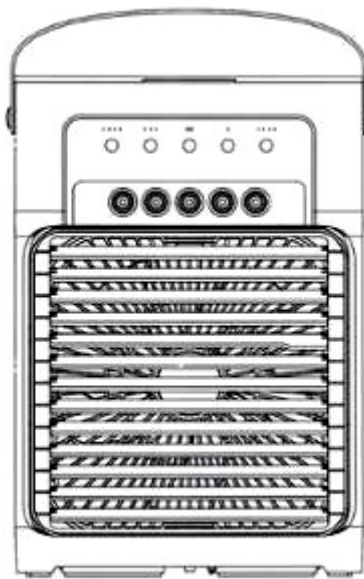

1.1

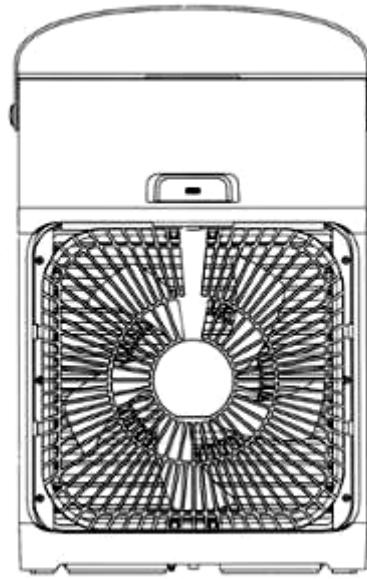

1.2

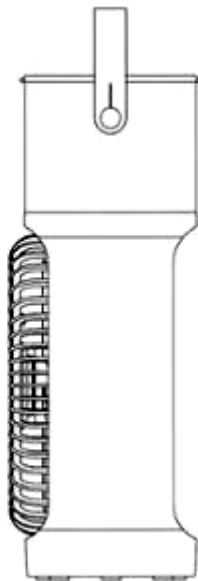

1.3

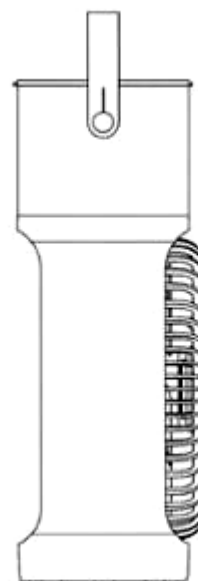

1.4

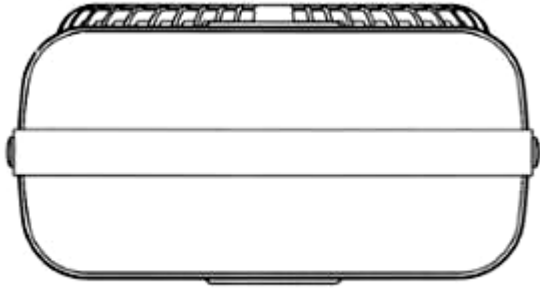

1.5

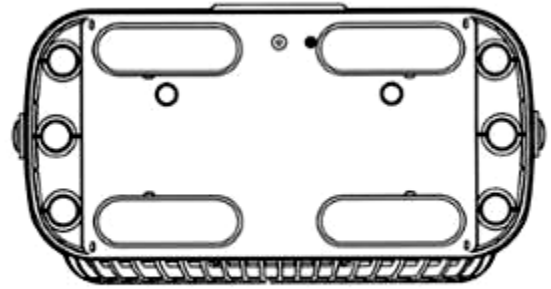

1.6

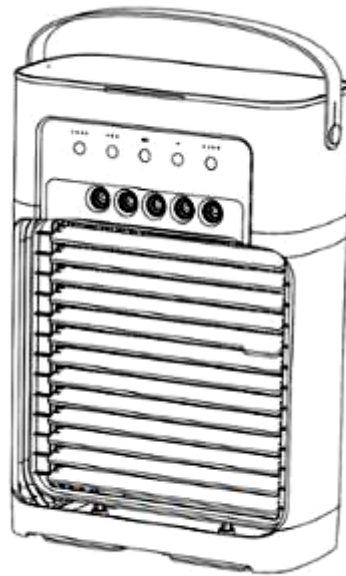

1.7



- (11) **48142**  
(21) 3-2023-01038 (28) 1  
(54) **THANH KIM LOẠI ĐỊNH HÌNH** (51) **25-01**  
(22) 15/05/2023 (43) 25/10/2023  
(73) **CÔNG TY CỔ PHẦN SẢN XUẤT VÀ ĐẦU TƯ HƯNG PHÁT (VN)**  
Tổ dân phố Thịnh Vạn, phường Minh Đức, thị xã Mỹ Hào, tỉnh Hưng Yên  
(72) Nguyễn Văn Tâm (VN)  
(74) Công ty TNHH Sở hữu trí tuệ Gia Việt (GIAVIET CO., LTD.)  
(55)

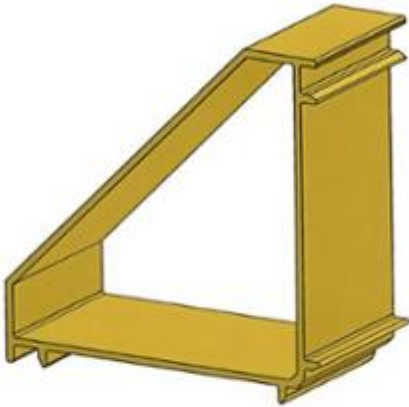

1.1

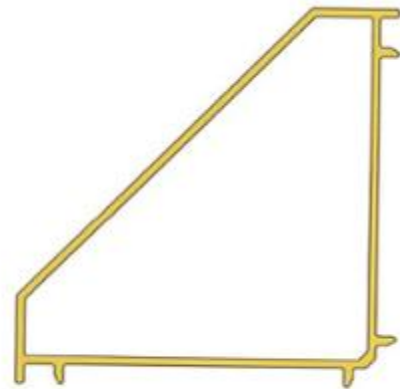

1.2



1.3



1.4



1.5



1.6

- (11) **48143**  
(21) 3-2023-01039 (28) 1  
(54) **THANH KIM LOẠI ĐỊNH HÌNH** (51) **25-01**  
(22) 15/05/2023 (43) 25/10/2023  
(73) **CÔNG TY CỔ PHẦN SẢN XUẤT VÀ ĐẦU TƯ HƯNG PHÁT (VN)**  
Tổ dân phố Thịnh Vạn, phường Minh Đức, thị xã Mỹ Hào, tỉnh Hưng Yên  
(72) Nguyễn Văn Tâm (VN)  
(74) Công ty TNHH Sở hữu trí tuệ Gia Việt (GIAVIET CO., LTD.)  
(55)

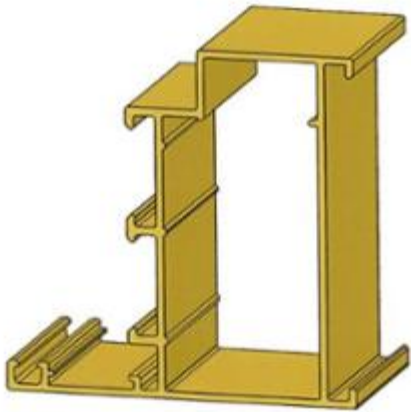

1.1

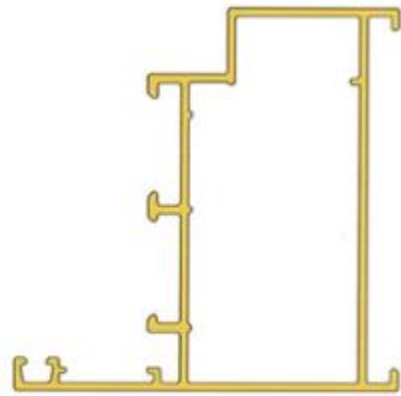

1.2



1.3



1.4



1.5



1.6

- (11) **48144**  
(21) 3-2023-01040 (28) 1  
(54) **THANH KIM LOẠI ĐỊNH HÌNH** (51) **25-01**  
(22) 15/05/2023 (43) 25/10/2023  
(73) **CÔNG TY CỔ PHẦN SẢN XUẤT VÀ ĐẦU TƯ HƯNG PHÁT (VN)**  
Tổ dân phố Thịnh Vạn, phường Minh Đức, thị xã Mỹ Hào, tỉnh Hưng Yên  
(72) Nguyễn Văn Tâm (VN)  
(74) Công ty TNHH Sở hữu trí tuệ Gia Việt (GIAVIET CO., LTD.)  
(55)

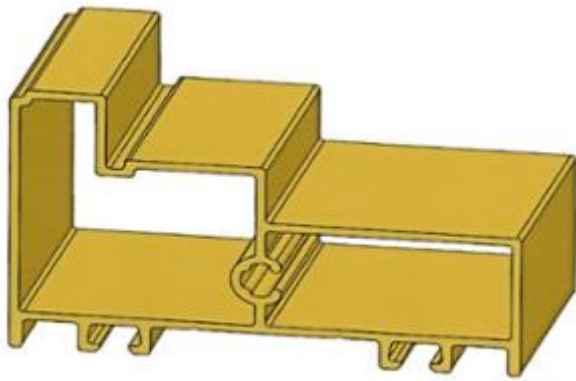

1.1

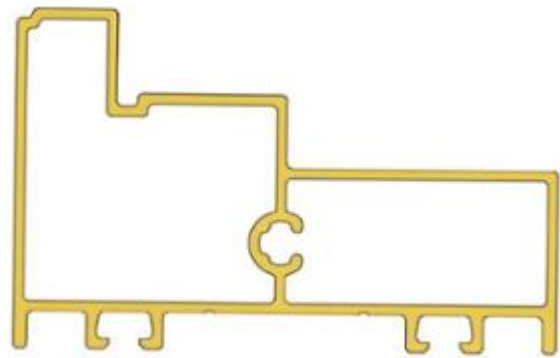

1.2



1.3



1.4

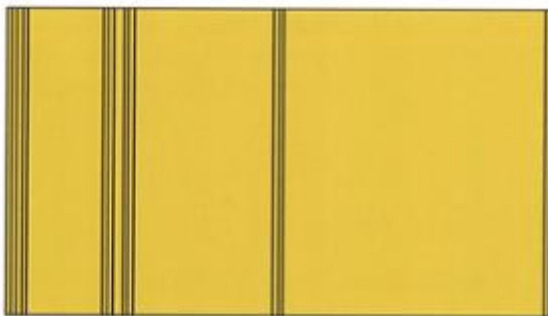

1.5

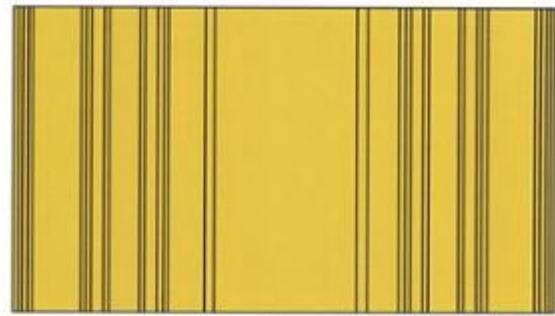

1.6

- (11) **48145**  
(21) 3-2023-01041 (28) 1  
(54) **THANH KIM LOẠI ĐỊNH HÌNH** (51) **25-01**  
(22) 15/05/2023 (43) 25/10/2023  
(73) **CÔNG TY CỔ PHẦN SẢN XUẤT VÀ ĐẦU TƯ HƯNG PHÁT (VN)**  
Tổ dân phố Thịnh Vạn, phường Minh Đức, thị xã Mỹ Hào, tỉnh Hưng Yên  
(72) Nguyễn Văn Tâm (VN)  
(74) Công ty TNHH Sở hữu trí tuệ Gia Việt (GIAVIET CO., LTD.)  
(55)

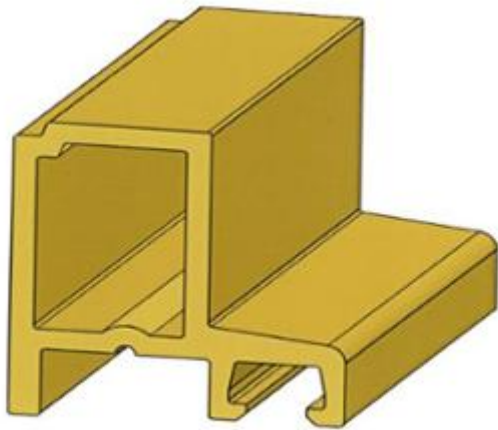

1.1

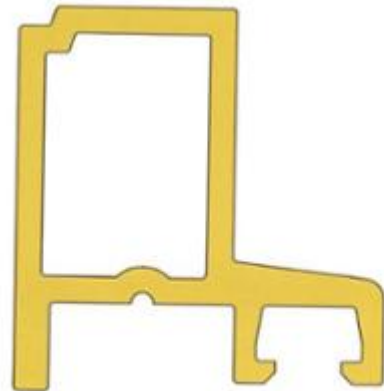

1.2



1.3



1.4



1.5

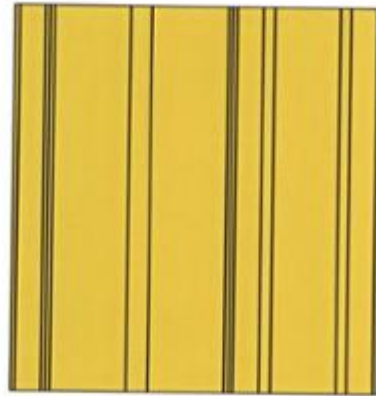

1.6

- (11) **48146**  
(21) 3-2023-01042 (28) 1  
(54) **THANH KIM LOẠI ĐỊNH HÌNH** (51) **25-01**  
(22) 15/05/2023 (43) 25/10/2023  
(73) **CÔNG TY CỔ PHẦN SẢN XUẤT VÀ ĐẦU TƯ HƯNG PHÁT (VN)**  
Tổ dân phố Thịnh Vạn, phường Minh Đức, thị xã Mỹ Hào, tỉnh Hưng Yên  
(72) Nguyễn Văn Tâm (VN)  
(74) Công ty TNHH Sở hữu trí tuệ Gia Việt (GIAVIET CO., LTD.)  
(55)

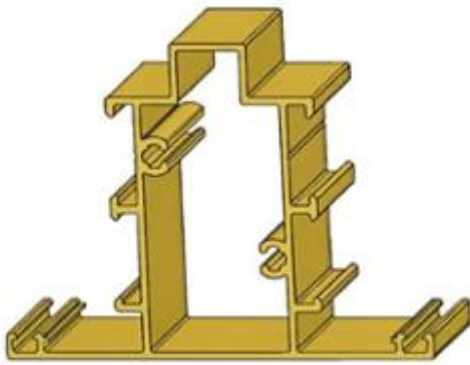

1.1



1.2

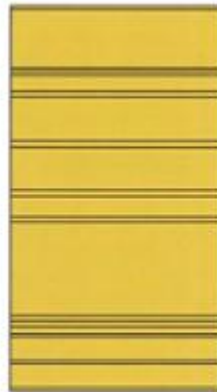

1.3

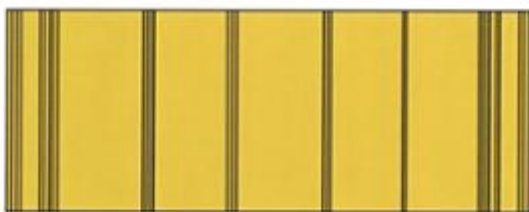

1.4



1.5

- (11) **48147**  
(21) 3-2023-01043 (28) 2  
(54) **THANH KIM LOẠI ĐỊNH HÌNH** (51) **25-01**  
(22) 15/05/2023 (43) 25/10/2023  
(73) **CÔNG TY CỔ PHẦN SẢN XUẤT VÀ ĐẦU TƯ HƯNG PHÁT (VN)**  
Tổ dân phố Thịnh Vạn, phường Minh Đức, thị xã Mỹ Hào, tỉnh Hưng Yên  
(72) Nguyễn Văn Tâm (VN)  
(74) Công ty TNHH Sở hữu trí tuệ Gia Việt (GIAVIET CO., LTD.)  
(55)

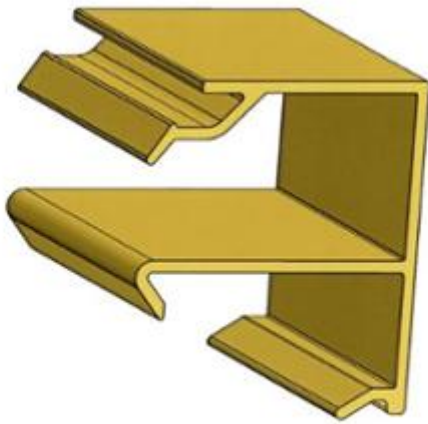

1.1

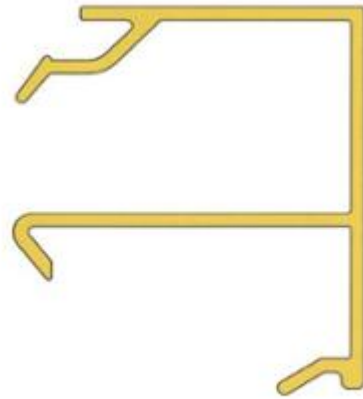

1.2



1.3



1.4



1.5



1.6

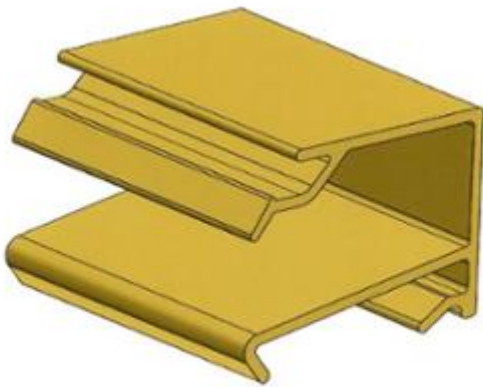

2.1

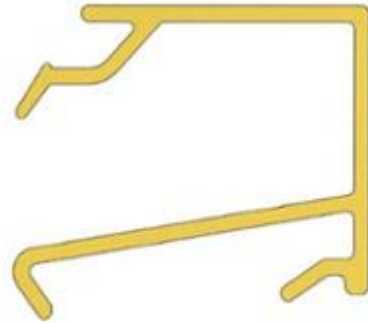

2.2



2.3



2.4





2.5



2.6

**CÔNG BÁO SỞ HỮU CÔNG NGHIỆP SỐ 427 TẬP A – QUYỀN 2 (10.2023)**

- (11) **48148**  
(21) 3-2023-01044 (28) 1  
(54) **THANH KIM LOẠI ĐỊNH HÌNH** (51) **25-01**  
(22) 15/05/2023 (43) 25/10/2023  
(73) **CÔNG TY CỔ PHẦN SẢN XUẤT VÀ ĐẦU TƯ HƯNG PHÁT (VN)**  
Tổ dân phố Thịnh Vạn, phường Minh Đức, thị xã Mỹ Hào, tỉnh Hưng Yên  
(72) Nguyễn Văn Tâm (VN)  
(74) Công ty TNHH Sở hữu trí tuệ Gia Việt (GIAVIET CO., LTD.)  
(55)

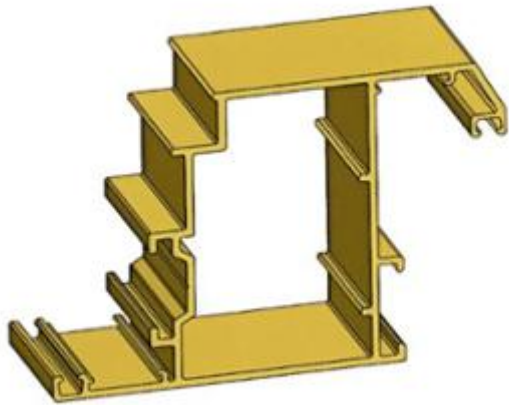

1.1

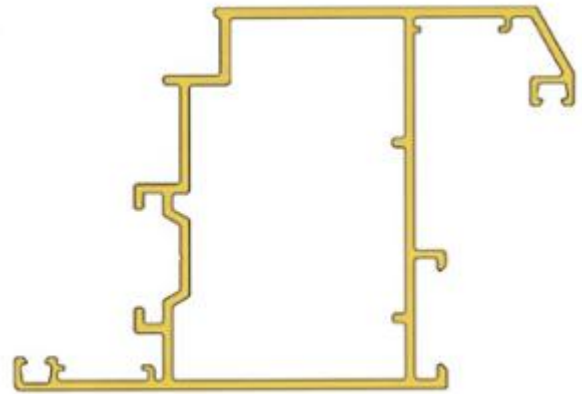

1.2



1.3



1.4

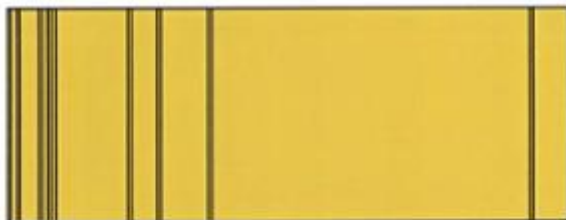

1.5



1.6

- (11) **48149**  
(21) 3-2023-01045 (28) 1  
(54) **THANH KIM LOẠI ĐỊNH HÌNH** (51) **25-01**  
(22) 15/05/2023 (43) 25/10/2023  
(73) **CÔNG TY CỔ PHẦN SẢN XUẤT VÀ ĐẦU TƯ HƯNG PHÁT (VN)**  
Tổ dân phố Thịnh Vạn, phường Minh Đức, thị xã Mỹ Hào, tỉnh Hưng Yên  
(72) Nguyễn Văn Tâm (VN)  
(74) Công ty TNHH Sở hữu trí tuệ Gia Việt (GIAVIET CO., LTD.)  
(55)

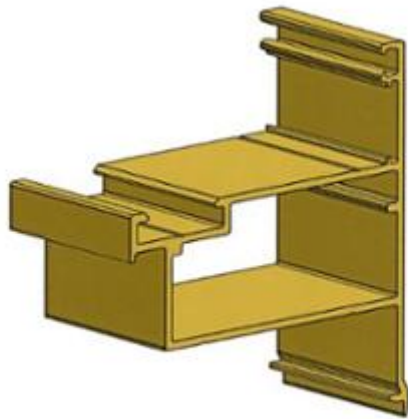

1.1

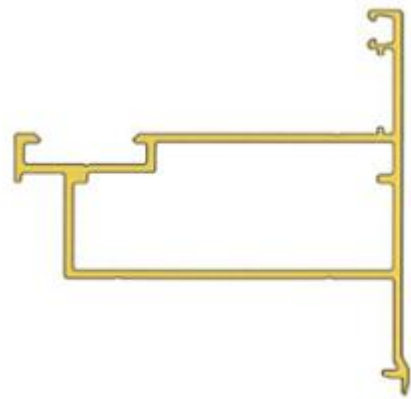

1.2



1.3

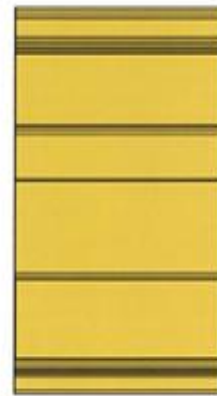

1.4



1.5



1.6

- (11) **48150**  
(21) 3-2023-01046 (28) 1  
(54) **THANH KIM LOẠI ĐỊNH HÌNH** (51) **25-01**  
(22) 15/05/2023 (43) 25/10/2023  
(73) **CÔNG TY CỔ PHẦN SẢN XUẤT VÀ ĐẦU TƯ HƯNG PHÁT (VN)**  
Tổ dân phố Thịnh Vạn, phường Minh Đức, thị xã Mỹ Hào, tỉnh Hưng Yên  
(72) Nguyễn Văn Tâm (VN)  
(74) Công ty TNHH Sở hữu trí tuệ Gia Việt (GIAVIET CO., LTD.)  
(55)

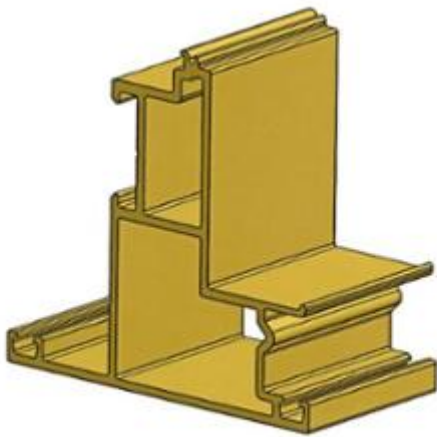

1.1

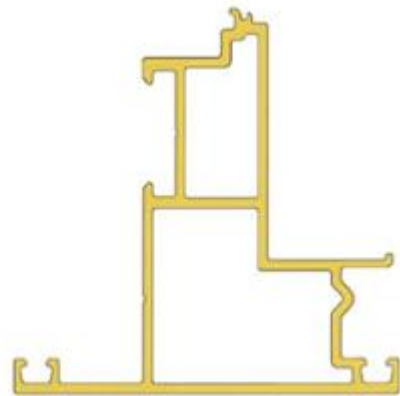

1.2



1.3

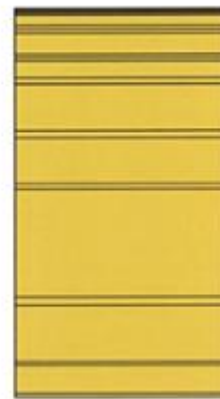

1.4

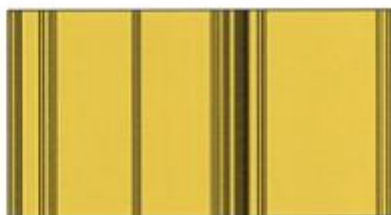

1.5



1.6

- (11) **48151**  
(21) 3-2023-01047 (28) 1  
(54) **THANH KIM LOẠI ĐỊNH HÌNH** (51) **25-01**  
(22) 15/05/2023 (43) 25/10/2023  
(73) **CÔNG TY CỔ PHẦN SẢN XUẤT VÀ ĐẦU TƯ HƯNG PHÁT (VN)**  
Tổ dân phố Thịnh Vạn, phường Minh Đức, thị xã Mỹ Hào, tỉnh Hưng Yên  
(72) Nguyễn Văn Tâm (VN)  
(74) Công ty TNHH Sở hữu trí tuệ Gia Việt (GIAVIET CO., LTD.)  
(55)

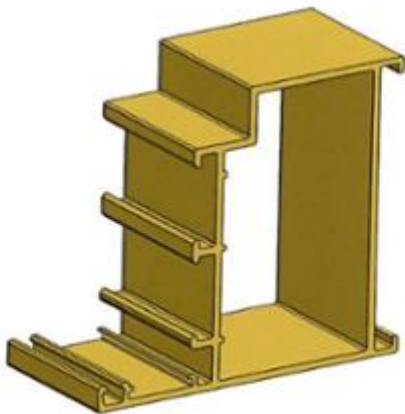

1.1

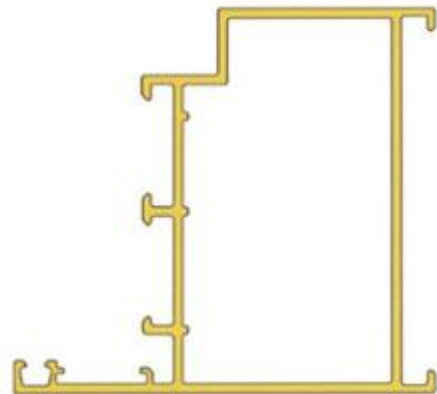

1.2



1.3



1.4

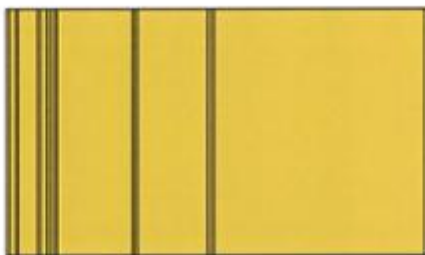

1.5



1.6

**CÔNG BÁO SỞ HỮU CÔNG NGHIỆP SỐ 427 TẬP A – QUYỀN 2 (10.2023)**

- (11) **48152**  
(21) 3-2023-01048 (28) 1  
(54) **THANH KIM LOẠI ĐỊNH HÌNH** (51) **25-01**  
(22) 15/05/2023 (43) 25/10/2023  
(73) **CÔNG TY CỔ PHẦN SẢN XUẤT VÀ ĐẦU TƯ HƯNG PHÁT (VN)**  
Tổ dân phố Thịnh Vạn, phường Minh Đức, thị xã Mỹ Hào, tỉnh Hưng Yên  
(72) Nguyễn Văn Tâm (VN)  
(74) Công ty TNHH Sở hữu trí tuệ Gia Việt (GIAVIET CO., LTD.)  
(55)

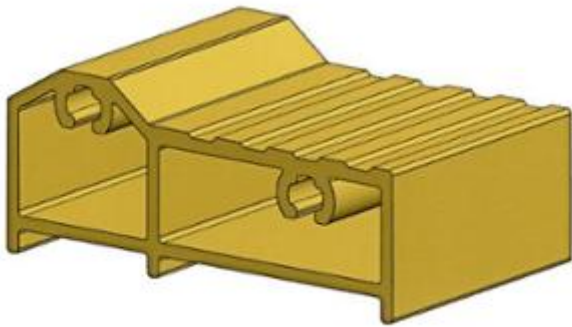

1.1

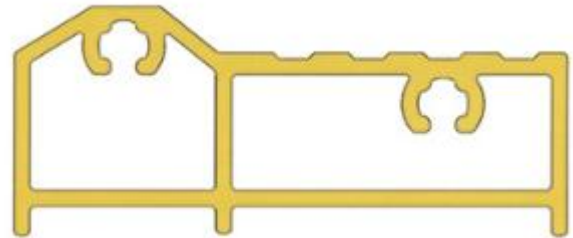

1.2



1.3



1.4

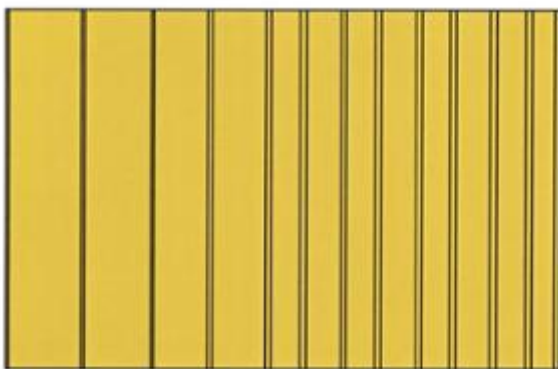

1.5

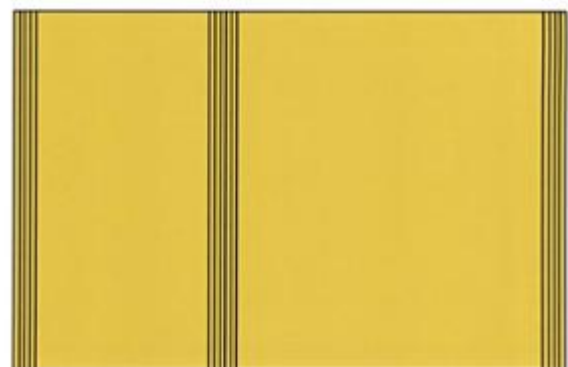

1.6

**CÔNG BÁO SỞ HỮU CÔNG NGHIỆP SỐ 427 TẬP A – QUYỀN 2 (10.2023)**

- (11) **48153**  
(21) 3-2023-01049 (28) 1  
(54) **THANH KIM LOẠI ĐỊNH HÌNH** (51) **25-01**  
(22) 15/05/2023 (43) 25/10/2023  
(73) **CÔNG TY CỔ PHẦN SẢN XUẤT VÀ ĐẦU TƯ HƯNG PHÁT (VN)**  
Tổ dân phố Thịnh Vạn, phường Minh Đức, thị xã Mỹ Hào, tỉnh Hưng Yên  
(72) Nguyễn Văn Tâm (VN)  
(74) Công ty TNHH Sở hữu trí tuệ Gia Việt (GIAVIET CO., LTD.)  
(55)



1.1



1.2



1.3



1.4

- (11) **48154**  
(21) 3-2023-01051 (28) 2  
(54) **THANH KIM LOẠI ĐỊNH HÌNH** (51) **25-01**  
(22) 15/05/2023 (43) 25/10/2023  
(73) **CÔNG TY CỔ PHẦN SẢN XUẤT VÀ ĐẦU TƯ HƯNG PHÁT (VN)**  
Tổ dân phố Thịnh Vạn, phường Minh Đức, thị xã Mỹ Hào, tỉnh Hưng Yên  
(72) Nguyễn Văn Tâm (VN)  
(74) Công ty TNHH Sở hữu trí tuệ Gia Việt (GIAVIET CO., LTD.)  
(55)

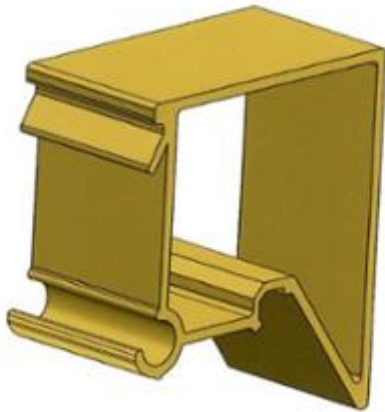

1.1

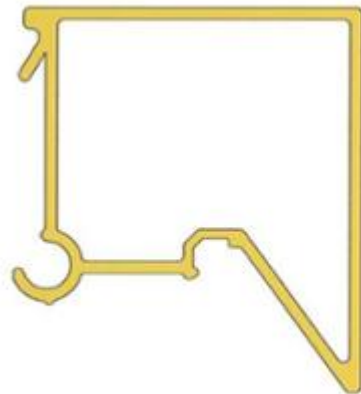

1.2



1.3



1.4



1.5

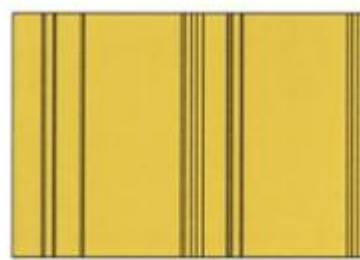

1.6



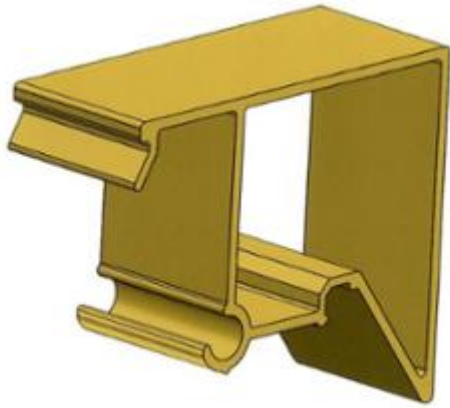

2.1

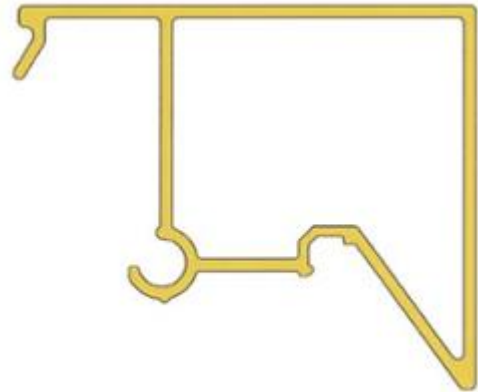

2.2



2.3



2.4



2.5

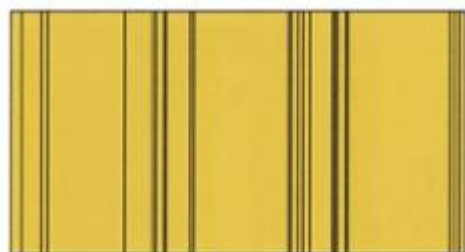

2.6

**CÔNG BÁO SỞ HỮU CÔNG NGHIỆP SỐ 427 TẬP A – QUYỀN 2 (10.2023)**

- (11) **48155**  
(21) 3-2023-01057 (28) 1  
(54) **GHẾ** (51) **06-01**  
(22) 15/05/2023 (43) 25/10/2023  
(73) **CÔNG TY CỔ PHẦN CAO SU SÀI GÒN - KYMDAN (VN)**  
28 Bình Thới, quận 11, thành phố Hồ Chí Minh  
(72) Nguyễn Trí Tân (VN)  
(74) Công ty TNHH Sở hữu trí tuệ Thảo Thọ Quyển (INVENCO.,LTD)  
(55)



1.1



1.2



1.3



1.4

1.5



1.6



1.7

**CÔNG BÁO SỞ HỮU CÔNG NGHIỆP SỐ 427 TẬP A – QUYỀN 2 (10.2023)**

(11) **48156**

(21) 3-2023-01059

(28) 1

(54) **XE ĐẨY**

(51) **06-04**

(22) 16/05/2023

(43) 25/10/2023

(73) **CÔNG TY TNHH DAIJIN VINA (VN)**

Lô U1-U3 đường số 10B và đường ven DT 602, khu công nghiệp Hòa Khánh mở rộng, phường Hòa Khánh Bắc, quận Liên Chiểu, thành phố Đà Nẵng

(72) Nguyễn Đình Tiệp (VN)

(55)



1.1

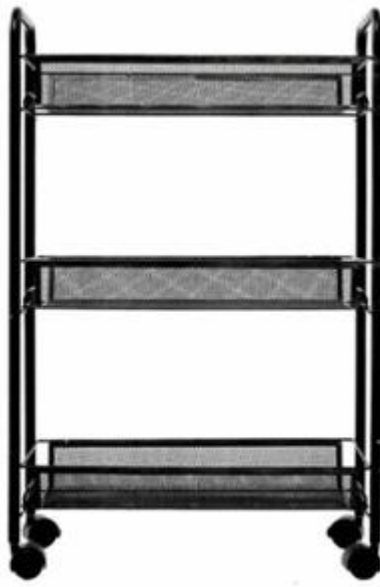

1.2

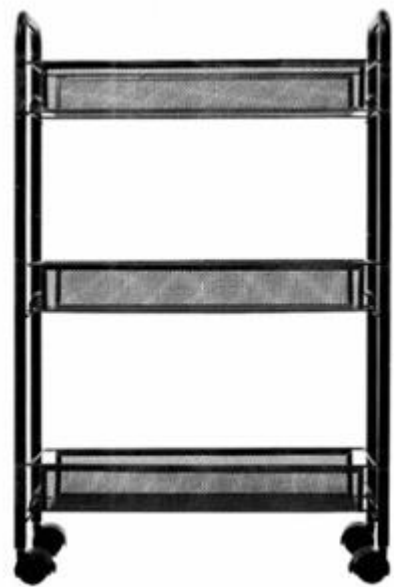

1.3

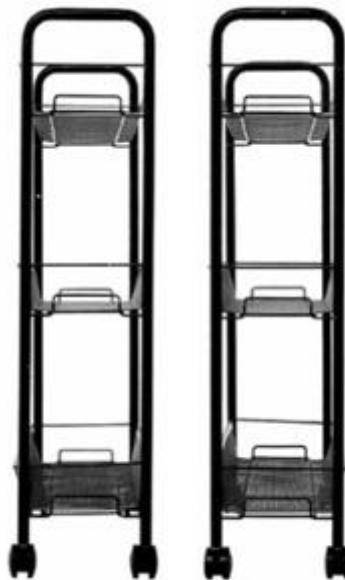

1.4

1.5

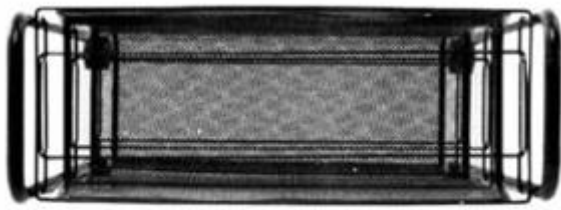

1.6

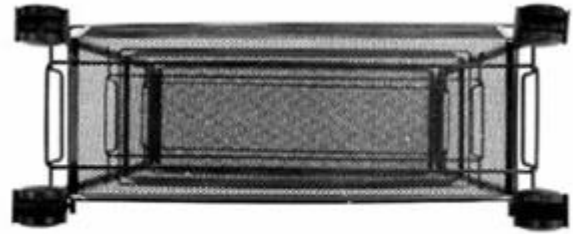

1.7

**CÔNG BÁO SỞ HỮU CÔNG NGHIỆP SỐ 427 TẬP A – QUYỀN 2 (10.2023)**

- (11) **48157**  
(21) 3-2023-01060 (28) 1  
(54) **CAN** (51) **09-02**  
(22) 16/05/2023 (43) 25/10/2023  
(73) **CÔNG TY TNHH BZT USA (VN)**  
Lô số 01, khu H, đường N7, khu công nghiệp An Hạ, xã Phạm Văn Hai, huyện Bình Chánh, thành phố Hồ Chí Minh  
(72) Nguyễn Đỗ Thanh Lâm (VN)  
(74) Công ty Luật TNHH WINCO (WINCO LAW FIRM)  
(55)



1.1



1.2



1.3



1.4



1.5



1.6



1.7

- (11) **48158**  
(21) 3-2023-01062 (28) 1  
(54) **THIẾT BỊ PHÂN PHỐI VI DÒNG** (51) **28-03**  
(22) 16/05/2023 (43) 25/10/2023  
(30) 29/881,295 29/12/2022 US;  
(73) **MICRO CURRENT TECHNOLOGY, INC. (US)**  
2244 1st Ave S, Seattle, WA 98134, United States of America  
(72) David S. Suzuki (US)  
(74) Công ty Luật TNHH T&G (TGVN)  
(55)



1.1



1.2



1.3



1.4



1.5

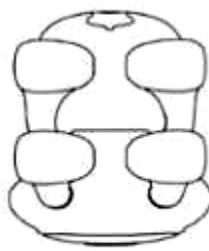

1.6



1.7

**CÔNG BÁO SỞ HỮU CÔNG NGHIỆP SỐ 427 TẬP A – QUYỀN 2 (10.2023)**

- (11) **48159**  
(21) 3-2023-01065 (28) 1  
(54) **VIÊN NGÓI** (51) **25-01**  
(22) 16/05/2023 (43) 25/10/2023  
(73) **CÔNG TY CỔ PHẦN CÔNG NGHIỆP Á MỸ (VN)**  
Lô 1, KCN Thái Hòa - Liên Sơn - Liên Hòa, thị trấn Hoa Sơn, huyện Lập Thạch,  
tỉnh Vĩnh Phúc  
(72) Đinh Quốc Tuấn (VN)  
(74) Công ty TNHH Tư vấn đầu tư và Sở hữu trí tuệ Hoàng Phi (HOANG PHI INVEST  
& I.P CO., LTD)  
(55)



1.1



1.2



1.3



1.4



1.5



1.6



1.7



**CÔNG BÁO SỞ HỮU CÔNG NGHIỆP SỐ 427 TẬP A – QUYỀN 2 (10.2023)**

- (11) **48160**
- (21) 3-2023-01066 (28) 1
- (54) **NHÃN SẢN PHẨM** (51) **19-08**
- (22) 16/05/2023 (43) 25/10/2023
- (73) **CÔNG TY TNHH HÓA CHẤT SUMITOMO VIỆT NAM (VN)**  
Tầng 5, số 40, đường Phạm Ngọc Thạch, phường 06, quận 3, thành phố Hồ Chí Minh
- (72) Nguyễn Nhật Minh (VN)
- (74) Công ty TNHH Tư vấn đầu tư và Sở hữu trí tuệ Hoàng Phi (HOANG PHI INVEST & I.P CO., LTD)
- (55)



**CÔNG BÁO SỞ HỮU CÔNG NGHIỆP SỐ 427 TẬP A – QUYỀN 2 (10.2023)**

- (11) **48161**  
(21) 3-2023-01075 (28) 1  
(54) **NHÃN SẢN PHẨM** (51) **19-08**  
(22) 17/05/2023 (43) 25/10/2023  
(73) **CÔNG TY TNHH THƯƠNG MẠI - DỊCH VỤ - SẢN XUẤT THUẬN THIÊN THÀNH (VN)**  
26/6 Nguyễn Minh Hoàng, phường 12, quận Tân Bình, thành phố Hồ Chí Minh  
(72) Lê Trung Huy (VN)  
(74) **CÔNG TY TNHH KHANG LUẬT (KHANGLAW)**  
(55)



**CÔNG BÁO SỞ HỮU CÔNG NGHIỆP SỐ 427 TẬP A – QUYỀN 2 (10.2023)**

- (11) **48162**
- (21) 3-2023-01076 (28) 1
- (54) **NHÃN SẴN PHẪM** (51) **19-08**
- (22) 17/05/2023 (43) 25/10/2023
- (73) **CÔNG TY TNHH THƯƠNG MẠI - DỊCH VỤ - SẢN XUẤT THUẬN THIÊN THÀNH (VN)**  
26/6 Nguyễn Minh Hoàng, phường 12, quận Tân Bình, thành phố Hồ Chí Minh
- (72) Lê Trung Huy (VN)
- (74) **CÔNG TY TNHH KHANG LUẬT (KHANGLAW)**
- (55)



**CÔNG BÁO SỞ HỮU CÔNG NGHIỆP SỐ 427 TẬP A – QUYỀN 2 (10.2023)**

- (11) **48163**
- (21) 3-2023-01077 (28) 1
- (54) **NHÃN SẴN PHẨM** (51) **19-08**
- (22) 17/05/2023 (43) 25/10/2023
- (73) **CÔNG TY TNHH THƯƠNG MẠI - DỊCH VỤ - SẢN XUẤT THUẬN THIÊN THÀNH (VN)**  
26/6 Nguyễn Minh Hoàng, phường 12, quận Tân Bình, thành phố Hồ Chí Minh
- (72) Lê Trung Huy (VN)
- (74) **CÔNG TY TNHH KHANG LUẬT (KHANGLAW)**
- (55)



**CÔNG BÁO SỞ HỮU CÔNG NGHIỆP SỐ 427 TẬP A – QUYỀN 2 (10.2023)**

- (11) **48164**
- (21) 3-2023-01079 (28) 1
- (54) **NHÃN SẢN PHẨM** (51) **19-08**
- (22) 17/05/2023 (43) 25/10/2023
- (73) **CÔNG TY TNHH TÂM CHAY VIỆT NAM (VN)**  
Nhà số 03 - khu B, dự án Khu nhà ở để bán Mễ Trì, phường Mễ Trì, quận Nam Từ Liêm, thành phố Hà Nội
- (72) Nguyễn Trọng Hiệp (VN)
- (74) Công ty TNHH Sở hữu trí tuệ HA VIP (HAVIP CO., LTD.)
- (55)

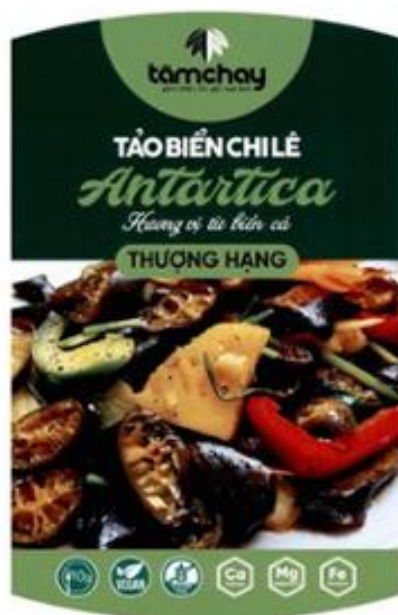

**CÔNG BÁO SỞ HỮU CÔNG NGHIỆP SỐ 427 TẬP A – QUYỀN 2 (10.2023)**

- (11) **48165**  
(21) 3-2023-01082 (28) 1  
(54) **TẤM MẶT CỦA Ổ CẮM** (51) **13-03**  
(22) 18/05/2023 (43) 25/10/2023  
(73) **CÔNG TY CỔ PHẦN BÓNG ĐÈN PHÍCH NƯỚC RẠNG ĐÔNG (VN)**  
87-89 phố Hạ Đình, phường Thanh Xuân Trung, quận Thanh Xuân, thành phố Hà Nội  
(72) Trần Trung Tường (VN)  
(55)



1.1

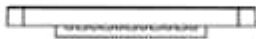

1.2

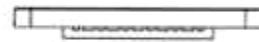

1.3



1.4



1.5

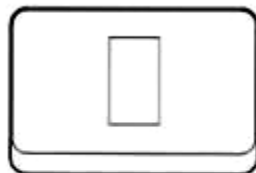

1.6

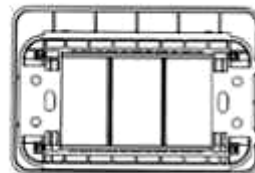

1.7

**CÔNG BÁO SỞ HỮU CÔNG NGHIỆP SỐ 427 TẬP A – QUYỀN 2 (10.2023)**

- (11) **48166**  
(21) 3-2023-01086 (28) 2  
(54) **BỘ NHÃN SẢN PHẨM** (51) **19-08**  
(22) 18/05/2023 (43) 25/10/2023  
(73) **CÔNG TY CỔ PHẦN ĐẦU TƯ VÀ THƯƠNG MẠI MỘC SA (VN)**  
Tiểu khu bệnh viện I, thị trấn Nông trường Mộc Châu, huyện Mộc Châu, tỉnh Sơn  
La  
(72) Giang Minh Thái (VN)  
(55)

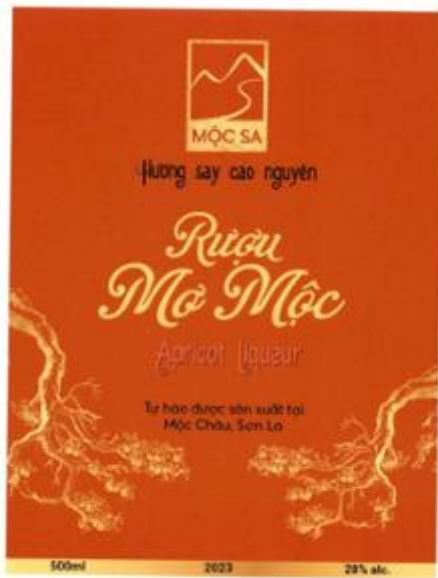

1.1



1.2

**CÔNG BÁO SỞ HỮU CÔNG NGHIỆP SỐ 427 TẬP A – QUYỀN 2 (10.2023)**

- (11) **48167**  
(21) 3-2023-01087 (28) 2  
(54) **BỘ NHÃN SẢN PHẨM** (51) **19-08**  
(22) 18/05/2023 (43) 25/10/2023  
(73) **CÔNG TY CỔ PHẦN ĐẦU TƯ VÀ THƯƠNG MẠI MỘC SA (VN)**  
Tiểu khu bệnh viện I, thị trấn Nông trường Mộc Châu, huyện Mộc Châu, tỉnh Sơn  
La  
(72) Giang Minh Thái (VN)  
(55)

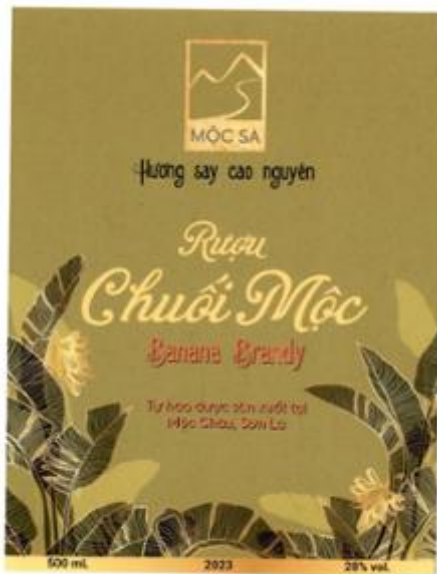

1.1



1.2



**CÔNG BÁO SỞ HỮU CÔNG NGHIỆP SỐ 427 TẬP A – QUYỀN 2 (10.2023)**

- (11) **48168**  
(21) 3-2023-01093  
(54) **Ô TÔ ĐỒ CHƠI**  
(22) 19/05/2023  
(30) DM/225330 21/11/2022 WO;  
(73) **FERRARI S.P.A. (IT)**  
Via Emilia Est 1163, MODENA, Italy  
(72) Flavio MANZONI (IT)  
(74) Công ty TNHH một thành viên Sở hữu trí tuệ VCCI (VCCI-IP CO.,LTD)  
(55)

- (28) 1  
(51) **21-01**  
(43) 25/10/2023

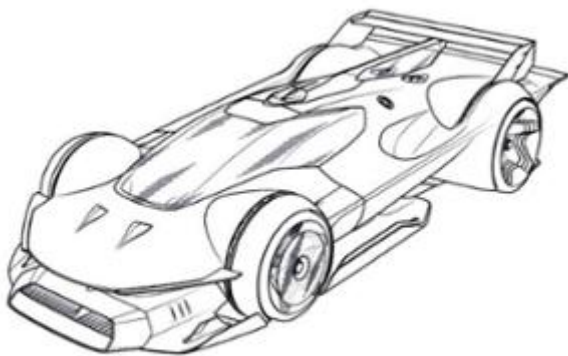

1.1

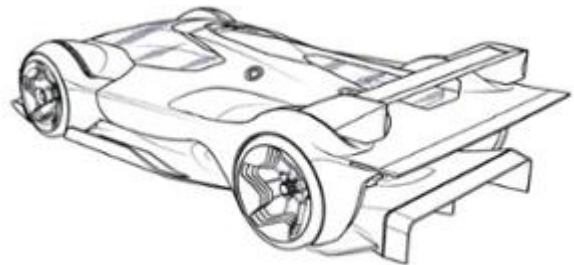

1.2

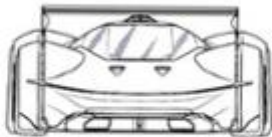

1.3



1.4

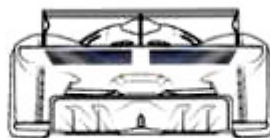

1.5

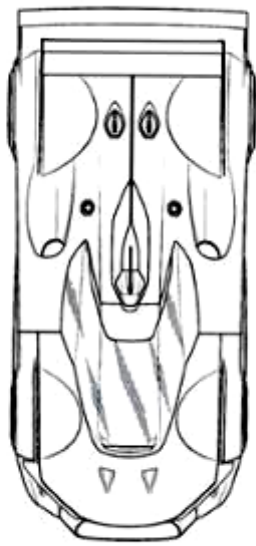

1.6

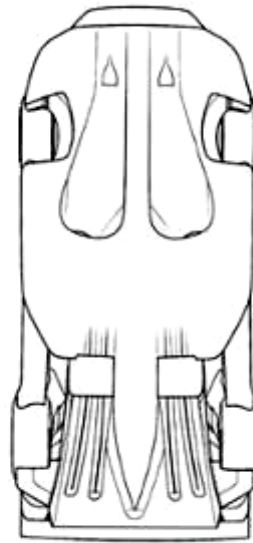

1.7

**CÔNG BÁO SỞ HỮU CÔNG NGHIỆP SỐ 427 TẬP A – QUYỀN 2 (10.2023)**

- (11) **48169**  
(21) 3-2023-01094 (28) 1  
(54) **Ô TÔ** (51) **12-08**  
(22) 19/05/2023 (43) 25/10/2023  
(30) DM/225118 21/11/2022 WO;  
(73) **FERRARI S.P.A.** (IT)  
Via Emilia Est 1163, MODENA, Italy  
(72) Flavio MANZONI (IT)  
(74) Công ty TNHH một thành viên Sở hữu trí tuệ VCCI (VCCI-IP CO.,LTD)  
(55)

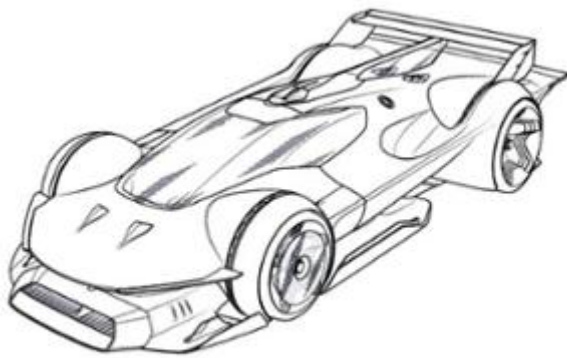

1.1

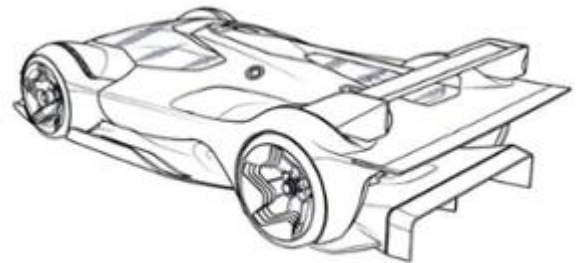

1.2



1.3



1.4

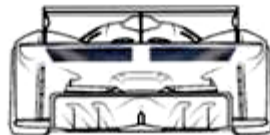

1.5



1.6

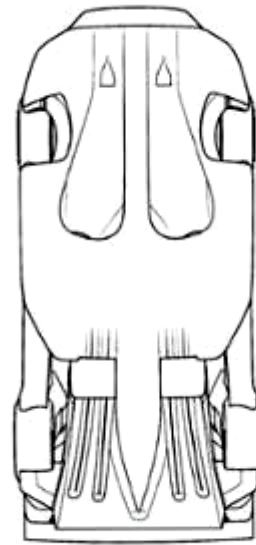

1.7

**CÔNG BÁO SỞ HỮU CÔNG NGHIỆP SỐ 427 TẬP A – QUYỀN 2 (10.2023)**

(11) **48170**

(21) 3-2023-01097

(54) **THANH NHÔM ĐỊNH HÌNH**

(22) 19/05/2023

(73) **TRẦN VĂN PHI (VN)**

Lô A- A6, cụm công nghiệp Phùng, thị trấn Phùng, huyện Đan Phượng, thành phố Hà Nội

(72) Trần Văn Phi (VN)

(55)

(28) 1

(51) **25-01**

(43) 25/10/2023

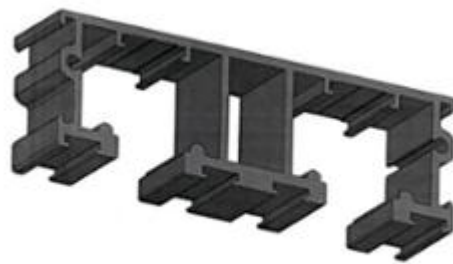

1.1



1.2

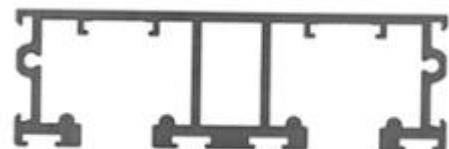

1.3



1.4



1.5



1.6



1.7

(11) **48171**

(21) 3-2023-01098

(54) **THANH NHÔM ĐỊNH HÌNH**

(22) 19/05/2023

(73) **TRẦN VĂN PHI (VN)**

Lô A- A6, cụm công nghiệp Phùng, thị trấn Phùng, huyện Đan Phượng, thành phố Hà Nội

(72) Trần Văn Phi (VN)

(55)

(28) 1

(51) **25-01**

(43) 25/10/2023

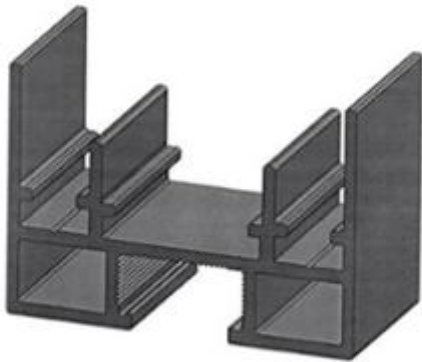

1.1

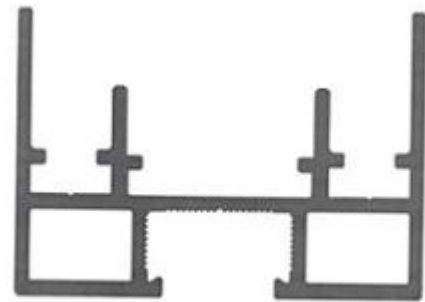

1.2

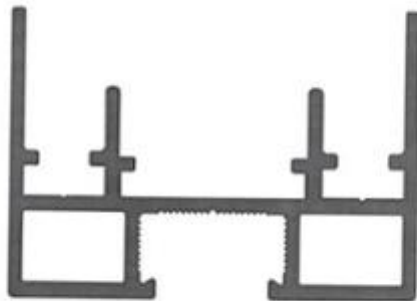

1.3



1.4



1.5



1.6



1.7

**CÔNG BÁO SỞ HỮU CÔNG NGHIỆP SỐ 427 TẬP A – QUYỀN 2 (10.2023)**

- (11) **48172**  
(21) 3-2023-01109 (28) 1  
(54) **BÀN** (51) **06-03**  
(22) 23/05/2023 (43) 25/10/2023  
(73) **CÔNG TY TNHH SẢN XUẤT THƯƠNG MẠI DỊCH VỤ QUI PHÚC (VN)**  
207 Bình Long, phường Bình Hưng Hòa A, quận Bình Tân, thành phố Hồ Chí Minh  
(72) Nguyễn Thanh Hải (VN)  
(74) Công ty TNHH Sở hữu trí tuệ Thảo Thọ Quyển (INVENCO.,LTD)  
(55)



1.1



1.2

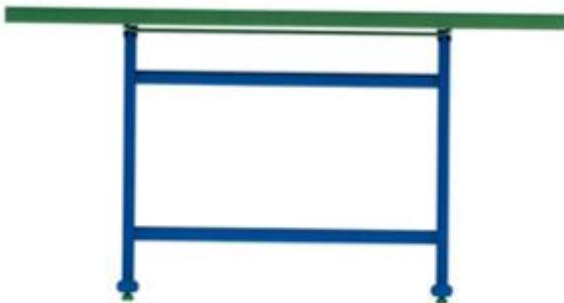

1.3



1.4



1.5



1.6



1.7

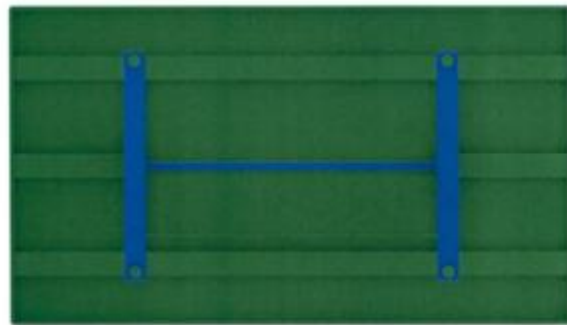

1.8



**CÔNG BÁO SỞ HỮU CÔNG NGHIỆP SỐ 427 TẬP A – QUYỀN 2 (10.2023)**

- (11) **48173**  
(21) 3-2023-01110 (28) 1  
(54) **BÀN** (51) **06-03**  
(22) 23/05/2023 (43) 25/10/2023  
(73) **CÔNG TY TNHH SẢN XUẤT THƯƠNG MẠI DỊCH VỤ QUI PHÚC (VN)**  
207 Bình Long, phường Bình Hưng Hòa A, quận Bình Tân, thành phố Hồ Chí Minh  
(72) Nguyễn Thanh Hải (VN)  
(74) Công ty TNHH Sở hữu trí tuệ Thảo Thọ Quyển (INVENCO.,LTD)  
(55)



1.1



1.2



1.3

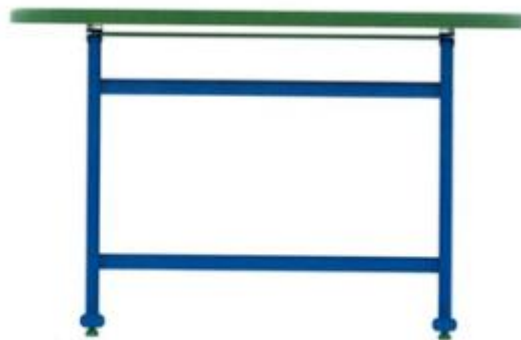

1.4



1.5



1.6

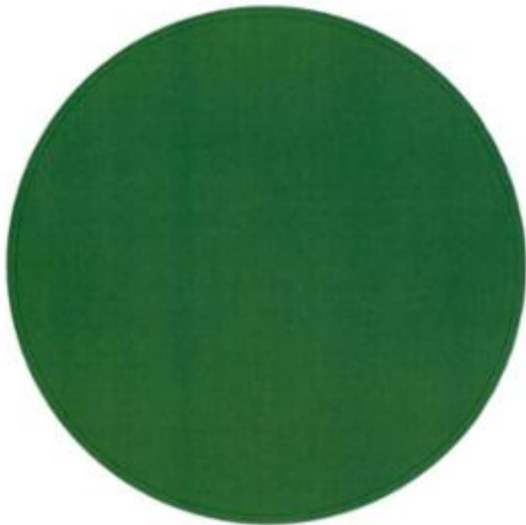

1.7

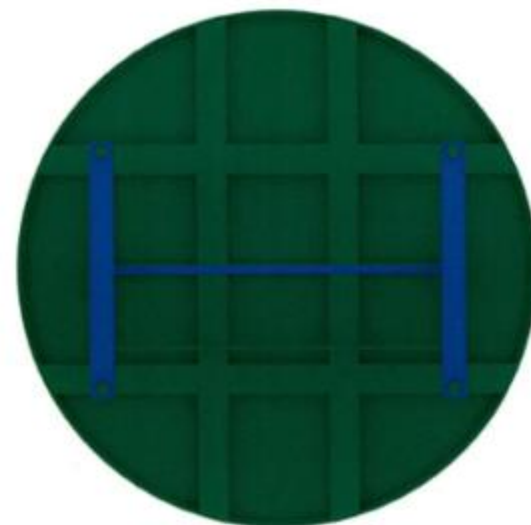

1.8

- (11) **48174**  
(21) 3-2023-01115 (28) 1  
(54) **ĐỒ CHƠI NHỒI BÔNG** (51) **21-01**  
(22) 23/05/2023 (43) 25/10/2023  
(73) **TAIHUA TOYS (SHENZHEN) CO., LTD. (CN)**  
3rd Floor, 4-2 Center Road, Shaqi Community, Xinqiao Street, Baoan District,  
Shenzhen China 518104  
(72) LIJUAN CHEN (CN)  
(74) Công ty cổ phần tư vấn Sở hữu trí tuệ IPAC (IPAC IP.,JSC.)  
(55)



1.1

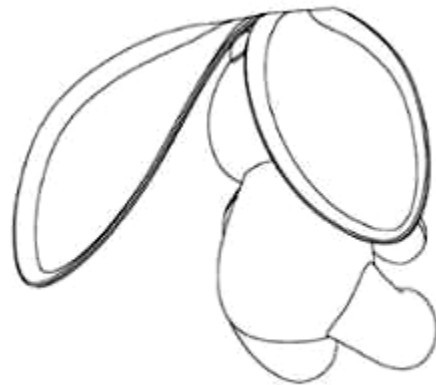

1.2



1.3

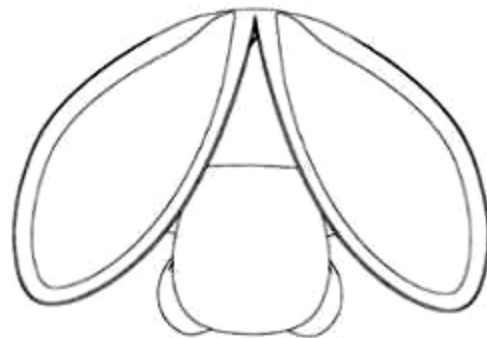

1.4



1.5



1.6

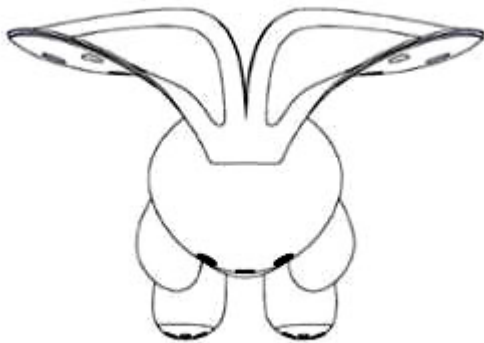

1.7



1.8



1.9



1.10

- (11) **48175**  
(21) 3-2023-01116 (28) 1  
(54) **ĐỒ CHƠI NHỒI BÔNG** (51) **21-01**  
(22) 23/05/2023 (43) 25/10/2023  
(73) **TAIHUA TOYS (SHENZHEN) CO., LTD. (CN)**  
3rd Floor, 4-2 Center Road, Shaqi Community, Xinqiao Street, Baoan District,  
Shenzhen China 518104  
(72) LIJUAN CHEN (CN)  
(74) Công ty cổ phần tư vấn Sở hữu trí tuệ IPAC (IPAC IP.,JSC.)  
(55)

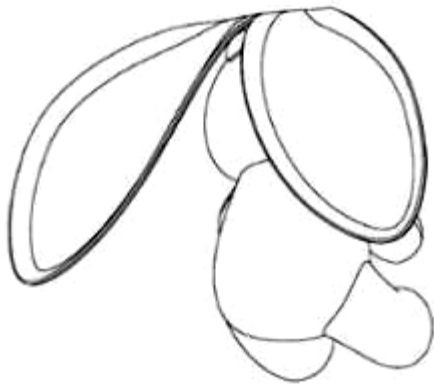

1.2

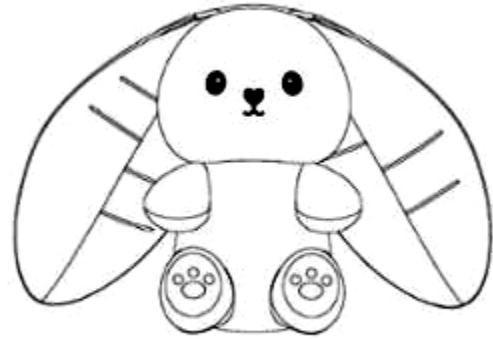

1.3

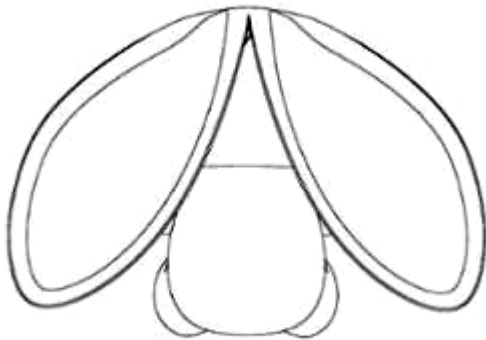

1.4



1.5



1.6

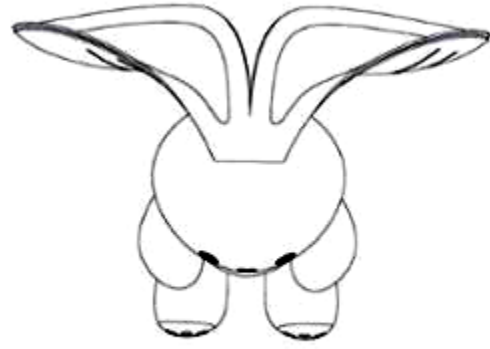

1.7

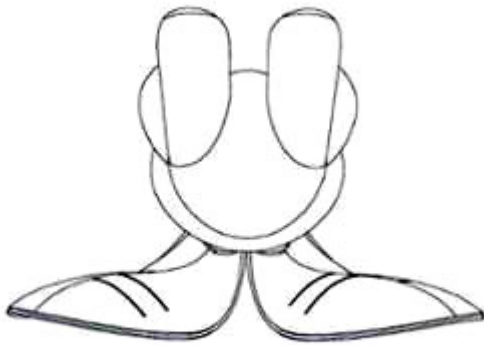

1.8



1.9



1.10



1.11

**CÔNG BÁO SỞ HỮU CÔNG NGHIỆP SỐ 427 TẬP A – QUYỀN 2 (10.2023)**

- (11) **48176**  
(21) 3-2023-01120 (28) 1  
(54) **NHÃN SẢN PHẨM** (51) **19-08**  
(22) 24/05/2023 (43) 25/10/2023  
(73) **CÔNG TY TNHH MỘT THÀNH VIÊN THUỐC LÁ THANH HÓA (VN)**  
Thị trấn Hà Trung, huyện Hà Trung, tỉnh Thanh Hóa  
(72) Lê Minh Tuân (VN)  
(74) Công ty TNHH Sở hữu trí tuệ Bình Minh (SUNRISE IP CO.,LTD.)  
(55)



**CÔNG BÁO SỞ HỮU CÔNG NGHIỆP SỐ 427 TẬP A – QUYỀN 2 (10.2023)**

(11) **48177**

(21) 3-2023-01121

(54) **QUÂN CỜ**

(22) 24/05/2023

(73) **ĐÌNH THANH TUẤN (VN)**

Thôn Phú Yên, xã Tam Đàn, huyện Phú Ninh, tỉnh Quảng Nam

(72) Đình Thanh Tuấn (VN)

(55)

(28) 1

(51) **21-01**

(43) 25/10/2023



1.1



1.2



1.3

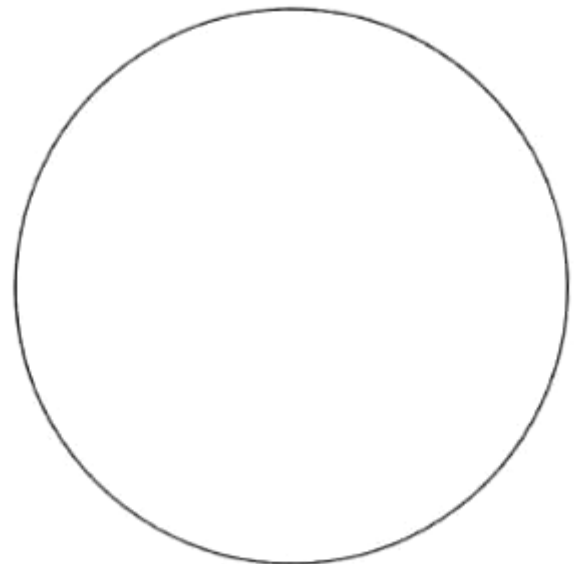

1.4



**CÔNG BÁO SỞ HỮU CÔNG NGHIỆP SỐ 427 TẬP A – QUYỀN 2 (10.2023)**

- (11) **48178**
- (21) 3-2023-01122 (28) 1
- (54) **NHÃN SẢN PHẨM** (51) **19-08**
- (22) 24/05/2023 (43) 25/10/2023
- (73) **CÔNG TY CỔ PHẦN THÁI SƠN PAINT (VN)**  
Số 63, đường số 61, phường 10, quận 6, thành phố Hồ Chí Minh
- (72) Lê Thái Nhuận (VN)
- (74) Công ty TNHH Sở hữu trí tuệ VIPATCO (VIPATCO CO., LTD.)
- (55)



- (11) **48179**
- (21) 3-2023-01123
- (54) **HỘP**
- (22) 25/05/2023
- (30) 015005697-0005 09/12/2022 EM;
- (73) **PHILIP MORRIS PRODUCTS S.A. (CH)**  
Quai Jeanrenaud 3, CH-2000 Neuchâtel, Switzerland
- (72) Ajit AGHERA (GB)
- (74) Công ty Luật TNHH T&G (TGVN)
- (55)
- (28) 1
- (51) **09-03**
- (43) 25/10/2023

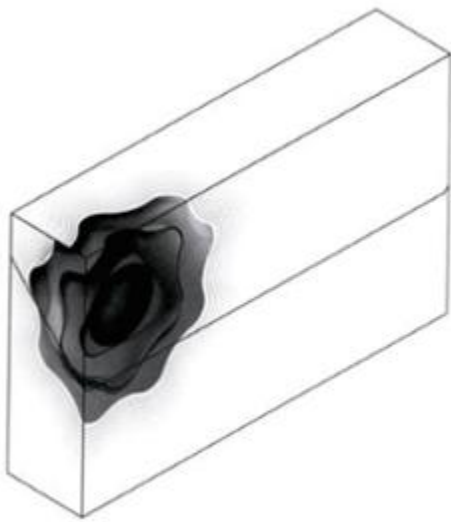

1.1



1.2

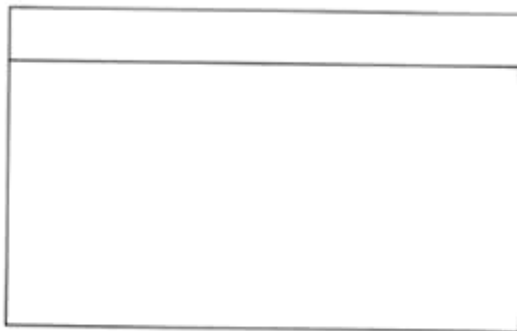

1.3



1.4



1.5



1.6



1.7

**CÔNG BÁO SỞ HỮU CÔNG NGHIỆP SỐ 427 TẬP A – QUYỀN 2 (10.2023)**

- (11) **48180**  
(21) 3-2023-01134 (28) 1  
(54) **TUÝP ĐỰNG MỸ PHẨM** (51) **09-05**  
(22) 25/05/2023 (43) 25/10/2023  
(73) **SHISEIDO COMPANY, LIMITED (JP)**  
5-5, Ginza 7-chome, Chuo-ku, Tokyo 104-0061, Japan  
(72) 1. YOJI NOBUTO (JP)  
2. MARIA HIROKAWA (JP)  
(74) Công ty TNHH một thành viên Sở hữu trí tuệ VCCI (VCCI-IP CO.,LTD)  
(55)



1.1



1.2



1.3



1.4



1.5



1.6



1.7

**CÔNG BÁO SỞ HỮU CÔNG NGHIỆP SỐ 427 TẬP A – QUYỀN 2 (10.2023)**

- (11) **48181**  
(21) 3-2023-01135 (28) 1  
(54) **LỌ ĐỰNG MỸ PHẨM** (51) **09-01**  
(22) 25/05/2023 (43) 25/10/2023  
(73) **SHISEIDO COMPANY, LIMITED (JP)**  
5-5, Ginza 7-chome, Chuo-ku, Tokyo 104-0061, Japan  
(72) 1. YOJI NOBUTO (JP)  
2. MARIA HIROKAWA (JP)  
3. MINHU PARK (KR)  
(74) Công ty TNHH một thành viên Sở hữu trí tuệ VCCI (VCCI-IP CO.,LTD)  
(55)



1.1



1.2

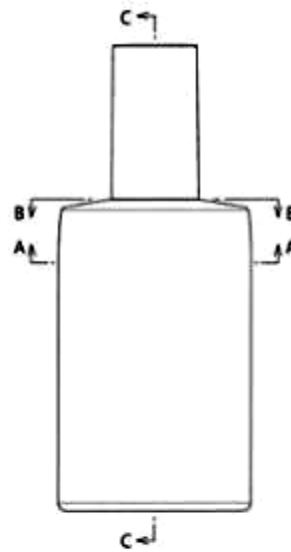

1.3



1.4



1.5



1.6



1.7

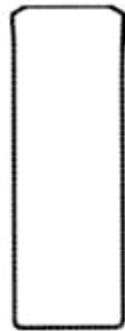

1.8



1.9

**CÔNG BÁO SỞ HỮU CÔNG NGHIỆP SỐ 427 TẬP A – QUYỀN 2 (10.2023)**

- (11) **48182**  
(21) 3-2023-01137 (28) 1  
(54) **THANH KIM LOẠI ĐỊNH HÌNH** (51) **25-01**  
(22) 25/05/2023 (43) 25/10/2023  
(73) **CÔNG TY CỔ PHẦN TẬP ĐOÀN KENWIN (VN)**  
Tầng 4 tòa nhà VG Building, số 235 đường Nguyễn Trãi, phường Thanh Xuân  
Trung, quận Thanh Xuân, thành phố Hà Nội  
(72) Ngô Thọ Long (VN)  
(74) Công ty TNHH Sở hữu trí tuệ PADEMARK (PADEMARK CO.,LTD.)  
(55)



1.1



1.2



1.3



1.4



1.5



1.6



1.7

**CÔNG BÁO SỞ HỮU CÔNG NGHIỆP SỐ 427 TẬP A – QUYỀN 2 (10.2023)**

(11) **48183**

(21) 3-2023-01141

(28) 1

(54) **ĐÈN ĐƯỜNG**

(51) **26-03**

(22) 25/05/2023

(43) 25/10/2023

(73) **CÔNG TY TNHH SẢN XUẤT THƯƠNG MẠI VÀ XÂY DỰNG THIÊN PHÚC (VN)**

Cụm công nghiệp Xuân Tiến, xã Xuân Tiến, huyện Xuân Trường, tỉnh Nam Định

(72) Nguyễn Văn Đông (VN)

(74) Công ty TNHH NACILAW (NACILAW)

(55)



1.1



1.2



1.3



1.4



1.5



1.6



1.7

**CÔNG BÁO SỞ HỮU CÔNG NGHIỆP SỐ 427 TẬP A – QUYỀN 2 (10.2023)**

- (11) **48184**  
(21) 3-2023-01142 (28) 1  
(54) **NHÃN SẢN PHẨM** (51) **19-08**  
(22) 25/05/2023 (43) 25/10/2023  
(73) **CÔNG TY CỔ PHẦN LITA FOODS (VN)**  
Phố Ba Mỏ, thị trấn Thanh Sơn, huyện Thanh Sơn, tỉnh Phú Thọ  
(72) Nguyễn Thị Thu Hoa (VN)  
(74) Công ty TNHH Sở hữu trí tuệ WITIP Việt Nam (WITIP CO., LTD.)  
(55)





**CÔNG BÁO SỞ HỮU CÔNG NGHIỆP SỐ 427 TẬP A – QUYỀN 2 (10.2023)**

- (11) **48185**  
(21) 3-2023-01143 (28) 1  
(54) **NHÃN SẢN PHẨM** (51) **19-08**  
(22) 25/05/2023 (43) 25/10/2023  
(73) **CÔNG TY CỔ PHẦN LITA FOODS (VN)**  
Phố Ba Mỏ, thị trấn Thanh Sơn, huyện Thanh Sơn, tỉnh Phú Thọ  
(72) Nguyễn Thị Thu Hoa (VN)  
(74) Công ty TNHH Sở hữu trí tuệ WITIP Việt Nam (WITIP CO., LTD.)  
(55)



**CÔNG BÁO SỞ HỮU CÔNG NGHIỆP SỐ 427 TẬP A – QUYỀN 2 (10.2023)**

- (11) **48186**
- (21) 3-2023-01144 (28) 1
- (54) **NHÃN SẢN PHẨM** (51) **19-08**
- (22) 25/05/2023 (43) 25/10/2023
- (73) **CÔNG TY CỔ PHẦN LITA FOODS (VN)**  
Phố Ba Mỏ, thị trấn Thanh Sơn, huyện Thanh Sơn, tỉnh Phú Thọ
- (72) Nguyễn Thị Thu Hoa (VN)
- (74) Công ty TNHH Sở hữu trí tuệ WITIP Việt Nam (WITIP CO., LTD.)
- (55)



**CÔNG BÁO SỞ HỮU CÔNG NGHIỆP SỐ 427 TẬP A – QUYỀN 2 (10.2023)**

- (11) **48187**
- (21) 3-2023-01145 (28) 1
- (54) **NHÃN SẢN PHẨM** (51) **19-08**
- (22) 25/05/2023 (43) 25/10/2023
- (73) **CÔNG TY CỔ PHẦN LITA FOODS (VN)**  
Phố Ba Mỏ, thị trấn Thanh Sơn, huyện Thanh Sơn, tỉnh Phú Thọ
- (72) Nguyễn Thị Thu Hoa (VN)
- (74) Công ty TNHH Sở hữu trí tuệ WITIP Việt Nam (WITIP CO., LTD.)
- (55)



**CÔNG BÁO SỞ HỮU CÔNG NGHIỆP SỐ 427 TẬP A – QUYỀN 2 (10.2023)**

- (11) **48188**
- (21) 3-2023-01146 (28) 1
- (54) **NHÃN SẢN PHẨM** (51) **19-08**
- (22) 25/05/2023 (43) 25/10/2023
- (73) **CÔNG TY CỔ PHẦN LITA FOODS (VN)**  
Phố Ba Mỏ, thị trấn Thanh Sơn, huyện Thanh Sơn, tỉnh Phú Thọ
- (72) Nguyễn Thị Thu Hoa (VN)
- (74) Công ty TNHH Sở hữu trí tuệ WITIP Việt Nam (WITIP CO., LTD.)
- (55)



**CÔNG BÁO SỞ HỮU CÔNG NGHIỆP SỐ 427 TẬP A – QUYỀN 2 (10.2023)**

- (11) **48189**
- (21) 3-2023-01147 (28) 1
- (54) **NHÃN SẢN PHẨM** (51) **19-08**
- (22) 25/05/2023 (43) 25/10/2023
- (73) **CÔNG TY CỔ PHẦN LITA FOODS (VN)**  
Phố Ba Mỏ, thị trấn Thanh Sơn, huyện Thanh Sơn, tỉnh Phú Thọ
- (72) Nguyễn Thị Thu Hoa (VN)
- (74) Công ty TNHH Sở hữu trí tuệ WITIP Việt Nam (WITIP CO., LTD.)
- (55)



**CÔNG BÁO SỞ HỮU CÔNG NGHIỆP SỐ 427 TẬP A – QUYỀN 2 (10.2023)**

- (11) **48190**  
(21) 3-2023-01148 (28) 1  
(54) **NHÃN SẢN PHẨM** (51) **19-08**  
(22) 25/05/2023 (43) 25/10/2023  
(73) **HỘ KINH DOANH TRÀ LKIMA - ĐẤT ĐỎ (VN)**  
Tổ 8 khu phố Thanh Bình, thị trấn Đất Đỏ, huyện Đất Đỏ, Bà Rịa Vũng Tàu  
(72) Nguyễn Hữu Hiếu (VN)  
(55)



**CÔNG BÁO SỞ HỮU CÔNG NGHIỆP SỐ 427 TẬP A – QUYỀN 2 (10.2023)**

- (11) **48191**  
(21) 3-2023-01153 (28) 1  
(54) **TẮM CHẴN PHÍA TRƯỚC CỦA Ô TÔ** (51) **12-16**  
(22) 26/05/2023 (43) 25/10/2023  
(30) 2022-025826 30/11/2022 JP;  
(73) **DAIHATSU MOTOR CO., LTD. (JP)**  
1-1, DAIHATSU-CHO, IKEDA-SHI, OSAKA 563-8651 JAPAN  
(72) 1. KATSUTARO KIMURA (JP)  
2. MOHD UBaidILLAH BIN MOHD ZAKI (MY)  
(74) Công ty TNHH một thành viên Sở hữu trí tuệ VCCI (VCCI-IP CO.,LTD)  
(55)



1.1



1.2

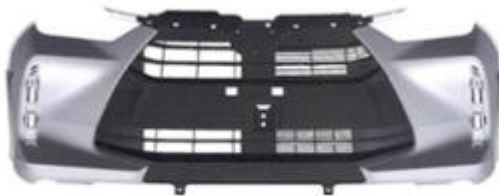

1.3



1.4

1.5



1.6



1.7



1.8



**CÔNG BÁO SỞ HỮU CÔNG NGHIỆP SỐ 427 TẬP A – QUYỀN 2 (10.2023)**

- (11) **48192**  
(21) 3-2023-01165 (28) 1  
(54) **BÀN ĐẠP XE ĐẠP** (51) **12-16**  
(22) 08/09/2021 (43) 25/10/2023  
(30) 29/773,175 08/03/2021 US; 29/773,172 08/03/2021 US;  
(73) **WAHOO FITNESS L.L.C. (US)**  
90 W. Wieuca Rd #110, Atlanta, Georgia 30342, United States of America  
(72) David R. BUENGER (US)  
(74) Văn phòng Luật sư Ân Nam (ANNAM IP & LAW)  
(55)

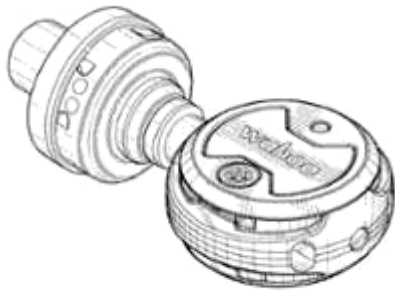

1.1

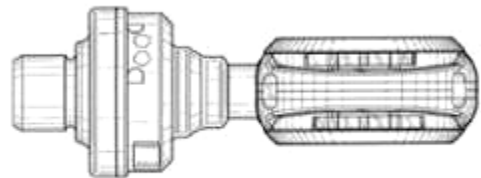

1.2

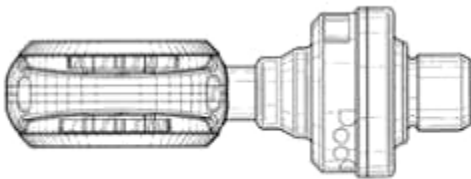

1.3

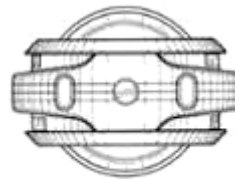

1.4

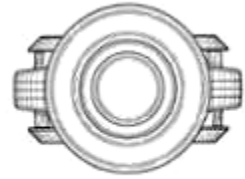

1.5

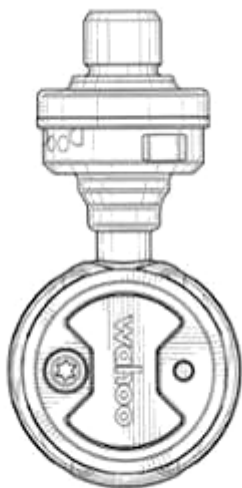

1.6



1.7

**CÔNG BÁO SỞ HỮU CÔNG NGHIỆP SỐ 427 TẬP A – QUYỀN 2 (10.2023)**

- (11) **48193**  
(21) 3-2023-01178 (28) 1  
(54) **QUẠT** (51) **23-04**  
(22) 30/05/2023 (43) 25/10/2023  
(30) 202230805149.2 01/12/2022 CN;  
(73) **SHENZHEN MAIYUE INTELLIGENT TECHNOLOGY CO., LTD (CN)**  
901&902, Building A, Zhong'an Science Park, No. 117, Huaning Road, Xinshi  
Community, Dalang Street, Longhua District, Shenzhen, China  
(72) Feng HU (CN)  
(74) Công ty TNHH Đại Tín và Liên Danh (DAITIN AND ASSOCIATES CO.,LTD)  
(55)



1.1



1.2



1.3



1.4



1.5

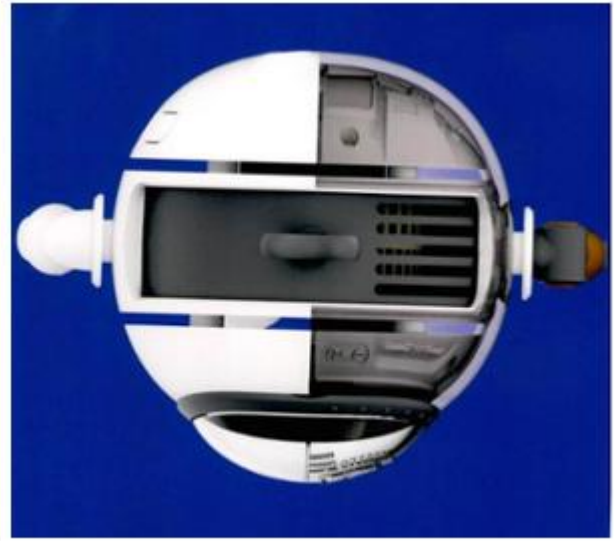

1.6

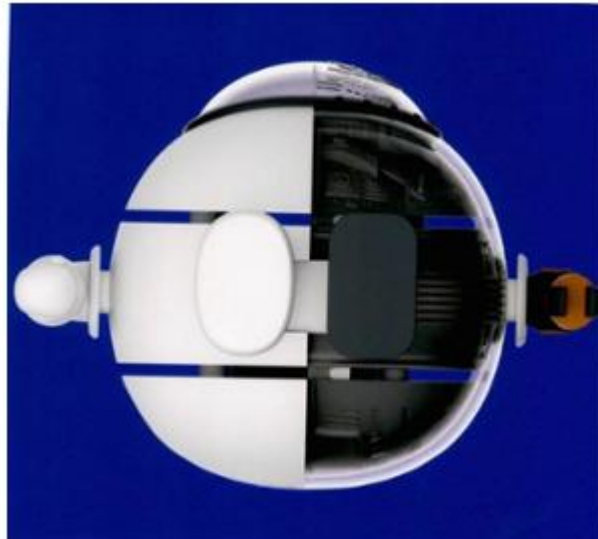

1.7

**CÔNG BÁO SỞ HỮU CÔNG NGHIỆP SỐ 427 TẬP A – QUYỀN 2 (10.2023)**

- (11) **48194**  
(21) 3-2023-01181 (28) 1  
(54) **BỘ PHẬN TIÊU HAO CỦA THUỐC LÁ ĐIỆN TỬ** (51) **27-02**  
(22) 31/05/2023 (43) 25/10/2023  
(30) 015005703-0017 09/12/2022 EM;  
(73) **PHILIP MORRIS PRODUCTS S.A. (CH)**  
Quai Jeanrenaud 3, CH-2000 Neuchâtel, Switzerland  
(72) 1. SIFAN GUO (CN)  
2. KANCIE SUK LING MONG (CA)  
(74) Công ty Luật TNHH T&G (TGVN)  
(55)

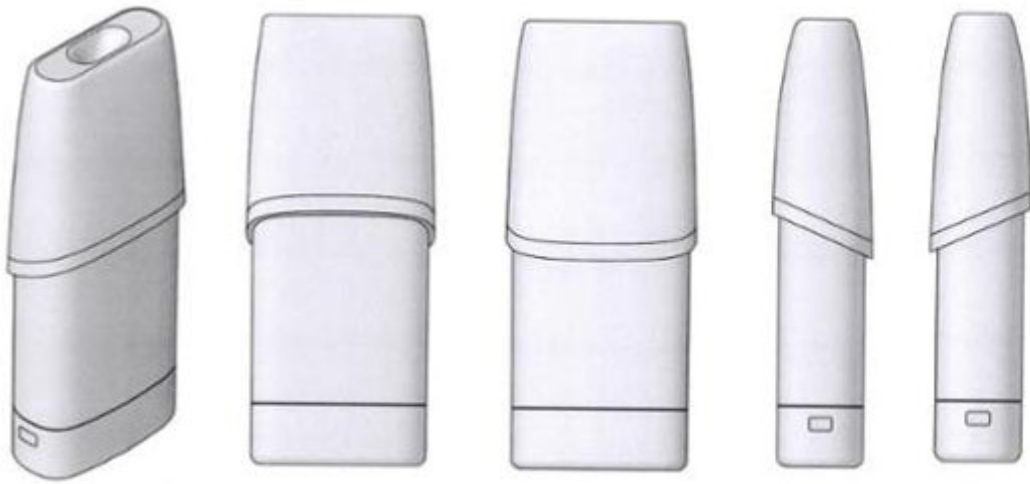

1.1

1.2

1.3

1.4

1.5



1.6

1.7

1.8

**CÔNG BÁO SỞ HỮU CÔNG NGHIỆP SỐ 427 TẬP A – QUYỀN 2 (10.2023)**

- (11) **48195**  
(21) 3-2023-01182 (28) 2  
(54) **THUỐC LÁ ĐIỆN TỬ** (51) **27-02**  
(22) 31/05/2023 (43) 25/10/2023  
(30) 015005703 09/12/2022 EM;  
(73) **PHILIP MORRIS PRODUCTS S.A. (CH)**  
Quai Jeanrenaud 3, CH-2000 Neuchâtel, Switzerland  
(72) 1. SIFAN GUO (CN)  
2. KANCIE SUK LING MONG (CA)  
(74) Công ty Luật TNHH T&G (TGVN)  
(55)

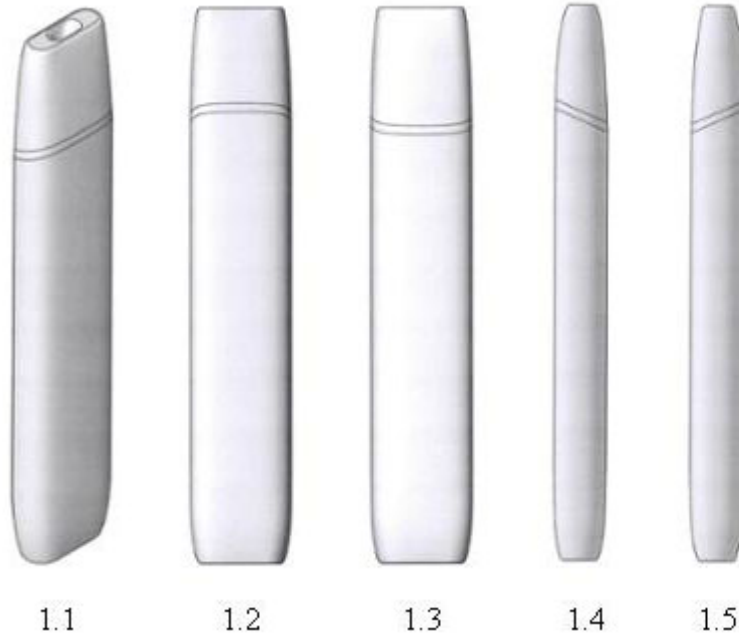



2.1



2.2



2.3



2.4



2.5



2.6



2.7



2.8

**CÔNG BÁO SỞ HỮU CÔNG NGHIỆP SỐ 427 TẬP A – QUYỀN 2 (10.2023)**

- (11) **48196**  
(21) 3-2023-01193 (28) 1  
(54) **BỘ NGUỒN DỰ PHÒNG DI ĐỘNG** (51) **13-02**  
(22) 31/05/2023 (43) 25/10/2023  
(30) 2022308548306 22/12/2022 CN;  
(73) **SHENZHEN WEIKU CHUANGXIN TECHNOLOGY CO., LTD (CN)**  
2118, Area A, Floor 2, R2-B Seat, Gaoxin Gongye Village, No.020, Gaoxin South  
7th Road, Gaoxinqu Community, Yuehai Street, Nanshan District, Shenzhen City,  
China  
(72) Wei Xiao (CN)  
(74) Công ty cổ phần Sở hữu trí tuệ BROSS và Cộng sự (BROSS & PARTNERS., JSC)  
(55)



1.1



1.2



1.3



1.4



1.5



1.6



1.7



1.8



**CÔNG BÁO SỞ HỮU CÔNG NGHIỆP SỐ 427 TẬP A – QUYỀN 2 (10.2023)**

- (11) **48197**
- (21) 3-2023-01197
- (54) **NHÃN SẢN PHẨM**
- (22) 01/06/2023
- (73) **CÔNG TY TNHH DỊCH VỤ VÀ CUNG CẤP THỰC PHẨM QUỐC TẾ - IFSS (VN)**  
Số 2Bis Nguyễn Thị Minh Khai, phường Đakao, quận 1, thành phố Hồ Chí Minh
- (72) Nguyễn Thị Việt Ngân (VN)
- (55)
- (28) 1
- (51) **19-08**
- (43) 25/10/2023





**CÔNG BÁO SỞ HỮU CÔNG NGHIỆP SỐ 427 TẬP A – QUYỀN 2 (10.2023)**

- (11) **48198**  
(21) 3-2023-01198 (28) 1  
(54) **NHÃN SẢN PHẨM** (51) **19-08**  
(22) 01/06/2023 (43) 25/10/2023  
(73) **CÔNG TY TNHH DỊCH VỤ VÀ CUNG CẤP THỰC PHẨM QUỐC TẾ - IFSS**  
(VN)  
Số 2Bis Nguyễn Thị Minh Khai, phường Đa Kao, quận 1, thành phố Hồ Chí Minh  
(72) Nguyễn Thị Việt Ngân (VN)  
(55)



**CÔNG BÁO SỞ HỮU CÔNG NGHIỆP SỐ 427 TẬP A – QUYỀN 2 (10.2023)**

- (11) **48199**  
(21) 3-2023-01199 (28) 1  
(54) **NHÃN SẢN PHẨM** (51) **19-08**  
(22) 01/06/2023 (43) 25/10/2023  
(73) **CÔNG TY TNHH DỊCH VỤ VÀ CUNG CẤP THỰC PHẨM QUỐC TẾ - IFSS (VN)**  
Số 2Bis Nguyễn Thị Minh Khai, phường Đa Kao, quận 1, thành phố Hồ Chí Minh  
(72) Nguyễn Thị Việt Ngân (VN)  
(55)



**CÔNG BÁO SỞ HỮU CÔNG NGHIỆP SỐ 427 TẬP A – QUYỀN 2 (10.2023)**

- (11) **48200**
- (21) 3-2023-01200
- (54) **NHÃN SẢN PHẨM**
- (22) 01/06/2023
- (73) **CÔNG TY TNHH DỊCH VỤ VÀ CUNG CẤP THỰC PHẨM QUỐC TẾ - IFSS (VN)**  
Số 2Bis Nguyễn Thị Minh Khai, phường Đa Kao, quận 1, thành phố Hồ Chí Minh
- (72) Nguyễn Thị Việt Ngân (VN)
- (55)
- (28) 1
- (51) **19-08**
- (43) 25/10/2023



**CÔNG BÁO SỞ HỮU CÔNG NGHIỆP SỐ 427 TẬP A – QUYỀN 2 (10.2023)**

- (11) **48201**
- (21) 3-2023-01201 (28) 1
- (54) **NHÃN SẢN PHẨM** (51) **19-08**
- (22) 01/06/2023 (43) 25/10/2023
- (73) **CÔNG TY TNHH DỊCH VỤ VÀ CUNG CẤP THỰC PHẨM QUỐC TẾ - IFSS (VN)**  
Số 2Bis Nguyễn Thị Minh Khai, phường Đa Kao, quận 1, thành phố Hồ Chí Minh
- (72) Nguyễn Thị Việt Ngân (VN)
- (55)



**CÔNG BÁO SỞ HỮU CÔNG NGHIỆP SỐ 427 TẬP A – QUYỀN 2 (10.2023)**

- (11) **48202**  
(21) 3-2023-01203 (28) 1  
(54) **SỬ CÁCH ĐIỆN** (51) **13-03**  
(22) 01/06/2023 (43) 25/10/2023  
(73) **CÔNG TY TNHH SỬ KỸ THUẬT MINH LONG 2 (VN)**  
Số 328, đại lộ Bình Dương, khu phố Hưng Lộc, phường Hưng Định, thành phố  
Thuận An, tỉnh Bình Dương  
(72) Dương Tuấn Vũ (VN)  
(74) Công ty TNHH Tư vấn - Dịch thuật - Sở hữu trí tuệ Á Đông (Á Đông IP  
CONSULTANCY CO.,LTD.)  
(55)



1.1



1.2



1.3



1.4



1.5

- (11) **48203**  
(21) 3-2023-01208 (28) 1  
(54) **BỘ PHẬN ĐIỀU CHỈNH DÂY** (51) **02-07**  
(22) 01/06/2023 (43) 25/10/2023  
(30) 30-2022-0051729 08/12/2022 KR;  
(73) **WOOJIN PLASTIC CO., LTD. (KR)**  
45, Paryasandan-ro, Jinjeop-eup, Namyangju-si, Gyeonggi-do 12017 Republic of Korea  
(72) 1. JISOOK PAIK (KR)  
2. NAN HEE PAIK (KR)  
3. JI HYE PAIK (KR)  
4. JI WON SON (KR)  
(74) Công ty TNHH Trường Xuân (AGELESS CO.,LTD.)  
(55)

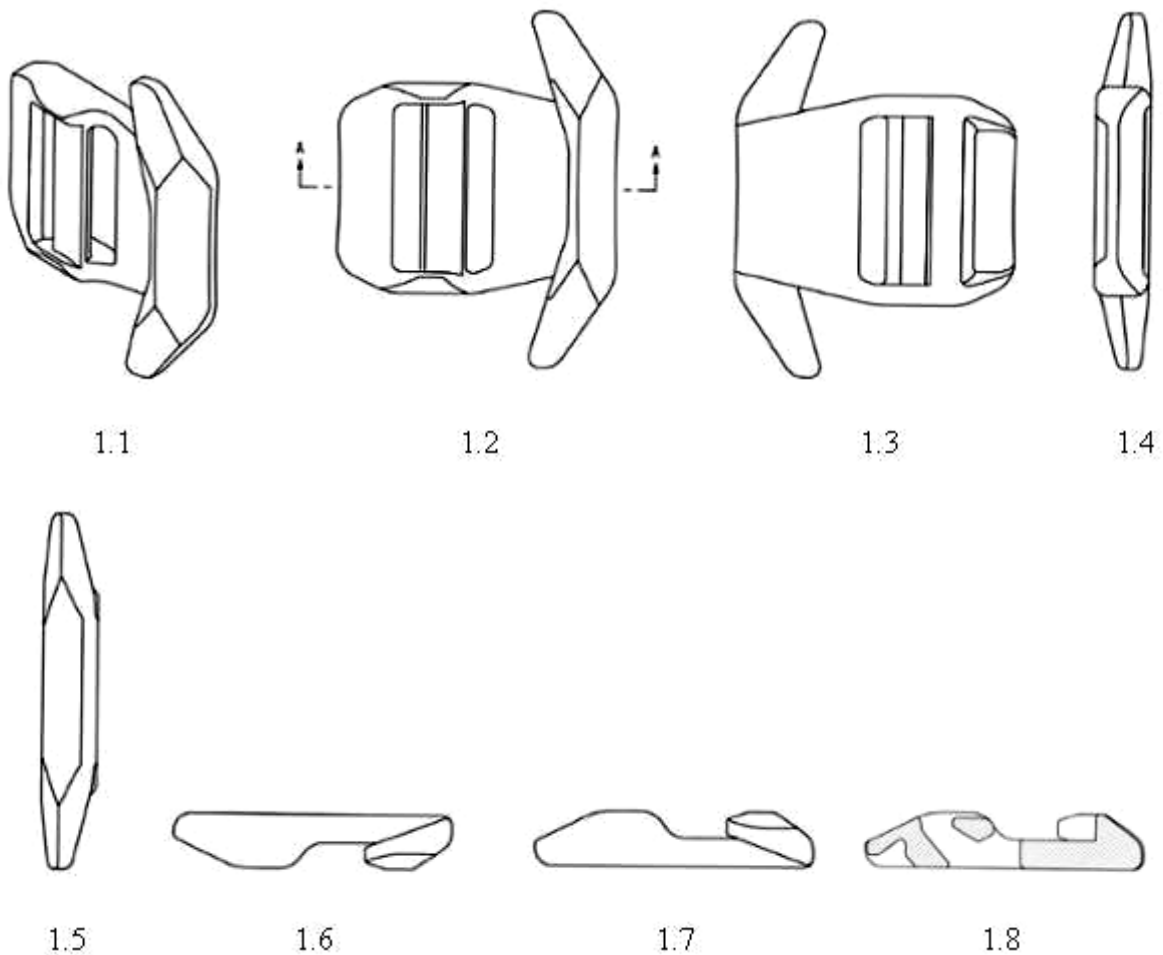

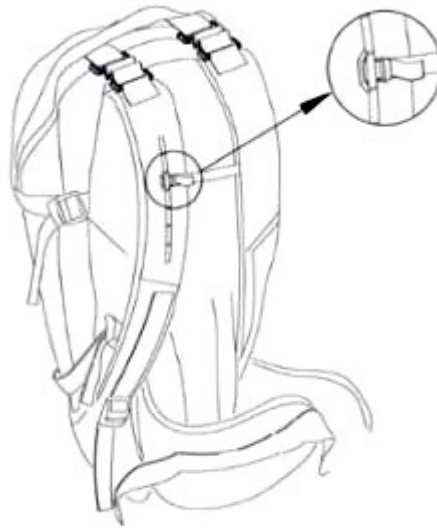

1.9

**CÔNG BÁO SỞ HỮU CÔNG NGHIỆP SỐ 427 TẬP A – QUYỀN 2 (10.2023)**

- (11) **48204**  
(21) 3-2023-01209 (28) 1  
(54) **VA LI** (51) **03-01**  
(22) 01/06/2023 (43) 25/10/2023  
(30) 015023145-0001 31/05/2023 EM;  
(73) **LANCEL INTERNATIONAL S.A. (CH)**  
Vicolo Nassetta 2, CH-6900 Lugano, SWITZERLAND  
(72) 1. ANDREA DELLA VECCHIA (IT)  
2. WOODY, WAI KIN, CHUI (HK)  
(74) Công ty TNHH Đại Tín và Liên Danh (DAITIN AND ASSOCIATES CO.,LTD)  
(55)



1.1



1.2



1.3



1.4





1.5



1.6



1.7

**CÔNG BÁO SỞ HỮU CÔNG NGHIỆP SỐ 427 TẬP A – QUYỀN 2 (10.2023)**

- (11) **48205**  
(21) 3-2023-01210 (28) 1  
(54) **TAY CẦM CHO VA LI** (51) **03-01**  
(22) 01/06/2023 (43) 25/10/2023  
(30) 015023145-0002 31/05/2023 EM;  
(73) **LANCEL INTERNATIONAL S.A. (CH)**  
Vicolo Nassetta 2, CH-6900 Lugano, SWITZERLAND  
(72) 1. ANDREA DELLA VECCHIA (IT)  
2. WOODY, WAI KIN, CHUI (HK)  
(74) Công ty TNHH Đại Tín và Liên Danh (DAITIN AND ASSOCIATES CO.,LTD)  
(55)



1.1



1.2



1.3



1.4



1.5



1.6



1.7

**CÔNG BÁO SỞ HỮU CÔNG NGHIỆP SỐ 427 TẬP A – QUYỀN 2 (10.2023)**

- (11) **48206**  
(21) 3-2023-01232 (28) 1  
(54) **ĐỒ CHỨA THỰC PHẨM** (51) **07-07**  
(22) 05/06/2023 (43) 25/10/2023  
(30) 015006345 15/12/2022 EM;  
(73) **CLAIRFORT ZEIST B.V. (NL)**  
Zusterplein 22, 3703 CB Zeist, The Netherlands  
(72) Eileen Krumm (US)  
(74) Công ty Luật TNHH quốc tế BMVN (BMVN INTERNATIONAL LLC)  
(55)



1.1



1.2



1.3



1.4



1.5



1.6



1.7

**CÔNG BÁO SỞ HỮU CÔNG NGHIỆP SỐ 427 TẬP A – QUYỀN 2 (10.2023)**

- (11) **48207**  
(21) 3-2023-01233 (28) 1  
(54) **ĐỒ CHỨA THỰC PHẨM** (51) **07-07**  
(22) 05/06/2023 (43) 25/10/2023  
(30) 015006345 15/12/2022 EM;  
(73) **CLAIRFORT ZEIST B.V. (NL)**  
Zusterplein 22, 3703 CB Zeist, The Netherlands  
(72) Eileen Krumm (US)  
(74) Công ty Luật TNHH quốc tế BMVN (BMVN INTERNATIONAL LLC)  
(55)



1.1



1.2



1.3



1.4



1.5



1.6



1.7

**CÔNG BÁO SỞ HỮU CÔNG NGHIỆP SỐ 427 TẬP A – QUYỀN 2 (10.2023)**

- (11) **48208**  
(21) 3-2023-01234 (28) 2  
(54) **ĐUÔI ỐNG XẢ** (51) **12-16**  
(22) 05/06/2023 (43) 25/10/2023  
(30) 015006375-0002 15/12/2022 EM; 015006375-0001 15/12/2022 EM;  
(73) **IGOR AKRAPOVIČ (SI)**  
Rožna Dolina C.VIII/10A, SI-1000 Ljubljana, Slovenia  
(72) 1. IGOR AKRAPOVIČ (SI)  
2. ERMIN KOSOVEL (SI)  
3. ŽIGA DOSTAL (SI)  
(74) Công ty TNHH Đại Tín và Liên Danh (DAITIN AND ASSOCIATES CO.,LTD)  
(55)



1.1



1.2



1.3



1.4



1.5



1.6



1.7



2.1



2.2



2.3





2.4



2.5



2.6



2.7

**CÔNG BÁO SỞ HỮU CÔNG NGHIỆP SỐ 427 TẬP A – QUYỀN 2 (10.2023)**

- (11) **48209**  
(21) 3-2023-01235 (28) 1  
(54) **KÉO** (51) **08-03**  
(22) 05/06/2023 (43) 25/10/2023  
(73) **CÔNG TY CỔ PHẦN TẬP ĐOÀN THIÊN LONG (VN)**  
Tầng 10, Sofic Tower, số 10 đường Mai Chí Thọ, phường Thủ Thiêm, thành phố Thủ Đức, thành phố Hồ Chí Minh  
(72) Cô Gia Thọ (VN)  
(74) Công ty TNHH Tư vấn sở hữu trí tuệ Việt (VIET IP CO.,LTD.)  
(55)



**CÔNG BÁO SỞ HỮU CÔNG NGHIỆP SỐ 427 TẬP A – QUYỀN 2 (10.2023)**

- (11) **48210**  
(21) 3-2023-01238 (28) 1  
(54) **HỘP** (51) **09-03**  
(22) 06/06/2023 (43) 25/10/2023  
(73) **CÔNG TY CỔ PHẦN THỰC PHẨM Á LONG (VN)**  
175-177 Xô Viết Nghệ Tĩnh, phường 17, quận Bình Thạnh, thành phố Hồ Chí Minh  
(72) Phạm Quang Huy (VN)  
(74) Công ty TNHH Sở hữu trí tuệ Tầm Nhìn Mới (FRESHVIEW CO., LTD.)  
(55)



1.1



1.2

**CÔNG BÁO SỞ HỮU CÔNG NGHIỆP SỐ 427 TẬP A – QUYỀN 2 (10.2023)**

- (11) **48211**  
(21) 3-2023-01239 (28) 3  
(54) **HỘP** (51) **09-03**  
(22) 06/06/2023 (43) 25/10/2023  
(73) **CÔNG TY CỔ PHẦN THỰC PHẨM Á LONG (VN)**  
175-177 Xô Viết Nghệ Tĩnh, phường 17, quận Bình Thạnh, thành phố Hồ Chí Minh  
(72) Phạm Quang Huy (VN)  
(74) Công ty TNHH Sở hữu trí tuệ Tầm Nhìn Mới (FRESHVIEW CO., LTD.)  
(55)



1.1



1.2



2.1



2.2



3.1



3.2

**CÔNG BÁO SỞ HỮU CÔNG NGHIỆP SỐ 427 TẬP A – QUYỀN 2 (10.2023)**

- (11) **48212**  
(21) 3-2023-01240 (28) 1  
(54) **HỘP** (51) **09-03**  
(22) 06/06/2023 (43) 25/10/2023  
(73) **CÔNG TY CỔ PHẦN THỰC PHẨM Á LONG (VN)**  
175-177 Xô Viết Nghệ Tĩnh, phường 17, quận Bình Thạnh, thành phố Hồ Chí Minh  
(72) Phạm Quang Huy (VN)  
(74) Công ty TNHH Sở hữu trí tuệ Tầm Nhìn Mới (FRESHVIEW CO., LTD.)  
(55)



1.1



1.2

**CÔNG BÁO SỞ HỮU CÔNG NGHIỆP SỐ 427 TẬP A – QUYỀN 2 (10.2023)**

- (11) **48213**  
(21) 3-2023-01241 (28) 1  
(54) **HỘP** (51) **09-03**  
(22) 06/06/2023 (43) 25/10/2023  
(73) **CÔNG TY CỔ PHẦN THỰC PHẨM Á LONG (VN)**  
175-177 Xô Viết Nghệ Tĩnh, phường 17, quận Bình Thạnh, thành phố Hồ Chí Minh  
(72) Phạm Quang Huy (VN)  
(74) Công ty TNHH Sở hữu trí tuệ Tầm Nhìn Mới (FRESHVIEW CO., LTD.)  
(55)



1.1



1.2

**CÔNG BÁO SỞ HỮU CÔNG NGHIỆP SỐ 427 TẬP A – QUYỀN 2 (10.2023)**

- (11) **48214**  
(21) 3-2023-01243 (28) 1  
(54) **VỎ GỐI** (51) **06-13**  
(22) 06/06/2023 (43) 25/10/2023  
(73) **CÔNG TY CỔ PHẦN ĐÔNG NAM DƯỢC MIỀN TRUNG (VN)**  
Thôn Chiềng Khạt, xã Đồng Lương, huyện Lang Chánh, tỉnh Thanh Hóa  
(72) Trương Thị Sơn (VN)  
(74) Công ty TNHH Sở hữu trí tuệ Tầm Nhìn Mới (FRESHVIEW CO., LTD.)  
(55)



1.1



1.2



1.3

**CÔNG BÁO SỞ HỮU CÔNG NGHIỆP SỐ 427 TẬP A – QUYỀN 2 (10.2023)**

- (11) **48215**  
(21) 3-2023-01258 (28) 1  
(54) **NÚT TAI NGHE** (51) **14-01**  
(22) 07/06/2023 (43) 25/10/2023  
(30) 112302025 26/04/2023 TW;  
(73) **REXTEC INTERNATIONAL LTD (TW)**  
3F, No.163, Sec.1, Zhongcheng Rd., Shilin Dist., Taipei 111, Taiwan  
(72) Huang Cheng Houng (TW)  
(74) Công ty TNHH Trường Xuân (AGELESS CO.,LTD.)  
(55)



1.1



1.2

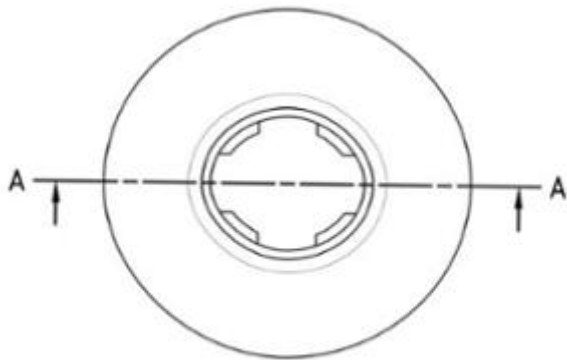

1.3

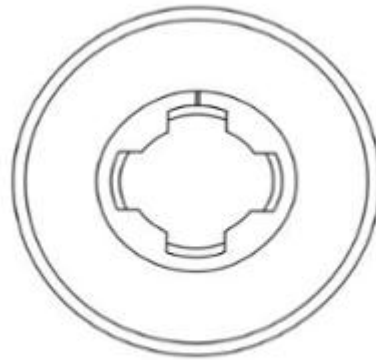

1.4





1.5



1.6



1.7



1.8

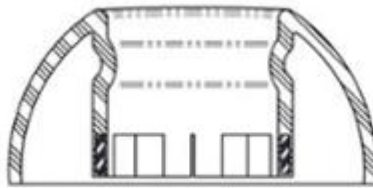

1.9

- (11) **48216**  
(21) 3-2023-01259 (28) 1  
(54) **MÁY IN** (51) **18-02**  
(22) 07/06/2023 (43) 25/10/2023  
(30) 2022-026837 14/12/2022 JP;  
(73) **BROTHER INDUSTRIES, LTD. (JP)**  
15-1 Naeshiro-cho, Mizuho-ku, Nagoya-shi, Aichi-ken, Japan  
(72) 1. HIROMITSU TANAKA (JP)  
2. KAZUKI NAKANO (JP)  
3. YUKIHIKO SATO (JP)  
(74) Công ty TNHH Ban Ca (BANCA)  
(55)

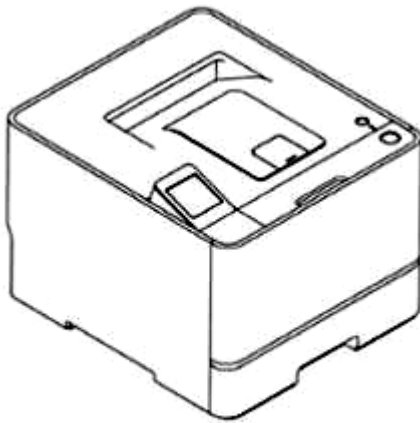

1.1

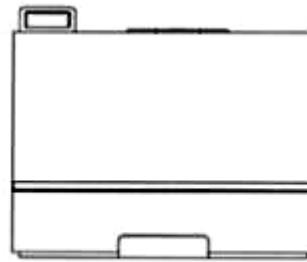

1.2



1.3

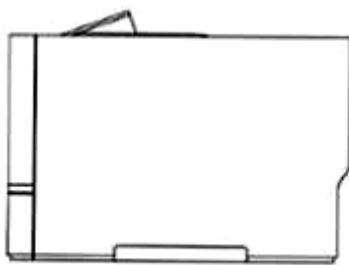

1.4

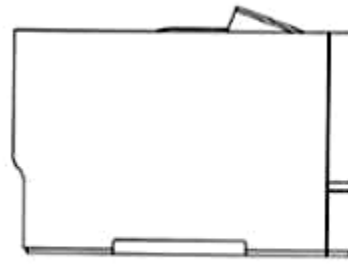

1.5

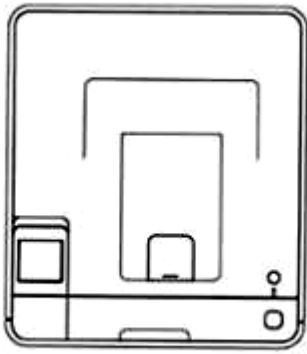

1.6

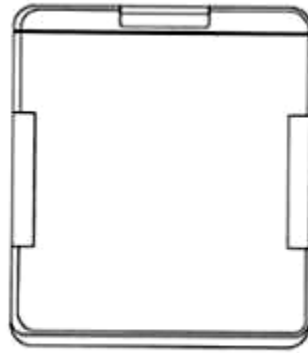

1.7

**CÔNG BÁO SỞ HỮU CÔNG NGHIỆP SỐ 427 TẬP A – QUYỀN 2 (10.2023)**

- (11) **48217**  
(21) 3-2023-01297 (28) 1  
(54) **ỐNG XẢ** (51) **12-16**  
(22) 12/06/2023 (43) 25/10/2023  
(30) 015011323-0001 13/02/2023 EM;  
(73) **IGOR AKRAPOVIČ (SI)**  
Rožna Dolina C.VIII/10A, SI-1000 Ljubljana, Slovenia  
(72) 1. IGOR AKRAPOVIČ (SI)  
2. ERMIN KOSOVEL (SI)  
3. DORIAN TOMAŽIN (SI)  
(74) Công ty TNHH Đại Tín và Liên Danh (DAITIN AND ASSOCIATES CO.,LTD)  
(55)



1.1



1.2



1.3



1.4



1.5



1.6



1.7

**CÔNG BÁO SỞ HỮU CÔNG NGHIỆP SỐ 427 TẬP A – QUYỀN 2 (10.2023)**

- (11) **48218**  
(21) 3-2023-01302 (28) 1  
(54) **DÉP** (51) **02-04**  
(22) 14/06/2023 (43) 25/10/2023  
(73) **CÔNG TY TNHH SẢN XUẤT THƯƠNG MẠI XUẤT NHẬP KHẨU ĐỨC HOA (VN)**  
Tỉnh lộ 830, ấp 3, xã An Thạnh, huyện Bến Lức, tỉnh Long An  
(72) Trần Đức (VN)  
(74) Công ty TNHH Sở hữu trí tuệ Đại Diện (IPACO.,LTD.)  
(55)



1.1



1.2



1.3



1.4



1.5



1.6



1.7

**CÔNG BÁO SỞ HỮU CÔNG NGHIỆP SỐ 427 TẬP A – QUYỀN 2 (10.2023)**

- (11) **48219**  
(21) 3-2023-01309 (28) 1  
(54) **ĐỒNG HỒ** (51) **10-02**  
(22) 14/06/2023 (43) 25/10/2023  
(30) DM/226946 25/01/2023 WO;  
(73) **RADO UHREN AG (RADO WATCH CO. LTD.) (MONTRES RADO SA)**  
(CH)  
Bielstrasse 45, 2543 Lengnau (Switzerland)  
(72) Maurus Moser (CH)  
(74) Công ty TNHH Trường Xuân (AGELESS CO.,LTD.)  
(55)

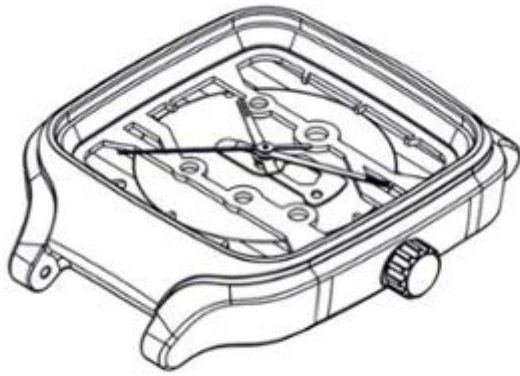

1.1

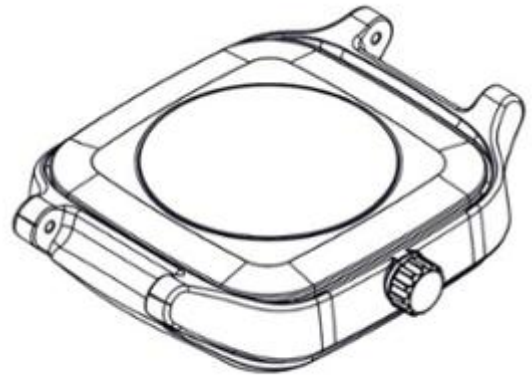

1.2



1.3

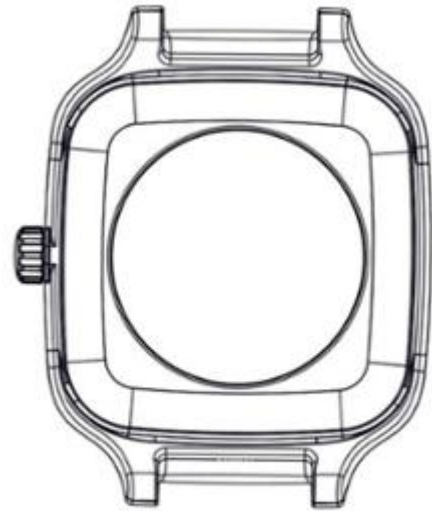

1.4



1.5



1.6

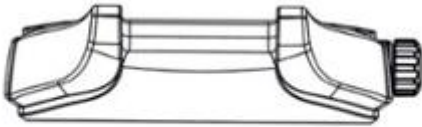

1.7

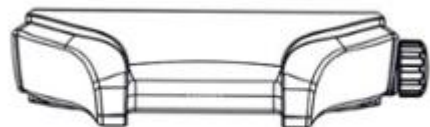

1.8



**CÔNG BÁO SỞ HỮU CÔNG NGHIỆP SỐ 427 TẬP A – QUYỀN 2 (10.2023)**

- (11) **48220**  
(21) 3-2023-01319 (28) 1  
(54) **BALÔ** (51) **03-01**  
(22) 15/06/2023 (43) 25/10/2023  
(73) **SHENZHEN ELEPHANT SPLASH TECHNOLOGY CO., LTD. (CN)**  
302, Bldg.D, New Gen Tech Industry Park, Chuangye 2nd Road, Bao'an District,  
Shenzhen, Guangdong, China 518000  
(72) Lifen, Deng (CN)  
(74) Công ty TNHH Trường Xuân (AGELESS CO.,LTD.)  
(55)



1.1

1.2

1.3

1.4



1.5



1.6



1.7

**CÔNG BÁO SỞ HỮU CÔNG NGHIỆP SỐ 427 TẬP A – QUYỀN 2 (10.2023)**

- (11) **48221**  
(21) 3-2023-01335 (28) 1  
(54) **HỘP ĐỰNG** (51) **09-03**  
(22) 16/06/2023 (43) 25/10/2023  
(73) **CÔNG TY TNHH DƯỢC PHẨM SUNPHACO (VN)**  
Số 16-05A, đường Violet 4, Vinhomes Gardenia Hàm Nghi, phường Cầu Diễn,  
quận Nam Từ Liêm, thành phố Hà Nội  
(72) Phạm Hồng Sơn (VN)  
(55)



1.1



1.2

**CÔNG BÁO SỞ HỮU CÔNG NGHIỆP SỐ 427 TẬP A – QUYỀN 2 (10.2023)**

- (11) **48222**  
(21) 3-2023-01340 (28) 1  
(54) **BAO GÓI** (51) **09-05**  
(22) 16/06/2023 (43) 25/10/2023  
(73) **ORION CORPORATION (KR)**  
13, Baekbeom-ro 90da-gil, Yongsan-gu, Seoul 04369, Republic of Korea  
(72) 1. LEE, A REUM (KR)  
2. CHOE, EUN JE (KR)  
(74) Công ty Luật TNHH quốc tế BMVN (BMVN INTERNATIONAL LLC)  
(55)



1.1



1.2

- (11) **48223**  
(21) 3-2023-01362 (28) 1  
(54) **THIẾT BỊ CỐ ĐỊNH CÁP NGẪM** (51) **13-03**  
(22) 20/06/2023 (43) 25/10/2023  
(30) 30-2023-0022386 13/06/2023 KR;  
(73) **INPOWER ENG CO., LTD. (KR)**  
#204, 31, Dongbusangwangwang 7-ro, Gijang-eup, Gijang-gun, Busan, 46084,  
Republic of Korea  
(72) KIM, Sang Su (KR)  
(74) Công ty TNHH Trường Xuân (AGELESS CO.,LTD.)  
(55)

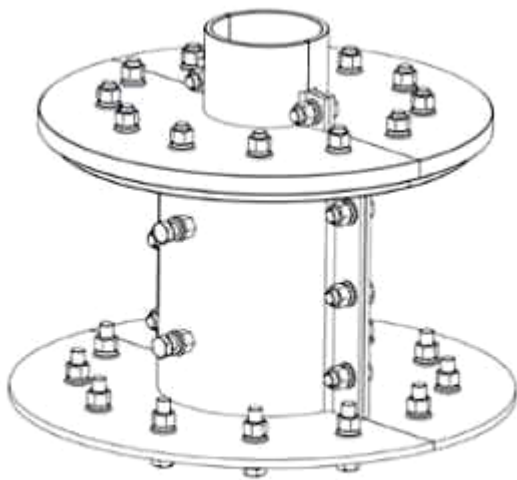

1.1

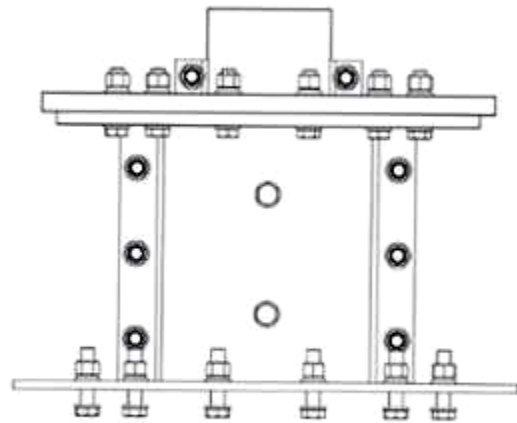

1.2

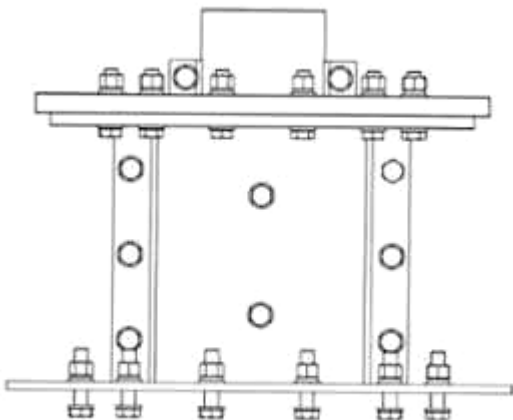

1.3

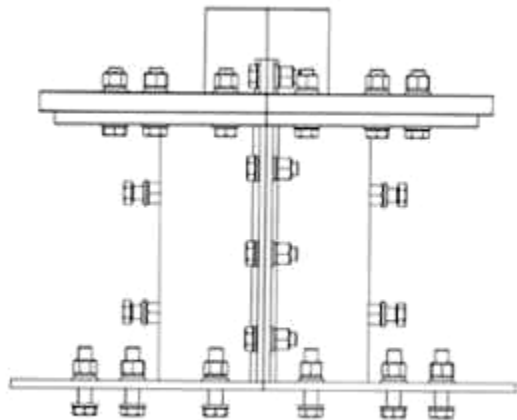

1.4

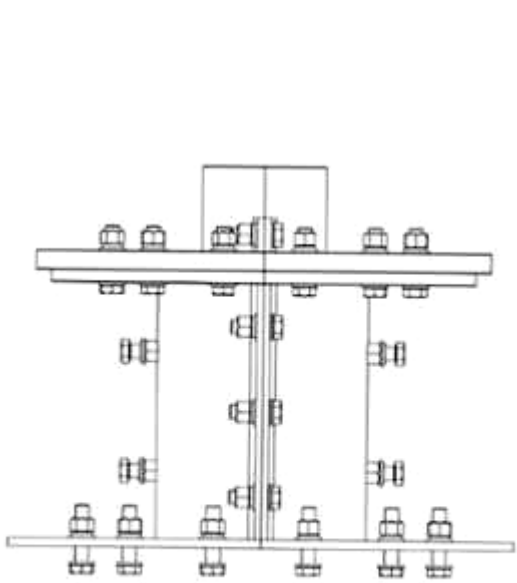

1.5

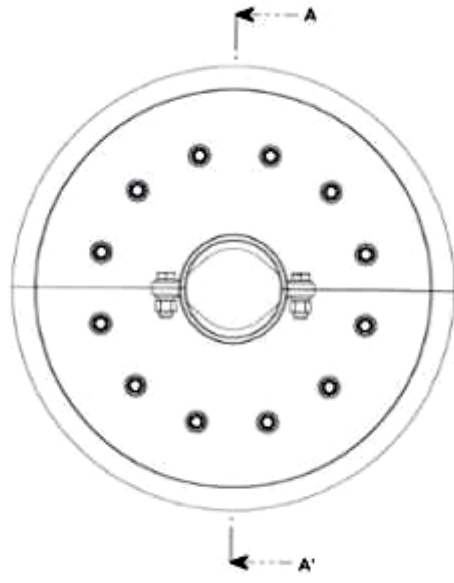

1.6

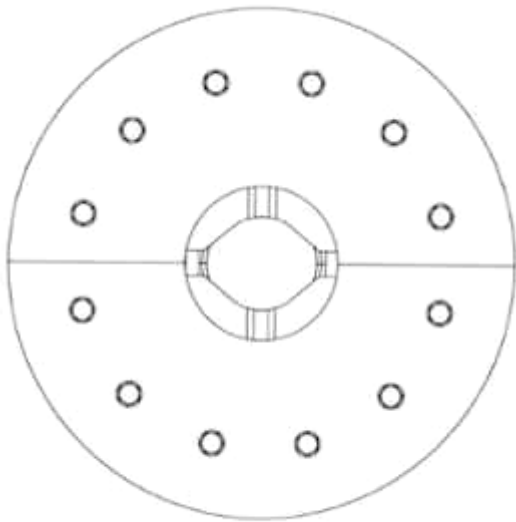

1.7

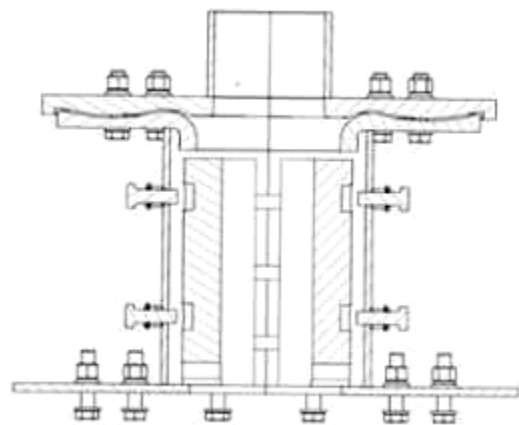

1.8

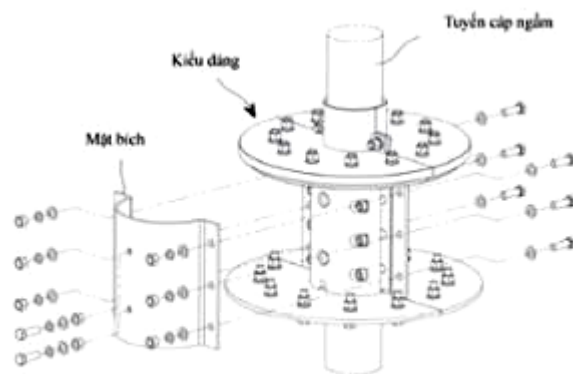

1.9

**CÔNG BÁO SỞ HỮU CÔNG NGHIỆP SỐ 427 TẬP A – QUYỀN 2 (10.2023)**

- (11) **48224**  
(21) 3-2023-01393  
(54) **ĐÈN**  
(22) 22/06/2023  
(30) DM/225 917 22/12/2022 WO;  
(73) **FERMOB (FR)**  
Zone d'Activité Parc Actival, 124 rue Raymond Noël, 01140 SAINT-DIDIER-SUR-  
CHALARONNE, FRANCE  
(72) Bernard REYBIER (FR)  
(74) Công ty TNHH Tầm nhìn và Liên danh (VISION & ASSOCIATES CO.LTD.)  
(55)



1.1



1.2



1.3



1.4



1.5

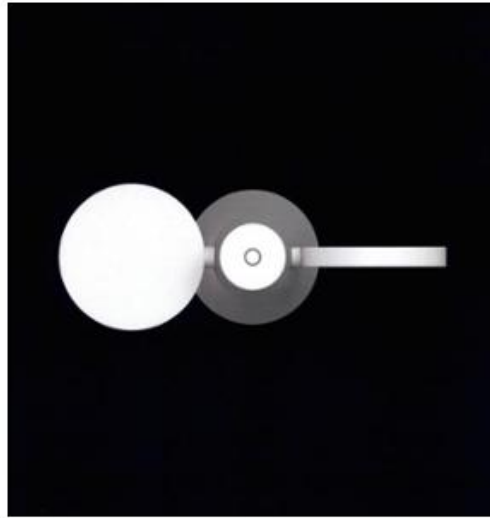

1.6



1.7



1.8



1.9

CÔNG BÁO SỞ HỮU CÔNG NGHIỆP SỐ 427 TẬP A – QUYỀN 2 (10.2023)

- (11) **48225**  
(21) 3-2023-01394 (28) 1  
(54) **ĐÈN** (51) **26-05**  
(22) 22/06/2023 (43) 25/10/2023  
(30) DM/225 917 22/12/2022 WO;  
(73) **FERMOB (FR)**  
Zone d'Activité Parc Actival, 124 rue Raymond Noël, 01140 SAINT-DIDIER-SUR-  
CHALARONNE, FRANCE  
(72) Bernard REYBIER (FR)  
(74) Công ty TNHH Tầm nhìn và Liên danh (VISION & ASSOCIATES CO.LTD.)  
(55)



1.1

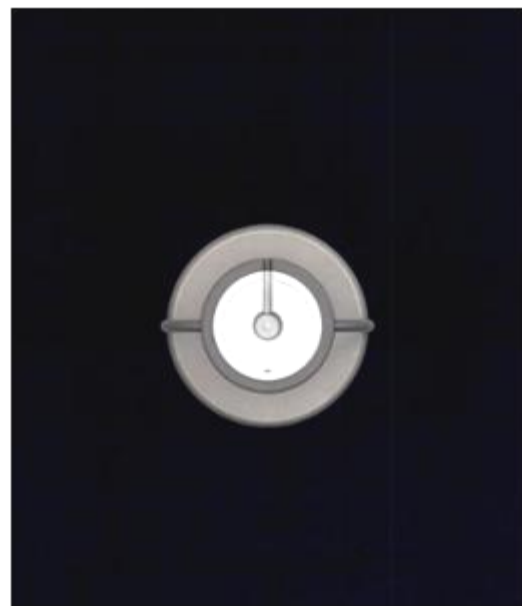

1.2

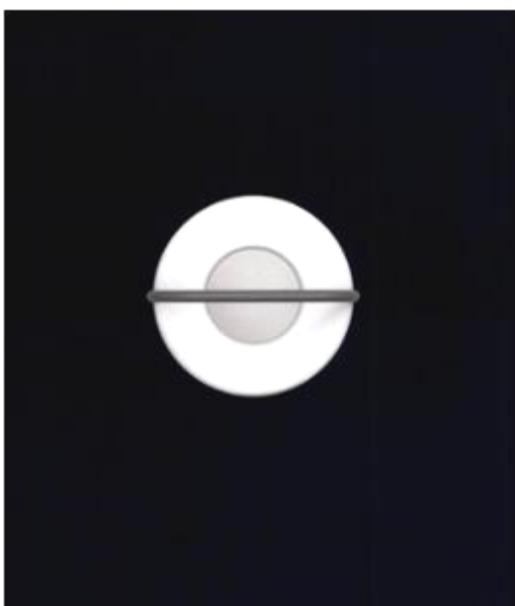

1.3



1.4





1.5



1.6



1.7

**CÔNG BÁO SỞ HỮU CÔNG NGHIỆP SỐ 427 TẬP A – QUYỀN 2 (10.2023)**

- (11) **48226**  
(21) 3-2023-01399 (28) 1  
(54) **KÌM** (51) **08-05**  
(22) 22/06/2023 (43) 25/10/2023  
(73) **CHAO-CHIH LIU (TW)**  
6F., No.324, Sec. 1, Wenxin Rd., Nantun Dist., Taichung City 40866, Taiwan  
(72) Chao-Chih Liu (TW)  
(74) Công ty TNHH Sở hữu trí tuệ NTT (NTT IP CO.,LTD)  
(55)

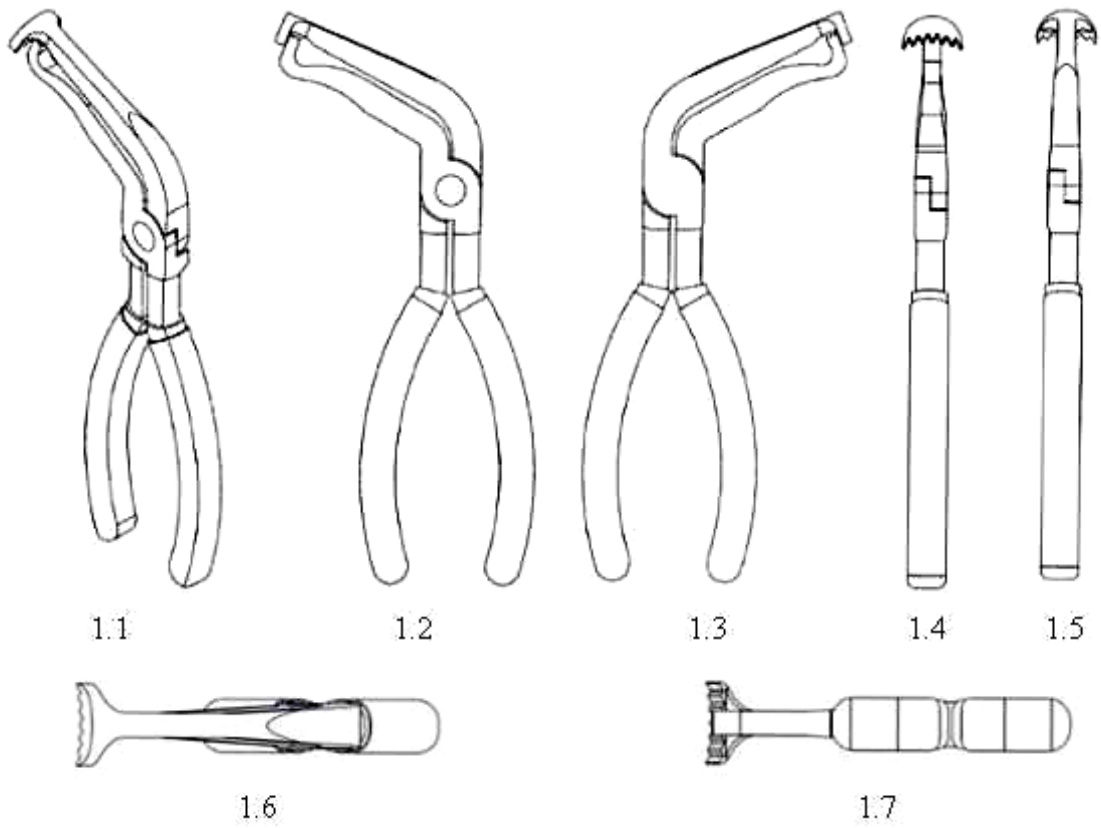

**CÔNG BÁO SỞ HỮU CÔNG NGHIỆP SỐ 427 TẬP A – QUYỀN 2 (10.2023)**

- (11) **48227**  
(21) 3-2023-01414 (28) 1  
(54) **LỌ** (51) **09-01**  
(22) 23/06/2023 (43) 25/10/2023  
(73) **LG H&H CO., LTD. (KR)**  
58, Saemunan-ro, Jongno-gu, Seoul, Republic of Korea  
(72) YUN, Tae Ung (KR)  
(74) Công ty TNHH Tầm nhìn và Liên danh (VISION & ASSOCIATES CO.LTD.)  
(55)



1.1



1.2



1.3



1.4



1.5



1.6



1.7

**CÔNG BÁO SỞ HỮU CÔNG NGHIỆP SỐ 427 TẬP A – QUYỀN 2 (10.2023)**

- (11) **48228**  
(21) 3-2023-01422 (28) 1  
(54) **KHUY BẮM** (51) **02-07**  
(22) 26/06/2023 (43) 25/10/2023  
(73) **YKK CORPORATION (JP)**  
1, Kanda Izumi-cho, Chiyoda-ku, Tokyo 101-8642 Japan  
(72) 1. HAJIME SHIKANAI (JP)  
2. NOBUHISA ITO (JP)  
3. TORU MIYAE (JP)  
4. YUKI SHIMURA (JP)  
5. MASAYOSHI KINOSHITA (JP)  
(74) Công ty Luật TNHH Phạm và Liên danh (PHAM & ASSOCIATES)  
(55)



1.1



1.2



1.3



1.4



1.5



1.6



1.7



1.8



1.9



1.10



1.11

- (11) **48229**  
(21) 3-2023-01423 (28) 1  
(54) **KHUY BẮM** (51) **02-07**  
(22) 26/06/2023 (43) 25/10/2023  
(73) **YKK CORPORATION (JP)**  
1, Kanda Izumi-cho, Chiyoda-ku, Tokyo 101-8642 Japan  
(72) 1. HAJIME SHIKANAI (JP)  
2. NOBUHISA ITO (JP)  
3. TORU MIYAE (JP)  
4. YUKI SHIMURA (JP)  
5. MASAYOSHI KINOSHITA (JP)  
(74) Công ty Luật TNHH Phạm và Liên danh (PHAM & ASSOCIATES)  
(55)



1.1



1.2



1.3



1.4



1.5



1.6



1.7



1.8



1.9



1.10



1.11

**CÔNG BÁO SỞ HỮU CÔNG NGHIỆP SỐ 427 TẬP A – QUYỀN 2 (10.2023)**

(11) **48230**

(21) 3-2023-01424

(28) 1

(54) **HỮ**

(51) **07-01**

(22) 26/06/2023

(43) 25/10/2023

(73) **HỒ THANH HIẾU (VN)**

1/2 đường 49, phường Bình Trưng Đông, thành phố Thủ Đức, thành phố Hồ Chí Minh

(72) Hồ Thanh Hiếu (VN)

(55)



1.1



1.2



1.3



1.4



1.5



1.6



1.7



**CÔNG BÁO SỞ HỮU CÔNG NGHIỆP SỐ 427 TẬP A – QUYỀN 2 (10.2023)**

- (11) **48231**  
(21) 3-2023-01429 (28) 1  
(54) **MŨ** (51) **02-03**  
(22) 26/06/2023 (43) 25/10/2023  
(73) **SHENZHEN ELEPHANT SPLASH TECHNOLOGY CO., LTD. (CN)**  
302, Bldg. D, New Gen Tech Industry Park, Chuangye 2nd Road, Bao'an District,  
Shenzhen, Guangdong, China 518000  
(72) Lifen, Deng (CN)  
(74) Công ty TNHH Trường Xuân (AGELESS CO.,LTD.)  
(55)



1.1



1.2



1.3



1.4



1.5



1.6



1.7

**CÔNG BÁO SỞ HỮU CÔNG NGHIỆP SỐ 427 TẬP A – QUYỀN 2 (10.2023)**

- (11) **48232**  
(21) 3-2023-01430 (28) 1  
(54) **LỌ ĐỰNG KEM** (51) **09-01**  
(22) 26/06/2023 (43) 25/10/2023  
(73) **CÔNG TY TNHH SẢN XUẤT VÀ THƯƠNG MẠI PHONG VINH (VN)**  
13 đường số 3A, cư xá Bình Thới, phường 8, quận 11, thành phố Hồ Chí Minh  
(72) Huỳnh Ngọc Đăng (VN)  
(74) Công ty TNHH Tư vấn - Dịch thuật - Sở hữu trí tuệ Á Đông (Á Đông IP  
CONSULTANCY CO.,LTD.)  
(55)



1.1



1.2



1.3



1.4



1.5



1.6



1.7

**CÔNG BÁO SỞ HỮU CÔNG NGHIỆP SỐ 427 TẬP A – QUYỀN 2 (10.2023)**

- (11) **48233**  
(21) 3-2023-01434 (28) 1  
(54) **BÀN CHẢI ĐÁNH RĂNG DÙNG ĐIỆN** (51) **28-03**  
(22) 27/06/2023 (43) 25/10/2023  
(73) **SHENZHEN CIMARONG TECHNOLOGY CO. LTD. (CN)**  
Zone 201B F.2, 101-B F.1, 101 Bldg.10, Jinxiu Dadi, Songyuanxia Community,  
Guanhu St., Longhua Dist., Shenzhen, China  
(72) Chaolu ZENG (CN)  
(74) Công ty TNHH Dịch vụ Sở hữu trí tuệ GREENIP (GREENIP CO., LTD)  
(55)



1.1



1.2



1.3



1.4



1.5



1.6



1.7

**CÔNG BÁO SỞ HỮU CÔNG NGHIỆP SỐ 427 TẬP A – QUYỀN 2 (10.2023)**

- (11) **48234**  
(21) 3-2023-01435 (28) 1  
(54) **NỒI** (51) **07-02**  
(22) 27/06/2023 (43) 25/10/2023  
(30) 30-2023-0011901 29/03/2023 KR;  
(73) **LOCK & LOCK CO., LTD.** (KR)  
1260, Manse-ro, Wongok-myeon, Anseong-si, Gyeonggi-do, Republic of Korea  
(72) NAM, Soo Jung (KR)  
(74) Công ty TNHH Tầm nhìn và Liên danh (VISION & ASSOCIATES CO.LTD.)  
(55)

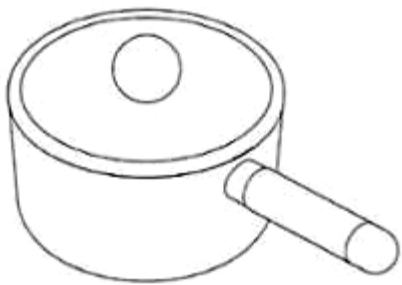

1.1

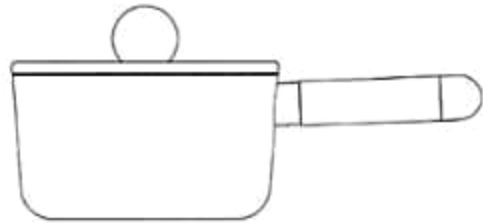

1.2

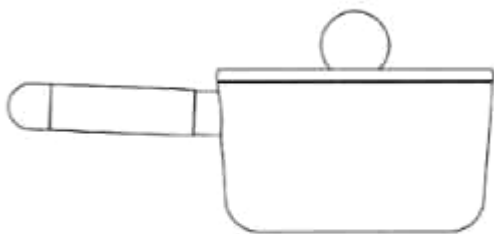

1.3

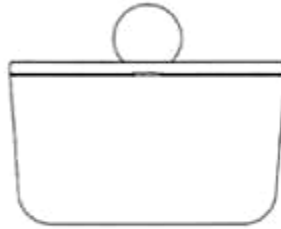

1.4

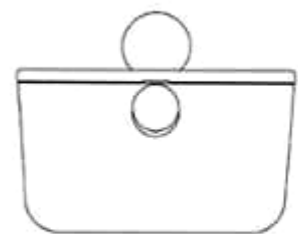

1.5

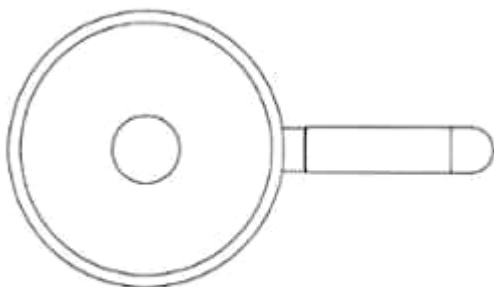

1.6

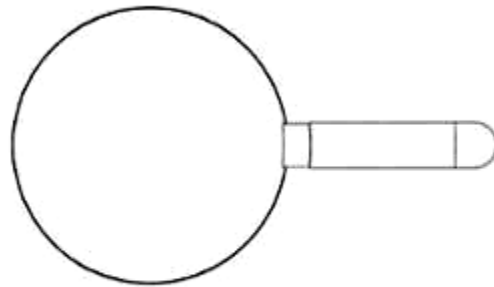

1.7

**CÔNG BÁO SỞ HỮU CÔNG NGHIỆP SỐ 427 TẬP A – QUYỀN 2 (10.2023)**

- (11) **48235**  
(21) 3-2023-01436 (28) 1  
(54) **NẮP BÌNH** (51) **09-07**  
(22) 27/06/2023 (43) 25/10/2023  
(30) 30-2023-0002583 20/01/2023 KR;  
(73) **LOCK & LOCK CO., LTD.** (KR)  
1260, Manse-ro, Wongok-myeon, Anseong-si, Gyeonggi-do, Republic of Korea  
(72) LEE, Youn Jung (KR)  
(74) Công ty TNHH Tầm nhìn và Liên danh (VISION & ASSOCIATES CO.LTD.)  
(55)

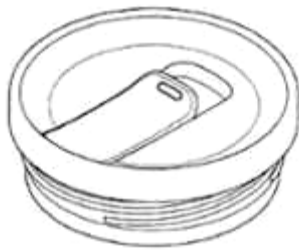

1.1

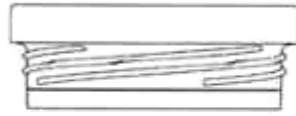

1.2



1.3

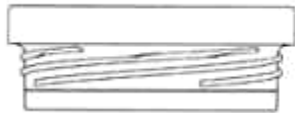

1.4

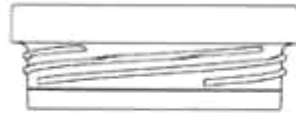

1.5



1.6



1.7

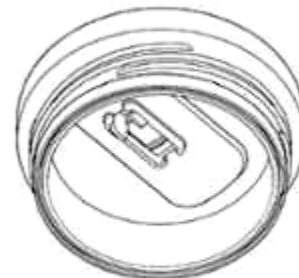

1.8

**CÔNG BÁO SỞ HỮU CÔNG NGHIỆP SỐ 427 TẬP A – QUYỀN 2 (10.2023)**

- (11) **48236**  
(21) 3-2023-01447 (28) 1  
(54) **HỘP** (51) **09-03**  
(22) 28/06/2023 (43) 25/10/2023  
(73) **CÔNG TY TNHH SẢN XUẤT VÀ THƯƠNG MẠI MỸ PHẨM ĐĂNG DƯƠNG (VN)**  
59 đường số 1B, khu phố 8, phường Bình Trị Đông B, quận Bình Tân, thành phố Hồ Chí Minh  
(72) Nguyễn Ngọc Lang (VN)  
(55)



1.1



1.2

**CÔNG BÁO SỞ HỮU CÔNG NGHIỆP SỐ 427 TẬP A – QUYỀN 2 (10.2023)**

- (11) **48237**  
(21) 3-2023-01448 (28) 1  
(54) **BÌNH** (51) **07-07**  
(22) 28/06/2023 (43) 25/10/2023  
(30) 30-2023-0006011 17/02/2023 KR;  
(73) **LOCK & LOCK CO., LTD.** (KR)  
1260, Manse-ro, Wongok-myeon, Anseong-si, Gyeonggi-do, Republic of Korea  
(72) YOU, Sung Ik (KR)  
(74) Công ty TNHH Tầm nhìn và Liên danh (VISION & ASSOCIATES CO.LTD.)  
(55)

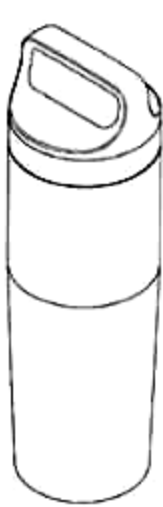

1.1



1.2



1.3



1.4



1.5

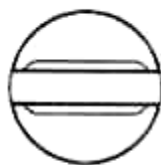

1.6

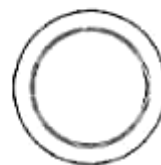

1.7

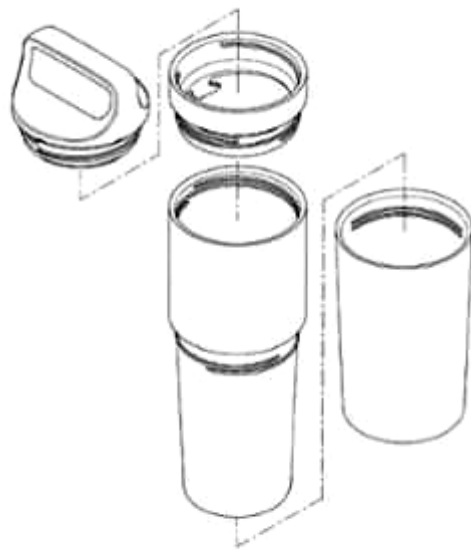

1.8



**CÔNG BÁO SỞ HỮU CÔNG NGHIỆP SỐ 427 TẬP A – QUYỀN 2 (10.2023)**

- (11) **48238**  
(21) 3-2023-01449 (28) 1  
(54) **BÌNH** (51) **07-07**  
(22) 28/06/2023 (43) 25/10/2023  
(30) 30-2023-0006010 17/02/2023 KR;  
(73) **LOCK & LOCK CO., LTD.** (KR)  
1260, Manse-ro, Wongok-myeon, Anseong-si, Gyeonggi-do, Republic of Korea  
(72) YOU, Sung Ik (KR)  
(74) Công ty TNHH Tầm nhìn và Liên danh (VISION & ASSOCIATES CO.LTD.)  
(55)

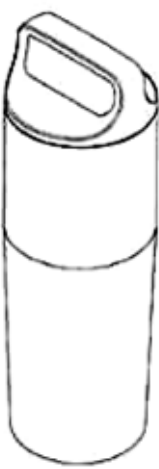

1.1



1.2



1.3



1.4



1.5

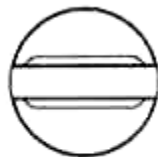

1.6



1.7

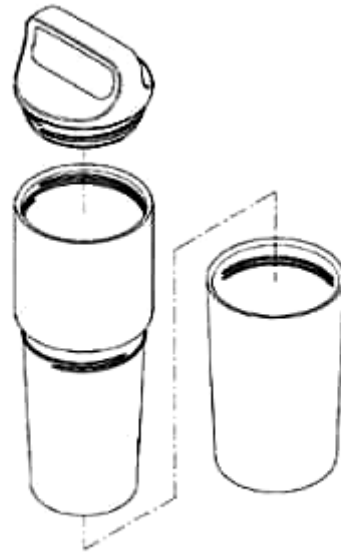

1.8

**CÔNG BÁO SỞ HỮU CÔNG NGHIỆP SỐ 427 TẬP A – QUYỀN 2 (10.2023)**

- (11) **48239**  
(21) 3-2023-01450 (28) 1  
(54) **BAO GÓI** (51) **09-05**  
(22) 28/06/2023 (43) 25/10/2023  
(73) **ORION CORPORATION (KR)**  
13, Baekbeom-ro 90da-gil, Yongsan-gu, Seoul 04369, Republic of Korea  
(72) 1. LEE, HYUN A (KR)  
2. LEE, A REUM (KR)  
(74) Công ty Luật TNHH quốc tế BMVN (BMVN INTERNATIONAL LLC)  
(55)



1.1



1.2

**CÔNG BÁO SỞ HỮU CÔNG NGHIỆP SỐ 427 TẬP A – QUYỀN 2 (10.2023)**

- (11) **48240**  
(21) 3-2023-01457 (28) 1  
(54) **MÁY SẤY TÓC** (51) **28-03**  
(22) 28/06/2023 (43) 25/10/2023  
(30) 2023302483548 28/04/2023 CN;  
(73) **SUZHOU DIBEA ELECTRICAL TECHNOLOGY CO., LTD (CN)**  
No. 19 Fuli Road, Guangfu Town, Wuzhong District, Suzhou City, Jiangsu  
Province, China  
(72) 1. HAIYONG CHEN (CN)  
2. HAITAO CHEN (CN)  
(74) Công ty TNHH Trà và cộng sự (TRA & ASSOCIATES CO.,LTD)  
(55)

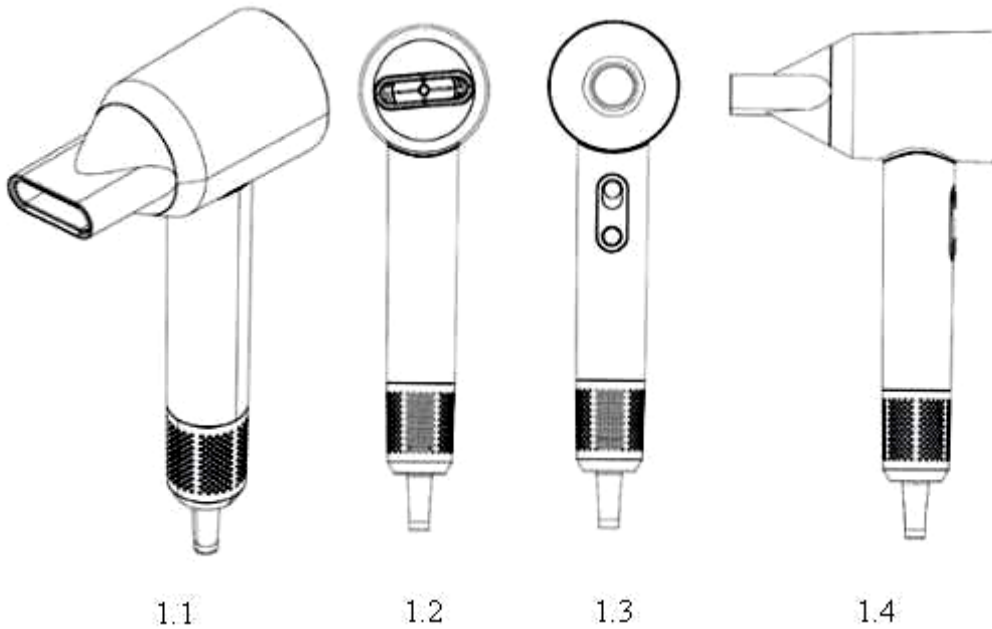



1.5

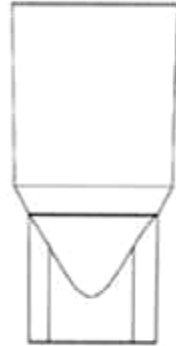

1.6

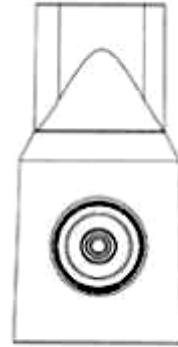

1.7



1.8

**CÔNG BÁO SỞ HỮU CÔNG NGHIỆP SỐ 427 TẬP A – QUYỀN 2 (10.2023)**

- (11) **48241**  
(21) 3-2023-01463 (28) 1  
(54) **HỘP ĐỰNG THỰC PHẨM CHO TRẺ EM** (51) **07-07**  
(22) 29/06/2023 (43) 25/10/2023  
(30) 30-2023-0011900 29/03/2023 KR;  
(73) **LOCK & LOCK CO., LTD.** (KR)  
1260, Manse-ro, Wongok-myeon, Anseong-si, Gyeonggi-do, Republic of Korea  
(72) LEE, Hye Ri (KR)  
(74) Công ty TNHH Tầm nhìn và Liên danh (VISION & ASSOCIATES CO.LTD.)  
(55)



1.1

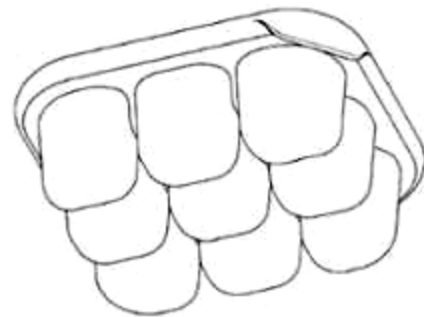

1.2

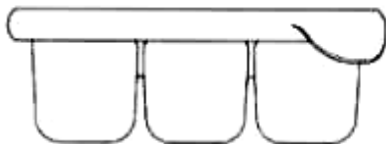

1.3

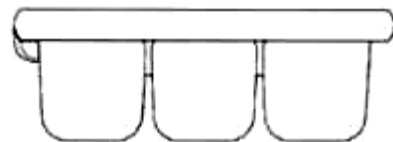

1.4

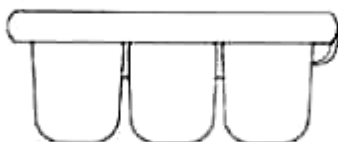

1.5

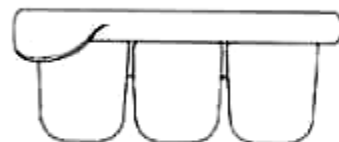

1.6

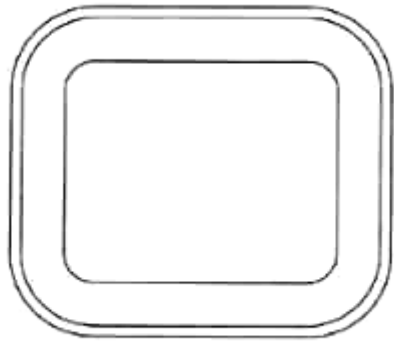

1.7

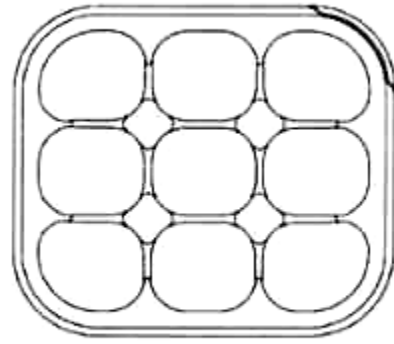

1.8



1.9

**CÔNG BÁO SỞ HỮU CÔNG NGHIỆP SỐ 427 TẬP A – QUYỀN 2 (10.2023)**

- (11) **48242**  
(21) 3-2023-01464 (28) 1  
(54) **NỒI** (51) **07-02**  
(22) 29/06/2023 (43) 25/10/2023  
(30) 30-2023-0011902 29/03/2023 KR;  
(73) **LOCK & LOCK CO., LTD.** (KR)  
1260, Manse-ro, Wongok-myeon, Anseong-si, Gyeonggi-do, Republic of Korea  
(72) NAM, Soo Jung (KR)  
(74) Công ty TNHH Tâm nhìn và Liên danh (VISION & ASSOCIATES CO.LTD.)  
(55)



1.1

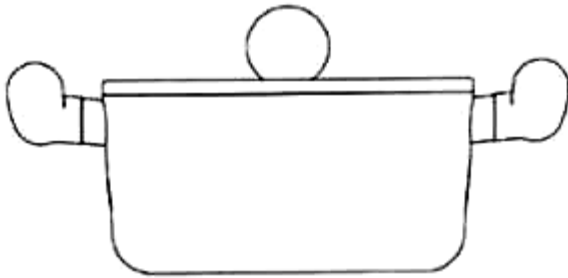

1.2

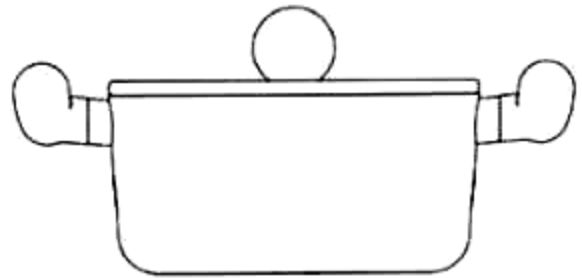

1.3

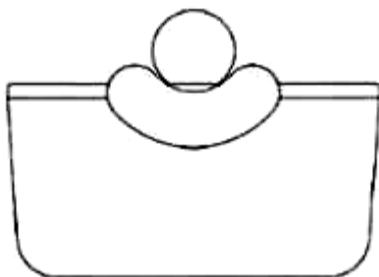

1.4

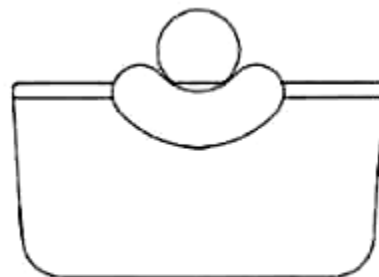

1.5



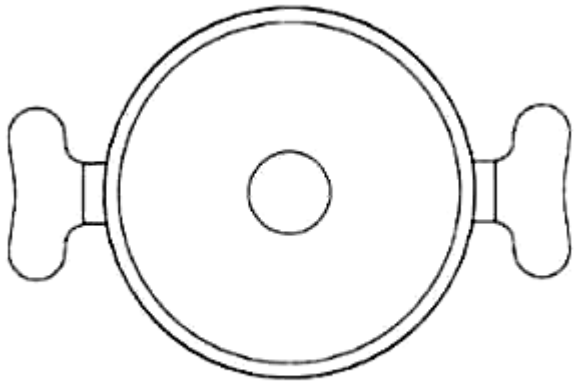

1.6

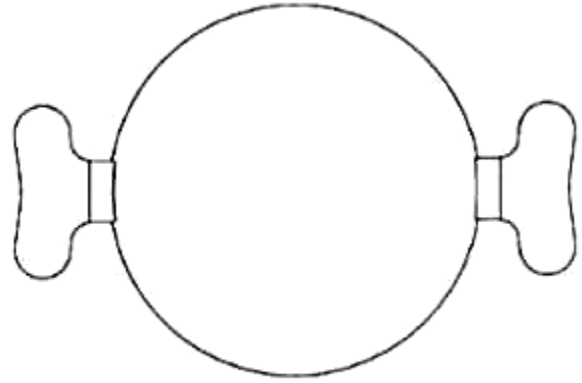

1.7

**CÔNG BÁO SỞ HỮU CÔNG NGHIỆP SỐ 427 TẬP A – QUYỀN 2 (10.2023)**

- (11) **48243**
- (21) 3-2023-01468 (28) 1
- (54) **ĐĨA** (51) **07-01**
- (22) 29/06/2023 (43) 25/10/2023
- (30) 30-2023-0019823 24/05/2023 KR;
- (73) **GREEN PACKAGE SOLUTION CO., LTD (KR)**  
85 1gongdan-ro 10-gil, Gumi-si, Gyeongsangbuk-do, Republic of Korea
- (72) AHN, Sung Hun (KR)
- (74) Công ty TNHH Trường Xuân (AGELESS CO.,LTD.)
- (55)

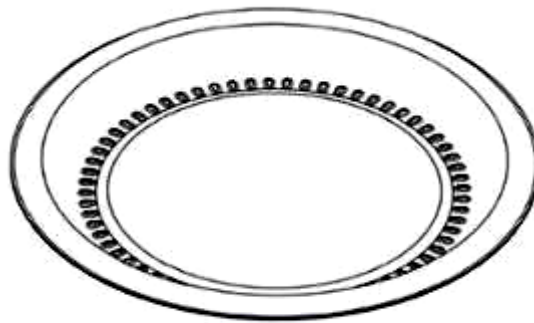

1.1



1.2



1.3



1.4



1.5

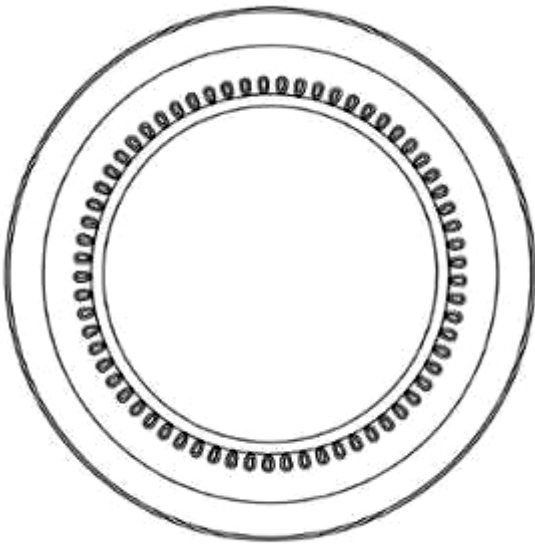

1.6

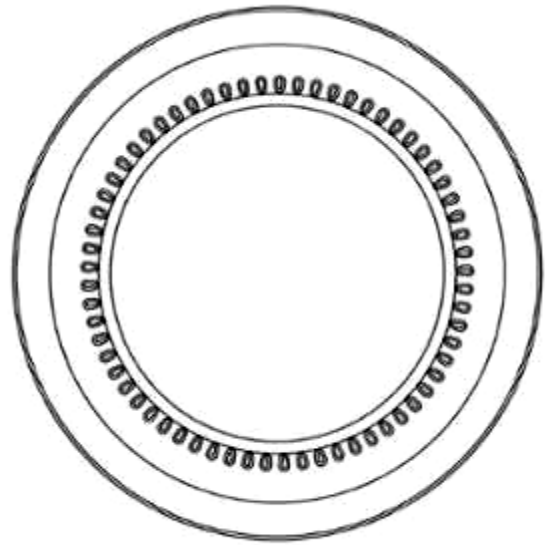

1.7

(11) **48244**

(21) 3-2023-01470

(54) **BÀN MÁY TÍNH**

(22) 30/06/2023

(73) **ĐINH VĂN QUYẾT (VN)**

P902, nhà A-X2, tổ 1, phường Cầu Diễn, quận Nam Từ Liêm, thành phố Hà Nội

(72) Đinh Văn Quyết (VN)

(55)

(28) 1

(51) **06-03**

(43) 25/10/2023

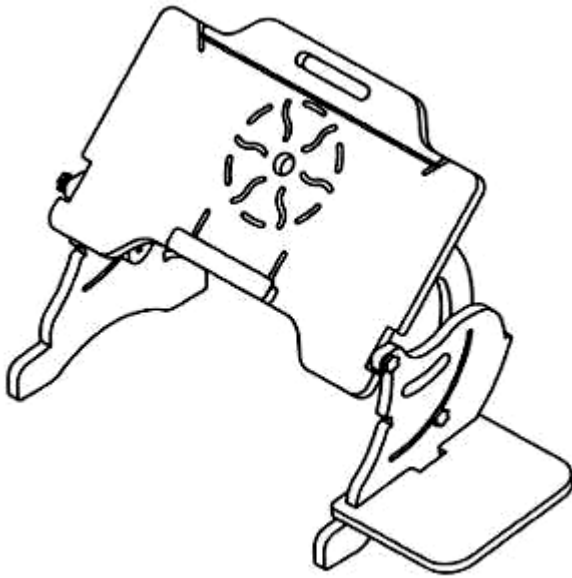

1.1

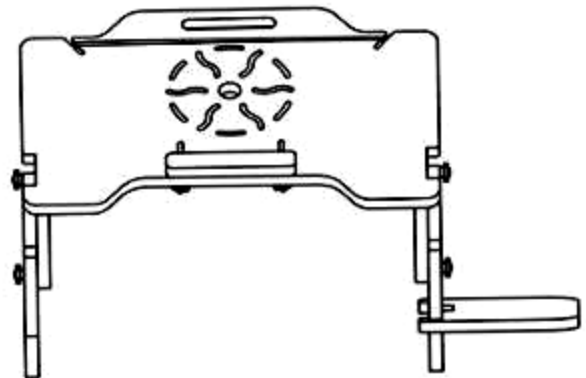

1.2

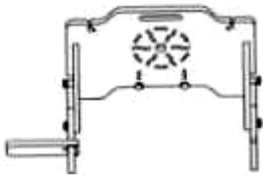

1.3

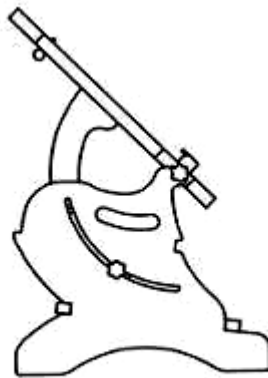

1.4

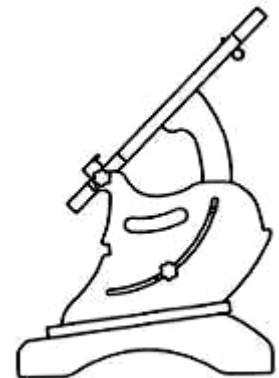

1.5

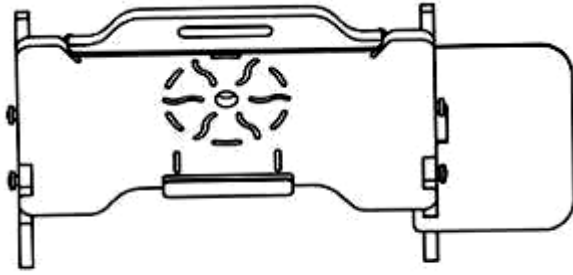

1.6

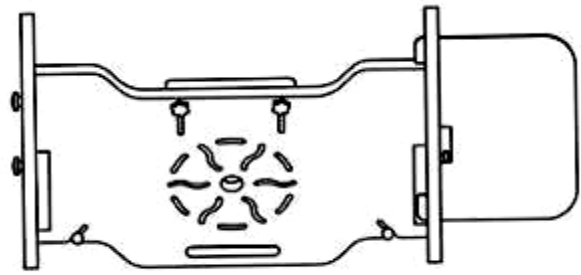

1.7

**CÔNG BÁO SỞ HỮU CÔNG NGHIỆP SỐ 427 TẬP A – QUYỀN 2 (10.2023)**

- (11) **48245**  
(21) 3-2023-01472 (28) 1  
(54) **BAO BÌ SẢN PHẨM** (51) **09-05**  
(22) 30/06/2023 (43) 25/10/2023  
(73) **CÔNG TY CỔ PHẦN PHÂN BÓN NA UY (VN)**  
Lô A2, KCN Tân Kim mở rộng, thị trấn Cần Giuộc, huyện Cần Giuộc, tỉnh Long An  
(72) Nguyễn Chí Cao (VN)  
(55)



1.1



1.2

- (11) **48246**  
(21) 3-2023-01475 (28) 1  
(54) **LỢ** (51) **09-01**  
(22) 03/07/2023 (43) 25/10/2023  
(30) 30-2023-0000792 06/01/2023 KR;  
(73) **AMOREPACIFIC CORPORATION (KR)**  
100, Hangang-daero, Yongsan-gu, Seoul, Republic of Korea  
(72) 1. YANG, HYEIN (KR)  
2. LEE, SEUNGWON (KR)  
3. LEE, JI MIN (KR)  
(74) Công ty Luật TNHH T&G (TGVN)  
(55)



1.1



1.2



1.3



1.4



1.5



1.6



1.7



**CÔNG BÁO SỞ HỮU CÔNG NGHIỆP SỐ 427 TẬP A – QUYỀN 2 (10.2023)**

- (11) 48247  
(21) 3-2023-01476 (28) 2  
(54) BAO GÓI (51) 09-05  
(22) 03/07/2023 (43) 25/10/2023  
(73) **CÔNG TY CỔ PHẦN ACECOOK VIỆT NAM (VN)**  
Lô số II-3, đường số 11, nhóm CN II, khu công nghiệp Tân Bình, phường Tây  
Thạnh, quận Tân Phú, thành phố Hồ Chí Minh  
(72) Kajiwara Junichi (JP)  
(74) Công ty Luật TNHH Phạm và Liên danh (PHAM & ASSOCIATES)  
(55)

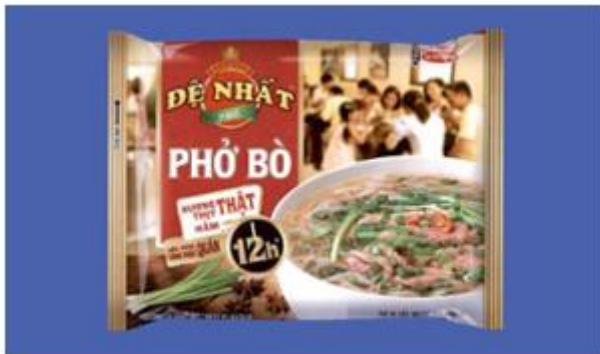

1.1

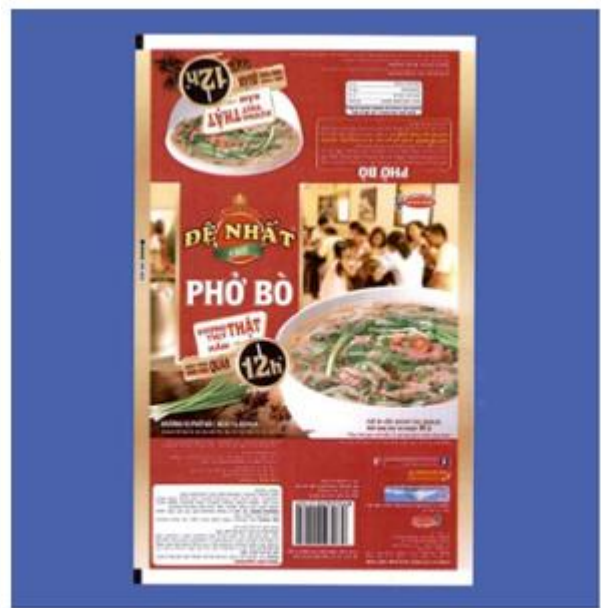

1.2



2.1



2.2

**CÔNG BÁO SỞ HỮU CÔNG NGHIỆP SỐ 427 TẬP A – QUYỀN 2 (10.2023)**

- (11) **48248**
- (21) 3-2023-01492 (28) 1
- (54) **NHÃN SẢN PHẨM** (51) **19-08**
- (22) 04/07/2023 (43) 25/10/2023
- (73) **CÔNG TY TNHH VKT VIỆT THÁI (VN)**  
27A đường TCH08, khu phố 11, phường Tân Chánh Hiệp, quận 12, thành phố Hồ Chí Minh
- (72) Lê Nguyên Khải (VN)
- (74) **CÔNG TY TNHH KHANG LUẬT (KHANGLAW)**
- (55)



**CÔNG BÁO SỞ HỮU CÔNG NGHIỆP SỐ 427 TẬP A – QUYỀN 2 (10.2023)**

- (11) **48249**  
(21) 3-2023-01495 (28) 1  
(54) **KI-ỐT TỰ PHỤC VỤ** (51) **20-01**  
(22) 04/07/2023 (43) 25/10/2023  
(73) **CÔNG TY CỔ PHẦN ỨNG DỤNG VÀ DỊCH VỤ CÔNG NGHỆ CAO - ASTEC (VN)**  
Số 4 Lê Văn Linh, phường Hàng Mã, quận Hoàn Kiếm, thành phố Hà Nội  
(72) Nguyễn Quang Ánh (VN)  
(74) **CÔNG TY LUẬT TNHH LEGOS (CÔNG TY LUẬT TNHH LEGOS)**  
(55)

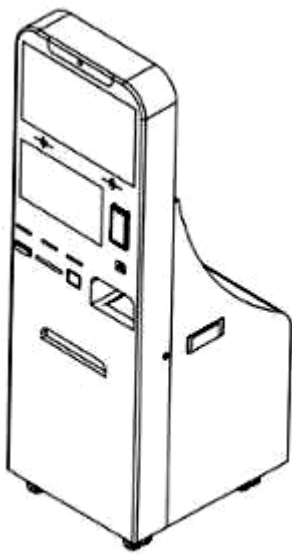

1.1

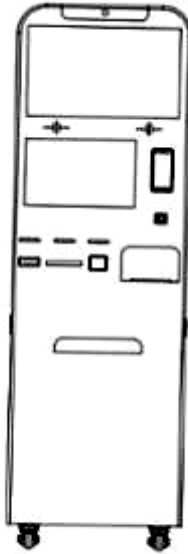

1.2

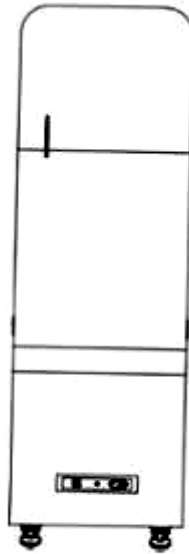

1.3

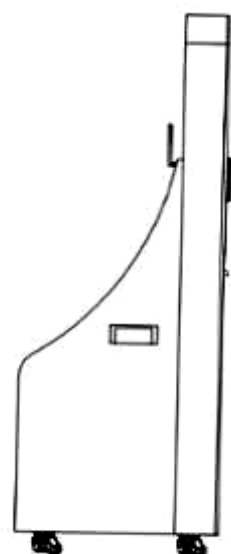

1.4

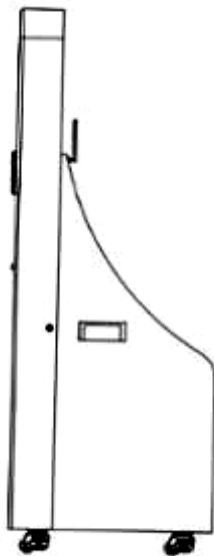

1.5

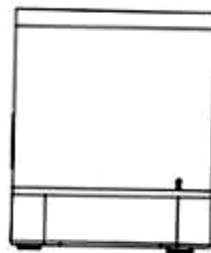

1.6

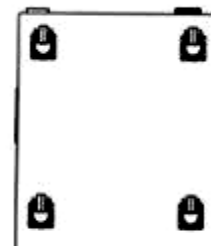

1.7

**CÔNG BÁO SỞ HỮU CÔNG NGHIỆP SỐ 427 TẬP A – QUYỀN 2 (10.2023)**

- (11) **48250**  
(21) 3-2023-01496 (28) 1  
(54) **KI-ỐT TỰ PHỤC VỤ** (51) **20-01**  
(22) 04/07/2023 (43) 25/10/2023  
(73) **CÔNG TY CỔ PHẦN ỨNG DỤNG VÀ DỊCH VỤ CÔNG NGHỆ CAO – ASTEC (VN)**  
Số 4 Lê Văn Linh, phường Hàng Mã, quận Hoàn Kiếm, thành phố Hà Nội  
(72) Nguyễn Quang Ánh (VN)  
(74) **CÔNG TY LUẬT TNHH LEGOS (CÔNG TY LUẬT TNHH LEGOS)**  
(55)

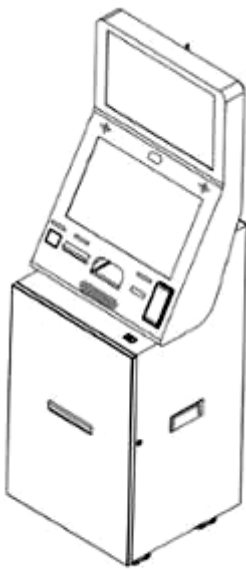

1.1



1.2



1.3



1.4



1.5

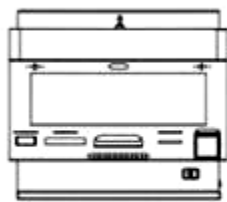

1.6

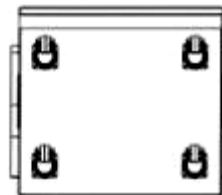

1.7

**CÔNG BÁO SỞ HỮU CÔNG NGHIỆP SỐ 427 TẬP A – QUYỀN 2 (10.2023)**

- (11) **48251**  
(21) 3-2023-01497 (28) 1  
(54) **KI-ỐT TỰ PHỤC VỤ** (51) **20-01**  
(22) 04/07/2023 (43) 25/10/2023  
(73) **CÔNG TY CỔ PHẦN ỨNG DỤNG VÀ DỊCH VỤ CÔNG NGHỆ CAO – ASTEC (VN)**  
Số 4 Lê Văn Linh, phường Hàng Mã, quận Hoàn Kiếm, thành phố Hà Nội  
(72) Nguyễn Quang Ánh (VN)  
(74) **CÔNG TY LUẬT TNHH LEGOS (CÔNG TY LUẬT TNHH LEGOS)**  
(55)

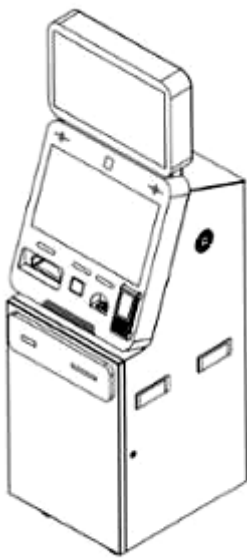

1.1



1.2



1.3

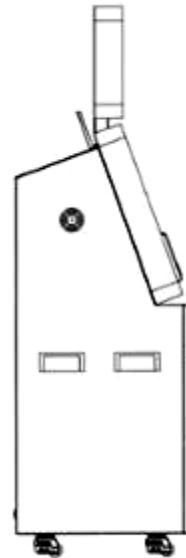

1.4

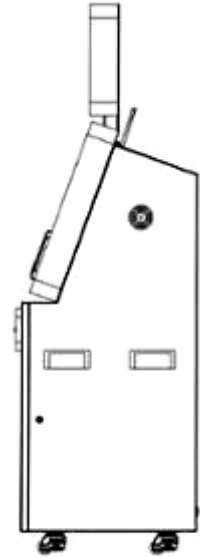

1.5



1.6

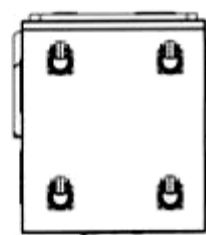

1.7

**CÔNG BÁO SỞ HỮU CÔNG NGHIỆP SỐ 427 TẬP A – QUYỀN 2 (10.2023)**

- (11) **48252**  
(21) 3-2023-01498 (28) 1  
(54) **KI-ỐT TỰ PHỤC VỤ** (51) **20-01**  
(22) 04/07/2023 (43) 25/10/2023  
(73) **CÔNG TY CỔ PHẦN ỨNG DỤNG VÀ DỊCH VỤ CÔNG NGHỆ CAO – ASTEC (VN)**  
Số 4 Lê Văn Linh, phường Hàng Mã, quận Hoàn Kiếm, thành phố Hà Nội  
(72) Nguyễn Quang Ánh (VN)  
(74) **CÔNG TY LUẬT TNHH LEGOS (CÔNG TY LUẬT TNHH LEGOS)**  
(55)



1.1

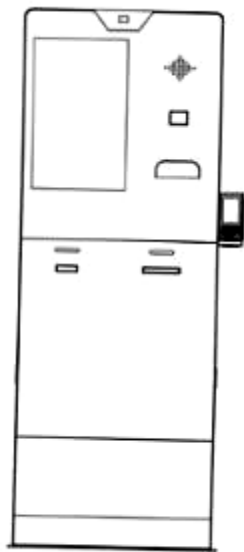

1.2

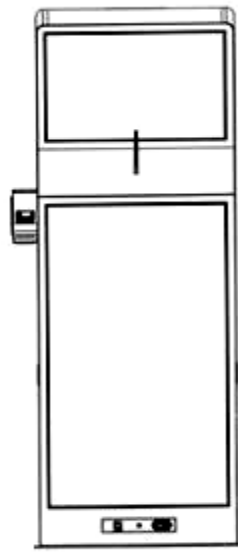

1.3



1.4



1.5

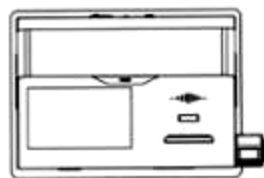

1.6



1.7

**CÔNG BÁO SỞ HỮU CÔNG NGHIỆP SỐ 427 TẬP A – QUYỀN 2 (10.2023)**

- (11) **48253**  
(21) 3-2023-01504 (28) 2  
(54) **BAO GÓI** (51) **09-05**  
(22) 05/07/2023 (43) 25/10/2023  
(73) **CÔNG TY CỔ PHẦN ACECOOK VIỆT NAM (VN)**  
Lô số II-3, đường số 11, nhóm CN II, khu công nghiệp Tân Bình, phường Tây  
Thạnh, quận Tân Phú, thành phố Hồ chí Minh  
(72) Kajiwara Junichi (JP)  
(74) Công ty Luật TNHH Phạm và Liên danh (PHAM & ASSOCIATES)  
(55)



1.1



1.2



2.1



2.2

**CÔNG BÁO SỞ HỮU CÔNG NGHIỆP SỐ 427 TẬP A – QUYỀN 2 (10.2023)**

- (11) **48254**  
(21) 3-2023-01505 (28) 2  
(54) **HỘP** (51) **09-03**  
(22) 05/07/2023 (43) 25/10/2023  
(73) **CÔNG TY CỔ PHẦN ACECOOK VIỆT NAM (VN)**  
Lô số II-3, đường số 11, nhóm CN II, khu công nghiệp Tân Bình, phường Tây  
Thạnh, quận Tân Phú, thành phố Hồ chí Minh  
(72) Kajiwara Junich (JP)  
(74) Công ty Luật TNHH Phạm và Liên danh (PHAM & ASSOCIATES)  
(55)



1.1



1.2



2.1



2.2



**CÔNG BÁO SỞ HỮU CÔNG NGHIỆP SỐ 427 TẬP A – QUYỀN 2 (10.2023)**

- (11) **48255**
- (21) 3-2023-01506
- (54) **THÙNG**
- (22) 05/07/2023
- (73) **CÔNG TY CỔ PHẦN ACECOOK VIỆT NAM (VN)**  
Lô số II-3, đường số 11, nhóm CN II, khu công nghiệp Tân Bình, phường Tây Thạnh, quận Tân Phú, thành phố Hồ chí Minh
- (72) Kajiwara Junichi (JP)
- (74) Công ty Luật TNHH Phạm và Liên danh (PHAM & ASSOCIATES)
- (55)



1.1



1.2



2.1



2.2

**CÔNG BÁO SỞ HỮU CÔNG NGHIỆP SỐ 427 TẬP A – QUYỀN 2 (10.2023)**

- (11) **48256**  
(21) 3-2023-01507 (28) 1  
(54) **LÒ NƯỚNG ĐIỆN** (51) **07-02**  
(22) 05/07/2023 (43) 25/10/2023  
(30) 30-2023-0002584 20/01/2023 KR;  
(73) **LOCK & LOCK CO., LTD.** (KR)  
1260, Manse-ro, Wongok-myeon, Anseong-si, Gyeonggi-do, Republic of Korea  
(72) YOU, Sung Ik (KR)  
(74) Công ty TNHH Tầm nhìn và Liên danh (VISION & ASSOCIATES CO.LTD.)  
(55)

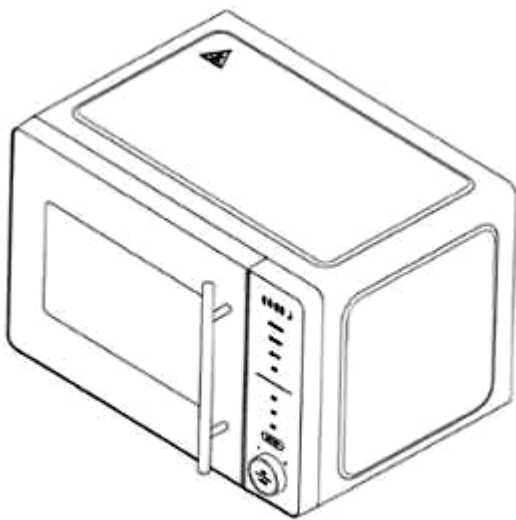

1.1

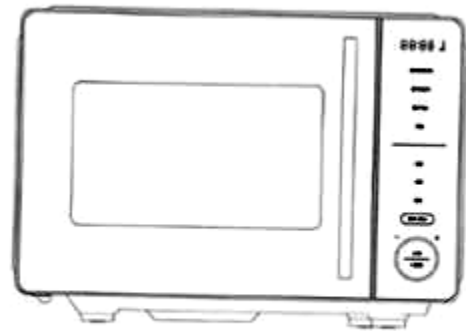

1.2

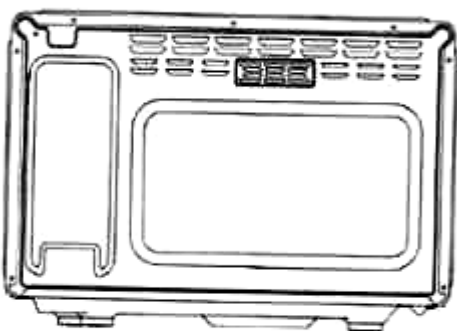

1.3

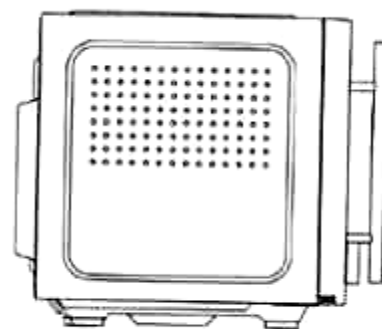

1.4

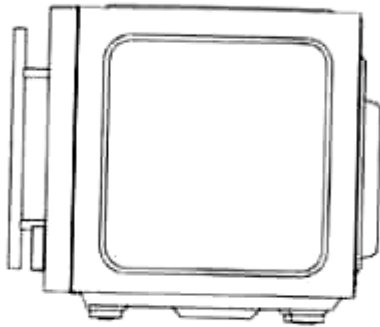

1.5

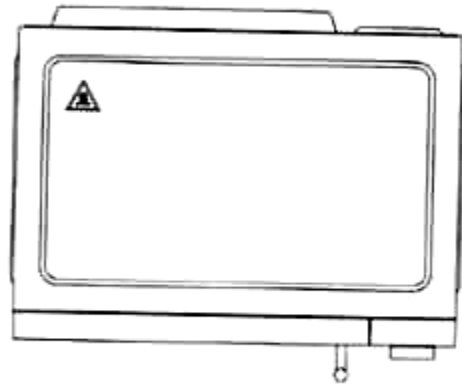

1.6

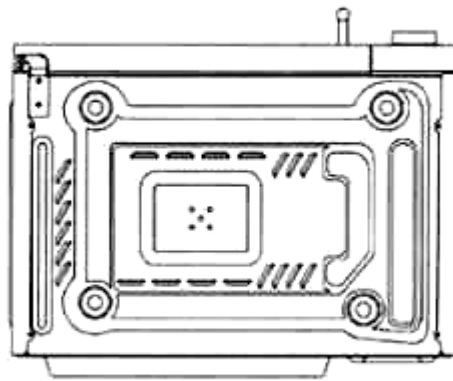

1.7

**CÔNG BÁO SỞ HỮU CÔNG NGHIỆP SỐ 427 TẬP A – QUYỀN 2 (10.2023)**

- (11) **48257**  
(21) 3-2023-01511 (28) 1  
(54) **NHÃN SẢN PHẨM** (51) **19-08**  
(22) 15/11/2019 (43) 25/10/2023  
(73) **CÔNG TY CỔ PHẦN SỮA ĐÀ LẠT (VN)**  
Số 11A, đường Cô Giang, phường 9, thành phố Đà Lạt, tỉnh Lâm Đồng  
(72) Nguyễn Văn Mạnh (VN)  
(74) Văn phòng Luật sư Hoàng Danh (Văn phòng Luật sư Hoàng Danh)  
(55)



1.1



1.2

**CÔNG BÁO SỞ HỮU CÔNG NGHIỆP SỐ 427 TẬP A – QUYỀN 2 (10.2023)**

- (11) **48258**  
(21) 3-2023-01516 (28) 1  
(54) **ĐẦU VÒI PHUN** (51) **23-02**  
(22) 06/07/2023 (43) 25/10/2023  
(73) **SHIN TAI SPURT WATER OF THE GARDEN TOOLS CO., LTD. (TW)**  
No. 109-7, Liaocuo Ln., Liaocuo Vil., Lukang Township, Changhua County  
505030, Taiwan  
(72) Chin-Yuan CHEN (TW)  
(74) Công ty TNHH Sở hữu trí tuệ HA VIP (HAVIP CO., LTD.)  
(55)



1.1



1.2



1.3

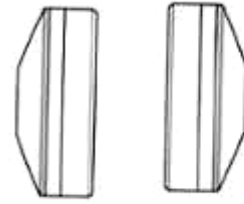

1.4

1.5



1.6



1.7



1.8

**CÔNG BÁO SỞ HỮU CÔNG NGHIỆP SỐ 427 TẬP A – QUYỀN 2 (10.2023)**

- (11) **48259**  
(21) 3-2023-01517 (28) 1  
(54) **BÀN CHẢI ĐÁNH RĂNG** (51) **04-02**  
(22) 06/07/2023 (43) 25/10/2023  
(73) **LG H&H CO., LTD. (KR)**  
58, Saemunan-ro, Jongno-gu, Seoul, Republic of Korea  
(72) SHIN, Ho Joon (KR)  
(74) Công ty TNHH Tâm nhìn và Liên danh (VISION & ASSOCIATES CO.LTD.)  
(55)

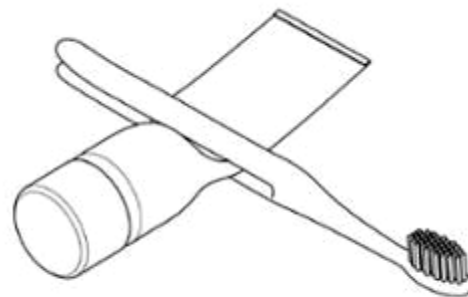
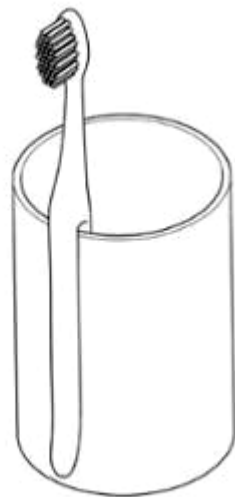

**CÔNG BÁO SỞ HỮU CÔNG NGHIỆP SỐ 427 TẬP A – QUYỀN 2 (10.2023)**

- (11) **48260**  
(21) 3-2023-01523 (28) 1  
(54) **THIẾT BỊ SÀNG LỌC TẾ BÀO KHỐI U** (51) **24-01**  
(22) 06/07/2023 (43) 25/10/2023  
(30) 112300082 06/01/2023 TW;  
(73) **INVENTEC APPLIANCES CORP. (TW)**  
No. 37, Wugong 5th Rd., New Taipei Industrial Park, Wugu Dist., New Taipei City  
24890, Taiwan  
(72) 1. SHEN YONG-TAO (CN)  
2. TSENG SHIH-CHIN (TW)  
(74) **CÔNG TY LUẬT TNHH IP MAX (IPMAX LAW FIRM)**  
(55)

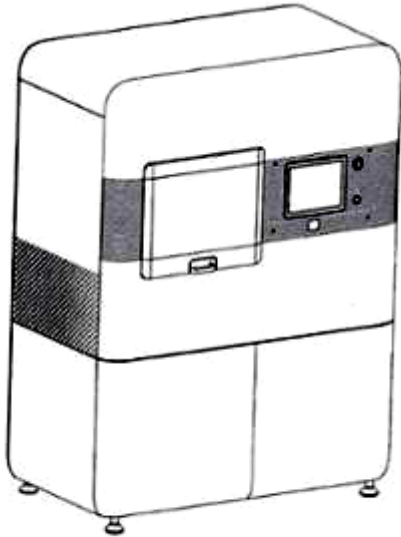

1.1

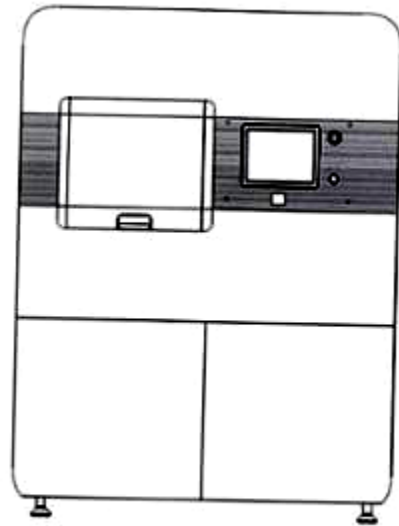

1.2

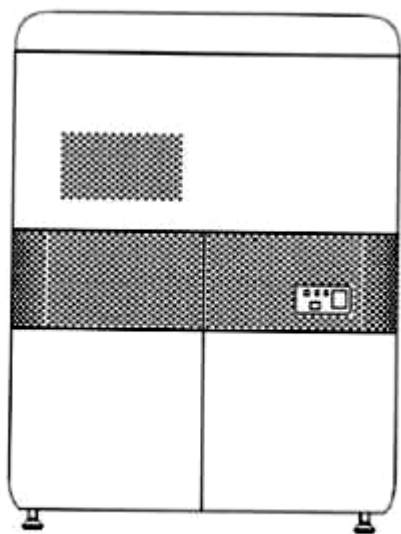

1.3

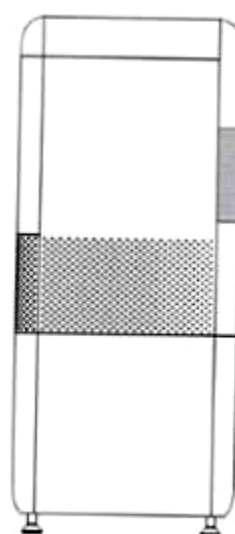

1.4

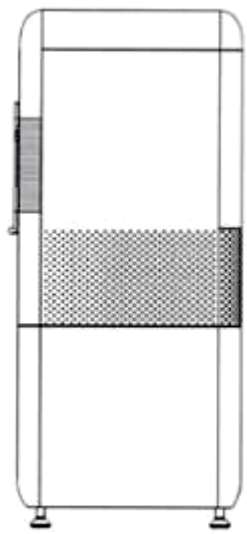

1.5

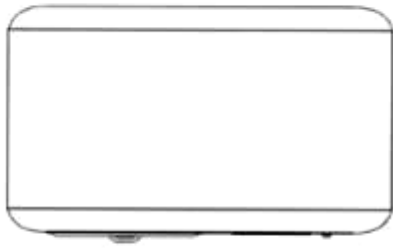

1.6



1.7



**CÔNG BÁO SỞ HỮU CÔNG NGHIỆP SỐ 427 TẬP A – QUYỀN 2 (10.2023)**

- (11) **48261**  
(21) 3-2023-01524 (28) 1  
(54) **THIẾT BỊ SÀNG LỌC TẾ BÀO KHỐI U** (51) **24-01**  
(22) 06/07/2023 (43) 25/10/2023  
(30) 112300080 06/01/2023 TW;  
(73) **INVENTEC APPLIANCES CORP. (TW)**  
No. 37, Wugong 5th Rd., New Taipei Industrial Park, Wugu Dist., New Taipei City  
24890, Taiwan  
(72) 1. SHEN YONG-TAO (CN)  
2. TSENG SHIH-CHIN (TW)  
(74) **CÔNG TY LUẬT TNHH IP MAX (IPMAX LAW FIRM)**  
(55)

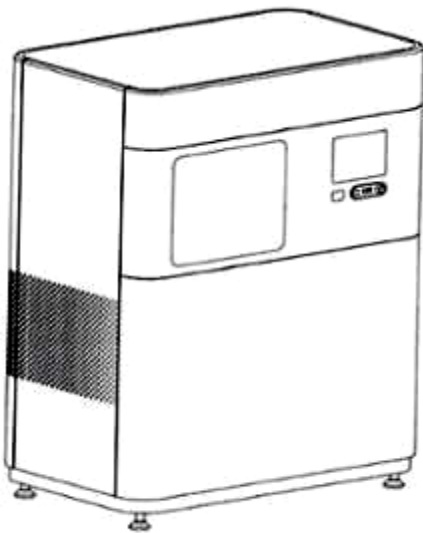

1.1

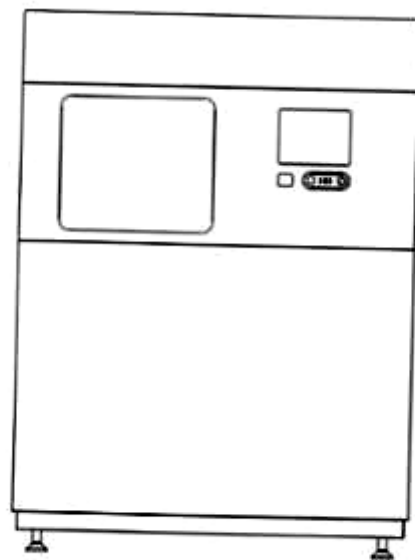

1.2

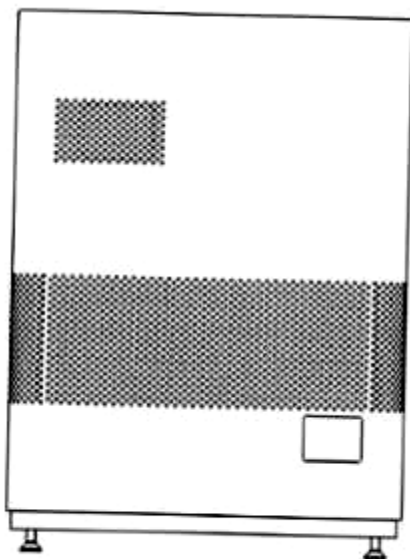

1.3

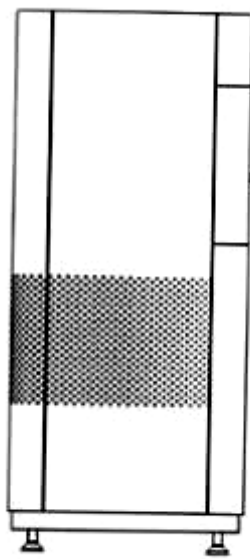

1.4

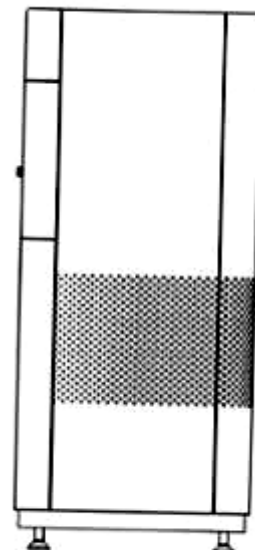

1.5

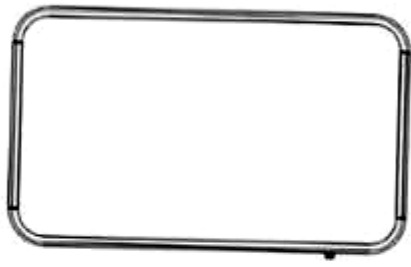

1.6



1.7

**CÔNG BÁO SỞ HỮU CÔNG NGHIỆP SỐ 427 TẬP A – QUYỀN 2 (10.2023)**

- (11) **48262**  
(21) 3-2023-01528 (28) 1  
(54) **NẮP CỬA LỖ LỌC NƯỚC** (51) **23-01**  
(22) 07/07/2023 (43) 25/10/2023  
(73) **CÔNG TY TNHH KAROFI R&D (VN)**  
Số 5C, ngách 184/85 Trần Khát Chân, phường Thanh Lương, quận Hai Bà Trưng,  
thành phố Hà Nội  
(72) Ngô Thị Thanh Hải (VN)  
(55)



1.1



1.2



1.3



1.4

**CÔNG BÁO SỞ HỮU CÔNG NGHIỆP SỐ 427 TẬP A – QUYỀN 2 (10.2023)**

- (11) **48263**  
(21) 3-2023-01529 (28) 1  
(54) **NẮP CỦA LỖ LỌC NƯỚC** (51) **23-01**  
(22) 07/07/2023 (43) 25/10/2023  
(73) **CÔNG TY TNHH KAROFI R&D (VN)**  
Số 5C, ngách 184/85 Trần Khát Chân, phường Thanh Lương, quận Hai Bà Trưng,  
thành phố Hà Nội  
(72) Ngô Thị Thanh Hải (VN)  
(55)



1.1



1.2



1.3



1.4

**CÔNG BÁO SỞ HỮU CÔNG NGHIỆP SỐ 427 TẬP A – QUYỀN 2 (10.2023)**

- (11) **48264**  
(21) 3-2023-01530  
(54) **NẮP CỬA LỖ LỌC NƯỚC**  
(22) 07/07/2023  
(73) **CÔNG TY TNHH KAROFI R&D (VN)**  
Số 5C, ngách 184/85 Trần Khát Chân, phường Thanh Lương, quận Hai Bà Trưng, thành phố Hà Nội  
(72) Ngô Thị Thanh Hải (VN)  
(55)
- (28) 1  
(51) **23-01**  
(43) 25/10/2023



1.1



1.2



1.3



1.4

**CÔNG BÁO SỞ HỮU CÔNG NGHIỆP SỐ 427 TẬP A – QUYỀN 2 (10.2023)**

- (11) **48265**  
(21) 3-2023-01531 (28) 1  
(54) **NẮP CỦA LỖ LỌC NƯỚC** (51) **23-01**  
(22) 07/07/2023 (43) 25/10/2023  
(73) **CÔNG TY TNHH KAROFI R&D (VN)**  
Số 5C, ngách 184/85 Trần Khát Chân, phường Thanh Lương, quận Hai Bà Trưng,  
thành phố Hà Nội  
(72) Ngô Thị Thanh Hải (VN)  
(55)



1.1



1.2



1.3



1.4

**CÔNG BÁO SỞ HỮU CÔNG NGHIỆP SỐ 427 TẬP A – QUYỀN 2 (10.2023)**

- (11) **48266**  
(21) 3-2023-01532 (28) 1  
(54) **LỌ ĐỰNG SON MÔI** (51) **28-02**  
(22) 07/07/2023 (43) 25/10/2023  
(73) **LG H&H CO., LTD. (KR)**  
58, Saemunan-ro, Jongno-gu, Seoul, Republic of Korea  
(72) Park, Suk Young (KR)  
(74) Công ty TNHH Tâm nhìn và Liên danh (VISION & ASSOCIATES CO.LTD.)  
(55)



1.1

1.2

1.3

1.4

1.5



1.6



1.7



**CÔNG BÁO SỞ HỮU CÔNG NGHIỆP SỐ 427 TẬP A – QUYỀN 2 (10.2023)**

- (11) **48267**  
(21) 3-2023-01534 (28) 1  
(54) **BA LÔ** (51) **03-01**  
(22) 07/07/2023 (43) 25/10/2023  
(30) 2023302922333 18/05/2023 CN;  
(73) **SHENZHEN ELEPHANT SPLASH TECHNOLOGY CO., LTD. (CN)**  
302, Bldg. D, New Gen Tech Industry Park, Chuangye 2nd Road, Bao'an District,  
Shenzhen, Guangdong, China 518000  
(72) Lifen, Deng (CN)  
(74) Công ty TNHH Trường Xuân (AGELESS CO.,LTD.)  
(55)



1.1



1.2



1.3



1.4



1.5



1.6



1.7



**CÔNG BÁO SỞ HỮU CÔNG NGHIỆP SỐ 427 TẬP A – QUYỀN 2 (10.2023)**

- (11) **48268**  
(21) 3-2023-01535 (28) 1  
(54) **BA LÔ** (51) **03-01**  
(22) 07/07/2023 (43) 25/10/2023  
(30) 2023302922348 18/05/2023 CN;  
(73) **SHENZHEN ELEPHANT SPLASH TECHNOLOGY CO., LTD. (CN)**  
302, Bldg. D, New Gen Tech Industry Park, Chuangye 2nd Road, Bao'an District,  
Shenzhen, Guangdong, China 518000  
(72) Lifen, Deng (CN)  
(74) Công ty TNHH Trường Xuân (AGELESS CO.,LTD.)  
(55)



1.1



1.2



1.3



1.4



1.5



1.6



1.7

**CÔNG BÁO SỞ HỮU CÔNG NGHIỆP SỐ 427 TẬP A – QUYỀN 2 (10.2023)**

- (11) **48269**  
(21) 3-2023-01537 (28) 1  
(54) **BAO GÓI** (51) **09-05**  
(22) 07/07/2023 (43) 25/10/2023  
(73) **CÔNG TY TNHH SXTM VÀ DV NGUYỄN GIA (VN)**  
Thôn Giữa, xã Lạc Đạo, huyện Văn Lâm, tỉnh Hưng Yên  
(72) Sái Thị Liễu (VN)  
(55)



1.1



1.2

**CÔNG BÁO SỞ HỮU CÔNG NGHIỆP SỐ 427 TẬP A – QUYỀN 2 (10.2023)**

- (11) **48270**  
(21) 3-2023-01553 (28) 1  
(54) **CHAI** (51) **09-01**  
(22) 10/07/2023 (43) 25/10/2023  
(30) 2302000653 15/02/2023 TH;  
(73) **DAIO PAPER CORPORATION (JP)**  
2-60, Mishimakamiya-cho, Shikokuchuo-shi, Ehime 799-0492 Japan  
(72) Nattapon Cholsalanon (TH)  
(74) Công ty TNHH Đại Tín và Liên Danh (DAITIN AND ASSOCIATES CO.,LTD)  
(55)



1.1



1.2



1.3



1.4



1.5



1.6



1.7



1.8



1.9



1.10

**CÔNG BÁO SỞ HỮU CÔNG NGHIỆP SỐ 427 TẬP A – QUYỀN 2 (10.2023)**

(11) **48271**

(21) 3-2023-01555

(28) 1

(54) **ĐÉ GIÀY**

(51) **02-04**

(22) 10/07/2023

(43) 25/10/2023

(73) **CÔNG TY TNHH BÌNH TIÊN BIÊN HÒA (VN)**

Lô 101/2 khu công nghiệp Amata, phường Long Bình, thành phố Biên Hòa, tỉnh Đồng Nai

(72) Lai Khiêm (VN)

(74) Công ty TNHH Tư vấn sở hữu trí tuệ Việt (VIET IP CO.,LTD.)

(55)



1.1



1.2



1.3



1.4



1.5



1.6



1.7

**CÔNG BÁO SỞ HỮU CÔNG NGHIỆP SỐ 427 TẬP A – QUYỀN 2 (10.2023)**

(11) **48272**

(21) 3-2023-01556

(28) 1

(54) **ĐÉ GIẦY**

(51) **02-04**

(22) 10/07/2023

(43) 25/10/2023

(73) **CÔNG TY TNHH BÌNH TIÊN BIÊN HÒA (VN)**

Lô 101/2 khu công nghiệp Amata, phường Long Bình, thành phố Biên Hòa, tỉnh Đồng Nai

(72) Lai Khiêm (VN)

(74) Công ty TNHH Tư vấn sở hữu trí tuệ Việt (VIET IP CO.,LTD.)

(55)



1.1



1.2



1.3



1.4



1.5



1.6



1.7

**CÔNG BÁO SỞ HỮU CÔNG NGHIỆP SỐ 427 TẬP A – QUYỀN 2 (10.2023)**

- (11) **48273**  
(21) 3-2023-01557 (28) 1  
(54) **TỦ LẠNH** (51) **15-07**  
(22) 11/07/2023 (43) 25/10/2023  
(30) 30-2023-0001350 11/01/2023 KR;  
(73) **LG ELECTRONICS INC. (KR)**  
128, Yeoui-daero, Yeongdeungpo-gu, Seoul, 07336, Korea  
(72) 1. YEZO YUN (KR)  
2. KYUKWAN CHOI (KR)  
3. MYUNGSHIK KIM (KR)  
4. SUNGKYONG HAN (KR)  
5. YONG KIM (KR)  
(74) Công ty Luật TNHH T&G (TGVN)  
(55)

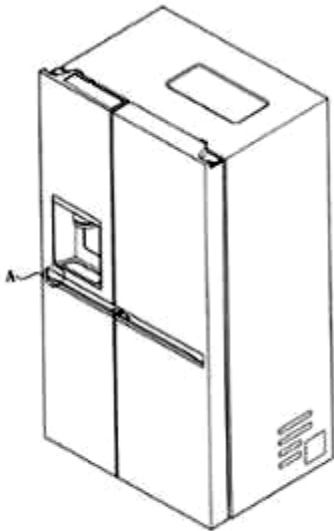

1.1

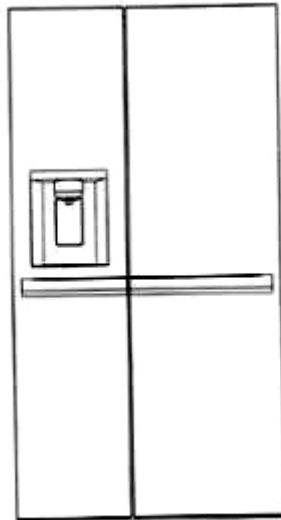

1.2

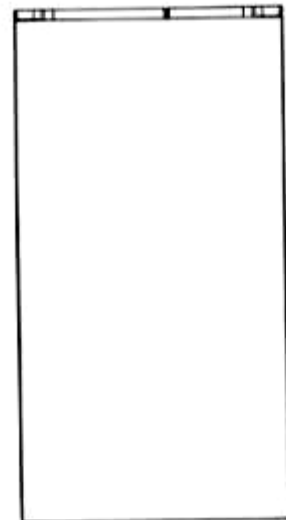

1.3



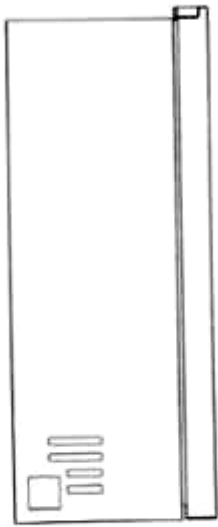

1.4

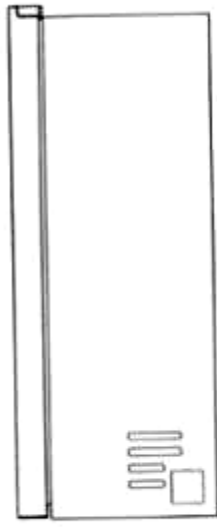

1.5

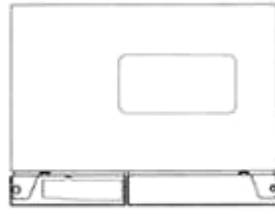

1.6



1.7



1.8

**CÔNG BÁO SỞ HỮU CÔNG NGHIỆP SỐ 427 TẬP A – QUYỀN 2 (10.2023)**

- (11) **48274**  
(21) 3-2023-01563 (28) 1  
(54) **KHUNG TREO MÀN** (51) **06-10**  
(22) 11/07/2023 (43) 25/10/2023  
(73) **CÔNG TY TNHH XÂY DỰNG VÀ CHẾ BIẾN LÂM SẢN ĐẠI HẢI (VN)**  
Xã Chàng Sơn, huyện Thạch Thất, thành phố Hà Nội  
(72) Nguyễn Khương Xuân (VN)  
(74) Công ty Luật TNHH WINCO (WINCO LAW FIRM)  
(55)

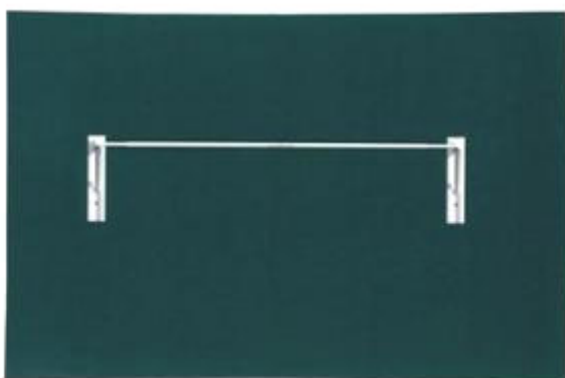

1.1

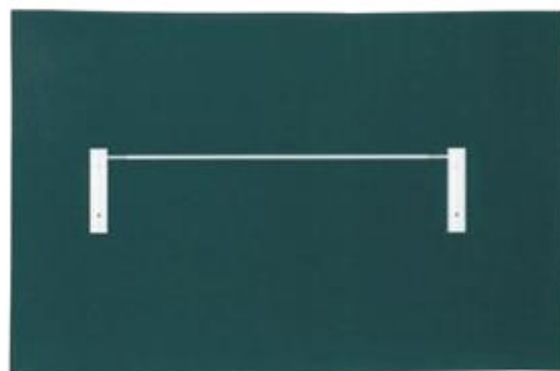

1.2

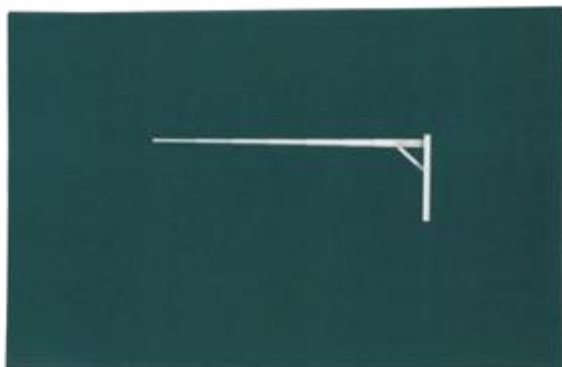

1.3

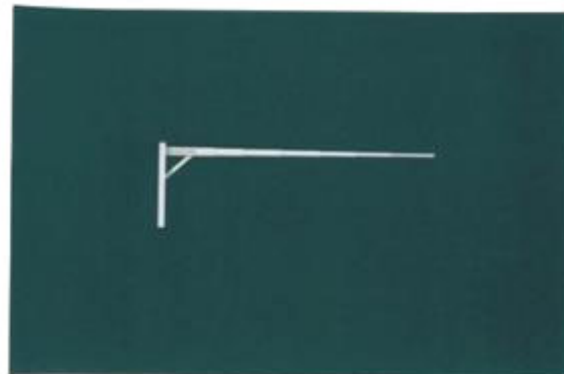

1.4

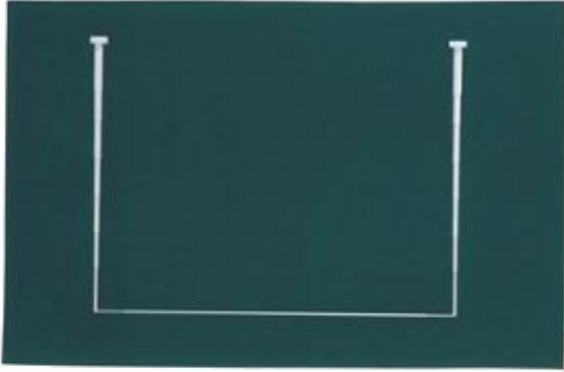

1.5

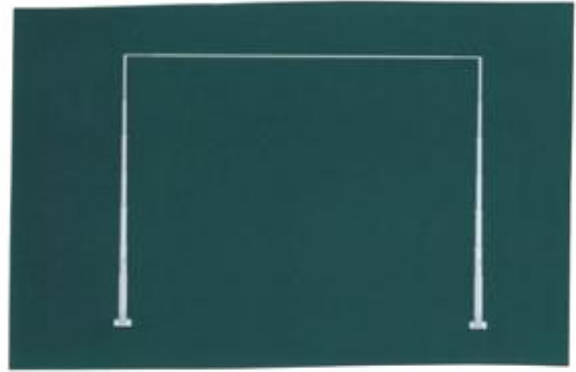

1.6

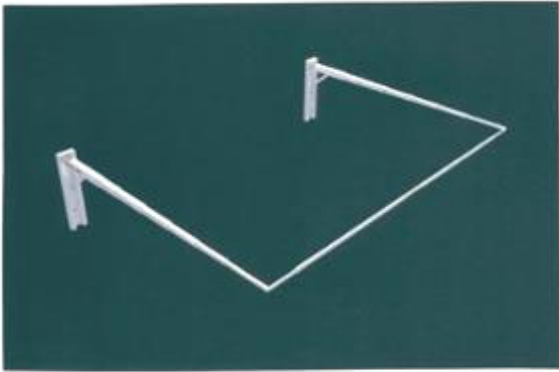

1.7

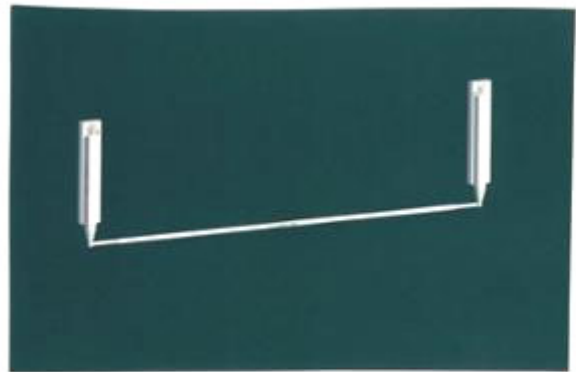

1.8

**CÔNG BÁO SỞ HỮU CÔNG NGHIỆP SỐ 427 TẬP A – QUYỀN 2 (10.2023)**

- (11) **48275**  
(21) 3-2023-01564 (28) 2  
(54) **TẨM TRẦN TRANG TRÍ** (51) **25-01**  
(22) 11/07/2023 (43) 25/10/2023  
(73) **CÔNG TY CỔ PHẦN CÔNG NGHIỆP VĨNH TUỜNG (VN)**  
Lô C23a, khu công nghiệp Hiệp Phước, xã Hiệp Phước, huyện Nhà Bè, thành phố Hồ Chí Minh  
(72) 1. NGUYỄN HỮU DƯƠNG (VN)  
2. DƯƠNG ANH THƯ (VN)  
(74) Văn phòng Luật sư A Hoà (AHOA LAW OFFICE)  
(55)



1.1



1.2

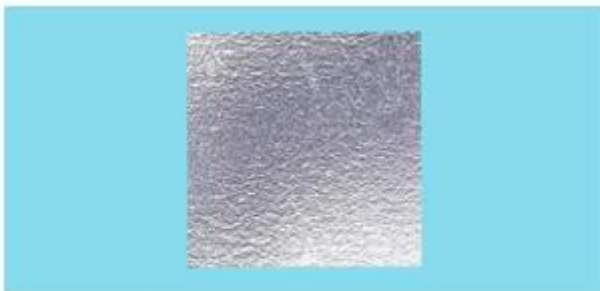

1.3



1.4

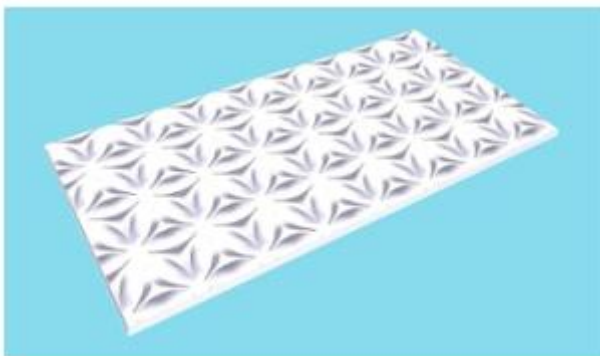

2.1



2.2

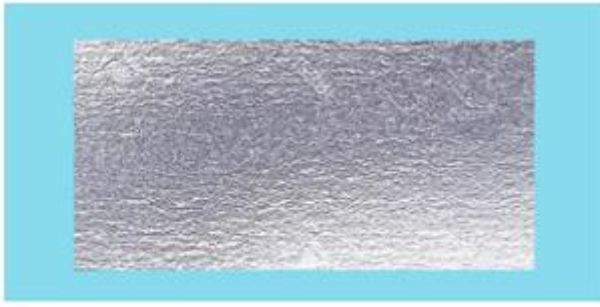

2.3



2.4

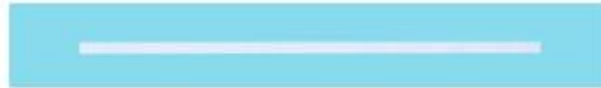

2.5

**CÔNG BÁO SỞ HỮU CÔNG NGHIỆP SỐ 427 TẬP A – QUYỀN 2 (10.2023)**

- (11) **48276**  
(21) 3-2023-01565 (28) 2  
(54) **TẨM TRẦN TRANG TRÍ** (51) **25-01**  
(22) 11/07/2023 (43) 25/10/2023  
(73) **CÔNG TY CỔ PHẦN CÔNG NGHIỆP VĨNH TƯỜNG (VN)**  
Lô C23a, khu công nghiệp Hiệp Phước, xã Hiệp Phước, huyện Nhà Bè, thành phố Hồ Chí Minh  
(72) 1. NGUYỄN HỮU DƯƠNG (VN)  
2. DƯƠNG ANH THƯ (VN)  
(74) Văn phòng Luật sư A Hoà (AHOA LAW OFFICE)  
(55)

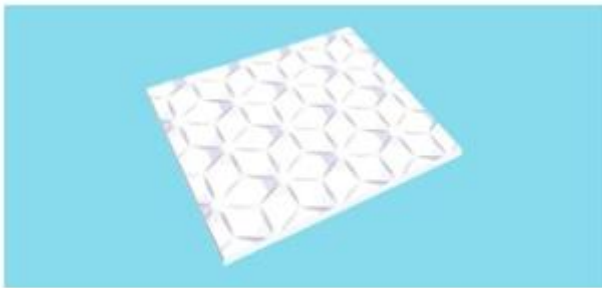

1.1



1.2

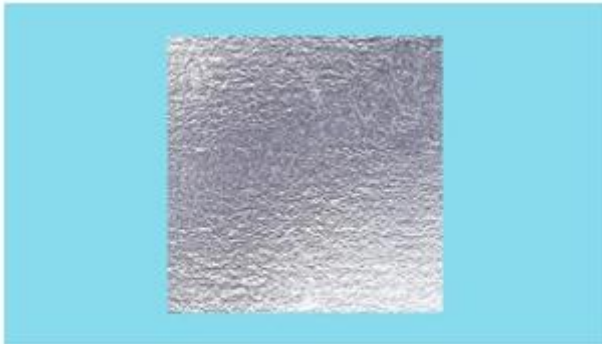

1.3



1.4

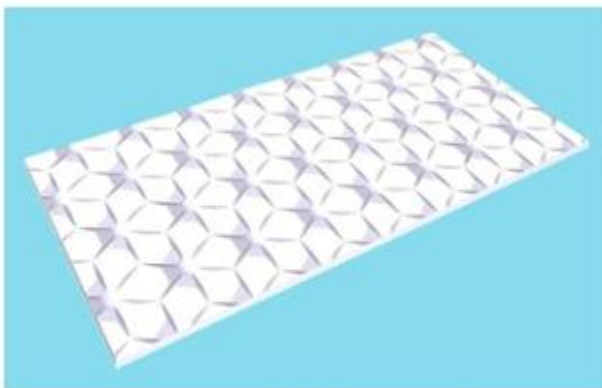

2.1

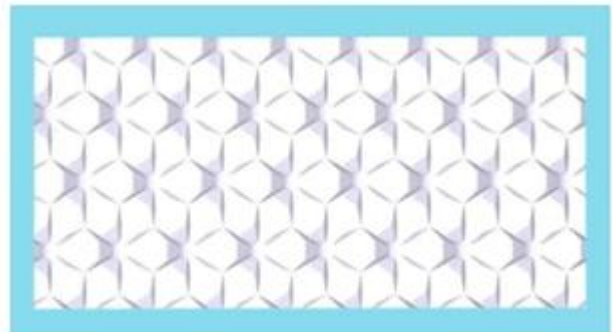

2.2

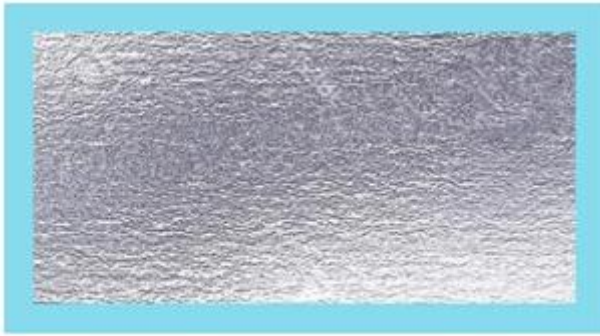

2.3



2.4

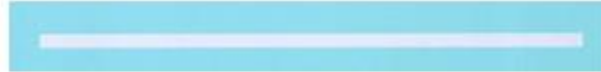

2.5

**CÔNG BÁO SỞ HỮU CÔNG NGHIỆP SỐ 427 TẬP A – QUYỀN 2 (10.2023)**

- (11) **48277**  
(21) 3-2023-01566 (28) 2  
(54) **TẨM TRẦN TRANG TRÍ** (51) **25-01**  
(22) 11/07/2023 (43) 25/10/2023  
(73) **CÔNG TY CỔ PHẦN CÔNG NGHIỆP VĨNH TUỜNG (VN)**  
Lô C23a, khu công nghiệp Hiệp Phước, xã Hiệp Phước, huyện Nhà Bè, thành phố Hồ Chí Minh  
(72) 1. NGUYỄN HỮU DƯƠNG (VN)  
2. DƯƠNG ANH THƯ (VN)  
(74) Văn phòng Luật sư A Hoà (AHOA LAW OFFICE)  
(55)



1.1



1.2

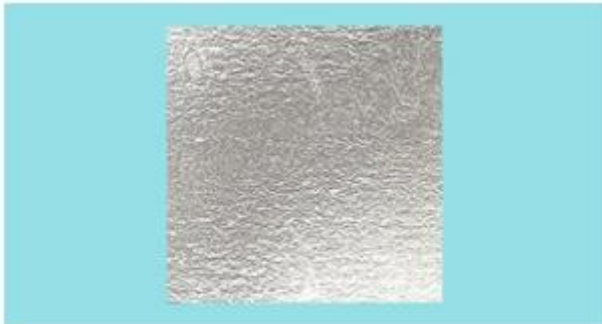

1.3



1.4



2.1



2.2



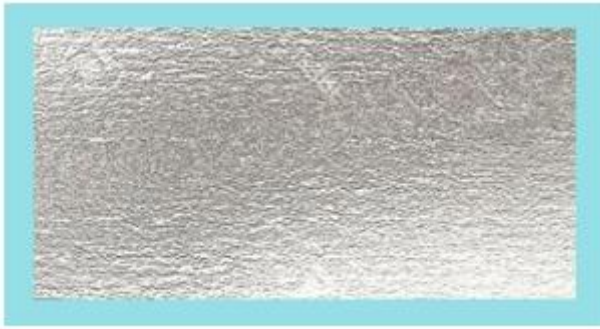

2.3



2.4



2.5

**CÔNG BÁO SỞ HỮU CÔNG NGHIỆP SỐ 427 TẬP A – QUYỀN 2 (10.2023)**

- (11) **48278**  
(21) 3-2023-01567 (28) 2  
(54) **TẨM TRẦN TRANG TRÍ** (51) **25-01**  
(22) 11/07/2023 (43) 25/10/2023  
(73) **CÔNG TY CỔ PHẦN CÔNG NGHIỆP VĨNH TƯỜNG (VN)**  
Lô C23a, Khu công nghiệp Hiệp Phước, xã Hiệp Phước, huyện Nhà Bè, thành phố Hồ Chí Minh  
(72) 1. NGUYỄN HỮU DƯƠNG (VN)  
2. DƯƠNG ANH THƯ (VN)  
(74) Văn phòng Luật sư A Hoà (AHOA LAW OFFICE)  
(55)



1.1



1.2

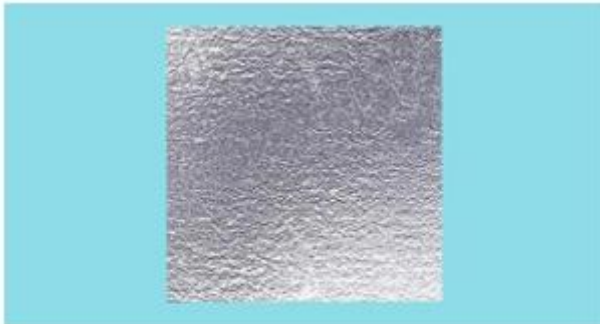

1.3



1.4



2.1



2.2

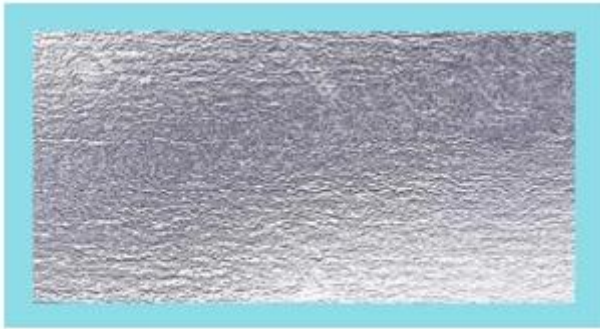

2.3



2.4



2.5

**CÔNG BÁO SỞ HỮU CÔNG NGHIỆP SỐ 427 TẬP A – QUYỀN 2 (10.2023)**

- (11) **48279**  
(21) 3-2023-01568 (28) 2  
(54) **TẨM TRẦN TRANG TRÍ** (51) **25-01**  
(22) 11/07/2023 (43) 25/10/2023  
(73) **CÔNG TY CỔ PHẦN CÔNG NGHIỆP VĨNH TƯỜNG (VN)**  
Lô C23a, khu công nghiệp Hiệp Phước, xã Hiệp Phước, huyện Nhà Bè, thành phố Hồ Chí Minh  
(72) 1. NGUYỄN HỮU DƯƠNG (VN)  
2. DƯƠNG ANH THƯ (VN)  
(74) Văn phòng Luật sư A Hoà (AHOA LAW OFFICE)  
(55)

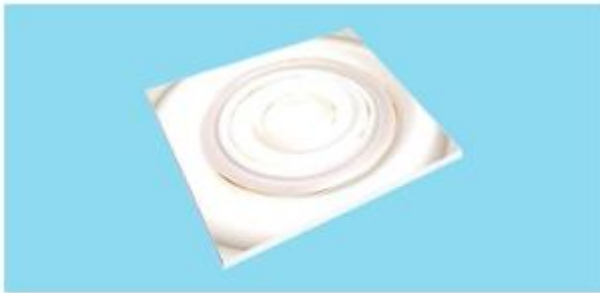

1.1



1.2

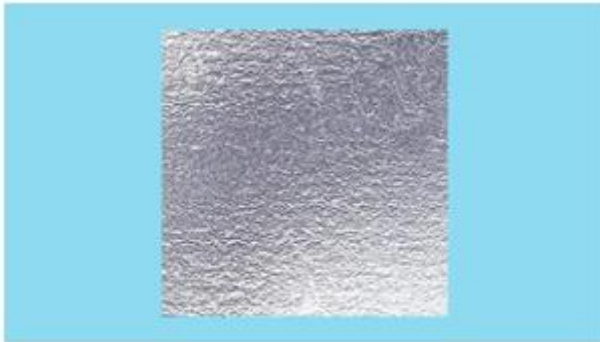

1.3



1.4

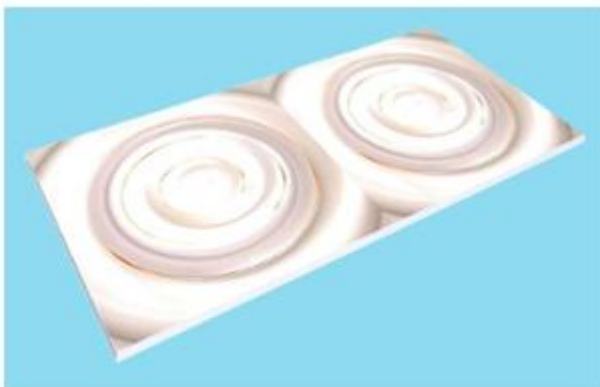

2.1



2.2

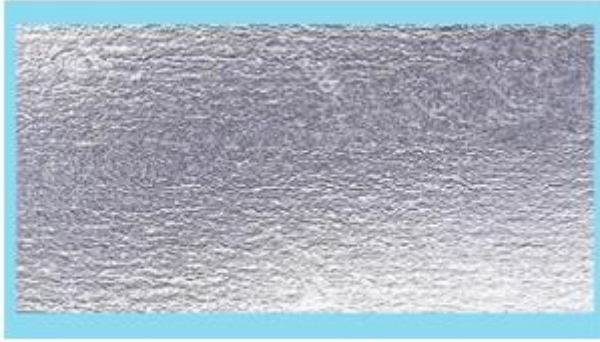

2.3



2.4



2.5

**CÔNG BÁO SỞ HỮU CÔNG NGHIỆP SỐ 427 TẬP A – QUYỀN 2 (10.2023)**

- (11) **48280**  
(21) 3-2023-01569 (28) 2  
(54) **TẨM TRẦN TRANG TRÍ** (51) **25-01**  
(22) 11/07/2023 (43) 25/10/2023  
(73) **CÔNG TY CỔ PHẦN CÔNG NGHIỆP VĨNH TƯỜNG (VN)**  
Lô C23a, khu công nghiệp Hiệp Phước, xã Hiệp Phước, huyện Nhà Bè, thành phố Hồ Chí Minh  
(72) 1. NGUYỄN HỮU DƯƠNG (VN)  
2. DƯƠNG ANH THƯ (VN)  
(74) Văn phòng Luật sư A Hoà (AHOA LAW OFFICE)  
(55)



1.1



1.2

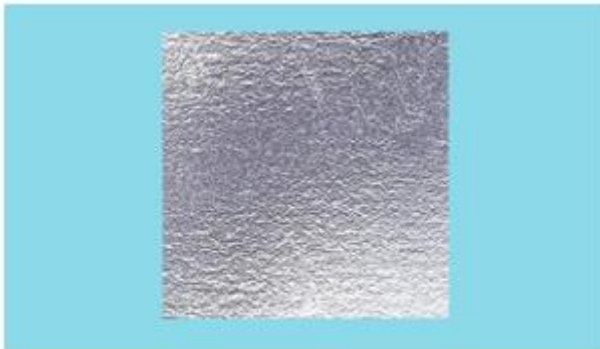

1.3



1.4



2.1



2.2

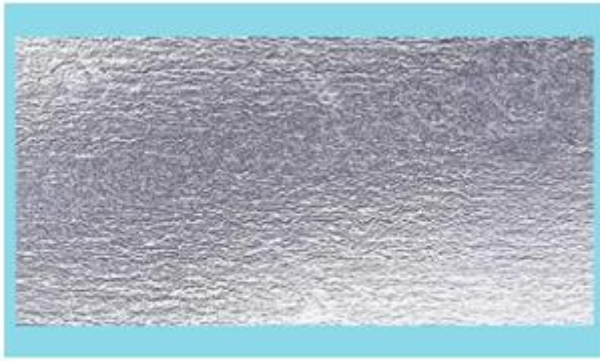

2.3



2.4



2.5

**CÔNG BÁO SỞ HỮU CÔNG NGHIỆP SỐ 427 TẬP A – QUYỀN 2 (10.2023)**

- (11) **48281**  
(21) 3-2023-01570 (28) 2  
(54) **TẨM TRẦN TRANG TRÍ** (51) **25-01**  
(22) 11/07/2023 (43) 25/10/2023  
(73) **CÔNG TY CỔ PHẦN CÔNG NGHIỆP VĨNH TUỜNG (VN)**  
Lô C23a, khu công nghiệp Hiệp Phước, xã Hiệp Phước, huyện Nhà Bè, thành phố Hồ Chí Minh  
(72) 1. NGUYỄN HỮU DƯƠNG (VN)  
2. DƯƠNG ANH THƯ (VN)  
(74) Văn phòng Luật sư A Hoà (AHOA LAW OFFICE)  
(55)

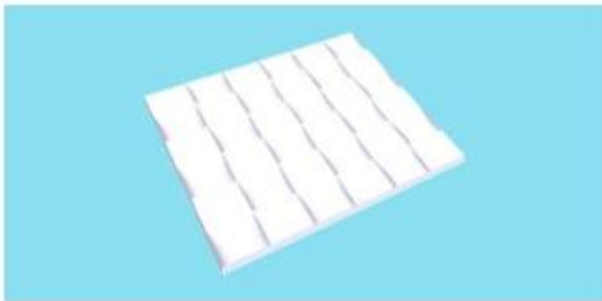

1.1

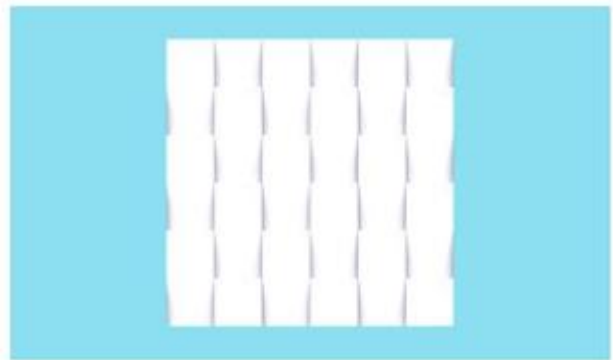

1.2

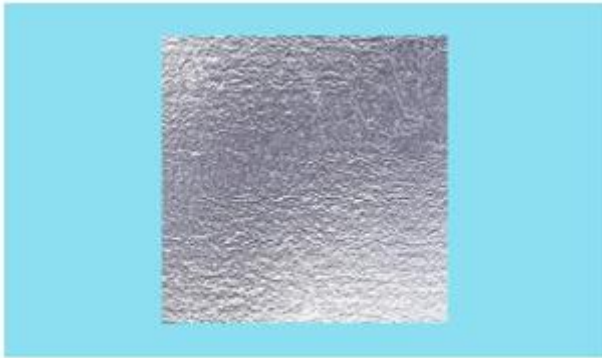

1.3



1.4

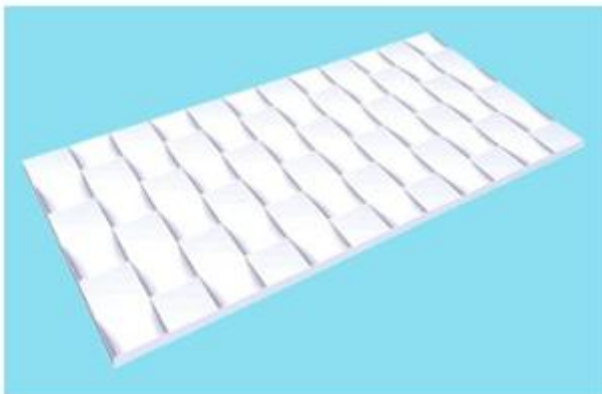

2.1

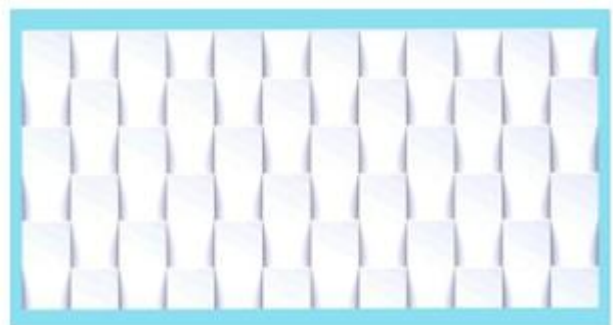

2.2



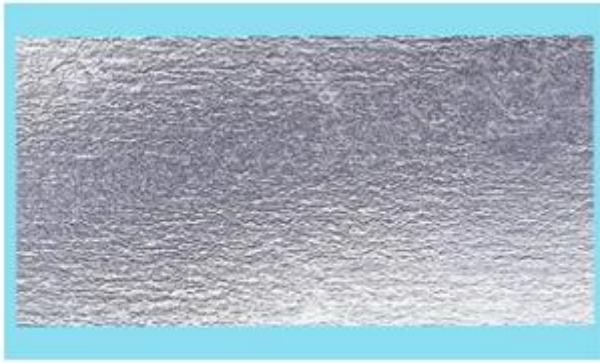

2.3



2.4

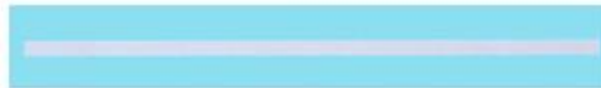

2.5

**CÔNG BÁO SỞ HỮU CÔNG NGHIỆP SỐ 427 TẬP A – QUYỀN 2 (10.2023)**

- (11) **48282**  
(21) 3-2023-01571 (28) 2  
(54) **TẨM TRẦN TRANG TRÍ** (51) **25-01**  
(22) 11/07/2023 (43) 25/10/2023  
(73) **CÔNG TY CỔ PHẦN CÔNG NGHIỆP VĨNH TƯỜNG (VN)**  
Lô C23a, khu công nghiệp Hiệp Phước, xã Hiệp Phước, huyện Nhà Bè, thành phố Hồ Chí Minh  
(72) 1. NGUYỄN HỮU DƯƠNG (VN)  
2. DƯƠNG ANH THƯ (VN)  
(74) Văn phòng Luật sư A Hoà (AHOA LAW OFFICE)  
(55)



1.1



1.2

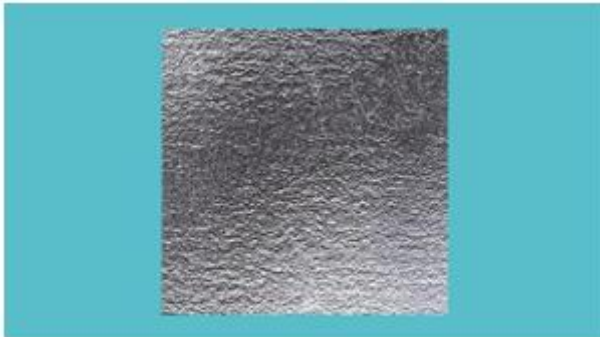

1.3



1.4

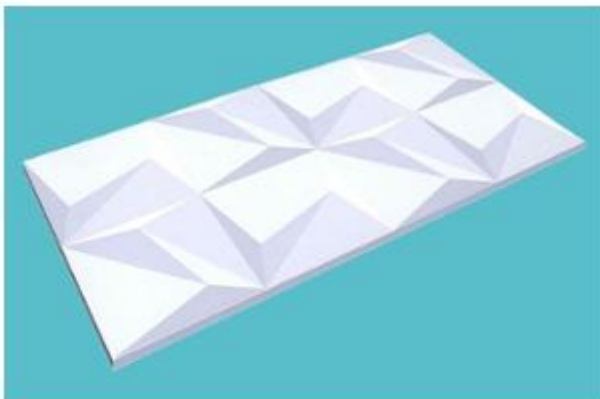

2.1



2.2

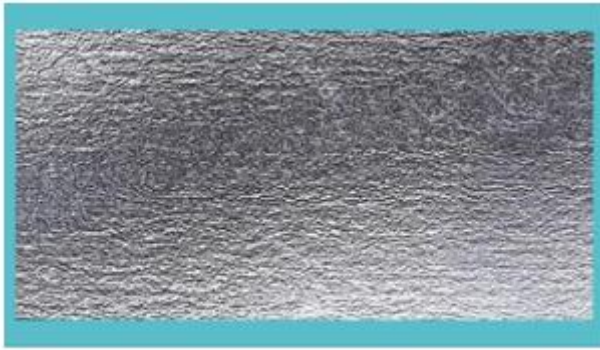

2.3



2.4



2.5

**CÔNG BÁO SỞ HỮU CÔNG NGHIỆP SỐ 427 TẬP A – QUYỀN 2 (10.2023)**

(11) **48283**

(21) 3-2023-01572

(28) 2

(54) **TẨM TRẦN TRANG TRÍ**

(51) **25-01**

(22) 11/07/2023

(43) 25/10/2023

(73) **CÔNG TY CỔ PHẦN CÔNG NGHIỆP VĨNH TUỜNG (VN)**

Lô C23a, khu công nghiệp Hiệp Phước, xã Hiệp Phước, huyện Nhà Bè, thành phố Hồ Chí Minh

(72) 1. NGUYỄN HỮU DƯƠNG (VN)

2. DƯƠNG ANH THƯ (VN)

(74) Văn phòng Luật sư A Hoà (AHOA LAW OFFICE)

(55)



1.1



1.2

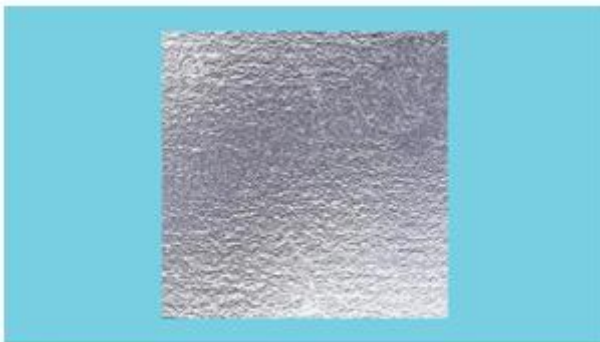

1.3



1.4

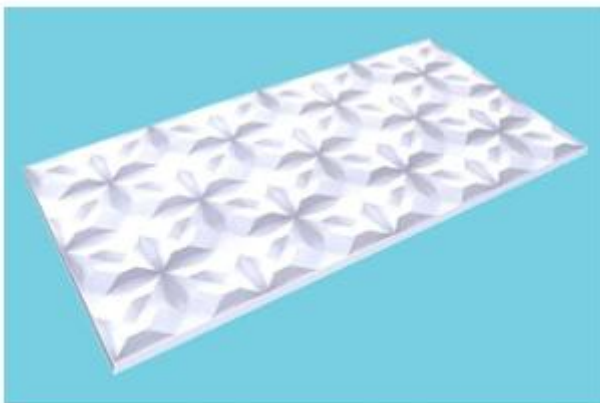

2.1



2.2

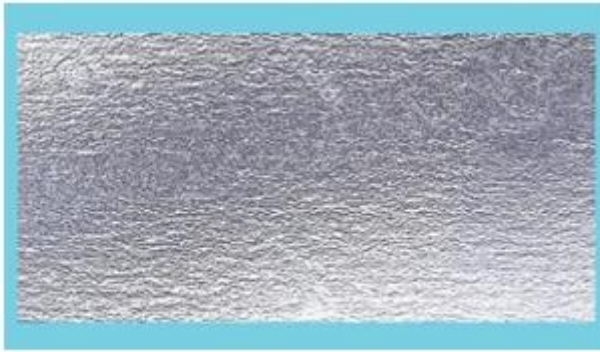

2.3



2.4



2.5

**CÔNG BÁO SỞ HỮU CÔNG NGHIỆP SỐ 427 TẬP A – QUYỀN 2 (10.2023)**

- (11) **48284**  
(21) 3-2023-01573 (28) 2  
(54) **TẨM TRẦN TRANG TRÍ** (51) **25-01**  
(22) 11/07/2023 (43) 25/10/2023  
(73) **CÔNG TY CỔ PHẦN CÔNG NGHIỆP VĨNH TƯỜNG (VN)**  
Lô C23a, khu công nghiệp Hiệp Phước, xã Hiệp Phước, huyện Nhà Bè, thành phố Hồ Chí Minh  
(72) 1. NGUYỄN HỮU DƯƠNG (VN)  
2. DƯƠNG ANH THƯ (VN)  
(74) Văn phòng Luật sư A Hoà (AHOA LAW OFFICE)  
(55)

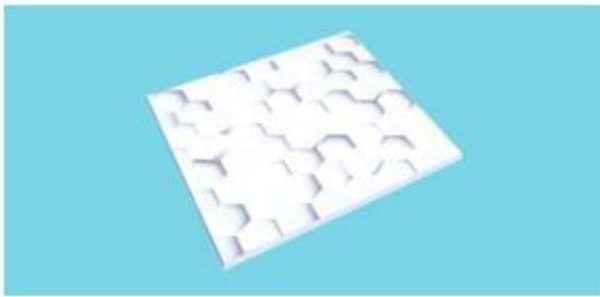

1.1



1.2

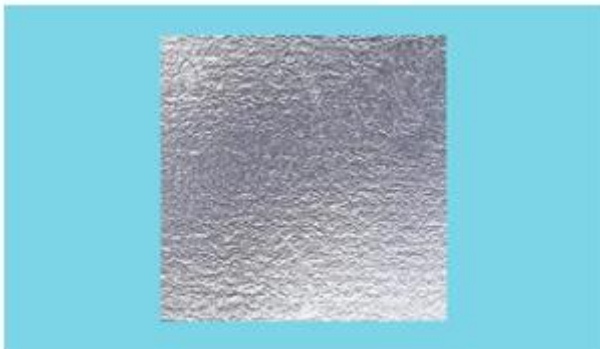

1.3



1.4



2.1



2.2

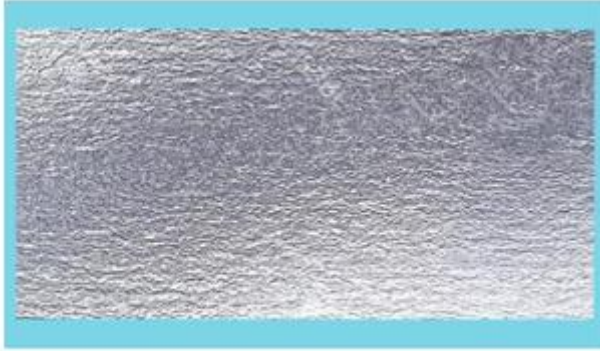

2.3



2.4



2.5

**CÔNG BÁO SỞ HỮU CÔNG NGHIỆP SỐ 427 TẬP A – QUYỀN 2 (10.2023)**

- (11) **48285**  
(21) 3-2023-01574 (28) 1  
(54) **DỤNG CỤ MÁT XA** (51) **28-03**  
(22) 11/07/2023 (43) 25/10/2023  
(73) **LG H&H CO., LTD. (KR)**  
58, Saemunan-ro, Jongno-gu, Seoul, Republic of Korea  
(72) 1. KIM, HA YOUNG (KR)  
2. MIN, SEON UNG (KR)  
3. KIM, SUNG HWAN (KR)  
4. PARK, JUN HWAN (KR)  
(74) Công ty TNHH Tâm nhìn và Liên danh (VISION & ASSOCIATES CO.LTD.)  
(55)



1.1



1.2



1.3



1.4





1.5



1.6

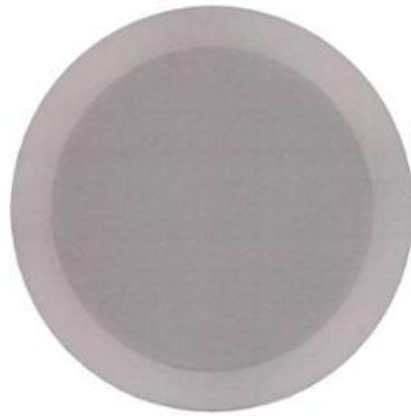

1.7

**CÔNG BÁO SỞ HỮU CÔNG NGHIỆP SỐ 427 TẬP A – QUYỀN 2 (10.2023)**

- (11) **48286**  
(21) 3-2023-01583 (28) 1  
(54) **MÁY LỌC NƯỚC** (51) **23-01**  
(22) 12/07/2023 (43) 25/10/2023  
(73) **CÔNG TY CỔ PHẦN TẬP ĐOÀN SUNHOUSE (VN)**  
Số 139, phố Nguyễn Thái Học, phường Điện Biên, quận Ba Đình, thành phố Hà Nội  
(72) 1. LÊ TÙNG (VN)  
2. TRẦN VĂN QUÂN (VN)  
3. TRỊNH ĐỖ TRỌNG (VN)  
4. ĐẶNG LÊ HÙNG (VN)  
5. ĐINH VĂN VẬN (VN)  
(74) Công ty TNHH Sở hữu trí tuệ Bình Minh (SUNRISE IP CO.,LTD.)  
(55)



1.1

1.2

1.3

1.4

1.5



1.6



1.7

**CÔNG BÁO SỞ HỮU CÔNG NGHIỆP SỐ 427 TẬP A – QUYỀN 2 (10.2023)**

- (11) **48287**  
(21) 3-2023-01594 (28) 1  
(54) **ẨM ĐIỆN** (51) **07-02**  
(22) 13/07/2023 (43) 25/10/2023  
(30) 2023300317666 17/01/2023 CN;  
(73) **GUANGDONG MIDEA CONSUMER ELECTRIC MANUFACTURING CO., LTD. (CN)**  
San Le Road #19, Beijiao, Shunde, Foshan, Guangdong 528311 China  
(72) 1. WANG, HUI (CN)  
2. LI, JIANPING (CN)  
3. MA, XIAOXUE (CN)  
4. CHEN, HUIJUAN (CN)  
(74) Công ty Cổ phần Sở hữu công nghiệp INVESTIP (INVESTIP)  
(55)



1.1



1.2



1.3



1.4



1.5



1.6



1.7

**CÔNG BÁO SỞ HỮU CÔNG NGHIỆP SỐ 427 TẬP A – QUYỀN 2 (10.2023)**

(11) **48288**

(21) 3-2023-01599

(28) 1

(54) **BỒN TẮM**

(51) **23-02**

(22) 14/07/2023

(43) 25/10/2023

(73) **CÔNG TY CỔ PHẦN THƯƠNG MẠI VIGLACERA (VN)**

Tầng 1, tòa nhà Viglacera, số 1 Đại lộ Thăng Long, phường Mỹ Trì, quận Nam Từ Liêm, thành phố Hà Nội

(72) Phạm Ngọc Đường (VN)

(55)



1.1



1.2



1.3



1.4



1.5

**CÔNG BÁO SỞ HỮU CÔNG NGHIỆP SỐ 427 TẬP A – QUYỀN 2 (10.2023)**

(11) **48289**

(21) 3-2023-01600

(28) 1

(54) **CHẬU RỬA**

(51) **23-02**

(22) 14/07/2023

(43) 25/10/2023

(73) **CÔNG TY CỔ PHẦN THƯƠNG MẠI VIGLACERA (VN)**

Tầng 1, tòa nhà Viglacera, số 1 Đại lộ Thăng Long, phường Mỹ Trì, quận Nam Từ Liêm, thành phố Hà Nội

(72) Phạm Ngọc Đường (VN)

(55)



1.1



1.2



1.3



1.4



1.5

**CÔNG BÁO SỞ HỮU CÔNG NGHIỆP SỐ 427 TẬP A – QUYỀN 2 (10.2023)**

(11) **48290**

(21) 3-2023-01601

(54) **CHẬU RỬA**

(22) 14/07/2023

(73) **CÔNG TY CỔ PHẦN THƯƠNG MẠI VIGLACERA (VN)**

Tầng 1, tòa nhà Viglacera, số 1 Đại lộ Thăng Long, phường Mỹ Trì, quận Nam Từ Liêm, thành phố Hà Nội

(72) Phạm Ngọc Đường (VN)

(55)

(28) 1

(51) **23-02**

(43) 25/10/2023



1.1



1.2



1.3



1.4



1.5



1.6

**CÔNG BÁO SỞ HỮU CÔNG NGHIỆP SỐ 427 TẬP A – QUYỀN 2 (10.2023)**

(11) **48291**

(21) 3-2023-01602

(54) **CHẬU RỬA**

(22) 14/07/2023

(73) **CÔNG TY CỔ PHẦN THƯƠNG MẠI VIGLACERA (VN)**

Tầng 1, tòa nhà Viglacera, số 1 Đại lộ Thăng Long, phường Mỹ Trì, quận Nam Từ Liêm, thành phố Hà Nội

(72) Phạm Ngọc Đường (VN)

(55)

(28) 1

(51) **23-02**

(43) 25/10/2023



1.1



1.2



1.3



1.4



1.5



1.6



(11) **48292**

(21) 3-2023-01603

(28) 1

(54) **BỒN TIỂU**

(51) **23-02**

(22) 14/07/2023

(43) 25/10/2023

(73) **CÔNG TY CỔ PHẦN THƯƠNG MẠI VIGLACERA (VN)**

Tầng 1, tòa nhà Viglacera, số 1 Đại lộ Thăng Long, phường Mễ Trì, quận Nam Từ Liêm, thành phố Hà Nội

(72) Phạm Ngọc Đường (VN)

(55)



1.1



1.2



1.3



1.4

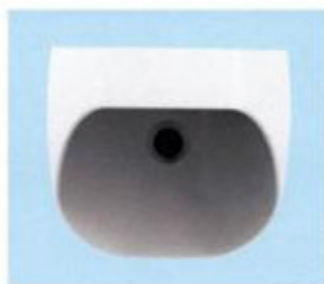

1.5



1.6

**CÔNG BÁO SỞ HỮU CÔNG NGHIỆP SỐ 427 TẬP A – QUYỀN 2 (10.2023)**

(11) **48293**

(21) 3-2023-01604

(28) 1

(54) **BỒN TẮM**

(51) **23-02**

(22) 14/07/2023

(43) 25/10/2023

(73) **CÔNG TY CỔ PHẦN THƯƠNG MẠI VIGLACERA (VN)**

Tầng 1, tòa nhà Viglacera, số 1 Đại lộ Thăng Long, phường Mỹ Trì, quận Nam Từ Liêm, thành phố Hà Nội

(72) Phạm Ngọc Đường (VN)

(55)



1.1



1.2



1.3



1.4



1.5



1.6

**CÔNG BÁO SỞ HỮU CÔNG NGHIỆP SỐ 427 TẬP A – QUYỀN 2 (10.2023)**

(11) **48294**

(21) 3-2023-01605

(28) 1

(54) **BỒN TẮM**

(51) **23-02**

(22) 14/07/2023

(43) 25/10/2023

(73) **CÔNG TY CỔ PHẦN THƯƠNG MẠI VIGLACERA (VN)**

Tầng 1, tòa nhà Viglacera, số 1 Đại lộ Thăng Long, phường Mỹ Trì, quận Nam Từ Liêm, thành phố Hà Nội

(72) Phạm Ngọc Đường (VN)

(55)



1.1



1.2



1.3



1.4



1.5



1.6

**CÔNG BÁO SỞ HỮU CÔNG NGHIỆP SỐ 427 TẬP A – QUYỀN 2 (10.2023)**

(11) **48295**

(21) 3-2023-01606

(54) **VÒI NƯỚC**

(22) 14/07/2023

(73) **CÔNG TY CỔ PHẦN THƯƠNG MẠI VIGLACERA (VN)**

Tầng 1, tòa nhà Viglacera, số 1 Đại lộ Thăng Long, phường Mỹ Trì, quận Nam Từ Liêm, thành phố Hà Nội

(72) Phạm Ngọc Đường (VN)

(55)

(28) 1

(51) **23-01**

(43) 25/10/2023



1.1



1.2



1.3



1.4



1.5



1.6

**CÔNG BÁO SỞ HỮU CÔNG NGHIỆP SỐ 427 TẬP A – QUYỀN 2 (10.2023)**

(11) **48296**

(21) 3-2023-01607

(28) 1

(54) **BỒN TIỂU**

(51) **23-02**

(22) 14/07/2023

(43) 25/10/2023

(73) **CÔNG TY CỔ PHẦN THƯƠNG MẠI VIGLACERA (VN)**

Tầng 1, tòa nhà Viglacera, số 1 Đại lộ Thăng Long, phường Mỹ Trì, quận Nam Từ Liêm, thành phố Hà Nội

(72) Phạm Ngọc Đường (VN)

(55)



1.1



1.2



1.3



1.4



1.5



1.6

**CÔNG BÁO SỞ HỮU CÔNG NGHIỆP SỐ 427 TẬP A – QUYỀN 2 (10.2023)**

(11) **48297**

(21) 3-2023-01608

(54) **VÒI NƯỚC**

(22) 14/07/2023

(73) **CÔNG TY CỔ PHẦN THƯƠNG MẠI VIGLACERA (VN)**

Tầng 1, tòa nhà Viglacera, số 1 Đại lộ Thăng Long, phường Mỹ Trì, quận Nam Từ Liêm, thành phố Hà Nội

(72) Phạm Ngọc Đường (VN)

(55)

(28) 1

(51) **23-01**

(43) 25/10/2023



1.1



1.2



1.3



1.4



1.5



1.6

**CÔNG BÁO SỞ HỮU CÔNG NGHIỆP SỐ 427 TẬP A – QUYỀN 2 (10.2023)**

(11) **48298**

(21) 3-2023-01609

(28) 1

(54) **VÒI NƯỚC**

(51) **23-01**

(22) 14/07/2023

(43) 25/10/2023

(73) **CÔNG TY CỔ PHẦN THƯƠNG MẠI VIGLACERA (VN)**

Tầng 1, tòa nhà Viglacera, số 1 Đại lộ Thăng Long, phường Mỹ Trì, quận Nam Từ Liêm, thành phố Hà Nội

(72) Phạm Ngọc Đường (VN)

(55)



1.1

1.2

1.3

1.4



1.5



1.6

**CÔNG BÁO SỞ HỮU CÔNG NGHIỆP SỐ 427 TẬP A – QUYỀN 2 (10.2023)**

(11) **48299**

(21) 3-2023-01610

(54) **CHẬU RỬA**

(22) 14/07/2023

(73) **CÔNG TY CỔ PHẦN THƯƠNG MẠI VIGLACERA (VN)**

Tầng 1, tòa nhà Viglacera, số 1 Đại lộ Thăng Long, phường Mỹ Trì, quận Nam Từ Liêm, thành phố Hà Nội

(72) Phạm Ngọc Đường (VN)

(55)

(28) 1

(51) **23-02**

(43) 25/10/2023



1.1



1.2



1.3



1.4



1.5



1.6



**CÔNG BÁO SỞ HỮU CÔNG NGHIỆP SỐ 427 TẬP A – QUYỀN 2 (10.2023)**

(11) **48300**

(21) 3-2023-01611

(28) 1

(54) **BỒN TIỂU**

(51) **23-02**

(22) 14/07/2023

(43) 25/10/2023

(73) **CÔNG TY CỔ PHẦN THƯƠNG MẠI VIGLACERA (VN)**

Tầng 1, tòa nhà Viglacera, số 1 Đại lộ Thăng Long, phường Mỹ Trì, quận Nam Từ Liêm, thành phố Hà Nội

(72) Phạm Ngọc Đường (VN)

(55)



1.1



1.2



1.3



1.4



1.5



1.6

**CÔNG BÁO SỞ HỮU CÔNG NGHIỆP SỐ 427 TẬP A – QUYỀN 2 (10.2023)**

(11) **48301**

(21) 3-2023-01612

(28) 1

(54) **CHẬU RỬA**

(51) **23-02**

(22) 14/07/2023

(43) 25/10/2023

(73) **CÔNG TY CỔ PHẦN THƯƠNG MẠI VIGLACERA (VN)**

Tầng 1, tòa nhà Viglacera, số 1 Đại lộ Thăng Long, phường Mỹ Trì, quận Nam Từ Liêm, thành phố Hà Nội

(72) Phạm Ngọc Đường (VN)

(55)



1.1



1.2



1.3



1.4



1.5



1.6

**CÔNG BÁO SỞ HỮU CÔNG NGHIỆP SỐ 427 TẬP A – QUYỀN 2 (10.2023)**

(11) **48302**

(21) 3-2023-01613

(28) 1

(54) **CHẬU RỬA**

(51) **23-02**

(22) 14/07/2023

(43) 25/10/2023

(73) **CÔNG TY CỔ PHẦN THƯƠNG MẠI VIGLACERA (VN)**

Tầng 1, tòa nhà Viglacera, số 1 Đại lộ Thăng Long, phường Mỹ Trì, quận Nam Từ Liêm, thành phố Hà Nội

(72) Phạm Ngọc Đường (VN)

(55)



1.1



1.2



1.3



1.4

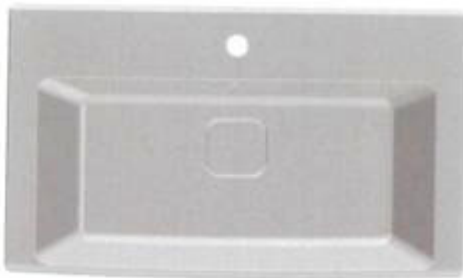

1.5



1.6

**CÔNG BÁO SỞ HỮU CÔNG NGHIỆP SỐ 427 TẬP A – QUYỀN 2 (10.2023)**

(11) **48303**

(21) 3-2023-01614

(28) 1

(54) **TỦ CHẬU RỬA**

(51) **23-02**

(22) 14/07/2023

(43) 25/10/2023

(73) **CÔNG TY CỔ PHẦN THƯƠNG MẠI VIGLACERA (VN)**

Tầng 1, tòa nhà Viglacera, số 1 Đại lộ Thăng Long, phường Mỹ Trì, quận Nam Từ Liêm, thành phố Hà Nội

(72) Phạm Ngọc Đường (VN)

(55)



1.1



1.2



1.3



1.4



1.5



1.6



1.7

**CÔNG BÁO SỞ HỮU CÔNG NGHIỆP SỐ 427 TẬP A – QUYỀN 2 (10.2023)**

(11) **48304**

(21) 3-2023-01615

(54) **VÒI NƯỚC**

(22) 14/07/2023

(73) **CÔNG TY CỔ PHẦN THƯƠNG MẠI VIGLACERA (VN)**

Tầng 1, tòa nhà Viglacera, số 1 Đại lộ Thăng Long, phường Mỹ Trì, quận Nam Từ Liêm, thành phố Hà Nội

(72) Phạm Ngọc Đường (VN)

(55)

(28) 1

(51) **23-01**

(43) 25/10/2023



1.1



1.2



1.3



1.4



1.5



1.6



1.7

**CÔNG BÁO SỞ HỮU CÔNG NGHIỆP SỐ 427 TẬP A – QUYỀN 2 (10.2023)**

- (11) **48305**  
(21) 3-2023-01616 (28) 1  
(54) **HOA TAI** (51) **11-01**  
(22) 14/07/2023 (43) 25/10/2023  
(30) DM/226635 17/01/2023 WO;  
(73) **BULGARI S.P.A. (IT)**  
11 Lungotevere Marzio, 00186 Rome, Italy  
(72) Lucia Silvestri (IT)  
(74) Công ty Luật TNHH T&G (TGVN)  
(55)

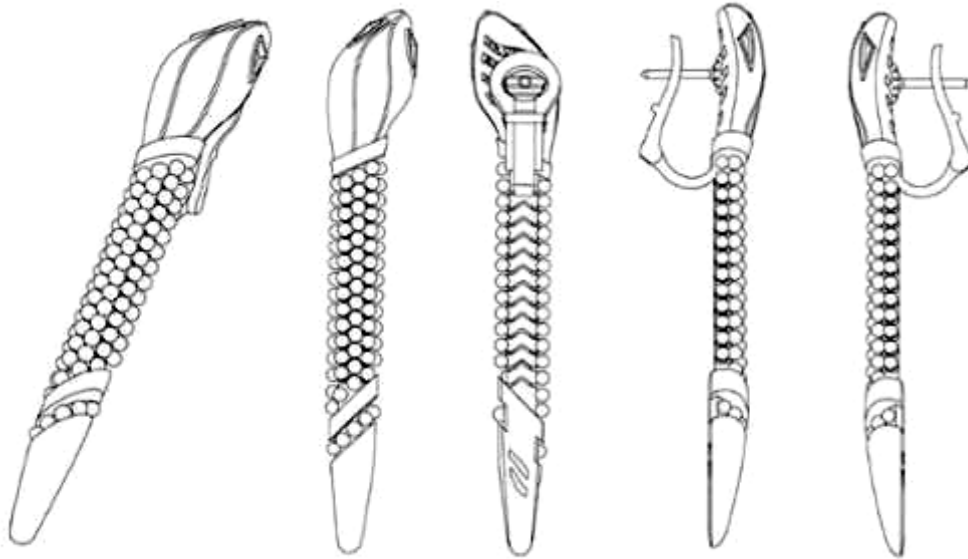

1.1

1.2

1.3

1.4

1.5



1.6



1.7

**CÔNG BÁO SỞ HỮU CÔNG NGHIỆP SỐ 427 TẬP A – QUYỀN 2 (10.2023)**

(11) **48306**

(21) 3-2023-01617

(54) **VÒNG ĐEO CỔ**

(22) 14/07/2023

(30) DM/226635 17/01/2023 WO;

(73) **BULGARI S.P.A. (IT)**

11 Lungotevere Marzio, 00186 Rome, Italy

(72) Lucia Silvestri (IT)

(74) Công ty Luật TNHH T&G (TGVN)

(55)

(28) 1

(51) **11-01**

(43) 25/10/2023



1.1



1.2



1.3



1.4



1.5



1.6



1.7



1.8



**CÔNG BÁO SỞ HỮU CÔNG NGHIỆP SỐ 427 TẬP A – QUYỀN 2 (10.2023)**

(11) **48307**

(21) 3-2023-01618

(54) **VÒNG ĐEO TAY**

(22) 14/07/2023

(30) DM/226635 17/01/2023 WO;

(73) **BULGARI S.P.A. (IT)**

11 Lungotevere Marzio, 00186 Rome, Italy

(72) Lucia Silvestri (IT)

(74) Công ty Luật TNHH T&G (TGVN)

(55)

(28) 1

(51) **11-01**

(43) 25/10/2023



1.1



1.2

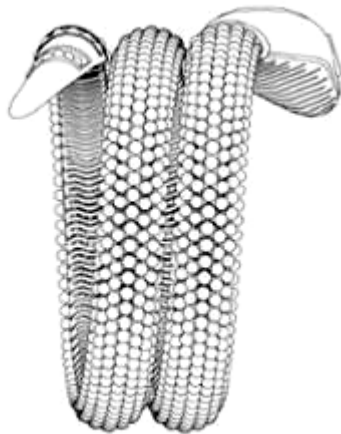

1.3



1.4



1.5



1.6

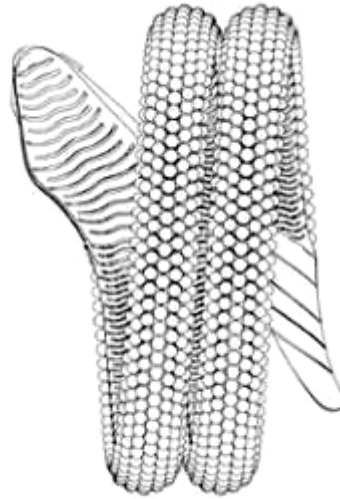

1.7

**CÔNG BÁO SỞ HỮU CÔNG NGHIỆP SỐ 427 TẬP A – QUYỀN 2 (10.2023)**

- (11) **48308**  
(21) 3-2023-01620 (28) 1  
(54) **HỘP** (51) **09-03**  
(22) 14/07/2023 (43) 25/10/2023  
(73) **ORION CORPORATION (KR)**  
13, Baekbeom-ro 90da-gil, Yongsan-gu, Seoul 04369, Republic of Korea  
(72) 1. HONG, MIN JEONG (KR)  
2. LEE, A REUM (KR)  
(74) Công ty Luật TNHH quốc tế BMVN (BMVN INTERNATIONAL LLC)  
(55)



1.1



1.2

**CÔNG BÁO SỞ HỮU CÔNG NGHIỆP SỐ 427 TẬP A – QUYỀN 2 (10.2023)**

(11) **48309**

(21) 3-2023-01631

(28) 1

(54) **THÂN GHẾ XOAY**

(51) **06-01**

(22) 17/07/2023

(43) 25/10/2023

(73) **LIVING STYLE (B.V.I.) LIMITED (VG)**

Vistra Corporate Services Centre, Wickhams Cay II, Road Town, Tortola, VG1110,  
British Virgin Islands

(72) Jayesh Bhakta (US)

(74) Công ty Luật TNHH Phạm và Liên danh (PHAM & ASSOCIATES)

(55)



1.1

1.2

1.3

1.4



1.5

1.6

1.7

1.8



1.9

1.10

1.11



1.12



1.13



1.14



1.15

**CÔNG BÁO SỞ HỮU CÔNG NGHIỆP SỐ 427 TẬP A – QUYỀN 2 (10.2023)**

- (11) **48310**  
(21) 3-2023-01633 (28) 1  
(54) **HỘP** (51) **09-03**  
(22) 17/07/2023 (43) 25/10/2023  
(73) **ORION CORPORATION (KR)**  
13, Baekbeom-ro 90da-gil, Yongsan-gu, Seoul 04369, Republic of Korea  
(72) 1. HONG, MIN JEONG (KR)  
2. LEE, A REUM (KR)  
(74) Công ty Luật TNHH quốc tế BMVN (BMVN INTERNATIONAL LLC)  
(55)



1.1



1.2

**CÔNG BÁO SỞ HỮU CÔNG NGHIỆP SỐ 427 TẬP A – QUYỀN 2 (10.2023)**

- (11) **48311**
- (21) 3-2023-01638 (28) 1
- (54) **HỘP ĐỰNG SẢN PHẨM** (51) **09-03**
- (22) 18/07/2023 (43) 25/10/2023
- (73) **VŨ LÊ THU HOÀI (VN)**  
Số 6 ngách 87 ngõ 83 đường Tân Triều mới, xã Tân Triều, huyện Thanh Trì, thành phố Hà Nội
- (72) Vũ Lê Thu Hoài (VN)
- (74) Công ty TNHH Dịch vụ Sở hữu trí tuệ GREENIP (GREENIP CO., LTD)
- (55)



1.1



1.2

**CÔNG BÁO SỞ HỮU CÔNG NGHIỆP SỐ 427 TẬP A – QUYỀN 2 (10.2023)**

(11) **48312**

(21) 3-2023-01643

(28) 1

(54) **NỒI NẤU**

(51) **07-02**

(22) 19/07/2023

(43) 25/10/2023

(73) **CÔNG TY CỔ PHẦN TẬP ĐOÀN SUNHOUSE (VN)**

Số 139, phố Nguyễn Thái Học, phường Điện Biên, quận Ba Đình, thành phố Hà Nội

(72) Lại Văn Kiên (VN)

(74) Công ty TNHH Sở hữu trí tuệ Bình Minh (SUNRISE IP CO.,LTD.)

(55)



1.1



1.2



1.3



1.4



1.5



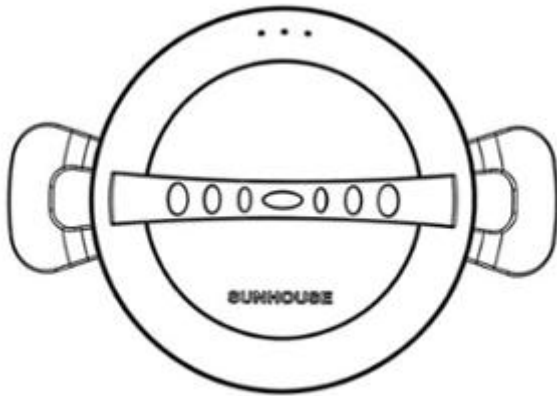

1.6

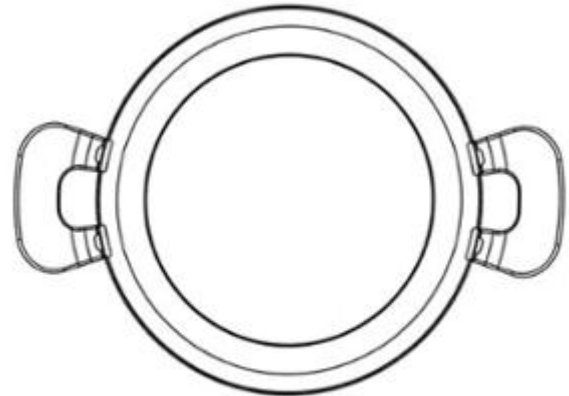

1.7

**CÔNG BÁO SỞ HỮU CÔNG NGHIỆP SỐ 427 TẬP A – QUYỀN 2 (10.2023)**

(11) **48313**

(21) 3-2023-01644

(28) 1

(54) **BẾP ĐIỆN**

(51) **07-02**

(22) 19/07/2023

(43) 25/10/2023

(73) **CÔNG TY CỔ PHẦN TẬP ĐOÀN SUNHOUSE (VN)**

Số 139, phố Nguyễn Thái Học, phường Điện Biên, quận Ba Đình, thành phố Hà Nội

(72) Lại Văn Kiên (VN)

(74) Công ty TNHH Sở hữu trí tuệ Bình Minh (SUNRISE IP CO.,LTD.)

(55)

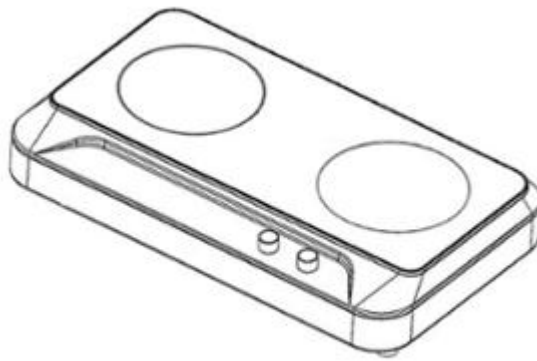

1.1

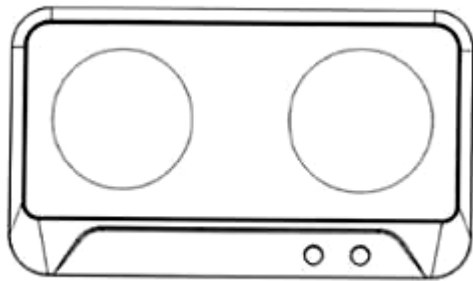

1.2

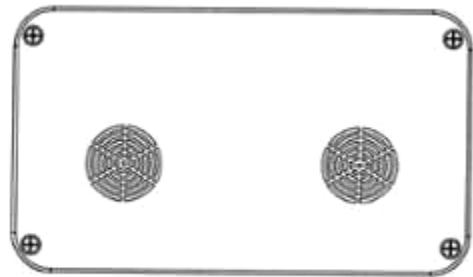

1.3



1.4



1.5



1.6



1.7

- (11) **48314**  
(21) 3-2023-01654 (28) 1  
(54) **DỤNG CỤ MÁT-XA BẨM HUYỆT** (51) **28-03**  
(22) 20/07/2023 (43) 25/10/2023  
(73) **SHEU-HWA CHANG (TW)**  
1F., No. 4, Ln. 83, Yusheng St., Shilin Dist., Taipei City, Taiwan  
(72) SHEU-HWA CHANG (TW)  
(74) **CÔNG TY LUẬT TRÁCH NHIỆM HỮU HẠN AMBYS HÀ NỘI (AMBYS HANOI)**  
(55)

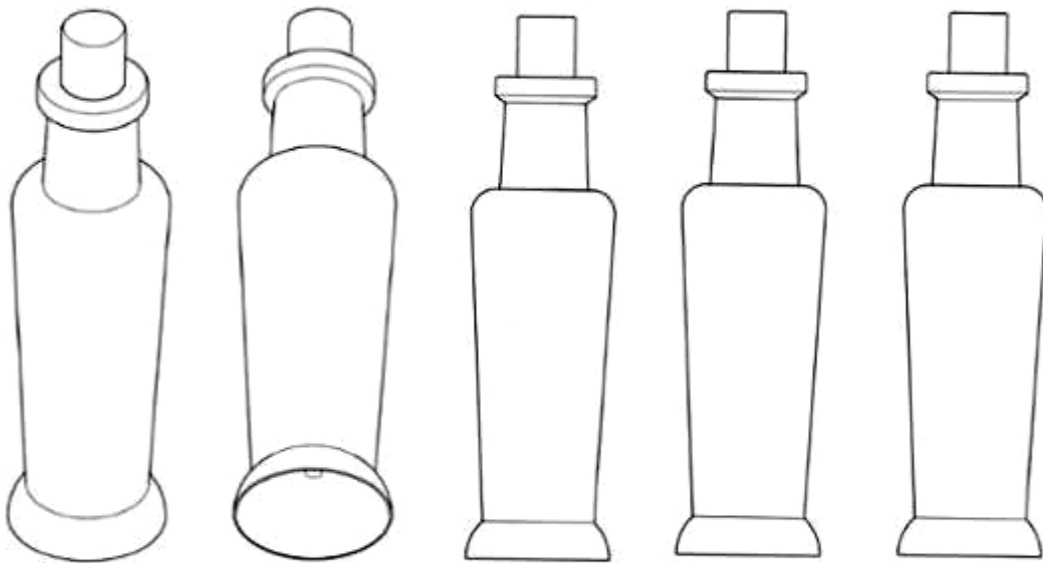

1.1

1.2

1.3

1.4

1.5



1.6



1.7

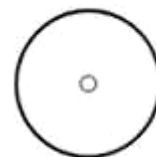

1.8

**CÔNG BÁO SỞ HỮU CÔNG NGHIỆP SỐ 427 TẬP A – QUYỀN 2 (10.2023)**

- (11) **48315**
- (21) 3-2023-01655 (28) 1
- (54) **HỘP SỮA** (51) **09-03**
- (22) 20/07/2023 (43) 25/10/2023
- (73) **CÔNG TY CỔ PHẦN THỰC PHẨM DALATTE (VN)**  
Thôn Suối Thông C1, xã Tu Tra, huyện Đơn Dương, tỉnh Lâm Đồng
- (72) Nguyễn Hoàng Anh (VN)
- (74) Công ty TNHH Tư vấn đầu tư và Sở hữu trí tuệ Hoàng Phi (HOANG PHI INVEST & I.P CO., LTD)
- (55)

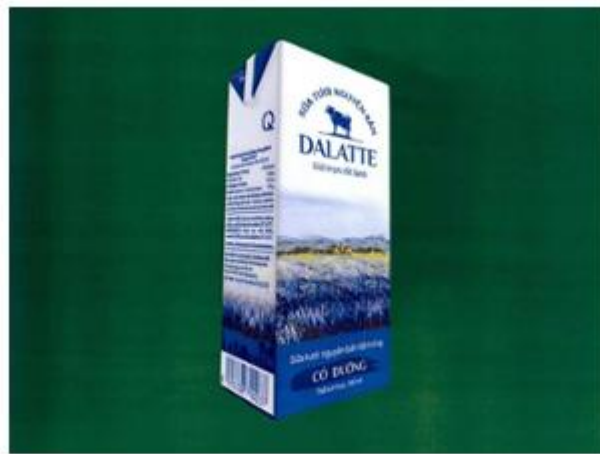

1.1



1.2

**CÔNG BÁO SỞ HỮU CÔNG NGHIỆP SỐ 427 TẬP A – QUYỀN 2 (10.2023)**

- (11) **48316**
- (21) 3-2023-01656 (28) 1
- (54) **HỘP SỮA** (51) **09-03**
- (22) 20/07/2023 (43) 25/10/2023
- (73) **CÔNG TY CỔ PHẦN THỰC PHẨM DALATTE (VN)**  
Thôn Suối Thông C1, xã Tu Tra, huyện Đơn Dương, tỉnh Lâm Đồng
- (72) Nguyễn Hoàng Anh (VN)
- (74) Công ty TNHH Tư vấn đầu tư và Sở hữu trí tuệ Hoàng Phi (HOANG PHI INVEST & I.P CO., LTD)
- (55)



1.1



1.2

**CÔNG BÁO SỞ HỮU CÔNG NGHIỆP SỐ 427 TẬP A – QUYỀN 2 (10.2023)**

- (11) **48317**  
(21) 3-2023-01671 (28) 1  
(54) **HỘP** (51) **09-03**  
(22) 25/07/2023 (43) 25/10/2023  
(73) **HỘ KINH DOANH QUÁN ĂN TUẤN HẬU (VN)**  
122 Hùng Vương, TDP4, TT. Phú Túc, Krông Pa, tỉnh Gia Lai  
(72) Đinh Thị Hậu (VN)  
(55)



1.1



1.2



1.3

**CÔNG BÁO SỞ HỮU CÔNG NGHIỆP SỐ 427 TẬP A – QUYỀN 2 (10.2023)**

- (11) **48318**  
(21) 3-2023-01681 (28) 1  
(54) **NHÃN SẢN PHẨM** (51) **19-08**  
(22) 26/07/2023 (43) 25/10/2023  
(73) **CÔNG TY TNHH ĐẦU TƯ VÀ QUẢN LÝ BẢO LÂM HOLDINGS (VN)**  
Tầng 12 tòa Hapulico Center Building, số 1 đường Nguyễn Huy Tưởng, phường  
Thanh Xuân Trung, quận Thanh Xuân, thành phố Hà Nội  
(72) Nghiêm Thị Thanh Dung (VN)  
(55)



1.1



1.2

**CÔNG BÁO SỞ HỮU CÔNG NGHIỆP SỐ 427 TẬP A – QUYỀN 2 (10.2023)**

- (11) **48319**  
(21) 3-2023-01690 (28) 1  
(54) **BAO GÓI** (51) **09-05**  
(22) 06/04/2022 (43) 25/10/2023  
(73) **NGUYỄN THỊ THU HOA (VN)**  
Tân Thành, thị trấn Thanh Sơn, huyện Thanh Sơn, tỉnh Phú Thọ  
(72) Nguyễn Thị Thu Hoa (VN)  
(74) Công ty TNHH Sở hữu trí tuệ WITIP Việt Nam (WITIP CO., LTD.)  
(55)



1.1



1.2



(11) **48320**

(21) 3-2023-01694

(28) 1

(54) **GHẾ**

(51) **06-01**

(22) 26/07/2023

(43) 25/10/2023

(73) **CÔNG TY TNHH ATRIUM DESIGN AND BUILD (VN)**

L3-19 tầng 3, khu cao ốc văn phòng - thương mại - dịch vụ tổng hợp lô 5.5, số 8-10, đường Mai Chí Thọ, phường Thủ Thiêm, thành phố Thủ Đức, thành phố Hồ Chí Minh

(72) Trần Viên Ngọc Trân (VN)

(55)



1.1



1.2



1.3



1.4



1.5



1.6

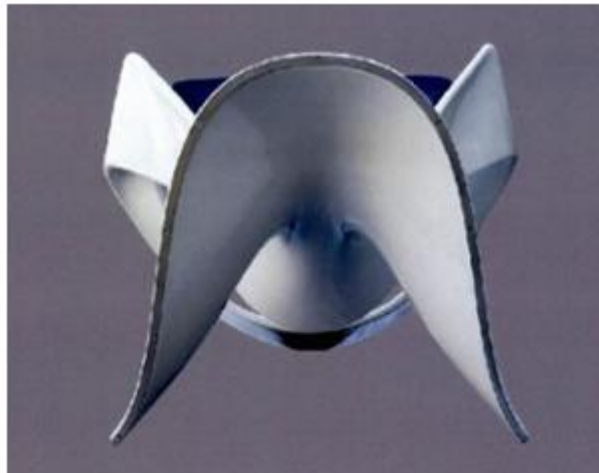

1.7

**PHẦN II**

**SỬA ĐỔI ĐƠN**

Thông báo số: 58725/TB-SHTT.<sub>IP</sub>, ngày 07/09/2023 về việc ghi nhận sửa đổi đơn

Số Yêu cầu: SĐ3-2022-01522 Ngày nộp: 18/08/2022

Liên quan đến đơn yêu cầu cấp Bằng độc quyền kiểu dáng công nghiệp:

(21) Số đơn	(22) Ngày nộp đơn
3-2020-02858	26/11/2020

Mục sửa đổi: Tên, địa chỉ chủ đơn, đại diện sở hữu công nghiệp

Nội dung mới: Chủ đơn mới:

Solo Brands, LLC (US)

1001 Mustang Dr. Grapevine, TX 76051, United States of America

Đại diện mới:

Công ty Luật TNHH T&G(TGVN)

Tầng 9, tòa nhà Văn phòng Tổng công ty 789, số 147 Hoàng Quốc Việt,  
phường Nghĩa Đô, quận Cầu Giấy, thành phố Hà Nội

Thông báo số: 58628/TB-SHTT.<sub>IP</sub>, ngày 07/09/2023 về việc ghi nhận sửa đổi đơn

Số Yêu cầu: SĐ3-2023-00871 Ngày nộp: 05/05/2023

Liên quan đến đơn yêu cầu cấp Bằng độc quyền kiểu dáng công nghiệp:

(21) Số đơn	(22) Ngày nộp đơn
3-2023-00892	19/04/2023

Mục sửa đổi: Bổ sung phương án

Nội dung mới: Bổ sung phương án thứ 2



2.1



2.2



2.3



2.4



2.5



2.6



2.7

**CÔNG BÁO SỞ HỮU CÔNG NGHIỆP SỐ 427 TẬP A – QUYỀN 2 (10.2023)**

---

Thông báo số: 58571/TB-SHTT.<sub>IP</sub>, ngày 07/09/2023 về việc ghi nhận sửa đổi đơn

Số Yêu cầu: SĐ3-2022-01572 Ngày nộp: 23/08/2022

Liên quan đến đơn yêu cầu cấp Bằng độc quyền kiểu dáng công nghiệp:

(21) Số đơn	(22) Ngày nộp đơn
3-2020-01783	31/07/2020
3-2020-01784	31/07/2020
3-2020-01785	31/07/2020
3-2020-01786	31/07/2020
3-2020-01788	31/07/2020
3-2020-01789	31/07/2020
3-2020-01790	31/07/2020
3-2020-01791	31/07/2020

Mục sửa đổi: Đại diện sở hữu công nghiệp

Nội dung mới: Công ty TNHH NACILAW(NACILAW)  
số 270, đường Hoàng Văn Thái, phường Khương Trung, quận Thanh Xuân, thành phố Hà Nội

---

Thông báo số: 58570/TB-SHTT.<sub>IP</sub>, ngày 07/09/2023 về việc ghi nhận sửa đổi đơn

Số Yêu cầu: SĐ3-2023-00194 Ngày nộp: 10/02/2023

Liên quan đến đơn yêu cầu cấp Bằng độc quyền kiểu dáng công nghiệp:

(21) Số đơn	(22) Ngày nộp đơn
3-2021-02436	08/10/2021
3-2021-02437	08/10/2021
3-2021-02438	08/10/2021

**CÔNG BÁO SỞ HỮU CÔNG NGHIỆP SỐ 427 TẬP A – QUYỀN 2 (10.2023)**

---

Mục sửa đổi: Tên, địa chỉ chủ đơn, đại diện sở hữu công nghiệp

Nội dung mới: Chủ đơn mới:  
Công ty TNHH CP King Attorney (VN)  
28D Lý Chiêu Hoàng, phường 10, quận 6, thành phố Hồ Chí Minh  
Đại diện mới:  
CÔNG TY TNHH KHANG LUẬT(KHANGLAW)  
A426OT01, tầng 26, tòa A4, Vinhomes Golden River, số 2 Tôn Đức  
Thắng, phường Bến Nghé, Quận 1, Thành phố Hồ Chí Minh

---

Thông báo số: 59551/TB-SHTT.IP, ngày 08/09/2023 về việc ghi nhận sửa đổi đơn

Số Yêu cầu: SĐ3-2021-01388 Ngày nộp: 05/07/2021

Liên quan đến đơn yêu cầu cấp Bằng độc quyền kiểu dáng công nghiệp:

(21) Số đơn	(22) Ngày nộp đơn
3-2018-02231	23/10/2018
3-2019-01101	04/05/2019
3-2019-01102	04/05/2019
3-2019-01106	04/05/2019
3-2019-01237	20/05/2019
3-2019-01582	20/06/2019
3-2019-01583	20/06/2019
3-2020-01642	17/07/2020
3-2020-03179	31/12/2020

Mục sửa đổi: Đại diện sở hữu công nghiệp

Nội dung mới: Công ty TNHH Sở hữu trí tuệ Trần & Trần(TRAN & TRAN CO., LTD.)  
Phòng 802, Tòa nhà Talico , số 22 Phố Hồ Giám, phường Quốc Tử  
Giám, quận Đống Đa, thành phố Hà Nội

---

**CÔNG BÁO SỞ HỮU CÔNG NGHIỆP SỐ 427 TẬP A – QUYỀN 2 (10.2023)**

---

Thông báo số: 59550/TB-SHTT.<sub>IP</sub>, ngày 08/09/2023 về việc ghi nhận sửa đổi đơn

Số Yêu cầu: SĐ3-2022-00329 Ngày nộp: 03/03/2022

Liên quan đến đơn yêu cầu cấp Bằng độc quyền kiểu dáng công nghiệp:

(21) Số đơn	(22) Ngày nộp đơn
3-2020-02614	22/10/2020

Mục sửa đổi: Tên, địa chỉ chủ đơn

Nội dung mới: Công ty cổ phần công nghệ cao IDEA (VN)  
Lô Officetel L14-08, tầng 8 Block Lucky Richmond City, số 207C  
Nguyễn Xi, phường 26, quận Bình Thạnh, thành phố Hồ Chí Minh

---

Thông báo số: 60146/TB-SHTT.<sub>IP</sub>, ngày 11/09/2023 về việc ghi nhận sửa đổi đơn

Số Yêu cầu: SĐ3-2019-00687 Ngày nộp: 27/05/2019

Liên quan đến đơn yêu cầu cấp Bằng độc quyền kiểu dáng công nghiệp:

(21) Số đơn	(22) Ngày nộp đơn
3-2019-01093	03/05/2019
3-2019-01094	03/05/2019
3-2019-01095	03/05/2019
3-2019-01096	03/05/2019

Mục sửa đổi: Địa chỉ của các tác giả

Nội dung mới: Địa chỉ của các tác giả được sửa lại như danh sách kèm theo

STT	Số đơn	Ngày nộp đơn	Tên KDCN
1	3-2019-01093	03/05/2019	Khung gầm máy nông nghiệp
2	3-2019-01094	03/05/2019	Bộ phận truyền động
3	3-2019-01095	03/05/2019	Khung gầm máy nông nghiệp
4	3-2019-01096	03/05/2019	Khung gầm máy nông nghiệp

---

**CÔNG BÁO SỞ HỮU CÔNG NGHIỆP SỐ 427 TẬP A – QUYỀN 2 (10.2023)**

Thông báo số: 60744/TB-SHTT.IP, ngày 12/09/2023 về việc ghi nhận sửa đổi đơn

Số Yêu cầu: SĐ3-2019-00690 Ngày nộp: 27/05/2019

Liên quan đến đơn yêu cầu cấp Bằng độc quyền kiểu dáng công nghiệp:

(21) Số đơn	(22) Ngày nộp đơn
3-2019-01089	03/05/2019
3-2019-01090	03/05/2019

Mục sửa đổi: Địa chỉ của các tác giả

Nội dung mới: Địa chỉ của các tác giả được sửa lại như danh sách kèm theo.

STT	Số đơn	Ngày nộp đơn	Tên KDCN
1	3-2019-01089	03/05/2019	Máy nông nghiệp
2	3-2019-01090	03/05/2019	Máy nông nghiệp

Thông báo số: 65148/TB-SHTT.IP, ngày 21/09/2023 về việc ghi nhận sửa đổi đơn

Số Yêu cầu: SĐ3-2022-01273 Ngày nộp: 14/07/2022

Liên quan đến đơn yêu cầu cấp Bằng độc quyền kiểu dáng công nghiệp:

(21) Số đơn	(22) Ngày nộp đơn
3-2022-01072	02/06/2022

Mục sửa đổi: Bổ sung tác giả

Nội dung mới: Xóa bỏ tên tác giả trong tờ khai ban đầu, bổ sung tên tác giả mới như sau:

1. Tên đầy đủ: Wan Chang Wei

Quốc tịch: Trung Quốc

Địa chỉ: Longsheng Fifth Road, Western Daya Bay, Huiyang District, Huizhou 516211, China



2. Tên đầy đủ: Yuan Xiao Pei

Quốc tịch: Trung Quốc

Địa chỉ: Longsheng Fifth Road, Western Daya Bay, Huiyang District,  
Huizhou 516211, China

3. Tên đầy đủ: Zhou Qing

Quốc tịch: Trung Quốc

Địa chỉ: Longsheng Fifth Road, Western Daya Bay, Huiyang District,  
Huizhou 516211, China

4. Tên đầy đủ: Li Jiang Hai

Quốc tịch: Trung Quốc

Địa chỉ: Longsheng Fifth Road, Western Daya Bay, Huiyang District,  
Huizhou 516211, China

---

Thông báo số: 65149/TB-SHTT.<sub>IP</sub>, ngày 21/09/2023 về việc ghi nhận sửa đổi đơn

Số Yêu cầu: SĐ3-2022-01296 Ngày nộp: 19/07/2022

Liên quan đến đơn yêu cầu cấp Bằng độc quyền kiểu dáng công nghiệp:

(21) Số đơn	(22) Ngày nộp đơn
3-2022-01071	02/06/2022

Mục sửa đổi: Bổ sung tác giả

Nội dung mới: Xóa bỏ tên tác giả trong tờ khai ban đầu, bổ sung tên tác giả mới như sau:

1. Tên đầy đủ: Xie Nai peng

Quốc tịch: Trung Quốc

Địa chỉ: Unilumin, No.6 Lanjing North Road, Pingshan District,  
Shenzhen, China

Điện thoại: 86-0755-29918999-691130

Email: ledlighting@unilumin.com

2. Tên đầy đủ: Tu Jian

Quốc tịch: Trung Quốc

Địa chỉ: Unilumin, No.6 Lanjing North Road, Pingshan District,  
Shenzhen, China

Điện thoại: +86 13533319722

Email: ledlighting@unilumin.com

---

**PHẦN III**

**THAY ĐỔI CHỦ ĐƠN**

Thông báo số: 59552/TB-SHTT.IP, ngày 08/09/2023 về việc ghi nhận thay đổi chủ đơn

Số Yêu cầu: CD3-2021-00485 Ngày nộp: 24/03/2021

Liên quan đến đơn yêu cầu cấp bằng độc quyền kiểu dáng công nghiệp:

(21) Số đơn	(22) Ngày nộp đơn
3-2018-02231	23/10/2018
3-2019-01101	04/05/2019
3-2019-01102	04/05/2019
3-2019-01106	04/05/2019
3-2019-01237	20/05/2019
3-2019-01582	20/06/2019
3-2019-01583	20/06/2019
3-2020-01642	17/07/2020
3-2020-03179	31/12/2020

Bên chuyển nhượng:

**CÔNG TY CỔ PHẦN TẬP ĐOÀN ĐIỆN LẠNH ĐIỆN  
MÁY VIỆT ÚC (VN)**

Địa chỉ: Tầng 5, tòa nhà Ocean Park, số 1 phố Đào Duy Anh, phường Phương Mai, quận Đống Đa, thành phố Hà Nội

Bên được chuyển nhượng:

**Công ty cổ phần liên doanh Kangaroo Quốc tế (VN)**

Khu công nghiệp Tân Quang, xã Tân Quang, huyện Văn Lâm, tỉnh Hưng Yên

## **CÔNG BÁO SỞ HỮU CÔNG NGHIỆP**

*Do Cục Sở hữu trí tuệ thuộc Bộ Khoa học và Công nghệ ấn hành theo Luật Sở hữu trí tuệ số 50/2005/QH11 được Quốc hội thông qua ngày 29 tháng 11 năm 2005 và được sửa đổi bằng Luật sửa đổi, bổ sung một số điều của Luật sở hữu trí tuệ số 50/2005/QH11 được Quốc hội thông qua ngày 19 tháng 6 năm 2009.*

### ***Địa chỉ liên hệ:***

384-386 đường Nguyễn Trãi, quận Thanh Xuân,  
thành phố Hà Nội, Việt Nam  
ĐT: 024. 38583069  
Fax: 024. 38588449