

CỘNG HÒA XÃ HỘI CHỦ NGHĨA VIỆT NAM
BỘ KHOA HỌC VÀ CÔNG NGHỆ

CỤC SỞ HỮU TRÍ TUỆ

CÔNG BÁO
SỞ HỮU CÔNG NGHIỆP

TẬP A

QUYỂN 2: KIỂU DÁNG CÔNG NGHIỆP

09 - 2023

426

CỘNG HOÀ XÃ HỘI CHỦ NGHĨA VIỆT NAM
BỘ KHOA HỌC VÀ CÔNG NGHỆ
CỤC SỞ HỮU TRÍ TUỆ

CÔNG BÁO
SỞ HỮU CÔNG NGHIỆP
TẬP A

QUYỂN 2: KIỂU DÁNG CÔNG NGHIỆP

09 - 2023

426

HÀ NỘI

MỤC LỤC

	Trang
<u>PHẦN I:</u> Đơn yêu cầu cấp Bằng độc quyền kiểu dáng công nghiệp	7
<u>PHẦN II:</u> Sửa đổi đơn	172
<u>PHẦN III:</u> Thay đổi chủ đơn	177

CONTENTS

<u>PART I:</u> Applications for Industrial Design Patents	7
<u>PART II:</u> Amendment of Applications	172
<u>PART III:</u> Change of Applicants	177

CÔNG BÁO SỞ HỮU CÔNG NGHIỆP SỐ 426 TẬP A - QUYỂN 2 (09.2023)

MÃ SỐ HAI CHỮ CÁI THỂ HIỆN TÊN NƯỚC VÀ CÁC THỰC THỂ KHÁC TRONG CÁC TƯ LIỆU SỞ HỮU CÔNG NGHIỆP THEO TIÊU CHUẨN ST3 CỦA WIPO

AE	United Arab Emirates	CN	China	HK	Hong Kong
AF	Afganistan	CO	Colombia	HN	Honduras
AG	Antihua and Barbuda	CR	Costa Rica	HR	Croatia
AI	Anguilla	CU	Cuba	HT	Haiti
AL	Albania	CV	Cape Verde	HU	Hungary
AN	Netherlands Antilles	CY	Cyprus	ID	Indonesia
AO	Angola	CZ	Czech Republic	IE	Ireland
AR	Argentina	DE	Germany	IL	Israel
AT	Austria	DJ	Djibouti	IN	India
AU	Australia	DK	Denmark	IQ	Iraq
AW	Aruba	DM	Dominica	IR	Iran (Islamic Republic of)
BB	Barbados	DO	Dominican Republic	IS	Iceland
BD	Bangladesh	DZ	Algeria	IT	Italy
BE	Belgium	EC	Ecuador	JM	Jamaica
BF	Burkina Faso	EE	Estonia	JO	Jordan
BG	Bulgaria	EG	Egypt	JP	Japan
BH	Bahrain	ES	Spain	KE	Kenya
BI	Burundi	ET	Ethiopia	KH	Cambodia
BJ	Benin	FI	Finland	KI	Kiribati
BM	Bermuda	FJ	Fiji	KM	Comoros
BN	Brunei Darussalam	FK	Falkand Islands (Malvinas)	KN	Saint Kitts and Nevis
BO	Bolivia	FR	France	KP	Democratic People's Republic of Korea
BR	Brazil	GA	Gabon	KR	Republic of Korea
BS	Bahamas	GB	United Kingdom	KW	Kuwait
BT	Bhutan	GD	Grenada	KY	Cayman Islands
BW	Botswana	GE	Georgia	KZ	Kazakhstan
BY	Belarus	GH	Ghana	LA	Laos
BZ	Belize	GI	Gibraltar	LB	Lebanon
CA	Canada	GM	Gambia	LC	Saint Lucia
CF	Central African Republic	GN	Guinea	LI	Liechtenstein
CG	Congo	GQ	Equatorial Guinea	LK	SriLanka
CH	Switzerland	GR	Greece	LR	Liberia
CI	Côte d'Ivoire	GT	Guatemala	LS	Lesotho
CL	Chile	GW	Guinea-Bissau	LT	Lithuania
CM	Cameroon	GY	Guyana	TC	Turk and Caicos Islands
LU	Luxembourg	PA	Panama	TD	Chad
LV	Latvia	PE	Peru	TG	Togo
LY	Lybya	PG	Papua New Guinea	TH	Thailand
MA	Morocco	PH	Philippines	TN	Tunisia
MC	Monaco	PK	Pakistan	TO	Tonga
MD	Republic of Moldova	PL	Poland	TR	Turkey

CÔNG BÁO SỞ HỮU CÔNG NGHIỆP SỐ 426 TẬP A - QUYỂN 2 (09.2023)

MG	Madagascar	PT	Portugal	TT	Trinidad and Tobago
ML	Mali	PY	Paraguay	TV	Tuvalu
MM	Myanmar	QA	Qatar	TW	Taiwan, Province of China
MN	Mongolia	RO	Rumania	TZ	United Republic of Tanzania
MO	Macau	RU	Russian Federation	UA	Ukraine
MR	Mauritania	RW	Rwanda	UG	Uganda
MS	Montserrat	SA	Saudi Arabia	US	United States of America
MT	Malta	SB	Solomon Islands	UY	Uruguay
MU	Mauritius	SC	Seychelles	UZ	Uzbekistan
MV	Maldives	SD	Sudan	VA	Holy see
MW	Malawi	SE	Sweden	VC	Saint Vincent and the Grenadines
MX	Mexico	SG	Singapore	VE	Venezuela
MY	Malaysia	SH	Saint Helena	VG	Virgin Islands (British)
MZ	Mozambique	SL	Slovenia	VN	Vietnam
NA	Namibia	SK	Slovakia	VU	Vanuatu
NE	Niger	SL	Sierra Leone	WS	Samoa
NG	Nigeria	SM	San Marino	YE	Yemen
NJ	Nicaragua	SN	Senegal	YU	Yugoslavia
NL	Netherlands	SO	Somalia	ZA	South Africa
NO	Norway	SR	Suriname	ZM	Zambia
NP	Nepal	ST	Sao Tome and Principe	ZR	Zaire
NR	Nauru	SV	El Sanvador	ZW	Zimbabwe
NZ	New Zealand	SY	Syria		
OM	Oman	SZ	Swaziland		

CÁC TỔ CHỨC QUỐC TẾ

AO	African Intellectual Property Organization (OAPI)
AP	African Regional Industrial Property Organization (ARIPO)
BX	Benelux Trademark Office and Benelux Designs Office
EP	European Patent Office (EPO)
IB, WO	International Bureau of the World Intellectual Property Organization (WIPO)

NHỮNG MÃ SỐ INID TRÍCH TỪ TIÊU CHUẨN ST80 CỦA TỔ CHỨC SỞ HỮU TRÍ TUỆ THẾ GIỚI (WIPO) ĐỂ NHẬN BIẾT CÁC DỮ LIỆU THƯ MỤC DÙNG CÔNG BỐ ĐƠN VÀ BẰNG ĐỘC QUYỀN KIỂU DÁNG CÔNG NGHIỆP

- (11) Số bằng độc quyền kiểu dáng công nghiệp / Số công bố đơn
- (15) Ngày cấp
- (18) Ngày hết hạn hiệu lực của bằng độc quyền kiểu dáng công nghiệp
- (21) Số đơn
- (22) Ngày nộp đơn
- (23) Tên triển lãm, ngày và nơi triển lãm
- (28) Số phương án yêu cầu bảo hộ
- (30) Số đơn ưu tiên, ngày nộp đơn ưu tiên
- (43) Ngày công bố đơn
- (45) Ngày công bố bằng độc quyền kiểu dáng công nghiệp
- (51) Phân loại quốc tế kiểu dáng công nghiệp
- (54) Tên sản phẩm mang kiểu dáng công nghiệp
- (55) Ảnh chụp / hình vẽ kiểu dáng công nghiệp
- (57) Đặc điểm khác biệt yêu cầu bảo hộ của kiểu dáng công nghiệp
- (62) Số và ngày nộp đơn, số bằng độc quyền KDCN hoặc số công bố đơn liên quan đến tách đơn
- (71) Tên và địa chỉ của người nộp đơn
- (72) Tên của tác giả KDCN
- (73) Tên, địa chỉ của chủ bằng độc quyền KDCN
- (74) Tên của người đại diện SHCN

PHẦN I

ĐƠN YÊU CẦU CẤP BẰNG ĐỘC QUYỀN KIỂU DÁNG CÔNG NGHIỆP

- (11) **47757**
(21) 3-2022-00153 (28) 1
(54) **PHAO** (51) **30-02**
(22) 18/01/2022 (43) 25/09/2023
(73) **CÔNG TY TNHH - TM - DV - SX - NHỰA HƯNG PHÁT (VN)**
G5/33B ấp 7, xã Lê Minh Xuân, huyện Bình Chánh, thành phố Hồ Chí Minh
(72) Nguyễn Văn út (VN)
(55)

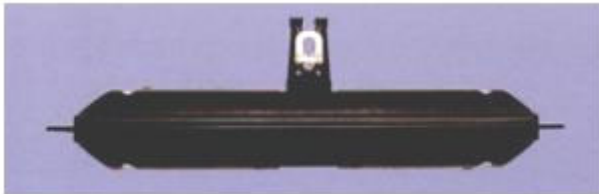

1.1

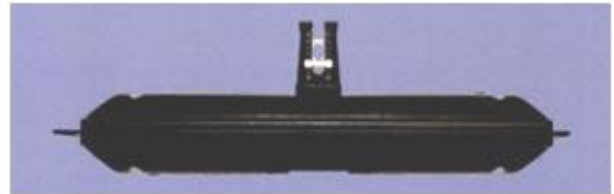

1.2



1.3



1.4



1.5



1.6



1.7

(11) **47758**

(21) 3-2022-00154

(28) 1

(54) **CÁNH QUẠT**

(51) **23-04**

(22) 18/01/2022

(43) 25/09/2023

(73) **CÔNG TY TNHH - TM - DV - SX - NHỰA HƯNG PHÁT (VN)**

G5/33B ấp 7, xã Lê Minh Xuân, huyện Bình Chánh, thành phố Hồ Chí Minh

(72) Nguyễn Văn Út (VN)

(55)



1.1



1.2



1.3



1.4



1.5



1.6

CÔNG BÁO SỞ HỮU CÔNG NGHIỆP SỐ 426 TẬP A – QUYỀN 2 (09.2023)

- (11) **47759**
(21) 3-2022-00155 (28) 1
(54) **PHAO** (51) **30-02**
(22) 18/01/2022 (43) 25/09/2023
(73) **CÔNG TY TNHH - TM - DV - SX - NHỰA HƯNG PHÁT (VN)**
G5/33B ấp 7, xã Lê Minh Xuân, huyện Bình Chánh, thành phố Hồ Chí Minh
(72) Nguyễn Văn Út (VN)
(55)

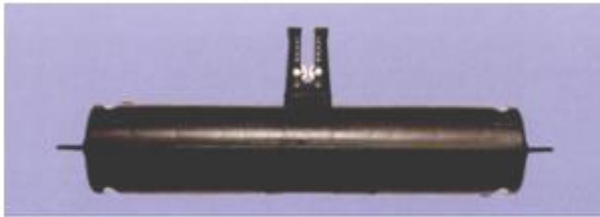

1.1

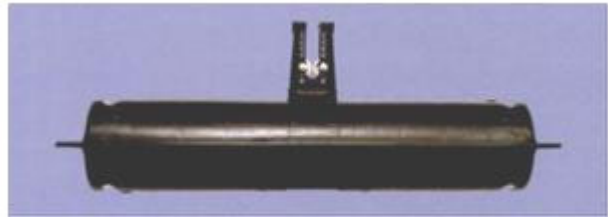

1.2



1.3



1.4



1.5



1.6

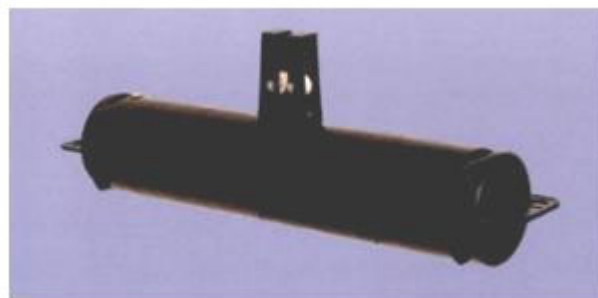

1.7

CÔNG BÁO SỞ HỮU CÔNG NGHIỆP SỐ 426 TẬP A – QUYỀN 2 (09.2023)

- (11) **47760**
(21) 3-2022-00156 (28) 1
(54) **CÁNH QUẠT** (51) **23-04**
(22) 18/01/2022 (43) 25/09/2023
(73) **CÔNG TY TNHH - TM - DV - SX - NHỰA HƯNG PHÁT (VN)**
G5/33B ấp 7, xã Lê Minh Xuân, huyện Bình Chánh, thành phố Hồ Chí Minh
(72) Nguyễn Văn Út (VN)
(55)



1.1



1.2



1.3



1.4



1.5



1.6

CÔNG BÁO SỞ HỮU CÔNG NGHIỆP SỐ 426 TẬP A – QUYỀN 2 (09.2023)

(11) **47761**

(21) 3-2022-00157

(28) 1

(54) **CÁNH QUẠT**

(51) **23-04**

(22) 18/01/2022

(43) 25/09/2023

(73) **CÔNG TY TNHH - TM - DV - SX - NHỰA HƯNG PHÁT (VN)**

G5/33B ấp 7, xã Lê Minh Xuân, huyện Bình Chánh, thành phố Hồ Chí Minh

(72) Nguyễn Văn Út (VN)

(55)



1.1



1.2



1.3



1.4



1.5



1.6

CÔNG BÁO SỞ HỮU CÔNG NGHIỆP SỐ 426 TẬP A – QUYỀN 2 (09.2023)

- (11) **47762**
(21) 3-2022-00383 (28) 1
(54) **HỘP ĐỰNG** (51) **09-03**
(22) 28/02/2022 (43) 25/09/2023
(73) **TỔNG CÔNG TY CỔ PHẦN BIA - RƯỢU - NƯỚC GIẢI KHÁT HÀ NỘI**
(VN)
Số 183, phố Hoàng Hoa Thám, phường Ngọc Hà, quận Ba Đình, thành phố Hà Nội
(72) Lê Minh Đức (VN)
(74) Công ty TNHH tư vấn Sở hữu trí tuệ IPFLAME (IPFLAME CO.,LTD)
(55)



1.1



1.2

- (11) **47763**
(21) 3-2022-00650 (28) 1
(54) **TRỤ NƯỚC UỐNG CÔNG CỘNG** (51) **23-01**
(22) 07/04/2022 (43) 25/09/2023
(73) **CÔNG TY CỔ PHẦN KHOA HỌC CÔNG NGHỆ PETECH (VN)**
146 Thành Thái, phường 12, quận 10, thành phố Hồ Chí Minh
(72) Phan Trí Dũng (VN)
(55)



1.1



1.2

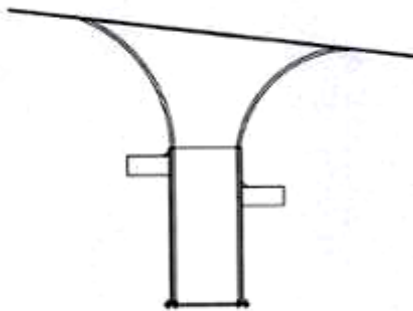

1.3



1.4



1.5

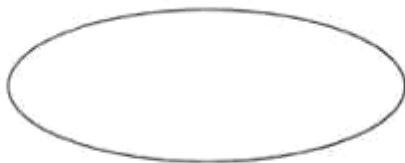

1.6

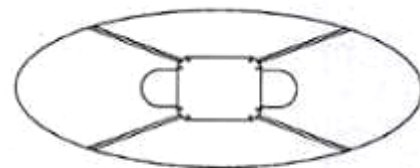

1.7

CÔNG BÁO SỞ HỮU CÔNG NGHIỆP SỐ 426 TẬP A – QUYỀN 2 (09.2023)

- (11) **47764**
(21) 3-2022-00869 (28) 1
(54) **THIẾT BỊ XỬ LÝ DỮ LIỆU** (51) **14-02**
(22) 04/05/2022 (43) 25/09/2023
(30) 008746192-0002 04/11/2021 EM;
(73) **LEDGER SAS (FR)**
1 rue du Mail, Paris, 75002, France
(72) Benjamin Hubert (GB)
(74) Văn phòng Luật sư Ân Nam (ANNAM IP & LAW)
(55)

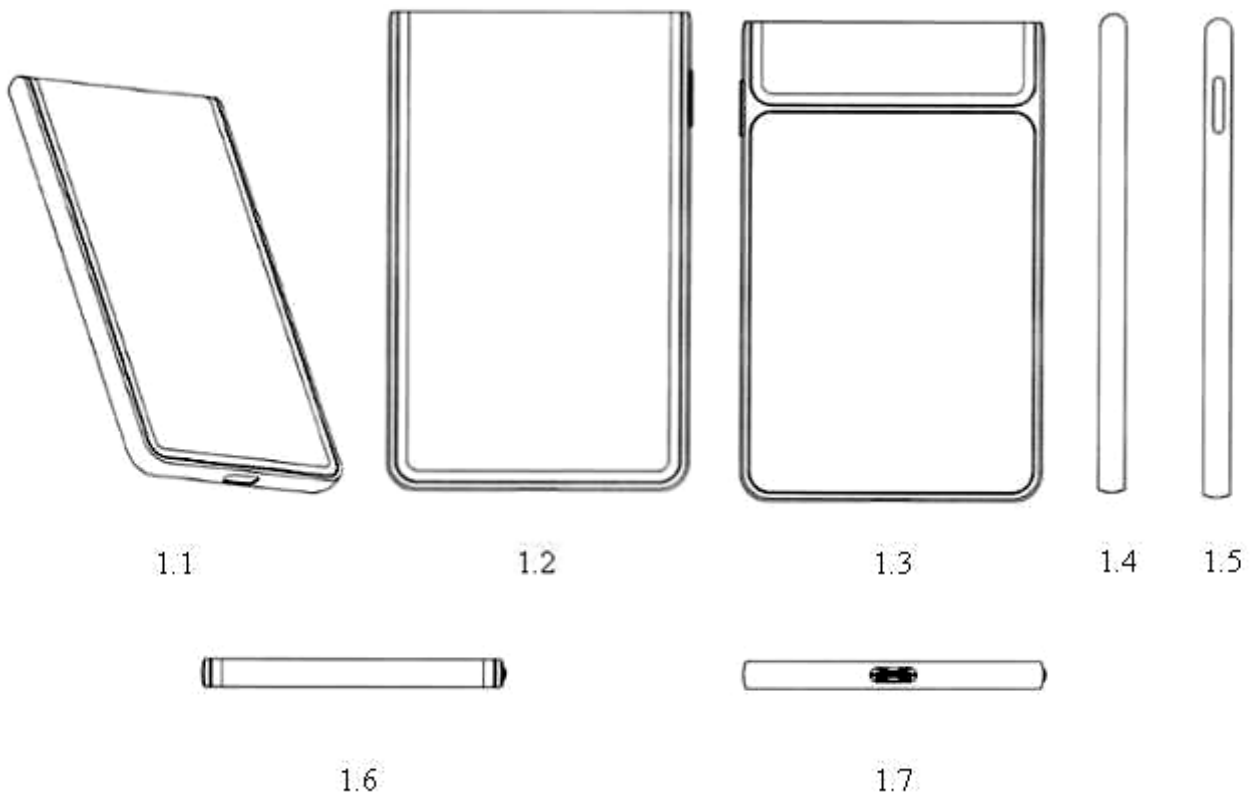

CÔNG BÁO SỞ HỮU CÔNG NGHIỆP SỐ 426 TẬP A – QUYỀN 2 (09.2023)

- (11) **47765**
(21) 3-2022-00870 (28) 1
(54) **THIẾT BỊ XỬ LÝ DỮ LIỆU** (51) **14-02**
(22) 04/05/2022 (43) 25/09/2023
(30) 008746192-0001 04/11/2021 EM;
(73) **LEDGER SAS (FR)**
1 rue du Mail, Paris, 75002, France
(72) Benjamin Hubert (GB)
(74) Văn phòng Luật sư Ân Nam (ANNAM IP & LAW)
(55)

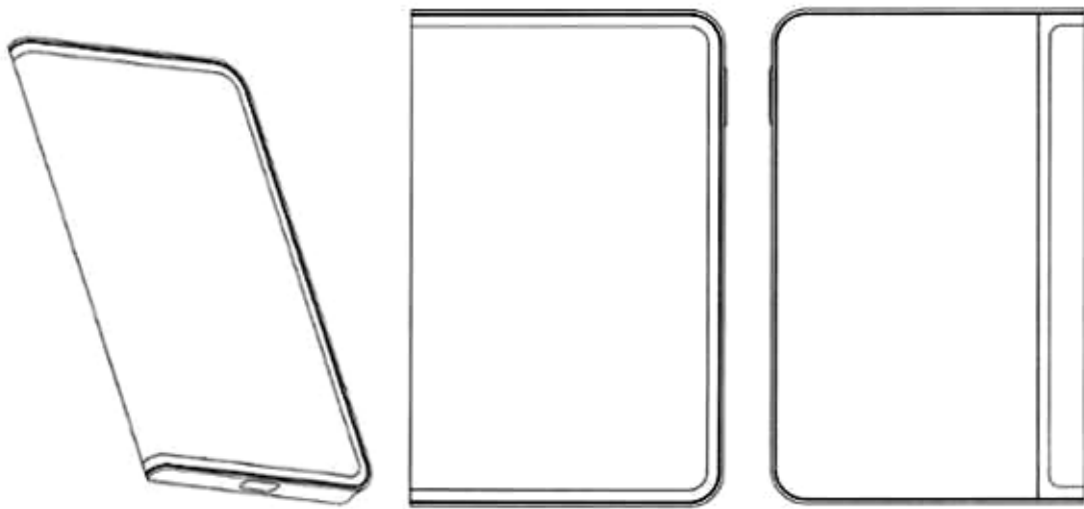

1.1

1.2

1.3



1.4

1.5

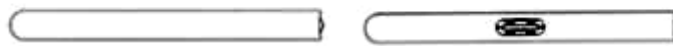

1.6

1.7

CÔNG BÁO SỞ HỮU CÔNG NGHIỆP SỐ 426 TẬP A – QUYỀN 2 (09.2023)

- (11) 47766
(21) 3-2022-01322
(54) **BAO GÓI**
(22) 30/06/2022
(73) **CÔNG TY CỔ PHẦN PHÚ NÔNG (VN)**
Km 18, quốc lộ 10, xã Ân Hòa, huyện Kim Sơn, tỉnh Ninh Bình
(72) Phạm Đình Khiêm (VN)
(55)
- (28) 1
(51) **09-05**
(43) 25/09/2023



1.1



1.2

CÔNG BÁO SỞ HỮU CÔNG NGHIỆP SỐ 426 TẬP A – QUYỀN 2 (09.2023)

(11) **47767**

(21) 3-2022-01623

(28) 1

(54) **BỒN CẦU**

(51) **23-02**

(22) 10/08/2022

(43) 25/09/2023

(73) **CÔNG TY TNHH CAPILA VIỆT NAM (VN)**

Thửa đất số 1067, khu công nghiệp Tiên Hải, xã Đông Lâm, huyện Tiên Hải, tỉnh Thái Bình

(72) Hoàng Thế Khỏe (VN)

(55)



1.1

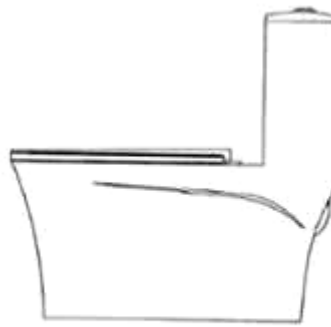

1.2

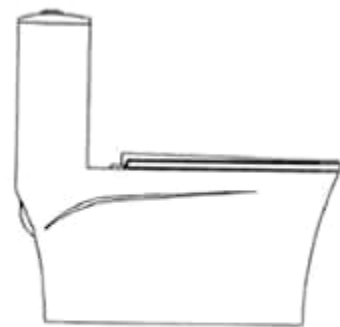

1.3



1.4



1.5



1.6

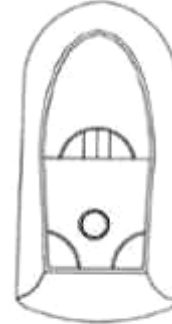

1.7

CÔNG BÁO SỞ HỮU CÔNG NGHIỆP SỐ 426 TẬP A – QUYỀN 2 (09.2023)

(11) **47768**

(21) 3-2022-01624

(28) 1

(54) **BỒN CẦU**

(51) **23-02**

(22) 10/08/2022

(43) 25/09/2023

(73) **CÔNG TY TNHH CAPILA VIỆT NAM (VN)**

Thửa đất số 1067, khu công nghiệp Tiên Hải, xã Đông Lâm, huyện Tiên Hải, tỉnh Thái Bình

(72) Hoàng Thế Khỏe (VN)

(55)



1.1



1.2

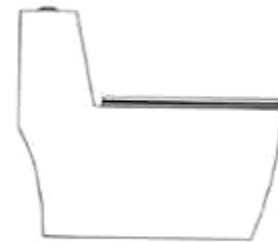

1.3



1.4



1.5



1.6

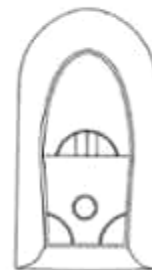

1.7

CÔNG BÁO SỞ HỮU CÔNG NGHIỆP SỐ 426 TẬP A – QUYỀN 2 (09.2023)

(11) **47769**

(21) 3-2022-01625

(28) 1

(54) **BỒN CẦU**

(51) **23-02**

(22) 10/08/2022

(43) 25/09/2023

(73) **CÔNG TY TNHH CAPILA VIỆT NAM (VN)**

Thửa đất số 1067, khu công nghiệp Tiên Hải, xã Đông Lâm, huyện Tiên Hải, tỉnh Thái Bình

(72) Hoàng Thế Khỏe (VN)

(55)



1.1



1.2



1.3



1.4



1.5



1.6



1.7

CÔNG BÁO SỞ HỮU CÔNG NGHIỆP SỐ 426 TẬP A – QUYỀN 2 (09.2023)

(11) **47770**

(21) 3-2022-01686

(28) 1

(54) **BỒN CẦU**

(51) **23-02**

(22) 16/08/2022

(43) 25/09/2023

(73) **CÔNG TY CỔ PHẦN THƯƠNG MẠI VIGLACERA (VN)**

Tầng 3, tòa nhà Viglacera, số 1 Đại lộ Thăng Long, phường Mỹ Trì, quận Nam Từ Liêm, thành phố Hà Nội

(72) Phạm Tiến Dũng (VN)

(55)



1.1



1.2



1.3



1.4



1.5



1.6

CÔNG BÁO SỞ HỮU CÔNG NGHIỆP SỐ 426 TẬP A – QUYỀN 2 (09.2023)

- (11) **47771**
(21) 3-2022-01687 (28) 1
(54) **BỒN CẦU** (51) **23-02**
(22) 16/08/2022 (43) 25/09/2023
(73) **CÔNG TY CỔ PHẦN THƯƠNG MẠI VIGLACERA (VN)**
Tầng 3, tòa nhà Viglacera, số 1 Đại lộ Thăng Long, phường Mỹ Trì, quận Nam Từ
Liêm, thành phố Hà Nội
(72) Phạm Ngọc Đường (VN)
(55)



1.1



1.2



1.3



1.4



1.5



1.6

CÔNG BÁO SỞ HỮU CÔNG NGHIỆP SỐ 426 TẬP A – QUYỀN 2 (09.2023)

(11) **47772**

(21) 3-2022-01688

(54) **BỒN CẦU**

(22) 16/08/2022

(73) **CÔNG TY CỔ PHẦN THƯƠNG MẠI VIGLACERA (VN)**

Tầng 3, tòa nhà Viglacera, số 1 Đại lộ Thăng Long, phường Mỹ Trì, quận Nam Từ Liêm, thành phố Hà Nội

(72) Phạm Ngọc Đường (VN)

(55)

(28) 1

(51) **23-02**

(43) 25/09/2023



1.1



1.2



1.3



1.4



1.5



1.6

CÔNG BÁO SỞ HỮU CÔNG NGHIỆP SỐ 426 TẬP A – QUYỀN 2 (09.2023)

- (11) **47773**
(21) 3-2022-01891 (28) 1
(54) **BỂ CHỨA CHẤT THẢI** (51) **23-99**
(22) 06/09/2022 (43) 25/09/2023
(73) **CÔNG TY CỔ PHẦN QUỐC TẾ SƠN HÀ (VN)**
Số 2 phố Thanh Lâm, phường Minh Khai, quận Bắc Từ Liêm, thành phố Hà Nội
(72) Lê Vĩnh Sơn (VN)
(74) Công ty TNHH Tư vấn IPNG (IPNG CO.,LTD)
(55)



1.1



1.2



1.3



1.4



1.5

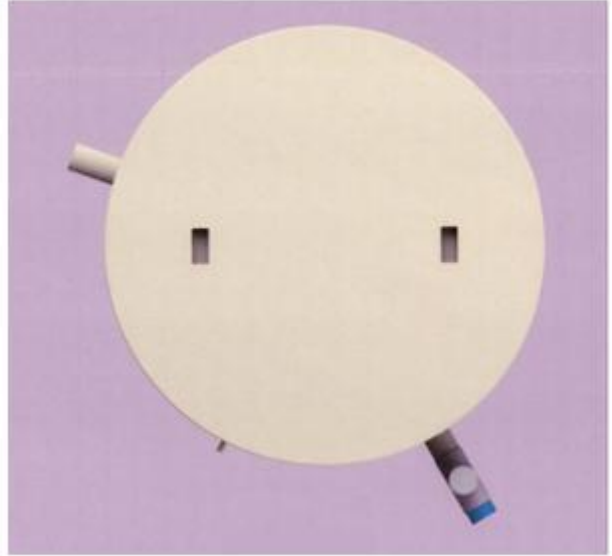

1.6



1.7

CÔNG BÁO SỞ HỮU CÔNG NGHIỆP SỐ 426 TẬP A – QUYỀN 2 (09.2023)

- (11) **47774**
(21) 3-2022-02379 (28) 1
(54) **THANH NHÔM ĐỊNH HÌNH** (51) **25-01**
(22) 01/11/2022 (43) 25/09/2023
(73) **CÔNG TY TNHH HOPO QUỐC TẾ (VN)**
Số nhà 177, tổ 5, đường Nguyễn Ngọc Vũ, phường Trung Hoà, quận Cầu Giấy,
thành phố Hà Nội
(72) Châu Đình An (VN)
(74) Công ty cổ phần Sở hữu trí tuệ BROSS và Cộng sự (BROSS & PARTNERS., JSC)
(55)

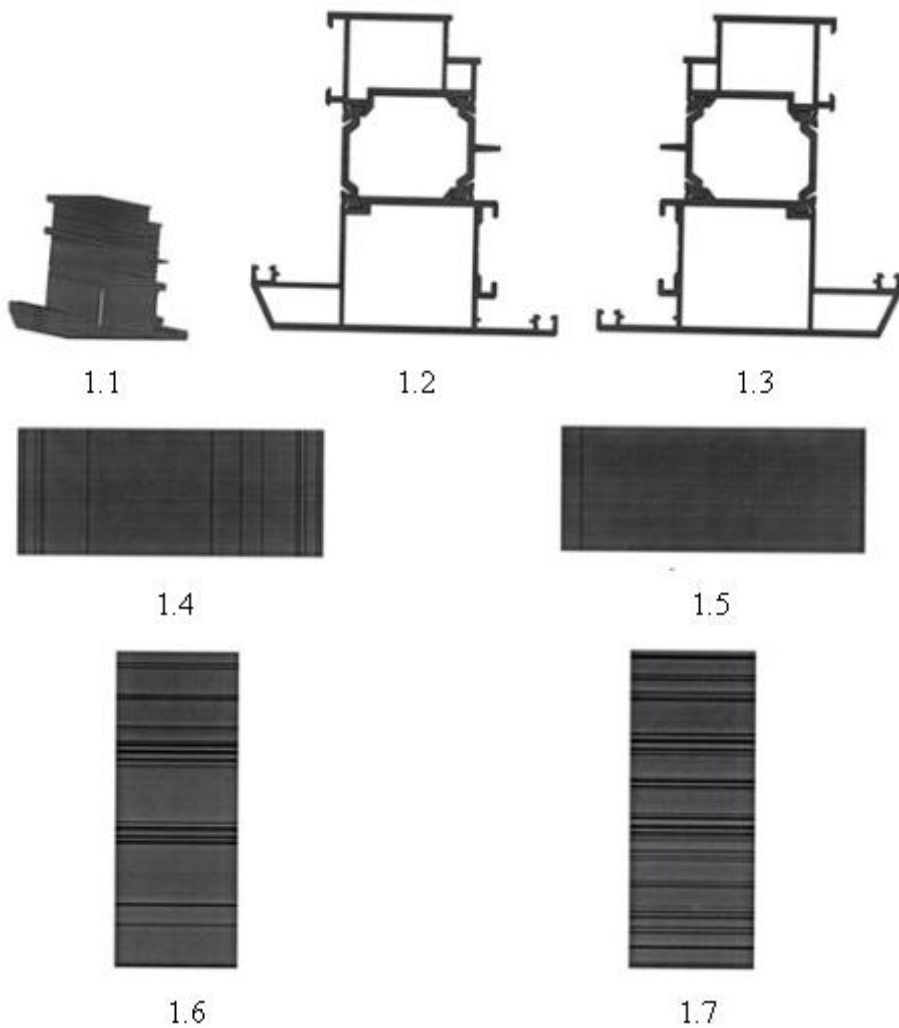

CÔNG BÁO SỞ HỮU CÔNG NGHIỆP SỐ 426 TẬP A – QUYỀN 2 (09.2023)

- (11) **47775**
(21) 3-2022-02380 (28) 1
(54) **THANH NHÔM ĐỊNH HÌNH** (51) **25-01**
(22) 01/11/2022 (43) 25/09/2023
(73) **CÔNG TY TNHH HOPO QUỐC TẾ (VN)**
Số nhà 177, tổ 5, đường Nguyễn Ngọc Vũ, phường Trung Hoà, quận Cầu Giấy,
thành phố Hà Nội
(72) Châu Đình An (VN)
(74) Công ty cổ phần Sở hữu trí tuệ BROSS và Cộng sự (BROSS & PARTNERS., JSC)
(55)

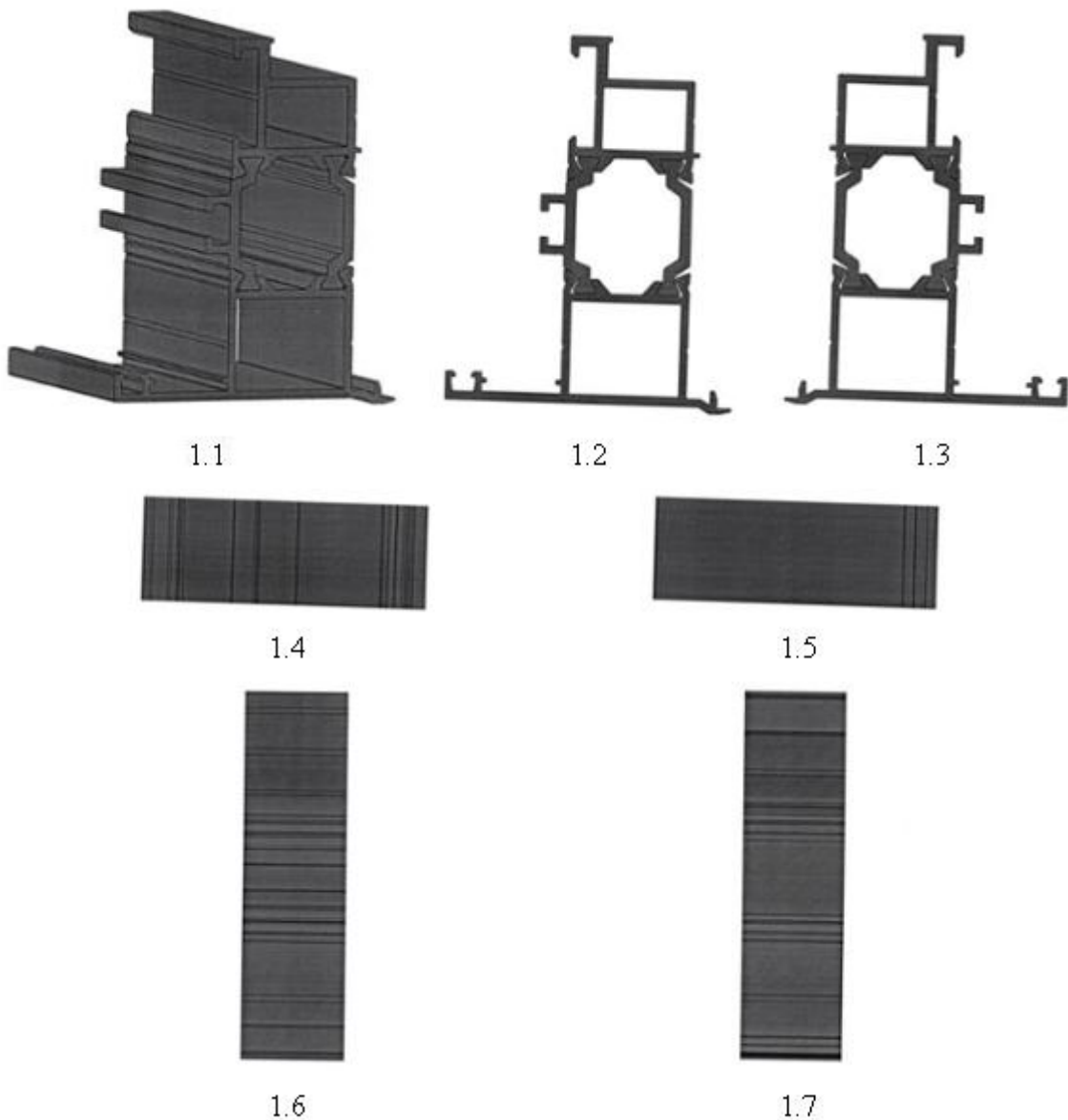

CÔNG BÁO SỞ HỮU CÔNG NGHIỆP SỐ 426 TẬP A – QUYỀN 2 (09.2023)

- (11) **47776**
(21) 3-2022-02381 (28) 1
(54) **THANH NHÔM ĐỊNH HÌNH** (51) **25-01**
(22) 01/11/2022 (43) 25/09/2023
(73) **CÔNG TY TNHH HOPO QUỐC TẾ (VN)**
Số nhà 177, tổ 5, đường Nguyễn Ngọc Vũ, phường Trung Hoà, quận Cầu Giấy,
thành phố Hà Nội
(72) Châu Đình An (VN)
(74) Công ty cổ phần Sở hữu trí tuệ BROSS và Cộng sự (BROSS & PARTNERS., JSC)
(55)



1.1



1.2



1.3



1.4



1.5



1.6



1.7

CÔNG BÁO SỞ HỮU CÔNG NGHIỆP SỐ 426 TẬP A – QUYỀN 2 (09.2023)

- (11) 47777
(21) 3-2022-02563 (28) 1
(54) **TẤM NỆM** (51) **06-09**
(22) 21/11/2022 (43) 25/09/2023
(73) **CÔNG TY TRÁCH NHIỆM HỮU HẠN NỆM VẠN THÀNH (VN)**
Số 9 đường Bùi Cầm Hổ, phường Tân Thới Hòa, quận Tân Phú, thành phố Hồ Chí Minh
(72) Trương Ty (VN)
(74) Công ty cổ phần FAS INVEST (FAS INVEST JSC)
(55)

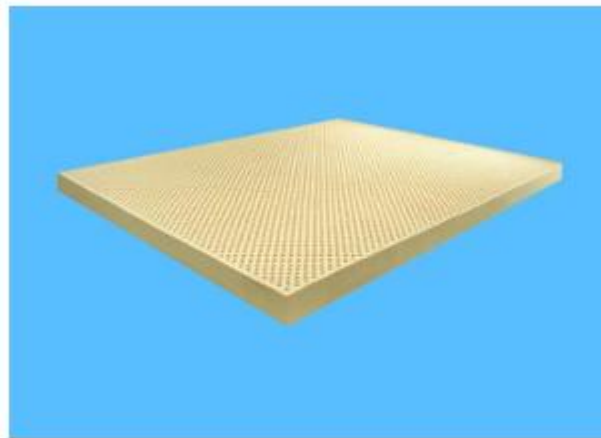

1.1

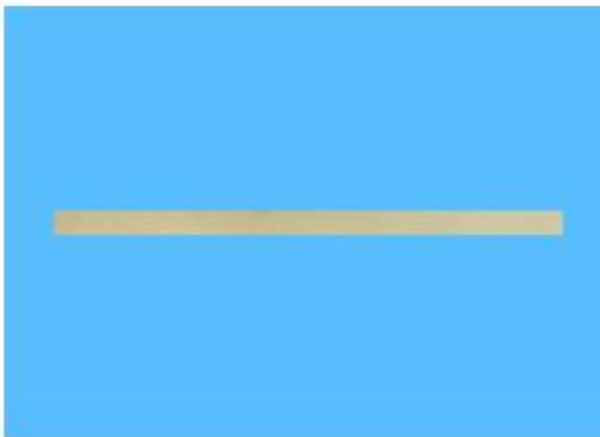

1.2



1.3

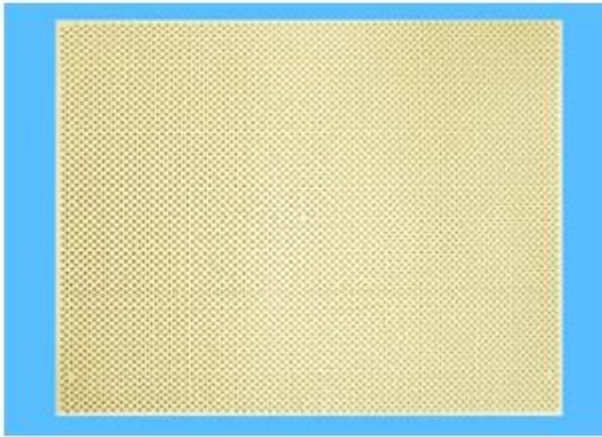

1.4

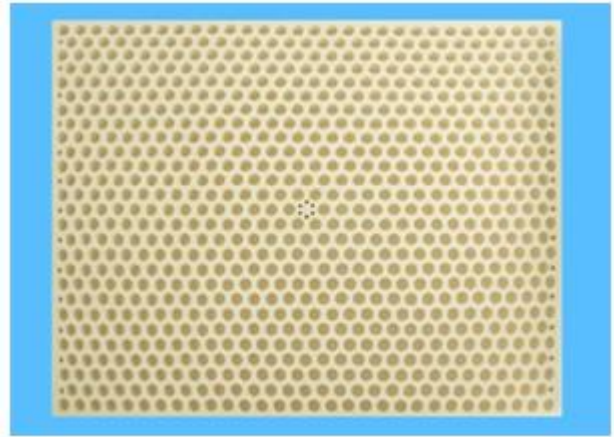

1.5

- (11) **47778**
(21) 3-2022-02616 (28) 1
(54) **MÁY CHO TÔM ĂN TỰ ĐỘNG** (51) **15-03; 15-99; 30-03**
(22) 29/11/2022 (43) 25/09/2023
(73) **CÔNG TY TNHH KỸ THUẬT VINH PHÁT (VN)**
73A Hoàng Diệu 2, phường Linh Trung, thành phố Thủ Đức, thành phố Hồ Chí Minh
(72) Cao Vinh Vương (VN)
(55)

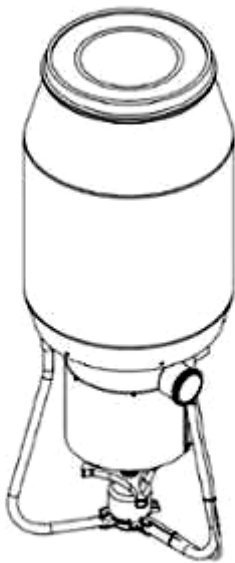

1.1

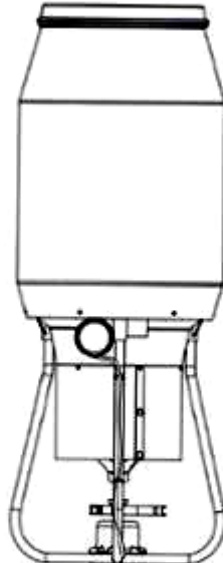

1.2



1.3



1.4



1.5

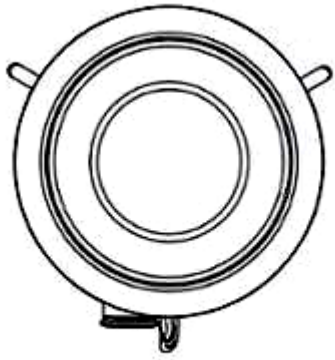

1.6

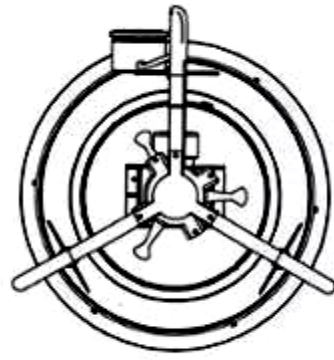

1.7

CÔNG BÁO SỞ HỮU CÔNG NGHIỆP SỐ 426 TẬP A – QUYỀN 2 (09.2023)

- (11) **47779**
(21) 3-2022-02649 (28) 1
(54) **GIÁ NEO MÓC DÂY CỨU SINH** (51) **08-08**
(22) 02/12/2022 (43) 25/09/2023
(73) **CÔNG TY CỔ PHẦN AN TOÀN SSTC (VN)**
372/6 Dương Thị Mười, khu phố 3, phường Tân Thới Hiệp, quận 12, thành phố Hồ Chí Minh
(72) Dương Đình Luân (VN)
(74) Công ty Cổ phần Sở hữu công nghiệp INVESTIP (INVESTIP)
(55)

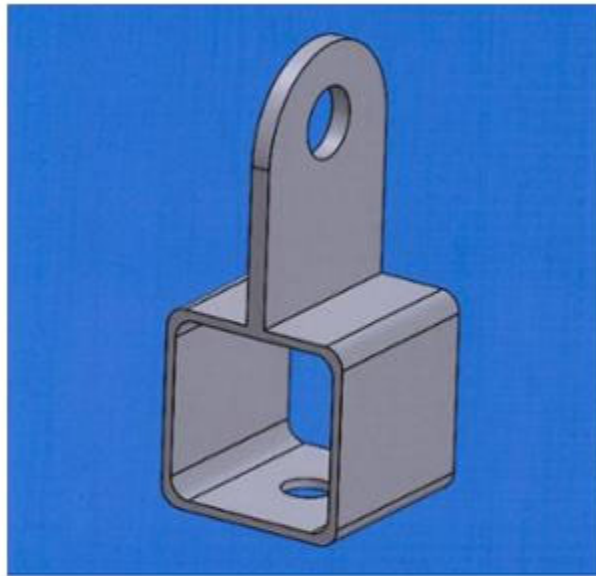

1.1

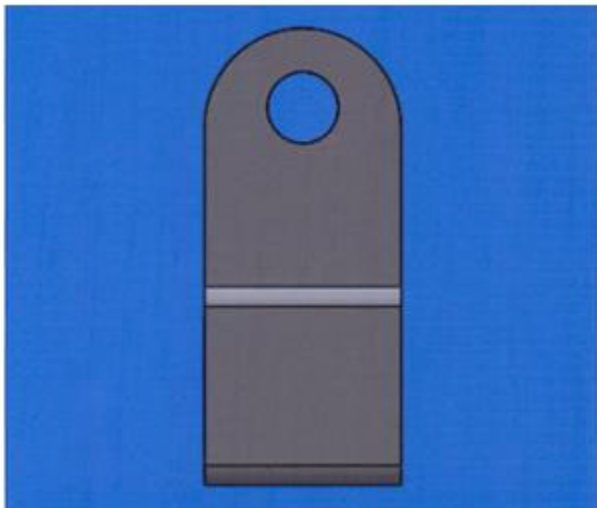

1.2

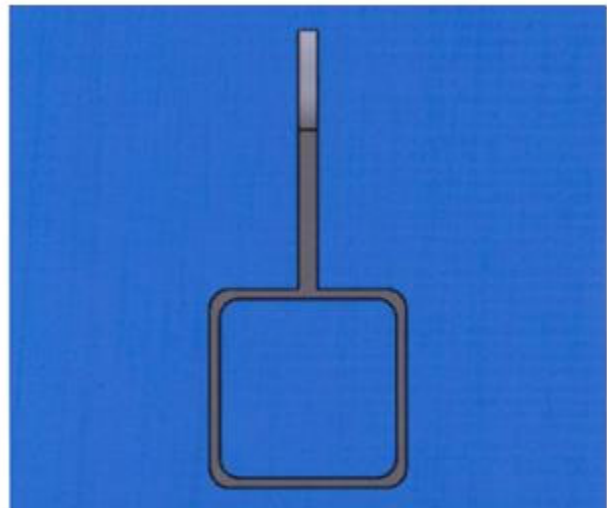

1.3

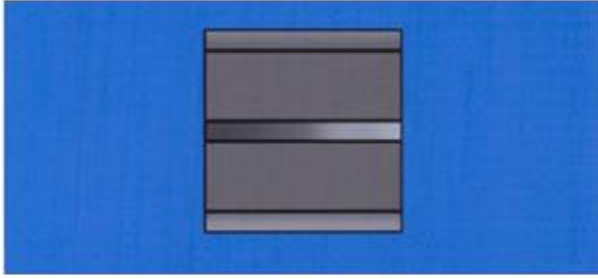

1.4

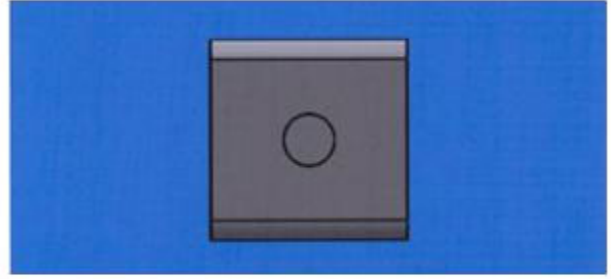

1.5

CÔNG BÁO SỞ HỮU CÔNG NGHIỆP SỐ 426 TẬP A – QUYỀN 2 (09.2023)

- (11) **47780**
(21) 3-2022-02650 (28) 1
(54) **GIÁ SÁCH** (51) **06-04**
(22) 05/12/2022 (43) 25/09/2023
(73) **CÔNG TY CỔ PHẦN GIẢI PHÁP NỘI THẤT FUT GROUP (VN)**
Số nhà 126, lô 14 La Casta, KĐT mới Văn Phú, phường Phú La, quận Hà Đông,
thành phố Hà Nội
(72) Nguyễn Tuấn Hải (VN)
(55)



1.1



1.2



1.3



1.4



1.5



1.6



1.7

CÔNG BÁO SỞ HỮU CÔNG NGHIỆP SỐ 426 TẬP A – QUYỀN 2 (09.2023)

(11) **47781**

(21) 3-2022-02651

(54) **GIÁ SÁCH**

(22) 05/12/2022

(73) **CÔNG TY CỔ PHẦN GIẢI PHÁP NỘI THẤT FUT GROUP (VN)**

Số nhà 126, lô 14 La Casta, KĐT mới Văn Phú, phường Phú La, quận Hà Đông, thành phố Hà Nội

(72) Nguyễn Tuấn Hải (VN)

(55)

(28) 1

(51) **06-04**

(43) 25/09/2023



1.1



1.2



1.3



1.4



1.5



1.6



1.7

- (11) **47782**
(21) 3-2022-02705 (28) 5
(54) **TẠ TAY** (51) **21-02**
(22) 09/12/2022 (43) 25/09/2023
(73) **LES MILLS INTERNATIONAL LIMITED (NZ)**
22 Centre Street, Auckland 1010, New Zealand
(72) Gareth Nigel Lauchlan (NZ)
(74) Công ty TNHH một thành viên Sở hữu trí tuệ VCCI (VCCI-IP CO.,LTD)
(55)



1.1

1.2

1.3

1.4



1.5



1.6



1.7

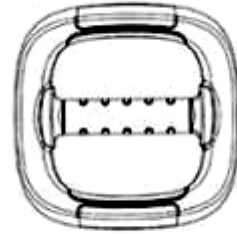

1.8



2.1



2.2



2.3

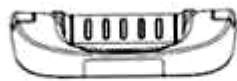

2.4



2.5



2.6

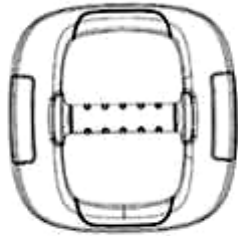

2.7

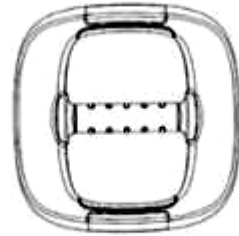

2.8



3.1



3.2



3.3



3.4



3.5



3.6



3.7



3.8



4.1



4.2

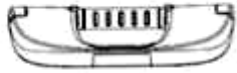

4.3



4.4



4.5



4.6



4.7



4.8



5.1



5.2



5.3

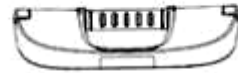

5.4



5.5



5.6



5.7



5.8

CÔNG BÁO SỞ HỮU CÔNG NGHIỆP SỐ 426 TẬP A – QUYỀN 2 (09.2023)

- (11) **47783**
(21) 3-2022-02715 (28) 1
(54) **BẢNG TRANG TRÍ** (51) **11-02**
(22) 13/12/2022 (43) 25/09/2023
(73) **CÔNG TY TNHH MINH LONG I (VN)**
333 đường Hưng Định 24, khu phố Hưng Lộc, phường Hưng Định, thành phố
Thuận An, tỉnh Bình Dương
(72) Lý Huy Sáng (VN)
(55)



1.1



1.2



1.3



1.4



1.5



1.6



1.7



1.8



1.9



1.10

CÔNG BÁO SỞ HỮU CÔNG NGHIỆP SỐ 426 TẬP A – QUYỀN 2 (09.2023)

- (11) **47784**
(21) 3-2022-02723 (28) 1
(54) **BÉC TƯỚI CÂY** (51) **23-01**
(22) 13/12/2022 (43) 25/09/2023
(73) **CÔNG TY TNHH SX-TM CHÂN HÙNG (VN)**
Thửa đất 1077+1078+1958 tờ bản đồ số 4, ấp 7, xã Phước Đông, huyện Cần Đước,
tỉnh Long An
(72) Nghệ Chí Vinh (VN)
(74) Công ty Luật TNHH Phạm và Liên danh (PHAM & ASSOCIATES)
(55)



1.1



1.2



1.3



1.4



1.5



1.6



1.7

CÔNG BÁO SỞ HỮU CÔNG NGHIỆP SỐ 426 TẬP A – QUYỀN 2 (09.2023)

- (11) **47785**
(21) 3-2022-02724 (28) 2
(54) **BÉC TƯỚI CÂY** (51) **23-01**
(22) 13/12/2022 (43) 25/09/2023
(73) **CÔNG TY TNHH SX-TM CHẤN HÙNG (VN)**
Thửa đất 1077+1078+1958 tờ bản đồ số 4, ấp 7, xã Phước Đông, huyện Cần Đước,
tỉnh Long An
(72) Nghệ Chí Vinh (VN)
(74) Công ty Luật TNHH Phạm và Liên danh (PHAM & ASSOCIATES)
(55)



1.1



1.2



1.3



1.4



1.5



1.6



1.7



2.1



2.2



2.3



2.4



2.5



2.6



2.7

CÔNG BÁO SỞ HỮU CÔNG NGHIỆP SỐ 426 TẬP A – QUYỀN 2 (09.2023)

- (11) **47786**
(21) 3-2022-02964 (28) 2
(54) **BÌNH RỬA MŨI** (51) **24-02**
(22) 30/12/2022 (43) 25/09/2023
(73) **CÔNG TY TNHH SINMED VIỆT NAM (VN)**
Số 2 Trần Nhân Tôn, phường 2, quận 10, thành phố Hồ Chí Minh
(72) Đỗ Danh Sơn (VN)
(55)



1.1



1.2



1.3



1.4



1.5



1.6



1.7



1.8



2.1

2.2



2.3

2.4



2.5



2.6



2.7



2.8

CÔNG BÁO SỞ HỮU CÔNG NGHIỆP SỐ 426 TẬP A – QUYỀN 2 (09.2023)

- (11) **47787**
(21) 3-2023-00104 (28) 1
(54) **THANH NHÔM ĐỊNH HÌNH** (51) **25-01**
(22) 11/01/2023 (43) 25/09/2023
(73) **CÔNG TY TNHH THANH PHÚC WINDOW (VN)**
478 Nguyễn Thị Thập, phường Tân Quy, quận 7, thành phố Hồ Chí Minh
(72) Nguyễn Thị Kim Hoàn (VN)
(55)



1.1



1.2

1.3



1.4



1.5



1.6



1.7

CÔNG BÁO SỞ HỮU CÔNG NGHIỆP SỐ 426 TẬP A – QUYỀN 2 (09.2023)

- (11) **47788**
(21) 3-2023-00105 (28) 1
(54) **THANH NHÔM ĐỊNH HÌNH** (51) **25-01**
(22) 11/01/2023 (43) 25/09/2023
(73) **CÔNG TY TNHH THANH PHÚC WINDOW (VN)**
478 Nguyễn Thị Thập, phường Tân Quy, quận 7, thành phố Hồ Chí Minh
(72) Nguyễn Thị Kim Hoàn (VN)
(55)



1.1

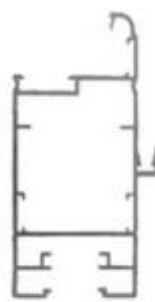

1.2



1.3



1.4



1.5



1.6



1.7

CÔNG BÁO SỞ HỮU CÔNG NGHIỆP SỐ 426 TẬP A – QUYỀN 2 (09.2023)

- (11) **47789**
(21) 3-2023-00108 (28) 1
(54) **THANH NHÔM ĐỊNH HÌNH** (51) **25-01**
(22) 11/01/2023 (43) 25/09/2023
(73) **CÔNG TY TNHH THANH PHÚC WINDOW (VN)**
478 Nguyễn Thị Thập, phường Tân Quy, quận 7, thành phố Hồ Chí Minh
(72) Nguyễn Thị Kim Hoàn (VN)
(55)



1.1

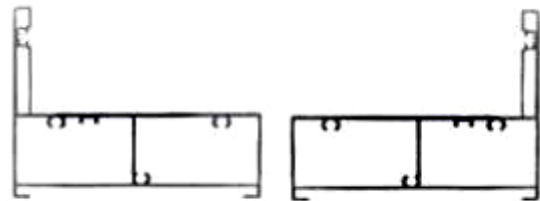

1.2

1.3



1.4



1.5



1.6



1.7

CÔNG BÁO SỞ HỮU CÔNG NGHIỆP SỐ 426 TẬP A – QUYỀN 2 (09.2023)

(11) **47790**

(21) 3-2023-00142

(54) **XE MÔ TÔ**

(22) 13/01/2023

(73) **SANYANG MOTOR CO., LTD. (TW)**

No. 184, Keng Tzu Kou, Shang Keng Village, Hsin Fong Shiang, Hsinchu County
304, Taiwan

(72) Der-Kuang HONG (TW)

(74) Công ty TNHH Trường Xuân (AGELESS CO.,LTD.)

(55)

(28) 1

(51) **12-11**

(43) 25/09/2023



1.1



1.2



1.3



1.4



1.5



1.6



1.7



1.8



1.9



1.10

CÔNG BÁO SỞ HỮU CÔNG NGHIỆP SỐ 426 TẬP A – QUYỀN 2 (09.2023)

- (11) **47791**
(21) 3-2023-00215 (28) 1
(54) **Ô TÔ** (51) **12-08**
(22) 27/01/2023 (43) 25/09/2023
(30) 2202003079 26/07/2022 TH;
(73) **MINE MOBILITY RESEARCH CO., LTD. (TH)**
89 AIA Capital Center Building 16th Floor Ratchadaphisek Road, Dindaeng Sub-District, Dindaeng District, Bangkok 10400 Thailand
(72) 1. SUTHEP SRIPILA (TH)
2. VORADET BOONJINDASAP (TH)
(74) Công ty TNHH Đại Tín và Liên Danh (DAITIN AND ASSOCIATES CO.,LTD)
(55)



1.1



1.2



1.3



1.4



1.5



1.6



1.7



1.8



1.9



1.10

CÔNG BÁO SỞ HỮU CÔNG NGHIỆP SỐ 426 TẬP A – QUYỀN 2 (09.2023)

- (11) **47792**
(21) 3-2023-00223 (28) 1
(54) **THANH KIM LOẠI ĐỊNH HÌNH** (51) **25-01**
(22) 31/01/2023 (43) 25/09/2023
(73) **CÔNG TY TNHH MTV ĐĂNG QUANG (VN)**
Đường Trường Chinh, khu phố 1, phường Phú Tài, thành phố Phan Thiết, tỉnh Bình Thuận
(72) Võ Trường Thọ (VN)
(74) **CÔNG TY TNHH KHANG LUẬT (KHANGLAW)**
(55)

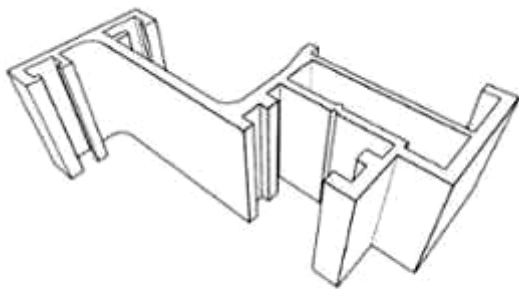

1.1

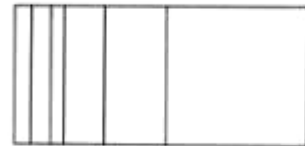

1.2



1.3

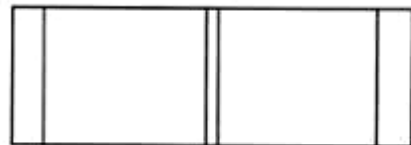

1.4

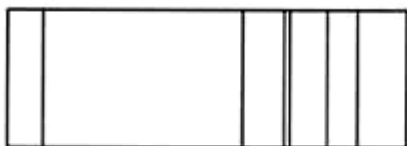

1.5

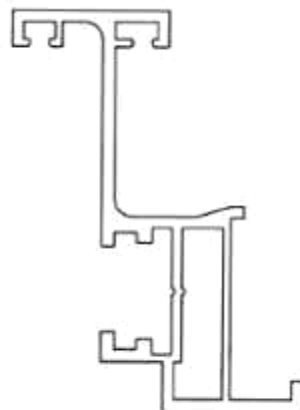

1.6

CÔNG BÁO SỞ HỮU CÔNG NGHIỆP SỐ 426 TẬP A – QUYỀN 2 (09.2023)

(11) **47793**

(21) 3-2023-00224

(54) **THANH KIM LOẠI ĐỊNH HÌNH**

(22) 31/01/2023

(73) **CÔNG TY TNHH MTV ĐĂNG QUANG (VN)**

Đường Trường Chinh, khu phố 1, phường Phú Tài, thành phố Phan Thiết, tỉnh Bình Thuận

(72) Võ Trường Thọ (VN)

(74) **CÔNG TY TNHH KHANG LUẬT (KHANGLAW)**

(55)

(28) 1

(51) **25-01**

(43) 25/09/2023

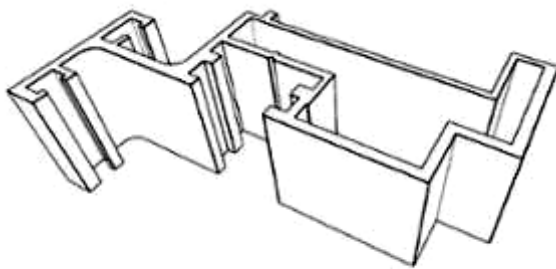

1.1

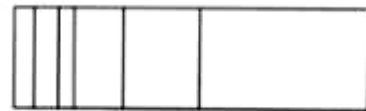

1.2



1.3



1.4



1.5

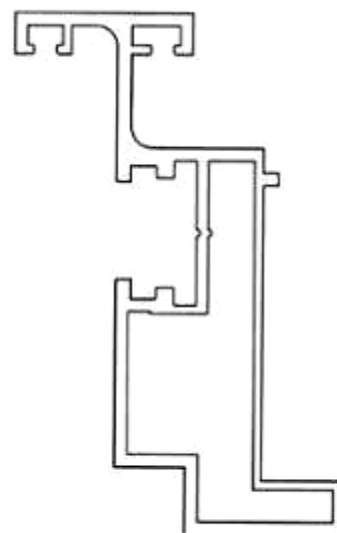

1.6

CÔNG BÁO SỞ HỮU CÔNG NGHIỆP SỐ 426 TẬP A – QUYỀN 2 (09.2023)

- (11) **47794**
(21) 3-2023-00226 (28) 1
(54) **THANH KIM LOẠI ĐỊNH HÌNH** (51) **25-01**
(22) 31/01/2023 (43) 25/09/2023
(73) **CÔNG TY TNHH MTV ĐĂNG QUANG (VN)**
Đường Trường Chinh, khu phố 1, phường Phú Tài, thành phố Phan Thiết, tỉnh Bình Thuận
(72) Võ Trường Thọ (VN)
(74) **CÔNG TY TNHH KHANG LUẬT (KHANGLAW)**
(55)

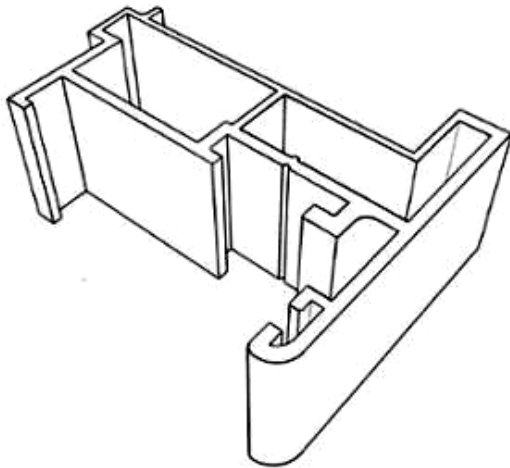

1.1



1.2



1.3

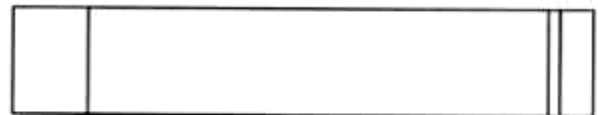

1.4

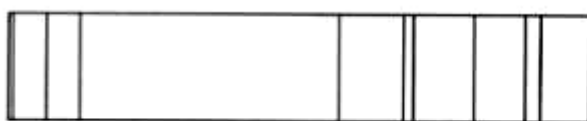

1.5

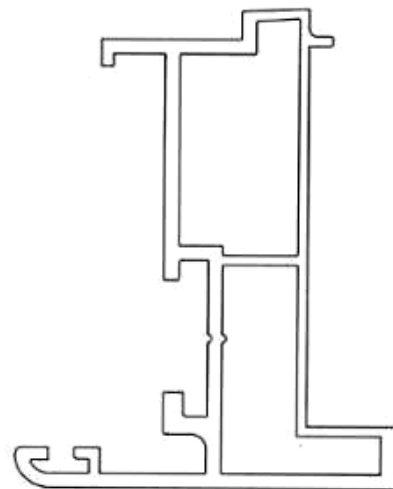

1.6

CÔNG BÁO SỞ HỮU CÔNG NGHIỆP SỐ 426 TẬP A – QUYỀN 2 (09.2023)

- (11) **47795**
(21) 3-2023-00311 (28) 1
(54) **KÍNH CHẮN GIÓ PHÍA TRƯỚC DÀNH CHO XE** (51) **12-16**
MÁY
(22) 17/02/2023 (43) 25/09/2023
(73) **CÔNG TY TNHH SẢN XUẤT THƯƠNG MẠI VŨ TRỤ L.A (VN)**
Lô G3-4-5, đường số 3 KCN Hải Sơn (GD3+4) ấp Bình Tiên 2, xã Đức Hòa Hạ,
huyện Đức Hòa, tỉnh Long An
(72) Huỳnh Mộ Nghĩa (VN)
(74) Công ty TNHH Sở hữu trí tuệ A&Z (A&Z IP)
(55)



1.1



1.2



1.3



1.4

1.5



1.6



1.7

CÔNG BÁO SỞ HỮU CÔNG NGHIỆP SỐ 426 TẬP A – QUYỀN 2 (09.2023)

- (11) **47796**
(21) 3-2023-00367 (28) 1
(54) **THANH NHÔM ĐỊNH HÌNH** (51) **25-01**
(22) 27/02/2023 (43) 25/09/2023
(73) **CÔNG TY TNHH THƯƠNG MẠI HÙNG UYÊN (VN)**
Thôn 2, xã Chàng Sơn, huyện Thạch Thất, thành phố Hà Nội
(72) Chu Văn Hưng (VN)
(55)

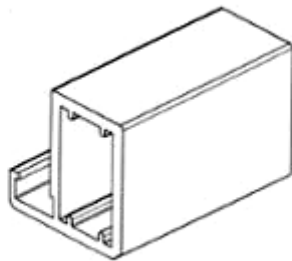

1.1

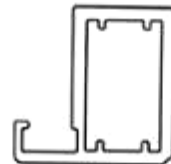

1.2



1.3

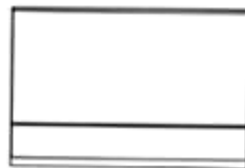

1.4



1.5



1.6

- (11) **47797**
(21) 3-2023-00420 (28) 1
(54) **LÔNG MI GIẢ** (51) **28-04**
(22) 02/03/2023 (43) 25/09/2023
(30) 29/881,074 27/12/2022 US;
(73) **LASHIFY, INC. (US)**
11437 Chandler Boulevard, North Hollywood, California 91601, United States of America
(72) Sahara LOTTI (US)
(74) Công ty TNHH Tầm nhìn và Liên danh (VISION & ASSOCIATES CO.LTD.)
(55)



1.1

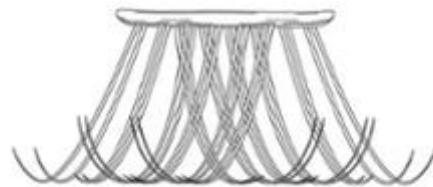

1.2

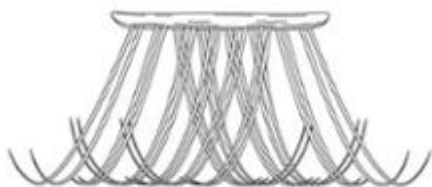

1.3



1.4

1.5



1.6



1.7

CÔNG BÁO SỞ HỮU CÔNG NGHIỆP SỐ 426 TẬP A – QUYỀN 2 (09.2023)

- (11) 47798
(21) 3-2023-00427
(54) BA LÔ
(22) 02/03/2023
(73) CÔNG TY CỔ PHẦN XUẤT NHẬP KHẨU BÌNH TÂY (VN)
Đường tỉnh 835, ấp 3A, xã Phước Lợi, huyện Bến Lức, tỉnh Long An
(72) Nguyễn Xuân Dũng (VN)
(55)
- (28) 1
(51) 03-01
(43) 25/09/2023



1.1



1.2



1.3



1.4



1.5



1.6



1.7

(11) **47799**

(21) 3-2023-00439

(54) **THANH NHÔM ĐỊNH HÌNH**

(22) 02/03/2023

(73) **TRẦN VĂN PHI (VN)**

Lô A- A6, cụm công nghiệp Phùng, thị trấn Phùng, huyện Đan Phượng, thành phố Hà Nội

(72) Trần Văn Phi (VN)

(55)

(28) 1

(51) **25-01**

(43) 25/09/2023

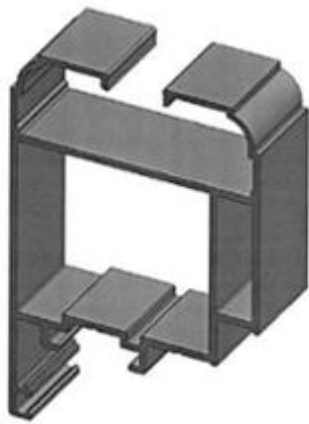

1.1

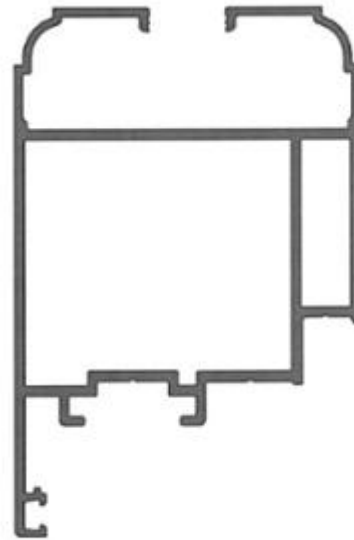

1.2

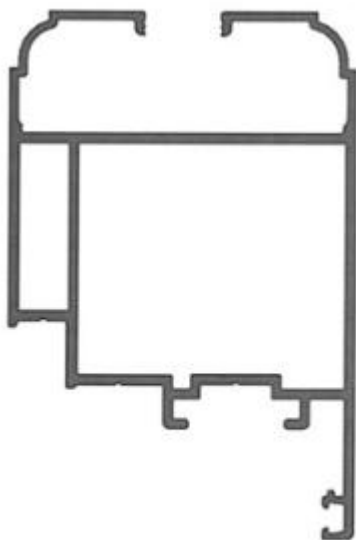

1.3



1.4



1.5



1.6



1.7

CÔNG BÁO SỞ HỮU CÔNG NGHIỆP SỐ 426 TẬP A – QUYỀN 2 (09.2023)

- (11) **47800**
(21) 3-2023-00472 (28) 1
(54) **VÀNH XE MÁY** (51) **12-16**
(22) 06/03/2023 (43) 25/09/2023
(30) 23-E0249-0101 22/02/2023 MY;
(73) **SUPERFLY MOTORSPORTS SDN BHD (MY)**
6, JALAN TIONG EMAS 3, TAMAN MOUNT AUSTIN 81100 JOHOR BAHRU,
JOHOR MALAYSIA
(72) Ng Puh Jinn (MY)
(74) Công ty TNHH Dịch vụ Sở hữu trí tuệ KENFOX (KENFOX IP SERVICE
CO.,LTD.)
(55)



1.1



1.2



1.3



1.4



1.5



1.6



1.7



1.8

CÔNG BÁO SỞ HỮU CÔNG NGHIỆP SỐ 426 TẬP A – QUYỀN 2 (09.2023)

- (11) **47801**
(21) 3-2023-00479 (28) 1
(54) **BÌNH** (51) **07-07**
(22) 06/03/2023 (43) 25/09/2023
(30) 30-2022-0036459 06/09/2022 KR;
(73) **LOCK & LOCK CO., LTD.** (KR)
104, Sapgyocheon-ro, Seonjang-myeon, Asan-si, Chungcheongnam-do, Republic of Korea
(72) KIM, Kwang Ik (KR)
(74) Công ty TNHH Tầm nhìn và Liên danh (VISION & ASSOCIATES CO.LTD.)
(55)

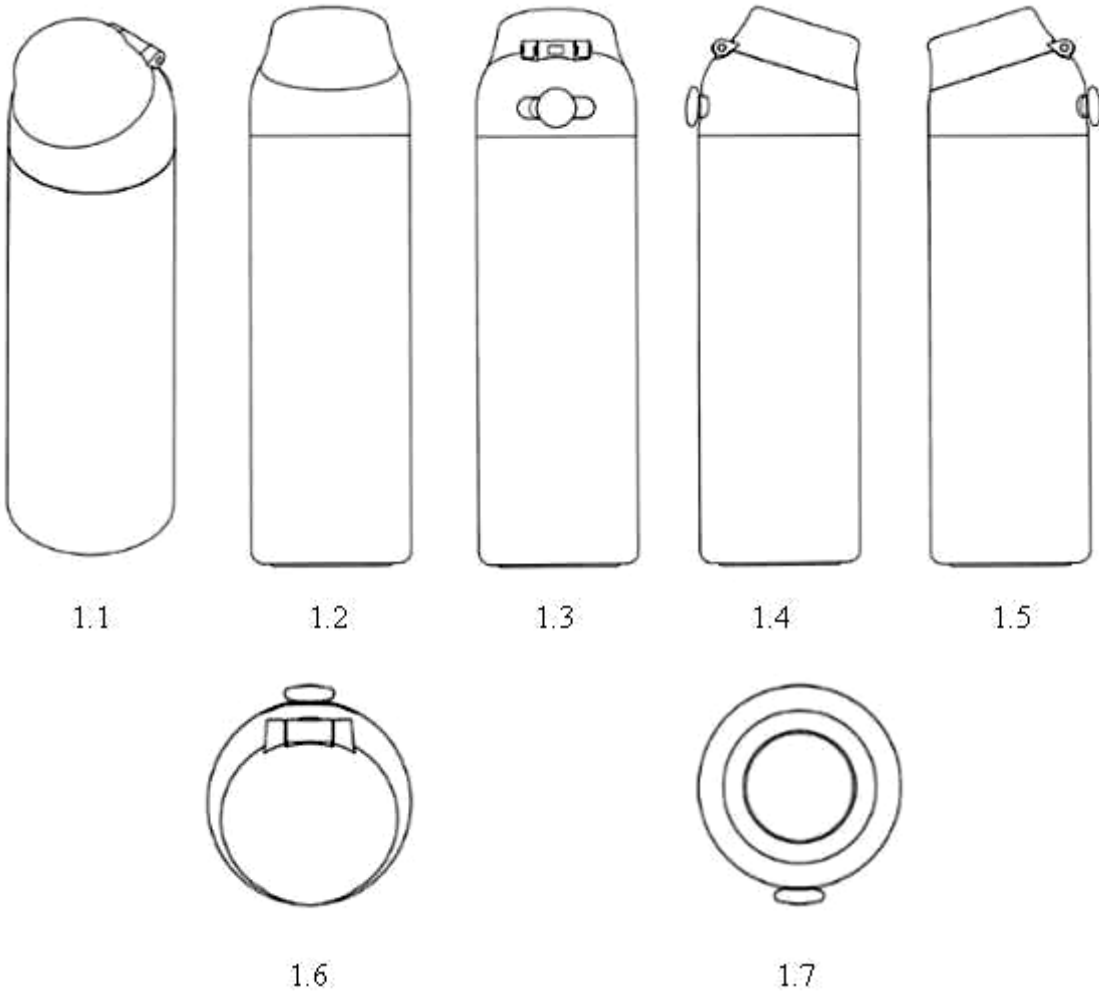

CÔNG BÁO SỞ HỮU CÔNG NGHIỆP SỐ 426 TẬP A – QUYỀN 2 (09.2023)

- (11) **47802**
(21) 3-2023-00481 (28) 1
(54) **BÌNH** (51) **07-07**
(22) 06/03/2023 (43) 25/09/2023
(30) 30-2022-0036462 06/09/2022 KR;
(73) **LOCK & LOCK CO., LTD.** (KR)
104, Sapgyocheon-ro, Seonjang-myeon, Asan-si, Chungcheongnam-do, Republic of Korea
(72) LEE, Kyung Mee (KR)
(74) Công ty TNHH Tầm nhìn và Liên danh (VISION & ASSOCIATES CO.LTD.)
(55)

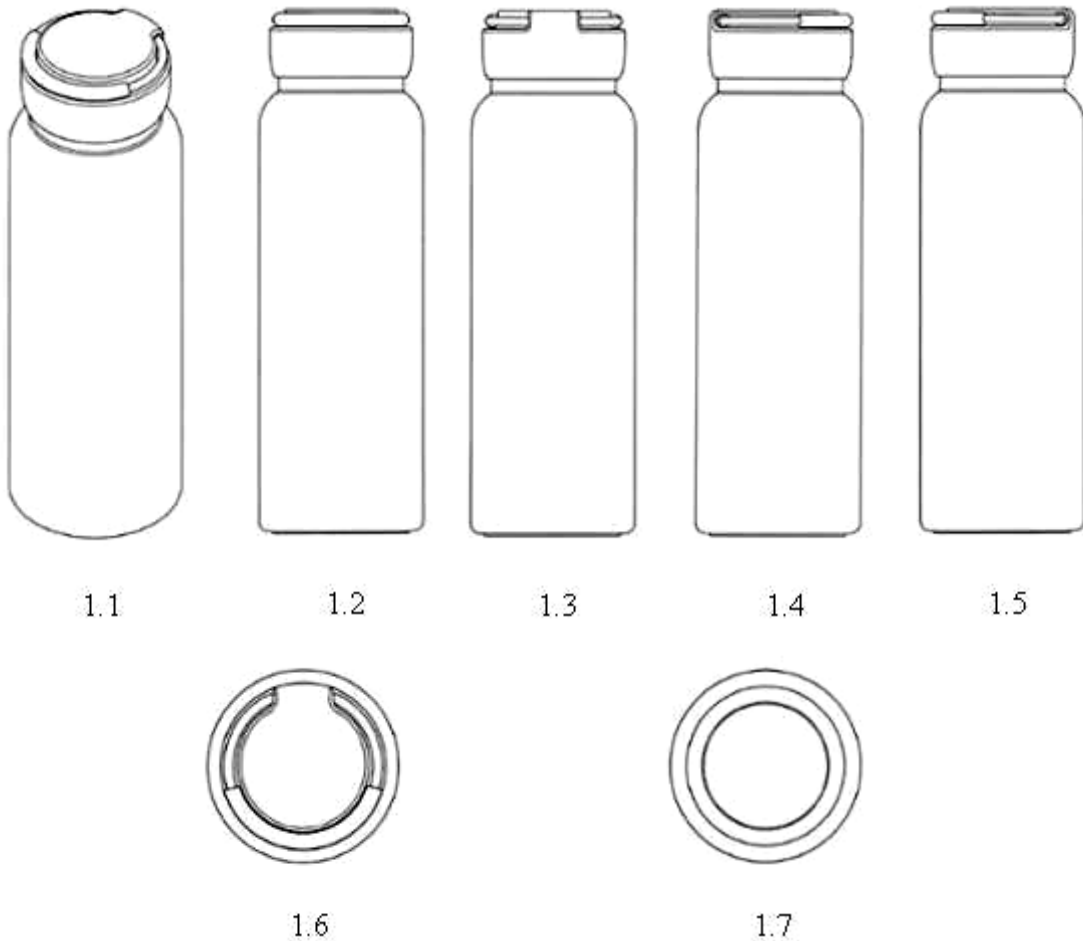

CÔNG BÁO SỞ HỮU CÔNG NGHIỆP SỐ 426 TẬP A – QUYỀN 2 (09.2023)

- (11) **47803**
(21) 3-2023-00482 (28) 1
(54) **BÌNH** (51) **07-07**
(22) 06/03/2023 (43) 25/09/2023
(30) 30-2022-0036457 06/09/2022 KR;
(73) **LOCK & LOCK CO., LTD.** (KR)
104, Sapgyocheon-ro, Seonjang-myeon, Asan-si, Chungcheongnam-do, Republic of Korea
(72) KIM, Kwang Ik (KR)
(74) Công ty TNHH Tầm nhìn và Liên danh (VISION & ASSOCIATES CO.LTD.)
(55)



1.1



1.2



1.3



1.4



1.5

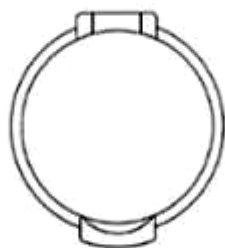

1.6



1.7

CÔNG BÁO SỞ HỮU CÔNG NGHIỆP SỐ 426 TẬP A – QUYỀN 2 (09.2023)

- (11) **47804**
(21) 3-2023-00483 (28) 1
(54) **BÌNH** (51) **07-07**
(22) 06/03/2023 (43) 25/09/2023
(30) 30-2022-0036458 06/09/2022 KR;
(73) **LOCK & LOCK CO., LTD.** (KR)
104, Sapgyocheon-ro, Seonjang-myeon, Asan-si, Chungcheongnam-do, Republic of Korea
(72) KIM, Kwang Ik (KR)
(74) Công ty TNHH Tầm nhìn và Liên danh (VISION & ASSOCIATES CO.LTD.)
(55)

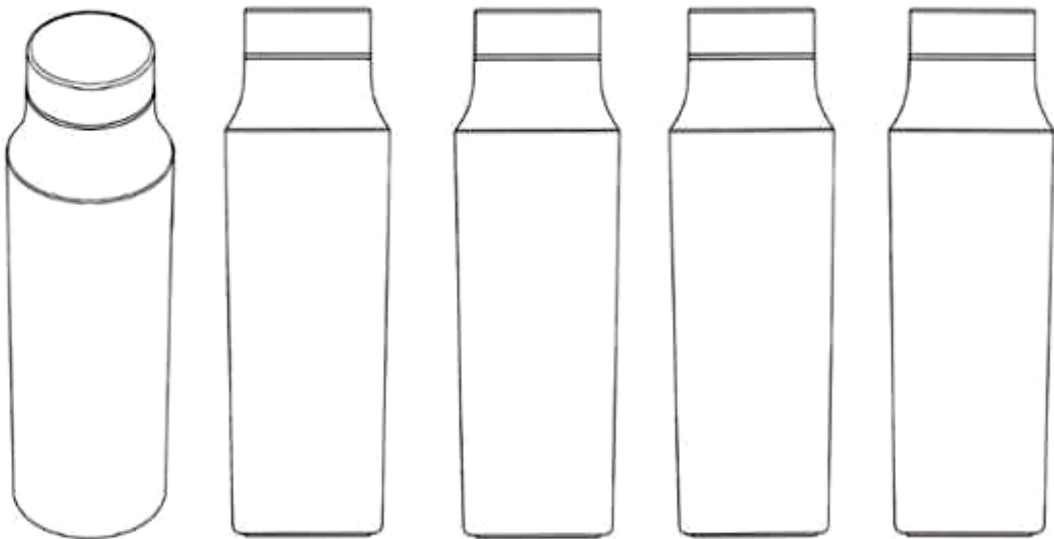

1.1

1.2

1.3

1.4

1.5

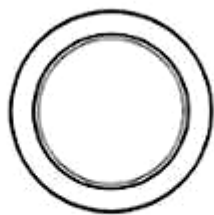

1.6

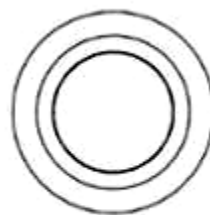

1.7

- (11) **47805**
(21) 3-2023-00484 (28) 1
(54) **BÌNH** (51) **07-07**
(22) 06/03/2023 (43) 25/09/2023
(30) 30-2022-0036460 06/09/2022 KR;
(73) **LOCK & LOCK CO., LTD.** (KR)
104, Sapyocheon-ro, Seonjang-myeon, Asan-si, Chungcheongnam-do, Republic of Korea
(72) KIM, Kwang Ik (KR)
(74) Công ty TNHH Tầm nhìn và Liên danh (VISION & ASSOCIATES CO.LTD.)
(55)

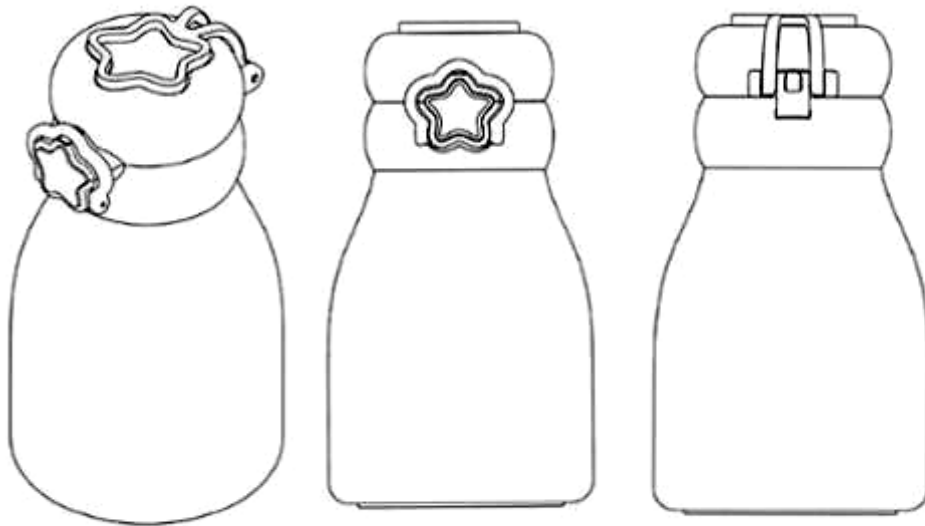

1.1

1.2

1.3



1.4

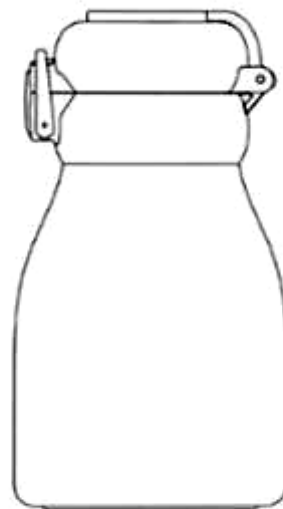

1.5



1.6

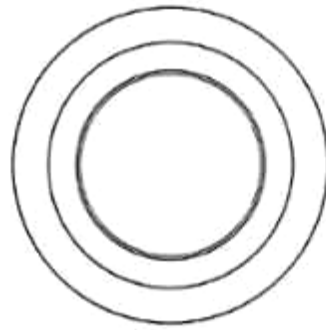

1.7

CÔNG BÁO SỞ HỮU CÔNG NGHIỆP SỐ 426 TẬP A – QUYỀN 2 (09.2023)

- (11) **47806**
(21) 3-2023-00485 (28) 1
(54) **BÌNH** (51) **07-07**
(22) 06/03/2023 (43) 25/09/2023
(30) 30-2022-0036456 06/09/2022 KR;
(73) **LOCK & LOCK CO., LTD.** (KR)
104, Sapgyocheon-ro, Seonjang-myeon, Asan-si, Chungcheongnam-do, Republic of Korea
(72) KIM, Kwang Ik (KR)
(74) Công ty TNHH Tầm nhìn và Liên danh (VISION & ASSOCIATES CO.LTD.)
(55)

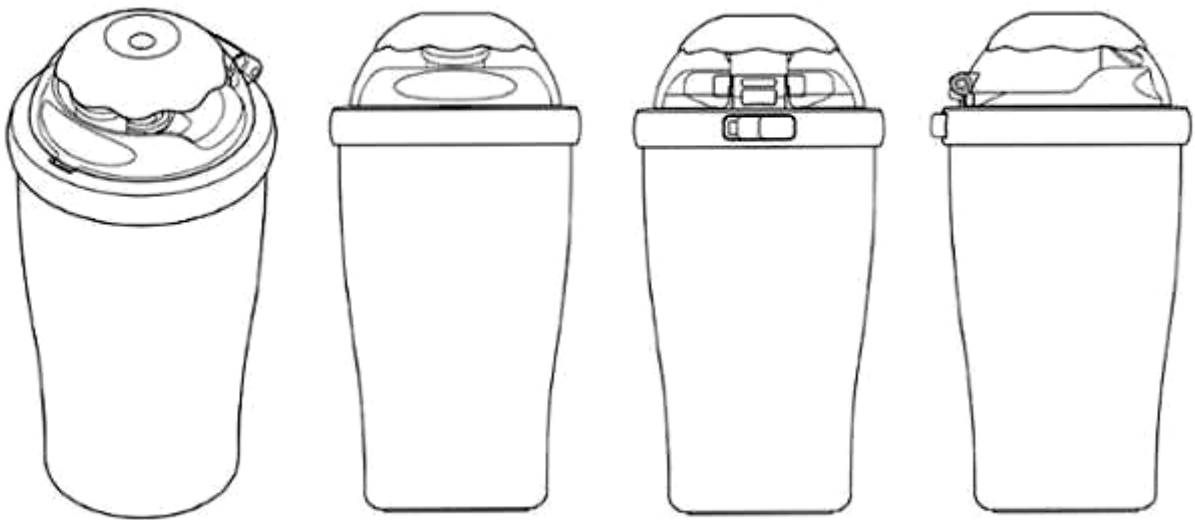

1.1

1.2

1.3

1.4

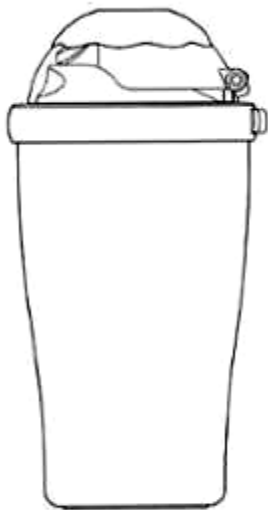

1.5



1.6

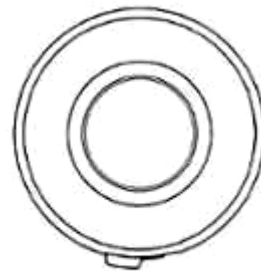

1.7

CÔNG BÁO SỞ HỮU CÔNG NGHIỆP SỐ 426 TẬP A – QUYỀN 2 (09.2023)

- (11) **47807**
(21) 3-2023-00491 (28) 1
(54) **KHÓA** (51) **02-07**
(22) 07/03/2023 (43) 25/09/2023
(30) 30-2022-0038820 22/09/2022 KR;
(73) **WOOJIN PLASTIC CO., LTD. (KR)**
45, Paryasandan-ro, Jinjeop-eup, Namyangju-si, Gyeonggi-do 12017 Republic of Korea
(72) 1. JISOOK PAIK (KR)
2. NAN HEE PAIK (KR)
3. JI HYE PAIK (KR)
4. JI WON SON (KR)
(74) Công ty TNHH Trường Xuân (AGELESS CO.,LTD.)
(55)

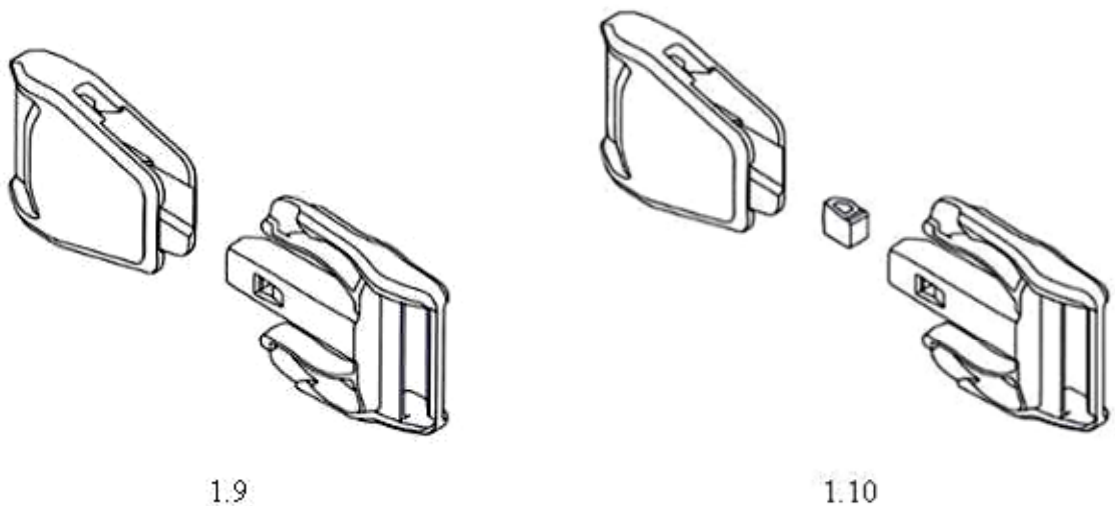
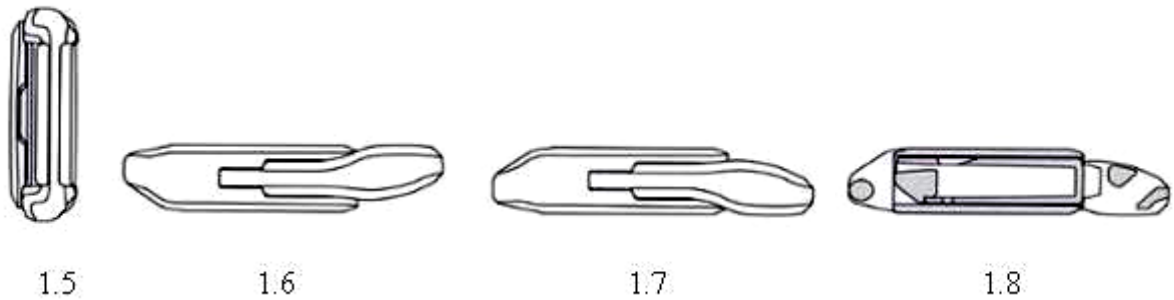
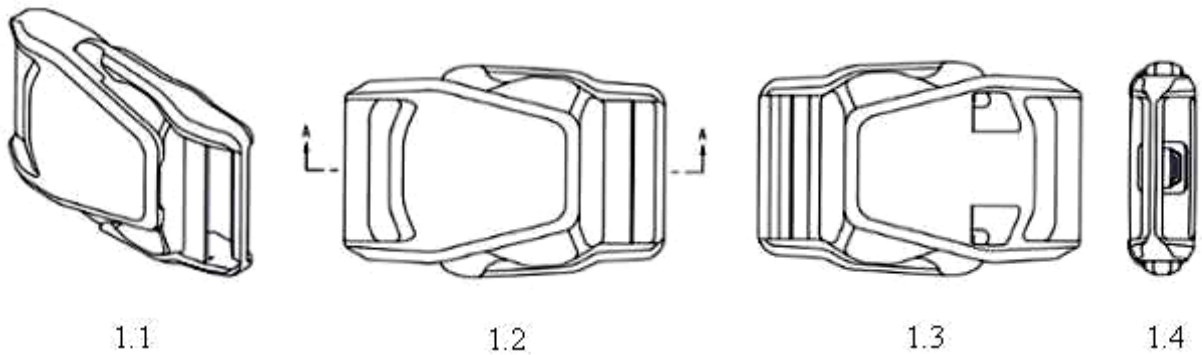

CÔNG BÁO SỞ HỮU CÔNG NGHIỆP SỐ 426 TẬP A – QUYỀN 2 (09.2023)

- (11) **47808**
(21) 3-2023-00522 (28) 1
(54) **THIẾT BỊ ĐỌC THẺ SINH TRẮC HỌC** (51) **14-02**
(22) 10/03/2023 (43) 25/09/2023
(73) **CÔNG TY CỔ PHẦN CÔNG NGHỆ CAO MK (VN)**
Lô C-1A, khu công nghiệp Thăng Long Vĩnh Phúc, xã Thiện Kê, huyện Bình Xuyên, tỉnh Vĩnh Phúc
(72) Nguyễn Trọng Khang (VN)
(74) Công ty TNHH Sở hữu trí tuệ PADEMARK (PADEMARK CO.,LTD.)
(55)



1.1

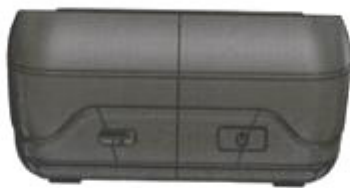

1.2



1.3



1.4



1.5



1.6



1.7

CÔNG BÁO SỞ HỮU CÔNG NGHIỆP SỐ 426 TẬP A – QUYỀN 2 (09.2023)

- (11) **47809**
(21) 3-2023-00531 (28) 1
(54) **THIẾT BỊ XỬ LÝ NƯỚC THẢI** (51) **23-01**
(22) 10/03/2023 (43) 25/09/2023
(73) **CÔNG TY TNHH DỊCH VỤ THƯƠNG MẠI HI CHI (VN)**
Thửa đất số 88, tờ bản đồ số 3, tổ 5, ấp Suối Đá, xã Dương Tơ, thành phố Phú Quốc,
tỉnh Kiên Giang
(72) Lâm Xê Bào (VN)
(74) Công ty cổ phần FAS INVEST (FAS INVEST JSC)
(55)

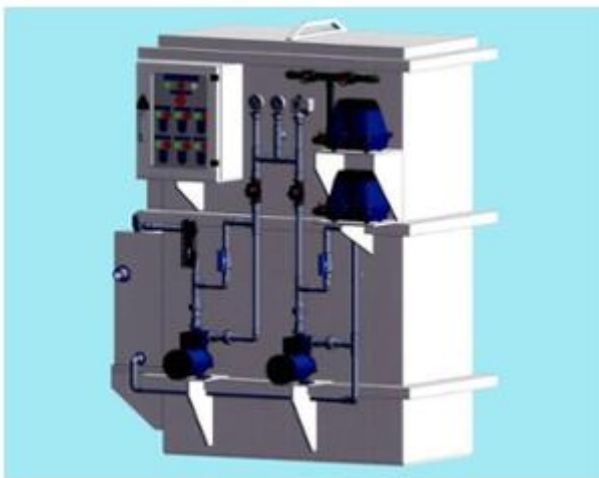

1.1

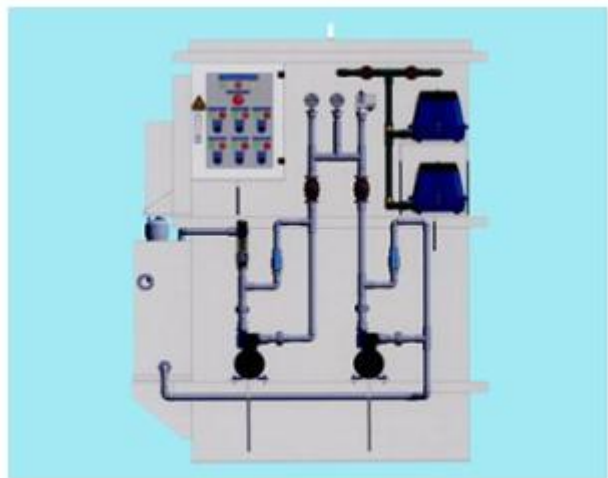

1.2

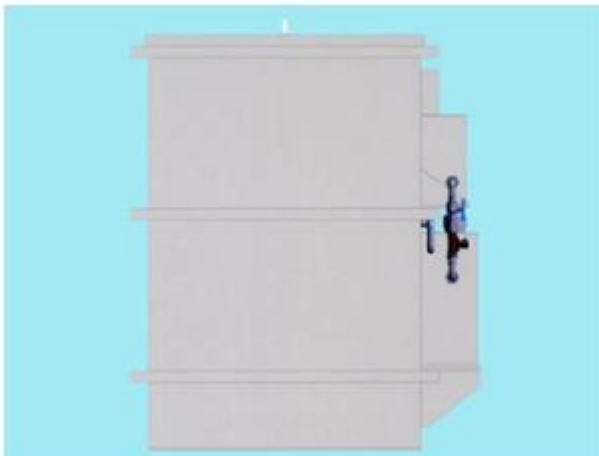

1.3



1.4



1.5



1.6

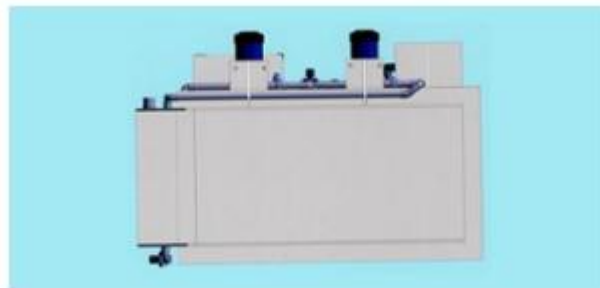

1.7

CÔNG BÁO SỞ HỮU CÔNG NGHIỆP SỐ 426 TẬP A – QUYỀN 2 (09.2023)

- (11) **47810**
- (21) 3-2023-00616 (28) 1
- (54) **HỆ THỐNG NÂNG BĂNG CHUYỀN VẬN CHUYỂN TÚI HÀNG TRÊN CAO** (51) **12-05**
- (22) 23/03/2023 (43) 25/09/2023
- (73) **CÔNG TY TNHH TẬP ĐOÀN CÔNG NGHIỆP TRƯỜNG HẢI (VN)**
KCN cơ khí ô tô Chu Lai Trường Hải, xã Tam Hiệp, huyện Núi Thành, tỉnh Quảng Nam
- (72) Đỗ Minh Tâm (VN)
- (74) Công ty TNHH Luật ALIAT (ALIAT LEGAL)
- (55)



1.1

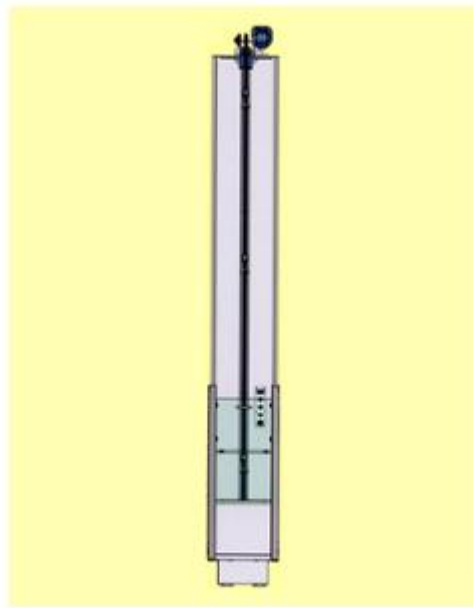

1.2

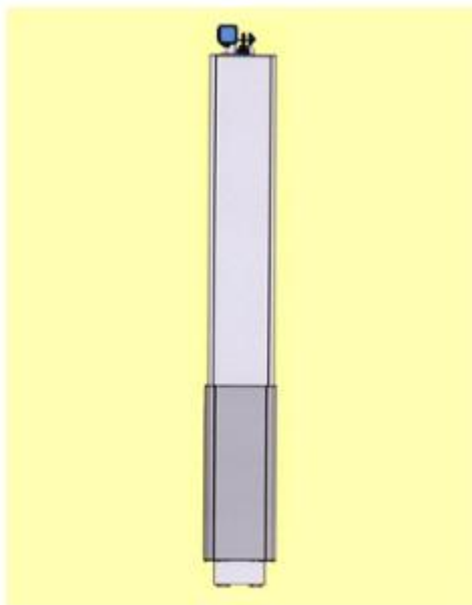

1.3

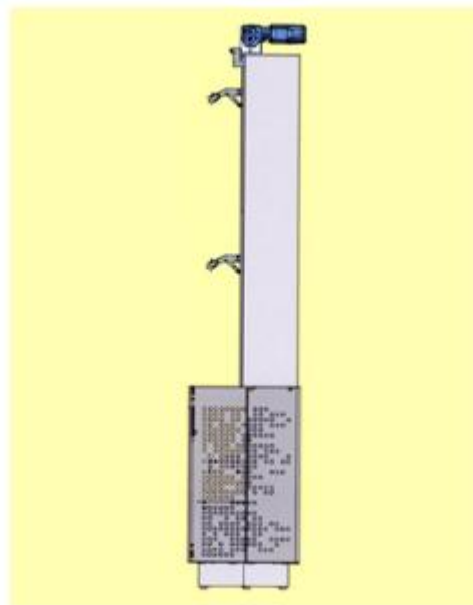

1.4

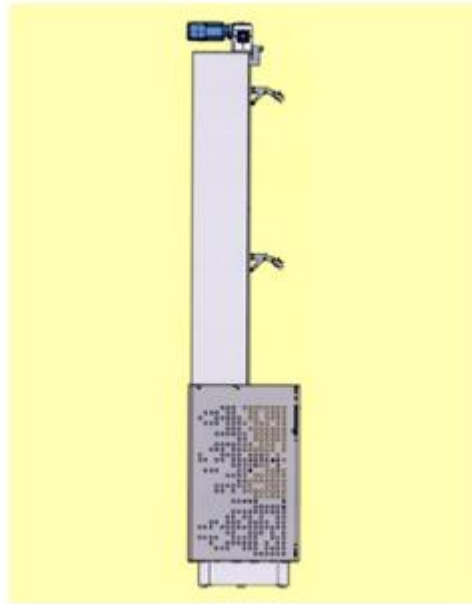

1.5



1.6



1.7

CÔNG BÁO SỞ HỮU CÔNG NGHIỆP SỐ 426 TẬP A – QUYỀN 2 (09.2023)

- (11) **47811**
(21) 3-2023-00627 (28) 1
(54) **XE MÁY ĐIỆN** (51) **12-11**
(22) 23/03/2023 (43) 25/09/2023
(30) 2022307246099 01/11/2022 CN;
(73) **ZHEJIANG TAIZHOU JULONG TECHNOLOGY CO., LTD. (CN)**
No. 25 Dejian Road, Jiangkou Sub-District, Huangyan District, Taizhou City,
Zhejiang Province, China
(72) CHEN, Gangjun (CN)
(74) Công ty TNHH Sáng chế ACTIP (ACTIP PATENT LIMITED)
(55)



1.1



1.2



1.3



1.4



1.5



1.6



1.7



1.8

- (11) **47812**
(21) 3-2023-00647 (28) 1
(54) **THIẾT BỊ CẮT, TỈA LÔNG MŨI** (51) **28-03**
(22) 27/03/2023 (43) 25/09/2023
(30) 29/881,958 09/01/2023 US;
(73) **MANSCAPED, LLC (US)**
10054 Old Grove Road, San Diego, CA 92131, United States of America
(72) 1. ANH HAO TRAN (US)
2. EDILBERT NERI ABILLAR (US)
3. DANIEL VEIGA (US)
4. RACHELLE MINYARD (US)
5. JOSHUA GIBERSON (US)
(74) Công ty cổ phần tư vấn Trung Thực (TRUNG THUC.,JSC)
(55)

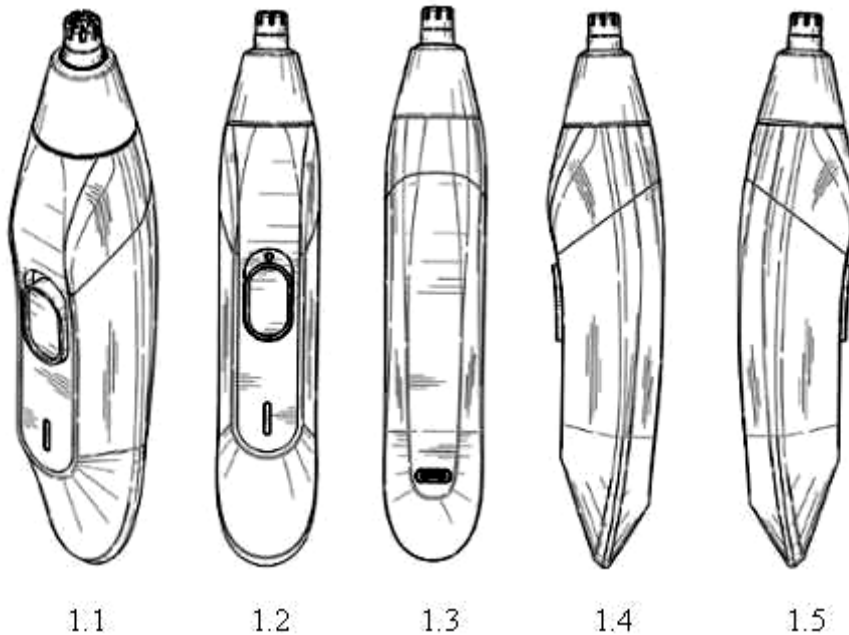



1.6



1.7



1.8

CÔNG BÁO SỞ HỮU CÔNG NGHIỆP SỐ 426 TẬP A – QUYỀN 2 (09.2023)

- (11) **47813**
(21) 3-2023-00657 (28) 1
(54) **VẢI** (51) **05-05**
(22) 27/03/2023 (43) 25/09/2023
(30) 009186307-0026 27/09/2022 EU;
(73) **CHRISTIAN DIOR COUTURE (FR)**
30 Avenue Montaigne, 75008 Paris, France
(72) Maria Grazia Chiuri (IT)
(74) Công ty TNHH một thành viên Sở hữu trí tuệ VCCI (VCCI-IP CO.,LTD)
(55)



CÔNG BÁO SỞ HỮU CÔNG NGHIỆP SỐ 426 TẬP A – QUYỀN 2 (09.2023)

- (11) **47814**
(21) 3-2023-00663 (28) 1
(54) **GIÀN TRỒNG RAU** (51) **11-02**
(22) 27/03/2023 (43) 25/09/2023
(73) **ĐÀO ANH LINH (VN)**
100 phố Lò Đúc, phường Đồng Mác, quận Hà Bà Trung, thành phố Hà Nội
(72) Đào Anh Linh (VN)
(74) Công ty TNHH Thương mại và dịch vụ IP Ngọc Anh (IP NGOC ANH TRADE AND SERVICE COMPANY LIMITED)
(55)



1.1

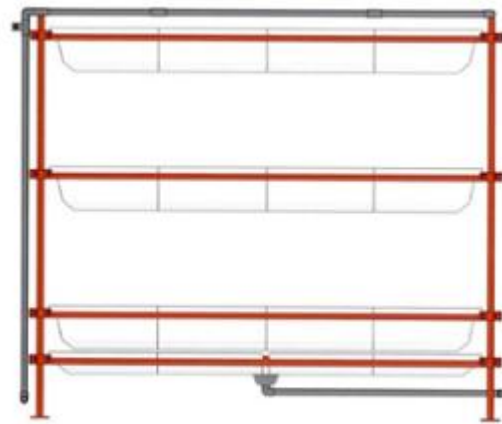

1.2

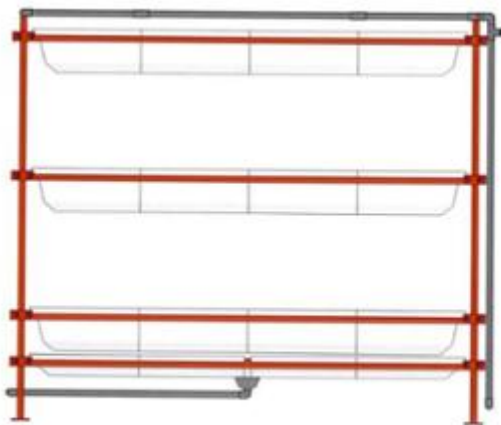

1.3

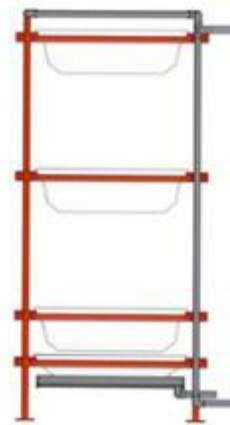

1.4

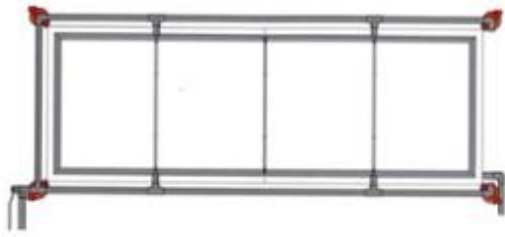

1.5

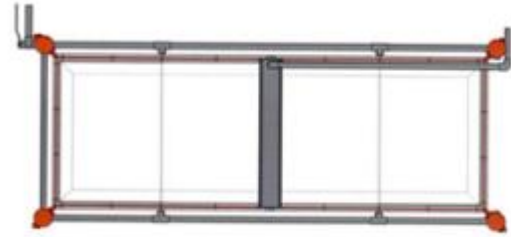

1.6



1.7

(11) **47815**

(21) 3-2023-00669

(28) 1

(54) **XE ĐẨY TAY**

(51) **12-02**

(22) 28/03/2023

(43) 25/09/2023

(73) **ILLINOIS ENTERPRISES CO. (TW)**

No. 182, Jianguo N. St., Wuqi Dist., Taichung City 435, Taiwan

(72) Wen-Fa Wang (TW)

(74) Công ty TNHH Sở hữu trí tuệ NTT (NTT IP CO.,LTD)

(55)

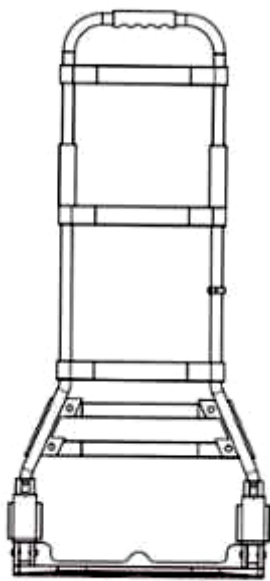

1.1

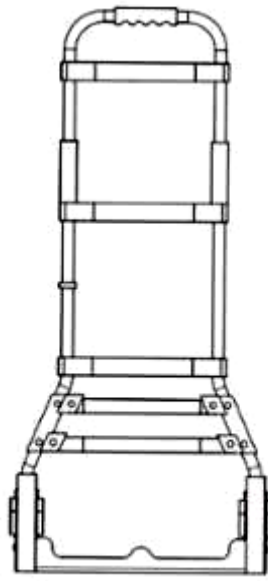

1.2

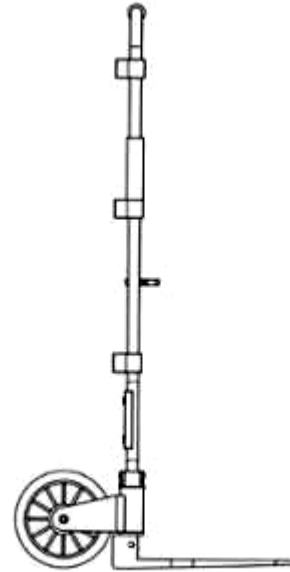

1.3

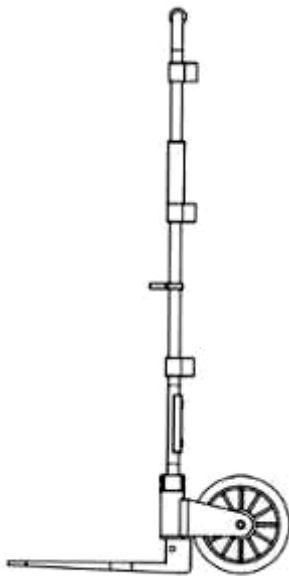

1.4

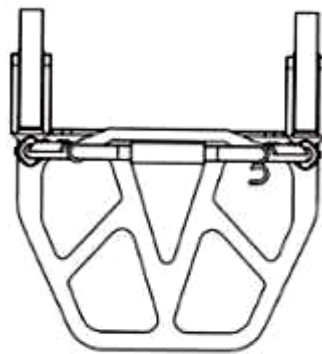

1.5



1.6

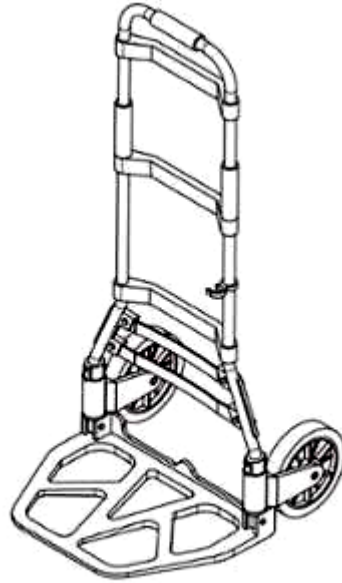

1.7

(11) **47816**

(21) 3-2023-00670

(28) 1

(54) **XE ĐẨY TAY**

(51) **12-02**

(22) 28/03/2023

(43) 25/09/2023

(73) **ILLINOIS ENTERPRISES CO. (TW)**

No. 182, Jianguo N. St., Wuqi Dist., Taichung City 435, Taiwan

(72) Wen-Fa Wang (TW)

(74) Công ty TNHH Sở hữu trí tuệ NTT (NTT IP CO.,LTD)

(55)

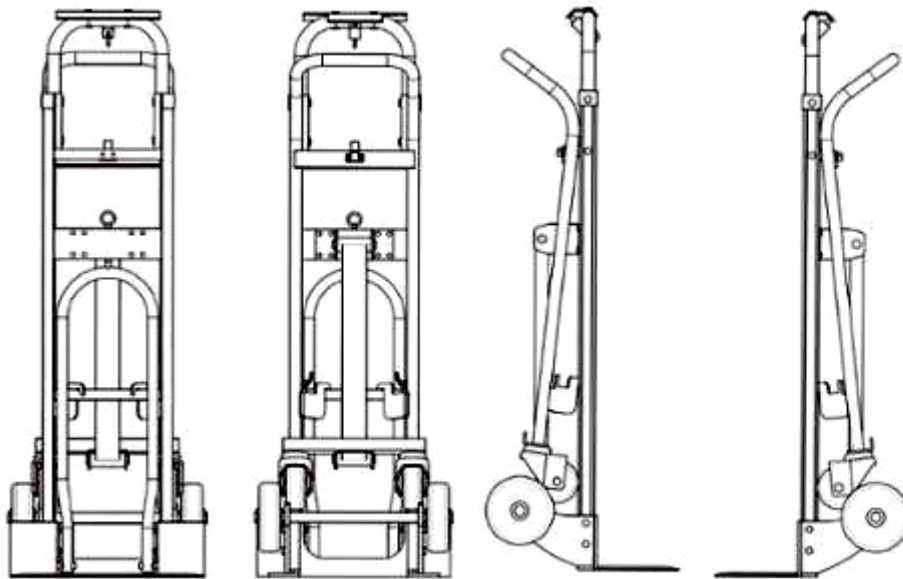

1.1

1.2

1.3

1.4

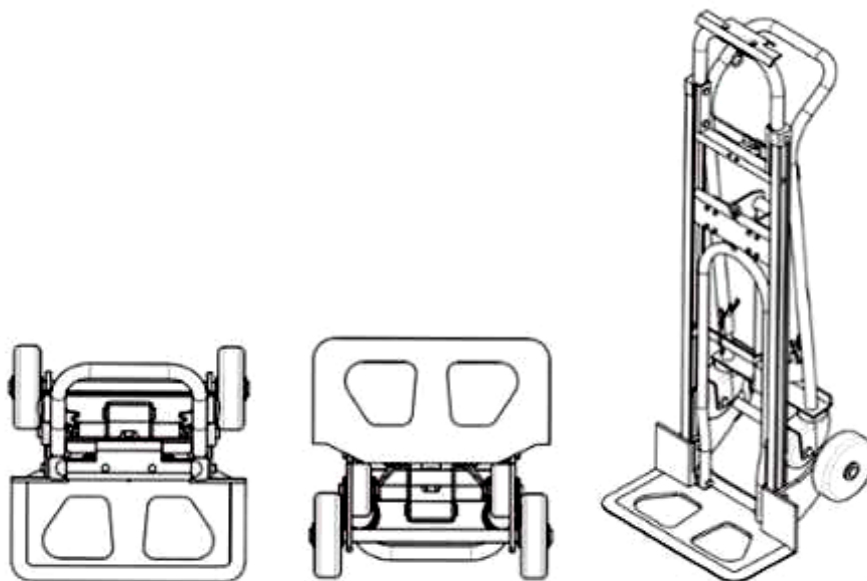

1.5

1.6

1.7

CÔNG BÁO SỞ HỮU CÔNG NGHIỆP SỐ 426 TẬP A – QUYỀN 2 (09.2023)

- (11) **47817**
(21) 3-2023-00892 (28) 2
(54) **ĐÉP** (51) **02-04**
(22) 19/04/2023 (43) 25/09/2023
(73) **CÔNG TY TNHH BÌNH TIÊN BIÊN HÒA (VN)**
Lô 101/2 khu công nghiệp Amata, phường Long Bình, thành phố Biên Hòa, tỉnh Đồng Nai
(72) Lai Khiêm (VN)
(74) Công ty TNHH Tư vấn sở hữu trí tuệ Việt (VIET IP CO.,LTD.)
(55)



1.1



1.2



1.3



1.4



1.5



1.6



1.7



2.1



2.2



2.3



2.4



2.5



2.6



2.7

- (11) **47818**
- (21) 3-2023-00990
- (54) **CẤU KIỆN ĐỠ DỪNG CHO CÔNG TRÌNH NGẦM**
- (22) 08/05/2023
- (30) 30202250637Q 07/11/2022 SG;
- (73) **DA+GR PTE LTD (SG)**
29 Mayo Street #06-01, Singapore, 208315, Singapore
- (72) David Khoo (SG)
- (74) Công ty cổ phần tư vấn Trung Thực (TRUNG THUC.,JSC)
- (55)
- (28) 1
- (51) **25-02**
- (43) 25/09/2023

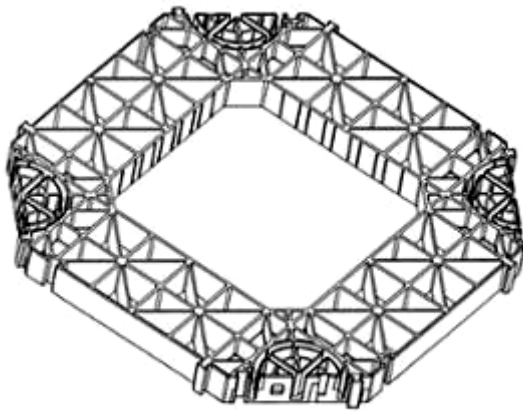

1.1

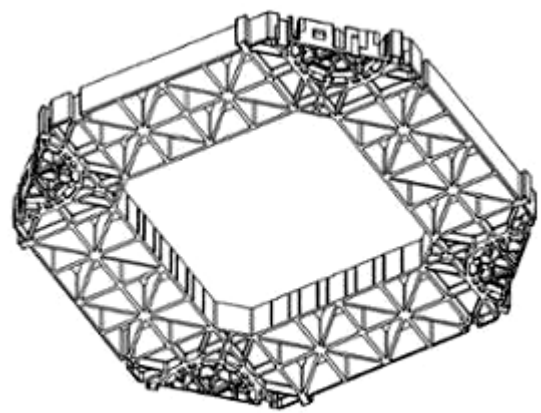

1.2

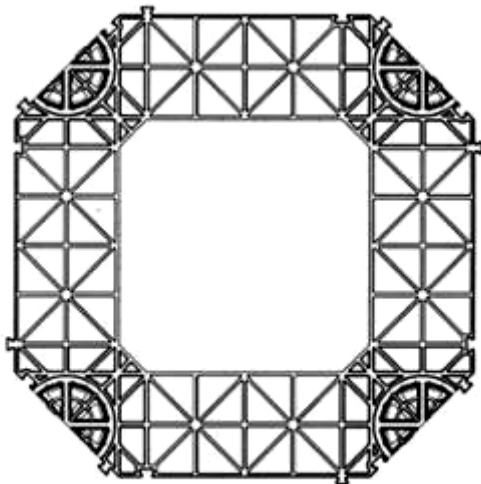

1.3

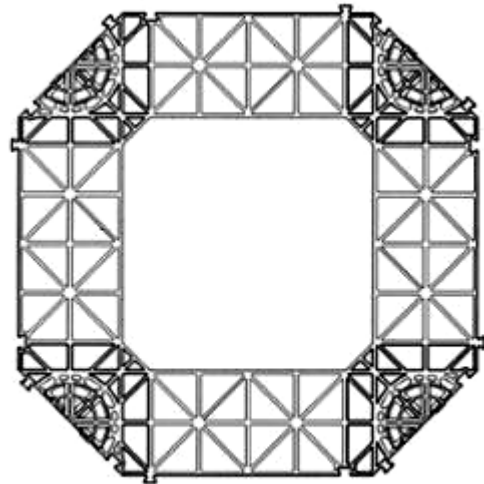

1.4



1.5

CÔNG BÁO SỞ HỮU CÔNG NGHIỆP SỐ 426 TẬP A – QUYỀN 2 (09.2023)

- (11) **47819**
(21) 3-2023-01029 (28) 1
(54) **DÉP** (51) **02-04**
(22) 12/05/2023 (43) 25/09/2023
(30) 202216985 25/11/2022 AU;
(73) **ARCH SUPPORT FOOTWEAR IP PTY LTD (AU)**
Level 2, 456-464 High Street Echuca, VIC 3564, Australia.
(72) Daniel Bartholomew Jones (AU)
(74) Công ty TNHH Sở hữu trí tuệ HA VIP (HAVIP CO., LTD.)
(55)



1.1



1.2



1.3



1.4



1.5



1.6



1.7



1.8

CÔNG BÁO SỞ HỮU CÔNG NGHIỆP SỐ 426 TẬP A – QUYỀN 2 (09.2023)

- (11) **47820**
(21) 3-2023-01114 (28) 1
(54) **CHAI** (51) **09-01**
(22) 23/05/2023 (43) 25/09/2023
(73) **CÔNG TY CỔ PHẦN DẦU THỰC VẬT TƯỜNG AN (VN)**
Lầu 10, tòa nhà Empress Tower, số 138 - 142 đường Hai Bà Trưng, phường Đa
Kao, quận 1, thành phố Hồ Chí Minh
(72) Trần Lê Nguyên (VN)
(74) Công ty TNHH Dịch vụ thương mại và sở hữu công nghiệp Song Ngọc (I.P.T.S.)
(55)



1.1



1.2



1.3



1.4

CÔNG BÁO SỞ HỮU CÔNG NGHIỆP SỐ 426 TẬP A – QUYỀN 2 (09.2023)

- (11) **47821**
(21) 3-2023-01162 (28) 2
(54) **MŨ BẢO HIỂM** (51) **02-03**
(22) 26/05/2023 (43) 25/09/2023
(30) 015007071 22/12/2022 EM;
(73) **LOCATELLI S.P.A. (IT)**
Via Della Resistenza, 5/A, 1-24030 Almenno San Bartolomeo (Bergamo), Italy
(72) LOCATELLI Antonio (IT)
(74) Công ty TNHH Sở hữu trí tuệ ALNGUYEN (ALNGUYEN IP CO.,LTD.)
(55)



1.1



1.2



1.3



1.4



1.5



1.6



1.7



1.8



2.1



2.2



2.3



2.4



2.5



2.6



2.7



2.8

CÔNG BÁO SỞ HỮU CÔNG NGHIỆP SỐ 426 TẬP A – QUYỀN 2 (09.2023)

(11) **47822**

(21) 3-2023-01185

(28) 1

(54) **XE MÔ TÔ**

(51) **12-11**

(22) 31/05/2023

(43) 25/09/2023

(73) **SANYANG MOTOR CO., LTD. (TW)**

No. 184, Keng Tzu Kou, Shang Keng Village, Hsin Fong Shiang, Hsinchu County
304, TAIWAN

(72) Zong Wei LIN (TW)

(74) Công ty TNHH Trường Xuân (AGELESS CO.,LTD.)

(55)



1.1



1.2



1.3



1.4



1.5



1.6



1.7



1.8



1.9



1.10

- (11) **47823**
(21) 3-2023-01248 (28) 1
(54) **NHÃN SẢN PHẨM** (51) **19-08**
(22) 07/06/2023 (43) 25/09/2023
(73) **PHẠM THANH TÙNG (VN)**
R4B-2020 Royal City, 72A Nguyễn Trãi, quận Thanh Xuân, thành phố Hà Nội
(72) Phạm Thanh Tùng (VN)
(55)



CÔNG BÁO SỞ HỮU CÔNG NGHIỆP SỐ 426 TẬP A – QUYỀN 2 (09.2023)

- (11) **47824**
(21) 3-2023-01249 (28) 1
(54) **NHÃN SẴN PHẪM** (51) **19-08**
(22) 07/06/2023 (43) 25/09/2023
(73) **PHẠM THANH TÙNG (VN)**
R4B-2020 Royal City, 72A Nguyễn Trãi, quận Thanh Xuân, thành phố Hà Nội
(72) Phạm Thanh Tùng (VN)
(55)



CÔNG BÁO SỞ HỮU CÔNG NGHIỆP SỐ 426 TẬP A – QUYỀN 2 (09.2023)

- (11) **47825**
(21) 3-2023-01250 (28) 1
(54) **NHÃN SẢN PHẨM** (51) **19-08**
(22) 07/06/2023 (43) 25/09/2023
(73) **PHẠM THANH TÙNG (VN)**
R4B-2020 Royal City, 72A Nguyễn Trãi, quận Thanh Xuân, thành phố Hà Nội
(72) Phạm Thanh Tùng (VN)
(55)



CÔNG BÁO SỞ HỮU CÔNG NGHIỆP SỐ 426 TẬP A – QUYỀN 2 (09.2023)

- (11) **47826**
(21) 3-2023-01251 (28) 1
(54) **NHÃN SẢN PHẨM** (51) **19-08**
(22) 07/06/2023 (43) 25/09/2023
(73) **PHẠM THANH TÙNG (VN)**
R4B-2020 Royal City, 72A Nguyễn Trãi, quận Thanh Xuân, thành phố Hà Nội
(72) Phạm Thanh Tùng (VN)
(55)



CÔNG BÁO SỞ HỮU CÔNG NGHIỆP SỐ 426 TẬP A – QUYỀN 2 (09.2023)

- | | | | |
|------|--|------|--------------|
| (11) | 47827 | | |
| (21) | 3-2023-01252 | (28) | 1 |
| (54) | NHÃN SẢN PHẨM | (51) | 19-08 |
| (22) | 07/06/2023 | (43) | 25/09/2023 |
| (73) | PHẠM THANH TÙNG (VN)
R4B-2020 Royal City, 72A Nguyễn Trãi, quận Thanh Xuân, thành phố Hà Nội | | |
| (72) | Phạm Thanh Tùng (VN) | | |
| (55) | | | |



- (11) **47828**
(21) 3-2023-01253 (28) 1
(54) **NHÃN SẢN PHẨM** (51) **19-08**
(22) 07/06/2023 (43) 25/09/2023
(73) **PHẠM THANH TÙNG (VN)**
R4B-2020 Royal City, 72A Nguyễn Trãi, quận Thanh Xuân, thành phố Hà Nội
(72) Phạm Thanh Tùng (VN)
(55)



- (11) **47829**
(21) 3-2023-01255 (28) 1
(54) **BAO BÌ SỮA** (51) **09-03**
(22) 07/06/2023 (43) 25/09/2023
(73) **CÔNG TY CỔ PHẦN SỮA VIỆT NAM (VINAMILK) (VN)**
10 Tân Trào, phường Tân Phú, quận 7, thành phố Hồ Chí Minh
(72) Đào Đức Duy (VN)
(74) Công ty Cổ phần Sở hữu công nghiệp INVESTIP (INVESTIP)
(55)



1.1



1.2

- (11) **47830**
(21) 3-2023-01256 (28) 1
(54) **BAO BÌ SỮA** (51) **09-03**
(22) 07/06/2023 (43) 25/09/2023
(73) **CÔNG TY CỔ PHẦN SỮA VIỆT NAM (VINAMILK) (VN)**
10 Tân Trào, phường Tân Phú, quận 7, thành phố Hồ Chí Minh
(72) Đào Đức Duy (VN)
(74) Công ty Cổ phần Sở hữu công nghiệp INVESTIP (INVESTIP)
(55)



1.1



1.2

- (11) **47831**
(21) 3-2023-01257 (28) 1
(54) **BAO BÌ SỮA** (51) **09-03**
(22) 07/06/2023 (43) 25/09/2023
(73) **CÔNG TY CỔ PHẦN SỮA VIỆT NAM (VINAMILK) (VN)**
10 Tân Trào, phường Tân Phú, quận 7, thành phố Hồ Chí Minh
(72) Đào Đức Duy (VN)
(74) Công ty Cổ phần Sở hữu công nghiệp INVESTIP (INVESTIP)
(55)



1.1



1.2

CÔNG BÁO SỞ HỮU CÔNG NGHIỆP SỐ 426 TẬP A – QUYỀN 2 (09.2023)

- (11) **47832**
(21) 3-2023-01274 (28) 1
(54) **BAO GÓI** (51) **09-05**
(22) 09/06/2023 (43) 25/09/2023
(73) **CÔNG TY TNHH THƯƠNG MẠI XUẤT NHẬP KHẨU NGUYỄN HỮU THẮNG (VN)**
Số 36B/14 đường 762 Hồng Bàng, phường 1, quận 11, thành phố Hồ Chí Minh
(72) Nguyễn Đình Thái (VN)
(74) Công ty TNHH một thành viên Trường Luật (Trường Luật)
(55)



1.1



1.2

CÔNG BÁO SỞ HỮU CÔNG NGHIỆP SỐ 426 TẬP A – QUYỀN 2 (09.2023)

- (11) **47833**
(21) 3-2023-01275 (28) 1
(54) **BAO GÓI** (51) **09-05**
(22) 09/06/2023 (43) 25/09/2023
(73) **CÔNG TY TNHH THƯƠNG MẠI XUẤT NHẬP KHẨU NGUYỄN HỮU THẮNG (VN)**
Số 36B/14 đường 762 Hồng Bàng, phường 1, quận 11, thành phố Hồ Chí Minh
(72) Nguyễn Đình Thái (VN)
(74) Công ty TNHH một thành viên Trường Luật (Trường Luật)
(55)



1.1



1.2

CÔNG BÁO SỞ HỮU CÔNG NGHIỆP SỐ 426 TẬP A – QUYỀN 2 (09.2023)

- (11) **47834**
(21) 3-2023-01277 (28) 1
(54) **BAO BÌ SẢN PHẨM** (51) **09-05**
(22) 09/06/2023 (43) 25/09/2023
(73) **CÔNG TY CỔ PHẦN PHÂN BÓN NA UY (VN)**
Lô A2, KCN Tân Kim mở rộng, thị trấn Cần Giuộc, huyện Cần Giuộc, tỉnh Long An
(72) Nguyễn Chí Cao (VN)
(55)



1.1



1.2

CÔNG BÁO SỞ HỮU CÔNG NGHIỆP SỐ 426 TẬP A – QUYỀN 2 (09.2023)

- (11) **47835**
(21) 3-2023-01299 (28) 1
(54) **CAN** (51) **09-02**
(22) 13/06/2023 (43) 25/09/2023
(73) **CÔNG TY CỔ PHẦN HÓA DẦU MEKONG (VN)**
Ấp 3, xã An Thạnh, huyện Bến Lức, tỉnh Long An
(72) Lê Bá Phúc (VN)
(74) Công ty Cổ phần Sở hữu công nghiệp INVESTIP (INVESTIP)
(55)



1.1



1.2



1.3



1.4



1.5



1.6



1.7

- (11) **47836**
(21) 3-2023-01308 (28) 1
(54) **DỤNG CỤ ĐIỀU CHỈNH VÀ ĐỊNH HÌNH KHOANG MIỆNG** (51) **24-02**
(22) 25/03/2020 (43) 25/09/2023
(30) 201915869 11/10/2019 AU;
(73) **CHRISTOPHER JOHN FARRELL (AU)**
44 Siganto Drive, HELENSVALE QLD 4212, Australia
(72) Christopher John FARRELL (AU)
(74) Công ty TNHH Trường Xuân (AGELESS CO.,LTD.)
(55)



1.1

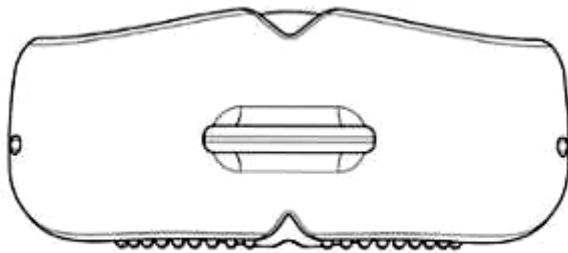

1.2

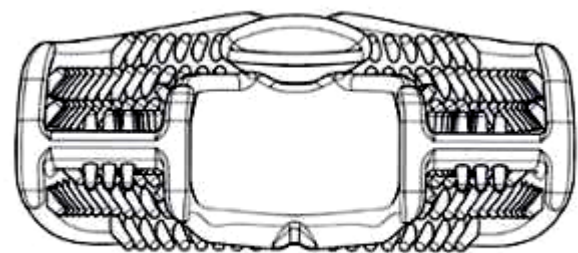

1.3

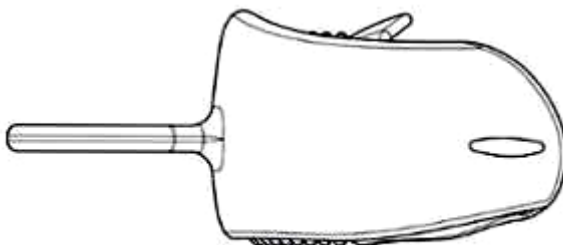

1.4

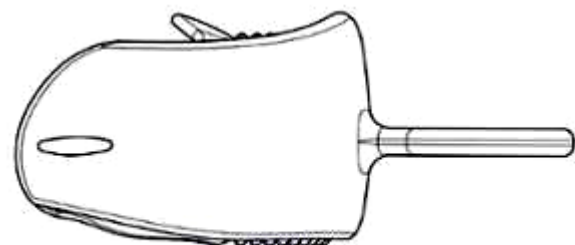

1.5

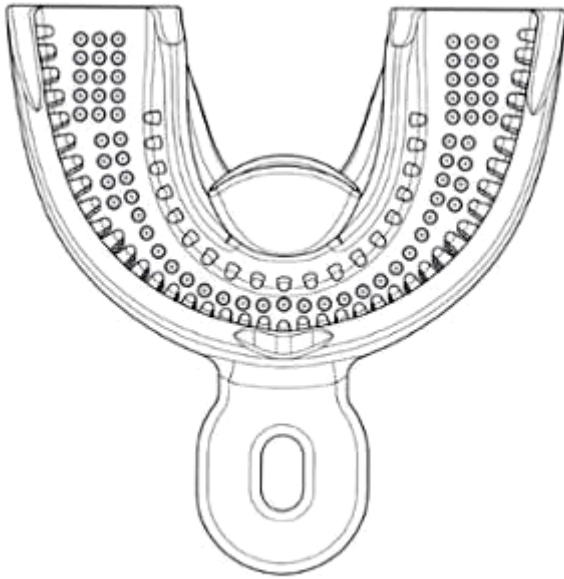

1.6

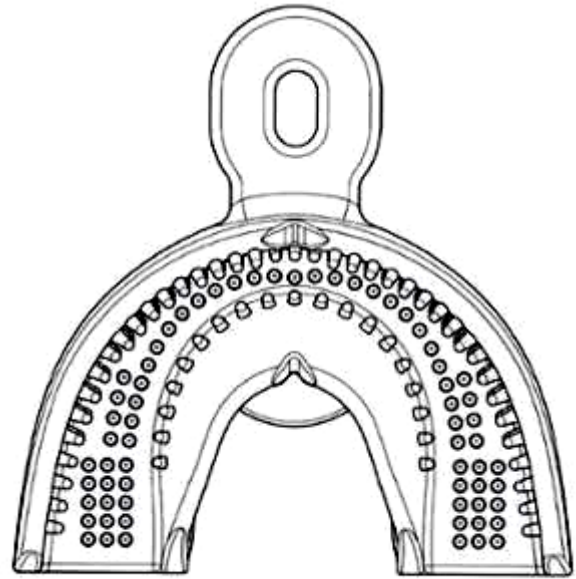

1.7

CÔNG BÁO SỞ HỮU CÔNG NGHIỆP SỐ 426 TẬP A – QUYỀN 2 (09.2023)

- (11) **47837**
(21) 3-2023-01324 (28) 1
(54) **BÚT** (51) **19-06**
(22) 15/06/2023 (43) 25/09/2023
(73) **CÔNG TY CỔ PHẦN TẬP ĐOÀN THIÊN LONG (VN)**
Tầng 10, Sofic Tower, số 10 đường Mai Chí Thọ, phường Thủ Thiêm, thành phố
Thủ Đức, thành phố Hồ Chí Minh
(72) Cô Gia Thọ (VN)
(74) Công ty TNHH Tư vấn sở hữu trí tuệ Việt (VIET IP CO.,LTD.)
(55)

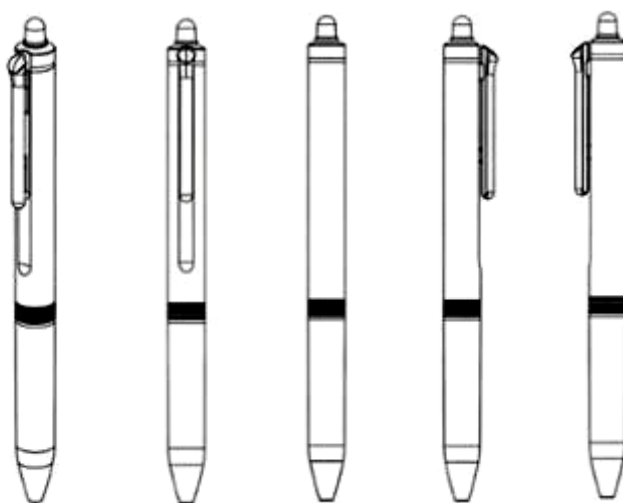

1.1

1.2

1.3

1.4

1.5



1.6



1.7

CÔNG BÁO SỞ HỮU CÔNG NGHIỆP SỐ 426 TẬP A – QUYỀN 2 (09.2023)

- (11) **47838**
(21) 3-2023-01325 (28) 1
(54) **SOFA** (51) **06-01**
(22) 15/06/2023 (43) 25/09/2023
(30) 2023302040041 14/04/2023 CN;
(73) **MOTOMOTION CHINA CORPORATION (CN)**
61# xinggang road, Changzhou, P.R.China
(72) Jackson Henry Carpenter III (US)
(74) Công ty TNHH Đại Tín và Liên Danh (DAITIN AND ASSOCIATES CO.,LTD)
(55)



1.1



1.2



1.3



1.4



1.5



1.6



1.7



1.8

CÔNG BÁO SỞ HỮU CÔNG NGHIỆP SỐ 426 TẬP A – QUYỀN 2 (09.2023)

- (11) **47839**
(21) 3-2023-01326 (28) 1
(54) **SOFA** (51) **06-01**
(22) 15/06/2023 (43) 25/09/2023
(30) 2023302040003 14/04/2023 CN;
(73) **MOTOMOTION CHINA CORPORATION (CN)**
61# xinggang road, Changzhou, P.R.China
(72) Jackson Henry Carpenter III (US)
(74) Công ty TNHH Đại Tín và Liên Danh (DAITIN AND ASSOCIATES CO.,LTD)
(55)



1.1



1.2

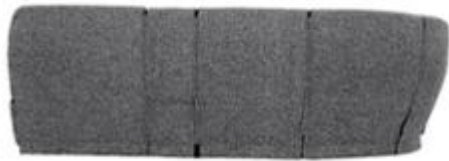

1.3



1.4



1.5



1.6



1.7



1.8

CÔNG BÁO SỞ HỮU CÔNG NGHIỆP SỐ 426 TẬP A – QUYỀN 2 (09.2023)

- (11) **47840**
(21) 3-2023-01327 (28) 1
(54) **SOFA** (51) **06-01**
(22) 15/06/2023 (43) 25/09/2023
(30) 2023302040018 14/04/2023 CN;
(73) **MOTOMOTION CHINA CORPORATION (CN)**
61# xinggang road, Changzhou, P.R.China
(72) Jackson Henry Carpenter III (US)
(74) Công ty TNHH Đại Tín và Liên Danh (DAITIN AND ASSOCIATES CO.,LTD)
(55)



1.1



1.2

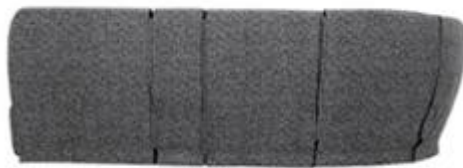

1.3



1.4



1.5



1.6



1.7



1.8

CÔNG BÁO SỞ HỮU CÔNG NGHIỆP SỐ 426 TẬP A – QUYỀN 2 (09.2023)

- (11) **47841**
(21) 3-2023-01328 (28) 1
(54) **SOFA** (51) **06-01**
(22) 15/06/2023 (43) 25/09/2023
(30) 2023302085292 17/04/2023 CN;
(73) **MOTOMOTION CHINA CORPORATION (CN)**
61# xinggang road, Changzhou, P.R.China
(72) Jackson Henry Carpenter III (US)
(74) Công ty TNHH Đại Tín và Liên Danh (DAITIN AND ASSOCIATES CO.,LTD)
(55)



1.1



1.2



1.3



1.4



1.5



1.6



1.7



1.8

CÔNG BÁO SỞ HỮU CÔNG NGHIỆP SỐ 426 TẬP A – QUYỀN 2 (09.2023)

- (11) **47842**
(21) 3-2023-01329 (28) 1
(54) **SOFA** (51) **06-01**
(22) 15/06/2023 (43) 25/09/2023
(30) 2023302085273 17/04/2023 CN;
(73) **MOTOMOTION CHINA CORPORATION (CN)**
61# xinggang road, Changzhou, P.R.China
(72) Jackson Henry Carpenter III (US)
(74) Công ty TNHH Đại Tín và Liên Danh (DAITIN AND ASSOCIATES CO.,LTD)
(55)



1.1



1.2



1.3



1.4



1.5



1.6



1.7



1.8

CÔNG BÁO SỞ HỮU CÔNG NGHIỆP SỐ 426 TẬP A – QUYỀN 2 (09.2023)

- (11) **47843**
(21) 3-2023-01330 (28) 1
(54) **SOFA** (51) **06-01**
(22) 15/06/2023 (43) 25/09/2023
(30) 2023302085269 17/04/2023 CN;
(73) **MOTOMOTION CHINA CORPORATION (CN)**
61# xinggang road, Changzhou, P.R.China
(72) Jackson Henry Carpenter III (US)
(74) Công ty TNHH Đại Tín và Liên Danh (DAITIN AND ASSOCIATES CO.,LTD)
(55)



1.1



1.2



1.3



1.4



1.5



1.6



1.7

CÔNG BÁO SỞ HỮU CÔNG NGHIỆP SỐ 426 TẬP A – QUYỀN 2 (09.2023)

- (11) **47844**
(21) 3-2023-01331 (28) 1
(54) **SOFA** (51) **06-01**
(22) 15/06/2023 (43) 25/09/2023
(30) 2023302086670 17/04/2023 CN;
(73) **MOTOMOTION CHINA CORPORATION (CN)**
61# xinggang road, Changzhou, P.R.China
(72) Jackson Henry Carpenter III (US)
(74) Công ty TNHH Đại Tín và Liên Danh (DAITIN AND ASSOCIATES CO.,LTD)
(55)



1.1



1.2



1.3



1.4



1.5



1.6



1.7



1.8

- (11) **47845**
(21) 3-2023-01343 (28) 1
(54) **DỤNG CỤ MẮT XA** (51) **28-03**
(22) 16/06/2023 (43) 25/09/2023
(73) **LG H&H CO., LTD. (KR)**
58, Saemunan-ro, Jongno-gu, Seoul, Republic of Korea
(72) 1. KIM, HA YOUNG (KR)
2. KIM, SUNG HWAN (KR)
3. MIN, SEON UNG (KR)
4. PARK, JUN HWAN (KR)
(74) Công ty TNHH Tâm nhìn và Liên danh (VISION & ASSOCIATES CO.LTD.)
(55)



1.1



1.2

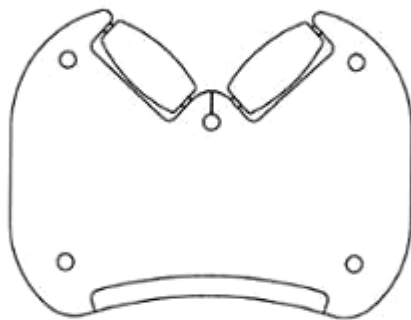

1.3



1.4



1.5

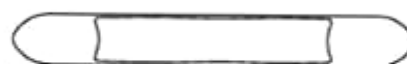

1.6

CÔNG BÁO SỞ HỮU CÔNG NGHIỆP SỐ 426 TẬP A – QUYỀN 2 (09.2023)

- (11) **47846**
(21) 3-2023-01344 (28) 1
(54) **BẢN LỀ** (51) **08-06**
(22) 19/06/2023 (43) 25/09/2023
(73) **CÔNG TY CỔ PHẦN XUẤT NHẬP KHẨU VÀ ĐẦU TƯ XÂY DỰNG HOÀNG ANH (VN)**
LK3, L30, khu Mậu Lương, phường Kiến Hưng, quận Hà Đông, thành phố Hà Nội
(72) Đặng Hoàng Anh (VN)
(74) Công ty TNHH VIET - PRO CONSULTANT (VIET-PRO CONSULTANT CO.,LTD.)
(55)

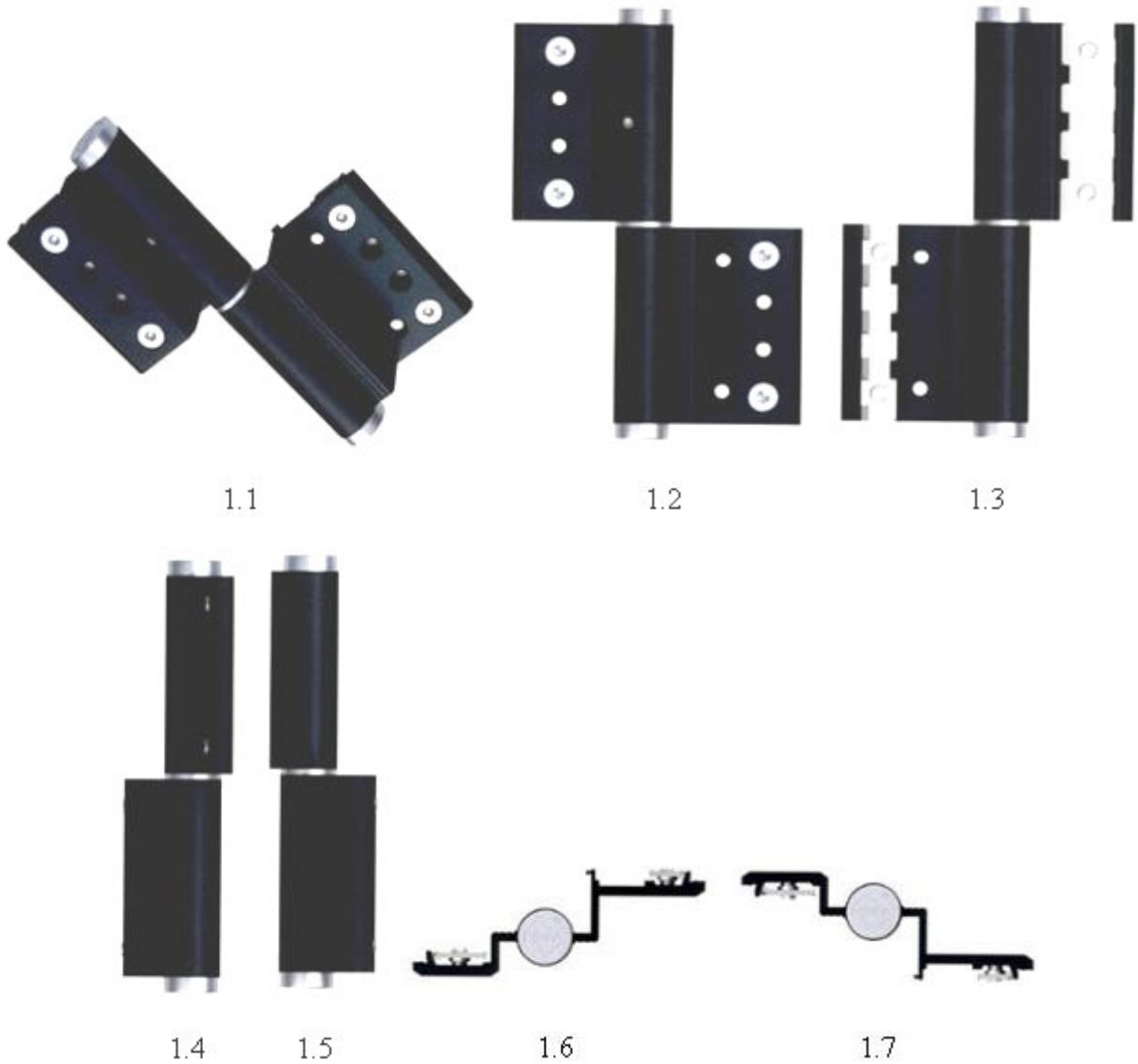

CÔNG BÁO SỞ HỮU CÔNG NGHIỆP SỐ 426 TẬP A – QUYỀN 2 (09.2023)

- (11) **47847**
(21) 3-2023-01350 (28) 1
(54) **BAO GÓI** (51) **09-05**
(22) 19/06/2023 (43) 25/09/2023
(73) **CÔNG TY CỔ PHẦN MYFAMI VIỆT NAM (VN)**
713/6 Đoàn Văn Bơ, phường 18, quận 4, thành phố Hồ Chí Minh
(72) Quách Sỹ Long (VN)
(74) Văn phòng Luật sư D và T (D & T LAW OFFICE)
(55)



1.1



1.2

CÔNG BÁO SỞ HỮU CÔNG NGHIỆP SỐ 426 TẬP A – QUYỀN 2 (09.2023)

- (11) **47848**
(21) 3-2023-01361 (28) 1
(54) **CHAI** (51) **09-01**
(22) 20/06/2023 (43) 25/09/2023
(73) **CÔNG TY CỔ PHẦN TẬP ĐOÀN VIHAMARK (VN)**
Lô N3-6, KCN Đồng Văn II, phường Duy Minh, thị xã Duy Tiên, tỉnh Hà Nam
(72) Nguyễn Thiên Thắng (VN)
(74) Công ty TNHH Thương mại và dịch vụ IP Ngọc Anh (IP NGOC ANH TRADE AND SERVICE COMPANY LIMITED)
(55)



1.1



1.2



1.3



1.4



1.5



1.6



1.7



1.8

CÔNG BÁO SỞ HỮU CÔNG NGHIỆP SỐ 426 TẬP A – QUYỀN 2 (09.2023)

(11) **47849**

(21) 3-2023-01369

(28) 1

(54) **KHUNG BÀN**

(51) **06-03**

(22) 21/06/2023

(43) 25/09/2023

(73) **CÔNG TY CỔ PHẦN THƯƠNG MẠI VÀ SẢN XUẤT NỘI THẤT THE ONE (VN)**

Đường B4, khu B, khu công nghiệp Phố Nối A, xã Lạc Hồng, huyện Văn Lâm, tỉnh Hưng Yên

(72) Doãn Gia Cường (VN)

(74) Công ty Luật TNHH Phạm và Liên danh (PHAM & ASSOCIATES)

(55)



1.1

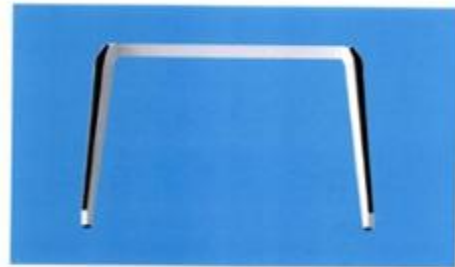

1.2



1.3



1.4



1.5



1.6

CÔNG BÁO SỞ HỮU CÔNG NGHIỆP SỐ 426 TẬP A – QUYỀN 2 (09.2023)

- (11) **47850**
(21) 3-2023-01408 (28) 1
(54) **BAO GÓI** (51) **09-05**
(22) 23/06/2023 (43) 25/09/2023
(73) **DOANH NGHIỆP TƯ NHÂN PHƯƠNG NAM (VN)**
Số 893 - 895, Nguyễn Văn Cừ, phường Lộc Phát, thành phố Bảo Lộc, tỉnh Lâm
Đồng
(72) Phạm Đức Nguyên (VN)
(74) Công ty TNHH Sở hữu trí tuệ Toàn Cầu (GLOBAL IP CO., LTD.)
(55)



1.1



1.2

CÔNG BÁO SỞ HỮU CÔNG NGHIỆP SỐ 426 TẬP A – QUYỀN 2 (09.2023)

- (11) **47851**
(21) 3-2023-01409 (28) 1
(54) **HỘP ĐỰNG** (51) **09-03**
(22) 23/06/2023 (43) 25/09/2023
(73) **CÔNG TY TRÁCH NHIỆM HỮU HẠN DƯỢC PHẨM NHẤT NHẤT (VN)**
Cụm công nghiệp Liên Hưng, ấp Bình Tiên 2, xã Đức Hòa Hạ, huyện Đức Hòa, tỉnh Long An
(72) Nguyễn Kim Giang (VN)
(55)



1.1



1.2

CÔNG BÁO SỞ HỮU CÔNG NGHIỆP SỐ 426 TẬP A – QUYỀN 2 (09.2023)

- (11) **47852**
- (21) 3-2023-01410 (28) 1
- (54) **HỘP ĐỰNG** (51) **09-03**
- (22) 23/06/2023 (43) 25/09/2023
- (73) **CÔNG TY TRÁCH NHIỆM HỮU HẠN DƯỢC PHẨM NHẤT NHẤT (VN)**
Cụm công nghiệp Liên Hưng, ấp Bình Tiền 2, xã Đức Hòa Hạ, huyện Đức Hòa, tỉnh Long An
- (72) Nguyễn Kim Giang (VN)
- (55)



1.1



1.2

CÔNG BÁO SỞ HỮU CÔNG NGHIỆP SỐ 426 TẬP A – QUYỀN 2 (09.2023)

- (11) **47853**
(21) 3-2023-01415 (28) 1
(54) **HỘP ĐỰNG BÚT** (51) **19-06**
(22) 23/06/2023 (43) 25/09/2023
(73) **CÔNG TY CỔ PHẦN GIẢI PHÁP ĐÓNG GÓI MAGIX (VN)**
Số 02-04 Alexandre de Rhodes, phường Bến Nghé, quận 1, Thành phố Hồ Chí Minh
(72) Đỗ Hữu Tân (VN)
(74) Công ty TNHH MASTERBRAND (MASTERBRAND)
(55)



1.1



1.2



1.3



1.4



1.5



1.6



1.7

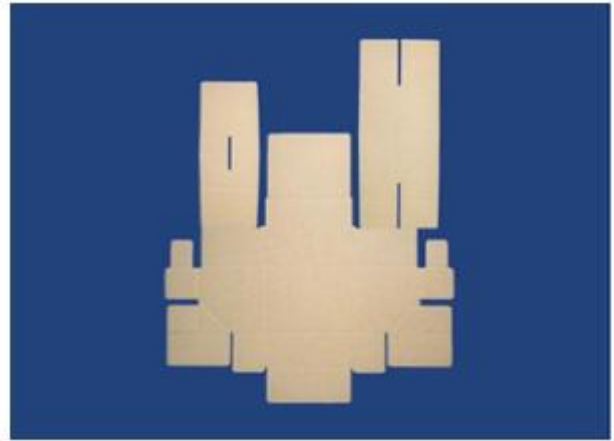

1.8

CÔNG BÁO SỞ HỮU CÔNG NGHIỆP SỐ 426 TẬP A – QUYỀN 2 (09.2023)

(11) **47854**

(21) 3-2023-01417

(54) **HỘP**

(22) 23/06/2023

(73) **LG H&H CO., LTD. (KR)**

58, Saemunan-ro, Jongno-gu, Seoul, Republic of Korea

(72) KIM, Jeong Woo (KR)

(74) Công ty TNHH Tâm nhìn và Liên danh (VISION & ASSOCIATES CO.LTD.)

(55)

(28) 1

(51) **09-03**

(43) 25/09/2023



1.1

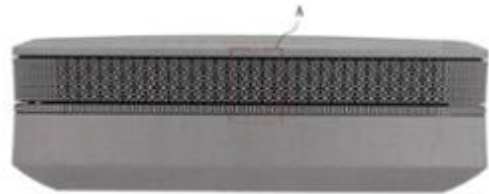

1.2



1.3



1.4



1.5



1.6



1.7

CÔNG BÁO SỞ HỮU CÔNG NGHIỆP SỐ 426 TẬP A – QUYỀN 2 (09.2023)

- (11) **47855**
(21) 3-2023-01419 (28) 1
(54) **GIÁ TREO MÁY HÚT BỤI CẦM TAY** (51) **06-06**
(22) 23/06/2023 (43) 25/09/2023
(73) **CÔNG TY TNHH THƯƠNG MẠI DỊCH VỤ XUẤT NHẬP KHẨU EUS VIỆT NAM (VN)**
Số 6 gác 27, ngõ 100 phố Chợ Khâm Thiên, phường Trung Phụng, quận Đống Đa, thành phố Hà Nội
(72) Nguyễn Quỳnh Oanh (VN)
(74) Công ty TNHH tư vấn THB (THB CONSULTING CO.,LTD)
(55)

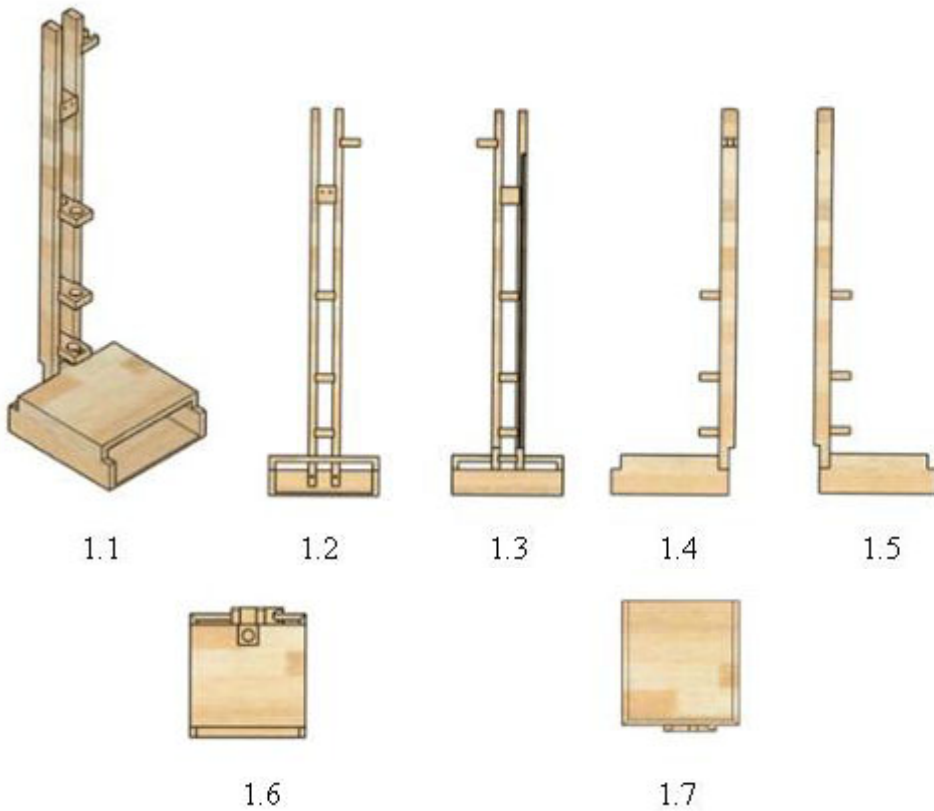

CÔNG BÁO SỞ HỮU CÔNG NGHIỆP SỐ 426 TẬP A – QUYỀN 2 (09.2023)

- (11) **47856**
(21) 3-2023-01425
(54) **HỘP**
(22) 26/06/2023
(73) **ĐẶNG NGỌC CHÚC (VN)**
504/51/35 Kinh Dương Vương, phường Bình Trị Đông B, quận Bình Tân, thành phố Hồ Chí Minh
(72) Đặng Ngọc Chúc (VN)
(55)
- (28) 1
(51) **09-03**
(43) 25/09/2023



1.1



1.2

CÔNG BÁO SỞ HỮU CÔNG NGHIỆP SỐ 426 TẬP A – QUYỀN 2 (09.2023)

- (11) **47857**
(21) 3-2023-01427 (28) 1
(54) **CHẬU TRỒNG CÂY** (51) **11-02**
(22) 26/06/2023 (43) 25/09/2023
(73) **CÔNG TY TNHH THƯƠNG MẠI VÀ DỊCH VỤ THỊNH NGỌC LINH (VN)**
Thôn Đường 10, xã Khánh An, huyện Yên Khánh, tỉnh Ninh Bình
(72) Nguyễn Huy Bình (VN)
(74) Công ty TNHH Sở hữu trí tuệ IPS Việt Nam (VIET NAM IPS INTERPRO CO., LTD)
(55)

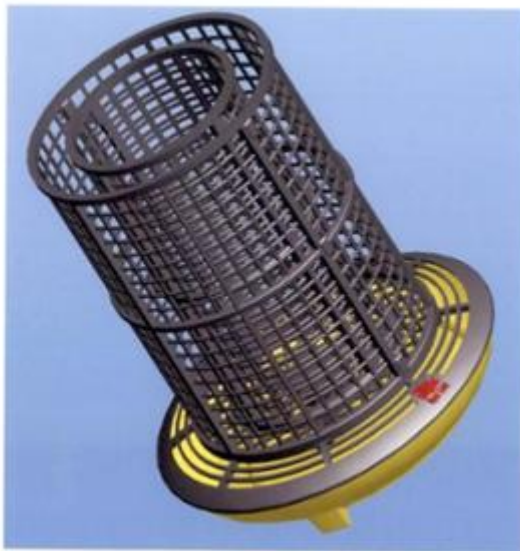

1.1



1.2



1.3



1.4

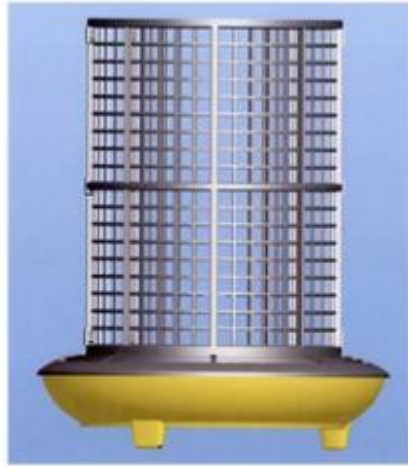

1.5



1.6



1.7

CÔNG BÁO SỞ HỮU CÔNG NGHIỆP SỐ 426 TẬP A – QUYỀN 2 (09.2023)

- (11) **47858**
(21) 3-2023-01441 (28) 1
(54) **XÍCH ĐU SÀN LẮC** (51) **21-03**
(22) 28/06/2023 (43) 25/09/2023
(73) **CÔNG TY TNHH SẢN XUẤT MUA BÁN THIẾT BỊ TRƯỜNG HỌC TÂN TIẾN (VN)**
354/6 đường tx 14, khu phố 7, phường Thạnh Xuân, quận 12, thành phố Hồ Chí Minh
(72) Mai Ngọc Cường (VN)
(55)



1.1



1.2

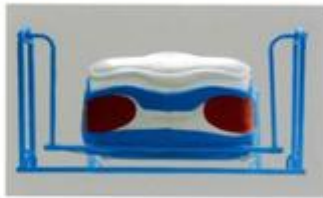

1.3



1.4



1.5



1.6

(11) **47859**

(21) 3-2023-01442

(54) **NÊN**

(22) 28/06/2023

(73) **TRẦN QUANG THUẬN (VN)**

Ấp Suối Đá, xã Dương Tơ, thành phố Phú Quốc, tỉnh Kiên Giang

(72) Trần Quang Thuận (VN)

(55)

(28) 1

(51) **26-01**

(43) 25/09/2023



1.1



1.2



1.3



1.4



1.5



1.6



1.7

CÔNG BÁO SỞ HỮU CÔNG NGHIỆP SỐ 426 TẬP A – QUYỀN 2 (09.2023)

- (11) **47860**
(21) 3-2023-01445 (28) 1
(54) **HỘP** (51) **09-03**
(22) 28/06/2023 (43) 25/09/2023
(73) **CÔNG TY TNHH SẢN XUẤT VÀ THƯƠNG MẠI MỸ PHẨM ĐĂNG DƯƠNG (VN)**
59 đường số 1B, khu phố 8, phường Bình Trị Đông B, quận Bình Tân, thành phố Hồ Chí Minh
(72) Nguyễn Ngọc Lang (VN)
(55)



1.1



1.2

CÔNG BÁO SỞ HỮU CÔNG NGHIỆP SỐ 426 TẬP A – QUYỀN 2 (09.2023)

- (11) **47861**
(21) 3-2023-01446 (28) 1
(54) **HỘP** (51) **09-03**
(22) 28/06/2023 (43) 25/09/2023
(73) **CÔNG TY TNHH SẢN XUẤT VÀ THƯƠNG MẠI MỸ PHẨM ĐĂNG DƯƠNG (VN)**
59 đường số 1B, khu phố 8, phường Bình Trị Đông B, quận Bình Tân, thành phố Hồ Chí Minh
(72) Nguyễn Ngọc Lang (VN)
(55)



1.1



1.2

CÔNG BÁO SỞ HỮU CÔNG NGHIỆP SỐ 426 TẬP A – QUYỀN 2 (09.2023)

- (11) **47862**
- (21) 3-2023-01458
- (54) **HỘP ĐỰNG**
- (22) 28/06/2023
- (30) 30-2023-0001909 16/01/2023 KR;
- (73) **BINGGRAE CO., LTD. (KR)**
45, Dasansunhwan-ro, Namyangju-si, Gyeonggi-do, Republic of Korea
- (72) **PARK JUNGSIN (KR)**
- (74) Công ty TNHH Trường Xuân (AGELESS CO.,LTD.)
- (55)



1.1



1.2



1.3



1.4



1.5



1.6

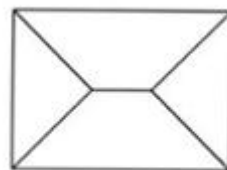

1.7



1.8

CÔNG BÁO SỞ HỮU CÔNG NGHIỆP SỐ 426 TẬP A – QUYỀN 2 (09.2023)

- (11) **47863**
- (21) 3-2023-01479
- (54) **MIẾNG ĐỐI TRỌNG**
- (22) 03/07/2023
- (73) **CÔNG TY TNHH NGŨ KIM HUA LONG TÂN (VN)**
Số 15/19, đường ĐT 745, khu phố Bình Phước B, phường Bình Chuẩn, thành phố Thuận An, tỉnh Bình Dương
- (72) JIN SHI LONG (CN)
- (74) Công ty TNHH Tư vấn đầu tư và Sở hữu trí tuệ Hoàng Phi (HOANG PHI INVEST & I.P CO., LTD)
- (55)

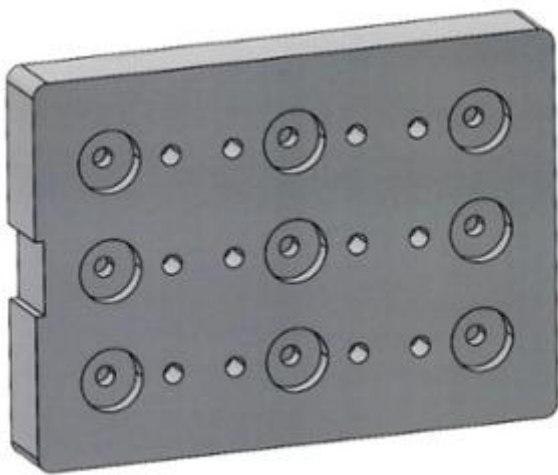

1.1

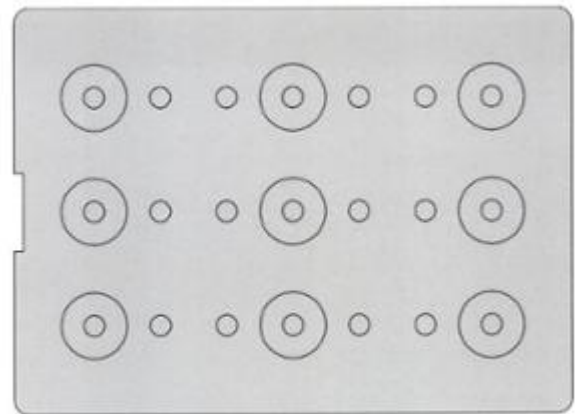

1.2

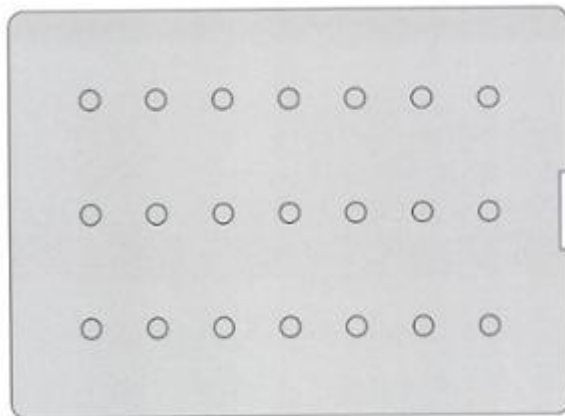

1.3



1.4



1.5



1.6

CÔNG BÁO SỞ HỮU CÔNG NGHIỆP SỐ 426 TẬP A – QUYỀN 2 (09.2023)

- (11) **47864**
(21) 3-2023-01491 (28) 1
(54) **THIẾT BỊ ĐIỀU KHIỂN DÙNG CHO GHẾ MÁT XA** (51) **14-03**
(22) 04/07/2023 (43) 25/09/2023
(73) **VÕ VĂN TÀI (VN)**
P2014-CT4, khu đô thị An Hưng, phường La Khê, quận Hà Đông, thành phố Hà Nội
(72) Võ Văn Tài (VN)
(55)

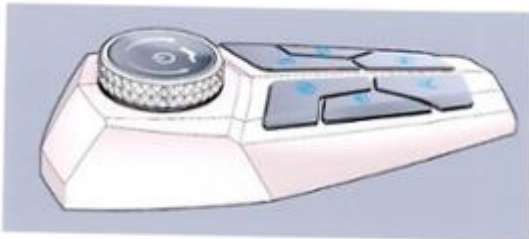

1.1

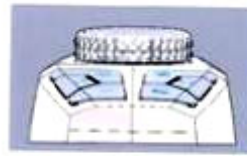

1.2



1.3



1.4



1.5



1.6

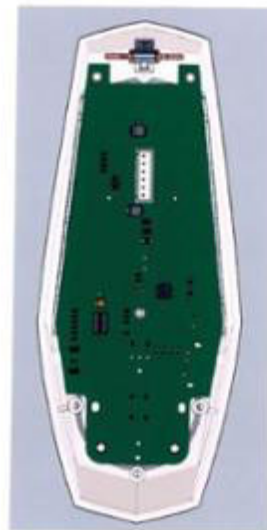

1.7

CÔNG BÁO SỞ HỮU CÔNG NGHIỆP SỐ 426 TẬP A – QUYỀN 2 (09.2023)

(11) **47865**

(21) 3-2023-01518

(54) **HỘP**

(22) 06/07/2023

(73) **LG H&H CO., LTD. (KR)**

58, Saemunan-ro, Jongno-gu, Seoul, Republic of Korea

(72) Park, Suk Young (KR)

(74) Công ty TNHH Tầm nhìn và Liên danh (VISION & ASSOCIATES CO.LTD.)

(55)

(28) 1

(51) **09-03**

(43) 25/09/2023



1.1



1.2



1.3



1.4



1.5



1.6



1.7



1.8

CÔNG BÁO SỞ HỮU CÔNG NGHIỆP SỐ 426 TẬP A – QUYỀN 2 (09.2023)

- (11) **47866**
(21) 3-2023-01519 (28) 1
(54) **HỘP** (51) **09-03**
(22) 06/07/2023 (43) 25/09/2023
(73) **LG H&H CO., LTD. (KR)**
58, Saemunan-ro, Jongno-gu, Seoul, Republic of Korea
(72) Park, Suk Young (KR)
(74) Công ty TNHH Tầm nhìn và Liên danh (VISION & ASSOCIATES CO.LTD.)
(55)



1.1

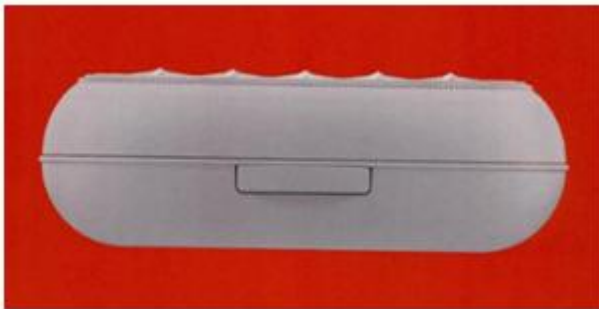

1.2



1.3



1.4

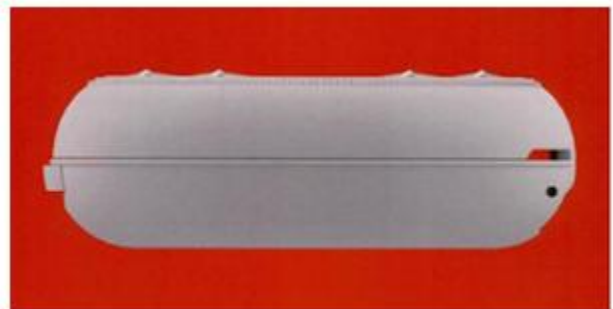

1.5

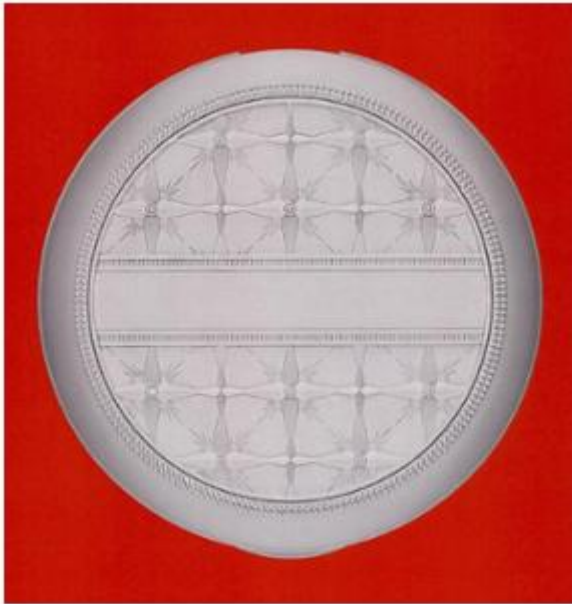

1.6



1.7

CÔNG BÁO SỞ HỮU CÔNG NGHIỆP SỐ 426 TẬP A – QUYỀN 2 (09.2023)

- (11) **47867**
(21) 3-2023-01520 (28) 1
(54) **HỘP** (51) **09-03**
(22) 06/07/2023 (43) 25/09/2023
(73) **LG H&H CO., LTD. (KR)**
58, Saemunan-ro, Jongno-gu, Seoul, Republic of Korea
(72) Park, Suk Young (KR)
(74) Công ty TNHH Tầm nhìn và Liên danh (VISION & ASSOCIATES CO.LTD.)
(55)



1.1



1.2



1.3



1.4



1.5



1.6



1.7

CÔNG BÁO SỞ HỮU CÔNG NGHIỆP SỐ 426 TẬP A – QUYỀN 2 (09.2023)

- (11) **47868**
(21) 3-2023-01522 (28) 1
(54) **HỘP** (51) **09-03**
(22) 06/07/2023 (43) 25/09/2023
(73) **LG H&H CO., LTD. (KR)**
58, Saemunan-ro, Jongno-gu, Seoul, Republic of Korea
(72) Park, Suk Young (KR)
(74) Công ty TNHH Tầm nhìn và Liên danh (VISION & ASSOCIATES CO.LTD.)
(55)



1.1



1.2



1.3



1.4



1.5



1.6



1.7

CÔNG BÁO SỞ HỮU CÔNG NGHIỆP SỐ 426 TẬP A – QUYỀN 2 (09.2023)

- (11) **47869**
(21) 3-2023-01558 (28) 1
(54) **THẺ NHỚ** (51) **14-02; 14-99**
(22) 01/08/2018 (43) 25/09/2023
(30) 201830049545.0 01/02/2018 CN;
(73) **HUAWEI TECHNOLOGIES CO., LTD.** (CN)
Huawei Administration Building, Bantian, Longgang, Shenzhen, Guangdong
518129, China
(72) Jiangtao YANG (CN)
(74) Công ty Luật TNHH Phạm và Liên danh (PHAM & ASSOCIATES)
(55)

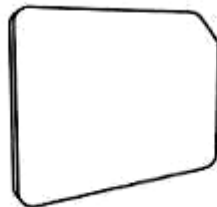

1.1



1.2

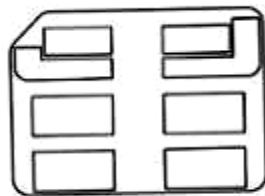

1.3



1.4

1.5



1.6



1.7

CÔNG BÁO SỞ HỮU CÔNG NGHIỆP SỐ 426 TẬP A – QUYỀN 2 (09.2023)

- (11) **47870**
(21) 3-2023-01559 (28) 1
(54) **THẺ NHỚ** (51) **14-02; 14-99**
(22) 01/08/2018 (43) 25/09/2023
(30) 201830049545.0 01/02/2018 CN;
(73) **HUAWEI TECHNOLOGIES CO., LTD.** (CN)
Huawei Administration Building, Bantian, Longgang, Shenzhen, Guangdong
518129, China
(72) Jiangtao YANG (CN)
(74) Công ty Luật TNHH Phạm và Liên danh (PHAM & ASSOCIATES)
(55)



1.1

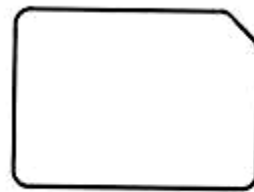

1.2



1.3



1.4



1.5



1.6



1.7

CÔNG BÁO SỞ HỮU CÔNG NGHIỆP SỐ 426 TẬP A – QUYỀN 2 (09.2023)

- (11) **47871**
(21) 3-2023-01560 (28) 1
(54) **THẺ NHỚ** (51) **14-02; 14-99**
(22) 01/08/2018 (43) 25/09/2023
(30) 201830049545.0 01/02/2018 CN;
(73) **HUAWEI TECHNOLOGIES CO., LTD. (CN)**
Huawei Administration Building, Bantian, Longgang, Shenzhen, Guangdong
518129, China
(72) Jiangtao YANG (CN)
(74) Công ty Luật TNHH Phạm và Liên danh (PHAM & ASSOCIATES)
(55)

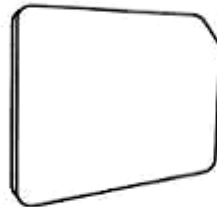

1.1



1.2

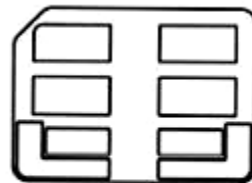

1.3



1.4



1.5



1.6



1.7

- (11) **47872**
(21) 3-2023-01561 (28) 1
(54) **THẺ NHỚ** (51) **14-02; 14-99**
(22) 01/08/2018 (43) 25/09/2023
(30) 201830049545.0 01/02/2018 CN;
(73) **HUAWEI TECHNOLOGIES CO., LTD.** (CN)
Huawei Administration Building, Bantian, Longgang, Shenzhen, Guangdong
518129, China
(72) Jiangtao YANG (CN)
(74) Công ty Luật TNHH Phạm và Liên danh (PHAM & ASSOCIATES)
(55)

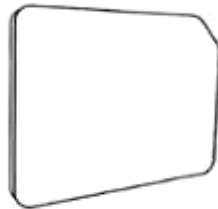

1.1

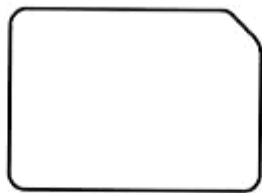

1.2

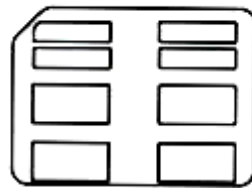

1.3



1.4



1.5



1.6



1.7

CÔNG BÁO SỞ HỮU CÔNG NGHIỆP SỐ 426 TẬP A – QUYỀN 2 (09.2023)

- (11) **47873**
(21) 3-2023-01562 (28) 1
(54) **THẺ NHỚ** (51) **14-02; 14-99**
(22) 01/08/2018 (43) 25/09/2023
(30) 201830049545.0 01/02/2018 CN;
(73) **HUAWEI TECHNOLOGIES CO., LTD.** (CN)
Huawei Administration Building, Bantian, Longgang, Shenzhen, Guangdong
518129, China
(72) Jiangtao YANG (CN)
(74) Công ty Luật TNHH Phạm và Liên danh (PHAM & ASSOCIATES)
(55)

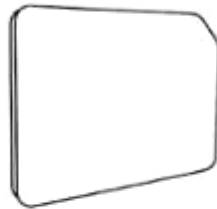

1.1



1.2



1.3



1.4



1.5



1.6



1.7

CÔNG BÁO SỞ HỮU CÔNG NGHIỆP SỐ 426 TẬP A – QUYỀN 2 (09.2023)

- (11) **47874**
(21) 3-2023-01575 (28) 1
(54) **HỘP ĐỰNG MỸ PHẨM** (51) **09-03**
(22) 11/07/2023 (43) 25/09/2023
(73) **LG H&H CO., LTD. (KR)**
58, Saemunan-ro, Jongno-gu, Seoul, Republic of Korea
(72) LEE, Hye Min (KR)
(74) Công ty TNHH Tầm nhìn và Liên danh (VISION & ASSOCIATES CO.LTD.)
(55)



1.1



1.2



1.3



1.4



1.5



1.6



1.7

CÔNG BÁO SỞ HỮU CÔNG NGHIỆP SỐ 426 TẬP A – QUYỀN 2 (09.2023)

(11) **47875**

(21) 3-2023-01579

(28) 1

(54) **CHAI**

(51) **09-01**

(22) 12/07/2023

(43) 25/09/2023

(73) **CÔNG TY TNHH KIM LÂM (VN)**

Lô A2.CN7 - Cụm công nghiệp tập trung vừa và nhỏ Từ Liêm, phường Phương Canh, quận Nam Từ Liêm, thành phố Hà Nội

(72) **Võ Thị Liễu Trâm (VN)**

(55)



1.1



1.2



1.3



1.4



1.5



1.6



1.7

CÔNG BÁO SỞ HỮU CÔNG NGHIỆP SỐ 426 TẬP A – QUYỀN 2 (09.2023)

(11) **47876**

(21) 3-2023-01580

(28) 1

(54) **CHAI**

(51) **09-01**

(22) 12/07/2023

(43) 25/09/2023

(73) **CÔNG TY TNHH KIM LÂM (VN)**

Lô A2.CN7 - Cụm công nghiệp tập trung vừa và nhỏ Từ Liêm, phường Phương Canh, quận Nam Từ Liêm, thành phố Hà Nội

(72) **Võ Thị Liễu Trâm (VN)**

(55)



1.1



1.2



1.3



1.4



1.5



1.6



1.7

PHẦN II

SỬA ĐỔI ĐƠN

Thông báo số: 45715/TB-SHTT._{IP}, ngày 10/08/2023 về việc ghi nhận sửa đổi đơn

Số Yêu cầu: SD3-2022-00758 Ngày nộp: 05/05/2022

Liên quan đến đơn yêu cầu cấp Bằng độc quyền kiểu dáng công nghiệp:

(21) Số đơn	(22) Ngày nộp đơn
3-2021-01922	27/07/2021

Mục sửa đổi: Tên, địa chỉ chủ đơn

Nội dung mới: BionLifeScience, Inc. (KR)
#1001 #1002 #1005 #1006 #1007 #1008 #1009 #1012 #1013 #1014,
282, Sunhwagung-ro, Namyangju-si, Gyeonggi-do 12106, Republic of
Korea

Thông báo số: 45716/TB-SHTT._{IP}, ngày 10/08/2023 về việc ghi nhận sửa đổi đơn

Số Yêu cầu: SD3-2022-00759 Ngày nộp: 05/05/2022

Liên quan đến đơn yêu cầu cấp Bằng độc quyền kiểu dáng công nghiệp:

(21) Số đơn	(22) Ngày nộp đơn
3-2021-01923	27/07/2021

Mục sửa đổi: Tên, địa chỉ chủ đơn

Nội dung mới: BionLifeScience, Inc. (KR)
#1001 #1002 #1005 #1006 #1007 #1008 #1009 #1012 #1013 #1014,
282, Sunhwagung-ro, Namyangju-si, Gyeonggi-do 12106, Republic of
Korea

CÔNG BÁO SỞ HỮU CÔNG NGHIỆP SỐ 426 TẬP A – QUYỀN 2 (09.2023)

Thông báo số: 46599/TB-SHTT._{IP}, ngày 11/08/2023 về việc ghi nhận sửa đổi đơn
Số Yêu cầu: SĐ3-2023-00237 Ngày nộp: 17/02/2023

Liên quan đến đơn yêu cầu cấp Bằng độc quyền kiểu dáng công nghiệp:

(21) Số đơn	(22) Ngày nộp đơn
3-2020-02781	13/11/2020

Mục sửa đổi: Tên, địa chỉ chủ đơn

Nội dung mới: LIXIL Corporation (Business Entity ID Number: 0106-01-004914) (JP)
Osaki Garden Tower, 1-1-1 Nishishinagawa, Shinagawa-ku, Tokyo
141-0033, Japan

Thông báo số: 46600/TB-SHTT._{IP}, ngày 11/08/2023 về việc ghi nhận sửa đổi đơn
Số Yêu cầu: SĐ3-2023-00553 Ngày nộp: 30/03/2023

Liên quan đến đơn yêu cầu cấp Bằng độc quyền kiểu dáng công nghiệp:

(21) Số đơn	(22) Ngày nộp đơn
3-2021-02629	22/10/2021

Mục sửa đổi: Tên, địa chỉ chủ đơn

Nội dung mới: Đại học Bách khoa Hà Nội (VN)
Số 1 Đại Cồ Việt, quận Hai Bà Trưng, thành phố Hà Nội

Thông báo số: 45774/TB-SHTT._{IP}, ngày 11/08/2023 về việc ghi nhận sửa đổi đơn
Số Yêu cầu: SĐ3-2021-01746 Ngày nộp: 27/09/2021

Liên quan đến đơn yêu cầu cấp Bằng độc quyền kiểu dáng công nghiệp:

(21) Số đơn	(22) Ngày nộp đơn
3-2019-01927	30/07/2019

CÔNG BÁO SỞ HỮU CÔNG NGHIỆP SỐ 426 TẬP A – QUYỀN 2 (09.2023)

3-2019-03033	25/11/2019
3-2019-03034	25/11/2019
3-2020-00255	03/02/2020
3-2020-00257	03/02/2020
3-2020-00258	03/02/2020
3-2020-00259	03/02/2020
3-2020-00260	03/02/2020
3-2020-00856	17/04/2020
3-2020-00994	04/05/2020
3-2020-01598	10/07/2020
3-2020-02444	30/09/2020
3-2020-02811	20/11/2020
3-2020-02830	24/11/2020
3-2020-02831	24/11/2020

Mục sửa đổi: Tên, địa chỉ chủ đơn

Nội dung mới: Unilever IP Holdings B.V. (NL)
Weena 455, 3013 AL Rotterdam, The Netherlands

Thông báo số: 45785/TB-SHTT._{IP}, ngày 11/08/2023 về việc ghi nhận sửa đổi đơn

Số Yêu cầu: SD3-2021-01897 Ngày nộp: 20/10/2021

Liên quan đến đơn yêu cầu cấp Bằng độc quyền kiểu dáng công nghiệp:

(21) Số đơn	(22) Ngày nộp đơn
3-2019-01927	30/07/2019
3-2019-03032	25/11/2019
3-2019-03033	25/11/2019
3-2019-03034	25/11/2019
3-2020-00255	03/02/2020
3-2020-00257	03/02/2020

CÔNG BÁO SỞ HỮU CÔNG NGHIỆP SỐ 426 TẬP A – QUYỀN 2 (09.2023)

3-2020-00258	03/02/2020
3-2020-00259	03/02/2020
3-2020-00260	03/02/2020
3-2020-00856	17/04/2020
3-2020-00994	04/05/2020
3-2020-01598	10/07/2020
3-2020-02444	30/09/2020
3-2020-02811	20/11/2020
3-2020-02830	24/11/2020
3-2020-02831	24/11/2020

Mục sửa đổi: Tên, địa chỉ chủ đơn

Nội dung mới: UNILEVER GLOBAL IP LIMITED (UK)
Port Sunlight, Wirral, Merseyside, CH62 4ZD, United Kingdom

Thông báo số: 49933/TB-SHTT._{IP}, ngày 21/08/2023 về việc ghi nhận sửa đổi đơn

Số Yêu cầu: SĐ3-2020-00415 Ngày nộp: 27/03/2020

Liên quan đến đơn yêu cầu cấp Bằng độc quyền kiểu dáng công nghiệp:

(21) Số đơn	(22) Ngày nộp đơn
3-2019-02597	14/10/2019

Mục sửa đổi: Tên, địa chỉ chủ đơn

Nội dung mới: Công ty cổ phần Sữa VitaDairy Việt Nam (VN)
99 Nguyễn Thị Minh Khai, phường Bến Thành, quận 1, thành phố Hồ Chí Minh

Thông báo số: 49934/TB-SHTT._{IP}, ngày 21/08/2023 về việc ghi nhận sửa đổi đơn

Số Yêu cầu: SĐ3-2023-00704 Ngày nộp: 06/04/2023

Liên quan đến đơn yêu cầu cấp Bằng độc quyền kiểu dáng công nghiệp:

CÔNG BÁO SỞ HỮU CÔNG NGHIỆP SỐ 426 TẬP A – QUYỀN 2 (09.2023)

(21) Số đơn	(22) Ngày nộp đơn
3-2019-02597	14/10/2019
3-2021-03204	15/12/2021
3-2022-00427	09/03/2022
3-2022-00428	09/03/2022
3-2022-01175	16/06/2022
3-2023-00301	16/02/2023
3-2023-00302	16/02/2023
3-2023-00303	16/02/2023
3-2023-00304	16/02/2023
3-2023-00305	16/02/2023

Mục sửa đổi: Tên, địa chỉ chủ đơn

Nội dung mới: Công ty cổ phần sữa VitaDaily Việt Nam (VN)
Tầng 5, số 37 Tôn Đức Thắng, phường Bến Nghé, quận 1, thành phố
Hồ Chí Minh

PHẦN III

THAY ĐỔI CHỦ ĐƠN

Thông báo số: 45765/TB-SHTT._{IP}, ngày 11/08/2023 về việc ghi nhận thay đổi chủ đơn

Số Yêu cầu: CD3-2023-00281 Ngày nộp: 24/04/2023

Liên quan đến đơn yêu cầu cấp bằng độc quyền kiểu dáng công nghiệp:

(21) Số đơn	(22) Ngày nộp đơn
3-2022-01014	26/05/2022

Bên chuyển nhượng: CÔNG TY CỔ PHẦN LESTAR GROUP (VN)
Tầng 2, Tòa Nhà B9, Khu Đô Thị Đại Kim - Định Công,
Đường Nguyễn Công Thái, Phường Đại Kim, Quận Hoàng
Mai, Thành Phố Hà Nội

Bên được chuyển nhượng: CÔNG TY CỔ PHẦN THỰC PHẨM DALATTE (VN)
Thôn Suối Thông C1, Xã Tu Tra, Huyện Đơn Dương, Tỉnh
Lâm Đồng

Thông báo số: 46598/TB-SHTT._{IP}, ngày 11/08/2023 về việc ghi nhận thay đổi chủ đơn

Số Yêu cầu: CD3-2022-00807 Ngày nộp: 15/09/2022

Liên quan đến đơn yêu cầu cấp bằng độc quyền kiểu dáng công nghiệp:

(21) Số đơn	(22) Ngày nộp đơn
3-2021-02676	26/10/2021
3-2021-02677	26/10/2021
3-2021-02748	05/11/2021
3-2021-02749	05/11/2021
3-2021-02750	05/11/2021

Bên chuyển nhượng: CÔNG TY CỔ PHẦN SẢN XUẤT KINH DOANH GIẤY
HỒNG PHÁT (VN)
Nhà số 8, ngách 46, ngõ 389 Trương Định, phường Tân
Mai, quận Hoàng Mai, thành phố Hà Nội

CÔNG BÁO SỞ HỮU CÔNG NGHIỆP SỐ 426 TẬP A – QUYỀN 2 (09.2023)

Bên được chuyển nhượng: Công ty TNHH đầu tư phát triển thương mại và dịch vụ Đạt
Linh Hương (VN)
Số 345 đường Nguyễn Văn Cừ, phường Võ Cường, thành
phố Bắc Ninh, tỉnh Bắc Ninh

Thông báo số: 48298/TB-SHTT.IP, ngày 17/08/2023 về việc ghi nhận thay đổi chủ đơn
Số Yêu cầu: CD3-2021-01114 Ngày nộp: 16/11/2021

Liên quan đến đơn yêu cầu cấp bằng độc quyền kiểu dáng công nghiệp:

(21) Số đơn	(22) Ngày nộp đơn
3-2020-02522	09/10/2020
3-2020-02523	09/10/2020
3-2020-02524	09/10/2020

Bên chuyển nhượng: CÔNG TY TNHH TAMI NATURAL HOME (VN)
Lô D14-15 đường số 3, KCN Hải Sơn (GD 3+4), xã Đức
Hòa Hạ, huyện Đức Hoà, tỉnh Long An

Bên được chuyển nhượng: Công ty TNHH sản xuất dược mỹ phẩm Tami Natural
Home (VN)
Lô 48, đường số 11, khu công nghiệp Tân Đức, xã Hựu
Thanh, huyện Đức Hoà, tỉnh Long An

CÔNG BÁO SỞ HỮU CÔNG NGHIỆP

Do Cục Sở hữu trí tuệ thuộc Bộ Khoa học và Công nghệ ấn hành theo Luật Sở hữu trí tuệ số 50/2005/QH11 được Quốc hội thông qua ngày 29 tháng 11 năm 2005 và được sửa đổi bằng Luật sửa đổi, bổ sung một số điều của Luật sở hữu trí tuệ số 50/2005/QH11 được Quốc hội thông qua ngày 19 tháng 6 năm 2009.

Địa chỉ liên hệ:

384-386 đường Nguyễn Trãi, quận Thanh Xuân,
thành phố Hà Nội, Việt Nam
ĐT: 024. 38583069
Fax: 024. 38588449