

ISSN 0868 - 2534

CỘNG HÒA XÃ HỘI CHỦ NGHĨA VIỆT NAM
BỘ KHOA HỌC VÀ CÔNG NGHỆ

CỤC SỞ HỮU TRÍ TUỆ

CÔNG BÁO
SỞ HỮU CÔNG NGHIỆP

TẬP B

QUYỂN 2: KIỂU DÁNG CÔNG NGHIỆP

08 - 2023

425

HÀ NỘI

CỘNG HOÀ XÃ HỘI CHỦ NGHĨA VIỆT NAM
BỘ KHOA HỌC VÀ CÔNG NGHỆ
CỤC SỞ HỮU TRÍ TUỆ

CÔNG BÁO
SỞ HỮU CÔNG NGHIỆP
TẬP B

QUYỂN 2: KIỂU DÁNG CÔNG NGHIỆP

08 - 2023

425

HÀ NỘI

MỤC LỤC

	Trang
<u>PHẦN I:</u> Kiểu dáng công nghiệp được cấp Bằng độc quyền	7
<u>PHẦN II:</u> Sửa đổi, gia hạn, cấp lại, chấm dứt, huỷ bỏ hiệu lực văn bằng bảo hộ, quyết định giải quyết khiếu nại	288

CONTENTS

<u>PART I:</u> Industrial Design Patents	7
<u>PART II:</u> Amendment, Renewal, Duplication, Termination, Cancellation of Protection Titles	288

CÔNG BÁO SỞ HỮU CÔNG NGHIỆP SỐ 425 TẬP B - QUYỂN 2 (08.2023)

MÃ SỐ HAI CHỮ CÁI THỂ HIỆN TÊN NƯỚC VÀ CÁC THỰC THỂ KHÁC TRONG CÁC TƯ LIỆU SỞ HỮU CÔNG NGHIỆP THEO TIÊU CHUẨN ST3 CỦA WIPO

AE	United Arab Emirates	CN	China	HK	Hong Kong
AF	Afganistan	CO	Colombia	HN	Honduras
AG	Antihua and Barbuda	CR	Costa Rica	HR	Croatia
AI	Anguilla	CU	Cuba	HT	Haiti
AL	Albania	CV	Cape Verde	HU	Hungary
AN	Netherlands Antilles	CY	Cyprus	ID	Indonesia
AO	Angola	CZ	Czech Republic	IE	Ireland
AR	Argentina	DE	Germany	IL	Israel
AT	Austria	DJ	Djibouti	IN	India
AU	Australia	DK	Denmark	IQ	Iraq
AW	Aruba	DM	Dominica	IR	Iran (Islamic Republic of)
BB	Barbados	DO	Dominican Republic	IS	Iceland
BD	Bangladesh	DZ	Algeria	IT	Italy
BE	Belgium	EC	Ecuador	JM	Jamaica
BF	Burkina Faso	EE	Estonia	JO	Jordan
BG	Bulgaria	EG	Egypt	JP	Japan
BH	Bahrain	ES	Spain	KE	Kenya
BI	Burundi	ET	Ethiopia	KH	Cambodia
BJ	Benin	FI	Finland	KI	Kiribati
BM	Bermuda	FJ	Fiji	KM	Comoros
BN	Brunei Darussalam	FK	Falkand Islands (Malvinas)	KN	Saint Kitts and Nevis
BO	Bolivia	FR	France	KP	Democratic People's Republic of Korea
BR	Brazil	GA	Gabon	KR	Republic of Korea
BS	Bahamas	GB	United Kingdom	KW	Kuwait
BT	Bhutan	GD	Grenada	KY	Cayman Islands
BW	Botswana	GE	Georgia	KZ	Kazakhstan
BY	Belarus	GH	Ghana	LA	Laos
BZ	Belize	GI	Gibraltar	LB	Lebanon
CA	Canada	GM	Gambia	LC	Saint Lucia
CF	Central African Republic	GN	Guinea	LI	Liechtenstein
CG	Congo	GQ	Equatorial Guinea	LK	SriLanka
CH	Switzerland	GR	Greece	LR	Liberia
CI	Côte d'Ivoire	GT	Guatemala	LS	Lesotho
CL	Chile	GW	Guinea-Bissau	LT	Lithuania
CM	Cameroon	GY	Guyana	TC	Turk and Caicos Islands
LU	Luxembourg	PA	Panama	TD	Chad
LV	Latvia	PE	Peru	TG	Togo
LY	Lybya	PG	Papua New Guinea	TH	Thailand
MA	Morocco	PH	Philippines	TN	Tunisia
MC	Monaco	PK	Pakistan	TO	Tonga
MD	Republic of Moldova	PL	Poland	TR	Turkey

CÔNG BÁO SỞ HỮU CÔNG NGHIỆP SỐ 425 TẬP B - QUYỂN 2 (08.2023)

MG	Madagascar	PT	Portugal	TT	Trinidad and Tobago
ML	Mali	PY	Paraguay	TV	Tuvalu
MM	Myanmar	QA	Qatar	TW	Taiwan, Province of China
MN	Mongolia	RO	Rumania	TZ	United Republic of Tanzania
MO	Macau	RU	Russian Federation	UA	Ukraine
MR	Mauritania	RW	Rwanda	UG	Uganda
MS	Montserrat	SA	Saudi Arabia	US	United States of America
MT	Malta	SB	Solomon Islands	UY	Uruguay
MU	Mauritius	SC	Seychelles	UZ	Uzbekistan
MV	Maldives	SD	Sudan	VA	Holy see
MW	Malawi	SE	Sweden	VC	Saint Vincent and the Grenadines
MX	Mexico	SG	Singapore	VE	Venezuela
MY	Malaysia	SH	Saint Helena	VG	Virgin Islands (British)
MZ	Mozambique	SL	Slovenia	VN	Vietnam
NA	Namibia	SK	Slovakia	VU	Vanuatu
NE	Niger	SL	Sierra Leone	WS	Samoa
NG	Nigeria	SM	San Marino	YE	Yemen
NJ	Nicaragua	SN	Senegal	YU	Yugoslavia
NL	Netherlands	SO	Somalia	ZA	South Africa
NO	Norway	SR	Suriname	ZM	Zambia
NP	Nepal	ST	Sao Tome and Principe	ZR	Zaire
NR	Nauru	SV	El Sanvador	ZW	Zimbabwe
NZ	New Zealand	SY	Syria		
OM	Oman	SZ	Swaziland		

CÁC TỔ CHỨC QUỐC TẾ

AO	African Intellectual Property Organization (OAPI)
AP	African Regional Industrial Property Organization (ARIPO)
BX	Benelux Trademark Office and Benelux Designs Office
EP	European Patent Office (EPO)
IB, WO	International Bureau of the World Intellectual Property Organization (WIPO)

NHỮNG MÃ SỐ INID TRÍCH TỪ TIÊU CHUẨN ST80 CỦA TỔ CHỨC SỞ HỮU TRÍ TUỆ THẾ GIỚI (WIPO) ĐỂ NHẬN BIẾT CÁC DỮ LIỆU THƯ MỤC DÙNG CÔNG BỐ ĐƠN VÀ BẰNG ĐỘC QUYỀN KIỂU DÁNG CÔNG NGHIỆP

- (11) Số bằng độc quyền kiểu dáng công nghiệp / Số công bố đơn
- (15) Ngày cấp
- (18) Ngày hết hạn hiệu lực của bằng độc quyền kiểu dáng công nghiệp
- (21) Số đơn
- (22) Ngày nộp đơn
- (23) Tên triển lãm, ngày và nơi triển lãm
- (28) Số phương án yêu cầu bảo hộ
- (30) Số đơn ưu tiên, ngày nộp đơn ưu tiên
- (43) Ngày công bố đơn
- (45) Ngày công bố bằng độc quyền kiểu dáng công nghiệp
- (51) Phân loại quốc tế kiểu dáng công nghiệp
- (54) Tên sản phẩm mang kiểu dáng công nghiệp
- (55) Ảnh chụp / hình vẽ kiểu dáng công nghiệp
- (57) Đặc điểm khác biệt yêu cầu bảo hộ của kiểu dáng công nghiệp
- (62) Số và ngày nộp đơn, số bằng độc quyền KDCN hoặc số công bố đơn liên quan đến tách đơn
- (71) Tên và địa chỉ của người nộp đơn
- (72) Tên của tác giả KDCN
- (73) Tên, địa chỉ của chủ bằng độc quyền KDCN
- (74) Tên của người đại diện SHCN

PHẦN I

Kiểu dáng công nghiệp được cấp bằng độc quyền

- (11) **3-0036771**
(15) 26/06/2023
(21) 3-2021-02716
(18) 03/11/2026
(54) BAO GÓI SẢN PHẨM
(45) 25/08/2023 425B
(73) CƠ SỞ PHÚC MƠ (VN)
Thôn Hoàng Trung, xã Hồng Dương, huyện Thanh Oai, thành phố Hà Nội
(72) Lê Văn Bình (VN)
(74) Công ty Luật TNHH WINCO (WINCO LAW FIRM)
(55)
- (51) 09-05
(22) 03/11/2021
(28) 1
(43) 25/01/2022 406A

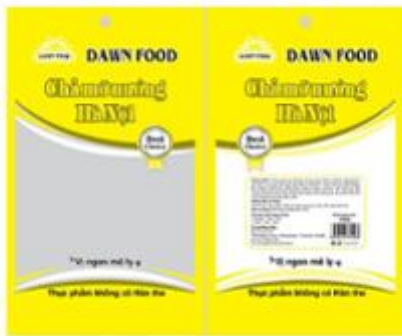

1.1



1.2

- (11) **3-0036772**
(15) 26/06/2023 (51) 09-03
(21) 3-2021-02742 (22) 05/11/2021
(18) 05/11/2026
(54) **HỘP ĐỰNG SẢN PHẨM** (28) 1
(45) 25/08/2023 425B (43) 25/01/2022 406A
(73) **CÔNG TY TNHH DƯỢC PHẨM THIÊN ÂN (VN)**
M1-17, khu đô thị Trung Hòa Nhân Chính, phường Trung Hòa, quận Cầu Giấy,
thành phố Hà Nội
(72) Nguyễn Thị Phượng (VN)
(74) Công ty Luật TNHH WINCO (WINCO LAW FIRM)
(55)



1.1



1.2

CÔNG BÁO SỞ HỮU CÔNG NGHIỆP SỐ 425 TẬP B - QUYỀN 2 (08.2023)

- (11) **3-0036773**
(15) 26/06/2023 (51) 18-99
(21) 3-2021-01934 (22) 28/07/2021
(18) 28/07/2026
(54) MÁY HỦY TÀI LIỆU (28) 1
(30) 202130400309.0 28/06/2021 CN;
(45) 25/08/2023 425B (43) 25/10/2021 403A
(73) MAOXIN HARDWARE PRODUCTS (SHENZHEN) CO., LTD. (CN)
No.20, First Industrial Zone, Li Song Lang Community, Gongming Office,
Guangming New District, Shenzhen City, Guangdong Province, China
(72) SHIKAI, LUO (TW)
(74) Công ty TNHH Đại Tín và Liên Danh (DAITIN AND ASSOCIATES CO.,LTD)
(55)



1.1

1.2



1.3



1.4



1.5



1.6



1.7



1.8

- (11) **3-0036774**
(15) 26/06/2023 (51) 23-01
(21) 3-2021-02834 (22) 15/11/2021
(18) 15/11/2026
(54) MÁY TRỘN KHÍ THÔNG MINH (28) 1
(45) 25/08/2023 425B (43) 25/01/2022 406A
(73) CÔNG TY CỔ PHẦN RYNAN TECHNOLOGIES VIETNAM (VN)
Ấp Long Trị, xã Long Đức, thành phố Trà Vinh, tỉnh Trà Vinh
(72) 1. NGUYỄN THANH MỸ (VN)
2. TÔ HUỖNH NGỌC DUY (VN)
3. PHẠM THÁI BÌNH (VN)
4. PHAN MINH QUÝ (VN)
5. NGUYỄN KHẮC NHỰT (VN)
(74) Công ty TNHH Đại Tín và Liên Danh (DAITIN AND ASSOCIATES CO.,LTD)
(55)

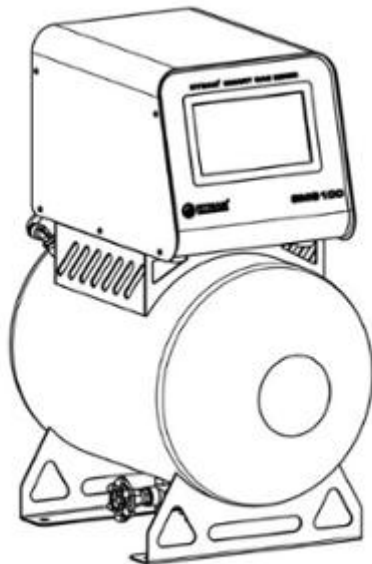

1.1

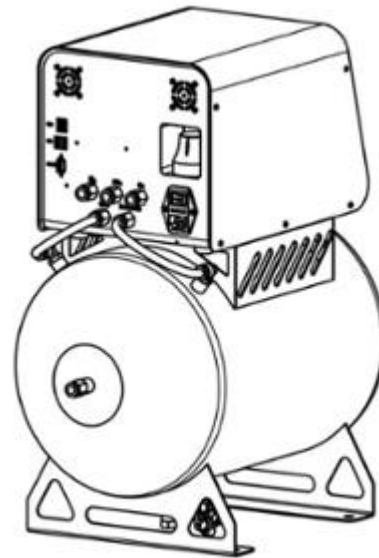

1.2



1.3

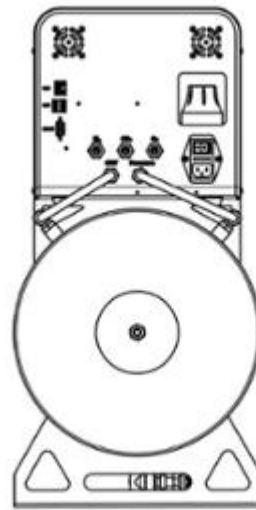

1.4

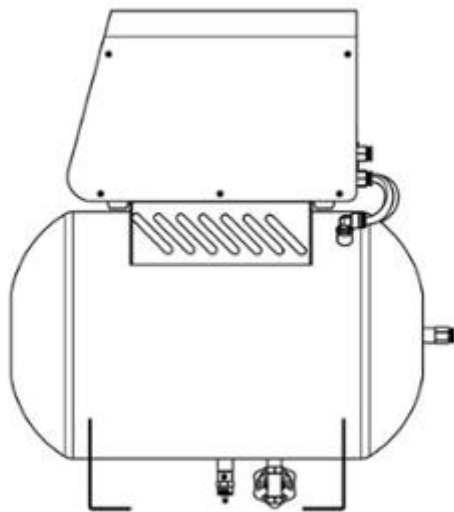

1.5

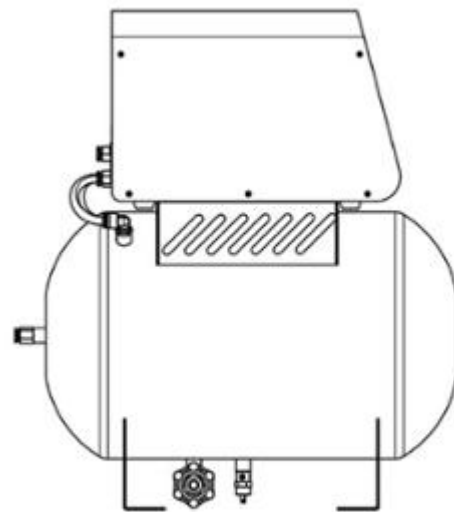

1.6



1.7

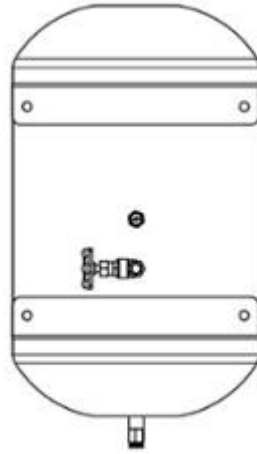

1.8

- (11) **3-0036775**
(15) 26/06/2023 (51) 23-04
(21) 3-2021-01396 (22) 31/05/2021
(18) 31/05/2026
(54) **MÁY LỌC KHÔNG KHÍ** (28) 1
(30) 30-2020-0058768 01/12/2020 KR;
(45) 25/08/2023 425B (43) 25/10/2021 403A
(73) **COWAY CO., LTD. (KR)**
136-23, Yugumagoksa-ro, Yugu-eup, Gongju-si, Choongcheongnam-do, Korea
(72) 1. JEON, JUNGJAE (KR)
2. PARK, EUNG KYU (KR)
3. KIM, GA HEE (KR)
4. SHIN, SUMIN (KR)
(74) Công ty TNHH Tư vấn ALIATLEGAL (ALIAT LEGAL)
(55)



1.1



1.2



1.3



1.4



1.5



1.6



1.7

- (11) **3-0036776**
(15) 26/06/2023
(21) 3-2021-00025
(18) 07/01/2026
(54) RỔ
(45) 25/08/2023 425B
(73) CÔNG TY TNHH MỘT THÀNH VIÊN SẢN XUẤT THƯƠNG MẠI XUẤT NHẬP KHẨU THẮNG LỢI (VN)
Số 334D đường Mã Lò, khu phố 6, phường Bình Trị Đông A, quận Bình Tân, thành phố Hồ Chí Minh
(72) Tô Lợi Thành (VN)
(74) Công ty Cổ phần PHANLAW VIETNAM (PHANLAW VIETNAM JSC)
(55)
- (51) 07-07
(22) 07/01/2021
(28) 1
(43) 25/10/2021 403A



1.1

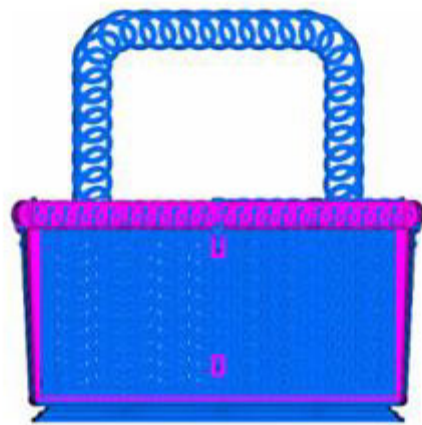

1.2



1.3



1.4



1.5



1.6

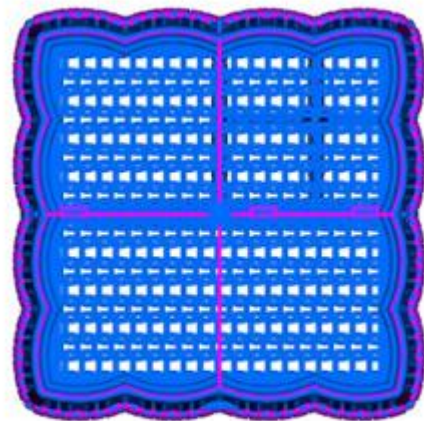

1.7

- (11) **3-0036777**
(15) 26/06/2023 (51) 18-99
(21) 3-2021-01935 (22) 28/07/2021
(18) 28/07/2026
(54) MÁY HỦY TÀI LIỆU (28) 1
(30) 202130400301.4 28/06/2021 CN;
(45) 25/08/2023 425B (43) 25/10/2021 403A
(73) MAOXIN HARDWARE PRODUCTS (SHENZHEN) CO., LTD. (CN)
No.20, First Industrial Zone, Li Song Lang Community, Gongming Office,
Guangming New District, Shenzhen City, Guangdong Province, China
(72) SHIKAI, LUO (TW)
(74) Công ty TNHH Đại Tín và Liên Danh (DAITIN AND ASSOCIATES CO.,LTD)
(55)



1.1



1.2



1.3



1.4



1.5

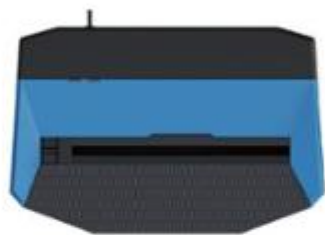

1.6



1.7

CÔNG BÁO SỞ HỮU CÔNG NGHIỆP SỐ 425 TẬP B - QUYỀN 2 (08.2023)

- (11) **3-0036778**
- (15) 26/06/2023
- (21) 3-2021-02918
- (18) 24/11/2026
- (54) **HỘP**
- (30) 30-2021-0042310 06/09/2021 KR;
- (45) 25/08/2023 425B
- (73) **GW CORPORATION (KR)**
130, Songjeong-ro, Jijeong-myeon, Wonju-si, Gangwon-do 26358, Republic of Korea
- (72) **CHOI, Jeong-gye (KR)**
- (74) **Công ty Luật TNHH WINCO (WINCO LAW FIRM)**
- (55)



1.1



1.2



1.3



1.4



1.5



1.6

- (11) **3-0036779**
- (15) 26/06/2023
- (21) 3-2021-02121
- (18) 20/08/2026
- (54) THANH GIẢNG
- (45) 25/08/2023 425B
- (73) CÔNG TY CỔ PHẦN CƠ KHÍ XÂY DỰNG LONG AN (VN)
5/1 khu phố 6, quốc lộ 1A, thị trấn Bến Lức, huyện Bến Lức, tỉnh Long An
- (72) 1. TRẦN QUANG TUYẾN (VN)
2. TRẦN HẢI TRIỀU (VN)
- (74) Công ty Cổ phần Sở hữu công nghiệp INVESTIP (INVESTIP)
- (55)
- (51) 12-05
- (22) 20/08/2021
- (28) 1
- (43) 25/02/2022 407A

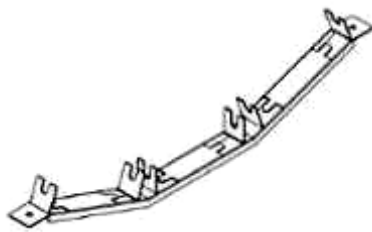

1.1



1.2



1.3



1.4

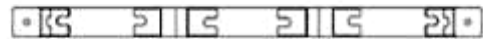

1.5

- (11) **3-0036780**
(15) 26/06/2023 (51) 10-04
(21) 3-2021-02532 (22) 15/10/2021
(18) 15/10/2026
(54) THIẾT BỊ ĐỌC CHỈ SỐ ĐỒNG HỒ NƯỚC (28) 1
(45) 25/08/2023 425B (43) 27/12/2021 405A
(73) CÔNG TY CỔ PHẦN THIẾT BỊ CÔNG NGHIỆP HỮU HỒNG (VN)
157-159 Xuân Hồng, phường 12, quận Tân Bình, thành phố Hồ Chí Minh
(72) Trịnh Quốc Tài (VN)
(74) Công ty TNHH NACILAW (NACILAW)
(55)



1.1

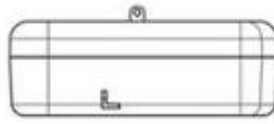

1.2

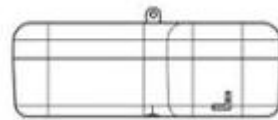

1.3



1.4

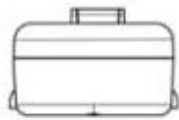

1.5

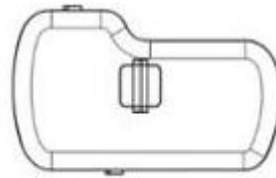

1.6

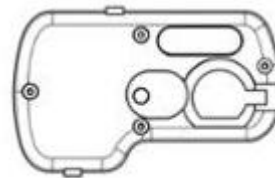

1.7

- (11) **3-0036781**
(15) 27/06/2023 (51) 07-01; 09-07
(21) 3-2021-01356 (22) 24/05/2021
(18) 24/05/2026
(54) **NẤP HỘP** (28) 1
(30) 29/759,851 25/11/2020 US;
(45) 25/08/2023 425B (43) 25/02/2022 407A
(73) MEYER INTELLECTUAL PROPERTIES LIMITED (CN)
382 Kwun Tong Road, Kowloon, Hong Kong
(72) 1. JOSHUA MORENSTEIN (US)
2. CHRISTOPHER HIBMACRONAN (US)
3. CHRISTIAN SCOTT ROSS (US)
4. MYUNGIAE PARK (KR)
5. STANLEY KIN SUI CHENG (GB)
6. STEPHANIE HAI YAN CHEN (GB)
7. XI ZHENG (CN)
(74) Công ty Luật TNHH ROUSE Việt Nam (ROUSE LEGAL VIETNAM LTD.)
(55)

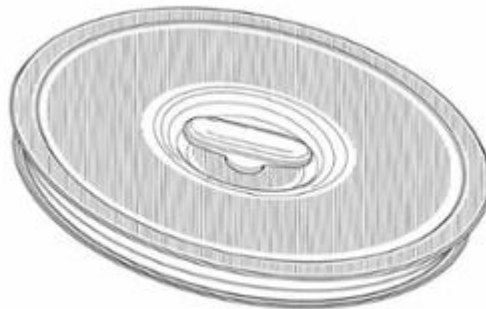

1.1



1.2



1.3

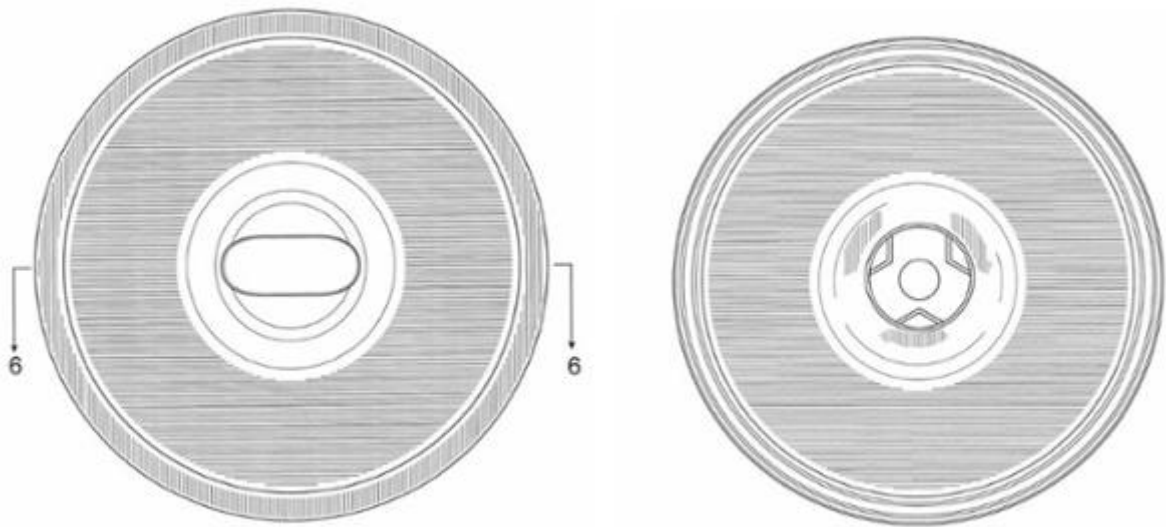

1.4

1.5



1.6

CÔNG BÁO SỞ HỮU CÔNG NGHIỆP SỐ 425 TẬP B - QUYỀN 2 (08.2023)

- (11) **3-0036782**
(15) 27/06/2023
(21) 3-2019-03198
(18) 09/12/2024
(54) **HỘP ĐỰNG THUỐC**
(45) 25/08/2023 425B
(73) **NGUYỄN VIỆT BÌNH (VN)**
Số 28 Hàng Cáp, phường Quang Trung, thành phố Nam Định, tỉnh Nam Định
(72) Nguyễn Kim Giang (VN)
(55)
- (51) 09-03
(22) 09/12/2019
(28) 2
(43) 26/10/2020 391A



1.1



1.2



2.1



2.2

- (11) **3-0036783**
(15) 27/06/2023 (51) 07-01
(21) 3-2022-00671 (22) 12/04/2022
(18) 12/04/2027
(54) **BỘ BÁT ĐĨA** (28) 3
(45) 25/08/2023 425B (43) 26/09/2022 414A
(73) **CÔNG TY CỔ PHẦN GỐM SỨ TOÀN QUỐC (VN)**
KCN Gò Dầu, xã Phước Thái, huyện Long Thành, tỉnh Đồng Nai
(72) **WU CHING YUAN (TW)**
(55)



1.1



1.2



1.3



1.4



1.5



1.6



1.7



1.8



1.9



1.10



1.11



1.12



1.13



1.14



1.15



1.16



1.17

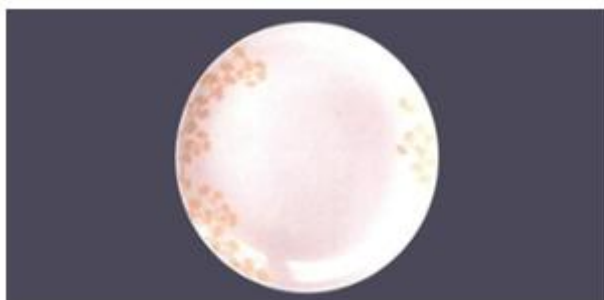

1.18



1.19

- (11) **3-0036784**
- (15) 27/06/2023
- (21) 3-2022-00265
- (18) 11/02/2027
- (54) **CHÓT NỐI KHỐI**
- (30) 2021-017498 13/08/2021 JP;
- (45) 25/08/2023 425B
- (73) **ASURO CO., LTD. (JP)**
2-16-1, Nishi, Shiraoka-shi, Saitama 3490205 Japan
- (72) **SUGA Masaaki (JP)**
- (74) **Công ty TNHH Ban Ca (BANCA)**
- (55)
- (51) 25-01
- (22) 11/02/2022
- (28) 1
- (43) 25/05/2022 410A

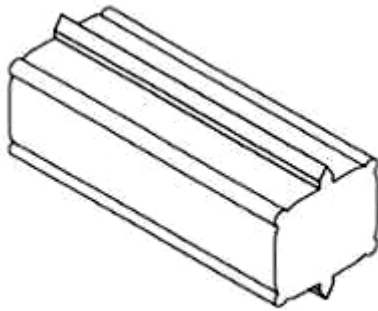

1.1



1.2



1.3

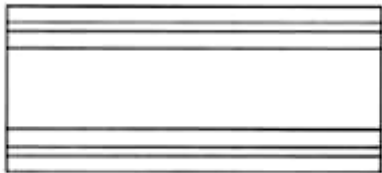

1.4

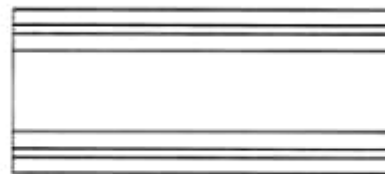

1.5



1.6

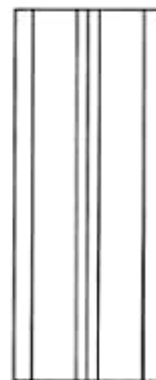

1.7

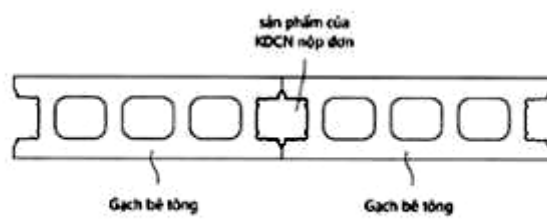

1.8

- (11) **3-0036785**
(15) 27/06/2023 (51) 25-01
(21) 3-2022-00200 (22) 24/01/2022
(18) 24/01/2027
(54) THANH NHÔM ĐỊNH HÌNH (28) 1
(45) 25/08/2023 425B (43) 25/05/2022 410A
(73) CÔNG TY CỔ PHẦN EUROHOUSE VIỆT NAM (VN)
Số 374 đường Nguyễn Thiện Thuật, phường Nhân Hòa, thị xã Mỹ Hào, tỉnh Hưng Yên
(72) Phạm Trường Giang (VN)
(55)

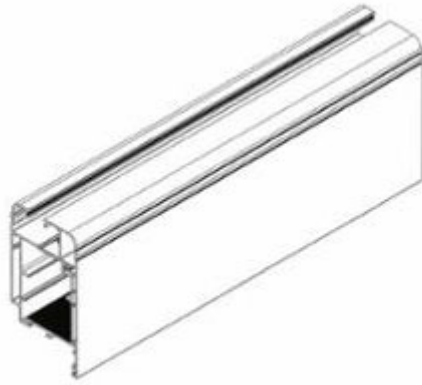

1.1

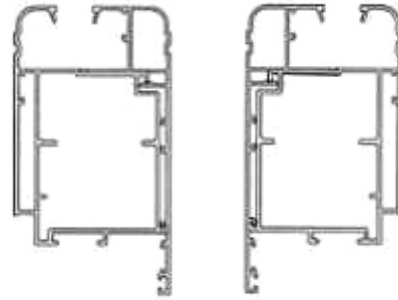

1.2

1.3

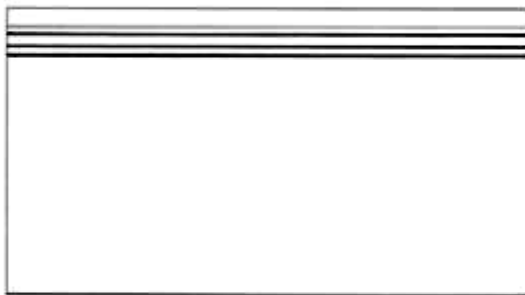

1.4

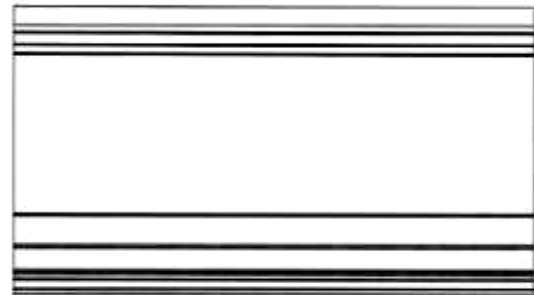

1.5



1.6

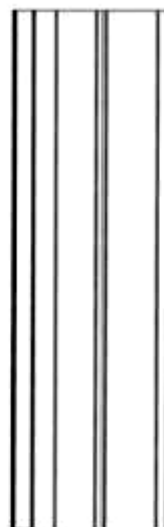

1.7

- (11) **3-0036786**
(15) 27/06/2023
(21) 3-2022-00504
(18) 22/03/2027
(54) CỤC TÂY
(30) 2021-021028 29/09/2021 JP;
(45) 25/08/2023 425B
(73) PLUS CORPORATION (JP)
1-28, Toranomon 4-Chome, Minato-ku, Tokyo, 105-0001, Japan
(72) 1. HAYATO HORIE (JP)
2. REOGA MOTOKI (JP)
3. MARI IKEDA (JP)
4. TOGO MATSUSHITA (JP)
(74) Văn phòng Luật sư Ân Nam (ANNAM IP & LAW)
(55)
- (51) 19-06
(22) 22/03/2022
(28) 1
(43) 26/09/2022 414A

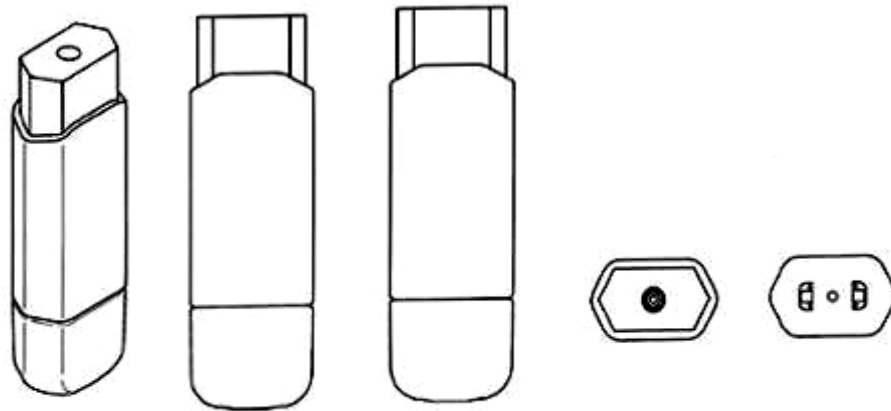

1.1

1.2

1.3

1.4

1.5



1.6



1.7

- (11) **3-0036787**
(15) 27/06/2023
(21) 3-2020-00928
(18) 28/04/2025
(54) **HỘP TRỊ LIỆU ÁNH SÁNG**
(45) 25/08/2023 425B
(73) **LƯƠNG VŨ ĐĂNG QUANG (VN)**
 Áp 8, xã Hưng Lễ, huyện Giồng Trôm, tỉnh Bến Tre
(72) Lương Vũ Đăng Quang (VN)
(55)
- (51) 24-01
(22) 28/04/2020
(28) 1
(43) 25/06/2021 399A

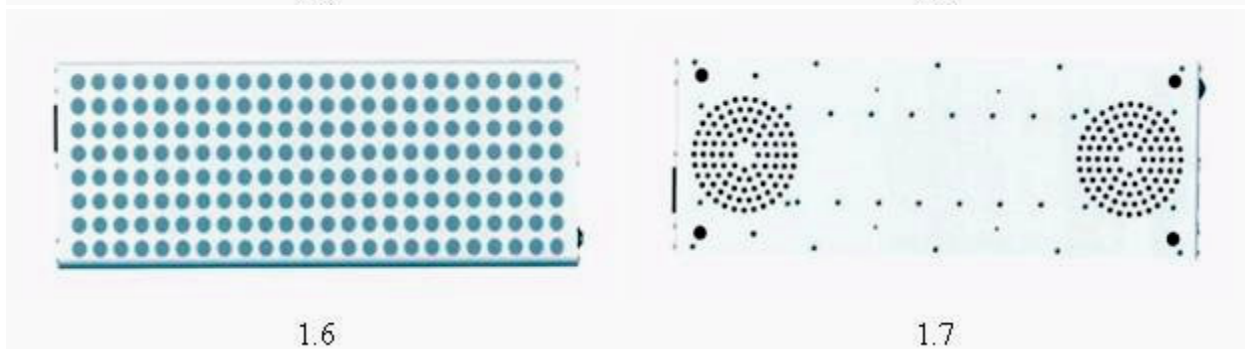
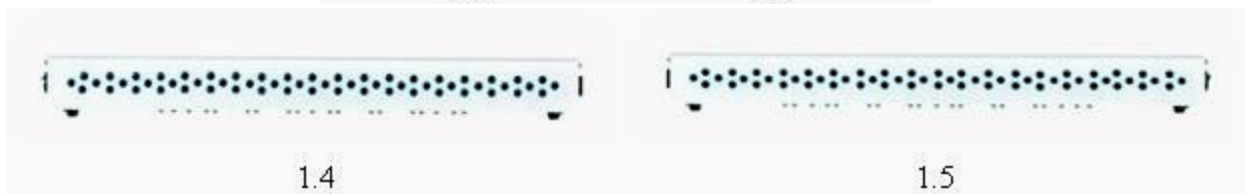
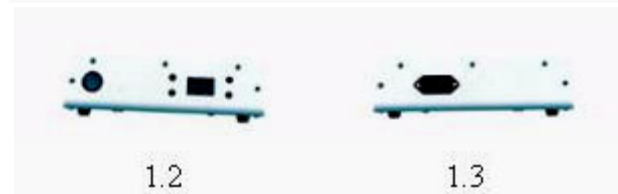
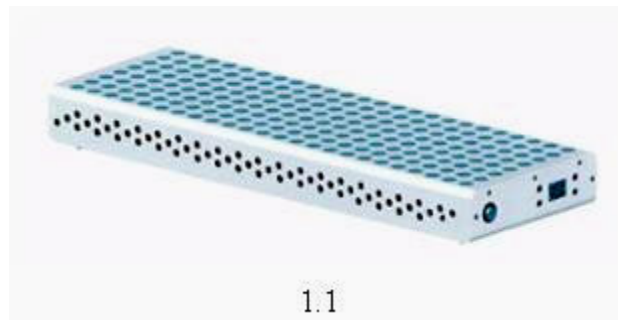

- (11) **3-0036788**
(15) 27/06/2023 (51) 24-01
(21) 3-2020-00929 (22) 28/04/2020
(18) 28/04/2025
(54) GIƯỜNG TRỊ LIỆU ÁNH SÁNG (28) 1
(45) 25/08/2023 425B (43) 25/02/2021 395A
(73) LƯƠNG VŨ ĐĂNG QUANG (VN)
Áp 8, xã Hưng Lễ, huyện Giồng Trôm, tỉnh Bến Tre
(72) Lương Vũ Đăng Quang (VN)
(55)



1.1



1.2



1.3

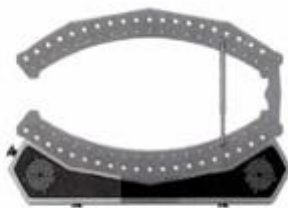

1.4

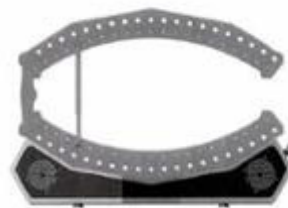

1.5



1.6

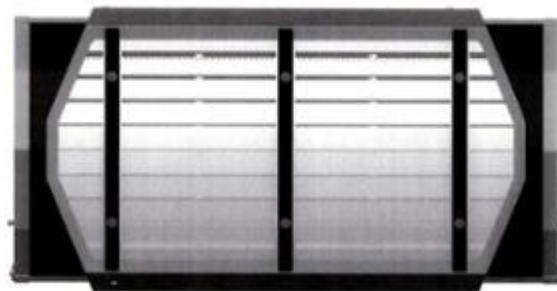

1.7

- (11) **3-0036789**
(15) 27/06/2023 (51) 26-06
(21) 3-2021-01738 (22) 01/07/2021
(18) 01/07/2026
(54) BỘ ĐÈN PHÍA TRƯỚC CỦA Ô TÔ (28) 1
(30) 2021-000053 05/01/2021 JP;
(45) 25/08/2023 425B (43) 27/09/2021 402A
(73) TOYOTA JIDOSHA KABUSHIKI KAISHA (JP)
1, Toyota-cho, Toyota-shi, Aichi-ken, 471-8571 JAPAN
(72) 1. HIRONAMI HAGA (JP)
2. TAKESHI OGAWA (JP)
(74) Công ty TNHH một thành viên Sở hữu trí tuệ VCCI (VCCI-IP CO.,LTD)
(55)



1.1



1.2

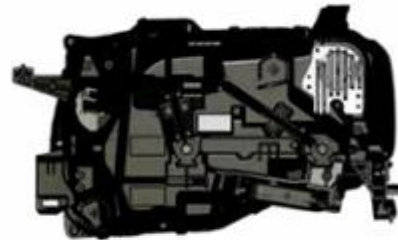

1.3



1.4



1.5



1.6



1.7

- (11) **3-0036790**
(15) 27/06/2023 (51) 03-01
(21) 3-2021-03358 (22) 29/12/2021
(18) 29/12/2026
(54) TÚI ĐEO HÔNG (28) 1
(45) 25/08/2023 425B (43) 25/05/2022 410A
(73) CHOI, JAE-HO (KR)
(Dangsan-dong5-ga, SamsungRaemian 4-cha Apt.) #412-1701, 214, Dangsan-ro,
Yeongdeungpo-gu, Seoul 07214 Republic of Korea
(72) CHOI, JAE-HO (KR)
(74) Công ty TNHH Dương và Trần (DUONG & TRAN CO., LTD)
(55)



1.1



1.2



1.3



1.4



1.5



1.6



1.7

- (11) **3-0036791**
(15) 28/06/2023 (51) 09-05
(21) 3-2022-00701 (22) 13/04/2022
(18) 13/04/2027
(54) BAO GÓI SẢN PHẨM (28) 1
(45) 25/08/2023 425B (43) 25/07/2022 412A
(73) CÔNG TY TNHH THƯƠNG MẠI VÀ DỊCH VỤ HƯƠNG HƯƠNG PHÚ (VN)
Thôn Liên Trì 1, xã Bình Kiến, thành phố Tuy Hòa, tỉnh Phú Yên
(72) Nguyễn Thị Thu Hương (VN)
(74) Công ty Luật TNHH WINCO (WINCO LAW FIRM)
(55)



1.1



1.2

- (11) **3-0036792**
(15) 28/06/2023 (51) 26-06
(21) 3-2021-01521 (22) 11/06/2021
(18) 11/06/2026
(54) ĐÈN XE MÁY (28) 1
(45) 25/08/2023 425B (43) 401A
(73) CÔNG TY TNHH SẢN XUẤT - THƯƠNG MẠI - DỊCH VỤ ĐÀI PHONG (VN)
Số 4, đường số 3B, phường An Lạc A, quận Bình Tân, thành phố Hồ Chí Minh
(72) HÀ QUẢNG CHÁNH (VN)
(74) Công ty Cổ phần PHANLAW VIETNAM (PHANLAW VIETNAM JSC)
(55)

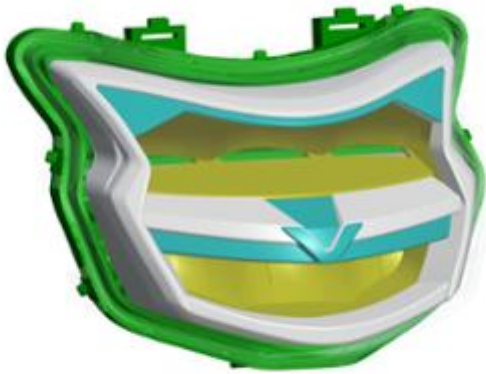

1.1



1.2

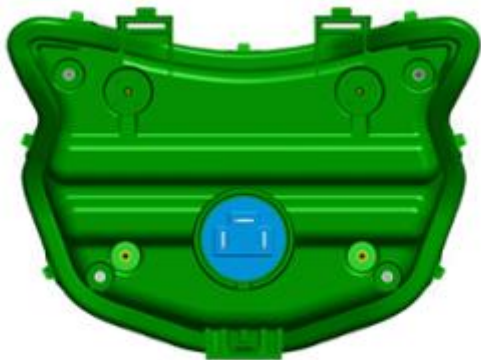

1.3



1.4



1.5

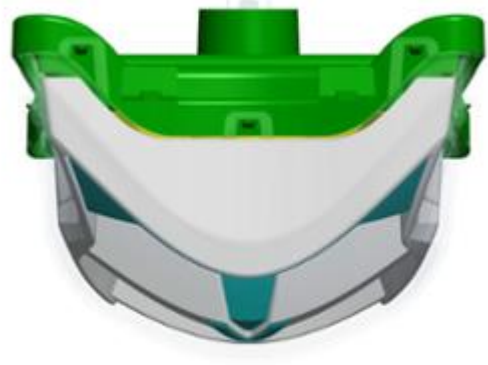

1.6



1.7

- (11) **3-0036793**
(15) 28/06/2023 (51) 03-01
(21) 3-2021-01328 (22) 20/05/2021
(18) 20/05/2026
(54) BAO ĐỰNG CHÌA KHÓA Ô TÔ (28) 1
(45) 25/08/2023 425B (43) 403A
(73) CÔNG TY CỔ PHẦN AUT VIỆT NAM (VN)
99B Nguyễn Ngọc Nại, phường Khương Mai, quận Thanh Xuân, thành phố Hà Nội
(72) Trần Vũ Châu Thành (VN)
(74) Công ty TNHH Tư vấn Quốc Dân (NACILAW)
(55)



- (11) **3-0036794**
(15) 29/06/2023
(21) 3-2022-00564
(18) 30/03/2027
(54) XE MÁY ĐIỆN
(30) 2021-021144 30/09/2021 JP;
(45) 25/08/2023 425B
(73) YAMAHA HATSUDOKI KABUSHIKI KAISHA (JP)
2500 Shingai, Iwata-shi, Shizuoka-ken 438-8501, Japan
(72) Mitsuaki OHTA (JP)
(74) Công ty TNHH Tư vấn - Đầu tư N.T.K. (N.T.K. CO., LTD.)
(55)
- (51) 12-11
(22) 30/03/2022
(28) 1
(43) 26/09/2022 414A



1.1



1.2



1.3



1.4



1.5



1.6



1.7



1.8

- (11) **3-0036795**
 - (15) 29/06/2023
 - (21) 3-2022-00939
 - (18) 12/05/2027
 - (54) Ô TÔ ĐỒ CHƠI
 - (30) DM/217367 12/11/2021 WO;
 - (45) 25/08/2023 425B
 - (73) FERRARI S.P.A. (IT)
Via Emilia Est 1163, MODENA, Italy
 - (72) Flavio MANZONI (IT)
 - (74) Công ty TNHH một thành viên Sở hữu trí tuệ VCCI (VCCI-IP CO.,LTD)
 - (55)
- (51) 21-01
 - (22) 12/05/2022
 - (28) 2
 - (43) 26/09/2022 414A

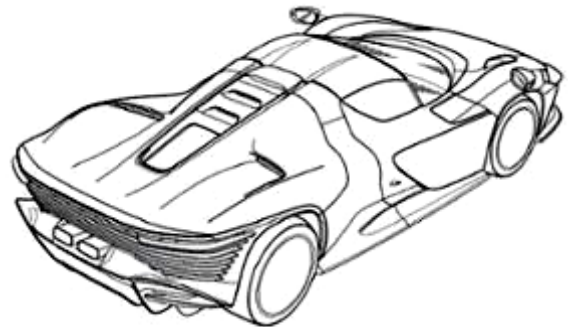
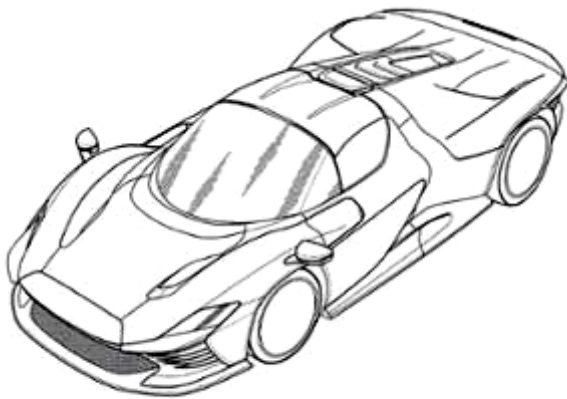

1.1

1.2

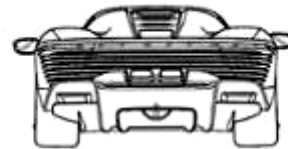

1.3

1.4



1.5

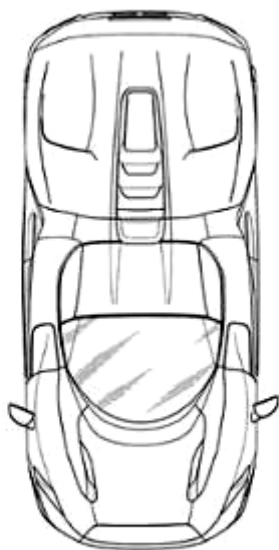

1.6

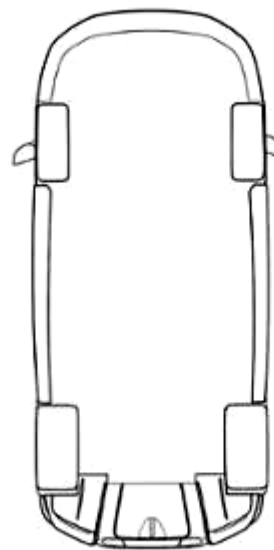

1.7

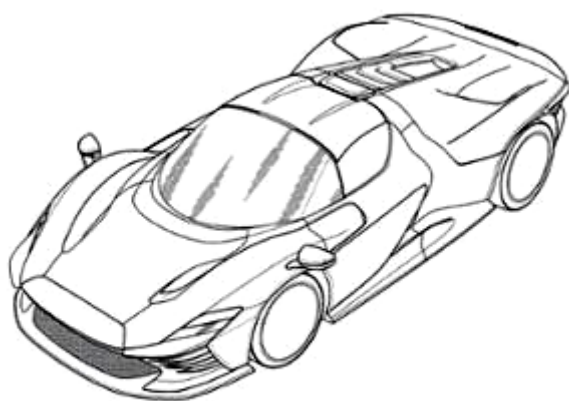

2.1

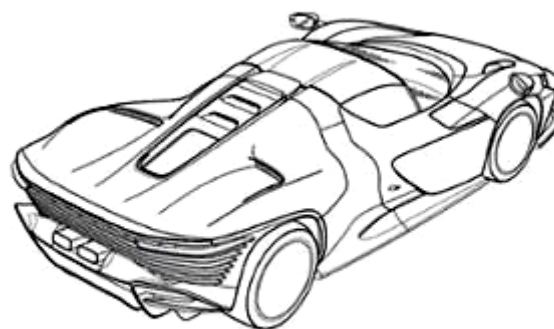

2.2



2.3

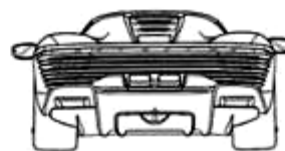

2.4



2.5



2.6

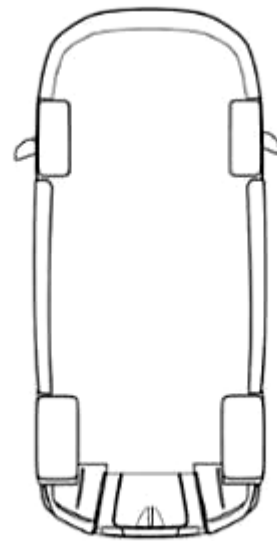

2.7

- (11) **3-0036796**
(15) 29/06/2023 (51) 25-02
(21) 3-2022-01056 (22) 31/05/2022
(18) 31/05/2027
(54) **CÁU KIỆN KÈ GIỮ ĐẤT** (28) 1
(45) 25/08/2023 425B (43) 26/09/2022 414A
(73) **CÔNG TY CỔ PHẦN XÂY DỰNG VÀ TƯ VẤN ĐẦU TƯ HOÀNG LÊ (VN)**
Số 138 Lê Lai, phường Máy Chai, quận Ngô Quyền, thành phố Hải Phòng
(72) Hoàng Giang (VN)
(74) Công ty TNHH Sở hữu trí tuệ PADEMARK (PADEMARK CO.,LTD.)
(55)

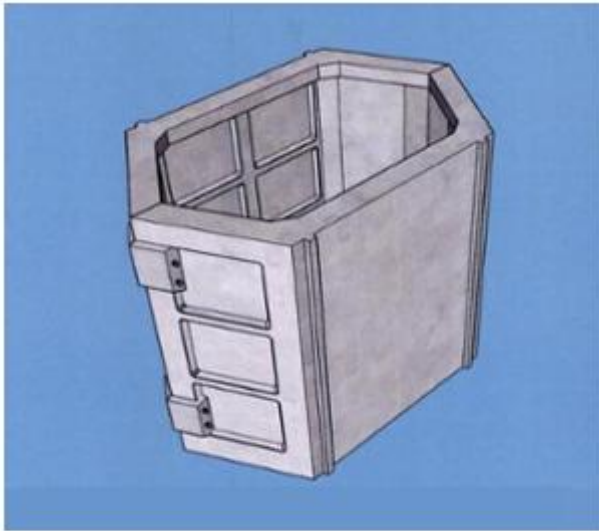

1.1

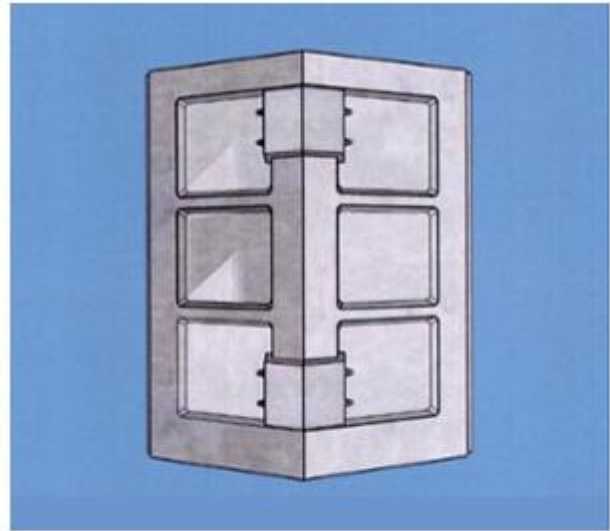

1.2

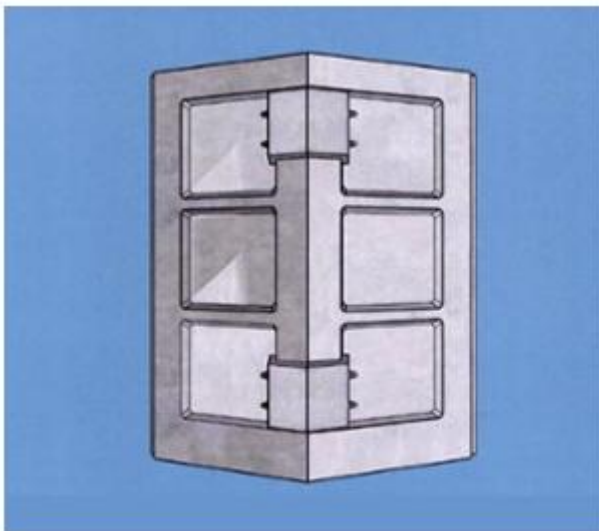

1.3

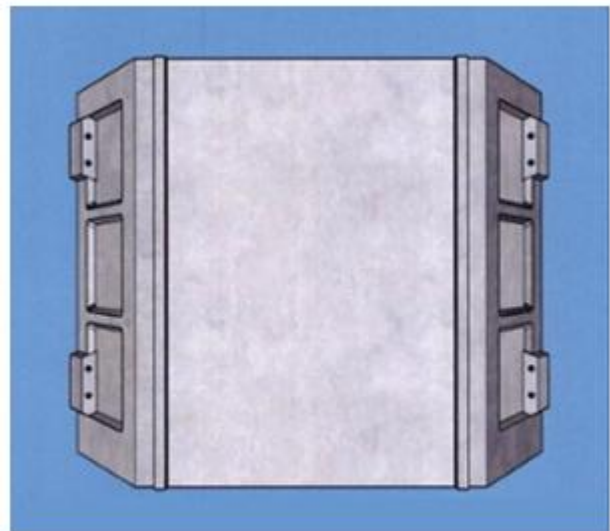

1.4

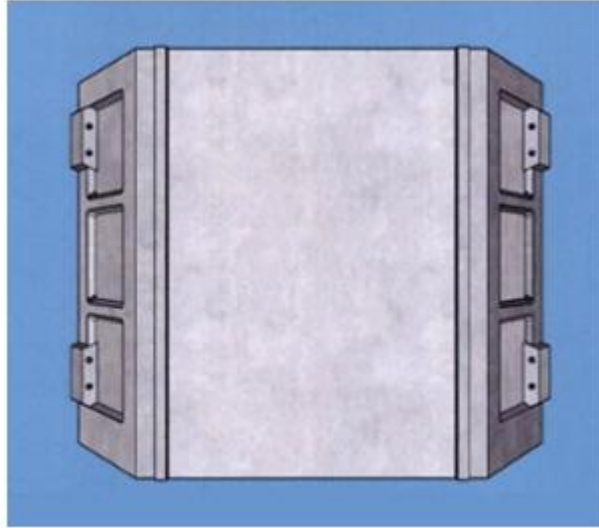

1.5

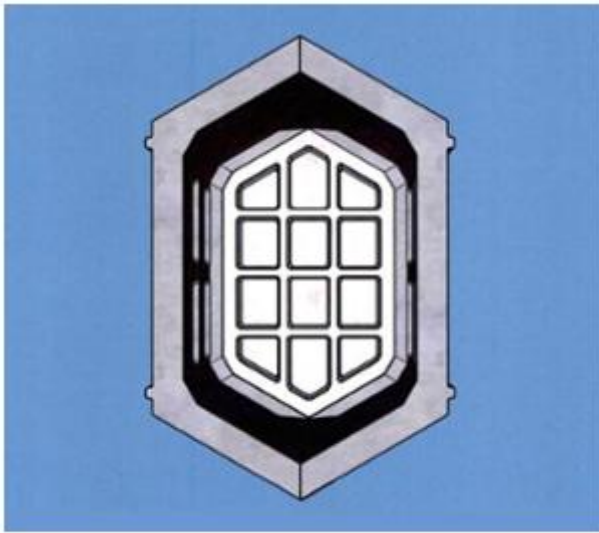

1.6

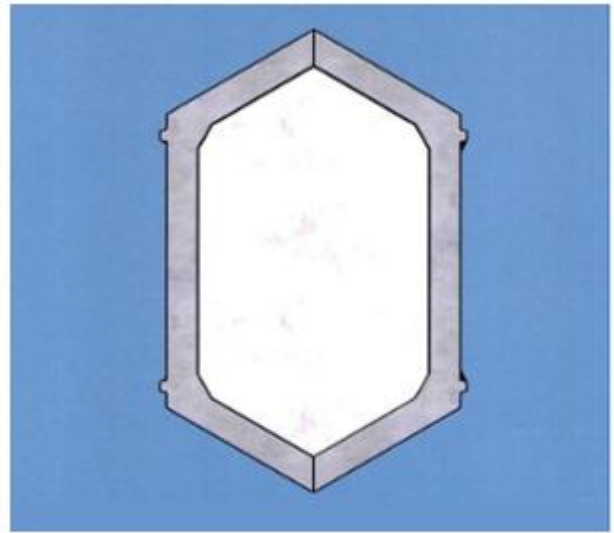

1.7

- (11) **3-0036797**
(15) 29/06/2023 (51) 25-01
(21) 3-2022-01061 (22) 31/05/2022
(18) 31/05/2027
(54) THANH KIM LOẠI ĐỊNH HÌNH (28) 1
(45) 25/08/2023 425B (43) 26/09/2022 414A
(73) CÔNG TY CỔ PHẦN KENWIN (VN)
Tầng 4 tòa nhà VG Building, số 235 đường Nguyễn Trãi, phường Thanh Xuân
Trung, quận Thanh Xuân, thành phố Hà Nội
(72) Ngô Thọ Long (VN)
(74) Công ty TNHH Sở hữu trí tuệ PADEMARK (PADEMARK CO.,LTD.)
(55)

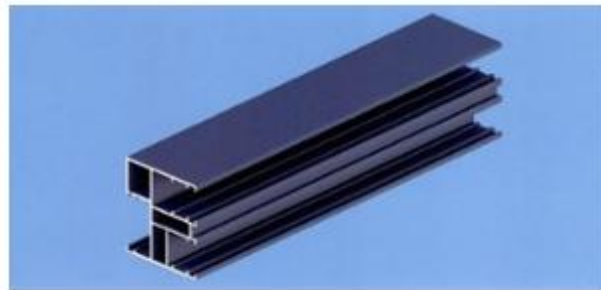

1.1



1.2



1.3

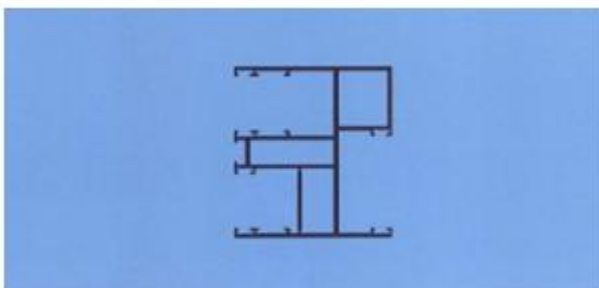

1.4

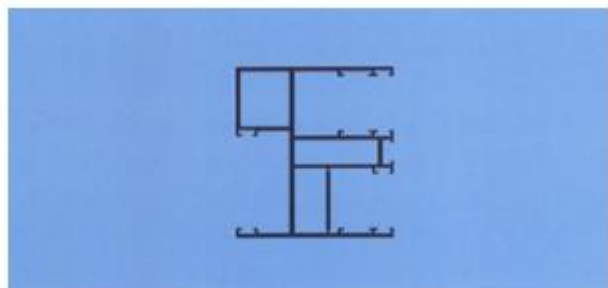

1.5



1.6



1.7

- (11) **3-0036798**
(15) 29/06/2023 (51) 07-01
(21) 3-2021-01352 (22) 24/05/2021
(18) 24/05/2026
(54) **HỘP ĐỰNG ĐỂ NẤU TRONG LÒ VI SÓNG** (28) 2
(30) 29/759,846 25/11/2020 US;
(45) 25/08/2023 425B (43) 25/02/2022 407A
(73) MEYER INTELLECTUAL PROPERTIES LIMITED (CN)
382 Kwun Tong Road, Kowloon, Hong Kong
(72) 1. JOSHUA MORENSTEIN (US)
2. CHRISTOPHER HIBMACRONAN (US)
3. CHRISTIAN SCOTT ROSS (US)
4. MYUNGJAE PARK (KR)
5. STANLEY KIN SUI CHENG (GB)
6. STEPHANIE HAI YAN CHEN (GB)
7. XI ZHENG (CN)
(74) Công ty Luật TNHH ROUSE Việt Nam (ROUSE LEGAL VIETNAM LTD.)
(55)

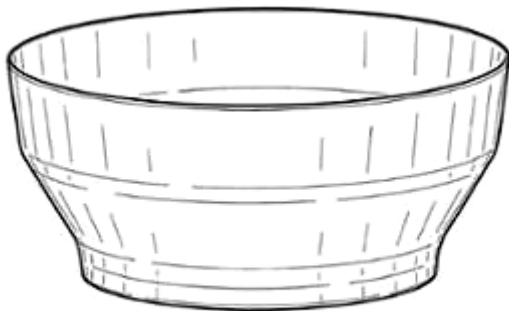

1.1

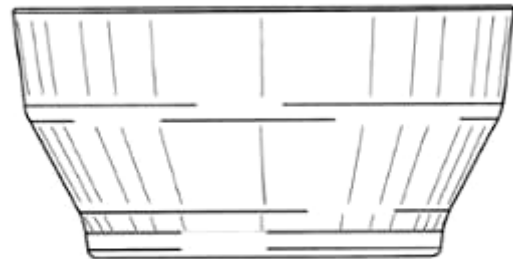

1.2



1.3



1.4

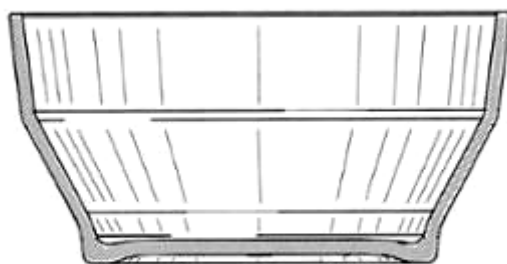

1.5

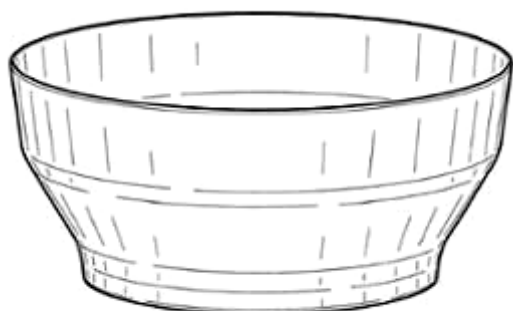

2.1

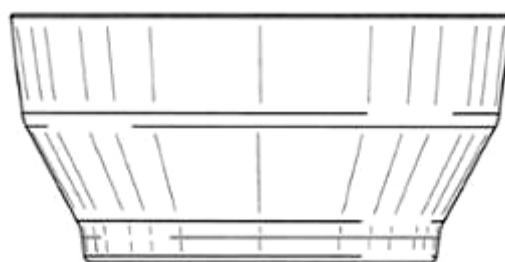

2.2

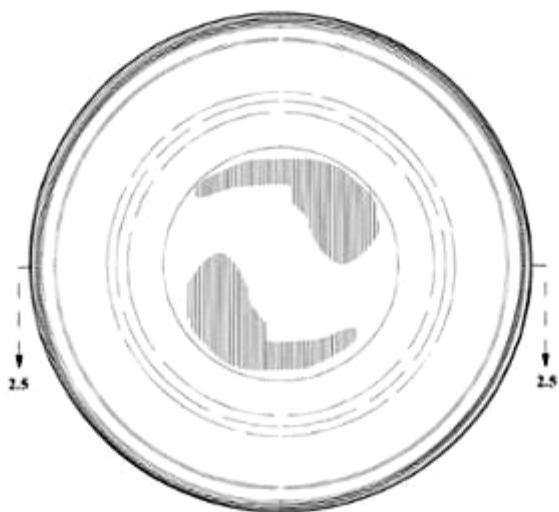

2.3

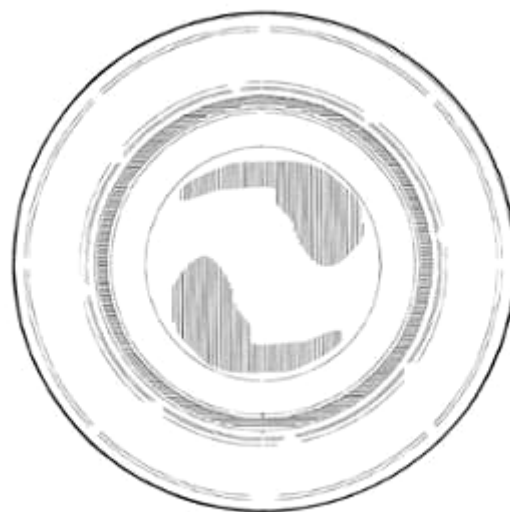

2.4

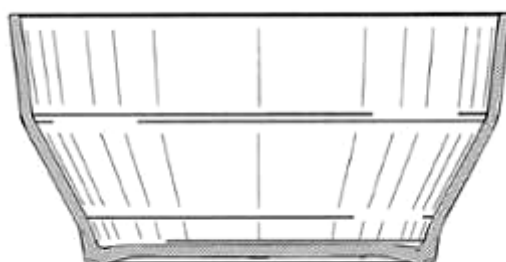

2.5

- (11) **3-0036799**
(15) 29/06/2023 (51) 07-01
(21) 3-2021-01353 (22) 24/05/2021
(18) 24/05/2026
(54) **HỘP ĐỰNG ĐỂ NẤU TRONG LÒ VI SÓNG** (28) 2
(30) 29/759,846 25/11/2020 US;
(45) 25/08/2023 425B (43) 25/02/2022 407A
(73) MEYER INTELLECTUAL PROPERTIES LIMITED (CN)
382 Kwun Tong Road, Kowloon, Hong Kong
(72) 1. JOSHUA MORENSTEIN (US)
2. CHRISTOPHER HIBMACRONAN (US)
3. CHRISTIAN SCOTT ROSS (US)
4. MYUNGJAE PARK (KR)
5. STANLEY KIN SUI CHENG (GB)
6. STEPHANIE HAI YAN CHEN (GB)
7. XI ZHENG (CN)
(74) Công ty Luật TNHH ROUSE Việt Nam (ROUSE LEGAL VIETNAM LTD.)
(55)

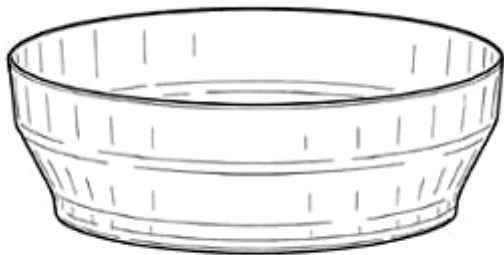

1.1

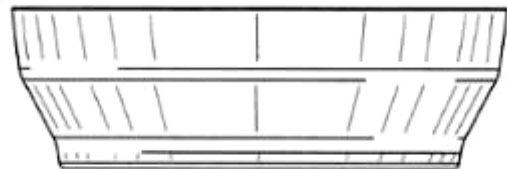

1.2



1.3



1.4

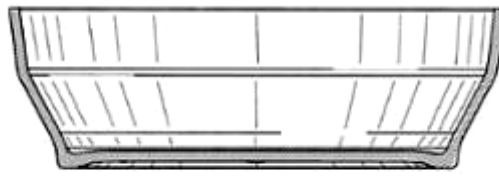

1.5

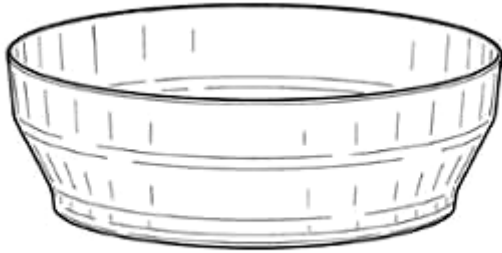

2.1

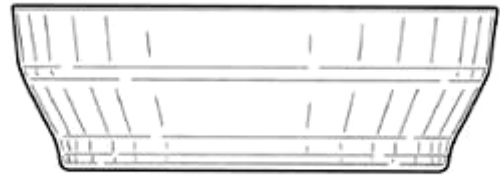

2.2



2.3



2.4

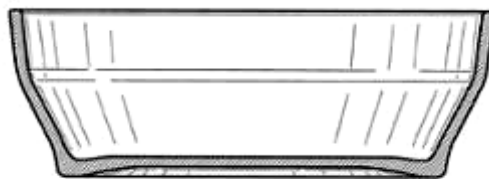

2.5

- (11) **3-0036800**
(15) 29/06/2023 (51) 09-05
(21) 3-2019-00402 (22) 13/02/2019
(18) 13/02/2024
(54) BAO GÓI TÃ GIẤY (28) 1
(45) 25/08/2023 425B (43) 25/04/2019 373A
(73) CÔNG TY CỔ PHẦN DIANA UNICHARM (VN)
Khu công nghiệp Vĩnh Tuy, đường Lĩnh Nam, phường Vĩnh Hưng, quận Hoàng
Mai, thành phố Hà Nội
(72) Đỗ Anh Tú (VN)
(74) Công ty TNHH Sở hữu trí tuệ và Công nghệ Thủ đô (CAPITAL IP&T CO.LTD.)
(55)



1.1



1.2

- (11) **3-0036801**
(15) 29/06/2023 (51) 15-03; 15-99
(21) 3-2021-01992 (22) 04/08/2021
(18) 04/08/2026
(54) **HỆ THỐNG CẤP PHÂN TỬ OXY**
DƯỚI DẠNG KHÍ CÓ ĐỘ TINH
KHIẾT CAO VÀ TẠO DÒNG (28) 2
NƯỚC TRONG NUÔI TRỒNG
THỦY SẢN
(45) 25/08/2023 425B (43) 26/09/2022 414A
(73) **CÔNG TY CỔ PHẦN RYNAN TECHNOLOGIES VIETNAM (VN)**
Áp Long Trị, xã Long Đức, thành phố Trà Vinh, tỉnh Trà Vinh
(72) 1. NGUYỄN THANH MỸ (VN)
2. TRẦN QUỐC TOẢN (VN)
3. HUỖNH LÊ NHỰT HẢO (VN)
4. VÕ VŨ KHANH (VN)
(74) Công ty TNHH Đại Tín và Liên Danh (DAITIN AND ASSOCIATES CO.,LTD)
(55)

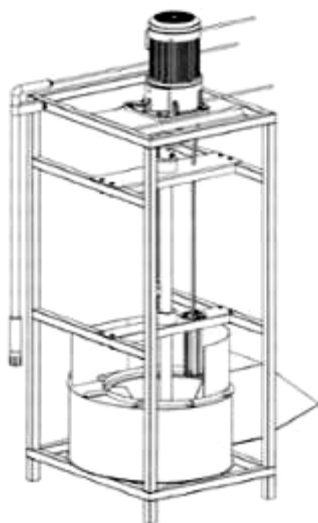

1.1

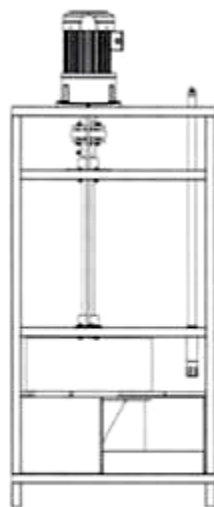

1.2

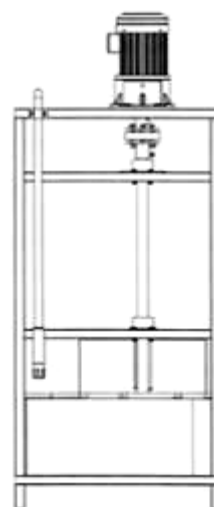

1.3

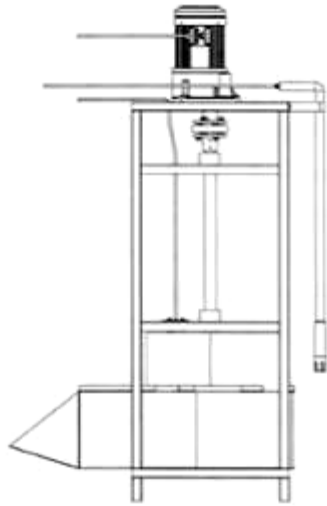

1.4

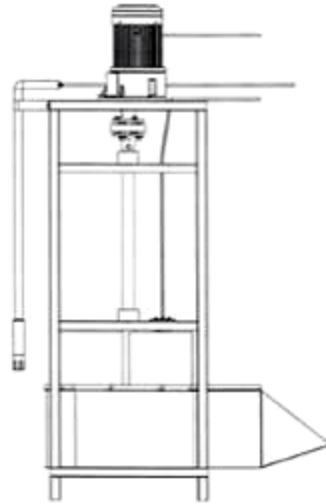

1.5

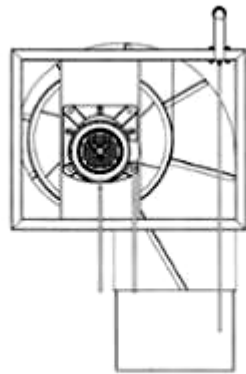

1.6

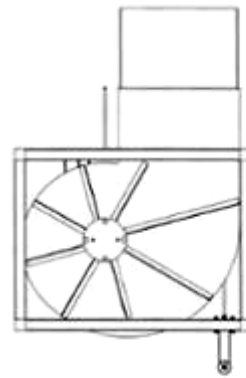

1.7

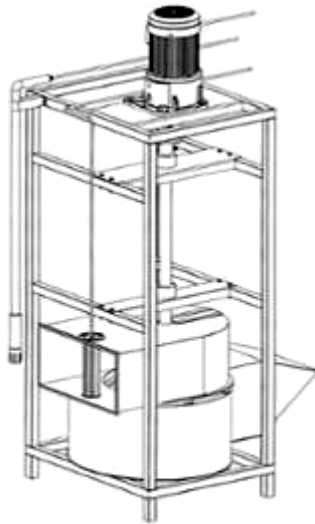

2.1

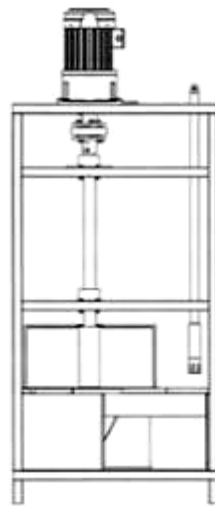

2.2

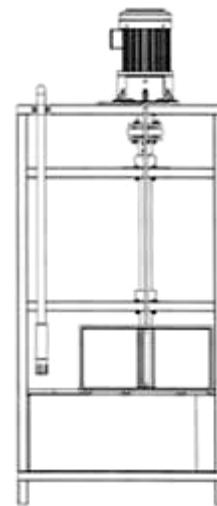

2.3



2.4

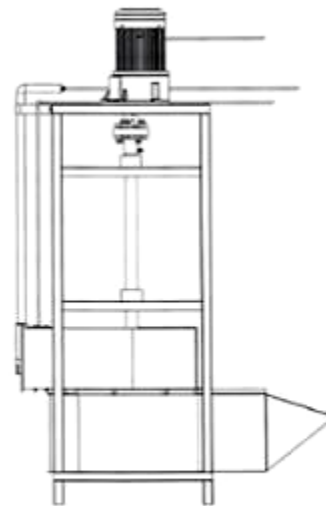

2.5

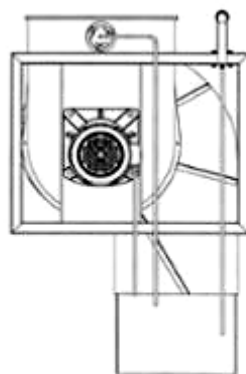

2.6

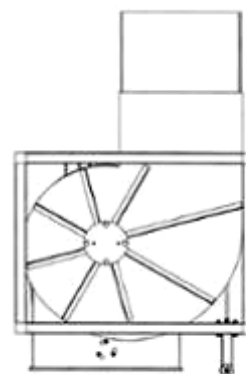

2.7

CÔNG BÁO SỞ HỮU CÔNG NGHIỆP SỐ 425 TẬP B - QUYỀN 2 (08.2023)

- (11) **3-0036802**
(15) 29/06/2023 (51) 12-08
(21) 3-2021-00161 (22) 25/01/2021
(18) 25/01/2026
(54) XE BUÝT (28) 1
(45) 25/08/2023 425B (43) 25/11/2021 404A
(73) CÔNG TY CỔ PHẦN TẬP ĐOÀN THÀNH CÔNG (VN)
CN1, Khu công nghiệp Nguyên Khê, xã Nguyên Khê, huyện Đông Anh, thành phố Hà Nội
(72) Lê Ngọc Đức (VN)
(74) Công ty Cổ phần Sở hữu công nghiệp INVESTIP (INVESTIP)
(55)



1.1



1.2



1.3



1.4

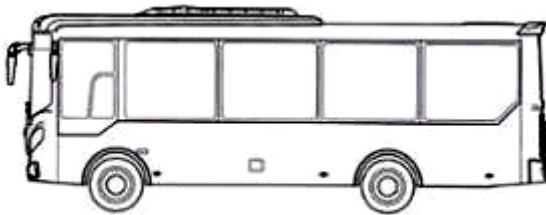

1.5



1.6



1.7

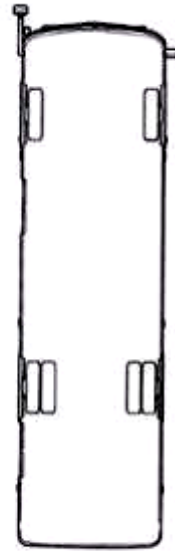

1.8

- (11) **3-0036803**
- (15) 29/06/2023
- (21) 3-2022-00745
- (18) 15/04/2027
- (54) GIÀY
- (30) 29/825,697 04/02/2022 US;
- (45) 25/08/2023 425B
- (73) NIKE INNOVATE C.V. (US)
One Bowerman Drive, Beaverton, Oregon, 97005-6453, United States of America
- (72) Can ELDEM (TR)
- (74) Văn phòng Luật sư Ân Nam (ANNAM IP & LAW)
- (55)
- (51) 02-04
- (22) 15/04/2022
- (28) 1
- (43) 25/07/2022 412A



1.1



1.2



1.3



1.4



1.5



1.6



1.7

- (11) **3-0036804**
- (15) 29/06/2023
- (21) 3-2022-00280
- (18) 15/02/2027
- (54) THANH NHÔM ĐỊNH HÌNH
- (45) 25/08/2023 425B
- (73) CÔNG TY CỔ PHẦN SẢN XUẤT & THƯƠNG MẠI NAM HÙNG (VN)
Số 5/67 ngõ 5, phố Đức Minh, phường Thanh Bình, thành phố Hải Dương, tỉnh Hải Dương
- (72) Lê Duy Tú (VN)
- (74) Công ty TNHH tư vấn THB (THB CONSULTING CO.,LTD)
- (55)

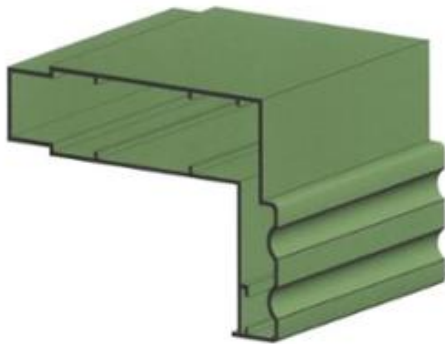

1.1

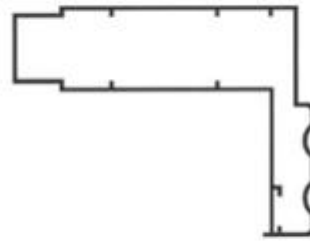

1.2

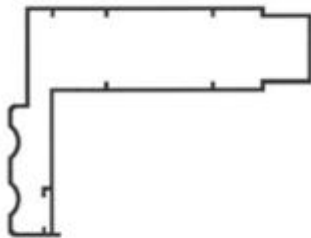

1.3



1.4



1.5



1.6



1.7

- (11) **3-0036805**
(15) 29/06/2023 (51) 25-01
(21) 3-2022-00281 (22) 15/02/2022
(18) 15/02/2027
(54) THANH NHÔM ĐỊNH HÌNH (28) 1
(45) 25/08/2023 425B (43) 25/08/2022 413A
(73) CÔNG TY CỔ PHẦN SẢN XUẤT & THƯƠNG MẠI NAM HÙNG (VN)
Số 5/67 ngõ 5, phố Đức Minh, phường Thanh Bình, thành phố Hải Dương, tỉnh Hải Dương
(72) Lê Duy Tú (VN)
(74) Công ty TNHH tư vấn THB (THB CONSULTING CO.,LTD)
(55)

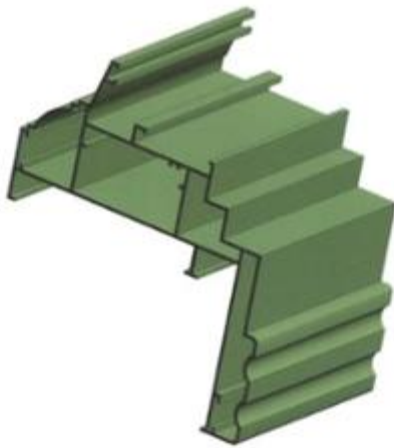

1.1

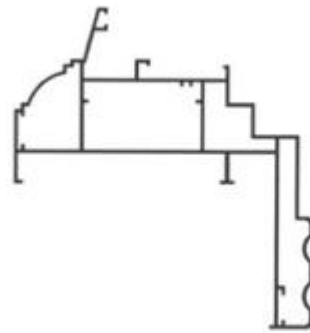

1.2

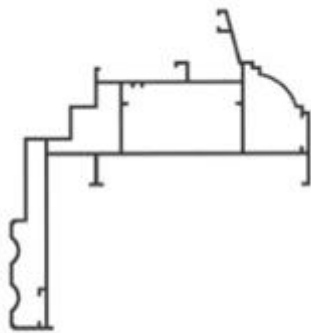

1.3



1.4



1.5



1.6



1.7

- (11) **3-0036806**
(15) 30/06/2023 (51) 14-02; 14-99
(21) 3-2019-00816 (22) 29/03/2019
(18) 29/03/2024
(54) BÚT CẢM ỨNG (28) 1
(30) 201830557305.1 30/09/2018 CN;
(45) 25/08/2023 425B (43) 25/09/2019 378A
(73) HUAWEI TECHNOLOGIES CO., LTD. (CN)
Huawei Administration Building, Bantian, Longgang District, Shenzhen,
Guangdong 518129, China
(72) Haosen XU (CN)
(74) Công ty TNHH một thành viên Sở hữu trí tuệ VCCI (VCCI-IP CO.,LTD)
(55)



1.1

1.2

1.3

1.4

1.5

1.6

1.7

- (11) **3-0036807**
- (15) 30/06/2023 (51) 14-03
- (21) 3-2019-03101 (22) 02/12/2019
- (18) 02/12/2024
- (54) THIẾT BỊ THU PHÁT VÔ TUYẾN (28) 1
- (45) 25/08/2023 425B (43) 25/02/2020 383A
- (73) TẬP ĐOÀN CÔNG NGHIỆP - VIỆN THÔNG QUÂN ĐỘI (VIETTEL) (VN)
Lô D26 Khu đô thị mới Cầu Giấy, phường Yên Hòa, quận Cầu Giấy, thành phố Hà Nội
- (72) 1. KHÔNG VĂN MẠNH (VN)
2. HOÀNG ĐÌNH HẢI TRUYỀN (VN)
3. NGUYỄN CHÍ LINH (VN)
4. HOÀNG MẠNH CƯỜNG (VN)
5. NGUYỄN ĐỨC NHẬT (VN)
6. ĐỖ TRỌNG TOÀN (VN)
7. ĐÌNH VĂN HẢI (VN)
8. NGUYỄN ĐỨC HÙNG (VN)
9. NGUYỄN CHÍ CÔNG (VN)
- (74) Công ty Luật TNHH quốc tế BMVN (BMVN INTERNATIONAL LLC)
- (55)



1.1



1.2



1.3

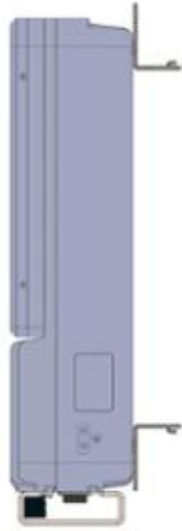

1.4



1.5

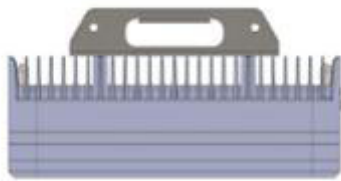

1.6

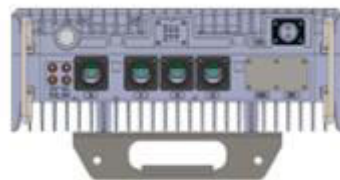

1.7

- (11) **3-0036808**
(15) 30/06/2023 (51) 14-03
(21) 3-2019-03102 (22) 02/12/2019
(18) 02/12/2024
(54) THIẾT BỊ XỬ LÝ BĂNG GỐC (28) 1
(45) 25/08/2023 425B (43) 27/04/2020 385AKD
(73) TẬP ĐOÀN CÔNG NGHIỆP - VIỆN THÔNG QUÂN ĐỘI (VIETTEL) (VN)
Lô D26 Khu đô thị mới Cầu Giấy, phường Yên Hòa, quận Cầu Giấy, thành phố Hà Nội
(72) 1. ĐINH VĂN HẢI (VN)
2. HOÀNG ĐINH HẢI TRUYỀN (VN)
3. NGUYỄN CHÍ LINH (VN)
4. KHÔNG VĂN MẠNH (VN)
5. HOÀNG TIẾN TRUNG (VN)
6. NGUYỄN TỬ MINH ĐIỆN (VN)
7. PHẠM THANH TUẤN (VN)
8. NGUYỄN ĐĂNG TÙNG (VN)
9. VŨ MẠNH CƯỜNG (VN)
10. NGUYỄN ĐÌNH DƯƠNG (VN)
(74) Công ty Luật TNHH quốc tế BMVN (BMVN INTERNATIONAL LLC)
(55)

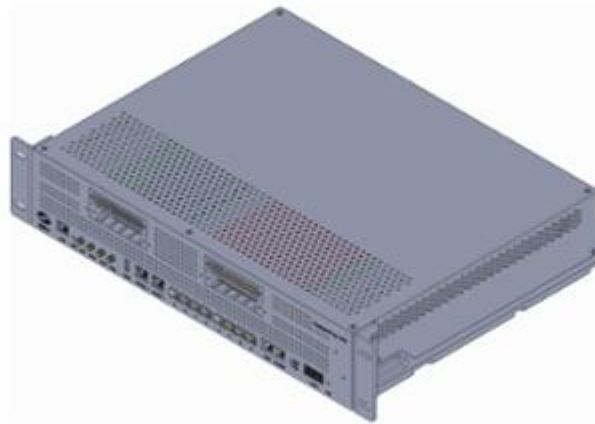

1.1



1.2



1.3

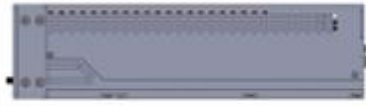

1.4

1.5

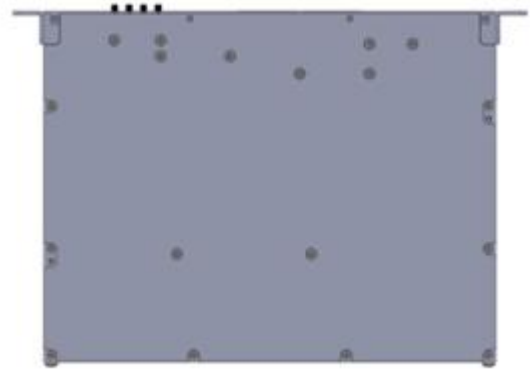
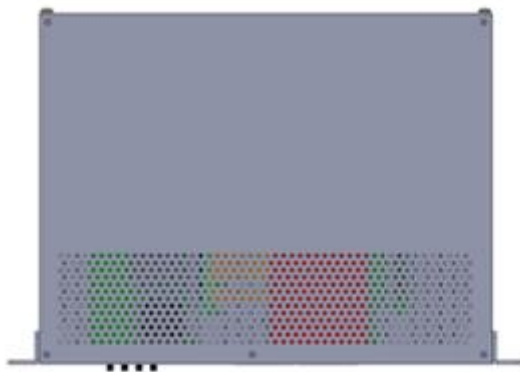

1.6

1.7

- (11) **3-0036809**
(15) 30/06/2023 (51) 14-03
(21) 3-2019-01676 (22) 03/07/2019
(18) 03/07/2024
(54) THIẾT BỊ GIÁM SÁT HÀNH TRÌNH (28) 1
(45) 25/08/2023 425B (43) 25/10/2019 379A
(73) TẬP ĐOÀN CÔNG NGHIỆP - VIỄN THÔNG QUÂN ĐỘI (VIETTEL) (VN)
Số 1 Trần Hữu Dực, Mỹ Đình 2, Nam Từ Liêm, Hà Nội
(72) 1. TRẦN BÌNH MINH (VN)
2. NGUYỄN MINH KHÁNH NGỌC (VN)
3. NGUYỄN TUẤN PHƯỚC (VN)
4. VŨ ĐỨC MINH (VN)
5. NGUYỄN TIẾN TÙNG (VN)
(74) Công ty Luật TNHH quốc tế BMVN (BMVN INTERNATIONAL LLC)
(55)

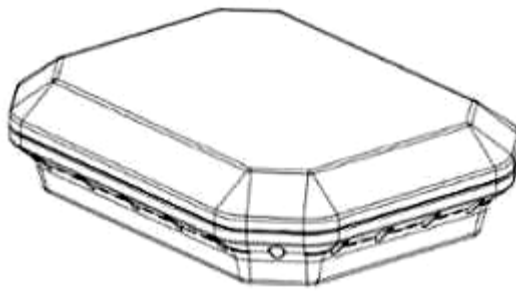

1.1

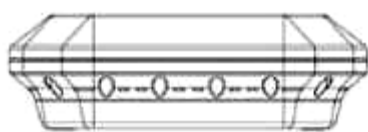

1.2

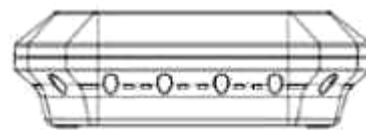

1.3

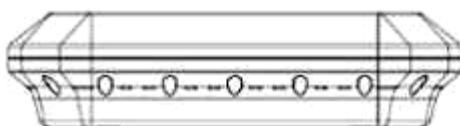

1.4

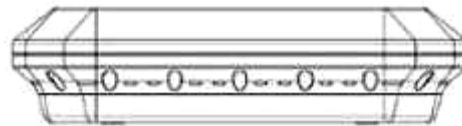

1.5

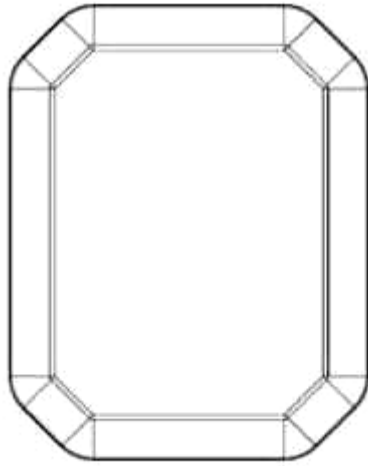

1.6

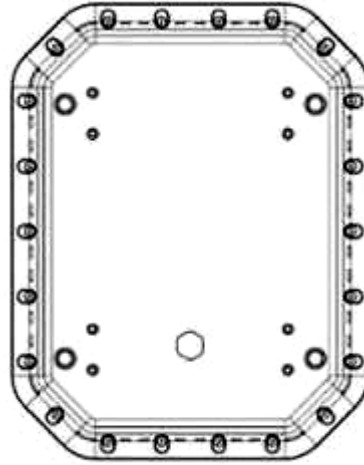

1.7

- (11) **3-0036810**
(15) 03/07/2023 (51) 29-02
(21) 3-2021-02823 (22) 12/11/2021
(18) 12/11/2026
(54) KHẨU TRANG ĐIỆN TỬ (28) 1
(45) 25/08/2023 425B (43) 25/02/2022 407A
(73) CÔNG TY TNHH SƠN TÙNG LÂM (VN)
F10/14 Võ Hữu Lợi, ấp 6, xã Lê Minh Xuân, huyện Bình Chánh, thành phố Hồ Chí Minh
(72) Trần Thanh Sơn (VN)
(74) Công ty Cổ phần Sở hữu công nghiệp INVESTIP (INVESTIP)
(55)

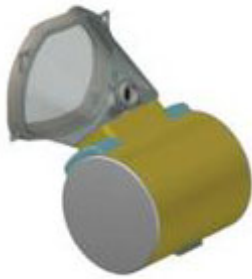

1.1



1.2



1.3



1.4

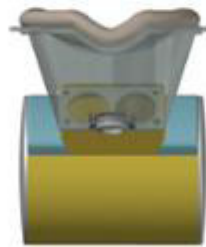

1.5



1.6

(11) **3-0036811**

(15) 03/07/2023

(51) 24-02

(21) 3-2021-02621

(22) 21/10/2021

(18) 21/10/2026

(54) KIM PHÂN PHỐI CHẤT DƯỚI DA (28) 1

(30) 30-2021-0022115 07/05/2021 KR;

(45) 25/08/2023 425B

(43) 25/05/2022 410A

(73) GL COMPANY CO., LTD. (KR)

C-401, 76, Yeongudanji-ro, Ochang-eup, Cheongwon-gu, Cheongju-si,
Chungcheongbuk-do, 28116, Republic of Korea

(72) 1. KIM, SEONG OK (KR)

2. YOUN, YOUNG SOOK (KR)

3. KIM, JAE HEON (KR)

(74) Công ty TNHH Sở hữu trí tuệ Vàng (GINTASSET CO., LTD.)

(55)



1.1



1.2

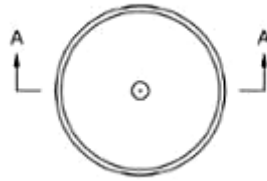

1.3

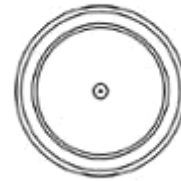

1.4



1.5

- (11) **3-0036812**
(15) 03/07/2023 (51) 23-02
(21) 3-2021-02895 (22) 22/11/2021
(18) 22/11/2026
(54) **NẮP BỆ VỆ SINH** (28) 1
(30) 202130310379.7 24/05/2021 CN;
(45) 25/08/2023 425B (43) 25/04/2022 409A
(73) **LIXIL INTERNATIONAL PTE. LTD. (SG)**
180 Clemenceau Avenue, Haw Par Centre, #06-02 Singapore 239922
(72) 1. ANTOINE BESSEYRE DES HORTS (FR)
2. KIM MINSEONG (KR)
(74) Công ty Luật TNHH Phạm và Liên danh (PHAM & ASSOCIATES)
(55)



1.1



1.2



1.3



1.4



1.5



1.6



1.7

- (11) **3-0036813**
(15) 03/07/2023 (51) 14-03
(21) 3-2019-01690 (22) 04/07/2019
(18) 04/07/2024
(54) THIẾT BỊ THU PHÁT SÓNG WIFI (28) 1
(45) 25/08/2023 425B (43) 25/10/2019 379A
(73) TẬP ĐOÀN CÔNG NGHIỆP - VIỄN THÔNG QUÂN ĐỘI (VIETTEL) (VN)
Số 1 Trần Hữu Dực, Mỹ Đình 2, Nam Từ Liêm, Hà Nội
(72) 1. TRẦN BÌNH MINH (VN)
2. VŨ ĐỨC MINH (VN)
3. MAI TUẤN ANH (VN)
4. BÙI TRUNG KHÁNH (VN)
(74) Công ty Luật TNHH quốc tế BMVN (BMVN INTERNATIONAL LLC)
(55)



1.1

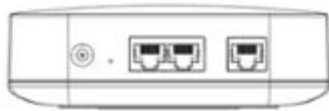

1.2



1.3



1.4

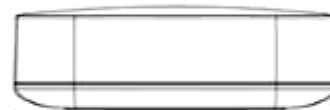

1.5



1.6

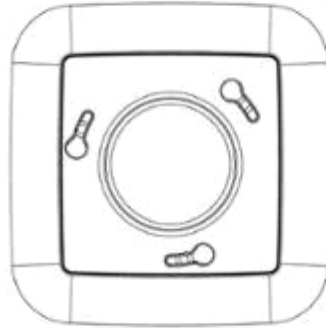

1.7

- (11) **3-0036814**
(15) 03/07/2023 (51) 12-11
(21) 3-2022-00781 (22) 22/04/2022
(18) 22/04/2027
(54) XE MÁY ĐIỆN (28) 1
(45) 25/08/2023 425B (43) 25/07/2022 412A
(73) CÔNG TY TNHH MTV DAT BIKE VIETNAM (VN)
85 Cao Bá Quát, phường An Hải Tây, quận Sơn Trà, thành phố Đà Nẵng
(72) Trương Mạnh Hà (VN)
(74) Công ty Luật TNHH VIETTHINK (VIETTHINK LAW FIRM)
(55)



1.1



1.2



1.3



1.4



1.5



1.6



1.7



1.8



1.9



1.10

(11) **3-0036815**

(15) 03/07/2023

(21) 3-2022-01115

(18) 08/06/2027

(54) **DÉP**

(45) 25/08/2023 425B

(73) **CÔNG TY TNHH GIÀY Á CHÂU (VN)**

451/29/8 Tô Hiến Thành, phường 14, quận 10, thành phố Hồ Chí Minh

(72) Nguyễn Đình Kim (VN)

(74) Văn phòng Luật sư A Hoà (AHOA LAW OFFICE)

(55)

(51) 02-04

(22) 08/06/2022

(28) 1

(43) 25/08/2022 413A



1.1



1.2



1.3



1.4



1.5



1.6



1.7



1.8

- (11) **3-0036816**
(15) 03/07/2023 (51) 15-99
(21) 3-2022-00940 (22) 12/05/2022
(18) 12/05/2027
(54) BỘ VI SÓNG DIỆT TẢO TRONG NUÔI TRỒNG THỦY SẢN (28) 1
(45) 25/08/2023 425B (43) 25/08/2022 413A
(73) CÔNG TY CỔ PHẦN RYNAN TECHNOLOGIES VIETNAM (VN)
Ấp Long Trì, xã Long Đức, thành phố Trà Vinh, tỉnh Trà Vinh
(72) 1. NGUYỄN THANH MỸ (VN)
2. PHẠM THÁI BÌNH (VN)
3. HUỖNH LÊ NHỰT HÀO (VN)
(74) Công ty TNHH Đại Tín và Liên Danh (DAITIN AND ASSOCIATES CO.,LTD)
(55)

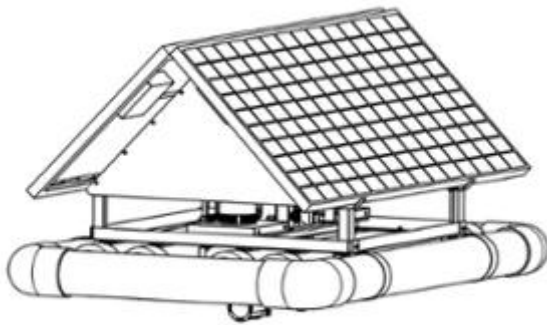

1.1

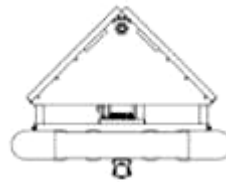

1.2

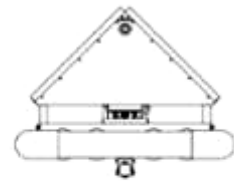

1.3

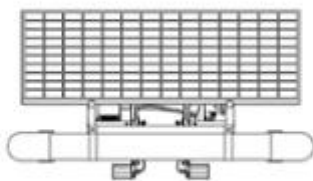

1.4

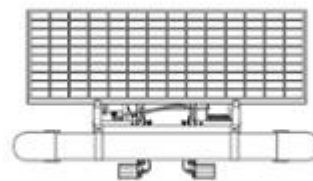

1.5

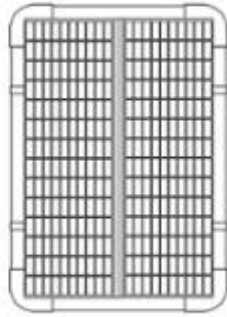

1.6

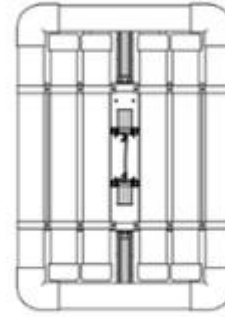

1.7

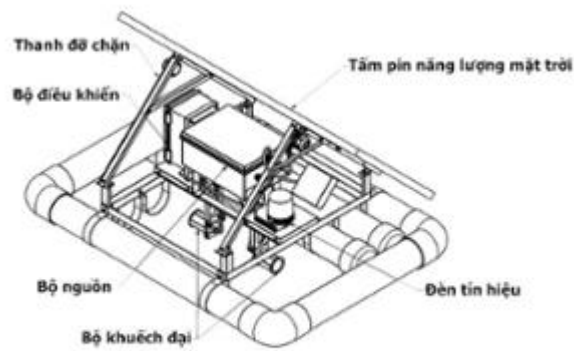

1.8

- (11) **3-0036817**
(15) 03/07/2023 (51) 13-03
(21) 3-2022-00993 (22) 20/05/2022
(18) 20/05/2027
(54) XÀ ĐỖ CÁCH ĐIỆN (28) 1
(45) 25/08/2023 425B (43) 25/10/2022 415A
(73) CÔNG TY CỔ PHẦN VINA ELECTRIC (VN)
Số nhà 33, lô N16B, khu tái định cư X2A, phường Yên Sở, quận Hoàng Mai, thành phố Hà Nội
(72) Bùi Văn Tuấn (VN)
(74) CÔNG TY TNHH SỞ HỮU TRÍ TUỆ ANLIS VIỆT NAM (ANLIS IP CO.,LTD)
(55)



1.1



1.2

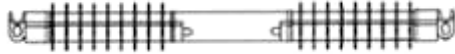

1.3



1.4



1.5



1.6

- (11) **3-0036818**
(15) 03/07/2023 (51) 10-04
(21) 3-2021-02352 (22) 24/09/2021
(18) 24/09/2026
(54) THIẾT BỊ THEO DÕI SỨC KHỎE (28) 1
(30) 29/775,758 25/03/2021 US;
(45) 25/08/2023 425B (43) 25/08/2022 413A
(73) EISAI R&D MANAGEMENT CO., LTD. (JP)
6-10, Koishikawa 4-Chome, Bunkyo-ku, Tokyo 112-8088, Japan
(72) 1. RAJEEV NARAYANAN (IN)
2. ALEXANDER SCOTT (US)
3. DAVID LEVIN (US)
(74) Công ty TNHH một thành viên Sở hữu trí tuệ VCCI (VCCI-IP CO.,LTD)
(55)

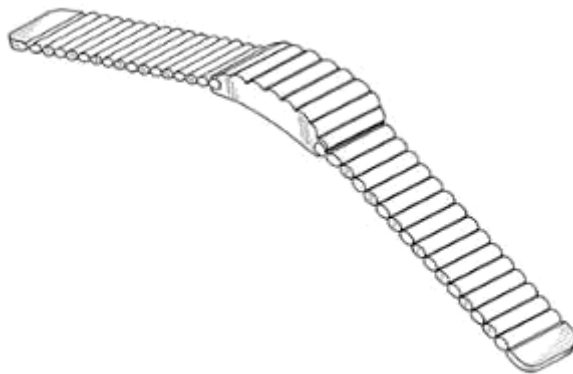

1.1



1.2



1.3



1.4



1.5



1.6



1.7

CÔNG BÁO SỞ HỮU CÔNG NGHIỆP SỐ 425 TẬP B - QUYỀN 2 (08.2023)

- (11) **3-0036819**
- (15) 03/07/2023
- (21) 3-2021-02638
- (18) 22/10/2026
- (54) **NHÃN SẢN PHẨM**
- (45) 25/08/2023 425B
- (73) **CÔNG TY TNHH GANOLUCI TRƯỜNG SINH (VN)**
46A đường Tân Phước Khánh 21, tổ 8, khu phố Bình Hòa 2, phường Tân Phước Khánh, thị xã Tân Uyên, tỉnh Bình Dương
- (72) **Trần Văn Thành (VN)**
- (74) **Công ty TNHH Trà và cộng sự (TRA & ASSOCIATES CO.,LTD)**
- (55)

- (51) 19-08
- (22) 22/10/2021
- (28) 2
- (43) 25/05/2022 410A



1



2

- (11) **3-0036820**
(15) 04/07/2023 (51) 13-02
(21) 3-2020-01626 (22) 14/07/2020
(18) 14/07/2025
(54) SẠC DỰ PHÒNG ĐIỆN THOẠI (28) 1
(45) 25/08/2023 425B (43) 25/05/2022 410A
(73) SHENZHEN YONGJIU PRECISION ELECTRONICS CO., LTD. (CN)
7/F, No.5-1 Industrial 2nd Road, Dawangshan Community, Shajing, Bao'an,
Shenzhen, Guangdong, China
(72) Rixian YANG (CN)
(74) Công ty TNHH Sở hữu trí tuệ Trần & Trần (TRAN & TRAN CO., LTD.)
(55)



1.1



1.2



1.3



1.4



1.5



1.6



1.7



1.8



1.9

- (11) **3-0036821**
(15) 04/07/2023 (51) 12-16
(21) 3-2022-01078 (22) 02/06/2022
(18) 02/06/2027
(54) TẤM ỐP LÓT SÀN XE TAY GA (28) 1
(45) 25/08/2023 425B (43) 26/09/2022 414A
(73) **HỘ KINH DOANH HÙNG CƯỜNG (VN)**
Số 71/33 Lãn Bình Thăng, phường 12, quận 11, thành phố Hồ Chí Minh
(72) Lưu Chí Hùng (VN)
(74) Công ty Cổ phần Sở hữu công nghiệp INVESTIP (INVESTIP)
(55)



1.1



1.2

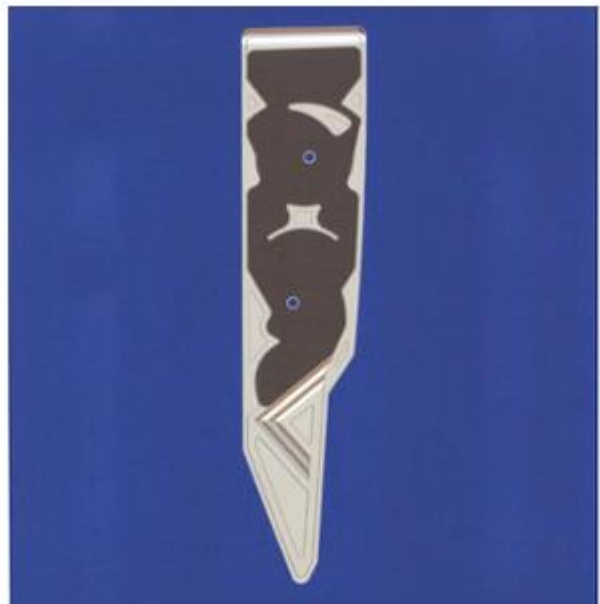

1.3



1.4



1.5



1.6



1.7

- (11) **3-0036822**
(15) 04/07/2023 (51) 23-04
(21) 3-2019-03252 (22) 12/12/2019
(18) 12/12/2024
(54) MÁY LỌC KHÔNG KHÍ (28) 3
(30) 006570891-0001 12/06/2019 EM;
(45) 25/08/2023 425B (43) 26/10/2020 391A
(73) BLUEAIR AB (SE)
Karlavägen 108 115 26 Stockholm Sweden
(72) BOOTH-DAWSON Bryce Joshua (CA)
(74) Công ty TNHH Trần Hữu Nam và Đồng sự (TRAN H.N & ASS.)
(55)

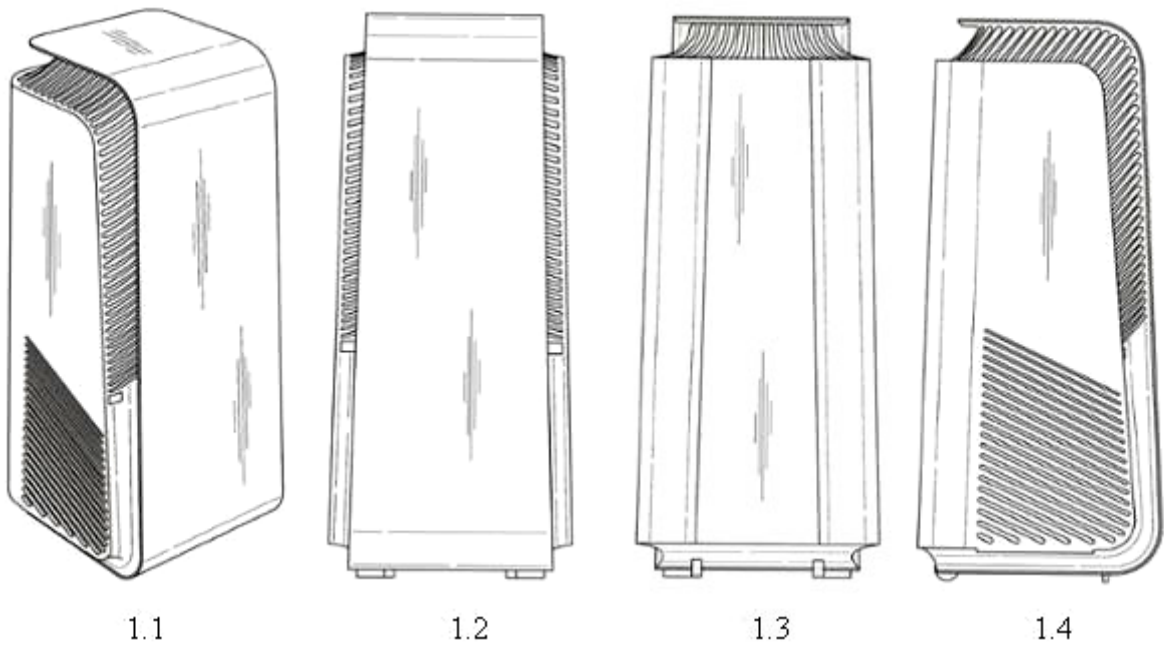

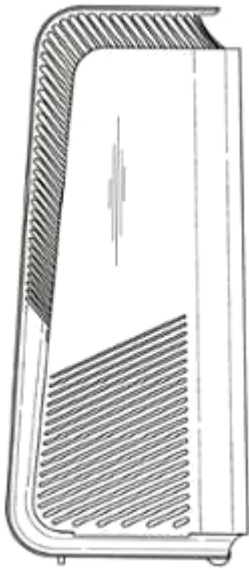

1.5



1.6



1.7

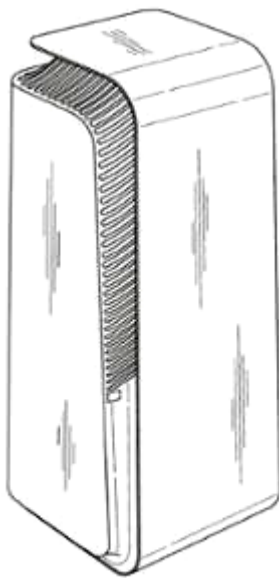

2.1



2.2

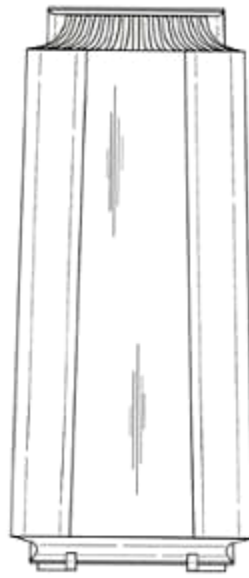

2.3

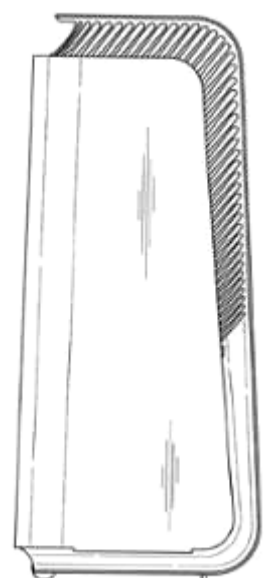

2.4

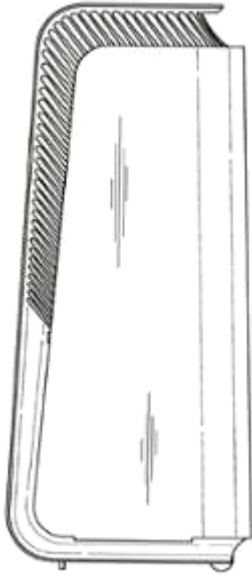

2.5



2.6



2.7

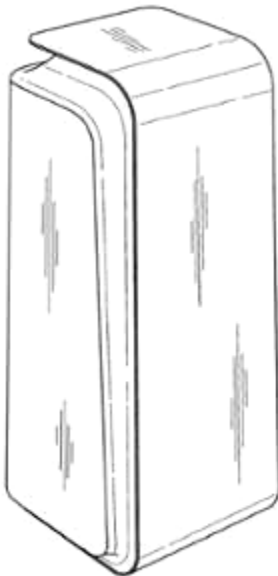

3.1

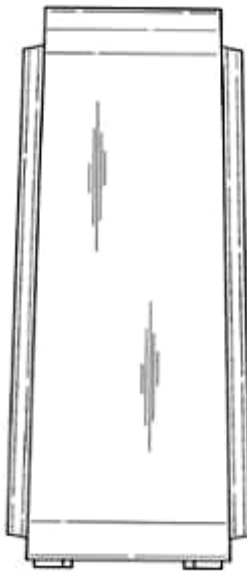

3.2

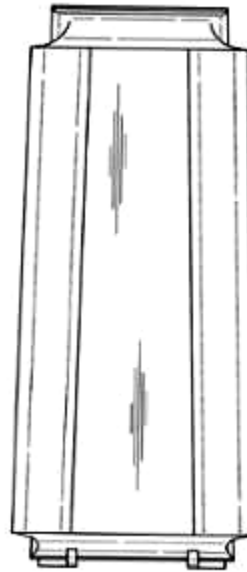

3.3



3.4



3.5

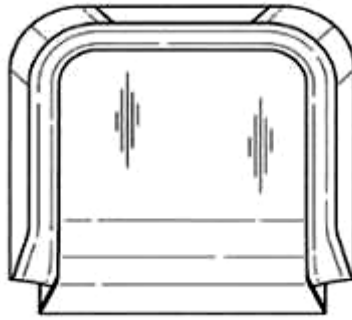

3.6

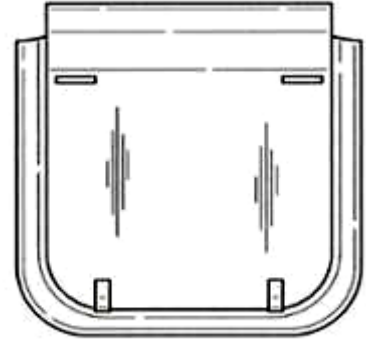

3.7

- (11) **3-0036823**
(15) 04/07/2023 (51) 09-05
(21) 3-2022-00854 (22) 29/04/2022
(18) 29/04/2027
(54) BAO GÓI (28) 1
(45) 25/08/2023 425B (43) 25/07/2022 412A
(73) CÔNG TY CỔ PHẦN ACECOOK VIỆT NAM (VN)
Lô số II-3, đường số 11, nhóm CN II, khu công nghiệp Tân Bình, phường Tây
Thạnh, quận Tân Phú, thành phố Hồ Chí Minh
(72) Kajiwara Junichi (JP)
(74) Công ty Luật TNHH Phạm và Liên danh (PHAM & ASSOCIATES)
(55)



1.1



1.2

- (11) **3-0036824**
(15) 04/07/2023 (51) 09-05
(21) 3-2022-00999 (22) 25/05/2022
(18) 25/05/2027
(54) BAO GÓI (28) 1
(45) 25/08/2023 425B (43) 25/08/2022 413A
(73) CÔNG TY CỔ PHẦN MARICO SOUTH EAST ASIA (VN)
Số 3, đường số 5, khu công nghiệp Sóng Thần 1, phường Dĩ An, thành phố Dĩ An,
tỉnh Bình Dương
(72) Trần Ngọc Lan (VN)
(74) Công ty Luật TNHH Phạm và Liên danh (PHAM & ASSOCIATES)
(55)



1.1



1.2

- (11) **3-0036825**
(15) 04/07/2023 (51) 09-05
(21) 3-2022-01000 (22) 25/05/2022
(18) 25/05/2027
(54) BAO GÓI (28) 1
(45) 25/08/2023 425B (43) 25/08/2022 413A
(73) CÔNG TY CỔ PHẦN MARICO SOUTH EAST ASIA (VN)
Số 3, đường số 5, khu công nghiệp Sóng Thần 1, phường Dĩ An, thành phố Dĩ An,
tỉnh Bình Dương
(72) Trần Ngọc Lan (VN)
(74) Công ty Luật TNHH Phạm và Liên danh (PHAM & ASSOCIATES)
(55)

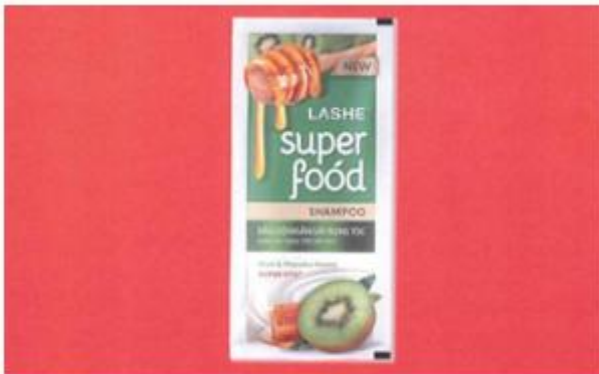

1.1



1.2

- (11) **3-0036826**
(15) 04/07/2023
(21) 3-2022-00964
(18) 18/05/2027
(54) MŨ
(30) 2021-027650 16/12/2021 JP; 2021-027649 16/12/2021 JP;
(45) 25/08/2023 425B
(73) BUILMATEL CO., LTD. (JP)
7-5, Nihonbashi-kayabacho 1-chome, Chuou-ku, Tokyo 103-0025 Japan
(72) Shoji SHIRAI (JP)
(74) Công ty Luật TNHH Phạm và Liên danh (PHAM & ASSOCIATES)
(55)
- (51) 02-03
(22) 18/05/2022
(28) 2
(43) 26/09/2022 414A

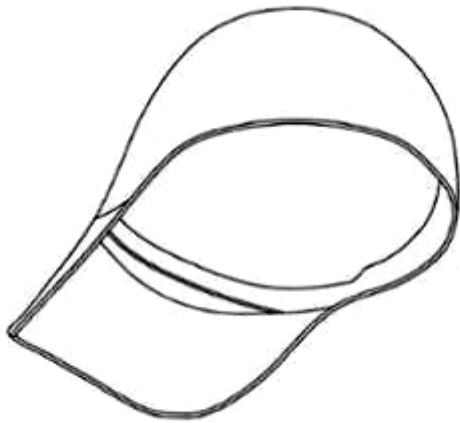

1.1



1.2

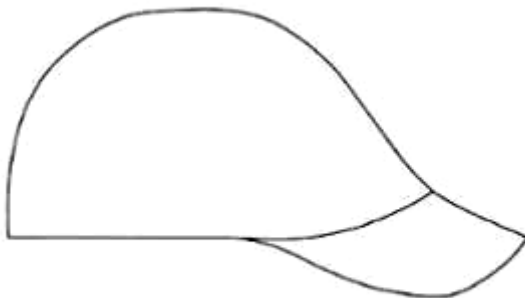

1.3

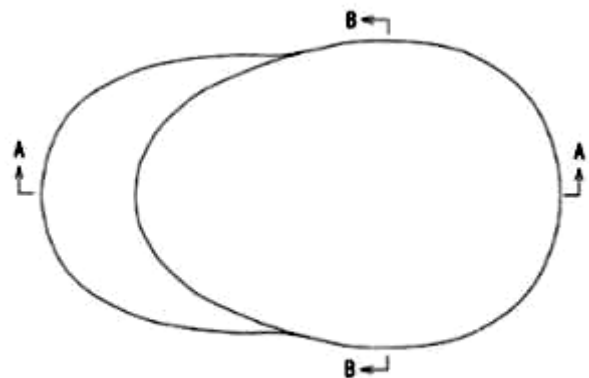

1.4

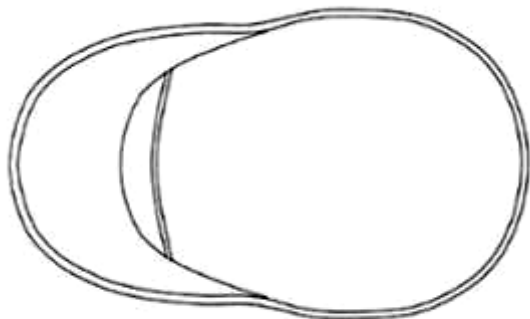

1.5

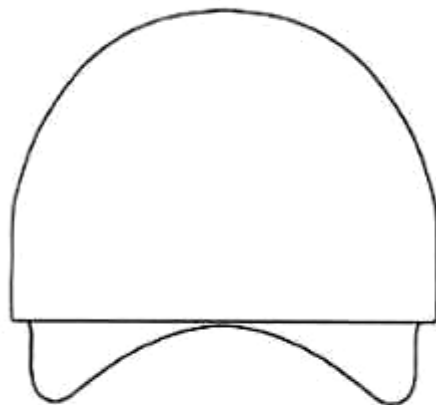

1.6



1.7

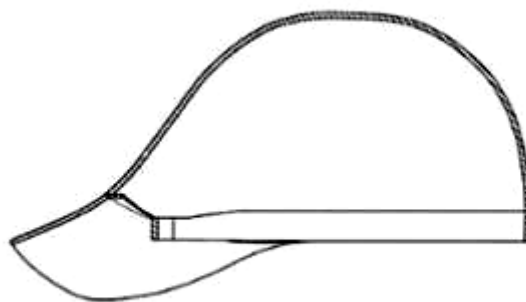

1.8

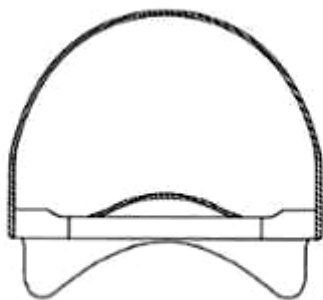

1.9

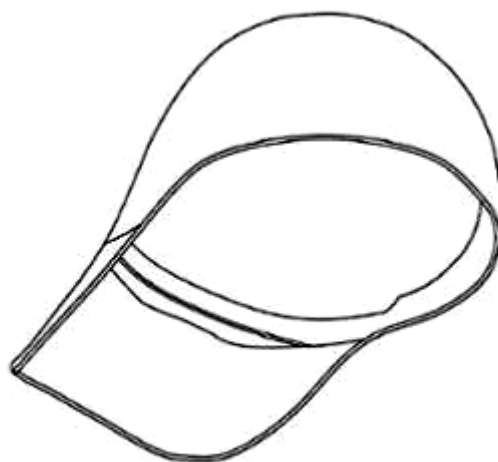

2.1

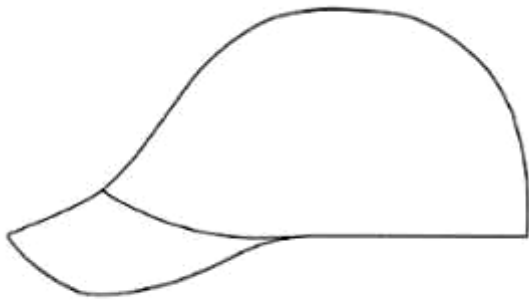

2.2

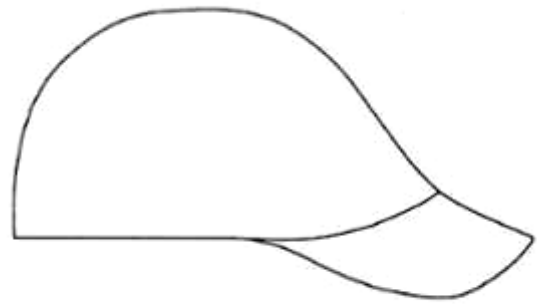

2.3

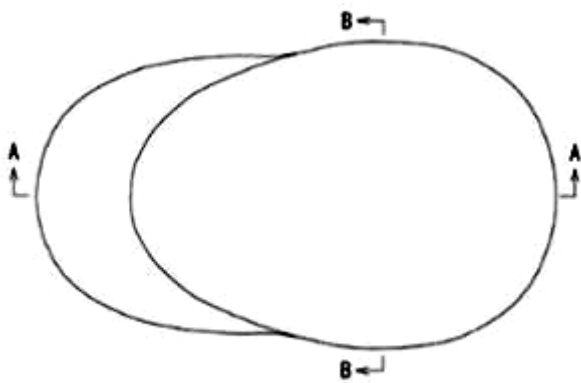

2.4

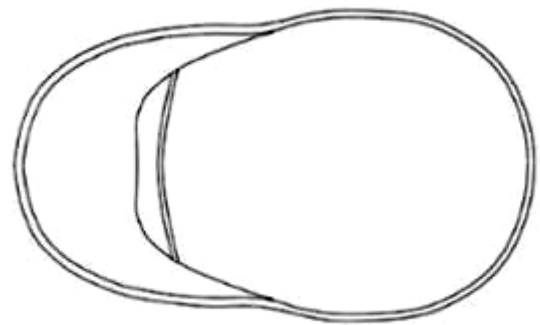

2.5

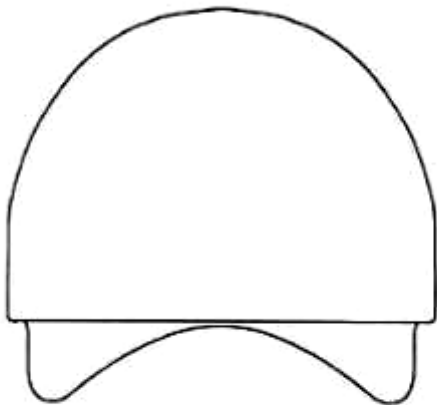

2.6



2.7

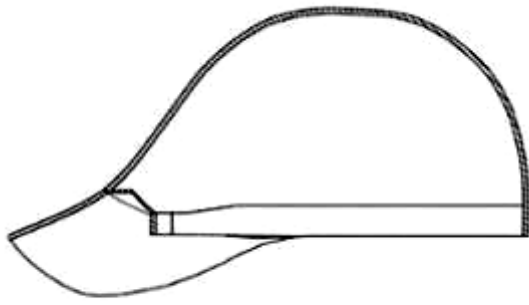

2.8

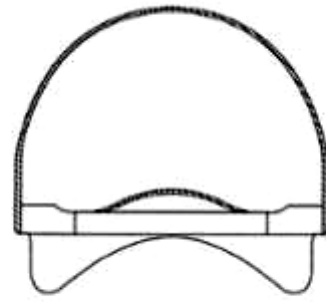

2.9

- (11) **3-0036827**
(15) 04/07/2023 (51) 12-15
(21) 3-2022-00913 (22) 10/05/2022
(18) 10/05/2027
(54) LỚP XE MÁY (28) 3
(30) 008789333 06/12/2021 EM;
(45) 25/08/2023 425B (43) 26/09/2022 414A
(73) PIRELLI TYRE S.P.A. (IT)
Viale Piero e Alberto Pirelli, 25, I-20126 Milano, Italy
(72) 1. MARIO MARIANI (IT)
2. ALESSIO CASALI (IT)
(74) Công ty TNHH Sở hữu trí tuệ Thảo Thọ Quyên (INVENCO.,LTD)
(55)



1.1



1.2



1.3



1.4



1.5



1.6



1.7



2.1



2.2



2.3



2.4



2.5



2.6



2.7



3.1



3.2



3.3



3.4

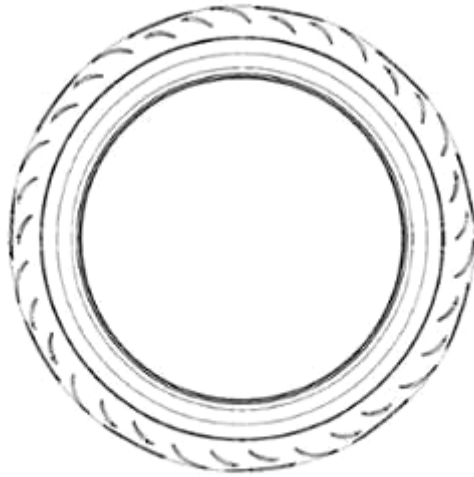

3.5

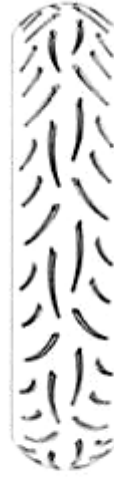

3.6

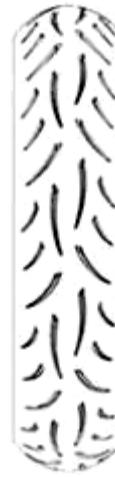

3.7

(11) **3-0036828**

(15) 04/07/2023

(21) 3-2020-00881

(18) 22/04/2025

(54) KHUNG MÀN

(45) 25/08/2023 425B

(73) HỒ ĐẮC MAI HÂN (VN)

Số 104A Dương Văn An, phường Xuân Phú, thành phố Huế, tỉnh Thừa Thiên Huế

(72) Hồ Đắc Mai Hân (VN)

(55)

(51) 06-10

(22) 22/04/2020

(28) 1

(43) 25/10/2022 415A



1.1



1.2



1.3



1.4



1.5

- (11) **3-0036829**
(15) 04/07/2023
(21) 3-2022-01121
(18) 09/06/2027
(54) **ĐỒ CHƠI LẮP RÁP**
(30) 2021-027250 10/12/2021 JP;
(45) 25/08/2023 425B
(73) PEOPLE CO., LTD. (JP)
2-15-5, Higashinohonbashi, Chuo-ku, Tokyo 103-0004 Japan
(72) Masato KIRIBUCHI (JP)
(74) Công ty TNHH một thành viên Sở hữu trí tuệ VCCI (VCCI-IP CO.,LTD)
(55)
- (51) 21-01
(22) 09/06/2022
(28) 1
(43) 26/09/2022 414A

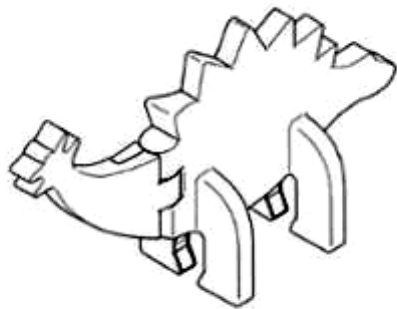

1.1

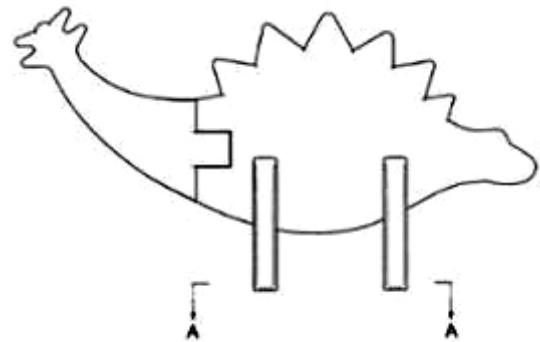

1.2

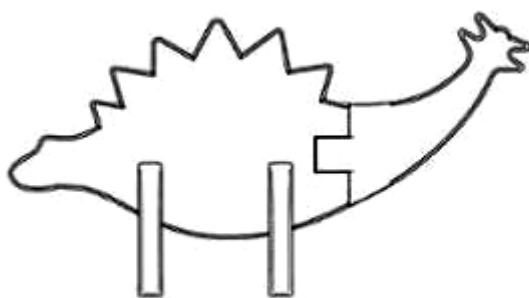

1.3

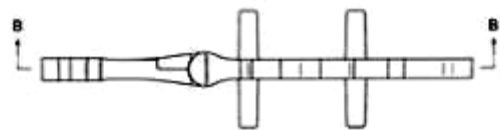

1.4

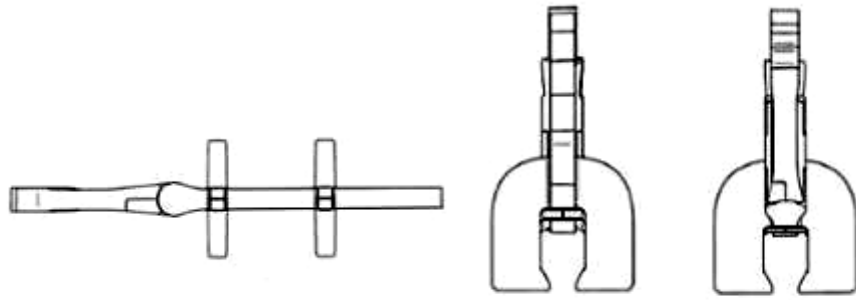

1.5

1.6

1.7



1.8

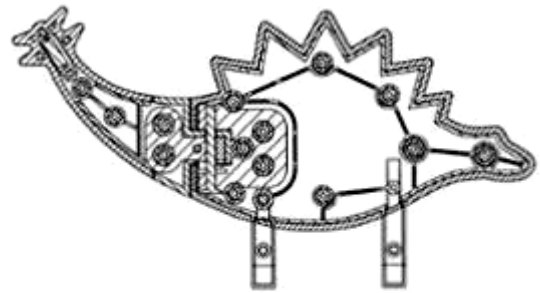

1.9

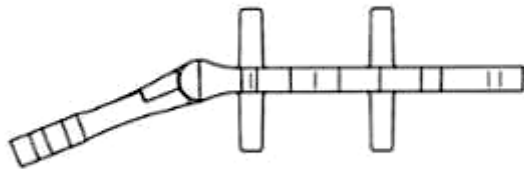

1.10

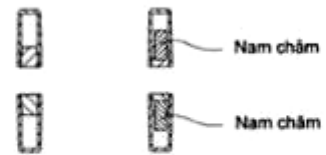

1.11

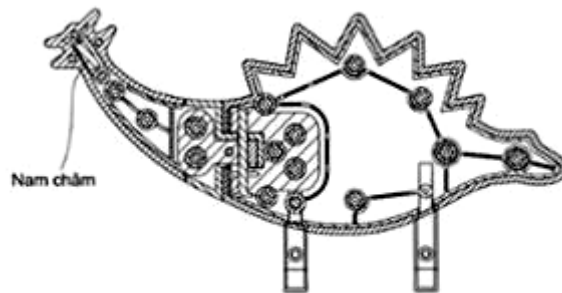

1.12

- (11) **3-0036830**
- (15) 05/07/2023
- (21) 3-2022-01326
- (18) 30/06/2027
- (54) GIƯỜNG
- (45) 25/08/2023 425B
- (73) CÔNG TY CỔ PHẦN CAO SU SÀI GÒN - KYMDAN (VN)
28 Bình Thới, quận 11, thành phố Hồ Chí Minh
- (72) Nguyễn Trí Tân (VN)
- (74) Công ty TNHH Sở hữu trí tuệ Thảo Thọ Quyển (INVENCO.,LTD)
- (55)
- (51) 06-02
- (22) 30/06/2022
- (28) 1
- (43) 26/09/2022 414A



1.1



1.2



1.3



1.4



1.5



1.6



1.7

- (11) **3-0036831**
(15) 05/07/2023
(21) 3-2022-01327
(18) 30/06/2027
(54) GIƯỜNG
(45) 25/08/2023 425B
(73) CÔNG TY CỔ PHẦN CAO SU SÀI GÒN - KYMDAN (VN)
28 Bình Thới, quận 11, thành phố Hồ Chí Minh
(72) Nguyễn Trí Tân (VN)
(74) Công ty TNHH Sở hữu trí tuệ Thảo Thọ Quyển (INVENCO.,LTD)
(55)
- (51) 06-02
(22) 30/06/2022
(28) 1
(43) 26/09/2022 414A



1.1



1.2

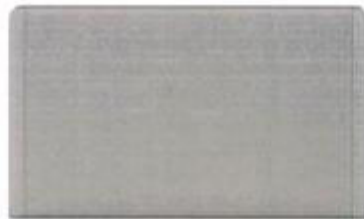

1.3



1.4



1.5



1.6



1.7

- (11) **3-0036832**
(15) 05/07/2023 (51) 13-03
(21) 3-2022-00622 (22) 04/04/2022
(18) 04/04/2027
(54) **ĐẦU NỔI BẢNG MẠCH IN** (28) 1
(30) 30-2021-0053724 11/11/2021 KR;
(45) 25/08/2023 425B (43) 27/06/2022 411A
(73) GIGALANE CO., LTD. (KR)
61, Dongtansandan 10-gil, Dongtan-myeon, Hwaseong-si, Gyeonggi-do, 18487,
Republic of Korea
(72) 1. PARK SUNG HYUN (KR)
2. JUNG KYUNG-HUN (KR)
3. JUNG HEE-SEOK (KR)
(74) Công ty TNHH Tâm nhìn và Liên danh (VISION & ASSOCIATES CO.LTD.)
(55)

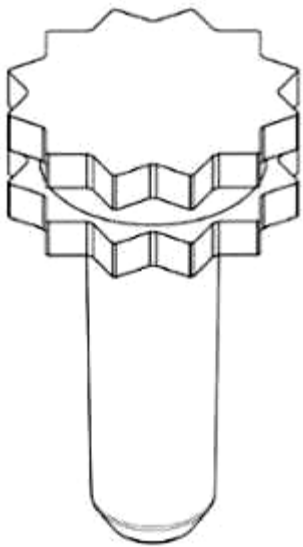

1.1

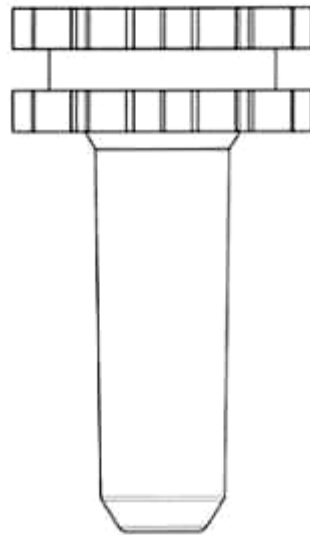

1.2

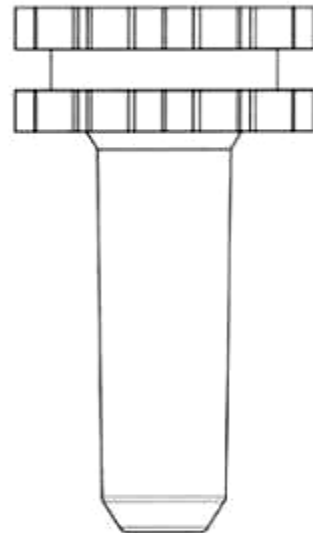

1.3

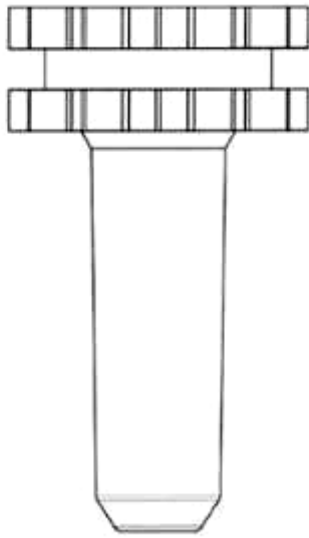

1.4

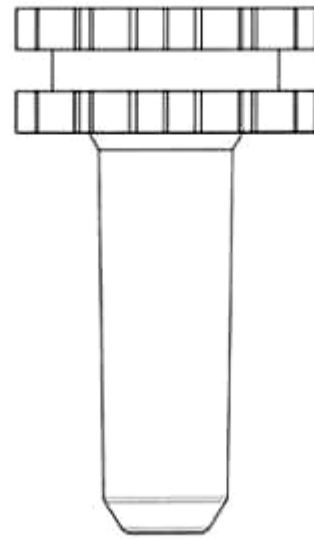

1.5

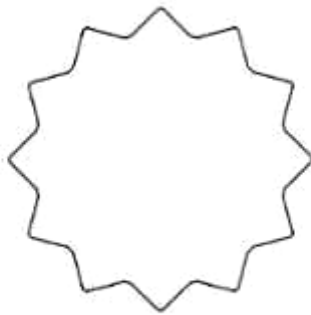

1.6



1.7

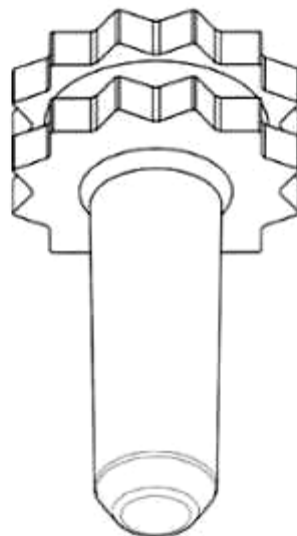

1.8

- (11) 3-0036833
(15) 05/07/2023
(21) 3-2022-00908
(18) 09/05/2027
(54) BAO GÓI
(45) 25/08/2023 425B
(73) ORION CORPORATION (KR)
13, Baekbeom-ro 90da-gil Yongsan-gu, Seoul 04369, Republic of Korea
(72) 1. LEE, HYUN A (KR)
2. CHOE, EUN JE (KR)
(74) Công ty Luật TNHH quốc tế BMVN (BMVN INTERNATIONAL LLC)
(55)
- (51) 09-05
(22) 09/05/2022
(28) 2
(43) 25/07/2022 412A



1.1



1.2



2.1



2.2

- (11) **3-0036834**
(15) 05/07/2023 (51) 10-04
(21) 3-2022-00590 (22) 31/03/2022
(18) 31/03/2027
(54) THIẾT BỊ ĐỌC CHỈ SỐ ĐỒNG HỒ (28) 1
NƯỚC TỰ ĐỘNG
(45) 25/08/2023 425B (43) 25/10/2022 415A
(73) CÔNG TY CỔ PHẦN DNP HAWACO (VN)
Số 25 phố Lý Thường Kiệt, phường Phan Chu Trinh, quận Hoàn Kiếm, thành phố
Hà Nội
(72) 1. HOÀNG ĐỨC PHÚC (VN)
2. NGUYỄN TRỌNG HIẾU (VN)
3. NGUYỄN THANH TUẤN (VN)
(74) Công ty TNHH Hùng Sơn và cộng sự (HUNG SON & PARTNERS)
(55)

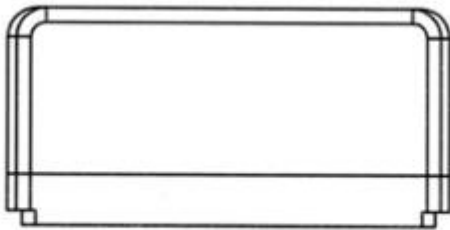

1.1

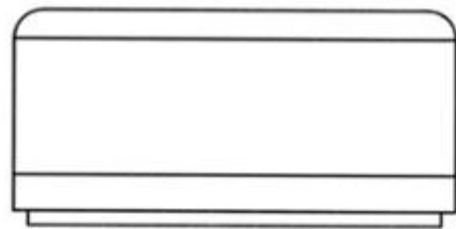

1.2

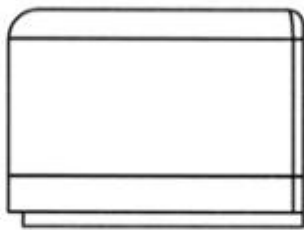

1.3

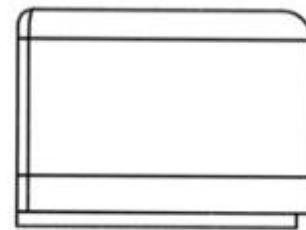

1.4

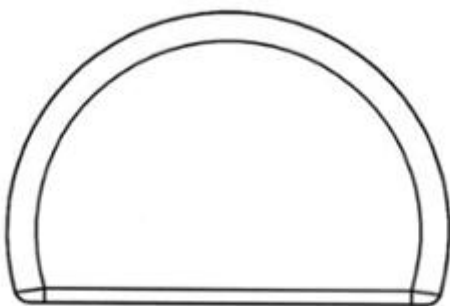

1.5

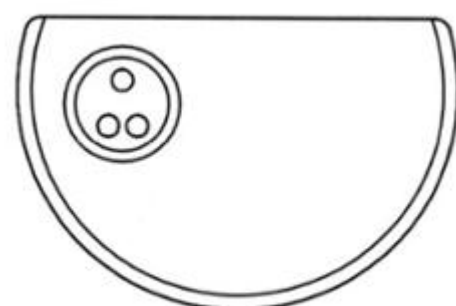

1.6

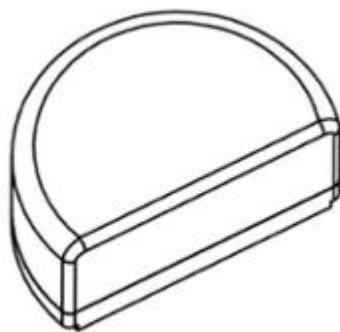

1.7

- (11) **3-0036835**
(15) 05/07/2023 (51) 10-04
(21) 3-2022-00587 (22) 31/03/2022
(18) 31/03/2027
(54) THIẾT BỊ ĐỌC CHỈ SỐ ĐỒNG HỒ (28) 1
NƯỚC TỰ ĐỘNG
(45) 25/08/2023 425B (43) 25/10/2022 415A
(73) CÔNG TY CỔ PHẦN DNP HAWACO (VN)
Số 25 phố Lý Thường Kiệt, phường Phan Chu Trinh, quận Hoàn Kiếm, thành phố
Hà Nội
(72) 1. HOÀNG ĐỨC PHÚC (VN)
2. NGUYỄN TRỌNG HIẾU (VN)
3. NGUYỄN THANH TUẤN (VN)
(74) Công ty TNHH Hùng Sơn và cộng sự (HUNG SON & PARTNERS)
(55)

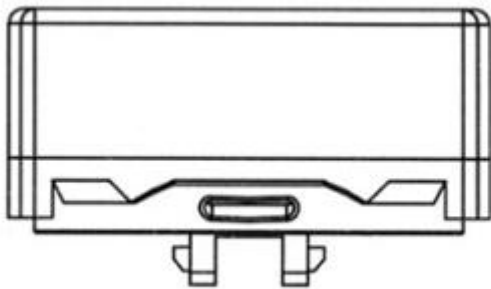

1.1

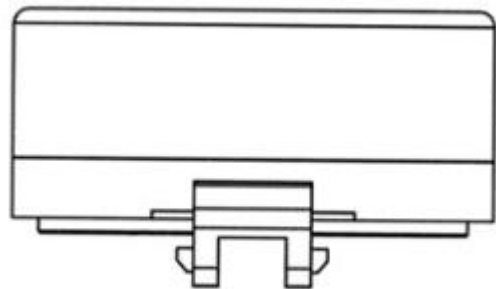

1.2

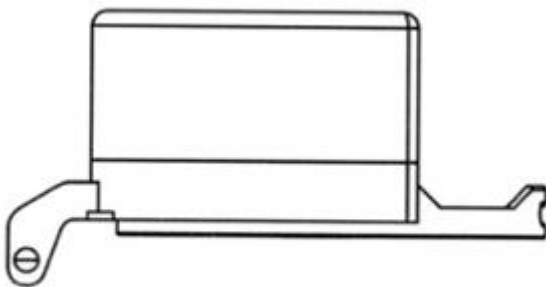

1.3

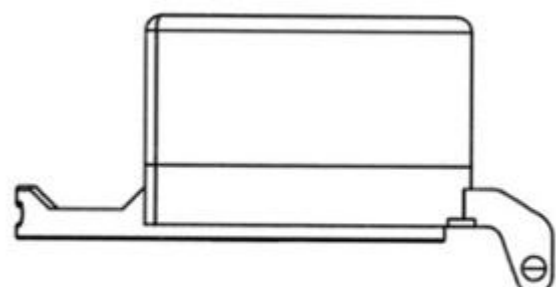

1.4

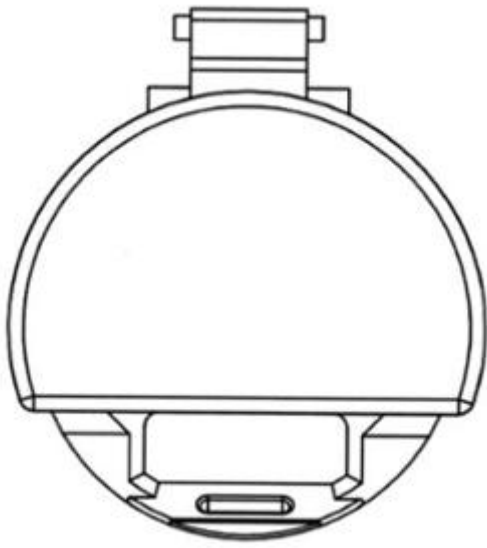

1.5

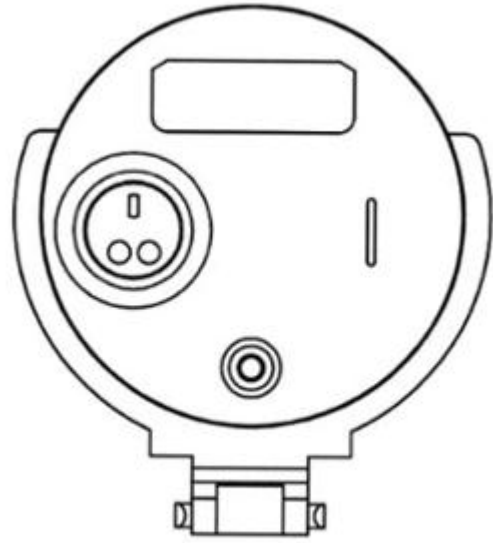

1.6



1.7

- (11) **3-0036836**
(15) 05/07/2023 (51) 10-04
(21) 3-2022-00588 (22) 31/03/2022
(18) 31/03/2027
(54) THIẾT BỊ ĐỌC CHỈ SỐ ĐỒNG HỒ (28) 1
NƯỚC TỰ ĐỘNG
(45) 25/08/2023 425B (43) 25/10/2022 415A
(73) CÔNG TY CỔ PHẦN DNP HAWACO (VN)
Số 25 phố Lý Thường Kiệt, phường Phan Chu Trinh, quận Hoàn Kiếm, thành phố
Hà Nội
(72) 1. HOÀNG ĐỨC PHÚC (VN)
2. NGUYỄN TRỌNG HIẾU (VN)
3. NGUYỄN THANH TUẤN (VN)
(74) Công ty TNHH Hùng Sơn và cộng sự (HUNG SON & PARTNERS)
(55)

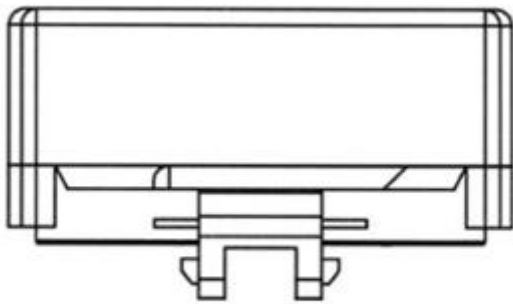

1.1

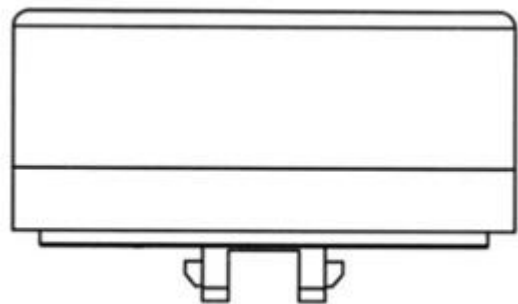

1.2

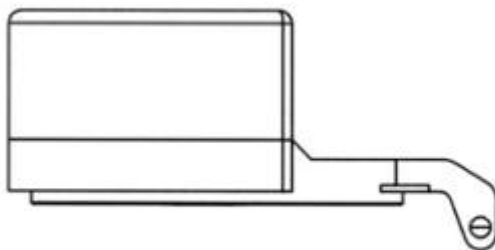

1.3

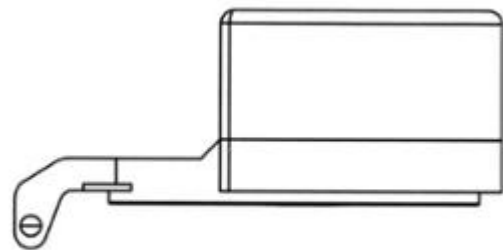

1.4

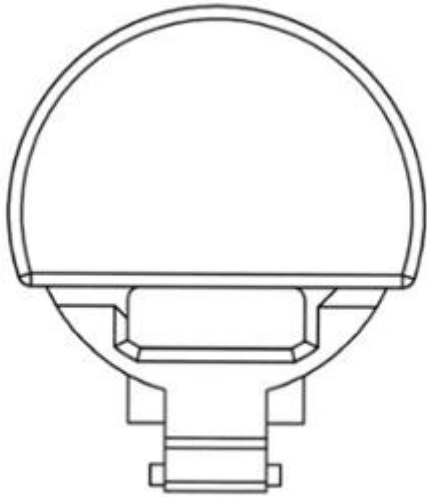

1.5

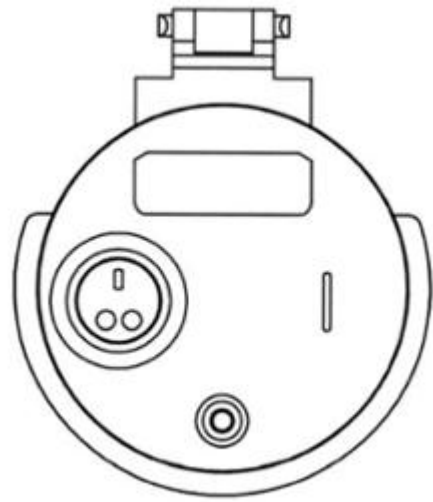

1.6

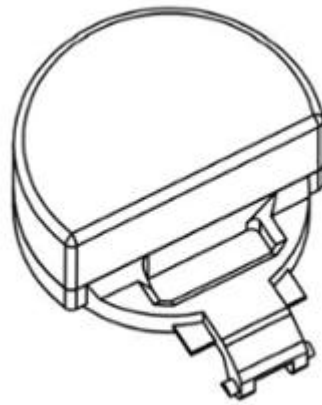

1.7

- (11) **3-0036837**
(15) 05/07/2023 (51) 10-04
(21) 3-2022-00589 (22) 31/03/2022
(18) 31/03/2027
(54) THIẾT BỊ ĐỌC CHỈ SỐ ĐỒNG HỒ (28) 1
NƯỚC TỰ ĐỘNG
(45) 25/08/2023 425B (43) 25/10/2022 415A
(73) CÔNG TY CỔ PHẦN DNP HAWACO (VN)
Số 25 phố Lý Thường Kiệt, phường Phan Chu Trinh, quận Hoàn Kiếm, thành phố
Hà Nội
(72) 1. HOÀNG ĐỨC PHÚC (VN)
2. NGUYỄN TRỌNG HIẾU (VN)
3. NGUYỄN THANH TUẤN (VN)
(74) Công ty TNHH Hùng Sơn và cộng sự (HUNG SON & PARTNERS)
(55)

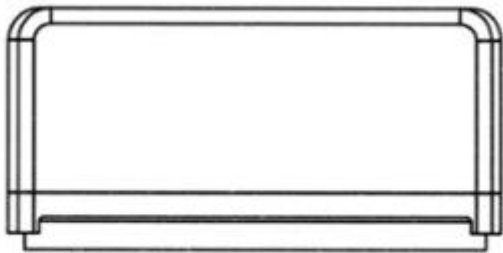

1.1

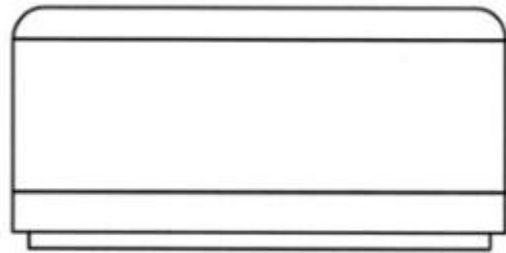

1.2

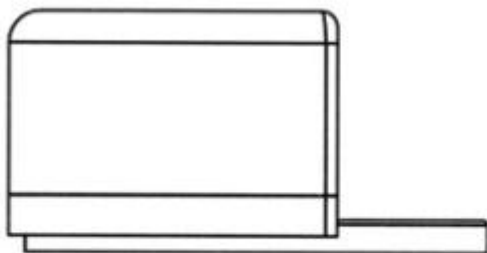

1.3

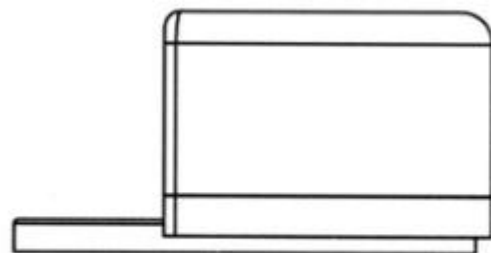

1.4

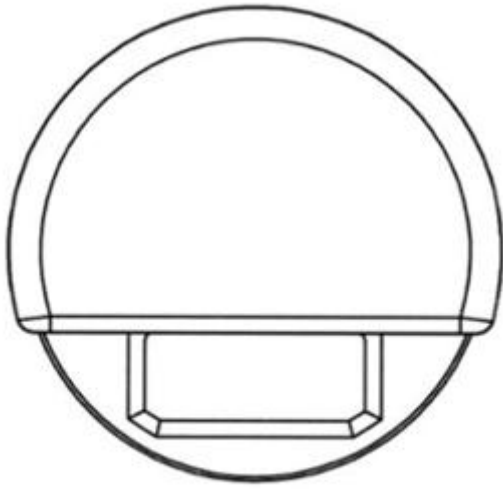

1.5

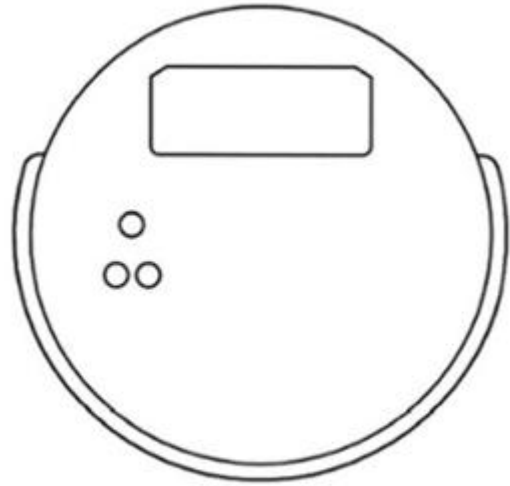

1.6



1.7

- (11) **3-0036838**
(15) 05/07/2023
(21) 3-2022-00835
(18) 26/04/2027
(54) TÀU VỐT LỤC BÌNH
(45) 25/08/2023 425B
(73) NGUYỄN VĂN DẠN (VN)
Khu phố II, thị trấn Thạnh Hóa, huyện Thạnh Hóa, tỉnh Long An
(72) Nguyễn Văn Dạn (VN)
(74) Công ty Cổ phần Sở hữu công nghiệp INVESTIP (INVESTIP)
(55)
- (51) 12-06
(22) 26/04/2022
(28) 1
(43) 25/10/2022 415A



1.1



1.2



1.3



1.4



1.5

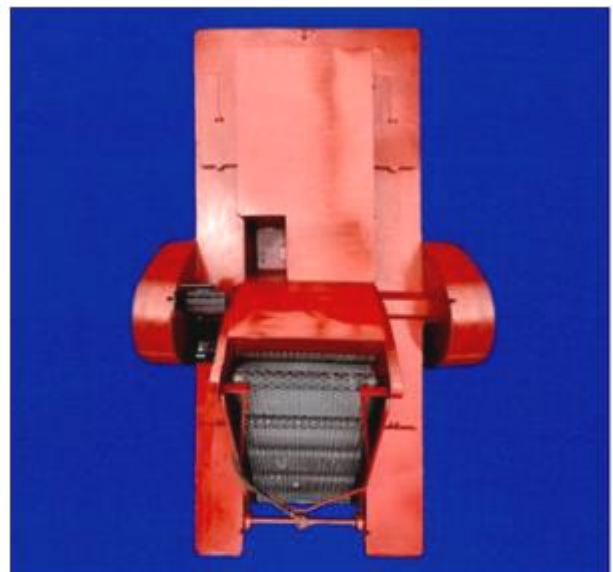

1.6

- (11) **3-0036839**
- (15) 05/07/2023
- (21) 3-2022-01427
- (18) 15/07/2027
- (54) TẤM ỐP ỐNG XẢ XE TAY GA
- (45) 25/08/2023 425B
- (73) **HỘ KINH DOANH HÙNG CƯỜNG (VN)**
Số 71/33 Lãn Bình Thăng, phường 12, quận 11, thành phố Hồ Chí Minh
- (72) Lưu Chí Hùng (VN)
- (74) Công ty Cổ phần Sở hữu công nghiệp INVESTIP (INVESTIP)
- (55)
- (51) 12-16
- (22) 15/07/2022
- (28) 1
- (43) 25/10/2022 415A



1.1



1.2



1.3



1.4



1.5



1.6



1.7

- (11) **3-0036840**
(15) 06/07/2023 (51) 12-16
(21) 3-2022-01429 (22) 15/07/2022
(18) 15/07/2027
(54) TẤM ỐP ỐNG XẢ XE TAY GA (28) 1
(45) 25/08/2023 425B (43) 25/10/2022 415A
(73) **HỘ KINH DOANH HÙNG CƯỜNG (VN)**
Số 71/33 Lãn Bình Thăng, phường 12, quận 11, thành phố Hồ Chí Minh
(72) Lưu Chí Hùng (VN)
(74) Công ty Cổ phần Sở hữu công nghiệp INVESTIP (INVESTIP)
(55)



1.1



1.2



1.3

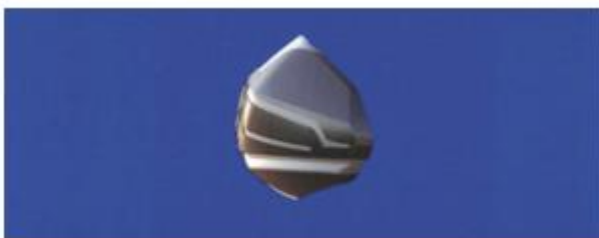

1.4

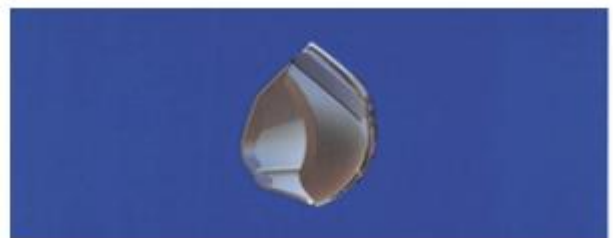

1.5



1.6



1.7

- (11) **3-0036841**
(15) 06/07/2023 (51) 12-16
(21) 3-2022-01430 (22) 15/07/2022
(18) 15/07/2027
(54) TẤM ỐP BẦU LỌC GIÓ XE TAY GA (28) 1
(45) 25/08/2023 425B (43) 25/10/2022 415A
(73) HỘ KINH DOANH HÙNG CƯỜNG (VN)
Số 71/33 Lĩnh Bình Thăng, phường 12, quận 11, thành phố Hồ Chí Minh
(72) Lưu Chí Hùng (VN)
(74) Công ty Cổ phần Sở hữu công nghiệp INVESTIP (INVESTIP)
(55)

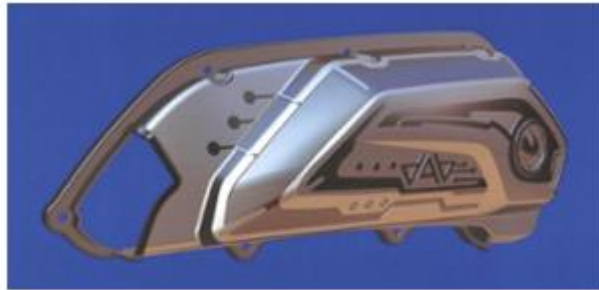

1.1



1.2

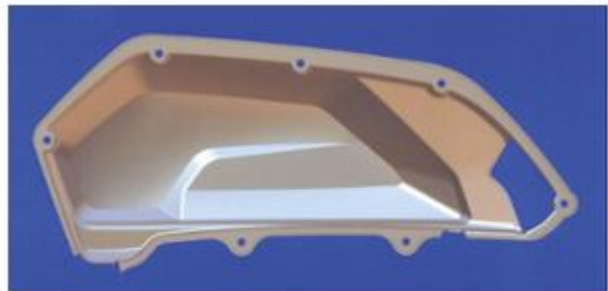

1.3

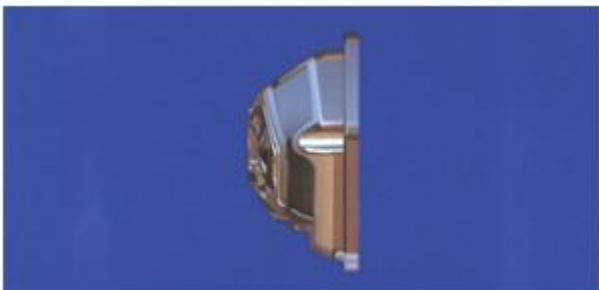

1.4



1.5



1.6



1.7

- (11) **3-0036842**
(15) 06/07/2023 (51) 12-16
(21) 3-2022-01435 (22) 18/07/2022
(18) 18/07/2027
(54) **TẮM ỐP BẦU LỘC GIÓ XE TAY GA** (28) 1
(45) 25/08/2023 425B (43) 25/10/2022 415A
(73) **HỘ KINH DOANH HÙNG CƯỜNG (VN)**
Số 71/33 Lãnh Binh Thăng, phường 12, quận 11, thành phố Hồ Chí Minh
(72) Lưu Chí Hùng (VN)
(74) Công ty Cổ phần Sở hữu công nghiệp INVESTIP (INVESTIP)
(55)



1.1



1.2



1.3



1.4

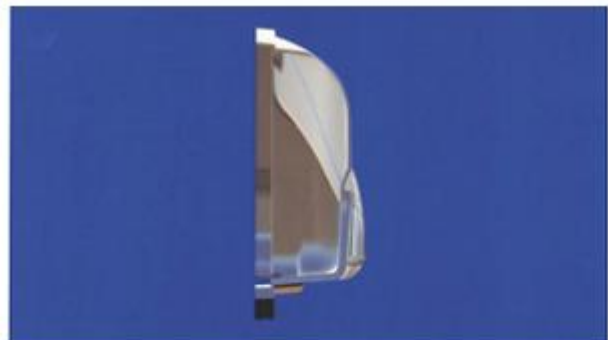

1.5



1.6



1.7

- (11) **3-0036843**
(15) 06/07/2023 (51) 09-03
(21) 3-2022-00233 (22) 28/01/2022
(18) 28/01/2027
(54) LON ĐỰNG SẢN PHẨM (28) 1
(45) 25/08/2023 425B (43) 25/05/2022 410A
(73) DƯƠNG TUẤN ANH (VN)
Tổ 2, phường Tây Sơn, thành phố Tam Điệp, tỉnh Ninh Bình
(72) Dương Tuấn Anh (VN)
(55)



1.1



1.2



1.3



1.4



1.5



1.6



1.7

- (11) **3-0036844**
- (15) 06/07/2023
- (21) 3-2021-02338
- (18) 23/09/2026
- (54) **HỘP ĐIỀU KHIỂN**
- (45) 25/08/2023 425B
- (73) **VIỆN NGHIÊN CỨU VÀ ỨNG DỤNG CÔNG NGHỆ CAO HÒA LẠC (VN)**
Khu công nghệ cao Hòa Lạc, Km 29 Đại lộ Thăng Long, xã Thạch Hoà, huyện Thạch Thất, thành phố Hà Nội
- (72) Nguyễn Đình Mạnh (VN)
- (55)
- (51) 10-05
- (22) 23/09/2021
- (28) 1
- (43) 25/11/2021 404A



1.1



1.2



1.3



1.4



1.5



1.6



1.7

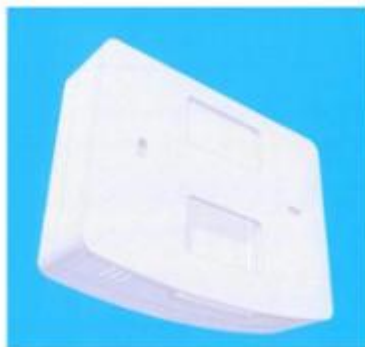

1.8

- (11) **3-0036845**
- (15) 06/07/2023
- (21) 3-2021-02279
- (18) 15/09/2026
- (54) **NÚT CHAI CÓ NẮP**
- (30) 29/774,394 16/03/2021 US;
- (45) 25/08/2023 425B
- (73) ENVIRONMENTAL EXPRESS, INC. (US)
2345A Charleston Regional Parkway, Charleston, SC 29492 United States of America
- (72) 1. JOE BOYD (US)
2. PETER WOOD (US)
- (74) Công ty TNHH Tầm nhìn và Liên danh (VISION & ASSOCIATES CO.LTD.)
- (55)

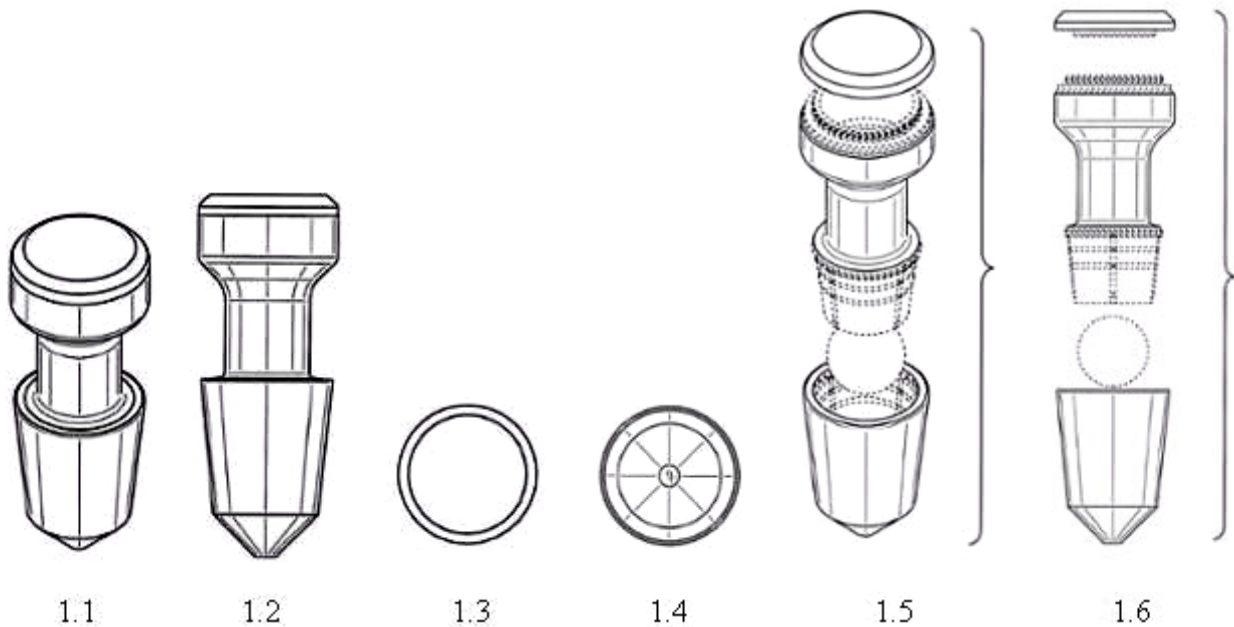

1.1

1.2

1.3

1.4

1.5

1.6

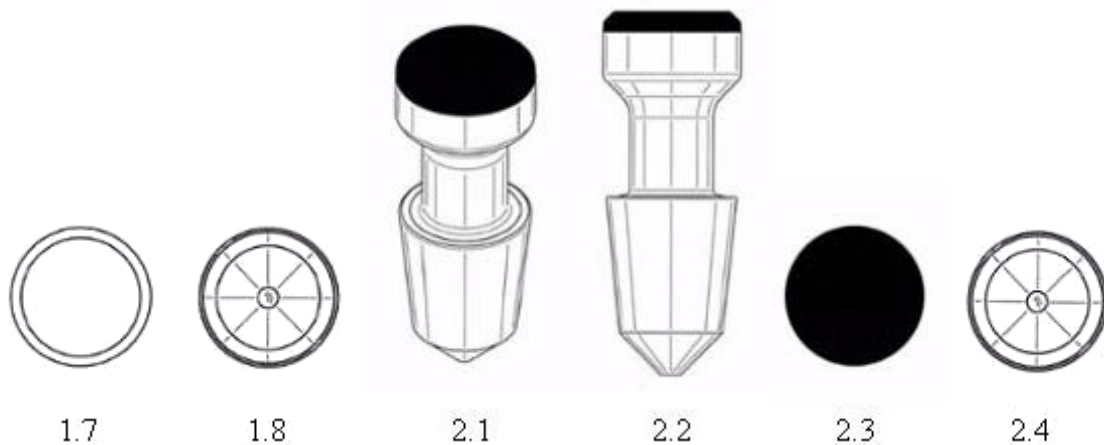

1.7

1.8

2.1

2.2

2.3

2.4

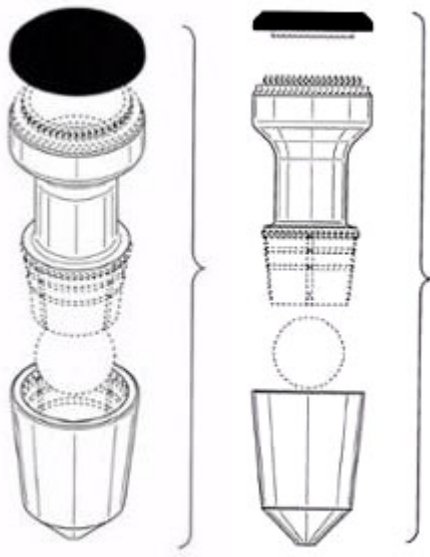

2.5

2.6



2.7



2.8



3.1



3.2



3.3



3.4

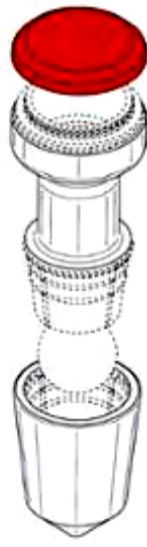

3.5

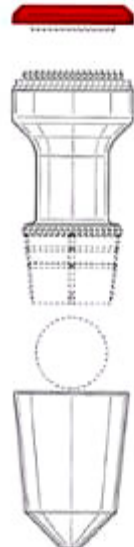

3.6



3.7



3.8



4.1



4.2



4.3



4.4

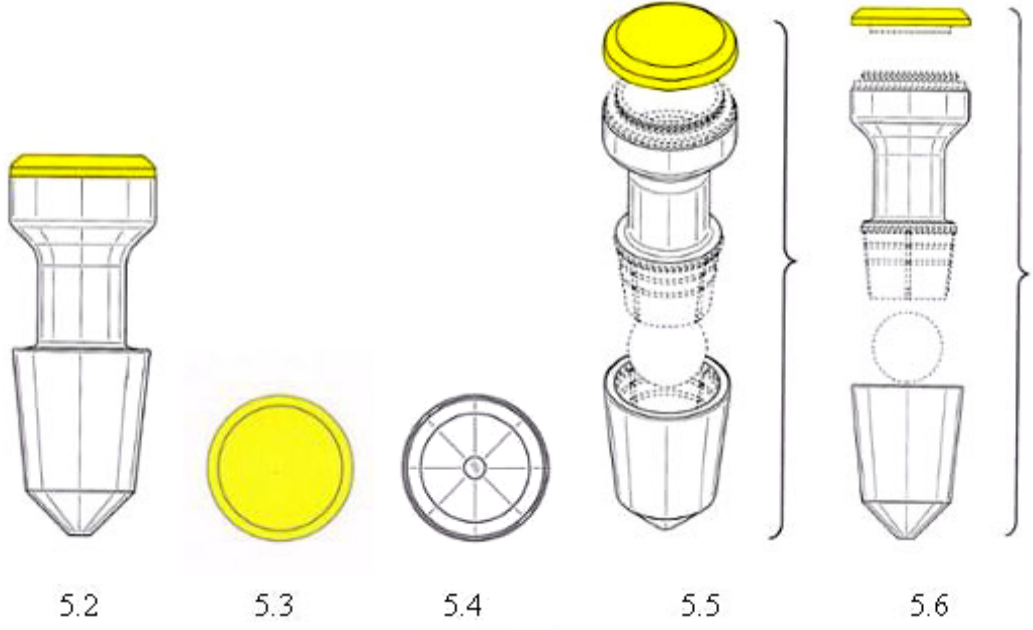
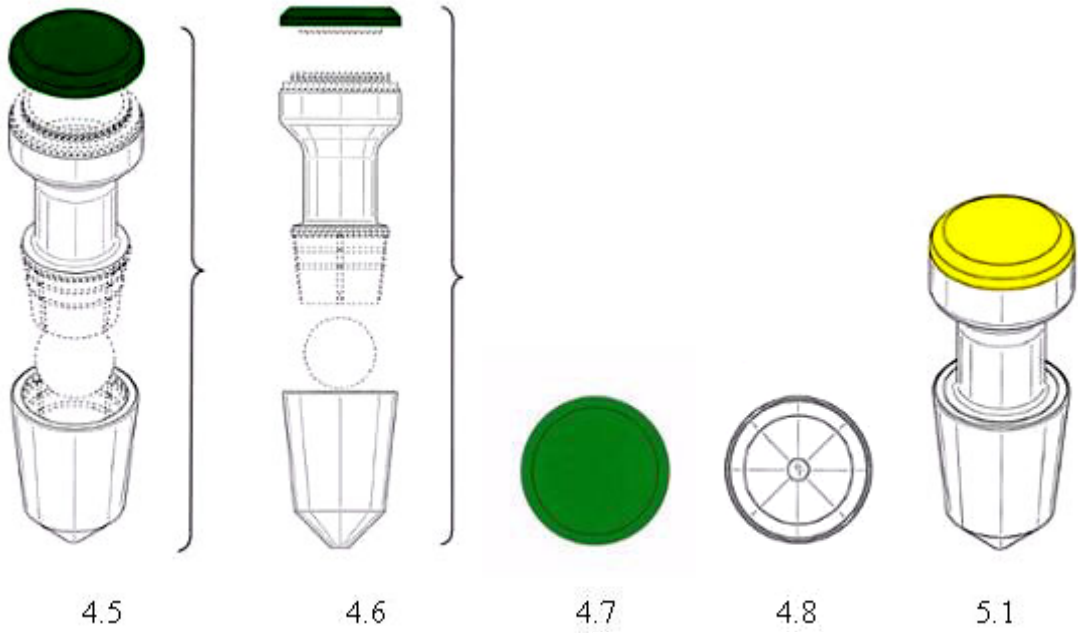

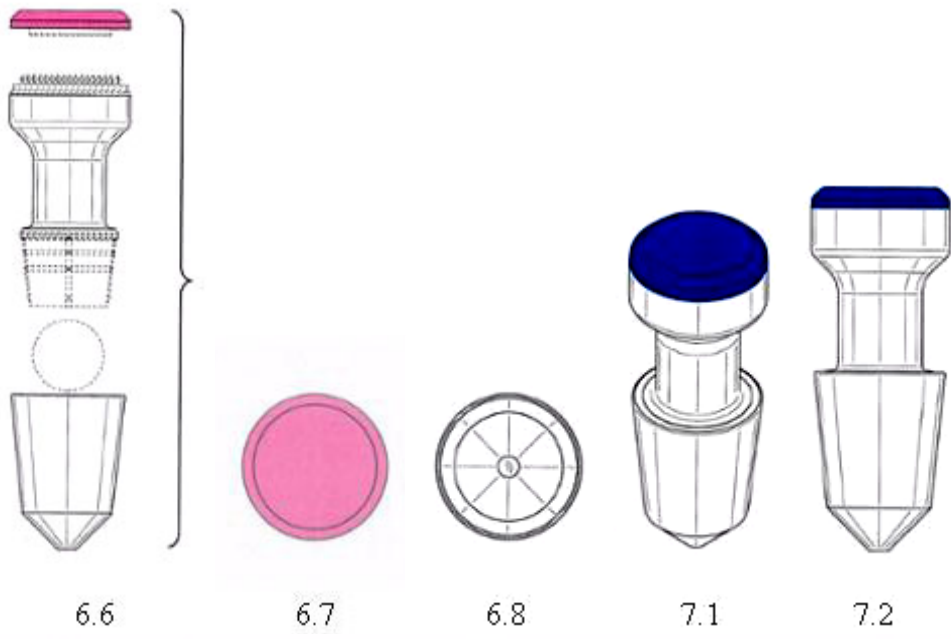
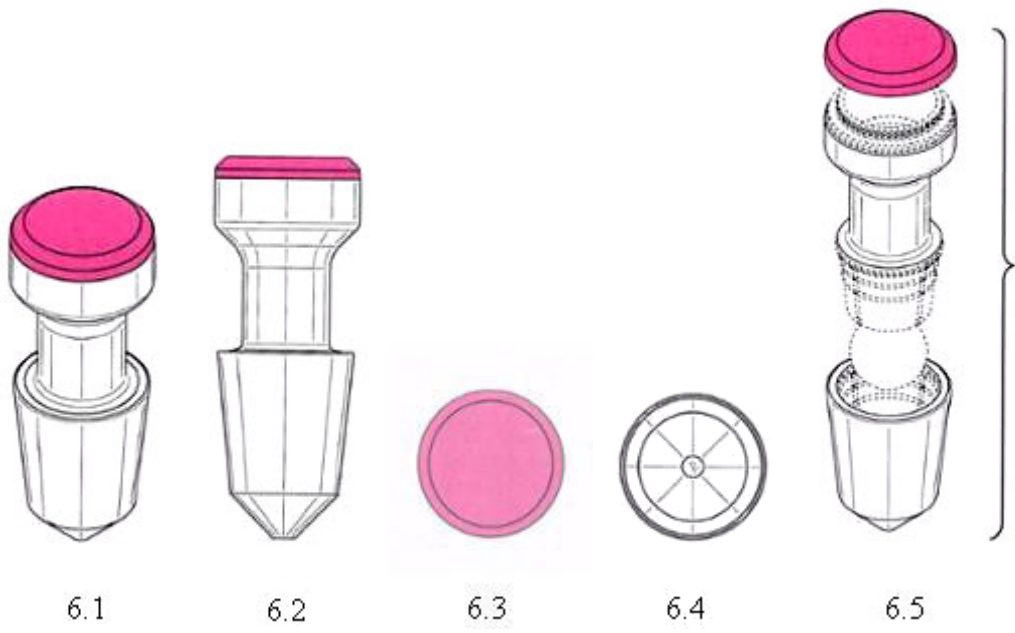

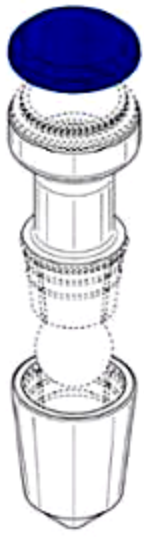

7.5



7.6



7.7



7.8



8.1



8.2



8.3



8.4

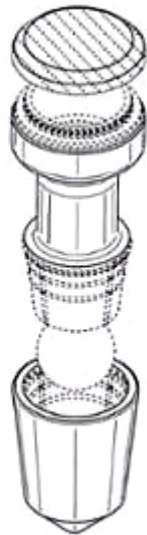

8.5

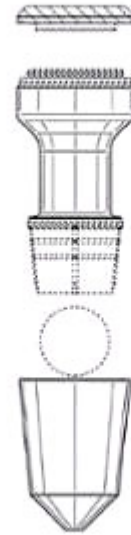

8.6



8.7



8.8

- (11) **3-0036846**
(15) 07/07/2023 (51) 14-01
(21) 3-2019-02871 (22) 12/11/2019
(18) 12/11/2024
(54) HỘP LOA (28) 1
(30) CN 201930236826.1 16/05/2019 CN;
(45) 25/08/2023 425B (43) 25/02/2020 383A
(73) **ADVANCED NEW TECHNOLOGIES CO., LTD. (KY)**
Cayman Corporate Centre, 27 Hospital Road, George Town, Grand Cayman KY1-9008, Cayman Islands
(72) 1. SONGYI RUAN (CN)
2. YUANYI YE (CN)
(74) Công ty Luật TNHH T&G (TGVN)
(55)

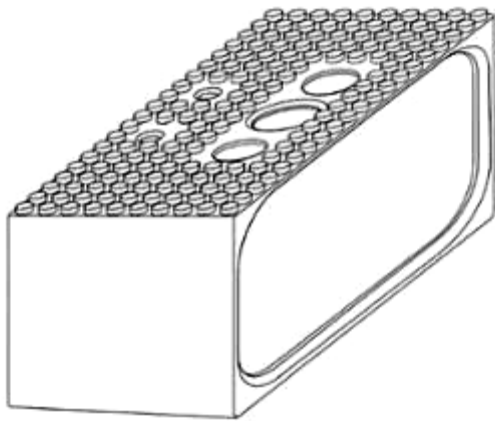

1.1



1.2

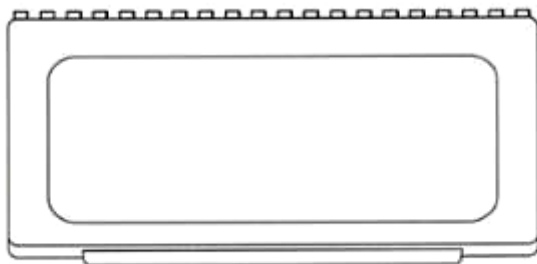

1.3

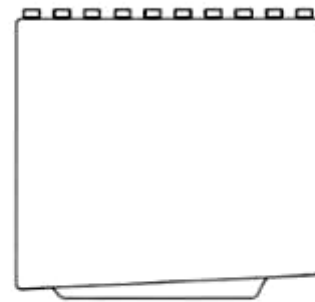

1.4

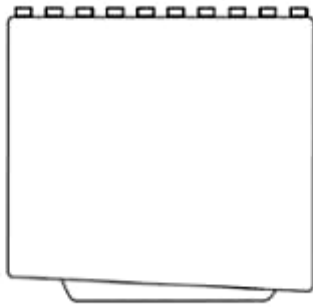

1.5

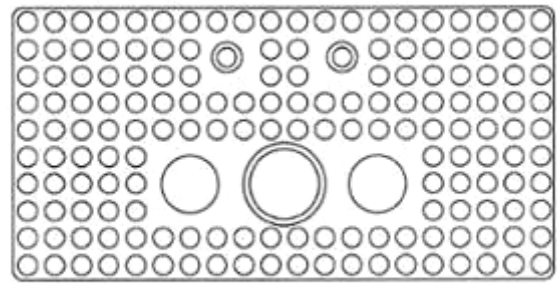

1.6

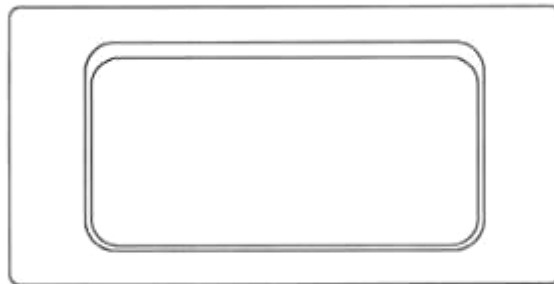

1.7

- (11) **3-0036847**
(15) 07/07/2023
(21) 3-2021-01887
(18) 19/07/2026
(54) XE MÁY
(30) 2021-001585 26/01/2021 JP;
(45) 25/08/2023 425B
(73) HONDA MOTOR CO., LTD. (JP)
1-1, Minami-Aoyama 2-chome, Minato-ku, Tokyo, 107-8556 Japan
(72) 1. WORAWIT CHAWALITNIMITKUL (TH)
2. JATURONG APIROMBOONSOM (TH)
(74) Công ty Luật TNHH Phạm và Liên danh (PHAM & ASSOCIATES)
(55)
- (51) 12-11
(22) 19/07/2021
(28) 1
(43) 27/09/2021 402A



1.1



1.2



1.3



1.4



1.5



1.6



1.7



1.8



1.9



1.10

- (11) **3-0036848**
(15) 07/07/2023
(21) 3-2021-02550
(18) 18/10/2026
(54) TAI NGHE
(30) 29/779,369 19/04/2021 US;
(45) 25/08/2023 425B
(73) GOOGLE LLC (US)
1600 Amphitheatre Parkway, Mountain View, California 94043, United States of America
(72) 1. REIMANN, GINA (US)
2. SU, JUNG CHENG (TW)
3. OLSSON, MAJ ISABELLE (SE)
4. LEE, DUSTIN (CA)
5. BAKER, JEREMY DAVID (US)
(74) Công ty Luật TNHH ROUSE Việt Nam (ROUSE LEGAL VIETNAM LTD.)
(55)



1.1

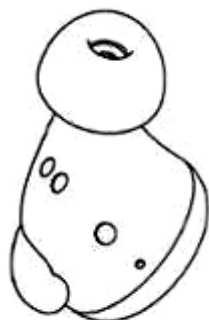

1.2



1.3

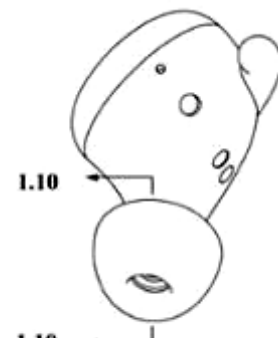

1.4



1.6



1.5



1.7



1.8

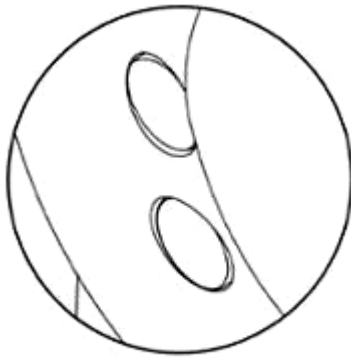

1.9

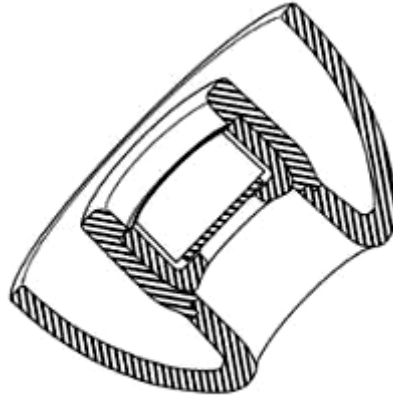

1.10



2.1

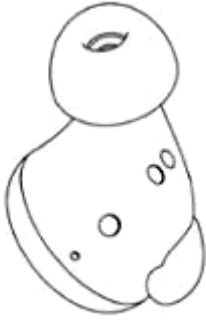

2.2



2.3

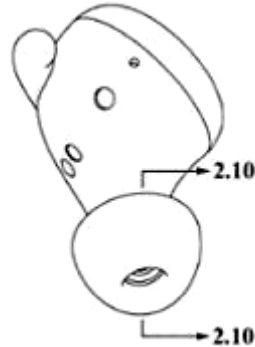

2.4



2.5



2.6



2.7



2.8



2.9



2.10



3.1



3.2



3.3

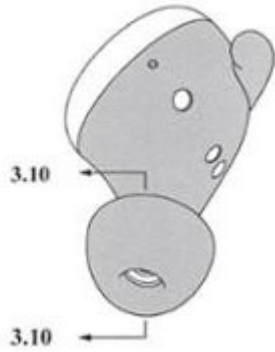

3.4

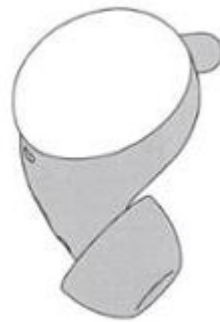

3.5



3.6



3.7

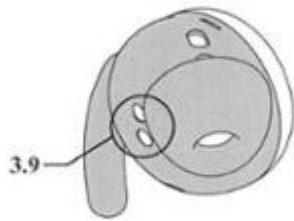

3.8

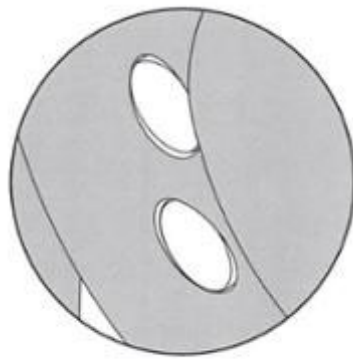

3.9



3.10



4.1

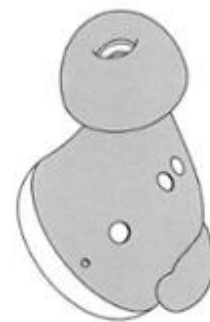

4.2



4.3

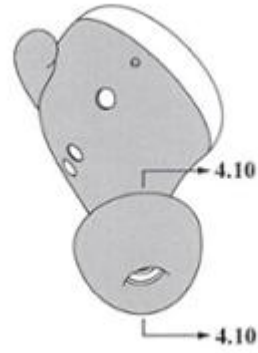

4.4



4.5



4.6



4.7

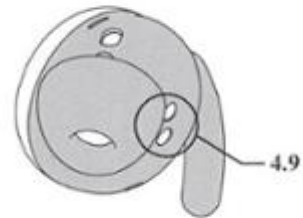

4.8



4.9



4.10

- (11) **3-0036849**
(15) 07/07/2023 (51) 12-16
(21) 3-2021-02751 (22) 05/11/2021
(18) 05/11/2026
(54) HỘP TỖ TAY DÙNG CHO XE Ô TÔ CÓ BỘ PHẬN SẠC KHÔNG DÂY (28) 1
(30) 30-2021-0045618 27/09/2021 KR;
(45) 25/08/2023 425B (43) 25/08/2022 413A
(73) KCLP CO., LTD. (KR)
302 ho, 333, Cheomdangwagi-ro, Buk-gu, Gwangju 61008, Republic of Korea
(72) CHOI, Gi Ho (KR)
(74) Công ty TNHH Sở hữu trí tuệ Hải Hân (HAI HAN IP CO., LTD.)
(55)

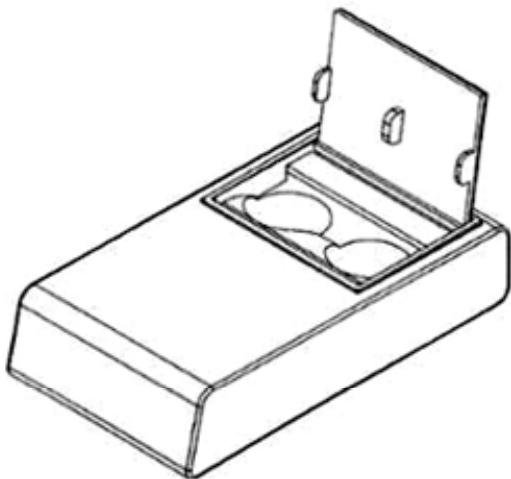

1.1

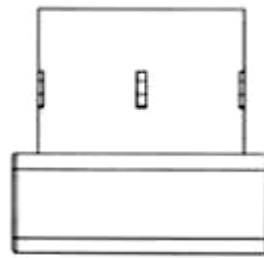

1.2

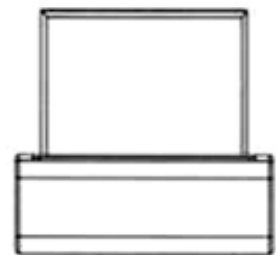

1.3



1.4

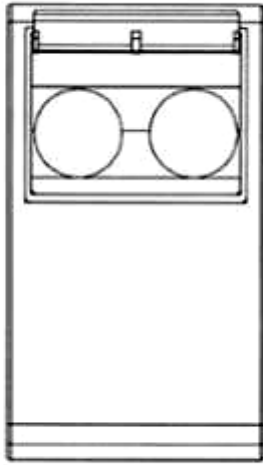

1.5



1.6

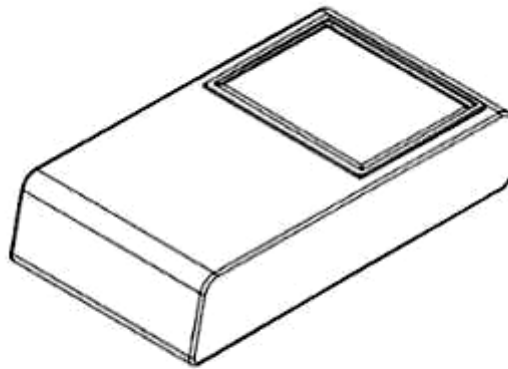

1.7

- (11) **3-0036850**
(15) 07/07/2023 (51) 06-04
(21) 3-2022-00685 (22) 13/04/2022
(18) 13/04/2027
(54) KẾT KHÓA (28) 1
(30) 29/811,471 14/10/2021 US;
(45) 25/08/2023 425B (43) 25/08/2022 413A
(73) MASTER LOCK COMPANY LLC (US)
6744 S. Howell Avenue, Oak Creek, Wisconsin 53154, United States of America
(72) 1. CORNELIUS ROBERT O'ROURKE (US)
2. ERIC DOUGLAS SANFORD (US)
3. EVAN SPARKS (US)
4. MONTEL CARUTHERS (US)
5. CRIS SMYCZEK (US)
6. KAYLI MOHELNITZKY (US)
(74) Công ty Luật TNHH T&G (TGVN)
(55)

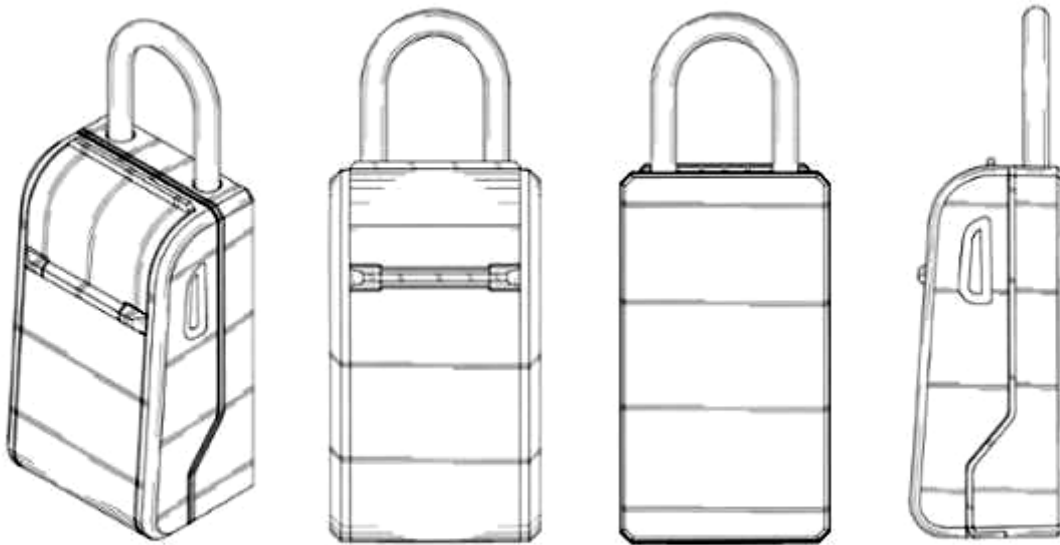

1.1

1.2

1.3

1.4

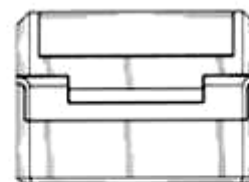

1.5

1.6

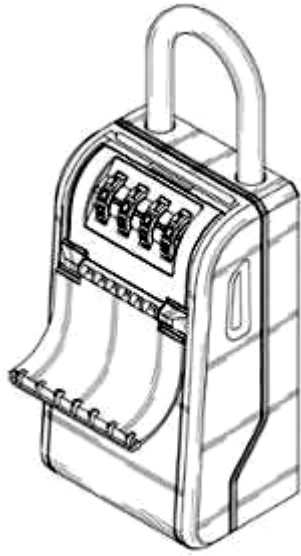

1.7

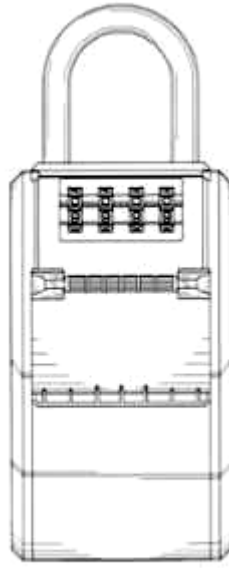

1.8



1.9



1.10



1.11

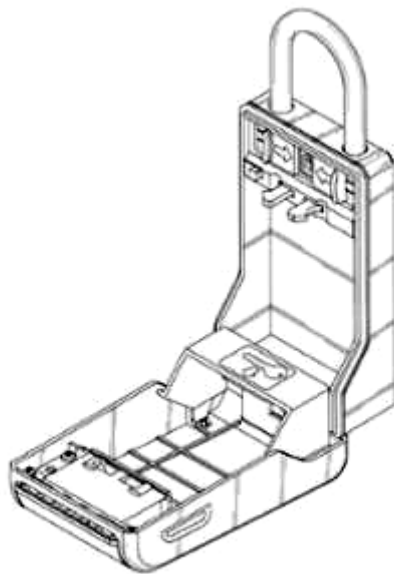

1.12

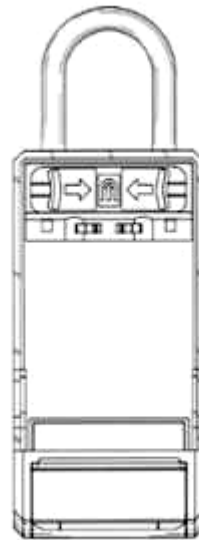

1.13

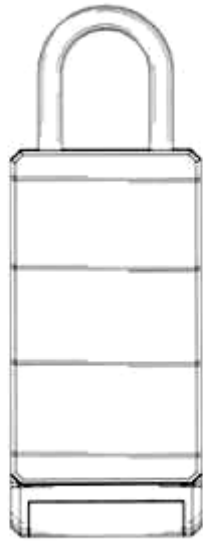

1.14

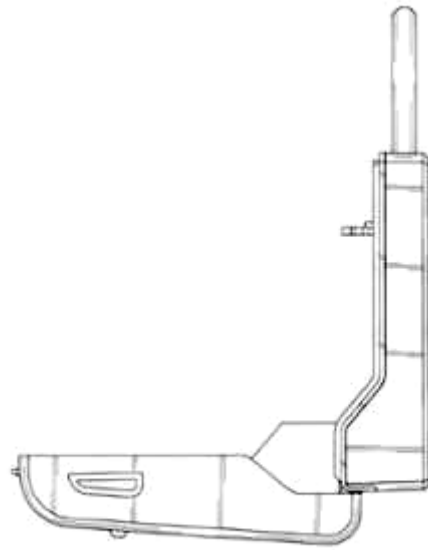

1.15

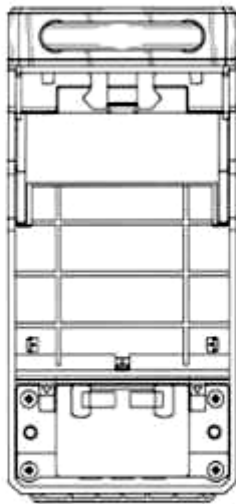

1.16

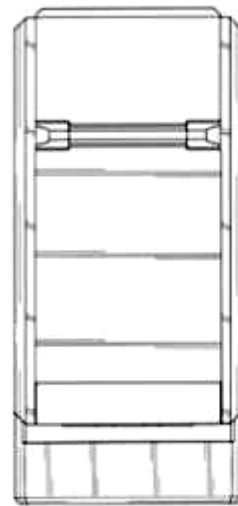

1.17

- (11) **3-0036851**
(15) 10/07/2023 (51) 27-02; 27-99
(21) 3-2022-00946 (22) 16/05/2022
(18) 16/05/2027
(54) THIẾT BỊ TẠO KHÍ DUNG (28) 1
(30) 008761894 16/11/2021 EM;
(45) 25/08/2023 425B (43) 25/08/2022 413A
(73) PHILIP MORRIS PRODUCTS S.A. (CH)
Quai Jeanrenaud 3, CH-2000 Neuchâtel, Switzerland
(72) Kenneth Konrad Ming Chi LAM (NZ)
(74) Công ty Luật TNHH T&G (TGVN)
(55)



1.1



1.2



1.3



1.4



1.5



1.6



1.7

- (11) **3-0036852**
(15) 10/07/2023 (51) 14-03
(21) 3-2021-02654 (22) 25/10/2021
(18) 25/10/2026
(54) ĐIỆN THOẠI DI ĐỘNG (28) 1
(30) 30-2021-0020865 29/04/2021 KR;
(45) 25/08/2023 425B (43) 25/01/2022 406A
(73) SAMSUNG ELECTRONICS CO., LTD. (KR)
129, Samsung-ro, Yeongtong-gu, Suwon-si, Gyeonggi-do 16677, Republic of Korea
(72) 1. LEE, JINHO (KR)
2. LEE, JUNWON (KR)
3. KIM, NAMSU (KR)
4. KIM, KANGMOON (KR)
5. MYUNG, JIEUN (KR)
6. LEE, DAHYUN (KR)
7. KANG, BOSOON (KR)
8. LIM, JIYUN (KR)
9. JIN, JUNHO (KR)
(74) Công ty Luật TNHH WINCO (WINCO LAW FIRM)
(55)

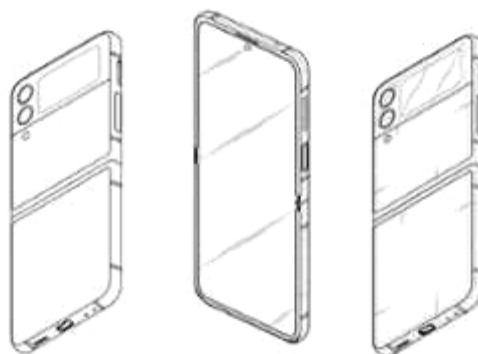
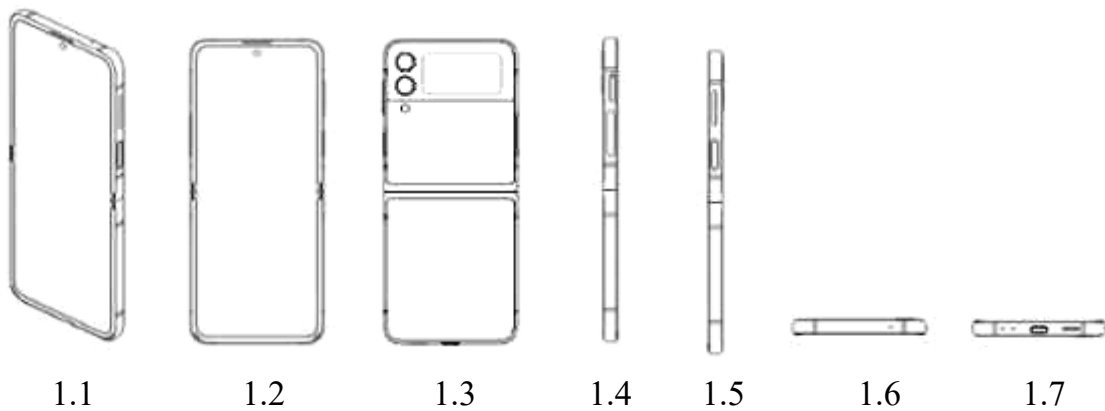

- (11) **3-0036853**
(15) 10/07/2023 (51) 14-03
(21) 3-2021-02655 (22) 25/10/2021
(18) 25/10/2026
(54) ĐIỆN THOẠI DI ĐỘNG (28) 1
(30) 30-2021-0020864 29/04/2021 KR;
(45) 25/08/2023 425B (43) 25/01/2022 406A
(73) SAMSUNG ELECTRONICS CO., LTD. (KR)
129, Samsung-ro, Yeongtong-gu, Suwon-si, Gyeonggi-do 16677, Republic of Korea
(72) 1. LEE, JINHO (KR)
2. LEE, JUNWON (KR)
3. KIM, NAMSU (KR)
4. KIM, KANGMOON (KR)
5. LEE, DAHYUN (KR)
6. MYUNG, JIEUN (KR)
7. KANG, BOSOON (KR)
8. JIN, JUNHO (KR)
9. LIM, JIYUN (KR)
(74) Công ty Luật TNHH WINCO (WINCO LAW FIRM)
(55)



1.1

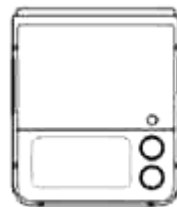

1.2



1.3



1.4



1.5



1.6



1.7



1.8



1.9

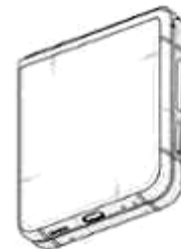

1.10

- (11) **3-0036854**
(15) 10/07/2023 (51) 14-03
(21) 3-2021-02656 (22) 25/10/2021
(18) 25/10/2026
(54) ĐIỆN THOẠI DI ĐỘNG (28) 1
(30) 30-2021-0020863 29/04/2021 KR;
(45) 25/08/2023 425B (43) 25/01/2022 406A
(73) SAMSUNG ELECTRONICS CO., LTD. (KR)
129, Samsung-ro, Yeongtong-gu, Suwon-si, Gyeonggi-do 16677, Republic of Korea
(72) 1. LEE, JUNWON (KR)
2. LEE, JINHOO (KR)
3. KIM, NAMSU (KR)
4. KIM, KANGMOON (KR)
5. MYUNG, JIEUN (KR)
6. LEE, DAHYUN (KR)
7. JIN, JUNHO (KR)
8. LIM, JIYUN (KR)
9. KANG, BOSOON (KR)
(74) Công ty Luật TNHH WINCO (WINCO LAW FIRM)
(55)

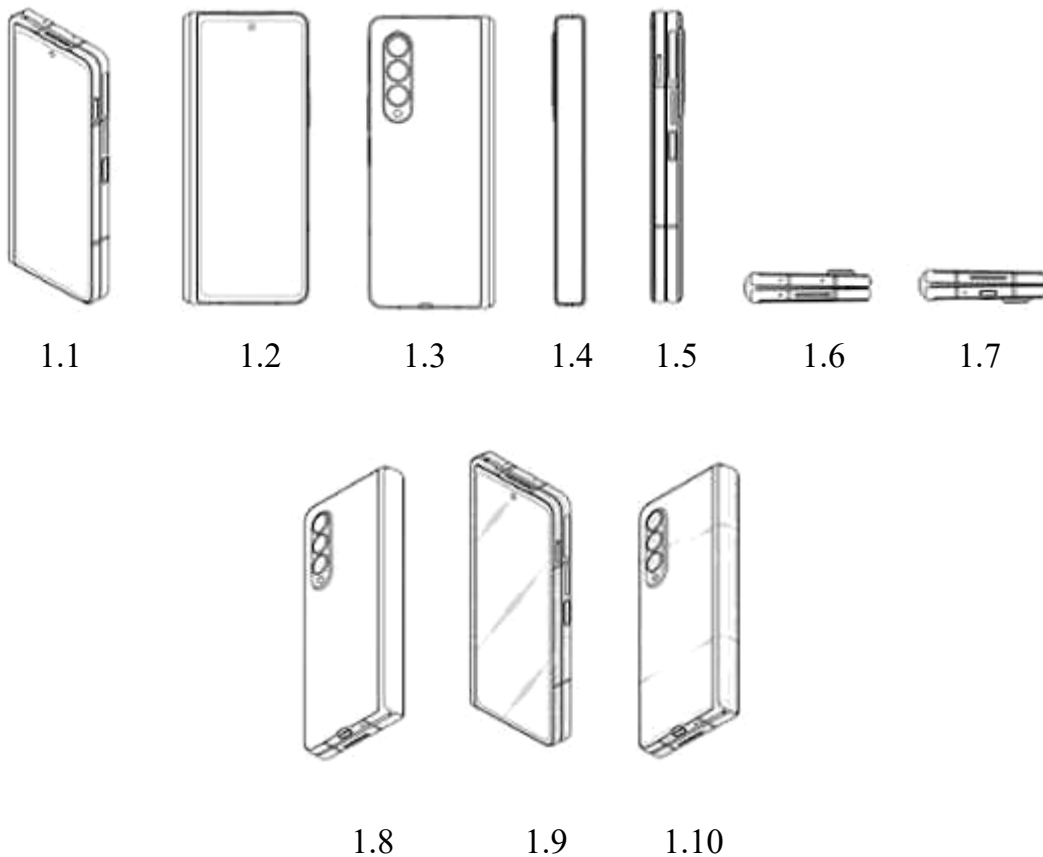

- (11) **3-0036855**
(15) 10/07/2023 (51) 14-03
(21) 3-2021-02657 (22) 25/10/2021
(18) 25/10/2026
(54) ĐIỆN THOẠI DI ĐỘNG (28) 1
(30) 30-2021-0020862 29/04/2021 KR;
(45) 25/08/2023 425B (43) 25/01/2022 406A
(73) SAMSUNG ELECTRONICS CO., LTD. (KR)
129, Samsung-ro, Yeongtong-gu, Suwon-si, Gyeonggi-do 16677, Republic of Korea
(72) 1. LEE, JUNWON (KR)
2. LEE, JINHOO (KR)
3. KIM, NAMSU (KR)
4. KIM, KANGMOON (KR)
5. MYUNG, JIEUN (KR)
6. LEE, DAHYUN (KR)
7. JIN, JUNHO (KR)
8. LIM, JIYUN (KR)
9. KANG, BOSOON (KR)
(74) Công ty Luật TNHH WINCO (WINCO LAW FIRM)
(55)

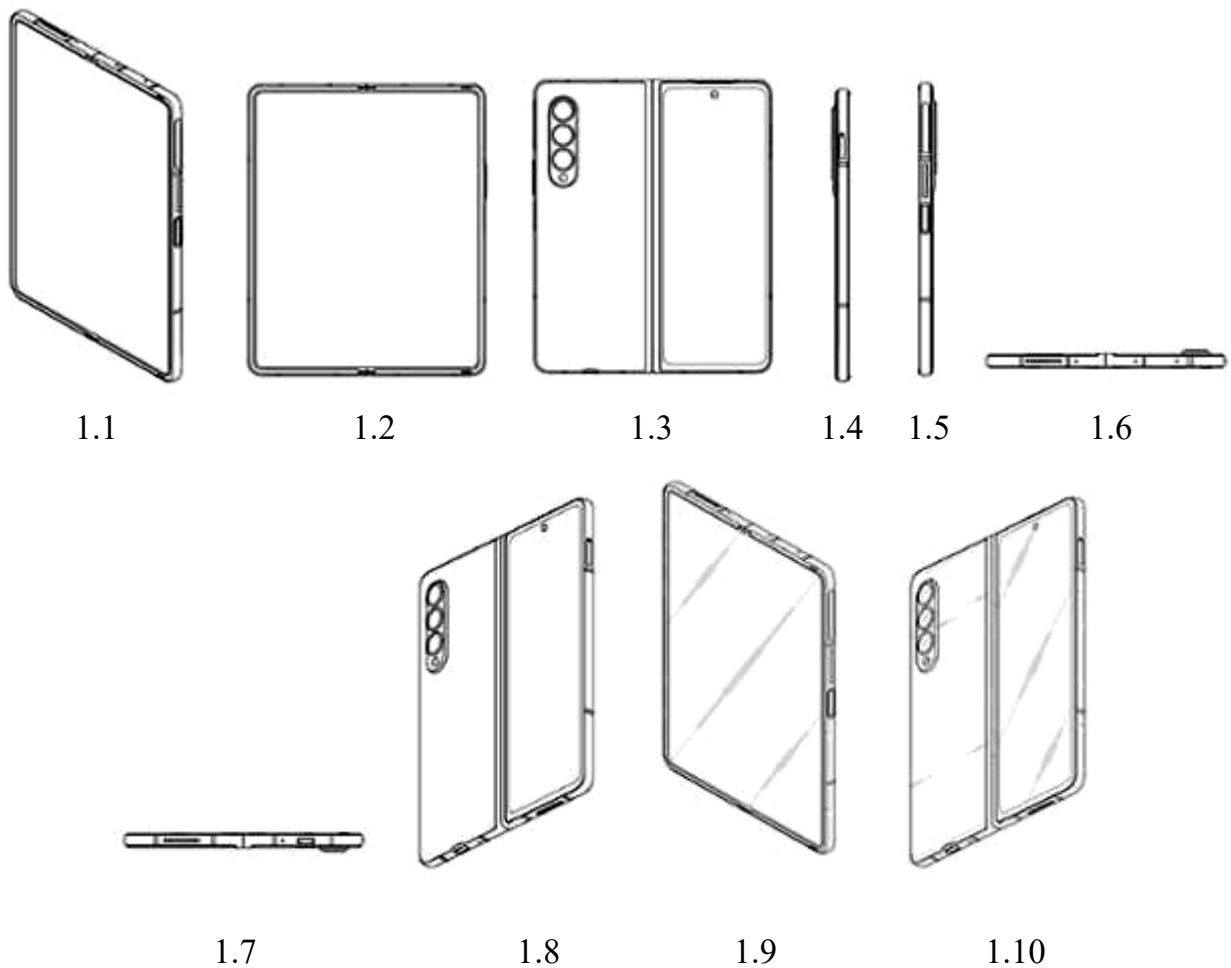

- (11) **3-0036856**
(15) 10/07/2023
(21) 3-2019-00474
(18) 21/02/2024
(54) BỘ THÍCH ỨNG
(30) 29/673,916 18/12/2018 US;
(45) 25/08/2023 425B
(73) JUUL LABS, INC. (US)
560 20th Street, Building 104, San Francisco, CA 94107 United States of America
(72) 1. BRANDON CHEUNG (US)
2. KEVIN LOMELI (US)
3. CLAIRE O'MALLEY (US)
(74) Công ty TNHH Tâm nhìn và Liên danh (VISION & ASSOCIATES CO.LTD.)
(55)
- (51) 13-03
(22) 21/02/2019
(28) 1
(43) 25/08/2019 377A

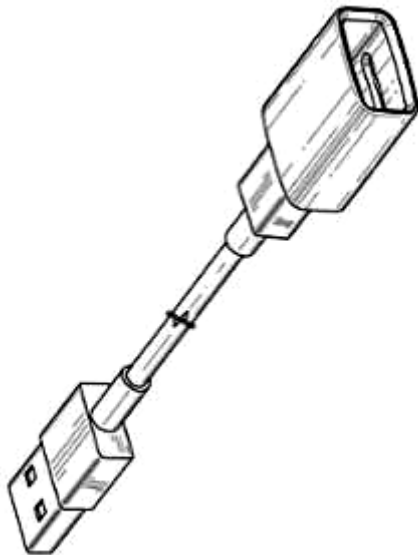

1.1

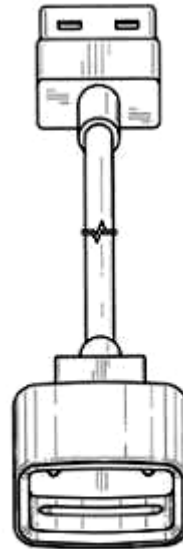

1.2

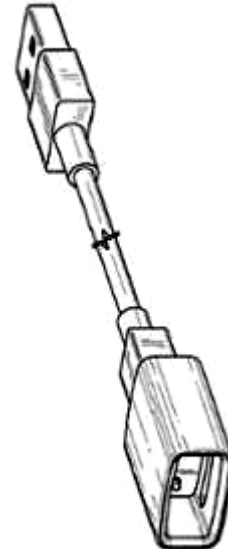

1.3

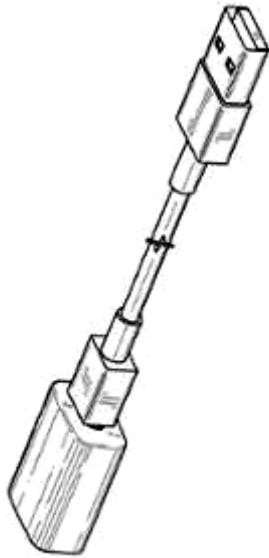

1.4

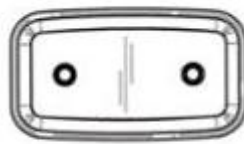

1.5

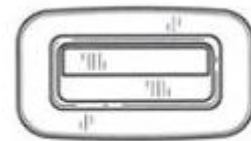

1.6



1.7



1.8

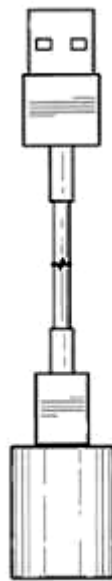

1.9

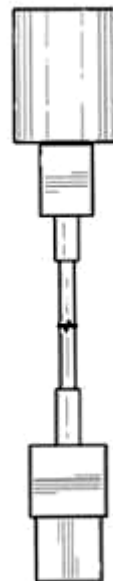

1.10

(11) **3-0036857**

(15) 10/07/2023

(21) 3-2019-00748

(18) 26/03/2024

(54) **BÚT CẢM ỨNG**

(45) 25/08/2023 425B

(73) **CÔNG TY CỔ PHẦN BKAV (VN)**

Tầng 2 tòa nhà HH1, khu đô thị Yên Hòa, phường Yên Hòa, quận Cầu Giấy, thành phố Hà Nội

(72) 1. **VŨ THANH THẮNG (VN)**

2. **HOÀNG MẠNH CƯỜNG (VN)**

(55)

(51) 14-02; 14-99

(22) 26/03/2019

(28) 1

(43) 25/12/2019 381A



1.1



1.2



1.3



1.4



1.5



1.6



1.7

- (11) **3-0036858**
(15) 10/07/2023 (51) 10-06
(21) 3-2019-01607 (22) 25/06/2019
(18) 25/06/2024
(54) **CHUÔNG CỬA CAMERA** (28) 1
(45) 25/08/2023 425B (43) 25/10/2019 379A
(73) **CÔNG TY CỔ PHẦN BKAV (VN)**
Tầng 2 tòa nhà HH1, khu đô thị Yên Hòa, phường Yên Hòa, quận Cầu Giấy, thành phố Hà Nội
(72) 1. **VŨ THANH THẮNG (VN)**
2. **HOÀNG MẠNH CƯỜNG (VN)**
(55)



1.1



1.2



1.3



1.4



1.5



1.6



1.7

- (11) **3-0036859**
(15) 10/07/2023
(21) 3-2019-01609
(18) 25/06/2024
(54) CAMERA THÔNG MINH
(45) 25/08/2023 425B
(73) CÔNG TY CỔ PHẦN BKAV (VN)
Tầng 2 tòa nhà HH1, khu đô thị Yên Hòa, phường Yên Hòa, quận Cầu Giấy, thành phố Hà Nội
(72) 1. VŨ THANH THẮNG (VN)
2. HOÀNG MẠNH CƯỜNG (VN)
(55)
- (51) 16-01
(22) 25/06/2019
(28) 1
(43) 25/10/2019 379A



1.1



1.2



1.3



1.4

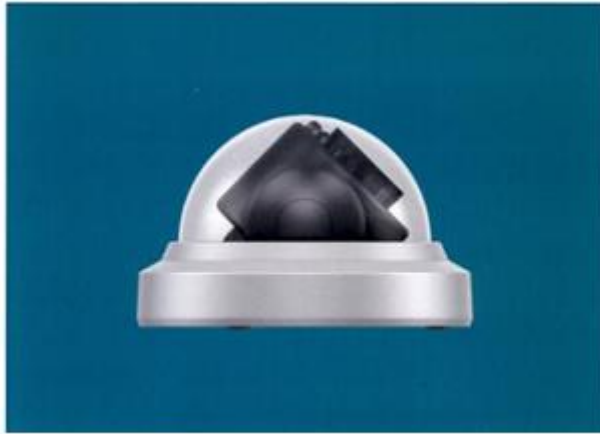

1.5



1.6

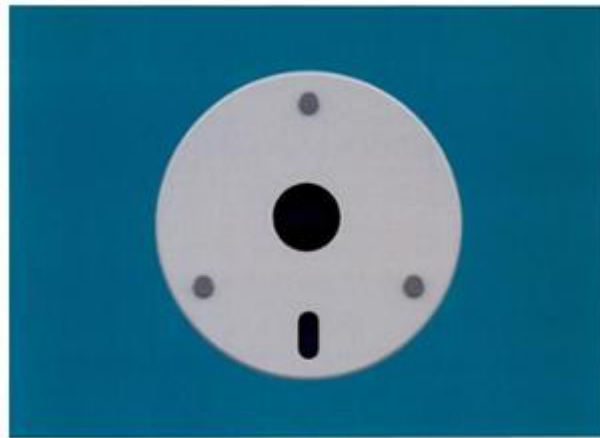

1.7

- (11) **3-0036860**
(15) 10/07/2023
(21) 3-2021-01996
(18) 05/08/2026
(54) GHẾ XÔ PHA
(30) 202130335520.9 02/06/2021 CN;
(45) 25/08/2023 425B
(73) ZINUS INC. (KR)
8th Floor (Yatap-Dong, Amigo Tower), 10, Yatap-ro, 81 beon-gil, Bundang-gu,
Seongnam-si, Gyeonggi-do, Republic of Korea
(72) 1. MUNHAN BAE (KR)
2. NAEUN GU (KR)
3. MINHONG KIM (KR)
4. KYUNGIL CHUNG (KR)
(74) Công ty TNHH Trà và cộng sự (TRA & ASSOCIATES CO.,LTD)
(55)



1.1

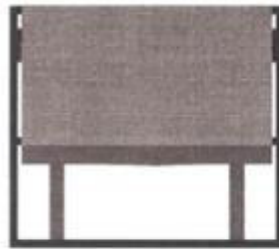

1.2



1.3

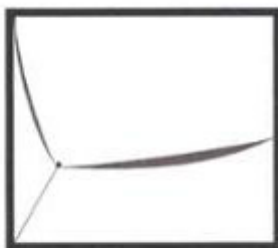

1.4



1.5



1.6

- (11) **3-0036861**
- (15) 11/07/2023
- (21) 3-2021-02116
- (18) 20/08/2026
- (54) DỤNG CỤ NẤU ĂN
- (30) 29/772,149 26/02/2021 US;
- (45) 25/08/2023 425B
- (73) SOLO BRANDS, LLC (US)
1001 Mustang Dr. Grapevine, TX 76051, United States of America
- (72) 1. JEFFREY R. WEILERT (US)
2. ALEXANDER K. MAGHSADI (US)
- (74) Công ty Luật TNHH T&G (TGVN)
- (55)

- (51) 07-02
- (22) 20/08/2021
- (28) 1
- (43) 25/11/2021 404A

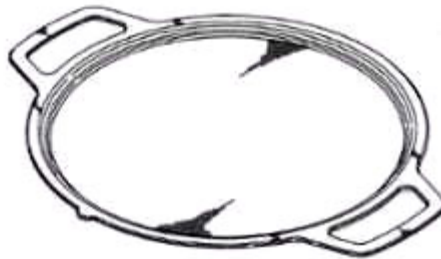

1.1



1.2



1.3



1.4



1.5



1.6

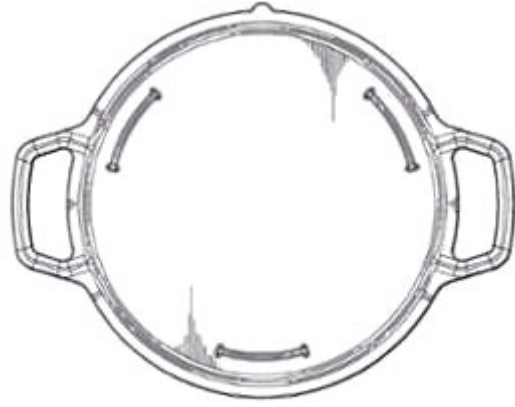

1.7

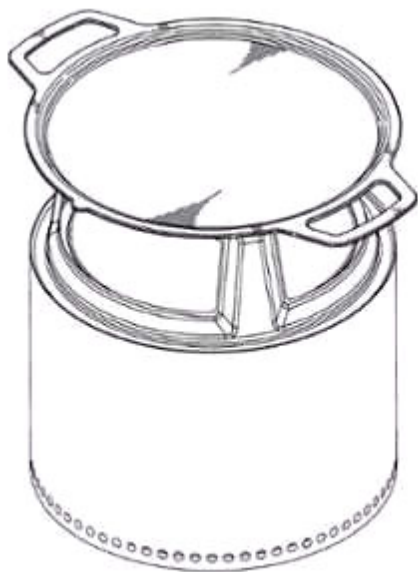

1.8

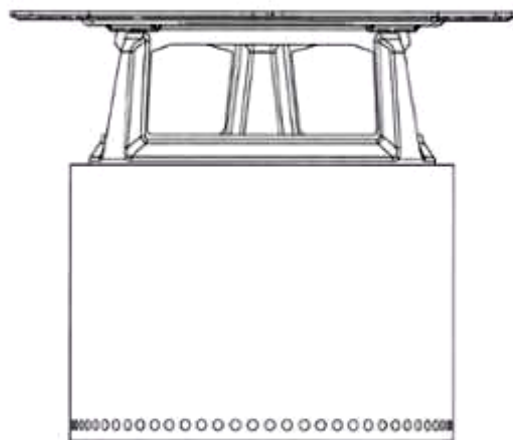

1.9

- (11) **3-0036862**
(15) 11/07/2023
(21) 3-2021-02117
(18) 20/08/2026
(54) DỤNG CỤ NẤU ĂN
(30) 29/772,105 26/02/2021 US;
(45) 25/08/2023 425B
(73) SOLO BRANDS, LLC (US)
1001 Mustang Dr. Grapevine, TX 76051, United States of America
(72) 1. JEFFREY R. WEILERT (US)
2. ALEXANDER K. MAGHSADI (US)
(74) Công ty Luật TNHH T&G (TGVN)
(55)
- (51) 07-02
(22) 20/08/2021
(28) 1
(43) 25/11/2021 404A

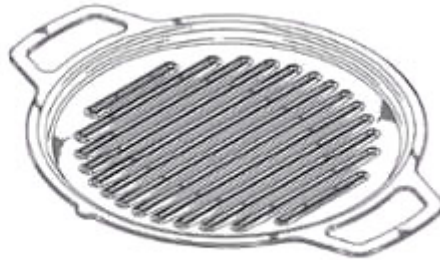

1.1



1.2



1.3



1.4



1.5

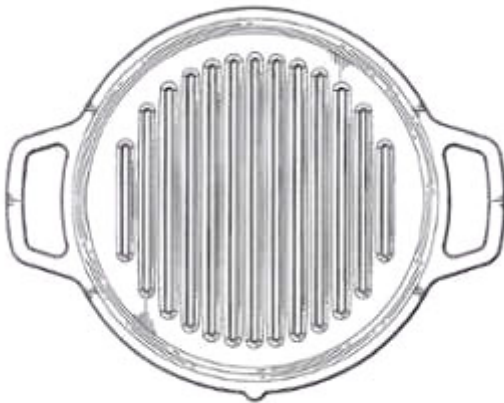

1.6

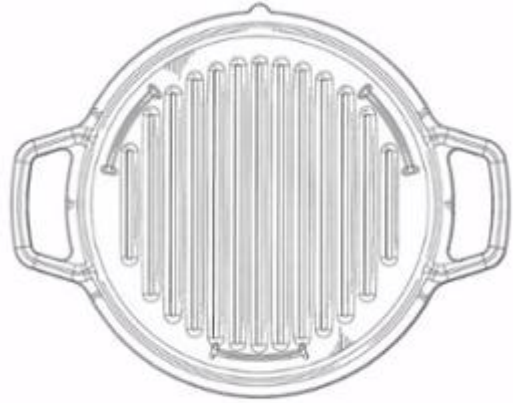

1.7

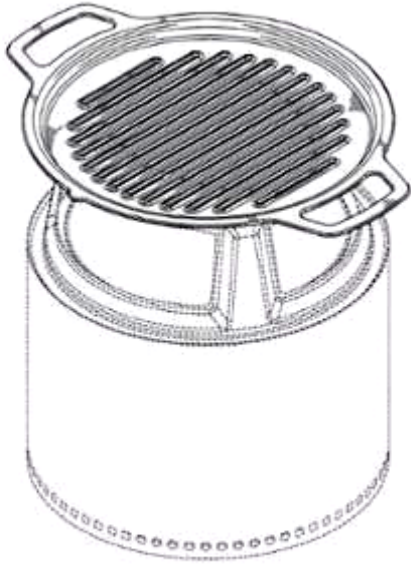

1.8

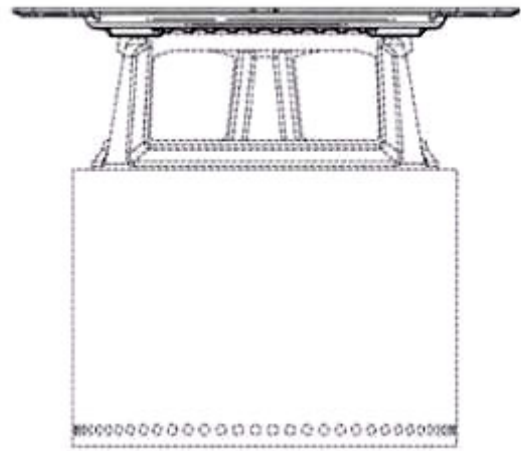

1.9

- (11) **3-0036863**
(15) 11/07/2023
(21) 3-2021-02118
(18) 20/08/2026
(54) DỤNG CỤ NẤU ĂN
(30) 29/772,154 26/02/2021 US;
(45) 25/08/2023 425B
(73) SOLO BRANDS, LLC (US)
1001 Mustang Dr. Grapevine, TX 76051, United States of America
(72) 1. JEFFREY R. WEILERT (US)
2. ALEXANDER K. MAGHSADI (US)
(74) Công ty Luật TNHH T&G (TGVN)
(55)
- (51) 07-02
(22) 20/08/2021
(28) 1
(43) 25/11/2021 404A

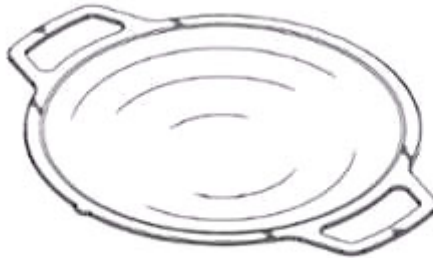

1.1



1.2



1.3



1.4



1.5

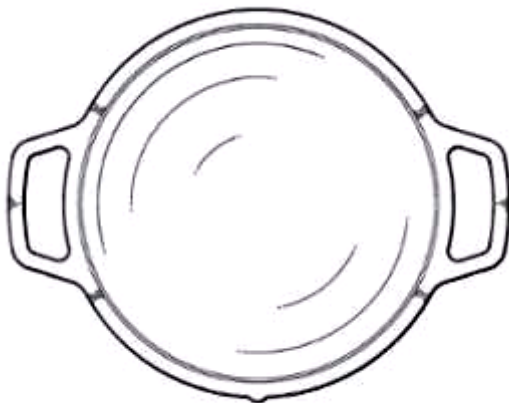

1.6

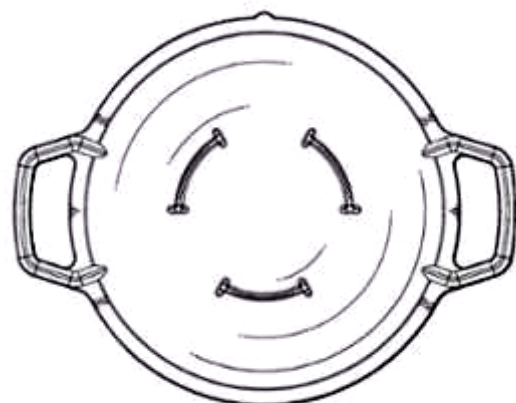

1.7

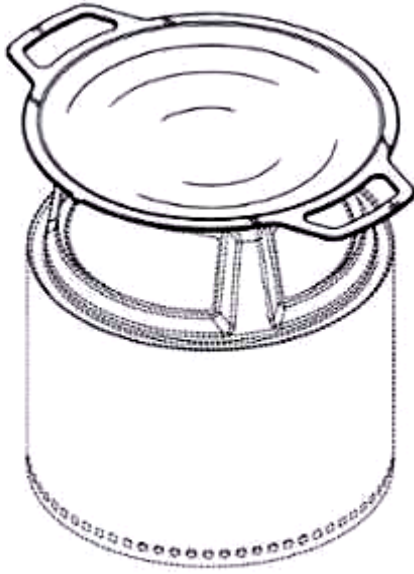

1.8

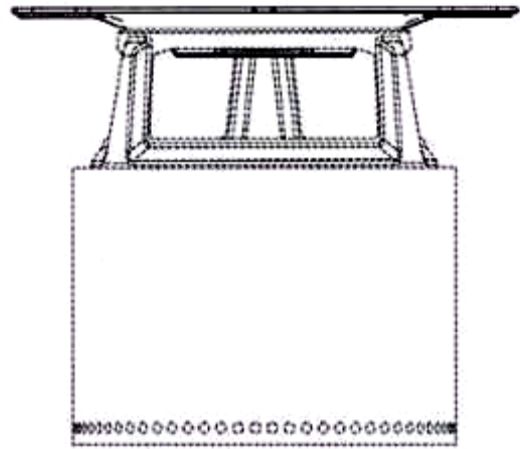

1.9

- (11) **3-0036864**
(15) 11/07/2023 (51) 07-02
(21) 3-2021-02119 (22) 20/08/2021
(18) 20/08/2026
(54) GIÁ ĐỒ CHO DỤNG CỤ NẤU ĂN (28) 1
(30) 29/772,111 26/02/2021 US;
(45) 25/08/2023 425B (43) 25/11/2021 404A
(73) SOLO BRANDS, LLC (US)
1001 Mustang Dr. Grapevine, TX 76051, United States of America
(72) 1. JEFFREY R. WEILERT (US)
2. ALEXANDER K. MAGHSADI (US)
(74) Công ty Luật TNHH T&G (TGVN)
(55)



1.1

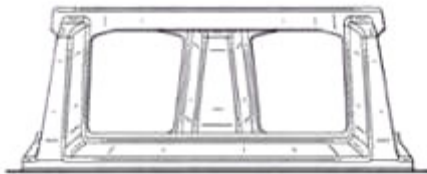

1.2

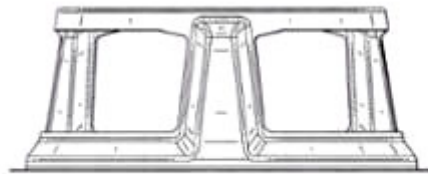

1.3

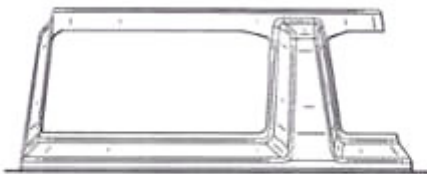

1.4

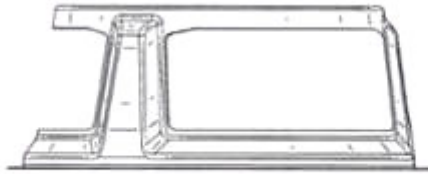

1.5

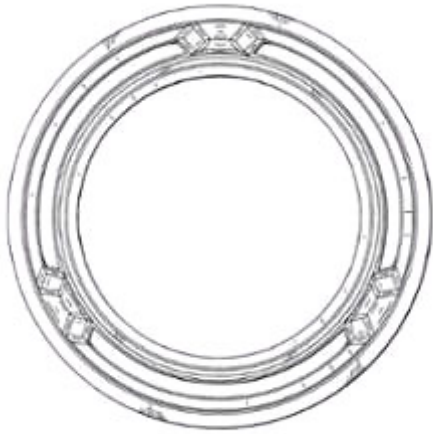

1.6



1.7

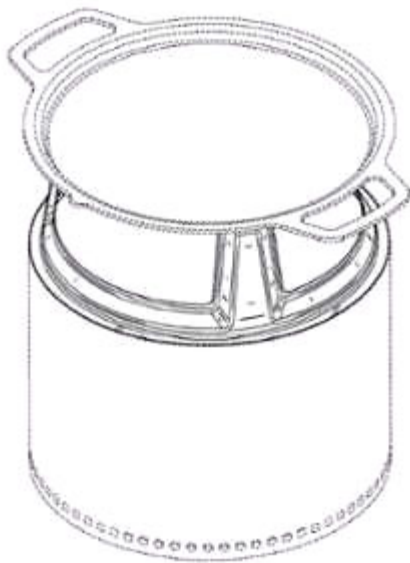

1.8

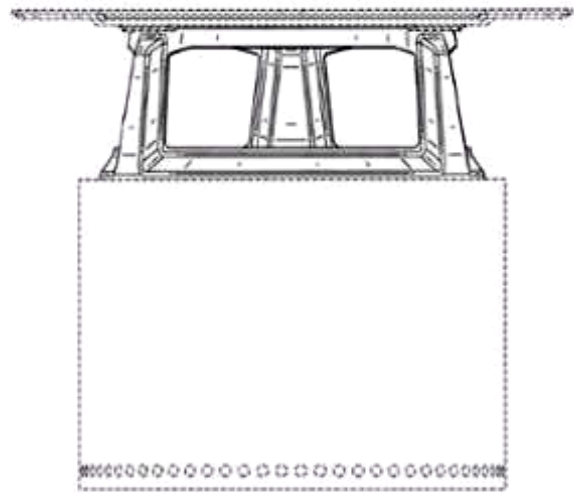

1.9

- (11) **3-0036865**
(15) 11/07/2023
(21) 3-2022-00782
(18) 22/04/2027
(54) **CHẬU RỬA**
(45) 25/08/2023 425B
(73) **CÔNG TY CỔ PHẦN THƯƠNG MẠI VIGLACERA (VN)**
Tầng 1, tòa nhà Viglacera, số 1 đại lộ Thăng Long, phường Mỹ Trì, quận Nam Từ Liêm, thành phố Hà Nội
(72) Phạm Ngọc Đường (VN)
(55)
- (51) 23-02
(22) 22/04/2022
(28) 1
(43) 25/07/2022 412A



1.1



1.2



1.3



1.4



1.5



1.6

(11) **3-0036866**

(15) 11/07/2023

(21) 3-2022-00784

(18) 22/04/2027

(54) **CHẬU RỬA**

(45) 25/08/2023 425B

(73) **CÔNG TY CỔ PHẦN THƯƠNG MẠI VIGLACERA (VN)**

Tầng 1, tòa nhà Viglacera, số 1 đại lộ Thăng Long, phường Mỹ Trì, quận Nam Từ Liêm, thành phố Hà Nội

(72) Phạm Ngọc Đường (VN)

(55)

(51) 23-02

(22) 22/04/2022

(28) 1

(43) 25/07/2022 412A



1.1



1.2



1.3



1.4



1.5



1.6

- (11) **3-0036867**
(15) 11/07/2023
(21) 3-2022-00785
(18) 22/04/2027
(54) **CHẬU RỬA**
(45) 25/08/2023 425B
(73) **CÔNG TY CỔ PHẦN THƯƠNG MẠI VIGLACERA (VN)**
Tầng 1, tòa nhà Viglacera, số 1 đại lộ Thăng Long, phường Mỹ Trì, quận Nam Từ Liêm, thành phố Hà Nội
(72) Phạm Ngọc Đường (VN)
(55)
- (51) 23-02
(22) 22/04/2022
(28) 1
(43) 25/07/2022 412A



1.1



1.2



1.3



1.4



1.5



1.6

- (11) **3-0036868**
(15) 11/07/2023 (51) 23-02
(21) 3-2022-00786 (22) 22/04/2022
(18) 22/04/2027
(54) **CHẬU RỬA** (28) 1
(45) 25/08/2023 425B (43) 25/07/2022 412A
(73) **CÔNG TY CỔ PHẦN THƯƠNG MẠI VIGLACERA (VN)**
Tầng 1, tòa nhà Viglacera, số 1 đại lộ Thăng Long, phường Mỹ Trì, quận Nam Từ
Liêm, thành phố Hà Nội
(72) Phạm Ngọc Đường (VN)
(55)



1.1



1.2



1.3



1.4



1.5



1.6

- (11) **3-0036869**
(15) 11/07/2023 (51) 23-02
(21) 3-2022-00787 (22) 22/04/2022
(18) 22/04/2027
(54) **CHẬU RỬA** (28) 1
(45) 25/08/2023 425B (43) 25/07/2022 412A
(73) **CÔNG TY CỔ PHẦN THƯƠNG MẠI VIGLACERA (VN)**
Tầng 1, tòa nhà Viglacera, số 1 đại lộ Thăng Long, phường Mễ Trì, quận Nam Từ
Liêm, thành phố Hà Nội
(72) Phạm Ngọc Đường (VN)
(55)



1.1



1.2



1.3



1.4



1.5



1.6

- (11) **3-0036870**
(15) 11/07/2023
(21) 3-2022-00788
(18) 22/04/2027
(54) **CHẬU RỬA**
(45) 25/08/2023 425B
(73) **CÔNG TY CỔ PHẦN THƯƠNG MẠI VIGLACERA (VN)**
Tầng 1, tòa nhà Viglacera, số 1 đại lộ Thăng Long, phường Mỹ Trì, quận Nam Từ Liêm, thành phố Hà Nội
(72) Phạm Ngọc Đường (VN)
(55)
- (51) 23-02
(22) 22/04/2022
(28) 1
(43) 25/07/2022 412A



1.1



1.2



1.3



1.4



1.5

(11) **3-0036871**

(15) 11/07/2023

(21) 3-2022-00789

(18) 22/04/2027

(54) **BỒN TIỂU**

(45) 25/08/2023 425B

(73) **CÔNG TY CỔ PHẦN THƯƠNG MẠI VIGLACERA (VN)**

Tầng 1, tòa nhà Viglacera, số 1 đại lộ Thăng Long, phường Mỹ Trì, quận Nam Từ Liêm, thành phố Hà Nội

(72) Phạm Ngọc Đường (VN)

(55)

(51) 23-02

(22) 22/04/2022

(28) 1

(43) 25/07/2022 412A



1.1



1.2



1.3



1.4



1.5



1.6

(11) **3-0036872**

(15) 11/07/2023

(21) 3-2022-00790

(18) 22/04/2027

(54) **CHẬU RỬA**

(45) 25/08/2023 425B

(73) **CÔNG TY CỔ PHẦN THƯƠNG MẠI VIGLACERA (VN)**

Tầng 1, tòa nhà Viglacera, số 1 đại lộ Thăng Long, phường Mỹ Trì, quận Nam Từ Liêm, thành phố Hà Nội

(72) Phạm Ngọc Đường (VN)

(55)

(51) 23-02

(22) 22/04/2022

(28) 1

(43) 25/07/2022 412A



1.1



1.2



1.3



1.4



1.5



1.6

(11) **3-0036873**

(15) 12/07/2023

(21) 3-2022-00791

(18) 22/04/2027

(54) **CHẬU RỬA**

(45) 25/08/2023 425B

(73) **CÔNG TY CỔ PHẦN THƯƠNG MẠI VIGLACERA (VN)**

Tầng 1, tòa nhà Viglacera, số 1 đại lộ Thăng Long, phường Mỹ Trì, quận Nam Từ Liêm, thành phố Hà Nội

(72) Phạm Ngọc Đường (VN)

(55)

(51) 23-02

(22) 22/04/2022

(28) 1

(43) 25/07/2022 412A



1.1



1.2



1.3



1.4



1.5



1.6

- (11) **3-0036874**
(15) 12/07/2023 (51) 23-02
(21) 3-2022-00792 (22) 22/04/2022
(18) 22/04/2027
(54) **CHẬU RỬA** (28) 1
(45) 25/08/2023 425B (43) 25/07/2022 412A
(73) **CÔNG TY CỔ PHẦN THƯƠNG MẠI VIGLACERA (VN)**
Tầng 1, tòa nhà Viglacera, số 1 đại lộ Thăng Long, phường Mỹ Trì, quận Nam Từ
Liêm, thành phố Hà Nội
(72) Phạm Ngọc Đường (VN)
(55)



1.1



1.2



1.3



1.4



1.5



1.6

- (11) **3-0036875**
(15) 12/07/2023
(21) 3-2022-00793
(18) 22/04/2027
(54) **CHẬU RỬA**
(45) 25/08/2023 425B
(73) **CÔNG TY CỔ PHẦN THƯƠNG MẠI VIGLACERA (VN)**
Tầng 1, tòa nhà Viglacera, số 1 đại lộ Thăng Long, phường Mỹ Trì, quận Nam Từ Liêm, thành phố Hà Nội
(72) Phạm Ngọc Đường (VN)
(55)
- (51) 23-02
(22) 22/04/2022
(28) 1
(43) 25/07/2022 412A



1.1



1.2



1.3



1.4



1.5



1.6

- (11) **3-0036876**
(15) 12/07/2023
(21) 3-2022-00794
(18) 22/04/2027
(54) **CHẬU RỬA**
(45) 25/08/2023 425B
(73) **CÔNG TY CỔ PHẦN THƯƠNG MẠI VIGLACERA (VN)**
Tầng 1, tòa nhà Viglacera, số 1 đại lộ Thăng Long, phường Mỹ Trì, quận Nam Từ Liêm, thành phố Hà Nội
(72) Phạm Ngọc Đường (VN)
(55)
- (51) 23-02
(22) 22/04/2022
(28) 1
(43) 25/07/2022 412A



1.1



1.2



1.3



1.4



1.5



1.6

(11) **3-0036877**

(15) 12/07/2023

(21) 3-2022-00795

(18) 22/04/2027

(54) **CHẬU RỬA**

(45) 25/08/2023 425B

(73) **CÔNG TY CỔ PHẦN THƯƠNG MẠI VIGLACERA (VN)**

Tầng 1, tòa nhà Viglacera, số 1 đại lộ Thăng Long, phường Mỹ Trì, quận Nam Từ Liêm, thành phố Hà Nội

(72) Phạm Ngọc Đường (VN)

(55)

(51) 23-02

(22) 22/04/2022

(28) 1

(43) 25/07/2022 412A



1.1



1.2



1.3



1.4



1.5



1.6

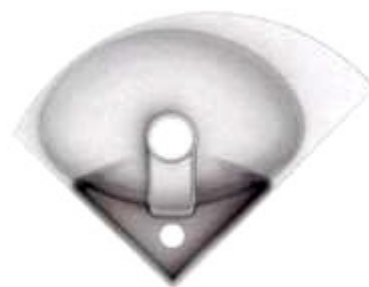

1.7

- (11) **3-0036878**
(15) 12/07/2023
(21) 3-2022-00796
(18) 22/04/2027
(54) **CHẬU RỬA**
(45) 25/08/2023 425B
(73) **CÔNG TY CỔ PHẦN THƯƠNG MẠI VIGLACERA (VN)**
Tầng 1, tòa nhà Viglacera, số 1 đại lộ Thăng Long, phường Mỹ Trì, quận Nam Từ Liêm, thành phố Hà Nội
(72) Phạm Ngọc Đường (VN)
(55)
- (51) 23-02
(22) 22/04/2022
(28) 1
(43) 25/07/2022 412A



1.1



1.2



1.3



1.4



1.5



1.6

- (11) **3-0036879**
- (15) 12/07/2023
- (21) 3-2020-01668
- (18) 20/07/2025
- (54) BỘ SẢ BIÊN CỦA MÁY TRẢI VẢI (28) 1
- (45) 25/08/2023 425B
- (73) KIM CHI HEE (KR)
Room No 202, Uamgoalvill 101 dong. Yong- San Dong, Chungju - Si,
Chungcheongbuk - do, Korea
- (72) KIM CHI HEE (KR)
- (74) Công ty TNHH MASTERBRAND (MASTERBRAND)
- (55)
- (51) 15-06
- (22) 20/07/2020
- (43) 25/06/2021 399A



1.1



1.2



1.3



1.4



1.5



1.6



1.7

- (11) **3-0036880**
(15) 12/07/2023
(21) 3-2022-00899
(18) 09/05/2027
(54) **GẬY CHƠI GÔN**
(45) 25/08/2023 425B
(73) **TẠ VĂN HIỀN (VN)**
09 Nguyễn Huệ, phường 1, thị xã Vĩnh Châu, tỉnh Sóc Trăng
(72) Tạ Văn Hiền (VN)
(55)
- (51) 21-02
(22) 09/05/2022
(28) 1
(43) 26/09/2022 414A



1.1



1.2

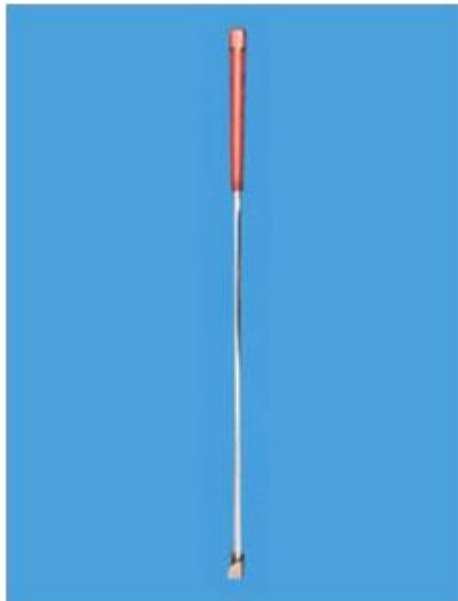

1.3



1.4



1.5



1.6



1.7

- (11) **3-0036881**
(15) 12/07/2023 (51) 02-04
(21) 3-2022-00609 (22) 01/04/2022
(18) 01/04/2027
(54) ĐÉ GIÀY (28) 1
(45) 25/08/2023 425B (43) 27/06/2022 411A
(73) CÔNG TY TNHH BÌNH TIÊN BIÊN HÒA (VN)
Lô 101/2 khu công nghiệp Amata, phường Long Bình, thành phố Biên Hòa, tỉnh
Đồng Nai
(72) Lai Khiêm (VN)
(74) Công ty TNHH Tư vấn sở hữu trí tuệ Việt (VIET IP CO.,LTD.)
(55)



1.1



1.2



1.3



1.4



1.5



1.6



1.7

- (11) **3-0036882**
(15) 12/07/2023 (51) 02-04
(21) 3-2022-00611 (22) 01/04/2022
(18) 01/04/2027
(54) **ĐÉ GIÀY** (28) 1
(45) 25/08/2023 425B (43) 27/06/2022 411A
(73) **CÔNG TY TNHH BÌNH TIÊN BIÊN HÒA (VN)**
Lô 101/2 khu công nghiệp Amata, phường Long Bình, thành phố Biên Hòa, tỉnh
Đồng Nai
(72) Lai Khiêm (VN)
(74) Công ty TNHH Tư vấn sở hữu trí tuệ Việt (VIET IP CO.,LTD.)
(55)



1.1



1.2



1.3



1.4



1.5



1.6



1.7

- (11) **3-0036883**
(15) 12/07/2023 (51) 02-04
(21) 3-2022-00612 (22) 01/04/2022
(18) 01/04/2027
(54) **ĐÉ GIÀY** (28) 1
(45) 25/08/2023 425B (43) 27/06/2022 411A
(73) **CÔNG TY TNHH BÌNH TIÊN BIÊN HÒA (VN)**
Lô 101/2 khu công nghiệp Amata, phường Long Bình, thành phố Biên Hòa, tỉnh
Đồng Nai
(72) Lai Khiêm (VN)
(74) Công ty TNHH Tư vấn sở hữu trí tuệ Việt (VIET IP CO.,LTD.)
(55)



1.1



1.2



1.3



1.4



1.5



1.6



1.7

- (11) **3-0036884**
(15) 13/07/2023
(21) 3-2022-00897
(18) 09/05/2027
(54) ĐÈN
(45) 25/08/2023 425B
(73) CÔNG TY CỔ PHẦN BÓNG ĐÈN PHÍCH NƯỚC RẠNG ĐÔNG (VN)
87-89 phố Hạ Đình, phường Thanh Xuân Trung, quận Thanh Xuân, thành phố Hà Nội
(72) Trần Trung Tường (VN)
(55)
- (51) 26-03
(22) 09/05/2022
(28) 1
(43) 25/07/2022 412A

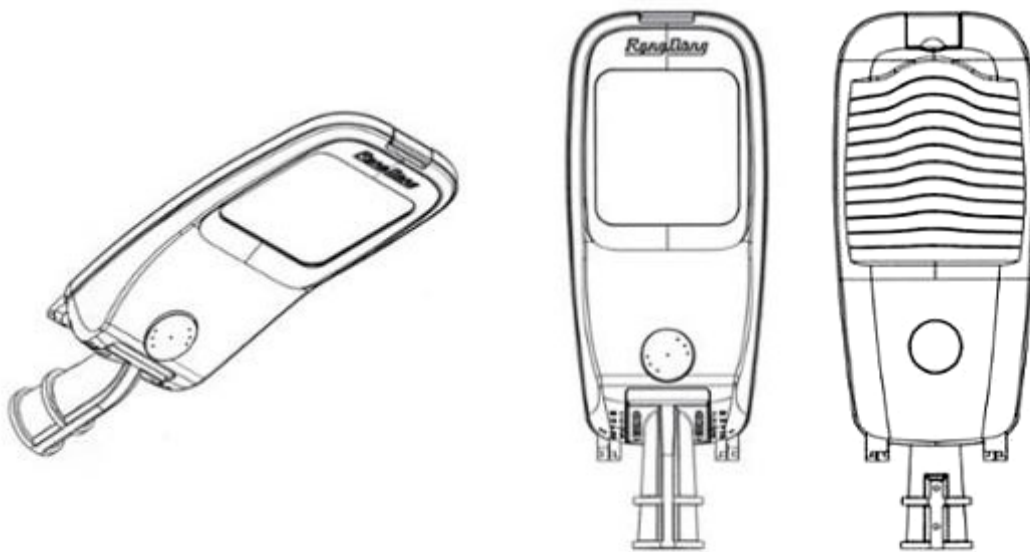

1.1

1.2

1.3

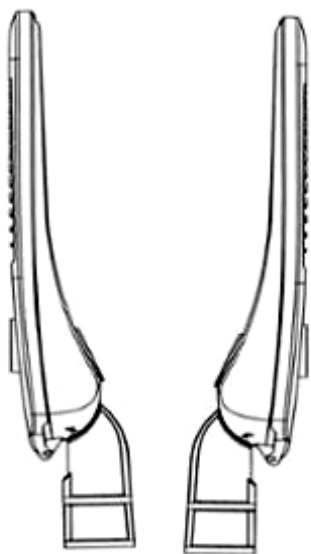

1.4

1.5

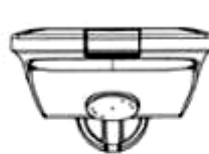

1.6

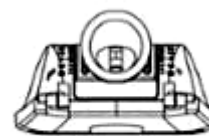

1.7

- (11) **3-0036885**
- (15) 13/07/2023
- (21) 3-2022-00161
- (18) 19/01/2027
- (54) ĐÈN
- (45) 25/08/2023 425B
- (73) CÔNG TY CỔ PHẦN BÓNG ĐÈN PHÍCH NƯỚC RẠNG ĐÔNG (VN)
87-89 phố Hạ Đình, phường Thanh Xuân Trung, quận Thanh Xuân, thành phố Hà Nội
- (72) Trần Trung Tường (VN)
- (55)
- (51) 26-05
- (22) 19/01/2022
- (28) 1
- (43) 25/08/2022 413A

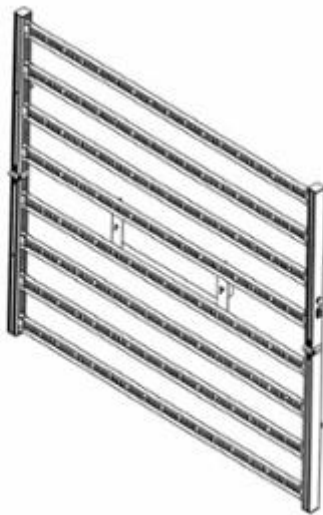

1.1

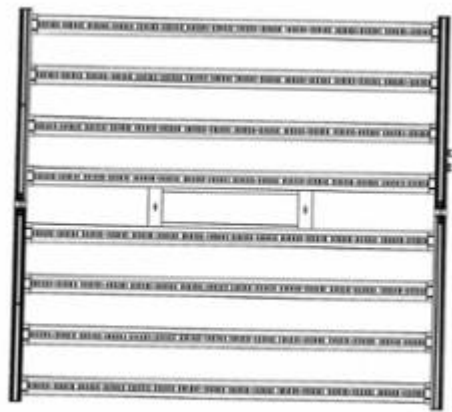

1.2

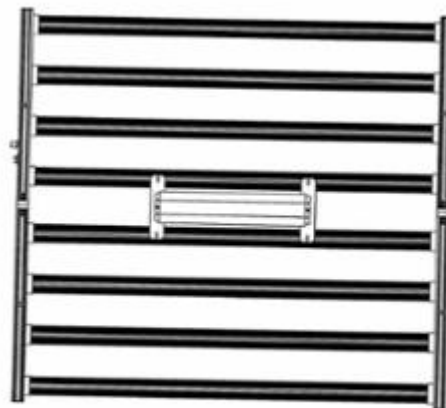

1.3

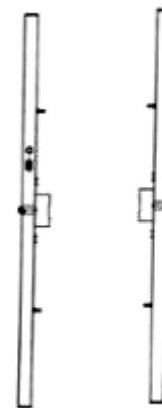

1.4

1.5



1.6



1.7

- (11) **3-0036886**
(15) 14/07/2023 (51) 12-16
(21) 3-2021-03054 (22) 06/12/2021
(18) 06/12/2026
(54) **NẮP BƯỞNG ĐỘNG CƠ CỦA XE** (28) 1
MÁY
(45) 25/08/2023 425B (43) 26/09/2022 414A
(73) **CÔNG TY CỔ PHẦN HYOSUNG VIỆT NAM (VN)**
Kho thiết bị, tổ 37, đường Đào Cam Mộc, TT Đông Anh, thành phố Hà Nội
(72) Tô Xuân Hiếu (VN)
(55)



1.1



1.2



1.3



1.4



1.5



1.6



1.7

- (11) **3-0036887**
(15) 14/07/2023 (51) 12-16
(21) 3-2021-02977 (22) 29/11/2021
(18) 29/11/2026
(54) **ỐP SƯỜN CỦA XE MÁY** (28) 1
(45) 25/08/2023 425B (43) 25/02/2022 407A
(73) **CÔNG TY CỔ PHẦN HYOSUNG VIỆT NAM (VN)**
Kho thiết bị, tổ 37, đường Đào Cam Mộc, TT Đông Anh, thành phố Hà Nội
(72) Tô Xuân Hiếu (VN)
(55)



1.1



1.2

1.3



1.4



1.5



1.6



1.7

- (11) **3-0036888**
(15) 14/07/2023 (51) 12-16
(21) 3-2021-02982 (22) 29/11/2021
(18) 29/11/2026
(54) **TẮM ỐP SƯỜN XE MÁY** (28) 1
(45) 25/08/2023 425B (43) 25/02/2022 407A
(73) **CÔNG TY CỔ PHẦN HYOSUNG VIỆT NAM (VN)**
Kho thiết bị, tổ 37, đường Đào Cam Mộc, TT Đông Anh, thành phố Hà Nội
(72) Tô Xuân Hiếu (VN)
(55)

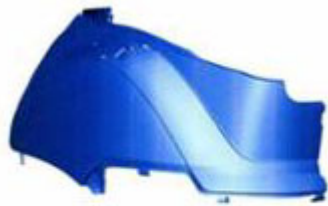

1.1



1.2

1.3



1.4



1.5



1.6



1.7

- (11) **3-0036889**
(15) 14/07/2023 (51) 10-02; 14-03
(21) 3-2021-01716 (22) 29/06/2021
(18) 29/06/2026
(54) THIẾT BỊ HIỂN THỊ SỐ (28) 2
(30) 29/764,543 30/12/2020 US;
(45) 25/08/2023 425B (43) 25/02/2022 407A
(73) ALFA TECHNOLOGIES, INC. (US)
2100 Lake Washington Blvd N, Apt. #B105 Renton, Washington 98056, United States of America
(72) 1. THINH TRAN (US)
2. KYLE HAY (US)
(74) Công ty TNHH T&T INVENMARK Sở hữu trí tuệ Quốc tế (T&T INVENMARK CO., LTD.)
(55)

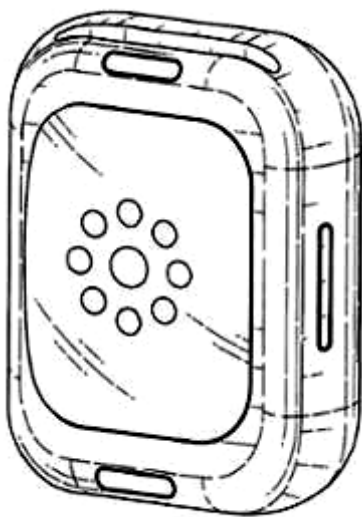

1.1

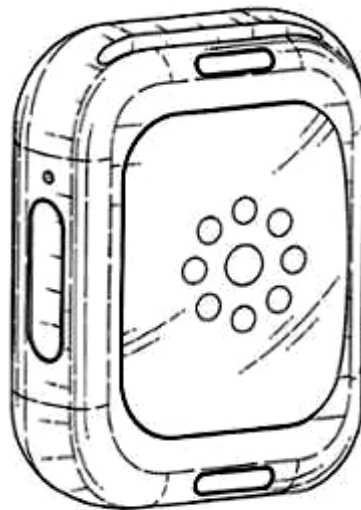

1.2



1.3

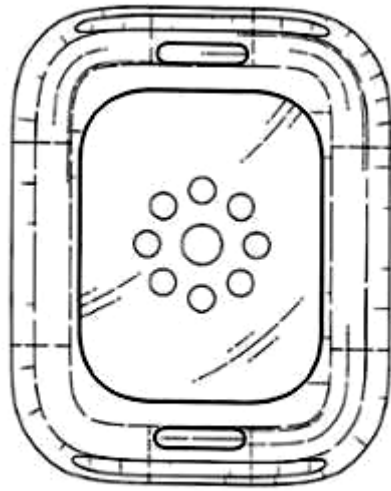

1.4

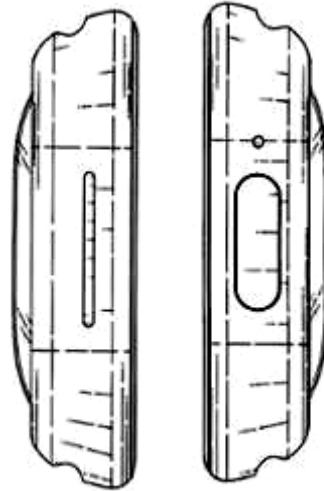

1.5

1.6

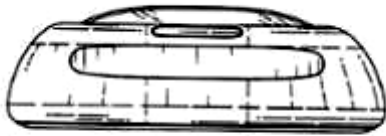

1.7

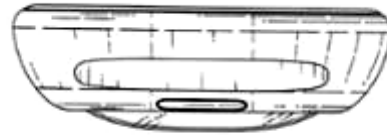

1.8



2.1



2.2



2.3

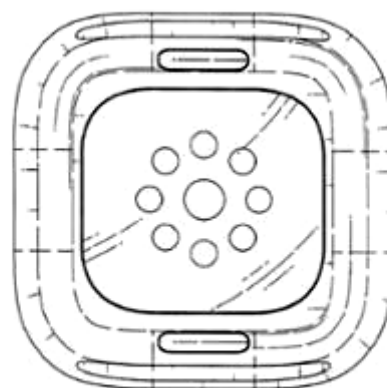

2.4



2.5



2.6



2.7



2.8

- (11) **3-0036890**
(15) 14/07/2023 (51) 13-02
(21) 3-2021-01403 (22) 31/05/2021
(18) 31/05/2026
(54) BỘ SẠC ĐIỆN (28) 1
(30) 29/779,636 20/04/2021 US;
(45) 25/08/2023 425B (43) 25/11/2021 404A
(73) TECHTRONIC CORDLESS GP (US)
100 Innovation Way, Anderson, SC 29621, United States of America
(72) 1. JOSEPH SEXTON (US)
2. SHUANG LIN (CN)
(74) Công ty TNHH Tâm nhìn và Liên danh (VISION & ASSOCIATES CO.LTD.)
(55)

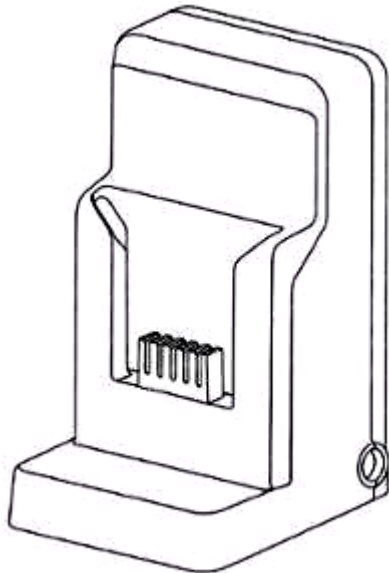

1.1

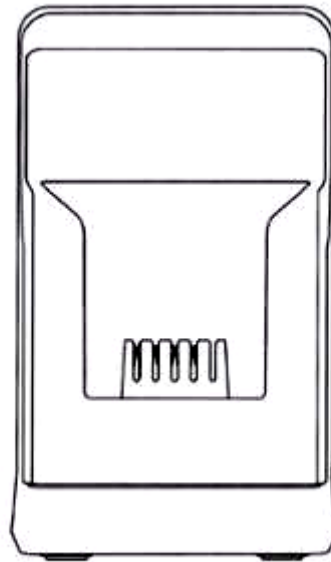

1.2

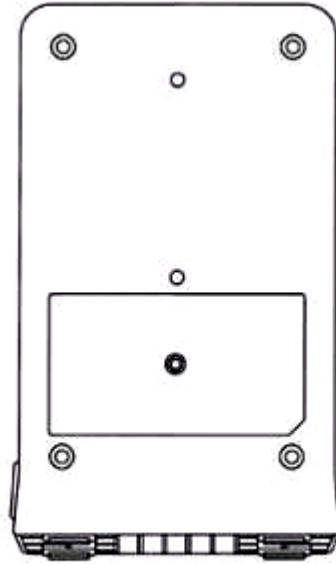

1.3

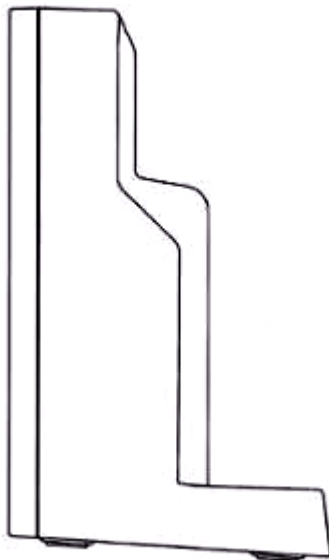

1.4

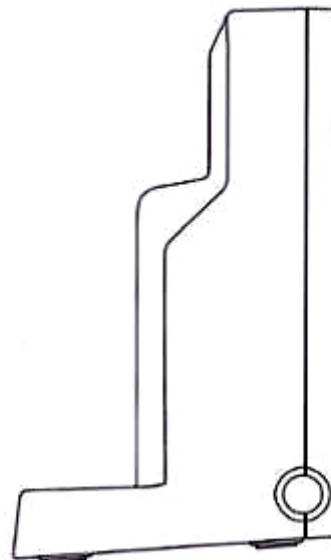

1.5

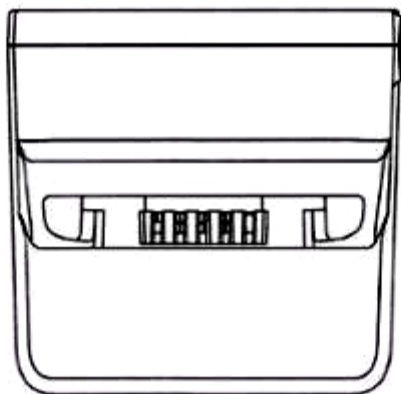

1.6

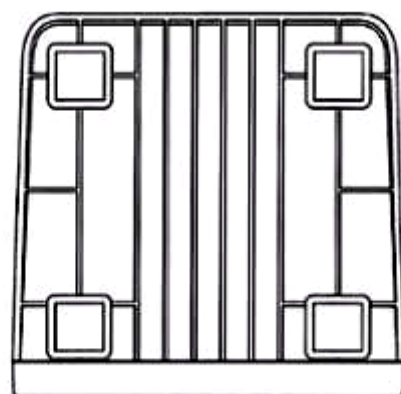

1.7

- (11) **3-0036891**
(15) 17/07/2023 (51) 99-00
(21) 3-2020-00704 (22) 27/03/2020
(18) 27/03/2025
(54) ĐÌNH HÓA VÀNG (28) 1
(45) 25/08/2023 425B (43) 27/07/2020 388AKD
(73) LÊ HỮU ĐỨC (VN)
Số 37, ngõ 67, phố Thái Thịnh, phường Thịnh Quang, quận Đống Đa, thành phố Hà Nội
(72) Lê Hữu Đức (VN)
(74) Công ty TNHH Sở hữu trí tuệ Hải Hân (HAI HAN IP CO., LTD.)
(55)



1.1



1.2



1.3

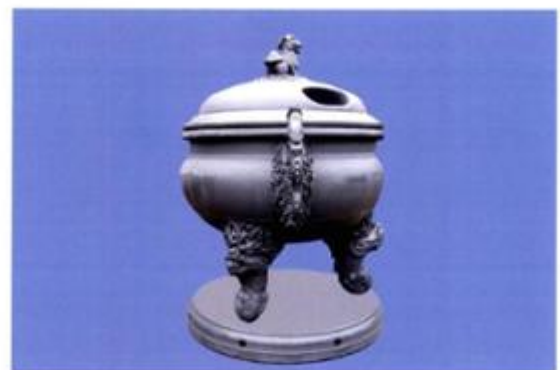

1.4



1.5

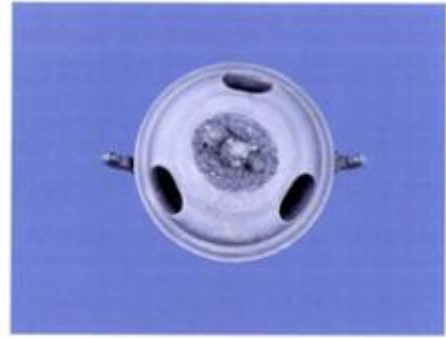

1.6

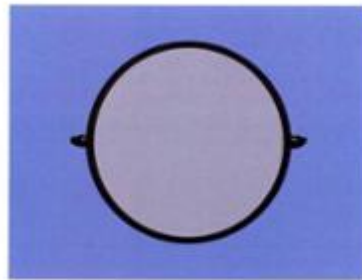

1.7

- (11) **3-0036892**
(15) 17/07/2023 (51) 09-01
(21) 3-2022-00778 (22) 21/04/2022
(18) 21/04/2027
(54) LỘ (28) 1
(30) 30-2022-0009587 11/03/2022 KR;
(45) 25/08/2023 425B (43) 25/07/2022 412A
(73) AE KYUNG INDUSTRIAL CO., LTD (KR)
188, Yanghwa-ro, Mapo-gu, Seoul, Republic of Korea
(72) Young Hyun Park (KR)
(74) Công ty TNHH Sở hữu trí tuệ Thảo Thọ Quyển (INVENCO.,LTD)
(55)

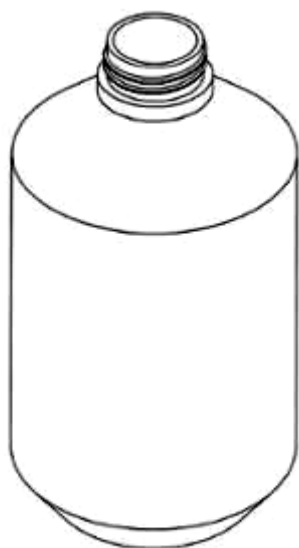

1.1

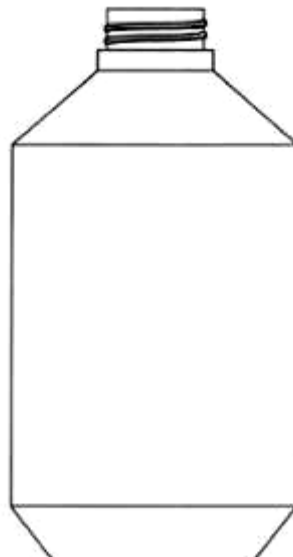

1.2



1.3

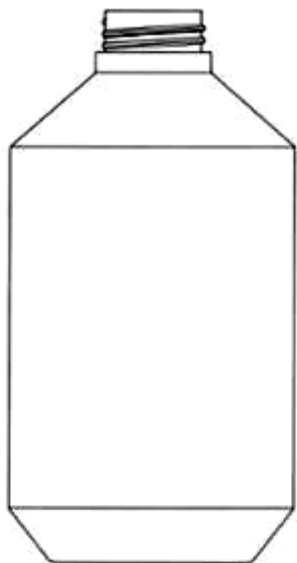

1.4

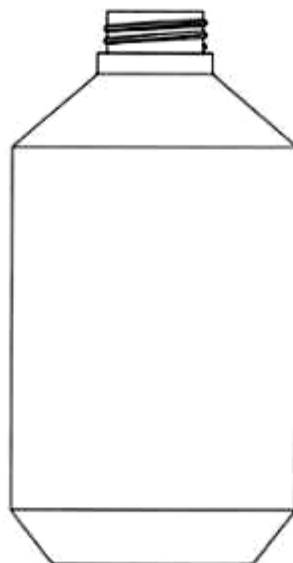

1.5



1.6

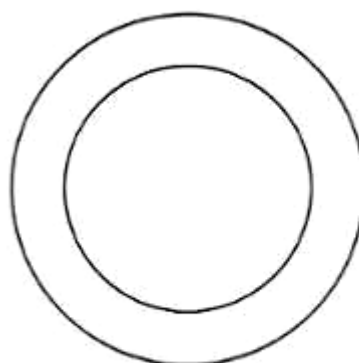

1.7

- (11) **3-0036893**
(15) 17/07/2023 (51) 13-03
(21) 3-2022-00240 (22) 28/01/2022
(18) 28/01/2027
(54) **MÔĐUN ĐIỀU CHỈNH** (28) 1
(30) 1314/2021 01/08/2021 EG;
(45) 25/08/2023 425B (43) 25/10/2022 415A
(73) **SCHNEIDER ELECTRIC (AUSTRALIA) PTY LTD (AU)**
78 WATERLOO ROAD, MACQUARIE PARK, NSW 2113 AUSTRALIA
(72) 1. WANG, LI (CN)
2. ZHENG, LEIHONG (CN)
(74) Công ty TNHH Trường Xuân (AGELESS CO.,LTD.)
(55)

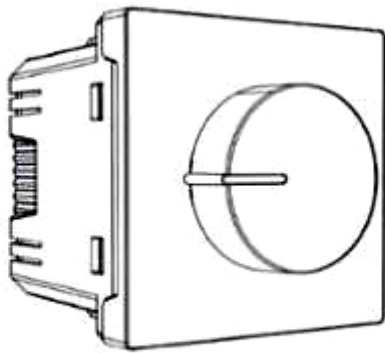

1.1

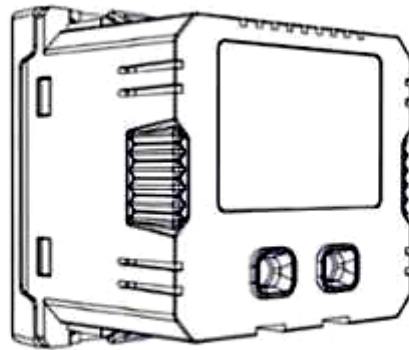

1.2

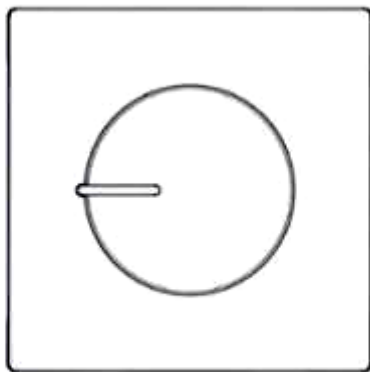

1.3

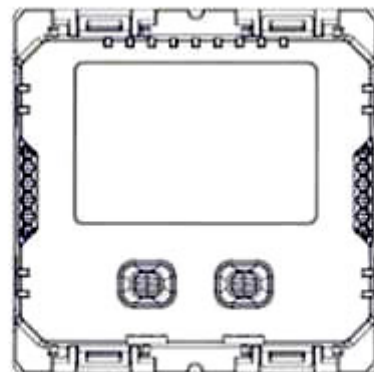

1.4

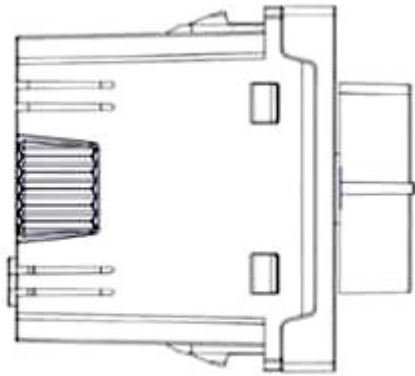

1.5

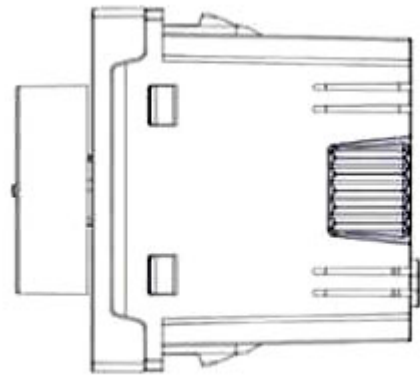

1.6

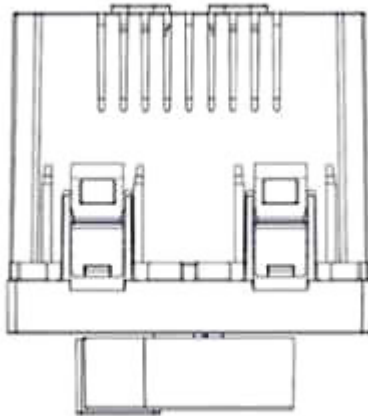

1.7

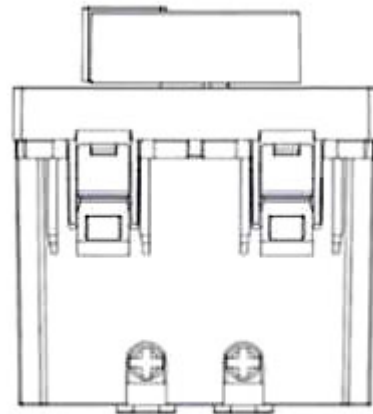

1.8

- (11) **3-0036894**
(15) 17/07/2023
(21) 3-2022-00242
(18) 28/01/2027
(54) **HỘP CHỐNG THẨM**
(30) 1316/2021 01/08/2021 EG;
(45) 25/08/2023 425B
(73) SCHNEIDER ELECTRIC (AUSTRALIA) PTY LTD (AU)
78 WATERLOO ROAD, MACQUARIE PARK, NSW 2113 AUSTRALIA
(72) 1. WANG, LI (CN)
2. ZHENG, LEIHONG (CN)
(74) Công ty TNHH Trường Xuân (AGELESS CO.,LTD.)
(55)
- (51) 13-03
(22) 28/01/2022
(28) 1
(43) 25/10/2022 415A



1.1

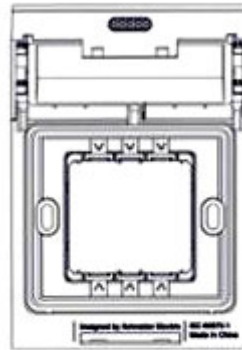

1.2

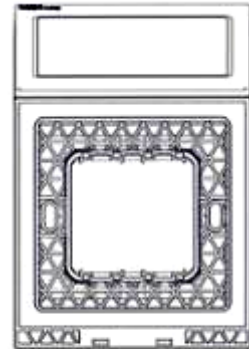

1.3

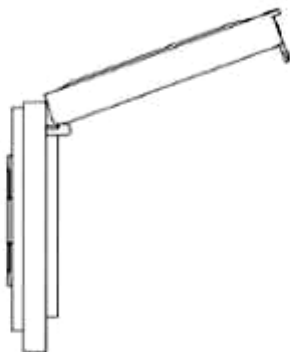

1.4

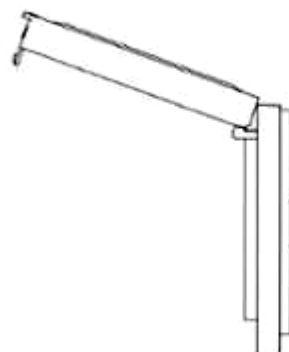

1.5



1.6

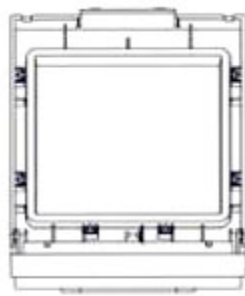

1.7



1.8

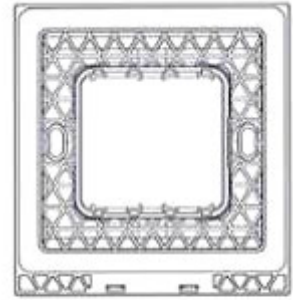

1.9



1.10



1.11



1.12



1.13

- (11) **3-0036895**
- (15) 17/07/2023
- (21) 3-2022-00244
- (18) 28/01/2027
- (54) **Ồ CĂM**
- (30) 1384/2021 11/08/2021 EG;
- (45) 25/08/2023 425B
- (73) SCHNEIDER ELECTRIC (AUSTRALIA) PTY LTD (AU)
78 WATERLOO ROAD, MACQUARIE PARK, NSW 2113 AUSTRALIA
- (72) 1. WANG, LI (CN)
2. ZHENG, LEIHONG (CN)
- (74) Công ty TNHH Trường Xuân (AGELESS CO.,LTD.)
- (55)
- (51) 13-03
- (22) 28/01/2022
- (28) 1
- (43) 25/10/2022 415A

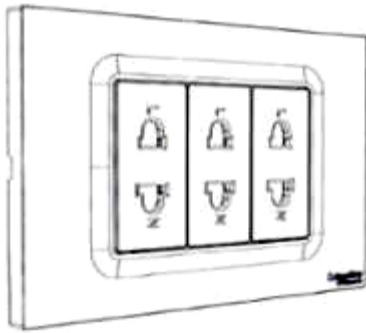

1.1

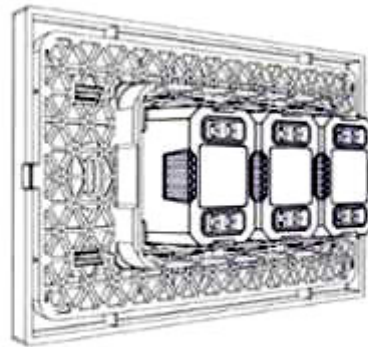

1.2

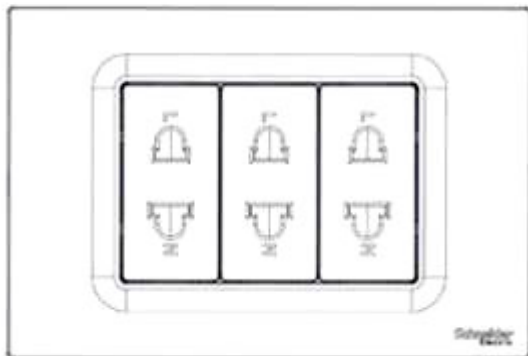

1.3

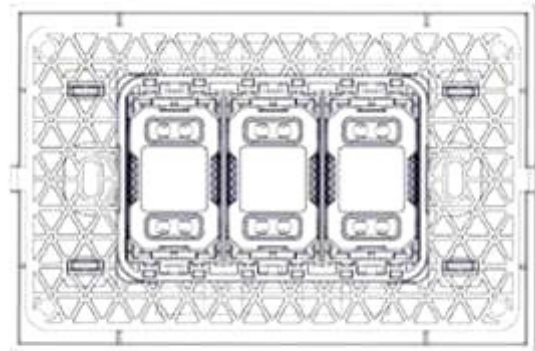

1.4

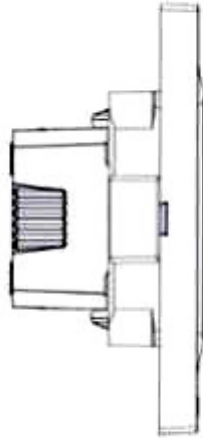

1.5

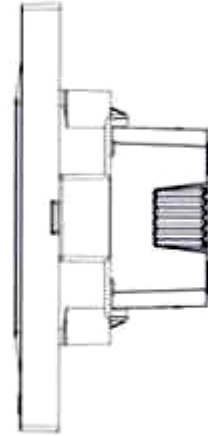

1.6

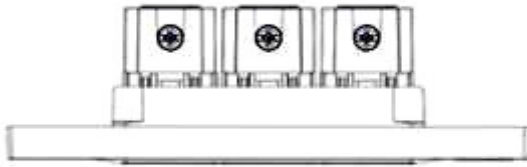

1.7

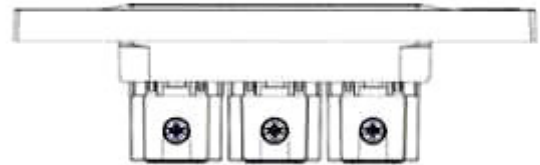

1.8

- (11) **3-0036896**
(15) 17/07/2023 (51) 13-03
(21) 3-2022-00241 (22) 28/01/2022
(18) 28/01/2027
(54) THIẾT BỊ ĐIỀU CHỈNH (28) 1
(30) 1315/2021 01/08/2021 EG;
(45) 25/08/2023 425B (43) 25/10/2022 415A
(73) SCHNEIDER ELECTRIC (AUSTRALIA) PTY LTD (AU)
78 WATERLOO ROAD, MACQUARIE PARK, NSW 2113 AUSTRALIA
(72) 1. WANG, LI (CN)
2. ZHENG, LEIHONG (CN)
(74) Công ty TNHH Trường Xuân (AGELESS CO.,LTD.)
(55)

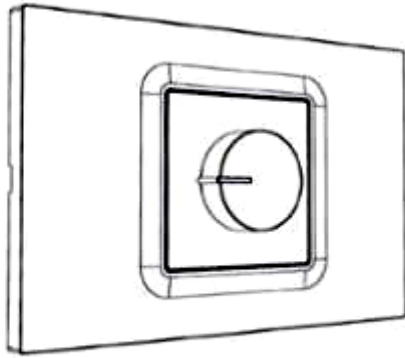

1.1

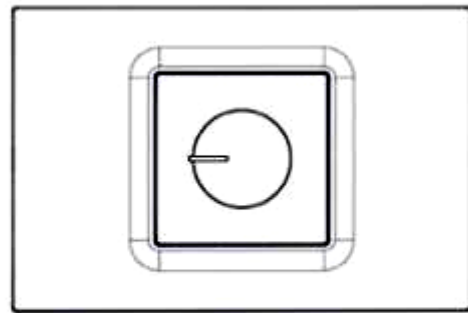

1.2

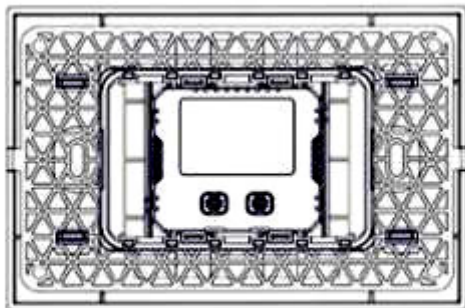

1.3

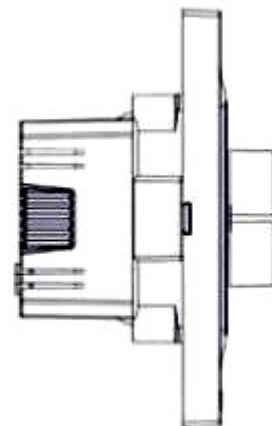

1.4

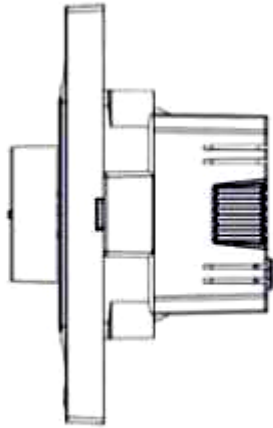

1.5

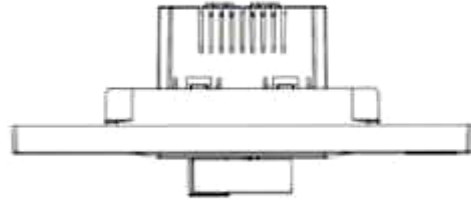

1.6



1.7

- (11) **3-0036897**
(15) 17/07/2023
(21) 3-2022-00243
(18) 28/01/2027
(54) **MÔĐUN Ổ CẮM**
(30) 1385/2021 11/08/2021 EG;
(45) 25/08/2023 425B
(73) SCHNEIDER ELECTRIC (AUSTRALIA) PTY LTD (AU)
78 WATERLOO ROAD, MACQUARIE PARK, NSW 2113 AUSTRALIA
(72) 1. WANG, LI (CN)
2. ZHENG, LEIHONG (CN)
(74) Công ty TNHH Trường Xuân (AGELESS CO.,LTD.)
(55)
- (51) 13-03
(22) 28/01/2022
(28) 1
(43) 25/10/2022 415A

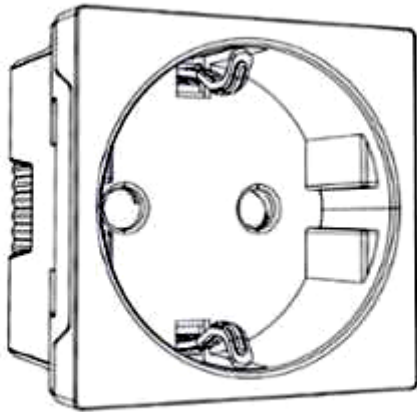

1.1

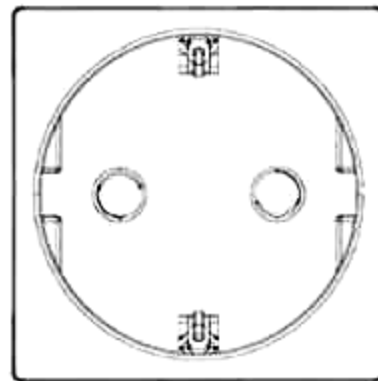

1.2

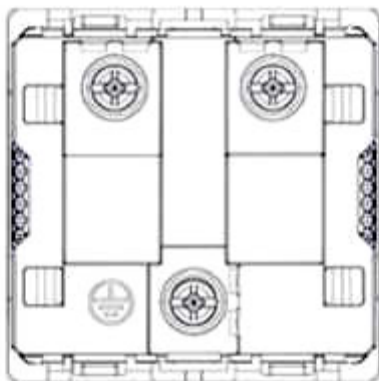

1.3

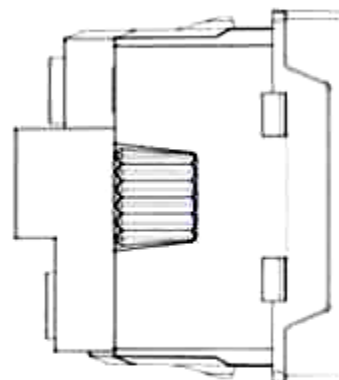

1.4

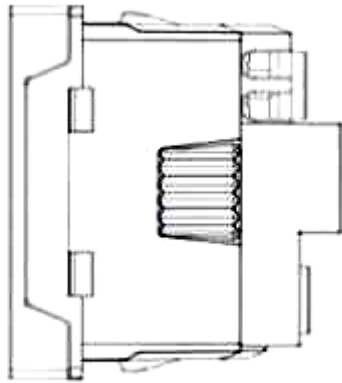

1.5

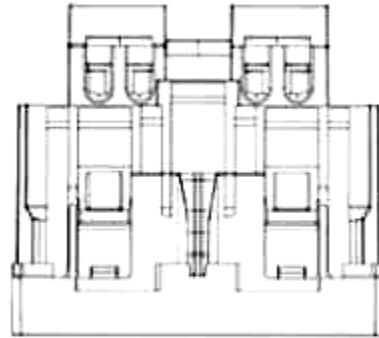

1.6

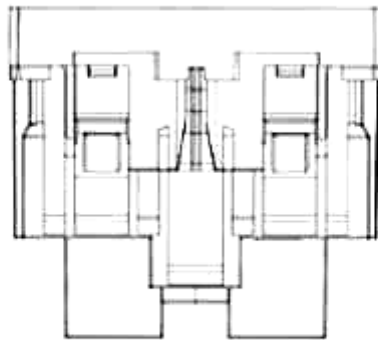

1.7

- (11) **3-0036898**
(15) 17/07/2023 (51) 15-06
(21) 3-2020-01113 (22) 14/05/2020
(18) 14/05/2025
(54) THIẾT BỊ CỐ ĐỊNH VẢI CHO (28) 1
MÁY KHÂU
(30) 30-2020-0008716 27/02/2020 KR;
(45) 25/08/2023 425B (43) 26/10/2020 391A
(73) NAM YOUNG SOOK (KR)
102-602, 4, Sinam-ro 39beon-gil, Busanjin-gu, Busan, Republic of Korea
(72) NAM YOUNG SOOK (KR)
(74) Công ty TNHH Đại Tín và Liên Danh (DAITIN AND ASSOCIATES CO.,LTD)
(55)

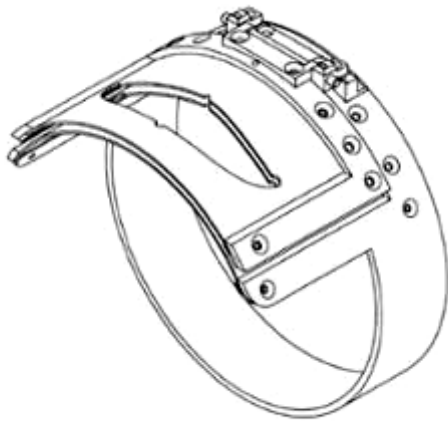

1.1

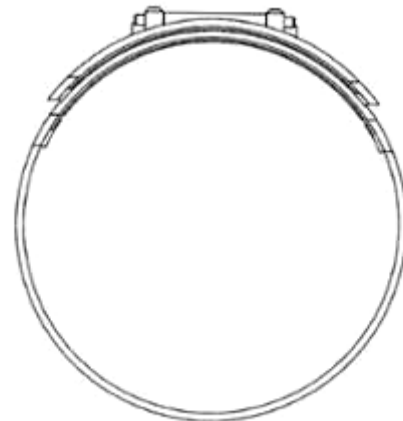

1.2



1.3

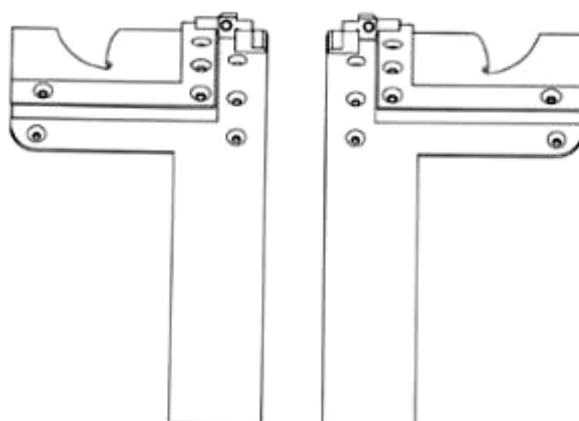

1.4

1.5

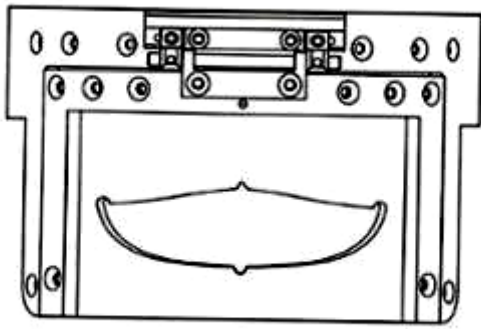

1.6

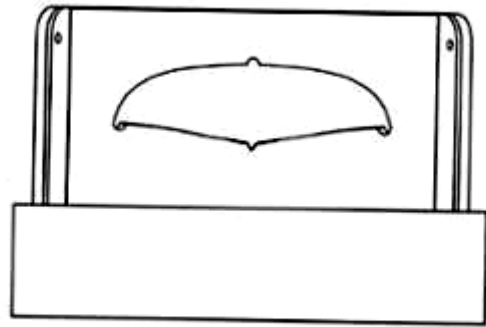

1.7

- (11) **3-0036899**
(15) 17/07/2023 (51) 02-99
(21) 3-2018-01413 (22) 10/07/2018
(18) 10/07/2023
(54) KHÂU TRANG (28) 1
(45) 25/08/2023 425B (43) 30/01/2020 382A
(73) EVER GREEN CO., LTD. (KR)
3305, C-Dong, Dongil Techno Town, 40, Simin-daero 365beon-gil, Dongan-gu,
Anyang-si, Gyeonggi-do, 14057, Republic of Korea
(72) Lee, Seung Hwan (KR)
(74) Công ty TNHH Trần Hữu Nam và Đồng sự (TRAN H.N & ASS.)
(55)

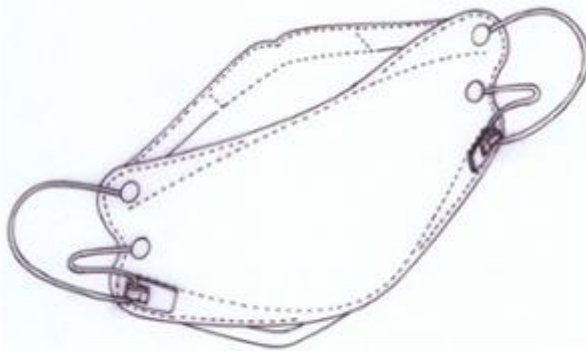

1.1

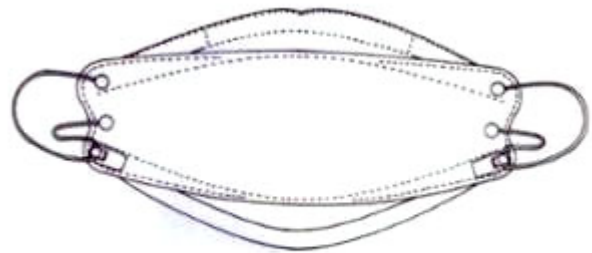

1.2

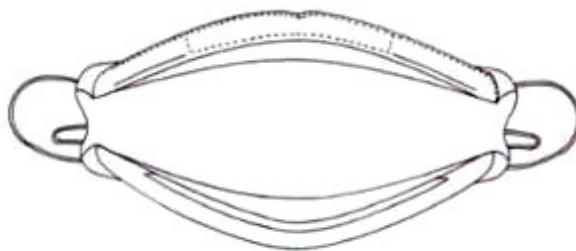

1.3

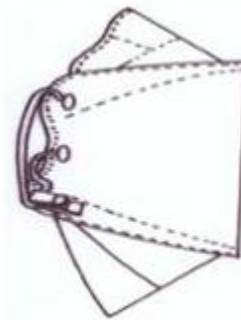

1.4



1.5



1.6

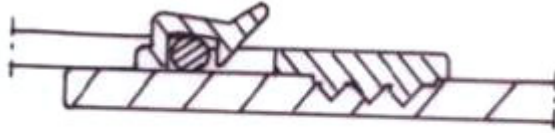

1.7

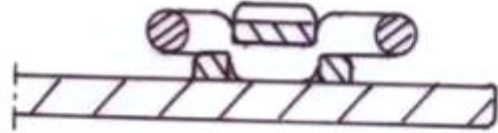

1.8

- (11) **3-0036900**
(15) 17/07/2023
(21) 3-2020-01538
(18) 02/07/2025
(54) NHÃN SẢN PHẨM
(45) 25/08/2023 425B
(73) TRẦN THỊ KIM NHẬT (VN)
378/11 Xô Viết Nghệ Tĩnh, phường 25, quận Bình Thạnh, thành phố Hồ Chí Minh
(72) Trần Thị Kim Nhật (VN)
(55)
- (51) 19-08
(22) 02/07/2020
(28) 1
(43) 25/07/2022 412A



- (11) **3-0036901**
(15) 18/07/2023 (51) 03-01
(21) 3-2022-00898 (22) 09/05/2022
(18) 09/05/2027
(54) TÚI XÁCH (28) 1
(45) 25/08/2023 425B (43) 25/07/2022 412A
(73) CÔNG TY TNHH SHONAN VIỆT NAM (VN)
Thôn 3, xã Vạn Phúc, huyện Thanh Trì, thành phố Hà Nội
(72) Nguyễn Thị Thanh Hương (VN)
(74) Công ty TNHH Sở hữu trí tuệ Gia Việt (GIAVIET CO., LTD.)
(55)



1.1



1.2



1.3



1.4



1.5

- (11) **3-0036902**
(15) 18/07/2023
(21) 3-2022-00120
(18) 14/01/2027
(54) **ĐẾ TRONG CỬA GIÀY**
(30) 29/799,717 16/07/2021 US;
(45) 25/08/2023 425B
(73) **WALMART APOLLO, LLC (US)**
702 Southwest 8th Street, Bentonville, AR 72716, United States of America
(72) Salvo Farina (US)
(74) Công ty TNHH ADASTRA IP (VIỆT NAM) (ADASTRA IP (VIETNAM) CO., LTD.)
(55)

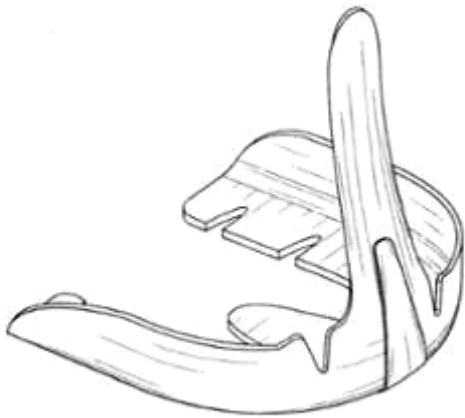

1.1

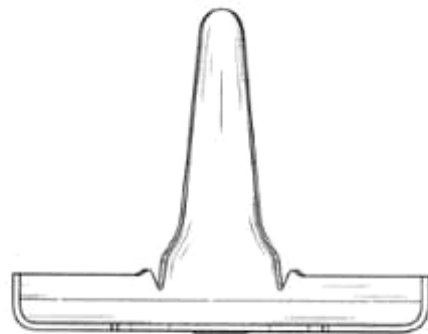

1.2

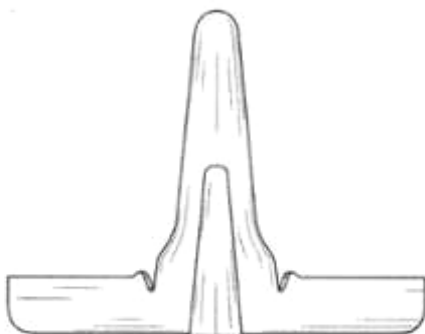

1.3



1.4

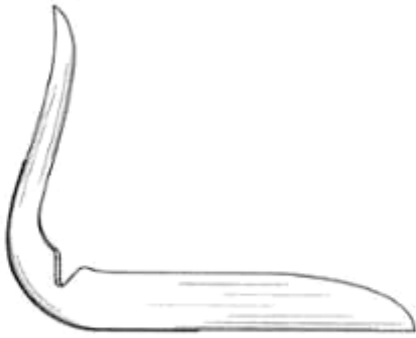

1.5

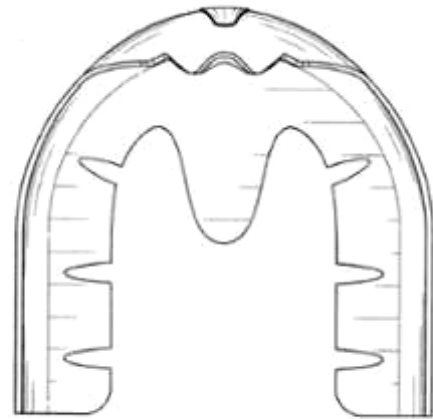

1.6

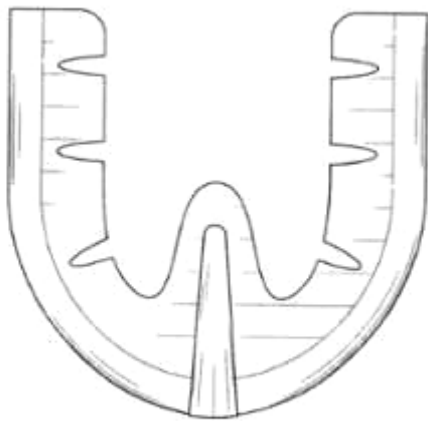

1.7



1.8

- (11) **3-0036903**
(15) 18/07/2023 (51) 25-01
(21) 3-2022-01241 (22) 22/06/2022
(18) 22/06/2027
(54) THANH NHÔM ĐỊNH HÌNH (28) 1
(45) 25/08/2023 425B (43) 26/09/2022 414A
(73) CÔNG TY CỔ PHẦN EUROHOUSE VIỆT NAM (VN)
Số 374 đường Nguyễn Thiện Thuật, phường Nhân Hòa, thị xã Mỹ Hào, tỉnh Hưng Yên
(72) Phạm Trường Giang (VN)
(55)

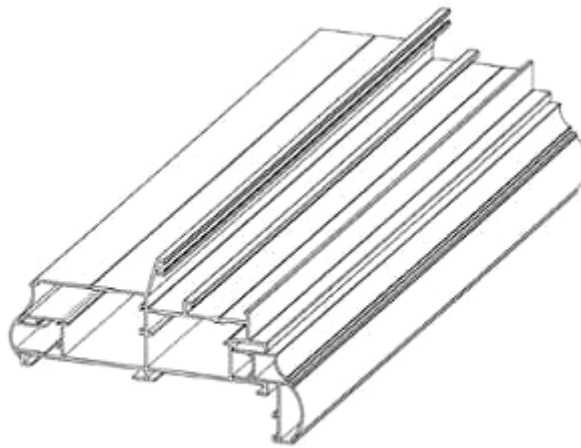

1.1

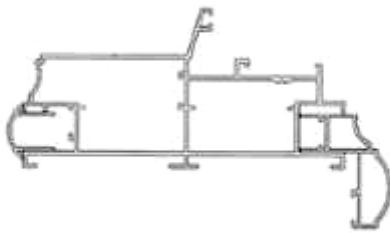

1.2

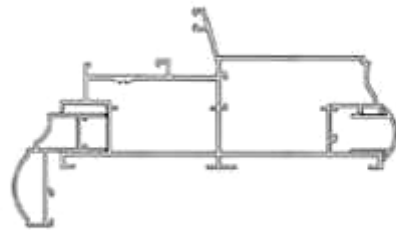

1.3



1.4

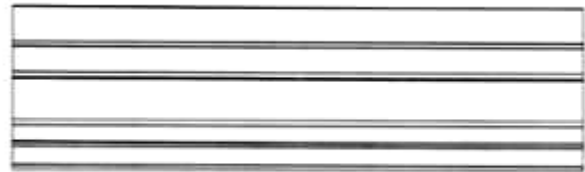

1.5

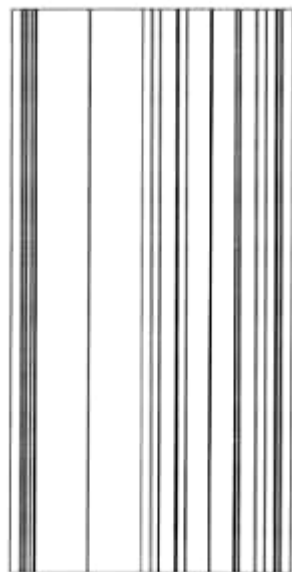

1.6

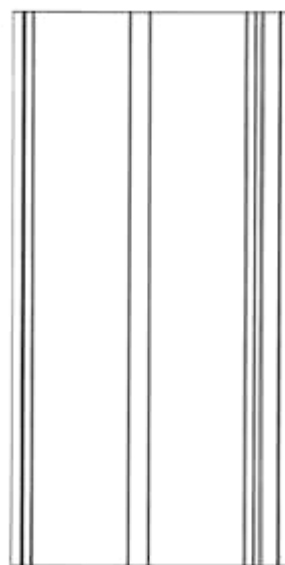

1.7

- (11) **3-0036904**
(15) 18/07/2023 (51) 13-03
(21) 3-2022-00623 (22) 04/04/2022
(18) 04/04/2027
(54) **ĐẦU NỐI BẢNG MẠCH IN** (28) 1
(30) 30-2021-0053247 09/11/2021 KR;
(45) 25/08/2023 425B (43) 27/06/2022 411A
(73) GIGALANE CO., LTD. (KR)
61, Dongtansandan 10-gil, Dongtan-myeon, Hwaseong-si, Gyeonggi-do, 18487,
Republic of Korea
(72) 1. CHA SUN-HWA (KR)
2. KIM YOUNG-JO (KR)
3. SONG HWA-YOON (KR)
4. JUNG KYUNG-HUN (KR)
5. JUNG HEE-SEOK (KR)
(74) Công ty TNHH Tầm nhìn và Liên danh (VISION & ASSOCIATES CO.LTD.)
(55)

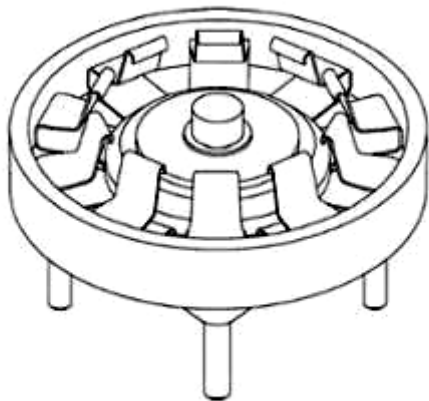

1.1

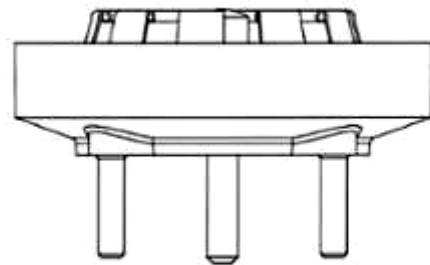

1.2

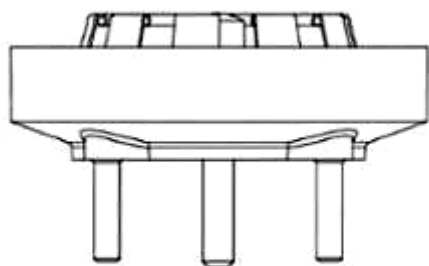

1.3

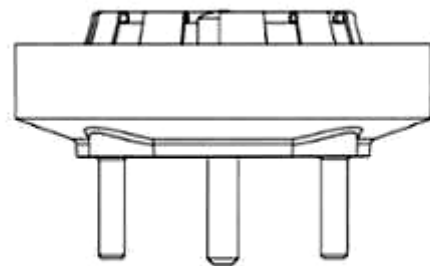

1.4

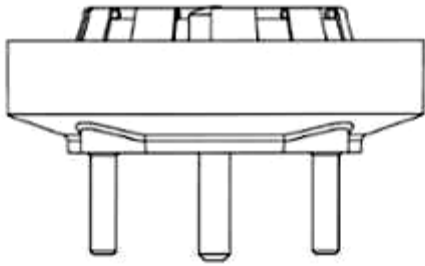

1.5

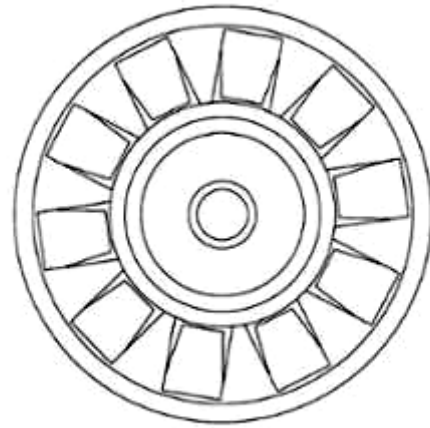

1.6

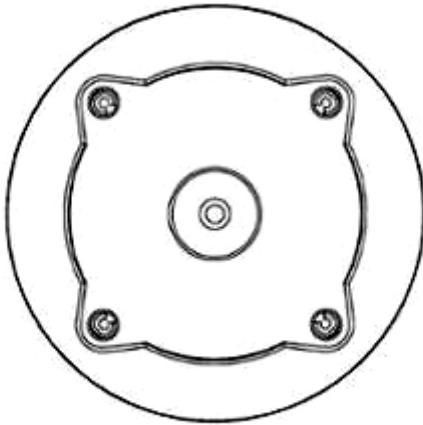

1.7

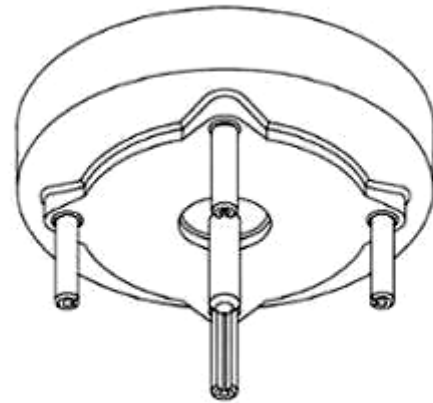

1.8

- (11) **3-0036905**
(15) 18/07/2023 (51) 13-03
(21) 3-2022-00015 (22) 05/01/2022
(18) 05/01/2027
(54) **NÚT CHE LỖ TRỤ ĐIỆN** (28) 1
(45) 25/08/2023 425B (43) 27/06/2022 411A
(73) **CÔNG TY TNHH CÔNG NGHỆ T T N (VN)**
96 ấp Đồng Tâm, xã Long Trạch, huyện Cần Đức, tỉnh Long An
(72) **Đặng Văn Tài (VN)**
(74) **CÔNG TY TNHH KHANG LUẬT (KHANGLAW)**
(55)



1.1



1.2



1.3



1.4



1.5

- (11) **3-0036906**
- (15) 18/07/2023 (51) 15-05; 15-99
- (21) 3-2022-00963 (22) 18/05/2022
- (18) 18/05/2027
- (54) THIẾT BỊ LÀM SẠCH BỤI TỰ ĐỘNG CHO CÁC TẤM PIN NĂNG LƯỢNG MẶT TRỜI (28) 1
- (45) 25/08/2023 425B (43) 25/10/2022 415A
- (73) TRƯỜNG ĐẠI HỌC BÁCH KHOA - ĐẠI HỌC QUỐC GIA THÀNH PHỐ HỒ CHÍ MINH (VN)
268 Lý Thường Kiệt, phường 14, quận 10, thành phố Hồ Chí Minh
- (72) 1. DƯƠNG VĂN TÚ (VN)
2. NGUYỄN VŨ THỊNH (VN)
3. NGUYỄN TẤN TIẾN (VN)
- (55)



1.1

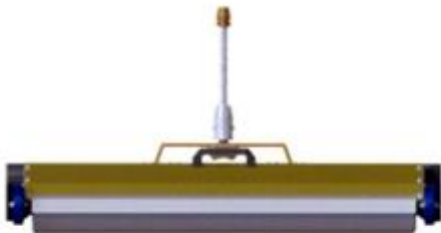

1.2

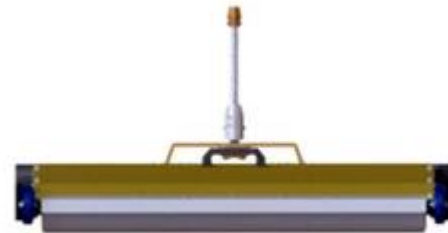

1.3



1.4



1.5



1.6



1.7

- (11) **3-0036907**
- (15) 18/07/2023 (51) 10-02; 10-07; 11-01; 14-99; 24-99
- (21) 3-2020-02861 (22) 26/11/2020
- (18) 26/11/2025
- (54) DÂY (28) 1
- (30) 29/736,108 27/05/2020 US;
- (45) 25/08/2023 425B (43) 25/05/2022 410A
- (73) APPLE INC. (US)
One Apple Park Way, Cupertino, California 95014, United States of America
- (72) 1. JODY AKANA (US)
2. MOLLY ANDERSON (GB)
3. BARTLEY K. ANDRE (US)
4. SHOTA AOYAGI (JP)
5. ANTHONY MICHAEL ASHCROFT (FR)
6. MARINE C. BATAILLE (FR)
7. JEREMY BATAILLOU (FR)
8. ABIDUR RAHMAN CHOWDHURY (GB)
9. CLARA GENEVIÈVE MARINE COURTAIGNE (FR)
10. MARKUS DIEBEL (DE)
11. JONATHAN GOMEZ GARCIA (FR)
12. M. EVANS HANKEY (US)
13. JULIAN HOENIG (AT)
14. RICHARD P. HOWARTH (GB)
15. JONATHAN P. IVE (GB)
16. JULIAN JAEDE (DE)
17. DUNCAN ROBERT KERR (GB)
18. PETER RUSSELL-CLARKE (AU)
19. BENJAMIN ANDREW SHAFFER (US)
20. JOE SUNG-HO TAN (US)
21. CLEMENT TISSANDIER (FR)
22. EUGENE ANTONY WHANG (CA)
23. RICO ZÖRKENDÖRFER (DE)
- (74) Công ty TNHH Lê & Lê (LE & LE)
- (55)

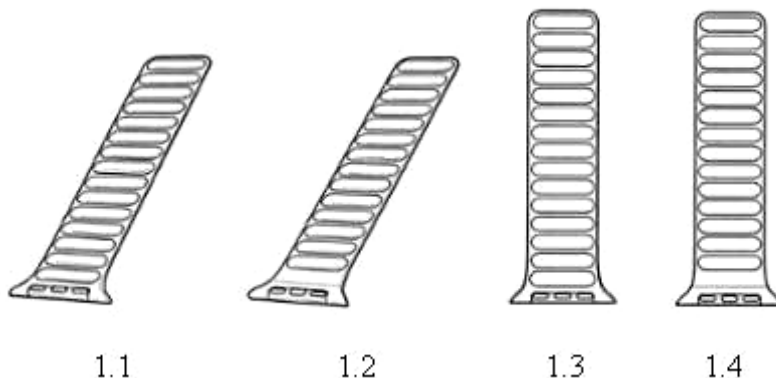



1.5



1.6



1.7



1.8

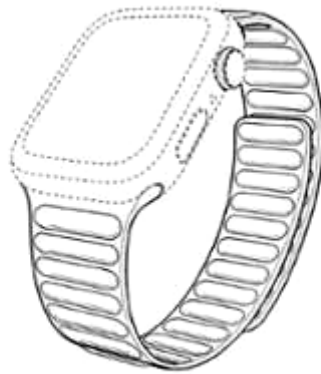

1.9

- (11) **3-0036908**
- (15) 18/07/2023 (51) 13-02
- (21) 3-2020-03075 (22) 22/12/2020
- (18) 22/12/2025
- (54) BỘ SẠC (28) 1
- (30) 29/739,332 24/06/2020 US;
- (45) 25/08/2023 425B (43) 25/10/2021 403A
- (73) APPLE INC. (US)
One Apple Park Way, Cupertino, California 95014, United States of America
- (72) 1. JODY AKANA (US)
2. MOLLY ANDERSON (GB)
3. BARTLEY K. ANDRE (US)
4. SHOTA AOYAGI (JP)
5. ANTHONY MICHAEL ASHCROFT (FR)
6. MARINE C. BATAILLE (FR)
7. JEREMY BATAILLOU (FR)
8. ABIDUR RAHMAN CHOWDHURY (GB)
9. CLARA GENEVIÈVE MARINE COURTAIGNE (FR)
10. MARKUS DIEBEL (DE)
11. JONATHAN GOMEZ GARCIA (FR)
12. M. EVANS HANKEY (US)
13. RICHARD P. HOWARTH (GB)
14. JONATHAN P. IVE (GB)
15. JULIAN JAEDE (DE)
16. DUNCAN ROBERT KERR (GB)
17. PETER RUSSELL-CLARKE (AU)
18. BENJAMIN ANDREW SHAFFER (US)
19. JOE SUNG-HO TAN (US)
20. CLEMENT TISSANDIER (FR)
21. EUGENE ANTONY WHANG (CA)
- (74) Công ty TNHH Lê & Lê (LE & LE)
- (55)



1.1

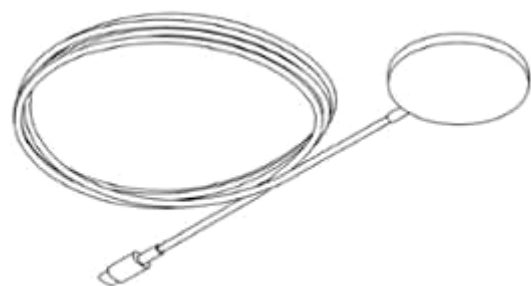

1.2



1.3



1.4



1.5



1.6

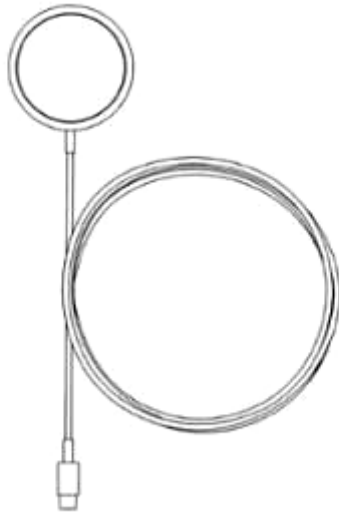

1.7

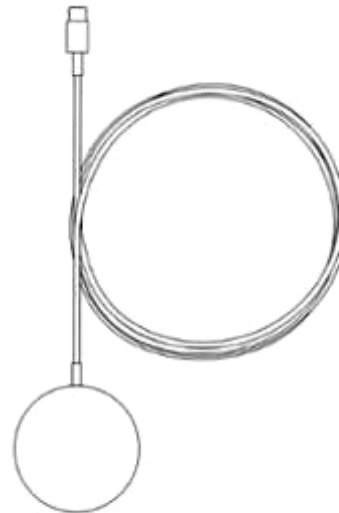

1.8

- (11) **3-0036909**
- (15) 18/07/2023 (51) 13-02
- (21) 3-2020-03076 (22) 22/12/2020
- (18) 22/12/2025
- (54) BỘ SẠC (28) 1
- (30) 29/739,333 24/06/2020 US;
- (45) 25/08/2023 425B (43) 25/10/2021 403A
- (73) APPLE INC. (US)
One Apple Park Way, Cupertino, California 95014, United States of America
- (72) 1. JODY AKANA (US)
2. MOLLY ANDERSON (GB)
3. BARTLEY K. ANDRE (US)
4. SHOTA AOYAGI (JP)
5. ANTHONY MICHAEL ASHCROFT (FR)
6. MARINE C. BATAILLE (FR)
7. JEREMY BATAILLOU (FR)
8. ABIDUR RAHMAN CHOWDHURY (GB)
9. CLARA GENEVIÈVE MARINE COURTAIGNE (FR)
10. MARKUS DIEBEL (DE)
11. JONATHAN GOMEZ GARCIA (FR)
12. M. EVANS HANKEY (US)
13. RICHARD P. HOWARTH (GB)
14. JONATHAN P. IVE (GB)
15. JULIAN JAEDE (DE)
16. DUNCAN ROBERT KERR (GB)
17. PETER RUSSELL-CLARKE (AU)
18. BENJAMIN ANDREW SHAFFER (US)
19. JOE SUNG-HO TAN (US)
20. CLEMENT TISSANDIER (FR)
21. EUGENE ANTONY WHANG (CA)
- (74) Công ty TNHH Lê & Lê (LE & LE)
- (55)



1.1



1.2



1.3



1.4



1.5



1.6

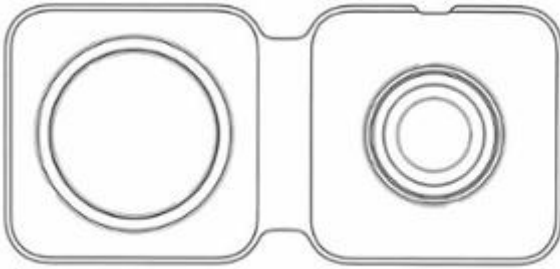

1.7



1.8

- (11) **3-0036910**
(15) 19/07/2023 (51) 14-02
(21) 3-2020-03172 (22) 30/12/2020
(18) 30/12/2025
(54) **VỎ DÙNG CHO THIẾT BỊ ĐIỆN TỬ** (28) 1
(45) 25/08/2023 425B (43) 25/08/2021 401A
(73) **CÔNG TY TNHH CƠ ĐIỆN TỬ HIỆP PHÁT (VN)**
64 Khu phố 8, phường Bình Hưng Hòa A, quận Bình Tân, thành phố Hồ Chí Minh
(72) **Bùi Thanh Luân (VN)**
(55)



1.1



1.2

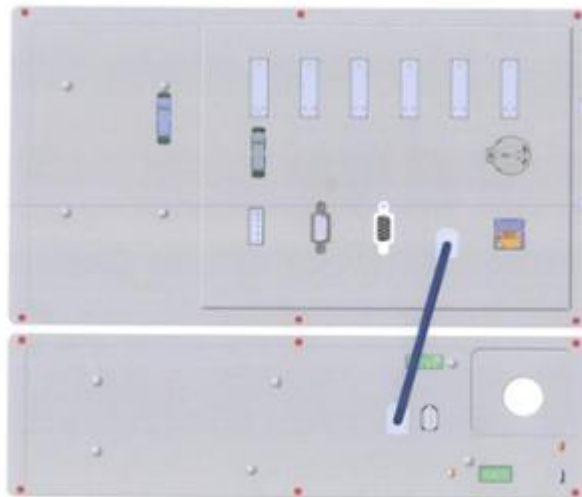

1.3



1.4



1.5



1.6



1.7

- (11) **3-0036911**
- (15) 19/07/2023
- (21) 3-2022-00938
- (18) 12/05/2027
- (54) Ô TÔ ĐỒ CHƠI
- (30) DM/217367 12/11/2021 WO;
- (45) 25/08/2023 425B
- (73) FERRARI S.P.A. (IT)
Via Emilia Est 1163, MODENA, Italy
- (72) Flavio MANZONI (IT)
- (74) Công ty TNHH một thành viên Sở hữu trí tuệ VCCI (VCCI-IP CO.,LTD)
- (55)

(51) 21-01

(22) 12/05/2022

(28) 2

(43) 26/09/2022 414A

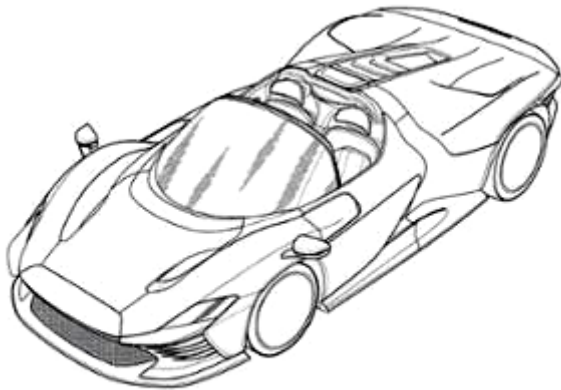

1.1

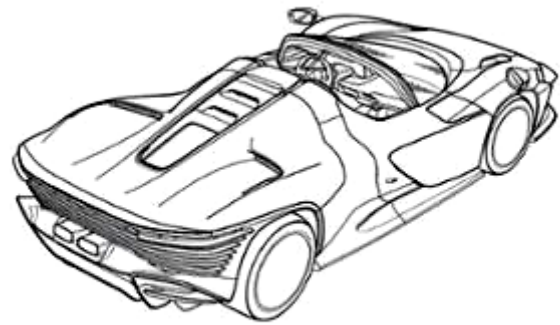

1.2



1.3

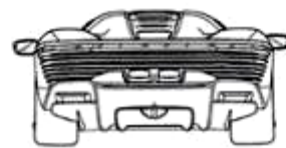

1.4



1.5

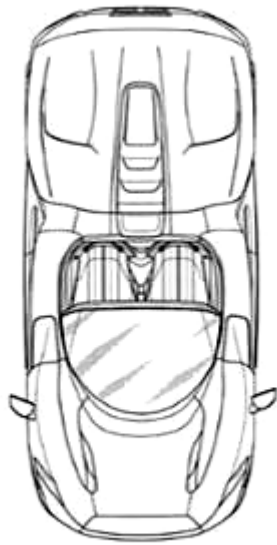

1.6

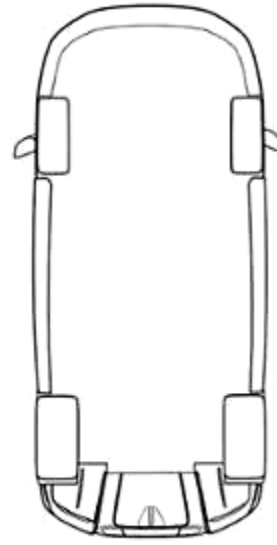

1.7

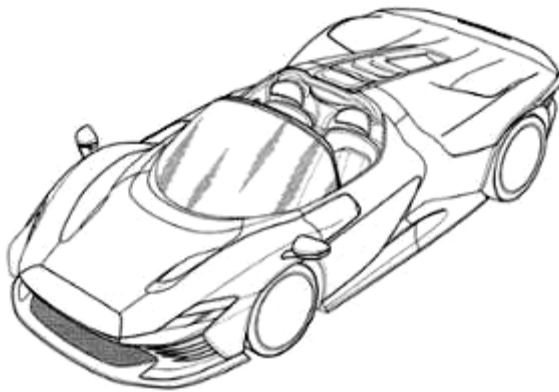

2.1



2.2



2.3

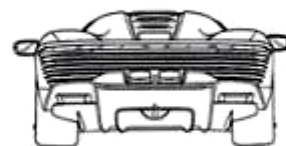

2.4



2.5

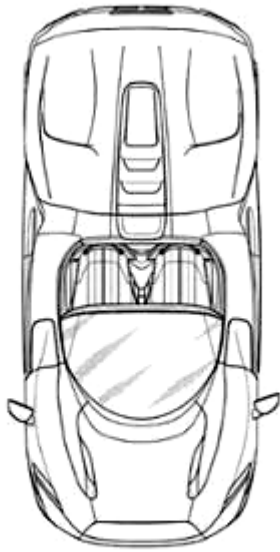

2.6

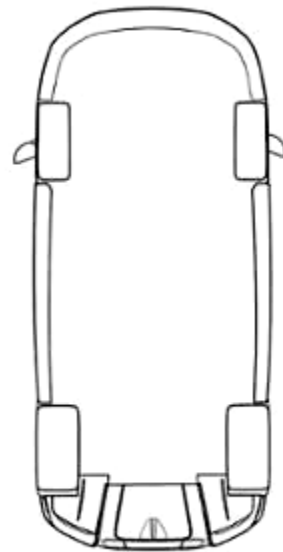

2.7

- (11) **3-0036912**
(15) 19/07/2023 (51) 18-01
(21) 3-2022-00469 (22) 17/03/2022
(18) 17/03/2027
(54) MÁY TÍNH ĐIỆN TỬ (28) 1
(30) 2021-020571 24/09/2021 JP; 2021-020565 24/09/2021 JP;
(45) 25/08/2023 425B (43) 27/06/2022 411A
(73) CASIO KEISANKI KABUSHIKI KAISHA D.B.A. CASIO COMPUTER CO.,
LTD. (JP)
6-2, Hon-machi 1-chome, Shibuya-ku, Tokyo, Japan
(72) 1. OKA SHUNSUKE (JP)
2. ISHII KYOHEI (JP)
(74) Công ty TNHH một thành viên Sở hữu trí tuệ VCCI (VCCI-IP CO.,LTD)
(55)



1.1



1.2

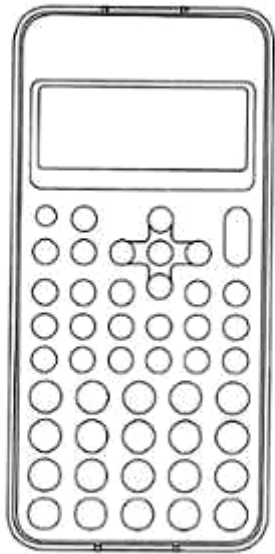

1.3



1.4



1.5



1.6



1.7

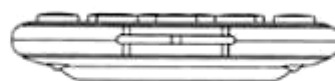

1.8

- (11) **3-0036913**
- (15) 19/07/2023
- (21) 3-2020-01833
- (18) 06/08/2025
- (54) **MÁY ĐIỀU HÒA NHIỆT ĐỘ**
- (30) 2020-002464 10/02/2020 JP;
- (45) 25/08/2023 425B
- (73) **SHARP KABUSHIKI KAISHA (JP)**
1 Takumi-cho, Sakai-ku, Sakai City, Osaka 590-8522, Japan
- (72) **NORIYUKI TAKAHASHI (JP)**
- (74) Công ty TNHH một thành viên Sở hữu trí tuệ VCCI (VCCI-IP CO.,LTD)
- (55)

- (51) 23-04
- (22) 06/08/2020
- (28) 1
- (43) 25/11/2020 392



1.1

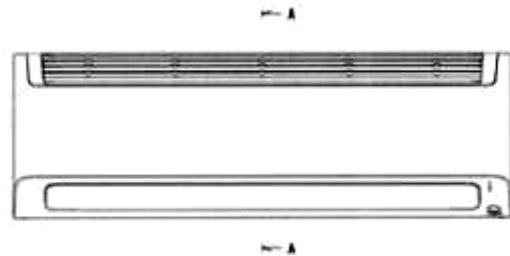

1.2



1.3

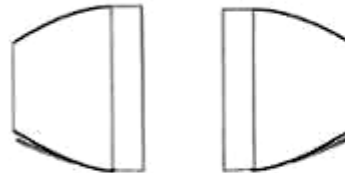

1.4

1.5

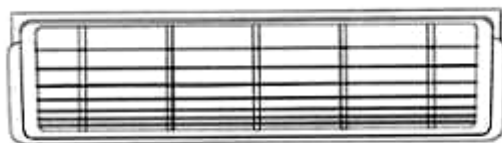

1.6

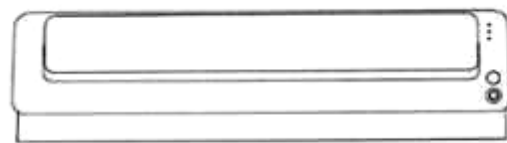

1.7



1.8

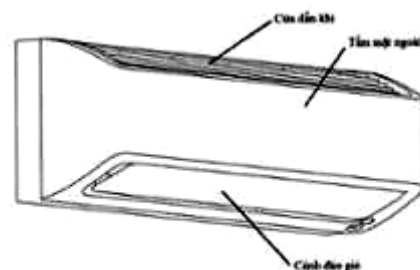

1.9

- (11) **3-0036914**
(15) 19/07/2023 (51) 23-04
(21) 3-2021-01937 (22) 28/07/2021
(18) 28/07/2026
(54) **MÁY LỌC KHÔNG KHÍ** (28) 1
(30) 008416218-0001 28/01/2021 EM;
(45) 25/08/2023 425B (43) 25/02/2022 407A
(73) **VISSMANN CLIMATE SOLUTIONS SE (DE)**
Viessmannstraße 1, 35108, Allendorf, Germany
(72) Lorenzo Scazziga (CH)
(74) Công ty TNHH Tâm nhìn và Liên danh (VISION & ASSOCIATES CO.LTD.)
(55)



1.1



1.2



1.3



1.4



1.5



1.6



1.7



1.8

- (11) **3-0036915**
(15) 19/07/2023 (51) 23-04
(21) 3-2021-01939 (22) 28/07/2021
(18) 28/07/2026
(54) **MÁY LỌC KHÔNG KHÍ** (28) 1
(30) 008416218-0002 28/01/2021 EM;
(45) 25/08/2023 425B (43) 27/06/2022 411A
(73) **VISSMANN CLIMATE SOLUTIONS SE (DE)**
Viessmannstraße 1, 35108, Allendorf, Germany
(72) Lorenzo Scazziga (CH)
(74) Công ty TNHH Tâm nhìn và Liên danh (VISION & ASSOCIATES CO.LTD.)
(55)



1.1



1.2



1.3



1.4



1.5



1.6



1.7



1.8

- (11) **3-0036916**
(15) 19/07/2023 (51) 23-04
(21) 3-2021-01940 (22) 28/07/2021
(18) 28/07/2026
(54) **MÁY LỌC KHÔNG KHÍ** (28) 1
(30) 008416218-0003 28/01/2021 EM;
(45) 25/08/2023 425B (43) 25/02/2022 407A
(73) **VISSMANN CLIMATE SOLUTIONS SE (DE)**
Viessmannstraße 1, 35108, Allendorf, Germany
(72) Lorenzo Scazziga (CH)
(74) Công ty TNHH Tầm nhìn và Liên danh (VISION & ASSOCIATES CO.LTD.)
(55)



1.1



1.2



1.3



1.4



1.5



1.6

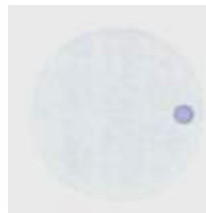

1.7



1.8

- (11) **3-0036917**
(15) 19/07/2023
(21) 3-2018-01676
(18) 09/08/2023
(54) **HỘP ĐỰNG LỌ KEM**
(45) 25/08/2023 425B
(73) **CÔNG TY TNHH THƯƠNG MẠI DỊCH VỤ XUẤT NHẬP KHẨU THANH QUYÊN (VN)**
167/7/40/22 Phú Định, phường 16, quận 8, thành phố Hồ Chí Minh
(72) Đinh Thị Cẩm Bình (VN)
(55)
- (51) 09-03
(22) 09/08/2018
(28) 2
(43) 25/09/2019 378A



1.1



1.2



2.1



2.2

- (11) **3-0036918**
(15) 19/07/2023 (51) 08-08
(21) 3-2022-00917 (22) 10/05/2022
(18) 10/05/2027
(54) ĐỆM CAO SU CỐ ĐỊNH GIƯỜNG (28) 1
(45) 25/08/2023 425B (43) 26/09/2022 414A
(73) CÔNG TY TNHH SẢN XUẤT THƯƠNG MẠI FU SHUN (VN)
Thửa đất 813, tờ bản đồ 41, khu phố Bình Chánh, phường Khánh Bình, thị xã Tân
Uyên, tỉnh Bình Dương
(72) LI XIANLIANG (CN)
(74) Công ty TNHH Tư vấn đầu tư và Sở hữu trí tuệ Hoàng Phi (HOANG PHI INVEST
& I.P CO., LTD)
(55)

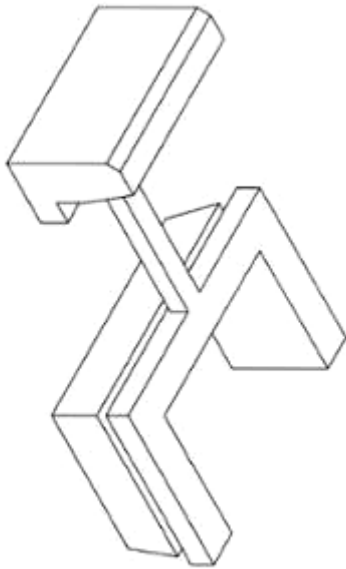

1.1

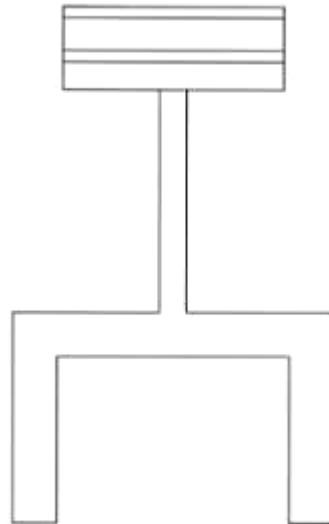

1.2

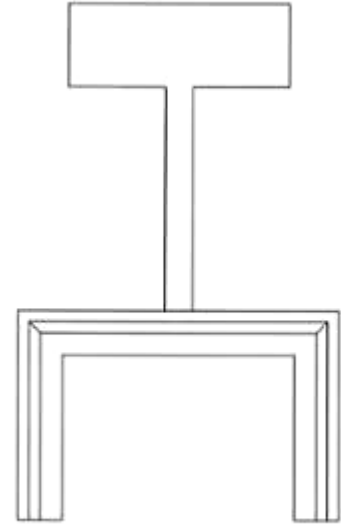

1.3

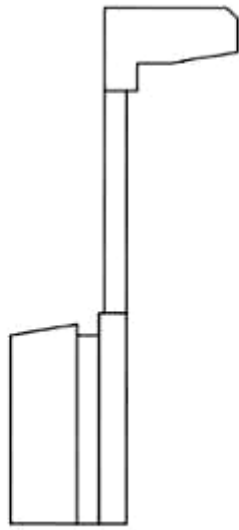

1.4

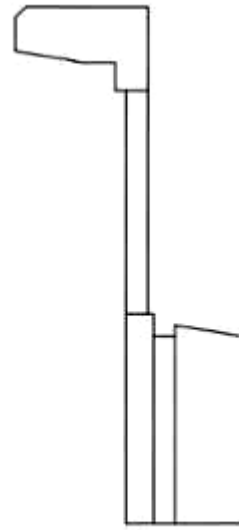

1.5

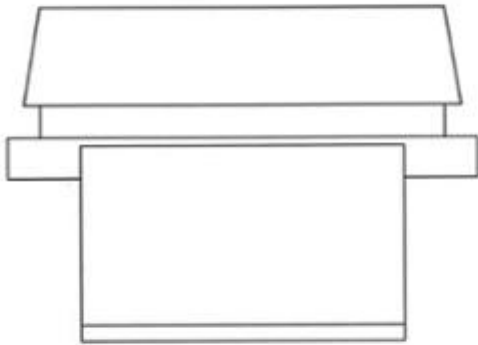

1.6

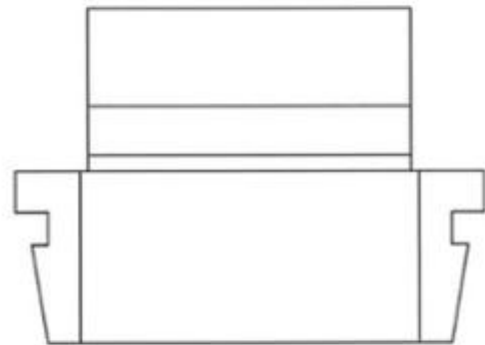

1.7

- (11) **3-0036919**
- (15) 19/07/2023 (51) 10-04
- (21) 3-2022-01141 (22) 04/06/2021
- (18) 04/06/2026
- (54) THÂN CỦA THIẾT BỊ THEO DÕI (28) 1
SỨC KHỎE
- (30) 29/760,763 03/12/2020 US;
- (45) 25/08/2023 425B (43) 25/10/2022 415A
- (73) FITBIT, INC. (US)
1600 Amphitheatre Parkway, Mountain View, California 94043, United States of America
- (72) 1. BERNARD, CÉDRIC ERIC JEAN-EDOUARD (FR)
2. PARK, JUNYONG (KR)
3. FAIRBANKS, ERIC JOHN (US)
4. RIOT, BENJAMIN PATRICK ROBERT JEAN (FR)
5. KOZLOVSKAYA, IRINA IGOREVNA (US)
6. PASCHKE, BRIAN DENNIS (CA)
7. HARBER, CHADWICK JOHN (CA)
8. BECKER, JONAH AVRAM (US)
- (74) Công ty Luật TNHH ROUSE Việt Nam (ROUSE LEGAL VIETNAM LTD.)
- (55)

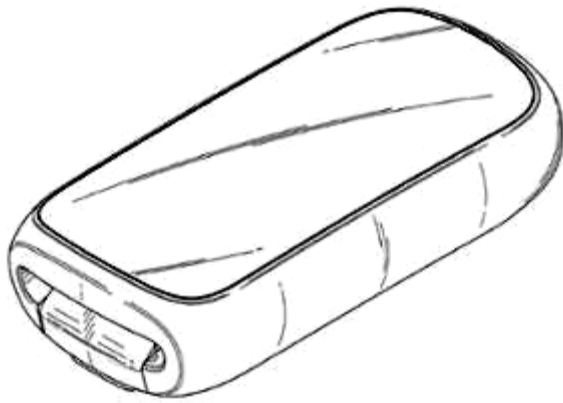

1.1



1.2

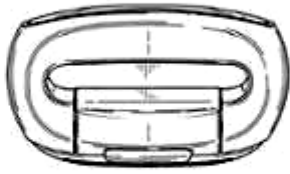

1.3

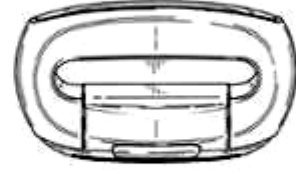

1.4



1.5



1.6



1.7

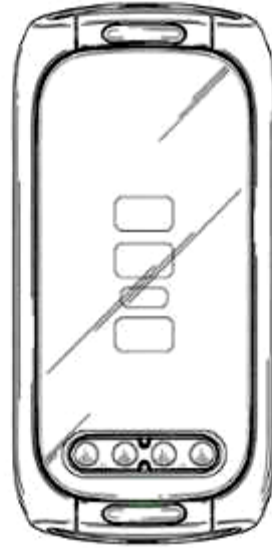

1.8

- (11) **3-0036920**
(15) 19/07/2023 (51) 10-04
(21) 3-2022-01142 (22) 04/06/2021
(18) 04/06/2026
(54) DÂY ĐEO CỦA THIẾT BỊ THEO DÕI SỨC KHỎE (28) 1
(30) 29/760,763 03/12/2020 US;
(45) 25/08/2023 425B (43) 25/10/2022 415A
(73) FITBIT, INC. (US)
1600 Amphitheatre Parkway, Mountain View, California 94043, United States of America
(72) 1. BERNARD, CÉDRIC ERIC JEAN-EDOUARD (FR)
2. PARK, JUNYONG (KR)
3. FAIRBANKS, ERIC JOHN (US)
4. RIOT, BENJAMIN PATRICK ROBERT JEAN (FR)
5. KOZLOVSKAYA, IRINA IGOREVNA (US)
6. PASCHKE, BRIAN DENNIS (CA)
7. HARBER, CHADWICK JOHN (CA)
8. BECKER, JONAH AVRAM (US)
(74) Công ty Luật TNHH ROUSE Việt Nam (ROUSE LEGAL VIETNAM LTD.)
(55)

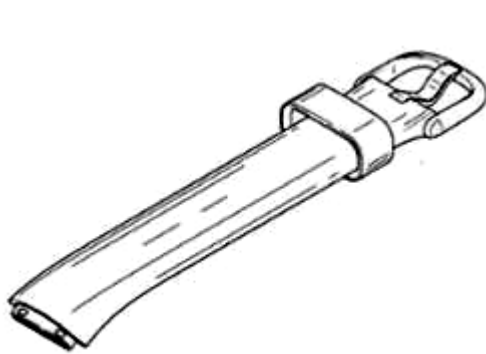

1.1

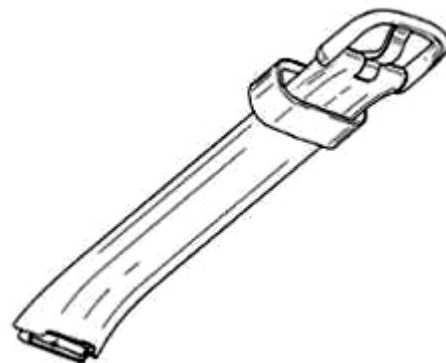

1.2



1.3



1.4



1.5



1.6

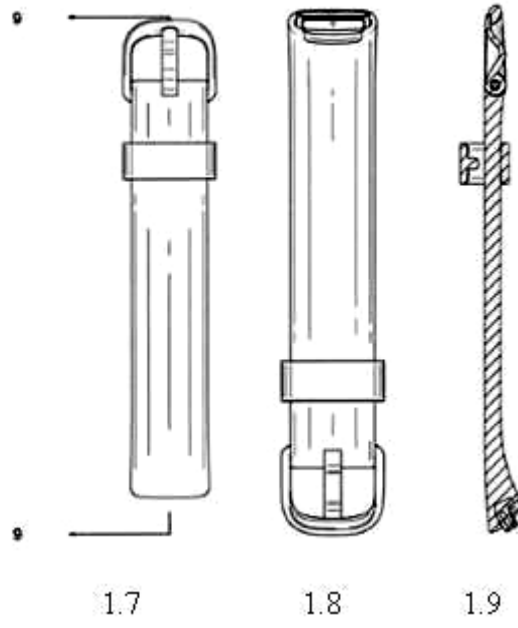

- (11) **3-0036921**
(15) 20/07/2023 (51) 10-04
(21) 3-2022-01143 (22) 04/06/2021
(18) 04/06/2026
(54) **DÂY ĐEO CỦA THIẾT BỊ THEO DÕI SỨC KHỎE** (28) 1
(30) 29/760,763 03/12/2020 US;
(45) 25/08/2023 425B (43) 25/10/2022 415A
(73) **FITBIT, INC. (US)**
1600 Amphitheatre Parkway, Mountain View, California 94043, United States of America
(72) 1. BERNARD, CÉDRIC ERIC JEAN-EDOUARD (FR)
2. PARK, JUNYONG (KR)
3. FAIRBANKS, ERIC JOHN (US)
4. RIOT, BENJAMIN PATRICK ROBERT JEAN (FR)
5. KOZLOVSKAYA, IRINA IGOREVNA (US)
6. PASCHKE, BRIAN DENNIS (CA)
7. HARBER, CHADWICK JOHN (CA)
8. BECKER, JONAH AVRAM (US)
(74) Công ty Luật TNHH ROUSE Việt Nam (ROUSE LEGAL VIETNAM LTD.)
(55)

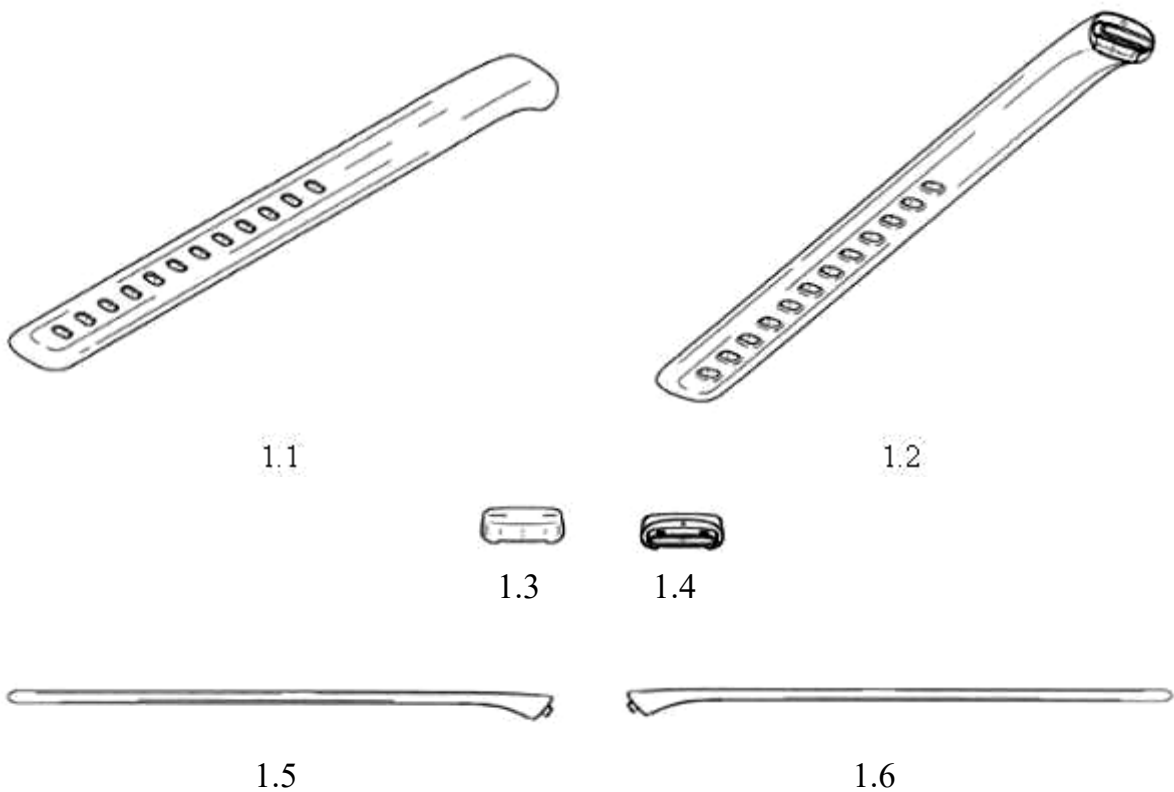



1.7



1.8

- (11) **3-0036922**
- (15) 20/07/2023
- (21) 3-2021-01658
- (18) 23/06/2026
- (54) THIẾT BỊ TẠO KHÍ NITƠ
- (45) 25/08/2023 425B
- (73) CÔNG TY CỔ PHẦN CÔNG NGHỆ CHẾ BIẾN CÁC SẢN PHẨM THIÊN
- NHIÊN (VN)

Số 63, đường Giải Phóng, phường Đồng Tâm, quận Hai Bà Trưng, thành phố Hà Nội

- (72) 1. VŨ ĐÌNH TIẾN (VN)
- 2. VŨ DUY HÙNG (VN)

(55)

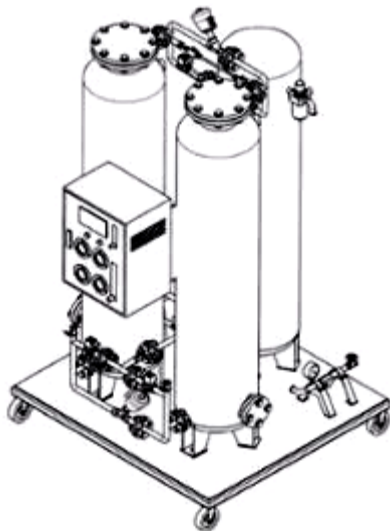

1.1



1.2



1.3

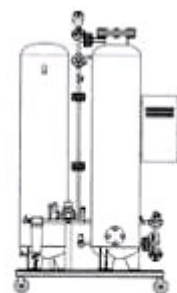

1.4

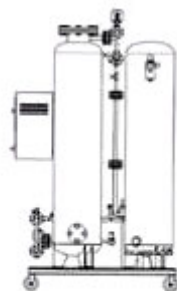

1.5

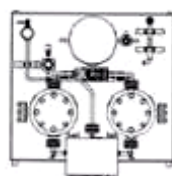

1.6



1.7

- (11) **3-0036923**
(15) 20/07/2023 (51) 26-05
(21) 3-2021-02772 (22) 09/11/2021
(18) 09/11/2026
(54) ĐÈN BÀN (28) 1
(45) 25/08/2023 425B (43) 25/01/2022 406A
(73) CÔNG TY CỔ PHẦN BÓNG ĐÈN PHÍCH NƯỚC RẠNG ĐÔNG (VN)
87-89 phố Hạ Đình, phường Thanh Xuân Trung, quận Thanh Xuân, thành phố Hà Nội
(72) Trần Trung Tường (VN)
(55)



1.1

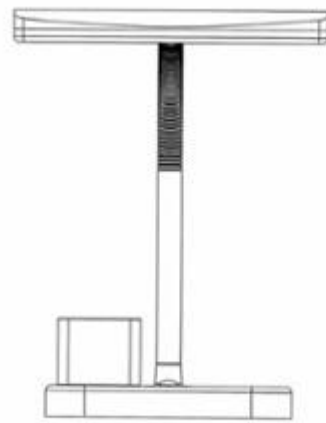

1.2

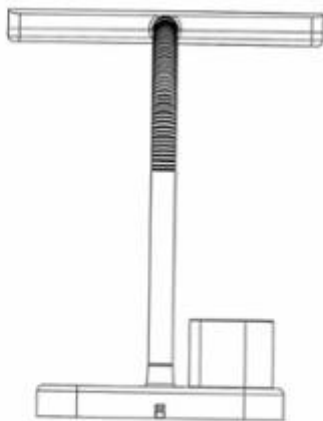

1.3



1.4



1.5

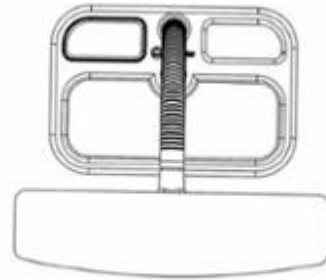

1.6

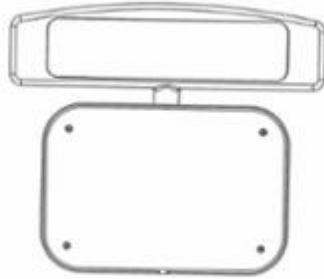

1.7

- (11) **3-0036924**
(15) 20/07/2023
(21) 3-2021-02774
(18) 09/11/2026
(54) ĐÈN
(45) 25/08/2023 425B
(73) CÔNG TY CỔ PHẦN BÓNG ĐÈN PHÍCH NƯỚC RẠNG ĐÔNG (VN)
87-89 phố Hạ Đình, phường Thanh Xuân Trung, quận Thanh Xuân, thành phố Hà Nội
(72) Trần Trung Tường (VN)
(55)
- (51) 26-05
(22) 09/11/2021
(28) 2
(43) 25/01/2022 406A



1.1



1.2

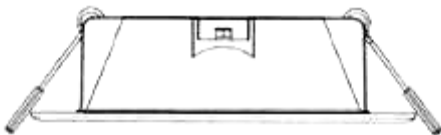

1.3

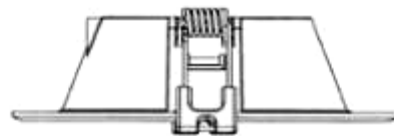

1.4

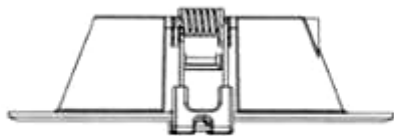

1.5

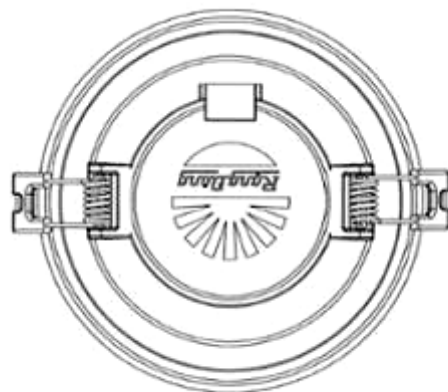

1.6

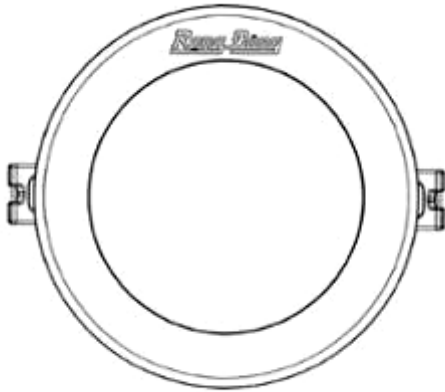

1.7

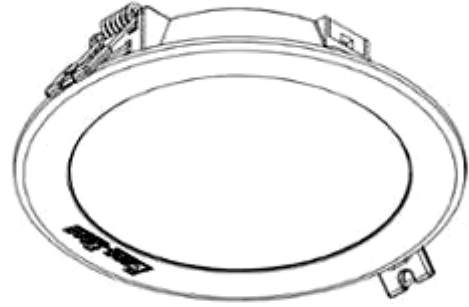

2.1



2.2

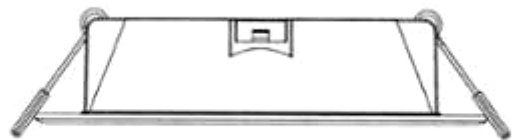

2.3

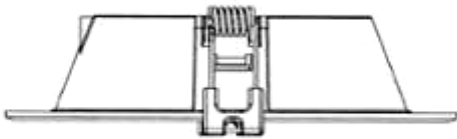

2.4

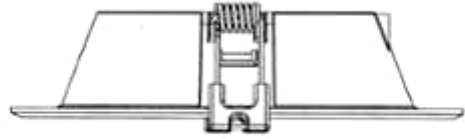

2.5



2.6

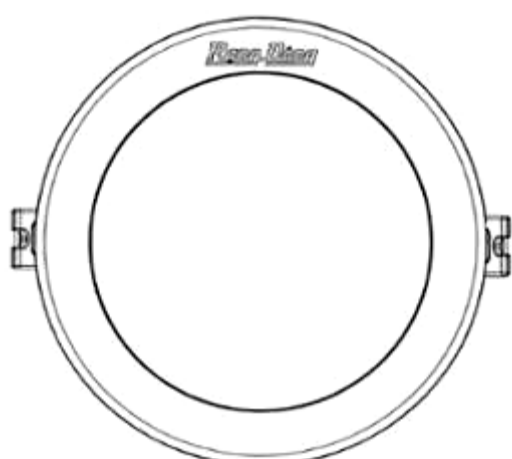

2.7

- (11) **3-0036925**
- (15) 20/07/2023
- (21) 3-2022-01126
- (18) 09/06/2027
- (54) **ĐỒ CHƠI LẮP RÁP**
- (30) 2021-027208 10/12/2021 JP;
- (45) 25/08/2023 425B
- (73) PEOPLE CO., LTD. (JP)
2-15-5, Higashinohonbashi, Chuo-ku, Tokyo 103-0004 Japan
- (72) Masato KIRIBUCHI (JP)
- (74) Công ty TNHH một thành viên Sở hữu trí tuệ VCCI (VCCI-IP CO.,LTD)
- (55)

- (51) 21-01
- (22) 09/06/2022
- (28) 1
- (43) 25/08/2022 413A



1.1

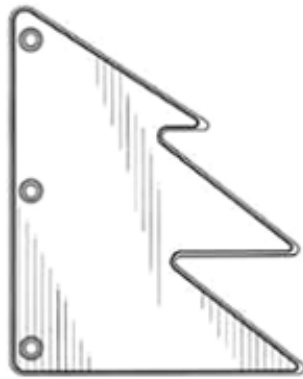

1.2



1.3



1.4



1.5

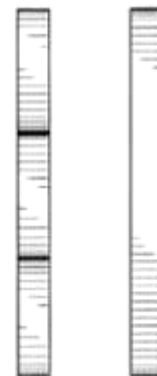

1.6

1.7

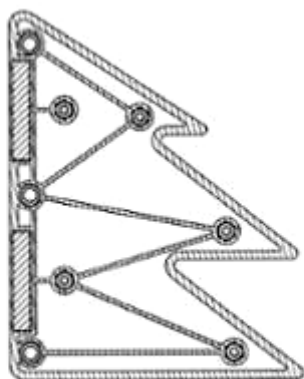

1.8

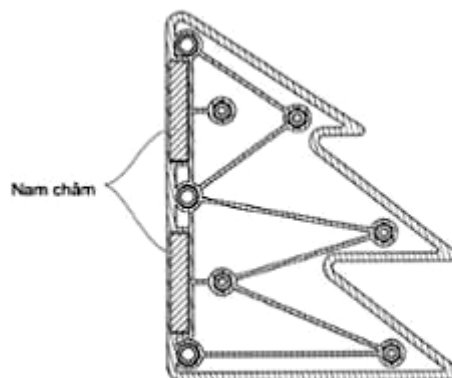

1.9

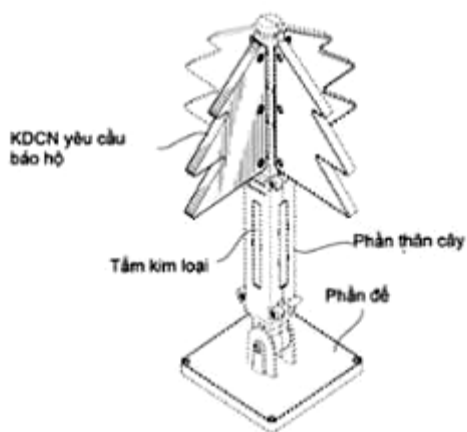

1.10

- (11) **3-0036926**
(15) 24/07/2023
(21) 3-2019-02557
(18) 08/10/2024
(54) **HỘP**
(45) 25/08/2023 425B
(73) **GIANG NGỌC ĐỨC (VN)**
65/27 Phú Thọ, phường 1, quận 11, thành phố Hồ Chí Minh
(72) **Giang Ngọc Đức (VN)**
(74) **Công ty TNHH Tư vấn sở hữu trí tuệ Việt (VIET IP CO.,LTD.)**
(55)
- (51) 09-03
(22) 08/10/2019
(28) 1
(43) 25/02/2020 383A



1.1



1.2



1.3



1.4

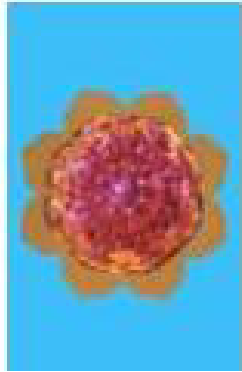

1.5



1.6

- (11) **3-0036927**
- (15) 24/07/2023
- (21) 3-2021-01689
- (18) 25/06/2026
- (54) **MÁY DÒ KIM**
- (30) 2021-005583 18/03/2021 JP;
- (45) 25/08/2023 425B
- (73) **HASHIMA CO., LTD. (JP)**
3-18, Higashi Kinpo-cho, Gifu-City, Gifu, Japan
- (72) **OTSUKA, Masayuki (JP)**
- (74) Công ty TNHH Tâm nhìn và Liên danh (VISION & ASSOCIATES CO.LTD.)
- (55)

- (51) 10-05
- (22) 25/06/2021
- (28) 1
- (43) 25/11/2021 404A

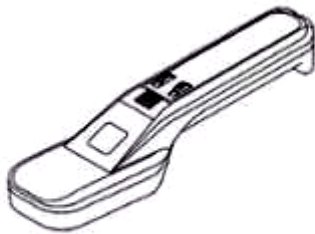

1.1



1.2



1.3



1.4



1.5



1.6



1.7

- (11) **3-0036928**
(15) 24/07/2023
(21) 3-2022-01127
(18) 09/06/2027
(54) **ĐỒ CHƠI LẮP RÁP**
(30) 2021-027209 10/12/2021 JP;
(45) 25/08/2023 425B
(73) PEOPLE CO., LTD. (JP)
2-15-5, Higashinohonbashi, Chuo-ku, Tokyo 103-0004 Japan
(72) Masato KIRIBUCHI (JP)
(74) Công ty TNHH một thành viên Sở hữu trí tuệ VCCI (VCCI-IP CO.,LTD)
(55)
- (51) 21-01
(22) 09/06/2022
(28) 1
(43) 25/08/2022 413A

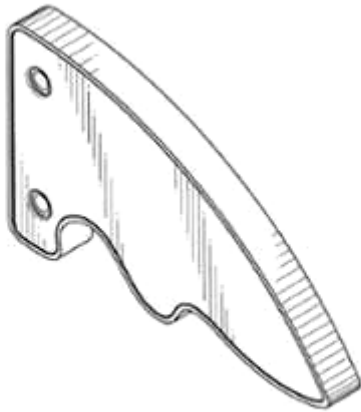

1.1



1.2

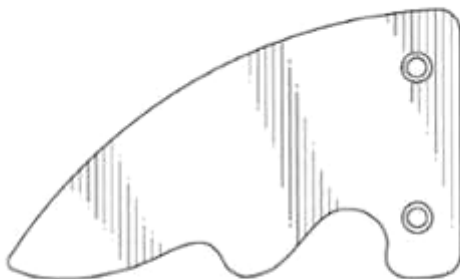

1.3



1.4



1.5



1.6



1.7

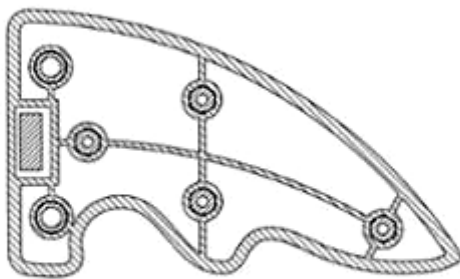

1.8

Nam châm

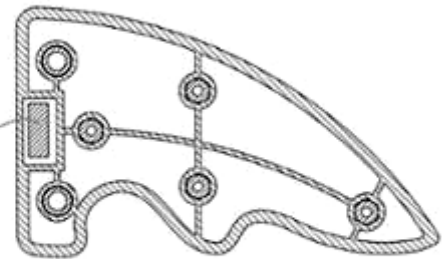

1.9

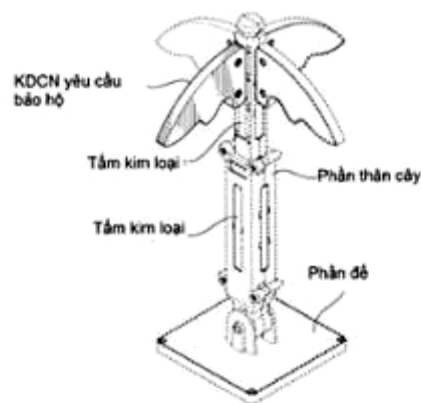

1.10

- (11) **3-0036929**
(15) 24/07/2023
(21) 3-2022-00802
(18) 25/04/2027
(54) **NẮP CHAI**
(45) 25/08/2023 425B
(73) **VƯƠNG TRẦN SĨ HIỆP (VN)**
D46 đường số 4, KDC Nông Thổ Sản, phường Phú Thứ, quận Cái Răng, thành phố
Cần Thơ
(72) Vương Trần Sĩ Hiệp (VN)
(55)
- (51) 09-07
(22) 25/04/2022
(28) 1
(43) 25/07/2022 412A



1.1



1.2



1.3



1.4



1.5



1.6



1.7

- (11) **3-0036930**
(15) 24/07/2023 (51) 10-02
(21) 3-2021-01715 (22) 29/06/2021
(18) 29/06/2026
(54) ĐỒNG HỒ THÔNG MINH (28) 2
(30) 29/764,545 30/12/2020 US;
(45) 25/08/2023 425B (43) 25/02/2022 407A
(73) ALFA TECHNOLOGIES, INC. (US)
2100 Lake Washington Blvd N, Apt. #B105 Renton, Washington 98056, United States of America
(72) 1. THINH TRAN (US)
2. KYLE HAY (US)
(74) Công ty TNHH T&T INVENMARK Sở hữu trí tuệ Quốc tế (T&T INVENMARK CO., LTD.)
(55)

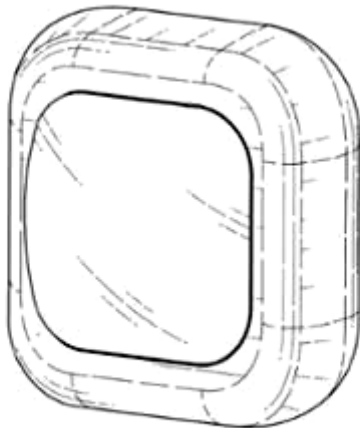

1.1

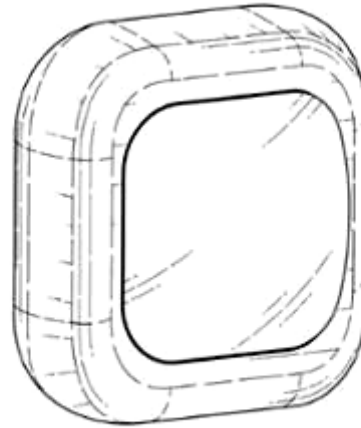

1.2



1.3

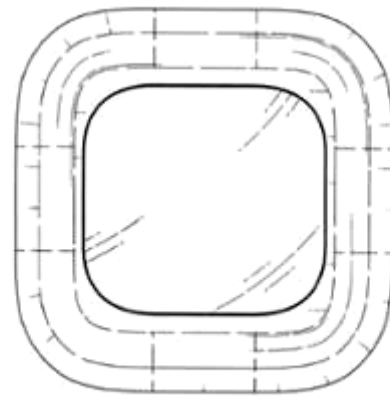

1.4

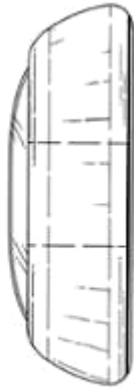

1.5



1.6

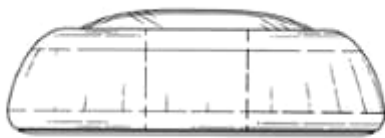

1.7

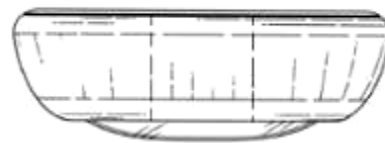

1.8

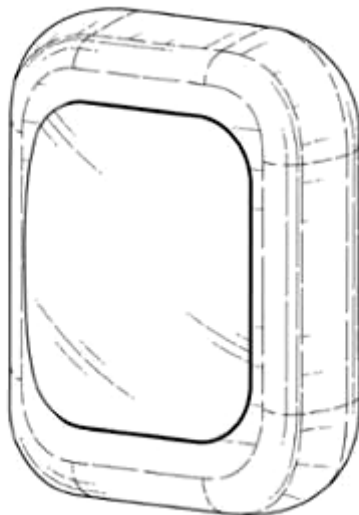

2.1

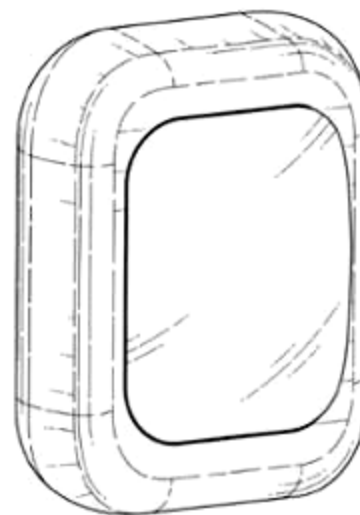

2.2



2.3

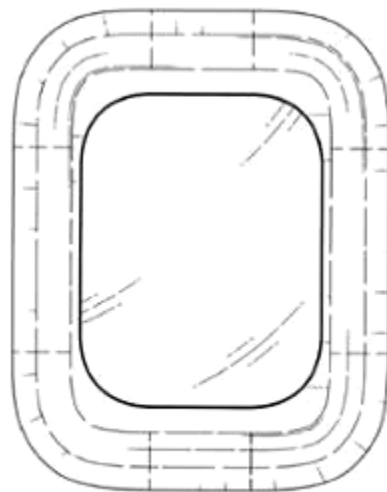

2.4



2.5

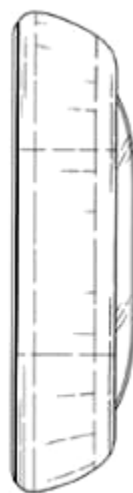

2.6



2.7



2.8

- (11) **3-0036931**
- (15) 24/07/2023 (51) 14-03
- (21) 3-2022-00799 (22) 22/04/2022
- (18) 22/04/2027
- (54) **VỎ THIẾT BỊ THU PHÁT VÔ TUYẾN** (28) 1
- (45) 25/08/2023 425B (43) 25/08/2022 413A
- (73) **TẬP ĐOÀN CÔNG NGHIỆP - VIỆN THÔNG QUÂN ĐỘI (VN)**
Lô D26 khu đô thị mới Cầu Giấy, phường Yên Hoà, quận Cầu Giấy, thành phố Hà Nội
- (72) 1. ĐÌNH VĂN HẢI (VN)
2. LÊ TRƯỜNG GIANG (VN)
3. HOÀNG ĐÌNH HẢI TRUYỀN (VN)
4. KHÔNG VĂN MẠNH (VN)
5. NGUYỄN ĐỨC THỊNH (VN)
6. NGUYỄN TỬ MINH ĐIỆN (VN)
7. NGUYỄN QUỐC HÙNG (VN)
- (74) Công ty TNHH NACILAW (NACILAW)
- (55)



1.1

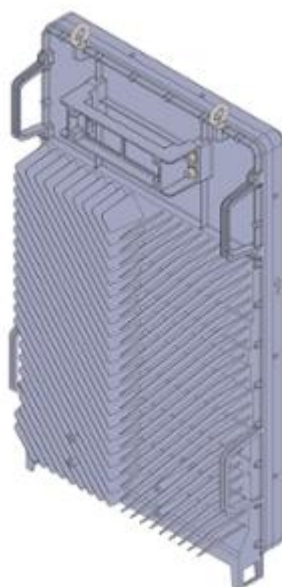

1.2



1.3

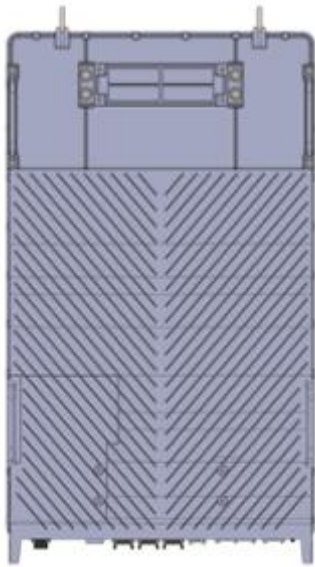

1.4



1.5



1.6

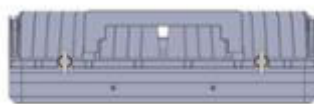

1.7



1.8

PHẦN II

**SỬA ĐỔI, GIA HẠN, CẤP LẠI, CHẤM DỨT, HUỖ BỎ VĂN BẰNG BẢO HỘ,
QUYẾT ĐỊNH GIẢI QUYẾT KHIẾU NẠI**

1 - SỬA ĐỔI VĂN BẰNG BẢO HỘ

Quyết định số: 51424w/QĐ-SHTT, ngày 03/07/2023 về việc ghi nhận sửa đổi Bằng độc quyền kiểu dáng công nghiệp

Số đơn yêu cầu: SB3-2022-01447 Ngày nộp: 20/05/2022

Liên quan đến Bằng độc quyền kiểu dáng công nghiệp:

(111) Số văn bằng	(151) Ngày cấp
3-34766	27/04/2022

Mục sửa đổi: Tên, địa chỉ chủ văn bằng bảo hộ

Nội dung mới: Công ty TNHH nước giải khát Tingco Việt Nam (VN)
47 đường Linh Đông, khu phố 7, phường Linh Đông, thành phố Thủ Đức, thành phố Hồ Chí Minh

Quyết định số: 51465w/QĐ-SHTT, ngày 03/07/2023 về việc ghi nhận sửa đổi Bằng độc quyền kiểu dáng công nghiệp

Số đơn yêu cầu: SB3-2022-03169 Ngày nộp: 28/10/2022

Liên quan đến Bằng độc quyền kiểu dáng công nghiệp:

(111) Số văn bằng	(151) Ngày cấp
3-25625	01/02/2018
3-27077	15/08/2018

Mục sửa đổi: Tên, địa chỉ chủ văn bằng bảo hộ

Nội dung mới: Công ty TNHH sản xuất thương mại xây dựng điện Bích Hạnh (VN)
1050/14 đường Phạm Văn Đồng, khu phố 9, phường Hiệp Bình Chánh, thành phố Thủ Đức, thành phố Hồ Chí Minh

CÔNG BÁO SỞ HỮU CÔNG NGHIỆP SỐ 425 TẬP B – QUYỀN 2 (08.2023)

Quyết định số: 54237/QĐ-SHTT._{IP}, ngày 14/07/2023 về việc ghi nhận sửa đổi Bằng độc quyền kiểu dáng công nghiệp

Số đơn yêu cầu: SB3-2021-01797 Ngày nộp: 06/08/2021

Liên quan đến Bằng độc quyền kiểu dáng công nghiệp:

(111) Số văn bằng	(151) Ngày cấp
3-16434	15/02/2012
3-17882	08/05/2013
3-17883	08/05/2013
3-17884	08/05/2013
3-16586	04/04/2012
3-17202	22/10/2012
3-17203	22/10/2012
3-17951	23/05/2013
3-23525	24/03/2017
3-23526	24/03/2017
3-23527	24/03/2017
3-25121	09/11/2017
3-26640	30/05/2018
3-26641	30/05/2018
3-26642	30/05/2018
3-28841	24/07/2019
3-29086	13/09/2019
3-29793	26/11/2019
3-29087	13/09/2019
3-30274	26/02/2020
3-31210	17/08/2020
3-31211	17/08/2020

CÔNG BÁO SỞ HỮU CÔNG NGHIỆP SỐ 425 TẬP B – QUYỀN 2 (08.2023)

3-31212	17/08/2020
3-31213	17/08/2020
3-31214	17/08/2020
3-31215	17/08/2020
3-31216	17/08/2020
3-31217	17/08/2020

Mục sửa đổi: Tên, địa chỉ chủ văn bằng bảo hộ
Nội dung mới: LIXIL CORPORATION (JP)
2-1-1 Ojima, Koto-ku, Tokyo 136-8535, Japan

Quyết định số: 54239/QĐ-SHTT._{IP}, ngày 14/07/2023 về việc ghi nhận sửa đổi Bằng độc quyền kiểu dáng công nghiệp

Số đơn yêu cầu: SB3-2021-01796 Ngày nộp: 06/08/2021

Liên quan đến Bằng độc quyền kiểu dáng công nghiệp:

(111) Số văn bằng	(151) Ngày cấp
3-16434	15/02/2012
3-17882	08/05/2013
3-17883	08/05/2013
3-17884	08/05/2013
3-16586	04/04/2012
3-17202	22/10/2012
3-17203	22/10/2012
3-17951	23/05/2013
3-23525	24/03/2017
3-23526	24/03/2017
3-23527	24/03/2017
3-25121	09/11/2017
3-26640	30/05/2018

CÔNG BÁO SỞ HỮU CÔNG NGHIỆP SỐ 425 TẬP B – QUYỀN 2 (08.2023)

3-26641	30/05/2018
3-26642	30/05/2018
3-28841	24/07/2019
3-29086	13/09/2019
3-29793	26/11/2019
3-29087	13/09/2019
3-30274	26/02/2020
3-31210	17/08/2020
3-31211	17/08/2020
3-31212	17/08/2020
3-31213	17/08/2020
3-31214	17/08/2020
3-31215	17/08/2020
3-31216	17/08/2020
3-31217	17/08/2020

Mục sửa đổi: Tên, địa chỉ chủ văn bằng bảo hộ
Nội dung mới: LIXIL Group Corporation (JP)
2-1-1 Ojima, Koto-ku, Tokyo 136-8535, Japan

2 - GIA HẠN HIỆU LỰC VĂN BẰNG BẢO HỘ

Quyết định số: 46063w/QĐ-SHTT, ngày 26/06/2023 về việc gia hạn hiệu lực Bằng độc quyền kiểu dáng công nghiệp

Số đơn yêu cầu: GH3-2022-05469 Ngày nộp: 11/08/2022

Liên quan đến Bằng độc quyền kiểu dáng công nghiệp:

(11) Số văn bằng	(15) Ngày cấp	Gia hạn đến ngày
18997	04/03/2014	21/09/2027

(73) Chủ văn bằng bảo hộ: KWANG YANG MOTOR CO., LTD. (TW)
No. 35, Wan Hsing Street, Sanmin District, Kaohsiung
City, Taiwan

Quyết định số: 46065w/QĐ-SHTT, ngày 26/06/2023 về việc gia hạn hiệu lực Bằng độc quyền kiểu dáng công nghiệp

Số đơn yêu cầu: GH3-2022-04580 Ngày nộp: 30/06/2022

Liên quan đến Bằng độc quyền kiểu dáng công nghiệp:

(11) Số văn bằng	(15) Ngày cấp	Gia hạn đến ngày
29092	16/09/2019	28/08/2027

(73) Chủ văn bằng bảo hộ: HONOR DEVICE CO., LTD. (CN)
Suite 3401, Unit A, Building 6, Shum Yip Sky Park, No.
8089, Hongli West Road, Xiangmihu Street, Futian
District, Shenzhen, Guangdong 518040, People's Republic
of China

Quyết định số: 50253/QĐ-SHTT._{IP}, ngày 30/06/2023 về việc gia hạn hiệu lực Bằng độc quyền kiểu dáng công nghiệp

Số đơn yêu cầu: GH3-2021-05275 Ngày nộp: 21/10/2021

Liên quan đến Bằng độc quyền kiểu dáng công nghiệp:

(11) Số văn bằng	(15) Ngày cấp	Gia hạn đến ngày
17920	17/05/2013	24/11/2026

CÔNG BÁO SỞ HỮU CÔNG NGHIỆP SỐ 425 TẬP B – QUYỀN 2 (08.2023)

(73) Chủ văn bằng bảo hộ: UNILEVER N.V (NL)
Weena 455 3013 AL Rotterdam The Netherlands

Quyết định số: 51490w/QĐ-SHTT, ngày 03/07/2023 về việc gia hạn hiệu lực Bằng độc quyền kiểu dáng công nghiệp

Số đơn yêu cầu: GH3-2021-05964 Ngày nộp: 22/11/2021

Liên quan đến Bằng độc quyền kiểu dáng công nghiệp:

(11) Số văn bằng	(15) Ngày cấp	Gia hạn đến ngày
25625	01/02/2018	07/09/2026
27077	15/08/2018	12/04/2027

(73) Chủ văn bằng bảo hộ: CÔNG TY TNHH SẢN XUẤT THƯƠNG MẠI XÂY DỰNG ĐIỆN BÍCH HẠNH (VN)
1050/14 đường Phạm Văn Đồng, khu phố 9, phường Hiệp Bình Chánh, thành phố Thủ Đức, thành phố Hồ Chí Minh

Quyết định số: 51631w/QĐ-SHTT, ngày 03/07/2023 về việc gia hạn hiệu lực Bằng độc quyền kiểu dáng công nghiệp

Số đơn yêu cầu: GH3-2022-04782 Ngày nộp: 08/07/2022

Liên quan đến Bằng độc quyền kiểu dáng công nghiệp:

(11) Số văn bằng	(15) Ngày cấp	Gia hạn đến ngày
28336	18/03/2019	20/10/2027

(73) Chủ văn bằng bảo hộ: UNIVERSAL TRIM SUPPLY CO., LTD. (TW)
No. 63, Wu Kung 5th Rd., Wu Ku District, New Taipei City 24890, Taiwan

Quyết định số: 51632w/QĐ-SHTT, ngày 03/07/2023 về việc gia hạn hiệu lực Bằng độc quyền kiểu dáng công nghiệp

Số đơn yêu cầu: GH3-2022-04783 Ngày nộp: 08/07/2022

Liên quan đến Bằng độc quyền kiểu dáng công nghiệp:

CÔNG BÁO SỞ HỮU CÔNG NGHIỆP SỐ 425 TẬP B – QUYỀN 2 (08.2023)

(11) Số văn bằng	(15) Ngày cấp	Gia hạn đến ngày
27553	15/11/2018	20/10/2027

(73) Chủ văn bằng bảo hộ: UNIVERSAL TRIM SUPPLY CO., LTD. (TW)
No. 63, Wu Kung 5th Rd., Wu Ku District, New Taipei
City 24890, Taiwan

Quyết định số: 51634w/QĐ-SHTT, ngày 03/07/2023 về việc gia hạn hiệu lực Bằng độc quyền kiểu dáng công nghiệp

Số đơn yêu cầu: GH3-2022-04754 Ngày nộp: 07/07/2022

Liên quan đến Bằng độc quyền kiểu dáng công nghiệp:

(11) Số văn bằng	(15) Ngày cấp	Gia hạn đến ngày
18595	21/11/2013	25/09/2027

(73) Chủ văn bằng bảo hộ: HONDA MOTOR CO., LTD. (JP)
1-1, Minami-Aoyama 2-chome, Minato-ku, Tokyo 107-
8556, Japan

Quyết định số: 51635w/QĐ-SHTT, ngày 03/07/2023 về việc gia hạn hiệu lực Bằng độc quyền kiểu dáng công nghiệp

Số đơn yêu cầu: GH3-2022-04743 Ngày nộp: 06/07/2022

Liên quan đến Bằng độc quyền kiểu dáng công nghiệp:

(11) Số văn bằng	(15) Ngày cấp	Gia hạn đến ngày
27390	12/10/2018	07/08/2027
27391	12/10/2018	07/08/2027
27392	12/10/2018	07/08/2027
27393	12/10/2018	07/08/2027
27859	03/01/2019	07/08/2027

(73) Chủ văn bằng bảo hộ: ZAIGLE CO., LTD. (KR)
1114. Gayang Techno-Town. 217, Heojun-ro, Gangseo-gu,
Seoul, 07531, Republic of Korea

CÔNG BÁO SỞ HỮU CÔNG NGHIỆP SỐ 425 TẬP B – QUYỀN 2 (08.2023)

Quyết định số: 51636w/QĐ-SHTT, ngày 03/07/2023 về việc gia hạn hiệu lực Bằng độc quyền kiểu dáng công nghiệp

Số đơn yêu cầu: GH3-2022-04746 Ngày nộp: 07/07/2022

Liên quan đến Bằng độc quyền kiểu dáng công nghiệp:

(11) Số văn bằng	(15) Ngày cấp	Gia hạn đến ngày
28397	26/03/2019	09/11/2027

(73) Chủ văn bằng bảo hộ: CÔNG TY CỔ PHẦN DƯỢC PHẨM AMPHARCO
U.S.A (VN)
Khu công nghiệp Nhơn Trạch 3, xã Hiệp Phước, huyện
Nhơn Trạch, tỉnh Đồng Nai

Quyết định số: 51637w/QĐ-SHTT, ngày 03/07/2023 về việc gia hạn hiệu lực Bằng độc quyền kiểu dáng công nghiệp

Số đơn yêu cầu: GH3-2022-04158 Ngày nộp: 14/06/2022

Liên quan đến Bằng độc quyền kiểu dáng công nghiệp:

(11) Số văn bằng	(15) Ngày cấp	Gia hạn đến ngày
17216	29/10/2012	20/01/2027
17217	29/10/2012	20/01/2027
17814	17/04/2013	15/05/2027

(73) Chủ văn bằng bảo hộ: CERIOTI HOLDING S.A. (LU)
23, Rue Aldringen L-1 118 Luxembourg

Quyết định số: 51638w/QĐ-SHTT, ngày 03/07/2023 về việc gia hạn hiệu lực Bằng độc quyền kiểu dáng công nghiệp

Số đơn yêu cầu: GH3-2022-04089 Ngày nộp: 13/06/2022

Liên quan đến Bằng độc quyền kiểu dáng công nghiệp:

(11) Số văn bằng	(15) Ngày cấp	Gia hạn đến ngày
28076	30/01/2019	06/11/2027

(73) Chủ văn bằng bảo hộ: CÔNG TY TNHH DƯỢC PHẨM THẮNG LỢI (VN)
B11-369 Trường Chinh, phường Khương Trung, quận
Thanh Xuân, thành phố Hà Nội

CÔNG BÁO SỞ HỮU CÔNG NGHIỆP SỐ 425 TẬP B – QUYỀN 2 (08.2023)

Quyết định số: 51639w/QĐ-SHTT, ngày 03/07/2023 về việc gia hạn hiệu lực Bằng độc quyền kiểu dáng công nghiệp

Số đơn yêu cầu: GH3-2022-04184 Ngày nộp: 15/06/2022

Liên quan đến Bằng độc quyền kiểu dáng công nghiệp:

(11) Số văn bằng	(15) Ngày cấp	Gia hạn đến ngày
27737	10/12/2018	13/10/2027
27738	10/12/2018	13/10/2027
27739	10/12/2018	13/10/2027
27973	17/01/2019	13/10/2027
27981	17/01/2019	24/11/2027
27982	17/01/2019	24/11/2027
27983	17/01/2019	24/11/2027
27984	17/01/2019	24/11/2027
28398	26/03/2019	24/11/2027
28399	26/03/2019	24/11/2027

(73) Chủ văn bằng bảo hộ: CÔNG TY CỔ PHẦN KHOA HỌC CÔNG NGHỆ VIỆT NAM (VN)
Số 6, đường 3 tháng 2, phường 8, thành phố Vũng Tàu,
tỉnh Bà Rịa - Vũng Tàu

Quyết định số: 51640w/QĐ-SHTT, ngày 03/07/2023 về việc gia hạn hiệu lực Bằng độc quyền kiểu dáng công nghiệp

Số đơn yêu cầu: GH3-2022-04752 Ngày nộp: 07/07/2022

Liên quan đến Bằng độc quyền kiểu dáng công nghiệp:

(11) Số văn bằng	(15) Ngày cấp	Gia hạn đến ngày
18594	21/11/2013	25/09/2027

(73) Chủ văn bằng bảo hộ: HONDA MOTOR CO., LTD. (JP)
1-1, Minami-Aoyama 2-chome, Minato-ku, Tokyo 107-
8556, Japan

CÔNG BÁO SỞ HỮU CÔNG NGHIỆP SỐ 425 TẬP B – QUYỀN 2 (08.2023)

Quyết định số: 51641w/QĐ-SHTT, ngày 03/07/2023 về việc gia hạn hiệu lực Bằng độc quyền kiểu dáng công nghiệp

Số đơn yêu cầu: GH3-2022-04753 Ngày nộp: 07/07/2022

Liên quan đến Bằng độc quyền kiểu dáng công nghiệp:

(11) Số văn bằng	(15) Ngày cấp	Gia hạn đến ngày
18596	21/11/2013	25/09/2027

(73) Chủ văn bằng bảo hộ: HONDA MOTOR CO., LTD. (JP)
1-1, Minami-Aoyama 2-chome, Minato-ku, Tokyo 107-8556, Japan

Quyết định số: 51642w/QĐ-SHTT, ngày 03/07/2023 về việc gia hạn hiệu lực Bằng độc quyền kiểu dáng công nghiệp

Số đơn yêu cầu: GH3-2022-04713 Ngày nộp: 05/07/2022

Liên quan đến Bằng độc quyền kiểu dáng công nghiệp:

(11) Số văn bằng	(15) Ngày cấp	Gia hạn đến ngày
26306	16/04/2018	07/07/2027

(73) Chủ văn bằng bảo hộ: CELINE (FR)
16 rue Vivienne, 75002 Paris, France

Quyết định số: 51643w/QĐ-SHTT, ngày 03/07/2023 về việc gia hạn hiệu lực Bằng độc quyền kiểu dáng công nghiệp

Số đơn yêu cầu: GH3-2022-04714 Ngày nộp: 05/07/2022

Liên quan đến Bằng độc quyền kiểu dáng công nghiệp:

(11) Số văn bằng	(15) Ngày cấp	Gia hạn đến ngày
28120	14/02/2019	06/07/2027

(73) Chủ văn bằng bảo hộ: CELINE (FR)
16 rue Vivienne, 75002 Paris, France

CÔNG BÁO SỞ HỮU CÔNG NGHIỆP SỐ 425 TẬP B – QUYỀN 2 (08.2023)

Quyết định số: 51644w/QĐ-SHTT, ngày 03/07/2023 về việc gia hạn hiệu lực Bằng độc quyền kiểu dáng công nghiệp

Số đơn yêu cầu: GH3-2022-04190 Ngày nộp: 16/06/2022

Liên quan đến Bằng độc quyền kiểu dáng công nghiệp:

(11) Số văn bằng	(15) Ngày cấp	Gia hạn đến ngày
25951	13/03/2018	03/03/2027
27020	02/08/2018	12/09/2027
27245	20/09/2018	26/05/2027
31056	21/07/2020	29/03/2027
31057	21/07/2020	29/03/2027

(73) Chủ văn bằng bảo hộ: CÔNG TY TNHH MỘT THÀNH VIÊN THƯƠNG MẠI VÀ SẢN XUẤT PHÂN BÓN THUẬN MÙA (VN)
Số 986, tổ 44, ấp An Hòa, huyện Châu Thành, tỉnh An Giang

Quyết định số: 51648w/QĐ-SHTT, ngày 03/07/2023 về việc gia hạn hiệu lực Bằng độc quyền kiểu dáng công nghiệp

Số đơn yêu cầu: GH3-2022-03528 Ngày nộp: 20/05/2022

Liên quan đến Bằng độc quyền kiểu dáng công nghiệp:

(11) Số văn bằng	(15) Ngày cấp	Gia hạn đến ngày
27521	08/11/2018	19/09/2027

(73) Chủ văn bằng bảo hộ: NGUYỄN THỊ MAI DUNG (VN)
985/11 Hương lộ 2, khu phố 8, phường Bình Trị Đông A, quận Bình Tân, thành phố Hồ Chí Minh

Quyết định số: 52247/QĐ-SHTT_{IP}, ngày 05/07/2023 về việc gia hạn hiệu lực Bằng độc quyền kiểu dáng công nghiệp

Số đơn yêu cầu: GH3-2022-05123 Ngày nộp: 25/07/2022

Liên quan đến Bằng độc quyền kiểu dáng công nghiệp:

(11) Số văn bằng	(15) Ngày cấp	Gia hạn đến ngày
27180	31/08/2018	16/08/2027

CÔNG BÁO SỞ HỮU CÔNG NGHIỆP SỐ 425 TẬP B – QUYỀN 2 (08.2023)

(73) Chủ văn bằng bảo hộ: CÔNG TY TNHH TÂY ĐÔ (VN)
Km 9,2 đường Thăng Long- Nội Bài, Khu công nghiệp
Quang Minh, Huyện Mê Linh, thành phố Hà Nội

Quyết định số: 54238/QĐ-SHTT._{IP}, ngày 14/07/2023 về việc gia hạn hiệu lực Bằng độc quyền kiểu dáng công nghiệp

Số đơn yêu cầu: GH3-2022-03064 Ngày nộp: 04/05/2022

Liên quan đến Bằng độc quyền kiểu dáng công nghiệp:

(11) Số văn bằng	(15) Ngày cấp	Gia hạn đến ngày
17951	23/05/2013	07/03/2027

(73) Chủ văn bằng bảo hộ: LIXIL CORPORATION (JP)
2-1-1 Ojima, Koto-ku, Tokyo 136-8535, Japan

Quyết định số: 54240/QĐ-SHTT._{IP}, ngày 14/07/2023 về việc gia hạn hiệu lực Bằng độc quyền kiểu dáng công nghiệp

Số đơn yêu cầu: GH3-2022-02812 Ngày nộp: 22/04/2022

Liên quan đến Bằng độc quyền kiểu dáng công nghiệp:

(11) Số văn bằng	(15) Ngày cấp	Gia hạn đến ngày
26640	30/05/2018	19/05/2027
26641	30/05/2018	19/05/2027
26642	30/05/2018	19/05/2027

(73) Chủ văn bằng bảo hộ: LIXIL CORPORATION (JP)
2-1-1 Ojima, Koto-ku, Tokyo 136-8535, Japan

Quyết định số: 54241/QĐ-SHTT._{IP}, ngày 14/07/2023 về việc gia hạn hiệu lực Bằng độc quyền kiểu dáng công nghiệp

Số đơn yêu cầu: GH3-2022-06778 Ngày nộp: 24/10/2022

Liên quan đến Bằng độc quyền kiểu dáng công nghiệp:

(11) Số văn bằng	(15) Ngày cấp	Gia hạn đến ngày
28841	24/07/2019	09/11/2027

CÔNG BÁO SỞ HỮU CÔNG NGHIỆP SỐ 425 TẬP B – QUYỀN 2 (08.2023)

(73) Chủ văn bằng bảo hộ: LIXIL CORPORATION (JP)
2-1-1 Ojima, Koto-ku, Tokyo 136-8535, Japan

Quyết định số: 55329/QĐ-SHTT._{IP}, ngày 20/07/2023 về việc gia hạn hiệu lực Bằng độc quyền kiểu dáng công nghiệp

Số đơn yêu cầu: GH3-2022-00507 Ngày nộp: 21/01/2022

Liên quan đến Bằng độc quyền kiểu dáng công nghiệp:

(11) Số văn bằng	(15) Ngày cấp	Gia hạn đến ngày
27129	28/08/2018	24/01/2027
27130	28/08/2018	24/01/2027

(73) Chủ văn bằng bảo hộ: TỔNG CÔNG TY CỔ PHẦN BIA - RƯỢU - NƯỚC
GIẢI KHÁT SÀI GÒN (VN)
187 Nguyễn Chí Thanh, phường 12, quận 5, thành phố Hồ
Chí Minh

CÔNG BÁO SỞ HỮU CÔNG NGHIỆP SỐ 425 TẬP B – QUYỀN 2 (08.2023)

3 - CẤP LẠI VĂN BẰNG BẢO HỘ

Quyết định số: 52166/QĐ-SHTT._{IP}, ngày 05/07/2023 về việc cấp lại Bằng độc quyền kiểu dáng công nghiệp

Số đơn yêu cầu: RB3-2022-01591 Ngày nộp: 25/07/2022

Liên quan đến Bằng độc quyền kiểu dáng công nghiệp:

(11) Số văn bằng	(15) Ngày cấp	Cấp lại lần thứ
27180	31/08/2018	01

4 - KHIẾU NẠI

STT	SỐ KÝ HIỆU VĂN BẢN	NGÀY BAN HÀNH	SỐ YÊU CẦU	SỐ BẢNG LIÊN QUAN
1	49129w /QĐ-SHTT	29/06/2023	KN3-2020-01007	3-2018-01561
2	49143w /QĐ-SHTT	29/06/2023	KN3-2021-00488	3-2020-00691
3	49168w /QĐ-SHTT	29/06/2023	KN3-2021-00489	3-2020-00690
4	55806 /QĐ-SHTT. _{IP}	24/07/2023	ĐN1-2016-00003	3-020748
5	55812 /QĐ-SHTT. _{IP}	24/07/2023	KN3-2007-00024	3-2006-00557
6	55813 /QĐ-SHTT. _{IP}	24/07/2023	KN3-2008-00007	3-2006-01007
7	55854 /QĐ-SHTT. _{IP}	24/07/2023	KN3-2018-00379	3-2015-01265

BỘ KHOA HỌC CÔNG NGHỆ
CỤC SỞ HỮU TRÍ TUỆ

CỘNG HÒA XÃ HỘI CHỦ NGHĨA VIỆT NAM
Độc lập - Tự do - Hạnh phúc

Số: 49129w/QĐ-SHTT

Hà Nội, ngày 29 tháng 06 năm 2023

QUYẾT ĐỊNH
Về việc giải quyết khiếu nại của Ông/Bà Lê Hoàng Quốc Việt (VN)
(lần đầu)

CỤC TRƯỞNG CỤC SỞ HỮU TRÍ TUỆ

Căn cứ Điều lệ Tổ chức và hoạt động của Cục Sở hữu trí tuệ ban hành theo Quyết định số 2525/QĐ-BKHCN ngày 04/9/2018 của Bộ trưởng Bộ Khoa học và Công nghệ;

Căn cứ Luật Khiếu nại ngày 11/11/2011;

Căn cứ Luật Sở hữu trí tuệ ngày 29/11/2005 được sửa đổi, bổ sung theo Luật sửa đổi, bổ sung một số điều của Luật Sở hữu trí tuệ ngày 19/6/2009, Luật sửa đổi, bổ sung một số điều của Luật Kinh doanh bảo hiểm, Luật Sở hữu trí tuệ ngày 14/6/2019 và Luật sửa đổi, bổ sung một số điều của Luật Sở hữu trí tuệ ngày 16/6/2022 (sau đây gọi là Luật Sở hữu trí tuệ);

Căn cứ Nghị định số 124/2020/NĐ-CP ngày 19/10/2020 của Chính phủ quy định chi tiết một số điều và biện pháp thi hành Luật Khiếu nại;

Căn cứ Nghị định số 103/2006/NĐ-CP ngày 22/9/2006 của Chính phủ quy định chi tiết và hướng dẫn thi hành một số điều của Luật Sở hữu trí tuệ về sở hữu công nghiệp, được sửa đổi, bổ sung theo Nghị định số 122/2010/NĐ-CP ngày 31/12/2010 (sau đây gọi là Nghị định số 103/2006/NĐ-CP);

Căn cứ Thông tư số 01/2007/TT-BKHCN ngày 14/02/2007 của Bộ Khoa học và Công nghệ hướng dẫn thi hành Nghị định số 103/2006/NĐ-CP, được sửa đổi, bổ sung theo Thông tư số 13/2010/TT-BKHCN ngày 30/7/2010, Thông tư số 18/2011/TT-BKHCN ngày 22/7/2011, Thông tư số 05/2013/TT-BKHCN ngày 20/02/2013 và Thông tư số 16/2016/TT-BKHCN ngày 30/6/2016 (sau đây gọi là Thông tư số 01/2007/TT-BKHCN);

Xét đơn khiếu nại số KN3-2020-01007 ngày 16/10/2020 của Ông/Bà Lê Hoàng Quốc Việt; địa chỉ: 40 Khu phố 5, phường An Lạc, quận Bình Tân, Thành phố Hồ Chí Minh, điện thoại 0982346188; khiếu nại Quyết định số 15199w/QĐ-SHTT ngày 02/10/2020 về việc từ chối cấp Bằng độc quyền kiểu dáng công nghiệp (BĐQKDCN) đối với đơn số 3-2018-01561;

Theo đề nghị của Trưởng phòng Thực thi và Giải quyết khiếu nại.

I. Nội dung khiếu nại



HNT162

Đơn đăng ký kiểu dáng công nghiệp số 3-2018-01561 ngày 27/7/2018 bị Cục Sở hữu trí tuệ từ chối cấp BĐQKDCN vì người nộp đơn không nộp lệ phí cấp văn bằng bảo hộ, phí công bố quyết định cấp văn bằng bảo hộ, phí đăng bạ quyết định cấp văn bằng bảo hộ theo quy định.

Ông/Bà Lê Hoàng Quốc Việt đề nghị Cục Sở hữu trí tuệ xem xét, cho phép người nộp đơn được nộp các khoản phí và lệ phí để được cấp BĐQKDCN cho đơn nói trên do không nhận được Thông báo số 6547w/SHTT-KDCN ngày 26/5/2020 về việc dự định cấp văn bằng bảo hộ và nộp phí, lệ phí.

II. Kết quả xem xét, xác minh khiếu nại

1. Cơ sở pháp lý giải quyết khiếu nại:

Theo quy định tại điểm 15.7.c) Thông tư số 01/2007/TT-BKHCN:

Nếu người nộp đơn không nộp lệ phí cấp văn bằng bảo hộ, phí công bố quyết định cấp văn bằng bảo hộ, phí đăng bạ quyết định cấp văn bằng bảo hộ trong thời hạn quy định tại điểm 15.7a thì trong thời hạn 15 ngày kể từ ngày kết thúc thời hạn tương ứng, Cục Sở hữu trí tuệ ra quyết định từ chối cấp văn bằng bảo hộ.

2. Nhận định, đánh giá:

Sau khi kiểm tra và xác thực thông tin nêu trong đơn khiếu nại ở các đơn vị liên quan; qua xem xét các tài liệu trong hồ sơ vụ việc, thấy rằng:

Dữ liệu về hành trình chuyển phát Thông báo số 6547w/SHTT-KDCN ngày 26/5/2020 về việc dự định cấp văn bằng bảo hộ và nộp phí, lệ phí đã không còn tra cứu được. Tuy nhiên, người nộp đơn cam kết không nhận được Thông báo nêu trên nên đã không có thông tin cần thiết để có thể thực hiện nghĩa vụ tài chính theo yêu cầu. Người nộp đơn phải hoàn toàn chịu trách nhiệm về cam kết này trong trường hợp có vấn đề pháp lý nảy sinh.

Nhằm tạo điều kiện thuận lợi cho người nộp đơn, Cục Sở hữu trí tuệ chấp nhận cho người nộp đơn nộp các khoản phí, lệ phí để được cấp BĐQKDCN cho đơn số 3-2018-01561.

III. Kết luận

Vì lý do đã nêu, Cục Sở hữu trí tuệ chấp nhận tiếp tục xem xét, thực hiện thủ tục cấp BĐQKDCN cho đơn số 3-2018-01561.

Từ những nhận định và căn cứ trên,

QUYẾT ĐỊNH:

Điều 1. Hủy bỏ Quyết định số 15199w/QĐ-SHTT ngày 02/10/2020 về việc từ chối cấp Bằng độc quyền kiểu dáng công nghiệp đối với đơn đăng ký kiểu dáng công nghiệp số 3-2018-01561 ngày 27/07/2018.

Điều 2. Thực hiện thủ tục cấp Bằng độc quyền kiểu dáng công nghiệp cho đơn số 3-2018-01561 ngày 27/07/2018.

Điều 3. Trưởng phòng Thực thi và Giải quyết khiếu nại, Trưởng phòng Đăng ký, Giám đốc Trung tâm Thông tin sở hữu công nghiệp và Ông/Bà Lê Hoàng Quốc Việt có trách nhiệm thi hành Quyết định này. Trong thời gian 03 tháng kể từ ngày ký Quyết định này, người nộp đơn cần nộp các khoản phí, lệ phí theo Thông báo số 6547w/SHTT-KDCN ngày 26/5/2020./.

Nơi nhận:

- Như Điều 3;
- KDCN (để biết);
- Lưu: VT, HS.

CỤC TRƯỞNG

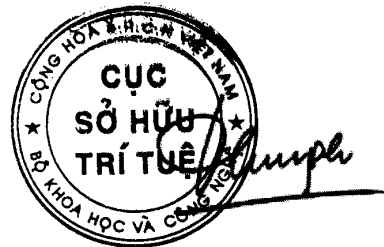

Đinh Hữu Phí

Tài liệu gửi kèm:

- Bản sao Thông báo số 6547w/SHTT-KDCN ngày 26/5/2020.

BỘ KHOA HỌC CÔNG NGHỆ
CỤC SỞ HỮU TRÍ TUỆ

CỘNG HÒA XÃ HỘI CHỦ NGHĨA VIỆT NAM
Độc lập - Tự do - Hạnh phúc

Số: 49143w/QĐ-SHTT

Hà Nội, ngày 29 tháng 06 năm 2023

QUYẾT ĐỊNH

**Về việc giải quyết khiếu nại của Công ty TNHH đầu tư phát triển thương mại
và dịch vụ Đạt Linh Hương (VN)
(lần đầu)**

CỤC TRƯỞNG CỤC SỞ HỮU TRÍ TUỆ

Căn cứ Điều lệ Tổ chức và hoạt động của Cục Sở hữu trí tuệ ban hành theo Quyết định số 2525/QĐ-BKHCN ngày 04/9/2018 của Bộ trưởng Bộ Khoa học và Công nghệ;

Căn cứ Luật Khiếu nại ngày 11/11/2011;

Căn cứ Luật Sở hữu trí tuệ ngày 29/11/2005 được sửa đổi, bổ sung theo Luật sửa đổi, bổ sung một số điều của Luật Sở hữu trí tuệ ngày 19/6/2009, Luật sửa đổi, bổ sung một số điều của Luật Kinh doanh bảo hiểm, Luật Sở hữu trí tuệ ngày 14/6/2019 và Luật sửa đổi, bổ sung một số điều của Luật Sở hữu trí tuệ ngày 16/6/2022 (sau đây gọi là Luật Sở hữu trí tuệ);

Căn cứ Nghị định số 124/2020/NĐ-CP ngày 19/10/2020 của Chính phủ quy định chi tiết một số điều và biện pháp thi hành Luật Khiếu nại;

Căn cứ Nghị định số 103/2006/NĐ-CP ngày 22/9/2006 của Chính phủ quy định chi tiết và hướng dẫn thi hành một số điều của Luật Sở hữu trí tuệ về sở hữu công nghiệp, được sửa đổi, bổ sung theo Nghị định số 122/2010/NĐ-CP ngày 31/12/2010 (sau đây gọi là Nghị định số 103/2006/NĐ-CP);

Căn cứ Thông tư số 01/2007/TT-BKHCN ngày 14/02/2007 của Bộ Khoa học và Công nghệ hướng dẫn thi hành Nghị định số 103/2006/NĐ-CP, được sửa đổi, bổ sung theo Thông tư số 13/2010/TT-BKHCN ngày 30/7/2010, Thông tư số 18/2011/TT-BKHCN ngày 22/7/2011, Thông tư số 05/2013/TT-BKHCN ngày 20/02/2013 và Thông tư số 16/2016/TT-BKHCN ngày 30/6/2016 (sau đây gọi là Thông tư số 01/2007/TT-BKHCN);

Xét đơn khiếu nại số KN3-2021-00488 ngày 17/5/2021 của Công ty TNHH đầu tư phát triển thương mại và dịch vụ Đạt Linh Hương; địa chỉ: Số 345 Nguyễn Văn Cừ, phường Võ Cường, thành phố Bắc Ninh, tỉnh Bắc Ninh, điện thoại 0916946135; khiếu nại Quyết định số 7366w/QĐ-SHTT ngày 10/5/2021 về việc từ chối cấp Bằng độc quyền kiểu dáng công nghiệp (BĐQKDCN) đối với đơn số 3-2020-00691;

Theo đề nghị của Trưởng phòng Thực thi và Giải quyết khiếu nại.



HNT162

I. Nội dung khiếu nại

Đơn đăng ký khiếu nại công nghiệp số 3-2020-00691 ngày 25/3/2020 bị Cục Sở hữu trí tuệ từ chối cấp BĐQKDCN vì người nộp đơn không nộp lệ phí cấp văn bằng bảo hộ, phí công bố quyết định cấp văn bằng bảo hộ, phí đăng bạ quyết định cấp văn bằng bảo hộ theo quy định.

Công ty TNHH đầu tư phát triển thương mại và dịch vụ Đại Linh đề nghị Cục Sở hữu trí tuệ xem xét, cấp BĐQKDCN cho đơn số 3-2020-00691 vì mặc dù người nộp đơn đã nhận được Thông báo số 25199w/SHTT-KDCN ngày 23/12/2020 về việc dự định cấp văn bằng bảo hộ và nộp phí, lệ phí nhưng do sơ suất trong công tác quản lý văn bản nên nhân viên văn thư của công ty khi nghĩ việc đã không bàn giao lại Thông báo nêu trên dẫn đến việc người nộp đơn đã không thể nộp các khoản phí và lệ phí theo Thông báo nêu trên đúng thời hạn.

II. Kết quả xem xét, xác minh khiếu nại

1. Cơ sở pháp lý từ chối bảo hộ:

Theo quy định tại điểm 15.7.c) Thông tư số 01/2007/TT-BKHCHN:

Nếu người nộp đơn không nộp lệ phí cấp văn bằng bảo hộ, phí công bố quyết định cấp văn bằng bảo hộ, phí đăng bạ quyết định cấp văn bằng bảo hộ trong thời hạn quy định tại điểm 15.7a thì trong thời hạn 15 ngày kể từ ngày kết thúc thời hạn tương ứng, Cục Sở hữu trí tuệ ra quyết định từ chối cấp văn bằng bảo hộ.

2. Nhận định, đánh giá:

Sau khi kiểm tra và xác thực thông tin nêu trong đơn khiếu nại ở các đơn vị liên quan; qua xem xét các tài liệu trong hồ sơ vụ việc, thấy rằng:

Người nộp đơn đã nhận được Thông báo số 25199w/SHTT-KDCN ngày 23/12/2020 về việc dự định cấp văn bằng bảo hộ và nộp phí, lệ phí. Tuy nhiên, do sơ suất trong công tác quản lý văn bản nên người nộp đơn đã không thực hiện nghĩa vụ tài chính đúng thời hạn. Người nộp đơn phải chịu hoàn toàn trách nhiệm cho thiếu sót nêu trên trong trường hợp có vấn đề pháp lý nảy sinh.

Nhằm tạo điều kiện thuận lợi cho người nộp đơn, Cục Sở hữu trí tuệ chấp nhận cho người nộp đơn nộp các khoản phí, lệ phí nêu trên để được cấp BĐQKDCN theo đơn số 3-2020-00691.

III. Kết luận

Vì lý do đã nêu, Cục Sở hữu trí tuệ tiếp tục xem xét, thực hiện thủ tục cấp BĐQKDCN cho đơn số 3-2020-00691.

Từ những nhận định và căn cứ trên,

QUYẾT ĐỊNH:

Điều 1. Hủy bỏ Quyết định số 7366w/QĐ-SHTT ngày 10/5/2021 về việc từ chối cấp Bằng độc quyền kiểu dáng công nghiệp đối với đơn đăng ký kiểu dáng công nghiệp số 3-2020-00691 ngày 25/03/2020.

Điều 2. Thực hiện thủ tục cấp Bằng độc quyền kiểu dáng công nghiệp cho đơn số 3-2020-00691 ngày 25/03/2020.

Điều 3. Trưởng phòng Thực thi và Giải quyết khiếu nại, Trưởng phòng Đăng ký, Giám đốc Trung tâm Thông tin sở hữu công nghiệp và Công ty TNHH đầu tư phát triển thương mại và dịch vụ Đạt Linh Hương có trách nhiệm thi hành Quyết định này. Trong thời gian 03 tháng kể từ ngày ký Quyết định này, người nộp đơn cần nộp các khoản phí, lệ phí theo Thông báo số 25199w/SHTT-KDCN ngày 23/12/2020./.

Nơi nhận:

- Như Điều 3;
- KDCN (để biết)
- Lưu:VT, HS.

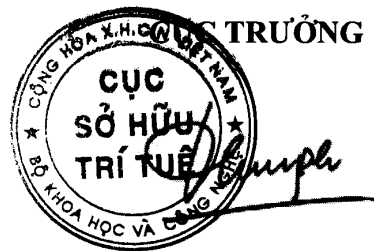

Đinh Hữu Phí

Tài liệu gửi kèm:

- Bản sao Thông báo số 25199w/SHTT-KDCN ngày 23/12/2020.

BỘ KHOA HỌC CÔNG NGHỆ
CỤC SỞ HỮU TRÍ TUỆ

CỘNG HÒA XÃ HỘI CHỦ NGHĨA VIỆT NAM
Độc lập - Tự do - Hạnh phúc

Số: 49168w/QĐ-SHTT

Hà Nội, ngày 29 tháng 06 năm 2023

QUYẾT ĐỊNH

Về việc giải quyết khiếu nại của Công ty TNHH đầu tư phát triển thương mại
và dịch vụ Đạt Linh Hương (VN)
(lần đầu)

CỤC TRƯỞNG CỤC SỞ HỮU TRÍ TUỆ

Căn cứ Điều lệ Tổ chức và hoạt động của Cục Sở hữu trí tuệ ban hành theo Quyết định số 2525/QĐ-BKHCN ngày 04/9/2018 của Bộ trưởng Bộ Khoa học và Công nghệ;

Căn cứ Luật Khiếu nại ngày 11/11/2011;

Căn cứ Luật Sở hữu trí tuệ ngày 29/11/2005 được sửa đổi, bổ sung theo Luật sửa đổi, bổ sung một số điều của Luật Sở hữu trí tuệ ngày 19/6/2009, Luật sửa đổi, bổ sung một số điều của Luật Kinh doanh bảo hiểm, Luật Sở hữu trí tuệ ngày 14/6/2019 và Luật sửa đổi, bổ sung một số điều của Luật Sở hữu trí tuệ ngày 16/6/2022 (sau đây gọi là Luật Sở hữu trí tuệ);

Căn cứ Nghị định số 124/2020/NĐ-CP ngày 19/10/2020 của Chính phủ quy định chi tiết một số điều và biện pháp thi hành Luật Khiếu nại;

Căn cứ Nghị định số 103/2006/NĐ-CP ngày 22/9/2006 của Chính phủ quy định chi tiết và hướng dẫn thi hành một số điều của Luật Sở hữu trí tuệ về sở hữu công nghiệp, được sửa đổi, bổ sung theo Nghị định số 122/2010/NĐ-CP ngày 31/12/2010 (sau đây gọi là Nghị định số 103/2006/NĐ-CP);

Căn cứ Thông tư số 01/2007/TT-BKHCN ngày 14/02/2007 của Bộ Khoa học và Công nghệ hướng dẫn thi hành Nghị định số 103/2006/NĐ-CP, được sửa đổi, bổ sung theo Thông tư số 13/2010/TT-BKHCN ngày 30/7/2010, Thông tư số 18/2011/TT-BKHCN ngày 22/7/2011, Thông tư số 05/2013/TT-BKHCN ngày 20/02/2013 và Thông tư số 16/2016/TT-BKHCN ngày 30/6/2016 (sau đây gọi là Thông tư số 01/2007/TT-BKHCN);

Xét đơn khiếu nại số KN3-2021-00489 ngày 17/5/2021 của Công ty TNHH đầu tư phát triển thương mại và dịch vụ Đạt Linh Hương; địa chỉ: Số 345 Nguyễn Văn Cừ, phường Võ Cường, thành phố Bắc Ninh, tỉnh Bắc Ninh, điện thoại 0916946135; khiếu nại Quyết định số 7365w/QĐ-SHTT ngày 10/5/2021 về việc từ chối cấp Bằng độc quyền kiểu dáng công nghiệp (BĐQKDCN) đối với đơn số 3-2020-00690;

Theo đề nghị của Trưởng phòng Thực thi và Giải quyết khiếu nại.



HNT162

I. Nội dung khiếu nại

Đơn đăng ký khiếu nại công nghiệp số 3-2020-00690 ngày 25/3/2020 bị Cục Sở hữu trí tuệ từ chối cấp BĐQKDCN vì người nộp đơn không nộp lệ phí cấp văn bằng bảo hộ, phí công bố quyết định cấp văn bằng bảo hộ, phí đăng bạ quyết định cấp văn bằng bảo hộ theo quy định.

Công ty TNHH đầu tư phát triển thương mại và dịch vụ Đại Linh đề nghị Cục Sở hữu trí tuệ xem xét, cấp BĐQKDCN cho đơn số 3-2020-00690 vì mặc dù người nộp đơn đã nhận được Thông báo số 25200w/SHTT-KDCN ngày 23/12/2020 về việc dự định cấp văn bằng bảo hộ và nộp phí, lệ phí nhưng do sơ suất trong công tác quản lý văn bản nên nhân viên văn thư của công ty khi nghĩ việc đã không bàn giao lại Thông báo nêu trên dẫn đến việc người nộp đơn đã không thể nộp các khoản phí và lệ phí theo Thông báo nêu trên đúng thời hạn.

II. Kết quả xem xét, xác minh khiếu nại

1. Cơ sở pháp lý từ chối bảo hộ:

Theo quy định tại điểm 15.7.c) Thông tư số 01/2007/TT-BKHCN:

Nếu người nộp đơn không nộp lệ phí cấp văn bằng bảo hộ, phí công bố quyết định cấp văn bằng bảo hộ, phí đăng bạ quyết định cấp văn bằng bảo hộ trong thời hạn quy định tại điểm 15.7a thì trong thời hạn 15 ngày kể từ ngày kết thúc thời hạn tương ứng, Cục Sở hữu trí tuệ ra quyết định từ chối cấp văn bằng bảo hộ.

2. Nhận định, đánh giá:

Sau khi kiểm tra và xác thực thông tin nêu trong đơn khiếu nại ở các đơn vị liên quan; qua xem xét các tài liệu trong hồ sơ vụ việc, thấy rằng:

Người nộp đơn đã nhận được Thông báo số 25200w/SHTT-KDCN ngày 23/12/2020 về việc dự định cấp văn bằng bảo hộ và nộp phí, lệ phí. Tuy nhiên, do sơ suất trong công tác quản lý văn bản nội bộ nên người nộp đơn đã không thực hiện nghĩa vụ tài chính đúng thời hạn. Người nộp đơn phải chịu hoàn toàn trách nhiệm cho thiếu sót nêu trên trong trường hợp có vấn đề pháp lý nảy sinh.

Nhằm tạo điều kiện thuận lợi cho người nộp đơn, Cục Sở hữu trí tuệ chấp nhận cho người nộp đơn nộp các khoản phí, lệ phí nêu trên để được cấp BĐQKDCN theo đơn số 3-2020-00690.

III. Kết luận

Vì lý do đã nêu, Cục Sở hữu trí tuệ tiếp tục xem xét, thực hiện thủ tục cấp BDQKDCN cho đơn số 3-2020-00690.

Từ những nhận định và căn cứ trên,

QUYẾT ĐỊNH:

Điều 1. Hủy bỏ Quyết định số 7365w/QĐ-SHTT ngày 10/5/2021 về việc từ chối cấp Bằng độc quyền kiểu dáng công nghiệp đối với đơn đăng ký kiểu dáng công nghiệp số 3-2020-00690 ngày 25/03/2020.

Điều 2. Thực hiện thủ tục cấp Bằng độc quyền kiểu dáng công nghiệp cho đơn số 3-2020-00690 ngày 25/03/2020.

Điều 3. Trưởng phòng Thực thi và Giải quyết khiếu nại, Trưởng phòng Đăng ký, Giám đốc Trung tâm Thông tin sở hữu công nghiệp và Công ty TNHH đầu tư phát triển thương mại và dịch vụ Đạt Linh Hương có trách nhiệm thi hành Quyết định này. Trong thời gian 03 tháng kể từ ngày ký Quyết định này, người nộp đơn cần nộp các khoản phí, lệ phí theo Thông báo số 25200w/SHTT-KDCN ngày 23/12/2020./.

Nơi nhận:

- Như Điều 3;
- KDCN (để biết);
- Lưu:VT, HS.

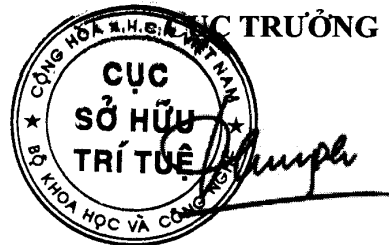

Đinh Hữu Phí

Tài liệu gửi kèm:

- Bản sao Thông báo số 25200w/SHTT-KDCN ngày 23/12/2020.

BỘ KHOA HỌC VÀ CÔNG NGHỆ CỘNG HÒA XÃ HỘI CHỦ NGHĨA VIỆT NAM
CỤC SỞ HỮU TRÍ TUỆ Độc lập - Tự do - Hạnh phúc

Số: 55806/QĐ-SHTT.1P

Hà Nội, ngày 24 tháng 07 năm 2023

QUYẾT ĐỊNH

Về việc đình chỉ giải quyết yêu cầu hủy bỏ hiệu lực văn bằng bảo hộ

CỤC TRƯỞNG CỤC SỞ HỮU TRÍ TUỆ

Căn cứ Quyết định số 2525/QĐ-BKHHCN ngày 04/09/2018 của Bộ trưởng Bộ Khoa học và Công nghệ ban hành Điều lệ Tổ chức và hoạt động của Cục Sở hữu trí tuệ;

Căn cứ Luật Sở hữu trí tuệ ngày 29/11/2005 được sửa đổi, bổ sung theo Luật sửa đổi, bổ sung một số điều của Luật Sở hữu trí tuệ ngày 19/6/2009, Luật sửa đổi, bổ sung một số điều của Luật Kinh doanh bảo hiểm, Luật Sở hữu trí tuệ ngày 14/6/2019 và Luật sửa đổi, bổ sung một số điều của Luật Sở hữu trí tuệ ngày 16/6/2022 (sau đây gọi là Luật Sở hữu trí tuệ);

Căn cứ Nghị định số 103/2006/NĐ-CP ngày 22/9/2006 của Chính phủ quy định chi tiết và hướng dẫn thi hành một số điều của Luật Sở hữu trí tuệ về sở hữu công nghiệp, được sửa đổi, bổ sung theo Nghị định số 122/2010/NĐ-CP ngày 31/12/2010 (sau đây gọi là Nghị định số 103/2006/NĐ-CP);

Căn cứ Thông tư số 01/2007/TT-BKHHCN ngày 14/02/2007 của Bộ Khoa học và Công nghệ hướng dẫn thi hành Nghị định số 103/2006/NĐ-CP, được sửa đổi, bổ sung theo Thông tư số 13/2010/TT-BKHHCN ngày 30/7/2010, Thông tư số 18/2011/TT-BKHHCN ngày 22/7/2011, Thông tư số 05/2013/TT-BKHHCN ngày 20/02/2013 và Thông tư số 16/2016/TT-BKHHCN ngày 30/6/2016 (sau đây gọi là Thông tư số 01/2007/TT-BKHHCN);

Xét đơn số ĐN1-2016-00003 ngày 12/01/2016 của Công ty cổ phần đầu tư phát triển điện lực (EDI) yêu cầu hủy bỏ hiệu lực Bằng độc quyền kiểu dáng công nghiệp số 20748 của Công ty cổ phần tư vấn, xây dựng và dịch vụ Điện Việt;

Theo đề nghị của Trưởng phòng Thực thi và Giải quyết khiếu nại,

QUYẾT ĐỊNH:



BTT367

Điều 1. Đình chỉ giải quyết yêu cầu hủy bỏ hiệu lực theo đơn số ĐN1-2016-00003 ngày 12/01/2016 của Công ty cổ phần đầu tư phát triển điện lực (EDI); địa chỉ: Phòng 804, tòa nhà A3B 92 Thanh Nhân, quận Hai Bà Trưng, Thành phố Hà Nội; yêu cầu hủy bỏ hiệu lực Bằng độc quyền kiểu dáng công nghiệp số 20748, có hiệu lực đến ngày 19/07/2022.

Lý do đình chỉ: Bằng độc quyền kiểu dáng công nghiệp số 20748 đã hết hiệu lực từ ngày 19/7/2022 và chủ sở hữu không tiếp tục gia hạn.

Điều 2. Quyết định này có hiệu lực kể từ ngày ban hành.

Điều 3. Trưởng phòng Thực thi và Giải quyết khiếu nại, Trưởng phòng Đăng ký, Giám đốc Trung tâm Thông tin sở hữu công nghiệp và Công ty cổ phần đầu tư phát triển điện lực (EDI) chịu trách nhiệm thi hành Quyết định này./.

Nơi nhận:

- Như Điều 3;
- Công ty cổ phần tư vấn, xây dựng và dịch vụ Điện Việt, địa chỉ: Số 6, ngõ 226, đường Định Công, phường Định Công, quận Hoàng Mai, Thành phố Hà Nội (để biết);
- KDCN (để biết);
- Lưu: VT, HS.

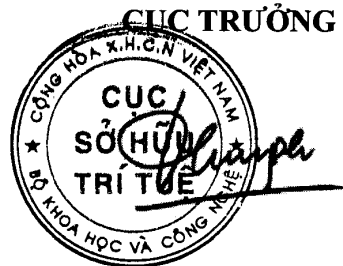

Đình Hữu Phí

BỘ KHOA HỌC VÀ CÔNG NGHỆ CỘNG HÒA XÃ HỘI CHỦ NGHĨA VIỆT NAM
CỤC SỞ HỮU TRÍ TUỆ Độc lập - Tự do - Hạnh phúc

Số: 55812/QĐ-SHTT._{TP}

Hà Nội, ngày 24 tháng 07 năm 2023

QUYẾT ĐỊNH
Về việc đình chỉ giải quyết khiếu nại lần đầu

CỤC TRƯỞNG CỤC SỞ HỮU TRÍ TUỆ

Căn cứ Quyết định số 2525/QĐ-BKHHCN ngày 04/09/2018 của Bộ trưởng Bộ Khoa học và Công nghệ ban hành Điều lệ Tổ chức và hoạt động của Cục Sở hữu trí tuệ;

Căn cứ Luật Khiếu nại ngày 11/11/2011;

Căn cứ Luật Sở hữu trí tuệ ngày 29/11/2005 được sửa đổi, bổ sung theo Luật sửa đổi, bổ sung một số điều của Luật Sở hữu trí tuệ ngày 19/6/2009, Luật sửa đổi, bổ sung một số điều của Luật Kinh doanh bảo hiểm, Luật Sở hữu trí tuệ ngày 14/6/2019 và Luật sửa đổi, bổ sung một số điều của Luật Sở hữu trí tuệ ngày 16/6/2022 (sau đây gọi là Luật Sở hữu trí tuệ);

Căn cứ Nghị định số 103/2006/NĐ-CP ngày 22/9/2006 của Chính phủ quy định chi tiết và hướng dẫn thi hành một số điều của Luật Sở hữu trí tuệ về sở hữu công nghiệp, được sửa đổi, bổ sung theo Nghị định số 122/2010/NĐ-CP ngày 31/12/2010 (sau đây gọi là Nghị định số 103/2006/NĐ-CP);

Căn cứ Thông tư số 01/2007/TT-BKHHCN ngày 14/02/2007 của Bộ Khoa học và Công nghệ hướng dẫn thi hành Nghị định số 103/2006/NĐ-CP, được sửa đổi, bổ sung theo Thông tư số 13/2010/TT-BKHHCN ngày 30/7/2010, Thông tư số 18/2011/TT-BKHHCN ngày 22/7/2011, Thông tư số 05/2013/TT-BKHHCN ngày 20/02/2013 và Thông tư số 16/2016/TT-BKHHCN ngày 30/6/2016 (sau đây gọi là Thông tư số 01/2007/TT-BKHHCN);

Xét đơn số KN3-2007-00024 ngày 05/10/2007 của Công ty TNHH Sơn Tùng Lâm; địa chỉ: F10/14 Võ Hữu Lợi, ấp 6 xã Lê Minh Xuân, huyện Bình Chánh, thành phố Hồ Chí Minh; đại diện bởi: Công ty Cổ phần Sở hữu công nghiệp INVESTIP; khiếu nại Thông báo số 42414/SHTT-KDCN ngày 09/8/2007 về việc từ chối cấp Bằng độc quyền kiểu dáng công nghiệp đối với đơn số 3-2006-00557.



BTT367

Theo đề nghị của Trường phòng Thực thi và Giải quyết khiếu nại,

QUYẾT ĐỊNH:

Điều 1. Đình chỉ giải quyết đơn khiếu nại số KN3-2007-00024 ngày 05/10/2007 của Công ty TNHH Sơn Tùng Lâm; địa chỉ: F10/14 Võ Hữu Lợi, ấp 6 xã Lê Minh Xuân, huyện Bình Chánh, thành phố Hồ Chí Minh; đại diện bởi: Công ty Cổ phần Sở hữu công nghiệp INVESTIP.

Lý do đình chỉ: Ngày 12/7/2023, Công ty Cổ phần Sở hữu công nghiệp INVESTIP có nộp văn bản số 230/2023/CV/INV-TTQ về việc rút đơn khiếu nại số KN3-2007-00024 ngày 05/10/2007.

Điều 2. Quyết định này có hiệu lực kể từ ngày ban hành.

Điều 3. Trường phòng Thực thi và Giải quyết khiếu nại, Trường phòng Đăng ký, Giám đốc Trung tâm Thông tin sở hữu công nghiệp và Công ty TNHH Sơn Tùng Lâm (qua Công ty Cổ phần Sở hữu công nghiệp INVESTIP) chịu trách nhiệm thi hành Quyết định này./.

Nơi nhận:

- Như Điều 3;
- KDCN (để biết);
- Lưu: VT, HS.



Đinh Hữu Phí

BỘ KHOA HỌC VÀ CÔNG NGHỆ
CỤC SỞ HỮU TRÍ TUỆ

CỘNG HÒA XÃ HỘI CHỦ NGHĨA VIỆT NAM
Độc lập - Tự do - Hạnh phúc

Số: 55813/QĐ-SHTT._{IP}

Hà Nội, ngày 24 tháng 07 năm 2023

QUYẾT ĐỊNH

Về việc đình chỉ giải quyết khiếu nại lần đầu

CỤC TRƯỞNG CỤC SỞ HỮU TRÍ TUỆ

Căn cứ Quyết định số 2525/QĐ-BKHCN ngày 04/09/2018 của Bộ trưởng Bộ Khoa học và Công nghệ ban hành Điều lệ Tổ chức và hoạt động của Cục Sở hữu trí tuệ;

Căn cứ Luật Khiếu nại ngày 11/11/2011;

Căn cứ Luật Sở hữu trí tuệ ngày 29/11/2005 được sửa đổi, bổ sung theo Luật sửa đổi, bổ sung một số điều của Luật Sở hữu trí tuệ ngày 19/6/2009, Luật sửa đổi, bổ sung một số điều của Luật Kinh doanh bảo hiểm, Luật Sở hữu trí tuệ ngày 14/6/2019 và Luật sửa đổi, bổ sung một số điều của Luật Sở hữu trí tuệ ngày 16/6/2022 (sau đây gọi là Luật Sở hữu trí tuệ);

Căn cứ Nghị định số 103/2006/NĐ-CP ngày 22/9/2006 của Chính phủ quy định chi tiết và hướng dẫn thi hành một số điều của Luật Sở hữu trí tuệ về sở hữu công nghiệp, được sửa đổi, bổ sung theo Nghị định số 122/2010/NĐ-CP ngày 31/12/2010 (sau đây gọi là Nghị định số 103/2006/NĐ-CP);

Căn cứ Thông tư số 01/2007/TT-BKHCN ngày 14/02/2007 của Bộ Khoa học và Công nghệ hướng dẫn thi hành Nghị định số 103/2006/NĐ-CP, được sửa đổi, bổ sung theo Thông tư số 13/2010/TT-BKHCN ngày 30/7/2010, Thông tư số 18/2011/TT-BKHCN ngày 22/7/2011, Thông tư số 05/2013/TT-BKHCN ngày 20/02/2013 và Thông tư số 16/2016/TT-BKHCN ngày 30/6/2016 (sau đây gọi là Thông tư số 01/2007/TT-BKHCN);

Xét đơn số KN3-2008-00007 ngày 22/5/2008 của Yamaha Hatsudoki Kabushiki Kaisha; địa chỉ: 2500 Shingai, Iwata-shi, Shizuoka-ken, Japan; đại diện bởi: Công ty Cổ phần Sở hữu công nghiệp INVESTIP; khiếu nại Quyết định số 10490/QĐ-SHTT ngày 03/3/2008 về việc đối với đơn số 3-2006-01007.

BTT367

Theo đề nghị của Trưởng phòng Thực thi và Giải quyết khiếu nại,

QUYẾT ĐỊNH:

Điều 1. Đình chỉ giải quyết đơn khiếu nại số KN3-2008-00007 ngày 22/5/2008 của Yamaha Hatsudoki Kabushiki Kaisha; địa chỉ: 2500 Shingai, Iwata-shi, Shizuoka-ken, Japan; đại diện bởi: Công ty Cổ phần Sở hữu công nghiệp INVESTIP.

Lý do đình chỉ: Ngày 12/7/2023, Công ty Cổ phần Sở hữu công nghiệp INVESTIP có nộp văn bản số 228/2023/CV/INV-TTQ đề nghị rút đơn khiếu nại số KN3-2008-00007 ngày 22/5/2008..

Điều 2. Quyết định này có hiệu lực kể từ ngày ban hành.

Điều 3. Trưởng phòng Thực thi và Giải quyết khiếu nại, Trưởng phòng Đăng ký, Giám đốc Trung tâm Thông tin sở hữu công nghiệp và Yamaha Hatsudoki Kabushiki Kaisha (qua Công ty Cổ phần Sở hữu công nghiệp INVESTIP) chịu trách nhiệm thi hành Quyết định này./.

Nơi nhận:

- Như Điều 3;
- KDCN (để biết);
- Lưu: VT, HS.

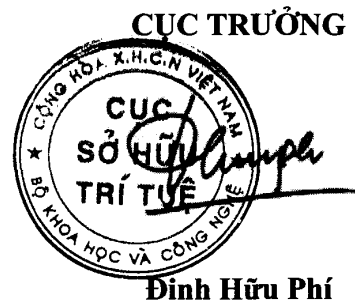

BỘ KHOA HỌC CÔNG NGHỆ
CỤC SỞ HỮU TRÍ TUỆ

CỘNG HÒA XÃ HỘI CHỦ NGHĨA VIỆT NAM
Độc lập - Tự do - Hạnh phúc

Số: 55854/QĐ-SHTT.1P

Hà Nội, ngày 24 tháng 07 năm 2023

QUYẾT ĐỊNH
Về việc giải quyết khiếu nại của Công ty TNHH Nhật Linh
(lần đầu)

CỤC TRƯỞNG CỤC SỞ HỮU TRÍ TUỆ

Căn cứ Quyết định số 2525/QĐ-BKHCN ngày 04/09/2018 của Bộ trưởng Bộ Khoa học và Công nghệ ban hành Điều lệ Tổ chức và hoạt động của Cục Sở hữu trí tuệ;

Căn cứ Luật Khiếu nại ngày 11/11/2011;

Căn cứ Luật Sở hữu trí tuệ ngày 29/11/2005 được sửa đổi, bổ sung theo Luật sửa đổi, bổ sung một số điều của Luật Sở hữu trí tuệ ngày 19/6/2009, Luật sửa đổi, bổ sung một số điều của Luật Kinh doanh bảo hiểm, Luật Sở hữu trí tuệ ngày 14/6/2019 và Luật sửa đổi, bổ sung một số điều của Luật Sở hữu trí tuệ ngày 16/6/2022 (sau đây gọi là Luật Sở hữu trí tuệ);

Căn cứ Nghị định số 124/2020/NĐ-CP ngày 19/10/2020 của Chính phủ quy định chi tiết một số điều và biện pháp thi hành Luật Khiếu nại;

Căn cứ Nghị định số 103/2006/NĐ-CP ngày 22/9/2006 của Chính phủ quy định chi tiết và hướng dẫn thi hành một số điều của Luật Sở hữu trí tuệ về sở hữu công nghiệp, được sửa đổi, bổ sung theo Nghị định số 122/2010/NĐ-CP ngày 31/12/2010 (sau đây gọi là Nghị định số 103/2006/NĐ-CP);

Căn cứ Thông tư số 01/2007/TT-BKHCN ngày 14/02/2007 của Bộ Khoa học và Công nghệ hướng dẫn thi hành Nghị định số 103/2006/NĐ-CP, được sửa đổi, bổ sung theo Thông tư số 13/2010/TT-BKHCN ngày 30/7/2010, Thông tư số 18/2011/TT-BKHCN ngày 22/7/2011, Thông tư số 05/2013/TT-BKHCN ngày 20/02/2013 và Thông tư số 16/2016/TT-BKHCN ngày 30/6/2016 (sau đây gọi là Thông tư số 01/2007/TT-BKHCN);

Xét đơn khiếu nại số KN3-2018-00379 ngày 08/6/2018 của Công ty TNHH Nhật Linh; đại diện bởi: Công ty Cổ phần Sở hữu công nghiệp INVESTIP; khiếu nại Quyết định số 33934/QĐ-SHTT ngày 18/5/2018 về việc từ chối cấp Bằng độc quyền kiểu dáng công nghiệp đối với đơn số 3-2015-01265;



BTT367

Theo đề nghị của Trưởng phòng Thực thi và Giải quyết khiếu nại.

I. Nội dung khiếu nại

Đơn đăng ký kiểu dáng công nghiệp số 3-2015-01265 của Công ty TNHH Nhật Linh bị từ chối cấp Bằng độc quyền kiểu dáng công nghiệp vì chủ đơn không nộp lệ phí cấp văn bằng bảo hộ, phí công bố quyết định cấp văn bằng bảo hộ, phí đăng bạ quyết định cấp văn bằng bảo hộ theo quy định.

Công ty Cổ phần Sở hữu công nghiệp INVESTIP đề nghị Cục Sở hữu trí tuệ xem xét, cấp Bằng độc quyền kiểu dáng công nghiệp cho đơn nêu trên với lý do như sau:

Ngày 26/5/2018, Công ty Cổ phần Sở hữu công nghiệp INVESTIP đã cầm bản gốc Thông báo cấp bằng vào để nộp phí, lệ phí và đã được chuyên viên tiếp nhận đơn của Phòng Đăng ký đóng dấu xác nhận việc nộp lệ phí. Tuy nhiên do không tìm thấy biên lai thu lệ phí nên Công ty Cổ phần Sở hữu công nghiệp INVESTIP cho rằng phiếu thu xác nhận khoản lệ phí cần nộp đã không được in ra nên lệ phí cấp bằng cho đơn nêu trên đã không được phòng kế toán của Quý Cục đối chiếu và khấu trừ vào khoản ký quỹ của Công ty Cổ phần Sở hữu công nghiệp INVESTIP.

Đây là sơ xuất do Công ty Cổ phần Sở hữu công nghiệp INVESTIP không kiểm tra kỹ xem đầy đủ các giấy tờ nhận từ chuyên viên tiếp nhận đơn của Phòng Đăng ký nên không phát hiện ra được việc thiếu phiếu thu liên quan. Công ty Cổ phần Sở hữu công nghiệp INVESTIP xin được nộp đầy đủ các khoản phí, lệ phí theo quy định.

II. Kết quả xem xét, xác minh khiếu nại

1. Cơ sở pháp lý giải quyết khiếu nại:

Theo quy định tại điểm 15.7.c) Thông tư số 01/2007/TT-BKHCN: “Nếu người nộp đơn không nộp lệ phí cấp văn bằng bảo hộ, phí công bố quyết định cấp văn bằng bảo hộ, phí đăng bạ quyết định cấp văn bằng bảo hộ trong thời hạn quy định tại điểm 15.7a thì trong thời hạn 15 ngày kể từ ngày kết thúc thời hạn tương ứng, Cục Sở hữu trí tuệ ra quyết định từ chối cấp văn bằng bảo hộ”.

2. Nhận định, đánh giá:

Sau khi kiểm tra và xác thực thông tin nêu trong đơn khiếu nại ở các đơn vị liên quan; qua xem xét các tài liệu trong hồ sơ vụ việc, thấy rằng:

Người nộp đơn có trình bày đã nộp đầy đủ phí, lệ phí theo Thông báo số 13787/SHTT-KDCN ngày 27/4/2017 về việc dự định cấp văn bằng bảo hộ và nộp phí, lệ phí nhưng không tìm được phiếu thu của Cục Sở hữu trí tuệ. Người nộp đơn phải chịu hoàn toàn trách nhiệm với nội dung này trong trường hợp có vấn đề pháp lý nảy sinh. Nhằm tạo điều kiện thuận lợi cho người nộp đơn, Cục Sở hữu trí tuệ chấp nhận cho người nộp đơn nộp các khoản phí, lệ phí nêu trên để được cấp Bằng độc quyền kiểu dáng công nghiệp theo đơn số 3-2015-01265 ngày 27/07/2015.

III. Kết luận

Vì lý do đã nêu, Cục Sở hữu trí tuệ tiếp tục xem xét, thực hiện thủ tục cấp Bằng độc quyền kiểu dáng công nghiệp đối với đơn đăng ký kiểu dáng công nghiệp số 3-2015-01265 ngày 27/07/2015.

Từ những nhận định và căn cứ trên,

QUYẾT ĐỊNH:

Điều 1. Hủy bỏ Quyết định số 33934/QĐ-SHTT ngày 18/5/2018 về việc từ chối cấp Bằng độc quyền kiểu dáng công nghiệp đối với đơn đăng ký kiểu dáng công nghiệp số 3-2015-01265 ngày 27/07/2015.

Điều 2. Thực hiện thủ tục cấp Bằng độc quyền kiểu dáng công nghiệp cho đơn số 3-2015-01265 ngày 27/07/2015.

Điều 3. Trưởng phòng Thực thi và Giải quyết khiếu nại, Trưởng phòng Đăng ký, Giám đốc Trung tâm Thông tin sở hữu công nghiệp và Công ty TNHH Nhật Linh (qua Công ty Cổ phần Sở hữu công nghiệp INVESTIP) có trách nhiệm thi hành Quyết định này. Trong thời gian 03 tháng kể từ ngày ký Quyết định này, người nộp đơn cần nộp các khoản phí, lệ phí theo Thông báo số 13787/SHTT-KDCN ngày 27/4/2017./.

Nơi nhận:

- Như Điều 3;
- KDCN (để biết)
- Lưu: VT, HS.

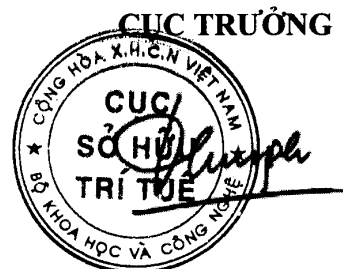

Đinh Hữu Phí

CÔNG BÁO SỞ HỮU CÔNG NGHIỆP

Do Cục Sở hữu trí tuệ thuộc Bộ Khoa học và Công nghệ ấn hành theo Luật Sở hữu trí tuệ số 50/2005/QH11 được Quốc hội thông qua ngày 29 tháng 11 năm 2005 và được sửa đổi bằng Luật sửa đổi, bổ sung một số điều của Luật sở hữu trí tuệ số 50/2005/QH11 được Quốc hội thông qua ngày 19 tháng 6 năm 2009.

Địa chỉ liên hệ:

384-386 đường Nguyễn Trãi, quận Thanh Xuân,
thành phố Hà Nội, Việt Nam
ĐT: 024. 38583069
Fax: 024. 38588449