

ISSN 0868 - 2534

CỘNG HÒA XÃ HỘI CHỦ NGHĨA VIỆT NAM
BỘ KHOA HỌC VÀ CÔNG NGHỆ

CỤC SỞ HỮU TRÍ TUỆ

CÔNG BÁO
SỞ HỮU CÔNG NGHIỆP
TẬP B

QUYỂN 2: KIỂU DÁNG CÔNG NGHIỆP

07 - 2023

424

HÀ NỘI

CỘNG HOÀ XÃ HỘI CHỦ NGHĨA VIỆT NAM
BỘ KHOA HỌC VÀ CÔNG NGHỆ
CỤC SỞ HỮU TRÍ TUỆ

CÔNG BÁO
SỞ HỮU CÔNG NGHIỆP
TẬP B

QUYỂN 2: KIỂU DÁNG CÔNG NGHIỆP

07 - 2023

424

HÀ NỘI

MỤC LỤC

	Trang
<u>PHẦN I:</u> Kiểu dáng công nghiệp được cấp Bằng độc quyền	7
<u>PHẦN II:</u> Sửa đổi, gia hạn, cấp lại, chấm dứt, huỷ bỏ hiệu lực văn bằng bảo hộ, quyết định giải quyết khiếu nại	299
<u>PHẦN III:</u> Chuyển giao quyền sở hữu công nghiệp	369
<u>PHẦN IV:</u> Đính chính	371

CONTENTS

<u>PART I:</u> Industrial Design Patents	7
<u>PART II:</u> Amendment, Renewal, Duplication, Termination, Cancellation of Protection Titles	299
<u>PART III:</u> Transfer of Industrial Property Rights	369
<u>PART IV:</u> Correction	371

CÔNG BÁO SỞ HỮU CÔNG NGHIỆP SỐ 424 TẬP B - QUYỂN 2 (07.2023)

MÃ SỐ HAI CHỮ CÁI THỂ HIỆN TÊN NƯỚC VÀ CÁC THỰC THỂ KHÁC TRONG CÁC TƯ LIỆU SỞ HỮU CÔNG NGHIỆP THEO TIÊU CHUẨN ST3 CỦA WIPO

AE	United Arab Emirates	CN	China	HK	Hong Kong
AF	Afganistan	CO	Colombia	HN	Honduras
AG	Antihua and Barbuda	CR	Costa Rica	HR	Croatia
AI	Anguilla	CU	Cuba	HT	Haiti
AL	Albania	CV	Cape Verde	HU	Hungary
AN	Netherlands Antilles	CY	Cyprus	ID	Indonesia
AO	Angola	CZ	Czech Republic	IE	Ireland
AR	Argentina	DE	Germany	IL	Israel
AT	Austria	DJ	Djibouti	IN	India
AU	Australia	DK	Denmark	IQ	Iraq
AW	Aruba	DM	Dominica	IR	Iran (Islamic Republic of)
BB	Barbados	DO	Dominican Republic	IS	Iceland
BD	Bangladesh	DZ	Algeria	IT	Italy
BE	Belgium	EC	Ecuador	JM	Jamaica
BF	Burkina Faso	EE	Estonia	JO	Jordan
BG	Bulgaria	EG	Egypt	JP	Japan
BH	Bahrain	ES	Spain	KE	Kenya
BI	Burundi	ET	Ethiopia	KH	Cambodia
BJ	Benin	FI	Finland	KI	Kiribati
BM	Bermuda	FJ	Fiji	KM	Comoros
BN	Brunei Darussalam	FK	Falkand Islands (Malvinas)	KN	Saint Kitts and Nevis
BO	Bolivia	FR	France	KP	Democratic People's Republic of Korea
BR	Brazil	GA	Gabon	KR	Republic of Korea
BS	Bahamas	GB	United Kingdom	KW	Kuwait
BT	Bhutan	GD	Grenada	KY	Cayman Islands
BW	Botswana	GE	Georgia	KZ	Kazakhstan
BY	Belarus	GH	Ghana	LA	Laos
BZ	Belize	GI	Gibraltar	LB	Lebanon
CA	Canada	GM	Gambia	LC	Saint Lucia
CF	Central African Republic	GN	Guinea	LI	Liechtenstein
CG	Congo	GQ	Equatorial Guinea	LK	SriLanka
CH	Switzerland	GR	Greece	LR	Liberia
CI	Côte d'Ivoire	GT	Guatemala	LS	Lesotho
CL	Chile	GW	Guinea-Bissau	LT	Lithuania
CM	Cameroon	GY	Guyana	TC	Turk and Caicos Islands
LU	Luxembourg	PA	Panama	TD	Chad
LV	Latvia	PE	Peru	TG	Togo
LY	Lybya	PG	Papua New Guinea	TH	Thailand
MA	Morocco	PH	Philippines	TN	Tunisia
MC	Monaco	PK	Pakistan	TO	Tonga
MD	Republic of Moldova	PL	Poland	TR	Turkey

CÔNG BÁO SỞ HỮU CÔNG NGHIỆP SỐ 424 TẬP B - QUYỂN 2 (07.2023)

MG	Madagascar	PT	Portugal	TT	Trinidad and Tobago
ML	Mali	PY	Paraguay	TV	Tuvalu
MM	Myanmar	QA	Qatar	TW	Taiwan, Province of China
MN	Mongolia	RO	Rumania	TZ	United Republic of Tanzania
MO	Macau	RU	Russian Federation	UA	Ukraine
MR	Mauritania	RW	Rwanda	UG	Uganda
MS	Montserrat	SA	Saudi Arabia	US	United States of America
MT	Malta	SB	Solomon Islands	UY	Uruguay
MU	Mauritius	SC	Seychelles	UZ	Uzbekistan
MV	Maldives	SD	Sudan	VA	Holy see
MW	Malawi	SE	Sweden	VC	Saint Vincent and the Grenadines
MX	Mexico	SG	Singapore	VE	Venezuela
MY	Malaysia	SH	Saint Helena	VG	Virgin Islands (British)
MZ	Mozambique	SL	Slovenia	VN	Vietnam
NA	Namibia	SK	Slovakia	VU	Vanuatu
NE	Niger	SL	Sierra Leone	WS	Samoa
NG	Nigeria	SM	San Marino	YE	Yemen
NJ	Nicaragua	SN	Senegal	YU	Yugoslavia
NL	Netherlands	SO	Somalia	ZA	South Africa
NO	Norway	SR	Suriname	ZM	Zambia
NP	Nepal	ST	Sao Tome and Principe	ZR	Zaire
NR	Nauru	SV	El Sanvador	ZW	Zimbabwe
NZ	New Zealand	SY	Syria		
OM	Oman	SZ	Swaziland		

CÁC TỔ CHỨC QUỐC TẾ

AO	African Intellectual Property Organization (OAPI)
AP	African Regional Industrial Property Organization (ARIPO)
BX	Benelux Trademark Office and Benelux Designs Office
EP	European Patent Office (EPO)
IB, WO	International Bureau of the World Intellectual Property Organization (WIPO)

NHỮNG MÃ SỐ INID TRÍCH TỪ TIÊU CHUẨN ST80 CỦA TỔ CHỨC SỞ HỮU TRÍ TUỆ THẾ GIỚI (WIPO) ĐỂ NHẬN BIẾT CÁC DỮ LIỆU THƯ MỤC DÙNG CÔNG BỐ ĐƠN VÀ BẰNG ĐỘC QUYỀN KIỂU DÁNG CÔNG NGHIỆP

- (11) Số bằng độc quyền kiểu dáng công nghiệp / Số công bố đơn
- (15) Ngày cấp
- (18) Ngày hết hạn hiệu lực của bằng độc quyền kiểu dáng công nghiệp
- (21) Số đơn
- (22) Ngày nộp đơn
- (23) Tên triển lãm, ngày và nơi triển lãm
- (28) Số phương án yêu cầu bảo hộ
- (30) Số đơn ưu tiên, ngày nộp đơn ưu tiên
- (43) Ngày công bố đơn
- (45) Ngày công bố bằng độc quyền kiểu dáng công nghiệp
- (51) Phân loại quốc tế kiểu dáng công nghiệp
- (54) Tên sản phẩm mang kiểu dáng công nghiệp
- (55) Ảnh chụp / hình vẽ kiểu dáng công nghiệp
- (57) Đặc điểm khác biệt yêu cầu bảo hộ của kiểu dáng công nghiệp
- (62) Số và ngày nộp đơn, số bằng độc quyền KDCN hoặc số công bố đơn liên quan đến tách đơn
- (71) Tên và địa chỉ của người nộp đơn
- (72) Tên của tác giả KDCN
- (73) Tên, địa chỉ của chủ bằng độc quyền KDCN
- (74) Tên của người đại diện SHCN

PHẦN I

KIỂU DÁNG CÔNG NGHIỆP ĐƯỢC CẤP BẰNG ĐỘC QUYỀN

- (11) **3-0036580**
(15) 25/05/2023
(21) 3-2021-01170
(18) 11/05/2026
(54) **DÉP**
(45) 25/07/2023 424B
(73) **CÔNG TY TNHH SẢN XUẤT THƯƠNG MẠI HÙ KIỆT (VN)**
Tỉnh lộ 830, ấp 8, xã Lương Hòa, huyện Bến Lức, tỉnh Long An
(72) **Gip Cao Thanh (VN)**
(55)
- (51) 02-04
(22) 11/05/2021
(28) 1
(43) 27/06/2022 411A



1.1



1.2



1.3



1.4



1.5



1.6



1.7

- (11) **3-0036581**
(15) 25/05/2023 (51) 24-02
(21) 3-2022-00340 (22) 25/02/2022
(18) 25/02/2027
(54) DỤNG CỤ LỒNG XƯƠNG (28) 1
(45) 25/07/2023 424B (43) 25/05/2022 410A
(73) CÔNG TY CỔ PHẦN IQ-LIFE (VN)
R1-10-06, phòng 06, tầng 10, tháp R1, tòa nhà the EverRich 1, số 968 đường Ba
Tháng Hai, phường 15, quận 11, thành phố Hồ Chí Minh
(72) Bùi Minh Thành (VN)
(74) Công ty TNHH Sở hữu trí tuệ và Công nghệ Thủ đô (CAPITAL IP&T CO.LTD.)
(55)



1.1



1.2



1.3



1.4



1.5



1.6



1.7

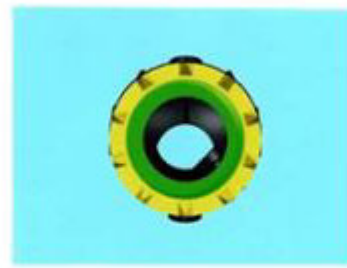

1.8



1.9

CÔNG BÁO SỞ HỮU CÔNG NGHIỆP SỐ 424 TẬP B - QUYỀN 2 (07.2023)

- (11) **3-0036582**
(15) 25/05/2023
(21) 3-2022-00341
(18) 25/02/2027
(54) DỤNG CỤ LỒNG XƯƠNG (28) 1
(45) 25/07/2023 424B (43) 25/05/2022 410A
(73) CÔNG TY CỔ PHẦN IQ-LIFE (VN)
R1-10-06, phòng 06, tầng 10, tháp R1, tòa nhà the EverRich 1, số 968 đường Ba Tháng Hai, phường 15, quận 11, thành phố Hồ Chí Minh
(72) Bùi Minh Thành (VN)
(74) Công ty TNHH Sở hữu trí tuệ và Công nghệ Thủ đô (CAPITAL IP&T CO.LTD.)
(55)



1.1



1.2



1.3



1.4



1.5



1.6



1.7



1.8



1.9

- (11) **3-0036583**
(15) 25/05/2023 (51) 04-04
(21) 3-2019-00760 (22) 27/03/2019
(18) 27/03/2024
(54) CÁN CÂY LẤN SƠN (28) 1
(45) 25/07/2023 424B (43) 25/05/2022 410A
(73) CÔNG TY TNHH MỘT THÀNH VIÊN CỎ VIỆT MỸ (VN)
90 Chợ Lớn, phường 11, quận 6, thành phố Hồ Chí Minh
(72) Nguyễn Thọ Khương (VN)
(74) Công ty TNHH Sở hữu trí tuệ Đại Diện (IPACO.,LTD.)
(55)

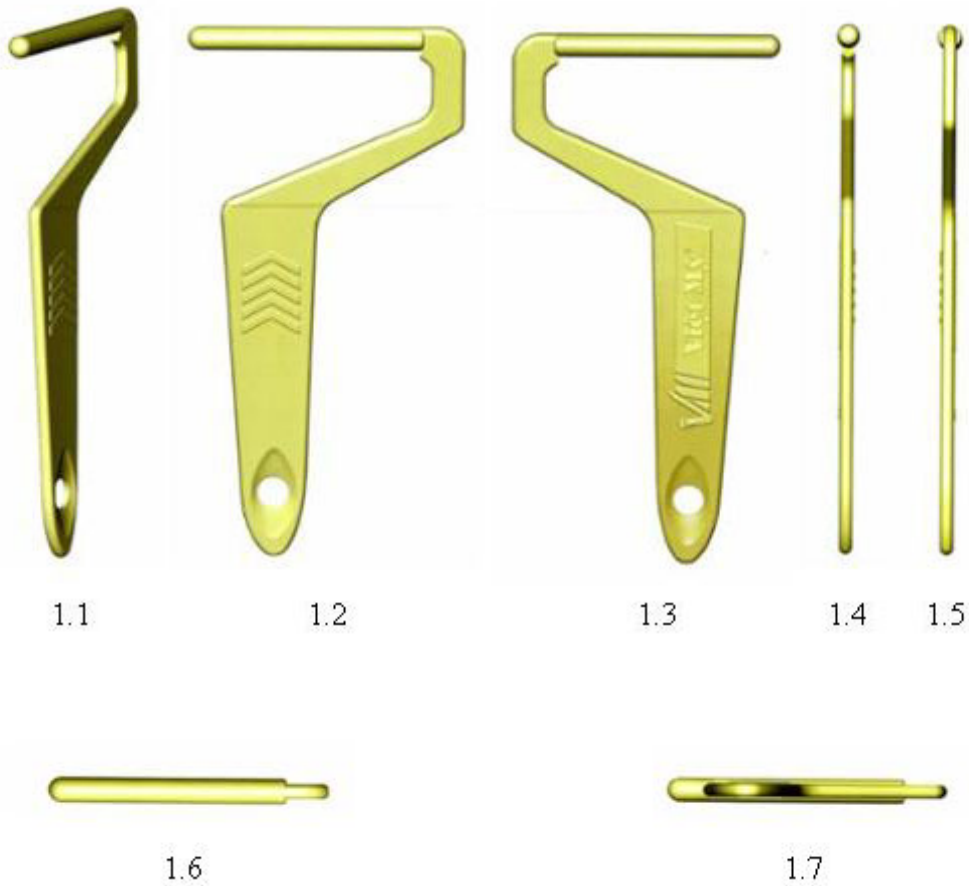

- (11) **3-0036584**
(15) 25/05/2023
(21) 3-2022-00764
(18) 19/04/2027
(54) **ĐẦU NỒI VÔ TUYẾN**
(45) 25/07/2023 424B
(73) **GIGALANE CO., LTD. (KR)**
61, Dongtansandan 10-gil, Dongtan-myeon, Hwaseong-si, Gyeonggi-do, 18487,
Republic of Korea
(72) 1. JUNG KYUNG-HUN (KR)
2. SONG HWA-YOON (KR)
3. JUNG HEE-SEOK (KR)
(74) Công ty TNHH Tâm nhìn và Liên danh (VISION & ASSOCIATES CO.LTD.)
(55)

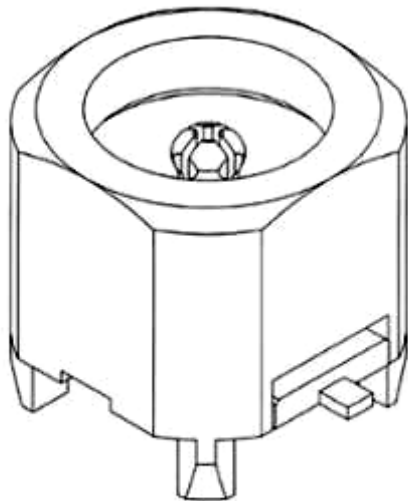

1.1

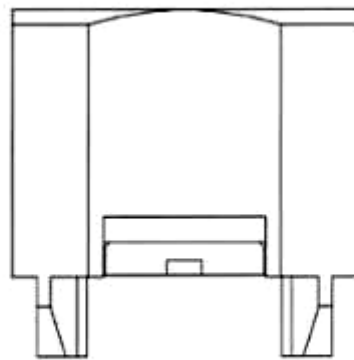

1.2

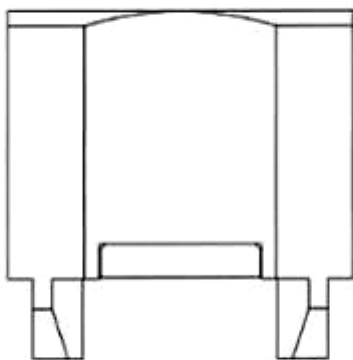

1.3

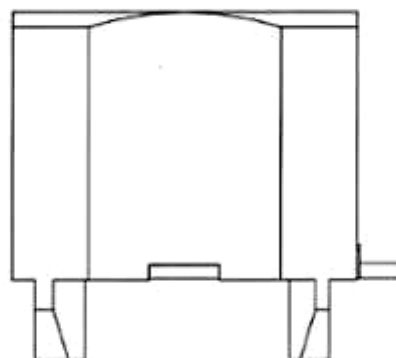

1.4

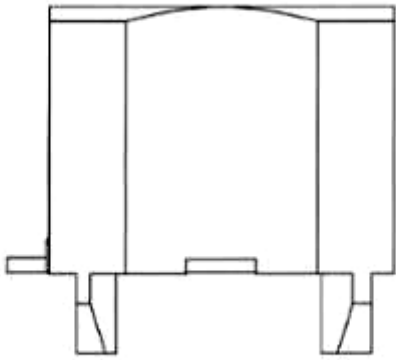

1.5

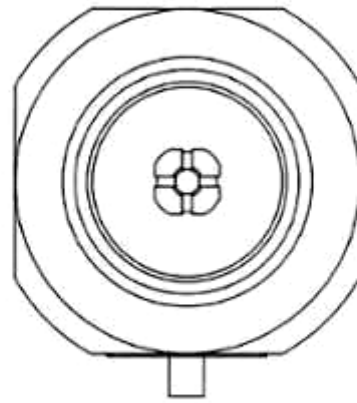

1.6

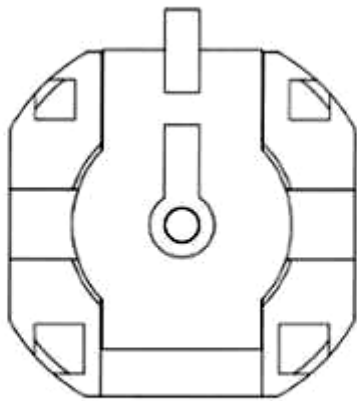

1.7

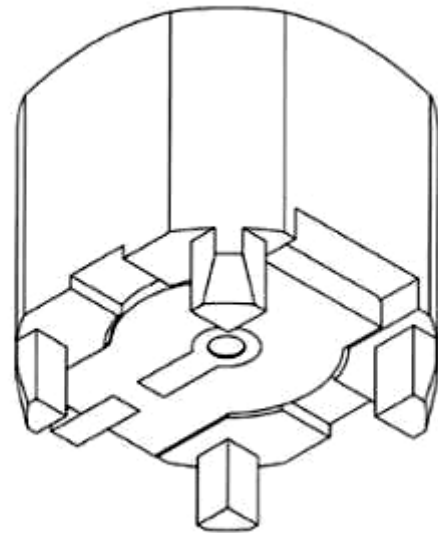

1.8

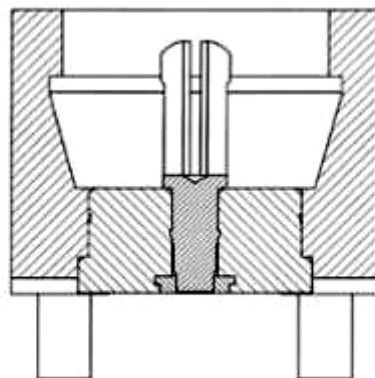

1.9

- (11) **3-0036585**
(15) 25/05/2023
(21) 3-2021-03195
(18) 14/12/2026
(54) TUÝP
(45) 25/07/2023 424B
(73) KIM PACK CO., LTD. (TH)
1741 Chan Rd., Thungmahamek, Sathorn, Bangkok, 10120, Thailand
(72) LIMATIBUL, Sumet (TH)
(74) Văn phòng Luật sư Ân Nam (ANNAM IP & LAW)
(55)
- (51) 09-05
(22) 14/12/2021
(28) 1
(43) 25/08/2022 413A

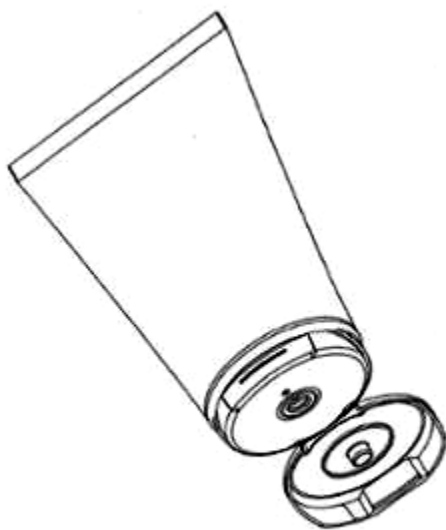

1.1

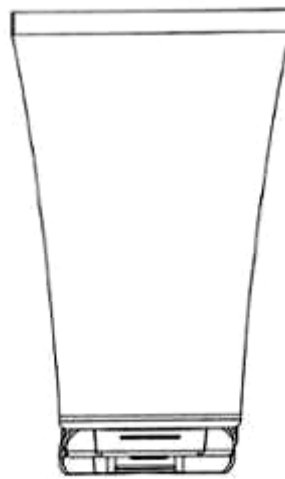

1.2

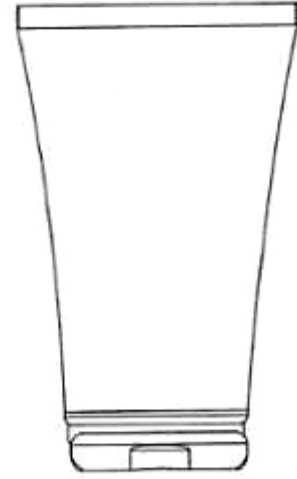

1.3

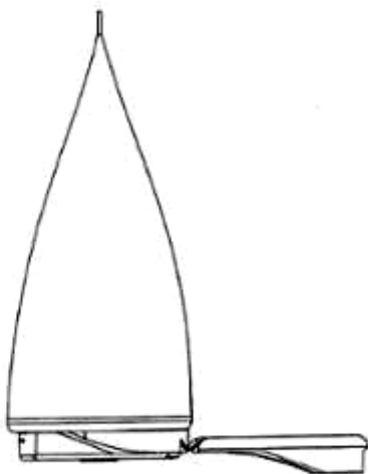

1.4

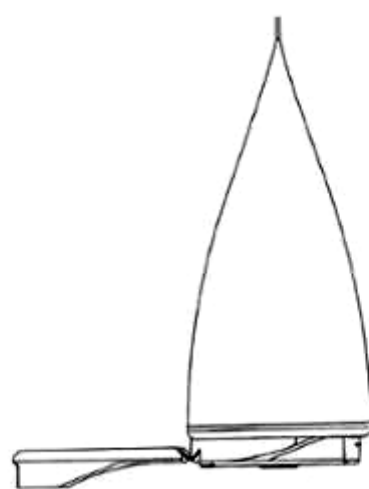

1.5

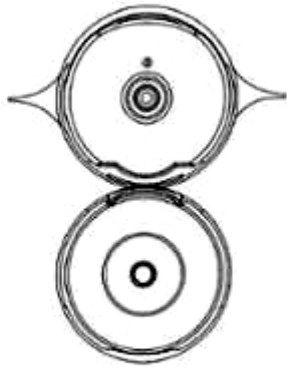

1.6

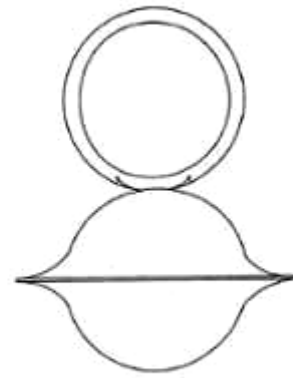

1.7

- (11) **3-0036586**
- (15) 25/05/2023
- (21) 3-2021-03196
- (18) 14/12/2026
- (54) TUÝP
- (45) 25/07/2023 424B
- (73) KIM PACK CO., LTD. (TH)
1741 Chan Rd., Thungmahamek, Sathorn, Bangkok, 10120, Thailand
- (72) LIMATIBUL, Sumet (TH)
- (74) Văn phòng Luật sư Ân Nam (ANNAM IP & LAW)
- (55)
- (51) 09-05
- (22) 14/12/2021
- (28) 1
- (43) 25/08/2022 413A

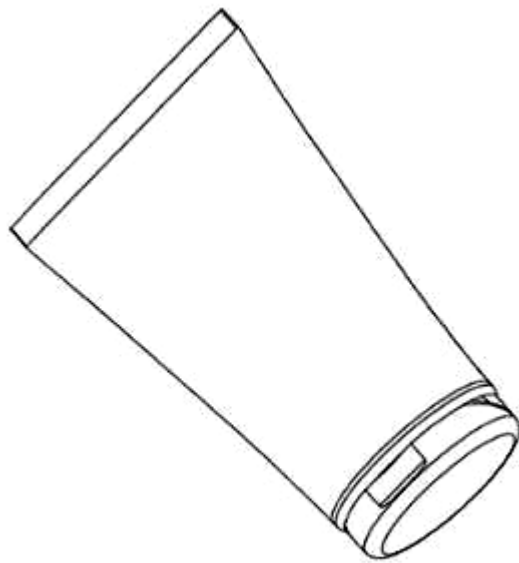

1.1

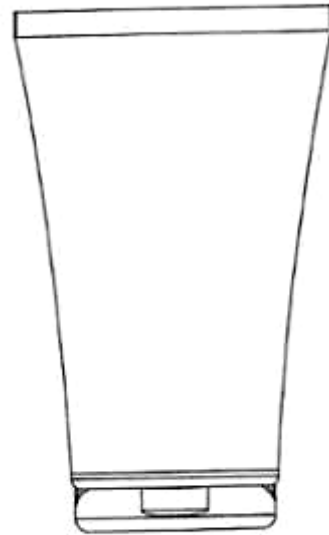

1.2

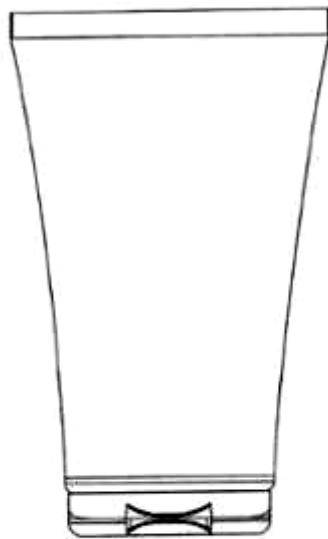

1.3



1.4



1.5



1.6

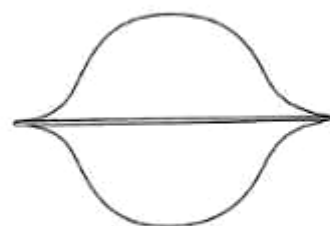

1.7

- (11) **3-0036587**
(15) 25/05/2023 (51) 06-01
(21) 3-2022-00444 (22) 11/03/2022
(18) 11/03/2027
(54) **GHẾ NẪM XE Ô TÔ** (28) 1
(45) 25/07/2023 424B (43) 27/06/2022 411A
(73) **CÔNG TY TNHH THƯƠNG MẠI DỊCH VỤ LONG THỦY (VN)**
Số 64/20 Suối Lợi, ấp 1, xã Phước Vĩnh An, huyện Củ Chi, thành phố Hồ Chí Minh
(72) Nguyễn Thị Ngọc Linh (VN)
(74) Công ty TNHH Sở hữu trí tuệ PADEMARK (PADEMARK CO.,LTD.)
(55)



1.1



1.2



1.3

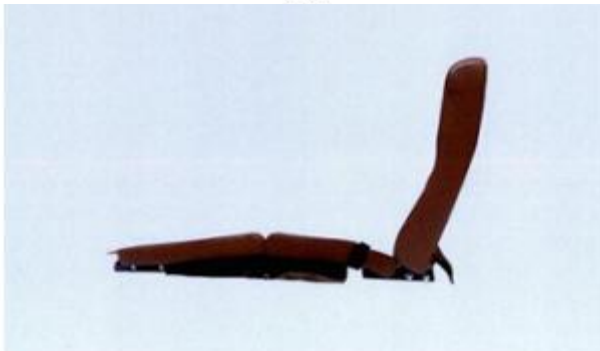

1.4



1.5



1.6

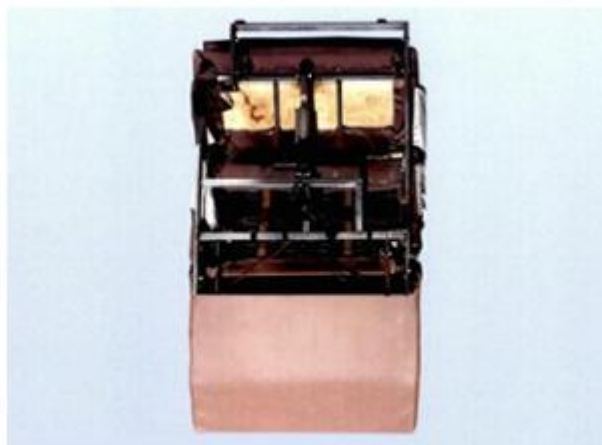

1.7

- (11) **3-0036588**
(15) 25/05/2023
(21) 3-2022-00462
(18) 15/03/2027
(54) BAO GÓI
(45) 25/07/2023 424B
(73) ORION CORPORATION (KR)
13, Baekbeom-ro 90da-gil, Yongsan-gu, Seoul 04369, Republic of Korea
(72) 1. LEE, HYUN A (KR)
2. CHOE, EUN JE (KR)
(74) Công ty Luật TNHH quốc tế BMVN (BMVN INTERNATIONAL LLC)
(55)
- (51) 09-05
(22) 15/03/2022
(28) 1
(43) 25/05/2022 410A



1.1



1.2

- (11) **3-0036589**
(15) 25/05/2023 (51) 25-02
(21) 3-2019-00068 (22) 08/01/2019
(18) 08/01/2024
(54) HÀO KỸ THUẬT (28) 1
(45) 25/07/2023 424B (43) 25/04/2019 373A
(73) CÔNG TY CỔ PHẦN KHOA HỌC CÔNG NGHỆ VIỆT NAM (BUSADCO) (VN)
Số 6 đường 3 tháng 2, phường 8, thành phố Vũng Tàu, tỉnh Bà Rịa - Vũng Tàu
(72) Hoàng Đức Thảo (VN)
(55)

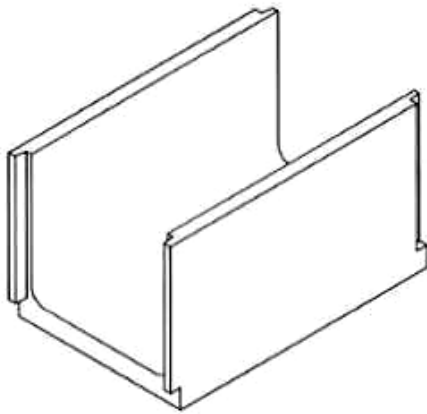

1.1

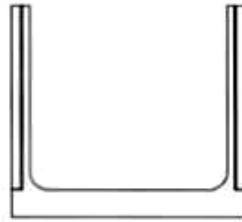

1.2

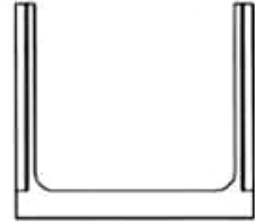

1.3



1.4



1.5



1.6



1.7

- (11) **3-0036590**
(15) 25/05/2023 (51) 25-02
(21) 3-2019-00070 (22) 08/01/2019
(18) 08/01/2024
(54) HÀO KỸ THUẬT (28) 1
(45) 25/07/2023 424B (43) 25/04/2019 373A
(73) CÔNG TY CỔ PHẦN KHOA HỌC CÔNG NGHỆ VIỆT NAM (BUSADCO) (VN)
Số 6 đường 3 tháng 2, phường 8, thành phố Vũng Tàu, tỉnh Bà Rịa - Vũng Tàu
(72) Hoàng Đức Thảo (VN)
(55)

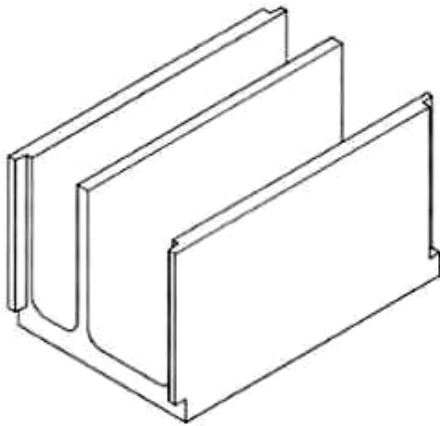

1.1

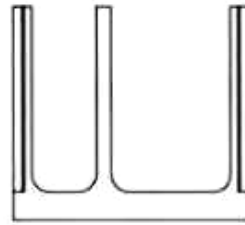

1.2

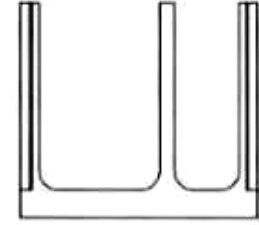

1.3



1.4



1.5

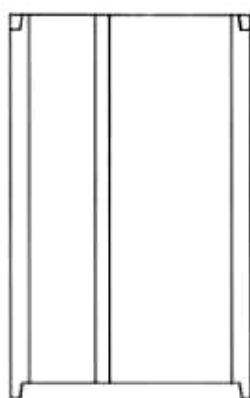

1.6



1.7

- (11) **3-0036591**
(15) 25/05/2023 (51) 25-02
(21) 3-2019-00071 (22) 08/01/2019
(18) 08/01/2024
(54) HÀO KỸ THUẬT (28) 2
(45) 25/07/2023 424B (43) 27/05/2019 374A
(73) CÔNG TY CỔ PHẦN KHOA HỌC CÔNG NGHỆ VIỆT NAM (BUSADCO) (VN)
Số 6 đường 3 tháng 2, phường 8, thành phố Vũng Tàu, tỉnh Bà Rịa - Vũng Tàu
(72) Hoàng Đức Thảo (VN)
(55)

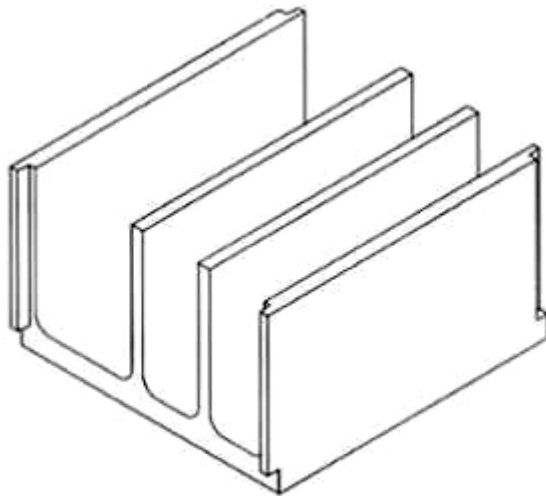

1.1



1.2

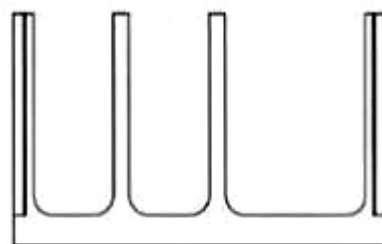

1.3

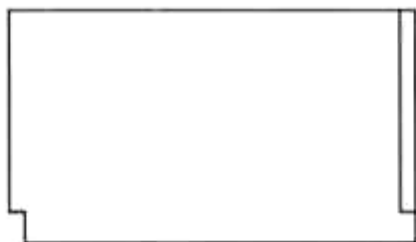

1.4



1.5

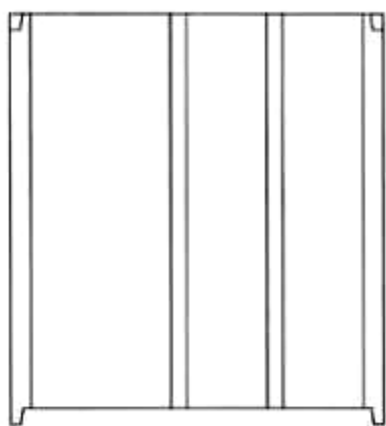

1.6

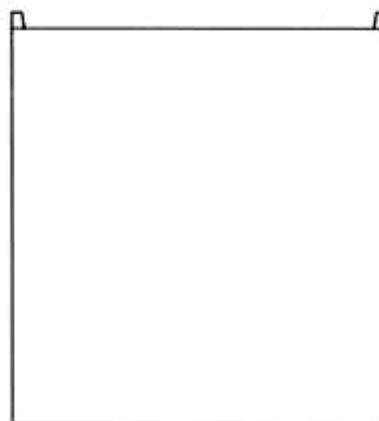

1.7

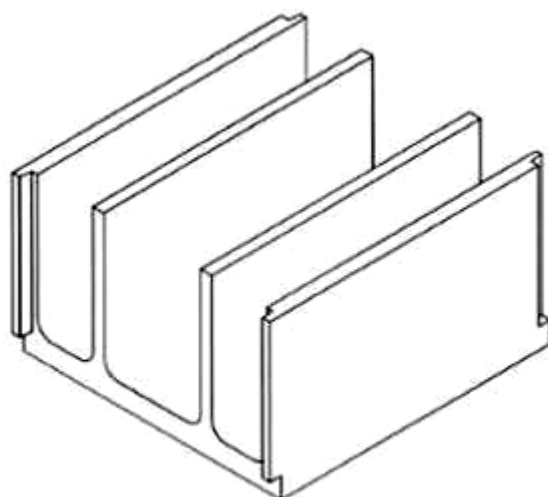

2.1

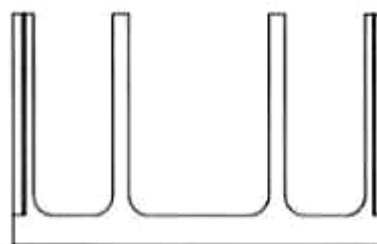

2.2

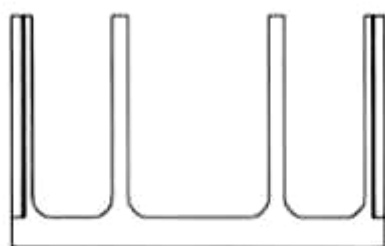

2.3

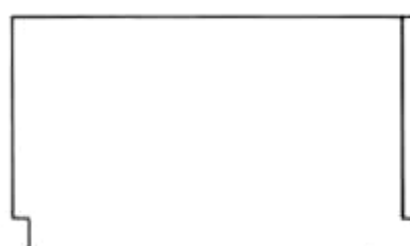

2.4



2.5

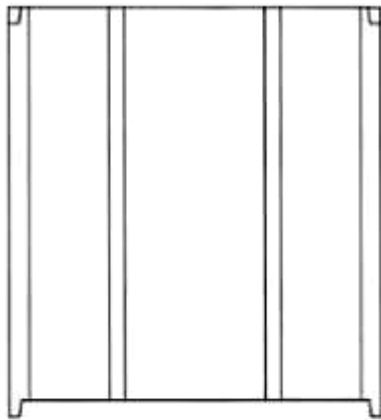

2.6



2.7

- (11) **3-0036592**
- (15) 25/05/2023
- (21) 3-2022-00630
- (18) 05/04/2027
- (54) DỤNG CỤ CHỨA MẪU
- (30) 30-2021-0050988 28/10/2021 KR;
- (45) 25/07/2023 424B
- (73) BIONLIFESCIENCE, INC. (KR)
#1001 #1002 #1005 #1006 #1007 #1008 #1009 #1012 #1013 #1014, 282,
Sunhwagung-ro, Namyangju-si, Gyeonggi-do 12106, Republic of Korea
- (72) GOH, Chang Wook (KR)
- (74) Công ty TNHH Trường Xuân (AGELESS CO.,LTD.)
- (55)
- (51) 24-02
- (22) 05/04/2022
- (28) 1
- (43) 25/07/2022 412A

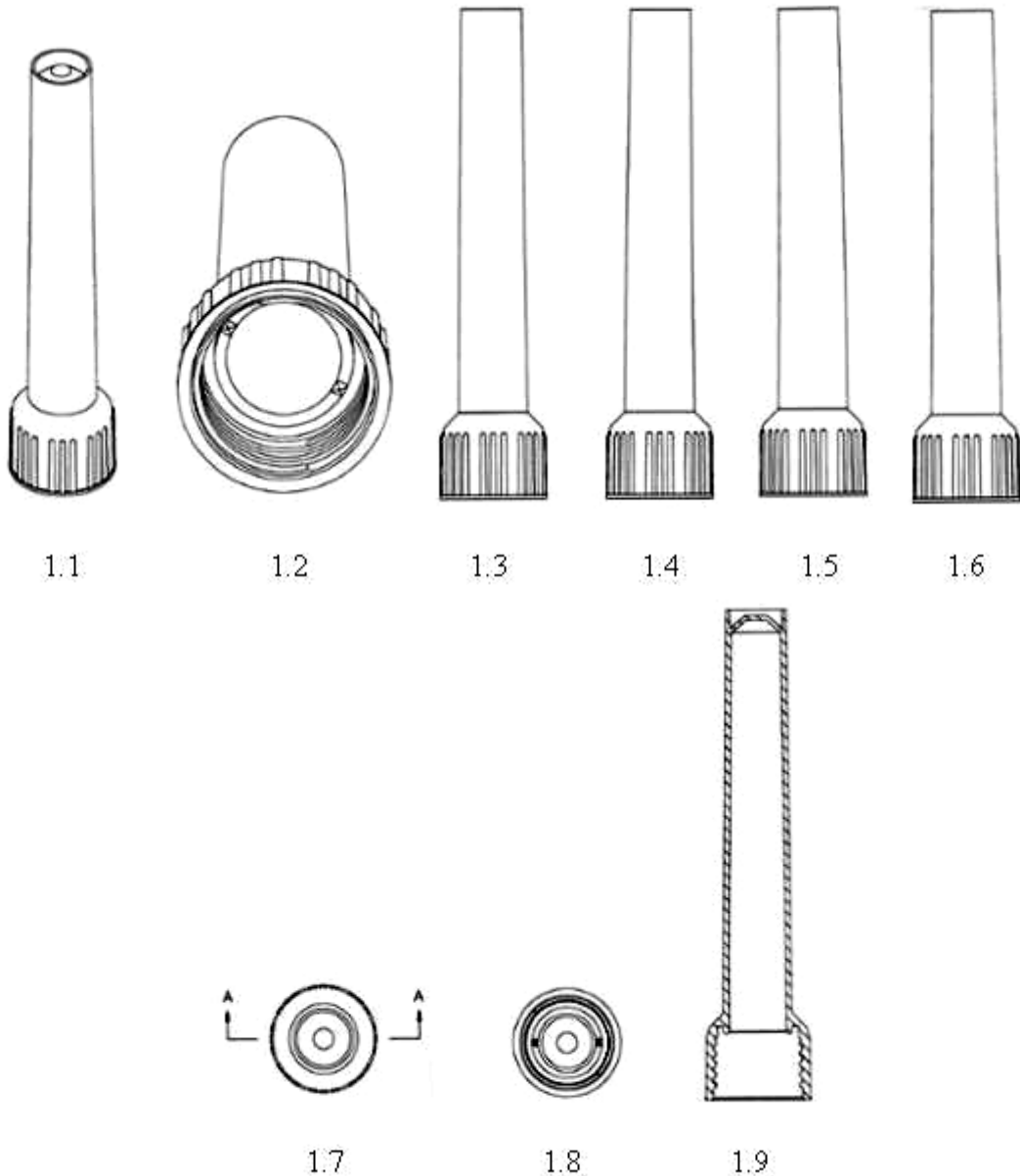

- (11) 3-0036593
(15) 25/05/2023
(21) 3-2022-00631
(18) 05/04/2027
(54) GIÁ ĐỠ
(30) 30-2021-0047231 06/10/2021 KR;
(45) 25/07/2023 424B
(73) BIONLIFESCIENCE, INC. (KR)
#1001 #1002 #1005 #1006 #1007 #1008 #1009 #1012 #1013 #1014, 282,
Sunhwagung-ro, Namyangju-si, Gyeonggi-do 12106, Republic of Korea
(72) GOH, Chang Wook (KR)
(74) Công ty TNHH Trường Xuân (AGELESS CO.,LTD.)
(55)
- (51) 24-02
(22) 05/04/2022
(28) 1
(43) 26/09/2022 414A

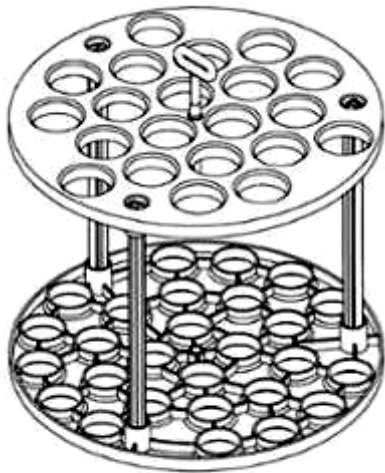

1.1

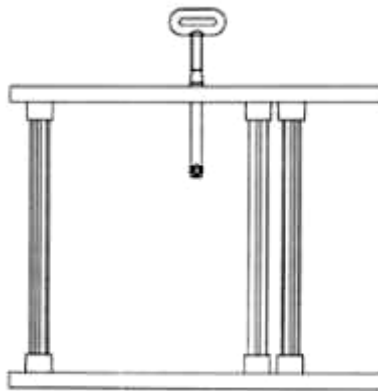

1.2

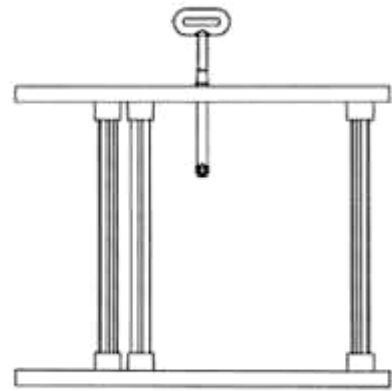

1.3

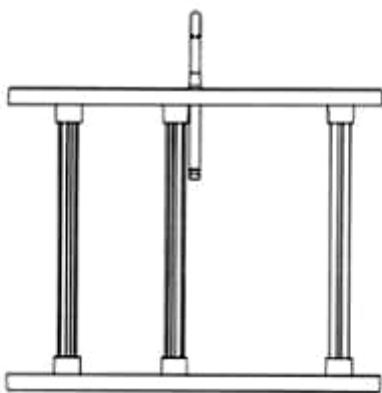

1.4

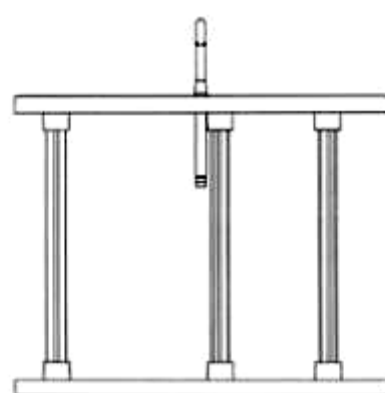

1.5

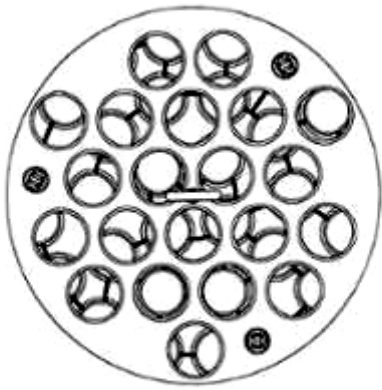

1.6

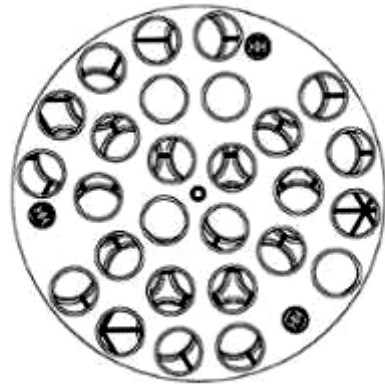

1.7

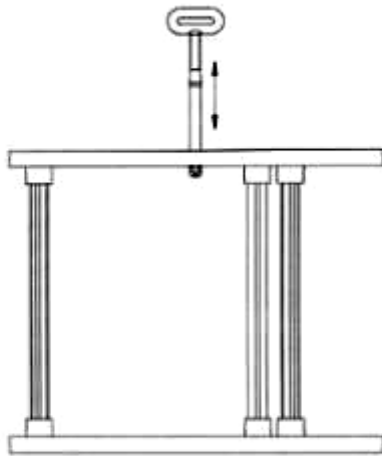

1.8



1.9

- (11) **3-0036594**
- (15) 25/05/2023
- (21) 3-2022-00632
- (18) 05/04/2027
- (54) DỤNG CỤ LẤY MẪU
- (30) 30-2021-0048449 14/10/2021 KR;
- (45) 25/07/2023 424B
- (73) BIONLIFESCIENCE, INC. (KR)
#1001 #1002 #1005 #1006 #1007 #1008 #1009 #1012 #1013 #1014, 282,
Sunhwagung-ro, Namyangju-si, Gyeonggi-do 12106, Republic of Korea
- (72) 1. GOH, CHANG WOOK (KR)
2. JEONG, JOONG HWAN (KR)
- (74) Công ty TNHH Trường Xuân (AGELESS CO.,LTD.)
- (55)
- (51) 24-02
- (22) 05/04/2022
- (28) 1
- (43) 25/07/2022 412A

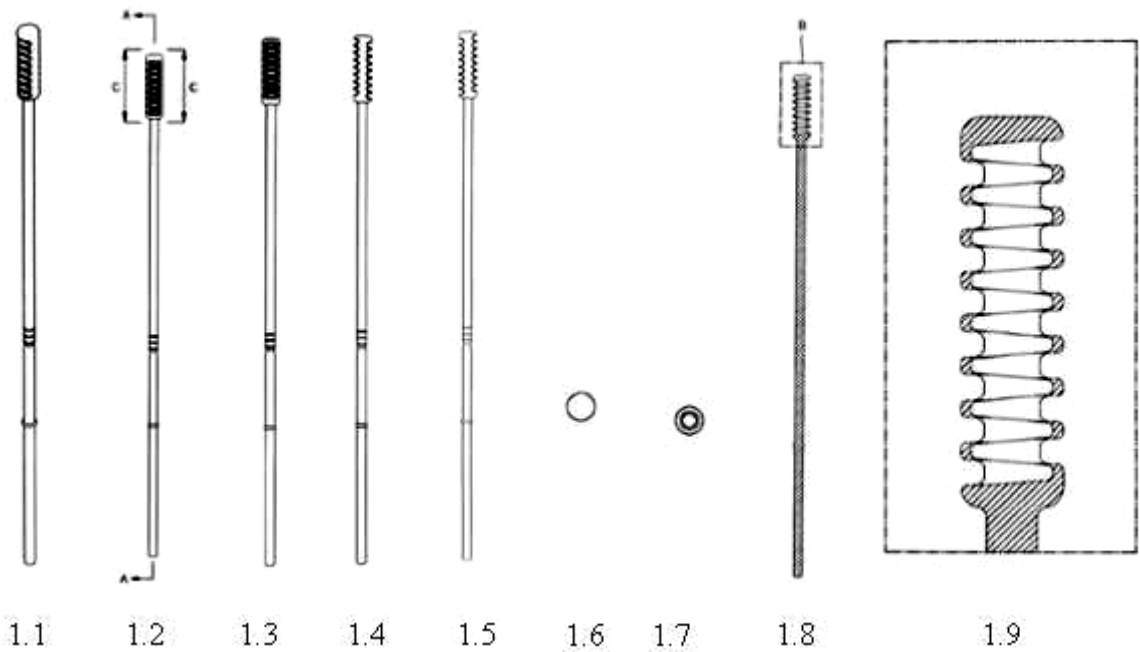



1.10

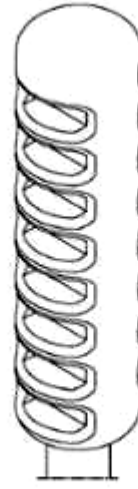

1.11

- (11) **3-0036595**
(15) 25/05/2023 (51) 07-01
(21) 3-2021-02428 (22) 07/10/2021
(18) 07/10/2026
(54) **BÁT** (28) 1
(45) 25/07/2023 424B (43) 25/02/2022 407A
(73) **CÔNG TY TNHH MINH LONG I (VN)**
333 Khu phố Hưng Lộc, phường Hưng Định, thành phố Thuận An, tỉnh Bình
Dương
(72) Lý Ngọc Minh (VN)
(55)



1.1



1.2



1.3



1.4



1.5



1.6



1.7

- (11) **3-0036596**
(15) 25/05/2023 (51) 07-01
(21) 3-2021-02433 (22) 07/10/2021
(18) 07/10/2026
(54) CỐC (28) 1
(45) 25/07/2023 424B (43) 27/12/2021 405A
(73) CÔNG TY TNHH MINH LONG I (VN)
333 Khu phố Hưng Lộc, phường Hưng Định, thành phố Thuận An, tỉnh Bình
Dương
(72) Lý Ngọc Minh (VN)
(55)

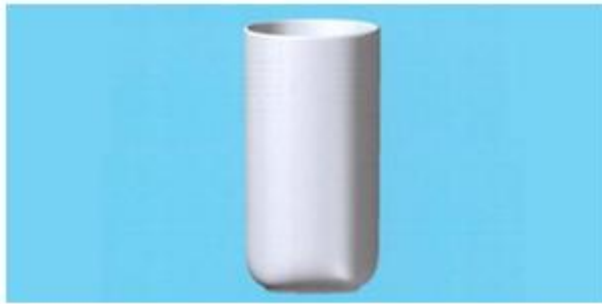

1.1

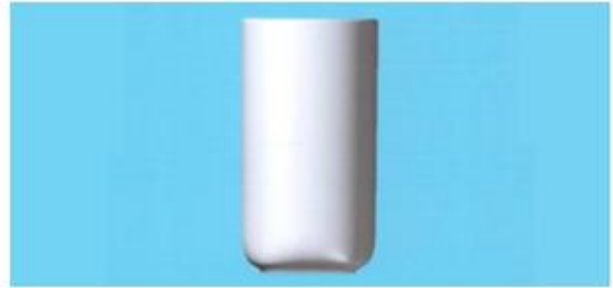

1.2



1.3



1.4

- (11) **3-0036597**
(15) 25/05/2023 (51) 07-01; 09-07
(21) 3-2021-02427 (22) 07/10/2021
(18) 07/10/2026
(54) **NẮP HỘP THỰC PHẨM** (28) 1
(45) 25/07/2023 424B (43) 27/12/2021 405A
(73) **CÔNG TY TNHH MINH LONG I (VN)**
333 Khu phố Hưng Lộc, phường Hưng Định, thị xã Thuận An, tỉnh Bình Dương
(72) Lý Ngọc Minh (VN)
(55)



1.1



1.2



1.3



1.4



1.5



1.6



1.7

- (11) **3-0036598**
(15) 25/05/2023 (51) 07-01
(21) 3-2021-02557 (22) 18/10/2021
(18) 18/10/2026
(54) HỮU ĐỰNG THỰC PHẨM (28) 1
(45) 25/07/2023 424B (43) 25/01/2022 406A
(73) CÔNG TY TNHH MINH LONG I (VN)
333 Khu phố Hưng Lộc, phường Hưng Định, thị xã Thuận An, tỉnh Bình Dương
(72) Lý Ngọc Minh (VN)
(55)

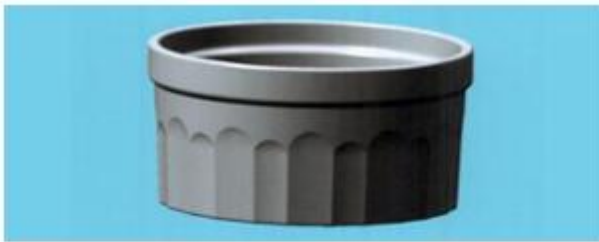

1.1



1.2



1.3



1.4

- (11) **3-0036599**
(15) 25/05/2023 (51) 09-01
(21) 3-2021-02558 (22) 18/10/2021
(18) 18/10/2026
(54) CHAI ĐỰNG CHẤT LỎNG (28) 1
(45) 25/07/2023 424B (43) 25/01/2022 406A
(73) CÔNG TY TNHH MINH LONG I (VN)
333 Khu phố Hưng Lộc, phường Hưng Định, thành phố Thuận An, tỉnh Bình
Dương
(72) Lý Ngọc Minh (VN)
(55)



1.1



1.2



1.3



1.4

CÔNG BÁO SỞ HỮU CÔNG NGHIỆP SỐ 424 TẬP B - QUYỀN 2 (07.2023)

- (11) **3-0036600**
(15) 25/05/2023 (51) 07-01; 07-02
(21) 3-2021-02765 (22) 18/12/2019
(18) 18/12/2024
(54) **ĐĨA LÓT** (28) 1
(45) 25/07/2023 424B (43) 25/01/2022 406A
(73) **CÔNG TY TNHH MINH LONG I (VN)**
333 khu phố Hưng Lộc, phường Hưng Định, thành phố Thuận An, tỉnh Bình Dương
(72) Lý Ngọc Minh (VN)
(55)



1.1



1.2



1.3



1.4

- (11) **3-0036601**
(15) 25/05/2023 (51) 07-01; 07-02
(21) 3-2021-02766 (22) 18/12/2019
(18) 18/12/2024
(54) TÁCH (28) 1
(45) 25/07/2023 424B (43) 406A
(73) CÔNG TY TNHH MINH LONG I (VN)
333 khu phố Hưng Lộc, phường Hưng Định, thành phố Thuận An, tỉnh Bình Dương
(72) Lý Ngọc Minh (VN)
(55)



1.1



1.2



1.3



1.4



1.5



1.6



1.7

- (11) **3-0036602**
(15) 25/05/2023
(21) 3-2022-00064
(18) 11/01/2027
(54) BÌNH
(45) 25/07/2023 424B
(73) CÔNG TY TNHH MINH LONG I (VN)
333 khu phố Hưng Lộc, phường Hưng Định, thành phố Thuận An, tỉnh Bình Dương
(72) Lý ngọc Minh (VN)
(55)
- (51) 11-02
(22) 11/01/2022
(28) 1
(43) 25/03/2022 408A



1.1



1.2



1.3

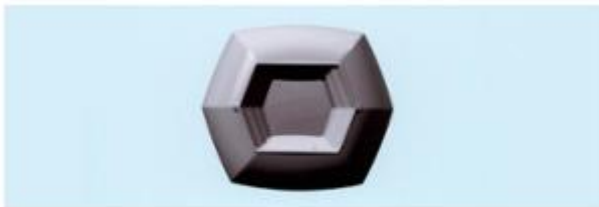

1.4

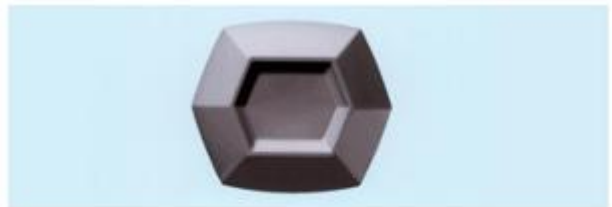

1.5

- (11) **3-0036603**
(15) 25/05/2023 (51) 07-01; 09-07
(21) 3-2022-00405 (22) 04/03/2022
(18) 04/03/2027
(54) **NẮP HỘP THỰC PHẨM** (28) 1
(45) 25/07/2023 424B (43) 25/05/2022 410A
(73) **CÔNG TY TNHH MINH LONG I (VN)**
333 Khu phố Hưng Lộc, phường Hưng Định, thành phố Thuận An, tỉnh Bình
Dương
(72) Lý Ngọc Minh (VN)
(55)



1.1



1.2



1.3

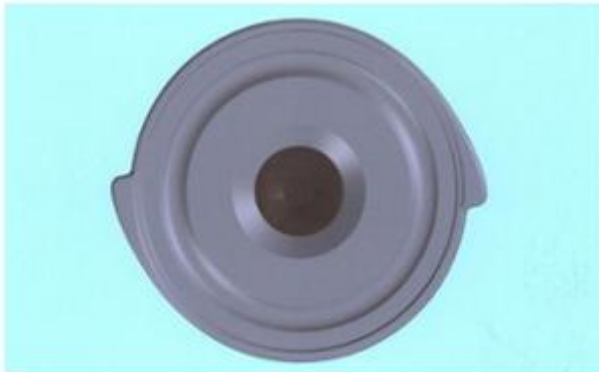

1.4



1.5

- (11) **3-0036604**
(15) 25/05/2023 (51) 09-01
(21) 3-2021-00973 (22) 28/04/2021
(18) 28/04/2026
(54) CHAI ĐỰNG RƯỢU (28) 1
(45) 25/07/2023 424B (43) 25/01/2022 406A
(73) CÔNG TY CỔ PHẦN ĐẦU TƯ THƯƠNG MẠI SAMIC (VN)
Số 40 ngõ 35 Cát Linh, phường Cát Linh, quận Đống Đa, thành phố Hà Nội
(72) Lê Văn Minh (VN)
(55)



1.1



1.2



1.3



1.4

- (11) **3-0036605**
(15) 25/05/2023 (51) 13-03
(21) 3-2020-00349 (22) 14/02/2020
(18) 14/02/2025
(54) **CÔNG TẮC** (28) 8
(30) 201930441842.4 14/08/2019 CN;
(45) 25/07/2023 424B (43) 25/06/2020 387A
(73) **SCHNEIDER ELECTRIC (AUSTRALIA) PTY LTD (AU)**
78 Waterloo Road, Macquarie Park, New South Wales Nsw 2113, Australia
(72) 1. MA, SITAO (CN)
2. DU, QILIAN (CN)
3. ZHAO, YANFANG (CN)
4. LI, YUN (CN)
5. JI, XIANG (CN)
(74) Công ty TNHH Trường Xuân (AGELESS CO.,LTD.)
(55)



1.1



1.2



1.3

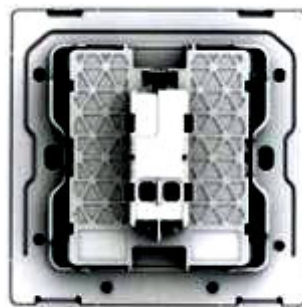

1.4



1.5



1.6



1.7



1.8



2.1



2.2



2.3

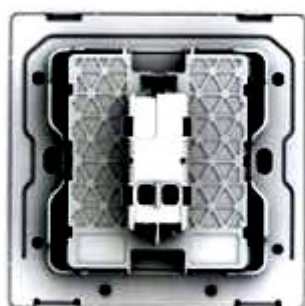

2.4



2.5



2.6



2.7



2.8



3.1



3.2



3.3

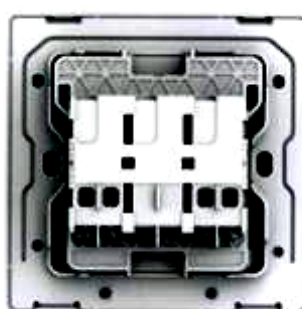

3.4



3.5



3.6



3.7



3.8



4.1



4.2

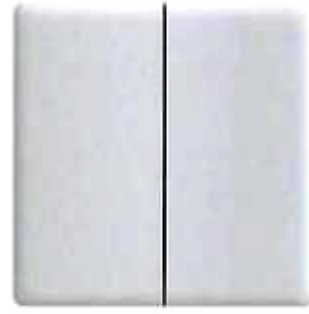

4.3

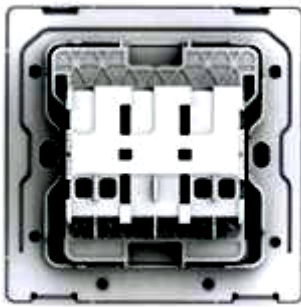

4.4



4.5



4.6



4.7



4.8



5.1



5.2



5.3



5.4



5.5



5.6



5.7



5.8



6.1



6.2



6.3



6.4



6.5



6.6



6.7



6.8



7.1



7.2



7.3

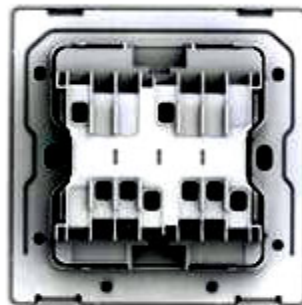

7.4



7.5



7.6



7.7



7.8



8.1



8.2



8.3

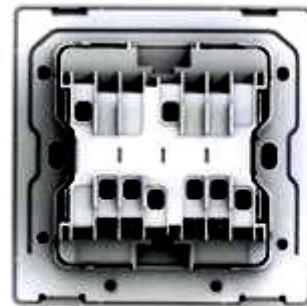

8.4



8.5



8.6



8.7



8.8

- (11) **3-0036606**
(15) 29/05/2023 (51) 24-02
(21) 3-2021-02529 (22) 15/10/2021
(18) 15/10/2026
(54) XI LANH (28) 1
(45) 25/07/2023 424B (43) 25/05/2022 410A
(73) HWAN INDUSTRY (SHANGHAI) CO., LTD. (CN)
RM L129, NO.2800 Wanyuan Road, Minhang District, Shanghai, China
(72) SONG, XIAOYING (CN)
(74) Công ty TNHH Trường Xuân (AGELESS CO.,LTD.)
(55)

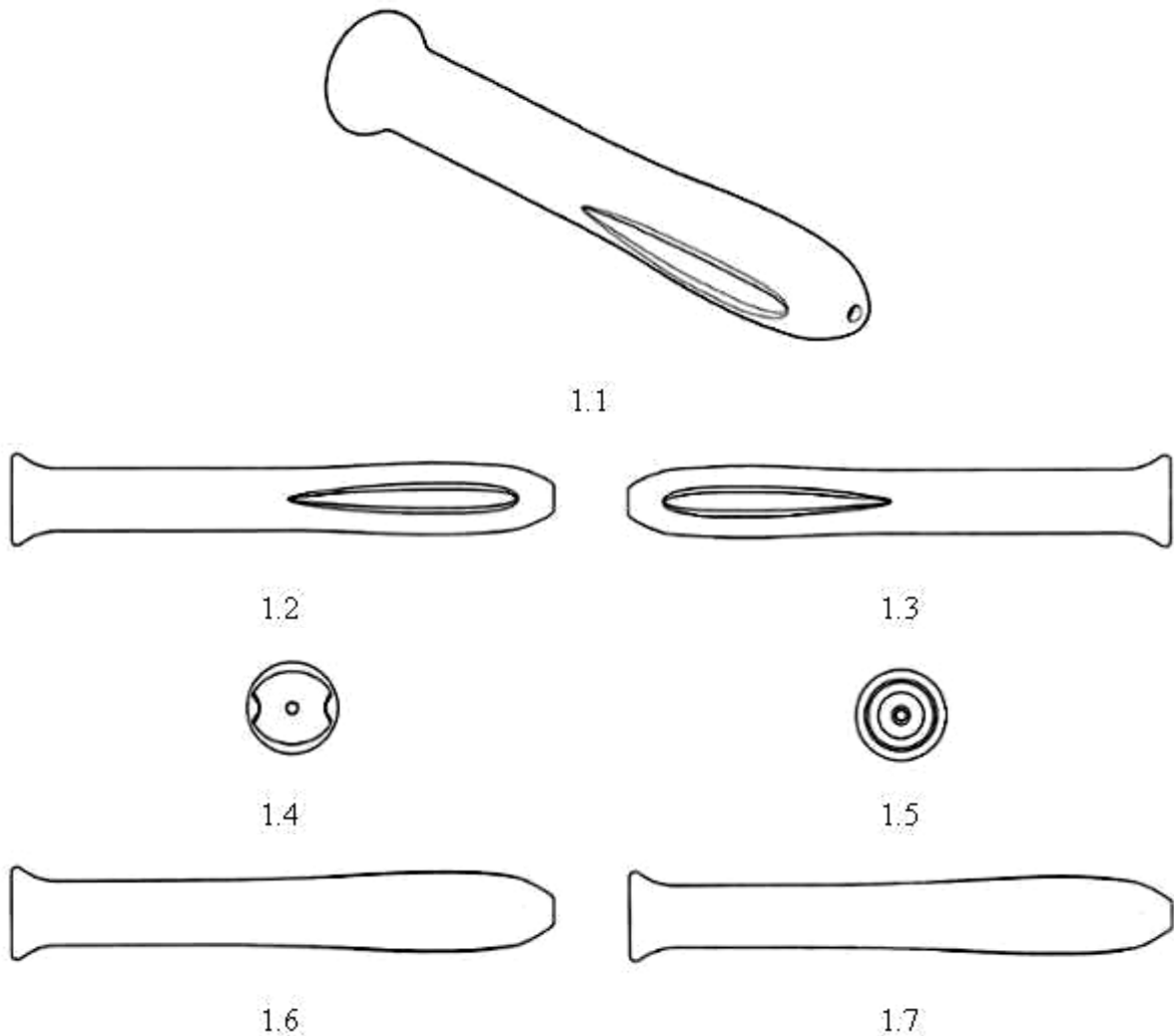

- (11) **3-0036607**
(15) 29/05/2023 (51) 18-02
(21) 3-2022-00801 (22) 22/04/2022
(18) 22/04/2027
(54) MÁY IN NHÃN (28) 1
(30) 008761654-0001 16/11/2021 EM;
(45) 25/07/2023 424B (43) 25/07/2022 412A
(73) WUHAN JINGCHEN WISDOM SIGN TECHNOLOGY CO., LTD. (CN)
1st Floor, No. 5, Creative Workshop, Phase III, Wuhan Creative World, Hongshan
District, Wuhan City, Hubei Province 430070, China
(72) Xiong LIU (CN)
(74) Công ty TNHH Sáng chế ACTIP (ACTIP PATENT LIMITED)
(55)



1.1



1.2



1.3



1.4



1.5



1.6

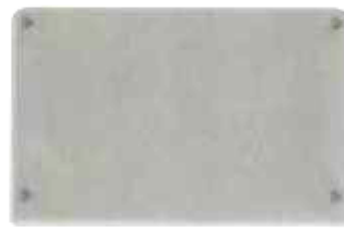

1.7

- (11) **3-0036608**
- (15) 29/05/2023
- (21) 3-2022-00088
- (18) 30/03/2026
- (54) TÚI
- (45) 25/07/2023 424B
- (73) NGUYỄN VĂN HIỆP (VN)
805/51/13, khu phố 1, phường Tân Hiệp, thành phố Biên Hòa, tỉnh Đồng Nai
- (72) Nguyễn Văn Hiệp (VN)
- (55)

- (51) 03-01
- (22) 30/03/2021
- (28) 1
- (43) 27/06/2022 411A

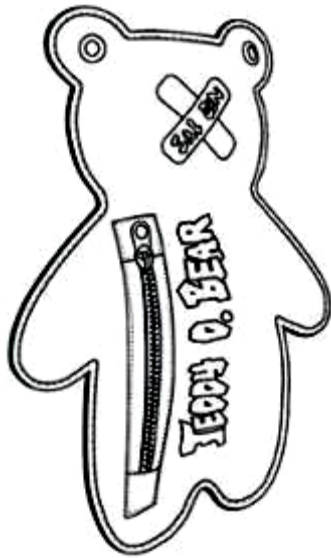

1.1

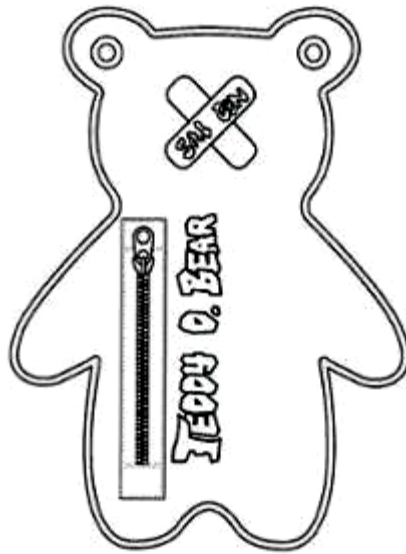

1.2

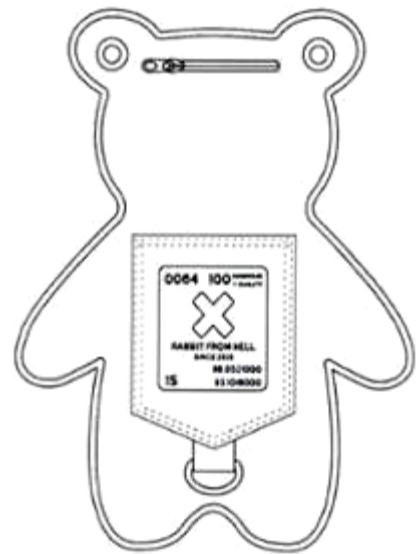

1.3

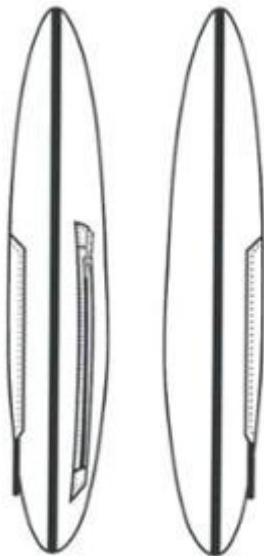

1.4

1.5



1.6



1.7

- (11) **3-0036609**
- (15) 29/05/2023
- (21) 3-2022-00126
- (18) 14/01/2027
- (54) **NẤP BÌNH**
- (45) 25/07/2023 424B
- (73) **RUNWAY BLUE, LLC (US)**
35 South Pfeifferhorn Dr., Alpine, Utah 84004, United States of America
- (72) 1. JOHN R. OMDAHL II (US)
2. DAVID O. MEYERS (US)
3. DAVID BYTHEWAY (US)
- (74) Văn phòng Luật sư Ân Nam (ANNAM IP & LAW)
- (51) 09-07
- (22) 14/01/2022
- (28) 1
- (43) 25/03/2022 408A



1.1



1.2



1.3



1.4



1.5



1.6



1.7



1.8



1.9

- (11) **3-0036610**
(15) 29/05/2023 (51) 24-01
(21) 3-2021-02722 (22) 04/11/2021
(18) 04/11/2026
(54) MÁY ĐO CÁC CHỈ SỐ SINH TỒN (28) 1
(45) 25/07/2023 424B (43) 25/02/2022 407A
(73) CÔNG TY TNHH THIẾT BỊ KHOA HỌC VÀ DỊCH VỤ VIỆT NHẬT (VN)
Số 262 Trương Định, phường Tương Mai, quận Hoàng Mai, thành phố Hà Nội
(72) Nguyễn Đức Kiên (VN)
(55)



1.1



1.2



1.3



1.4



1.5



1.6



1.7



1.8

CÔNG BÁO SỞ HỮU CÔNG NGHIỆP SỐ 424 TẬP B - QUYỀN 2 (07.2023)

- (11) **3-0036611**
(15) 29/05/2023 (51) 19-08
(21) 3-2019-02906 (22) 15/11/2019
(18) 15/11/2024
(54) **NHÃN SẢN PHẨM** (28) 6
(45) 25/07/2023 424B (43) 25/02/2020 383A
(73) **CÔNG TY CỔ PHẦN SỮA ĐÀ LẠT (VN)**
Số 11A, đường Cô Giang, phường 9, thành phố Đà Lạt, tỉnh Lâm Đồng
(72) Nguyễn Văn Mạnh (VN)
(74) Văn phòng Luật sư Hoàng Danh (Văn phòng Luật sư Hoàng Danh)
(55)



1



2



3



4



5



6

- (11) **3-0036612**
(15) 29/05/2023 (51) 19-08
(21) 3-2019-02907 (22) 15/11/2019
(18) 15/11/2024
(54) NHÃN SẢN PHẨM (28) 2
(45) 25/07/2023 424B (43) 25/02/2020 383A
(73) CÔNG TY CỔ PHẦN SỮA ĐÀ LẠT (VN)
Số 11A, đường Cô Giang, phường 9, thành phố Đà Lạt, tỉnh Lâm Đồng
(72) Nguyễn Văn Mạnh (VN)
(74) Văn phòng Luật sư Hoàng Danh (Văn phòng Luật sư Hoàng Danh)
(55)



1



2

- (11) **3-0036613**
(15) 29/05/2023
(21) 3-2021-00194
(18) 27/01/2026
(54) PHAO NỔI DỪNG CHO THIẾT BỊ THEO DÕI MÔI TRƯỜNG NƯỚC
(45) 25/07/2023 424B
(73) CÔNG TY TNHH TẾP BẠC (VN)
35 Nguyễn Thông, phường 7, quận 3, thành phố Hồ Chí Minh
(72) Trần Duy Phong (VN)
(55)
- (51) 10-04; 10-05
(22) 27/01/2021
(28) 1
(43) 26/09/2022 414A

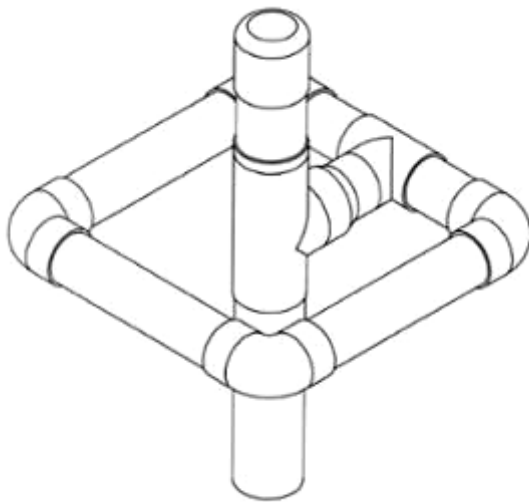

1.1

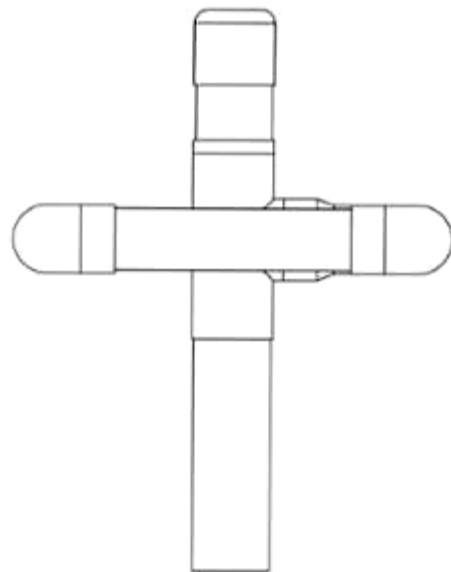

1.2

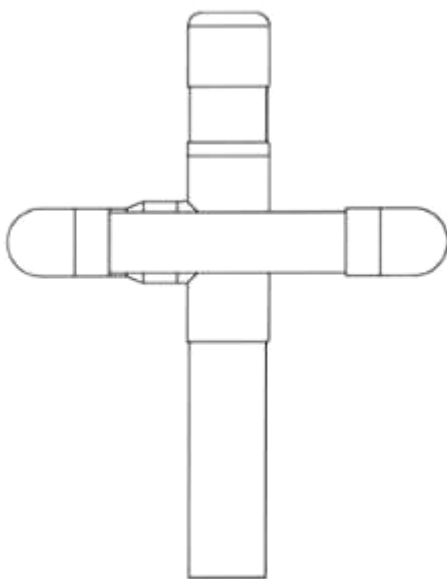

1.3

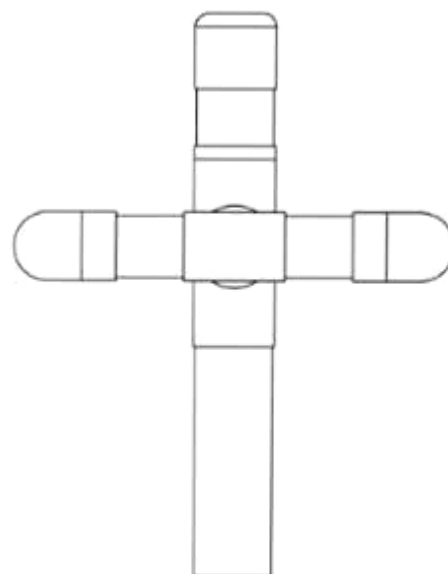

1.4

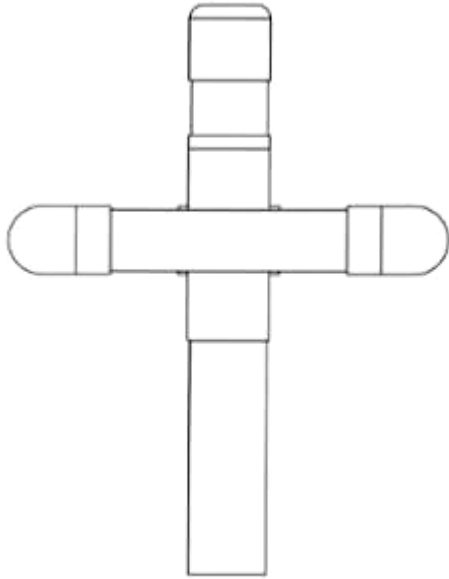

1.5

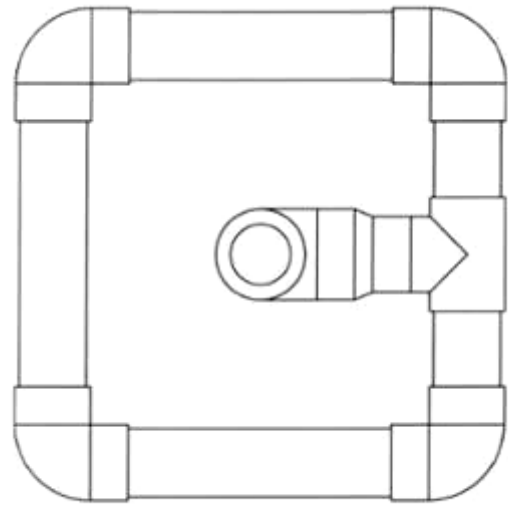

1.6

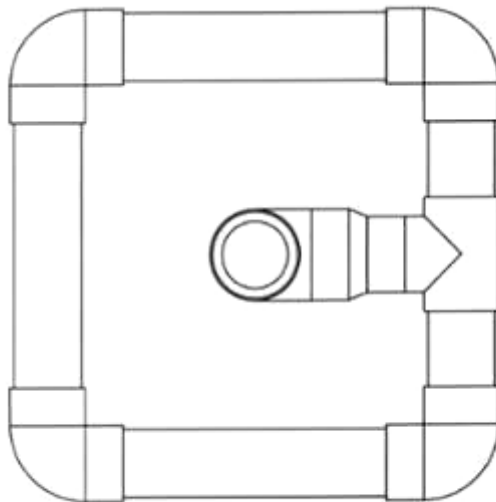

1.7

- (11) **3-0036614**
(15) 29/05/2023 (51) 09-05
(21) 3-2021-03325 (22) 24/12/2021
(18) 24/12/2026
(54) BAO GÓI (28) 1
(45) 25/07/2023 424B (43) 25/08/2022 413A
(73) CÔNG TY TNHH NAM PHƯƠNG V.N (VN)
124 Lê Lai, phường 03, quận Gò Vấp, thành phố Hồ Chí Minh
(72) Hoàng Thị Minh Hiếu (VN)
(74) Công ty Luật TNHH Phạm và Liên danh (PHAM & ASSOCIATES)
(55)

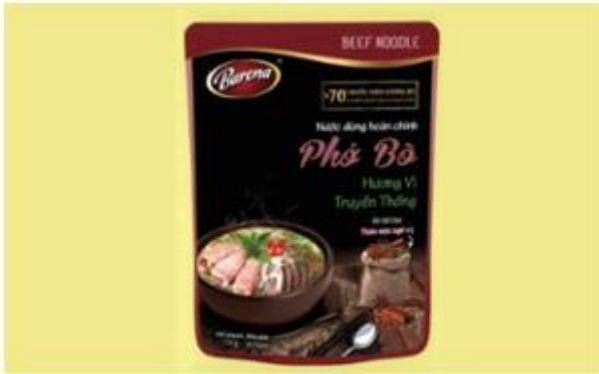

1.1



1.2

- (11) **3-0036615**
(15) 29/05/2023 (51) 09-03
(21) 3-2022-00592 (22) 31/03/2022
(18) 31/03/2027
(54) **HỘP** (28) 1
(45) 25/07/2023 424B (43) 27/06/2022 411A
(73) **CÔNG TY TNHH NAM PHƯƠNG V.N (VN)**
124 Lê Lai, phường 03, quận Gò Vấp, thành phố Hồ Chí Minh
(72) Hoàng Thị Minh Hiếu (VN)
(74) Công ty Luật TNHH Phạm và Liên danh (PHAM & ASSOCIATES)
(55)



1.1



1.2

- (11) **3-0036616**
(15) 30/05/2023 (51) 09-05
(21) 3-2022-00593 (22) 31/03/2022
(18) 31/03/2027
(54) BAO GÓI (28) 1
(45) 25/07/2023 424B (43) 27/06/2022 411A
(73) CÔNG TY TNHH NAM PHƯƠNG V.N (VN)
124 Lê Lai, phường 03, quận Gò Vấp, thành phố Hồ Chí Minh
(72) Hoàng Thị Minh Hiếu (VN)
(74) Công ty Luật TNHH Phạm và Liên danh (PHAM & ASSOCIATES)
(55)



1.1



1.2

- (11) **3-0036617**
(15) 30/05/2023 (51) 23-04
(21) 3-2021-02874 (22) 18/11/2021
(18) 18/11/2026
(54) QUẠT TRẦN (28) 1
(45) 25/07/2023 424B (43) 25/07/2022 412A
(73) CÔNG TY CỔ PHẦN ĐIỆN CƠ THỐNG NHẤT (VN)
Số 164, phố Nguyễn Đức Cảnh, phường Tương Mai, quận Hoàng Mai, thành phố Hà Nội
(72) Lê Tuấn Sơn (VN)
(74) Công ty TNHH IPVC (IP.VC CO.,LTD)
(55)



1.1



1.2



1.3



1.4



1.5



1.6



1.7



1.8

- (11) **3-0036618**
(15) 30/05/2023 (51) 08-08
(21) 3-2021-02667 (22) 25/10/2021
(18) 25/10/2026
(54) NÚT NHỰA ĐẬY BỊT TAY CÀM (28) 1
(45) 25/07/2023 424B (43) 25/01/2022 406A
(73) CÔNG TY TNHH SẢN XUẤT THƯƠNG MẠI DỊCH VỤ HAI THI (VN)
14/13/39 Thân Nhân Trung, phường 13, quận Tân Bình, thành phố Hồ Chí Minh
(72) Trần Đình Thi (VN)
(74) Công ty Luật TNHH LEADCONSULT (LEADCONSULT)
(55)



1.1

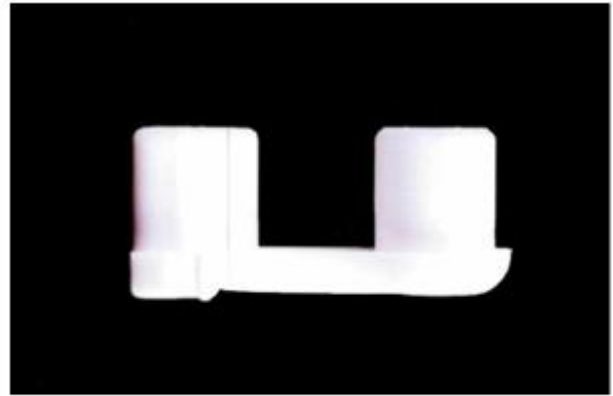

1.2



1.3



1.4



1.5



1.6

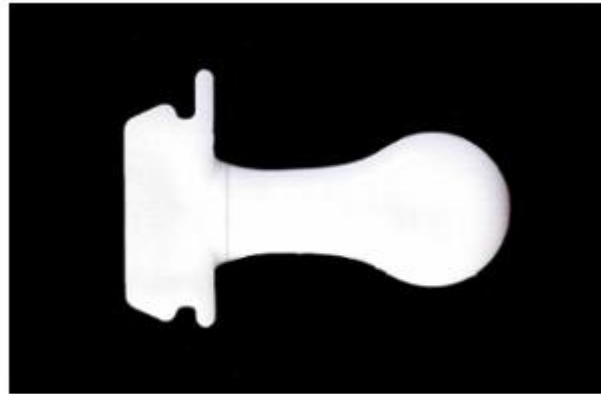

1.7

- (11) **3-0036619**
(15) 30/05/2023 (51) 25-01
(21) 3-2021-02668 (22) 25/10/2021
(18) 25/10/2026
(54) THANH KIM LOẠI ĐỊNH HÌNH (28) 1
(45) 25/07/2023 424B (43) 25/07/2022 412A
(73) CÔNG TY TNHH SẢN XUẤT THƯƠNG MẠI DỊCH VỤ HAI THI (VN)
14/13/39 Thân Nhân Trung, phường 13, quận Tân Bình, thành phố Hồ Chí Minh
(72) Trần Đình Thi (VN)
(74) Công ty Luật TNHH LEADCONSULT (LEADCONSULT)
(55)



1.1



1.2



1.3

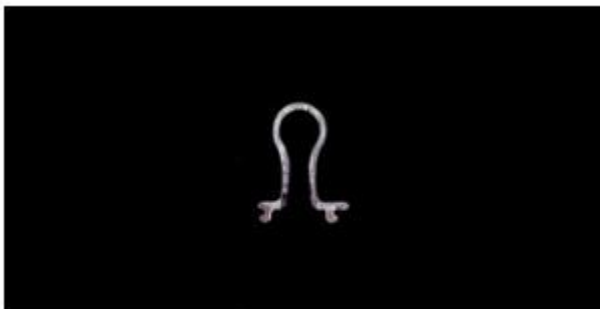

1.4

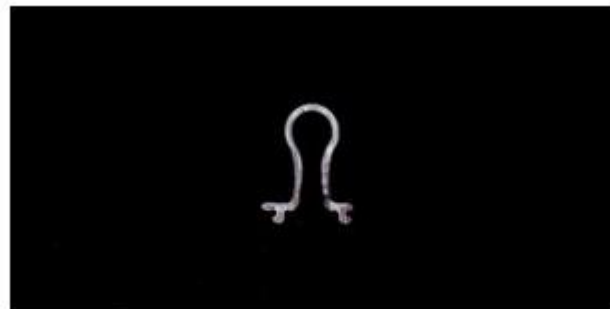

1.5



1.6

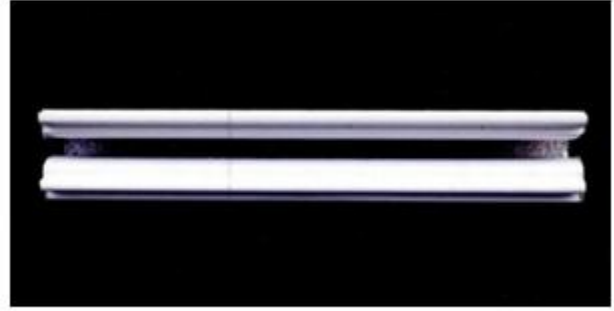

1.7

- (11) **3-0036620**
(15) 30/05/2023 (51) 25-01
(21) 3-2021-02660 (22) 25/10/2021
(18) 25/10/2026
(54) THANH KIM LOẠI ĐỊNH HÌNH (28) 1
(45) 25/07/2023 424B (43) 25/08/2022 413A
(73) CÔNG TY TNHH SẢN XUẤT THƯƠNG MẠI DỊCH VỤ HAI THI (VN)
14/13/39 Thân Nhân Trung, phường 13, quận Tân Bình, thành phố Hồ Chí Minh
(72) Trần Đình Thi (VN)
(74) Công ty Luật TNHH LEADCONSULT (LEADCONSULT)
(55)



1.1



1.2



1.3

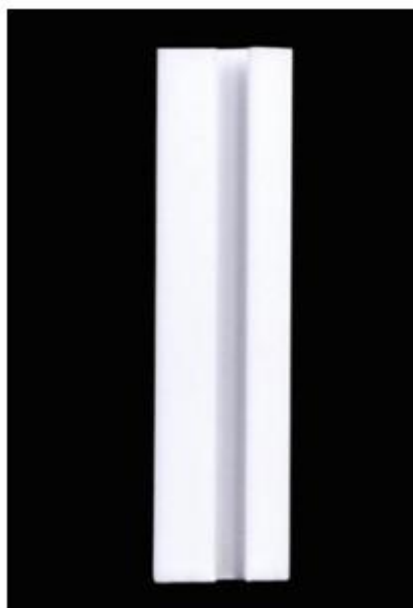

1.4



1.5

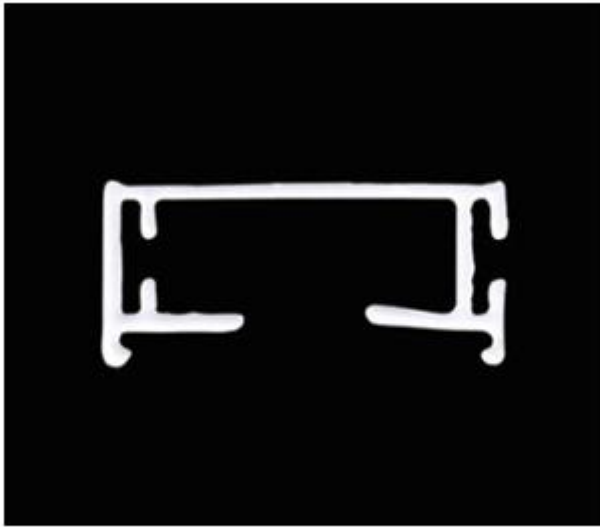

1.6

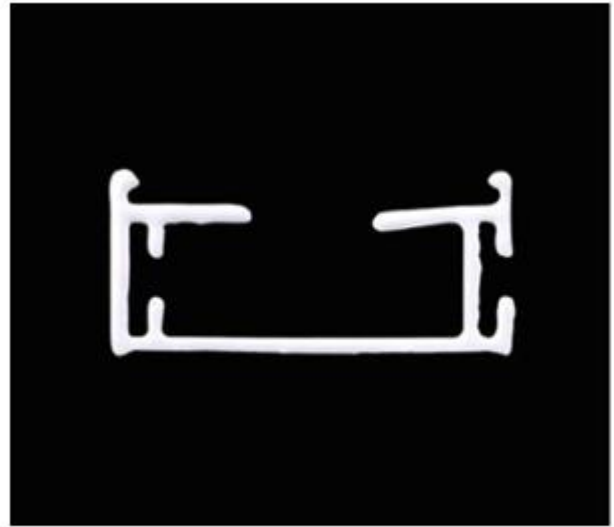

1.7

- (11) **3-0036621**
(15) 30/05/2023 (51) 25-01
(21) 3-2021-02661 (22) 25/10/2021
(18) 25/10/2026
(54) THANH KIM LOẠI ĐỊNH HÌNH (28) 1
(45) 25/07/2023 424B (43) 25/07/2022 412A
(73) CÔNG TY TNHH SẢN XUẤT THƯƠNG MẠI DỊCH VỤ HAI THI (VN)
14/13/39 Thân Nhân Trung, phường 13, quận Tân Bình, thành phố Hồ Chí Minh
(72) Trần Đình Thi (VN)
(74) Công ty Luật TNHH LEADCONSULT (LEADCONSULT)
(55)

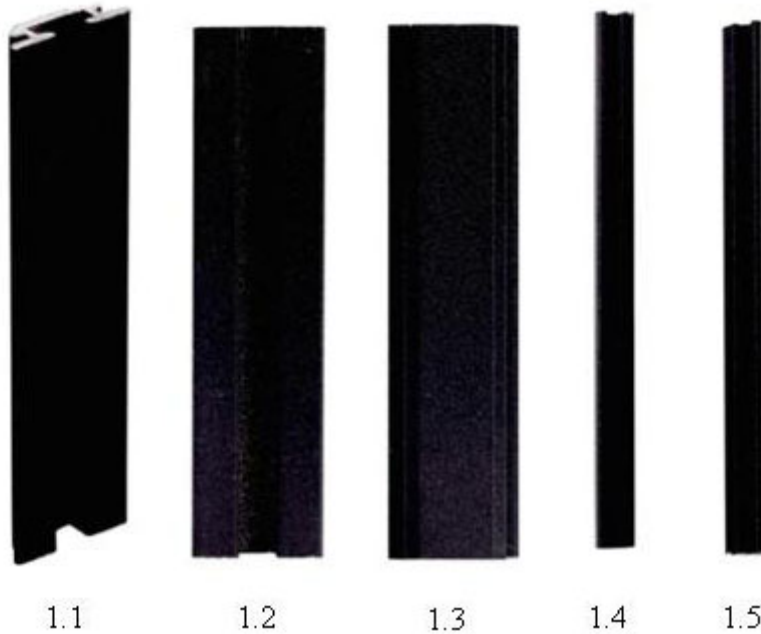

- (11) **3-0036622**
(15) 30/05/2023 (51) 25-01
(21) 3-2021-02662 (22) 25/10/2021
(18) 25/10/2026
(54) THANH KIM LOẠI ĐỊNH HÌNH (28) 1
(45) 25/07/2023 424B (43) 25/07/2022 412A
(73) CÔNG TY TNHH SẢN XUẤT THƯƠNG MẠI DỊCH VỤ HAI THI (VN)
14/13/39 Thân Nhân Trung, phường 13, quận Tân Bình, thành phố Hồ Chí Minh
(72) Trần Đình Thi (VN)
(74) Công ty Luật TNHH LEADCONSULT (LEADCONSULT)
(55)



1.1

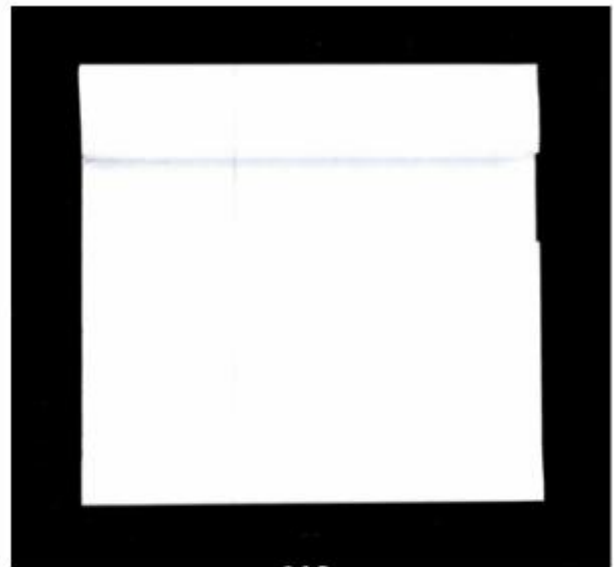

1.2

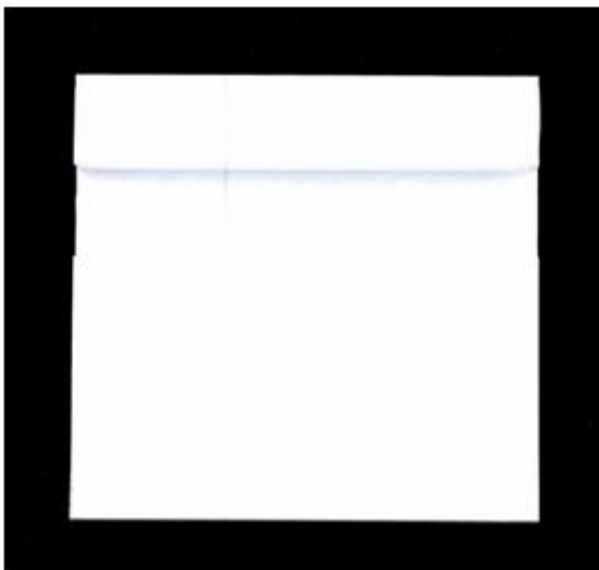

1.3

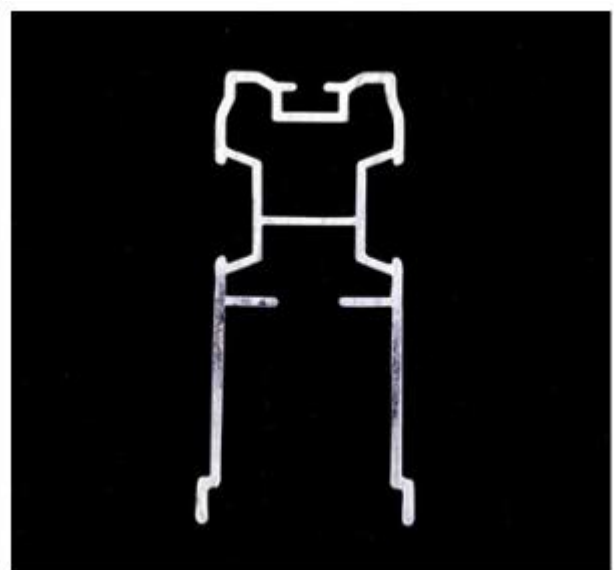

1.4

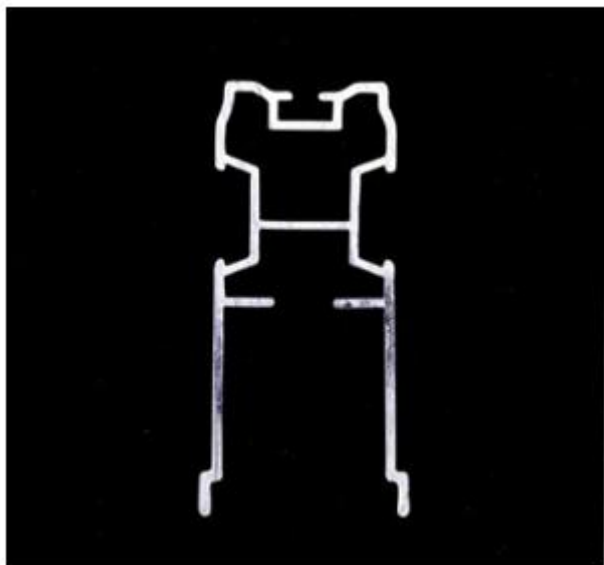

1.5

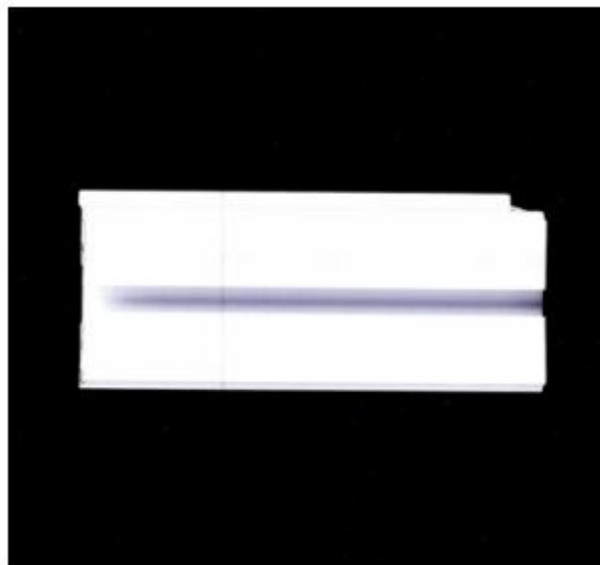

1.6

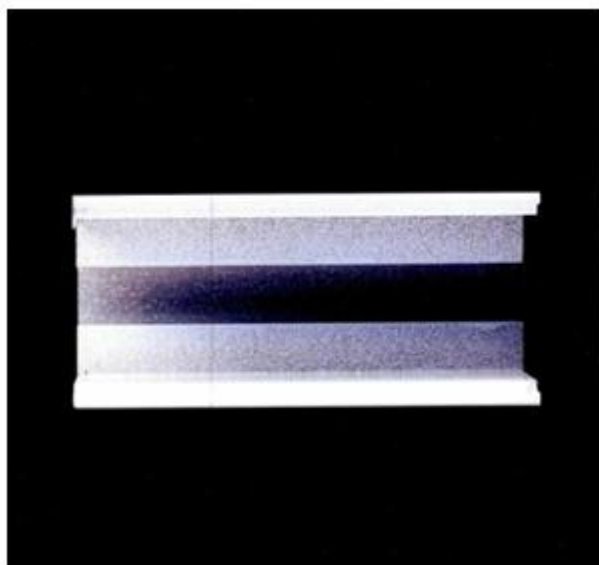

1.7

- (11) **3-0036623**
(15) 30/05/2023 (51) 08-08; 08-09
(21) 3-2021-02663 (22) 25/10/2021
(18) 25/10/2026
(54) **NÚT CÀI RAY CỬA LỬA XẾP** (28) 1
(45) 25/07/2023 424B (43) 25/08/2022 413A
(73) **CÔNG TY TNHH SẢN XUẤT THƯƠNG MẠI DỊCH VỤ HAI THI (VN)**
14/13/39 Thân Nhân Trung, phường 13, quận Tân Bình, thành phố Hồ Chí Minh
(72) Trần Đình Thi (VN)
(74) Công ty Luật TNHH LEADCONSULT (LEADCONSULT)
(55)



1.1



1.2



1.3



1.4



1.5



1.6



1.7

- (11) **3-0036624**
(15) 30/05/2023 (51) 08-08
(21) 3-2021-02664 (22) 25/10/2021
(18) 25/10/2026
(54) NÚT NHỰA (28) 1
(45) 25/07/2023 424B (43) 25/07/2022 412A
(73) CÔNG TY TNHH SẢN XUẤT THƯƠNG MẠI DỊCH VỤ HAI THI (VN)
14/13/39 Thân Nhân Trung, phường 13, quận Tân Bình, thành phố Hồ Chí Minh
(72) Trần Đình Thi (VN)
(74) Công ty Luật TNHH LEADCONSULT (LEADCONSULT)
(55)

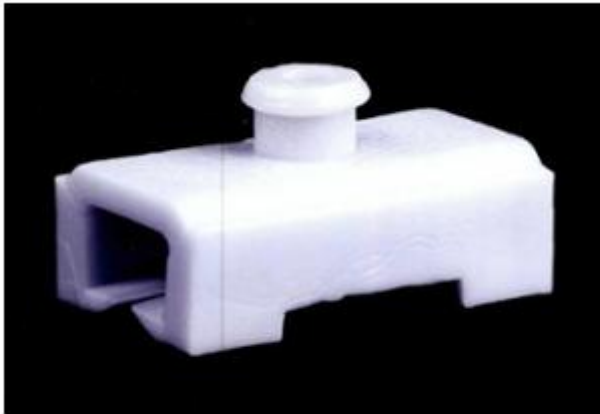

1.1



1.2

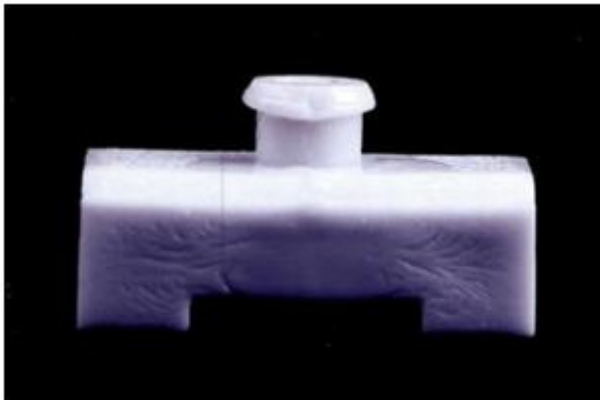

1.3



1.4



1.5

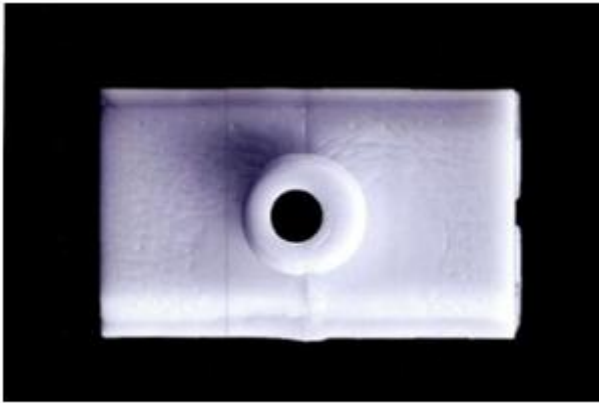

1.6

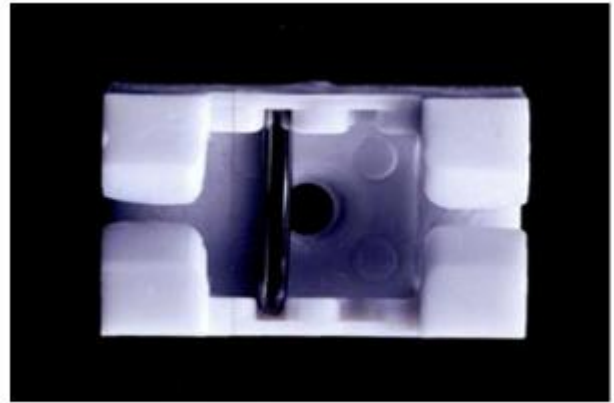

1.7

- (11) **3-0036625**
- (15) 30/05/2023
- (21) 3-2021-02665
- (18) 25/10/2026
- (54) THANH KIM LOẠI ĐỊNH HÌNH
- (45) 25/07/2023 424B
- (73) CÔNG TY TNHH SẢN XUẤT THƯƠNG MẠI DỊCH VỤ HAI THI (VN)
14/13/39 Thân Nhân Trung, phường 13, quận Tân Bình, thành phố Hồ Chí Minh
- (72) Trần Đình Thi (VN)
- (74) Công ty Luật TNHH LEADCONSULT (LEADCONSULT)
- (55)
- (51) 25-01
- (22) 25/10/2021
- (28) 1
- (43) 25/07/2022 412A



1.1



1.2

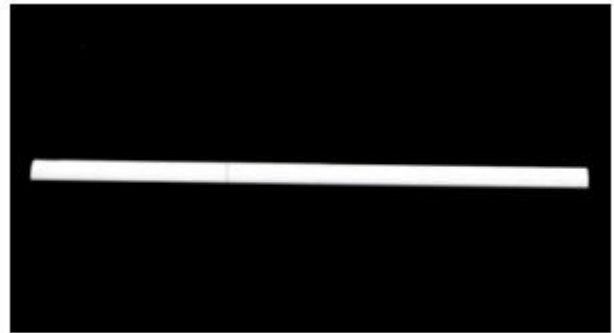

1.3



1.4



1.5



1.6



1.7

- (11) **3-0036626**
(15) 30/05/2023 (51) 25-01
(21) 3-2021-02666 (22) 25/10/2021
(18) 25/10/2026
(54) THANH KIM LOẠI ĐỊNH HÌNH (28) 1
(45) 25/07/2023 424B (43) 25/07/2022 412A
(73) CÔNG TY TNHH SẢN XUẤT THƯƠNG MẠI DỊCH VỤ HAI THI (VN)
14/13/39 Thân Nhân Trung, phường 13, quận Tân Bình, thành phố Hồ Chí Minh
(72) Trần Đình Thi (VN)
(74) Công ty Luật TNHH LEADCONSULT (LEADCONSULT)
(55)

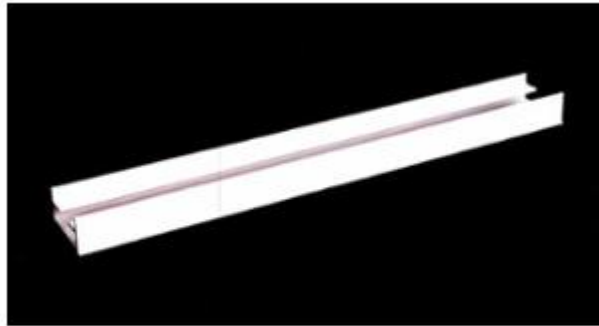

1.1



1.2



1.3

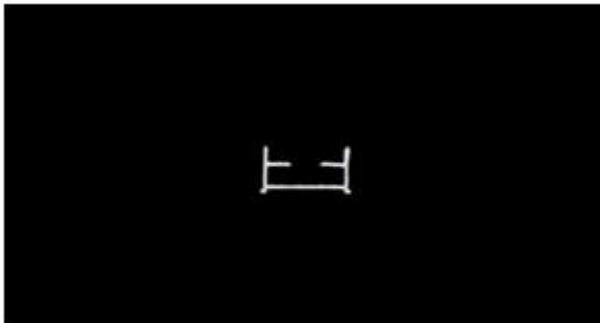

1.4

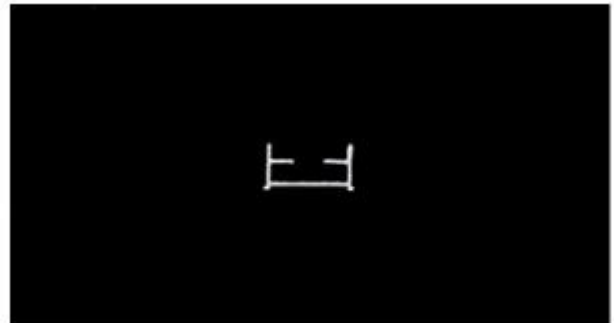

1.5

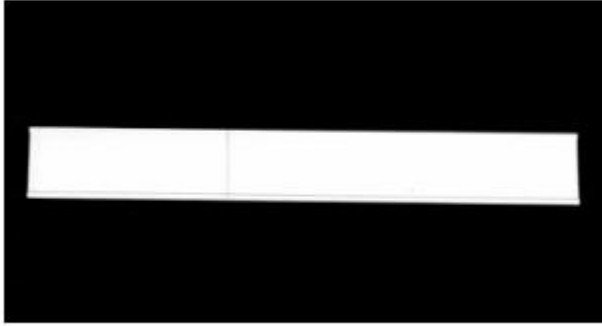

1.6

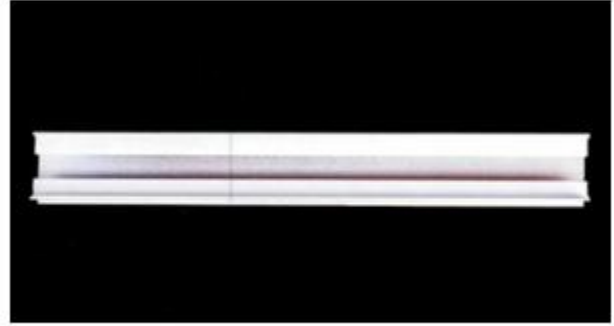

1.7

- (11) **3-0036627**
(15) 31/05/2023 (51) 20-01
(21) 3-2022-00900 (22) 09/05/2022
(18) 09/05/2027
(54) TRẠM GIAO DỊCH TÀI CHÍNH TỰ PHỤC VỤ (28) 1
(30) A2021/01394 08/11/2021 ZA;
(45) 25/07/2023 424B (43) 25/08/2022 413A
(73) TYME PTE. LIMITED (SG)
1 George Street, Level 10, 049145, Singapore
(72) Ian Charles VOGT (ZA)
(74) Công ty Luật TNHH Phạm và Liên danh (PHAM & ASSOCIATES)
(55)

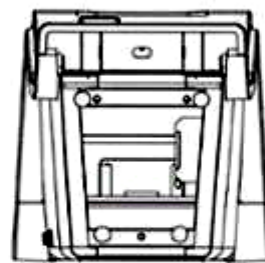
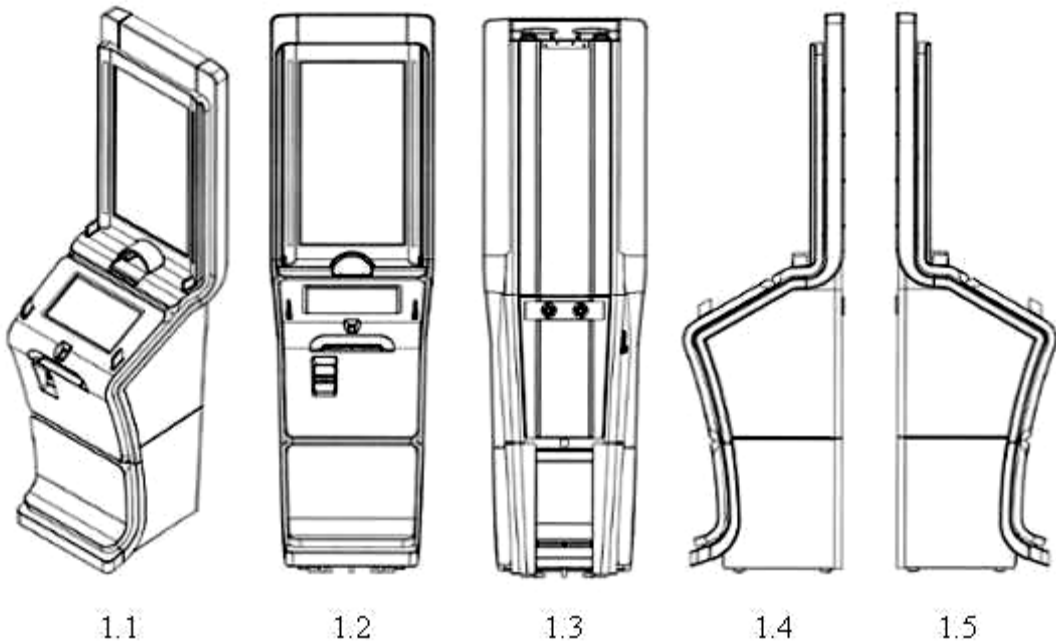

1.6

1.7

(11) 3-0036628

(15) 31/05/2023

(21) 3-2021-03347

(18) 28/12/2026

(54) LY

(45) 25/07/2023 424B

(73) CHI HUYNH (US)

247 W. Bonita Ave, San Dimas, CA 91773, United States of America

(72) CHI HUYNH (US)

(74) Công ty Luật TNHH Tư vấn Quốc tế (INDOCHINE COUNSEL)

(55)

(51) 07-01

(22) 28/12/2021

(28) 1

(43) 25/03/2022 408A

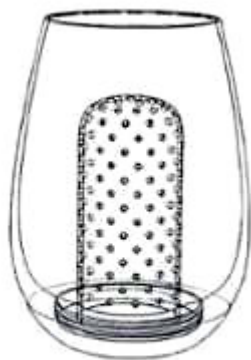

1.1

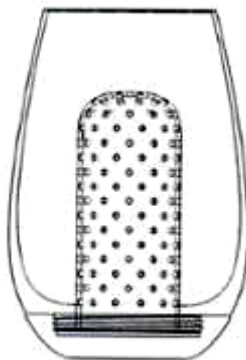

1.2

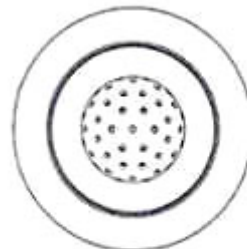

1.3

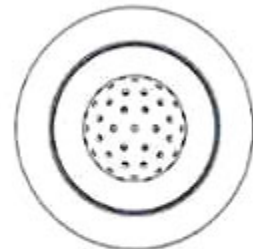

1.4



1.5

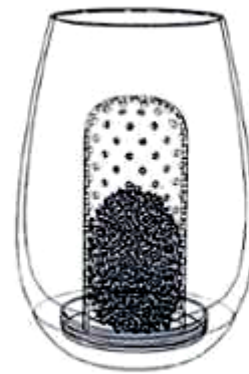

1.6

- (11) **3-0036629**
(15) 31/05/2023
(21) 3-2019-00503
(18) 25/02/2024
(54) CHAI
(45) 25/07/2023 424B
(73) CÔNG TY TNHH HẢI HỒNG (VN)
Xóm Me Táo, xã Dương Liễu, huyện Hoài Đức, thành phố Hà Nội
(72) Nguyễn Thiên Hồng (VN)
(55)
- (51) 09-01
(22) 25/02/2019
(28) 1
(43) 25/06/2020 387A



1.1



1.2



1.3



1.4



1.5

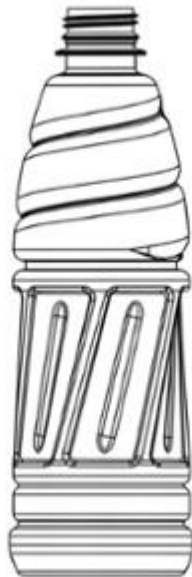

1.6



1.7

(11) **3-0036630**

(15) 31/05/2023

(21) 3-2022-00251

(18) 28/01/2027

(54) NHÀ LẮP GHÉP

(45) 25/07/2023 424B

(73) HIỆP HỘI Ô TÔ, XE MÁY, XE ĐẠP VIỆT NAM (VN)

Số 21 phố Lâm Hạ, phường Bồ Đề, quận Long Biên, thành phố Hà Nội

(72) Lưu Hồng Phong (VN)

(55)

(51) 25-03

(22) 28/01/2022

(28) 1

(43) 25/08/2022 413A



1.1



1.2

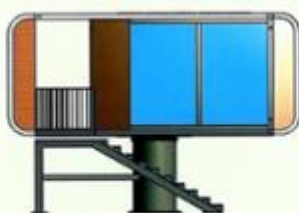

1.3

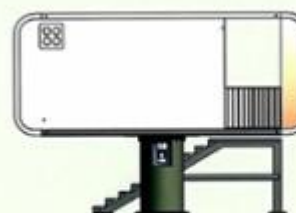

1.4



1.5

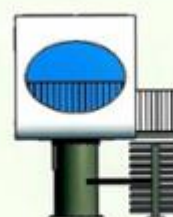

1.6



1.7

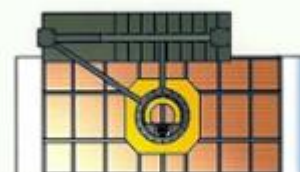

1.8

- (11) **3-0036631**
- (15) 31/05/2023
- (21) 3-2019-02310
- (18) 12/09/2024
- (54) **MÔĐUN TRƯỢT DÙNG CHO ĐIỆN THOẠI DI ĐỘNG**
- (30) 30-2019-0030614 27/06/2019 KR;
- (45) 25/07/2023 424B
- (73) YU, SEUNG YEOL (KR)
120-2804, 91, Geumsan-ro, Gunpo-si, Gyeonggi-do, 15815, Republic of Korea
- (72) 1. YU, SEUNG YEOL (KR)
2. OH, HEE KYUN (KR)
3. CHOI, HAE DONG (KR)
- (74) Công ty TNHH Dịch vụ Sở hữu trí tuệ KENFOX (KENFOX IP SERVICE CO.,LTD.)
- (55)

- (51) 14-03
- (22) 12/09/2019
- (28) 1
- (43) 30/01/2020 382A

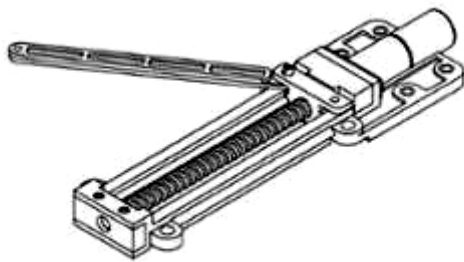

1.1

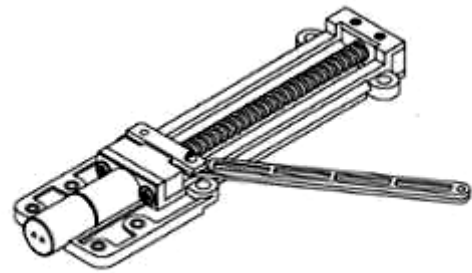

1.2



1.3



1.4



1.5



1.6

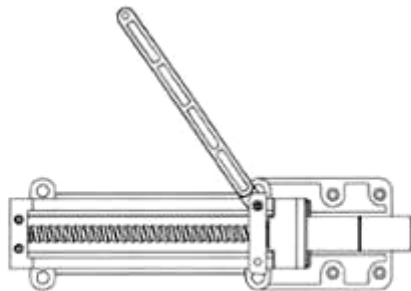

1.7

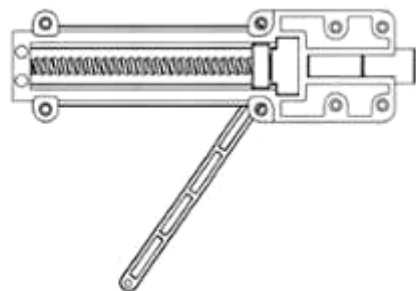

1.8

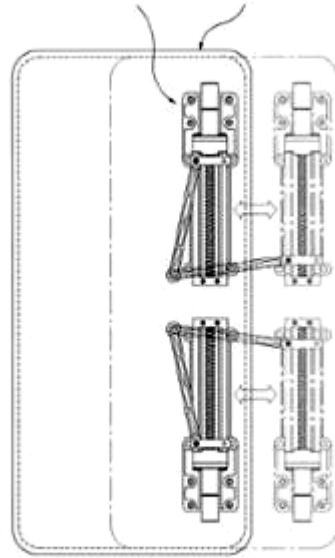

1.9

- (11) **3-0036632**
- (15) 31/05/2023 (51) 14-03
- (21) 3-2019-02311 (22) 12/09/2019
- (18) 12/09/2024
- (54) **MÔĐUN TRƯỢT DÙNG CHO** (28) 1
ĐIỆN THOẠI DI ĐỘNG
- (30) 30-2019-0030615 27/06/2019 KR;
- (45) 25/07/2023 424B (43) 30/01/2020 382A
- (73) YU, SEUNG YEOL (KR)
120-2804, 91, Geumsan-ro, Gunpo-si, Gyeonggi-do, 15815, Republic of Korea
- (72) 1. YU, SEUNG YEOL (KR)
2. OH, HEE KYUN (KR)
3. CHOI, HAE DONG (KR)
- (74) Công ty TNHH Dịch vụ Sở hữu trí tuệ KENFOX (KENFOX IP SERVICE CO.,LTD.)
- (55)

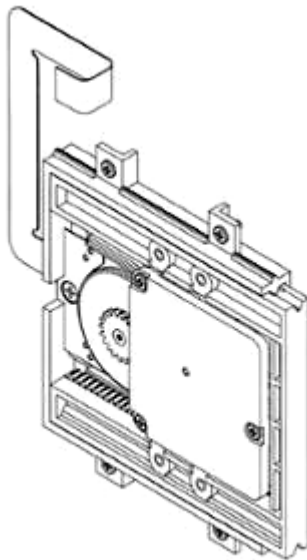

1.1

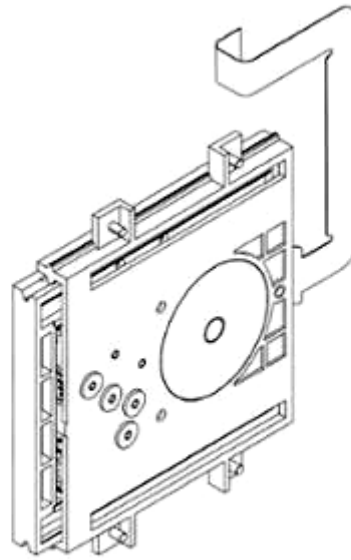

1.2

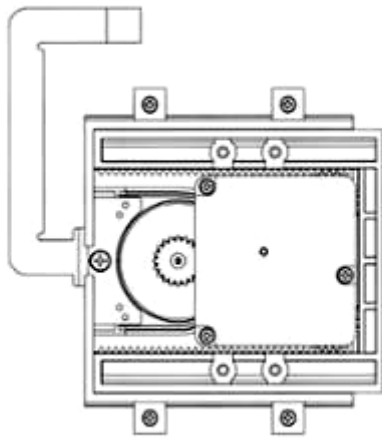

1.3

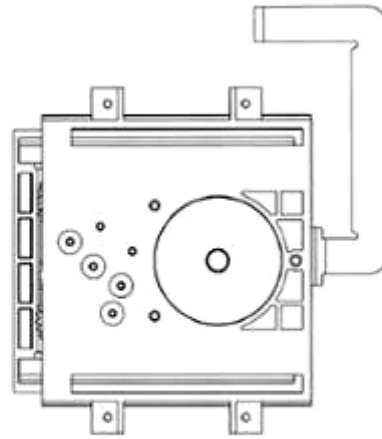

1.4



1.5



1.6



1.7



1.8

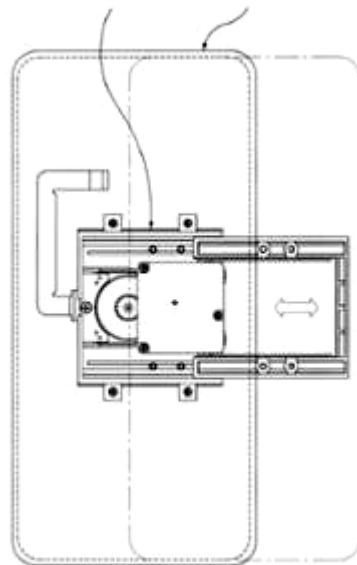

1.9

- (11) **3-0036633**
(15) 31/05/2023 (51) 25-01
(21) 3-2022-00735 (22) 14/04/2022
(18) 14/04/2027
(54) THANH KIM LOẠI ĐỊNH HÌNH (28) 1
(45) 25/07/2023 424B (43) 25/08/2022 413A
(73) CÔNG TY CỔ PHẦN KENWIN (VN)
Tầng 4 tòa nhà VG Building, số 235 đường Nguyễn Trãi, phường Thanh Xuân
Trung, quận Thanh Xuân, thành phố Hà Nội
(72) Ngô Thọ Long (VN)
(74) Công ty TNHH Sở hữu trí tuệ PADEMARK (PADEMARK CO.,LTD.)
(55)



1.1



1.2



1.3

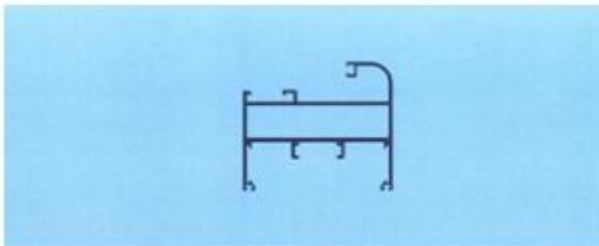

1.4

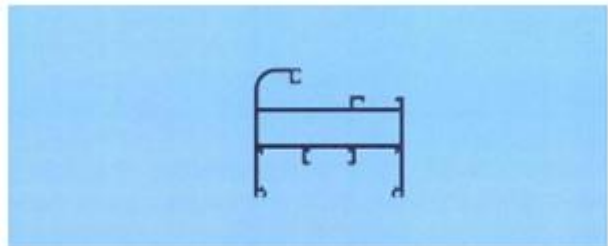

1.5



1.6



1.7

- (11) **3-0036634**
(15) 31/05/2023 (51) 25-01
(21) 3-2022-00736 (22) 14/04/2022
(18) 14/04/2027
(54) THANH KIM LOẠI ĐỊNH HÌNH (28) 1
(45) 25/07/2023 424B (43) 25/08/2022 413A
(73) CÔNG TY CỔ PHẦN KENWIN (VN)
Tầng 4 tòa nhà VG Building, số 235 đường Nguyễn Trãi, phường Thanh Xuân
Trung, quận Thanh Xuân, thành phố Hà Nội
(72) Ngô Thọ Long (VN)
(74) Công ty TNHH Sở hữu trí tuệ PADEMARK (PADEMARK CO.,LTD.)
(55)



1.1



1.2



1.3

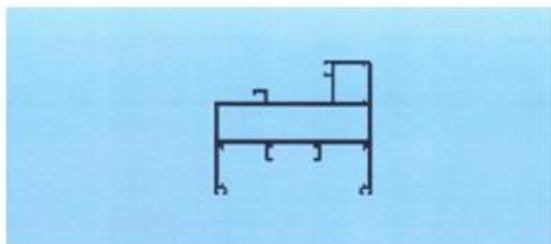

1.4

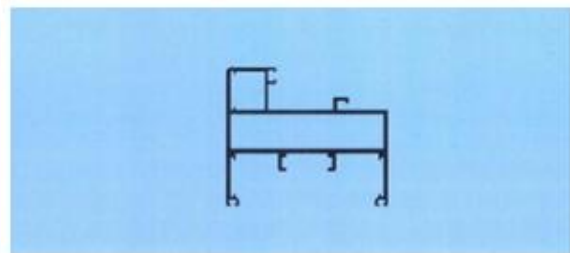

1.5



1.6



1.7

- (11) **3-0036635**
(15) 31/05/2023 (51) 25-01
(21) 3-2022-00739 (22) 14/04/2022
(18) 14/04/2027
(54) THANH KIM LOẠI ĐỊNH HÌNH (28) 1
(45) 25/07/2023 424B (43) 25/08/2022 413A
(73) CÔNG TY CỔ PHẦN KENWIN (VN)
Tầng 4 tòa nhà VG Building, số 235 đường Nguyễn Trãi, phường Thanh Xuân
Trung, quận Thanh Xuân, thành phố Hà Nội
(72) Ngô Thọ Long (VN)
(74) Công ty TNHH Sở hữu trí tuệ PADEMARK (PADEMARK CO.,LTD.)
(55)



1.1

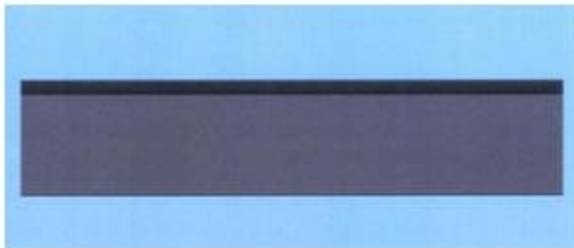

1.2



1.3

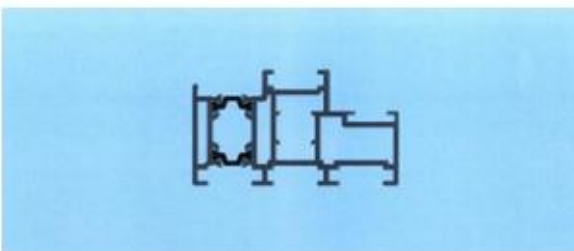

1.4

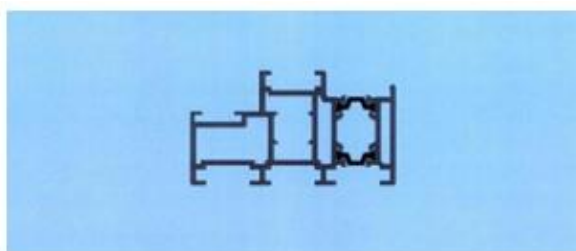

1.5



1.6

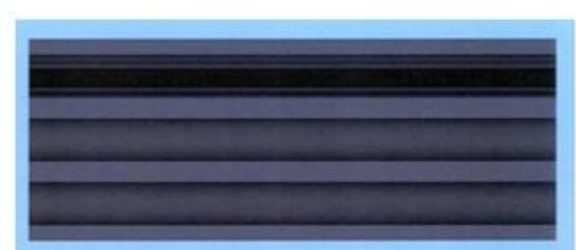

1.7

- (11) **3-0036636**
(15) 01/06/2023 (51) 25-01
(21) 3-2022-00740 (22) 14/04/2022
(18) 14/04/2027
(54) THANH KIM LOẠI ĐỊNH HÌNH (28) 1
(45) 25/07/2023 424B (43) 25/08/2022 413A
(73) CÔNG TY CỔ PHẦN KENWIN (VN)
Tầng 4 tòa nhà VG Building, số 235 đường Nguyễn Trãi, phường Thanh Xuân
Trung, quận Thanh Xuân, thành phố Hà Nội
(72) Ngô Thọ Long (VN)
(74) Công ty TNHH Sở hữu trí tuệ PADEMARK (PADEMARK CO.,LTD.)
(55)



1.1



1.2



1.3

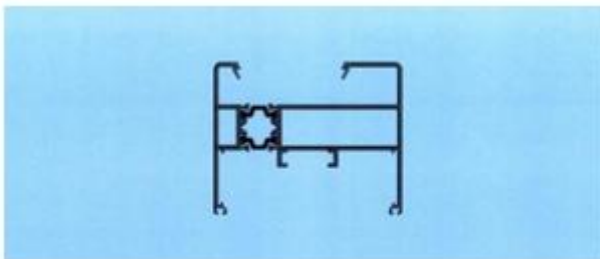

1.4

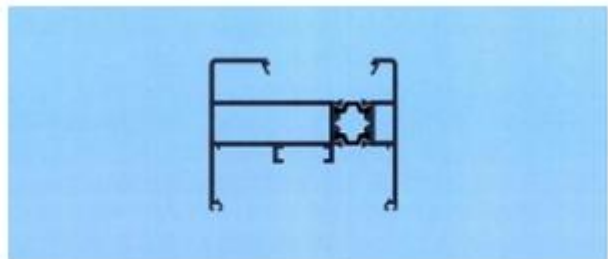

1.5



1.6



1.7

- (11) **3-0036637**
(15) 01/06/2023 (51) 23-01
(21) 3-2021-02608 (22) 20/10/2021
(18) 20/10/2026
(54) THIẾT BỊ NẠO VẾT CÔNG, HỒ
GA VÀ KÊNH MƯƠNG THOÁT (28) 1
NƯỚC
(45) 25/07/2023 424B (43) 26/09/2022 414A
(73) CÔNG TY CỔ PHẦN KHOA HỌC CÔNG NGHỆ VIỆT NAM (VN)
Số 6 đường 3 tháng 2, phường 8, thành phố Vũng Tàu, tỉnh Bà Rịa - Vũng Tàu
(72) Hoàng Đức Thảo (VN)
(55)



1.1



1.2

1.3

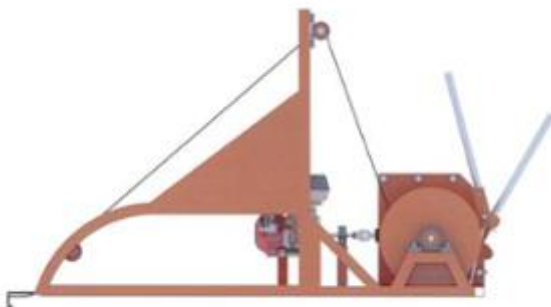

1.4

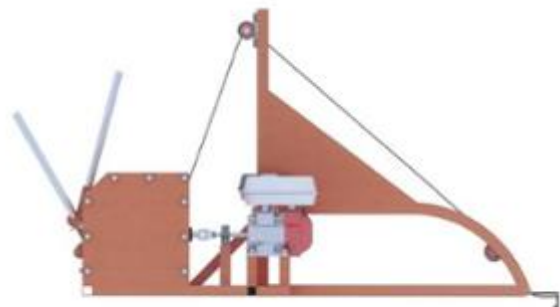

1.5



1.6



1.7

- (11) **3-0036638**
(15) 01/06/2023 (51) 07-02
(21) 3-2022-01951 (22) 06/04/2020
(18) 06/04/2025
(54) **BẾP GA** (28) 1
(45) 25/07/2023 424B (43) 417A
(73) **RINNAI CORPORATION (JP)**
2-26, Fukuzumi-cho, Nakagawa-ku, Nagoya-shi, Aichi-ken 454-0802 Japan
(72) **Isao YAMADA (JP)**
(74) **Công ty TNHH Quốc tế D &N (D&N INTERNATIONAL CO.,LTD.)**
(55)



1.1



1.2

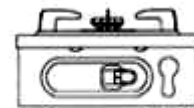

1.3

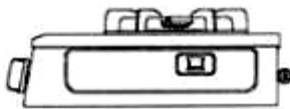

1.4

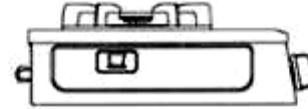

1.5

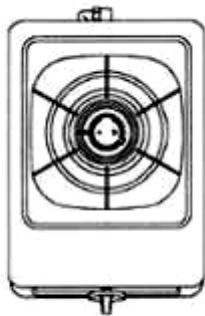

1.6

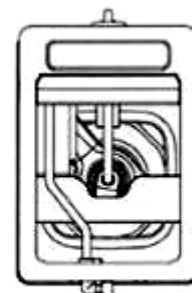

1.7

- (11) **3-0036639**
(15) 01/06/2023 (51) 07-02
(21) 3-2022-01952 (22) 06/04/2020
(18) 06/04/2025
(54) BẾP GA (28) 1
(45) 25/07/2023 424B (43) 417A
(73) RINNAI CORPORATION (JP)
2-26, Fukuzumi-cho, Nakagawa-ku, Nagoya-shi, Aichi-ken 454-0802 Japan
(72) Isao YAMADA (JP)
(74) Công ty TNHH Quốc tế D &N (D&N INTERNATIONAL CO.,LTD.)
(55)

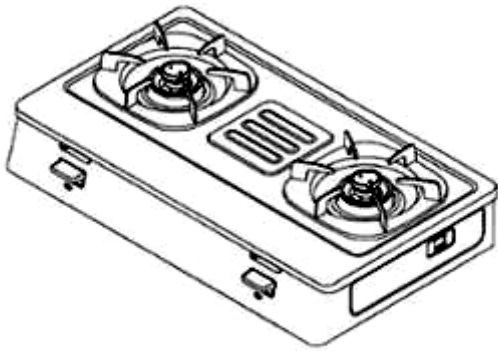

1.1



1.2



1.3

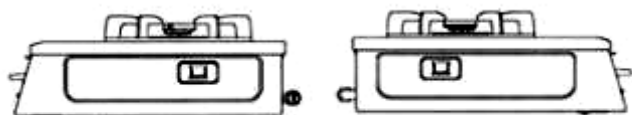

1.4

1.5

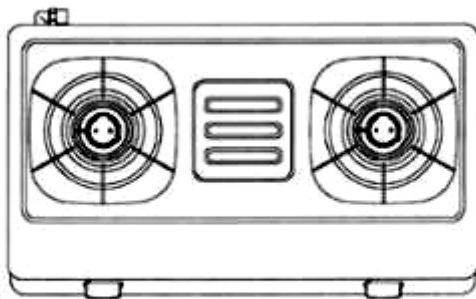

1.6

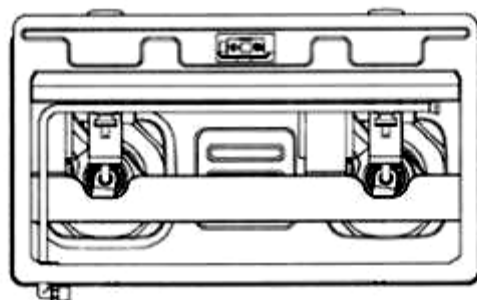

1.7

- (11) **3-0036640**
(15) 01/06/2023
(21) 3-2022-01953
(18) 06/04/2025
(54) **BẾP GA**
(45) 25/07/2023 424B
(73) **RINNAI CORPORATION (JP)**
2-26, Fukuzumi-cho, Nakagawa-ku, Nagoya-shi, Aichi-ken 454-0802 Japan
(72) **Isao YAMADA (JP)**
(74) **Công ty TNHH Quốc tế D &N (D&N INTERNATIONAL CO.,LTD.)**
(55)



1.1



1.2

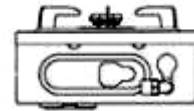

1.3

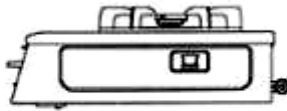

1.4

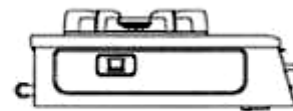

1.5

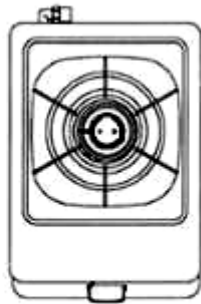

1.6

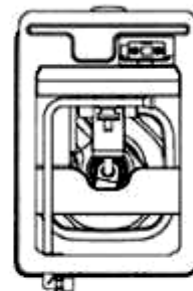

1.7

- (11) **3-0036641**
- (15) 01/06/2023
- (21) 3-2022-00512
- (18) 23/03/2027
- (54) KHỚP NỐI ĐƯỜNG ỐNG
- (45) 25/07/2023 424B
- (73) TOZEN CORPORATION (JP)
8-4 Asahi, Yoshikawa, Saitama, Japan
- (72) 1. HITOSHI MUROI (JP)
2. ETSUKA ENOMOTO (JP)
- (74) Công ty TNHH Quốc tế D & N (D&N INTERNATIONAL CO.,LTD.)
- (55)
- (51) 08-08; 23-01
- (22) 23/03/2022
- (28) 1
- (43) 27/06/2022 411A



1.1

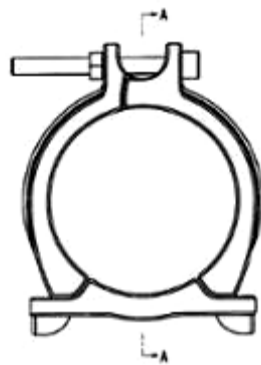

1.2

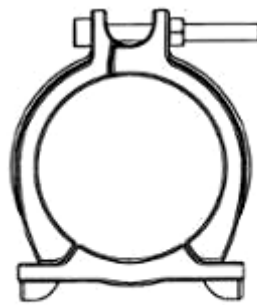

1.3



1.4



1.5



1.6

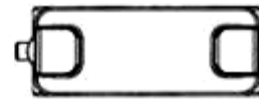

1.7



1.8

- (11) **3-0036642**
(15) 01/06/2023 (51) 08-08; 23-01
(21) 3-2022-00514 (22) 23/03/2022
(18) 23/03/2027
(54) CHI TIẾT KHỚP NỐI ĐƯỜNG
ỐNG (28) 1
(45) 25/07/2023 424B (43) 27/06/2022 411A
(73) TOZEN CORPORATION (JP)
8-4 Asahi, Yoshikawa, Saitama, Japan
(72) 1. HITOSHI MUROI (JP)
2. ETSUKA ENOMOTO (JP)
(74) Công ty TNHH Quốc tế D & N (D&N INTERNATIONAL CO.,LTD.)
(55)

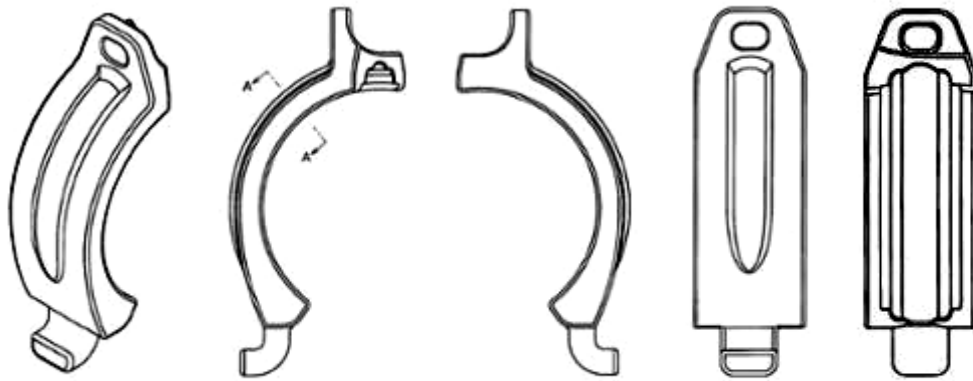

1.1

1.2

1.3

1.4

1.5

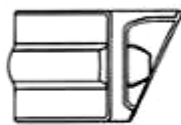

1.6



1.7



1.8

- (11) **3-0036643**
(15) 01/06/2023 (51) 08-08; 23-01
(21) 3-2022-00515 (22) 23/03/2022
(18) 23/03/2027
(54) KHỚP NỐI ĐƯỜNG ỐNG (28) 1
(45) 25/07/2023 424B (43) 27/06/2022 411A
(73) TOZEN CORPORATION (JP)
8-4 Asahi, Yoshikawa, Saitama, Japan
(72) 1. HITOSHI MUROI (JP)
2. ETSUKA ENOMOTO (JP)
(74) Công ty TNHH Quốc tế D &N (D&N INTERNATIONAL CO.,LTD.)
(55)

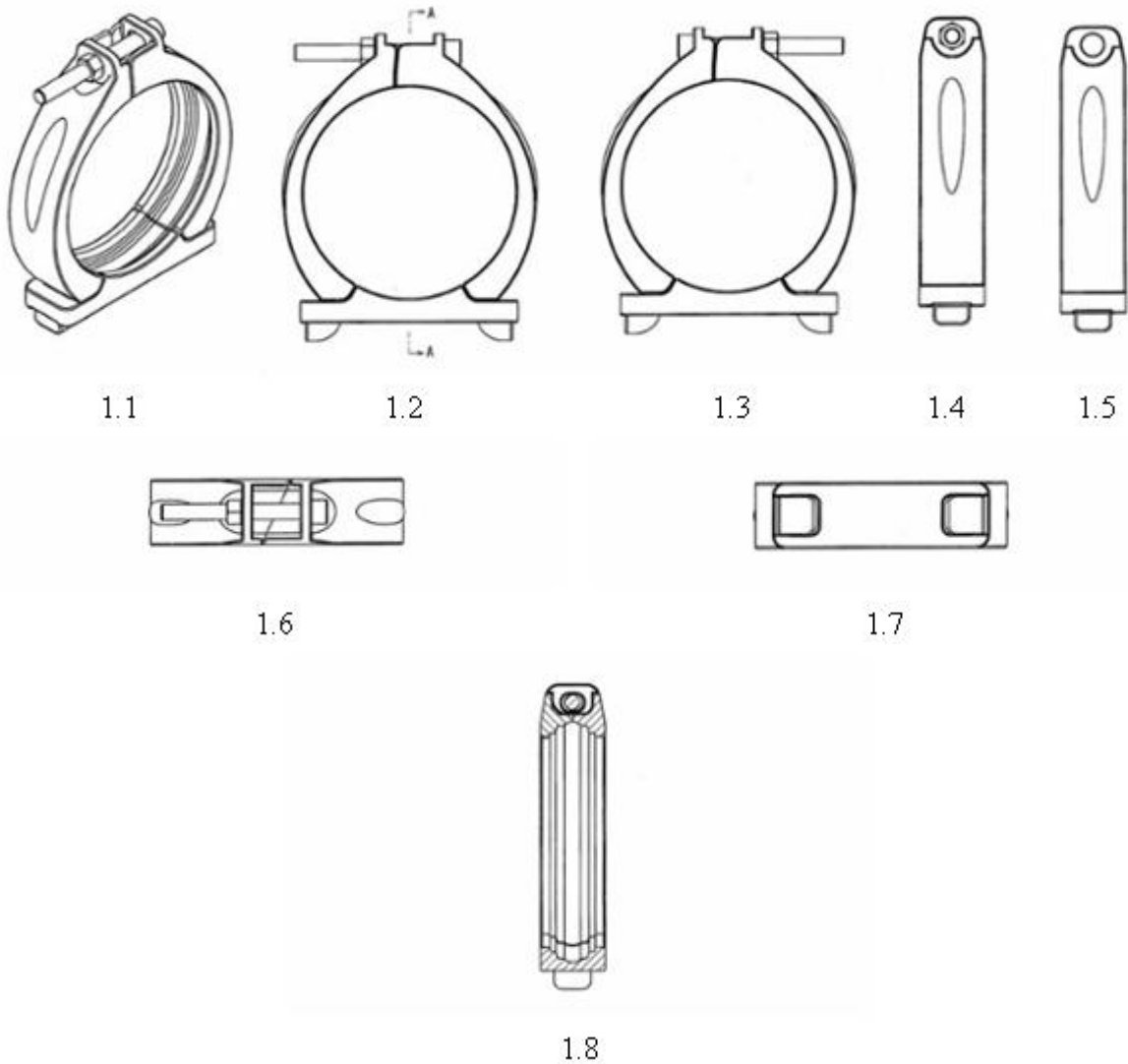

- (11) **3-0036644**
(15) 01/06/2023 (51) 08-08; 23-01
(21) 3-2022-00517 (22) 23/03/2022
(18) 23/03/2027
(54) CHI TIẾT KHỚP NỐI ĐƯỜNG
ỐNG (28) 1
(45) 25/07/2023 424B (43) 27/06/2022 411A
(73) TOZEN CORPORATION (JP)
8-4 Asahi, Yoshikawa, Saitama, Japan
(72) 1. HITOSHI MUROI (JP)
2. ETSUKA ENOMOTO (JP)
(74) Công ty TNHH Quốc tế D & N (D&N INTERNATIONAL CO.,LTD.)
(55)

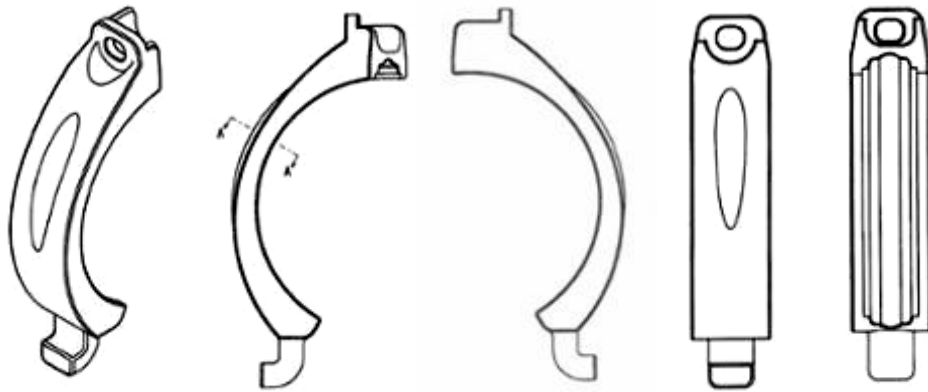

1.1

1.2

1.3

1.4

1.5



1.6



1.7



1.8

- (11) **3-0036645**
(15) 01/06/2023 (51) 23-04
(21) 3-2019-01361 (22) 24/05/2019
(18) 24/05/2024
(54) TẤM TẢN NHIỆT DÙNG CHO (28) 1
QUẠT THÔNG GIÓ (43) 25/10/2019 379A
(45) 25/07/2023 424B
(73) PANASONIC INTELLECTUAL PROPERTY MANAGEMENT CO., LTD. (JP)
1-61, Shiromi 2-chome, Chuo-ku, Osaka-shi, Osaka 540-6207 Japan
(72) 1. NOBUYUKI MASE (JP)
2. YASHIO SHIMADA (JP)
(74) Công ty Luật TNHH Phạm và Liên danh (PHAM & ASSOCIATES)
(55)

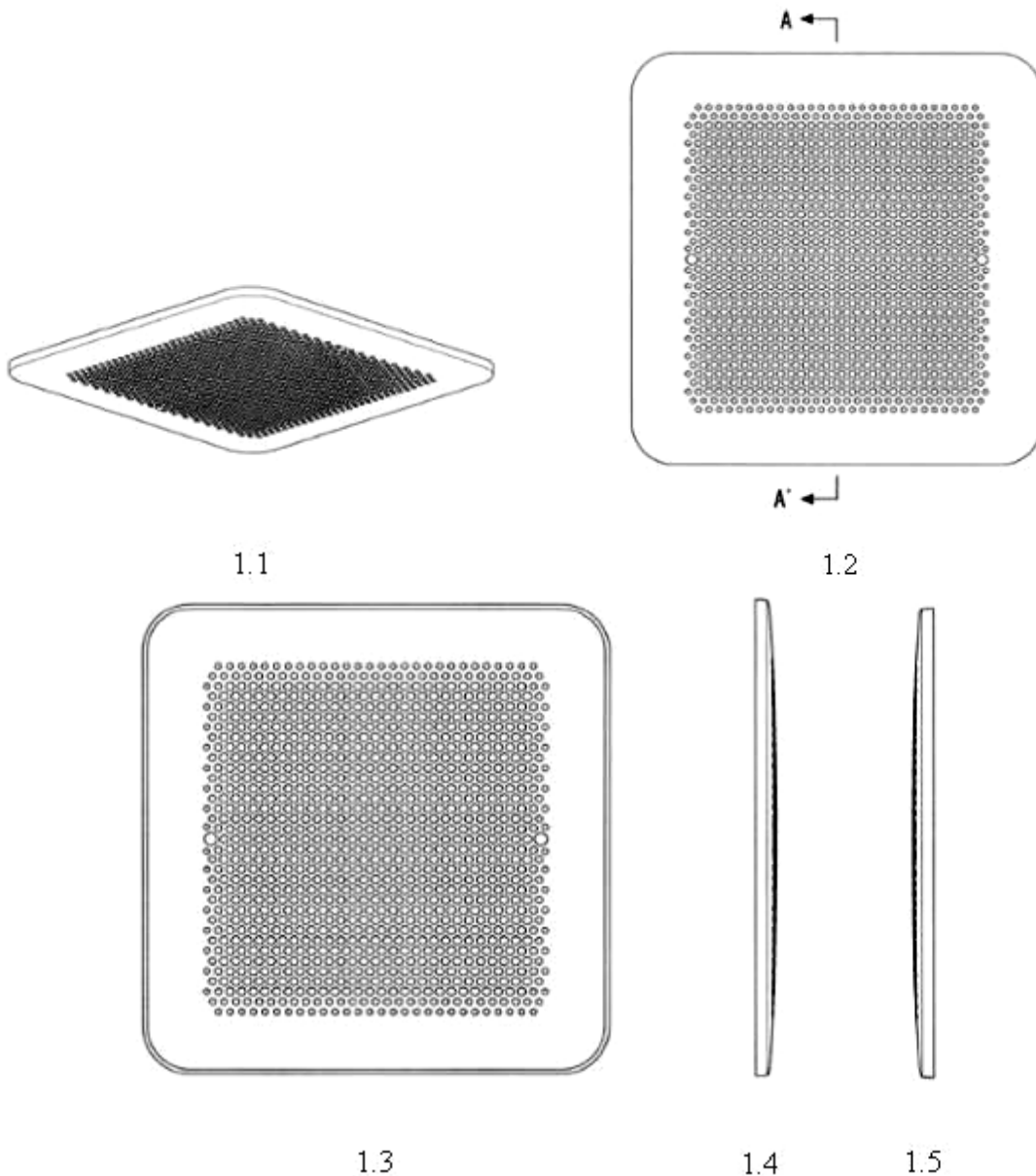



1.6



1.7



1.8

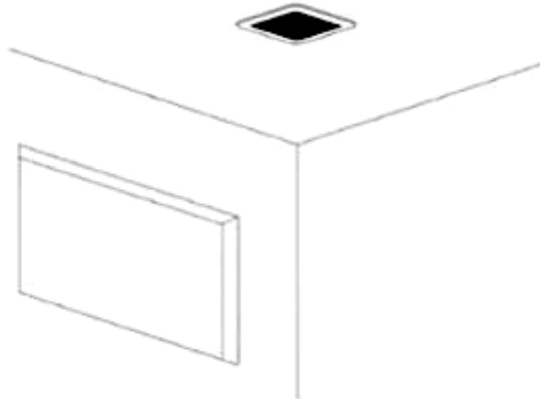

1.9

- (11) **3-0036646**
- (15) 02/06/2023
- (21) 3-2022-01360
- (18) 07/07/2027
- (54) KHÓA KHUÔN TỰ ĐỘNG
- (45) 25/07/2023 424B
- (73) CÔNG TY TNHH ĐẦU TƯ SẢN XUẤT THƯƠNG MẠI KIM HUY HOÀNG (VN)
Số 211 Trần Nãi, khu phố 3, phường An Khánh, thành phố Thủ Đức, thành phố Hồ Chí Minh
- (72) Nguyễn Thanh Mai (VN)
- (51) 15-99
- (22) 07/07/2022
- (28) 1
- (43) 25/10/2022 415A



1.1



1.2



1.3



1.4

1.5



1.6



1.7

- (11) **3-0036647**
(15) 02/06/2023 (51) 25-01
(21) 3-2022-00738 (22) 14/04/2022
(18) 14/04/2027
(54) THANH KIM LOẠI ĐỊNH HÌNH (28) 1
(45) 25/07/2023 424B (43) 25/08/2022 413A
(73) CÔNG TY CỔ PHẦN KENWIN (VN)
Tầng 4 tòa nhà VG Building, số 235 đường Nguyễn Trãi, phường Thanh Xuân
Trung, quận Thanh Xuân, thành phố Hà Nội
(72) Ngô Thọ Long (VN)
(74) Công ty TNHH Sở hữu trí tuệ PADEMARK (PADEMARK CO.,LTD.)
(55)



1.1



1.2



1.3

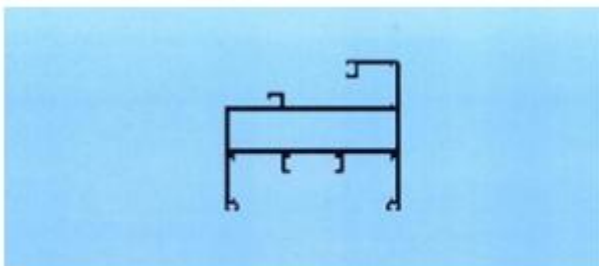

1.4

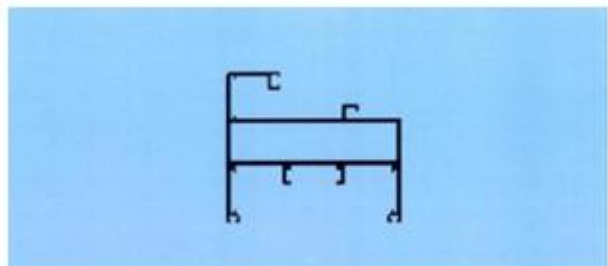

1.5



1.6



1.7

- (11) **3-0036648**
(15) 02/06/2023 (51) 29-02
(21) 3-2021-01641 (22) 23/06/2021
(18) 23/06/2026
(54) KÍNH BẢO VỆ MẮT (28) 1
(45) 25/07/2023 424B (43) 25/02/2022 407A
(73) CÔNG TY TNHH KHÁNH XƯƠNG (VN)
Lô số 22, đường số 7, Khu công nghiệp Tân Đức, xã Đức Hòa Hạ, huyện Đức Hoà, tỉnh Long An
(72) NGÔ QUỐC HÌNH (VN)
(74) Công ty TNHH Tư vấn - Dịch thuật - Sở hữu trí tuệ Á Đông (Á Đông IP CONSULTANCY CO.,LTD.)
(55)

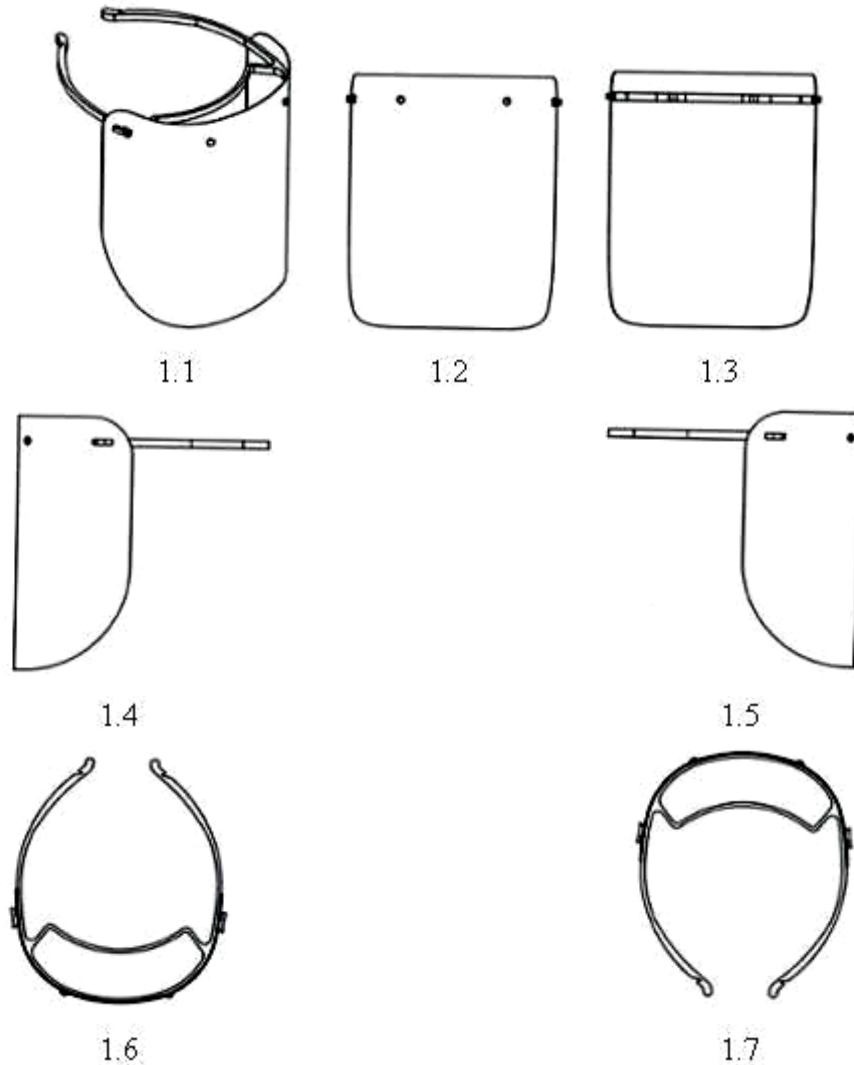

- (11) **3-0036649**
(15) 02/06/2023 (51) 25-01
(21) 3-2020-02928 (22) 03/12/2020
(18) 03/12/2025
(54) THANH DẦM ĐỖ (28) 1
(30) 29/652,181 04/06/2020 US;
(45) 25/07/2023 424B (43) 25/08/2022 413A
(73) JS PRODUCTS, INC. (US)
6445 Montessouri Street, Las Vegas, NV 89113, United States of America
(72) 1. JARED HANLON (US)
2. DYLAN WILLIAMS (US)
(74) Công ty TNHH Quốc tế D &N (D&N INTERNATIONAL CO.,LTD.)
(55)



1.1

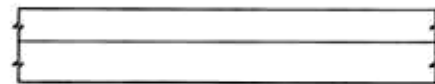

1.2

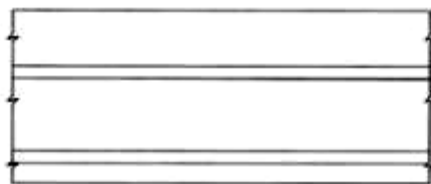

1.3



1.4



1.5

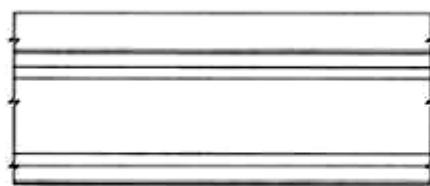

1.6



1.7



1.8



1.9

- (11) **3-0036650**
(15) 02/06/2023
(21) 3-2022-00491
(18) 21/03/2027
(54) BÃY CHUỘT
(45) 25/07/2023 424B
(73) CESCO CO., LTD. (KR)
#4, (Sangil-dong) 46, Sangil-ro 10-gil, Gangdong-gu, Seoul, Republic of Korea
(72) CHYUN, Chan Hyuk (KR)
(74) Công ty Luật TNHH quốc tế BMVN (BMVN INTERNATIONAL LLC)
(55)
- (51) 22-06
(22) 21/03/2022
(28) 1
(43) 25/07/2022 412A

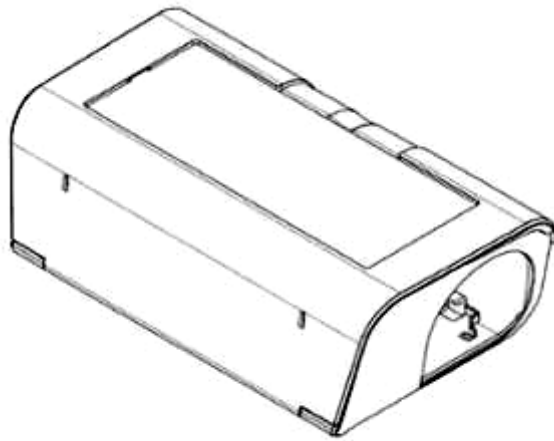

1.1



1.2

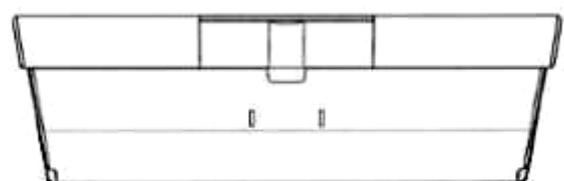

1.3

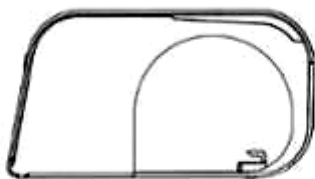

1.4

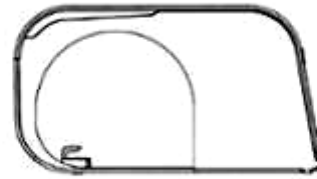

1.5

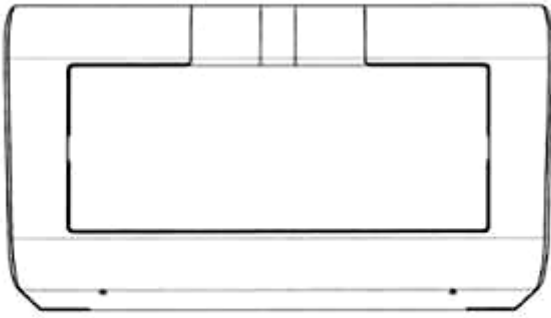

1.6



1.7

- (11) **3-0036651**
(15) 02/06/2023
(21) 3-2020-01254
(18) 27/05/2025
(54) **THÂN MỎ CẮT PLASMA**
(30) 29/717,256 16/12/2019 US;
(45) 25/07/2023 424B
(73) **HYPERTHERM, INC. (US)**
Etna Road, P.O. Box 5010, Hanover, New Hampshire, 03755, United States of America
(72) 1. ERIC STREIT (US)
2. JEFF ORTAKALES (US)
3. YU ZHANG (US)
(74) Văn phòng Luật sư Ân Nam (ANNAM IP & LAW)
(55)



1.1

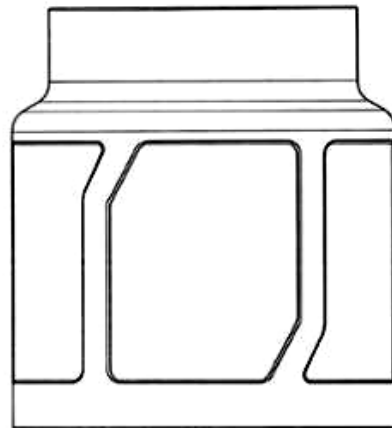

1.2

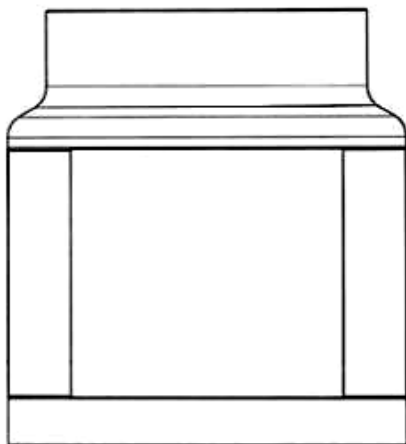

1.3

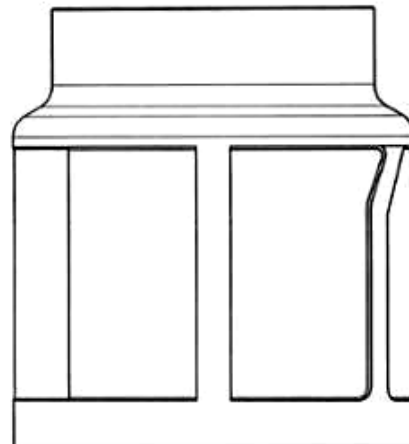

1.4

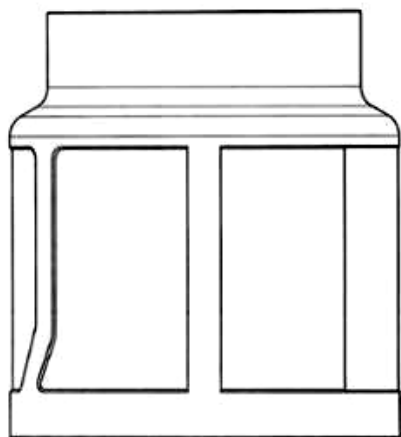

1.5

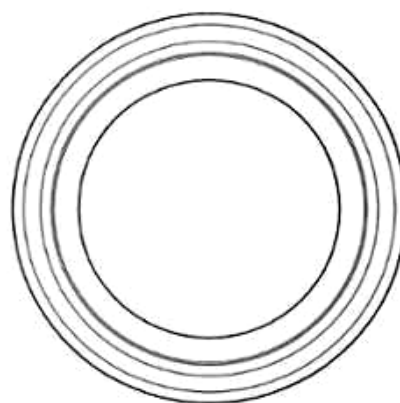

1.6

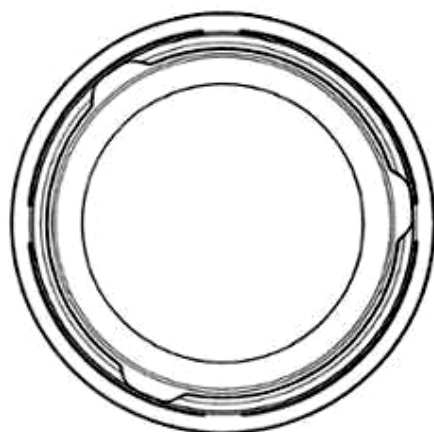

1.7



2.1

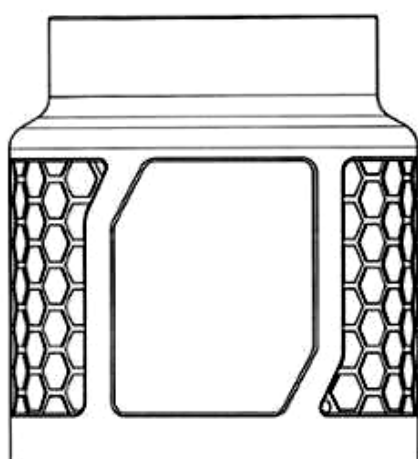

2.2

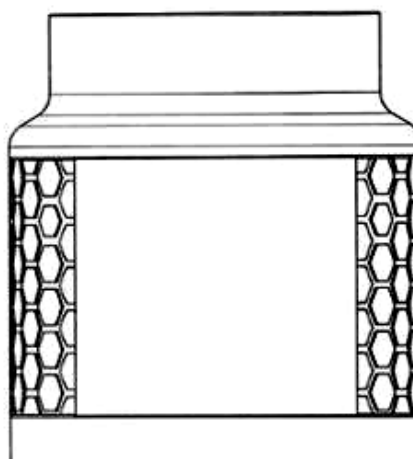

2.3

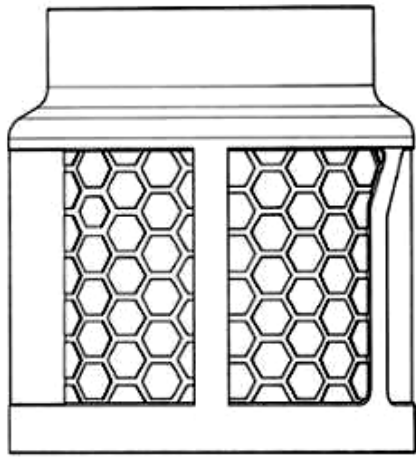

2.4

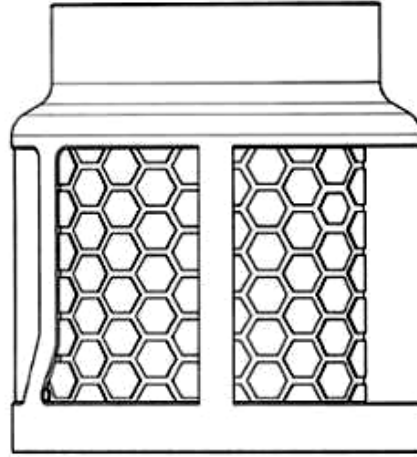

2.5

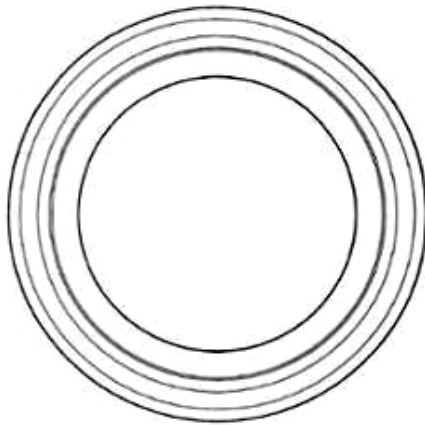

2.6

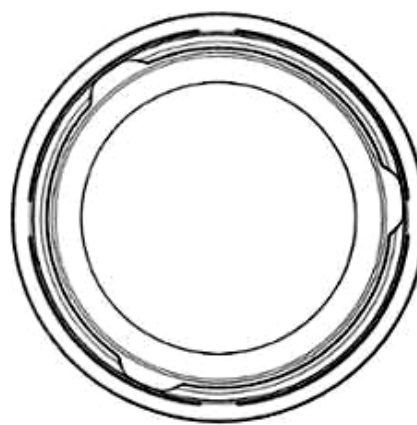

2.7



2.8

- (11) **3-0036652**
(15) 02/06/2023 (51) 12-16
(21) 3-2022-00828 (22) 26/04/2022
(18) 26/04/2027
(54) **BẢNG ĐIỀU KHIỂN CỦA Ô TÔ** (28) 1
(30) 2021-023431 27/10/2021 JP;
(45) 25/07/2023 424B (43) 25/07/2022 412A
(73) **DAIHATSU MOTOR CO., LTD. (JP)**
1-1, DAIHATSU-CHO, IKEDA-SHI, OSAKA 563-8651 JAPAN
(72) 1. KOJI NAGAI (JP)
2. AYUMI KADOTA (JP)
(74) Công ty TNHH một thành viên Sở hữu trí tuệ VCCI (VCCI-IP CO.,LTD)
(55)



1.1



1.2



1.3



1.4



1.5



1.6



1.7

- (11) **3-0036653**
(15) 05/06/2023 (51) 20-03
(21) 3-2019-01543 (22) 18/06/2019
(18) 18/06/2024
(54) MÁY QUẢNG CÁO KIỂU ĐỨNG (28) 1
(30) 201830743329.6 20/12/2018 CN;
(45) 25/07/2023 424B (43) 30/01/2020 382A
(73) ADVANCED NEW TECHNOLOGIES CO., LTD. (KY)
Cayman Corporate Centre, 27 Hospital Road, George Town, Grand Cayman KY1-9008, Cayman Islands
(72) 1. KUNKUN ZHENG (CN)
2. LE ZHOU (CN)
(74) Công ty Luật TNHH T&G (TGVN)
(55)

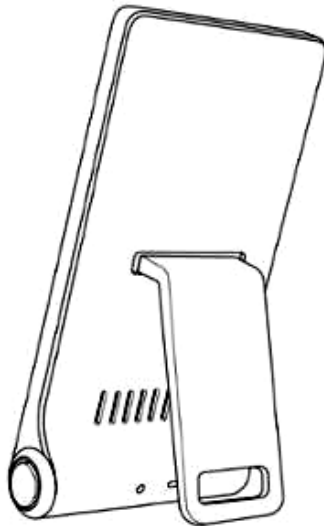

1.1

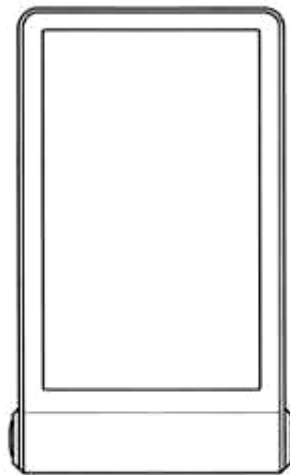

1.2

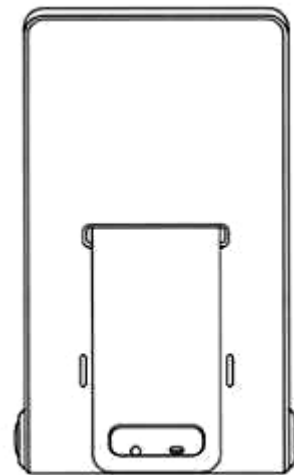

1.3



1.4



1.5



1.6

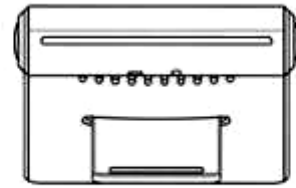

1.7

- (11) **3-0036654**
(15) 05/06/2023
(21) 3-2018-01167
(18) 05/06/2023
(54) DỤNG CỤ TRỊ LIỆU
(45) 25/07/2023 424B
(73) HÀ TRỌNG DŨNG (VN)
41 Hàng Đậu, thành phố Hà Nội
(72) Hà Trọng Dũng (VN)
(55)
(51) 24-02; 28-03
(22) 05/06/2018
(28) 1
(43) 25/09/2019 378A



1.1



1.2



1.3

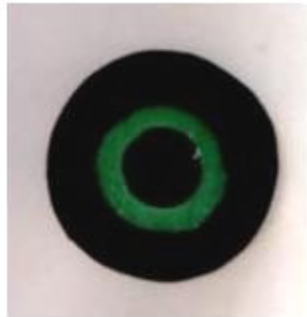

1.4



1.5



1.6



1.7

- (11) **3-0036655**
(15) 05/06/2023 (51) 24-02
(21) 3-2021-02531 (22) 15/10/2021
(18) 15/10/2026
(54) XI LANH (28) 1
(45) 25/07/2023 424B (43) 25/05/2022 410A
(73) HWAN INDUSTRY (SHANGHAI) CO., LTD. (CN)
RM L129, NO.2800 Wanyuan Road, Minhang District, Shanghai, China
(72) SONG, XIAOYING (CN)
(74) Công ty TNHH Trường Xuân (AGELESS CO.,LTD.)
(55)

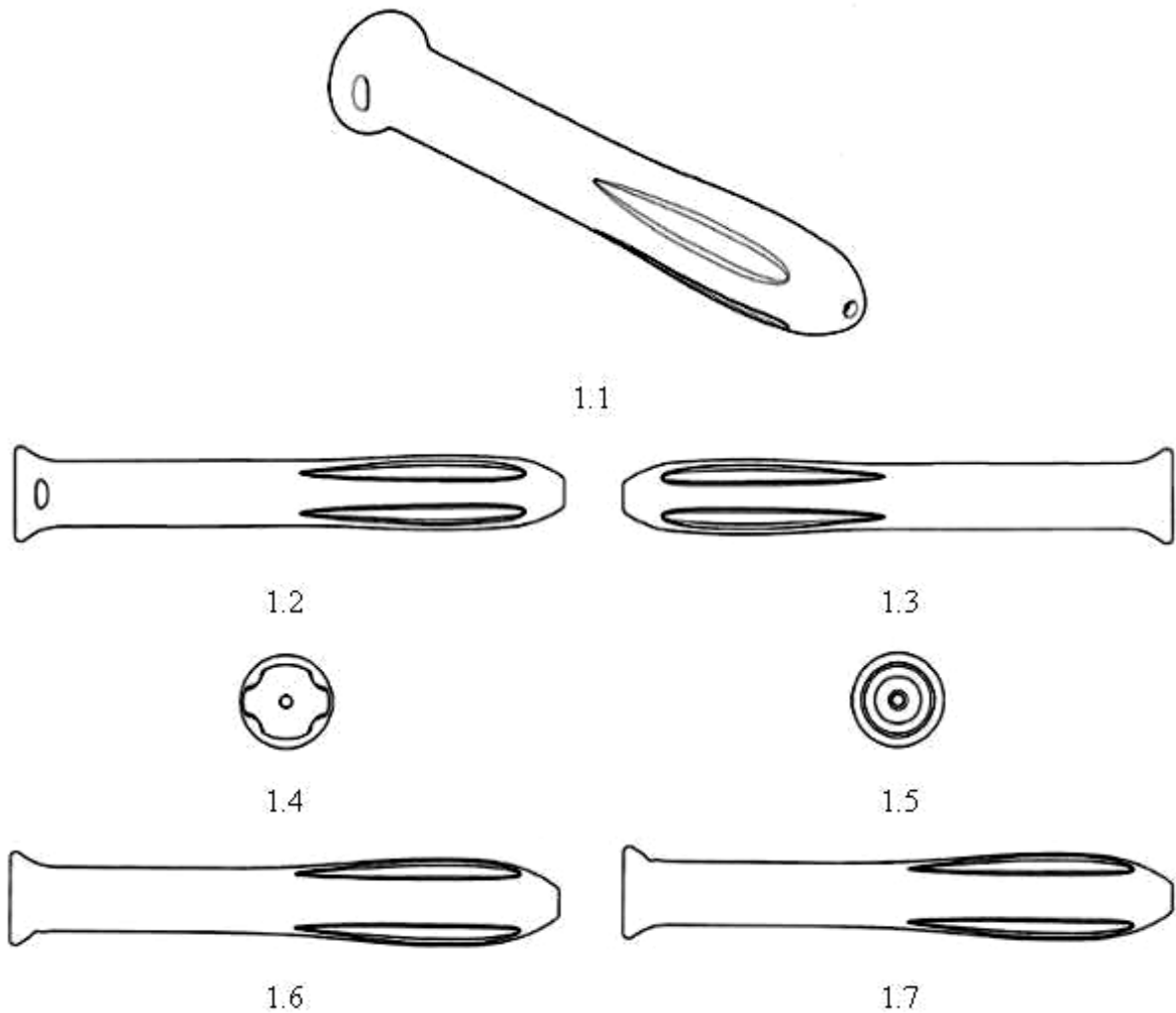

- (11) **3-0036656**
(15) 05/06/2023 (51) 14-01; 20-03
(21) 3-2019-00954 (22) 16/04/2019
(18) 16/04/2024
(54) THIẾT BỊ THÔNG BÁO TIẾNG NÓI (28) 1
(30) 201830575449.X 16/10/2018 CN;
(45) 25/07/2023 424B (43) 25/09/2019 378A
(73) **ADVANCED NEW TECHNOLOGIES CO., LTD. (KY)**
Cayman Corporate Centre, 27 Hospital Road, George Town, Grand Cayman KY1-9008, Cayman Islands
(72) Huayang ZHAO (CN)
(74) Công ty Luật TNHH T&G (TGVN)
(55)



1.1



1.2



1.3

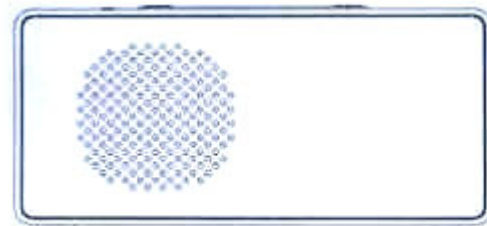

1.4



1.5



1.6

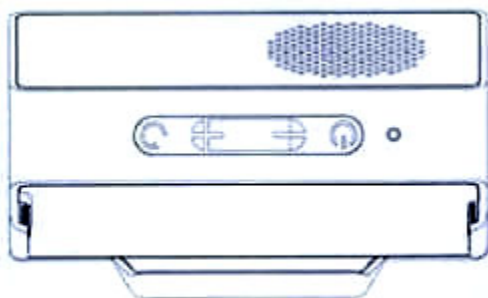

1.7



1.8

- (11) **3-0036657**
(15) 05/06/2023 (51) 20-03
(21) 3-2019-00955 (22) 16/04/2019
(18) 16/04/2024
(54) **THIẾT BỊ THÔNG BÁO TIẾNG** (28) 1
NÓI CÓ BẢNG ĐỨNG
(30) 201830575449.X 16/10/2018 CN;
(45) 25/07/2023 424B (43) 25/12/2019 381A
(73) **ADVANCED NEW TECHNOLOGIES CO., LTD. (KY)**
Cayman Corporate Centre, 27 Hospital Road, George Town, Grand Cayman KY1-9008, Cayman Islands
(72) Huayang ZHAO (CN)
(74) Công ty Luật TNHH T&G (TGVN)
(55)

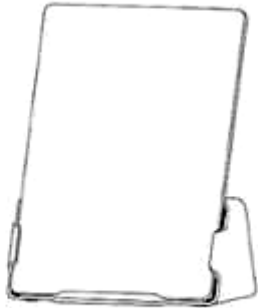

1.1



1.2

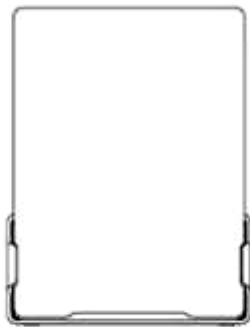

1.3

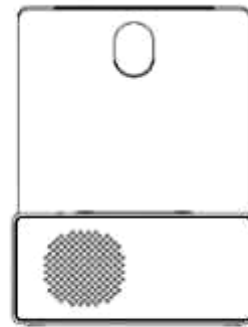

1.4



1.5



1.6



1.7



1.8



1.9



1.10



1.11

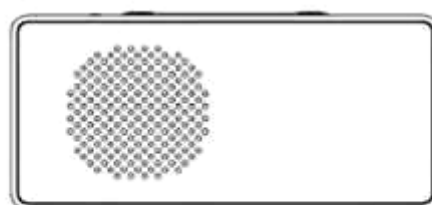

1.12



1.13



1.14

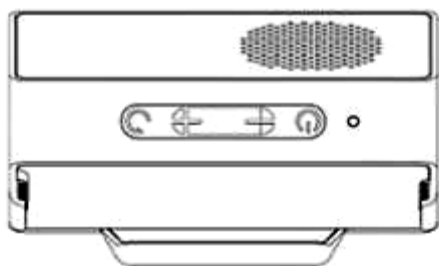

1.15



1.16



1.17

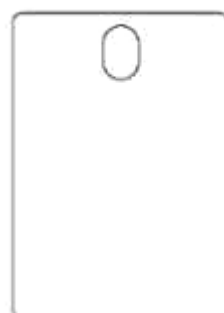

1.18



1.19



1.20



1.21



1.22



1.23

- (11) **3-0036658**
(15) 05/06/2023 (51) 19-08
(21) 3-2022-00798 (22) 22/04/2022
(18) 22/04/2027
(54) NHÃN SẢN PHẨM (28) 1
(45) 25/07/2023 424B (43) 25/07/2022 412A
(73) TRẦN THỊ ÁI THU (VN)
17 Phan Bội Châu, khu phố 2, phường 1, thành phố Đông Hà, tỉnh Quảng Trị
(72) Trần Thị Ái Thu (VN)
(74) Công ty TNHH Sở hữu trí tuệ VIPATCO (VIPATCO CO., LTD.)
(55)



CÔNG BÁO SỞ HỮU CÔNG NGHIỆP SỐ 424 TẬP B - QUYỀN 2 (07.2023)

- (11) **3-0036659**
(15) 05/06/2023 (51) 19-08
(21) 3-2021-03361 (22) 30/12/2021
(18) 30/12/2026
(54) **NHÃN SẢN PHẨM** (28) 1
(45) 25/07/2023 424B (43) 25/03/2022 408A
(73) **CERIOTI HOLDING S.A. (LU)**
23, Rue Aldringen L-1118 Luxembourg
(72) **Lê Thị Ánh Phương (VN)**
(74) **Công ty TNHH Tâm nhìn và Liên danh (VISION & ASSOCIATES CO.LTD.)**
(55)



- (11) **3-0036660**
(15) 06/06/2023 (51) 06-05
(21) 3-2021-00716 (22) 29/03/2021
(18) 29/03/2026
(54) **THANH LẮP GHÉP DÙNG CHO GIÁ VÀ KỆ** (28) 1
(45) 25/07/2023 424B (43) 25/08/2022 413A
(73) **CÔNG TY TNHH ĐẦU TƯ SẢN XUẤT VÀ THƯƠNG MẠI MINH KHUÊ (VN)**
Xóm 10 thôn Đồng Mít, xã Đồng Tâm, huyện Mỹ Đức, thành phố Hà Nội
(72) **Lã Viết Nhật (VN)**
(74) **Công ty TNHH Sở hữu trí tuệ VIPATCO (VIPATCO CO., LTD.)**
(55)



1.1



1.2



1.3



1.4

1.5



1.6

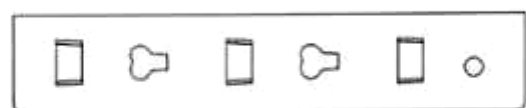

1.7

- (11) **3-0036661**
(15) 06/06/2023
(21) 3-2020-00605
(18) 19/03/2025
(54) THIẾT BỊ THU PHÁT WIFI
(45) 25/07/2023 424B
(73) CÔNG TY CỔ PHẦN CÔNG NGHỆ CÔNG NGHIỆP BUỒI CHÍNH VIỄN THÔNG (VN)

- (51) 14-03
(22) 19/03/2020
(28) 1
(43) 26/10/2020 391A

Khu công nghiệp công nghệ cao 1, khu công nghệ cao Hòa Lạc, xã Hạ Bằng, huyện Thạch Thất, thành phố Hà Nội

- (72) 1. TRẦN HỮU QUYỀN (VN)
2. NGUYỄN CÔNG ANH (VN)
3. PHẠM HÙNG MẠNH (VN)

(55)



1.1



1.2

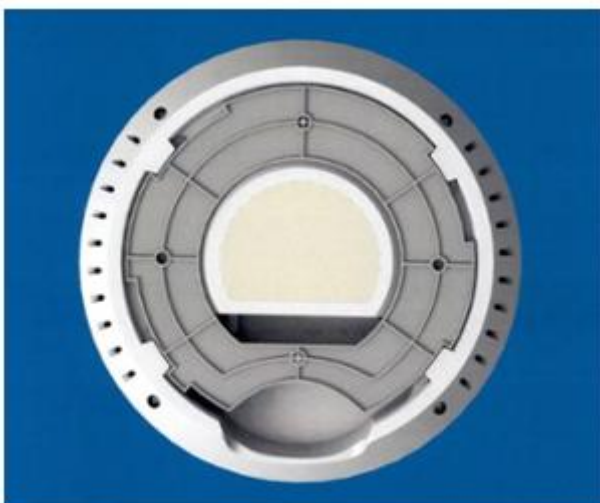

1.3

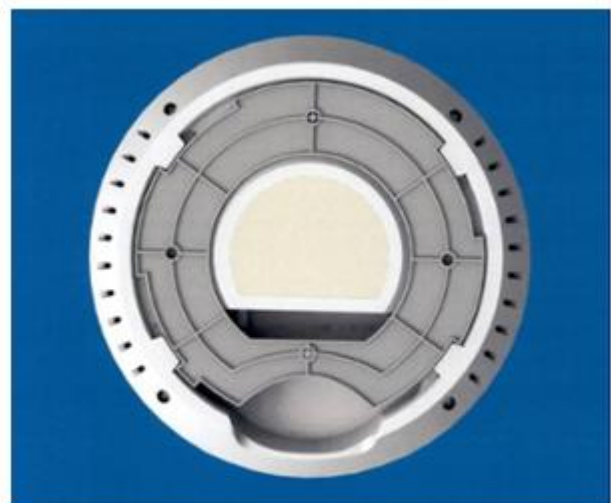

1.4



1.5



1.6



1.7



1.8

- (11) **3-0036662**
(15) 06/06/2023 (51) 14-02; 14-03
(21) 3-2019-00698 (22) 21/03/2019
(18) 21/03/2024
(54) THIẾT BỊ THU PHÁT SÓNG DI ĐỘNG (28) 1
(45) 25/07/2023 424B (43) 25/12/2019 381A
(73) CÔNG TY CỔ PHẦN CÔNG NGHỆ CÔNG NGHIỆP BUỒ CHÍNH VIỄN THÔNG (VN)

Khu Công nghiệp công nghệ cao 1, khu công nghệ cao Hòa Lạc, huyện Thạch Thất, thành phố Hà Nội

- (72) 1. NGÔ HÙNG TÍN (VN)
2. HOÀNG KỲ LÂM (VN)
3. PHẠM HÙNG MẠNH (VN)
4. AN VIỆT ĐÔ (VN)
5. NGUYỄN THỂ TRUNG (VN)
(55)



1.1



1.2



1.3

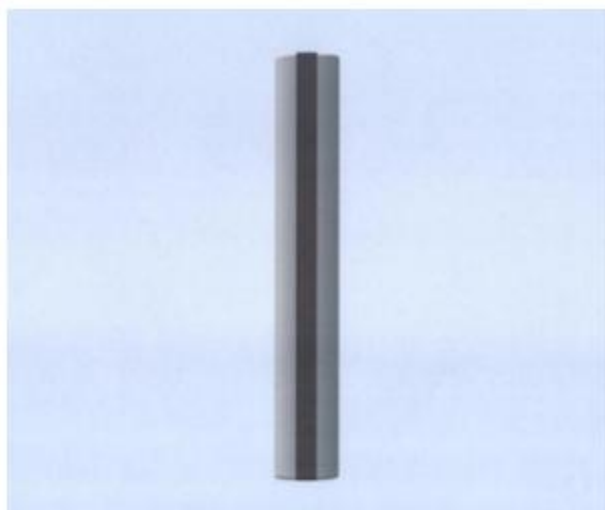

1.4

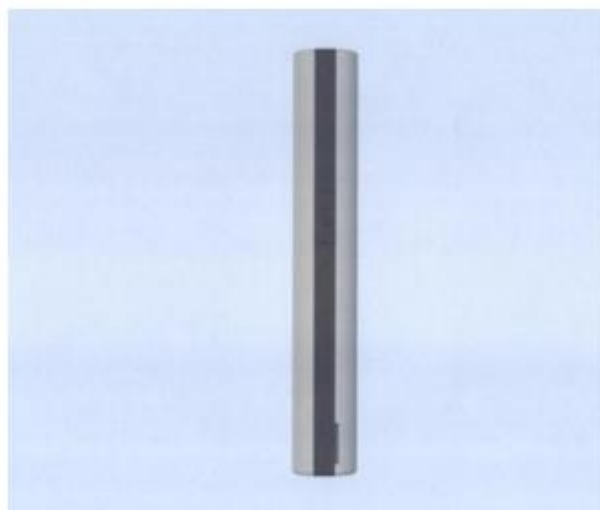

1.5

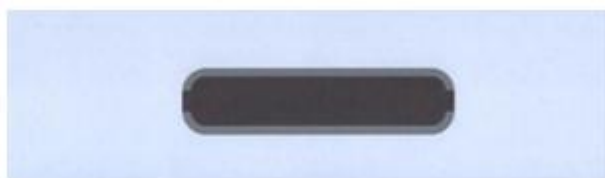

1.6



1.7

- (11) **3-0036663**
(15) 06/06/2023 (51) 14-02; 14-03
(21) 3-2019-00699 (22) 21/03/2019
(18) 21/03/2024
(54) THIẾT BỊ TRUYỀN HÌNH ẢNH (28) 1
(45) 25/07/2023 424B (43) 25/06/2019 375A
(73) CÔNG TY CỔ PHẦN CÔNG NGHỆ CÔNG NGHIỆP BƯU CHÍNH VIỄN THÔNG (VN)

Khu Công nghiệp công nghệ cao 1, khu công nghệ cao Hòa Lạc, huyện Thạch Thất, thành phố Hà Nội

- (72) 1. NGÔ HÙNG TÍN (VN)
2. HOÀNG KỶ LÂM (VN)
3. PHẠM HÙNG MẠNH (VN)
4. AN VIỆT ĐÔ (VN)
5. TRẦN XUÂN CHIẾN (VN)

(55)



1.1



1.2



1.3



1.4



1.5



1.6



1.7

- (11) **3-0036664**
- (15) 06/06/2023 (51) 14-02; 14-03
- (21) 3-2019-00700 (22) 21/03/2019
- (18) 21/03/2024
- (54) THIẾT BỊ ĐỊNH TUYẾN CÓ THU PHÁT (28) 1
- (45) 25/07/2023 424B (43) 25/09/2019 378A
- (73) CÔNG TY CỔ PHẦN CÔNG NGHỆ CÔNG NGHIỆP BUỒ CHÍNH VIỄN THÔNG (VN)
Khu Công nghiệp công nghệ cao 1, khu công nghệ cao Hòa Lạc, huyện Thạch Thất, thành phố Hà Nội
- (72) 1. NGÔ HÙNG TÍN (VN)
2. HOÀNG KỲ LÂM (VN)
3. PHẠM HÙNG MẠNH (VN)
4. AN VIỆT ĐÔ (VN)
5. TRẦN XUÂN CHIẾN (VN)
- (55)



1.1



1.2

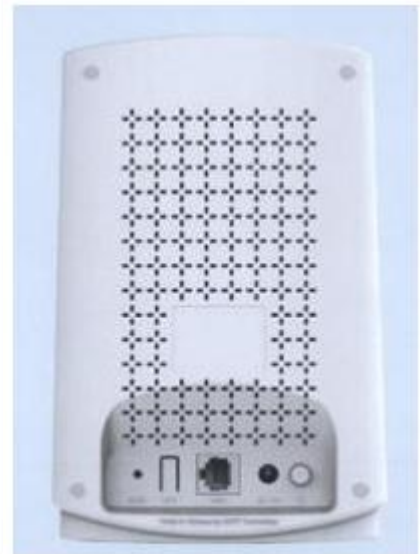

1.3



1.4



1.5

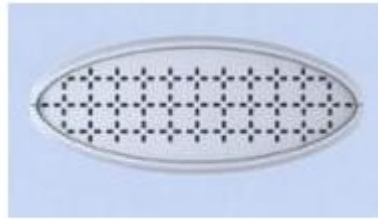

1.6

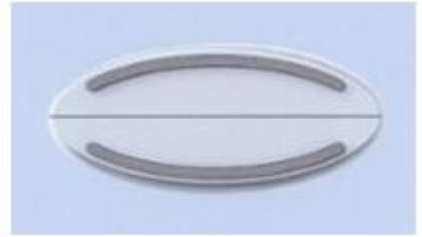

1.7

- (11) **3-0036665**
(15) 06/06/2023 (51) 15-99
(21) 3-2021-02855 (22) 16/11/2021
(18) 16/11/2026
(54) **ĐỂ RUNG CẤP PHÔI** (28) 1
(45) 25/07/2023 424B (43) 26/09/2022 414A
(73) **CÔNG TY TNHH THƯƠNG MẠI DỊCH VỤ SẢN XUẤT QUYẾT THẮNG (VN)**
9/9, KP3, phường Bửu Long, thành phố Biên Hòa, tỉnh Đồng Nai
(72) Ngô Thanh Bình (VN)
(55)

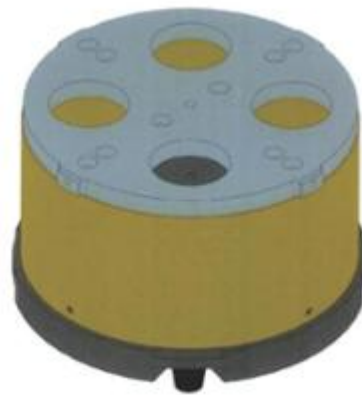

1.1



1.2



1.3



1.4



1.5



1.6

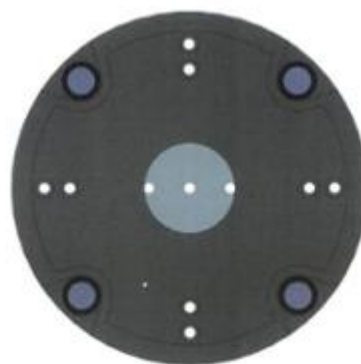

1.7

- (11) **3-0036666**
(15) 06/06/2023
(21) 3-2021-02856
(18) 16/11/2026
(54) ĐỂ RUNG CẤP PHÔI
(45) 25/07/2023 424B
(73) CÔNG TY TNHH THƯƠNG MẠI DỊCH VỤ SẢN XUẤT QUYẾT THẮNG (VN)
9/9, KP3, phường Bửu Long, thành phố Biên Hòa, tỉnh Đồng Nai
(72) Ngô Thanh Bình (VN)
(55)
- (51) 15-99
(22) 16/11/2021
(28) 1
(43) 26/09/2022 414A

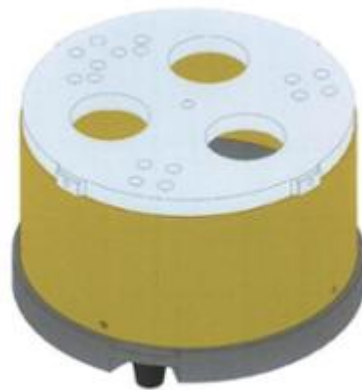

1.1



1.2



1.3

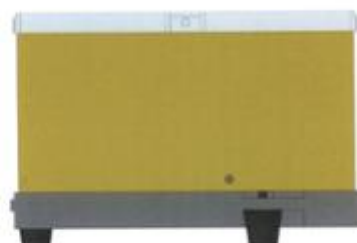

1.4



1.5



1.6



1.7

- (11) **3-0036667**
(15) 06/06/2023 (51) 19-08
(21) 3-2022-00878 (22) 05/05/2022
(18) 05/05/2027
(54) NHÃN SẢN PHẨM (28) 1
(45) 25/07/2023 424B (43) 25/07/2022 412A
(73) CÔNG TY TNHH XNK NANOIL USA (VN)
Lô Q13 đường số 11, KCN Hải Sơn mở rộng (GD 3+4), xã Đức Hòa Hạ, huyện Đức Hòa, tỉnh Long An
(72) Mai Xuân Quang (VN)
(55)



- (11) **3-0036668**
 - (15) 07/06/2023
 - (21) 3-2021-01858
 - (18) 16/07/2026
 - (54) **THẺ CHỨA SIM**
 - (45) 25/07/2023 424B
 - (73) **CÔNG TY CỔ PHẦN VIỄN THÔNG ASIM (VN)**
09 Sông Nhuệ, phường 2, quận Tân Bình, thành phố Hồ Chí Minh
 - (72) Trần Đức Thành (VN)
 - (74) Công ty TNHH Tâm nhìn và Liên danh (VISION & ASSOCIATES CO.LTD.)
 - (55)
- (51) 19-08
 - (22) 16/07/2021
 - (28) 1
 - (43) 26/09/2022 414A



1.1



1.2



1.3

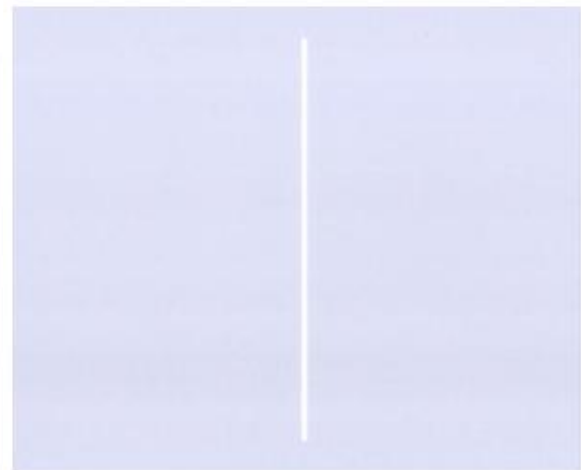

1.4

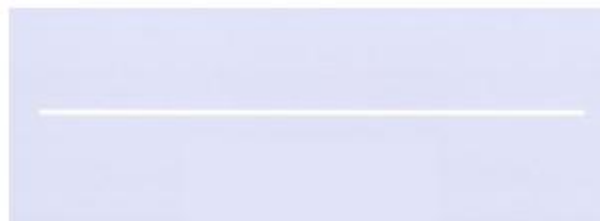

1.5

- (11) **3-0036669**
(15) 07/06/2023 (51) 09-03
(21) 3-2019-02754 (22) 28/10/2019
(18) 28/10/2024
(54) **HỘP ĐỰNG MỸ PHẨM** (28) 1
(30) 30-2019-0050284 23/10/2019 KR;
(45) 25/07/2023 424B (43) 25/12/2020 393A
(73) **LG HOUSEHOLD & HEALTH CARE LTD (KR)**
58, Saemunan-ro, Jongno-gu, Seoul, Republic of Korea
(72) 1. PARK, JIN WON (KR)
2. AHN, SEO HYUN (KR)
(74) Công ty TNHH Tâm nhìn và Liên danh (VISION & ASSOCIATES CO.LTD.)
(55)



1.1



1.2



1.3



1.4



1.5



1.6



1.7

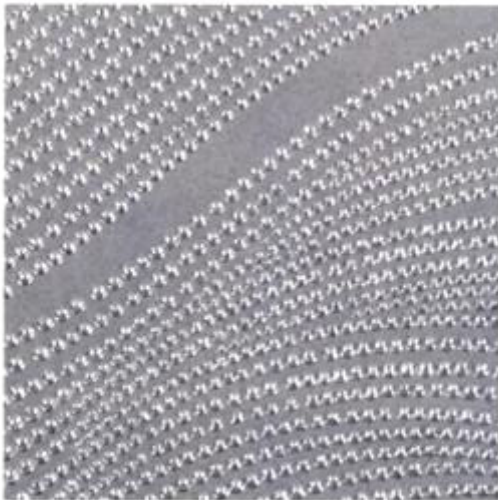

1.8



1.9

- (11) **3-0036670**
(15) 07/06/2023 (51) 09-03
(21) 3-2019-02777 (22) 31/10/2019
(18) 31/10/2024
(54) HỘP (28) 1
(45) 25/07/2023 424B (43) 25/12/2020 393A
(73) LG HOUSEHOLD & HEALTH CARE LTD (KR)
58, Saemunan-ro, Jongno-gu, Seoul, Republic of Korea
(72) KIM, Ji Yeon (KR)
(74) Công ty TNHH Tâm nhìn và Liên danh (VISION & ASSOCIATES CO.LTD.)
(55)

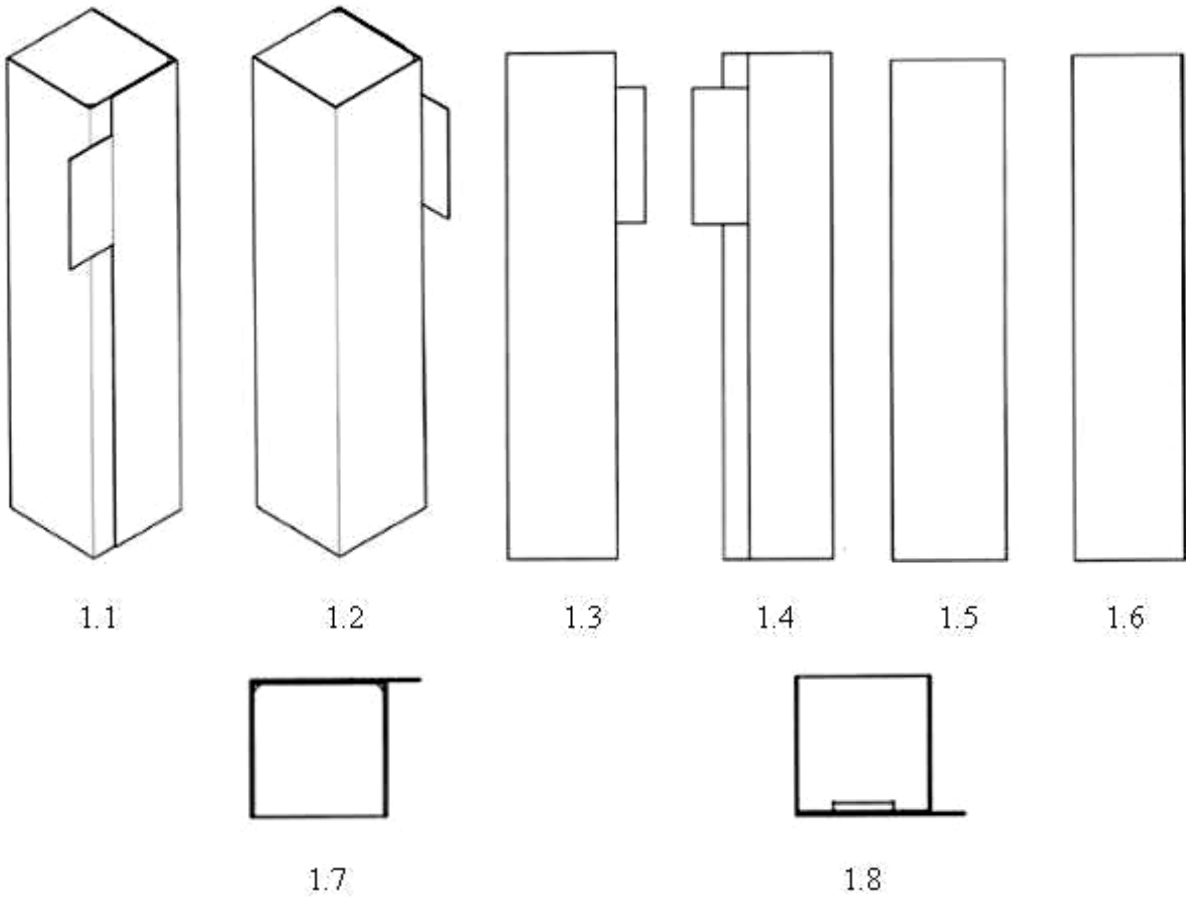

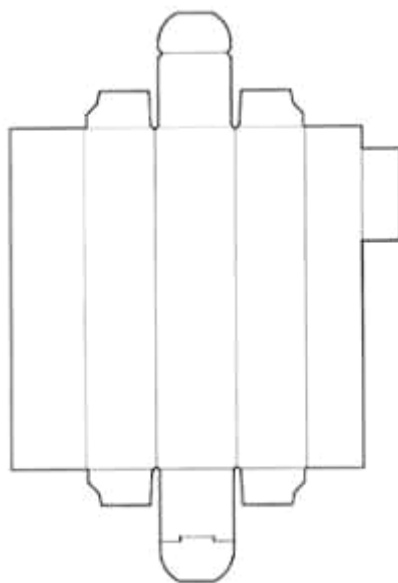

1.9

- (11) **3-0036671**
- (15) 07/06/2023
- (21) 3-2021-02636
- (18) 22/10/2026
- (54) **NHÃN SẢN PHẨM**
- (45) 25/07/2023 424B
- (73) **HUỶNH ĐĂNG TRIỀU (VN)**
186C khu phố 3, phường 7, thành phố Bến Tre, tỉnh Bến Tre
- (72) **Huỳnh Đăng Triều (VN)**
- (74) **Văn phòng Luật sư D và T (D & T LAW OFFICE)**
- (55)
- (51) 19-08
- (22) 22/10/2021
- (28) 1
- (43) 25/01/2022 406A



1.1



1.2

- (11) **3-0036672**
(15) 07/06/2023 (51) 09-03
(21) 3-2018-01906 (22) 07/09/2018
(18) 07/09/2023
(54) HỘP (28) 1
(45) 25/07/2023 424B (43) 30/01/2020 382A
(73) CÔNG TY CỔ PHẦN SẢN XUẤT NHỰA DUY TÂN (VN)
298 Hồ Học Lãm, phường An Lạc, quận Bình Tân, thành phố Hồ Chí Minh
(72) Trần Đức Xuyên (VN)
(74) Công ty TNHH Sở hữu trí tuệ Thảo Thọ Quyển (INVENCO.,LTD)
(55)



1.1



1.2



1.3



1.4



1.5



1.6

- (11) **3-0036673**
- (15) 07/06/2023
- (21) 3-2022-00190
- (18) 21/01/2027
- (54) **NẮP Ổ CẮM ĐIỆN ÂM SÀN**
- (45) 25/07/2023 424B
- (73) **PANASONIC SPT (THAILAND) CO., LTD. (TH)**
51/4 Moo.2 Poochaosamingprai Road, Bangyaparak, Phrapradaeng, Samutprakarn
10130, Thailand
- (72) **Sitthichai Rutamnong (TH)**
- (74) **Công ty Luật TNHH ROUSE Việt Nam (ROUSE LEGAL VIETNAM LTD.)**
- (55)
- (51) 13-03
- (22) 21/01/2022
- (28) 1
- (43) 25/05/2022 410A

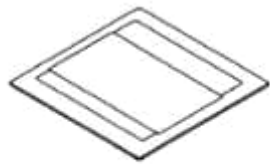

1.1



1.2



1.3



1.4



1.5

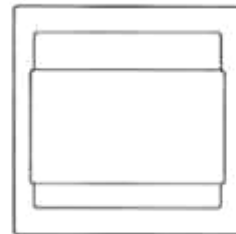

1.6

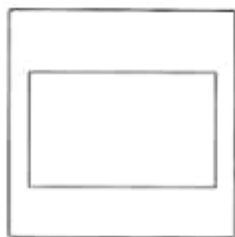

1.7



1.8

- (11) **3-0036674**
(15) 07/06/2023 (51) 13-03
(21) 3-2022-00191 (22) 21/01/2022
(18) 21/01/2027
(54) **VỎ HỘ Ổ CẮM ĐIỆN ÂM SÀN** (28) 1
(45) 25/07/2023 424B (43) 25/05/2022 410A
(73) **PANASONIC SPT (THAILAND) CO., LTD. (TH)**
51/4 Moo.2 Poochaosamingprai Road, Bangyaparak, Phrapradaeng, Samutprakarn
10130, Thailand
(72) **Sitthichai Rutamnong (TH)**
(74) **Công ty Luật TNHH ROUSE Việt Nam (ROUSE LEGAL VIETNAM LTD.)**
(55)



1.1

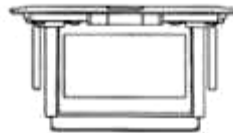

1.2

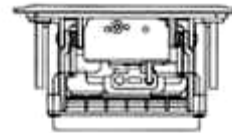

1.3



1.4



1.5

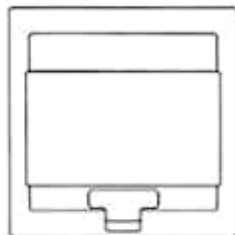

1.6

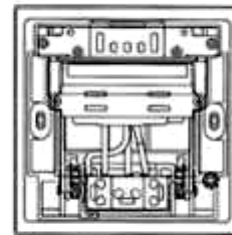

1.7



1.8

- (11) **3-0036675**
- (15) 07/06/2023
- (21) 3-2022-01119
- (18) 09/06/2027
- (54) **ĐỒ CHƠI LẮP RÁP**
- (30) 2021-027247 10/12/2021 JP;
- (45) 25/07/2023 424B
- (73) **PEOPLE CO., LTD. (JP)**
2-15-5, Higashinohonbashi, Chuo-ku, Tokyo 103-0004 Japan
- (72) **Masato KIRIBUCHI (JP)**
- (74) Công ty TNHH một thành viên Sở hữu trí tuệ VCCI (VCCI-IP CO.,LTD)
- (55)

- (51) 21-01
- (22) 09/06/2022
- (28) 1
- (43) 25/08/2022 413A

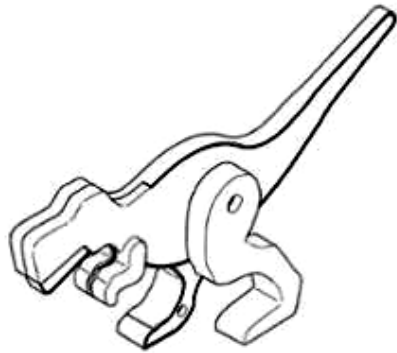

1.1

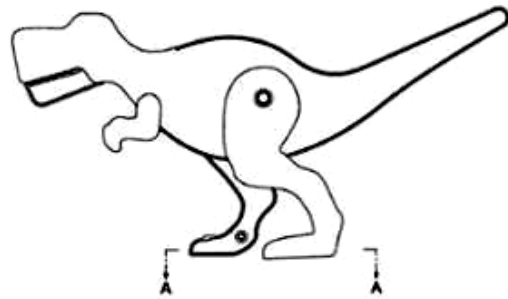

1.2

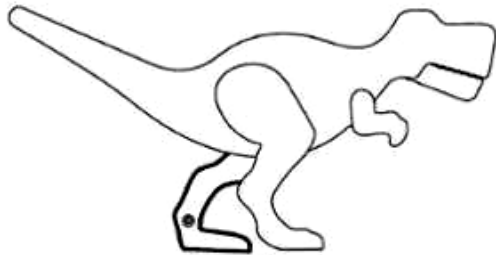

1.3

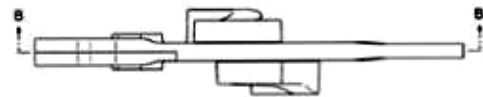

1.4

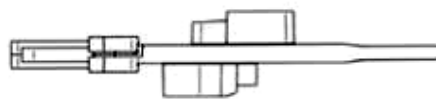

1.5

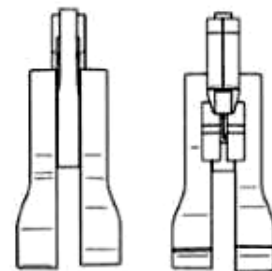

1.6

1.7

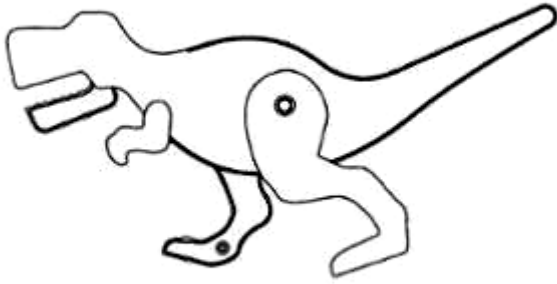

1.8



1.9



1.10

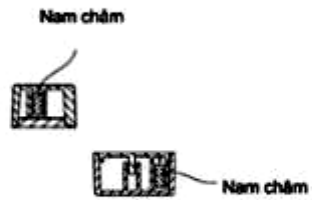

1.11

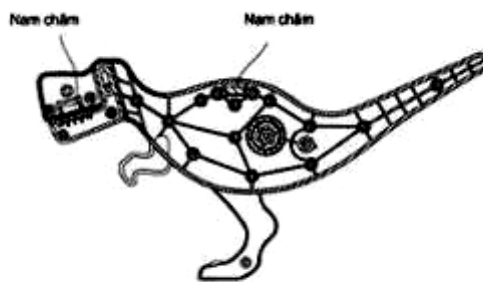

1.12

- (11) 3-0036676
(15) 07/06/2023
(21) 3-2022-01120
(18) 09/06/2027
(54) ĐỒ CHƠI LẮP RÁP
(30) 2021-027204 10/12/2021 JP;
(45) 25/07/2023 424B
(73) PEOPLE CO., LTD. (JP)
2-15-5, Higashinohonbashi, Chuo-ku, Tokyo 103-0004 Japan
(72) Masato KIRIBUCHI (JP)
(74) Công ty TNHH một thành viên Sở hữu trí tuệ VCCI (VCCI-IP CO.,LTD)
(55)
- (51) 21-01
(22) 09/06/2022
(28) 1
(43) 25/08/2022 413A

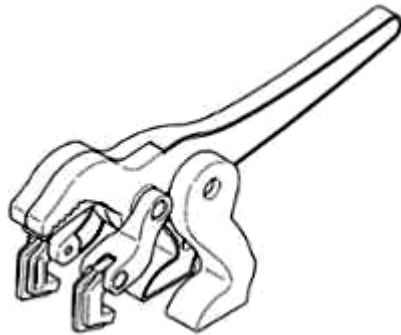

1.1

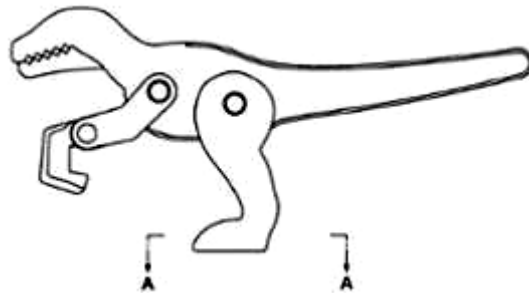

1.2

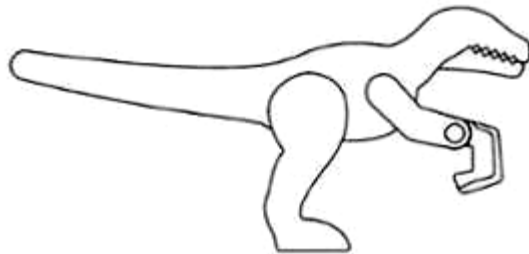

1.3

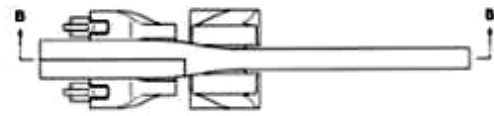

1.4

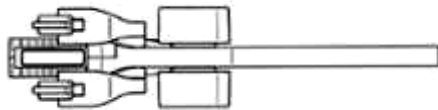

1.5

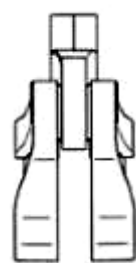

1.6

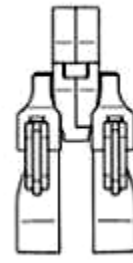

1.7



1.8

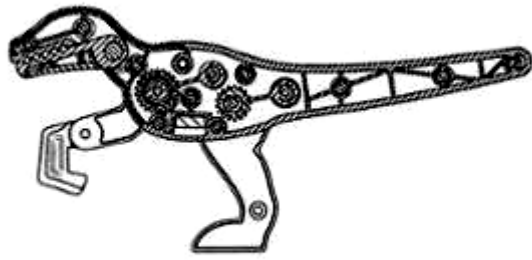

1.9



1.10

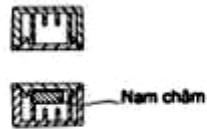

1.11



1.12

- (11) 3-0036677
(15) 08/06/2023
(21) 3-2022-01122
(18) 09/06/2027
(54) ĐỒ CHƠI LẮP RÁP
(30) 2021-027205 10/12/2021 JP;
(45) 25/07/2023 424B
(73) PEOPLE CO., LTD. (JP)
2-15-5, Higashinohonbashi, Chuo-ku, Tokyo 103-0004 Japan
(72) Masato KIRIBUCHI (JP)
(74) Công ty TNHH một thành viên Sở hữu trí tuệ VCCI (VCCI-IP CO.,LTD)
(55)
- (51) 21-01
(22) 09/06/2022
(28) 1
(43) 25/08/2022 413A



1.1

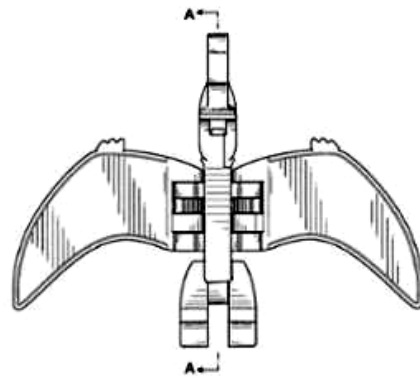

1.2

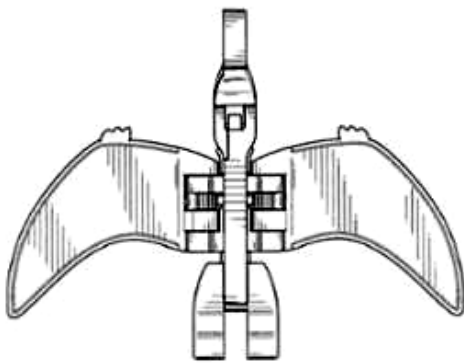

1.3

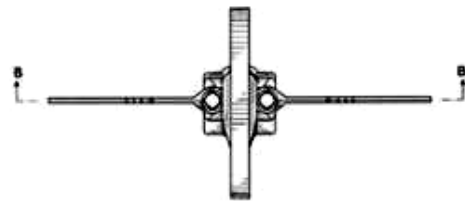

1.4

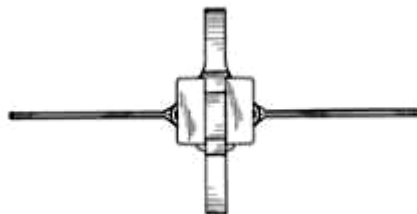

1.5

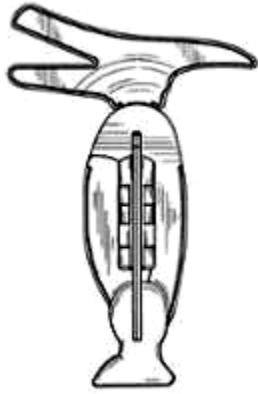

1.6

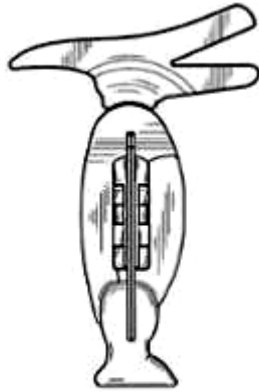

1.7

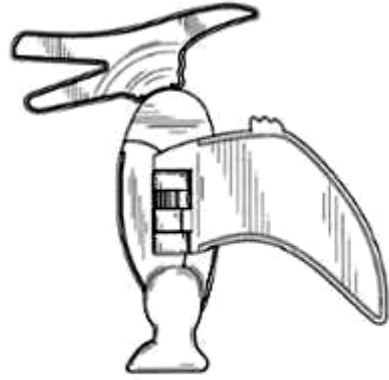

1.8

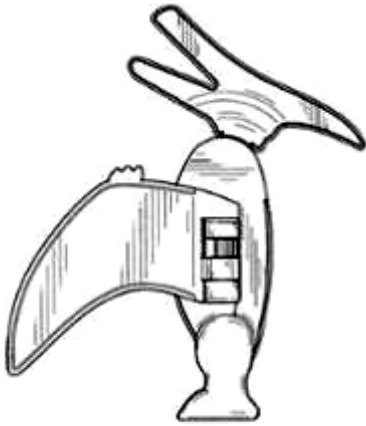

1.9



1.10

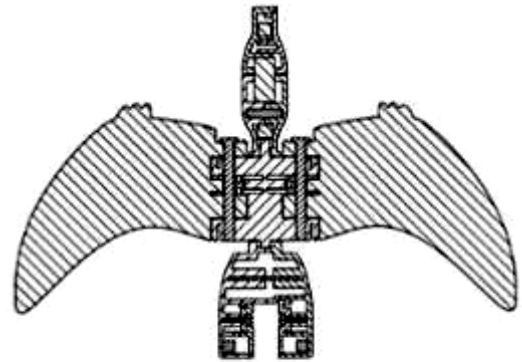

1.11

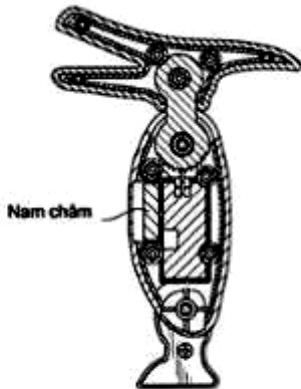

1.12

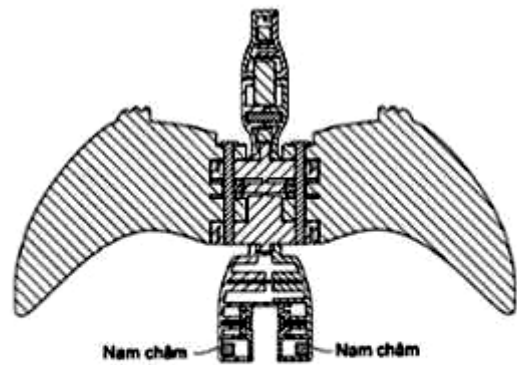

1.13

- (11) **3-0036678**
(15) 08/06/2023
(21) 3-2022-01123
(18) 09/06/2027
(54) **ĐỒ CHƠI LẮP RÁP**
(30) 2021-027206 10/12/2021 JP;
(45) 25/07/2023 424B
(73) PEOPLE CO., LTD. (JP)
2-15-5, Higashinohonbashi, Chuo-ku, Tokyo 103-0004 Japan
(72) Masato KIRIBUCHI (JP)
(74) Công ty TNHH một thành viên Sở hữu trí tuệ VCCI (VCCI-IP CO.,LTD)
(55)

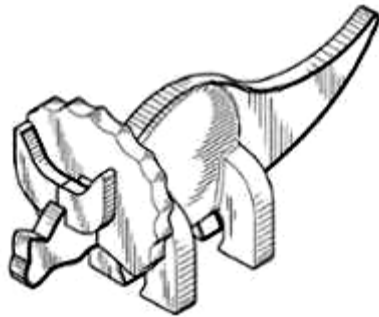

1.1

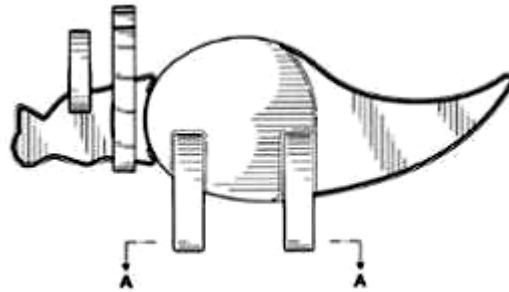

1.2

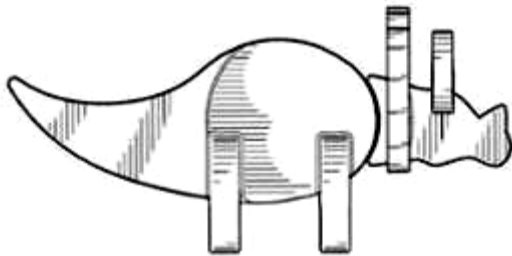

1.3

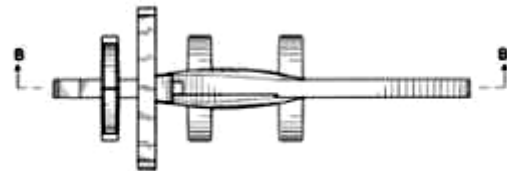

1.4

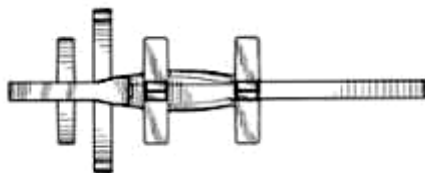

1.5



1.6

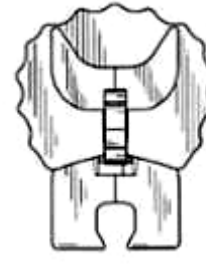

1.7

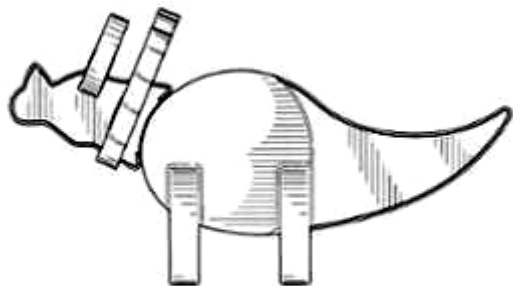

1.8



1.9

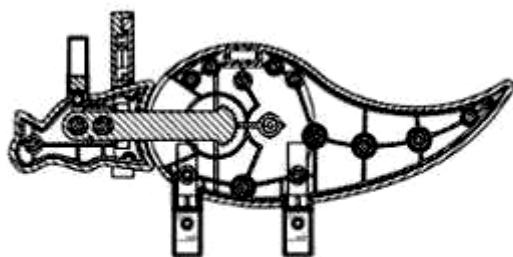

1.10

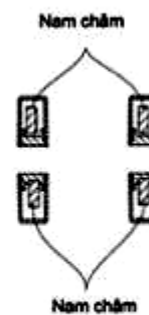

1.11

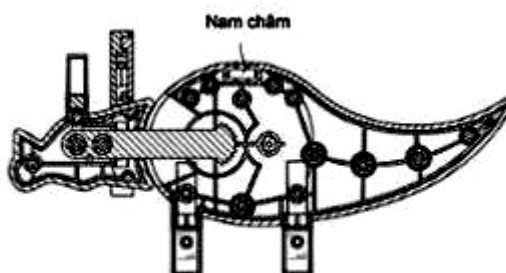

1.12

- (11) **3-0036679**
(15) 08/06/2023
(21) 3-2022-01124
(18) 09/06/2027
(54) **ĐỒ CHƠI LẮP RÁP**
(30) 2021-027207 10/12/2021 JP;
(45) 25/07/2023 424B
(73) PEOPLE CO., LTD. (JP)
2-15-5, Higashinohonbashi, Chuo-ku, Tokyo 103-0004 Japan
(72) Masato KIRIBUCHI (JP)
(74) Công ty TNHH một thành viên Sở hữu trí tuệ VCCI (VCCI-IP CO.,LTD)
(55)
- (51) 21-01
(22) 09/06/2022
(28) 1
(43) 25/08/2022 413A

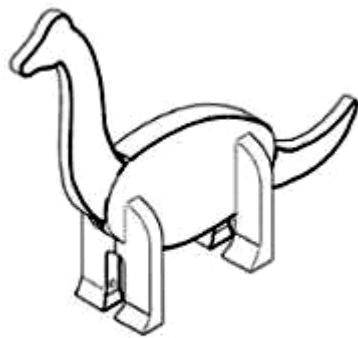

1.1

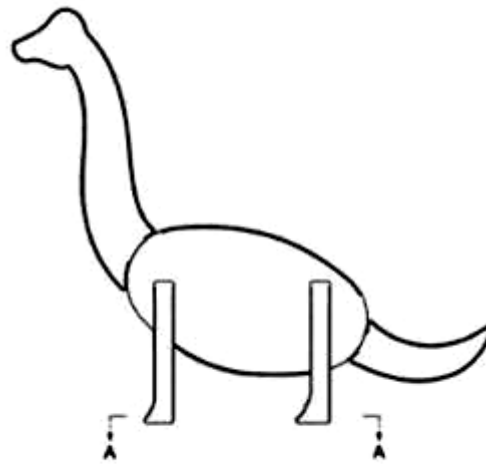

1.2

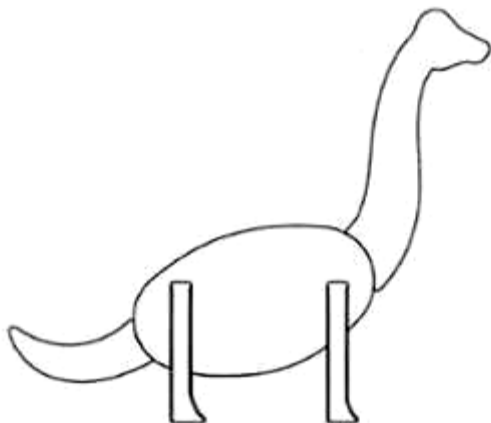

1.3



1.4



1.5

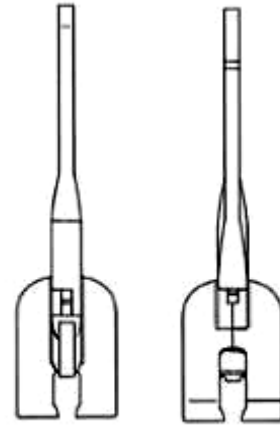

1.6

1.7



1.8

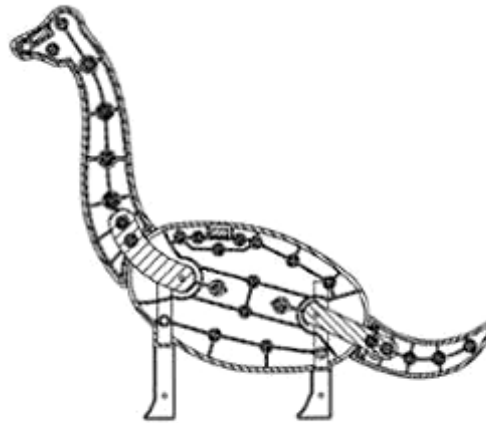

1.9

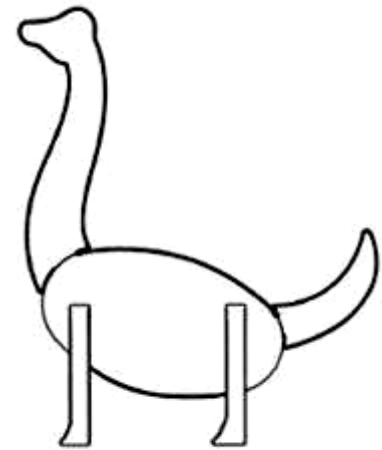

1.10



1.11

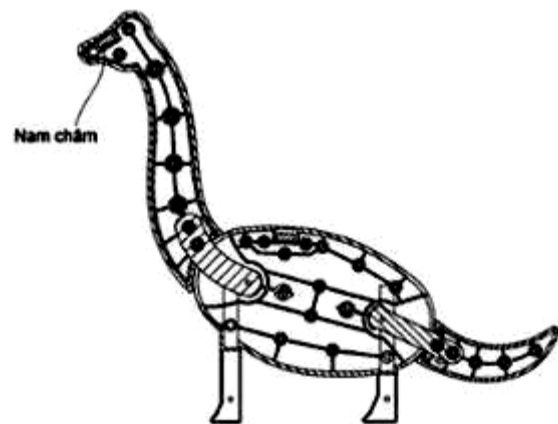

1.12

- (11) **3-0036680**
(15) 08/06/2023 (51) 09-05
(21) 3-2021-02843 (22) 16/11/2021
(18) 16/11/2026
(54) BAO GÓI (28) 3
(45) 25/07/2023 424B (43) 25/02/2022 407A
(73) CÔNG TY CỔ PHẦN LƯƠNG THỰC BÌNH MINH (VN)
Số nhà 5, phố Hàng Quạt, phường Hàng Gai, quận Hoàn Kiếm, thành phố Hà Nội
(72) Phạm Thị Hà Anh (VN)
(55)



1.1



1.2



2.1



2.2

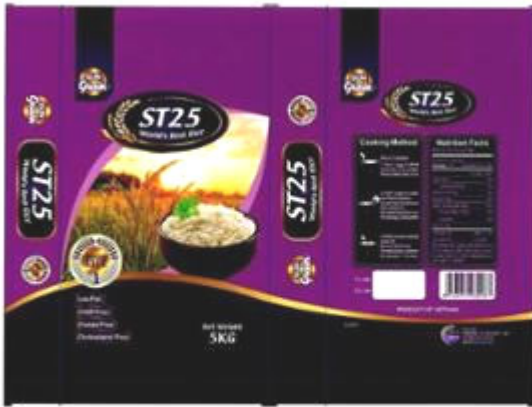

3.1



3.2

- (11) **3-0036681**
- (15) 08/06/2023
- (21) 3-2021-02844
- (18) 16/11/2026
- (54) BAO GÓI
- (45) 25/07/2023 424B
- (73) **CÔNG TY CỔ PHẦN LƯƠNG THỰC BÌNH MINH (VN)**
Số nhà 5, phố Hàng Quạt, phường Hàng Gai, quận Hoàn Kiếm, thành phố Hà Nội
- (72) Phạm Thị Hà Anh (VN)
- (55)



1.1



1.2



2.1



2.2



3.1



3.2

- (11) **3-0036682**
(15) 08/06/2023 (51) 09-03
(21) 3-2020-02210 (22) 08/09/2020
(18) 08/09/2025
(54) HỘP ĐỰNG TRÀ XANH TÚI LỌC (28) 1
(45) 25/07/2023 424B (43) 25/02/2022 407A
(73) CÔNG TY TNHH CONRONG GROUP (VN)
Số 3 ngõ 222/2, phố Phú Viên, phường Bồ Đề, quận Long Biên, thành phố Hà Nội
(72) Nguyễn Văn Lý (VN)
(55)



1.1



1.2

- (11) **3-0036683**
(15) 08/06/2023 (51) 04-02
(21) 3-2022-00038 (22) 07/01/2022
(18) 07/01/2027
(54) **BÀN CHẢI** (28) 2
(30) 008606644-0004 08/07/2021 EM; 008606644-0001 08/07/2021 EM;
(45) 25/07/2023 424B (43) 25/08/2022 413A
(73) UNILEVER GLOBAL IP LIMITED (GB)
Port Sunlight Wirral, Merseyside CH62 4ZD, United Kingdom
(72) 1. DAI XIAOGUO (CN)
2. BARON NEIL MARTIN (GB)
3. CAROEN ADRIAN BARCLAY (GB)
4. BILLINGTON CHARLES PETER (GB)
(74) Công ty TNHH Trần Hữu Nam và Đồng sự (TRAN H.N & ASS.)
(55)



1.1

1.2

1.3

1.4

1.5



1.6

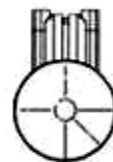

1.7



2.1



2.2



2.3



2.4



2.5



2.6



2.7

- (11) **3-0036684**
(15) 08/06/2023 (51) 09-03
(21) 3-2021-02600 (22) 20/10/2021
(18) 20/10/2026
(54) **HỘP** (28) 1
(45) 25/07/2023 424B (43) 25/01/2022 406A
(73) **NGUYỄN THỊ THU HOA (VN)**
Tân Thành, thị trấn Thanh Sơn, huyện Thanh Sơn, tỉnh Phú Thọ
(72) Nguyễn Thị Thu Hoa (VN)
(74) Công ty TNHH Sở hữu trí tuệ WITIP Việt Nam (WITIP CO., LTD.)
(55)



1.1



1.2

(11) **3-0036685**

(15) 08/06/2023

(21) 3-2022-00863

(18) 29/04/2027

(54) XE MÔ TÔ

(45) 25/07/2023 424B

(73) SANYANG MOTOR CO., LTD. (CN)

No. 184, Keng Tzu Kou, Shang Keng Village, Hsin Fong Shiang, Hsinchu County
304, TAIWAN

(72) Uei-Tyng CHEN (TW)

(74) Công ty TNHH Trường Xuân (AGELESS CO.,LTD.)

(55)

(51) 12-11

(22) 29/04/2022

(28) 1

(43) 25/07/2022 412A



1.1



1.2



1.3



1.4



1.5



1.6



1.7



1.8



1.9



1.10

- (11) **3-0036686**
(15) 09/06/2023
(21) 3-2020-03215
(18) 31/12/2025
(54) **HỘP**
(45) 25/07/2023 424B
(73) **CÔNG TY CỔ PHẦN TẬP ĐOÀN THIÊN LONG (VN)**
Lô 6-8-10-12 đường số 3, khu công nghiệp Tân Tạo, quận Bình Tân, thành phố Hồ Chí Minh
(72) Cô Gia Thọ (VN)
(74) Công ty TNHH Tư vấn sở hữu trí tuệ Việt (VIET IP CO.,LTD.)
(55)
- (51) 09-03
(22) 31/12/2020
(28) 1
(43) 25/07/2022 412A



1.1



1.2

- (11) **3-0036687**
(15) 09/06/2023 (51) 02-04
(21) 3-2022-00893 (22) 06/05/2022
(18) 06/05/2027
(54) **ĐÉ GIÀY** (28) 1
(45) 25/07/2023 424B (43) 25/07/2022 412A
(73) **CÔNG TY TNHH BÌNH TIÊN BIÊN HÒA (VN)**
Lô 101/2 khu công nghiệp Amata, phường Long Bình, thành phố Biên Hòa, tỉnh
Đồng Nai
(72) Lai Khiêm (VN)
(74) Công ty TNHH Tư vấn sở hữu trí tuệ Việt (VIET IP CO.,LTD.)
(55)



1.1



1.2



1.3



1.4



1.5



1.6



1.7

- (11) **3-0036688**
(15) 09/06/2023 (51) 02-04
(21) 3-2022-00608 (22) 01/04/2022
(18) 01/04/2027
(54) DÉP (28) 1
(45) 25/07/2023 424B (43) 27/06/2022 411A
(73) CÔNG TY TNHH BÌNH TIÊN BIÊN HÒA (VN)
Lô 101/2 khu Công Nghiệp Amata, phường Long Bình, thành phố Biên Hòa, tỉnh
Đồng Nai
(72) Lai Khiêm (VN)
(74) Công ty TNHH Tư vấn sở hữu trí tuệ Việt (VIET IP CO.,LTD.)
(55)



1.1



1.2



1.3



1.4



1.5



1.6



1.7

- (11) **3-0036689**
(15) 09/06/2023 (51) 02-04
(21) 3-2021-02769 (22) 08/11/2021
(18) 08/11/2026
(54) DÉP (28) 1
(45) 25/07/2023 424B (43) 25/01/2022 406A
(73) CÔNG TY TNHH BÌNH TIÊN BIÊN HÒA (VN)
Lô 101/2 khu công nghiệp Amata, phường Long Bình, thành phố Biên Hòa, tỉnh
Đồng Nai
(72) Lai Khiêm (VN)
(74) Công ty TNHH Tư vấn sở hữu trí tuệ Việt (VIET IP CO.,LTD.)
(55)



1.1



1.2

1.3



1.4



1.5



1.6



1.7

(11) **3-0036690**

(15) 09/06/2023

(21) 3-2020-01894

(18) 13/08/2025

(54) BỘ TAI NGHE

(45) 25/07/2023 424B

(73) SHENZHEN SHOKZ CO., LTD. (CN)

Floors 1-4, Factory Building 26, Shancheng Industrial Park, Shiyan Street, Bao'an District, Shenzhen, Guangdong, China

(72) 1. XINNAN MAO (CN)

2. DAN HU (CN)

3. YONGGEN WANG (CN)

4. ZHIQING LIU (CN)

(74) Công ty Luật TNHH T&G (TGVN)

(55)

(51) 14-01

(22) 13/08/2020

(28) 1

(43) 25/01/2022 406A

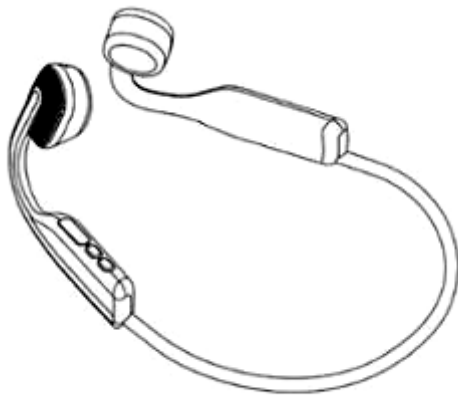

1.1



1.2



1.3



1.4



1.5

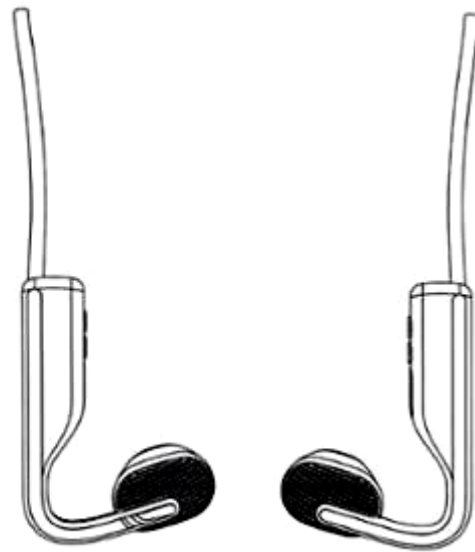

1.6

1.7

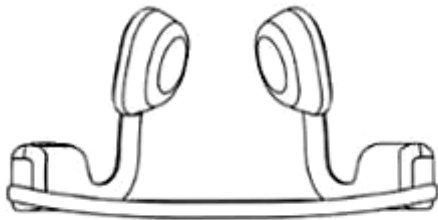

1.8

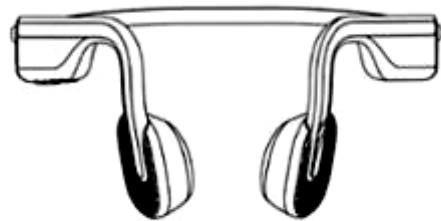

1.9

- (11) **3-0036691**
(15) 09/06/2023
(21) 3-2022-00855
(18) 29/04/2027
(54) GIÀY
(30) 008786818-0003 03/12/2021 EM;
(45) 25/07/2023 424B
(73) DECATHLON (FR)
4, Boulevard de Mons, F-59650 Villeneuve d'Ascq, France
(72) Pierre DUQUENOY (FR)
(74) Công ty Luật TNHH T&G (TGVN)
(55)
- (51) 02-04
(22) 29/04/2022
(28) 1
(43) 25/07/2022 412A



1.1



1.2



1.3



1.4



1.5



1.6



1.7

- (11) **3-0036692**
(15) 09/06/2023
(21) 3-2022-00857
(18) 29/04/2027
(54) GIÀY
(30) 008786818-0001 03/12/2021 EM;
(45) 25/07/2023 424B
(73) DECATHLON (FR)
4, Boulevard de Mons, F-59650 Villeneuve d'Ascq, France
(72) Pierre DUQUENOY (FR)
(74) Công ty Luật TNHH T&G (TGVN)
(55)
- (51) 02-04
(22) 29/04/2022
(28) 1
(43) 25/07/2022 412A



1.1



1.2



1.3



1.4



1.5



1.6



1.7

- (11) **3-0036693**
(15) 09/06/2023
(21) 3-2022-00856
(18) 29/04/2027
(54) GIÀY
(30) 008786818-0002 03/12/2021 EM;
(45) 25/07/2023 424B
(73) DECATHLON (FR)
4, Boulevard de Mons, F-59650 Villeneuve d'Ascq, France
(72) Pierre DUQUENOY (FR)
(74) Công ty Luật TNHH T&G (TGVN)
(55)
- (51) 02-04
(22) 29/04/2022
(28) 1
(43) 25/07/2022 412A



1.1



1.2



1.3



1.4



1.5



1.6



1.7

- (11) **3-0036694**
(15) 09/06/2023
(21) 3-2021-01652
(18) 23/06/2026
(54) **MÁY LỌC NƯỚC**
(45) 25/07/2023 424B
(73) **CÔNG TY TNHH CÔNG NGHỆ TECOMEN (VN)**
Thôn Từ Hồ, xã Yên Phú, huyện Yên Mỹ, tỉnh Hưng Yên
(72) Ngô Thị Thanh Hải (VN)
(55)
- (51) 23-01
(22) 23/06/2021
(28) 1
(43) 27/09/2021 402A



1.1



1.2

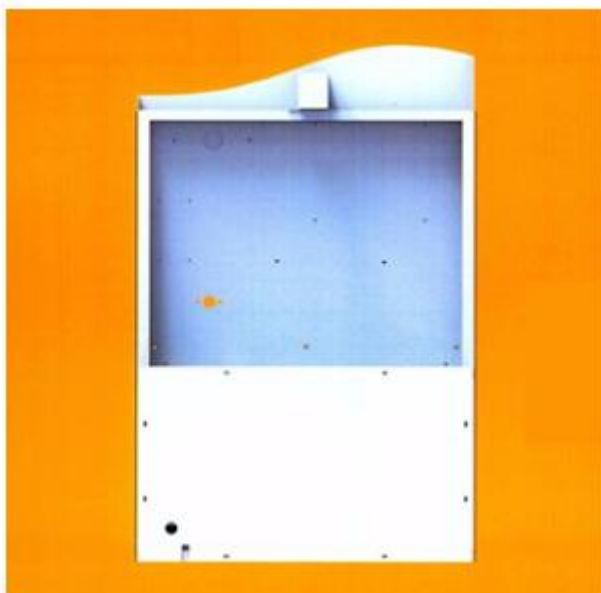

1.3

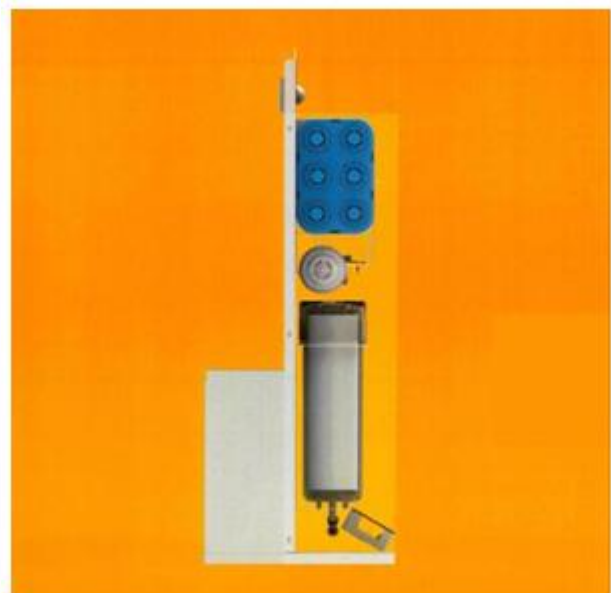

1.4



1.5



1.6



1.7

- (11) **3-0036695**
(15) 09/06/2023 (51) 08-08; 14-01
(21) 3-2022-01166 (22) 15/06/2022
(18) 15/06/2027
(54) **ỐNG NỐI LOA PHÓNG THANH** (28) 1
(45) 25/07/2023 424B (43) 26/09/2022 414A
(73) **DOANH NGHIỆP TƯ NHÂN VĂN HỒ (VN)**
Số 88, Nguyễn Trung Trực, phường 2, thành phố Tân An, tỉnh Long An
(72) Nguyễn Văn Hồ (VN)
(55)



1.1



1.2



1.3



1.4



1.5



1.6



1.7

- (11) **3-0036696**
- (15) 12/06/2023
- (21) 3-2020-00853
- (18) 17/04/2025
- (54) THỐT
- (45) 25/07/2023 424B
- (73) ĐẶNG THỊ HẰNG (VN)
27/16 Nguyễn Thành Hãn, phường Hòa Thuận Tây, quận Hải Châu, thành phố Đà Nẵng
- (72) Đặng Thị Hằng (VN)
- (74) Công ty TNHH Tư vấn đầu tư và Sở hữu trí tuệ Hoàng Phi (HOANG PHI INVEST & I.P CO., LTD)
- (55)



1.1



1.2



1.3



1.4



1.5

- (11) **3-0036697**
(15) 12/06/2023
(21) 3-2021-02244
(18) 09/09/2026
(54) **HỆ THỐNG PHUỘC NHÚN**
(45) 25/07/2023 424B
(73) **CÔNG TY TNHH LEON LEGION (VN)**
269 đường Liên Phường, phường Phước Long B, thành phố Thủ Đức, thành phố Hồ Chí Minh
(72) Hoàng Xuân Thành (VN)
(74) Công ty TNHH Tư vấn đầu tư và Sở hữu trí tuệ Hoàng Phi (HOANG PHI INVEST & I.P CO., LTD)
(55)

- (51) 12-16
(22) 09/09/2021

- (28) 1
(43) 25/11/2021 404A



- (11) **3-0036698**
(15) 12/06/2023
(21) 3-2021-02245
(18) 09/09/2026
(54) XE ĐẠP SỬ DỤNG ĐIỆN
(45) 25/07/2023 424B
(73) CÔNG TY TNHH LEON LEGION (VN)
269 đường Liên Phường, phường Phước Long B, thành phố Thủ Đức, thành phố Hồ Chí Minh
(72) Hoàng Xuân Thành (VN)
(74) Công ty TNHH Tư vấn đầu tư và Sở hữu trí tuệ Hoàng Phi (HOANG PHI INVEST & I.P CO., LTD)
(55)

- (51) 12-11
(22) 09/09/2021

- (28) 1
(43) 25/11/2021 404A



1.1



1.2

1.3



1.4



1.5



1.6



1.7

- (11) **3-0036699**
(15) 12/06/2023 (51) 02-99
(21) 3-2020-02384 (22) 23/09/2020
(18) 23/09/2025
(54) KHẨU TRANG (28) 1
(30) 30-2020-0030303 02/07/2020 KR;
(45) 25/07/2023 424B (43) 25/01/2021 394A
(73) DAEWON CHEMICAL CO., LTD. (KR)
327, Bongeunsa-ro, Gangnam-gu, Seoul 06103 Republic of Korea
(72) 1. RHIM, YOUNGKYU (KR)
2. LIM, YUNKYEONG (KR)
(74) CÔNG TY LUẬT TRÁCH NHIỆM HỮU HẠN AMBYS HÀ NỘI (AMBYS
HANOI)
(55)

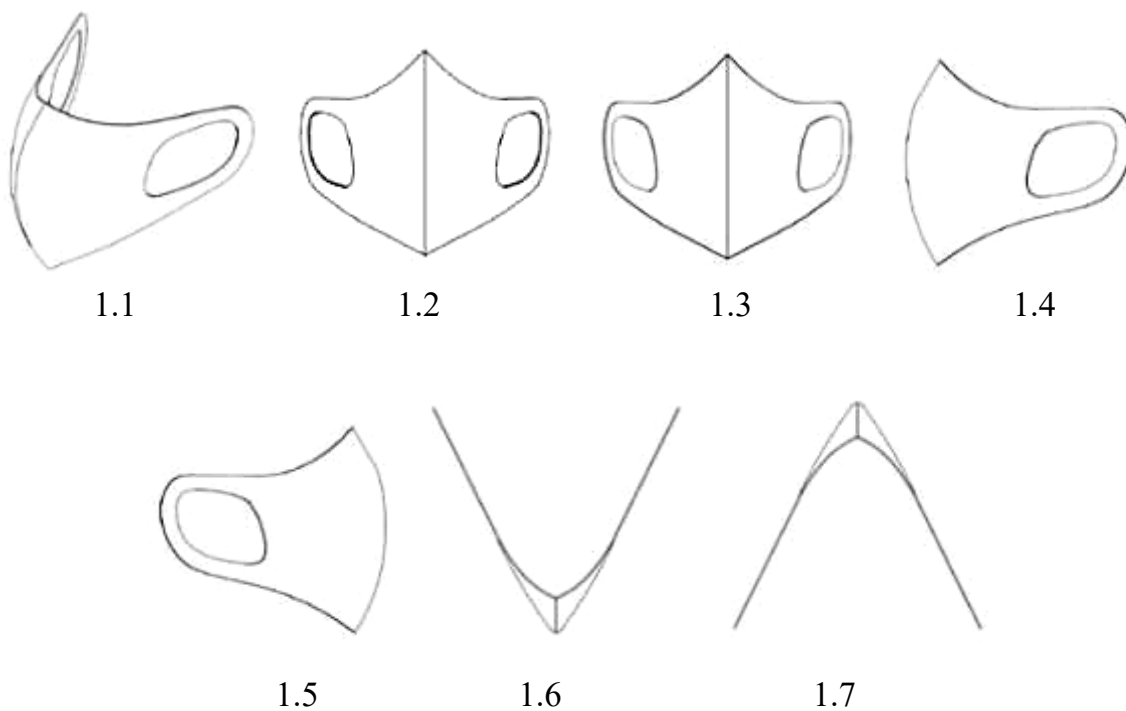

- (11) **3-0036700**
(15) 12/06/2023 (51) 02-99
(21) 3-2020-02385 (22) 23/09/2020
(18) 23/09/2025
(54) KHẨU TRANG (28) 1
(30) 30-2020-0030300 02/07/2020 KR;
(45) 25/07/2023 424B (43) 25/01/2021 394A
(73) DAEWON CHEMICAL CO., LTD. (KR)
327, Bongeunsa-ro, Gangnam-gu, Seoul 06103 Republic of Korea
(72) 1. RHIM, YOUNGKYU (KR)
2. LIM, YUNKYEONG (KR)
(74) CÔNG TY LUẬT TRÁCH NHIỆM HỮU HẠN AMBYS HÀ NỘI (AMBYS HANOI)
(55)

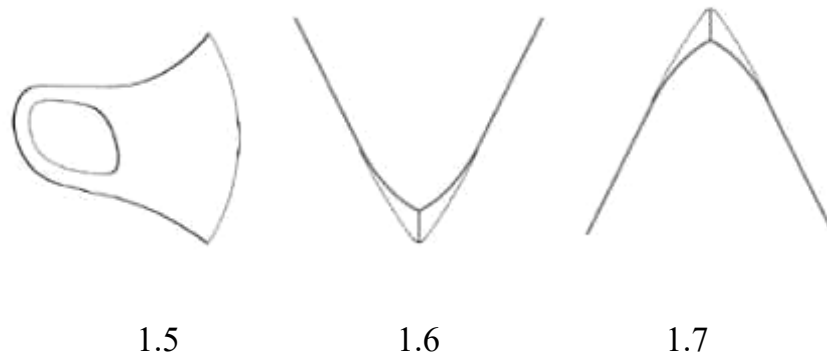
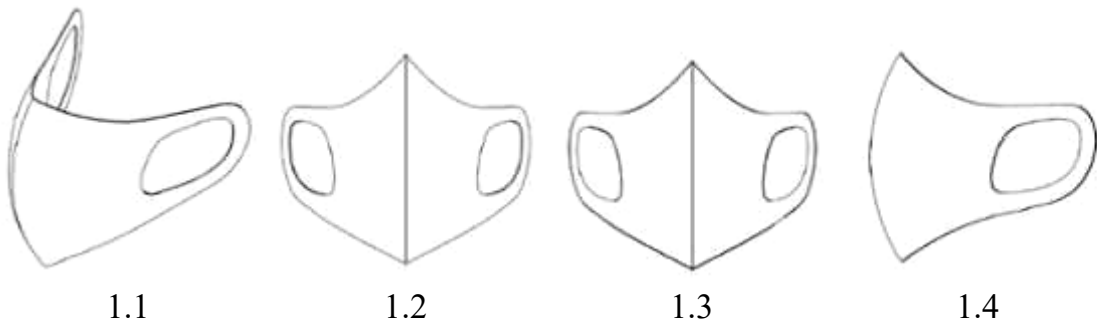

- (11) **3-0036701**
(15) 13/06/2023 (51) 23-03
(21) 3-2022-00434 (22) 10/03/2022
(18) 10/03/2027
(54) MÁI VÒM NHIỆT (28) 1
(45) 25/07/2023 424B (43) 27/06/2022 411A
(73) 1. HAPPY L & B CO., LTD. (KR)
41, HWANGMU-RO 2065BEON-GIL, BUBAL-EUP, ICHEON-SI, GYEONGGI-
DO, REP OF KOREA
2. CÔNG TY TNHH HAPPY L&B VIỆT NAM (VN)
Lô A17, khu Liên Cơ, phường Cầu Diễn, quận Nam Từ Liêm, thành phố Hà Nội
(72) JU JONGTAE (KR)
(74) Công ty TNHH Tư vấn đầu tư và Sở hữu trí tuệ Hoàng Phi (HOANG PHI INVEST
& I.P CO., LTD)
(55)

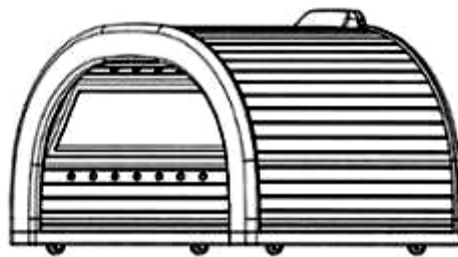

1.1



1.2



1.3



1.4

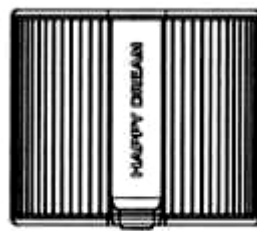

1.5

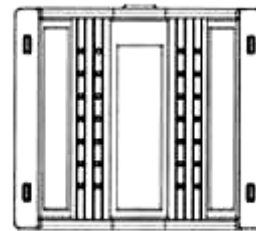

1.6

- (11) **3-0036702**
(15) 13/06/2023 (51) 23-99
(21) 3-2021-01572 (22) 17/06/2021
(18) 17/06/2026
(54) VAN AN TOÀN CỦA Lò NUNG RÁC (28) 1
(45) 25/07/2023 424B (43) 25/07/2022 412A
(73) ĐOÀN QUYẾT TIẾN (VN)
Tổ 4, khu phố Bình Tây, phường Hưng Chiến, thị xã Bình Long, tỉnh Bình Phước
(72) ĐOÀN QUYẾT TIẾN (VN)
(74) Công ty TNHH Tư vấn - Dịch thuật - Sở hữu trí tuệ Á Đông (Á Đông IP CONSULTANCY CO.,LTD.)
(55)

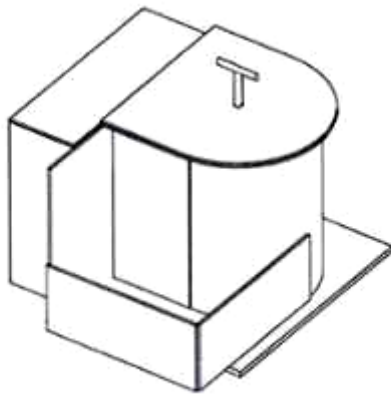

1.1

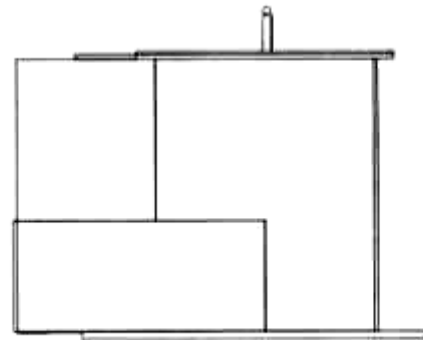

1.2

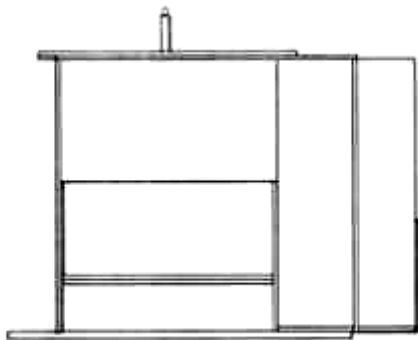

1.3

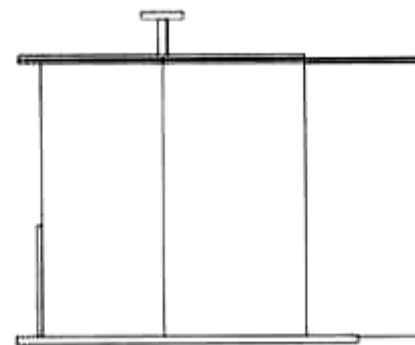

1.4

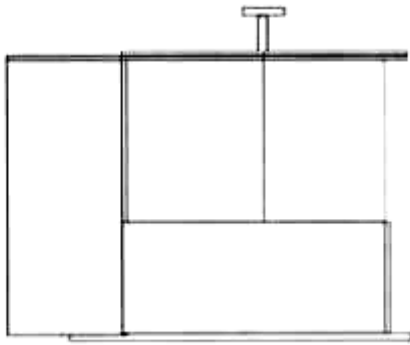

1.5

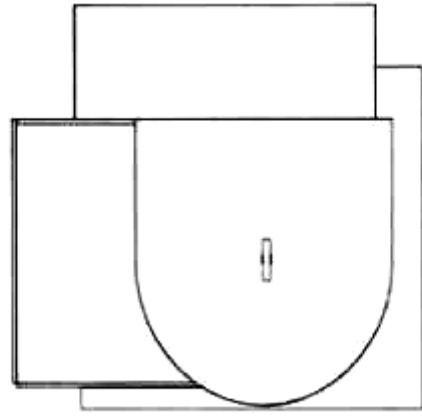

1.6

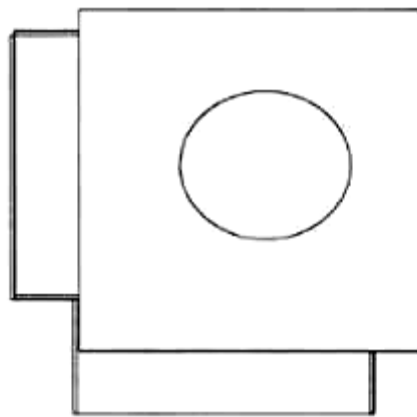

1.7

- (11) **3-0036703**
(15) 13/06/2023 (51) 07-02
(21) 3-2022-00580 (22) 30/03/2022
(18) 30/03/2027
(54) **NỒI CHIÊN KHÔNG DẦU** (28) 1
(45) 25/07/2023 424B (43) 27/06/2022 411A
(73) **LOCK & LOCK CO, LTD (KR)**
104, Sapgyocheon-ro, Seonjang-myeon, Asan-si, Chungcheongnam-do, Republic of Korea
(72) **KIM, Kwang Ik (KR)**
(74) **Công ty TNHH Tầm nhìn và Liên danh (VISION & ASSOCIATES CO.LTD.)**
(55)



1.1

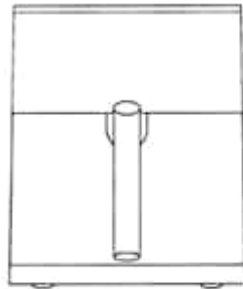

1.2



1.3

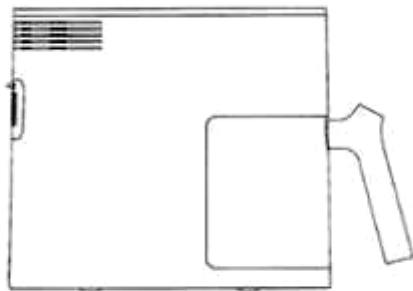

1.4

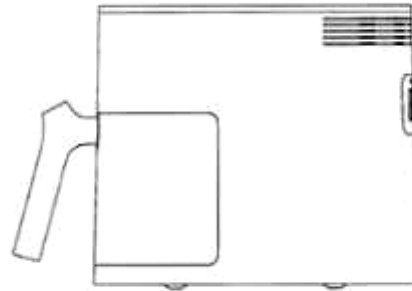

1.5



1.6

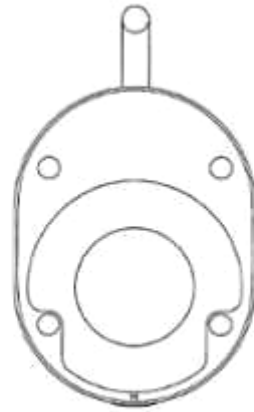

1.7

- (11) **3-0036704**
- (15) 13/06/2023
- (21) 3-2019-00511
- (18) 26/02/2024
- (54) **Ồ CẮM**
- (30) 201830489353.1 31/08/2018 CN;
- (45) 25/07/2023 424B
- (73) SCHNEIDER ELECTRIC (AUSTRALIA) PTY LTD (AU)
78 WATERLOO ROAD, MACQUARIE PARK, New South Wales NSW 2113,
AUSTRALIA
- (72) 1. WANG, LI (CN)
2. ZHENG, LEIHONG (CN)
- (74) Công ty TNHH Trường Xuân (AGELESS CO.,LTD.)
- (55)

- (51) 13-03
- (22) 26/02/2019
- (28) 1
- (43) 25/11/2019 380A

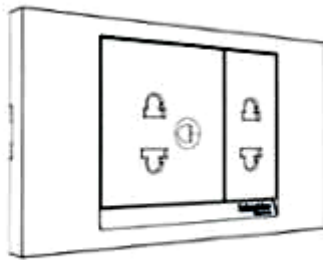

1.1

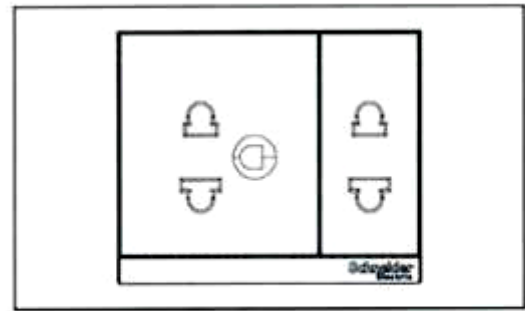

1.2

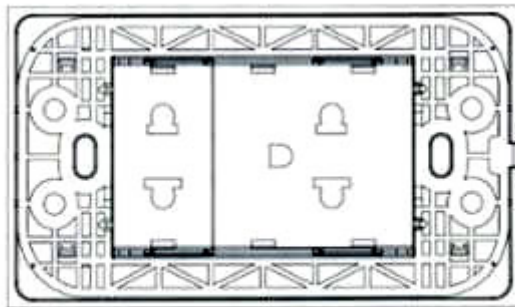

1.3

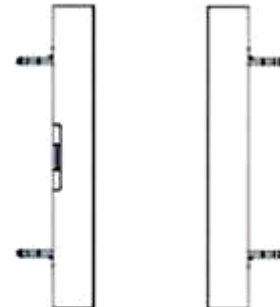

1.4

1.5



1.6



1.7

CÔNG BÁO SỞ HỮU CÔNG NGHIỆP SỐ 424 TẬP B - QUYỀN 2 (07.2023)

- (11) **3-0036705**
(15) 13/06/2023 (51) 23-04
(21) 3-2021-01072 (22) 07/05/2021
(18) 07/05/2026
(54) QUẠT (28) 2
(45) 25/07/2023 424B (43) 25/08/2021 401A
(73) CÔNG TY TNHH ĐIỆN GIA DỤNG HOÀNH KIẾN ĐẠT - LONG AN (VN)
KCN Hải Sơn, ấp Bình Tiên 2, xã Đức Hòa Hạ, huyện Đức Hòa, tỉnh Long An
(72) Dư Học Minh (VN)
(74) Công ty cổ phần FAS INVEST (FAS INVEST JSC)
(55)



1.1



1.2



1.3



1.4



1.5

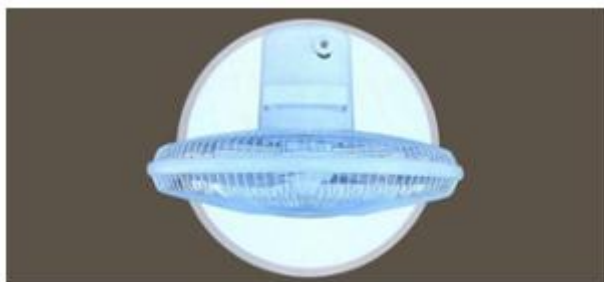

1.6



1.7



2.1



2.2



2.3



2.4



2.5

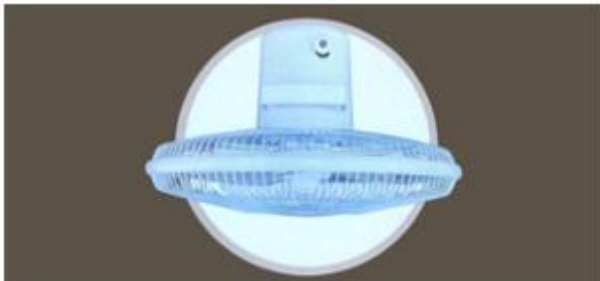

2.6



2.7

- (11) **3-0036706**
- (15) 13/06/2023
- (21) 3-2020-02342
- (18) 18/09/2025
- (54) THÙNG BIA
- (45) 25/07/2023 424B
- (73) TÔNG CÔNG TY CỔ PHẦN BIA - RƯỢU - NƯỚC GIẢI KHÁT SÀI GÒN (VN)
187 Nguyễn Chí Thanh, phường 12, quận 5, thành phố Hồ Chí Minh
- (72) Neo Gim Siong Bennett (SG)
- (74) Công ty TNHH Tư vấn ALIATLEGAL (ALIAT LEGAL)
- (55)



1.1



1.2



2.1



2.2

- (11) **3-0036707**
(15) 13/06/2023
(21) 3-2021-02538
(18) 18/10/2026
(54) XE SCUTƠ
(30) 2021-008476 21/04/2021 JP;
(45) 25/07/2023 424B
(73) HONDA MOTOR CO., LTD. (JP)
1-1, Minami-Aoyama 2-chome, Minato-ku, Tokyo, 107-8556 Japan
(72) 1. TOSHIAKI KISHI (JP)
2. FANG ZHOU (CN)
3. BIN HAN (CN)
(74) Công ty Luật TNHH Phạm và Liên danh (PHAM & ASSOCIATES)
(55)
- (51) 12-11
(22) 18/10/2021
(28) 1
(43) 27/12/2021 405A



1.1



1.2



1.3



1.4



1.5



1.6



1.7



1.8



1.9



1.10

- (11) **3-0036708**
(15) 13/06/2023
(21) 3-2022-00486
(18) 21/03/2027
(54) ĐÈN
(45) 25/07/2023 424B
(73) CÔNG TY CỔ PHẦN BÓNG ĐÈN PHÍCH NƯỚC RẠNG ĐÔNG (VN)
87-89 phố Hạ Đình, phường Thanh Xuân Trung, quận Thanh Xuân, thành phố Hà Nội
(72) Trần Trung Tường (VN)
(55)
- (51) 26-05
(22) 21/03/2022
(28) 1
(43) 27/06/2022 411A

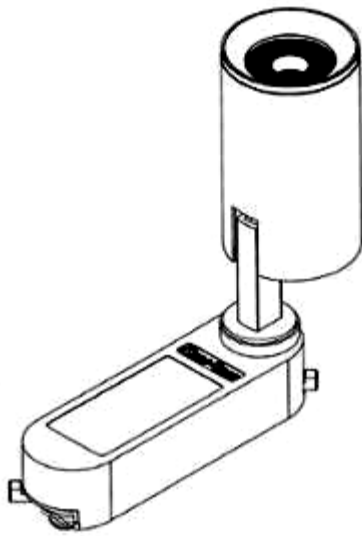

1.1

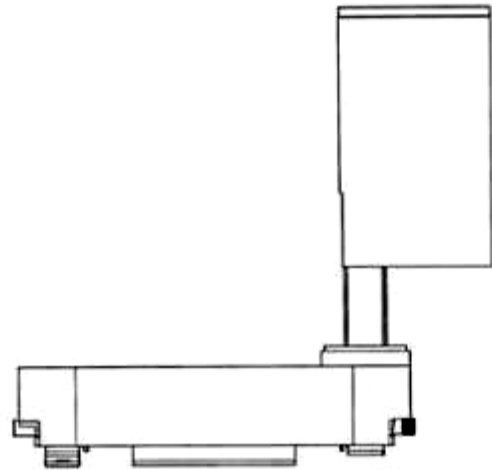

1.2

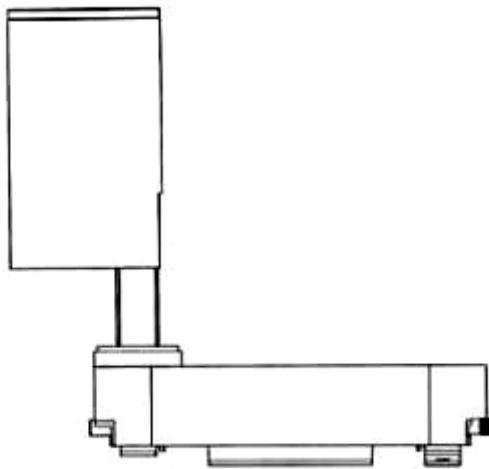

1.3

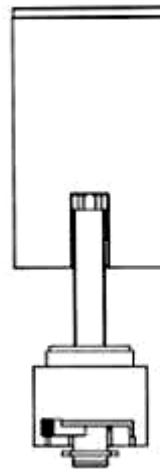

1.4

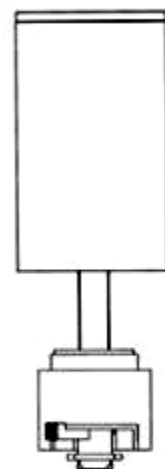

1.5

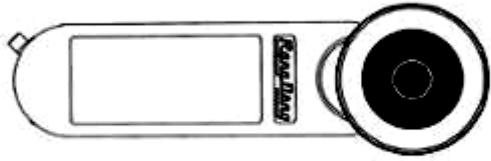

1.6

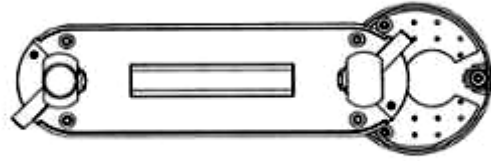

1.7

- (11) **3-0036709**
(15) 13/06/2023 (51) 26-05
(21) 3-2022-00558 (22) 29/03/2022
(18) 29/03/2027
(54) ĐÈN BÀN (28) 1
(45) 25/07/2023 424B (43) 27/06/2022 411A
(73) CÔNG TY CỔ PHẦN BÓNG ĐÈN PHÍCH NƯỚC RẠNG ĐÔNG (VN)
87-89 phố Hạ Đình, phường Thanh Xuân Trung, quận Thanh Xuân, thành phố Hà Nội
(72) Trần Trung Tường (VN)
(55)



1.1

1.2

1.3

1.4

1.5



1.6



1.7

- (11) **3-0036710**
(15) 13/06/2023
(21) 3-2022-00559
(18) 29/03/2027
(54) ĐÈN LED
(45) 25/07/2023 424B
(73) CÔNG TY CỔ PHẦN BÓNG ĐÈN PHÍCH NƯỚC RẠNG ĐÔNG (VN)
87-89 phố Hạ Đình, phường Thanh Xuân Trung, quận Thanh Xuân, thành phố Hà Nội
(72) Trần Trung Tường (VN)
(55)
- (51) 26-05
(22) 29/03/2022
(28) 1
(43) 27/06/2022 411A



1.1



1.2



1.3

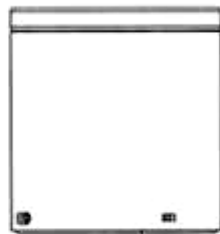

1.4

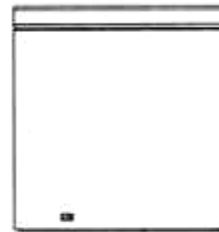

1.5



1.6



1.7

- (11) **3-0036711**
(15) 14/06/2023 (51) 26-05
(21) 3-2022-00560 (22) 29/03/2022
(18) 29/03/2027
(54) ĐÈN (28) 1
(45) 25/07/2023 424B (43) 27/06/2022 411A
(73) CÔNG TY CỔ PHẦN BÓNG ĐÈN PHÍCH NƯỚC RẠNG ĐÔNG (VN)
87-89 phố Hạ Đình, phường Thanh Xuân Trung, quận Thanh Xuân, thành phố Hà Nội
(72) Trần Trung Tường (VN)
(55)

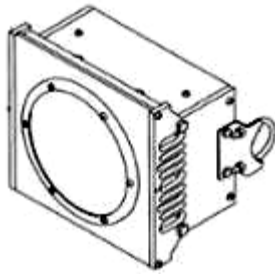

1.1

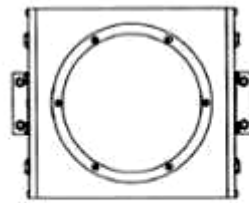

1.2

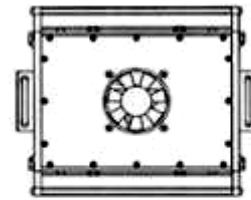

1.3

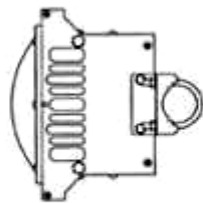

1.4

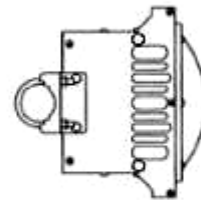

1.5

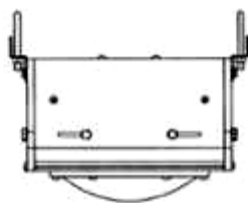

1.6

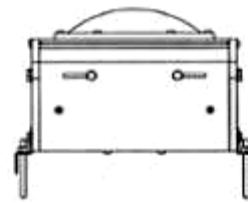

1.7

- (11) **3-0036712**
(15) 14/06/2023
(21) 3-2022-00378
(18) 28/02/2027
(54) BÌNH GIỮ NHIỆT
(45) 25/07/2023 424B
(73) CÔNG TY CỔ PHẦN BÓNG ĐÈN PHÍCH NƯỚC RẠNG ĐÔNG (VN)
87-89 phố Hạ Đình, phường Thanh Xuân Trung, quận Thanh Xuân, thành phố Hà Nội
(72) Trần Trung Tường (VN)
(55)
- (51) 07-07
(22) 28/02/2022
(28) 1
(43) 25/08/2022 413A



1.1



1.2



1.3



1.4



1.5



1.6

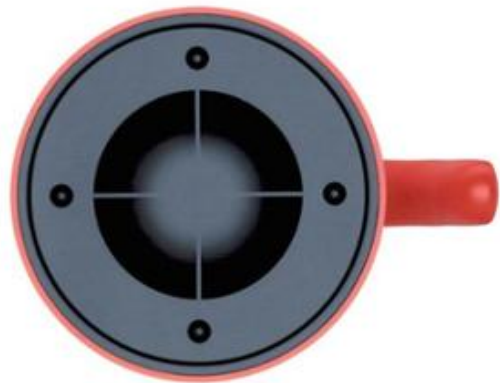

1.7

- (11) **3-0036713**
(15) 14/06/2023 (51) 15-05
(21) 3-2020-00286 (22) 06/02/2020
(18) 06/02/2025
(54) THIẾT BỊ ĐIỆN (28) 1
(30) 29/704,571 05/09/2019 US; 29/704,570 05/09/2019 US;
(45) 25/07/2023 424B (43) 25/12/2020 393A
(73) TECHTRONIC CORDLESS GP (US)
100 Innovation Way, Anderson, SC 29621, United States of America
(72) Clint Cagle (US)
(74) Công ty TNHH Tâm nhìn và Liên danh (VISION & ASSOCIATES CO.LTD.)
(55)

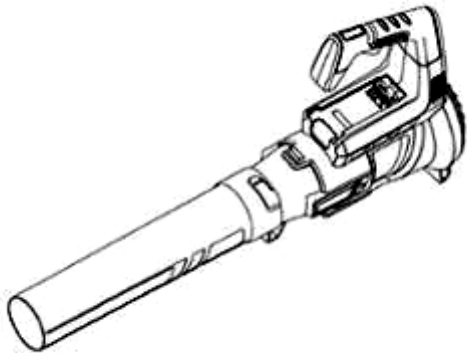

1.1

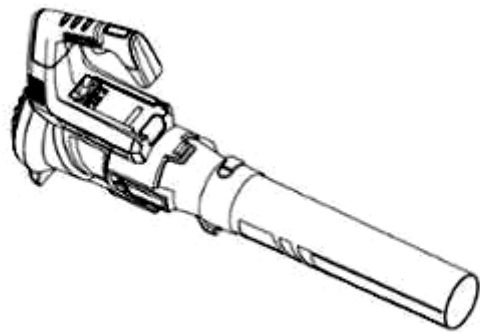

1.2

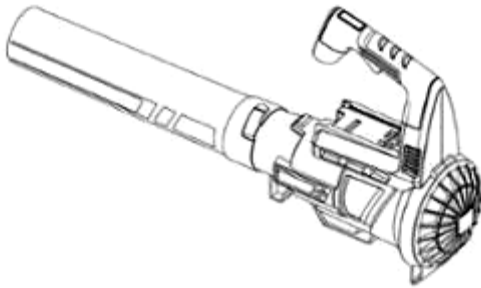

1.3

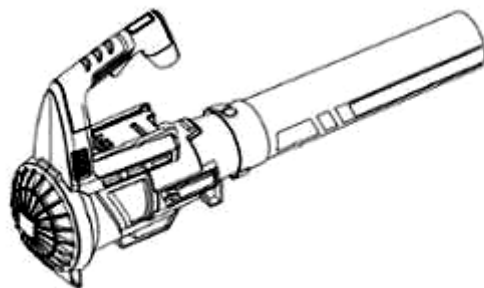

1.4



1.5



1.6

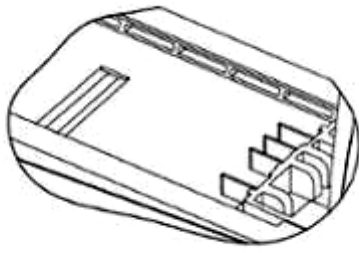

1.7

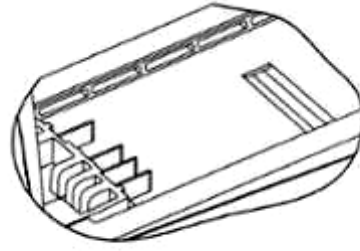

1.8

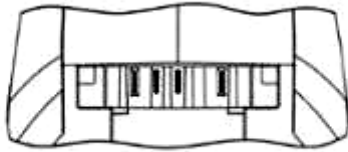

1.9

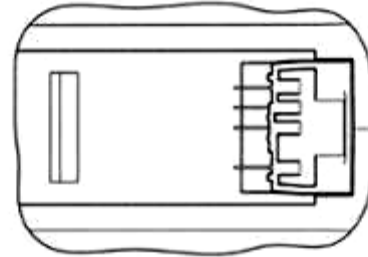

1.10

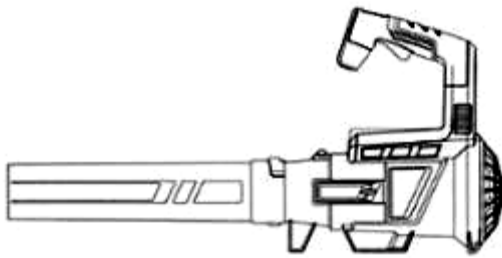

1.11

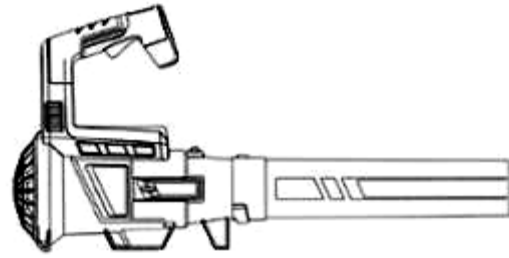

1.12



1.13



1.14

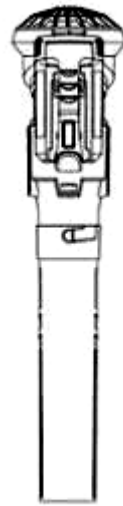

1.15

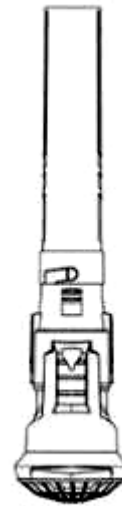

1.16

- (11) **3-0036714**
(15) 14/06/2023 (51) 04-02
(21) 3-2022-00633 (22) 05/04/2022
(18) 05/04/2027
(54) **BÀN CHẢI ĐÁNH RĂNG** (28) 1
(30) 30-2022-0012685 31/03/2022 KR;
(45) 25/07/2023 424B (43) 27/06/2022 411A
(73) **LG HOUSEHOLD & HEALTH CARE LTD. (KR)**
58, Saemunan-ro, Jongno-gu, Seoul, Republic of Korea
(72) **SHIN, Ho Jun (KR)**
(74) **Công ty TNHH Tâm nhìn và Liên danh (VISION & ASSOCIATES CO.LTD.)**
(55)

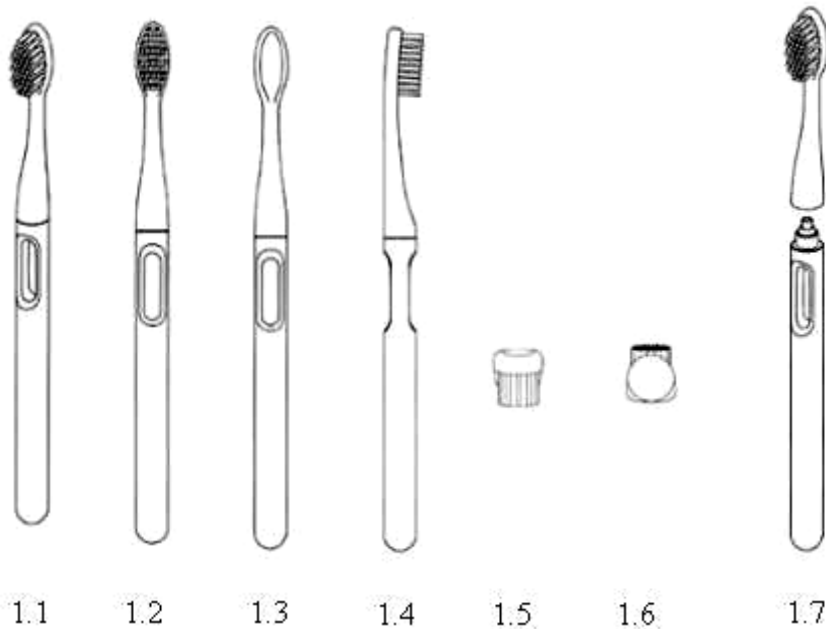

1.8



1.9

- (11) **3-0036715**
(15) 14/06/2023 (51) 23-02
(21) 3-2022-00634 (22) 05/04/2022
(18) 05/04/2027
(54) **GIÁ ĐỒ BÀN CHẢI** (28) 1
(30) 30-2022-0012686 31/03/2022 KR;
(45) 25/07/2023 424B (43) 27/06/2022 411A
(73) **LG HOUSEHOLD & HEALTH CARE LTD. (KR)**
58, Saemunan-ro, Jongno-gu, Seoul, Republic of Korea
(72) **SHIN, Ho Jun (KR)**
(74) **Công ty TNHH Tâm nhìn và Liên danh (VISION & ASSOCIATES CO.LTD.)**
(55)

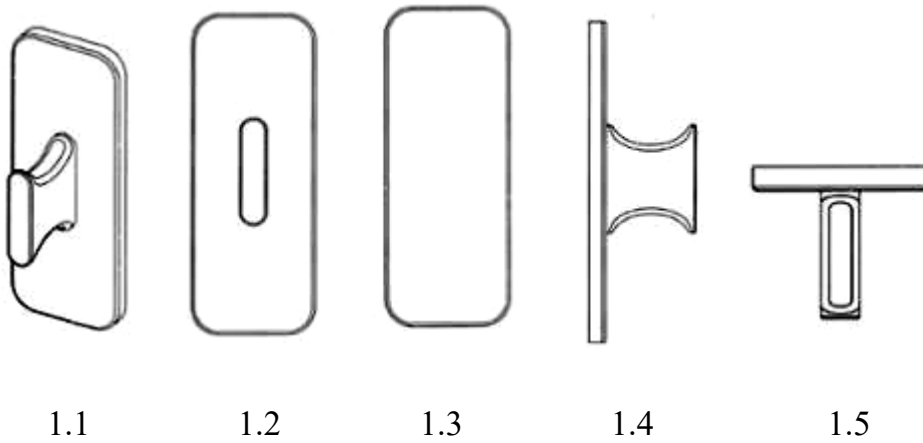

CÔNG BÁO SỞ HỮU CÔNG NGHIỆP SỐ 424 TẬP B - QUYỀN 2 (07.2023)

- (11) **3-0036716**
(15) 14/06/2023 (51) 19-08
(21) 3-2022-00751 (22) 15/04/2022
(18) 15/04/2027
(54) **NHÃN SẢN PHẨM** (28) 2
(45) 25/07/2023 424B (43) 25/07/2022 412A
(73) **CÔNG TY CỔ PHẦN THUỐC THÚ Y TRUNG ƯƠNG NAVETCO (VN)**
29A Nguyễn Đình Chiểu, phường Đakao, quận 1, thành phố Hồ Chí Minh
(72) Trần Xuân Hạnh (VN)
(55)



1



2

CÔNG BÁO SỞ HỮU CÔNG NGHIỆP SỐ 424 TẬP B - QUYỀN 2 (07.2023)

(11) **3-0036717**

(15) 14/06/2023

(21) 3-2020-00872

(18) 20/04/2025

(54) BAO GÓI BÁNH

(45) 25/07/2023 424B

(73) CÔNG TY TNHH CHẾ BIẾN THỰC PHẨM & BÁNH KẸO PHẠM NGUYỄN (VN)

Số 613 đường Trần Đại Nghĩa, phường Tân Tạo A, quận Bình Tân, Thành phố Hồ Chí Minh

(72) Phạm Ngọc Thái (VN)

(55)

(51) 09-05

(22) 20/04/2020

(28) 1

(43) 27/07/2020 388A



1.1



1.2

(11) **3-0036718**

(15) 14/06/2023

(21) 3-2020-00873

(18) 20/04/2025

(54) BAO GÓI BÁNH

(45) 25/07/2023 424B

(73) CÔNG TY TNHH CHẾ BIẾN THỰC PHẨM & BÁNH KẸO PHẠM NGUYỄN (VN)

Số 613 đường Trần Đại Nghĩa, phường Tân Tạo A, quận Bình Tân, Thành phố Hồ Chí Minh

(72) Phạm Ngọc Thái (VN)

(55)

(51) 09-05

(22) 20/04/2020

(28) 1

(43) 27/07/2020 388A



1.1



1.2

- (11) **3-0036719**
(15) 14/06/2023
(21) 3-2021-02485
(18) 11/10/2026
(54) **HỘP KEO**
(45) 25/07/2023 424B
(73) **CÔNG TY TNHH CHẾ BIẾN THỰC PHẨM & BÁNH KẸO PHẠM NGUYỄN (VN)**
613 Trần Đại Nghĩa, phường Tân Tạo A, quận Bình Tân, thành phố Hồ Chí Minh
(72) Phạm Ngọc Thái (VN)
(55)
- (51) 09-03
(22) 11/10/2021
(28) 1
(43) 27/12/2021 405A



1.1



1.2



1.3

- (11) **3-0036720**
(15) 15/06/2023 (51) 25-01
(21) 3-2022-00682 (22) 13/04/2022
(18) 13/04/2027
(54) THANH KIM LOẠI ĐỊNH HÌNH (28) 1
(45) 25/07/2023 424B (43) 25/10/2022 415A
(73) CÔNG TY CỔ PHẦN CAD GROUP (VN)
Số 8 ngõ 81, phố Trạm, phường Long Biên, quận Long Biên, thành phố Hà Nội
(72) Lâm Viết An (VN)
(74) Công ty TNHH Sở hữu trí tuệ Gia Việt (GIAVIET CO., LTD.)
(55)

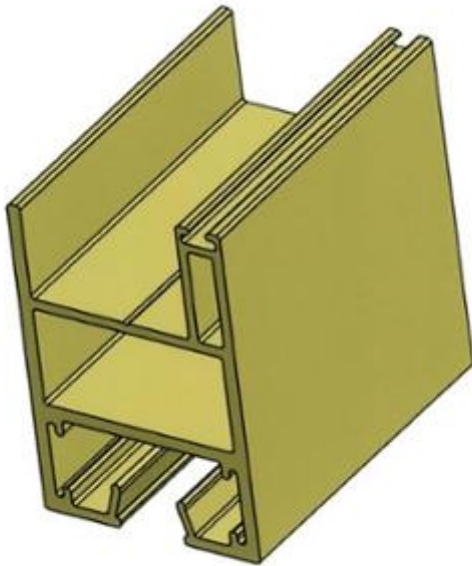

1.1



1.2



1.3



1.4

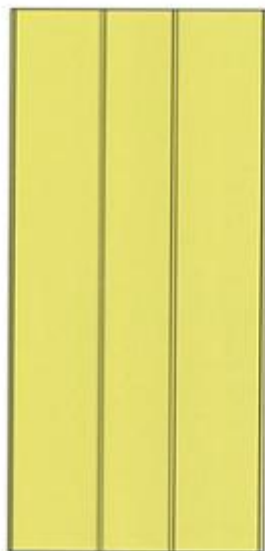

1.5



1.6

- (11) **3-0036721**
- (15) 15/06/2023
- (21) 3-2021-03200
- (18) 15/12/2026
- (54) KE GÓC KIM LOẠI
- (45) 25/07/2023 424B
- (73) CÔNG TY TNHH DỊCH VỤ THƯƠNG MẠI VÀ XÂY DỰNG QUỐC DŨNG (VN)
Số 372 đường Nguyễn Trãi, phường Trung Văn, quận Nam Từ Liêm, thành phố Hà Nội
- (72) Đinh Văn Ba (VN)
- (74) Công ty TNHH Sở hữu trí tuệ Gia Việt (GIAVIET CO., LTD.)
- (55)
- (51) 25-01
- (22) 15/12/2021
- (28) 1
- (43) 27/06/2022 411A

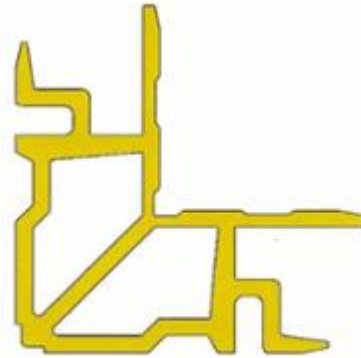

1.1



1.2



1.3

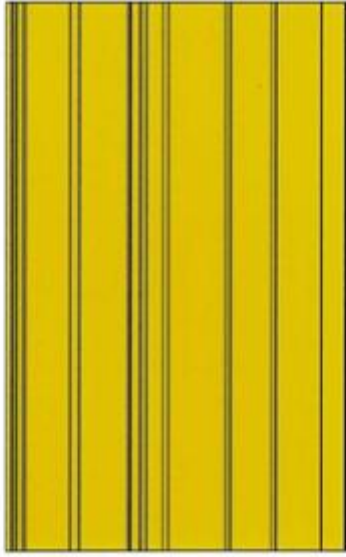

1.4

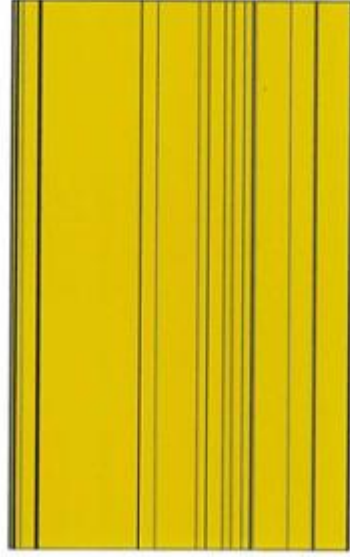

1.5

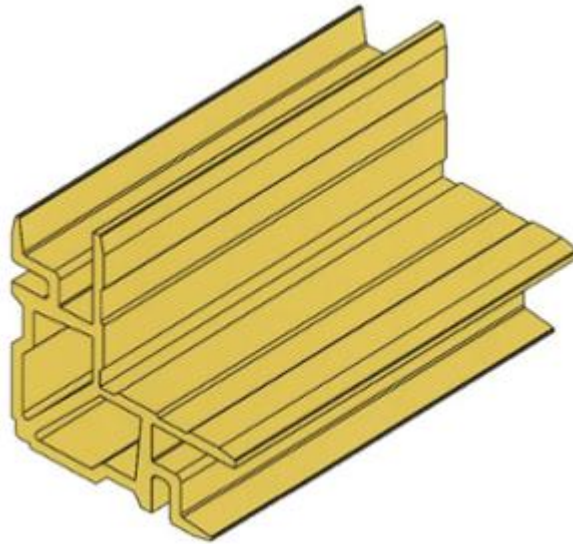

1.6

- (11) **3-0036722**
(15) 15/06/2023 (51) 25-01
(21) 3-2022-00683 (22) 13/04/2022
(18) 13/04/2027
(54) THANH KIM LOẠI ĐỊNH HÌNH (28) 1
(45) 25/07/2023 424B (43) 25/10/2022 415A
(73) CÔNG TY CỔ PHẦN CAD GROUP (VN)
Số 8 ngõ 81, phố Trạm, phường Long Biên, quận Long Biên, thành phố Hà Nội
(72) Lâm Viết An (VN)
(74) Công ty TNHH Sở hữu trí tuệ Gia Việt (GIAVIET CO., LTD.)
(55)

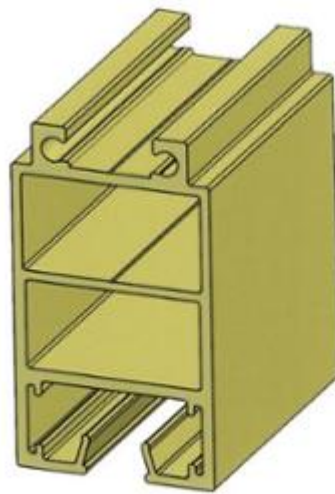

1.1

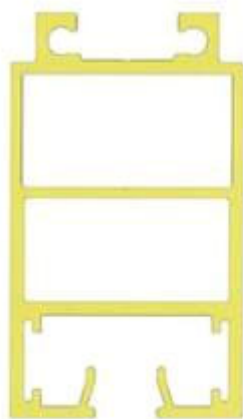

1.2



1.3

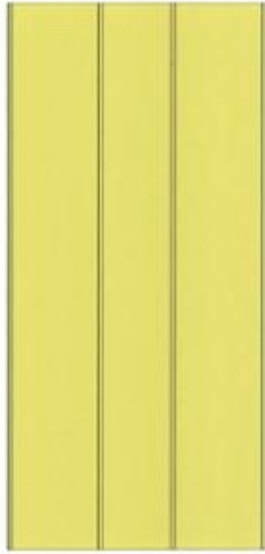

1.4

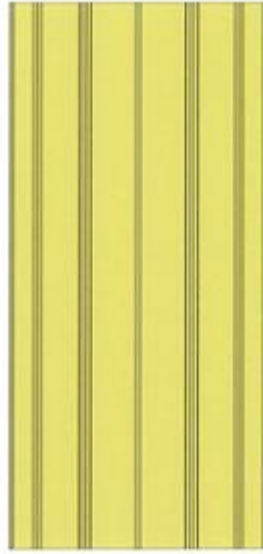

1.5

- (11) **3-0036723**
(15) 15/06/2023 (51) 19-08
(21) 3-2019-01173 (22) 14/05/2019
(18) 14/05/2024
(54) **NHÃN SẢN PHẨM** (28) 1
(45) 25/07/2023 424B (43) 25/03/2020 384A
(73) **CÔNG TY TNHH MỘT THÀNH VIÊN SẢN PHẨM Y TẾ HÀ NỘI (VN)**
Số 2b, ngõ 98 đường Xuân Thủy, phường Dịch Vọng Hậu, quận Cầu Giấy, thành phố Hà Nội
(72) Trần Quốc Hưng (VN)
(74) Công ty TNHH Sở hữu trí tuệ Gia Việt (GIAVIET CO., LTD.)
(55)



- (11) **3-0036724**
(15) 15/06/2023
(21) 3-2018-02867
(18) 28/12/2023
(54) CỎ NHÂN TẠO
(45) 25/07/2023 424B
(73) QINGDAO BELLINTURF INDUSTRIAL CO., LTD. (CN)
No. 8, Jilin Road, Beiguan Industrial Zone, Jiaozhou, Qingdao Shandong, 266300, China
(72) YU, Kang (CN)
(74) Công ty TNHH Sở hữu trí tuệ PADEMARK (PADEMARK CO.,LTD.)
(55)
- (51) 11-04
(22) 28/12/2018
(28) 1
(43) 25/11/2019 380A



1.1



1.2



1.3



1.4

- (11) **3-0036725**
(15) 15/06/2023 (51) 25-01
(21) 3-2022-01027 (22) 30/05/2022
(18) 30/05/2027
(54) THANH KIM LOẠI ĐỊNH HÌNH (28) 1
(45) 25/07/2023 424B (43) 26/09/2022 414A
(73) ĐOÀN VĂN DŨNG (VN)
Khu phố Phước Kiềng, thị trấn Hiệp Phước, huyện Nhơn Trạch, tỉnh Đồng Nai
(72) Đoàn Văn Dũng (VN)
(74) Công ty Luật TNHH bản quyền Quốc tế (CIS LAW FIRM)
(55)

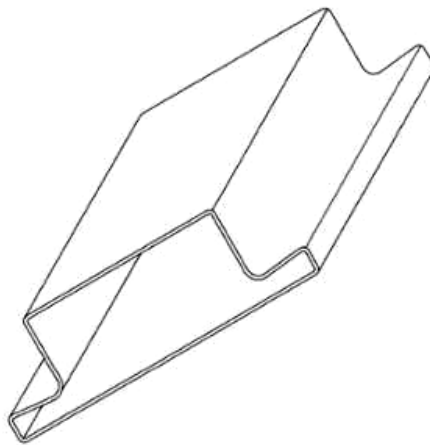

1.1



1.2



1.3

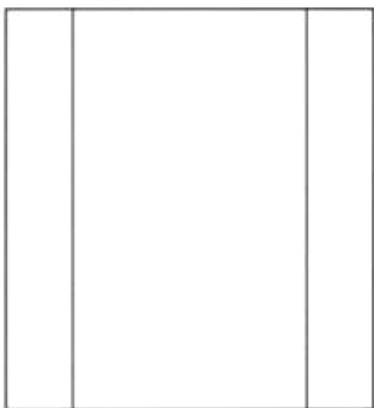

1.4



1.5

- (11) **3-0036726**
(15) 19/06/2023
(21) 3-2021-01606
(18) 21/06/2026
(54) BÌNH SỮA
(30) 2020-027772 23/12/2020 JP;
(45) 25/07/2023 424B
(73) PIGEON CORPORATION (JP)
4-4, Nihonbashi Hisamatsu-cho, Chuo-ku, Tokyo, Japan
(72) 1. TAKANORI OTA (JP)
2. MEGUMI FUJIWARA (JP)
3. SATOSHI KOYAMA (JP)
(74) CÔNG TY LUẬT TRÁCH NHIỆM HỮU HẠN AMBYS HÀ NỘI (AMBYS HANOI)
(55)
- (51) 07-01
(22) 21/06/2021
(28) 1
(43) 25/11/2021 404A



1.1



1.2



1.3



1.4



1.5

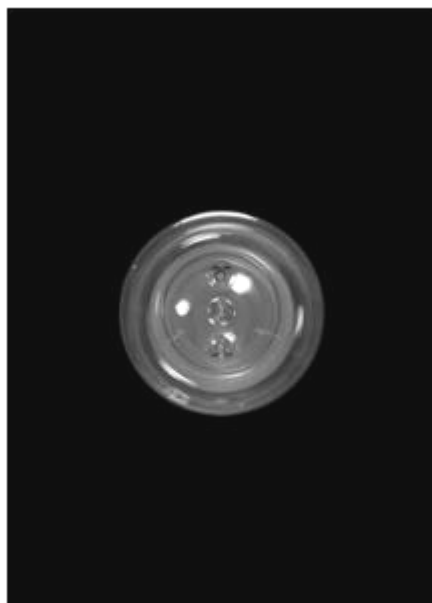

1.6

- (11) **3-0036727**
(15) 19/06/2023 (51) 07-01
(21) 3-2021-01607 (22) 21/06/2021
(18) 21/06/2026
(54) NÚM BÌNH SỮA (28) 1
(30) 2020-027771 23/12/2020 JP;
(45) 25/07/2023 424B (43) 25/11/2021 404A
(73) PIGEON CORPORATION (JP)
4-4, Nihonbashi Hisamatsu-cho, Chuo-ku, Tokyo, Japan
(72) 1. SATORU SAITO (JP)
2. AKIKO MUNEZAWA (JP)
3. MEGUMI FUJIWARA (JP)
4. SATOSHI KOYAMA (JP)
(74) CÔNG TY LUẬT TRÁCH NHIỆM HỮU HẠN AMBYS HÀ NỘI (AMBYS
HANOI)
(55)



1.1



1.2



1.3



1.4

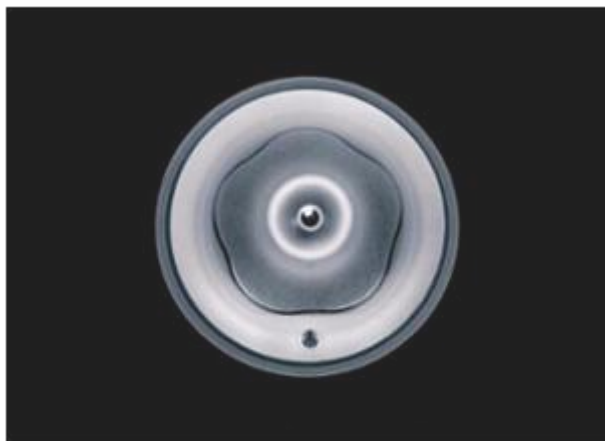

1.5



1.6

- (11) **3-0036728**
(15) 19/06/2023
(21) 3-2021-02128
(18) 20/08/2026
(54) ĐÉ DÉP
(30) 29/771,660 24/02/2021 US;
(45) 25/07/2023 424B
(73) CROCS, INC. (US)
13601 Via Varra, Broomfield, Colorado 80020, United States of America
(72) Alexander Jacob MAYHEW (US)
(74) Công ty Luật TNHH quốc tế BMVN (BMVN INTERNATIONAL LLC)
(55)
- (51) 02-04
(22) 20/08/2021
(28) 1
(43) 25/07/2022 412A



1.1

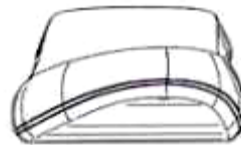

1.2

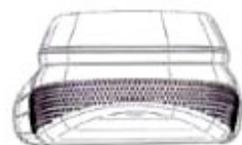

1.3



1.4



1.5



1.6

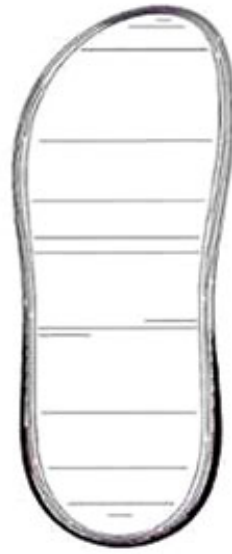

1.7

- (11) **3-0036729**
(15) 19/06/2023 (51) 02-04
(21) 3-2022-00261 (22) 09/02/2022
(18) 09/02/2027
(54) DÉP (28) 1
(30) 29/825,378 31/01/2022 US;
(45) 25/07/2023 424B (43) 27/06/2022 411A
(73) CROCS, INC. (US)
13601 Via Varra, Broomfield, Colorado 80020, United States of America
(72) 1. ALEXANDER MAYHEW (US)
2. JIE LIU (US)
3. CATHERINE LAM (US)
4. MICHAEL SARANTAKOS (US)
(74) Công ty Luật TNHH quốc tế BMVN (BMVN INTERNATIONAL LLC)
(55)



1.1



1.2



1.3



1.4



1.5



1.6



1.7

- (11) **3-0036730**
(15) 19/06/2023
(21) 3-2020-02481
(18) 06/10/2025
(54) **HỘP MỰC**
(45) 25/07/2023 424B
(73) **HỘ KINH DOANH VIỆT HOA (VN)**
338/33 Thoại Ngọc Hầu, phường Phú Thạnh, quận Tân Phú, thành phố Hồ Chí Minh
(72) Lê Thị Ngọc Hoa Mai (VN)
(74) Trung tâm Tư vấn phát triển thương hiệu và chất lượng (CBQ)
(55)
- (51) 09-03
(22) 06/10/2020
(28) 1
(43) 25/05/2022 410A



1.1



1.2

- (11) 3-0036731
(15) 19/06/2023
(21) 3-2021-01862
(18) 19/07/2026
(54) CHAI ĐỰNG
(45) 25/07/2023 424B
(73) CÔNG TY CỔ PHẦN THỰC PHẨM DINH DƯỠNG ĐẠI VIỆT (VN)
579/25 Quang Trung, phường 11, quận Gò Vấp, thành phố Hồ Chí Minh
(72) Nguyễn Quang Hồng Phúc (VN)
(55)
- (51) 09-01
(22) 19/07/2021
(28) 1
(43) 25/02/2022 407A

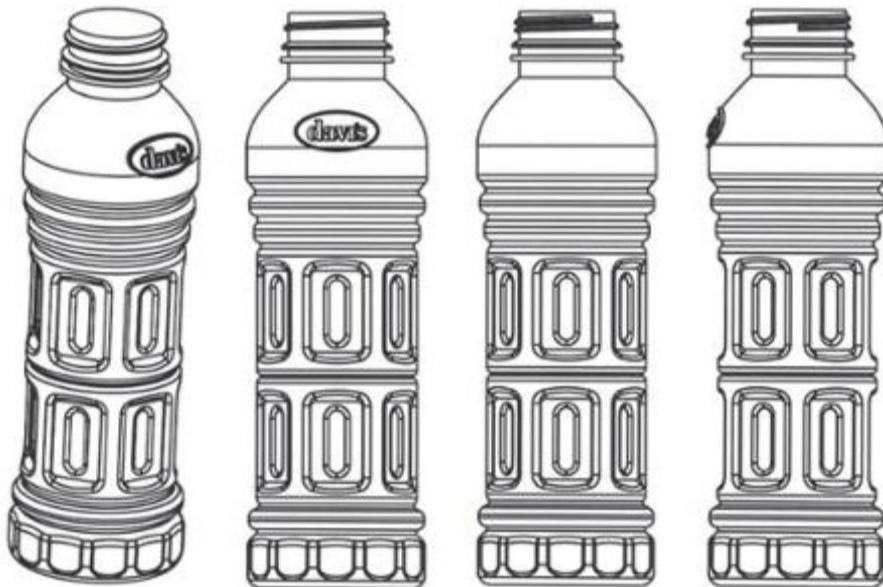

1.1

1.2

1.3

1.4

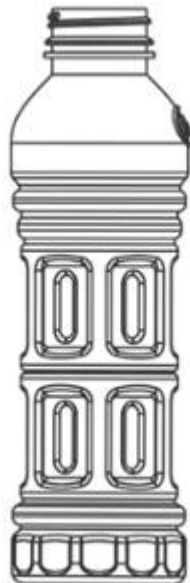

1.5



1.6



1.7

- (11) **3-0036732**
(15) 19/06/2023 (51) 09-01
(21) 3-2021-02143 (22) 20/08/2021
(18) 20/08/2026
(54) BÌNH (28) 1
(30) 30-2021-0025502 28/05/2021 KR;
(45) 25/07/2023 424B (43) 25/02/2022 407A
(73) LOCK & LOCK CO., LTD (KR)
104, Sapgyocheon-ro, Seonjang-myeon, Asan-si, Chungcheongnam-do, Republic of Korea
(72) KIM, Kwang Ik (KR)
(74) Công ty TNHH Tâm nhìn và Liên danh (VISION & ASSOCIATES CO.LTD.)
(55)



1.1

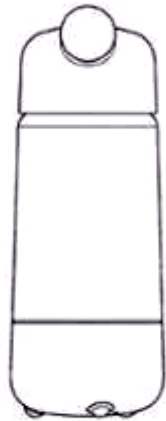

1.2



1.3

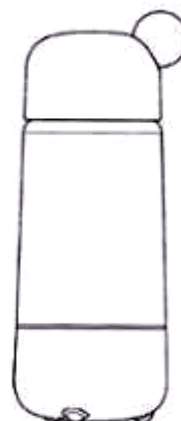

1.4

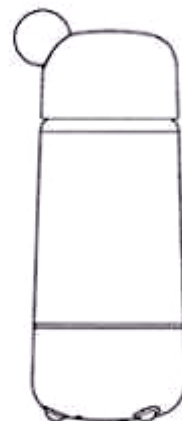

1.5



1.6



1.7



1.8

- (11) **3-0036733**
(15) 19/06/2023 (51) 07-02
(21) 3-2021-02157 (22) 23/08/2021
(18) 23/08/2026
(54) **NỒI CHIÊN KHÔNG DẦU** (28) 1
(30) 30-2021-0027868 11/06/2021 KR;
(45) 25/07/2023 424B (43) 25/02/2022 407A
(73) **LOCK & LOCK CO., LTD (KR)**
104, Sapgyocheon-ro, Seonjang-myeon, Asan-si, Chungcheongnam-do, Republic of Korea
(72) **SHIM, Dong Seop (KR)**
(74) Công ty TNHH Tầm nhìn và Liên danh (VISION & ASSOCIATES CO.LTD.)
(55)

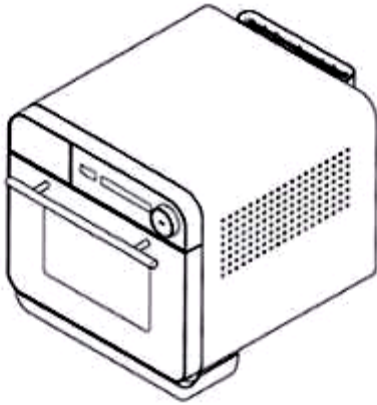

1.1

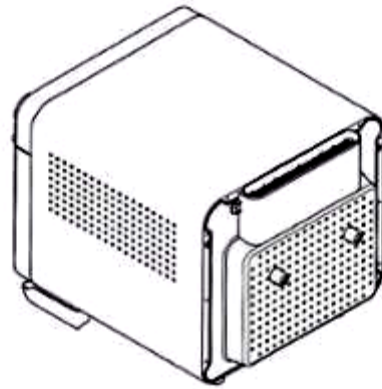

1.2



1.3

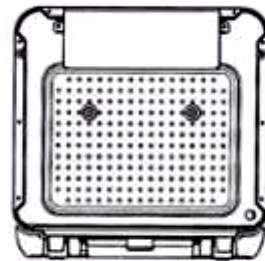

1.4

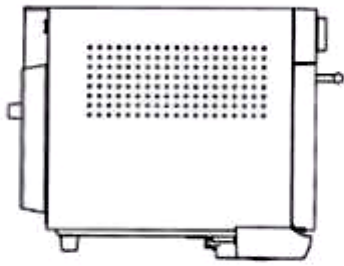

1.5

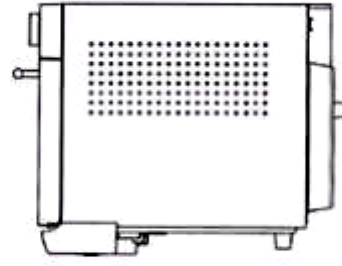

1.6

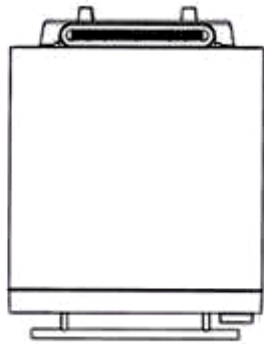

1.7

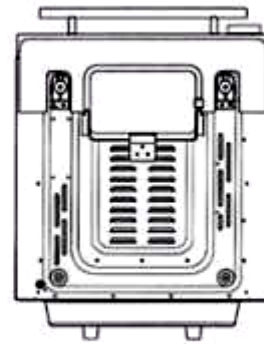

1.8

- (11) **3-0036734**
(15) 19/06/2023 (51) 07-01; 09-07
(21) 3-2021-01354 (22) 24/05/2021
(18) 24/05/2026
(54) **NẮP HỘP ĐỰNG ĐỂ NẤU TRONG LÒ VI SÓNG** (28) 1
(30) 29/759,851 25/11/2020 US;
(45) 25/07/2023 424B (43) 25/02/2022 407A
(73) MEYER INTELLECTUAL PROPERTIES LIMITED (CN)
382 Kwun Tong Road, Kowloon, Hong Kong
(72) 1. JOSHUA MORENSTEIN (US)
2. CHRISTOPHER HIBMACRONAN (US)
3. CHRISTIAN SCOTT ROSS (US)
4. MYUNGJAE PARK (KR)
5. STANLEY KIN SUI CHENG (GB)
6. STEPHANIE HAI YAN CHEN (GB)
7. XI ZHENG (CN)
(74) Công ty Luật TNHH ROUSE Việt Nam (ROUSE LEGAL VIETNAM LTD.)
(55)

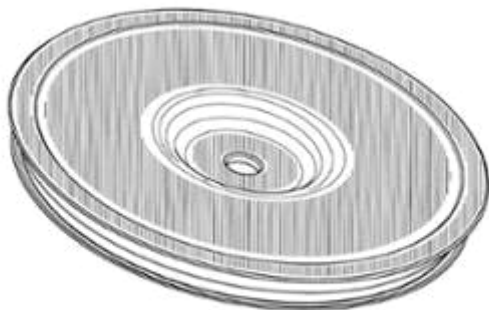

1.1

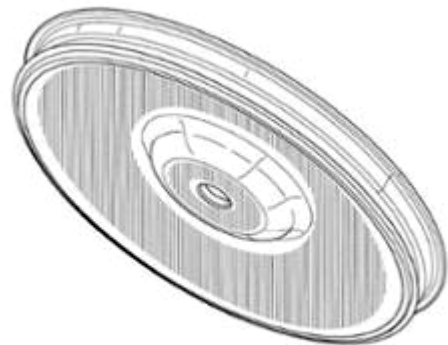

1.2



1.3

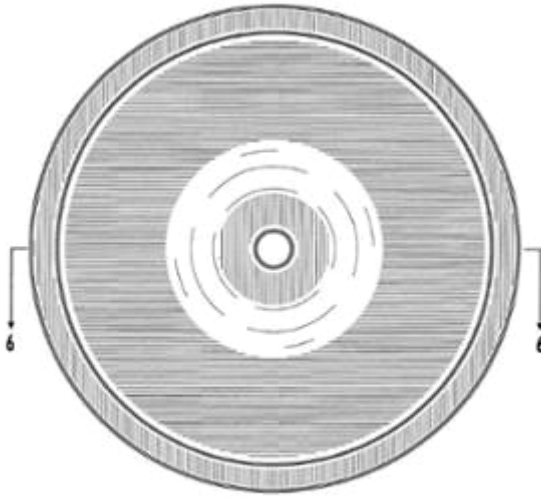

1.4

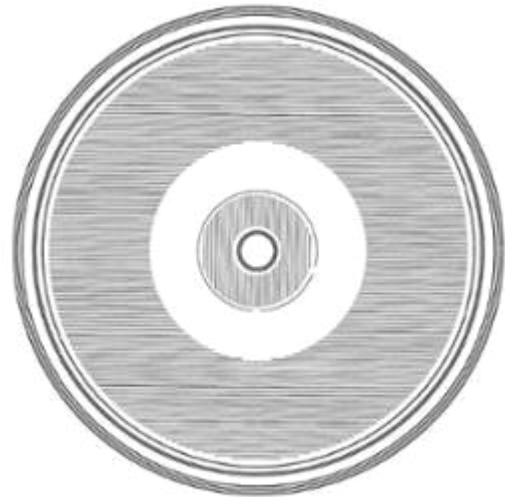

1.5



1.6

- (11) **3-0036735**
(15) 19/06/2023 (51) 07-01; 09-07
(21) 3-2021-01355 (22) 24/05/2021
(18) 24/05/2026
(54) TAY CẦM CỦA NẮP HỘP (28) 1
(30) 29/759,851 25/11/2020 US;
(45) 25/07/2023 424B (43) 25/02/2022 407A
(73) MEYER INTELLECTUAL PROPERTIES LIMITED (CN)
382 Kwun Tong Road, Kowloon, Hong Kong
(72) 1. JOSHUA MORENSTEIN (US)
2. CHRISTOPHER HIBMACRONAN (US)
3. CHRISTIAN SCOTT ROSS (US)
4. MYUNGJAE PARK (KR)
5. STANLEY KIN SUI CHENG (GB)
6. STEPHANIE HAI YAN CHEN (GB)
7. XI ZHENG (CN)
(74) Công ty Luật TNHH ROUSE Việt Nam (ROUSE LEGAL VIETNAM LTD.)
(55)

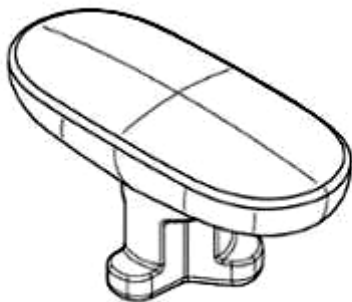

1.1

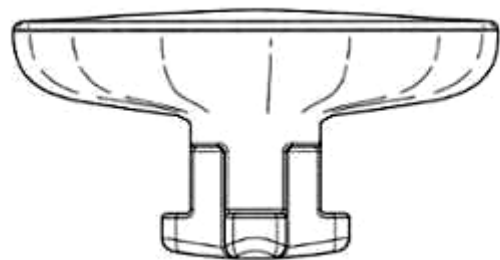

1.2

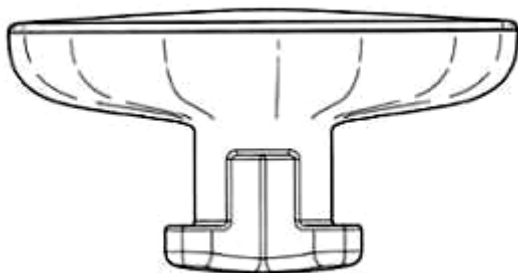

1.3

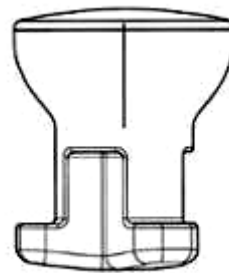

1.4

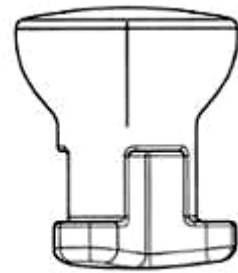

1.5

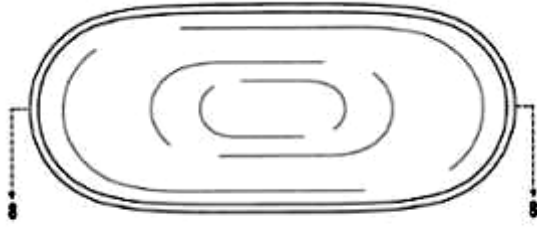

1.6

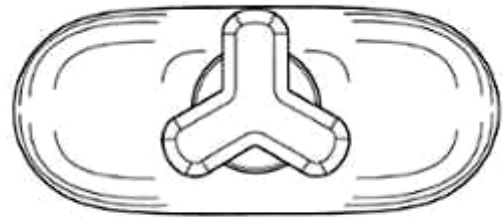

1.7

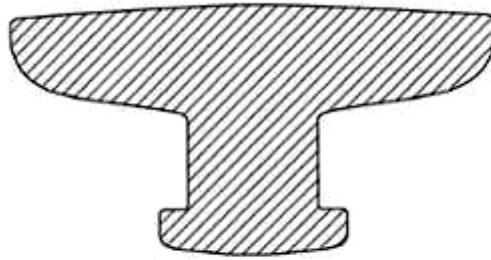

1.8

- (11) **3-0036736**
- (15) 19/06/2023 (51) 14-01
- (21) 3-2021-02890 (22) 19/11/2021
- (18) 19/11/2026
- (54) TAI NGHE (28) 2
- (30) 29/784,431 19/05/2021 US;
- (45) 25/07/2023 424B (43) 413A
- (73) APPLE INC. (US)
One Apple Park Way, Cupertino, California 95014, United States of America
- (72) 1. VIJAY KARTHIC KONERU (IN)
2. ROBERT BOYD (US)
3. DUY P. LE (US)
4. JOSEPH F. DEMBS (US)
5. JEFFREY SCOTT CROYLE (US)
6. MATTHEW PHILLIP CASEBOLT (US)
7. MATTHEW VINCENT COSTELLO (US)
8. ELVIN CHU (US)
9. GUILLAUME RAOULT (FR)
10. ZU-NING CHEN (AU)
11. CHRISTOPHER KUH (DE)
12. ROBERT BRUNNER (US)
- (74) Công ty TNHH Lê & Lê (LE & LE)
- (55)

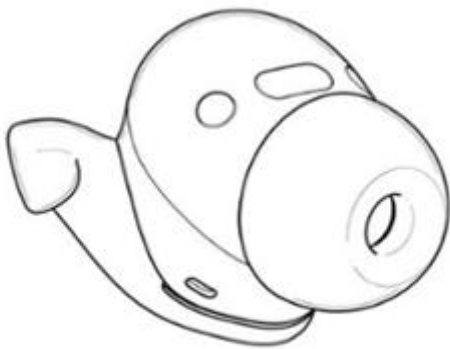

1.1

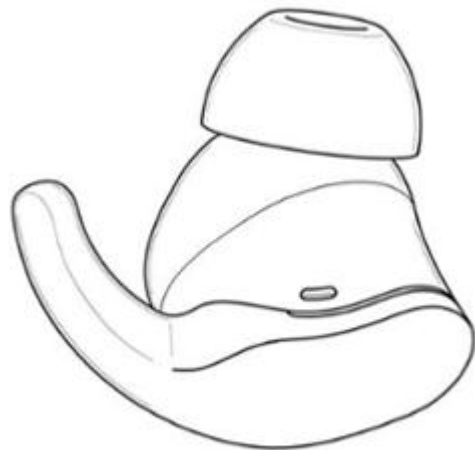

1.2



1.3

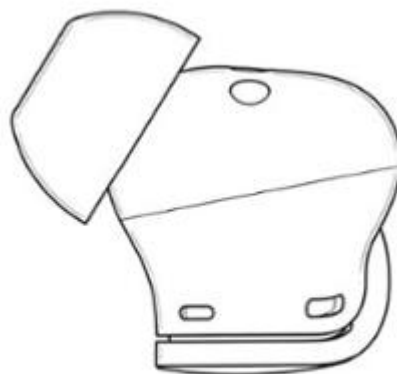

1.4

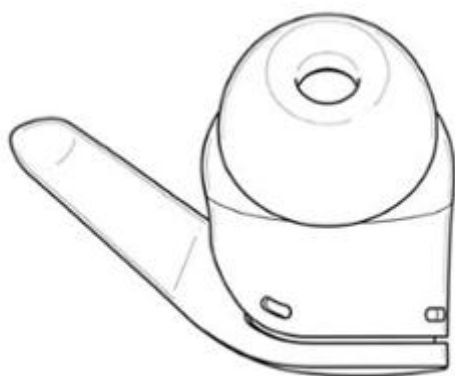

1.5

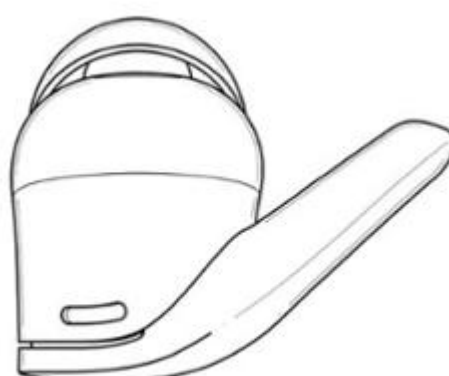

1.6



1.7



1.8

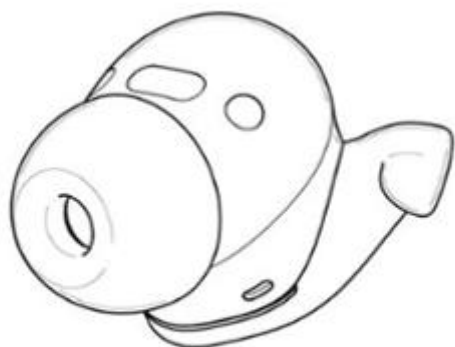

2.1



2.2

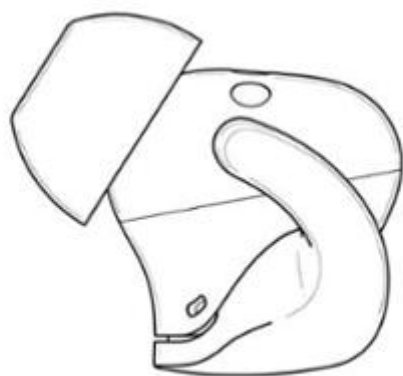

2.3

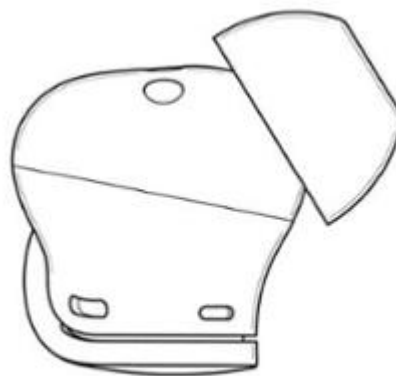

2.4

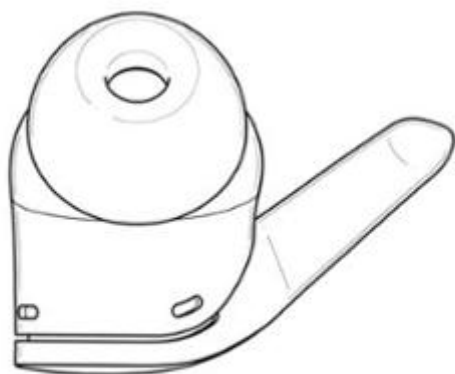

2.5

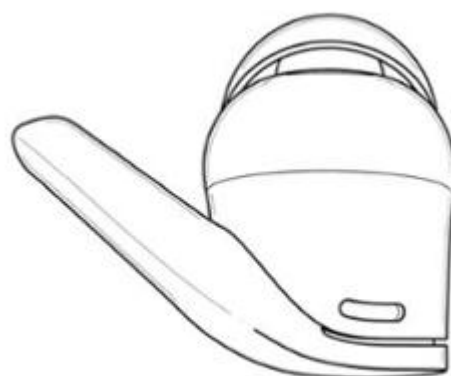

2.6

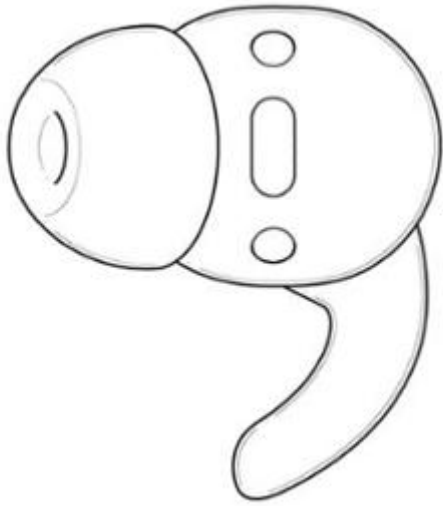

2.7

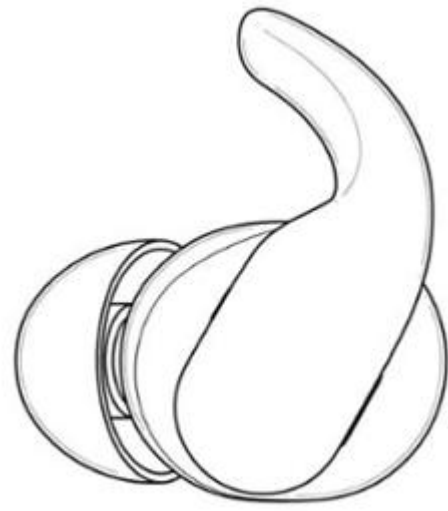

2.8

- (11) **3-0036737**
(15) 20/06/2023 (51) 25-01
(21) 3-2021-03173 (22) 10/12/2021
(18) 10/12/2026
(54) THANH KIM LOẠI ĐỊNH HÌNH (28) 1
(45) 25/07/2023 424B (43) 25/08/2022 413A
(73) CÔNG TY CỔ PHẦN TẬP ĐOÀN AUSTDOOR (VN)
Số 37, đường Lê Văn Thiêm, phường Nhân Chính, quận Thanh Xuân, thành phố Hà Nội
(72) Dương Thạch Nguyên (VN)
(55)

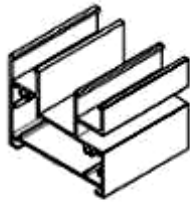

1.1



1.2

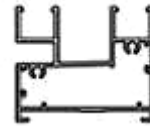

1.3



1.4



1.5

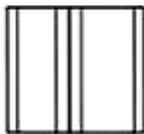

1.6



1.7

- (11) **3-0036738**
(15) 20/06/2023
(21) 3-2019-03066
(18) 28/11/2024
(54) HỘP MỰC DẦU
(30) 006537635 29/05/2019 EM;
(45) 25/07/2023 424B
(73) TRODAT GMBH (AT)
Linzer Strasse 156, 4600 Wels, Austria
(72) Konrad Riegler (AT)
(74) Văn phòng Luật sư Ân Nam (ANNAM IP & LAW)
(55)
- (51) 19-02
(22) 28/11/2019
(28) 2
(43) 26/10/2020 391A



1.1



1.2



1.3



1.4



1.5

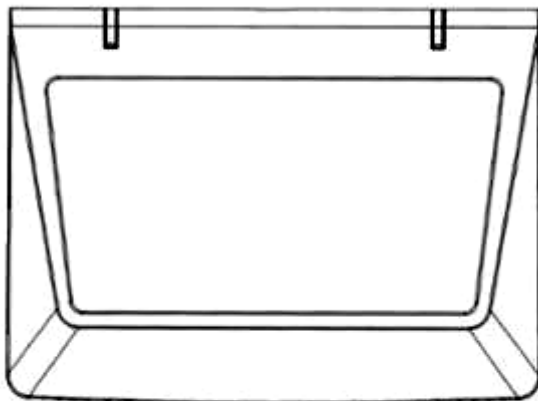

1.6

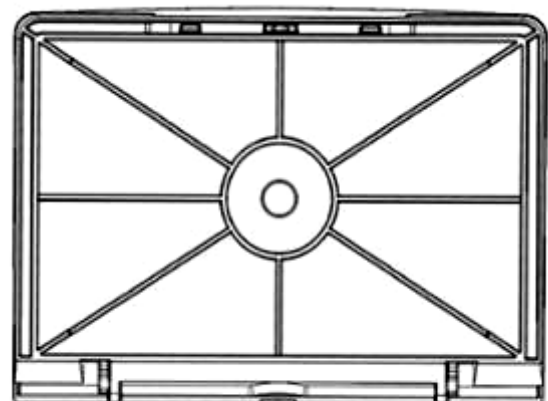

1.7



2.1



2.2



2.3



2.4



2.5



2.6



2.7

(11) **3-0036739**

(15) 20/06/2023

(21) 3-2019-01188

(18) 15/05/2024

(54) KHỚP NỐI ỐNG

(45) 25/07/2023 424B

(73) HBL INC. (KR)

706, Chorok-ro, Yanggam-myeon, Hwaseong-si, Gyeonggi-do, Republic of Korea

(72) LIM, Houg-Soon (KR)

(74) Văn phòng Luật sư Ân Nam (ANNAM IP & LAW)

(55)

(51) 23-01

(22) 15/05/2019

(28) 1

(43) 25/12/2019 381A

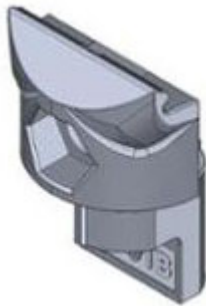

1.1



1.2

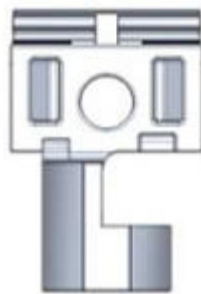

1.3



1.4

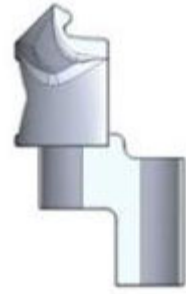

1.5



1.6



1.7

- (11) **3-0036740**
- (15) 20/06/2023
- (21) 3-2019-01462
- (18) 07/06/2024
- (54) **VỎ BỌC CỦA ĐIỆN THOẠI DI ĐỘNG**
- (30) 30-2018-0060733 21/12/2018 KR;
- (45) 25/07/2023 424B
- (73) **SAMSUNG ELECTRONICS CO., LTD. (KR)**
129, Samsung-ro, Yeongtong-gu, Suwon-si, Gyeonggi-do, 16677, Republic of Korea
- (72) 1. KIM, KANGMOON (KR)
2. JIN, JUNHO (KR)
3. SUNG, WONKYU (KR)
4. LEE, DAHYUN (KR)
- (74) Công ty Luật TNHH WINCO (WINCO LAW FIRM)
- (55)

(51) 03-01; 14-03

(22) 07/06/2019

(28) 1

(43) 25/12/2019 381A

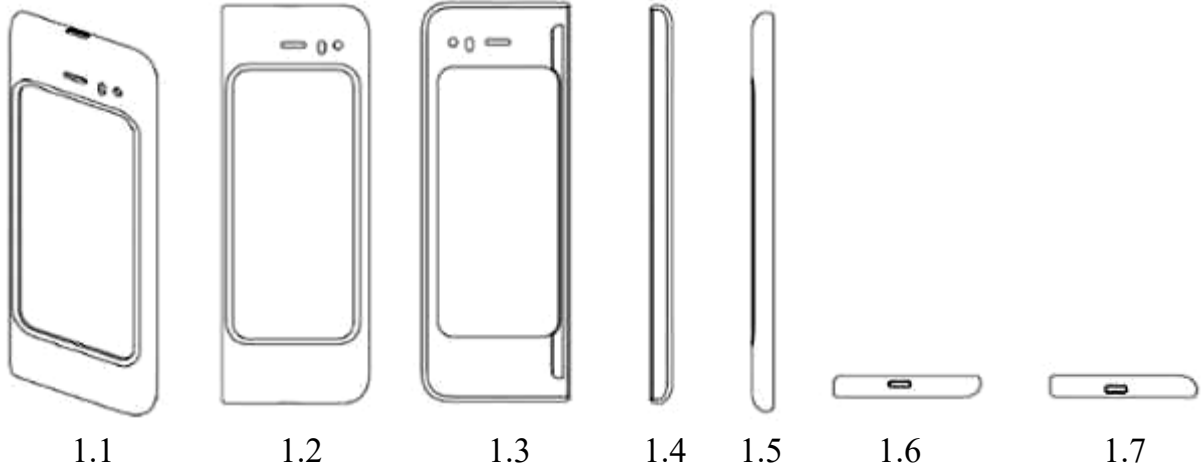

1.1

1.2

1.3

1.4

1.5

1.6

1.7

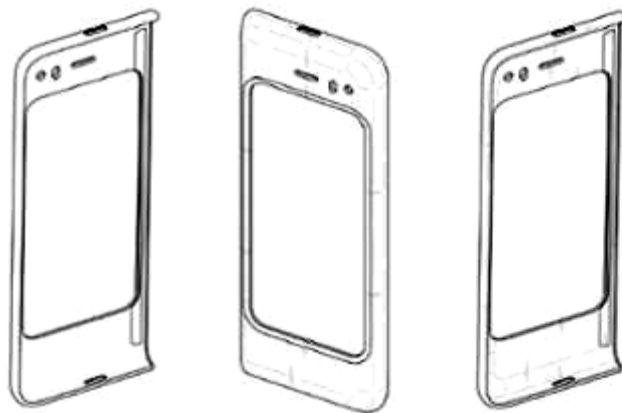

1.8

1.9

1.10

- (11) **3-0036741**
(15) 21/06/2023 (51) 15-05
(21) 3-2019-03160 (22) 06/12/2019
(18) 06/12/2024
(54) **MÁY GIẶT** (28) 1
(30) 201930294710.3 10/06/2019 CN;
(45) 25/07/2023 424B (43) 27/04/2020 385A
(73) **BEIJING XIAOMI MOBILE SOFTWARE CO., LTD. (CN)**
No.018, Floor 8, Building 6, Yard 33, Middle Xierqi Road, Haidian District, Beijing
100085, China
(72) 1. XIE, YINGCHUN (CN)
2. XU, BO (CN)
3. ZHANG, LEI (CN)
4. ZHOU, GOUXIAN (CN)
(74) Công ty TNHH Sở hữu trí tuệ Vàng (GINTASSET CO., LTD.)
(55)



1.1



1.2



1.3



1.4



1.5



1.6



1.7



1.8

- (11) **3-0036742**
(15) 21/06/2023
(21) 3-2020-02925
(18) 03/12/2025
(54) **HỘP ĐỰNG SẢN PHẨM**
(45) 25/07/2023 424B
(73) **PHẠM LÊ KHÁNH HÂN (VN)**
2A1 Võ Thị Sáu, phường Tân An, quận Ninh Kiều, thành phố Cần Thơ
(72) **PHẠM LÊ KHÁNH HÂN (VN)**
(74) Công ty Luật TNHH WINCO (WINCO LAW FIRM)
(55)
- (51) 09-03
(22) 03/12/2020
(28) 1
(43) 25/08/2021 401A



1.1

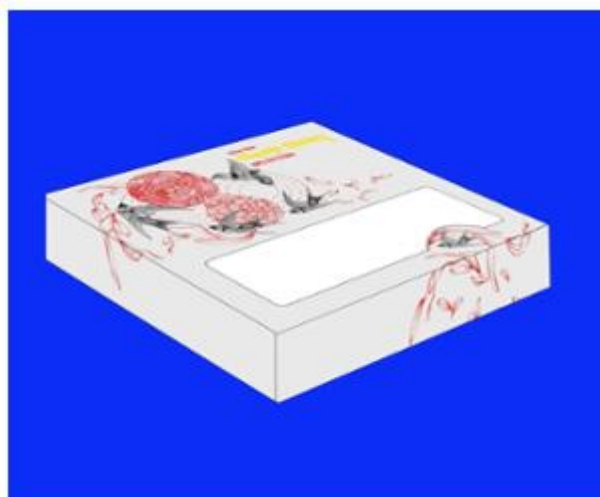

1.2

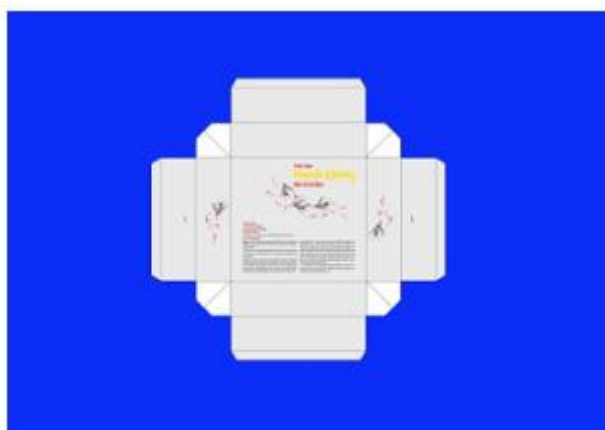

1.3



1.4



1.5



1.6

- (11) **3-0036743**
- (15) 21/06/2023
- (21) 3-2020-00025
- (18) 03/01/2025
- (54) KHÓA
- (30) 30-2019-0035709 25/07/2019 KR;
- (45) 25/07/2023 424B
- (73) WOJIN PLASTIC CO., LTD (KR)
45, Paryasandan-ro, Jinjeop-eup, Namyangju-si, Gyeonggi-do 12017 Republic of Korea
- (72) 1. JISOOK PAIK (KR)
2. NAN HEE PAIK (KR)
3. JI HYE PAIK (KR)
4. JI WON SON (KR)
- (74) Công ty TNHH Trường Xuân (AGELESS CO.,LTD.)
- (55)

- (51) 02-07
- (22) 03/01/2020
- (28) 1
- (43) 27/07/2020 388A

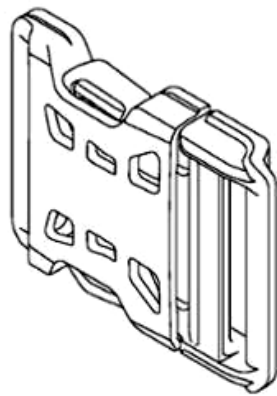

1.1

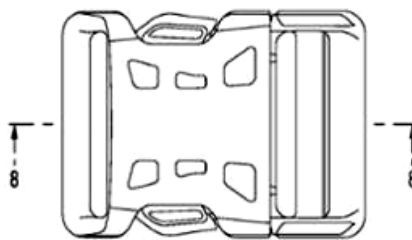

1.2

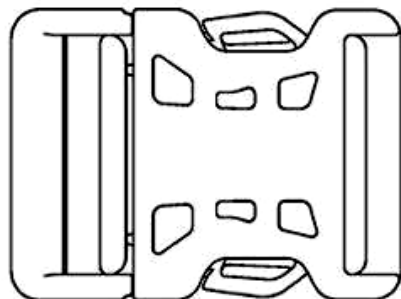

1.3



1.4



1.5



1.6



1.7



1.8

- (11) **3-0036744**
(15) 21/06/2023 (51) 02-07
(21) 3-2020-01167 (22) 19/05/2020
(18) 19/05/2025
(54) KHÓA (28) 1
(30) 30-2020-0000058 02/01/2020 KR;
(45) 25/07/2023 424B (43) 25/08/2020 389A
(73) WOJIN PLASTIC CO., LTD (KR)
45, Paryasandan-ro, Jinjeop-eup, Namyangju-si, Gyeonggi-do 12017 Republic of Korea
(72) 1. JISOOK PAIK (KR)
2. NAN HEE PAIK (KR)
3. JI HYE PAIK (KR)
4. JI WON SON (KR)
(74) Công ty TNHH Trường Xuân (AGELESS CO.,LTD.)
(55)

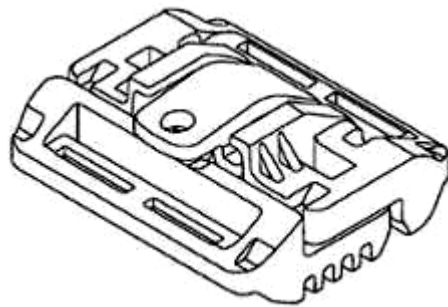

1.1

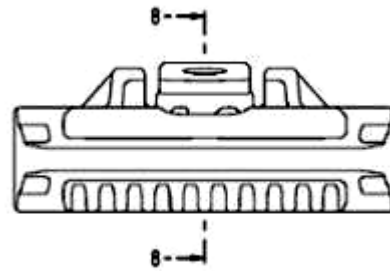

1.2

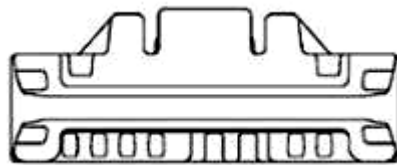

1.3

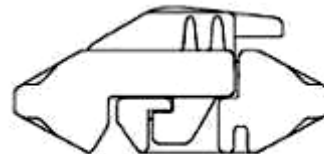

1.4

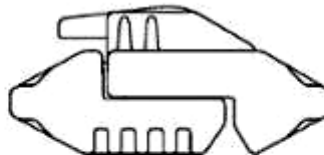

1.5

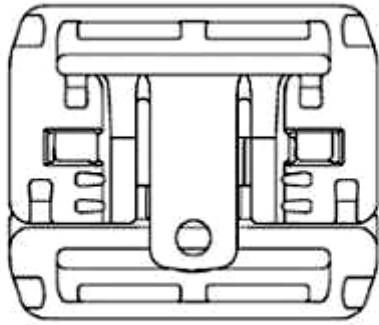

1.6

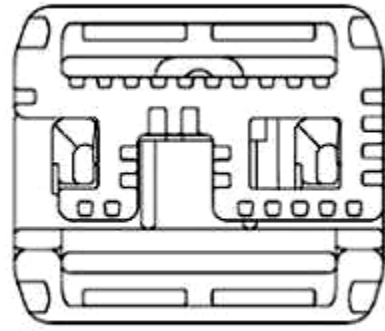

1.7

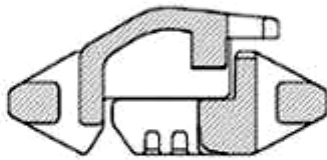

1.8

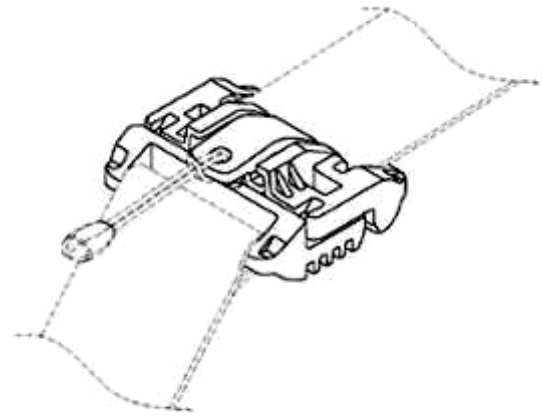

1.9

- (11) **3-0036745**
(15) 21/06/2023 (51) 10-05
(21) 3-2022-00403 (22) 04/03/2022
(18) 04/03/2027
(54) **BỘ VI SÓNG DIỆT TẢO TRONG** (28) 1
NUÔI TRỒNG THỦY SẢN
(45) 25/07/2023 424B (43) 27/06/2022 411A
(73) **CÔNG TY CỔ PHẦN RYNAN TECHNOLOGIES VIETNAM (VN)**
Ấp Long Trì, xã Long Đức, thành phố Trà Vinh, tỉnh Trà Vinh
(72) 1. NGUYỄN THANH MỸ (VN)
2. PHẠM THÁI BÌNH (VN)
3. HUỖNH LÊ NHỰT HÀO (VN)
(74) Công ty TNHH Đại Tín và Liên Danh (DAITIN AND ASSOCIATES CO.,LTD)
(55)

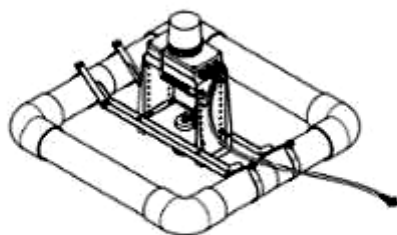

1.1

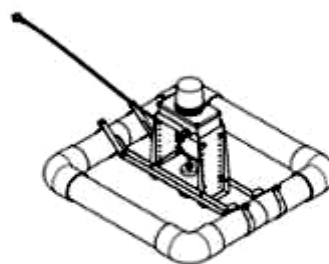

1.2

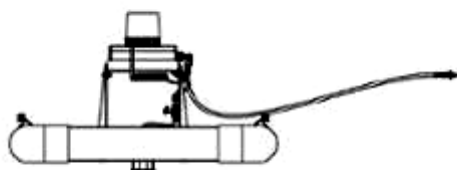

1.3

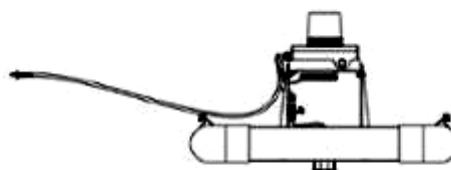

1.4

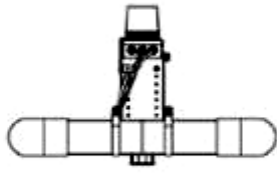

1.5

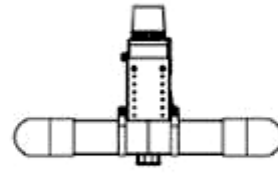

1.6

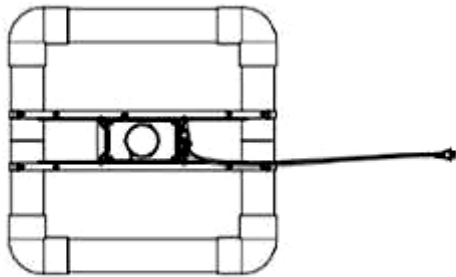

1.7

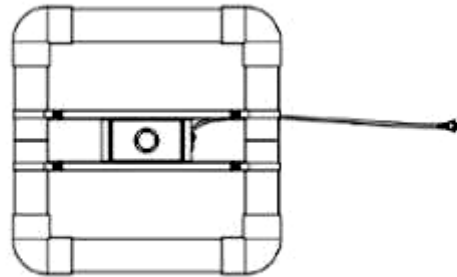

1.8

- (11) **3-0036746**
(15) 21/06/2023 (51) 09-03
(21) 3-2022-00639 (22) 05/04/2022
(18) 05/04/2027
(54) **HỘP ĐỰNG SẢN PHẨM** (28) 1
(45) 25/07/2023 424B (43) 27/06/2022 411A
(73) **CÔNG TY CỔ PHẦN KEM HÙNG LINH (VN)**
Thôn Mạch Kỳ, xã Hồng Dương, huyện Thanh Oai, thành phố Hà Nội
(72) Nguyễn Xuân Biểu (VN)
(74) Công ty Luật TNHH WINCO (WINCO LAW FIRM)
(55)



1.1



1.2

- (11) **3-0036747**
(15) 21/06/2023 (51) 09-03
(21) 3-2022-00638 (22) 05/04/2022
(18) 05/04/2027
(54) **HỘP ĐỰNG SẢN PHẨM** (28) 1
(45) 25/07/2023 424B (43) 27/06/2022 411A
(73) **CÔNG TY CỔ PHẦN KEM HÙNG LINH (VN)**
Thôn Mạch Kỳ, xã Hồng Dương, huyện Thanh Oai, thành phố Hà Nội
(72) Nguyễn Xuân Biểu (VN)
(74) Công ty Luật TNHH WINCO (WINCO LAW FIRM)
(55)



1.1



1.2

- (11) **3-0036748**
(15) 21/06/2023 (51) 13-02
(21) 3-2022-00943 (22) 13/05/2022
(18) 13/05/2027
(54) PIN SẠC CHO XE ĐIỆN (28) 1
(30) 30-2021-0054598 16/11/2021 KR;
(45) 25/07/2023 424B (43) 25/08/2022 413A
(73) MBI CO., LTD. (KR)
24, Wolmyeong-ro 55beon-gil, Heungdeok-gu, Cheongju-si, Chungcheongbuk-do,
28579, Republic of Korea
(72) YOO, Moon-Soo (KR)
(74) Công ty Luật TNHH WINCO (WINCO LAW FIRM)
(55)



1.1



1.2



1.3



1.4



1.5



1.6



1.7



1.8

- (11) 3-0036749
(15) 21/06/2023 (51) 23-04
(21) 3-2022-00700 (22) 13/04/2022
(18) 13/04/2027
(54) DỤNG CỤ KHUẾCH TÁN HƯƠNG THƠM (28) 1
(45) 25/07/2023 424B (43) 25/07/2022 412A
(73) YIHTEH ELECTRIC PRODUCTS CO., LTD. (TW)
7F.-1, NO. 15, SEC. 2, TIDING BLVD., NEIHU DIST., TAIPEI CITY 114737,
TAIWAN
(72) Hsiao, Ming-Jen (TW)
(74) Công ty Luật TNHH WINCO (WINCO LAW FIRM)
(55)



1.1



1.2



1.3



1.4



1.5

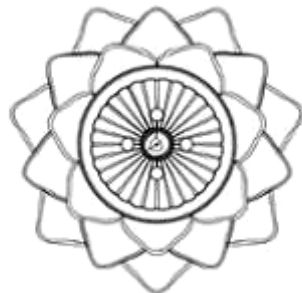

1.6



1.7

- (11) **3-0036750**
(15) 21/06/2023 (51) 14-03
(21) 3-2022-00327 (22) 24/02/2022
(18) 24/02/2027
(54) ĐIỆN THOẠI DI ĐỘNG (28) 1
(30) 30-2021-0041440 01/09/2021 KR;
(45) 25/07/2023 424B (43) 25/05/2022 410A
(73) SAMSUNG ELECTRONICS CO., LTD. (KR)
129, Samsung-ro, Yeongtong-gu, Suwon-si, Gyeonggi-do 16677, Republic of Korea
(72) 1. RYU, JINIE (KR)
2. PARK, HAESUNG (KR)
3. SONG, JISEUNG (KR)
4. CHOI, HYOKSU (KR)
5. KIM, INSHIK (KR)
6. JANG, SEUNGHO (KR)
(74) Công ty Luật TNHH WINCO (WINCO LAW FIRM)
(55)

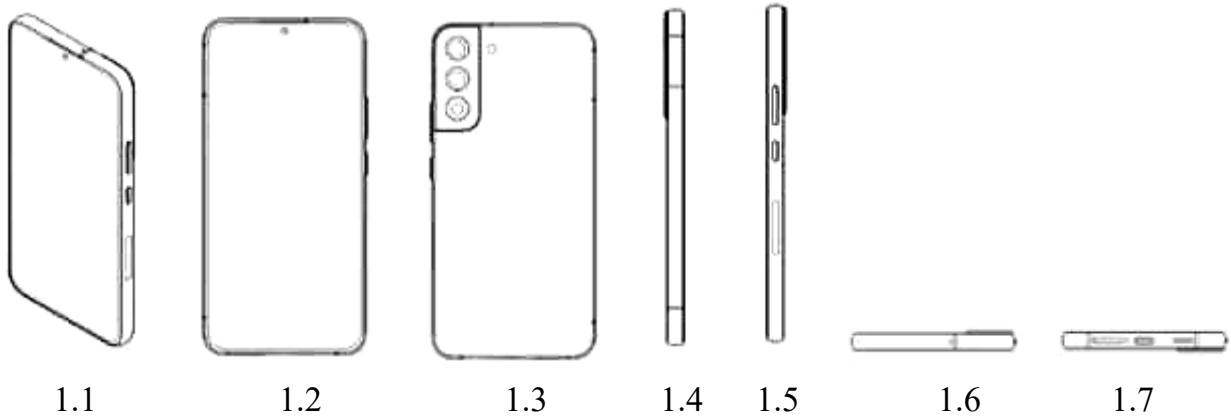

1.8

- (11) **3-0036751**
(15) 21/06/2023 (51) 14-03
(21) 3-2022-00326 (22) 24/02/2022
(18) 24/02/2027
(54) ĐIỆN THOẠI DI ĐỘNG (28) 1
(30) 30-2021-0041444 01/09/2021 KR;
(45) 25/07/2023 424B (43) 25/05/2022 410A
(73) SAMSUNG ELECTRONICS CO., LTD. (KR)
129, Samsung-ro, Yeongtong-gu, Suwon-si, Gyeonggi-do 16677, Republic of Korea
(72) 1. CHOI, HYOKSU (KR)
2. KIM, HEESUN (KR)
3. KIM, INSHIK (KR)
(74) Công ty Luật TNHH WINCO (WINCO LAW FIRM)
(55)

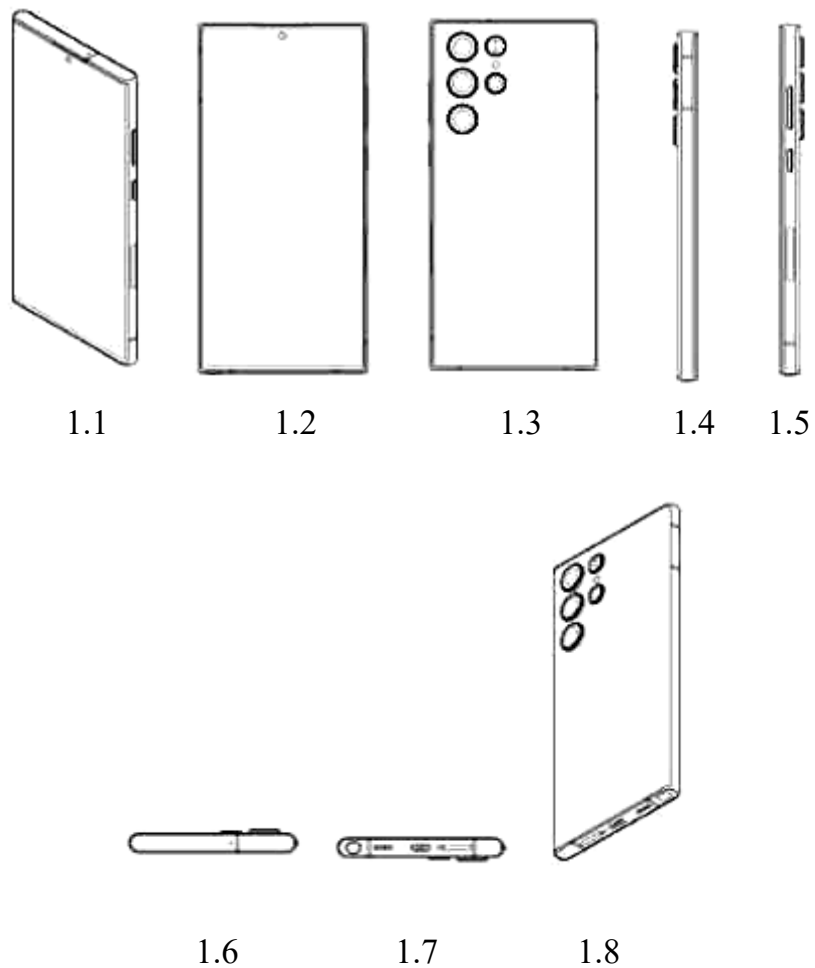

- (11) **3-0036752**
(15) 21/06/2023 (51) 21-02
(21) 3-2022-00758 (22) 19/04/2022
(18) 19/04/2027
(54) **ĐẦU GẬY ĐÁNH GÔN** (28) 1
(45) 25/07/2023 424B (43) 25/07/2022 412A
(73) HWA JA GU (KR)
402ho, 15, Samseongyo-ro 18-gil, Seongbuk-gu, Seoul 02863, Republic of Korea
(72) Hwa Ja GU (KR)
(74) Công ty Luật TNHH WINCO (WINCO LAW FIRM)
(55)



1.1



1.2



1.3



1.4



1.5



1.6



1.7

- (11) **3-0036753**
(15) 21/06/2023 (51) 23-01
(21) 3-2022-00402 (22) 04/03/2022
(18) 04/03/2027
(54) **MÁY LỌC NƯỚC** (28) 1
(30) 30-2021-0042875 08/09/2021 KR;
(45) 25/07/2023 424B (43) 27/06/2022 411A
(73) **CERAGEM CO., LTD. (KR)**
10, Jeongja 1-gil, Seonggeo-eup, Seobuk-gu, Cheonan-si, Chungcheongnam-do
31045 Republic of Korea
(72) Jung Hwan, Song (KR)
(74) Văn phòng Luật sư Ân Nam (ANNAM IP & LAW)
(55)



1.1



1.2



1.3



1.4



1.5



1.6



1.7

- (11) **3-0036754**
(15) 21/06/2023 (51) 15-03; 15-99; 30-03
(21) 3-2022-00881 (22) 05/05/2022
(18) 05/05/2027
(54) **HỆ THỐNG CẤP THỨC ĂN, OXY PHÂN TỬ VÀ TẠO DÒNG NƯỚC DÙNG TRONG NUÔI TRỒNG THỦY SẢN** (28) 1
(45) 25/07/2023 424B (43) 25/07/2022 412A
(73) **CÔNG TY CỔ PHẦN RYNAN TECHNOLOGIES VIETNAM (VN)**
Ấp Long Trì, xã Long Đức, thành phố Trà Vinh, tỉnh Trà Vinh
(72) 1. NGUYỄN THANH MỸ (VN)
2. VÕ VŨ KHANH (VN)
3. TRẦN QUỐC TOẢN (VN)
4. VÕ QUỐC VIỆT (VN)
5. HUỖNH LÊ NHỰT HÀO (VN)
(74) Công ty TNHH Đại Tín và Liên Danh (DAITIN AND ASSOCIATES CO.,LTD)
(55)

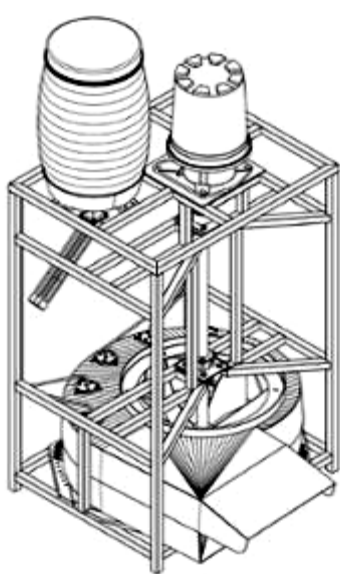

1.1

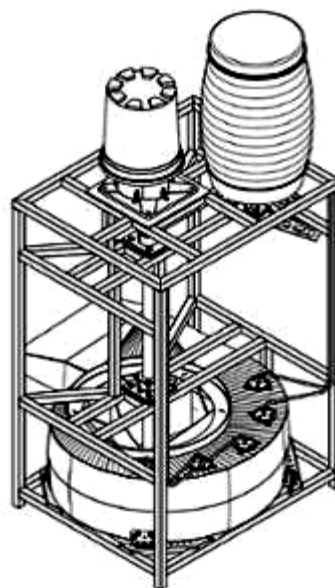

1.2

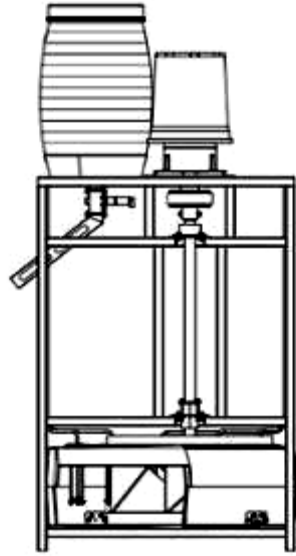

1.3

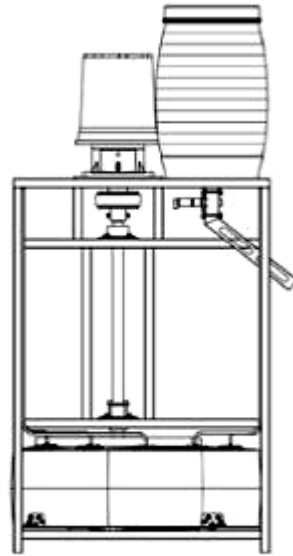

1.4

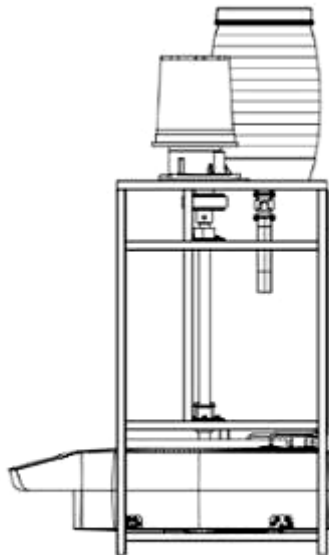

1.5

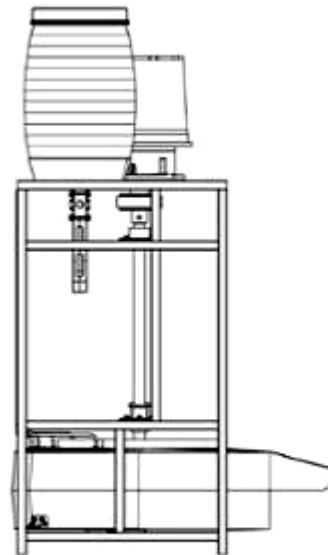

1.6

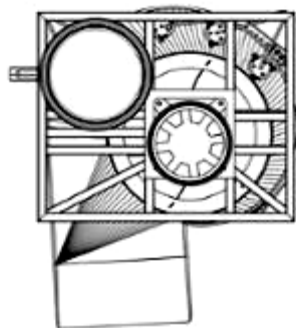

1.7

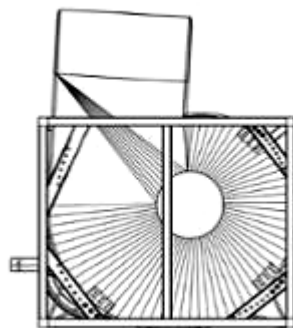

1.8

- (11) **3-0036755**
(15) 21/06/2023
(21) 3-2022-00305
(18) 18/02/2027
(54) **HỘP**
(45) 25/07/2023 424B
(73) **CÔNG TY TNHH XÂY DỰNG - THƯƠNG MẠI - TRANG TRÍ NỘI THẤT HẬU YÊN DƯƠNG (VN)**
Số 15, đường Nguyễn Hữu Cảnh, khu phố Đông A, phường Đông Hòa, thành phố Dĩ An, tỉnh Bình Dương
(72) Phạm Công Hậu (VN)
(74) Công ty Cổ phần Sở hữu công nghiệp INVESTIP (INVESTIP)
(55)
- (51) 09-03
(22) 18/02/2022
(28) 1
(43) 25/05/2022 410A



01

1.1



02

1.2

- (11) **3-0036756**
(15) 21/06/2023
(21) 3-2021-02230
(18) 08/09/2026
(54) TÚI
(30) 29/773,767 11/03/2021 US;
(45) 25/07/2023 424B
(73) RUNWAY BLUE, LLC (US)
35 S. Pfeifferhorn Dr., Alpine, Utah 84004, United States of America
(72) 1. JOHN R. OMDAHL II (US)
2. PAUL FAIR (US)
(74) Văn phòng Luật sư Ân Nam (ANNAM IP & LAW)
(55)
- (51) 03-01
(22) 08/09/2021
(28) 1
(43) 25/05/2022 410A

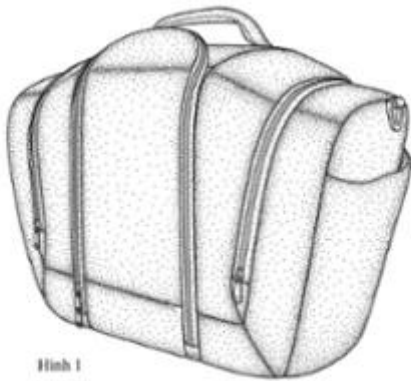

1.1



1.2

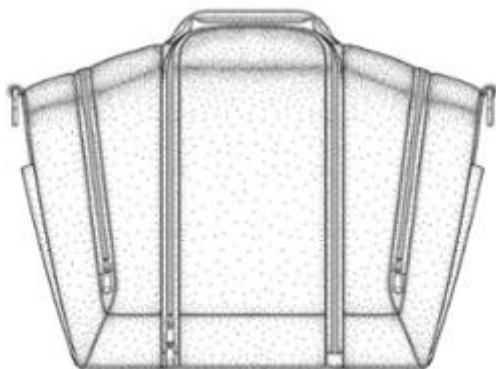

1.3

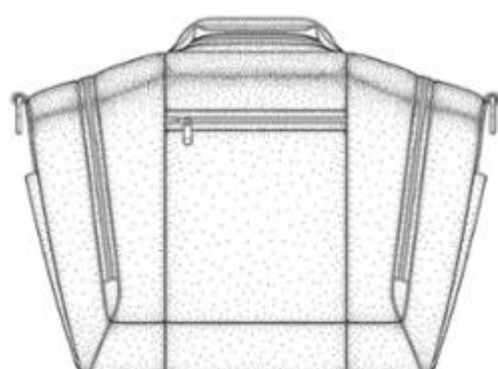

1.4



Hình 5

1.5



Hình 6

1.6

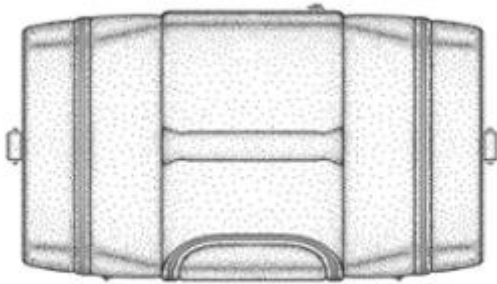

Hình 7

1.7

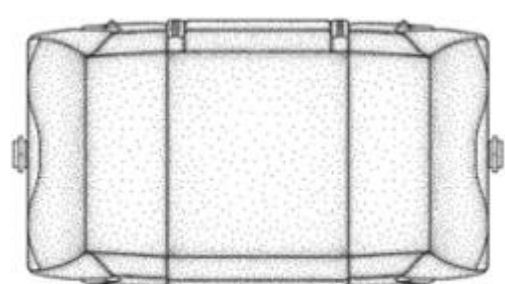

Hình 8

1.8

- (11) **3-0036757**
(15) 21/06/2023 (51) 15-03; 15-99; 30-03
(21) 3-2021-03080 (22) 07/12/2021
(18) 07/12/2026
(54) **HỆ THỐNG ĐA CHỨC NĂNG DÙNG TRONG NGÀNH THỦY SẢN** (28) 1
(45) 25/07/2023 424B (43) 25/02/2022 407A
(73) **CÔNG TY CỔ PHẦN RYNAN TECHNOLOGIES VIETNAM (VN)**
Ấp Long Trị, xã Long Đức, thành phố Trà Vinh, tỉnh Trà Vinh
(72) 1. NGUYỄN THANH MỸ (VN)
2. VÕ VŨ KHANH (VN)
(74) Công ty TNHH Đại Tín và Liên Danh (DAITIN AND ASSOCIATES CO.,LTD)
(55)

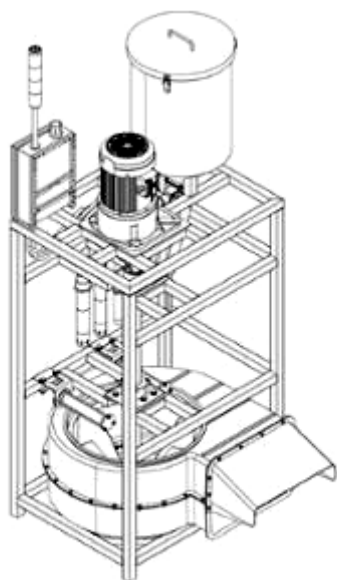

1.1

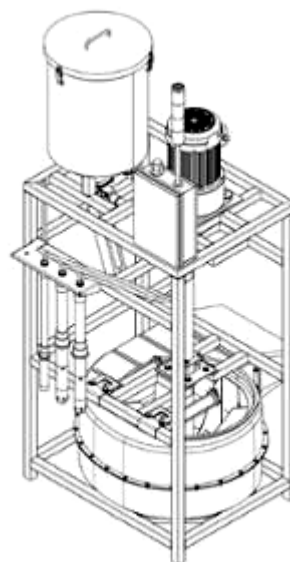

1.2

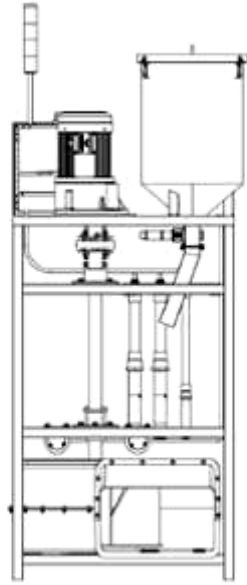

1.3

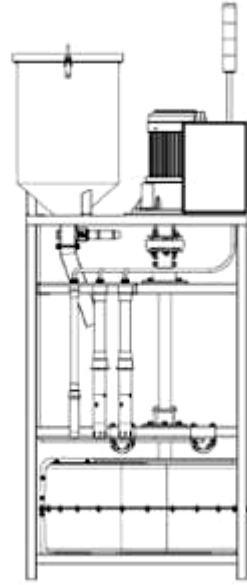

1.4

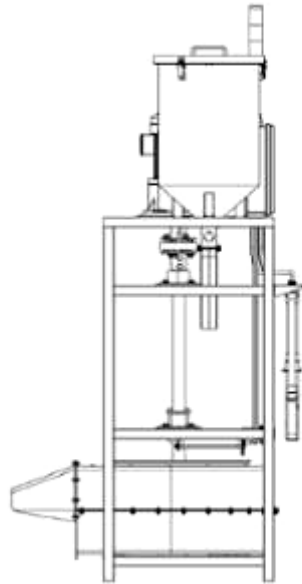

1.5

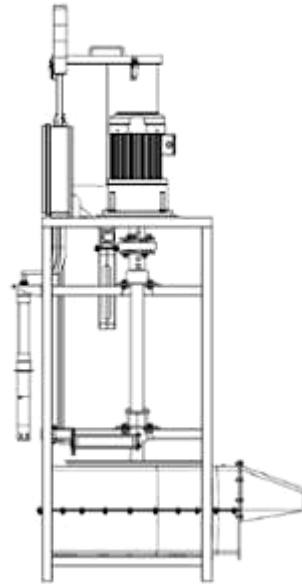

1.6

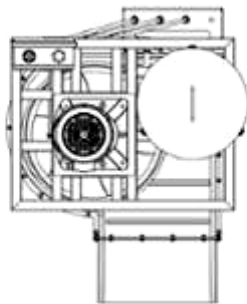

1.7



1.8

- (11) **3-0036758**
(15) 21/06/2023
(21) 3-2021-02229
(18) 08/09/2026
(54) BA LÔ
(30) 29/773,769 11/03/2021 US;
(45) 25/07/2023 424B
(73) RUNWAY BLUE, LLC (US)
35 S. Pfeifferhorn Dr., Alpine, Utah 84004, United States of America
(72) 1. JOHN R. OMDAHL II (US)
2. PAUL FAIR (US)
(74) Văn phòng Luật sư Ân Nam (ANNAM IP & LAW)
(55)
- (51) 03-01
(22) 08/09/2021
(28) 1
(43) 25/05/2022 410A

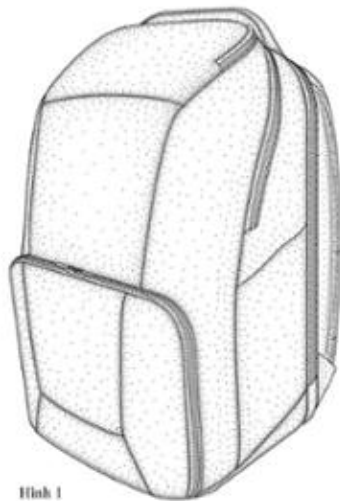

Hình 1

1.1

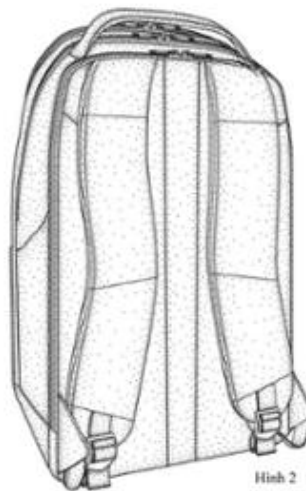

Hình 2

1.2

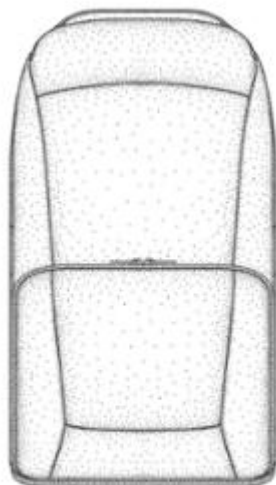

Hình 3

1.3

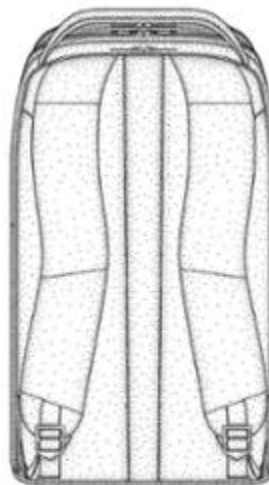

Hình 4

1.4

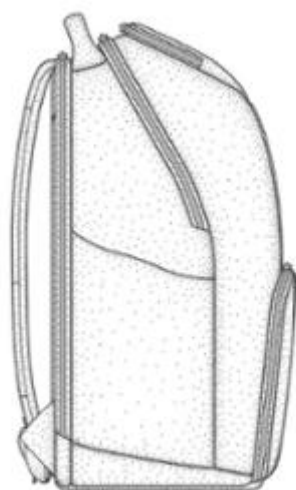

Hình 5

1.5

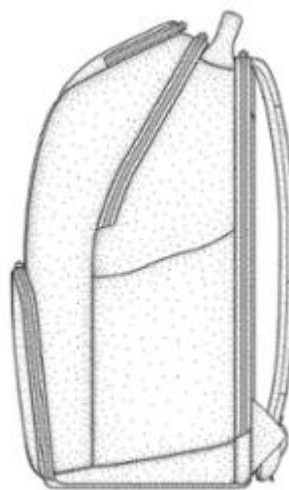

Hình 6

1.6



Hình 7

1.7

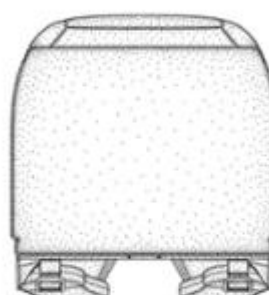

Hình 8

1.8

- (11) **3-0036759**
(15) 22/06/2023 (51) 29-02
(21) 3-2021-02213 (22) 07/09/2021
(18) 07/09/2026
(54) KHẨU TRANG (28) 1
(30) 29/777,883 08/04/2021 US;
(45) 25/07/2023 424B (43) 27/12/2021 405A
(73) NIKE INNOVATE C.V. (US)
One Bowerman Drive, Beaverton, Oregon 97005-6453, United States of America
(72) 1. DALLAS LUND (US)
2. KYLE SCHEPKE (US)
(74) Văn phòng Luật sư Ân Nam (ANNAM IP & LAW)
(55)



1.1

1.2

1.3



1.4

1.5



1.6

1.7

- (11) **3-0036760**
- (15) 22/06/2023
- (21) 3-2021-02263
- (18) 14/09/2026
- (54) HỘP
- (30) 008467013 18/03/2021 EM;
- (45) 25/07/2023 424B
- (73) PHILIP MORRIS PRODUCTS S.A. (CH)
Quai Jeanrenaud 3, CH-2000 Neuchâtel, Switzerland
- (72) Hiromi SUZUKI (JP)
- (74) Công ty Luật TNHH T&G (TGVN)
- (55)
- (51) 09-03
- (22) 14/09/2021
- (28) 2
- (43) 27/12/2021 405A

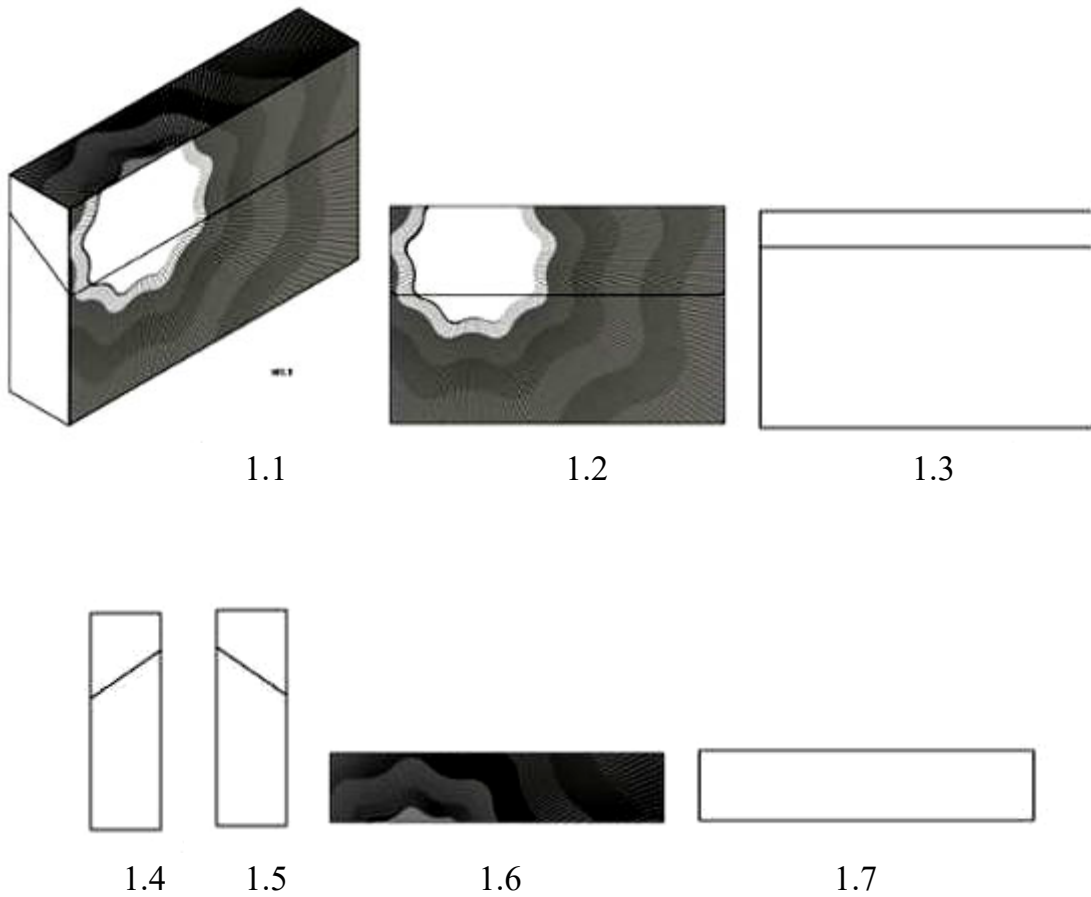

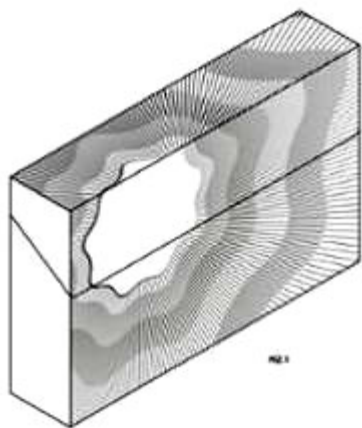

2.1

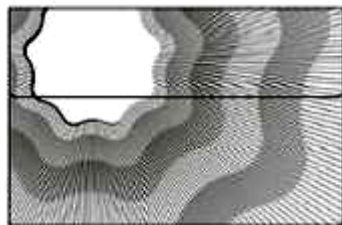

2.2



2.3



2.4



2.5



2.6



2.7

- (11) **3-0036761**
- (15) 22/06/2023
- (21) 3-2021-02264
- (18) 14/09/2026
- (54) **HỘP**
- (30) 008467013 18/03/2021 EM;
- (45) 25/07/2023 424B
- (73) **PHILIP MORRIS PRODUCTS S.A. (CH)**
Quai Jeanrenaud 3, CH-2000 Neuchâtel, Switzerland
- (72) **Hiromi SUZUKI (JP)**
- (74) **Công ty Luật TNHH T&G (TGVN)**
- (55)
- (51) 09-03
- (22) 14/09/2021
- (28) 2
- (43) 27/12/2021 405A

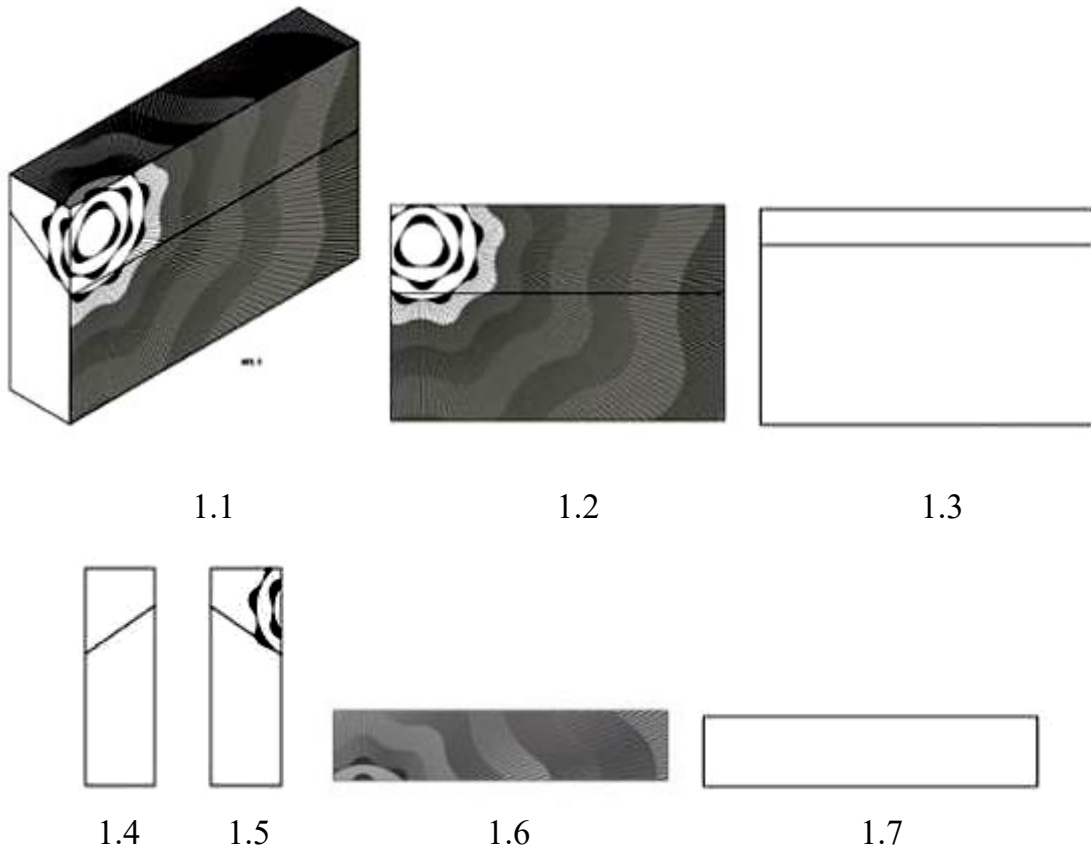

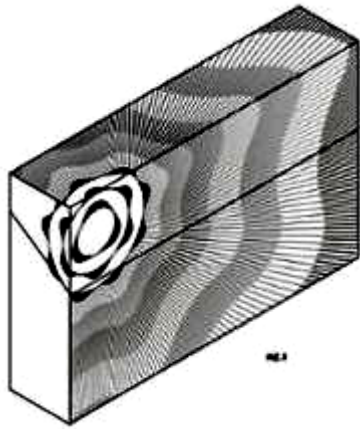

2.1

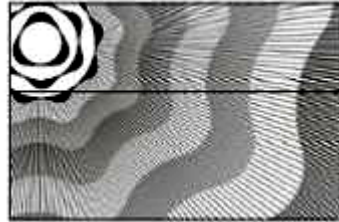

2.2



2.3



2.4



2.5



2.6



2.7

- (11) **3-0036762**
(15) 22/06/2023 (51) 09-03
(21) 3-2021-02880 (22) 18/11/2021
(18) 18/11/2026
(54) HỘP (28) 1
(45) 25/07/2023 424B (43) 25/01/2022 406A
(73) LG HOUSEHOLD & HEALTH CARE LTD. (KR)
58, Saemunan-ro, Jongno-gu, Seoul, Republic of Korea
(72) PARK, Suk Young (KR)
(74) Công ty TNHH Tâm nhìn và Liên danh (VISION & ASSOCIATES CO.LTD.)
(55)



1.1



1.2



1.3



1.4



1.5



1.6



1.7

- (11) **3-0036763**
(15) 22/06/2023 (51) 09-01
(21) 3-2021-02879 (22) 18/11/2021
(18) 18/11/2026
(54) LỘ (28) 1
(45) 25/07/2023 424B (43) 25/01/2022 406A
(73) LG HOUSEHOLD & HEALTH CARE LTD. (KR)
58, Saemunan-ro, Jongno-gu, Seoul, Republic of Korea
(72) 1. CHOI, SONG (KR)
2. CHO, JI HYE (KR)
(74) Công ty TNHH Tâm nhìn và Liên danh (VISION & ASSOCIATES CO.LTD.)
(55)



1.1



1.2



1.3



1.4



1.5



1.6



1.7



1.8

- (11) **3-0036764**
(15) 22/06/2023 (51) 12-08
(21) 3-2021-03354 (22) 29/12/2021
(18) 29/12/2026
(54) XE Ô TÔ (28) 1
(30) 202130471026.5 23/07/2021 CN;
(45) 25/07/2023 424B (43) 25/03/2022 408A
(73) GREAT WALL MOTOR COMPANY LIMITED (CN)
No. 2266, Chaoyang South St., Baoding, Hebei 071000, P.R. China
(72) 1. WANG, YAHUI (CN)
2. WEI, YANLIN (CN)
3. LIU, YANGANG (CN)
4. CAO, WENQIAN (CN)
5. DONG, HAIMING (CN)
6. HAO, HONGQUAN (CN)
7. LI, HAIPENG (CN)
8. GAO, SHUAI (CN)
9. QI, XINMIAO (CN)
(74) Công ty Luật TNHH WINCO (WINCO LAW FIRM)
(55)



1.1



1.2



1.3



1.4



1.5



1.6



1.7

- (11) **3-0036765**
(15) 22/06/2023 (51) 12-08
(21) 3-2021-03353 (22) 29/12/2021
(18) 29/12/2026
(54) XE Ô TÔ (28) 1
(30) 202130470323.8 23/07/2021 CN;
(45) 25/07/2023 424B (43) 25/03/2022 408A
(73) GREAT WALL MOTOR COMPANY LIMITED (CN)
No. 2266, Chaoyang South St., Baoding, Hebei 071000, P.R. China
(72) 1. LIU, QUANGUO (CN)
2. LIU, YANGANG (CN)
3. HAO, HONGQUAN (CN)
4. WEI, YANLIN (CN)
5. WEI, HE (CN)
6. ZHANG, HAORAN (CN)
7. LI, HAIPENG (CN)
8. GAO, SHUAI (CN)
9. QI, XINMIAO (CN)
(74) Công ty Luật TNHH WINCO (WINCO LAW FIRM)
(55)



1.1



1.2



1.3



1.4



1.5



1.6



1.7

- (11) **3-0036766**
(15) 23/06/2023
(21) 3-2021-00430
(18) 03/03/2026
(54) LOA
(30) 2020-022965 26/10/2020 JP;
(45) 25/07/2023 424B
(73) PIONEER CORPORATION (JP)
28-8, Honkomagome 2-chome, Bunkyo-ku, Tokyo, Japan
(72) Yuki KISHIMOTO (JP)
(74) CÔNG TY LUẬT TRÁCH NHIỆM HỮU HẠN AMBYS HÀ NỘI (AMBYS HANOI)
(55)
- (51) 14-01
(22) 03/03/2021
(28) 1
(43) 26/07/2021 400A



1.1

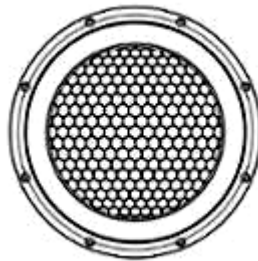

1.2

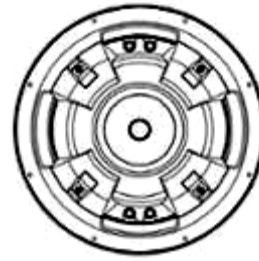

1.3



1.4



1.5

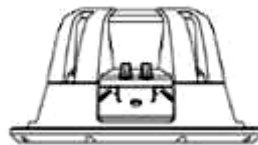

1.6

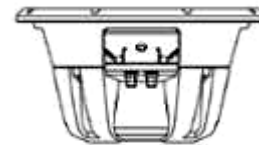

1.7

- (11) **3-0036767**
(15) 23/06/2023 (51) 16-01
(21) 3-2021-01267 (22) 17/05/2021
(18) 17/05/2026
(54) CAMERA ĐA CẢM BIẾN (28) 1
(45) 25/07/2023 424B (43) 25/08/2021 401A
(73) TẬP ĐOÀN CÔNG NGHIỆP – VIỆN THÔNG QUÂN ĐỘI (VN)
Lô D26 khu đô thị mới Cầu Giấy, phường Yên Hoà, quận Cầu Giấy, thành phố Hà Nội
(72) 1. TRỊNH QUANG TRUNG (VN)
2. TRẦN TIẾN HẢI (VN)
3. TRẦN DUY NHẬT (VN)
4. NGUYỄN HẢI THANH (VN)
(74) Công ty TNHH Tư vấn Quốc Dân (NACILAW)
(55)

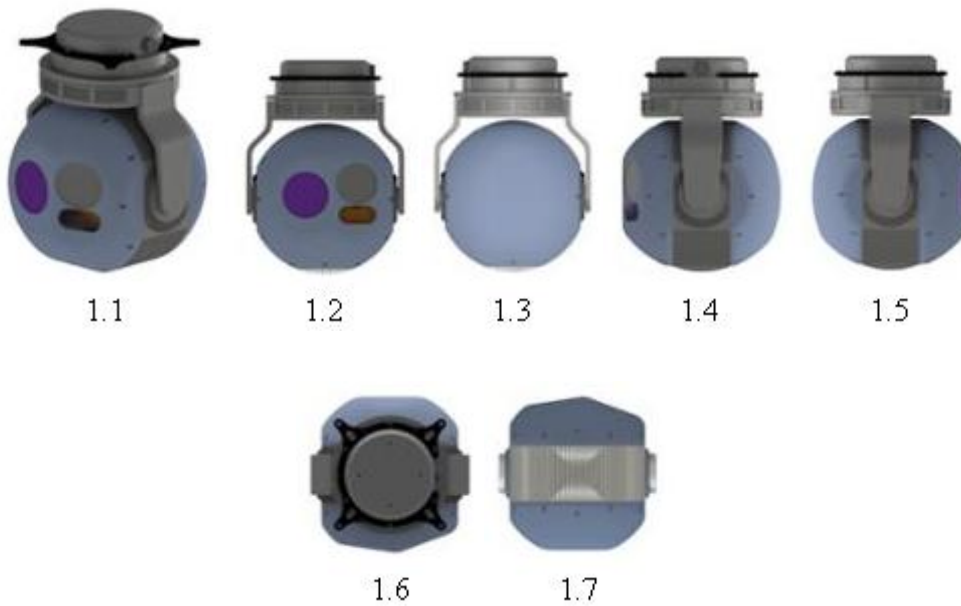

- (11) **3-0036768**
- (15) 23/06/2023
- (21) 3-2021-02265
- (18) 14/09/2026
- (54) HỘP
- (30) 008467013 18/03/2021 EM;
- (45) 25/07/2023 424B
- (73) PHILIP MORRIS PRODUCTS S.A. (CH)
Quai Jeanrenaud 3, CH-2000 Neuchâtel, Switzerland
- (72) Hiromi SUZUKI (JP)
- (74) Công ty Luật TNHH T&G (TGVN)
- (55)
- (51) 09-03
- (22) 14/09/2021
- (28) 1
- (43) 27/12/2021 405A

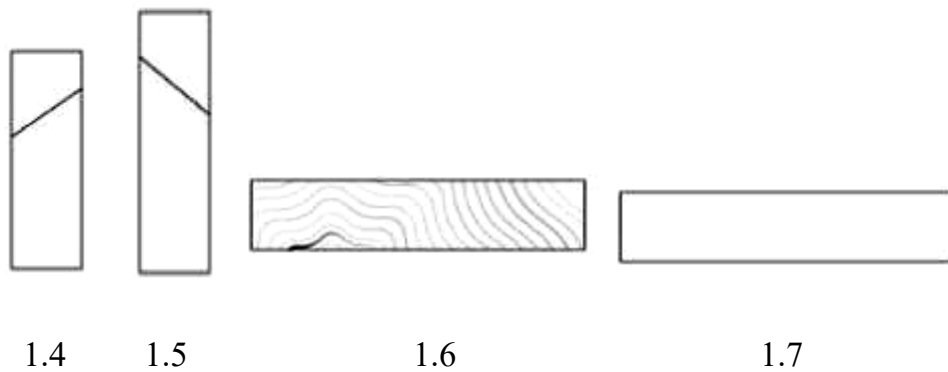
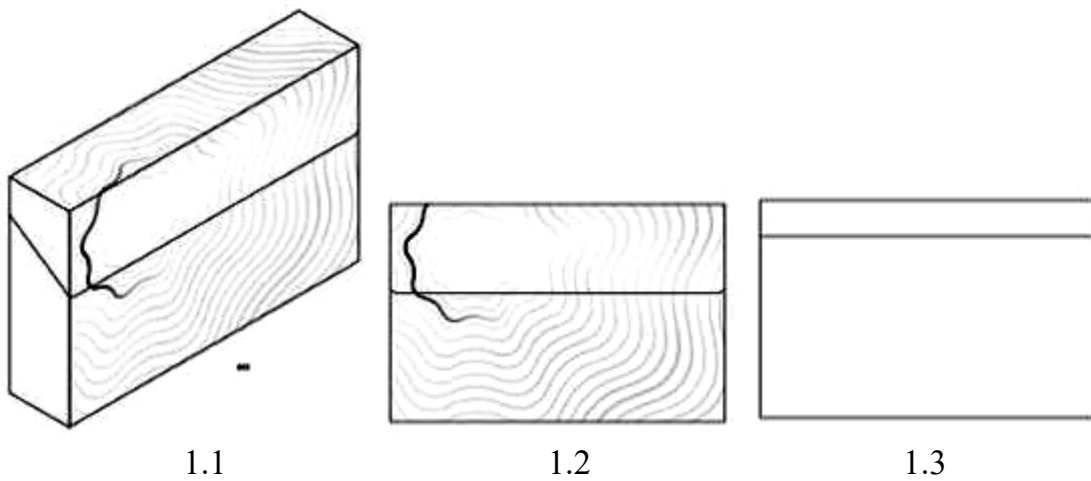

- (11) **3-0036769**
(15) 23/06/2023 (51) 27-99
(21) 3-2021-02292 (22) 17/09/2021
(18) 17/09/2026
(54) ĐIỀU THUỐC LÁ ĐIỆN TỬ (28) 1
(30) 30-2021-0016565 06/04/2021 KR;
(45) 25/07/2023 424B (43) 27/12/2021 405A
(73) KT&G CORPORATION (KR)
71, Beotkkot-gil, Daedeok-gu, Daejeon, Republic of Korea
(72) 1. KIM, MIN CHUL (KR)
2. SONG, HO JIN (KR)
3. SHIN, SU MI (KR)
(74) Công ty TNHH T&T INVENMARK Sở hữu trí tuệ Quốc tế (T&T INVENMARK CO., LTD.)
(55)

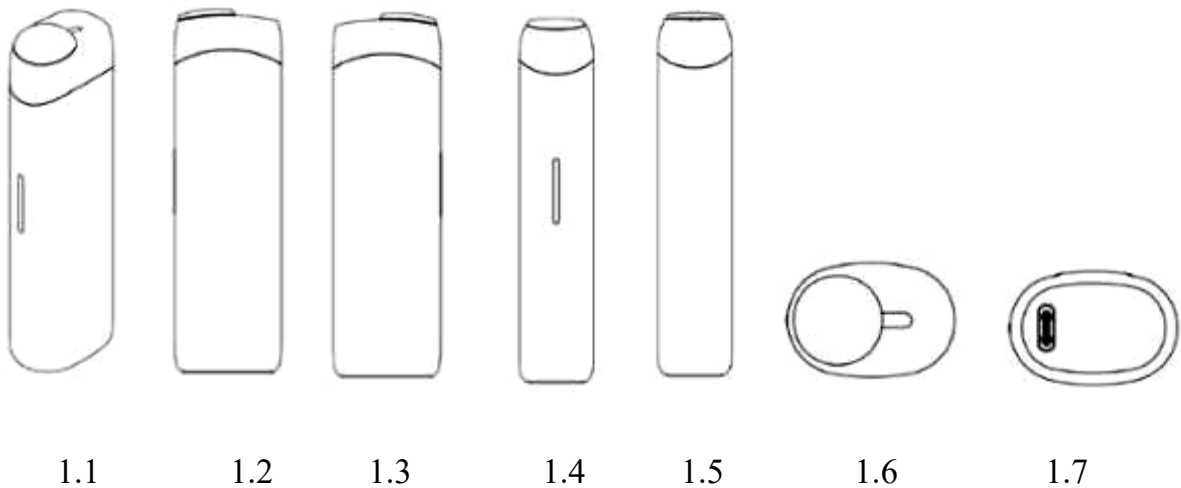

- (11) **3-0036770**
- (15) 23/06/2023
- (21) 3-2021-02266
- (18) 14/09/2026
- (54) **HỘP**
- (30) 008467013 18/03/2021 EM;
- (45) 25/07/2023 424B
- (73) **PHILIP MORRIS PRODUCTS S.A. (CH)**
Quai Jeanrenaud 3, CH-2000 Neuchâtel, Switzerland
- (72) **Hiromi SUZUKI (JP)**
- (74) **Công ty Luật TNHH T&G (TGVN)**
- (55)
- (51) 09-03
- (22) 14/09/2021
- (28) 1
- (43) 27/12/2021 405A

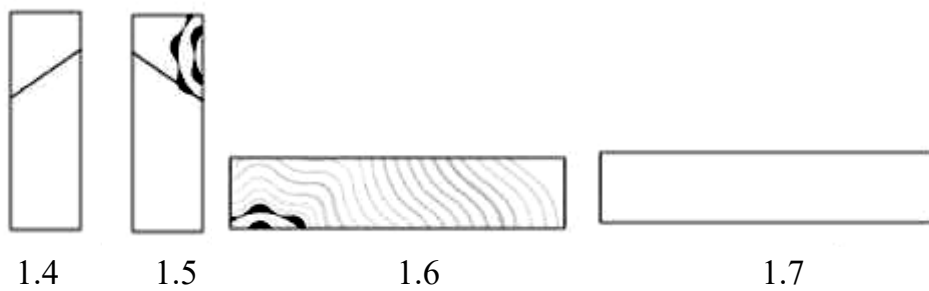
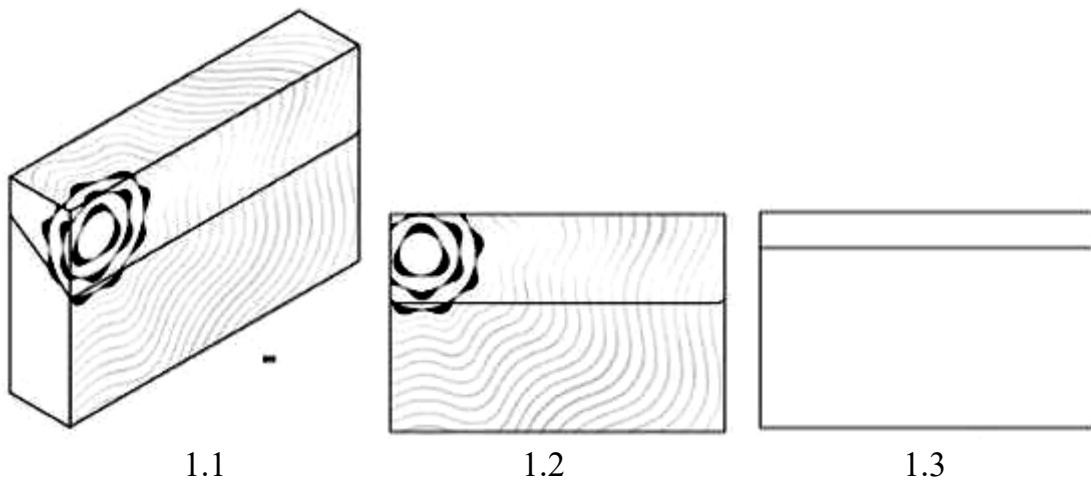

PHẦN II

**SỬA ĐỔI, GIA HẠN, CẤP LẠI, CHẤM DỨT, HUỖ BỎ VĂN BẰNG BẢO HỘ,
QUYẾT ĐỊNH GIẢI QUYẾT KHIẾU NẠI**

1 - SỬA ĐỔI VĂN BẰNG BẢO HỘ

Quyết định số: 40183/QĐ-SHTT._{IP}, ngày 09/06/2023 về việc ghi nhận sửa đổi Bằng độc quyền kiểu dáng công nghiệp

Số đơn yêu cầu: SB3-2022-02185 Ngày nộp: 26/07/2022

Liên quan đến Bằng độc quyền kiểu dáng công nghiệp:

(111) Số văn bằng	(151) Ngày cấp
3-18906	11/02/2014
3-18499	18/10/2013

Mục sửa đổi: Tên, địa chỉ chủ văn bằng bảo hộ

Nội dung mới: Công ty TNHH thương mại - sản xuất Hải Nam (VN)
55 Phạm Ngọc Thạch, phường Võ Thị Sáu, quận 3, thành phố Hồ Chí Minh

Quyết định số: 43834/QĐ-SHTT._{IP}, ngày 19/06/2023 về việc ghi nhận sửa đổi Bằng độc quyền kiểu dáng công nghiệp

Số đơn yêu cầu: SB3-2022-01565 Ngày nộp: 31/05/2022

Liên quan đến Bằng độc quyền kiểu dáng công nghiệp:

(111) Số văn bằng	(151) Ngày cấp
3-25898	09/03/2018

Mục sửa đổi: Tên, địa chỉ chủ văn bằng bảo hộ

Nội dung mới: Công ty cổ phần công nghệ môi trường Natural Việt Nam (VN)
Số 20 ngõ 13 đường 800A, phường Nghĩa Đô, quận Cầu Giấy, thành phố Hà Nội

CÔNG BÁO SỞ HỮU CÔNG NGHIỆP SỐ 424 TẬP B – QUYỀN 2 (07.2023)

Quyết định số: 44533w/QĐ-SHTT, ngày 21/06/2023 về việc ghi nhận sửa đổi Bằng độc quyền kiểu dáng công nghiệp

Số đơn yêu cầu: SB3-2022-01793 Ngày nộp: 23/06/2022

Liên quan đến Bằng độc quyền kiểu dáng công nghiệp:

(111) Số văn bằng	(151) Ngày cấp
3-32144	11/01/2021
3-33564	06/10/2021

Mục sửa đổi: Tên, địa chỉ chủ văn bằng bảo hộ

Nội dung mới: Công ty TNHH tập đoàn nệm Kim Cương (VN)
Số 18B/1E, khu phố Đồng An 2, phường Bình Hòa, thành phố Thuận An, tỉnh Bình Dương

Quyết định số: 44623/QĐ-SHTT._{IP}, ngày 21/06/2023 về việc ghi nhận sửa đổi Bằng độc quyền kiểu dáng công nghiệp

Số đơn yêu cầu: SB3-2021-01899 Ngày nộp: 01/09/2021

Liên quan đến Bằng độc quyền kiểu dáng công nghiệp:

(111) Số văn bằng	(151) Ngày cấp
3-16076	12/10/2011

Mục sửa đổi: Tên, địa chỉ chủ văn bằng bảo hộ

Nội dung mới: Kaiser Aluminum Warrick, LLC (US)
4000 West State Route 66, Newburgh, Indiana 47630, United States of America

Quyết định số: 44895/QĐ-SHTT._{IP}, ngày 22/06/2023 về việc ghi nhận sửa đổi Bằng độc quyền kiểu dáng công nghiệp

Số đơn yêu cầu: SB3-2022-00533 Ngày nộp: 09/03/2022

Liên quan đến Bằng độc quyền kiểu dáng công nghiệp:

(111) Số văn bằng	(151) Ngày cấp
3-29220	09/10/2019

CÔNG BÁO SỞ HỮU CÔNG NGHIỆP SỐ 424 TẬP B – QUYỀN 2 (07.2023)

Mục sửa đổi: Tên, địa chỉ chủ văn bằng bảo hộ
Nội dung mới: Công ty TNHH một thành viên vàng bạc đá quý ngân hàng Sài Gòn
Thương Tín (VN)
278 Nam Kỳ Khởi Nghĩa, phường Võ Thị Sáu, quận 3, thành phố Hồ
Chí Minh

Quyết định số: 44897/QĐ-SHTT._{IP}, ngày 22/06/2023 về việc ghi nhận sửa đổi Bằng độc
quyền kiểu dáng công nghiệp

Số đơn yêu cầu: SB3-2022-02037 Ngày nộp: 14/07/2022

Liên quan đến Bằng độc quyền kiểu dáng công nghiệp:

(111) Số văn bằng	(151) Ngày cấp
3-21832	11/01/2016
3-21532	23/10/2015
3-21533	23/10/2015
3-21534	23/10/2015
3-21567	02/11/2015
3-21535	23/10/2015
3-21536	23/10/2015
3-28608	25/04/2019

Mục sửa đổi: Tên, địa chỉ chủ văn bằng bảo hộ
Nội dung mới: JANOME Corporation (JP)
1463, Hazamamachi, Hachioji-shi, Tokyo 193-0941 JAPAN

CÔNG BÁO SỞ HỮU CÔNG NGHIỆP SỐ 424 TẬP B – QUYỀN 2 (07.2023)

2 - GIA HẠN HIỆU LỰC VĂN BẰNG BẢO HỘ

Quyết định số: 34333w/QĐ-SHTT, ngày 25/05/2023 về việc gia hạn hiệu lực Bằng độc quyền kiểu dáng công nghiệp

Số đơn yêu cầu: GH3-2022-03944 Ngày nộp: 07/06/2022

Liên quan đến Bằng độc quyền kiểu dáng công nghiệp:

(11) Số văn bằng	(15) Ngày cấp	Gia hạn đến ngày
29331	17/10/2019	13/06/2027

(73) Chủ văn bằng bảo hộ: LAMELLO AG (CH)
Hauptstrasse 149, 4416 Bubendorf, Switzerland

Quyết định số: 35345/QĐ-SHTT._{IP}, ngày 29/05/2023 về việc gia hạn hiệu lực Bằng độc quyền kiểu dáng công nghiệp

Số đơn yêu cầu: GH3-2022-05376 Ngày nộp: 05/08/2022

Liên quan đến Bằng độc quyền kiểu dáng công nghiệp:

(11) Số văn bằng	(15) Ngày cấp	Gia hạn đến ngày
28078	30/01/2019	17/05/2027

(73) Chủ văn bằng bảo hộ: CÔNG TY TNHH SIGEN (VN)
106 Huyện Trần Công Chúa, phường 8, thành phố Vũng Tàu, tỉnh Bà Rịa-Vũng Tàu

Quyết định số: 35350/QĐ-SHTT._{IP}, ngày 29/05/2023 về việc gia hạn hiệu lực Bằng độc quyền kiểu dáng công nghiệp

Số đơn yêu cầu: GH3-2022-05377 Ngày nộp: 05/08/2022

Liên quan đến Bằng độc quyền kiểu dáng công nghiệp:

(11) Số văn bằng	(15) Ngày cấp	Gia hạn đến ngày
27643	27/11/2018	04/10/2027

(73) Chủ văn bằng bảo hộ: CÔNG TY TNHH SIGEN (VN)
106 Huyện Trần Công Chúa, phường 8, thành phố Vũng Tàu, tỉnh Bà Rịa-Vũng Tàu

CÔNG BÁO SỞ HỮU CÔNG NGHIỆP SỐ 424 TẬP B – QUYỀN 2 (07.2023)

Quyết định số: 40180/QĐ-SHTT._{IP}, ngày 09/06/2023 về việc gia hạn hiệu lực Bằng độc quyền kiểu dáng công nghiệp

Số đơn yêu cầu: GH3-2022-05154 Ngày nộp: 26/07/2022

Liên quan đến Bằng độc quyền kiểu dáng công nghiệp:

(11) Số văn bằng	(15) Ngày cấp	Gia hạn đến ngày
18499	18/10/2013	21/11/2027
18906	11/02/2014	21/11/2027

(73) Chủ văn bằng bảo hộ: CÔNG TY TNHH THƯƠNG - MẠI SẢN XUẤT HẢI NAM (VN)
55 Phạm Ngọc Thạch, phường Võ Thị Sáu, quận 3, thành phố Hồ Chí Minh

Quyết định số: 40181/QĐ-SHTT._{IP}, ngày 09/06/2023 về việc gia hạn hiệu lực Bằng độc quyền kiểu dáng công nghiệp

Số đơn yêu cầu: GH3-2022-06267 Ngày nộp: 28/09/2022

Liên quan đến Bằng độc quyền kiểu dáng công nghiệp:

(11) Số văn bằng	(15) Ngày cấp	Gia hạn đến ngày
18537	29/10/2013	17/01/2028

(73) Chủ văn bằng bảo hộ: CÔNG TY TNHH HẢI NAM OKINAWA (VN)
Khu phố 5, phường Phú Hải, thành phố Phan Thiết, tỉnh Bình Thuận

Quyết định số: 43835w/QĐ-SHTT, ngày 19/06/2023 về việc gia hạn hiệu lực Bằng độc quyền kiểu dáng công nghiệp

Số đơn yêu cầu: GH3-2022-01796 Ngày nộp: 17/03/2022

Liên quan đến Bằng độc quyền kiểu dáng công nghiệp:

(11) Số văn bằng	(15) Ngày cấp	Gia hạn đến ngày
25898	09/03/2018	21/03/2027

(73) Chủ văn bằng bảo hộ: CÔNG TY CỔ PHẦN CÔNG NGHỆ MÔI TRƯỜNG NATURAL VIỆT NAM (VN)
Số 20, ngõ 13 đường 800A, phường Nghĩa Đô, quận Cầu Giấy, thành phố Hà Nội

CÔNG BÁO SỞ HỮU CÔNG NGHIỆP SỐ 424 TẬP B – QUYỀN 2 (07.2023)

Quyết định số: 44628/QĐ-SHTT._{IP}, ngày 21/06/2023 về việc gia hạn hiệu lực Bằng độc quyền kiểu dáng công nghiệp

Số đơn yêu cầu: GH3-2022-03387 Ngày nộp: 16/05/2022

Liên quan đến Bằng độc quyền kiểu dáng công nghiệp:

(11) Số văn bằng	(15) Ngày cấp	Gia hạn đến ngày
27223	18/09/2018	09/10/2027

(73) Chủ văn bằng bảo hộ: CÔNG TY CỔ PHẦN THỰC PHẨM DINH DƯỠNG NUTIFOOD (VN)
281-283 Hoàng Diệu, phường 6, quận 4, thành phố Hồ Chí Minh

Quyết định số: 44631/QĐ-SHTT._{IP}, ngày 21/06/2023 về việc gia hạn hiệu lực Bằng độc quyền kiểu dáng công nghiệp

Số đơn yêu cầu: GH3-2022-03425 Ngày nộp: 17/05/2022

Liên quan đến Bằng độc quyền kiểu dáng công nghiệp:

(11) Số văn bằng	(15) Ngày cấp	Gia hạn đến ngày
27709	07/12/2018	09/06/2027

(73) Chủ văn bằng bảo hộ: DECATHLON (FR)
4 Boulevard De Mons, 59650 Villeneuve D'ascq, France (FR)

Quyết định số: 44694/QĐ-SHTT._{IP}, ngày 21/06/2023 về việc gia hạn hiệu lực Bằng độc quyền kiểu dáng công nghiệp

Số đơn yêu cầu: GH3-2023-00845 Ngày nộp: 09/02/2023

Liên quan đến Bằng độc quyền kiểu dáng công nghiệp:

(11) Số văn bằng	(15) Ngày cấp	Gia hạn đến ngày
28033	24/01/2019	16/03/2028
28723	21/05/2019	14/05/2028
29598	19/11/2019	06/06/2028
29623	20/11/2019	06/06/2028

CÔNG BÁO SỞ HỮU CÔNG NGHIỆP SỐ 424 TẬP B – QUYỀN 2 (07.2023)

(73) Chủ văn bằng bảo hộ: CÔNG TY TNHH BÌNH TIÊN ĐỒNG NAI (VN)
1/1 Phạm Văn Thuận, phường Tam Hiệp, thành phố Biên Hòa, tỉnh Đồng Nai

Quyết định số: 44899/QĐ-SHTT._{IP}, ngày 22/06/2023 về việc gia hạn hiệu lực Bằng độc quyền kiểu dáng công nghiệp

Số đơn yêu cầu: GH3-2023-00466 Ngày nộp: 19/01/2023

Liên quan đến Bằng độc quyền kiểu dáng công nghiệp:

(11) Số văn bằng	(15) Ngày cấp	Gia hạn đến ngày
28608	25/04/2019	02/03/2028

(73) Chủ văn bằng bảo hộ: JANOME SEWING MACHINE CO., LTD. (JP)
1463, Hazamamachi, Hachioji-shi, Tokyo 193-0941 Japan

Quyết định số: 44900/QĐ-SHTT._{IP}, ngày 22/06/2023 về việc gia hạn hiệu lực Bằng độc quyền kiểu dáng công nghiệp

Số đơn yêu cầu: GH3-2022-07185 Ngày nộp: 10/11/2022

Liên quan đến Bằng độc quyền kiểu dáng công nghiệp:

(11) Số văn bằng	(15) Ngày cấp	Gia hạn đến ngày
29220	09/10/2019	17/04/2028

(73) Chủ văn bằng bảo hộ: CÔNG TY TNHH MỘT THÀNH VIÊN VÀNG BẠC ĐÁ QUÝ NGÂN HÀNG SÀI GÒN THƯƠNG TÍN (VN)
278 Nam Kỳ Khởi Nghĩa, phường Võ Thị Sáu, quận 3, thành phố Hồ Chí Minh

Quyết định số: 44937w/QĐ-SHTT, ngày 22/06/2023 về việc gia hạn hiệu lực Bằng độc quyền kiểu dáng công nghiệp

Số đơn yêu cầu: GH3-2022-04636 Ngày nộp: 01/07/2022

Liên quan đến Bằng độc quyền kiểu dáng công nghiệp:

(11) Số văn bằng	(15) Ngày cấp	Gia hạn đến ngày
18386	16/09/2013	04/09/2027

CÔNG BÁO SỞ HỮU CÔNG NGHIỆP SỐ 424 TẬP B – QUYỀN 2 (07.2023)

(73) Chủ văn bằng bảo hộ: IMADA CO., LTD. (JP)
99, Jinnoshinden-cho, aza Kanowari, Toyohashi-shi,
Aichi-ken, 441-8077 Japan

Quyết định số: 44938w/QĐ-SHTT, ngày 22/06/2023 về việc gia hạn hiệu lực Bằng độc quyền kiểu dáng công nghiệp

Số đơn yêu cầu: GH3-2022-04611 Ngày nộp: 30/06/2022

Liên quan đến Bằng độc quyền kiểu dáng công nghiệp:

(11) Số văn bằng	(15) Ngày cấp	Gia hạn đến ngày
27312	01/10/2018	22/08/2027

(73) Chủ văn bằng bảo hộ: OMRON HEALTHCARE CO., LTD. (JP)
53, Kunotsubo, Terado-cho, Muko-shi, Kyoto, 617-0002
Japan

Quyết định số: 44939w/QĐ-SHTT, ngày 22/06/2023 về việc gia hạn hiệu lực Bằng độc quyền kiểu dáng công nghiệp

Số đơn yêu cầu: GH3-2022-04613 Ngày nộp: 30/06/2022

Liên quan đến Bằng độc quyền kiểu dáng công nghiệp:

(11) Số văn bằng	(15) Ngày cấp	Gia hạn đến ngày
28155	20/02/2019	24/08/2027
28156	20/02/2019	24/08/2027

(73) Chủ văn bằng bảo hộ: SUNTORY HOLDINGS LIMITED (JP)
2-1-40 Dojimahama, Kita-ku, Osaka City, Osaka, JAPAN

Quyết định số: 44941w/QĐ-SHTT, ngày 22/06/2023 về việc gia hạn hiệu lực Bằng độc quyền kiểu dáng công nghiệp

Số đơn yêu cầu: GH3-2022-04610 Ngày nộp: 30/06/2022

Liên quan đến Bằng độc quyền kiểu dáng công nghiệp:

(11) Số văn bằng	(15) Ngày cấp	Gia hạn đến ngày
27071	14/08/2018	14/08/2027

CÔNG BÁO SỞ HỮU CÔNG NGHIỆP SỐ 424 TẬP B – QUYỀN 2 (07.2023)

(73) Chủ văn bằng bảo hộ: MITSUBISHI GAS CHEMICAL COMPANY, INC. (JP)
5-2, Marunouchi 2-chome, Chiyoda-ku, Tokyo 100-8324,
Japan

Quyết định số: 44942w/QĐ-SHTT, ngày 22/06/2023 về việc gia hạn hiệu lực Bằng độc quyền kiểu dáng công nghiệp

Số đơn yêu cầu: GH3-2022-04614 Ngày nộp: 30/06/2022

Liên quan đến Bằng độc quyền kiểu dáng công nghiệp:

(11) Số văn bằng	(15) Ngày cấp	Gia hạn đến ngày
27214	14/09/2018	07/08/2027
31118	29/07/2020	07/08/2027

(73) Chủ văn bằng bảo hộ: SUNTORY HOLDINGS LIMITED (JP)
2-1-40 Dojimahama, Kita-ku, Osaka City, Osaka, JAPAN

Quyết định số: 44943w/QĐ-SHTT, ngày 22/06/2023 về việc gia hạn hiệu lực Bằng độc quyền kiểu dáng công nghiệp

Số đơn yêu cầu: GH3-2022-04612 Ngày nộp: 30/06/2022

Liên quan đến Bằng độc quyền kiểu dáng công nghiệp:

(11) Số văn bằng	(15) Ngày cấp	Gia hạn đến ngày
18290	16/08/2013	22/08/2027

(73) Chủ văn bằng bảo hộ: SUNTORY HOLDINGS LIMITED (JP)
2-1-40 Dojimahama, Kita-ku, Osaka City, Osaka, JAPAN

Quyết định số: 44944w/QĐ-SHTT, ngày 22/06/2023 về việc gia hạn hiệu lực Bằng độc quyền kiểu dáng công nghiệp

Số đơn yêu cầu: GH3-2022-04600 Ngày nộp: 30/06/2022

Liên quan đến Bằng độc quyền kiểu dáng công nghiệp:

(11) Số văn bằng	(15) Ngày cấp	Gia hạn đến ngày
27458	24/10/2018	19/09/2027

CÔNG BÁO SỞ HỮU CÔNG NGHIỆP SỐ 424 TẬP B – QUYỀN 2 (07.2023)

(73) Chủ văn bằng bảo hộ: PANASONIC INTELLECTUAL PROPERTY
MANAGEMENT CO., LTD. (JP)
1-61, Shiromi 2-chome, Chuo-ku, Osaka-shi, Osaka 540-
6207 Japan

Quyết định số: 44945w/QĐ-SHTT, ngày 22/06/2023 về việc gia hạn hiệu lực Bằng độc quyền kiểu dáng công nghiệp

Số đơn yêu cầu: GH3-2022-04601 Ngày nộp: 30/06/2022

Liên quan đến Bằng độc quyền kiểu dáng công nghiệp:

(11) Số văn bằng	(15) Ngày cấp	Gia hạn đến ngày
18415	27/09/2013	09/08/2027
18416	27/09/2013	09/08/2027
18417	27/09/2013	09/08/2027

(73) Chủ văn bằng bảo hộ: YAZAKI CORPORATION (JP)
4-28, Mita 1-chome, Minato-ku, Tokyo, Japan

Quyết định số: 44946w/QĐ-SHTT, ngày 22/06/2023 về việc gia hạn hiệu lực Bằng độc quyền kiểu dáng công nghiệp

Số đơn yêu cầu: GH3-2022-04603 Ngày nộp: 30/06/2022

Liên quan đến Bằng độc quyền kiểu dáng công nghiệp:

(11) Số văn bằng	(15) Ngày cấp	Gia hạn đến ngày
27294	25/09/2018	22/09/2027
27610	21/11/2018	22/09/2027

(73) Chủ văn bằng bảo hộ: PANASONIC INTELLECTUAL PROPERTY
MANAGEMENT CO., LTD. (JP)
1-61, Shiromi 2-chome, Chuo-ku, Osaka-shi, Osaka 540-
6207 Japan

Quyết định số: 44947w/QĐ-SHTT, ngày 22/06/2023 về việc gia hạn hiệu lực Bằng độc quyền kiểu dáng công nghiệp

Số đơn yêu cầu: GH3-2022-04608 Ngày nộp: 30/06/2022

Liên quan đến Bằng độc quyền kiểu dáng công nghiệp:

CÔNG BÁO SỞ HỮU CÔNG NGHIỆP SỐ 424 TẬP B – QUYỀN 2 (07.2023)

(11) Số văn bằng	(15) Ngày cấp	Gia hạn đến ngày
18241	06/08/2013	26/07/2027

(73) Chủ văn bằng bảo hộ: FERRARI S.P.A. (IT)
Via Emilia Est 1163,1-41100 MODENA (Italy)

Quyết định số: 44948w/QĐ-SHTT, ngày 22/06/2023 về việc gia hạn hiệu lực Bằng độc quyền kiểu dáng công nghiệp

Số đơn yêu cầu: GH3-2022-04609 Ngày nộp: 30/06/2022

Liên quan đến Bằng độc quyền kiểu dáng công nghiệp:

(11) Số văn bằng	(15) Ngày cấp	Gia hạn đến ngày
18240	06/08/2013	26/07/2027

(73) Chủ văn bằng bảo hộ: FERRARI S.P.A. (IT)
Via Emilia Est 1163,1-41100 MODENA (Italy)

Quyết định số: 44949w/QĐ-SHTT, ngày 22/06/2023 về việc gia hạn hiệu lực Bằng độc quyền kiểu dáng công nghiệp

Số đơn yêu cầu: GH3-2022-04604 Ngày nộp: 30/06/2022

Liên quan đến Bằng độc quyền kiểu dáng công nghiệp:

(11) Số văn bằng	(15) Ngày cấp	Gia hạn đến ngày
18794	02/01/2014	02/08/2027
18795	02/01/2014	02/08/2027

(73) Chủ văn bằng bảo hộ: TERUMO KABUSHIKI KAISHA (JP)
44-1, 2-chome, Hatagaya, Shibuya-ku, Tokyo, Japan

Quyết định số: 44950w/QĐ-SHTT, ngày 22/06/2023 về việc gia hạn hiệu lực Bằng độc quyền kiểu dáng công nghiệp

Số đơn yêu cầu: GH3-2022-04607 Ngày nộp: 30/06/2022

Liên quan đến Bằng độc quyền kiểu dáng công nghiệp:

(11) Số văn bằng	(15) Ngày cấp	Gia hạn đến ngày
------------------	---------------	------------------

CÔNG BÁO SỞ HỮU CÔNG NGHIỆP SỐ 424 TẬP B – QUYỀN 2 (07.2023)

27292	25/09/2018	16/08/2027
-------	------------	------------

(73) Chủ văn bằng bảo hộ: DAIKIN INDUSTRIES LTD. (JP)
UMEDA CENTER BUILDING, 4-12 Nakazaki-Nishi 2-
chome,Kita-ku, Osaka-shi, Osaka-fu, JAPAN

Quyết định số: 44951w/QĐ-SHTT, ngày 22/06/2023 về việc gia hạn hiệu lực Bằng độc quyền kiểu dáng công nghiệp

Số đơn yêu cầu: GH3-2022-04606 Ngày nộp: 30/06/2022

Liên quan đến Bằng độc quyền kiểu dáng công nghiệp:

(11) Số văn bằng	(15) Ngày cấp	Gia hạn đến ngày
18970	24/02/2014	20/08/2027

(73) Chủ văn bằng bảo hộ: YKK CORPORATION (JP)
1, Kandaizumi-cho, Chiyoda-ku, Tokyo, 101-8642 Japan

Quyết định số: 44952w/QĐ-SHTT, ngày 22/06/2023 về việc gia hạn hiệu lực Bằng độc quyền kiểu dáng công nghiệp

Số đơn yêu cầu: GH3-2022-04605 Ngày nộp: 30/06/2022

Liên quan đến Bằng độc quyền kiểu dáng công nghiệp:

(11) Số văn bằng	(15) Ngày cấp	Gia hạn đến ngày
18328	26/08/2013	22/08/2027

(73) Chủ văn bằng bảo hộ: KAO CORPORATION (JP)
14-10, Nihonbashi Kayabacho 1-chome, Chuo-ku, Tokyo
103-8210 Japan

Quyết định số: 44953w/QĐ-SHTT, ngày 22/06/2023 về việc gia hạn hiệu lực Bằng độc quyền kiểu dáng công nghiệp

Số đơn yêu cầu: GH3-2022-04602 Ngày nộp: 30/06/2022

Liên quan đến Bằng độc quyền kiểu dáng công nghiệp:

(11) Số văn bằng	(15) Ngày cấp	Gia hạn đến ngày
27227	18/09/2018	09/08/2027

CÔNG BÁO SỞ HỮU CÔNG NGHIỆP SỐ 424 TẬP B – QUYỀN 2 (07.2023)

27228	18/09/2018	09/08/2027
27229	18/09/2018	09/08/2027
27230	18/09/2018	09/08/2027
27263	21/09/2018	09/08/2027
27803	20/12/2018	09/08/2027
29397	25/10/2019	09/08/2027

(73) Chủ văn bằng bảo hộ: TOYOTA JIDOSHA KABUSHIKI KAISHA (JP)
1, Toyota-cho, Toyota-shi, Aichi-ken, 471-8571 Japan

Quyết định số: 44954w/QĐ-SHTT, ngày 22/06/2023 về việc gia hạn hiệu lực Bằng độc quyền kiểu dáng công nghiệp

Số đơn yêu cầu: GH3-2022-04586 Ngày nộp: 30/06/2022

Liên quan đến Bằng độc quyền kiểu dáng công nghiệp:

(11) Số văn bằng	(15) Ngày cấp	Gia hạn đến ngày
18440	27/09/2013	18/07/2027

(73) Chủ văn bằng bảo hộ: WEN-TUNG CHANG (TW)
No.10-1, Chelutou Rd., Jiaoxi Township, Yilan County
262, Taiwan

Quyết định số: 44955w/QĐ-SHTT, ngày 22/06/2023 về việc gia hạn hiệu lực Bằng độc quyền kiểu dáng công nghiệp

Số đơn yêu cầu: GH3-2022-04585 Ngày nộp: 30/06/2022

Liên quan đến Bằng độc quyền kiểu dáng công nghiệp:

(11) Số văn bằng	(15) Ngày cấp	Gia hạn đến ngày
28261	07/03/2019	04/07/2027

(73) Chủ văn bằng bảo hộ: WOJIN PLASTIC CO., LTD. (KR)
68, Damteo-gil 21 beon-gil, Guri-si, Gyeonggi-do 11900,
Republic of Korea

CÔNG BÁO SỞ HỮU CÔNG NGHIỆP SỐ 424 TẬP B – QUYỀN 2 (07.2023)

Quyết định số: 44956w/QĐ-SHTT, ngày 22/06/2023 về việc gia hạn hiệu lực Bằng độc quyền kiểu dáng công nghiệp

Số đơn yêu cầu: GH3-2022-04518 Ngày nộp: 29/06/2022

Liên quan đến Bằng độc quyền kiểu dáng công nghiệp:

(11) Số văn bằng	(15) Ngày cấp	Gia hạn đến ngày
18377	16/09/2013	04/09/2027

(73) Chủ văn bằng bảo hộ: CÔNG TY TNHH SẢN XUẤT THƯƠNG MẠI ĐÀO TRUNG HƯNG (VN)
259 Võ Văn Tần, phường 5, quận 3, thành phố Hồ Chí Minh

Quyết định số: 44957w/QĐ-SHTT, ngày 22/06/2023 về việc gia hạn hiệu lực Bằng độc quyền kiểu dáng công nghiệp

Số đơn yêu cầu: GH3-2022-04582 Ngày nộp: 30/06/2022

Liên quan đến Bằng độc quyền kiểu dáng công nghiệp:

(11) Số văn bằng	(15) Ngày cấp	Gia hạn đến ngày
28201	26/02/2019	04/07/2027

(73) Chủ văn bằng bảo hộ: WOJIN PLASTIC CO., LTD. (KR)
68, Damteo-gil 21 beon-gil, Guri-si, Gyeonggi-do 11900, Republic of Korea

Quyết định số: 44958w/QĐ-SHTT, ngày 22/06/2023 về việc gia hạn hiệu lực Bằng độc quyền kiểu dáng công nghiệp

Số đơn yêu cầu: GH3-2022-04536 Ngày nộp: 29/06/2022

Liên quan đến Bằng độc quyền kiểu dáng công nghiệp:

(11) Số văn bằng	(15) Ngày cấp	Gia hạn đến ngày
27118	23/08/2018	05/07/2027

(73) Chủ văn bằng bảo hộ: HMD GLOBAL OY (FI)
Karaportti 2, 02610 Espoo, Finland

CÔNG BÁO SỞ HỮU CÔNG NGHIỆP SỐ 424 TẬP B – QUYỀN 2 (07.2023)

Quyết định số: 44959w/QĐ-SHTT, ngày 22/06/2023 về việc gia hạn hiệu lực Bằng độc quyền kiểu dáng công nghiệp

Số đơn yêu cầu: GH3-2022-04584 Ngày nộp: 30/06/2022

Liên quan đến Bằng độc quyền kiểu dáng công nghiệp:

(11) Số văn bằng	(15) Ngày cấp	Gia hạn đến ngày
27452	22/10/2018	04/07/2027

(73) Chủ văn bằng bảo hộ: WOOJIN PLASTIC CO., LTD. (KR)
68, Damteo-gil 21 beon-gil, Guri-si, Gyeonggi-do 11900,
Republic of Korea

Quyết định số: 44960w/QĐ-SHTT, ngày 22/06/2023 về việc gia hạn hiệu lực Bằng độc quyền kiểu dáng công nghiệp

Số đơn yêu cầu: GH3-2022-04579 Ngày nộp: 30/06/2022

Liên quan đến Bằng độc quyền kiểu dáng công nghiệp:

(11) Số văn bằng	(15) Ngày cấp	Gia hạn đến ngày
29107	17/09/2019	31/08/2027

(73) Chủ văn bằng bảo hộ: HUAWEI TECHNOLOGIES CO., LTD. (CN)
Huawei Administration Building, Bantian, Longgang,
Shenzhen, Guangdong 518129, China

Quyết định số: 44961w/QĐ-SHTT, ngày 22/06/2023 về việc gia hạn hiệu lực Bằng độc quyền kiểu dáng công nghiệp

Số đơn yêu cầu: GH3-2022-04599 Ngày nộp: 30/06/2022

Liên quan đến Bằng độc quyền kiểu dáng công nghiệp:

(11) Số văn bằng	(15) Ngày cấp	Gia hạn đến ngày
18793	02/01/2014	01/08/2027

(73) Chủ văn bằng bảo hộ: YAZAKI CORPORATION (JP)
4-28, Mita 1-chonie, Minato-ku, Tokyo, Japan

CÔNG BÁO SỞ HỮU CÔNG NGHIỆP SỐ 424 TẬP B – QUYỀN 2 (07.2023)

Quyết định số: 44962w/QĐ-SHTT, ngày 22/06/2023 về việc gia hạn hiệu lực Bằng độc quyền kiểu dáng công nghiệp

Số đơn yêu cầu: GH3-2022-04581 Ngày nộp: 30/06/2022

Liên quan đến Bằng độc quyền kiểu dáng công nghiệp:

(11) Số văn bằng	(15) Ngày cấp	Gia hạn đến ngày
28259	07/03/2019	04/07/2027

(73) Chủ văn bằng bảo hộ: WOOJIN PLASTIC CO., LTD. (KR)
68, Damteo-gil 21 beon-gil, Guri-si, Gyeonggi-do 11900,
Republic of Korea

Quyết định số: 44963w/QĐ-SHTT, ngày 22/06/2023 về việc gia hạn hiệu lực Bằng độc quyền kiểu dáng công nghiệp

Số đơn yêu cầu: GH3-2022-04583 Ngày nộp: 30/06/2022

Liên quan đến Bằng độc quyền kiểu dáng công nghiệp:

(11) Số văn bằng	(15) Ngày cấp	Gia hạn đến ngày
28260	07/03/2019	04/07/2027

(73) Chủ văn bằng bảo hộ: WOOJIN PLASTIC CO., LTD. (KR)
68, Damteo-gil 21 beon-gil, Guri-si, Gyeonggi-do 11900,
Republic of Korea

Quyết định số: 44964w/QĐ-SHTT, ngày 22/06/2023 về việc gia hạn hiệu lực Bằng độc quyền kiểu dáng công nghiệp

Số đơn yêu cầu: GH3-2022-04468 Ngày nộp: 27/06/2022

Liên quan đến Bằng độc quyền kiểu dáng công nghiệp:

(11) Số văn bằng	(15) Ngày cấp	Gia hạn đến ngày
27261	21/09/2018	27/06/2027

(73) Chủ văn bằng bảo hộ: MING-YI, KO (TW)
No.418, Neiding 2nd st., Zhongli Dist., Taoyuan City 320,
Taiwan

CÔNG BÁO SỞ HỮU CÔNG NGHIỆP SỐ 424 TẬP B – QUYỀN 2 (07.2023)

Quyết định số: 44965w/QĐ-SHTT, ngày 22/06/2023 về việc gia hạn hiệu lực Bằng độc quyền kiểu dáng công nghiệp

Số đơn yêu cầu: GH3-2022-04509 Ngày nộp: 28/06/2022

Liên quan đến Bằng độc quyền kiểu dáng công nghiệp:

(11) Số văn bằng	(15) Ngày cấp	Gia hạn đến ngày
27694	05/12/2018	08/11/2027
27936	09/01/2019	19/12/2027
28101	12/02/2019	21/12/2027
28845	24/07/2019	28/12/2027

(73) Chủ văn bằng bảo hộ: RYNAN TECHNOLOGIES PTE. LTD. (SG)
8 Cross Street, # 24-03 / 04, Manulife Tower, Singapore
048424

Quyết định số: 44966w/QĐ-SHTT, ngày 22/06/2023 về việc gia hạn hiệu lực Bằng độc quyền kiểu dáng công nghiệp

Số đơn yêu cầu: GH3-2022-04071 Ngày nộp: 10/06/2022

Liên quan đến Bằng độc quyền kiểu dáng công nghiệp:

(11) Số văn bằng	(15) Ngày cấp	Gia hạn đến ngày
28898	09/08/2019	28/09/2027
29717	21/11/2019	28/09/2027

(73) Chủ văn bằng bảo hộ: CÔNG TY CỔ PHẦN SỮA VIỆT NAM (VINAMILK)
(VN)
Số 10, đường Tân Trào, phường Tân Phú, quận 7, thành
phố Hồ Chí Minh

Quyết định số: 44967w/QĐ-SHTT, ngày 22/06/2023 về việc gia hạn hiệu lực Bằng độc quyền kiểu dáng công nghiệp

Số đơn yêu cầu: GH3-2022-04486 Ngày nộp: 28/06/2022

Liên quan đến Bằng độc quyền kiểu dáng công nghiệp:

(11) Số văn bằng	(15) Ngày cấp	Gia hạn đến ngày
26572	21/05/2018	07/06/2027

CÔNG BÁO SỞ HỮU CÔNG NGHIỆP SỐ 424 TẬP B – QUYỀN 2 (07.2023)

(73) Chủ văn bằng bảo hộ: BALMUDA INC. (JP)
5-1-21, Kyonancho, Musashino-shi, Tokyo 1800023,
JAPAN

Quyết định số: 44968w/QĐ-SHTT, ngày 22/06/2023 về việc gia hạn hiệu lực Bằng độc quyền kiểu dáng công nghiệp

Số đơn yêu cầu: GH3-2022-04503 Ngày nộp: 28/06/2022

Liên quan đến Bằng độc quyền kiểu dáng công nghiệp:

(11) Số văn bằng	(15) Ngày cấp	Gia hạn đến ngày
28135	19/02/2019	23/11/2027

(73) Chủ văn bằng bảo hộ: CÔNG TY CỔ PHẦN EZ COSMETIC VIỆT NAM (VN)
145/17 Nguyễn Thiện Thuật, phường 1, quận 3, thành phố
Hồ Chí Minh

Quyết định số: 44969w/QĐ-SHTT, ngày 22/06/2023 về việc gia hạn hiệu lực Bằng độc quyền kiểu dáng công nghiệp

Số đơn yêu cầu: GH3-2022-04489 Ngày nộp: 28/06/2022

Liên quan đến Bằng độc quyền kiểu dáng công nghiệp:

(11) Số văn bằng	(15) Ngày cấp	Gia hạn đến ngày
28875	06/08/2019	28/12/2027
28877	06/08/2019	28/12/2027
30191	12/02/2020	28/12/2027
30192	13/02/2020	28/12/2027
30193	13/02/2020	28/12/2027

(73) Chủ văn bằng bảo hộ: CÔNG TY TNHH KHÓA HUY HOÀNG (VN)
Lô 38D khu công nghiệp Quang Minh, thị trấn Quang
Minh, huyện Mê Linh, thành phố Hà Nội

3 - KHIẾU NẠI

STT	SỐ KÝ HIỆU VĂN BẢN	NGÀY BAN HÀNH	SỐ YÊU CẦU	SỐ BẢNG LIÊN QUAN
1	42136w /QĐ-SHTT	14/06/2023	KN3-2021-00253	3-2019-03216
2	42857w /QĐ-SHTT	15/06/2023	KN3-2021-00327	3-2019-02466
3	42858w /QĐ-SHTT	15/06/2023	KN3-2021-00328	3-2019-02467
4	42859w /QĐ-SHTT	15/06/2023	KN3-2021-00304	3-2019-02614
5	42860w /QĐ-SHTT	15/06/2023	KN3-2021-00281	3-2019-02644
6	42903 /QĐ-SHTT.IP	15/06/2023	KN3-2022-00232	3-2020-01564
7	43299 /QĐ-SHTT.IP	16/06/2023	KN3-2022-00272	3-2020-02540
8	43300 /QĐ-SHTT.IP	16/06/2023	KN3-2022-00233	3-2020-01565
9	43301 /QĐ-SHTT.IP	16/06/2023	KN3-2022-00234	3-2020-01566
10	43813w /QĐ-SHTT	19/06/2023	KN3-2021-00660	3-2020-00045
11	44102w /QĐ-SHTT	20/6/2023	KN3-2020-01248	3-2019-03400
12	44100w /QĐ-SHTT	20/6/2023	KN3-2020-01021	3-2019-01600
13	44972w /QĐ-SHTT	22/6/2023	KN3-2021-00481	3-2018-01647
14	45546w /QĐ-SHTT	23/6/2023	KN3-2021-00782	3-2019-02388
15	45552w /QĐ-SHTT	23/6/2023	KN3-2021-00242	3-2019-00822
16	45558w /QĐ-SHTT	23/6/2023	KN3-2020-01247	3-2019-03399
17	45570w /QĐ-SHTT	23/6/2023	KN3-2022-00829	3-2019-03131

BỘ KHOA HỌC CÔNG NGHỆ
CỤC SỞ HỮU TRÍ TUỆ

CỘNG HÒA XÃ HỘI CHỦ NGHĨA VIỆT NAM
Độc lập - Tự do - Hạnh phúc

Số: 42136w/QĐ-SHTT

Hà Nội, ngày 14 tháng 06 năm 2023

QUYẾT ĐỊNH
Về việc giải quyết khiếu nại của Ông/Bà Lâm Quang Vũ (VN)
(lần đầu)

CỤC TRƯỞNG CỤC SỞ HỮU TRÍ TUỆ

Căn cứ Điều lệ Tổ chức và hoạt động của Cục Sở hữu trí tuệ ban hành theo Quyết định số 2525/QĐ-BKHCN ngày 04/9/2018 của Bộ trưởng Bộ Khoa học và Công nghệ;

Căn cứ Luật Khiếu nại ngày 11/11/2011;

Căn cứ Luật Sở hữu trí tuệ ngày 29/11/2005 được sửa đổi, bổ sung theo Luật sửa đổi, bổ sung một số điều của Luật Sở hữu trí tuệ ngày 19/6/2009, Luật sửa đổi, bổ sung một số điều của Luật Kinh doanh bảo hiểm, Luật Sở hữu trí tuệ ngày 14/6/2019 và Luật sửa đổi, bổ sung một số điều của Luật Sở hữu trí tuệ ngày 16/6/2022 (sau đây gọi là Luật Sở hữu trí tuệ);

Căn cứ Nghị định số 124/2020/NĐ-CP ngày 19/10/2020 của Chính phủ quy định chi tiết một số điều và biện pháp thi hành Luật Khiếu nại;

Căn cứ Nghị định số 103/2006/NĐ-CP ngày 22/9/2006 của Chính phủ quy định chi tiết và hướng dẫn thi hành một số điều của Luật Sở hữu trí tuệ về sở hữu công nghiệp, được sửa đổi, bổ sung theo Nghị định số 122/2010/NĐ-CP ngày 31/12/2010 (sau đây gọi là Nghị định số 103/2006/NĐ-CP);

Căn cứ Thông tư số 01/2007/TT-BKHCN ngày 14/02/2007 của Bộ Khoa học và Công nghệ hướng dẫn thi hành Nghị định số 103/2006/NĐ-CP, được sửa đổi, bổ sung theo Thông tư số 13/2010/TT-BKHCN ngày 30/7/2010, Thông tư số 18/2011/TT-BKHCN ngày 22/7/2011, Thông tư số 05/2013/TT-BKHCN ngày 20/02/2013 và Thông tư số 16/2016/TT-BKHCN ngày 30/6/2016 (sau đây gọi là Thông tư số 01/2007/TT-BKHCN);

HNT162 Xét đơn khiếu nại số KN3-2021-00253 ngày 19/3/2021 của Ông/Bà Lâm Quang Vũ; địa chỉ: 860/60S/6 đường Xô Viết Nghệ Tĩnh, Phường 25, quận Bình Thạnh, Thành phố Hồ Chí Minh, điện thoại 0839744747; khiếu nại Quyết định số 20152w/QĐ-SHTT ngày 30/12/2020 về việc từ chối chấp nhận đơn hợp lệ đối với đơn số 3-2019-03216;

Theo đề nghị của Trưởng phòng Thực thi và Giải quyết khiếu nại.

I. Nội dung khiếu nại

Đơn đăng ký khiếu nại công nghiệp số 3-2019-03216 ngày 10/12/2019 bị Cục Sở hữu trí tuệ từ chối chấp nhận đơn vì còn có thiếu sót ảnh hưởng đến tính hợp lệ của đơn và mặc dù đã được yêu cầu sửa chữa, người nộp đơn vẫn không sửa chữa trong thời hạn quy định.

Ông/Bà Lâm Quang Vũ đề nghị Cục Sở hữu trí tuệ xem xét, cho phép người nộp đơn được khắc phục thiếu sót nêu trong Thông báo kết quả thẩm định hình thức số 376w/SHTT-KDCN ngày 06/02/2020 do vào khoảng thời gian nhận được Thông báo nêu trên, người nộp đơn gặp vấn đề về tinh thần, sức khỏe bởi nhiều việc phát sinh từ hoạt động kinh doanh nên không chú ý đến việc lưu trữ tài liệu và bổ sung hồ sơ kịp thời. Người nộp đơn nhận thức được thiếu sót về việc không thực hiện theo yêu cầu nêu trong Thông báo số 376w/SHTT-KDCN ngày 06/02/2020 và cam kết chịu trách nhiệm về thông tin nêu trên.

II. Kết quả xem xét, xác minh khiếu nại

1. Cơ sở pháp lý giải quyết khiếu nại:

Theo quy định tại điểm 13.7 Thông tư số 01/2007/TT-BKHCN:

“13.7 Từ chối chấp nhận đơn

Trường hợp người nộp đơn đã được Cục Sở hữu trí tuệ gửi thông báo kết quả thẩm định hình thức với dự định từ chối chấp nhận đơn vì đơn không hợp lệ theo quy định tại điểm 13.6.a của Thông tư này mà người nộp đơn không sửa chữa thiếu sót hoặc sửa chữa không đạt yêu cầu hoặc không có ý kiến phản đối hoặc ý kiến phản đối không xác đáng trong thời hạn đã ấn định, Cục Sở hữu trí tuệ ra quyết định từ chối chấp nhận đơn và gửi cho người nộp đơn.”

2. Nhận định, đánh giá:

Sau khi kiểm tra và xác thực thông tin nêu trong đơn khiếu nại ở các đơn vị liên quan; qua xem xét các tài liệu trong hồ sơ vụ việc, thấy rằng:

Người nộp đơn đã nhận được Thông báo số 376w/SHTT-KDCN ngày 06/02/2020 nhưng do sơ suất trong lưu trữ và quản lý tài liệu nên không khắc phục thiếu sót chỉ ra trong Thông báo nêu trên đúng thời hạn. Người nộp đơn phải hoàn toàn chịu trách nhiệm về thông tin nêu trên nếu có vấn đề pháp lý nảy sinh.

Nhằm tạo điều kiện thuận lợi cho người nộp đơn, Cục Sở hữu trí tuệ chấp nhận lý do khiếu nại và khôi phục quá trình thẩm định đối với đơn số 3-2019-03216.

III. Kết luận

Vì lý do đã nêu, Cục Sở hữu trí tuệ nhận thấy có cơ sở để chấp nhận lý do khiếu nại và khôi phục quá trình thẩm định đối với đơn số 3-2019-03216.

Từ những nhận định và căn cứ trên,

QUYẾT ĐỊNH:

Điều 1. Hủy bỏ Quyết định số 20152w/QĐ-SHTT ngày 30/12/2020 về việc từ chối chấp nhận đơn hợp lệ đối với đơn đăng ký kiểu dáng công nghiệp số 3-2019-03216 ngày 10/12/2019.

Điều 2. Khôi phục quá trình thẩm định đối với đơn đăng ký kiểu dáng công nghiệp số 3-2019-03216 ngày 10/12/2019.

Điều 3. Trưởng phòng Thực thi và Giải quyết khiếu nại, Giám đốc Trung tâm Thẩm định Kiểu dáng công nghiệp, Trưởng phòng Đăng ký, Giám đốc Trung tâm Thông tin sở hữu công nghiệp và Ông/Bà Lâm Quang Vũ có trách nhiệm thi hành Quyết định này. Trong thời gian 02 tháng kể từ ngày ký Quyết định này, người nộp đơn cần trả lời Thông báo số 376w/SHTT-KDCN ngày 06/02/2020./.

Nơi nhận:

- Như Điều 3;
- Lưu: VT, HS.

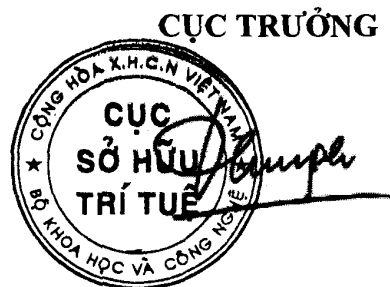

Đinh Hữu Phí

Tài liệu gửi kèm:

- Bản sao Thông báo số 376w/SHTT-KDCN ngày 06/02/2020

BỘ KHOA HỌC CÔNG NGHỆ
CỤC SỞ HỮU TRÍ TUỆ

CỘNG HÒA XÃ HỘI CHỦ NGHĨA VIỆT NAM
Độc lập - Tự do - Hạnh phúc

Số: 42857w/QĐ-SHTT

Hà Nội, ngày 15 tháng 06 năm 2023

QUYẾT ĐỊNH

Về việc giải quyết khiếu nại của Công ty TNHH Thiên Lương (VN)
(lần đầu)

CỤC TRƯỞNG CỤC SỞ HỮU TRÍ TUỆ

Căn cứ Điều lệ Tổ chức và hoạt động của Cục Sở hữu trí tuệ ban hành theo Quyết định số 2525/QĐ-BKHCN ngày 04/9/2018 của Bộ trưởng Bộ Khoa học và Công nghệ;

Căn cứ Luật Khiếu nại ngày 11/11/2011;

Căn cứ Luật Sở hữu trí tuệ ngày 29/11/2005 được sửa đổi, bổ sung theo Luật sửa đổi, bổ sung một số điều của Luật Sở hữu trí tuệ ngày 19/6/2009, Luật sửa đổi, bổ sung một số điều của Luật Kinh doanh bảo hiểm, Luật Sở hữu trí tuệ ngày 14/6/2019 và Luật sửa đổi, bổ sung một số điều của Luật Sở hữu trí tuệ ngày 16/6/2022 (sau đây gọi là Luật Sở hữu trí tuệ);

Căn cứ Nghị định số 124/2020/NĐ-CP ngày 19/10/2020 của Chính phủ quy định chi tiết một số điều và biện pháp thi hành Luật Khiếu nại;

Căn cứ Nghị định số 103/2006/NĐ-CP ngày 22/9/2006 của Chính phủ quy định chi tiết và hướng dẫn thi hành một số điều của Luật Sở hữu trí tuệ về sở hữu công nghiệp, được sửa đổi, bổ sung theo Nghị định số 122/2010/NĐ-CP ngày 31/12/2010 (sau đây gọi là Nghị định số 103/2006/NĐ-CP);

Căn cứ Thông tư số 01/2007/TT-BKHCN ngày 14/02/2007 của Bộ Khoa học và Công nghệ hướng dẫn thi hành Nghị định số 103/2006/NĐ-CP, được sửa đổi, bổ sung theo Thông tư số 13/2010/TT-BKHCN ngày 30/7/2010, Thông tư số 18/2011/TT-BKHCN ngày 22/7/2011, Thông tư số 05/2013/TT-BKHCN ngày 20/02/2013 và Thông tư số 16/2016/TT-BKHCN ngày 30/6/2016 (sau đây gọi là Thông tư số 01/2007/TT-BKHCN);

Xét đơn khiếu nại số KN3-2021-00327 ngày 09/4/2021 của Công ty TNHH Thiên Lương; địa chỉ: 281 Nguyễn Duy Dương, Phường 4, Quận 10, Thành phố Hồ Chí Minh, điện thoại 0909796779; khiếu nại Quyết định số 1901w/QĐ-SHTT ngày 02/02/2021 về việc từ chối cấp Bằng độc quyền kiểu dáng công nghiệp (BDQKDCN) đối với đơn số 3-2019-02466;



HNT162

Theo đề nghị của Trưởng phòng Thực thi và Giải quyết khiếu nại.

I. Nội dung khiếu nại

Đơn đăng ký khiếu nại công nghiệp số 3-2019-02466 ngày 26/9/2019 bị Cục Sở hữu trí tuệ từ chối cấp BĐQKDCN vì người nộp đơn không nộp lệ phí cấp văn bằng bảo hộ, phí công bố quyết định cấp văn bằng bảo hộ, phí đăng bạ quyết định cấp văn bằng bảo hộ theo quy định.

Công ty TNHH Thiên Lương đề nghị Cục Sở hữu trí tuệ xem xét, cho phép Công ty TNHH Thiên Lương được nộp các khoản phí và lệ phí để được cấp BĐQKDCN cho đơn nói trên do không nhận được Thông báo số 9408w/SHTT-KDCN ngày 24/6/2020 về việc dự định cấp văn bằng bảo hộ và nộp phí, lệ phí.

II. Kết quả xem xét, xác minh khiếu nại

1. Cơ sở pháp lý từ chối bảo hộ:

Theo quy định tại điểm 15.7.c) Thông tư số 01/2007/TT-BKHCHN:

Nếu người nộp đơn không nộp lệ phí cấp văn bằng bảo hộ, phí công bố quyết định cấp văn bằng bảo hộ, phí đăng bạ quyết định cấp văn bằng bảo hộ trong thời hạn quy định tại điểm 15.7a thì trong thời hạn 15 ngày kể từ ngày kết thúc thời hạn tương ứng, Cục Sở hữu trí tuệ ra quyết định từ chối cấp văn bằng bảo hộ.

2. Nhận định, đánh giá:

Sau khi kiểm tra và xác thực thông tin nêu trong đơn khiếu nại ở các đơn vị liên quan; qua xem xét các tài liệu trong hồ sơ vụ việc, thấy rằng:

Dữ liệu về hành trình chuyển phát Thông báo số 9408w/SHTT-KDCN ngày 24/6/2020 về việc dự định cấp văn bằng bảo hộ và nộp phí, lệ phí đã không còn tra cứu được. Tuy nhiên, người nộp đơn cam kết không nhận được Thông báo nêu trên nên đã không có thông tin cần thiết để có thể thực hiện nghĩa vụ tài chính theo yêu cầu. Người nộp đơn phải hoàn toàn chịu trách nhiệm về cam kết này trong trường hợp có vấn đề pháp lý nảy sinh.

Nhằm tạo điều kiện thuận lợi cho người nộp đơn, Cục Sở hữu trí tuệ chấp nhận cho người nộp đơn nộp các khoản phí, lệ phí để được cấp BĐQKDCN cho đơn số 3-2019-02466.

III. Kết luận

Vì lý do đã nêu, Cục Sở hữu trí tuệ chấp nhận tiếp tục xem xét, thực hiện thủ tục cấp BĐQKDCN cho đơn số 3-2019-02466.

Từ những nhận định và căn cứ trên,

QUYẾT ĐỊNH:

Điều 1. Hủy bỏ Quyết định số 1901w/QĐ-SHTT ngày 02/02/2021 về việc từ chối cấp Bằng độc quyền kiểu dáng công nghiệp đối với đơn đăng ký kiểu dáng công nghiệp số 3-2019-02466 ngày 26/09/2019.

Điều 2. Thực hiện thủ tục cấp Bằng độc quyền kiểu dáng công nghiệp cho đơn số 3-2019-02466 ngày 26/09/2019.

Điều 3. Trưởng phòng Thực thi và Giải quyết khiếu nại, Giám đốc Trung tâm Thẩm định Kiểu dáng công nghiệp, Trưởng phòng Đăng ký, Giám đốc Trung tâm Thông tin sở hữu công nghiệp và Công ty TNHH Thiên Lương có trách nhiệm thi hành Quyết định này. Trong thời gian 03 tháng kể từ ngày ký Quyết định này, người nộp đơn cần nộp các khoản phí, lệ phí theo Thông báo số 9408w/SHTT-KDCN ngày 26/6/2020./.

Nơi nhận:

- Như Điều 3;
- Lưu: VT, HS.



Đinh Hữu Phí

Tài liệu gửi kèm:

- Bản sao Thông báo số 9408w/SHTT-KDCN ngày 24/6/2020.

BỘ KHOA HỌC CÔNG NGHỆ
CỤC SỞ HỮU TRÍ TUỆ

CỘNG HÒA XÃ HỘI CHỦ NGHĨA VIỆT NAM
Độc lập - Tự do - Hạnh phúc

Số: 42858w/QĐ-SHTT

Hà Nội, ngày 15 tháng 06 năm 2023

QUYẾT ĐỊNH

Về việc giải quyết khiếu nại của Công ty TNHH Thiên Lương (VN)
(lần đầu)

CỤC TRƯỞNG CỤC SỞ HỮU TRÍ TUỆ

Căn cứ Điều lệ Tổ chức và hoạt động của Cục Sở hữu trí tuệ ban hành theo Quyết định số 2525/QĐ-BKHCN ngày 04/9/2018 của Bộ trưởng Bộ Khoa học và Công nghệ;

Căn cứ Luật Khiếu nại ngày 11/11/2011;

Căn cứ Luật Sở hữu trí tuệ ngày 29/11/2005 được sửa đổi, bổ sung theo Luật sửa đổi, bổ sung một số điều của Luật Sở hữu trí tuệ ngày 19/6/2009, Luật sửa đổi, bổ sung một số điều của Luật Kinh doanh bảo hiểm, Luật Sở hữu trí tuệ ngày 14/6/2019 và Luật sửa đổi, bổ sung một số điều của Luật Sở hữu trí tuệ ngày 16/6/2022 (sau đây gọi là Luật Sở hữu trí tuệ);

Căn cứ Nghị định số 124/2020/NĐ-CP ngày 19/10/2020 của Chính phủ quy định chi tiết một số điều và biện pháp thi hành Luật Khiếu nại;

Căn cứ Nghị định số 103/2006/NĐ-CP ngày 22/9/2006 của Chính phủ quy định chi tiết và hướng dẫn thi hành một số điều của Luật Sở hữu trí tuệ về sở hữu công nghiệp, được sửa đổi, bổ sung theo Nghị định số 122/2010/NĐ-CP ngày 31/12/2010 (sau đây gọi là Nghị định số 103/2006/NĐ-CP);

Căn cứ Thông tư số 01/2007/TT-BKHCN ngày 14/02/2007 của Bộ Khoa học và Công nghệ hướng dẫn thi hành Nghị định số 103/2006/NĐ-CP, được sửa đổi, bổ sung theo Thông tư số 13/2010/TT-BKHCN ngày 30/7/2010, Thông tư số 18/2011/TT-BKHCN ngày 22/7/2011, Thông tư số 05/2013/TT-BKHCN ngày 20/02/2013 và Thông tư số 16/2016/TT-BKHCN ngày 30/6/2016 (sau đây gọi là Thông tư số 01/2007/TT-BKHCN);

Xét đơn khiếu nại số KN3-2021-00328 ngày 09/4/2021 của Công ty TNHH Thiên Lương; địa chỉ: 281 Nguyễn Duy Dương, Phường 4, Quận 10, Thành phố Hồ Chí Minh, điện thoại 0909796779; khiếu nại Quyết định số 1902w/QĐ-SHTT ngày 02/02/2021 về việc từ chối cấp Bằng độc quyền kiểu dáng công nghiệp (BĐQKDCN) đối với đơn số 3-2019-02467;

HNT162

Theo đề nghị của Trưởng phòng Thực thi và Giải quyết khiếu nại.

I. Nội dung khiếu nại

Đơn đăng ký khiếu đáng công nghiệp số 3-2019-02467 ngày 26/9/2019 bị Cục Sở hữu trí tuệ từ chối cấp BĐQKDCN vì người nộp đơn không nộp lệ phí cấp văn bằng bảo hộ, phí công bố quyết định cấp văn bằng bảo hộ, phí đăng bạ quyết định cấp văn bằng bảo hộ theo quy định.

Công ty TNHH Thiên Lương đề nghị Cục Sở hữu trí tuệ xem xét, cho phép Công ty TNHH Thiên Lương được nộp các khoản phí và lệ phí để được cấp BĐQKDCN cho đơn nói trên do không nhận được Thông báo số 9407w/SHTT-KDCN ngày 24/6/2020 về việc dự định cấp văn bằng bảo hộ và nộp phí, lệ phí.

II. Kết quả xem xét, xác minh khiếu nại

1. Cơ sở pháp lý từ chối bảo hộ:

Theo quy định tại điểm 15.7.c) Thông tư số 01/2007/TT-BKHHCN:

Nếu người nộp đơn không nộp lệ phí cấp văn bằng bảo hộ, phí công bố quyết định cấp văn bằng bảo hộ, phí đăng bạ quyết định cấp văn bằng bảo hộ trong thời hạn quy định tại điểm 15.7a thì trong thời hạn 15 ngày kể từ ngày kết thúc thời hạn tương ứng, Cục Sở hữu trí tuệ ra quyết định từ chối cấp văn bằng bảo hộ.

2. Nhận định, đánh giá:

Sau khi kiểm tra và xác thực thông tin nêu trong đơn khiếu nại ở các đơn vị liên quan; qua xem xét các tài liệu trong hồ sơ vụ việc, thấy rằng:

Dữ liệu về hành trình chuyển phát Thông báo số 9407w/SHTT-KDCN ngày 24/6/2020 về việc dự định cấp văn bằng bảo hộ và nộp phí, lệ phí đã không còn tra cứu được. Tuy nhiên, người nộp đơn cam kết không nhận được Thông báo nêu trên nên đã không có thông tin cần thiết để có thể thực hiện nghĩa vụ tài chính theo yêu cầu. Người nộp đơn phải hoàn toàn chịu trách nhiệm về cam kết này trong trường hợp có vấn đề pháp lý nảy sinh.

Nhằm tạo điều kiện thuận lợi cho người nộp đơn, Cục Sở hữu trí tuệ chấp nhận cho người nộp đơn nộp các khoản phí, lệ phí để được cấp BĐQKDCN cho đơn số 3-2019-02467.

III. Kết luận

Vì lý do đã nêu, Cục Sở hữu trí tuệ chấp nhận tiếp tục xem xét, thực hiện thủ tục cấp BĐQKDCN cho đơn số 3-2019-02467.

Từ những nhận định và căn cứ trên,

QUYẾT ĐỊNH:

Điều 1. Hủy bỏ Quyết định số 1902w/QĐ-SHTT ngày 02/02/2021 về việc từ chối cấp Bằng độc quyền kiểu dáng công nghiệp đối với đơn đăng ký kiểu dáng công nghiệp số 3-2019-02467 ngày 26/09/2019.

Điều 2. Thực hiện thủ tục cấp Bằng độc quyền kiểu dáng công nghiệp cho đơn số 3-2019-02467 ngày 26/09/2019.

Điều 3. Trưởng phòng Thực thi và Giải quyết khiếu nại, Giám đốc Trung tâm Thẩm định Kiểu dáng công nghiệp, Trưởng phòng Đăng ký, Giám đốc Trung tâm Thông tin sở hữu công nghiệp và Công ty TNHH Thiên Lương có trách nhiệm thi hành Quyết định này. Trong thời gian 03 tháng kể từ ngày ký Quyết định này, người nộp đơn cần nộp các khoản phí, lệ phí theo Thông báo số 9407w/SHTT-KDCN ngày 26/6/2020./.

Nơi nhận:

- Như Điều 3;
- Lưu: VT, HS.

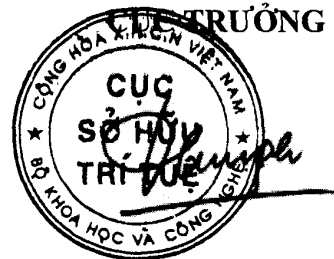

Đinh Hữu Phí

Tài liệu gửi kèm:

- Bản sao Thông báo số 9407w/SHTT-KDCN ngày 24/6/2020.

BỘ KHOA HỌC CÔNG NGHỆ
CỤC SỞ HỮU TRÍ TUỆ

CỘNG HÒA XÃ HỘI CHỦ NGHĨA VIỆT NAM
Độc lập - Tự do - Hạnh phúc

Số: 42859w/QĐ-SHTT

Hà Nội, ngày 15 tháng 06 năm 2023

QUYẾT ĐỊNH

**Về việc giải quyết khiếu nại của Công ty TNHH sản xuất thương mại thú
nhôi bông Thảo Nguyên (VN)
(lần đầu)**

CỤC TRƯỞNG CỤC SỞ HỮU TRÍ TUỆ

Căn cứ Điều lệ Tổ chức và hoạt động của Cục Sở hữu trí tuệ ban hành theo Quyết định số 2525/QĐ-BKHCN ngày 04/9/2018 của Bộ trưởng Bộ Khoa học và Công nghệ;

Căn cứ Luật Khiếu nại ngày 11/11/2011;

Căn cứ Luật Sở hữu trí tuệ ngày 29/11/2005 được sửa đổi, bổ sung theo Luật sửa đổi, bổ sung một số điều của Luật Sở hữu trí tuệ ngày 19/6/2009, Luật sửa đổi, bổ sung một số điều của Luật Kinh doanh bảo hiểm, Luật Sở hữu trí tuệ ngày 14/6/2019 và Luật sửa đổi, bổ sung một số điều của Luật Sở hữu trí tuệ ngày 16/6/2022 (sau đây gọi là Luật Sở hữu trí tuệ);

Căn cứ Nghị định số 124/2020/NĐ-CP ngày 19/10/2020 của Chính phủ quy định chi tiết một số điều và biện pháp thi hành Luật Khiếu nại;

Căn cứ Nghị định số 103/2006/NĐ-CP ngày 22/9/2006 của Chính phủ quy định chi tiết và hướng dẫn thi hành một số điều của Luật Sở hữu trí tuệ về sở hữu công nghiệp, được sửa đổi, bổ sung theo Nghị định số 122/2010/NĐ-CP ngày 31/12/2010 (sau đây gọi là Nghị định số 103/2006/NĐ-CP);

Căn cứ Thông tư số 01/2007/TT-BKHCN ngày 14/02/2007 của Bộ Khoa học và Công nghệ hướng dẫn thi hành Nghị định số 103/2006/NĐ-CP, được sửa đổi, bổ sung theo Thông tư số 13/2010/TT-BKHCN ngày 30/7/2010, Thông tư số 18/2011/TT-BKHCN ngày 22/7/2011, Thông tư số 05/2013/TT-BKHCN ngày 20/02/2013 và Thông tư số 16/2016/TT-BKHCN ngày 30/6/2016 (sau đây gọi là Thông tư số 01/2007/TT-BKHCN);

Xét đơn khiếu nại số KN3-2021-00304 ngày 02/4/2021 của Công ty TNHH sản xuất thương mại thú nhôi bông Thảo Nguyên; địa chỉ: 11-13 Đường số 6, Khu phố 14, phường Bình Trị Đông B, quận Bình Tân, Thành phố Hồ Chí Minh, điện thoại 0914577584; khiếu nại Quyết định số 3638w/QĐ-SHTT ngày 03/3/2021 về việc từ chối cấp Bằng độc quyền kiểu dáng công nghiệp (BDQKDCN) đối với đơn số 3-2019-02614;

Theo đề nghị của Trưởng phòng Thực thi và Giải quyết khiếu nại.



HNT162

I. Nội dung khiếu nại

Đơn đăng ký kiểu dáng công nghiệp số 3-2019-02614 ngày 15/10/2019 bị Cục Sở hữu trí tuệ từ chối cấp BĐQKDCN vì người nộp đơn không nộp lệ phí cấp văn bằng bảo hộ, phí công bố quyết định cấp văn bằng bảo hộ, phí đăng bạ quyết định cấp văn bằng bảo hộ theo quy định.

Công ty TNHH sản xuất thương mại thú nhồi bông Thảo Nguyên đề nghị Cục Sở hữu trí tuệ xem xét, cho phép người nộp đơn được nộp các khoản phí và lệ phí để được cấp BĐQKDCN cho đơn nêu trên do không nhận được Thông báo số 12503w/SHTT-KDCN ngày 22/7/2020 về việc dự định cấp văn bằng bảo hộ và nộp phí, lệ phí.

II. Kết quả xem xét, xác minh khiếu nại

1. Cơ sở pháp lý giải quyết khiếu nại:

Theo quy định tại điểm 15.7.c) Thông tư số 01/2007/TT-BKHCHN:

Nếu người nộp đơn không nộp lệ phí cấp văn bằng bảo hộ, phí công bố quyết định cấp văn bằng bảo hộ, phí đăng bạ quyết định cấp văn bằng bảo hộ trong thời hạn quy định tại điểm 15.7a thì trong thời hạn 15 ngày kể từ ngày kết thúc thời hạn tương ứng, Cục Sở hữu trí tuệ ra quyết định từ chối cấp văn bằng bảo hộ.

2. Nhận định, đánh giá:

Sau khi kiểm tra và xác thực thông tin nêu trong đơn khiếu nại ở các đơn vị liên quan; qua xem xét các tài liệu trong hồ sơ vụ việc, thấy rằng:

Dữ liệu về hành trình chuyển phát Thông báo số 12503w/SHTT-KDCN ngày 22/7/2020 về việc dự định cấp văn bằng bảo hộ và nộp phí, lệ phí đã không còn tra cứu được. Tuy nhiên, người nộp đơn cam kết không nhận được Thông báo nêu trên nên đã không có thông tin cần thiết để có thể thực hiện nghĩa vụ tài chính theo yêu cầu. Người nộp đơn phải hoàn toàn chịu trách nhiệm về cam kết này trong trường hợp có vấn đề pháp lý nảy sinh.

Nhằm tạo điều kiện thuận lợi cho người nộp đơn, Cục Sở hữu trí tuệ chấp nhận cho người nộp đơn nộp các khoản phí, lệ phí để được cấp BĐQKDCN cho đơn số 3-2019-02614.

III. Kết luận

Vì lý do đã nêu, Cục Sở hữu trí tuệ chấp nhận tiếp tục xem xét, thực hiện thủ tục cấp BDKDCN cho đơn số 3-2019-02614.

Từ những nhận định và căn cứ trên,

QUYẾT ĐỊNH:

Điều 1. Hủy bỏ Quyết định số 3638w/QĐ-SHTT ngày 03/3/2021 về việc từ chối cấp Bằng độc quyền kiểu dáng công nghiệp đối với đơn đăng ký kiểu dáng công nghiệp số 3-2019-02614 ngày 15/10/2019.

Điều 2. Thực hiện thủ tục cấp Bằng độc quyền kiểu dáng công nghiệp cho đơn số 3-2019-02614 ngày 15/10/2019.

Điều 3. Trưởng phòng Thực thi và Giải quyết khiếu nại, Trưởng phòng Đăng ký, Giám đốc Trung tâm Thông tin sở hữu công nghiệp và Công ty TNHH sản xuất thương mại thú nhồi bông Thảo Nguyên có trách nhiệm thi hành Quyết định này. Trong thời gian 03 tháng kể từ ngày ký Quyết định này, người nộp đơn cần nộp các khoản phí, lệ phí theo Thông báo số 12503w/SHTT-KDCN ngày 22/7/2020./.

Nơi nhận:

- Như Điều 3;
- KDCN (để biết)
- Lưu: VT, HS.

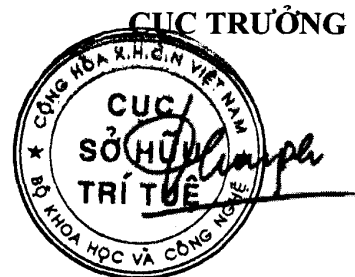

Đinh Hữu Phí

Tài liệu gửi kèm:

- Bản sao Thông báo số 12503w/SHTT-KDCN ngày 22/7/2020

BỘ KHOA HỌC CÔNG NGHỆ
CỤC SỞ HỮU TRÍ TUỆ

CỘNG HÒA XÃ HỘI CHỦ NGHĨA VIỆT NAM
Độc lập - Tự do - Hạnh phúc

Số: 42860w/QĐ-SHTT

Hà Nội, ngày 15 tháng 06 năm 2023

QUYẾT ĐỊNH
Về việc giải quyết khiếu nại của
Công ty TNHH sản xuất gạo Việt Ái Vy (VN)
(lần đầu)

CỤC TRƯỞNG CỤC SỞ HỮU TRÍ TUỆ

Căn cứ Điều lệ Tổ chức và hoạt động của Cục Sở hữu trí tuệ ban hành theo Quyết định số 2525/QĐ-BKHCN ngày 04/9/2018 của Bộ trưởng Bộ Khoa học và Công nghệ;

Căn cứ Luật Khiếu nại ngày 11/11/2011;

Căn cứ Luật Sở hữu trí tuệ ngày 29/11/2005 được sửa đổi, bổ sung theo Luật sửa đổi, bổ sung một số điều của Luật Sở hữu trí tuệ ngày 19/6/2009, Luật sửa đổi, bổ sung một số điều của Luật Kinh doanh bảo hiểm, Luật Sở hữu trí tuệ ngày 14/6/2019 và Luật sửa đổi, bổ sung một số điều của Luật Sở hữu trí tuệ ngày 16/6/2022 (sau đây gọi là Luật Sở hữu trí tuệ);

Căn cứ Nghị định số 124/2020/NĐ-CP ngày 19/10/2020 của Chính phủ quy định chi tiết một số điều và biện pháp thi hành Luật Khiếu nại;

Căn cứ Nghị định số 103/2006/NĐ-CP ngày 22/9/2006 của Chính phủ quy định chi tiết và hướng dẫn thi hành một số điều của Luật Sở hữu trí tuệ về sở hữu công nghệ, được sửa đổi, bổ sung theo Nghị định số 122/2010/NĐ-CP ngày 31/12/2010 (sau đây gọi là Nghị định số 103/2006/NĐ-CP);

Căn cứ Thông tư số 01/2007/TT-BKHCN ngày 14/02/2007 của Bộ Khoa học và Công nghệ hướng dẫn thi hành Nghị định số 103/2006/NĐ-CP, được sửa đổi, bổ sung theo Thông tư số 13/2010/TT-BKHCN ngày 30/7/2010, Thông tư số 18/2011/TT-BKHCN ngày 22/7/2011, Thông tư số 05/2013/TT-BKHCN ngày 20/02/2013 và Thông tư số 16/2016/TT-BKHCN ngày 30/6/2016 (sau đây gọi là Thông tư số 01/2007/TT-BKHCN);

Xét đơn khiếu nại số KN3-2021-00281 ngày 29/3/2021 của Công ty TNHH sản xuất gạo Việt Ái Vy; địa chỉ: Khu dân cư Vĩnh Lợi, xã Vĩnh Lộc, huyện An Phú, tỉnh An Giang, điện thoại 0949747432; khiếu nại Quyết định số 3629w/QĐ-SHTT ngày 03/3/2021 về việc từ chối cấp Bằng độc quyền kiểu dáng công nghiệp (BĐQKDCN) đối với đơn số 3-2019-02644;

Theo đề nghị của Trưởng phòng Thực thi và Giải quyết khiếu nại.

I. Nội dung khiếu nại



HNT162

Đơn đăng ký kiểu dáng công nghiệp số 3-2019-02644 ngày 18/10/2019 bị Cục Sở hữu trí tuệ từ chối cấp BĐQKDCN vì người nộp đơn không nộp lệ phí cấp văn bằng bảo hộ, phí công bố quyết định cấp văn bằng bảo hộ, phí đăng bạ quyết định cấp văn bằng bảo hộ theo quy định.

Công ty TNHH sản xuất gạo Việt Ái Vy đề nghị Cục Sở hữu trí tuệ xem xét, cho phép người nộp đơn được nộp các khoản phí và lệ phí để được cấp BĐQKDCN cho đơn nêu trên do không nhận được Thông báo số 12970w/SHTT-KDCN ngày 28/7/2020 về việc dự định cấp văn bằng bảo hộ và nộp phí, lệ phí. Do người nộp đơn có trụ sở tại một xã biên giới thuộc tỉnh An Giang nên việc chuyển phát thư tín gặp nhiều khó khăn, thường bị chậm trễ và có khi bị thất lạc.

II. Kết quả xem xét, xác minh khiếu nại

1. Cơ sở pháp lý từ chối bảo hộ:

Theo quy định tại điểm 15.7.c) Thông tư số 01/2007/TT-BKHCN:

Nếu người nộp đơn không nộp lệ phí cấp văn bằng bảo hộ, phí công bố quyết định cấp văn bằng bảo hộ, phí đăng bạ quyết định cấp văn bằng bảo hộ trong thời hạn quy định tại điểm 15.7a thì trong thời hạn 15 ngày kể từ ngày kết thúc thời hạn tương ứng, Cục Sở hữu trí tuệ ra quyết định từ chối cấp văn bằng bảo hộ.

2. Nhận định, đánh giá:

Sau khi kiểm tra và xác thực thông tin nêu trong đơn khiếu nại ở các đơn vị liên quan; qua xem xét các tài liệu trong hồ sơ vụ việc, thấy rằng:

Dữ liệu về hành trình chuyển phát Thông báo số 12970w/SHTT-KDCN ngày 28/7/2020 về việc dự định cấp văn bằng bảo hộ và nộp phí, lệ phí đã không còn tra cứu được. Tuy nhiên, người nộp đơn cam kết không nhận được Thông báo nêu trên nên đã không có thông tin cần thiết để có thể thực hiện nghĩa vụ tài chính theo yêu cầu. Người nộp đơn phải hoàn toàn chịu trách nhiệm về cam kết này trong trường hợp có vấn đề pháp lý nảy sinh.

Nhằm tạo điều kiện thuận lợi cho người nộp đơn, Cục Sở hữu trí tuệ chấp nhận cho người nộp đơn nộp các khoản phí, lệ phí để được cấp BĐQKDCN cho đơn số 3-2019-02644.

III. Kết luận

Vì lý do đã nêu, Cục Sở hữu trí tuệ chấp nhận tiếp tục xem xét, thực hiện thủ tục cấp BDKDCN cho đơn số 3-2019-02644.

Từ những nhận định và căn cứ trên,

QUYẾT ĐỊNH:

Điều 1. Hủy bỏ Quyết định số 3629w/QĐ-SHTT ngày 03/3/2021 về việc từ chối cấp Bằng độc quyền kiểu dáng công nghiệp đối với đơn đăng ký kiểu dáng công nghiệp số 3-2019-02644 ngày 18/10/2019.

Điều 2. Thực hiện thủ tục cấp Bằng độc quyền kiểu dáng công nghiệp cho đơn số 3-2019-02644 ngày 18/10/2019.

Điều 3. Trưởng phòng Thực thi và Giải quyết khiếu nại, Trưởng phòng Đăng ký, Giám đốc Trung tâm Thông tin sở hữu công nghiệp và Công ty TNHH sản xuất gạo Việt Ái Vy có trách nhiệm thi hành Quyết định này. Trong thời gian 03 tháng kể từ ngày ký Quyết định này, người nộp đơn cần nộp các khoản phí, lệ phí theo Thông báo số 12970w/SHTT-KDCN ngày 28/7/2020./.

Nơi nhận:

- Như Điều 3;
- KDCN (đề biết)
- Lưu: VT, HS.

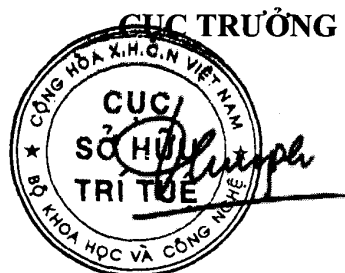

Đình Hữu Phí

Tài liệu gửi kèm:

- Bản sao Thông báo số 12970w/SHTT-KDCN ngày 28/7/2020

BỘ KHOA HỌC CÔNG NGHỆ
CỤC SỞ HỮU TRÍ TUỆ

CỘNG HÒA XÃ HỘI CHỦ NGHĨA VIỆT NAM
Độc lập - Tự do - Hạnh phúc

Số: 42903/QĐ-SHTT._{TP}

Hà Nội, ngày 15 tháng 06 năm 2023

QUYẾT ĐỊNH

Về việc giải quyết khiếu nại của Công ty TNHH Galaxy Agro
(lần đầu)

CỤC TRƯỞNG CỤC SỞ HỮU TRÍ TUỆ

Căn cứ Quyết định số 2525/QĐ-BKHCN ngày 04/09/2018 của Bộ trưởng Bộ Khoa học và Công nghệ ban hành Điều lệ Tổ chức và hoạt động của Cục Sở hữu trí tuệ;

Căn cứ Luật Khiếu nại ngày 11/11/2011;

Căn cứ Luật Sở hữu trí tuệ ngày 29/11/2005 được sửa đổi, bổ sung theo Luật sửa đổi, bổ sung một số điều của Luật Sở hữu trí tuệ ngày 19/6/2009, Luật sửa đổi, bổ sung một số điều của Luật Kinh doanh bảo hiểm, Luật Sở hữu trí tuệ ngày 14/6/2019 và Luật sửa đổi, bổ sung một số điều của Luật Sở hữu trí tuệ ngày 16/6/2022 (sau đây gọi là Luật Sở hữu trí tuệ);

Căn cứ Nghị định số 124/2020/NĐ-CP ngày 19/10/2020 của Chính phủ quy định chi tiết một số điều và biện pháp thi hành Luật Khiếu nại;

Căn cứ Nghị định số 103/2006/NĐ-CP ngày 22/9/2006 của Chính phủ quy định chi tiết và hướng dẫn thi hành một số điều của Luật Sở hữu trí tuệ về sở hữu công nghiệp, được sửa đổi, bổ sung theo Nghị định số 122/2010/NĐ-CP ngày 31/12/2010 (sau đây gọi là Nghị định số 103/2006/NĐ-CP);

Căn cứ Thông tư số 01/2007/TT-BKHCN ngày 14/02/2007 của Bộ Khoa học và Công nghệ hướng dẫn thi hành Nghị định số 103/2006/NĐ-CP, được sửa đổi, bổ sung theo Thông tư số 13/2010/TT-BKHCN ngày 30/7/2010, Thông tư số 18/2011/TT-BKHCN ngày 22/7/2011, Thông tư số 05/2013/TT-BKHCN ngày 20/02/2013 và Thông tư số 16/2016/TT-BKHCN ngày 30/6/2016 (sau đây gọi là Thông tư số 01/2007/TT-BKHCN);

Xét đơn khiếu nại số KN3-2022-00232 ngày 09/3/2022 của Công ty TNHH Galaxy Agro; địa chỉ: 14/16 đường 990, KP 4, phường Phú Hữu, thành phố Thủ Đức, thành phố Hồ Chí Minh, điện thoại 0349608252; khiếu nại Quyết định số 1029w/QĐ-SHTT ngày 21/01/2022 về việc từ chối cấp Bằng độc quyền kiểu dáng công nghiệp đối với đơn số 3-2020-01564;

Theo đề nghị của Trưởng phòng Thực thi và Giải quyết khiếu nại.



BTT367

I. Nội dung khiếu nại

Đơn đăng ký khiếu dáng công nghiệp số 3-2020-01564 của Công ty TNHH Galaxy Agro bị từ chối cấp Bằng độc quyền khiếu dáng công nghiệp vì chủ đơn không nộp lệ phí cấp văn bằng bảo hộ, phí công bố quyết định cấp văn bằng bảo hộ, phí đăng bạ quyết định cấp văn bằng bảo hộ theo quy định.

Người nộp đơn đề nghị Cục Sở hữu trí tuệ xem xét, cấp Bằng độc quyền khiếu dáng công nghiệp cho đơn nêu trên do không nhận được Thông báo số 22542w/SHTT-KDCN ngày 17/9/2021 về việc dự định cấp văn bằng bảo hộ và nộp phí, lệ phí dẫn đến việc không kịp thời thực hiện nghĩa vụ tài chính trong thời hạn quy định. Ngoài ra, người khiếu nại xin được nộp đầy đủ các khoản phí, lệ phí theo quy định.

II. Kết quả xem xét, xác minh khiếu nại

1. Cơ sở pháp lý giải quyết khiếu nại:

Theo quy định tại điểm 15.7.c) Thông tư số 01/2007/TT-BKHCN: “Nếu người nộp đơn không nộp lệ phí cấp văn bằng bảo hộ, phí công bố quyết định cấp văn bằng bảo hộ, phí đăng bạ quyết định cấp văn bằng bảo hộ trong thời hạn quy định tại điểm 15.7a thì trong thời hạn 15 ngày kể từ ngày kết thúc thời hạn tương ứng, Cục Sở hữu trí tuệ ra quyết định từ chối cấp văn bằng bảo hộ”.

2. Nhận định, đánh giá:

Sau khi kiểm tra và xác thực thông tin nêu trong đơn khiếu nại ở các đơn vị liên quan; qua xem xét các tài liệu trong hồ sơ vụ việc, thấy rằng:

Việc rà soát cơ sở dữ liệu quản trị cho thấy Thông báo số 22542w/SHTT-KDCN ngày 17/9/2021 về việc dự định cấp văn bằng bảo hộ và nộp phí, lệ phí đã được chuyên phát thành công. Tuy nhiên, người nộp đơn cam kết không nhận được Thông báo số 22542w/SHTT-KDCN ngày 17/9/2021 nên đã không thực hiện việc nộp phí, lệ phí theo yêu cầu trong thời hạn quy định. Người nộp đơn phải chịu hoàn toàn trách nhiệm về cam kết này trong trường hợp có vấn đề pháp lý nảy sinh. Nhằm tạo điều kiện thuận lợi cho người nộp đơn, Cục Sở hữu trí tuệ chấp nhận cho người nộp đơn nộp các khoản phí, lệ phí nêu trên để được cấp Bằng độc quyền khiếu dáng công nghiệp đối với đơn đăng ký khiếu dáng công nghiệp số 3-2020-01564.

III. Kết luận

Vì lý do đã nêu, Cục Sở hữu trí tuệ tiếp tục xem xét, thực hiện thủ tục cấp Bằng độc quyền khiếu dáng công nghiệp đối với đơn số 3-2020-01564.

Từ những nhận định và căn cứ trên,

QUYẾT ĐỊNH:

Điều 1. Hủy bỏ Quyết định số 1029w/QĐ-SHTT ngày 21/01/2022 về việc từ chối cấp Bằng độc quyền khiếu dáng công nghiệp đối với đơn đăng ký khiếu dáng công nghiệp số 3-2020-01564 ngày 06/07/2020.

Điều 2. Thực hiện thủ tục cấp Bằng độc quyền kiểu dáng công nghiệp cho đơn số 3-2020-01564 ngày 06/07/2020.

Điều 3. Trưởng phòng Thực thi và Giải quyết khiếu nại, Trưởng phòng Đăng ký, Giám đốc Trung tâm Thông tin sở hữu công nghiệp và Công ty TNHH Galaxy Agro có trách nhiệm thi hành Quyết định này. Trong thời gian 03 tháng kể từ ngày ký Quyết định này, người nộp đơn cần nộp các khoản phí, lệ phí theo Thông báo số 22542w/SHTT-KDCN ngày 17/9/2021./.

Nơi nhận:

- Như Điều 3;
- KDCN (đề biết)
- Lưu: VT, HS.

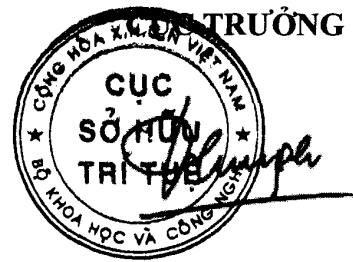

Đinh Hữu Phí

Tài liệu gửi kèm:

- Bản sao Thông báo số 22542w/SHTT-KDCN ngày 17/9/2021.

BỘ KHOA HỌC CÔNG NGHỆ
CỤC SỞ HỮU TRÍ TUỆ

CỘNG HÒA XÃ HỘI CHỦ NGHĨA VIỆT NAM
Độc lập - Tự do - Hạnh phúc

Số: 43299/QĐ-SHTT._{IP}

Hà Nội, ngày 16 tháng 06 năm 2023

QUYẾT ĐỊNH
Về việc giải quyết khiếu nại của Công ty TNHH Hamido
(lần đầu)

CỤC TRƯỞNG CỤC SỞ HỮU TRÍ TUỆ

Căn cứ Quyết định số 2525/QĐ-BKHCN ngày 04/09/2018 của Bộ trưởng Bộ Khoa học và Công nghệ ban hành Điều lệ Tổ chức và hoạt động của Cục Sở hữu trí tuệ;

Căn cứ Luật Khiếu nại ngày 11/11/2011;

Căn cứ Luật Sở hữu trí tuệ ngày 29/11/2005 được sửa đổi, bổ sung theo Luật sửa đổi, bổ sung một số điều của Luật Sở hữu trí tuệ ngày 19/6/2009, Luật sửa đổi, bổ sung một số điều của Luật Kinh doanh bảo hiểm, Luật Sở hữu trí tuệ ngày 14/6/2019 và Luật sửa đổi, bổ sung một số điều của Luật Sở hữu trí tuệ ngày 16/6/2022 (sau đây gọi là Luật Sở hữu trí tuệ);

Căn cứ Nghị định số 124/2020/NĐ-CP ngày 19/10/2020 của Chính phủ quy định chi tiết một số điều và biện pháp thi hành Luật Khiếu nại;

Căn cứ Nghị định số 103/2006/NĐ-CP ngày 22/9/2006 của Chính phủ quy định chi tiết và hướng dẫn thi hành một số điều của Luật Sở hữu trí tuệ về sở hữu công nghiệp, được sửa đổi, bổ sung theo Nghị định số 122/2010/NĐ-CP ngày 31/12/2010 (sau đây gọi là Nghị định số 103/2006/NĐ-CP);

Căn cứ Thông tư số 01/2007/TT-BKHCN ngày 14/02/2007 của Bộ Khoa học và Công nghệ hướng dẫn thi hành Nghị định số 103/2006/NĐ-CP, được sửa đổi, bổ sung theo Thông tư số 13/2010/TT-BKHCN ngày 30/7/2010, Thông tư số 18/2011/TT-BKHCN ngày 22/7/2011, Thông tư số 05/2013/TT-BKHCN ngày 20/02/2013 và Thông tư số 16/2016/TT-BKHCN ngày 30/6/2016 (sau đây gọi là Thông tư số 01/2007/TT-BKHCN);

Xét đơn khiếu nại số KN3-2022-00272 ngày 16/3/2022 của Công ty TNHH Hamido; địa chỉ: 357 Lê Văn Quới, khu phố 5, phường Bình Trị Đông A, quận Bình Tân, thành phố Hồ Chí Minh, điện thoại 02835042867; khiếu nại Quyết định số 21725w/QĐ-SHTT ngày 29/12/2021 về việc từ chối cấp Bằng độc quyền kiểu dáng công nghiệp đối với đơn số 3-2020-02540;

Theo đề nghị của Trưởng phòng Thực thi và Giải quyết khiếu nại.



BTT367

I. Nội dung khiếu nại

Đơn đăng ký khiếu dáng công nghiệp số 3-2020-02540 của Công ty TNHH Hamido bị từ chối cấp Bằng độc quyền khiếu dáng công nghiệp vì chủ đơn không nộp lệ phí cấp văn bằng bảo hộ, phí công bố quyết định cấp văn bằng bảo hộ, phí đăng bạ quyết định cấp văn bằng bảo hộ theo quy định.

Người nộp đơn đề nghị Cục Sở hữu trí tuệ xem xét, cấp Bằng độc quyền khiếu dáng công nghiệp cho đơn nêu trên do dịch bệnh Covid-19 nên người nộp đơn phải ngừng hoạt động từ tháng 6/2021 đến giữa tháng 10/2021, do vậy, không nhận được Thông báo số 18413w/SHTT-KDCN ngày 29/7/2021 về việc dự định cấp văn bằng bảo hộ và nộp phí, lệ phí dẫn đến việc không kịp thời thực hiện nghĩa vụ tài chính trong thời hạn quy định. Ngoài ra, người khiếu nại xin được nộp đầy đủ các khoản phí, lệ phí theo quy định.

II. Kết quả xem xét, xác minh khiếu nại

1. Cơ sở pháp lý giải quyết khiếu nại:

Theo quy định tại điểm 15.7.c) Thông tư số 01/2007/TT-BKHHCN: “Nếu người nộp đơn không nộp lệ phí cấp văn bằng bảo hộ, phí công bố quyết định cấp văn bằng bảo hộ, phí đăng bạ quyết định cấp văn bằng bảo hộ trong thời hạn quy định tại điểm 15.7a thì trong thời hạn 15 ngày kể từ ngày kết thúc thời hạn tương ứng, Cục Sở hữu trí tuệ ra quyết định từ chối cấp văn bằng bảo hộ”.

2. Nhận định, đánh giá:

Sau khi kiểm tra và xác thực thông tin nêu trong đơn khiếu nại ở các đơn vị liên quan; qua xem xét các tài liệu trong hồ sơ vụ việc, thấy rằng:

Việc rà soát cơ sở dữ liệu quản trị cho thấy Thông báo số 18413w/SHTT-KDCN ngày 29/7/2021 về việc dự định cấp văn bằng bảo hộ và nộp phí, lệ phí đã được chuyển phát thành công. Tuy nhiên, người nộp đơn cam kết không nhận được Thông báo số 18413w/SHTT-KDCN ngày 29/7/2021 do đã ngừng hoạt động từ tháng 6/2021 đến giữa tháng 10/2021 vì Covid-19 nên đã không thực hiện việc nộp phí, lệ phí theo yêu cầu trong thời hạn quy định. Người nộp đơn phải chịu hoàn toàn trách nhiệm về cam kết này trong trường hợp có vấn đề pháp lý nảy sinh. Nhằm tạo điều kiện thuận lợi cho người nộp đơn, Cục Sở hữu trí tuệ chấp nhận cho người nộp đơn nộp các khoản phí, lệ phí nêu trên để được cấp Bằng độc quyền khiếu dáng công nghiệp đối với đơn đăng ký khiếu dáng công nghiệp số 3-2020-02540.

III. Kết luận

Vì lý do đã nêu, Cục Sở hữu trí tuệ tiếp tục xem xét, thực hiện thủ tục cấp Bằng độc quyền khiếu dáng công nghiệp đối với đơn số 3-2020-02540.

Từ những nhận định và căn cứ trên,

QUYẾT ĐỊNH:

Điều 1. Hủy bỏ Quyết định số 21725w/QĐ-SHTT ngày 29/12/2021 về việc từ chối cấp Bằng độc quyền kiểu dáng công nghiệp đối với đơn đăng ký kiểu dáng công nghiệp số 3-2020-02540 ngày 13/10/2020.

Điều 2. Thực hiện thủ tục cấp Bằng độc quyền kiểu dáng công nghiệp cho đơn số 3-2020-02540 ngày 13/10/2020.

Điều 3. Trưởng phòng Thực thi và Giải quyết khiếu nại, Trưởng phòng Đăng ký, Giám đốc Trung tâm Thông tin sở hữu công nghiệp và Công ty TNHH Hamido có trách nhiệm thi hành Quyết định này. Trong thời gian 03 tháng kể từ ngày ký Quyết định này, người nộp đơn cần nộp các khoản phí, lệ phí theo Thông báo số 18413w/SHTT-KDCN ngày 29/7/2021./.

Nơi nhận:

- Như Điều 3;
- KDCN (đề biết)
- Lưu:VT, HS.

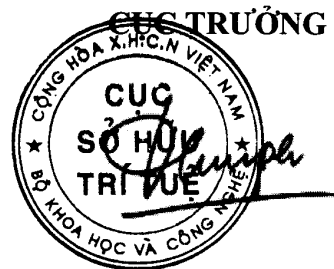

Đinh Hữu Phí

Tài liệu gửi kèm:

- Bản sao Thông báo số 18413w/SHTT-KDCN ngày 29/7/2021.

BỘ KHOA HỌC CÔNG NGHỆ
CỤC SỞ HỮU TRÍ TUỆ

CỘNG HÒA XÃ HỘI CHỦ NGHĨA VIỆT NAM
Độc lập - Tự do - Hạnh phúc

Số: 43300/QĐ-SHTT.1P

Hà Nội, ngày 16 tháng 06 năm 2023

QUYẾT ĐỊNH
Về việc giải quyết khiếu nại của Công ty TNHH Galaxy Agro
(lần đầu)

CỤC TRƯỞNG CỤC SỞ HỮU TRÍ TUỆ

Căn cứ Quyết định số 2525/QĐ-BKHCN ngày 04/09/2018 của Bộ trưởng Bộ Khoa học và Công nghệ ban hành Điều lệ Tổ chức và hoạt động của Cục Sở hữu trí tuệ;

Căn cứ Luật Khiếu nại ngày 11/11/2011;

Căn cứ Luật Sở hữu trí tuệ ngày 29/11/2005 được sửa đổi, bổ sung theo Luật sửa đổi, bổ sung một số điều của Luật Sở hữu trí tuệ ngày 19/6/2009, Luật sửa đổi, bổ sung một số điều của Luật Kinh doanh bảo hiểm, Luật Sở hữu trí tuệ ngày 14/6/2019 và Luật sửa đổi, bổ sung một số điều của Luật Sở hữu trí tuệ ngày 16/6/2022 (sau đây gọi là Luật Sở hữu trí tuệ);

Căn cứ Nghị định số 124/2020/NĐ-CP ngày 19/10/2020 của Chính phủ quy định chi tiết một số điều và biện pháp thi hành Luật Khiếu nại;

Căn cứ Nghị định số 103/2006/NĐ-CP ngày 22/9/2006 của Chính phủ quy định chi tiết và hướng dẫn thi hành một số điều của Luật Sở hữu trí tuệ về sở hữu công nghiệp, được sửa đổi, bổ sung theo Nghị định số 122/2010/NĐ-CP ngày 31/12/2010 (sau đây gọi là Nghị định số 103/2006/NĐ-CP);

Căn cứ Thông tư số 01/2007/TT-BKHCN ngày 14/02/2007 của Bộ Khoa học và Công nghệ hướng dẫn thi hành Nghị định số 103/2006/NĐ-CP, được sửa đổi, bổ sung theo Thông tư số 13/2010/TT-BKHCN ngày 30/7/2010, Thông tư số 18/2011/TT-BKHCN ngày 22/7/2011, Thông tư số 05/2013/TT-BKHCN ngày 20/02/2013 và Thông tư số 16/2016/TT-BKHCN ngày 30/6/2016 (sau đây gọi là Thông tư số 01/2007/TT-BKHCN);

Xét đơn khiếu nại số KN3-2022-00233 ngày 09/3/2022 của Công ty TNHH Galaxy Agro; địa chỉ: 14/16 đường 990, KP 4, phường Phú Hữu, thành phố Thủ Đức, thành phố Hồ Chí Minh, điện thoại 0349608252; khiếu nại Quyết định số 981w/QĐ-SHTT ngày 21/01/2022 về việc từ chối cấp Bằng độc quyền kiểu dáng công nghiệp (BĐQKDCN) đối với đơn số 3-2020-01565;

Theo đề nghị của Trưởng phòng Thực thi và Giải quyết khiếu nại.



BTT367

I. Nội dung khiếu nại

Đơn đăng ký khiếu dáng công nghiệp số 3-2020-01565 của Công ty TNHH Galaxy Agro bị từ chối cấp Bằng độc quyền khiếu dáng công nghiệp vì chủ đơn không nộp lệ phí cấp văn bằng bảo hộ, phí công bố quyết định cấp văn bằng bảo hộ, phí đăng bạ quyết định cấp văn bằng bảo hộ theo quy định.

Người nộp đơn đề nghị Cục Sở hữu trí tuệ xem xét, cấp Bằng độc quyền khiếu dáng công nghiệp cho đơn nêu trên do không nhận được Thông báo số 22543w/SHTT-KDCN ngày 17/9/2021 về việc dự định cấp văn bằng bảo hộ và nộp phí, lệ phí dẫn đến việc không kịp thời thực hiện nghĩa vụ tài chính trong thời hạn quy định. Ngoài ra, người khiếu nại xin được nộp đầy đủ các khoản phí, lệ phí theo quy định.

II. Kết quả xem xét, xác minh khiếu nại

1. Cơ sở pháp lý giải quyết khiếu nại:

Theo quy định tại điểm 15.7.c) Thông tư số 01/2007/TT-BKHHCN: “Nếu người nộp đơn không nộp lệ phí cấp văn bằng bảo hộ, phí công bố quyết định cấp văn bằng bảo hộ, phí đăng bạ quyết định cấp văn bằng bảo hộ trong thời hạn quy định tại điểm 15.7a thì trong thời hạn 15 ngày kể từ ngày kết thúc thời hạn tương ứng, Cục Sở hữu trí tuệ ra quyết định từ chối cấp văn bằng bảo hộ”.

2. Nhận định, đánh giá:

Sau khi kiểm tra và xác thực thông tin nêu trong đơn khiếu nại ở các đơn vị liên quan; qua xem xét các tài liệu trong hồ sơ vụ việc, thấy rằng:

Việc rà soát cơ sở dữ liệu quản trị cho thấy Thông báo số 22543w/SHTT-KDCN ngày 17/9/2021 về việc dự định cấp văn bằng bảo hộ và nộp phí, lệ phí đã được chuyển phát thành công. Tuy nhiên, người nộp đơn cam kết không nhận được Thông báo số 22543w/SHTT-KDCN ngày 17/9/2021 nên đã không thực hiện việc nộp phí, lệ phí theo yêu cầu trong thời hạn quy định. Người nộp đơn phải chịu hoàn toàn trách nhiệm về cam kết này trong trường hợp có vấn đề pháp lý nảy sinh. Nhằm tạo điều kiện thuận lợi cho người nộp đơn, Cục Sở hữu trí tuệ chấp nhận cho người nộp đơn nộp các khoản phí, lệ phí nêu trên để được cấp Bằng độc quyền khiếu dáng công nghiệp đối với đơn đăng ký khiếu dáng công nghiệp số 3-2020-01564.

III. Kết luận

Vì lý do đã nêu, Cục Sở hữu trí tuệ tiếp tục xem xét, thực hiện thủ tục cấp Bằng độc quyền khiếu dáng công nghiệp đối với đơn số 3-2020-01565.

Từ những nhận định và căn cứ trên,

QUYẾT ĐỊNH:

Điều 1. Hủy bỏ Quyết định số 981w/QĐ-SHTT ngày 21/01/2022 về việc từ chối cấp Bằng độc quyền khiếu dáng công nghiệp đối với đơn đăng ký khiếu dáng công nghiệp số 3-2020-01565 ngày 06/07/2020.

Điều 2. Thực hiện thủ tục cấp Bằng độc quyền kiểu dáng công nghiệp cho đơn số 3-2020-01565 ngày 06/07/2020.

Điều 3. Trưởng phòng Thực thi và Giải quyết khiếu nại, Trưởng phòng Đăng ký, Giám đốc Trung tâm Thông tin sở hữu công nghiệp và Công ty TNHH Galaxy Agro có trách nhiệm thi hành Quyết định này. Trong thời gian 03 tháng kể từ ngày ký Quyết định này, người nộp đơn cần nộp các khoản phí, lệ phí theo Thông báo số 22543w/SHTT-KDCN ngày 17/9/2021./.

Nơi nhận:

- Như Điều 3;
- KDCN (đề biết)
- Lưu: VT, HS.

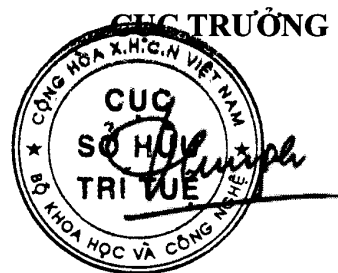

Đình Hữu Phí

Tài liệu gửi kèm:

- Bản sao Thông báo số 22543w/SHTT-KDCN ngày 17/9/2021.

BỘ KHOA HỌC CÔNG NGHỆ
CỤC SỞ HỮU TRÍ TUỆ

CỘNG HÒA XÃ HỘI CHỦ NGHĨA VIỆT NAM
Độc lập - Tự do - Hạnh phúc

Số: 43301/QĐ-SHTT._{IP}

Hà Nội, ngày 16 tháng 06 năm 2023

QUYẾT ĐỊNH

Về việc giải quyết khiếu nại của Công ty TNHH Galaxy Agro
(lần đầu)

CỤC TRƯỞNG CỤC SỞ HỮU TRÍ TUỆ

Căn cứ Quyết định số 2525/QĐ-BKHHCN ngày 04/09/2018 của Bộ trưởng Bộ Khoa học và Công nghệ ban hành Điều lệ Tổ chức và hoạt động của Cục Sở hữu trí tuệ;

Căn cứ Luật Khiếu nại ngày 11/11/2011;

Căn cứ Luật Sở hữu trí tuệ ngày 29/11/2005 được sửa đổi, bổ sung theo Luật sửa đổi, bổ sung một số điều của Luật Sở hữu trí tuệ ngày 19/6/2009, Luật sửa đổi, bổ sung một số điều của Luật Kinh doanh bảo hiểm, Luật Sở hữu trí tuệ ngày 14/6/2019 và Luật sửa đổi, bổ sung một số điều của Luật Sở hữu trí tuệ ngày 16/6/2022 (sau đây gọi là Luật Sở hữu trí tuệ);

Căn cứ Nghị định số 124/2020/NĐ-CP ngày 19/10/2020 của Chính phủ quy định chi tiết một số điều và biện pháp thi hành Luật Khiếu nại;

Căn cứ Nghị định số 103/2006/NĐ-CP ngày 22/9/2006 của Chính phủ quy định chi tiết và hướng dẫn thi hành một số điều của Luật Sở hữu trí tuệ về sở hữu công nghiệp, được sửa đổi, bổ sung theo Nghị định số 122/2010/NĐ-CP ngày 31/12/2010 (sau đây gọi là Nghị định số 103/2006/NĐ-CP);

Căn cứ Thông tư số 01/2007/TT-BKHHCN ngày 14/02/2007 của Bộ Khoa học và Công nghệ hướng dẫn thi hành Nghị định số 103/2006/NĐ-CP, được sửa đổi, bổ sung theo Thông tư số 13/2010/TT-BKHHCN ngày 30/7/2010, Thông tư số 18/2011/TT-BKHHCN ngày 22/7/2011, Thông tư số 05/2013/TT-BKHHCN ngày 20/02/2013 và Thông tư số 16/2016/TT-BKHHCN ngày 30/6/2016 (sau đây gọi là Thông tư số 01/2007/TT-BKHHCN);

Xét đơn khiếu nại số KN3-2022-00234 ngày 09/3/2022 của Công ty TNHH Galaxy Agro; địa chỉ: 14/16 đường 990, KP 4, phường Phú Hữu, thành phố Thủ Đức, thành phố Hồ Chí Minh, điện thoại 0349608252; khiếu nại Quyết định số 988w/QĐ-SHTT ngày 21/01/2022 về việc từ chối cấp Bằng độc quyền kiểu dáng công nghiệp (BĐQKDCN) đối với đơn số 3-2020-01566;

Theo đề nghị của Trưởng phòng Thực thi và Giải quyết khiếu nại.

I. Nội dung khiếu nại



BTT367

Đơn đăng ký kiểu dáng công nghiệp số 3-2020-01566 của Công ty TNHH Galaxy Agro bị từ chối cấp Bằng độc quyền kiểu dáng công nghiệp vì chủ đơn không nộp lệ phí cấp văn bằng bảo hộ, phí công bố quyết định cấp văn bằng bảo hộ, phí đăng bạ quyết định cấp văn bằng bảo hộ theo quy định.

Người nộp đơn đề nghị Cục Sở hữu trí tuệ xem xét, cấp Bằng độc quyền kiểu dáng công nghiệp cho đơn nêu trên do không nhận được Thông báo số 22541w/SHTT-KDCN ngày 17/9/2021 về việc dự định cấp văn bằng bảo hộ và nộp phí, lệ phí dẫn đến việc không kịp thời thực hiện nghĩa vụ tài chính trong thời hạn quy định. Ngoài ra, người khiếu nại xin được nộp đầy đủ các khoản phí, lệ phí theo quy định.

II. Kết quả xem xét, xác minh khiếu nại

1. Cơ sở pháp lý giải quyết khiếu nại:

Theo quy định tại điểm 15.7.c) Thông tư số 01/2007/TT-BKHCN: “Nếu người nộp đơn không nộp lệ phí cấp văn bằng bảo hộ, phí công bố quyết định cấp văn bằng bảo hộ, phí đăng bạ quyết định cấp văn bằng bảo hộ trong thời hạn quy định tại điểm 15.7a thì trong thời hạn 15 ngày kể từ ngày kết thúc thời hạn tương ứng, Cục Sở hữu trí tuệ ra quyết định từ chối cấp văn bằng bảo hộ”.

2. Nhận định, đánh giá:

Sau khi kiểm tra và xác thực thông tin nêu trong đơn khiếu nại ở các đơn vị liên quan; qua xem xét các tài liệu trong hồ sơ vụ việc, thấy rằng:

Việc rà soát cơ sở dữ liệu quản trị cho thấy Thông báo số 22541w/SHTT-KDCN ngày 17/9/2021 về việc dự định cấp văn bằng bảo hộ và nộp phí, lệ phí đã được chuyển phát thành công. Tuy nhiên, người nộp đơn cam kết không nhận được Thông báo số 22541w/SHTT-KDCN ngày 17/9/2021 nên đã không thực hiện việc nộp phí, lệ phí theo yêu cầu trong thời hạn quy định. Người nộp đơn phải chịu hoàn toàn trách nhiệm về cam kết này trong trường hợp có vấn đề pháp lý nảy sinh. Nhằm tạo điều kiện thuận lợi cho người nộp đơn, Cục Sở hữu trí tuệ chấp nhận cho người nộp đơn nộp các khoản phí, lệ phí nêu trên để được cấp Bằng độc quyền kiểu dáng công nghiệp đối với đơn đăng ký kiểu dáng công nghiệp số 3-2020-01566.

III. Kết luận

Vì lý do đã nêu, Cục Sở hữu trí tuệ tiếp tục xem xét, thực hiện thủ tục cấp Bằng độc quyền kiểu dáng công nghiệp đối với đơn số 3-2020-01566.

Từ những nhận định và căn cứ trên,

QUYẾT ĐỊNH:

Điều 1. Hủy bỏ Quyết định số 988w/QĐ-SHTT ngày 21/01/2022 về việc từ chối cấp Bằng độc quyền kiểu dáng công nghiệp đối với đơn đăng ký kiểu dáng công nghiệp số 3-2020-01566 ngày 06/07/2020.

Điều 2. Thực hiện thủ tục cấp Bằng độc quyền kiểu dáng công nghiệp cho đơn số 3-2020-01566 ngày 06/07/2020.

Điều 3. Trưởng phòng Thực thi và Giải quyết khiếu nại, Trưởng phòng Đăng ký, Giám đốc Trung tâm Thông tin sở hữu công nghiệp và Công ty TNHH Galaxy Agro có trách nhiệm thi hành Quyết định này. Trong thời gian 03 tháng kể từ ngày ký Quyết định này, người nộp đơn cần nộp các khoản phí, lệ phí theo Thông báo số 22541/SHTT-KDCN ngày 17/9/2021./.

Nơi nhận:

- Như Điều 3;
- KDCN (đề biết)
- Lưu: VT, HS.

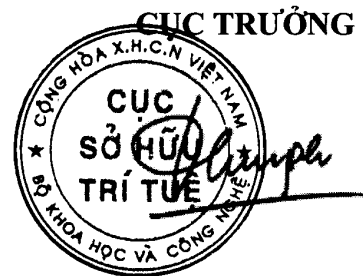

Đinh Hữu Phí

Tài liệu gửi kèm:

- Bản sao Thông báo số 22541w/SHTT-KDCN ngày 17/9/2021.

BỘ KHOA HỌC CÔNG NGHỆ
CỤC SỞ HỮU TRÍ TUỆ

CỘNG HÒA XÃ HỘI CHỦ NGHĨA VIỆT NAM
Độc lập - Tự do - Hạnh phúc

Số: 43813w/QĐ-SHTT

Hà Nội, ngày 19 tháng 06 năm 2023

QUYẾT ĐỊNH
Về việc giải quyết khiếu nại của Công ty cổ phần Vitabella (VN)
(lần đầu)

CỤC TRƯỞNG CỤC SỞ HỮU TRÍ TUỆ

Căn cứ Điều lệ Tổ chức và hoạt động của Cục Sở hữu trí tuệ ban hành theo Quyết định số 2525/QĐ-BKHCN ngày 04/9/2018 của Bộ trưởng Bộ Khoa học và Công nghệ;

Căn cứ Luật Khiếu nại ngày 11/11/2011;

Căn cứ Luật Sở hữu trí tuệ ngày 29/11/2005 được sửa đổi, bổ sung theo Luật sửa đổi, bổ sung một số điều của Luật Sở hữu trí tuệ ngày 19/6/2009, Luật sửa đổi, bổ sung một số điều của Luật Kinh doanh bảo hiểm, Luật Sở hữu trí tuệ ngày 14/6/2019 và Luật sửa đổi, bổ sung một số điều của Luật Sở hữu trí tuệ ngày 16/6/2022 (sau đây gọi là Luật Sở hữu trí tuệ);

Căn cứ Nghị định số 124/2020/NĐ-CP ngày 19/10/2020 của Chính phủ quy định chi tiết một số điều và biện pháp thi hành Luật Khiếu nại;

Căn cứ Nghị định số 103/2006/NĐ-CP ngày 22/9/2006 của Chính phủ quy định chi tiết và hướng dẫn thi hành một số điều của Luật Sở hữu trí tuệ về sở hữu công nghiệp, được sửa đổi, bổ sung theo Nghị định số 122/2010/NĐ-CP ngày 31/12/2010 (sau đây gọi là Nghị định số 103/2006/NĐ-CP);

Căn cứ Thông tư số 01/2007/TT-BKHCN ngày 14/02/2007 của Bộ Khoa học và Công nghệ hướng dẫn thi hành Nghị định số 103/2006/NĐ-CP, được sửa đổi, bổ sung theo Thông tư số 13/2010/TT-BKHCN ngày 30/7/2010, Thông tư số 18/2011/TT-BKHCN ngày 22/7/2011, Thông tư số 05/2013/TT-BKHCN ngày 20/02/2013 và Thông tư số 16/2016/TT-BKHCN ngày 30/6/2016 (sau đây gọi là Thông tư số 01/2007/TT-BKHCN);

Xét đơn khiếu nại số KN3-2021-00660 ngày 01/7/2021 của Công ty cổ phần Vitabella; địa chỉ: Phòng 1901, Saigon Trade Center, 37 Tôn Đức Thắng, phường Bến Nghé, Quận 1, Thành phố Hồ Chí Minh; khiếu nại Quyết định số 10332w/QĐ-SHTT ngày 24/6/2021 về việc từ chối cấp Bằng độc quyền kiểu dáng công nghiệp (BĐQKDCN) đối với đơn số 3-2020-00045;

Theo đề nghị của Trưởng phòng Thực thi và Giải quyết khiếu nại.

HNT162

I. Nội dung khiếu nại

Đơn đăng ký kiểu dáng công nghiệp số 3-2020-00045 ngày 07/01/2020 bị Cục Sở hữu trí tuệ từ chối cấp BĐQKDCN vì người nộp đơn không nộp lệ phí cấp văn bằng bảo hộ, phí công bố quyết định cấp văn bằng bảo hộ, phí đăng bạ quyết định cấp văn bằng bảo hộ theo quy định.

Do ảnh hưởng của dịch bệnh Covid-19 tại Thành phố Hồ Chí Minh nên Công ty cổ phần Vitabella tổ chức làm việc tại nhà theo hình thức trực tuyến, không hoạt động trực tiếp tại địa chỉ ghi trong Tờ khai đơn đăng ký kiểu dáng công nghiệp số 3-2020-00045. Công ty cổ phần Vitabella chỉ biết đến Thông báo số 21375w/SHTT-KDCN ngày 30/10/2020 về dự định cấp văn bằng bảo hộ và nộp phí, lệ phí cho đơn nêu trên khi quay trở lại hình thức hoạt động trực tiếp. Tuy nhiên, việc nộp phí, lệ phí theo Thông báo số 21375w/SHTT-KDCN đã không thể thực hiện được do quá thời hạn quy định.

Công ty cổ phần Vitabella đề nghị Cục Sở hữu trí tuệ xem xét, tạo điều kiện cho người nộp đơn được nộp các khoản phí và lệ phí theo Thông báo số 21375w/SHTT-KDCN để được cấp BĐQKDCN.

II. Kết quả xem xét, xác minh khiếu nại

1. Cơ sở pháp lý từ chối bảo hộ:

Theo quy định tại điểm 15.7.c) Thông tư số 01/2007/TT-BKHCHN:

Nếu người nộp đơn không nộp lệ phí cấp văn bằng bảo hộ, phí công bố quyết định cấp văn bằng bảo hộ, phí đăng bạ quyết định cấp văn bằng bảo hộ trong thời hạn quy định tại điểm 15.7a thì trong thời hạn 15 ngày kể từ ngày kết thúc thời hạn tương ứng, Cục Sở hữu trí tuệ ra quyết định từ chối cấp văn bằng bảo hộ.

2. Nhận định, đánh giá:

Sau khi kiểm tra và xác thực thông tin nêu trong đơn khiếu nại ở các đơn vị liên quan; qua xem xét các tài liệu trong hồ sơ vụ việc, thấy rằng:

Thông báo số 21375w/SHTT-KDCN ngày 30/10/2020 về dự định cấp văn bằng bảo hộ và nộp phí, lệ phí cho đơn số 3-2020-00045 ngày 07/01/2020 đã được chuyển phát tới địa chỉ của người nộp đơn. Tuy nhiên, do ảnh hưởng của dịch bệnh Covid-19 tại Thành phố Hồ Chí Minh khiến người nộp đơn không có mặt tại địa chỉ ghi trên Tờ khai đơn đăng ký kiểu dáng công nghiệp dẫn đến việc không nhận được Thông báo này, do đó, không có thông tin cần thiết để thực hiện nghĩa vụ tài chính theo Thông báo này đúng thời hạn.

Nhằm tạo điều kiện thuận lợi cho người nộp đơn, Cục Sở hữu trí tuệ chấp nhận cho người nộp đơn nộp các khoản phí, lệ phí để được cấp BĐQKDCN cho đơn số 3-2020-00045.

III. Kết luận

Vì lý do đã nêu, Cục Sở hữu trí tuệ chấp nhận tiếp tục xem xét, thực hiện thủ tục cấp BĐQKDCN cho đơn số 3-2020-00045.

Từ những nhận định và căn cứ trên,

QUYẾT ĐỊNH:

Điều 1. Hủy bỏ Quyết định số 10332w/QĐ-SHTT ngày 24/6/2021 về việc từ chối cấp Bằng độc quyền kiểu dáng công nghiệp đối với đơn đăng ký kiểu dáng công nghiệp số 3-2020-00045 ngày 07/01/2020.

Điều 2. Thực hiện thủ tục cấp Bằng độc quyền kiểu dáng công nghiệp cho đơn số 3-2020-00045 ngày 07/01/2020.

Điều 3. Trưởng phòng Thực thi và Giải quyết khiếu nại, Trưởng phòng Đăng ký, Giám đốc Trung tâm Thông tin sở hữu công nghiệp và Công ty cổ phần Vitabella có trách nhiệm thi hành Quyết định này. Trong thời gian 03 tháng kể từ ngày ký Quyết định này, người nộp đơn cần nộp các khoản phí, lệ phí theo Thông báo số 21375w/SHTT-KDCN ngày 30/10/2020./.

Nơi nhận:

- Như Điều 3;
- KDCN (để biết);
- Lưu: VT, HS.

CỤC TRƯỞNG

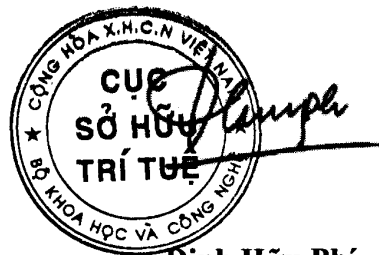

Đinh Hữu Phí

Tài liệu gửi kèm:

- Bản sao Thông báo số 21375w/SHTT-KDCN ngày 30/10/2020.

BỘ KHOA HỌC CÔNG NGHỆ
CỤC SỞ HỮU TRÍ TUỆ

CỘNG HÒA XÃ HỘI CHỦ NGHĨA VIỆT NAM
Độc lập - Tự do - Hạnh phúc

Số: 44102w/QĐ-SHTT

Hà Nội, ngày 20 tháng 06 năm 2023

QUYẾT ĐỊNH

Về việc giải quyết khiếu nại của Công ty TNHH Thảo Hương (VN)
(lần đầu)

CỤC TRƯỞNG CỤC SỞ HỮU TRÍ TUỆ

Căn cứ Điều lệ Tổ chức và hoạt động của Cục Sở hữu trí tuệ ban hành theo Quyết định số 2525/QĐ-BKHCN ngày 04/9/2018 của Bộ trưởng Bộ Khoa học và Công nghệ;

Căn cứ Luật Khiếu nại ngày 11/11/2011;

Căn cứ Luật Sở hữu trí tuệ ngày 29/11/2005 được sửa đổi, bổ sung theo Luật sửa đổi, bổ sung một số điều của Luật Sở hữu trí tuệ ngày 19/6/2009, Luật sửa đổi, bổ sung một số điều của Luật Kinh doanh bảo hiểm, Luật Sở hữu trí tuệ ngày 14/6/2019 và Luật sửa đổi, bổ sung một số điều của Luật Sở hữu trí tuệ ngày 16/6/2022 (sau đây gọi là Luật Sở hữu trí tuệ);

Căn cứ Nghị định số 124/2020/NĐ-CP ngày 19/10/2020 của Chính phủ quy định chi tiết một số điều và biện pháp thi hành Luật Khiếu nại;

Căn cứ Nghị định số 103/2006/NĐ-CP ngày 22/9/2006 của Chính phủ quy định chi tiết và hướng dẫn thi hành một số điều của Luật Sở hữu trí tuệ về sở hữu công nghiệp, được sửa đổi, bổ sung theo Nghị định số 122/2010/NĐ-CP ngày 31/12/2010 (sau đây gọi là Nghị định số 103/2006/NĐ-CP);

Căn cứ Thông tư số 01/2007/TT-BKHCN ngày 14/02/2007 của Bộ Khoa học và Công nghệ hướng dẫn thi hành Nghị định số 103/2006/NĐ-CP, được sửa đổi, bổ sung theo Thông tư số 13/2010/TT-BKHCN ngày 30/7/2010, Thông tư số 18/2011/TT-BKHCN ngày 22/7/2011, Thông tư số 05/2013/TT-BKHCN ngày 20/02/2013 và Thông tư số 16/2016/TT-BKHCN ngày 30/6/2016 (sau đây gọi là Thông tư số 01/2007/TT-BKHCN);

Xét đơn khiếu nại số KN3-2020-01248 ngày 14/12/2020 của Công ty TNHH Thảo Hương; địa chỉ: Tổ 25 (hẻm Chùa Phước Viên), đường Cừ Trị, phường Châu Phú A, thị xã Châu Đốc, tỉnh An Giang, điện thoại 0903132929; khiếu nại Quyết định số 17973w/QĐ-SHTT ngày 17/11/2020 về việc từ chối chấp nhận đơn hợp lệ đối với đơn số 3-2019-03400;

Theo đề nghị của Trưởng phòng Thực thi và Giải quyết khiếu nại.



HNT162

I. Nội dung khiếu nại

Đơn đăng ký kiểu dáng công nghiệp số 3-2019-03400 ngày 25/12/2019 của Công ty TNHH Thảo Hương bị từ chối chấp nhận đơn do đơn còn có các thiếu sót nêu tại điểm 13.3 Thông tư số 01/2007/TT-BKHCN ảnh hưởng đến tính hợp lệ của đơn và chủ đơn không sửa chữa các thiếu sót trong thời hạn quy định, mặc dù đã được Cục Sở hữu trí tuệ yêu cầu trong Thông báo kết quả thẩm định hình thức số 1619w/SHTT-KDCN ngày 05/3/2020.

Người nộp đơn đề nghị Cục Sở hữu trí tuệ xem xét, chấp nhận cho Công ty TNHH Thảo Hương được khắc phục các thiếu sót nêu trong Thông báo số 1619w/SHTT-KDCN ngày 05/3/2020 vì lý do không nhận được Thông báo này.

II. Kết quả xem xét, xác minh khiếu nại

1. Cơ sở pháp lý từ chối chấp nhận đơn:

Theo quy định tại điểm 13.7 Thông tư số 01/2007/TT-BKHCN:

“13.7 Từ chối chấp nhận đơn

Trường hợp người nộp đơn đã được Cục Sở hữu trí tuệ gửi thông báo kết quả thẩm định hình thức với dự định từ chối chấp nhận đơn vì đơn không hợp lệ theo quy định tại điểm 13.6.a của Thông tư này mà người nộp đơn không sửa chữa thiếu sót hoặc sửa chữa không đạt yêu cầu hoặc không có ý kiến phản đối hoặc ý kiến phản đối không xác đáng trong thời hạn đã ấn định, Cục Sở hữu trí tuệ ra quyết định từ chối chấp nhận đơn và gửi cho người nộp đơn.”

2. Nhận định, đánh giá:

Sau khi kiểm tra và xác thực thông tin nêu trong đơn khiếu nại ở các đơn vị liên quan; qua xem xét các tài liệu trong hồ sơ vụ việc, thấy rằng:

Dữ liệu về hành trình chuyển phát Thông báo số 1619w/SHTT-KDCN ngày 05/3/2020 về kết quả thẩm định hình thức đã không còn tra cứu được. Tuy nhiên, người nộp đơn cam kết không nhận được Thông báo nêu trên nên đã không có thông tin để khắc phục thiếu sót trong thời hạn quy định. Người nộp đơn phải hoàn toàn chịu trách nhiệm về cam kết này trong trường hợp có vấn đề pháp lý nảy sinh. Nhằm tạo điều kiện thuận lợi cho người nộp đơn, Cục Sở hữu trí tuệ chấp nhận lý do khiếu nại và khôi phục quá trình thẩm định đối với đơn số 3-2019-03400.

III. Kết luận

Vi lý do đã nêu, Cục Sở hữu trí tuệ nhận thấy có cơ sở để chấp nhận lý do khiếu nại và khôi phục quá trình thẩm định đối với đơn số 3-2019-03400.

Từ những nhận định và căn cứ trên,

QUYẾT ĐỊNH:

Điều 1. Hủy bỏ Quyết định số 17973w/QĐ-SHTT/QĐ-SHTT ngày 17/11/2020 về việc từ chối chấp nhận đơn hợp lệ đối với đơn đăng ký kiểu dáng công nghiệp số 3-2019-03400 ngày 25/12/2019.

Điều 2. Khôi phục quá trình thẩm định đối với đơn đăng ký kiểu dáng công nghiệp số 3-2019-03400 ngày 25/12/2019.

Điều 3. Trưởng phòng Thực thi và Giải quyết khiếu nại, Giám đốc Trung tâm Thẩm định Kiểu dáng công nghiệp, Trưởng phòng Đăng ký, Giám đốc Trung tâm Thông tin sở hữu công nghiệp và Công ty TNHH Thảo Hương có trách nhiệm thi hành Quyết định này. Trong thời gian 02 tháng kể từ ngày ký Quyết định này, người nộp đơn cần trả lời Thông báo số 1619w/SHTT-KDCN ngày 05/3/2020./.

Nơi nhận:

- Như Điều 3;
- Lưu: VT, HS.

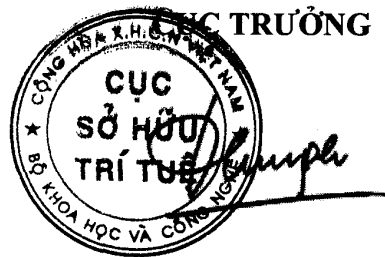

Đinh Hữu Phí

Tài liệu gửi kèm:

- Bản sao Thông báo số 1619w/SHTT-KDCN ngày 05/3/2020.

BỘ KHOA HỌC CÔNG NGHỆ
CỤC SỞ HỮU TRÍ TUỆ

CỘNG HÒA XÃ HỘI CHỦ NGHĨA VIỆT NAM
Độc lập - Tự do - Hạnh phúc

Số: 44100w/QĐ-SHTT

Hà Nội, ngày 20 tháng 06 năm 2023

QUYẾT ĐỊNH
Về việc giải quyết khiếu nại của Ông/Bà JEONG IL HEO (KR)
(lần đầu)

CỤC TRƯỞNG CỤC SỞ HỮU TRÍ TUỆ

Căn cứ Điều lệ Tổ chức và hoạt động của Cục Sở hữu trí tuệ ban hành theo Quyết định số 2525/QĐ-BKHCN ngày 04/9/2018 của Bộ trưởng Bộ Khoa học và Công nghệ;

Căn cứ Luật Khiếu nại ngày 11/11/2011;

Căn cứ Luật Sở hữu trí tuệ ngày 29/11/2005 được sửa đổi, bổ sung theo Luật sửa đổi, bổ sung một số điều của Luật Sở hữu trí tuệ ngày 19/6/2009, Luật sửa đổi, bổ sung một số điều của Luật Kinh doanh bảo hiểm, Luật Sở hữu trí tuệ ngày 14/6/2019 và Luật sửa đổi, bổ sung một số điều của Luật Sở hữu trí tuệ ngày 16/6/2022 (sau đây gọi là Luật Sở hữu trí tuệ);

Căn cứ Nghị định số 124/2020/NĐ-CP ngày 19/10/2020 của Chính phủ quy định chi tiết một số điều và biện pháp thi hành Luật Khiếu nại;

Căn cứ Nghị định số 103/2006/NĐ-CP ngày 22/9/2006 của Chính phủ quy định chi tiết và hướng dẫn thi hành một số điều của Luật Sở hữu trí tuệ về sở hữu công nghiệp, được sửa đổi, bổ sung theo Nghị định số 122/2010/NĐ-CP ngày 31/12/2010 (sau đây gọi là Nghị định số 103/2006/NĐ-CP);

Căn cứ Thông tư số 01/2007/TT-BKHCN ngày 14/02/2007 của Bộ Khoa học và Công nghệ hướng dẫn thi hành Nghị định số 103/2006/NĐ-CP, được sửa đổi, bổ sung theo Thông tư số 13/2010/TT-BKHCN ngày 30/7/2010, Thông tư số 18/2011/TT-BKHCN ngày 22/7/2011, Thông tư số 05/2013/TT-BKHCN ngày 20/02/2013 và Thông tư số 16/2016/TT-BKHCN ngày 30/6/2016 (sau đây gọi là Thông tư số 01/2007/TT-BKHCN);

Xét đơn khiếu nại số KN3-2020-01021 ngày 20/10/2020 của JEONG IL HEO; địa chỉ: Verville #107, Hakdong-ro 30 gil 21, KangNam-Gu, Seoul, Korea; đại diện bởi: Công ty TNHH Sản xuất ACTIP; khiếu nại Quyết định số 15201w/QĐ-SHTT ngày 02/10/2020 về việc từ chối cấp Bằng độc quyền kiểu dáng công nghiệp (BĐQKDCN) đối với đơn số 3-2019-01600;

Theo đề nghị của Trưởng phòng Thực thi và Giải quyết khiếu nại.

I. Nội dung khiếu nại



HNT162

Đơn đăng ký kiểu dáng công nghiệp số 3-2019-01600 ngày 24/6/2019 bị Cục Sở hữu trí tuệ từ chối cấp BĐQKDCN vì người nộp đơn không nộp lệ phí cấp văn bằng bảo hộ, phí công bố quyết định cấp văn bằng bảo hộ, phí đăng bạ quyết định cấp văn bằng bảo hộ theo quy định.

Công ty TNHH sáng chế ACTIP (tổ chức đại diện sở hữu công nghiệp của người nộp đơn) đã nhận được Thông báo số 4464w/SHTT-KDCN ngày 28/4/2020 về việc dự định cấp văn bằng bảo hộ và nộp phí, lệ phí cho đơn số 3-2019-01600. Công ty TNHH sáng chế ACTIP đã chuyển tiếp Thông báo nêu trên tới tổ chức đại diện của người nộp đơn tại Hàn Quốc. Tuy nhiên, do ảnh hưởng của đại dịch COVID-19 tại Hàn Quốc nên đại diện của người nộp đơn không thể liên lạc được với người nộp đơn để có thể kịp thời thực hiện nghĩa vụ tài chính theo yêu cầu đúng thời hạn.

Người nộp đơn (thông qua Công ty TNHH sáng chế ACTIP) đề nghị Cục Sở hữu trí tuệ chấp thuận cho người nộp đơn được nộp các khoản lệ phí/phi theo Thông báo số 4464w/SHTT-KDCN ngày 28/4/2020 do trở ngại khách quan theo quy định tại Điều 9.5 Thông tư 01/2007/TT-BKHCN.

II. Kết quả xem xét, xác minh khiếu nại

1. Cơ sở pháp lý từ chối bảo hộ:

Theo quy định tại điểm 15.7.c) Thông tư số 01/2007/TT-BKHCN:

Nếu người nộp đơn không nộp lệ phí cấp văn bằng bảo hộ, phí công bố quyết định cấp văn bằng bảo hộ, phí đăng bạ quyết định cấp văn bằng bảo hộ trong thời hạn quy định tại điểm 15.7a thì trong thời hạn 15 ngày kể từ ngày kết thúc thời hạn tương ứng, Cục Sở hữu trí tuệ ra quyết định từ chối cấp văn bằng bảo hộ.

2. Nhận định, đánh giá:

Thông báo số 4464w/SHTT-KDCN ngày 28/4/2020 về việc dự định cấp văn bằng bảo hộ và nộp phí, lệ phí đã được chuyển phát thành công tới tổ chức đại diện sở hữu công nghiệp của người nộp đơn. Tuy nhiên, do tình hình dịch bệnh COVID-19 diễn ra phức tạp tại Hàn Quốc nên người đại diện sở hữu công nghiệp đã không liên lạc được với người nộp đơn để thực hiện nghĩa vụ tài chính theo Thông báo nêu trên.

Nhằm tạo điều kiện thuận lợi cho người nộp đơn, Cục Sở hữu trí tuệ chấp nhận cho người nộp đơn nộp các khoản phí, lệ phí để được cấp BĐQKDCN cho đơn số 3-2019-01600.

III. Kết luận

Vì lý do đã nêu, Cục Sở hữu trí tuệ chấp nhận tiếp tục xem xét, thực hiện thủ tục cấp BDKDCN cho đơn số 3-2019-01600.

Từ những nhận định và căn cứ trên,

QUYẾT ĐỊNH:

Điều 1. Hủy bỏ Quyết định số 15201w/QĐ-SHTT ngày 02/10/2020 về việc từ chối cấp Bằng độc quyền kiểu dáng công nghiệp đối với đơn đăng ký kiểu dáng công nghiệp số 3-2019-01600 ngày 24/06/2019.

Điều 2. Thực hiện thủ tục cấp Bằng độc quyền kiểu dáng công nghiệp cho đơn số 3-2019-01600 ngày 24/06/2019.

Điều 3. Trưởng phòng Thực thi và Giải quyết khiếu nại, Trưởng phòng Đăng ký, Giám đốc Trung tâm Thông tin sở hữu công nghiệp và JEONG IL HEO (qua Công ty TNHH Sản xuất chế tạo ACTIP) có trách nhiệm thi hành Quyết định này. Trong thời gian 03 tháng kể từ ngày ký Quyết định này, người nộp đơn cần nộp các khoản phí, lệ phí theo Thông báo số 4464w/SHTT-KDCN ngày 28/4/2020./.

Nơi nhận:

- Như Điều 3;
- KDCN (để biết)
- Lưu: VT, HS.

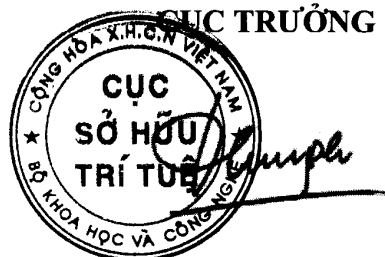

Đinh Hữu Phí

Tài liệu gửi kèm:

- Bản sao Thông báo số 4464w/SHTT-KDCN ngày 28/4/2020

BỘ KHOA HỌC CÔNG NGHỆ
CỤC SỞ HỮU TRÍ TUỆ

CỘNG HÒA XÃ HỘI CHỦ NGHĨA VIỆT NAM
Độc lập - Tự do - Hạnh phúc

Số: 44972w/QĐ-SHTT

Hà Nội, ngày 22 tháng 06 năm 2023

QUYẾT ĐỊNH
Về việc giải quyết khiếu nại của
Công ty cổ phần thực phẩm chay Lạc Việt (VN)
(lần đầu)

CỤC TRƯỞNG CỤC SỞ HỮU TRÍ TUỆ

Căn cứ Điều lệ Tổ chức và hoạt động của Cục Sở hữu trí tuệ ban hành theo Quyết định số 2525/QĐ-BKHCN ngày 04/9/2018 của Bộ trưởng Bộ Khoa học và Công nghệ;

Căn cứ Luật Khiếu nại ngày 11/11/2011;

Căn cứ Luật Sở hữu trí tuệ ngày 29/11/2005 được sửa đổi, bổ sung theo Luật sửa đổi, bổ sung một số điều của Luật Sở hữu trí tuệ ngày 19/6/2009, Luật sửa đổi, bổ sung một số điều của Luật Kinh doanh bảo hiểm, Luật Sở hữu trí tuệ ngày 14/6/2019 và Luật sửa đổi, bổ sung một số điều của Luật Sở hữu trí tuệ ngày 16/6/2022 (sau đây gọi là Luật Sở hữu trí tuệ);

Căn cứ Nghị định số 124/2020/NĐ-CP ngày 19/10/2020 của Chính phủ quy định chi tiết một số điều và biện pháp thi hành Luật Khiếu nại;

Căn cứ Nghị định số 103/2006/NĐ-CP ngày 22/9/2006 của Chính phủ quy định chi tiết và hướng dẫn thi hành một số điều của Luật Sở hữu trí tuệ về sở hữu công nghiệp, được sửa đổi, bổ sung theo Nghị định số 122/2010/NĐ-CP ngày 31/12/2010 (sau đây gọi là Nghị định số 103/2006/NĐ-CP);

Căn cứ Thông tư số 01/2007/TT-BKHCN ngày 14/02/2007 của Bộ Khoa học và Công nghệ hướng dẫn thi hành Nghị định số 103/2006/NĐ-CP, được sửa đổi, bổ sung theo Thông tư số 13/2010/TT-BKHCN ngày 30/7/2010, Thông tư số 18/2011/TT-BKHCN ngày 22/7/2011, Thông tư số 05/2013/TT-BKHCN ngày 20/02/2013 và Thông tư số 16/2016/TT-BKHCN ngày 30/6/2016 (sau đây gọi là Thông tư số 01/2007/TT-BKHCN);

Xét đơn khiếu nại số KN3-2021-00481 ngày 13/5/2021 của Công ty cổ phần thực phẩm chay Lạc Việt; địa chỉ liên hệ: 136 Hiền Vương, phường Phú Thạnh, quận Tân Phú, Thành phố Hồ Chí Minh; khiếu nại Quyết định số 9072w/QĐ-SHTT ngày 01/7/2020 về việc từ chối cấp Bằng độc quyền kiểu dáng công nghiệp (BDQKDCN) đối với đơn số 3-2018-01647;

Theo đề nghị của Trưởng phòng Thực thi và Giải quyết khiếu nại.

I. Nội dung khiếu nại

HNT162

Đơn đăng ký kiểu dáng công nghiệp số 3-2018-01647 ngày 08/8/2018 bị Cục Sở hữu trí tuệ từ chối cấp BĐQKDCN vì người nộp đơn không nộp lệ phí cấp văn bằng bảo hộ, phí công bố quyết định cấp văn bằng bảo hộ, phí đăng bạ quyết định cấp văn bằng bảo hộ theo quy định.

Công ty cổ phần thực phẩm chay Lạc Việt đề nghị Cục Sở hữu trí tuệ xem xét, cho phép Công ty cổ phần thực phẩm chay Lạc Việt được nộp các khoản phí và lệ phí để được cấp BĐQKDCN cho đơn nói trên do không nhận được Thông báo số 31822w/SHTT-KDCN ngày 31/12/2019 về việc dự định cấp văn bằng bảo hộ và nộp phí, lệ phí và Quyết định số 9072w/QĐ-SHTT ngày 01/7/2020 về việc từ chối cấp BĐQKDCN. Người nộp đơn chỉ biết đến Thông báo và Quyết định nêu trên vào ngày 13/5/2021 khi trực tiếp đến Văn phòng đại diện Cục Sở hữu trí tuệ tại Thành phố Hồ Chí Minh để hỏi thông tin liên quan đến đơn số 3-2018-01647.

II. Kết quả xem xét, xác minh khiếu nại

1. Cơ sở pháp lý giải quyết khiếu nại:

Theo quy định tại điểm 15.7.c) Thông tư số 01/2007/TT-BKHCHN:

Nếu người nộp đơn không nộp lệ phí cấp văn bằng bảo hộ, phí công bố quyết định cấp văn bằng bảo hộ, phí đăng bạ quyết định cấp văn bằng bảo hộ trong thời hạn quy định tại điểm 15.7a thì trong thời hạn 15 ngày kể từ ngày kết thúc thời hạn tương ứng, Cục Sở hữu trí tuệ ra quyết định từ chối cấp văn bằng bảo hộ.

2. Nhận định, đánh giá:

Dữ liệu về hành trình chuyển phát Thông báo số 31822w/SHTT-KDCN ngày 31/12/2019 và Quyết định số 9072w/QĐ-SHTT ngày 01/7/2020 đã không còn tra cứu được. Tuy nhiên, người nộp đơn cam kết không nhận được Thông báo và Quyết định nêu trên nên đã không có thông tin cần thiết để có thể thực hiện nghĩa vụ tài chính theo yêu cầu và thực hiện quyền khiếu nại đúng thời hạn. Người nộp đơn phải hoàn toàn chịu trách nhiệm về cam kết này trong trường hợp có vấn đề pháp lý nảy sinh.

Nhằm tạo điều kiện thuận lợi cho người nộp đơn, Cục Sở hữu trí tuệ chấp nhận cho người nộp đơn nộp các khoản phí, lệ phí để được cấp BĐQKDCN cho đơn số 3-2018-01647.

III. Kết luận

Vì lý do đã nêu, Cục Sở hữu trí tuệ tiếp tục xem xét, thực hiện thủ tục cấp BĐQKDCN cho đơn số 3-2018-01647.

Từ những nhận định và căn cứ trên,

QUYẾT ĐỊNH:

Điều 1. Hủy bỏ Quyết định số 9072w/QĐ-SHTT ngày 01/7/2020 về việc từ chối cấp Bằng độc quyền kiểu dáng công nghiệp đối với đơn đăng ký kiểu dáng công nghiệp số 3-2018-01647 ngày 08/08/2018.

Điều 2. Thực hiện thủ tục cấp Bằng độc quyền kiểu dáng công nghiệp cho đơn số 3-2018-01647 ngày 08/08/2018.

Điều 3. Trưởng phòng Thực thi và Giải quyết khiếu nại, Trưởng phòng Đăng ký, Giám đốc Trung tâm Thông tin sở hữu công nghiệp và Công ty cổ phần thực phẩm chay Lạc Việt có trách nhiệm thi hành Quyết định này. Trong thời gian 03 tháng kể từ ngày ký Quyết định này, người nộp đơn cần nộp các khoản phí, lệ phí theo Thông báo số 31822w/SHTT-KDCN ngày 31/12/2019./.

Nơi nhận:

- Như Điều 3;
- KDCN (đề biết);
- Lưu: VT, HS.

CỤC TRƯỞNG

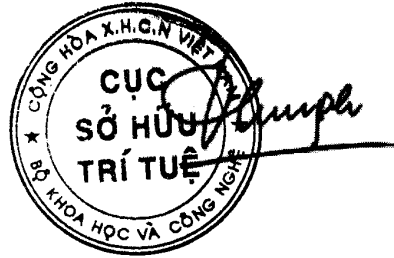

Đinh Hữu Phí

Tài liệu gửi kèm:

- Bản sao Thông báo số 31822w/SHTT-KDCN ngày 31/12/2019.

BỘ KHOA HỌC CÔNG NGHỆ
CỤC SỞ HỮU TRÍ TUỆ

CỘNG HÒA XÃ HỘI CHỦ NGHĨA VIỆT NAM
Độc lập - Tự do - Hạnh phúc

Số: 45546w/QĐ-SHTT

Hà Nội, ngày 23 tháng 06 năm 2023

QUYẾT ĐỊNH
Về việc giải quyết khiếu nại của Công ty giấy Ánh Dương (TNHH) (VN)
(lần đầu)

CỤC TRƯỞNG CỤC SỞ HỮU TRÍ TUỆ

Căn cứ Điều lệ Tổ chức và hoạt động của Cục Sở hữu trí tuệ ban hành theo Quyết định số 2525/QĐ-BKHCN ngày 04/9/2018 của Bộ trưởng Bộ Khoa học và Công nghệ;

Căn cứ Luật Khiếu nại ngày 11/11/2011;

Căn cứ Luật Sở hữu trí tuệ ngày 29/11/2005 được sửa đổi, bổ sung theo Luật sửa đổi, bổ sung một số điều của Luật Sở hữu trí tuệ ngày 19/6/2009, Luật sửa đổi, bổ sung một số điều của Luật Kinh doanh bảo hiểm, Luật Sở hữu trí tuệ ngày 14/6/2019 và Luật sửa đổi, bổ sung một số điều của Luật Sở hữu trí tuệ ngày 16/6/2022 (sau đây gọi là Luật Sở hữu trí tuệ);

Căn cứ Nghị định số 124/2020/NĐ-CP ngày 19/10/2020 của Chính phủ quy định chi tiết một số điều và biện pháp thi hành Luật Khiếu nại;

Căn cứ Nghị định số 103/2006/NĐ-CP ngày 22/9/2006 của Chính phủ quy định chi tiết và hướng dẫn thi hành một số điều của Luật Sở hữu trí tuệ về sở hữu công nghiệp, được sửa đổi, bổ sung theo Nghị định số 122/2010/NĐ-CP ngày 31/12/2010 (sau đây gọi là Nghị định số 103/2006/NĐ-CP);

Căn cứ Thông tư số 01/2007/TT-BKHCN ngày 14/02/2007 của Bộ Khoa học và Công nghệ hướng dẫn thi hành Nghị định số 103/2006/NĐ-CP, được sửa đổi, bổ sung theo Thông tư số 13/2010/TT-BKHCN ngày 30/7/2010, Thông tư số 18/2011/TT-BKHCN ngày 22/7/2011, Thông tư số 05/2013/TT-BKHCN ngày 20/02/2013 và Thông tư số 16/2016/TT-BKHCN ngày 30/6/2016 (sau đây gọi là Thông tư số 01/2007/TT-BKHCN);

Xét đơn khiếu nại số KN3-2021-00782 ngày 10/8/2021 của Công ty giấy Ánh Dương (TNHH); địa chỉ: Thôn Doãn Thượng, xã Xuân Lâm, huyện Thuận Thành, tỉnh Bắc Ninh, điện thoại 0986670594; khiếu nại Quyết định số 10331w/QĐ-SHTT ngày 24/6/2021 về việc từ chối cấp Bằng độc quyền kiểu dáng công nghiệp (BĐQKDCN) đối với đơn số 3-2019-02388;

Theo đề nghị của Trưởng phòng Thực thi và Giải quyết khiếu nại.

I. Nội dung khiếu nại



HNT162

Đơn đăng ký khiếu nại công nghiệp số 3-2019-02388 ngày 20/9/2019 của Công ty giấy Ánh Dương (TNHH) bị từ chối cấp BĐQKDCN vì người nộp đơn không nộp lệ phí cấp văn bằng bảo hộ, phí công bố quyết định cấp văn bằng bảo hộ, phí đăng bạ quyết định cấp văn bằng bảo hộ theo quy định.

Người nộp đơn trình bày lý do không nộp đúng thời hạn các khoản phí và lệ phí theo Thông báo số 3464w/SHTT-KDCN ngày 25/02/2021 như sau:

Do chịu tác động bởi đại dịch SARS-CoV-2 diễn ra tại Việt Nam, Công ty giấy Ánh Dương (TNHH) nằm trong vùng dịch, bị phong tỏa trong thời gian dài, bị hạn chế đi lại nên đến ngày 24/5/2021 Công ty giấy Ánh Dương (TNHH) mới tiến hành nộp lệ phí cấp văn bằng bảo hộ, phí công bố quyết định cấp văn bằng bảo hộ, phí đăng bạ quyết định cấp văn bằng bảo hộ cho đơn số 3-2019-02388 bằng hình thức chuyển khoản. Tuy nhiên, do có sai sót khi điền tên đơn vị nhận tiền trong Ủy nhiệm chi nên lệnh chuyển tiền đã không được thực hiện thành công.

Người nộp đơn đề nghị Cục Sở hữu trí tuệ xem xét và cho phép Công ty giấy Ánh Dương (TNHH) được nộp các khoản phí và lệ phí theo Thông báo số 3464w/SHTT-KDCN ngày 25/02/2021 để được cấp BĐQKDCN cho đơn số 3-2019-02388.

II. Kết quả xem xét, xác minh khiếu nại

1. Cơ sở pháp lý từ chối bảo hộ:

Theo quy định tại điểm 15.7.c) Thông tư số 01/2007/TT-BKHCN:

Nếu người nộp đơn không nộp lệ phí cấp văn bằng bảo hộ, phí công bố quyết định cấp văn bằng bảo hộ, phí đăng bạ quyết định cấp văn bằng bảo hộ trong thời hạn quy định tại điểm 15.7a thì trong thời hạn 15 ngày kể từ ngày kết thúc thời hạn tương ứng, Cục Sở hữu trí tuệ ra quyết định từ chối cấp văn bằng bảo hộ.

2. Nhận định, đánh giá:

Sau khi kiểm tra và xác thực thông tin nêu trong đơn khiếu nại ở các đơn vị liên quan; qua xem xét các tài liệu trong hồ sơ vụ việc, thấy rằng:

Thông báo số 3464w/SHTT-KDCN ngày 25/02/2021 về dự định cấp văn bằng bảo hộ và nộp phí, lệ phí cho đơn số 3-2019-02388 đã được chuyển phát thành công tới người nộp đơn. Tuy nhiên, do sơ suất nên người nộp đơn đã không thực hiện nghĩa vụ tài chính đúng thời hạn. Người nộp đơn phải chịu hoàn toàn trách nhiệm về thiếu sót này trong trường hợp có vấn đề pháp lý nảy sinh. Nhằm tạo điều kiện thuận lợi cho người nộp đơn, Cục Sở hữu trí tuệ chấp nhận cho người

nộp đơn nộp các khoản phí, lệ phí nêu trên để được cấp BĐQKDCN cho đơn số 3-2019-02388.

III. Kết luận

Vì lý do đã nêu, Cục Sở hữu trí tuệ tiếp tục xem xét, thực hiện thủ tục cấp BĐQKDCN cho đơn số 3-2019-02388.

Từ những nhận định và căn cứ trên,

QUYẾT ĐỊNH:

Điều 1. Hủy bỏ Quyết định số 10331w/QĐ-SHTT ngày 24/6/2021 về việc từ chối cấp Bằng độc quyền kiểu dáng công nghiệp đối với đơn đăng ký kiểu dáng công nghiệp số 3-2019-02388 ngày 20/09/2019.

Điều 2. Thực hiện thủ tục cấp Bằng độc quyền kiểu dáng công nghiệp cho đơn số 3-2019-02388 ngày 20/09/2019.

Điều 3. Trưởng phòng Thực thi và Giải quyết khiếu nại, Trưởng phòng Đăng ký, Giám đốc Trung tâm Thông tin sở hữu công nghiệp và Công ty giấy Ánh Dương (TNHH) có trách nhiệm thi hành Quyết định này. Trong thời gian 03 tháng kể từ ngày ký Quyết định này, người nộp đơn cần nộp các khoản phí, lệ phí theo Thông báo số 3464w/SHTT-KDCN ngày 25/02/2021./.

Nơi nhận:

- Như Điều 3;
- KDCN (đề biết);
- Lưu:VT, HS.

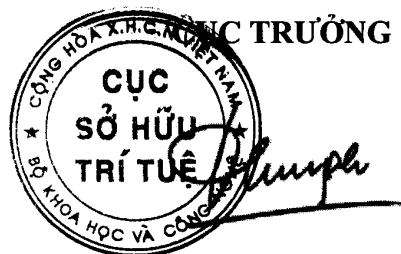

Đinh Hữu Phí

Tài liệu gửi kèm:

- Bản sao Thông báo số 3464w/SHTT-KDCN ngày 25/02/2021.

BỘ KHOA HỌC CÔNG NGHỆ
CỤC SỞ HỮU TRÍ TUỆ

CỘNG HÒA XÃ HỘI CHỦ NGHĨA VIỆT NAM
Độc lập - Tự do - Hạnh phúc

Số: 45552w/QĐ-SHTT

Hà Nội, ngày 23 tháng 06 năm 2023

QUYẾT ĐỊNH

Về việc giải quyết khiếu nại của Ông/Bà Trần Huệ Trân (VN)
(lần đầu)

CỤC TRƯỞNG CỤC SỞ HỮU TRÍ TUỆ

Căn cứ Điều lệ Tổ chức và hoạt động của Cục Sở hữu trí tuệ ban hành theo Quyết định số 2525/QĐ-BKHCN ngày 04/9/2018 của Bộ trưởng Bộ Khoa học và Công nghệ;

Căn cứ Luật Khiếu nại ngày 11/11/2011;

Căn cứ Luật Sở hữu trí tuệ ngày 29/11/2005 được sửa đổi, bổ sung theo Luật sửa đổi, bổ sung một số điều của Luật Sở hữu trí tuệ ngày 19/6/2009, Luật sửa đổi, bổ sung một số điều của Luật Kinh doanh bảo hiểm, Luật Sở hữu trí tuệ ngày 14/6/2019 và Luật sửa đổi, bổ sung một số điều của Luật Sở hữu trí tuệ ngày 16/6/2022 (sau đây gọi là Luật Sở hữu trí tuệ);

Căn cứ Nghị định số 124/2020/NĐ-CP ngày 19/10/2020 của Chính phủ quy định chi tiết một số điều và biện pháp thi hành Luật Khiếu nại;

Căn cứ Nghị định số 103/2006/NĐ-CP ngày 22/9/2006 của Chính phủ quy định chi tiết và hướng dẫn thi hành một số điều của Luật Sở hữu trí tuệ về sở hữu công nghiệp, được sửa đổi, bổ sung theo Nghị định số 122/2010/NĐ-CP ngày 31/12/2010 (sau đây gọi là Nghị định số 103/2006/NĐ-CP);

Căn cứ Thông tư số 01/2007/TT-BKHCN ngày 14/02/2007 của Bộ Khoa học và Công nghệ hướng dẫn thi hành Nghị định số 103/2006/NĐ-CP, được sửa đổi, bổ sung theo Thông tư số 13/2010/TT-BKHCN ngày 30/7/2010, Thông tư số 18/2011/TT-BKHCN ngày 22/7/2011, Thông tư số 05/2013/TT-BKHCN ngày 20/02/2013 và Thông tư số 16/2016/TT-BKHCN ngày 30/6/2016 (sau đây gọi là Thông tư số 01/2007/TT-BKHCN);

Xét đơn khiếu nại số KN3-2021-00242 ngày 16/3/2021 của Ông/Bà Trần Huệ Trân; địa chỉ: 107 Nguyễn Tri Phương, Phường 7, Quận 5, Thành phố Hồ Chí Minh, điện thoại 0918913338; khiếu nại Quyết định số 3628w/QĐ-SHTT ngày 03/3/2021 về việc từ chối cấp Bằng độc quyền kiểu dáng công nghiệp (BĐQKDCN) đối với đơn số 3-2019-00822;

Theo đề nghị của Trưởng phòng Thực thi và Giải quyết khiếu nại.

HNT162

I. Nội dung khiếu nại

Đơn đăng ký khiếu nại công nghiệp số 3-2019-00822 ngày 01/4/2019 bị Cục Sở hữu trí tuệ từ chối cấp BĐQKDCN vì người nộp đơn không nộp lệ phí cấp văn bằng bảo hộ, phí công bố quyết định cấp văn bằng bảo hộ, phí đăng bạ quyết định cấp văn bằng bảo hộ theo quy định.

Ông/Bà Trần Huệ Trân đề nghị Cục Sở hữu trí tuệ xem xét, cho phép người nộp đơn được nộp các khoản phí và lệ phí để được cấp BĐQKDCN cho đơn nói trên do không nhận được Thông báo số 12281w/SHTT-KDCN ngày 20/7/2020 về việc dự định cấp văn bằng bảo hộ và nộp phí, lệ phí.

II. Kết quả xem xét, xác minh khiếu nại

1. Cơ sở pháp lý từ chối bảo hộ:

Theo quy định tại điểm 15.7.c) Thông tư số 01/2007/TT-BKHCHN:

Nếu người nộp đơn không nộp lệ phí cấp văn bằng bảo hộ, phí công bố quyết định cấp văn bằng bảo hộ, phí đăng bạ quyết định cấp văn bằng bảo hộ trong thời hạn quy định tại điểm 15.7a thì trong thời hạn 15 ngày kể từ ngày kết thúc thời hạn tương ứng, Cục Sở hữu trí tuệ ra quyết định từ chối cấp văn bằng bảo hộ.

2. Nhận định, đánh giá:

Sau khi kiểm tra và xác thực thông tin nêu trong đơn khiếu nại ở các đơn vị liên quan; qua xem xét các tài liệu trong hồ sơ vụ việc, thấy rằng:

Dữ liệu về hành trình chuyển phát Thông báo số 12281w/SHTT-KDCN ngày 20/7/2020 về việc dự định cấp văn bằng bảo hộ và nộp phí, lệ phí đã không còn tra cứu được. Tuy nhiên, người nộp đơn cam kết không nhận được Thông báo nêu trên nên đã không có thông tin cần thiết để có thể thực hiện nghĩa vụ tài chính theo yêu cầu. Người nộp đơn phải hoàn toàn chịu trách nhiệm về cam kết này trong trường hợp có vấn đề pháp lý nảy sinh.

Nhằm tạo điều kiện thuận lợi cho người nộp đơn, Cục Sở hữu trí tuệ chấp nhận cho người nộp đơn nộp các khoản phí, lệ phí để được cấp BĐQKDCN cho đơn số 3-2019-00822.

III. Kết luận

Vì lý do đã nêu, Cục Sở hữu trí tuệ chấp nhận tiếp tục xem xét, thực hiện thủ tục cấp BĐQKDCN cho đơn số 3-2019-00822.

Từ những nhận định và căn cứ trên,

QUYẾT ĐỊNH:

Điều 1. Hủy bỏ Quyết định số 3628w/QĐ-SHTT ngày 03/3/2021 về việc từ chối cấp Bằng độc quyền kiểu dáng công nghiệp đối với đơn đăng ký kiểu dáng công nghiệp số 3-2019-00822 ngày 01/04/2019.

Điều 2. Thực hiện thủ tục cấp Bằng độc quyền kiểu dáng công nghiệp cho đơn số 3-2019-00822 ngày 01/04/2019.

Điều 3. Trưởng phòng Thực thi và Giải quyết khiếu nại, Trưởng phòng Đăng ký, Giám đốc Trung tâm Thông tin sở hữu công nghiệp và (Ông/Bà) Trần Huệ Trân có trách nhiệm thi hành Quyết định này. Trong thời gian 03 tháng kể từ ngày ký Quyết định này, người nộp đơn cần nộp các khoản phí, lệ phí theo Thông báo số 12281ư/SHTT-KDCN ngày 20/7/2020./.

Nơi nhận:

- Như Điều 3;
- KDCN (để biết);
- Lưu: VT, HS.

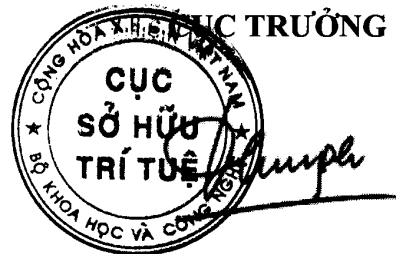

Đinh Hữu Phí

Tài liệu gửi kèm:

- Bản sao Thông báo số 12281w/SHTT-KDCN ngày 20/7/2020.

BỘ KHOA HỌC CÔNG NGHỆ
CỤC SỞ HỮU TRÍ TUỆ

CỘNG HÒA XÃ HỘI CHỦ NGHĨA VIỆT NAM
Độc lập - Tự do - Hạnh phúc

Số: 45558w/QĐ-SHTT

Hà Nội, ngày 23 tháng 06 năm 2023

QUYẾT ĐỊNH

Về việc giải quyết khiếu nại của Công ty TNHH Thảo Hương (VN)
(lần đầu)

CỤC TRƯỞNG CỤC SỞ HỮU TRÍ TUỆ

Căn cứ Điều lệ Tổ chức và hoạt động của Cục Sở hữu trí tuệ ban hành theo Quyết định số 2525/QĐ-BKHCN ngày 04/9/2018 của Bộ trưởng Bộ Khoa học và Công nghệ;

Căn cứ Luật Khiếu nại ngày 11/11/2011;

Căn cứ Luật Sở hữu trí tuệ ngày 29/11/2005 được sửa đổi, bổ sung theo Luật sửa đổi, bổ sung một số điều của Luật Sở hữu trí tuệ ngày 19/6/2009, Luật sửa đổi, bổ sung một số điều của Luật Kinh doanh bảo hiểm, Luật Sở hữu trí tuệ ngày 14/6/2019 và Luật sửa đổi, bổ sung một số điều của Luật Sở hữu trí tuệ ngày 16/6/2022 (sau đây gọi là Luật Sở hữu trí tuệ);

Căn cứ Nghị định số 124/2020/NĐ-CP ngày 19/10/2020 của Chính phủ quy định chi tiết một số điều và biện pháp thi hành Luật Khiếu nại;

Căn cứ Nghị định số 103/2006/NĐ-CP ngày 22/9/2006 của Chính phủ quy định chi tiết và hướng dẫn thi hành một số điều của Luật Sở hữu trí tuệ về sở hữu công nghiệp, được sửa đổi, bổ sung theo Nghị định số 122/2010/NĐ-CP ngày 31/12/2010 (sau đây gọi là Nghị định số 103/2006/NĐ-CP);

Căn cứ Thông tư số 01/2007/TT-BKHCN ngày 14/02/2007 của Bộ Khoa học và Công nghệ hướng dẫn thi hành Nghị định số 103/2006/NĐ-CP, được sửa đổi, bổ sung theo Thông tư số 13/2010/TT-BKHCN ngày 30/7/2010, Thông tư số 18/2011/TT-BKHCN ngày 22/7/2011, Thông tư số 05/2013/TT-BKHCN ngày 20/02/2013 và Thông tư số 16/2016/TT-BKHCN ngày 30/6/2016 (sau đây gọi là Thông tư số 01/2007/TT-BKHCN);

Xét đơn khiếu nại số KN3-2020-01247 ngày 14/12/2020 của Công ty TNHH Thảo Hương; địa chỉ: Tổ 25 (hẻm Chùa Phước Viên), đường Cử Trị, phường Châu Phú A, thị xã Châu Đốc, tỉnh An Giang, điện thoại 0903132929; khiếu nại Quyết định số 17969w/QĐ-SHTT ngày 17/11/2020 về việc từ chối chấp nhận đơn hợp lệ đối với đơn số 3-2019-03399;

Theo đề nghị của Trưởng phòng Thực thi và Giải quyết khiếu nại.



HNT162

I. Nội dung khiếu nại

Đơn đăng ký khiếu dáng công nghiệp số 3-2019-03399 ngày 25/12/2019 của Công ty TNHH Thảo Hương bị từ chối chấp nhận đơn do đơn còn có các thiếu sót nêu tại điểm 13.3 Thông tư số 01/2007/TT-BKHCN ảnh hưởng đến tính hợp lệ của đơn và chủ đơn không sửa chữa các thiếu sót trong thời hạn quy định, mặc dù đã được Cục Sở hữu trí tuệ yêu cầu trong Thông báo kết quả thẩm định hình thức số 1610w/SHTT-KDCN ngày 05/3/2020.

Người nộp đơn đề nghị Cục Sở hữu trí tuệ xem xét, chấp nhận cho Công ty TNHH Thảo Hương được khắc phục các thiếu sót nêu trong Thông báo số 1610w/SHTT-KDCN ngày 05/3/2020 vì lý do không nhận được Thông báo này.

II. Kết quả xem xét, xác minh khiếu nại

1. Cơ sở pháp lý từ chối chấp nhận đơn:

Theo quy định tại điểm 13.7 Thông tư số 01/2007/TT-BKHCN:
“13.7 Từ chối chấp nhận đơn

Trường hợp người nộp đơn đã được Cục Sở hữu trí tuệ gửi thông báo kết quả thẩm định hình thức với dự định từ chối chấp nhận đơn vì đơn không hợp lệ theo quy định tại điểm 13.6.a của Thông tư này mà người nộp đơn không sửa chữa thiếu sót hoặc sửa chữa không đạt yêu cầu hoặc không có ý kiến phản đối hoặc ý kiến phản đối không xác đáng trong thời hạn đã ấn định, Cục Sở hữu trí tuệ ra quyết định từ chối chấp nhận đơn và gửi cho người nộp đơn.”

2. Nhận định, đánh giá:

Sau khi kiểm tra và xác thực thông tin nêu trong đơn khiếu nại ở các đơn vị liên quan; qua xem xét các tài liệu trong hồ sơ vụ việc, thấy rằng:

Dữ liệu về hành trình chuyển phát Thông báo số 1610w/SHTT-KDCN ngày 05/3/2020 về kết quả thẩm định hình thức đã không còn tra cứu được. Tuy nhiên, người nộp đơn cam kết không nhận được Thông báo nêu trên nên đã không có thông tin để khắc phục thiếu sót trong thời hạn quy định. Người nộp đơn phải hoàn toàn chịu trách nhiệm về cam kết này trong trường hợp có vấn đề pháp lý nảy sinh. Nhằm tạo điều kiện thuận lợi cho người nộp đơn, Cục Sở hữu trí tuệ chấp nhận lý do khiếu nại và khôi phục quá trình thẩm định đối với đơn số 3-2019-03399.

III. Kết luận

Vì lý do đã nêu, Cục Sở hữu trí tuệ nhận thấy có cơ sở để chấp nhận lý do khiếu nại và khôi phục quá trình thẩm định đối với đơn số 3-2019-03399.

Từ những nhận định và căn cứ trên,

QUYẾT ĐỊNH:

Điều 1. Hủy bỏ Quyết định số 17969w/QĐ-SHTT ngày 17/11/2020 về việc từ chối chấp nhận đơn hợp lệ đối với đơn đăng ký kiểu dáng công nghiệp số 3-2019-03399 ngày 25/12/2019.

Điều 2. Khôi phục quá trình thẩm định đối với đơn đăng ký kiểu dáng công nghiệp số 3-2019-03399 ngày 25/12/2019.

Điều 3. Trưởng phòng Thực thi và Giải quyết khiếu nại, Giám đốc Trung tâm Thẩm định Kiểu dáng công nghiệp, Trưởng phòng Đăng ký, Giám đốc Trung tâm Thông tin sở hữu công nghiệp và Công ty TNHH Thảo Hương có trách nhiệm thi hành Quyết định này. Trong thời gian 02 tháng kể từ ngày ký Quyết định này, người nộp đơn cần trả lời Thông báo số 1610w/SHTT-KDCN ngày 05/3/2020 về kết quả thẩm định hình thức đơn số 3-2019-03399./.

Nơi nhận:

- Như Điều 3;
- Lưu: VT, HS.

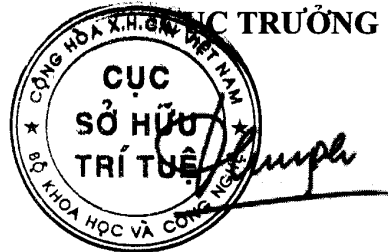

Đinh Hữu Phí

Tài liệu gửi kèm:

- Bản sao Thông báo số 1610w/SHTT-KDCN ngày 05/3/2020.

BỘ KHOA HỌC CÔNG NGHỆ
CỤC SỞ HỮU TRÍ TUỆ

CỘNG HÒA XÃ HỘI CHỦ NGHĨA VIỆT NAM
Độc lập - Tự do - Hạnh phúc

Số: 45570w/QĐ-SHTT

Hà Nội, ngày 23 tháng 06 năm 2023

QUYẾT ĐỊNH

Về việc giải quyết khiếu nại của Công ty TNHH Hải Hà-Kotobuki (VN)
(lần đầu)

CỤC TRƯỞNG CỤC SỞ HỮU TRÍ TUỆ

Căn cứ Điều lệ Tổ chức và hoạt động của Cục Sở hữu trí tuệ ban hành theo Quyết định số 2525/QĐ-BKHCN ngày 04/9/2018 của Bộ trưởng Bộ Khoa học và Công nghệ;

Căn cứ Luật Khiếu nại ngày 11/11/2011;

Căn cứ Luật Sở hữu trí tuệ ngày 29/11/2005 được sửa đổi, bổ sung theo Luật sửa đổi, bổ sung một số điều của Luật Sở hữu trí tuệ ngày 19/6/2009, Luật sửa đổi, bổ sung một số điều của Luật Kinh doanh bảo hiểm, Luật Sở hữu trí tuệ ngày 14/6/2019 và Luật sửa đổi, bổ sung một số điều của Luật Sở hữu trí tuệ ngày 16/6/2022 (sau đây gọi là Luật Sở hữu trí tuệ);

Căn cứ Nghị định số 124/2020/NĐ-CP ngày 19/10/2020 của Chính phủ quy định chi tiết một số điều và biện pháp thi hành Luật Khiếu nại;

Căn cứ Nghị định số 103/2006/NĐ-CP ngày 22/9/2006 của Chính phủ quy định chi tiết và hướng dẫn thi hành một số điều của Luật Sở hữu trí tuệ về sở hữu công nghiệp, được sửa đổi, bổ sung theo Nghị định số 122/2010/NĐ-CP ngày 31/12/2010 (sau đây gọi là Nghị định số 103/2006/NĐ-CP);

Căn cứ Thông tư số 01/2007/TT-BKHCN ngày 14/02/2007 của Bộ Khoa học và Công nghệ hướng dẫn thi hành Nghị định số 103/2006/NĐ-CP, được sửa đổi, bổ sung theo Thông tư số 13/2010/TT-BKHCN ngày 30/7/2010, Thông tư số 18/2011/TT-BKHCN ngày 22/7/2011, Thông tư số 05/2013/TT-BKHCN ngày 20/02/2013 và Thông tư số 16/2016/TT-BKHCN ngày 30/6/2016 (sau đây gọi là Thông tư số 01/2007/TT-BKHCN);

Xét đơn số KN3-2022-00829 ngày 01/7/2022 của Công ty TNHH Hải Hà-Kotobuki; địa chỉ: số 25 Trương Định, phường Trương Định, Quận Hai Bà Trưng, Thành phố Hà Nội, điện thoại 0973257768; khiếu nại Quyết định số 9533w/QĐ-SHTT ngày 10/6/2022 về việc từ chối cấp Bằng độc quyền kiểu dáng công nghiệp (BĐQKDCN) đối với đơn số 3-2019-03131;

Theo đề nghị của Trưởng phòng Thực thi và Giải quyết khiếu nại.

I. Nội dung khiếu nại



PTT366

Đơn đăng ký kiểu dáng công nghiệp số 3-2019-03131 ngày 04/12/2019 của Công ty TNHH Hải Hà-Kotobuki bị từ chối cấp từ chối cấp Bằng độc quyền kiểu dáng công nghiệp vì người nộp đơn không nộp lệ phí cấp văn bằng bảo hộ, phí công bố quyết định cấp văn bằng bảo hộ, phí đăng bạ quyết định cấp văn bằng bảo hộ theo quy định.

Người nộp đơn đề nghị Cục Sở hữu trí tuệ xem xét, cấp Bằng độc quyền kiểu dáng công nghiệp cho đơn nêu trên với lý do không nhận được Thông báo số 23726w/SHTT-KDCN ngày 28/9/2021 về việc dự định cấp văn bằng bảo hộ và nộp phí, lệ phí. Cụ thể: sau khi nhận được Quyết định số 9533w/QĐ-SHTT ngày 10/6/2022 về việc từ chối cấp Bằng độc quyền kiểu dáng công nghiệp, người nộp đơn đã liên hệ với cán bộ của Cục Sở hữu trí tuệ và được biết mã vận đơn bưu điện gửi tài liệu nêu trên là SHTT 011021268 ngày 01/10/2021. Qua phản ánh với các đơn vị chuyển phát, ngày 29/6/2022, người nộp đơn mới nhận được Thông báo số 23726w/SHTT-KDCN ngày 28/9/2021 về việc dự định cấp văn bằng bảo hộ và nộp phí, lệ phí do nhân viên của Tổng Công ty cổ phần Bưu chính Viettel - Viettel Post chuyển phát. Nhân viên của Viettel Post đã giải thích việc thất lạc và chậm trễ chuyển phát Thông báo nêu trên là do giãn cách xã hội để phòng chống dịch Covid-19 (đính kèm Biên bản ghi nhận sự việc giữa nhân viên của người nộp đơn và nhân viên chuyển phát của Viettel Post). Ngoài ra, người nộp đơn xin được nộp đầy đủ các khoản phí, lệ phí theo quy định.

II. Kết quả xem xét, xác minh khiếu nại

1. Cơ sở pháp lý giải quyết khiếu nại:

Theo quy định tại điểm 15.7.c) Thông tư số 01/2007/TT-BKHCN: Nếu người nộp đơn không nộp lệ phí cấp văn bằng bảo hộ, phí công bố quyết định cấp văn bằng bảo hộ, phí đăng bạ quyết định cấp văn bằng bảo hộ trong thời hạn quy định tại điểm 15.7a thì trong thời hạn 15 ngày kể từ ngày kết thúc thời hạn tương ứng, Cục Sở hữu trí tuệ ra quyết định từ chối cấp văn bằng bảo hộ.

2. Nhận định, đánh giá:

Sau khi kiểm tra và xác thực thông tin nêu trong đơn khiếu nại ở các đơn vị liên quan; qua xem xét các tài liệu trong hồ sơ vụ việc, thấy rằng:

Người nộp đơn đã cung cấp được tài liệu về việc không nhận được Thông báo số 23726w/SHTT-KDCN ngày 28/9/2021 về việc dự định cấp văn bằng bảo hộ và nộp phí, lệ phí đối với đơn số 3-2019-03131, cụ thể là việc chuyển phát Thông báo nêu trên của đơn vị bưu điện đã bị chậm trễ do bị ảnh hưởng của việc giãn cách xã hội để phòng chống dịch Covid-19. Vì lý do này, người nộp đơn đã không có thông tin cần thiết để có thể thực hiện nghĩa vụ tài chính theo yêu cầu. Do đó, Cục Sở hữu trí tuệ chấp nhận cho người nộp đơn nộp các khoản phí, lệ phí để được cấp BĐQKDCN cho đơn số 3-2019-03131 ngày 04/12/2019.

III. Kết luận

Vi lý do đã nêu, Cục Sở hữu trí tuệ tiếp tục xem xét, thực hiện thủ tục cấp BDKDCN cho đơn số 3-2019-03131 ngày 04/12/2019.

Từ những nhận định và căn cứ trên,

QUYẾT ĐỊNH:

Điều 1. Hủy bỏ Quyết định số 9533w/QĐ-SHTT ngày 10/6/2022 về việc từ chối cấp Bằng độc quyền kiểu dáng công nghiệp đối với đơn đăng ký kiểu dáng công nghiệp số 3-2019-03131 ngày 04/12/2019.

Điều 2. Thực hiện thủ tục cấp Bằng độc quyền kiểu dáng công nghiệp cho đơn số 3-2019-03131 ngày 04/12/2019.

Điều 3. Trưởng phòng Thực thi và Giải quyết khiếu nại, Trưởng phòng Đăng ký, Giám đốc Trung tâm Thông tin sở hữu công nghiệp và Công ty TNHH Hải Hà-Kotobuki có trách nhiệm thi hành Quyết định này. Trong thời gian 03 tháng kể từ ngày ký Quyết định này, người nộp đơn cần nộp các khoản phí, lệ phí theo Thông báo số 23726w/SHTT-KDCN ngày 28/9/2021./.

Nơi nhận:

- Như Điều 3;
- KDCN (đề biết);
- Lưu: VT, HS.

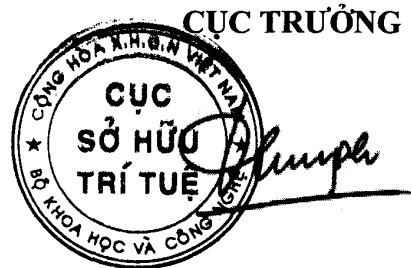

Đinh Hữu Phí

PHẦN III

CHUYỂN GIAO QUYỀN SỞ HỮU CÔNG NGHIỆP

Quyết định số 39892w/QĐ-SHTT, ngày 08/06/2023 về việc ghi nhận hợp đồng chuyển nhượng quyền sở hữu công nghiệp

Số Đơn đăng ký hợp đồng chuyển nhượng quyền sở hữu công nghiệp: CB3-2021-00822

Ngày nộp: 16/08/2021

Chủ đơn: ALCOA WARRICK LLC (US)

Đại diện của chủ đơn: Công ty Luật TNHH T&G

Nội dung ghi nhận:

Tên hợp đồng: Hợp đồng chuyển nhượng.

Ngày ký: 28/8/2021;

Số trang và ngôn ngữ: gồm 2 trang bằng tiếng Anh; Phụ lục gồm 0 trang bằng tiếng Anh.

Bên chuyển nhượng: **ALCOA USA CORP. (US)**
201 Isabella Street, Suite 500 Pittsburgh, PA 15212, United States of America

Bên được chuyển nhượng: **ALCOA WARRICK LLC (US)**
4000 West State Route 66, Newburgh, Indiana 47630, United States of America.

Đối tượng được chuyển nhượng: toàn bộ quyền sở hữu các kiểu dáng công nghiệp đang được bảo hộ theo các Bằng độc quyền kiểu dáng công nghiệp dưới đây:

TT	Tên đối tượng	Số VBBH	Ngày cấp	Ngày hết hạn
1	Lon đồ hộp	16461	15/02/2012	05/11/2025

Giá chuyển nhượng: miễn phí.

Quyết định số 44486w/QĐ-SHTT, ngày 21/06/2023 về việc ghi nhận hợp đồng chuyển nhượng quyền sở hữu công nghiệp

Số Đơn đăng ký hợp đồng chuyển nhượng quyền sở hữu công nghiệp: CB3-2022-01129

Ngày nộp: 27/09/2022

Chủ đơn: CÔNG TY TNHH SYBSY (VN)

Nội dung ghi nhận:

Tên hợp đồng: Hợp đồng chuyển nhượng kiểu dáng công nghiệp.

Ngày ký: 25/8/2022;

CÔNG BÁO SỞ HỮU CÔNG NGHIỆP SỐ 424 TẬP B – QUYỀN 2 (07.2023)

Số trang và ngôn ngữ: gồm 2 trang bằng tiếng Việt; Phụ lục gồm trang bằng tiếng Việt.

Bên chuyển nhượng: **CÔNG TY TNHH SHE VIỆT NAM (VN)**
Nhà số 2, A7 ngõ 51 Nguyễn Khoái, phường Bạch Đằng, quận Hai Bà Trưng, Thành phố Hà Nội

Bên được chuyển nhượng: **CÔNG TY TNHH SYBSY (VN)**
18Bis/22 Nguyễn Thị Minh Khai, Phường Đa Kao, Quận 1, Thành phố Hồ Chí Minh.

Đối tượng được chuyển nhượng: toàn bộ quyền sở hữu các kiểu dáng công nghiệp đang được bảo hộ theo các Bằng độc quyền kiểu dáng công nghiệp dưới đây:

TT	Tên đối tượng	Số VBBH	Ngày cấp	Ngày hết hạn
1	Túi xách	34574	29/03/2022	29/01/2026

Giá chuyển nhượng: Miễn phí.

PHẦN VI

ĐÍNH CHÍNH

Theo đề nghị của: Trưởng phòng Đăng ký

Đối tượng cần đính chính:

Bằng độc quyền Kiểu dáng công nghiệp số: 30431, ngày nộp đơn: 18/03/2020

Nội dung đính chính: Tên tác giả

Sai là:

Võ Chí Công

Đúng là:

Võ Công Vinh

Theo đề nghị của: Trưởng phòng Đăng ký

Đối tượng cần đính chính:

Bằng độc quyền Kiểu dáng công nghiệp số: 32822, ngày nộp đơn: 26/05/2021

Nội dung đính chính: Địa chỉ chủ Văn bằng

Sai là:

Harald-Fissler-SträBe 1, 55743 Idar-Oberstein, Germany

Đúng là:

Harald-Fissler-Sträße 1, 55743 Idar-Oberstein, Germany

Theo đề nghị của: Trưởng phòng Đăng ký

Đối tượng cần đính chính:

Bằng độc quyền Kiểu dáng công nghiệp số: 33007, ngày nộp đơn: 22/06/2021

Nội dung đính chính: Địa chỉ chủ Văn bằng

Sai là:

Zeppelinstraße 22, 21337 Lüneburg, Germany

Đúng là:

Zeppelinstraße 22, 21337 Lüneburg, Germany

Theo đề nghị của: Trưởng phòng Đăng ký

Đối tượng cần đính chính:

Bằng độc quyền Kiểu dáng công nghiệp số: 33856, ngày nộp đơn: 17/11/2021

Nội dung đính chính: Tên tác giả

Sai là:

JI HYE PAEK (KR)

Đúng là:

JI HYE PAIK (KR)

Theo đề nghị của: Trưởng phòng Đăng ký

Đối tượng cần đính chính:

Bằng độc quyền Kiểu dáng công nghiệp số: 34821, ngày nộp đơn: 09/05/2022

Sai là:

Yan HOANG (JP)

Đúng là:

Yan HOANG (CN)

Theo đề nghị của: Trưởng phòng Đăng ký

Đối tượng cần đính chính:

Bằng độc quyền Kiểu dáng công nghiệp số: 35385, ngày nộp đơn: 15/08/2022

Sai là:

Trần Kim Kiên

Đúng là:

Trần Kim Liên

CÔNG BÁO SỞ HỮU CÔNG NGHIỆP

Do Cục Sở hữu trí tuệ thuộc Bộ Khoa học và Công nghệ ấn hành theo Luật Sở hữu trí tuệ số 50/2005/QH11 được Quốc hội thông qua ngày 29 tháng 11 năm 2005 và được sửa đổi bằng Luật sửa đổi, bổ sung một số điều của Luật sở hữu trí tuệ số 50/2005/QH11 được Quốc hội thông qua ngày 19 tháng 6 năm 2009.

Địa chỉ liên hệ:

384-386 đường Nguyễn Trãi, quận Thanh Xuân,
thành phố Hà Nội, Việt Nam
ĐT: 024. 38583069
Fax: 024. 38588449