

ISSN 0868 - 2534

CỘNG HÒA XÃ HỘI CHỦ NGHĨA VIỆT NAM
BỘ KHOA HỌC VÀ CÔNG NGHỆ

CỤC SỞ HỮU TRÍ TUỆ

CÔNG BÁO
SỞ HỮU CÔNG NGHIỆP

TẬP B

QUYỂN 2: KIỂU DÁNG CÔNG NGHIỆP

05 - 2023

422

HÀ NỘI

CỘNG HOÀ XÃ HỘI CHỦ NGHĨA VIỆT NAM
BỘ KHOA HỌC VÀ CÔNG NGHỆ
CỤC SỞ HỮU TRÍ TUỆ

CÔNG BÁO
SỞ HỮU CÔNG NGHIỆP
TẬP B

QUYỂN 2: KIỂU DÁNG CÔNG NGHIỆP

05 - 2023

422

HÀ NỘI

MỤC LỤC

	Trang
<u>PHẦN I:</u> Kiểu dáng công nghiệp được cấp Bằng độc quyền	7
<u>PHẦN II:</u> Sửa đổi, gia hạn, cấp lại, chấm dứt, huỷ bỏ hiệu lực văn bằng bảo hộ, quyết định giải quyết khiếu nại	274
<u>PHẦN III:</u> Chuyển giao quyền sở hữu công nghiệp	290

CONTENTS

<u>PART I:</u> Industrial Design Patents	7
<u>PART II:</u> Amendment, Renewal, Duplication, Termination, Cancellation of Protection Titles	274
<u>PART III:</u> Transfer of Industrial Property Rights	290

CÔNG BÁO SỞ HỮU CÔNG NGHIỆP SỐ 422 TẬP B - QUYỂN 2 (05.2023)

MÃ SỐ HAI CHỮ CÁI THỂ HIỆN TÊN NƯỚC VÀ CÁC THỰC THỂ KHÁC TRONG CÁC TƯ LIỆU SỞ HỮU CÔNG NGHIỆP THEO TIÊU CHUẨN ST3 CỦA WIPO

AE	United Arab Emirates	CN	China	HK	Hong Kong
AF	Afganistan	CO	Colombia	HN	Honduras
AG	Antihua and Barbuda	CR	Costa Rica	HR	Croatia
AI	Anguilla	CU	Cuba	HT	Haiti
AL	Albania	CV	Cape Verde	HU	Hungary
AN	Netherlands Antilles	CY	Cyprus	ID	Indonesia
AO	Angola	CZ	Czech Republic	IE	Ireland
AR	Argentina	DE	Germany	IL	Israel
AT	Austria	DJ	Djibouti	IN	India
AU	Australia	DK	Denmark	IQ	Iraq
AW	Aruba	DM	Dominica	IR	Iran (Islamic Republic of)
BB	Barbados	DO	Dominican Republic	IS	Iceland
BD	Bangladesh	DZ	Algeria	IT	Italy
BE	Belgium	EC	Ecuador	JM	Jamaica
BF	Burkina Faso	EE	Estonia	JO	Jordan
BG	Bulgaria	EG	Egypt	JP	Japan
BH	Bahrain	ES	Spain	KE	Kenya
BI	Burundi	ET	Ethiopia	KH	Cambodia
BJ	Benin	FI	Finland	KI	Kiribati
BM	Bermuda	FJ	Fiji	KM	Comoros
BN	Brunei Darussalam	FK	Falkand Islands (Malvinas)	KN	Saint Kitts and Nevis
BO	Bolivia	FR	France	KP	Democratic People's Republic of Korea
BR	Brazil	GA	Gabon	KR	Republic of Korea
BS	Bahamas	GB	United Kingdom	KW	Kuwait
BT	Bhutan	GD	Grenada	KY	Cayman Islands
BW	Botswana	GE	Georgia	KZ	Kazakhstan
BY	Belarus	GH	Ghana	LA	Laos
BZ	Belize	GI	Gibraltar	LB	Lebanon
CA	Canada	GM	Gambia	LC	Saint Lucia
CF	Central African Republic	GN	Guinea	LI	Liechtenstein
CG	Congo	GQ	Equatorial Guinea	LK	SriLanka
CH	Switzerland	GR	Greece	LR	Liberia
CI	Côte d'Ivoire	GT	Guatemala	LS	Lesotho
CL	Chile	GW	Guinea-Bissau	LT	Lithuania
CM	Cameroon	GY	Guyana	TC	Turk and Caicos Islands
LU	Luxembourg	PA	Panama	TD	Chad
LV	Latvia	PE	Peru	TG	Togo
LY	Lybya	PG	Papua New Guinea	TH	Thailand
MA	Morocco	PH	Philippines	TN	Tunisia
MC	Monaco	PK	Pakistan	TO	Tonga
MD	Republic of Moldova	PL	Poland	TR	Turkey

CÔNG BÁO SỞ HỮU CÔNG NGHIỆP SỐ 422 TẬP B - QUYỂN 2 (05.2023)

MG	Madagascar	PT	Portugal	TT	Trinidad and Tobago
ML	Mali	PY	Paraguay	TV	Tuvalu
MM	Myanmar	QA	Qatar	TW	Taiwan, Province of China
MN	Mongolia	RO	Rumania	TZ	United Republic of Tanzania
MO	Macau	RU	Russian Federation	UA	Ukraine
MR	Mauritania	RW	Rwanda	UG	Uganda
MS	Montserrat	SA	Saudi Arabia	US	United States of America
MT	Malta	SB	Solomon Islands	UY	Uruguay
MU	Mauritius	SC	Seychelles	UZ	Uzbekistan
MV	Maldives	SD	Sudan	VA	Holy see
MW	Malawi	SE	Sweden	VC	Saint Vincent and the Grenadines
MX	Mexico	SG	Singapore	VE	Venezuela
MY	Malaysia	SH	Saint Helena	VG	Virgin Islands (British)
MZ	Mozambique	SL	Slovenia	VN	Vietnam
NA	Namibia	SK	Slovakia	VU	Vanuatu
NE	Niger	SL	Sierra Leone	WS	Samoa
NG	Nigeria	SM	San Marino	YE	Yemen
NJ	Nicaragua	SN	Senegal	YU	Yugoslavia
NL	Netherlands	SO	Somalia	ZA	South Africa
NO	Norway	SR	Suriname	ZM	Zambia
NP	Nepal	ST	Sao Tome and Principe	ZR	Zaire
NR	Nauru	SV	El Sanvador	ZW	Zimbabwe
NZ	New Zealand	SY	Syria		
OM	Oman	SZ	Swaziland		

CÁC TỔ CHỨC QUỐC TẾ

AO	African Intellectual Property Organization (OAPI)
AP	African Regional Industrial Property Organization (ARIPO)
BX	Benelux Trademark Office and Benelux Designs Office
EP	European Patent Office (EPO)
IB, WO	International Bureau of the World Intellectual Property Organization (WIPO)

NHỮNG MÃ SỐ INID TRÍCH TỪ TIÊU CHUẨN ST80 CỦA TỔ CHỨC SỞ HỮU TRÍ TUỆ THẾ GIỚI (WIPO) ĐỂ NHẬN BIẾT CÁC DỮ LIỆU THƯ MỤC DÙNG CÔNG BỐ ĐƠN VÀ BẰNG ĐỘC QUYỀN KIỂU DÁNG CÔNG NGHIỆP

- (11) Số bằng độc quyền kiểu dáng công nghiệp / Số công bố đơn
- (15) Ngày cấp
- (18) Ngày hết hạn hiệu lực của bằng độc quyền kiểu dáng công nghiệp
- (21) Số đơn
- (22) Ngày nộp đơn
- (23) Tên triển lãm, ngày và nơi triển lãm
- (28) Số phương án yêu cầu bảo hộ
- (30) Số đơn ưu tiên, ngày nộp đơn ưu tiên
- (43) Ngày công bố đơn
- (45) Ngày công bố bằng độc quyền kiểu dáng công nghiệp
- (51) Phân loại quốc tế kiểu dáng công nghiệp
- (54) Tên sản phẩm mang kiểu dáng công nghiệp
- (55) Ảnh chụp / hình vẽ kiểu dáng công nghiệp
- (57) Đặc điểm khác biệt yêu cầu bảo hộ của kiểu dáng công nghiệp
- (62) Số và ngày nộp đơn, số bằng độc quyền KDCN hoặc số công bố đơn liên quan đến tách đơn
- (71) Tên và địa chỉ của người nộp đơn
- (72) Tên của tác giả KDCN
- (73) Tên, địa chỉ của chủ bằng độc quyền KDCN
- (74) Tên của người đại diện SHCN

PHẦN I

KIỂU DÁNG CÔNG NGHIỆP ĐƯỢC CẤP BẰNG ĐỘC QUYỀN

- (11) **3-0036296**
(15) 27/03/2023
(21) 3-2021-03059
(18) 06/12/2026
(54) TƯỢNG TRANG TRÍ
(45) 25/05/2023 422B
(73) CÔNG TY CỔ PHẦN VINATAB (VN)
Số 8, ngõ 162/102, tổ 40, phường Khương Trung, quận Thanh Xuân, thành phố Hà Nội
(72) Hoàng Minh Huy (VN)
(74) Công ty TNHH Tư vấn đầu tư và Sở hữu trí tuệ Hoàng Phi (HOANG PHI INVEST & I.P CO., LTD)
(55)
- (51) 11-02
(22) 06/12/2021
(28) 1
(43) 27/06/2022 411A



1.1



1.2



1.3



1.4



1.5



1.6



1.7

- (11) **3-0036297**
- (15) 27/03/2023
- (21) 3-2022-00270
- (18) 11/02/2027
- (54) NGÓI
- (45) 25/05/2023 422B
- (73) FUJI SLATE CO., LTD (JP)
1-32 Aza- Shinbiraki, Tarohachizu, Itano-gun Kitajima-cho, Tokushima, 771-0202
Japan
- (72) Kazuhito Hirai (JP)
- (74) Công ty TNHH Tư vấn đầu tư và Sở hữu trí tuệ Hoàng Phi (HOANG PHI INVEST & I.P CO., LTD)
- (55)

(51) 25-01

(22) 11/02/2022

(28) 1

(43) 25/05/2022 410A



1.1



1.2



1.3



1.4



1.5



1.6



1.7

- (11) **3-0036298**
(15) 27/03/2023 (51) 23-01
(21) 3-2021-01401 (22) 31/05/2021
(18) 31/05/2026
(54) **MÁY PHUN KHÓI** (28) 1
(30) 29/761,054 07/12/2020 US;
(45) 25/05/2023 422B (43) 25/08/2021 401A
(73) **TECHTRONIC CORDLESS GP (US)**
100 Innovation Way, Anderson, SC 29621, United States of America
(72) 1. SOMNANRITHA CHAN (US)
2. ANDREW BURLEIGH (US)
(74) Công ty TNHH Tầm nhìn và Liên danh (VISION & ASSOCIATES CO.LTD.)
(55)

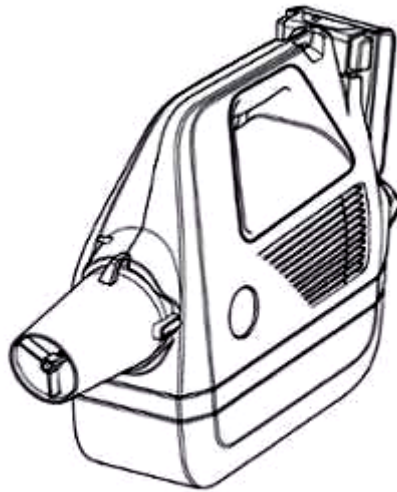

1.1

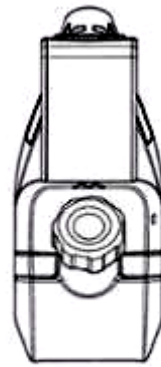

1.2



1.3

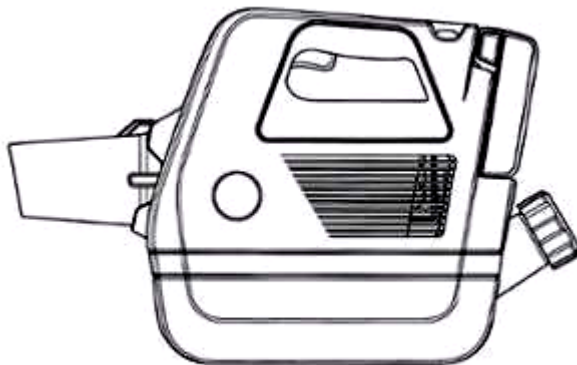

1.4

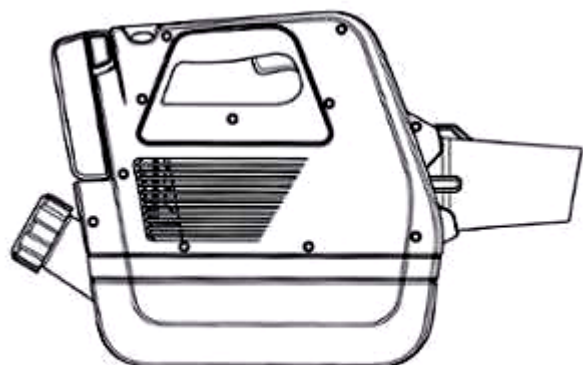

1.5

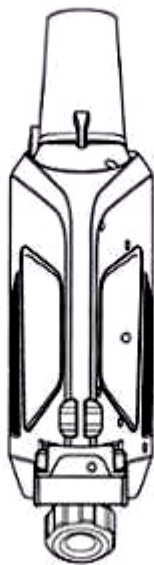

1.6

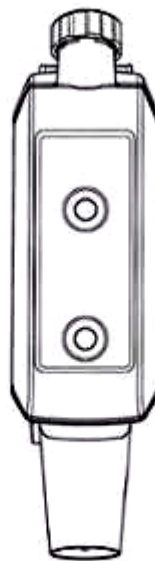

1.7

- (11) **3-0036299**
(15) 27/03/2023 (51) 07-02
(21) 3-2019-01219 (22) 17/05/2019
(18) 17/05/2024
(54) NỘI CƠM ĐIỆN (28) 1
(30) 201930066643.X 18/02/2019 CN;
(45) 25/05/2023 422B (43) 30/01/2020 382A
(73) GREE ELECTRIC APPLIANCES, INC. OF ZHUHAI (CN)
No.789, West Jinji Road, Qianshan Zhuhai, Guangdong 519070, China
(72) 1. WENBO, LU (CN)
2. HUIJIE, WANG (CN)
3. YANG, ZHAO (CN)
4. JIANFENG, LIN (CN)
5. JIABAO, FENG (CN)
6. YAO, LI (CN)
(74) Công ty TNHH Tầm nhìn và Liên danh (VISION & ASSOCIATES CO.LTD.)
(55)



1.1



1.2



1.3



1.4



1.5



1.6



1.7

- (11) **3-0036300**
- (15) 27/03/2023 (51) 14-01
- (21) 3-2020-00517 (22) 09/03/2020
- (18) 09/03/2025
- (54) HỘP ĐỰNG TAI NGHE (28) 1
- (30) 29/705,726 13/09/2019 US;
- (45) 25/05/2023 422B (43) 26/07/2021 400A
- (73) APPLE INC. (US)
One Apple Park Way, Cupertino, California 95014, United States of America
- (72) 1. JODY AKANA (US)
2. MOLLY ANDERSON (GB)
3. BARTLEY K. ANDRE (US)
4. SHOTA AOYAGI (JP)
5. ANTHONY MICHAEL ASHCROFT (FR)
6. MARINE C. BATAILLE (FR)
7. JEREMY BATAILLOU (FR)
8. MARKUS DIEBEL (DE)
9. M. EVANS HANKEY (US)
10. JULIAN HOENIG (AT)
11. RICHARD P. HOWARTH (GB)
12. JONATHAN P. IVE (GB)
13. JULIAN JAEDE (DE)
14. DUNCAN ROBERT KERR (GB)
15. PETER RUSSELL-CLARKE (AU)
16. BENJAMIN ANDREW SHAFFER (US)
17. SUNG-HO TAN (US)
18. CLEMENT TISSANDIER (FR)
19. EUGENE ANTONY WHANG (CA)
20. RICO ZÖRKENDÖRFER (DE)
- (74) Công ty TNHH Lê & Lê (LE & LE)
- (55)



1.1

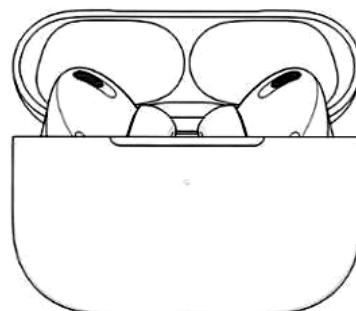

1.2

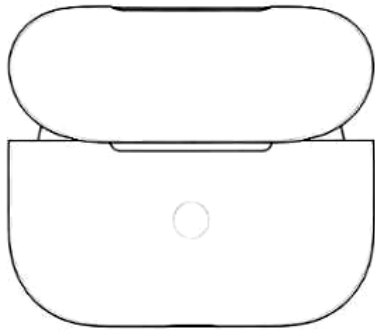

1.3

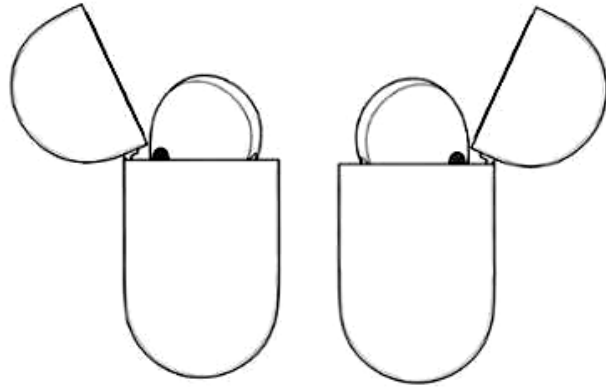

1.4

1.5

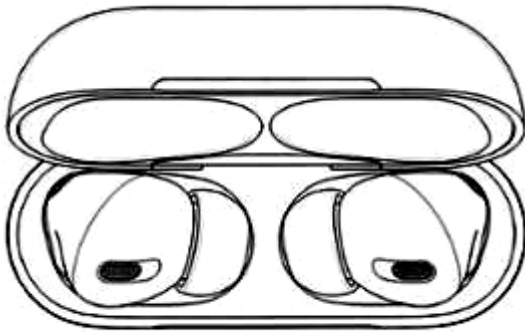

1.6

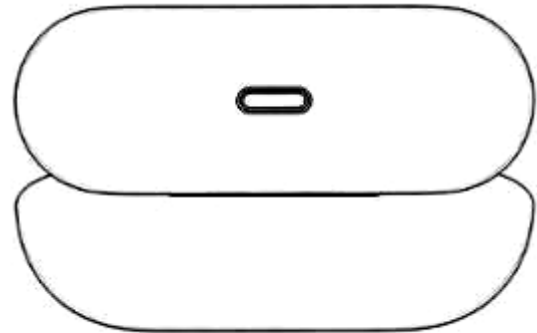

1.7

- (11) **3-0036301**
(15) 27/03/2023 (51) 09-03
(21) 3-2022-00150 (22) 18/01/2022
(18) 18/01/2027
(54) LON ĐỰNG SẢN PHẨM (28) 1
(45) 25/05/2023 422B (43) 25/03/2022 408A
(73) DƯƠNG TUẤN ANH (VN)
Tổ 2, phường Tây Sơn, thành phố Tam Điệp, tỉnh Ninh Bình
(72) Dương Tuấn Anh (VN)
(55)



1.1



1.2



1.3



1.4



1.5



1.6



1.7

CÔNG BÁO SỞ HỮU CÔNG NGHIỆP SỐ 422 TẬP B - QUYỀN 2 (05.2023)

- (11) **3-0036302**
(15) 27/03/2023
(21) 3-2022-00151
(18) 18/01/2027
(54) LON ĐỰNG SẢN PHẨM
(45) 25/05/2023 422B
(73) DƯƠNG TUẤN ANH (VN)
Tổ 2, phường Tây Sơn, thành phố Tam Điệp, tỉnh Ninh Bình
(72) Dương Tuấn Anh (VN)
(55)
- (51) 09-03
(22) 18/01/2022
(28) 1
(43) 25/03/2022 408A



1.1



1.2



1.3



1.4



1.5



1.6



1.7

- (11) **3-0036303**
(15) 27/03/2023 (51) 09-03
(21) 3-2022-00152 (22) 18/01/2022
(18) 18/01/2027
(54) LON ĐỰNG SẢN PHẨM (28) 1
(45) 25/05/2023 422B (43) 25/03/2022 408A
(73) DƯƠNG TUẤN ANH (VN)
Tổ 2, phường Tây Sơn, thành phố Tam Điệp, tỉnh Ninh Bình
(72) Dương Tuấn Anh (VN)
(55)



1.1



1.2



1.3



1.4



1.5



1.6



1.7

- (11) **3-0036304**
(15) 27/03/2023 (51) 02-07
(21) 3-2019-03138 (22) 04/12/2019
(18) 04/12/2024
(54) KHÓA (28) 1
(45) 25/05/2023 422B (43) 25/06/2020 387AKD
(73) WOJIN PLASTIC CO., LTD (KR)
45, Paryasandan-ro, Jinjeop-eup, Namyangju-si, Gyeonggi-do 12017 Republic of Korea
(72) 1. JISOOK PAIK (KR)
2. NAN HEE PAIK (KR)
3. JI HYE PAIK (KR)
4. JI WON SON (KR)
(74) Công ty TNHH Trường Xuân (AGELESS CO.,LTD.)
(55)

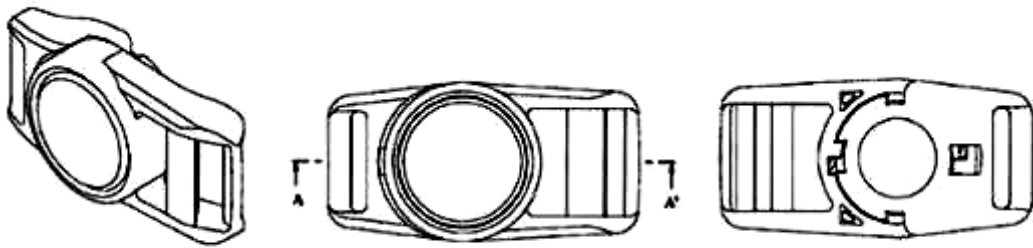

1.1

1.2

1.3



1.4



1.5



1.6

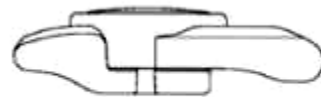

1.7

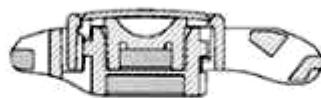

1.8

- (11) **3-0036305**
(15) 27/03/2023 (51) 01-06
(21) 3-2021-00039 (22) 08/01/2021
(18) 08/01/2026
(54) THỨC ĂN CHO VẬT NUÔI (28) 1
(30) 29/740,944 08/07/2020 US;
(45) 25/05/2023 422B (43) 27/12/2021 405A
(73) SPECTRUM BRANDS, INC. (US)
3001 Deming Way, Middleton, Wisconsin 53562, United States of America
(72) 1. POTTER, TIFFANY DAWN (US)
2. VAN EYK, GREGORY (US)
3. HULLVERSON, STEPHANIE (US)
4. KENDRICK, VICTORIA (US)
(74) Công ty TNHH Sở hữu trí tuệ Thảo Thọ Quyên (INVENCO.,LTD)
(55)

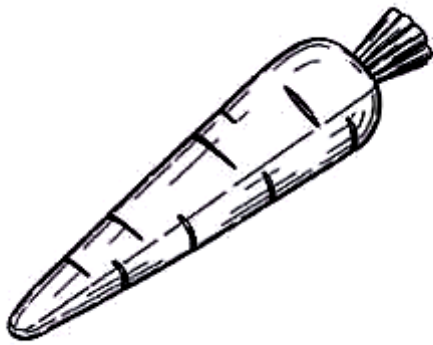

1.1

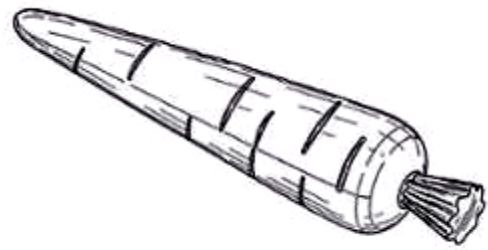

1.2



1.3



1.4



1.5



1.6



1.7



1.8

- (11) **3-0036306**
(15) 28/03/2023 (51) 01-06
(21) 3-2021-01910 (22) 23/07/2021
(18) 23/07/2026
(54) THỨC ĂN CHO VẬT NUÔI (28) 2
(30) 29/767,672 25/01/2021 US;
(45) 25/05/2023 422B (43) 27/12/2021 405A
(73) SPECTRUM BRANDS, INC. (US)
3001 Deming Way, Middleton, Wisconsin 53562, United States of America
(72) 1. TIFFANY DAWN POTTER (US)
2. ALLYSE MCCANN (US)
(74) Công ty TNHH Sở hữu trí tuệ Thảo Thọ Quyên (INVENCO.,LTD)
(55)



1.1



1.2



1.4

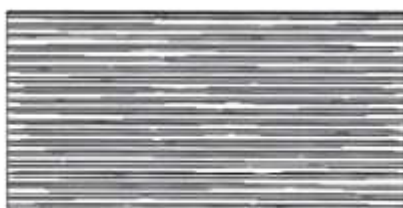

1.6



1.3



1.5



1.7



2.1



2.2



2.3



2.4



2.5

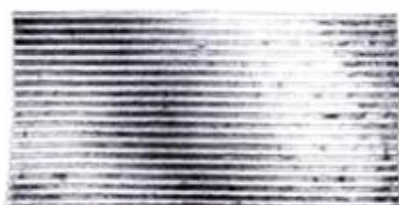

2.6

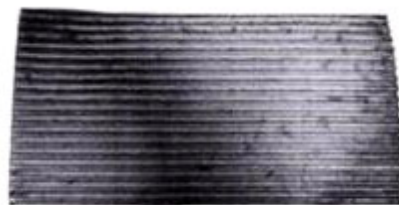

2.7

- (11) **3-0036307**
(15) 28/03/2023 (51) 01-06
(21) 3-2021-00038 (22) 08/01/2021
(18) 08/01/2026
(54) THỨC ĂN CHO VẬT NUÔI (28) 2
(30) 29/740,888 08/07/2020 US;
(45) 25/05/2023 422B (43) 27/12/2021 405A
(73) SPECTRUM BRANDS, INC. (US)
3001 Deming Way, Middleton, Wisconsin 53562, United States of America
(72) 1. POTTER, TIFFANY DAWN (US)
2. VAN EYK, GREGORY (US)
3. HULLVERSON, STEPHANIE (US)
4. KENDRICK, VICTORIA (US)
(74) Công ty TNHH Sở hữu trí tuệ Thảo Thọ Quyên (INVENCO.,LTD)
(55)

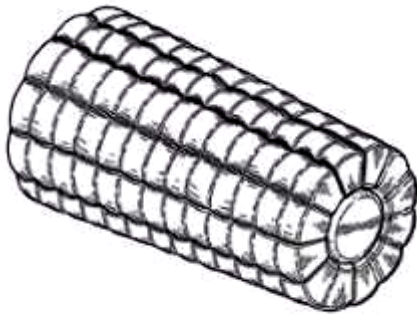

1.1

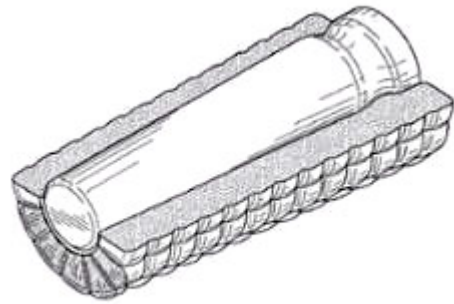

1.2



1.3



1.4

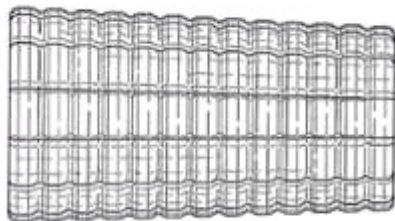

1.5

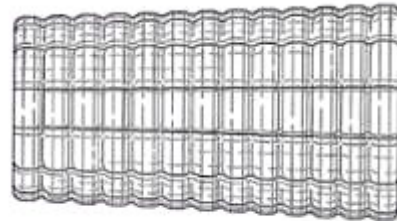

1.6

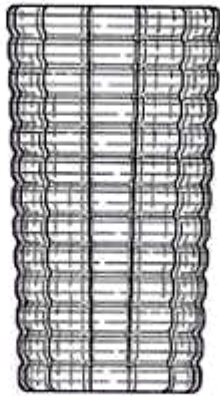

1.7

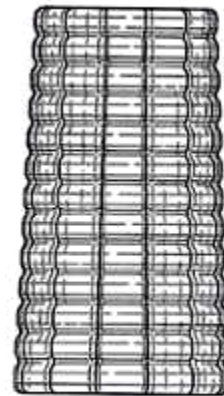

1.8

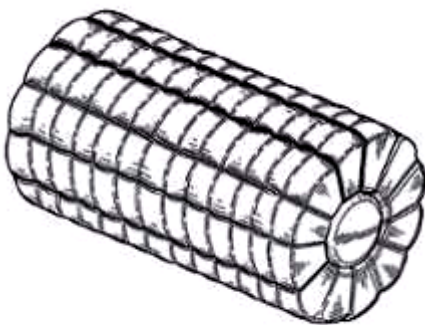

2.1

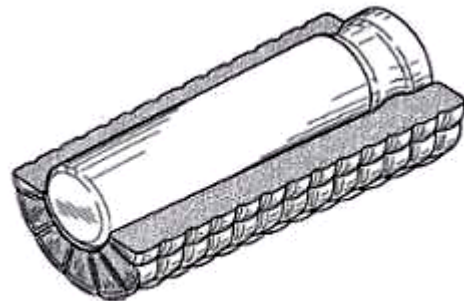

2.2

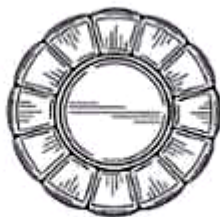

2.3



2.4

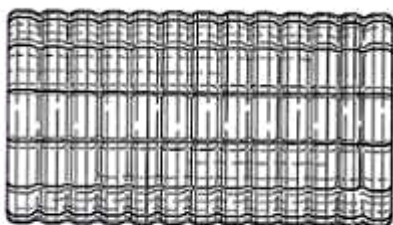

2.5

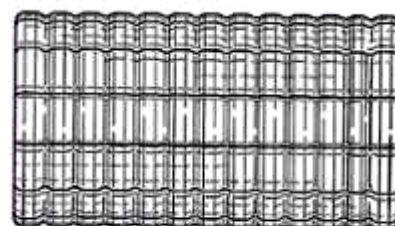

2.6

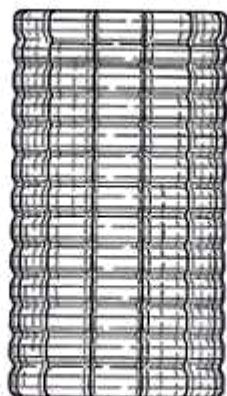

2.7



2.8

- (11) **3-0036308**
(15) 28/03/2023 (51) 09-09; 23-99
(21) 3-2021-02650 (22) 25/10/2021
(18) 25/10/2026
(54) DỤNG CỤ TÁCH NƯỚC RÁC THẢI HỮU CƠ (28) 1
(45) 25/05/2023 422B (43) 25/01/2022 406A
(73) CÔNG TY CỔ PHẦN THƯƠNG MẠI VÀ DỊCH VỤ HÀNH TINH XANH (VN)
Số 44, khu A, ngõ 109 đường Trường Chinh, phường Phương Liệt, quận Thanh Xuân, thành phố Hà Nội
(72) Nguyễn Đức Nghĩa (VN)
(55)

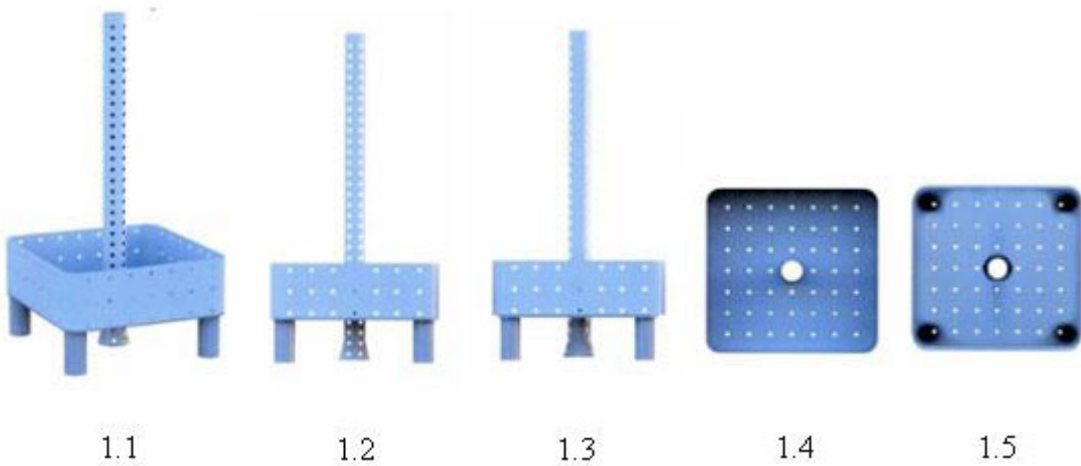

1.6

- (11) **3-0036309**
(15) 28/03/2023 (51) 09-09
(21) 3-2021-02651 (22) 25/10/2021
(18) 25/10/2026
(54) **THÙNG ĐỰNG RÁC** (28) 1
(45) 25/05/2023 422B (43) 25/01/2022 406A
(73) **CÔNG TY CỔ PHẦN THƯƠNG MẠI VÀ DỊCH VỤ HÀNH TINH XANH (VN)**
Số 44, khu A, ngõ 109 đường Trường Chinh, phường Phương Liệt, quận Thanh
Xuân, thành phố Hà Nội
(72) Nguyễn Đức Nghĩa (VN)
(55)



1.1



1.2



1.3



1.4



1.5



1.6



1.7



1.8

(11) **3-0036310**

(15) 28/03/2023

(21) 3-2020-03171

(18) 30/12/2025

(54) CUỘN TÔN

(45) 25/05/2023 422B

(73) CÔNG TY CỔ PHẦN TÔN ĐÔNG Á (VN)

Số 5, đường số 5, khu công nghiệp Sóng Thần 1, phường Dĩ An, thành phố Dĩ An, tỉnh Bình Dương

(72) Nguyễn Thanh Trung (VN)

(74) Công ty TNHH một thành viên Trường Luật (Trường Luật)

(55)

(51) 25-01

(22) 30/12/2020

(28) 3

(43) 25/03/2021 396A



1.1



1.2



1.3



1.4

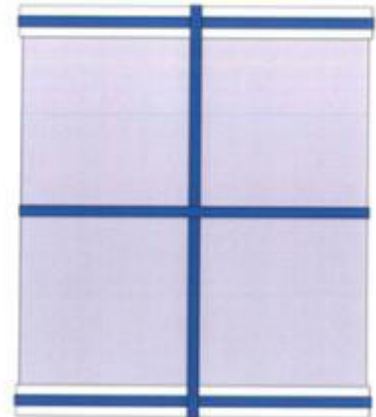

1.5



2.1



2.2

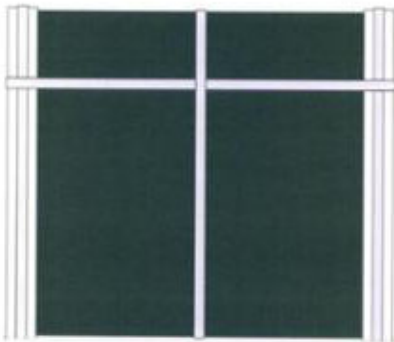

2.3



2.4



2.5



3.1



3.2

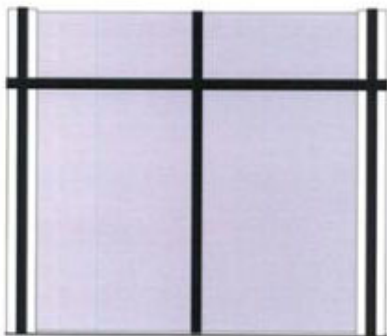

3.3

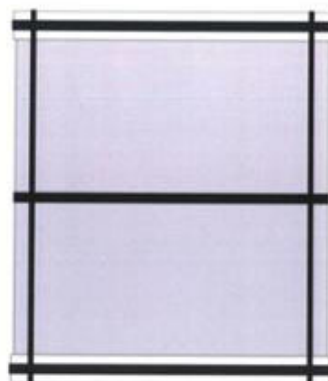

3.4

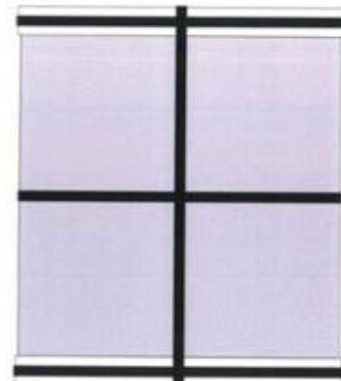

3.5

CÔNG BÁO SỞ HỮU CÔNG NGHIỆP SỐ 422 TẬP B - QUYỀN 2 (05.2023)

- (11) **3-0036311**
(15) 28/03/2023 (51) 09-05
(21) 3-2022-00923 (22) 10/05/2022
(18) 10/05/2027
(54) BAO GÓI (28) 1
(45) 25/05/2023 422B (43) 25/07/2022 412A
(73) CÔNG TY TNHH CON CÒ VÀNG (VN)
23 Lô B đường số 1, phường Phú Thuận, quận 7, thành phố Hồ Chí Minh
(72) Hoàng Mai Dẫn (VN)
(74) Công ty TNHH một thành viên Trường Luật (Trường Luật)
(55)



1.1



1.2

- (11) **3-0036312**
- (15) 28/03/2023 (51) 03-01
- (21) 3-2021-01635 (22) 23/06/2021
- (18) 23/06/2026
- (54) HỘP ĐỰNG (28) 1
- (30) 29/763,657 23/12/2020 US;
- (45) 25/05/2023 422B (43) 25/10/2021 403A
- (73) APPLE INC. (US)
One Apple Park Way, Cupertino, California 95014, United States of America
- (72) 1. KJELL FERDINAND EKMAN (US)
2. CHRISTINA J. SMIECHOWSKI (US)
3. DUY P. LE (US)
4. JEFFREY SCOTT CROYLE (US)
5. MATTHEW PHILLIP CASEBOLT (US)
6. MATTHEW VINCENT COSTELLO (US)
7. RYAN OTT (US)
8. ROBERT BOYD (US)
9. JAMES SWASEY (US)
10. GUILLAUME RAOULT (FR)
11. CHRISTOPHER KUH (DE)
12. ROBERT BRUNNER (US)
- (74) Công ty TNHH Lê & Lê (LE & LE)
- (55)

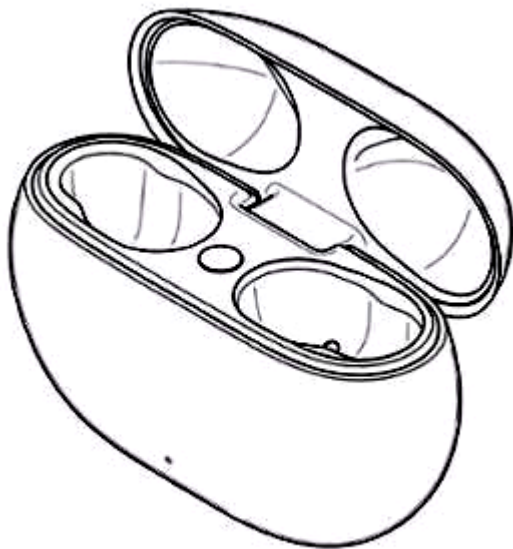

1.1

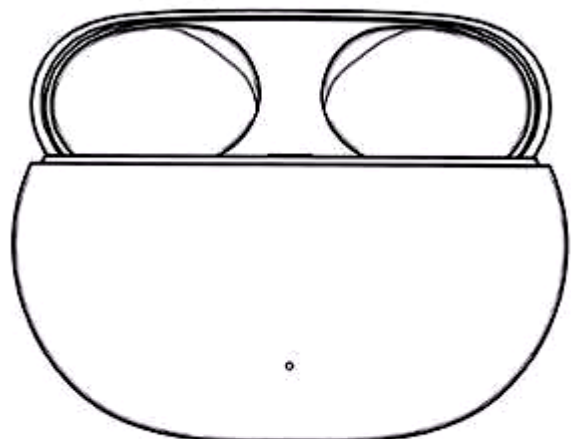

1.2

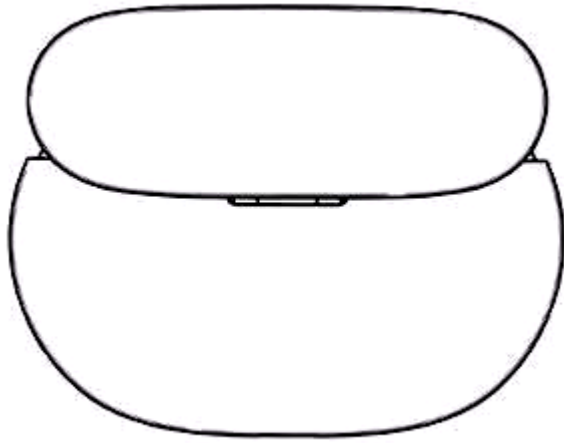

1.3

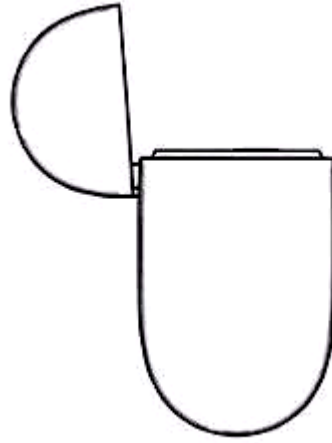

1.4

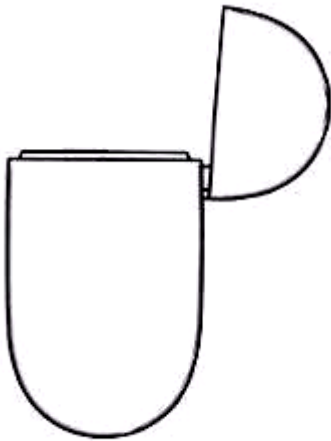

1.5

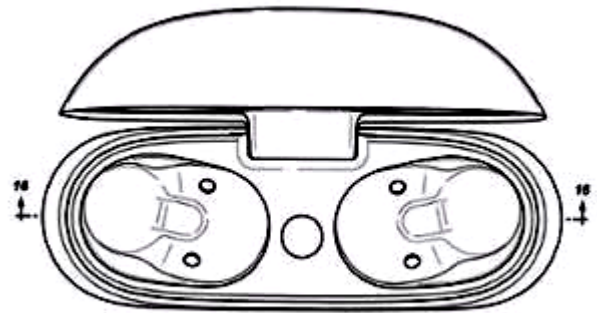

1.6

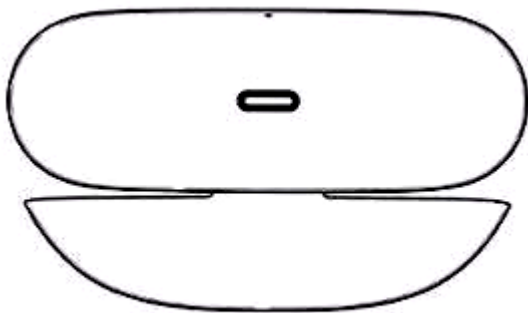

1.7

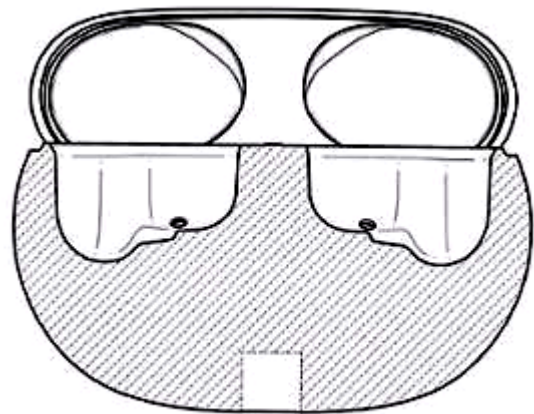

1.8

- (11) **3-0036313**
(15) 28/03/2023 (51) 12-08
(21) 3-2021-01736 (22) 01/07/2021
(18) 01/07/2026
(54) Ô TÔ (28) 1
(30) 2021-000051 05/01/2021 JP;
(45) 25/05/2023 422B (43) 27/09/2021 402A
(73) TOYOTA JIDOSHA KABUSHIKI KAISHA (JP)
1, Toyota-cho, Toyota-shi, Aichi-ken, 471-8571 JAPAN
(72) 1. MASAKI OKUE (JP)
2. MASANORI KINOSHITA (JP)
3. TAKESHI OGAWA (JP)
4. HIRONAMI HAGA (JP)
5. HISAYUKI TASHIRO (JP)
(74) Công ty TNHH một thành viên Sở hữu trí tuệ VCCI (VCCI-IP CO.,LTD)
(55)



1.1



1.2



1.3



1.4



1.5



1.6



1.7



1.8

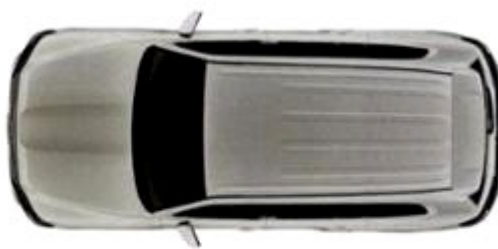

1.9

- (11) **3-0036314**
(15) 28/03/2023 (51) 12-16
(21) 3-2021-01740 (22) 01/07/2021
(18) 01/07/2026
(54) TẮM HẦM XUNG PHÍA TRƯỚC (28) 1
CỦA XE Ô TÔ
(30) 2021-000055 05/01/2021 JP;
(45) 25/05/2023 422B (43) 27/09/2021 402A
(73) TOYOTA JIDOSHA KABUSHIKI KAISHA (JP)
1, Toyota-cho, Toyota-shi, Aichi-ken, 471-8571 JAPAN
(72) Takeshi OGAWA (JP)
(74) Công ty TNHH một thành viên Sở hữu trí tuệ VCCI (VCCI-IP CO.,LTD)
(55)



1.1



1.2



1.3



1.4

1.5



1.6



1.7

- (11) **3-0036315**
(15) 28/03/2023 (51) 12-16
(21) 3-2021-01741 (22) 01/07/2021
(18) 01/07/2026
(54) **TẮM HÃM XUNG PHÍA TRƯỚC** (28) 1
CỦA XE Ô TÔ
(30) 2021-000056 05/01/2021 JP;
(45) 25/05/2023 422B (43) 27/09/2021 402A
(73) TOYOTA JIDOSHA KABUSHIKI KAISHA (JP)
1, Toyota-cho, Toyota-shi, Aichi-ken, 471-8571 JAPAN
(72) 1. MASAKI MUROMOTO (JP)
2. HIRONAMI HAGA (JP)
(74) Công ty TNHH một thành viên Sở hữu trí tuệ VCCI (VCCI-IP CO.,LTD)
(55)



1.1



1.2



1.3



1.4

1.5



1.6



1.7

- (11) **3-0036316**
(15) 29/03/2023 (51) 25-01
(21) 3-2021-03165 (22) 09/12/2021
(18) 09/12/2026
(54) THANH KIM LOẠI ĐỊNH HÌNH (28) 1
(45) 25/05/2023 422B (43) 25/03/2022 408A
(73) CÔNG TY CỔ PHẦN CÔNG NGHIỆP DOLPHIN DOOR (VN)
C9-TT9- KĐT M Xuân Phương, phường Xuân Phương, quận Nam Từ Liêm, thành phố Hà Nội
(72) Trần Đình Hải (VN)
(74) Công ty TNHH Tầm nhìn và Liên danh (VISION & ASSOCIATES CO.LTD.)
(55)



1.1



1.2

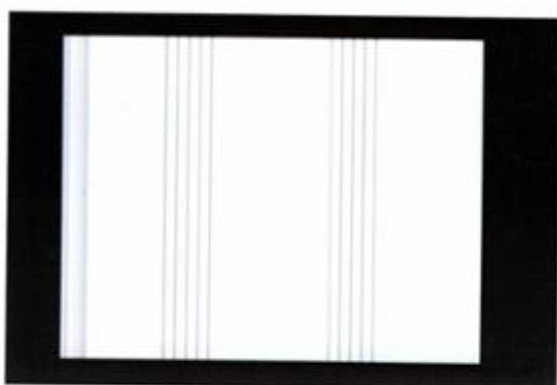

1.3

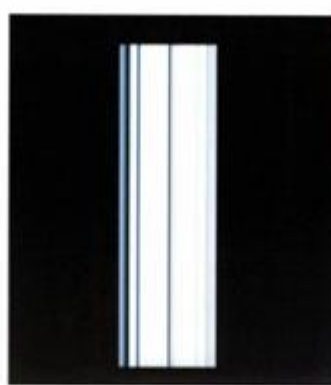

1.4

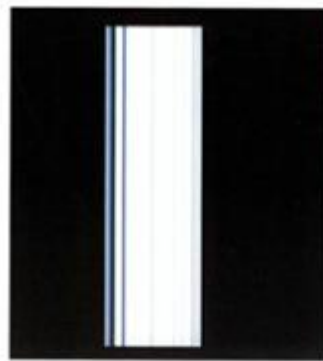

1.5

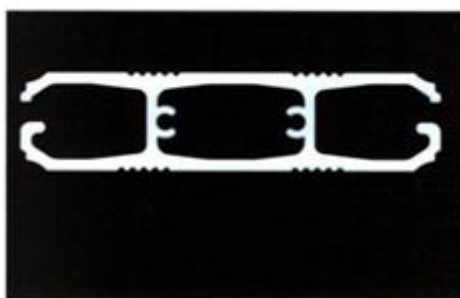

1.6

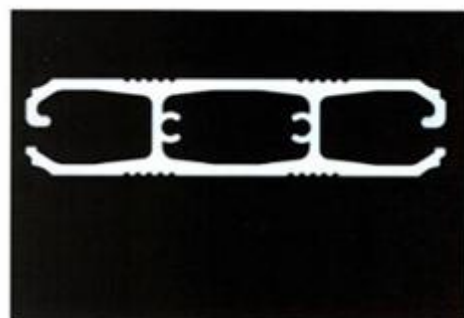

1.7

- (11) **3-0036317**
- (15) 29/03/2023 (51) 14-03
- (21) 3-2021-01714 (22) 29/06/2021
- (18) 29/06/2026
- (54) **VỎ CƠ KHÍ CỦA THIẾT BỊ THU PHÁT VÔ TUYẾN** (28) 1
- (45) 25/05/2023 422B (43) 25/03/2022 408A
- (73) **TẬP ĐOÀN CÔNG NGHIỆP - VIỆN THÔNG QUÂN ĐỘI (VN)**
Lô D26 Khu đô thị mới Cầu Giấy, phường Yên Hòa, quận Cầu Giấy, thành phố Hà Nội
- (72) 1. NGUYỄN CHÍ CÔNG (VN)
2. KHÔNG VĂN MẠNH (VN)
3. HOÀNG ĐÌNH HẢI TRUYỀN (VN)
4. HOÀNG MẠNH CƯỜNG (VN)
5. NGUYỄN ĐỨC NHẬT (VN)
6. NGUYỄN QUỐC HÙNG (VN)
7. ĐÌNH VĂN HẢI (VN)
8. NGUYỄN ĐỨC HÙNG (VN)
- (74) Công ty TNHH Tư vấn Quốc Dân (NACILAW)
- (55)



1.1



1.2



1.3

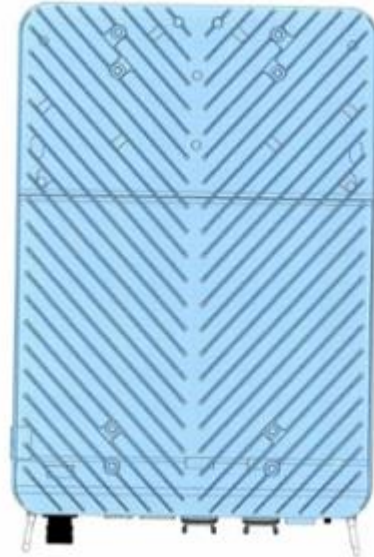

1.4



1.5



1.6

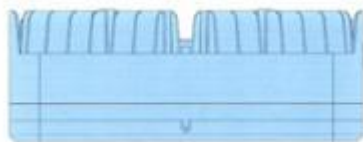

1.7



1.8

- (11) **3-0036318**
(15) 29/03/2023 (51) 14-03
(21) 3-2021-02402 (22) 30/09/2021
(18) 30/09/2026
(54) BỘ ĐIỀU KHIỂN CÀM TAY (28) 1
(45) 25/05/2023 422B (43) 25/03/2022 408A
(73) TẬP ĐOÀN CÔNG NGHIỆP - VIỆN THÔNG QUÂN ĐỘI (VN)
Lô D26 khu đô thị mới Cầu Giấy, phường Yên Hoà, quận Cầu Giấy, thành phố Hà Nội
(72) 1. NGUYỄN QUỐC HUY (VN)
2. NGUYỄN QUYẾT (VN)
3. NGUYỄN KHẮC THÁP (VN)
4. CHU BÁ LÂM (VN)
5. DƯƠNG ĐỨC BẰNG (VN)
(74) Công ty TNHH NACILAW (NACILAW)
(55)

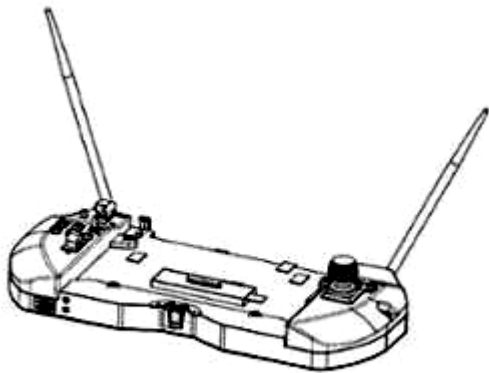

1.1

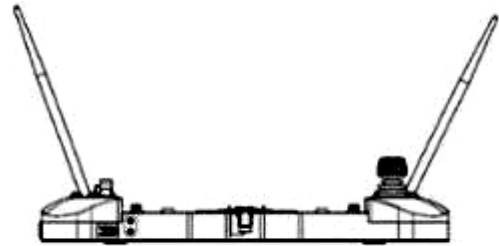

1.2

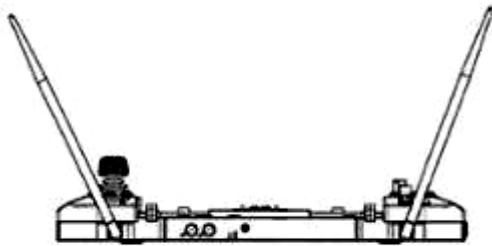

1.3

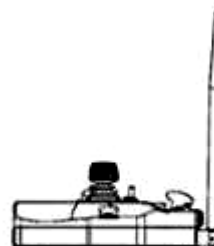

1.4

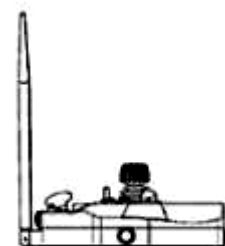

1.5

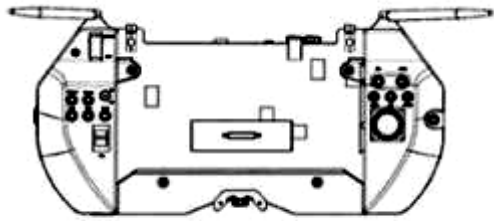

1.6

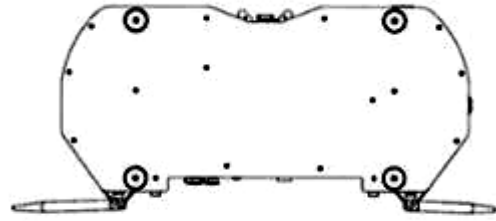

1.7

(11) **3-0036319**

(15) 29/03/2023

(21) 3-2021-01454

(18) 04/06/2026

(54) **HỘP BẢO VỆ CẦU CHÌ XE MÁY** (28) 1

(45) 25/05/2023 422B

(73) **HOÀNG TUẤN ANH (VN)**

Tổ 1, Khu 8, phường Thanh Sơn, thành phố Uông Bí, tỉnh Quảng Ninh

(72) Hoàng Tuấn Anh (VN)

(74) Công ty TNHH tư vấn THB (THB CONSULTING CO.,LTD)

(55)

(51) 12-16

(22) 04/06/2021

(43) 27/12/2021 405A



1.1

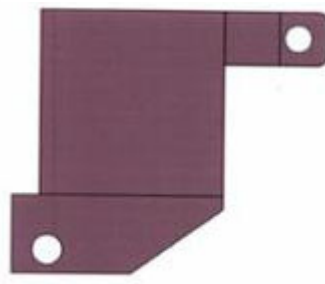

1.2

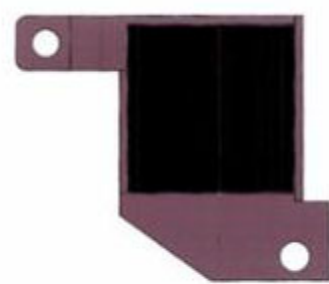

1.3



1.4



1.5

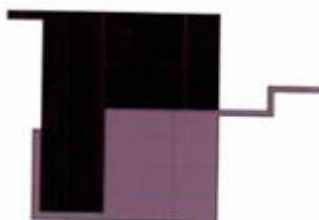

1.6



1.7

- (11) 3-0036320
(15) 29/03/2023
(21) 3-2021-01712
(18) 29/06/2026
(54) CƠ CẤU CHUYỂN ĐỘNG BA BẬC TỰ DO (28) 1
(45) 25/05/2023 422B (43) 25/03/2022 408A
(73) TẬP ĐOÀN CÔNG NGHIỆP - VIỆN THÔNG QUÂN ĐỘI (VN)
Lô D26 Khu đô thị mới Cầu Giấy, phường Yên Hoà, quận Cầu Giấy, thành phố Hà Nội
(72) 1. CÙ XUÂN HÙNG (VN)
2. BÙI ĐÔNG BẮC (VN)
3. CAO XUÂN SÁNG (VN)
(74) Công ty TNHH Tư vấn Quốc Dân (NACILAW)
(55)

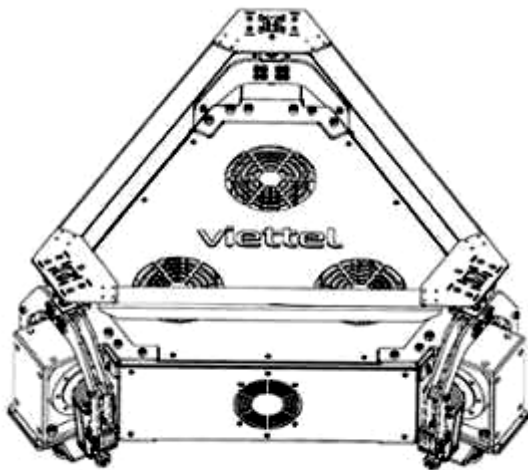

1.1

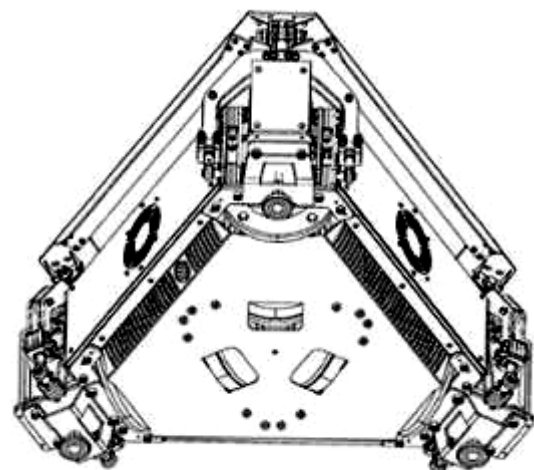

1.2

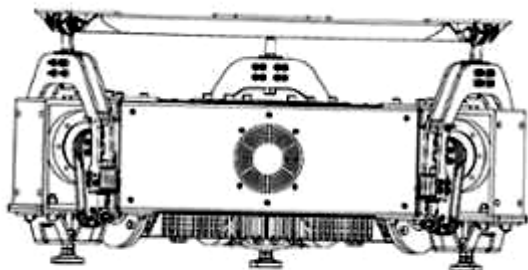

1.3

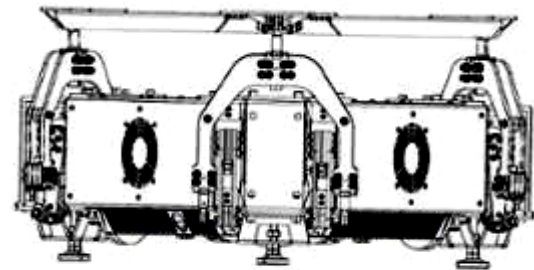

1.4

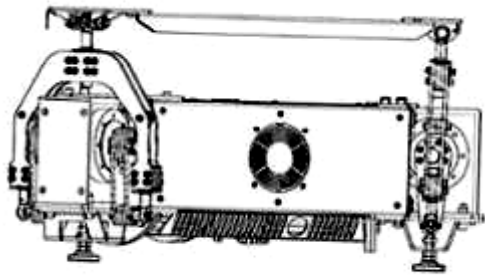

1.5

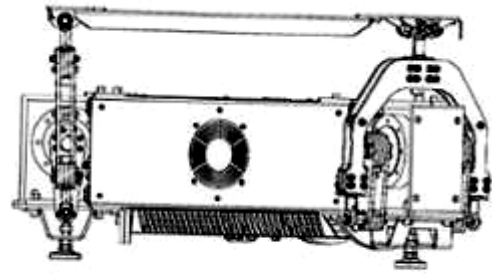

1.6

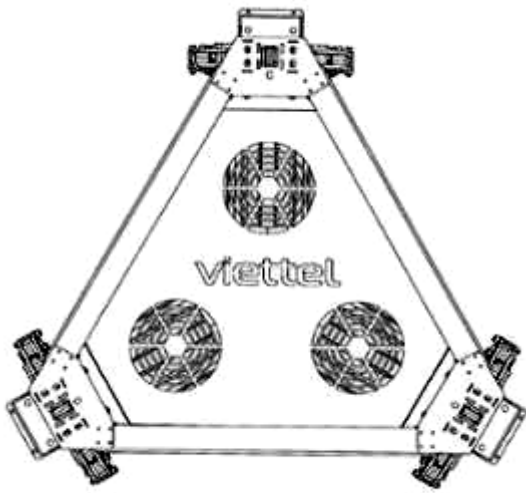

1.7

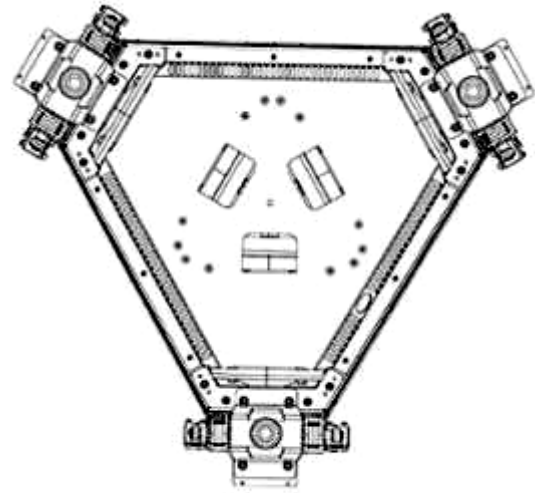

1.8

- (11) **3-0036321**
(15) 29/03/2023 (51) 11-02
(21) 3-2021-03060 (22) 06/12/2021
(18) 06/12/2026
(54) TƯỢNG TRANG TRÍ (28) 1
(45) 25/05/2023 422B (43) 25/02/2022 407A
(73) CÔNG TY CỔ PHẦN VINATAB (VN)
Số 8, ngõ 162/102, tổ 40, phường Khương Trung, quận Thanh Xuân, thành phố Hà Nội
(72) Hoàng Minh Huy (VN)
(74) Công ty TNHH Tư vấn đầu tư và Sở hữu trí tuệ Hoàng Phi (HOANG PHI INVEST & I.P CO., LTD)
(55)



1.1



1.2



1.3



1.4



1.5



1.6

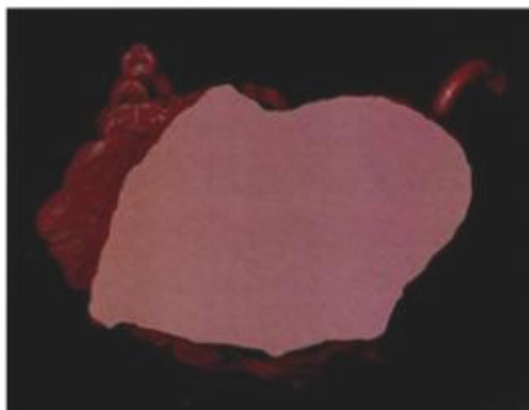

1.7

- (11) **3-0036322**
- (15) 29/03/2023
- (21) 3-2022-00063
- (18) 10/01/2027
- (54) BAO GÓI
- (45) 25/05/2023 422B
- (73) **CÔNG TY CỔ PHẦN LIÊN DOANH VIỆT MỸ KANDOVINA (VN)**
Tầng 3, tòa nhà FLC Landmark Tower, đường Lê Đức Thọ, phường Mỹ Đình 2, quận Nam Từ Liêm, thành phố Hà Nội
- (72) Trần Thị Kim Tuyền (VN)
- (74) Công ty TNHH Sở hữu trí tuệ HA VIP (HAVIP CO., LTD.)
- (55)

- (51) 09-05
- (22) 10/01/2022

- (28) 2
- (43) 25/03/2022 408A



1.1



1.2



2.1



2.2

- (11) **3-0036323**
(15) 29/03/2023 (51) 07-01; 09-07
(21) 3-2022-00001 (22) 04/01/2022
(18) 04/01/2027
(54) **NẮP** (28) 1
(45) 25/05/2023 422B (43) 25/03/2022 408A
(73) **CÔNG TY TNHH MINH LONG I (VN)**
333 Khu phố Hưng Lộc, phường Hưng Định, thành phố Thuận An, tỉnh Bình
Dương
(72) Lý Ngọc Minh (VN)
(55)



1.1

1.2



1.3

1.4



1.5

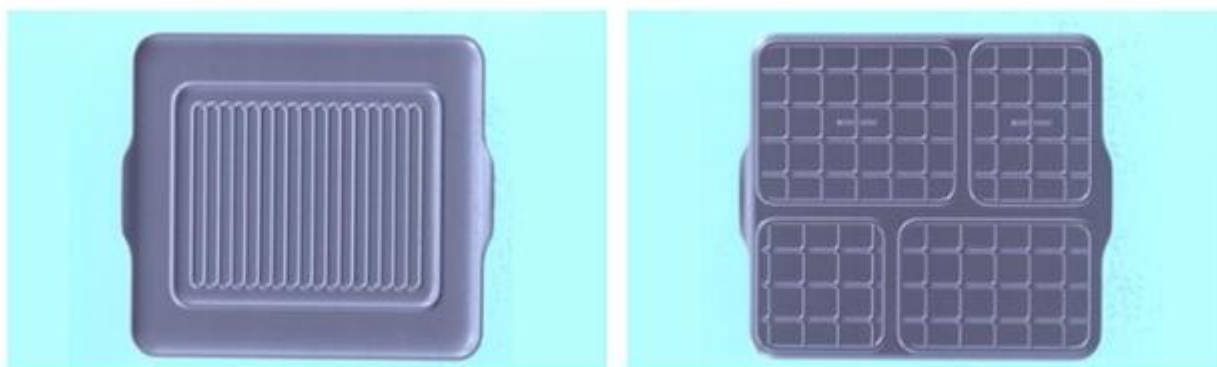

1.6

1.7

- (11) **3-0036324**
(15) 29/03/2023 (51) 07-01
(21) 3-2022-00002 (22) 04/01/2022
(18) 04/01/2027
(54) KHAY (28) 1
(45) 25/05/2023 422B (43) 25/03/2022 408A
(73) CÔNG TY TNHH MINH LONG I (VN)
333 Khu phố Hưng Lộc, phường Hưng Định, thành phố Thuận An, tỉnh Bình
Dương
(72) Lý Ngọc Minh (VN)
(55)



1.1



1.2



1.3



1.4



1.5



1.6

- (11) **3-0036325**
(15) 29/03/2023 (51) 07-01
(21) 3-2022-00006 (22) 04/01/2022
(18) 04/01/2027
(54) **ẤM** (28) 1
(45) 25/05/2023 422B (43) 25/03/2022 408A
(73) **CÔNG TY TNHH MINH LONG I (VN)**
333 Khu phố Hưng Lộc, phường Hưng Định, thành phố Thuận An, tỉnh Bình
Dương
(72) Lý Ngọc Minh (VN)
(55)



1.1



1.2



1.3



1.4



1.5



1.6



1.7

- (11) **3-0036326**
(15) 30/03/2023 (51) 07-01
(21) 3-2020-00171 (22) 20/01/2020
(18) 20/01/2025
(54) CỐC (28) 1
(45) 25/05/2023 422B (43) 25/03/2022 408A
(73) CÔNG TY TNHH MINH LONG I (VN)
333 khu phố Hưng Lộc, phường Hưng Định, thị xã Thuận An, tỉnh Bình Dương
(72) Lý Ngọc Minh (VN)
(55)



1.1



1.2



1.3



1.4



1.5



1.6



1.7

- (11) **3-0036327**
(15) 30/03/2023 (51) 07-01
(21) 3-2022-00007 (22) 04/01/2022
(18) 04/01/2027
(54) **ÂM** (28) 1
(45) 25/05/2023 422B (43) 25/03/2022 408A
(73) **CÔNG TY TNHH MINH LONG I (VN)**
333 Khu phố Hưng Lộc, phường Hưng Định, thành phố Thuận An, tỉnh Bình
Dương
(72) Lý Ngọc Minh (VN)
(55)



1.1



1.2



1.3



1.4



1.5



1.6



1.7

- (11) **3-0036328**
(15) 30/03/2023 (51) 07-01
(21) 3-2022-00128 (22) 20/01/2020
(18) 20/01/2025
(54) **NẮP** (28) 1
(45) 25/05/2023 422B (43) 25/04/2022 409A
(73) **CÔNG TY TNHH MINH LONG I (VN)**
333 khu phố Hưng Lộc, phường Hưng Định, thành phố Thuận An, tỉnh Bình
Dương
(72) Lý Ngọc Minh (VN)
(55)



1.1

1.2



1.3

1.4



1.5



1.6

1.7

(11) **3-0036329**

(15) 30/03/2023

(21) 3-2021-02429

(18) 07/10/2026

(54) **BÁT**

(45) 25/05/2023 422B

(73) **CÔNG TY TNHH MINH LONG I (VN)**

333 Khu phố Hưng Lộc, phường Hưng Định, thành phố Thuận An, tỉnh Bình Dương

(72) Lý Ngọc Minh (VN)

(55)

(51) 07-01

(22) 07/10/2021

(28) 1

(43) 27/12/2021 405A



1.1



1.2



1.3



1.4



1.5



1.6



1.7

- (11) **3-0036330**
(15) 30/03/2023 (51) 19-02
(21) 3-2019-02031 (22) 12/08/2019
(18) 12/08/2024
(54) DỤNG CỤ XÓA (28) 1
(45) 25/05/2023 422B (43) 25/11/2019 380A
(73) CÔNG TY TNHH CÔNG NGHIỆP PLUS VIỆT NAM (VN)
Số 3, đường 1A, khu công nghiệp Biên Hòa II, tỉnh Đồng Nai
(72) Lương Khai Uy Văn (VN)
(74) Công ty Luật TNHH Phạm và Liên danh (PHAM & ASSOCIATES)
(55)

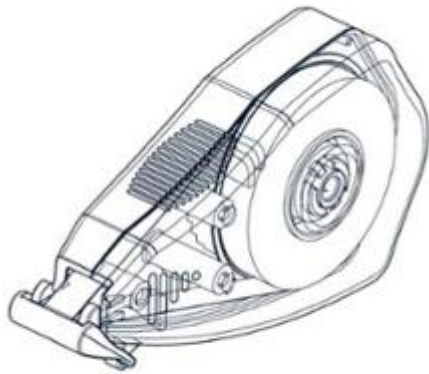

1.1

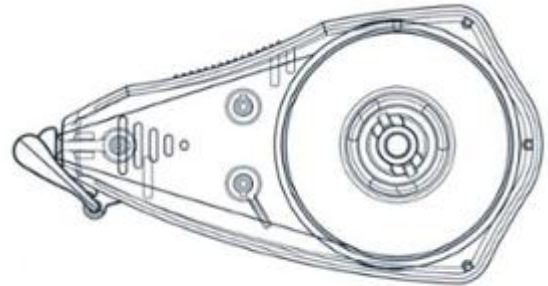

1.2

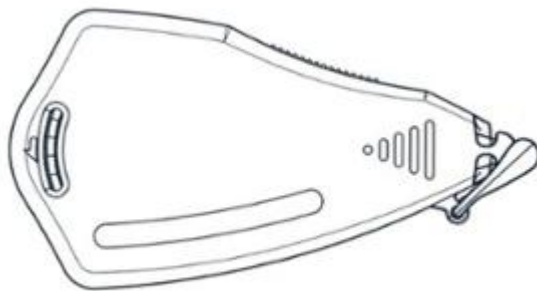

1.3



1.4



1.5

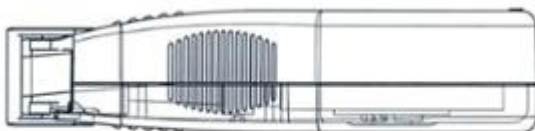

1.6



1.7

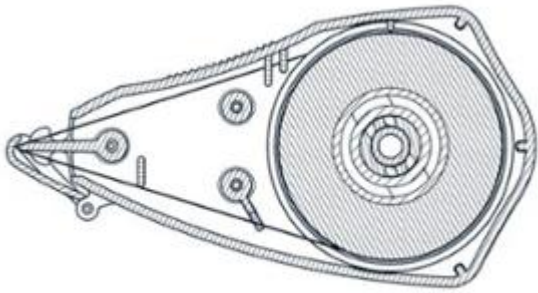

1.8

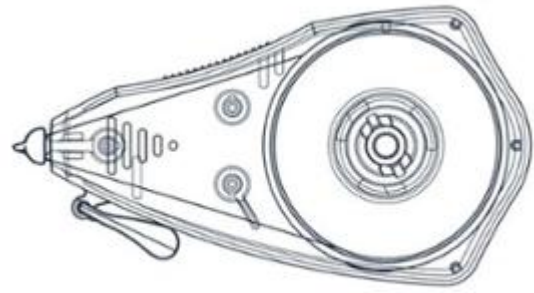

1.9

(11) **3-0036331**

(15) 30/03/2023

(21) 3-2021-01531

(18) 14/06/2026

(54) BỒN CẦU

(45) 25/05/2023 422B

(73) CÔNG TY CỔ PHẦN THƯƠNG MẠI VIGLACERA (VN)

Tầng 1, tòa nhà Viglacera, số 1 Đại lộ Thăng Long, phường Mỹ Trì, quận Nam Từ Liêm, thành phố Hà Nội

(72) Phạm Ngọc Đường (VN)

(55)

(51) 23-02

(22) 14/06/2021

(28) 2

(43) 25/10/2021 403A



1.1



1.2



1.3



1.4



1.5



1.6



2.1



2.2



2.3



2.4



2.5



2.6

- (11) **3-0036332**
(15) 30/03/2023
(21) 3-2021-01542
(18) 14/06/2026
(54) BỒN CẦU
(45) 25/05/2023 422B
(73) CÔNG TY CỔ PHẦN THƯƠNG MẠI VIGLACERA (VN)
Tầng 1, tòa nhà Viglacera, số 1 Đại lộ Thăng Long, phường Mễ Trì, quận Nam Từ Liêm, thành phố Hà Nội
(72) Phạm Ngọc Đường (VN)
(55)
- (51) 23-02
(22) 14/06/2021
(28) 2
(43) 25/11/2021 404A



1.1



1.2



1.3



1.4



1.5



1.6



2.1



2.2



2.3



2.4



2.5



2.6

(11) **3-0036333**

(15) 30/03/2023

(21) 3-2021-02036

(18) 10/08/2026

(54) BỒN CẦU

(45) 25/05/2023 422B

(73) CÔNG TY CỔ PHẦN THƯƠNG MẠI VIGLACERA (VN)

Tầng 3, tòa nhà Viglacera, số 1 Đại lộ Thăng Long, phường Mỹ Trì, quận Nam Từ Liêm, thành phố Hà Nội

(72) Phạm Ngọc Đường (VN)

(55)

(51) 23-02

(22) 10/08/2021

(28) 2

(43) 25/10/2021 403A



1.1



1.2



1.3



1.4



1.5



1.6



2.1



2.2



2.3



2.4



2.5



2.6

- (11) **3-0036334**
(15) 30/03/2023
(21) 3-2021-03357
(18) 29/12/2026
(54) QUẦN LÓT
(30) 6147117 06/07/2021 GB;
(45) 25/05/2023 422B
(73) 1. PARMINDER JIT SINGH (AU)
4202/151 City Road, South Bank, Melbourne 3006, Australia
2. OLIVER PEARCE (GB)
11 Hugh Parke Close, Loughton, Milton Keynes, MK5 8FG, United Kingdom
(72) 1. OLIVER PEARCE (GB)
2. PARMINDER JIT SINGH (GB)
(74) Văn phòng Luật sư Ân Nam (ANNAM IP & LAW)
(55)
- (51) 02-01
(22) 29/12/2021
(28) 1
(43) 27/06/2022 411A



1.1

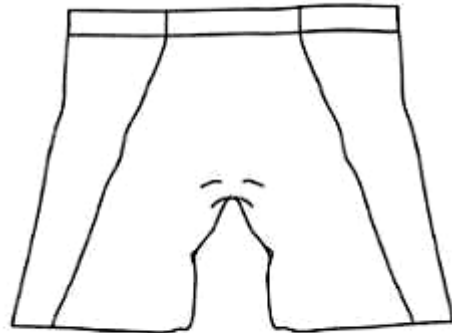

1.2

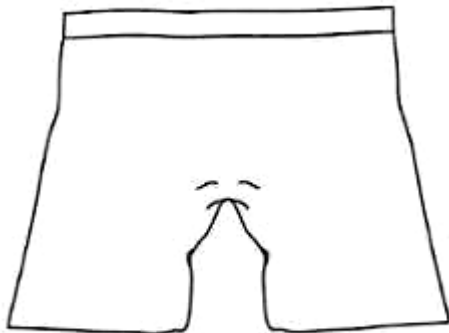

1.3

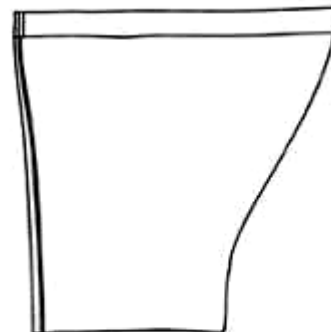

1.4

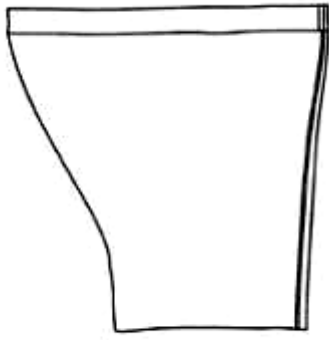

1.5

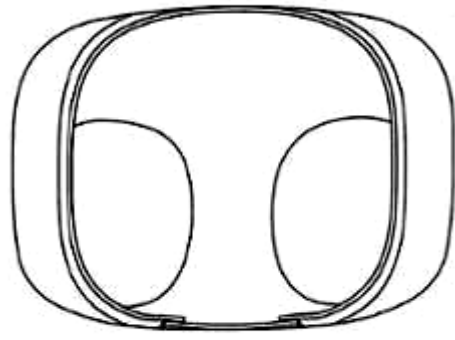

1.6

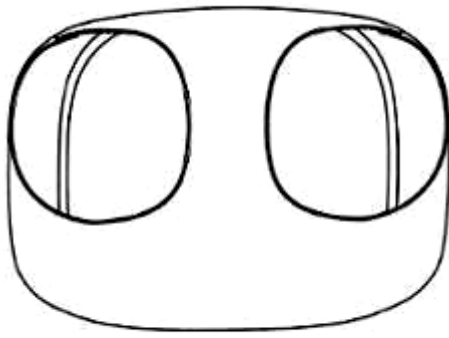

1.7

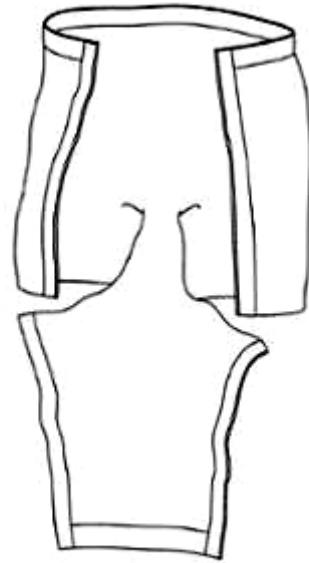

1.8



1.9

- (11) **3-0036335**
(15) 30/03/2023
(21) 3-2021-02298
(18) 20/09/2026
(54) THIẾT BỊ QUANG PHỔ PHÁT HIỆN NHANH COVID-19
(45) 25/05/2023 422B
(73) CÔNG TY CỔ PHẦN BKAV (VN)
Tầng 2 tòa nhà HH1, khu đô thị Yên Hòa, phường Yên Hòa, quận Cầu Giấy, thành phố Hà Nội
(72) 1. VŨ THANH THẮNG (VN)
2. HOÀNG MẠNH CƯỜNG (VN)
(55)
- (51) 24-01
(22) 20/09/2021
(28) 1
(43) 25/01/2022 406A

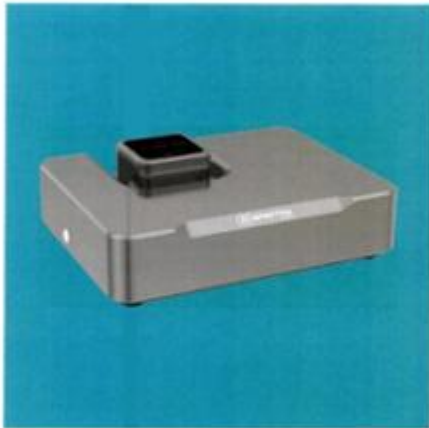

1.1



1.2



1.3



1.4



1.5



1.6



1.7

CÔNG BÁO SỞ HỮU CÔNG NGHIỆP SỐ 422 TẬP B - QUYỀN 2 (05.2023)

- (11) **3-0036336**
(15) 31/03/2023 (51) 07-01
(21) 3-2021-02753 (22) 05/11/2021
(18) 05/11/2026
(54) CỐC (28) 1
(45) 25/05/2023 422B (43) 25/05/2022 410A
(73) CÔNG TY TNHH QP AUTHENTIC FRESH FINE FAST FOOD VIỆT NAM (VN)
Số 121, phố 8/3, C23, phường Quỳnh Mai, quận Hai Bà Trưng, thành phố Hà Nội
(72) Mai Thành Trung (VN)
(74) Công ty cổ phần tư vấn Sở hữu trí tuệ IPAC (IPAC IP.,JSC.)
(55)



1.1



1.2



1.3



1.4



1.5

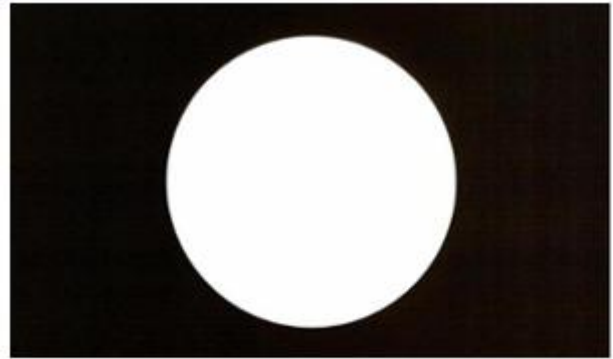

1.6



1.7



1.8



1.9



1.10

- (11) **3-0036337**
(15) 31/03/2023 (51) 09-05
(21) 3-2021-02770 (22) 08/11/2021
(18) 08/11/2026
(54) TÚI (28) 1
(45) 25/05/2023 422B (43) 25/05/2022 410A
(73) CÔNG TY TNHH QP AUTHENTIC FRESH FINE FAST FOOD VIỆT NAM (VN)
Số 121, phố 8/3, C23, phường Quỳnh Mai, quận Hai Bà Trưng, thành phố Hà Nội
(72) Mai Thành Trung (VN)
(74) Công ty cổ phần tư vấn Sở hữu trí tuệ IPAC (IPAC IP.,JSC.)
(55)



1.1



1.2



1.3



1.4



1.5



1.6



1.7



1.8

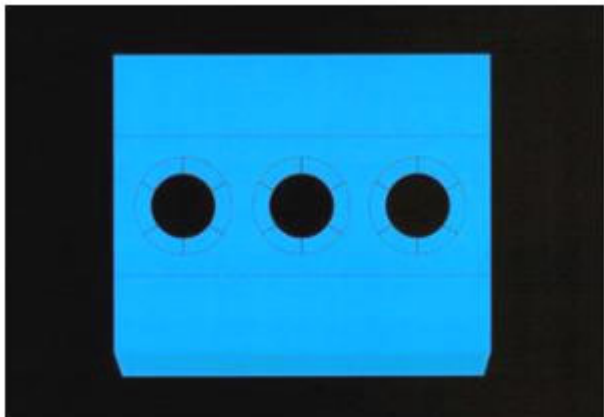

1.9

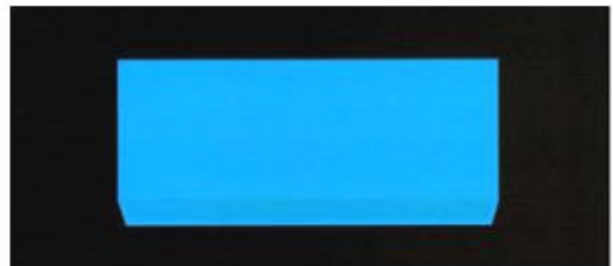

1.10



1.11

- (11) **3-0036338**
(15) 03/04/2023 (51) 25-03
(21) 3-2021-01774 (22) 05/07/2021
(18) 05/07/2026
(54) NHÀ NỔI (28) 1
(45) 25/05/2023 422B (43) 25/02/2022 407A
(73) CÔNG TY TNHH MỘT THÀNH VIÊN NGỌC TRAI NGỌC HIỀN PHÚ QUỐC (VN)
Tổ 1, ấp Dương Tơ, xã Dương Tơ, thành phố Phú Quốc, tỉnh Kiên Giang
(72) Hồ Phi Thủy (VN)
(74) Công ty TNHH Tư vấn đầu tư và Sở hữu trí tuệ Hoàng Phi (HOANG PHI INVEST & I.P CO., LTD)
(55)

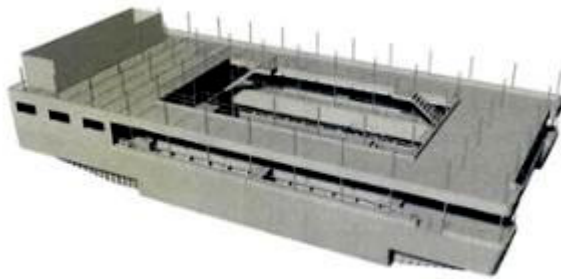

1.1



1.2



1.3



1.4



1.5



1.6

CÔNG BÁO SỞ HỮU CÔNG NGHIỆP SỐ 422 TẬP B - QUYỀN 2 (05.2023)

- (11) **3-0036339**
(15) 03/04/2023 (51) 14-03
(21) 3-2021-02368 (22) 28/09/2021
(18) 28/09/2026
(54) THIẾT BỊ TÍCH HỢP TRUYỀN THANH KỸ THUẬT SỐ (28) 1
(45) 25/05/2023 422B (43) 25/01/2022 406A
(73) CÔNG TY CỔ PHẦN CÔNG NGHỆ SAVIS (VN)
Tầng 9, tòa nhà Việt Á, số 9 Duy Tân, phường Dịch Vọng Hậu, quận Cầu Giấy,
thành phố Hà Nội
(72) Hoàng Nguyên Vân (VN)
(55)



1.1



1.2



1.3



1.4



1.5



1.6



1.7

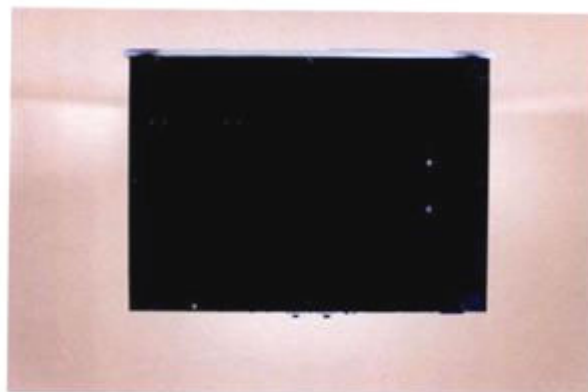

1.8

- (11) **3-0036340**
(15) 03/04/2023 (51) 24-02
(21) 3-2021-02778 (22) 09/11/2021
(18) 09/11/2026
(54) DỤNG CỤ ĐO LƯU LƯỢNG (28) 1
DÒNG TIỂU
(30) 202112713 10/05/2021 AU;
(45) 25/05/2023 422B (43) 25/02/2022 407A
(73) DOCSHEEN PTY LTD (AU)
6/203-233 New South Head Rd Edgecliff NSW 2027 Australia
(72) Adrian Sheen (AU)
(74) Công ty TNHH Tầm nhìn và Liên danh (VISION & ASSOCIATES CO.LTD.)
(55)

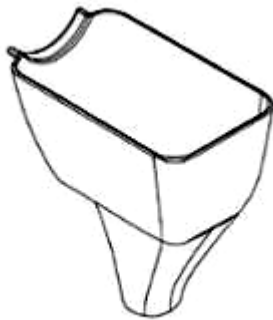

1.1



1.2

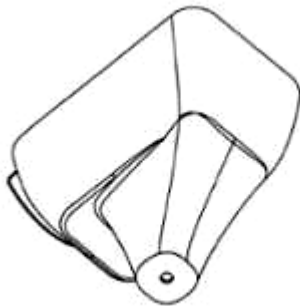

1.3

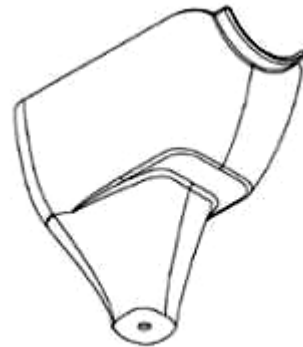

1.4



1.5



1.6

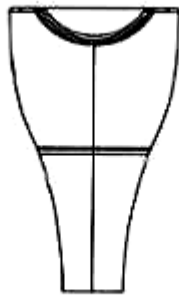

1.7



1.8



1.9

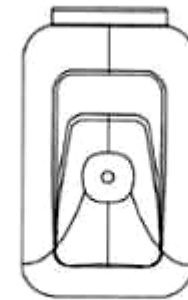

1.10

CÔNG BÁO SỞ HỮU CÔNG NGHIỆP SỐ 422 TẬP B - QUYỀN 2 (05.2023)

- (11) **3-0036341**
(15) 03/04/2023 (51) 09-03
(21) 3-2020-01162 (22) 18/05/2020
(18) 18/05/2025
(54) THÙNG BIA (28) 1
(45) 25/05/2023 422B (43) 25/08/2020 389AKD
(73) CƠ SỞ SẢN XUẤT BIA BIVA (VN)
Ô4, ấp Bắc 2, xã Hòa Long, thành phố Bà Rịa, tỉnh Bà Rịa - Vũng Tàu
(72) Vũ Tuấn Châu (VN)
(55)



1.1



1.2



1.3



1.4



1.5

- (11) **3-0036342**
(15) 03/04/2023 (51) 25-01; 25-02
(21) 3-2022-00177 (22) 21/01/2022
(18) 21/01/2027
(54) **CẤU KIỆN TẠO RỔNG CHO SÀN BÊ TÔNG** (28) 1
(45) 25/05/2023 422B (43) 25/05/2022 410A
(73) NGUYỄN XUÂN THỦY (VN)
Tổ 3, khu 10, phường Bãi Cháy, thành phố Hạ Long, tỉnh Quảng Ninh
(72) Nguyễn Xuân Thủy (VN)
(55)



1.1



1.2

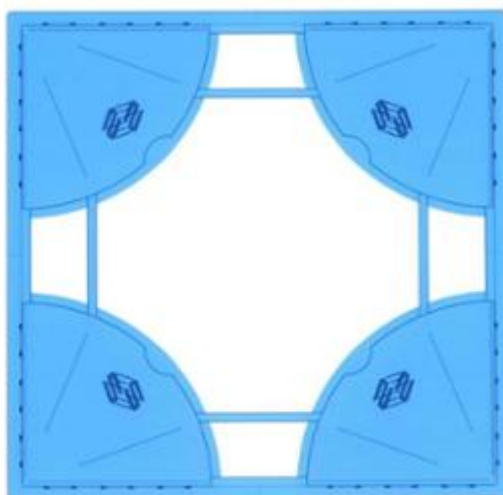

1.3

- (11) **3-0036343**
(15) 03/04/2023
(21) 3-2022-00178
(18) 21/01/2027
(54) **CẤU KIỆN TẠO RỔNG CHO SÀN BÊ TÔNG**
(45) 25/05/2023 422B
(73) NGUYỄN XUÂN THỦY (VN)
Tổ 3, khu 10, phường Bãi Cháy, thành phố Hạ Long, tỉnh Quảng Ninh
(72) Nguyễn Xuân Thủy (VN)
(55)
(51) 25-01; 25-02
(22) 21/01/2022
(28) 1
(43) 25/05/2022 410A



1.1



1.2



1.3

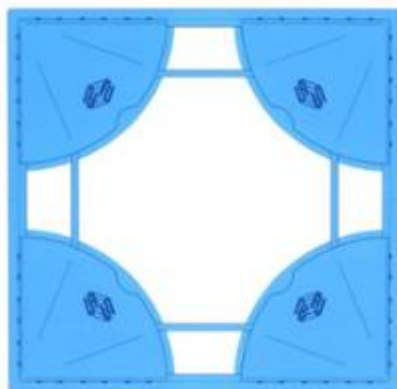

1.4

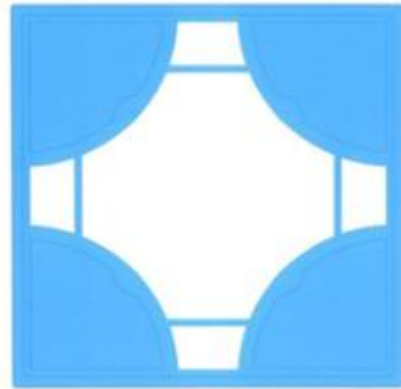

1.5

- (11) **3-0036344**
(15) 03/04/2023 (51) 25-01; 25-02
(21) 3-2021-01807 (22) 12/07/2021
(18) 12/07/2026
(54) **CẤU KIỆN TẠO RỔNG CHO SÀN BÊ TÔNG** (28) 1
(45) 25/05/2023 422B (43) 27/09/2021 402A
(73) **NGUYỄN XUÂN THỦY (VN)**
Tổ 3, khu 10, phường Bãi Cháy, thành phố Hạ Long, tỉnh Quảng Ninh
(72) Nguyễn Xuân Thủy (VN)
(55)

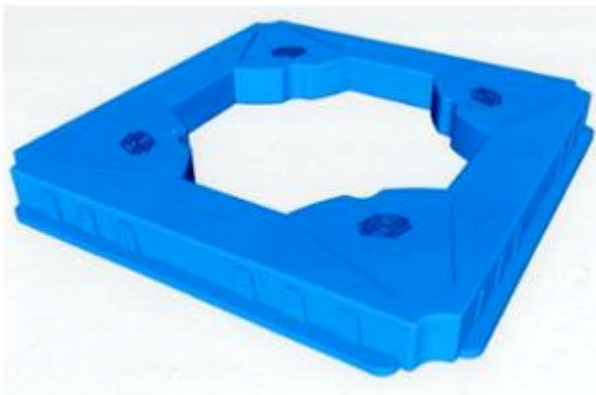

1.1

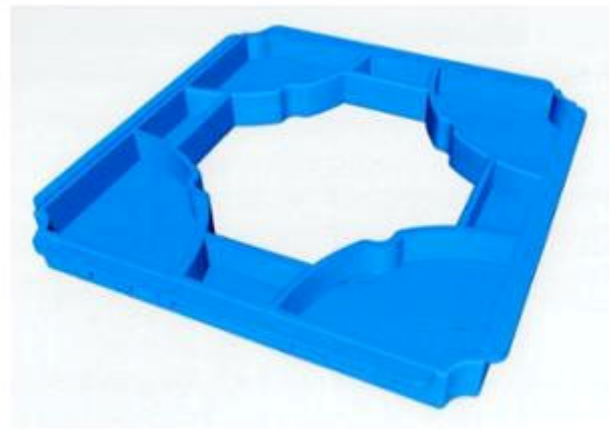

1.2



1.3



1.4

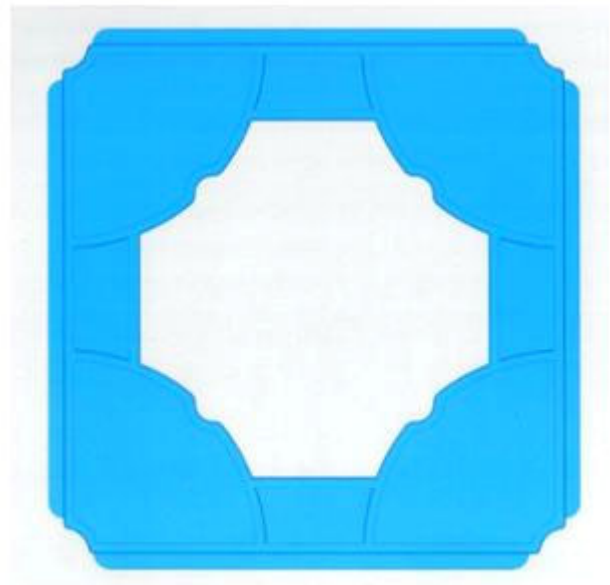

1.5

- (11) **3-0036345**
(15) 03/04/2023 (51) 25-01; 25-02
(21) 3-2021-01808 (22) 12/07/2021
(18) 12/07/2026
(54) CẤU KIỆN TẠO RỔNG CHO SÀN BÊ TÔNG (28) 1
(45) 25/05/2023 422B (43) 27/09/2021 402A
(73) NGUYỄN XUÂN THỦY (VN)
Tổ 3, khu 10, phường Bãi Cháy, thành phố Hạ Long, tỉnh Quảng Ninh
(72) Nguyễn Xuân Thủy (VN)
(55)



1.1



1.2



1.3

- (11) **3-0036346**
(15) 03/04/2023 (51) 23-01
(21) 3-2020-02816 (22) 20/11/2020
(18) 20/11/2025
(54) ĐẦU NỐI DẪN CHẤT LƯU (28) 1
(30) 29/735,675 22/05/2020 US;
(45) 25/05/2023 422B (43) 27/12/2021 405A
(73) KPR U.S., LLC (US)
777 West Street, Mansfield, MA 02048 United States of America
(72) 1. BRADLEY CHIGA (US)
2. VINIT PATEL (IN)
3. PHILLIP SHALTIS (US)
(74) Công ty TNHH Tâm nhìn và Liên danh (VISION & ASSOCIATES CO.LTD.)
(55)

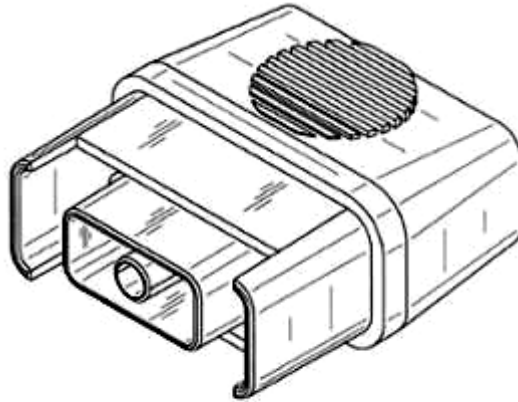

1.1

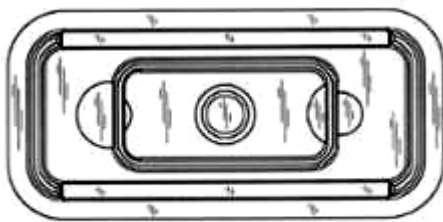

1.2

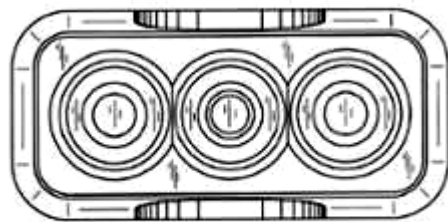

1.3

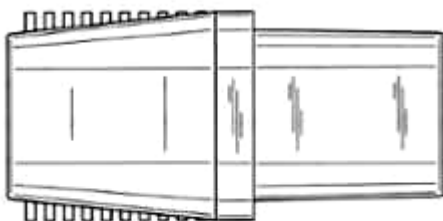

1.4

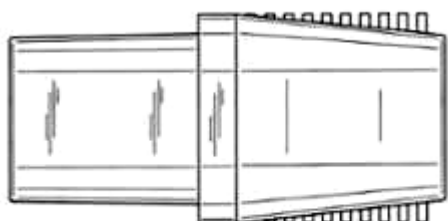

1.5

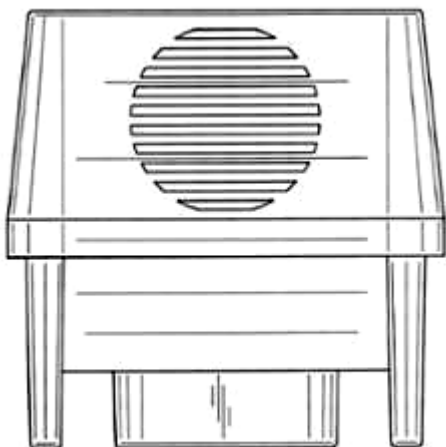

1.6

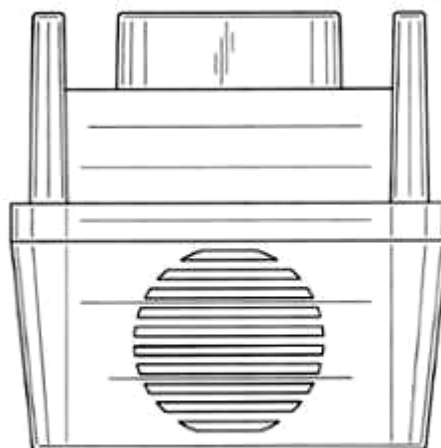

1.7

- (11) 3-0036347
(15) 03/04/2023
(21) 3-2020-02817
(18) 20/11/2025
(54) ĐẦU NỐI DẪN CHẤT LƯU (28) 2
(30) 29/735,672 22/05/2020 US;
(45) 25/05/2023 422B (43) 27/12/2021 405A
(73) KPR U.S., LLC (US)
777 West Street, Mansfield, MA 02048 United States of America
(72) 1. BRADLEY CHIGA (US)
2. VINIT PATEL (IN)
3. PHILLIP SHALTIS (US)
(74) Công ty TNHH Tâm nhìn và Liên danh (VISION & ASSOCIATES CO.LTD.)
(55)

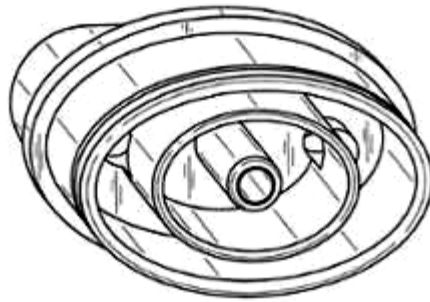

1.1

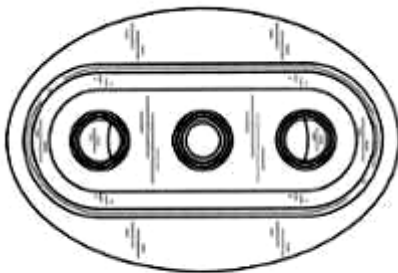

1.2

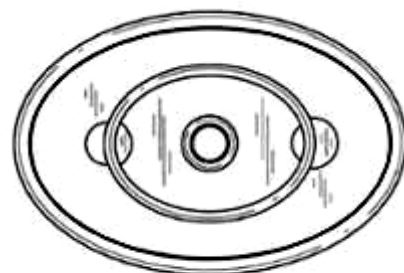

1.3

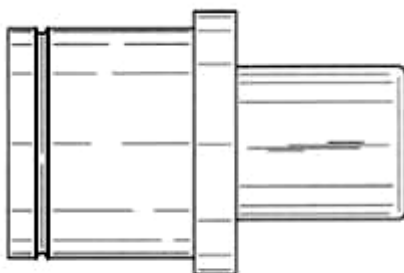

1.4



1.5

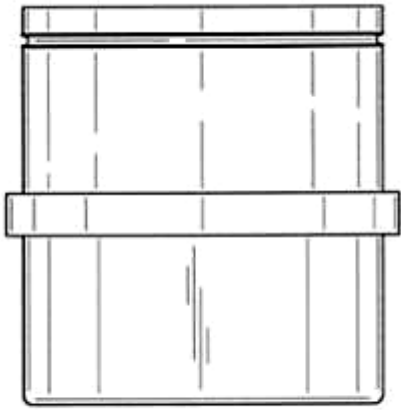

1.6

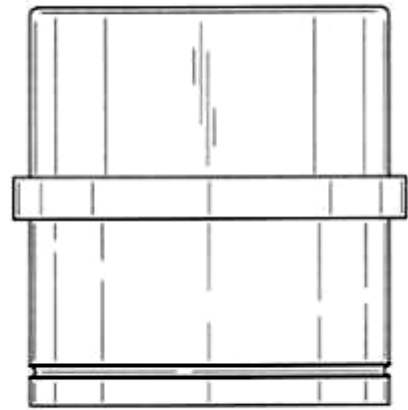

1.7

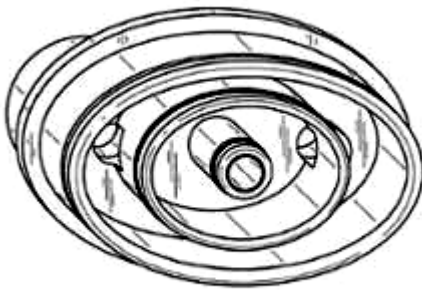

2.1

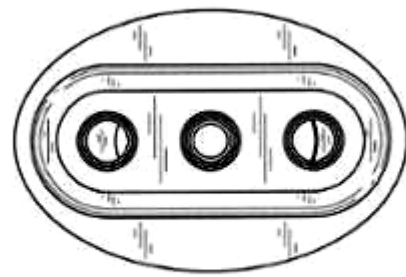

2.2

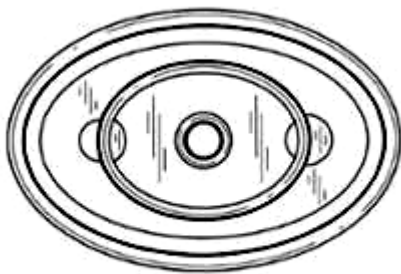

2.3

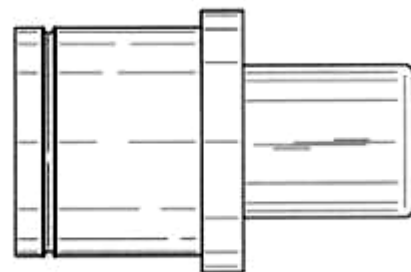

2.4



2.5

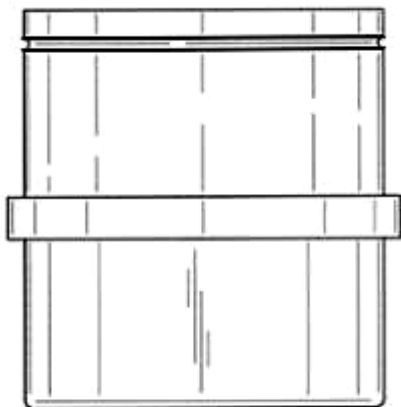

2.6

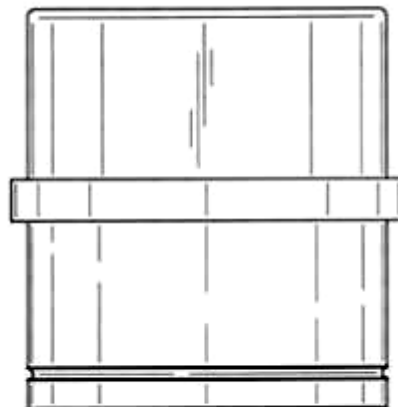

2.7

- (11) **3-0036348**
(15) 04/04/2023 (51) 23-01; 25-02
(21) 3-2020-02843 (22) 24/11/2020
(18) 24/11/2025
(54) KHỐI THOÁT NƯỚC MƯA (28) 1
(45) 25/05/2023 422B (43) 25/10/2021 403A
(73) CÔNG TY TNHH XÂY DỰNG LÂM PHẠM (VN)
Nhà số 1, LK1, Vinaconex 21 phố Ba La, phường Phú La, quận Hà Đông, thành phố Hà Nội
(72) Lâm Minh Đức (VN)
(74) Công ty TNHH Lê & Lê (LE & LE)
(55)

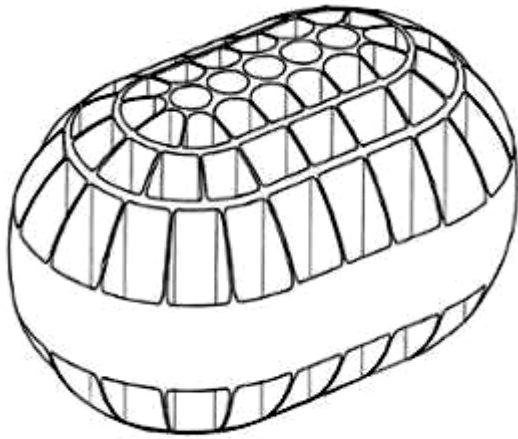

1.1

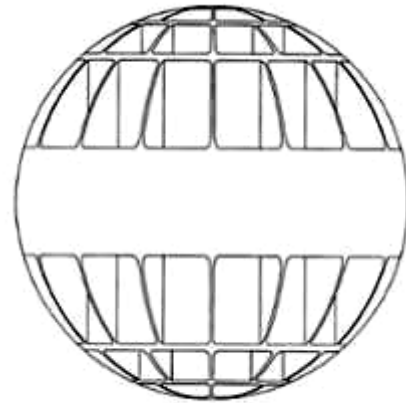

1.2

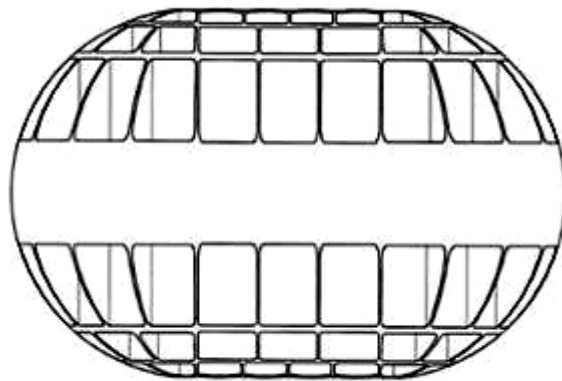

1.3

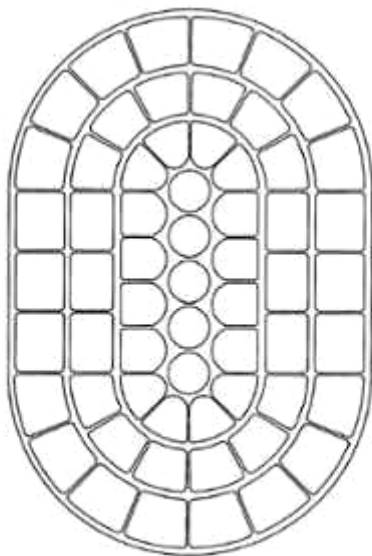

1.4

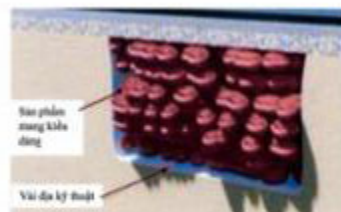

1.5

- (11) **3-0036349**
(15) 04/04/2023 (51) 23-01
(21) 3-2022-00817 (22) 26/04/2022
(18) 26/04/2027
(54) THIẾT BỊ LỌC NƯỚC (28) 1
(30) 29/816,158 19/11/2021 US;
(45) 25/05/2023 422B (43) 25/07/2022 412A
(73) DART INDUSTRIES INC. (US)
14901 S. Orange Blossom Trail, Orlando, Florida, 32837, United States of America
(72) 1. IWAN SOETOMO SALIM (ID)
2. RALPH F. E. EIKELENBERG (NL)
(74) CÔNG TY LUẬT TRÁCH NHIỆM HỮU HẠN AMBYS HÀ NỘI (AMBYS
HANOI)
(55)

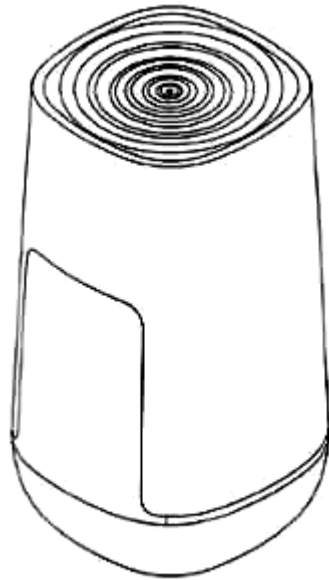

1.1



1.2

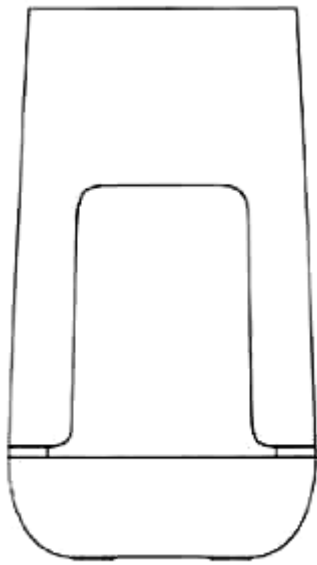

1.3

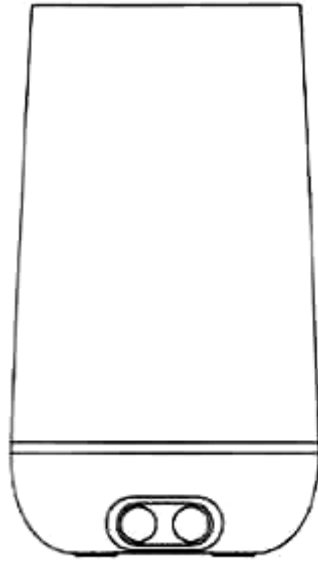

1.4

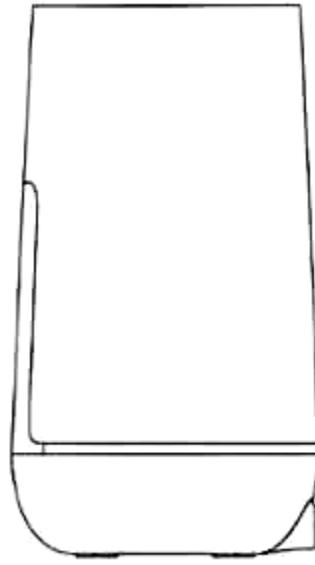

1.5

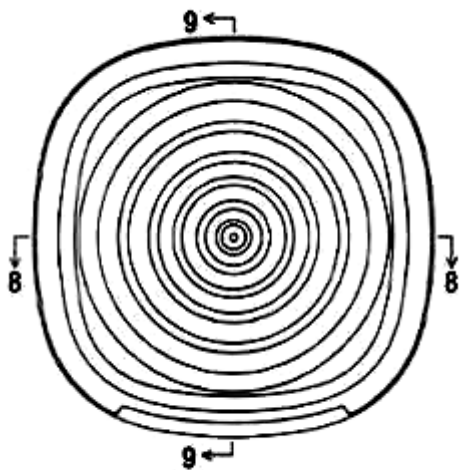

1.6

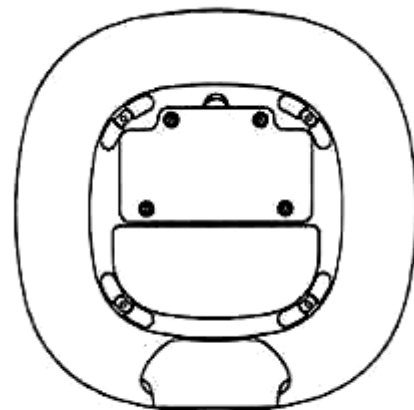

1.7

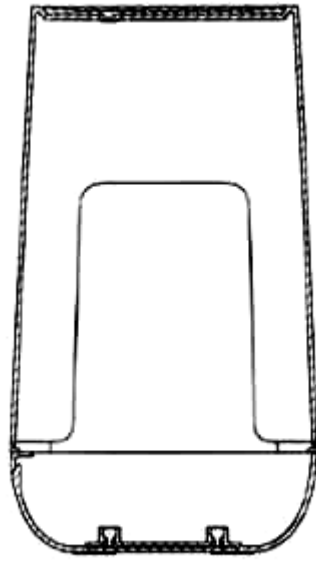

1.8

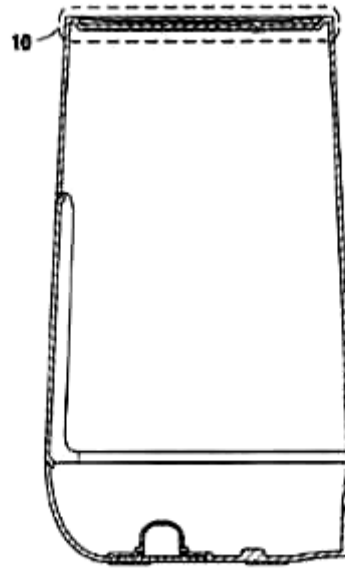

1.9

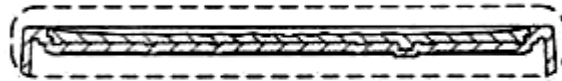

1.10

- (11) **3-0036350**
(15) 04/04/2023 (51) 23-99
(21) 3-2020-01259 (22) 28/05/2020
(18) 28/05/2025
(54) **LÒ ĐỐT RÁC THẢI** (28) 1
(45) 25/05/2023 422B (43) 25/02/2022 407A
(73) **CÔNG TY CỔ PHẦN TẬP ĐOÀN CÔNG NGHỆ T-TECH VIỆT NAM (VN)**
Tầng 24, tòa nhà Vinaconex 9, đường Phạm Hùng, phường Mỹ Trì, quận Nam Từ
Liêm, thành phố Hà Nội
(72) Nguyễn Đình Trọng (VN)
(55)

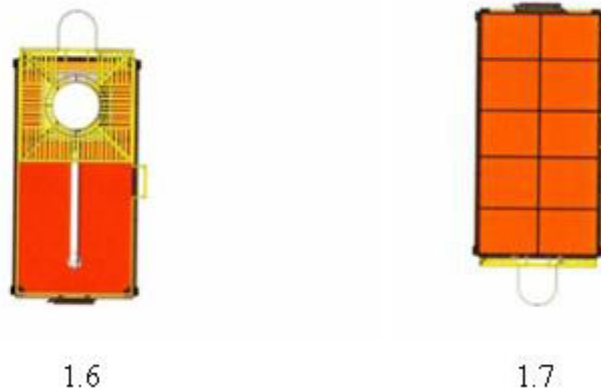
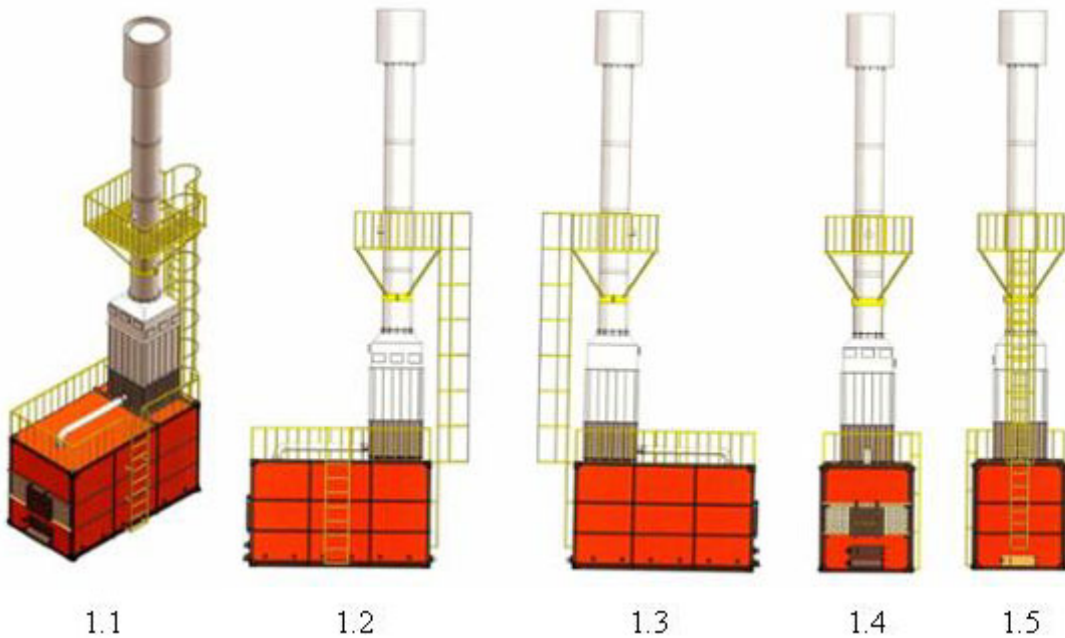

- (11) **3-0036351**
(15) 04/04/2023 (51) 19-08
(21) 3-2022-00293 (22) 17/02/2022
(18) 17/02/2027
(54) NHÃN SẢN PHẨM (28) 1
(45) 25/05/2023 422B (43) 25/05/2022 410A
(73) NGUYỄN THẾ AN (VN)
Áp Tân Bình, xã Tân Đức, huyện Đầm Dơi, tỉnh Cà Mau
(72) Nguyễn Thế An (VN)
(74) Công ty TNHH Sở hữu trí tuệ VIPATCO (VIPATCO CO., LTD.)
(55)



- (11) **3-0036352**
(15) 04/04/2023 (51) 12-07
(21) 3-2021-01710 (22) 29/06/2021
(18) 29/06/2026
(54) MÁY BAY KHÔNG NGƯỜI LÁI
CẮT VÀ HẠ CÁNH THĂNG
ĐỨNG (28) 1
(45) 25/05/2023 422B (43) 25/04/2022 409A
(73) TẬP ĐOÀN CÔNG NGHIỆP - VIỆN THÔNG QUÂN ĐỘI (VN)
Lô D26 khu đô thị mới Cầu Giấy, phường Yên Hoà, quận Cầu Giấy, thành phố Hà
Nội
(72) 1. NGUYỄN XUÂN THỨC (VN)
2. VŨ TUẤN ANH (VN)
3. NGUYỄN NHƯ VẪN (VN)
(74) Công ty TNHH Tư vấn Quốc Dân (NACILAW)
(55)



1.1

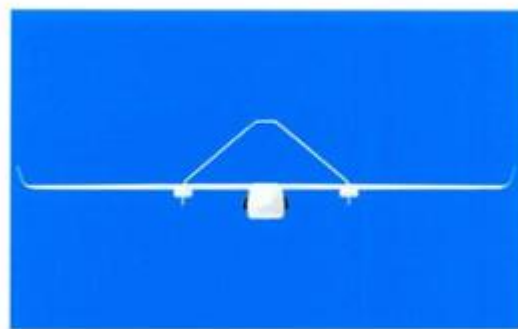

1.2

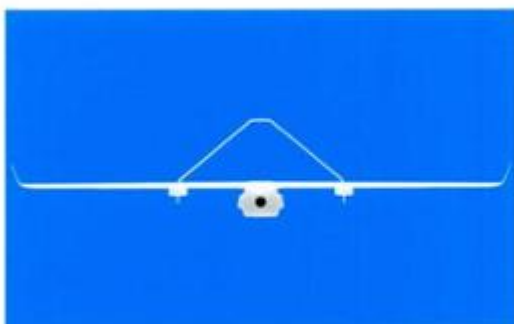

1.3



1.4

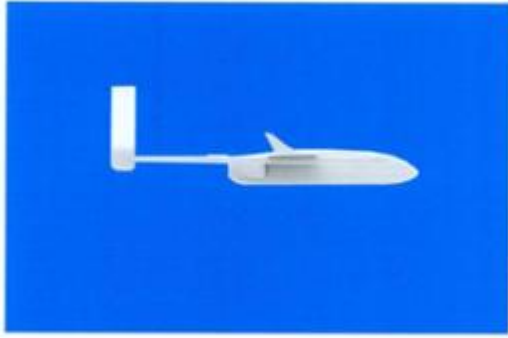

1.5



1.6



1.7

- (11) **3-0036353**
- (15) 04/04/2023 (51) 14-03
- (21) 3-2021-01713 (22) 29/06/2021
- (18) 29/06/2026
- (54) THIẾT BỊ THU PHÁT VÔ TUYẾN (28) 1
- (45) 25/05/2023 422B (43) 27/06/2022 411A
- (73) TẬP ĐOÀN CÔNG NGHIỆP - VIỆN THÔNG QUÂN ĐỘI (VN)
Lô D26 khu đô thị mới Cầu Giấy, phường Yên Hoà, quận Cầu Giấy, thành phố Hà Nội
- (72) 1. NGUYỄN ĐỨC THỊNH (VN)
2. KHÔNG VĂN MẠNH (VN)
3. HOÀNG ĐÌNH HẢI TRUYỀN (VN)
4. NGUYỄN ĐĂNG TÙNG (VN)
5. NGUYỄN TỬ MINH ĐIỆN (VN)
6. NGUYỄN ĐÌNH DƯƠNG (VN)
7. NGUYỄN QUỐC HÙNG (VN)
8. ĐÌNH VĂN HẢI (VN)
9. NGUYỄN CHÍ CÔNG (VN)
- (74) Công ty TNHH Tư vấn Quốc Dân (NACILAW)
- (55)



1.1

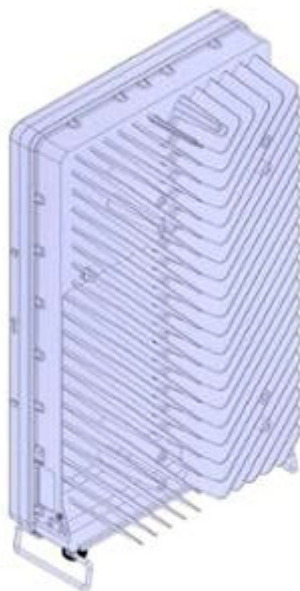

1.2



1.3



1.4

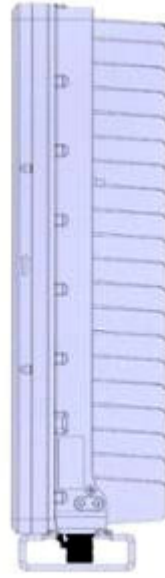

1.5



1.6

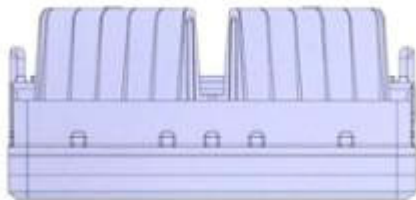

1.7

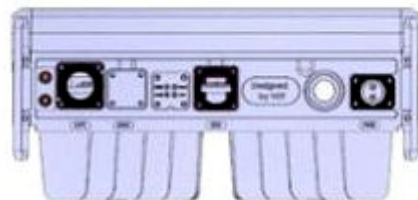

1.8

- (11) **3-0036354**
(15) 04/04/2023 (51) 19-08
(21) 3-2022-00668 (22) 08/04/2022
(18) 08/04/2027
(54) **NHÃN SẢN PHẨM** (28) 1
(45) 25/05/2023 422B (43) 27/06/2022 411A
(73) **CÔNG TY TNHH HUDOCO VIỆT NAM (VN)**
Thôn Minh Hoà 4, xã Minh Khai, huyện Hoài Đức, thành phố Hà Nội
(72) **Đỗ Thị Thắng (VN)**
(74) **Công ty TNHH Sở hữu trí tuệ HA VIP (HAVIP CO., LTD.)**
(55)



- (11) **3-0036355**
(15) 04/04/2023 (51) 02-04
(21) 3-2021-01735 (22) 01/07/2021
(18) 01/07/2026
(54) ĐÉ GIÀY (28) 1
(30) 008436455-0002 17/02/2021 EM;
(45) 25/05/2023 422B (43) 27/06/2022 411A
(73) DECATHLON (FR)
4, Boulevard de Mons, F-59650 Villeneuve d'Ascq, France
(72) Nicolas BODIN (FR)
(74) Công ty Luật TNHH T&G (TGVN)
(55)



1.1



1.2



1.3



1.4



1.5



1.6



1.7

- (11) **3-0036356**
(15) 04/04/2023 (51) 09-03
(21) 3-2022-00474 (22) 18/03/2022
(18) 18/03/2027
(54) BAO THUỐC LÁ (28) 1
(45) 25/05/2023 422B (43) 27/06/2022 411A
(73) CÔNG TY TRÁCH NHIỆM HỮU HẠN THƯƠNG MẠI MÃ HOA (VN)
Số 118 đường Lò Siêu, phường 12, quận 11, thành phố Hồ Chí Minh
(72) Trần Giao Hưng (VN)
(74) Công ty TNHH Sở hữu trí tuệ Tầm Nhìn Mới (FRESHVIEW CO., LTD.)
(55)



1.1



1.2

- (11) **3-0036357**
(15) 04/04/2023 (51) 21-01
(21) 3-2022-00297 (22) 17/02/2022
(18) 17/02/2027
(54) XE Ô TÔ ĐỒ CHƠI (28) 1
(45) 25/05/2023 422B (43) 25/07/2022 412A
(73) NGUYỄN XUÂN HÙNG (VN)
T2804 Tổ hợp nhà đa năng 28 tầng Làng Quốc tế Thăng Long, phường Dịch Vọng,
quận Cầu Giấy, thành phố Hà Nội
(72) Nguyễn Xuân Hùng (VN)
(74) Công ty Luật TNHH MINH KHUÊ (MK LAW FIRM)
(55)



1.1



1.2



1.3



1.4



1.5

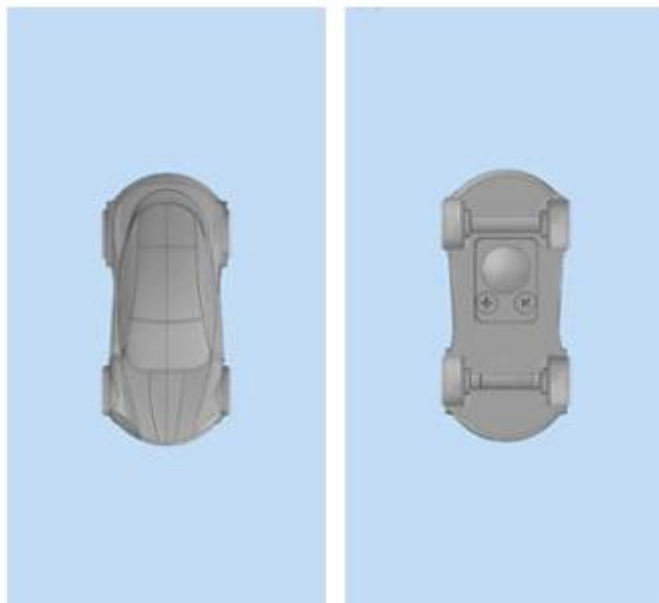

1.6

1.7

- (11) **3-0036358**
(15) 04/04/2023 (51) 09-01
(21) 3-2021-02361 (22) 27/09/2021
(18) 27/09/2026
(54) CHAI (28) 1
(45) 25/05/2023 422B (43) 25/02/2022 407A
(73) TRẦN QUỐC GIA LỘC (VN)
44-46 đường Bình Tây, phường 1, quận 6, thành phố Hồ Chí Minh
(72) Trần Quốc Gia Lộc (VN)
(74) Công ty Luật TNHH Phạm và Liên danh (PHAM & ASSOCIATES)
(55)

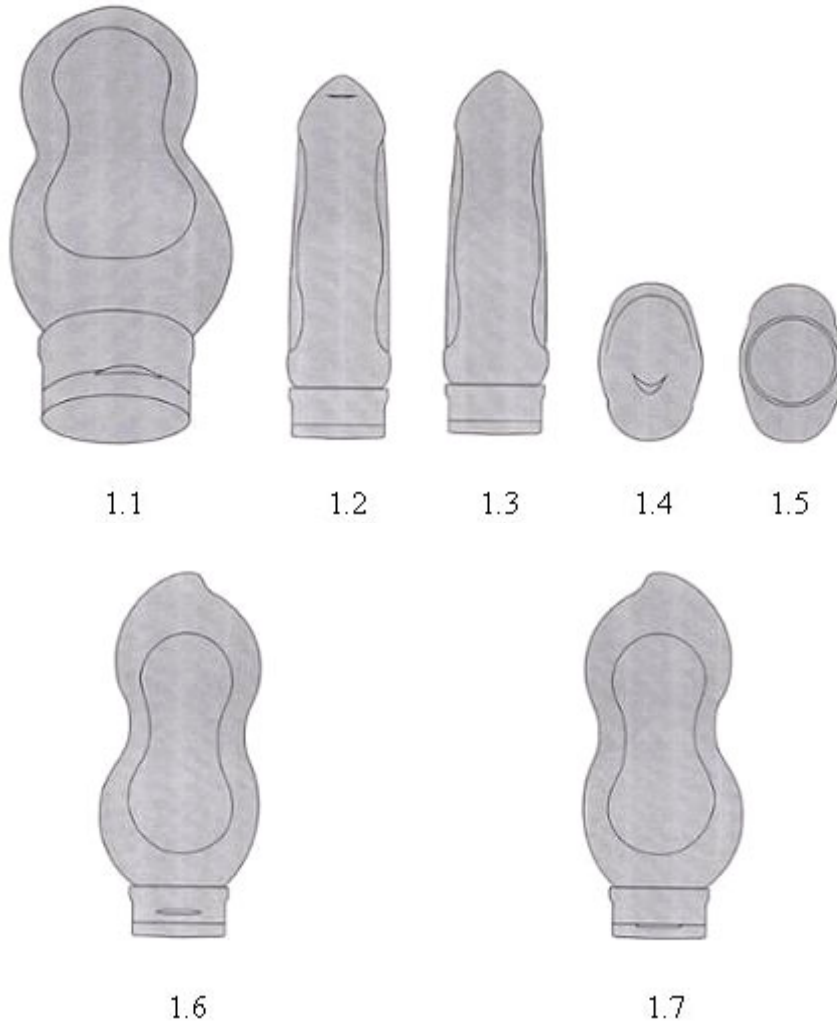

- (11) **3-0036359**
- (15) 05/04/2023
- (21) 3-2022-00594
- (18) 31/03/2027
- (54) BỘ NHÃN SẢN PHẨM
- (45) 25/05/2023 422B
- (73) CÔNG TY CỔ PHẦN ACECOOK VIỆT NAM (VN)
Lô số II-3, đường số 11, nhóm CN II, khu công nghiệp Tân Bình, phường Tây Thạnh, quận Tân Phú, thành phố Hồ Chí Minh
- (72) Kajiwara Junichi (JP)
- (74) Công ty Luật TNHH Phạm và Liên danh (PHAM & ASSOCIATES)
- (55)

- (51) 19-08
- (22) 31/03/2022

- (28) 4
- (43) 27/06/2022 411A



1.1



1.2



1.3



2.1



2.2



2.3

- (11) **3-0036360**
(15) 05/04/2023
(21) 3-2022-00315
(18) 23/02/2027
(54) XE Ô TÔ
(30) 202130569018.4 30/08/2021 CN;
(45) 25/05/2023 422B
(73) BYD COMPANY LIMITED (CN)
No.3009, BYD Road, Pingshan, Shenzhen, Guangdong 518118, China
(72) 1. LIAN, YUBO (CN)
2. WOLFGANG JOSEF EGGER (DE)
3. SHANGGUAN, CHANGSHU (CN)
4. SUN, XU (CN)
5. FAN, JIHAN (CN)
6. CHEN, YESE (CN)
7. PAN, YIRONG (CN)
(74) Công ty TNHH Sở hữu trí tuệ Thảo Thọ Quyên (INVENCO.,LTD)
(55)



1.1



1.2



1.3



1.4



1.5



1.6

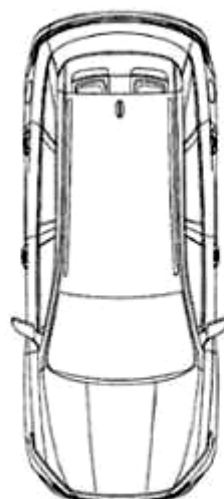

1.7



2.1



2.2



2.3



2.4



2.5



2.6



2.7

- (11) **3-0036361**
(15) 05/04/2023 (51) 12-08
(21) 3-2022-00302 (22) 18/02/2022
(18) 18/02/2027
(54) XE Ô TÔ (28) 1
(30) 202130546435.7 20/08/2021 CN;
(45) 25/05/2023 422B (43) 25/05/2022 410A
(73) BYD COMPANY LIMITED (CN)
No.3009, BYD Road, Pingshan, Shenzhen, Guangdong 518118, China
(72) 1. LIAN, YUBO (CN)
2. WOLFGANG JOSEF EGGER (DE)
3. WANG, ZHIHUA (CN)
4. PAN, YUANZHEN (CN)
5. WU, TONG (CN)
(74) Công ty TNHH Sở hữu trí tuệ Thảo Thọ Quyển (INVENCO.,LTD)
(55)



1.1



1.2



1.3



1.4



1.5



1.6



1.7

- (11) **3-0036362**
(15) 05/04/2023 (51) 14-01
(21) 3-2022-00322 (22) 24/02/2022
(18) 24/02/2027
(54) LOA (28) 1
(45) 25/05/2023 422B (43) 25/05/2022 410A
(73) DOANH NGHIỆP TƯ NHÂN VĂN HỒ (VN)
Số 88, Nguyễn Trung Trực, phường 2, thành phố Tân An, tỉnh Long An
(72) Nguyễn Văn Hồ (VN)
(55)



1.1

1.2

1.3

1.4

1.5



1.6



1.7

(11) **3-0036363**

(15) 05/04/2023

(21) 3-2022-00207

(18) 25/01/2027

(54) **ỐNG LOA**

(45) 25/05/2023 422B

(73) **DOANH NGHIỆP TƯ NHÂN VĂN HỒ (VN)**

Số 88, Nguyễn Trung Trực, phường 2, thành phố Tân An, tỉnh Long An

(72) Nguyễn Văn Hồ (VN)

(55)

(51) 14-01

(22) 25/01/2022

(28) 1

(43) 27/06/2022 411A



1.1



1.2

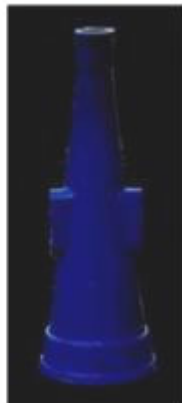

1.3



1.4



1.5

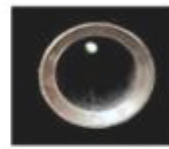

1.6

- (11) **3-0036364**
(15) 05/04/2023 (51) 14-01
(21) 3-2022-00208 (22) 25/01/2022
(18) 25/01/2027
(54) **ỐNG LOA** (28) 1
(45) 25/05/2023 422B (43) 27/06/2022 411A
(73) **DOANH NGHIỆP TƯ NHÂN VĂN HỒ (VN)**
Số 88, Nguyễn Trung Trực, phường 2, thành phố Tân An, tỉnh Long An
(72) Nguyễn Văn Hồ (VN)
(55)



1.1



1.2

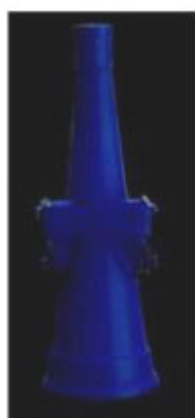

1.3



1.4



1.5

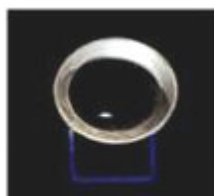

1.6

- (11) **3-0036365**
(15) 05/04/2023 (51) 25-01
(21) 3-2020-02797 (22) 18/11/2020
(18) 18/11/2025
(54) THANH NHÔM ĐỊNH HÌNH (28) 1
(45) 25/05/2023 422B (43) 25/05/2021 398A
(73) CÔNG TY CỔ PHẦN NHÔM ĐÔ THÀNH (VN)
Khu công nghiệp vừa và nhỏ, xã Phú Thị, huyện Gia Lâm, thành phố Hà Nội
(72) Nguyễn Việt Hùng (VN)
(55)

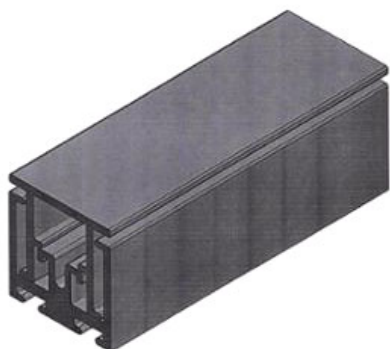

1.1



1.2



1.3



1.4



1.5



1.6

- (11) **3-0036366**
(15) 05/04/2023 (51) 09-05
(21) 3-2021-02841 (22) 16/11/2021
(18) 16/11/2026
(54) BAO GÓI BĂNG VỆ SINH (28) 2
(45) 25/05/2023 422B (43) 25/01/2022 406A
(73) CÔNG TY CỔ PHẦN DIANA UNICHARM (VN)
Khu công nghiệp Vĩnh Tuy, đường Lĩnh Nam, phường Vĩnh Hưng, quận Hoàng
Mai, thành phố Hà Nội
(72) Đỗ Anh Tú (VN)
(74) Công ty TNHH Sở hữu trí tuệ và Công nghệ Thủ đô (CAPITAL IP&T CO.LTD.)
(55)



1.1



1.2



2.1



2.2

- (11) **3-0036367**
(15) 05/04/2023 (51) 09-01
(21) 3-2021-01757 (22) 02/07/2021
(18) 02/07/2026
(54) CHAI (28) 1
(45) 25/05/2023 422B (43) 25/01/2022 406A
(73) HIỆP HỘI SẢN XUẤT VÀ KINH DOANH RƯỢU BÀU ĐÁ BÌNH ĐỊNH (VN)
Thôn Cù Lâm, xã Nhơn Lộc, thị xã An Nhơn, tỉnh Bình Định
(72) Lê Văn Thương (VN)
(55)



1.1



1.2



1.3

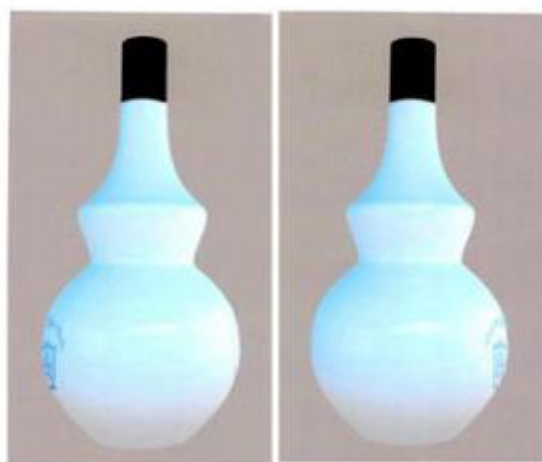

1.4



1.5

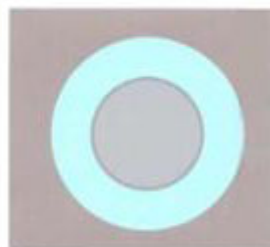

1.6

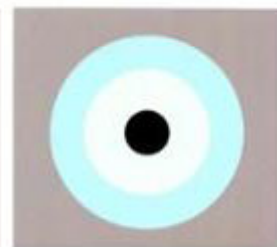

1.7

CÔNG BÁO SỞ HỮU CÔNG NGHIỆP SỐ 422 TẬP B - QUYỀN 2 (05.2023)

- (11) **3-0036368**
(15) 06/04/2023 (51) 19-08
(21) 3-2022-00496 (22) 22/03/2022
(18) 22/03/2027
(54) **NHÃN SẢN PHẨM** (28) 1
(45) 25/05/2023 422B (43) 27/06/2022 411A
(73) **NGUYỄN THỊ MAI DUNG (VN)**
985/11 Hương lộ 2, khu phố 8, phường Bình Trị Đông A, quận Bình Tân, thành phố Hồ Chí Minh
(72) Nguyễn Thị Mai Dung (VN)
(55)



- (11) **3-0036369**
(15) 06/04/2023 (51) 19-08
(21) 3-2022-00584 (22) 31/03/2022
(18) 31/03/2027
(54) NHÃN SẢN PHẨM (28) 1
(45) 25/05/2023 422B (43) 27/06/2022 411A
(73) AUSTRALASIAN IMPORT EXPORT PTY LTD (AU)
Unit 7, 39 Chamberlain Street, Campbelltown, NSW, Australia, 2560
(72) Ngô Phan Trung Tín (VN)
(74) Công ty TNHH tư vấn Sở hữu trí tuệ IPFLAME (IPFLAME CO.,LTD)
(55)



- (11) **3-0036370**
(15) 06/04/2023 (51) 19-08
(21) 3-2022-00585 (22) 31/03/2022
(18) 31/03/2027
(54) NHÃN SẢN PHẨM (28) 1
(45) 25/05/2023 422B (43) 27/06/2022 411A
(73) AUSTRALASIAN IMPORT EXPORT PTY LTD (AU)
Unit 7, 39 Chamberlain Street, Campbelltown, NSW, Australia, 2560
(72) Nguyễn Thị Viễn (VN)
(74) Công ty TNHH tư vấn Sở hữu trí tuệ IPFLAME (IPFLAME CO.,LTD)
(55)

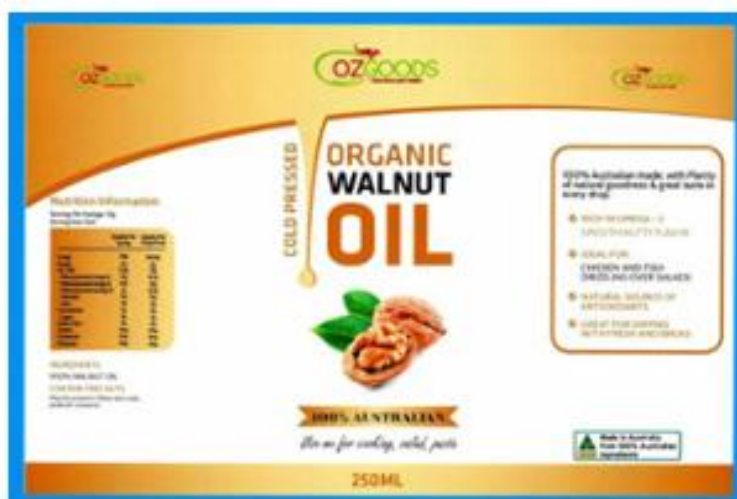

- (11) **3-0036371**
(15) 06/04/2023 (51) 19-08
(21) 3-2022-00380 (22) 28/02/2022
(18) 28/02/2027
(54) NHÃN SẢN PHẨM (28) 1
(45) 25/05/2023 422B (43) 25/05/2022 410A
(73) TỔNG CÔNG TY CỔ PHẦN BIA - RƯỢU - NƯỚC GIẢI KHÁT HÀ NỘI (VN)
Số 183, phố Hoàng Hoa Thám, phường Ngọc Hà, quận Ba Đình, thành phố Hà Nội
(72) Lê Minh Đức (VN)
(74) Công ty TNHH tư vấn Sở hữu trí tuệ IPFLAME (IPFLAME CO.,LTD)
(55)



- (11) **3-0036372**
(15) 06/04/2023 (51) 19-08
(21) 3-2022-00381 (22) 28/02/2022
(18) 28/02/2027
(54) NHÃN SẢN PHẨM (28) 1
(45) 25/05/2023 422B (43) 25/05/2022 410A
(73) TỔNG CÔNG TY CỔ PHẦN BIA - RƯỢU - NƯỚC GIẢI KHÁT HÀ NỘI (VN)
Số 183, phố Hoàng Hoa Thám, phường Ngọc Hà, quận Ba Đình, thành phố Hà Nội
(72) Lê Minh Đức (VN)
(74) Công ty TNHH tư vấn Sở hữu trí tuệ IPFLAME (IPFLAME CO.,LTD)
(55)



- (11) **3-0036373**
(15) 06/04/2023 (51) 09-01
(21) 3-2021-02184 (22) 27/08/2021
(18) 27/08/2026
(54) CHAI (28) 1
(30) 29/778,179 12/04/2021 US;
(45) 25/05/2023 422B (43) 25/01/2022 406A
(73) DART INDUSTRIES INC. (US)
14901 S. Orange Blossom Trail, Orlando, Florida 32837, United States of America
(72) Teo Sok Yee (MY)
(74) CÔNG TY LUẬT TRÁCH NHIỆM HỮU HẠN AMBYS HÀ NỘI (AMBYS HANOI)
(55)

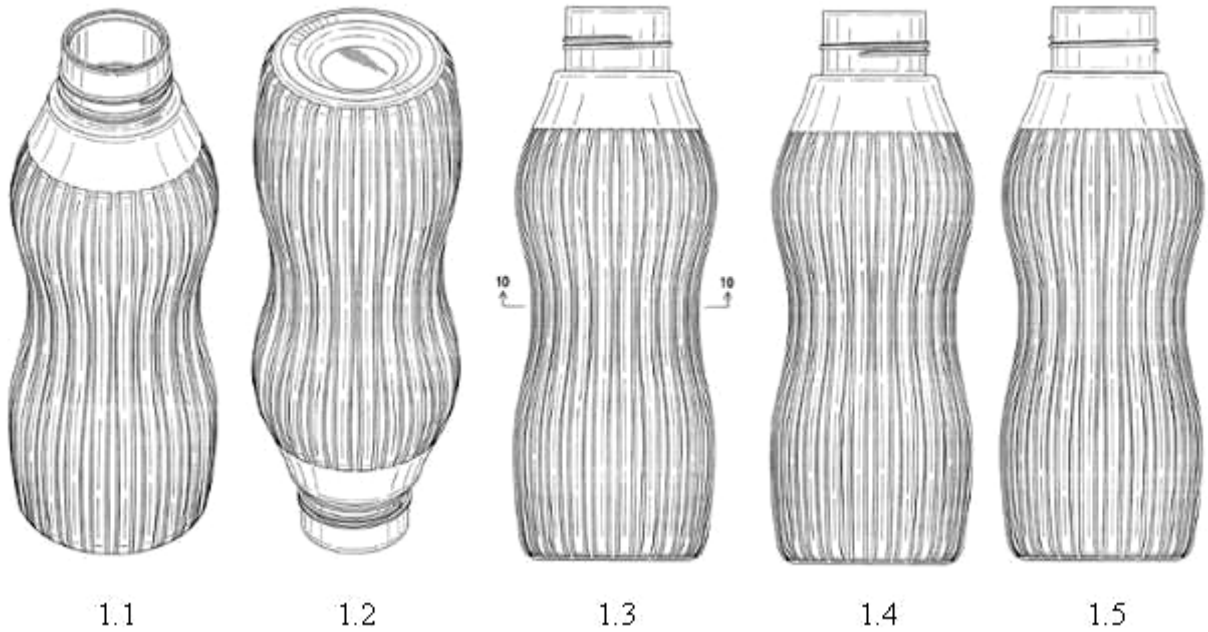



1.6

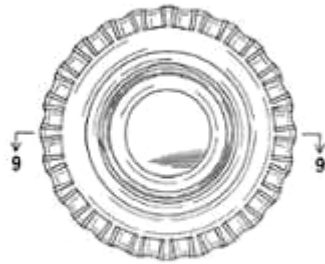

1.7

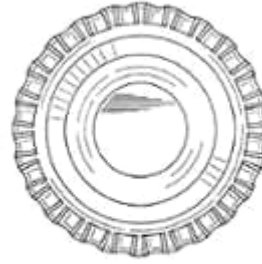

1.8

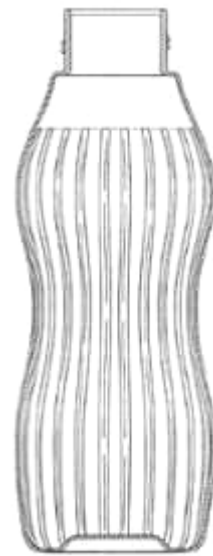

1.9

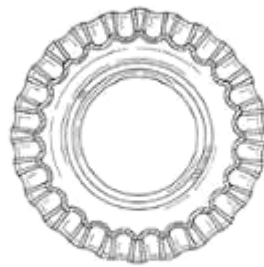

1.10

- (11) **3-0036374**
(15) 06/04/2023 (51) 09-03
(21) 3-2022-00385 (22) 28/02/2022
(18) 28/02/2027
(54) **HỘP ĐỰNG SẢN PHẨM** (28) 1
(45) 25/05/2023 422B (43) 25/05/2022 410A
(73) **CÔNG TY TNHH THƯƠNG MẠI ASIA PHARMA (VN)**
34 Giang Văn Minh, phường An Phú, thành phố Thủ Đức, thành phố Hồ Chí Minh
(72) Nguyễn Thị Ánh Tuyết (VN)
(74) Công ty TNHH Tư vấn đầu tư và Sở hữu trí tuệ Hoàng Phi (HOANG PHI INVEST & I.P CO., LTD)
(55)



1.1



1.2

- (11) **3-0036375**
(15) 06/04/2023 (51) 19-08
(21) 3-2022-00394 (22) 02/03/2022
(18) 02/03/2027
(54) NHÃN SẢN PHẨM (28) 1
(45) 25/05/2023 422B (43) 25/05/2022 410A
(73) CÔNG TY CỔ PHẦN BIA VIỆT NAM (VN)
Km9, đường Võ Văn Kiệt, thị trấn Quang Minh, huyện Mê Linh, thành phố Hà Nội
(72) Vũ Văn Toại (VN)
(74) Công ty TNHH Sở hữu trí tuệ và Công nghệ Thủ đô (CAPITAL IP&T CO.LTD.)
(55)



- (11) **3-0036376**
(15) 07/04/2023
(21) 3-2021-02997
(18) 30/11/2026
(54) ĐÈN XE MÁY
(45) 25/05/2023 422B
(73) GIVI SPA (IT)
Via G. Ungaretti, 48, 25020 Flero (BS), Italy
(72) Visenzi Giuseppe (IT)
(74) Công ty Cổ phần Sở hữu công nghiệp INVESTIP (INVESTIP)
(55)
- (51) 26-06
(22) 30/11/2021
(28) 1
(43) 25/03/2022 408A



1.1



1.2



1.3



1.4



1.5



1.6



1.7



1.8

- (11) **3-0036377**
(15) 07/04/2023 (51) 07-02
(21) 3-2021-02426 (22) 07/10/2021
(18) 07/10/2026
(54) **NỒI** (28) 1
(45) 25/05/2023 422B (43) 27/12/2021 405A
(73) **CÔNG TY TNHH MINH LONG I (VN)**
333 Khu phố Hưng Lộc, phường Hưng Định, thành phố Thuận An, tỉnh Bình
Dương
(72) Lý Ngọc Minh (VN)
(55)



1.1



1.2



1.3



1.4



1.5

- (11) **3-0036378**
(15) 07/04/2023 (51) 11-02
(21) 3-2021-02560 (22) 18/10/2021
(18) 18/10/2026
(54) TƯỢNG TRANG TRÍ (28) 1
(45) 25/05/2023 422B (43) 25/01/2022 406A
(73) CÔNG TY TNHH MINH LONG I (VN)
333 Khu phố Hưng Lộc, phường Hưng Định, thành phố Thuận An, tỉnh Bình
Dương
(72) Lý Ngọc Minh (VN)
(55)



1.1



1.2



1.3



1.4



1.5



1.6



1.7



1.8

- (11) **3-0036379**
(15) 07/04/2023 (51) 11-02
(21) 3-2021-02561 (22) 18/10/2021
(18) 18/10/2026
(54) TƯỢNG TRANG TRÍ (28) 1
(45) 25/05/2023 422B (43) 25/01/2022 406A
(73) CÔNG TY TNHH MINH LONG I (VN)
333 Khu phố Hưng Lộc, phường Hưng Định, thành phố Thuận An, tỉnh Bình
Dương
(72) Lý Ngọc Minh (VN)
(55)



1.1



1.2



1.3



1.4



1.5



1.6



1.7



1.8

- (11) **3-0036380**
(15) 07/04/2023 (51) 07-02
(21) 3-2021-02603 (22) 20/10/2021
(18) 20/10/2026
(54) TẤM ĐỀ (28) 1
(45) 25/05/2023 422B (43) 25/01/2022 406A
(73) CÔNG TY TNHH MINH LONG I (VN)
333 Khu phố Hưng Lộc, phường Hưng Định, thành phố Thuận An, tỉnh Bình
Dương
(72) Lý Ngọc Minh (VN)
(55)

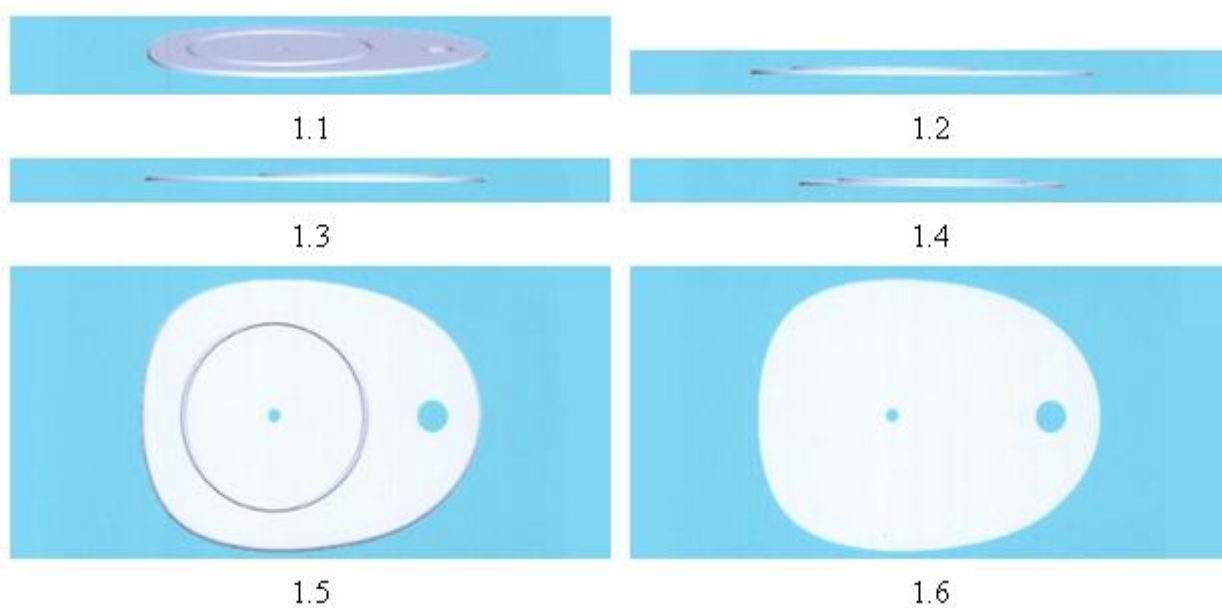

- (11) **3-0036381**
(15) 10/04/2023
(21) 3-2022-00495
(18) 22/03/2027
(54) BỒN TỰ HOẠI
(45) 25/05/2023 422B
(73) NGUYỄN DOÃN THIỆU (VN)
113 Thống Nhất, thị Trấn Liên Nghĩa, huyện Đức Trọng, tỉnh Lâm Đồng
(72) Nguyễn Doãn Thiệu (VN)
(55)
- (51) 23-99
(22) 22/03/2022
(28) 1
(43) 27/06/2022 411A

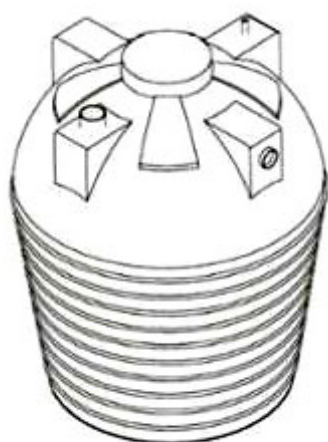

1.1



1.2

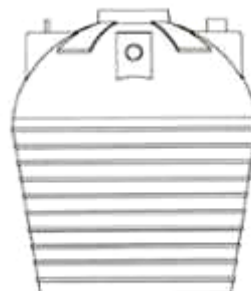

1.3



1.4

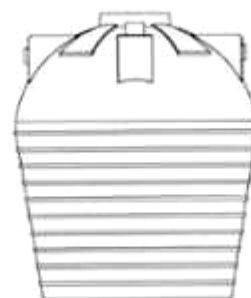

1.5

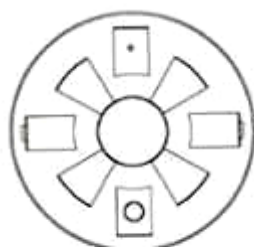

1.6



1.7

- (11) 3-0036382
(15) 10/04/2023 (51) 09-01
(21) 3-2020-01637 (22) 16/07/2020
(18) 16/07/2025
(54) CHAI (28) 1
(45) 25/05/2023 422B (43) 25/12/2020 393A
(73) CÔNG TY CỔ PHẦN KINH DOANH VÀ ĐẦU TƯ VIỆT HÀ (VN)
Số 254 đường Minh Khai, phường Minh Khai, quận Hai Bà Trưng, thành phố Hà Nội
(72) Mai Xuân Sơn (VN)
(55)

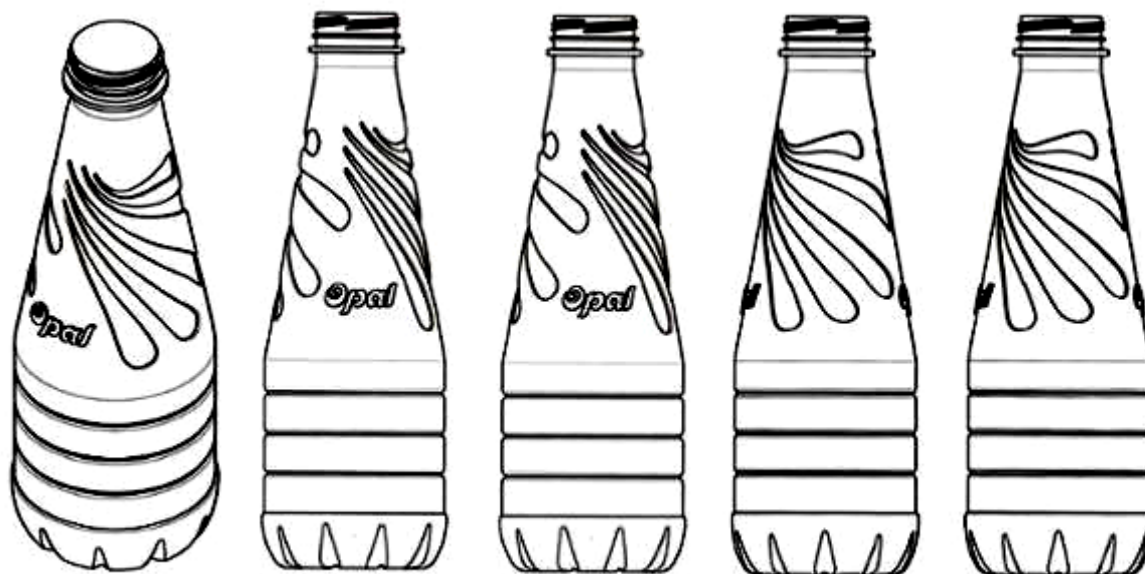

1.1

1.2

1.3

1.4

1.5

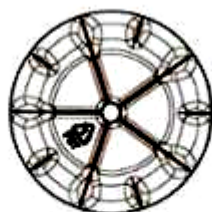

1.7



1.6

- (11) **3-0036383**
(15) 10/04/2023 (51) 21-03
(21) 3-2022-01573 (22) 05/08/2022
(18) 05/08/2027
(54) THIẾT BỊ VẬN ĐỘNG ĐA NĂNG (28) 1
(45) 25/05/2023 422B (43) 25/10/2022 415A
(73) CÔNG TY TNHH SẢN XUẤT MUA BÁN THIẾT BỊ TRƯỜNG HỌC TÂN
TIẾN (VN)
354/6, đường tx 14, khu phố 7, phường Thạnh Xuân, quận 12, thành phố Hồ Chí
Minh
(72) Mai Ngọc Cường (VN)
(55)



1.1



1.2



1.3



1.4



1.5



1.6



1.7

(11) **3-0036384**

(15) 10/04/2023

(21) 3-2022-00023

(18) 06/01/2027

(54) KHAY

(45) 25/05/2023 422B

(73) TRẦN PHƯƠNG ANH (VN)

Căn hộ chung cư số 1109- Tòa nhà CT3- KĐT Dream Town, đường 70, TDP số 6, phường Tây Mỗ, quận Nam Từ Liêm, thành phố Hà Nội

(72) Trần Phương Anh (VN)

(55)

(51) 07-01

(22) 06/01/2022

(28) 1

(43) 25/03/2022 408A



1.1



1.2



1.3



1.4



1.5



1.6

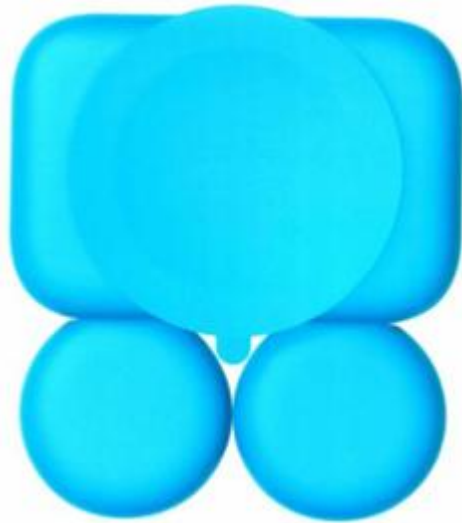

1.7



1.8

(11) **3-0036385**

(15) 10/04/2023

(21) 3-2019-00074

(18) 09/01/2024

(54) XẼNG

(45) 25/05/2023 422B

(73) CÔNG TY CỔ PHẦN CAO SU THÁI DƯƠNG (VN)

Lô số 4, đường số 7, khu công nghiệp Tân Tạo, phường Tân Tạo, quận Bình Tân, thành phố Hồ Chí Minh

(72) Giang Ngọc Tuấn (VN)

(55)

(51) 07-02

(22) 09/01/2019

(28) 1

(43) 25/10/2019 379A



1.1



1.2



1.3



1.4



1.5



1.6



1.7

- (11) **3-0036386**
(15) 10/04/2023 (51) 09-01
(21) 3-2021-00515 (22) 15/03/2021
(18) 15/03/2026
(54) CHAI (28) 1
(45) 25/05/2023 422B (43) 27/12/2021 405A
(73) CÔNG TY CỔ PHẦN ĐẠI VIỆT HƯƠNG (VN)
111 Nguyễn Trãi, phường Bến Thành, quận 1, thành phố Hồ Chí Minh
(72) Ngô Trung Quân (VN)
(74) Công ty TNHH Sở hữu trí tuệ Thảo Thọ Quyển (INVENCO.,LTD)
(55)



1.1

1.2

1.3



1.6



1.7



1.4



1.5

- (11) **3-0036387**
(15) 10/04/2023 (51) 13-03
(21) 3-2020-02750 (22) 12/11/2020
(18) 12/11/2025
(54) **CÔNG TẮC** (28) 2
(45) 25/05/2023 422B (43) 25/01/2021 394A
(73) **CÔNG TY CỔ PHẦN BÓNG ĐÈN PHÍCH NƯỚC RẠNG ĐÔNG (VN)**
87-89 phố Hạ Đình, phường Thanh Xuân Trung, quận Thanh Xuân, thành phố Hà Nội
(72) Trần Trung Tường (VN)
(55)

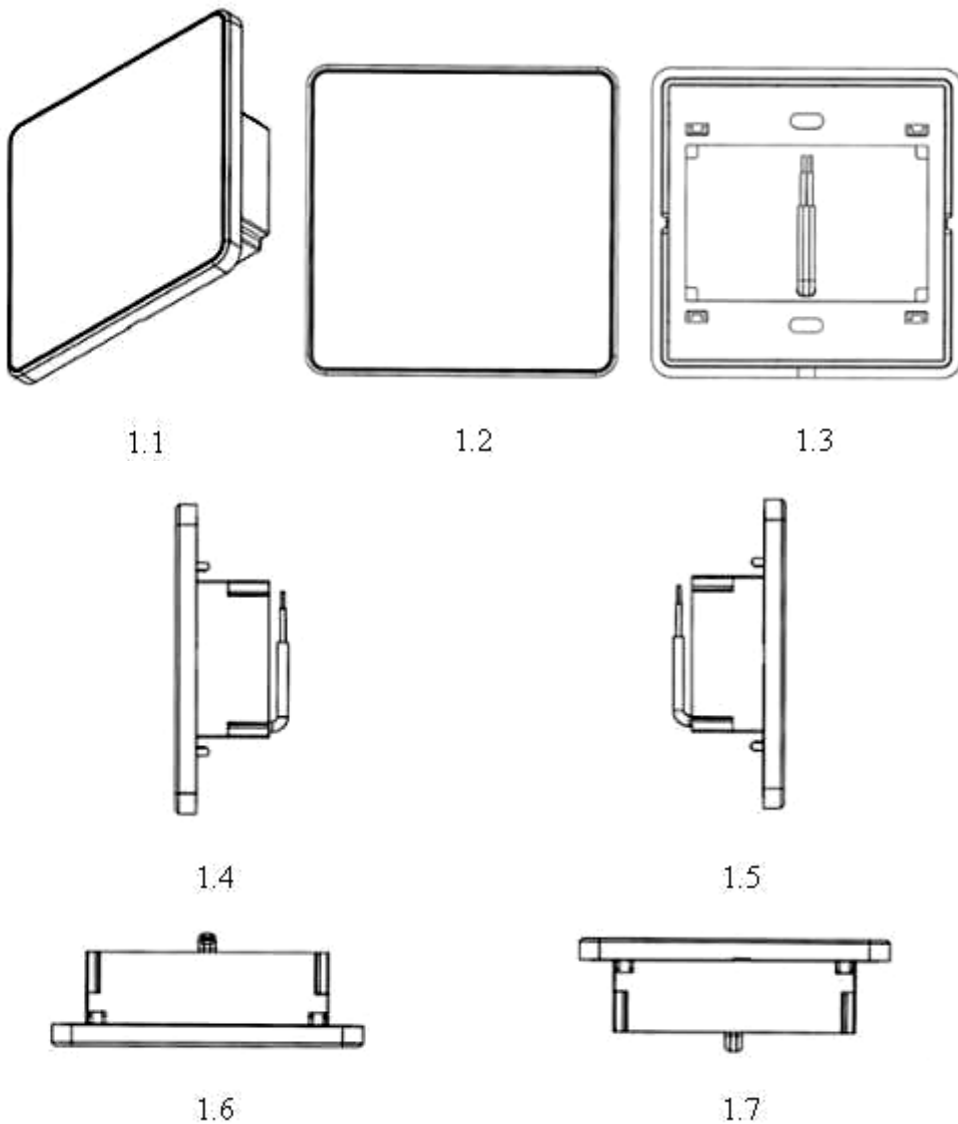

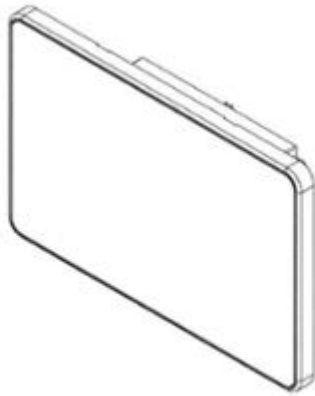

2.1



2.2

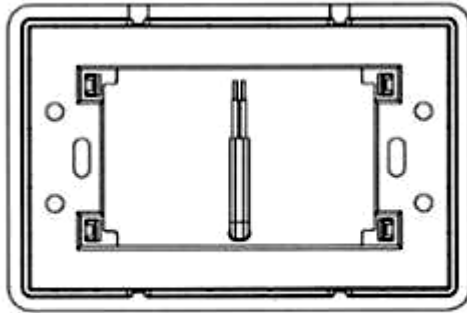

2.3

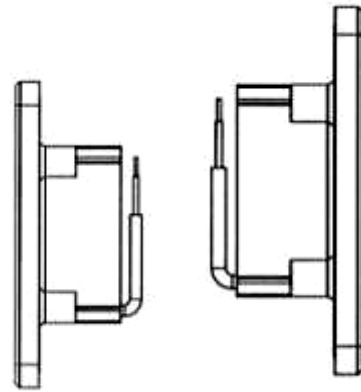

2.4

2.5

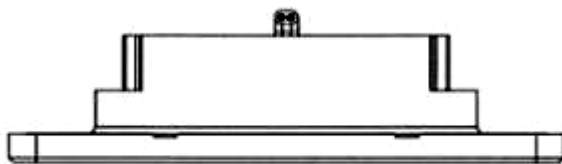

2.6

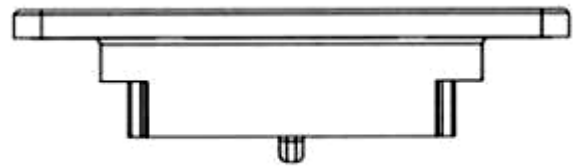

2.7

- (11) **3-0036388**
(15) 10/04/2023 (51) 26-05
(21) 3-2022-00485 (22) 21/03/2022
(18) 21/03/2027
(54) ĐÈN (28) 1
(45) 25/05/2023 422B (43) 27/06/2022 411A
(73) CÔNG TY CỔ PHẦN BÓNG ĐÈN PHÍCH NƯỚC RẠNG ĐÔNG (VN)
87-89 phố Hạ Đình, phường Thanh Xuân Trung, quận Thanh Xuân, thành phố Hà Nội
(72) Trần Trung Tường (VN)
(55)

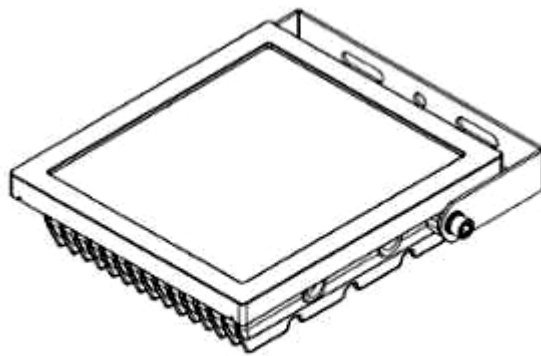

1.1

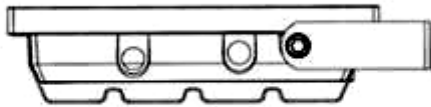

1.2

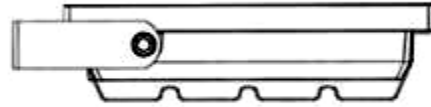

1.3

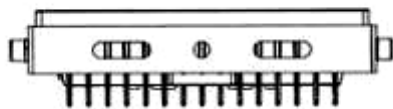

1.4

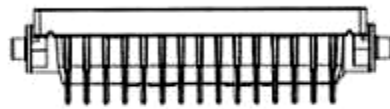

1.5

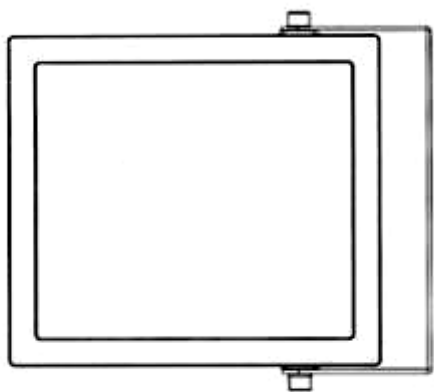

1.6

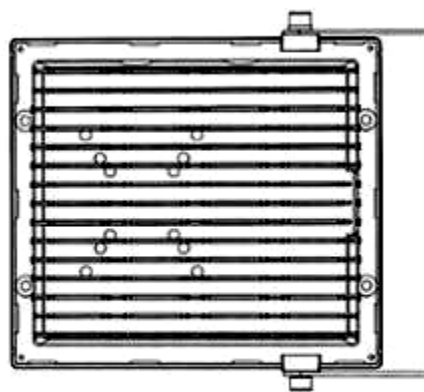

1.7

CÔNG BÁO SỞ HỮU CÔNG NGHIỆP SỐ 422 TẬP B - QUYỀN 2 (05.2023)

- (11) **3-0036389**
- (15) 10/04/2023
- (21) 3-2022-00578
- (18) 30/03/2027
- (54) **NHÃN SẢN PHẨM**
- (45) 25/05/2023 422B
- (73) **CÔNG TY TNHH NUTRI-PHARMA USA (VN)**
710-712 Cách Mạng Tháng Tám, phường 5, quận Tân Bình, thành phố Hồ Chí Minh
- (72) **Phạm Tuấn Kiệt (VN)**
- (74) **Công ty TNHH Tầm nhìn và Liên danh (VISION & ASSOCIATES CO.LTD.)**
- (55)

(51) 19-08

(22) 30/03/2022

(28) 2

(43) 27/06/2022 411A



1



2

CÔNG BÁO SỞ HỮU CÔNG NGHIỆP SỐ 422 TẬP B - QUYỀN 2 (05.2023)

- (11) **3-0036390**
(15) 10/04/2023 (51) 19-08
(21) 3-2022-00579 (22) 30/03/2022
(18) 30/03/2027
(54) NHÃN SẢN PHẨM (28) 1
(45) 25/05/2023 422B (43) 27/06/2022 411A
(73) CÔNG TY TNHH NUTRI-PHARMA USA (VN)
710-712 Cách Mạng Tháng Tám, phường 5, quận Tân Bình, thành phố Hồ Chí Minh
(72) Phạm Tuấn Kiệt (VN)
(74) Công ty TNHH Tâm nhìn và Liên danh (VISION & ASSOCIATES CO.LTD.)
(55)



- (11) **3-0036391**
(15) 11/04/2023
(21) 3-2018-01144
(18) 31/05/2023
(54) **MÁY ĐO HUYẾT ÁP**
(30) 2017-026876 01/12/2017 JP;
(45) 25/05/2023 422B
(73) OMRON HEALTHCARE CO., LTD. (JP)
53, Kunotsubo, Terado-cho, Muko-shi, Kyoto 617-0002 Japan
(72) 1. KENGO NISHIYAMA (JP)
2. TSUYOSHI OGIHARA (JP)
3. YOSHIKAZU INAMI (JP)
4. ASA HIRASAWA (JP)
5. SHUJI TSURUTA (JP)
(74) Công ty TNHH một thành viên Sở hữu trí tuệ VCCI (VCCI-IP CO.,LTD)
(55)

(51) 24-01; 24-02

(22) 31/05/2018

(28) 1

(43) 27/04/2020 385AKD



1.1



1.2



1.3



1.4



1.5



1.6



1.7



1.8



1.9



1.10



1.11

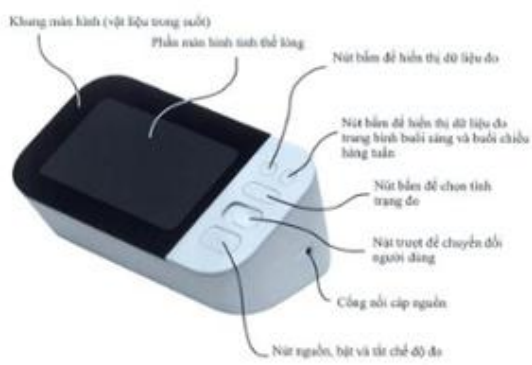

1.12



1.13



1.14

- (11) **3-0036392**
(15) 11/04/2023
(21) 3-2018-01145
(18) 31/05/2023
(54) **MÁY ĐO HUYẾT ÁP**
(30) 2017-026877 01/12/2017 JP;
(45) 25/05/2023 422B
(73) OMRON HEALTHCARE CO., LTD. (JP)
53, Kunotsubo, Terado-cho, Muko-shi, Kyoto 617-0002 Japan
(72) 1. KENGO NISHIYAMA (JP)
2. TSUYOSHI OGIHARA (JP)
3. YOSHIKAZU INAMI (JP)
4. ASA HIRASAWA (JP)
5. SHUJI TSURUTA (JP)
(74) Công ty TNHH một thành viên Sở hữu trí tuệ VCCI (VCCI-IP CO.,LTD)
(55)



1.1



1.2



1.3



1.4



1.5



1.6



1.7



1.8



1.9



1.10



HÌNH 11

1.11



1.12



1.13

- (11) **3-0036393**
- (15) 11/04/2023 (51) 10-04
- (21) 3-2019-01155 (22) 09/05/2019
- (18) 09/05/2024
- (54) THIẾT BỊ ĐO CHỈ TIÊU CHẤT LƯỢNG NƯỚC (28) 1
- (45) 25/05/2023 422B (43) 25/12/2019 381A
- (73) VIỆN CÔNG NGHỆ NANO - ĐẠI HỌC QUỐC GIA THÀNH PHỐ HỒ CHÍ MINH (VN)
Khu phố 6, phường Linh Trung, quận Thủ Đức, thành phố Hồ Chí Minh
- (72) 1. ĐẶNG MẬU CHIẾN (VN)
2. NGUYỄN VĂN TRƯỜNG (VN)
3. ĐOÀN ĐỨC CHÁNH TÍN (VN)
4. ĐẶNG THỊ MỸ DUNG (VN)
- (74) Công ty TNHH Sở hữu trí tuệ Thảo Thọ Quyên (INVENCO.,LTD)
- (55)



1.1



1.2



1.3



1.4



1.5



1.6

- (11) **3-0036394**
(15) 11/04/2023
(21) 3-2022-00376
(18) 25/02/2027
(54) **BÁT CHIA NGĂN**
(30) 29/806,115 01/09/2021 US;
(45) 25/05/2023 422B
(73) **DART INDUSTRIES INC. (US)**
14901 S. Orange Blossom Trail, Orlando, Florida, 32837, United States of America
(72) Johan Carrette (BE)
(74) **CÔNG TY LUẬT TRÁCH NHIỆM HỮU HẠN AMBYS HÀ NỘI (AMBYS HANOI)**
(55)
- (51) 07-01
(22) 25/02/2022
(28) 1
(43) 27/06/2022 411A

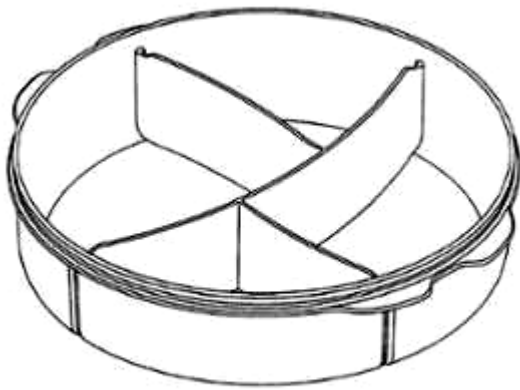

1.1

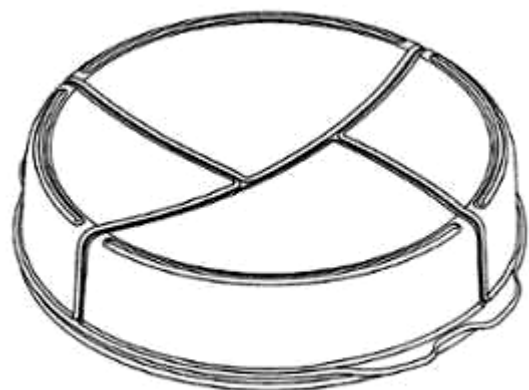

1.2

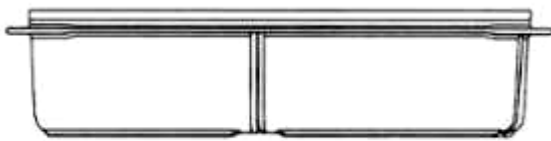

1.3

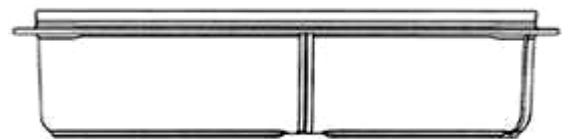

1.4

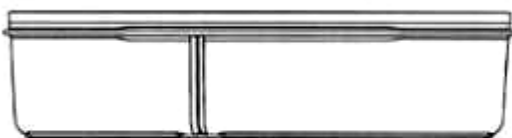

1.5

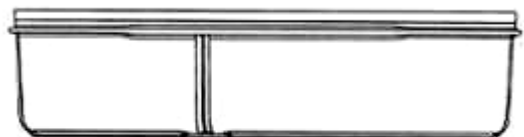

1.6

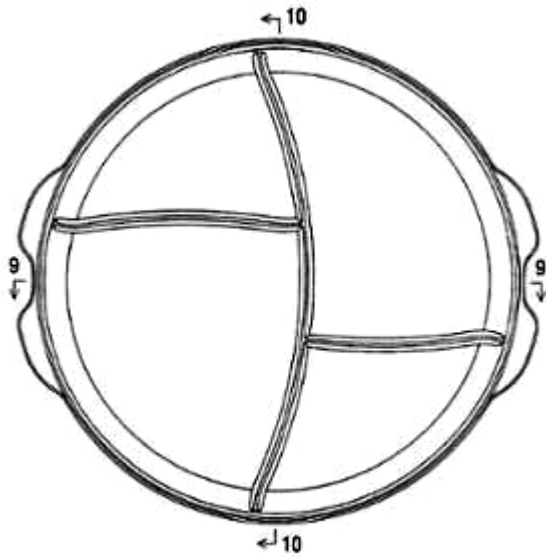

1.7

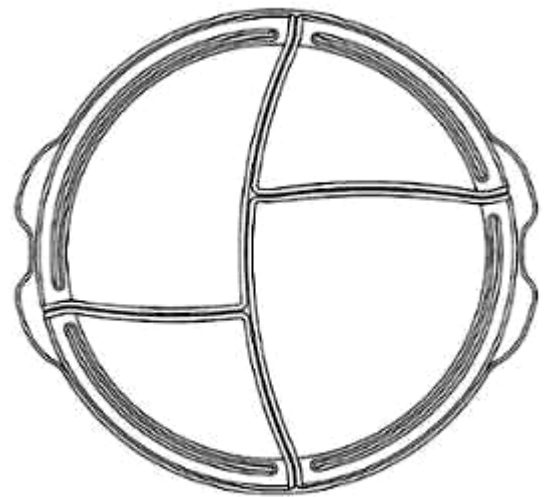

1.8

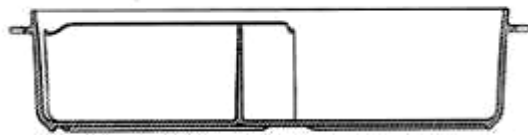

1.9

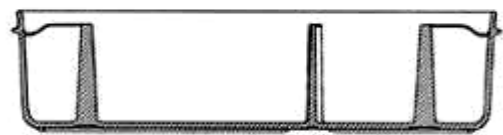

1.10

- (11) **3-0036395**
(15) 11/04/2023 (51) 19-08
(21) 3-2022-00666 (22) 08/04/2022
(18) 08/04/2027
(54) NHÃN SẢN PHẨM (28) 1
(45) 25/05/2023 422B (43) 27/06/2022 411A
(73) SỞ VĂN HÓA, THỂ THAO VÀ DU LỊCH TỈNH HẬU GIANG (VN)
Số 5, đường Thống Nhất, KV4, phường 5, thành phố Vị Thanh, tỉnh Hậu Giang
(72) Đinh Hùng Tới (VN)
(74) Công ty TNHH Phát triển tài sản trí tuệ Việt (IPASPRO CO., LTD)
(55)



- (11) **3-0036396**
(15) 11/04/2023 (51) 09-05
(21) 3-2022-00541 (22) 25/03/2022
(18) 25/03/2027
(54) TÚI ĐỰNG THỰC PHẨM (28) 1
(30) 30-2021-0063110 29/12/2021 KR;
(45) 25/05/2023 422B (43) 27/06/2022 411A
(73) CJ CHEILJEDANG CORPORATION (KR)(Ssangnim-dong)
330, Dongho-ro, Jung-gu, Seoul 04560 Republic of Korea
(72) 1. HWANG, SU IM (KR)
2. JUNG, SAE ROM (KR)
3. KIM, JU WON (KR)
4. LEE, KANG KOOK (KR)
5. LEE, HYO EUN (KR)
(74) Công ty Luật TNHH ROUSE Việt Nam (ROUSE LEGAL VIETNAM LTD.)
(55)



1.1



1.2

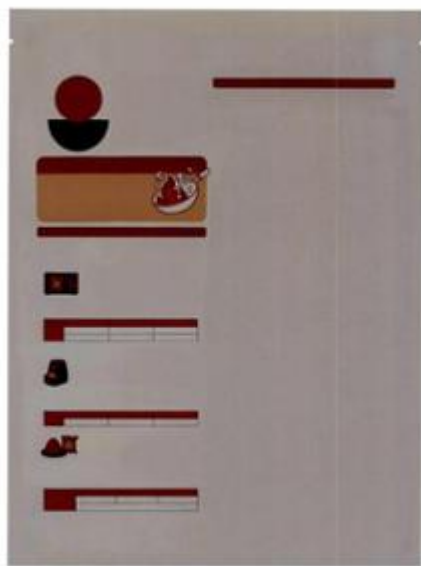

1.3

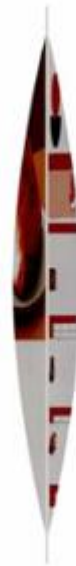

1.4



1.5



1.6



1.7

- (11) **3-0036397**
(15) 11/04/2023 (51) 20-02
(21) 3-2021-03230 (22) 17/12/2021
(18) 17/12/2026
(54) KỆ TRƯNG BÀY SẢN PHẨM GIA DỤNG (28) 1
(45) 25/05/2023 422B (43) 25/02/2022 407A
(73) CÔNG TY CỔ PHẦN TẬP ĐOÀN MUTOSI (VN)
Số 31, ngõ 83 đường Ngọc Hồi, TTXN Vận tải ô tô số 8, phường Hoàng Liệt, quận Hoàng Mai, thành phố Hà Nội
(72) Phạm Quang Đạt (VN)
(55)

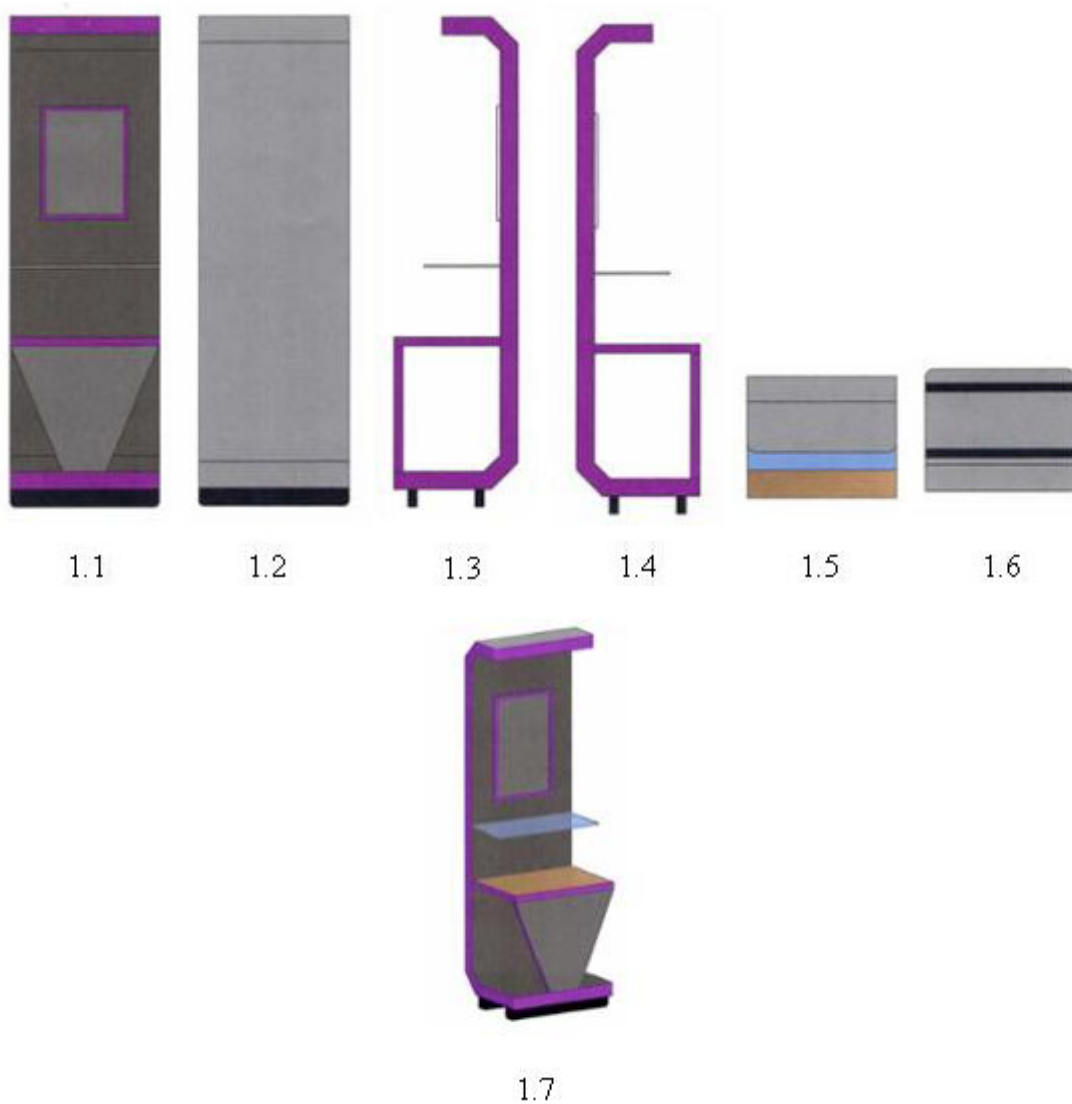

- (11) **3-0036398**
(15) 11/04/2023 (51) 13-03
(21) 3-2021-02861 (22) 17/11/2021
(18) 17/11/2026
(54) BẢNG ĐIỀU KHIỂN (28) 1
(45) 25/05/2023 422B (43) 25/01/2022 406A
(73) CÔNG TY CỔ PHẦN ĐẦU TƯ SẢN XUẤT VÀ XUẤT NHẬP KHẨU TOÀN
PHÁT (VN)
Tổ 3 cụm 1, ngõ 345 phố Khương Trung, phường Khương Đình, quận Thanh
Xuân, thành phố Hà Nội
(72) Trịnh Anh Toàn (VN)
(74) Công ty Luật TNHH Phương Hoàng (PHOENIX LAW)
(55)



1.1



1.2



1.3



1.4



1.5



1.6



1.7

- (11) **3-0036399**
(15) 12/04/2023 (51) 13-01
(21) 3-2021-00034 (22) 08/01/2021
(18) 08/01/2026
(54) TUABIN TĂNG ÁP (28) 1
(45) 25/05/2023 422B (43) 25/03/2021 396A
(73) CÔNG TY TNHH SẢN XUẤT THƯƠNG MẠI DỊCH VỤ NGUYỄN CHÍ (VN)
49/21 đường TL41, khu phố 1, phường Thạnh Lộc, quận 12, thành phố Hồ Chí Minh
(72) Lê Thành Nguyên (VN)
(55)

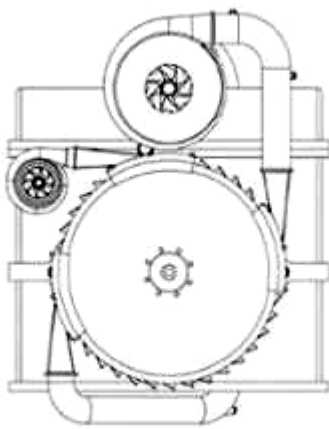

1.1

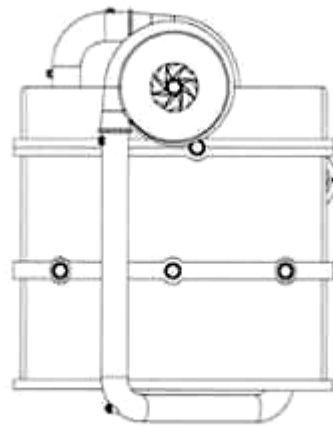

1.2

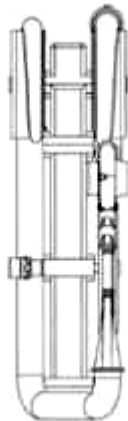

1.3

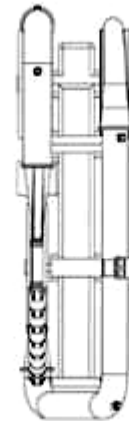

1.4



1.5

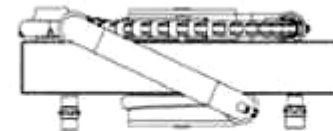

1.6

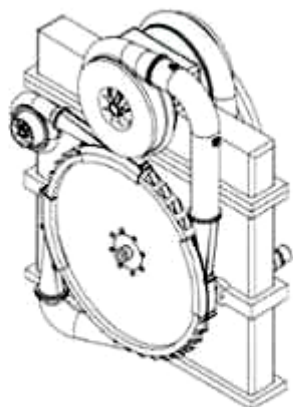

1.7

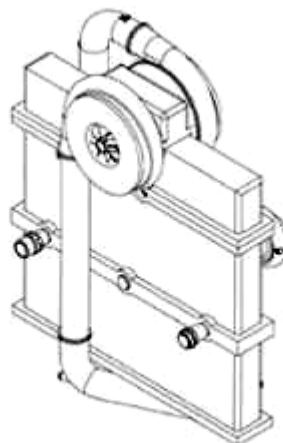

1.8

- (11) **3-0036400**
(15) 12/04/2023 (51) 15-05
(21) 3-2021-00041 (22) 08/01/2021
(18) 08/01/2026
(54) XE HÚT BỤI (28) 1
(45) 25/05/2023 422B (43) 25/03/2021 396A
(73) CÔNG TY TNHH SẢN XUẤT THƯƠNG MẠI DỊCH VỤ NGUYỄN CHÍ (VN)
49/21 đường TL41, khu phố 1, phường Thạnh Lộc, quận 12, thành phố Hồ Chí Minh
(72) Lê Thành Nguyên (VN)
(55)

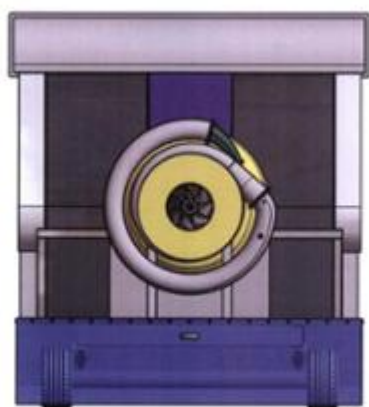

1.1

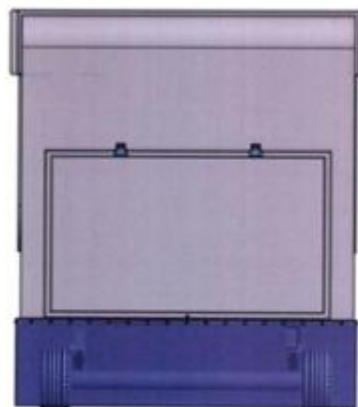

1.2

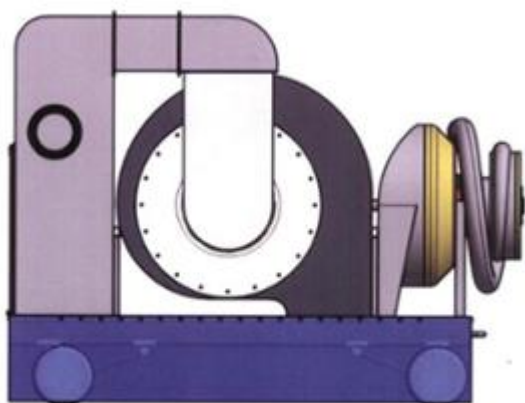

1.3

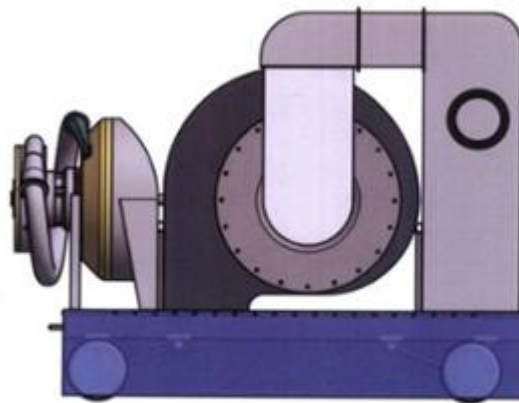

1.4

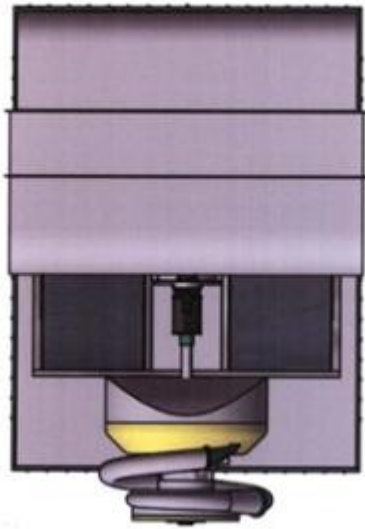

1.5



1.6

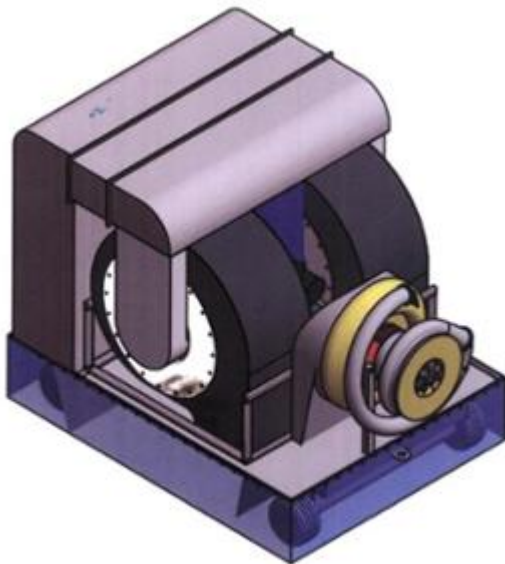

1.7

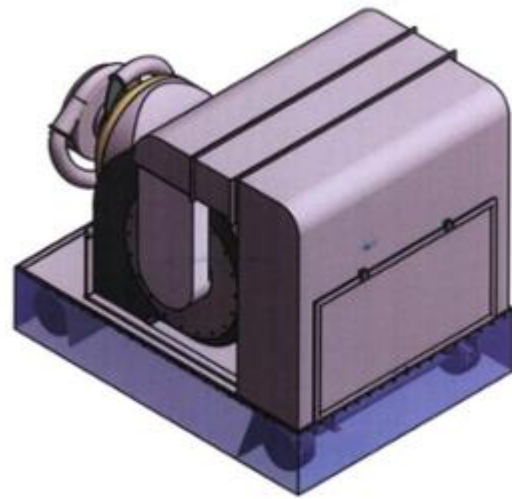

1.8

- (11) **3-0036401**
(15) 12/04/2023 (51) 13-01
(21) 3-2021-00097 (22) 15/01/2021
(18) 15/01/2026
(54) TUABIN TĂNG ÁP (28) 1
(45) 25/05/2023 422B (43) 25/03/2021 396A
(73) CÔNG TY TNHH SẢN XUẤT THƯƠNG MẠI DỊCH VỤ NGUYỄN CHÍ (VN)
49/21 đường TL41, khu phố 1, phường Thạnh Lộc, quận 12, thành phố Hồ Chí Minh
(72) Lê Thành Nguyên (VN)
(55)

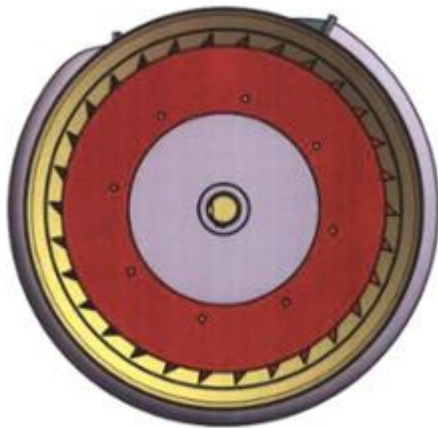

1.1

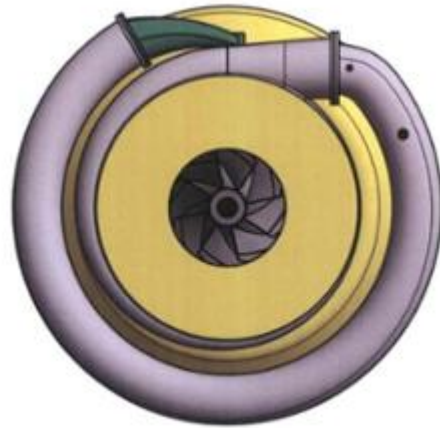

1.2

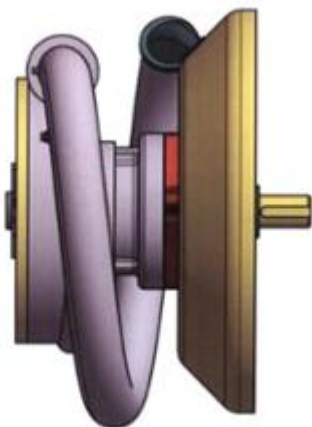

1.3

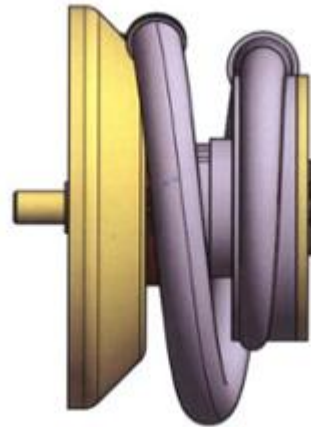

1.4

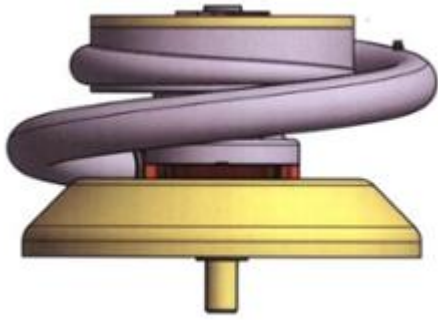

1.5

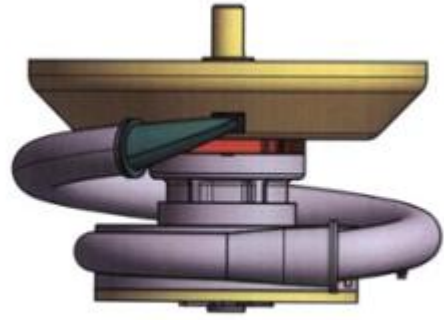

1.6

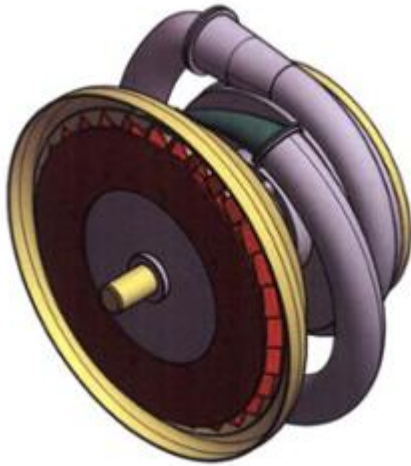

1.7

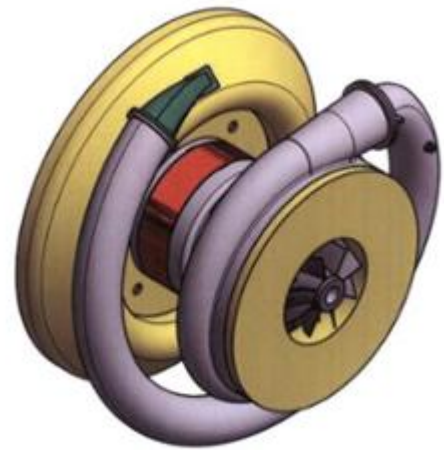

1.8

- (11) **3-0036402**
(15) 12/04/2023 (51) 09-03
(21) 3-2022-00533 (22) 24/03/2022
(18) 24/03/2027
(54) HỘP (28) 1
(45) 25/05/2023 422B (43) 27/06/2022 411A
(73) CÔNG TY TNHH THƯƠNG MẠI VÀ SẢN XUẤT DIỆP CHI ORGANIC (VN)
Tổ 15 khu 1, phường Bạch Đằng, thành phố Hạ Long, tỉnh Quảng Ninh
(72) Thân Dạ Cẩm Ly (VN)
(74) Công ty Luật TNHH LINK&PARTNERS (LINK&PARTNERS)
(55)



1.1



1.2

- (11) **3-0036403**
(15) 12/04/2023 (51) 09-05
(21) 3-2022-00534 (22) 24/03/2022
(18) 24/03/2027
(54) BAO GÓI (28) 1
(45) 25/05/2023 422B (43) 27/06/2022 411A
(73) CÔNG TY TNHH THƯƠNG MẠI VÀ SẢN XUẤT DIỆP CHI ORGANIC (VN)
Tổ 15 khu 1, phường Bạch Đằng, thành phố Hạ Long, tỉnh Quảng Ninh
(72) Thân Dạ Cẩm Ly (VN)
(74) Công ty Luật TNHH LINK&PARTNERS (LINK&PARTNERS)
(55)



1.1



1.2

- (11) **3-0036404**
- (15) 12/04/2023 (51) 19-08
- (21) 3-2021-02556 (22) 18/10/2021
- (18) 18/10/2026
- (54) NHÃN SẢN PHẨM (28) 1
- (45) 25/05/2023 422B (43) 25/01/2022 406A
- (73) CÔNG TY TNHH SẢN XUẤT THƯƠNG MẠI NĂNG LƯỢNG AQUAVINA (VN)
117/27 ấp 5, xã Xuân Thới Thượng, huyện Hóc Môn, thành phố Hồ Chí Minh
- (72) Lê Ngọc Hưng (VN)
- (74) Công ty TNHH một thành viên Trường Luật (Trường Luật)
- (55)



CÔNG BÁO SỞ HỮU CÔNG NGHIỆP SỐ 422 TẬP B - QUYỀN 2 (05.2023)

- (11) **3-0036405**
(15) 12/04/2023 (51) 19-08
(21) 3-2022-00566 (22) 30/03/2022
(18) 30/03/2027
(54) NHÃN SẢN PHẨM (28) 1
(45) 25/05/2023 422B (43) 27/06/2022 411A
(73) CÔNG TY TNHH SẢN XUẤT THƯƠNG MẠI XUẤT NHẬP KHẨU QUỐC TẾ
DANAMA (VN)
13 Diệp Minh Châu, phường Tân Sơn Nhì, quận Tân Phú, thành phố Hồ Chí Minh
(72) Nguyễn Văn Lắm (VN)
(55)



CÔNG BÁO SỞ HỮU CÔNG NGHIỆP SỐ 422 TẬP B - QUYỀN 2 (05.2023)

- (11) **3-0036406**
(15) 12/04/2023 (51) 19-08
(21) 3-2022-00567 (22) 30/03/2022
(18) 30/03/2027
(54) NHÃN SẢN PHẨM (28) 1
(45) 25/05/2023 422B (43) 27/06/2022 411A
(73) CÔNG TY TNHH SẢN XUẤT THƯƠNG MẠI XUẤT NHẬP KHẨU QUỐC TẾ DANAMA (VN)
13 Diệp Minh Châu, phường Tân Sơn Nhì, quận Tân Phú, thành phố Hồ Chí Minh
(72) Nguyễn Văn Lắm (VN)
(55)

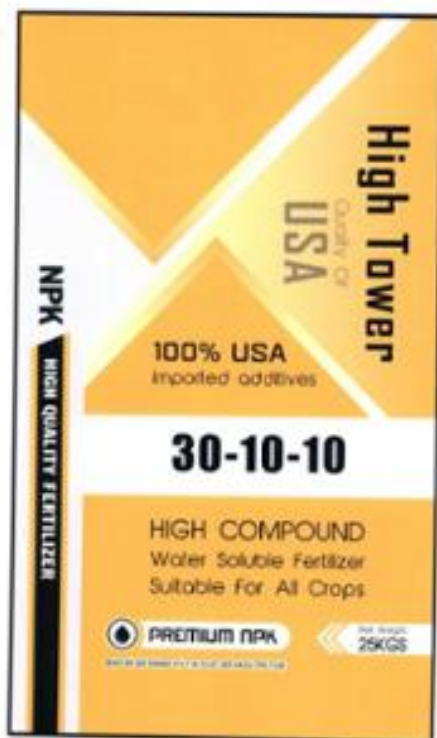

- (11) **3-0036407**
- (15) 12/04/2023
- (21) 3-2022-00568
- (18) 30/03/2027
- (54) NHÃN SẢN PHẨM
- (45) 25/05/2023 422B
- (73) CÔNG TY TNHH SẢN XUẤT THƯƠNG MẠI XUẤT NHẬP KHẨU QUỐC TẾ DANAMA (VN)
13 Diệp Minh Châu, phường Tân Sơn Nhì, quận Tân Phú, thành phố Hồ Chí Minh
- (72) Nguyễn Văn Lắm (VN)
- (55)
- (51) 19-08
- (22) 30/03/2022
- (28) 1
- (43) 27/06/2022 411A

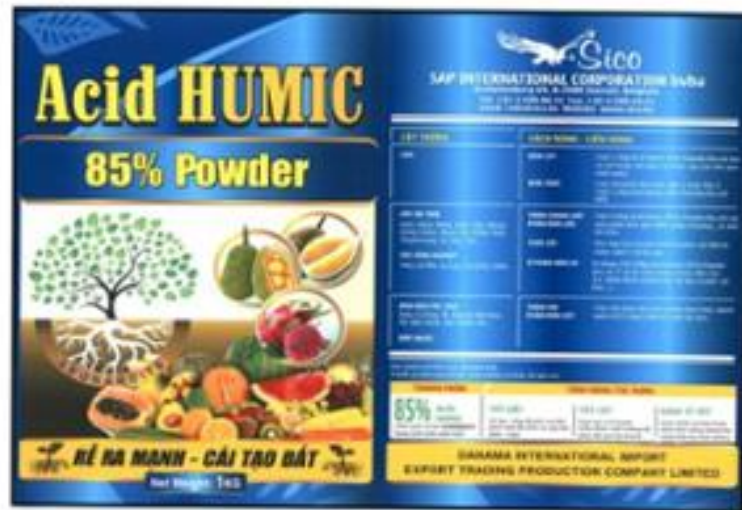

- (11) **3-0036408**
(15) 12/04/2023 (51) 19-08
(21) 3-2022-00569 (22) 30/03/2022
(18) 30/03/2027
(54) NHÃN SẢN PHẨM (28) 1
(45) 25/05/2023 422B (43) 27/06/2022 411A
(73) CÔNG TY TNHH SẢN XUẤT THƯƠNG MẠI XUẤT NHẬP KHẨU QUỐC TẾ DANAMA (VN)
13 Diệp Minh Châu, phường Tân Sơn Nhì, quận Tân Phú, thành phố Hồ Chí Minh
(72) Nguyễn Văn Lắm (VN)
(55)

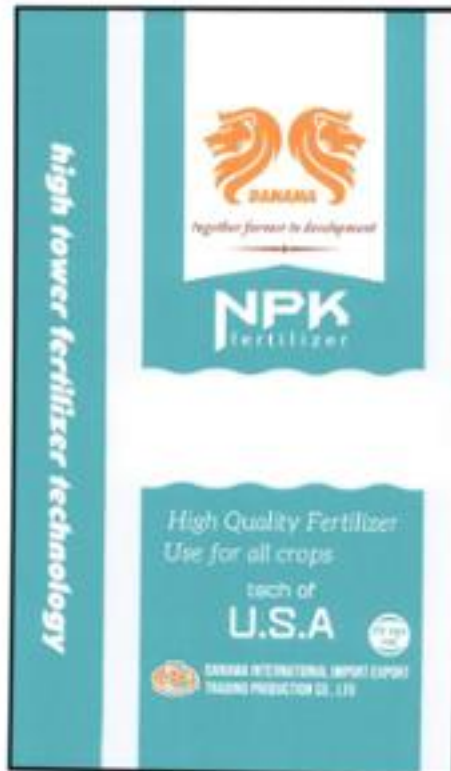

- (11) **3-0036409**
(15) 13/04/2023 (51) 19-08
(21) 3-2022-00570 (22) 30/03/2022
(18) 30/03/2027
(54) NHÃN SẢN PHẨM (28) 1
(45) 25/05/2023 422B (43) 27/06/2022 411A
(73) CÔNG TY TNHH SẢN XUẤT THƯƠNG MẠI XUẤT NHẬP KHẨU QUỐC TẾ
DANAMA (VN)
13 Diệp Minh Châu, phường Tân Sơn Nhì, quận Tân Phú, thành phố Hồ Chí Minh
(72) Nguyễn Văn Lắm (VN)
(55)



CÔNG BÁO SỞ HỮU CÔNG NGHIỆP SỐ 422 TẬP B - QUYỀN 2 (05.2023)

- (11) **3-0036410**
(15) 13/04/2023 (51) 19-08
(21) 3-2022-00571 (22) 30/03/2022
(18) 30/03/2027
(54) NHÃN SẢN PHẨM (28) 1
(45) 25/05/2023 422B (43) 27/06/2022 411A
(73) CÔNG TY TNHH SẢN XUẤT THƯƠNG MẠI XUẤT NHẬP KHẨU QUỐC TẾ DANAMA (VN)
13 Diệp Minh Châu, phường Tân Sơn Nhì, quận Tân Phú, thành phố Hồ Chí Minh
(72) Nguyễn Văn Lắm (VN)
(55)

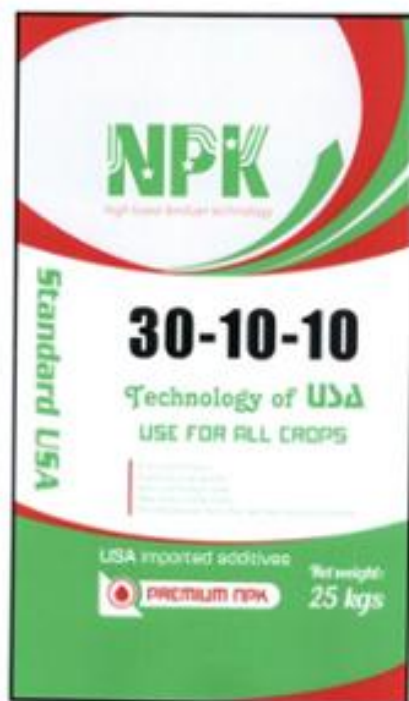

- (11) **3-0036411**
(15) 13/04/2023 (51) 19-08
(21) 3-2022-00573 (22) 30/03/2022
(18) 30/03/2027
(54) NHÃN SẢN PHẨM (28) 1
(45) 25/05/2023 422B (43) 27/06/2022 411A
(73) CÔNG TY TNHH SẢN XUẤT THƯƠNG MẠI XUẤT NHẬP KHẨU QUỐC TẾ DANAMA (VN)
13 Diệp Minh Châu, phường Tân Sơn Nhì, quận Tân Phú, thành phố Hồ Chí Minh
(72) Nguyễn Văn Lắm (VN)
(55)



- (11) **3-0036412**
(15) 13/04/2023 (51) 19-08
(21) 3-2022-00574 (22) 30/03/2022
(18) 30/03/2027
(54) NHÃN SẢN PHẨM (28) 1
(45) 25/05/2023 422B (43) 27/06/2022 411A
(73) CÔNG TY TNHH SẢN XUẤT THƯƠNG MẠI XUẤT NHẬP KHẨU QUỐC TẾ DANAMA (VN)
13 Diệp Minh Châu, phường Tân Sơn Nhì, quận Tân Phú, thành phố Hồ Chí Minh
(72) Nguyễn Văn Lắm (VN)
(55)

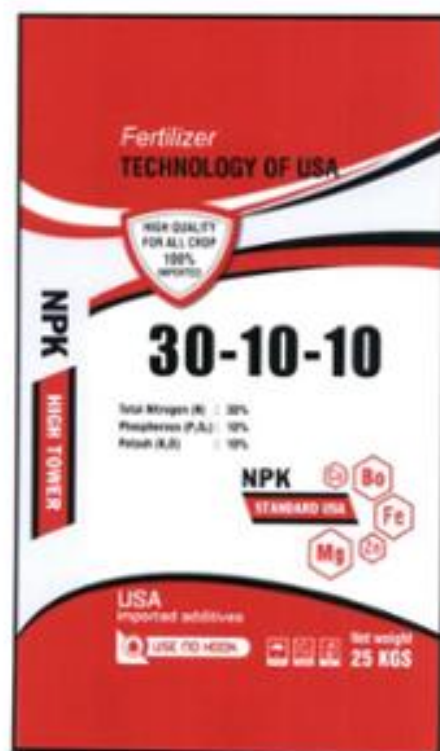

- (11) **3-0036413**
(15) 13/04/2023 (51) 15-99
(21) 3-2022-00148 (22) 18/01/2022
(18) 18/01/2027
(54) VAN MỘT CHIỀU KHÓA LIỆU TỰ ĐỘNG (28) 1
(45) 25/05/2023 422B (43) 25/08/2022 413A
(73) CÔNG TY TNHH ĐẦU TƯ SẢN XUẤT THƯƠNG MẠI KIM HUY HOÀNG (VIỆT NAM) (VN)
Số 211 Trần Nãi, khu phố 3, phường An Khánh, thành phố Thủ Đức, thành phố Hồ Chí Minh
(72) Nguyễn Thị Bích Phương (VN)
(55)

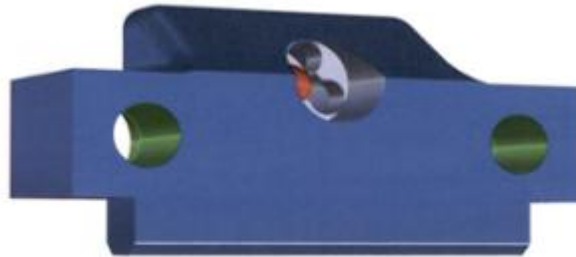

1.1



1.2



1.3



1.4



1.5



1.6



1.7

- (11) **3-0036414**
(15) 13/04/2023 (51) 07-01
(21) 3-2021-03342 (22) 28/12/2021
(18) 28/12/2026
(54) BỘ BÁT ĐĨA (28) 3
(45) 25/05/2023 422B (43) 25/03/2022 408A
(73) CÔNG TY CỔ PHẦN GỐM SỨ TOÀN QUỐC (VN)
KCN Gò Dầu, xã Phước Thái, huyện Long Thành, tỉnh Đồng Nai
(72) WU CHING YUAN (TW)
(55)



1.1



1.2



1.3



1.4



1.5



1.6



1.7



1.8



1.9



1.10



1.11



1.12



1.13



1.14

- (11) **3-0036415**
(15) 13/04/2023
(21) 3-2019-00421
(18) 14/02/2024
(54) MÁY HÚT ÂM
(45) 25/05/2023 422B
(73) CÔNG TY TNHH CÔNG NGHIỆP BELLINTURF VIỆT NAM (VN)
Lô 111A, 112A, 113A, 115A, 116A, 117A, 118B-C, 119A-B, 120A-B, 121A-B,
122A-B, 123A-B, khu công nghiệp Long Giang, xã Tân Lập 1, huyện Tân Phước,
tỉnh Tiền Giang
(72) WANG FENG LING (CN)
(74) Công ty cổ phần Tư vấn S&B (S&B CONSULTANT., CORP.)
(55)

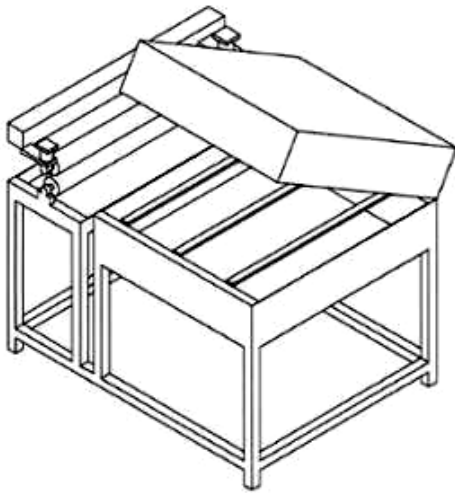

1.1

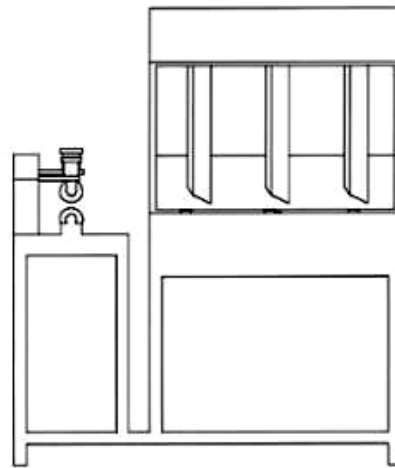

1.2

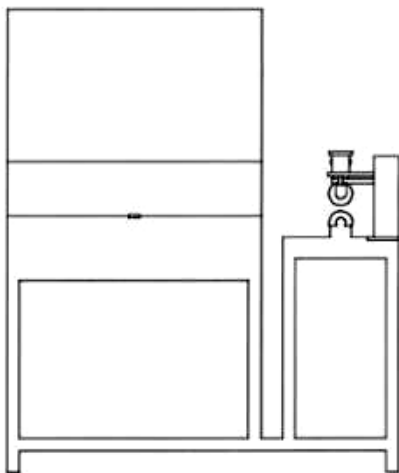

1.3

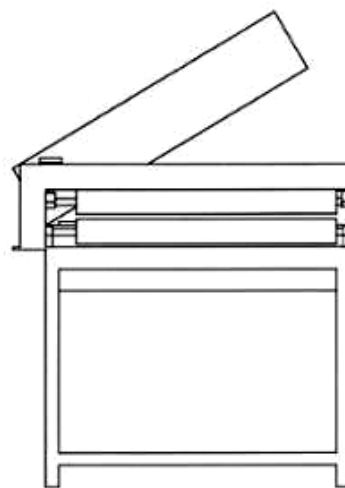

1.4

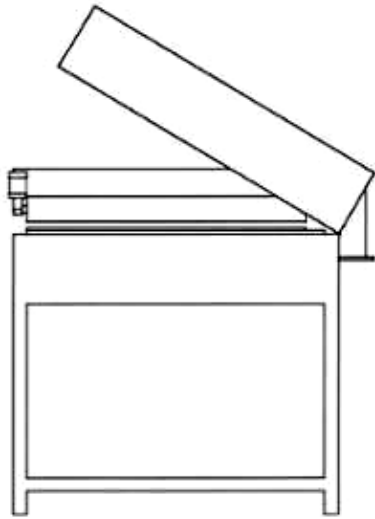

1.5

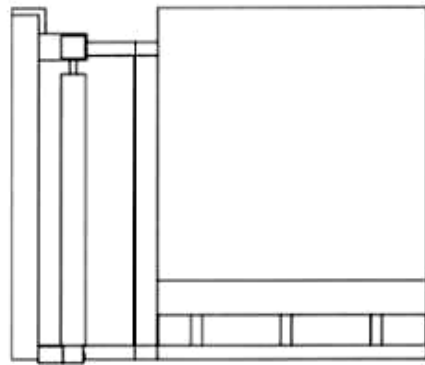

1.6

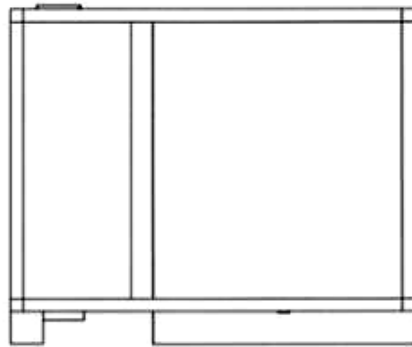

1.7

- (11) **3-0036416**
(15) 14/04/2023 (51) 15-99
(21) 3-2019-00427 (22) 14/02/2019
(18) 14/02/2024
(54) THIẾT BỊ PHẾT KEO (28) 1
(45) 25/05/2023 422B (43) 25/05/2022 410A
(73) CÔNG TY TNHH CÔNG NGHIỆP BELLINTURF VIỆT NAM (VN)
Lô 111A, 112A, 113A, 115A, 116A, 117A, 118B-C, 119A-B, 120A-B, 121A-B,
122A-B, 123A-B, khu công nghiệp Long Giang, xã Tân Lập 1, huyện Tân Phước,
tỉnh Tiền Giang
(72) WANG FENG LING (CN)
(74) Công ty cổ phần Tư vấn S&B (S&B CONSULTANT., CORP.)
(55)

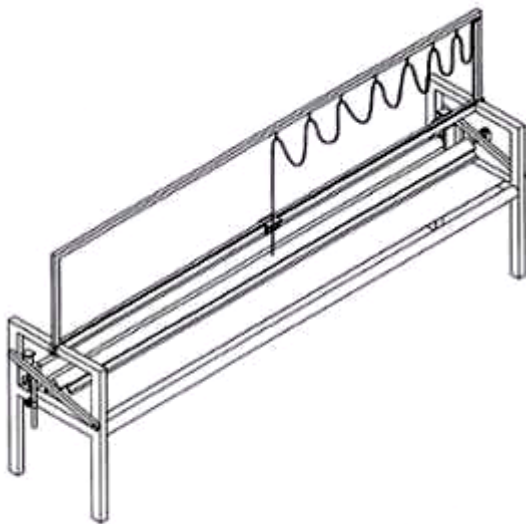

1.1

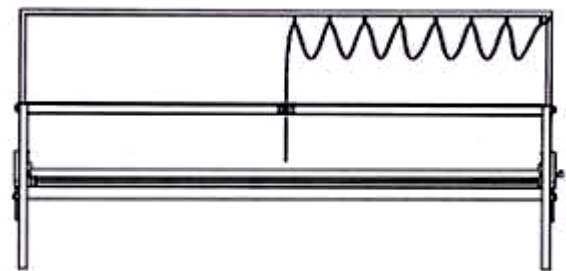

1.2

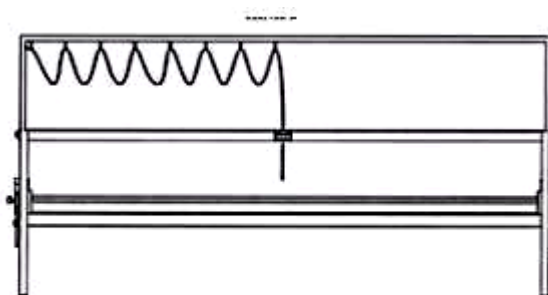

1.3

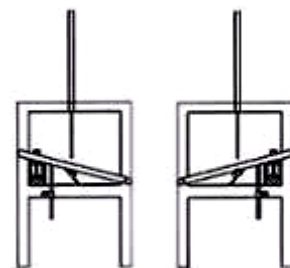

1.4

1.5



1.6



1.7

- (11) **3-0036417**
(15) 14/04/2023 (51) 25-03
(21) 3-2022-00912 (22) 10/05/2022
(18) 10/05/2027
(54) THÁP NÓN (28) 1
(45) 25/05/2023 422B (43) 25/07/2022 412A
(73) CÔNG TY CỔ PHẦN THIẾT KẾ SÁNG TẠO NGHỆ THUẬT MIW (VN)
Số 220-222 quốc lộ 13, phường 26, quận Bình Thạnh, thành phố Hồ Chí Minh
(72) Hoàng Bích Nhung (VN)
(74) Công ty cổ phần Tư vấn S&B (S&B CONSULTANT., CORP.)
(55)



1.1

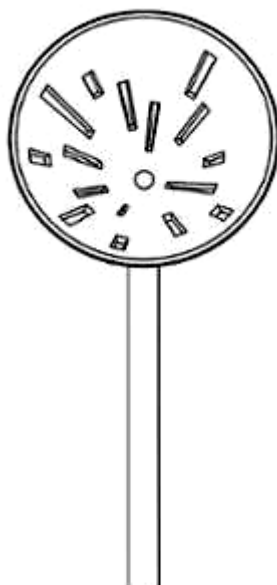

1.2

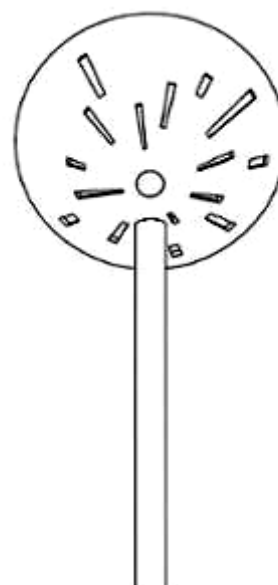

1.3



1.4



1.5

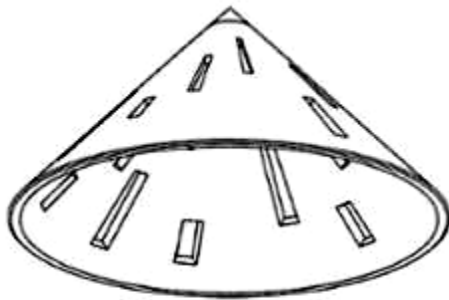

1.6

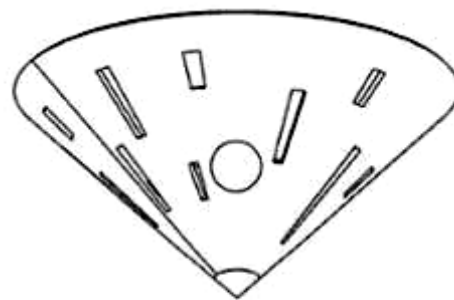

1.7

- (11) **3-0036418**
- (15) 14/04/2023
- (21) 3-2021-02516
- (18) 14/10/2026
- (54) THANH KIM LOẠI ĐỊNH HÌNH
- (45) 25/05/2023 422B
- (73) CÔNG TY CỔ PHẦN CAD GROUP (VN)
Số 8 ngõ 81, phố Trạm, phường Long Biên, quận Long Biên, thành phố Hà Nội
- (72) Lâm Việt An (VN)
- (74) Công ty TNHH Sở hữu trí tuệ Gia Việt (GIAVIET CO., LTD.)
- (55)
- (51) 25-01
- (22) 14/10/2021
- (28) 1
- (43) 25/08/2022 413A

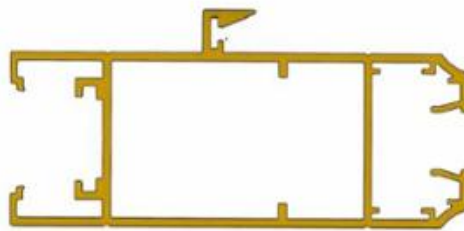

1.1



1.2

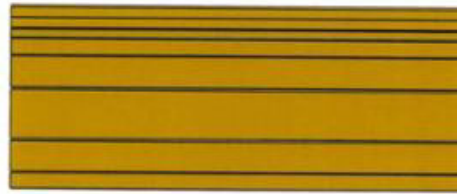

1.3



1.4

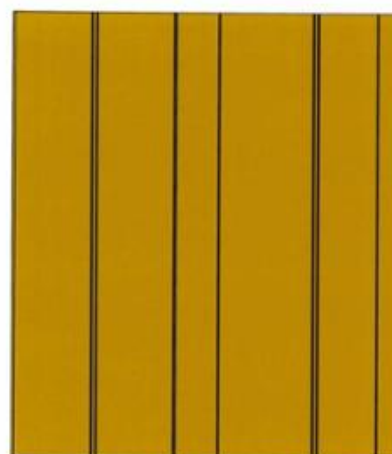

1.5

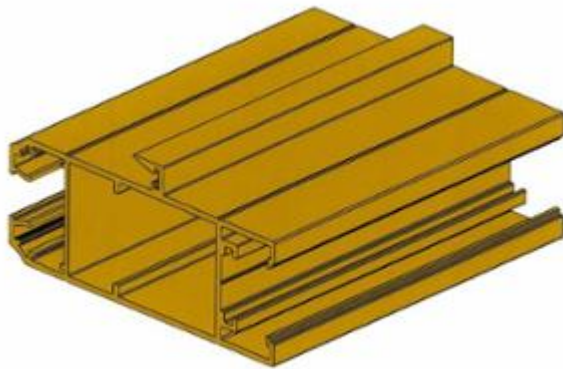

1.6

- (11) **3-0036419**
(15) 14/04/2023 (51) 25-01
(21) 3-2022-00657 (22) 08/04/2022
(18) 08/04/2027
(54) THANH KIM LOẠI ĐỊNH HÌNH (28) 1
(45) 25/05/2023 422B (43) 25/07/2022 412A
(73) CÔNG TY CỔ PHẦN CAD GROUP (VN)
Số 8 ngõ 81, phố Trạm, phường Long Biên, quận Long Biên, thành phố Hà Nội
(72) Lâm Việt An (VN)
(74) Công ty TNHH Sở hữu trí tuệ Gia Việt (GIAVIET CO., LTD.)
(55)

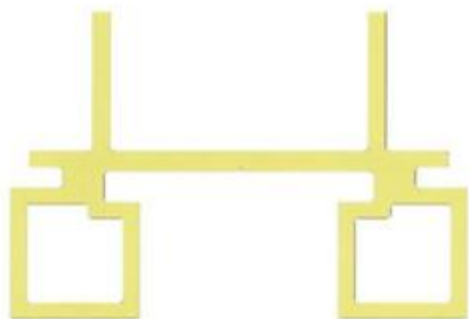

1.1



1.2

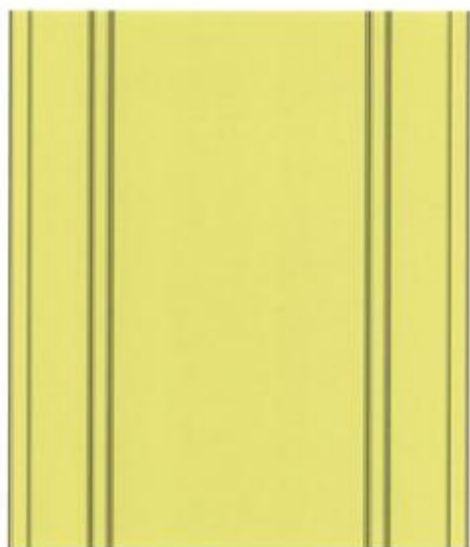

1.3

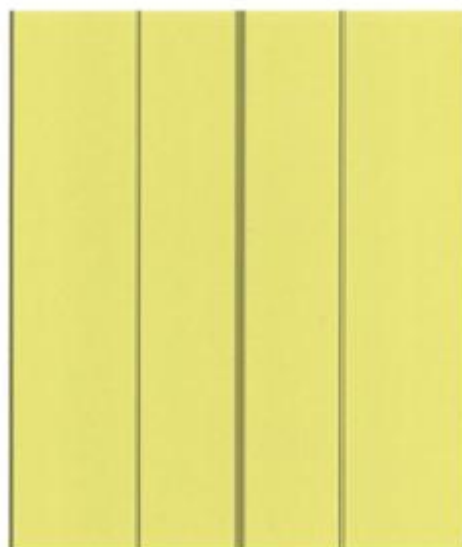

1.4

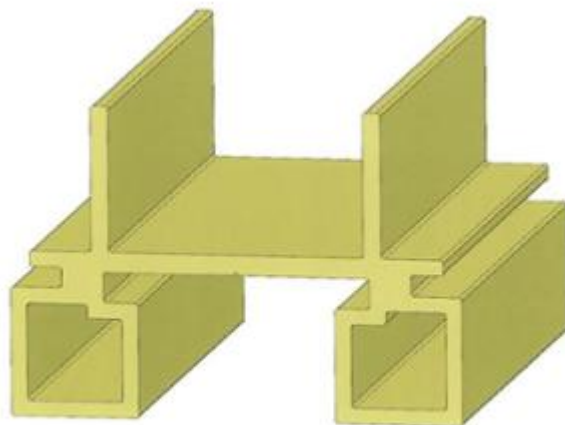

1.5

- (11) **3-0036420**
(15) 17/04/2023 (51) 25-01
(21) 3-2022-00658 (22) 08/04/2022
(18) 08/04/2027
(54) THANH KIM LOẠI ĐỊNH HÌNH (28) 1
(45) 25/05/2023 422B (43) 25/07/2022 412A
(73) CÔNG TY CỔ PHẦN CAD GROUP (VN)
Số 8 ngõ 81, phố Trạm, phường Long Biên, quận Long Biên, thành phố Hà Nội
(72) Lâm Viết An (VN)
(74) Công ty TNHH Sở hữu trí tuệ Gia Việt (GIAVIET CO., LTD.)
(55)

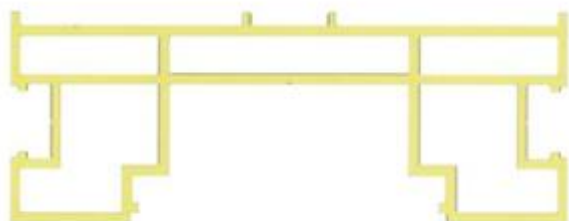

1.1



1.2



1.3

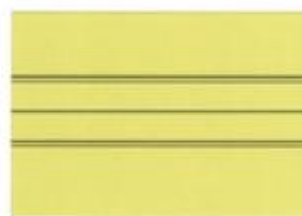

1.4

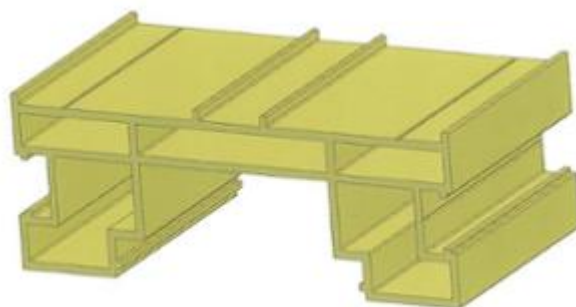

1.5

- (11) **3-0036421**
(15) 17/04/2023 (51) 25-01
(21) 3-2022-00660 (22) 08/04/2022
(18) 08/04/2027
(54) THANH KIM LOẠI ĐỊNH HÌNH (28) 1
(45) 25/05/2023 422B (43) 25/07/2022 412A
(73) CÔNG TY CỔ PHẦN CAD GROUP (VN)
Số 8 ngõ 81, phố Trạm, phường Long Biên, quận Long Biên, thành phố Hà Nội
(72) Lâm Viết An (VN)
(74) Công ty TNHH Sở hữu trí tuệ Gia Việt (GIAVIET CO., LTD.)
(55)



1.1



1.2



1.3



1.4



1.5

- (11) **3-0036422**
(15) 17/04/2023 (51) 25-01
(21) 3-2022-00661 (22) 08/04/2022
(18) 08/04/2027
(54) THANH KIM LOẠI ĐỊNH HÌNH (28) 1
(45) 25/05/2023 422B (43) 25/07/2022 412A
(73) CÔNG TY CỔ PHẦN CAD GROUP (VN)
Số 8 ngõ 81, phố Trạm, phường Long Biên, quận Long Biên, thành phố Hà Nội
(72) Lâm Viết An (VN)
(74) Công ty TNHH Sở hữu trí tuệ Gia Việt (GIAVIET CO., LTD.)
(55)



1.1



1.2



1.3



1.4

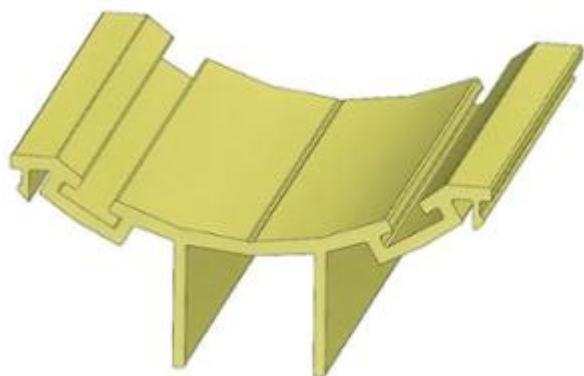

1.5

- (11) **3-0036423**
(15) 17/04/2023 (51) 25-01
(21) 3-2022-00662 (22) 08/04/2022
(18) 08/04/2027
(54) THANH KIM LOẠI ĐỊNH HÌNH (28) 1
(45) 25/05/2023 422B (43) 25/07/2022 412A
(73) CÔNG TY CỔ PHẦN CAD GROUP (VN)
Số 8 ngõ 81, phố Trạm, phường Long Biên, quận Long Biên, thành phố Hà Nội
(72) Lâm Viết An (VN)
(74) Công ty TNHH Sở hữu trí tuệ Gia Việt (GIAVIET CO., LTD.)
(55)

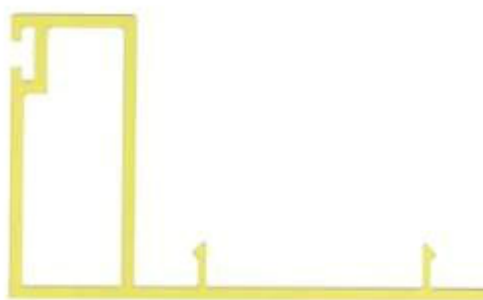

1.1



1.2



1.3



1.4



1.5

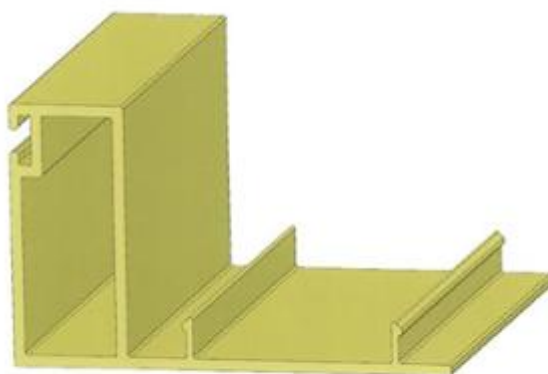

1.6

- (11) **3-0036424**
(15) 17/04/2023 (51) 25-01
(21) 3-2022-00664 (22) 08/04/2022
(18) 08/04/2027
(54) THANH KIM LOẠI ĐỊNH HÌNH (28) 1
(45) 25/05/2023 422B (43) 25/07/2022 412A
(73) CÔNG TY CỔ PHẦN CAD GROUP (VN)
Số 8 ngõ 81, phố Trạm, phường Long Biên, quận Long Biên, thành phố Hà Nội
(72) Lâm Viết An (VN)
(74) Công ty TNHH Sở hữu trí tuệ Gia Việt (GIAVIET CO., LTD.)
(55)

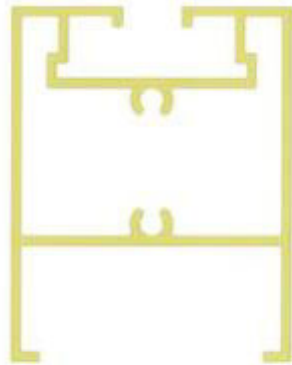

1.1



1.2



1.3

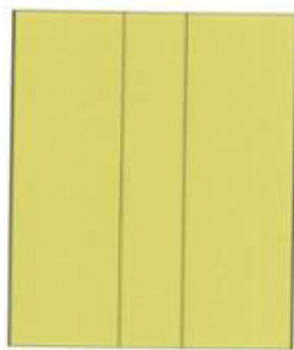

1.4

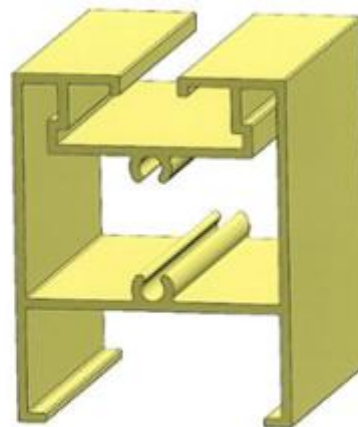

1.5

- (11) **3-0036425**
(15) 17/04/2023
(21) 3-2021-01627
(18) 22/06/2026
(54) **HỘP**
(45) 25/05/2023 422B
(73) **ORION CORPORATION (KR)**
13, Baekbeom-ro 90da-gil, Yongsan-gu, Seoul 04369, Republic of Korea
(72) 1. LEE, A REUM (KR)
2. CHOE, EUN JE (KR)
(74) Công ty Luật TNHH quốc tế BMVN (BMVN INTERNATIONAL LLC)
(55)
- (51) 09-03
(22) 22/06/2021
(28) 1
(43) 25/08/2021 401A



1.1



1.2

- (11) **3-0036426**
(15) 17/04/2023 (51) 23-04
(21) 3-2021-02277 (22) 15/09/2021
(18) 15/09/2026
(54) **MÁY TẠO ĐỘ ẨM** (28) 1
(30) 30-2021-0012596 16/03/2021 KR;
(45) 25/05/2023 422B (43) 25/11/2021 404A
(73) **COWAY CO., LTD. (KR)**
136-23, Yugumagoksa-ro, Yugu-eup, Gongju-si, Choongcheongnam-do, Korea
(72) 1. JEON, JUNGJAE (KR)
2. PARK, EUNG KYU (KR)
3. SHIN, SUMIN (KR)
(74) Công ty TNHH Tư vấn Luật ALIAT (ALIAT LEGAL)
(55)

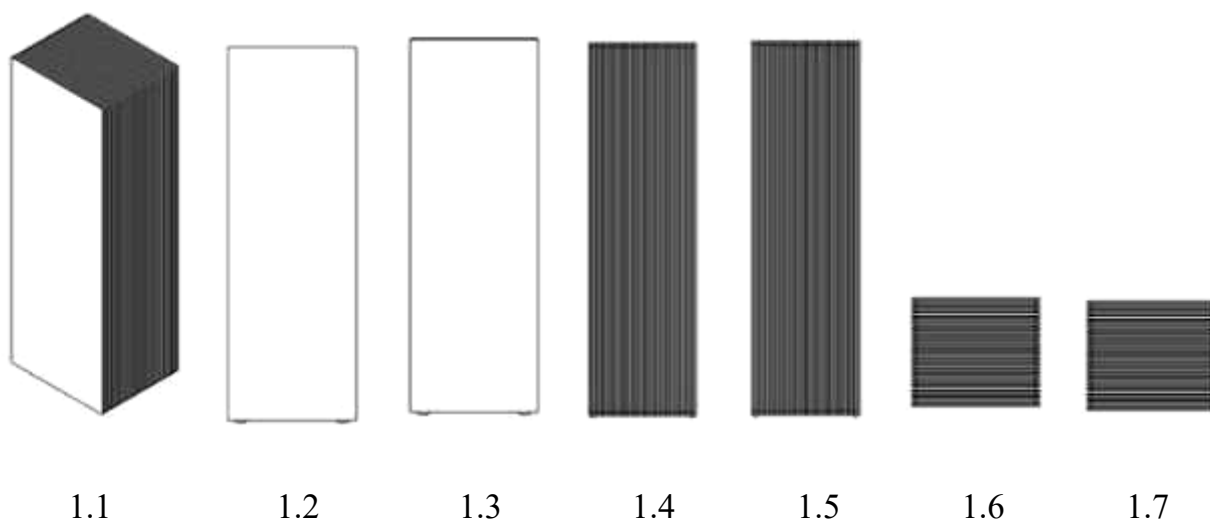

- (11) **3-0036427**
(15) 17/04/2023 (51) 09-03
(21) 3-2021-02782 (22) 09/11/2021
(18) 09/11/2026
(54) LON BIA (28) 1
(45) 25/05/2023 422B (43) 25/01/2022 406A
(73) TỔNG CÔNG TY CỔ PHẦN BIA - RƯỢU - NƯỚC GIẢI KHÁT SÀI GÒN (VN)
187 Nguyễn Chí Thanh, phường 12, quận 5, thành phố Hồ Chí Minh
(72) Neo Gim Siong Bennett (SG)
(74) Công ty TNHH Tư vấn ALIATLEGAL (ALIAT LEGAL)
(55)



1.1

1.2

1.3

1.4

1.5

1.6

1.7

- (11) **3-0036428**
(15) 17/04/2023 (51) 19-08
(21) 3-2021-02779 (22) 09/11/2021
(18) 09/11/2026
(54) NHÃN SẢN PHẨM (28) 1
(45) 25/05/2023 422B (43) 25/01/2022 406A
(73) TỔNG CÔNG TY CỔ PHẦN BIA - RƯỢU - NƯỚC GIẢI KHÁT SÀI GÒN (VN)
187 Nguyễn Chí Thanh, phường 12, quận 5, thành phố Hồ Chí Minh
(72) Neo Gim Siong Bennett (SG)
(74) Công ty TNHH Tư vấn ALIATLEGAL (ALIAT LEGAL)
(55)



1.1



1.2

- (11) **3-0036429**
(15) 17/04/2023 (51) 10-02; 10-03; 10-04
(21) 3-2021-00351 (22) 19/02/2021
(18) 19/02/2026
(54) THIẾT BỊ ĐEO TAY (28) 1
(30) 008365936-0001 23/12/2020 EM;
(45) 25/05/2023 422B (43) 25/02/2022 407A
(73) HANNSTAR DISPLAY CORPORATION (TW)
4F, No.15, Ln 168, Xing Shan Rd., Neihu Dist., Taipei City, Taiwan
(72) Yang Ya-Hui (TW)
(74) Công ty Luật TNHH WINCO (WINCO LAW FIRM)
(55)

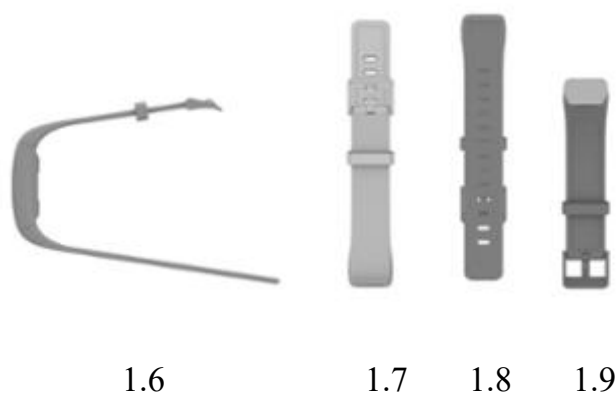
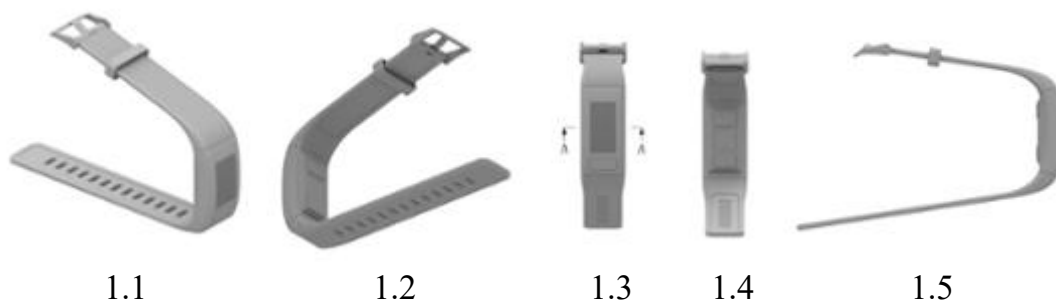

- (11) **3-0036430**
(15) 17/04/2023 (51) 28-03
(21) 3-2021-02669 (22) 25/10/2021
(18) 25/10/2026
(54) **BÀN CHẢI RỬA MẶT** (28) 1
(45) 25/05/2023 422B (43) 25/02/2022 407A
(73) **THE PREMIER FACTORY INC. (JP)**
7F, N&E BLD., 1-12-4, Ginza, Chuo ku, Tokyo, 104-0061 Japan
(72) **MINAGAWA Jun (JP)**
(74) **Công ty Luật TNHH WINCO (WINCO LAW FIRM)**
(55)

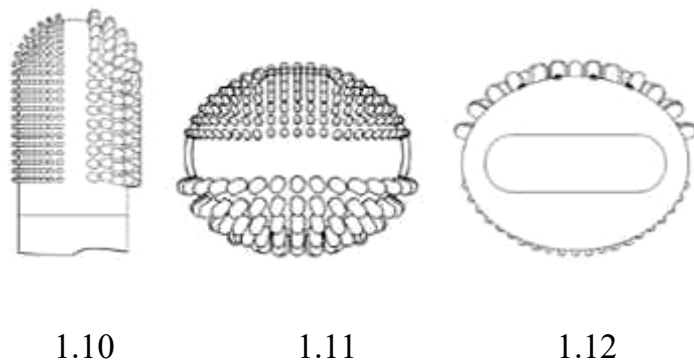
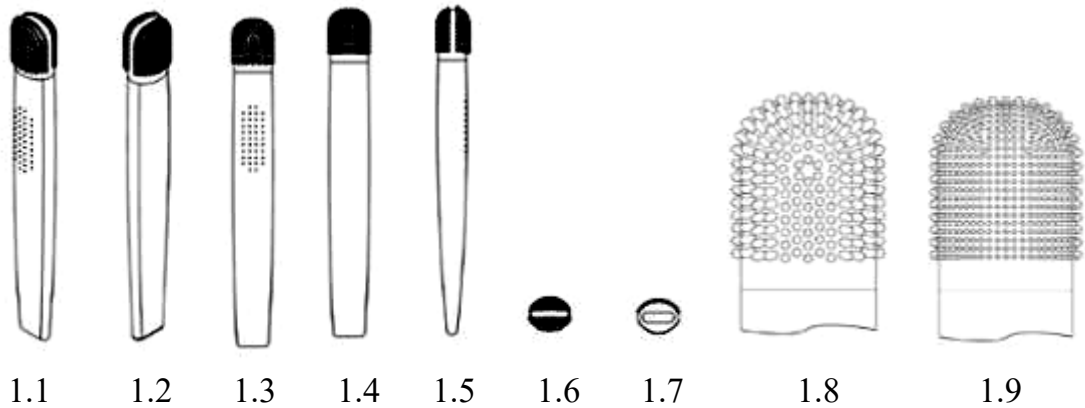

- (11) **3-0036431**
(15) 18/04/2023
(21) 3-2020-01631
(18) 15/07/2025
(54) NHÀ LƯỚI
(45) 25/05/2023 422B
(73) CÔNG TY TNHH MTV TÂN VÂN (VN)
Khối 1, thị trấn Bình Minh, huyện Kim Sơn, tỉnh Ninh Bình
(72) Đặng Thanh Doãn (VN)
(74) Công ty TNHH Tư vấn ALIATLEGAL (ALIAT LEGAL)
(55)
- (51) 25-03
(22) 15/07/2020
(28) 1
(43) 26/10/2020 391A

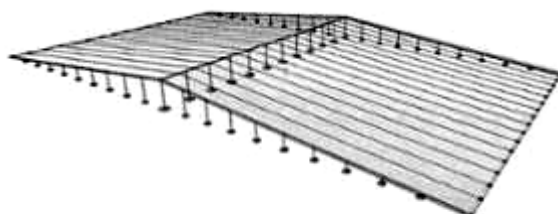

1.1



1.2



1.3

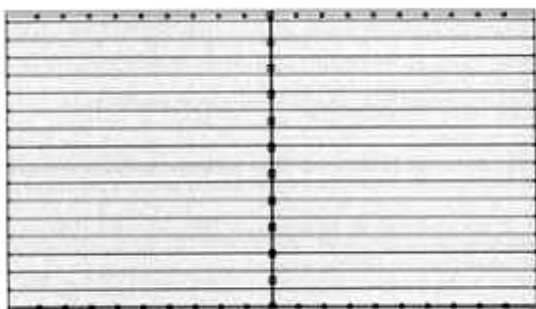

1.4

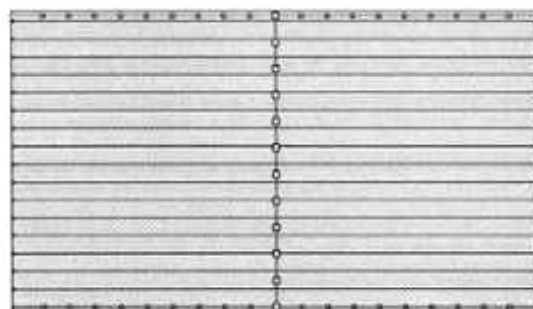

1.5

- (11) **3-0036432**
(15) 18/04/2023
(21) 3-2020-03002
(18) 11/12/2025
(54) QUẠT TRẦN
(45) 25/05/2023 422B
(73) CÔNG TY TNHH THIẾT BỊ ĐIỆN MỸ QUANG (VN)
Thôn Du Nội, xã Mai Lâm, huyện Đông Anh, thành phố Hà Nội
(72) Thảo Thị Chà (VN)
(74) Công ty TNHH Sở hữu trí tuệ Hải Hân (HAI HAN IP CO., LTD.)
(55)
- (51) 23-04
(22) 11/12/2020
(28) 1
(43) 25/08/2021 401A



1.1



1.2

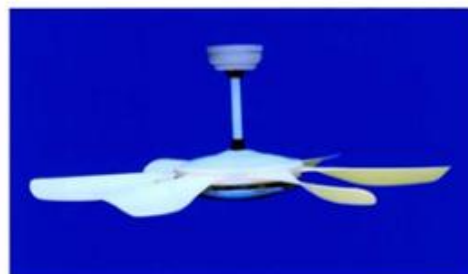

1.3



1.4



1.5

- (11) **3-0036433**
(15) 18/04/2023
(21) 3-2022-00395
(18) 02/03/2027
(54) **MÁY LỌC KHÔNG KHÍ**
(30) 2021-019378 08/09/2021 JP;
(45) 25/05/2023 422B
(73) **SHARP KABUSHIKI KAISHA (JP)**
1 Takumi-cho, Sakai-ku, Sakai City, Osaka 590-8522, Japan
(72) 1. JINNI ZHANG (CN)
2. AKIRA HARANAKA (JP)
(74) Công ty TNHH một thành viên Sở hữu trí tuệ VCCI (VCCI-IP CO.,LTD)
(55)
- (51) 23-04
(22) 02/03/2022
(28) 1
(43) 25/05/2022 410A



1.1



1.2



1.3



1.4



1.5



1.6



1.7



1.8



1.9



1.10



1.11



1.12



1.13

- (11) **3-0036434**
(15) 18/04/2023 (51) 19-08
(21) 3-2021-03045 (22) 03/12/2021
(18) 03/12/2026
(54) NHÃN SẢN PHẨM (28) 1
(45) 25/05/2023 422B (43) 25/03/2022 408A
(73) CÔNG TY CỔ PHẦN THỰC PHẨM THIÊN HƯƠNG (VN)
Số 01, đường Lê Đức Thọ, khu phố 2, phường Tân Thới Hiệp, quận 12, thành phố
Hồ Chí Minh
(72) Nguyễn Văn Hà (VN)
(74) Công ty TNHH Tâm nhìn và Liên danh (VISION & ASSOCIATES CO.LTD.)
(55)

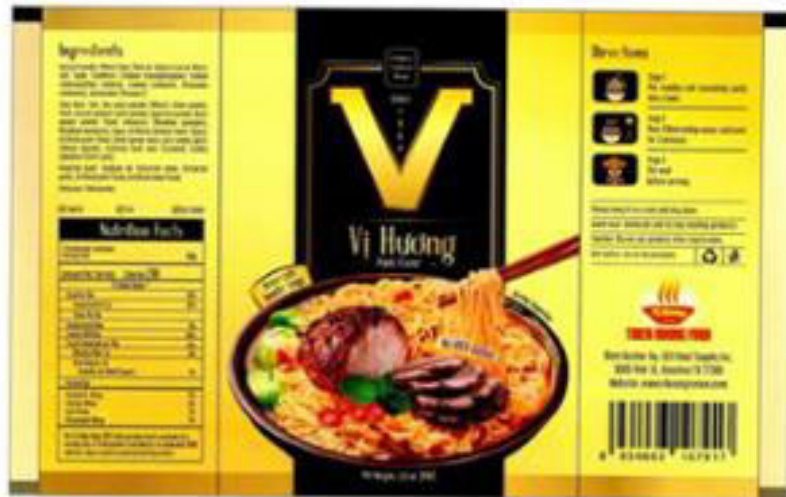

- (11) **3-0036435**
(15) 18/04/2023 (51) 23-02
(21) 3-2020-00804 (22) 10/04/2020
(18) 10/04/2025
(54) **NẮP NGỒI BỒN CẦU CÓ VÒI PHUN NƯỚC RỬA** (28) 1
(30) 2019-024717 06/11/2019 JP;
(45) 25/05/2023 422B (43) 25/02/2021 395A
(73) TETSUZO FUKUDA (JP)
5-319, Hoo-cho 2-chome, Chikusa-ku, Nagoya-shi, Aichi 464-0057, Japan
(72) Tetsuzo FUKUDA (JP)
(74) Văn phòng Luật sư Ân Nam (ANNAM IP & LAW)
(55)



1.1



1.2



1.3



1.4



1.5



1.7



1.8



1.9

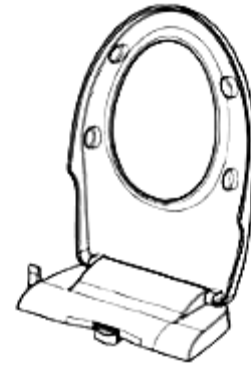

1.10

- (11) **3-0036436**
- (15) 18/04/2023
- (21) 3-2020-00294
- (18) 07/02/2025
- (54) **ĐỒNG HỒ ĐEO TAY**
- (30) WIP088439 14/10/2019 WO;
- (45) 25/05/2023 422B
- (73) **TURLEN HOLDING SA (CH)**
Rue du Jura 11, 2345 Les Breuleux, Switzerland
- (72) Richard Mille (FR)
- (74) Công ty TNHH Ban Ca (BANCA)
- (55)
- (51) 10-02
- (22) 07/02/2020
- (28) 1
- (43) 25/02/2022 407A



1.1



1.2

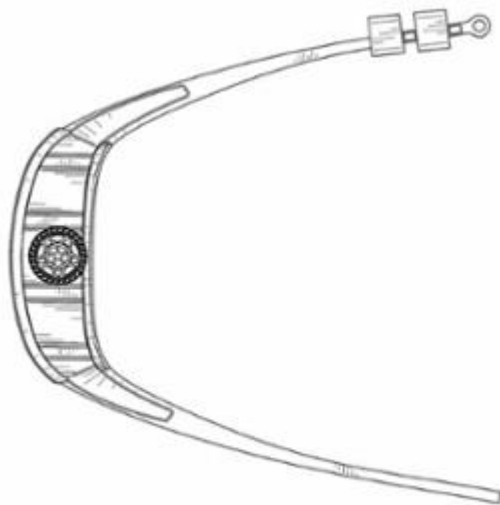

1.3

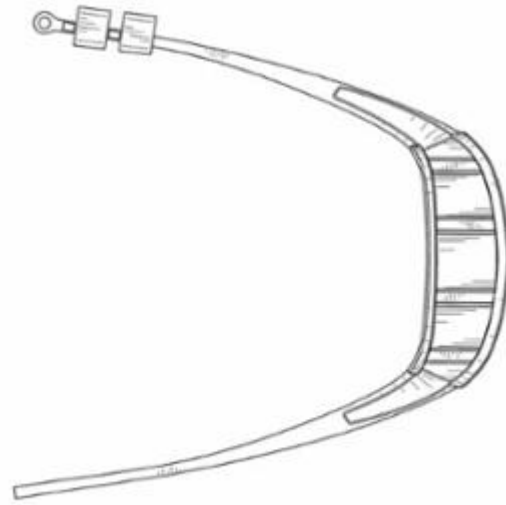

1.4

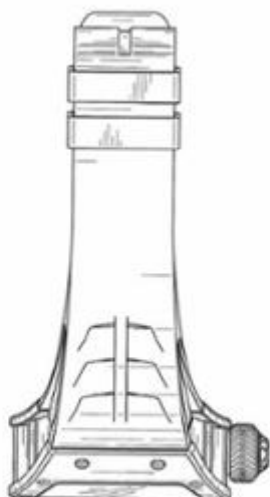

1.5

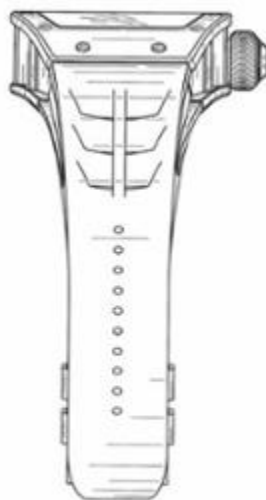

1.6



1.7

- (11) **3-0036437**
(15) 18/04/2023 (51) 13-01
(21) 3-2022-00096 (22) 13/01/2022
(18) 13/01/2027
(54) RÔTÔ (28) 1
(30) 202130471523.5 23/07/2021 CN;
(45) 25/05/2023 422B (43) 25/03/2022 408A
(73) MORGAN MOLTEN METAL SYSTEMS (SUZHOU) CO., LTD (CN)
NO. 108 TONGSHENG ROAD, SUZHOU INDUSTRIAL PARK,
215126.CHINA
(72) 1. VIC SHAO (CN)
2. KEVIN JU (CN)
3. LEN JIANG (CN)
(74) Công ty Luật TNHH T&G (TGVN)
(55)

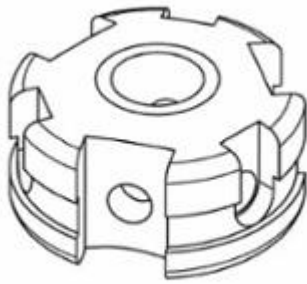

1.1



1.2

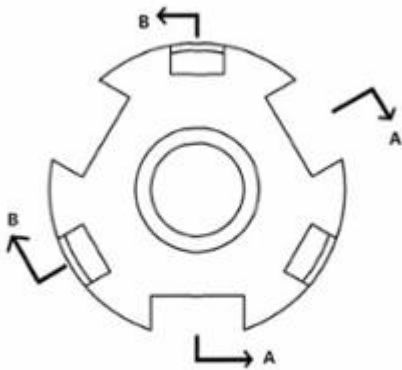

1.3

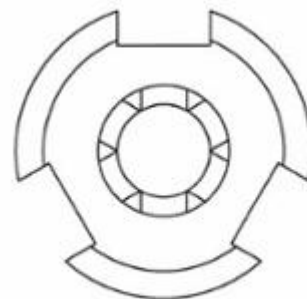

1.4

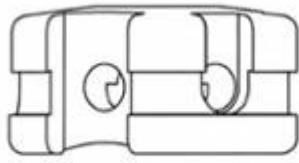

1.5

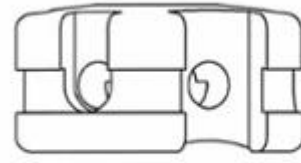

1.6

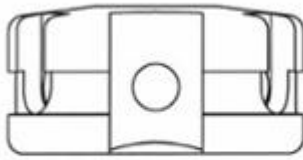

1.7

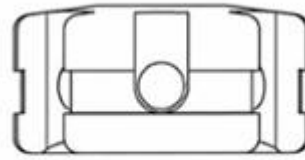

1.8

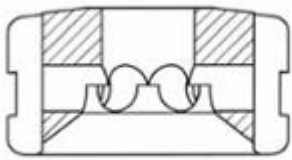

1.9

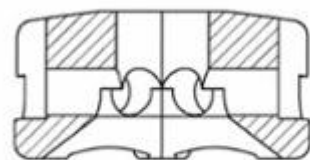

1.10

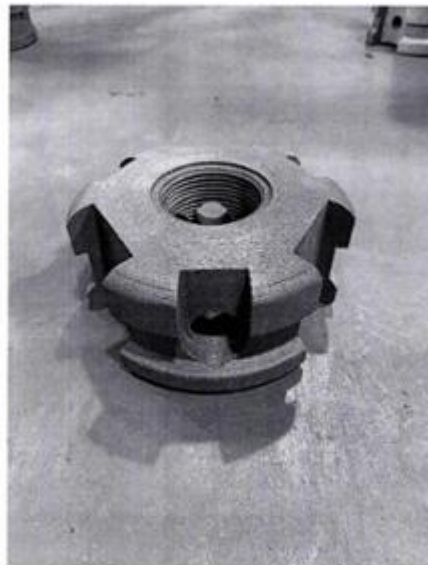

1.11

- (11) **3-0036438**
(15) 18/04/2023
(21) 3-2022-00643
(18) 06/04/2027
(54) BAO GÓI
(45) 25/05/2023 422B
(73) CÔNG TY TNHH NTPM (VIỆT NAM) (VN)
Số 22 VSIP II-A, đường số 23, khu công nghiệp Việt Nam - Singapore II-A,
phường Vĩnh Tân, thị xã Tân Uyên, tỉnh Bình Dương
(72) LEE KUAN PHENG (MY)
(74) Công ty TNHH Sở hữu trí tuệ HA VIP (HAVIP CO., LTD.)
(55)
- (51) 09-05
(22) 06/04/2022
(28) 1
(43) 27/06/2022 411A



1.1



1.2

- (11) **3-0036439**
(15) 18/04/2023 (51) 23-99
(21) 3-2021-02086 (22) 17/08/2021
(18) 17/08/2026
(54) THIẾT BỊ XỬ LÝ NƯỚC THẢI PHÒNG KHÁM (28) 1
(45) 25/05/2023 422B (43) 25/04/2022 409A
(73) VIỆN CÔNG NGHỆ MÔI TRƯỜNG (VIỆN HÀN LÂM KHOA HỌC VÀ CÔNG NGHỆ VIỆT NAM) (VN)
18 Hoàng Quốc Việt, quận Cầu Giấy, thành phố Hà Nội
(72) 1. HOÀNG THỊ THU HẰNG (VN)
2. HOÀNG LƯƠNG (VN)
3. NGUYỄN TUẤN MINH (VN)
4. CHU THỊ NGỌC QUỲNH (VN)
5. ĐẶNG THỊ THÙY NGUYÊN (VN)
6. PHẠM QUANG HUY (VN)
7. NGUYỄN MINH TUẤN (VN)
(55)



1.1



1.2

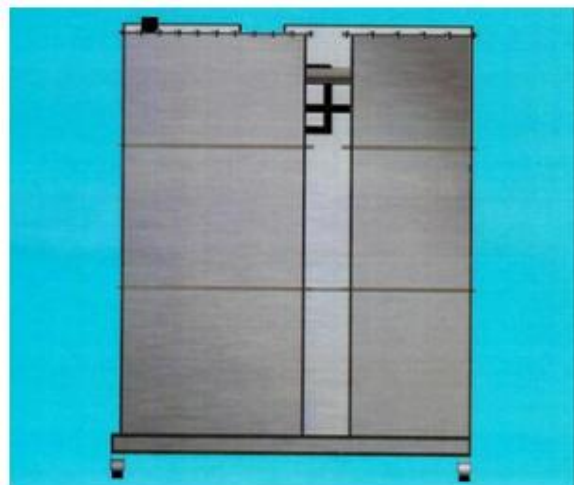

1.3

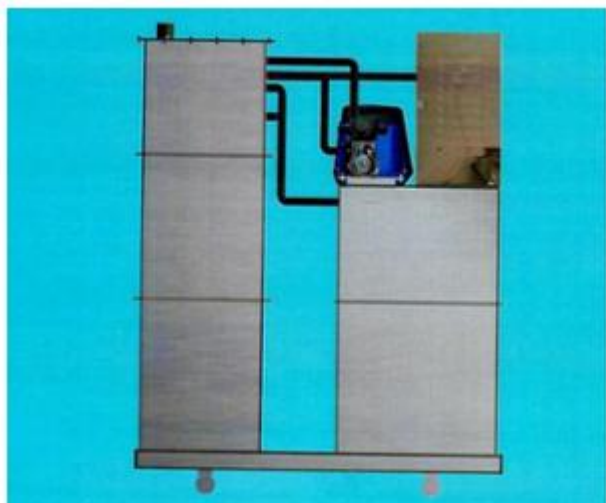

1.4



1.5



1.6



1.7

- (11) **3-0036440**
(15) 18/04/2023
(21) 3-2022-00170
(18) 20/01/2027
(54) BAO BÌ SẢN PHẨM
(45) 25/05/2023 422B
(73) NGUYỄN CHÍ CAO (VN)
129/1B Bình Quới, phường 27, quận Bình Thạnh, thành phố Hồ Chí Minh
(72) Nguyễn Chí Cao (VN)
(55)
- (51) 09-05
(22) 20/01/2022
(28) 1
(43) 25/04/2022 409A



1.1



1.2

- (11) **3-0036441**
(15) 18/04/2023
(21) 3-2022-00171
(18) 20/01/2027
(54) BAO BÌ SẢN PHẨM
(45) 25/05/2023 422B
(73) NGUYỄN CHÍ CAO (VN)
129/1B Bình Quới, phường 27, quận Bình Thạnh, thành phố Hồ Chí Minh
(72) Nguyễn Chí Cao (VN)
(55)
- (51) 09-05
(22) 20/01/2022
(28) 1
(43) 25/04/2022 409A



1.1

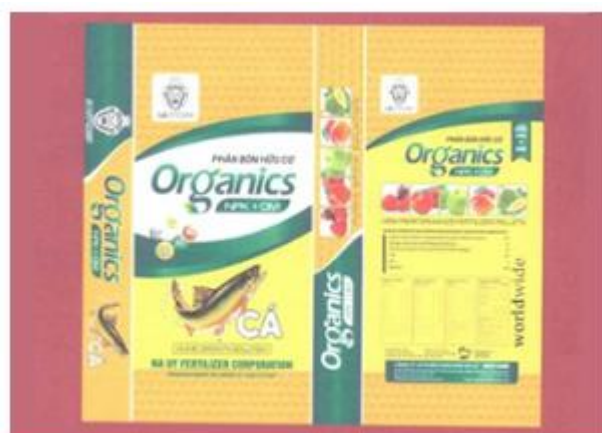

1.2

- (11) **3-0036442**
(15) 19/04/2023 (51) 15-99
(21) 3-2019-00465 (22) 20/02/2019
(18) 20/02/2024
(54) MÓC DỆT (28) 1
(45) 25/05/2023 422B (43) 25/08/2022 413A
(73) CÔNG TY TNHH CÔNG NGHIỆP BELLINTURF VIỆT NAM (VN)
Lô 111A, 112A, 113A, 115A, 116A, 117A, 118B-C, 119A-B, 120A-B, 121A-B,
122A-B, 123A-B, Khu công nghiệp Long Giang, xã Tân Lập 1, huyện Tân Phước,
tỉnh Tiền Giang
(72) WANG FENG LING (CN)
(74) Công ty TNHH Tâm nhìn và Liên danh (VISION & ASSOCIATES CO.LTD.)
(55)

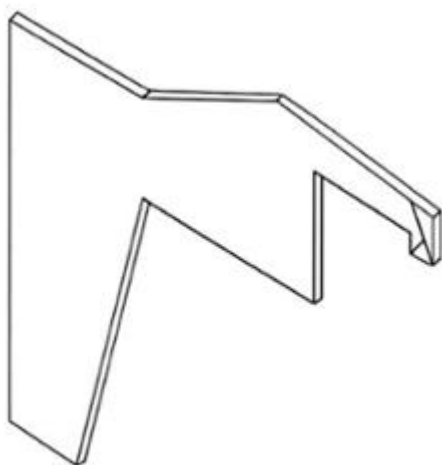

1.1



1.2



1.3

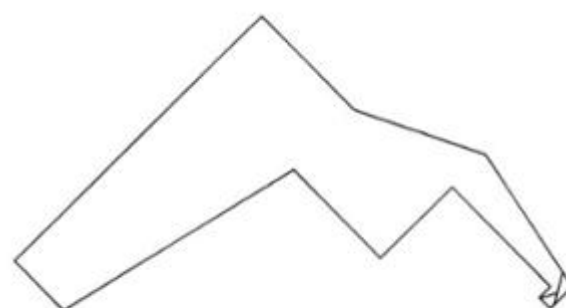

1.4

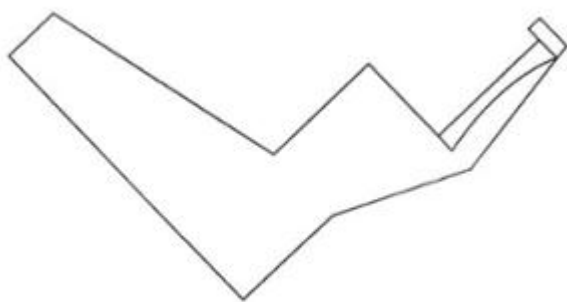

1.5



1.6



1.7

- (11) **3-0036443**
(15) 19/04/2023
(21) 3-2021-03188
(18) 14/12/2026
(54) DỤNG CỤ TÁCH NƯỚC RÁC THẢI HỮU CƠ
(45) 25/05/2023 422B
(73) CÔNG TY CỔ PHẦN THƯƠNG MẠI VÀ DỊCH VỤ HÀNH TINH XANH (VN)
Số 44, khu A, ngõ 109 đường Trường Chinh, phường Phương Liệt, quận Thanh Xuân, thành phố Hà Nội
(72) Nguyễn Đức Nghĩa (VN)
(55)
- (51) 09-09; 23-99
(22) 14/12/2021
(28) 1
(43) 25/02/2022 407A



1.1



1.2



1.3



1.4



1.5



1.6

- (11) **3-0036444**
(15) 19/04/2023
(21) 3-2021-03187
(18) 14/12/2026
(54) DỤNG CỤ TÁCH NƯỚC RÁC THẢI HỮU CƠ
(45) 25/05/2023 422B
(73) CÔNG TY CỔ PHẦN THƯƠNG MẠI VÀ DỊCH VỤ HÀNH TINH XANH (VN)
Số 44, khu A, ngõ 109 đường Trường Chinh, phường Phương Liệt, quận Thanh Xuân, thành phố Hà Nội
(72) Nguyễn Đức Nghĩa (VN)
(55)
- (51) 09-09; 23-99
(22) 14/12/2021
(28) 1
(43) 25/02/2022 407A

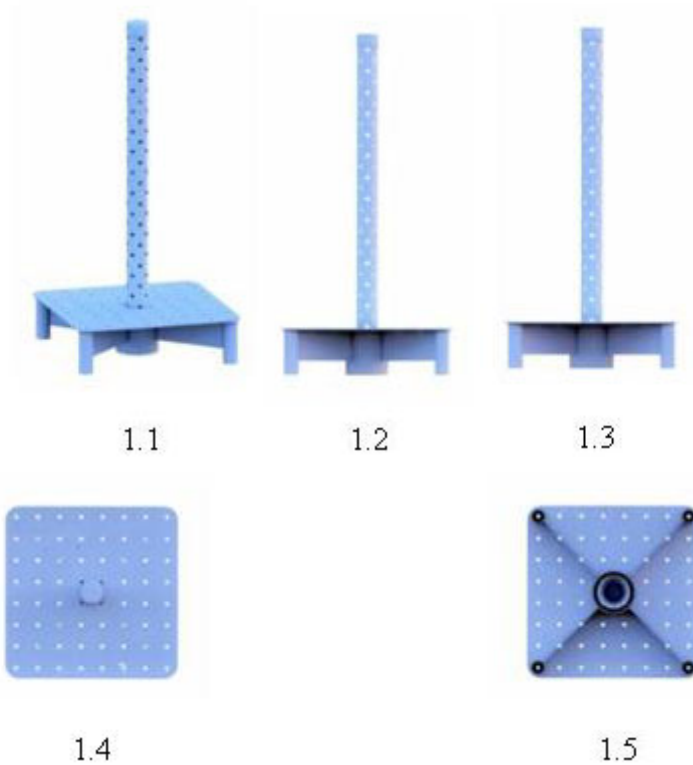

1.6

- (11) **3-0036445**
(15) 19/04/2023
(21) 3-2021-03186
(18) 14/12/2026
(54) **GIỎ ĐỰNG RÁC HỮU CƠ**
(45) 25/05/2023 422B
(73) **CÔNG TY CỔ PHẦN THƯƠNG MẠI VÀ DỊCH VỤ HÀNH TINH XANH (VN)**
Số 44, khu A, ngõ 109 đường Trường Chinh, phường Phương Liệt, quận Thanh Xuân, thành phố Hà Nội
(72) Nguyễn Đức Nghĩa (VN)
(55)
- (51) 09-09
(22) 14/12/2021
(28) 1
(43) 25/02/2022 407A



1.1



1.2



1.3

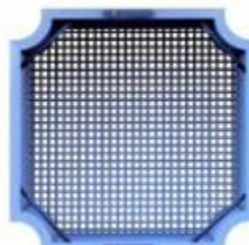

1.4

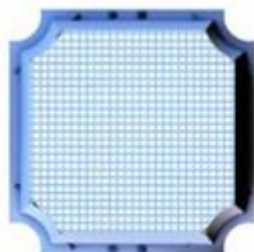

1.5



1.6

CÔNG BÁO SỞ HỮU CÔNG NGHIỆP SỐ 422 TẬP B - QUYỀN 2 (05.2023)

- | | | | |
|------|---|------|-----------------|
| (11) | 3-0036446 | | |
| (15) | 19/04/2023 | (51) | 19-08 |
| (21) | 3-2021-02346 | (22) | 24/09/2021 |
| (18) | 24/09/2026 | | |
| (54) | NHÃN SẢN PHẨM | (28) | 1 |
| (45) | 25/05/2023 422B | (43) | 25/05/2022 410A |
| (73) | CÔNG TY CỔ PHẦN LIFE TECH GROUP (VN)
Số 10/22, ngõ 230 Lạc Trung, phường Thanh Lương, quận Hai Bà Trưng, thành phố Hà Nội | | |
| (72) | Trịnh Bá Hải (VN) | | |
| (55) | | | |



1.1



1.2

- (11) **3-0036447**
(15) 19/04/2023 (51) 25-01
(21) 3-2022-00679 (22) 13/04/2022
(18) 13/04/2027
(54) THANH KIM LOẠI ĐỊNH HÌNH (28) 1
(45) 25/05/2023 422B (43) 25/08/2022 413A
(73) CÔNG TY CỔ PHẦN CAD GROUP (VN)
Số 8 ngõ 81, phố Trạm, phường Long Biên, quận Long Biên, thành phố Hà Nội
(72) Lâm Viết An (VN)
(74) Công ty TNHH Sở hữu trí tuệ Gia Việt (GIAVIET CO., LTD.)
(55)

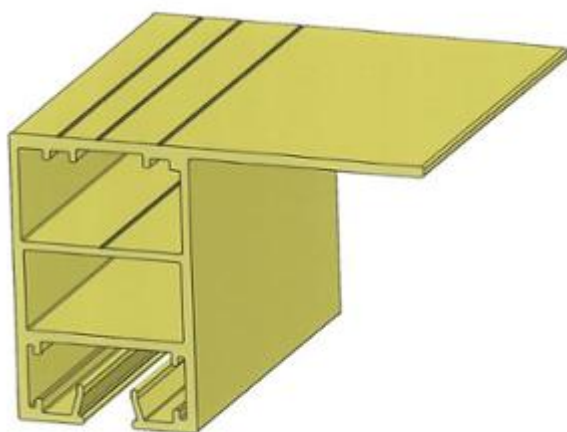

1.1

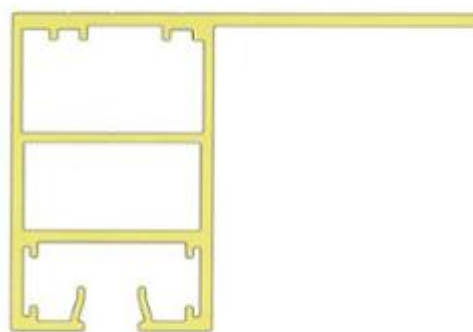

1.2



1.3



1.4

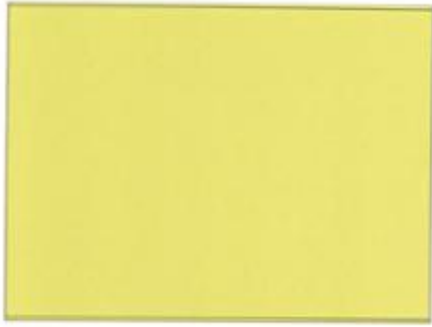

1.5

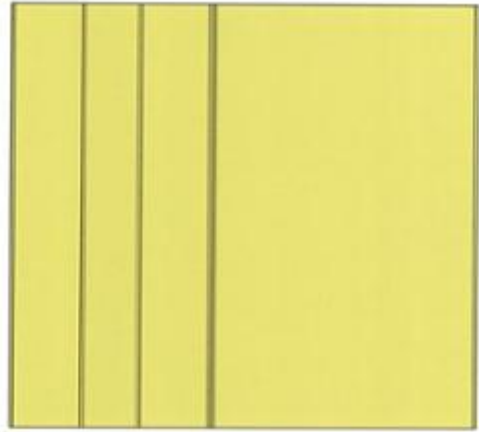

1.6

- (11) **3-0036448**
(15) 19/04/2023 (51) 25-01
(21) 3-2022-00680 (22) 13/04/2022
(18) 13/04/2027
(54) THANH KIM LOẠI ĐỊNH HÌNH (28) 1
(45) 25/05/2023 422B (43) 25/08/2022 413A
(73) CÔNG TY CỔ PHẦN CAD GROUP (VN)
Số 8 ngõ 81, phố Trạm, phường Long Biên, quận Long Biên, thành phố Hà Nội
(72) Lâm Viết An (VN)
(74) Công ty TNHH Sở hữu trí tuệ Gia Việt (GIAVIET CO., LTD.)
(55)

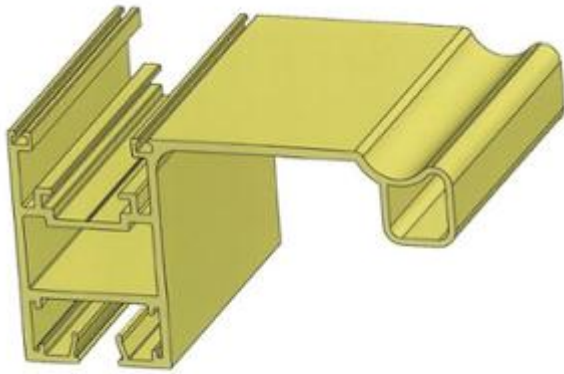

1.1

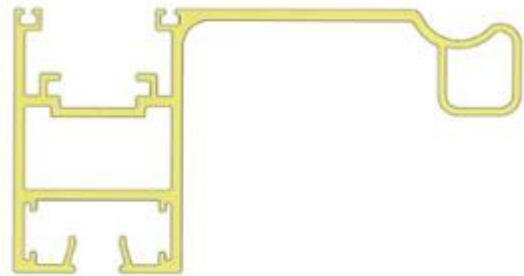

1.2



1.3

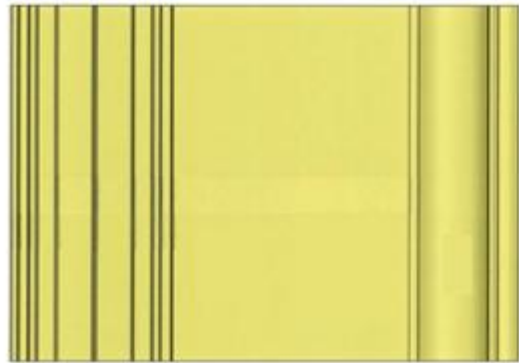

1.4

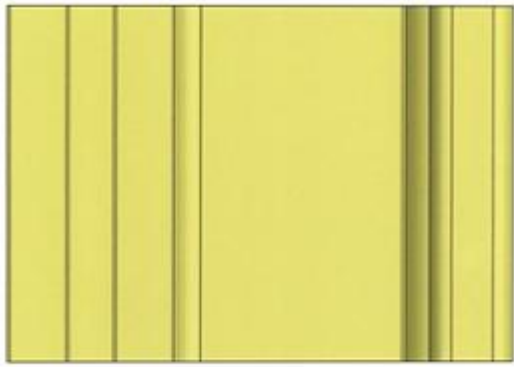

1.5



1.6

- (11) **3-0036449**
(15) 19/04/2023 (51) 25-01
(21) 3-2022-00681 (22) 13/04/2022
(18) 13/04/2027
(54) THANH KIM LOẠI ĐỊNH HÌNH (28) 1
(45) 25/05/2023 422B (43) 25/08/2022 413A
(73) CÔNG TY CỔ PHẦN CAD GROUP (VN)
Số 8 ngõ 81, phố Trạm, phường Long Biên, quận Long Biên, thành phố Hà Nội
(72) Lâm Viết An (VN)
(74) Công ty TNHH Sở hữu trí tuệ Gia Việt (GIAVIET CO., LTD.)
(55)

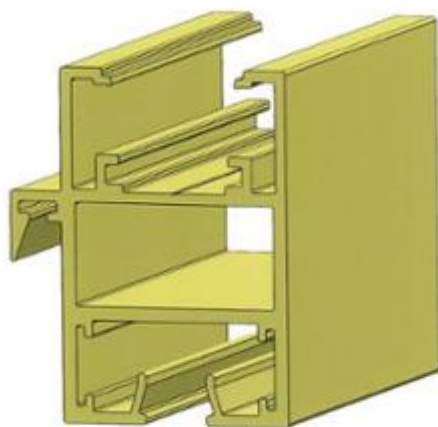

1.1

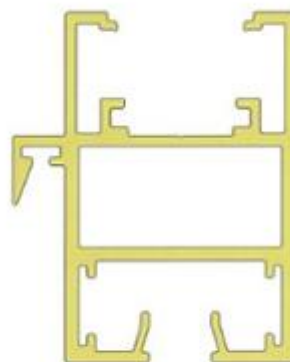

1.2



1.3



1.4



1.5

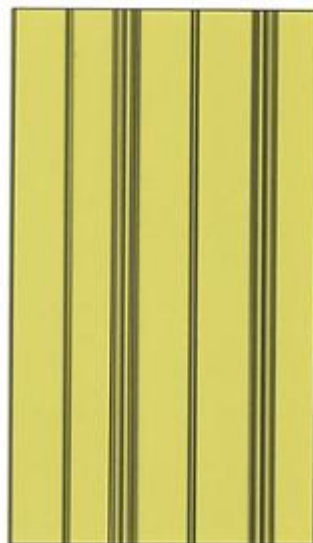

1.6

- (11) **3-0036450**
(15) 19/04/2023 (51) 25-01
(21) 3-2022-00684 (22) 13/04/2022
(18) 13/04/2027
(54) THANH KIM LOẠI ĐỊNH HÌNH (28) 1
(45) 25/05/2023 422B (43) 25/08/2022 413A
(73) CÔNG TY CỔ PHẦN CAD GROUP (VN)
Số 8 ngõ 81, phố Trạm, phường Long Biên, quận Long Biên, thành phố Hà Nội
(72) Lâm Viết An (VN)
(74) Công ty TNHH Sở hữu trí tuệ Gia Việt (GIAVIET CO., LTD.)
(55)

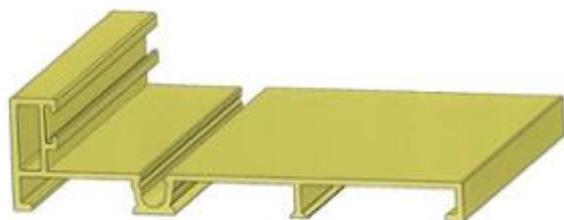

1.1



1.2



1.3



1.4



1.5



1.6

- (11) **3-0036451**
- (15) 19/04/2023
- (21) 3-2022-01354
- (18) 06/07/2027
- (54) THIẾT BỊ XÁC MINH DI ĐỘNG (28) 1
- (45) 25/05/2023 422B (43) 26/09/2022 414A
- (73) CỤC CẢNH SÁT QUẢN LÝ HÀNH CHÍNH VỀ TRẬT TỰ XÃ HỘI - BỘ CÔNG AN (VN)
Số 47 Phạm Văn Đồng, phường Mai Dịch, quận Cầu Giấy, thành phố Hà Nội
- (72) Nguyễn Đình Thuận (VN)
- (74) Công ty Luật TNHH VIETTHINK (VIETTHINK LAW FIRM)
- (55)



1.1

1.2

1.3

1.4

1.5

1.6

1.7

- (11) **3-0036452**
(15) 20/04/2023 (51) 12-16
(21) 3-2021-02206 (22) 31/08/2021
(18) 31/08/2026
(54) CABIN GHẾ NẪM XE Ô TÔ (28) 1
(45) 25/05/2023 422B (43) 25/01/2022 406A
(73) CÔNG TY TNHH SKYBUS (VN)
404 Hà Huy Giáp, phường Thạnh Lộc, quận 12, thành phố Hồ Chí Minh
(72) Huỳnh Tấn Lộc (VN)
(74) Công ty Cổ phần PHANLAW VIETNAM (PHANLAW VIETNAM JSC)
(55)



1.1

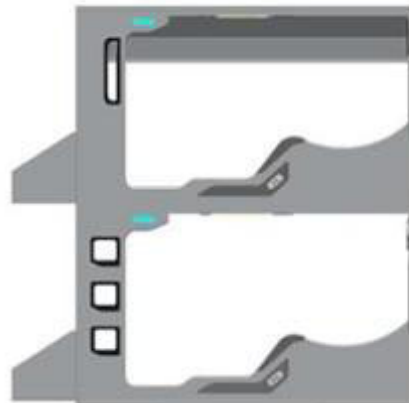

1.2

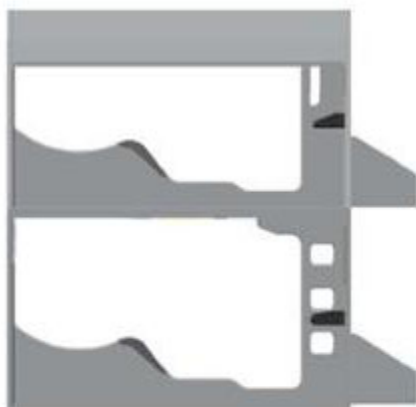

1.3

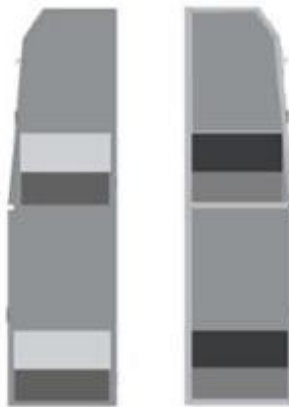

1.4



1.5

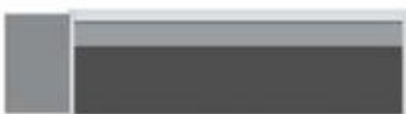

1.6



1.7



1.8

- (11) **3-0036453**
(15) 20/04/2023 (51) 25-01
(21) 3-2022-00851 (22) 29/04/2022
(18) 29/04/2027
(54) THANH KIM LOẠI ĐỊNH HÌNH (28) 1
(45) 25/05/2023 422B (43) 25/08/2022 413A
(73) CÔNG TY CỔ PHẦN SẢN XUẤT & THƯƠNG MẠI AG VIỆT NAM (VN)
Số 46/165 đường Cầu Giấy, phường Dịch Vọng, quận Cầu Giấy, thành phố Hà Nội
(72) Nguyễn Khắc Sơn (VN)
(74) Công ty TNHH Sở hữu trí tuệ Gia Việt (GIAVIET CO., LTD.)
(55)

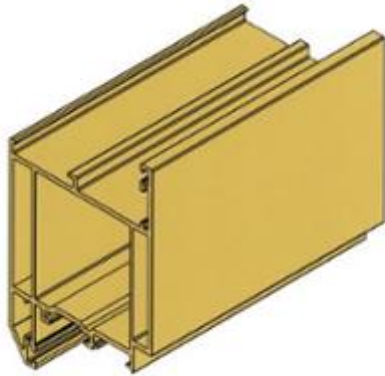

1.1

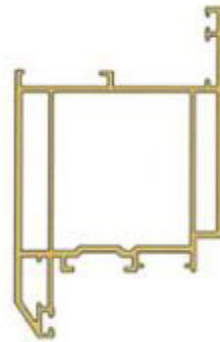

1.2



1.3



1.4



1.5

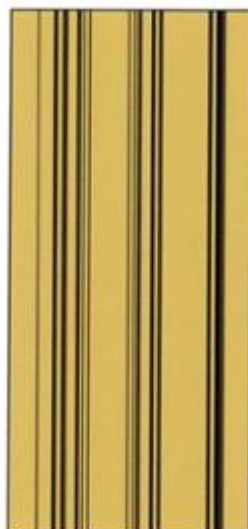

1.6

- (11) **3-0036454**
(15) 20/04/2023 (51) 25-01
(21) 3-2022-00852 (22) 29/04/2022
(18) 29/04/2027
(54) THANH KIM LOẠI ĐỊNH HÌNH (28) 1
(45) 25/05/2023 422B (43) 25/08/2022 413A
(73) CÔNG TY CỔ PHẦN SẢN XUẤT & THƯƠNG MẠI AG VIỆT NAM (VN)
Số 46/165 đường Cầu Giấy, phường Dịch Vọng, quận Cầu Giấy, thành phố Hà Nội
(72) Nguyễn Khắc Sơn (VN)
(74) Công ty TNHH Sở hữu trí tuệ Gia Việt (GIAVIET CO., LTD.)
(55)



1.1

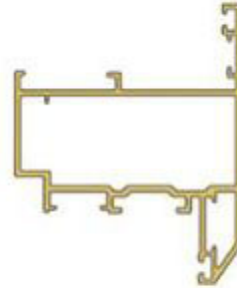

1.2



1.3



1.4



1.5

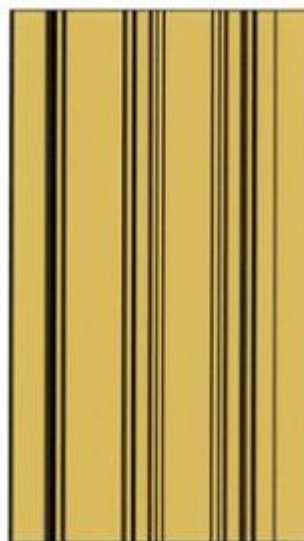

1.6

- (11) **3-0036455**
(15) 20/04/2023 (51) 28-03
(21) 3-2022-00257 (22) 08/02/2022
(18) 08/02/2027
(54) VẬT CHỨA CHẤT TẨY RỬA (28) 1
(30) 2021-018525 27/08/2021 JP;
(45) 25/05/2023 422B (43) 25/05/2022 410A
(73) EARTH CORPORATION (JP)
12-1, Kanda-tsukasamachi 2-chome, Chiyoda-ku, Tokyo, Japan
(72) Takuto URAMOTO (JP)
(74) Công ty Cổ phần Sở hữu công nghiệp INVESTIP (INVESTIP)
(55)



1.1

1.2

1.3



1.4



1.5



1.6

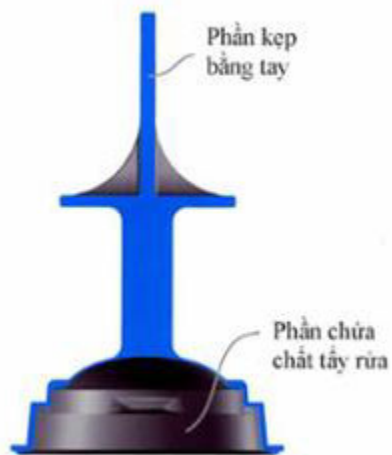

1.7

- (11) **3-0036456**
(15) 21/04/2023
(21) 3-2019-01412
(18) 31/05/2024
(54) **GIÀY**
(30) 29/672,119 03/12/2018 US;
(45) 25/05/2023 422B
(73) COLE HAAN LLC (US)
45 West 18th Street, Third Floor, New York, NY 10011, United States of America
(72) 1. MATTIAS VERFL (SE)
2. PABLO CHAO (US)
(74) Công ty Luật TNHH T&G (TGVN)
(55)
- (51) 02-04
(22) 31/05/2019
(28) 2
(43) 25/08/2020 389AKD



1.1



1.2



1.3



1.4



1.5



1.6



1.7



1.8



1.9



1.10



2.1



2.2



2.3



2.4



2.5



2.6



2.7



2.8

- (11) **3-0036457**
(15) 21/04/2023 (51) 25-01
(21) 3-2021-01693 (22) 25/06/2021
(18) 25/06/2026
(54) THANH KIM LOẠI ĐỊNH HÌNH (28) 2
(45) 25/05/2023 422B (43) 25/11/2021 404A
(73) CÔNG TY CỔ PHẦN CÔNG NGHIỆP VẠN PHÁT HƯNG (VN)
Lô R1A, đường số 6 khu công nghiệp Long Hậu, xã Long Hậu, huyện Cần Giuộc,
tỉnh Long An
(72) NGÔ THỊ HUỆ (VN)
(74) Công ty Cổ phần PHANLAW VIETNAM (PHANLAW VIETNAM JSC)
(55)



1.1



1.2



1.3



1.4

1.5



1.6



1.7



1.8



1.9



2.1



2.2



2.3



2.4



2.5



2.6



2.7



2.8

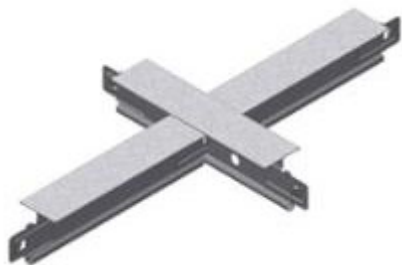

2.9

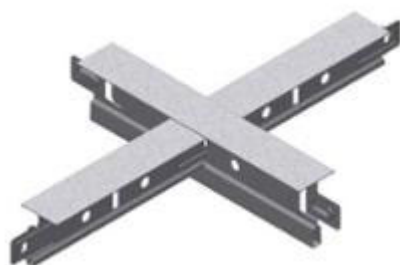

2.10

- (11) **3-0036458**
(15) 21/04/2023 (51) 25-01
(21) 3-2021-01695 (22) 25/06/2021
(18) 25/06/2026
(54) THANH KIM LOẠI ĐỊNH HÌNH (28) 1
(45) 25/05/2023 422B (43) 25/11/2021 404A
(73) CÔNG TY CỔ PHẦN CÔNG NGHIỆP VẠN PHÁT HƯNG (VN)
Lô R1A, đường số 6 khu công nghiệp Long Hậu, xã Long Hậu, huyện Cần Giuộc,
tỉnh Long An
(72) NGÔ THỊ HUỆ (VN)
(74) Công ty Cổ phần PHANLAW VIETNAM (PHANLAW VIETNAM JSC)
(55)



1.1



1.2



1.3



1.4



1.5



1.6



1.7



1.8



1.9

- (11) **3-0036459**
(15) 21/04/2023 (51) 08-08
(21) 3-2021-01483 (22) 08/06/2021
(18) 08/06/2026
(54) TẮM GẮN (28) 1
(30) 30-2021-0022098 07/05/2021 KR;
(45) 25/05/2023 422B (43) 25/08/2021 401A
(73) SEUNG JIN IND. CO., LTD. (KR)
Sihwa Industrial Complex 5 Ba 612 (Seonggok-dong), 9, Cheomdan-ro
181beonan-gil, Danwon-gu, Ansan-si, Gyeonggi-do 15619 Republic of Korea
(72) JUNG, Woon Taek (KR)
(74) Công ty Cổ phần Sở hữu công nghiệp INVESTIP (INVESTIP)
(55)

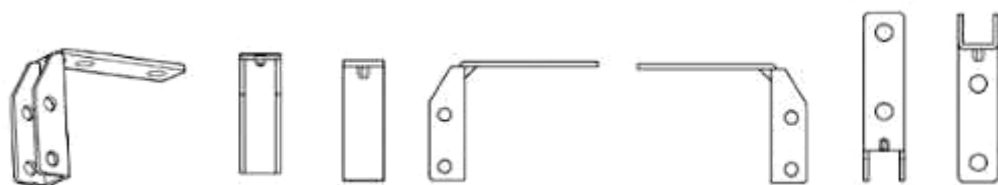

1.1

1.2

1.3

1.4

1.5

1.6

1.7

- (11) **3-0036460**
(15) 21/04/2023 (51) 09-01
(21) 3-2021-01489 (22) 08/06/2021
(18) 08/06/2026
(54) LỘ (28) 1
(45) 25/05/2023 422B (43) 25/08/2021 401A
(73) LG HOUSEHOLD & HEALTH CARE LTD. (KR)
58, Saemunan-ro, Jongno-gu, Seoul, Republic of Korea
(72) LEE, Seul Ki (KR)
(74) Công ty TNHH Tâm nhìn và Liên danh (VISION & ASSOCIATES CO.LTD.)
(55)

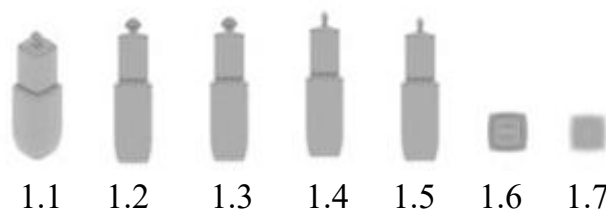

(11) **3-0036461**

(15) 21/04/2023

(21) 3-2021-02658

(18) 25/10/2026

(54) XE ĐÁY

(45) 25/05/2023 422B

(73) GIVI SPA (IT)

Via G. Ungaretti, 48, 25020 Flero (BS), Italy

(72) Visenzi Giuseppe (IT)

(74) Công ty Cổ phần Sở hữu công nghiệp INVESTIP (INVESTIP)

(55)

(51) 12-02

(22) 25/10/2021

(28) 1

(43) 25/03/2022 408A

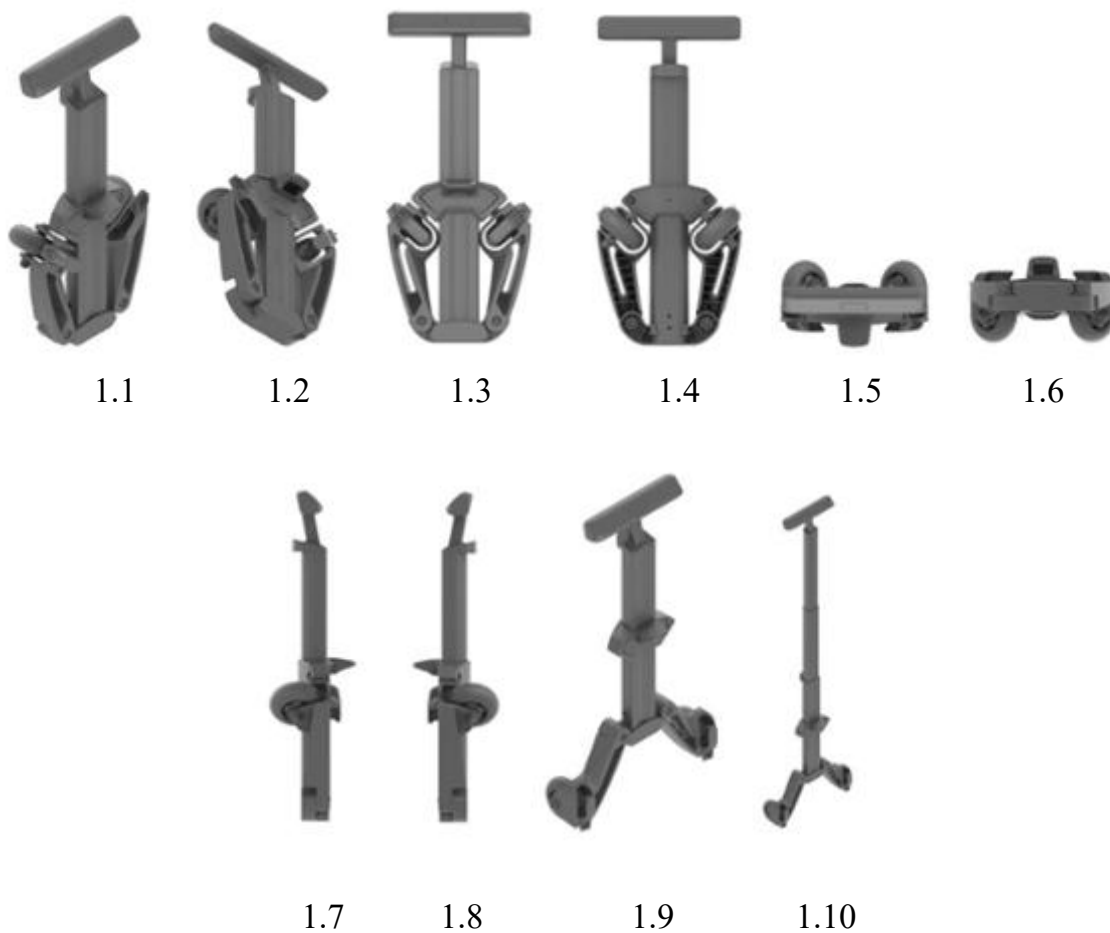

- (11) **3-0036462**
(15) 21/04/2023 (51) 08-08
(21) 3-2021-02909 (22) 23/11/2021
(18) 23/11/2026
(54) DỤNG CỤ GIỮ BÌNH CHỨA (28) 1
(45) 25/05/2023 422B (43) 25/03/2022 408A
(73) GIVI SPA (IT)
Via G. Ungaretti, 48, 25020 Flero (BS), Italy
(72) Visenzi Giuseppe (IT)
(74) Công ty Cổ phần Sở hữu công nghiệp INVESTIP (INVESTIP)
(55)



1.1

1.2

1.3

1.4

1.5



1.6

1.7

1.8

- (11) **3-0036463**
(15) 24/04/2023 (51) 08-08
(21) 3-2021-02910 (22) 23/11/2021
(18) 23/11/2026
(54) DỤNG CỤ GIỮ BÌNH NHIÊN LIỆU (28) 1
(45) 25/05/2023 422B (43) 25/03/2022 408A
(73) GIVI SPA (IT)
Via G. Ungaretti, 48, 25020 Flero (BS), Italy
(72) Visenzi Giuseppe (IT)
(74) Công ty Cổ phần Sở hữu công nghiệp INVESTIP (INVESTIP)
(55)

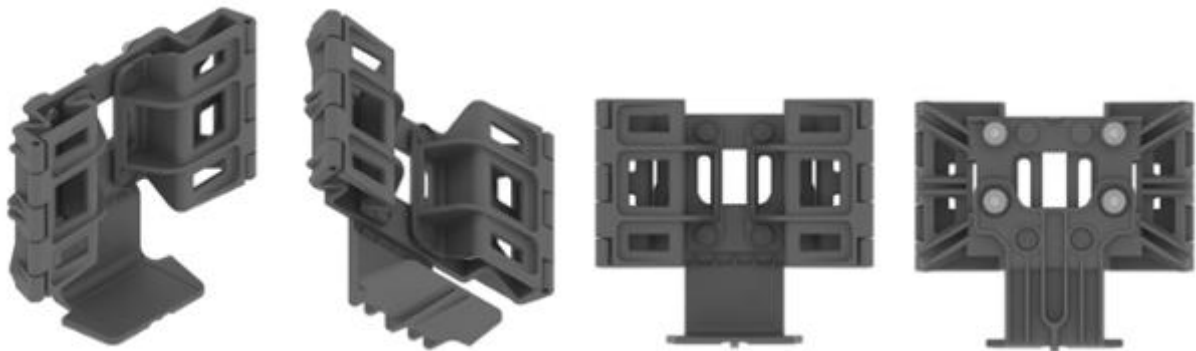

1.1

1.2

1.3

1.4



1.5

1.6

1.7

1.8



1.9

- (11) **3-0036464**
(15) 24/04/2023 (51) 12-16
(21) 3-2021-02911 (22) 23/11/2021
(18) 23/11/2026
(54) DỤNG CỤ BẢO VỆ TAY LÁI (28) 1
(45) 25/05/2023 422B (43) 25/03/2022 408A
(73) GIVI SPA (IT)
Via G. Ungaretti, 48, 25020 Flero (BS), Italy
(72) Visenzi Giuseppe (IT)
(74) Công ty Cổ phần Sở hữu công nghiệp INVESTIP (INVESTIP)
(55)



1.1



1.2



1.3



1.4



1.5



1.6



1.7



1.8

- (11) **3-0036465**
(15) 24/04/2023 (51) 15-07
(21) 3-2021-02973 (22) 16/01/2020
(18) 16/01/2025
(54) TỦ LẠNH (28) 1
(30) 2019-015870 16/07/2019 JP;
(45) 25/05/2023 422B (43) 25/05/2022 410A
(73) MITSUBISHI ELECTRIC CORPORATION (JP)
7-3, Marunouchi 2-chome, Chiyoda-ku, Tokyo 100-8310, Japan
(72) 1. SHINGO KAWAKAMI (JP)
2. KOSUKE NAKAJIMA (JP)
3. SHO HANAOKA (JP)
(74) Công ty Cổ phần Sở hữu công nghiệp INVESTIP (INVESTIP)
(55)

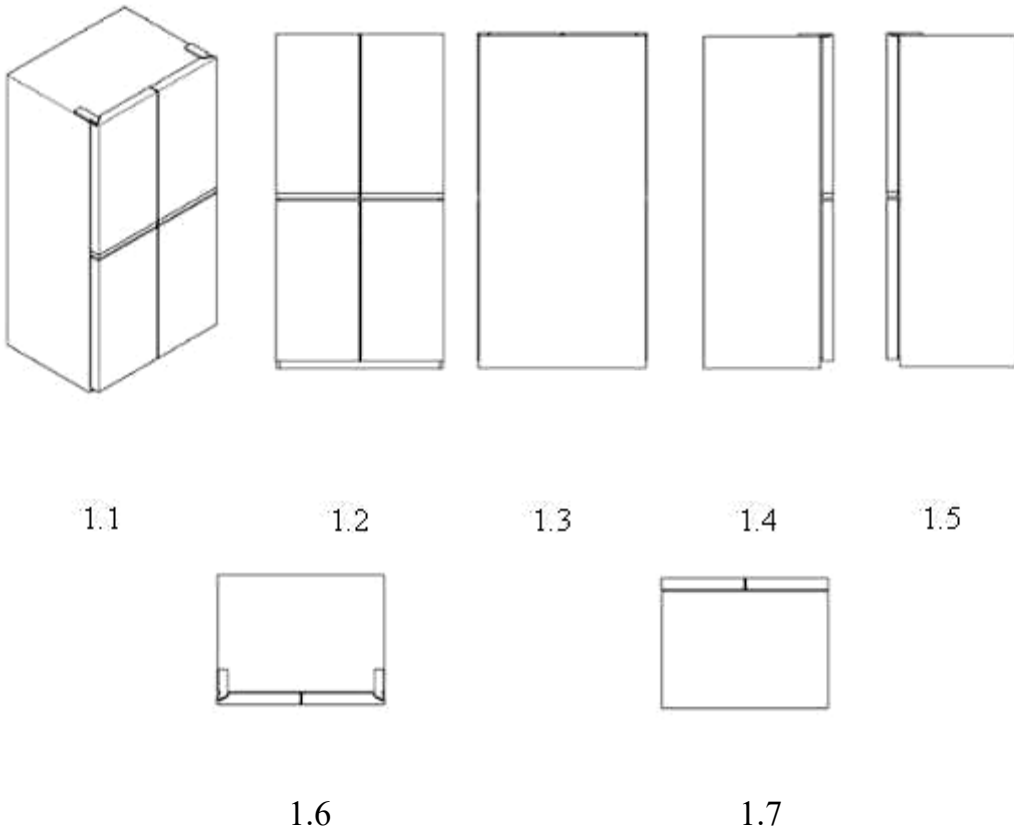

- (11) **3-0036466**
(15) 24/04/2023 (51) 23-04
(21) 3-2022-00406 (22) 04/03/2022
(18) 04/03/2027
(54) **MÁY LỌC KHÔNG KHÍ** (28) 1
(30) 21-E1136-0101 08/09/2021 MY;
(45) 25/05/2023 422B (43) 27/06/2022 411A
(73) **DAIKIN RESEARCH & DEVELOPMENT MALAYSIA SDN. BHD. (MY)**
Jalan BRP 8/2, Persiaran Bukit Rahman Putra 3, PO Box 79, 47000 Sungai Buloh,
Selangor, Malaysia
(72) 1. ONG SEOW YAN (MY)
2. SARAH ZULAIKHA SUFIAN BINTI SUFIAN (MY)
3. NICHOLAS EE CAO CIN (MY)
(74) Công ty Cổ phần Sở hữu công nghiệp INVESTIP (INVESTIP)
(55)



1.1



1.2

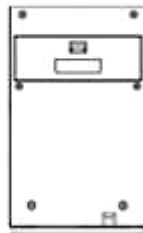

1.3

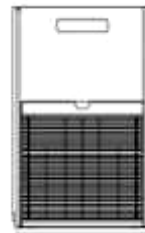

1.4



1.5



1.6



1.7

- (11) **3-0036467**
(15) 24/04/2023 (51) 22-06
(21) 3-2022-00753 (22) 18/04/2022
(18) 18/04/2027
(54) **VẬT CHỨA CHẤT DỄ BAY HƠI** (28) 1
(30) 2021-022834 20/10/2021 JP;
(45) 25/05/2023 422B (43) 25/08/2022 413A
(73) **EARTH CORPORATION (JP)**
12-1, Kanda-tsukasamachi 2-chome, Chiyoda-ku, Tokyo, Japan
(72) 1. **EMI HIRATSUKA (JP)**
2. **MIKIHICO ATARASHI (JP)**
3. **YUYA SUZUKI (JP)**
(74) **Công ty Cổ phần Sở hữu công nghiệp INVESTIP (INVESTIP)**
(55)

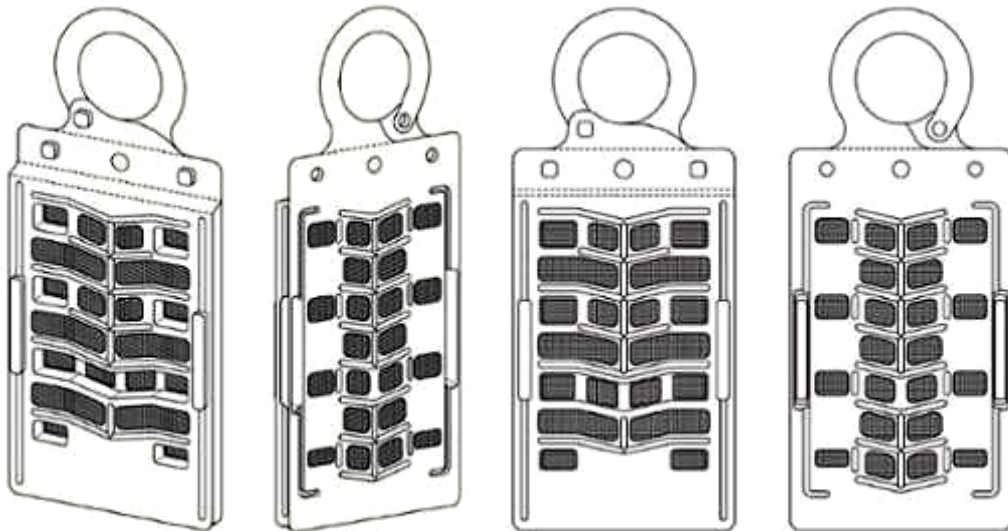

1.1

1.2

1.3

1.4

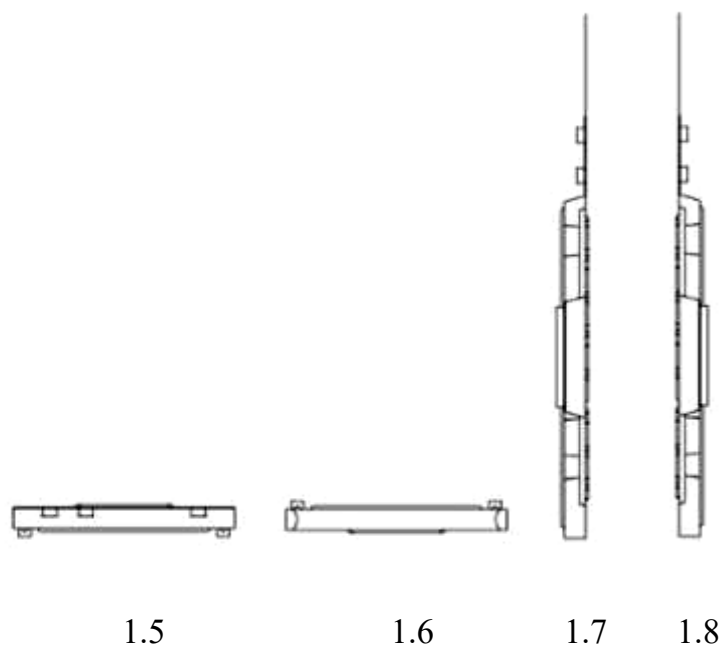

- (11) 3-0036468
(15) 24/04/2023
(21) 3-2021-00024
(18) 07/01/2026
(54) RỔ
(45) 25/05/2023 422B
(73) CÔNG TY TNHH MỘT THÀNH VIÊN SẢN XUẤT THƯƠNG MẠI XUẤT NHẬP KHẨU THẮNG LỢI (VN)
Số 334D đường Mã Lò, khu phố 6, phường Bình Trị Đông A, quận Bình Tân, thành phố Hồ Chí Minh
(72) Tô Lợi Thành (VN)
(74) Công ty Cổ phần PHANLAW VIETNAM (PHANLAW VIETNAM JSC)
(55)
- (51) 07-07
(22) 07/01/2021
(28) 1
(43) 25/10/2021 403A

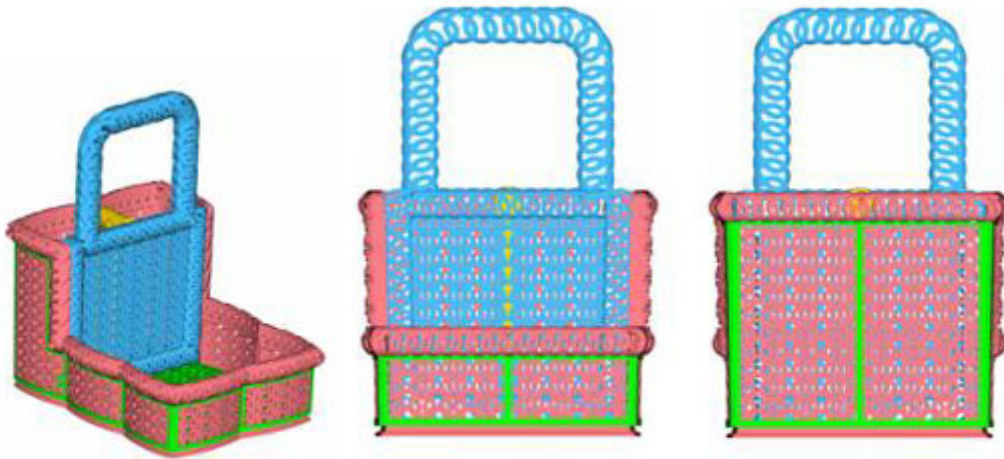

1.1

1.2

1.3

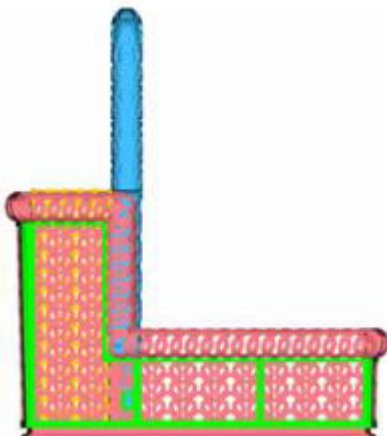

1.4

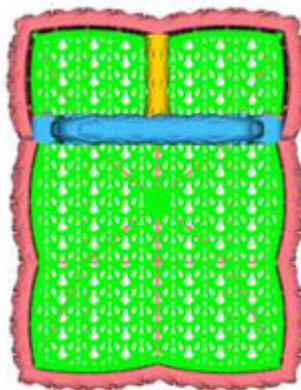

1.5

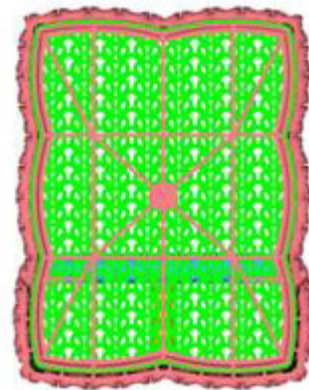

1.6

- (11) **3-0036469**
(15) 24/04/2023 (51) 26-06
(21) 3-2021-01522 (22) 11/06/2021
(18) 11/06/2026
(54) ĐÈN XE MÁY (28) 1
(45) 25/05/2023 422B (43) 25/08/2021 401A
(73) CÔNG TY TNHH SẢN XUẤT - THƯƠNG MẠI - DỊCH VỤ ĐÀI PHONG (VN)
Số 4, đường số 3B, phường An Lạc A, quận Bình Tân, thành phố Hồ Chí Minh
(72) HÀ QUẢNG CHÁNH (VN)
(74) Công ty Cổ phần PHANLAW VIETNAM (PHANLAW VIETNAM JSC)
(55)

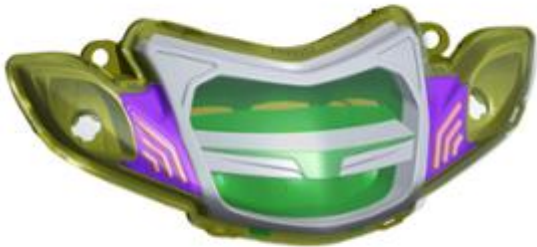

1.1



1.2



1.3

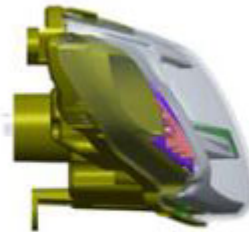

1.4



1.5

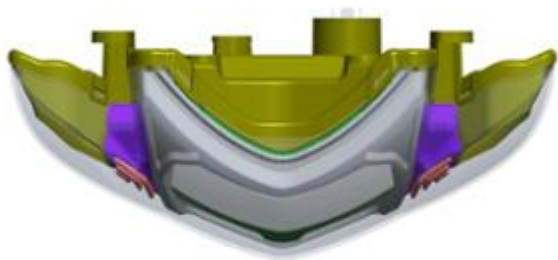

1.6



1.7

- (11) **3-0036470**
(15) 24/04/2023 (51) 26-06
(21) 3-2021-01523 (22) 11/06/2021
(18) 11/06/2026
(54) ĐÈN XE MÁY (28) 1
(45) 25/05/2023 422B (43) 25/08/2021 401A
(73) CÔNG TY TNHH SẢN XUẤT - THƯƠNG MẠI - DỊCH VỤ ĐÀI PHONG (VN)
Số 4, đường số 3B, phường An Lạc A, quận Bình Tân, thành phố Hồ Chí Minh
(72) HÀ QUẢNG CHÁNH (VN)
(74) Công ty Cổ phần PHANLAW VIETNAM (PHANLAW VIETNAM JSC)
(55)

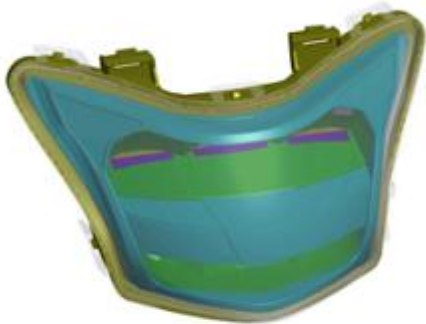

1.1

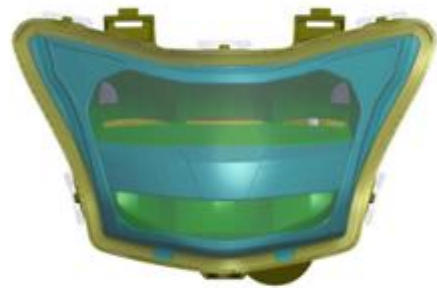

1.2

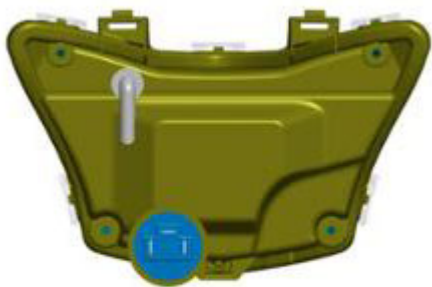

1.3



1.4



1.5

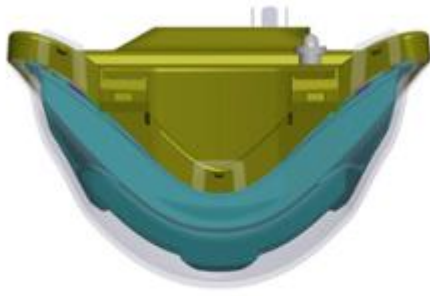

1.6

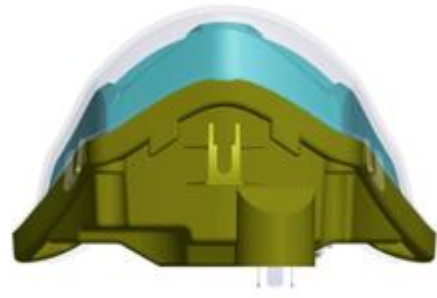

1.7

- (11) **3-0036471**
(15) 24/04/2023 (51) 12-16
(21) 3-2021-01622 (22) 21/06/2021
(18) 21/06/2026
(54) **GIÁ ĐỠ KÍNH CHẮN GIÓ XE** (28) 1
MÁY
(45) 25/05/2023 422B (43) 25/10/2021 403A
(73) **CÔNG TY TNHH SẢN XUẤT - THƯƠNG MẠI - DỊCH VỤ ĐÀI PHONG (VN)**
Số 4, đường số 3B, phường An Lạc A, quận Bình Tân, thành phố Hồ Chí Minh
(72) **HÀ QUẢNG CHÁNH (VN)**
(74) **Công ty Cổ phần PHANLAW VIETNAM (PHANLAW VIETNAM JSC)**
(55)

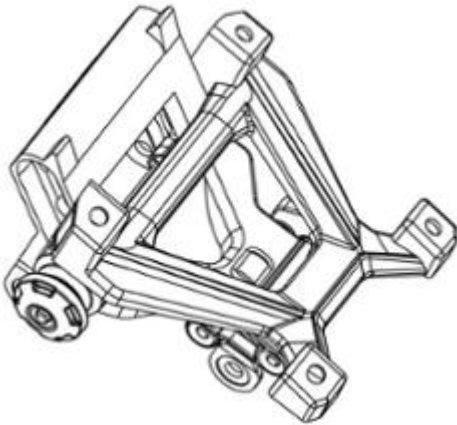

1.1

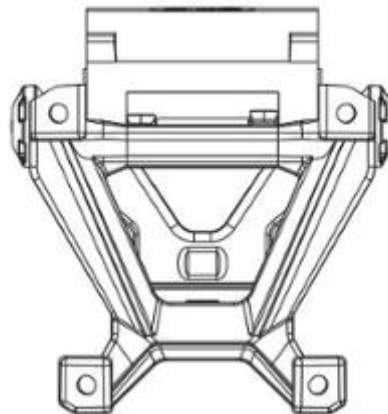

1.2

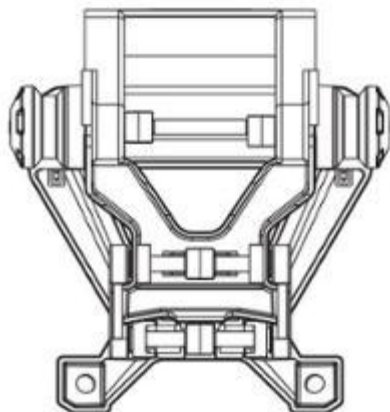

1.3

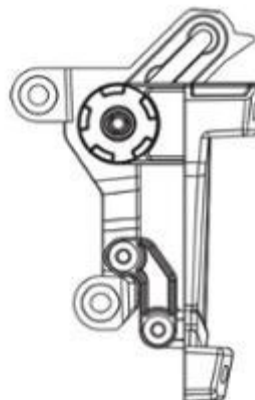

1.4

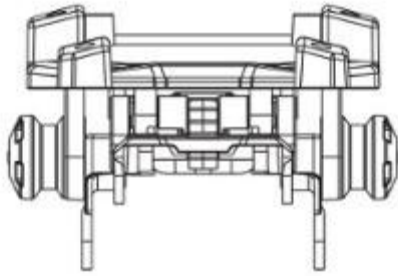

1.5

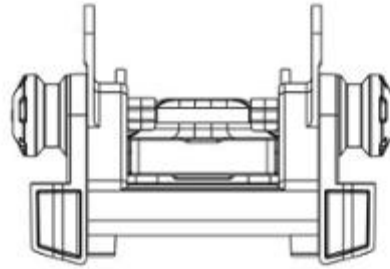

1.6

PHẦN II

**SỬA ĐỔI, GIA HẠN, CẤP LẠI, CHẤM DỨT, HUỖ BỎ VĂN BẰNG BẢO HỘ,
QUYẾT ĐỊNH GIẢI QUYẾT KHIẾU NẠI**

1 - SỬA ĐỔI VĂN BẰNG BẢO HỘ

Quyết định số: 15786w/QĐ-SHTT, ngày 03/04/2023 về việc ghi nhận sửa đổi Bằng độc quyền kiểu dáng công nghiệp

Số đơn yêu cầu: SB3-2021-02281 Ngày nộp: 27/10/2021

Liên quan đến Bằng độc quyền kiểu dáng công nghiệp:

(11) Số văn bằng	(15) Ngày cấp
3-18292	16/08/2013
3-18172	08/07/2013
3-18483	18/10/2013
3-19760	22/08/2014
3-29345	21/10/2019

Mục sửa đổi: Tên, địa chỉ chủ văn bằng bảo hộ

Nội dung mới: Unilever IP Holdings B.V. (NL)
Weena 455, 3013 AL Rotterdam, The Netherlands

Quyết định số: 15790w/QĐ-SHTT, ngày 03/04/2023 về việc ghi nhận sửa đổi Bằng độc quyền kiểu dáng công nghiệp

Số đơn yêu cầu: SB3-2021-02111 Ngày nộp: 13/10/2021

Liên quan đến Bằng độc quyền kiểu dáng công nghiệp:

(11) Số văn bằng	(15) Ngày cấp
3-18577	21/11/2013
3-20085	31/10/2014

CÔNG BÁO SỞ HỮU CÔNG NGHIỆP SỐ 422 TẬP B – QUYỀN 2 (05.2023)

3-19149	11/04/2014
3-18888	11/02/2014
3-18953	24/02/2014
3-19014	04/03/2014
3-20251	05/12/2014
3-20823	09/04/2015
3-19750	22/08/2014
3-20511	22/01/2015
3-21092	29/06/2015
3-20137	14/11/2014
3-20580	29/01/2015
3-20429	08/01/2015
3-20876	04/05/2015
3-21486	09/10/2015
3-20924	08/05/2015
3-20925	08/05/2015
3-20926	08/05/2015
3-21487	09/10/2015
3-27140	29/08/2018
3-23719	28/04/2017
3-23670	24/04/2017
3-23671	24/04/2017
3-21475	05/10/2015
3-21856	15/01/2016
3-23393	17/02/2017
3-22475	15/07/2016
3-22549	29/07/2016

CÔNG BÁO SỞ HỮU CÔNG NGHIỆP SỐ 422 TẬP B – QUYỀN 2 (05.2023)

3-22550	29/07/2016
3-22551	29/07/2016
3-22552	29/07/2016
3-22553	29/07/2016
3-22554	29/07/2016
3-24069	19/06/2017
3-23121	12/12/2016
3-22247	27/05/2016
3-23122	12/12/2016
3-23621	13/04/2017
3-24073	19/06/2017
3-23729	28/04/2017
3-23730	28/04/2017
3-23679	24/04/2017
3-25917	09/03/2018
3-25041	27/10/2017
3-26129	28/03/2018
3-24868	10/10/2017
3-25647	02/02/2018
3-27466	26/10/2018
3-26841	05/07/2018
3-25689	02/02/2018
3-26103	26/03/2018
3-29041	09/09/2019
3-26655	04/06/2018
3-28129	14/02/2019
3-26742	19/06/2018

CÔNG BÁO SỞ HỮU CÔNG NGHIỆP SỐ 422 TẬP B – QUYỀN 2 (05.2023)

3-27711	07/12/2018
3-26743	19/06/2018
3-26656	04/06/2018
3-28130	14/02/2019
3-32007	21/12/2020
3-25865	06/03/2018
3-26146	29/03/2018
3-28552	19/04/2019
3-28553	19/04/2019
3-28185	25/02/2019
3-28111	12/02/2019
3-30033	02/01/2020
3-31721	27/10/2020
3-32006	21/12/2020
3-30638	13/05/2020
3-31801	12/11/2020
3-31254	22/08/2020
3-32005	21/12/2020
3-33178	14/07/2021
3-33179	14/07/2021
3-33180	14/07/2021
3-33181	14/07/2021

Mục sửa đổi: Tên, địa chỉ chủ văn bằng bảo hộ
Nội dung mới: Unilever IP Holdings B.V. (NL)
Weena 455, 3013 AL Rotterdam, The Netherlands

CÔNG BÁO SỞ HỮU CÔNG NGHIỆP SỐ 422 TẬP B – QUYỀN 2 (05.2023)

Quyết định số: 17919w/QĐ-SHTT, ngày 07/04/2023 về việc ghi nhận sửa đổi Bằng độc quyền kiểu dáng công nghiệp

Số đơn yêu cầu: SB3-2022-01874 Ngày nộp: 30/06/2022

Liên quan đến Bằng độc quyền kiểu dáng công nghiệp:

(11) Số văn bằng	(15) Ngày cấp
3-17800	09/04/2013
3-20666	06/03/2015
3-20667	06/03/2015
3-19529	11/07/2014
3-19530	11/07/2014
3-19636	30/07/2014
3-26749	19/06/2018
3-28715	21/05/2019
3-26334	16/04/2018
3-26335	16/04/2018
3-26981	26/07/2018
3-26751	19/06/2018
3-27182	31/08/2018
3-26577	21/05/2018
3-27354	05/10/2018
3-27736	10/12/2018
3-27355	05/10/2018
3-27356	05/10/2018
3-27357	05/10/2018
3-27358	05/10/2018
3-27359	05/10/2018
3-27360	05/10/2018

CÔNG BÁO SỞ HỮU CÔNG NGHIỆP SỐ 422 TẬP B – QUYỀN 2 (05.2023)

3-27930	09/01/2019
3-27934	09/01/2019
3-29040	06/09/2019
3-28029	24/01/2019
3-28719	21/05/2019
3-28348	18/03/2019
3-28349	18/03/2019
3-28854	29/07/2019

Mục sửa đổi: Tên, địa chỉ chủ văn bằng bảo hộ
Nội dung mới: Công ty Cổ phần Tập đoàn Thiên Long (VN)
Tầng 10, Sofic Tower, số 10 đường Mai Chí Thọ, phường Thủ Thiêm,
thành phố Thủ Đức, thành phố Hồ Chí Minh

Quyết định số: 17927w/QĐ-SHTT, ngày 07/04/2023 về việc ghi nhận sửa đổi Bằng độc quyền kiểu dáng công nghiệp

Số đơn yêu cầu: SB3-2022-01882 Ngày nộp: 30/06/2022

Liên quan đến Bằng độc quyền kiểu dáng công nghiệp:

(11) Số văn bằng	(15) Ngày cấp
3-18309	16/08/2013
3-18523	29/10/2013
3-18524	29/10/2013
3-19024	14/03/2014
3-31432	16/09/2020
3-33083	05/07/2021

Mục sửa đổi: Tên, địa chỉ chủ văn bằng bảo hộ
Nội dung mới: Công ty TNHH thời trang nón Sơn (VN)
199 Hai Bà Trưng, phường Võ Thị Sáu, quận 3, thành phố Hồ Chí Minh

CÔNG BÁO SỞ HỮU CÔNG NGHIỆP SỐ 422 TẬP B – QUYỀN 2 (05.2023)

Quyết định số: 23349w/QĐ-SHTT, ngày 24/04/2023 về việc ghi nhận sửa đổi Bằng độc quyền kiểu dáng công nghiệp

Số đơn yêu cầu: SB3-2022-02008 Ngày nộp: 12/07/2022

Liên quan đến Bằng độc quyền kiểu dáng công nghiệp:

(11) Số văn bằng	(15) Ngày cấp
3-33507	27/09/2021
3-33509	27/09/2021
3-33328	12/08/2021

Mục sửa đổi: Thay đổi chủ văn bằng bảo hộ (chuyển dịch quyền sở hữu)

Nội dung mới: Unilever IP Holdings B.V. (NL)
Weena 455, 3013 AL Rotterdam, The Netherlands

2 - GIA HẠN HIỆU LỰC VĂN BẰNG BẢO HỘ

Quyết định số: 15784w/QĐ-SHTT, ngày 03/04/2023 về việc gia hạn hiệu lực Bằng độc quyền kiểu dáng công nghiệp

Số đơn yêu cầu: GH3-2022-07952 Ngày nộp: 16/12/2022

Liên quan đến Bằng độc quyền kiểu dáng công nghiệp:

(11) Số văn bằng	(15) Ngày cấp	Gia hạn đến ngày
20251	05/12/2014	02/01/2028
20823	09/04/2015	02/01/2028
21475	05/10/2015	02/01/2028
28185	25/02/2019	31/01/2028

(73) Chủ văn bằng bảo hộ: UNILEVER N.V. (NL)
Weena 455, 3013 AL Rotterdam, The Netherlands

Quyết định số: 15785w/QĐ-SHTT, ngày 03/04/2023 về việc gia hạn hiệu lực Bằng độc quyền kiểu dáng công nghiệp

Số đơn yêu cầu: GH3-2022-06688 Ngày nộp: 18/10/2022

Liên quan đến Bằng độc quyền kiểu dáng công nghiệp:

(11) Số văn bằng	(15) Ngày cấp	Gia hạn đến ngày
19014	04/03/2014	06/11/2027

(73) Chủ văn bằng bảo hộ: UNILEVER N.V. (NL)
Weena 455, 3013 AL Rotterdam, The Netherlands

Quyết định số: 15788w/QĐ-SHTT, ngày 03/04/2023 về việc gia hạn hiệu lực Bằng độc quyền kiểu dáng công nghiệp

Số đơn yêu cầu: GH3-2021-05810 Ngày nộp: 15/11/2021

Liên quan đến Bằng độc quyền kiểu dáng công nghiệp:

(11) Số văn bằng	(15) Ngày cấp	Gia hạn đến ngày
17615	01/03/2013	01/12/2026
20085	31/10/2014	09/12/2026

CÔNG BÁO SỞ HỮU CÔNG NGHIỆP SỐ 422 TẬP B – QUYỀN 2 (05.2023)

(73) Chủ văn bằng bảo hộ: UNILEVER N.V. (NL)
Weena 455 3013 AL Rotterdam The Netherlands

Quyết định số: 17903w/QĐ-SHTT, ngày 07/04/2023 về việc gia hạn hiệu lực Bằng độc quyền kiểu dáng công nghiệp

Số đơn yêu cầu: GH3-2022-05450 Ngày nộp: 10/08/2022

Liên quan đến Bằng độc quyền kiểu dáng công nghiệp:

(11) Số văn bằng	(15) Ngày cấp	Gia hạn đến ngày
29227	09/10/2019	16/10/2027

(73) Chủ văn bằng bảo hộ: CÔNG TY CỔ PHẦN TƯ VẤN, XÂY DỰNG VÀ DỊCH VỤ ĐIỆN VIỆT (VN)
Số 6, ngõ 226, đường Định Công, phường Định Công, quận Hoàng Mai, thành phố Hà Nội

Quyết định số: 17918w/QĐ-SHTT, ngày 07/04/2023 về việc gia hạn hiệu lực Bằng độc quyền kiểu dáng công nghiệp

Số đơn yêu cầu: GH3-2022-04576 Ngày nộp: 30/06/2022

Liên quan đến Bằng độc quyền kiểu dáng công nghiệp:

(11) Số văn bằng	(15) Ngày cấp	Gia hạn đến ngày
17800	09/04/2013	19/09/2027
19529	11/07/2014	26/09/2027
19530	11/07/2014	26/09/2027
19636	30/07/2014	14/11/2027
20666	06/03/2015	19/09/2027
20667	06/03/2015	20/09/2027
26334	16/04/2018	24/07/2027
26335	16/04/2018	24/07/2027
26577	21/05/2018	18/09/2027
26749	19/06/2018	20/07/2027
26751	19/06/2018	29/08/2027
26981	26/07/2018	25/08/2027

CÔNG BÁO SỞ HỮU CÔNG NGHIỆP SỐ 422 TẬP B – QUYỀN 2 (05.2023)

27182	31/08/2018	18/09/2027
27354	05/10/2018	22/09/2027
27355	05/10/2018	22/09/2027
27356	05/10/2018	22/09/2027
27357	05/10/2018	22/09/2027
27358	05/10/2018	22/09/2027
27359	05/10/2018	22/09/2027
27360	05/10/2018	22/09/2027
27736	10/12/2018	22/09/2027
27930	09/01/2019	21/11/2027
27934	09/01/2019	23/11/2027
28029	24/01/2019	06/12/2027
28348	18/03/2019	19/12/2027
28349	18/03/2019	26/12/2027
28715	21/05/2019	20/07/2027
28719	21/05/2019	19/12/2027
28854	29/07/2019	27/12/2027
29040	06/09/2019	23/11/2027

(73) Chủ văn bằng bảo hộ: CÔNG TY CỔ PHẦN TẬP ĐOÀN THIÊN LONG (VN)
Tầng 10, Sofic Tower, số 10 đường Mai Chí Thọ, phường
Thủ Thiêm, thành phố Thủ Đức, thành phố Hồ Chí Minh

Quyết định số: 17928w/QĐ-SHTT, ngày 07/04/2023 về việc gia hạn hiệu lực Bằng độc quyền kiểu dáng công nghiệp

Số đơn yêu cầu: GH3-2022-04618 Ngày nộp: 30/06/2022

Liên quan đến Bằng độc quyền kiểu dáng công nghiệp:

(11) Số văn bằng	(15) Ngày cấp	Gia hạn đến ngày
18309	16/08/2013	08/06/2027
18523	29/10/2013	06/09/2027
18524	29/10/2013	06/09/2027
19024	14/03/2014	06/02/2028

CÔNG BÁO SỞ HỮU CÔNG NGHIỆP SỐ 422 TẬP B – QUYỀN 2 (05.2023)

(73) Chủ văn bằng bảo hộ:

Quyết định số: 18469w/QĐ-SHTT, ngày 10/04/2023 về việc gia hạn hiệu lực Bằng độc quyền kiểu dáng công nghiệp

Số đơn yêu cầu: GH3-2022-03397 Ngày nộp: 16/05/2022

Liên quan đến Bằng độc quyền kiểu dáng công nghiệp:

(11) Số văn bằng	(15) Ngày cấp	Gia hạn đến ngày
26678	08/06/2018	29/05/2027

(73) Chủ văn bằng bảo hộ: VIVO MOBILE COMMUNICATION CO., LTD.
SHENZHEN BRANCH (CN)
6Floor West Of Yajie Building, Meilin Road, Futian
District, Shenzhen City, Guangdong 518000, China

Quyết định số: 18470w/QĐ-SHTT, ngày 10/04/2023 về việc gia hạn hiệu lực Bằng độc quyền kiểu dáng công nghiệp

Số đơn yêu cầu: GH3-2022-03451 Ngày nộp: 18/05/2022

Liên quan đến Bằng độc quyền kiểu dáng công nghiệp:

(11) Số văn bằng	(15) Ngày cấp	Gia hạn đến ngày
27571	16/11/2018	23/05/2027

(73) Chủ văn bằng bảo hộ: DART INDUSTRIES INC. (US)
14901 S. Orange Blossom Trail, Orlando, Florida 32837,
United States of America

Quyết định số: 18471w/QĐ-SHTT, ngày 10/04/2023 về việc gia hạn hiệu lực Bằng độc quyền kiểu dáng công nghiệp

Số đơn yêu cầu: GH3-2022-04205 Ngày nộp: 16/06/2022

Liên quan đến Bằng độc quyền kiểu dáng công nghiệp:

CÔNG BÁO SỞ HỮU CÔNG NGHIỆP SỐ 422 TẬP B – QUYỀN 2 (05.2023)

(11) Số văn bằng	(15) Ngày cấp	Gia hạn đến ngày
26598	23/05/2018	06/09/2027
27642	27/11/2018	25/09/2027

(73) Chủ văn bằng bảo hộ: FUMAKILLA LIMITED (JP)
11, Kandamikura-cho, Chiyoda-ku, Tokyo 101-8606,
Japan

Quyết định số: 18473w/QĐ-SHTT, ngày 10/04/2023 về việc gia hạn hiệu lực Bằng độc quyền kiểu dáng công nghiệp

Số đơn yêu cầu: GH3-2022-03398 Ngày nộp: 16/05/2022

Liên quan đến Bằng độc quyền kiểu dáng công nghiệp:

(11) Số văn bằng	(15) Ngày cấp	Gia hạn đến ngày
28683	16/05/2019	08/09/2027

(73) Chủ văn bằng bảo hộ: H. LUNDBECK A/S (DK)
Ottiliavej 9, 2500 Valby, Denmark

Quyết định số: 18475w/QĐ-SHTT, ngày 10/04/2023 về việc gia hạn hiệu lực Bằng độc quyền kiểu dáng công nghiệp

Số đơn yêu cầu: GH3-2022-04223 Ngày nộp: 17/06/2022

Liên quan đến Bằng độc quyền kiểu dáng công nghiệp:

(11) Số văn bằng	(15) Ngày cấp	Gia hạn đến ngày
26944	20/07/2018	10/07/2027

(73) Chủ văn bằng bảo hộ: SEAL AND PACK CO., LTD. (KR)
30-9, Daewol-ro 667beon-gil, Daewol-myeon, Icheon-si
Gyeonggi-do 467-852, Korea

Quyết định số: 18476w/QĐ-SHTT, ngày 10/04/2023 về việc gia hạn hiệu lực Bằng độc quyền kiểu dáng công nghiệp

Số đơn yêu cầu: GH3-2022-04224 Ngày nộp: 17/06/2022

Liên quan đến Bằng độc quyền kiểu dáng công nghiệp:

CÔNG BÁO SỞ HỮU CÔNG NGHIỆP SỐ 422 TẬP B – QUYỀN 2 (05.2023)

(11) Số văn bằng	(15) Ngày cấp	Gia hạn đến ngày
26943	20/07/2018	10/07/2027

(73) Chủ văn bằng bảo hộ: SEAL AND PACK CO., LTD. (KR)
30-9, Daewol-ro 667beon-gil, Daewol-myeon, Icheon-si
Gyeonggi-do 467-852, Korea

Quyết định số: 18477w/QĐ-SHTT, ngày 10/04/2023 về việc gia hạn hiệu lực Bằng độc quyền kiểu dáng công nghiệp

Số đơn yêu cầu: GH3-2022-03536 Ngày nộp: 20/05/2022

Liên quan đến Bằng độc quyền kiểu dáng công nghiệp:

(11) Số văn bằng	(15) Ngày cấp	Gia hạn đến ngày
27132	28/08/2018	01/06/2027

(73) Chủ văn bằng bảo hộ: JIANGSU SHENMA ELECTRIC CO., LTD. (CN)
Room 1467, 3rd Building, Jiangcheng Research and
Development Park, No. 1088 Jiangcheng Road, Su-tong
Science and Technology Park, Nantong Economic and
Technological Development Area, Nantong City, Jiangsu
226017, China

Quyết định số: 18478w/QĐ-SHTT, ngày 10/04/2023 về việc gia hạn hiệu lực Bằng độc quyền kiểu dáng công nghiệp

Số đơn yêu cầu: GH3-2022-04137 Ngày nộp: 14/06/2022

Liên quan đến Bằng độc quyền kiểu dáng công nghiệp:

(11) Số văn bằng	(15) Ngày cấp	Gia hạn đến ngày
28713	21/05/2019	20/06/2027
28714	21/05/2019	20/06/2027

(73) Chủ văn bằng bảo hộ: TOTAL SA (FR)
2, Place Jean Millier, La Défense 6, 92400
COURBEVOIE, FRANCE

CÔNG BÁO SỞ HỮU CÔNG NGHIỆP SỐ 422 TẬP B – QUYỀN 2 (05.2023)

Quyết định số: 18479w/QĐ-SHTT, ngày 10/04/2023 về việc gia hạn hiệu lực Bằng độc quyền kiểu dáng công nghiệp

Số đơn yêu cầu: GH3-2022-03450 Ngày nộp: 18/05/2022

Liên quan đến Bằng độc quyền kiểu dáng công nghiệp:

(11) Số văn bằng	(15) Ngày cấp	Gia hạn đến ngày
27570	16/11/2018	23/05/2027

(73) Chủ văn bằng bảo hộ: DART INDUSTRIES INC. (US)
14901 S. Orange Blossom Trail, Orlando, Florida 32837,
United States of America

Quyết định số: 18480w/QĐ-SHTT, ngày 10/04/2023 về việc gia hạn hiệu lực Bằng độc quyền kiểu dáng công nghiệp

Số đơn yêu cầu: GH3-2022-04102 Ngày nộp: 13/06/2022

Liên quan đến Bằng độc quyền kiểu dáng công nghiệp:

(11) Số văn bằng	(15) Ngày cấp	Gia hạn đến ngày
30698	21/05/2020	08/05/2027

(73) Chủ văn bằng bảo hộ: CÔNG TY TNHH MỘT THÀNH VIÊN SẢN XUẤT
THƯƠNG MẠI HOÀNG THÁI PHONG (VN)
90 Bác Ái, phường Tân Thành, quận Tân Phú, thành phố
Hồ Chí Minh

Quyết định số: 18482w/QĐ-SHTT, ngày 10/04/2023 về việc gia hạn hiệu lực Bằng độc quyền kiểu dáng công nghiệp

Số đơn yêu cầu: GH3-2022-04119 Ngày nộp: 14/06/2022

Liên quan đến Bằng độc quyền kiểu dáng công nghiệp:

(11) Số văn bằng	(15) Ngày cấp	Gia hạn đến ngày
27903	08/01/2019	07/08/2027

(73) Chủ văn bằng bảo hộ: TOSHIBA CARRIER CORPORATION (JP)
72-34 Horikawa-cho, Saiwai-ku, Kawasaki -shi, Kanagawa
212-8585, JAPAN

CÔNG BÁO SỞ HỮU CÔNG NGHIỆP SỐ 422 TẬP B – QUYỀN 2 (05.2023)

Quyết định số: 19949w/QĐ-SHTT, ngày 13/04/2023 về việc gia hạn hiệu lực Bằng độc quyền kiểu dáng công nghiệp

Số đơn yêu cầu: GH3-2022-07980 Ngày nộp: 19/12/2022

Liên quan đến Bằng độc quyền kiểu dáng công nghiệp:

(11) Số văn bằng	(15) Ngày cấp	Gia hạn đến ngày
24758	26/09/2017	26/01/2026

(73) Chủ văn bằng bảo hộ: NGUYỄN NGỌC SƠN (VN)
18/1 Núi Thành, phường 13, quận Tân Bình, thành phố Hồ Chí Minh

Quyết định số: 19951w/QĐ-SHTT, ngày 13/04/2023 về việc gia hạn hiệu lực Bằng độc quyền kiểu dáng công nghiệp

Số đơn yêu cầu: GH3-2022-07982 Ngày nộp: 19/12/2022

Liên quan đến Bằng độc quyền kiểu dáng công nghiệp:

(11) Số văn bằng	(15) Ngày cấp	Gia hạn đến ngày
28963	26/08/2019	29/05/2027

(73) Chủ văn bằng bảo hộ: ZHUHAI SHICHANG METALS LTD. (CN)
No. 2, Chuangye Middle Road, Shuanglinpian Zone,
Liangang Industrial Area, Zhuhai City, Guang Dong
Province 519045, China

Quyết định số: 23422w/QĐ-SHTT, ngày 24/04/2023 về việc gia hạn hiệu lực Bằng độc quyền kiểu dáng công nghiệp

Số đơn yêu cầu: GH3-2021-04796 Ngày nộp: 28/09/2021

Liên quan đến Bằng độc quyền kiểu dáng công nghiệp:

(11) Số văn bằng	(15) Ngày cấp	Gia hạn đến ngày
16439	15/02/2012	21/01/2026

(73) Chủ văn bằng bảo hộ: NGUYỄN VĂN HÙNG (VN)
Thôn Gia Lâm, xã Lệ Chi, huyện Gia Lâm, thành phố Hà Nội

CÔNG BÁO SỞ HỮU CÔNG NGHIỆP SỐ 422 TẬP B – QUYỀN 2 (05.2023)

3 - CẤP LẠI VĂN BẰNG BẢO HỘ

Quyết định số: 17052w/QĐ-SHTT, ngày 06/04/2023 về việc cấp lại Bằng độc quyền kiểu dáng công nghiệp

Số đơn yêu cầu: RB3-2022-01951 Ngày nộp: 15/09/2022

Liên quan đến Bằng độc quyền kiểu dáng công nghiệp:

(11) Số văn bằng	(15) Ngày cấp	Cấp lại lần thứ
25194	21/11/2017	01

Quyết định số: 19885w/QĐ-SHTT, ngày 13/04/2023 về việc cấp lại Bằng độc quyền kiểu dáng công nghiệp

Số đơn yêu cầu: RB3-2022-00582 Ngày nộp: 25/03/2022

Liên quan đến Bằng độc quyền kiểu dáng công nghiệp:

(11) Số văn bằng	(15) Ngày cấp	Cấp lại lần thứ
19029	14/03/2014	01

PHẦN III

CHUYỂN GIAO QUYỀN SỞ HỮU CÔNG NGHIỆP

Quyết định số 13303w/QĐ-SHTT, ngày 27/03/2023 về việc ghi nhận hợp đồng chuyển nhượng quyền sở hữu công nghiệp

Số Đơn đăng ký hợp đồng chuyển nhượng quyền sở hữu công nghiệp: CB3-2022-00400

Ngày nộp: 18/04/2022

Chủ đơn: NGUYỄN VIỆT BÌNH (VN)

Nội dung ghi nhận:

Tên hợp đồng: Hợp đồng chuyển giao quyền sở hữu độc quyền kiểu dáng công nghiệp.

Ngày ký: 08/12/2021;

Số trang và ngôn ngữ: gồm 3 trang bằng tiếng Việt; Phụ lục gồm trang bằng tiếng Việt.

Bên chuyển nhượng: **CÔNG TY CỔ PHẦN THỰC PHẨM GILFOOD (VN)**
229 Tây sơn, phường Ngã Tư Sở, quận Đống Đa, Thành phố Hà Nội.

Bên được chuyển nhượng: **NGUYỄN VIỆT BÌNH (VN)**
P301-302, D1 Trung Tự, phường Trung Tự, quận Đống Đa, Thành phố Hà Nội.

Đối tượng được chuyển nhượng: toàn bộ quyền sở hữu các kiểu dáng công nghiệp đang được bảo hộ theo các Bằng độc quyền kiểu dáng công nghiệp dưới đây:

TT	Tên tên đối tượng	Số VBBH	Ngày cấp	Ngày hết hạn
1	Giấy gói	29819	26/11/2019	31/10/2023
2	Giấy gói	29820	26/11/2019	31/10/2023
3	Giấy gói	29821	26/11/2019	31/10/2023
4	Giấy gói	29822	26/11/2019	31/10/2023
5	Giấy gói	29823	26/11/2019	31/10/2023

Giá chuyển nhượng: miễn phí.

Quyết định số 13499w/QĐ-SHTT, ngày 27/03/2023 về việc ghi nhận hợp đồng chuyển nhượng quyền sở hữu công nghiệp

Số Đơn đăng ký hợp đồng chuyển nhượng quyền sở hữu công nghiệp: CB3-2022-01280

Ngày nộp: 25/10/2022

CÔNG BÁO SỞ HỮU CÔNG NGHIỆP SỐ 422 TẬP B - QUYỀN 2 (05.2023)

Chủ đơn: INTERVET INTERNATIONAL BV (NL)

Đại diện của chủ đơn: Công ty TNHH một thành viên Sở hữu trí tuệ VCCI

Nội dung ghi nhận:

Tên hợp đồng: Hợp đồng chuyển nhượng.

Ngày ký: 17/3/2022;

Số trang và ngôn ngữ: gồm 1 trang bằng tiếng Anh; Phụ lục gồm trang bằng tiếng Anh.

Bên chuyển nhượng: **HENKE-SASS, WOLF GMBH (DE)**
Keltenstrasse 1, 78532 Tuttlingen, Germany

Bên được chuyển nhượng: **INTERVET INTERNATIONAL BV (NL)**
Körverstraat 35, 5831 AN Boxmeer, Netherlands.

Đối tượng được chuyển nhượng: toàn bộ quyền sở hữu các kiểu dáng công nghiệp đang được bảo hộ theo các Bằng độc quyền kiểu dáng công nghiệp dưới đây:

TT	Tên tên đối tượng	Số VBBH	Ngày cấp	Ngày hết hạn
1	Dụng cụ tiêm	30379	11/03/2020	26/09/2023

Giá chuyển nhượng: 1 USD.

CÔNG BÁO SỞ HỮU CÔNG NGHIỆP

Do Cục Sở hữu trí tuệ thuộc Bộ Khoa học và Công nghệ ấn hành theo Luật Sở hữu trí tuệ số 50/2005/QH11 được Quốc hội thông qua ngày 29 tháng 11 năm 2005 và được sửa đổi bằng Luật sửa đổi, bổ sung một số điều của Luật sở hữu trí tuệ số 50/2005/QH11 được Quốc hội thông qua ngày 19 tháng 6 năm 2009.

Địa chỉ liên hệ:

384-386 đường Nguyễn Trãi, quận Thanh Xuân,
thành phố Hà Nội, Việt Nam
ĐT: 024. 38583069
Fax: 024. 38588449