

ISSN 0868 - 2534

CỘNG HÒA XÃ HỘI CHỦ NGHĨA VIỆT NAM
BỘ KHOA HỌC VÀ CÔNG NGHỆ

CỤC SỞ HỮU TRÍ TUỆ

CÔNG BÁO
SỞ HỮU CÔNG NGHIỆP

TẬP B

QUYỂN 2: KIỂU DÁNG CÔNG NGHIỆP

03 - 2023

420

HÀ NỘI

CỘNG HOÀ XÃ HỘI CHỦ NGHĨA VIỆT NAM
BỘ KHOA HỌC VÀ CÔNG NGHỆ
CỤC SỞ HỮU TRÍ TUỆ

CÔNG BÁO
SỞ HỮU CÔNG NGHIỆP
TẬP B

QUYỂN 2: KIỂU DÁNG CÔNG NGHIỆP

03 - 2023

420

HÀ NỘI

CÔNG BÁO SỞ HỮU CÔNG NGHIỆP SỐ 420 TẬP B - QUYỂN 2 (03.2023)

MÃ SỐ HAI CHỮ CÁI THỂ HIỆN TÊN NƯỚC VÀ CÁC THỰC THỂ KHÁC TRONG CÁC TƯ LIỆU SỞ HỮU CÔNG NGHIỆP THEO TIÊU CHUẨN ST3 CỦA WIPO

AE	United Arab Emirates	CN	China	HK	Hong Kong
AF	Afganistan	CO	Colombia	HN	Honduras
AG	Antihua and Barbuda	CR	Costa Rica	HR	Croatia
AI	Anguilla	CU	Cuba	HT	Haiti
AL	Albania	CV	Cape Verde	HU	Hungary
AN	Netherlands Antilles	CY	Cyprus	ID	Indonesia
AO	Angola	CZ	Czech Republic	IE	Ireland
AR	Argentina	DE	Germany	IL	Israel
AT	Austria	DJ	Djibouti	IN	India
AU	Australia	DK	Denmark	IQ	Iraq
AW	Aruba	DM	Dominica	IR	Iran (Islamic Republic of)
BB	Barbados	DO	Dominican Republic	IS	Iceland
BD	Bangladesh	DZ	Algeria	IT	Italy
BE	Belgium	EC	Ecuador	JM	Jamaica
BF	Burkina Faso	EE	Estonia	JO	Jordan
BG	Bulgaria	EG	Egypt	JP	Japan
BH	Bahrain	ES	Spain	KE	Kenya
BI	Burundi	ET	Ethiopia	KH	Cambodia
BJ	Benin	FI	Finland	KI	Kiribati
BM	Bermuda	FJ	Fiji	KM	Comoros
BN	Brunei Darussalam	FK	Falkand Islands (Malvinas)	KN	Saint Kitts and Nevis
BO	Bolivia	FR	France	KP	Democratic People's Republic of Korea
BR	Brazil	GA	Gabon	KR	Republic of Korea
BS	Bahamas	GB	United Kingdom	KW	Kuwait
BT	Bhutan	GD	Grenada	KY	Cayman Islands
BW	Botswana	GE	Georgia	KZ	Kazakhstan
BY	Belarus	GH	Ghana	LA	Laos
BZ	Belize	GI	Gibraltar	LB	Lebanon
CA	Canada	GM	Gambia	LC	Saint Lucia
CF	Central African Republic	GN	Guinea	LI	Liechtenstein
CG	Congo	GQ	Equatorial Guinea	LK	SriLanka
CH	Switzerland	GR	Greece	LR	Liberia
CI	Côte d'Ivoire	GT	Guatemala	LS	Lesotho
CL	Chile	GW	Guinea-Bissau	LT	Lithuania
CM	Cameroon	GY	Guyana	TC	Turk and Caicos Islands
LU	Luxembourg	PA	Panama	TD	Chad
LV	Latvia	PE	Peru	TG	Togo
LY	Lybya	PG	Papua New Guinea	TH	Thailand
MA	Morocco	PH	Philippines	TN	Tunisia
MC	Monaco	PK	Pakistan	TO	Tonga
MD	Republic of Moldova	PL	Poland	TR	Turkey

CÔNG BÁO SỞ HỮU CÔNG NGHIỆP SỐ 420 TẬP B - QUYỂN 2 (03.2023)

MG	Madagascar	PT	Portugal	TT	Trinidad and Tobago
ML	Mali	PY	Paraguay	TV	Tuvalu
MM	Myanmar	QA	Qatar	TW	Taiwan, Province of China
MN	Mongolia	RO	Rumania	TZ	United Republic of Tanzania
MO	Macau	RU	Russian Federation	UA	Ukraine
MR	Mauritania	RW	Rwanda	UG	Uganda
MS	Montserrat	SA	Saudi Arabia	US	United States of America
MT	Malta	SB	Solomon Islands	UY	Uruguay
MU	Mauritius	SC	Seychelles	UZ	Uzbekistan
MV	Maldives	SD	Sudan	VA	Holy see
MW	Malawi	SE	Sweden	VC	Saint Vincent and the Grenadines
MX	Mexico	SG	Singapore	VE	Venezuela
MY	Malaysia	SH	Saint Helena	VG	Virgin Islands (British)
MZ	Mozambique	SL	Slovenia	VN	Vietnam
NA	Namibia	SK	Slovakia	VU	Vanuatu
NE	Niger	SL	Sierra Leone	WS	Samoa
NG	Nigeria	SM	San Marino	YE	Yemen
NJ	Nicaragua	SN	Senegal	YU	Yugoslavia
NL	Netherlands	SO	Somalia	ZA	South Africa
NO	Norway	SR	Suriname	ZM	Zambia
NP	Nepal	ST	Sao Tome and Principe	ZR	Zaire
NR	Nauru	SV	El Sanvador	ZW	Zimbabwe
NZ	New Zealand	SY	Syria		
OM	Oman	SZ	Swaziland		

CÁC TỔ CHỨC QUỐC TẾ

AO	African Intellectual Property Organization (OAPI)
AP	African Regional Industrial Property Organization (ARIPO)
BX	Benelux Trademark Office and Benelux Designs Office
EP	European Patent Office (EPO)
IB, WO	International Bureau of the World Intellectual Property Organization (WIPO)

NHỮNG MÃ SỐ INID TRÍCH TỪ TIÊU CHUẨN ST80 CỦA TỔ CHỨC SỞ HỮU TRÍ TUỆ THẾ GIỚI (WIPO) ĐỂ NHẬN BIẾT CÁC DỮ LIỆU THƯ MỤC DÙNG CÔNG BỐ ĐƠN VÀ BẰNG ĐỘC QUYỀN KIỂU DÁNG CÔNG NGHIỆP

- (11) Số bằng độc quyền kiểu dáng công nghiệp / Số công bố đơn
- (15) Ngày cấp
- (18) Ngày hết hạn hiệu lực của bằng độc quyền kiểu dáng công nghiệp
- (21) Số đơn
- (22) Ngày nộp đơn
- (23) Tên triển lãm, ngày và nơi triển lãm
- (28) Số phương án yêu cầu bảo hộ
- (30) Số đơn ưu tiên, ngày nộp đơn ưu tiên
- (43) Ngày công bố đơn
- (45) Ngày công bố bằng độc quyền kiểu dáng công nghiệp
- (51) Phân loại quốc tế kiểu dáng công nghiệp
- (54) Tên sản phẩm mang kiểu dáng công nghiệp
- (55) Ảnh chụp / hình vẽ kiểu dáng công nghiệp
- (57) Đặc điểm khác biệt yêu cầu bảo hộ của kiểu dáng công nghiệp
- (62) Số và ngày nộp đơn, số bằng độc quyền KDCN hoặc số công bố đơn liên quan đến tách đơn
- (71) Tên và địa chỉ của người nộp đơn
- (72) Tên của tác giả KDCN
- (73) Tên, địa chỉ của chủ bằng độc quyền KDCN
- (74) Tên của người đại diện SHCN

MỤC LỤC

	Trang
<u>PHẦN I:</u> Kiểu dáng công nghiệp được cấp Bằng độc quyền	7
<u>PHẦN II:</u> Sửa đổi, gia hạn, cấp lại, chấm dứt, huỷ bỏ hiệu lực văn bằng bảo hộ, quyết định giải quyết khiếu nại	171

CONTENTS

<u>PART I:</u> Industrial Design Patents	7
<u>PART II:</u> Amendment, Renewal, Duplication, Termination, Cancellation of Protection Titles	171

PHẦN I

KIỂU DÁNG CÔNG NGHIỆP ĐƯỢC CẤP BẰNG ĐỘC QUYỀN

- (11) **3-0036021**
(15) 08/02/2023 (51) 19-08
(21) 3-2021-02215 (22) 07/09/2021
(18) 07/09/2026
(54) NHÃN SẢN PHẨM (28) 1
(45) 27/03/2023 420B (43) 25/02/2022 407A
(73) CÔNG TY CỔ PHẦN SỮA VITADAIRY VIỆT NAM (VN)
99 Nguyễn Thị Minh Khai, phường Bến Thành, quận 1, thành phố Hồ Chí Minh
(72) Nguyễn Thị Hà (VN)
(55)



1.1



1.2

CÔNG BÁO SỞ HỮU CÔNG NGHIỆP SỐ 420 TẬP B - QUYỀN 2 (03.2023)

- (11) **3-0036022**
(15) 08/02/2023 (51) 09-03
(21) 3-2022-00219 (22) 26/01/2022
(18) 26/01/2027
(54) **HỘP ĐỰNG** (28) 1
(45) 27/03/2023 420B (43) 25/05/2022 410A
(73) **CÔNG TY TNHH ĐẠI DƯƠNG Ý TƯỜNG (VN)**
Y10 đường Hồng Lĩnh, phường 15, quận 10, thành phố Hồ Chí Minh
(72) Lâm Quang Thành Chung (VN)
(74) **CÔNG TY LUẬT TNHH KHÔI NGỌC (KHOI NGOC LAW COMPANY LTD)**
(55)



1.1



1.2



1.3



1.4



1.5



1.6



1.7

- (11) **3-0036023**
(15) 08/02/2023 (51) 09-03
(21) 3-2019-02919 (22) 15/11/2019
(18) 15/11/2024
(54) **HỘP ĐỰNG SẢN PHẨM** (28) 1
(45) 27/03/2023 420B (43) 25/02/2020 383A
(73) **CÔNG TY TNHH ĐỨC ĐẠI (VN)**
Tổ 28, cụm 4, phường Tứ Liên, quận Tây Hồ, thành phố Hà Nội
(72) **Bùi Trường Phan (VN)**
(74) **Công ty TNHH Tư vấn đầu tư và Sở hữu trí tuệ Hoàng Phi (HOANG PHI INVEST & I.P CO., LTD)**
(55)



1.1



1.2



1.3

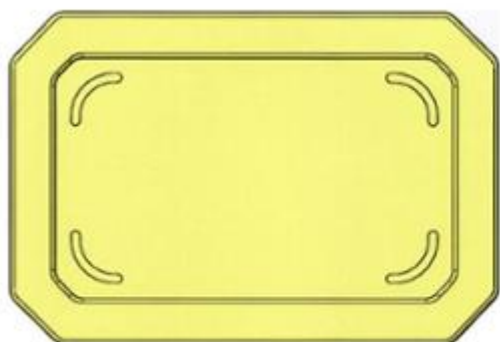

1.4



1.5

- (11) **3-0036024**
(15) 08/02/2023 (51) 23-02
(21) 3-2021-02897 (22) 22/11/2021
(18) 22/11/2026
(54) BỆ VỆ SINH (28) 1
(30) 2021-010719 21/05/2021 JP;
(45) 27/03/2023 420B (43) 25/02/2022 407A
(73) LIXIL INTERNATIONAL PTE. LTD. (SG)
180 Clemenceau Avenue, Haw Par Centre, #06-02 Singapore 239922
(72) 1. ANTOINE BESSEYRE DES HORTS (FR)
2. HWANG SUNGHYUN (KR)
3. SINLAPACHAI PUTPAN (TH)
4. HELDER FILIPOV (BR)
(74) Công ty Luật TNHH Phạm và Liên danh (PHAM & ASSOCIATES)
(55)



1.1

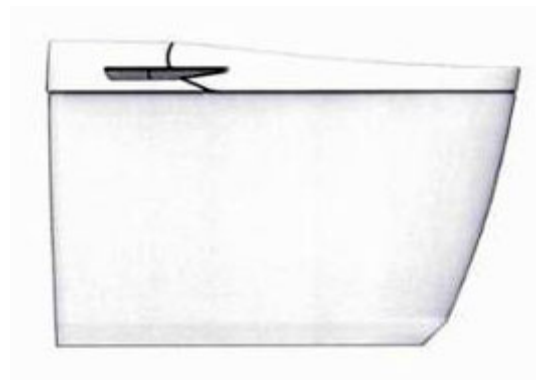

1.2

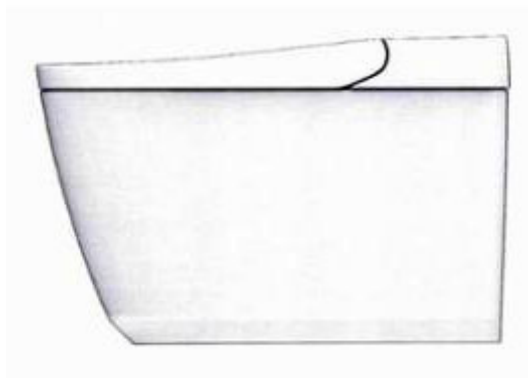

1.3



1.4



1.5

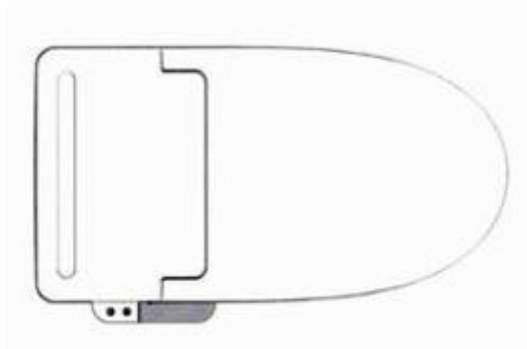

1.6



1.7

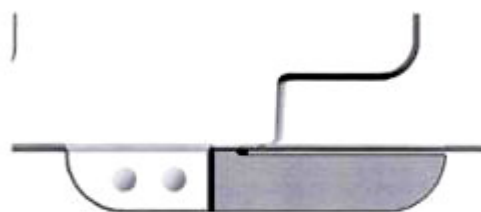

1.8

CÔNG BÁO SỞ HỮU CÔNG NGHIỆP SỐ 420 TẬP B - QUYỀN 2 (03.2023)

- (11) **3-0036025**
(15) 08/02/2023 (51) 02-99
(21) 3-2021-01349 (22) 24/05/2021
(18) 24/05/2026
(54) KHÂU TRANG (28) 1
(45) 27/03/2023 420B (43) 27/12/2021 405A
(73) CÔNG TY CỔ PHẦN SẢN XUẤT HÀNG THỂ THAO (VN)
Phòng 505-06, tầng 5, số 83B, phố Lý Thường Kiệt, phường Trần Hưng Đạo, quận
Hoàn Kiếm, thành phố Hà Nội
(72) Nguyễn Tiến Phương (VN)
(74) Công ty TNHH Tâm nhìn và Liên danh (VISION & ASSOCIATES CO.LTD.)
(55)



1.1



1.2



1.3



1.4

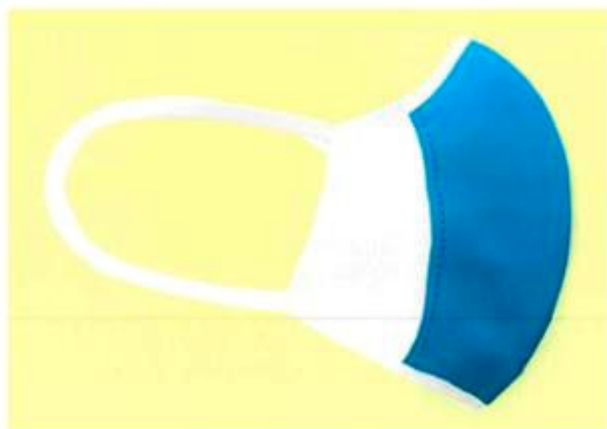

1.5



1.6

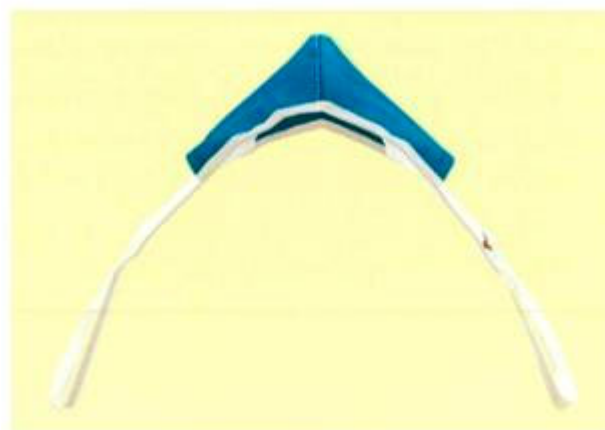

1.7

- (11) **3-0036026**
(15) 09/02/2023 (51) 25-01
(21) 3-2021-03029 (22) 01/12/2021
(18) 01/12/2026
(54) THANH KIM LOẠI ĐỊNH HÌNH (28) 1
(45) 27/03/2023 420B (43) 25/05/2022 410A
(73) CÔNG TY TNHH MTV ĐĂNG QUANG (VN)
Đường Trường Chinh, khu phố 1, phường Phú Tài, thành phố Phan Thiết, tỉnh Bình Thuận
(72) Võ Trường Thọ (VN)
(74) CÔNG TY TNHH KHANG LUẬT (KHANGLAW)
(55)

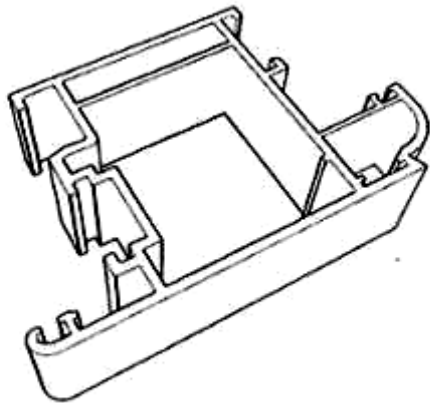

1.1

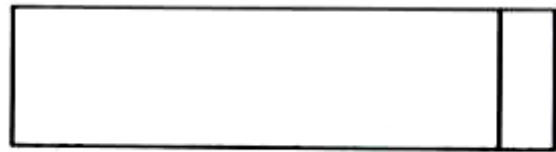

1.2



1.3



1.4



1.5

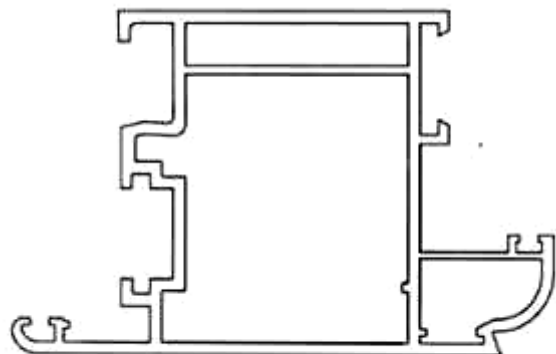

1.6

- (11) **3-0036027**
(15) 09/02/2023 (51) 06-01
(21) 3-2019-02860 (22) 12/11/2019
(18) 12/11/2024
(54) GHỀ (28) 1
(45) 27/03/2023 420B (43) 25/09/2020 390
(73) CÔNG TY CỔ PHẦN GIẢI PHÁP NỘI THẤT FUT GROUP (VN)
Số nhà 126, lô 14 La Casta, KĐT mới Văn Phú, phường Phú La, quận Hà Đông,
thành phố Hà Nội
(72) Nguyễn Tuấn Hải (VN)
(55)



1.1



1.2



1.3



1.4



1.5

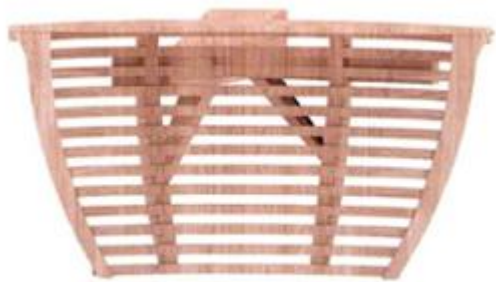

1.6



1.7

(11) **3-0036028**

(15) 09/02/2023

(21) 3-2019-01009

(18) 23/04/2024

(54) THANH NHÔM ĐỊNH HÌNH

(45) 27/03/2023 420B

(73) GUANGDONG XINGFA ALUMINIUM CO., LTD. (CN)

No. 23 Renhe rd., Nanzhuang Town, Chancheng District, Foshan city, Guangdong Province, China

(72) XIE, SHUYING (CN)

(74) Công ty Luật TNHH Phạm và Liên danh (PHAM & ASSOCIATES)

(55)

(51) 25-01

(22) 23/04/2019

(28) 1

(43) 25/01/2021 394A

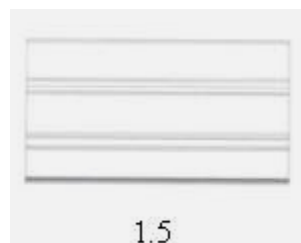
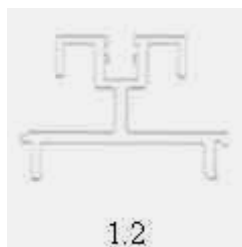

- (11) **3-0036029**
(15) 09/02/2023 (51) 25-01
(21) 3-2019-01011 (22) 23/04/2019
(18) 23/04/2024
(54) THANH NHÔM ĐỊNH HÌNH (28) 1
(45) 27/03/2023 420B (43) 25/01/2021 394A
(73) GUANGDONG XINGFA ALUMINIUM CO., LTD. (CN)
No. 23 Renhe rd., Nanzhuang Town, Chancheng District, Foshan city, Guangdong
Province, China
(72) XIE, SHUYING (CN)
(74) Công ty Luật TNHH Phạm và Liên danh (PHAM & ASSOCIATES)
(55)

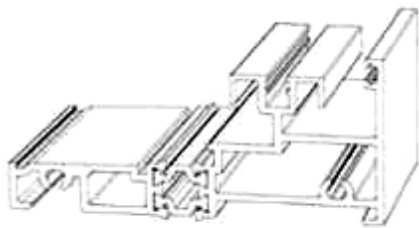

1.1

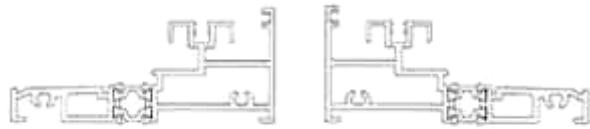

1.2

1.3



1.4



1.5

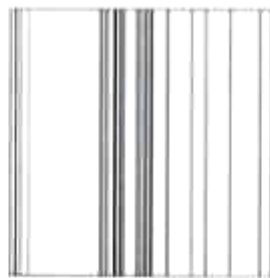

1.6



1.7

(11) **3-0036030**

(15) 09/02/2023

(21) 3-2019-01012

(18) 23/04/2024

(54) THANH NHÔM ĐỊNH HÌNH

(45) 27/03/2023 420B

(73) GUANGDONG XINGFA ALUMINIUM CO., LTD. (CN)

No. 23 Renhe rd., Nanzhuang Town, Chancheng District, Foshan city, Guangdong Province, China

(72) XIE, SHUYING (CN)

(74) Công ty Luật TNHH Phạm và Liên danh (PHAM & ASSOCIATES)

(55)

(51) 25-01

(22) 23/04/2019

(28) 1

(43) 25/01/2021 394A

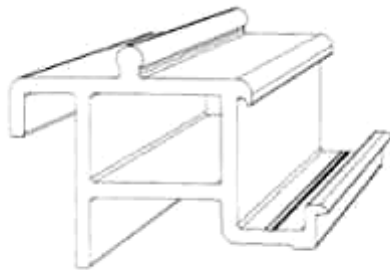

1.1

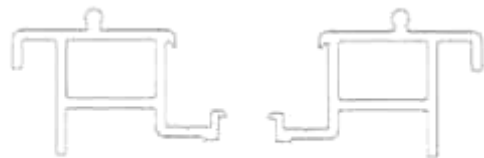

1.2

1.3



1.4



1.5



1.6



1.7

- (11) **3-0036031**
(15) 09/02/2023 (51) 25-01
(21) 3-2019-01014 (22) 23/04/2019
(18) 23/04/2024
(54) THANH NHÔM ĐỊNH HÌNH (28) 1
(45) 27/03/2023 420B (43) 25/01/2021 394A
(73) GUANGDONG XINGFA ALUMINIUM CO., LTD. (CN)
No. 23 Renhe rd., Nanzhuang Town, Chancheng District, Foshan city, Guangdong
Province, China
(72) XIE, SHUYING (CN)
(74) Công ty Luật TNHH Phạm và Liên danh (PHAM & ASSOCIATES)
(55)

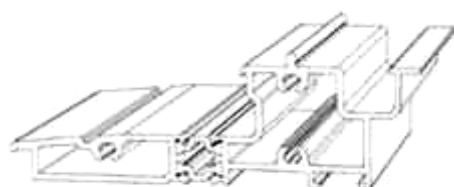

1.1



1.2

1.3



1.4



1.5

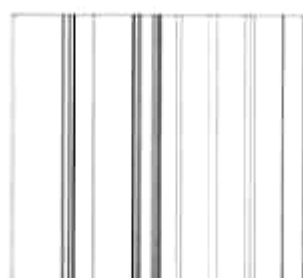

1.6



1.7

(11) **3-0036032**

(15) 09/02/2023

(21) 3-2019-01015

(18) 23/04/2024

(54) THANH NHÔM ĐỊNH HÌNH

(45) 27/03/2023 420B

(73) GUANGDONG XINGFA ALUMINIUM CO., LTD. (CN)

No. 23 Renhe rd., Nanzhuang Town, Chancheng District, Foshan city, Guangdong Province, China

(72) XIE, SHUYING (CN)

(74) Công ty Luật TNHH Phạm và Liên danh (PHAM & ASSOCIATES)

(55)

(51) 25-01

(22) 23/04/2019

(28) 1

(43) 25/01/2021 394A

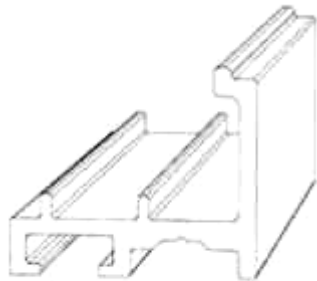

1.1

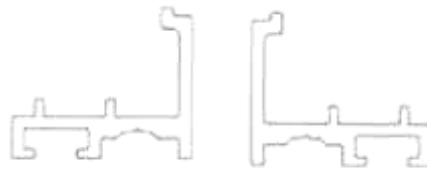

1.2

1.3



1.4



1.5



1.6

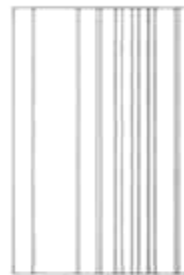

1.7

(11) **3-0036033**

(15) 09/02/2023

(21) 3-2019-01016

(18) 23/04/2024

(54) THANH NHÔM ĐỊNH HÌNH

(45) 27/03/2023 420B

(73) GUANGDONG XINGFA ALUMINIUM CO., LTD. (CN)

No. 23 Renhe rd., Nanzhuang Town, Chancheng District, Foshan city, Guangdong Province, China

(72) XIE, SHUYING (CN)

(74) Công ty Luật TNHH Phạm và Liên danh (PHAM & ASSOCIATES)

(55)

(51) 25-01

(22) 23/04/2019

(28) 1

(43) 25/01/2021 394A

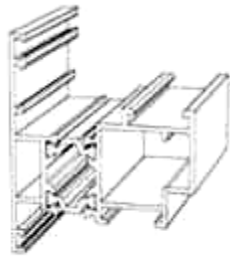

1.1

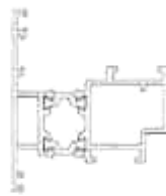

1.2

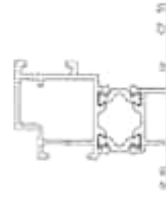

1.3



1.4



1.5

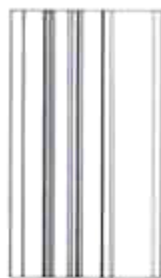

1.6

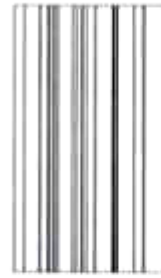

1.7

(11) **3-0036034**

(15) 09/02/2023

(21) 3-2019-01017

(18) 23/04/2024

(54) THANH NHÔM ĐỊNH HÌNH

(45) 27/03/2023 420B

(73) GUANGDONG XINGFA ALUMINIUM CO., LTD. (CN)

No. 23 Renhe rd., Nanzhuang Town, Chancheng District, Foshan city, Guangdong Province, China

(72) XIE, SHUYING (CN)

(74) Công ty Luật TNHH Phạm và Liên danh (PHAM & ASSOCIATES)

(55)

(51) 25-01

(22) 23/04/2019

(28) 1

(43) 25/01/2021 394A

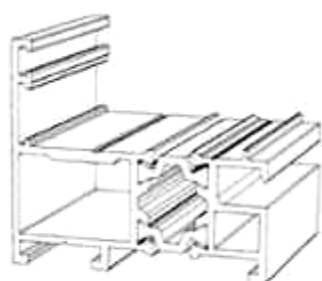

1.1

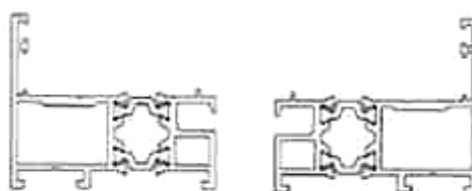

1.2

1.3



1.4

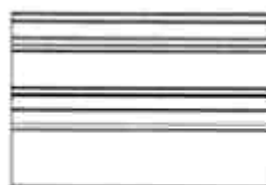

1.5

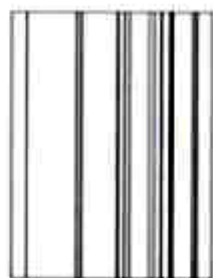

1.6

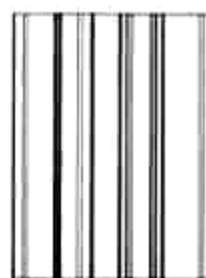

1.7

(11) **3-0036035**

(15) 09/02/2023

(21) 3-2019-01018

(18) 23/04/2024

(54) THANH NHÔM ĐỊNH HÌNH

(45) 27/03/2023 420B

(73) GUANGDONG XINGFA ALUMINIUM CO., LTD. (CN)

No. 23 Renhe rd., Nanzhuang Town, Chancheng District, Foshan city, Guangdong Province, China

(72) XIE, SHUYING (CN)

(74) Công ty Luật TNHH Phạm và Liên danh (PHAM & ASSOCIATES)

(55)

(51) 25-01

(22) 23/04/2019

(28) 1

(43) 25/01/2021 394A

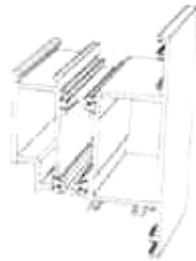

1.1



1.2



1.3



1.4



1.5



1.6

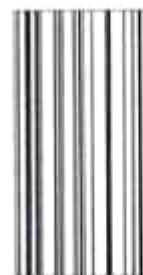

1.7

- (11) **3-0036036**
(15) 10/02/2023 (51) 25-01
(21) 3-2019-01019 (22) 23/04/2019
(18) 23/04/2024
(54) THANH NHÔM ĐỊNH HÌNH (28) 1
(45) 27/03/2023 420B (43) 25/01/2021 394A
(73) GUANGDONG XINGFA ALUMINIUM CO., LTD. (CN)
No. 23 Renhe rd., Nanzhuang Town, Chancheng District, Foshan city, Guangdong
Province, China
(72) XIE, SHUYING (CN)
(74) Công ty Luật TNHH Phạm và Liên danh (PHAM & ASSOCIATES)
(55)

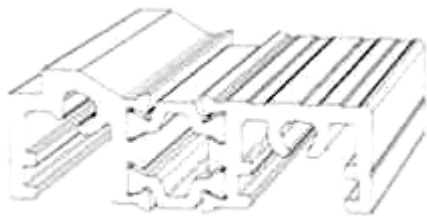

1.1



1.2



1.3



1.4



1.5

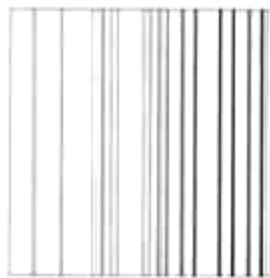

1.6

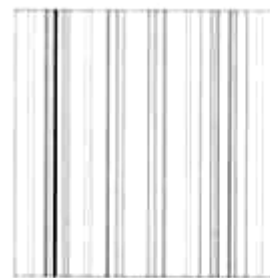

1.7

(11) **3-0036037**

(15) 10/02/2023

(21) 3-2019-01021

(18) 23/04/2024

(54) THANH NHÔM ĐỊNH HÌNH

(45) 27/03/2023 420B

(73) GUANGDONG XINGFA ALUMINIUM CO., LTD. (CN)

No. 23 Renhe rd., Nanzhuang Town, Chancheng District, Foshan city, Guangdong Province, China

(72) XIE, SHUYING (CN)

(74) Công ty Luật TNHH Phạm và Liên danh (PHAM & ASSOCIATES)

(55)

(51) 25-01

(22) 23/04/2019

(28) 1

(43) 25/01/2021 394A



1.1

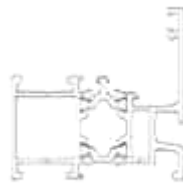

1.2

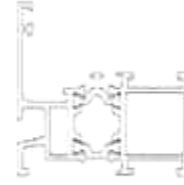

1.3



1.4



1.5

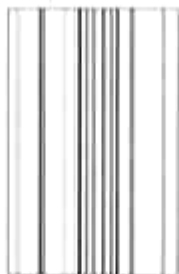

1.6



1.7

CÔNG BÁO SỞ HỮU CÔNG NGHIỆP SỐ 420 TẬP B - QUYỀN 2 (03.2023)

- (11) **3-0036038**
(15) 10/02/2023 (51) 23-01
(21) 3-2021-01464 (22) 07/06/2021
(18) 07/06/2026
(54) BÃY HỜI (28) 1
(45) 27/03/2023 420B (43) 27/12/2021 405A
(73) CÔNG TY TNHH KỸ THUẬT HOÀNG QUỐC (VN)
385/58 Lê Văn Thọ, phường 9, quận Gò Vấp, thành phố Hồ Chí Minh
(72) Hoàng Anh Tuấn (VN)
(74) Công ty TNHH Dịch vụ thương mại và sở hữu công nghiệp Song Ngọc (I.P.T.S.)
(55)



1.1



1.2



1.3



1.4



1.5



1.6



1.7

- (11) **3-0036039**
(15) 10/02/2023 (51) 11-01
(21) 3-2020-02913 (22) 02/12/2020
(18) 02/12/2025
(54) **VÒNG TRANG SỨC** (28) 1
(45) 27/03/2023 420B (43) 27/12/2021 405A
(73) **NGUYỄN QUỐC NAM (VN)**
1248 Kha Vạn Cân, phường Linh Trung, quận Thủ Đức, thành phố Hồ Chí Minh
(72) Nguyễn Quốc Nam (VN)
(55)



1.1

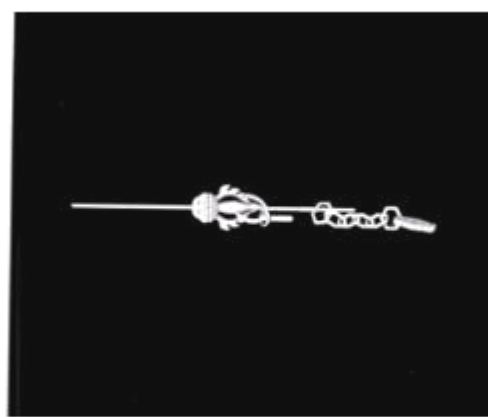

1.2



1.3

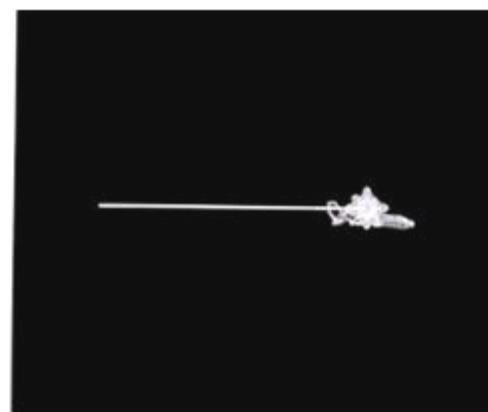

1.4

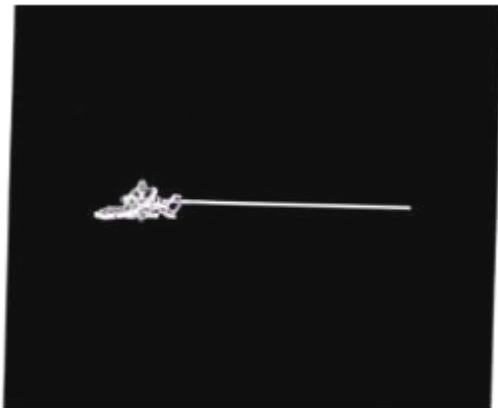

1.5



1.6

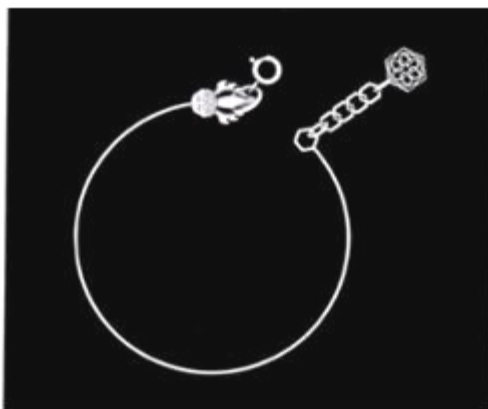

1.7

- (11) **3-0036040**
(15) 10/02/2023 (51) 22-05
(21) 3-2021-01291 (22) 18/05/2021
(18) 18/05/2026
(54) KHỐI PHAO NỔI (28) 1
(45) 27/03/2023 420B (43) 25/10/2021 403A
(73) CÔNG TY TNHH THƯƠNG MẠI XUẤT NHẬP KHẨU VĨ TUYẾN (VN)
Số 656 đường Hùng Vương, phường Hải Yên, thành phố Móng Cái, tỉnh Quảng
Ninh
(72) Trần Văn Út (VN)
(74) Công ty TNHH Tư vấn IPNG (IPNG CO.,LTD)
(55)



1.1

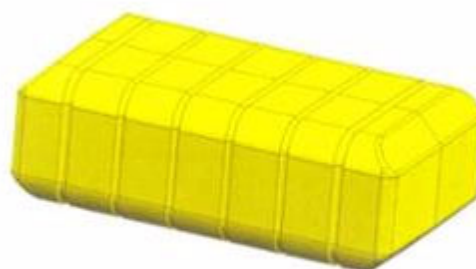

1.2



1.3

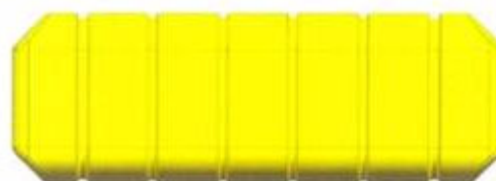

1.4



1.5



1.6

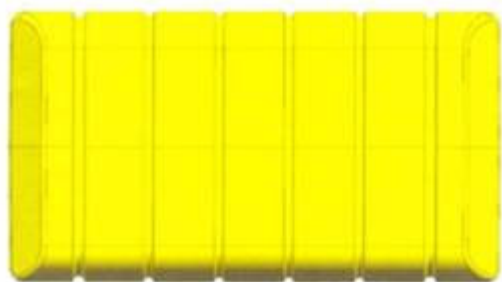

1.7

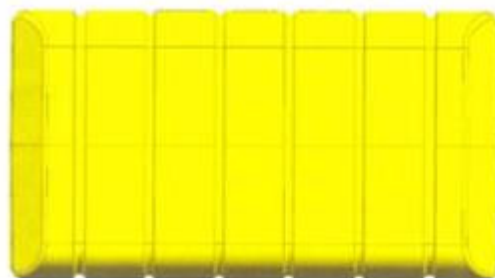

1.8

- (11) **3-0036041**
(15) 10/02/2023 (51) 22-05
(21) 3-2021-01290 (22) 18/05/2021
(18) 18/05/2026
(54) KHỐI PHAO NỔI (28) 1
(45) 27/03/2023 420B (43) 25/10/2021 403A
(73) CÔNG TY TNHH THƯƠNG MẠI XUẤT NHẬP KHẨU VĨ TUYẾN (VN)
Số 656 đường Hùng Vương, phường Hải Yên, thành phố Móng Cái, tỉnh Quảng
Ninh
(72) Trần Văn Út (VN)
(74) Công ty TNHH Tư vấn IPNG (IPNG CO.,LTD)
(55)



1.1



1.2



1.3



1.4



1.5



1.6



1.7



1.8

(11) **3-0036042**

(15) 10/02/2023

(21) 3-2021-01051

(18) 06/05/2026

(54) **MÁY LỌC KHÔNG KHÍ**

(45) 27/03/2023 420B

(73) **CÔNG TY CỔ PHẦN QUỐC TẾ SƠN HÀ (VN)**

Lô CN1 cụm công nghiệp Từ Liêm, phường Minh Khai, quận Bắc Từ Liêm, thành phố Hà Nội

(72) Lê Vĩnh Sơn (VN)

(74) Công ty TNHH Tư vấn IPNG (IPNG CO.,LTD)

(55)

(51) 23-04

(22) 06/05/2021

(28) 1

(43) 25/10/2021 403A

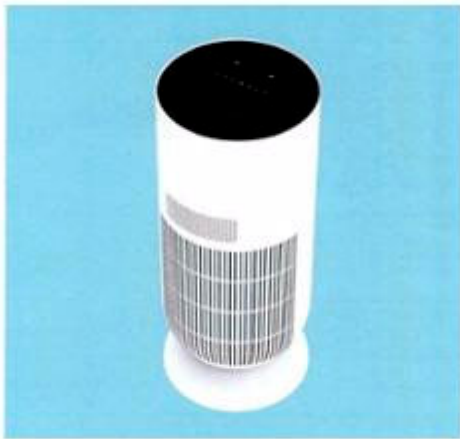

1.1



1.2



1.3



1.4



1.5

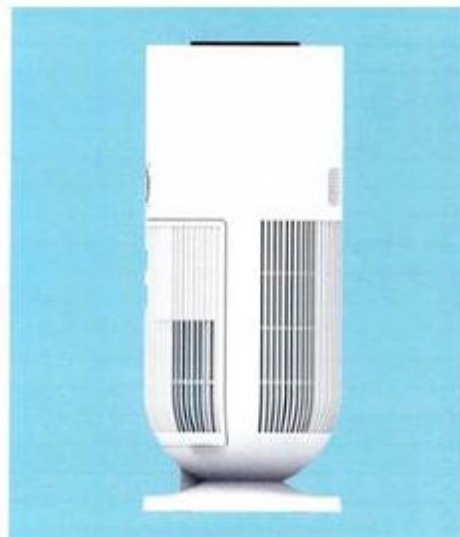

1.6



1.7

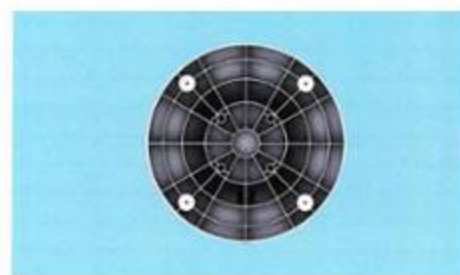

1.8

- (11) **3-0036043**
(15) 10/02/2023 (51) 23-01
(21) 3-2021-01052 (22) 06/05/2021
(18) 06/05/2026
(54) **MÁY TẠO ION KIỀM** (28) 1
(45) 27/03/2023 420B (43) 25/10/2021 403A
(73) **CÔNG TY CỔ PHẦN QUỐC TẾ SƠN HÀ (VN)**
Lô CN1 cụm công nghiệp Từ Liêm, phường Minh Khai, quận Bắc Từ Liêm, thành phố Hà Nội
(72) Lê Vĩnh Sơn (VN)
(74) Công ty TNHH Tư vấn IPNG (IPNG CO.,LTD)
(55)



1.1



1.2



1.3



1.4



1.5



1.6



1.7

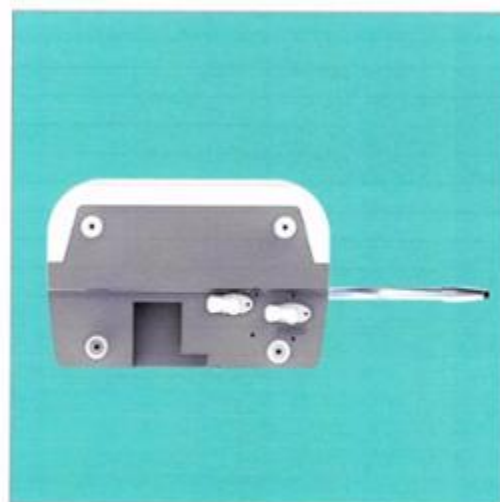

1.8

- (11) **3-0036044**
(15) 10/02/2023 (51) 19-08
(21) 3-2022-00179 (22) 21/01/2022
(18) 21/01/2027
(54) NHÃN SẢN PHẨM (28) 1
(45) 27/03/2023 420B (43) 25/05/2022 410A
(73) CÔNG TY CỔ PHẦN DẦU CÁ CHÂU Á (VN)
Quốc Lộ 80, ấp An Thạnh, xã Bình Thành, huyện Lập Vò, tỉnh Đồng Tháp
(72) Lê Văn Chính (VN)
(55)



CÔNG BÁO SỞ HỮU CÔNG NGHIỆP SỐ 420 TẬP B - QUYỀN 2 (03.2023)

- (11) **3-0036045**
(15) 10/02/2023 (51) 19-08
(21) 3-2021-01827 (22) 14/07/2021
(18) 14/07/2026
(54) NHÃN SẢN PHẨM (28) 2
(45) 27/03/2023 420B (43) 25/02/2022 407A
(73) CÔNG TY CỔ PHẦN DẦU CÁ CHÂU Á (VN)
Quốc lộ 80, ấp An Thạnh, xã Bình Thành, huyện Lập Vò, tỉnh Đồng Tháp
(72) Lê Văn Chính (VN)
(55)



1



2

- (11) **3-0036046**
(15) 13/02/2023 (51) 02-04
(21) 3-2021-01993 (22) 04/08/2021
(18) 04/08/2026
(54) **ĐÉ GIÀY** (28) 2
(30) 008443170-0004 25/02/2021 EM; 008443170-0003 25/02/2021 EM;
(45) 27/03/2023 420B (43) 25/10/2021 403A
(73) **DECATHLON (FR)**
4, Boulevard de Mons, F-59650 Villeneuve d'Ascq, France
(72) **Céline GOBLIN (FR)**
(74) **Công ty Luật TNHH T&G (TGVN)**
(55)





2.1



2.2



2.3



2.4



2.5



2.6



2.7



2.8

- (11) **3-0036047**
(15) 13/02/2023
(21) 3-2021-03320
(18) 23/12/2026
(54) MÁY ĐÚC ỐNG VÀ CẤU KIỆN BÊ TÔNG SẴN (28) 1
(45) 27/03/2023 420B (43) 25/05/2022 410A
(73) CÔNG TY TNHH HỒ HOÀN CẦU (VN)
Xóm 6, xã Quỳnh Văn, huyện Quỳnh Lưu, tỉnh Nghệ An
(72) Hồ Xuân Vinh (VN)
(55)

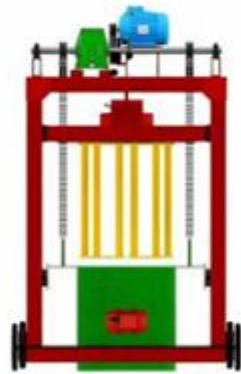

1.1

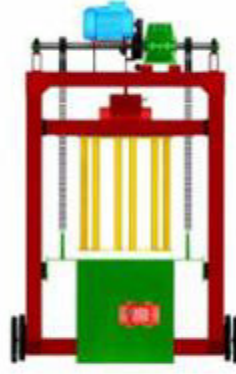

1.2



1.3

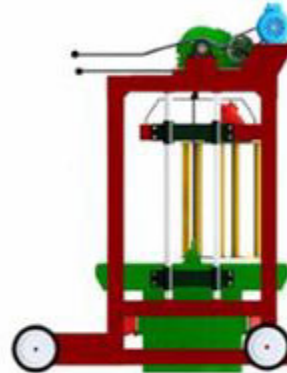

1.4



1.5

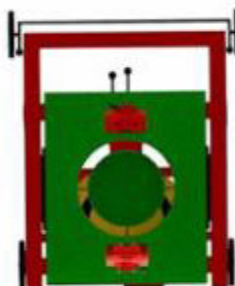

1.6



1.7



1.8

- (11) **3-0036048**
(15) 13/02/2023 (51) 12-05; 15-04
(21) 3-2021-03321 (22) 23/12/2021
(18) 23/12/2026
(54) **ROBOT GẤP XẾP HẠ GẠCH TỰ ĐỘNG** (28) 1
(45) 27/03/2023 420B (43) 25/05/2022 410A
(73) **CÔNG TY TNHH HỒ HOÀN CẦU (VN)**
Xóm 6, xã Quỳnh Văn, huyện Quỳnh Lưu, tỉnh Nghệ An
(72) Hồ Xuân Vinh (VN)
(55)

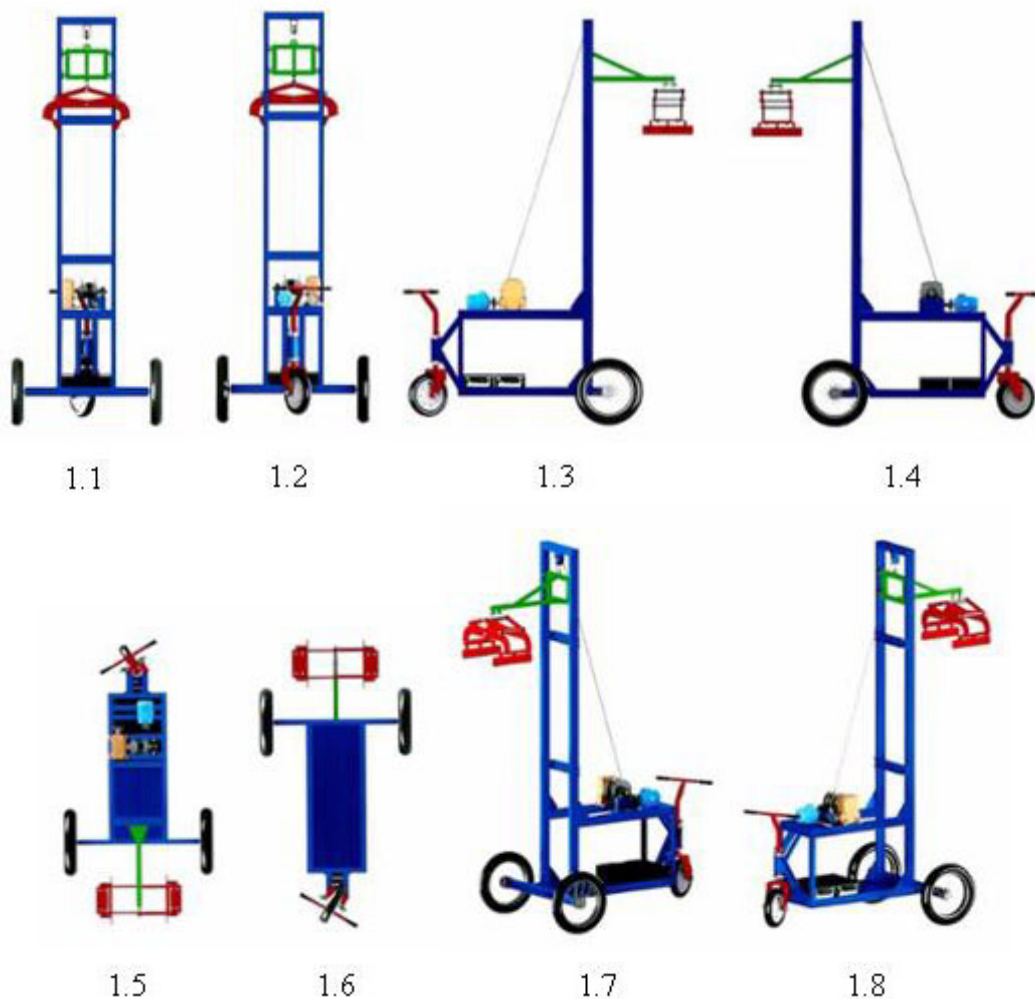

- (11) **3-0036049**
(15) 13/02/2023 (51) 06-01
(21) 3-2021-02179 (22) 26/08/2021
(18) 26/08/2026
(54) GHỀ (28) 1
(45) 27/03/2023 420B (43) 27/12/2021 405A
(73) CÔNG TY TNHH KIẾN TRÚC & XÂY DỰNG SMA STUDIO (VN)
Số 44A19, tổ 3, phường Nghĩa Tân, quận Cầu Giấy, thành phố Hà Nội
(72) Nguyễn Phương Chi (VN)
(74) Công ty TNHH Tư vấn Quốc Dân (NACILAW)
(55)



1.1



1.2



1.3



1.4



1.5



1.6

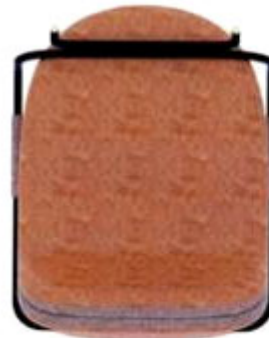

1.7

- (11) **3-0036050**
(15) 13/02/2023 (51) 10-04
(21) 3-2021-02688 (22) 29/10/2021
(18) 29/10/2026
(54) BỘ GÁ CHO THIẾT BỊ ĐO (28) 1
(45) 27/03/2023 420B (43) 25/01/2022 406A
(73) 1. TRƯỜNG ĐẠI HỌC BÁCH KHOA - ĐẠI HỌC QUỐC GIA THÀNH PHỐ HỒ CHÍ MINH (VN)
268 đường Lý Thường Kiệt, phường 14, quận 10, thành phố Hồ Chí Minh
2. ĐẠI HỌC QUỐC GIA THÀNH PHỐ HỒ CHÍ MINH (VN)
Phường Linh Trung, thành phố Thủ Đức, thành phố Hồ Chí Minh
(72) 1. NGÔ KHÁNH HIẾU (VN)
2. LÊ BÁ QUỐC (VN)
3. LÊ QUỲNH NHƯ (VN)
4. PHẠM QUỐC HÙNG (VN)
(55)

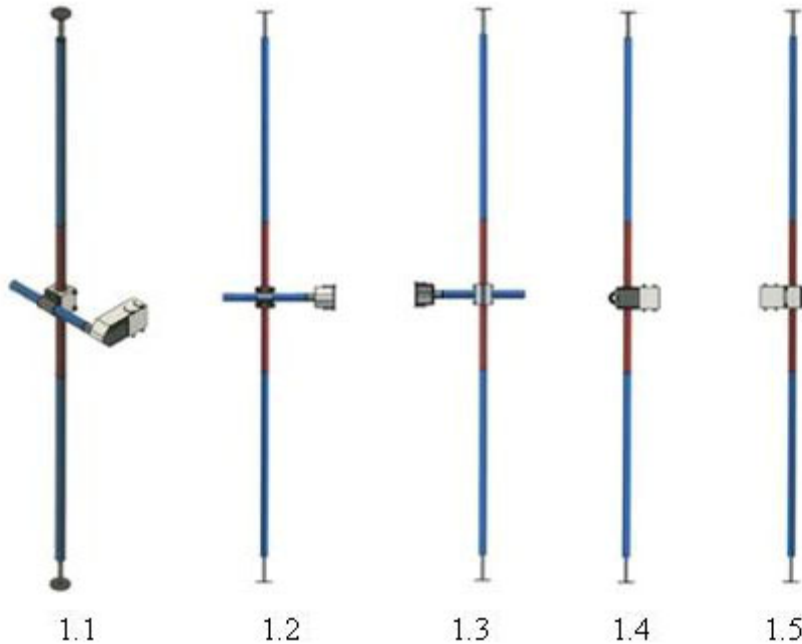

CÔNG BÁO SỞ HỮU CÔNG NGHIỆP SỐ 420 TẬP B - QUYỀN 2 (03.2023)

- (11) **3-0036051**
(15) 14/02/2023 (51) 09-03
(21) 3-2019-01634 (22) 26/06/2019
(18) 26/06/2024
(54) **HỘP ĐỰNG SÁCH** (28) 1
(45) 27/03/2023 420B (43) 25/05/2021 398A
(73) **CÔNG TY CỔ PHẦN HAPPYPAY (VN)**
104 Nam Kỳ Khởi Nghĩa, phường Bến Nghé, quận 1, thành phố Hồ Chí Minh
(72) Phạm Đình Phong (VN)
(55)



1.1



1.2



1.3



1.4



1.5



1.6



1.7

- (11) **3-0036052**
(15) 14/02/2023 (51) 14-01
(21) 3-2021-00982 (22) 28/04/2021
(18) 28/04/2026
(54) TAI NGHE (28) 1
(30) 202030709008.1 20/11/2020 CN;
(45) 27/03/2023 420B (43) 26/07/2021 400A
(73) SHENZHEN SHOKZ CO., LTD. (CN)
Floors 1-4, Factory Building 26, Shancheng Industrial Park, Shiyan Street, Bao'an District, Shenzhen, Guangdong, China
(72) 1. HAOFENG ZHANG (CN)
2. YONGJIAN LI (CN)
3. LEI ZHANG (CN)
4. LEI TANG (CN)
5. ZEYING ZHENG (CN)
6. YUNBIN CHEN (CN)
(74) Công ty TNHH Trường Xuân (AGELESS CO.,LTD.)
(55)

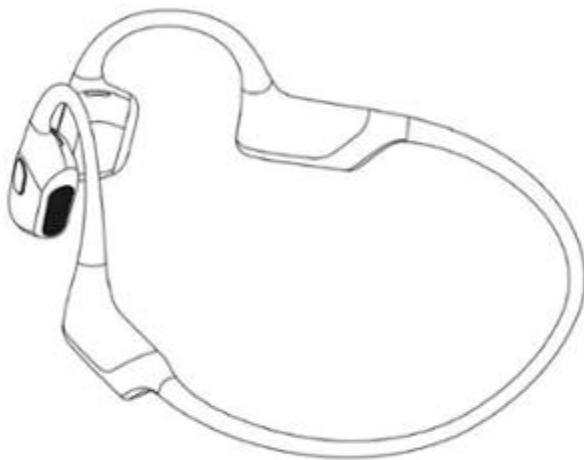

1.1

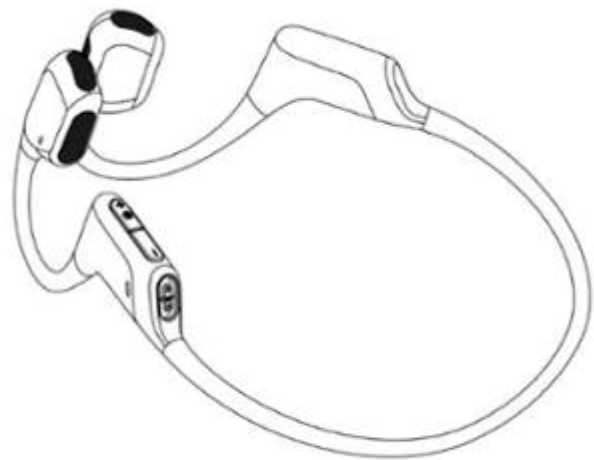

1.2



1.3



1.4



1.5

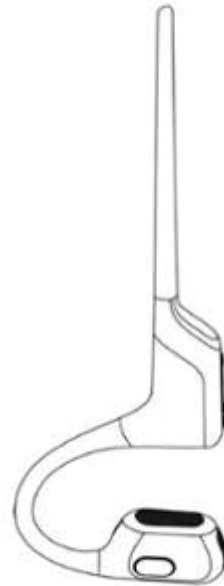

1.6

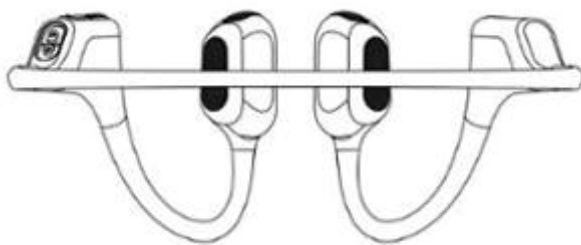

1.7



1.8

- (11) **3-0036053**
(15) 14/02/2023
(21) 3-2022-00080
(18) 11/01/2027
(54) ĐỀ
(45) 27/03/2023 420B
(73) **HỘ KINH DOANH AN VĨNH PHÁT (VN)**
R23/39/36 cư xá Phú Lâm A, phường 12, quận 6, thành phố Hồ Chí Minh
(72) Khuu Sở Dinh (VN)
(55)
- (51) 99-00
(22) 11/01/2022
(28) 1
(43) 25/03/2022 408A



1.1



1.2



1.3



1.4



1.5

- (11) **3-0036054**
(15) 14/02/2023 (51) 09-03
(21) 3-2022-00263 (22) 10/02/2022
(18) 10/02/2027
(54) HỘP ĐỰNG (28) 1
(45) 27/03/2023 420B (43) 27/06/2022 411A
(73) CÔNG TY TNHH XUẤT NHẬP KHẨU MAYCHY (VN)
Số 33, ngõ 260 đường Cầu Giấy, phường Quan Hoa, quận Cầu Giấy, thành phố Hà Nội
(72) Nguyễn Văn Long (VN)
(74) Công ty TNHH Sở hữu trí tuệ HA VIP (HAVIP CO., LTD.)
(55)



1.1



1.2

- (11) **3-0036055**
- (15) 14/02/2023 (51) 19-08
- (21) 3-2021-03346 (22) 28/12/2021
- (18) 28/12/2026
- (54) **NHÃN SẢN PHẨM** (28) 1
- (45) 27/03/2023 420B (43) 25/03/2022 408A
- (73) **CÔNG TY TNHH MỘT THÀNH VIÊN KEM CHÂU ĐỐC - SÀI GÒN (VN)**
Số 622 Thủ Khoa Huân, phường Châu Phú B, thành phố Châu Đốc, tỉnh An Giang
- (72) Tạ Thị Thu Thủy (VN)
- (55)



- (11) **3-0036056**
(15) 14/02/2023 (51) 15-06
(21) 3-2019-03175 (22) 06/12/2019
(18) 06/12/2024
(54) BỘ PHẬN CỦA MÁY DỆT (28) 1
(30) 006575379-0004 12/06/2019 EM;
(45) 27/03/2023 420B (43) 25/03/2022 408A
(73) SANTONI S.P.A. (IT)
Via Carlo Fenzi, 14 - 25135 BRESCIA - ITALY
(72) 1. LONATI ETTORE (IT)
2. LONATI FAUSTO (IT)
3. LONATI ANDREA (IT)
(74) Công ty TNHH T&T INVENMARK Sở hữu trí tuệ Quốc tế (T&T INVENMARK
CO., LTD.)
(55)

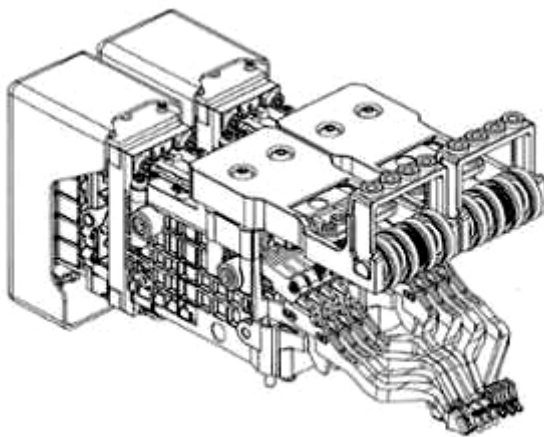

1.1

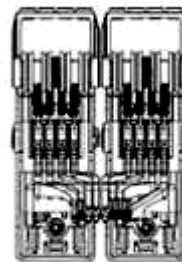

1.2

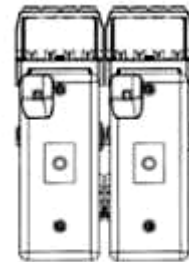

1.3

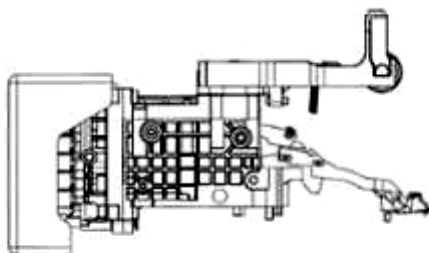

1.4

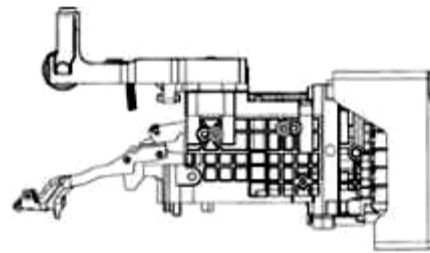

1.5

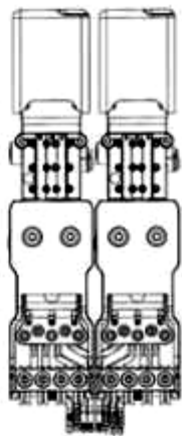

1.6

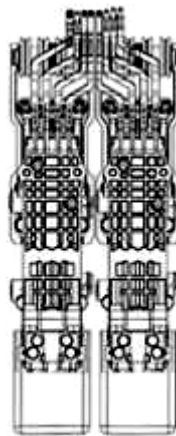

1.7

- (11) **3-0036057**
(15) 14/02/2023 (51) 12-16
(21) 3-2021-03202 (22) 15/12/2021
(18) 15/12/2026
(54) PHANH ĐĨA XE MÁY (28) 1
(45) 27/03/2023 420B (43) 25/03/2022 408A
(73) NGUYỄN DUY BẢO (VN)
179 ấp 4, xã Nhị Bình, huyện Hóc Môn, thành phố Hồ Chí Minh
(72) Nguyễn Duy Bảo (VN)
(74) Công ty TNHH Sở hữu trí tuệ Đông Dương (DONG DUONG IP CO.,LTD)
(55)

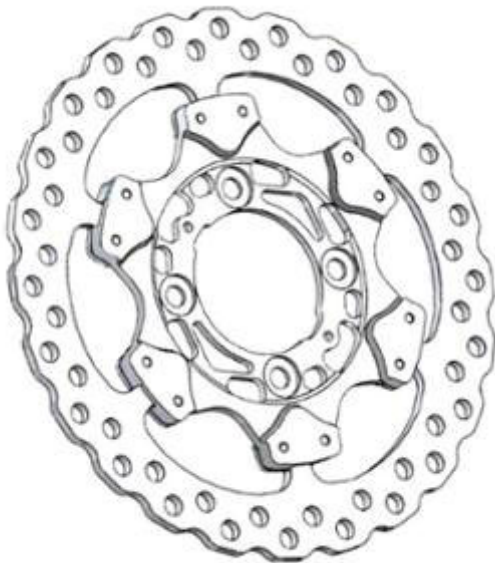

1.1

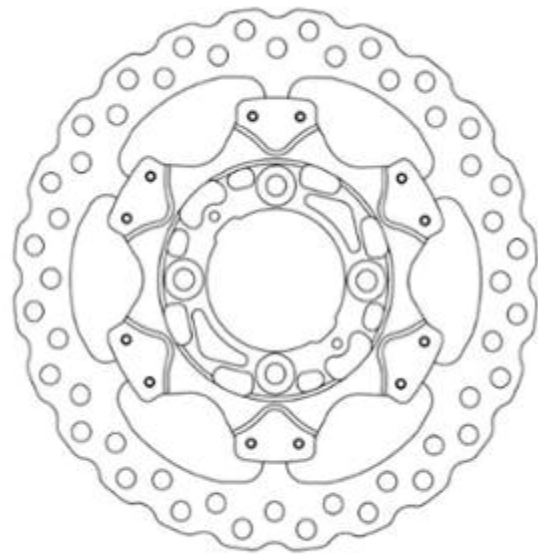

1.2

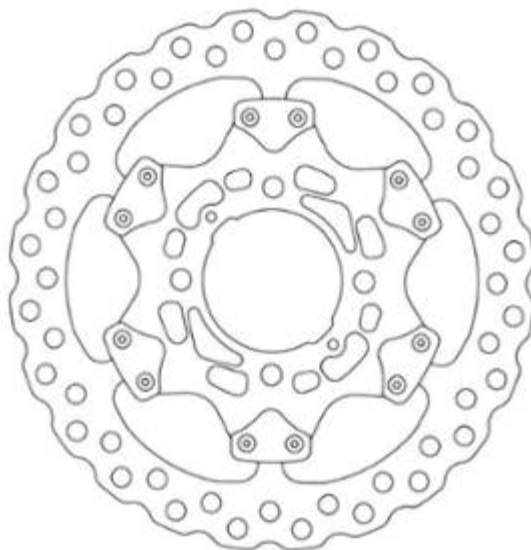

1.3

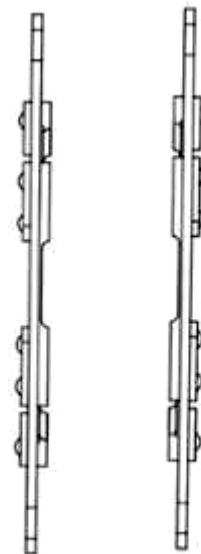

1.4

1.5



1.6



1.7

- (11) **3-0036058**
(15) 14/02/2023 (51) 07-02
(21) 3-2021-03092 (22) 09/12/2021
(18) 09/12/2026
(54) NỒI CƠM ĐIỆN (28) 2
(30) 202130480883.1 27/07/2021 CN;
(45) 27/03/2023 420B (43) 25/02/2022 407A
(73) FOSHAN SHUNDE MIDEA ELECTRICAL HEATING APPLIANCES
MANUFACTURING CO.,LTD. (CN)
San Le Road #19 .Beijiao, Shunde, Foshan, Guangdong Province 528311, China
(72) 1. GUO,JIAJIA (CN)
2. TANG,WENWANG (CN)
3. YAO,YUAN (CN)
(74) Công ty TNHH ADASTRA IP (VIỆT NAM) (ADASTRA IP (VIETNAM) CO.,
LTD.)
(55)



1.1



1.2



1.3



1.4



1.5



1.6



1.7



2.1



2.2



2.3



2.4



2.5



2.6



2.7

(11) **3-0036059**

(15) 14/02/2023

(21) 3-2019-00899

(18) 09/04/2024

(54) **DÉP**

(45) 27/03/2023 420B

(73) **CÔNG TY TNHH GIÀY Á CHÂU (VN)**

451/29/8 Tô Hiến Thành, phường 14, quận 10, thành phố Hồ Chí Minh

(72) Nguyễn Đình Kim (VN)

(74) Văn phòng Luật sư A Hoà (AHOA LAW OFFICE)

(55)

(51) 02-04

(22) 09/04/2019

(28) 1

(43) 25/08/2019 377A



1.1



1.2



1.3



1.4



1.5



1.6



1.7



1.8

- (11) **3-0036060**
(15) 14/02/2023
(21) 3-2021-01379
(18) 26/05/2026
(54) GIÀY
(30) 008302152-0002 02/12/2020 EM;
(45) 27/03/2023 420B
(73) DECATHLON (FR)
4, Boulevard de Mons, F-59650 Villeneuve d'Ascq, France
(72) Pierre DUQUENOY (FR)
(74) Công ty Luật TNHH T&G (TGVN)
(55)
- (51) 02-04
(22) 26/05/2021
(28) 1
(43) 25/11/2021 404A



1.1



1.2



1.3



1.4



1.5



1.6



1.7

- (11) **3-0036061**
(15) 14/02/2023 (51) 02-04
(21) 3-2021-01377 (22) 26/05/2021
(18) 26/05/2026
(54) GIÀY (28) 1
(30) 008302152-0004 02/12/2020 EM;
(45) 27/03/2023 420B (43) 25/11/2021 404A
(73) DECATHLON (FR)
4, Boulevard de Mons, F-59650 Villeneuve d'Ascq, France
(72) Pierre DUQUENOY (FR)
(74) Công ty Luật TNHH T&G (TGVN)
(55)



1.1



1.2



1.3



1.4



1.5



1.6



1.7

CÔNG BÁO SỞ HỮU CÔNG NGHIỆP SỐ 420 TẬP B - QUYỀN 2 (03.2023)

- (11) **3-0036062**
(15) 14/02/2023 (51) 19-08
(21) 3-2021-03217 (22) 16/12/2021
(18) 16/12/2026
(54) NHÃN SẢN PHẨM (28) 1
(45) 27/03/2023 420B (43) 25/05/2022 410A
(73) CÔNG TY CỔ PHẦN ĐẦU TƯ DỪA BẾN TRE (VN)
Số 110, ấp Thanh Sơn 2, xã Thanh Tân, huyện Mỏ Cày Bắc, tỉnh Bến Tre
(72) Trần Văn Đức (VN)
(55)



CÔNG BÁO SỞ HỮU CÔNG NGHIỆP SỐ 420 TẬP B - QUYỀN 2 (03.2023)

- (11) **3-0036063**
(15) 15/02/2023 (51) 19-08
(21) 3-2021-03218 (22) 16/12/2021
(18) 16/12/2026
(54) NHÃN SẢN PHẨM (28) 1
(45) 27/03/2023 420B (43) 25/05/2022 410A
(73) CÔNG TY CỔ PHẦN ĐẦU TƯ DỪA BẾN TRE (VN)
Số 110, ấp Thanh Sơn 2, xã Thanh Tân, huyện Mỏ Cày Bắc, tỉnh Bến Tre
(72) Trần Văn Đức (VN)
(55)



- (11) **3-0036064**
- (15) 15/02/2023
- (21) 3-2021-00372
- (18) 22/02/2026
- (54) **TÚI ĐỰNG SỦI CẢO**
- (45) 27/03/2023 420B
- (73) **CÔNG TY TNHH FOSECA VIỆT NAM (VN)**
Số 18 đường 10, KCN, đô thị và dịch vụ VSIP Bắc Ninh, xã Đại Đồng, huyện Tiên Du, tỉnh Bắc Ninh
- (72) Park Soyoung (KR)
- (74) Công ty TNHH Sở hữu trí tuệ M.I.T (M.I.T IP CO., LTD)
- (55)
- (51) 09-05
- (22) 22/02/2021
- (28) 2
- (43) 25/10/2021 403A



1.1



1.2



2.1



2.2

- (11) **3-0036065**
(15) 15/02/2023 (51) 26-06
(21) 3-2021-01888 (22) 19/07/2021
(18) 19/07/2026
(54) CỤM ĐÈN PHÍA SAU XE SCUTƠ (28) 1
(30) 2021-001637 26/01/2021 JP;
(45) 27/03/2023 420B (43) 27/09/2021 402A
(73) HONDA MOTOR CO., LTD. (JP)
1-1, Minami-Aoyama 2-Chome, Minato-ku, Tokyo, 107-8556 Japan
(72) 1. JINGWEN KUANG (CN)
2. YANAN QIN (CN)
(74) Công ty Luật TNHH Phạm và Liên danh (PHAM & ASSOCIATES)
(55)



1.1



1.2



1.3



1.4



1.5



1.6



1.7



1.8

- (11) **3-0036066**
(15) 15/02/2023
(21) 3-2021-02006
(18) 06/08/2026
(54) CHÂN LÀM SẠCH
(30) 29,775,346 23/03/2021 US;
(45) 27/03/2023 420B
(73) BISSELL INC. (US)
2345 Walker Avenue NW, Grand Rapids, MI 49544, USA
(72) 1. MACKENZIE L. KNAPP (US)
2. DENNIS J. WROBLESKI (US)
(74) Công ty TNHH Sở hữu trí tuệ Thảo Thọ Quyên (INVENCO.,LTD)
(55)
- (51) 15-05
(22) 06/08/2021
(28) 1
(43) 25/11/2021 404A

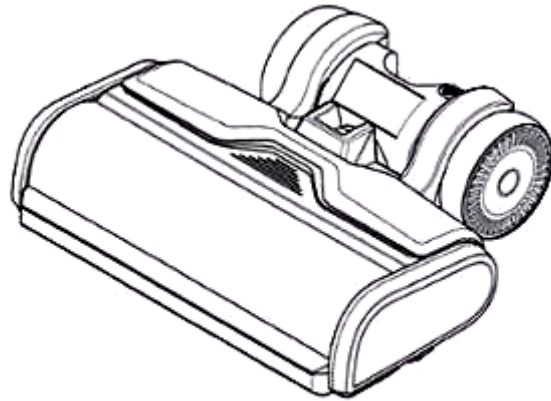

1.1

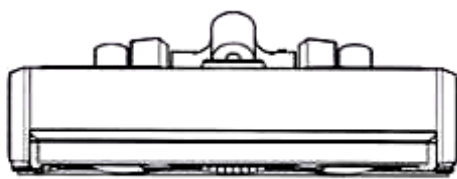

1.2

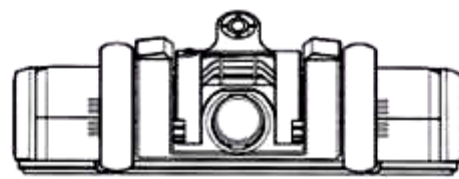

1.3

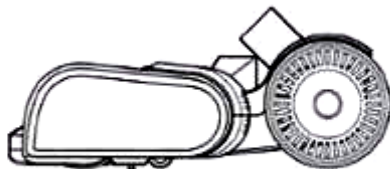

1.4

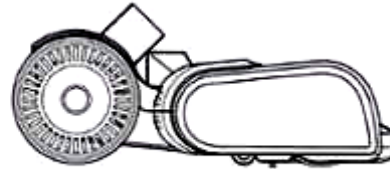

1.5

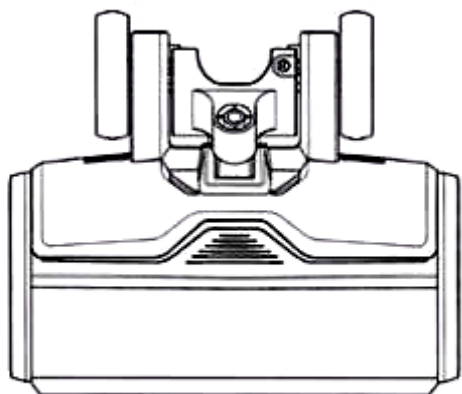

1.6

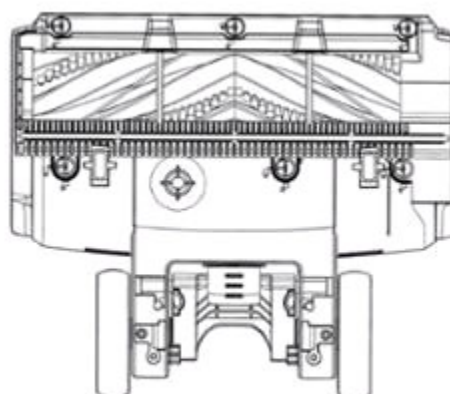

1.7

- (11) **3-0036067**
(15) 15/02/2023 (51) 15-05
(21) 3-2021-02007 (22) 06/08/2021
(18) 06/08/2026
(54) THIẾT BỊ LÀM SẠCH SÀN (28) 1
(30) 29/775,348 23/03/2021 US;
(45) 27/03/2023 420B (43) 25/01/2022 406A
(73) BISSELL INC (US)
2345 Walker Avenue NW, Grand Rapids, MI 49544, USA
(72) 1. MACKENZIE L. KNAPP (US)
2. DENNIS J. WROBLESKI (US)
(74) Công ty TNHH Sở hữu trí tuệ Thảo Thọ Quyên (INVENCO.,LTD)
(55)

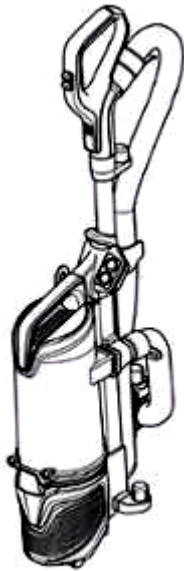

1.1



1.2



1.3



1.4



1.5

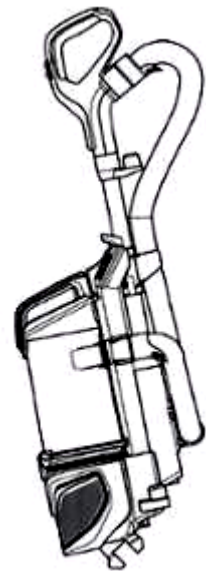

1.6

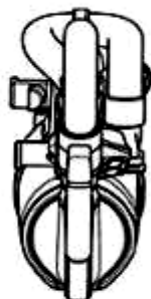

1.7



1.8

CÔNG BÁO SỞ HỮU CÔNG NGHIỆP SỐ 420 TẬP B - QUYỀN 2 (03.2023)

- (11) **3-0036068**
(15) 15/02/2023 (51) 09-03
(21) 3-2022-00059 (22) 10/01/2022
(18) 10/01/2027
(54) HỘP (28) 1
(45) 27/03/2023 420B (43) 25/03/2022 408A
(73) CÔNG TY TNHH SẢN XUẤT THAN VIỆT (VN)
Nhà A1B số 25 Láng Hạ, phường Thành Công, quận Ba Đình, thành phố Hà Nội
(72) Nguyễn Thị Thịnh (VN)
(55)



1.1



1.2

- (11) **3-0036069**
- (15) 15/02/2023 (51) 03-01; 14-03
- (21) 3-2021-00283 (22) 04/02/2021
- (18) 04/02/2026
- (54) **VỎ DÙNG CHO THIẾT BỊ ĐIỆN TỬ** (28) 1
- (30) 29/745,400 05/08/2020 US;
- (45) 27/03/2023 420B (43) 25/06/2021 399A
- (73) **APPLE INC. (US)**
One Apple Park Way, Cupertino, California 95014, United States of America
- (72) 1. JODY AKANA (US)
2. MOLLY ANDERSON (GB)
3. BARTLEY K. ANDRE (US)
4. SHOTA AOYAGI (JP)
5. ANTHONY MICHAEL ASHCROFT (FR)
6. MARINE C. BATAILLE (FR)
7. JEREMY BATAILLOU (FR)
8. ABIDUR RAHMAN CHOWDHURY (GB)
9. CLARA GENEVIÈVE MARINE COURTAIGNE (FR)
10. MARKUS DIEBEL (DE)
11. JONATHAN GOMEZ GARCIA (FR)
12. M. EVANS HANKEY (US)
13. RICHARD P. HOWARTH (GB)
14. JONATHAN P. IVE (GB)
15. JULIAN JAEDE (DE)
16. DUNCAN ROBERT KERR (GB)
17. PETER RUSSELL-CLARKE (AU)
18. BENJAMIN ANDREW SHAFFER (US)
19. JOE SUNG-HO TAN (US)
20. CLEMENT TISSANDIER (FR)
21. EUGENE ANTONY WHANG (CA)
- (74) Công ty TNHH Lê & Lê (LE & LE)
- (55)

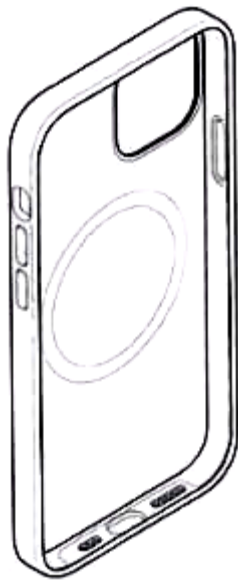

1.1



1.2

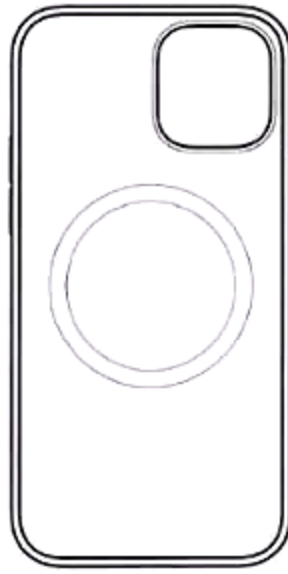

1.3

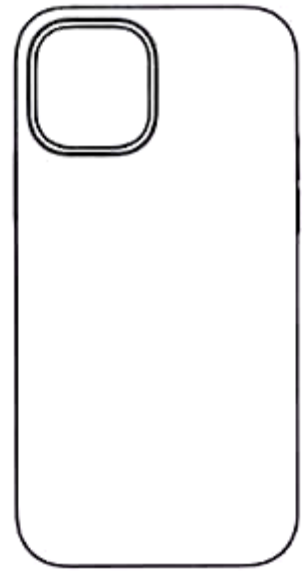

1.4



1.5

1.6



1.7



1.8

- (11) **3-0036070**
(15) 15/02/2023 (51) 14-01
(21) 3-2021-01634 (22) 23/06/2021
(18) 23/06/2026
(54) TAI NGHE (28) 1
(30) 29/763,656 23/12/2020 US;
(45) 27/03/2023 420B (43) 25/10/2021 403A
(73) APPLE INC. (US)
One Apple Park Way, Cupertino, California 95014, United States of America
(72) 1. RYAN OTT (US)
2. ROBERT BOYD (US)
3. DUY P. LE (US)
4. JEFFREY SCOTT CROYLE (US)
5. MATTHEW PHILLIP CASEBOLT (US)
6. MATTHEW VINCENT COSTELLO (US)
7. JAMES SWASEY (US)
8. GUILLAUME RAOULT (FR)
9. CHRISTOPHER KUH (DE)
10. ROBERT BRUNNER (US)
(74) Công ty TNHH Lê & Lê (LE & LE)
(55)

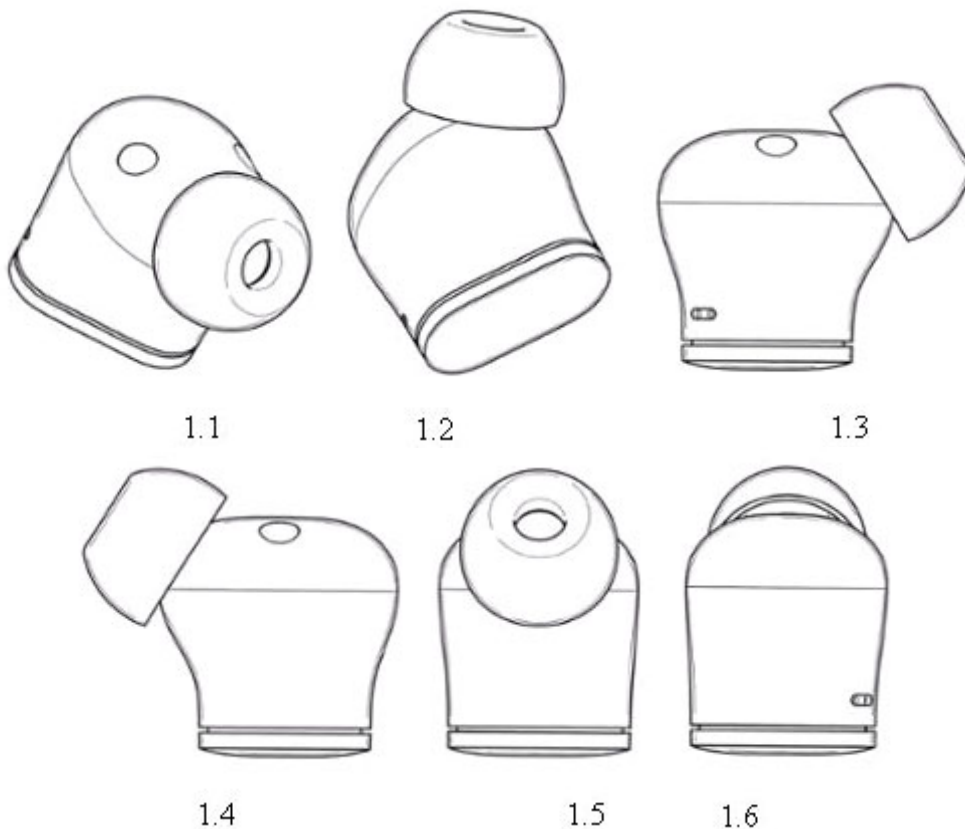

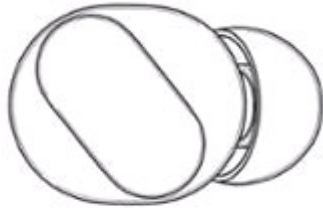

1.7

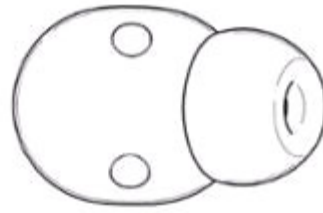

1.8

- (11) **3-0036071**
(15) 15/02/2023 (51) 19-08
(21) 3-2021-02071 (22) 13/08/2021
(18) 13/08/2026
(54) NHÃN SẢN PHẨM (28) 1
(45) 27/03/2023 420B (43) 25/03/2022 408A
(73) CÔNG TY TNHH NƯỚC GIẢI KHÁT TINGCO VIỆT NAM (VN)
47 đường Linh Đông, khu phố 7, phường Linh Đông, thành phố Thủ Đức, thành phố Hồ Chí Minh
(72) Võ Thị Nguyệt Nga (VN)
(74) Công ty Cổ phần Sở hữu công nghiệp INVESTIP (INVESTIP)
(55)



1.1



1.2

(11) **3-0036072**

(15) 15/02/2023

(21) 3-2020-00325

(18) 12/02/2025

(54) CỐC LỌC NƯỚC

(45) 27/03/2023 420B

(73) CÔNG TY CỔ PHẦN TECOMEN (VN)

Số 12, lô TT1A, khu đô thị mới Tây Nam Hồ Linh Đàm, phường Hoàng Liệt, quận Hoàng Mai, thành phố Hà Nội

(72) Ngô Thị Thanh Hải (VN)

(55)

(51) 23-01

(22) 12/02/2020

(28) 1

(43) 25/05/2020 386AKD



1.1

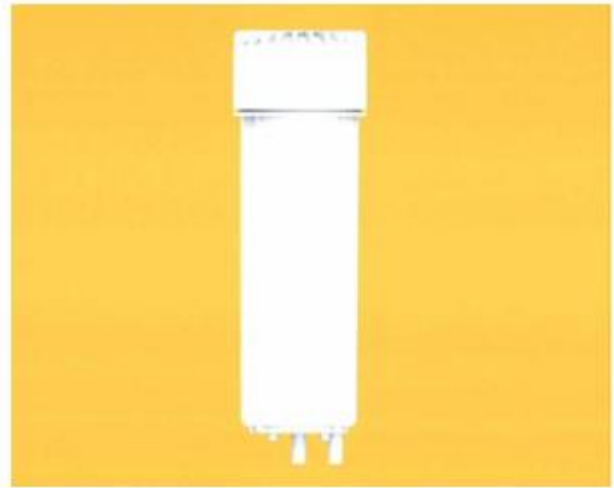

1.2

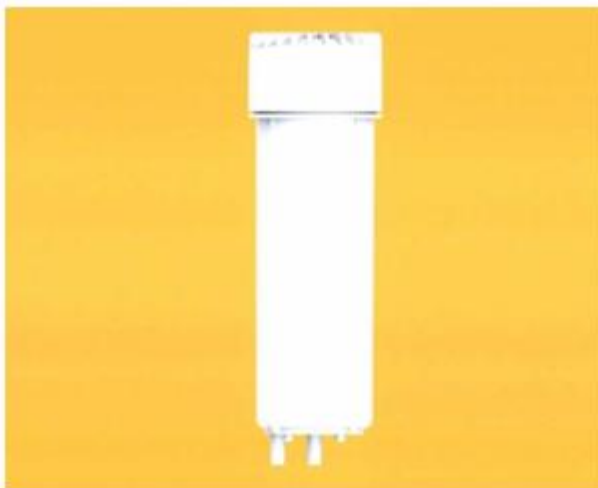

1.3

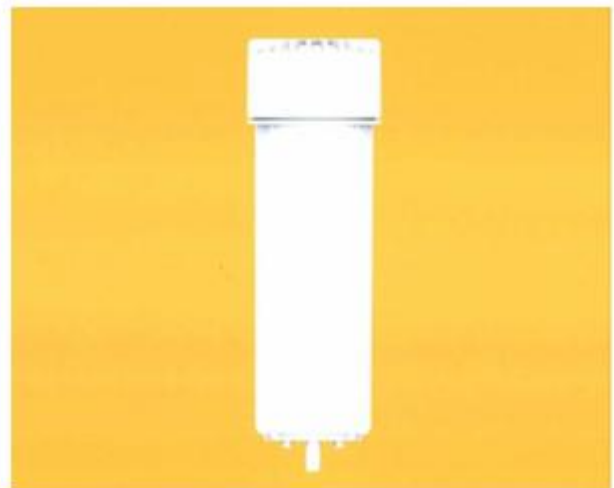

1.4



1.5



1.6



1.7

- (11) **3-0036073**
(15) 15/02/2023 (51) 14-99
(21) 3-2020-02962 (22) 07/12/2020
(18) 07/12/2025
(54) THIẾT BỊ THU TÍN HIỆU KHÔNG DÂY (28) 1
(30) 29/737,487 09/06/2020 US;
(45) 27/03/2023 420B (43) 27/06/2022 411A
(73) UBICQUIA, INC. (US)
401 E. Las Olas Blvd., Suite 1750, Fort Lauderdale, FL, 33301 United States of America
(72) Claudio Santiago RIBEIRO (US)
(74) Công ty TNHH T&T INVENMARK Sở hữu trí tuệ Quốc tế (T&T INVENMARK CO., LTD.)
(55)

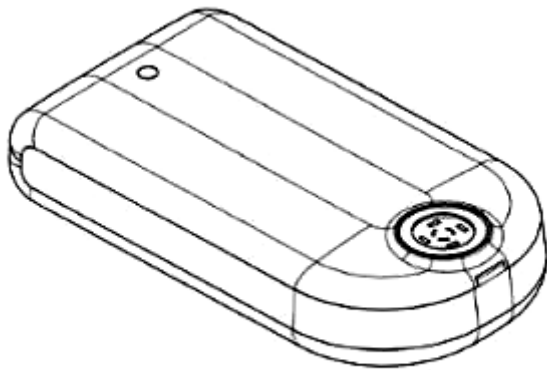

1.1

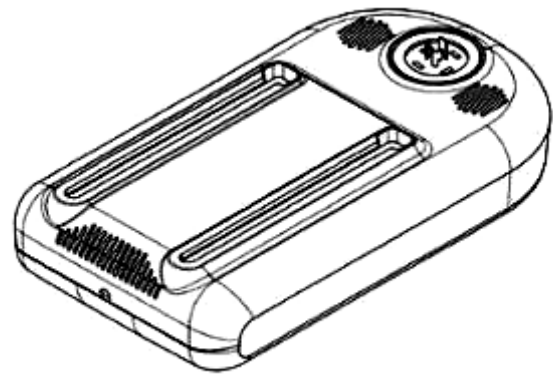

1.2

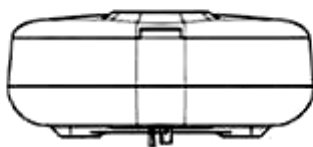

1.3

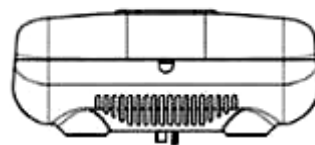

1.4

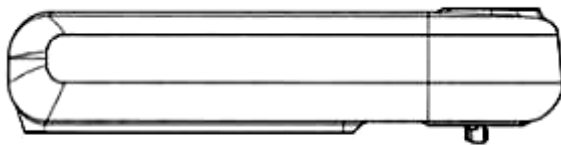

1.5

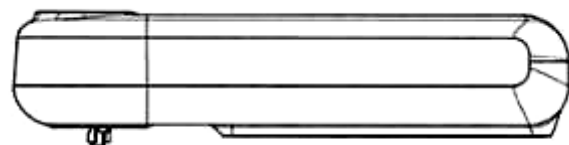

1.6

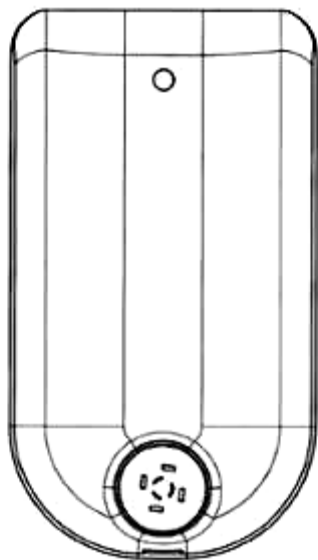

1.7

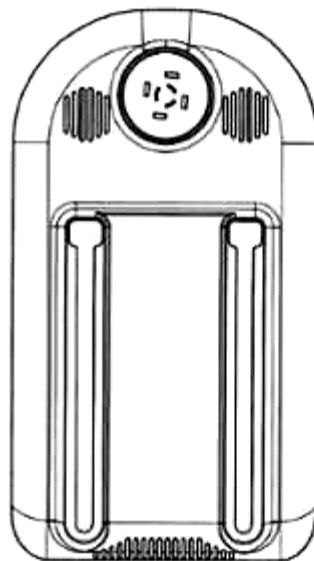

1.8

- (11) **3-0036074**
(15) 15/02/2023 (51) 19-08
(21) 3-2022-00224 (22) 27/01/2022
(18) 27/01/2027
(54) NHÃN SẢN PHẨM (28) 1
(45) 27/03/2023 420B (43) 25/05/2022 410A
(73) CÔNG TY TNHH CÔNG NGHỆ NAVA VIỆT NAM (VN)
Số 18, ngõ 117 phố Lãng Yên, phường Thanh Lương, quận Hai Bà Trưng, thành phố Hà Nội
(72) Nguyễn Khắc Trung (VN)
(74) Công ty TNHH Sở hữu trí tuệ và Công nghệ Thủ đô (CAPITAL IP&T CO.LTD.)
(55)



- (11) **3-0036075**
(15) 16/02/2023 (51) 28-03
(21) 3-2021-02644 (22) 22/10/2021
(18) 22/10/2026
(54) MIẾNG BẢO VỆ LƯỠI DAO TÔNG ĐƠ (28) 1
(30) 29/808,751 22/09/2021 US;
(45) 27/03/2023 420B (43) 25/02/2022 407A
(73) MANSCAPED, LLC (US)
10054 Old Grove Road, San Diego, CA 92131, United States of America
(72) 1. ANH HAO TRAN (US)
2. EDILBERT NERI ABILLAR (US)
3. MAXWELL WONG (US)
4. CHRISTOPHER WOO (US)
5. MICHAEL HIDOCK (US)
(74) Công ty cổ phần tư vấn Trung Thực (TRUNG THUC.,JSC)
(55)

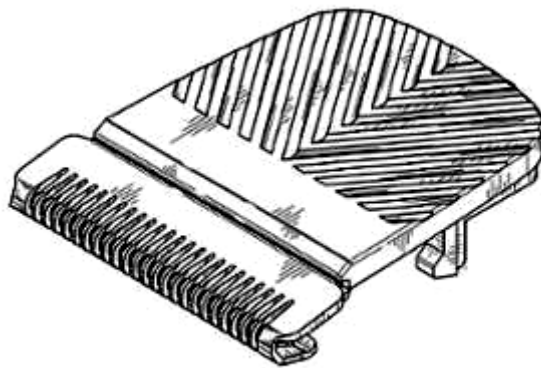

1.1

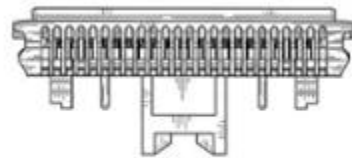

1.2



1.3

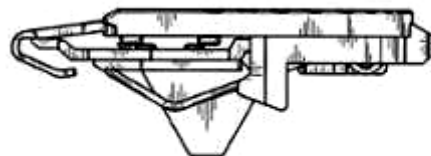

1.4

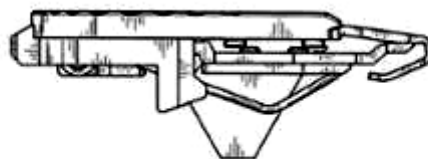

1.5

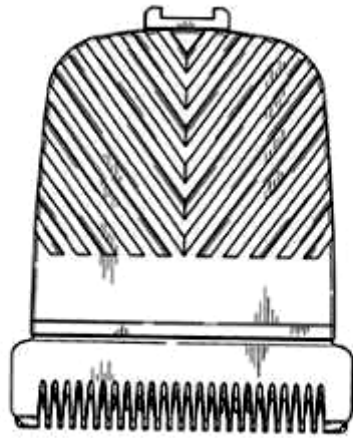

1.6

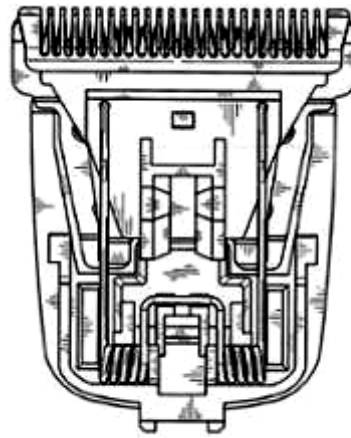

1.7

- (11) **3-0036076**
(15) 16/02/2023 (51) 19-08
(21) 3-2021-01415 (22) 01/06/2021
(18) 01/06/2026
(54) NHÃN SẢN PHẨM (28) 1
(45) 27/03/2023 420B (43) 25/08/2021 401A
(73) CÔNG TY CỔ PHẦN BỘT GIẶT LIX (VN)
Số 3, đường số 2, khu phố 4, phường Linh Trung, thành phố Thủ Đức, thành phố Hồ Chí Minh
(72) Cao Thành Tín (VN)
(74) Văn phòng Luật sư A Hoà (AHOA LAW OFFICE)
(55)



- (11) **3-0036077**
(15) 16/02/2023 (51) 19-08
(21) 3-2021-01416 (22) 01/06/2021
(18) 01/06/2026
(54) NHÃN SẢN PHẨM (28) 1
(45) 27/03/2023 420B (43) 25/08/2021 401A
(73) CÔNG TY CỔ PHẦN BỘT GIẶT LIX (VN)
Số 3, đường số 2, khu phố 4, phường Linh Trung, thành phố Thủ Đức, thành phố Hồ Chí Minh
(72) Cao Thành Tín (VN)
(74) Văn phòng Luật sư A Hoà (AHOA LAW OFFICE)
(55)



- (11) **3-0036078**
(15) 16/02/2023
(21) 3-2021-01902
(18) 22/07/2026
(54) XE ĐẠP ĐIỆN
(30) 202130356633.7 09/06/2021 CN;
(45) 27/03/2023 420B
(73) JIAMING LU (CN)
No. 375, Hengjing Houan Village, Yuanquiao Town, Huangyan District, Taizhou City, Zhejiang Province 318000, China
(72) Huabing YANG (CN)
(74) CÔNG TY TRÁCH NHIỆM HỮU HẠN TƯ VẤN ĐẦU TƯ VÀ SỞ HỮU TRÍ TUỆ INTERFIVE (INTERFIVE CO., LTD)
(55)
- (51) 12-11
(22) 22/07/2021
(28) 1
(43) 25/02/2022 407A



1.1



1.2



1.3



1.4



1.5



1.6



1.7



1.8

- (11) **3-0036079**
(15) 16/02/2023
(21) 3-2022-01074
(18) 02/06/2027
(54) **MÁY ĐỊNH VỊ**
(45) 27/03/2023 420B
(73) **CÔNG TY CỔ PHẦN CÔNG NGHỆ HẠ TẦNG CƠ SỞ AITOGY (VN)**
Số 16B, ngõ 187 phố Mai Dịch, phường Mai Dịch, quận Cầu Giấy, thành phố Hà Nội
(72) Dương Thành Trung (VN)
(55)
- (51) 10-04
(22) 02/06/2022
(28) 1
(43) 25/07/2022 412A



1.1



1.2



1.3



1.4



1.5

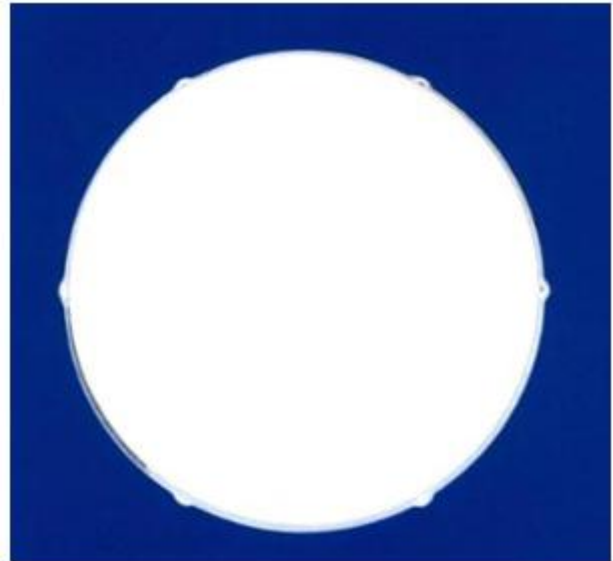

1.6



1.7

CÔNG BÁO SỞ HỮU CÔNG NGHIỆP SỐ 420 TẬP B - QUYỀN 2 (03.2023)

- (11) **3-0036080**
(15) 16/02/2023 (51) 19-08
(21) 3-2021-00195 (22) 27/01/2021
(18) 27/01/2026
(54) **NHÃN SẢN PHẨM** (28) 1
(45) 27/03/2023 420B (43) 25/05/2021 398A
(73) **CÔNG TY TNHH THƯƠNG MẠI DỊCH VỤ KHÂM TÍN (VN)**
284/11 Cô Bắc, phường Cô Giang, quận 1, thành phố Hồ Chí Minh
(72) **Trần Văn Tường (VN)**
(74) **Công ty Luật TNHH SIPCO (SIPCO LAWYERS & IP AGENTS)**
(55)



1.1



1.2

- (11) **3-0036081**
(15) 16/02/2023
(21) 3-2022-00407
(18) 04/03/2027
(54) MŨ BẢO HIỂM
(45) 27/03/2023 420B
(73) HUỖNH THANH TÙNG (VN)
628/53A Hậu Giang, phường 12, quận 6, thành phố Hồ Chí Minh
(72) Huỳnh Thanh Tùng (VN)
(74) CÔNG TY TNHH KHANG LUẬT (KHANGLAW)
(55)
- (51) 02-03
(22) 04/03/2022
(28) 1
(43) 25/05/2022 410A



1.1



1.2

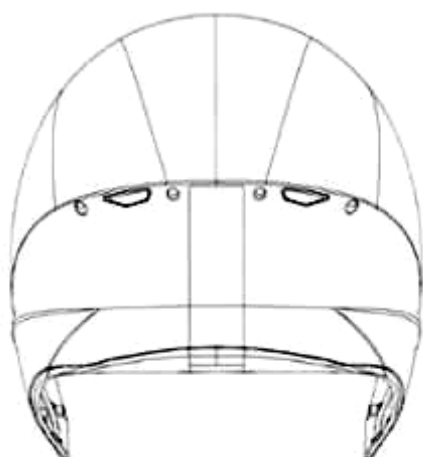

1.3

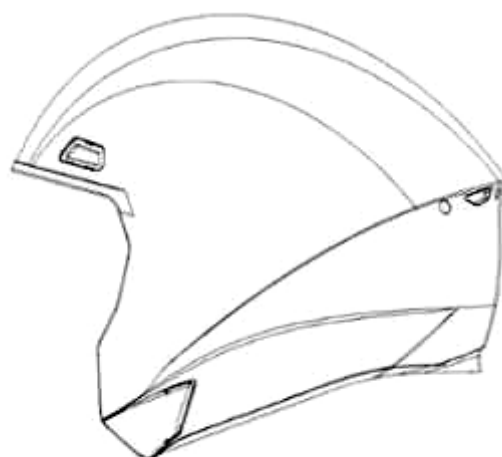

1.4

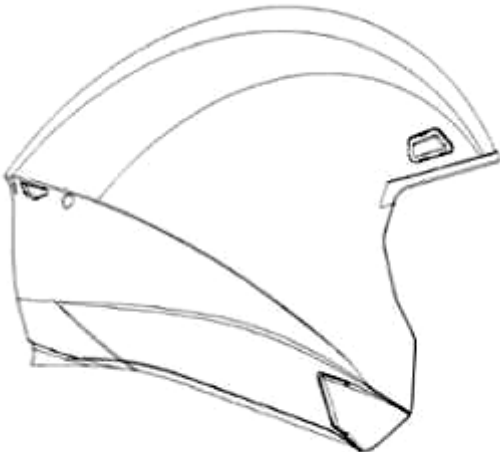

1.5



1.6

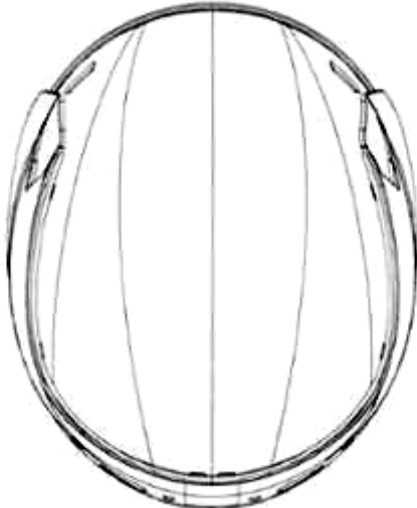

1.7

- (11) **3-0036082**
(15) 16/02/2023 (51) 21-03
(21) 3-2021-03291 (22) 22/12/2021
(18) 22/12/2026
(54) MÂM XOAY DÀNH CHO TRẺ EM (28) 1
(45) 27/03/2023 420B (43) 26/09/2022 414A
(73) CÔNG TY TNHH SẢN XUẤT MUA BÁN THIẾT BỊ TRƯỜNG HỌC TÂN
TIẾN (VN)
354/6 khu phố 7, đường TX14, phường Thạnh Xuân, quận 12, thành phố Hồ Chí
Minh
(72) Mai Ngọc Cường (VN)
(74) Công ty TNHH Tư vấn A & S (ASL LAW CO.,LTD)
(55)



1.1



1.2



1.3



1.4



1.5



1.6



1.7

CÔNG BÁO SỞ HỮU CÔNG NGHIỆP SỐ 420 TẬP B - QUYỀN 2 (03.2023)

- (11) **3-0036083**
- (15) 16/02/2023 (51) 19-08
- (21) 3-2021-02828 (22) 12/11/2021
- (18) 12/11/2026
- (54) NHÃN SẢN PHẨM (28) 1
- (45) 27/03/2023 420B (43) 25/02/2022 407A
- (73) CÔNG TY TNHH YÊN SÀO PHÁT ĐẠT (VN)
1702 - 1704 Võ Văn Kiệt, phường An Lạc, quận Bình Tân, thành phố Hồ Chí Minh
- (72) Phan Minh Phát (VN)
- (74) Công ty TNHH một thành viên Trường Luật (Trường Luật)
- (55)

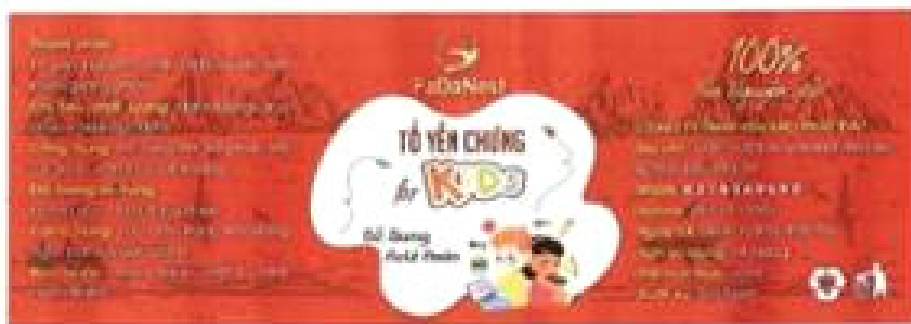

(11) **3-0036084**

(15) 16/02/2023

(21) 3-2021-01370

(18) 25/05/2026

(54) DÉP

(45) 27/03/2023 420B

(73) CÔNG TY TNHH GIÀY Á CHÂU (VN)

451/29/8 Tô Hiến Thành, phường 14, quận 10, thành phố Hồ Chí Minh

(72) Nguyễn Đình Kim (VN)

(74) Văn phòng Luật sư A Hoà (AHOA LAW OFFICE)

(55)

(51) 02-04

(22) 25/05/2021

(28) 1

(43) 25/08/2021 401A



1.1



1.2



1.3



H.4

1.4



H.5

1.5



H.6

1.6



H.7

1.7

(11) **3-0036085**

(15) 16/02/2023

(21) 3-2021-01369

(18) 25/05/2026

(54) **DÉP**

(45) 27/03/2023 420B

(73) **CÔNG TY TNHH GIÀY Á CHÂU (VN)**

451/29/8 Tô Hiến Thành, phường 14, quận 10, thành phố Hồ Chí Minh

(72) Nguyễn Đình Kim (VN)

(74) Văn phòng Luật sư A Hoà (AHOA LAW OFFICE)

(55)

(51) 02-04

(22) 25/05/2021

(28) 1

(43) 25/08/2021 401A



H.1

1.1



H.2

1.2



H.3

1.3

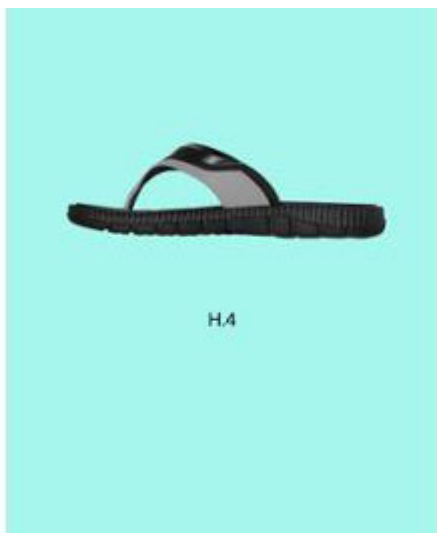

1.4



1.5



1.6



1.7

- (11) **3-0036086**
(15) 17/02/2023 (51) 13-02
(21) 3-2021-02175 (22) 26/08/2021
(18) 26/08/2026
(54) THIẾT BỊ SẠC DÙNG CHO XE ĐIỆN (28) 1
(45) 27/03/2023 420B (43) 25/02/2022 407A
(73) 1. CHARGE+ PTE LTD (SG)
510 Thomson Road, SLF Building #11-00, Singapore 298135
2. SUNSEAP ENGINEERING PTE LTD (SG)
2 Boon Leat Terrace, #04-03/04 Harbourside 2, Singapore 119844
(72) Ong Tze Boon (SG)
(74) Công ty TNHH Tầm nhìn và Liên danh (VISION & ASSOCIATES CO.LTD.)
(55)

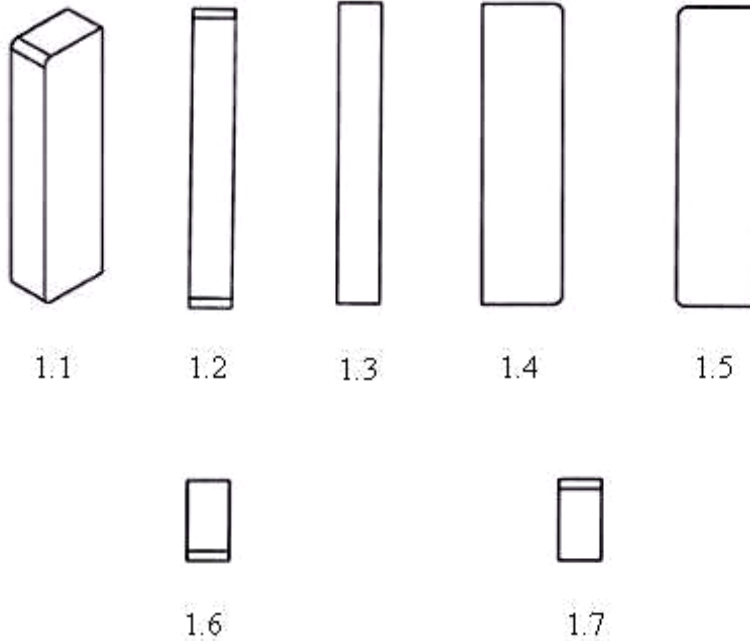

CÔNG BÁO SỞ HỮU CÔNG NGHIỆP SỐ 420 TẬP B - QUYỀN 2 (03.2023)

- (11) **3-0036087**
- (15) 17/02/2023
- (21) 3-2021-02829
- (18) 12/11/2026
- (54) **NHÃN SẢN PHẨM**
- (45) 27/03/2023 420B
- (73) **CÔNG TY TNHH YÊN SÀO PHÁT ĐẠT (VN)**
1702 - 1704 Võ Văn Kiệt, phường An Lạc, quận Bình Tân, thành phố Hồ Chí Minh
- (72) Phan Minh Phát (VN)
- (74) Công ty TNHH một thành viên Trường Luật (Trường Luật)
- (55)
- (51) 19-08
- (22) 12/11/2021
- (28) 3
- (43) 25/02/2022 407A



1



2



3

(11) **3-0036088**

(15) 17/02/2023

(21) 3-2021-01368

(18) 25/05/2026

(54) DÉP

(45) 27/03/2023 420B

(73) CÔNG TY TNHH GIÀY Á CHÂU (VN)

451/29/8 Tô Hiến Thành, phường 14, quận 10, thành phố Hồ Chí Minh

(72) Nguyễn Đình Kim (VN)

(74) Văn phòng Luật sư A Hoà (AHOA LAW OFFICE)

(55)

(51) 02-04

(22) 25/05/2021

(28) 1

(43) 25/08/2021 401A



1.1



1.2

1.3



1.4



1.5



1.6



1.7

(11) **3-0036089**

(15) 17/02/2023

(21) 3-2021-01367

(18) 25/05/2026

(54) DÉP

(45) 27/03/2023 420B

(73) CÔNG TY TNHH GIÀY Á CHÂU (VN)

451/29/8 Tô Hiến Thành, phường 14, quận 10, thành phố Hồ Chí Minh

(72) Nguyễn Đình Kim (VN)

(74) Văn phòng Luật sư A Hoà (AHOA LAW OFFICE)

(55)

(51) 02-04

(22) 25/05/2021

(28) 1

(43) 25/08/2021 401A



(11) **3-0036090**

(15) 17/02/2023

(21) 3-2021-00682

(18) 22/03/2026

(54) **DÉP**

(45) 27/03/2023 420B

(73) **CÔNG TY TNHH GIÀY Á CHÂU (VN)**

451/29/8 Tô Hiến Thành, phường 14, quận 10, thành phố Hồ Chí Minh

(72) Nguyễn Đình Kim (VN)

(74) Văn phòng Luật sư A Hoà (AHOA LAW OFFICE)

(55)

(51) 02-04

(22) 22/03/2021

(28) 1

(43) 25/06/2021 399A



1.1



1.2



1.3



1.4



1.5



1.6



1.7

- (11) **3-0036091**
(15) 17/02/2023 (51) 23-01
(21) 3-2021-01816 (22) 13/07/2021
(18) 13/07/2026
(54) **MÁY LỌC NƯỚC** (28) 1
(30) 30-2021-0001847 13/01/2021 KR;
(45) 27/03/2023 420B (43) 27/12/2021 405A
(73) **COWAY CO., LTD. (KR)**
136-23, Yugumagoksa-ro, Yugu-eup, Gongju-si, Choongcheongnam-do, Korea
(72) 1. PARK, JUN HYUK (KR)
2. LEE NARI (KR)
3. KIM, MI KYUNG (KR)
(74) Công ty TNHH Tư vấn Luật ALIAT (ALIAT LEGAL)
(55)

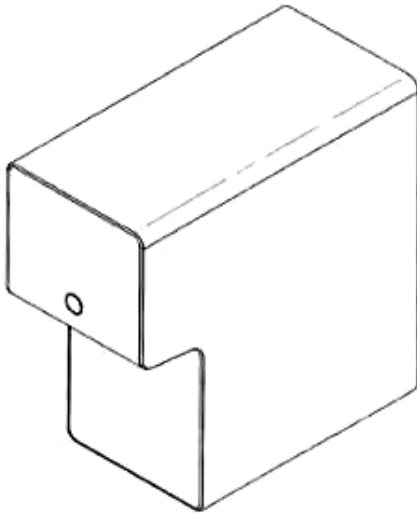

1.1

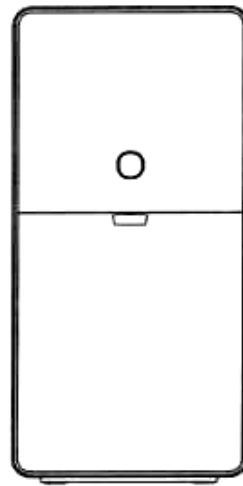

1.2

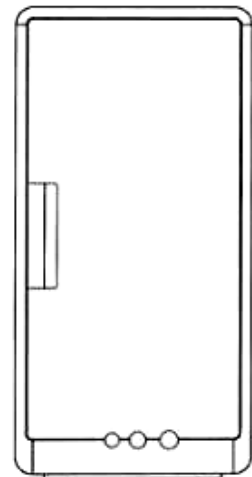

1.3

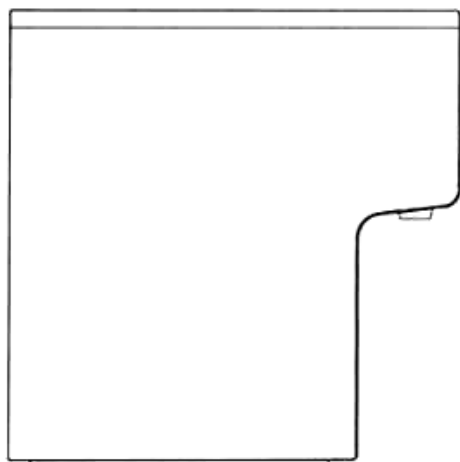

1.4

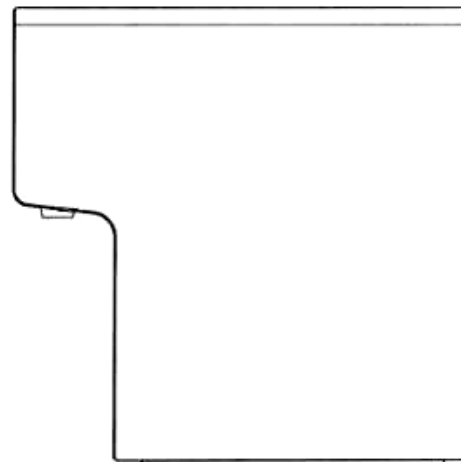

1.5



1.6

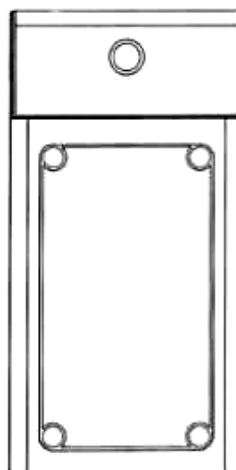

1.7

- (11) **3-0036092**
(15) 17/02/2023 (51) 29-02
(21) 3-2021-00975 (22) 28/04/2021
(18) 28/04/2026
(54) KHÂU TRANG (28) 1
(30) 2020-023976 06/11/2020 JP;
(45) 27/03/2023 420B (43) 25/11/2021 404A
(73) HISAMITSU PHARMACEUTICAL CO., INC. (JP)
408, Tashirodaikan-machi, Tosu-shi, Saga 841-0017 Japan
(72) 1. EIJI MAEDA (JP)
2. KIYOTAKA TAKADA (JP)
(74) Công ty TNHH một thành viên Sở hữu trí tuệ VCCI (VCCI-IP CO.,LTD)
(55)

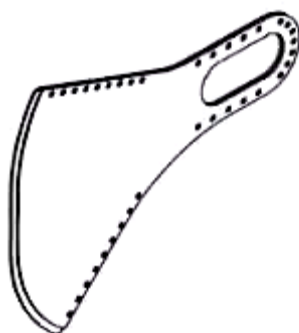

1.1

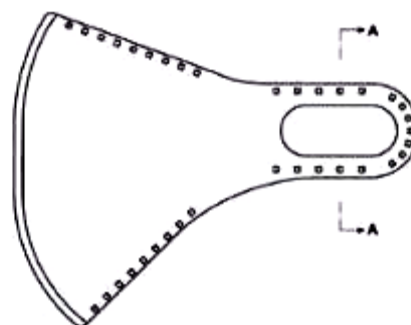

1.2

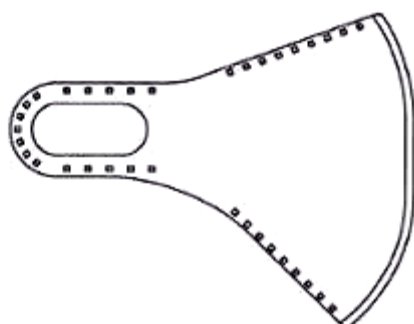

1.3



1.4



1.5



1.6



1.7

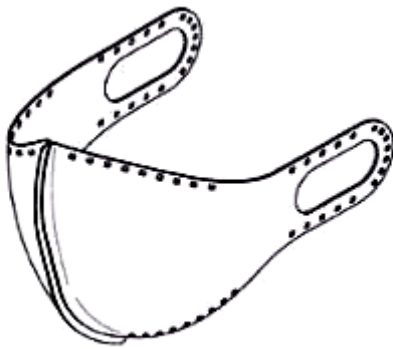

1.8

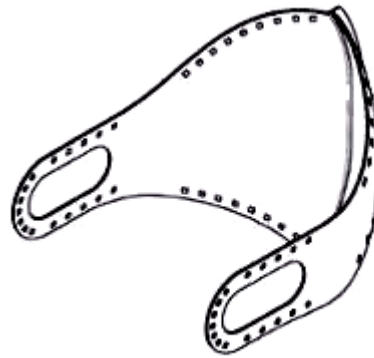

1.9



1.10



1.11

- (11) **3-0036093**
(15) 17/02/2023 (51) 09-01
(21) 3-2019-02847 (22) 11/11/2019
(18) 11/11/2024
(54) CHAI ĐỰNG NƯỚC HOA (28) 1
(30) 006444576-0001 12/05/2019 EM;
(45) 27/03/2023 420B (43) 25/12/2020 393A
(73) PARFUMS CHRISTIAN DIOR (FR)
33 Avenue Hoche - 75008 PARIS (FRANCE)
(72) 1. M. FRANÇOIS GAUTIER (FR)
2. M. ANTOINE BILOE (FR)
(74) Công ty Cổ phần Sở hữu công nghiệp INVESTIP (INVESTIP)
(55)



1.1

1.2

1.3

1.4

1.5

1.6

1.7

- (11) **3-0036094**
- (15) 17/02/2023
- (21) 3-2021-00976
- (18) 28/04/2026
- (54) KHÂU TRANG
- (30) 2020-023978 06/11/2020 JP;
- (45) 27/03/2023 420B
- (73) HISAMITSU PHARMACEUTICAL CO., INC. (JP)
408, Tashirodaikan-machi, Tosu-shi, Saga 841-0017 Japan
- (72) 1. EIJI MAEDA (JP)
2. KIYOTAKA TAKADA (JP)
- (74) Công ty TNHH một thành viên Sở hữu trí tuệ VCCI (VCCI-IP CO.,LTD)
- (55)

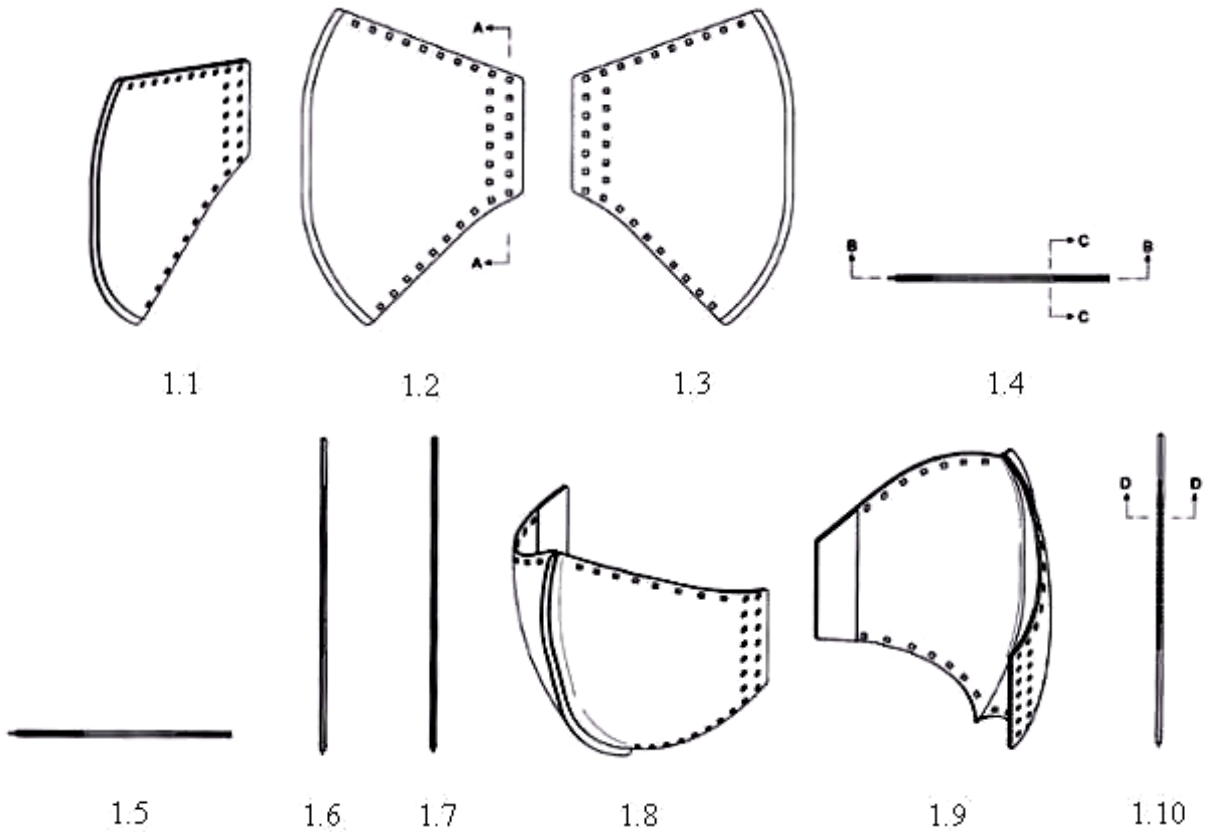

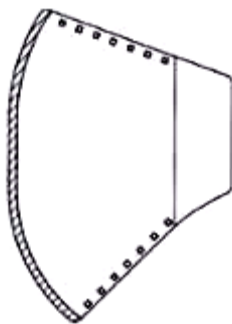

1.11



1.12

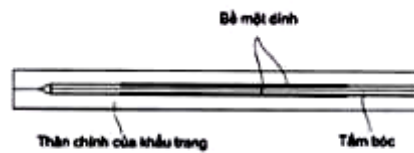

1.13

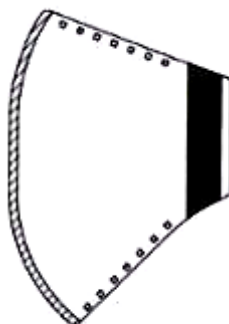

1.14

- (11) **3-0036095**
(15) 17/02/2023 (51) 25-01; 25-02
(21) 3-2021-01691 (22) 25/06/2021
(18) 25/06/2026
(54) THANH KIM LOẠI ĐỊNH HÌNH (28) 2
(45) 27/03/2023 420B (43) 25/11/2021 404A
(73) CÔNG TY CỔ PHẦN CÔNG NGHIỆP VẠN PHÁT HUNG (VN)
Lô R1A, đường số 6 khu công nghiệp Long Hậu, xã Long Hậu, huyện Cần Giuộc,
tỉnh Long An
(72) NGÔ THỊ HUỆ (VN)
(74) Công ty Cổ phần PHANLAW VIETNAM (PHANLAW VIETNAM JSC)
(55)



1.1



1.2



1.3



1.4



1.5



1.6



1.7

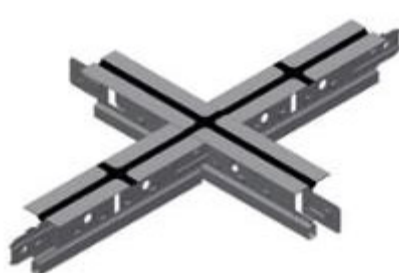

1.8



1.9



2.1



2.2



2.3



2.4



2.5



2.6



2.7



2.8

- (11) **3-0036096**
(15) 17/02/2023 (51) 25-01; 25-02
(21) 3-2021-01692 (22) 25/06/2021
(18) 25/06/2026
(54) THANH KIM LOẠI ĐỊNH HÌNH (28) 1
(45) 27/03/2023 420B (43) 25/11/2021 404A
(73) CÔNG TY CỔ PHẦN CÔNG NGHIỆP VẠN PHÁT HƯNG (VN)
Lô R1A, đường số 6 khu công nghiệp Long Hậu, xã Long Hậu, huyện Cần Giuộc,
tỉnh Long An
(72) NGÔ THỊ HUỆ (VN)
(74) Công ty Cổ phần PHANLAW VIETNAM (PHANLAW VIETNAM JSC)
(55)



1.1



1.2



1.3



1.4



1.5

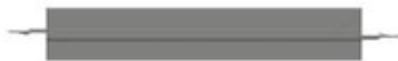

1.6



1.7



1.8

- (11) **3-0036097**
(15) 20/02/2023 (51) 01-06
(21) 3-2021-01911 (22) 23/07/2021
(18) 23/07/2026
(54) THỨC ĂN CHO VẬT NUÔI (28) 2
(30) 29/767,709 25/01/2021 US;
(45) 27/03/2023 420B (43) 25/11/2021 404A
(73) SPECTRUM BRANDS, INC. (US)
3001 Deming Way, Middleton, Wisconsin 53562, United States of America
(72) 1. TIFFANY DAWN POTTER (US)
2. ALLYSE MCCANN (US)
(74) Công ty TNHH Sở hữu trí tuệ Thảo Thọ Quyên (INVENCO.,LTD)
(55)



1.1

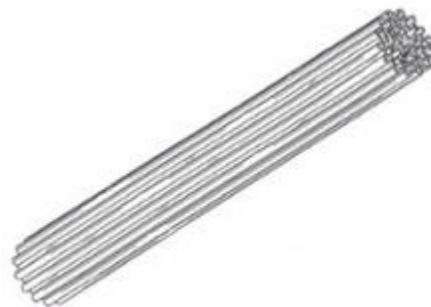

1.2



1.3



1.4



1.5



1.6



1.7



1.8



2.1



2.2



2.3



2.4



2.5



2.6



2.7



2.8

(11) **3-0036098**

(15) 20/02/2023

(21) 3-2022-00162

(18) 19/01/2027

(54) ĐÈN BÀN

(45) 27/03/2023 420B

(73) CÔNG TY CỔ PHẦN BÓNG ĐÈN PHÍCH NƯỚC RẠNG ĐÔNG (VN)

87-89 phố Hạ Đình, phường Thanh Xuân Trung, quận Thanh Xuân, thành phố Hà Nội

(72) Trần Trung Tường (VN)

(55)

(51) 26-05

(22) 19/01/2022

(28) 1

(43) 25/04/2022 409A

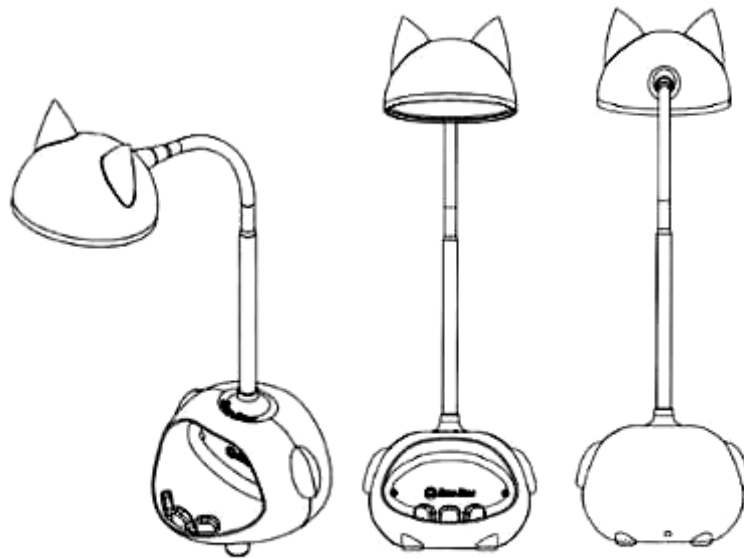

1.1

1.2

1.3

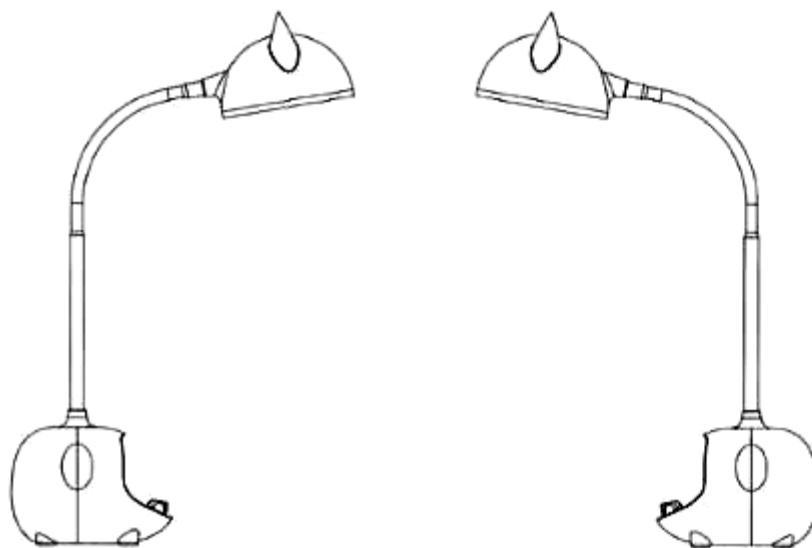

1.4

1.5



1.6



1.7

- (11) **3-0036099**
(15) 20/02/2023 (51) 26-05
(21) 3-2022-00163 (22) 19/01/2022
(18) 19/01/2027
(54) ĐÈN BÀN (28) 1
(45) 27/03/2023 420B (43) 25/04/2022 409A
(73) CÔNG TY CỔ PHẦN BÓNG ĐÈN PHÍCH NƯỚC RẠNG ĐÔNG (VN)
87-89 phố Hạ Đình, phường Thanh Xuân Trung, quận Thanh Xuân, thành phố Hà Nội
(72) Trần Trung Tường (VN)
(55)

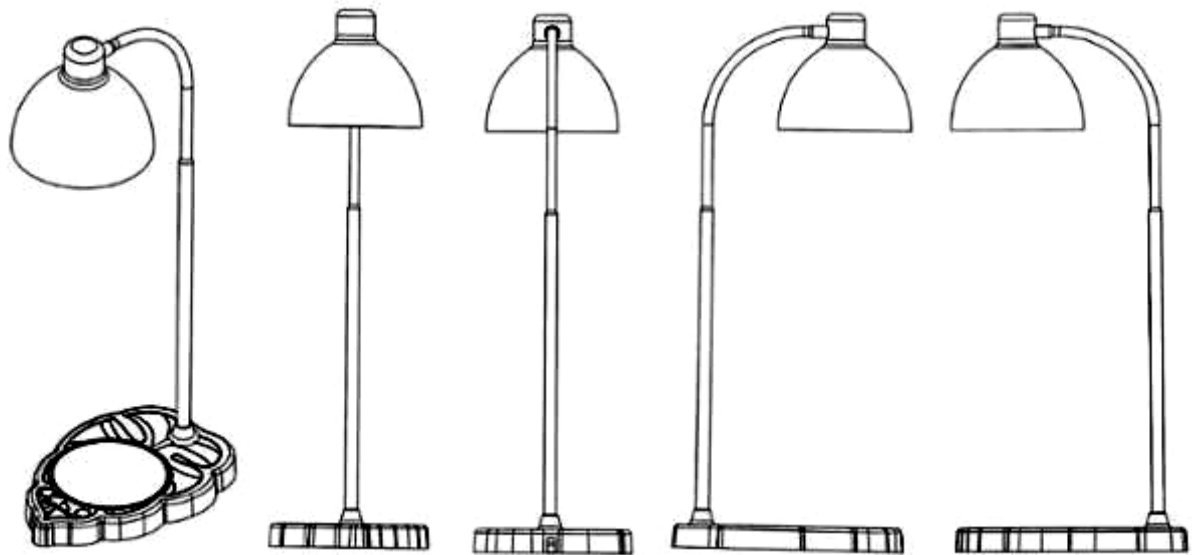

1.1

1.2

1.3

1.4

1.5



1.6



1.7

- (11) **3-0036100**
(15) 20/02/2023 (51) 13-03
(21) 3-2022-00164 (22) 19/01/2022
(18) 19/01/2027
(54) **Ồ CẮM ĐIỆN** (28) 1
(45) 27/03/2023 420B (43) 25/04/2022 409A
(73) **CÔNG TY CỔ PHẦN BÓNG ĐÈN PHÍCH NƯỚC RẠNG ĐÔNG (VN)**
87-89 phố Hạ Đình, phường Thanh Xuân Trung, quận Thanh Xuân, thành phố Hà Nội
(72) Trần Trung Tường (VN)
(55)

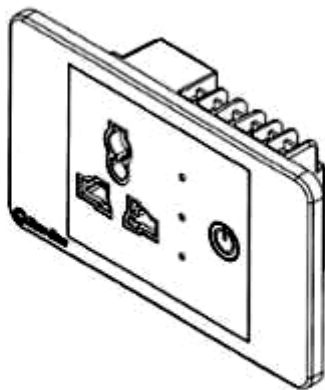

1.1

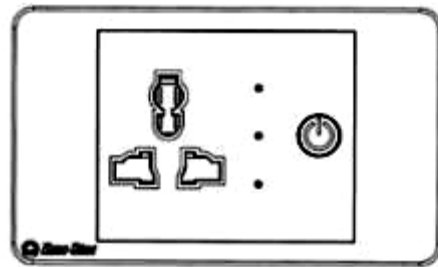

1.2

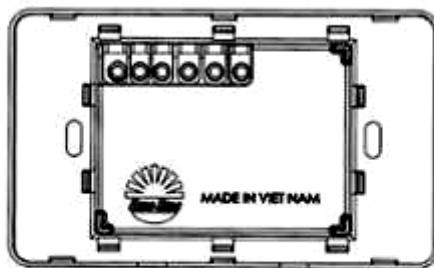

1.3

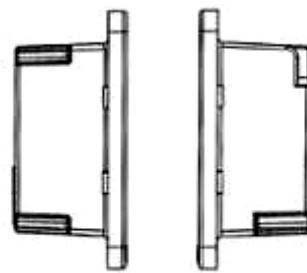

1.4

1.5

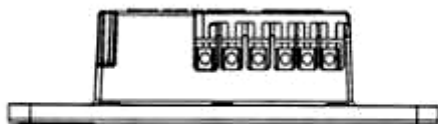

1.6



1.7

- (11) **3-0036101**
(15) 20/02/2023 (51) 13-03
(21) 3-2022-00165 (22) 19/01/2022
(18) 19/01/2027
(54) **Ồ CẮM ĐIỆN** (28) 1
(45) 27/03/2023 420B (43) 25/04/2022 409A
(73) **CÔNG TY CỔ PHẦN BÓNG ĐÈN PHÍCH NƯỚC RẠNG ĐÔNG (VN)**
87-89 phố Hạ Đình, phường Thanh Xuân Trung, quận Thanh Xuân, thành phố Hà Nội
(72) Trần Trung Tường (VN)
(55)

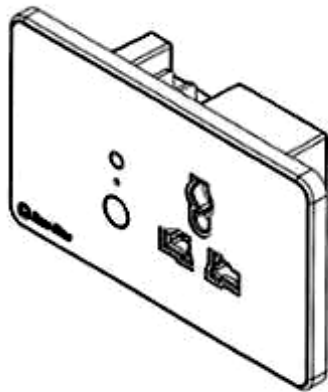

1.1

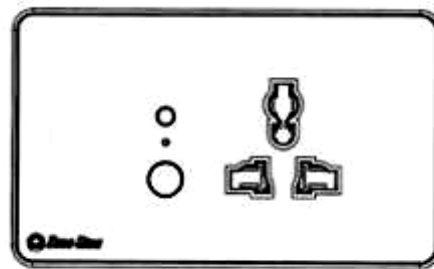

1.2



1.3

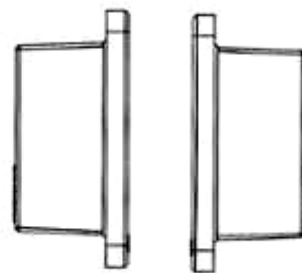

1.4

1.5

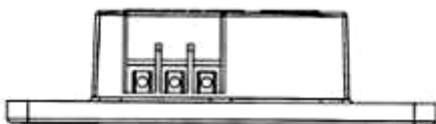

1.6



1.7

- (11) **3-0036102**
(15) 20/02/2023 (51) 09-03
(21) 3-2021-03348 (22) 29/12/2021
(18) 29/12/2026
(54) **HỘP ĐỰNG SẢN PHẨM** (28) 1
(45) 27/03/2023 420B (43) 25/03/2022 408A
(73) **CÔNG TY TNHH DOANH NGHIỆP XÃ HỘI ÁI VIỆT (VN)**
652/41 Cộng Hòa, phường 13, quận Tân Bình, thành phố Hồ Chí Minh
(72) Phan Thị Hồng Nga (VN)
(74) Công ty TNHH Quản trị tài sản trí tuệ VIHABRAND (VIHABRAND CO.,LTD.)
(55)



1.1



1.2

- (11) **3-0036103**
(15) 20/02/2023 (51) 09-03
(21) 3-2021-03350 (22) 29/12/2021
(18) 29/12/2026
(54) **HỘP ĐỰNG SẢN PHẨM** (28) 1
(45) 27/03/2023 420B (43) 25/03/2022 408A
(73) **CÔNG TY TNHH DOANH NGHIỆP XÃ HỘI ÁI VIỆT (VN)**
652/41 Cộng Hòa, phường 13, quận Tân Bình, thành phố Hồ Chí Minh
(72) Phan Thị Hồng Nga (VN)
(74) Công ty TNHH Quản trị tài sản trí tuệ VIHABRAND (VIHABRAND CO.,LTD.)
(55)



1.1



1.2

- (11) **3-0036104**
- (15) 20/02/2023 (51) 10-04
- (21) 3-2018-02446 (22) 19/11/2018
- (18) 19/11/2023
- (54) **CÂN ĐIỆN** (28) 1
- (30) 201830246073.8 24/05/2018 CN;
- (45) 27/03/2023 420B (43) 27/05/2019 374A
- (73) 1. METTLER-TOLEDO (CHANGZHOU) MEASUREMENT TECHNOLOGY CO., LTD. (CN)
No. 111 West Taihu Road, Xinbei District, Changzhou 213125, Jiangsu Province, China
2. METTLER-TOLEDO (CHANGZHOU) PRECISION INSTRUMENT CO., LTD. (CN)
No. 5 Middle Huashan Road, Xinbei District, Changzhou 213022, Jiangsu Province, China
3. METTLER-TOLEDO INTERNATIONAL TRADING (SHANGHAI) CO., LTD. (CN)
Part C, third floor, No. 456 North Fute Road, China (Shanghai) Pilot Free Trade Zone, Shanghai 200131, China
- (72) 1. JIAN, CAI (CN)
2. LEI, YE (CN)
3. GAO, LEI (CN)
- (74) Công ty Luật TNHH T&G (TGVN)
- (55)



1.1

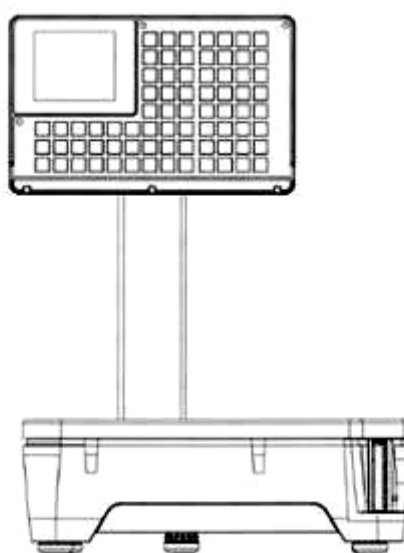

1.2

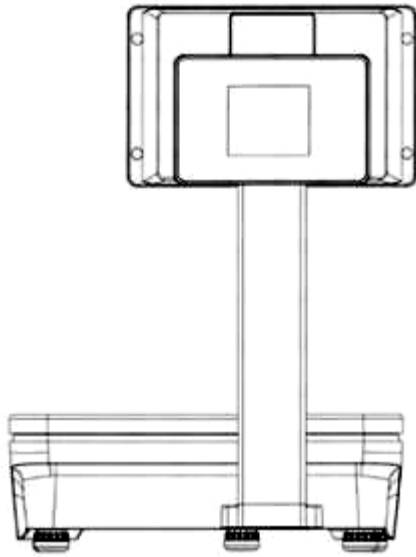

1.3

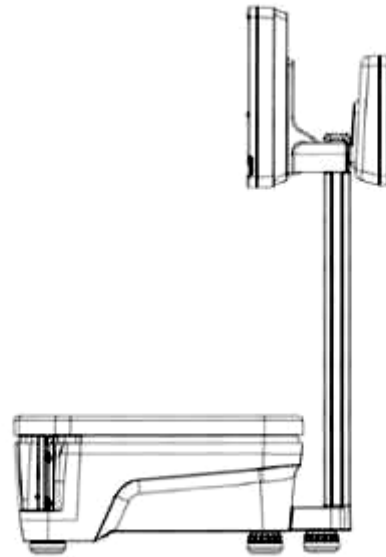

1.4

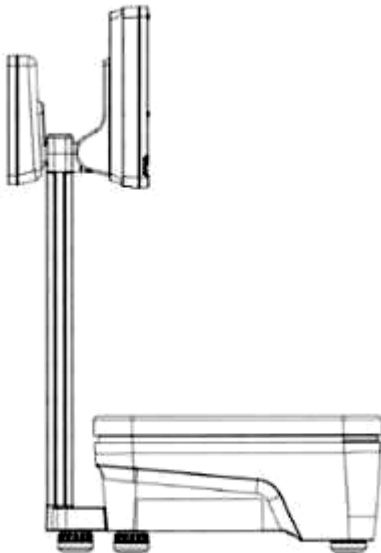

1.5

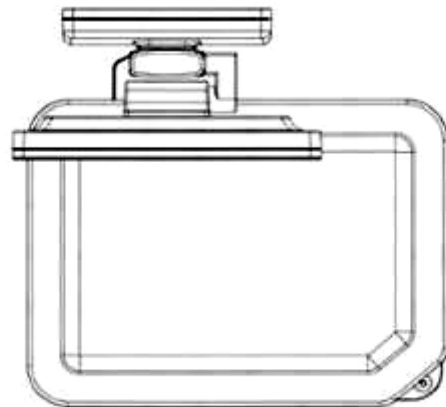

1.6

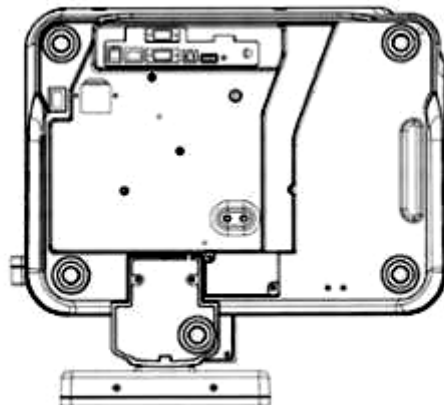

1.7

- (11) **3-0036105**
(15) 20/02/2023 (51) 08-06; 08-07
(21) 3-2021-02258 (22) 13/09/2021
(18) 13/09/2026
(54) KHÓA CỬA THÔNG MINH (28) 1
(45) 27/03/2023 420B (43) 25/03/2022 408A
(73) MAI HỒNG ANH (VN)
P216, nhà C11, tập thể Thanh Xuân Bắc, phường Thanh Xuân Bắc, quận Thanh
Xuân, thành phố Hà Nội
(72) Mai Hồng Anh (VN)
(74) Công ty TNHH Sở hữu trí tuệ Bình Minh (SUNRISE IP CO.,LTD.)
(55)

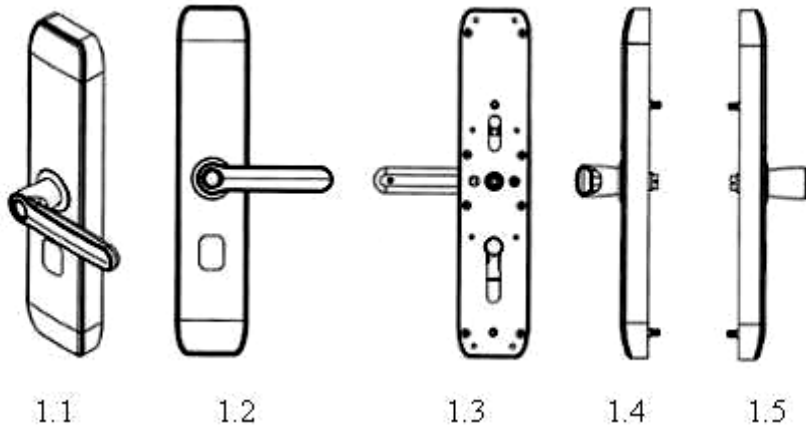

1.6



1.7

- (11) **3-0036106**
(15) 20/02/2023 (51) 09-03
(21) 3-2022-00101 (22) 13/01/2022
(18) 13/01/2027
(54) **HỘP ĐỰNG SẢN PHẨM** (28) 1
(45) 27/03/2023 420B (43) 25/03/2022 408A
(73) **CÔNG TY CỔ PHẦN BIA QUỐC TẾ SÀI GÒN HÀ NỘI (VN)**
Số 132 Nguyễn Tuân, phường Thanh Xuân Trung, quận Thanh Xuân, thành phố Hà Nội
(72) Nguyễn Thị Thắm (VN)
(74) Công ty TNHH Sở hữu trí tuệ Bình Minh (SUNRISE IP CO.,LTD.)
(55)



1.1



1.2

- (11) **3-0036107**
(15) 21/02/2023 (51) 21-01
(21) 3-2021-00641 (22) 18/03/2021
(18) 18/03/2026
(54) **ĐỒ CHƠI KHỐI LẮP GHÉP HÌNH NGƯỜI** (28) 1
(30) 30-2020-0045661 22/09/2020 KR;
(45) 27/03/2023 420B (43) 27/12/2021 405A
(73) **YOUNG-MAN KIM (KR)**
102-3303, #25, Centumdong-ro, Haeundae-gu, Busan, Republic of Korea
(72) Young-Man KIM (KR)
(74) Công ty TNHH Tư vấn Phạm Anh Nguyên (ANPHAMCO CO.,LTD.)
(55)

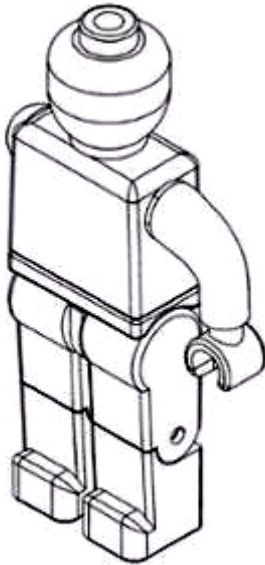

1.1



1.2

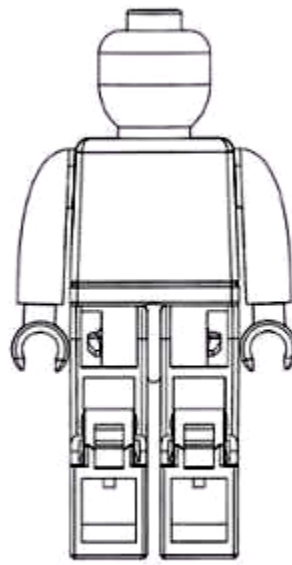

1.3



1.4

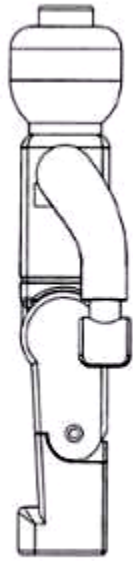

1.5

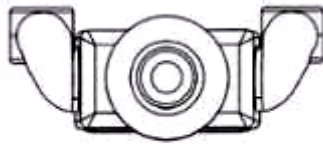

1.6

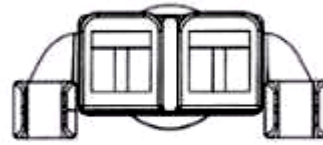

1.7

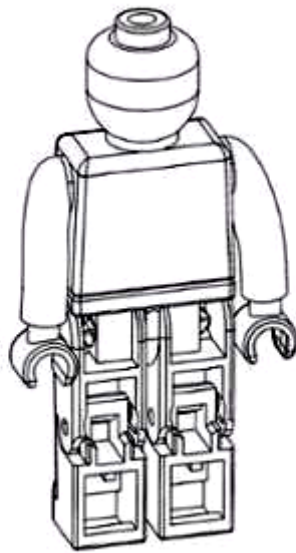

1.8

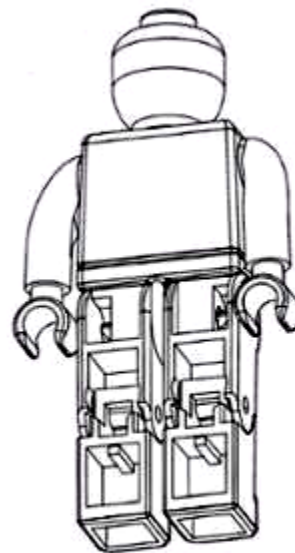

1.9

- (11) **3-0036108**
(15) 21/02/2023 (51) 08-07
(21) 3-2021-02519 (22) 13/09/2021
(18) 13/09/2026
(54) KHÓA CỬA THÔNG MINH (28) 1
(45) 27/03/2023 420B (43) 27/12/2021 405A
(73) MAI HỒNG ANH (VN)
P216, nhà C11, tập thể Thanh Xuân Bắc, phường Thanh Xuân Bắc, quận Thanh
Xuân, thành phố Hà Nội
(72) Mai Hồng Anh (VN)
(74) Công ty TNHH Sở hữu trí tuệ Bình Minh (SUNRISE IP CO.,LTD.)
(55)

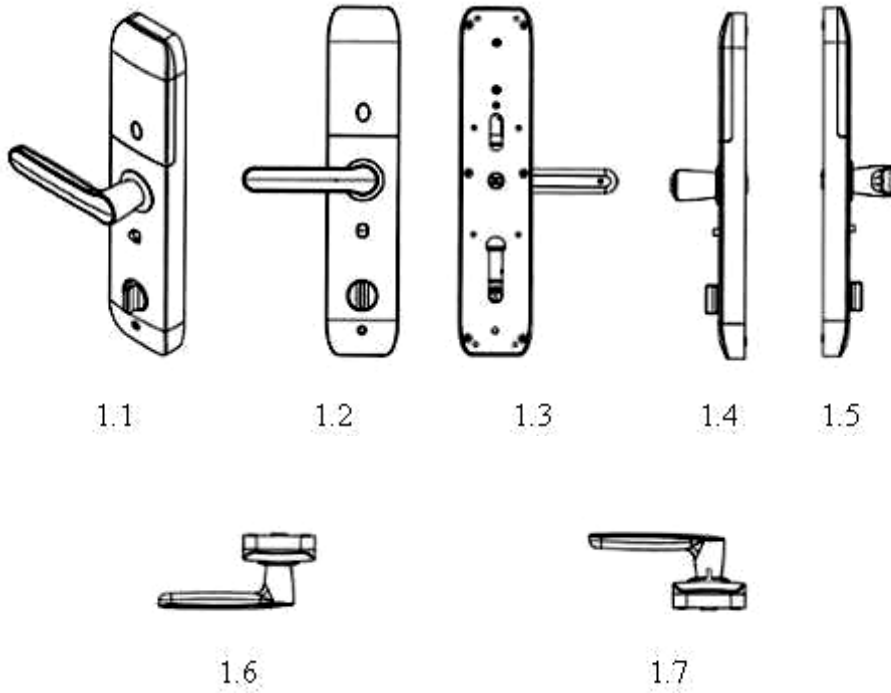

- (11) **3-0036109**
(15) 21/02/2023 (51) 09-05
(21) 3-2021-03343 (22) 28/12/2021
(18) 28/12/2026
(54) BAO GÓI (28) 1
(45) 27/03/2023 420B (43) 25/03/2022 408A
(73) CÔNG TY CỔ PHẦN LƯƠNG THỰC BÌNH MINH (VN)
Số nhà 5, phố Hàng Quạt, phường Hàng Gai, quận Hoàn Kiếm, thành phố Hà Nội
(72) Phạm Thị Hà Anh (VN)
(55)



1.1



1.2

- (11) **3-0036110**
(15) 21/02/2023 (51) 09-05
(21) 3-2021-03344 (22) 28/12/2021
(18) 28/12/2026
(54) BAO GÓI (28) 1
(45) 27/03/2023 420B (43) 25/03/2022 408A
(73) CÔNG TY CỔ PHẦN LƯƠNG THỰC BÌNH MINH (VN)
Số nhà 5, phố Hàng Quạt, phường Hàng Gai, quận Hoàn Kiếm, thành phố Hà Nội
(72) Phạm Thị Hà Anh (VN)
(55)



1.1



1.2

- (11) **3-0036111**
(15) 21/02/2023 (51) 25-01
(21) 3-2020-00263 (22) 04/02/2020
(18) 04/02/2025
(54) THANH ĐỊNH HÌNH (28) 1
(45) 27/03/2023 420B (43) 25/02/2021 395A
(73) CÔNG TY TNHH CƠ KIM KHÍ QUANG MINH (VN)
275-NO-07-LK07-12 khu đất dịch vụ 1, phường Đồng Mai, quận Hà Đông, thành phố Hà Nội
(72) 1. TRỊNH TUẤN THẮNG (VN)
2. ĐÌNH ĐỨC ANH (VN)
(74) Công ty TNHH Trường Xuân (AGELESS CO.,LTD.)
(55)

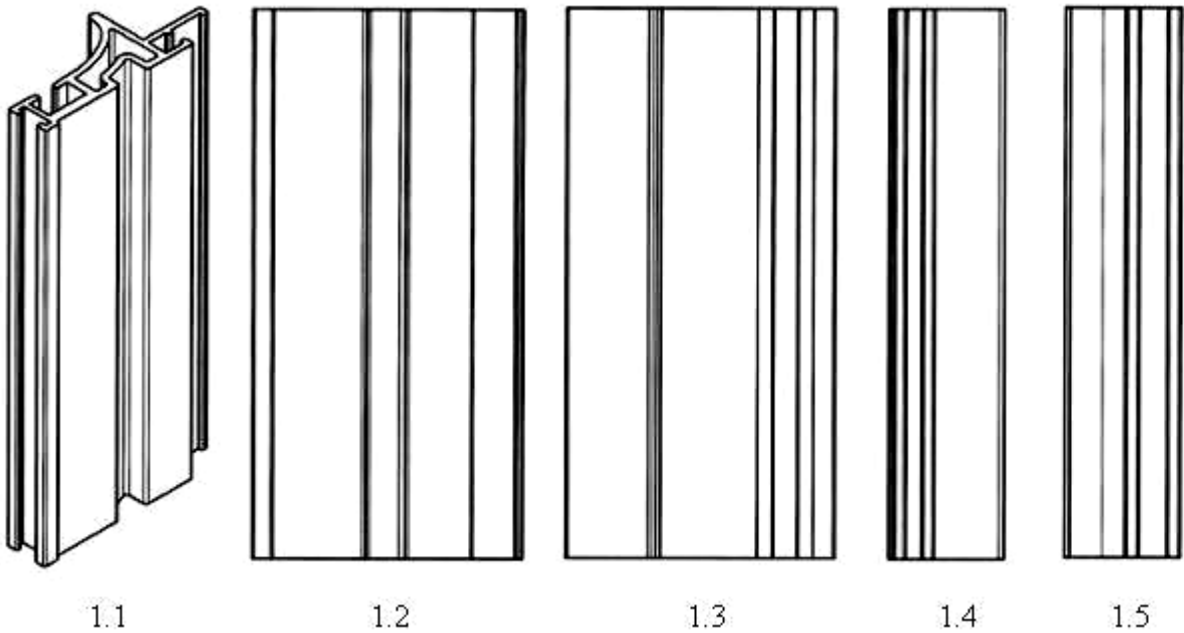

1.6



1.7

- (11) **3-0036112**
(15) 21/02/2023 (51) 25-02
(21) 3-2021-03084 (22) 10/08/2018
(18) 10/08/2023
(54) CẤU KIỆN PHÁ SÓNG (28) 1
(45) 27/03/2023 420B (43) 26/09/2022 414A
(73) CÔNG TY CỔ PHẦN KHOA HỌC CÔNG NGHỆ VIỆT NAM (VN)
Số 6, đường 3 tháng 2, phường 8, thành phố Vũng Tàu, tỉnh Bà Rịa - Vũng Tàu
(72) Hoàng Đức Thảo (VN)
(55)

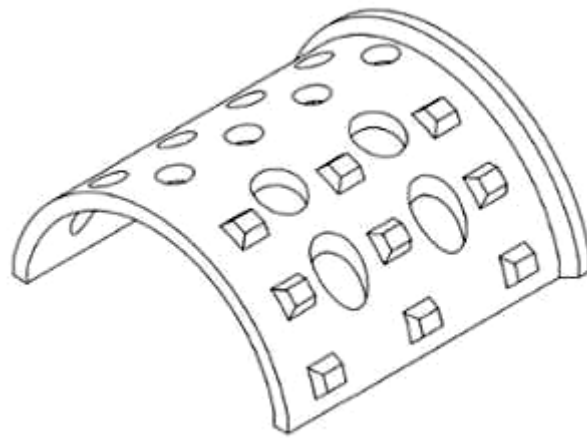

1.1

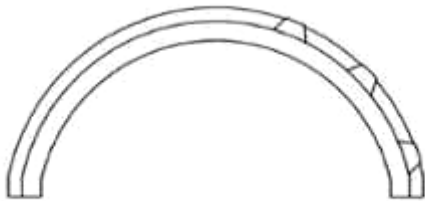

1.2



1.3

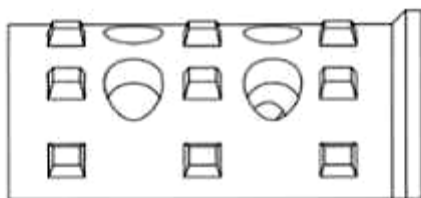

1.4

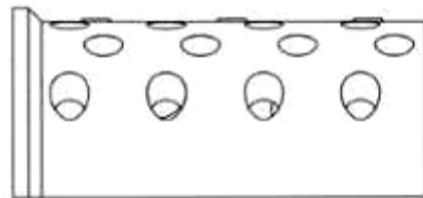

1.5

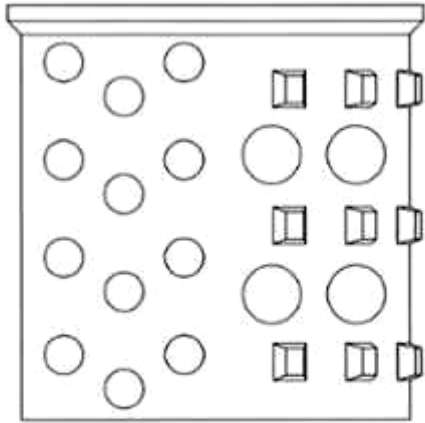

1.6

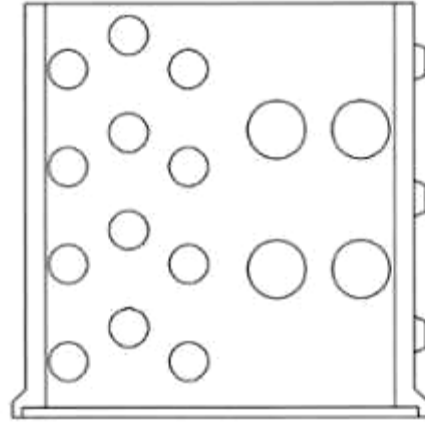

1.7

(11) **3-0036113**

(15) 21/02/2023

(21) 3-2021-03085

(18) 10/08/2023

(54) **CÁU KIẾN PHÁ SÓNG**

(45) 27/03/2023 420B

(73) **CÔNG TY CỔ PHẦN KHOA HỌC CÔNG NGHỆ VIỆT NAM (VN)**

Số 6, đường 3 tháng 2, phường 8, thành phố Vũng Tàu, tỉnh Bà Rịa - Vũng Tàu

(72) Hoàng Đức Thảo (VN)

(55)

(51) 25-02

(22) 10/08/2018

(28) 1

(43) 25/05/2022 410A

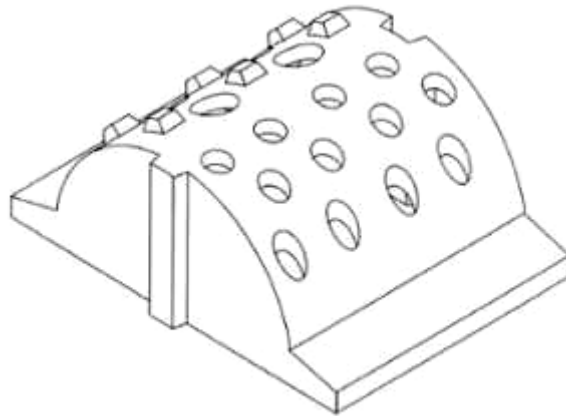

1.1

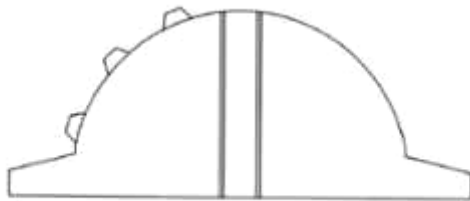

1.2

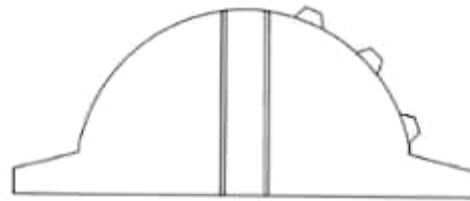

1.3

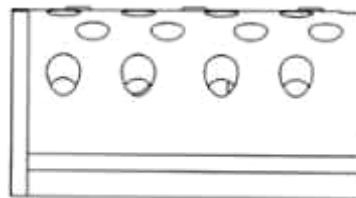

1.4

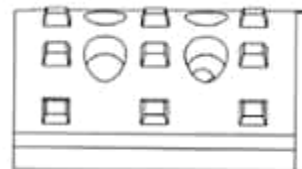

1.5

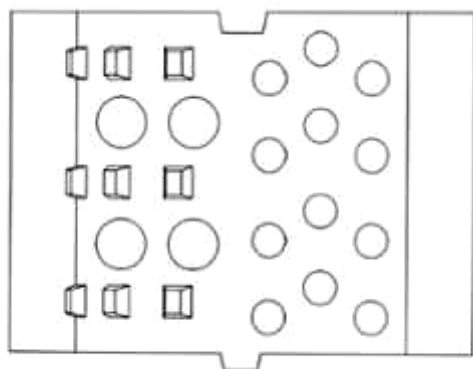

1.6

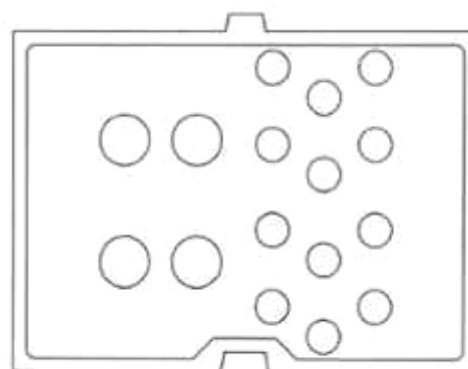

1.7

- (11) **3-0036114**
(15) 21/02/2023 (51) 08-06
(21) 3-2021-03170 (22) 10/12/2021
(18) 10/12/2026
(54) **BẢN LỀ CỬA NHÔM** (28) 1
(45) 27/03/2023 420B (43) 27/06/2022 411A
(73) **CÔNG TY TNHH D&T VIET NAM CONSTRUCTION (VN)**
Đội 14, thôn Đào Đặng, xã Trung Nghĩa, thành phố Hưng Yên, tỉnh Hưng Yên
(72) Dương Văn Thương (VN)
(74) Công ty Luật TNHH ELITE (ELITE LAW FIRM)
(55)

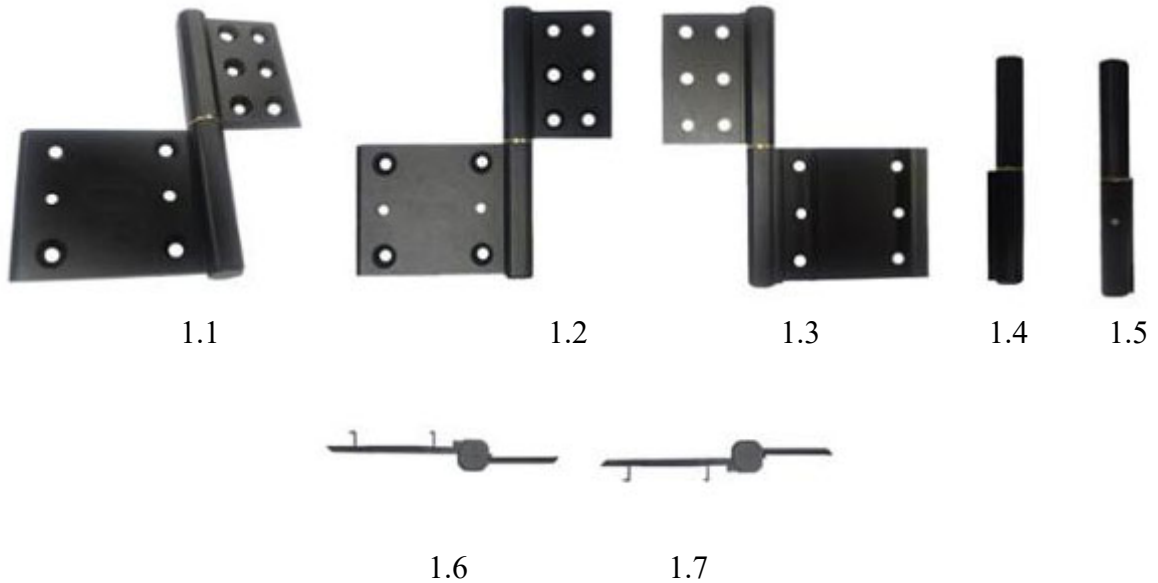

- (11) **3-0036115**
(15) 22/02/2023
(21) 3-2021-02375
(18) 28/09/2026
(54) MÁY IN 3D
(45) 27/03/2023 420B
(73) TRƯỜNG ĐẠI HỌC BÁCH KHOA - ĐẠI HỌC QUỐC GIA THÀNH PHỐ HỒ CHÍ MINH (VN)
268 Lý Thường Kiệt, phường 14, quận 10, thành phố Hồ Chí Minh
(72) 1. HUỲNH HỮU NGHỊ (VN)
2. BÙI TRỌNG HIẾU (VN)
(55)
- (51) 18-02
(22) 28/09/2021
(28) 1
(43) 25/02/2022 407A



1.1

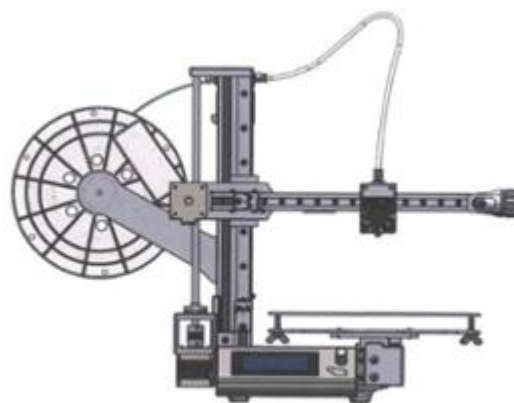

1.2

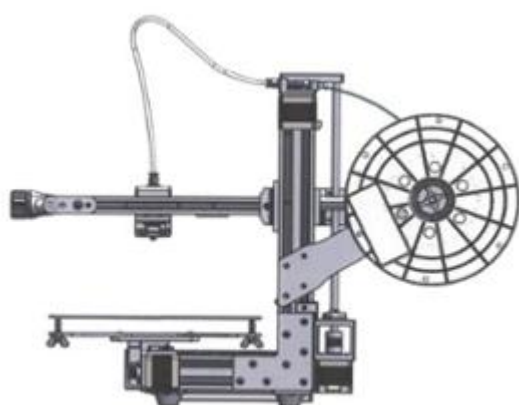

1.3

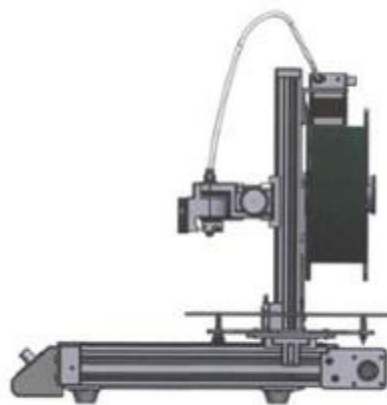

1.4

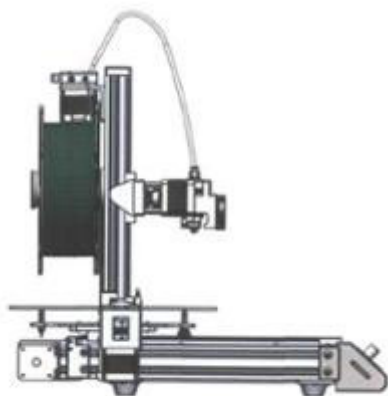

1.5

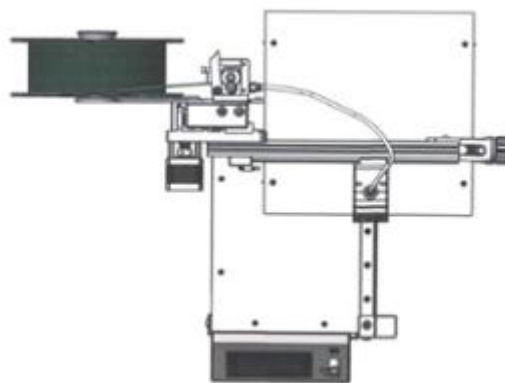

1.6

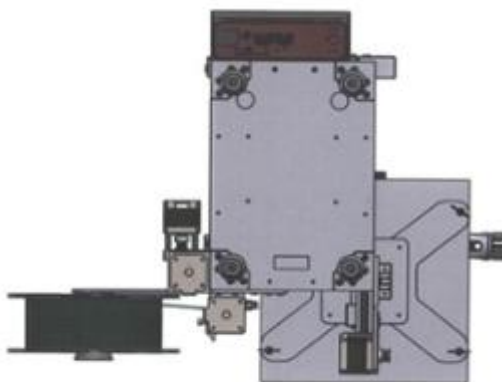

1.7

(11) **3-0036116**

(15) 22/02/2023

(51) 02-04

(21) 3-2021-01699

(22) 28/06/2021

(18) 28/06/2026

(54) ĐẾ DÉP

(28) 1

(45) 27/03/2023 420B

(43) 27/12/2021 405A

(73) CÔNG TY TNHH GIÀY TRIỆU PHONG (VN)

Lô II-11, cụm 1, nhóm CNII, khu công nghiệp Tân Bình, đường số 8, phường Tây Thạnh, quận Tân Phú, thành phố Hồ Chí Minh

(72) Châu Minh Thi (VN)

(74) Công ty TNHH Sở hữu trí tuệ INVENTIO (INVENTIO CO.,LTD)

(55)



1.1

1.2

1.3



1.4



1.5



1.6



1.7

- (11) **3-0036117**
(15) 22/02/2023 (51) 23-04
(21) 3-2021-01929 (22) 27/07/2021
(18) 27/07/2026
(54) **MÁY LỌC KHÔNG KHÍ** (28) 1
(30) 2021-004870 10/03/2021 JP;
(45) 27/03/2023 420B (43) 25/10/2021 403A
(73) SHARP KABUSHIKI KAISHA (JP)
s1 Takumi-cho, Sakai-ku, Sakai City, Osaka 590-8522, Japan
(72) 1. TADAHIKO SAIMEN (JP)
2. TAKEO KOIKE (JP)
(74) Công ty TNHH một thành viên Sở hữu trí tuệ VCCI (VCCI-IP CO.,LTD)
(55)



1.1



1.2



1.3



1.4



1.5



1.6

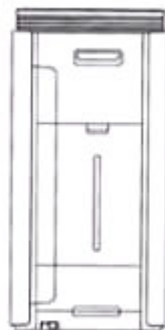

1.7



1.8



1.9



1.10

- (11) **3-0036118**
(15) 22/02/2023 (51) 09-03
(21) 3-2019-02779 (22) 01/11/2019
(18) 01/11/2024
(54) **HỘP ĐỰNG BÁNH** (28) 1
(45) 27/03/2023 420B (43) 25/04/2022 409A
(73) **ĐÀO ĐỨC HUNG (VN)**
Lô đất diện tích 1.238,4m², thôn La Uyên, xã Minh Quang, huyện Vũ Thư, tỉnh Thái Bình
(72) **Đào Đức Hưng (VN)**
(74) **Công ty TNHH Tư vấn sở hữu trí tuệ Việt (VIET IP CO.,LTD.)**
(55)



1.1



1.2

- (11) **3-0036119**
(15) 22/02/2023
(21) 3-2019-02780
(18) 01/11/2024
(54) **HỘP ĐỰNG BÁNH**
(45) 27/03/2023 420B
(73) **ĐÀO ĐỨC HUNG (VN)**
Lô đất diện tích 1.238,4m², thôn La Uyên, xã Minh Quang, huyện Vũ Thư, tỉnh Thái Bình
- (51) 09-03
(22) 01/11/2019
(28) 1
(43) 25/04/2022 409A
- (72) Đào Đức Hưng (VN)
(74) Công ty TNHH Tư vấn sở hữu trí tuệ Việt (VIET IP CO.,LTD.)
(55)



1.1



1.2

- (11) **3-0036120**
(15) 22/02/2023
(21) 3-2019-02781
(18) 01/11/2024
(54) **HỘP ĐỰNG BÁNH**
(45) 27/03/2023 420B
(73) **ĐÀO ĐỨC HUNG (VN)**
Lô đất diện tích 1.238,4m², thôn La Uyên, xã Minh Quang, huyện Vũ Thư, tỉnh Thái Bình
(72) Đào Đức Hưng (VN)
(74) Công ty TNHH Tư vấn sở hữu trí tuệ Việt (VIET IP CO.,LTD.)
(55)
- (51) 09-03
(22) 01/11/2019
(28) 1
(43) 25/04/2022 409A



1.1



1.2

- (11) **3-0036121**
(15) 22/02/2023
(21) 3-2021-01769
(18) 05/07/2026
(54) KHÂU TRANG
(30) 2021-005372 16/03/2021 JP;
(45) 27/03/2023 420B
(73) KOKEN LTD. (JP)
7, Yonban-cho, Chiyoda-ku, Tokyo 102-8459, Japan
(72) 1. TAGUCHI, SEIJI (JP)
2. ISHIKAWA, SHINGO (JP)
(74) Công ty TNHH một thành viên Sở hữu trí tuệ VCCI (VCCI-IP CO.,LTD)
(55)
- (51) 02-99
(22) 05/07/2021
(28) 1
(43) 27/09/2021 402A



1.1



1.2



1.3



1.4



1.5



1.6



1.7

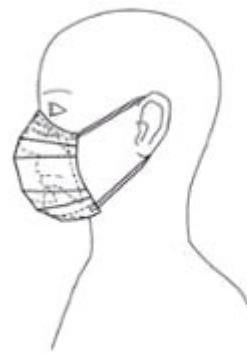

1.8

- (11) **3-0036122**
(15) 22/02/2023 (51) 14-02
(21) 3-2021-01307 (22) 19/05/2021
(18) 19/05/2026
(54) THIẾT BỊ KIỂM SOÁT RA VÀO DỪNG CHO LÁI XE MÔ-TÔ (28) 1
(30) 30-2021-0018556 16/04/2021 KR;
(45) 27/03/2023 420B (43) 25/08/2021 401A
(73) UNIONCOMMUNITY CO., LTD. (KR)
127, Beobwon-ro, Songpa-gu, Seoul 05836, Republic of Korea
(72) 1. JANG, MYOUNG HUN (KR)
2. SHIN, YOSHIK (KR)
(74) Công ty Cổ phần Sở hữu công nghiệp INVESTIP (INVESTIP)
(55)

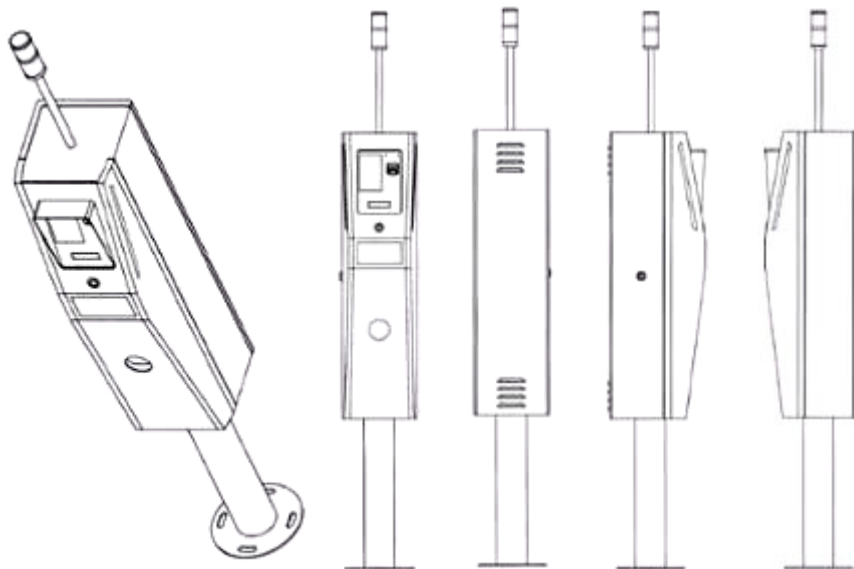

1.1

1.2

1.3

1.4

1.5



1.6



1.7

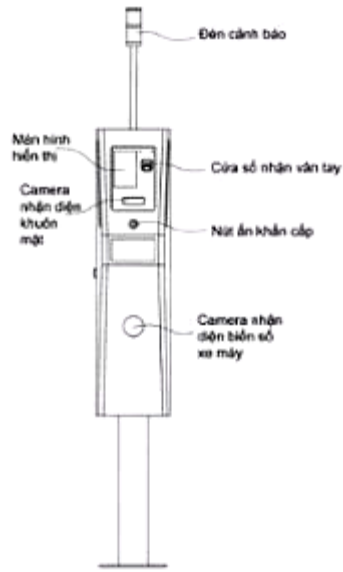

1.8

- (11) **3-0036123**
(15) 22/02/2023 (51) 23-01
(21) 3-2021-00448 (22) 19/07/2019
(18) 19/07/2024
(54) **HỆ THỐNG THU NƯỚC NGĂN MÙI** (28) 1
(45) 27/03/2023 420B (43) 25/10/2021 403A
(73) **CÔNG TY TNHH MỘT THÀNH VIÊN THOÁT NƯỚC ĐÔ THỊ THÀNH PHỐ HỒ CHÍ MINH (VN)**
04 Nguyễn Thiện Thuật, phường 24, quận Bình Thạnh, thành phố Hồ Chí Minh
(72) 1. **BÙI VĂN TRƯỜNG (VN)**
2. **TRẦN VĂN CHÍ (VN)**
3. **TRẦN MINH TRÍ (VN)**
(74) **Công ty Luật TNHH ELITE (ELITE LAW FIRM)**
(55)

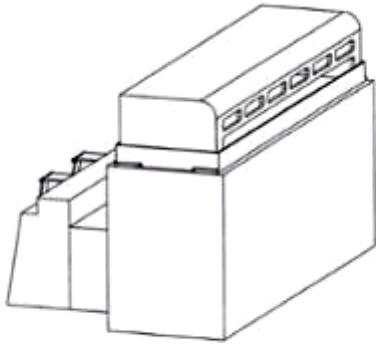

1.1

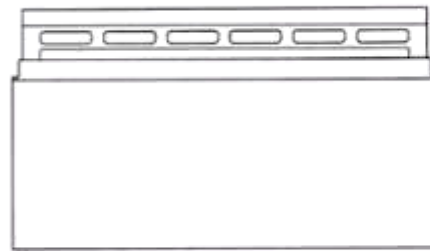

1.2

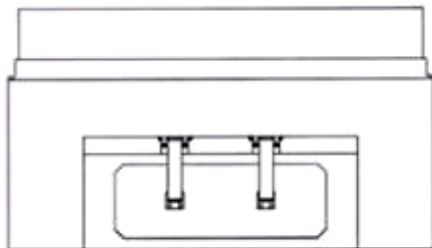

1.3

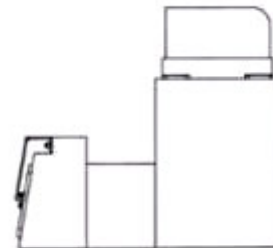

1.4

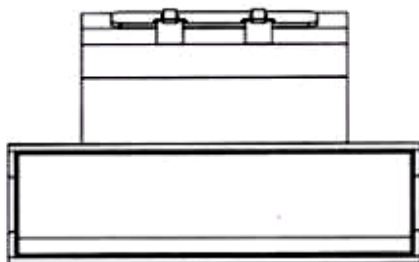

1.5

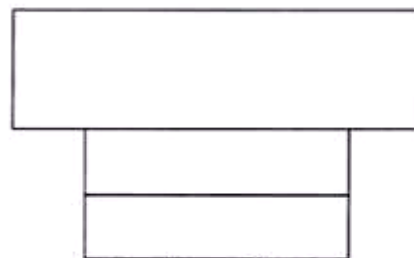

1.6

- (11) **3-0036124**
(15) 22/02/2023 (51) 02-99; 29-02
(21) 3-2020-02952 (22) 04/12/2020
(18) 04/12/2025
(54) KHẨU TRANG NHỰA (28) 1
(45) 27/03/2023 420B (43) 27/12/2021 405A
(73) CÔNG TY TNHH IZION (VN)
E17-Rio Vista đường D1, phường Phước Long B, quận 9, thành phố Hồ Chí Minh
(72) Nguyễn Cao Đô (VN)
(74) Công ty TNHH Tư vấn A & S (ASL LAW CO.,LTD)
(55)



1.1

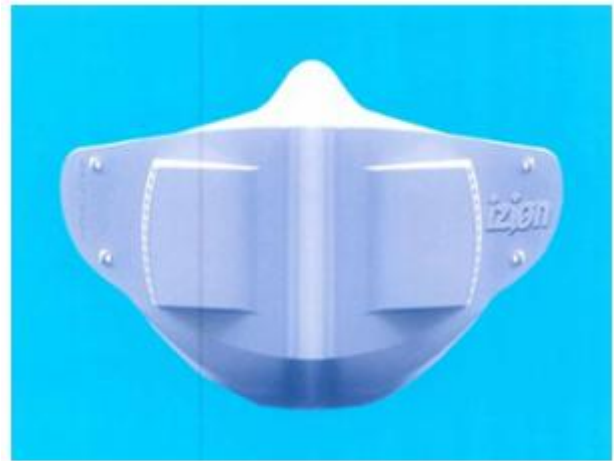

1.2

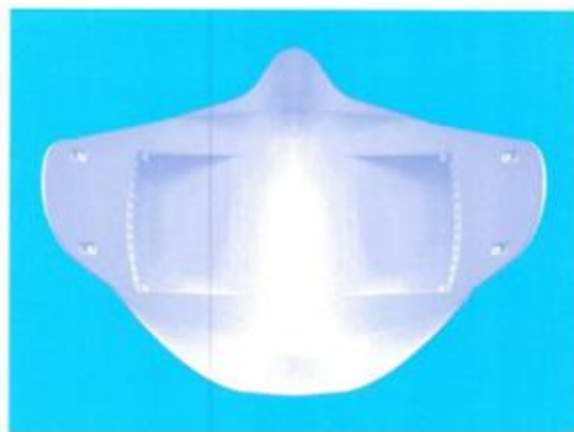

1.3



1.4



1.5



1.6

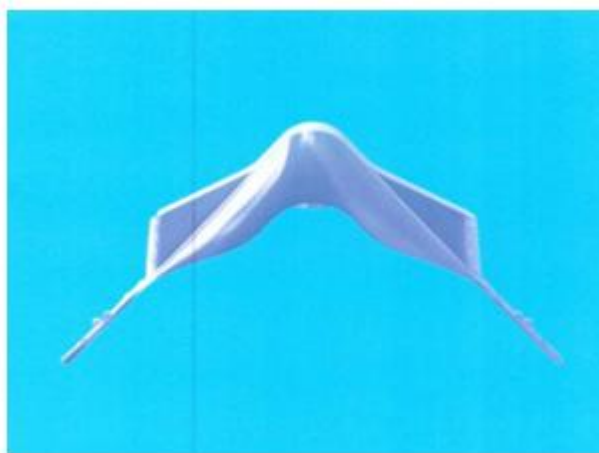

1.7

- (11) **3-0036125**
(15) 23/02/2023 (51) 25-02
(21) 3-2022-00112 (22) 14/01/2022
(18) 14/01/2027
(54) **CẤU KIỆN VÒM ỐNG** (28) 1
(45) 27/03/2023 420B (43) 25/04/2022 409A
(73) **CÔNG TY CỔ PHẦN KHOA HỌC CÔNG NGHỆ VIỆT NAM (VN)**
Số 6, đường 3 tháng 2, phường 8, thành phố Vũng Tàu, tỉnh Bà Rịa - Vũng Tàu
(72) Hoàng Đức Thảo (VN)
(55)

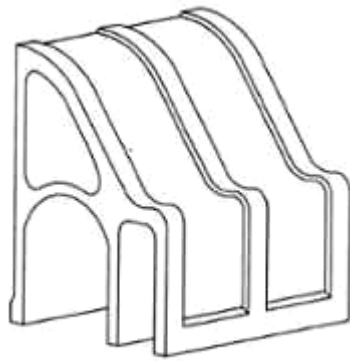

1.1

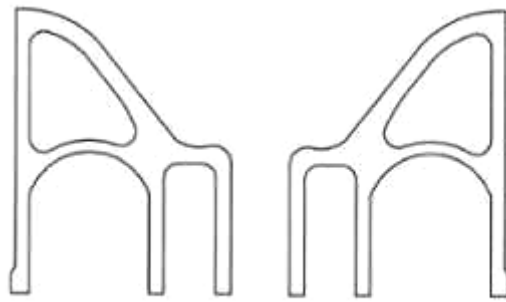

1.2

1.3

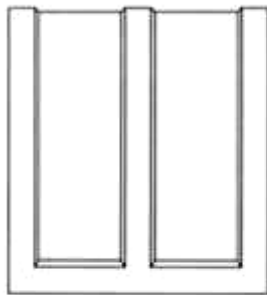

1.4

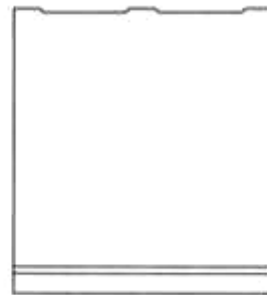

1.5



1.6

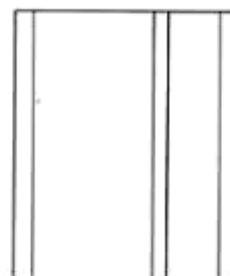

1.7

- (11) **3-0036126**
(15) 23/02/2023 (51) 25-02
(21) 3-2022-00230 (22) 28/01/2022
(18) 28/01/2027
(54) CẤU KIỆN GIẪNG ĐỈNH KÈ (28) 1
(45) 27/03/2023 420B (43) 25/04/2022 409A
(73) CÔNG TY CỔ PHẦN KHOA HỌC CÔNG NGHỆ VIỆT NAM (VN)
Số 6 đường 3 tháng 2, phường 8, thành phố Vũng Tàu, tỉnh Bà Rịa - Vũng Tàu
(72) Hoàng Đức Thảo (VN)
(55)

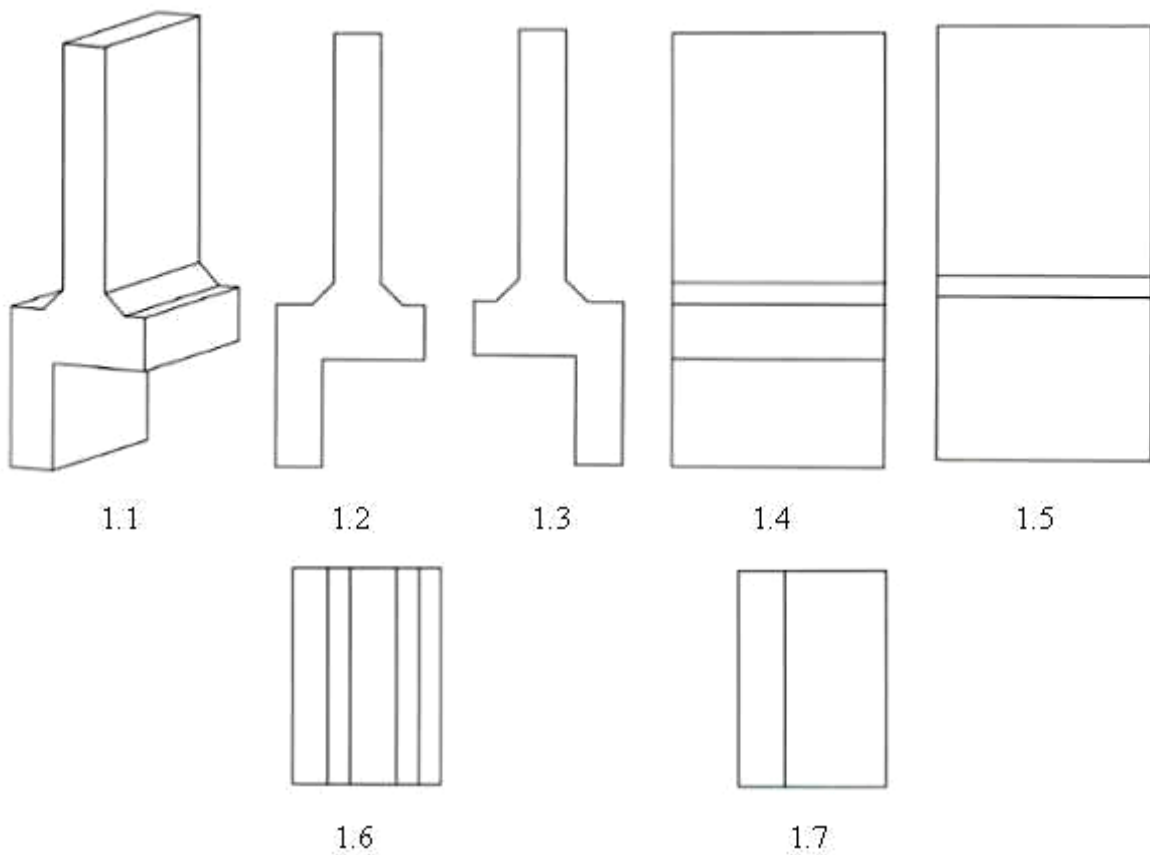

- (11) **3-0036127**
(15) 23/02/2023 (51) 25-02
(21) 3-2021-01951 (22) 30/07/2021
(18) 30/07/2026
(54) KÈ VÒM (28) 2
(45) 27/03/2023 420B (43) 27/12/2021 405A
(73) CÔNG TY CỔ PHẦN KHOA HỌC CÔNG NGHỆ VIỆT NAM (VN)
Số 6 đường 3 tháng 2, phường 8, thành phố Vũng Tàu, tỉnh Bà Rịa - Vũng Tàu
(72) Hoàng Đức Thảo (VN)
(55)

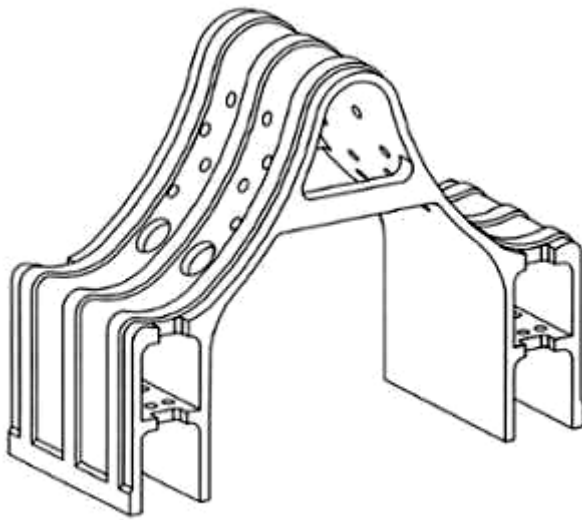

1.1

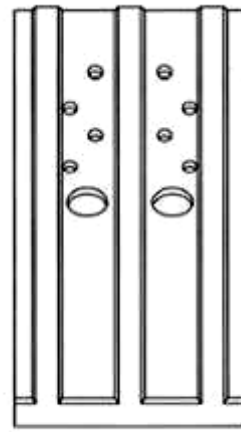

1.2



1.3

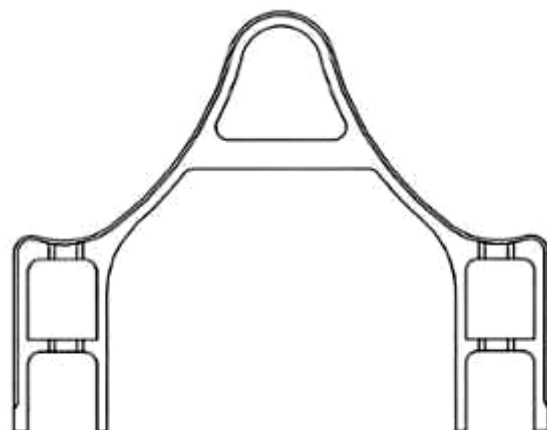

1.4

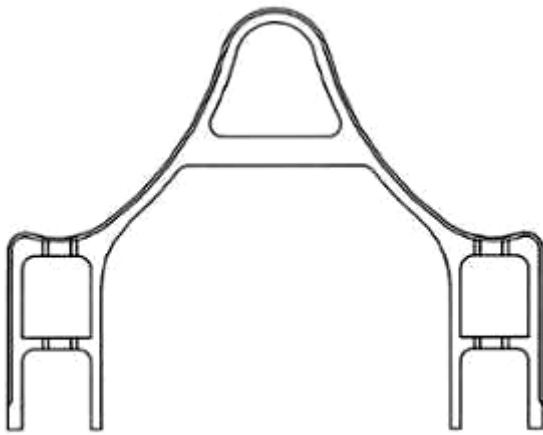

1.5

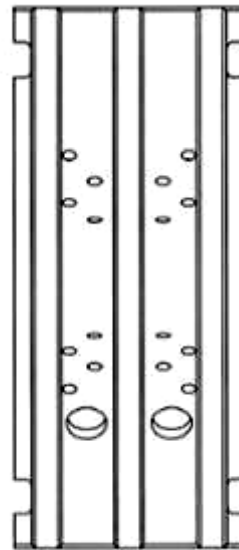

1.6

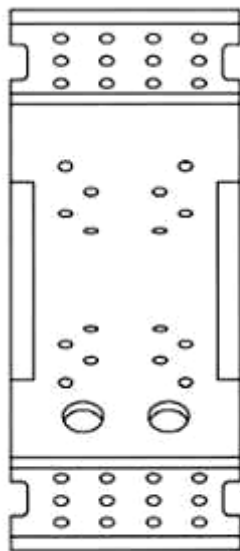

1.7

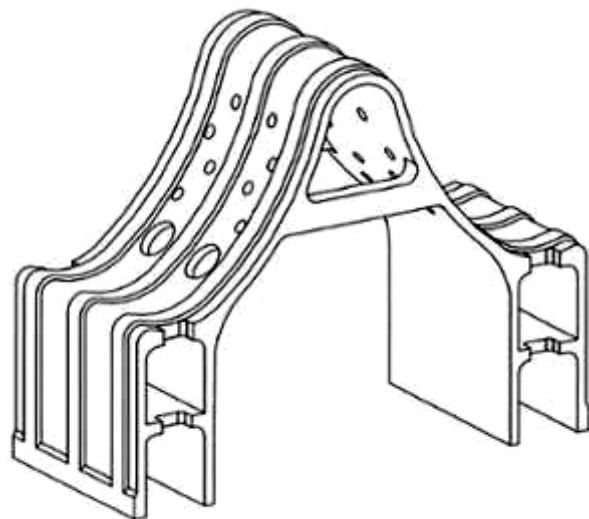

2.1

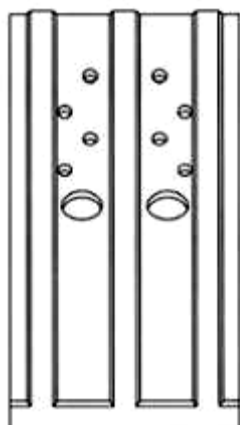

2.2



2.3

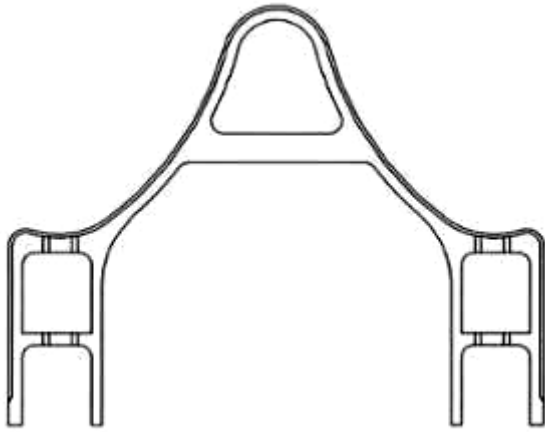

2.4

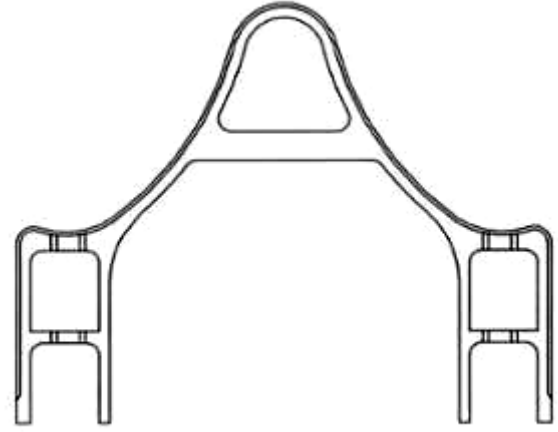

2.5

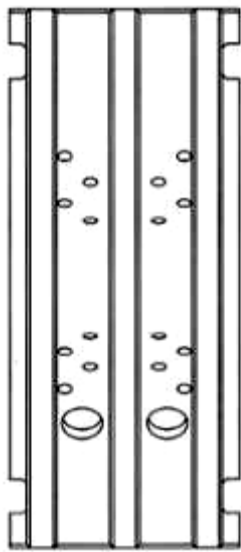

2.6

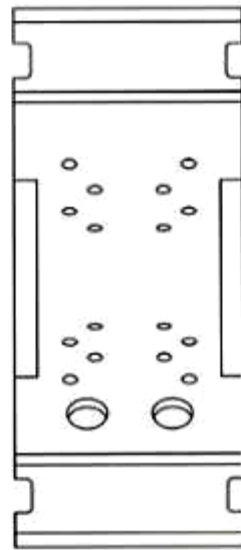

2.7

- (11) **3-0036128**
(15) 23/02/2023 (51) 09-01
(21) 3-2021-03362 (22) 30/12/2021
(18) 30/12/2026
(54) LỘ (28) 1
(45) 27/03/2023 420B (43) 25/03/2022 408A
(73) LG HOUSEHOLD & HEALTH CARE LTD. (KR)
58, Saemunan-ro, Jongno-gu, Seoul, Republic of Korea
(72) 1. LEE, SEUL KI (KR)
2. LEE, HYE JIN (KR)
(74) Công ty TNHH Tâm nhìn và Liên danh (VISION & ASSOCIATES CO.LTD.)
(55)



1.1

1.2

1.3

1.4

1.5



1.6



1.7



1.8

- (11) **3-0036129**
- (15) 23/02/2023
- (21) 3-2021-03363
- (18) 30/12/2026
- (54) LỘ
- (45) 27/03/2023 420B
- (73) LG HOUSEHOLD & HEALTH CARE LTD. (KR)
58, Saemunan-ro, Jongno-gu, Seoul, Republic of Korea
- (72) 1. LEE, SEUL KI (KR)
2. LEE, HYE JIN (KR)
- (74) Công ty TNHH Tâm nhìn và Liên danh (VISION & ASSOCIATES CO.LTD.)
- (55)
- (51) 09-03
- (22) 30/12/2021
- (28) 1
- (43) 25/03/2022 408A



1.1



1.2



1.3



1.4



1.5



1.6



1.7



1.8

- (11) **3-0036130**
(15) 23/02/2023 (51) 10-04
(21) 3-2021-00431 (22) 03/03/2021
(18) 03/03/2026
(54) THIẾT BỊ ĐO DỪNG CHO NGẮT MẠCH (28) 2
(30) 2020-020500 28/09/2020 JP; 2020-020499 28/09/2020 JP;
(45) 27/03/2023 420B (43) 25/08/2021 401A
(73) MITSUBISHI ELECTRIC CORPORATION (JP)
7-3, Marunouchi 2-chome, Chiyoda-ku, Tokyo 100-8310, Japan
(72) 1. ASAKO AKIYAMA (JP)
2. HIROAKI OHASHI (JP)
3. KOKI KURISU (JP)
4. MITSUGI MORI (JP)
5. SHINICHI CHIGUSA (JP)
6. TOMOYUKI TAKITANI (JP)
(74) Công ty TNHH Tầm nhìn và Liên danh (VISION & ASSOCIATES CO.LTD.)
(55)

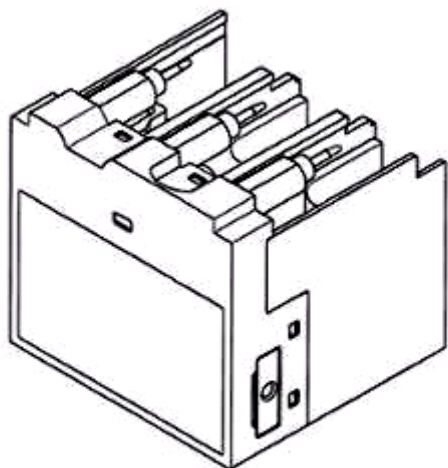

1.1

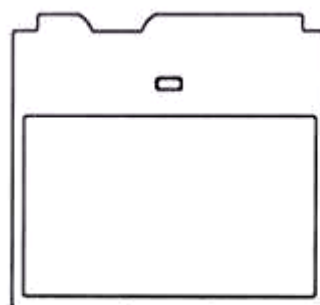

1.2

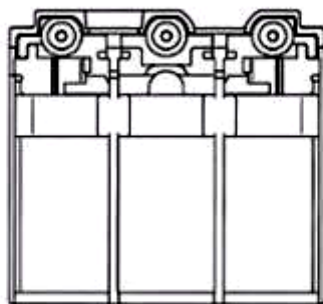

1.3

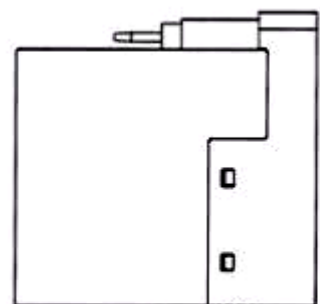

1.4

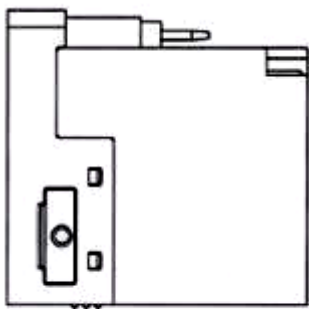

1.5

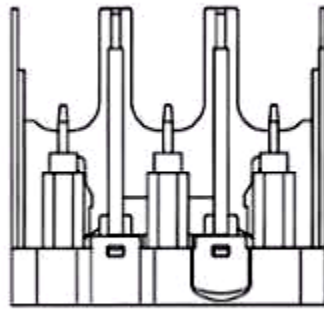

1.6

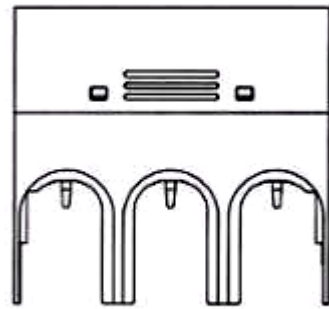

1.7

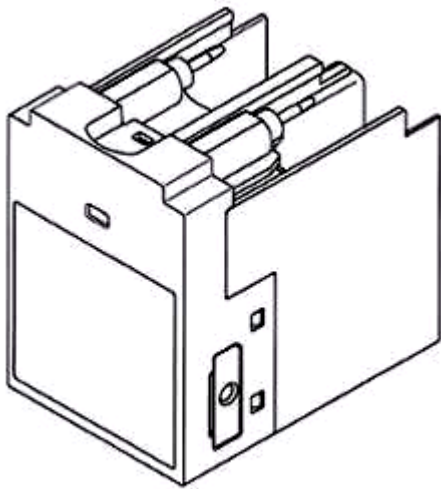

2.1

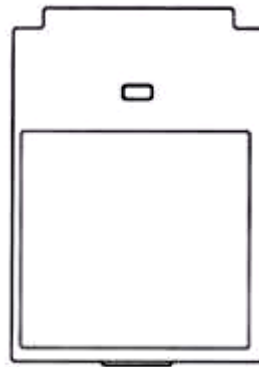

2.2

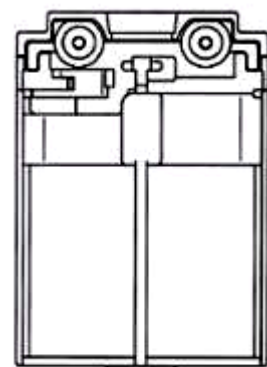

2.3

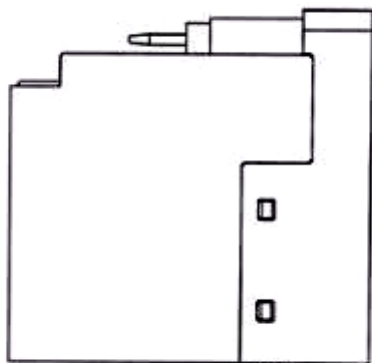

2.4

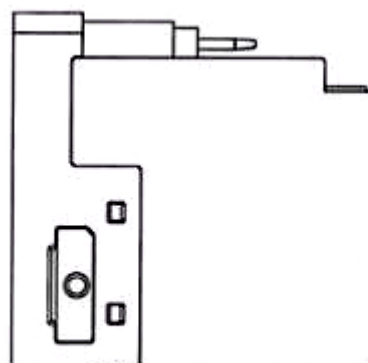

2.5

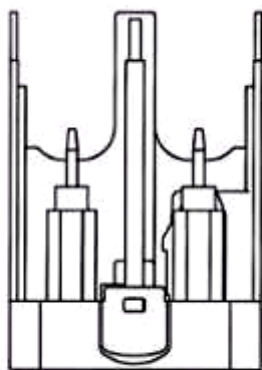

2.6

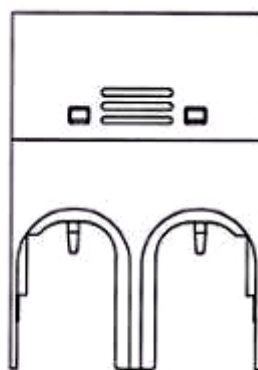

2.7

- (11) **3-0036131**
(15) 23/02/2023 (51) 09-05
(21) 3-2021-03380 (22) 31/12/2021
(18) 31/12/2026
(54) BAO GÓI (28) 2
(45) 27/03/2023 420B (43) 25/03/2022 408A
(73) **HỘ KINH DOANH TRÀ CÀ PHÊ LONG HOA (VN)**
Số 162/46A đường Trần Quang Diệu, phường An Thới, quận Bình Thủy, thành phố Cần Thơ
(72) Nguyễn Văn Vinh (VN)
(55)



1.1

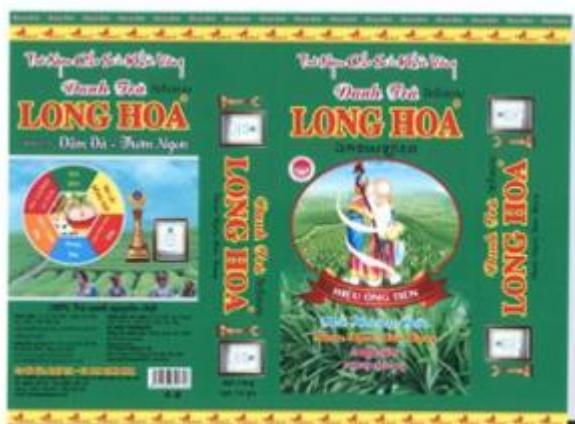

1.2



2.1



2.2

- (11) **3-0036132**
(15) 23/02/2023
(21) 3-2021-01969
(18) 03/10/2024
(54) MÁY IN
(30) 2019-007321 04/04/2019 JP;
(45) 27/03/2023 420B
(73) BROTHER INDUSTRIES, LTD. (JP)
15-1 Naeshiro-cho, Mizuho-ku, Nagoya-shi, Aichi-ken, Japan
(72) Toshiya INADA (JP)
(74) Công ty TNHH Ban Ca (BANCA)
(55)
- (51) 18-02
(22) 03/10/2019
(28) 1
(43) 25/10/2021 403A

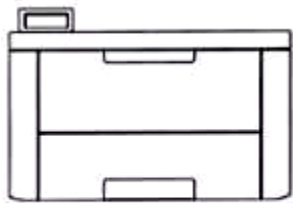

1.1

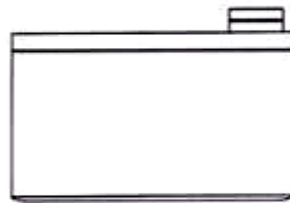

1.2

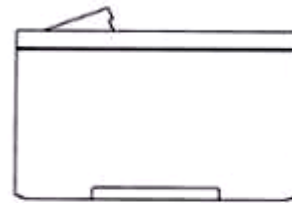

1.3

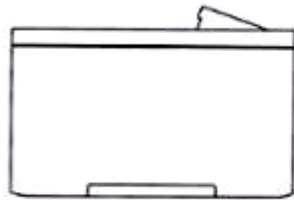

1.4

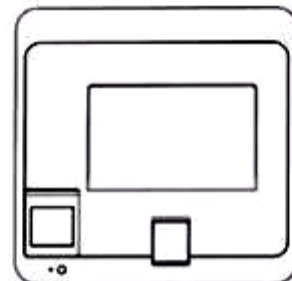

1.5

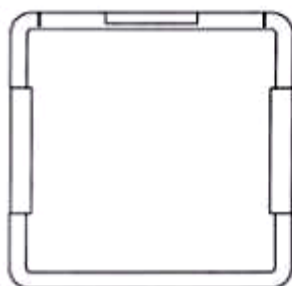

1.6

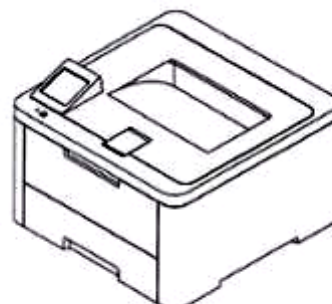

1.7

- (11) **3-0036133**
(15) 23/02/2023 (51) 25-01
(21) 3-2020-03039 (22) 16/12/2020
(18) 16/12/2025
(54) THANH NHÔM ĐỊNH HÌNH (28) 1
(45) 27/03/2023 420B (43) 25/11/2021 404A
(73) CÔNG TY CỔ PHẦN TẬP ĐOÀN AUSTEC (VN)
Số 46, phố Trần Bình, phường Mai Dịch, quận Cầu Giấy, thành phố Hà Nội
(72) Vũ Quỳnh Uyên (VN)
(74) Công ty Luật TNHH SMARTLAW (SMARTLAW LEGAL SERVICE CO.,LTD.)
(55)



1.1



1.2



1.3



1.4



1.5



1.6



1.7

CÔNG BÁO SỞ HỮU CÔNG NGHIỆP SỐ 420 TẬP B - QUYỀN 2 (03.2023)

- (11) **3-0036134**
(15) 23/02/2023 (51) 19-08
(21) 3-2021-02555 (22) 18/10/2021
(18) 18/10/2026
(54) NHÃN SẢN PHẨM (28) 1
(45) 27/03/2023 420B (43) 25/01/2022 406A
(73) CÔNG TY TNHH THỰC PHẨM SUNRISE (VN)
Lô F6 đường số 3, KCN Hải Sơn (GD 3+4), xã Đức Hòa Hạ, huyện Đức Hoà, tỉnh Long An
(72) Lai Vĩ Hùng (VN)
(74) Công ty TNHH một thành viên Trường Luật (Trường Luật)
(55)



PHẦN II

**SỬA ĐỔI, GIA HẠN, CẤP LẠI, CHẤM DỨT, HUỖ BỎ VĂN BẰNG BẢO HỘ,
QUYẾT ĐỊNH GIẢI QUYẾT KHIẾU NẠI**

1 - SỬA ĐỔI VĂN BẰNG BẢO HỘ

Quyết định số: 3381w/QĐ-SHTT, ngày 23/02/2023 về việc ghi nhận sửa đổi Bằng độc quyền kiểu dáng công nghiệp

Số đơn yêu cầu: SB3-2022-00402 Ngày nộp: 24/02/2022

Liên quan đến Bằng độc quyền kiểu dáng công nghiệp:

(11) Số văn bằng	(15) Ngày cấp
3-26531	11/05/2018

Mục sửa đổi: Tên, địa chỉ chủ văn bằng bảo hộ

Nội dung mới: Hitachi Astemo, Ltd. (JP)
2520, Takaba, Hitachinaka-shi, Ibaraki, Japan

2 - GIA HẠN HIỆU LỰC VĂN BẰNG BẢO HỘ

Quyết định số: 3380w/QĐ-SHTT, ngày 23/02/2023 về việc gia hạn hiệu lực Bằng độc quyền kiểu dáng công nghiệp

Số đơn yêu cầu: GH3-2022-01744 Ngày nộp: 15/03/2022

Liên quan đến Bằng độc quyền kiểu dáng công nghiệp:

(11) Số văn bằng	(15) Ngày cấp	Gia hạn đến ngày
25914	09/03/2018	13/03/2027

(73) Chủ văn bằng bảo hộ: NGUYỄN ĐỨC NÓP (VN)
99AT Trần Văn Đương, phường 09, quận 3, thành phố Hồ Chí Minh

Quyết định số: 3382w/QĐ-SHTT, ngày 23/02/2023 về việc gia hạn hiệu lực Bằng độc quyền kiểu dáng công nghiệp

Số đơn yêu cầu: GH3-2022-01438 Ngày nộp: 07/03/2022

Liên quan đến Bằng độc quyền kiểu dáng công nghiệp:

(11) Số văn bằng	(15) Ngày cấp	Gia hạn đến ngày
26531	11/05/2018	13/01/2027

(73) Chủ văn bằng bảo hộ: HITACHI ASTEMO, LTD. (JP)
2520, Takaba, Hitachinaka-shi, Ibaraki, Japan

Quyết định số: 3383w/QĐ-SHTT, ngày 23/02/2023 về việc gia hạn hiệu lực Bằng độc quyền kiểu dáng công nghiệp

Số đơn yêu cầu: GH3-2022-01368 Ngày nộp: 04/03/2022

Liên quan đến Bằng độc quyền kiểu dáng công nghiệp:

(11) Số văn bằng	(15) Ngày cấp	Gia hạn đến ngày
25320	05/12/2017	12/09/2026
25321	05/12/2017	12/09/2026
25322	05/12/2017	15/09/2026
25323	05/12/2017	15/09/2026

CÔNG BÁO SỞ HỮU CÔNG NGHIỆP SỐ 420 TẬP B – QUYỀN 2 (03.2023)

26062	23/03/2018	12/12/2026
26286	13/04/2018	15/09/2026
26324	16/04/2018	12/12/2026

(73) Chủ văn bằng bảo hộ: CÔNG TY TNHH SẢN XUẤT THƯƠNG MẠI LIÊN THÀNH PHÁT (VN)
D19/31 Hương Lộ 80, ấp 4, xã Vĩnh Lộc B, huyện Bình Chánh, thành phố Hồ Chí Minh

Quyết định số: 3385w/QĐ-SHTT, ngày 23/02/2023 về việc gia hạn hiệu lực Bằng độc quyền kiểu dáng công nghiệp

Số đơn yêu cầu: GH3-2022-02100 Ngày nộp: 28/03/2022

Liên quan đến Bằng độc quyền kiểu dáng công nghiệp:

(11) Số văn bằng	(15) Ngày cấp	Gia hạn đến ngày
19028	14/03/2014	04/04/2027
19029	14/03/2014	04/04/2027

(73) Chủ văn bằng bảo hộ: SAVERGLASS (FR)
3, Rue de la Gare, 60960 FEUQUIERES, France

Quyết định số: 19482w/QĐ-SHTT, ngày 09/11/2022 về việc gia hạn hiệu lực Bằng độc quyền kiểu dáng công nghiệp

Số đơn yêu cầu: GH3-2022-00333 Ngày nộp: 14/01/2022

Liên quan đến Bằng độc quyền kiểu dáng công nghiệp:

(11) Số văn bằng	(15) Ngày cấp	Gia hạn đến ngày
29162	25/09/2019	11/07/2027
30696	21/05/2020	11/07/2027
31114	28/07/2020	11/07/2027
31115	28/07/2020	11/07/2027

(73) Chủ văn bằng bảo hộ: A.S. WATSON TM LIMITED (VG)
Vistra Corporate Services Centre, Wickhams Cay II, Road Town, Tortola, VG1110, British Virgin Islands

CÔNG BÁO SỞ HỮU CÔNG NGHIỆP SỐ 420 TẬP B – QUYỀN 2 (03.2023)

Quyết định số: 19495w/QĐ-SHTT, ngày 09/11/2022 về việc gia hạn hiệu lực Bằng độc quyền kiểu dáng công nghiệp

Số đơn yêu cầu: GH3-2022-01538 Ngày nộp: 10/03/2022

Liên quan đến Bằng độc quyền kiểu dáng công nghiệp:

(11) Số văn bằng	(15) Ngày cấp	Gia hạn đến ngày
18248	09/08/2013	11/05/2027
18487	18/10/2013	11/05/2027
20681	06/03/2015	11/05/2027

(73) Chủ văn bằng bảo hộ: AMOREPACIFIC CORPORATION (KR)
181, 2-ga Hangang-ro, Yongsan-gu, Seoul, Republic of Korea

Quyết định số: 19729w/QĐ-SHTT, ngày 11/11/2022 về việc gia hạn hiệu lực Bằng độc quyền kiểu dáng công nghiệp

Số đơn yêu cầu: GH3-2022-00050 Ngày nộp: 05/01/2022

Liên quan đến Bằng độc quyền kiểu dáng công nghiệp:

(11) Số văn bằng	(15) Ngày cấp	Gia hạn đến ngày
26142	29/03/2018	10/02/2027
26143	29/03/2018	10/02/2027
26144	29/03/2018	20/02/2027

(73) Chủ văn bằng bảo hộ: NIKE INNOVATE C.V. (US)
One Bowerman Drive, Beaverton, Oregon, 97005-6453,
United States of America

Quyết định số: 19731w/QĐ-SHTT, ngày 11/11/2022 về việc gia hạn hiệu lực Bằng độc quyền kiểu dáng công nghiệp

Số đơn yêu cầu: GH3-2022-00058 Ngày nộp: 05/01/2022

Liên quan đến Bằng độc quyền kiểu dáng công nghiệp:

(11) Số văn bằng	(15) Ngày cấp	Gia hạn đến ngày
26445	27/04/2018	08/02/2027

CÔNG BÁO SỞ HỮU CÔNG NGHIỆP SỐ 420 TẬP B – QUYỀN 2 (03.2023)

27406	15/10/2018	08/02/2027
29224	09/10/2019	08/02/2027

(73) Chủ văn bằng bảo hộ: KOKUYO CO., LTD. (JP)
1-1, Oimazato-minami 6-chome, Higashinari-ku, Osaka-shi, Osaka, Japan

Quyết định số: 19733w/QĐ-SHTT, ngày 11/11/2022 về việc gia hạn hiệu lực Bằng độc quyền kiểu dáng công nghiệp

Số đơn yêu cầu: GH3-2022-00060 Ngày nộp: 05/01/2022

Liên quan đến Bằng độc quyền kiểu dáng công nghiệp:

(11) Số văn bằng	(15) Ngày cấp	Gia hạn đến ngày
25985	16/03/2018	27/02/2027
26263	10/04/2018	15/02/2027
26264	10/04/2018	27/02/2027
26265	10/04/2018	27/02/2027
26266	10/04/2018	27/02/2027

(73) Chủ văn bằng bảo hộ: SONY INTERACTIVE ENTERTAINMENT INC. (JP)
1-7-1 Konan, Minato-ku, Tokyo, Japan

Quyết định số: 19734w/QĐ-SHTT, ngày 11/11/2022 về việc gia hạn hiệu lực Bằng độc quyền kiểu dáng công nghiệp

Số đơn yêu cầu: GH3-2022-00061 Ngày nộp: 05/01/2022

Liên quan đến Bằng độc quyền kiểu dáng công nghiệp:

(11) Số văn bằng	(15) Ngày cấp	Gia hạn đến ngày
25463	20/12/2017	11/01/2027
26605	29/05/2018	09/01/2027
26626	30/05/2018	09/01/2027

(73) Chủ văn bằng bảo hộ: LOCK & LOCK COMPANY LIMITED (KR)
Lock & Lock Building, 1556-1, Seocho-3 Dong, Scocho-gu, Seoul, Korea

CÔNG BÁO SỞ HỮU CÔNG NGHIỆP SỐ 420 TẬP B – QUYỀN 2 (03.2023)

Quyết định số: 19735w/QĐ-SHTT, ngày 11/11/2022 về việc gia hạn hiệu lực Bằng độc quyền kiểu dáng công nghiệp

Số đơn yêu cầu: GH3-2022-00062 Ngày nộp: 05/01/2022

Liên quan đến Bằng độc quyền kiểu dáng công nghiệp:

(11) Số văn bằng	(15) Ngày cấp	Gia hạn đến ngày
26134	28/03/2018	16/02/2027
26135	28/03/2018	16/02/2027

(73) Chủ văn bằng bảo hộ: NIFCO INC. (JP)
5-3, Hikarinooka, Yokosuka-shi, Kanagawa, Japan

3 - CẤP LẠI VĂN BẰNG BẢO HỘ

Quyết định số: 3583w/QĐ-SHTT, ngày 23/02/2023 về việc cấp lại Bằng độc quyền kiểu dáng công nghiệp

Số đơn yêu cầu: RB3-2022-00583 Ngày nộp: 25/03/2022

Liên quan đến Bằng độc quyền kiểu dáng công nghiệp:

(11) Số văn bằng	(15) Ngày cấp	Cấp lại lần thứ
19028	14/03/2014	01

Quyết định số: 3584w/QĐ-SHTT, ngày 23/02/2023 về việc cấp lại Bằng độc quyền kiểu dáng công nghiệp

Số đơn yêu cầu: RB3-2022-01078 Ngày nộp: 23/05/2022

Liên quan đến Bằng độc quyền kiểu dáng công nghiệp:

(11) Số văn bằng	(15) Ngày cấp	Cấp lại lần thứ
26286	13/04/2018	01

Quyết định số: 3585w/QĐ-SHTT, ngày 23/02/2023 về việc cấp lại Bằng độc quyền kiểu dáng công nghiệp

Số đơn yêu cầu: RB3-2022-00443 Ngày nộp: 15/03/2022

Liên quan đến Bằng độc quyền kiểu dáng công nghiệp:

(11) Số văn bằng	(15) Ngày cấp	Cấp lại lần thứ
25914	09/03/2018	01

Quyết định số: 3586w/QĐ-SHTT, ngày 23/02/2023 về việc cấp lại Bằng độc quyền kiểu dáng công nghiệp

Số đơn yêu cầu: RB3-2022-00272 Ngày nộp: 21/02/2022

Liên quan đến Bằng độc quyền kiểu dáng công nghiệp:

(11) Số văn bằng	(15) Ngày cấp	Cấp lại lần thứ
26531	11/05/2018	01

CÔNG BÁO SỞ HỮU CÔNG NGHIỆP SỐ 420 TẬP B – QUYỀN 2 (03.2023)

Quyết định số: 3587w/QĐ-SHTT, ngày 23/02/2023 về việc cấp lại Bằng độc quyền kiểu dáng công nghiệp

Số đơn yêu cầu: RB3-2022-00444 Ngày nộp: 15/03/2022

Liên quan đến Bằng độc quyền kiểu dáng công nghiệp:

(11) Số văn bằng	(15) Ngày cấp	Cấp lại lần thứ
25916	09/03/2018	01

CÔNG BÁO SỞ HỮU CÔNG NGHIỆP

Do Cục Sở hữu trí tuệ thuộc Bộ Khoa học và Công nghệ ấn hành theo Luật Sở hữu trí tuệ số 50/2005/QH11 được Quốc hội thông qua ngày 29 tháng 11 năm 2005 và được sửa đổi bằng Luật sửa đổi, bổ sung một số điều của Luật sở hữu trí tuệ số 50/2005/QH11 được Quốc hội thông qua ngày 19 tháng 6 năm 2009.

Địa chỉ liên hệ:

384-386 đường Nguyễn Trãi, quận Thanh Xuân,
thành phố Hà Nội, Việt Nam

ĐT: 024. 38583069

Fax: 024. 38588449