

CỘNG HÒA XÃ HỘI CHỦ NGHĨA VIỆT NAM
BỘ KHOA HỌC VÀ CÔNG NGHỆ

CỤC SỞ HỮU TRÍ TUỆ

CÔNG BÁO
SỞ HỮU CÔNG NGHIỆP

TẬP A

QUYỂN 2: KIỂU DÁNG CÔNG NGHIỆP

03 - 2023

420

CỘNG HOÀ XÃ HỘI CHỦ NGHĨA VIỆT NAM
BỘ KHOA HỌC VÀ CÔNG NGHỆ
CỤC SỞ HỮU TRÍ TUỆ

CÔNG BÁO
SỞ HỮU CÔNG NGHIỆP
TẬP A

QUYỂN 2: KIỂU DÁNG CÔNG NGHIỆP

03 - 2023

420

HÀ NỘI

MỤC LỤC

	Trang
<u>PHẦN I:</u> Đơn yêu cầu cấp Bằng độc quyền kiểu dáng công nghiệp	7-47

CONTENTS

<u>PART I:</u> Applications for Industrial Design Patents	7-47
---	------

CÔNG BÁO SỞ HỮU CÔNG NGHIỆP SỐ 420 TẬP A - QUYỂN 2 (03.2023)

MÃ SỐ HAI CHỮ CÁI THỂ HIỆN TÊN NƯỚC VÀ CÁC THỰC THỂ KHÁC TRONG CÁC TƯ LIỆU SỞ HỮU CÔNG NGHIỆP THEO TIÊU CHUẨN ST3 CỦA WIPO

AE	United Arab Emirates	CN	China	HK	Hong Kong
AF	Afganistan	CO	Colombia	HN	Honduras
AG	Antihua and Barbuda	CR	Costa Rica	HR	Croatia
AI	Anguilla	CU	Cuba	HT	Haiti
AL	Albania	CV	Cape Verde	HU	Hungary
AN	Netherlands Antilles	CY	Cyprus	ID	Indonesia
AO	Angola	CZ	Czech Republic	IE	Ireland
AR	Argentina	DE	Germany	IL	Israel
AT	Austria	DJ	Djibouti	IN	India
AU	Australia	DK	Denmark	IQ	Iraq
AW	Aruba	DM	Dominica	IR	Iran (Islamic Republic of)
BB	Barbados	DO	Dominican Republic	IS	Iceland
BD	Bangladesh	DZ	Algeria	IT	Italy
BE	Belgium	EC	Ecuador	JM	Jamaica
BF	Burkina Faso	EE	Estonia	JO	Jordan
BG	Bulgaria	EG	Egypt	JP	Japan
BH	Bahrain	ES	Spain	KE	Kenya
BI	Burundi	ET	Ethiopia	KH	Cambodia
BJ	Benin	FI	Finland	KI	Kiribati
BM	Bermuda	FJ	Fiji	KM	Comoros
BN	Brunei Darussalam	FK	Falkand Islands (Malvinas)	KN	Saint Kitts and Nevis
BO	Bolivia	FR	France	KP	Democratic People's Republic of Korea
BR	Brazil	GA	Gabon	KR	Republic of Korea
BS	Bahamas	GB	United Kingdom	KW	Kuwait
BT	Bhutan	GD	Grenada	KY	Cayman Islands
BW	Botswana	GE	Georgia	KZ	Kazakhstan
BY	Belarus	GH	Ghana	LA	Laos
BZ	Belize	GI	Gibraltar	LB	Lebanon
CA	Canada	GM	Gambia	LC	Saint Lucia
CF	Central African Republic	GN	Guinea	LI	Liechtenstein
CG	Congo	GQ	Equatorial Guinea	LK	SriLanka
CH	Switzerland	GR	Greece	LR	Liberia
CI	Côte d'Ivoire	GT	Guatemala	LS	Lesotho
CL	Chile	GW	Guinea-Bissau	LT	Lithuania
CM	Cameroon	GY	Guyana	TC	Turk and Caicos Islands
LU	Luxembourg	PA	Panama	TD	Chad
LV	Latvia	PE	Peru	TG	Togo
LY	Lybya	PG	Papua New Guinea	TH	Thailand
MA	Morocco	PH	Philippines	TN	Tunisia
MC	Monaco	PK	Pakistan	TO	Tonga
MD	Republic of Moldova	PL	Poland	TR	Turkey

CÔNG BÁO SỞ HỮU CÔNG NGHIỆP SỐ 420 TẬP A - QUYỂN 2 (03.2023)

MG	Madagascar	PT	Portugal	TT	Trinidad and Tobago
ML	Mali	PY	Paraguay	TV	Tuvalu
MM	Myanmar	QA	Qatar	TW	Taiwan, Province of China
MN	Mongolia	RO	Rumania	TZ	United Republic of Tanzania
MO	Macau	RU	Russian Federation	UA	Ukraine
MR	Mauritania	RW	Rwanda	UG	Uganda
MS	Montserrat	SA	Saudi Arabia	US	United States of America
MT	Malta	SB	Solomon Islands	UY	Uruguay
MU	Mauritius	SC	Seychelles	UZ	Uzbekistan
MV	Maldives	SD	Sudan	VA	Holy see
MW	Malawi	SE	Sweden	VC	Saint Vincent and the Grenadines
MX	Mexico	SG	Singapore	VE	Venezuela
MY	Malaysia	SH	Saint Helena	VG	Virgin Islands (British)
MZ	Mozambique	SL	Slovenia	VN	Vietnam
NA	Namibia	SK	Slovakia	VU	Vanuatu
NE	Niger	SL	Sierra Leone	WS	Samoa
NG	Nigeria	SM	San Marino	YE	Yemen
NJ	Nicaragua	SN	Senegal	YU	Yugoslavia
NL	Netherlands	SO	Somalia	ZA	South Africa
NO	Norway	SR	Suriname	ZM	Zambia
NP	Nepal	ST	Sao Tome and Principe	ZR	Zaire
NR	Nauru	SV	El Sanvador	ZW	Zimbabwe
NZ	New Zealand	SY	Syria		
OM	Oman	SZ	Swaziland		

CÁC TỔ CHỨC QUỐC TẾ

AO	African Intellectual Property Organization (OAPI)
AP	African Regional Industrial Property Organization (ARIPO)
BX	Benelux Trademark Office and Benelux Designs Office
EP	European Patent Office (EPO)
IB, WO	International Bureau of the World Intellectual Property Organization (WIPO)

NHỮNG MÃ SỐ INID TRÍCH TỪ TIÊU CHUẨN ST80 CỦA TỔ CHỨC SỞ HỮU TRÍ TUỆ THẾ GIỚI (WIPO) ĐỂ NHẬN BIẾT CÁC DỮ LIỆU THƯ MỤC DÙNG CÔNG BỐ ĐƠN VÀ BẰNG ĐỘC QUYỀN KIỂU DÁNG CÔNG NGHIỆP

- (11) Số bằng độc quyền kiểu dáng công nghiệp / Số công bố đơn
- (15) Ngày cấp
- (18) Ngày hết hạn hiệu lực của bằng độc quyền kiểu dáng công nghiệp
- (21) Số đơn
- (22) Ngày nộp đơn
- (23) Tên triển lãm, ngày và nơi triển lãm
- (28) Số phương án yêu cầu bảo hộ
- (30) Số đơn ưu tiên, ngày nộp đơn ưu tiên
- (43) Ngày công bố đơn
- (45) Ngày công bố bằng độc quyền kiểu dáng công nghiệp
- (51) Phân loại quốc tế kiểu dáng công nghiệp
- (54) Tên sản phẩm mang kiểu dáng công nghiệp
- (55) Ảnh chụp / hình vẽ kiểu dáng công nghiệp
- (57) Đặc điểm khác biệt yêu cầu bảo hộ của kiểu dáng công nghiệp
- (62) Số và ngày nộp đơn, số bằng độc quyền KDCN hoặc số công bố đơn liên quan đến tách đơn
- (71) Tên và địa chỉ của người nộp đơn
- (72) Tên của tác giả KDCN
- (73) Tên, địa chỉ của chủ bằng độc quyền KDCN
- (74) Tên của người đại diện SHCN

PHẦN I

ĐƠN YÊU CẦU CẤP BẰNG ĐỘC QUYỀN KIỂU DÁNG CÔNG NGHIỆP

(11) **46590**

(21) 3-2021-01406

(28) 1

(54) **THANH NHÔM ĐỊNH HÌNH**

(51) **25-01**

(22) 01/06/2021

(43) 27/03/2023

(73) **1. CÔNG TY CỔ PHẦN CGA VIỆT NAM (VN)**

Số 99, ngõ Tiến Bộ, thôn Trung, xã Tam Thuận, huyện Phúc Thọ, thành phố Hà Nội

2. CÔNG TY CỔ PHẦN NHÔM SÔNG HỒNG (VN)

Phố Hồng Hà, phường Bến Gót, thành phố Việt Trì, tỉnh Phú Thọ

(72) Trương Văn Giang (VN)

(55)



1.1

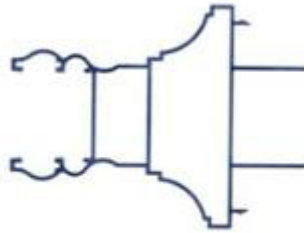

1.2



1.3



1.4



1.5

- (11) **46591**
(21) 3-2021-01407 (28) 1
(54) **THANH NHÔM ĐỊNH HÌNH** (51) **25-01**
(22) 01/06/2021 (43) 27/03/2023
(73) **1. CÔNG TY CỔ PHẦN CGA VIỆT NAM (VN)**
Số 99, ngõ Tiến Bộ, thôn Trung, xã Tam Thuận, huyện Phúc Thọ, thành phố Hà Nội
2. CÔNG TY CỔ PHẦN NHÔM SÔNG HỒNG (VN)
Phố Hồng Hà, phường Bến Gót, thành phố Việt Trì, tỉnh Phú Thọ
(72) Trương Văn Giang (VN)
(55)

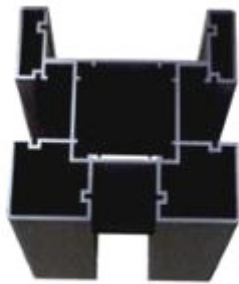

1.1

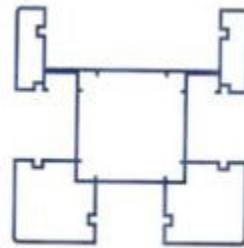

1.2



1.3



1.4



1.5

- (11) **46592**
(21) 3-2021-01408 (28) 1
(54) **THANH NHÔM ĐỊNH HÌNH** (51) **25-01**
(22) 01/06/2021 (43) 27/03/2023
(73) **1. CÔNG TY CỔ PHẦN CGA VIỆT NAM (VN)**
Số 99, ngõ Tiến Bộ, thôn Trung, xã Tam Thuấn, huyện Phúc Thọ, thành phố Hà Nội
2. CÔNG TY CỔ PHẦN NHÔM SÔNG HỒNG (VN)
Phố Hồng Hà, phường Bến Gót, thành phố Việt Trì, tỉnh Phú Thọ
(72) Trương Văn Giang (VN)
(55)

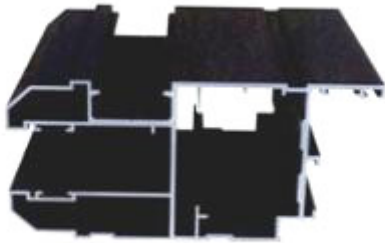

1.1

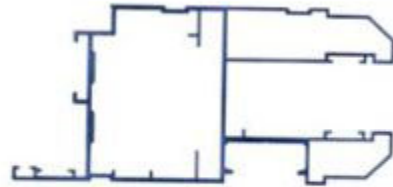

1.2



1.3



1.4



1.5



1.6

(11) **46593**

(21) 3-2021-01410

(28) 1

(54) **THANH NHÔM ĐỊNH HÌNH**

(51) **25-01**

(22) 01/06/2021

(43) 27/03/2023

(73) **1. CÔNG TY CỔ PHẦN CGA VIỆT NAM (VN)**

Số 99, ngõ Tiến Bộ, thôn Trung, xã Tam Thuán, huyện Phúc Thọ, thành phố Hà Nội

2. CÔNG TY CỔ PHẦN NHÔM SÔNG HỒNG (VN)

Phố Hồng Hà, phường Bến Gót, thành phố Việt Trì, tỉnh Phú Thọ

(72) Trương Văn Giang (VN)

(55)

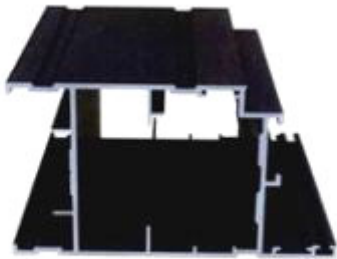

1.1

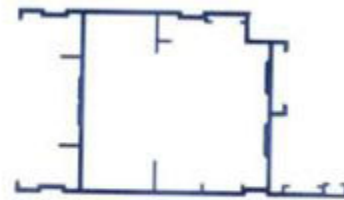

1.2



1.3



1.4



1.5



1.6

- (11) **46594**
(21) 3-2021-01717 (28) 1
(54) **ĐÈN** (51) **26-03**
(22) 29/06/2021 (43) 27/03/2023
(73) **CÔNG TY CỔ PHẦN GIẢI PHÁP VÀ THIẾT BỊ CHIẾU SÁNG VI LIGHT (VN)**
Số 278 Nguyễn Lương Bằng, khu phố Nam Khang - S18 - 1, khu phố 6, phường Tân Phú, quận 7, thành phố Hồ Chí Minh
(72) Vương Quang Trường (VN)
(74) Công ty TNHH Tư vấn A & S (ASL LAW CO.,LTD)
(55)

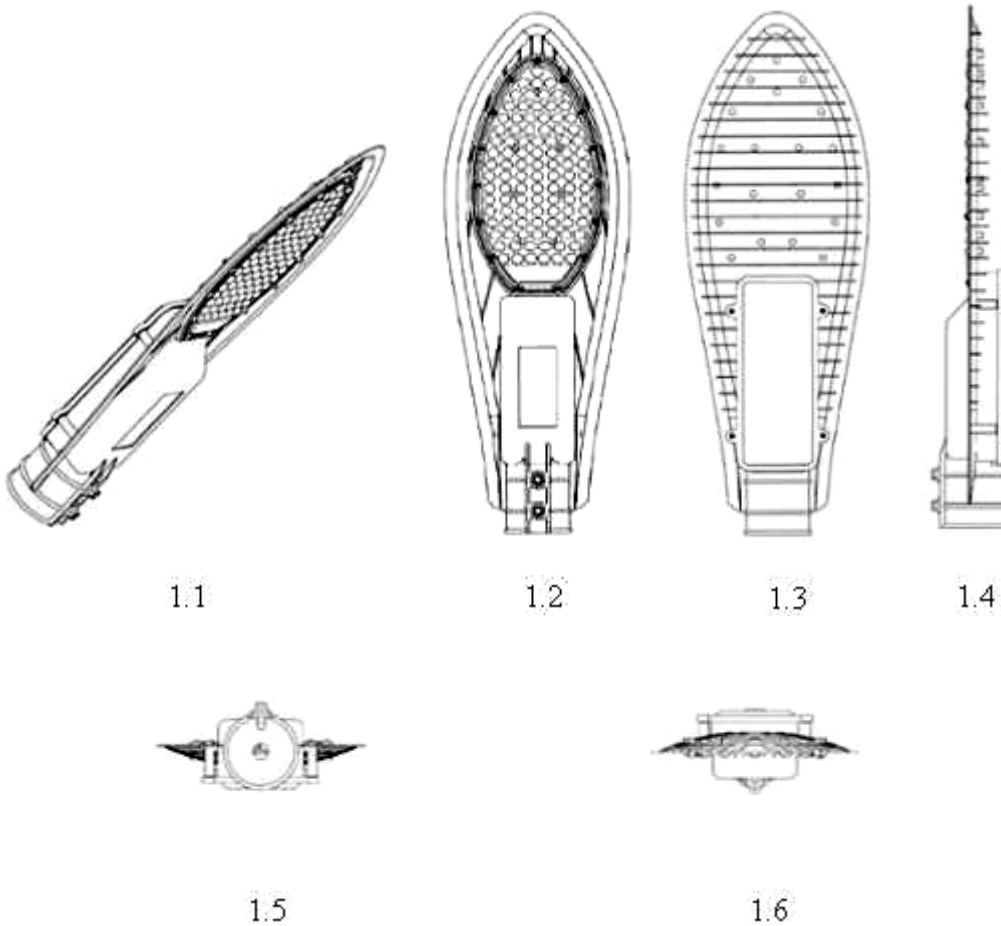

CÔNG BÁO SỞ HỮU CÔNG NGHIỆP SỐ 420 TẬP A – QUYỀN 2 (03.2023)

(11) **46595**

(21) 3-2022-01104

(28) 1

(54) **CHI TIẾT MÓC**

(51) **25-99**

(22) 08/06/2022

(43) 27/03/2023

(73) **CÔNG TY TNHH VSL VIỆT NAM (VN)**

Tòa nhà E-Town, 364 Cộng Hòa, phường 13, quận Tân Bình, thành phố Hồ Chí Minh

(72) Juan Lima (ES)

(74) Công ty TNHH Quốc tế D & N (D&N INTERNATIONAL CO.,LTD.)

(55)

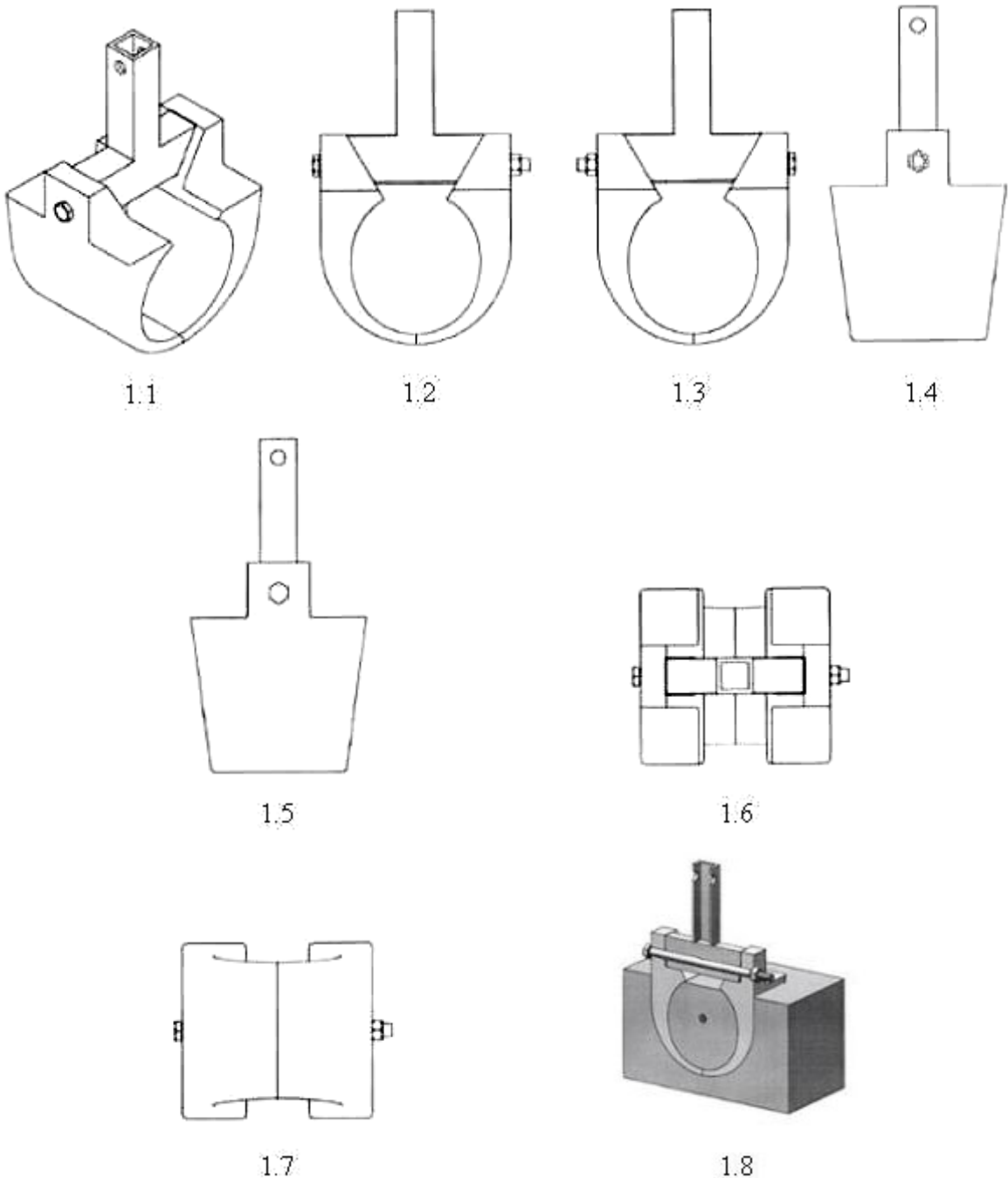

CÔNG BÁO SỞ HỮU CÔNG NGHIỆP SỐ 420 TẬP A – QUYỀN 2 (03.2023)

(11) **46596**

(21) 3-2022-01105

(28) 1

(54) **DẢI GIA CƯỜNG**

(51) **25-99**

(22) 08/06/2022

(43) 27/03/2023

(73) **CÔNG TY TNHH VSL VIỆT NAM (VN)**

Tòa nhà E-Town, 364 Cộng Hòa, phường 13, quận Tân Bình, thành phố Hồ Chí Minh

(72) Juan Lima (ES)

(74) Công ty TNHH Quốc tế D &N (D&N INTERNATIONAL CO.,LTD.)

(55)

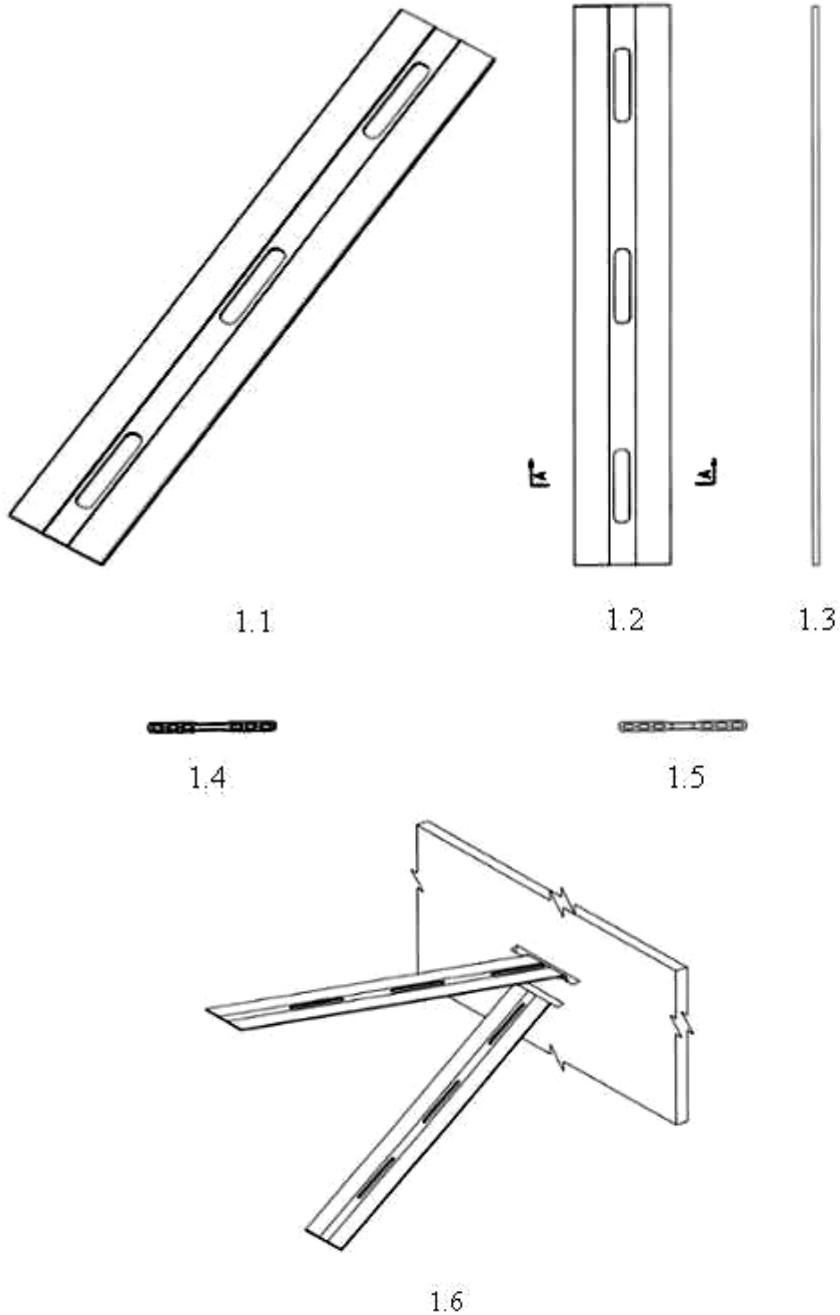

- (11) **46597**
(21) 3-2022-01107 (28) 1
(54) **LIÊN KẾT ĐẦU NEO TẠI TRỤ THÁP** (51) **25-99**
(22) 08/06/2022 (43) 27/03/2023
(73) **CÔNG TY TNHH VSL VIỆT NAM (VN)**
Tòa nhà E-Town, 364 Cộng Hòa, phường 13, quận Tân Bình, thành phố Hồ Chí Minh
(72) 1. RACHID ANNAN (FR)
2. SIMON RUAS (FR)
(74) Công ty TNHH Quốc tế D & N (D&N INTERNATIONAL CO.,LTD.)
(55)

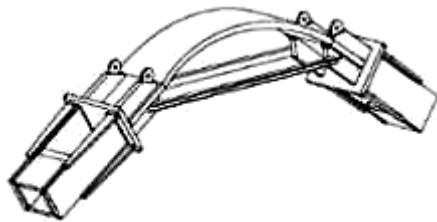

1.1



1.2



1.3

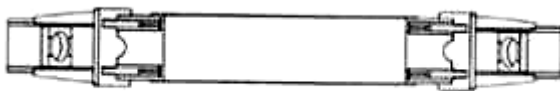

1.4



1.5

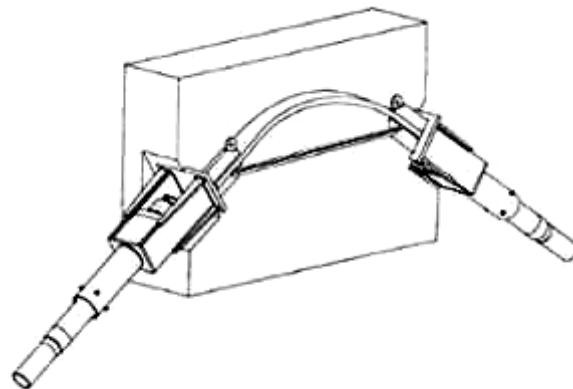

1.6

CÔNG BÁO SỞ HỮU CÔNG NGHIỆP SỐ 420 TẬP A – QUYỀN 2 (03.2023)

- (11) **46598**
(21) 3-2022-01153 (28) 1
(54) **THANH NHÔM ĐỊNH HÌNH** (51) **25-01**
(22) 14/06/2022 (43) 27/03/2023
(73) **CÔNG TY TNHH GLASSO (VN)**
72/3 Trương Công Định, phường 14, quận Tân Bình, thành phố Hồ Chí Minh
(72) **BÙI HỮU NHẬT VINH (VN)**
(74) Công ty Cổ phần Sở hữu trí tuệ Việt Mỹ (VIET MY IPC)
(55)

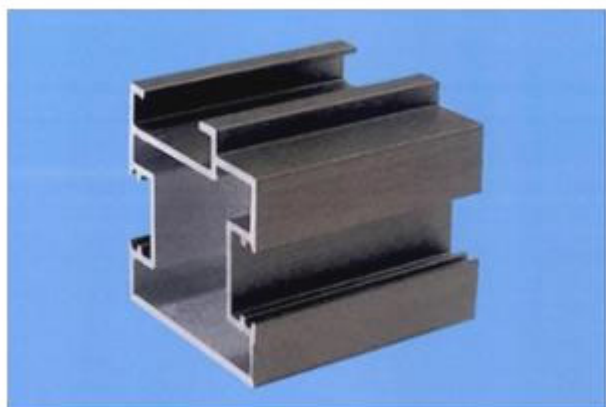

1.1

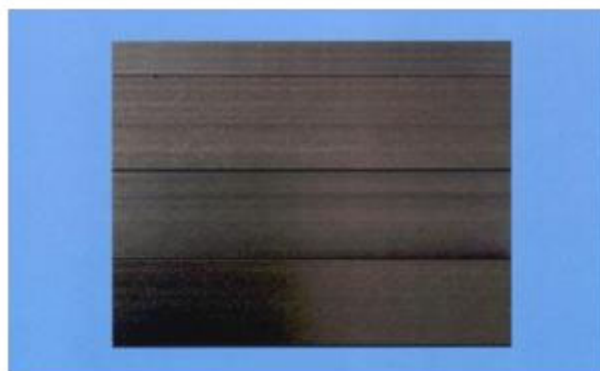

1.2



1.3

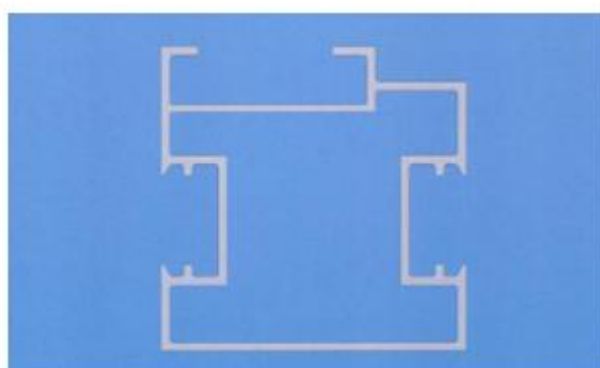

1.4

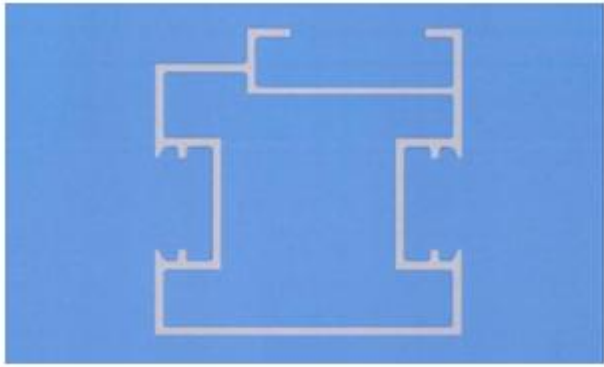

1.5



1.6



1.7

CÔNG BÁO SỞ HỮU CÔNG NGHIỆP SỐ 420 TẬP A – QUYỀN 2 (03.2023)

- (11) **46599**
- (21) 3-2022-01391
- (54) **PIN MẶT TRỜI**
- (22) 09/07/2020
- (30) 007498373 10/01/2020 EM;
- (73) **REC SOLAR PTE. LTD.** (SG)
20 Tuas South Avenue 14, Singapore 637312, Singapore
- (72) 1. HE GUANQI (SG)
2. TAN YEW JIUNN (MY)
- (74) Công ty TNHH Tầm nhìn và Liên danh (VISION & ASSOCIATES CO.LTD.)
- (55)



1.1

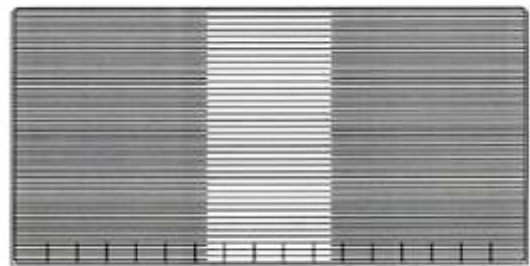

1.2



1.3



1.4



1.5

1.6

1.7

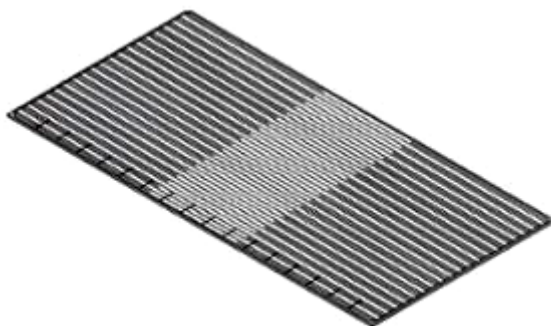

2.1

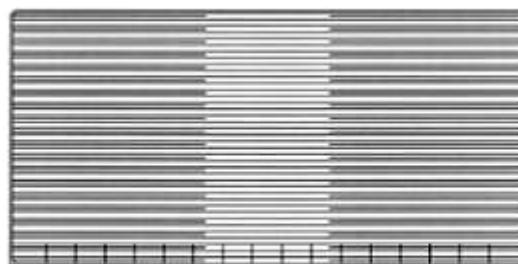

2.2



2.3



2.4



2.5

2.6

2.7

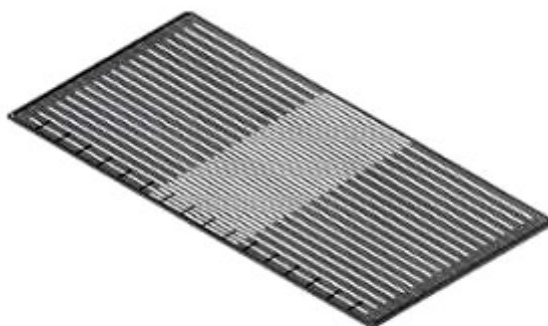

3.1

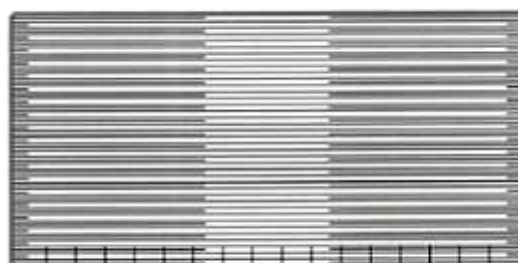

3.2



3.3



3.4



3.5



3.6



3.7

CÔNG BÁO SỞ HỮU CÔNG NGHIỆP SỐ 420 TẬP A – QUYỀN 2 (03.2023)

- (11) **46600**
(21) 3-2022-01392 (28) 2
(54) **PIN MẶT TRỜI** (51) **13-99**
(22) 09/07/2020 (43) 27/03/2023
(30) 007498373 10/01/2020 EM;
(73) **REC SOLAR PTE. LTD.** (SG)
20 Tuas South Avenue 14, Singapore, 637312 Singapore
(72) 1. HE GUANQI (SG)
2. TAN YEW JIUNN (MY)
(74) Công ty TNHH Tâm nhìn và Liên danh (VISION & ASSOCIATES CO.LTD.)
(55)

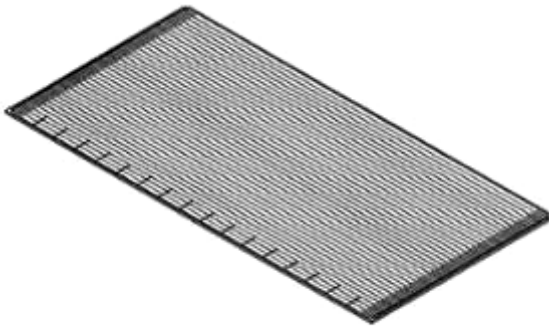

1.1

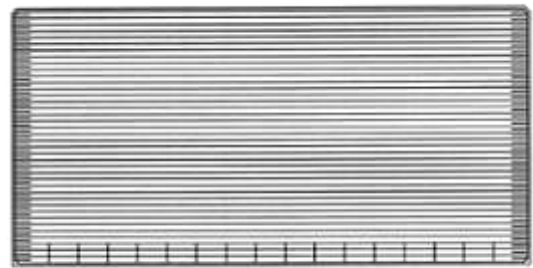

1.2



1.3



1.4



1.5



1.6

1.7

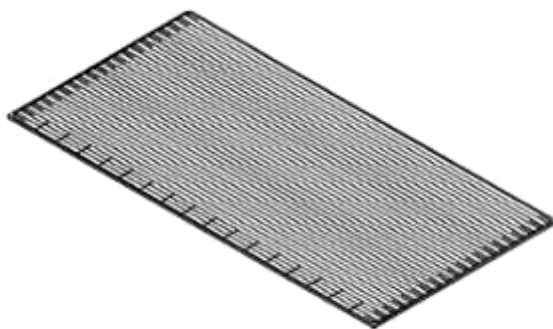

2.1

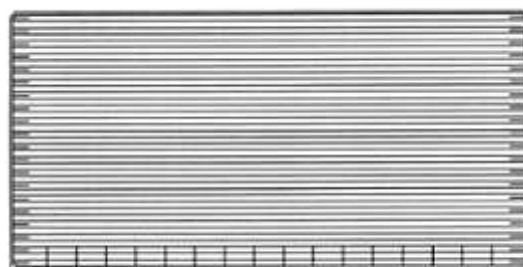

2.2

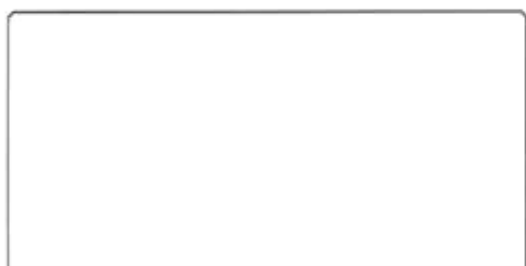

2.3



2.4



2.5



2.6



2.7

CÔNG BÁO SỞ HỮU CÔNG NGHIỆP SỐ 420 TẬP A – QUYỀN 2 (03.2023)

- (11) **46601**
(21) 3-2022-01681 (28) 1
(54) **THANH NHÔM ĐỊNH HÌNH** (51) **25-01**
(22) 15/08/2022 (43) 27/03/2023
(73) **CÔNG TY TNHH HOPO QUỐC TẾ (VN)**
Số nhà 177, tổ 5, đường Nguyễn Ngọc Vũ, phường Trung Hoà, quận Cầu Giấy,
thành phố Hà Nội
(72) Châu Đình An (VN)
(74) Công ty cổ phần Sở hữu trí tuệ BROSS và Cộng sự (BROSS & PARTNERS., JSC)
(55)



1.1

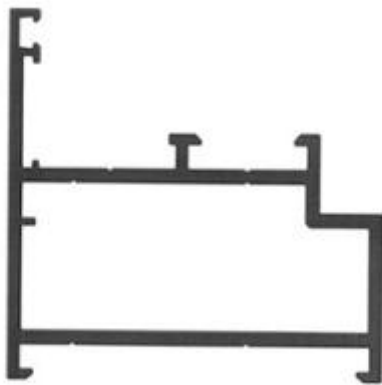

1.2

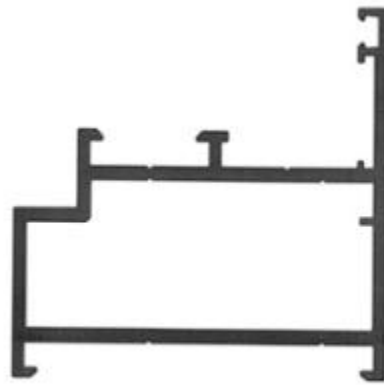

1.3



1.4



1.5



1.6



1.7

CÔNG BÁO SỞ HỮU CÔNG NGHIỆP SỐ 420 TẬP A – QUYỀN 2 (03.2023)

- (11) **46602**
(21) 3-2022-01682 (28) 1
(54) **THANH NHÔM ĐỊNH HÌNH** (51) **25-01**
(22) 15/08/2022 (43) 27/03/2023
(73) **CÔNG TY TNHH HOPO QUỐC TẾ (VN)**
Số nhà 177, tổ 5, đường Nguyễn Ngọc Vũ, phường Trung Hoà, quận Cầu Giấy,
thành phố Hà Nội
(72) Châu Đình An (VN)
(74) Công ty cổ phần Sở hữu trí tuệ BROSS và Cộng sự (BROSS & PARTNERS., JSC)
(55)

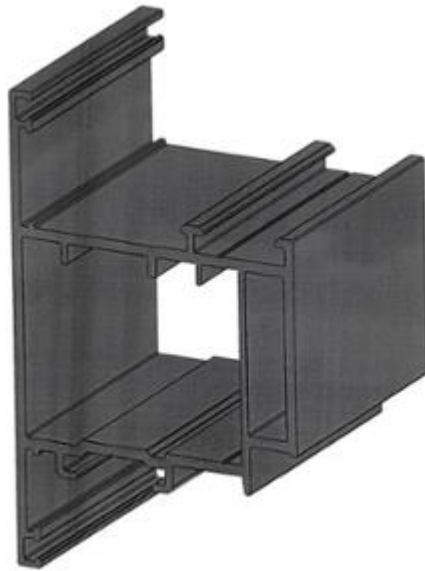

1.1

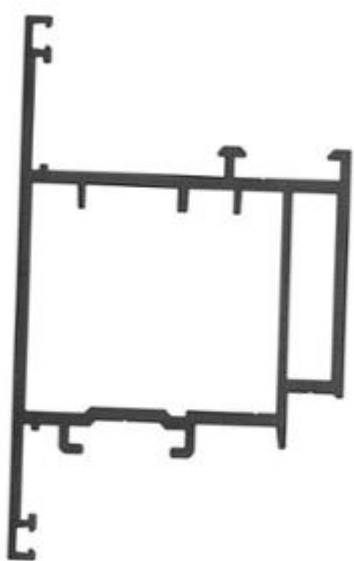

1.2

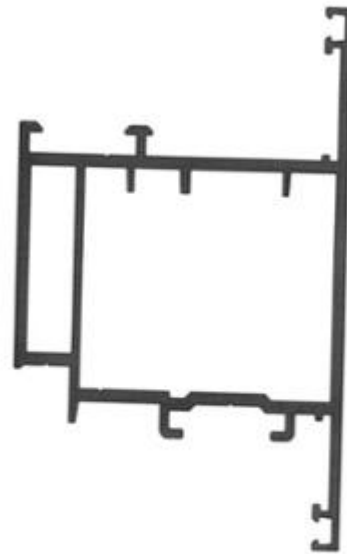

1.3



1.4



1.5



1.6



1.7

- (11) **46603**
- (21) 3-2022-01821 (28) 2
- (54) **THIẾT BỊ ĐIỆN TỬ** (51) **14-01; 14-02; 14-03**
- (22) 26/08/2022 (43) 27/03/2023
- (30) 29/828,770 28/02/2022 US;
- (73) **APPLE INC. (US)**
One Apple Park Way, Cupertino, California 95014, United States of America
- (72) 1. JODY AKANA (US)
2. MOLLY ANDERSON (GB)
3. BARTLEY K. ANDRE (US)
4. SHOTA AOYAGI (JP)
5. ANTHONY MICHAEL ASHCROFT (FR)
6. MARINE C. BATAILLE (FR)
7. JEREMY BATAILLOU (FR)
8. ABIDUR RAHMAN CHOWDHURY (GB)
9. CLARA GENEVIÈVE MARINE COURTAIGNE (FR)
10. MARKUS DIEBEL (DE)
11. JONATHAN GOMEZ GARCIA (FR)
12. M. EVANS HANKEY (US)
13. ANNE-MARIE HECK (CH)
14. MOISES HERNANDEZ HERNANDEZ (MX)
15. RICHARD P. HOWARTH (GB)
16. JULIAN JAEDE (DE)
17. DUNCAN ROBERT KERR (GB)
18. KAINOA KWON-PEREZ (US)
19. NICOLAS PEDRO LYLYK (AR)
20. PETER RUSSELL-CLARKE (AU)
21. BENJAMIN ANDREW SHAFFER (US)
22. CLEMENT TISSANDIER (FR)
23. EUGENE ANTONY WHANG (CA)
- (74) Công ty TNHH Lê & Lê (LE & LE)
- (55)

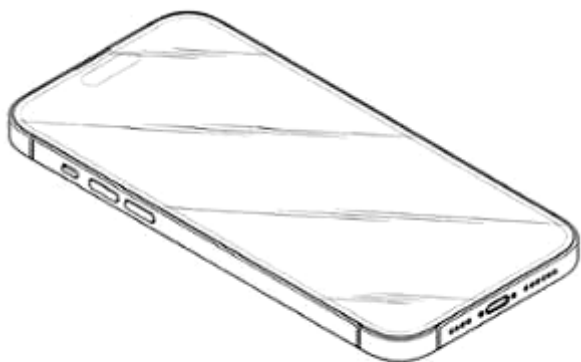

1.1



1.2

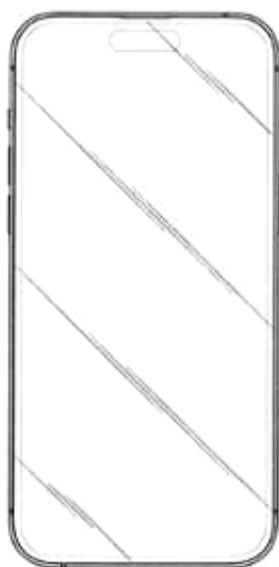

1.3

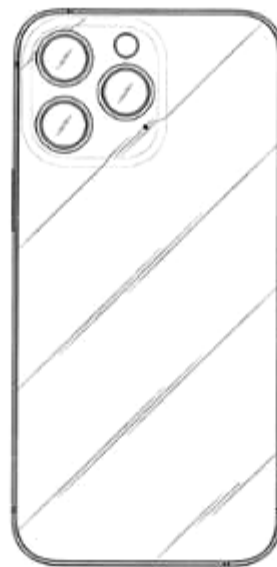

1.4

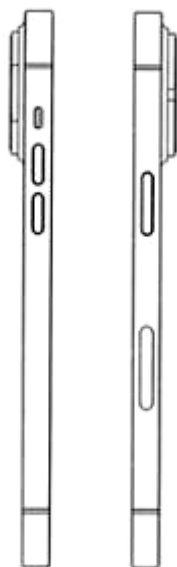

1.5

1.6



1.7

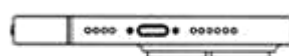

1.8

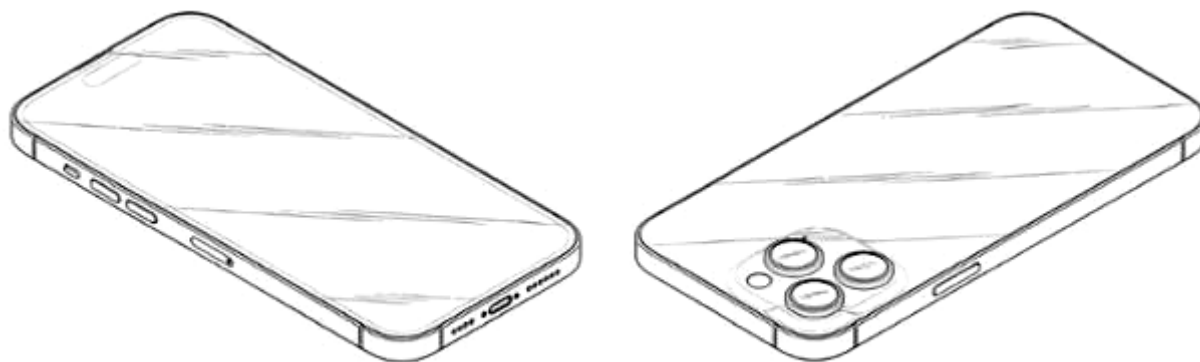

2.1

2.2

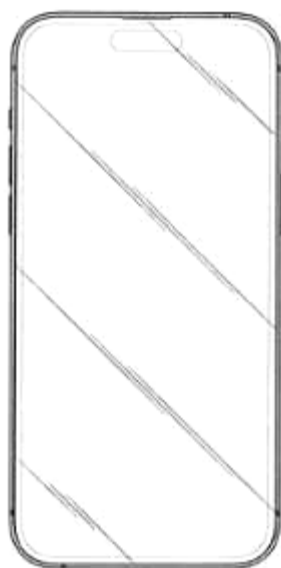

2.3



2.4



2.5



2.6



2.7



2.8

CÔNG BÁO SỞ HỮU CÔNG NGHIỆP SỐ 420 TẬP A – QUYỀN 2 (03.2023)

- (11) **46604**
(21) 3-2022-02219 (28) 1
(54) **XE MÁY** (51) **12-11**
(22) 13/10/2022 (43) 27/03/2023
(30) 111302901 15/06/2022 TW;
(73) **KWANG YANG MOTOR CO., LTD. (TW)**
No. 35, Wan Hsing st., San Min Dist., Kaohsiung City, Taiwan
(72) 1. TSAI, YU-JIUN (TW)
2. WANG, BO-JIN (TW)
(74) Văn phòng Luật sư Ân Nam (ANNAM IP & LAW)
(55)



1.1



1.2



1.3



1.4



1.5



1.6



1.7



1.8

CÔNG BÁO SỞ HỮU CÔNG NGHIỆP SỐ 420 TẬP A – QUYỀN 2 (03.2023)

- (11) **46605**
(21) 3-2022-02272 (28) 2
(54) **THANH KIM LOẠI ĐỊNH HÌNH** (51) **25-01**
(22) 21/10/2022 (43) 27/03/2023
(73) **CÔNG TY TNHH SẢN XUẤT VÀ THƯƠNG MẠI BÁCH VIỆT (VN)**
Số 101, đường Đại Cồ Việt, phường Lê Đại Hành, quận Hai Bà Trưng, thành phố Hà Nội
(72) Vũ Xuân Hòa (VN)
(74) Công ty TNHH Sở hữu trí tuệ Bình Minh (SUNRISE IP CO.,LTD.)
(55)



1.1

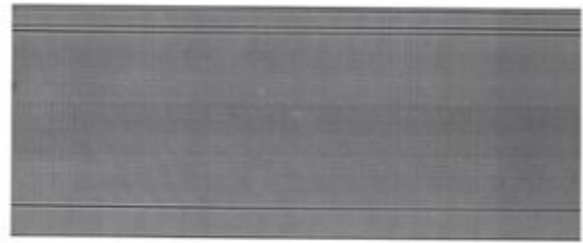

1.2

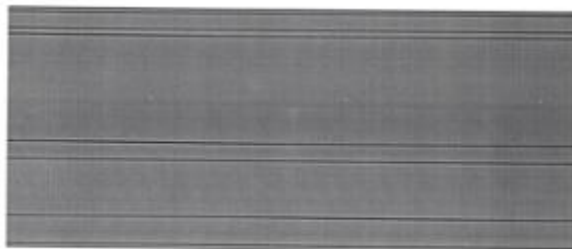

1.3

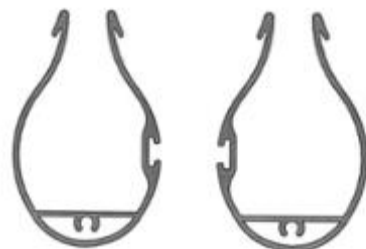

1.4

1.5



1.6



1.7



2.1

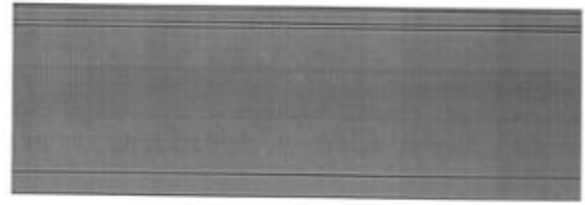

2.2

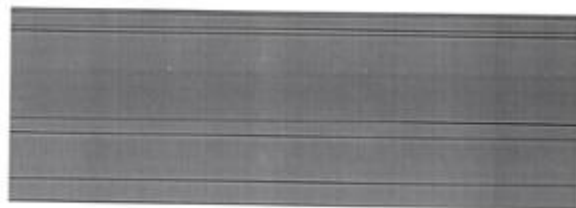

2.3



2.4



2.5



2.6



2.7

CÔNG BÁO SỞ HỮU CÔNG NGHIỆP SỐ 420 TẬP A – QUYỀN 2 (03.2023)

- (11) **46606**
(21) 3-2022-02285 (28) 1
(54) **THANH KIM LOẠI ĐỊNH HÌNH** (51) **25-01**
(22) 21/10/2022 (43) 27/03/2023
(73) **CÔNG TY CỔ PHẦN TẬP ĐOÀN KENWIN (VN)**
Tầng 4 tòa nhà VG Building, số 235 đường Nguyễn Trãi, phường Thanh Xuân
Trung, quận Thanh Xuân, thành phố Hà Nội
(72) Ngô Thọ Long (VN)
(74) Công ty TNHH Sở hữu trí tuệ PADEMARK (PADEMARK CO.,LTD.)
(55)



1.1



1.2



1.3

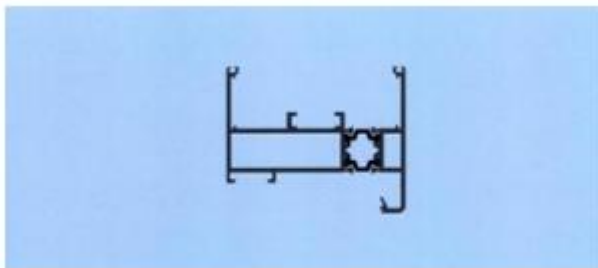

1.4

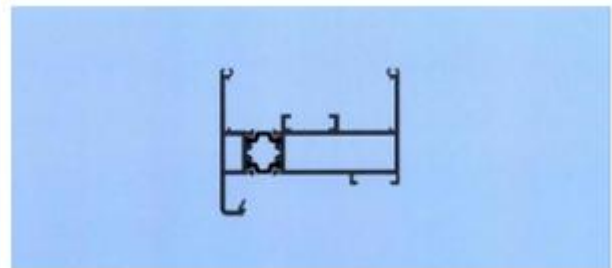

1.5



1.6



1.7

CÔNG BÁO SỞ HỮU CÔNG NGHIỆP SỐ 420 TẬP A – QUYỀN 2 (03.2023)

- (11) **46607**
(21) 3-2022-02388 (28) 1
(54) **XE HAI BÁNH** (51) **12-11**
(22) 03/11/2022 (43) 27/03/2023
(30) 366959-001 29/06/2022 IN;
(73) **TVS MOTOR COMPANY LIMITED (IN)**
Chaitanya, No. 12, Khader Nawaz Khan Road, Nungambakkam, Chennai 600 006,
INDIA
(72) HARNE VINAY CHANDRAKANT (IN)
(74) Công ty Luật TNHH T&G (TGVN)
(55)



1.1



1.2



1.3



1.4



1.5



1.6



1.7



1.8



1.9

- (11) **46608**
(21) 3-2022-02513 (28) 1
(54) **DỤNG CỤ NÓI VÀ TÁCH MI** (51) **28-03**
(22) 17/11/2022 (43) 27/03/2023
(30) 29/846,967 20/07/2022 US;
(73) **LASHIFY, INC. (US)**
11437 Chandler Boulevard, North Hollywood, California 91601, United States of America
(72) Sahara LOTTI (US)
(74) Công ty TNHH Tầm nhìn và Liên danh (VISION & ASSOCIATES CO.LTD.)
(55)

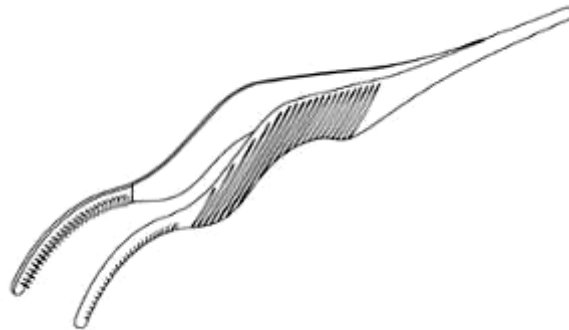

1.1



1.2



1.3



1.4



1.5



1.6



1.7

- (11) **46609**
(21) 3-2022-02725 (28) 1
(54) **DỤNG CỤ NHỎ VÀ GẮN MI** (51) **28-03**
(22) 13/12/2022 (43) 27/03/2023
(30) 29/846,970 20/07/2022 US;
(73) **LASHIFY, INC. (US)**
11437 Chandler Boulevard, North Hollywood, California 91601, United States of America
(72) Sahara LOTTI (US)
(74) Công ty TNHH Tầm nhìn và Liên danh (VISION & ASSOCIATES CO.LTD.)
(55)

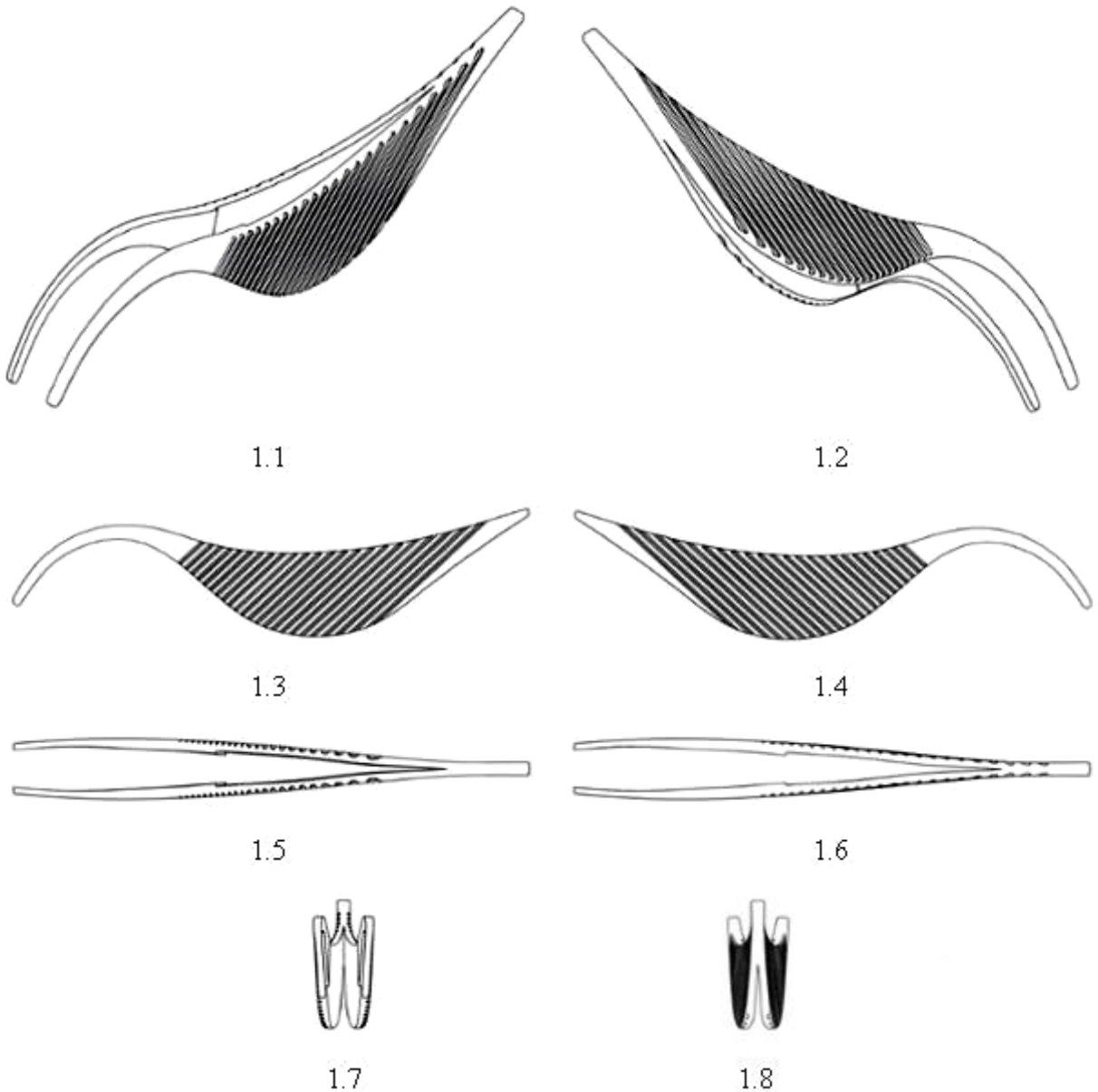

CÔNG BÁO SỞ HỮU CÔNG NGHIỆP SỐ 420 TẬP A – QUYỀN 2 (03.2023)

- (11) **46610**
(21) 3-2022-02753 (28) 1
(54) **MÁY THỬ XOẢN VẬT LIỆU** (51) **15-99**
(22) 15/12/2022 (43) 27/03/2023
(73) **TẬP ĐOÀN CÔNG NGHIỆP - VIỆN THÔNG QUÂN ĐỘI (VN)**
Lô D26 khu đô thị mới Cầu Giấy, phường Yên Hoà, quận Cầu Giấy, thành phố Hà Nội
(72) 1. PHẠM KỶ NAM (VN)
2. CAO VĂN BÌNH (VN)
(74) Công ty TNHH NACILAW (NACILAW)
(55)

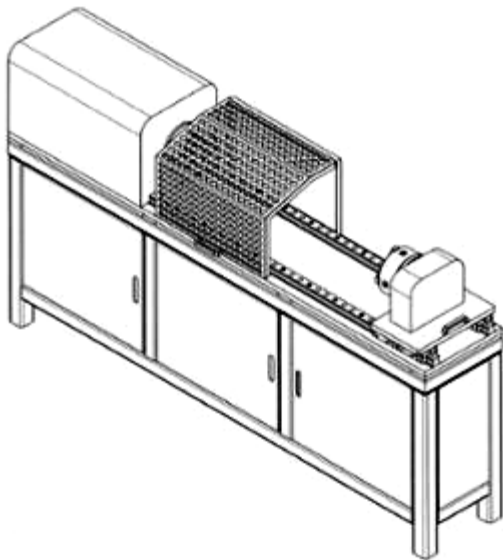

1.1

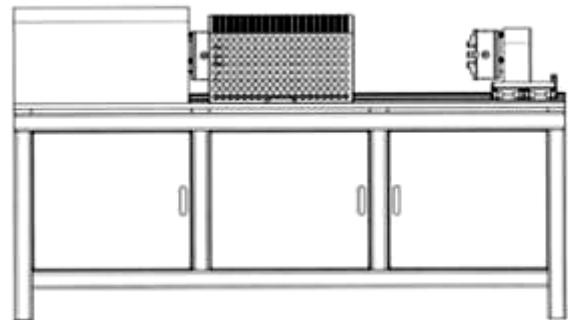

1.2

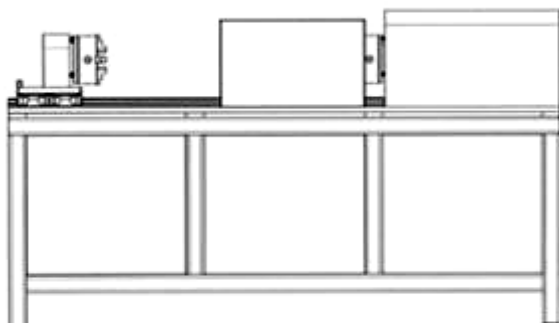

1.3



1.4



1.5

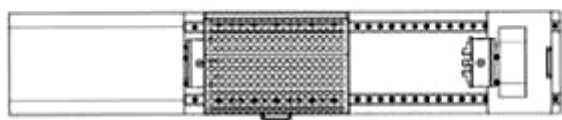

1.6



1.7

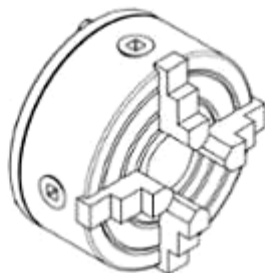

1.8

CÔNG BÁO SỞ HỮU CÔNG NGHIỆP SỐ 420 TẬP A – QUYỀN 2 (03.2023)

- (11) **46611**
(21) 3-2022-02754 (28) 1
(54) **THIẾT BỊ LỌC KHÍ NÉN CAO ÁP** (51) **23-01**
(22) 15/12/2022 (43) 27/03/2023
(73) **TẬP ĐOÀN CÔNG NGHIỆP - VIỆN THÔNG QUÂN ĐỘI (VN)**
Lô D26 khu đô thị mới Cầu Giấy, phường Yên Hoà, quận Cầu Giấy, thành phố Hà Nội
(72) 1. LÊ HOÀNG AN (VN)
2. NGUYỄN THỊ NHƯ TRANG (VN)
(74) Công ty TNHH NACILAW (NACILAW)
(55)

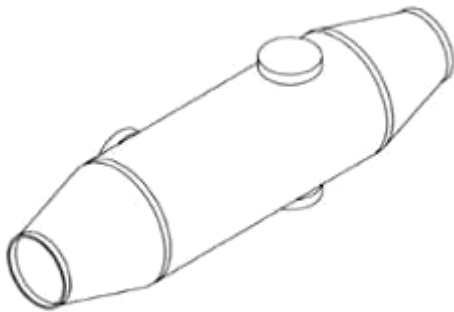

1.1



1.2



1.3

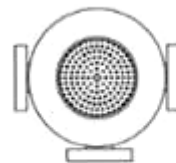

1.4

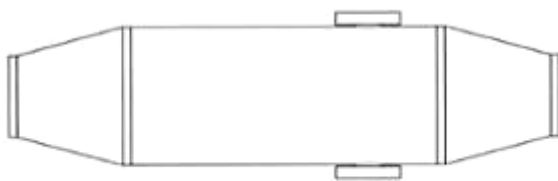

1.5

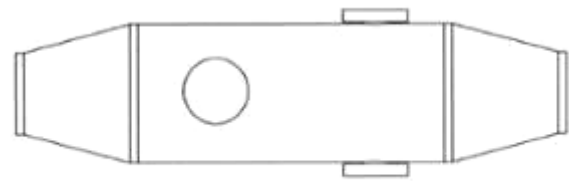

1.6

CÔNG BÁO SỞ HỮU CÔNG NGHIỆP SỐ 420 TẬP A – QUYỀN 2 (03.2023)

- (11) **46612**
- (21) 3-2022-02755 (28) 1
- (54) **CƠ CẤU LÁI TÍCH HỢP SỬ DỤNG CHO CỤM CÁNH LÁI** (51) **12-07**
- (22) 15/12/2022 (43) 27/03/2023
- (73) **TẬP ĐOÀN CÔNG NGHIỆP - VIỆN THÔNG QUÂN ĐỘI (VN)**
Lô D26 khu đô thị mới Cầu Giấy, phường Yên Hoà, quận Cầu Giấy, thành phố Hà Nội
- (72) 1. PHẠM VĂN ĐỊNH (VN)
2. TRẦN QUỐC TOẢN (VN)
3. NGUYỄN DUY TÙNG (VN)
4. LÊ KIM BẢO (VN)
5. NGUYỄN PHẠM TUÂN (VN)
- (74) Công ty TNHH NACILAW (NACILAW)
- (55)

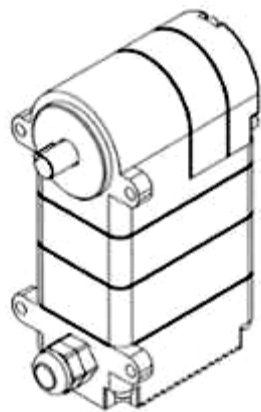

1.1

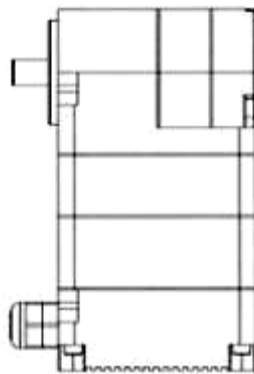

1.2



1.3

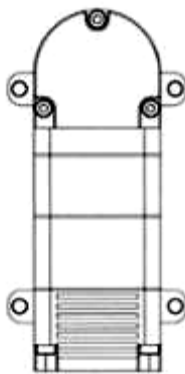

1.4

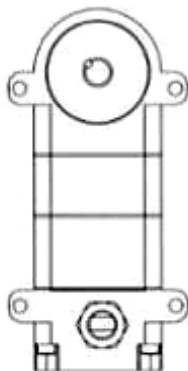

1.5

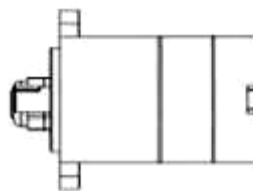

1.6

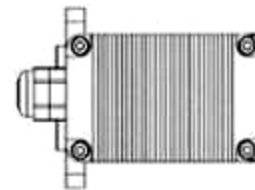

1.7

(11) **46613**

(21) 3-2022-02762

(28) 1

(54) **HỘP ĐỰNG**

(51) **09-03**

(22) 16/12/2022

(43) 27/03/2023

(73) **CÔNG TY TNHH SẢN XUẤT THƯƠNG MẠI DỊCH VỤ TÂN TƯỜNG KHANG (VN)**

Lô F1 & F2, đường D2 và N5, khu công nghiệp Nam Tân Uyên, phường Khánh Bình, thị xã Tân Uyên, tỉnh Bình Dương

(72) Nìm Dùmng Chiếng (VN)

(74) Văn phòng Luật sư D và T (D & T LAW OFFICE)

(55)



1.1



1.2



1.3



1.4

(11) **46614**

(21) 3-2022-02763

(28) 1

(54) **HỘP ĐỰNG**

(51) **09-03**

(22) 16/12/2022

(43) 27/03/2023

(73) **CÔNG TY TNHH SẢN XUẤT THƯƠNG MẠI DỊCH VỤ TÂN TƯỜNG KHANG (VN)**

Lô F1 & F2, đường D2 và N5, khu công nghiệp Nam Tân Uyên, phường Khánh Bình, thị xã Tân Uyên, tỉnh Bình Dương

(72) Nìm Dùmng Chiếng (VN)

(74) Văn phòng Luật sư D và T (D & T LAW OFFICE)

(55)



1.1



1.2



1.3



1.4

CÔNG BÁO SỞ HỮU CÔNG NGHIỆP SỐ 420 TẬP A – QUYỀN 2 (03.2023)

- (11) **46615**
(21) 3-2022-02776 (28) 1
(54) **HỆ THỐNG RỬA XE TẠI CÔNG TRÌNH** (51) **15-99**
(22) 16/12/2022 (43) 27/03/2023
(73) **CÔNG TY CỔ PHẦN THƯƠNG MẠI & SẢN XUẤT VIWASYS (VN)**
225 Lò Lu, phường Trường Thạnh, thành phố Thủ Đức, thành phố Hồ Chí Minh
(72) Nguyễn Minh Thu (VN)
(74) Công ty TNHH Tư vấn đầu tư và Sở hữu trí tuệ Hoàng Phi (HOANG PHI INVEST & I.P CO., LTD)
(55)



1.1



1.2



1.3



1.4



1.5

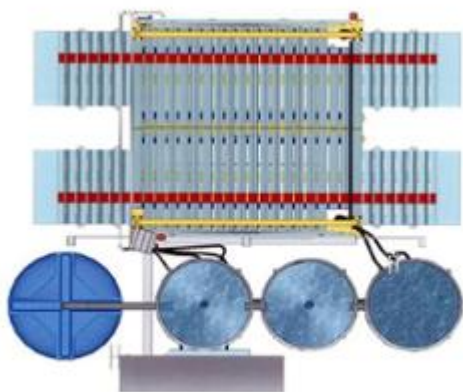

1.6

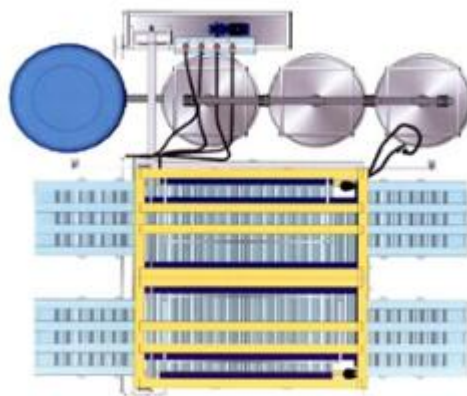

1.7

CÔNG BÁO SỞ HỮU CÔNG NGHIỆP SỐ 420 TẬP A – QUYỀN 2 (03.2023)

- (11) **46616**
(21) 3-2022-02780 (28) 1
(54) **MUỖNG** (51) **07-03**
(22) 16/12/2022 (43) 27/03/2023
(73) **VÕ QUANG BA (VN)**
26 Phú Hòa, phường 7, quận Tân Bình, thành phố Hồ Chí Minh
(72) Võ Quang Ba (VN)
(74) Công ty Cổ phần Sở hữu công nghiệp INVESTIP (INVESTIP)
(55)



1.1



1.2



1.3



1.4

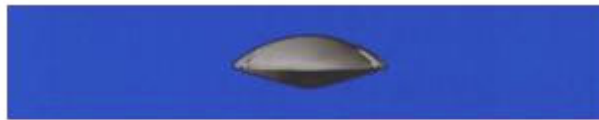

1.5



1.6

CÔNG BÁO SỞ HỮU CÔNG NGHIỆP

Do Cục Sở hữu trí tuệ thuộc Bộ Khoa học và Công nghệ ấn hành theo Luật Sở hữu trí tuệ số 50/2005/QH11 được Quốc hội thông qua ngày 29 tháng 11 năm 2005 và được sửa đổi bằng Luật sửa đổi, bổ sung một số điều của Luật sở hữu trí tuệ số 50/2005/QH11 được Quốc hội thông qua ngày 19 tháng 6 năm 2009.

Địa chỉ liên hệ:

384-386 đường Nguyễn Trãi, quận Thanh Xuân,
thành phố Hà Nội, Việt Nam
ĐT: 024. 38583069
Fax: 024. 38588449