

ISSN 0868 - 2534

CỘNG HÒA XÃ HỘI CHỦ NGHĨA VIỆT NAM
BỘ KHOA HỌC VÀ CÔNG NGHỆ

CỤC SỞ HỮU TRÍ TUỆ

CÔNG BÁO
SỞ HỮU CÔNG NGHIỆP

TẬP B

QUYỂN 2: KIỂU DÁNG CÔNG NGHIỆP

02 - 2023

419

HÀ NỘI

CỘNG HOÀ XÃ HỘI CHỦ NGHĨA VIỆT NAM
BỘ KHOA HỌC VÀ CÔNG NGHỆ
CỤC SỞ HỮU TRÍ TUỆ

CÔNG BÁO
SỞ HỮU CÔNG NGHIỆP
TẬP B

QUYỂN 2: KIỂU DÁNG CÔNG NGHIỆP

02 - 2023

419

HÀ NỘI

MỤC LỤC

| | Trang |
|---|-------|
| <u>PHẦN I:</u> Kiểu dáng công nghiệp được cấp Bằng độc quyền | 7 |
| <u>PHẦN II:</u> Sửa đổi, gia hạn, cấp lại, chấm dứt, huỷ bỏ hiệu lực văn bằng bảo hộ, quyết định giải quyết khiếu nại | 65 |

CONTENTS

| | |
|---|----|
| <u>PART I:</u> Industrial Design Patents | 7 |
| <u>PART II:</u> Amendment, Renewal, Duplication, Termination, Cancellation of Protection Titles | 65 |

CÔNG BÁO SỞ HỮU CÔNG NGHIỆP SỐ 419 TẬP B - QUYỂN 2 (02.2023)

MÃ SỐ HAI CHỮ CÁI THỂ HIỆN TÊN NƯỚC VÀ CÁC THỰC THỂ KHÁC TRONG CÁC TƯ LIỆU SỞ HỮU CÔNG NGHIỆP THEO TIÊU CHUẨN ST3 CỦA WIPO

| | | | | | |
|----|--------------------------|----|----------------------------|----|---------------------------------------|
| AE | United Arab Emirates | CN | China | HK | Hong Kong |
| AF | Afganistan | CO | Colombia | HN | Honduras |
| AG | Antihua and Barbuda | CR | Costa Rica | HR | Croatia |
| AI | Anguilla | CU | Cuba | HT | Haiti |
| AL | Albania | CV | Cape Verde | HU | Hungary |
| AN | Netherlands Antilles | CY | Cyprus | ID | Indonesia |
| AO | Angola | CZ | Czech Republic | IE | Ireland |
| AR | Argentina | DE | Germany | IL | Israel |
| AT | Austria | DJ | Djibouti | IN | India |
| AU | Australia | DK | Denmark | IQ | Iraq |
| AW | Aruba | DM | Dominica | IR | Iran (Islamic Republic of) |
| BB | Barbados | DO | Dominican Republic | IS | Iceland |
| BD | Bangladesh | DZ | Algeria | IT | Italy |
| BE | Belgium | EC | Ecuador | JM | Jamaica |
| BF | Burkina Faso | EE | Estonia | JO | Jordan |
| BG | Bulgaria | EG | Egypt | JP | Japan |
| BH | Bahrain | ES | Spain | KE | Kenya |
| BI | Burundi | ET | Ethiopia | KH | Cambodia |
| BJ | Benin | FI | Finland | KI | Kiribati |
| BM | Bermuda | FJ | Fiji | KM | Comoros |
| BN | Brunei Darussalam | FK | Falkand Islands (Malvinas) | KN | Saint Kitts and Nevis |
| BO | Bolivia | FR | France | KP | Democratic People's Republic of Korea |
| BR | Brazil | GA | Gabon | KR | Republic of Korea |
| BS | Bahamas | GB | United Kingdom | KW | Kuwait |
| BT | Bhutan | GD | Grenada | KY | Cayman Islands |
| BW | Botswana | GE | Georgia | KZ | Kazakhstan |
| BY | Belarus | GH | Ghana | LA | Laos |
| BZ | Belize | GI | Gibraltar | LB | Lebanon |
| CA | Canada | GM | Gambia | LC | Saint Lucia |
| CF | Central African Republic | GN | Guinea | LI | Liechtenstein |
| CG | Congo | GQ | Equatorial Guinea | LK | SriLanka |
| CH | Switzerland | GR | Greece | LR | Liberia |
| CI | Côte d'Ivoire | GT | Guatemala | LS | Lesotho |
| CL | Chile | GW | Guinea-Bissau | LT | Lithuania |
| CM | Cameroon | GY | Guyana | TC | Turk and Caicos Islands |
| LU | Luxembourg | PA | Panama | TD | Chad |
| LV | Latvia | PE | Peru | TG | Togo |
| LY | Lybya | PG | Papua New Guinea | TH | Thailand |
| MA | Morocco | PH | Philippines | TN | Tunisia |
| MC | Monaco | PK | Pakistan | TO | Tonga |
| MD | Republic of Moldova | PL | Poland | TR | Turkey |

CÔNG BÁO SỞ HỮU CÔNG NGHIỆP SỐ 419 TẬP B - QUYỂN 2 (02.2023)

| | | | | | |
|----|-------------|----|-----------------------|----|----------------------------------|
| MG | Madagascar | PT | Portugal | TT | Trinidad and Tobago |
| ML | Mali | PY | Paraguay | TV | Tuvalu |
| MM | Myanmar | QA | Qatar | TW | Taiwan, Province of China |
| MN | Mongolia | RO | Rumania | TZ | United Republic of Tanzania |
| MO | Macau | RU | Russian Federation | UA | Ukraine |
| MR | Mauritania | RW | Rwanda | UG | Uganda |
| MS | Montserrat | SA | Saudi Arabia | US | United States of America |
| MT | Malta | SB | Solomon Islands | UY | Uruguay |
| MU | Mauritius | SC | Seychelles | UZ | Uzbekistan |
| MV | Maldives | SD | Sudan | VA | Holy see |
| MW | Malawi | SE | Sweden | VC | Saint Vincent and the Grenadines |
| MX | Mexico | SG | Singapore | VE | Venezuela |
| MY | Malaysia | SH | Saint Helena | VG | Virgin Islands (British) |
| MZ | Mozambique | SL | Slovenia | VN | Vietnam |
| NA | Namibia | SK | Slovakia | VU | Vanuatu |
| NE | Niger | SL | Sierra Leone | WS | Samoa |
| NG | Nigeria | SM | San Marino | YE | Yemen |
| NJ | Nicaragua | SN | Senegal | YU | Yugoslavia |
| NL | Netherlands | SO | Somalia | ZA | South Africa |
| NO | Norway | SR | Suriname | ZM | Zambia |
| NP | Nepal | ST | Sao Tome and Principe | ZR | Zaire |
| NR | Nauru | SV | El Sanvador | ZW | Zimbabwe |
| NZ | New Zealand | SY | Syria | | |
| OM | Oman | SZ | Swaziland | | |
| | | | | | |

CÁC TỔ CHỨC QUỐC TẾ

| | |
|--------|---|
| AO | African Intellectual Property Organization (OAPI) |
| AP | African Regional Industrial Property Organization (ARIPO) |
| BX | Benelux Trademark Office and Benelux Designs Office |
| EP | European Patent Office (EPO) |
| IB, WO | International Bureau of the World Intellectual Property Organization (WIPO) |

NHỮNG MÃ SỐ INID TRÍCH TỪ TIÊU CHUẨN ST80 CỦA TỔ CHỨC SỞ HỮU TRÍ TUỆ THẾ GIỚI (WIPO) ĐỂ NHẬN BIẾT CÁC DỮ LIỆU THƯ MỤC DÙNG CÔNG BỐ ĐƠN VÀ BẰNG ĐỘC QUYỀN KIỂU DÁNG CÔNG NGHIỆP

- (11) Số bằng độc quyền kiểu dáng công nghiệp / Số công bố đơn
- (15) Ngày cấp
- (18) Ngày hết hạn hiệu lực của bằng độc quyền kiểu dáng công nghiệp
- (21) Số đơn
- (22) Ngày nộp đơn
- (23) Tên triển lãm, ngày và nơi triển lãm
- (28) Số phương án yêu cầu bảo hộ
- (30) Số đơn ưu tiên, ngày nộp đơn ưu tiên
- (43) Ngày công bố đơn
- (45) Ngày công bố bằng độc quyền kiểu dáng công nghiệp
- (51) Phân loại quốc tế kiểu dáng công nghiệp
- (54) Tên sản phẩm mang kiểu dáng công nghiệp
- (55) Ảnh chụp / hình vẽ kiểu dáng công nghiệp
- (57) Đặc điểm khác biệt yêu cầu bảo hộ của kiểu dáng công nghiệp
- (62) Số và ngày nộp đơn, số bằng độc quyền KDCN hoặc số công bố đơn liên quan đến tách đơn
- (71) Tên và địa chỉ của người nộp đơn
- (72) Tên của tác giả KDCN
- (73) Tên, địa chỉ của chủ bằng độc quyền KDCN
- (74) Tên của người đại diện SHCN

PHẦN I

KIỂU DÁNG CÔNG NGHIỆP ĐƯỢC CẤP BẰNG ĐỘC QUYỀN

- (11) **3-0035975**
(15) 26/12/2022
(21) 3-2021-01059
(18) 07/05/2026
(54) BỒN CẦU
(45) 27/02/2023 419B
(73) CÔNG TY CỔ PHẦN THƯƠNG MẠI VIGLACERA (VN)
Tầng 1, tòa nhà Viglacera, số 1 Đại lộ Thăng Long, phường Mỹ Trì, quận Nam Từ Liêm, thành phố Hà Nội
(72) Phạm Ngọc Đường (VN)
(55)
- (51) 23-02
(22) 07/05/2021
(28) 1
(43) 25/08/2021 401A



1.1



1.2



1.3

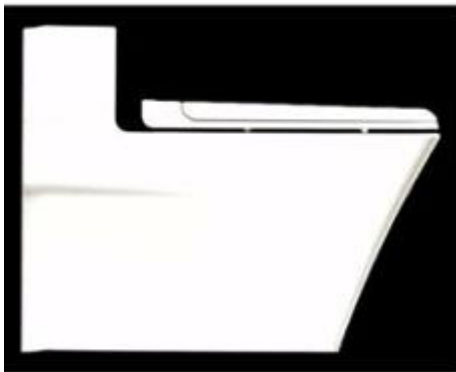

1.4



1.5



1.6

- (11) **3-0035976**
(15) 26/12/2022 (51) 23-02
(21) 3-2021-01060 (22) 07/05/2021
(18) 07/05/2026
(54) BỒN TẮM (28) 1
(45) 27/02/2023 419B (43) 25/08/2021 401A
(73) CÔNG TY CỔ PHẦN THƯƠNG MẠI VIGLACERA (VN)
Tầng 1, tòa nhà Viglacera, số 1 Đại lộ Thăng Long, phường Mỹ Trì, quận Nam Từ
Liêm, thành phố Hà Nội
(72) Phạm Ngọc Đường (VN)
(55)



1.1



1.2



1.3



1.4



1.5



1.6

(11) **3-0035977**

(15) 26/12/2022

(21) 3-2021-01061

(18) 07/05/2026

(54) **CHẬU RỬA**

(45) 27/02/2023 419B

(73) **CÔNG TY CỔ PHẦN THƯƠNG MẠI VIGLACERA (VN)**

Tầng 1, tòa nhà Viglacera, số 1 Đại lộ Thăng Long, phường Mỹ Trì, quận Nam Từ Liêm, thành phố Hà Nội

(72) Phạm Ngọc Đường (VN)

(55)

(51) 23-02

(22) 07/05/2021

(28) 1

(43) 25/08/2021 401A



1.1



1.2



1.3



1.4



1.5

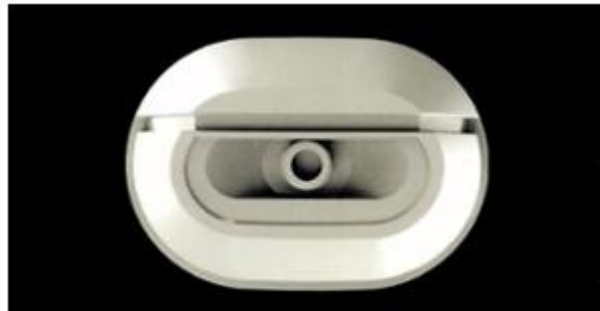

1.6

- (11) **3-0035978**
(15) 26/12/2022 (51) 23-02
(21) 3-2021-01062 (22) 07/05/2021
(18) 07/05/2026
(54) **CHẬU RỬA** (28) 1
(45) 27/02/2023 419B (43) 25/08/2021 401A
(73) **CÔNG TY CỔ PHẦN THƯƠNG MẠI VIGLACERA (VN)**
Tầng 1, tòa nhà Viglacera, số 1 Đại lộ Thăng Long, phường Mễ Trì, quận Nam Từ
Liêm, thành phố Hà Nội
(72) Phạm Ngọc Đường (VN)
(55)



1.1



1.2



1.3



1.4



1.5



1.6

- (11) **3-0035979**
(15) 26/12/2022 (51) 25-01
(21) 3-2021-00062 (22) 12/01/2021
(18) 12/01/2026
(54) THANH KIM LOẠI ĐỊNH HÌNH (28) 1
(45) 27/02/2023 419B (43) 26/04/2021 397A
(73) PHẠM LÊ HÒA (VN)
Số 20, ngõ 291, phố Khương Trung, phường Khương Trung, quận Thanh Xuân,
thành phố Hà Nội
(72) Phạm Lê Hòa (VN)
(74) Công ty Luật TNHH VIETTHINK (VIETTHINK LAW FIRM)
(55)



1.1



1.2

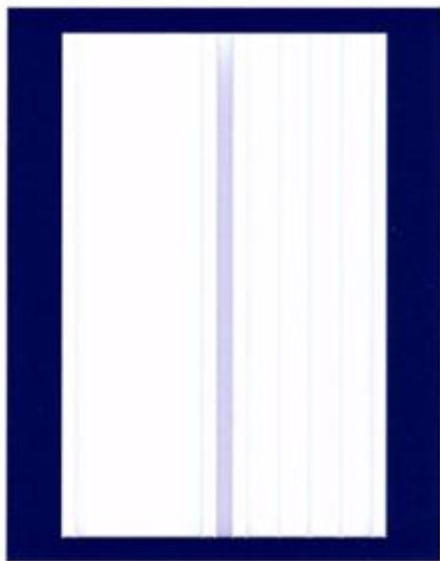

1.3

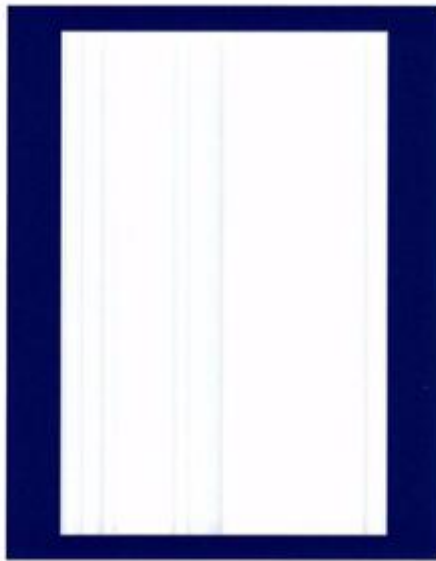

1.4



1.5

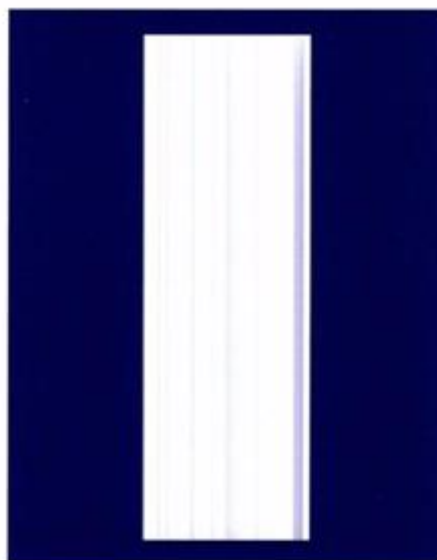

1.6

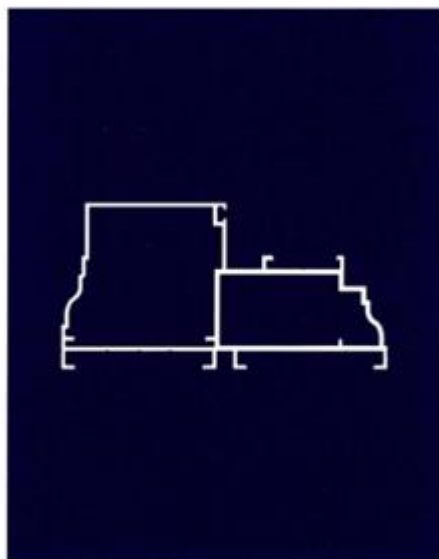

1.7

- (11) **3-0035980**
(15) 26/12/2022 (51) 25-01
(21) 3-2021-00063 (22) 12/01/2021
(18) 12/01/2026
(54) THANH KIM LOẠI ĐỊNH HÌNH (28) 1
(45) 27/02/2023 419B (43) 26/04/2021 397A
(73) PHẠM LÊ HÒA (VN)
Số 20, ngõ 291, phố Khương Trung, phường Khương Trung, quận Thanh Xuân,
thành phố Hà Nội
(72) Phạm Lê Hòa (VN)
(74) Công ty Luật TNHH VIETTHINK (VIETTHINK LAW FIRM)
(55)

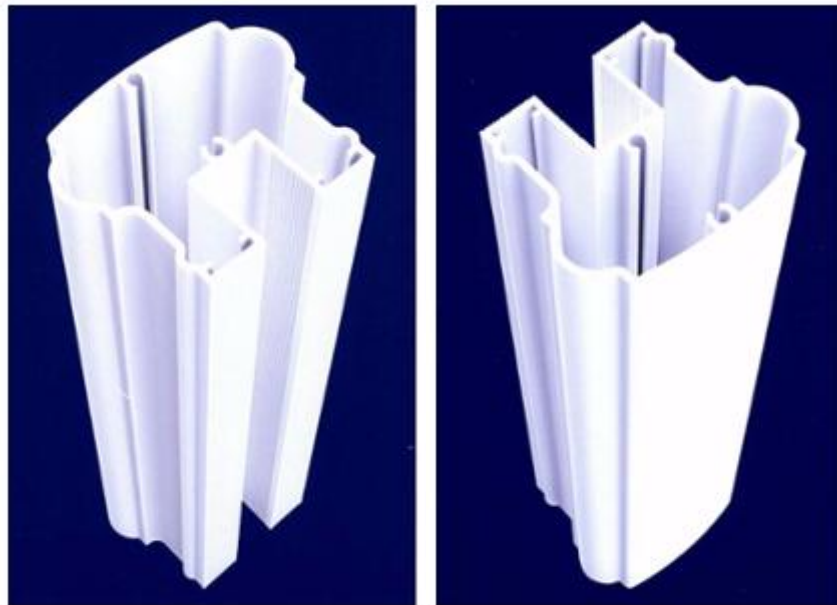

1.1

1.2

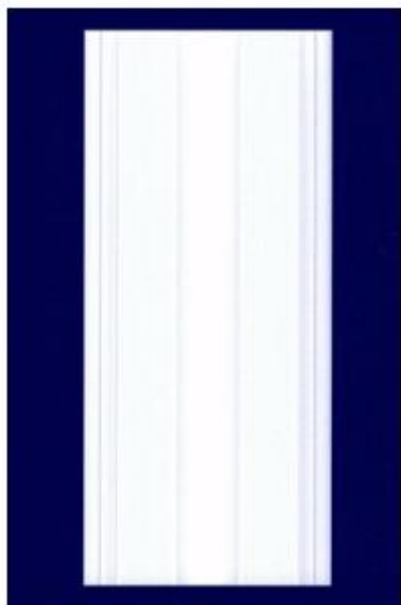

1.3

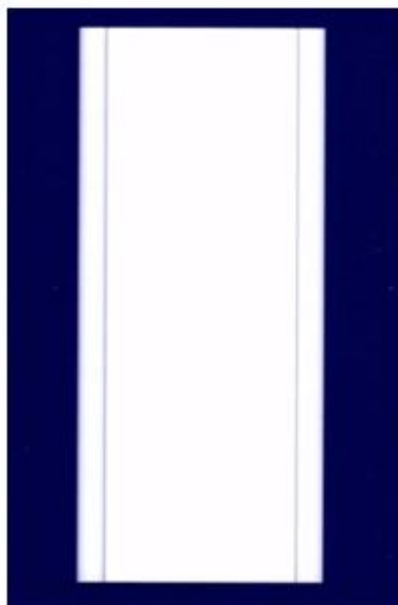

1.4

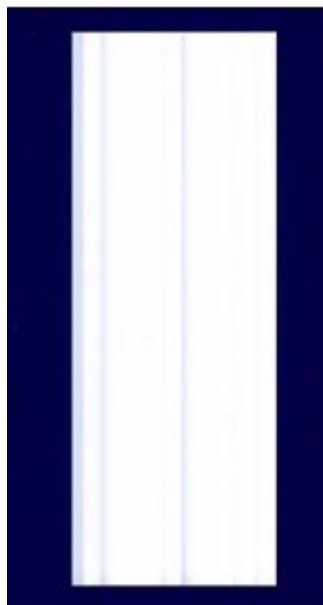

1.5

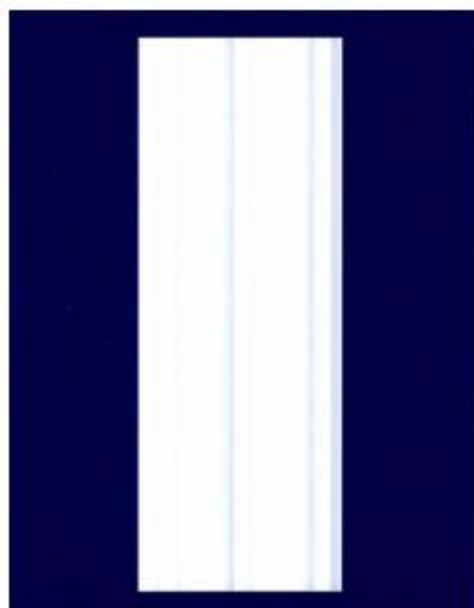

1.6



1.7

- (11) **3-0035981**
(15) 26/12/2022 (51) 21-02
(21) 3-2021-01472 (22) 08/06/2021
(18) 08/06/2026
(54) **BÀN BI-DA** (28) 1
(45) 27/02/2023 419B (43) 25/01/2022 406A
(73) **CÔNG TY TNHH BILLIARDS HOÀNG GIA (VN)**
306 tỉnh lộ 9, ấp 4A, xã Bình Mỹ, huyện Củ Chi, thành phố Hồ Chí Minh
(72) 1. **LÊ CAO ANH TRIẾT (VN)**
2. **HỒ HOÀNG ANH TUẤN (VN)**
(74) Công ty luật TNHH APOLAT LEGAL (APOLAT LEGAL)
(55)

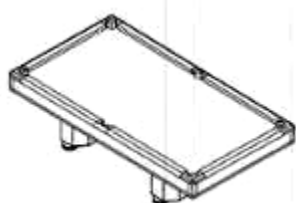

1.1

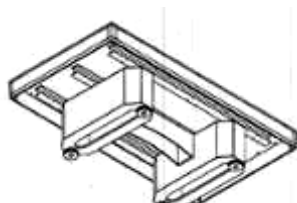

1.2

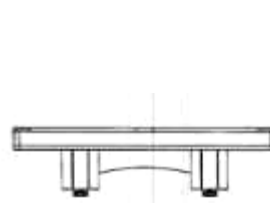

1.3

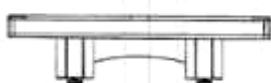

1.4

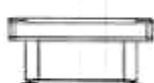

1.5



1.6



1.7

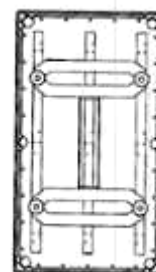

1.8

(11) **3-0035982**

(15) 26/12/2022

(21) 3-2021-01063

(18) 07/05/2026

(54) **CHẬU RỬA**

(45) 27/02/2023 419B

(73) **CÔNG TY CỔ PHẦN THƯƠNG MẠI VIGLACERA (VN)**

Tầng 1, tòa nhà Viglacera, số 1 Đại lộ Thăng Long, phường Mỹ Trì, quận Nam Từ Liêm, thành phố Hà Nội

(72) Phạm Ngọc Đường (VN)

(55)

(51) 23-02

(22) 07/05/2021

(28) 1

(43) 25/11/2021 404A



1.1



1.2



1.3



1.4



1.5



1.6

- (11) **3-0035983**
(15) 26/12/2022 (51) 23-02
(21) 3-2021-01064 (22) 07/05/2021
(18) 07/05/2026
(54) **BỒN TẮM** (28) 1
(45) 27/02/2023 419B (43) 25/08/2021 401A
(73) **CÔNG TY CỔ PHẦN THƯƠNG MẠI VIGLACERA (VN)**
Tầng 1, tòa nhà Viglacera, số 1 Đại lộ Thăng Long, phường Mỹ Trì, quận Nam Từ
Liêm, thành phố Hà Nội
(72) Phạm Ngọc Đường (VN)
(55)



1.1



1.2



1.3

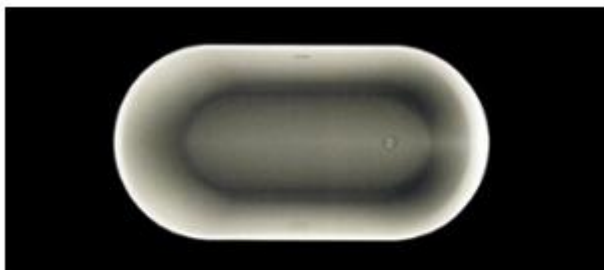

1.4



1.5

- (11) **3-0035984**
(15) 26/12/2022 (51) 23-02
(21) 3-2021-01065 (22) 07/05/2021
(18) 07/05/2026
(54) **CHẬU RỬA** (28) 1
(45) 27/02/2023 419B (43) 25/08/2021 401A
(73) **CÔNG TY CỔ PHẦN THƯƠNG MẠI VIGLACERA (VN)**
Tầng 1, tòa nhà Viglacera, số 1 Đại lộ Thăng Long, phường Mễ Trì, quận Nam Từ
Liêm, thành phố Hà Nội
(72) Phạm Ngọc Đường (VN)
(55)



1.1



1.2



1.3

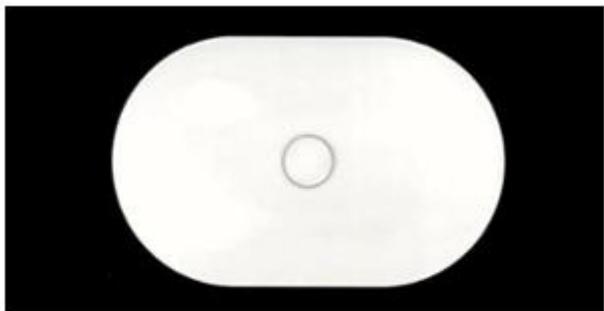

1.4

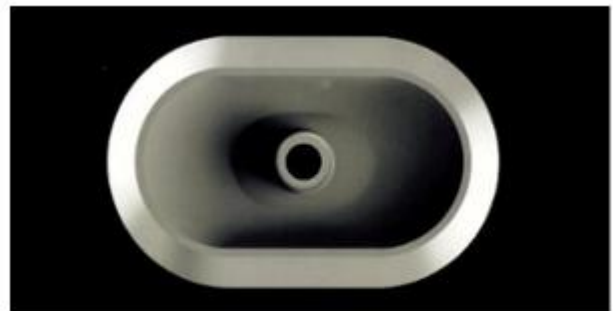

1.5

- (11) **3-0035985**
(15) 26/12/2022 (51) 23-02
(21) 3-2021-01066 (22) 07/05/2021
(18) 07/05/2026
(54) **CHẬU RỬA** (28) 1
(45) 27/02/2023 419B (43) 25/08/2021 401A
(73) **CÔNG TY CỔ PHẦN THƯƠNG MẠI VIGLACERA (VN)**
Tầng 1, tòa nhà Viglacera, số 1 Đại lộ Thăng Long, phường Mỹ Trì, quận Nam Từ
Liêm, thành phố Hà Nội
(72) Phạm Ngọc Đường (VN)
(55)



1.1



1.2



1.3



1.4



1.5

- (11) **3-0035986**
(15) 26/12/2022 (51) 23-02
(21) 3-2021-01067 (22) 07/05/2021
(18) 07/05/2026
(54) **CHẬU RỬA** (28) 1
(45) 27/02/2023 419B (43) 25/08/2021 401A
(73) **CÔNG TY CỔ PHẦN THƯƠNG MẠI VIGLACERA (VN)**
Tầng 1, tòa nhà Viglacera, số 1 Đại lộ Thăng Long, phường Mỹ Trì, quận Nam Từ
Liêm, thành phố Hà Nội
(72) Phạm Ngọc Đường (VN)
(55)



1.1



1.2



1.3

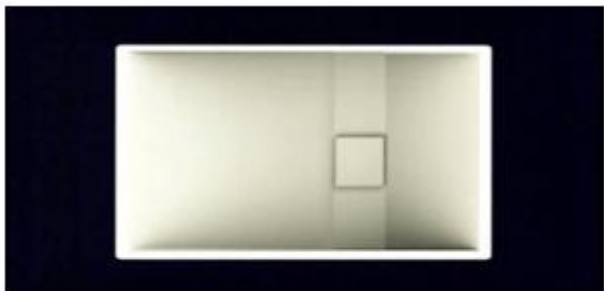

1.4



1.5

(11) **3-0035987**

(15) 26/12/2022

(21) 3-2021-01068

(18) 07/05/2026

(54) **CHẬU RỬA**

(45) 27/02/2023 419B

(73) **CÔNG TY CỔ PHẦN THƯƠNG MẠI VIGLACERA (VN)**

Tầng 1, tòa nhà Viglacera, số 1 Đại lộ Thăng Long, phường Mỹ Trì, quận Nam Từ Liêm, thành phố Hà Nội

(72) Phạm Ngọc Đường (VN)

(55)

(51) 23-02

(22) 07/05/2021

(28) 1

(43) 25/08/2021 401A



1.1



1.2



1.3



1.4



1.5

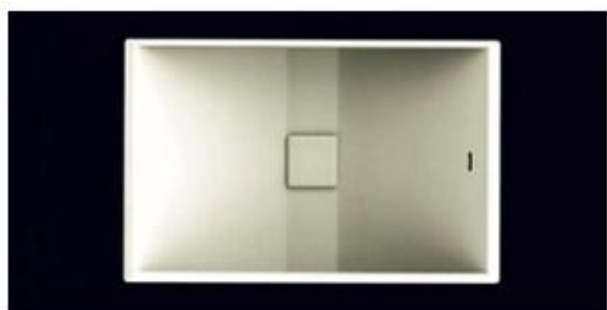

1.6



1.7

- (11) **3-0035988**
(15) 26/12/2022 (51) 23-02
(21) 3-2021-01530 (22) 14/06/2021
(18) 14/06/2026
(54) BỒN CẦU (28) 1
(45) 27/02/2023 419B (43) 25/10/2021 403A
(73) CÔNG TY CỔ PHẦN THƯƠNG MẠI VIGLACERA (VN)
Tầng 1, tòa nhà Viglacera, số 1 Đại lộ Thăng Long, phường Mễ Trì, quận Nam Từ
Liêm, thành phố Hà Nội
(72) Phạm Ngọc Đường (VN)
(55)



1.1



1.2



1.3



1.4



1.5



1.6

- (11) **3-0035989**
(15) 26/12/2022 (51) 23-02
(21) 3-2021-01532 (22) 14/06/2021
(18) 14/06/2026
(54) BỒN CẦU (28) 1
(45) 27/02/2023 419B (43) 25/10/2021 403A
(73) CÔNG TY CỔ PHẦN THƯƠNG MẠI VIGLACERA (VN)
Tầng 1, tòa nhà Viglacera, số 1 Đại lộ Thăng Long, phường Mỹ Trì, quận Nam Từ
Liêm, thành phố Hà Nội
(72) Hoàng Thạch Nam (VN)
(55)



1.1



1.2



1.3



1.4



1.5



1.6

- (11) **3-0035990**
(15) 26/12/2022 (51) 23-02
(21) 3-2021-01533 (22) 14/06/2021
(18) 14/06/2026
(54) BỒN CẦU (28) 1
(45) 27/02/2023 419B (43) 25/10/2021 403A
(73) CÔNG TY CỔ PHẦN THƯƠNG MẠI VIGLACERA (VN)
Tầng 1, tòa nhà Viglacera, số 1 Đại lộ Thăng Long, phường Mễ Trì, quận Nam Từ
Liêm, thành phố Hà Nội
(72) Phạm Tiến Đạt (VN)
(55)



1.1



1.2



1.3



1.4



1.5



1.6

- (11) **3-0035991**
(15) 27/12/2022 (51) 23-02
(21) 3-2021-01535 (22) 14/06/2021
(18) 14/06/2026
(54) BỒN CẦU (28) 1
(45) 27/02/2023 419B (43) 25/10/2021 403A
(73) CÔNG TY CỔ PHẦN THƯƠNG MẠI VIGLACERA (VN)
Tầng 1, tòa nhà Viglacera, số 1 Đại lộ Thăng Long, phường Mỹ Trì, quận Nam Từ
Liêm, thành phố Hà Nội
(72) Phạm Tiến Đạt (VN)
(55)



1.1



1.2



1.3



1.4



1.5



1.6

- (11) **3-0035992**
(15) 27/12/2022 (51) 23-02
(21) 3-2021-01536 (22) 14/06/2021
(18) 14/06/2026
(54) BỒN CẦU (28) 1
(45) 27/02/2023 419B (43) 25/10/2021 403A
(73) CÔNG TY CỔ PHẦN THƯƠNG MẠI VIGLACERA (VN)
Tầng 1, tòa nhà Viglacera, số 1 Đại lộ Thăng Long, phường Mễ Trì, quận Nam Từ
Liêm, thành phố Hà Nội
(72) Phạm Ngọc Đường (VN)
(55)



1.1



1.2



1.3



1.4



1.5



1.6

- (11) **3-0035993**
(15) 27/12/2022 (51) 23-02
(21) 3-2021-01537 (22) 14/06/2021
(18) 14/06/2026
(54) BỒN CẦU (28) 1
(45) 27/02/2023 419B (43) 25/11/2021 404A
(73) CÔNG TY CỔ PHẦN THƯƠNG MẠI VIGLACERA (VN)
Tầng 1, tòa nhà Viglacera, số 1 Đại lộ Thăng Long, phường Mễ Trì, quận Nam Từ
Liêm, thành phố Hà Nội
(72) Nilo Gioacchini (IT)
(55)



1.1



1.2



1.3



1.4



1.5



1.6

(11) **3-0035994**

(15) 27/12/2022

(21) 3-2021-01538

(18) 14/06/2026

(54) **CHẬU RỬA**

(45) 27/02/2023 419B

(73) **CÔNG TY CỔ PHẦN THƯƠNG MẠI VIGLACERA (VN)**

Tầng 1, tòa nhà Viglacera, số 1 Đại lộ Thăng Long, phường Mễ Trì, quận Nam Từ Liêm, thành phố Hà Nội

(72) Phạm Ngọc Đường (VN)

(55)

(51) 23-02

(22) 14/06/2021

(28) 1

(43) 25/10/2021 403A



1.1



1.2



1.3



1.4



1.5



1.6

(11) **3-0035995**

(15) 27/12/2022

(21) 3-2021-01539

(18) 14/06/2026

(54) **CHẬU RỬA**

(45) 27/02/2023 419B

(73) **CÔNG TY CỔ PHẦN THƯƠNG MẠI VIGLACERA (VN)**

Tầng 1, tòa nhà Viglacera, số 1 Đại lộ Thăng Long, phường Mỹ Trì, quận Nam Từ Liêm, thành phố Hà Nội

(72) Phạm Ngọc Đường (VN)

(55)

(51) 23-02

(22) 14/06/2021

(28) 1

(43) 25/10/2021 403A



1.1



1.2



1.3



1.4



1.5



1.6

- (11) **3-0035996**
(15) 27/12/2022 (51) 23-02
(21) 3-2021-01540 (22) 14/06/2021
(18) 14/06/2026
(54) **CHẬU RỬA** (28) 1
(45) 27/02/2023 419B (43) 25/10/2021 403A
(73) **CÔNG TY CỔ PHẦN THƯƠNG MẠI VIGLACERA (VN)**
Tầng 1, tòa nhà Viglacera, số 1 Đại lộ Thăng Long, phường Mễ Trì, quận Nam Từ
Liêm, thành phố Hà Nội
(72) Phạm Ngọc Đường (VN)
(55)



1.1



1.2



1.3



1.4

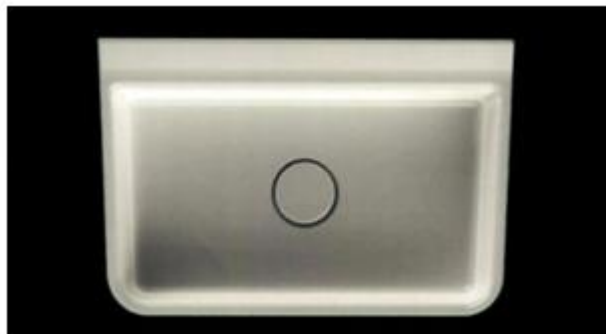

1.5



1.6

(11) **3-0035997**

(15) 27/12/2022

(21) 3-2021-01541

(18) 14/06/2026

(54) **CHẬU RỬA**

(45) 27/02/2023 419B

(73) **CÔNG TY CỔ PHẦN THƯƠNG MẠI VIGLACERA (VN)**

Tầng 1, tòa nhà Viglacera, số 1 Đại lộ Thăng Long, phường Mễ Trì, quận Nam Từ Liêm, thành phố Hà Nội

(72) Phạm Ngọc Đường (VN)

(55)

(51) 23-02

(22) 14/06/2021

(28) 1

(43) 25/10/2021 403A



1.1



1.2

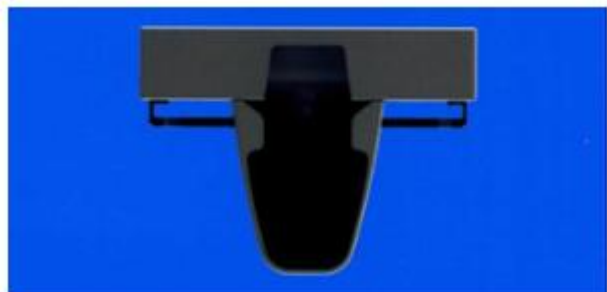

1.3

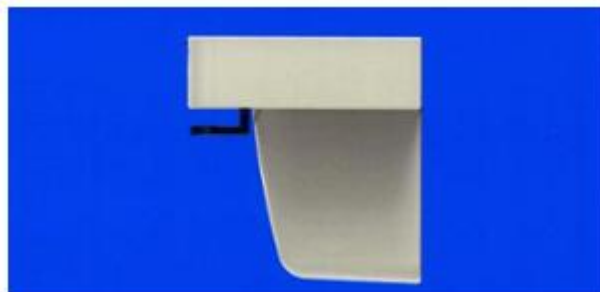

1.4



1.5



1.6

- (11) **3-0035998**
(15) 27/12/2022
(21) 3-2021-01543
(18) 14/06/2026
(54) BỒN CẦU
(45) 27/02/2023 419B
(73) CÔNG TY CỔ PHẦN THƯƠNG MẠI VIGLACERA (VN)
Tầng 1, tòa nhà Viglacera, số 1 Đại lộ Thăng Long, phường Mỹ Trì, quận Nam Từ Liêm, thành phố Hà Nội
(72) Phạm Ngọc Đường (VN)
(55)
- (51) 23-02
(22) 14/06/2021
(28) 1
(43) 25/10/2021 403A



1.1



1.2



1.3



1.4



1.5



1.6

- (11) **3-0035999**
(15) 27/12/2022 (51) 23-02
(21) 3-2021-01544 (22) 14/06/2021
(18) 14/06/2026
(54) BỒN CẦU (28) 1
(45) 27/02/2023 419B (43) 25/10/2021 403A
(73) CÔNG TY CỔ PHẦN THƯƠNG MẠI VIGLACERA (VN)
Tầng 1, tòa nhà Viglacera, số 1 Đại lộ Thăng Long, phường Mỹ Trì, quận Nam Từ
Liêm, thành phố Hà Nội
(72) Phạm Ngọc Đường (VN)
(55)



1.1



1.2



1.3



1.4



1.5



1.6

- (11) **3-0036000**
(15) 28/12/2022 (51) 09-01
(21) 3-2019-00577 (22) 08/03/2019
(18) 08/03/2024
(54) CHAI (28) 1
(30) 30201906308Y 01/03/2019 SG;
(45) 27/02/2023 419B (43) 25/11/2019 380A
(73) FRASER AND NEAVE, LIMITED (SG)
438 Alexandra Road, #20-00 Alexandra Point, Singapore 119958, Singapore
(72) Stefan Amariglio (DE)
(74) Công ty Cổ phần Sở hữu công nghiệp INVESTIP (INVESTIP)
(55)

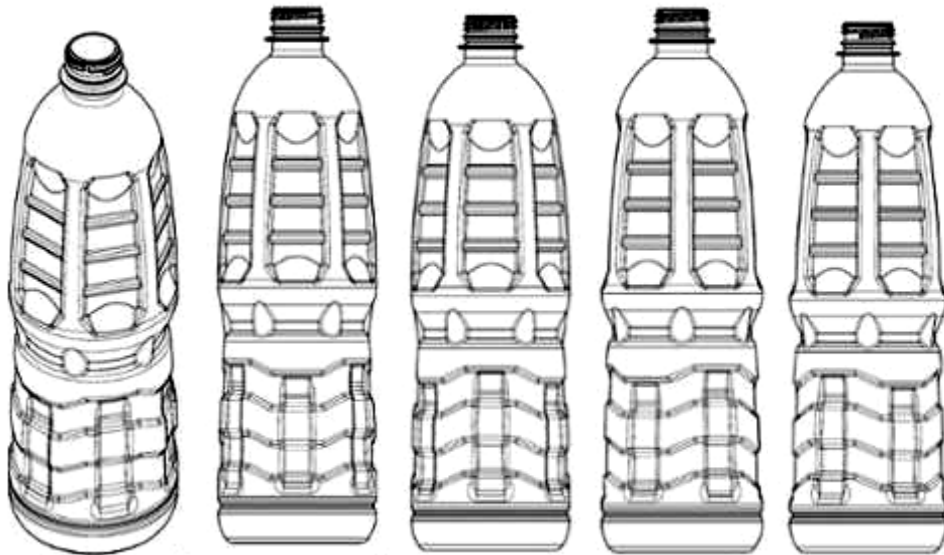

1.1

1.2

1.3

1.4

1.5



1.6



1.7

- (11) **3-0036001**
(15) 28/12/2022 (51) 22-05
(21) 3-2019-01863 (22) 24/07/2019
(18) 24/07/2024
(54) PHAO (28) 1
(45) 27/02/2023 419B (43) 25/11/2019 380A
(73) CÔNG TY CỔ PHẦN SIAM BROTHERS VIỆT NAM (VN)
Tòa nhà Anna, số 10, Công viên phần mềm Quang Trung, phường Tân Chánh Hiệp, quận 12, thành phố Hồ Chí Minh
(72) VEERAPONG SAWATYANON (TH)
(74) Công ty Cổ phần Sở hữu công nghiệp INVESTIP (INVESTIP)
(55)

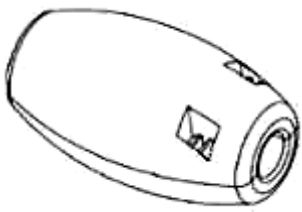

1.1

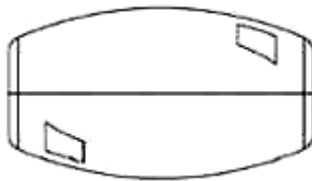

1.2

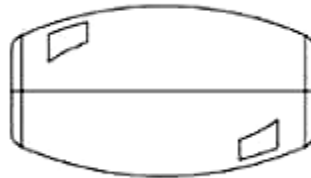

1.3



1.4



1.5

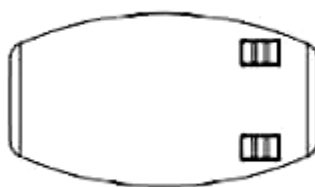

1.6

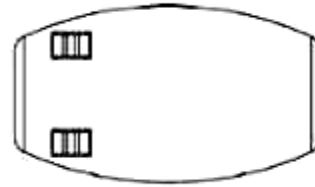

1.7

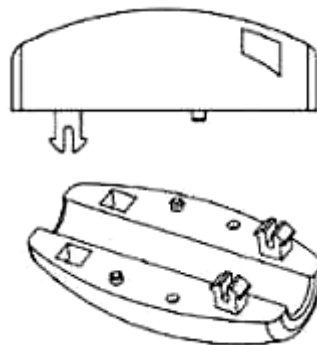

1.8

- (11) **3-0036002**
(15) 28/12/2022 (51) 28-03
(21) 3-2019-03136 (22) 04/12/2019
(18) 04/12/2024
(54) MÁY CẠO RÂU (28) 1
(30) 201930292500.0 06/06/2019 CN;
(45) 27/02/2023 419B (43) 27/04/2020 385AKD
(73) BEIJING XIAOMI MOBILE SOFTWARE CO., LTD. (CN)
No.018, Floor 8, Building 6, Yard 33, Middle Xierqi Road, Haidian District,
Beijing 100085, China
(72) 1. TANG, JIANYU (CN)
2. LI, NINGNING (CN)
(74) Công ty TNHH Sở hữu trí tuệ Vàng (GINTASSET CO., LTD.)
(55)

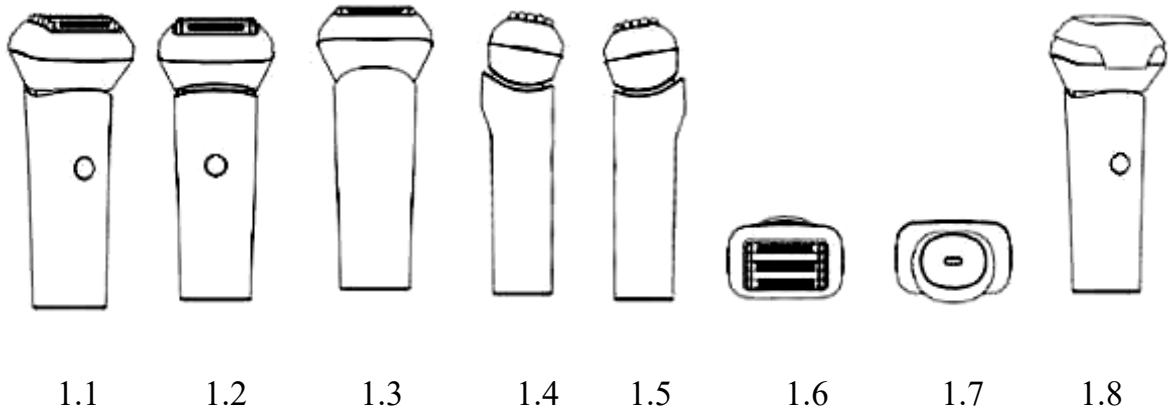

- (11) **3-0036003**
(15) 28/12/2022 (51) 15-05
(21) 3-2019-03161 (22) 06/12/2019
(18) 06/12/2024
(54) **MÁY GIẶT** (28) 1
(30) 201930295223.9 10/06/2019 CN;
(45) 27/02/2023 419B (43) 27/04/2020 385AKD
(73) **BEIJING XIAOMI MOBILE SOFTWARE CO., LTD. (CN)**
No.018, Floor 8, Building 6, Yard 33, Middle Xierqi Road, Haidian District,
Beijing 100085, China
(72) 1. ZHANG, LEI (CN)
2. XU, BO (CN)
3. XIE, YINGCHUN (CN)
(74) Công ty TNHH Sở hữu trí tuệ Vàng (GINTASSET CO., LTD.)
(55)



1.1



1.2



1.3



1.4



1.5



1.6

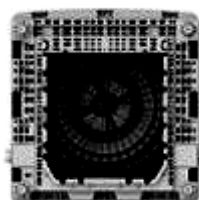

1.7



1.8

- (11) **3-0036004**
(15) 28/12/2022 (51) 09-05
(21) 3-2021-02262 (22) 14/09/2021
(18) 14/09/2026
(54) BAO GÓI BÁNH (28) 1
(45) 27/02/2023 419B (43) 25/11/2021 404A
(73) CÔNG TY CỔ PHẦN BÁNH KẸO TRÀNG AN.3- VIỆT NAM (VN)
Khu A, khu CN Bim Sơn, phường Bắc Sơn, thị xã Bim Sơn, tỉnh Thanh Hóa
(72) Trịnh Sỹ (VN)
(74) Công ty TNHH Sở hữu trí tuệ Việt Nam IP (VIETNAM IP)
(55)



1.1



1.2

- (11) **3-0036005**
(15) 28/12/2022 (51) 09-05
(21) 3-2021-02589 (22) 19/10/2021
(18) 19/10/2026
(54) TÚI KẸO (28) 1
(45) 27/02/2023 419B (43) 27/12/2021 405A
(73) CÔNG TY CỔ PHẦN BÁNH KẸO TRÀNG AN. 3 - VIỆT NAM (VN)
Khu A, khu CN Bim Sơn, phường Bắc Sơn, thị xã Bim Sơn, tỉnh Thanh Hóa
(72) Trịnh Sỹ (VN)
(74) Công ty TNHH Sở hữu trí tuệ Việt Nam IP (VIETNAM IP)
(55)



1.1



1.2

- (11) **3-0036006**
(15) 28/12/2022 (51) 08-07
(21) 3-2020-02918 (22) 02/12/2020
(18) 02/12/2025
(54) KHÓA KHUÔN TỰ ĐỘNG (28) 1
(45) 27/02/2023 419B (43) 25/02/2021 395A
(73) CÔNG TY TNHH ĐẦU TƯ SẢN XUẤT THƯƠNG MẠI KIM HUY HOÀNG (VN)
211 Trần Nãi, khu phố 3, phường Bình An, quận 2, thành phố Hồ Chí Minh
(72) NGUYỄN THANH MAI (VN)
(74) Công ty TNHH Tư vấn đầu tư và Sở hữu trí tuệ Hoàng Phi (HOANG PHI INVEST & I.P CO., LTD)
(55)

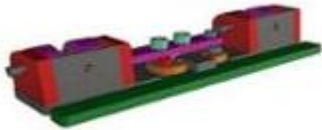

1.1



1.2



1.3



1.4



1.5



1.6

- (11) **3-0036007**
(15) 28/12/2022 (51) 08-07
(21) 3-2020-02919 (22) 02/12/2020
(18) 02/12/2025
(54) KHÓA KHUÔN TỰ ĐỘNG (28) 1
(45) 27/02/2023 419B (43) 25/02/2021 395A
(73) CÔNG TY TNHH ĐẦU TƯ SẢN XUẤT THƯƠNG MẠI KIM HUY HOÀNG (VN)
211 Trần Nãi, khu phố 3, phường Bình An, quận 2, thành phố Hồ Chí Minh
(72) NGUYỄN THANH MAI (VN)
(74) Công ty TNHH Tư vấn đầu tư và Sở hữu trí tuệ Hoàng Phi (HOANG PHI INVEST & I.P CO., LTD)
(55)

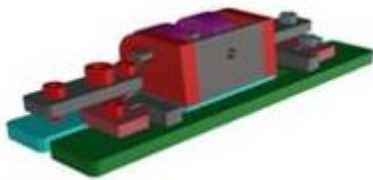

1.1



1.2



1.3



1.4



1.5



1.6

- (11) **3-0036008**
(15) 28/12/2022 (51) 07-07
(21) 3-2021-01194 (22) 13/05/2021
(18) 13/05/2026
(54) BÌNH ĐỰNG NƯỚC (28) 1
(45) 27/02/2023 419B (43) 27/09/2021 402A
(73) CÔNG TY CỔ PHẦN TÂN PHÚ VIỆT NAM (VN)
314 Lũy Bán Bích, phường Hoà Thạnh, quận Tân Phú, thành phố Hồ Chí Minh
(72) Hoàng Anh Tuấn (VN)
(74) Công ty Luật TNHH Việt An (VIET AN LAW FIRM)
(55)

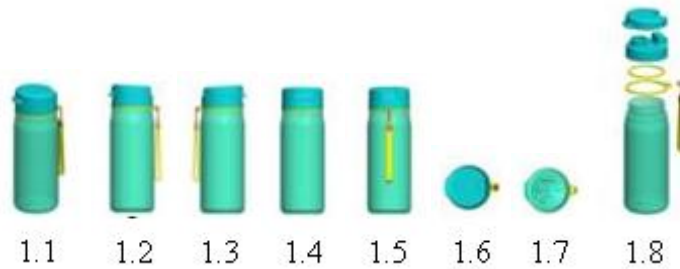

- (11) **3-0036009**
(15) 28/12/2022 (51) 09-03
(21) 3-2021-02194 (22) 27/08/2021
(18) 27/08/2026
(54) **HỘP ĐỰNG** (28) 1
(45) 27/02/2023 419B (43) 25/11/2021 404A
(73) **CÔNG TY CỔ PHẦN THỰC PHẨM AIWADO (VN)**
Lầu 9, tòa nhà Centre Point, 106 Nguyễn Văn Trỗi, phường 08, quận Phú Nhuận,
thành phố Hồ Chí Minh
(72) Lê Vĩnh Sơn (VN)
(74) **CÔNG TY TNHH SỞ HỮU TRÍ TUỆ ANLIS VIỆT NAM (ANLIS IP CO.,LTD)**
(55)



1.1



1.2



1.3



1.4



1.5



1.6



1.7

- (11) **3-0036010**
(15) 28/12/2022 (51) 23-01
(21) 3-2021-02284 (22) 16/09/2021
(18) 16/09/2026
(54) BỒN CHỨA NƯỚC (28) 1
(45) 27/02/2023 419B (43) 25/11/2021 404A
(73) CÔNG TY CP QUỐC TẾ TẬP ĐOÀN AN PHÁT (VN)
Số 104 Trần Nhân Tông, khu phố 2, thị trấn Vĩnh Trụ, huyện Lý Nhân, tỉnh Hà Nam
(72) Nguyễn Văn Thọ (VN)
(74) Công ty TNHH Dịch vụ Sở hữu trí tuệ GREENIP (GREENIP CO., LTD)
(55)



1.1



1.2



1.3



1.4



1.5



1.6



1.7

CÔNG BÁO SỞ HỮU CÔNG NGHIỆP SỐ 419 TẬP B - QUYỀN 2 (02.2023)

- (11) **3-0036011**
(15) 29/12/2022 (51) 09-05
(21) 3-2021-02673 (22) 25/10/2021
(18) 25/10/2026
(54) BAO GÓI (28) 1
(45) 27/02/2023 419B (43) 25/01/2022 406A
(73) CÔNG TY CỔ PHẦN THỰC PHẨM Á CHÂU (VN)
Số 9/2 đường ĐT 743, khu phố 1B, phường An Phú, thành phố Thuận An, tỉnh Bình Dương
(72) NGUYỄN MẠNH CƯỜNG (VN)
(74) Văn phòng Luật sư A Hoà (AHOA LAW OFFICE)
(55)



1.1



1.2

- (11) **3-0036012**
- (15) 29/12/2022
- (21) 3-2021-02683
- (18) 27/10/2026
- (54) LỘ ĐỤNG SON MÔI
- (45) 27/02/2023 419B
- (73) LG HOUSEHOLD & HEALTH CARE LTD. (KR)
58, Saemunan-ro, Jongno-gu, Seoul, Republic of Korea
- (72) KIM, Joung Eun (KR)
- (74) Công ty TNHH Tâm nhìn và Liên danh (VISION & ASSOCIATES CO.LTD.)
- (55)

(51) 28-02

(22) 27/10/2021

(28) 1

(43) 25/01/2022 406A

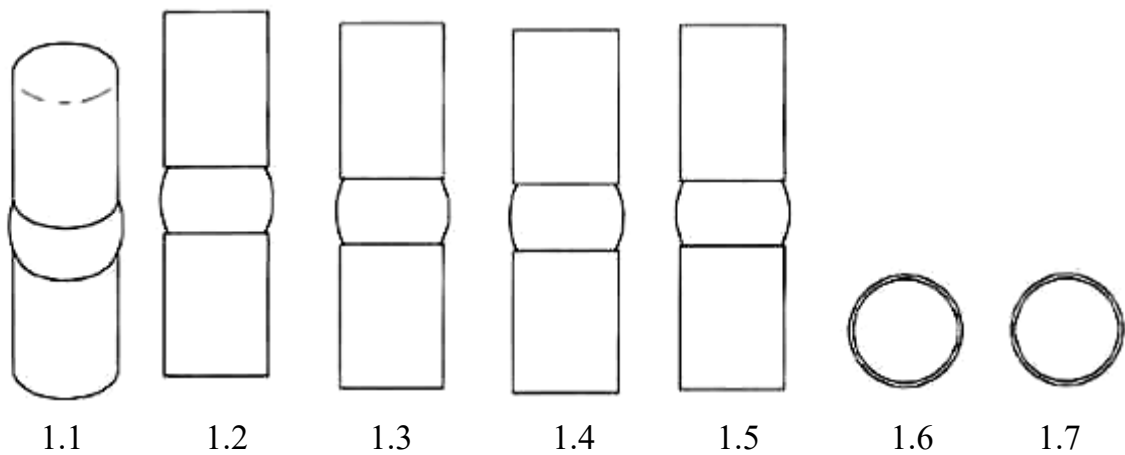

1.8

(11) **3-0036013**

(15) 29/12/2022

(21) 3-2021-03376

(18) 31/12/2026

(54) BỀ SỤC

(45) 27/02/2023 419B

(73) BÙI DƯƠNG HẢI SƠN (VN)

Lô LKN1, khu đô thị biển An Viên, thành phố Nha Trang, tỉnh Khánh Hòa

(72) Bùi Dương Hải Sơn (VN)

(74) Công ty Luật TNHH WINCO (WINCO LAW FIRM)

(55)

(51) 23-02

(22) 31/12/2021

(28) 1

(43) 25/03/2022 408A

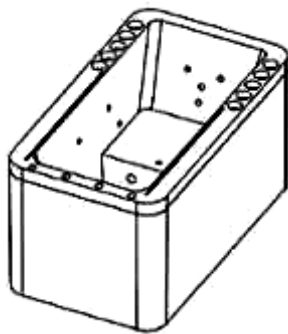

1.1

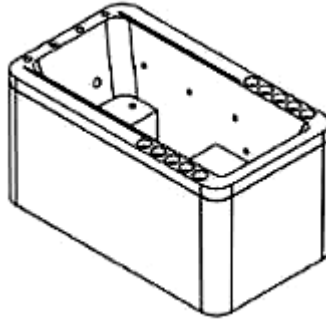

1.2

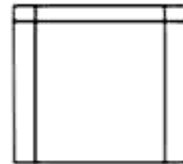

1.3

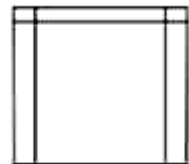

1.4



1.5

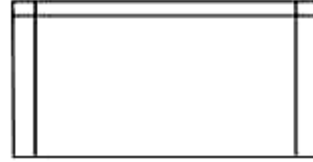

1.6

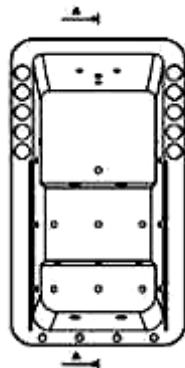

1.7



1.8



1.9

- (11) **3-0036014**
(15) 29/12/2022 (51) 09-03
(21) 3-2021-02699 (22) 29/10/2021
(18) 29/10/2026
(54) HỘP ĐỰNG (28) 1
(45) 27/02/2023 419B (43) 25/01/2022 406A
(73) CÔNG TY TNHH NTPM (VIỆT NAM) (VN)
Số 22 VSIP II-A, đường số 23, khu công nghiệp Việt Nam – Singapore II-A,
phường Vĩnh Tân, thị xã Tân Uyên, tỉnh Bình Dương
(72) LEE KUAN PHENG (MY)
(74) Công ty TNHH Sở hữu trí tuệ HA VIP (HAVIP CO., LTD.)
(55)



1.1



1.2

(11) **3-0036015**

(15) 29/12/2022

(21) 3-2021-02920

(18) 24/11/2026

(54) **THÙNG XE MÔ TÔ**

(45) 27/02/2023 419B

(73) **GIVI SPA (IT)**

Via G. Ungaretti, 48, 25020 Flero (BS), Italy

(72) **Visenzi Giuseppe (IT)**

(74) **Công ty Cổ phần Sở hữu công nghiệp INVESTIP (INVESTIP)**

(55)

(51) 12-16

(22) 24/11/2021

(28) 1

(43) 25/03/2022 408A



1.1



1.2



1.3



1.4



1.5



1.6



1.7



1.8



1.9

(11) **3-0036016**

(15) 30/12/2022

(21) 3-2021-03377

(18) 31/12/2026

(54) BỀ SỤC

(45) 27/02/2023 419B

(73) BÙI DƯƠNG HẢI SƠN (VN)

Lô LKN1, khu đô thị biển An Viên, thành phố Nha Trang, tỉnh Khánh Hòa

(72) Bùi Dương Hải Sơn (VN)

(74) Công ty Luật TNHH WINCO (WINCO LAW FIRM)

(55)

(51) 23-02

(22) 31/12/2021

(28) 1

(43) 25/03/2022 408A

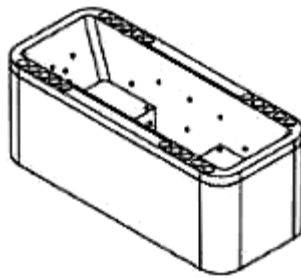

1.1

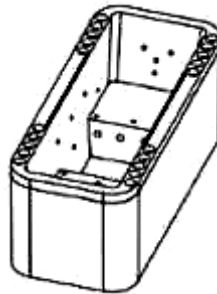

1.2

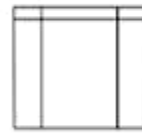

1.3

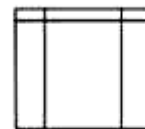

1.4



1.5



1.6

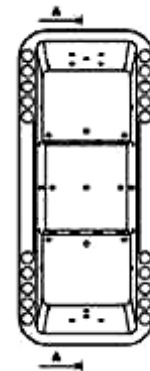

1.7



1.8

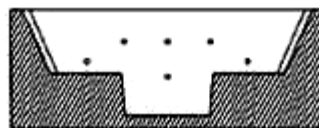

1.9

- (11) **3-0036017**
(15) 30/12/2022 (51) 23-02
(21) 3-2021-03378 (22) 31/12/2021
(18) 31/12/2026
(54) BỀ SỤC (28) 1
(45) 27/02/2023 419B (43) 25/03/2022 408A
(73) BÙI DƯƠNG HẢI SƠN (VN)
Lô LKN1, khu đô thị biển An Viên, thành phố Nha Trang, tỉnh Khánh Hòa
(72) Bùi Dương Hải Sơn (VN)
(74) Công ty Luật TNHH WINCO (WINCO LAW FIRM)
(55)

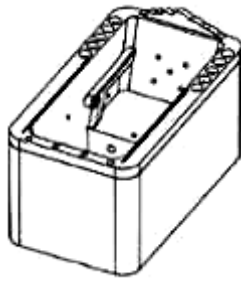

1.1

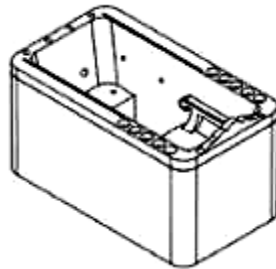

1.2

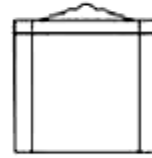

1.3

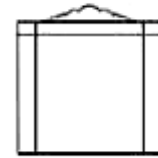

1.4

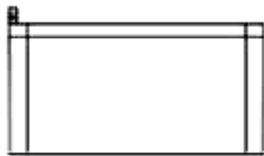

1.5



1.6

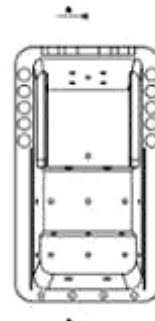

1.7



1.8

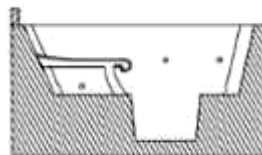

(M1:1 A-A)

1.9

(11) **3-0036018**

(15) 30/12/2022

(21) 3-2021-03379

(18) 31/12/2026

(54) BỀ SỤC

(45) 27/02/2023 419B

(73) BÙI DƯƠNG HẢI SƠN (VN)

Lô LKN1, khu đô thị biển An Viên, thành phố Nha Trang, tỉnh Khánh Hòa

(72) Bùi Dương Hải Sơn (VN)

(74) Công ty Luật TNHH WINCO (WINCO LAW FIRM)

(55)

(51) 23-02

(22) 31/12/2021

(28) 1

(43) 25/03/2022 408A

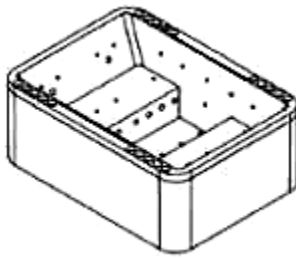

1.1

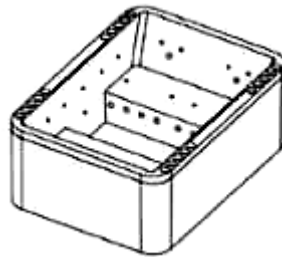

1.2



1.3

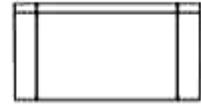

1.4



1.5



1.6

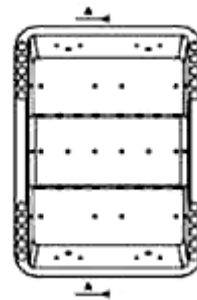

1.7



1.8



1.9

CÔNG BÁO SỞ HỮU CÔNG NGHIỆP SỐ 419 TẬP B - QUYỀN 2 (02.2023)

- (11) **3-0036019**
- (15) 30/12/2022 (51) 19-08
- (21) 3-2021-02937 (22) 25/11/2021
- (18) 25/11/2026
- (54) NHÃN SẢN PHẨM (28) 1
- (45) 27/02/2023 419B (43) 25/05/2022 410A
- (73) **HỘ KINH DOANH CƠ SỞ PHÚC BÌNH DƯƠNG (VN)**
Số 109, tổ 4, ấp Thạnh Tân, xã Thạnh Tây, huyện Tân Biên, tỉnh Tây Ninh
- (72) 1. **ĐOÀN THỊ NGỌC MAI (VN)**
2. **HỒ HÙNG DÌN (VN)**
- (74) Văn phòng Luật sư A Hoà (AHOA LAW OFFICE)
- (55)



- (11) **3-0036020**
(15) 30/12/2022 (51) 19-06
(21) 3-2021-00449 (22) 05/03/2021
(18) 05/03/2026
(54) DỤNG CỤ GỌT BÚT CHÌ (28) 1
(30) 2020-019937 18/09/2020 JP;
(45) 27/02/2023 419B (43) 401A
(73) PLUS CORPORATION (JP)
1-28, Toranomom 4-chome, Minato-ku, Tokyo, JAPAN
(72) 1. REOGA MOTOKI (JP)
2. RYO YASUI (JP)
3. HAYATO HORIE (JP)
(74) Công ty Luật TNHH Phạm và Liên danh (PHAM & ASSOCIATES)
(55)

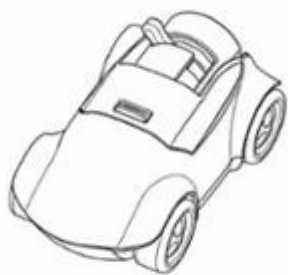

1.1

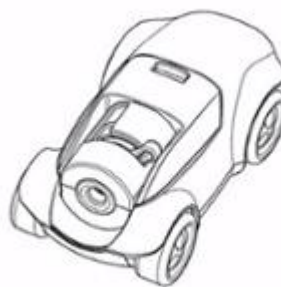

1.2

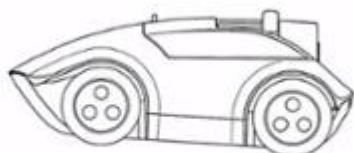

1.3

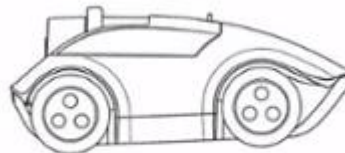

1.4

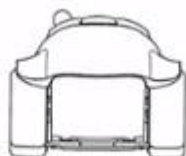

1.5



1.6

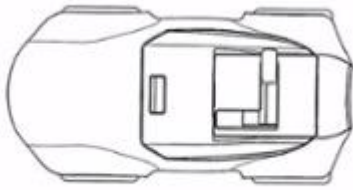

1.7

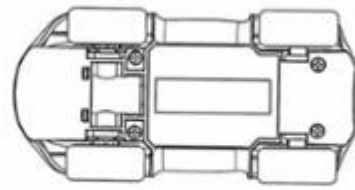

1.8



1.9

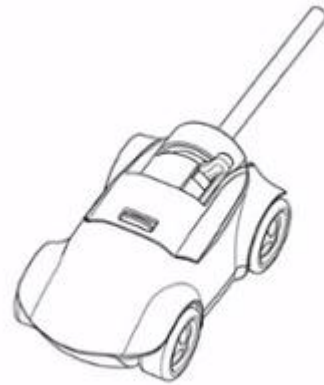

1.10

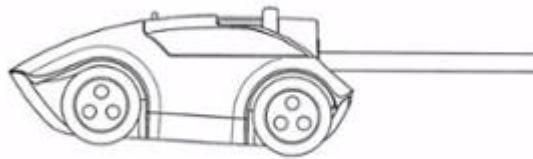

1.11

PHẦN II

**SỬA ĐỔI, GIA HẠN, CẤP LẠI, CHẤM DỨT, HỦY BỎ VĂN BẰNG BẢO HỘ,
QUYẾT ĐỊNH GIẢI QUYẾT KHIẾU NẠI**

GIA HẠN HIỆU LỰC VĂN BẰNG BẢO HỘ

Quyết định số: 22985w/QĐ-SHTT, ngày 30/12/2022 về việc gia hạn hiệu lực Bằng độc quyền kiểu dáng công nghiệp

Số đơn yêu cầu: GH3-2022-00023 Ngày nộp: 04/01/2022

Liên quan đến Bằng độc quyền kiểu dáng công nghiệp:

| (11) Số văn bằng | (15) Ngày cấp | Gia hạn đến ngày |
|------------------|---------------|------------------|
| 18650 | 29/11/2013 | 20/02/2027 |

(73) Chủ văn bằng bảo hộ: HISAMITSU PHARMACEUTICAL CO., INC. (JP)
408, Tashirodaikan-machi, Tosu-shi, Saga 841-0017 Japan
HISAMITSU PHARMACEUTICAL CO., INC. (JP)
408, Tashirodaikan-machi, Tosu-shi, Saga 841-0017 Japan

Quyết định số: 23113w/QĐ-SHTT, ngày 30/12/2022 về việc gia hạn hiệu lực Bằng độc quyền kiểu dáng công nghiệp

Số đơn yêu cầu: GH3-2022-01745 Ngày nộp: 15/03/2022

Liên quan đến Bằng độc quyền kiểu dáng công nghiệp:

| (11) Số văn bằng | (15) Ngày cấp | Gia hạn đến ngày |
|------------------|---------------|------------------|
| 25916 | 09/03/2018 | 20/03/2027 |

(73) Chủ văn bằng bảo hộ: NGUYỄN ĐỨC NÓP (VN)
99AT Trần Văn Đương, phường 09, quận 3, thành phố Hồ Chí Minh
NGUYỄN ĐỨC NÓP (VN)
99AT Trần Văn Đương, phường 09, quận 3, thành phố Hồ Chí Minh

CÔNG BÁO SỞ HỮU CÔNG NGHIỆP

Do Cục Sở hữu trí tuệ thuộc Bộ Khoa học và Công nghệ ấn hành theo Luật Sở hữu trí tuệ số 50/2005/QH11 được Quốc hội thông qua ngày 29 tháng 11 năm 2005 và được sửa đổi bằng Luật sửa đổi, bổ sung một số điều của Luật sở hữu trí tuệ số 50/2005/QH11 được Quốc hội thông qua ngày 19 tháng 6 năm 2009.

Địa chỉ liên hệ:

384-386 đường Nguyễn Trãi, quận Thanh Xuân,
thành phố Hà Nội, Việt Nam
ĐT: 024. 38583069
Fax: 024. 38588449