

CỘNG HÒA XÃ HỘI CHỦ NGHĨA VIỆT NAM
BỘ KHOA HỌC VÀ CÔNG NGHỆ

CỤC SỞ HỮU TRÍ TUỆ

CÔNG BÁO
SỞ HỮU CÔNG NGHIỆP

TẬP A

QUYỂN 2: KIỂU DÁNG CÔNG NGHIỆP

02 - 2023

419

CỘNG HOÀ XÃ HỘI CHỦ NGHĨA VIỆT NAM
BỘ KHOA HỌC VÀ CÔNG NGHỆ
CỤC SỞ HỮU TRÍ TUỆ

CÔNG BÁO
SỞ HỮU CÔNG NGHIỆP
TẬP A

QUYỂN 2: KIỂU DÁNG CÔNG NGHIỆP

02 - 2023

419

HÀ NỘI

MỤC LỤC

	Trang
<u>PHẦN I:</u> Đơn yêu cầu cấp Bằng độc quyền kiểu dáng công nghiệp	7-183

CONTENTS

<u>PART I:</u> Applications for Industrial Design Patents	7-183
---	-------

CÔNG BÁO SỞ HỮU CÔNG NGHIỆP SỐ 419 TẬP A - QUYỂN 2 (02.2023)

MÃ SỐ HAI CHỮ CÁI THỂ HIỆN TÊN NƯỚC VÀ CÁC THỰC THỂ KHÁC TRONG CÁC TƯ LIỆU SỞ HỮU CÔNG NGHIỆP THEO TIÊU CHUẨN ST3 CỦA WIPO

AE	United Arab Emirates	CN	China	HK	Hong Kong
AF	Afganistan	CO	Colombia	HN	Honduras
AG	Antihua and Barbuda	CR	Costa Rica	HR	Croatia
AI	Anguilla	CU	Cuba	HT	Haiti
AL	Albania	CV	Cape Verde	HU	Hungary
AN	Netherlands Antilles	CY	Cyprus	ID	Indonesia
AO	Angola	CZ	Czech Republic	IE	Ireland
AR	Argentina	DE	Germany	IL	Israel
AT	Austria	DJ	Djibouti	IN	India
AU	Australia	DK	Denmark	IQ	Iraq
AW	Aruba	DM	Dominica	IR	Iran (Islamic Republic of)
BB	Barbados	DO	Dominican Republic	IS	Iceland
BD	Bangladesh	DZ	Algeria	IT	Italy
BE	Belgium	EC	Ecuador	JM	Jamaica
BF	Burkina Faso	EE	Estonia	JO	Jordan
BG	Bulgaria	EG	Egypt	JP	Japan
BH	Bahrain	ES	Spain	KE	Kenya
BI	Burundi	ET	Ethiopia	KH	Cambodia
BJ	Benin	FI	Finland	KI	Kiribati
BM	Bermuda	FJ	Fiji	KM	Comoros
BN	Brunei Darussalam	FK	Falkand Islands (Malvinas)	KN	Saint Kitts and Nevis
BO	Bolivia	FR	France	KP	Democratic People's Republic of Korea
BR	Brazil	GA	Gabon	KR	Republic of Korea
BS	Bahamas	GB	United Kingdom	KW	Kuwait
BT	Bhutan	GD	Grenada	KY	Cayman Islands
BW	Botswana	GE	Georgia	KZ	Kazakhstan
BY	Belarus	GH	Ghana	LA	Laos
BZ	Belize	GI	Gibraltar	LB	Lebanon
CA	Canada	GM	Gambia	LC	Saint Lucia
CF	Central African Republic	GN	Guinea	LI	Liechtenstein
CG	Congo	GQ	Equatorial Guinea	LK	SriLanka
CH	Switzerland	GR	Greece	LR	Liberia
CI	Côte d'Ivoire	GT	Guatemala	LS	Lesotho
CL	Chile	GW	Guinea-Bissau	LT	Lithuania
CM	Cameroon	GY	Guyana	TC	Turk and Caicos Islands
LU	Luxembourg	PA	Panama	TD	Chad
LV	Latvia	PE	Peru	TG	Togo
LY	Lybya	PG	Papua New Guinea	TH	Thailand
MA	Morocco	PH	Philippines	TN	Tunisia
MC	Monaco	PK	Pakistan	TO	Tonga
MD	Republic of Moldova	PL	Poland	TR	Turkey

CÔNG BÁO SỞ HỮU CÔNG NGHIỆP SỐ 419 TẬP A - QUYỂN 2 (02.2023)

MG	Madagascar	PT	Portugal	TT	Trinidad and Tobago
ML	Mali	PY	Paraguay	TV	Tuvalu
MM	Myanmar	QA	Qatar	TW	Taiwan, Province of China
MN	Mongolia	RO	Rumania	TZ	United Republic of Tanzania
MO	Macau	RU	Russian Federation	UA	Ukraine
MR	Mauritania	RW	Rwanda	UG	Uganda
MS	Montserrat	SA	Saudi Arabia	US	United States of America
MT	Malta	SB	Solomon Islands	UY	Uruguay
MU	Mauritius	SC	Seychelles	UZ	Uzbekistan
MV	Maldives	SD	Sudan	VA	Holy see
MW	Malawi	SE	Sweden	VC	Saint Vincent and the Grenadines
MX	Mexico	SG	Singapore	VE	Venezuela
MY	Malaysia	SH	Saint Helena	VG	Virgin Islands (British)
MZ	Mozambique	SL	Slovenia	VN	Vietnam
NA	Namibia	SK	Slovakia	VU	Vanuatu
NE	Niger	SL	Sierra Leone	WS	Samoa
NG	Nigeria	SM	San Marino	YE	Yemen
NJ	Nicaragua	SN	Senegal	YU	Yugoslavia
NL	Netherlands	SO	Somalia	ZA	South Africa
NO	Norway	SR	Suriname	ZM	Zambia
NP	Nepal	ST	Sao Tome and Principe	ZR	Zaire
NR	Nauru	SV	El Sanvador	ZW	Zimbabwe
NZ	New Zealand	SY	Syria		
OM	Oman	SZ	Swaziland		

CÁC TỔ CHỨC QUỐC TẾ

AO	African Intellectual Property Organization (OAPI)
AP	African Regional Industrial Property Organization (ARIPO)
BX	Benelux Trademark Office and Benelux Designs Office
EP	European Patent Office (EPO)
IB, WO	International Bureau of the World Intellectual Property Organization (WIPO)

NHỮNG MÃ SỐ INID TRÍCH TỪ TIÊU CHUẨN ST80 CỦA TỔ CHỨC SỞ HỮU TRÍ TUỆ THẾ GIỚI (WIPO) ĐỂ NHẬN BIẾT CÁC DỮ LIỆU THƯ MỤC DÙNG CÔNG BỐ ĐƠN VÀ BẰNG ĐỘC QUYỀN KIỂU DÁNG CÔNG NGHIỆP

- (11) Số bằng độc quyền kiểu dáng công nghiệp / Số công bố đơn
- (15) Ngày cấp
- (18) Ngày hết hạn hiệu lực của bằng độc quyền kiểu dáng công nghiệp
- (21) Số đơn
- (22) Ngày nộp đơn
- (23) Tên triển lãm, ngày và nơi triển lãm
- (28) Số phương án yêu cầu bảo hộ
- (30) Số đơn ưu tiên, ngày nộp đơn ưu tiên
- (43) Ngày công bố đơn
- (45) Ngày công bố bằng độc quyền kiểu dáng công nghiệp
- (51) Phân loại quốc tế kiểu dáng công nghiệp
- (54) Tên sản phẩm mang kiểu dáng công nghiệp
- (55) Ảnh chụp / hình vẽ kiểu dáng công nghiệp
- (57) Đặc điểm khác biệt yêu cầu bảo hộ của kiểu dáng công nghiệp
- (62) Số và ngày nộp đơn, số bằng độc quyền KDCN hoặc số công bố đơn liên quan đến tách đơn
- (71) Tên và địa chỉ của người nộp đơn
- (72) Tên của tác giả KDCN
- (73) Tên, địa chỉ của chủ bằng độc quyền KDCN
- (74) Tên của người đại diện SHCN

PHẦN I

ĐƠN YÊU CẦU CẤP BẰNG ĐỘC QUYỀN KIỂU DÁNG CÔNG NGHIỆP

- (11) **46459**
(21) 3-2021-02304 (28) 1
(54) **ĐỒ CHƠI THÚ NHỒI BÔNG** (51) **21-01**
(22) 21/09/2021 (43) 27/02/2023
(73) **CÔNG TY TNHH TRUYỀN THÔNG GIẢI TRÍ PREMIER NAM LÂN (VN)**
Số 45/6B đường 3/2, phường 11, quận 10, thành phố Hồ Chí Minh
(72) Trương Triều Trúc Lân (VN)
(74) **CÔNG TY TNHH KHANG LUẬT (KHANGLAW)**
(55)



1.1



1.2

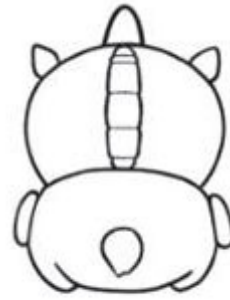

1.3



1.4



1.5



1.6



1.7

CÔNG BÁO SỞ HỮU CÔNG NGHIỆP SỐ 419 TẬP A – QUYỀN 2 (02.2023)

- (11) **46460**
(21) 3-2021-02944 (28) 1
(54) **NẮP ĐẬY HỘP SỮA BỘT** (51) **09-07**
(22) 25/11/2021 (43) 27/02/2023
(73) **CÔNG TY CỔ PHẦN THƯƠNG MẠI VÀ DỊCH VỤ DILIMIL (VN)**
(NR Nguyễn Xuân Nam) thôn Chè, xã Liên Bảo, huyện Tiên Du, tỉnh Bắc Ninh
(72) Nguyễn Xuân Nam (VN)
(74) Công ty Luật TNHH Gia Phạm (GIA PHAM LAW CO.,LTD)
(55)



1.1



1.2



1.3



1.4



1.5



1.6



1.7

CÔNG BÁO SỞ HỮU CÔNG NGHIỆP SỐ 419 TẬP A – QUYỀN 2 (02.2023)

- (11) **46461**
(21) 3-2021-03172 (28) 2
(54) **THANH KIM LOẠI ĐỊNH HÌNH** (51) **25-01**
(22) 10/12/2021 (43) 27/02/2023
(73) **CÔNG TY CỔ PHẦN TẬP ĐOÀN AUSTDOOR (VN)**
Số 37, đường Lê Văn Thiêm, phường Nhân Chính, quận Thanh Xuân, thành phố Hà Nội
(72) Dương Thạch Nguyên (VN)
(55)

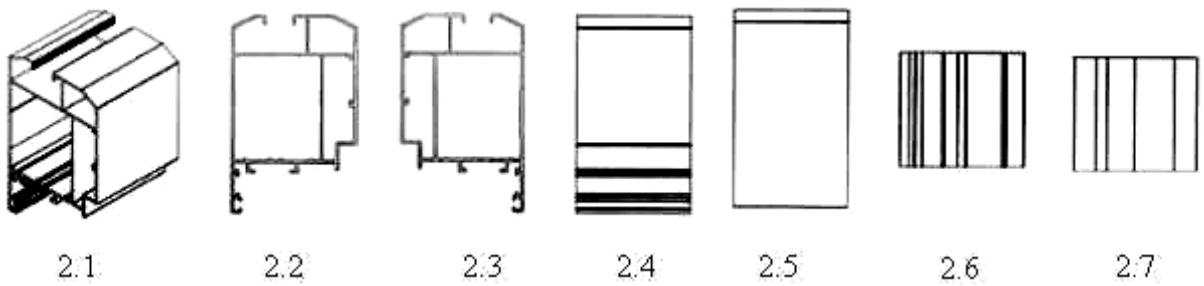
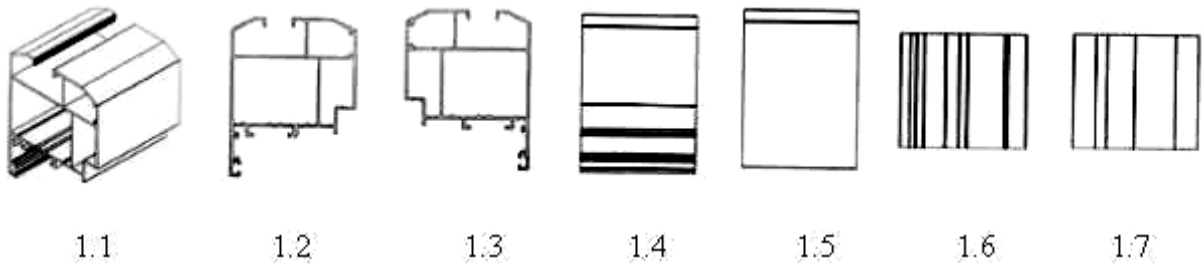

- (11) **46462**
(21) 3-2022-00065 (28) 1
(54) **BỒN TẮM** (51) **23-02**
(22) 11/01/2022 (43) 27/02/2023
(30) US 29/799,657 15/07/2021 US;
(73) **AS AMERICA, INC. (US)**
30 Knightsbridge Road, Piscataway, NJ 08854, United States of America
(72) 1. JEAN-JACQUES L'HENAFF (FR)
2. KI BOK SONG (US)
3. JACOB NITZ (US)
4. PAUL FLOWERS (GB)
5. GREG REINECKER (US)
(74) Công ty Luật TNHH T&G (TGVN)
(55)

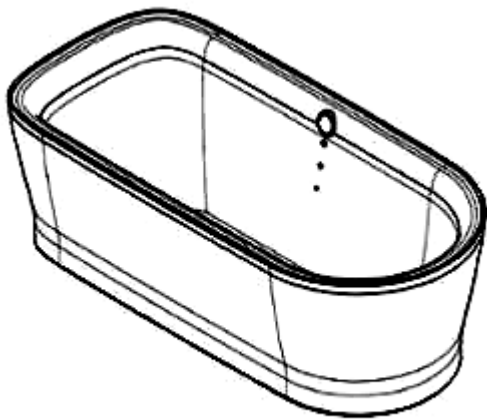

1.1

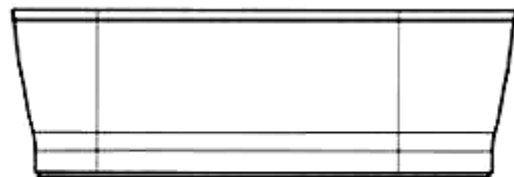

1.2

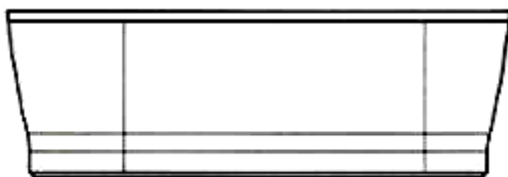

1.3

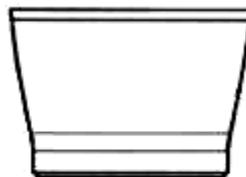

1.4



1.5

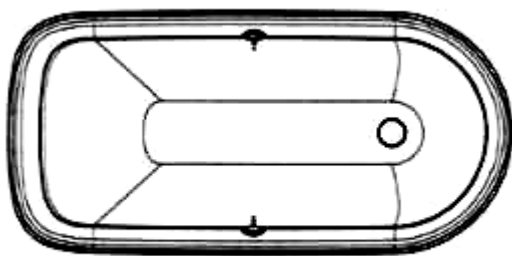

1.6



1.7

CÔNG BÁO SỞ HỮU CÔNG NGHIỆP SỐ 419 TẬP A – QUYỀN 2 (02.2023)

- (11) **46463**
(21) 3-2022-00068 (28) 1
(54) **BỒN CẦU** (51) **23-02**
(22) 11/01/2022 (43) 27/02/2023
(30) US 29/799,649 15/07/2021 US;
(73) **AS AMERICA, INC. (US)**
30 Knightsbridge Road, Piscataway, NJ 08854, United States of America
(72) 1. JEAN-JACQUES L'HENAFF (FR)
2. KI BOK SONG (US)
3. JACOB NITZ (US)
4. SOONJAE KWON (KR)
5. PAUL FLOWERS (GB)
6. GREG REINECKER (US)
(74) Công ty Luật TNHH T&G (TGVN)
(55)



1.1

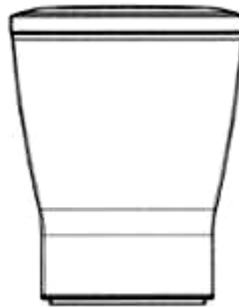

1.2

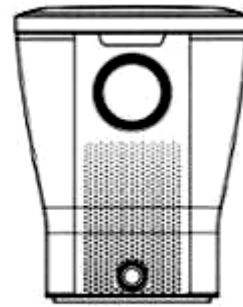

1.3

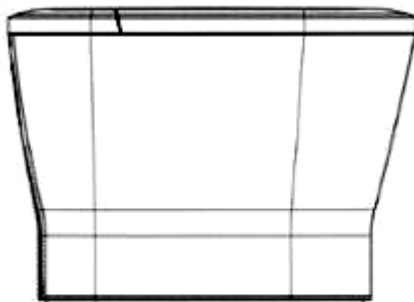

1.4

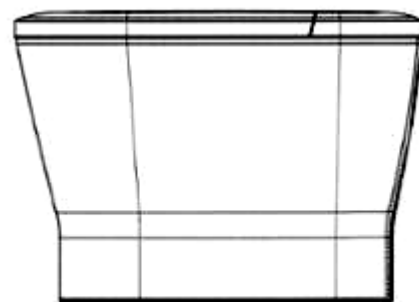

1.5

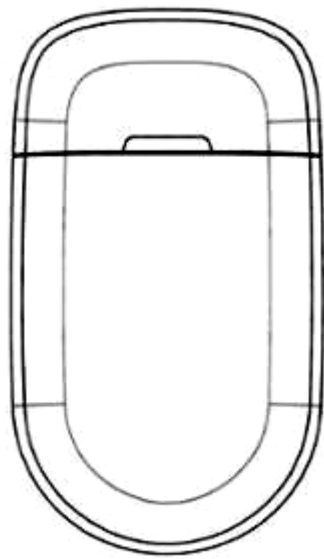

1.6

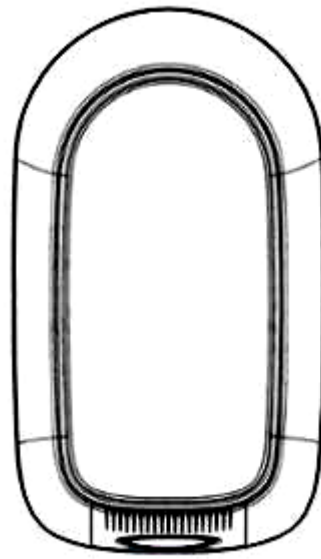

1.7

CÔNG BÁO SỞ HỮU CÔNG NGHIỆP SỐ 419 TẬP A – QUYỀN 2 (02.2023)

- (11) **46464**
(21) 3-2022-00075 (28) 1
(54) **VÒI NƯỚC** (51) **23-01**
(22) 11/01/2022 (43) 27/02/2023
(30) US 29/799,667 15/07/2021 US;
(73) **AS AMERICA, INC. (US)**
30 Knightsbridge Road, Piscataway, NJ 08854, United States of America
(72) 1. JEAN-JACQUES L'HENAFF (FR)
2. KI BOK SONG (US)
3. JACOB NITZ (US)
4. ALISON J. LYONS (US)
5. PAUL FLOWERS (GB)
6. GREG REINECKER (US)
(74) Công ty Luật TNHH T&G (TGVN)
(55)

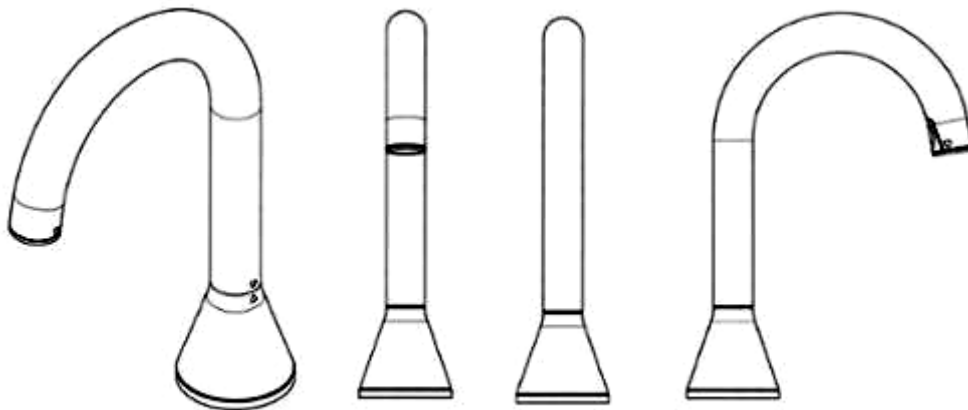

1.1

1.2

1.3

1.4

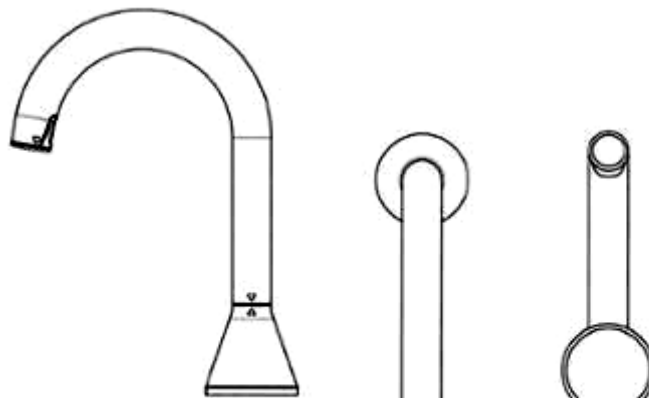

1.5

1.6

1.7

- (11) **46465**
(21) 3-2022-00077 (28) 1
(54) **VÒI HOA SEN** (51) **23-02**
(22) 11/01/2022 (43) 27/02/2023
(30) US 29/799,673 15/07/2021 US;
(73) **AS AMERICA, INC. (US)**
30 Knightsbridge Road, Piscataway, NJ 08854, United States of America
(72) 1. JEAN-JACQUES L'HENAFF (FR)
2. KI BOK SONG (US)
3. JACOB NITZ (US)
4. PAUL FLOWERS (GB)
5. GREG REINECKER (US)
(74) Công ty Luật TNHH T&G (TGVN)
(55)

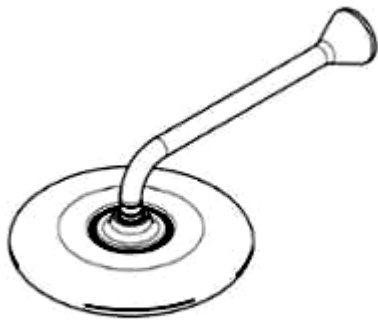

1.1



1.2

1.3

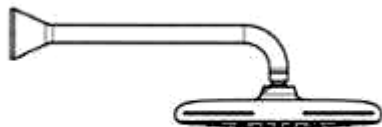

1.4

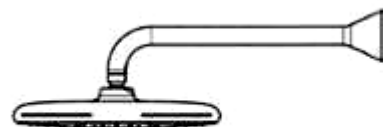

1.5

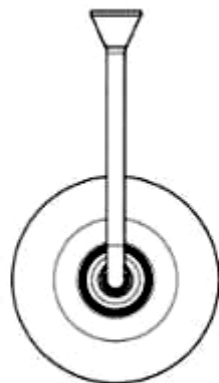

1.6

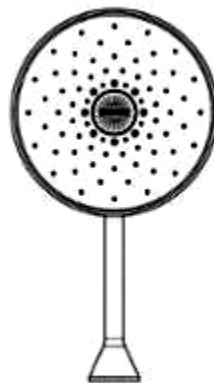

1.7

CÔNG BÁO SỞ HỮU CÔNG NGHIỆP SỐ 419 TẬP A – QUYỀN 2 (02.2023)

- (11) **46466**
(21) 3-2022-00166 (28) 1
(54) **CỤM ĐÈN PHÍA SAU Ô TÔ** (51) **26-06**
(22) 19/01/2022 (43) 27/02/2023
(30) 2021-016034 21/07/2021 JP;
(73) **HONDA MOTOR CO., LTD. (JP)**
1-1, Minami-Aoyama 2-chome, Minato-ku, Tokyo, 107-8556 Japan
(72) Junnosuke SATO (JP)
(74) Công ty Luật TNHH Phạm và Liên danh (PHAM & ASSOCIATES)
(55)



1.1



1.2



1.3



1.4



1.5



1.6



1.7



1.8

CÔNG BÁO SỞ HỮU CÔNG NGHIỆP SỐ 419 TẬP A – QUYỀN 2 (02.2023)

- (11) **46467**
(21) 3-2022-00864 (28) 2
(54) **AO NUÔI TÔM THỂ SIÊU THÂM CANH GIÀU OXY CÔNG NGHỆ SỐ** (51) **30-02**
(22) 29/04/2022 (43) 27/02/2023
(73) **CÔNG TY CỔ PHẦN RYNAN TECHNOLOGIES VIETNAM (VN)**
Ấp Long Trị, xã Long Đức, thành phố Trà Vinh, tỉnh Trà Vinh
(72) 1. NGUYỄN THANH MỸ (VN)
2. PHẠM HOÀNG LƯƠNG (VN)
3. HUỖNH THUẬN (VN)
4. VÕ VŨ KHANH (VN)
(74) Công ty TNHH Đại Tín và Liên Danh (DAITIN AND ASSOCIATES CO.,LTD)
(55)

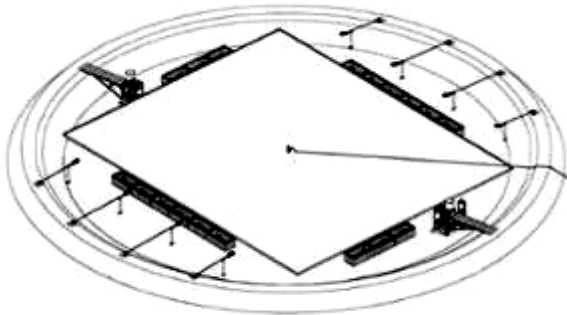

1.1

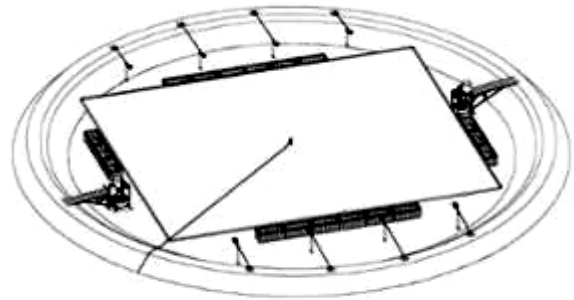

1.2



1.3

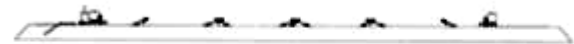

1.4



1.5



1.6

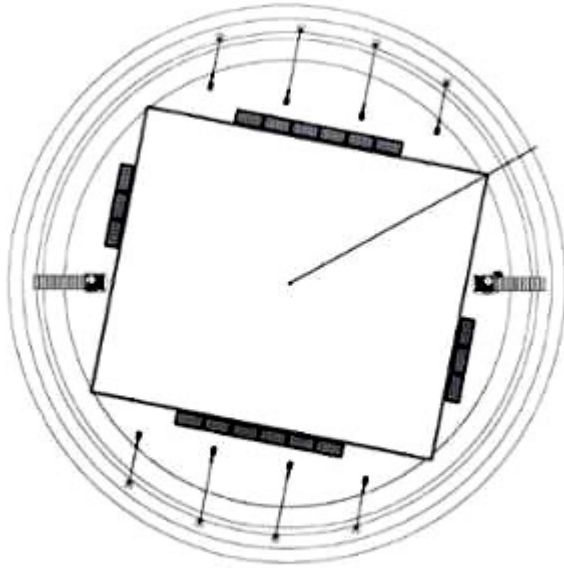

1.7

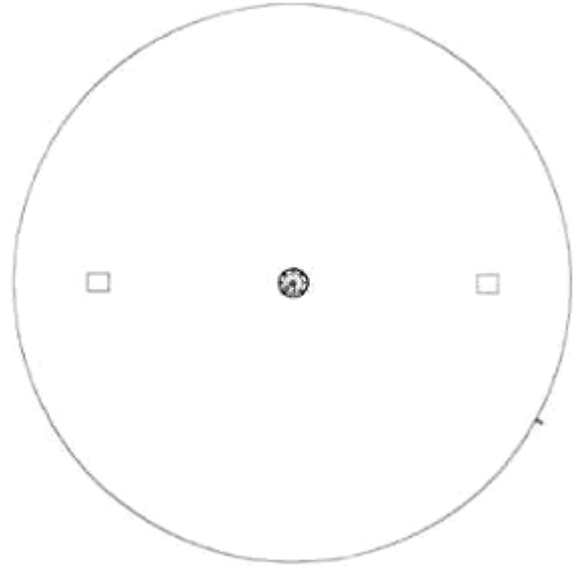

1.8



1.9



1.10

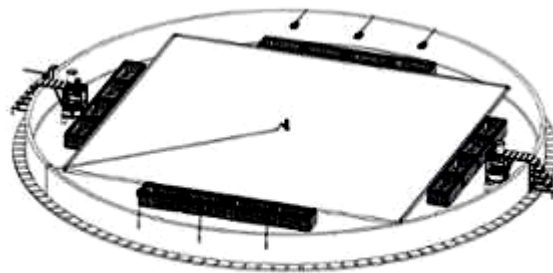

2.1

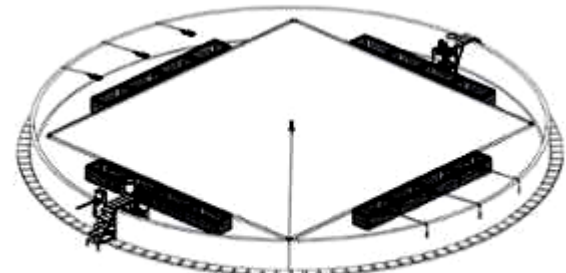

2.2

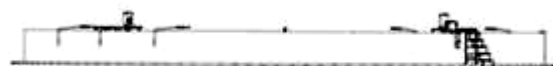

2.3



2.4



2.5

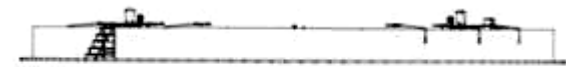

2.6

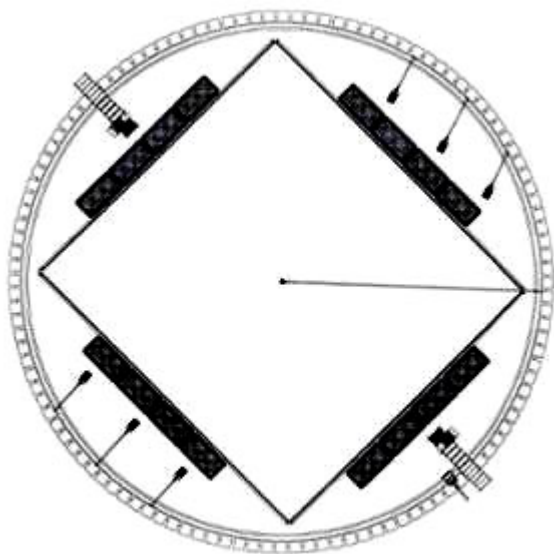

2.7



2.8



2.9



2.10

CÔNG BÁO SỞ HỮU CÔNG NGHIỆP SỐ 419 TẬP A – QUYỀN 2 (02.2023)

- (11) **46468**
(21) 3-2022-00889 (28) 1
(54) **VÒI XỊT** (51) **23-01**
(22) 06/05/2022 (43) 27/02/2023
(73) **CÔNG TY TNHH PHÚ CƯỜNG (VN)**
Thôn Ngọc Quỳnh, thị trấn Như Quỳnh, huyện Văn Lâm, tỉnh Hưng Yên
(72) Lê Văn Bính (VN)
(74) Công ty TNHH Tư vấn đầu tư và Sở hữu trí tuệ Hoàng Phi (HOANG PHI INVEST & I.P CO., LTD)
(55)

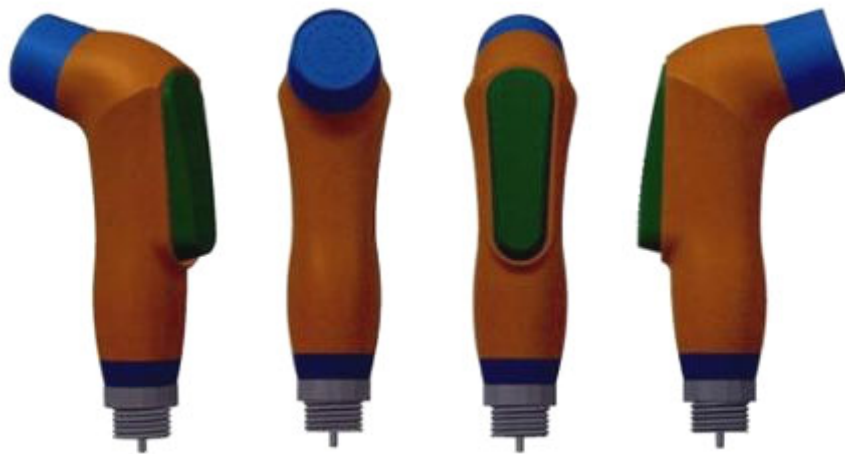

1.1

1.2

1.3

1.4



1.5



1.6

CÔNG BÁO SỞ HỮU CÔNG NGHIỆP SỐ 419 TẬP A – QUYỀN 2 (02.2023)

- (11) **46469**
(21) 3-2022-00890 (28) 1
(54) **AO NUÔI TÔM THỂ SIÊU THÂM CANH GIÀU OXY CÔNG NGHỆ SỐ** (51) **30-02**
(22) 06/05/2022 (43) 27/02/2023
(73) **CÔNG TY CỔ PHẦN RYNAN TECHNOLOGIES VIETNAM (VN)**
Ấp Long Trị, xã Long Đức, thành phố Trà Vinh, tỉnh Trà Vinh
(72) 1. NGUYỄN THANH MỸ (VN)
2. PHẠM HOÀNG LƯƠNG (VN)
3. HUỖNH THUẬN (VN)
4. VÕ VŨ KHANH (VN)
(74) Công ty TNHH Đại Tín và Liên Danh (DAITIN AND ASSOCIATES CO.,LTD)
(55)

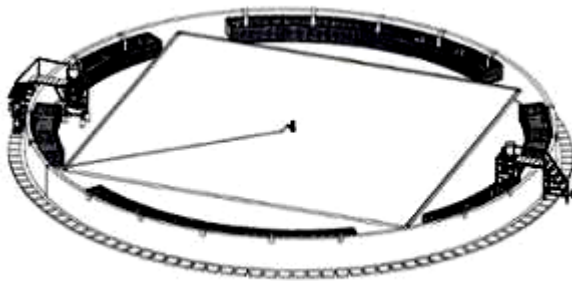

1.1

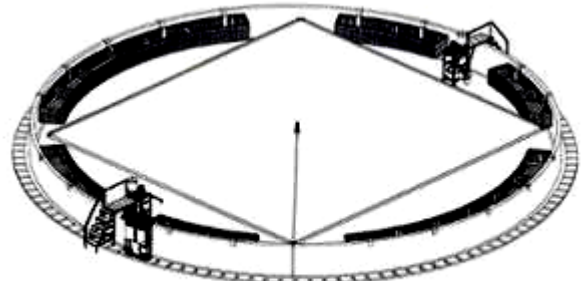

1.2

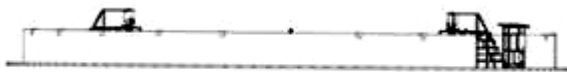

1.3

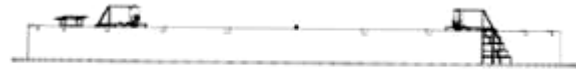

1.4

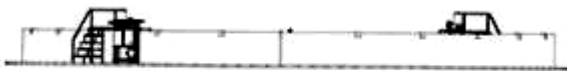

1.5



1.6

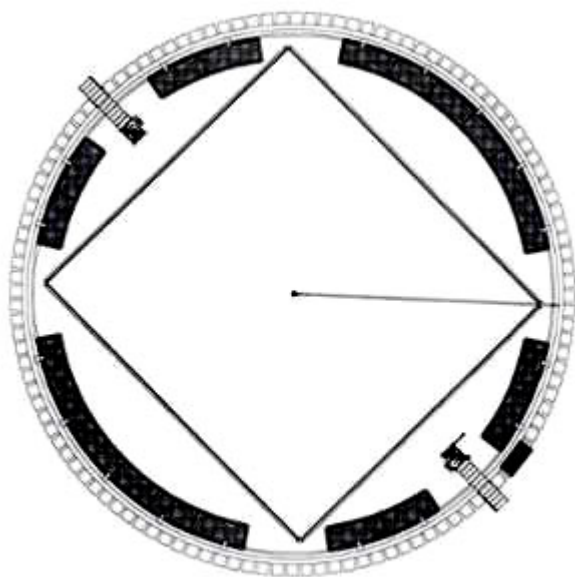

1.7

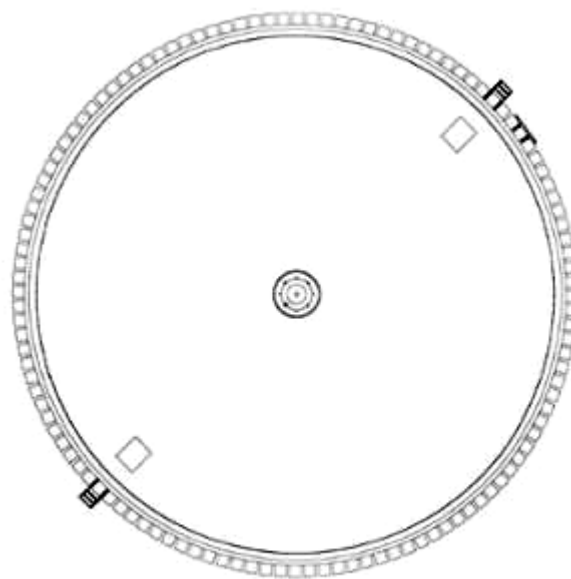

1.8

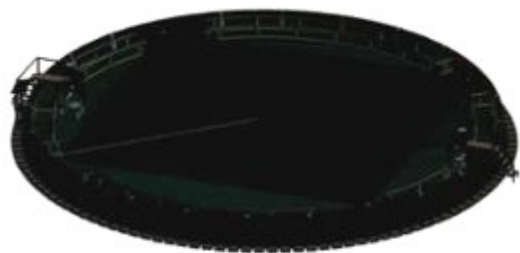

1.9



1.10

CÔNG BÁO SỞ HỮU CÔNG NGHIỆP SỐ 419 TẬP A – QUYỀN 2 (02.2023)

- (11) **46470**
- (21) 3-2022-01627 (28) 1
- (54) **BAO GÓI SẢN PHẨM** (51) **09-05**
- (22) 10/08/2022 (43) 27/02/2023
- (73) **CÔNG TY CỔ PHẦN CHẾ BIẾN LƯƠNG THỰC THỰC PHẨM BA ĐÌNH (VN)**
Thôn Hà Xá, xã Đại Hưng, huyện Mỹ Đức, thành phố Hà Nội
- (72) 1. NGUYỄN QUỲNH TRANG (VN)
2. VŨ VIỆT VƯƠNG (VN)
- (74) Công ty Luật TNHH WINCO (WINCO LAW FIRM)
- (55)



1.1



1.2

CÔNG BÁO SỞ HỮU CÔNG NGHIỆP SỐ 419 TẬP A – QUYỀN 2 (02.2023)

- (11) **46471**
- (21) 3-2022-01774 (28) 1
- (54) **TÚI ĐỰNG** (51) **09-05**
- (22) 22/08/2022 (43) 27/02/2023
- (30) 30-2022-0012279 29/03/2022 KR;
- (73) **BINGGRAE CO., LTD.** (KR)
45, Dasansunhwan-ro, Namyangju-si, Gyeonggi-do, Republic of Korea
- (72) **CHOI GIJUN** (KR)
- (74) Công ty TNHH Trường Xuân (AGELESS CO.,LTD.)
- (55)





1.8

CÔNG BÁO SỞ HỮU CÔNG NGHIỆP SỐ 419 TẬP A – QUYỀN 2 (02.2023)

- (11) **46472**
(21) 3-2022-01802 (28) 1
(54) **THANH NHÔM ĐỊNH HÌNH** (51) **25-01**
(22) 24/08/2022 (43) 27/02/2023
(73) **CÔNG TY CỔ PHẦN EUROHOUSE VIỆT NAM (VN)**
Số 374 đường Nguyễn Thiện Thuật, phường Nhân Hòa, thị xã Mỹ Hào, tỉnh Hưng Yên
(72) Phạm Trường Giang (VN)
(55)

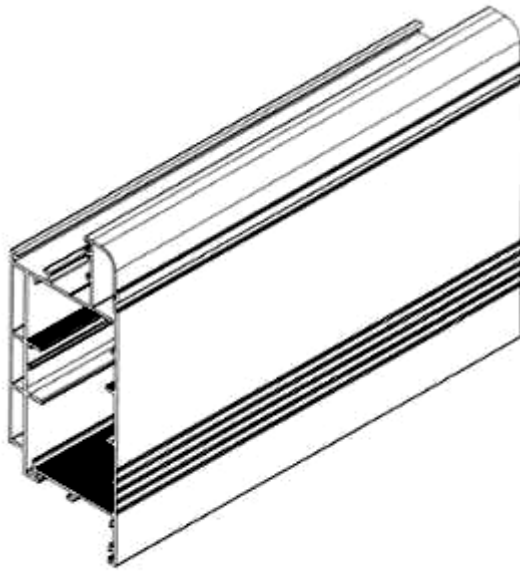

1.1

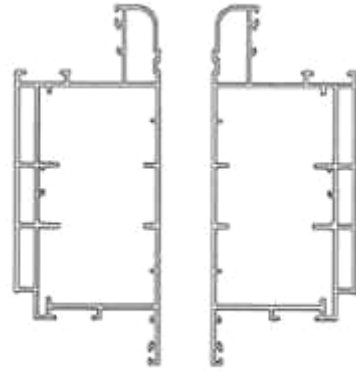

1.2

1.3

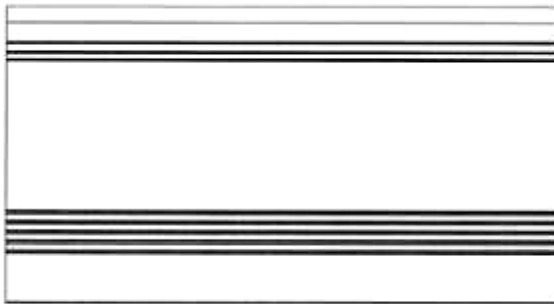

1.4

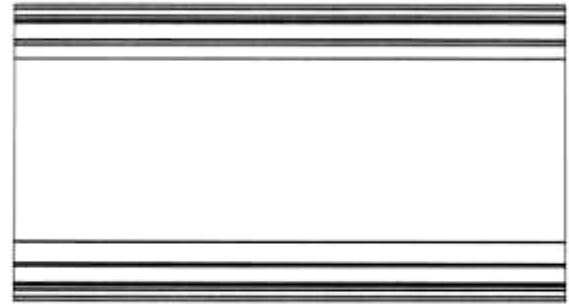

1.5

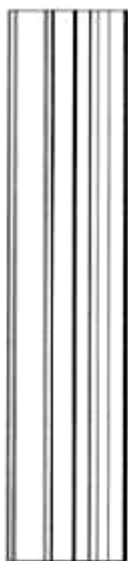

1.6

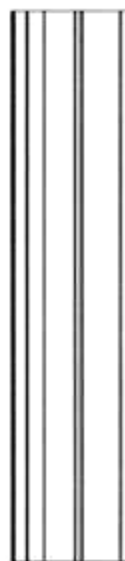

1.7

CÔNG BÁO SỞ HỮU CÔNG NGHIỆP SỐ 419 TẬP A – QUYỀN 2 (02.2023)

- (11) **46473**
(21) 3-2022-01870 (28) 1
(54) **THANH TREO KHĂN** (51) **23-02**
(22) 31/08/2022 (43) 27/02/2023
(30) 202211214 02/03/2022 AU;
(73) **PHOENIX INDUSTRIES PTY LTD (AU)**
926 Mountain Hwy, Bayswater, Victoria, 3153, Australia
(72) Ban Hsi Liu (AU)
(74) Công ty TNHH Tầm nhìn và Liên danh (VISION & ASSOCIATES CO.LTD.)
(55)



1.1



1.2



1.3



1.4



1.5



1.6



1.7

CÔNG BÁO SỞ HỮU CÔNG NGHIỆP SỐ 419 TẬP A – QUYỀN 2 (02.2023)

- (11) **46474**
(21) 3-2022-01871 (28) 1
(54) **THANH TREO KHĂN** (51) **23-02**
(22) 31/08/2022 (43) 27/02/2023
(30) 202211218 02/03/2022 AU;
(73) **PHOENIX INDUSTRIES PTY LTD (AU)**
926 Mountain Hwy, Bayswater, Victoria, 3153, Australia
(72) Ban Hsi Liu (AU)
(74) Công ty TNHH Tầm nhìn và Liên danh (VISION & ASSOCIATES CO.LTD.)
(55)

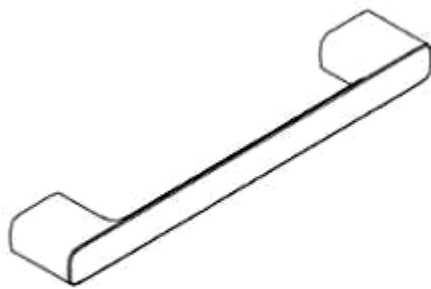

1.1



1.2



1.3



1.4



1.5



1.6



1.7

CÔNG BÁO SỞ HỮU CÔNG NGHIỆP SỐ 419 TẬP A – QUYỀN 2 (02.2023)

- (11) **46475**
(21) 3-2022-01937 (28) 1
(54) **BAO BÌ SẢN PHẨM** (51) **09-05**
(22) 14/09/2022 (43) 27/02/2023
(73) **CÔNG TY CỔ PHẦN PHÂN BÓN NA UY (VN)**
Lô A2, KCN Tân Kim mở rộng, thị trấn Cần Giuộc, huyện Cần Giuộc, tỉnh Long An
(72) Nguyễn Chí Cao (VN)
(55)



1.1



1.2

CÔNG BÁO SỞ HỮU CÔNG NGHIỆP SỐ 419 TẬP A – QUYỀN 2 (02.2023)

- (11) **46476**
(21) 3-2022-01938 (28) 1
(54) **BAO BÌ SẢN PHẨM** (51) **09-05**
(22) 14/09/2022 (43) 27/02/2023
(73) **CÔNG TY CỔ PHẦN PHÂN BÓN NA UY (VN)**
Lô A2, KCN Tân Kim mở rộng, thị trấn Cần Giuộc, huyện Cần Giuộc, tỉnh Long An
(72) Nguyễn Chí Cao (VN)
(55)



1.1



1.2

(11) **46477**

(21) 3-2022-01949

(28) 1

(54) **BẢNG ĐIỀU KHIỂN**

(51) **10-04**

(22) 19/11/2018

(43) 27/02/2023

(30) 201830246396.7 24/05/2018 CN;

(73) **1. METTLER-TOLEDO (CHANGZHOU) MEASUREMENT TECHNOLOGY CO., LTD. (CN)**

No. 111 West Taihu Road, Xinbei District, Changzhou 213125, Jiangsu Province, China

2. METTLER-TOLEDO (CHANGZHOU) PRECISION INSTRUMENT CO., LTD. (CN)

No. 5 Middle Huashan Road, Xinbei District, Changzhou 213022, Jiangsu Province, China

3. METTLER-TOLEDO INTERNATIONAL TRADING (SHANGHAI) CO., LTD. (CN)

Part C, third floor, No. 456 North Fute Road, China (Shanghai) Pilot Free Trade Zone, Shanghai 200131, China

(72) 1. JIAN, CAI (CN)

2. LEI, YE (CN)

3. GAO, LEI (CN)

(74) Công ty Luật TNHH T&G (TGVN)

(55)

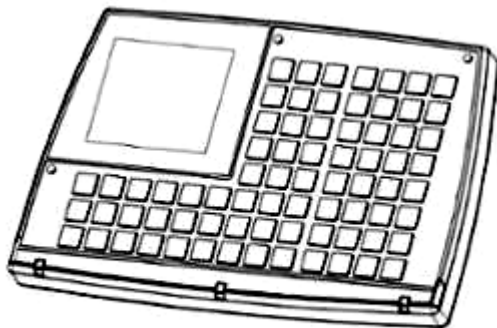

1.1

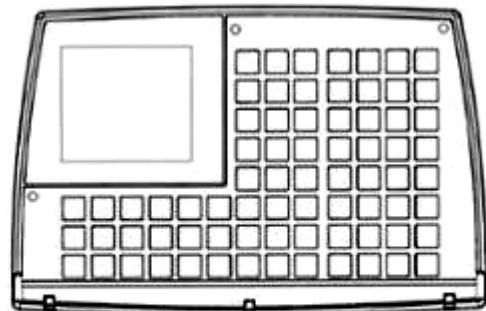

1.2

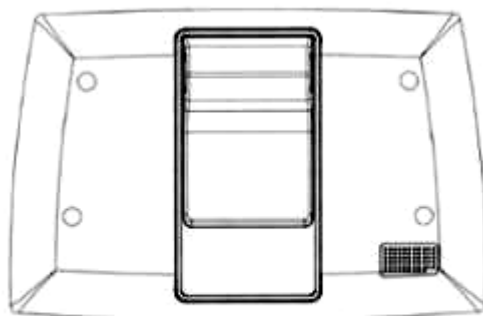

1.3



1.4

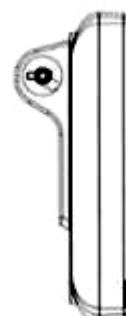

1.5



1.6

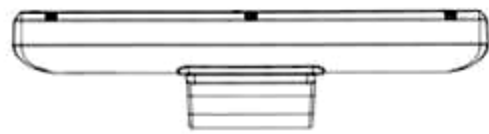

1.7

CÔNG BÁO SỞ HỮU CÔNG NGHIỆP SỐ 419 TẬP A – QUYỀN 2 (02.2023)

- (11) **46478**
- (21) 3-2022-01950 (28) 1
- (54) **CÂN ĐIỆN** (51) **10-04**
- (22) 19/11/2018 (43) 27/02/2023
- (30) 201830246073.8 24/05/2018 CN;
- (73) 1. **METTLER-TOLEDO (CHANGZHOU) MEASUREMENT TECHNOLOGY CO., LTD. (CN)**
No. 111 West Taihu Road, Xinbei District, Changzhou 213125, Jiangsu Province, China
2. **METTLER-TOLEDO (CHANGZHOU) PRECISION INSTRUMENT CO., LTD. (CN)**
No. 5 Middle Huashan Road, Xinbei District, Changzhou 213022, Jiangsu Province, China
3. **Mettler-TOLEDO INTERNATIONAL TRADING (SHANGHAI) CO., LTD. (CN)**
Part C, third floor, No. 456 North Fute Road, China (Shanghai) Pilot Free Trade Zone, Shanghai 200131, China
- (72) 1. JIAN, CAI (CN)
2. LEI, YE (CN)
3. GAO, LEI (CN)
- (74) Công ty Luật TNHH T&G (TGVN)
- (55)

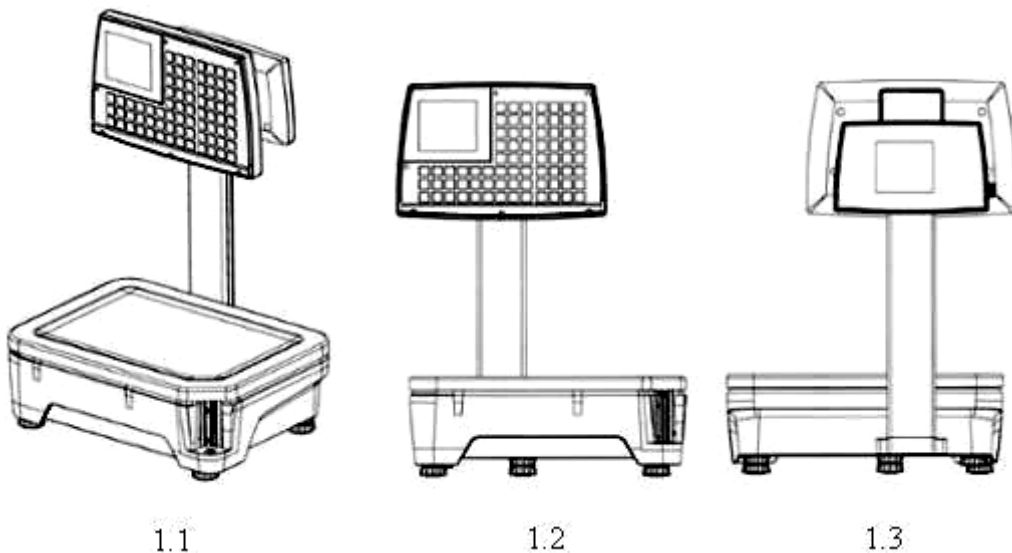

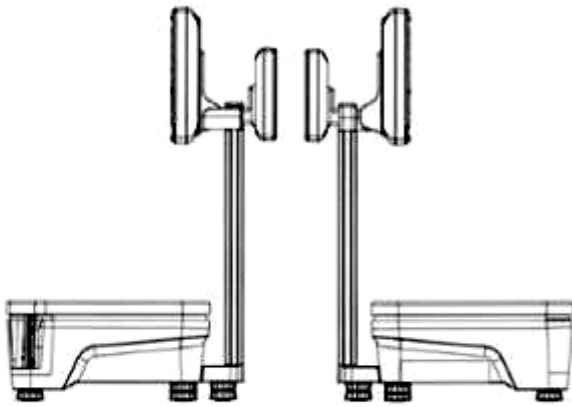

1.4

1.5

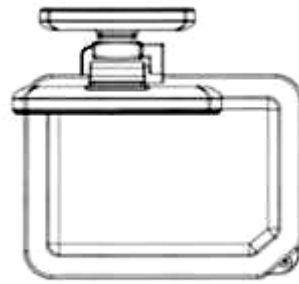

1.6

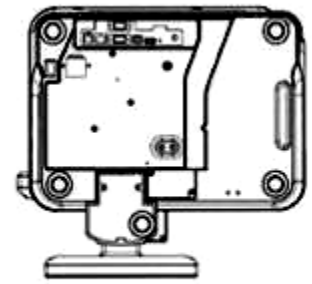

1.7

CÔNG BÁO SỞ HỮU CÔNG NGHIỆP SỐ 419 TẬP A – QUYỀN 2 (02.2023)

(11) **46479**

(21) 3-2022-01980

(28) 1

(54) **GHẾ**

(51) **06-01**

(22) 19/09/2022

(43) 27/02/2023

(73) **UE FURNITURE CO., LTD (CN)**

NO.1, West Yongyi Road, Dipu Town, Anji County, Huzhou City, Zhejiang Province, China

(72) Wei , XU (CN)

(74) Công ty TNHH Sở hữu trí tuệ NTT (NTT IP CO.,LTD)

(55)



1.1



1.2



1.3



1.4



1.5



1.6



1.7

1.8

CÔNG BÁO SỞ HỮU CÔNG NGHIỆP SỐ 419 TẬP A – QUYỀN 2 (02.2023)

- (11) **46480**
(21) 3-2022-01987 (28) 1
(54) **THÙNG XE MÔ TÔ** (51) **12-16**
(22) 19/09/2022 (43) 27/02/2023
(73) **GIVI SPA (IT)**
Via G. Ungaretti, 48, 25020 Flero (BS), Italy
(72) Visenzi Giuseppe (IT)
(74) Công ty Cổ phần Sở hữu công nghiệp INVESTIP (INVESTIP)
(55)



1.1



1.2



1.3

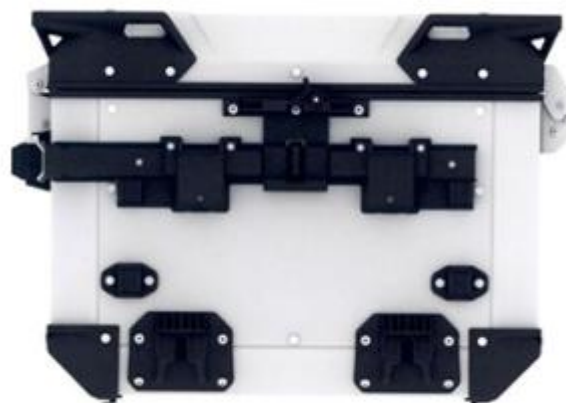

1.4



1.5



1.6



1.7



1.8



1.9

CÔNG BÁO SỞ HỮU CÔNG NGHIỆP SỐ 419 TẬP A – QUYỀN 2 (02.2023)

- (11) **46481**
(21) 3-2022-02099 (28) 1
(54) **MÁY ÉP** (51) **31-00**
(22) 30/09/2022 (43) 27/02/2023
(30) 202230179304.4 01/04/2022 CN;
(73) **PANASONIC INTELLECTUAL PROPERTY MANAGEMENT CO., LTD.**
(JP)
1-61, Shiromi 2-chome, Chuo-ku, Osaka-shi, Osaka 540-6207 Japan
(72) Yurina KATAOKA (JP)
(74) Công ty TNHH một thành viên Sở hữu trí tuệ VCCI (VCCI-IP CO.,LTD)
(55)

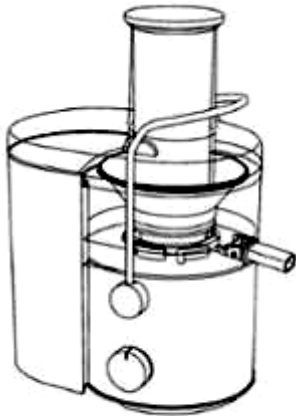

1.1

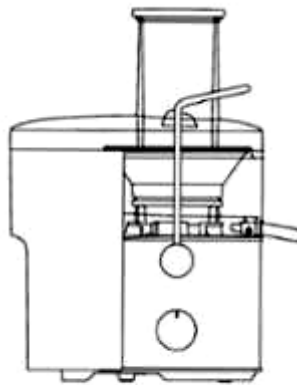

1.2

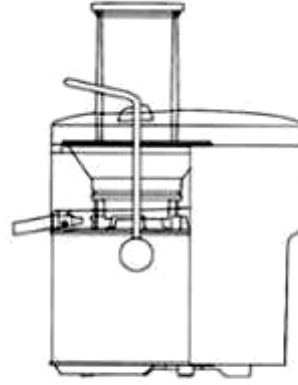

1.3

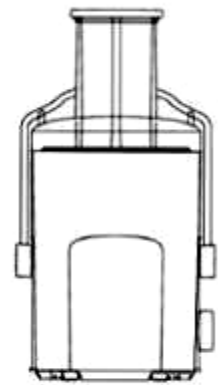

1.4

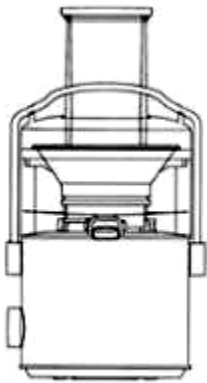

1.5

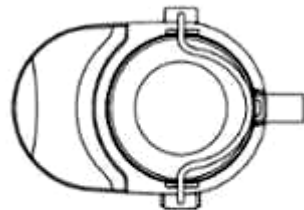

1.6

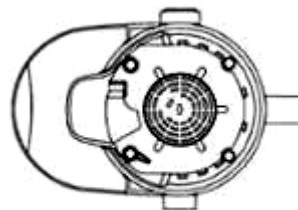

1.7

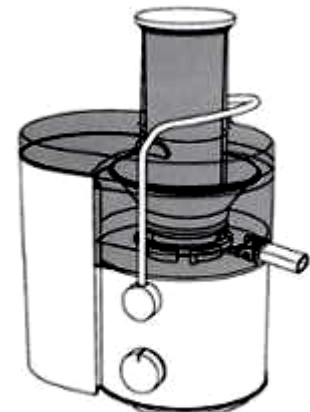

1.8

CÔNG BÁO SỞ HỮU CÔNG NGHIỆP SỐ 419 TẬP A – QUYỀN 2 (02.2023)

- (11) **46482**
(21) 3-2022-02100 (28) 1
(54) **MÁY XAY** (51) **31-00**
(22) 30/09/2022 (43) 27/02/2023
(30) 202230179385.8 01/04/2022 CN;
(73) **PANASONIC INTELLECTUAL PROPERTY MANAGEMENT CO., LTD.**
(JP)
1-61, Shiromi 2-chome, Chuo-ku, Osaka-shi, Osaka 540-6207 Japan
(72) Yurina KATAOKA (JP)
(74) Công ty TNHH một thành viên Sở hữu trí tuệ VCCI (VCCI-IP CO.,LTD)
(55)

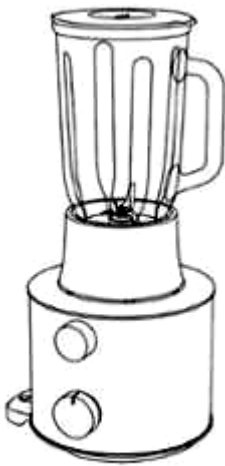

1.1

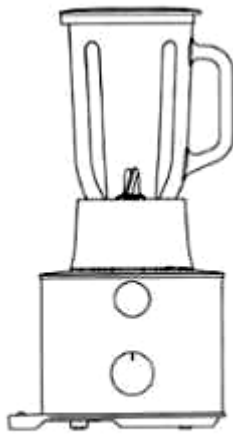

1.2

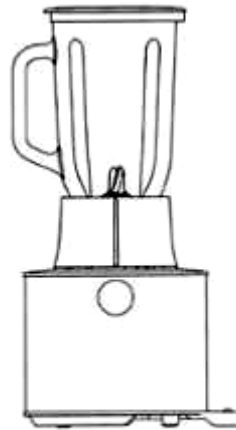

1.3

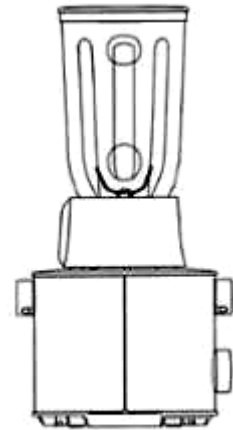

1.4

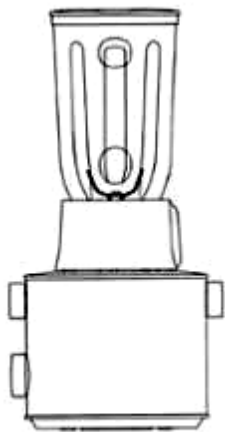

1.5

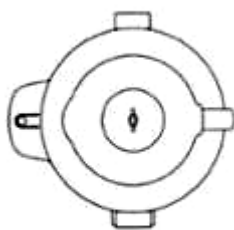

1.6

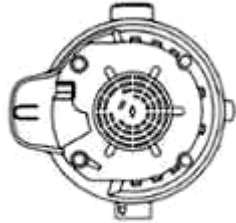

1.7



1.8

CÔNG BÁO SỞ HỮU CÔNG NGHIỆP SỐ 419 TẬP A – QUYỀN 2 (02.2023)

- (11) **46483**
(21) 3-2022-02202 (28) 1
(54) **ĐÈN XE MÁY** (51) **26-06**
(22) 11/10/2022 (43) 27/02/2023
(73) **CÔNG TY TNHH SẢN XUẤT - THƯƠNG MẠI – DỊCH VỤ ĐÀI PHONG (VN)**
Số 382 đường số 1, phường Bình Trị Đông B, quận Bình Tân, thành phố Hồ Chí Minh
(72) Hà Quảng Chánh (VN)
(74) Công ty TNHH Tư vấn sở hữu trí tuệ Việt (VIET IP CO.,LTD.)
(55)



1.1



1.2



1.3



1.4



1.5

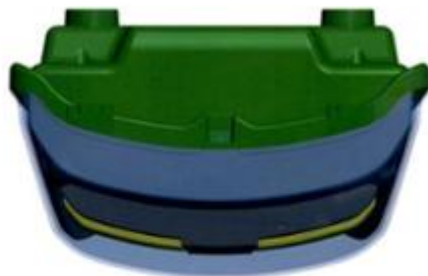

1.6



1.7

CÔNG BÁO SỞ HỮU CÔNG NGHIỆP SỐ 419 TẬP A – QUYỀN 2 (02.2023)

- (11) **46484**
(21) 3-2022-02203 (28) 1
(54) **ĐÈN XE MÁY** (51) **26-06**
(22) 11/10/2022 (43) 27/02/2023
(73) **CÔNG TY TNHH SẢN XUẤT - THƯƠNG MẠI – DỊCH VỤ ĐÀI PHONG (VN)**
Số 382 đường số 1, phường Bình Trị Đông B, quận Bình Tân, thành phố Hồ Chí Minh
(72) Hà Quảng Chánh (VN)
(74) Công ty TNHH Tư vấn sở hữu trí tuệ Việt (VIET IP CO.,LTD.)
(55)



1.1



1.2



1.3



1.4



1.5

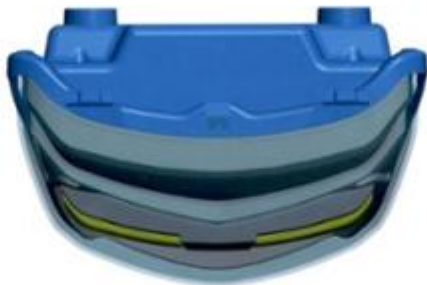

1.6



1.7

CÔNG BÁO SỞ HỮU CÔNG NGHIỆP SỐ 419 TẬP A – QUYỀN 2 (02.2023)

(11) **46485**

(21) 3-2022-02204

(28) 1

(54) **DÉP**

(51) **02-04**

(22) 12/10/2022

(43) 27/02/2023

(73) **CÔNG TY TNHH GIÀY Á CHÂU (VN)**

451/29/8 Tô Hiến Thành, phường 14, quận 10, thành phố Hồ Chí Minh

(72) Nguyễn Đình Kim (VN)

(74) Văn phòng Luật sư A Hoà (AHOA LAW OFFICE)

(55)



1.1



1.2



1.3



1.4



1.5



1.6



1.7



1.8

CÔNG BÁO SỞ HỮU CÔNG NGHIỆP SỐ 419 TẬP A – QUYỀN 2 (02.2023)

- (11) **46486**
(21) 3-2022-02205 (28) 1
(54) **CẢM BIẾN CHUYỂN ĐỘNG** (51) **10-05**
(22) 12/10/2022 (43) 27/02/2023
(30) 30-2022-0015968 22/04/2022 KR;
(73) **HAN SEUNG AUTOMATIC CO., LTD. (KR)**
123, Sinpyeong-ro, Dong-gu, Daegu 41131, Republic of Korea
(72) LEE, Eung Sang (KR)
(74) Công ty TNHH Sở hữu trí tuệ Toàn Cầu (GLOBAL IP CO., LTD.)
(55)

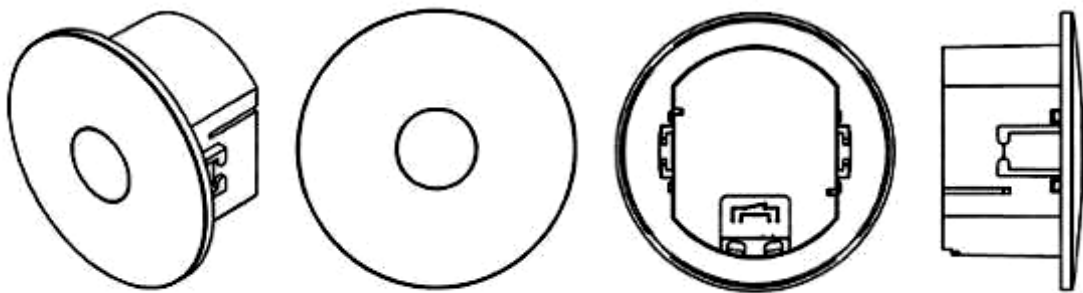

1.1

1.2

1.3

1.4

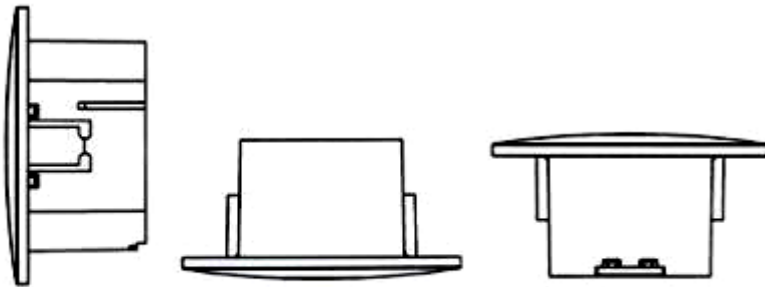

1.5

1.6

1.7

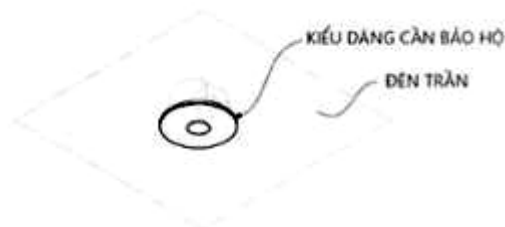

1.8

CÔNG BÁO SỞ HỮU CÔNG NGHIỆP SỐ 419 TẬP A – QUYỀN 2 (02.2023)

- (11) **46487**
- (21) 3-2022-02206
- (54) **Ô TÔ**
- (22) 12/10/2022
- (30) DM/221335 13/04/2022 WO;
- (73) **FERRARI S.P.A. (IT)**
Via Emilia Est 1163, MODENA, Italy
- (72) Flavio MANZONI (IT)
- (74) Công ty TNHH một thành viên Sở hữu trí tuệ VCCI (VCCI-IP CO.,LTD)
- (55)

- (28) 1
- (51) **12-08**
- (43) 27/02/2023



1.1



1.2



1.3



1.4

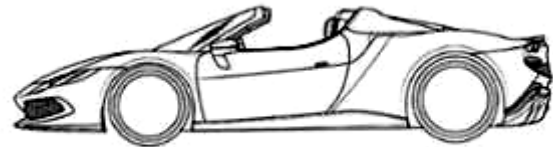

1.5

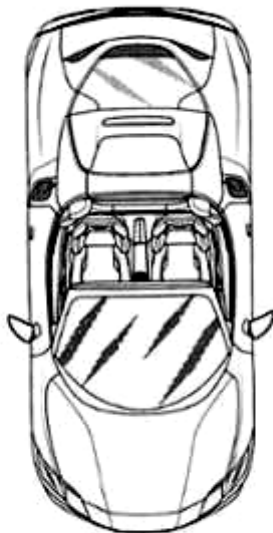

1.6

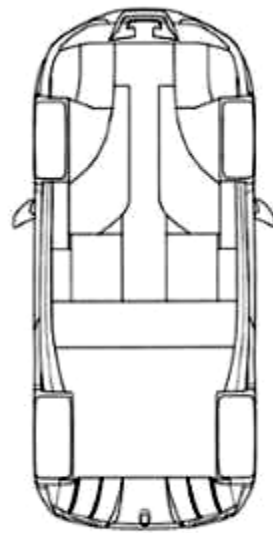

1.7

CÔNG BÁO SỞ HỮU CÔNG NGHIỆP SỐ 419 TẬP A – QUYỀN 2 (02.2023)

- (11) **46488**
(21) 3-2022-02207 (28) 1
(54) **Ô TÔ ĐỒ CHƠI** (51) **21-01**
(22) 12/10/2022 (43) 27/02/2023
(30) DM/220315 13/04/2022 WO;
(73) **FERRARI S.P.A. (IT)**
Via Emilia Est 1163, MODENA, Italy
(72) Flavio MANZONI (IT)
(74) Công ty TNHH một thành viên Sở hữu trí tuệ VCCI (VCCI-IP CO.,LTD)
(55)



1.1

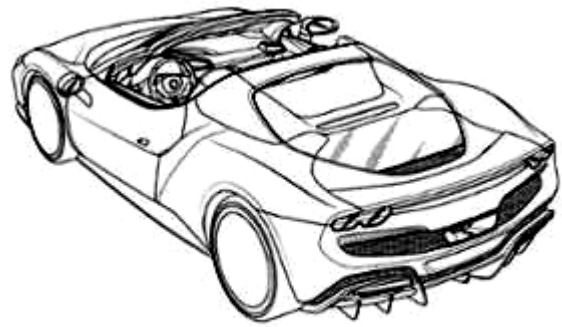

1.2



1.3



1.4



1.5

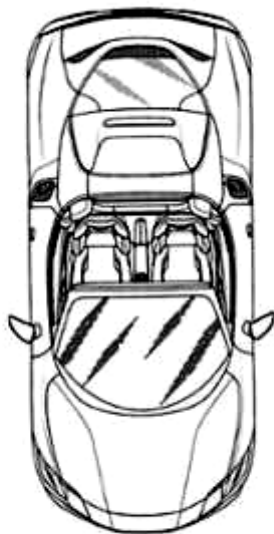

1.6

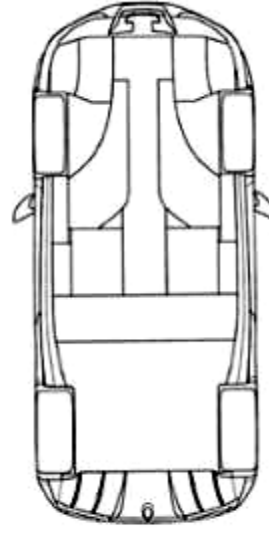

1.7

CÔNG BÁO SỞ HỮU CÔNG NGHIỆP SỐ 419 TẬP A – QUYỀN 2 (02.2023)

- (11) **46489**
(21) 3-2022-02216 (28) 1
(54) **NHÃN SẢN PHẨM** (51) **19-08**
(22) 13/10/2022 (43) 27/02/2023
(73) **CÔNG TY TNHH BIA LONG THÀNH (VN)**
1401/2 tổ 17, ấp Phước Hòa, xã Long Phước, huyện Long Thành, tỉnh Đồng Nai
(72) Hoàng Xuân Dũng (VN)
(55)



- (11) **46490**
(21) 3-2022-02220 (28) 1
(54) **ĐỒNG HỒ** (51) **10-02**
(22) 13/10/2022 (43) 27/02/2023
(30) 202230237214.6 25/04/2022 CN;
(73) **HUAWEI TECHNOLOGIES CO., LTD. (CN)**
Huawei Administration Building, Bantian, Longgang District, Shenzhen,
Guangdong 518129, P. R. China
(72) WANG, Xudong (CN)
(74) Công ty Cổ phần Sở hữu công nghiệp INVESTIP (INVESTIP)
(55)

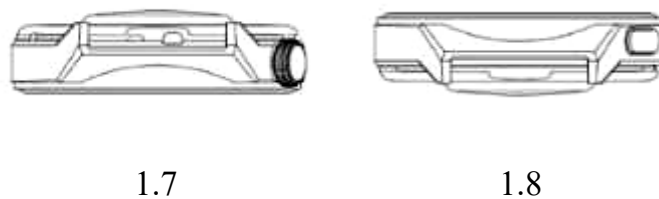
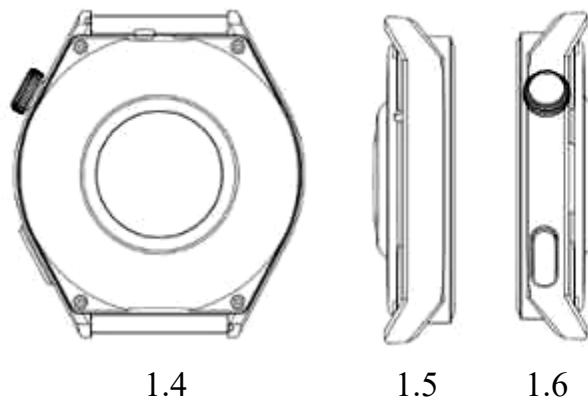
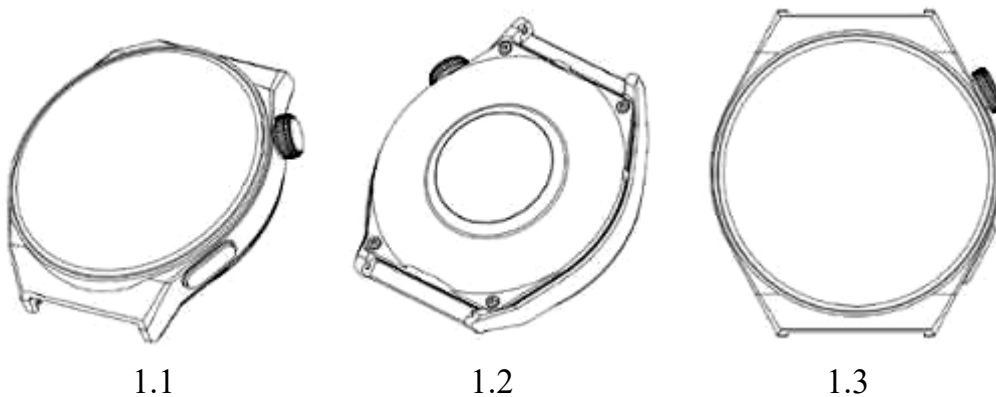

- (11) **46491**
(21) 3-2022-02239 (28) 1
(54) **KHUÔN GĂNG TAY** (51) **08-05; 15-99**
(22) 14/10/2022 (43) 27/02/2023
(73) **HE PING (CN)**
No. 3, zone 5, Pengxi village, Pengjie Town, Luqiao District, Taizhou City,
Zhejiang Province, China
(72) He Ping (CN)
(74) Công ty TNHH ADASTRA IP (VIỆT NAM) (ADASTRA IP (VIETNAM) CO.,
LTD.)
(55)



1.1

1.2

1.3

1.4

1.5



1.6



1.7

- (11) **46492**
(21) 3-2022-02249 (28) 1
(54) **KHÓA CÔNG TẮC ĐIỆN** (51) **13-03**
(22) 17/10/2022 (43) 27/02/2023
(30) 30-2022-0033798 19/08/2022 KR;
(73) **SRENG CO., LTD. (KR)**
108, Haeryongsandan 6-ro, Haeryong-myeon, Suncheon-si, Jeollanam-do,
Republic of Korea
(72) 1. JUNG, JONG-MOON (KR)
2. KONG, BYOUNG-IK (KR)
3. LEE, YONG-SIK (KR)
(74) CÔNG TY TRÁCH NHIỆM HỮU HẠN TƯ VẤN ĐẦU TƯ VÀ SỞ HỮU TRÍ
TUỆ INTERFIVE (INTERFIVE CO., LTD)
(55)

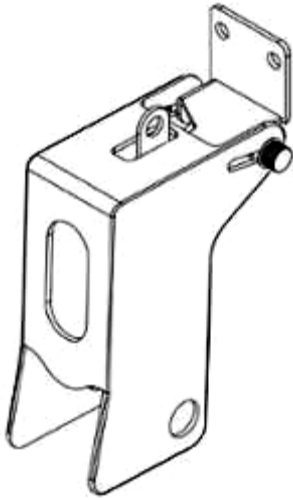

1.1



1.2

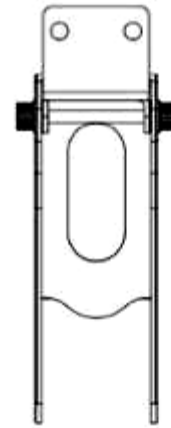

1.3

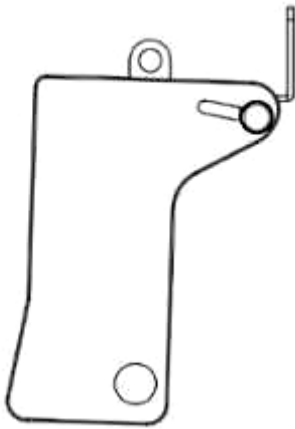

1.4

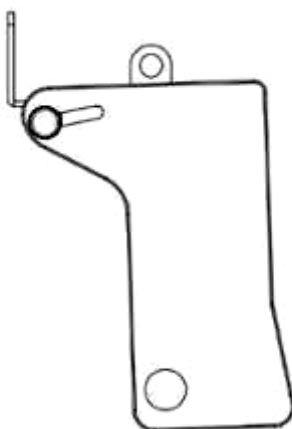

1.5

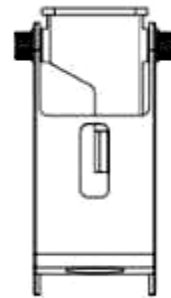

1.6

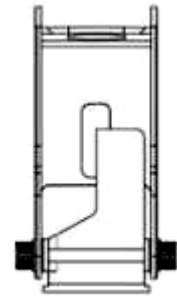

1.7

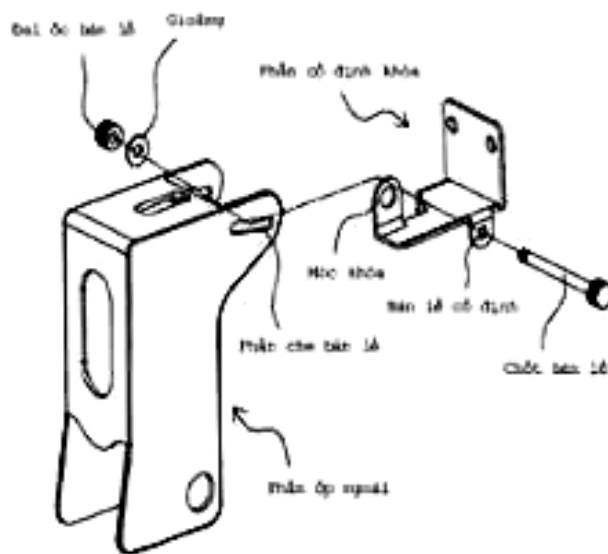

1.8

- (11) **46493**
(21) 3-2022-02250 (28) 1
(54) **THIẾT BỊ TRỊ LIỆU NHIỆT** (51) **24-01**
(22) 17/10/2022 (43) 27/02/2023
(73) **CERAGEM CO., LTD. (KR)**
10, Jeongja 1-gil, Seonggeo-eup, Seobuk-gu, Cheonan-si, Chungcheongnam-do
31045, Republic of Korea
(72) Sang Ho, CHOI (KR)
(74) Văn phòng Luật sư Ân Nam (ANNAM IP & LAW)
(55)

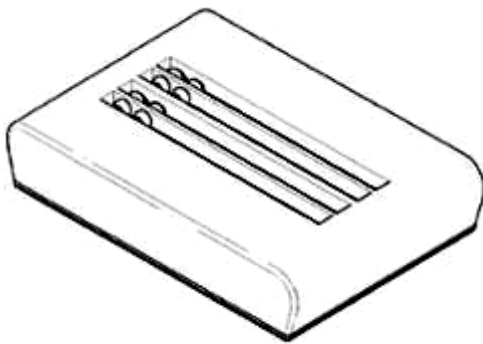

1.1



1.2



1.3



1.4



1.5

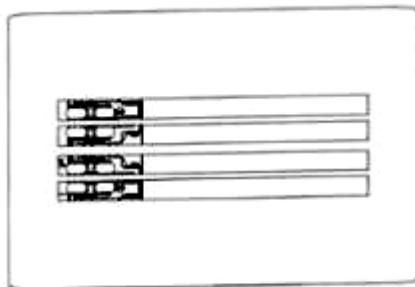

1.6

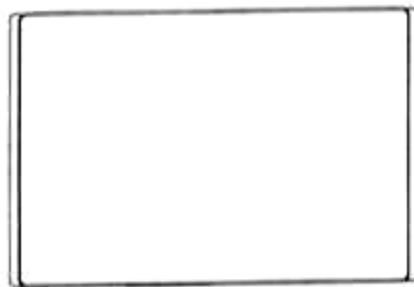

1.7

- (11) **46494**
(21) 3-2022-02251 (28) 1
(54) **THIẾT BỊ TRỊ LIỆU NHIỆT** (51) **24-01**
(22) 17/10/2022 (43) 27/02/2023
(73) **CERAGEM CO., LTD. (KR)**
10, Jeongja 1-gil, Seonggeo-eup, Seobuk-gu, Cheonan-si, Chungcheongnam-do
31045, Republic of Korea
(72) Sang Ho, CHOI (KR)
(74) Văn phòng Luật sư Ân Nam (ANNAM IP & LAW)
(55)

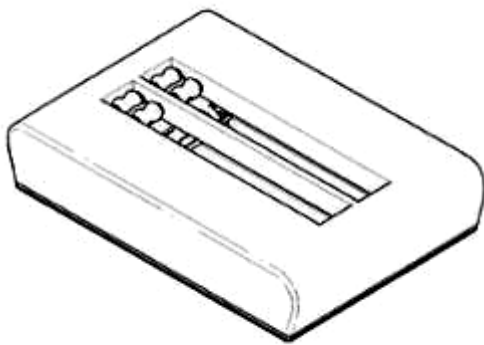

1.1



1.2



1.3



1.4



1.5

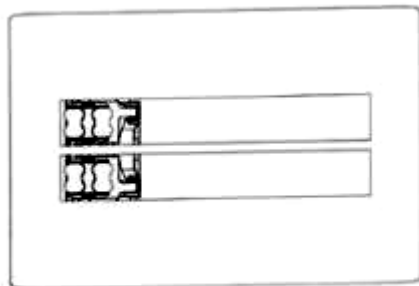

1.6

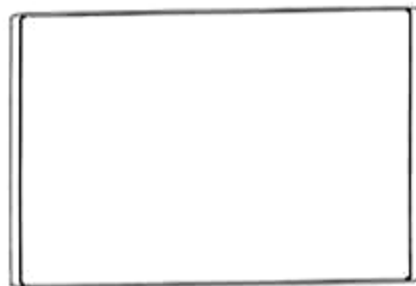

1.7

CÔNG BÁO SỞ HỮU CÔNG NGHIỆP SỐ 419 TẬP A – QUYỀN 2 (02.2023)

- (11) **46495**
(21) 3-2022-02261 (28) 1
(54) **MÁY KÉO** (51) **12-09**
(22) 19/10/2022 (43) 27/02/2023
(30) 2202001666 25/04/2022 TH;
(73) **KUBOTA CORPORATION (JP)**
1-2-47, Shikitsuhigashi, Naniwa-ku, Osaka-shi, Osaka, 556-8601, Japan
(72) 1. NUTTHAWUT YINGANANBORWON (TH)
2. SOMBUT CHAIWONG (TH)
3. WITSAWAT KHAOPIW (TH)
4. THANAD SUTTANURAK (TH)
5. SITTIPONG OBTONG (TH)
6. CHOLLAWIT SURATAT (TH)
7. THANTHAWAT PHLAISAWAT (TH)
(74) Công ty Luật TNHH T&G (TGVN)
(55)



1.1

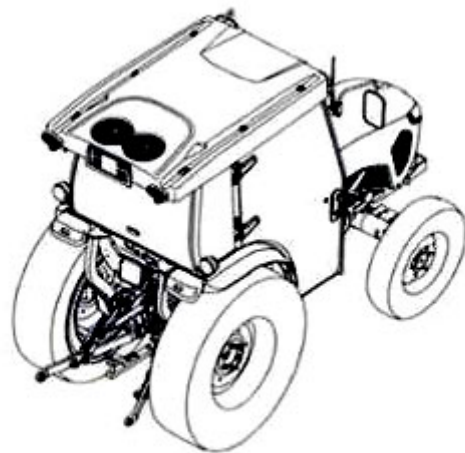

1.2

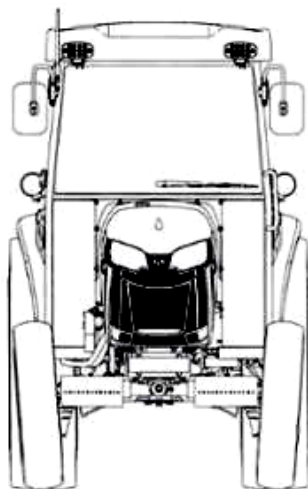

1.3

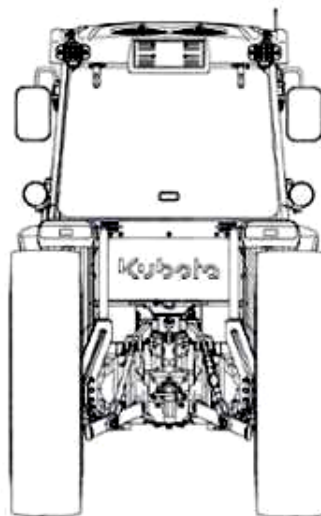

1.4

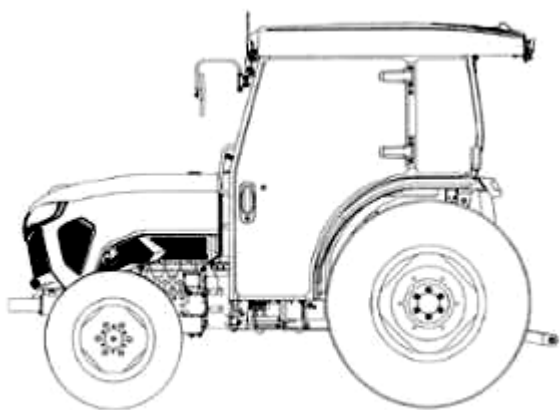

1.5

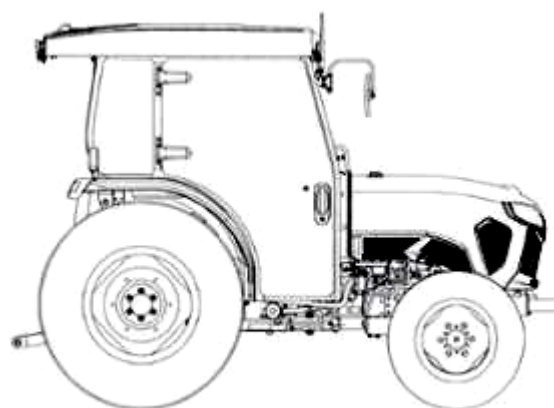

1.6

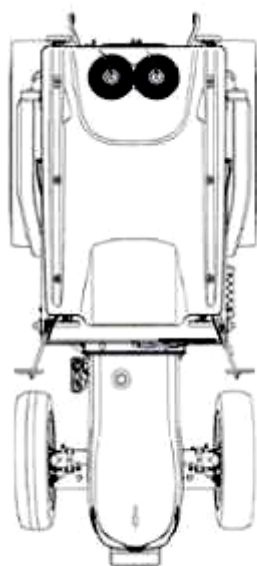

1.7

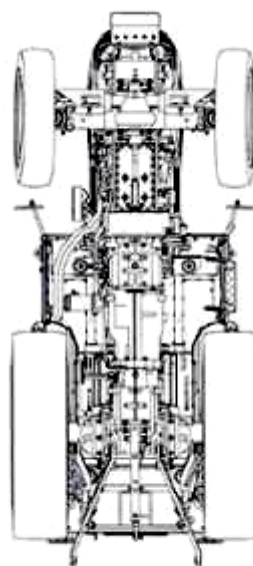

1.8

CÔNG BÁO SỞ HỮU CÔNG NGHIỆP SỐ 419 TẬP A – QUYỀN 2 (02.2023)

(11) **46496**

(21) 3-2022-02262

(28) 1

(54) **ĐẾ DÉP**

(51) **02-04**

(22) 19/10/2022

(43) 27/02/2023

(73) **CÔNG TY TNHH BÌNH TIÊN BIÊN HÒA (VN)**

Lô 101/2 khu công nghiệp Amata, phường Long Bình, thành phố Biên Hòa, tỉnh Đồng Nai

(72) Lai Khiêm (VN)

(74) Công ty TNHH Tư vấn sở hữu trí tuệ Việt (VIET IP CO.,LTD.)

(55)



1.1



1.2



1.3



1.4



1.5



1.6



1.7

CÔNG BÁO SỞ HỮU CÔNG NGHIỆP SỐ 419 TẬP A – QUYỀN 2 (02.2023)

(11) **46497**

(21) 3-2022-02263

(28) 1

(54) **ĐÉP**

(51) **02-04**

(22) 19/10/2022

(43) 27/02/2023

(73) **CÔNG TY TNHH BÌNH TIÊN BIÊN HÒA (VN)**

Lô 101/2 khu công nghiệp Amata, phường Long Bình, thành phố Biên Hòa, tỉnh Đồng Nai

(72) Lai Khiêm (VN)

(74) Công ty TNHH Tư vấn sở hữu trí tuệ Việt (VIET IP CO.,LTD.)

(55)



1.1



1.2



1.3



1.4



1.5



1.6



1.7

- (11) **46498**
(21) 3-2022-02269 (28) 1
(54) **MÁY PHÁT ĐIỆN BẰNG ĐỘNG NĂNG NƯỚC** (51) **13-01**
(22) 20/10/2022 (43) 27/02/2023
(73) **HOÀNG VĂN DŨNG (VN)**
Số 494 Nguyễn Đình Chiểu, phường 4, quận 3, thành phố Hồ Chí Minh
(72) Hoàng Văn Dũng (VN)
(74) Công ty TNHH Sở hữu trí tuệ VIPATCO (VIPATCO CO., LTD.)
(55)

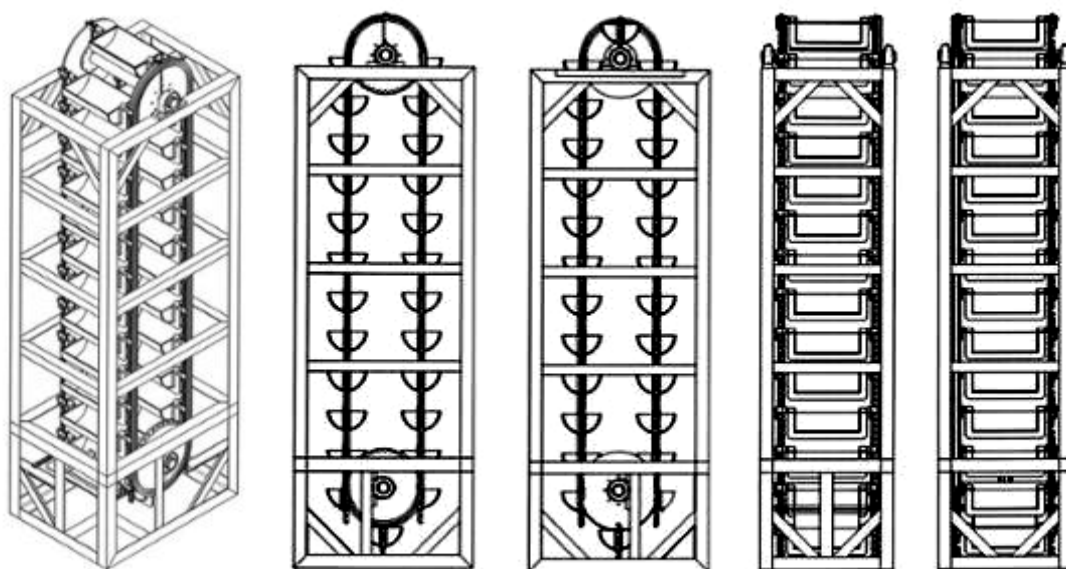

1.1

1.2

1.3

1.4

1.5

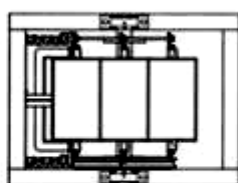

1.6

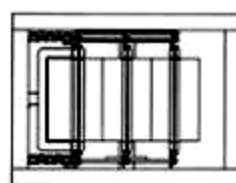

1.7

CÔNG BÁO SỞ HỮU CÔNG NGHIỆP SỐ 419 TẬP A – QUYỀN 2 (02.2023)

- (11) **46499**
(21) 3-2022-02294 (28) 1
(54) **DỤNG CỤ HỖ TRỢ KẸP** (51) **19-06**
(22) 21/10/2022 (43) 27/02/2023
(30) 30-2022-0026013 29/06/2022 KR;
(73) **MUNGYO ONS CORPORATION (KR)**
22, Gimhae-daero 2567beon-gil, Gimhae-si, Gyeongsangnam-do 50931 Republic
of Korea
(72) NAM, Myeong Seok (KR)
(74) Công ty TNHH Trường Xuân (AGELESS CO.,LTD.)
(55)



1.1



1.2



1.3



1.4



1.5



1.6



1.7



1.8

(11) **46500**

(21) 3-2022-02297

(28) 1

(54) **ĐÈN CHIẾU SÁNG ĐƯỜNG PHỐ**

(51) **26-03**

(22) 21/10/2022

(43) 27/02/2023

(73) **CÔNG TY CỔ PHẦN ĐIỆN VÀ CHIẾU SÁNG PHÚ THẮNG (VN)**

Lô số CN1, KCN Thạch Thất, Quốc Oai, huyện Thạch Thất, thành phố Hà Nội

(72) Phùng Hữu Thắng (VN)

(55)



1.1



1.2



1.3



1.4



1.5



1.6



1.7

CÔNG BÁO SỞ HỮU CÔNG NGHIỆP SỐ 419 TẬP A – QUYỀN 2 (02.2023)

- (11) **46501**
(21) 3-2022-02298 (28) 1
(54) **ĐÈN CHIẾU SÁNG ĐƯỜNG PHỐ** (51) **26-03**
(22) 21/10/2022 (43) 27/02/2023
(73) **CÔNG TY CỔ PHẦN ĐIỆN VÀ CHIẾU SÁNG PHÚ THẮNG (VN)**
Lô số CN1, KCN Thạch Thất, Quốc Oai, huyện Thạch Thất, thành phố Hà Nội
(72) Phùng Hữu Thắng (VN)
(55)

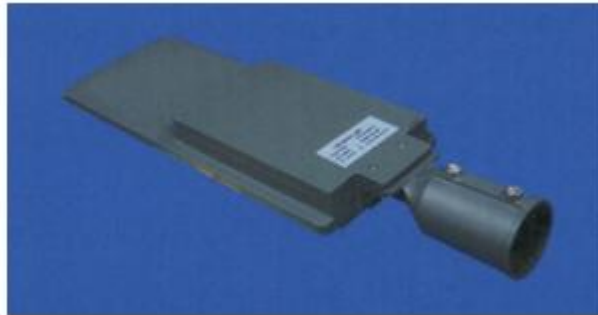

1.1



1.2



1.3



1.4



1.5

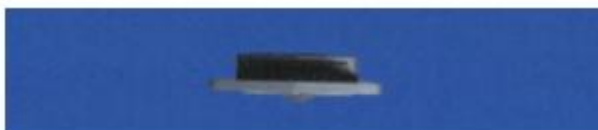

1.6



1.7

CÔNG BÁO SỞ HỮU CÔNG NGHIỆP SỐ 419 TẬP A – QUYỀN 2 (02.2023)

- (11) **46502**
(21) 3-2022-02304 (28) 1
(54) **TÚI** (51) **09-05**
(22) 24/10/2022 (43) 27/02/2023
(73) **CÔNG TY TNHH TẬP ĐOÀN DINH DƯỠNG BEONE (VN)**
Số 52 Bà Triệu, phường Hàng Bài, quận Hoàn Kiếm, thành phố Hà Nội
(72) Phạm Nhật Linh (VN)
(74) **CÔNG TY TNHH KHANG LUẬT (KHANGLAW)**
(55)



1.1



1.2

CÔNG BÁO SỞ HỮU CÔNG NGHIỆP SỐ 419 TẬP A – QUYỀN 2 (02.2023)

- (11) **46503**
(21) 3-2022-02320 (28) 1
(54) **XE SCUTO** (51) **12-11**
(22) 25/10/2022 (43) 27/02/2023
(30) 2022-008999 26/04/2022 JP;
(73) **HONDA MOTOR CO., LTD. (JP)**
1-1, Minami-Aoyama 2-Chome, Minato-ku, Tokyo, 107-8556 Japan
(72) 1. SORAWIT MALIPHAN (TH)
2. MANIT PHRAMMANO (TH)
3. NIROTE WONGPRASERT (TH)
(74) Công ty Luật TNHH Phạm và Liên danh (PHAM & ASSOCIATES)
(55)



1.1



1.2



1.3



1.4



1.5



1.6



1.7



1.8



1.9

CÔNG BÁO SỞ HỮU CÔNG NGHIỆP SỐ 419 TẬP A – QUYỀN 2 (02.2023)

- (11) **46504**
(21) 3-2022-02321 (28) 1
(54) **TẮM ỐP ĐẦU XE SCUTO** (51) **12-16**
(22) 25/10/2022 (43) 27/02/2023
(30) 2022-009000 26/04/2022 JP;
(73) **HONDA MOTOR CO., LTD. (JP)**
1-1, Minami-Aoyama 2-Chome, Minato-ku, Tokyo, 107-8556 Japan
(72) 1. SORAWIT MALIPHAN (TH)
2. MANIT PHRAMMANO (TH)
3. NIROTE WONGPRASERT (TH)
(74) Công ty Luật TNHH Phạm và Liên danh (PHAM & ASSOCIATES)
(55)



1.1



1.2



1.3



1.4



1.5



1.6



1.7



1.8



1.9

CÔNG BÁO SỞ HỮU CÔNG NGHIỆP SỐ 419 TẬP A – QUYỀN 2 (02.2023)

- (11) **46505**
(21) 3-2022-02322 (28) 1
(54) **TẤM ỐP SƯỜN XE SCUTO** (51) **12-16**
(22) 25/10/2022 (43) 27/02/2023
(30) 2022-009001 26/04/2022 JP;
(73) **HONDA MOTOR CO., LTD. (JP)**
1-1, Minami-Aoyama 2-Chome, Minato-ku, Tokyo, 107-8556 Japan
(72) 1. SORAWIT MALIPHAN (TH)
2. MANIT PHRAMMANO (TH)
3. NIROTE WONGPRASERT (TH)
(74) Công ty Luật TNHH Phạm và Liên danh (PHAM & ASSOCIATES)
(55)



1.1



1.2



1.3



1.4



1.5



1.6



1.7



1.8



1.9

CÔNG BÁO SỞ HỮU CÔNG NGHIỆP SỐ 419 TẬP A – QUYỀN 2 (02.2023)

- (11) **46506**
(21) 3-2022-02339 (28) 1
(54) **ĐỒ TRANG TRÍ** (51) **11-02**
(22) 28/10/2022 (43) 27/02/2023
(73) **CÔNG TY CỔ PHẦN VINATAB (VN)**
Số 8, ngõ 162/102, tổ 40, phường Khương Trung, quận Thanh Xuân, thành phố Hà Nội
(72) Hoàng Minh Huy (VN)
(74) Công ty TNHH Tư vấn đầu tư và Sở hữu trí tuệ Hoàng Phi (HOANG PHI INVEST & I.P CO., LTD)
(55)



1.1



1.2



1.3



1.4



1.5

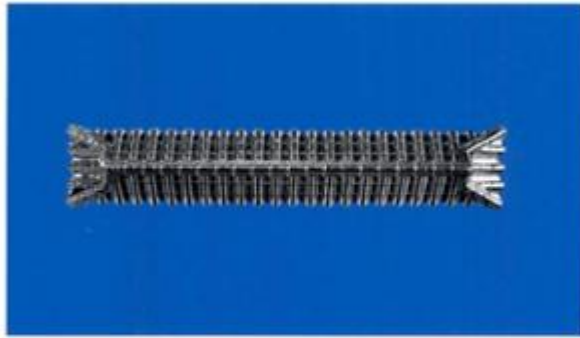

1.6



1.7

CÔNG BÁO SỞ HỮU CÔNG NGHIỆP SỐ 419 TẬP A – QUYỀN 2 (02.2023)

- (11) **46507**
(21) 3-2022-02343 (28) 1
(54) **CHẤN TỬ ẮNG-TEN** (51) **14-03**
(22) 31/10/2022 (43) 27/02/2023
(73) **TẬP ĐOÀN CÔNG NGHIỆP – VIỆN THÔNG QUÂN ĐỘI (VN)**
Lô D26 khu đô thị mới Cầu Giấy, phường Yên Hoà, quận Cầu Giấy, thành phố Hà Nội
(72) 1. KHÔNG VĂN MẠNH (VN)
2. HOÀNG ĐÌNH HẢI TRUYỀN (VN)
3. ĐỖ TRỌNG TOÀN (VN)
4. VŨ THỊ ANH (VN)
5. BÙI MINH ĐỊNH (VN)
6. NGUYỄN ĐÌNH DƯƠNG (VN)
(74) Công ty TNHH NACILAW (NACILAW)
(55)

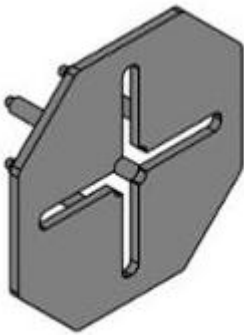

1.1

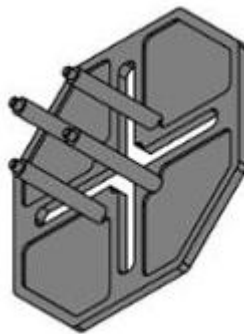

1.2

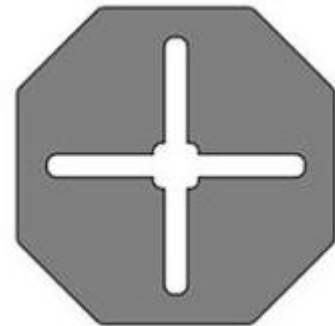

1.3

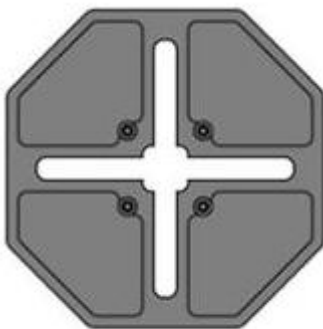

1.4

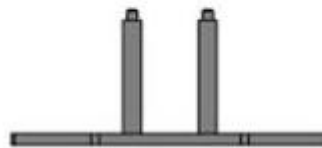

1.5

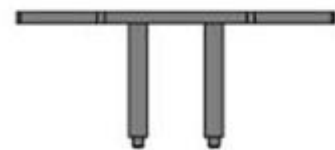

1.6

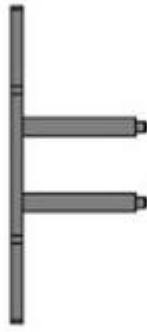

1.7

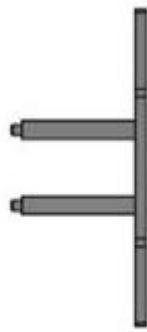

1.8

CÔNG BÁO SỞ HỮU CÔNG NGHIỆP SỐ 419 TẬP A – QUYỀN 2 (02.2023)

- (11) **46508**
(21) 3-2022-02369 (28) 1
(54) **NẤP BÚT** (51) **19-06**
(22) 01/11/2022 (43) 27/02/2023
(73) **CÔNG TY CỔ PHẦN TẬP ĐOÀN THIÊN LONG (VN)**
Tầng 10, Sofic Tower, số 10 đường Mai Chí Thọ, phường Thủ Thiêm, thành phố
Thủ Đức, thành phố Hồ Chí Minh
(72) Cô Gia Thọ (VN)
(74) Công ty TNHH Tư vấn sở hữu trí tuệ Việt (VIET IP CO.,LTD.)
(55)

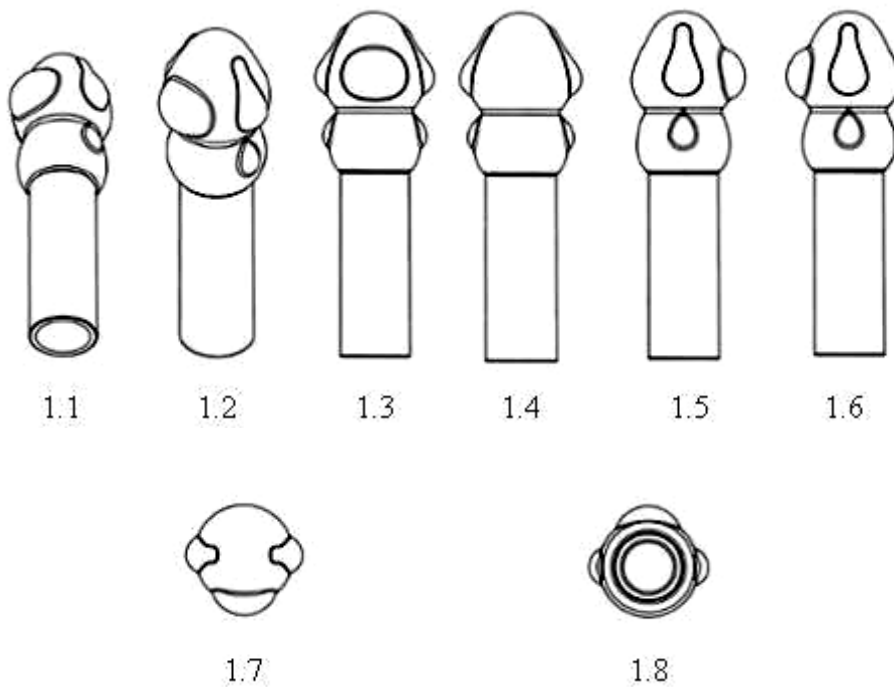

CÔNG BÁO SỞ HỮU CÔNG NGHIỆP SỐ 419 TẬP A – QUYỀN 2 (02.2023)

- (11) **46509**
(21) 3-2022-02370 (28) 1
(54) **NẤP BÚT** (51) **19-06**
(22) 01/11/2022 (43) 27/02/2023
(73) **CÔNG TY CỔ PHẦN TẬP ĐOÀN THIÊN LONG (VN)**
Tầng 10, Sofic Tower, số 10 đường Mai Chí Thọ, phường Thủ Thiêm, thành phố Thủ Đức, thành phố Hồ Chí Minh
(72) Cô Gia Thọ (VN)
(74) Công ty TNHH Tư vấn sở hữu trí tuệ Việt (VIET IP CO.,LTD.)
(55)

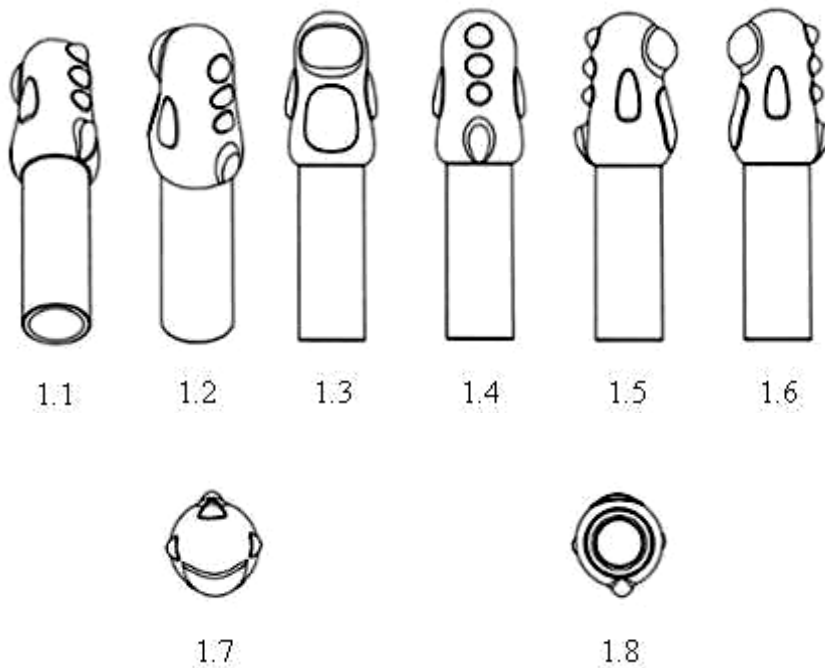

CÔNG BÁO SỞ HỮU CÔNG NGHIỆP SỐ 419 TẬP A – QUYỀN 2 (02.2023)

- (11) **46510**
(21) 3-2022-02371 (28) 1
(54) **NẤP BÚT** (51) **19-06**
(22) 01/11/2022 (43) 27/02/2023
(73) **CÔNG TY CỔ PHẦN TẬP ĐOÀN THIÊN LONG (VN)**
Tầng 10, Sofic Tower, số 10 đường Mai Chí Thọ, phường Thủ Thiêm, thành phố Thủ Đức, thành phố Hồ Chí Minh
(72) Cô Gia Thọ (VN)
(74) Công ty TNHH Tư vấn sở hữu trí tuệ Việt (VIET IP CO.,LTD.)
(55)

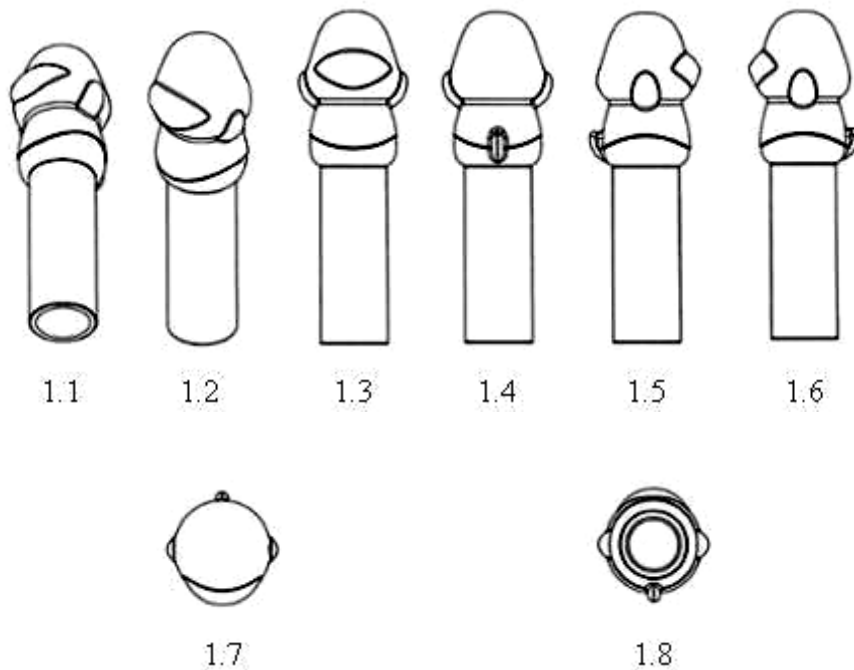

CÔNG BÁO SỞ HỮU CÔNG NGHIỆP SỐ 419 TẬP A – QUYỀN 2 (02.2023)

- (11) **46511**
(21) 3-2022-02372 (28) 1
(54) **NẤP BÚT** (51) **19-06**
(22) 01/11/2022 (43) 27/02/2023
(73) **CÔNG TY CỔ PHẦN TẬP ĐOÀN THIÊN LONG (VN)**
Tầng 10, Sofic Tower, số 10 đường Mai Chí Thọ, phường Thủ Thiêm, thành phố Thủ Đức, thành phố Hồ Chí Minh
(72) Cô Gia Thọ (VN)
(74) Công ty TNHH Tư vấn sở hữu trí tuệ Việt (VIET IP CO.,LTD.)
(55)

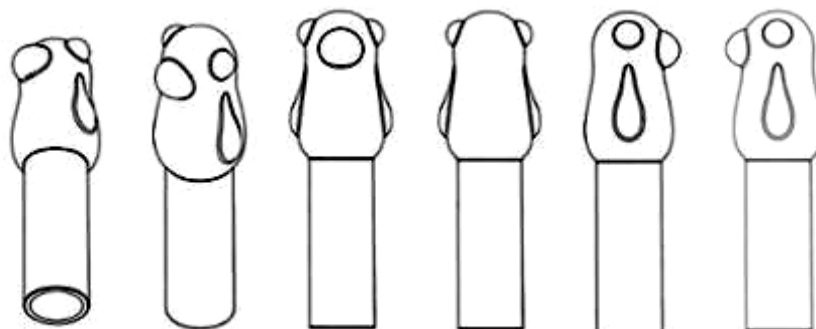

1.1

1.2

1.3

1.4

1.5

1.6



1.7



1.8

CÔNG BÁO SỞ HỮU CÔNG NGHIỆP SỐ 419 TẬP A – QUYỀN 2 (02.2023)

- (11) **46512**
(21) 3-2022-02373 (28) 1
(54) **NẤP BÚT** (51) **19-06**
(22) 01/11/2022 (43) 27/02/2023
(73) **CÔNG TY CỔ PHẦN TẬP ĐOÀN THIÊN LONG (VN)**
Tầng 10, Sofic Tower, số 10 đường Mai Chí Thọ, phường Thủ Thiêm, thành phố Thủ Đức, thành phố Hồ Chí Minh
(72) Cô Gia Thọ (VN)
(74) Công ty TNHH Tư vấn sở hữu trí tuệ Việt (VIET IP CO.,LTD.)
(55)

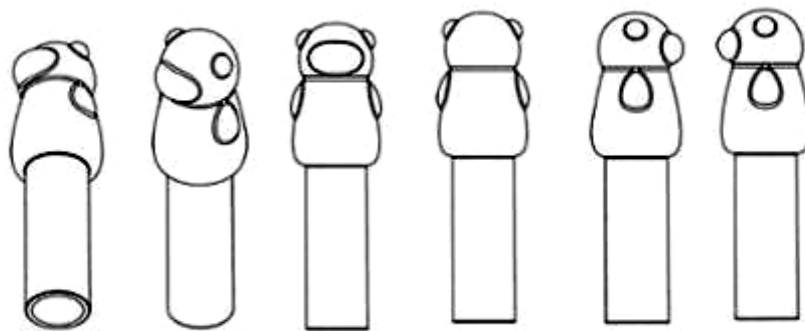

1.1

1.2

1.3

1.4

1.5

1.6



1.7



1.8

CÔNG BÁO SỞ HỮU CÔNG NGHIỆP SỐ 419 TẬP A – QUYỀN 2 (02.2023)

- (11) **46513**
(21) 3-2022-02391 (28) 1
(54) **MÁY ÉP** (51) **31-00**
(22) 03/11/2022 (43) 27/02/2023
(73) **PANASONIC INTELLECTUAL PROPERTY MANAGEMENT CO., LTD.**
(JP)
1-61, Shiromi 2-chome, Chuo-ku, Osaka-shi, Osaka 540-6207 Japan
(72) 1. SHOGO OKAWA (JP)
2. YURINA KATAOKA (JP)
(74) Công ty TNHH một thành viên Sở hữu trí tuệ VCCI (VCCI-IP CO.,LTD)
(55)



1.1

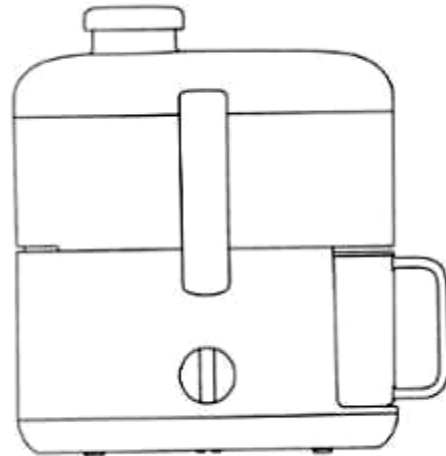

1.2



1.3

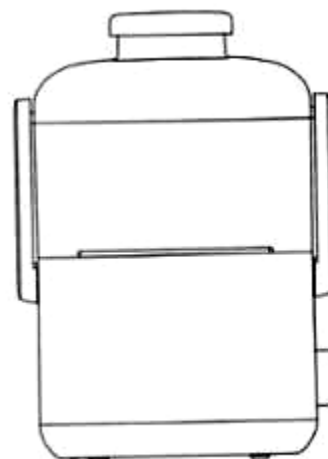

1.4

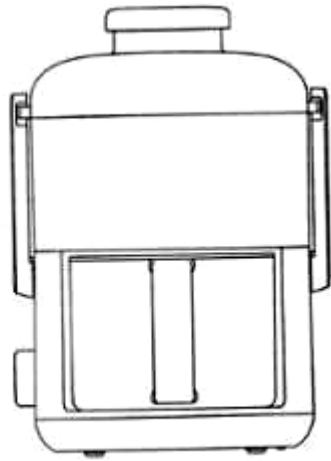

1.5

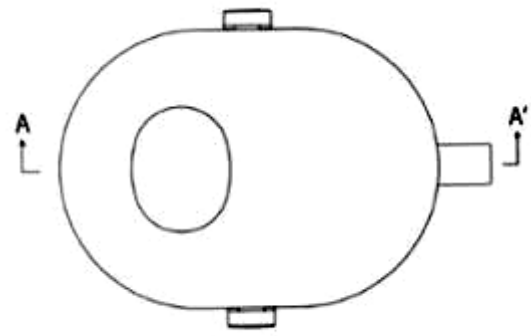

1.6

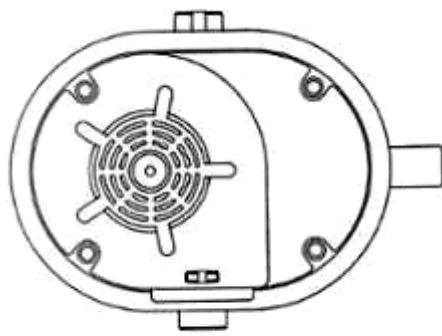

1.7

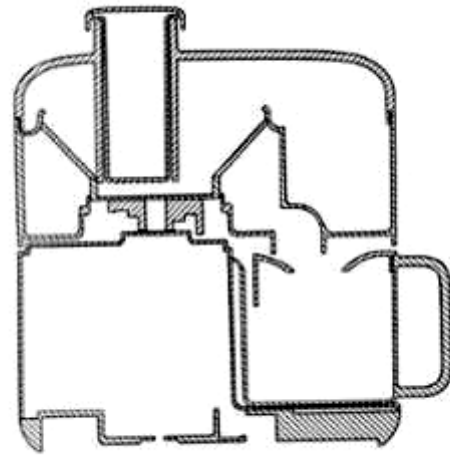

1.8



1.9

- (11) **46514**
(21) 3-2022-02407 (28) 1
(54) **HỘP** (51) **09-03**
(22) 04/11/2022 (43) 27/02/2023
(73) **HỘ KINH DOANH AN VĨNH PHÁT (VN)**
R23/39/36 Cư xá Phú Lâm A, phường 12, quận 6, thành phố Hồ Chí Minh
(72) Khuu Sở Dinh (VN)
(55)



1.1



1.2



1.3



1.4



1.5



1.6



1.7

CÔNG BÁO SỞ HỮU CÔNG NGHIỆP SỐ 419 TẬP A – QUYỀN 2 (02.2023)

(11) **46515**

(21) 3-2022-02408

(28) 1

(54) **HỘP**

(51) **09-03**

(22) 04/11/2022

(43) 27/02/2023

(73) **HỘ KINH DOANH AN VĨNH PHÁT (VN)**

R23/39/36 Cư xá Phú Lâm A, phường 12, quận 6, thành phố Hồ Chí Minh

(72) Khuu Sở Dinh (VN)

(55)



1.1



1.2



1.3



1.4



1.5



1.6

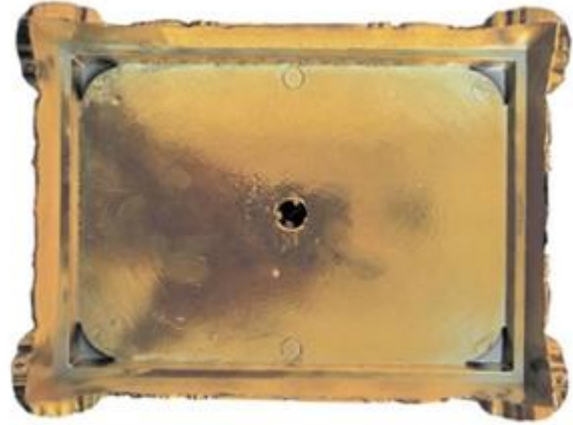

1.7

CÔNG BÁO SỞ HỮU CÔNG NGHIỆP SỐ 419 TẬP A – QUYỀN 2 (02.2023)

- (11) **46516**
(21) 3-2022-02421 (28) 1
(54) **ĐUÔI ỐNG XẢ** (51) **12-16**
(22) 04/11/2022 (43) 27/02/2023
(30) 009023823-0001 12/05/2022 EM;
(73) **IGOR AKRAPOVIČ** (SI)
Rožna Dolina C.VIII/10A, SI-1000 Ljubljana, Slovenia
(72) 1. IGOR AKRAPOVIČ (SI)
2. ERMIN KOSOVEL (SI)
3. ALEŠ ZAJEC (SI)
(74) Công ty TNHH Đại Tín và Liên Danh (DAITIN AND ASSOCIATES CO.,LTD)
(55)



1.1



1.2



1.3



1.4



1.5



1.6



1.7

CÔNG BÁO SỞ HỮU CÔNG NGHIỆP SỐ 419 TẬP A – QUYỀN 2 (02.2023)

- (11) **46517**
(21) 3-2022-02422 (28) 1
(54) **ỐNG XẢ** (51) **12-16**
(22) 04/11/2022 (43) 27/02/2023
(30) 009061724-0001 15/06/2022 EM;
(73) **IGOR AKRAPOVIČ (SI)**
Rožna Dolina C.VIII/10A, SI-1000 Ljubljana, Slovenia
(72) 1. IGOR AKRAPOVIČ (SI)
2. ERMIN KOSOVEL (SI)
3. DORIAN TOMAŽIN (SI)
(74) Công ty TNHH Đại Tín và Liên Danh (DAITIN AND ASSOCIATES CO.,LTD)
(55)



1.1



1.2



1.3



1.4



1.5



1.6



1.7

CÔNG BÁO SỞ HỮU CÔNG NGHIỆP SỐ 419 TẬP A – QUYỀN 2 (02.2023)

- (11) **46518**
(21) 3-2022-02423 (28) 2
(54) **ĐUÔI ỐNG XẢ** (51) **12-16**
(22) 04/11/2022 (43) 27/02/2023
(30) 009025000-0002 12/05/2022 EM; 009025000-0001 12/05/2022 EM;
(73) **IGOR AKRAPOVIČ (SI)**
Rožna Dolina C.VIII/10A, SI-1000 Ljubljana, Slovenia
(72) 1. IGOR AKRAPOVIČ (SI)
2. ERMIN KOSOVEL (SI)
3. MATIJA ZAJEC (SI)
(74) Công ty TNHH Đại Tín và Liên Danh (DAITIN AND ASSOCIATES CO.,LTD)
(55)



1.1



1.2



1.3

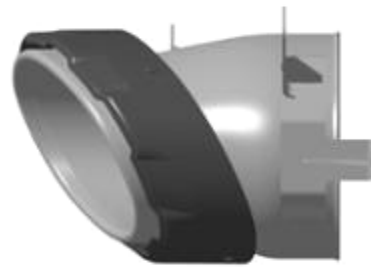

1.4



1.5

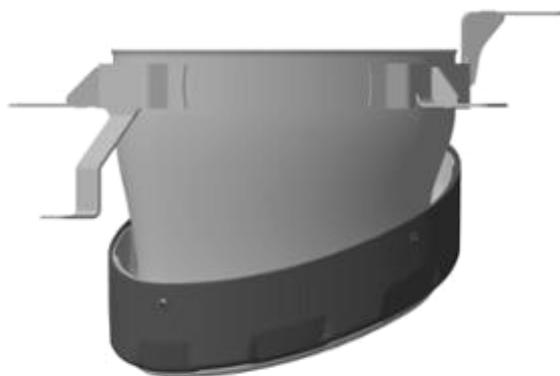

1.6

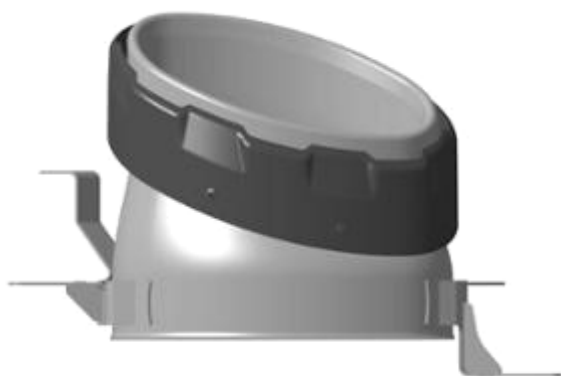

1.7



2.1



2.2



2.3

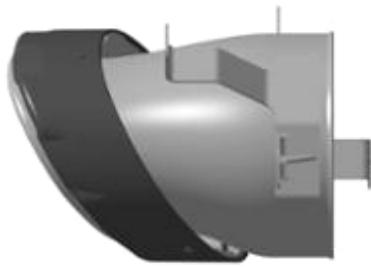

2.4



2.5

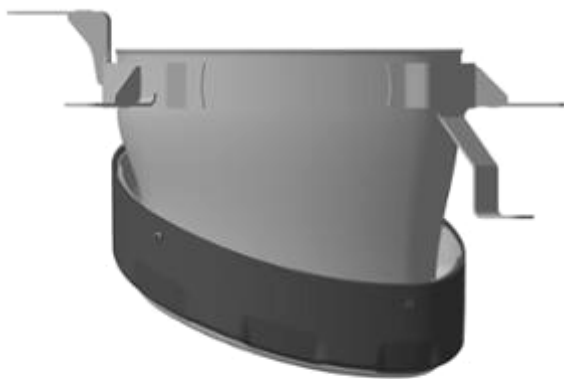

2.6

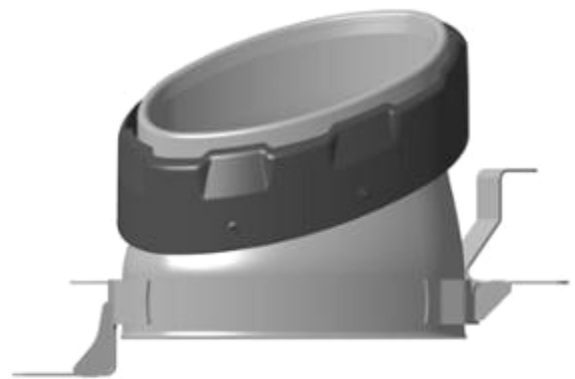

2.7

CÔNG BÁO SỞ HỮU CÔNG NGHIỆP SỐ 419 TẬP A – QUYỀN 2 (02.2023)

- (11) **46519**
(21) 3-2022-02424 (28) 2
(54) **ĐUÔI ỐNG XẢ** (51) **12-16**
(22) 04/11/2022 (43) 27/02/2023
(30) 009023815-0002 12/05/2022 EM; 009023815-0001 12/05/2022 EM;
(73) **IGOR AKRAPOVIČ (SI)**
Rožna Dolina C.VIII/10A, SI-1000 Ljubljana, Slovenia
(72) 1. IGOR AKRAPOVIČ (SI)
2. ERMIN KOSOVEL (SI)
3. PRIMOŽ HAUPTMAN (SI)
(74) Công ty TNHH Đại Tín và Liên Danh (DAITIN AND ASSOCIATES CO.,LTD)
(55)



1.1



1.2



1.3



1.4



1.5



1.6

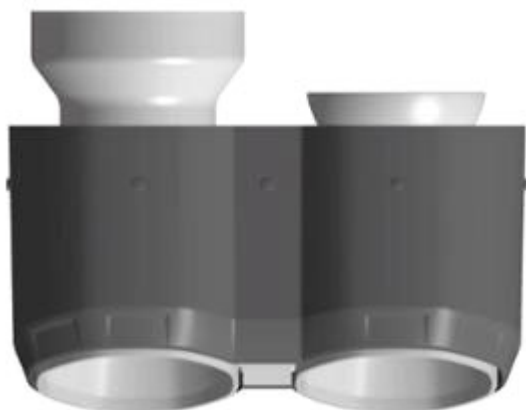

1.7



2.1



2.2



2.3



2.4



2.5



2.6

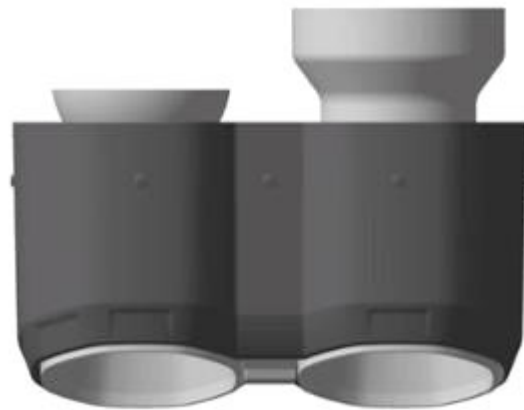

2.7

CÔNG BÁO SỞ HỮU CÔNG NGHIỆP SỐ 419 TẬP A – QUYỀN 2 (02.2023)

- (11) **46520**
(21) 3-2022-02425 (28) 1
(54) **TẮM HƯỚNG GIÓ CHO XE CỘ** (51) **12-16**
(22) 04/11/2022 (43) 27/02/2023
(30) 009023807-0001 12/05/2022 EM;
(73) **IGOR AKRAPOVIČ** (SI)
Rožna Dolina C.VIII/10A, SI-1000 Ljubljana, Slovenia
(72) 1. IGOR AKRAPOVIČ (SI)
2. ERMIN KOSOVEL (SI)
3. PRIMOŽ TOPLIKAR (SI)
(74) Công ty TNHH Đại Tín và Liên Danh (DAITIN AND ASSOCIATES CO.,LTD)
(55)



1.1



1.2



1.3



1.4



1.5



1.6



1.7

CÔNG BÁO SỞ HỮU CÔNG NGHIỆP SỐ 419 TẬP A – QUYỀN 2 (02.2023)

- (11) **46521**
(21) 3-2022-02440 (28) 2
(54) **BÌNH NƯỚC** (51) **07-07**
(22) 08/11/2022 (43) 27/02/2023
(30) 2022-009815 10/05/2022 JP; 2022-009814 10/05/2022 JP;
(73) **RICHELL CORPORATION (JP)**
136 Mizuhashi Sakuragi, Toyama 939-0592, JAPAN
(72) 1. AKIKO MARUTANI (JP)
2. NOBUHARU NAMIKAWA (JP)
(74) Công ty TNHH một thành viên Sở hữu trí tuệ VCCI (VCCI-IP CO.,LTD)
(55)



1.1

1.2

1.3

1.4

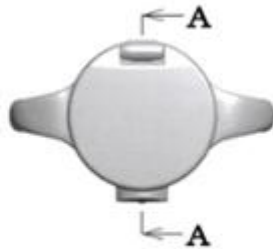

1.5



1.6

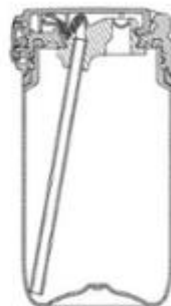

1.7



1.8



2.1



2.2



2.3



2.4

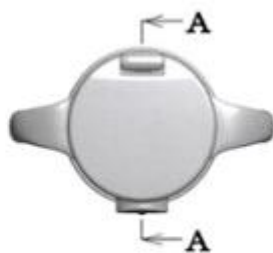

2.5



2.6

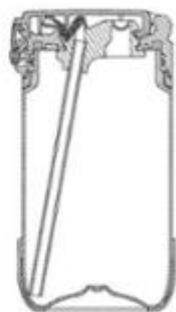

2.7



2.8

CÔNG BÁO SỞ HỮU CÔNG NGHIỆP SỐ 419 TẬP A – QUYỀN 2 (02.2023)

- (11) **46522**
(21) 3-2022-02441 (28) 2
(54) **BÌNH NƯỚC** (51) **07-07**
(22) 08/11/2022 (43) 27/02/2023
(30) 2022-009818 10/05/2022 JP; 2022-009817 10/05/2022 JP;
(73) **RICHELL CORPORATION (JP)**
136 Mizuhashi Sakuragi, Toyama 939-0592, JAPAN
(72) 1. AKIKO MARUTANI (JP)
2. NOBUHARU NAMIKAWA (JP)
(74) Công ty TNHH một thành viên Sở hữu trí tuệ VCCI (VCCI-IP CO.,LTD)
(55)



1.1



1.2



1.3



1.4



1.5



1.6



1.7



1.8



2.1



2.2



2.3



2.4



2.5



2.6



2.7



2.8

CÔNG BÁO SỞ HỮU CÔNG NGHIỆP SỐ 419 TẬP A – QUYỀN 2 (02.2023)

- (11) **46523**
(21) 3-2022-02442 (28) 1
(54) **MÁY ĐIỀU HÒA NHIỆT ĐỘ** (51) **23-04**
(22) 08/11/2022 (43) 27/02/2023
(73) **DAIKIN INDUSTRIES, LTD. (JP)**
UMEDA CENTER BUILDING, 4-12, Nakazaki-Nishi 2-chome, Kita-ku, Osaka-shi, Osaka-fu, Japan
(72) Hiroyasu KOSUGE (JP)
(74) Công ty TNHH một thành viên Sở hữu trí tuệ VCCI (VCCI-IP CO.,LTD)
(55)

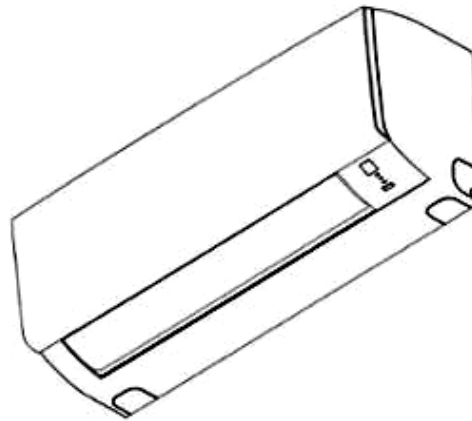

1.1



1.2



1.3

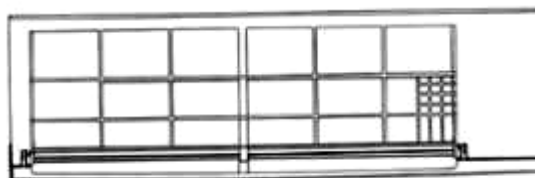

1.4



1.5



1.6



1.7

- (11) **46524**
(21) 3-2022-02443 (28) 1
(54) **XE MÁY** (51) **12-11**
(22) 08/11/2022 (43) 27/02/2023
(30) 202230609055.8 15/09/2022 CN;
(73) **CHEN, TING (CN)**
No. 97, Aokou Village, Gaoqiao Street, Huangyan District, Taizhou City, Zhejiang Province, China
(72) CHEN, Ting (CN)
(74) Công ty TNHH Sáng chế ACTIP (ACTIP PATENT LIMITED)
(55)



1.1



1.2



1.3



1.4



1.5



1.6



1.7

CÔNG BÁO SỞ HỮU CÔNG NGHIỆP SỐ 419 TẬP A – QUYỀN 2 (02.2023)

- (11) **46525**
(21) 3-2022-02444 (28) 2
(54) **THIẾT BỊ HIỂN THỊ** (51) **14-02**
(22) 08/11/2022 (43) 27/02/2023
(30) 29/838,014 10/05/2022 US;
(73) **GOOGLE LLC (US)**
1600 Amphitheatre Parkway, Mountain View, California 94043, United States of America
(72) 1. JASON STANLEY PI (US)
2. MAJ ISABELLE OLSSON (SE)
3. CARL CEPRESS (US)
4. BENGT GUNNAR BRÜMMER (SE)
5. FRED SIMON (US)
6. ETHAN ALEXANDER GRAVES (US)
7. VIVEK SAINI (US)
(74) Công ty Luật TNHH ROUSE Việt Nam (ROUSE LAW CO.,LTD)
(55)



1.1



1.2



1.3



1.4



1.5



1.6



1.7



1.8

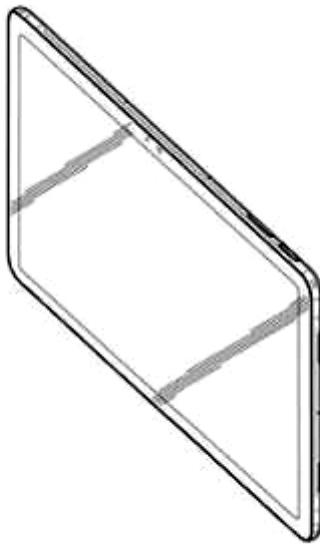

2.1

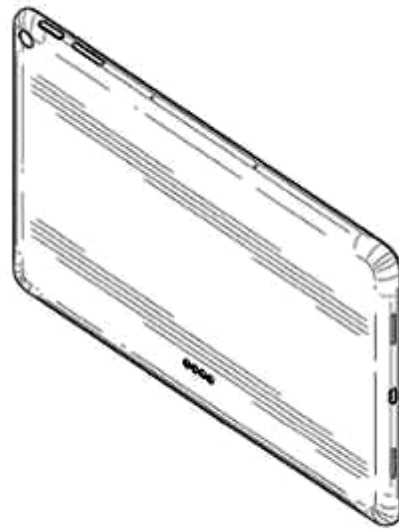

2.2

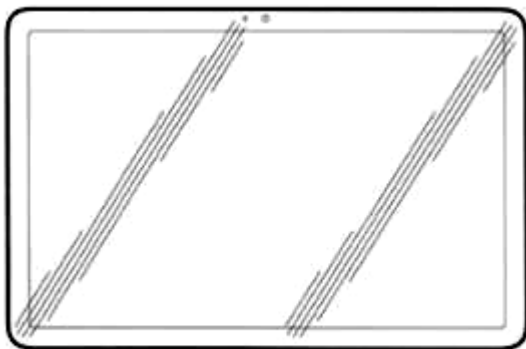

2.3



2.4



2.5



2.6



2.7



2.8

CÔNG BÁO SỞ HỮU CÔNG NGHIỆP SỐ 419 TẬP A – QUYỀN 2 (02.2023)

- (11) **46526**
- (21) 3-2022-02445 (28) 2
- (54) **ĐỂ CÓ THỂ THÁO RỜI DÙNG CHO THIẾT BỊ HIỂN THỊ** (51) **14-01**
- (22) 08/11/2022 (43) 27/02/2023
- (30) 29/838,017 10/05/2022 US;
- (73) **GOOGLE LLC (US)**
1600 Amphitheatre Parkway, Mountain View, California 94043, United States of America
- (72) 1. BENGT GUNNAR BRÜMMER (SE)
2. MAJ ISABELLE OLSSON (SE)
3. CARL CEPRESS (US)
4. VICKI HUICHI CHUANG (US)
5. ETHAN ALEXANDER GRAVES (US)
6. CASEY GARDNER PETERSON (US)
7. WENSON CHERN (US)
8. ANDREW ZEE (US)
- (74) Công ty Luật TNHH ROUSE Việt Nam (ROUSE LAW CO.,LTD)
- (55)



1.1



1.2



1.3



1.4



1.5



1.6



1.7



1.8



2.1

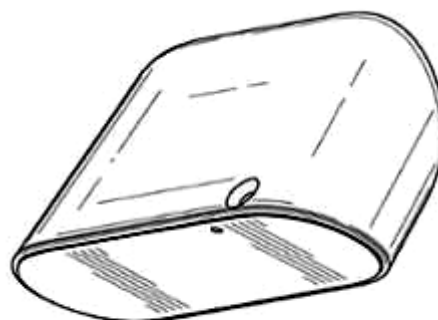

2.2



2.3

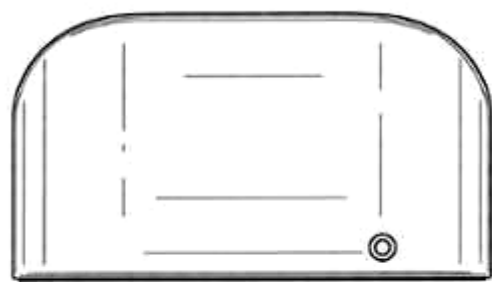

2.4

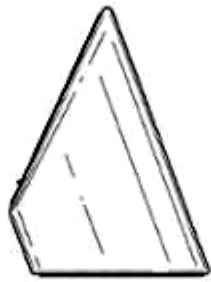

2.5



2.6



2.7

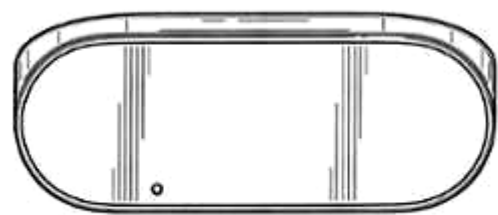

2.8

- (11) **46527**
(21) 3-2022-02449 (28) 1
(54) **ĐỒ CHƠI CHO ĐỘNG VẬT** (51) **30-99**
(22) 09/11/2022 (43) 27/02/2023
(73) **CÔNG TY TNHH THƯƠNG MẠI VÀ DỊCH VỤ PUPDY (VN)**
Số 98/3, khu phố 3, phường An Bình, thành phố Biên Hoà, tỉnh Đồng Nai
(72) Võ Thùy Trang (VN)
(74) Công ty Luật TNHH Gia Phạm (GIA PHAM LAW CO.,LTD)
(55)

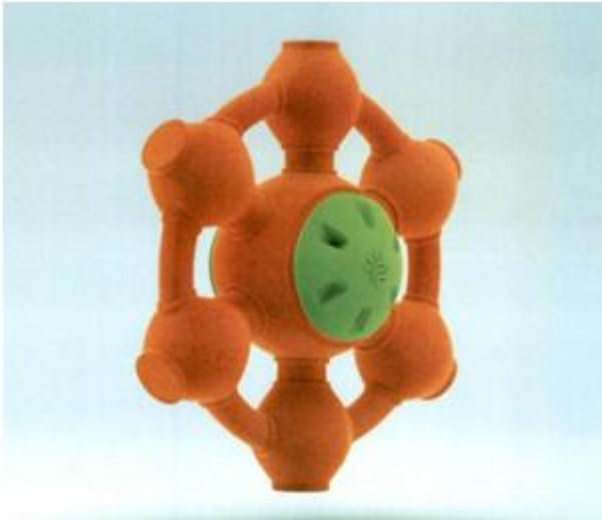

1.1

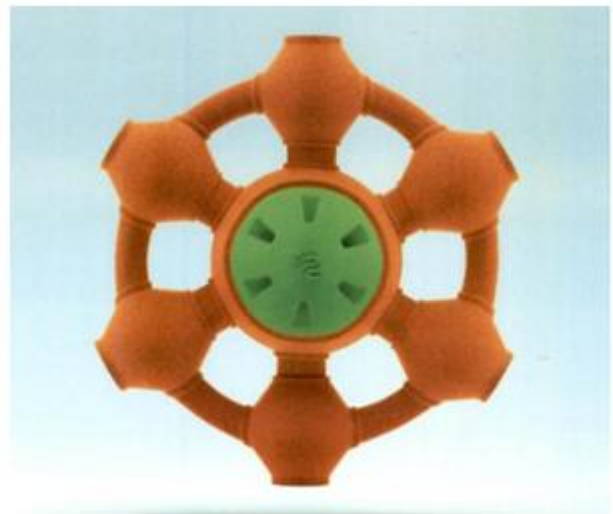

1.2

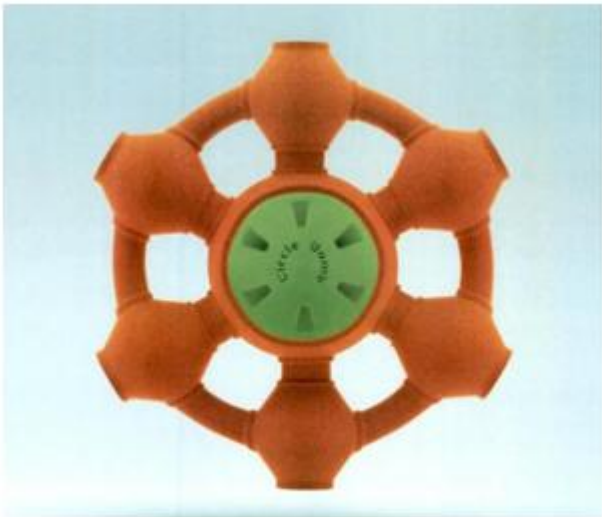

1.3

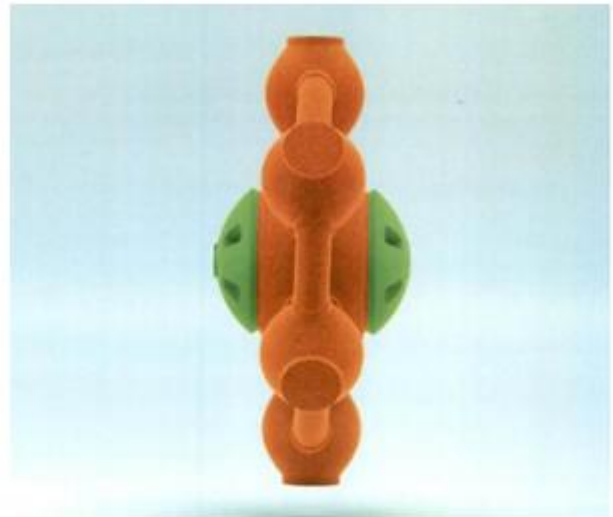

1.4

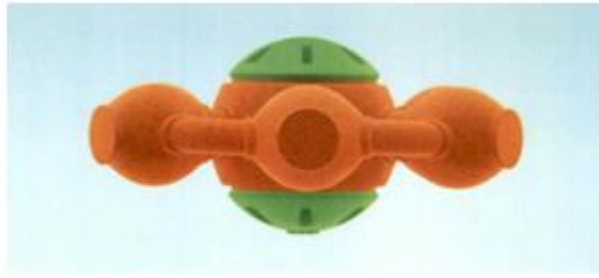

1.5

CÔNG BÁO SỞ HỮU CÔNG NGHIỆP SỐ 419 TẬP A – QUYỀN 2 (02.2023)

- (11) **46528**
(21) 3-2022-02451 (28) 1
(54) **ĐÈN** (51) **26-03; 26-05**
(22) 09/11/2022 (43) 27/02/2023
(73) **CÔNG TY CỔ PHẦN BÓNG ĐÈN PHÍCH NƯỚC RẠNG ĐÔNG (VN)**
87-89 phố Hạ Đình, phường Thanh Xuân Trung, quận Thanh Xuân, thành phố Hà Nội
(72) Trần Trung Tường (VN)
(55)

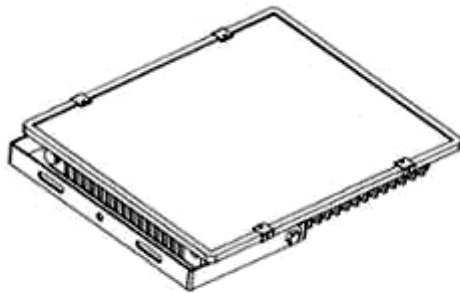

1.1



1.2



1.3



1.4



1.5

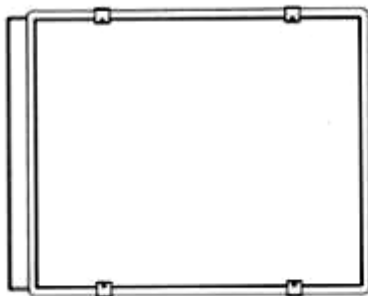

1.6

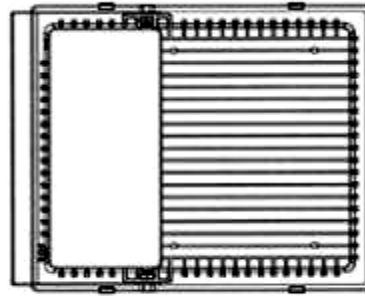

1.7

CÔNG BÁO SỞ HỮU CÔNG NGHIỆP SỐ 419 TẬP A – QUYỀN 2 (02.2023)

- (11) **46529**
(21) 3-2022-02452 (28) 1
(54) **BỘ PHẦN CỦA ĐÈN** (51) **26-05**
(22) 09/11/2022 (43) 27/02/2023
(73) **CÔNG TY CỔ PHẦN BÓNG ĐÈN PHÍCH NƯỚC RẠNG ĐÔNG (VN)**
87-89 phố Hạ Đình, phường Thanh Xuân Trung, quận Thanh Xuân, thành phố Hà Nội
(72) Trần Trung Tường (VN)
(55)



1.1



1.2



1.3



1.4



1.5



1.6



1.7

CÔNG BÁO SỞ HỮU CÔNG NGHIỆP SỐ 419 TẬP A – QUYỀN 2 (02.2023)

- (11) **46530**
(21) 3-2022-02455 (28) 1
(54) **BAO GÓI** (51) **09-05**
(22) 09/11/2022 (43) 27/02/2023
(73) **CÔNG TY TNHH NTPM (VIỆT NAM) (VN)**
Số 22 VSIP II-A, đường số 23, khu công nghiệp Việt Nam - Singapore II-A,
phường Vĩnh Tân, thị xã Tân Uyên, tỉnh Bình Dương
(72) LEE KUAN PHENG (MY)
(74) Công ty TNHH Sở hữu trí tuệ HA VIP (HAVIP CO., LTD.)
(55)



1.1



1.2

CÔNG BÁO SỞ HỮU CÔNG NGHIỆP SỐ 419 TẬP A – QUYỀN 2 (02.2023)

- (11) **46531**
(21) 3-2022-02456 (28) 1
(54) **KHÓA KÉO** (51) **02-07**
(22) 09/11/2022 (43) 27/02/2023
(30) 30-2022-0030450 28/07/2022 KR;
(73) **PACIFIC ZIPPER CO.,LTD (KR)**
49 DangJeong-ro, Gunpo-si, Gyeonggi-do, 15847, Republic of Korea
(72) BAE JOONG DAE (KR)
(74) Công ty TNHH Sở hữu trí tuệ Trần & Trần (TRAN & TRAN CO., LTD.)
(55)



1.1



1.2



1.3



1.4



1.5



1.6



1.7

(11) **46532**

(21) 3-2022-02458

(28) 1

(54) **ĐẾ**

(51) **11-02**

(22) 10/11/2022

(43) 27/02/2023

(73) **HỘ KINH DOANH AN VĨNH PHÁT (VN)**

R23/39/36 Cư xá Phú Lâm A, phường 12, quận 6, thành phố Hồ Chí Minh

(72) Khuu Sở Dinh (VN)

(55)



1.1



1.2



1.3



1.4

- (11) **46533**
(21) 3-2022-02460 (28) 1
(54) **HỘP** (51) **09-03**
(22) 10/11/2022 (43) 27/02/2023
(73) **HỘ KINH DOANH AN VĨNH PHÁT (VN)**
R23/39/36 Cư xá Phú Lâm A, phường 12, quận 6, thành phố Hồ Chí Minh
(72) Khuu Sở Dinh (VN)
(55)



1.1



1.2



1.3



1.4



1.5



1.6

CÔNG BÁO SỞ HỮU CÔNG NGHIỆP SỐ 419 TẬP A – QUYỀN 2 (02.2023)

- (11) **46534**
- (21) 3-2022-02481 (28) 1
- (54) **NHÃN SẢN PHẨM** (51) **19-08**
- (22) 14/11/2022 (43) 27/02/2023
- (73) **CÔNG TY CỔ PHẦN D-SHINING (VN)**
7C Nguyễn Ngọc Phương, phường 19, quận Bình Thạnh, thành phố Hồ Chí Minh
- (72) Nguyễn Thái Dương (VN)
- (74) Văn phòng Luật sư D và T (D & T LAW OFFICE)
- (55)



1.1



1.2

CÔNG BÁO SỞ HỮU CÔNG NGHIỆP SỐ 419 TẬP A – QUYỀN 2 (02.2023)

- (11) **46535**
(21) 3-2022-02482 (28) 1
(54) **NHÃN SẢN PHẨM** (51) **19-08**
(22) 14/11/2022 (43) 27/02/2023
(73) **CÔNG TY CỔ PHẦN D-SHINING (VN)**
7C Nguyễn Ngọc Phương, phường 19, quận Bình Thạnh, thành phố Hồ Chí Minh
(72) Nguyễn Thái Dương (VN)
(74) Văn phòng Luật sư D và T (D & T LAW OFFICE)
(55)



1.1



1.2

CÔNG BÁO SỞ HỮU CÔNG NGHIỆP SỐ 419 TẬP A – QUYỀN 2 (02.2023)

- (11) **46536**
(21) 3-2022-02483 (28) 1
(54) **NHÃN SẢN PHẨM** (51) **19-08**
(22) 14/11/2022 (43) 27/02/2023
(73) **CÔNG TY CỔ PHẦN D-SHINING (VN)**
7C Nguyễn Ngọc Phương, phường 19, quận Bình Thạnh, thành phố Hồ Chí Minh
(72) Nguyễn Thái Dương (VN)
(74) Văn phòng Luật sư D và T (D & T LAW OFFICE)
(55)



1.1



1.2

CÔNG BÁO SỞ HỮU CÔNG NGHIỆP SỐ 419 TẬP A – QUYỀN 2 (02.2023)

- (11) **46537**
(21) 3-2022-02484 (28) 1
(54) **NHÃN SẢN PHẨM** (51) **19-08**
(22) 14/11/2022 (43) 27/02/2023
(73) **CÔNG TY CỔ PHẦN D-SHINING (VN)**
7C Nguyễn Ngọc Phương, phường 19, quận Bình Thạnh, thành phố Hồ Chí Minh
(72) Nguyễn Thái Dương (VN)
(74) Văn phòng Luật sư D và T (D & T LAW OFFICE)
(55)



1.1



1.2

CÔNG BÁO SỞ HỮU CÔNG NGHIỆP SỐ 419 TẬP A – QUYỀN 2 (02.2023)

- (11) **46538**
- (21) 3-2022-02485 (28) 1
- (54) **NHÃN SẢN PHẨM** (51) **19-08**
- (22) 14/11/2022 (43) 27/02/2023
- (73) **CÔNG TY CỔ PHẦN D-SHINING (VN)**
7C Nguyễn Ngọc Phương, phường 19, quận Bình Thạnh, thành phố Hồ Chí Minh
- (72) Nguyễn Thái Dương (VN)
- (74) Văn phòng Luật sư D và T (D & T LAW OFFICE)
- (55)



1.1



1.2

CÔNG BÁO SỞ HỮU CÔNG NGHIỆP SỐ 419 TẬP A – QUYỀN 2 (02.2023)

- (11) **46539**
(21) 3-2022-02489 (28) 1
(54) **BAO GÓI** (51) **09-05**
(22) 15/11/2022 (43) 27/02/2023
(73) **CÔNG TY TNHH NTPM (Việt Nam) (VN)**
Số 22 VSIP II-A, đường số 23, khu công nghiệp Việt Nam - Singapore II-A,
phường Vĩnh Tân, thị xã Tân Uyên, tỉnh Bình Dương
(72) LEE KUAN PHENG (MY)
(74) Công ty TNHH Sở hữu trí tuệ HA VIP (HAVIP CO., LTD.)
(55)



1.1



1.2

CÔNG BÁO SỞ HỮU CÔNG NGHIỆP SỐ 419 TẬP A – QUYỀN 2 (02.2023)

(11) **46540**

(21) 3-2022-02493

(28) 1

(54) **HỘP**

(51) **19-06**

(22) 15/11/2022

(43) 27/02/2023

(73) **CÔNG TY CỔ PHẦN TẬP ĐOÀN THIÊN LONG (VN)**

Tầng 10, Sofic Tower, số 10 đường Mai Chí Thọ, phường Thủ Thiêm, thành phố Thủ Đức, thành phố Hồ Chí Minh

(72) Cô Gia Thọ (VN)

(74) Công ty TNHH Tư vấn sở hữu trí tuệ Việt (VIET IP CO.,LTD.)

(55)



1.1



1.2



1.3



1.4



1.5



1.6



1.7

CÔNG BÁO SỞ HỮU CÔNG NGHIỆP SỐ 419 TẬP A – QUYỀN 2 (02.2023)

(11) **46541**

(21) 3-2022-02494

(28) 1

(54) **HỘP**

(51) **19-06**

(22) 15/11/2022

(43) 27/02/2023

(73) **CÔNG TY CỔ PHẦN TẬP ĐOÀN THIÊN LONG (VN)**

Tầng 10, Sofic Tower, số 10 đường Mai Chí Thọ, phường Thủ Thiêm, thành phố Thủ Đức, thành phố Hồ Chí Minh

(72) Cô Gia Thọ (VN)

(74) Công ty TNHH Tư vấn sở hữu trí tuệ Việt (VIET IP CO.,LTD.)

(55)



1.1



1.2



1.3



1.4



1.5

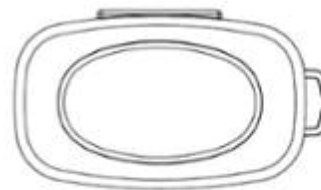

1.6

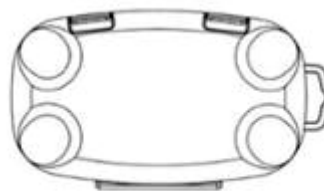

1.7

CÔNG BÁO SỞ HỮU CÔNG NGHIỆP SỐ 419 TẬP A – QUYỀN 2 (02.2023)

- (11) **46542**
(21) 3-2022-02495 (28) 1
(54) **ĐÈN XE MÁY** (51) **26-06**
(22) 15/11/2022 (43) 27/02/2023
(73) **CÔNG TY TNHH SẢN XUẤT - THƯƠNG MẠI – DỊCH VỤ ĐÀI PHONG (VN)**
Số 382 đường số 1, phường Bình Trị Đông B, quận Bình Tân, thành phố Hồ Chí Minh
(72) Hà Quảng Chánh (VN)
(74) Công ty TNHH Tư vấn sở hữu trí tuệ Việt (VIET IP CO.,LTD.)
(55)

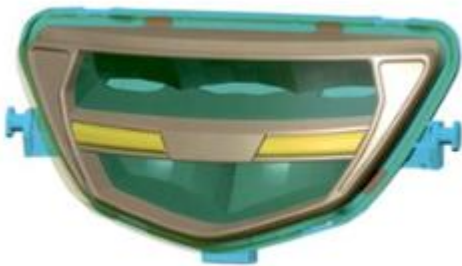

1.1

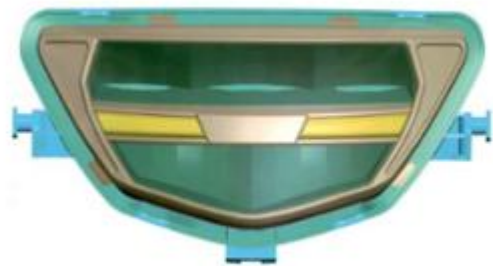

1.2



1.3



1.4



1.5

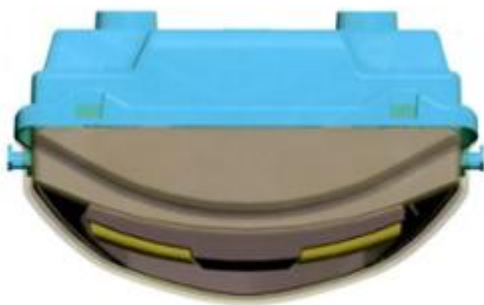

1.6



1.7

CÔNG BÁO SỞ HỮU CÔNG NGHIỆP SỐ 419 TẬP A – QUYỀN 2 (02.2023)

- (11) **46543**
(21) 3-2022-02496 (28) 1
(54) **ĐÈN XE MÁY** (51) **26-06**
(22) 15/11/2022 (43) 27/02/2023
(73) **CÔNG TY TNHH SẢN XUẤT - THƯƠNG MẠI – DỊCH VỤ ĐÀI PHONG (VN)**
Số 382 đường số 1, phường Bình Trị Đông B, quận Bình Tân, thành phố Hồ Chí Minh
(72) Hà Quảng Chánh (VN)
(74) Công ty TNHH Tư vấn sở hữu trí tuệ Việt (VIET IP CO.,LTD.)
(55)



1.1

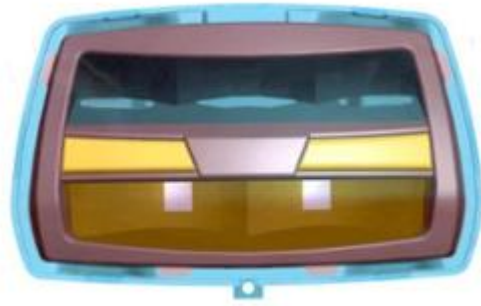

1.2



1.3



1.4



1.5

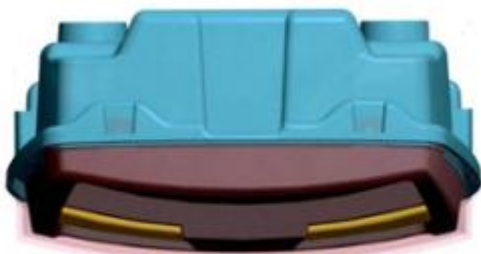

1.6



1.7

CÔNG BÁO SỞ HỮU CÔNG NGHIỆP SỐ 419 TẬP A – QUYỀN 2 (02.2023)

- (11) **46544**
- (21) 3-2022-02505 (28) 1
- (54) **NHÃN SẢN PHẨM** (51) **19-08**
- (22) 16/11/2022 (43) 27/02/2023
- (73) **CÔNG TY TNHH ĐẦU TƯ THƯƠNG MẠI VÀ DỊCH VỤ BUFFALO VIỆT NAM (VN)**
Số 24 ngõ 381 Đội Cấn, phường Liễu Giai, quận Ba Đình, thành phố Hà Nội
- (72) Trần Văn Hiệu (VN)
- (74) Công ty TNHH Sở hữu trí tuệ HA VIP (HAVIP CO., LTD.)
- (55)

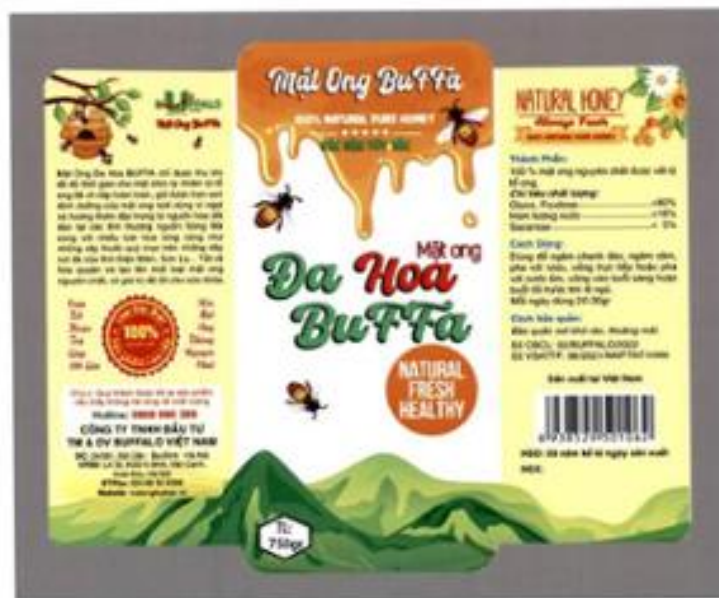

CÔNG BÁO SỞ HỮU CÔNG NGHIỆP SỐ 419 TẬP A – QUYỀN 2 (02.2023)

- (11) **46545**
(21) 3-2022-02506 (28) 1
(54) **BẢN LỀ** (51) **08-06**
(22) 16/11/2022 (43) 27/02/2023
(73) **CÔNG TY CỔ PHẦN XUẤT NHẬP KHẨU VÀ ĐẦU TƯ XÂY DỰNG HOÀNG ANH (VN)**
LK3, L30, khu Mậu Lương, phường Kiến Hưng, quận Hà Đông, thành phố Hà Nội
(72) Đặng Hoàng Anh (VN)
(74) Công ty TNHH VIET - PRO CONSULTANT (VIET-PRO CONSULTANT CO.,LTD.)
(55)



1.1

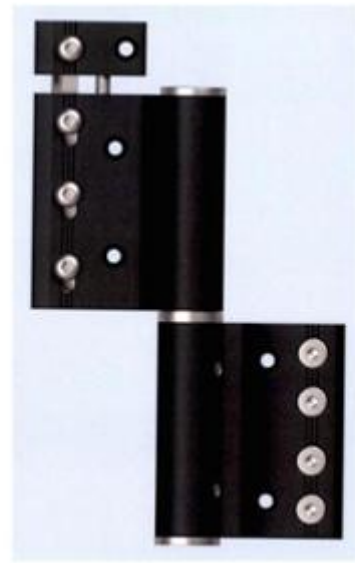

1.2

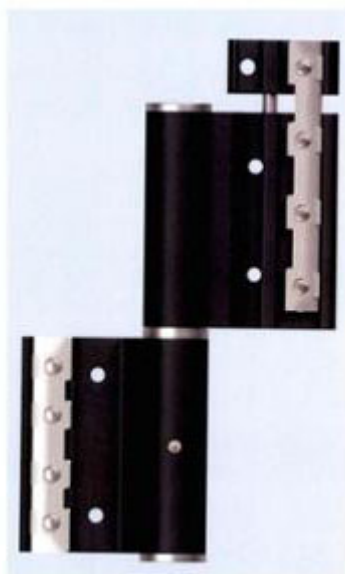

1.3



1.4



1.5



1.6

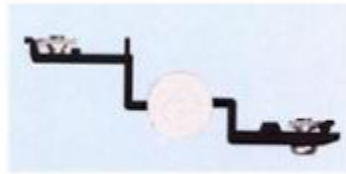

1.7

CÔNG BÁO SỞ HỮU CÔNG NGHIỆP SỐ 419 TẬP A – QUYỀN 2 (02.2023)

- (11) **46546**
(21) 3-2022-02507 (28) 1
(54) **BẢN LỀ** (51) **08-06**
(22) 16/11/2022 (43) 27/02/2023
(73) **CÔNG TY CỔ PHẦN XUẤT NHẬP KHẨU VÀ ĐẦU TƯ XÂY DỰNG HOÀNG ANH (VN)**
LK3, L30, khu Mậu Lương, phường Kiến Hưng, quận Hà Đông, thành phố Hà Nội
(72) Đặng Hoàng Anh (VN)
(74) Công ty TNHH VIET - PRO CONSULTANT (VIET-PRO CONSULTANT CO.,LTD.)
(55)



1.1



1.2



1.3



1.4



1.5

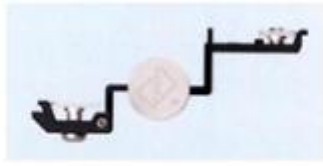

1.6

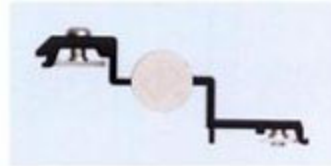

1.7

CÔNG BÁO SỞ HỮU CÔNG NGHIỆP SỐ 419 TẬP A – QUYỀN 2 (02.2023)

- (11) **46547**
(21) 3-2022-02509 (28) 1
(54) **BAO GÓI** (51) **09-05**
(22) 17/11/2022 (43) 27/02/2023
(73) **CÔNG TY CỔ PHẦN LIWAYWAY VIỆT NAM (VN)**
Số 14, đường số 05, khu công nghiệp Việt Nam - Singapore, phường Bình Hòa,
thành phố Thuận An, tỉnh Bình Dương
(72) Robert Tan Li (PH)
(74) Văn phòng Luật sư Tân Hà (VPLS TAN HA)
(55)



1.1

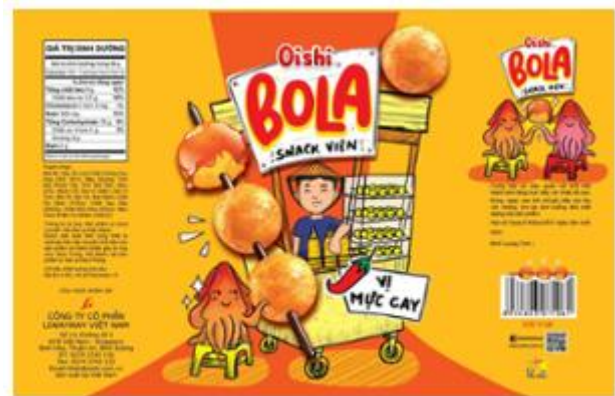

1.2

CÔNG BÁO SỞ HỮU CÔNG NGHIỆP SỐ 419 TẬP A – QUYỀN 2 (02.2023)

- (11) **46548**
- (21) 3-2022-02512 (28) 1
- (54) **NHÃN SẢN PHẨM** (51) **19-08**
- (22) 17/11/2022 (43) 27/02/2023
- (73) **CÔNG TY CỔ PHẦN CÔNG NGHỆ RƯỢU VÀ ĐỒ UỐNG VIỆT NAM**
(VN)
Số 130 D4, khu đô thị mới Đại Kim, phường Đại Kim, quận Hoàng Mai, thành phố Hà Nội
- (72) Hồ Việt Hưng (VN)
- (74) Công ty TNHH Sở hữu trí tuệ HA VIP (HAVIP CO., LTD.)
- (55)



CÔNG BÁO SỞ HỮU CÔNG NGHIỆP SỐ 419 TẬP A – QUYỀN 2 (02.2023)

- (11) **46549**
(21) 3-2022-02514 (28) 1
(54) **BAO GÓI** (51) **09-05**
(22) 18/11/2022 (43) 27/02/2023
(73) **CÔNG TY CỔ PHẦN ACECOOK VIỆT NAM (VN)**
Lô số II-3, đường số 11, nhóm CN II, khu công nghiệp Tân Bình, phường Tây
Thạnh, quận Tân Phú, thành phố Hồ Chí Minh
(72) Kajiwara Junichi (JP)
(74) Công ty Luật TNHH Phạm và Liên danh (PHAM & ASSOCIATES)
(55)



1.1

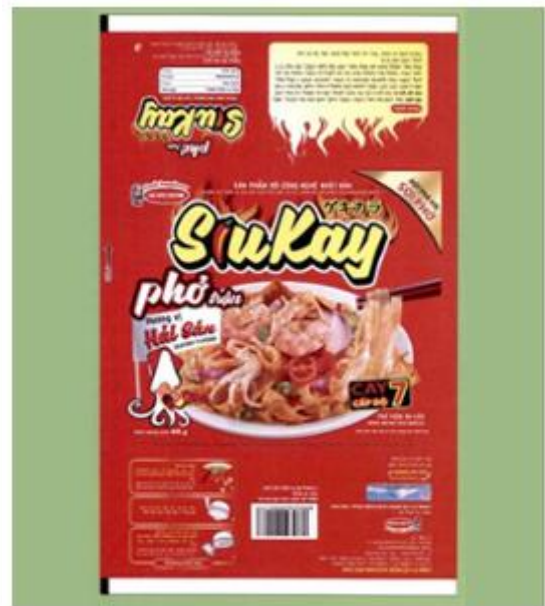

1.2

CÔNG BÁO SỞ HỮU CÔNG NGHIỆP SỐ 419 TẬP A – QUYỀN 2 (02.2023)

- (11) **46550**
(21) 3-2022-02515 (28) 1
(54) **THÙNG PHỞ** (51) **09-03**
(22) 18/11/2022 (43) 27/02/2023
(73) **CÔNG TY CỔ PHẦN ACECOOK VIỆT NAM (VN)**
Lô số II-3, đường số 11, nhóm CN II, khu công nghiệp Tân Bình, phường Tây
Thạnh, quận Tân Phú, thành phố Hồ Chí Minh
(72) Kajiwara Junichi (JP)
(74) Công ty Luật TNHH Phạm và Liên danh (PHAM & ASSOCIATES)
(55)



1.1



1.2

CÔNG BÁO SỞ HỮU CÔNG NGHIỆP SỐ 419 TẬP A – QUYỀN 2 (02.2023)

- (11) **46551**
(21) 3-2022-02516 (28) 1
(54) **BAO GÓI** (51) **09-05**
(22) 18/11/2022 (43) 27/02/2023
(73) **CÔNG TY CỔ PHẦN ACECOOK VIỆT NAM (VN)**
Lô số II-3, đường số 11, nhóm CN II, khu công nghiệp Tân Bình, phường Tây
Thạnh, quận Tân Phú, thành phố Hồ Chí Minh
(72) Kajiwara Junichi (JP)
(74) Công ty Luật TNHH Phạm và Liên danh (PHAM & ASSOCIATES)
(55)



1.1



1.2

CÔNG BÁO SỞ HỮU CÔNG NGHIỆP SỐ 419 TẬP A – QUYỀN 2 (02.2023)

- (11) **46552**
(21) 3-2022-02517 (28) 1
(54) **THÙNG MÌ** (51) **09-03**
(22) 18/11/2022 (43) 27/02/2023
(73) **CÔNG TY CỔ PHẦN ACECOOK VIỆT NAM (VN)**
Lô số II-3, đường số 11, nhóm CN II, khu công nghiệp Tân Bình, phường Tây
Thạnh, quận Tân Phú, thành phố Hồ Chí Minh
(72) Kajiwara Junichi (JP)
(74) Công ty Luật TNHH Phạm và Liên danh (PHAM & ASSOCIATES)
(55)



1.1



1.2

CÔNG BÁO SỞ HỮU CÔNG NGHIỆP SỐ 419 TẬP A – QUYỀN 2 (02.2023)

- (11) **46553**
(21) 3-2022-02518 (28) 2
(54) **BAO GÓI** (51) **09-05**
(22) 18/11/2022 (43) 27/02/2023
(73) **CÔNG TY CỔ PHẦN ACECOOK VIỆT NAM (VN)**
Lô số II-3, đường số 11, nhóm CN II, khu công nghiệp Tân Bình, phường Tây
Thạnh, quận Tân Phú, thành phố Hồ Chí Minh
(72) Kajiwara Junichi (JP)
(74) Công ty Luật TNHH Phạm và Liên danh (PHAM & ASSOCIATES)
(55)



1.1



1.2



2.1



2.2

CÔNG BÁO SỞ HỮU CÔNG NGHIỆP SỐ 419 TẬP A – QUYỀN 2 (02.2023)

- (11) **46554**
(21) 3-2022-02548 (28) 4
(54) **HỘP ĐỰNG PHÂN BÓN** (51) **09-03**
(22) 18/11/2022 (43) 27/02/2023
(73) **CÔNG TY TRÁCH NHIỆM HỮU HẠN MỘT THÀNH VIÊN SẢN XUẤT THƯƠNG MẠI DỊCH VỤ XUẤT NHẬP KHẨU CÁNH ĐỒNG XANH (VN)**
Áp 2 (tờ bản đồ số 1, thửa đất số 1630), xã Giao Long, huyện Châu Thành, tỉnh Bến Tre
(72) Phạm Công Thành (VN)
(74) Công ty TNHH Sở hữu trí tuệ Việt Nam IP (VIETNAM IP)
(55)



1.1



1.2



2.1



2.2



3.1



3.2



4.1



4.2

CÔNG BÁO SỞ HỮU CÔNG NGHIỆP SỐ 419 TẬP A – QUYỀN 2 (02.2023)

- (11) **46555**
(21) 3-2022-02565 (28) 1
(54) **KẸP THANH NGANG CỦA RÈM NÂNG** (51) **06-10; 08-08**
(22) 21/11/2022 (43) 27/02/2023
(30) 111304426 06/09/2022 TW;
(73) **SHEEN WORLD TECHNOLOGY CORPORATION (TW)**
21F-7, NO.386, SHIZHENG RD., XITUN DIST., TAICHUNG CITY 407,
TAIWAN
(72) CHEN,PO-YU (TW)
(74) Công ty TNHH một thành viên Sở hữu trí tuệ VCCI (VCCI-IP CO.,LTD)
(55)

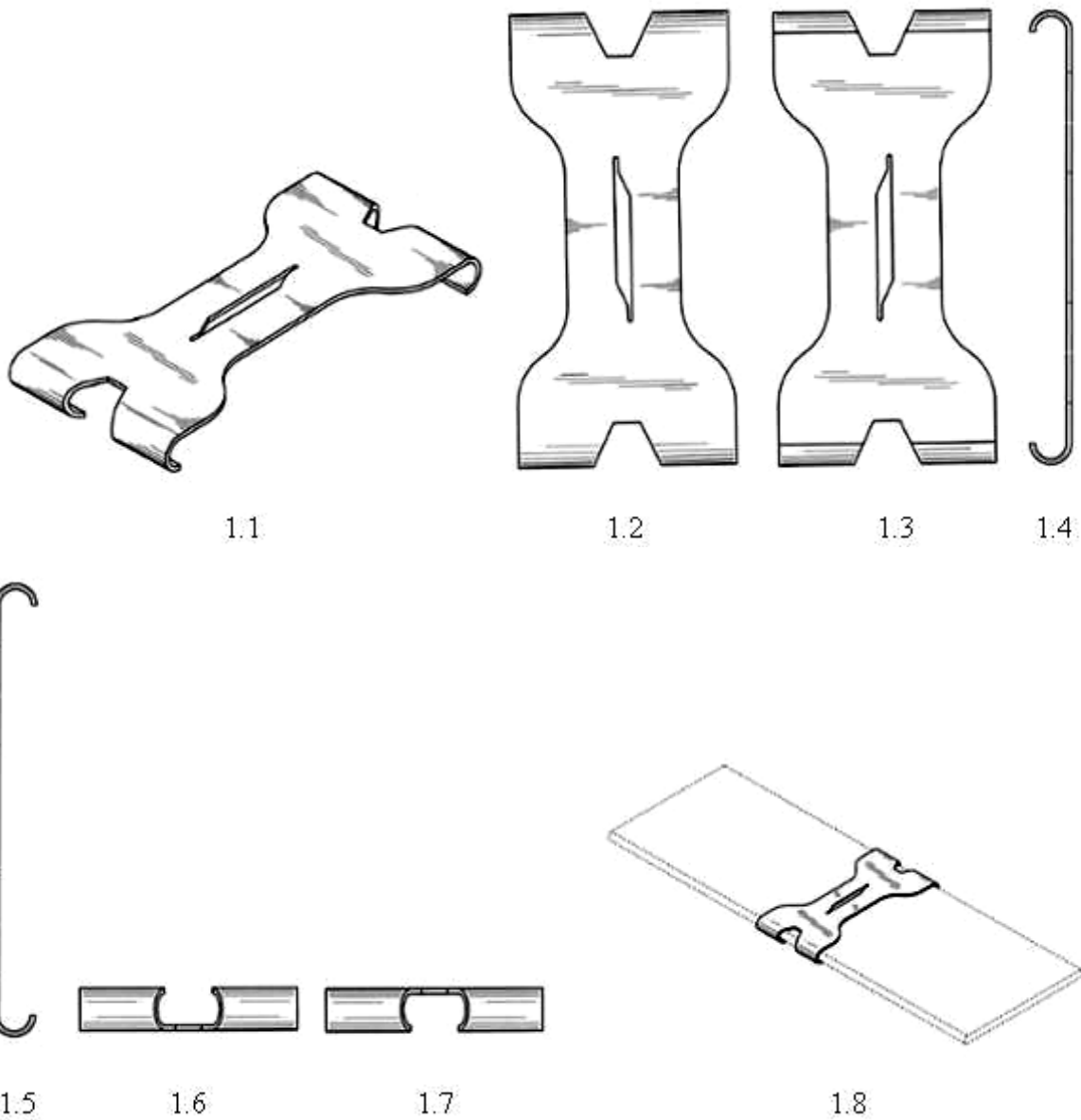

CÔNG BÁO SỞ HỮU CÔNG NGHIỆP SỐ 419 TẬP A – QUYỀN 2 (02.2023)

- (11) **46556**
(21) 3-2022-02566 (28) 1
(54) **KẸP THANH NGANG CỦA RÈM NÂNG** (51) **06-10; 08-08**
(22) 21/11/2022 (43) 27/02/2023
(30) 111304425 06/09/2022 TW;
(73) **SHEEN WORLD TECHNOLOGY CORPORATION (TW)**
21F-7, NO.386, SHIZHENG RD., XITUN DIST., TAICHUNG CITY 407,
TAIWAN
(72) CHEN,PO-YU (TW)
(74) Công ty TNHH một thành viên Sở hữu trí tuệ VCCI (VCCI-IP CO.,LTD)
(55)

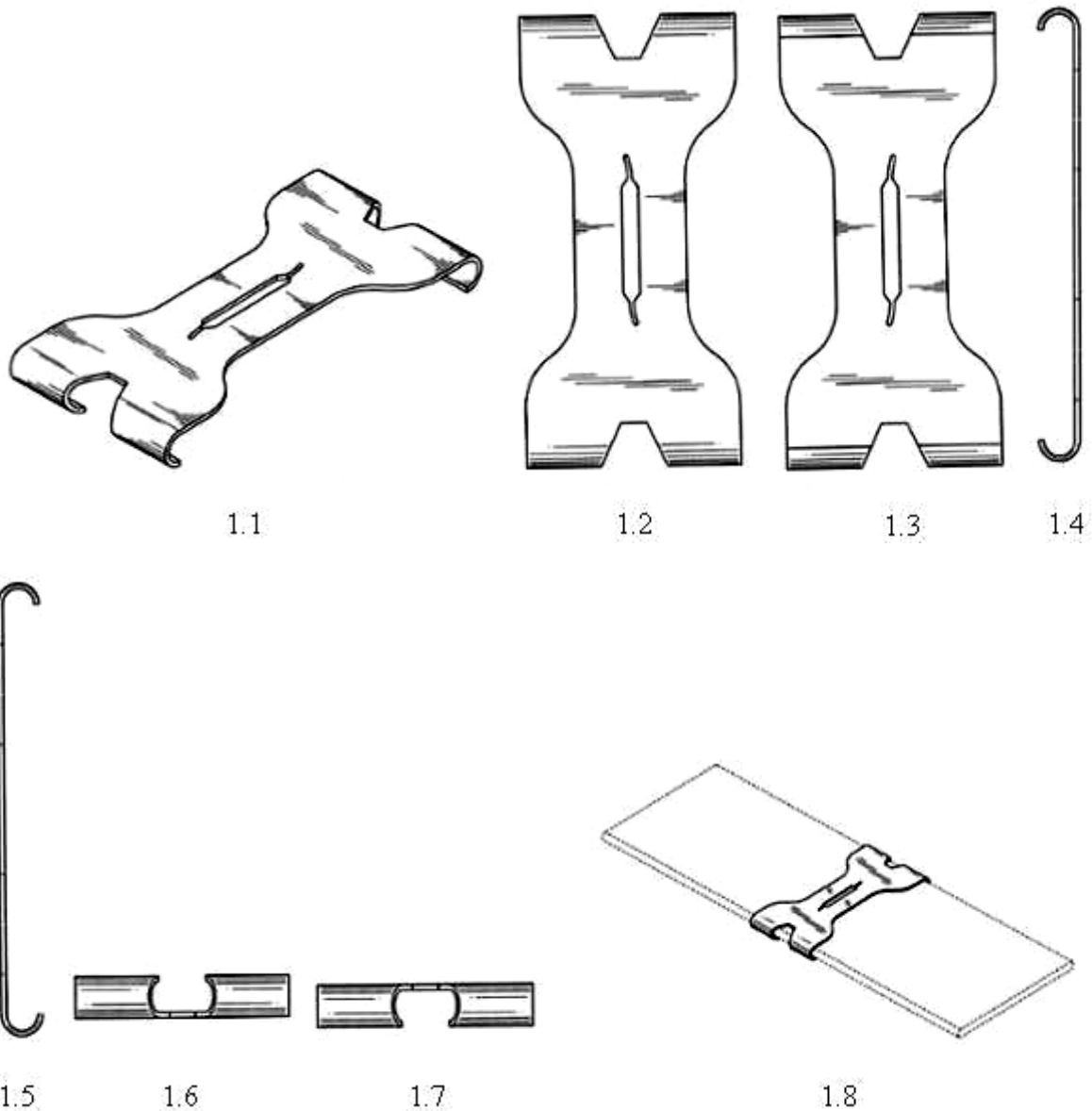

- (11) **46557**
(21) 3-2022-02567 (28) 1
(54) **KẸP THANH NGANG CỦA RÈM NÂNG** (51) **06-10; 08-08**
(22) 21/11/2022 (43) 27/02/2023
(30) 111304424 06/09/2022 TW;
(73) **SHEEN WORLD TECHNOLOGY CORPORATION (TW)**
21F-7, NO.386, SHIZHENG RD., XITUN DIST., TAICHUNG CITY 407,
TAIWAN
(72) CHEN,PO-YU (TW)
(74) Công ty TNHH một thành viên Sở hữu trí tuệ VCCI (VCCI-IP CO.,LTD)
(55)

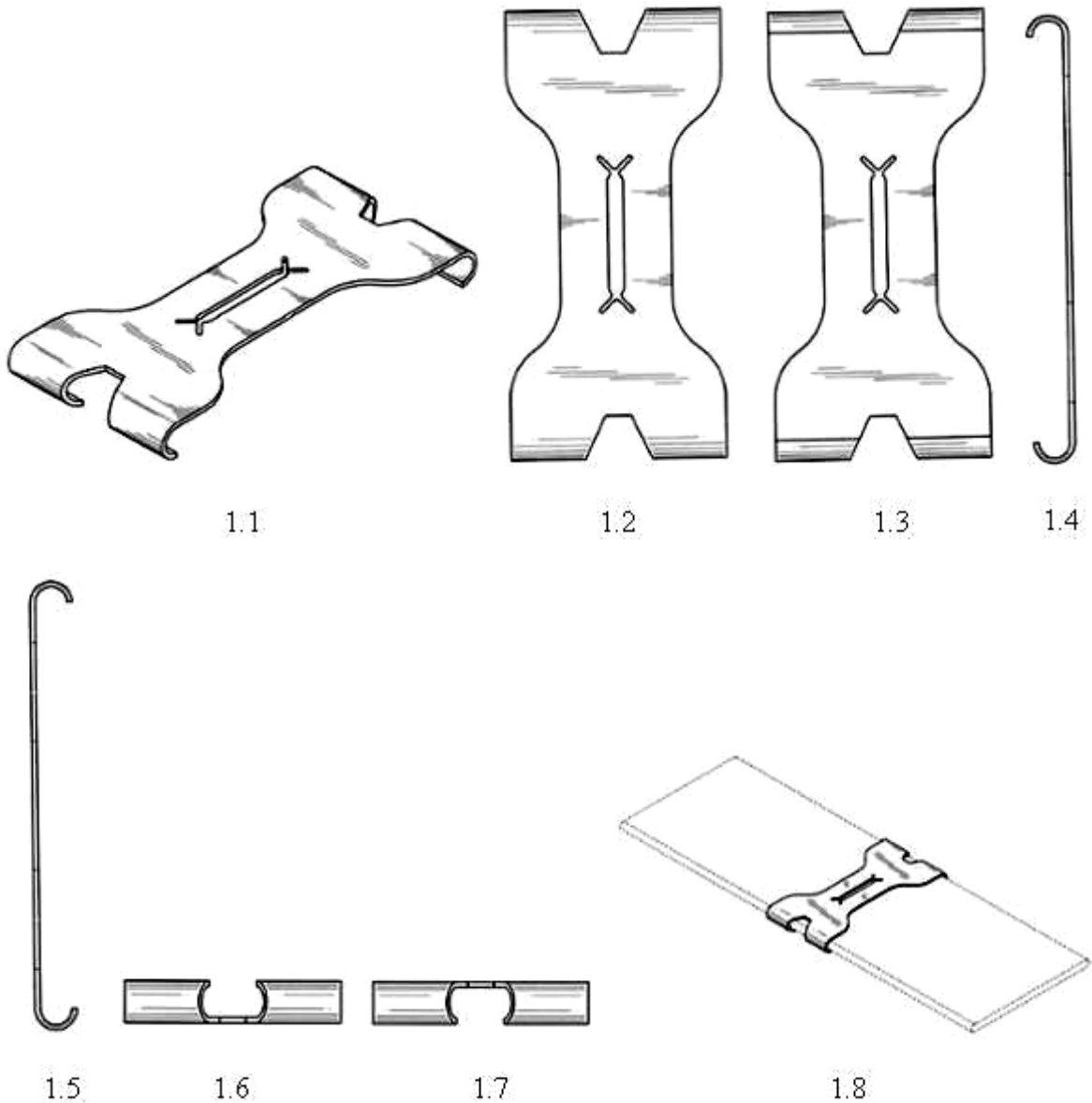

- (11) **46558**
(21) 3-2022-02568 (28) 1
(54) **KẸP THANH NGANG CỦA RÈM NÂNG** (51) **06-10; 08-08**
(22) 21/11/2022 (43) 27/02/2023
(30) 111304423 06/09/2022 TW;
(73) **SHEEN WORLD TECHNOLOGY CORPORATION (TW)**
21F-7, NO.386, SHIZHENG RD., XITUN DIST., TAICHUNG CITY 407,
TAIWAN
(72) CHEN,PO-YU (TW)
(74) Công ty TNHH một thành viên Sở hữu trí tuệ VCCI (VCCI-IP CO.,LTD)
(55)

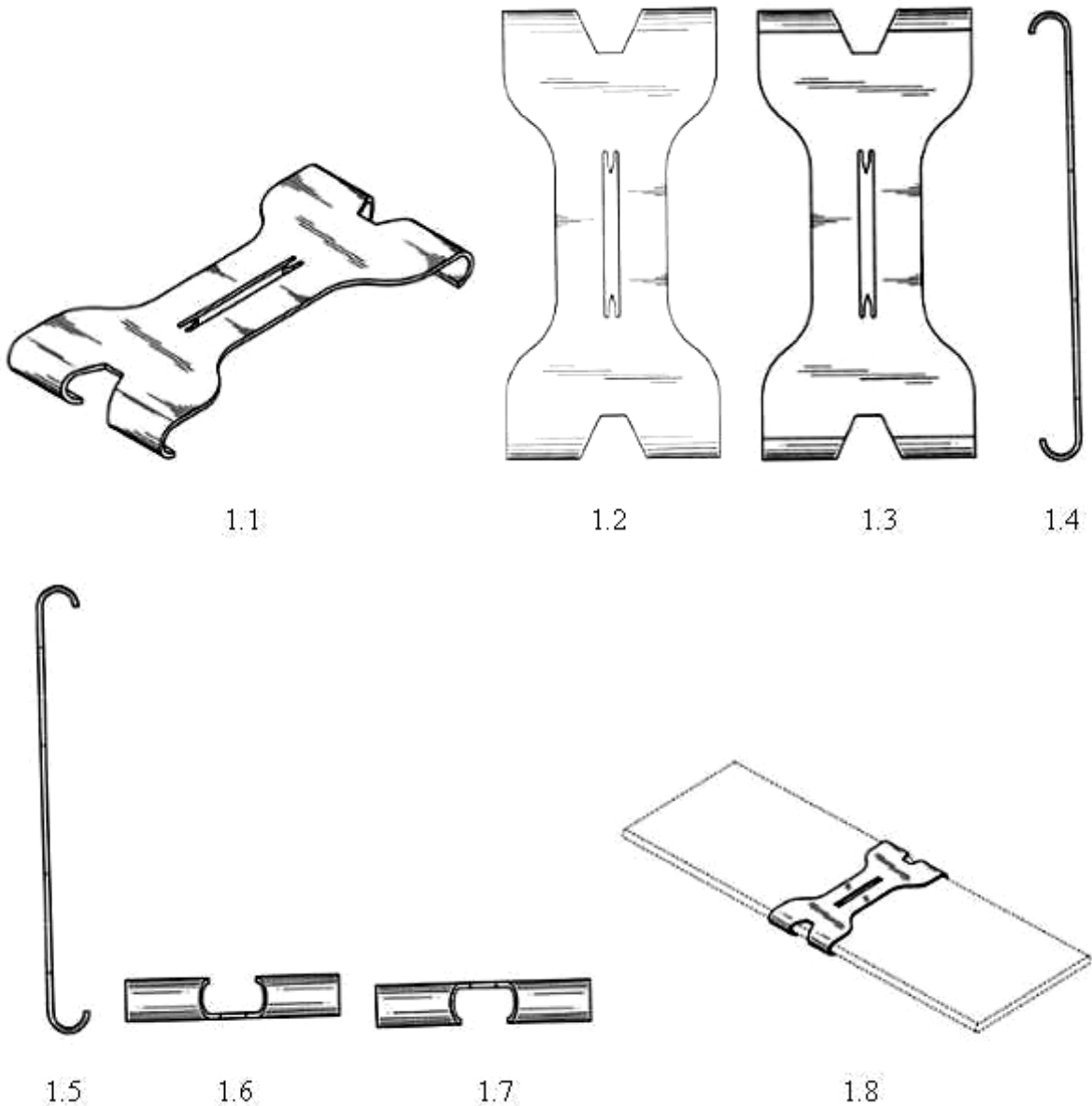

- (11) **46559**
(21) 3-2022-02569 (28) 1
(54) **KẸP THANH NGANG CỦA RÈM NÂNG** (51) **06-10; 08-08**
(22) 21/11/2022 (43) 27/02/2023
(30) 111304422 06/09/2022 TW;
(73) **SHEEN WORLD TECHNOLOGY CORPORATION (TW)**
21F-7, NO.386, SHIZHENG RD., XITUN DIST., TAICHUNG CITY 407,
TAIWAN
(72) CHEN, PO-YU (TW)
(74) Công ty TNHH một thành viên Sở hữu trí tuệ VCCI (VCCI-IP CO.,LTD)
(55)

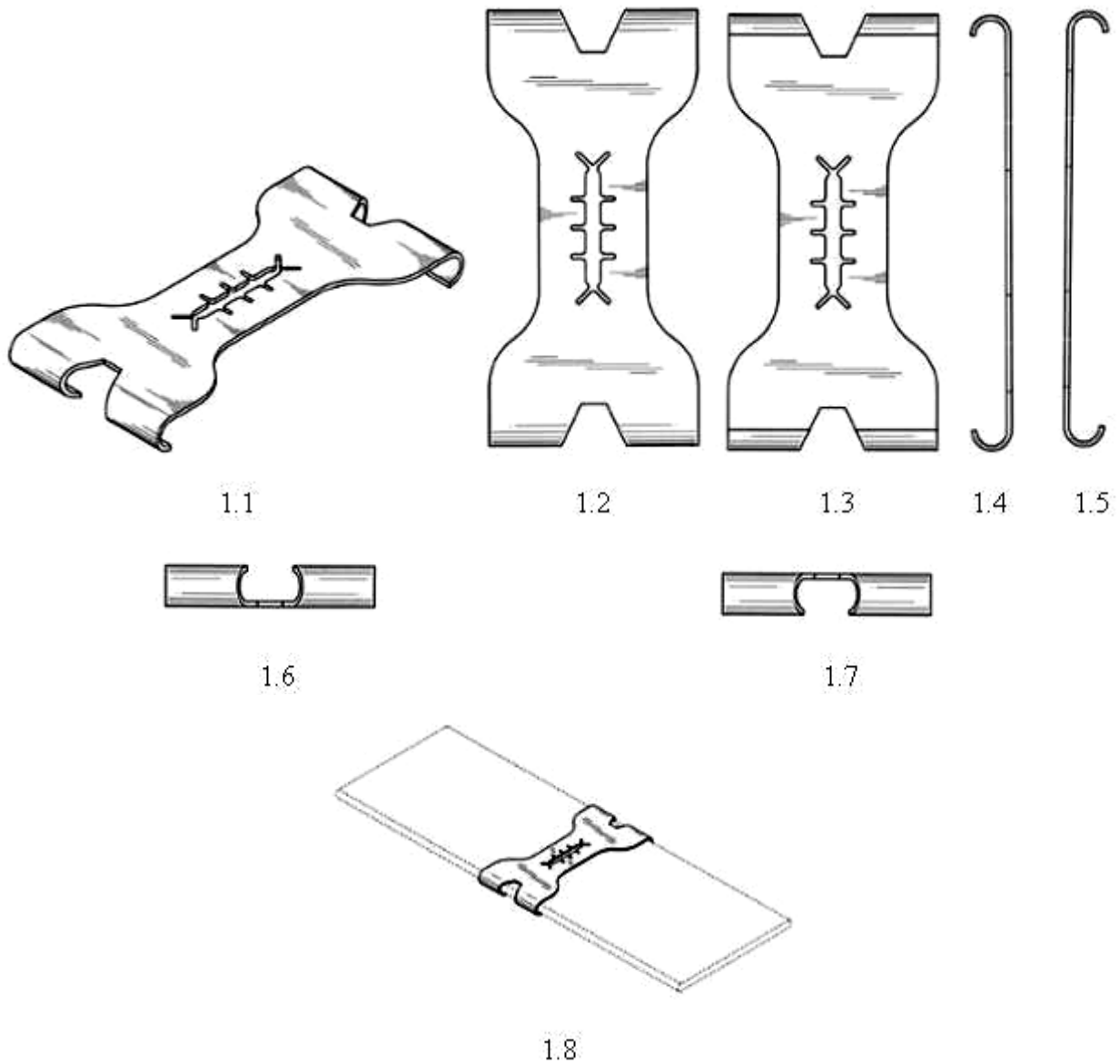

CÔNG BÁO SỞ HỮU CÔNG NGHIỆP SỐ 419 TẬP A – QUYỀN 2 (02.2023)

- (11) **46560**
(21) 3-2022-02570 (28) 1
(54) **KẸP THANH NGANG CỦA RÈM NÂNG** (51) **06-10; 08-08**
(22) 21/11/2022 (43) 27/02/2023
(30) 111304421 06/09/2022 TW;
(73) **SHEEN WORLD TECHNOLOGY CORPORATION (TW)**
21F-7, No.386, Shizheng Rd., Xitun dist., Taichung city 407, Taiwan
(72) CHEN, PO-YU (TW)
(74) Công ty TNHH một thành viên Sở hữu trí tuệ VCCI (VCCI-IP CO.,LTD)
(55)

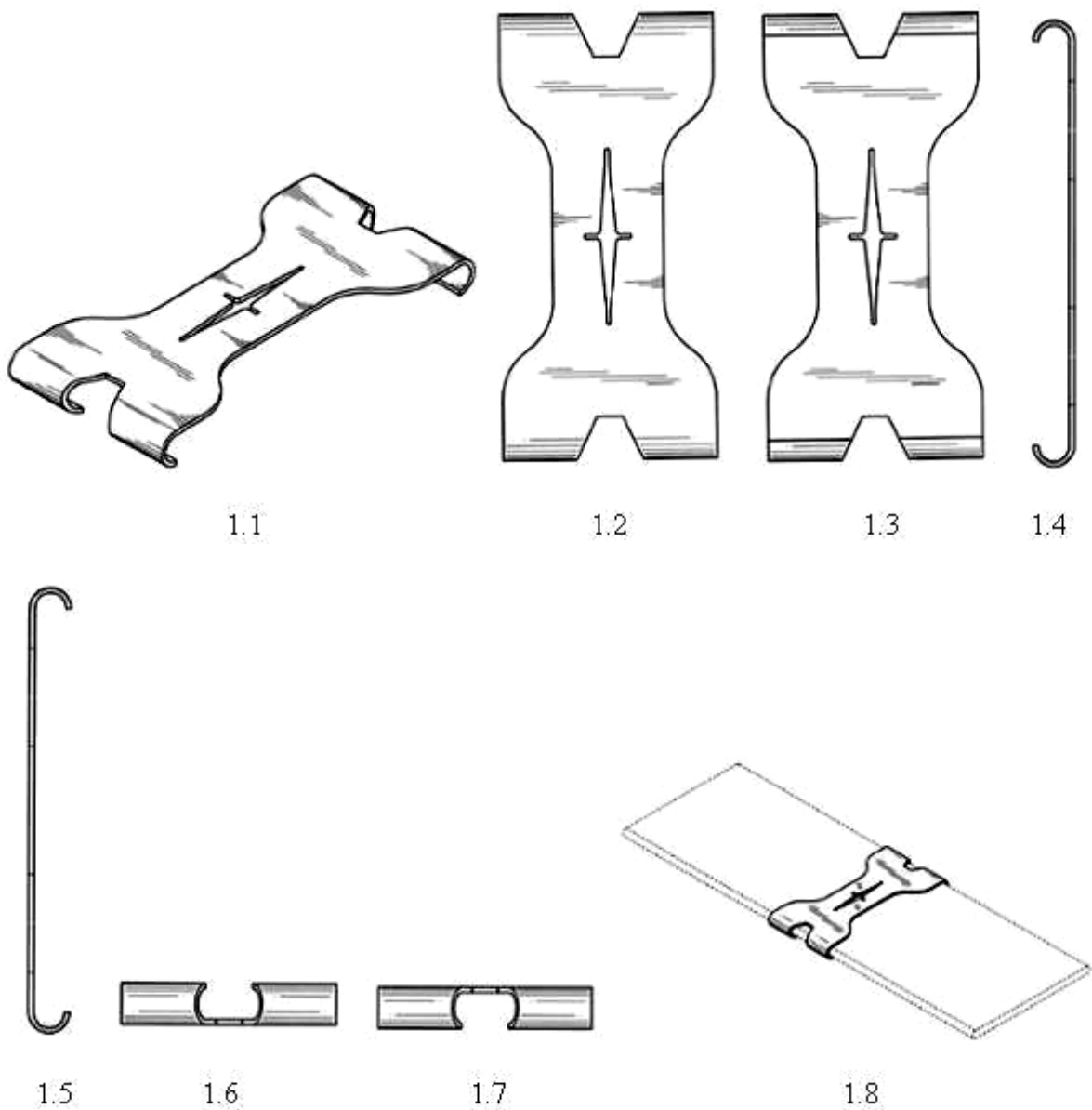

CÔNG BÁO SỞ HỮU CÔNG NGHIỆP SỐ 419 TẬP A – QUYỀN 2 (02.2023)

- (11) **46561**
(21) 3-2022-02579 (28) 1
(54) **HỘP** (51) **09-03**
(22) 23/11/2022 (43) 27/02/2023
(73) **RED PINE CO. (KR)**
137, Jungang-ro, Deogyang-gu, Goyang-si, Gyeonggi-do, 15040, Republic of Korea
(72) Yong Hui JEON (KR)
(74) Công ty Luật TNHH Phạm và Liên danh (PHAM & ASSOCIATES)
(55)



1.1



1.2



1.3



1.4



1.5



1.6

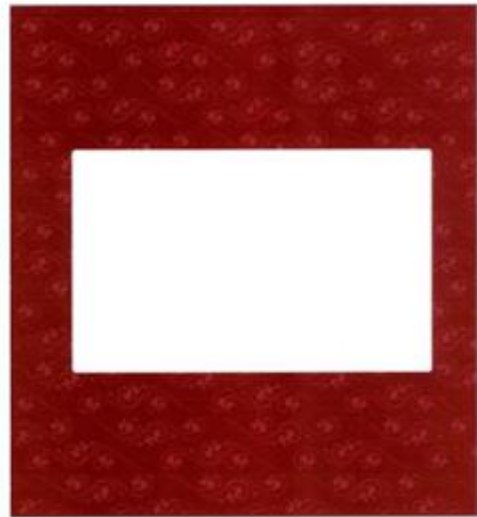

1.7

CÔNG BÁO SỞ HỮU CÔNG NGHIỆP SỐ 419 TẬP A – QUYỀN 2 (02.2023)

- (11) **46562**
(21) 3-2022-02592
(54) **HỘP**
(22) 25/11/2022
(73) **HỘ KINH DOANH AN VĨNH PHÁT (VN)**
R23/39/36 Cư xá Phú Lâm A, phường 12, quận 6, thành phố Hồ Chí Minh
(72) Khuu Sở Dinh (VN)
(55)



1.1



1.2



1.3



1.4



1.5

- (11) **46563**
(21) 3-2022-02593 (28) 1
(54) **HỘP** (51) **09-03**
(22) 25/11/2022 (43) 27/02/2023
(73) **HỘ KINH DOANH AN VĨNH PHÁT (VN)**
R23/39/36 Cư xá Phú Lâm A, phường 12, quận 6, thành phố Hồ Chí Minh
(72) Khuu Sở Dinh (VN)
(55)



1.1



1.2



1.3



1.4



1.5

CÔNG BÁO SỞ HỮU CÔNG NGHIỆP SỐ 419 TẬP A – QUYỀN 2 (02.2023)

- (11) **46564**
(21) 3-2022-02596 (28) 1
(54) **BAO GÓI** (51) **09-05**
(22) 25/11/2022 (43) 27/02/2023
(73) **CÔNG TY TNHH MTK (VN)**
L5-05.OT5 Tòa Landmark 5, Vinhomes Central Park, 720A Điện Biên Phủ,
phường 22, quận Bình Thạnh, thành phố Hồ Chí Minh
(72) Trương Thành Trung (VN)
(74) Công ty Luật TNHH Phạm và Liên danh (PHAM & ASSOCIATES)
(55)



1.1



1.2

CÔNG BÁO SỞ HỮU CÔNG NGHIỆP SỐ 419 TẬP A – QUYỀN 2 (02.2023)

- (11) **46565**
(21) 3-2022-02597 (28) 1
(54) **BAO GÓI** (51) **09-05**
(22) 25/11/2022 (43) 27/02/2023
(73) **CÔNG TY TNHH MTK (VN)**
L5-05.OT5 Tòa Landmark 5, Vinhomes Central Park, 720A Điện Biên Phủ,
phường 22, quận Bình Thạnh, thành phố Hồ Chí Minh
(72) Trương Thành Trung (VN)
(74) Công ty Luật TNHH Phạm và Liên danh (PHAM & ASSOCIATES)
(55)



1.1



1.2

CÔNG BÁO SỞ HỮU CÔNG NGHIỆP SỐ 419 TẬP A – QUYỀN 2 (02.2023)

- (11) **46566**
(21) 3-2022-02598 (28) 1
(54) **BAO GÓI** (51) **09-05**
(22) 25/11/2022 (43) 27/02/2023
(73) **CÔNG TY TNHH MTK (VN)**
L5-05.OT5 Tòa Landmark 5, Vinhomes Central Park, 720A Điện Biên Phủ,
phường 22, quận Bình Thạnh, thành phố Hồ Chí Minh
(72) Trương Thành Trung (VN)
(74) Công ty Luật TNHH Phạm và Liên danh (PHAM & ASSOCIATES)
(55)



1.1



1.2

CÔNG BÁO SỞ HỮU CÔNG NGHIỆP SỐ 419 TẬP A – QUYỀN 2 (02.2023)

- (11) **46567**
(21) 3-2022-02599 (28) 1
(54) **BAO GÓI** (51) **09-05**
(22) 25/11/2022 (43) 27/02/2023
(73) **CÔNG TY TNHH MTK (VN)**
L5-05.OT5 Tòa Landmark 5, Vinhomes Central Park, 720A Điện Biên Phủ,
phường 22, quận Bình Thạnh, thành phố Hồ Chí Minh
(72) Trương Thành Trung (VN)
(74) Công ty Luật TNHH Phạm và Liên danh (PHAM & ASSOCIATES)
(55)



1.1



1.2

CÔNG BÁO SỞ HỮU CÔNG NGHIỆP SỐ 419 TẬP A – QUYỀN 2 (02.2023)

- (11) **46568**
- (21) 3-2022-02602 (28) 1
- (54) **HỘP** (51) **09-03**
- (22) 25/11/2022 (43) 27/02/2023
- (73) **LG HOUSEHOLD & HEALTH CARE LTD. (KR)**
58, Saemunan-ro, Jongno-gu, Seoul, Republic of Korea
- (72) CHOI, Song (KR)
- (74) Công ty TNHH Tâm nhìn và Liên danh (VISION & ASSOCIATES CO.LTD.)
- (55)



1.1

1.2

1.3

1.4

1.5



1.6



1.7

CÔNG BÁO SỞ HỮU CÔNG NGHIỆP SỐ 419 TẬP A – QUYỀN 2 (02.2023)

- (11) **46569**
(21) 3-2022-02611 (28) 1
(54) **BAO GÓI** (51) **09-05**
(22) 28/11/2022 (43) 27/02/2023
(73) **CÔNG TY TNHH NTPM (VIỆT NAM) (VN)**
Số 22 VSIP II-A, đường số 23, khu công nghiệp Việt Nam - Singapore II-A,
phường Vĩnh Tân, thị xã Tân Uyên, tỉnh Bình Dương
(72) LEE KUAN PHENG (MY)
(74) Công ty TNHH Sở hữu trí tuệ HA VIP (HAVIP CO., LTD.)
(55)



1.1



1.2

CÔNG BÁO SỞ HỮU CÔNG NGHIỆP SỐ 419 TẬP A – QUYỀN 2 (02.2023)

- (11) **46570**
- (21) 3-2022-02612 (28) 1
- (54) **BAO BÌ SẢN PHẨM** (51) **09-05**
- (22) 28/11/2022 (43) 27/02/2023
- (73) **CÔNG TY CỔ PHẦN PHÂN BÓN LÂM THAO (VN)**
Khu 8, Hồng Sơn, xã Thạch Sơn, huyện Lâm Thao, tỉnh Phú Thọ
- (72) Đinh Trường Tuấn (VN)
- (74) Công ty TNHH Tư vấn đầu tư và Sở hữu trí tuệ Hoàng Phi (HOANG PHI INVEST & I.P CO., LTD)
- (55)

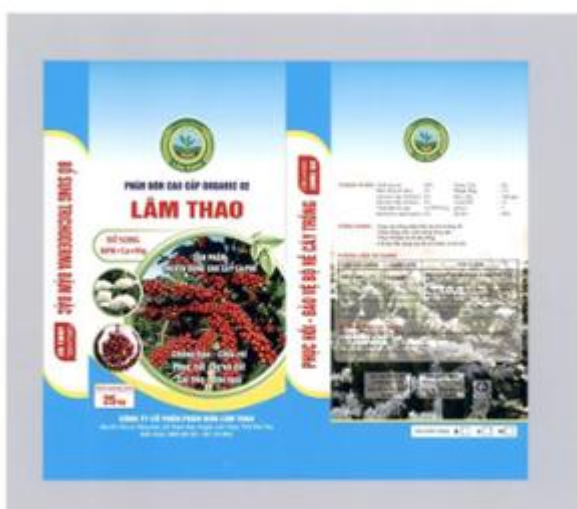

1.1



1.2

CÔNG BÁO SỞ HỮU CÔNG NGHIỆP SỐ 419 TẬP A – QUYỀN 2 (02.2023)

- (11) **46571**
(21) 3-2022-02618 (28) 1
(54) **THIẾT BỊ GIÁM SÁT THÔNG MINH** (51) **10-05**
(22) 29/11/2022 (43) 27/02/2023
(73) **CÔNG TY CỔ PHẦN ĐẦU TƯ QUỐC TẾ THIÊN VIỆT (VN)**
Tòa D'Office, 28 Thành Thái, phường Dịch Vọng, quận Cầu Giấy, thành phố Hà Nội
(72) Nguyễn Hữu Dung (VN)
(74) Công ty Luật TNHH Phạm và Liên danh (PHAM & ASSOCIATES)
(55)

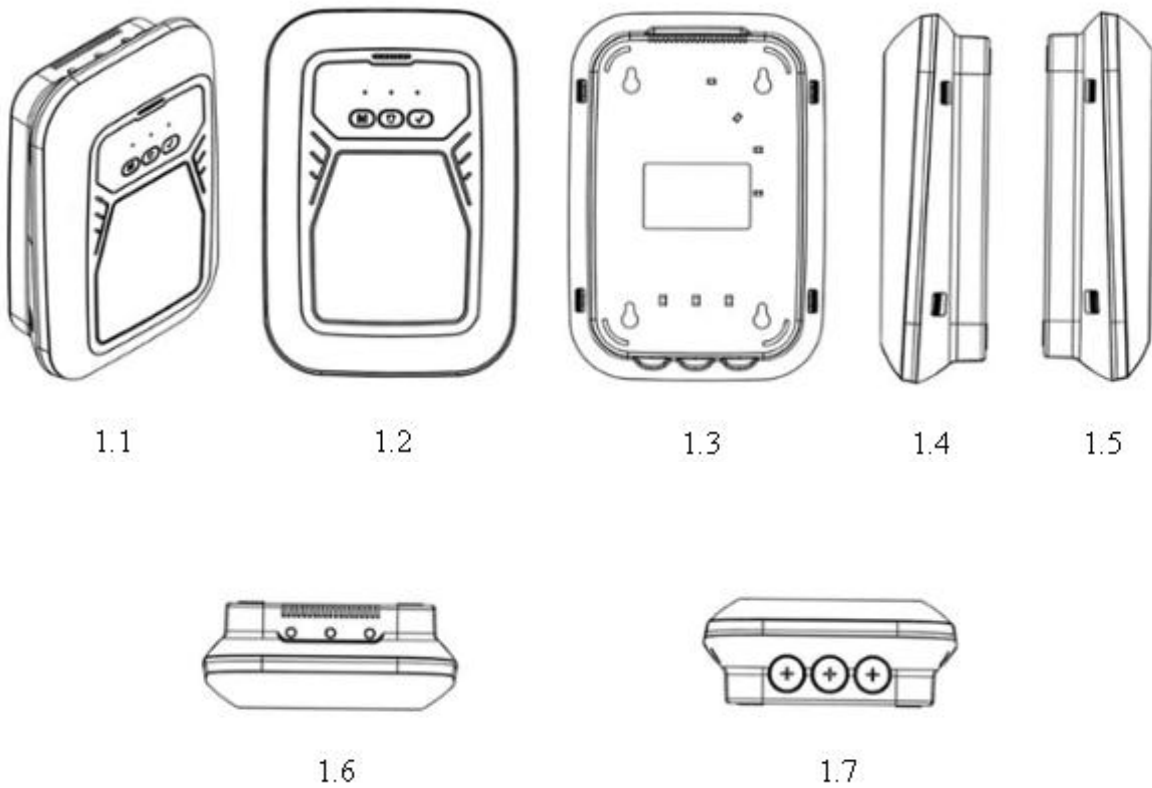

CÔNG BÁO SỞ HỮU CÔNG NGHIỆP SỐ 419 TẬP A – QUYỀN 2 (02.2023)

- (11) **46572**
- (21) 3-2022-02622 (28) 1
- (54) **NHÃN SẢN PHẨM GẠO** (51) **19-08**
- (22) 29/11/2022 (43) 27/02/2023
- (73) **CÔNG TY TNHH GẠO NGON NHẤT (VN)**
11/22 đường số 10, khu phố 3, phường Bình Thuận, quận 7, thành phố Hồ Chí Minh
- (72) Nguyễn Lưu Tường (VN)
- (55)



- (11) **46573**
- (21) 3-2022-02623 (28) 1
- (54) **NHÃN SẢN PHẨM** (51) **19-08**
- (22) 22/10/2021 (43) 27/02/2023
- (73) **HUỶNH ĐĂNG TRIỀU (VN)**
186C, Khu phố 3, phường 7, thành phố Bến Tre, tỉnh Bến Tre
- (72) Huỳnh Đăng Triều (VN)
- (74) Văn phòng Luật sư D và T (D & T LAW OFFICE)
- (55)

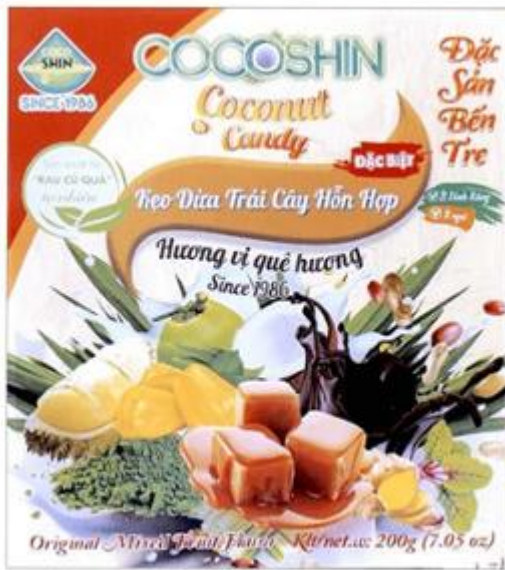

1.1



1.2

CÔNG BÁO SỞ HỮU CÔNG NGHIỆP SỐ 419 TẬP A – QUYỀN 2 (02.2023)

- (11) **46574**
(21) 3-2022-02635 (28) 1
(54) **NHÃN SẢN PHẨM** (51) **19-08**
(22) 30/11/2022 (43) 27/02/2023
(73) **CÔNG TY TNHH XUẤT NHẬP KHẨU THỰC PHẨM ĐÀ LẠT (VN)**
Ấp Phú Hòa, xã Phú Hội, huyện Đức Trọng, tỉnh Lâm Đồng
(72) Lê Trọng Hưng (VN)
(55)

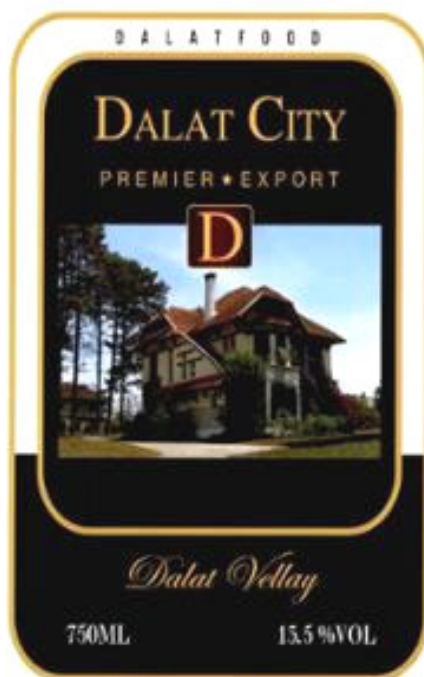

CÔNG BÁO SỞ HỮU CÔNG NGHIỆP SỐ 419 TẬP A – QUYỀN 2 (02.2023)

- (11) **46575**
(21) 3-2022-02636 (28) 1
(54) **NHÃN SẢN PHẨM** (51) **19-08**
(22) 30/11/2022 (43) 27/02/2023
(73) **CÔNG TY TNHH XUẤT NHẬP KHẨU THỰC PHẨM ĐÀ LẠT (VN)**
Áp Phú Hòa, xã Phú Hội, huyện Đức Trọng, tỉnh Lâm Đồng
(72) Lê Trọng Hưng (VN)
(55)

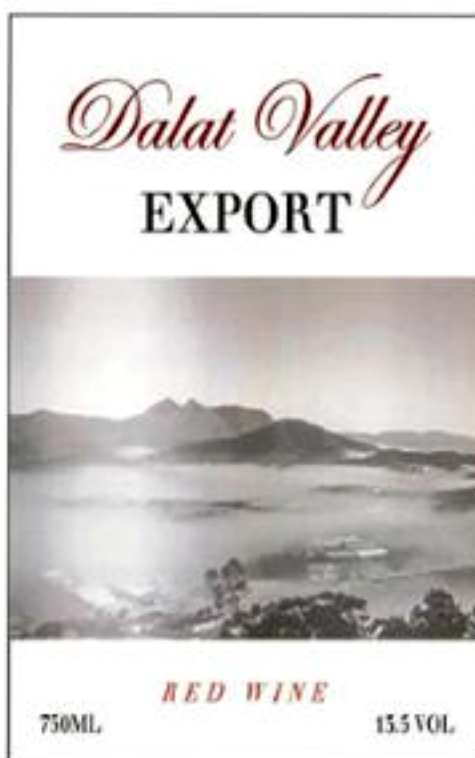

CÔNG BÁO SỞ HỮU CÔNG NGHIỆP SỐ 419 TẬP A – QUYỀN 2 (02.2023)

- (11) **46576**
(21) 3-2022-02637 (28) 1
(54) **NHÃN SẢN PHẨM** (51) **19-08**
(22) 30/11/2022 (43) 27/02/2023
(73) **CÔNG TY TNHH XUẤT NHẬP KHẨU THỰC PHẨM ĐÀ LẠT (VN)**
Áp Phú Hòa, xã Phú Hội, huyện Đức Trọng, tỉnh Lâm Đồng
(72) Lê Trọng Hưng (VN)
(55)

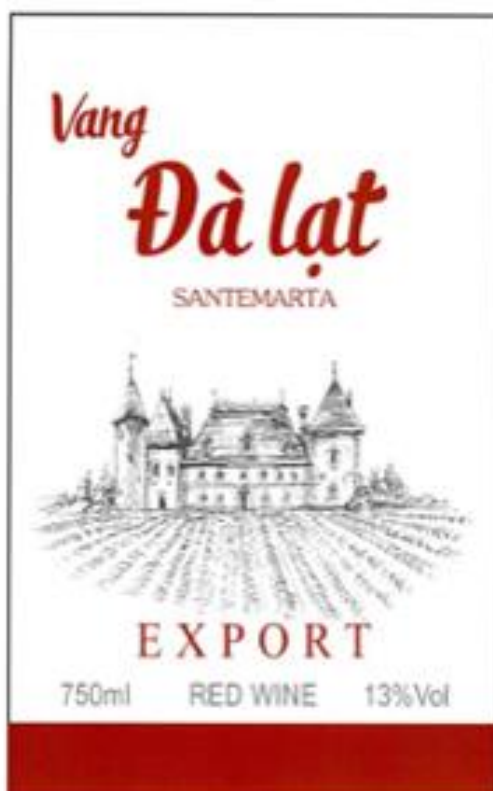

CÔNG BÁO SỞ HỮU CÔNG NGHIỆP SỐ 419 TẬP A – QUYỀN 2 (02.2023)

- (11) **46577**
(21) 3-2022-02638 (28) 1
(54) **THIẾT BỊ THU PHÁT SÓNG** (51) **14-03**
(22) 30/11/2022 (43) 27/02/2023
(73) **TẬP ĐOÀN CÔNG NGHIỆP – VIỄN THÔNG QUÂN ĐỘI (VN)**
Lô D26 khu đô thị mới Cầu Giấy, phường Yên Hoà, quận Cầu Giấy, thành phố Hà Nội
(72) 1. NGUYỄN ĐÌNH DƯƠNG (VN)
2. LÊ TRƯỜNG GIANG (VN)
3. HOÀNG ĐÌNH HẢI TRUYỀN (VN)
4. NGUYỄN VĂN HƯỚNG (VN)
5. KHÔNG VĂN MẠNH (VN)
6. HOÀNG MẠNH CƯỜNG (VN)
(74) Công ty TNHH NACILAW (NACILAW)
(55)



1.1



1.2



1.3



1.4



1.5



1.6



1.7

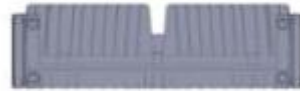

1.8

CÔNG BÁO SỞ HỮU CÔNG NGHIỆP SỐ 419 TẬP A – QUYỀN 2 (02.2023)

- (11) **46578**
- (21) 3-2022-02641 (28) 1
- (54) **HỆ THỐNG CẤP THỨC ĂN, OXY PHÂN TỬ VÀ TẠO DÒNG NƯỚC DỪNG TRONG NUÔI TRỒNG THỦY SẢN** (51) **15-03; 15-99; 30-03**
- (22) 01/12/2022 (43) 27/02/2023
- (30) 365780-001 09/06/2022 IN;
- (73) **CÔNG TY CỔ PHẦN RYNAN TECHNOLOGIES VIETNAM (VN)**
Ấp Long Trị, xã Long Đức, thành phố Trà Vinh, tỉnh Trà Vinh
- (72) 1. NGUYỄN THANH MỸ (VN)
2. VÕ VŨ KHANH (VN)
3. TRẦN QUỐC TOÀN (VN)
4. VÕ QUỐC VIỆT (VN)
5. HUỖNH LÊ NHỰT HÀO (VN)
- (74) Công ty TNHH Đại Tín và Liên Danh (DAITIN AND ASSOCIATES CO.,LTD)
- (55)

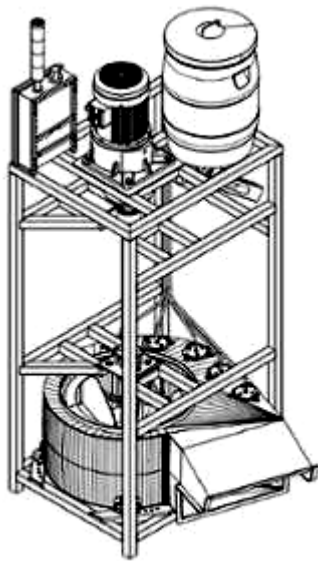

1.1

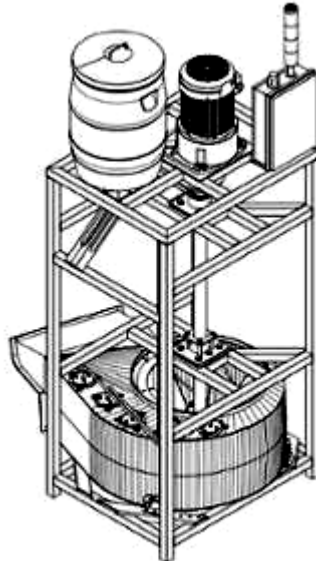

1.2

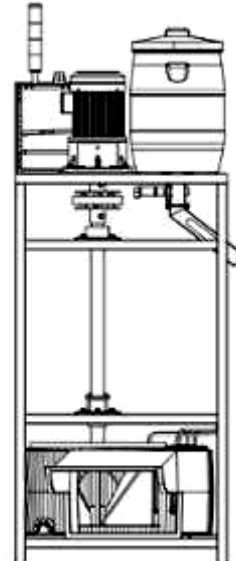

1.3

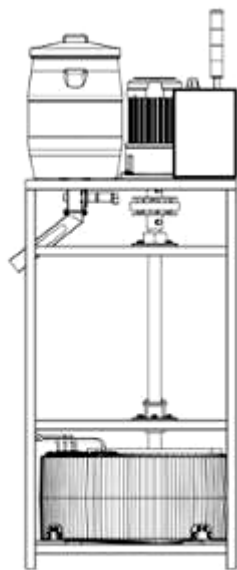

1.4

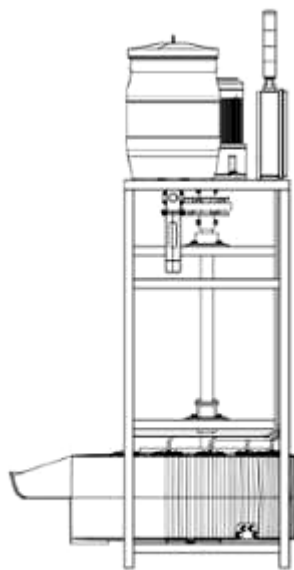

1.5

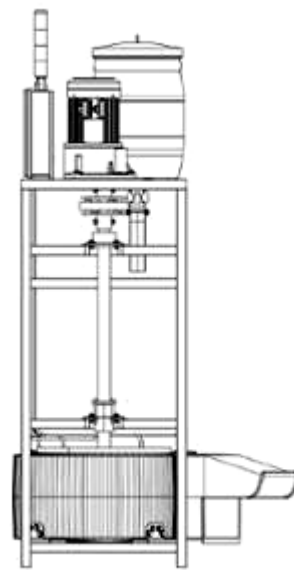

1.6

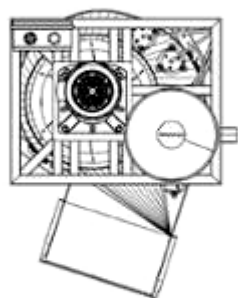

1.7

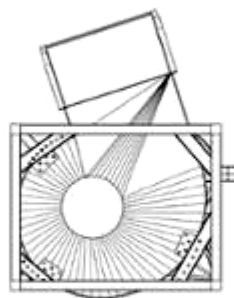

1.8

CÔNG BÁO SỞ HỮU CÔNG NGHIỆP SỐ 419 TẬP A – QUYỀN 2 (02.2023)

- (11) **46579**
(21) 3-2022-02648 (28) 1
(54) **THIẾT BỊ RAĐA** (51) **10-05**
(22) 02/12/2022 (43) 27/02/2023
(73) **CÔNG TY TNHH CÔNG NGHỆ CAO OSB (VN)**
Tầng 6 tòa nhà Detech Tower, số 8 Tôn Thất Thuyết, phường Mỹ Đình 2, quận
Nam Từ Liêm, thành phố Hà Nội
(72) Nguyễn Hồng Sơn (VN)
(74) Công ty Luật TNHH WINCO (WINCO LAW FIRM)
(55)

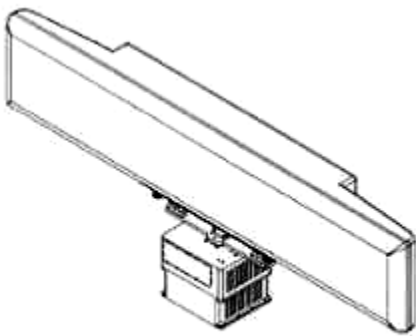

1.1

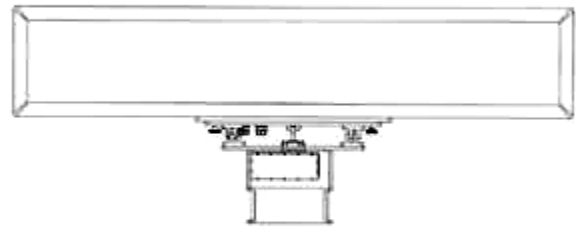

1.2

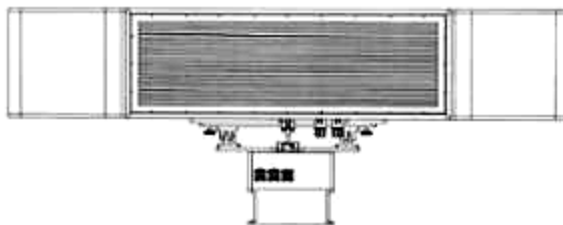

1.3



1.4



1.5



1.6



1.7

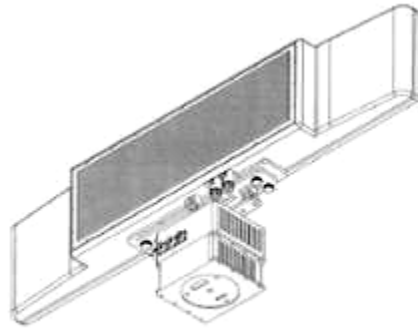

1.8

CÔNG BÁO SỞ HỮU CÔNG NGHIỆP SỐ 419 TẬP A – QUYỀN 2 (02.2023)

(11) **46580**

(21) 3-2022-02655

(28) 1

(54) **GHẾ**

(51) **06-01**

(22) 05/12/2022

(43) 27/02/2023

(73) **CÔNG TY TNHH ĐẦU TƯ TÀI CHÍNH PRIME CAPITAL (VN)**

Số 10, đường Mai Chí Thọ, phường Thủ Thiêm, thành phố Thủ Đức, thành phố Hồ Chí Minh

(72) Trần Viên Ngọc Trân (VN)

(74) Công ty TNHH T&T INVENMARK Sở hữu trí tuệ Quốc tế (T&T INVENMARK CO., LTD.)

(55)



1.1



1.2



1.3



1.4



1.5

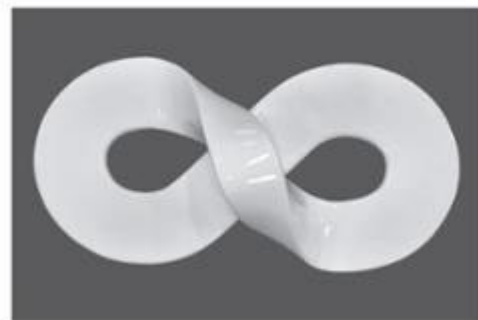

1.6



1.7

CÔNG BÁO SỞ HỮU CÔNG NGHIỆP SỐ 419 TẬP A – QUYỀN 2 (02.2023)

- (11) **46581**
- (21) 3-2022-02678 (28) 1
- (54) **HỘP THUỐC** (51) **09-03**
- (22) 06/12/2022 (43) 27/02/2023
- (73) **CÔNG TY TNHH THIẾT BỊ & VẬT TƯ Y TẾ DONGKUK (VN)**
Căn LK03-122, khu đô thị C2 Gamuda Gardens, phường Trần Phú, quận Hoàng
Mai, thành phố Hà Nội
- (72) Lê Hồng Phú (VN)
- (74) **CÔNG TY TRÁCH NHIỆM HỮU HẠN TƯ VẤN ĐẦU TƯ VÀ SỞ HỮU TRÍ
TUỆ INTERFIVE (INTERFIVE CO., LTD)**
- (55)



H1
1.1

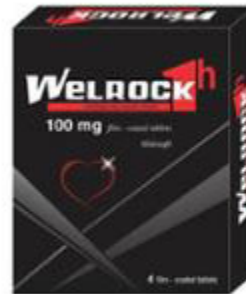

H2
1.2

CÔNG BÁO SỞ HỮU CÔNG NGHIỆP SỐ 419 TẬP A – QUYỀN 2 (02.2023)

- (11) **46582**
(21) 3-2022-02699 (28) 1
(54) **HỘ ĐỰNG SẢN PHẨM** (51) **09-03**
(22) 08/12/2022 (43) 27/02/2023
(73) **HỘ KINH DOANH THƯƠNG MẠI PHÙNG BÁ QUẢNG (VN)**
Số nhà 5, đường Thanh Niên, thôn Me Táo, xã Dương Liễu, huyện Hoài Đức,
thành phố Hà Nội
(72) Phùng Bá Quảng (VN)
(74) Công ty Luật TNHH WINCO (WINCO LAW FIRM)
(55)



1.1



1.2

CÔNG BÁO SỞ HỮU CÔNG NGHIỆP SỐ 419 TẬP A – QUYỀN 2 (02.2023)

- (11) **46583**
(21) 3-2022-02700 (28) 1
(54) **ĐÈN** (51) **26-03; 26-05**
(22) 08/12/2022 (43) 27/02/2023
(73) **CÔNG TY CỔ PHẦN BÓNG ĐÈN PHÍCH NƯỚC RẠNG ĐÔNG (VN)**
87-89 phố Hạ Đình, phường Thanh Xuân Trung, quận Thanh Xuân, thành phố Hà Nội
(72) Trần Trung Tường (VN)
(55)

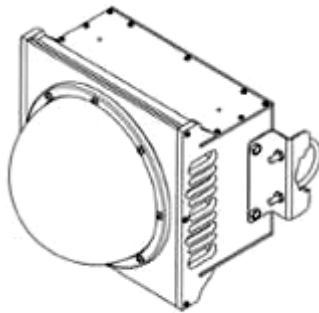

1.1

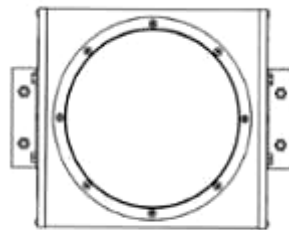

1.2

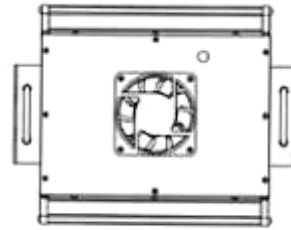

1.3

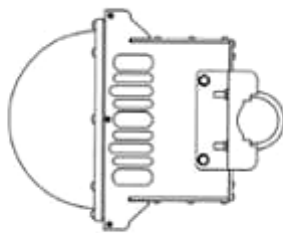

1.4

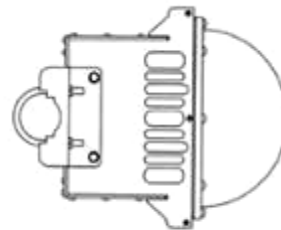

1.5

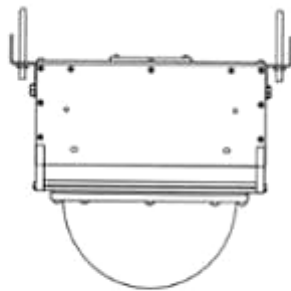

1.6

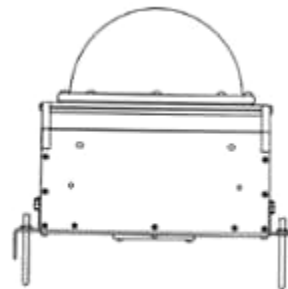

1.7

CÔNG BÁO SỞ HỮU CÔNG NGHIỆP SỐ 419 TẬP A – QUYỀN 2 (02.2023)

- (11) **46584**
(21) 3-2022-02702 (28) 1
(54) **BAO GÓI** (51) **09-05**
(22) 08/12/2022 (43) 27/02/2023
(73) **ORION CORPORATION (KR)**
13, Baekbeom-ro 90da-gil, Yongsan-gu, Seoul 04369, Republic of Korea
(72) 1. LEE, A RUEM (KR)
2. LEE, SEUNG JU (KR)
(74) Công ty Luật TNHH quốc tế BMVN (BMVN INTERNATIONAL LLC)
(55)



1.1



1.2

- (11) **46585**
(21) 3-2022-02706 (28) 1
(54) **KẸP THANH NGANG CỦA RÈM NÂNG** (51) **06-10; 08-08**
(22) 09/12/2022 (43) 27/02/2023
(30) 111305273 24/10/2022 TW;
(73) **SHEEN WORLD TECHNOLOGY CORPORATION (TW)**
21F-7, NO. 386, SHIZHENG RD., XITUN DIST., TAICHUNG CITY 407,
TAIWAN
(72) CHEN, PO-YU (TW)
(74) Công ty TNHH một thành viên Sở hữu trí tuệ VCCI (VCCI-IP CO.,LTD)
(55)

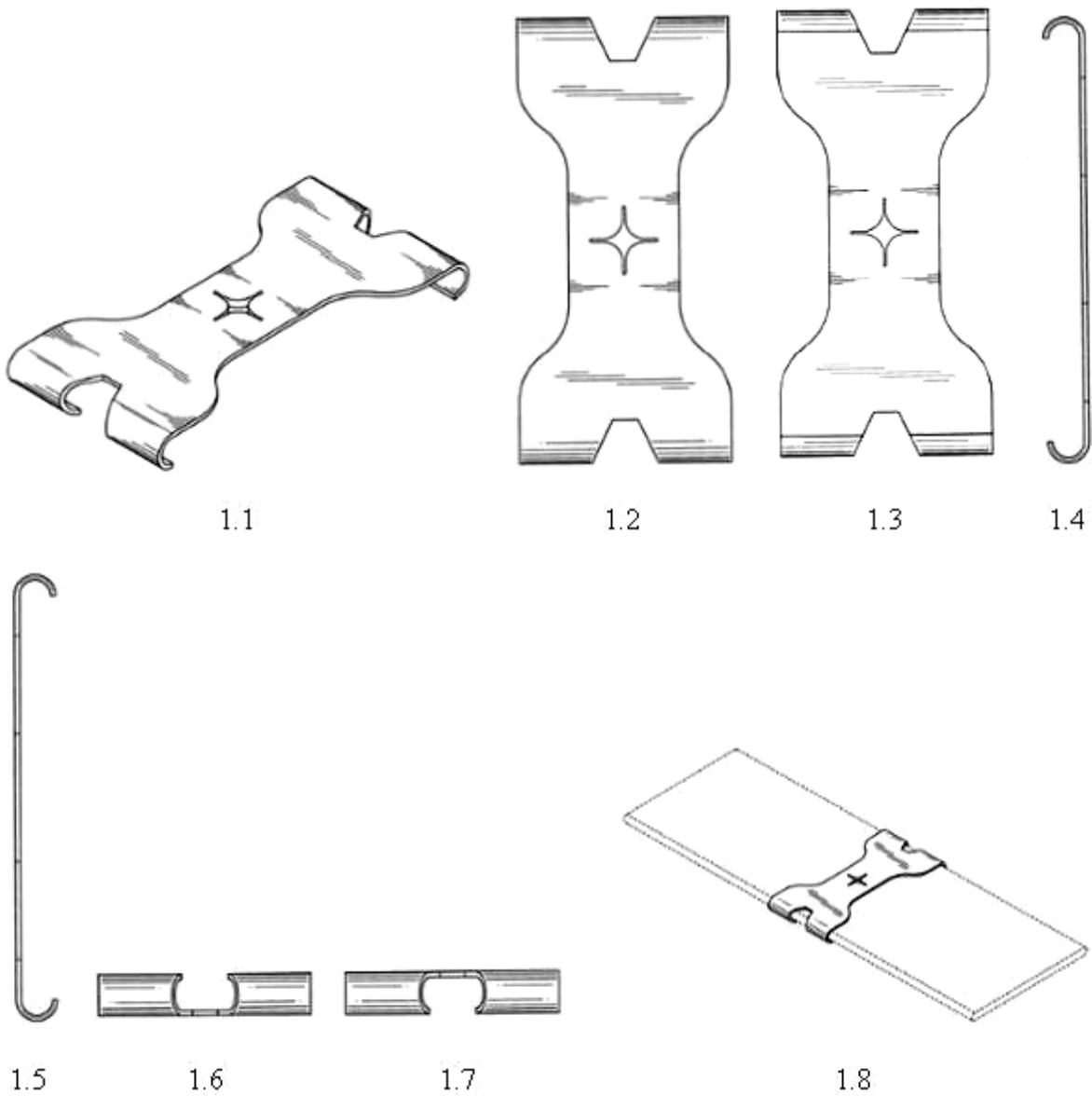

CÔNG BÁO SỞ HỮU CÔNG NGHIỆP SỐ 419 TẬP A – QUYỀN 2 (02.2023)

- (11) **46586**
(21) 3-2022-02709 (28) 1
(54) **BAO GÓI** (51) **09-05**
(22) 12/12/2022 (43) 27/02/2023
(73) **CÔNG TY TNHH VIỆT THÁI (VN)**
Số 8, cụm CN Trường An, xã An Khánh, huyện Hoài Đức, thành phố Hà Nội
(72) Nguyễn Hữu Thi (VN)
(74) Văn phòng Luật sư Hoàng Danh (Văn phòng Luật sư Hoàng Danh)
(55)



1.1



1.2

CÔNG BÁO SỞ HỮU CÔNG NGHIỆP SỐ 419 TẬP A – QUYỀN 2 (02.2023)

- (11) **46587**
(21) 3-2022-02710 (28) 1
(54) **BAO GÓI** (51) **09-05**
(22) 12/12/2022 (43) 27/02/2023
(73) **CÔNG TY TNHH VIỆT THÁI (VN)**
Số 8, cụm CN Trường An, xã An Khánh, huyện Hoài Đức, thành phố Hà Nội
(72) Nguyễn Hữu Thi (VN)
(74) Văn phòng Luật sư Hoàng Danh (Văn phòng Luật sư Hoàng Danh)
(55)



1.1



1.2

CÔNG BÁO SỞ HỮU CÔNG NGHIỆP SỐ 419 TẬP A – QUYỀN 2 (02.2023)

- (11) **46588**
(21) 3-2022-02711 (28) 1
(54) **BAO GÓI** (51) **09-05**
(22) 12/12/2022 (43) 27/02/2023
(73) **CÔNG TY TNHH VIỆT THÁI (VN)**
Số 8, cụm CN Trường An, xã An Khánh, huyện Hoài Đức, thành phố Hà Nội
(72) Nguyễn Hữu Thi (VN)
(74) Văn phòng Luật sư Hoàng Danh (Văn phòng Luật sư Hoàng Danh)
(55)



1.1



1.2

- (11) **46589**
(21) 3-2022-02729 (28) 1
(54) **NHÀ LẮP GHÉP** (51) **25-03**
(22) 14/12/2022 (43) 27/02/2023
(73) **CÔNG TY TNHH ĐẦU TƯ PHÁT TRIỂN CÔNG NGHỆ NHÀ HỘP KHỐI**
(VN)
45 Võ Thị Sáu, phường Đa Kao, quận 1, thành phố Hồ Chí Minh
(72) **Bàng Thái Ngọc (VN)**
(55)

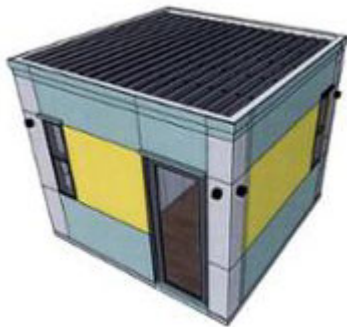

1.1

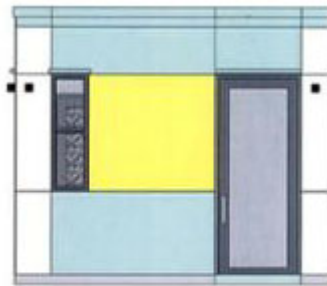

1.2

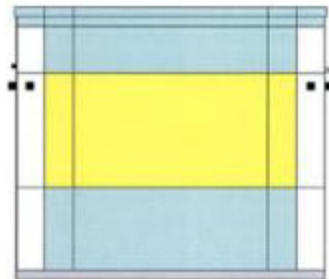

1.3

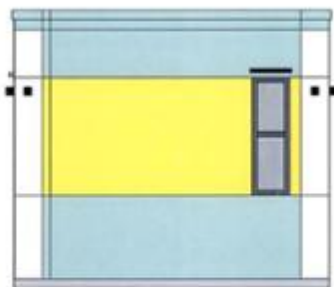

1.4



1.5



1.6

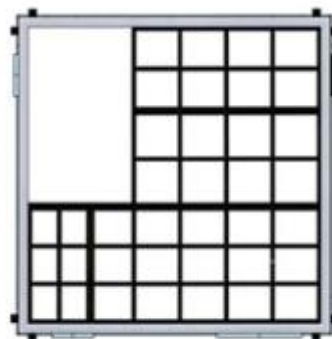

1.7

CÔNG BÁO SỞ HỮU CÔNG NGHIỆP

Do Cục Sở hữu trí tuệ thuộc Bộ Khoa học và Công nghệ ấn hành theo Luật Sở hữu trí tuệ số 50/2005/QH11 được Quốc hội thông qua ngày 29 tháng 11 năm 2005 và được sửa đổi bằng Luật sửa đổi, bổ sung một số điều của Luật sở hữu trí tuệ số 50/2005/QH11 được Quốc hội thông qua ngày 19 tháng 6 năm 2009.

Địa chỉ liên hệ:

384-386 đường Nguyễn Trãi, quận Thanh Xuân,
thành phố Hà Nội, Việt Nam
ĐT: 024. 38583069
Fax: 024. 38588449