

ISSN 0868 - 2534

CỘNG HÒA XÃ HỘI CHỦ NGHĨA VIỆT NAM
BỘ KHOA HỌC VÀ CÔNG NGHỆ

CỤC SỞ HỮU TRÍ TUỆ

CÔNG BÁO
SỞ HỮU CÔNG NGHIỆP

TẬP B

QUYỂN 2: KIỂU DÁNG CÔNG NGHIỆP

07 - 2022

412

HÀ NỘI

CỘNG HOÀ XÃ HỘI CHỦ NGHĨA VIỆT NAM
BỘ KHOA HỌC VÀ CÔNG NGHỆ
CỤC SỞ HỮU TRÍ TUỆ

CÔNG BÁO
SỞ HỮU CÔNG NGHIỆP
TẬP B

QUYỂN 2: KIỂU DÁNG CÔNG NGHIỆP

07-2022

412

HÀ NỘI

MỤC LỤC

	Trang
<u>PHẦN I:</u> Kiểu dáng công nghiệp được cấp Bằng độc quyền	7
<u>PHẦN II:</u> Sửa đổi, gia hạn, cấp lại, chấm dứt, huỷ bỏ hiệu lực văn bằng bảo hộ, quyết định giải quyết khiếu nại	323
<u>PHẦN III:</u> Chuyển giao quyền sở hữu công nghiệp	348

CONTENTS

<u>PART I:</u> Industrial Design Patents	7
<u>PART II:</u> Amendment, Renewal, Duplication, Termination, Cancellation of Protection Titles	323
<u>PART III:</u> Transfer of Industrial Property Rights	348

CÔNG BÁO SỞ HỮU CÔNG NGHIỆP SỐ 412 TẬP B - QUYỂN 2 (07.2022)

MÃ SỐ HAI CHỮ CÁI THỂ HIỆN TÊN NƯỚC VÀ CÁC THỰC THỂ KHÁC TRONG CÁC TƯ LIỆU SỞ HỮU CÔNG NGHIỆP THEO TIÊU CHUẨN ST3 CỦA WIPO

AE	United Arab Emirates	CN	China	HK	Hong Kong
AF	Afganistan	CO	Colombia	HN	Honduras
AG	Antihua and Barbuda	CR	Costa Rica	HR	Croatia
AI	Anguilla	CU	Cuba	HT	Haiti
AL	Albania	CV	Cape Verde	HU	Hungary
AN	Netherlands Antilles	CY	Cyprus	ID	Indonesia
AO	Angola	CZ	Czech Republic	IE	Ireland
AR	Argentina	DE	Germany	IL	Israel
AT	Austria	DJ	Djibouti	IN	India
AU	Australia	DK	Denmark	IQ	Iraq
AW	Aruba	DM	Dominica	IR	Iran (Islamic Republic of)
BB	Barbados	DO	Dominican Republic	IS	Iceland
BD	Bangladesh	DZ	Algeria	IT	Italy
BE	Belgium	EC	Ecuador	JM	Jamaica
BF	Burkina Faso	EE	Estonia	JO	Jordan
BG	Bulgaria	EG	Egypt	JP	Japan
BH	Bahrain	ES	Spain	KE	Kenya
BI	Burundi	ET	Ethiopia	KH	Cambodia
BJ	Benin	FI	Finland	KI	Kiribati
BM	Bermuda	FJ	Fiji	KM	Comoros
BN	Brunei Darussalam	FK	Falkand Islands (Malvinas)	KN	Saint Kitts and Nevis
BO	Bolivia	FR	France	KP	Democratic People's Republic of Korea
BR	Brazil	GA	Gabon	KR	Republic of Korea
BS	Bahamas	GB	United Kingdom	KW	Kuwait
BT	Bhutan	GD	Grenada	KY	Cayman Islands
BW	Botswana	GE	Georgia	KZ	Kazakhstan
BY	Belarus	GH	Ghana	LA	Laos
BZ	Belize	GI	Gibraltar	LB	Lebanon
CA	Canada	GM	Gambia	LC	Saint Lucia
CF	Central African Republic	GN	Guinea	LI	Liechtenstein
CG	Congo	GQ	Equatorial Guinea	LK	SriLanka
CH	Switzerland	GR	Greece	LR	Liberia
CI	Côte d'Ivoire	GT	Guatemala	LS	Lesotho
CL	Chile	GW	Guinea-Bissau	LT	Lithuania
CM	Cameroon	GY	Guyana	TC	Turk and Caicos Islands
LU	Luxembourg	PA	Panama	TD	Chad
LV	Latvia	PE	Peru	TG	Togo
LY	Lybya	PG	Papua New Guinea	TH	Thailand
MA	Morocco	PH	Philippines	TN	Tunisia
MC	Monaco	PK	Pakistan	TO	Tonga
MD	Republic of Moldova	PL	Poland	TR	Turkey

CÔNG BÁO SỞ HỮU CÔNG NGHIỆP SỐ 412 TẬP B - QUYỂN 2 (07.2022)

MG	Madagascar	PT	Portugal	TT	Trinidad and Tobago
ML	Mali	PY	Paraguay	TV	Tuvalu
MM	Myanmar	QA	Qatar	TW	Taiwan, Province of China
MN	Mongolia	RO	Rumania	TZ	United Republic of Tanzania
MO	Macau	RU	Russian Federation	UA	Ukraine
MR	Mauritania	RW	Rwanda	UG	Uganda
MS	Montserrat	SA	Saudi Arabia	US	United States of America
MT	Malta	SB	Solomon Islands	UY	Uruguay
MU	Mauritius	SC	Seychelles	UZ	Uzbekistan
MV	Maldives	SD	Sudan	VA	Holy see
MW	Malawi	SE	Sweden	VC	Saint Vincent and the Grenadines
MX	Mexico	SG	Singapore	VE	Venezuela
MY	Malaysia	SH	Saint Helena	VG	Virgin Islands (British)
MZ	Mozambique	SL	Slovenia	VN	Vietnam
NA	Namibia	SK	Slovakia	VU	Vanuatu
NE	Niger	SL	Sierra Leone	WS	Samoa
NG	Nigeria	SM	San Marino	YE	Yemen
NJ	Nicaragua	SN	Senegal	YU	Yugoslavia
NL	Netherlands	SO	Somalia	ZA	South Africa
NO	Norway	SR	Suriname	ZM	Zambia
NP	Nepal	ST	Sao Tome and Principe	ZR	Zaire
NR	Nauru	SV	El Sanvador	ZW	Zimbabwe
NZ	New Zealand	SY	Syria		
OM	Oman	SZ	Swaziland		

CÁC TỔ CHỨC QUỐC TẾ

AO	African Intellectual Property Organization (OAPI)
AP	African Regional Industrial Property Organization (ARIPO)
BX	Benelux Trademark Office and Benelux Designs Office
EP	European Patent Office (EPO)
IB, WO	International Bureau of the World Intellectual Property Organization (WIPO)

NHỮNG MÃ SỐ INID TRÍCH TỪ TIÊU CHUẨN ST80 CỦA TỔ CHỨC SỞ HỮU TRÍ TUỆ THẾ GIỚI (WIPO) ĐỂ NHẬN BIẾT CÁC DỮ LIỆU THƯ MỤC DÙNG CÔNG BỐ ĐƠN VÀ BẰNG ĐỘC QUYỀN KIỂU DÁNG CÔNG NGHIỆP

- (11) Số bằng độc quyền kiểu dáng công nghiệp / Số công bố đơn
- (15) Ngày cấp
- (18) Ngày hết hạn hiệu lực của bằng độc quyền kiểu dáng công nghiệp
- (21) Số đơn
- (22) Ngày nộp đơn
- (23) Tên triển lãm, ngày và nơi triển lãm
- (28) Số phương án yêu cầu bảo hộ
- (30) Số đơn ưu tiên, ngày nộp đơn ưu tiên
- (43) Ngày công bố đơn
- (45) Ngày công bố bằng độc quyền kiểu dáng công nghiệp
- (51) Phân loại quốc tế kiểu dáng công nghiệp
- (54) Tên sản phẩm mang kiểu dáng công nghiệp
- (55) Ảnh chụp / hình vẽ kiểu dáng công nghiệp
- (57) Đặc điểm khác biệt yêu cầu bảo hộ của kiểu dáng công nghiệp
- (62) Số và ngày nộp đơn, số bằng độc quyền KDCN hoặc số công bố đơn liên quan đến tách đơn
- (71) Tên và địa chỉ của người nộp đơn
- (72) Tên của tác giả KDCN
- (73) Tên, địa chỉ của chủ bằng độc quyền KDCN
- (74) Tên của người đại diện SHCN

PHẦN I

Kiểu dáng công nghiệp ĐƯỢC CẤP BẰNG ĐỘC QUYỀN

(11) **3-0034872**

(15) 25/05/2022

(21) 3-2020-01426

(18) 17/06/2025

(54) THÙNG XE MÔ TÔ

(45) 25/07/2022 412

(73) GIVI SPA (IT)

Via G. Ungaretti, 48, 25020 Flero (BS), Italy

(72) Visenzi Giuseppe (IT)

(74) Công ty Cổ phần Sở hữu công nghiệp INVESTIP (INVESTIP)

(55)

(51) 12-16

(22) 17/06/2020

(28) 1

(43) 25/09/2020 390



1.1



1.2



1.3



1.4



1.5



1.6



1.7



1.8



1.9

- (11) **3-0034873**
(15) 25/05/2022 (51) 09-05
(21) 3-2020-01111 (22) 14/05/2020
(18) 14/05/2025
(54) BAO GÓI BĂNG VỆ SINH (28) 1
(45) 25/07/2022 412 (43) 25/03/2021 396A
(73) CÔNG TY TNHH SẢN XUẤT VÀ THƯƠNG MẠI HIỆU HUYỀN (VN)
Thôn Nhuệ, xã Đức Thượng, huyện Hoài Đức, thành phố Hà Nội
(72) Nguyễn Văn Chính (VN)
(74) Công ty TNHH Tư vấn đầu tư và Sở hữu trí tuệ Hoàng Phi (HOANG PHI INVEST
& I.P CO., LTD)
(55)



1.1



1.2

- (11) **3-0034874**
(15) 25/05/2022 (51) 12-16
(21) 3-2020-02235 (22) 10/09/2020
(18) 10/09/2025
(54) TẮM HẦM XUNG PHÍA TRƯỚC
CỦA Ô TÔ (28) 1
(30) 2020-004946 12/03/2020 JP;
(45) 25/07/2022 412 (43) 25/01/2021 394A
(73) TOYOTA JIDOSHA KABUSHIKI KAISHA (JP)
1, Toyota-cho, Toyota-shi, Aichi-ken, 471-8571 JAPAN
(72) Shota ASANO (JP)
(74) Công ty TNHH một thành viên Sở hữu trí tuệ VCCI (VCCI-IP CO.,LTD)
(55)



1.1

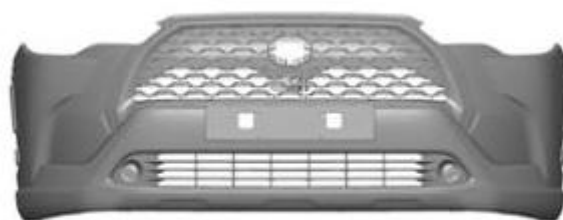

1.2

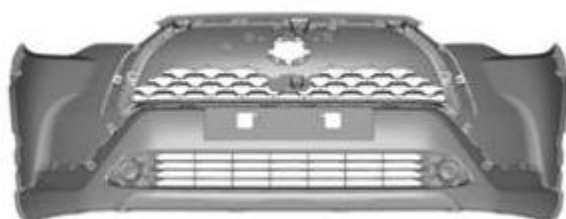

1.3



1.4

1.5



1.6



1.7



1.8

- (11) **3-0034875**
(15) 25/05/2022 (51) 14-99
(21) 3-2019-02746 (22) 28/10/2019
(18) 28/10/2024
(54) CHÂN ĐỠ ĐIỆN THOẠI (28) 1
(45) 25/07/2022 412 (43) 27/04/2020 385A
(73) CÔNG TY CỔ PHẦN TÀI CHÍNH ĐẦU TƯ CHU VIỆT (VN)
38 Bình Mỹ, xã Bình Mỹ, huyện Củ Chi, thành phố Hồ Chí Minh
(72) Lê Hải Châu (VN)
(74) Công ty Cổ phần Sở hữu công nghiệp INVESTIP (INVESTIP)
(55)



1.1

1.2

1.3



1.4

1.5

1.6

1.7

- (11) **3-0034876**
(15) 25/05/2022
(21) 3-2019-00956
(18) 17/04/2024
(54) TÒI CUỐN DÂY
(45) 25/07/2022 412
(73) CƠ SỞ HIỆP PHONG (VN)
661/12 Nguyễn Trung Trực, phường An Hoà, thành phố Rạch Giá, tỉnh Kiên Giang
(72) Trần Ngọc Phong (VN)
(74) Công ty Cổ phần Sở hữu công nghiệp INVESTIP (INVESTIP)
(55)
- (51) 12-05
(22) 17/04/2019
(28) 1
(43) 25/02/2020 383A



1.1



1.2



1.3



1.4



1.5



1.6

- (11) **3-0034877**
(15) 25/05/2022 (51) 25-01; 25-02
(21) 3-2021-00981 (22) 28/04/2021
(18) 28/04/2026
(54) TẤM BẢN MÃ (28) 1
(45) 25/07/2022 412 (43) 25/08/2021 401A
(73) CÔNG TY TNHH XÂY DỰNG DƯƠNG LUÂN (VN)
440/43 Nguyễn Kiệm, phường 3, quận Phú Nhuận, thành phố Hồ Chí Minh
(72) Dương Đình Luân (VN)
(74) Công ty Cổ phần Sở hữu công nghiệp INVESTIP (INVESTIP)
(55)

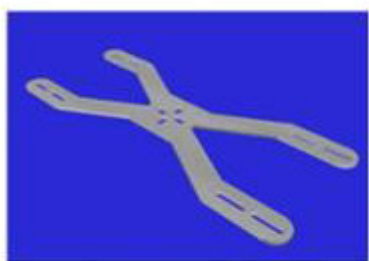

1.1



1.2



1.3

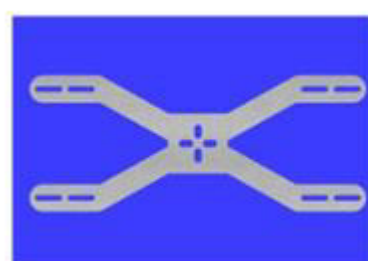

1.4

- (11) **3-0034878**
(15) 25/05/2022 (51) 07-02
(21) 3-2021-00167 (22) 24/07/2020
(18) 24/07/2025
(54) **VỈ HẤP** (28) 1
(45) 25/07/2022 412 (43) 25/05/2021 398A
(73) **CÔNG TY TNHH MINH LONG I (VN)**
333 khu phố Hưng Lộc, phường Hưng Định, thị xã Thuận An, tỉnh Bình Dương
(72) Lý Ngọc Minh (VN)
(55)



1.1



1.2

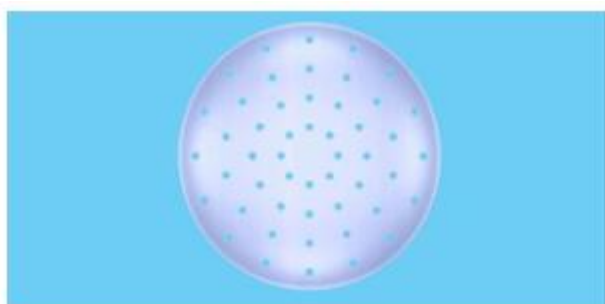

1.3

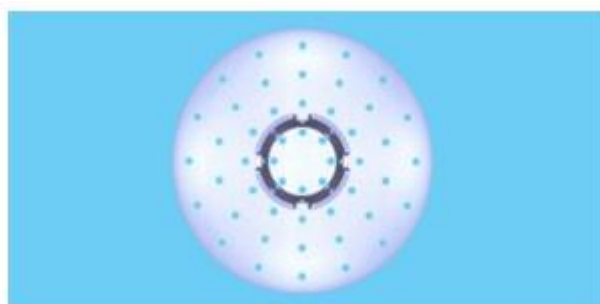

1.4

- (11) **3-0034879**
(15) 25/05/2022 (51) 09-07
(21) 3-2020-00844 (22) 16/04/2020
(18) 16/04/2025
(54) **NẤP ĐẬY** (28) 1
(45) 25/07/2022 412 (43) 25/11/2020 392
(73) **CÔNG TY TNHH KHÁNH HƯNG (VN)**
24 Lê Thiệt, phường Phú Thọ Hoà, quận Tân Phú, thành phố Hồ Chí Minh
(72) **Phạm Công Khanh (VN)**
(74) Công ty TNHH Tư vấn - Dịch thuật - Sở hữu trí tuệ Á Đông (Á Đông IP
CONSULTANCY CO.,LTD.)
(55)

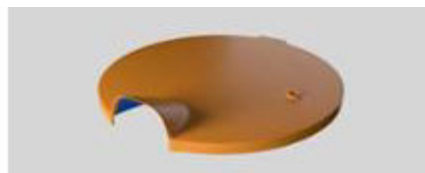

1.1



1.2



1.3

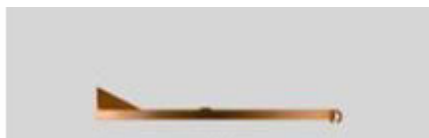

1.4



1.5



1.6



1.7

- (11) **3-0034880**
(15) 25/05/2022
(21) 3-2020-02040
(18) 31/08/2025
(54) XE MÁY
(30) 2020-004055 02/03/2020 JP;
(45) 25/07/2022 412
(73) HONDA MOTOR CO., LTD. (JP)
1-1, Minami-Aoyama 2-chome, Minato-ku, Tokyo, 107-8556 Japan
(72) 1. DAISUKE KURIKI (JP)
2. YOSHIYUKI ISHIGURI (JP)
3. JUN TANAKA (JP)
(74) Công ty Luật TNHH Phạm và Liên danh (PHAM & ASSOCIATES)
(55)
- (51) 12-11
(22) 31/08/2020
(28) 1
(43) 25/02/2021 395A



1.1



1.2



1.3



1.4



1.5



1.6



1.7



1.8



1.9

- (11) **3-0034881**
(15) 25/05/2022
(21) 3-2020-02815
(18) 20/11/2025
(54) VẢI
(30) 29/735,648 22/05/2020 US;
(45) 25/07/2022 412
(73) COLUMBIA SPORTSWEAR NORTH AMERICA, INC. (US)
14375 NW Science Park Drive, Portland, OR 97229, United States of America
(72) David Reid (US)
(74) Công ty TNHH Ban Ca (BANCA)
(55)
- (51) 05-05
(22) 20/11/2020
(28) 1
(43) 26/07/2021 400A



1.1



1.2



1.3



1.4



1.5



1.6

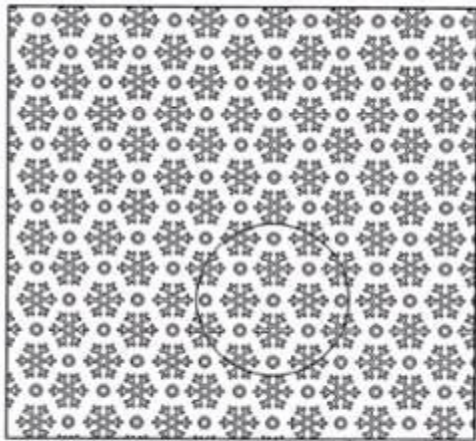

1.7



1.8

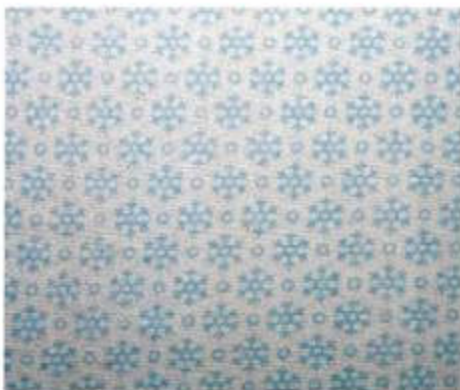

1.9



1.10

- (11) **3-0034882**
(15) 25/05/2022 (51) 28-03
(21) 3-2020-02961 (22) 07/12/2020
(18) 07/12/2025
(54) DAO CẠO (28) 1
(30) 30-2020-0055905 18/11/2020 KR;
(45) 25/07/2022 412 (43) 26/07/2021 400A
(73) DORCO CO., LTD. (KR)
36-9, Hyoryeong-ro 70-gil, Seocho-gu, Seoul 06723, Republic of Korea
(72) 1. LEE YOUNG JIN (KR)
2. JEONG JONG JIN (KR)
3. HAN DA WOON (KR)
(74) Công ty TNHH Sở hữu trí tuệ NTT (NTT IP CO.,LTD)
(55)

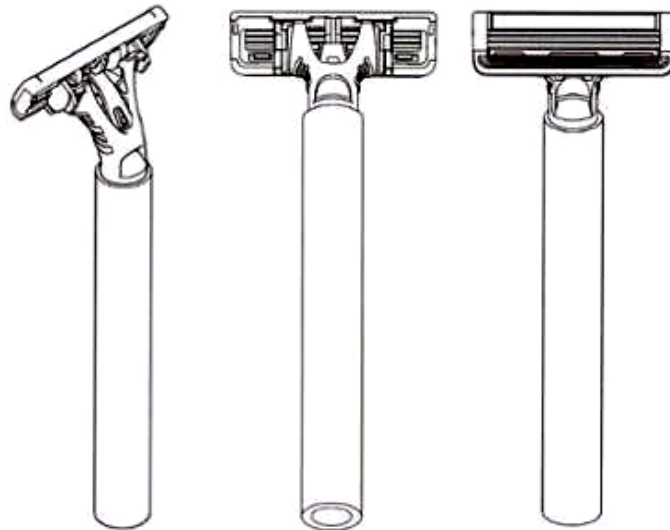

1.1

1.2

1.3

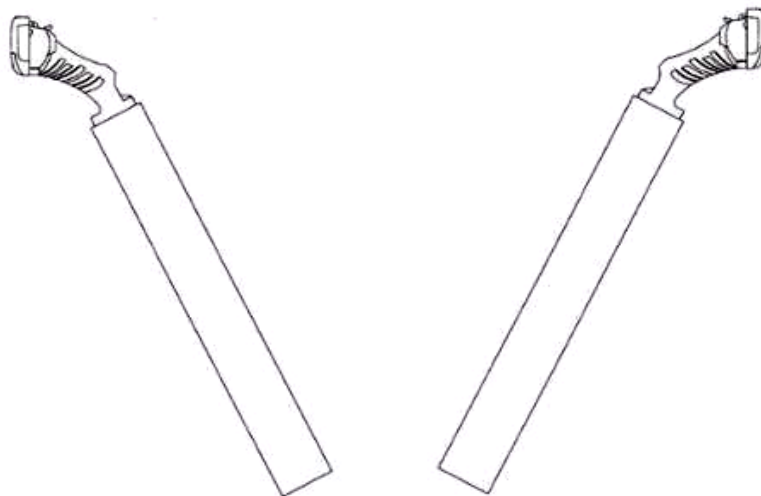

1.4

1.5

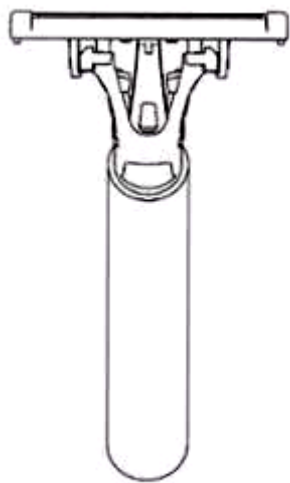

1.6

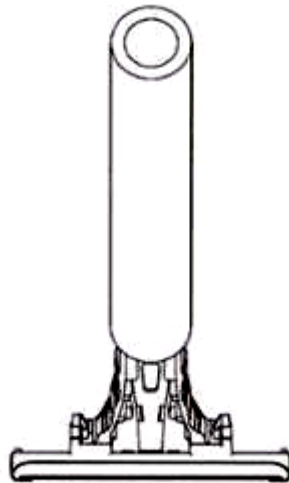

1.7

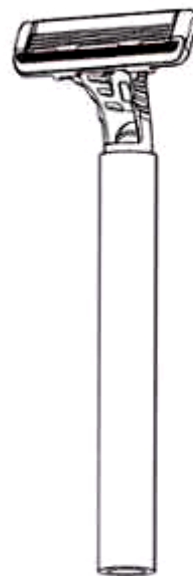

1.8

- (11) **3-0034883**
(15) 25/05/2022
(21) 3-2020-02798
(18) 18/11/2025
(54) MŨ BẢO HIỂM
(30) A00202002561 09/09/2020 ID;
(45) 25/07/2022 412
(73) HENRY TEDJAKUSUMA (ID)
Jalan Wuluh Blok II/3, RT/RW 009/006, Kota Bambu Utara, Palmerah, Jakarta
Barat Indonesia
(72) Henry Tedjakusuma (ID)
(74) Công ty TNHH Sở hữu trí tuệ HA VIP (HAVIP CO., LTD.)
(55)
- (51) 02-03
(22) 18/11/2020
(28) 1
(43) 25/01/2021 394A



1.1



1.2



1.3

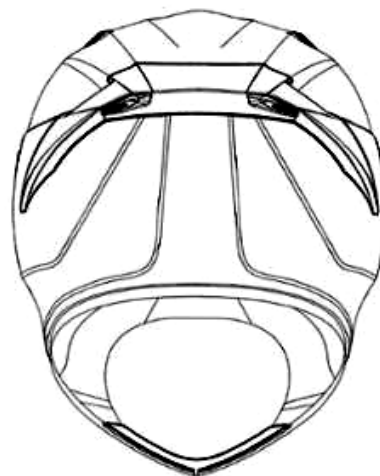

1.4



1.5



1.6



1.7

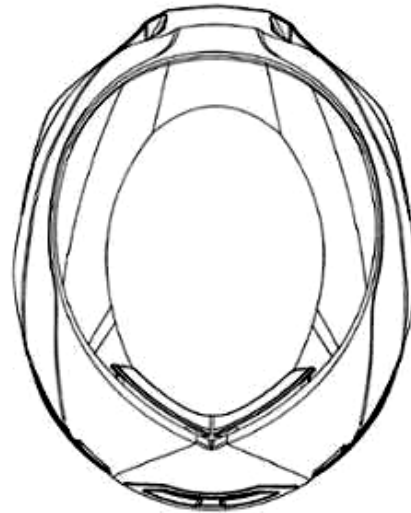

1.8

- (11) **3-0034884**
(15) 25/05/2022
(21) 3-2020-03196
(18) 31/12/2025
(54) KHUNG TREO TIVI
(45) 25/07/2022 412
(73) XINADDA (HONG KONG) LIMITED (CN)
Flat A811, 8/F., Ka Ming Court, 688-690 Castle Peak Road, Lai Chi Kok,
Kowloon, Hong Kong China
(72) Xubo PEI (CN)
(74) Công ty Cổ phần Sở hữu công nghiệp INVESTIP (INVESTIP)
(55)
- (51) 14-99
(22) 31/12/2020
(28) 1
(43) 25/03/2021 396A



1.1

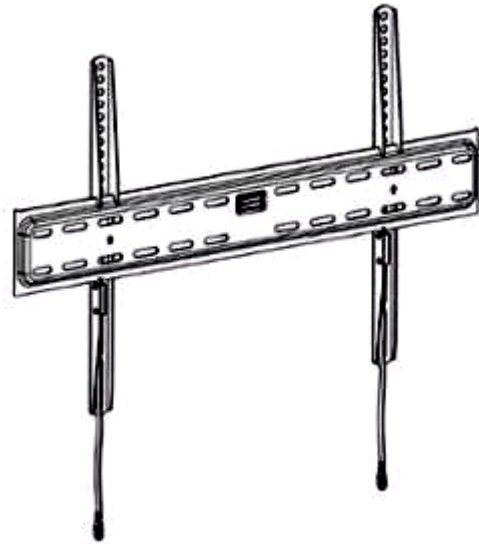

1.2

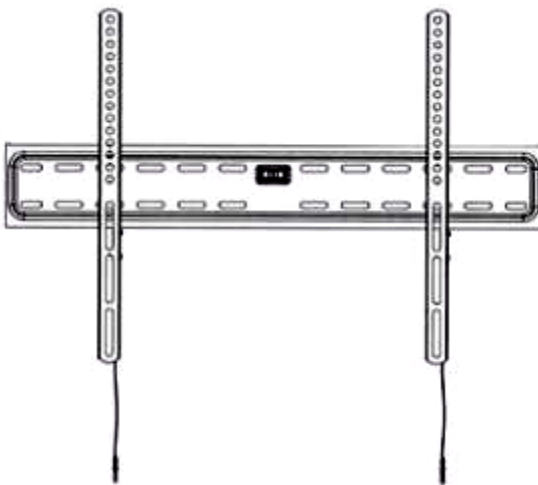

1.3

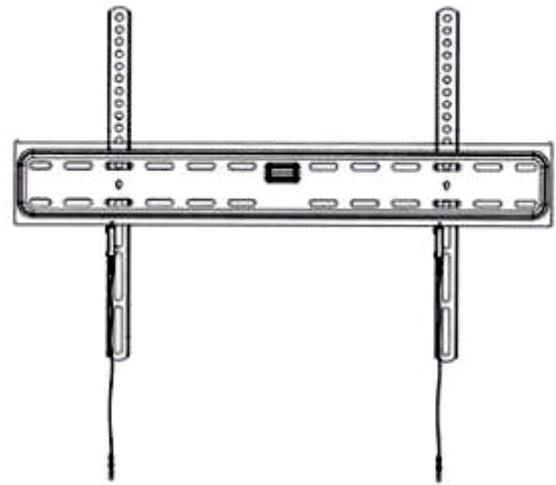

1.4



1.5



1.6



1.7



1.8

- (11) 3-0034885
(15) 25/05/2022
(21) 3-2020-03197
(18) 31/12/2025
(54) KHUNG TREO TIVI
(45) 25/07/2022 412
(73) XINADDA (HONG KONG) LIMITED (CN)
Flat A811, 8/F., Ka Ming Court, 688-690 Castle Peak Road, Lai Chi Kok,
Kowloon, Hong Kong China
(72) Xubo PEI (CN)
(74) Công ty Cổ phần Sở hữu công nghiệp INVESTIP (INVESTIP)
(55)
- (51) 14-99
(22) 31/12/2020
(28) 1
(43) 25/03/2021 396A

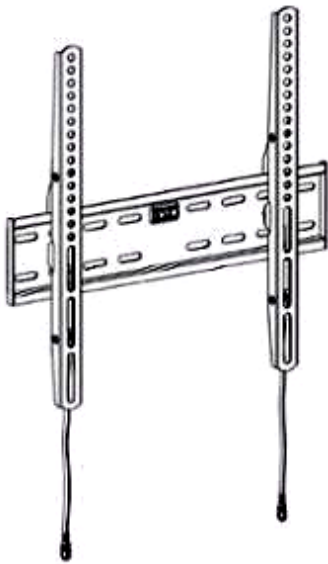

1.1

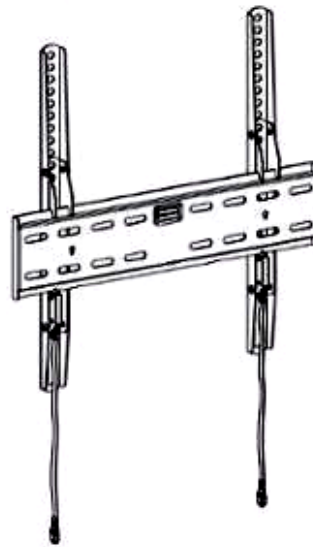

1.2

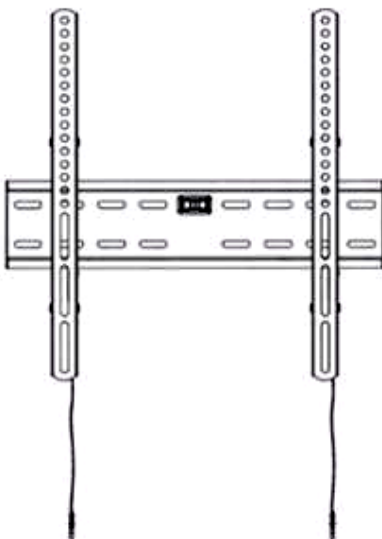

1.3

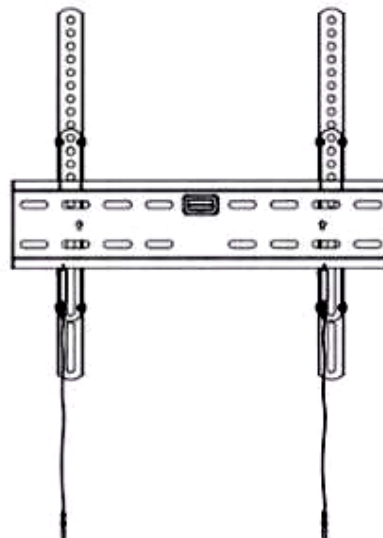

1.4



1.5



1.6



1.7



1.8

CÔNG BÁO SỞ HỮU CÔNG NGHIỆP SỐ 412 TẬP B - QUYỀN 2 (07.2022)

- (11) **3-0034886**
(15) 25/05/2022 (51) 19-08
(21) 3-2021-00878 (22) 14/04/2021
(18) 14/04/2026
(54) NHÃN SẢN PHẨM (28) 1
(45) 25/07/2022 412 (43) 25/06/2021 399A
(73) CÔNG TY TNHH PHÁT TRIỂN KHOA HỌC QUỐC TẾ TRƯỜNG SINH (VN)
1335 Phạm Văn Đồng, phường Yên Thế, thành phố Pleiku, tỉnh Gia Lai
(72) Phan Thanh Thiên (VN)
(74) Công ty TNHH MASTERBRAND (MASTERBRAND)
(55)

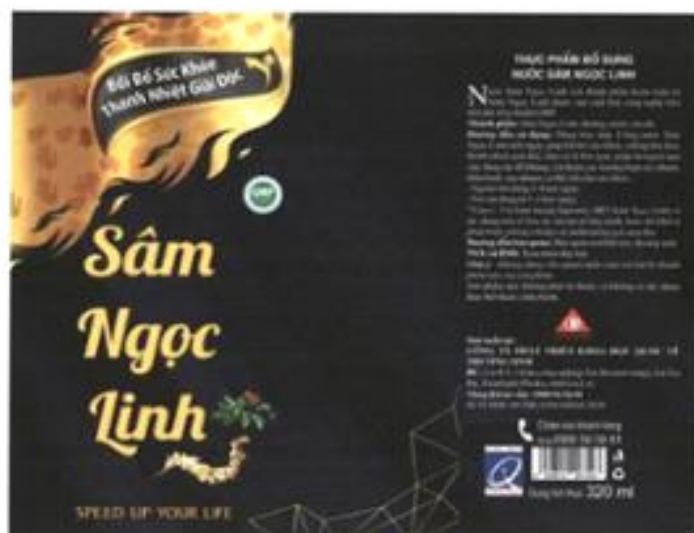

- (11) **3-0034887**
(15) 25/05/2022 (51) 19-08
(21) 3-2021-00880 (22) 14/04/2021
(18) 14/04/2026
(54) NHÃN SẢN PHẨM (28) 1
(45) 25/07/2022 412 (43) 25/06/2021 399A
(73) CÔNG TY TNHH PHÁT TRIỂN KHOA HỌC QUỐC TẾ TRƯỜNG SINH (VN)
1335 Phạm Văn Đồng, phường Yên Thế, thành phố Pleiku, tỉnh Gia Lai
(72) Phan Thanh Thiên (VN)
(74) Công ty TNHH MASTERBRAND (MASTERBRAND)
(55)



- (11) **3-0034888**
(15) 25/05/2022
(21) 3-2021-00179
(18) 26/01/2026
(54) BÚT
(45) 25/07/2022 412
(73) CÔNG TY TNHH THIẾT BỊ GIÁO DỤC ÁNH DƯƠNG (VN)
Thôn Minh Khai, xã La Phù, huyện Hoài Đức, thành phố Hà Nội
(72) Tạ Thị Vân (VN)
(74) Công ty Luật TNHH MINH KHUÊ (MK LAW FIRM)
(55)
- (51) 19-06
(22) 26/01/2021
(28) 1
(43) 25/08/2021 401A



1.6



1.7

- (11) **3-0034889**
(15) 25/05/2022 (51) 09-07
(21) 3-2020-00843 (22) 16/04/2020
(18) 16/04/2025
(54) **NẮP ĐẬY** (28) 1
(45) 25/07/2022 412 (43) 25/11/2020 392
(73) **CÔNG TY TNHH KHÁNH HƯNG (VN)**
24 Lê Thiệt, phường Phú Thọ Hoà, quận Tân Phú, thành phố Hồ Chí Minh
(72) Phạm Công Khanh (VN)
(74) Công ty TNHH Tư vấn - Dịch thuật - Sở hữu trí tuệ Á Đông (Á Đông IP
CONSULTANCY CO.,LTD.)
(55)



1.1



1.2



1.3



1.4



1.5



1.6

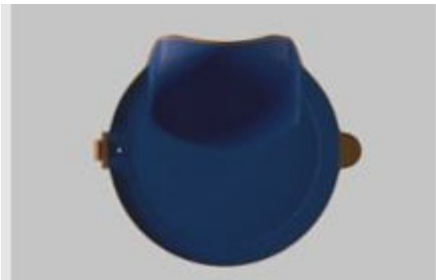

1.7

(11) **3-0034890**

(15) 25/05/2022

(21) 3-2020-00382

(18) 19/02/2025

(54) GIÁ ĐỒ

(45) 25/07/2022 412

(73) CÔNG TY CỔ PHẦN CUNG ỨNG CÔNG NGHỆ & GIẢI PHÁP BEPOS VN (VN)

Tầng 5, tòa nhà Reeco, số 98 đường Hoàng Ngân, phường Trung Hòa, quận Cầu Giấy, thành phố Hà Nội

(72) Phạm Thị Nga (VN)

(74) Công ty TNHH Trường Xuân (AGELESS CO.,LTD.)

(55)

(51) 14-99

(22) 19/02/2020

(28) 1

(43) 26/04/2021 397A

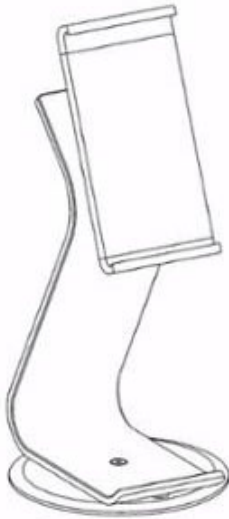

1.1

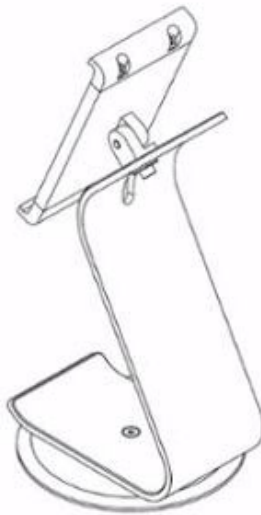

1.2

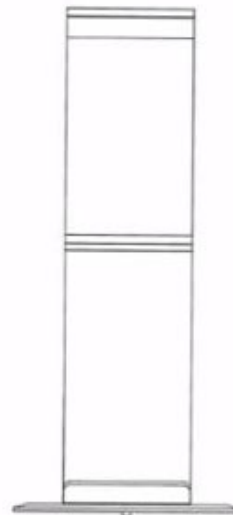

1.3

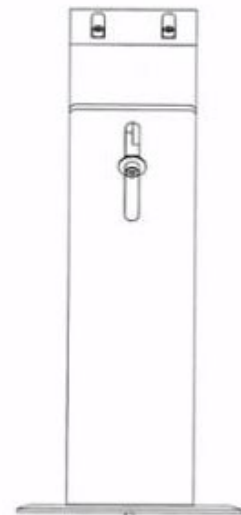

1.4



1.5



1.6

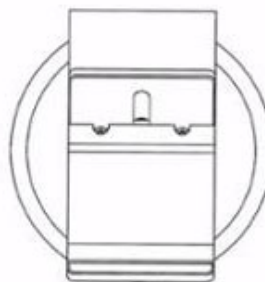

1.7

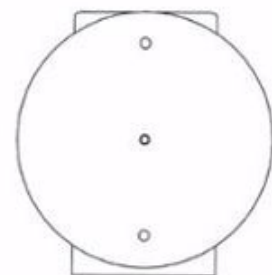

1.8

(11) **3-0034891**

(15) 26/05/2022

(21) 3-2020-00383

(18) 19/02/2025

(54) GIÁ ĐỒ

(45) 25/07/2022 412

(73) CÔNG TY CỔ PHẦN CUNG ỨNG CÔNG NGHỆ & GIẢI PHÁP BEPOS VN (VN)

Tầng 5, tòa nhà Reeco, số 98 đường Hoàng Ngân, phường Trung Hòa, quận Cầu Giấy, thành phố Hà Nội

(72) Phạm Thị Nga (VN)

(74) Công ty TNHH Trường Xuân (AGELESS CO.,LTD.)

(55)

(51) 14-99

(22) 19/02/2020

(28) 1

(43) 26/04/2021 397A

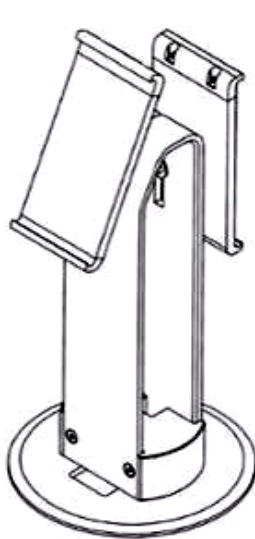

1.1

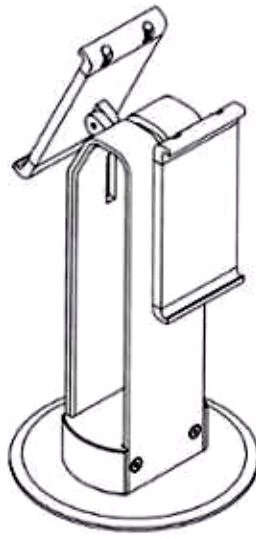

1.2

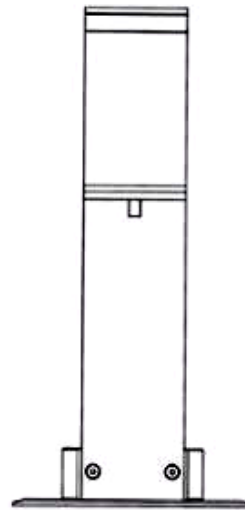

1.3

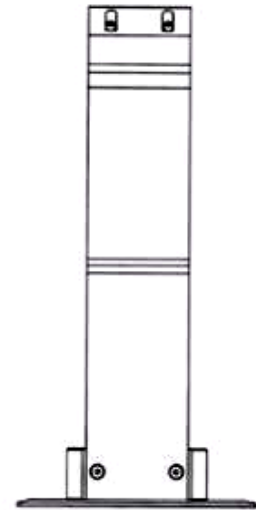

1.4

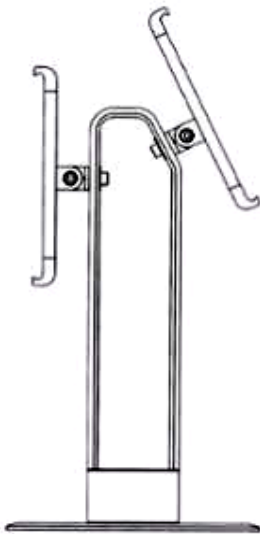

1.5

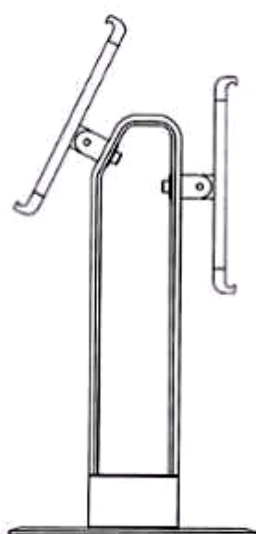

1.6

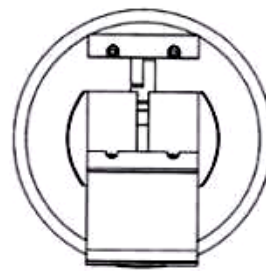

1.7

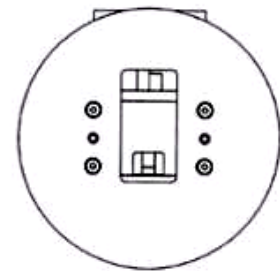

1.8

- (11) **3-0034892**
(15) 26/05/2022 (51) 12-16
(21) 3-2020-00740 (22) 01/04/2020
(18) 01/04/2025
(54) THIẾT BỊ GIẢM XÓC (28) 1
(45) 25/07/2022 412 (43) 25/09/2020 390
(73) MKA TRADING (HK) LIMITED (CN)
Room No 71, Blk D, 8/F, Chung Hing Ind. Mansions, 2-4 Luk Hop St., San Po
Kong, Kowloon, Hong Kong
(72) LEE CONG QUAN (MY)
(74) Công ty TNHH Trường Xuân (AGELESS CO.,LTD.)
(55)

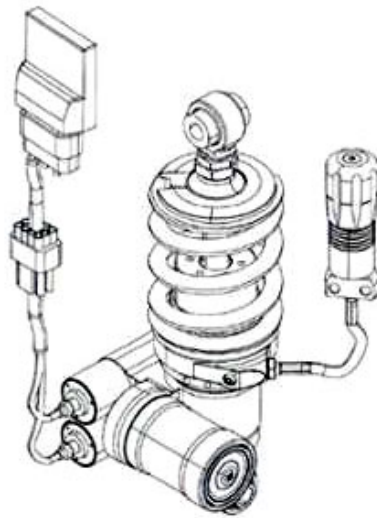

1.1

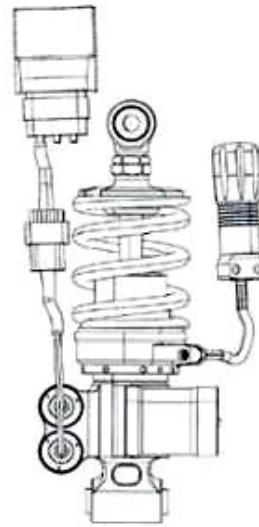

1.2



1.3



1.4

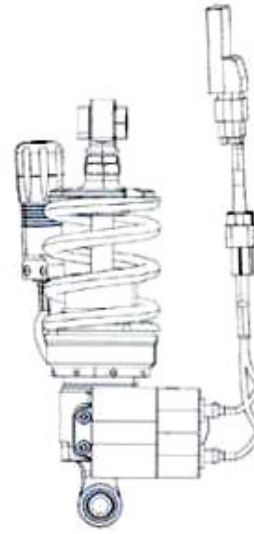

1.5

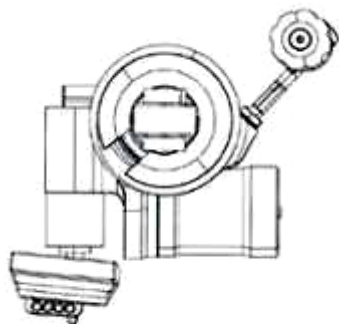

1.6

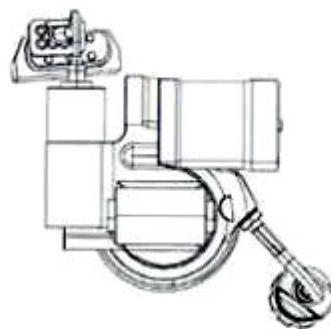

1.7

- (11) **3-0034893**
(15) 26/05/2022 (51) 09-01
(21) 3-2021-01488 (22) 08/06/2021
(18) 08/06/2026
(54) CHAI (28) 5
(45) 25/07/2022 412 (43) 25/11/2021 404A
(73) SOCIÉTÉ DES PRODUITS NESTLÉ S.A. (CH)
1800 Vevey, Switzerland
(72) PHẠM BẢO THẮNG (VN)
(74) Công ty TNHH Ban Ca (BANCA)
(55)

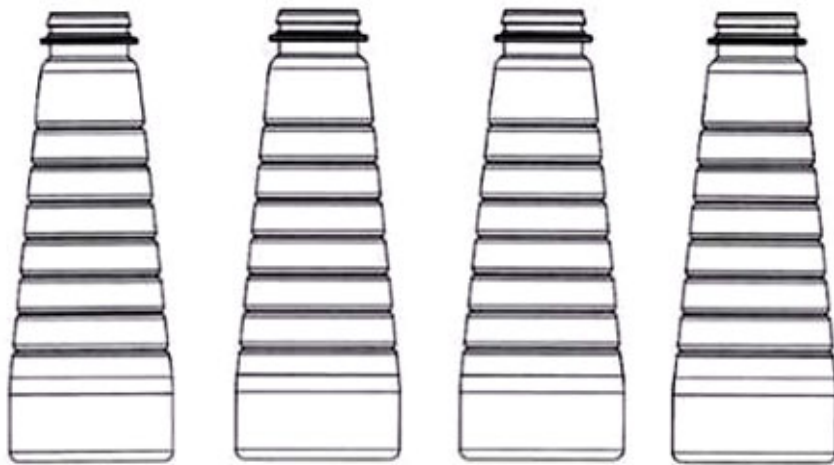

1.1

1.2

1.3

1.4



1.5



1.6



1.7



2.1



2.2



2.3



2.4



2.5



2.6



2.7



3.1



3.2



3.3



3.4



3.5



3.6



3.7



4.1



4.2



4.3



4.4



4.5



4.6

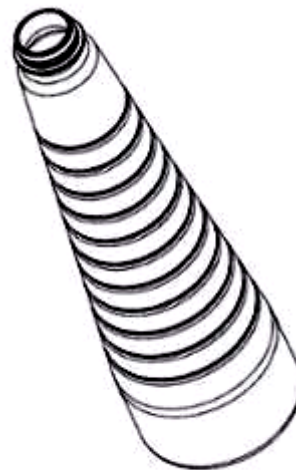

4.7

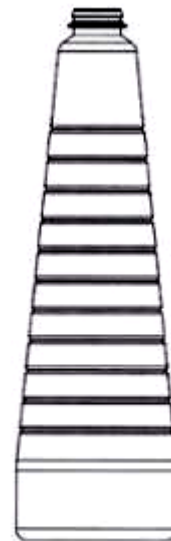

5.1



5.2



5.3



5.4



5.5



5.6



5.7

- (11) **3-0034894**
(15) 26/05/2022 (51) 08-08
(21) 3-2021-01374 (22) 26/05/2021
(18) 26/05/2026
(54) **NÊM NHỰA CÂN BẰNG ỐP LÁT GẠCH** (28) 1
(45) 25/07/2022 412 (43) 27/09/2021 402A
(73) **NGUYỄN XUÂN THỦY (VN)**
Tổ 3, khu 10, phường Bãi Cháy, thành phố Hạ Long, tỉnh Quảng Ninh
(72) Nguyễn Xuân Thủy (VN)
(55)

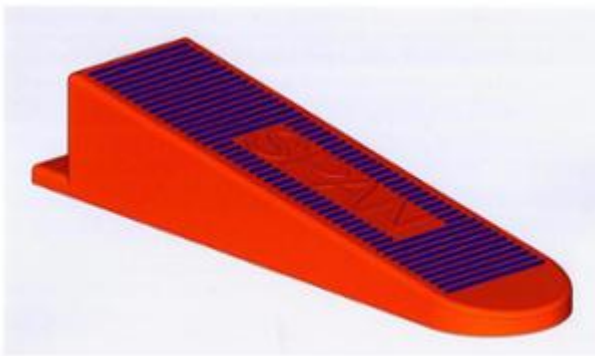

1.1

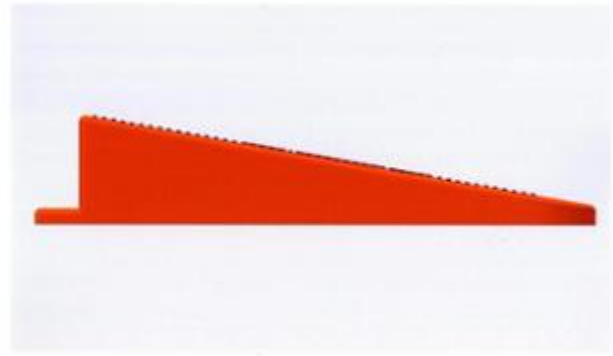

1.2



1.3



1.4

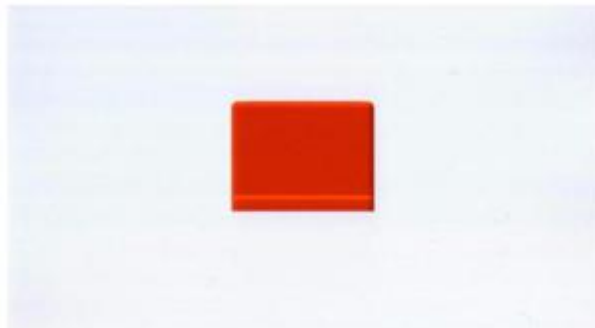

1.5

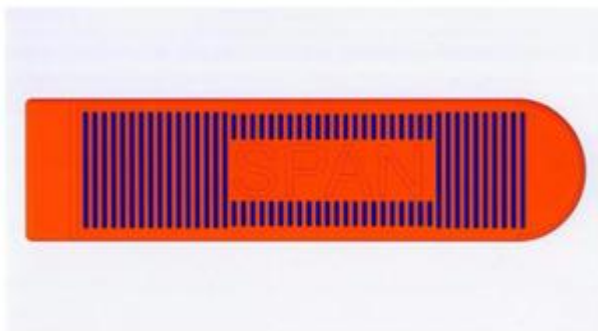

1.6



1.7

- (11) **3-0034895**
(15) 26/05/2022 (51) 08-08
(21) 3-2021-01375 (22) 26/05/2021
(18) 26/05/2026
(54) **KE NHỰA CÂN BẰNG ỐP LÁT GẠCH** (28) 1
(45) 25/07/2022 412 (43) 27/09/2021 402A
(73) **NGUYỄN XUÂN THỦY (VN)**
Tổ 3, khu 10, phường Bãi Cháy, thành phố Hạ Long, tỉnh Quảng Ninh
(72) Nguyễn Xuân Thủy (VN)
(55)

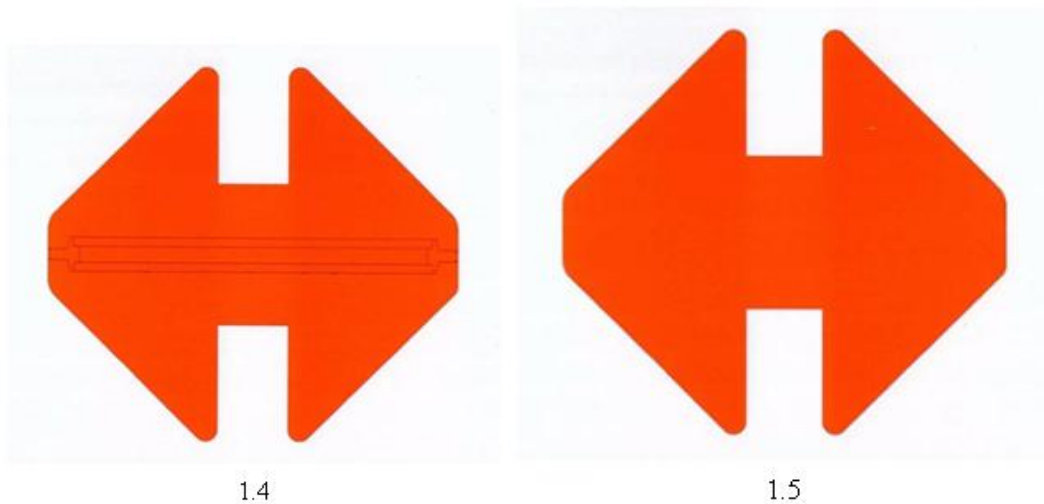

- (11) **3-0034896**
(15) 26/05/2022 (51) 10-02
(21) 3-2019-03067 (22) 28/11/2019
(18) 28/11/2024
(54) THÂN ĐỒNG HỒ THÔNG MINH (28) 1
(30) 201930274661.7 30/05/2019 CN;
(45) 25/07/2022 412 (43) 27/07/2020 388A
(73) HUAWEI TECHNOLOGIES CO., LTD. (CN)
Huawei Administration Building, Bantian, Longgang District, Shenzhen,
Guangdong 518129, P. R. China
(72) 1. ZOU, JIANBO (CN)
2. KOSONEN, JUHA TAPIO (FI)
3. YANG, NING (CN)
(74) Công ty Cổ phần Sở hữu công nghiệp INVESTIP (INVESTIP)
(55)

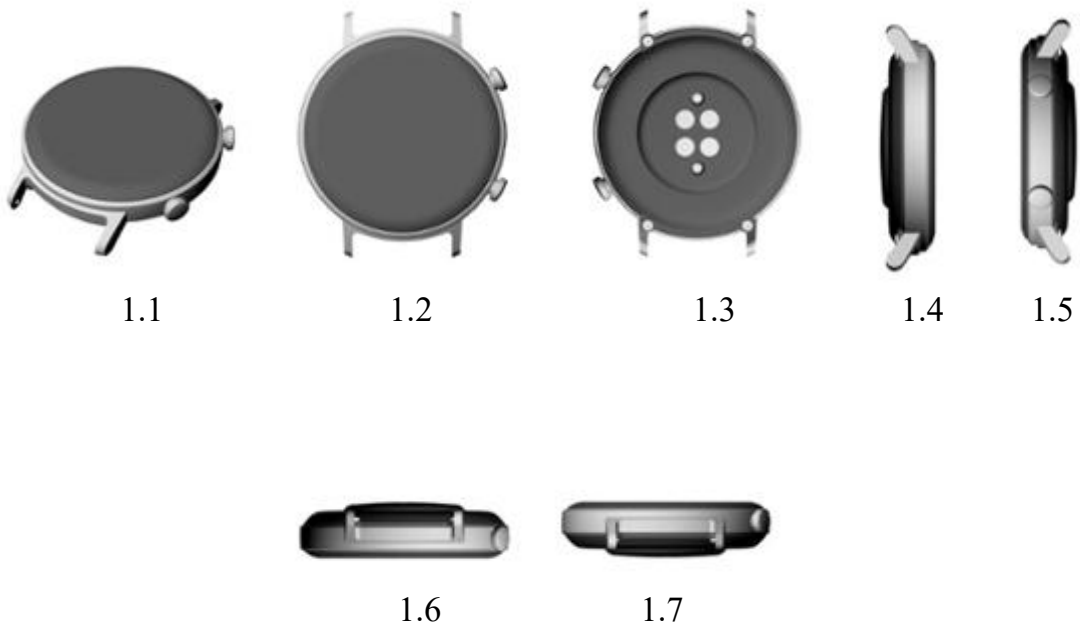

- (11) **3-0034897**
(15) 26/05/2022 (51) 12-16
(21) 3-2021-00934 (22) 22/04/2021
(18) 22/04/2026
(54) KẾP PHANH (28) 1
(45) 25/07/2022 412 (43) 26/07/2021 400A
(73) MENG KAH AUTO PARTS TRADING SDN. BHD. (MY)
40, Jalan TPP5, Taman Perindustrian Putra, 47130 Puchong, Selangor, Malaysia
(72) LEE Cong Quan (MY)
(74) Công ty TNHH Trường Xuân (AGELESS CO.,LTD.)
(55)



1.1



1.2



1.3



1.4



1.5



1.6



1.7

- (11) **3-0034898**
(15) 26/05/2022 (51) 13-03
(21) 3-2021-01619 (22) 21/06/2021
(18) 21/06/2026
(54) HỘP CẦU ĐẠO ĐIỆN (28) 1
(45) 25/07/2022 412 (43) 25/08/2021 401A
(73) CÔNG TY TNHH THƯƠNG MẠI DỊCH VỤ VÀ KINH DOANH TỔNG HỢP
HOÀNG HÀ (VN)
Thôn Vĩnh Lộc, xã Thư Phú, huyện Thường Tín, thành phố Hà Nội
(72) Đỗ Văn Hiếu (VN)
(55)

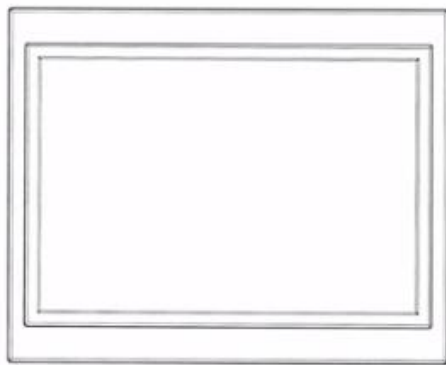

1.1

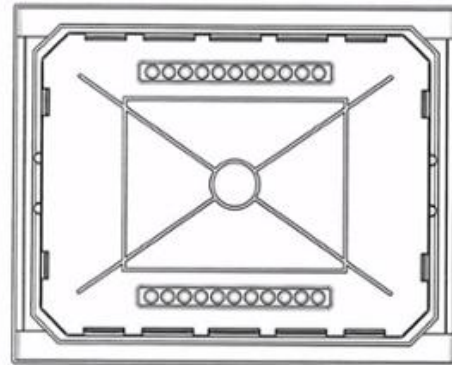

1.2

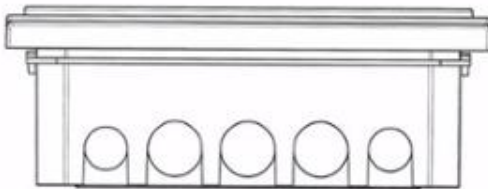

1.3

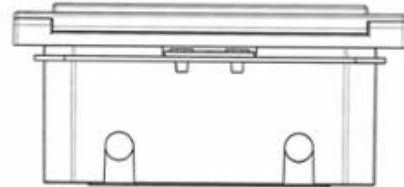

1.4

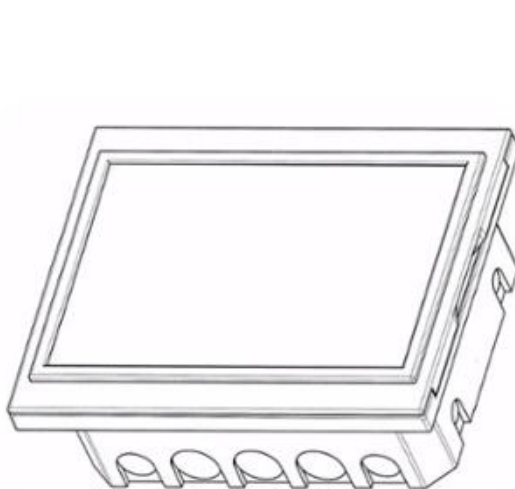

1.5

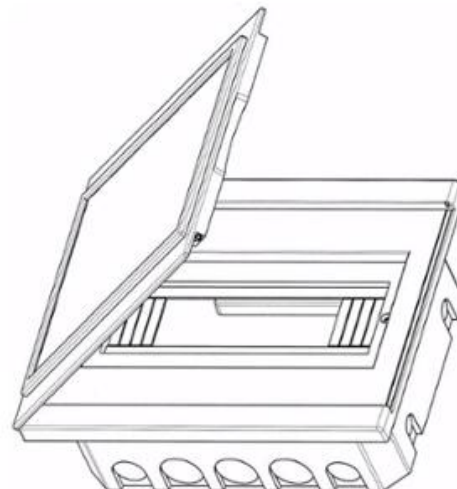

1.6

CÔNG BÁO SỞ HỮU CÔNG NGHIỆP SỐ 412 TẬP B - QUYỀN 2 (07.2022)

- (11) **3-0034899**
(15) 26/05/2022 (51) 19-08
(21) 3-2020-02872 (22) 27/11/2020
(18) 27/11/2025
(54) NHÃN SẢN PHẨM (28) 1
(45) 25/07/2022 412 (43) 26/07/2021 400A
(73) CÔNG TY CỔ PHẦN KHỬ TRÙNG VIỆT NAM (VN)
29 Tôn Đức Thắng, phường Bến Nghé, quận 1, thành phố Hồ Chí Minh
(72) Trương Công Cứ (VN)
(74) CÔNG TY TNHH SỞ HỮU TRÍ TUỆ SETHACO (SETHACO IP CO.,LTD)
(55)



- (11) **3-0034900**
(15) 26/05/2022 (51) 19-08
(21) 3-2020-02873 (22) 27/11/2020
(18) 27/11/2025
(54) **NHÃN SẢN PHẨM** (28) 1
(45) 25/07/2022 412 (43) 26/07/2021 400A
(73) **CÔNG TY CỔ PHẦN KHỬ TRÙNG VIỆT NAM (VN)**
29 Tôn Đức Thắng, phường Bến Nghé, quận 1, thành phố Hồ Chí Minh
(72) Trương Công Cứ (VN)
(74) **CÔNG TY TNHH SỞ HỮU TRÍ TUỆ SETHACO (SETHACO IP CO.,LTD)**
(55)



- (11) **3-0034901**
(15) 27/05/2022 (51) 12-16
(21) 3-2021-00844 (22) 08/04/2021
(18) 08/04/2026
(54) **TẮM ỐP PHÍA SAU XE MÁY** (28) 1
(30) 2020-022531 20/10/2020 JP;
(45) 25/07/2022 412 (43) 26/07/2021 400A
(73) HONDA MOTOR CO., LTD. (JP)
1-1, Minami-Aoyama 2-chome, Minato-ku, Tokyo, 107-8556 Japan
(72) 1. TAKESHI FUTAMATA (JP)
2. TAKURO KITADE (JP)
(74) Công ty Luật TNHH Phạm và Liên danh (PHAM & ASSOCIATES)
(55)



1.1



1.2



1.3



1.4



1.5



1.6



1.7

1.8



1.9



1.10



1.11

- (11) **3-0034902**
(15) 27/05/2022 (51) 26-06
(21) 3-2021-01260 (22) 17/05/2021
(18) 17/05/2026
(54) BỘ ĐÈN PHÍA TRƯỚC CỦA Ô TÔ (28) 1
(30) 2020-026206 04/12/2020 JP;
(45) 25/07/2022 412 (43) 26/07/2021 400A
(73) DAIHATSU MOTOR CO., LTD. (JP)
1-1, DAIHATSU-CHO, IKEDA-SHI, OSAKA 563-8651 JAPAN
(72) Ryohei MORIMOTO (JP)
(74) Công ty TNHH một thành viên Sở hữu trí tuệ VCCI (VCCI-IP CO.,LTD)
(55)



1.1

1.2

1.3



1.4

1.5

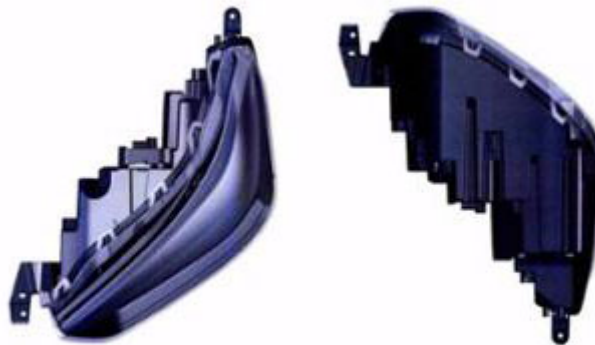

1.6

1.7

- (11) **3-0034903**
(15) 27/05/2022 (51) 07-07; 09-01
(21) 3-2021-00997 (22) 28/04/2021
(18) 28/04/2026
(54) BÌNH (28) 1
(30) 30-2020-0053560 06/11/2020 KR;
(45) 25/07/2022 412 (43) 26/07/2021 400A
(73) LOCK & LOCK CO., LTD (KR)
104, Sapgyocheon-ro, Seonjang-myeon, Asan-si, Chungcheongnam-do, Republic
of Korea
(72) KIM, Kwang Ik (KR)
(74) Công ty TNHH Tâm nhìn và Liên danh (VISION & ASSOCIATES CO.LTD.)
(55)

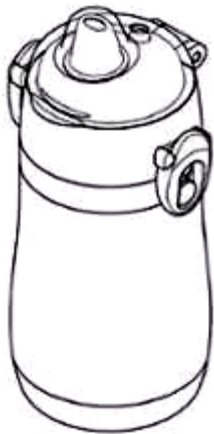

1.1

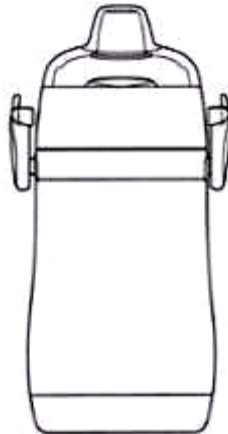

1.2

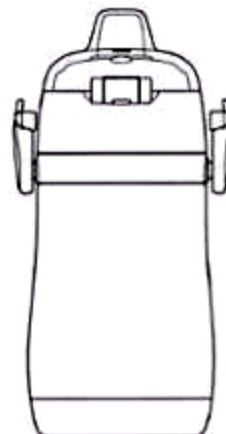

1.3

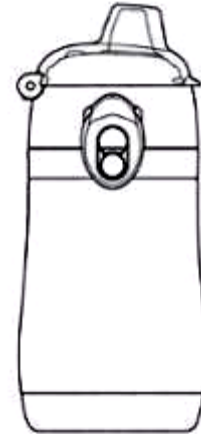

1.4

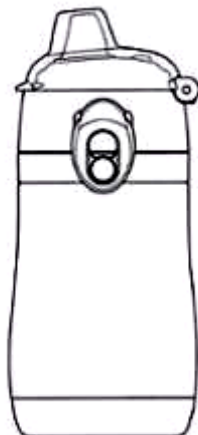

1.5

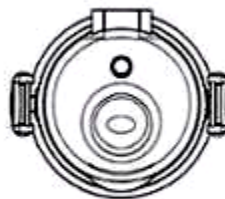

1.6



1.7

- (11) **3-0034904**
(15) 27/05/2022 (51) 07-07; 09-01
(21) 3-2021-00988 (22) 28/04/2021
(18) 28/04/2026
(54) BÌNH (28) 1
(30) 30-2020-0051951 29/10/2020 KR;
(45) 25/07/2022 412 (43) 26/07/2021 400A
(73) LOCK & LOCK CO., LTD (KR)
104, Sapgyocheon-ro, Seonjang-myeon, Asan-si, Chungcheongnam-do, Republic
of Korea
(72) KIM, Kwang Ik (KR)
(74) Công ty TNHH Tâm nhìn và Liên danh (VISION & ASSOCIATES CO.LTD.)
(55)

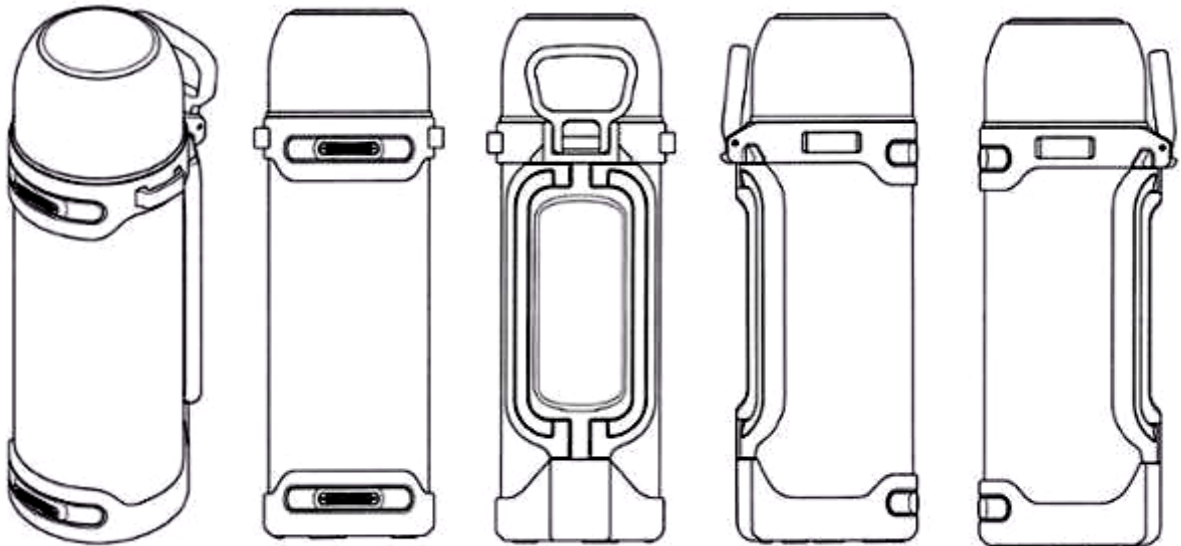

1.1

1.2

1.3

1.4

1.5

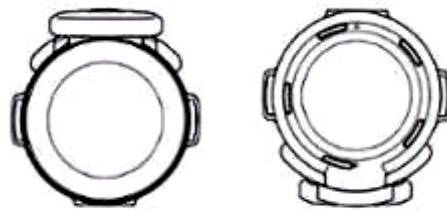

1.6

1.7

- (11) **3-0034905**
(15) 27/05/2022 (51) 07-07; 09-01
(21) 3-2021-00987 (22) 28/04/2021
(18) 28/04/2026
(54) BÌNH (28) 1
(30) 30-2020-0051949 29/10/2020 KR;
(45) 25/07/2022 412 (43) 26/07/2021 400A
(73) LOCK & LOCK CO., LTD (KR)
104, Sapgyocheon-ro, Seonjang-myeon, Asan-si, Chungcheongnam-do, Republic
of Korea
(72) KIM, Kwang Ik (KR)
(74) Công ty TNHH Tâm nhìn và Liên danh (VISION & ASSOCIATES CO.LTD.)
(55)

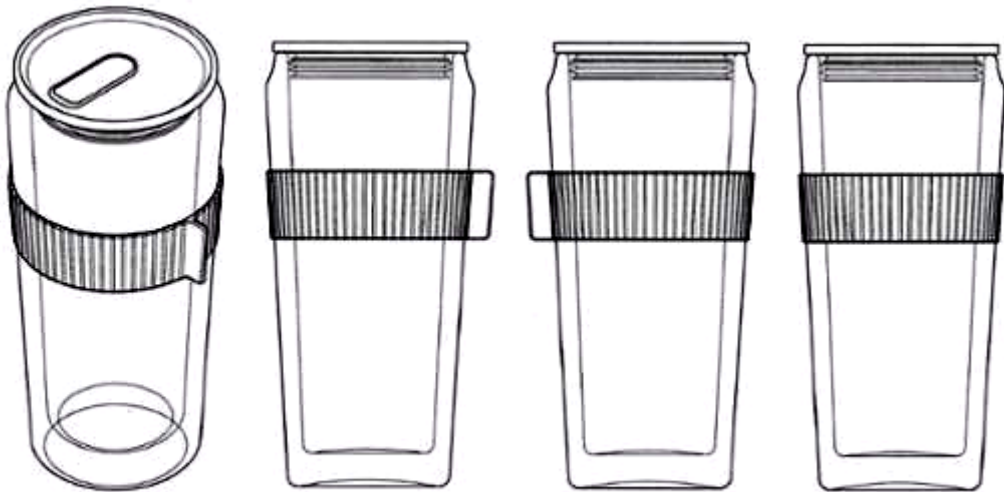

1.1

1.2

1.3

1.4

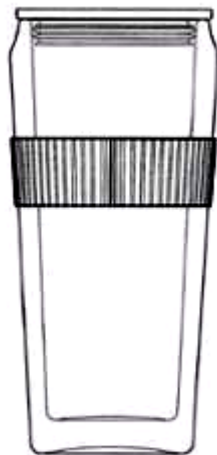

1.5



1.6



1.7

- (11) **3-0034906**
(15) 27/05/2022 (51) 07-07; 09-01
(21) 3-2021-00989 (22) 28/04/2021
(18) 28/04/2026
(54) BÌNH (28) 1
(30) 30-2020-0051952 29/10/2020 KR;
(45) 25/07/2022 412 (43) 26/07/2021 400A
(73) LOCK & LOCK CO., LTD (KR)
104, Sapgyocheon-ro, Seonjang-myeon, Asan-si, Chungcheongnam-do, Republic
of Korea
(72) KIM, Kwang Ik (KR)
(74) Công ty TNHH Tâm nhìn và Liên danh (VISION & ASSOCIATES CO.LTD.)
(55)

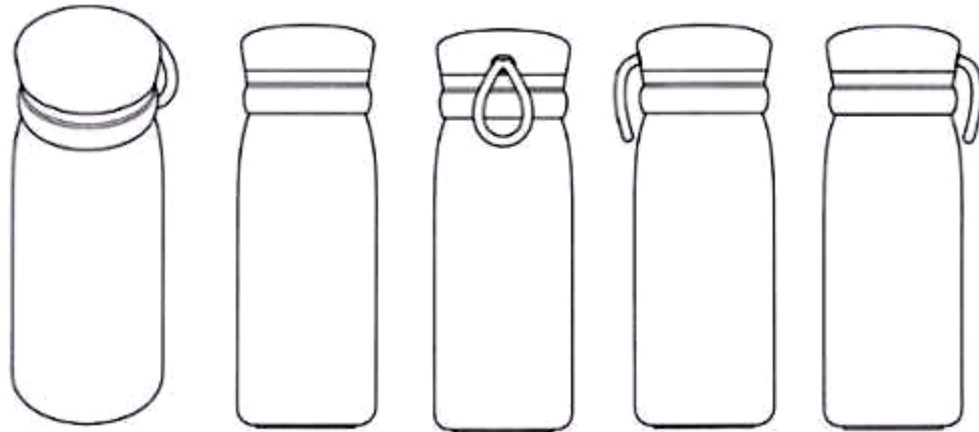

1.1

1.2

1.3

1.4

1.5

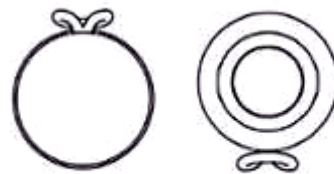

1.6

1.7

- (11) **3-0034907**
(15) 27/05/2022 (51) 07-07; 09-01
(21) 3-2021-00990 (22) 28/04/2021
(18) 28/04/2026
(54) BÌNH (28) 1
(30) 30-2020-0051953 29/10/2020 KR;
(45) 25/07/2022 412 (43) 26/07/2021 400A
(73) LOCK & LOCK CO., LTD (KR)
104, Sapgyocheon-ro, Seonjang-myeon, Asan-si, Chungcheongnam-do, Republic
of Korea
(72) KIM, Kwang Ik (KR)
(74) Công ty TNHH Tâm nhìn và Liên danh (VISION & ASSOCIATES CO.LTD.)
(55)

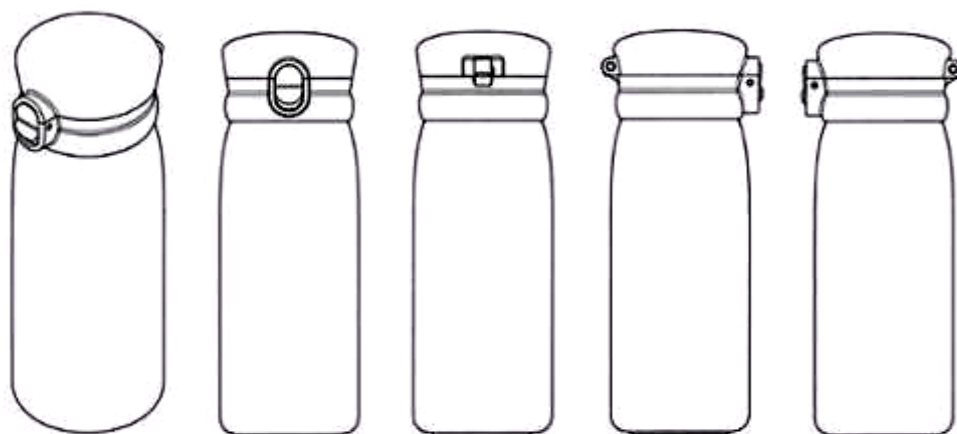

1.1

1.2

1.3

1.4

1.5



1.6



1.7

- (11) **3-0034908**
(15) 27/05/2022 (51) 07-07; 09-01
(21) 3-2021-00991 (22) 28/04/2021
(18) 28/04/2026
(54) BÌNH (28) 1
(30) 30-2020-0051954 29/10/2020 KR;
(45) 25/07/2022 412 (43) 26/07/2021 400A
(73) LOCK & LOCK CO., LTD (KR)
104, Sapgyocheon-ro, Seonjang-myeon, Asan-si, Chungcheongnam-do, Republic
of Korea
(72) LEE, Kyung Mee (KR)
(74) Công ty TNHH Tâm nhìn và Liên danh (VISION & ASSOCIATES CO.LTD.)
(55)

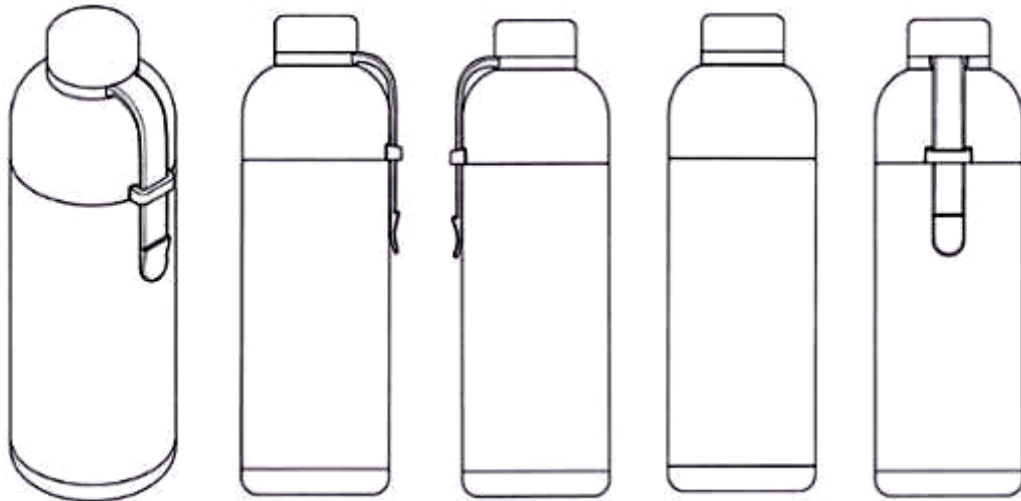

1.1

1.2

1.3

1.4

1.5

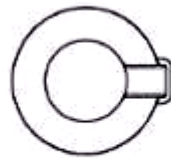

1.6

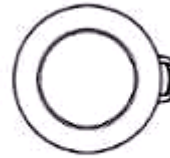

1.7

- (11) **3-0034909**
(15) 27/05/2022 (51) 09-07
(21) 3-2021-00992 (22) 28/04/2021
(18) 28/04/2026
(54) **NẤP BÌNH** (28) 1
(30) 30-2020-0052082 30/10/2020 KR;
(45) 25/07/2022 412 (43) 26/07/2021 400A
(73) **LOCK & LOCK CO., LTD (KR)**
104, Sapgyocheon-ro, Seonjang-myeon, Asan-si, Chungcheongnam-do, Republic
of Korea
(72) **LEE, Kyung Mee (KR)**
(74) **Công ty TNHH Tâm nhìn và Liên danh (VISION & ASSOCIATES CO.LTD.)**
(55)

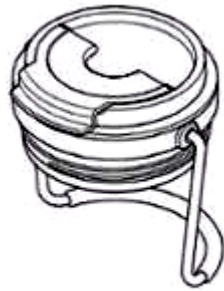

1.1



1.2



1.3

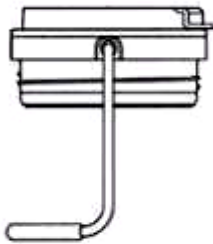

1.4

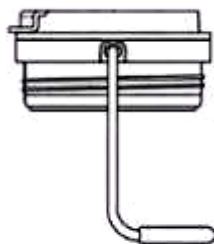

1.5

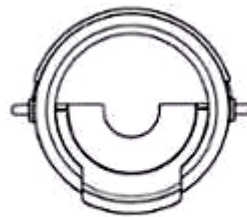

1.6



1.7

- (11) **3-0034910**
(15) 27/05/2022 (51) 09-07
(21) 3-2021-00993 (22) 28/04/2021
(18) 28/04/2026
(54) **NẤP BÌNH** (28) 1
(30) 30-2020-0052083 30/10/2020 KR;
(45) 25/07/2022 412 (43) 26/07/2021 400A
(73) **LOCK & LOCK CO., LTD (KR)**
104, Sapgyocheon-ro, Seonjang-myeon, Asan-si, Chungcheongnam-do, Republic
of Korea
(72) **LEE, Kyung Mee (KR)**
(74) **Công ty TNHH Tâm nhìn và Liên danh (VISION & ASSOCIATES CO.LTD.)**
(55)

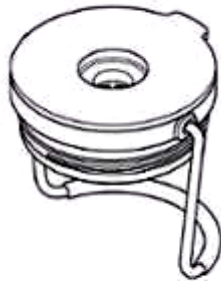

1.1



1.2



1.3



1.4



1.5

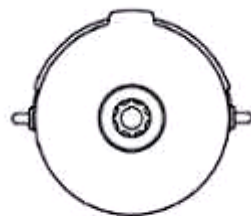

1.6

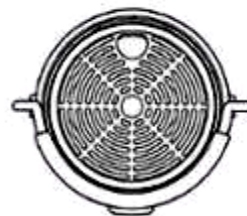

1.7

- (11) **3-0034911**
(15) 27/05/2022 (51) 07-07
(21) 3-2021-00994 (22) 28/04/2021
(18) 28/04/2026
(54) HỘP CƠM GIỮ NHIỆT (28) 1
(30) 30-2020-0052085 30/10/2020 KR;
(45) 25/07/2022 412 (43) 26/07/2021 400A
(73) LOCK &. LOCK CO., LTD (KR)
104, Sapgyocheon-ro, Seonjang-myeon, Asan-si, Chungcheongnam-do, Republic
of Korea
(72) KIM, Kwang Ik (KR)
(74) Công ty TNHH Tâm nhìn và Liên danh (VISION & ASSOCIATES CO.LTD.)
(55)

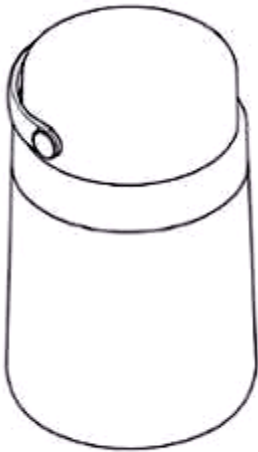

1.1

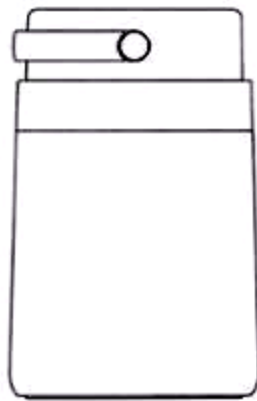

1.2

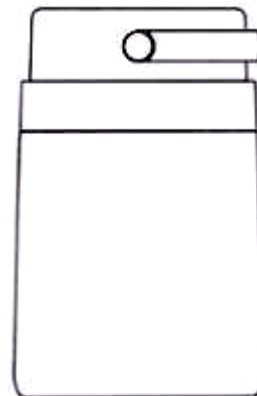

1.3

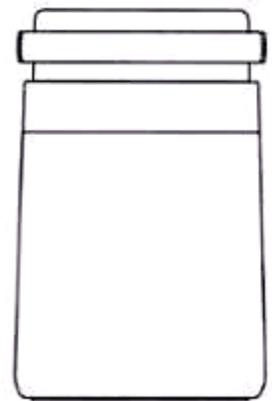

1.4

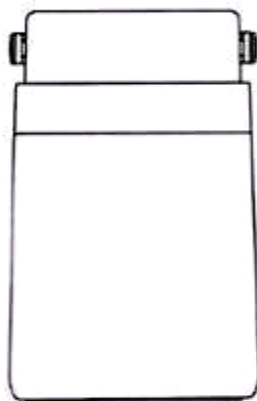

1.5



1.6

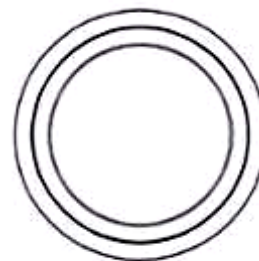

1.7

- (11) **3-0034912**
(15) 27/05/2022 (51) 07-01
(21) 3-2021-00995 (22) 28/04/2021
(18) 28/04/2026
(54) CỐC (28) 1
(30) 30-2020-0052086 30/10/2020 KR;
(45) 25/07/2022 412 (43) 26/07/2021 400A
(73) LOCK & LOCK CO., LTD (KR)
104, Sapgyocheon-ro, Seonjang-myeon, Asan-si, Chungcheongnam-do, Republic
of Korea
(72) KIM, Kwang Ik (KR)
(74) Công ty TNHH Tâm nhìn và Liên danh (VISION & ASSOCIATES CO.LTD.)
(55)

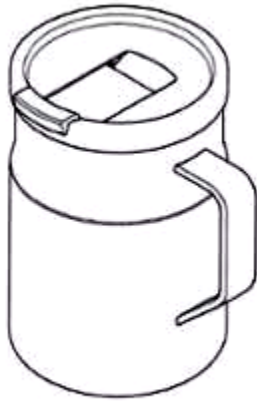

1.1



1.2

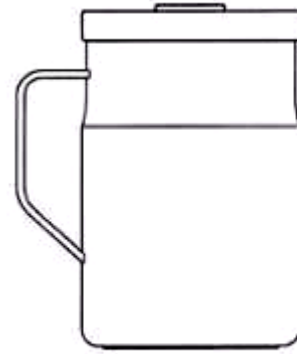

1.3

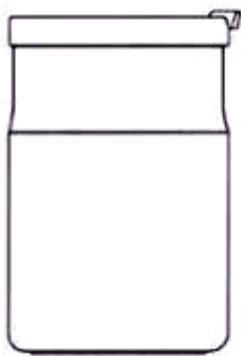

1.4

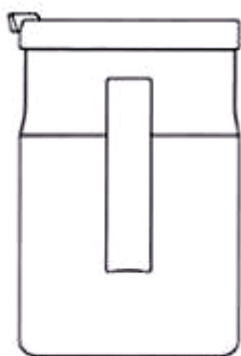

1.5

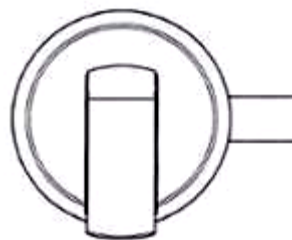

1.6

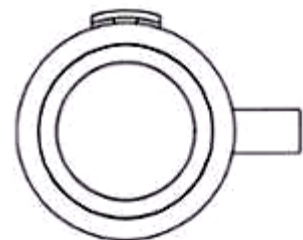

1.7

- (11) **3-0034913**
(15) 27/05/2022 (51) 07-07; 09-01
(21) 3-2021-00996 (22) 28/04/2021
(18) 28/04/2026
(54) BÌNH (28) 1
(30) 30-2020-0053559 06/11/2020 KR;
(45) 25/07/2022 412 (43) 26/07/2021 400A
(73) LOCK & LOCK CO., LTD (KR)
104, Sapgyocheon-ro, Seonjang-myeon, Asan-si, Chungcheongnam-do, Republic
of Korea
(72) KIM, Kwang Ik (KR)
(74) Công ty TNHH Tâm nhìn và Liên danh (VISION & ASSOCIATES CO.LTD.)
(55)

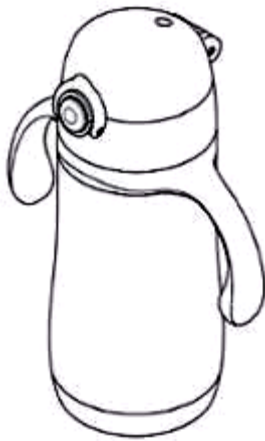

1.1

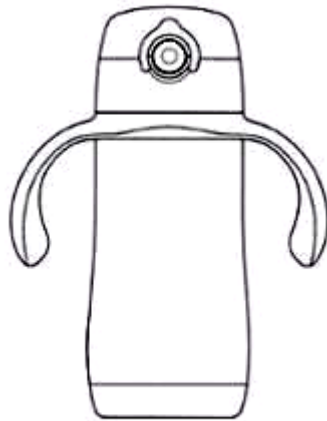

1.2

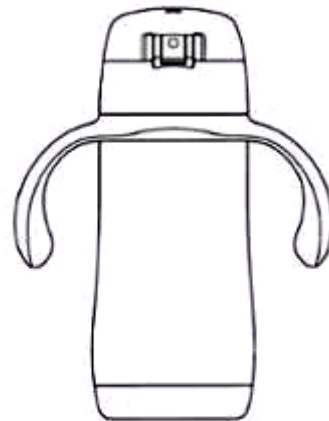

1.3



1.4



1.5

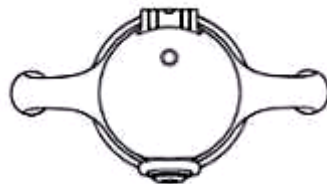

1.6



1.7

- (11) **3-0034914**
- (15) 30/05/2022 (51) 14-03
- (21) 3-2021-01770 (22) 05/07/2021
- (18) 05/07/2026
- (54) THIẾT BỊ ĐIỀU KHIỂN ĐIỀU HÒA (28) 1
- (45) 25/07/2022 412 (43) 27/09/2021 402A
- (73) TỔNG CÔNG TY VIỄN THÔNG MOBIFONE (VN)
Số 01 phố Phạm Văn Bạch, phường Yên Hoà, quận Cầu Giấy, thành phố Hà Nội
- (72) Trịnh Tuấn Hải (VN)
- (74) Công ty TNHH Tư vấn đầu tư và Sở hữu trí tuệ Hoàng Phi (HOANG PHI INVEST & I.P CO., LTD)
- (55)



1.1



1.2



1.3



1.4



1.5



1.6

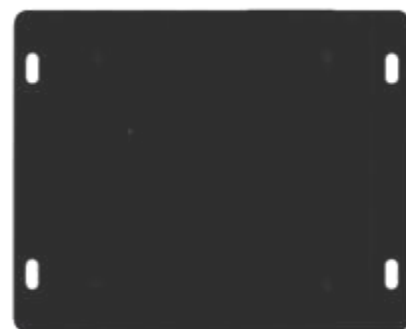

1.7

- (11) **3-0034915**
(15) 30/05/2022 (51) 14-02; 14-03
(21) 3-2021-01771 (22) 05/07/2021
(18) 05/07/2026
(54) THIẾT BỊ GIÁM SÁT (28) 1
(45) 25/07/2022 412 (43) 27/09/2021 402A
(73) TỔNG CÔNG TY VIỄN THÔNG MOBIFONE (VN)
Số 01 phố Phạm Văn Bạch, phường Yên Hoà, quận Cầu Giấy, thành phố Hà Nội
(72) Trịnh Tuấn Hải (VN)
(74) Công ty TNHH Tư vấn đầu tư và Sở hữu trí tuệ Hoàng Phi (HOANG PHI INVEST & I.P CO., LTD)
(55)



1.1



1.2



1.3



1.4



1.5



1.6



1.7

- (11) **3-0034916**
- (15) 30/05/2022
- (21) 3-2021-01772
- (18) 05/07/2026
- (54) THIẾT BỊ GIÁM SÁT TẬP TRUNG (28) 1
- (45) 25/07/2022 412
- (73) TÔNG CÔNG TY VIỄN THÔNG MOBIFONE (VN)
Số 01 phố Phạm Văn Bạch, phường Yên Hoà, quận Cầu Giấy, thành phố Hà Nội
- (72) Trịnh Tuấn Hải (VN)
- (74) Công ty TNHH Tư vấn đầu tư và Sở hữu trí tuệ Hoàng Phi (HOANG PHI INVEST & I.P CO., LTD)
- (55)



1.1



1.2



1.3

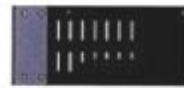

1.4



1.5



1.6



1.7

- (11) **3-0034917**
- (15) 30/05/2022
- (21) 3-2021-01773
- (18) 05/07/2026
- (54) THIẾT BỊ QUẢN LÝ ĐẦU ĐỌC THẺ TỪ
- (45) 25/07/2022 412
- (73) TỔNG CÔNG TY VIỄN THÔNG MOBIFONE (VN)
Số 01 phố Phạm Văn Bạch, phường Yên Hoà, quận Cầu Giấy, thành phố Hà Nội
- (72) Trịnh Tuấn Hải (VN)
- (74) Công ty TNHH Tư vấn đầu tư và Sở hữu trí tuệ Hoàng Phi (HOANG PHI INVEST & I.P CO., LTD)
- (55)

(51) 14-02

(22) 05/07/2021

(28) 1

(43) 27/09/2021 402A



1.1



1.2



1.3



1.4



1.5



1.6

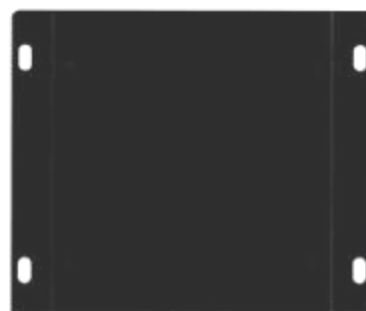

1.7

- (11) **3-0034918**
(15) 30/05/2022 (51) 14-02; 14-03
(21) 3-2021-01850 (22) 16/07/2021
(18) 16/07/2026
(54) THIẾT BỊ NGUỒN VIỄN THÔNG (28) 1
(45) 25/07/2022 412 (43) 27/09/2021 402A
(73) TỔNG CÔNG TY VIỄN THÔNG MOBIFONE (VN)
Số 01 phố Phạm Văn Bạch, phường Yên Hoà, quận Cầu Giấy, thành phố Hà Nội
(72) Trịnh Tuấn Hải (VN)
(74) Công ty TNHH Tư vấn đầu tư và Sở hữu trí tuệ Hoàng Phi (HOANG PHI INVEST & I.P CO., LTD)
(55)



1.1



1.2



1.3



trái

1.4



phải

1.5

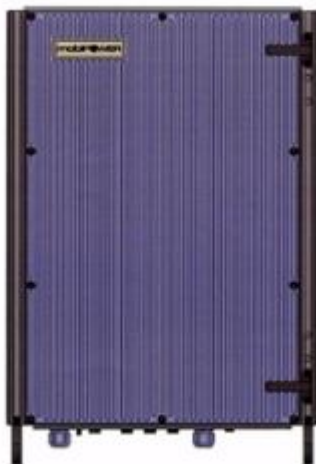

1.6



1.7

- (11) **3-0034919**
- (15) 30/05/2022
- (21) 3-2020-01825
- (18) 06/08/2025
- (54) **HỘP ĐỰNG SỮA**
- (45) 25/07/2022 412
- (73) **CÔNG TY CỔ PHẦN THỰC PHẨM AIWADO (VN)**
Phòng 908, tầng 9, tòa nhà CentrePoint, 106 Nguyễn Văn Trỗi, phường 8, quận Phú Nhuận, thành phố Hồ Chí Minh
- (72) Nguyễn Huy Hồng Lam (VN)
- (55)
- (51) 09-03
- (22) 06/08/2020
- (28) 9
- (43) 25/02/2021 395A



1.1



1.2

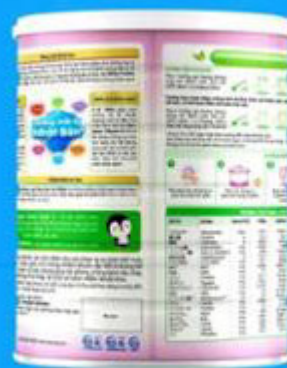

1.3



1.4



1.5



1.6



1.7



2.1



2.2



2.3



2.4



2.5



2.6



2.7



3.1



3.2



3.3



3.4



3.5



3.6



3.7



4.1



4.2



4.3



4.4



4.5



4.6



4.7



5.1



5.2



5.3



5.4



5.5



5.6



5.7



6.1



6.2



6.3



6.4



6.5



6.6



6.7



7.1



7.2



7.3



7.4



7.5



7.6



7.7



8.1



8.2



8.3



8.4



8.5



8.6



8.7



9.1



9.2



9.3



9.4



9.5



9.6



9.7

(11) **3-0034920**

(15) 30/05/2022

(21) 3-2020-02606

(18) 20/10/2025

(54) **VÍ DA**

(45) 25/07/2022 412

(73) **CÔNG TY TNHH DAVIS (VN)**

29 Phan Chu Trinh, phường Hiệp Phú, quận 9, thành phố Hồ Chí Minh

(72) **Phạm Văn Toàn (VN)**

(55)

(51) 03-01

(22) 20/10/2020

(28) 1

(43) 25/03/2021 396A



1.1



1.2



1.3



1.4



1.5



1.6



1.7

- (11) **3-0034921**
(15) 30/05/2022 (51) 07-02
(21) 3-2021-00168 (22) 24/07/2020
(18) 24/07/2025
(54) PHIN CHỨA (28) 1
(45) 25/07/2022 412 (43) 25/05/2021 398A
(73) CÔNG TY TNHH MINH LONG I (VN)
333 khu phố Hưng Lộc, phường Hưng Định, thành phố Thuận An, tỉnh Bình
Dương
(72) Lý Ngọc Minh (VN)
(55)



1.1

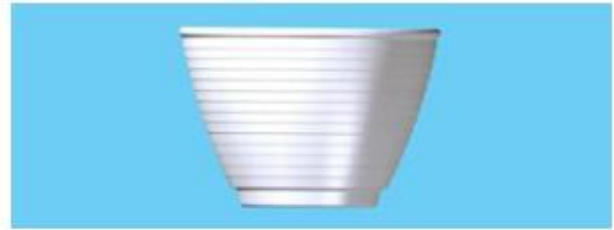

1.2



1.3

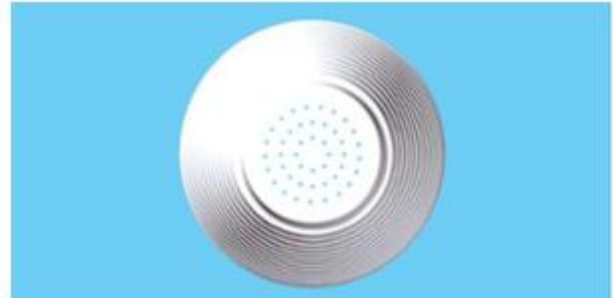

1.4

- (11) **3-0034922**
(15) 31/05/2022 (51) 12-16
(21) 3-2021-00306 (22) 05/02/2021
(18) 05/02/2026
(54) **VÀNH BÁNH XE MÁY** (28) 1
(45) 25/07/2022 412 (43) 25/08/2021 401A
(73) **CÔNG TY TNHH QUỐC TẾ NAM VIỆT (VN)**
Số 28 đường Nguyễn Văn Linh, phường Liên Bảo, thành phố Vĩnh Yên, tỉnh Vĩnh Phúc
(72) Nguyễn Thị Chính (VN)
(74) Công ty Luật TNHH MINH KHUÊ (MK LAW FIRM)
(55)



1.1



1.2

1.3



1.4



1.5



1.6



1.7

- (11) **3-0034923**
(15) 31/05/2022
(21) 3-2021-00754
(18) 31/03/2026
(54) **HỘP**
(45) 25/07/2022 412
(73) **CÔNG TY CỔ PHẦN THỰC PHẨM AIWADO (VN)**
Lầu 9, tòa nhà Centre Point, 106 Nguyễn Văn Trỗi, phường 8, quận Phú Nhuận,
thành phố Hồ Chí Minh
(72) Nguyễn Văn Mạnh (VN)
(55)
- (51) 09-03
(22) 31/03/2021
(28) 1
(43) 25/06/2021 399A



1.1



1.2

- (11) **3-0034924**
(15) 31/05/2022 (51) 09-03
(21) 3-2021-00755 (22) 31/03/2021
(18) 31/03/2026
(54) **HỘP** (28) 1
(45) 25/07/2022 412 (43) 25/06/2021 399A
(73) **CÔNG TY CỔ PHẦN THỰC PHẨM AIWADO (VN)**
Lầu 9, tòa nhà Centre Point, 106 Nguyễn Văn Trỗi, phường 8, quận Phú Nhuận,
thành phố Hồ Chí Minh
(72) Nguyễn Văn Mạnh (VN)
(55)



1.1



1.2

- (11) **3-0034925**
(15) 31/05/2022
(21) 3-2021-00756
(18) 31/03/2026
(54) **HỘP**
(45) 25/07/2022 412
(73) **CÔNG TY CỔ PHẦN THỰC PHẨM AIWADO (VN)**
Lầu 9, tòa nhà Centre Point, 106 Nguyễn Văn Trỗi, phường 8, quận Phú Nhuận,
thành phố Hồ Chí Minh
(72) Nguyễn Văn Mạnh (VN)
(55)
- (51) 09-03
(22) 31/03/2021
(28) 1
(43) 25/06/2021 399A



1.1



1.2

- (11) **3-0034926**
(15) 31/05/2022
(21) 3-2021-00757
(18) 31/03/2026
(54) **HỘP**
(45) 25/07/2022 412
(73) **CÔNG TY CỔ PHẦN THỰC PHẨM AIWADO (VN)**
Lầu 9, tòa nhà Centre Point, 106 Nguyễn Văn Trỗi, phường 8, quận Phú Nhuận,
thành phố Hồ Chí Minh
(72) Nguyễn Văn Mạnh (VN)
(55)
- (51) 09-03
(22) 31/03/2021
(28) 1
(43) 25/06/2021 399A



1.1



1.2

- (11) **3-0034927**
(15) 31/05/2022 (51) 09-03
(21) 3-2021-00758 (22) 31/03/2021
(18) 31/03/2026
(54) **HỘP** (28) 1
(45) 25/07/2022 412 (43) 25/06/2021 399A
(73) **CÔNG TY CỔ PHẦN THỰC PHẨM AIWADO (VN)**
Lầu 9, tòa nhà Centre Point, 106 Nguyễn Văn Trỗi, phường 8, quận Phú Nhuận,
thành phố Hồ Chí Minh
(72) Nguyễn Văn Mạnh (VN)
(55)



1.1



1.2

- (11) **3-0034928**
(15) 31/05/2022 (51) 09-03
(21) 3-2021-00759 (22) 31/03/2021
(18) 31/03/2026
(54) **HỘP** (28) 1
(45) 25/07/2022 412 (43) 25/06/2021 399A
(73) **CÔNG TY CỔ PHẦN THỰC PHẨM AIWADO (VN)**
Lầu 9, tòa nhà Centre Point, 106 Nguyễn Văn Trỗi, phường 8, quận Phú Nhuận,
thành phố Hồ Chí Minh
(72) Nguyễn Văn Mạnh (VN)
(55)



1.1



1.2

- (11) **3-0034929**
(15) 31/05/2022 (51) 19-08
(21) 3-2021-01755 (22) 02/07/2021
(18) 02/07/2026
(54) NHÃN SẢN PHẨM (28) 1
(45) 25/07/2022 412 (43) 27/09/2021 402A
(73) CÔNG TY CỔ PHẦN THÁI DƯƠNG (VN)
Cụm công nghiệp Lại Yên, xã Lại Yên, huyện Hoài Đức, thành phố Hà Nội
(72) Nguyễn Duy Lộc (VN)
(55)



- (11) **3-0034930**
(15) 31/05/2022 (51) 12-11
(21) 3-2020-02487 (22) 06/10/2020
(18) 06/10/2025
(54) XE ĐẠP GẤP (28) 1
(45) 25/07/2022 412 (43) 25/10/2021 403A
(73) NGUYỄN XUÂN HÙNG (VN)
T2804 Tổ hợp nhà đa năng 28 tầng Làng Quốc tế Thăng Long, phường Dịch Vọng,
quận Cầu Giấy, thành phố Hà Nội
(72) Nguyễn Xuân Hùng (VN)
(74) Công ty Luật TNHH MINH KHUÊ (MK LAW FIRM)
(55)



1.1



1.2



1.3



1.4



1.5

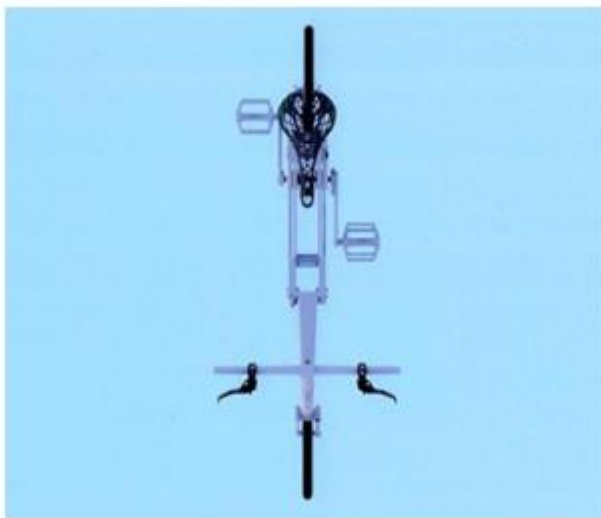

1.6



1.7

- (11) **3-0034931**
(15) 01/06/2022 (51) 19-08
(21) 3-2021-01748 (22) 01/07/2021
(18) 01/07/2026
(54) NHÃN SẢN PHẨM (28) 1
(45) 25/07/2022 412 (43) 27/09/2021 402A
(73) CÔNG TY TNHH THƯƠNG MẠI DỊCH VỤ KHÂM TÍN (VN)
284/11 Cô Bắc, phường Cô Giang, quận 1, thành phố Hồ Chí Minh
(72) Trần Văn Tường (VN)
(74) Công ty Luật TNHH SIPCO (SIPCO LAWYERS & IP AGENTS)
(55)



1.1



1.2

- (11) **3-0034932**
(15) 01/06/2022 (51) 19-08
(21) 3-2021-01749 (22) 01/07/2021
(18) 01/07/2026
(54) **NHÃN SẢN PHẨM** (28) 1
(45) 25/07/2022 412 (43) 27/09/2021 402A
(73) **CÔNG TY TNHH THƯƠNG MẠI DỊCH VỤ KHÂM TÍN (VN)**
284/11 Cô Bắc, phường Cô Giang, quận 1, thành phố Hồ Chí Minh
(72) Trần Văn Tường (VN)
(74) Công ty Luật TNHH SIPCO (SIPCO LAWYERS & IP AGENTS)
(55)



1.1



1.2

- (11) **3-0034933**
(15) 01/06/2022 (51) 09-05
(21) 3-2021-00446 (22) 04/03/2021
(18) 04/03/2026
(54) BAO GÓI (28) 1
(45) 25/07/2022 412 (43) 25/08/2021 401A
(73) CÔNG TY TNHH THƯƠNG MẠI VÀ SẢN XUẤT HOÀNG MAI (VN)
Số 17 Hàng Bún, phường Nguyễn Trung Trực, quận Ba Đình, thành phố Hà Nội
(72) Trần Sỹ Trục (VN)
(74) Công ty TNHH Sở hữu trí tuệ HA VIP (HAVIP CO., LTD.)
(55)



1.1



1.2

- (11) 3-0034934
(15) 01/06/2022
(21) 3-2021-02075
(18) 13/08/2026
(54) GIÁ ĐỖ
(45) 25/07/2022 412
(73) CÔNG TY CỔ PHẦN BÓNG ĐÈN PHÍCH NƯỚC RẠNG ĐÔNG (VN)
87-89 phố Hạ Đình, phường Thanh Xuân Trung, quận Thanh Xuân, thành phố Hà Nội
(72) Trần Trung Tường (VN)
(55)
- (51) 08-08; 26-99
(22) 13/08/2021
(28) 2
(43) 25/10/2021 403A

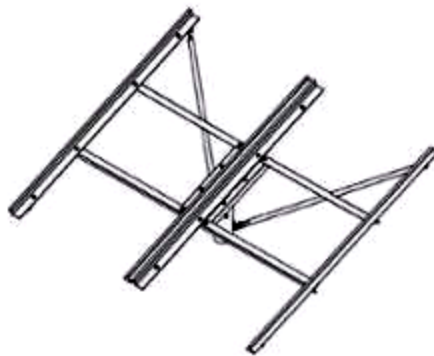

1.1

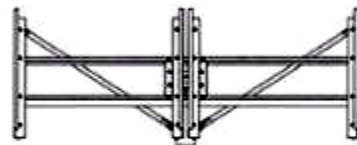

1.2

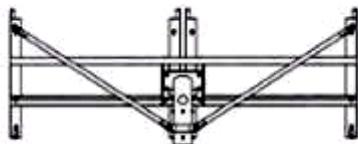

1.3



1.4



1.5

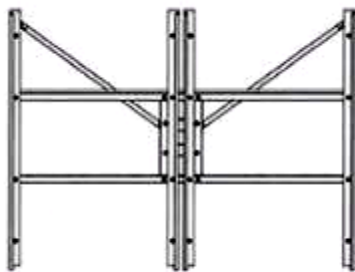

1.6

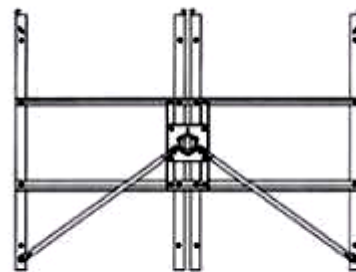

1.7



2.1

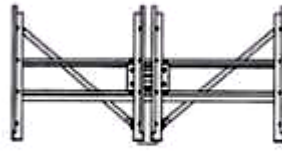

2.2

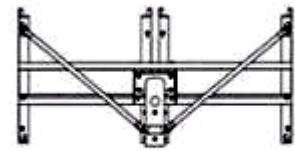

2.3



2.4

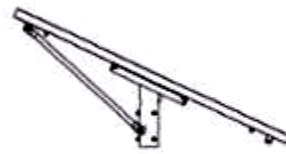

2.5



2.6

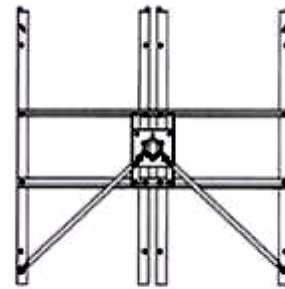

2.7

- (11) **3-0034935**
(15) 01/06/2022
(21) 3-2021-02074
(18) 13/08/2026
(54) GIÁ ĐỖ
(45) 25/07/2022 412
(73) CÔNG TY CỔ PHẦN BÓNG ĐÈN PHÍCH NƯỚC RẠNG ĐÔNG (VN)
87-89 phố Hạ Đình, phường Thanh Xuân Trung, quận Thanh Xuân, thành phố Hà Nội
(72) Trần Trung Tường (VN)
(55)
- (51) 08-08; 26-99
(22) 13/08/2021
(28) 1
(43) 25/10/2021 403A

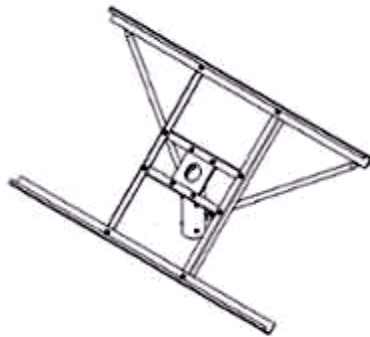

1.1

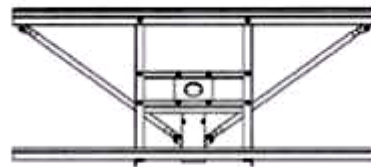

1.2

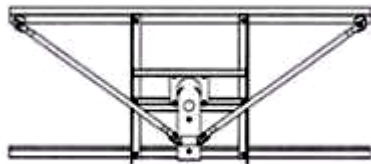

1.3



1.4



1.5

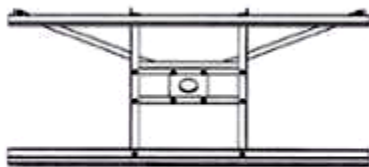

1.6

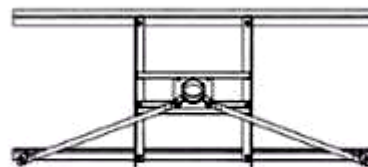

1.7

- (11) 3-0034936
(15) 01/06/2022 (51) 26-03
(21) 3-2021-01661 (22) 24/06/2021
(18) 24/06/2026
(54) ĐÈN (28) 1
(45) 25/07/2022 412 (43) 27/09/2021 402A
(73) CÔNG TY CỔ PHẦN BÓNG ĐÈN PHÍCH NƯỚC RẠNG ĐÔNG (VN)
87-89 phố Hạ Đình, phường Thanh Xuân Trung, quận Thanh Xuân, thành phố Hà
Nội
(72) Trần Trung Tường (VN)
(55)

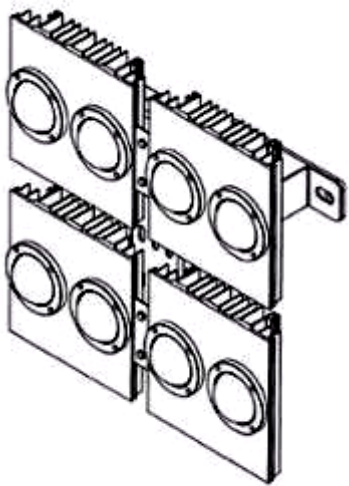

1.1

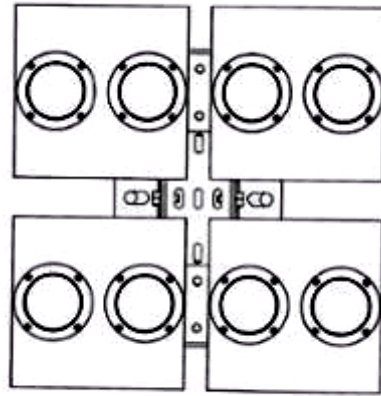

1.2

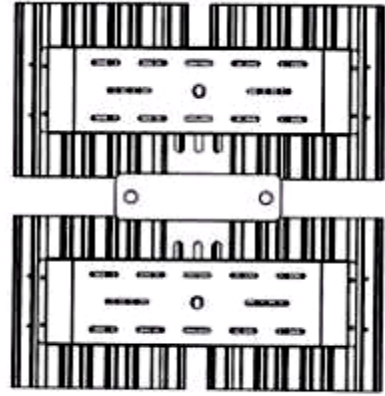

1.3

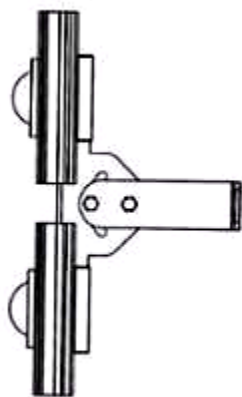

1.4

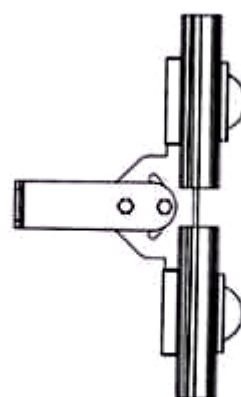

1.5

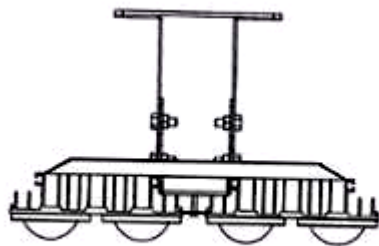

1.6

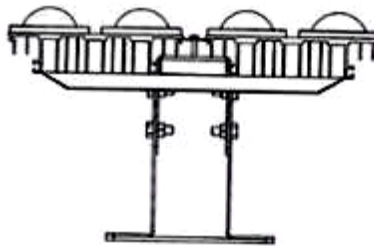

1.7

- (11) 3-0034937
(15) 01/06/2022
(21) 3-2021-01660
(18) 24/06/2026
(54) ĐÈN
(45) 25/07/2022 412
(73) CÔNG TY CỔ PHẦN BÓNG ĐÈN PHÍCH NƯỚC RẠNG ĐÔNG (VN)
87-89 phố Hạ Đình, phường Thanh Xuân Trung, quận Thanh Xuân, thành phố Hà Nội
(72) Trần Trung Tường (VN)
(55)
- (51) 26-05
(22) 24/06/2021
(28) 1
(43) 27/09/2021 402A

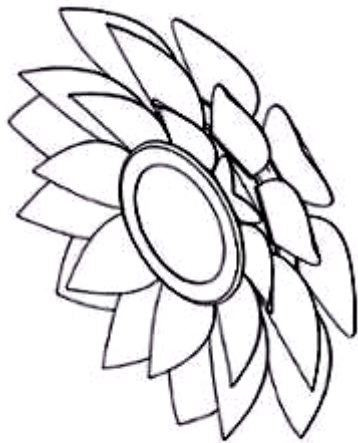

1.1

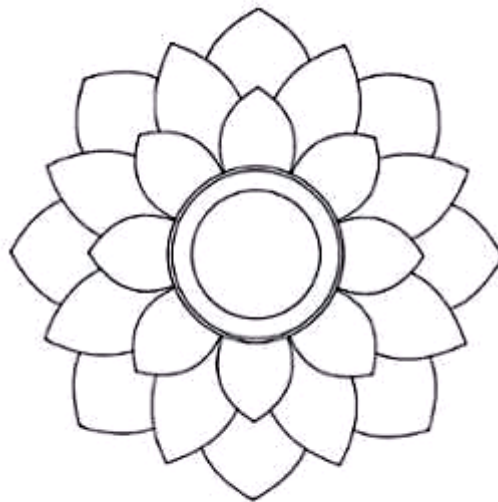

1.2

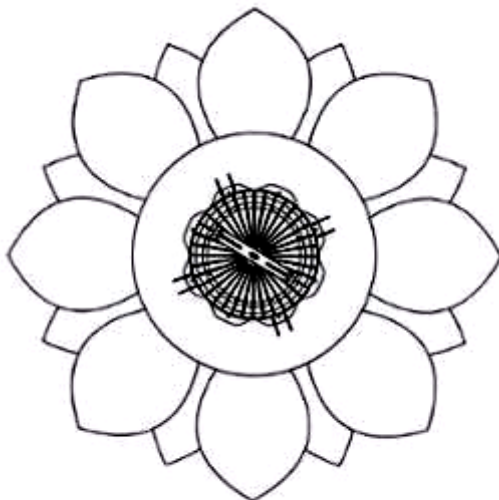

1.3

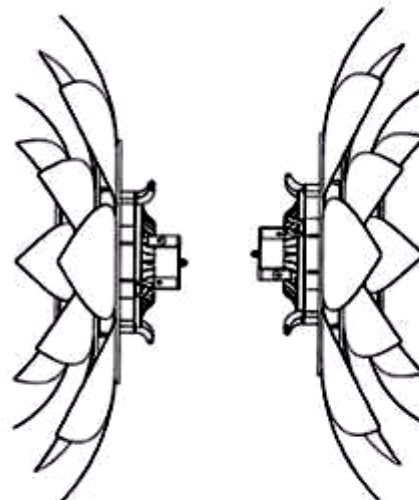

1.4

1.5



1.6



1.7

- (11) **3-0034938**
(15) 01/06/2022 (51) 16-06
(21) 3-2021-01796 (22) 09/07/2021
(18) 09/07/2026
(54) CÀNG GỌNG KÍNH ĐEO MẮT (28) 1
(45) 25/07/2022 412 (43) 27/09/2021 402A
(73) PARK MIN GYU (KR)
1503, Top Family, 56-1, Bujeon-ro, Busanjin-gu, Busan, Republic of Korea
(72) PARK MIN GYU (KR)
(74) Công ty TNHH Dịch thuật sáng chế PROINVEN (PROINVEN CO.,LTD.)
(55)

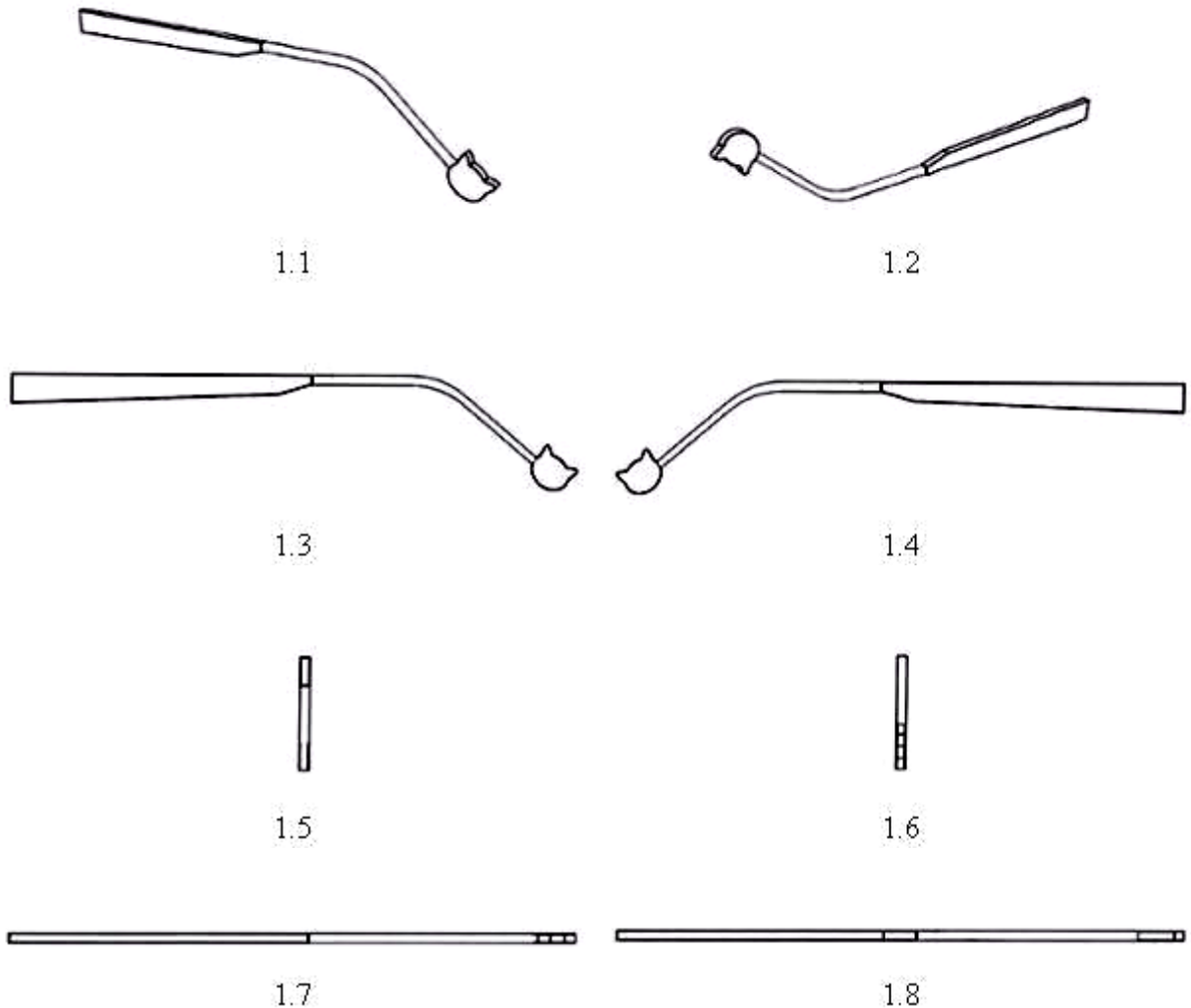

- (11) 3-0034939
(15) 01/06/2022 (51) 16-06
(21) 3-2021-01795 (22) 09/07/2021
(18) 09/07/2026
(54) CÀNG GỌNG KÍNH ĐEO MẮT (28) 1
(45) 25/07/2022 412 (43) 27/09/2021 402A
(73) PARK MIN GYU (KR)
1503, Top Family, 56-1, Bujeon-ro, Busanjin-gu, Busan, Republic of Korea
(72) PARK MIN GYU (KR)
(74) Công ty TNHH Dịch thuật sáng chế PROINVEN (PROINVEN CO.,LTD.)
(55)



1.1



1.2

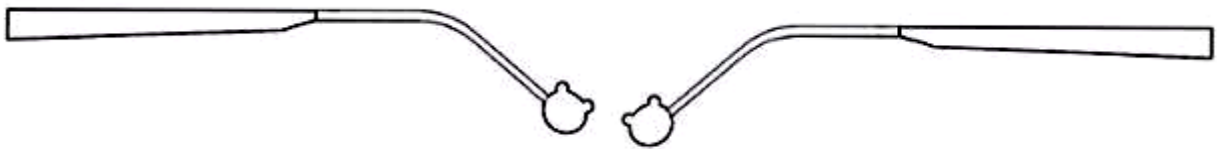

1.3

1.4



1.5



1.6



1.7



1.8

- (11) 3-0034940
(15) 01/06/2022 (51) 16-06
(21) 3-2021-01793 (22) 09/07/2021
(18) 09/07/2026
(54) CÀNG GỌNG KÍNH ĐEO MẮT (28) 1
(45) 25/07/2022 412 (43) 27/09/2021 402A
(73) PARK MIN GYU (KR)
1503, Top Family, 56-1, Bujeon-ro, Busanjin-gu, Busan, Republic of Korea
(72) PARK MIN GYU (KR)
(74) Công ty TNHH Dịch thuật sáng chế PROINVEN (PROINVEN CO.,LTD.)
(55)

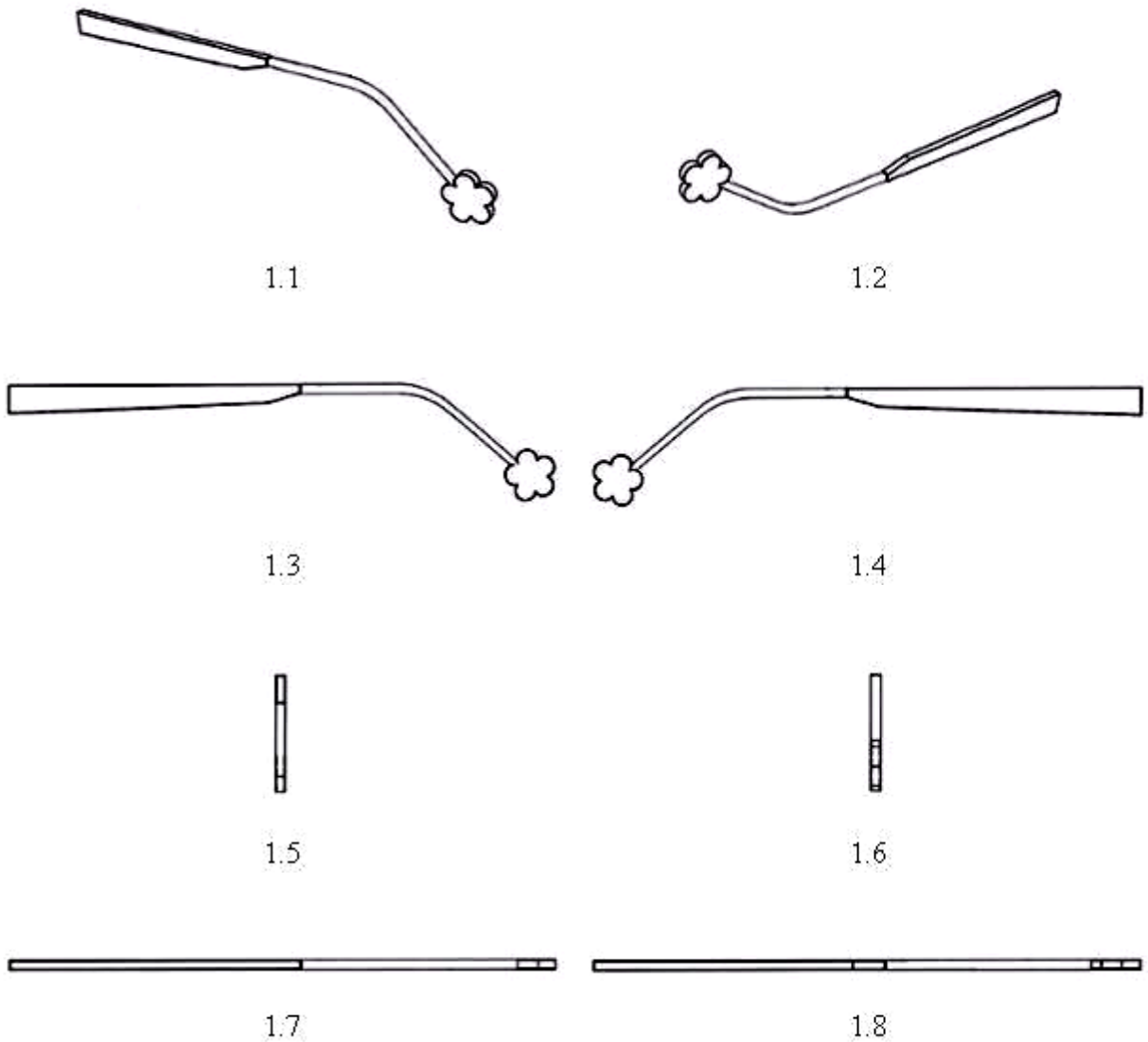

- (11) **3-0034941**
(15) 01/06/2022 (51) 16-06
(21) 3-2021-01794 (22) 09/07/2021
(18) 09/07/2026
(54) CÀNG GỌNG KÍNH ĐEO MẮT (28) 1
(45) 25/07/2022 412 (43) 27/09/2021 402A
(73) PARK MIN GYU (KR)
1503, Top Family, 56-1, Bujeon-ro, Busanjin-gu, Busan, Republic of Korea
(72) PARK MIN GYU (KR)
(74) Công ty TNHH Dịch thuật sáng chế PROINVEN (PROINVEN CO.,LTD.)
(55)



1.1



1.2



1.3

1.4



1.5



1.6



1.7



1.8

- (11) **3-0034942**
- (15) 01/06/2022
- (21) 3-2021-00020
- (18) 07/01/2026
- (54) **ĐÁ ỐP LÁT**
- (45) 25/07/2022 412
- (73) **CÔNG TY CỔ PHẦN TẬP ĐOÀN PHƯỢNG HOÀNG XANH A&A (VN)**
Số 167, phố Hoàng Ngân, phường Trung Hòa, quận Cầu Giấy, thành phố Hà Nội
- (72) **Hồ Xuân Nãng (VN)**
- (55)
- (51) 25-01
- (22) 07/01/2021
- (28) 1
- (43) 25/03/2021 396A



1.1



1.2



1.3



1.4



1.5

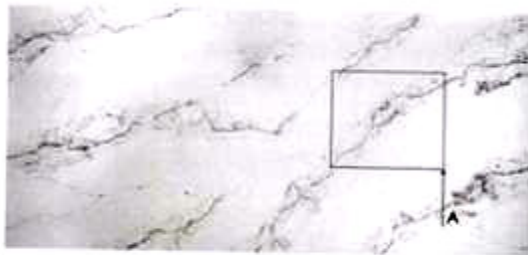

1.6



1.7

- (11) 3-0034943
(15) 01/06/2022
(21) 3-2021-00021
(18) 07/01/2026
(54) ĐÁ ỐP LÁT
(45) 25/07/2022 412
(73) CÔNG TY CỔ PHẦN TẬP ĐOÀN PHƯỢNG HOÀNG XANH A&A (VN)
Số 167, phố Hoàng Ngân, phường Trung Hòa, quận Cầu Giấy, thành phố Hà Nội
(72) Hồ Xuân Năng (VN)
(55)
- (51) 25-01
(22) 07/01/2021
(28) 1
(43) 25/03/2021 396A

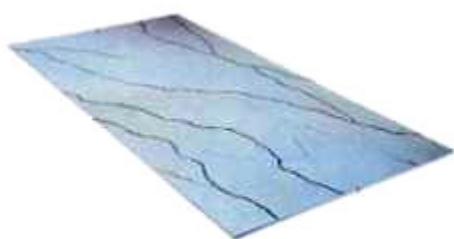

1.1

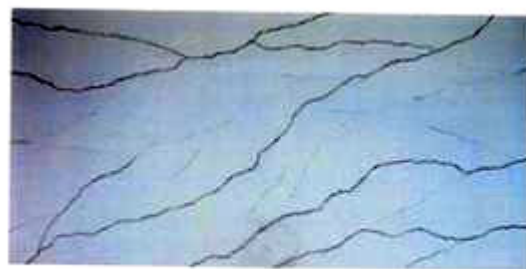

1.2

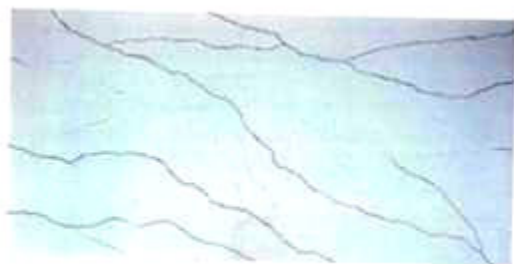

1.3



1.4



1.5

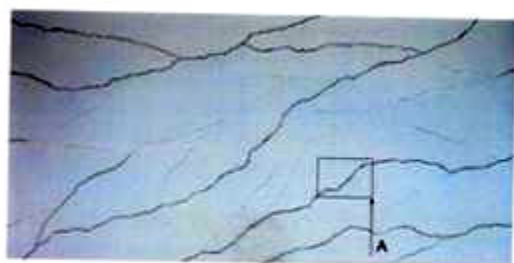

1.6



1.7

- (11) 3-0034944
(15) 01/06/2022
(21) 3-2021-00022
(18) 07/01/2026
(54) ĐÁ ỐP LÁT
(45) 25/07/2022 412
(73) CÔNG TY CỔ PHẦN TẬP ĐOÀN PHƯỢNG HOÀNG XANH A&A (VN)
Số 167, phố Hoàng Ngân, phường Trung Hòa, quận Cầu Giấy, thành phố Hà Nội
(72) Hồ Xuân Năng (VN)
(55)
- (51) 25-01
(22) 07/01/2021
(28) 1
(43) 25/03/2021 396A

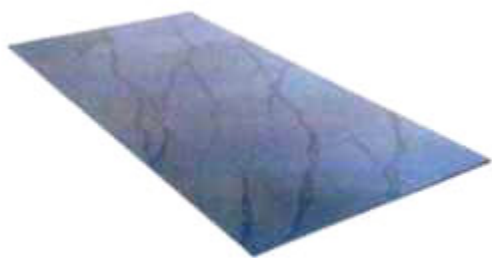

1.1



1.2



1.3



1.4



1.5

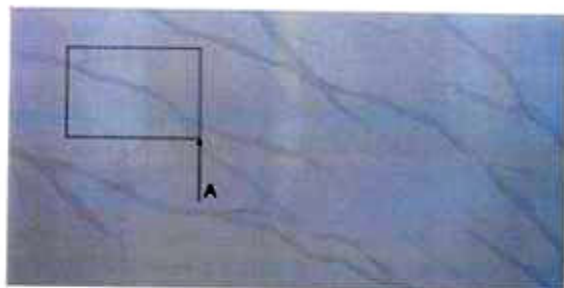

1.6



1.7

- (11) **3-0034945**
- (15) 02/06/2022
- (21) 3-2021-00970
- (18) 27/04/2026
- (54) BAO GÓI ĐỰNG THỰC PHẨM
- (30) 30-2021-0014010 23/03/2021 KR;
- (45) 25/07/2022 412
- (73) CJ CHEILJEDANG CORPORATION (KR)
(Ssangnim-dong) 330, Dongho-ro, Jung-gu, Seoul 04560, Republic of Korea
- (72) 1. SONG, WOO JUNG (KR)
2. LEE, SEUNG PYO (KR)
- (74) Công ty Luật TNHH ROUSE Việt Nam (ROUSE LAW CO.,LTD)
- (55)
- (51) 09-05
- (22) 27/04/2021
- (28) 1
- (43) 27/09/2021 402A



1.1



1.2



1.3



1.4



1.5



1.6



1.7

- (11) **3-0034946**
(15) 02/06/2022 (51) 02-04
(21) 3-2021-01168 (22) 11/05/2021
(18) 11/05/2026
(54) GIÀY (28) 1
(45) 25/07/2022 412 (43) 26/07/2021 400A
(73) CÔNG TY TNHH SẢN XUẤT THƯƠNG MẠI XUẤT NHẬP KHẨU ĐỨC HOA (VN)
Tỉnh lộ 830, ấp 3, xã An Thạnh, huyện Bến Lức, tỉnh Long An
(72) Từ Thiều Linh (VN)
(74) Công ty TNHH Sở hữu trí tuệ Đại Diện (IPACO.,LTD.)
(55)



1.1



1.2



1.3



1.4



1.5



1.6



1.7

- (11) **3-0034947**
(15) 02/06/2022 (51) 02-04
(21) 3-2021-01480 (22) 08/06/2021
(18) 08/06/2026
(54) **DÉP** (28) 1
(45) 25/07/2022 412 (43) 25/08/2021 401A
(73) **CÔNG TY TNHH SẢN XUẤT THƯƠNG MẠI XUẤT NHẬP KHẨU ĐỨC HOA (VN)**
Tỉnh lộ 830, ấp 3, xã An Thạnh, huyện Bến Lức, tỉnh Long An
(72) **Trần Đức (VN)**
(74) **Công ty TNHH Sở hữu trí tuệ Đại Diện (IPACO.,LTD.)**
(55)



1.1



1.2



1.3



1.4



1.5



1.6



1.7

- (11) **3-0034948**
(15) 02/06/2022 (51) 02-04
(21) 3-2021-01479 (22) 08/06/2021
(18) 08/06/2026
(54) **DÉP** (28) 1
(45) 25/07/2022 412 (43) 25/08/2021 401A
(73) **CÔNG TY TNHH SẢN XUẤT THƯƠNG MẠI XUẤT NHẬP KHẨU ĐỨC HOA (VN)**
Tỉnh lộ 830, ấp 3, xã An Thạnh, huyện Bến Lức, tỉnh Long An
(72) **Trần Đức (VN)**
(74) **Công ty TNHH Sở hữu trí tuệ Đại Diện (IPACO.,LTD.)**
(55)



1.1

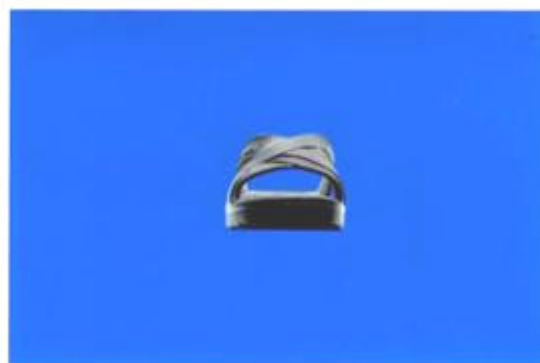

1.2

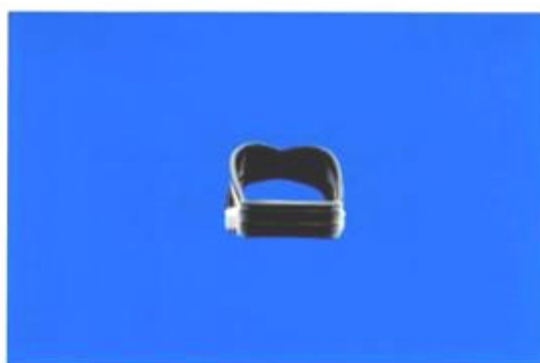

1.3



1.4



1.5



1.6



1.7

- (11) **3-0034949**
(15) 02/06/2022 (51) 02-04
(21) 3-2021-01475 (22) 08/06/2021
(18) 08/06/2026
(54) **DÉP** (28) 1
(45) 25/07/2022 412 (43) 25/08/2021 401A
(73) **CÔNG TY TNHH SẢN XUẤT THƯƠNG MẠI XUẤT NHẬP KHẨU ĐỨC HOA (VN)**
Tỉnh lộ 830, ấp 3, xã An Thạnh, huyện Bến Lức, tỉnh Long An
(72) **Trần Đức (VN)**
(74) **Công ty TNHH Sở hữu trí tuệ Đại Diện (IPACO.,LTD.)**
(55)



1.1



1.2

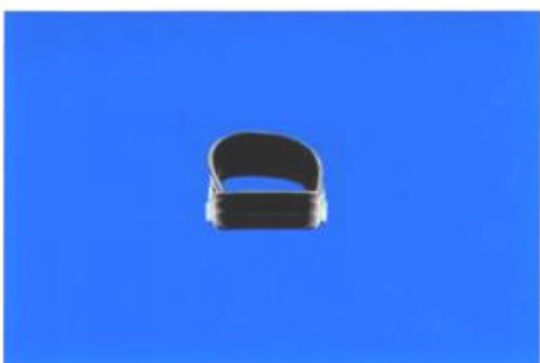

1.3



1.4



1.5



1.6



1.7

- (11) **3-0034950**
(15) 02/06/2022 (51) 02-04
(21) 3-2021-01478 (22) 08/06/2021
(18) 08/06/2026
(54) **DÉP** (28) 1
(45) 25/07/2022 412 (43) 25/08/2021 401A
(73) **CÔNG TY TNHH SẢN XUẤT THƯƠNG MẠI XUẤT NHẬP KHẨU ĐỨC HOA (VN)**
Tỉnh lộ 830, ấp 3, xã An Thạnh, huyện Bến Lức, tỉnh Long An
(72) **Trần Đức (VN)**
(74) **Công ty TNHH Sở hữu trí tuệ Đại Diện (IPACO.,LTD.)**
(55)



1.1



1.2



1.3



1.4



1.5



1.6



1.7

- (11) **3-0034951**
(15) 03/06/2022 (51) 06-01
(21) 3-2020-00780 (22) 08/04/2020
(18) 08/04/2025
(54) GHỀ (28) 1
(30) 201930599763.6 01/11/2019 CN;
(45) 25/07/2022 412 (43) 27/07/2020 388A
(73) WEICHEN WU (CN)
Room 101, NO. 255, Dalingshan Section, Guanchang Road, DalingShan Town,
Dongguan City, Guangdong Province, China
(72) WEICHEN WU (CN)
(74) Công ty TNHH Trường Xuân (AGELESS CO.,LTD.)
(55)

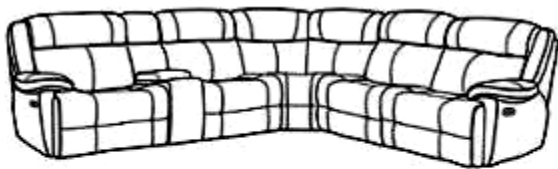

1.1

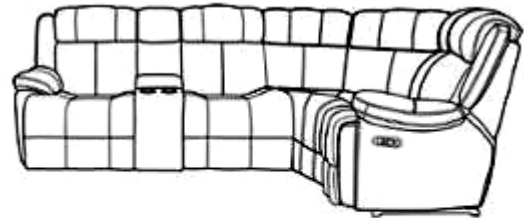

1.2

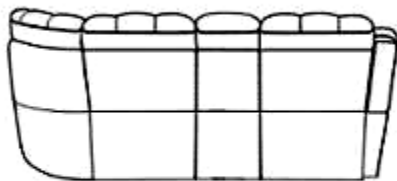

1.3

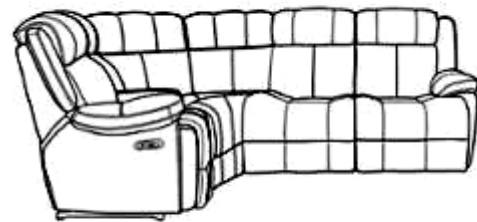

1.4

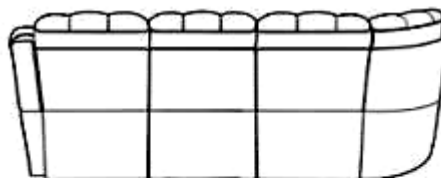

1.5

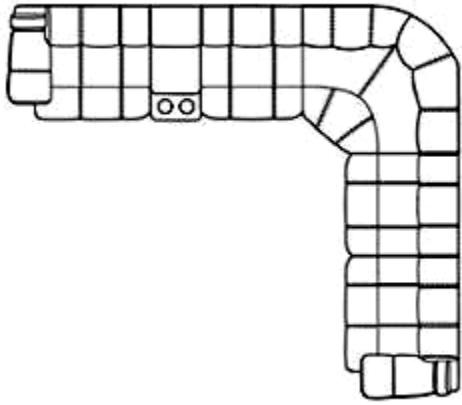

1.6

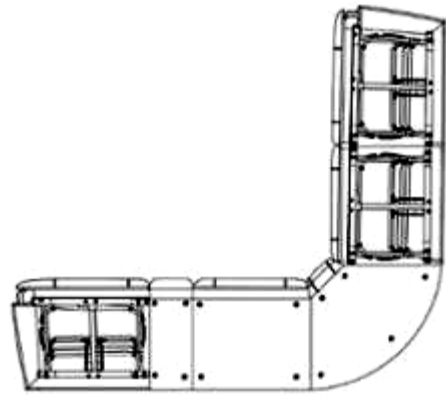

1.7

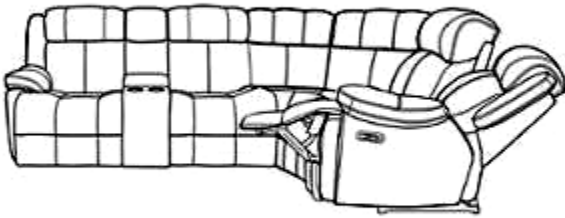

1.8

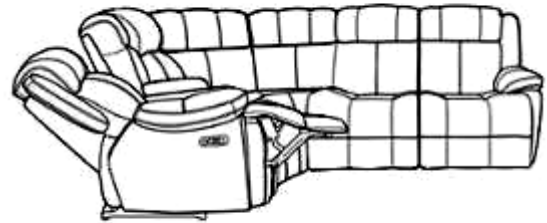

1.9

- (11) **3-0034952**
(15) 03/06/2022 (51) 07-02
(21) 3-2020-00932 (22) 28/04/2020
(18) 28/04/2025
(54) NỒI CƠM ĐIỆN (28) 1
(30) 201930600341.6 01/11/2019 CN;
(45) 25/07/2022 412 (43) 25/09/2020 390
(73) FOSHAN SHUNDE MIDEA ELECTRICAL HEATING APPLIANCES
MANUFACTURING CO., LTD. (CN)
San le Road #19, Beijiao, Shunde, Foshan, Guangdong 528311, China
(72) 1. YE, JI (CN)
2. XU, SHOUCHEG (CN)
3. JEONGMIN JO (KR)
(74) Công ty TNHH Trường Xuân (AGELESS CO.,LTD.)
(55)



1.1



1.2



1.3



1.4



1.5



1.6



1.7

- (11) **3-0034953**
- (15) 03/06/2022 (51) 15-07
- (21) 3-2020-01580 (22) 07/07/2020
- (18) 07/07/2025
- (54) TỦ LẠNH (28) 1
- (30) 202030034132.2 17/01/2020 CN;
- (45) 25/07/2022 412 (43) 25/11/2020 392
- (73) 1. HEFEI MIDEA REFRIGERATOR CO., LTD. (CN)
No. 669, West Changjiang Road, Hefei, Anhui 230601, China
2. HEFEI HUALING CO., LTD. (CN)
No. 176, Jin Xiu Road, Hefei Economic and Technological Development Area,
Hefei, Anhui 230601, China
3. MIDEA GROUP CO., LTD. (CN)
B26-28f, Midea Headquarter Building, No. 6 Midea Avenue, Beijiao, Shunde,
Foshan, Guangdong 528311, China
- (72) WANG, Shengjiang (CN)
- (74) Công ty TNHH Trường Xuân (AGELESS CO.,LTD.)
- (55)

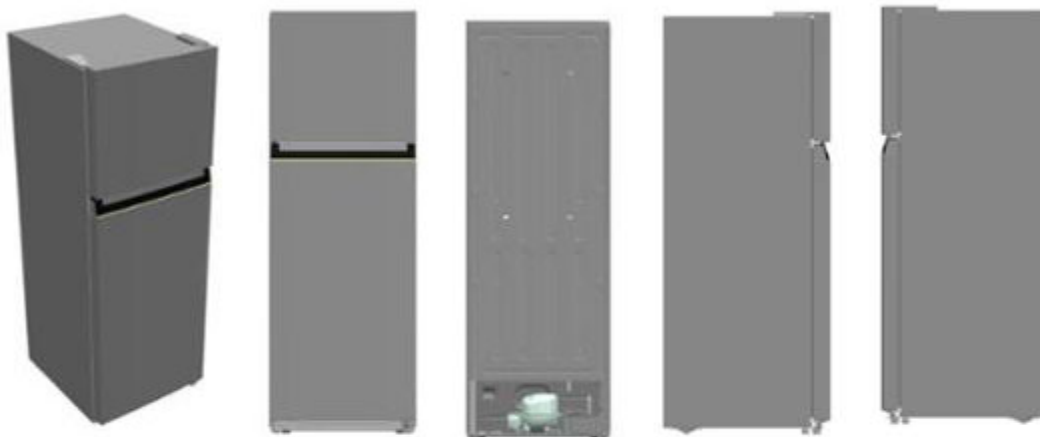

1.1

1.2

1.3

1.4

1.5



1.6



1.7



1.8

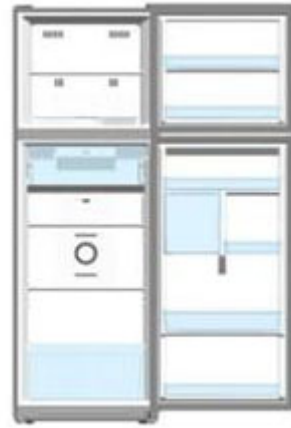

1.9



1.10



1.11



1.12



1.13



1.14

- (11) **3-0034954**
(15) 03/06/2022 (51) 14-99
(21) 3-2020-03087 (22) 23/12/2020
(18) 23/12/2025
(54) GIÁ TREO (28) 1
(30) 202030668079.1 05/11/2020 CN;
(45) 25/07/2022 412 (43) 26/04/2021 397A
(73) XINADDA (HONG KONG) LIMITED (CN)
Flat a811, 8/f., Ka Ming Court, 688-690 Castle Peak Road, Lai Chi Kok, kl, Hong
Kong
(72) XU BO PEI (CN)
(74) Công ty TNHH Trường Xuân (AGELESS CO.,LTD.)
(55)

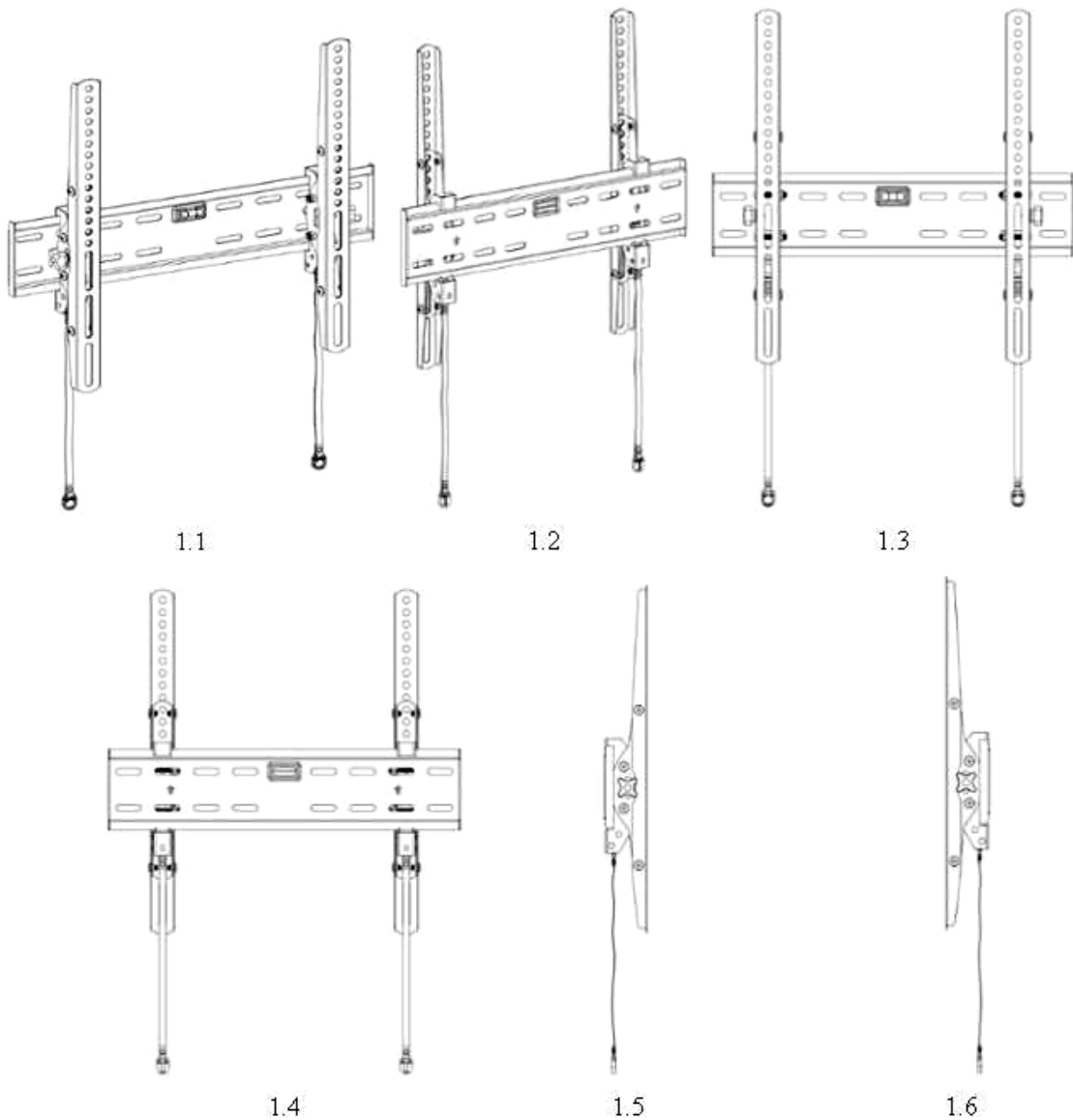

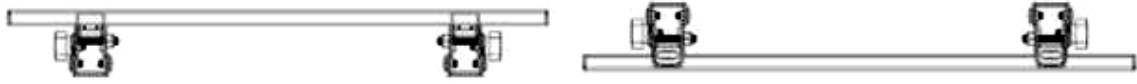

1.7

1.8

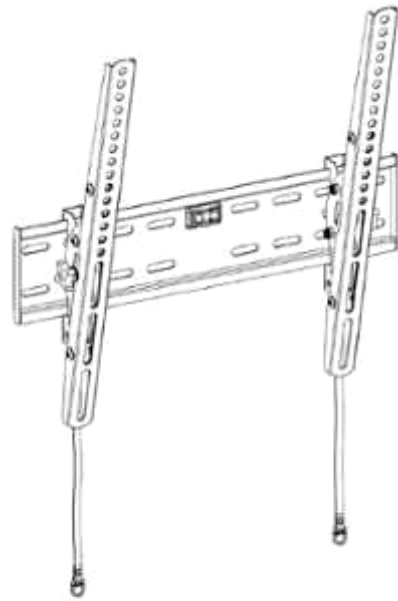
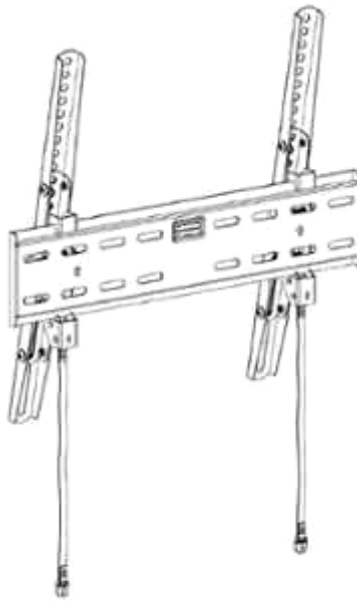
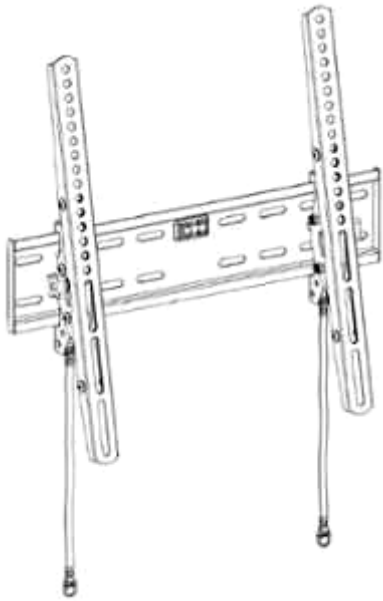

1.9

1.10

1.11

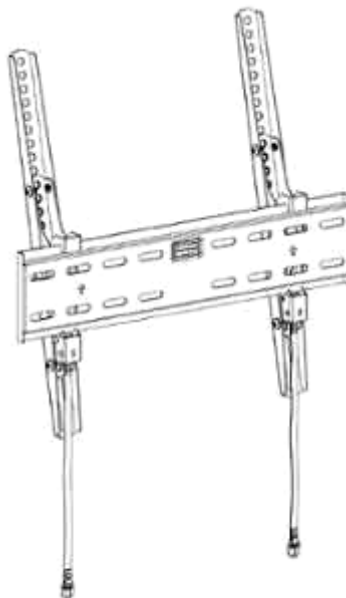

1.12

- (11) **3-0034955**
- (15) 03/06/2022
- (21) 3-2020-03088
- (18) 23/12/2025
- (54) **GIÁ TREO**
- (30) 202030667259.8 05/11/2020 CN;
- (45) 25/07/2022 412
- (73) **XINADDA (HONG KONG) LIMITED (CN)**
Flat a811, 8/f., Ka Ming Court, 688-690 Castle Peak Road, Lai Chi Kok, kl, Hong Kong
- (72) **XU BO PEI (CN)**
- (74) Công ty TNHH Trường Xuân (AGELESS CO.,LTD.)
- (55)
- (51) 14-99
- (22) 23/12/2020
- (28) 1
- (43) 26/04/2021 397A

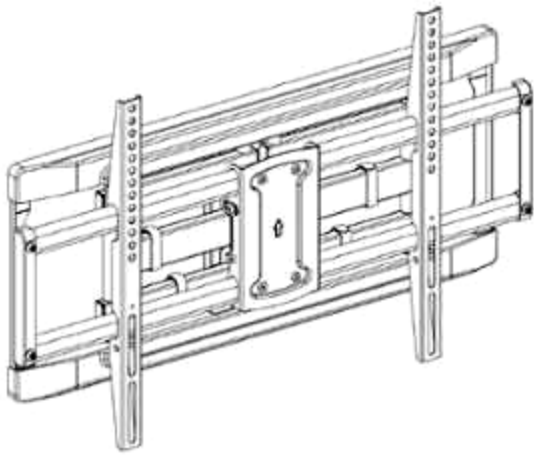

1.1

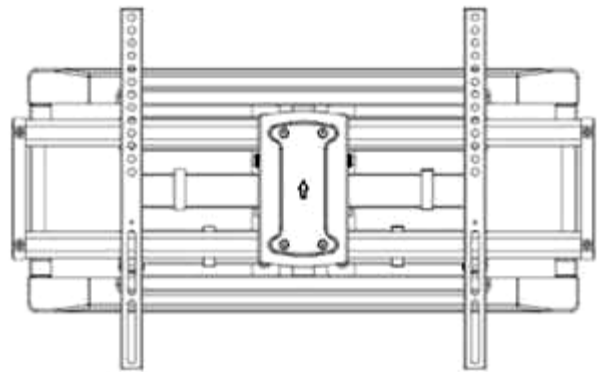

1.2

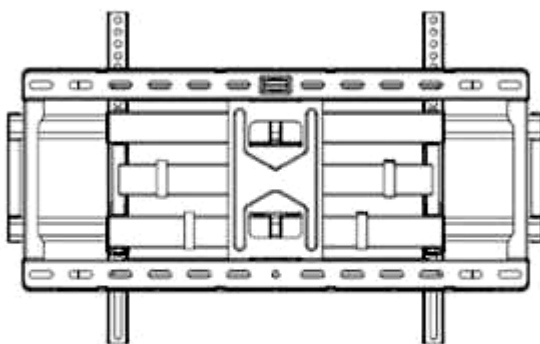

1.3



1.4



1.5



1.6



1.7

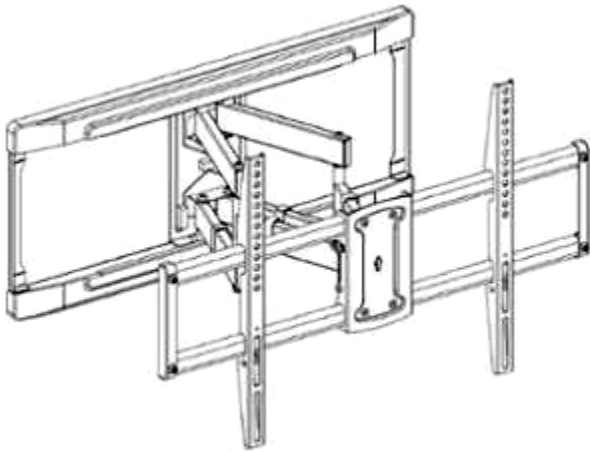

1.8

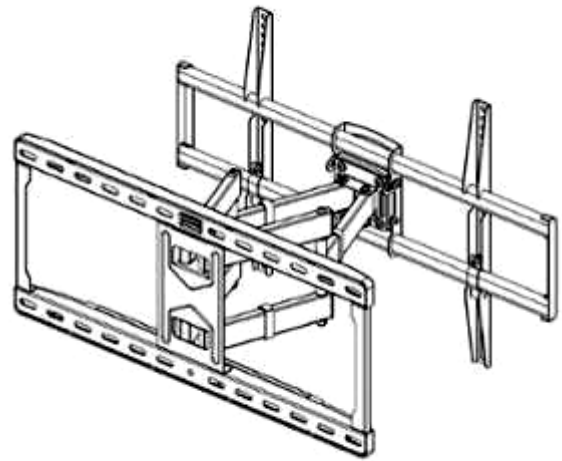

1.9

- (11) **3-0034956**
(15) 03/06/2022 (51) 06-01
(21) 3-2020-00306 (22) 11/02/2020
(18) 11/02/2025
(54) GHỀ (28) 1
(30) 006717203-0004 14/08/2019 EM;
(45) 25/07/2022 412 (43) 25/06/2020 387A
(73) SHUN THAI CO., LTD. (TH)
40/1 Moo 3, Soi Sarpmahachoke, Rama 2 Road, Tambol Nadee, Muang District,
Samutsakorn 74000, Thailand
(72) Teerana Koopthavonrerker (TH)
(74) Công ty TNHH Trường Xuân (AGELESS CO.,LTD.)
(55)



1.1

1.2

1.3



1.4

1.5

1.6

- (11) **3-0034957**
(15) 03/06/2022
(21) 3-2020-00307
(18) 11/02/2025
(54) BÀN
(30) 006717203-00014 14/08/2019 EM;
(45) 25/07/2022 412
(73) SHUN THAI CO., LTD. (TH)
40/1 moo 3, Soi Sarpmahachoke, Rama 2 Road, Tambol Nadee, Muang District,
Samutsakorn 74000, Thailand
(72) Teerana Koopthavonrerak (TH)
(74) Công ty TNHH Trường Xuân (AGELESS CO.,LTD.)
(55)
- (51) 06-03
(22) 11/02/2020
(28) 1
(43) 25/06/2020 387A



1.1

1.2

1.3



1.4

1.5



1.6



1.7

- (11) **3-0034958**
(15) 03/06/2022
(21) 3-2020-00308
(18) 11/02/2025
(54) BÀN
(30) 006717203-00015 14/08/2019 EM;
(45) 25/07/2022 412
(73) SHUN THAI CO., LTD. (TH)
40/1 Moo 3, Soi Sarpmahachoke, Rama 2 Road, Tambol Nadee, Muang District,
Samutsakorn 74000, Thailand
(72) Teerana Koophavonrerak (TH)
(74) Công ty TNHH Trường Xuân (AGELESS CO.,LTD.)
(55)
- (51) 06-03
(22) 11/02/2020
(28) 1
(43) 25/06/2020 387A



1.1



1.2



1.3



1.4



1.5



1.6



1.7

- (11) **3-0034959**
(15) 03/06/2022
(21) 3-2020-01895
(18) 13/08/2025
(54) CỐC
(30) 29/724,469 14/02/2020 US;
(45) 25/07/2022 412
(73) BALL CORPORATION (US)
10 Longs Peak Drive, Broomfield, Colorado 80021, UNITED STATES
(72) Anthony J. SCOTT (US)
(74) Công ty TNHH Trường Xuân (AGELESS CO.,LTD.)
(55)
- (51) 07-01
(22) 13/08/2020
(28) 2
(43) 25/01/2021 394A



1.1

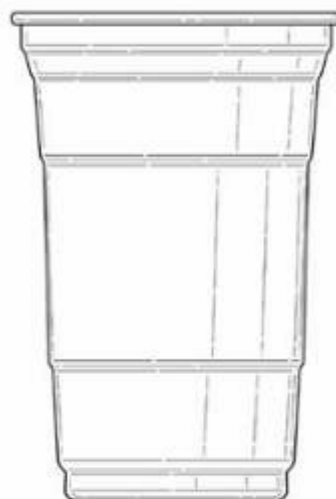

1.2

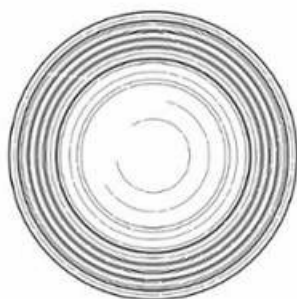

1.3

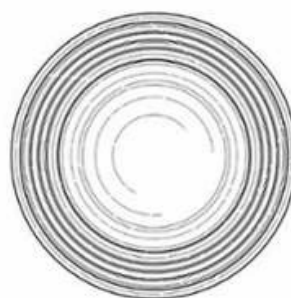

1.4



2.1

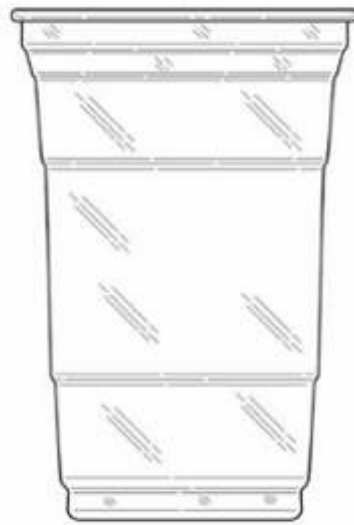

2.2

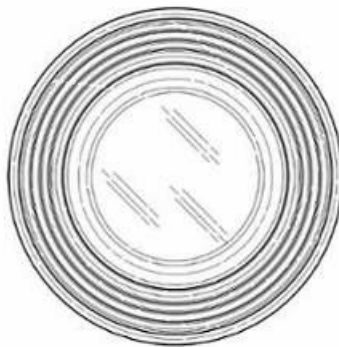

2.3

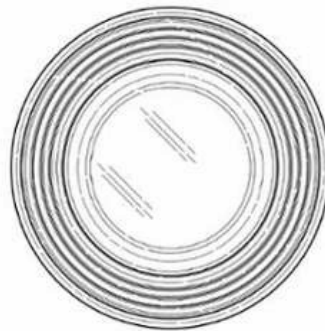

2.4

- (11) **3-0034960**
(15) 06/06/2022 (51) 09-01
(21) 3-2020-02741 (22) 11/11/2020
(18) 11/11/2025
(54) CHAI (28) 1
(45) 25/07/2022 412 (43) 26/07/2021 400A
(73) CÔNG TY TNHH MỘT THÀNH VIÊN THỰC PHẨM VÀ NƯỚC GIẢI KHÁT
NAM VIỆT (VN)
Số 994/1C, đường Nguyễn Thị Minh Khai, khu phố Tân Thắng, phường Tân Bình,
thành phố Dĩ An, tỉnh Bình Dương
(72) BÙI THỊ HẬU (VN)
(74) CÔNG TY TNHH SỞ HỮU TRÍ TUỆ SETHACO (SETHACO IP CO.,LTD)
(55)



1.1



1.2



1.3



1.4



1.5



1.6

- (11) **3-0034961**
(15) 06/06/2022 (51) 02-04
(21) 3-2021-01165 (22) 11/05/2021
(18) 11/05/2026
(54) DÉP (28) 1
(45) 25/07/2022 412 (43) 26/07/2021 400A
(73) CÔNG TY TNHH SẢN XUẤT THƯƠNG MẠI XUẤT NHẬP KHẨU ĐỨC HOA (VN)
Tỉnh lộ 830, ấp 3, xã An Thạnh, huyện Bến Lức, tỉnh Long An
(72) Từ Thiều Linh (VN)
(74) Công ty TNHH Sở hữu trí tuệ Đại Diện (IPACO.,LTD.)
(55)



1.1



1.2

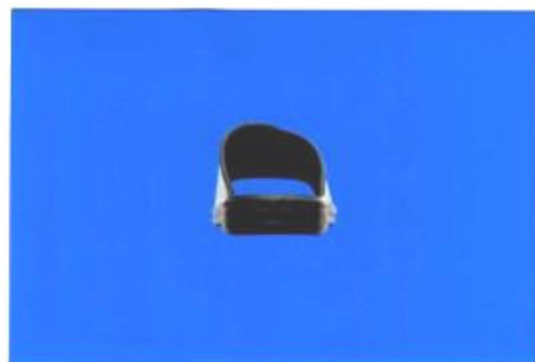

1.3



1.4



1.5



1.6



1.7

- (11) **3-0034962**
(15) 06/06/2022 (51) 02-04
(21) 3-2021-01166 (22) 11/05/2021
(18) 11/05/2026
(54) **DÉP** (28) 1
(45) 25/07/2022 412 (43) 26/07/2021 400A
(73) **CÔNG TY TNHH SẢN XUẤT THƯƠNG MẠI XUẤT NHẬP KHẨU ĐỨC HOA (VN)**
Tỉnh lộ 830, ấp 3, xã An Thạnh, huyện Bến Lức, tỉnh Long An
(72) Từ Thiều Linh (VN)
(74) Công ty TNHH Sở hữu trí tuệ Đại Diện (IPACO.,LTD.)
(55)



1.1



1.2

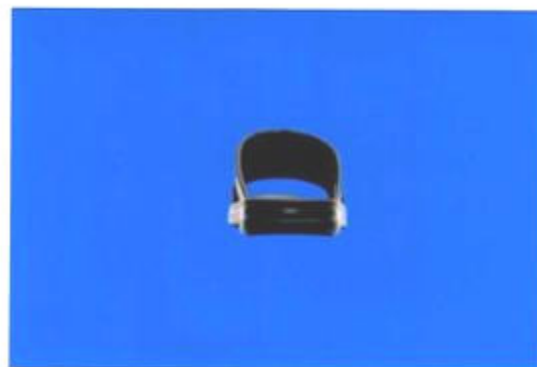

1.3



1.4



1.5



1.6



1.7

- (11) **3-0034963**
(15) 06/06/2022 (51) 02-04
(21) 3-2021-01167 (22) 11/05/2021
(18) 11/05/2026
(54) GIÀY (28) 1
(45) 25/07/2022 412 (43) 26/07/2021 400A
(73) CÔNG TY TNHH SẢN XUẤT THƯƠNG MẠI XUẤT NHẬP KHẨU ĐỨC HOA (VN)
Tỉnh lộ 830, ấp 3, xã An Thạnh, huyện Bến Lức, tỉnh Long An
(72) Từ Thiếu Linh (VN)
(74) Công ty TNHH Sở hữu trí tuệ Đại Diện (IPACO.,LTD.)
(55)



1.1



1.2



1.3



1.4



1.5



1.6



1.7

- (11) **3-0034964**
(15) 06/06/2022 (51) 02-04
(21) 3-2021-01473 (22) 08/06/2021
(18) 08/06/2026
(54) **DÉP** (28) 1
(45) 25/07/2022 412 (43) 25/08/2021 401A
(73) **CÔNG TY TNHH SẢN XUẤT THƯƠNG MẠI XUẤT NHẬP KHẨU ĐỨC HOA (VN)**
Tỉnh lộ 830, ấp 3, xã An Thạnh, huyện Bến Lức, tỉnh Long An
(72) **Trần Đức (VN)**
(74) **Công ty TNHH Sở hữu trí tuệ Đại Diện (IPACO.,LTD.)**
(55)



1.1



1.2



1.3



1.4



1.5



1.6

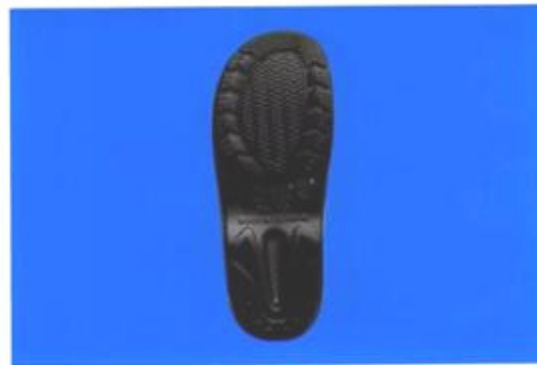

1.7

- (11) **3-0034965**
(15) 06/06/2022 (51) 02-04
(21) 3-2021-01474 (22) 08/06/2021
(18) 08/06/2026
(54) **DÉP** (28) 1
(45) 25/07/2022 412 (43) 25/08/2021 401A
(73) **CÔNG TY TNHH SẢN XUẤT THƯƠNG MẠI XUẤT NHẬP KHẨU ĐỨC HOA (VN)**
Tỉnh lộ 830, ấp 3, xã An Thạnh, huyện Bến Lức, tỉnh Long An
(72) **Trần Đức (VN)**
(74) **Công ty TNHH Sở hữu trí tuệ Đại Diện (IPACO.,LTD.)**
(55)



1.1



1.2



1.3



1.4



1.5



1.6



1.7

- (11) **3-0034966**
(15) 06/06/2022 (51) 02-04
(21) 3-2021-01476 (22) 08/06/2021
(18) 08/06/2026
(54) **DÉP** (28) 1
(45) 25/07/2022 412 (43) 25/08/2021 401A
(73) **CÔNG TY TNHH SẢN XUẤT THƯƠNG MẠI XUẤT NHẬP KHẨU ĐỨC HOA (VN)**
Tỉnh lộ 830, ấp 3, xã An Thạnh, huyện Bến Lức, tỉnh Long An
(72) **Trần Đức (VN)**
(74) **Công ty TNHH Sở hữu trí tuệ Đại Diện (IPACO.,LTD.)**
(55)



1.1



1.2

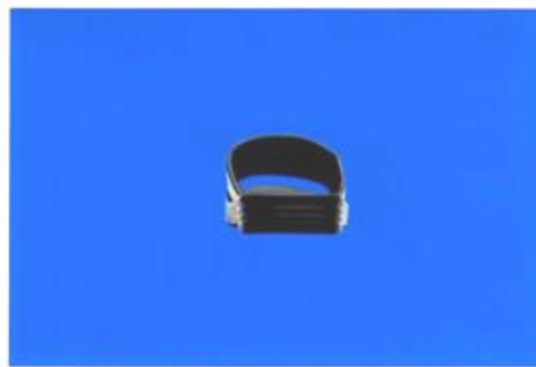

1.3



1.4



1.5



1.6



1.7

- (11) **3-0034967**
(15) 06/06/2022 (51) 02-04
(21) 3-2021-01477 (22) 08/06/2021
(18) 08/06/2026
(54) **DÉP** (28) 1
(45) 25/07/2022 412 (43) 25/08/2021 401A
(73) **CÔNG TY TNHH SẢN XUẤT THƯƠNG MẠI XUẤT NHẬP KHẨU ĐỨC HOA (VN)**
Tỉnh lộ 830, ấp 3, xã An Thạnh, huyện Bến Lức, tỉnh Long An
(72) **Trần Đức (VN)**
(74) **Công ty TNHH Sở hữu trí tuệ Đại Diện (IPACO.,LTD.)**
(55)



1.1

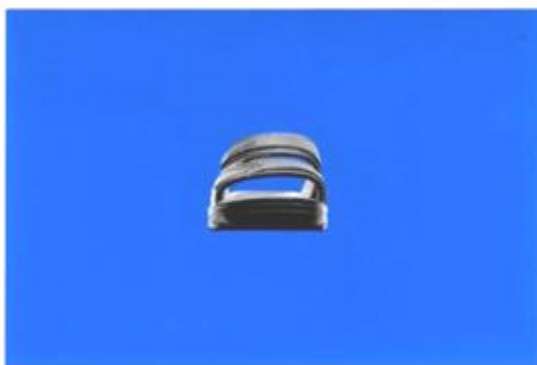

1.2

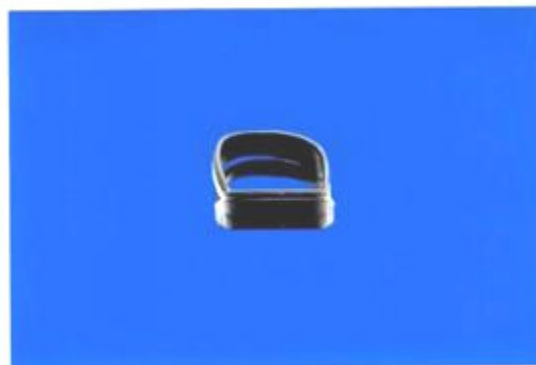

1.3



1.4



1.5



1.6



1.7

- (11) **3-0034968**
(15) 07/06/2022 (51) 02-04
(21) 3-2021-00673 (22) 22/03/2021
(18) 22/03/2026
(54) GIÀY (28) 1
(45) 25/07/2022 412 (43) 25/06/2021 399A
(73) CÔNG TY TNHH SẢN XUẤT THƯƠNG MẠI XUẤT NHẬP KHẨU ĐỨC HOA (VN)
Tỉnh lộ 830, ấp 3, xã An Thạnh, huyện Bến Lức, tỉnh Long An
(72) Từ Thiều Linh (VN)
(74) Công ty TNHH Sở hữu trí tuệ Đại Diện (IPACO.,LTD.)
(55)



1.1

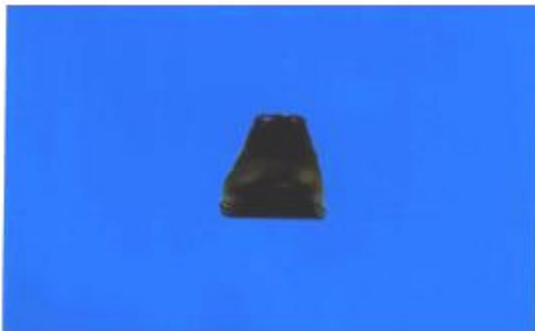

1.2



1.3



1.4



1.5



1.6



1.7

- (11) **3-0034969**
(15) 07/06/2022
(21) 3-2021-01014
(18) 29/04/2026
(54) **VỎ BƠM**
(30) 2020-023811 04/11/2020 JP;
(45) 25/07/2022 412
(73) **EBARA CORPORATION (JP)**
11-1, Haneda Asahi-cho, Ota-ku, Tokyo 144-8510 Japan
(72) 1. **SOICHIRO OGAWA (JP)**
2. **TAKAYUKI MIYAMOTO (JP)**
(74) Công ty TNHH Tâm nhìn và Liên danh (VISION & ASSOCIATES CO.LTD.)
(55)
- (51) 15-02
(22) 29/04/2021
(28) 1
(43) 25/08/2021 401A

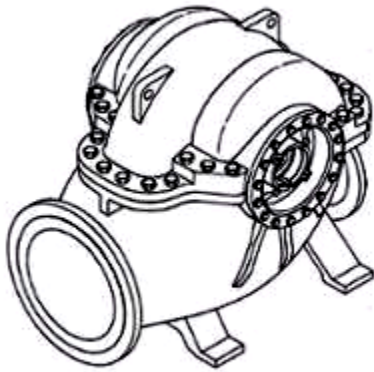

1.1



1.2

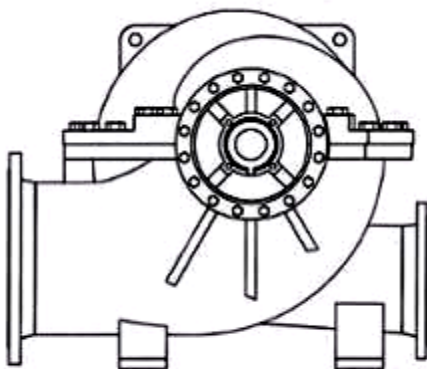

1.3

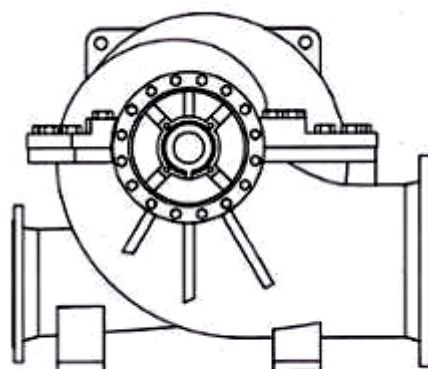

1.4

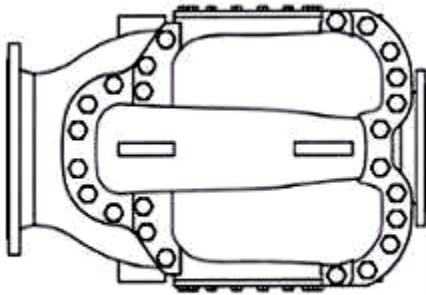

1.5

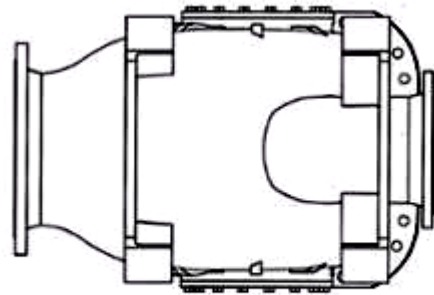

1.6

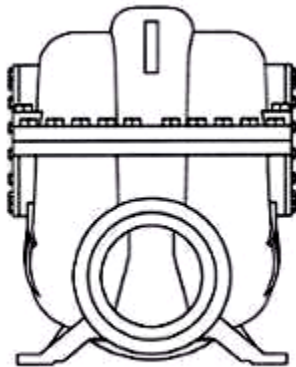

1.7

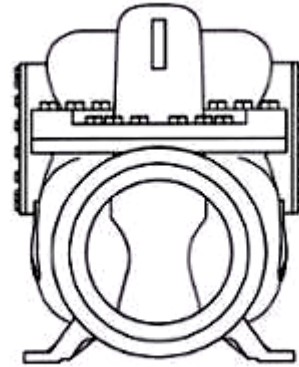

1.8

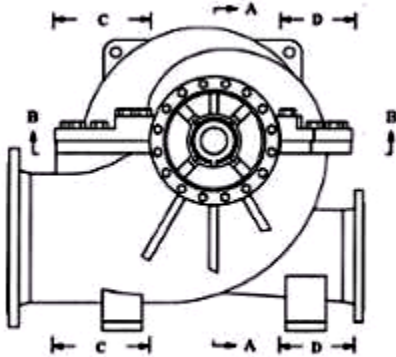

1.9

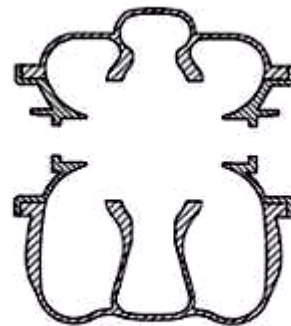

1.10

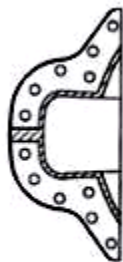

1.11



1.12

- (11) **3-0034970**
(15) 07/06/2022 (51) 28-03
(21) 3-2021-01017 (22) 29/04/2021
(18) 29/04/2026
(54) DỤNG CỤ CẮT XÉN TÓC (28) 1
(30) 29/757,114 03/11/2020 US;
(45) 25/07/2022 412 (43) 25/08/2021 401A
(73) WAHL CLIPPER CORPORATION (US)
2900 North Locust Street, Sterling, Illinois 61081-0578 USA
(72) 1. CHAD AULWES (US)
2. TRACY VOCK (US)
3. JEFF GESIAKOWSKI (US)
(74) Công ty Luật TNHH Phạm và Liên danh (PHAM & ASSOCIATES)
(55)

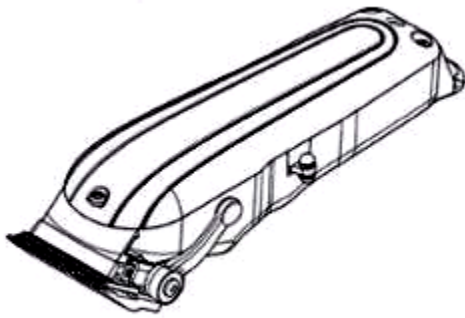

1.1

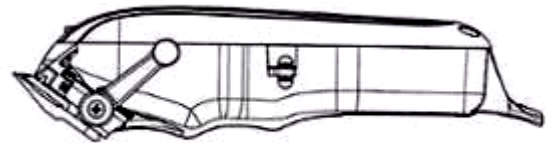

1.2



1.3



1.4



1.5

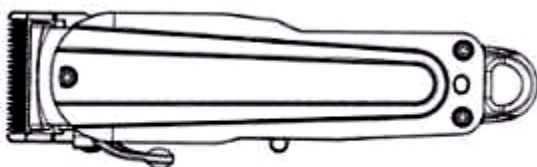

1.6

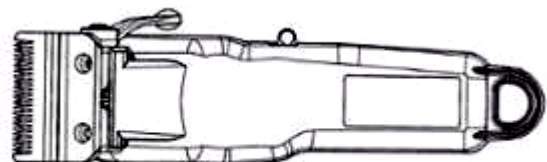

1.7

- (11) **3-0034971**
(15) 07/06/2022
(21) 3-2021-01173
(18) 11/05/2026
(54) CỬA GIƯỜNG TẦNG
(45) 25/07/2022 412
(73) VŨ QUỐC TUẤN (VN)
27/24/15 Điện Biên Phủ, phường 15, quận Bình Thạnh, thành phố Hồ Chí Minh
(72) Vũ Quốc Tuấn (VN)
(55)
- (51) 06-02
(22) 11/05/2021
(28) 1
(43) 26/07/2021 400A

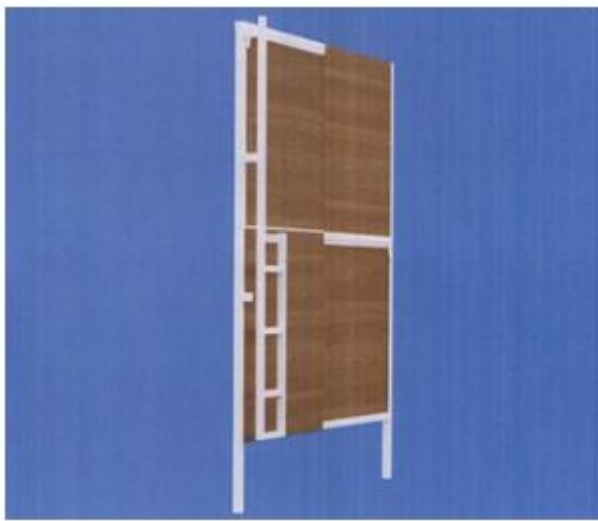

1.1

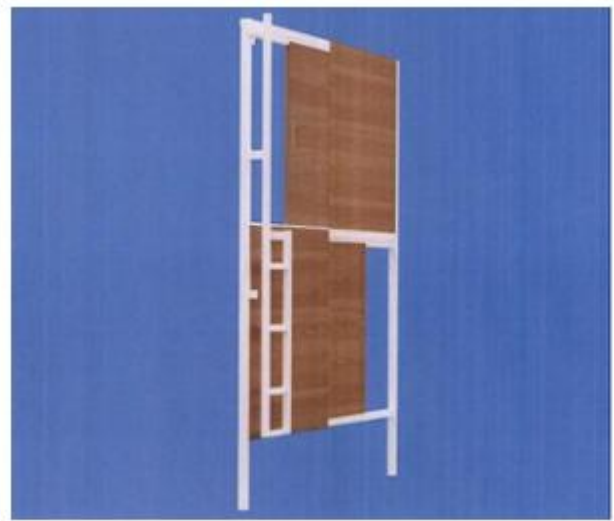

1.2

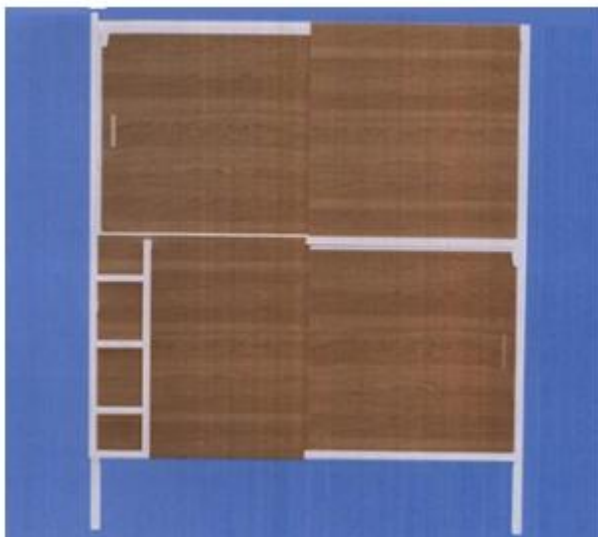

1.3

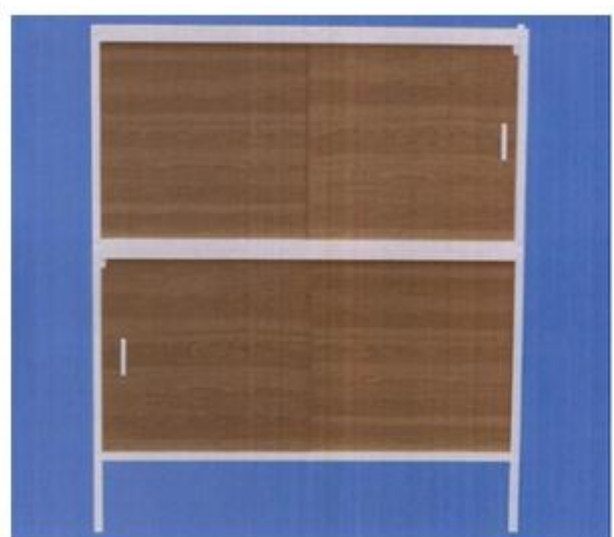

1.4

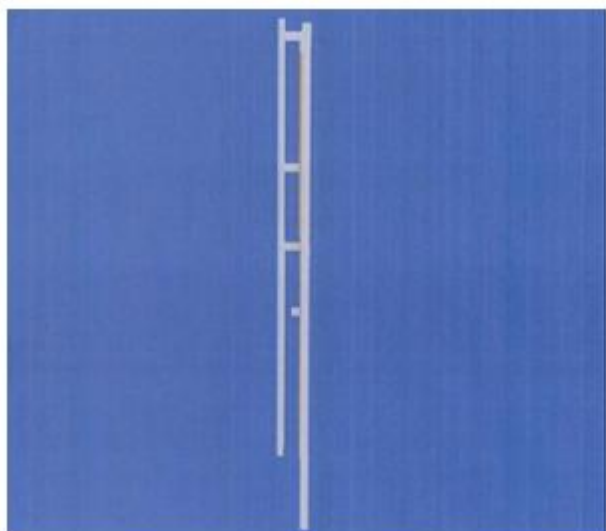

1.5

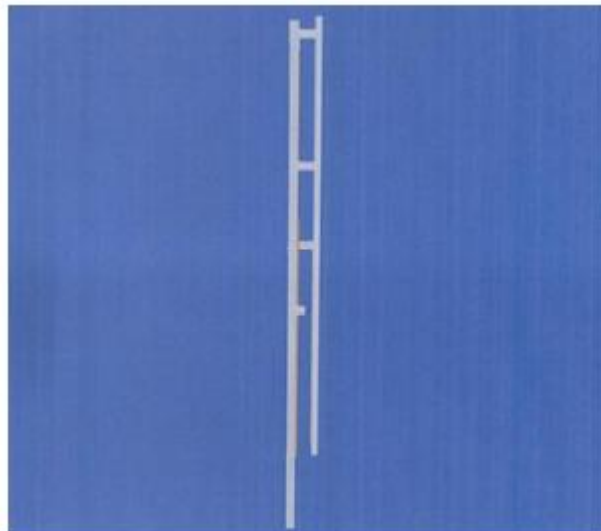

1.6



1.7



1.8

- (11) **3-0034972**
(15) 07/06/2022
(21) 3-2021-01174
(18) 11/05/2026
(54) KỆ TỦ
(45) 25/07/2022 412
(73) VŨ QUỐC TUẤN (VN)
27/24/15 Điện Biên Phủ, phường 15, quận Bình Thạnh, thành phố Hồ Chí Minh
(72) Vũ Quốc Tuấn (VN)
(55)
- (51) 06-04
(22) 11/05/2021
(28) 1
(43) 26/07/2021 400A



1.1



1.2



1.3



1.4



1.5



1.6



1.7

- (11) **3-0034973**
(15) 07/06/2022
(21) 3-2021-01451
(18) 04/06/2026
(54) **GIÁ TREO MẮC ÁO**
(45) 25/07/2022 412
(73) **LÂM TẤN LỢI (VN)**
42 đường 332, Phạm Hùng, phường 5, quận 8, thành phố Hồ Chí Minh
(72) **Lâm Tấn Lợi (VN)**
(74) Công ty TNHH Sở hữu trí tuệ INVENTIO (INVENTIO CO.,LTD)
(55)
- (51) 06-06
(22) 04/06/2021
(28) 1
(43) 25/08/2021 401A



1.1



1.2



1.3

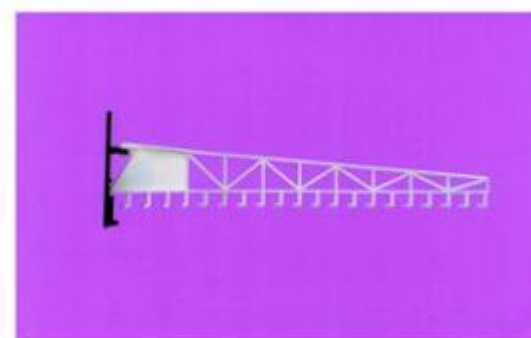

1.4



1.5



1.6

- (11) **3-0034974**
(15) 07/06/2022
(21) 3-2021-01452
(18) 04/06/2026
(54) **GIÁ TREO MẮC ÁO**
(45) 25/07/2022 412
(73) **LÂM TẤN LỢI (VN)**
42 đường 332, Phạm Hùng, phường 5, quận 8, thành phố Hồ Chí Minh
(72) **Lâm Tấn Lợi (VN)**
(74) Công ty TNHH Sở hữu trí tuệ INVENTIO (INVENTIO CO.,LTD)
(55)
- (51) 06-06
(22) 04/06/2021
(28) 1
(43) 25/10/2021 403A



1.1



1.2



1.3



1.4



1.5



1.6

- (11) **3-0034975**
(15) 07/06/2022
(21) 3-2021-01529
(18) 14/06/2026
(54) **MẮC TREO QUẦN ÁO**
(45) 25/07/2022 412
(73) **LÂM TẤN LỢI (VN)**
42 đường 332, Phạm Hùng, phường 5, quận 8, thành phố Hồ Chí Minh
(72) **Lâm Tấn Lợi (VN)**
(74) Công ty TNHH Sở hữu trí tuệ INVENTIO (INVENTIO CO.,LTD)
(55)
- (51) 06-08
(22) 14/06/2021
(28) 1
(43) 25/08/2021 401A



1.1



1.2



1.3



1.4



1.5



1.6



1.7



1.8

- (11) **3-0034976**
(15) 07/06/2022 (51) 06-02
(21) 3-2021-01303 (22) 18/05/2021
(18) 18/05/2026
(54) GIƯỜNG (28) 1
(45) 25/07/2022 412 (43) 25/08/2021 401A
(73) CÔNG TY CỔ PHẦN CAO SU SÀI GÒN - KYMDAN (VN)
28 Bình Thới, quận 11, thành phố Hồ Chí Minh
(72) Nguyễn Trí Tân (VN)
(74) Công ty TNHH Sở hữu trí tuệ Thảo Thọ Quyển (INVENCO.,LTD)
(55)



1.1



1.2



1.3



1.4



1.5



1.6

- (11) 3-0034977
(15) 07/06/2022
(21) 3-2021-01760
(18) 02/07/2026
(54) Ổ CẮM
(45) 25/07/2022 412
(73) CÔNG TY CỔ PHẦN BÓNG ĐÈN PHÍCH NƯỚC RẠNG ĐÔNG (VN)
87-89 phố Hạ Đình, phường Thanh Xuân Trung, quận Thanh Xuân, thành phố Hà Nội
(72) Trần Trung Tường (VN)
(55)
(51) 13-03
(22) 02/07/2021
(28) 1
(43) 27/09/2021 402A

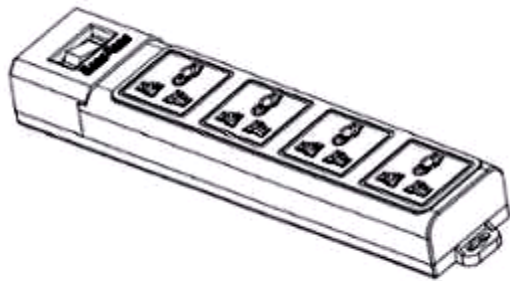

1.1



1.2



1.3



1.4

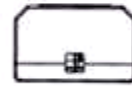

1.5

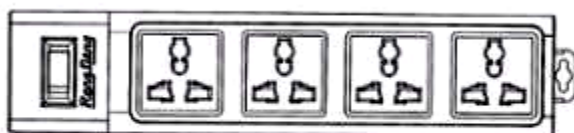

1.6

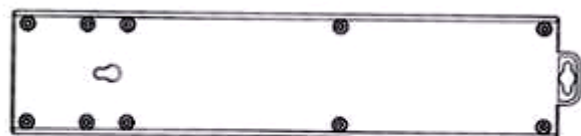

1.7

- (11) **3-0034978**
- (15) 07/06/2022
- (21) 3-2021-00155
- (18) 25/01/2026
- (54) BÌNH CHỨA
- (30) 2020-016498 06/08/2020 JP;
- (45) 25/07/2022 412
- (73) PLUS CORPORATION (JP)
1-28, Toranomom 4-chome, Minato-ku, Tokyo, JAPAN
- (72) 1. TAKESHI MATSUMOTO (JP)
2. JUN USHIJIMA (JP)
3. HAYATO HORIE (JP)
- (74) Công ty Luật TNHH Phạm và Liên danh (PHAM & ASSOCIATES)
- (55)

(51) 09-01

(22) 25/01/2021

(28) 1

(43) 25/05/2021 398A



1.1



1.2

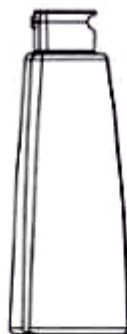

1.3



1.4



1.5



1.6



1.7



1.8



1.9



1.10

- (11) **3-0034979**
(15) 08/06/2022 (51) 19-08
(21) 3-2018-02664 (22) 11/12/2018
(18) 11/12/2023
(54) NHÃN SẢN PHẨM (28) 1
(45) 25/07/2022 412 (43) 25/06/2019 375A
(73) CÔNG TY TNHH THẦN VƯƠNG (VN)
Số 91, đường 55, khu phố 9, phường Tân Tạo, quận Bình Tân, thành phố Hồ Chí Minh
(72) Trần Quang Duy (VN)
(55)



- (11) 3-0034980
(15) 08/06/2022 (51) 06-02
(21) 3-2021-01436 (22) 03/06/2021
(18) 03/06/2026
(54) GIƯỜNG (28) 1
(45) 25/07/2022 412 (43) 25/08/2021 401A
(73) CÔNG TY CỔ PHẦN KIẾN TRÚC NỘI THẤT ĐỒNG GIA (VN)
Số 66 Thượng Thanh, phường Thượng Thanh, quận Long Biên, thành phố Hà Nội
(72) Đồng Minh Hậu (VN)
(74) Công ty TNHH Sở hữu trí tuệ HA VIP (HAVIP CO., LTD.)
(55)



1.1



1.2



1.3



1.4



1.5



1.6

- (11) **3-0034981**
(15) 08/06/2022 (51) 13-03
(21) 3-2021-01361 (22) 25/05/2021
(18) 25/05/2026
(54) TẮM MẶT CỦA CÔNG TẮC ĐIỆN VÀ Ổ CẮM ĐIỆN (28) 1
(30) 008285597-0002 26/11/2020 EM;
(45) 25/07/2022 412 (43) 25/08/2021 401A
(73) SIMON, S.A.U. (ES)
Diputación 390-392, 08013 Barcelona, Spain
(72) 1. CLARA BATISTE MAYAS (ES)
2. ADRIA RIQUE REBULL (ES)
3. DANIEL GARCIA BAZACO (ES)
4. SALVI PLAJA MIRO (ES)
5. FRANCESC XAVIER VAZQUEZ VILLA (ES)
(74) Công ty Luật TNHH T&G (TGVN)
(55)

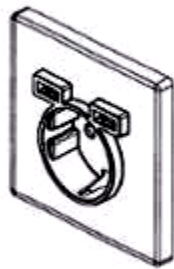

1.1

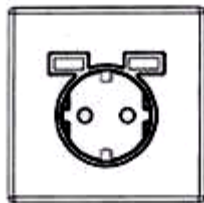

1.2

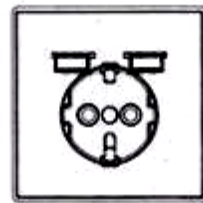

1.3



1.4



1.5

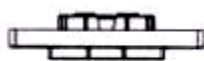

1.6



1.7

- (11) **3-0034982**
(15) 08/06/2022 (51) 19-08
(21) 3-2021-01249 (22) 14/05/2021
(18) 14/05/2026
(54) NHÃN SẢN PHẨM (28) 1
(45) 25/07/2022 412 (43) 26/07/2021 400A
(73) CÔNG TY TNHH THỰC PHẨM SUNRISE (VN)
Lô F6 đường số 3, KCN Hải Sơn (GD 3+4), xã Đức Hòa Hạ, huyện Đức Hoà, tỉnh Long An
(72) Lai Vĩ Hùng (VN)
(74) Công ty TNHH một thành viên Trường Luật (Trường Luật)
(55)



- (11) **3-0034983**
(15) 08/06/2022 (51) 09-01
(21) 3-2019-00114 (22) 10/01/2019
(18) 10/01/2024
(54) BÌNH (28) 1
(45) 25/07/2022 412 (43) 25/04/2019 373A
(73) CÔNG TY CỔ PHẦN ĐẠI VIỆT HƯƠNG (VN)
111 Nguyễn Trãi, phường Bến Thành, quận 1, thành phố Hồ Chí Minh
(72) Ngô Trung Quân (VN)
(74) Công ty TNHH Sở hữu trí tuệ Thảo Thọ Quyển (INVENCO.,LTD)
(55)



- (11) **3-0034984**
(15) 08/06/2022 (51) 25-01
(21) 3-2020-01640 (22) 17/07/2020
(18) 17/07/2025
(54) NGÓI RÌA (28) 1
(45) 25/07/2022 412 (43) 25/10/2021 403A
(73) CÔNG TY TNHH FUJI STAR ROOF (VN)
Lô CN04+08, khu công nghiệp Đồng Văn III, phường Đồng Văn, thị xã Duy Tiên,
tỉnh Hà Nam
(72) Kazuhito Hirai (JP)
(74) Công ty TNHH Tư vấn đầu tư và Sở hữu trí tuệ Hoàng Phi (HOANG PHI INVEST
& I.P CO., LTD)
(55)

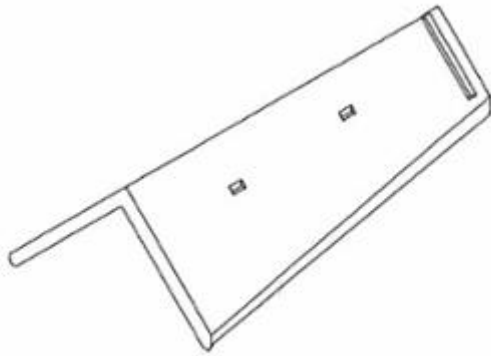

1.1



1.2



1.3



1.4



1.5



1.6

- (11) **3-0034985**
(15) 08/06/2022 (51) 09-05
(21) 3-2020-03169 (22) 18/03/2019
(18) 18/03/2024
(54) BAO GÓI THẠCH (28) 1
(45) 25/07/2022 412 (43) 25/05/2021 398A
(73) CÔNG TY TNHH CHẾ BIẾN THỰC PHẨM ĐỨC HẠNH (VN)
Cụm Công nghiệp Trường An, xã An Khánh, huyện Hoài Đức, thành phố Hà Nội
(72) Ngô Trọng Văn Hải (VN)
(55)



1.1



1.2

- (11) **3-0034986**
(15) 08/06/2022 (51) 09-05
(21) 3-2020-03170 (22) 18/03/2019
(18) 18/03/2024
(54) BAO GÓI THẠCH (28) 1
(45) 25/07/2022 412 (43) 25/05/2021 398A
(73) CÔNG TY TNHH CHẾ BIẾN THỰC PHẨM ĐỨC HẠNH (VN)
Cụm Công nghiệp Trường An, xã An Khánh, huyện Hoài Đức, thành phố Hà Nội
(72) Ngô Trọng Văn Hải (VN)
(55)



1.1



1.2

- (11) **3-0034987**
(15) 08/06/2022 (51) 06-06
(21) 3-2021-01528 (22) 14/06/2021
(18) 14/06/2026
(54) GIÁ TREO MẮC ÁO (28) 1
(45) 25/07/2022 412 (43) 25/08/2021 401A
(73) LÂM TẤN LỢI (VN)
42 đường 332, Phạm Hùng, phường 5, quận 8, thành phố Hồ Chí Minh
(72) Lâm Tấn Lợi (VN)
(74) Công ty TNHH Sở hữu trí tuệ INVENTIO (INVENTIO CO.,LTD)
(55)



1.1



1.2



1.3



1.4



1.5



1.6



1.7

- (11) **3-0034988**
(15) 08/06/2022
(21) 3-2021-00804
(18) 05/04/2026
(54) **LÒ NUNG RÁC**
(45) 25/07/2022 412
(73) **ĐOÀN QUYẾT TIẾN (VN)**
Tổ 4, khu phố Bình Tây, phường Hưng Chiến, thị xã Bình Long, tỉnh Bình Phước
(72) **Đoàn Quyết Tiến (VN)**
(74) Công ty TNHH Tư vấn - Dịch thuật - Sở hữu trí tuệ Á Đông (Á Đông IP CONSULTANCY CO.,LTD.)
(55)
- (51) 23-99
(22) 05/04/2021
(28) 1
(43) 26/07/2021 400A

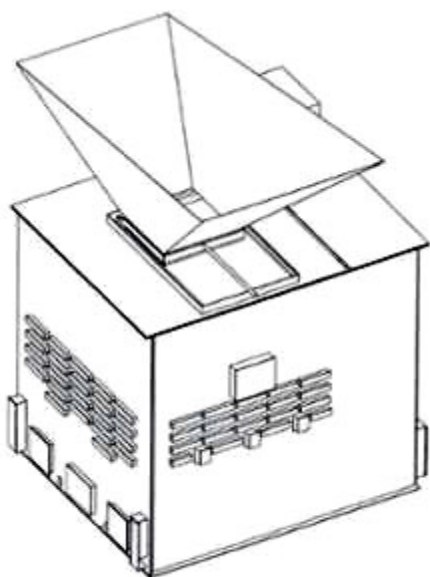

1.1

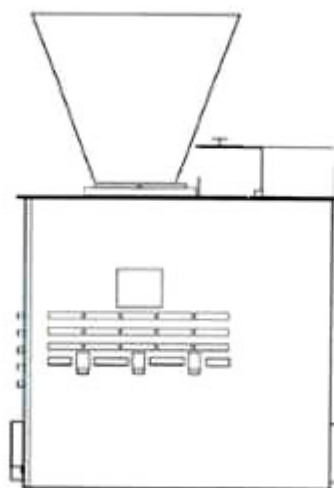

1.2

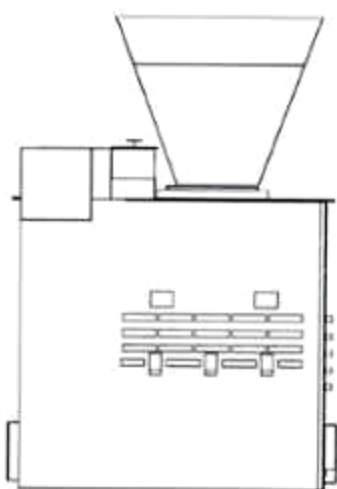

1.3

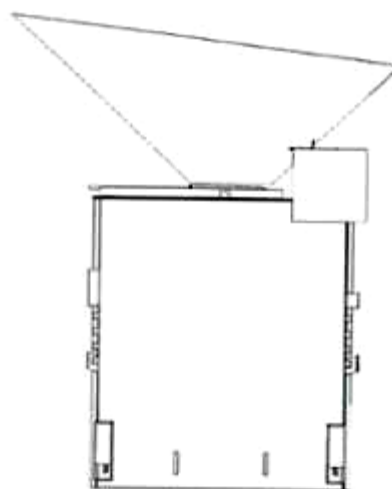

1.4

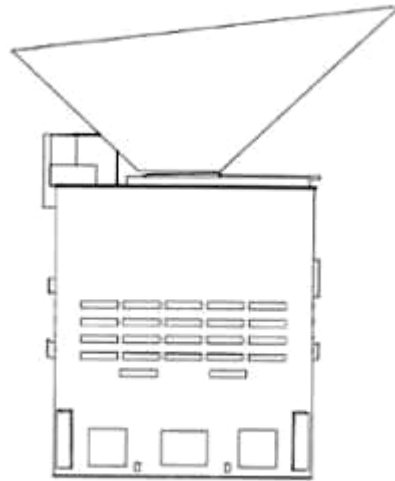

1.5

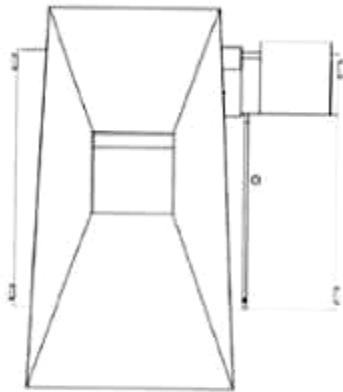

1.6

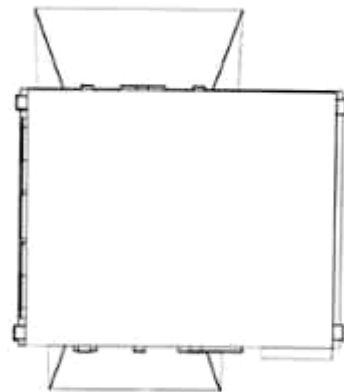

1.7

- (11) **3-0034989**
(15) 08/06/2022 (51) 07-02
(21) 3-2021-01776 (22) 05/07/2021
(18) 05/07/2026
(54) TAY CẦM KẸP DỤNG CỤ NẤU (28) 1
NƯỚNG
(45) 25/07/2022 412 (43) 27/09/2021 402A
(73) ROBERT J. SKVORECZ (US)
PO Box 723, Kinnelon, NJ 07405, United States of America
(72) Robert J. Skvorecz (US)
(74) Công ty TNHH Sáng chế ACTIP (ACTIP PATENT LIMITED)
(55)

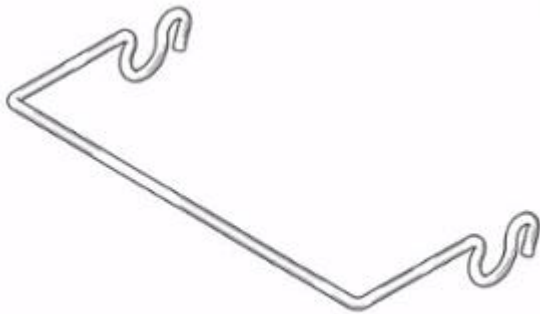

1.1

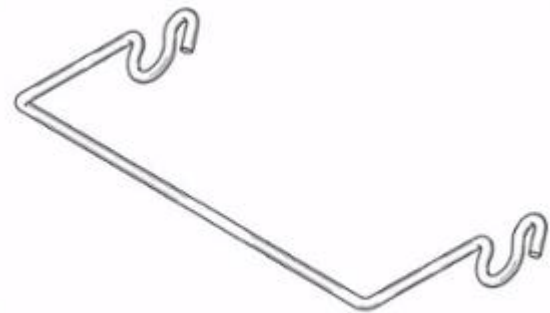

1.2



1.3



1.4



1.5



1.6

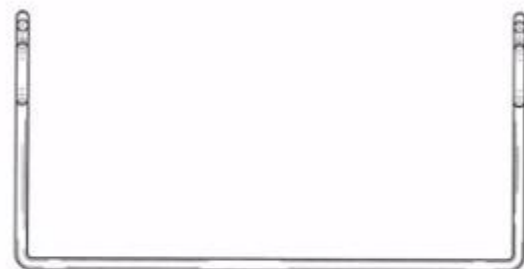

1.7

CÔNG BÁO SỞ HỮU CÔNG NGHIỆP SỐ 412 TẬP B - QUYỀN 2 (07.2022)

- (11) **3-0034990**
(15) 08/06/2022 (51) 19-08
(21) 3-2021-01824 (22) 14/07/2021
(18) 14/07/2026
(54) NHÃN SẢN PHẨM (28) 1
(45) 25/07/2022 412 (43) 27/09/2021 402A
(73) CÔNG TY TNHH ĐẦU TƯ THƯƠNG MẠI VÀ XUẤT NHẬP KHẨU HC (VN)
Số 522, Minh Khai, phường Vĩnh Tuy, quận Hai Bà Trưng, thành phố Hà Nội
(72) Nguyễn Thị Huyền Châu (VN)
(55)



- (11) **3-0034991**
(15) 09/06/2022 (51) 19-08
(21) 3-2021-00958 (22) 27/04/2021
(18) 27/04/2026
(54) NHÃN SẢN PHẨM (28) 1
(45) 25/07/2022 412 (43) 26/07/2021 400A
(73) CÔNG TY CỔ PHẦN THÁI DƯƠNG (VN)
Cụm công nghiệp Lại Yên, xã Lại Yên, huyện Hoài Đức, thành phố Hà Nội
(72) Nguyễn Duy Lộc (VN)
(55)



- (11) **3-0034992**
(15) 09/06/2022 (51) 19-08
(21) 3-2021-00959 (22) 27/04/2021
(18) 27/04/2026
(54) NHÃN SẢN PHẨM (28) 1
(45) 25/07/2022 412 (43) 26/07/2021 400A
(73) CÔNG TY CỔ PHẦN THÁI DƯƠNG (VN)
Cụm công nghiệp Lại Yên, xã Lại Yên, huyện Hoài Đức, thành phố Hà Nội
(72) Nguyễn Duy Lộc (VN)
(55)



- (11) **3-0034993**
(15) 09/06/2022 (51) 19-08
(21) 3-2021-01825 (22) 14/07/2021
(18) 14/07/2026
(54) **NHÃN SẢN PHẨM** (28) 1
(45) 25/07/2022 412 (43) 27/09/2021 402A
(73) **CÔNG TY TRÁCH NHIỆM HỮU HẠN MỘT THÀNH VIÊN SMART BIO VIỆT NAM (VN)**
Số 39 Trần Khánh Dư, phường Tân Lợi, thành phố Buôn Ma Thuột, tỉnh Đắk Lắk
(72) **Bùi Duy Hải (VN)**
(55)

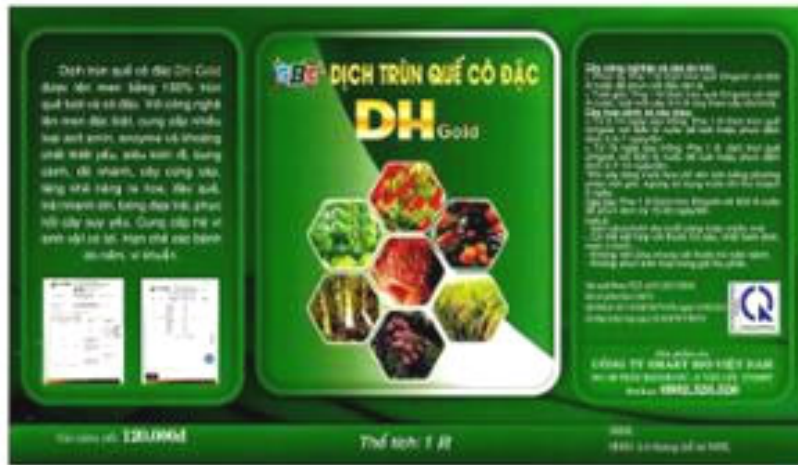

- (11) **3-0034994**
(15) 13/06/2022 (51) 08-07
(21) 3-2020-00854 (22) 17/04/2020
(18) 17/04/2025
(54) KHÓA (28) 1
(30) 201930573030.5 21/10/2019 CN;
(45) 25/07/2022 412 (43) 25/08/2020 389A
(73) SIEMENS LTD., CHINA (CN)
7. Wangjing Zhonghuan Nanlu, Chaoyang District 100102 Beijing, P.R. China
(72) 1. QI YU (CN)
2. YOU RONG (CN)
3. WU YI (CN)
(74) Công ty TNHH Sở hữu trí tuệ Việt Nam IP (VIETNAM IP)
(55)

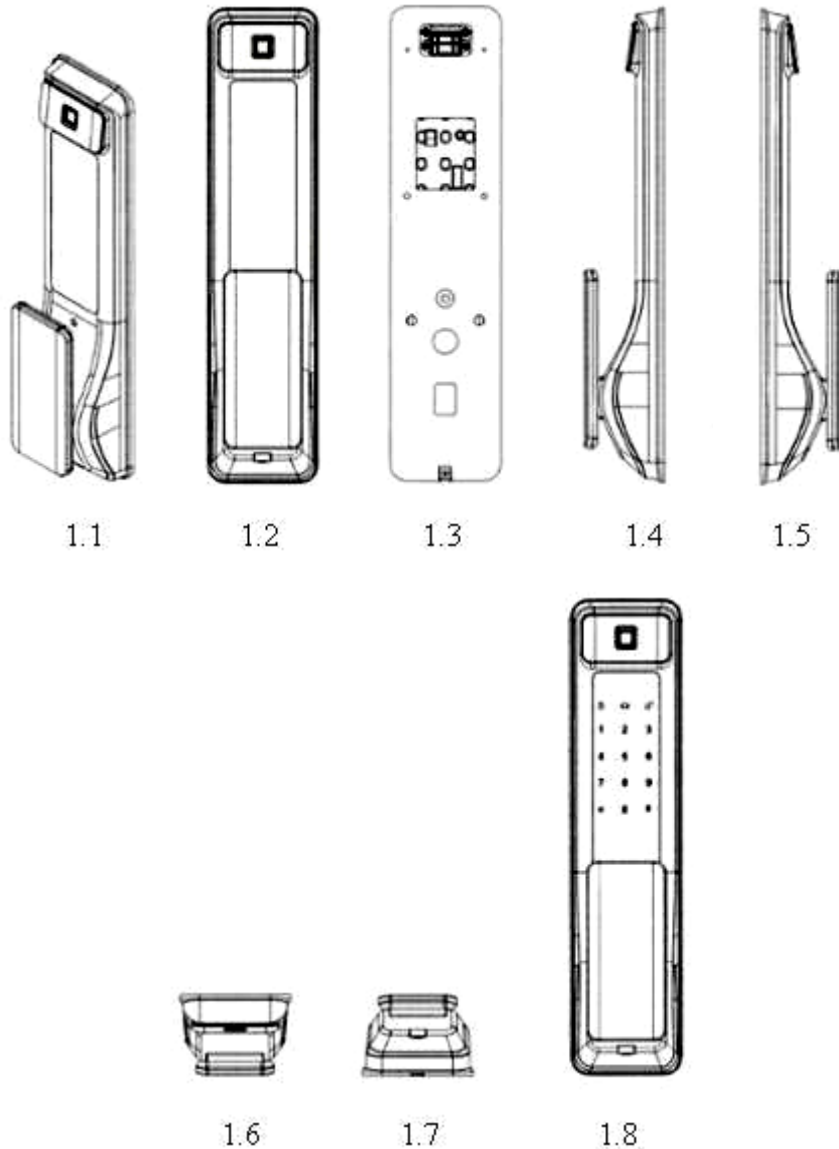

- (11) **3-0034995**
(15) 13/06/2022 (51) 01-06
(21) 3-2020-00343 (22) 14/02/2020
(18) 14/02/2025
(54) THỨC ĂN CHO VẬT NUÔI (28) 1
(30) 29/701,815 14/08/2019 US;
(45) 25/07/2022 412 (43) 27/07/2020 388A
(73) SPECTRUM BRANDS, INC. (US)
3001 Deming Way, Middleton, Wisconsin 53562, United States of America
(72) 1. VAN EYK, GREGORY (US)
2. POTTER, TIFFANY (US)
3. STRAZAR, KELLI (US)
(74) Công ty TNHH Sở hữu trí tuệ Thảo Thọ Quyển (INVENCO.,LTD)
(55)

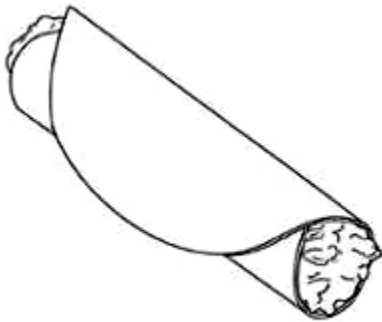

1.1



1.2



1.3



1.4



1.5



1.6



1.7

- (11) **3-0034996**
(15) 13/06/2022
(21) 3-2021-00848
(18) 08/04/2026
(54) THÙNG XE MÔ TÔ
(45) 25/07/2022 412
(73) GIVI SPA (IT)
Via G. Ungaretti, 48, 25020 Flero (BS), Italy
(72) Visenzi Giuseppe (IT)
(74) Công ty Cổ phần Sở hữu công nghiệp INVESTIP (INVESTIP)
(55)
- (51) 12-16
(22) 08/04/2021
(28) 1
(43) 26/07/2021 400A



1.1



1.2



1.3

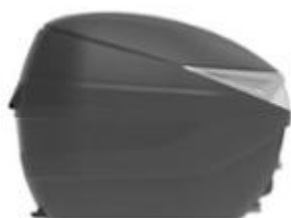

1.4



1.5



1.6



1.7



1.8

- (11) **3-0034997**
(15) 13/06/2022 (51) 09-01
(21) 3-2020-01641 (22) 17/07/2020
(18) 17/07/2025
(54) CHAI (28) 1
(45) 25/07/2022 412 (43) 25/09/2020 390
(73) COMPAGNIE GERVAIS DANONE (FR)
17 boulevard Haussmann 75009 PARIS FRANCE
(72) Justin He (CN)
(74) Công ty Luật TNHH Phạm và Liên danh (PHAM & ASSOCIATES)
(55)

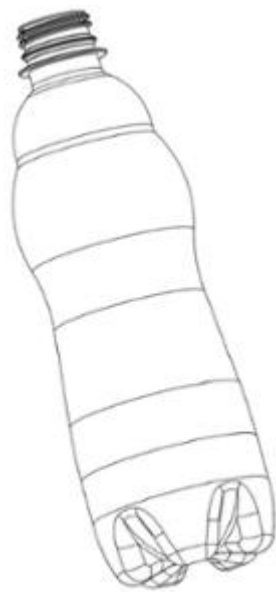

1.1



1.2



1.3



1.4



1.5

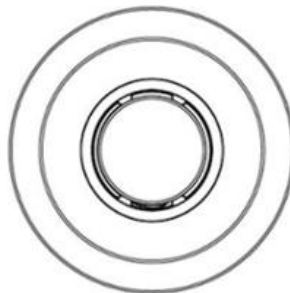

1.6

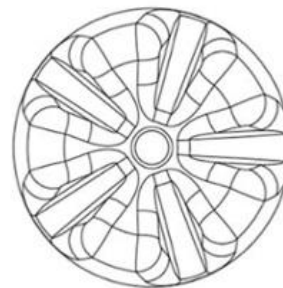

1.7

- (11) **3-0034998**
- (15) 13/06/2022
- (21) 3-2020-01592
- (18) 09/07/2025
- (54) PIN MẶT TRỜI
- (30) 007498373 10/01/2020 EM;
- (45) 25/07/2022 412
- (73) REC SOLAR PTE. LTD. (SG)
20 Tuas South Avenue 14, Singapore, 637312 Singapore
- (72) 1. HE GUANQI (SG)
2. TAN YEW JIUNN (MY)
- (74) Công ty TNHH Tâm nhìn và Liên danh (VISION & ASSOCIATES CO.LTD.)
- (55)
- (51) 13-99
- (22) 09/07/2020
- (28) 3
- (43) 25/05/2021 398A

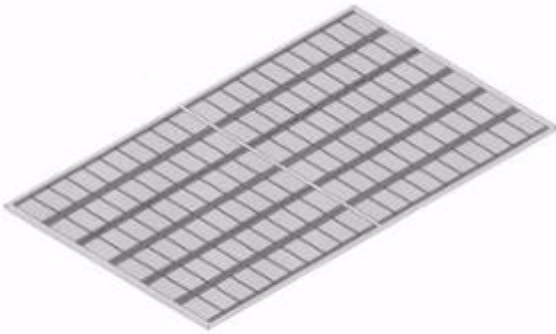

1.1

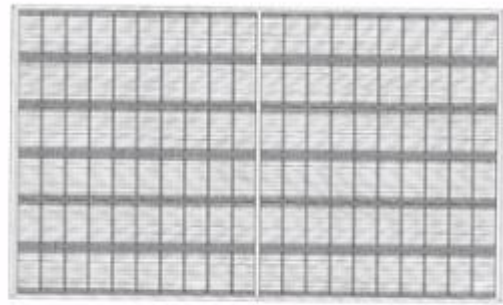

1.2

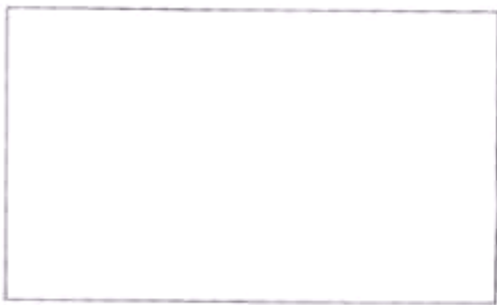

1.3



1.4



1.5



1.6



1.7

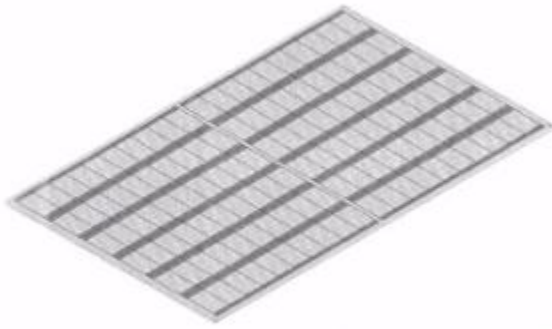

2.1

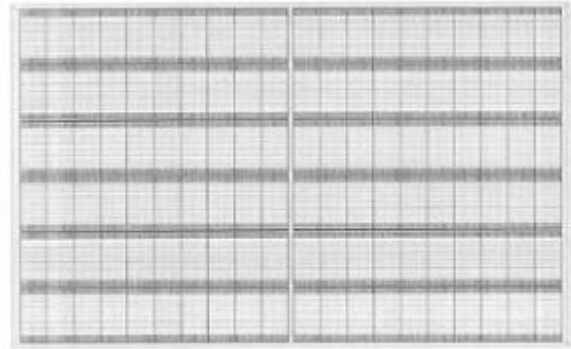

2.2



2.3



2.4



2.5



2.6



2.7



3.1

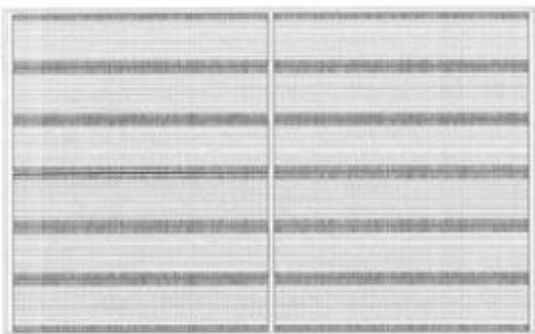

3.2

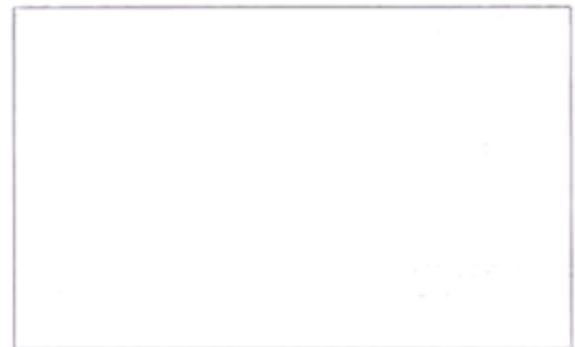

3.3

3.4

3.5

3.6

3.7

- (11) **3-0034999**
(15) 13/06/2022
(21) 3-2021-00502
(18) 08/05/2025
(54) KHUNG BÁNH XE
(45) 25/07/2022 412
(73) WHEEL PROS, LLC (US)
5347 S. Valentina, Suite 200, Greenwood Village, Colorado 80111
(72) John Andrew Hale (US)
(74) Công ty cổ phần Tư vấn S&B (S&B CONSULTANT., CORP.)
(55)
- (51) 12-16
(22) 08/05/2020
(28) 1
(43) 26/07/2021 400A



1.1



1.2



1.3

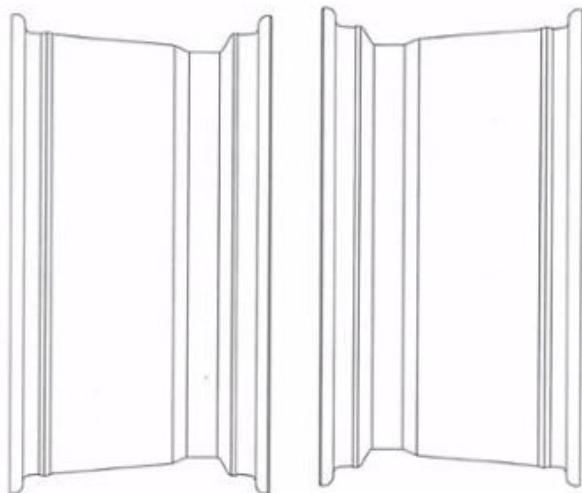

1.4

1.5

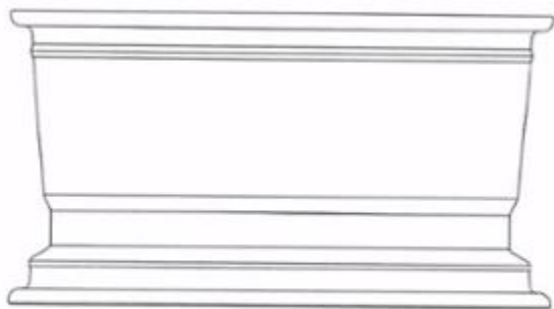

1.6

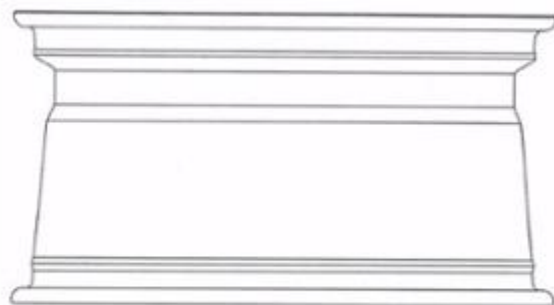

1.7

- (11) **3-0035000**
(15) 14/06/2022
(21) 3-2021-00503
(18) 07/05/2025
(54) KHUNG BÁNH XE
(45) 25/07/2022 412
(73) WHEEL PROS, LLC (US)
5347 S. Valentina, Suite 200, Greenwood Village, Colorado 80111
(72) Arthur D. Hale, Jr. (US)
(74) Công ty cổ phần Tư vấn S&B (S&B CONSULTANT., CORP.)
(55)
- (51) 12-16
(22) 07/05/2020
(28) 1
(43) 26/07/2021 400A

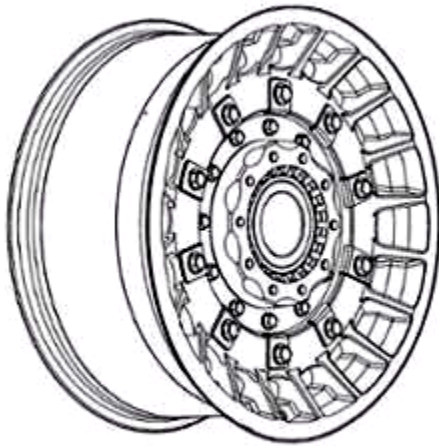

1.1

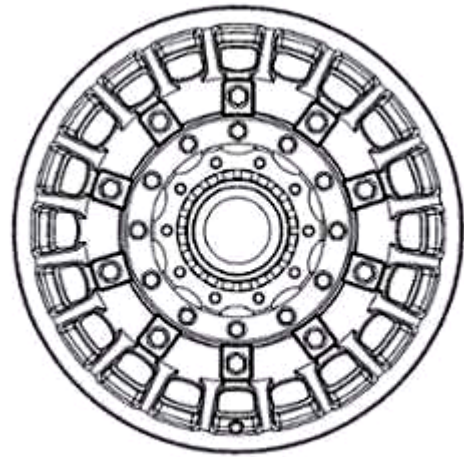

1.2

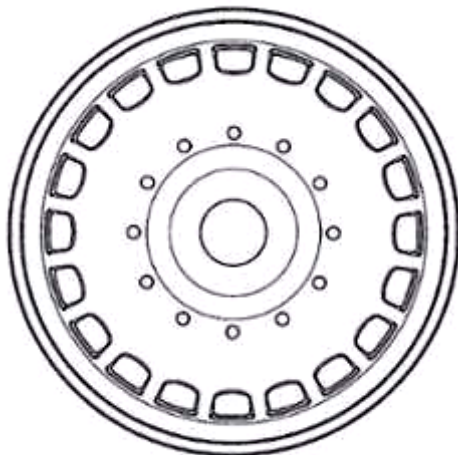

1.3

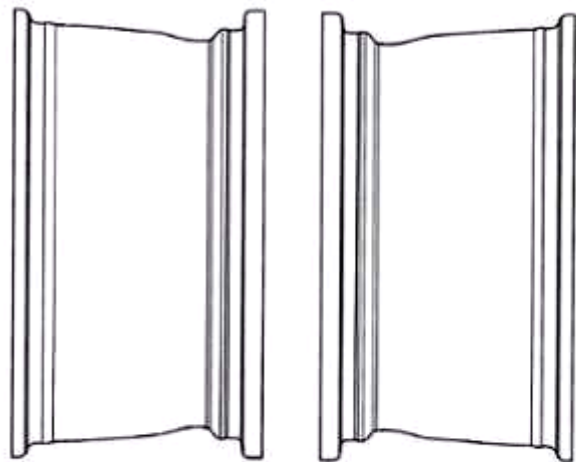

1.4

1.5

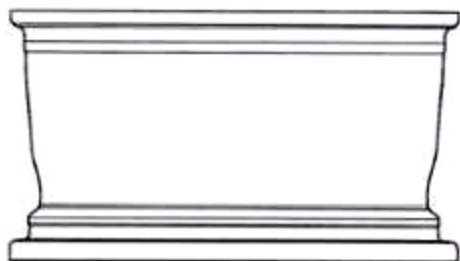

1.6

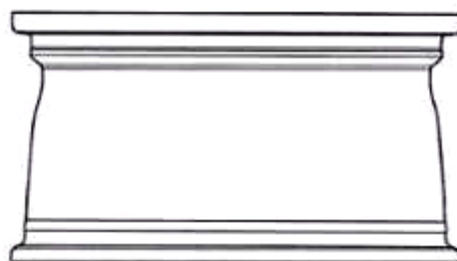

1.7

- (11) **3-0035001**
(15) 14/06/2022 (51) 14-03
(21) 3-2020-01877 (22) 11/08/2020
(18) 11/08/2025
(54) THIẾT BỊ CHUYỂN MẠCH (28) 1
(45) 25/07/2022 412 (43) 25/02/2021 395A
(73) VIỆN CÔNG NGHỆ THÔNG TIN - VIỆN KHOA HỌC VÀ CÔNG NGHỆ
QUÂN SỰ - BỘ QUỐC PHÒNG (VN)
Số 17 Hoàng Sâm, Nghĩa Đô, quận Cầu Giấy, thành phố Hà Nội
(72) Thái Trung Kiên (VN)
(55)



1.1



1.2



1.3

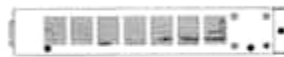

1.4



1.5



1.6



1.7

- (11) **3-0035002**
(15) 14/06/2022 (51) 15-09
(21) 3-2021-01797 (22) 09/07/2021
(18) 09/07/2026
(54) **MÁY PHAY CNC BA TRỤC** (28) 1
(45) 25/07/2022 412 (43) 25/10/2021 403A
(73) 1. **SỞ KHOA HỌC VÀ CÔNG NGHỆ THÀNH PHỐ HỒ CHÍ MINH (VN)**
244 Điện Biên Phủ, phường Võ Thị Sáu, quận 3, thành phố Hồ Chí Minh
2. **PHÒNG THÍ NGHIỆM TRỌNG ĐIỂM ĐIỀU KHIỂN SỐ VÀ KỸ THUẬT HỆ THỐNG (VN)**
Nhà C6, trường Đại học Bách Khoa - 268 Lý Thường Kiệt, phường 14, quận 10, thành phố Hồ Chí Minh
(72) 1. **BÙI THANH LUÂN (VN)**
2. **ĐỖ ĐỨC ĐẠT (VN)**
(55)

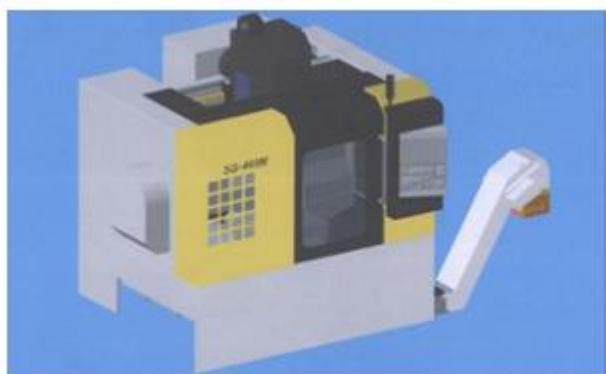

1.1



1.2



1.3

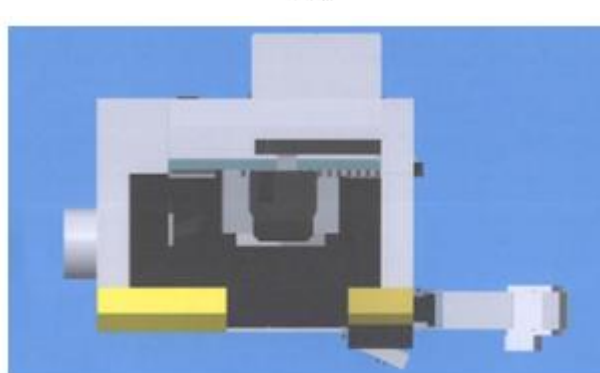

1.4

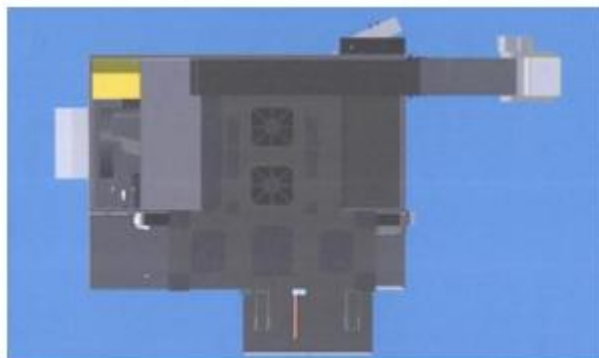

1.5



1.6

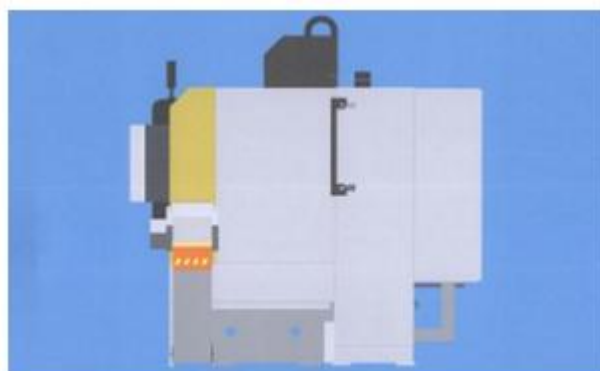

1.7

- (11) **3-0035003**
(15) 14/06/2022 (51) 25-01
(21) 3-2020-03212 (22) 31/12/2020
(18) 31/12/2025
(54) THANH KIM LOẠI ĐỊNH HÌNH (28) 1
(45) 25/07/2022 412 (43) 25/08/2021 401A
(73) CÔNG TY CỔ PHẦN KENWIN (VN)
Tầng 4 tòa nhà VG Building, số 235 đường Nguyễn Trãi, phường Thanh Xuân
Trung, quận Thanh Xuân, thành phố Hà Nội
(72) Ngô Thọ Long (VN)
(74) Công ty TNHH Sở hữu trí tuệ PADEMARK (PADEMARK CO.,LTD.)
(55)

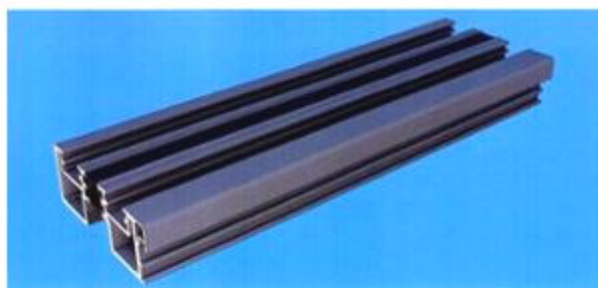

1.1



1.2



1.3

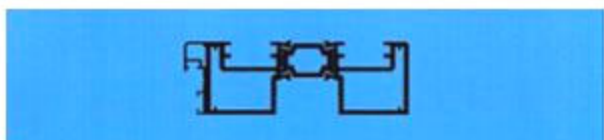

1.4

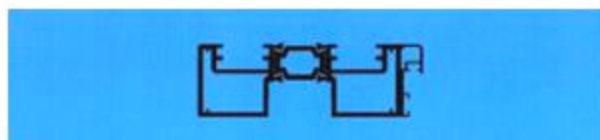

1.5

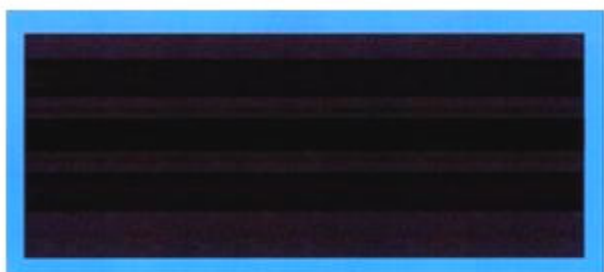

1.6

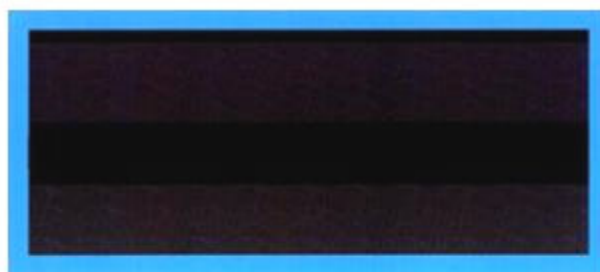

1.7

- (11) **3-0035004**
(15) 14/06/2022 (51) 25-01
(21) 3-2021-00066 (22) 13/01/2021
(18) 13/01/2026
(54) THANH KIM LOẠI ĐỊNH HÌNH (28) 1
(45) 25/07/2022 412 (43) 25/08/2021 401A
(73) CÔNG TY CỔ PHẦN KENWIN (VN)
Tầng 4 tòa nhà VG Building, số 235 đường Nguyễn Trãi, phường Thanh Xuân
Trung, quận Thanh Xuân, thành phố Hà Nội
(72) Ngô Thọ Long (VN)
(74) Công ty TNHH Sở hữu trí tuệ PADEMARK (PADEMARK CO.,LTD.)
(55)

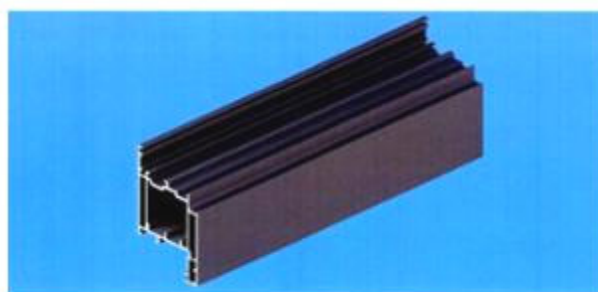

1.1

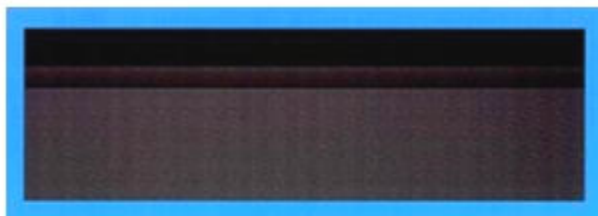

1.2



1.3

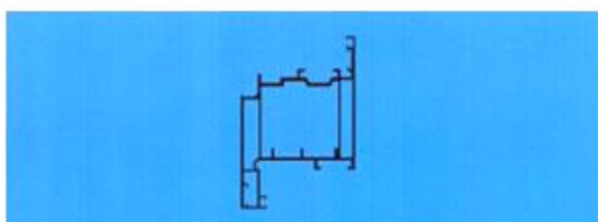

1.4

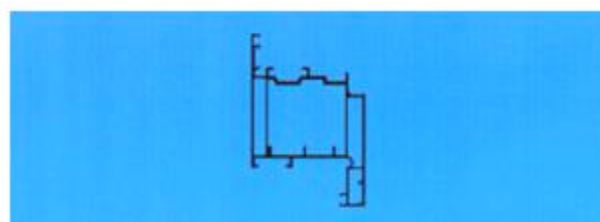

1.5



1.6



1.7

- (11) **3-0035005**
(15) 14/06/2022 (51) 25-01
(21) 3-2021-00069 (22) 13/01/2021
(18) 13/01/2026
(54) THANH KIM LOẠI ĐỊNH HÌNH (28) 1
(45) 25/07/2022 412 (43) 25/08/2021 401A
(73) CÔNG TY CỔ PHẦN KENWIN (VN)
Tầng 4 tòa nhà VG Building, số 235 đường Nguyễn Trãi, phường Thanh Xuân
Trung, quận Thanh Xuân, thành phố Hà Nội
(72) Ngô Thọ Long (VN)
(74) Công ty TNHH Sở hữu trí tuệ PADEMARK (PADEMARK CO.,LTD.)
(55)

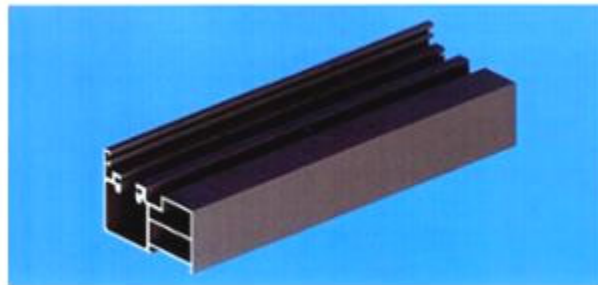

1.1



1.2

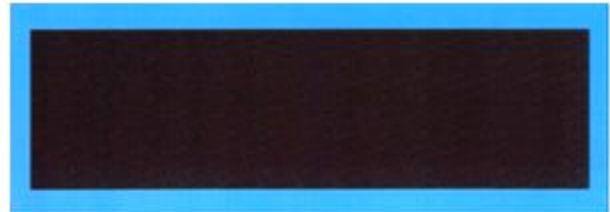

1.3

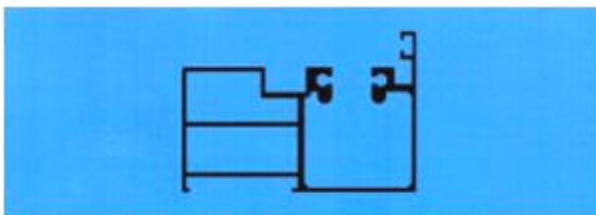

1.4

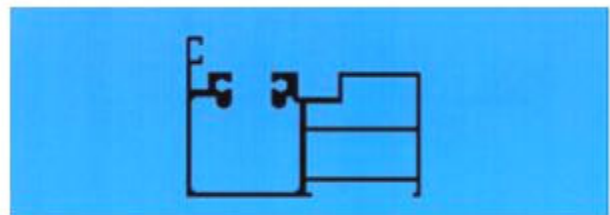

1.5



1.6

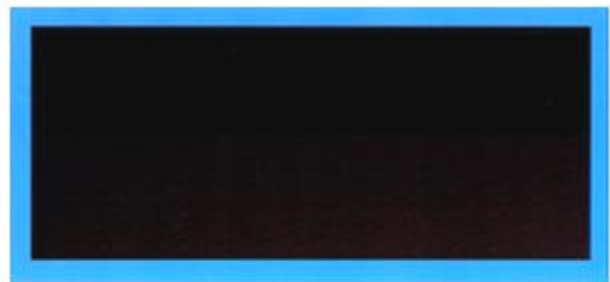

1.7

- (11) **3-0035006**
(15) 14/06/2022 (51) 25-01
(21) 3-2021-00072 (22) 13/01/2021
(18) 13/01/2026
(54) THANH KIM LOẠI ĐỊNH HÌNH (28) 1
(45) 25/07/2022 412 (43) 25/08/2021 401A
(73) CÔNG TY CỔ PHẦN KENWIN (VN)
Tầng 4 tòa nhà VG Building, số 235 đường Nguyễn Trãi, phường Thanh Xuân
Trung, quận Thanh Xuân, thành phố Hà Nội
(72) Ngô Thọ Long (VN)
(74) Công ty TNHH Sở hữu trí tuệ PADEMARK (PADEMARK CO.,LTD.)
(55)



1.1



1.2



1.3

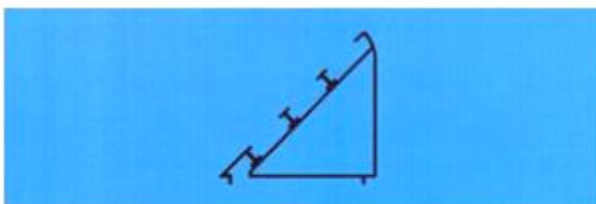

1.4

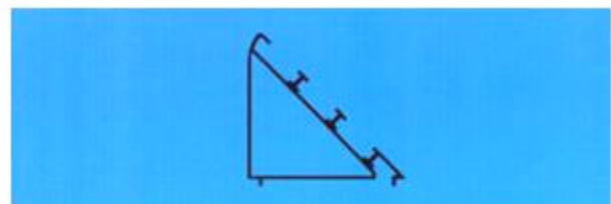

1.5



1.6



1.7

- (11) **3-0035007**
(15) 14/06/2022 (51) 25-01
(21) 3-2021-00077 (22) 13/01/2021
(18) 13/01/2026
(54) THANH KIM LOẠI ĐỊNH HÌNH (28) 1
(45) 25/07/2022 412 (43) 25/08/2021 401A
(73) CÔNG TY CỔ PHẦN KENWIN (VN)
Tầng 4 tòa nhà VG Building, số 235 đường Nguyễn Trãi, phường Thanh Xuân
Trung, quận Thanh Xuân, thành phố Hà Nội
(72) Ngô Thọ Long (VN)
(74) Công ty TNHH Sở hữu trí tuệ PADEMARK (PADEMARK CO.,LTD.)
(55)

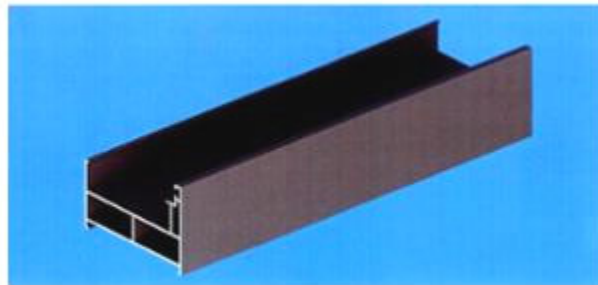

1.1

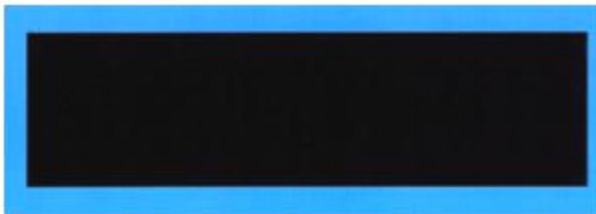

1.2

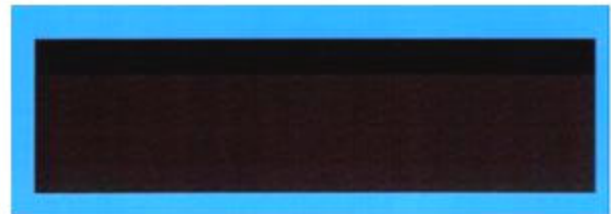

1.3

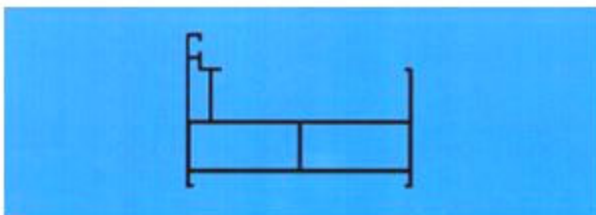

1.4

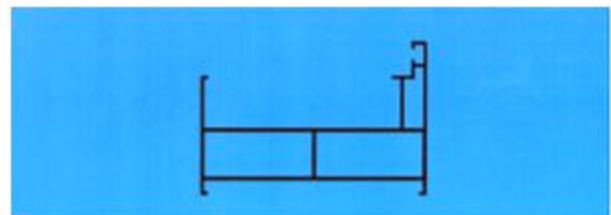

1.5



1.6

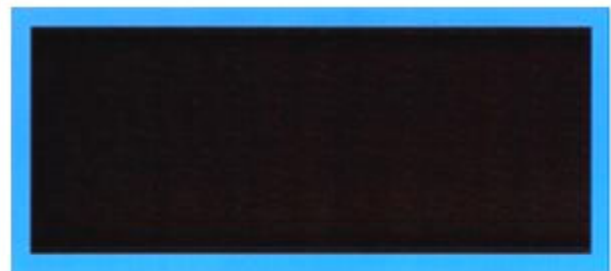

1.7

- (11) **3-0035008**
(15) 14/06/2022 (51) 25-01
(21) 3-2021-00078 (22) 13/01/2021
(18) 13/01/2026
(54) THANH KIM LOẠI ĐỊNH HÌNH (28) 1
(45) 25/07/2022 412 (43) 25/08/2021 401A
(73) CÔNG TY CỔ PHẦN KENWIN (VN)
Tầng 4 tòa nhà VG Building, số 235 đường Nguyễn Trãi, phường Thanh Xuân
Trung, quận Thanh Xuân, thành phố Hà Nội
(72) Ngô Thọ Long (VN)
(74) Công ty TNHH Sở hữu trí tuệ PADEMARK (PADEMARK CO.,LTD.)
(55)

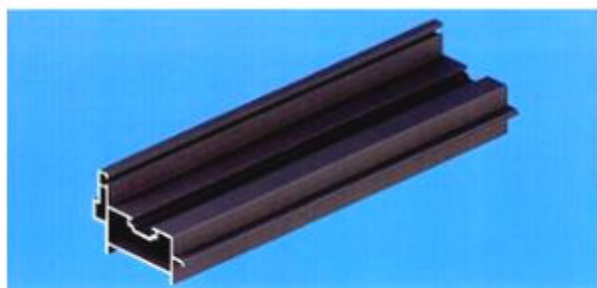

1.1



1.2



1.3

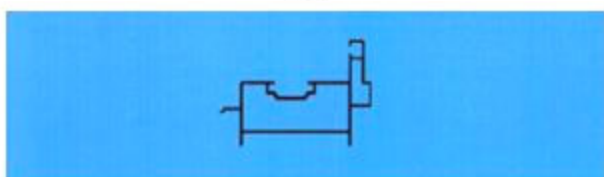

1.4

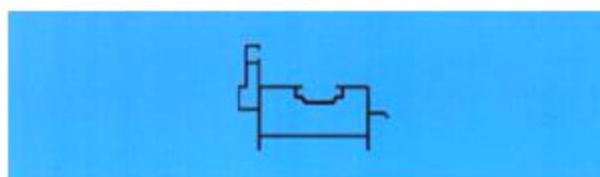

1.5



1.6



1.7

- (11) **3-0035009**
(15) 14/06/2022 (51) 07-02
(21) 3-2020-02966 (22) 08/12/2020
(18) 08/12/2025
(54) **BẾP GA DI ĐỘNG** (28) 2
(30) 2020-013164 30/06/2020 JP; 2020-013163 30/06/2020 JP;
(45) 25/07/2022 412 (43) 26/07/2021 400A
(73) IWATANI CORPORATION (JP)
6-4, Hommachi 3-chome, Chuo-ku, Osaka-shi, Osaka, Japan
(72) Tsuyoshi Tada (JP)
(74) Công ty TNHH Đại Tín và Liên Danh (DAITIN AND ASSOCIATES CO.,LTD)
(55)

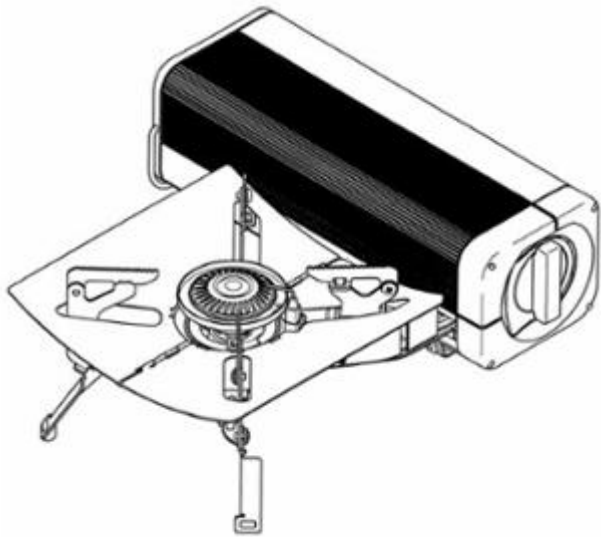

1.1

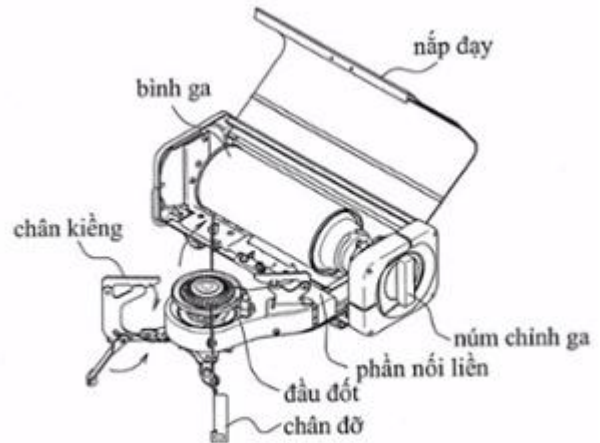

1.2

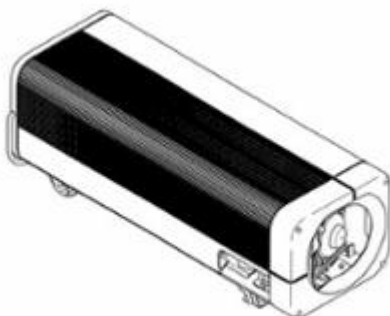

1.3

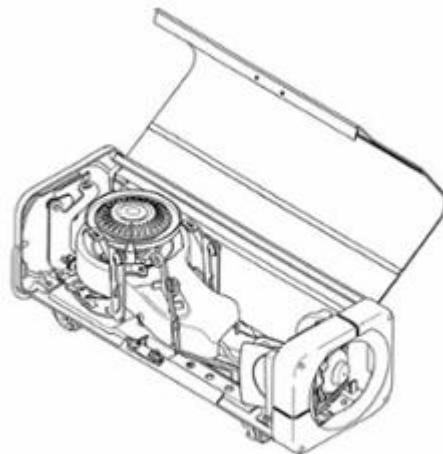

1.4

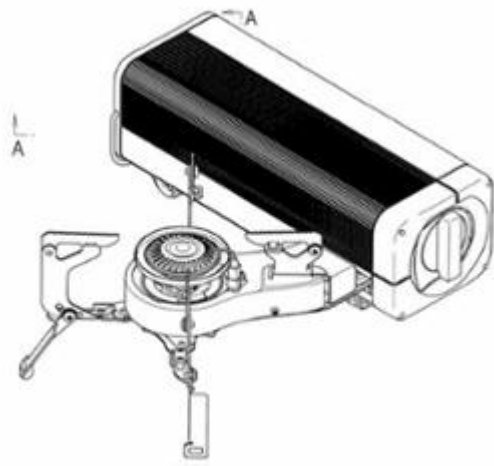

1.5

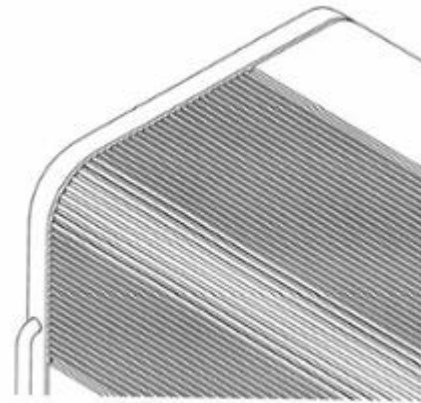

1.6

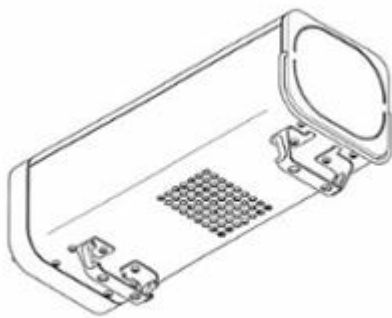

1.7

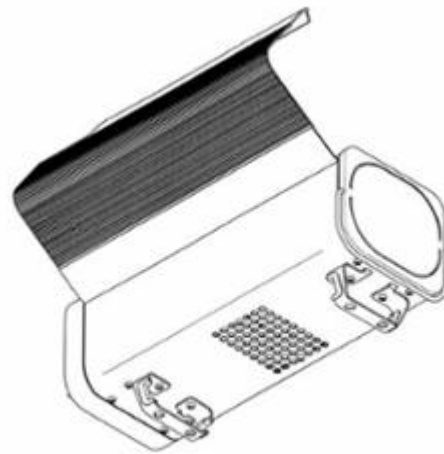

1.8



1.9

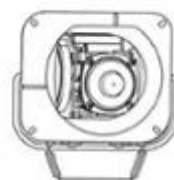

1.10



1.11

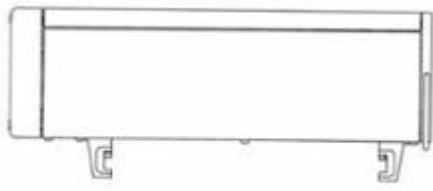

1.12

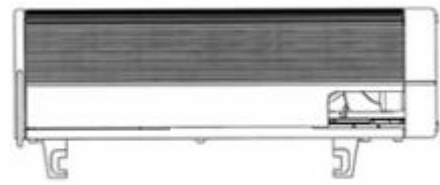

1.13

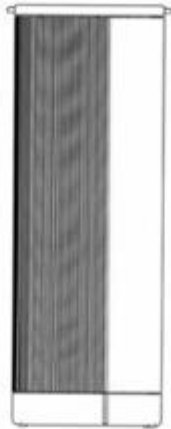

1.14

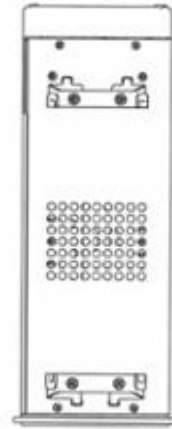

1.15

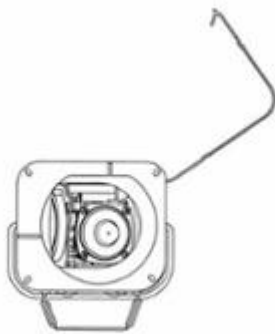

1.16

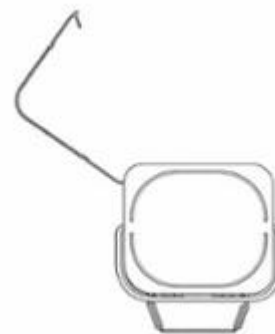

1.17

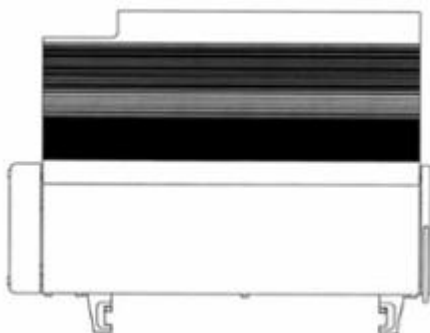

1.18

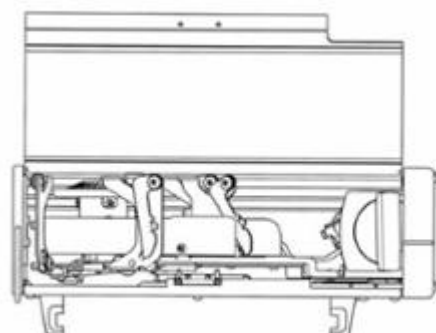

1.19

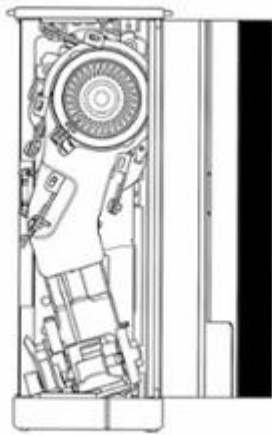

1.20

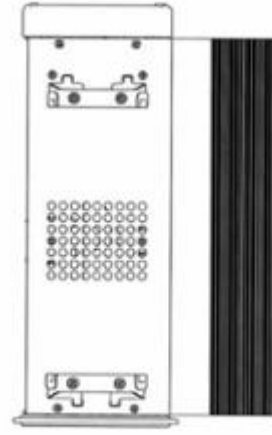

1.21

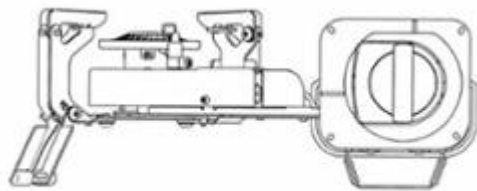

1.22

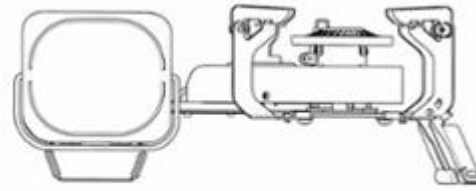

1.23

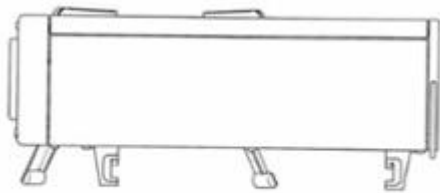

1.24

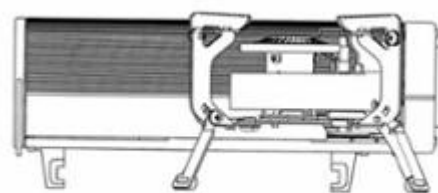

1.25

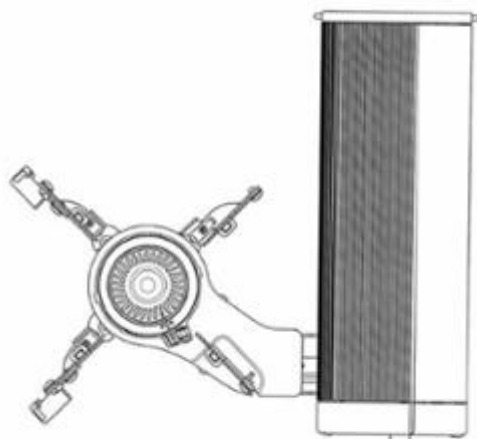

1.26

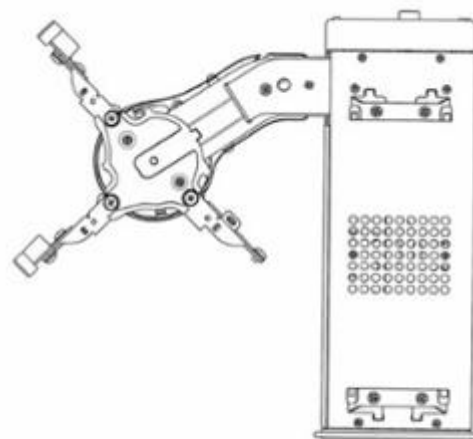

1.27

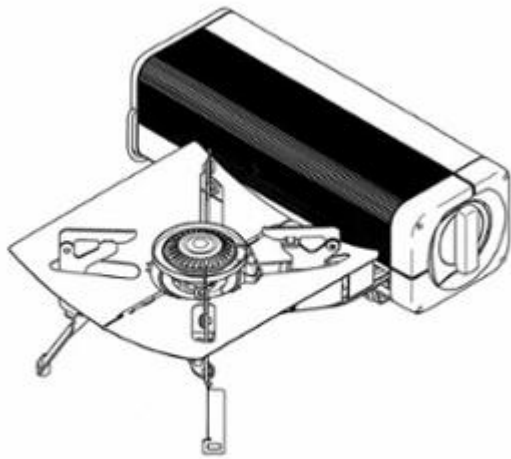

2.1

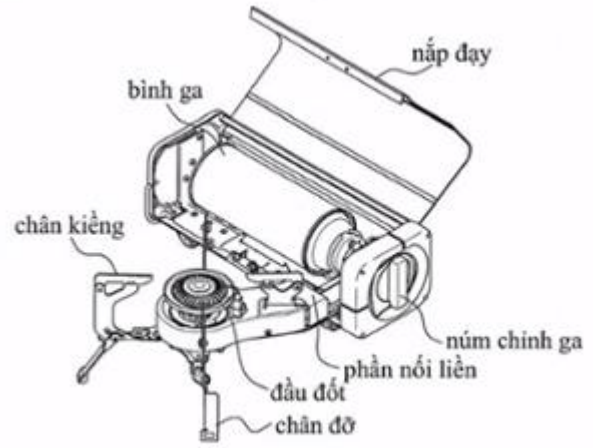

2.2

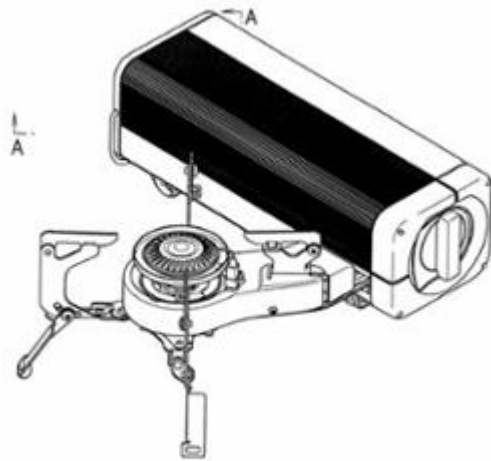

2.3

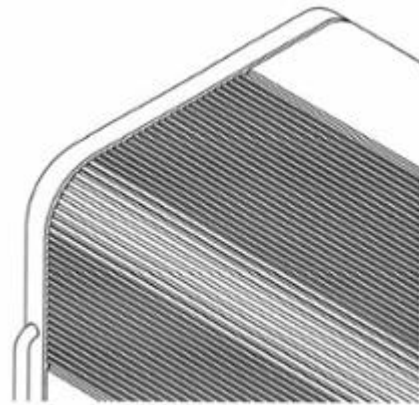

2.4



2.5

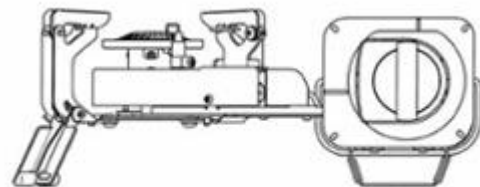

2.6

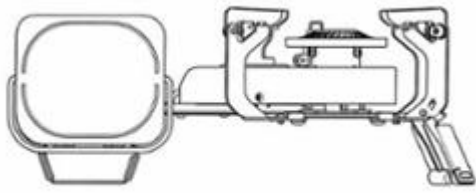

2.7

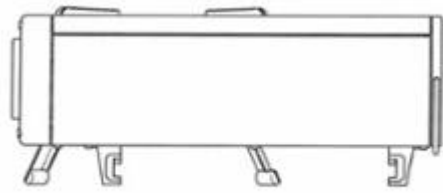

2.8

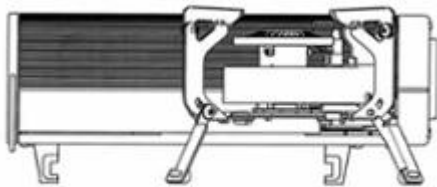

2.9

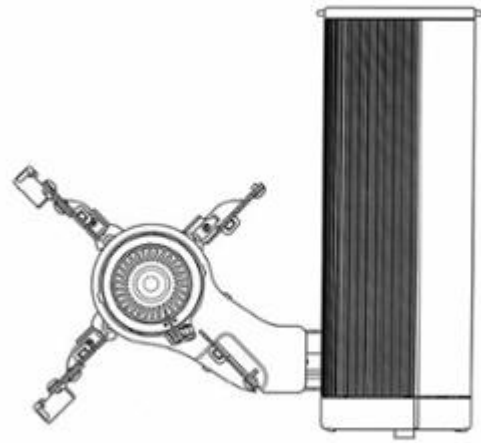

2.10

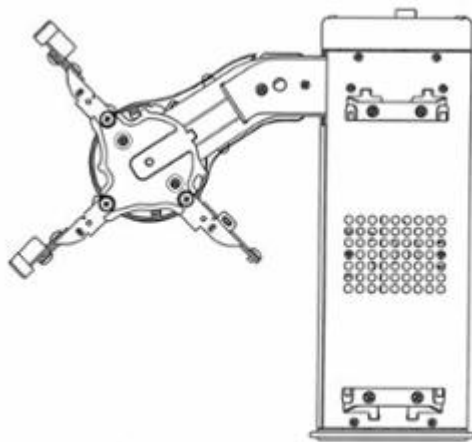

2.11

- (11) **3-0035010**
(15) 14/06/2022 (51) 08-08
(21) 3-2021-01042 (22) 05/05/2021
(18) 05/05/2026
(54) MỐI NỐI (28) 1
(45) 25/07/2022 412 (43) 26/07/2021 400A
(73) BENEL SINGAPORE PTE LTD (SG)
59 Loyang Way, Singapore 508750
(72) Susiana Tjiu (SG)
(74) Công ty TNHH Trường Xuân (AGELESS CO.,LTD.)
(55)

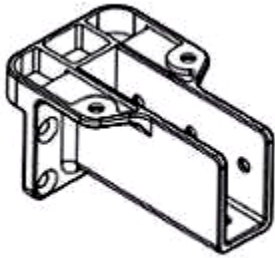

1.1

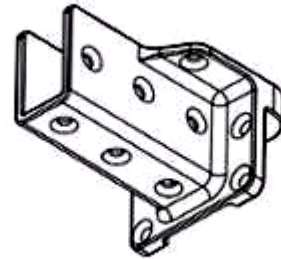

1.2



1.3

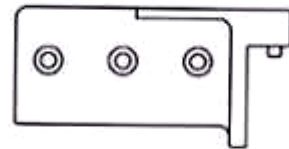

1.4

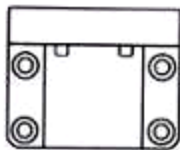

1.5

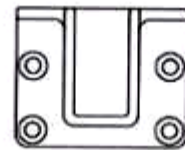

1.6

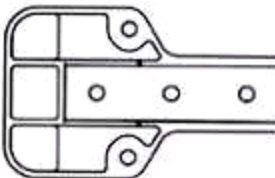

1.7

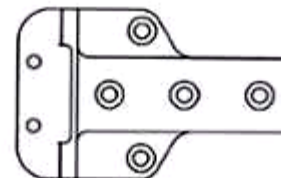

1.8

- (11) **3-0035011**
(15) 14/06/2022 (51) 08-08
(21) 3-2021-01043 (22) 05/05/2021
(18) 05/05/2026
(54) MỐI NỐI (28) 1
(45) 25/07/2022 412 (43) 26/07/2021 400A
(73) BENEL SINGAPORE PTE LTD (SG)
59 Loyang Way, Singapore 508750
(72) Susiana Tjiu (SG)
(74) Công ty TNHH Trường Xuân (AGELESS CO.,LTD.)
(55)



1.1

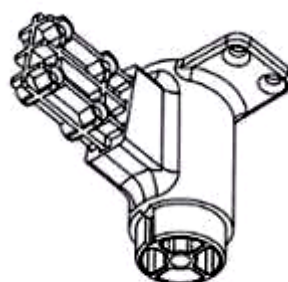

1.2

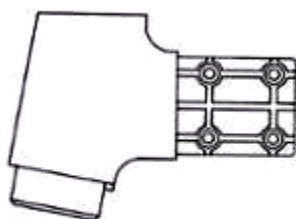

1.3

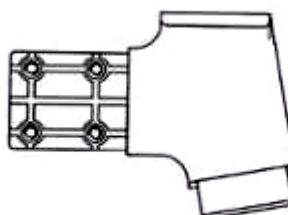

1.4

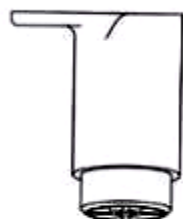

1.5

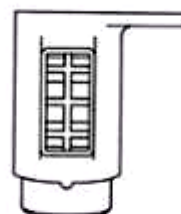

1.6

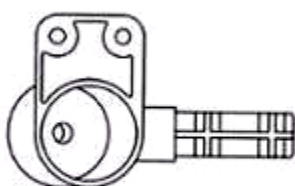

1.7

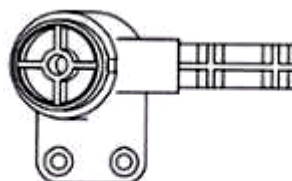

1.8

- (11) **3-0035012**
(15) 14/06/2022 (51) 07-01
(21) 3-2021-00821 (22) 06/04/2021
(18) 06/04/2026
(54) CỐC ĐỰNG ĐỒ ĂN NHANH (28) 1
(30) 008280697 24/11/2020 EM;
(45) 25/07/2022 412 (43) 26/07/2021 400A
(73) MUSHIE & CO (US)
7842 Vickijohn Dr, Houston, TX 77071, United States of America
(72) Henrik Hjulmand Jensen (DK)
(74) Công ty TNHH Trà và cộng sự (TRA & ASSOCIATES CO.,LTD)
(55)



1.1

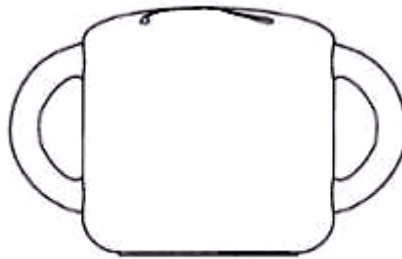

1.2

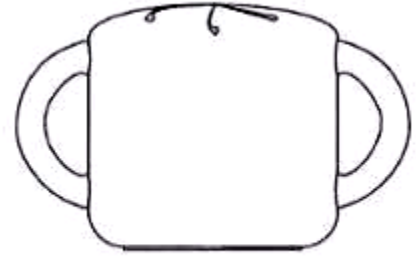

1.3



1.4

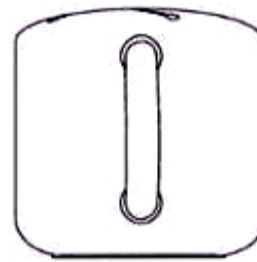

1.5



1.6

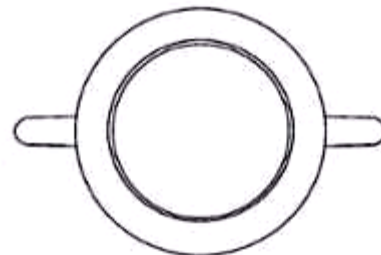

1.7

- (11) **3-0035013**
(15) 14/06/2022 (51) 07-02
(21) 3-2021-01235 (22) 13/05/2021
(18) 13/05/2026
(54) BÌNH ĐUN BẰNG ĐIỆN (28) 1
(30) 202030716301.0 24/11/2020 CN;
(45) 25/07/2022 412 (43) 26/07/2021 400A
(73) GUANGDONG MIDEA CONSUMER ELECTRIC MANUFACTURING CO., LTD. (CN)
San Le Road #19, Beijiao, Shunde, Foshan, Guangdong 528311, China
(72) 1. LU, WENQUAN (CN)
2. WU, CHENGLONG (CN)
(74) Công ty TNHH Dịch vụ Sở hữu trí tuệ KENFOX (KENFOX IP SERVICE CO.,LTD.)
(55)



- (11) **3-0035014**
(15) 15/06/2022 (51) 07-02
(21) 3-2020-02638 (22) 26/10/2020
(18) 26/10/2025
(54) **NỒI NẤU ĐIỆN** (28) 1
(30) 202030239630.0 21/05/2020 CN;
(45) 25/07/2022 412 (43) 25/10/2021 403A
(73) FOSHAN SHUNDE MIDEA ELECTRICAL HEATING APPLIANCES
MANUFACTURING CO., LTD. (CN)
San Le Road #19, Beijiao, Shunde, Foshan, Guangdong Province 528311, China
(72) 1. GUO, JIAJIA (CN)
2. TANG, WENWANG (CN)
3. XU, SHOUCHEG (CN)
(74) Công ty TNHH Dịch vụ Sở hữu trí tuệ KENFOX (KENFOX IP SERVICE
CO.,LTD.)
(55)



1.1



1.2



1.3

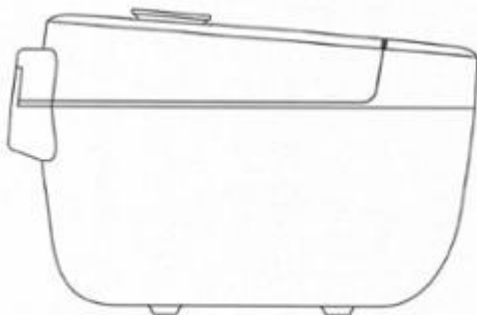

1.4

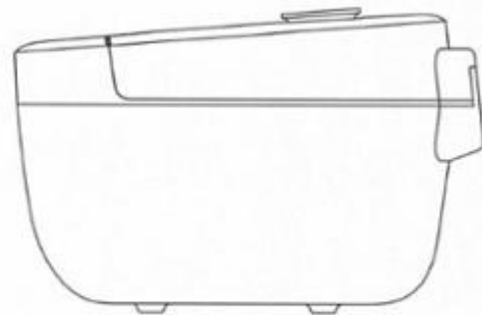

1.5



1.6

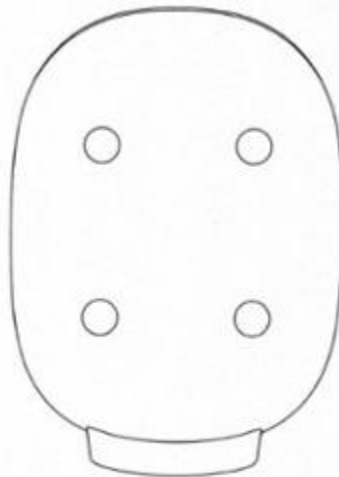

1.7

- (11) **3-0035015**
- (15) 15/06/2022 (51) 03-01; 14-03
- (21) 3-2021-00281 (22) 04/02/2021
- (18) 04/02/2026
- (54) **VỎ DÙNG CHO THIẾT BỊ ĐIỆN TỬ** (28) 1
- (30) 29/745,410 05/08/2020 US;
- (45) 25/07/2022 412 (43) 25/06/2021 399A
- (73) **APPLE INC. (US)**
One Apple Park Way, Cupertino, California 95014, United States of America
- (72) 1. JODY AKANA (US)
2. MOLLY ANDERSON (GB)
3. BARTLEY K. ANDRE (US)
4. SHOTA AOYAGI (JP)
5. ANTHONY MICHAEL ASHCROFT (FR)
6. MARINE C. BATAILLE (FR)
7. JEREMY BATAILLOU (FR)
8. ABIDUR RAHMAN CHOWDHURY (GB)
9. CLARA GENEVIÈVE MARINE COURTAIGNE (FR)
10. MARKUS DIEBEL (DE)
11. JONATHAN GOMEZ GARCIA (FR)
12. M. EVANS HANKEY (US)
13. RICHARD P. HOWARTH (GB)
14. JONATHAN P. IVE (GB)
15. JULIAN JAEDE (DE)
16. DUNCAN ROBERT KERR (GB)
17. PETER RUSSELL-CLARKE (AU)
18. BENJAMIN ANDREW SHAFFER (US)
19. JOE SUNG-HO TAN (US)
20. CLEMENT TISSANDIER (FR)
21. EUGENE ANTONY WHANG (CA)
- (74) Công ty TNHH Lê & Lê (LE & LE)
- (55)



1.1



1.2



1.3



1.4



1.5



1.6

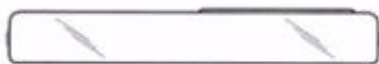

1.7



1.8

- (11) **3-0035016**
(15) 15/06/2022 (51) 10-06
(21) 3-2021-01304 (22) 19/05/2021
(18) 19/05/2026
(54) ĐÈN CẢNH BÁO (28) 1
(45) 25/07/2022 412 (43) 27/09/2021 402A
(73) CÔNG TY CỔ PHẦN EOH (VN)
298/3 Điện Biên Phủ, phường 17, quận Bình Thạnh, thành phố Hồ Chí Minh
(72) 1. LÊ HỒNG LONG (VN)
2. HUỖNH VĂN HẬU (VN)
3. NGUYỄN MINH KHẢI (VN)
(55)

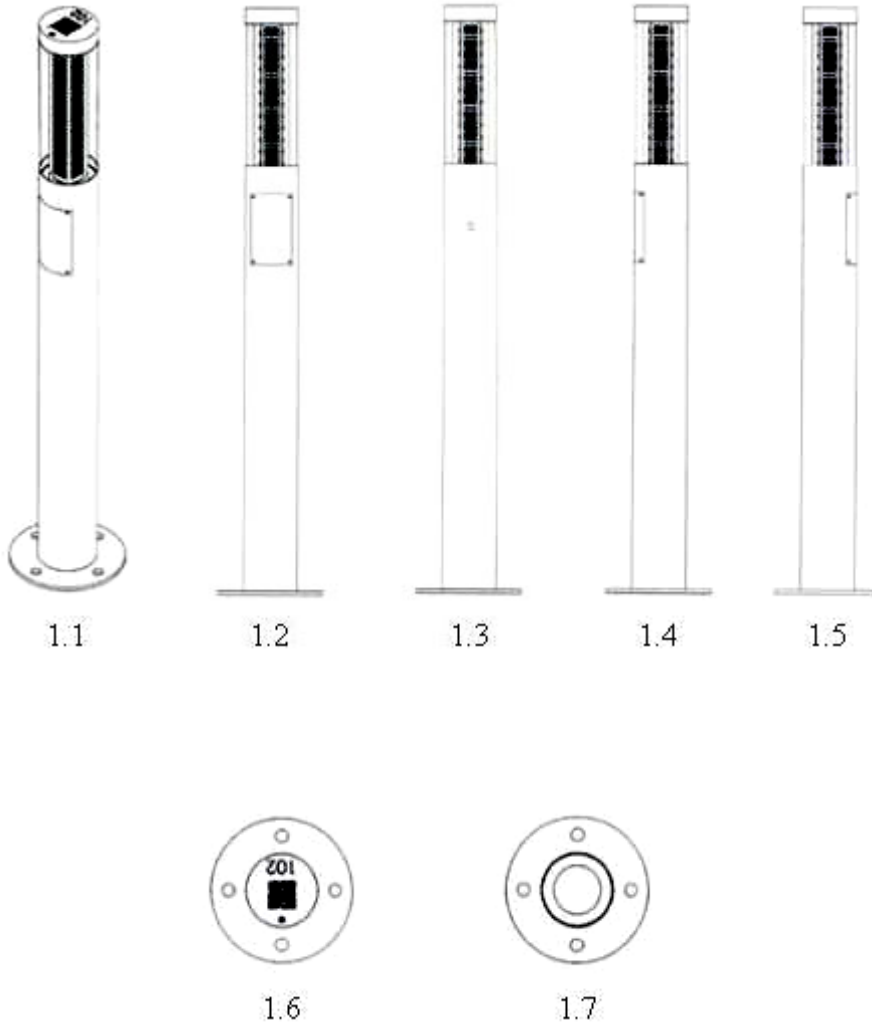

- (11) **3-0035017**
(15) 15/06/2022 (51) 09-03
(21) 3-2021-01321 (22) 20/05/2021
(18) 20/05/2026
(54) **HỘP ĐỰNG** (28) 2
(45) 25/07/2022 412 (43) 25/08/2021 401A
(73) **CÔNG TY CỔ PHẦN TRÀNG TIỀN TRÀNG TIỀN 35 (VN)**
Số 138, tổ 10, phố Phúc Tân, phường Phúc Tân, quận Hoàn Kiếm, thành Phố Hà Nội
(72) Hoàng Văn Nhật (VN)
(74) Công ty TNHH Sở hữu trí tuệ HA VIP (HAVIP CO., LTD.)
(55)



1.1



1.2



2.1



2.2

- (11) **3-0035018**
(15) 15/06/2022 (51) 09-03
(21) 3-2021-01322 (22) 20/05/2021
(18) 20/05/2026
(54) **HỘP ĐỰNG** (28) 2
(45) 25/07/2022 412 (43) 25/08/2021 401A
(73) **CÔNG TY CỔ PHẦN TRÀNG TIỀN TRÀNG TIỀN 35 (VN)**
Số 138, tổ 10, phố Phúc Tân, phường Phúc Tân, quận Hoàn Kiếm, thành phố Hà Nội
(72) Hoàng Văn Nhật (VN)
(74) Công ty TNHH Sở hữu trí tuệ HA VIP (HAVIP CO., LTD.)
(55)



1.1



1.2



2.1



2.2

- (11) **3-0035019**
(15) 15/06/2022 (51) 09-03
(21) 3-2021-01323 (22) 20/05/2021
(18) 20/05/2026
(54) **HỘP ĐỰNG** (28) 2
(45) 25/07/2022 412 (43) 25/08/2021 401A
(73) **CÔNG TY CỔ PHẦN TRÀNG TIỀN TRÀNG TIỀN 35 (VN)**
Số 138, tổ 10, phố Phúc Tân, phường Phúc Tân, quận Hoàn Kiếm, thành phố Hà Nội
(72) Hoàng Văn Nhật (VN)
(74) Công ty TNHH Sở hữu trí tuệ HA VIP (HAVIP CO., LTD.)
(55)



1.1



1.2



2.1



2.2

- (11) **3-0035020**
(15) 15/06/2022 (51) 09-03
(21) 3-2021-01324 (22) 20/05/2021
(18) 20/05/2026
(54) **HỘP ĐỰNG** (28) 2
(45) 25/07/2022 412 (43) 25/08/2021 401A
(73) **CÔNG TY CỔ PHẦN TRÀNG TIỀN TRÀNG TIỀN 35 (VN)**
Số 138, tổ 10, phố Phúc Tân, phường Phúc Tân, quận Hoàn Kiếm, thành phố Hà Nội
(72) Hoàng Văn Nhật (VN)
(74) Công ty TNHH Sở hữu trí tuệ HA VIP (HAVIP CO., LTD.)
(55)



1.1



1.2



2.1



2.2

- (11) **3-0035021**
(15) 15/06/2022 (51) 09-03
(21) 3-2021-01325 (22) 20/05/2021
(18) 20/05/2026
(54) **HỘP ĐỰNG** (28) 1
(45) 25/07/2022 412 (43) 25/08/2021 401A
(73) **CÔNG TY CỔ PHẦN TRÀNG TIỀN TRÀNG TIỀN 35 (VN)**
Số 138, tổ 10, phố Phúc Tân, phường Phúc Tân, quận Hoàn Kiếm, thành phố Hà Nội
(72) Hoàng Văn Nhật (VN)
(74) Công ty TNHH Sở hữu trí tuệ HA VIP (HAVIP CO., LTD.)
(55)



1.1



1.2

- (11) **3-0035022**
(15) 15/06/2022 (51) 09-03
(21) 3-2021-01326 (22) 20/05/2021
(18) 20/05/2026
(54) **HỘP ĐỰNG** (28) 2
(45) 25/07/2022 412 (43) 25/08/2021 401A
(73) **CÔNG TY CỔ PHẦN TRÀNG TIỀN TRÀNG TIỀN 35 (VN)**
Số 138, tổ 10, phố Phúc Tân, phường Phúc Tân, quận Hoàn Kiếm, thành phố Hà Nội
(72) Hoàng Văn Nhật (VN)
(74) Công ty TNHH Sở hữu trí tuệ HA VIP (HAVIP CO., LTD.)
(55)



1.1



1.2



2.1



2.2

- (11) **3-0035023**
(15) 15/06/2022 (51) 09-03
(21) 3-2021-01327 (22) 20/05/2021
(18) 20/05/2026
(54) **HỘP ĐỰNG** (28) 1
(45) 25/07/2022 412 (43) 25/08/2021 401A
(73) **CÔNG TY CỔ PHẦN TRÀNG TIỀN TRÀNG TIỀN 35 (VN)**
Số 138, tổ 10, phố Phúc Tân, phường Phúc Tân, quận Hoàn Kiếm, thành phố Hà Nội
(72) Hoàng Văn Nhật (VN)
(74) Công ty TNHH Sở hữu trí tuệ HA VIP (HAVIP CO., LTD.)
(55)



1.1



1.2

- (11) **3-0035024**
(15) 15/06/2022 (51) 15-05
(21) 3-2021-00045 (22) 11/01/2021
(18) 11/01/2026
(54) KHAY ĐỰNG CHẤT TÂY RỬA (28) 1
(30) WIPO96419 15/07/2020 WO;
(45) 25/07/2022 412 (43) 26/04/2021 397A
(73) ELECTROLUX APPLIANCES AKTIEBOLAG (SE)
S:t Göransgatan143, 10545 Stockholm, Sweden
(72) 1. ROBERTO BARBIERI (IT)
2. ANDREA PUTAGGIO (IT)
(74) Công ty Luật TNHH T&G (TGVN)
(55)

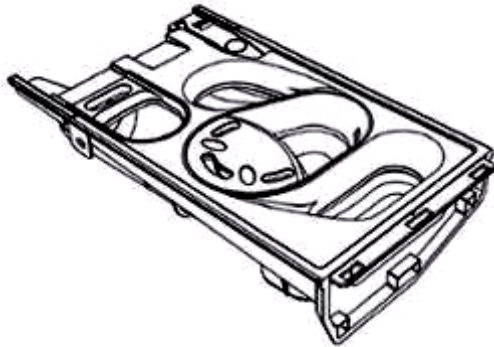

1.1



1.2



1.3



1.4



1.5



1.6

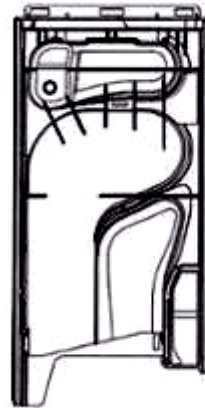

1.7

- (11) **3-0035025**
(15) 15/06/2022 (51) 09-02
(21) 3-2021-01781 (22) 06/07/2021
(18) 06/07/2026
(54) **THÙNG ĐỰNG SƠN** (28) 1
(30) 30-2021-0013328 19/03/2021 KR;
(45) 25/07/2022 412 (43) 27/09/2021 402A
(73) **FRSI CORP. (KR)**
Jeonnam Techno Park, Knowledge Industry Center-dong 315-ho, 13,
Yulchonsandan 4-ro, Haeryongmyeon, Suncheon-si, Jeollanam-do, Republic of
Korea
(72) Sang-Hoon SEO (KR)
(74) Công ty TNHH Sở hữu trí tuệ PADEMARK (PADEMARK CO.,LTD.)
(55)



1.1



1.2



1.3



1.4



1.5



1.6

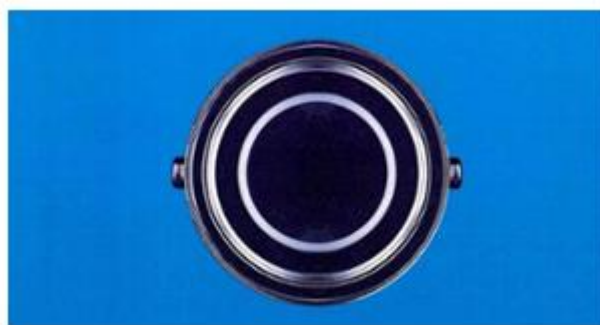

1.7

- (11) **3-0035026**
(15) 15/06/2022 (51) 15-07
(21) 3-2021-01516 (22) 11/06/2021
(18) 11/06/2026
(54) BỘ PHẬN LẤY NƯỚC BÊN NGOÀI CỦA TỦ LẠNH (28) 1
(45) 25/07/2022 412 (43) 27/09/2021 402A
(73) CÔNG TY TNHH PANASONIC APPLIANCES VIỆT NAM (VN)
Lô B6, khu công nghiệp Thăng Long, xã Võng La, huyện Đông Anh, thành phố Hà Nội
(72) 1. ELIE LEE LE QUN (MY)
2. KENTARO TOKURIKI (JP)
3. TAN CHIEN SHIUNG (MY)
(74) Công ty TNHH Sở hữu trí tuệ HA VIP (HAVIP CO., LTD.)
(55)

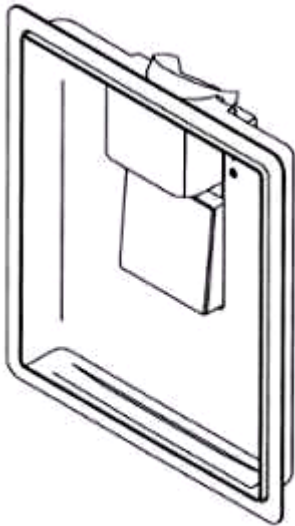

1.1

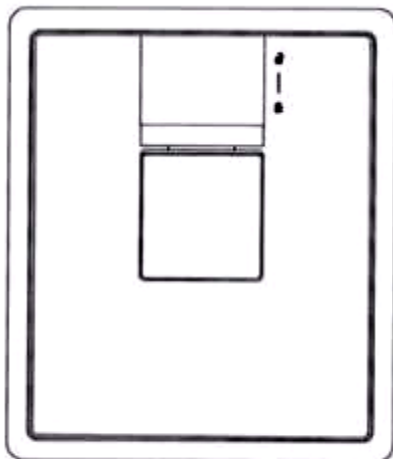

1.2

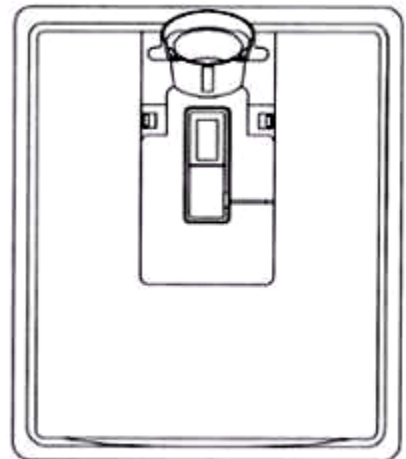

1.3

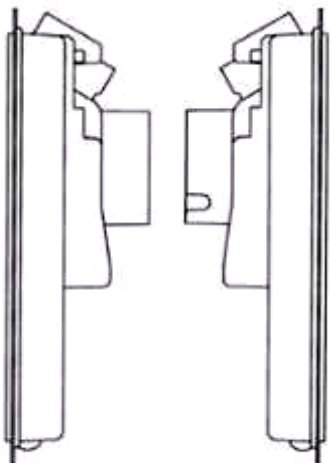

1.4

1.5

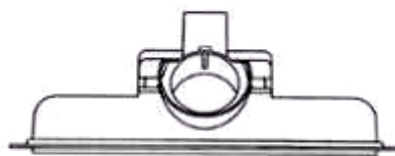

1.6

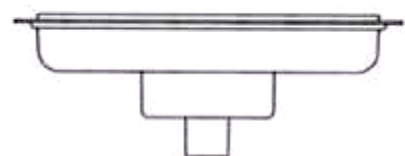

1.7

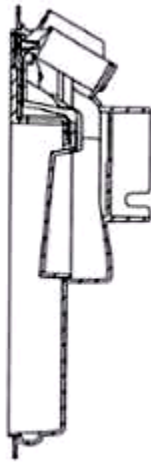

1.8

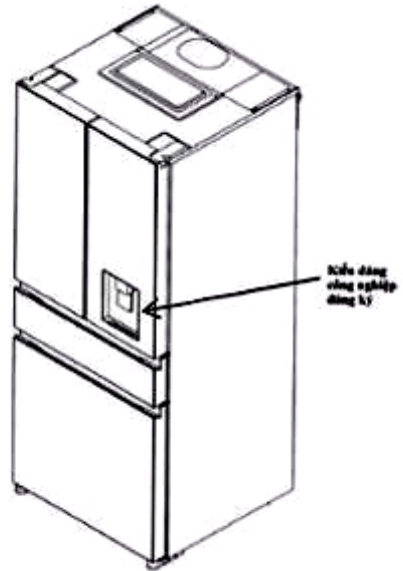

1.9

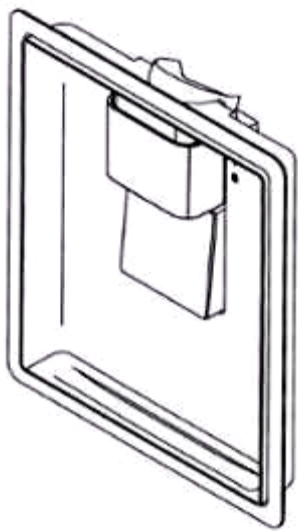

1.10

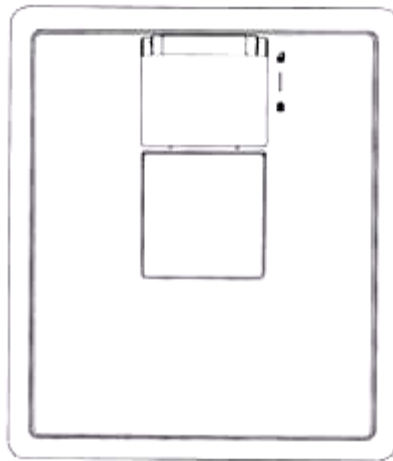

1.11



1.12

- (11) 3-0035027
(15) 15/06/2022 (51) 30-02
(21) 3-2021-00055 (22) 11/01/2021
(18) 11/01/2026
(54) AO NUÔI TÔM SIÊU THÂM
CANH VỚI HỆ THỐNG CẤP KHÍ (28) 1
NANO OXY
(45) 25/07/2022 412 (43) 27/09/2021 402A
(73) CÔNG TY CỔ PHẦN RYNAN TECHNOLOGIES VIETNAM (VN)
Ấp Long Trị, xã Long Đức, thành phố Trà Vinh, tỉnh Trà Vinh
(72) 1. NGUYỄN THANH MỸ (VN)
2. TRẦN QUỐC TOẢN (VN)
3. VÕ VŨ KHANH (VN)
4. VÕ QUỐC VIỆT (VN)
5. NGUYỄN KHẮC NHỰT (VN)
6. BÙI MINH CHÂU (VN)
7. HỒNG QUỐC CƯỜNG (VN)
8. TÔ HUỖNH NGỌC DUY (VN)
(74) Công ty TNHH Đại Tín và Liên Danh (DAITIN AND ASSOCIATES CO.,LTD)
(55)

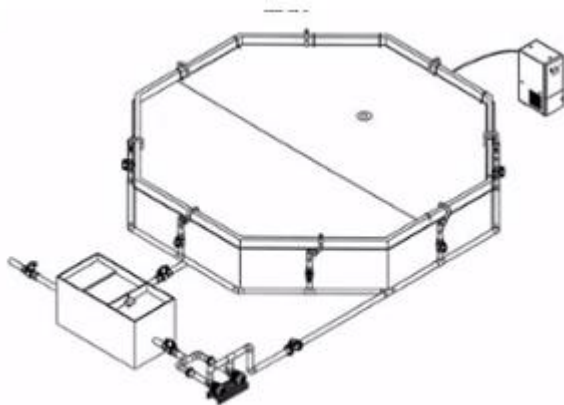

1.1

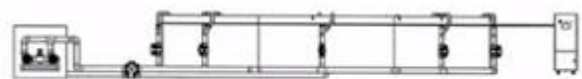

1.2

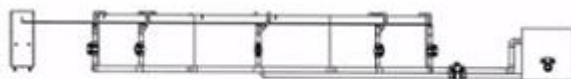

1.3



1.4



1.5

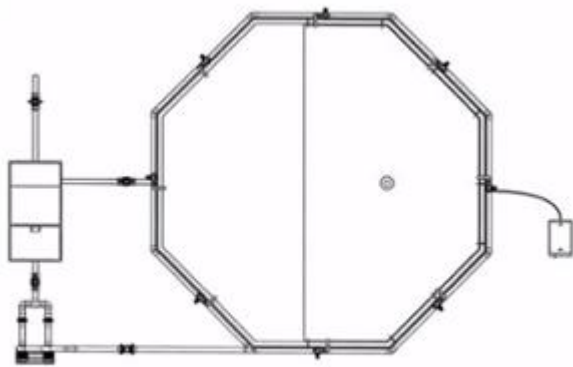

1.6

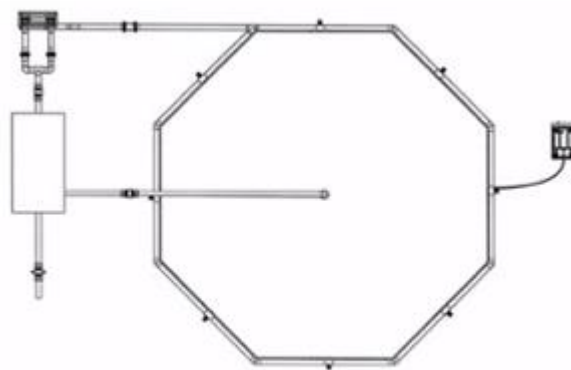

1.7

- (11) 3-0035028
(15) 16/06/2022
(21) 3-2021-00828
(18) 07/04/2026
(54) BỀ SỤC
(45) 25/07/2022 412
(73) BÙI DƯƠNG HẢI SƠN (VN)
Lô LKN1, khu đô thị biển An Viên, thành phố Nha Trang, tỉnh Khánh Hòa
(72) Bùi Dương Hải Sơn (VN)
(74) Công ty Luật TNHH WINCO (WINCO LAW FIRM)
(55)
- (51) 23-02
(22) 07/04/2021
(28) 1
(43) 25/06/2021 399A

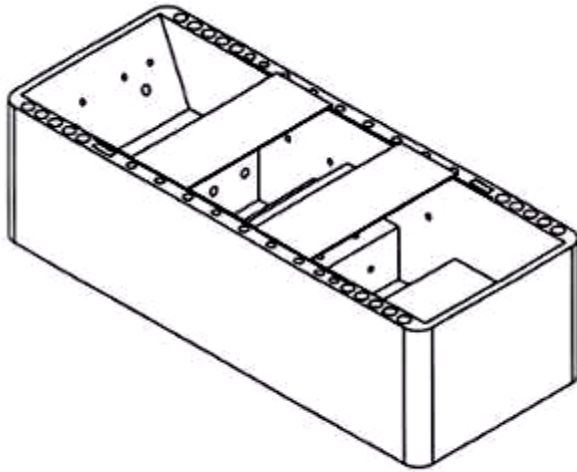

1.1



1.2

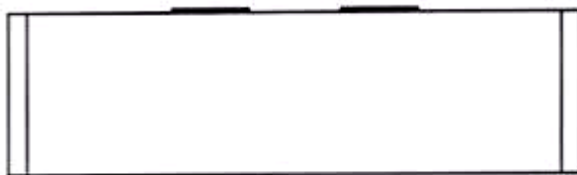

1.3

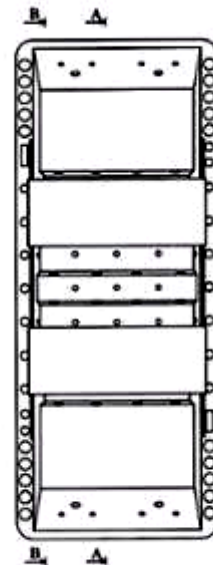

1.4



1.5

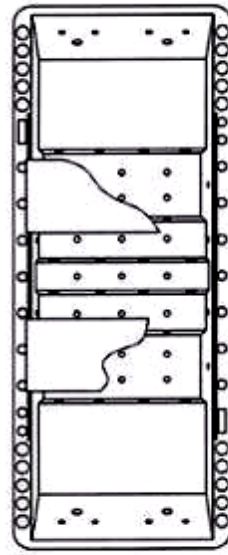

1.6

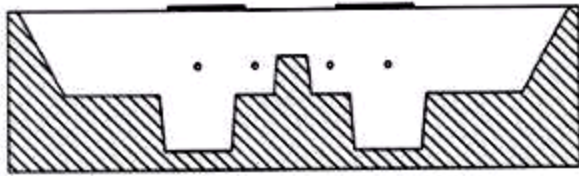

1.7

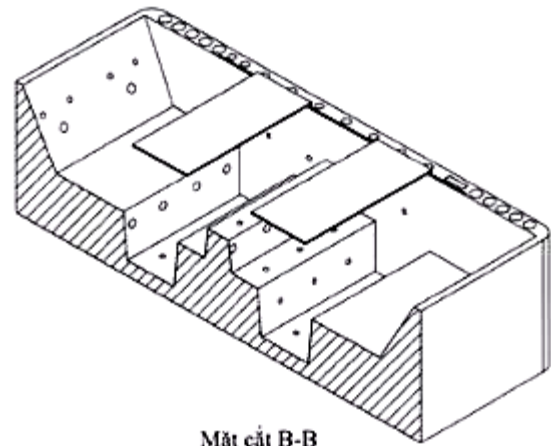

Mặt cắt B-B

1.8

- (11) **3-0035029**
(15) 16/06/2022 (51) 26-06
(21) 3-2020-02237 (22) 10/09/2020
(18) 10/09/2025
(54) ĐÈN DÙNG CHO XE CỘ (28) 1
(45) 25/07/2022 412 (43) 25/10/2021 403A
(73) DONGGUAN SENLO PHOTOELECTRIC TECHNOLOGY CO., LTD. (CN)
Room 918, No. 6, Mulun Chuangxin Road, Changping Town, Dongguan,
Guangdong 523570, China
(72) LEHE LUO (CN)
(74) Công ty TNHH Tư vấn IPNG (IPNG CO.,LTD)
(55)

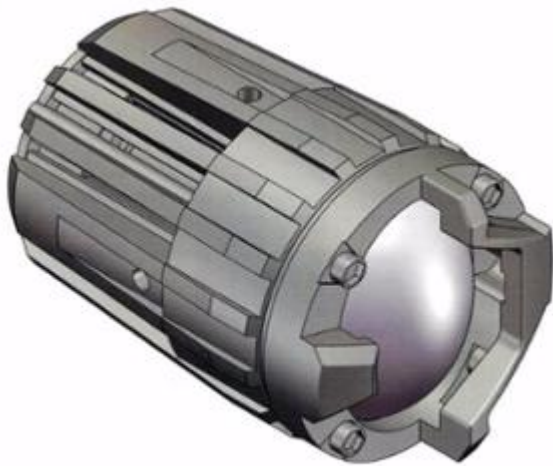

1.1



1.2



1.3

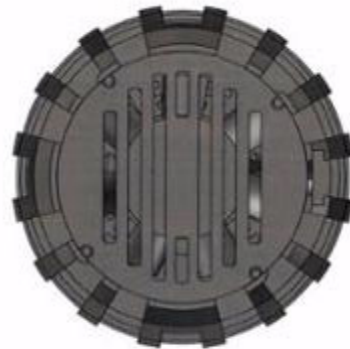

1.4



1.5



1.6



1.7



1.8

- (11) **3-0035030**
(15) 16/06/2022
(21) 3-2021-01803
(18) 09/07/2026
(54) BÀN
(45) 25/07/2022 412
(73) CÔNG TY CỔ PHẦN GIẢI PHÁP NỘI THẤT FUT GROUP (VN)
Số nhà 126, lô 14 La Casta, KĐT mới Văn Phú, phường Phú La, quận Hà Đông,
thành phố Hà Nội
(72) Nguyễn Tuấn Hải (VN)
(55)
- (51) 06-03
(22) 09/07/2021
(28) 1
(43) 27/09/2021 402A



1.1



1.2

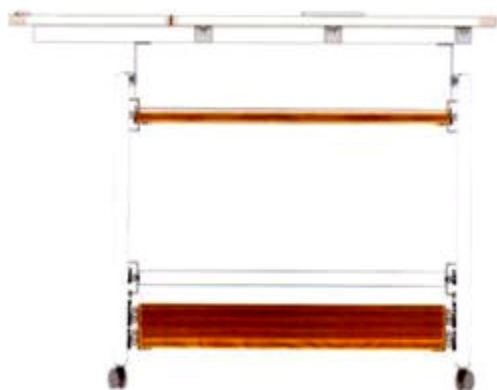

1.3

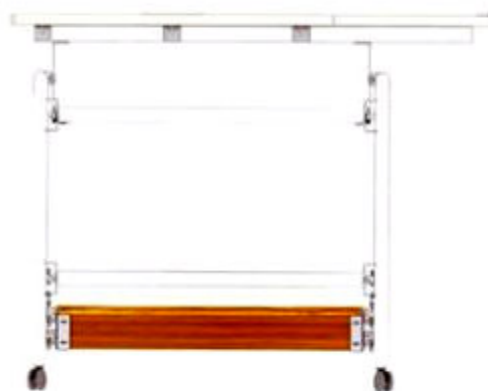

1.4



1.5



1.6

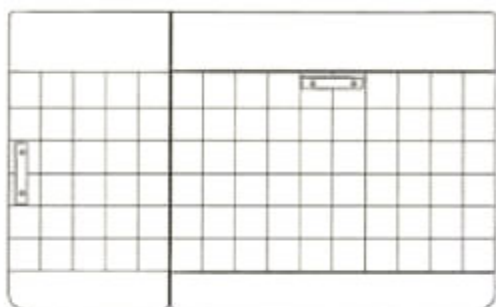

1.7

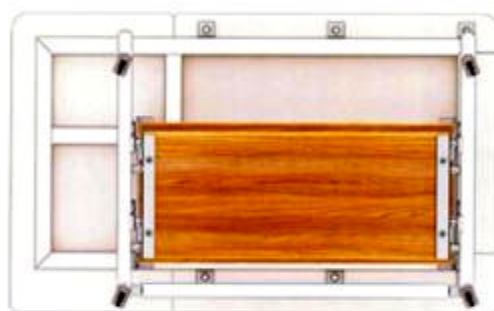

1.8

- (11) **3-0035031**
(15) 16/06/2022
(21) 3-2021-01804
(18) 09/07/2026
(54) BÀN
(45) 25/07/2022 412
(73) CÔNG TY CỔ PHẦN GIẢI PHÁP NỘI THẤT FUT GROUP (VN)
Số nhà 126, lô 14 La Casta, KĐT mới Văn Phú, phường Phú La, quận Hà Đông,
thành phố Hà Nội
(72) Nguyễn Tuấn Hải (VN)
(55)
- (51) 06-03
(22) 09/07/2021
(28) 1
(43) 27/09/2021 402A



1.1



1.2



1.3



1.4



1.5



1.6

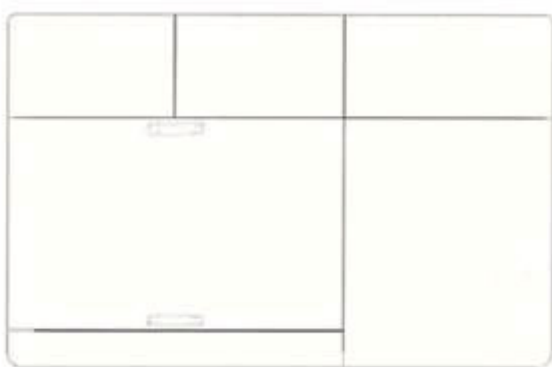

1.7



1.8

- (11) **3-0035032**
(15) 16/06/2022
(21) 3-2021-01805
(18) 09/07/2026
(54) GHẾ
(45) 25/07/2022 412
(73) CÔNG TY CỔ PHẦN GIẢI PHÁP NỘI THẤT FUT GROUP (VN)
Số nhà 126, lô 14 La Casta, KĐT mới Văn Phú, phường Phú La, quận Hà Đông,
thành phố Hà Nội
(72) Nguyễn Tuấn Hải (VN)
(55)
- (51) 06-01
(22) 09/07/2021
(28) 1
(43) 27/09/2021 402A



1.1



1.2



1.3

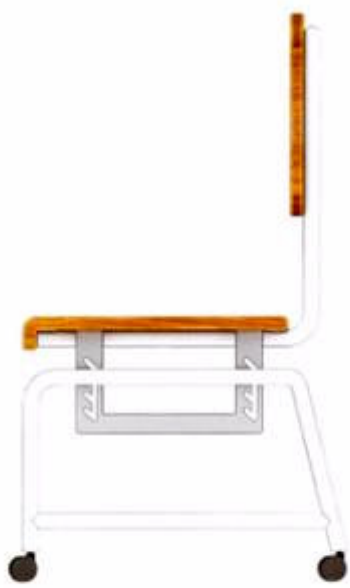

1.4

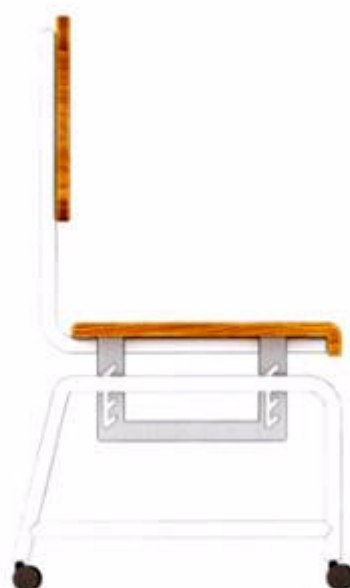

1.5



1.6



1.7

(11) **3-0035033**

(15) 16/06/2022

(21) 3-2021-01806

(18) 09/07/2026

(54) GHỀ

(45) 25/07/2022 412

(73) CÔNG TY CỔ PHẦN GIẢI PHÁP NỘI THẤT FUT GROUP (VN)

Số nhà 126, lô 14 La Casta, KĐT mới Văn Phú, phường Phú La, quận Hà Đông, thành phố Hà Nội

(72) Nguyễn Tuấn Hải (VN)

(55)

(51) 06-01

(22) 09/07/2021

(28) 1

(43) 27/09/2021 402A



1.1



1.2



1.3



1.4



1.5



1.6



1.7

- (11) **3-0035034**
(15) 16/06/2022 (51) 25-01
(21) 3-2021-00079 (22) 13/01/2021
(18) 13/01/2026
(54) THANH KIM LOẠI ĐỊNH HÌNH (28) 1
(45) 25/07/2022 412 (43) 25/08/2021 401A
(73) CÔNG TY CỔ PHẦN KENWIN (VN)
Tầng 4 tòa nhà VG Building, số 235 đường Nguyễn Trãi, phường Thanh Xuân
Trung, quận Thanh Xuân, thành phố Hà Nội
(72) Ngô Thọ Long (VN)
(74) Công ty TNHH Sở hữu trí tuệ PADEMARK (PADEMARK CO.,LTD.)
(55)

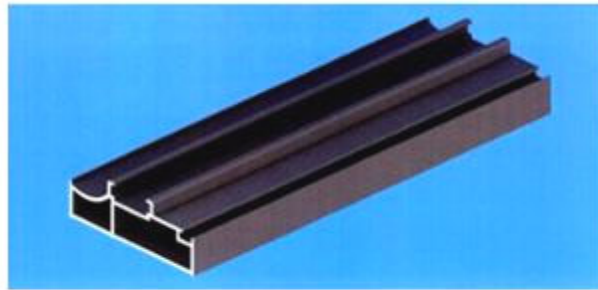

1.1



1.2



1.3

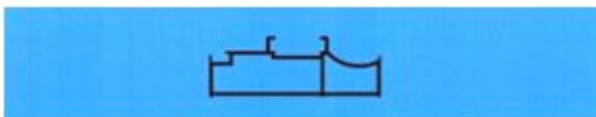

1.4



1.5



1.6



1.7

(11) **3-0035035**

(15) 20/06/2022

(21) 3-2020-02825

(18) 23/11/2025

(54) ĐÈN CHIẾU SÁNG

(45) 25/07/2022 412

(73) CÔNG TY TNHH SẢN XUẤT THƯƠNG MẠI VÀ XÂY DỰNG THIÊN MINH (VN)

Số 75A đường số 17, phường Hiệp Bình Chánh, quận Thủ Đức, thành phố Hồ Chí Minh

(72) Trần Thị Huê (VN)

(74) Công ty TNHH một thành viên Trường Luật (Trường Luật)

(55)

(51) 26-03

(22) 23/11/2020

(28) 1

(43) 25/10/2021 403A

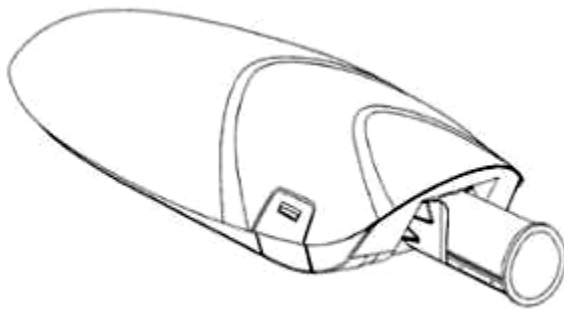

1.1



1.2



1.3



1.4



1.5



1.6

- (11) **3-0035036**
(15) 20/06/2022 (51) 03-01
(21) 3-2021-02520 (22) 19/03/2020
(18) 19/03/2025
(54) TÚI XÁCH (28) 1
(30) DM/205406 24/09/2019 WO;
(45) 25/07/2022 412 (43) 27/12/2021 405A
(73) CHANEL (FR)
135 avenue Charles de Gaulle, F-92200 Neuilly-sur-Seine, France
(72) Marianna NITSCH (AT)
(74) Công ty Luật TNHH Phạm và Liên danh (PHAM & ASSOCIATES)
(55)



1.1



1.2



1.3



1.4



1.5



1.6



1.7

(11) **3-0035037**

(15) 20/06/2022

(21) 3-2021-01948

(18) 30/07/2026

(54) **KÈ VÒM**

(45) 25/07/2022 412

(73) **CÔNG TY CỔ PHẦN KHOA HỌC CÔNG NGHỆ VIỆT NAM (VN)**

Số 6 đường 3 tháng 2, phường 8, thành phố Vũng Tàu, tỉnh Bà Rịa - Vũng Tàu

(72) **Hoàng Đức Thảo (VN)**

(55)

(51) 25-02

(22) 30/07/2021

(28) 1

(43) 25/10/2021 403A

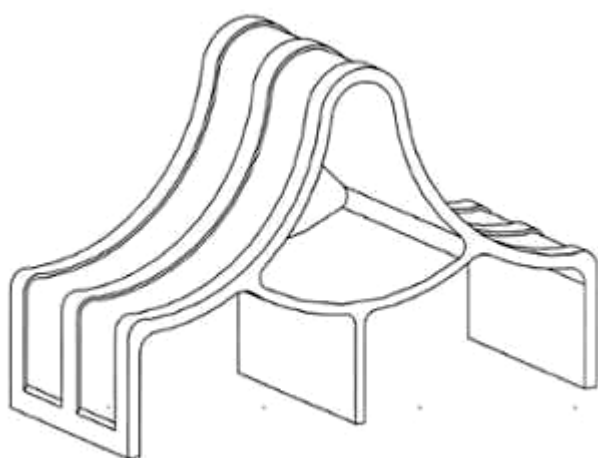

1.1

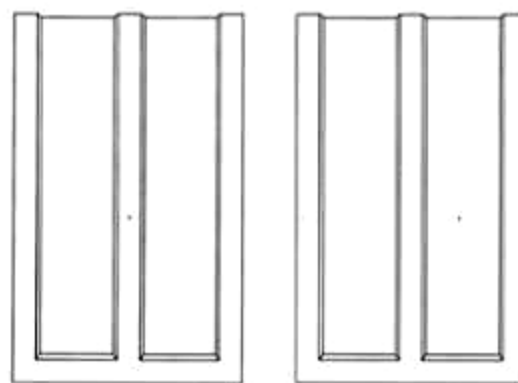

1.2

1.3

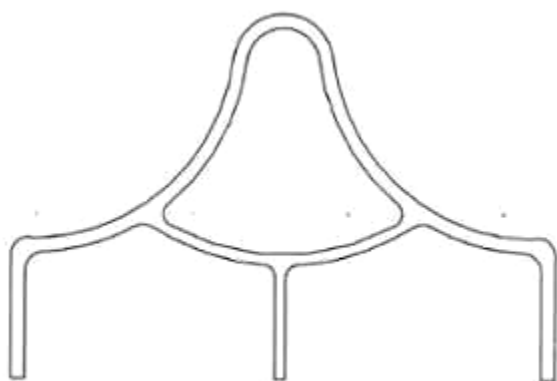

1.4

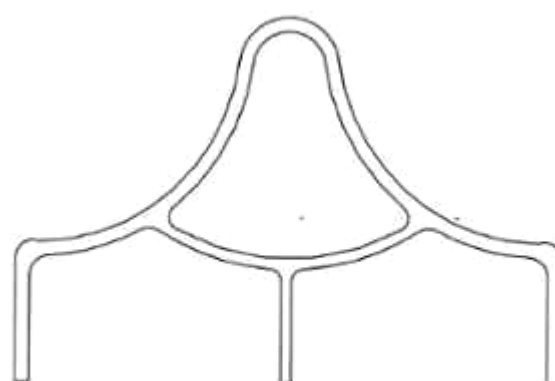

1.5



1.6

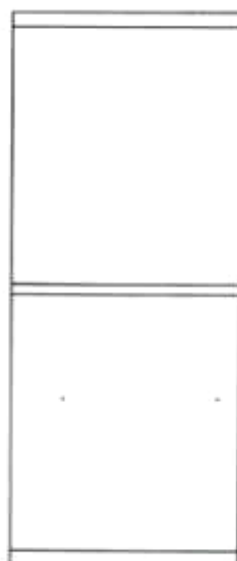

1.7

- (11) **3-0035038**
 (15) 20/06/2022 (51) 15-05
 (21) 3-2020-02723 (22) 06/11/2020
 (18) 06/11/2025
 (54) THIẾT BỊ RỬA XE Ô TÔ (28) 1
 (30) 2020-014476 14/07/2020 JP;
 (45) 25/07/2022 412 (43) 25/08/2021 401A
 (73) SUMOTO SEIBIKI SEISAKUSHO CO., LTD. (JP)
 4-6, 1-Chome, Uyama, Sumoto-shi, Hyogo, 656-0012, Japan
 (72) BANSHO, Shohei (JP)
 (74) Công ty Luật TNHH T&G (TGVN)
 (55)

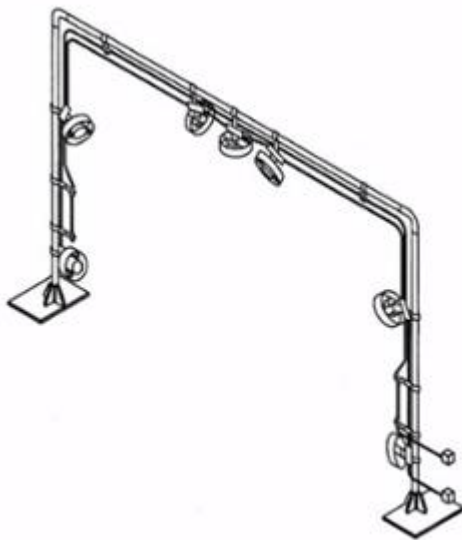

1.1

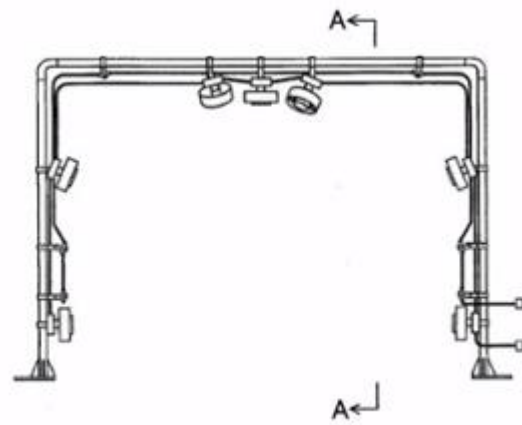

1.2



1.3



1.4



1.5

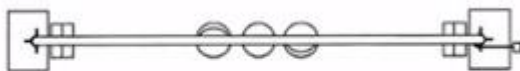

1.6



1.7



1.8

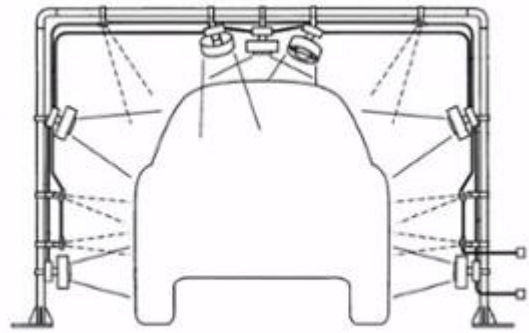

1.9

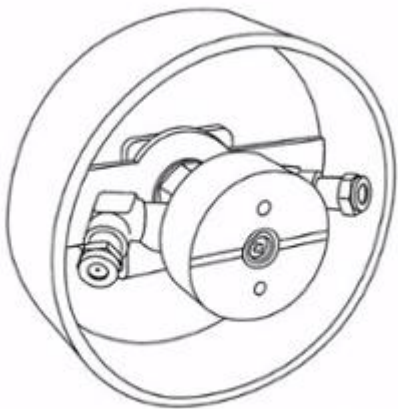

1.10

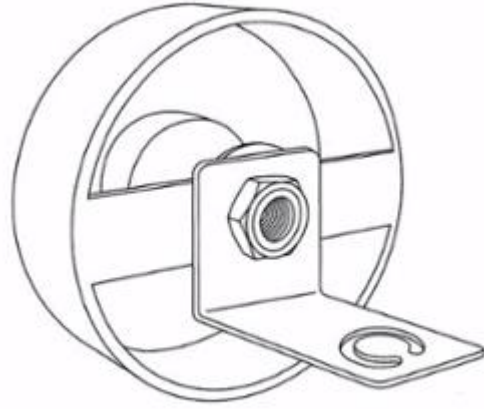

1.11

- (11) **3-0035039**
(15) 20/06/2022 (51) 15-07
(21) 3-2021-01518 (22) 11/06/2021
(18) 11/06/2026
(54) TỦ LẠNH (28) 1
(45) 25/07/2022 412 (43) 25/10/2021 403A
(73) CÔNG TY TNHH PANASONIC APPLIANCES VIỆT NAM (VN)
Lô B6, khu công nghiệp Thăng Long, xã Võng La, huyện Đông Anh, thành phố Hà Nội
(72) 1. ELIE LEE LE QUN (MY)
2. KENTARO TOKURIKI (JP)
3. TAN CHIEN SHIUNG (MY)
(74) Công ty TNHH Sở hữu trí tuệ HA VIP (HAVIP CO., LTD.)
(55)

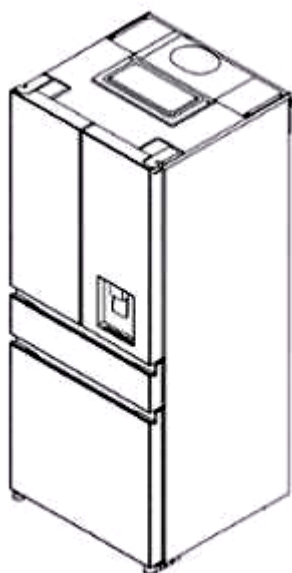

1.1

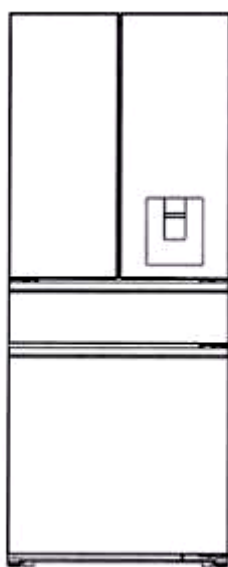

1.2



1.3

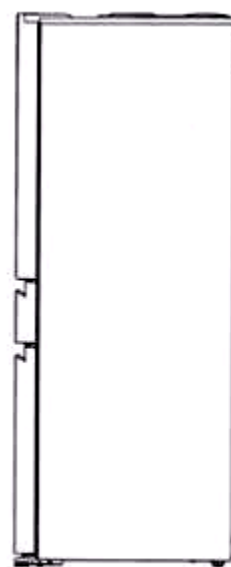

1.4



1.5

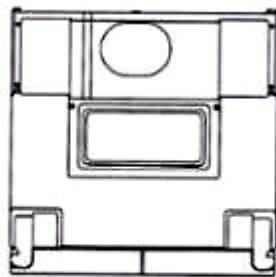

1.6

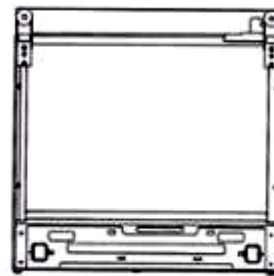

1.7

- (11) **3-0035040**
(15) 20/06/2022 (51) 15-07
(21) 3-2021-01519 (22) 11/06/2021
(18) 11/06/2026
(54) TỦ LẠNH (28) 1
(45) 25/07/2022 412 (43) 25/11/2021 404A
(73) CÔNG TY TNHH PANASONIC APPLIANCES VIỆT NAM (VN)
Lô B6, khu công nghiệp Thăng Long, xã Võng La, huyện Đông Anh, thành phố Hà Nội
(72) 1. ELIE LEE LE QUN (MY)
2. KENTARO TOKURIKI (JP)
3. TAN CHIEN SHIUNG (MY)
(74) Công ty TNHH Sở hữu trí tuệ HA VIP (HAVIP CO., LTD.)
(55)

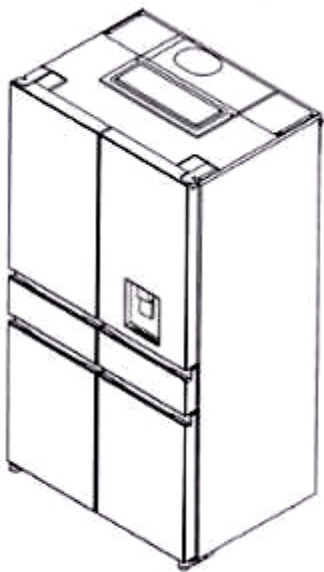

1.1

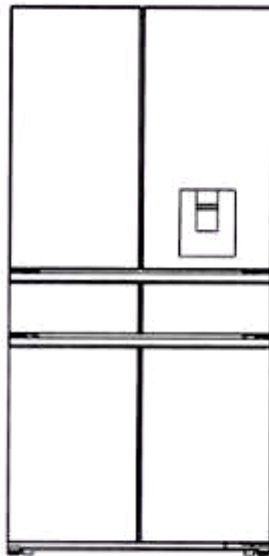

1.2



1.3

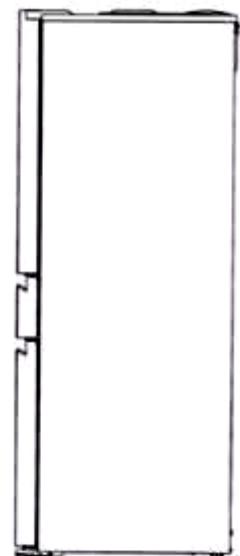

1.4

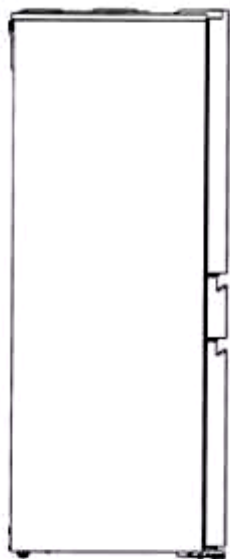

1.5

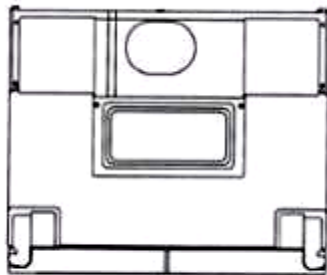

1.6

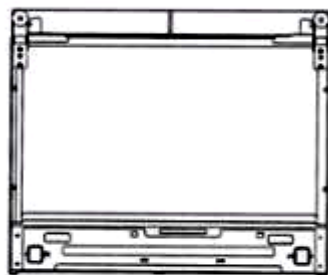

1.7

- (11) **3-0035041**
(15) 20/06/2022
(21) 3-2021-01263
(18) 17/05/2026
(54) BAO GÓI
(45) 25/07/2022 412
(73) CÔNG TY TRÁCH NHIỆM HỮU HẠN CON CÒ VÀNG (VN)
23 lô B, đường số 1, phường Phú Thuận, quận 7, thành Phố Hồ Chí Minh
(72) Hoàng Mai Dẫn (VN)
(74) Công ty TNHH một thành viên Trường Luật (Trường Luật)
(55)
- (51) 09-05
(22) 17/05/2021
(28) 1
(43) 25/08/2021 401A



1.1

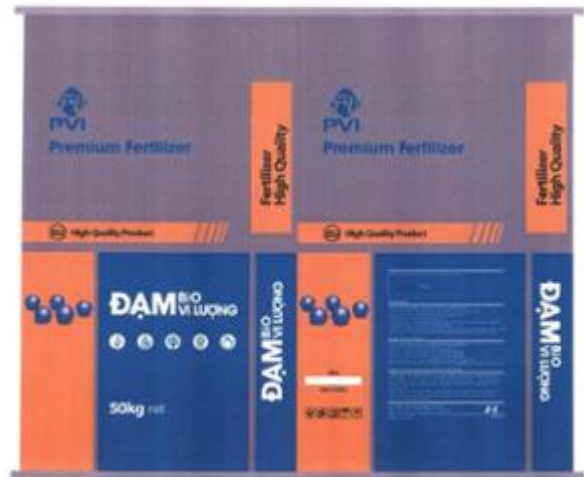

1.2

- (11) **3-0035042**
(15) 20/06/2022
(21) 3-2021-01264
(18) 17/05/2026
(54) BAO GÓI
(45) 25/07/2022 412
(73) CÔNG TY TRÁCH NHIỆM HỮU HẠN CON CÒ VÀNG (VN)
23 lô B, đường số 1, phường Phú Thuận, quận 7, thành phố Hồ Chí Minh
(72) Hoàng Mai Dẫn (VN)
(74) Công ty TNHH một thành viên Trường Luật (Trường Luật)
(55)
- (51) 09-05
(22) 17/05/2021
(28) 1
(43) 25/08/2021 401A



1.1



1.2

- (11) **3-0035043**
(15) 20/06/2022 (51) 09-05
(21) 3-2021-01265 (22) 17/05/2021
(18) 17/05/2026
(54) BAO GÓI (28) 1
(45) 25/07/2022 412 (43) 25/08/2021 401A
(73) CÔNG TY TRÁCH NHIỆM HỮU HẠN CON CÒ VÀNG (VN)
23 lô B, đường số 1, phường Phú Thuận, quận 7, thành phố Hồ Chí Minh
(72) Hoàng Mai Dẫn (VN)
(74) Công ty TNHH một thành viên Trường Luật (Trường Luật)
(55)



1.1



1.2

- (11) **3-0035044**
- (15) 20/06/2022
- (21) 3-2021-01298
- (18) 18/05/2026
- (54) BAO GÓI
- (45) 25/07/2022 412
- (73) CÔNG TY TRÁCH NHIỆM HỮU HẠN CON CÒ VÀNG (VN)
23 Lô B đường số 1, phường Phú Thuận, quận 7, thành phố Hồ Chí Minh
- (72) Hoàng Mai Dẫn (VN)
- (74) Công ty TNHH một thành viên Trường Luật (Trường Luật)
- (55)

- (51) 09-05
- (22) 18/05/2021

- (28) 2
- (43) 25/08/2021 401A



1.1



1.2



2.1

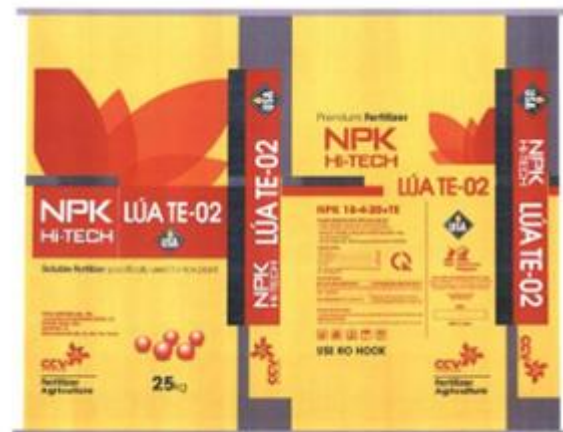

2.2

- (11) **3-0035045**
(15) 20/06/2022
(21) 3-2021-02073
(18) 13/08/2026
(54) ĐÈN
(45) 25/07/2022 412
(73) CÔNG TY CỔ PHẦN BÓNG ĐÈN PHÍCH NƯỚC RẠNG ĐÔNG (VN)
87-89 phố Hạ Đình, phường Thanh Xuân Trung, quận Thanh Xuân, thành phố Hà Nội
(72) Trần Trung Tường (VN)
(55)
- (51) 26-05
(22) 13/08/2021
(28) 1
(43) 25/10/2021 403A

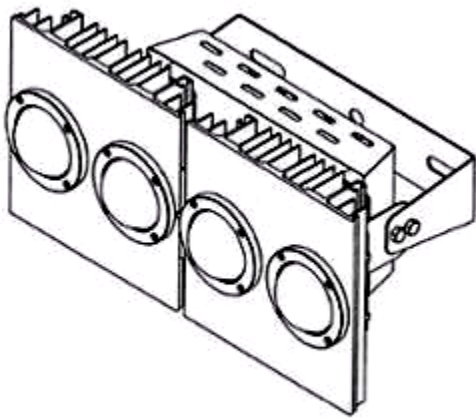

1.1

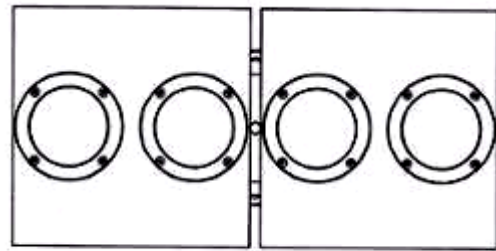

1.2

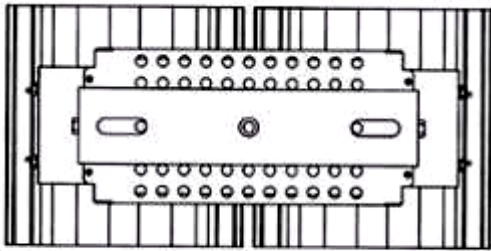

1.3

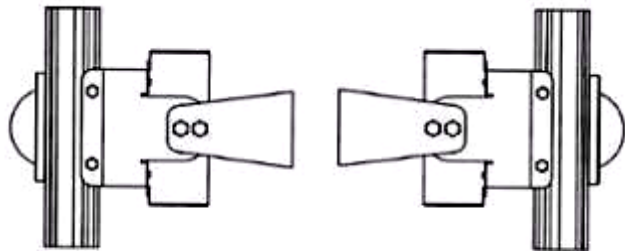

1.4

1.5

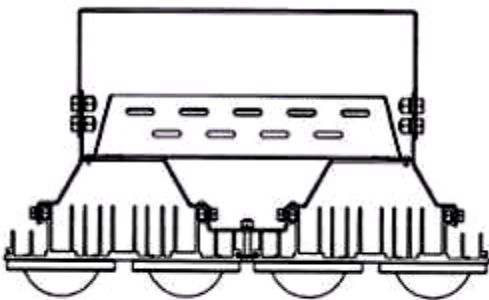

1.6

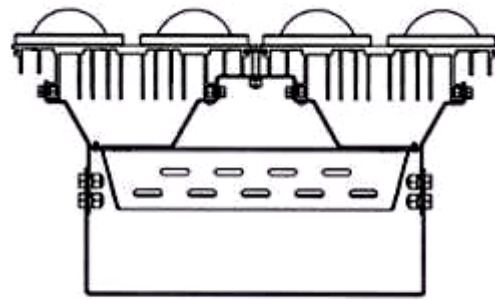

1.7

- (11) **3-0035046**
(15) 20/06/2022 (51) 26-05
(21) 3-2021-01899 (22) 21/07/2021
(18) 21/07/2026
(54) ĐÈN (28) 1
(45) 25/07/2022 412 (43) 25/10/2021 403A
(73) CÔNG TY CỔ PHẦN BÓNG ĐÈN PHÍCH NƯỚC RẠNG ĐÔNG (VN)
87-89 phố Hạ Đình, phường Thanh Xuân Trung, quận Thanh Xuân, thành phố Hà
Nội
(72) Trần Trung Tường (VN)
(55)

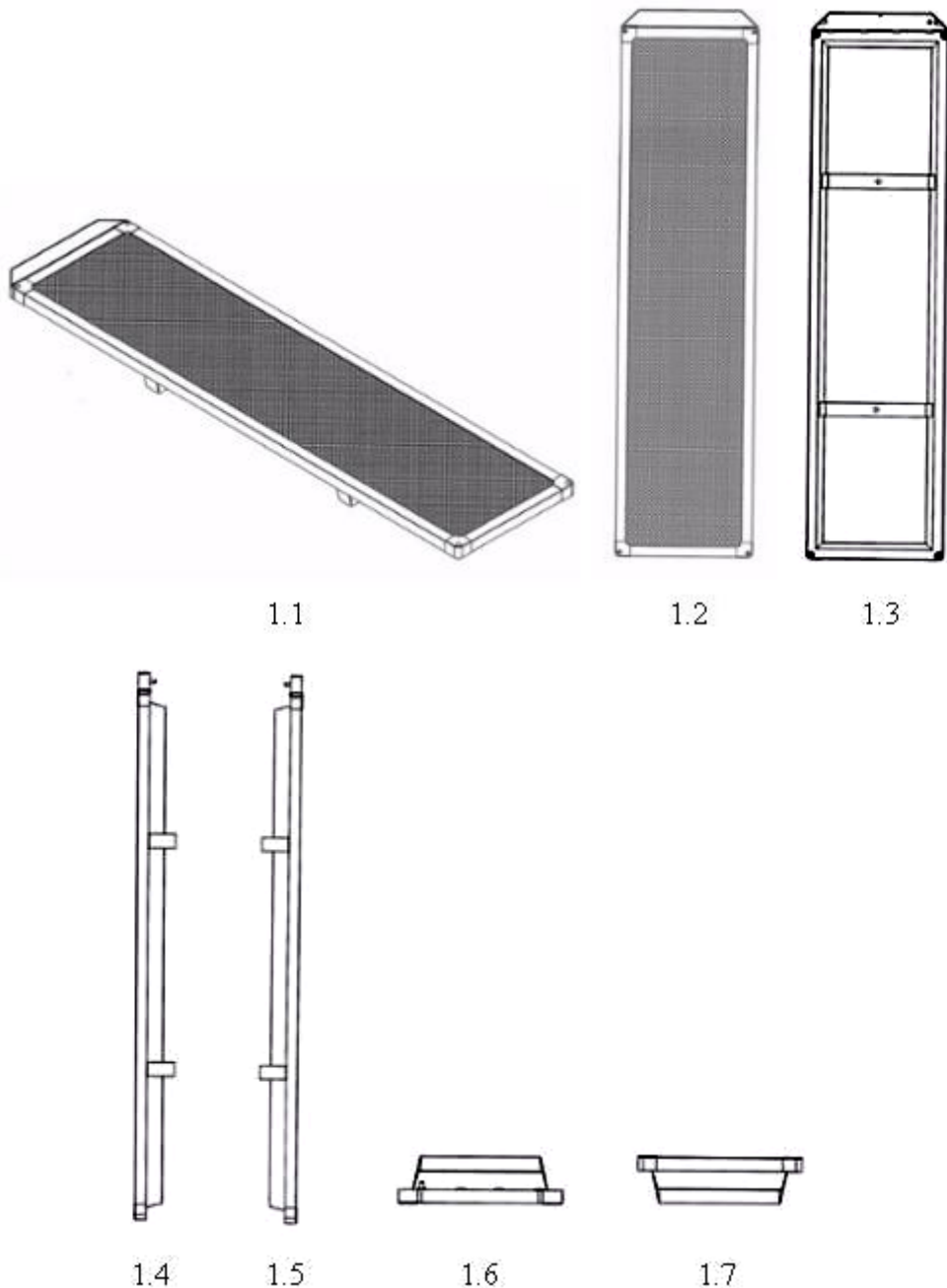

- (11) **3-0035047**
(15) 20/06/2022 (51) 26-05
(21) 3-2021-01900 (22) 21/07/2021
(18) 21/07/2026
(54) ĐÈN (28) 1
(45) 25/07/2022 412 (43) 25/10/2021 403A
(73) CÔNG TY CỔ PHẦN BÓNG ĐÈN PHÍCH NƯỚC RẠNG ĐÔNG (VN)
87-89 phố Hạ Đình, phường Thanh Xuân Trung, quận Thanh Xuân, thành phố Hà
Nội
(72) Trần Trung Tường (VN)
(55)

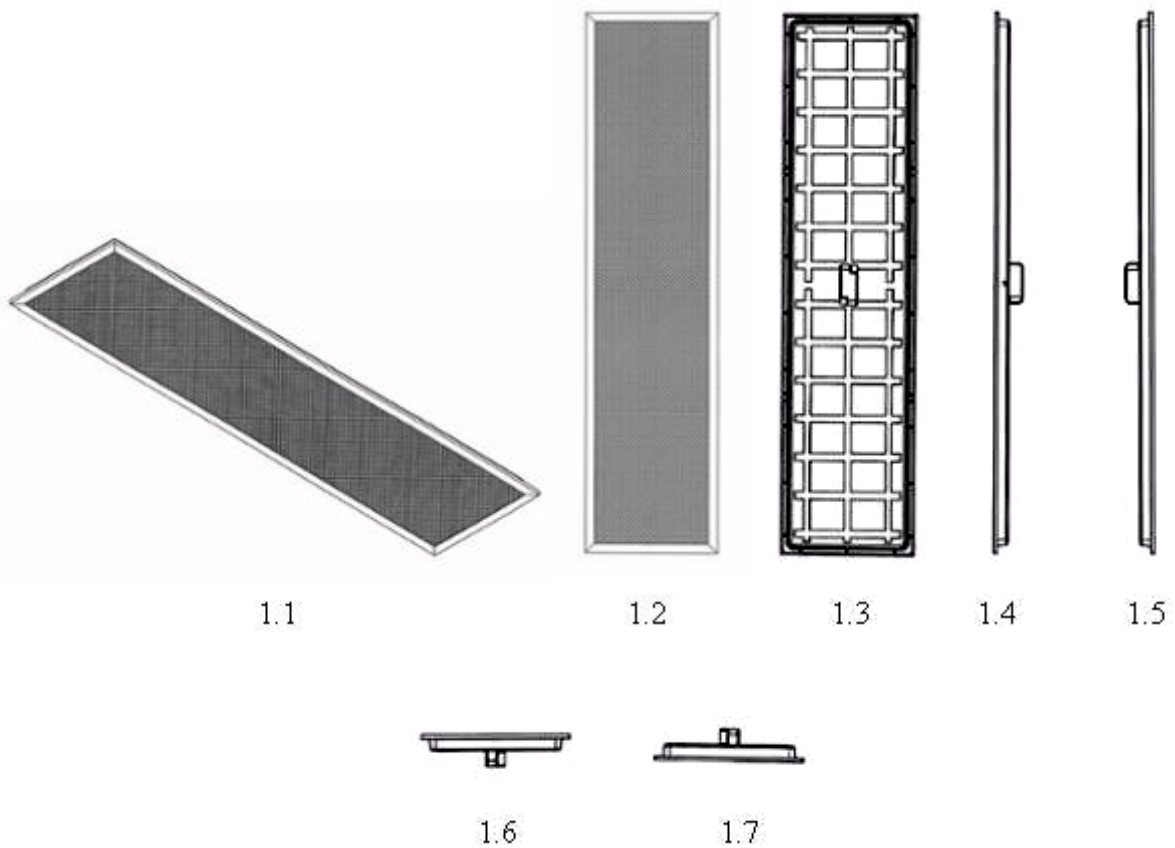

- (11) **3-0035048**
- (15) 20/06/2022 (51) 13-02
- (21) 3-2021-00150 (22) 22/01/2021
- (18) 22/01/2026
- (54) BỘ SẠC (28) 1
- (30) 29/743,901 24/07/2020 US;
- (45) 25/07/2022 412 (43) 25/10/2021 403A
- (73) APPLE INC. (US)
One Apple Park Way, Cupertino, California 95014, United States of America
- (72) 1. JODY AKANA (US)
2. MOLLY ANDERSON (GB)
3. BARTLEY K. ANDRE (US)
4. SHOTA AOYAGI (JP)
5. ANTHONY MICHAEL ASHCROFT (FR)
6. MARINE C. BATAILLE (FR)
7. JEREMY BATAILLOU (FR)
8. ABIDUR RAHMAN CHOWDHURY (GB)
9. CLARA GENEVIEVE MARINE COURTAIGNE (FR)
10. MARKUS DIEBEL (DE)
11. JONATHAN GOMEZ GARCIA (FR)
12. M. EVANS HANKEY (US)
13. RICHARD P. HOWARTH (GB)
14. JONATHAN P. IVE (GB)
15. JULIAN JAEDE (DE)
16. DUNCAN ROBERT KERR (GB)
17. PETER RUSSELL-CLARKE (AU)
18. BENJAMIN ANDREW SHAFFER (US)
19. JOE SUNG-HO TAN (US)
20. CLEMENT TISSANDIER (FR)
21. EUGENE ANTONY WHANG (CA)
- (74) Công ty TNHH Lê & Lê (LE & LE)
- (55)

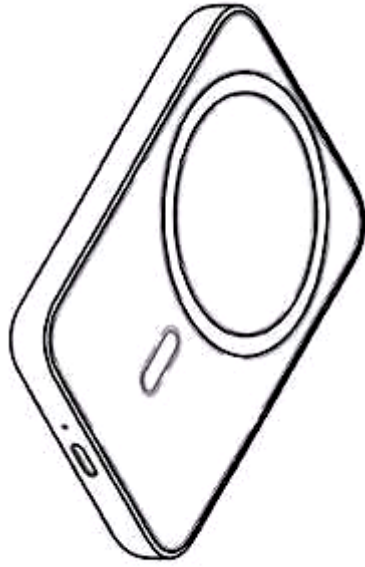

1.1

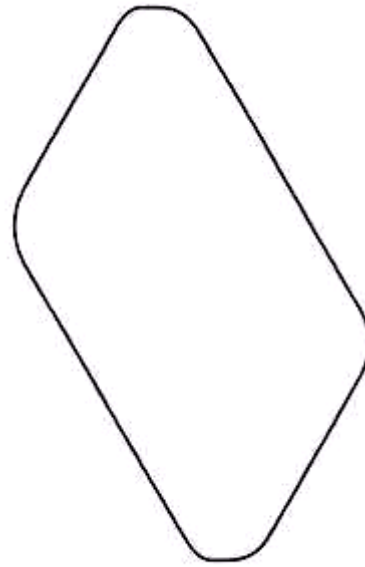

1.2



1.3



1.4



1.5



1.6

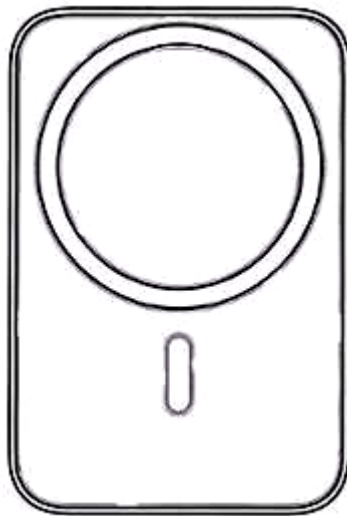

1.7



1.8

- (11) **3-0035049**
(15) 20/06/2022 (51) 19-06
(21) 3-2021-01032 (22) 04/05/2021
(18) 04/05/2026
(54) BÚT (28) 1
(30) 30-2021-0017593 13/04/2021 KR;
(45) 25/07/2022 412 (43) 26/07/2021 400A
(73) DONG-A PENCIL CO., LTD. (KR)
4th Floor, Parkland Building, 601, Eonju-ro, Gangnam-gu, Seoul 06109, Republic
of Korea
(72) KIM, Hakjae (KR)
(74) Công ty Luật TNHH ELITE (ELITE LAW FIRM)
(55)

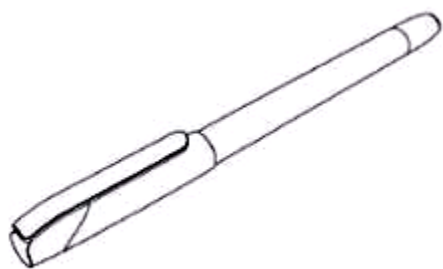

1.1

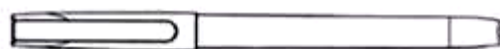

1.2

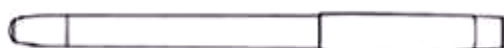

1.3



1.4



1.5



1.6

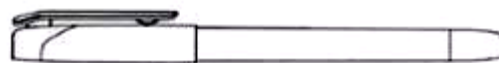

1.7

- (11) 3-0035050
(15) 20/06/2022
(21) 3-2021-01343
(18) 24/05/2026
(54) BAO GÓI SẢN PHẨM
(45) 25/07/2022 412
(73) **HỘ KINH DOANH SƠN TÙNG (VN)**
Số 24 An Dương Vương, phường 16, quận 8, thành phố Hồ Chí Minh
(72) Trần Thị Thu Sơn (VN)
(55)
- (51) 09-05
(22) 24/05/2021
(28) 6
(43) 25/01/2022 406A



1.1



1.2



2.1



2.2



3.1



3.2



4.1



4.2



5.1



5.2



6.1



6.2

- (11) **3-0035051**
- (15) 21/06/2022 (51) 19-08
- (21) 3-2021-01650 (22) 23/06/2021
- (18) 23/06/2026
- (54) NHÃN SẢN PHẨM (28) 1
- (45) 25/07/2022 412 (43) 27/09/2021 402A
- (73) CÔNG TY TNHH DỊCH VỤ VÀ CUNG CẤP THỰC PHẨM QUỐC TẾ - IFSS (VN)
Số 2bis Nguyễn Thị Minh Khai, phường Đa Kao, quận 1, thành phố Hồ Chí Minh
- (72) HOÀNG DƯƠNG XUÂN DŨNG (VN)
- (55)



- (11) **3-0035052**
(15) 21/06/2022 (51) 19-08
(21) 3-2021-01651 (22) 23/06/2021
(18) 23/06/2026
(54) NHÃN SẢN PHẨM (28) 1
(45) 25/07/2022 412 (43) 27/09/2021 402A
(73) CÔNG TY TNHH DỊCH VỤ VÀ CUNG CẤP THỰC PHẨM QUỐC TẾ - IFSS (VN)
Số 2bis Nguyễn Thị Minh Khai, phường Đa Kao, quận 1, thành phố Hồ Chí Minh
(72) HOÀNG DƯƠNG XUÂN DŨNG (VN)
(55)



- (11) **3-0035053**
(15) 21/06/2022 (51) 19-08
(21) 3-2021-02249 (22) 10/09/2021
(18) 10/09/2026
(54) NHÃN SẢN PHẨM (28) 1
(45) 25/07/2022 412 (43) 27/12/2021 405A
(73) CÔNG TY TNHH THỰC PHẨM SUNRISE (VN)
Lô F6 đường số 3, KCN Hải Sơn (GD 3+4), xã Đức Hòa Hạ, huyện Đức Hoà, tỉnh Long An
(72) Lai Vĩ Hùng (VN)
(74) Công ty TNHH một thành viên Trường Luật (Trường Luật)
(55)



- (11) **3-0035054**
(15) 21/06/2022 (51) 09-05
(21) 3-2020-01697 (22) 23/07/2020
(18) 23/07/2025
(54) BAO GÓI BÁNH (28) 1
(45) 25/07/2022 412 (43) 25/12/2020 393A
(73) CÔNG TY CỔ PHẦN BÁNH KẸO TRÀNG AN .3 - VIỆT NAM (VN)
Khu A, khu CN Bim Sơn, phường Bắc Sơn, thị xã Bim Sơn, tỉnh Thanh Hóa
(72) Trịnh Sỹ (VN)
(74) Công ty TNHH Sở hữu trí tuệ Việt Nam IP (VIETNAM IP)
(55)



1.1



1.2

- (11) **3-0035055**
(15) 21/06/2022 (51) 07-02
(21) 3-2021-00853 (22) 09/04/2021
(18) 09/04/2026
(54) **NỒI CHIÊN KHÔNG DẦU** (28) 1
(30) 202030612714.4 15/10/2020 CN;
(45) 25/07/2022 412 (43) 25/11/2021 404A
(73) **GUANGDONG MIDEA CONSUMER ELECTRIC MANUFACTURING CO., LTD. (CN)**
San Le Road #19, Beijiao, Shunde, Foshan, Guangdong 528311, China
(72) **WANG, Jingjing (CN)**
(74) Công ty TNHH Dịch vụ Sở hữu trí tuệ KENFOX (KENFOX IP SERVICE CO.,LTD.)
(55)



1.1



1.2



1.3



1.4



1.5



1.6



1.7

- (11) **3-0035056**
(15) 21/06/2022 (51) 07-02
(21) 3-2021-00852 (22) 09/04/2021
(18) 09/04/2026
(54) **NỒI NẤU ĐIỆN** (28) 1
(30) 202030600428.6 10/10/2020 CN;
(45) 25/07/2022 412 (43) 25/11/2021 404A
(73) **FOSHAN SHUNDE MIDEA ELECTRICAL HEATING APPLIANCES
MANUFACTURING CO., LTD. (CN)**
San Le Road #19, Beijiao, Shunde, Foshan, Guangdong Province 528311, China
(72) 1. TANG, WENWANG (CN)
2. XU, SHOUCHEG (CN)
(74) Công ty TNHH Dịch vụ Sở hữu trí tuệ KENFOX (KENFOX IP SERVICE
CO.,LTD.)
(55)



1.1



1.2



1.3



1.4



1.5



1.6



1.7

- (11) **3-0035057**
(15) 21/06/2022 (51) 07-02
(21) 3-2021-00845 (22) 08/04/2021
(18) 08/04/2026
(54) **NỒI NẤU ĐIỆN** (28) 1
(30) 202030599107.9 09/10/2020 CN;
(45) 25/07/2022 412 (43) 25/11/2021 404A
(73) **FOSHAN SHUNDE MIDEA ELECTRICAL HEATING APPLIANCES
MANUFACTURING CO., LTD. (CN)**
San Le Road #19, Beijiao, Shunde, Foshan, Guangdong Province 528311, China
(72) 1. TANG, WENWANG (CN)
2. XU, SHOUCHEG (CN)
(74) Công ty TNHH Dịch vụ Sở hữu trí tuệ KENFOX (KENFOX IP SERVICE
CO.,LTD.)
(55)



1.1



1.2



1.3



1.4



1.5



1.6



1.7

- (11) **3-0035058**
(15) 21/06/2022 (51) 09-05
(21) 3-2021-00762 (22) 01/04/2021
(18) 01/04/2026
(54) BAO GÓI (28) 1
(45) 25/07/2022 412 (43) 25/06/2021 399A
(73) CÔNG TY TNHH THƯƠNG MẠI DỊCH VỤ BIÊN PHƯƠNG (VN)
Lầu 2, số 52 Trần Văn Danh, phường 13, quận Tân Bình, thành phố Hồ Chí Minh
(72) Nguyễn Nam Trung (VN)
(74) Công ty TNHH Sở hữu trí tuệ INVENTIO (INVENTIO CO.,LTD)
(55)



1.1



1.2

- (11) **3-0035059**
(15) 21/06/2022 (51) 09-05
(21) 3-2020-02874 (22) 27/11/2020
(18) 27/11/2025
(54) BAO GÓI (28) 1
(45) 25/07/2022 412 (43) 25/08/2021 401A
(73) CÔNG TY CỔ PHẦN KHỬ TRÙNG VIỆT NAM (VN)
29 Tôn Đức Thắng, phường Bến Nghé, quận 1, thành phố Hồ Chí Minh
(72) Trương Công Cứ (VN)
(74) CÔNG TY TNHH SỞ HỮU TRÍ TUỆ SETHACO (SETHACO IP CO.,LTD)
(55)

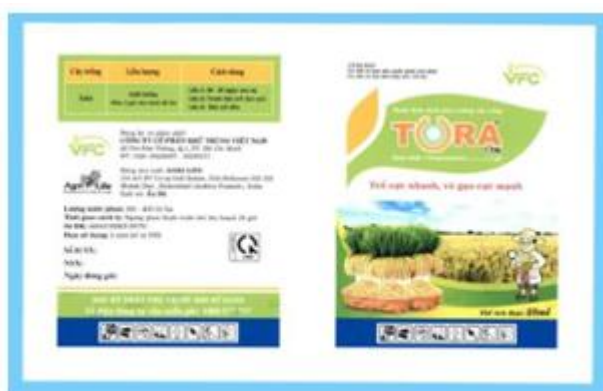

1.1



1.2

- (11) **3-0035060**
(15) 21/06/2022
(21) 3-2018-01039
(18) 17/05/2023
(54) **BÀN CẦU**
(45) 25/07/2022 412
(73) **CÔNG TY CỔ PHẦN SỨ VIGLACERA THANH TRÌ (VN)**
Đường Nguyễn Khoái, phường Thanh Trì, quận Hoàng Mai, thành phố Hà Nội
(72) **Lê Hồng Thái (VN)**
(55)
- (51) 23-02
(22) 17/05/2018
(28) 2
(43) 27/08/2018 365A



1.1



1.2



1.3



1.4



1.5



1.6



2.1



2.2



2.3



2.4



2.5

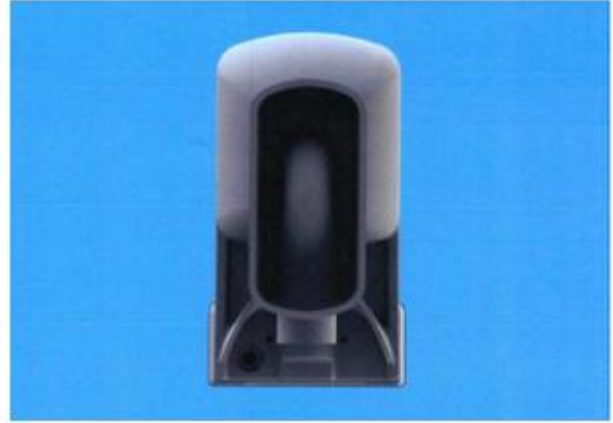

2.6

- (11) **3-0035061**
(15) 21/06/2022 (51) 12-11
(21) 3-2021-01181 (22) 11/05/2021
(18) 11/05/2026
(54) XE ĐẠP ĐIỆN (28) 2
(30) 202030699237.X 18/11/2020 CN;
(45) 25/07/2022 412 (43) 25/08/2021 401A
(73) ZHEJIANG YADEA LOCOMOTIVE CO., LTD. (CN)
No. 288 Binhai Road, Hangzhou Bay New District, Ningbo City, Zhejiang
Province, China
(72) 1. MO, JIAJUN (CN)
2. CHEN, CHUNLIN (CN)
3. WANG, XIAODONG (CN)
4. YIN, PAN (CN)
(74) Công ty TNHH Sáng chế ACTIP (ACTIP PATENT LIMITED)
(55)



1.1



1.2



1.3



1.4



1.5



1.6



1.7



1.8



2.1



2.2



2.3



2.4



2.5



2.6



2.7



2.8

- (11) **3-0035062**
(15) 21/06/2022 (51) 12-11
(21) 3-2021-01180 (22) 11/05/2021
(18) 11/05/2026
(54) XE ĐẠP ĐIỆN (28) 2
(30) 202030699237.X 18/11/2020 CN;
(45) 25/07/2022 412 (43) 25/08/2021 401A
(73) ZHEJIANG YADEA LOCOMOTIVE CO., LTD. (CN)
No. 288 Binhai Road, Hangzhou Bay New District, Ningbo City, Zhejiang
Province, China
(72) 1. MO, JIAJUN (CN)
2. CHEN, CHUNLIN (CN)
3. WANG, XIAODONG (CN)
4. YIN, PAN (CN)
(74) Công ty TNHH Sáng chế ACTIP (ACTIP PATENT LIMITED)
(55)



1.1



1.2



1.3



1.4



1.5



1.6



1.7



1.8



2.1



2.2



2.3



2.4



2.5



2.6



2.7



2.8

- (11) **3-0035063**
(15) 22/06/2022 (51) 12-16
(21) 3-2021-00768 (22) 01/04/2021
(18) 01/04/2026
(54) PHỤ KIỆN CHỐNG ĐỔ NGANG (28) 1
XE MÁY (43) 25/10/2021 403A
(45) 25/07/2022 412
(73) HOÀNG TUẤN ANH (VN)
Tổ 1, khu 8, phường Thanh Sơn, thành phố Uông Bí, tỉnh Quảng Ninh
(72) Hoàng Tuấn Anh (VN)
(74) Công ty TNHH tư vấn THB (THB CONSULTING CO.,LTD)
(55)

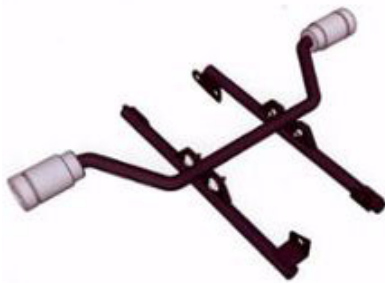

1.1



1.2



1.3



1.4

1.5



1.6



1.7

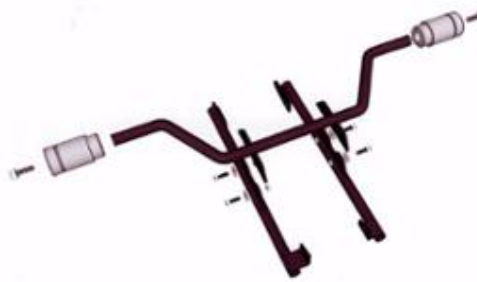

1.8

- (11) **3-0035064**
(15) 22/06/2022 (51) 09-03
(21) 3-2021-00972 (22) 28/04/2021
(18) 28/04/2026
(54) **HỘP** (28) 1
(45) 25/07/2022 412 (43) 27/09/2021 402A
(73) **CÔNG TY TNHH NAM PHƯƠNG V.N (VN)**
124 Lê Lai, phường 3, quận Gò Vấp, thành phố Hồ Chí Minh
(72) **Hoàng Thị Minh Hiếu (VN)**
(74) **Công ty Luật TNHH Phạm và Liên danh (PHAM & ASSOCIATES)**
(55)



1.1



1.2

- (11) **3-0035065**
(15) 22/06/2022 (51) 09-03
(21) 3-2021-01896 (22) 21/07/2021
(18) 21/07/2026
(54) **THÙNG ĐỰNG** (28) 1
(45) 25/07/2022 412 (43) 25/10/2021 403A
(73) **TỔNG CÔNG TY CỔ PHẦN BIA-RƯỢU-NƯỚC GIẢI KHÁT HÀ NỘI (VN)**
Số 183, phố Hoàng Hoa Thám, phường Ngọc Hà, quận Ba Đình, thành phố Hà Nội
(72) Lê Minh Đức (VN)
(74) Công ty TNHH tư vấn Sở hữu trí tuệ IPFLAME (IPFLAME CO.,LTD)
(55)



1.1



1.2

- (11) **3-0035066**
(15) 22/06/2022 (51) 12-11
(21) 3-2021-00690 (22) 22/03/2021
(18) 22/03/2026
(54) XE ĐẠP ĐIỆN (28) 2
(30) 202030631135.4 22/10/2020 CN;
(45) 25/07/2022 412 (43) 26/07/2021 400A
(73) YADEA TECHNOLOGY GROUP CO.,LTD (CN)
Dongsheng Road, Dacheng Industrial Zone, Anzhen, Xishan District, Wuxi,
Jiangsu, China
(72) 1. FAN, RUI (CN)
2. LIN, JINGYU (CN)
3. MO, JIAJUN (CN)
4. SHEN, BIN (CN)
(74) Công ty TNHH Sáng chế ACTIP (ACTIP PATENT LIMITED)
(55)



1.1



1.2



1.3



1.4



1.5



1.6



1.7



1.8



2.1



2.2



2.3



2.4



2.5



2.6



2.7



2.8

- (11) **3-0035067**
(15) 22/06/2022 (51) 06-09
(21) 3-2020-01365 (22) 11/06/2020
(18) 11/06/2025
(54) GỒI (28) 1
(45) 25/07/2022 412 (43) 26/07/2021 400A
(73) CÔNG TY TNHH DƯỢC PHẨM INNOCARE (VN)
Số 347 đường Ý La, phường Dương Nội, quận Hà Đông, thành phố Hà Nội
(72) 1. NGUYỄN BÁ NGHĨA (VN)
2. HOÀNG THỊ PHƯƠNG CÚC (VN)
3. ĐẶNG THÀNH LONG (VN)
(74) CÔNG TY TNHH SỞ HỮU TRÍ TUỆ ANLIS VIỆT NAM (ANLIS IP CO.,LTD)
(55)

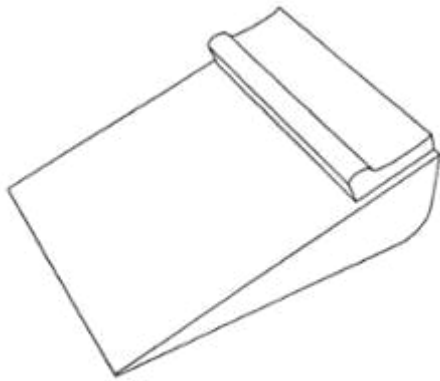

1.1

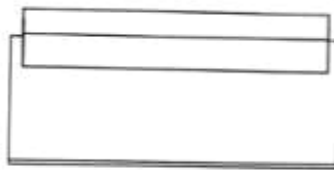

1.2



1.3

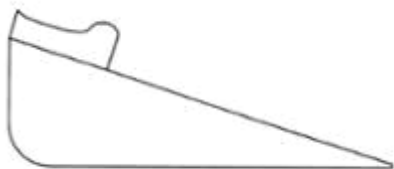

1.4

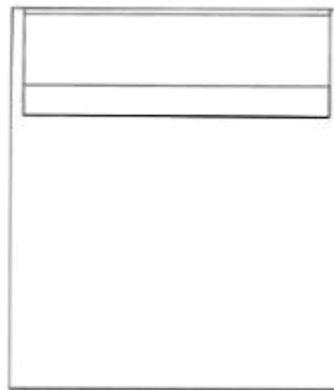

1.5



1.6

- (11) **3-0035068**
(15) 22/06/2022 (51) 16-06
(21) 3-2020-01385 (22) 12/06/2020
(18) 12/06/2025
(54) **KÍNH BẢO HỘ** (28) 1
(45) 25/07/2022 412 (43) 25/09/2020 390
(73) **CÔNG TY CỔ PHẦN TẬP ĐOÀN THIÊN LONG (VN)**
Lô 6-8-10-12 đường số 3, khu công nghiệp Tân Tạo, quận Bình Tân, thành phố Hồ Chí Minh
(72) Cô Gia Thọ (VN)
(74) Công ty TNHH Tư vấn sở hữu trí tuệ Việt (VIET IP CO.,LTD.)
(55)



1.1

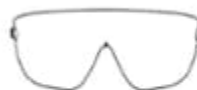

1.2



1.3



1.4



1.5



1.6

- (11) **3-0035069**
(15) 22/06/2022 (51) 19-08
(21) 3-2020-02586 (22) 16/10/2020
(18) 16/10/2025
(54) NHÃN SẢN PHẨM (28) 2
(45) 25/07/2022 412 (43) 25/08/2021 401A
(73) CÔNG TY CỔ PHẦN DƯỢC PHẨM QUỐC TẾ ABIPHA (VN)
Số 5 liên kè 15 khu đô thị Văn Phú, phường Phú La, quận Hà Đông, thành phố Hà
Nội
(72) Trịnh Đình Anh (VN)
(55)

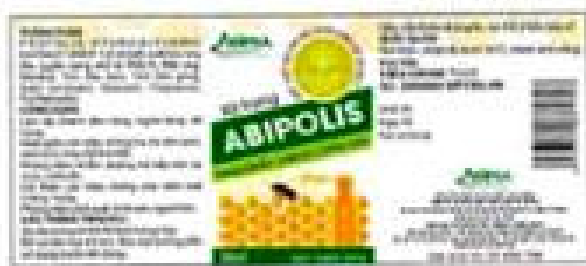

1

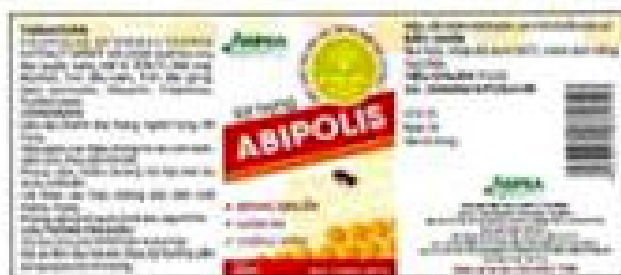

2

- (11) **3-0035070**
(15) 22/06/2022 (51) 07-02
(21) 3-2020-03041 (22) 17/12/2020
(18) 17/12/2025
(54) ĐÈN KHÒ GA (28) 1
(30) 2020-013166 30/06/2020 JP;
(45) 25/07/2022 412 (43) 25/05/2021 398A
(73) IWATANI CORPORATION (JP)
6-4, Hommachi 3-chome, Chuo-ku, Osaka-shi, Osaka, Japan
(72) Tsuyoshi TADA (JP)
(74) Công ty TNHH Đại Tín và Liên Danh (DAITIN AND ASSOCIATES CO.,LTD)
(55)

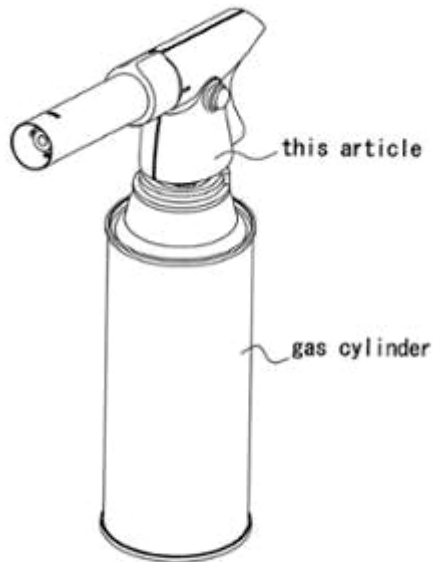

1.1

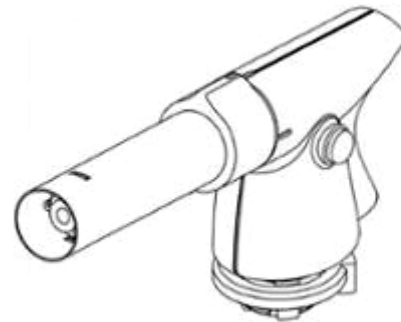

1.2

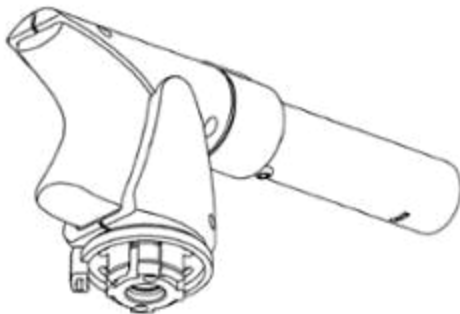

1.3

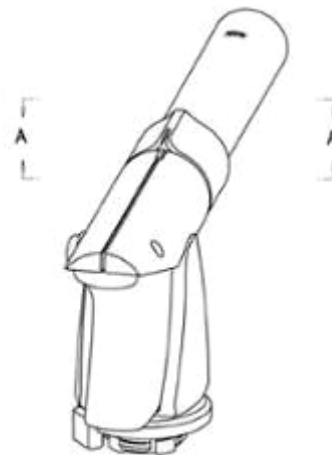

1.4

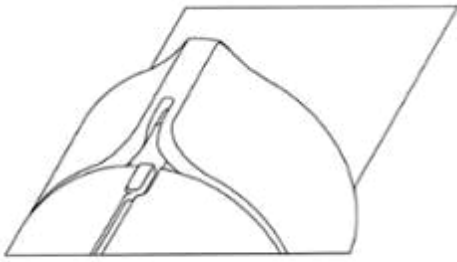

1.5

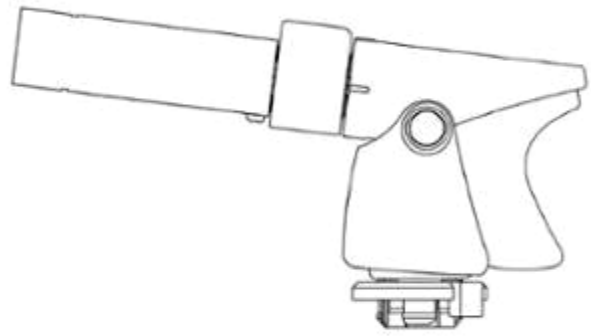

1.6

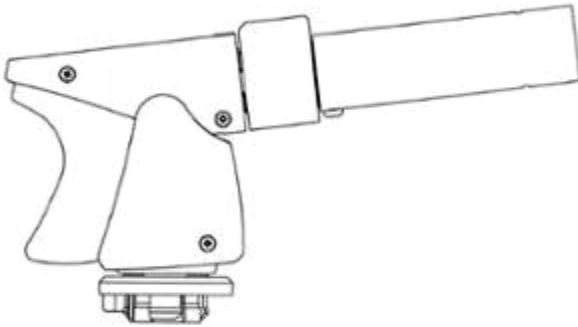

1.7



1.8



1.9

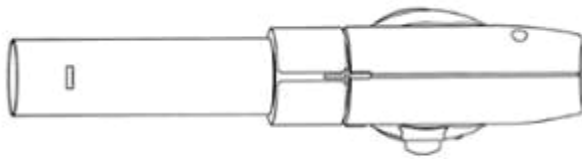

1.10

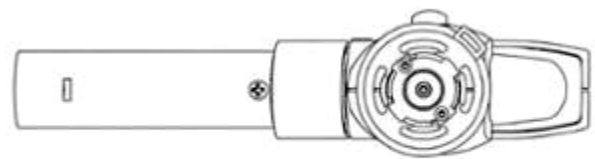

1.11

- (11) **3-0035071**
(15) 22/06/2022 (51) 19-06
(21) 3-2021-00178 (22) 26/01/2021
(18) 26/01/2026
(54) BÚT (28) 1
(30) 2002004530 05/10/2020 TH;
(45) 25/07/2022 412 (43) 27/09/2021 402A
(73) DOUBLE A (1991) PUBLIC COMPANY LIMITED (TH)
1 Moo2, Thatoom, Srimahaphote, Prachinburi, Thailand
(72) Hyo Jin KIM (KR)
(74) Công ty Luật TNHH T&G (TGVN)
(55)

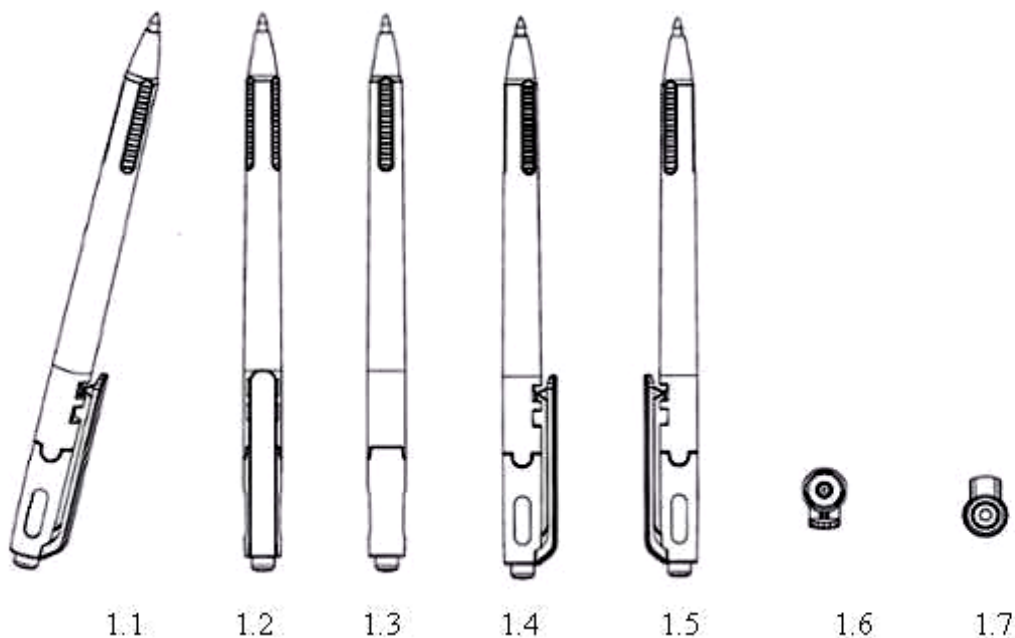

- (11) **3-0035072**
(15) 22/06/2022 (51) 15-05
(21) 3-2021-00905 (22) 16/04/2021
(18) 16/04/2026
(54) MÁY LÀM SẠCH SÀN (28) 1
(30) 29/755,253 19/10/2020 US;
(45) 25/07/2022 412 (43) 26/07/2021 400A
(73) TECHTRONIC CORDLESS GP (US)
100 Innovation Way, Anderson, SC 29621, United States of America
(72) 1. DOUGLAS RUKAVINA (US)
2. GREGORY CLARK (US)
3. MOHAMMED IRFAN (GB)
(74) Công ty TNHH Tầm nhìn và Liên danh (VISION & ASSOCIATES CO.LTD.)
(55)



1.1

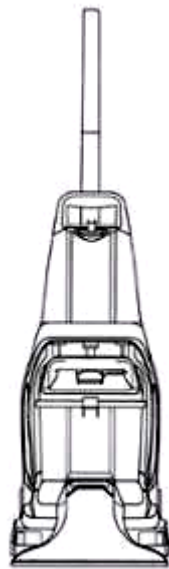

1.2

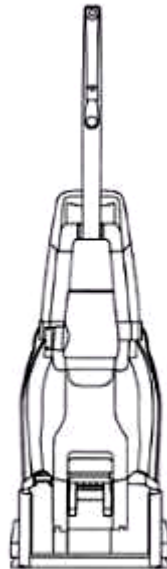

1.3



1.4

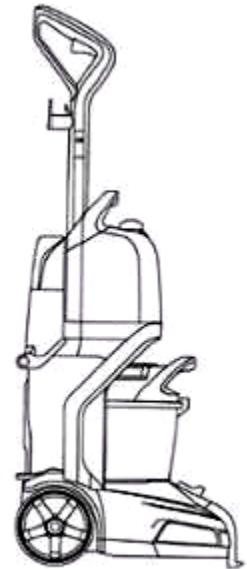

1.5

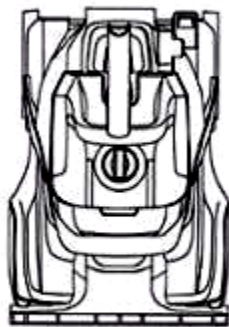

1.6

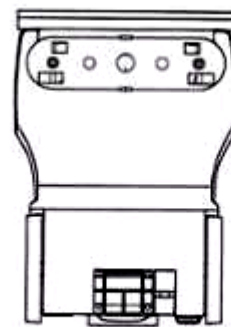

1.7

- (11) **3-0035073**
- (15) 23/06/2022 (51) 03-01; 14-01
- (21) 3-2021-01023 (22) 04/05/2021
- (18) 04/05/2026
- (54) **HỘP ĐỰNG TAI NGHE** (28) 1
- (30) 29/757,989 11/11/2020 US;
- (45) 25/07/2022 412 (43) 25/11/2021 404A
- (73) **APPLE INC. (US)**
One Apple Park Way, Cupertino, California 95014, United States of America
- (72) 1. **JODY AKANA (US)**
2. **MOLLY ANDERSON (GB)**
3. **BARTLEY K. ANDRE (US)**
4. **SHOTA AOYAGI (JP)**
5. **ANTHONY MICHAEL ASHCROFT (FR)**
6. **MARINE C. BATAILLE (FR)**
7. **JEREMY BATAILLOU (FR)**
8. **ABIDUR RAHMAN CHOWDHURY (GB)**
9. **CLARA GENEVIEVE MARINE COURTAIGNE (FR)**
10. **MARKUS DIEBEL (DE)**
11. **JONATHAN GOMEZ GARCIA (FR)**
12. **M. EVANS HANKEY (US)**
13. **RICHARD P. HOWARTH (GB)**
14. **JONATHAN P. IVE (GB)**
15. **JULIAN JAEDE (DE)**
16. **DUNCAN ROBERT KERR (GB)**
17. **PETER RUSSELL-CLARKE (AU)**
18. **BENJAMIN ANDREW SHAFFER (US)**
19. **JOE SUNG-HO TAN (US)**
20. **CLEMENT TISSANDIER (FR)**
21. **EUGENE ANTONY WHANG (CA)**
- (74) **Công ty TNHH Lê & Lê (LE & LE)**
- (55)

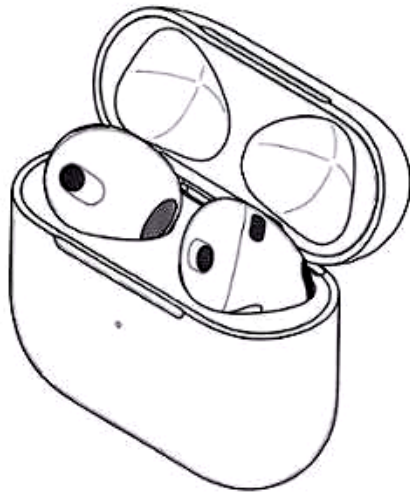

1.1



1.2

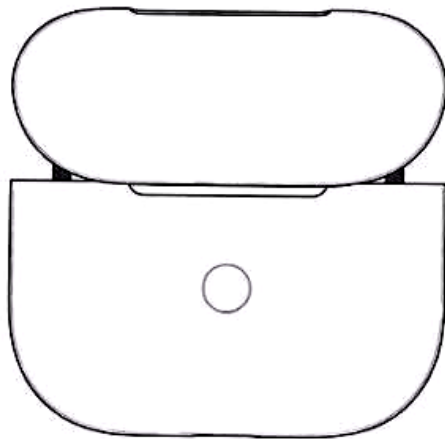

1.3

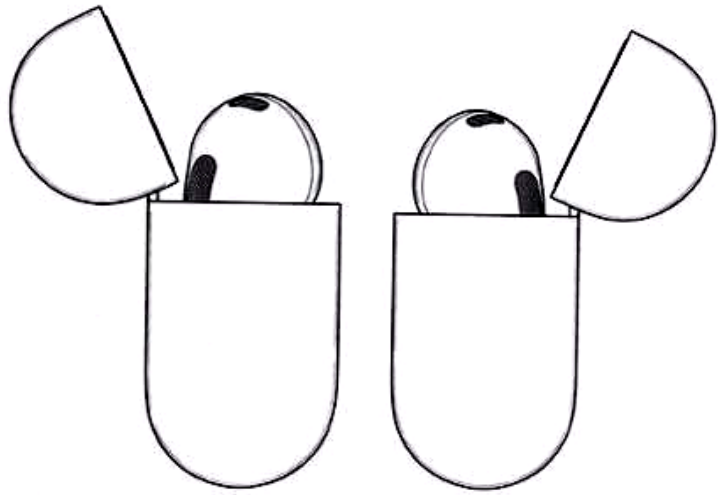

1.4

1.5

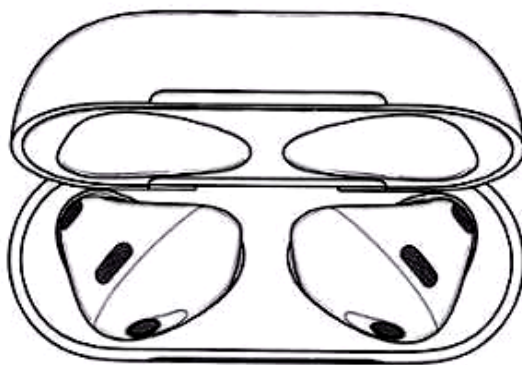

1.6



1.7

- (11) **3-0035074**
(15) 23/06/2022 (51) 19-08
(21) 3-2021-01271 (22) 18/05/2021
(18) 18/05/2026
(54) NHÃN SẢN PHẨM (28) 1
(45) 25/07/2022 412 (43) 25/08/2021 401A
(73) CÔNG TY TNHH HẢI DƯƠNG (VN)
Số nhà 1086B, tổ 4 khu Hoàng Thạch, phường Cẩm Thạch, thành phố Cẩm Phả,
tỉnh Quảng Ninh
(72) Hoàng Thị Thu Trang (VN)
(55)



- (11) **3-0035075**
(15) 23/06/2022 (51) 07-02
(21) 3-2021-01567 (22) 16/06/2021
(18) 16/06/2026
(54) **NỒI CƠM ĐIỆN** (28) 1
(30) 2020-027154 17/12/2020 JP;
(45) 25/07/2022 412 (43) 27/09/2021 402A
(73) **TOSHIBA LIFESTYLE PRODUCTS & SERVICES CORPORATION (JP)**
25-1, Ekimae-honcho, Kawasaki-ku, Kawasaki-shi, Kanagawa, Japan
(72) Hiroshi Takenaka (JP)
(74) Công ty TNHH một thành viên Sở hữu trí tuệ VCCI (VCCI-IP CO.,LTD)
(55)



1.1



1.2



1.3



1.4



1.5



1.6



1.7

- (11) **3-0035076**
(15) 23/06/2022 (51) 09-03
(21) 3-2021-01967 (22) 02/08/2021
(18) 02/08/2026
(54) HỘP (28) 1
(45) 25/07/2022 412 (43) 25/10/2021 403A
(73) CÔNG TY TNHH SẢN XUẤT - THƯƠNG MẠI TBM - MINH PHÁT (VN)
141-143 Xóm Đất, phường 8, quận 11, thành phố Hồ Chí Minh
(72) Dịp Văn Minh (VN)
(74) Công ty TNHH Dịch vụ thương mại và sở hữu công nghiệp Song Ngọc (I.P.T.S.)
(55)



1.1



1.2



1.3



1.4



1.5

- (11) **3-0035077**
(15) 23/06/2022 (51) 09-03
(21) 3-2019-03256 (22) 13/12/2019
(18) 13/12/2024
(54) HỘP ĐỰNG SẢN PHẨM (28) 1
(45) 25/07/2022 412 (43) 25/02/2020 383A
(73) CÔNG TY CỔ PHẦN BIA QUỐC TẾ SÀI GÒN HÀ NỘI (VN)
Số 132 Nguyễn Tuân, phường Thanh Xuân Trung, quận Thanh Xuân, thành phố Hà Nội
(72) Nguyễn Thị Thắm (VN)
(74) Công ty TNHH Sở hữu trí tuệ Bình Minh (SUNRISE IP CO.,LTD.)
(55)



Ảnh 1

1.1



1.2

- (11) **3-0035078**
- (15) 23/06/2022
- (21) 3-2020-00527
- (18) 09/03/2025
- (54) **HỘP ĐỰNG SẢN PHẨM**
- (45) 25/07/2022 412
- (73) **CÔNG TY CỔ PHẦN TANAPHAR (VN)**
Cụm công nghiệp Thanh Oai, xã Bích Hòa, huyện Thanh Oai, thành phố Hà Nội
- (72) **Đào Đình Khoa (VN)**
- (74) **Công ty TNHH Sở hữu trí tuệ ALNGUYEN (ALNGUYEN IP CO.,LTD.)**
- (55)
- (51) 09-03
- (22) 09/03/2020
- (28) 1
- (43) 25/05/2020 386A



1.1



1.2

- (11) **3-0035079**
- (15) 23/06/2022
- (21) 3-2019-00329
- (18) 29/01/2024
- (54) ĐỒ CHỨA
- (30) DM/103812 03/08/2018 WO;
- (45) 25/07/2022 412
- (73) ALPLA WERKE ALWIN LEHNER GMBH & CO. KG (AT)
Allmendstrasse, A-6971 Hard, Austria
- (72) Oliver Unterlechner (AT)
- (74) Công ty TNHH Sở hữu trí tuệ ALNGUYEN (ALNGUYEN IP CO.,LTD.)
- (55) ...

(51) 09-03; 09-05

(22) 29/01/2019

(28) 1

(43) 25/07/2019 376A



1.1

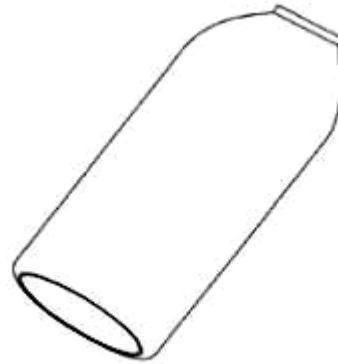

1.2



1.3



1.4



1.5



1.6

- (11) **3-0035080**
(15) 23/06/2022
(21) 3-2020-00169
(18) 20/01/2025
(54) **YÊN XE ĐẠP**
(30) 30-2019-0054455 14/11/2019 KR;
(45) 25/07/2022 412
(73) **YONGJOO KIM (KR)**
304,305 Start-up cube, KNU, Kangwondaehak-gil 1 Chuncheon-si, Gangwon-do,
Republic of Korea
(72) **YONGJOO KIM (KR)**
(74) Công ty Luật TNHH quốc tế BMVN (BMVN INTERNATIONAL LLC)
(55)
- (51) 12-16
(22) 20/01/2020
(28) 1
(43) 25/08/2020 389A



1.1



1.2



1.3



1.4



1.5



1.6



1.7

- (11) **3-0035081**
(15) 24/06/2022 (51) 09-03
(21) 3-2019-02735 (22) 25/10/2019
(18) 25/10/2024
(54) **HỘP ĐỰNG SẢN PHẨM** (28) 1
(45) 25/07/2022 412 (43) 27/07/2020 388A
(73) **CÔNG TY CỔ PHẦN DƯỢC PHÚC VINH (VN)**
Lô CN 4-6.2 khu công nghiệp Thạch Thất - Quốc Oai, xã Phùng Xá, huyện Thạch
Thất, thành phố Hà Nội
(72) Đào Đình Bảng (VN)
(74) Công ty TNHH Sở hữu trí tuệ ALNGUYEN (ALNGUYEN IP CO.,LTD.)
(55)



1.1



1.2

- (11) **3-0035082**
(15) 24/06/2022 (51) 12-15
(21) 3-2020-00736 (22) 31/03/2020
(18) 31/03/2025
(54) LỚP XE (28) 1
(30) 006964748 02/10/2019 EM;
(45) 25/07/2022 412 (43) 25/12/2020 393A
(73) COMPAGNIE GENERALE DES ETABLISSEMENTS MICHELIN (FR)
23, Place des Carmes-Déchaux - 63000 Clermont-Ferrand – France
(72) LEJEUNE Jonathan (FR)
(74) Công ty Luật TNHH quốc tế BMVN (BMVN INTERNATIONAL LLC)
(55)

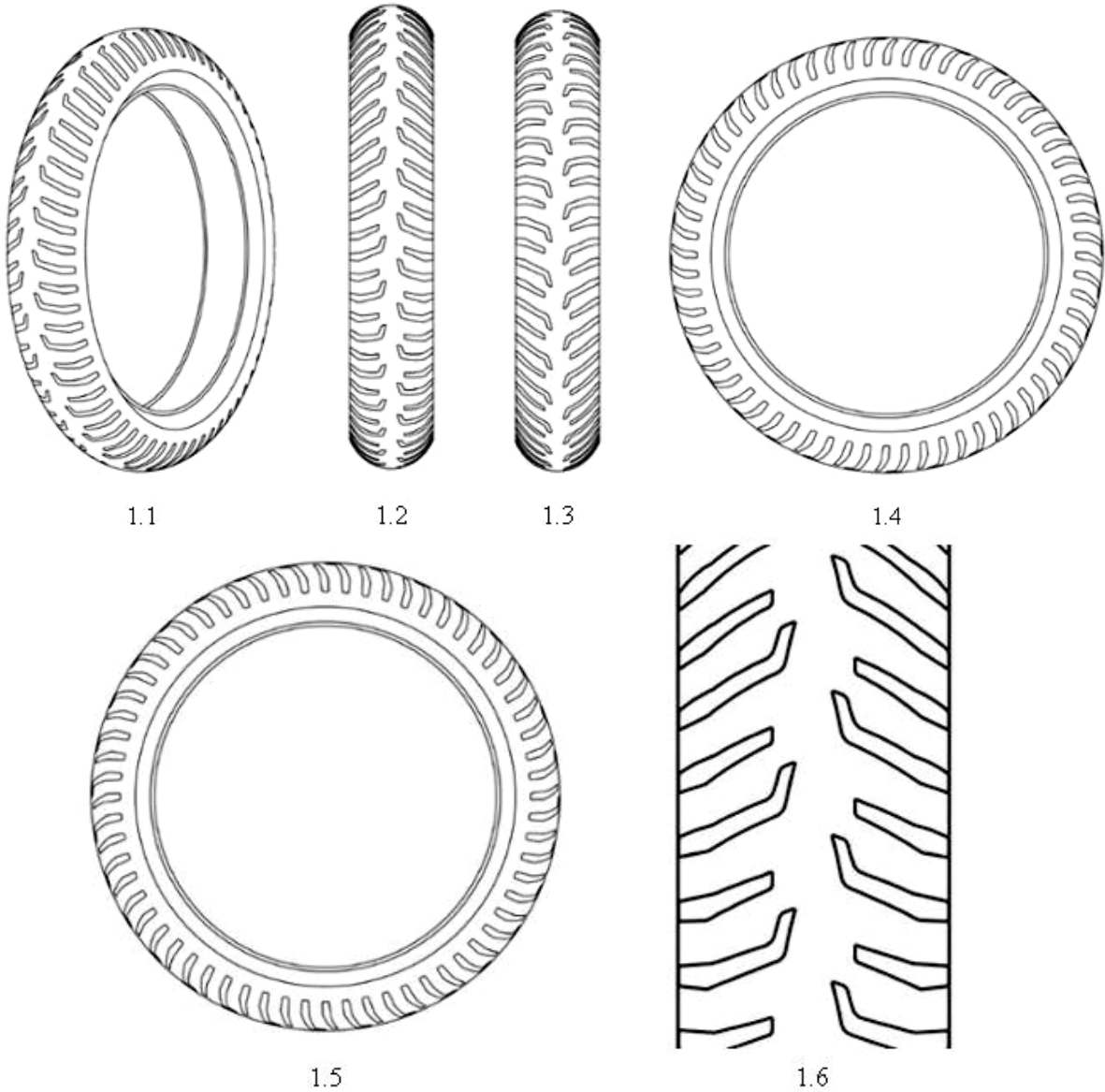

- (11) **3-0035083**
(15) 24/06/2022 (51) 11-01
(21) 3-2020-00167 (22) 20/01/2020
(18) 20/01/2025
(54) MẶT DÂY CHUYỀN (28) 1
(30) WIPO86040 31/07/2019 IB;
(45) 25/07/2022 412 (43) 25/06/2020 387A
(73) HERMES SELLIER (SOCIÉTÉ PAR ACTIONS SIMPLIFIÉE) (FR)
24, rue du Faubourg Saint Honoré, F-75008 PARIS, France
(72) Marie-Eve LECAVALIER (CA)
(74) Công ty TNHH Sở hữu công nghiệp Sao Bắc Đẩu (SAO BAC DAU IP CO.,LTD)
(55)

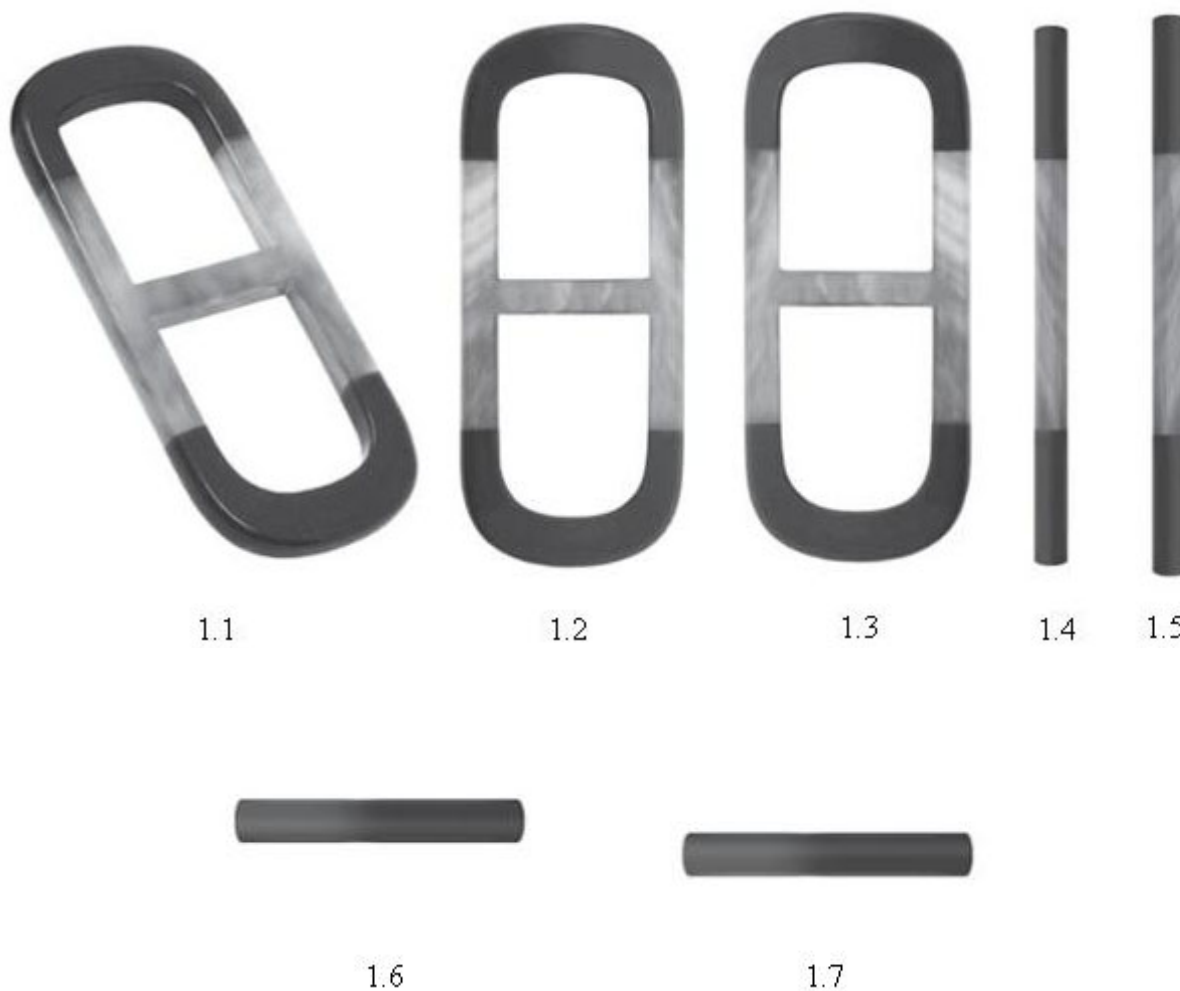

- (11) **3-0035084**
(15) 24/06/2022 (51) 09-02
(21) 3-2020-01613 (22) 13/07/2020
(18) 13/07/2025
(54) **THÙNG ĐỰNG SƠN** (28) 1
(45) 25/07/2022 412 (43) 26/10/2020 391A
(73) **CÔNG TY TNHH THƯƠNG MẠI SẢN XUẤT VẬT LIỆU XÂY DỰNG HUY HOÀNG (VN)**
Thôn Tranh Ngoài, xã Thúc Kháng, huyện Bình Giang, tỉnh Hải Dương
(72) **Vũ Đức Bàn (VN)**
(74) **Công ty TNHH Sở hữu trí tuệ ALNGUYEN (ALNGUYEN IP CO.,LTD.)**
(55)



1.1



1.2



1.3



1.4



1.5



1.6



1.7

- (11) **3-0035085**
(15) 24/06/2022 (51) 18-02
(21) 3-2020-02989 (22) 10/12/2020
(18) 10/12/2025
(54) HỘP ĐỰNG MỰC IN (28) 1
(45) 25/07/2022 412 (43) 25/03/2021 396A
(73) KYOCERA DOCUMENT SOLUTIONS INC. (JP)
1-2-28, Tamatsukuri, Chuo-ku, Osaka-shi, Osaka, 540-8585, Japan
(72) Rei YAMAGISHI (JP)
(74) CÔNG TY LUẬT TRÁCH NHIỆM HỮU HẠN AMBYS HÀ NỘI (AMBYS
HANOI)
(55)

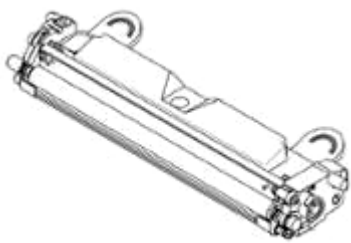

1.1

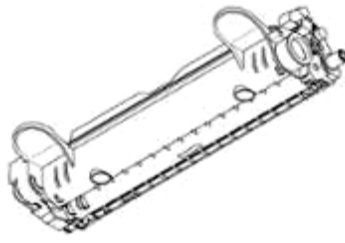

1.2

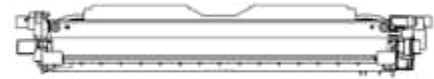

1.3



1.4



1.5



1.6



1.7

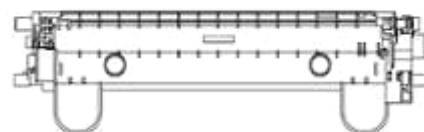

1.8

- (11) **3-0035086**
- (15) 24/06/2022
- (21) 3-2020-03159
- (18) 29/01/2024
- (54) ĐỒ CHỨA
- (30) DM/103 812 03/08/2018 WO;
- (45) 25/07/2022 412
- (73) ALPLA WERKE ALWIN LEHNER GMBH & CO. KG (AT)
Allmendstrasse, A-6971 Hard, Austria
- (72) Oliver Unterlechner (AT)
- (74) Công ty TNHH Sở hữu trí tuệ ALNGUYEN (ALNGUYEN IP CO.,LTD.)
- (55)
- (51) 09-03; 09-05
- (22) 29/01/2019
- (28) 1
- (43) 26/04/2021 397A



1.1

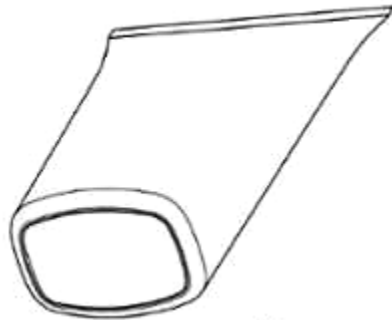

1.2

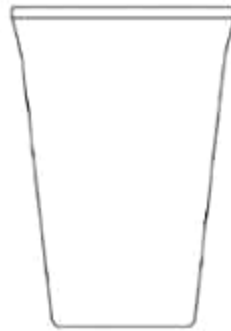

1.3



1.4



1.5



1.6

- (11) **3-0035087**
(15) 24/06/2022 (51) 09-03; 09-05
(21) 3-2020-03160 (22) 29/01/2019
(18) 29/01/2024
(54) ĐỒ CHỨA (28) 1
(30) DM/103 812 03/08/2018 WO;
(45) 25/07/2022 412 (43) 26/04/2021 397A
(73) ALPLA WERKE ALWIN LEHNER GMBH & CO. KG (AT)
Allmendstrasse, A-6971 Hard, Austria
(72) Oliver Unterlechner (AT)
(74) Công ty TNHH Sở hữu trí tuệ ALNGUYEN (ALNGUYEN IP CO.,LTD.)
(55)



1.1



1.2



1.3



1.4



1.5



1.6

- (11) **3-0035088**
(15) 24/06/2022 (51) 09-03; 09-05
(21) 3-2020-03157 (22) 29/01/2019
(18) 29/01/2024
(54) ĐỒ CHỨA (28) 1
(30) DM/103 812 03/08/2018 WO;
(45) 25/07/2022 412 (43) 26/04/2021 397A
(73) ALPLA WERKE ALWIN LEHNER GMBH & CO. KG (AT)
Allmendstrasse, A-6971 Hard, Austria
(72) Oliver Unterlechner (AT)
(74) Công ty TNHH Sở hữu trí tuệ ALNGUYEN (ALNGUYEN IP CO.,LTD.)
(55)

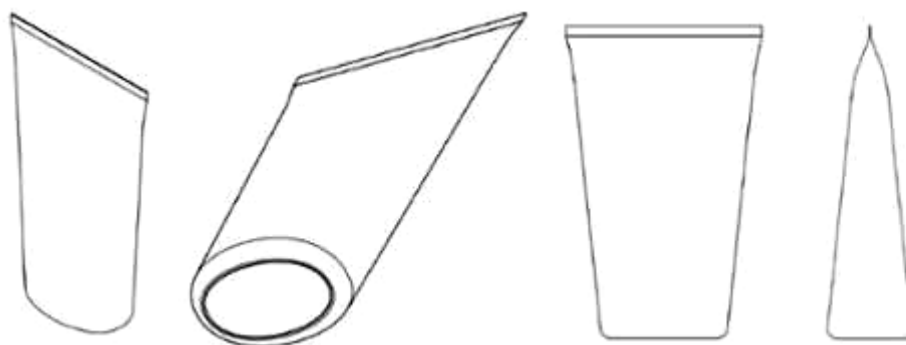

1.1

1.2

1.3

1.4

1.5

1.6

- (11) **3-0035089**
(15) 24/06/2022 (51) 09-03; 09-05
(21) 3-2020-03158 (22) 29/01/2019
(18) 29/01/2024
(54) ĐỒ CHỨA (28) 1
(30) DM/103 812 03/08/2018 WO;
(45) 25/07/2022 412 (43) 26/04/2021 397A
(73) ALPLA WERKE ALWIN LEHNER GMBH & CO. KG (AT)
Allmendstrasse, A-6971 Hard, Austria
(72) Oliver Unterlechner (AT)
(74) Công ty TNHH Sở hữu trí tuệ ALNGUYEN (ALNGUYEN IP CO.,LTD.)
(55)



1.1

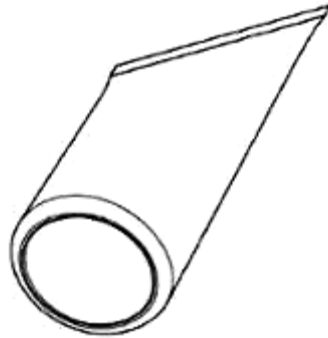

1.2

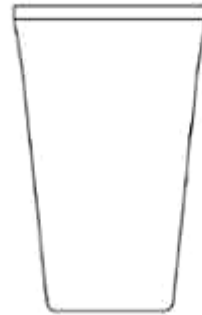

1.3



1.4

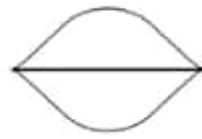

1.5



1.6

- (11) **3-0035090**
 (15) 24/06/2022 (51) 19-08
 (21) 3-2021-00698 (22) 24/03/2021
 (18) 24/03/2026
 (54) NHÃN SẢN PHẨM (28) 1
 (45) 25/07/2022 412 (43) 26/07/2021 400A
 (73) VIỆN HÓA HỌC CÁC HỢP CHẤT THIÊN NHIÊN (VN)
 18 Hoàng Quốc Việt, quận Cầu Giấy, thành phố Hà Nội
 (72) Hoàng Đại Tuấn (VN)
 (74) Công ty TNHH Sở hữu trí tuệ ALNGUYEN (ALNGUYEN IP CO.,LTD.)
 (55)

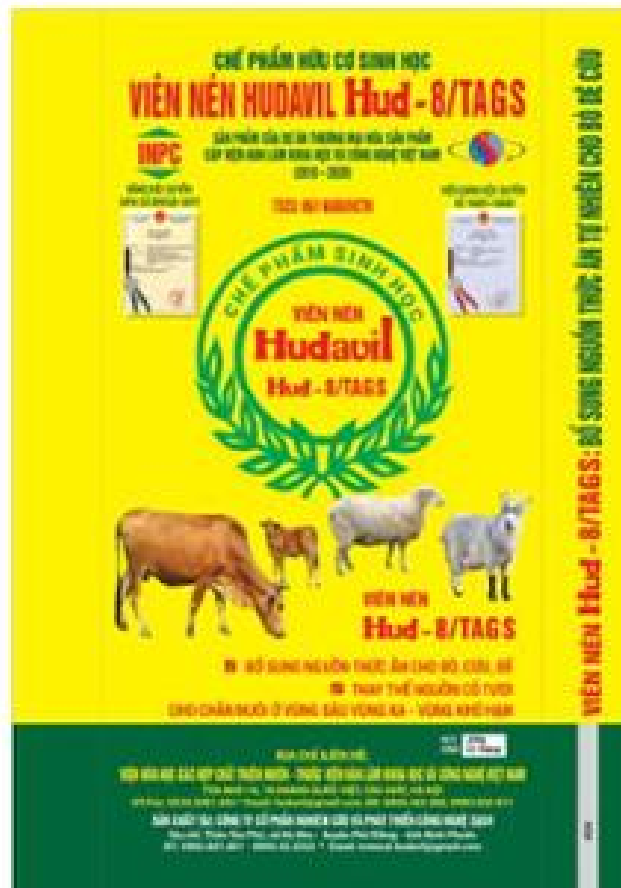

- (11) **3-0035091**
(15) 24/06/2022 (51) 09-05
(21) 3-2020-03156 (22) 29/01/2019
(18) 29/01/2024
(54) ĐỒ CHỨA (28) 1
(30) DM/103 812 03/08/2018 WO;
(45) 25/07/2022 412 (43) 26/04/2021 397A
(73) ALPLA WERKE ALWIN LEHNER GMBH & CO. KG (AT)
Allmendstrasse, A-6971 Hard, Austria
(72) Oliver Unterlechner (AT)
(74) Công ty TNHH Sở hữu trí tuệ ALNGUYEN (ALNGUYEN IP CO.,LTD.)
(55)



1.1



1.2



1.3



1.4



1.5



1.6

- (11) **3-0035092**
(15) 24/06/2022 (51) 09-03; 09-05
(21) 3-2020-03155 (22) 29/01/2019
(18) 29/01/2024
(54) ĐỒ CHỨA (28) 1
(30) DM/103 812 03/08/2018 WO;
(45) 25/07/2022 412 (43) 26/04/2021 397A
(73) ALPLA WERKE ALWIN LEHNER GMBH & CO. KG (AT)
Allmendstrasse, A-6971 Hard, Austria
(72) Oliver Unterlechner (AT)
(74) Công ty TNHH Sở hữu trí tuệ ALNGUYEN (ALNGUYEN IP CO.,LTD.)
(55)



1.1



1.2



1.3



1.4



1.5



1.6

- (11) **3-0035093**
(15) 24/06/2022 (51) 14-03
(21) 3-2020-02582 (22) 16/10/2020
(18) 16/10/2025
(54) ĐIỆN THOẠI DI ĐỘNG (28) 1
(30) 30-2020-0018525 27/04/2020 KR;
(45) 25/07/2022 412 (43) 26/07/2021 400A
(73) SAMSUNG ELECTRONICS CO., LTD. (KR)
129, Samsung-ro, Yeongtong-gu, Suwon-si, Gyeonggi-do 16677, Republic of Korea
(72) 1. SONG, JUNYONG (KR)
2. KIM, BYOUNGJIN (KR)
3. JEONG, WOOHYEOK (KR)
4. KIM, EUNSOO (KR)
5. CHOI, JUNGHYUN (KR)
(74) Công ty Luật TNHH WINCO (WINCO LAW FIRM)
(55)



1.1



1.2



1.3



1.4



1.5



1.6



1.7



1.8



1.9



1.10

- (11) **3-0035094**
(15) 24/06/2022 (51) 08-06
(21) 3-2019-03150 (22) 05/12/2019
(18) 05/12/2024
(54) TAY NẮM CỬA Ổ KHÓA (28) 1
(30) 201930292502.X 06/06/2019 CN;
(45) 25/07/2022 412 (43) 25/02/2020 383A
(73) BEIJING XIAOMI MOBILE SOFTWARE CO., LTD. (CN)
No.018, Floor 8, Building 6, Yard 33, Middle Xierqi Road, Haidian District,
Beijing 100085, China
(72) 1. JIANYU TANG (CN)
2. NINGNING LI (CN)
(74) Công ty TNHH Sở hữu trí tuệ Vàng (GINTASSET CO., LTD.)
(55)

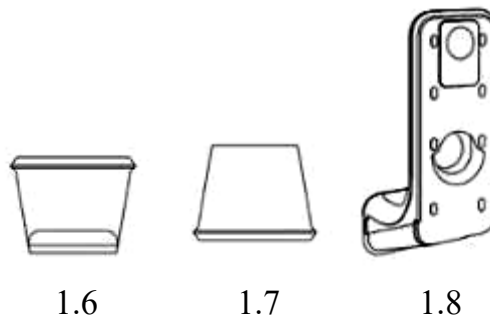
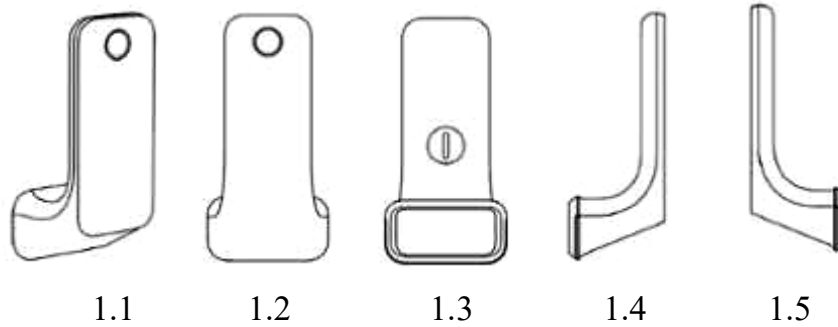

PHẦN II

**SỬA ĐỔI, GIA HẠN, CẤP LẠI, CHẤM DỨT, HUỖ BỎ VĂN BẰNG BẢO HỘ,
QUYẾT ĐỊNH GIẢI QUYẾT KHIẾU NẠI**

1 - SỬA ĐỔI VĂN BẰNG BẢO HỘ

Quyết định số: 8890w/QĐ-SHTT, ngày 01/06/2022 về việc ghi nhận sửa đổi Bằng độc quyền kiểu dáng công nghiệp

Số đơn yêu cầu: SB3-2021-00399 Ngày nộp: 03/03/2021

Liên quan đến Bằng độc quyền kiểu dáng công nghiệp:

(11) Số văn bằng	(15) Ngày cấp
3-25058	01/11/2017

Mục sửa đổi: Tên, địa chỉ chủ văn bằng bảo hộ

Nội dung mới: Yanmar Power Technology Co., Ltd. (JP)

1-32, Chayamachi, Kita-ku, Osaka-shi, Osaka 530-8311 Japan

Quyết định số: 8893w/QĐ-SHTT, ngày 01/06/2022 về việc ghi nhận sửa đổi Bằng độc quyền kiểu dáng công nghiệp

Số đơn yêu cầu: SB3-2021-00804 Ngày nộp: 13/04/2021

Liên quan đến Bằng độc quyền kiểu dáng công nghiệp:

(11) Số văn bằng	(15) Ngày cấp
3-22958	28/10/2016
3-28205	27/02/2019
3-27488	01/11/2018
3-27489	01/11/2018

Mục sửa đổi: Tên, địa chỉ chủ văn bằng bảo hộ

Nội dung mới: Công ty cổ phần tập đoàn Karofi (VN)

Tầng 8, tòa nhà HUDLAND Tower, lô A-CC7, KDVTH Linh Đàm, đường Nguyễn Hữu Thọ, phường Hoàng Liệt, quận Hoàng Mai, thành phố Hà Nội

CÔNG BÁO SỞ HỮU CÔNG NGHIỆP SỐ 412 TẬP B – QUYỀN 2 (07.2022)

Quyết định số: 9289w/QĐ-SHTT, ngày 09/06/2022 về việc ghi nhận sửa đổi Bằng độc quyền kiểu dáng công nghiệp

Số đơn yêu cầu: SB3-2022-00528 Ngày nộp: 08/03/2022

Liên quan đến Bằng độc quyền kiểu dáng công nghiệp:

(11) Số văn bằng	(15) Ngày cấp
3-28001	21/01/2019
3-28002	21/01/2019

Mục sửa đổi: Tên, địa chỉ chủ văn bằng bảo hộ

Nội dung mới: 1. Công ty TNHH MTV XNK Thương mại Vạn An (VN)
574 đường Nguyễn Hữu Trí, khu phố 2, thị trấn Tân Túc, huyện Bình Chánh, thành phố Hồ Chí Minh
2. Công ty TNHH Một thành viên XNK sản xuất TM DV Vạn An Vạn An (VN)
Thửa 287, tờ bản đồ số 5, ấp 6, xã Mỹ Yên, huyện Bến Lức, tỉnh Long An

Quyết định số: 10029w/QĐ-SHTT, ngày 20/06/2022 về việc ghi nhận sửa đổi Bằng độc quyền kiểu dáng công nghiệp

Số đơn yêu cầu: SB3-2022-00087 Ngày nộp: 12/01/2022

Liên quan đến Bằng độc quyền kiểu dáng công nghiệp:

(11) Số văn bằng	(15) Ngày cấp
3-17709	29/03/2013
3-27055	14/08/2018

Mục sửa đổi: Tên, địa chỉ chủ văn bằng bảo hộ

Nội dung mới: Công ty TNHH Vĩnh Đạt (VN)
Phòng 810, tòa nhà JSC34, ngõ 164 Khuất Duy Tiến, phường Nhân Chính, quận Thanh Xuân, thành phố Hà Nội

CÔNG BÁO SỞ HỮU CÔNG NGHIỆP SỐ 412 TẬP B – QUYỀN 2 (07.2022)

Quyết định số: 10031w/QĐ-SHTT, ngày 20/06/2022 về việc ghi nhận sửa đổi Bằng độc quyền kiểu dáng công nghiệp

Số đơn yêu cầu: SB3-2022-00085 Ngày nộp: 12/01/2022

Liên quan đến Bằng độc quyền kiểu dáng công nghiệp:

(11) Số văn bằng	(15) Ngày cấp
3-17444	09/01/2013
3-17445	09/01/2013
3-17446	09/01/2013
3-17447	09/01/2013
3-18103	27/06/2013

Mục sửa đổi: Tên, địa chỉ chủ văn bằng bảo hộ

Nội dung mới: Công ty TNHH một thành viên sản xuất thương mại dịch vụ xuất nhập khẩu Cánh Đồng Xanh (VN)
Áp 2 (tờ bản đồ số 1, thửa đất số 1630), xã Giao Long, huyện Châu Thành, tỉnh Bến Tre

Quyết định số: 10033w/QĐ-SHTT, ngày 20/06/2022 về việc ghi nhận sửa đổi Bằng độc quyền kiểu dáng công nghiệp

Số đơn yêu cầu: SB3-2022-00063 Ngày nộp: 10/01/2022

Liên quan đến Bằng độc quyền kiểu dáng công nghiệp:

(11) Số văn bằng	(15) Ngày cấp
3-25897	09/03/2018

Mục sửa đổi: Tên, địa chỉ chủ văn bằng bảo hộ

Nội dung mới: Công ty cổ phần bột giặt LIX (VN)
Số 3 đường số 2, khu phố 4, phường Linh Trung, thành phố Thủ Đức, thành phố Hồ Chí Minh

CÔNG BÁO SỞ HỮU CÔNG NGHIỆP SỐ 412 TẬP B – QUYỀN 2 (07.2022)

Quyết định số: 10035w/QĐ-SHTT, ngày 20/06/2022 về việc ghi nhận sửa đổi Bằng độc quyền kiểu dáng công nghiệp

Số đơn yêu cầu: SB3-2021-02871 Ngày nộp: 22/12/2021

Liên quan đến Bằng độc quyền kiểu dáng công nghiệp:

(11) Số văn bằng	(15) Ngày cấp
3-26836	03/07/2018
3-27995	21/01/2019
3-26837	03/07/2018
3-26960	24/07/2018
3-27325	02/10/2018
3-28661	09/05/2019
3-27815	24/12/2018
3-28559	19/04/2019
3-29441	31/10/2019
3-29442	31/10/2019

Mục sửa đổi: Tên, địa chỉ chủ văn bằng bảo hộ

Nội dung mới: Công ty cổ phần cơ khí chế tạo máy Long An (VN)
Số 1128 Quốc lộ 1A, phường Khánh Hậu, thành phố Tân An, tỉnh Long An

Quyết định số: 10037w/QĐ-SHTT, ngày 20/06/2022 về việc ghi nhận sửa đổi Bằng độc quyền kiểu dáng công nghiệp

Số đơn yêu cầu: SB3-2021-02863 Ngày nộp: 22/12/2021

Liên quan đến Bằng độc quyền kiểu dáng công nghiệp:

CÔNG BÁO SỞ HỮU CÔNG NGHIỆP SỐ 412 TẬP B – QUYỀN 2 (07.2022)

(11) Số văn bằng	(15) Ngày cấp
3-17521	28/01/2013

Mục sửa đổi: Tên, địa chỉ chủ văn bằng bảo hộ
Nội dung mới: 1. Công ty cổ phần Robot TOSY (VN)
Số 23 đường Lê Văn Lương, tòa nhà Starcity, phường Nhân Chính,
quận Thanh Xuân, thành phố Hà Nội
2. Hồ Vĩnh Hoàng (VN)
Mộ Lao, quận Hà Đông, thành phố Hà Nội

Quyết định số: 10046w/QĐ-SHTT, ngày 20/06/2022 về việc ghi nhận sửa đổi Bằng độc quyền kiểu dáng công nghiệp

Số đơn yêu cầu: SB3-2021-02675 Ngày nộp: 02/12/2021

Liên quan đến Bằng độc quyền kiểu dáng công nghiệp:

(11) Số văn bằng	(15) Ngày cấp
3-25925	12/03/2018

Mục sửa đổi: Tên, địa chỉ chủ văn bằng bảo hộ
Nội dung mới: Hộ kinh doanh Hoàng Nguyên (VN)
Đội 7B, xã Dương Liễu, huyện Hoài Đức, thành phố Hà Nội

Quyết định số: 10048w/QĐ-SHTT, ngày 20/06/2022 về việc ghi nhận sửa đổi Bằng độc quyền kiểu dáng công nghiệp

Số đơn yêu cầu: SB3-2021-02673 Ngày nộp: 02/12/2021

Liên quan đến Bằng độc quyền kiểu dáng công nghiệp:

(11) Số văn bằng	(15) Ngày cấp
3-25605	13/01/2018

Mục sửa đổi: Tên, địa chỉ chủ văn bằng bảo hộ
Nội dung mới: Hộ kinh doanh Hoàng Nguyên (VN)
Đội 7B, xã Dương Liễu, huyện Hoài Đức, thành phố Hà Nội

CÔNG BÁO SỞ HỮU CÔNG NGHIỆP SỐ 412 TẬP B – QUYỀN 2 (07.2022)

Quyết định số: 10050w/QĐ-SHTT, ngày 20/06/2022 về việc ghi nhận sửa đổi Bằng độc quyền kiểu dáng công nghiệp

Số đơn yêu cầu: SB3-2021-02454 Ngày nộp: 15/11/2021

Liên quan đến Bằng độc quyền kiểu dáng công nghiệp:

(11) Số văn bằng	(15) Ngày cấp
3-16558	27/03/2012
3-16559	27/03/2012

Mục sửa đổi: Tên, địa chỉ chủ văn bằng bảo hộ

Nội dung mới: Công ty cổ phần Năm Thao (VN)

Xóm 2, xã Ân Hòa, huyện Kim Sơn, tỉnh Ninh Bình

2 - GIA HẠN HIỆU LỰC VĂN BẰNG BẢO HỘ

Quyết định số: 8892w/QĐ-SHTT, ngày 01/06/2022 về việc gia hạn hiệu lực Bằng độc quyền kiểu dáng công nghiệp

Số đơn yêu cầu: GH3-2021-03096 Ngày nộp: 08/06/2021

Liên quan đến Bằng độc quyền kiểu dáng công nghiệp:

(11) Số văn bằng	(15) Ngày cấp	Gia hạn đến ngày
25058	01/11/2017	10/06/2026

(73) Chủ văn bằng bảo hộ: YANMAR POWER TECHNOLOGY CO., LTD. (JP)
1-32, Chayamachi, Kita-ku, Osaka-shi, Osaka 530-8311
Japan

Quyết định số: 9793w/QĐ-SHTT, ngày 16/06/2022 về việc gia hạn hiệu lực Bằng độc quyền kiểu dáng công nghiệp

Số đơn yêu cầu: GH3-2021-06834 Ngày nộp: 31/12/2021

Liên quan đến Bằng độc quyền kiểu dáng công nghiệp:

(11) Số văn bằng	(15) Ngày cấp	Gia hạn đến ngày
24477	22/08/2017	08/08/2026

(73) Chủ văn bằng bảo hộ: A.K.KOH ENTERPRISE SDN. BHD. (MY)
Plo 81, Jalan Cyber 5, Kawasan Perindustrian Senai III,
81400 Senai, Johor Darul Takzim, Malaysia

Quyết định số: 9794w/QĐ-SHTT, ngày 16/06/2022 về việc gia hạn hiệu lực Bằng độc quyền kiểu dáng công nghiệp

Số đơn yêu cầu: GH3-2021-06824 Ngày nộp: 31/12/2021

Liên quan đến Bằng độc quyền kiểu dáng công nghiệp:

(11) Số văn bằng	(15) Ngày cấp	Gia hạn đến ngày
25842	05/03/2018	06/01/2027

CÔNG BÁO SỞ HỮU CÔNG NGHIỆP SỐ 412 TẬP B – QUYỀN 2 (07.2022)

(73) Chủ văn bằng bảo hộ: LG HOUSEHOLD & HEALTH CARE LTD. (KR)
58, Saemunan-ro, Jongno-gu, Seoul, Republic of Korea

Quyết định số: 9795w/QĐ-SHTT, ngày 16/06/2022 về việc gia hạn hiệu lực Bằng độc quyền kiểu dáng công nghiệp

Số đơn yêu cầu: GH3-2021-06770 Ngày nộp: 29/12/2021

Liên quan đến Bằng độc quyền kiểu dáng công nghiệp:

(11) Số văn bằng	(15) Ngày cấp	Gia hạn đến ngày
26380	24/04/2018	06/02/2027

(73) Chủ văn bằng bảo hộ: SCHWAN-STABILO SCHWANHAEUSSER GMBH & CO. KG (DE)
Schwanweg 1, 90562 Heroldsberg, Germany

Quyết định số: 9796w/QĐ-SHTT, ngày 16/06/2022 về việc gia hạn hiệu lực Bằng độc quyền kiểu dáng công nghiệp

Số đơn yêu cầu: GH3-2021-06765 Ngày nộp: 29/12/2021

Liên quan đến Bằng độc quyền kiểu dáng công nghiệp:

(11) Số văn bằng	(15) Ngày cấp	Gia hạn đến ngày
28334	18/03/2019	08/06/2027

(73) Chủ văn bằng bảo hộ: CÔNG TY TRÁCH NHIỆM HỮU HẠN THỰC PHẨM THÁI SƠN (VN)
90 Đỗ Tấn Phong, phường 9, quận Phú Nhuận, thành phố Hồ Chí Minh

Quyết định số: 9797w/QĐ-SHTT, ngày 16/06/2022 về việc gia hạn hiệu lực Bằng độc quyền kiểu dáng công nghiệp

Số đơn yêu cầu: GH3-2021-06745 Ngày nộp: 28/12/2021

Liên quan đến Bằng độc quyền kiểu dáng công nghiệp:

CÔNG BÁO SỞ HỮU CÔNG NGHIỆP SỐ 412 TẬP B – QUYỀN 2 (07.2022)

(11) Số văn bằng	(15) Ngày cấp	Gia hạn đến ngày
26360	18/04/2018	07/10/2026

(73) Chủ văn bằng bảo hộ: PLASCENE, INC. (US)
1600 Pacific Avenue, Oxnard, CA 93033, USA

Quyết định số: 9798w/QĐ-SHTT, ngày 16/06/2022 về việc gia hạn hiệu lực Bằng độc quyền kiểu dáng công nghiệp

Số đơn yêu cầu: GH3-2021-06723 Ngày nộp: 27/12/2021

Liên quan đến Bằng độc quyền kiểu dáng công nghiệp:

(11) Số văn bằng	(15) Ngày cấp	Gia hạn đến ngày
25462	20/12/2017	11/01/2027

(73) Chủ văn bằng bảo hộ: WMF GROUP GMBH (DE)
EberhardstraBe 35, 73312 Geislingen/Steige, Germany

Quyết định số: 9800w/QĐ-SHTT, ngày 16/06/2022 về việc gia hạn hiệu lực Bằng độc quyền kiểu dáng công nghiệp

Số đơn yêu cầu: GH3-2021-06719 Ngày nộp: 27/12/2021

Liên quan đến Bằng độc quyền kiểu dáng công nghiệp:

(11) Số văn bằng	(15) Ngày cấp	Gia hạn đến ngày
30172	10/02/2020	02/03/2027

(73) Chủ văn bằng bảo hộ: QATAR AIRWAYS Q.C.S.C (QA)
Qatar Airways Tower, Airport Road, PO Box 22550,
Doha, Qatar

Quyết định số: 10030w/QĐ-SHTT, ngày 20/06/2022 về việc gia hạn hiệu lực Bằng độc quyền kiểu dáng công nghiệp

Số đơn yêu cầu: GH3-2022-00253 Ngày nộp: 12/01/2022

Liên quan đến Bằng độc quyền kiểu dáng công nghiệp:

CÔNG BÁO SỞ HỮU CÔNG NGHIỆP SỐ 412 TẬP B – QUYỀN 2 (07.2022)

(11) Số văn bằng	(15) Ngày cấp	Gia hạn đến ngày
17709	29/03/2013	27/02/2027
27055	14/08/2018	30/12/2026

(73) Chủ văn bằng bảo hộ: CÔNG TY TNHH VĨNH ĐẠT (VN)
Phòng 810, tòa nhà JSC34, ngõ 164 Khuất Duy Tiến,
phường Nhân Chính, quận Thanh Xuân, thành phố Hà Nội

Quyết định số: 10032w/QĐ-SHTT, ngày 20/06/2022 về việc gia hạn hiệu lực Bằng độc quyền kiểu dáng công nghiệp

Số đơn yêu cầu: GH3-2022-00251 Ngày nộp: 12/01/2022

Liên quan đến Bằng độc quyền kiểu dáng công nghiệp:

(11) Số văn bằng	(15) Ngày cấp	Gia hạn đến ngày
17444	09/01/2013	09/02/2027
17445	09/01/2013	09/02/2027
17446	09/01/2013	09/02/2027
17447	09/01/2013	09/02/2027
18103	27/06/2013	09/07/2027

(73) Chủ văn bằng bảo hộ: CÔNG TY TNHH MỘT THÀNH VIÊN SẢN XUẤT
THƯƠNG MẠI DỊCH VỤ XUẤT NHẬP KHẨU CÁNH
ĐỒNG XANH (VN)
Áp 2 (tờ bản đồ số 1, thửa đất số 1630), xã Giao Long,
huyện Châu Thành, tỉnh Bến Tre

Quyết định số: 10034w/QĐ-SHTT, ngày 20/06/2022 về việc gia hạn hiệu lực Bằng độc quyền kiểu dáng công nghiệp

Số đơn yêu cầu: GH3-2022-00182 Ngày nộp: 10/01/2022

Liên quan đến Bằng độc quyền kiểu dáng công nghiệp:

(11) Số văn bằng	(15) Ngày cấp	Gia hạn đến ngày
25897	09/03/2018	03/03/2027

CÔNG BÁO SỞ HỮU CÔNG NGHIỆP SỐ 412 TẬP B – QUYỀN 2 (07.2022)

(73) Chủ văn bằng bảo hộ: CÔNG TY CỔ PHẦN BỘT GIẶT LIX (VN)
Số 3 đường số 2, khu phố 4, phường Linh Trung, thành phố Thủ Đức, thành phố Hồ Chí Minh

Quyết định số: 10036w/QĐ-SHTT, ngày 20/06/2022 về việc gia hạn hiệu lực Bằng độc quyền kiểu dáng công nghiệp

Số đơn yêu cầu: GH3-2021-06633 Ngày nộp: 22/12/2021

Liên quan đến Bằng độc quyền kiểu dáng công nghiệp:

(11) Số văn bằng	(15) Ngày cấp	Gia hạn đến ngày
26836	03/07/2018	12/05/2027
26837	03/07/2018	22/05/2027
26960	24/07/2018	04/07/2027
27325	02/10/2018	19/10/2027
27326	02/10/2018	19/10/2027
27815	24/12/2018	28/11/2027
27995	21/01/2019	15/05/2027
28559	19/04/2019	14/12/2027
28661	09/05/2019	28/11/2027
29441	31/10/2019	15/05/2027
29442	31/10/2019	15/05/2027

(73) Chủ văn bằng bảo hộ: CÔNG TY CỔ PHẦN CƠ KHÍ CHẾ TẠO MÁY LONG AN (VN)
Số 1128 Quốc lộ 1A, phường Khánh Hậu, thành phố Tân An, tỉnh Long An

Quyết định số: 10038w/QĐ-SHTT, ngày 20/06/2022 về việc gia hạn hiệu lực Bằng độc quyền kiểu dáng công nghiệp

Số đơn yêu cầu: GH3-2021-06620 Ngày nộp: 22/12/2021

Liên quan đến Bằng độc quyền kiểu dáng công nghiệp:

(11) Số văn bằng	(15) Ngày cấp	Gia hạn đến ngày
17521	28/01/2013	06/01/2027

CÔNG BÁO SỞ HỮU CÔNG NGHIỆP SỐ 412 TẬP B – QUYỀN 2 (07.2022)

(73) Chủ văn bằng bảo hộ: CÔNG TY CỔ PHẦN ROBOT TOSY (VN)
Số 23 đường Lê Văn Lương, tòa nhà Starcity, phường
Nhân Chính, quận Thanh Xuân, thành phố Hà Nội

Quyết định số: 10039w/QĐ-SHTT, ngày 20/06/2022 về việc gia hạn hiệu lực Bằng độc quyền kiểu dáng công nghiệp

Số đơn yêu cầu: GH3-2021-06675 Ngày nộp: 24/12/2021

Liên quan đến Bằng độc quyền kiểu dáng công nghiệp:

(11) Số văn bằng	(15) Ngày cấp	Gia hạn đến ngày
26331	16/04/2018	07/02/2027

(73) Chủ văn bằng bảo hộ: HONDA MOTOR CO., LTD. (JP)
1-1, Minami-Aoyama 2-chome, Minato-ku, Tokyo 107-
8556, Japan

Quyết định số: 10040w/QĐ-SHTT, ngày 20/06/2022 về việc gia hạn hiệu lực Bằng độc quyền kiểu dáng công nghiệp

Số đơn yêu cầu: GH3-2021-06672 Ngày nộp: 24/12/2021

Liên quan đến Bằng độc quyền kiểu dáng công nghiệp:

(11) Số văn bằng	(15) Ngày cấp	Gia hạn đến ngày
26330	16/04/2018	07/02/2027

(73) Chủ văn bằng bảo hộ: HONDA MOTOR CO., LTD. (JP)
1-1, Minami-Aoyama 2-chome, Minato-ku, Tokyo 107-
8556, Japan

Quyết định số: 10041w/QĐ-SHTT, ngày 20/06/2022 về việc gia hạn hiệu lực Bằng độc quyền kiểu dáng công nghiệp

Số đơn yêu cầu: GH3-2021-06671 Ngày nộp: 24/12/2021

Liên quan đến Bằng độc quyền kiểu dáng công nghiệp:

CÔNG BÁO SỞ HỮU CÔNG NGHIỆP SỐ 412 TẬP B – QUYỀN 2 (07.2022)

(11) Số văn bằng	(15) Ngày cấp	Gia hạn đến ngày
26329	16/04/2018	07/02/2027

(73) Chủ văn bằng bảo hộ: HONDA MOTOR CO., LTD. (JP)
1-1, Minami-Aoyama 2-chome, Minato-ku, Tokyo 107-8556, Japan

Quyết định số: 10042w/QĐ-SHTT, ngày 20/06/2022 về việc gia hạn hiệu lực Bằng độc quyền kiểu dáng công nghiệp

Số đơn yêu cầu: GH3-2021-06644 Ngày nộp: 23/12/2021

Liên quan đến Bằng độc quyền kiểu dáng công nghiệp:

(11) Số văn bằng	(15) Ngày cấp	Gia hạn đến ngày
25631	01/02/2018	30/12/2026
25632	01/02/2018	30/12/2026
25786	13/02/2018	30/12/2026
26664	05/06/2018	30/12/2026
26903	12/07/2018	30/12/2026

(73) Chủ văn bằng bảo hộ: CÔNG TY TRÁCH NHIỆM HỮU HẠN DƯỢC PHẨM NHẤT NHẤT (VN)
Cụm công nghiệp Liên Hưng, ấp Bình Tiên 2, xã Đức Hòa Hạ, huyện Đức Hòa, tỉnh Long An

Quyết định số: 10043w/QĐ-SHTT, ngày 20/06/2022 về việc gia hạn hiệu lực Bằng độc quyền kiểu dáng công nghiệp

Số đơn yêu cầu: GH3-2021-06628 Ngày nộp: 22/12/2021

Liên quan đến Bằng độc quyền kiểu dáng công nghiệp:

(11) Số văn bằng	(15) Ngày cấp	Gia hạn đến ngày
17606	22/02/2013	31/01/2027
17626	01/03/2013	31/01/2027

(73) Chủ văn bằng bảo hộ: YAMAHA HATSUDOKI KABUSHIKI KAISHA (JP)
2500 Shingai, Iwata-shi, Shizuoka-ken, Japan

CÔNG BÁO SỞ HỮU CÔNG NGHIỆP SỐ 412 TẬP B – QUYỀN 2 (07.2022)

Quyết định số: 10047w/QĐ-SHTT, ngày 20/06/2022 về việc gia hạn hiệu lực Bằng độc quyền kiểu dáng công nghiệp

Số đơn yêu cầu: GH3-2021-06224 Ngày nộp: 02/12/2021

Liên quan đến Bằng độc quyền kiểu dáng công nghiệp:

(11) Số văn bằng	(15) Ngày cấp	Gia hạn đến ngày
25925	12/03/2018	18/08/2026

(73) Chủ văn bằng bảo hộ: HỘ KINH DOANH HOÀNG NGUYỄN (VN)
Đội 7B, xã Dương Liễu, huyện Hoài Đức, thành phố Hà Nội

Quyết định số: 10049w/QĐ-SHTT, ngày 20/06/2022 về việc gia hạn hiệu lực Bằng độc quyền kiểu dáng công nghiệp

Số đơn yêu cầu: GH3-2021-06223 Ngày nộp: 02/12/2021

Liên quan đến Bằng độc quyền kiểu dáng công nghiệp:

(11) Số văn bằng	(15) Ngày cấp	Gia hạn đến ngày
25605	13/01/2018	27/09/2026

(73) Chủ văn bằng bảo hộ: HỘ KINH DOANH HOÀNG NGUYỄN (VN)
Đội 7B, xã Dương Liễu, huyện Hoài Đức, thành phố Hà Nội

Quyết định số: 10051w/QĐ-SHTT, ngày 20/06/2022 về việc gia hạn hiệu lực Bằng độc quyền kiểu dáng công nghiệp

Số đơn yêu cầu: GH3-2021-05114 Ngày nộp: 15/10/2021

Liên quan đến Bằng độc quyền kiểu dáng công nghiệp:

(11) Số văn bằng	(15) Ngày cấp	Gia hạn đến ngày
16559	27/03/2012	09/06/2026

(73) Chủ văn bằng bảo hộ: CÔNG TY CỔ PHẦN NĂM THAO (VN)
Khánh Cư, Yên Khánh, tỉnh Ninh Bình

CÔNG BÁO SỞ HỮU CÔNG NGHIỆP SỐ 412 TẬP B – QUYỀN 2 (07.2022)

Quyết định số: 10052w/QĐ-SHTT, ngày 20/06/2022 về việc gia hạn hiệu lực Bằng độc quyền kiểu dáng công nghiệp

Số đơn yêu cầu: GH3-2021-05115 Ngày nộp: 15/10/2021

Liên quan đến Bằng độc quyền kiểu dáng công nghiệp:

(11) Số văn bằng	(15) Ngày cấp	Gia hạn đến ngày
16558	27/03/2012	05/05/2026

(73) Chủ văn bằng bảo hộ: CÔNG TY CỔ PHẦN NĂM THAO (VN)
Khánh Cư, Yên Khánh, tỉnh Ninh Bình

Quyết định số: 10053w/QĐ-SHTT, ngày 20/06/2022 về việc gia hạn hiệu lực Bằng độc quyền kiểu dáng công nghiệp

Số đơn yêu cầu: GH3-2022-00518 Ngày nộp: 21/01/2022

Liên quan đến Bằng độc quyền kiểu dáng công nghiệp:

(11) Số văn bằng	(15) Ngày cấp	Gia hạn đến ngày
28152	20/02/2019	02/02/2027
29503	08/11/2019	02/02/2027
29504	08/11/2019	02/02/2027

(73) Chủ văn bằng bảo hộ: PHILIP MORRIS PRODUCTS S.A. (CH)
Quai Jeanrenaud 3, CH-2000 Neuchatel, Switzerland

Quyết định số: 10054w/QĐ-SHTT, ngày 20/06/2022 về việc gia hạn hiệu lực Bằng độc quyền kiểu dáng công nghiệp

Số đơn yêu cầu: GH3-2022-00517 Ngày nộp: 21/01/2022

Liên quan đến Bằng độc quyền kiểu dáng công nghiệp:

(11) Số văn bằng	(15) Ngày cấp	Gia hạn đến ngày
26364	18/04/2018	07/02/2027
26444	27/04/2018	07/02/2027

(73) Chủ văn bằng bảo hộ: SATO HOLDINGS KABUSHIKI KAISHA (JP)
7-1, Shimomeguro 1-chome, Meguro-ku, Tokyo 153-0064,
Japan

CÔNG BÁO SỞ HỮU CÔNG NGHIỆP SỐ 412 TẬP B – QUYỀN 2 (07.2022)

Quyết định số: 10055w/QĐ-SHTT, ngày 20/06/2022 về việc gia hạn hiệu lực Bằng độc quyền kiểu dáng công nghiệp

Số đơn yêu cầu: GH3-2022-00516 Ngày nộp: 21/01/2022

Liên quan đến Bằng độc quyền kiểu dáng công nghiệp:

(11) Số văn bằng	(15) Ngày cấp	Gia hạn đến ngày
20470	16/01/2015	20/02/2027

(73) Chủ văn bằng bảo hộ: SMC KABUSHIKI KAISHA (JP)
4-14-1, Sotokanda, Chiyoda-ku, Tokyo 101-0021, Japan

Quyết định số: 10056w/QĐ-SHTT, ngày 20/06/2022 về việc gia hạn hiệu lực Bằng độc quyền kiểu dáng công nghiệp

Số đơn yêu cầu: GH3-2022-00515 Ngày nộp: 21/01/2022

Liên quan đến Bằng độc quyền kiểu dáng công nghiệp:

(11) Số văn bằng	(15) Ngày cấp	Gia hạn đến ngày
27128	28/08/2018	24/02/2027

(73) Chủ văn bằng bảo hộ: MEDELA HOLDING AG (CH)
Lattichstrasse 4b, Baar 6340, Switzerland

Quyết định số: 10057w/QĐ-SHTT, ngày 20/06/2022 về việc gia hạn hiệu lực Bằng độc quyền kiểu dáng công nghiệp

Số đơn yêu cầu: GH3-2022-00501 Ngày nộp: 21/01/2022

Liên quan đến Bằng độc quyền kiểu dáng công nghiệp:

(11) Số văn bằng	(15) Ngày cấp	Gia hạn đến ngày
26919	17/07/2018	23/03/2027

(73) Chủ văn bằng bảo hộ: HONDA MOTOR CO., LTD. (JP)
1-1, Minami-Aoyama 2-chome, Minato-ku, Tokyo 107-8556, Japan

CÔNG BÁO SỞ HỮU CÔNG NGHIỆP SỐ 412 TẬP B – QUYỀN 2 (07.2022)

Quyết định số: 10058w/QĐ-SHTT, ngày 20/06/2022 về việc gia hạn hiệu lực Bằng độc quyền kiểu dáng công nghiệp

Số đơn yêu cầu: GH3-2022-00500 Ngày nộp: 21/01/2022

Liên quan đến Bằng độc quyền kiểu dáng công nghiệp:

(11) Số văn bằng	(15) Ngày cấp	Gia hạn đến ngày
26918	17/07/2018	23/03/2027

(73) Chủ văn bằng bảo hộ: HONDA MOTOR CO., LTD. (JP)
1-1, Minami-Aoyama 2-chome, Minato-ku, Tokyo 107-8556, Japan

Quyết định số: 10059w/QĐ-SHTT, ngày 20/06/2022 về việc gia hạn hiệu lực Bằng độc quyền kiểu dáng công nghiệp

Số đơn yêu cầu: GH3-2022-00499 Ngày nộp: 21/01/2022

Liên quan đến Bằng độc quyền kiểu dáng công nghiệp:

(11) Số văn bằng	(15) Ngày cấp	Gia hạn đến ngày
26917	17/07/2018	23/03/2027

(73) Chủ văn bằng bảo hộ: HONDA MOTOR CO., LTD. (JP)
1-1, Minami-Aoyama 2-chome, Minato-ku, Tokyo 107-8556, Japan

Quyết định số: 10060w/QĐ-SHTT, ngày 20/06/2022 về việc gia hạn hiệu lực Bằng độc quyền kiểu dáng công nghiệp

Số đơn yêu cầu: GH3-2022-00497 Ngày nộp: 21/01/2022

Liên quan đến Bằng độc quyền kiểu dáng công nghiệp:

(11) Số văn bằng	(15) Ngày cấp	Gia hạn đến ngày
26916	17/07/2018	23/03/2027

(73) Chủ văn bằng bảo hộ: HONDA MOTOR CO., LTD. (JP)
1-1, Minami-Aoyama 2-chome, Minato-ku, Tokyo 107-8556, Japan

CÔNG BÁO SỞ HỮU CÔNG NGHIỆP SỐ 412 TẬP B – QUYỀN 2 (07.2022)

Quyết định số: 10061w/QĐ-SHTT, ngày 20/06/2022 về việc gia hạn hiệu lực Bằng độc quyền kiểu dáng công nghiệp

Số đơn yêu cầu: GH3-2022-00495 Ngày nộp: 21/01/2022

Liên quan đến Bằng độc quyền kiểu dáng công nghiệp:

(11) Số văn bằng	(15) Ngày cấp	Gia hạn đến ngày
26914	17/07/2018	23/03/2027

(73) Chủ văn bằng bảo hộ: HONDA MOTOR CO., LTD. (JP)
1-1, Minami-Aoyama 2-chome, Minato-ku, Tokyo 107-8556, Japan

Quyết định số: 10062w/QĐ-SHTT, ngày 20/06/2022 về việc gia hạn hiệu lực Bằng độc quyền kiểu dáng công nghiệp

Số đơn yêu cầu: GH3-2022-00496 Ngày nộp: 21/01/2022

Liên quan đến Bằng độc quyền kiểu dáng công nghiệp:

(11) Số văn bằng	(15) Ngày cấp	Gia hạn đến ngày
26915	17/07/2018	23/03/2027

(73) Chủ văn bằng bảo hộ: HONDA MOTOR CO., LTD. (JP)
1-1, Minami-Aoyama 2-chome, Minato-ku, Tokyo 107-8556, Japan

Quyết định số: 10063w/QĐ-SHTT, ngày 20/06/2022 về việc gia hạn hiệu lực Bằng độc quyền kiểu dáng công nghiệp

Số đơn yêu cầu: GH3-2022-00494 Ngày nộp: 21/01/2022

Liên quan đến Bằng độc quyền kiểu dáng công nghiệp:

(11) Số văn bằng	(15) Ngày cấp	Gia hạn đến ngày
27688	05/12/2018	23/03/2027

(73) Chủ văn bằng bảo hộ: HONDA MOTOR CO., LTD. (JP)
1-1, Minami-Aoyama 2-chome, Minato-ku, Tokyo 107-8556, Japan

CÔNG BÁO SỞ HỮU CÔNG NGHIỆP SỐ 412 TẬP B – QUYỀN 2 (07.2022)

Quyết định số: 10064w/QĐ-SHTT, ngày 20/06/2022 về việc gia hạn hiệu lực Bằng độc quyền kiểu dáng công nghiệp

Số đơn yêu cầu: GH3-2022-00493 Ngày nộp: 21/01/2022

Liên quan đến Bằng độc quyền kiểu dáng công nghiệp:

(11) Số văn bằng	(15) Ngày cấp	Gia hạn đến ngày
26260	10/04/2018	21/02/2027
26261	10/04/2018	21/02/2027

(73) Chủ văn bằng bảo hộ: HITACHI-JOHNSON CONTROLS AIR
CONDITIONING, INC. (JP)
16-1, Kaigan 1-chome, Minato-ku, Tokyo 105-0022, Japan

Quyết định số: 10065w/QĐ-SHTT, ngày 20/06/2022 về việc gia hạn hiệu lực Bằng độc quyền kiểu dáng công nghiệp

Số đơn yêu cầu: GH3-2022-00492 Ngày nộp: 21/01/2022

Liên quan đến Bằng độc quyền kiểu dáng công nghiệp:

(11) Số văn bằng	(15) Ngày cấp	Gia hạn đến ngày
17392	21/12/2012	30/01/2027

(73) Chủ văn bằng bảo hộ: COLGATE-PALMOLIVE COMPANY (US)
300 Park Avenue, New York NY 10022, United States of
America

Quyết định số: 10066w/QĐ-SHTT, ngày 20/06/2022 về việc gia hạn hiệu lực Bằng độc quyền kiểu dáng công nghiệp

Số đơn yêu cầu: GH3-2022-00491 Ngày nộp: 21/01/2022

Liên quan đến Bằng độc quyền kiểu dáng công nghiệp:

(11) Số văn bằng	(15) Ngày cấp	Gia hạn đến ngày
26939	20/07/2018	24/01/2027

(73) Chủ văn bằng bảo hộ: DART INDUSTRIES INC. (US)
14901 S. Orange Blossom Trail, Orlando, Florida, 32837,
United States of America

CÔNG BÁO SỞ HỮU CÔNG NGHIỆP SỐ 412 TẬP B – QUYỀN 2 (07.2022)

Quyết định số: 10067w/QĐ-SHTT, ngày 20/06/2022 về việc gia hạn hiệu lực Bằng độc quyền kiểu dáng công nghiệp

Số đơn yêu cầu: GH3-2022-00490 Ngày nộp: 21/01/2022

Liên quan đến Bằng độc quyền kiểu dáng công nghiệp:

(11) Số văn bằng	(15) Ngày cấp	Gia hạn đến ngày
17391	21/12/2012	30/01/2027

(73) Chủ văn bằng bảo hộ: COLGATE-PALMOLIVE COMPANY (US)
300 Park Avenue, New York NY 10022, United States of America

Quyết định số: 10068w/QĐ-SHTT, ngày 20/06/2022 về việc gia hạn hiệu lực Bằng độc quyền kiểu dáng công nghiệp

Số đơn yêu cầu: GH3-2022-00482 Ngày nộp: 20/01/2022

Liên quan đến Bằng độc quyền kiểu dáng công nghiệp:

(11) Số văn bằng	(15) Ngày cấp	Gia hạn đến ngày
26469	04/05/2018	07/02/2027
26470	04/05/2018	07/02/2027
26471	04/05/2018	07/02/2027
26472	04/05/2018	07/02/2027
26473	04/05/2018	07/02/2027

(73) Chủ văn bằng bảo hộ: SEXY BACK BRA, LLC. (US)
100 Whitefish Hills Drive, Whitefish, Montana 59937, The United States of America

Quyết định số: 10069w/QĐ-SHTT, ngày 20/06/2022 về việc gia hạn hiệu lực Bằng độc quyền kiểu dáng công nghiệp

Số đơn yêu cầu: GH3-2022-00477 Ngày nộp: 20/01/2022

Liên quan đến Bằng độc quyền kiểu dáng công nghiệp:

(11) Số văn bằng	(15) Ngày cấp	Gia hạn đến ngày
26707	13/06/2018	20/07/2027

CÔNG BÁO SỞ HỮU CÔNG NGHIỆP SỐ 412 TẬP B – QUYỀN 2 (07.2022)

(73) Chủ văn bằng bảo hộ: CÔNG TY CỔ PHẦN SẢN XUẤT THƯƠNG MẠI
XUẤT NHẬP KHẨU C.A.M.E.L (VN)
35 Trần Hưng Đạo, phường Nguyễn Thái Bình, quận 1,
thành phố Hồ Chí Minh

Quyết định số: 10070w/QĐ-SHTT, ngày 20/06/2022 về việc gia hạn hiệu lực Bằng độc quyền kiểu dáng công nghiệp

Số đơn yêu cầu: GH3-2022-00431 Ngày nộp: 19/01/2022

Liên quan đến Bằng độc quyền kiểu dáng công nghiệp:

(11) Số văn bằng	(15) Ngày cấp	Gia hạn đến ngày
26079	23/03/2018	03/03/2027

(73) Chủ văn bằng bảo hộ: TSUKADA MEDICAL RESEARCH CO., LTD. (JP)
#1304, 30-15, Kamiochiai 1-chome, Shinjuku-ku, Tokyo,
161-0034, Japan

Quyết định số: 10071w/QĐ-SHTT, ngày 20/06/2022 về việc gia hạn hiệu lực Bằng độc quyền kiểu dáng công nghiệp

Số đơn yêu cầu: GH3-2022-00423 Ngày nộp: 18/01/2022

Liên quan đến Bằng độc quyền kiểu dáng công nghiệp:

(11) Số văn bằng	(15) Ngày cấp	Gia hạn đến ngày
27217	14/09/2018	07/04/2027

(73) Chủ văn bằng bảo hộ: FUMAKILLA LIMITED (JP)
11, Kandamikura-cho, Chiyoda-ku, Tokyo 101-8606,
Japan

Quyết định số: 10072w/QĐ-SHTT, ngày 20/06/2022 về việc gia hạn hiệu lực Bằng độc quyền kiểu dáng công nghiệp

Số đơn yêu cầu: GH3-2022-00407 Ngày nộp: 18/01/2022

Liên quan đến Bằng độc quyền kiểu dáng công nghiệp:

CÔNG BÁO SỞ HỮU CÔNG NGHIỆP SỐ 412 TẬP B – QUYỀN 2 (07.2022)

(11) Số văn bằng	(15) Ngày cấp	Gia hạn đến ngày
26159	30/03/2018	03/03/2027

(73) Chủ văn bằng bảo hộ: SHARP KABUSHIKI KAISHA (JP)
1 Takumi-cho, Sakai-ku, Sakai City, Osaka 590-8522,
Japan

Quyết định số: 10073w/QĐ-SHTT, ngày 20/06/2022 về việc gia hạn hiệu lực Bằng độc quyền kiểu dáng công nghiệp

Số đơn yêu cầu: GH3-2022-00406 Ngày nộp: 18/01/2022

Liên quan đến Bằng độc quyền kiểu dáng công nghiệp:

(11) Số văn bằng	(15) Ngày cấp	Gia hạn đến ngày
27461	24/10/2018	27/02/2027

(73) Chủ văn bằng bảo hộ: LG ELECTRONICS INC. (KR)
128, Yeoui-daero, Yeongdeungpo-gu, Seoul, Republic of
Korea

Quyết định số: 10074w/QĐ-SHTT, ngày 20/06/2022 về việc gia hạn hiệu lực Bằng độc quyền kiểu dáng công nghiệp

Số đơn yêu cầu: GH3-2022-00405 Ngày nộp: 18/01/2022

Liên quan đến Bằng độc quyền kiểu dáng công nghiệp:

(11) Số văn bằng	(15) Ngày cấp	Gia hạn đến ngày
26160	30/03/2018	03/03/2027

(73) Chủ văn bằng bảo hộ: SHARP KABUSHIKI KAISHA (JP)
1 Takumi-cho, Sakai-ku, Sakai City, Osaka 590-8522,
Japan

Quyết định số: 10075w/QĐ-SHTT, ngày 20/06/2022 về việc gia hạn hiệu lực Bằng độc quyền kiểu dáng công nghiệp

Số đơn yêu cầu: GH3-2022-00394 Ngày nộp: 18/01/2022

Liên quan đến Bằng độc quyền kiểu dáng công nghiệp:

CÔNG BÁO SỞ HỮU CÔNG NGHIỆP SỐ 412 TẬP B – QUYỀN 2 (07.2022)

(11) Số văn bằng	(15) Ngày cấp	Gia hạn đến ngày
26701	13/06/2018	23/01/2027
26704	13/06/2018	09/05/2027

(73) Chủ văn bằng bảo hộ: CÔNG TY TRÁCH NHIỆM HỮU HẠN THỜI ĐẠI (VN)
199 Vĩnh Viễn, phường 4, quận 10, thành phố Hồ Chí Minh

Quyết định số: 10076w/QĐ-SHTT, ngày 20/06/2022 về việc gia hạn hiệu lực Bằng độc quyền kiểu dáng công nghiệp

Số đơn yêu cầu: GH3-2022-00391 Ngày nộp: 18/01/2022

Liên quan đến Bằng độc quyền kiểu dáng công nghiệp:

(11) Số văn bằng	(15) Ngày cấp	Gia hạn đến ngày
26695	11/06/2018	28/02/2027

(73) Chủ văn bằng bảo hộ: QUALITY LIFE TECHNOLOGIES CO. LTD. (CN)
No.5, Lao Fu Wu Road, Huang Wu Industrial Zone, Dong Keng Town, Dong Guan city, Guang Dong, China 523447

Quyết định số: 10077w/QĐ-SHTT, ngày 20/06/2022 về việc gia hạn hiệu lực Bằng độc quyền kiểu dáng công nghiệp

Số đơn yêu cầu: GH3-2022-00388 Ngày nộp: 18/01/2022

Liên quan đến Bằng độc quyền kiểu dáng công nghiệp:

(11) Số văn bằng	(15) Ngày cấp	Gia hạn đến ngày
27334	04/10/2018	23/02/2027

(73) Chủ văn bằng bảo hộ: AQUA CO., LTD. (JP)
2-1-1 Marunouchi, Chiyoda-ku, Tokyo, Japan

Quyết định số: 10078w/QĐ-SHTT, ngày 20/06/2022 về việc gia hạn hiệu lực Bằng độc quyền kiểu dáng công nghiệp

Số đơn yêu cầu: GH3-2022-00373 Ngày nộp: 17/01/2022

Liên quan đến Bằng độc quyền kiểu dáng công nghiệp:

CÔNG BÁO SỞ HỮU CÔNG NGHIỆP SỐ 412 TẬP B – QUYỀN 2 (07.2022)

(11) Số văn bằng	(15) Ngày cấp	Gia hạn đến ngày
24131	26/06/2017	29/07/2026

(73) Chủ văn bằng bảo hộ: CÔNG TY TRÁCH NHIỆM HỮU HẠN TÀI NGUYÊN QUỐC TẾ VIỆT MỸ (VN)
79C Điện Biên Phủ, phường Đa Kao, quận 1, thành phố Hồ Chí Minh

Quyết định số: 10079w/QĐ-SHTT, ngày 20/06/2022 về việc gia hạn hiệu lực Bằng độc quyền kiểu dáng công nghiệp

Số đơn yêu cầu: GH3-2022-00365 Ngày nộp: 17/01/2022

Liên quan đến Bằng độc quyền kiểu dáng công nghiệp:

(11) Số văn bằng	(15) Ngày cấp	Gia hạn đến ngày
17868	08/05/2013	17/02/2027

(73) Chủ văn bằng bảo hộ: CÔNG TY TNHH CHẾ BIẾN SẢN PHẨM DỪA CỬU LONG (VN)
Số 15B, đường Nguyễn Đình Chiểu, phường 8, thành phố Bến Tre, tỉnh Bến Tre

Quyết định số: 10080w/QĐ-SHTT, ngày 20/06/2022 về việc gia hạn hiệu lực Bằng độc quyền kiểu dáng công nghiệp

Số đơn yêu cầu: GH3-2022-00356 Ngày nộp: 17/01/2022

Liên quan đến Bằng độc quyền kiểu dáng công nghiệp:

(11) Số văn bằng	(15) Ngày cấp	Gia hạn đến ngày
18232	05/08/2013	23/03/2027

(73) Chủ văn bằng bảo hộ: CƠ SỞ SẢN XUẤT TRÀ THIÊN THẢO (VN)
423 Hùng Vương, Lạc Thiện, D'ran, Đơn Dương, tỉnh Lâm Đồng

3 - CẤP LẠI VĂN BẰNG BẢO HỘ

Quyết định số: 9143w/QĐ-SHTT, ngày 03/06/2022 về việc cấp lại Bằng độc quyền kiểu dáng công nghiệp

Số đơn yêu cầu: RB3-2021-02523 Ngày nộp: 20/12/2021

Liên quan đến Bằng độc quyền kiểu dáng công nghiệp:

(11) Số văn bằng	(15) Ngày cấp	Cấp lại lần thứ
25058	01/11/2017	01

PHẦN III

CHUYỂN GIAO QUYỀN SỞ HỮU CÔNG NGHIỆP

1. CHUYỂN NHƯỢNG QUYỀN SỞ HỮU CÔNG NGHIỆP

Quyết định số 8900w/QĐ-SHTT, ngày 01/06/2022 về việc ghi nhận hợp đồng chuyển nhượng quyền sở hữu công nghiệp

Số Đơn đăng ký hợp đồng chuyển nhượng quyền sở hữu công nghiệp: CB3-2022-00091

Ngày nộp: 26/01/2022

Chủ đơn: NGUYỄN MINH HƯƠNG (VN)

Đại diện của chủ đơn: Công ty TNHH Tâm nhìn và Liên danh

Nội dung ghi nhận:

Tên hợp đồng: Hợp đồng chuyển nhượng quyền đối với kiểu dáng công nghiệp.

Ngày ký: 11/01/2022;

Số trang và ngôn ngữ: gồm 2 trang bằng tiếng Việt; Phụ lục gồm trang bằng tiếng Việt.

Bên chuyển nhượng: HUỲNH KHẮC CƯỜNG (VN)
56/10 Nguyễn Thông, Phường 9, Quận 3, Thành phố Hồ Chí Minh

Bên được chuyển nhượng: NGUYỄN MINH HƯƠNG (VN)
199/16 Cách Mạng Tháng Tám, Phường 4, Quận 3, Thành phố Hồ Chí Minh.

Đối tượng được chuyển nhượng: toàn bộ quyền sở hữu các kiểu dáng công nghiệp đang được bảo hộ theo các Bằng độc quyền kiểu dáng công nghiệp dưới đây:

TT	Tên tên đối tượng	Số VBBH	Ngày cấp	Ngày hết hạn
1	Chai	31525	29/09/2020	01/11/2024

Giá chuyển nhượng: Miễn phí..

CÔNG BÁO SỞ HỮU CÔNG NGHIỆP SỐ 412 TẬP B - QUYỀN 2 (07.2022)

Quyết định số 10014w/QĐ-SHTT, ngày 20/06/2022 về việc ghi nhận hợp đồng chuyển nhượng quyền sở hữu công nghiệp

Số Đơn đăng ký hợp đồng chuyển nhượng quyền sở hữu công nghiệp: CB3-2022-00077

Ngày nộp: 20/01/2022

Chủ đơn: TAKEDA PHARMACEUTICAL COMPANY LIMITED (JP)

Đại diện của chủ đơn: Công ty Luật TNHH quốc tế BMVN

Nội dung ghi nhận:

Tên hợp đồng: Hợp đồng chuyển nhượng sáng chế.

Ngày ký: 03/5/2021;

Số trang và ngôn ngữ: gồm 3 trang bằng tiếng Anh; Phụ lục gồm 1 trang bằng tiếng Anh.

Bên chuyển nhượng: MILLENNIUM PHARMACEUTICALS, INC. (US)
40 Landsdowne Street, Cambridge, Massachusetts 02139,
United States of America

Bên được chuyển nhượng: TAKEDA PHARMACEUTICAL COMPANY LIMITED (JP)
1-1, Doshomachi 4-chome, Chuo-ku, Osaka-shi, Osaka,
Japan.

Đối tượng được chuyển nhượng: toàn bộ quyền sở hữu các kiểu dáng công nghiệp đang được bảo hộ theo các Bằng độc quyền kiểu dáng công nghiệp dưới đây:

TT	Tên tên đối tượng	Số VBBH	Ngày cấp	Ngày hết hạn
1	ống tiêm	25720	07/02/2018	09/09/2026

Giá chuyển nhượng: 10 USD.

CÔNG BÁO SỞ HỮU CÔNG NGHIỆP

Do Cục Sở hữu trí tuệ thuộc Bộ Khoa học và Công nghệ ấn hành theo Luật Sở hữu trí tuệ số 50/2005/QH11 được Quốc hội thông qua ngày 29 tháng 11 năm 2005 và được sửa đổi bằng Luật sửa đổi, bổ sung một số điều của Luật sở hữu trí tuệ số 50/2005/QH11 được Quốc hội thông qua ngày 19 tháng 6 năm 2009.

Địa chỉ liên hệ:

384-386 đường Nguyễn Trãi, quận Thanh Xuân,
thành phố Hà Nội, Việt Nam
ĐT: 024. 38583069
Fax: 024. 38588449