

CỘNG HÒA XÃ HỘI CHỦ NGHĨA VIỆT NAM
BỘ KHOA HỌC VÀ CÔNG NGHỆ

CỤC SỞ HỮU TRÍ TUỆ

CÔNG BÁO
SỞ HỮU CÔNG NGHIỆP

TẬP A

QUYỂN 2: KIỂU DÁNG CÔNG NGHIỆP

12 - 2022

417

CỘNG HOÀ XÃ HỘI CHỦ NGHĨA VIỆT NAM
BỘ KHOA HỌC VÀ CÔNG NGHỆ
CỤC SỞ HỮU TRÍ TUỆ

CÔNG BÁO
SỞ HỮU CÔNG NGHIỆP
TẬP A

QUYỂN 2: KIỂU DÁNG CÔNG NGHIỆP

12 - 2022

417

HÀ NỘI

MỤC LỤC

	Trang
<u>PHẦN I:</u> Đơn yêu cầu cấp Bằng độc quyền kiểu dáng công nghiệp	7
<u>PHẦN II:</u> Sửa đổi đơn	328

CONTENTS

<u>PART I:</u> Applications for Industrial Design Patents	7
<u>PART II:</u> Amendment of Applications	328

CÔNG BÁO SỞ HỮU CÔNG NGHIỆP SỐ 417 TẬP A - QUYỂN 2 (12.2022)

MÃ SỐ HAI CHỮ CÁI THỂ HIỆN TÊN NƯỚC VÀ CÁC THỰC THỂ KHÁC TRONG CÁC TƯ LIỆU SỞ HỮU CÔNG NGHIỆP THEO TIÊU CHUẨN ST3 CỦA WIPO

AE	United Arab Emirates	CN	China	HK	Hong Kong
AF	Afganistan	CO	Colombia	HN	Honduras
AG	Antihua and Barbuda	CR	Costa Rica	HR	Croatia
AI	Anguilla	CU	Cuba	HT	Haiti
AL	Albania	CV	Cape Verde	HU	Hungary
AN	Netherlands Antilles	CY	Cyprus	ID	Indonesia
AO	Angola	CZ	Czech Republic	IE	Ireland
AR	Argentina	DE	Germany	IL	Israel
AT	Austria	DJ	Djibouti	IN	India
AU	Australia	DK	Denmark	IQ	Iraq
AW	Aruba	DM	Dominica	IR	Iran (Islamic Republic of)
BB	Barbados	DO	Dominican Republic	IS	Iceland
BD	Bangladesh	DZ	Algeria	IT	Italy
BE	Belgium	EC	Ecuador	JM	Jamaica
BF	Burkina Faso	EE	Estonia	JO	Jordan
BG	Bulgaria	EG	Egypt	JP	Japan
BH	Bahrain	ES	Spain	KE	Kenya
BI	Burundi	ET	Ethiopia	KH	Cambodia
BJ	Benin	FI	Finland	KI	Kiribati
BM	Bermuda	FJ	Fiji	KM	Comoros
BN	Brunei Darussalam	FK	Falkand Islands (Malvinas)	KN	Saint Kitts and Nevis
BO	Bolivia	FR	France	KP	Democratic People's Republic of Korea
BR	Brazil	GA	Gabon	KR	Republic of Korea
BS	Bahamas	GB	United Kingdom	KW	Kuwait
BT	Bhutan	GD	Grenada	KY	Cayman Islands
BW	Botswana	GE	Georgia	KZ	Kazakhstan
BY	Belarus	GH	Ghana	LA	Laos
BZ	Belize	GI	Gibraltar	LB	Lebanon
CA	Canada	GM	Gambia	LC	Saint Lucia
CF	Central African Republic	GN	Guinea	LI	Liechtenstein
CG	Congo	GQ	Equatorial Guinea	LK	SriLanka
CH	Switzerland	GR	Greece	LR	Liberia
CI	Côte d'Ivoire	GT	Guatemala	LS	Lesotho
CL	Chile	GW	Guinea-Bissau	LT	Lithuania
CM	Cameroon	GY	Guyana	TC	Turk and Caicos Islands
LU	Luxembourg	PA	Panama	TD	Chad
LV	Latvia	PE	Peru	TG	Togo
LY	Lybya	PG	Papua New Guinea	TH	Thailand
MA	Morocco	PH	Philippines	TN	Tunisia
MC	Monaco	PK	Pakistan	TO	Tonga
MD	Republic of Moldova	PL	Poland	TR	Turkey

CÔNG BÁO SỞ HỮU CÔNG NGHIỆP SỐ 417 TẬP A - QUYỂN 2 (12.2022)

MG	Madagascar	PT	Portugal	TT	Trinidad and Tobago
ML	Mali	PY	Paraguay	TV	Tuvalu
MM	Myanmar	QA	Qatar	TW	Taiwan, Province of China
MN	Mongolia	RO	Rumania	TZ	United Republic of Tanzania
MO	Macau	RU	Russian Federation	UA	Ukraine
MR	Mauritania	RW	Rwanda	UG	Uganda
MS	Montserrat	SA	Saudi Arabia	US	United States of America
MT	Malta	SB	Solomon Islands	UY	Uruguay
MU	Mauritius	SC	Seychelles	UZ	Uzbekistan
MV	Maldives	SD	Sudan	VA	Holy see
MW	Malawi	SE	Sweden	VC	Saint Vincent and the Grenadines
MX	Mexico	SG	Singapore	VE	Venezuela
MY	Malaysia	SH	Saint Helena	VG	Virgin Islands (British)
MZ	Mozambique	SL	Slovenia	VN	Vietnam
NA	Namibia	SK	Slovakia	VU	Vanuatu
NE	Niger	SL	Sierra Leone	WS	Samoa
NG	Nigeria	SM	San Marino	YE	Yemen
NJ	Nicaragua	SN	Senegal	YU	Yugoslavia
NL	Netherlands	SO	Somalia	ZA	South Africa
NO	Norway	SR	Suriname	ZM	Zambia
NP	Nepal	ST	Sao Tome and Principe	ZR	Zaire
NR	Nauru	SV	El Sanvador	ZW	Zimbabwe
NZ	New Zealand	SY	Syria		
OM	Oman	SZ	Swaziland		

CÁC TỔ CHỨC QUỐC TẾ

AO	African Intellectual Property Organization (OAPI)
AP	African Regional Industrial Property Organization (ARIPO)
BX	Benelux Trademark Office and Benelux Designs Office
EP	European Patent Office (EPO)
IB, WO	International Bureau of the World Intellectual Property Organization (WIPO)

NHỮNG MÃ SỐ INID TRÍCH TỪ TIÊU CHUẨN ST80 CỦA TỔ CHỨC SỞ HỮU TRÍ TUỆ THẾ GIỚI (WIPO) ĐỂ NHẬN BIẾT CÁC DỮ LIỆU THƯ MỤC DÙNG CÔNG BỐ ĐƠN VÀ BẰNG ĐỘC QUYỀN KIỂU DÁNG CÔNG NGHIỆP

- (11) Số bằng độc quyền kiểu dáng công nghiệp / Số công bố đơn
- (15) Ngày cấp
- (18) Ngày hết hạn hiệu lực của bằng độc quyền kiểu dáng công nghiệp
- (21) Số đơn
- (22) Ngày nộp đơn
- (23) Tên triển lãm, ngày và nơi triển lãm
- (28) Số phương án yêu cầu bảo hộ
- (30) Số đơn ưu tiên, ngày nộp đơn ưu tiên
- (43) Ngày công bố đơn
- (45) Ngày công bố bằng độc quyền kiểu dáng công nghiệp
- (51) Phân loại quốc tế kiểu dáng công nghiệp
- (54) Tên sản phẩm mang kiểu dáng công nghiệp
- (55) Ảnh chụp / hình vẽ kiểu dáng công nghiệp
- (57) Đặc điểm khác biệt yêu cầu bảo hộ của kiểu dáng công nghiệp
- (62) Số và ngày nộp đơn, số bằng độc quyền KDCN hoặc số công bố đơn liên quan đến tách đơn
- (71) Tên và địa chỉ của người nộp đơn
- (72) Tên của tác giả KDCN
- (73) Tên, địa chỉ của chủ bằng độc quyền KDCN
- (74) Tên của người đại diện SHCN

PHẦN I

ĐƠN YÊU CẦU CẤP BẰNG ĐỘC QUYỀN KIỂU DÁNG CÔNG NGHIỆP

(11) **45972**

(21) 3-2019-00292

(54) **HỘP ĐỰNG BÁNH**

(22) 28/01/2019

(73) **ĐÀO ĐỨC HƯNG (VN)**

Lô đất diện tích 1.238,4m², thôn La Uyên, xã Minh Quang, huyện Vũ Thư, tỉnh Thái Bình

(72) Đào Đức Hưng (VN)

(74) Công ty TNHH Tư vấn sở hữu trí tuệ Việt (VIET IP CO.,LTD.)

(55)

(28) 1

(51) **09-03**

(43) 26/12/2022



1.1



1.2

CÔNG BÁO SỞ HỮU CÔNG NGHIỆP SỐ 417 TẬP A – QUYỀN 2 (12.2022)

- (11) **45973**
(21) 3-2019-00294
(54) **HỘP ĐỰNG BÁNH**
(22) 28/01/2019
(73) **ĐÀO ĐỨC HƯNG (VN)**
Lô đất diện tích 1.238,4m², thôn La Uyên, xã Minh Quang, huyện Vũ Thư, tỉnh Thái Bình
(72) Đào Đức Hưng (VN)
(74) Công ty TNHH Tư vấn sở hữu trí tuệ Việt (VIET IP CO.,LTD.)
(55)
- (28) 1
(51) **09-03**
(43) 26/12/2022



1.1



1.2



1.3



1.4



1.5



1.6



1.7

CÔNG BÁO SỞ HỮU CÔNG NGHIỆP SỐ 417 TẬP A – QUYỀN 2 (12.2022)

- (11) **45974**
(21) 3-2019-01789 (28) 1
(54) **THANH THÉP HỘP ĐỊNH HÌNH** (51) **25-01**
(22) 16/07/2019 (43) 26/12/2022
(73) **CÔNG TY TNHH SẢN XUẤT - THƯƠNG MẠI MINH LUẬN (VN)**
32 đường số 3A, khu phố 4, phường Bình Hưng Hòa B, quận Bình Tân, thành phố
Hồ Chí Minh
(72) Nguyễn Văn Luận (VN)
(55)



1.1



1.2



1.3



1.4



1.5

- (11) **45975**
(21) 3-2019-03176
(54) **BỘ PHẬN CỦA MÁY DỆT**
(22) 06/12/2019
(30) 006575379-0005 12/06/2019 EM;
(73) **SANTONI S.P.A. (IT)**
Via Carlo Fenzi, 14 - 25135 BRESCIA - ITALY
(72) 1. LONATI ETTORE (IT)
2. LONATI FAUSTO (IT)
3. LONATI ANDREA (IT)
(74) Công ty TNHH T&T INVENMARK Sở hữu trí tuệ Quốc tế (T&T INVENMARK CO., LTD.)
(55)

- (28) 1
(51) **15-06**
(43) 26/12/2022

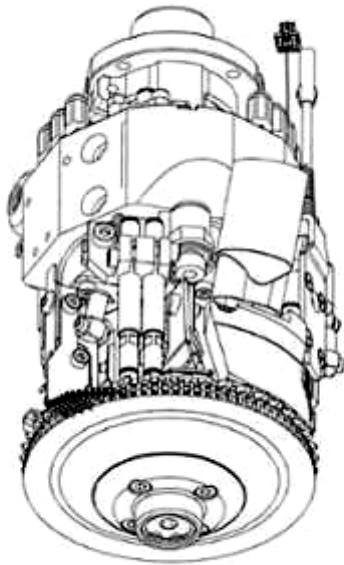

1.1

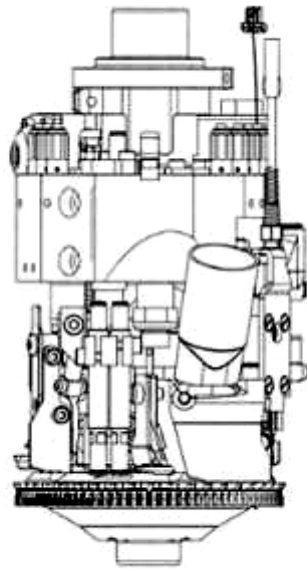

1.2

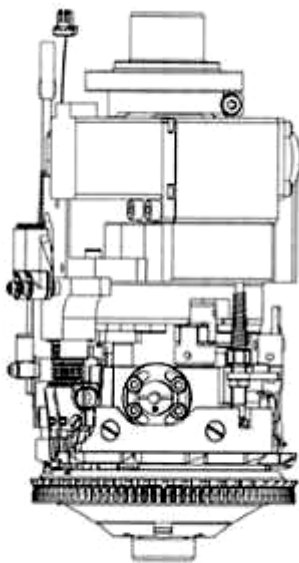

1.3

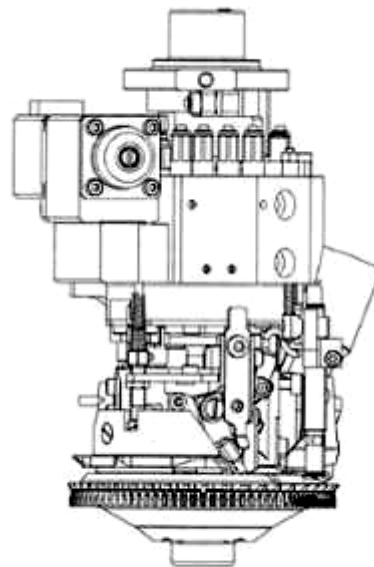

1.4

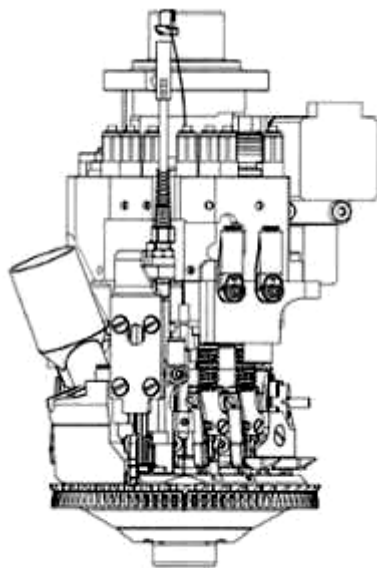

1.5

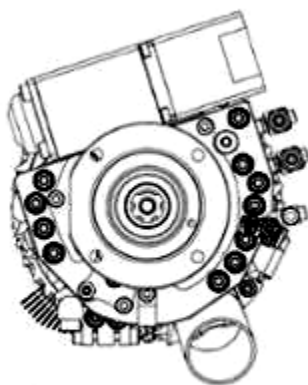

1.6

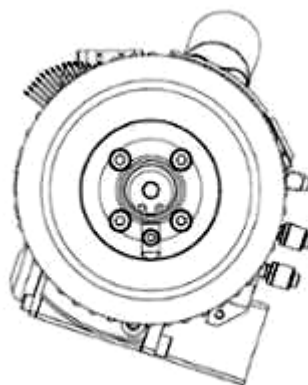

1.7

CÔNG BÁO SỞ HỮU CÔNG NGHIỆP SỐ 417 TẬP A – QUYỀN 2 (12.2022)

- (11) **45976**
(21) 3-2021-02205
(54) **GHẾ NÀM XE Ô TÔ**
(22) 31/08/2021
(73) **CÔNG TY TNHH SKYBUS (VN)**
404 Hà Huy Giáp, phường Thạnh Lộc, quận 12, thành phố Hồ Chí Minh
(72) Huỳnh Tấn Lộc (VN)
(74) Công ty Cổ phần PHANLAW VIETNAM (PHANLAW VIETNAM JSC)
(55)
- (28) 1
(51) **06-01**
(43) 26/12/2022



1.1



1.2



1.3



1.4



1.5



1.6



1.7



1.8

CÔNG BÁO SỞ HỮU CÔNG NGHIỆP SỐ 417 TẬP A – QUYỀN 2 (12.2022)

- (11) **45977**
(21) 3-2021-02210 (28) 1
(54) **MÔ-ĐUN QUANG ĐIỆN TOÀN MÀN** (51) **13-99**
(22) 06/09/2021 (43) 26/12/2022
(30) 202130390486.5 23/06/2021 CN;
(73) **ANHUI DAHENG ENERGY TECHNOLOGY CO., LTD. (CN)**
No. 1, Yaoyuan Road, Industrial Park, Luyang District, Hefei City, Anhui
Province, China 230000
(72) 1. XIE SHENHENG (CN)
2. JIANG CHENGYIN (CN)
3. ZHENG XIAOWU (CN)
(74) Công ty TNHH Dịch vụ Sở hữu trí tuệ BIG5 (BIG5 IP CO.,LTD)
(55)

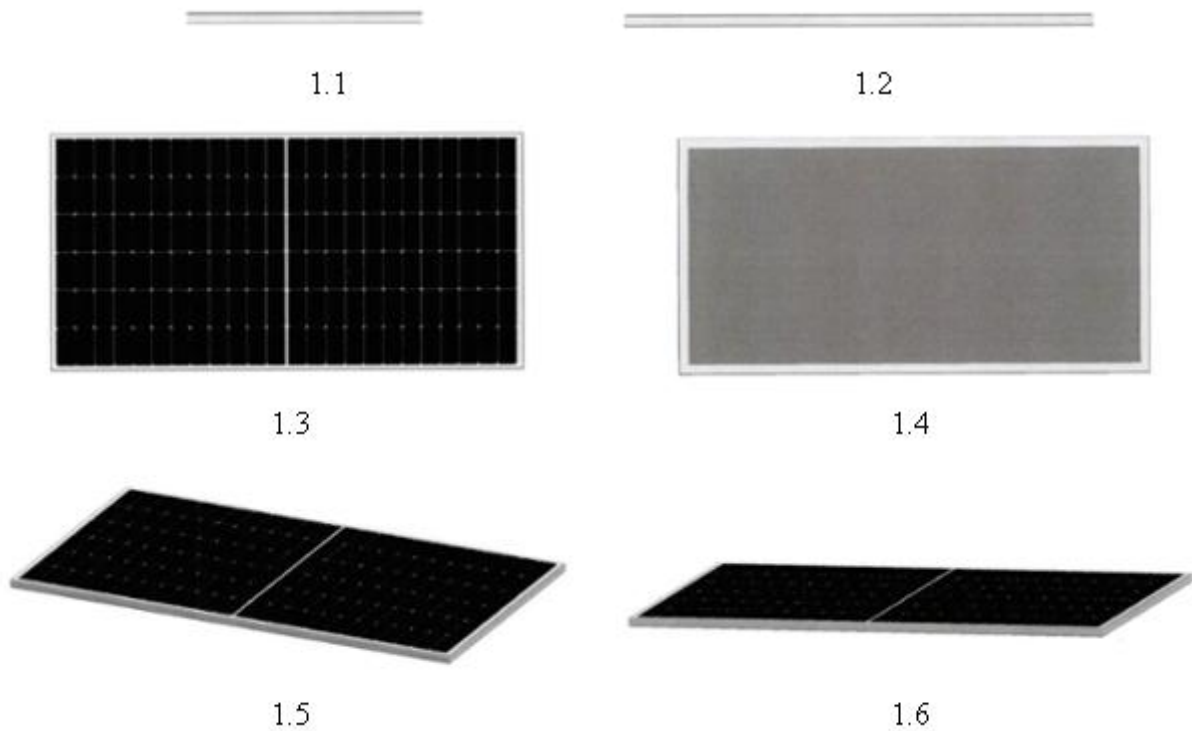

CÔNG BÁO SỞ HỮU CÔNG NGHIỆP SỐ 417 TẬP A – QUYỀN 2 (12.2022)

(11) **45978**

(21) 3-2021-02371

(28) 1

(54) **ĐÉ GIÀY**

(51) **02-04**

(22) 28/09/2021

(43) 26/12/2022

(73) **CÔNG TY CỔ PHẦN THIẾT BỊ VÀ CÔNG NGHỆ XÂY DỰNG KEY GROUP (VN)**

Số 77, LK6B, làng Việt Kiều Châu Âu, phường Mộ Lao, quận Hà Đông, thành phố Hà Nội

(72) Lê Văn Thắng (VN)

(55)



1.1



1.2



1.3



1.4



1.5



1.6



1.7

CÔNG BÁO SỞ HỮU CÔNG NGHIỆP SỐ 417 TẬP A – QUYỀN 2 (12.2022)

- (11) **45979**
(21) 3-2021-02549 (28) 1
(54) **THANH NHÔM ĐỊNH HÌNH** (51) **25-01**
(22) 18/10/2021 (43) 26/12/2022
(73) **CÔNG TY CỔ PHẦN NHÔM ĐÔ THÀNH (VN)**
Khu công nghiệp vừa và nhỏ, xã Phú Thị, huyện Gia Lâm, thành phố Hà Nội
(72) Nguyễn Việt Hùng (VN)
(55)

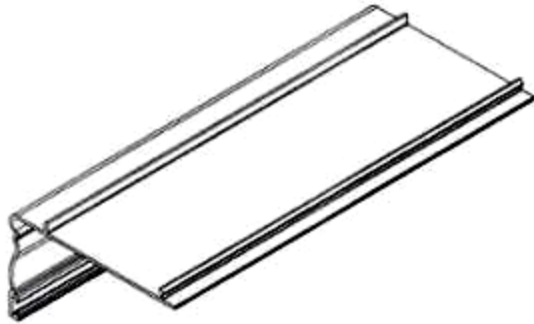

1.1

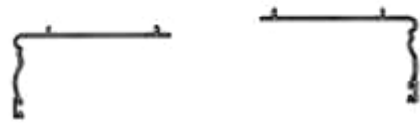

1.2

1.3



1.4



1.5



1.6



1.7

CÔNG BÁO SỞ HỮU CÔNG NGHIỆP SỐ 417 TẬP A – QUYỀN 2 (12.2022)

- (11) **45980**
(21) 3-2021-02684
(54) **XE MÁY**
(22) 27/10/2021
(73) **CÔNG TY CỔ PHẦN PHƯƠNG ĐÔNG (VN)**
Thôn Chí Trung, xã Tân Quang, huyện Văn Lâm, tỉnh Hưng Yên
(72) Lê Anh Tuấn (VN)
(74) Công ty Luật TNHH Phương Hoàng (PHOENIX LAW)
(55)
- (28) 1
(51) **12-11**
(43) 26/12/2022



1.1



1.2



1.3



1.4



1.5



1.6



1.7

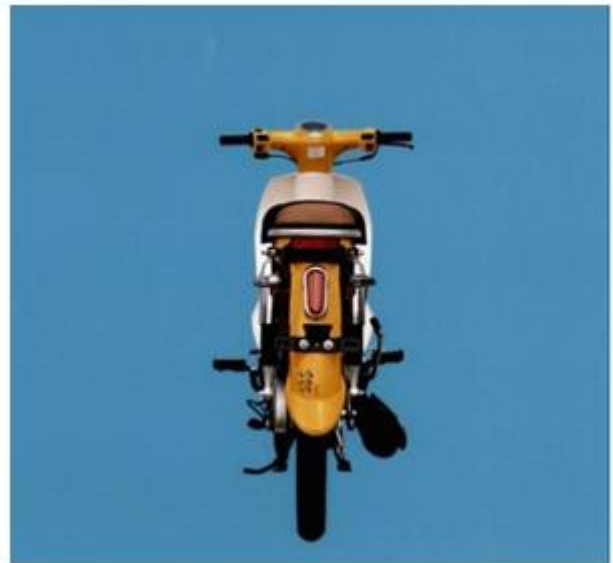

1.8



1.9

CÔNG BÁO SỞ HỮU CÔNG NGHIỆP SỐ 417 TẬP A – QUYỀN 2 (12.2022)

- (11) **45981**
(21) 3-2021-02966
(54) **KHUNG VÕNG XÉP**
(22) 29/11/2021
(73) **NGUYỄN PHÚC ĐỨC (VN)**
Tổ 6, thôn Tân Xuân, xã Bàu Chinh, huyện Châu Đức, tỉnh Bà Rịa Vũng Tàu
(72) Nguyễn Phúc Đức (VN)
(55)
- (28) 1
(51) **06-02**
(43) 26/12/2022



1.1



1.2



1.3



1.4

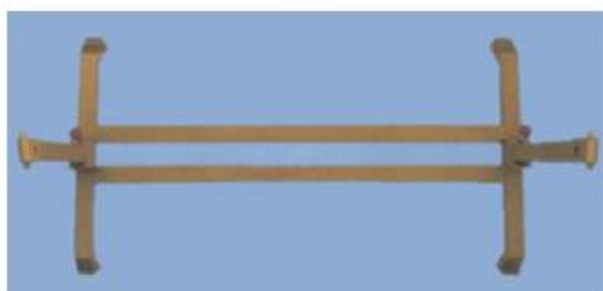

1.5

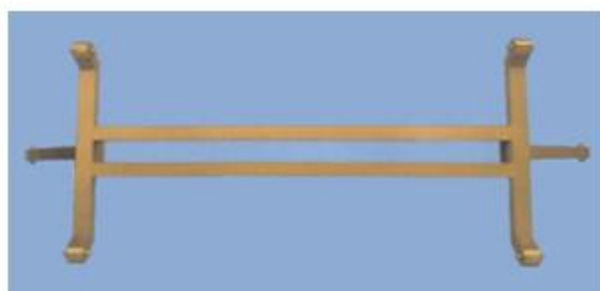

1.6



1.7



1.8

CÔNG BÁO SỞ HỮU CÔNG NGHIỆP SỐ 417 TẬP A – QUYỀN 2 (12.2022)

- (11) **45982**
(21) 3-2022-00013
(54) **CHẬU TRỒNG CÂY**
(22) 05/01/2022
(73) **PHAN THÀNH CÔNG (VN)**
1A26(11/21) Nguyễn Thái Sơn, phường 3, quận Gò Vấp, thành phố Hồ Chí Minh
(72) Phan Thành Công (VN)
(55)
- (28) 1
(51) **11-02**
(43) 26/12/2022



1.1



1.2



1.3



1.4



1.5



1.6



1.7

CÔNG BÁO SỞ HỮU CÔNG NGHIỆP SỐ 417 TẬP A – QUYỀN 2 (12.2022)

- (11) **45983**
(21) 3-2022-00078 (28) 1
(54) **SÀN NHÀ NỔI** (51) **25-02**
(22) 11/01/2022 (43) 26/12/2022
(73) **CÔNG TY CỔ PHẦN TẬP ĐOÀN NHỰA SUPER TRƯỜNG PHÁT (VN)**
Số T151, Lô đất H4, khu đấu giá 31ha, thị trấn Trâu Quỳ, huyện Gia Lâm, thành phố Hà Nội
(72) Phạm Quốc Chính (VN)
(74) Công ty TNHH Sở hữu trí tuệ VIPATCO (VIPATCO CO., LTD.)
(55)

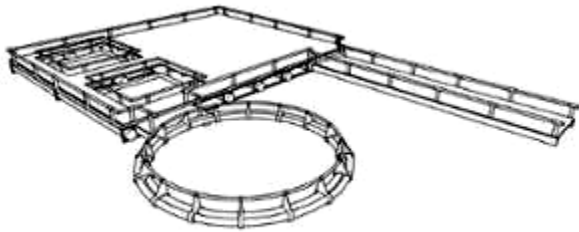

1.1



1.2



1.3



1.4



1.5

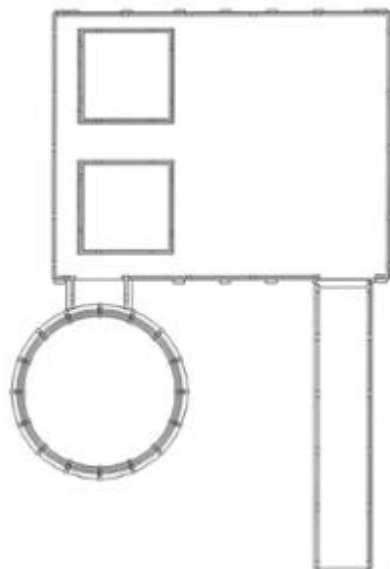

1.6

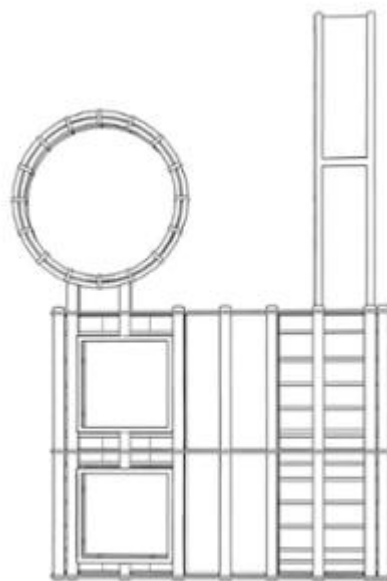

1.7

CÔNG BÁO SỞ HỮU CÔNG NGHIỆP SỐ 417 TẬP A – QUYỀN 2 (12.2022)

- (11) **45984**
(21) 3-2022-00090 (28) 1
(54) **LÒ ĐỐT CHẤT THẢI RẮN KHÔNG NGUY HẠI** (51) **23-99**
(22) 13/01/2022 (43) 26/12/2022
(73) **CÔNG TY TNHH CÔNG NGHỆ CƠ NHIỆT ĐIỆN VÀ XÂY LẮP (VN)**
18/21/170 Phạm Hữu Điều, tổ 32, phường Niệm Nghĩa, quận Lê Chân, thành phố
Hải Phòng
(72) Đặng Vũ Nguyên (VN)
(74) Công ty Luật TNHH Phạm và Liên danh (PHAM & ASSOCIATES)
(55)



1.1



1.2



1.3



1.4

1.5

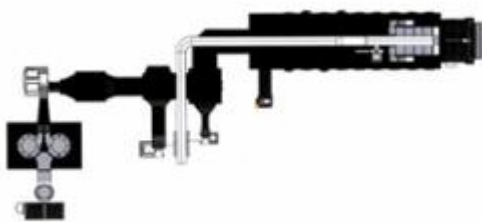

1.6

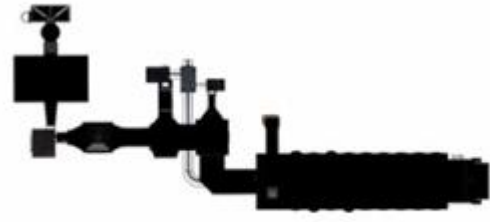

1.7

CÔNG BÁO SỞ HỮU CÔNG NGHIỆP SỐ 417 TẬP A – QUYỀN 2 (12.2022)

- (11) **45985**
(21) 3-2022-00271 (28) 1
(54) **CHAI NHỰA** (51) **09-01**
(22) 14/02/2022 (43) 26/12/2022
(73) **CÔNG TY TNHH CÔNG NGHỆ KỸ THUẬT SINH HÓA THÁI NAM VIỆT (VN)**
126 KP3 Lã Xuân Oai, phường Tăng Nhơn Phú A, thành phố Thủ Đức, thành phố Hồ Chí Minh
(72) Lê Thanh Đạt (VN)
(55)



1.1



1.2



1.3



1.4



1.5



1.6



1.7

CÔNG BÁO SỞ HỮU CÔNG NGHIỆP SỐ 417 TẬP A – QUYỀN 2 (12.2022)

- (11) **45986**
(21) 3-2022-00294 (28) 1
(54) **MẶT ĐỒNG HỒ** (51) **10-07**
(22) 17/02/2022 (43) 26/12/2022
(30) 202130543575.9 20/08/2021 CN;
(73) **HUAWEI TECHNOLOGIES CO., LTD. (CN)**
Huawei Administration Building, Bantian, Longgang District, Shenzhen,
Guangdong 518129, P. R. China
(72) YUAN, Xiang (CN)
(74) Công ty Cổ phần Sở hữu công nghiệp INVESTIP (INVESTIP)
(55)



1.1



1.2



1.3



1.4



1.5



1.6



1.7

CÔNG BÁO SỞ HỮU CÔNG NGHIỆP SỐ 417 TẬP A – QUYỀN 2 (12.2022)

- (11) **45987**
(21) 3-2022-00304 (28) 1
(54) **MẶT ĐỒNG HỒ** (51) **10-07**
(22) 18/02/2022 (43) 26/12/2022
(30) 202130546353.2 20/08/2021 CN;
(73) **HUAWEI TECHNOLOGIES CO., LTD. (CN)**
Huawei Administration Building, Bantian, Longgang District, Shenzhen,
Guangdong 518129, P. R. China
(72) YUAN, Xiang (CN)
(74) Công ty Cổ phần Sở hữu công nghiệp INVESTIP (INVESTIP)
(55)



1.1



1.2



1.3



1.4



1.5



1.6

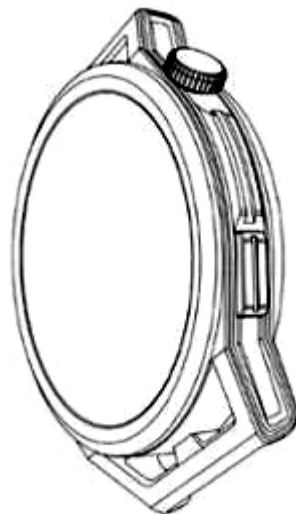

1.7

CÔNG BÁO SỞ HỮU CÔNG NGHIỆP SỐ 417 TẬP A – QUYỀN 2 (12.2022)

- (11) **45988**
(21) 3-2022-00350 (28) 1
(54) **BAO BÌ TAY ÁO DÙNG CHO THỰC PHẨM** (51) **09-05**
(22) 25/02/2022 (43) 26/12/2022
(30) 30-2021-0041601 01/09/2021 KR;
(73) **CJ CHEILJEDANG CORPORATION (KR)**
(Ssangnim-dong) 330, Dongho-ro, Jung-gu, Seoul 04560 Republic of Korea
(72) 1. LEE, HYO EUN (KR)
2. JUNG, SAE ROM (KR)
3. BAEK, YUN JUNG (KR)
4. LEE, KANG KOOK (KR)
5. KIM, MOON JOO (KR)
(74) Công ty Luật TNHH ROUSE Việt Nam (ROUSE LAW CO.,LTD)
(55)



1.1



1.2

CÔNG BÁO SỞ HỮU CÔNG NGHIỆP SỐ 417 TẬP A – QUYỀN 2 (12.2022)

- (11) **45989**
(21) 3-2022-00411 (28) 1
(54) **BAO GÓI ĐỰNG GẠO** (51) **09-05**
(22) 07/03/2022 (43) 26/12/2022
(73) **CÔNG TY TRÁCH NHIỆM HỮU HẠN GẠO TÂN HIỆP THÀNH (VN)**
Quốc lộ 80, ấp Thạnh Phú, xã Tân Bình, huyện Châu Thành, tỉnh Đồng Tháp
(72) Nguyễn Hoàng Kiệt (VN)
(74) Công ty TNHH Tư vấn - Dịch thuật - Sở hữu trí tuệ Á Đông (Á Đông IP
CONSULTANCY CO.,LTD.)
(55)



1.1



1.2

CÔNG BÁO SỞ HỮU CÔNG NGHIỆP SỐ 417 TẬP A – QUYỀN 2 (12.2022)

- (11) **45990**
(21) 3-2022-00477 (28) 1
(54) **BAO GÓI ĐỰNG GẠO** (51) **09-05**
(22) 18/03/2022 (43) 26/12/2022
(73) **CÔNG TY TNHH GẠO TÂN HIỆP THÀNH (VN)**
Quốc lộ 80, ấp Thạnh Phú, xã Tân Bình, huyện Châu Thành, tỉnh Đồng Tháp
(72) Nguyễn Hoàng Kiệt (VN)
(74) Công ty TNHH Tư vấn - Dịch thuật - Sở hữu trí tuệ Á Đông (Á Đông IP
CONSULTANCY CO.,LTD.)
(55)



1.1



1.2

- (11) **45991**
(21) 3-2022-00506 (28) 1
(54) **BẾP NƯỚNG** (51) **07-02**
(22) 22/03/2022 (43) 26/12/2022
(73) **CÔNG TY CỔ PHẦN DỤNG CỤ CƠ KHÍ XUẤT KHẨU (VN)**
229 Tây Sơn, phường Ngã Tư Sở, quận Đống Đa, thành phố Hà Nội
(72) Nguyễn Ngọc Chung (VN)
(74) Công ty Luật TNHH Phượng Hoàng (PHOENIX LAW)
(55)



1.1



1.2



1.3

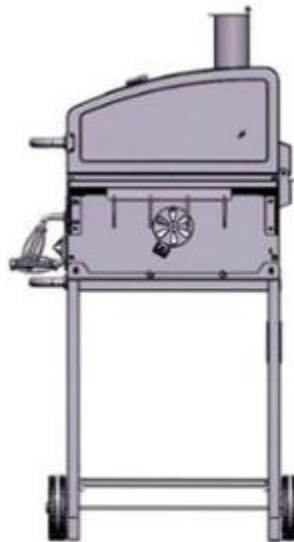

1.4

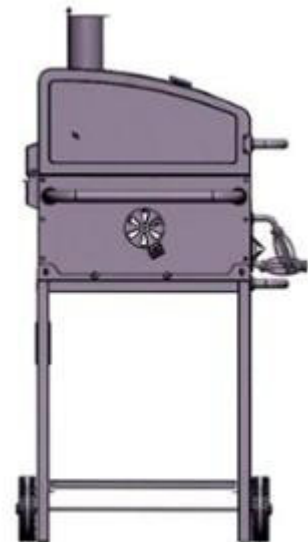

1.5

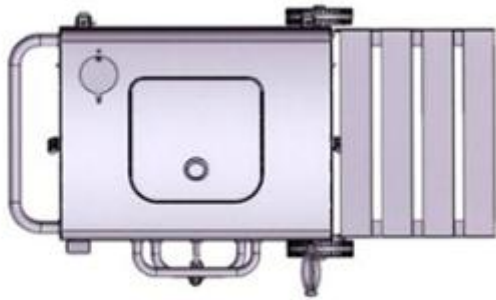

1.6



1.7

CÔNG BÁO SỞ HỮU CÔNG NGHIỆP SỐ 417 TẬP A – QUYỀN 2 (12.2022)

- (11) **45992**
(21) 3-2022-00509 (28) 1
(54) **BAO GÓI** (51) **09-05**
(22) 23/03/2022 (43) 26/12/2022
(73) **CÔNG TY TNHH SẢN XUẤT THƯƠNG MẠI DR HIẾU (VN)**
896A/59 Hậu Giang, phường 12, quận 6, thành phố Hồ Chí Minh
(72) Nguyễn Chánh Trung (VN)
(74) Công ty TNHH một thành viên Trường Luật (Trường Luật)
(55)



1.1

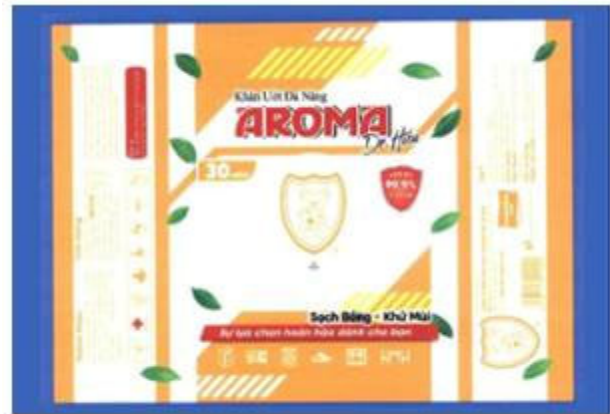

1.2

CÔNG BÁO SỞ HỮU CÔNG NGHIỆP SỐ 417 TẬP A – QUYỀN 2 (12.2022)

- (11) **45993**
(21) 3-2022-00540 (28) 8
(54) **THIẾT BỊ ĐEO ĐƯỢC** (51) **10-04**
(22) 25/03/2022 (43) 26/12/2022
(30) 29/810,213 01/10/2021 US;
(73) **GOOGLE LLC (US)**
1600 Amphitheatre Parkway, Mountain View, California 94043, United States of America
(72) 1. VALENTIN JEAN CHARLES MARCEL SOLLIER (FR)
2. BOBIN GAO (CN)
3. DONGSAN MIN (US)
4. IRINA IGOREVNA KOZLOVSKAYA (US)
5. BRIAN DENNIS PASCHKE (CA)
6. JONAH AVRAM BECKER (FR)
7. ERIC JOHN FAIRBANKS (FR)
(74) Công ty Luật TNHH ROUSE Việt Nam (ROUSE LAW CO.,LTD)
(55)

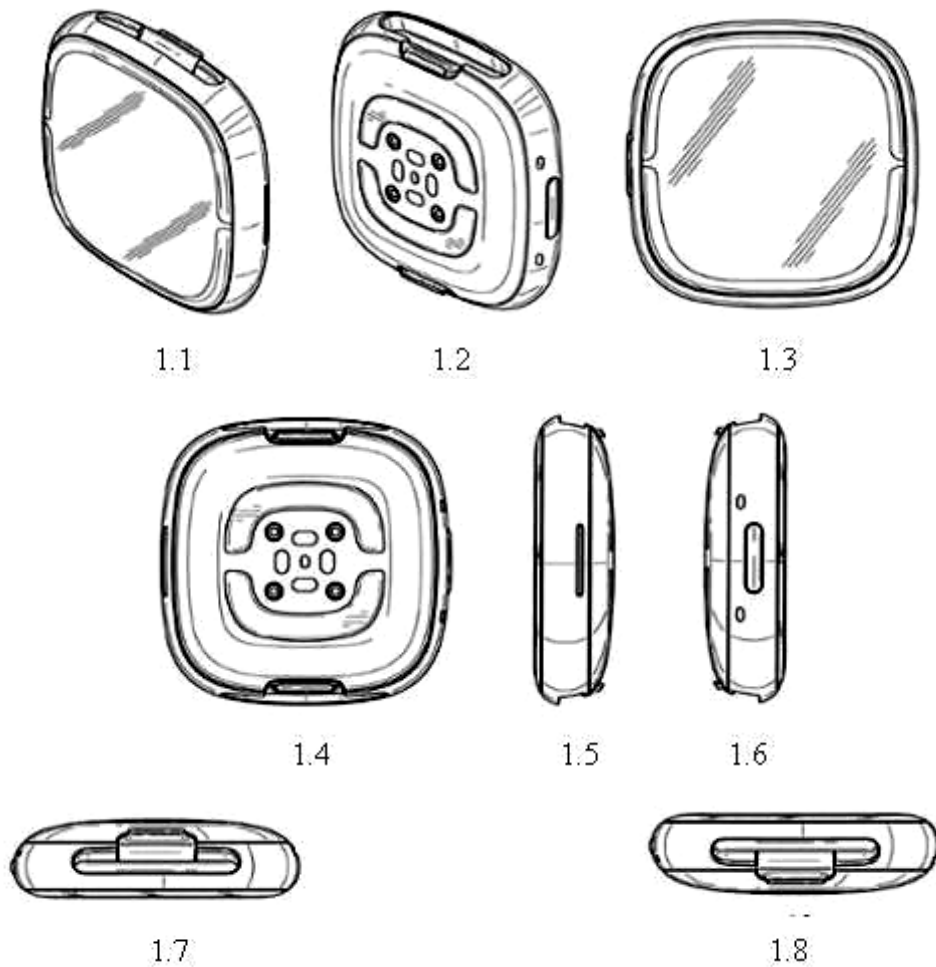



2.1



2.2



2.3



2.4



2.5



2.6



2.7



2.8



3.1



3.2



3.3



3.4



3.5



3.6

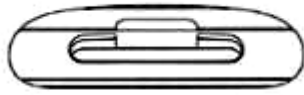

3.7

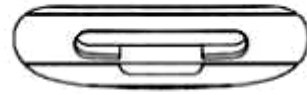

3.8



4.1



4.2

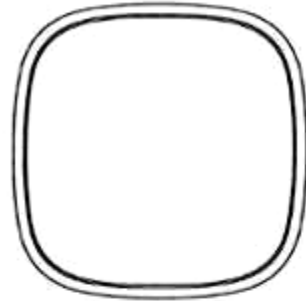

4.3



4.4



4.5



4.6



4.7



4.8



5.1



5.2



5.3



5.4



5.5



5.6



5.7



5.8



6.1



6.2



6.3



6.4



6.5



6.6



6.7



6.8



7.1



7.2



7.3



7.4



7.5



7.6



7.7



7.8



8.1



8.2



8.3



8.4



8.5



8.6



8.7



8.8

CÔNG BÁO SỞ HỮU CÔNG NGHIỆP SỐ 417 TẬP A – QUYỀN 2 (12.2022)

- (11) **45994**
(21) 3-2022-00595 (28) 4
(54) **THIẾT BỊ MÁY TÍNH DÙNG CHO HỆ THỐNG PHẪU THUẬT** (51) **24-01**
(22) 31/03/2022 (43) 26/12/2022
(30) 29/810,313 04/10/2021 US;
(73) **VERB SURGICAL INC. (US)**
5490 Great America Parkway, Santa Clara, CA 95054, United State of America
(72) 1. KURIHARA, JUNNOSUKE (JP)
2. GONENC, BERK (TK)
3. FUERST, BERNHARD A. (US)
4. SANKER, BENJAMIN A. (US)
5. HUANG, ROSE Y. (US)
(74) Công ty Cổ phần Sở hữu công nghiệp INVESTIP (INVESTIP)
(55)

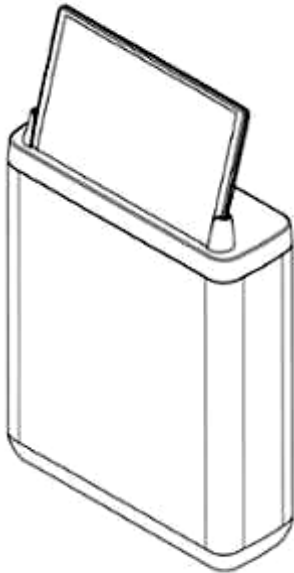

1.1

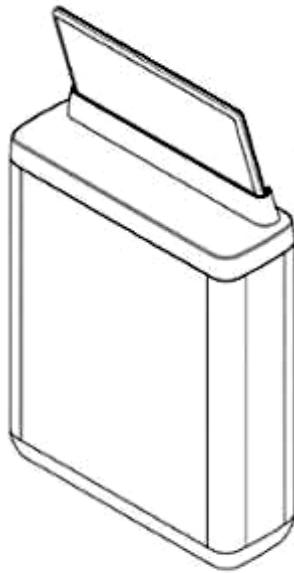

1.2

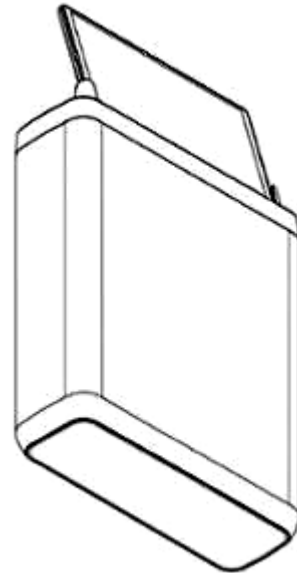

1.3

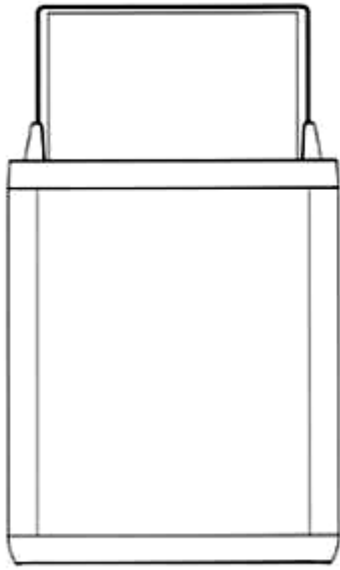

1.4

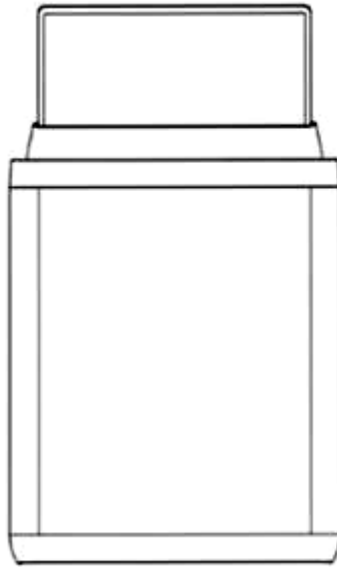

1.5



1.6



1.7



1.8



1.9

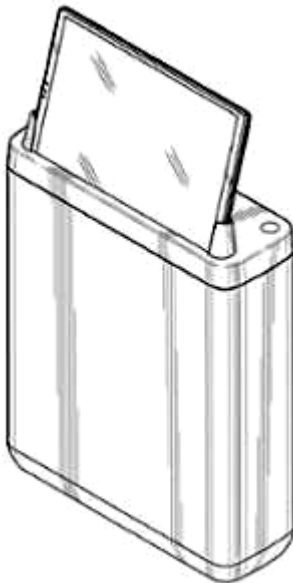

2.1

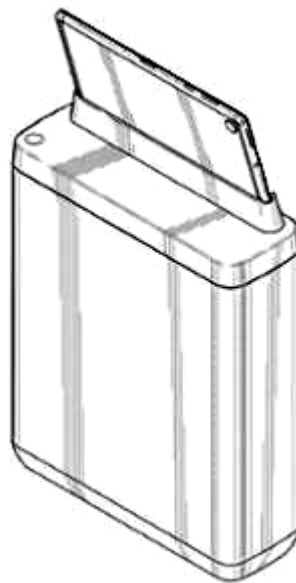

2.2

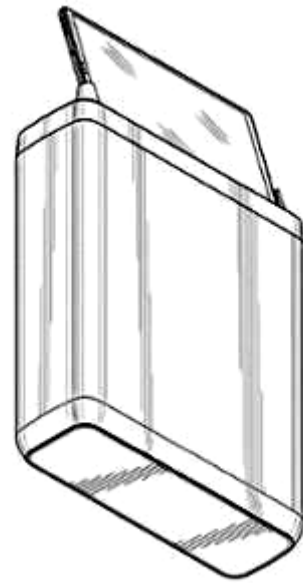

2.3

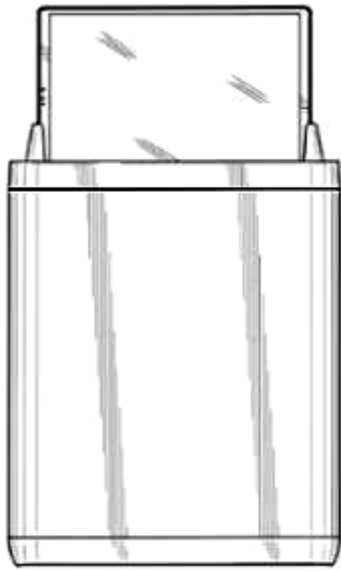

2.4

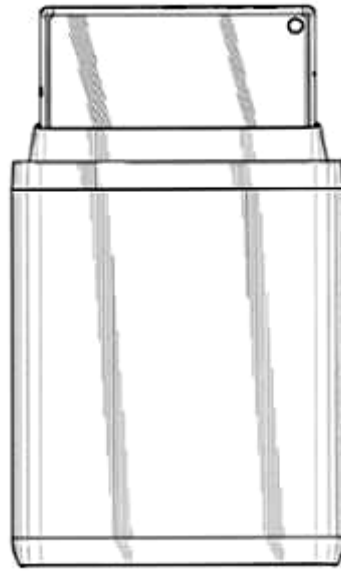

2.5



2.6



2.7

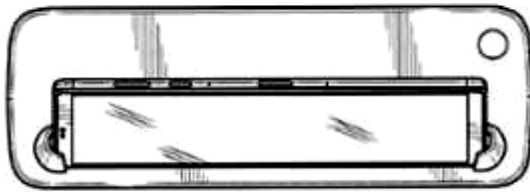

2.8

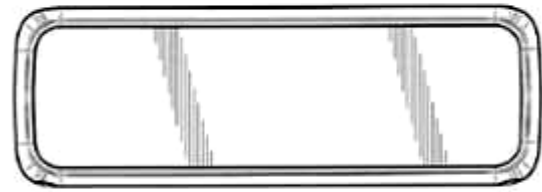

2.9

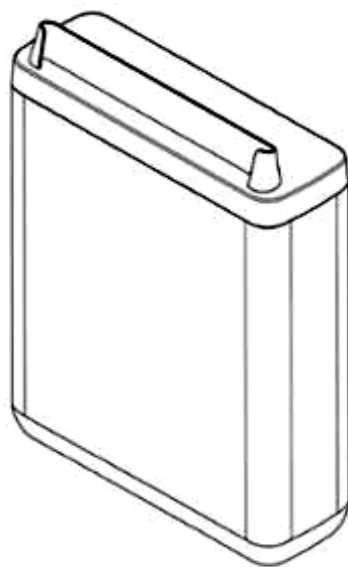

3.1



3.2

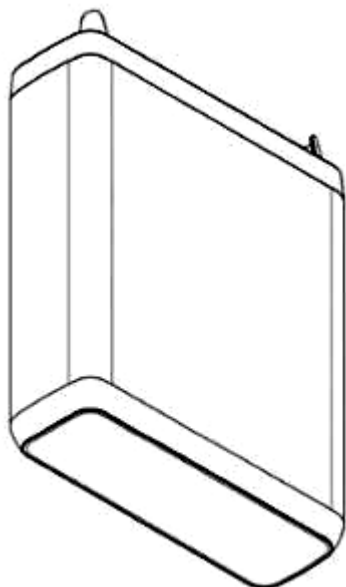

3.3

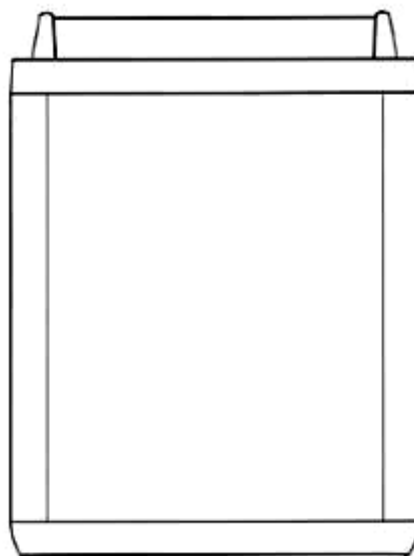

3.4

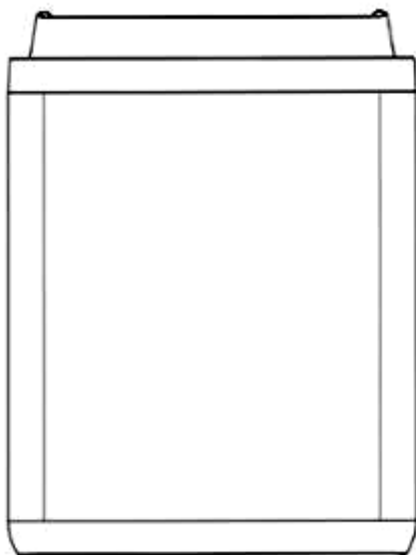

3.5



3.6

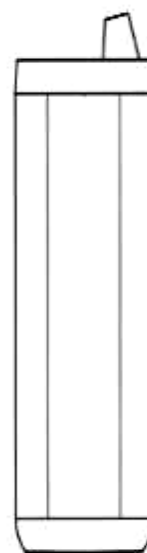

3.7

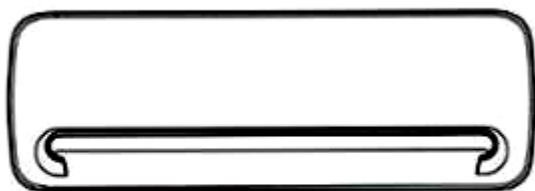

3.8



3.9

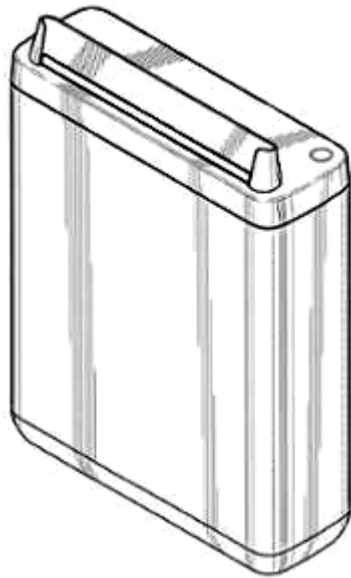

4.1

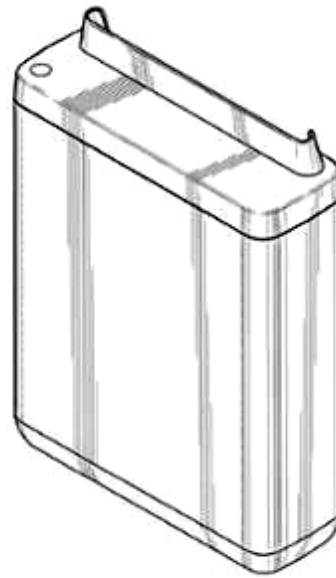

4.2

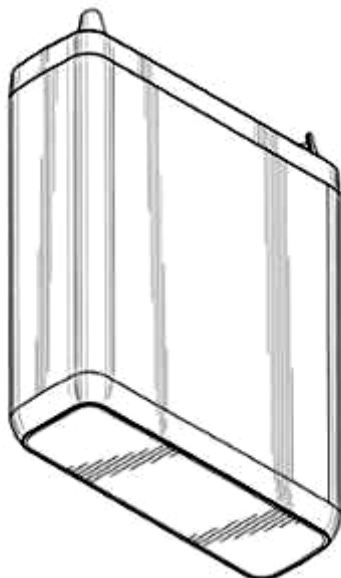

4.3



4.4

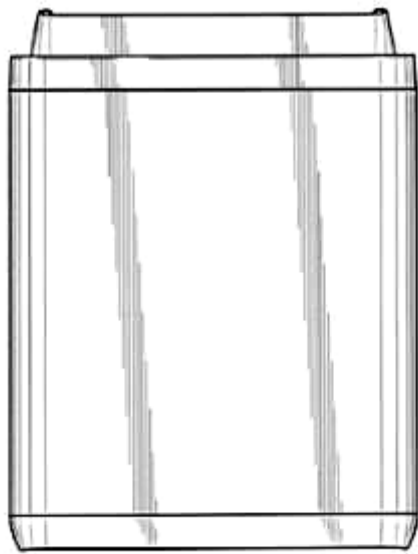

4.5



4.6



4.7



4.8



4.9

CÔNG BÁO SỞ HỮU CÔNG NGHIỆP SỐ 417 TẬP A – QUYỀN 2 (12.2022)

- (11) **45995**
(21) 3-2022-00649
(54) **GIÀY**
(22) 07/04/2022
(30) 29/811,375 13/10/2021 US;
(73) **ALLBIRDS, INC. (US)**
730 Montgomery Street, San Francisco, California 94111, United States of America
(72) 1. OLIVIER HENRICHOT (US)
2. JAMES ROMERO (US)
(74) Công ty cổ phần Tư vấn S&B (S&B CONSULTANT., CORP.)
(55)



1.1

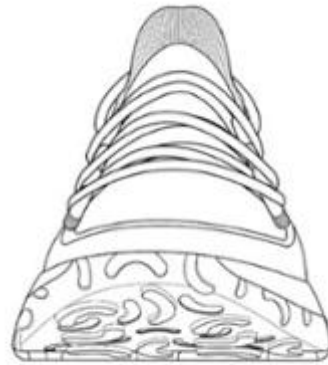

1.2

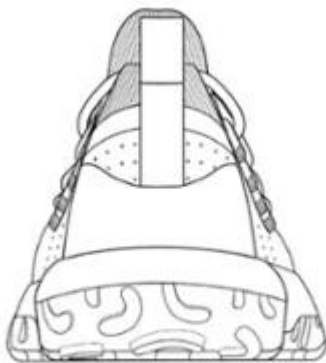

1.3



1.4



1.5

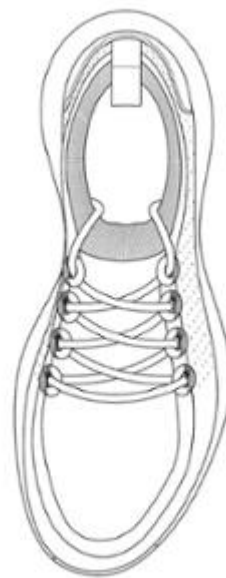

1.6



1.7

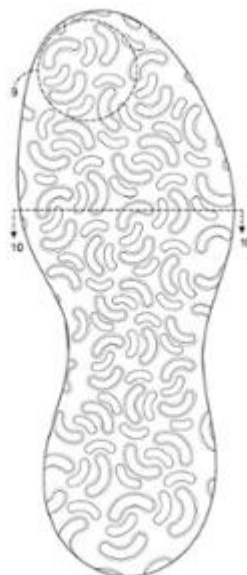

1.8

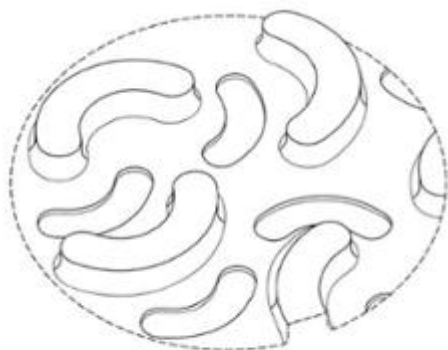

1.9



1.10

CÔNG BÁO SỞ HỮU CÔNG NGHIỆP SỐ 417 TẬP A – QUYỀN 2 (12.2022)

- (11) **45996**
(21) 3-2022-00663 (28) 1
(54) **THANH KIM LOẠI ĐỊNH HÌNH** (51) **25-01**
(22) 08/04/2022 (43) 26/12/2022
(73) **CÔNG TY CỔ PHẦN CAD GROUP (VN)**
Số 8 ngõ 81, phố Trạm, phường Long Biên, quận Long Biên, thành phố Hà Nội
(72) Lâm Việt An (VN)
(74) Công ty TNHH Sở hữu trí tuệ Gia Việt (GIAVIET CO., LTD.)
(55)

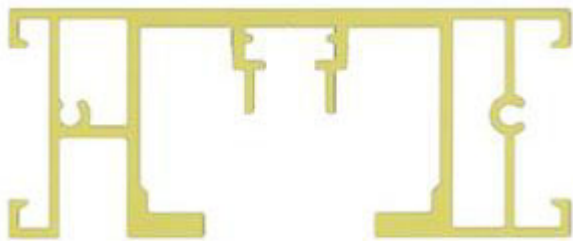

1.1

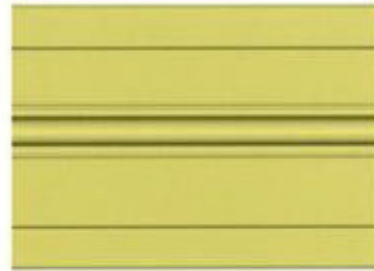

1.2



1.3

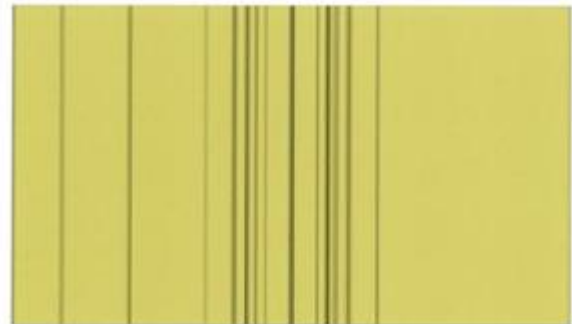

1.4



1.5

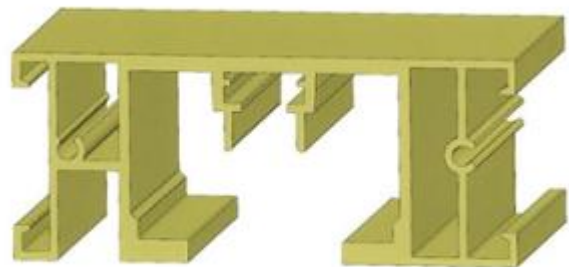

1.6

CÔNG BÁO SỞ HỮU CÔNG NGHIỆP SỐ 417 TẬP A – QUYỀN 2 (12.2022)

- | | | | |
|------|---|------|--------------|
| (11) | 45997 | (28) | 5 |
| (21) | 3-2022-00734 | (51) | 09-03 |
| (54) | HỘP | (43) | 26/12/2022 |
| (22) | 14/04/2022 | | |
| (73) | CÔNG TY TNHH PETLAND VIỆT NAM (VN)
Lô 6, C13, khu đô thị Mỹ Đình 1, phường Cầu Diễn, quận Nam Từ Liêm, thành phố Hà Nội | | |
| (72) | Lương Thế Hiệp (VN) | | |
| (55) | | | |



1.1



1.2



1.3



1.4



1.5



1.6

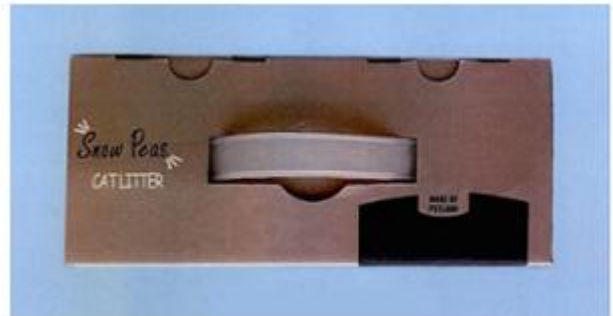

1.7



2.1



2.2



2.3



2.4



2.5



2.6



2.7



3.1

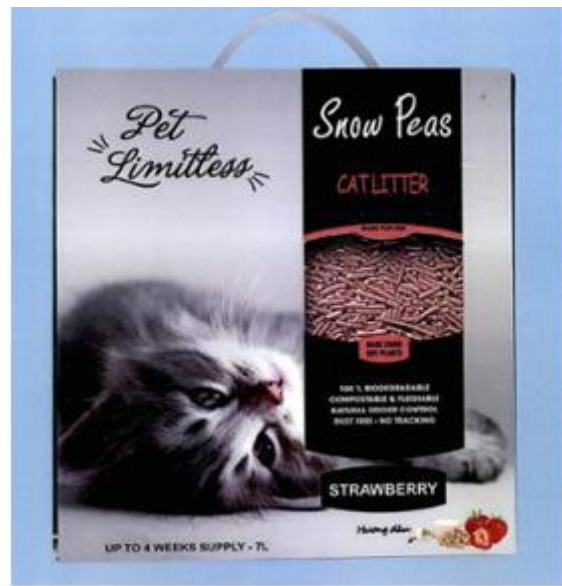

3.2



3.3



3.4



3.5



3.6



3.7



4.1



4.2



4.3



4.4



4.5



4.6



4.7



5.1



5.2



5.3



5.4



5.5



5.6



5.7

CÔNG BÁO SỞ HỮU CÔNG NGHIỆP SỐ 417 TẬP A – QUYỀN 2 (12.2022)

- (11) **45998**
(21) 3-2022-00832 (28) 1
(54) **CHAI** (51) **09-01**
(22) 26/04/2022 (43) 26/12/2022
(30) 21-E1679-0102 19/11/2021 MY;
(73) **CARGILL, INCORPORATED (US)**
15407 McGinty Road West, Wayzata, Minnesota 55391 USA
(72) KIYU YEN HAR (MY)
(74) Công ty Luật TNHH quốc tế BMVN (BMVN INTERNATIONAL LLC)
(55)



1.1



1.2



1.3



1.4

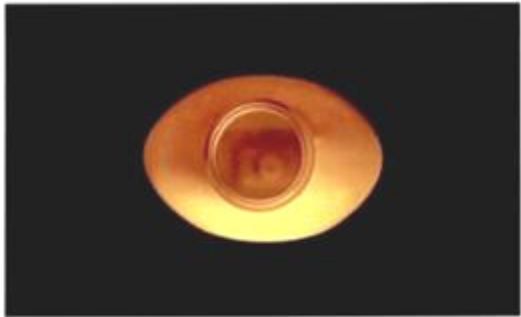

1.5



1.6

CÔNG BÁO SỞ HỮU CÔNG NGHIỆP SỐ 417 TẬP A – QUYỀN 2 (12.2022)

- (11) **45999**
(21) 3-2022-00833
(54) **CHAI**
(22) 26/04/2022
(30) 21-E1680-0202 19/11/2021 MY;
(73) **CARGILL, INCORPORATED (US)**
15407 McGinty Road West, Wayzata, Minnesota 55391 USA
(72) KIYU YEN HAR (MY)
(74) Công ty Luật TNHH quốc tế BMVN (BMVN INTERNATIONAL LLC)
(55)
- (28) 1
(51) **09-01**
(43) 26/12/2022



1.1



1.2



1.3



1.4

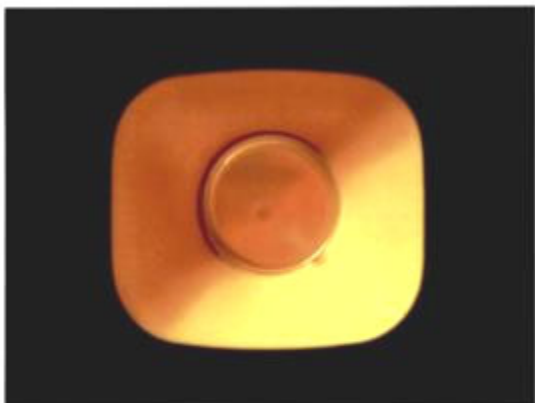

1.5



1.6

CÔNG BÁO SỞ HỮU CÔNG NGHIỆP SỐ 417 TẬP A – QUYỀN 2 (12.2022)

- (11) **46000**
(21) 3-2022-00929
(54) **GIÀY**
(22) 12/05/2022
(73) **GARY HEAH HYE SENG (VN)**
Đường số 9, nhà số 20, Lakeview City, An Phú, thành phố Thủ Đức, thành phố Hồ Chí Minh
(72) **GARY HEAH HYE SENG (MY)**
(74) Công ty cổ phần Tư vấn S&B (S&B CONSULTANT., CORP.)
(55)
- (28) 1
(51) **02-04**
(43) 26/12/2022



1.1



1.2



1.3



1.4



1.5



1.6



1.7

(11) **46001**

(21) 3-2022-00942

(54) **GIÁ ĐỰNG BÁT, ĐĨA**

(22) 13/05/2022

(73) **1. CÔNG TY TNHH VIỆT HOME (VN)**

Tầng 1, tòa nhà N07-B3 đường Duy Tân, phường Dịch Vọng, quận Cầu Giấy, thành phố Hà Nội

2. CÔNG TY TNHH MEGKEL VIỆT NAM (VN)

148 Đại Mỗ, phường Đại Mỗ, quận Nam Từ Liêm, thành phố Hà Nội

(72) Nguyễn Mạnh Hùng (VN)

(55)

(28) 1

(51) **06-04**

(43) 26/12/2022

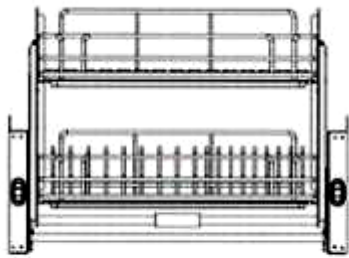

1.1

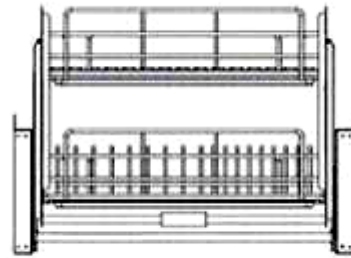

1.2

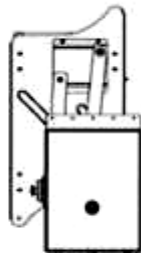

1.3

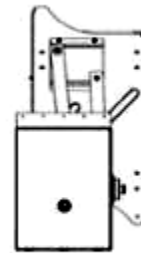

1.4

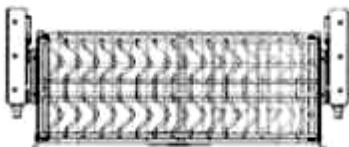

1.5

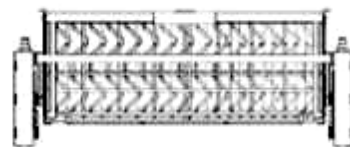

1.6

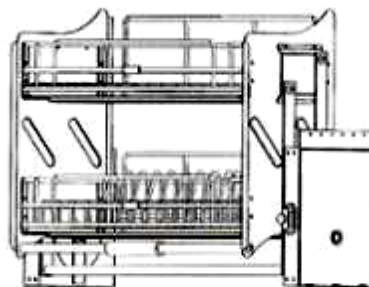

1.7

(11) **46002**

(21) 3-2022-00951

(54) **HỘP ĐỰNG**

(22) 16/05/2022

(73) **CÔNG TY TNHH PETLAND VIỆT NAM (VN)**

Lô 6, C13, khu đô thị Mỹ Đình 1, phường Cầu Diễn, quận Nam Từ Liêm, thành phố Hà Nội

(72) Lương Thế Hiệp (VN)

(55)

(28) 3

(51) **30-02**

(43) 26/12/2022



1.1



1.2



1.3



1.4



1.5



1.6



2.1



2.2



2.3



2.4



2.5



2.6



3.1



3.2



3.3



3.4



3.5



3.6

CÔNG BÁO SỞ HỮU CÔNG NGHIỆP SỐ 417 TẬP A – QUYỀN 2 (12.2022)

(11) **46003**

(21) 3-2022-00952

(54) **HỘP ĐỰNG**

(22) 16/05/2022

(73) **CÔNG TY TNHH PETLAND VIỆT NAM (VN)**

Lô 6, C13, khu đô thị Mỹ Đình 1, phường Cầu Diễn, quận Nam Từ Liêm, thành phố Hà Nội

(72) Lương Thế Hiệp (VN)

(55)

(28) 3

(51) **30-02**

(43) 26/12/2022



1.1



1.2



1.3



1.4



1.5



1.6



2.1



2.2



2.3



2.4



2.5



2.6



3.1



3.2



3.3



3.4



3.5



3.6

- (11) **46004**
(21) 3-2022-00974 (28) 2
(54) **GIÁ TREO** (51) **08-08**
(22) 18/05/2022 (43) 26/12/2022
(30) 29/825,924 07/02/2022 US; 29/833,725 06/04/2022 US;
(73) **TECHTRONIC CORDLESS GP (US)**
100 Innovation Way, Anderson, SC 29621, United States of America
(72) 1. JEFFREY GROVES (US)
2. STEPHEN A. HUGHETT (US)
3. TYLER H. KNIGHT (US)
(74) Công ty TNHH Tầm nhìn và Liên danh (VISION & ASSOCIATES CO.LTD.)
(55)

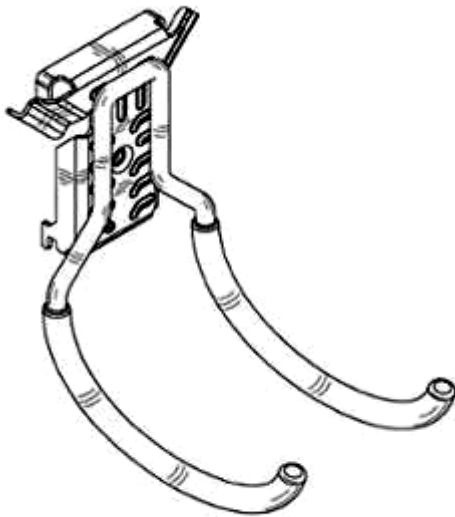

1.1

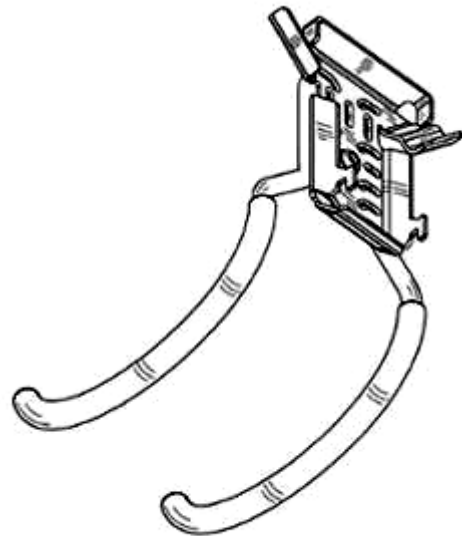

1.2

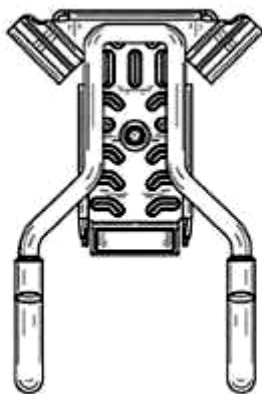

1.3

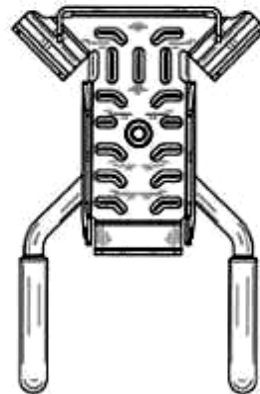

1.4

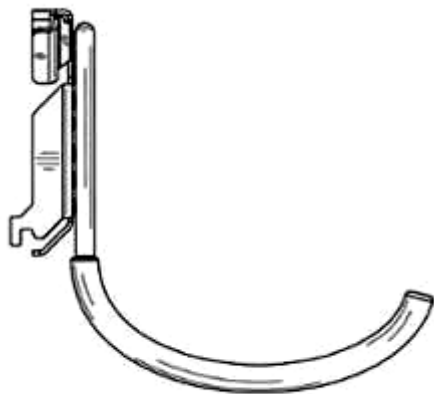

1.5

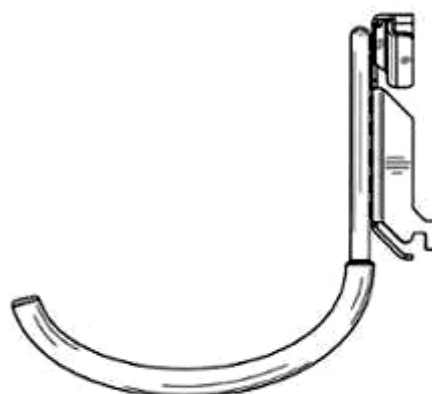

1.6



1.7

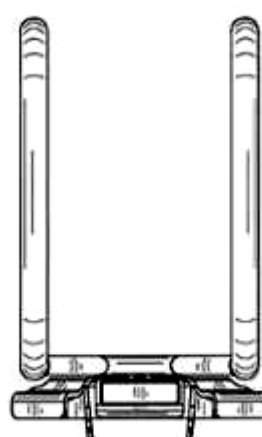

1.8

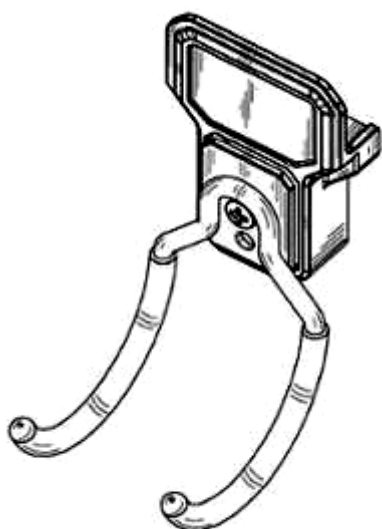

2.1



2.2

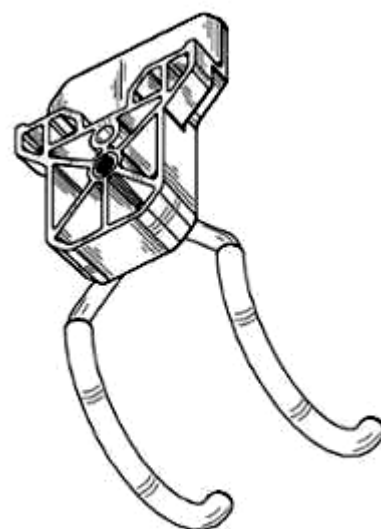

2.3

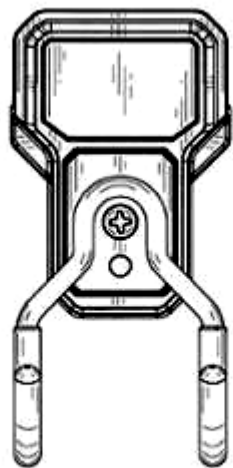

2.4

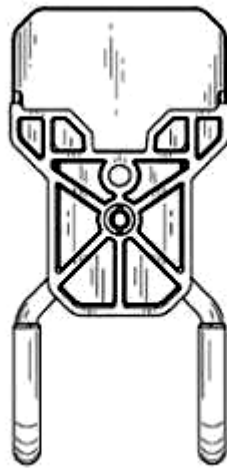

2.5

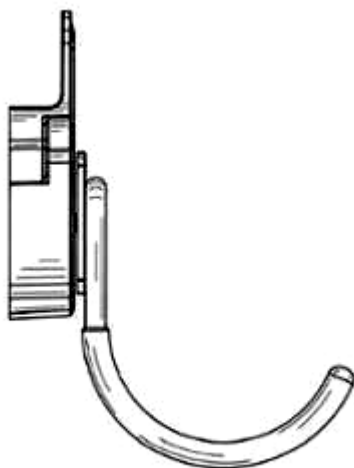

2.6

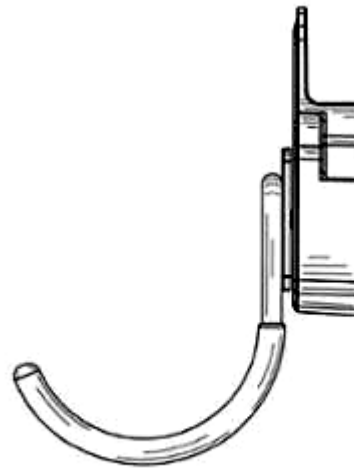

2.7

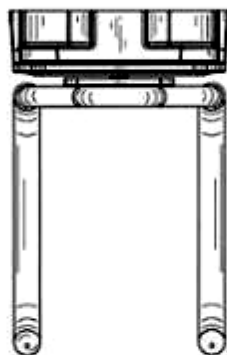

2.8



2.9

CÔNG BÁO SỞ HỮU CÔNG NGHIỆP SỐ 417 TẬP A – QUYỀN 2 (12.2022)

- (11) **46005**
(21) 3-2022-01010 (28) 1
(54) **VỎ ĐỰNG CHÌA KHÓA** (51) **03-01**
(22) 26/05/2022 (43) 26/12/2022
(73) **PHÙNG DIỆU LÂN (VN)**
1225/87 Phạm Thế Hiển, phường 5, quận 8, thành phố Hồ Chí Minh
(72) Phùng Diệu Lân (VN)
(55)



1.1



1.2



1.3



1.4



1.5



1.6



1.7



1.8

CÔNG BÁO SỞ HỮU CÔNG NGHIỆP SỐ 417 TẬP A – QUYỀN 2 (12.2022)

(11) **46006**

(21) 3-2022-01019

(54) **SỨ ĐỒ THANH CÁI**

(22) 27/05/2022

(73) **CÔNG TY TNHH BERLIVN (VN)**

Tầng 9, tòa nhà Viwaseen, số 48 Tố Hữu, phường Trung Văn, quận Nam Từ Liêm, thành phố Hà Nội

(72) Lê Đình Dương (VN)

(55)

(28) 3

(51) **13-03**

(43) 26/12/2022

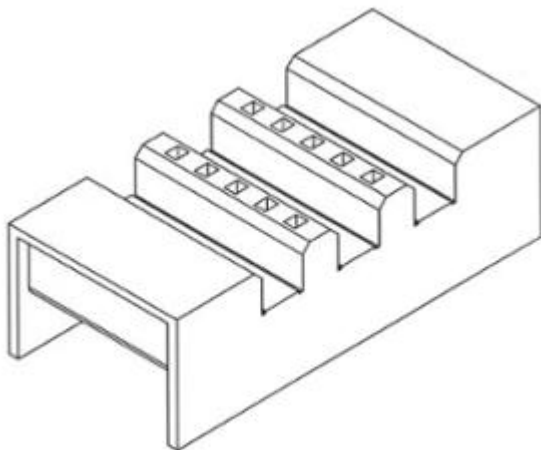

1.1

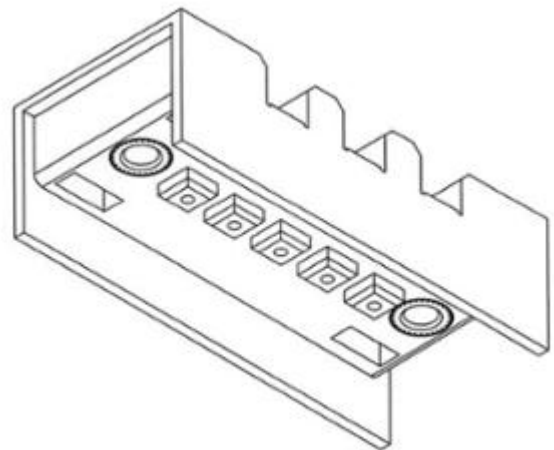

1.2

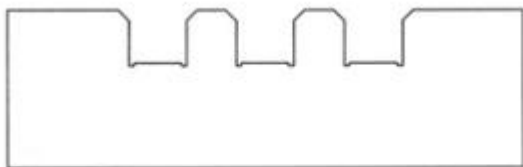

1.3

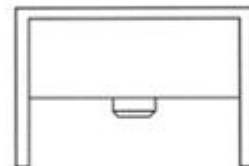

1.4



1.5

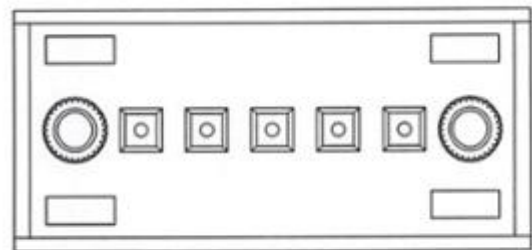

1.6

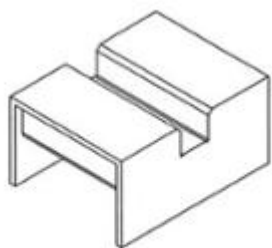

2.1

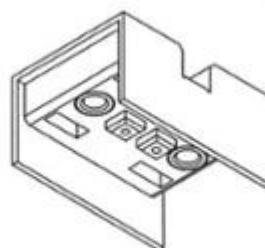

2.2



2.3

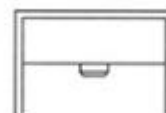

2.4

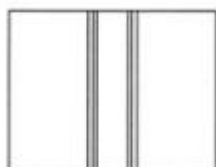

2.5

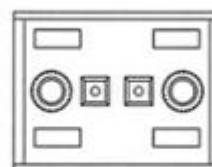

2.6

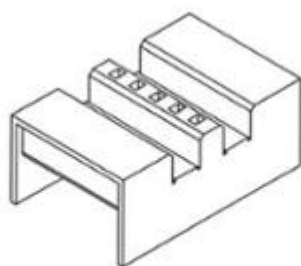

3.1

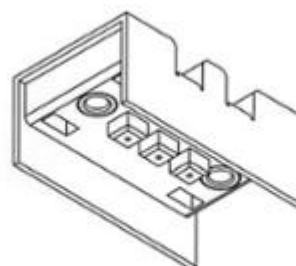

3.2



3.3

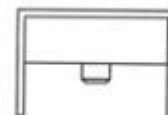

3.4

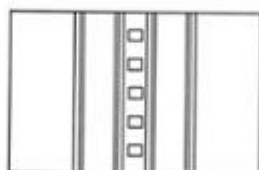

3.5

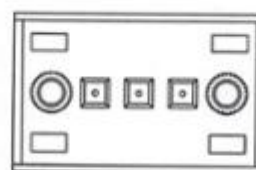

3.6

CÔNG BÁO SỞ HỮU CÔNG NGHIỆP SỐ 417 TẬP A – QUYỀN 2 (12.2022)

- (11) **46007**
(21) 3-2022-01021 (28) 1
(54) **THANH KIM LOẠI ĐỊNH HÌNH** (51) **25-01**
(22) 27/05/2022 (43) 26/12/2022
(73) **CÔNG TY CỔ PHẦN TẬP ĐOÀN EUROTECH (VN)**
Km số 3+500, đường Nguyễn Văn Linh, tổ 1, phường Thạch Bàn, quận Long Biên,
thành phố Hà Nội
(72) Nguyễn Văn Hoan (VN)
(55)



1.1

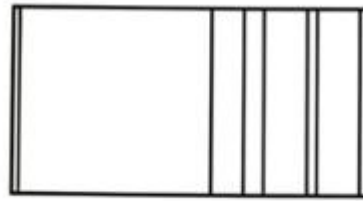

1.2



1.3

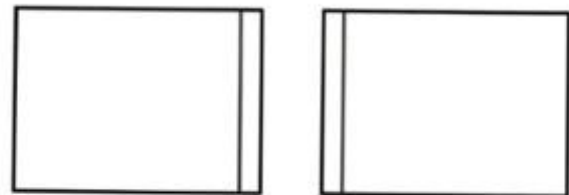

1.4

1.5

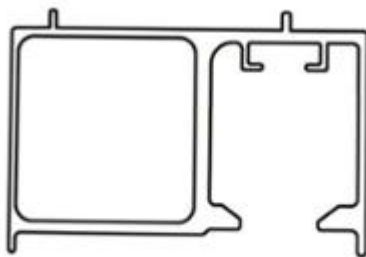

1.6

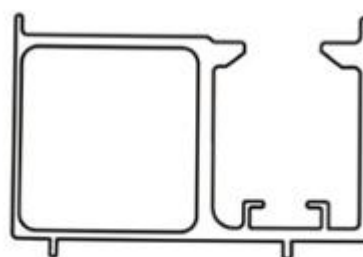

1.7

CÔNG BÁO SỞ HỮU CÔNG NGHIỆP SỐ 417 TẬP A – QUYỀN 2 (12.2022)

- (11) **46008**
(21) 3-2022-01022 (28) 1
(54) **THANH KIM LOẠI ĐỊNH HÌNH** (51) **25-01**
(22) 27/05/2022 (43) 26/12/2022
(73) **CÔNG TY CỔ PHẦN TẬP ĐOÀN EUROTECH (VN)**
Km số 3+500, đường Nguyễn Văn Linh, tổ 1, phường Thạch Bàn, quận Long Biên,
thành phố Hà Nội
(72) Nguyễn Văn Hoan (VN)
(55)

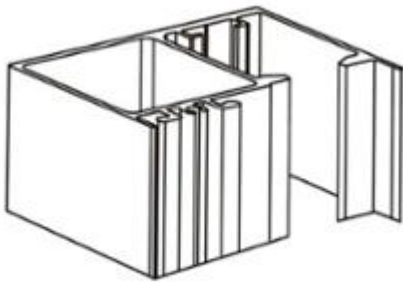

1.1

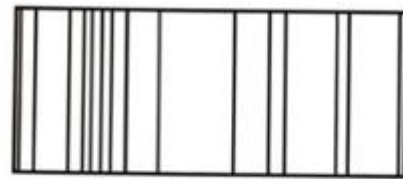

1.2



1.3



1.4



1.5

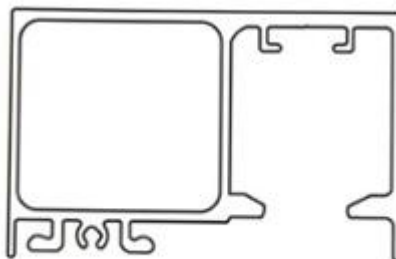

1.6

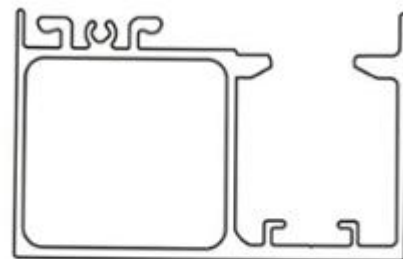

1.7

CÔNG BÁO SỞ HỮU CÔNG NGHIỆP SỐ 417 TẬP A – QUYỀN 2 (12.2022)

- (11) **46009**
(21) 3-2022-01023 (28) 1
(54) **CHAI** (51) **09-01**
(22) 27/05/2022 (43) 26/12/2022
(73) **CÔNG TY TRÁCH NHIỆM HỮU HẠN LA VIE (VN)**
Quốc lộ 1A, phường Khánh Hậu, thành phố Tân An, tỉnh Long An
(72) Nicolas Dabrowski (FR)
(74) Công ty TNHH tư vấn Sở hữu trí tuệ IPFLAME (IPFLAME CO.,LTD)
(55)



1.1

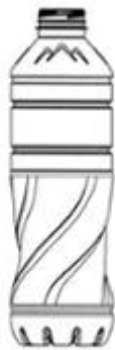

1.2



1.3



1.4



1.5



1.6



1.7

CÔNG BÁO SỞ HỮU CÔNG NGHIỆP SỐ 417 TẬP A – QUYỀN 2 (12.2022)

- (11) **46010**
(21) 3-2022-01051 (28) 2
(54) **ĐÈN CHIẾU SÁNG** (51) **26-03**
(22) 31/05/2022 (43) 26/12/2022
(73) **CÔNG TY CỔ PHẦN WINCO VIỆT NAM (VN)**
Số nhà 72, lô N14E, phường Yên Sở, quận Hoàng Mai, thành phố Hà Nội
(72) Dương Văn Đông (VN)
(74) Công ty cổ phần Tư vấn S&B (S&B CONSULTANT., CORP.)
(55)

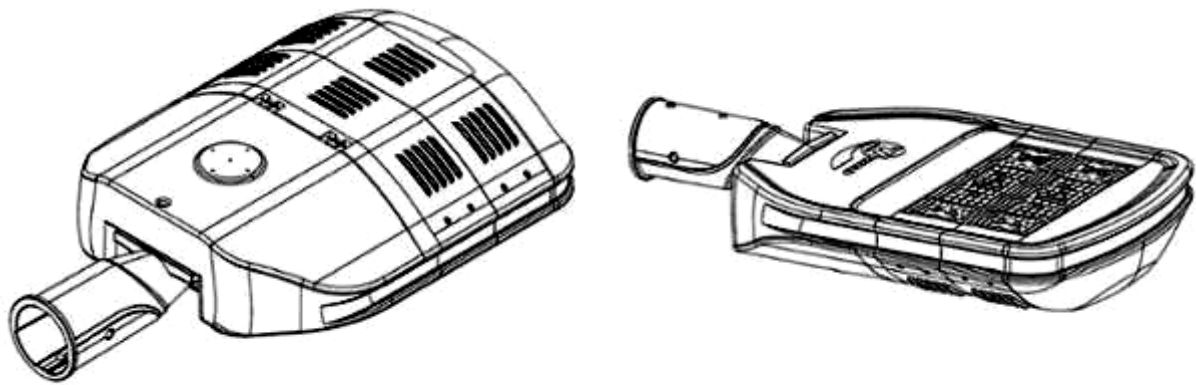

1.1

1.2

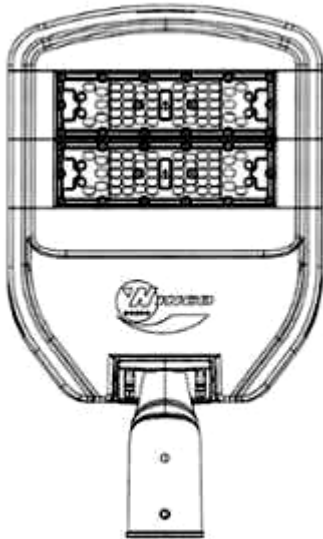

1.3

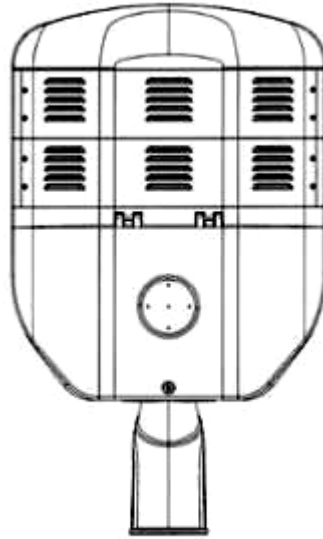

1.4



1.5

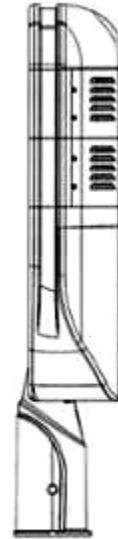

1.6



1.7



1.8

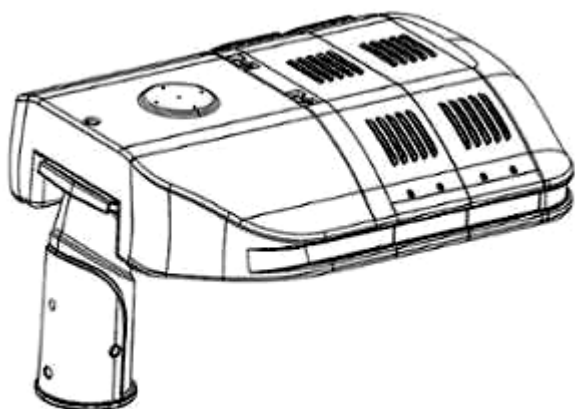

2.1

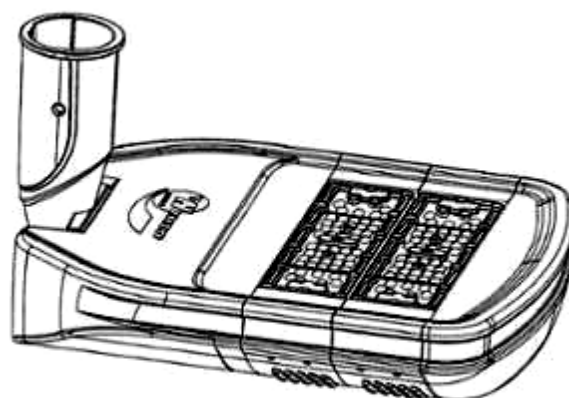

2.2

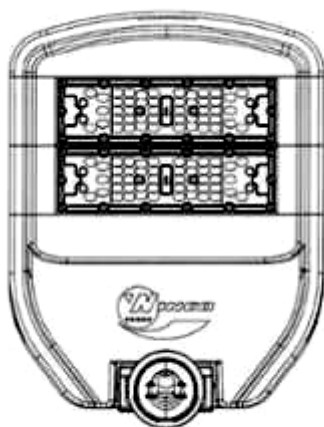

2.3

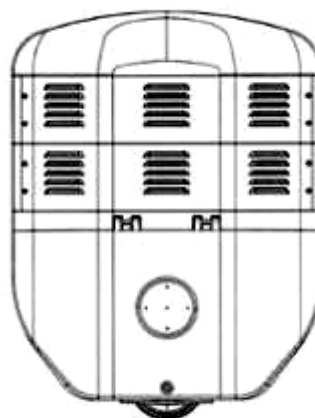

2.4

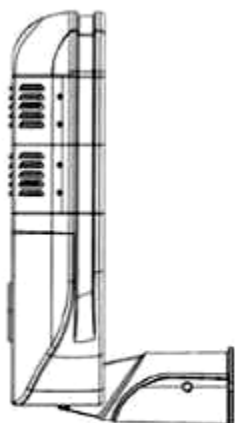

2.5

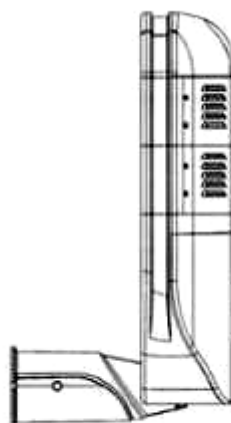

2.6

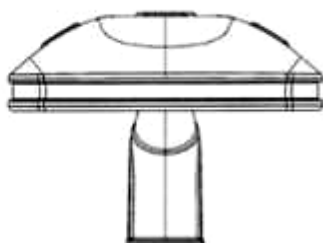

2.7

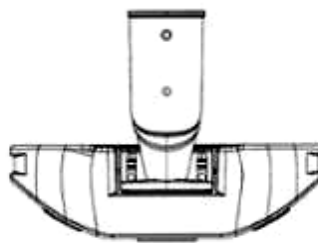

2.8

- (11) **46011**
(21) 3-2022-01052 (28) 2
(54) **ĐÈN CHIẾU SÁNG** (51) **26-03**
(22) 31/05/2022 (43) 26/12/2022
(73) **CÔNG TY CỔ PHẦN WINCO VIỆT NAM (VN)**
Số nhà 72, lô N14E, phường Yên Sở, quận Hoàng Mai, thành phố Hà Nội
(72) Dương Văn Đông (VN)
(74) Công ty cổ phần Tư vấn S&B (S&B CONSULTANT., CORP.)
(55)

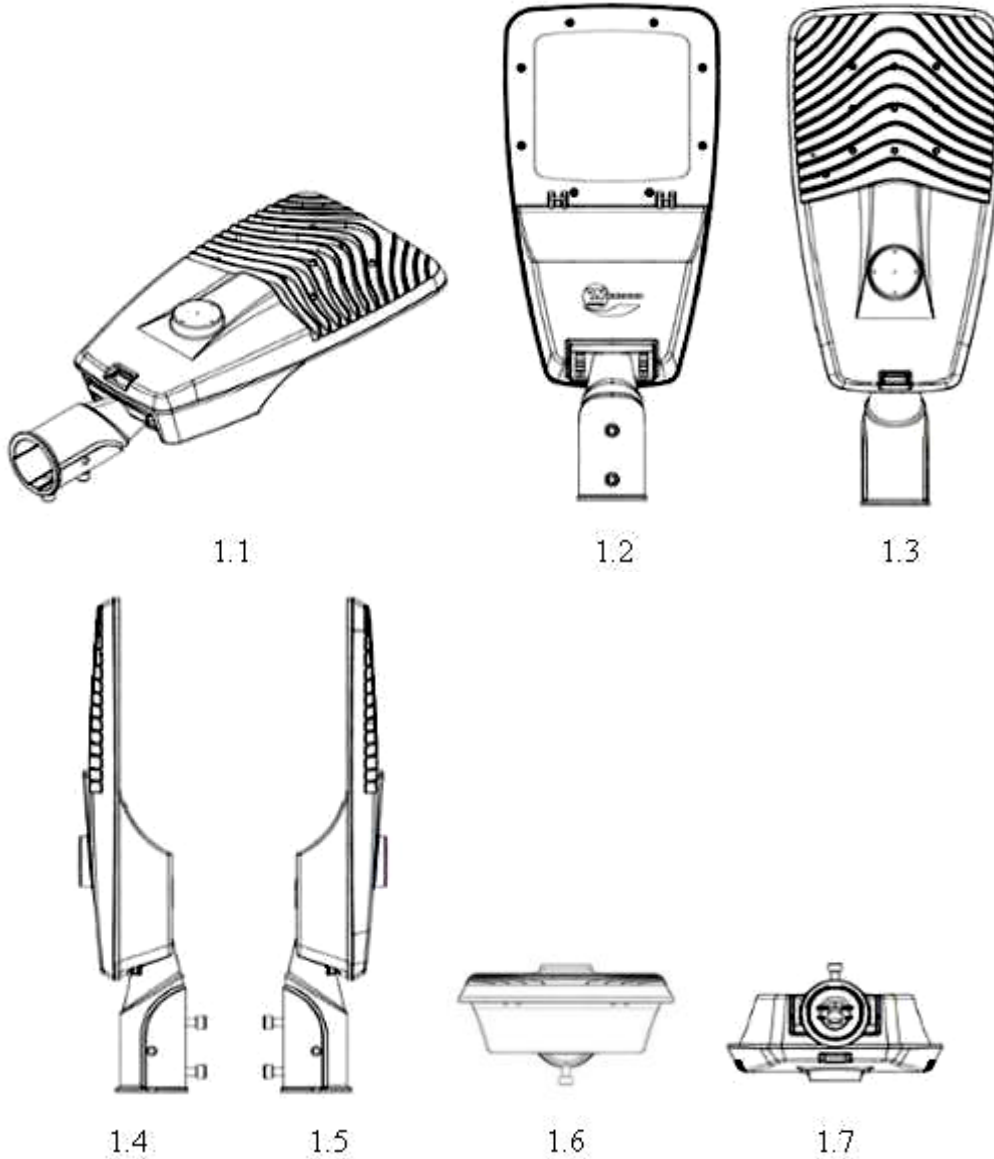



2.1



2.2

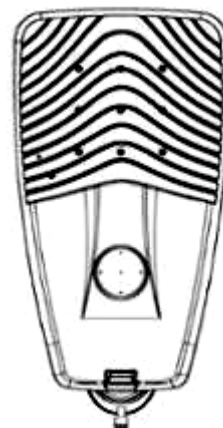

2.3

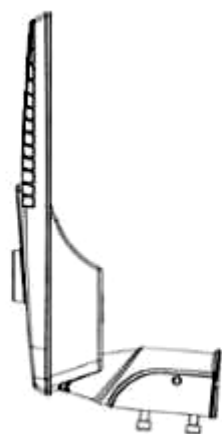

2.4



2.5



2.6

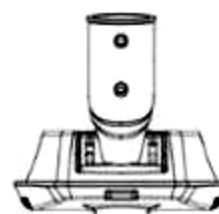

2.7

CÔNG BÁO SỞ HỮU CÔNG NGHIỆP SỐ 417 TẬP A – QUYỀN 2 (12.2022)

- (11) **46012**
(21) 3-2022-01087 (28) 1
(54) **BÚT** (51) **19-06**
(22) 03/06/2022 (43) 26/12/2022
(73) **CÔNG TY CỔ PHẦN TẬP ĐOÀN THIÊN LONG (VN)**
Tầng 10, Sofic Tower, số 10 đường Mai Chí Thọ, phường Thủ Thiêm, thành phố
Thủ Đức, thành phố Hồ Chí Minh
(72) Cô Gia Thọ (VN)
(74) Công ty TNHH Tư vấn sở hữu trí tuệ Việt (VIET IP CO.,LTD.)
(55)

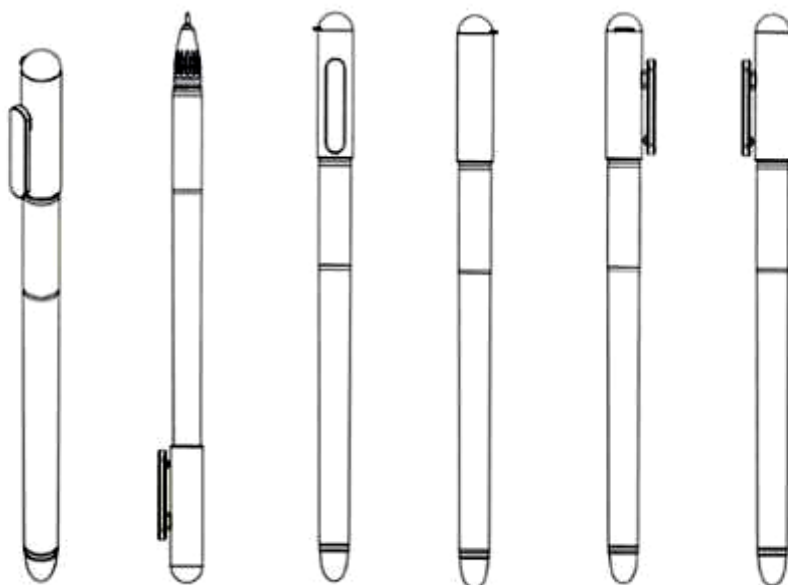

1.1

1.2

1.3

1.4

1.5

1.6



1.7



1.8

CÔNG BÁO SỞ HỮU CÔNG NGHIỆP SỐ 417 TẬP A – QUYỀN 2 (12.2022)

- (11) **46013**
(21) 3-2022-01090 (28) 1
(54) **ROBOT TỰ HÀNH** (51) **12-14**
(22) 06/06/2022 (43) 26/12/2022
(73) **CÔNG TY TNHH LEON LEGION (VN)**
269 đường Liên Phường, phường Phước Long B, thành phố Thủ Đức, thành phố Hồ Chí Minh
(72) Hoàng Xuân Thành (VN)
(74) Công ty Luật TNHH Tư vấn Quốc tế (INDOCHINE COUNSEL)
(55)



1.1



1.2



1.3



1.4



1.5



1.6



1.7



1.8



1.9

CÔNG BÁO SỞ HỮU CÔNG NGHIỆP SỐ 417 TẬP A – QUYỀN 2 (12.2022)

- (11) **46014**
(21) 3-2022-01129 (28) 1
(54) **THANH KIM LOẠI ĐỊNH HÌNH** (51) **25-01**
(22) 09/06/2022 (43) 26/12/2022
(73) **CÔNG TY TNHH SẢN XUẤT VÀ THƯƠNG MẠI HÙNG LONG (VN)**
Thôn Tráng Vũ, xã Đồng Than, huyện Yên Mỹ, tỉnh Hưng Yên
(72) Vũ Xuân Quân (VN)
(74) Công ty TNHH Sở hữu trí tuệ Gia Việt (GIAVIET CO., LTD.)
(55)

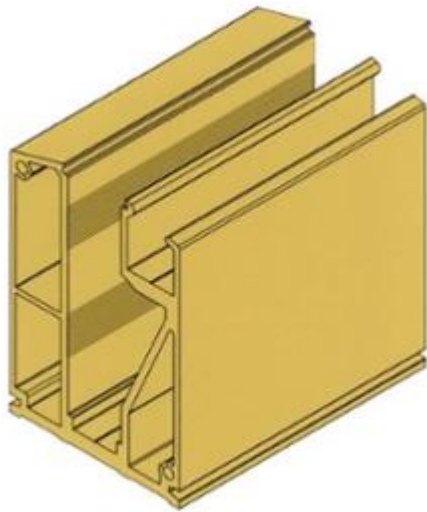

1.1



1.2



1.3



1.4

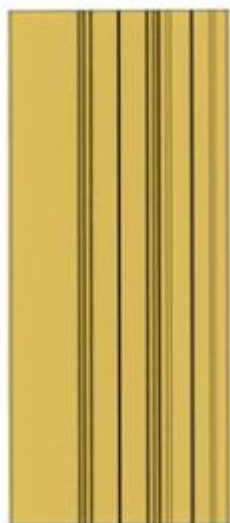

1.5

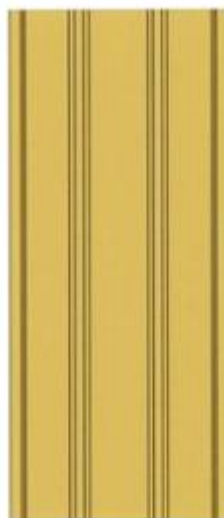

1.6

- (11) **46015**
(21) 3-2022-01130 (28) 1
(54) **THANH KIM LOẠI ĐỊNH HÌNH** (51) **25-01**
(22) 09/06/2022 (43) 26/12/2022
(73) **CÔNG TY TNHH SẢN XUẤT VÀ THƯƠNG MẠI HÙNG LONG (VN)**
Thôn Tráng Vũ, xã Đồng Than, huyện Yên Mỹ, tỉnh Hưng Yên
(72) Vũ Xuân Quân (VN)
(74) Công ty TNHH Sở hữu trí tuệ Gia Việt (GIAVIET CO., LTD.)
(55)



1.1



1.2



1.3



1.4



1.5



1.6

CÔNG BÁO SỞ HỮU CÔNG NGHIỆP SỐ 417 TẬP A – QUYỀN 2 (12.2022)

- (11) **46016**
(21) 3-2022-01229 (28) 1
(54) **VÒI NƯỚC** (51) **23-01**
(22) 21/06/2022 (43) 26/12/2022
(73) **WATERTEC (MALAYSIA) SDN BHD (MY)**
Lot 3, Jalan Halba Satu 16/16A, Section 16, 40200 Shah Alam, Selangor Darul
Ehsan, Malaysia
(72) 1. AFANDI BIN HAMZAH (MY)
2. LOW HAN SIN (MY)
(74) Công ty TNHH Sở hữu trí tuệ Tầm Nhìn Mới (FRESHVIEW CO., LTD.)
(55)

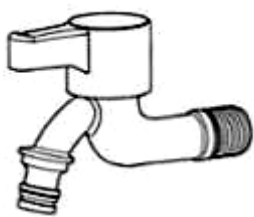

1.1

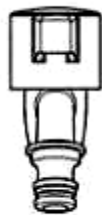

1.2

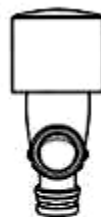

1.3

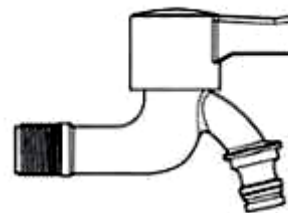

1.4

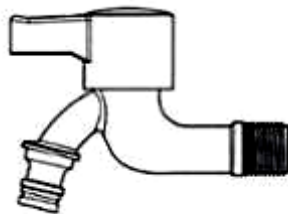

1.5



1.6



1.7

CÔNG BÁO SỞ HỮU CÔNG NGHIỆP SỐ 417 TẬP A – QUYỀN 2 (12.2022)

- (11) **46017**
(21) 3-2022-01253 (28) 1
(54) **THIẾT BỊ ĐÀU CUỐI TỬ XA CỦA TỬ ĐIỆN** (51) **13-03**
(22) 23/06/2022 (43) 26/12/2022
(30) 30-2021-0062063 23/12/2021 KR;
(73) **LS ELECTRIC CO., LTD. (KR)**
127, LS-ro, Dongan-gu, Anyang-si, Gyeonggi-do, 14119, Republic of Korea
(72) Euihyun CHO (KR)
(74) Công ty TNHH một thành viên Sở hữu trí tuệ VCCI (VCCI-IP CO.,LTD)
(55)

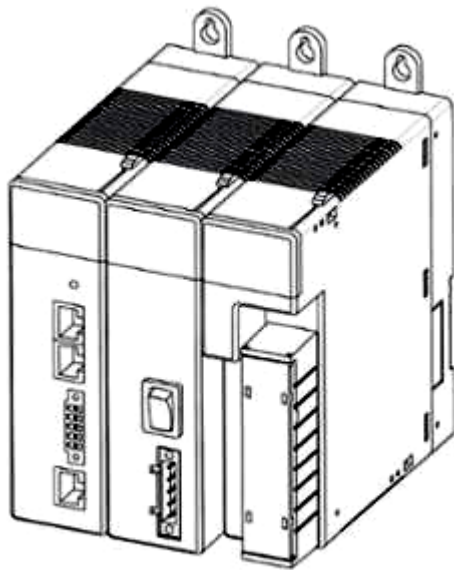

1.1

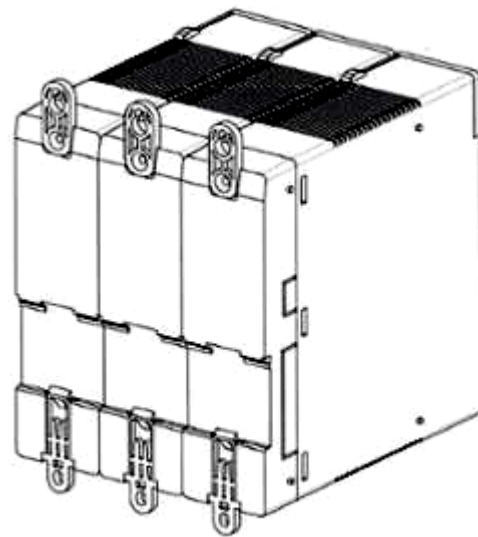

1.2

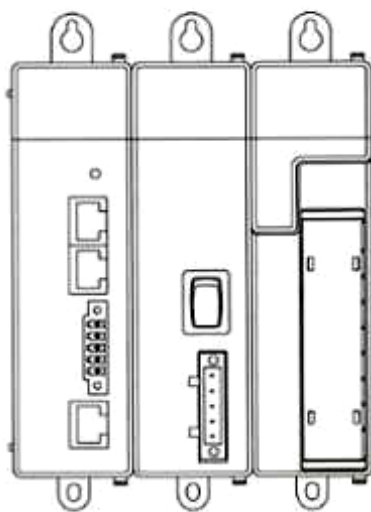

1.3

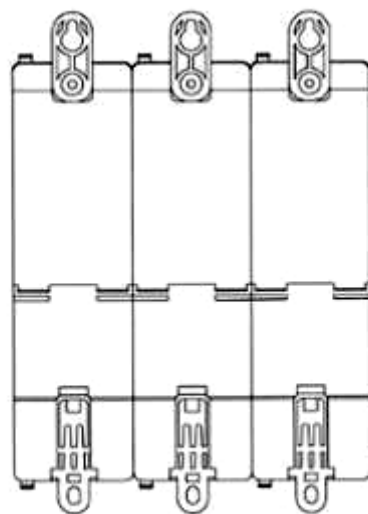

1.4

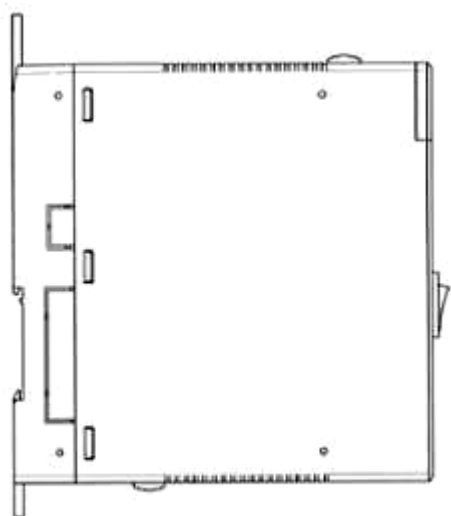

1.5

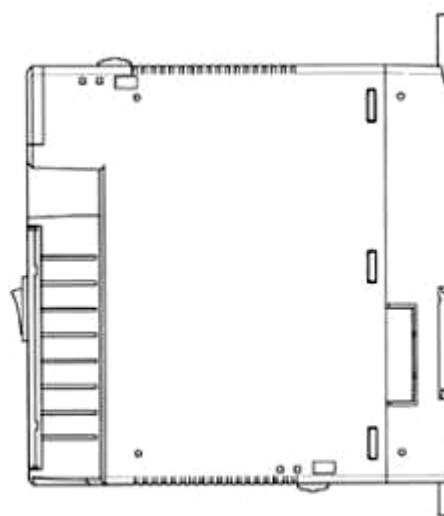

1.6

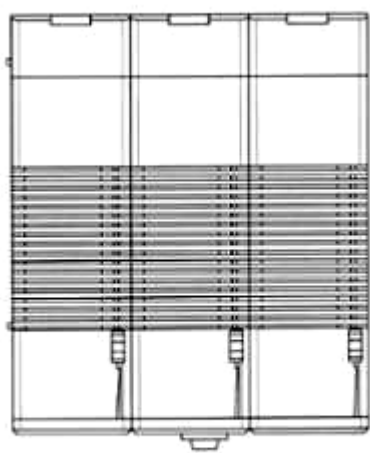

1.7



1.8

CÔNG BÁO SỞ HỮU CÔNG NGHIỆP SỐ 417 TẬP A – QUYỀN 2 (12.2022)

- (11) **46018**
(21) 3-2022-01256 (28) 1
(54) **BÚT VIẾT** (51) **19-06**
(22) 24/06/2022 (43) 26/12/2022
(73) **CÔNG TY TNHH THIẾT BỊ GIÁO DỤC LINH PHƯỢNG (VN)**
Tổ 14 Hoàng Văn Thụ, thành phố Thái Nguyên, tỉnh Thái Nguyên
(72) Hoàng Thị Phượng (VN)
(74) Công ty Luật TNHH Phạm và Liên danh (PHAM & ASSOCIATES)
(55)



1.1



1.2



1.3



1.4



1.5



1.6



1.7



1.8



1.9



1.10

CÔNG BÁO SỞ HỮU CÔNG NGHIỆP SỐ 417 TẬP A – QUYỀN 2 (12.2022)

- (11) **46019**
(21) 3-2022-01268 (28) 1
(54) **PHAO NHỰA** (51) **30-02**
(22) 24/06/2022 (43) 26/12/2022
(73) **CÔNG TY TNHH QUẢNG NĂM CHÂU (VN)**
Tầng 4 toà nhà văn phòng ô số A1, lô A2 đường Thánh Thiên, khu đô thị cột 5 -
cột 8, phường Hồng Hải, thành phố Hạ Long, tỉnh Quảng Ninh
(72) Chu Tuấn Thành (VN)
(74) Công ty TNHH Sở hữu trí tuệ Hải Hân (HAI HAN IP CO., LTD.)
(55)



1.1



1.2



1.3



1.4



1.5



1.6

CÔNG BÁO SỞ HỮU CÔNG NGHIỆP SỐ 417 TẬP A – QUYỀN 2 (12.2022)

- (11) **46020**
(21) 3-2022-01270
(54) **KHUÔN ĐÚC CỘT XÂY DỰNG**
(22) 27/06/2022
(73) **NGUYỄN XUÂN THỦY (VN)**
Tổ 3, khu 10, phường Bãi Cháy, thành phố Hạ Long, tỉnh Quảng Ninh
(72) Nguyễn Xuân Thủy (VN)
(55)
(28) 1
(51) **25-02**
(43) 26/12/2022



1.1



1.2



1.3



1.4



1.5



1.6



1.7

CÔNG BÁO SỞ HỮU CÔNG NGHIỆP SỐ 417 TẬP A – QUYỀN 2 (12.2022)

- (11) **46021**
(21) 3-2022-01271 (28) 1
(54) **KHUÔN ĐÚC CỘT XÂY DỰNG** (51) **25-02**
(22) 27/06/2022 (43) 26/12/2022
(73) **Nguyễn Xuân Thủy (VN)**
Tổ 3, khu 10, phường Bãi Cháy, thành phố Hạ Long, tỉnh Quảng Ninh
(72) Nguyễn Xuân Thủy (VN)
(55)



1.1



1.2



1.3



1.4



1.5

CÔNG BÁO SỞ HỮU CÔNG NGHIỆP SỐ 417 TẬP A – QUYỀN 2 (12.2022)

- (11) **46022**
(21) 3-2022-01272
(54) **KHUÔN ĐÚC CỘT XÂY DỰNG**
(22) 27/06/2022
(73) **NGUYỄN XUÂN THỦY (VN)**
Tổ 3, khu 10, phường Bãi Cháy, thành phố Hạ Long, tỉnh Quảng Ninh
(72) Nguyễn Xuân Thủy (VN)
(55)
- (28) 1
(51) **25-02**
(43) 26/12/2022



1.1



1.2



1.3



1.4

CÔNG BÁO SỞ HỮU CÔNG NGHIỆP SỐ 417 TẬP A – QUYỀN 2 (12.2022)

- (11) **46023**
(21) 3-2022-01274
(54) **Ô TÔ**
(22) 27/06/2022
(30) DM/219317 28/12/2021 WO;
(73) **FERRARI S.P.A. (IT)**
Via Emilia Est 1163, MODENA, Italy
(72) Flavio MANZONI (IT)
(74) Công ty TNHH một thành viên Sở hữu trí tuệ VCCI (VCCI-IP CO.,LTD)
(55)

- (28) 1
(51) **12-08**
(43) 26/12/2022



1.1



1.2



1.3

1.4

1.5



1.6

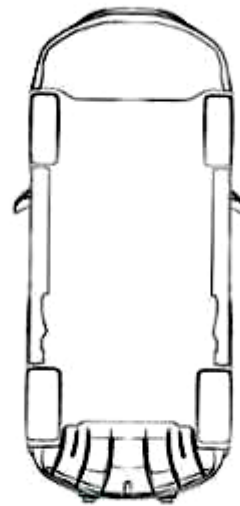

1.7

CÔNG BÁO SỞ HỮU CÔNG NGHIỆP SỐ 417 TẬP A – QUYỀN 2 (12.2022)

- (11) **46024**
(21) 3-2022-01275
(54) **Ô TÔ ĐỒ CHƠI**
(22) 27/06/2022
(30) DM/219316 28/12/2021 WO;
(73) **FERRARI S.P.A. (IT)**
Via Emilia Est 1163, MODENA, Italy
(72) Flavio MANZONI (IT)
(74) Công ty TNHH một thành viên Sở hữu trí tuệ VCCI (VCCI-IP CO.,LTD)
(55)
- (28) 1
(51) **21-01**
(43) 26/12/2022



1.1

1.2

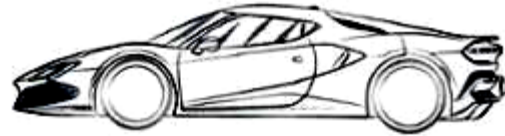

1.3

1.4

1.5

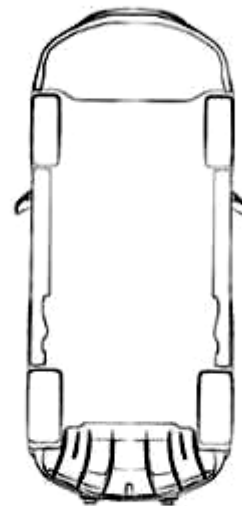

1.6

1.7

CÔNG BÁO SỞ HỮU CÔNG NGHIỆP SỐ 417 TẬP A – QUYỀN 2 (12.2022)

- (11) **46025**
(21) 3-2022-01304 (28) 1
(54) **PHƯƠNG TIỆN VẬN CHUYỂN HÀNG HÓA** (51) **12-13; 12-14**
(22) 29/06/2022 (43) 26/12/2022
(73) **CÔNG TY TNHH ALPHA ASIMOV ROBOTICS (VN)**
Tầng 3, tòa nhà Indochina Riverside, 74 Bạch Đằng, phường Hải Châu I, quận Hải
Châu, thành phố Đà Nẵng
(72) 1. LÊ ANH SƠN (VN)
2. ĐOÀN MINH THÔNG (VN)
(55)

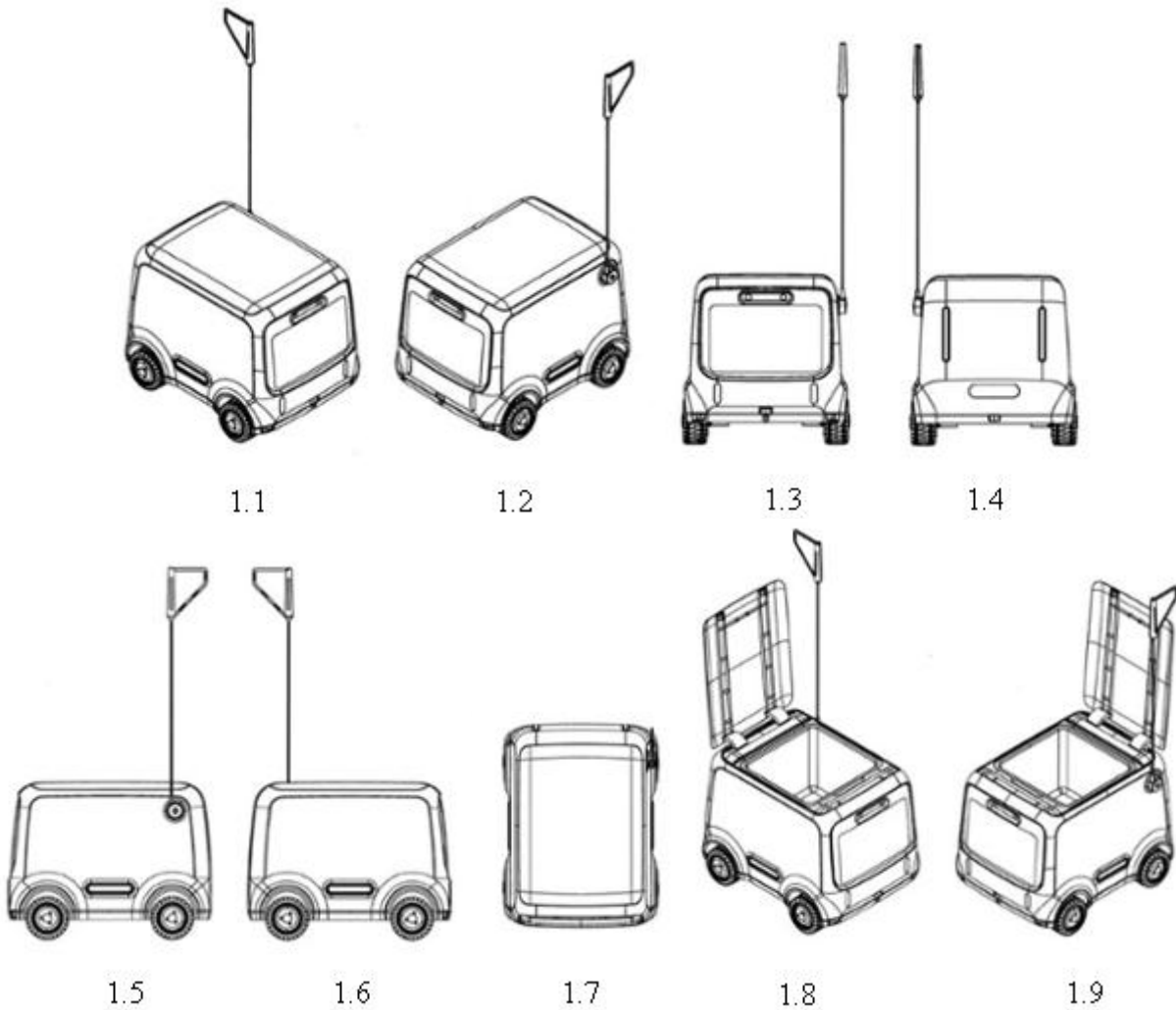

CÔNG BÁO SỞ HỮU CÔNG NGHIỆP SỐ 417 TẬP A – QUYỀN 2 (12.2022)

- | | | | |
|------|---|------|--------------|
| (11) | 46026 | | |
| (21) | 3-2022-01306 | (28) | 3 |
| (54) | BỘ NHÃN SẢN PHẨM | (51) | 19-08 |
| (22) | 29/06/2022 | (43) | 26/12/2022 |
| (73) | CÔNG TY CỔ PHẦN CHẾ BIẾN DỊCH VỤ THỦY SẢN CÁI HẢI (VN)
Thị trấn Cát Hải, huyện Cát Hải, thành phố Hải Phòng | | |
| (72) | Phạm Văn Nhân (VN) | | |
| (74) | Công ty TNHH Nghiên cứu và Tư vấn chuyển giao công nghệ và đầu tư (CONCETTI) | | |
| (55) | | | |



1.1



1.2



1.3



1.4



1.5

CÔNG BÁO SỞ HỮU CÔNG NGHIỆP SỐ 417 TẬP A – QUYỀN 2 (12.2022)

- (11) **46027**
(21) 3-2022-01317 (28) 1
(54) **BÌNH** (51) **09-01**
(22) 30/06/2022 (43) 26/12/2022
(73) **CÔNG TY TNHH SẢN XUẤT THƯƠNG MẠI NHỰA PHONG LAN (VN)**
B19/395B Nguyễn Đình Kiên, ấp 2, xã Tân Nhựt, huyện Bình Chánh, thành phố
Hồ Chí Minh
(72) Lang Thị Tuyết Yến (VN)
(74) Công ty TNHH Dịch vụ thương mại và sở hữu công nghiệp Song Ngọc (I.P.T.S.)
(55)



1.1



1.2



1.3



1.4



1.5



1.6

- (11) **46028**
- (21) 3-2022-01341
- (54) **HỘP BAO GÓI**
- (22) 04/07/2022
- (30) 008820468-0002 05/01/2022 EM;
- (73) **PHILIP MORRIS PRODUCTS S.A. (CH)**
Quai Jeanrenaud 3, CH-2000 Neuchâtel, Switzerland
- (72) Ajit Aghera (GB)
- (74) Công ty Luật TNHH T&G (TGVN)
- (55)
- (28) 1
- (51) **09-03**
- (43) 26/12/2022

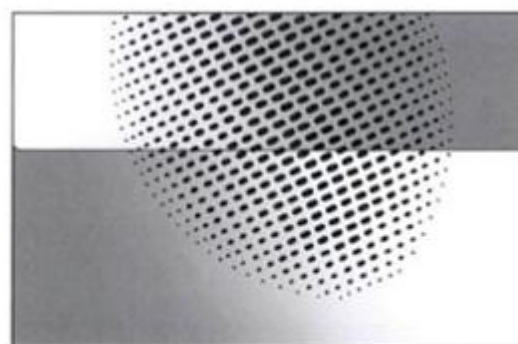

1.1

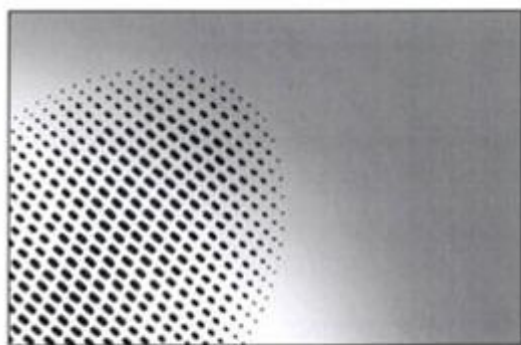

1.2

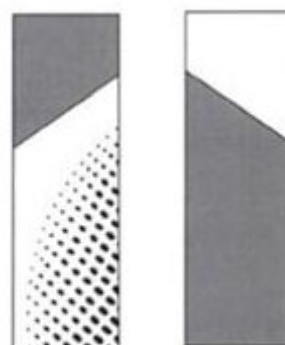

1.3



1.4

1.5



1.6

1.7

- (11) **46029**
 - (21) 3-2022-01342
 - (54) **HỘP BAO GÓI**
 - (22) 04/07/2022
 - (30) 008820468-0004 05/01/2022 EM;
 - (73) **PHILIP MORRIS PRODUCTS S.A. (CH)**
Quai Jeanrenaud 3, CH-2000 Neuchâtel, Switzerland
 - (72) Ajit Aghera (GB)
 - (74) Công ty Luật TNHH T&G (TGVN)
 - (55)
- (28) 1
 - (51) **09-03**
 - (43) 26/12/2022

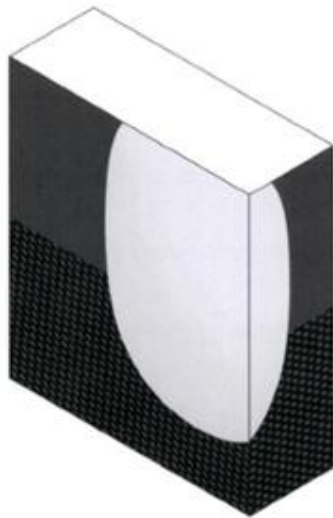

1.1



1.2



1.3



1.4

1.5



1.6



1.7

CÔNG BÁO SỞ HỮU CÔNG NGHIỆP SỐ 417 TẬP A – QUYỀN 2 (12.2022)

- (11) **46030**
 - (21) 3-2022-01343
 - (54) **HỘP BAO GÓI**
 - (22) 04/07/2022
 - (30) 008820468-0006 05/01/2022 EM;
 - (73) **PHILIP MORRIS PRODUCTS S.A. (CH)**
Quai Jeanrenaud 3, CH-2000 Neuchâtel, Switzerland
 - (72) Ajit Aghera (GB)
 - (74) Công ty Luật TNHH T&G (TGVN)
 - (55)
- (28) 1
 - (51) **09-03**
 - (43) 26/12/2022

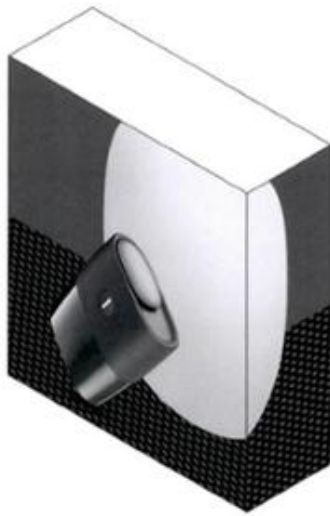

1.1

1.2

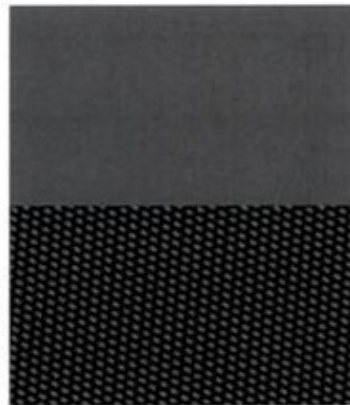

1.3

1.4

1.5



1.6

1.7

CÔNG BÁO SỞ HỮU CÔNG NGHIỆP SỐ 417 TẬP A – QUYỀN 2 (12.2022)

- (11) **46031**
(21) 3-2022-01366 (28) 1
(54) **KE GÓC KIM LOẠI** (51) **25-01**
(22) 07/07/2022 (43) 26/12/2022
(73) **CÔNG TY TNHH DỊCH VỤ THƯƠNG MẠI VÀ XÂY DỰNG QUỐC DŨNG (VN)**
Số 372 đường Nguyễn Trãi, phường Trung Văn, quận Nam Từ Liêm, thành phố Hà Nội
(72) Đinh Văn Ba (VN)
(74) Công ty TNHH Sở hữu trí tuệ Gia Việt (GIAVIET CO., LTD.)
(55)

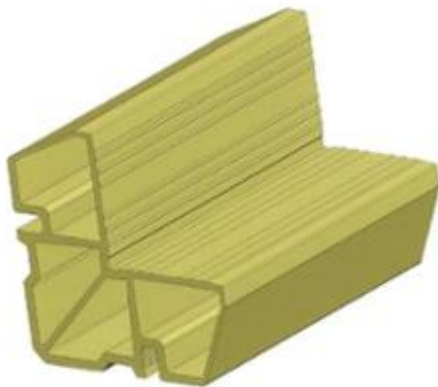

1.1



1.2



1.3



1.4



1.5

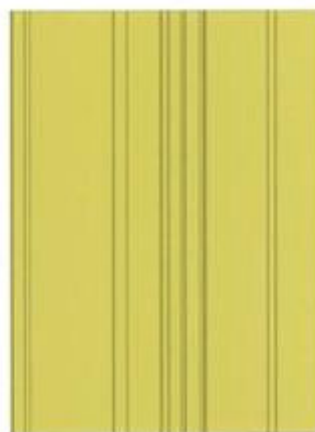

1.6

CÔNG BÁO SỞ HỮU CÔNG NGHIỆP SỐ 417 TẬP A – QUYỀN 2 (12.2022)

- (11) **46032**
(21) 3-2022-01370 (28) 1
(54) **ĐÈN** (51) **26-05**
(22) 08/07/2022 (43) 26/12/2022
(73) **CÔNG TY CỔ PHẦN BÓNG ĐÈN PHÍCH NƯỚC RẠNG ĐÔNG (VN)**
87-89 phố Hạ Đình, phường Thanh Xuân Trung, quận Thanh Xuân, thành phố Hà Nội
(72) Trần Trung Tường (VN)
(55)

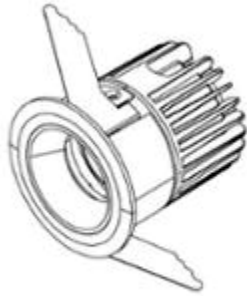

1.1

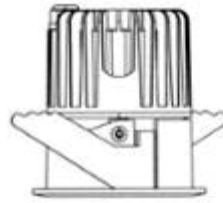

1.2

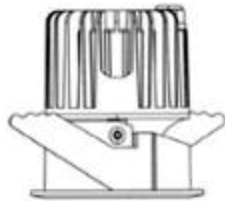

1.3



1.4



1.5



1.6

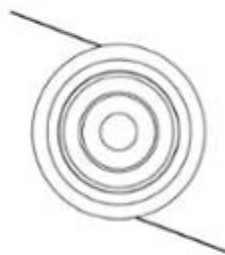

1.7

CÔNG BÁO SỞ HỮU CÔNG NGHIỆP SỐ 417 TẬP A – QUYỀN 2 (12.2022)

- (11) **46033**
(21) 3-2022-01423 (28) 1
(54) **THIẾT BỊ SẢN XUẤT KHÍ HYDRO** (51) **23-01**
(22) 15/07/2022 (43) 26/12/2022
(30) 202230038616.3 20/01/2022 CN;
(73) **LIN, HSIN-YUNG (CN)**
No.758, Jiaxin Highway, Jiading District, Shanghai, China
(72) LIN, Hsin-Yung (TW)
(74) Công ty TNHH Tầm nhìn và Liên danh (VISION & ASSOCIATES CO.LTD.)
(55)



1.1

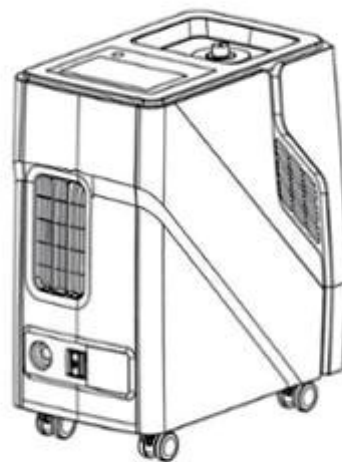

1.2

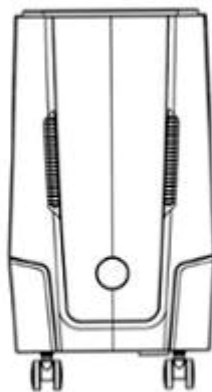

1.3

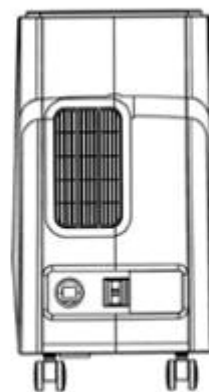

1.4

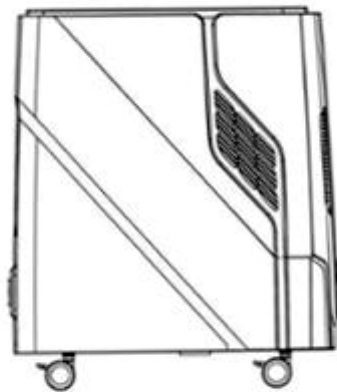

1.5

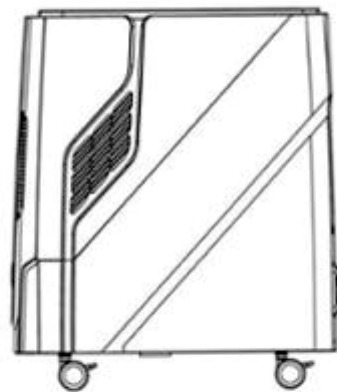

1.6

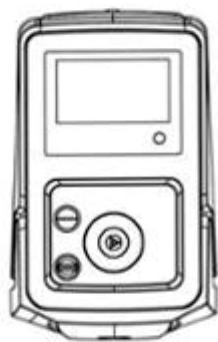

1.7

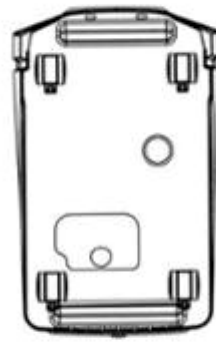

1.8

CÔNG BÁO SỞ HỮU CÔNG NGHIỆP SỐ 417 TẬP A – QUYỀN 2 (12.2022)

- (11) **46034**
(21) 3-2022-01428 (28) 1
(54) **TẤM ỐP BỘ PHẬN TAY XÁCH CỦA XE MÁY** (51) **12-16**
(22) 15/07/2022 (43) 26/12/2022
(73) **HỘ KINH DOANH HÙNG CƯỜNG (VN)**
Số 71/33 Lãnh Binh Thăng, phường 12, quận 11, thành phố Hồ Chí Minh
(72) Lưu Chí Hùng (VN)
(74) Công ty Cổ phần Sở hữu công nghiệp INVESTIP (INVESTIP)
(55)



1.1



1.2



1.3



1.4



1.5



1.6



1.7

- (11) **46035**
- (21) 3-2022-01433
- (54) **QUẠT TRẦN**
- (22) 18/07/2022
- (73) **PANASONIC INTELLECTUAL PROPERTY MANAGEMENT CO., LTD.**
(JP)
1-61, Shiromi 2-chome, Chuo-ku, Osaka-shi, Osaka 540-6207 Japan
- (72) 1. MOTOHIRO AOKI (JP)
2. CHIEN SHIUNG TAN (MY)
3. KENSAKU OKABE (JP)
- (74) Công ty Luật TNHH Phạm và Liên danh (PHAM & ASSOCIATES)
- (55)

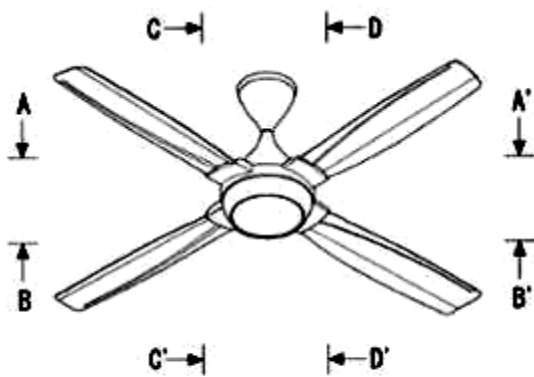

1.1



1.2



1.3



1.4



1.5

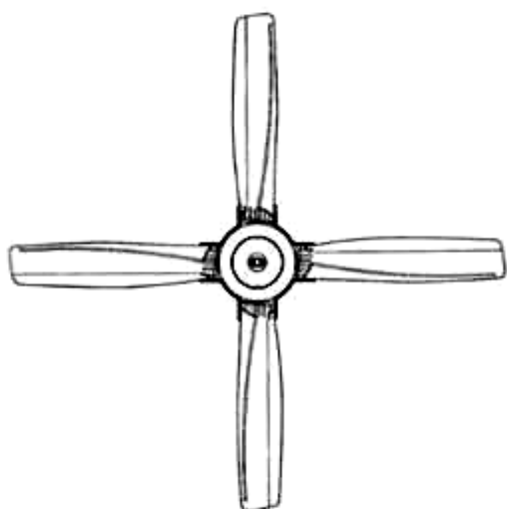

1.6

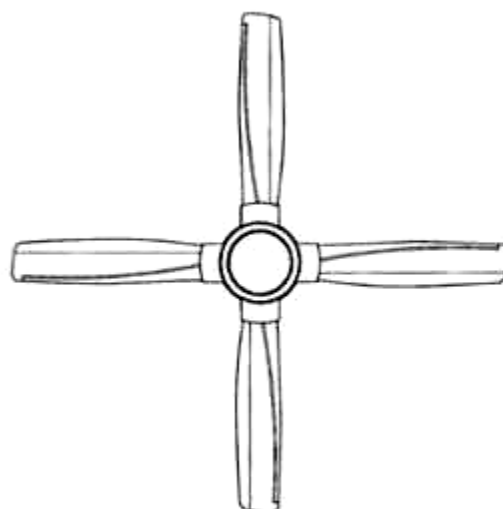

1.7

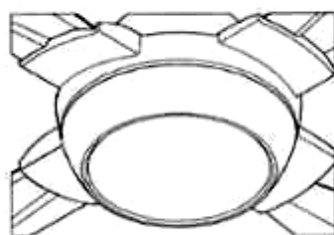

1.8

- (11) **46036**
(21) 3-2022-01434 (28) 1
(54) **QUẠT TRẦN** (51) **23-04**
(22) 18/07/2022 (43) 26/12/2022
(73) **PANASONIC INTELLECTUAL PROPERTY MANAGEMENT CO., LTD.**
(JP)
1-61, Shiromi 2-chome, Chuo-ku, Osaka-shi, Osaka 540-6207 Japan
(72) 1. MOTOHIRO AOKI (JP)
2. CHIEN SHIUNG TAN (MY)
3. KENSAKU OKABE (JP)
(74) Công ty Luật TNHH Phạm và Liên danh (PHAM & ASSOCIATES)
(55)

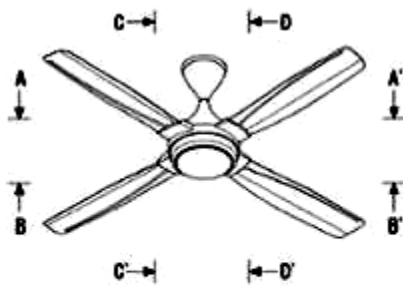

1.1



1.2



1.3



1.4



1.5

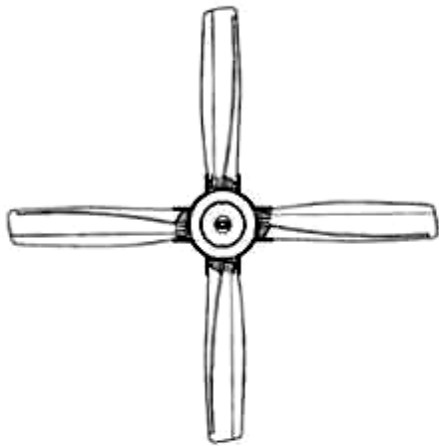

1.6

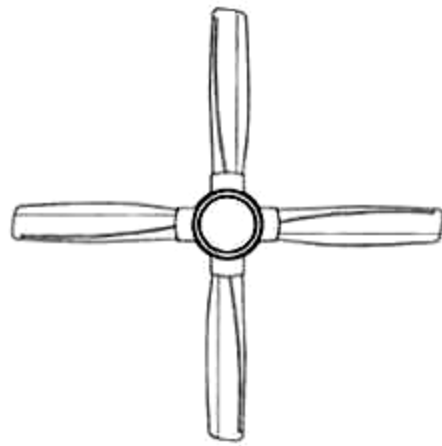

1.7

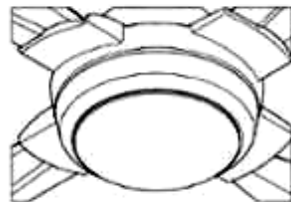

1.8

CÔNG BÁO SỞ HỮU CÔNG NGHIỆP SỐ 417 TẬP A – QUYỀN 2 (12.2022)

- (11) **46037**
(21) 3-2022-01436 (28) 1
(54) **TẤM ỐP BỘ PHẬN TAY XÁCH CỦA XE MÁY** (51) **12-16**
(22) 18/07/2022 (43) 26/12/2022
(73) **HỘ KINH DOANH HÙNG CƯỜNG (VN)**
Số 71/33 Lãn Bình Thăng, phường 12, quận 11, thành phố Hồ Chí Minh
(72) Lưu Chí Hùng (VN)
(74) Công ty Cổ phần Sở hữu công nghiệp INVESTIP (INVESTIP)
(55)



1.1



1.2



1.3



1.4



1.5

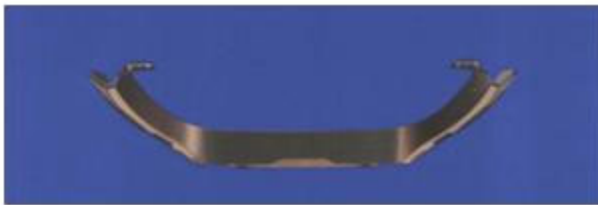

1.6

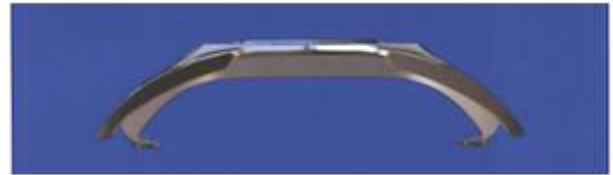

1.7

CÔNG BÁO SỞ HỮU CÔNG NGHIỆP SỐ 417 TẬP A – QUYỀN 2 (12.2022)

- (11) **46038**
- (21) 3-2022-01437
- (54) **NHÃN SẴN PHẨM**
- (22) 18/07/2022
- (73) **CÔNG TY TNHH NÔNG VIỆT (VN)**
Số 3, ngách 53/20, đường Vũ Xuân Thiều, phường Sài Đồng, quận Long Biên, thành phố Hà Nội
- (72) Nguyễn Văn Hùng (VN)
- (74) Công ty cổ phần Sở hữu trí tuệ BROSS và Cộng sự (BROSS & PARTNERS., JSC)
- (55)

- (28) 3
- (51) **19-08**
- (43) 26/12/2022



Hình 1



Hình 2



Hình 3

CÔNG BÁO SỞ HỮU CÔNG NGHIỆP SỐ 417 TẬP A – QUYỀN 2 (12.2022)

- (11) **46039**
(21) 3-2022-01494
(54) **BỘ NỐI DÂY ĐIỆN CHỐNG THẨM NƯỚC**
(22) 25/07/2022
(30) 202230053700.2 26/01/2022 CN;
(73) **CHOGORI TECHNOLOGY CO., LTD.** (CN)
Floor 3-4, Building E, Zhonggangxing Industrial Zone, Zhangge Community,
Guanlan, Longhua District, Shenzhen, Guangdong, China
(72) YUANZE WU (CN)
(74) Công ty TNHH Dịch vụ Sở hữu trí tuệ GREENIP (GREENIP CO., LTD)
(55)
- (28) 1
(51) **13-03**
(43) 26/12/2022

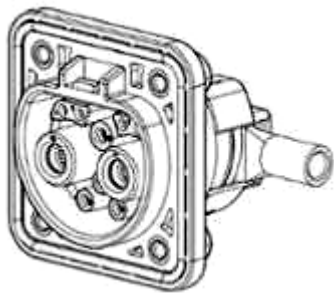

1.1

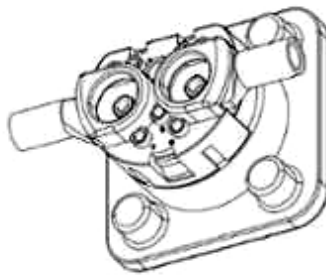

1.2

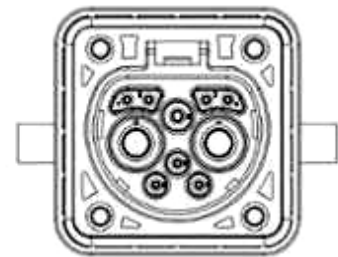

1.3

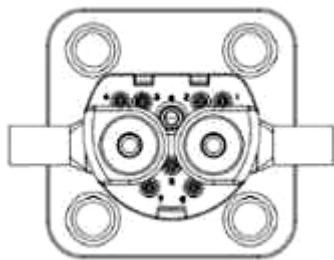

1.4

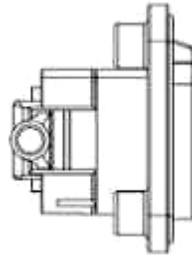

1.5

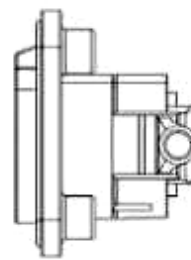

1.6

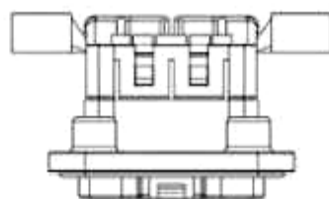

1.7

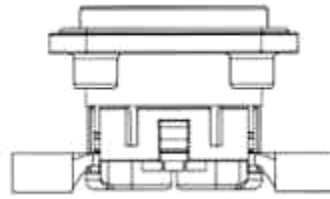

1.8

CÔNG BÁO SỞ HỮU CÔNG NGHIỆP SỐ 417 TẬP A – QUYỀN 2 (12.2022)

- (11) **46040**
(21) 3-2022-01495 (28) 1
(54) **BỘ NỐI DÂY ĐIỆN CHỐNG THẤM NƯỚC** (51) **13-03**
(22) 25/07/2022 (43) 26/12/2022
(30) 202230053711.0 26/01/2022 CN;
(73) **CHOGORI TECHNOLOGY CO., LTD. (CN)**
Floor 3-4, Building E, Zhonggangxing Industrial Zone, Zhangge Community,
Guanlan, Longhua District, Shenzhen, Guangdong, China
(72) YUANZE WU (CN)
(74) Công ty TNHH Dịch vụ Sở hữu trí tuệ GREENIP (GREENIP CO., LTD)
(55)

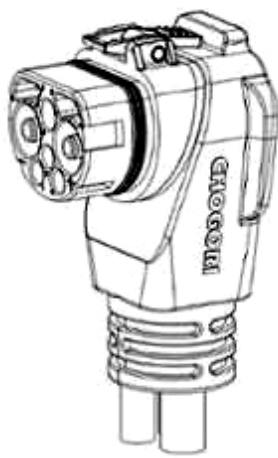

1.1



1.2



1.3

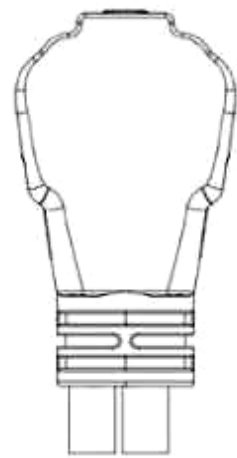

1.4

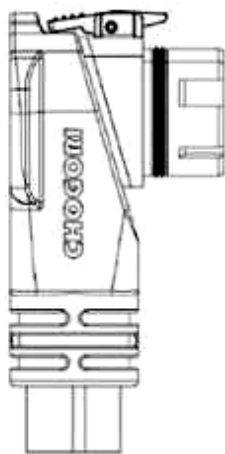

1.5

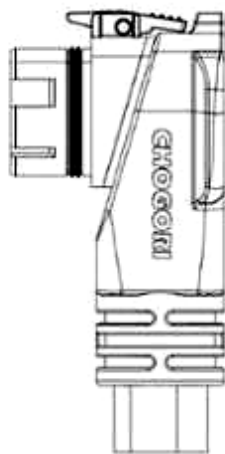

1.6

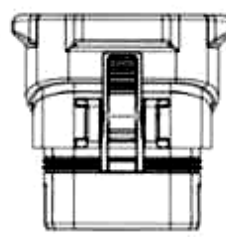

1.7

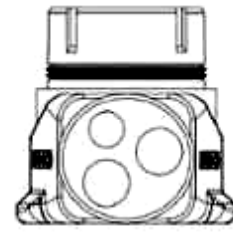

1.8

CÔNG BÁO SỞ HỮU CÔNG NGHIỆP SỐ 417 TẬP A – QUYỀN 2 (12.2022)

- (11) **46041**
(21) 3-2022-01499 (28) 1
(54) **CHAI** (51) **09-01**
(22) 26/07/2022 (43) 26/12/2022
(73) **CÔNG TY CỔ PHẦN PH NEW STAR (VN)**
Số 19 ngách 68/53/16 đường Cầu Giấy, phường Quan Hoa, quận Cầu Giấy, thành phố Hà Nội
(72) Nguyễn Thành Nam (VN)
(74) Công ty TNHH Thương mại và dịch vụ IP Ngọc Anh (IP NGOC ANH TRADE AND SERVICE COMPANY LIMITED)
(55)



1.1



1.2



1.3



1.4

CÔNG BÁO SỞ HỮU CÔNG NGHIỆP SỐ 417 TẬP A – QUYỀN 2 (12.2022)

- (11) **46042**
(21) 3-2022-01515 (28) 1
(54) **THANH KIM LOẠI ĐỊNH HÌNH** (51) **25-01**
(22) 28/07/2022 (43) 26/12/2022
(73) **CÔNG TY CỔ PHẦN TẬP ĐOÀN KENWIN (VN)**
Tầng 4 tòa nhà VG Building, số 235 đường Nguyễn Trãi, phường Thanh Xuân
Trung, quận Thanh Xuân, thành phố Hà Nội
(72) Ngô Thọ Long (VN)
(74) Công ty TNHH Sở hữu trí tuệ PADEMARK (PADEMARK CO.,LTD.)
(55)



1.1



1.2



1.3

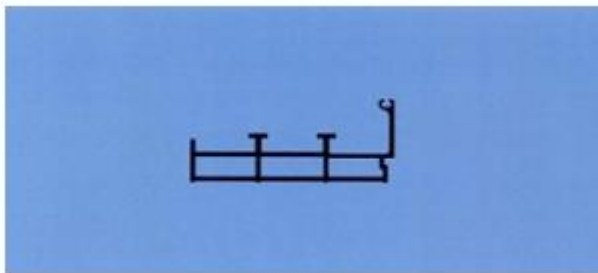

1.4

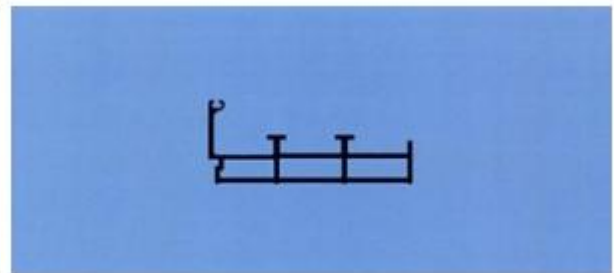

1.5



1.6



1.7

CÔNG BÁO SỞ HỮU CÔNG NGHIỆP SỐ 417 TẬP A – QUYỀN 2 (12.2022)

- (11) **46043**
(21) 3-2022-01516 (28) 1
(54) **THANH KIM LOẠI ĐỊNH HÌNH** (51) **25-01**
(22) 28/07/2022 (43) 26/12/2022
(73) **CÔNG TY CỔ PHẦN TẬP ĐOÀN KENWIN (VN)**
Tầng 4 tòa nhà VG Building, số 235 đường Nguyễn Trãi, phường Thanh Xuân
Trung, quận Thanh Xuân, thành phố Hà Nội
(72) Ngô Thọ Long (VN)
(74) Công ty TNHH Sở hữu trí tuệ PADEMARK (PADEMARK CO.,LTD.)
(55)



1.1

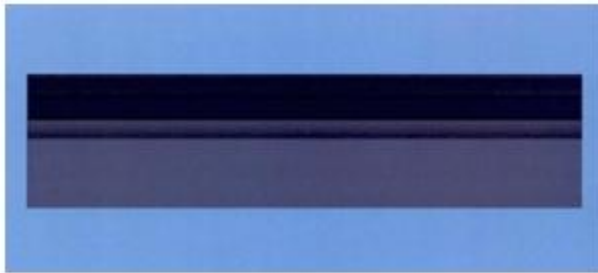

1.2



1.3

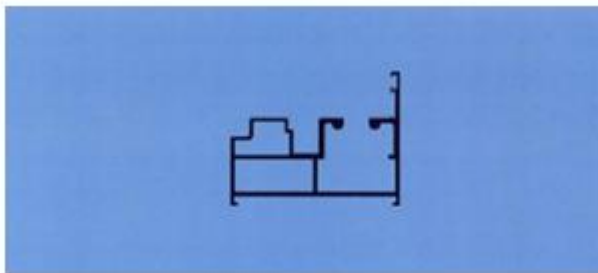

1.4

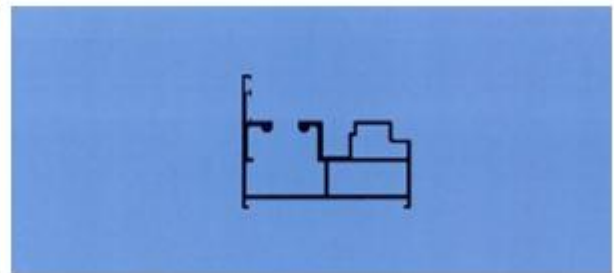

1.5



1.6



1.7

CÔNG BÁO SỞ HỮU CÔNG NGHIỆP SỐ 417 TẬP A – QUYỀN 2 (12.2022)

- (11) **46044**
(21) 3-2022-01517 (28) 1
(54) **THANH KIM LOẠI ĐỊNH HÌNH** (51) **25-01**
(22) 28/07/2022 (43) 26/12/2022
(73) **CÔNG TY CỔ PHẦN TẬP ĐOÀN KENWIN (VN)**
Tầng 4 tòa nhà VG Building, số 235 đường Nguyễn Trãi, phường Thanh Xuân
Trung, quận Thanh Xuân, thành phố Hà Nội
(72) Ngô Thọ Long (VN)
(74) Công ty TNHH Sở hữu trí tuệ PADEMARK (PADEMARK CO.,LTD.)
(55)



1.1



1.2



1.3

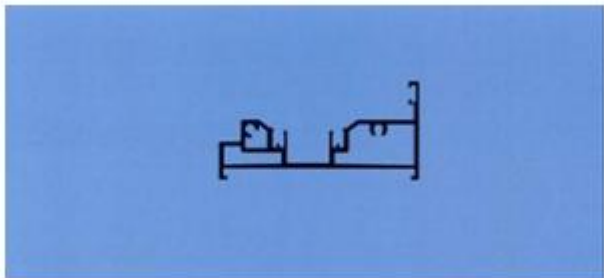

1.4

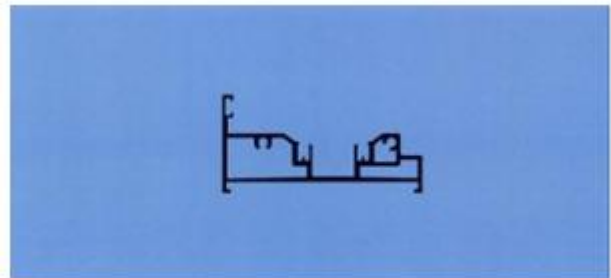

1.5



1.6



1.7

CÔNG BÁO SỞ HỮU CÔNG NGHIỆP SỐ 417 TẬP A – QUYỀN 2 (12.2022)

- (11) **46045**
(21) 3-2022-01519
(54) **THANH KIM LOẠI ĐỊNH HÌNH**
(22) 28/07/2022
(73) **CÔNG TY CỔ PHẦN TẬP ĐOÀN KENWIN (VN)**
Tầng 4 tòa nhà VG Building, số 235 đường Nguyễn Trãi, phường Thanh Xuân
Trung, quận Thanh Xuân, thành phố Hà Nội
(72) Ngô Thọ Long (VN)
(74) Công ty TNHH Sở hữu trí tuệ PADEMARK (PADEMARK CO.,LTD.)
(55)
- (28) 1
(51) **25-01**
(43) 26/12/2022



1.1

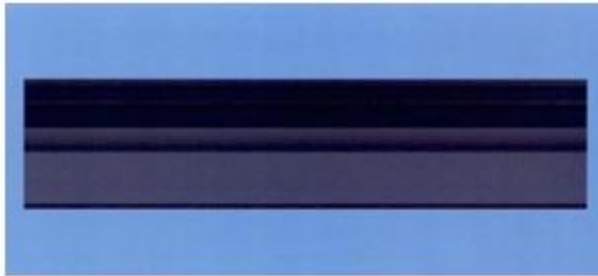

1.2



1.3

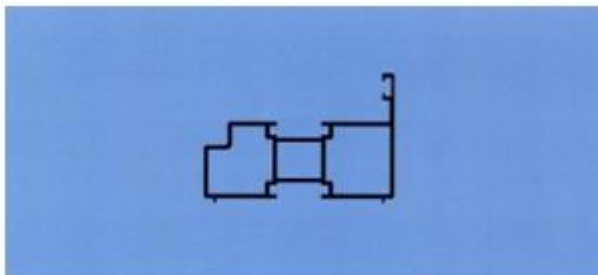

1.4

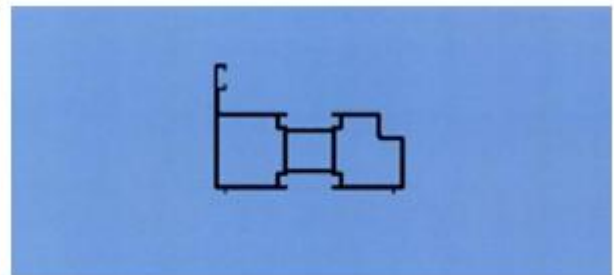

1.5



1.6



1.7

CÔNG BÁO SỞ HỮU CÔNG NGHIỆP SỐ 417 TẬP A – QUYỀN 2 (12.2022)

- (11) **46046**
(21) 3-2022-01520
(54) **THANH KIM LOẠI ĐỊNH HÌNH**
(22) 28/07/2022
(73) **CÔNG TY CỔ PHẦN TẬP ĐOÀN KENWIN (VN)**
Tầng 4 tòa nhà VG Building, số 235 đường Nguyễn Trãi, phường Thanh Xuân
Trung, quận Thanh Xuân, thành phố Hà Nội
(72) Ngô Thọ Long (VN)
(74) Công ty TNHH Sở hữu trí tuệ PADEMARK (PADEMARK CO.,LTD.)
(55)
- (28) 1
(51) **25-01**
(43) 26/12/2022



1.1



1.2



1.3

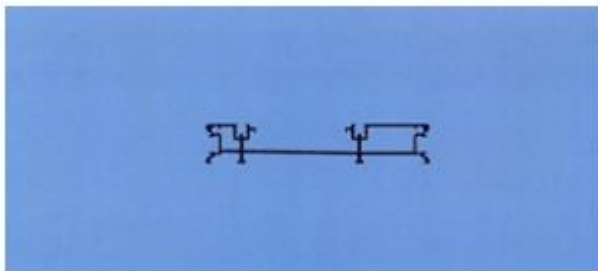

1.4

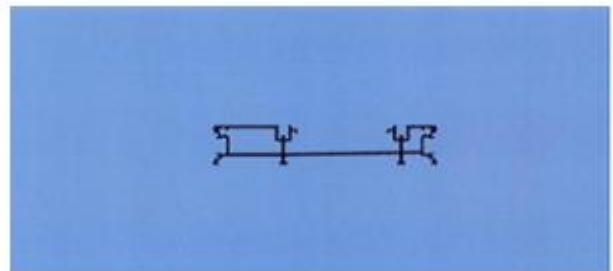

1.5



1.6



1.7

CÔNG BÁO SỞ HỮU CÔNG NGHIỆP SỐ 417 TẬP A – QUYỀN 2 (12.2022)

- (11) **46047**
(21) 3-2022-01521 (28) 1
(54) **THANH KIM LOẠI ĐỊNH HÌNH** (51) **25-01**
(22) 28/07/2022 (43) 26/12/2022
(73) **CÔNG TY CỔ PHẦN TẬP ĐOÀN KENWIN (VN)**
Tầng 4 tòa nhà VG Building, số 235 đường Nguyễn Trãi, phường Thanh Xuân
Trung, quận Thanh Xuân, thành phố Hà Nội
(72) Ngô Thọ Long (VN)
(74) Công ty TNHH Sở hữu trí tuệ PADEMARK (PADEMARK CO.,LTD.)
(55)



1.1



1.2

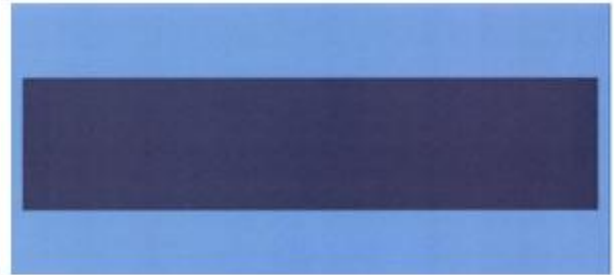

1.3

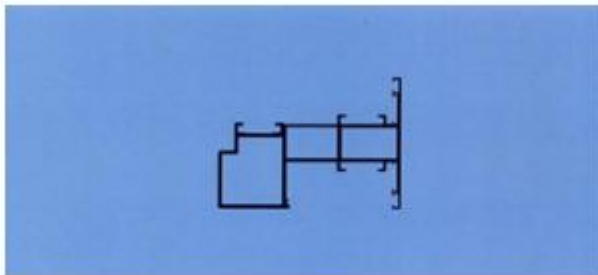

1.4

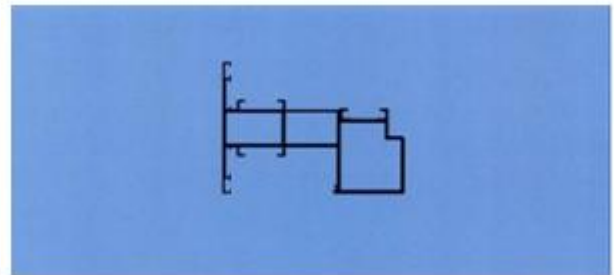

1.5



1.6



1.7

CÔNG BÁO SỞ HỮU CÔNG NGHIỆP SỐ 417 TẬP A – QUYỀN 2 (12.2022)

- (11) **46048**
(21) 3-2022-01522 (28) 1
(54) **THANH KIM LOẠI ĐỊNH HÌNH** (51) **25-01**
(22) 28/07/2022 (43) 26/12/2022
(73) **CÔNG TY CỔ PHẦN TẬP ĐOÀN KENWIN (VN)**
Tầng 4 tòa nhà VG Building, số 235 đường Nguyễn Trãi, phường Thanh Xuân
Trung, quận Thanh Xuân, thành phố Hà Nội
(72) Ngô Thọ Long (VN)
(74) Công ty TNHH Sở hữu trí tuệ PADEMARK (PADEMARK CO.,LTD.)
(55)



1.1

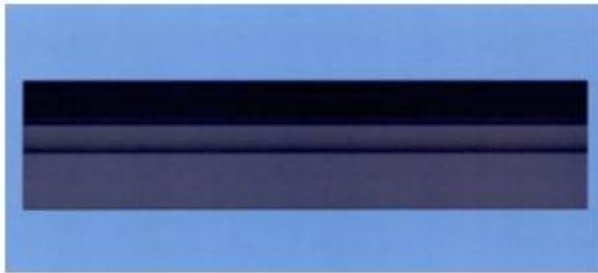

1.2

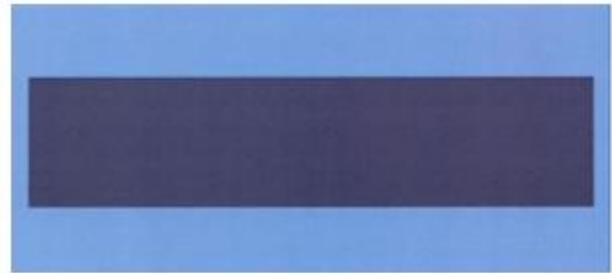

1.3

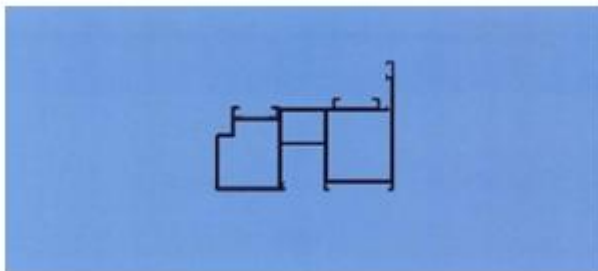

1.4

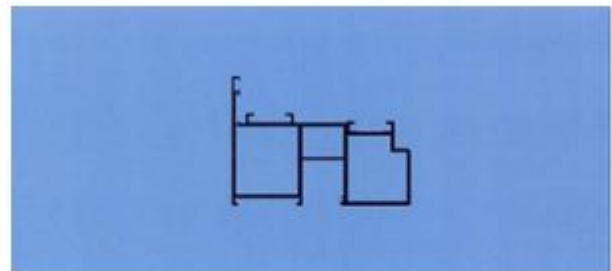

1.5



1.6



1.7

CÔNG BÁO SỞ HỮU CÔNG NGHIỆP SỐ 417 TẬP A – QUYỀN 2 (12.2022)

- (11) **46049**
(21) 3-2022-01523
(54) **THANH KIM LOẠI ĐỊNH HÌNH**
(22) 28/07/2022
(73) **CÔNG TY CỔ PHẦN TẬP ĐOÀN KENWIN (VN)**
Tầng 4 tòa nhà VG Building, số 235 đường Nguyễn Trãi, phường Thanh Xuân
Trung, quận Thanh Xuân, thành phố Hà Nội
(72) Ngô Thọ Long (VN)
(74) Công ty TNHH Sở hữu trí tuệ PADEMARK (PADEMARK CO.,LTD.)
(55)
- (28) 1
(51) **25-01**
(43) 26/12/2022



1.1



1.2



1.3

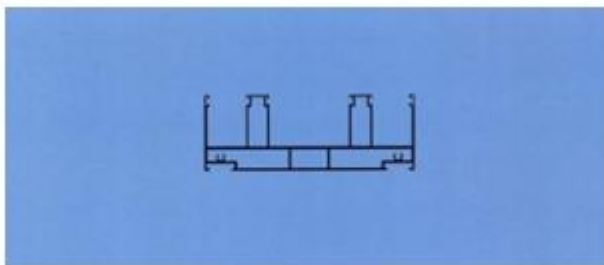

1.4

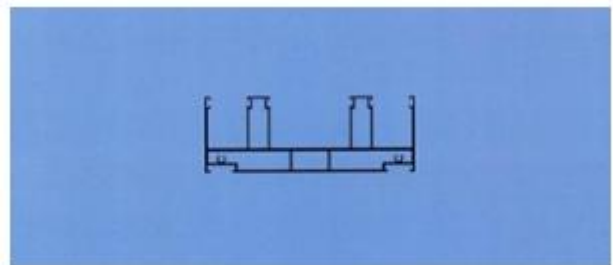

1.5

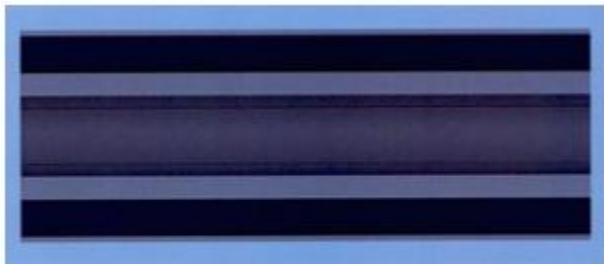

1.6



1.7

CÔNG BÁO SỞ HỮU CÔNG NGHIỆP SỐ 417 TẬP A – QUYỀN 2 (12.2022)

- (11) **46050**
(21) 3-2022-01524
(54) **THANH KIM LOẠI ĐỊNH HÌNH**
(22) 28/07/2022
(73) **CÔNG TY CỔ PHẦN TẬP ĐOÀN KENWIN (VN)**
Tầng 4 tòa nhà VG Building, số 235 đường Nguyễn Trãi, phường Thanh Xuân
Trung, quận Thanh Xuân, thành phố Hà Nội
(72) Ngô Thọ Long (VN)
(74) Công ty TNHH Sở hữu trí tuệ PADEMARK (PADEMARK CO.,LTD.)
(55)
- (28) 1
(51) **25-01**
(43) 26/12/2022

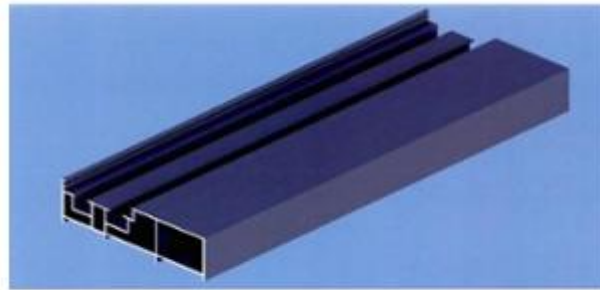

1.1



1.2



1.3

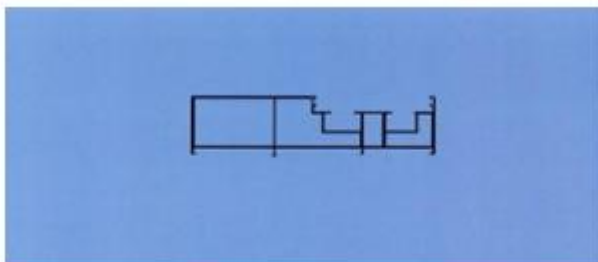

1.4

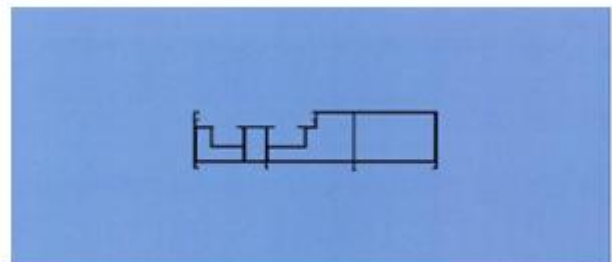

1.5



1.6



1.7

CÔNG BÁO SỞ HỮU CÔNG NGHIỆP SỐ 417 TẬP A – QUYỀN 2 (12.2022)

- (11) **46051**
(21) 3-2022-01526 (28) 1
(54) **THANH KIM LOẠI ĐỊNH HÌNH** (51) **25-01**
(22) 28/07/2022 (43) 26/12/2022
(73) **CÔNG TY CỔ PHẦN TẬP ĐOÀN KENWIN (VN)**
Tầng 4 tòa nhà VG Building, số 235 đường Nguyễn Trãi, phường Thanh Xuân
Trung, quận Thanh Xuân, thành phố Hà Nội
(72) Ngô Thọ Long (VN)
(74) Công ty TNHH Sở hữu trí tuệ PADEMARK (PADEMARK CO.,LTD.)
(55)

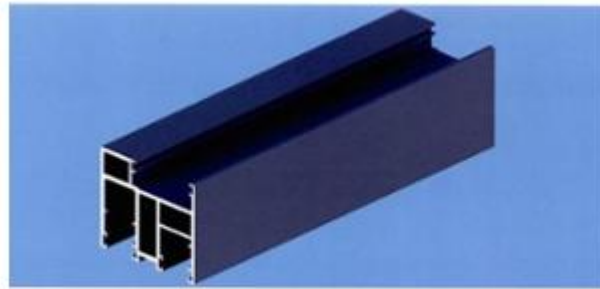

1.1



1.2



1.3



1.4

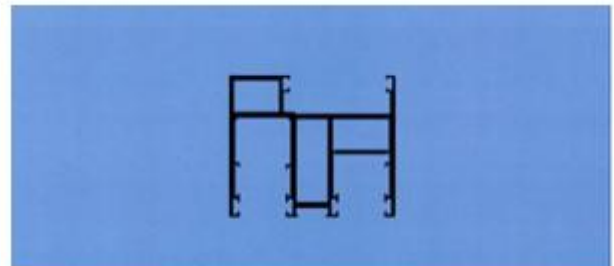

1.5



1.6



1.7

CÔNG BÁO SỞ HỮU CÔNG NGHIỆP SỐ 417 TẬP A – QUYỀN 2 (12.2022)

- (11) **46052**
(21) 3-2022-01527 (28) 1
(54) **THANH KIM LOẠI ĐỊNH HÌNH** (51) **25-01**
(22) 28/07/2022 (43) 26/12/2022
(73) **CÔNG TY CỔ PHẦN TẬP ĐOÀN KENWIN (VN)**
Tầng 4 tòa nhà VG Building, số 235 đường Nguyễn Trãi, phường Thanh Xuân
Trung, quận Thanh Xuân, thành phố Hà Nội
(72) Ngô Thọ Long (VN)
(74) Công ty TNHH Sở hữu trí tuệ PADEMARK (PADEMARK CO.,LTD.)
(55)



1.1



1.2



1.3

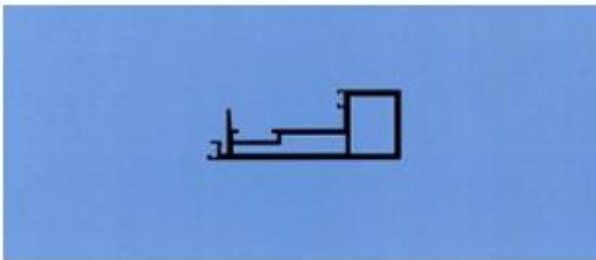

1.4

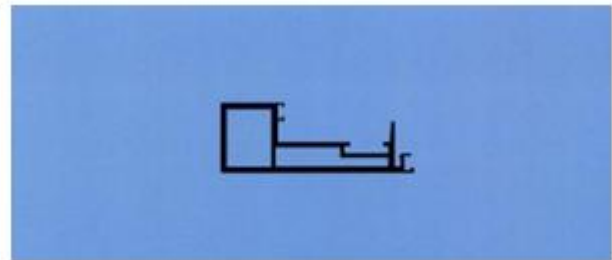

1.5



1.6



1.7

CÔNG BÁO SỞ HỮU CÔNG NGHIỆP SỐ 417 TẬP A – QUYỀN 2 (12.2022)

- (11) **46053**
(21) 3-2022-01528 (28) 1
(54) **THANH KIM LOẠI ĐỊNH HÌNH** (51) **25-01**
(22) 28/07/2022 (43) 26/12/2022
(73) **CÔNG TY CỔ PHẦN TẬP ĐOÀN KENWIN (VN)**
Tầng 4 tòa nhà VG Building, số 235 đường Nguyễn Trãi, phường Thanh Xuân
Trung, quận Thanh Xuân, thành phố Hà Nội
(72) Ngô Thọ Long (VN)
(74) Công ty TNHH Sở hữu trí tuệ PADEMARK (PADEMARK CO.,LTD.)
(55)

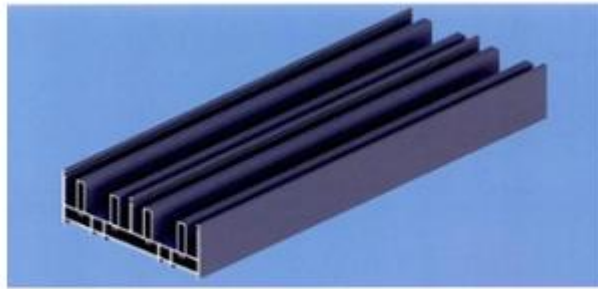

1.1



1.2



1.3

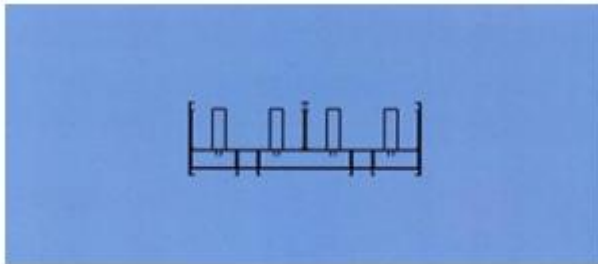

1.4

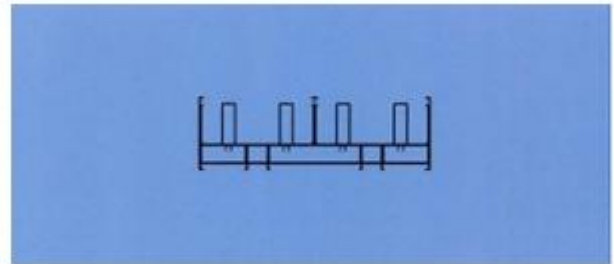

1.5



1.6



1.7

CÔNG BÁO SỞ HỮU CÔNG NGHIỆP SỐ 417 TẬP A – QUYỀN 2 (12.2022)

- (11) **46054**
(21) 3-2022-01558 (28) 1
(54) **THANH NHÔM ĐỊNH HÌNH** (51) **25-01**
(22) 03/08/2022 (43) 26/12/2022
(73) **CÔNG TY TNHH XUẤT NHẬP KHẨU THANH PHÚC (VN)**
317 Nguyễn Thị Thập, phường Tân Phú, quận 7, thành phố Hồ Chí Minh
(72) Nguyễn Văn Phúc (VN)
(55)

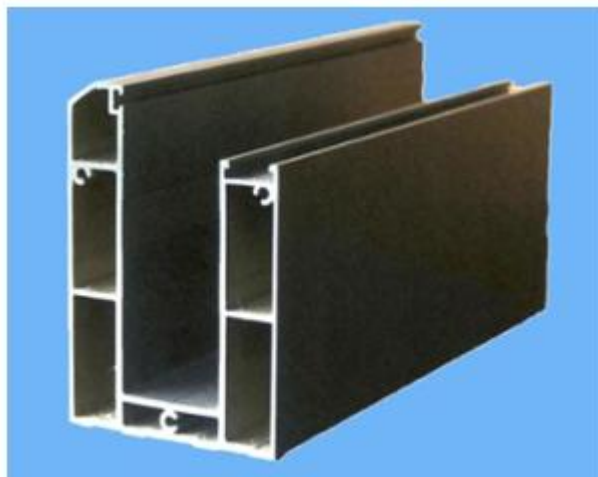

1.1

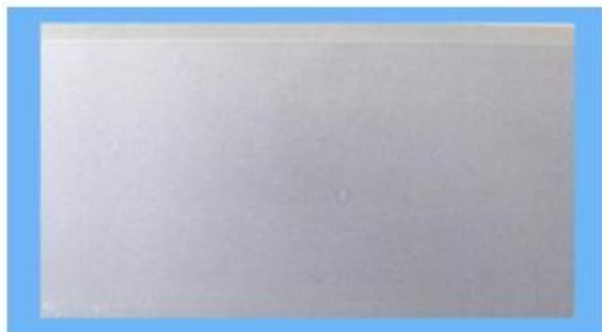

1.2



1.3

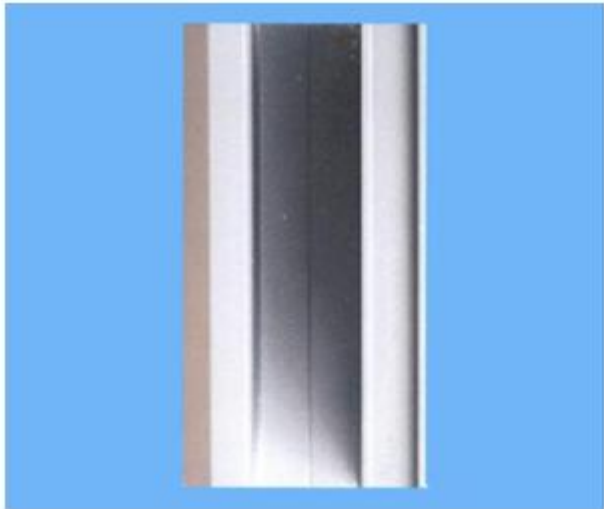

1.4

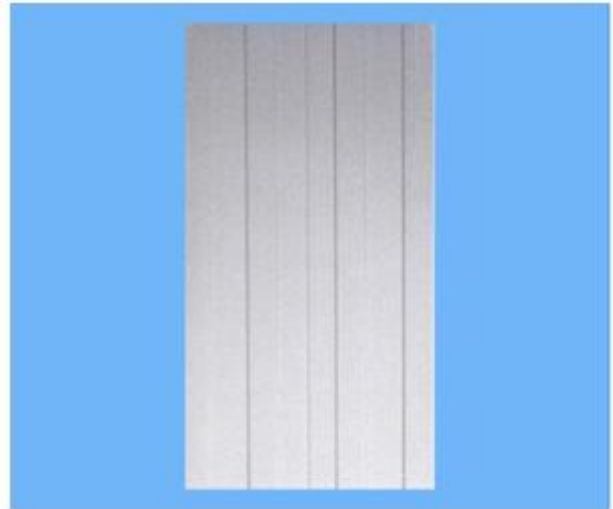

1.5



1.6



1.7

CÔNG BÁO SỞ HỮU CÔNG NGHIỆP SỐ 417 TẬP A – QUYỀN 2 (12.2022)

- (11) **46055**
(21) 3-2022-01642 (28) 1
(54) **CẤU KIỆN TẠO RỔNG CHO BÊ TÔNG CỐT THÉP** (51) **25-02**
(22) 11/08/2022 (43) 26/12/2022
(73) **CÔNG TY TNHH QUẢNG NĂM CHÂU (VN)**
Tầng 4 toà nhà văn phòng ô số A1, lô A2 đường Thánh Thiên, khu đô thị cột 5 -
cột 8, phường Hồng Hải, thành phố Hạ Long, tỉnh Quảng Ninh
(72) Chu Tuấn Thành (VN)
(74) Công ty TNHH Sở hữu trí tuệ Hải Hân (HAI HAN IP CO., LTD.)
(55)



1.1



1.2



1.3

CÔNG BÁO SỞ HỮU CÔNG NGHIỆP SỐ 417 TẬP A – QUYỀN 2 (12.2022)

- (11) **46056**
(21) 3-2022-01643 (28) 1
(54) **KHUNG THÉP ĐỊNH VỊ** (51) **25-02**
(22) 11/08/2022 (43) 26/12/2022
(73) **CÔNG TY TNHH QUẢNG NĂM CHÂU (VN)**
Tầng 4 toà nhà văn phòng ô số A1, lô A2 đường Thánh Thiên, khu đô thị cột 5 -
cột 8, phường Hồng Hải, thành phố Hạ Long, tỉnh Quảng Ninh
(72) Chu Tuấn Thành (VN)
(74) Công ty TNHH Sở hữu trí tuệ Hải Hân (HAI HAN IP CO., LTD.)
(55)



1.1



1.2



1.3

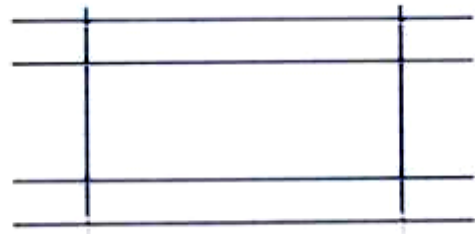

1.4

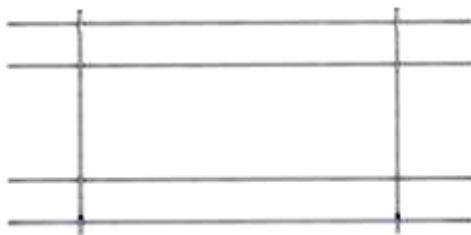

1.5

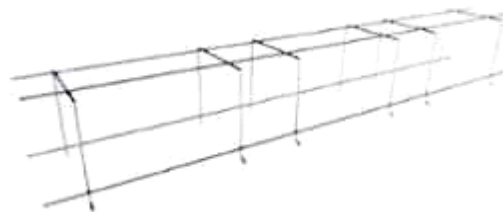

1.6

- (11) **46057**
(21) 3-2022-01647
(54) **CỌC BÊ TÔNG LỖI THÉP**
(22) 12/08/2022
(73) **CÔNG TY CỔ PHẦN KHOA HỌC CÔNG NGHỆ VIỆT NAM (VN)**
Số 6 đường 3 tháng 2, phường 8, thành phố Vũng Tàu, tỉnh Bà Rịa - Vũng Tàu
(72) Hoàng Đức Thảo (VN)
(55)
- (28) 1
(51) **25-02**
(43) 26/12/2022

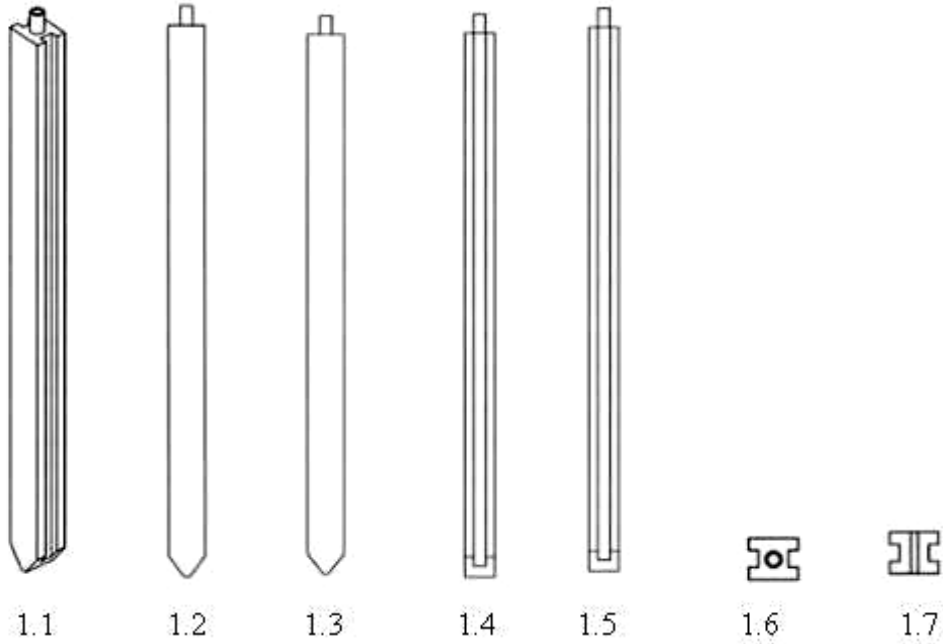

CÔNG BÁO SỞ HỮU CÔNG NGHIỆP SỐ 417 TẬP A – QUYỀN 2 (12.2022)

- (11) **46058**
(21) 3-2022-01648
(54) **CỌC BÊ TÔNG LỖI THÉP**
(22) 12/08/2022
(73) **CÔNG TY CỔ PHẦN KHOA HỌC CÔNG NGHỆ VIỆT NAM (VN)**
Số 6 đường 3 tháng 2, phường 8, thành phố Vũng Tàu, tỉnh Bà Rịa - Vũng Tàu
(72) Hoàng Đức Thảo (VN)
(55)
- (28) 1
(51) **25-02**
(43) 26/12/2022

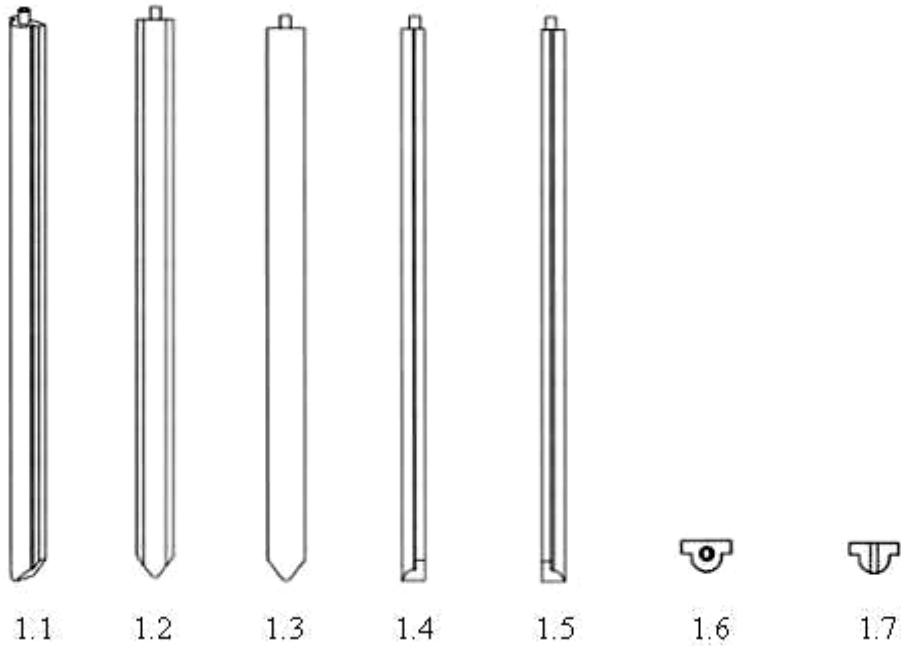

CÔNG BÁO SỞ HỮU CÔNG NGHIỆP SỐ 417 TẬP A – QUYỀN 2 (12.2022)

- (11) **46059**
(21) 3-2022-01649
(54) **CỌC BÊ TÔNG LỖI THÉP**
(22) 12/08/2022
(73) **CÔNG TY CỔ PHẦN KHOA HỌC CÔNG NGHỆ VIỆT NAM (VN)**
Số 6 đường 3 tháng 2, phường 8, thành phố Vũng Tàu, tỉnh Bà Rịa - Vũng Tàu
(72) Hoàng Đức Thảo (VN)
(55)
- (28) 1
(51) **25-02**
(43) 26/12/2022

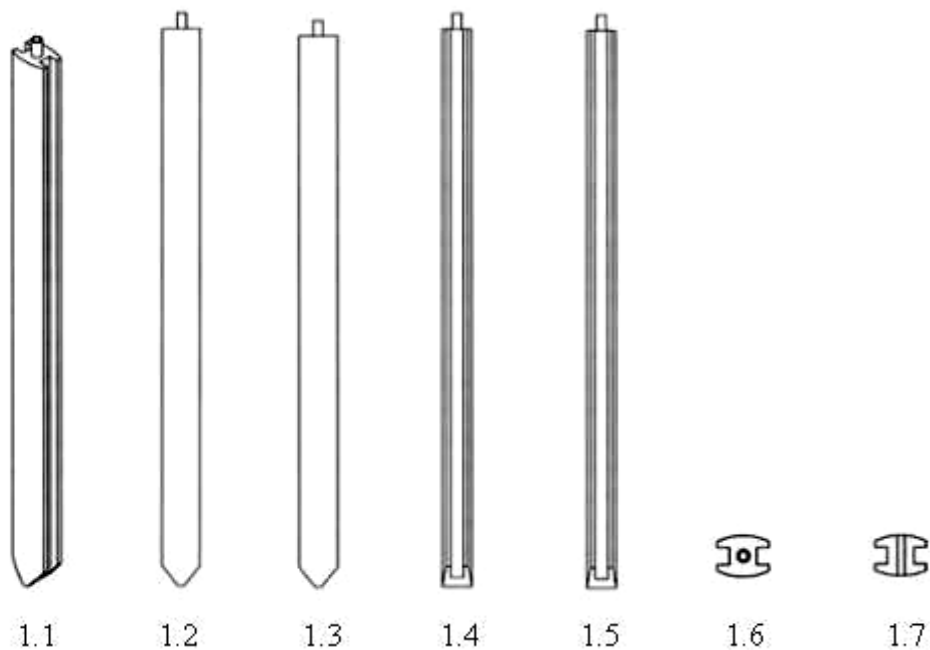

CÔNG BÁO SỞ HỮU CÔNG NGHIỆP SỐ 417 TẬP A – QUYỀN 2 (12.2022)

- (11) **46060**
(21) 3-2022-01650
(54) **CỌC BÊ TÔNG LỖI THÉP**
(22) 12/08/2022
(73) **CÔNG TY CỔ PHẦN KHOA HỌC CÔNG NGHỆ VIỆT NAM (VN)**
Số 6 đường 3 tháng 2, phường 8, thành phố Vũng Tàu, tỉnh Bà Rịa - Vũng Tàu
(72) Hoàng Đức Thảo (VN)
(55)
- (28) 1
(51) **25-02**
(43) 26/12/2022

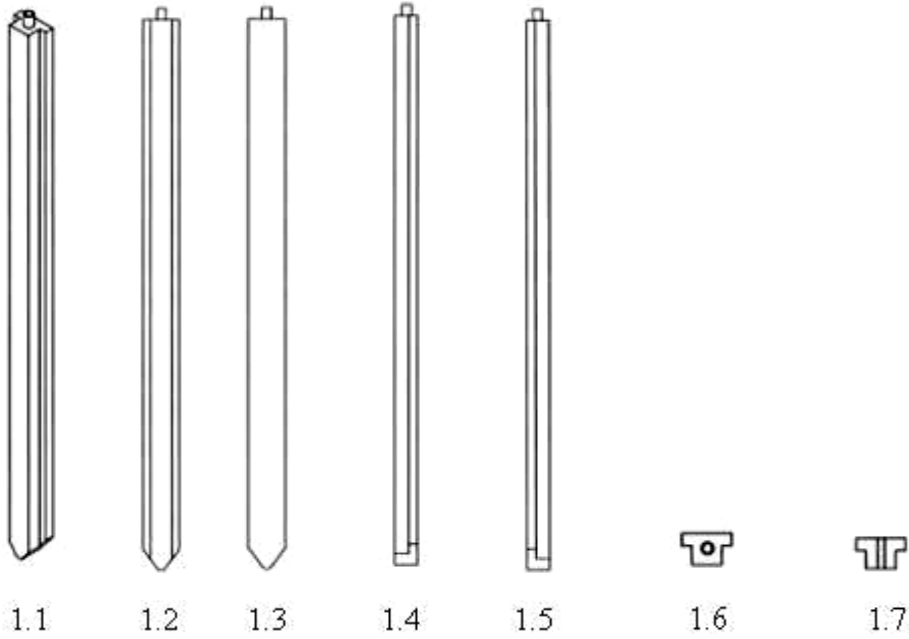

CÔNG BÁO SỞ HỮU CÔNG NGHIỆP SỐ 417 TẬP A – QUYỀN 2 (12.2022)

- (11) **46061**
- (21) 3-2022-01721 (28) 1
- (54) **BẢN LỀ** (51) **08-06**
- (22) 18/08/2022 (43) 26/12/2022
- (73) **CÔNG TY CỔ PHẦN XUẤT NHẬP KHẨU VÀ ĐẦU TƯ XÂY DỰNG HOÀNG ANH (VN)**
LK3, L30, khu Mậu Lương, phường Kiến Hưng, quận Hà Đông, thành phố Hà Nội
- (72) Đặng Hoàng Anh (VN)
- (74) Công ty TNHH VIET - PRO CONSULTANT (VIET-PRO CONSULTANT CO.,LTD.)
- (55)



1.1

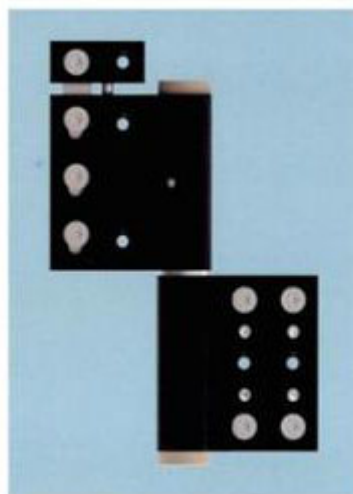

1.2

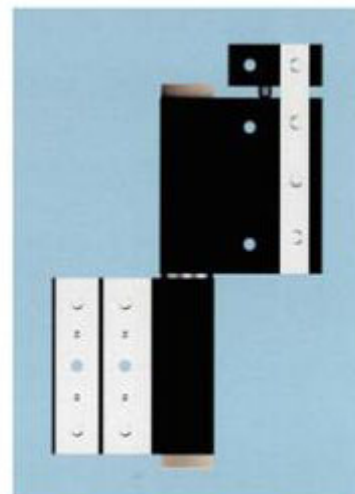

1.3

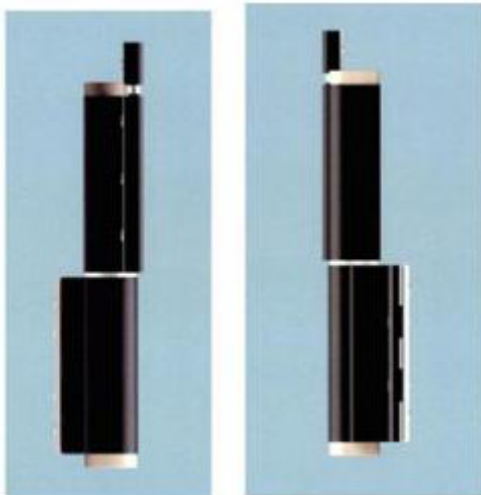

1.4

1.5

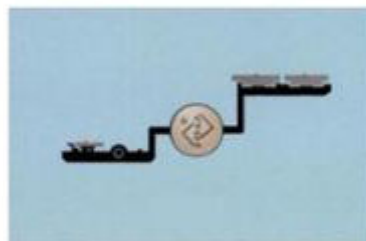

1.6

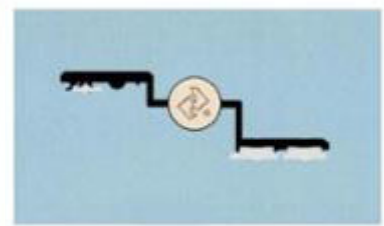

1.7

CÔNG BÁO SỞ HỮU CÔNG NGHIỆP SỐ 417 TẬP A – QUYỀN 2 (12.2022)

- (11) **46062**
- (21) 3-2022-01722 (28) 1
- (54) **BẢN LỀ** (51) **08-06**
- (22) 18/08/2022 (43) 26/12/2022
- (73) **CÔNG TY CỔ PHẦN XUẤT NHẬP KHẨU VÀ ĐẦU TƯ XÂY DỰNG HOÀNG ANH (VN)**
LK3, L30, khu Mậu Lương, phường Kiến Hưng, quận Hà Đông, thành phố Hà Nội
- (72) Đặng Hoàng Anh (VN)
- (74) Công ty TNHH VIET - PRO CONSULTANT (VIET-PRO CONSULTANT CO.,LTD.)
- (55)

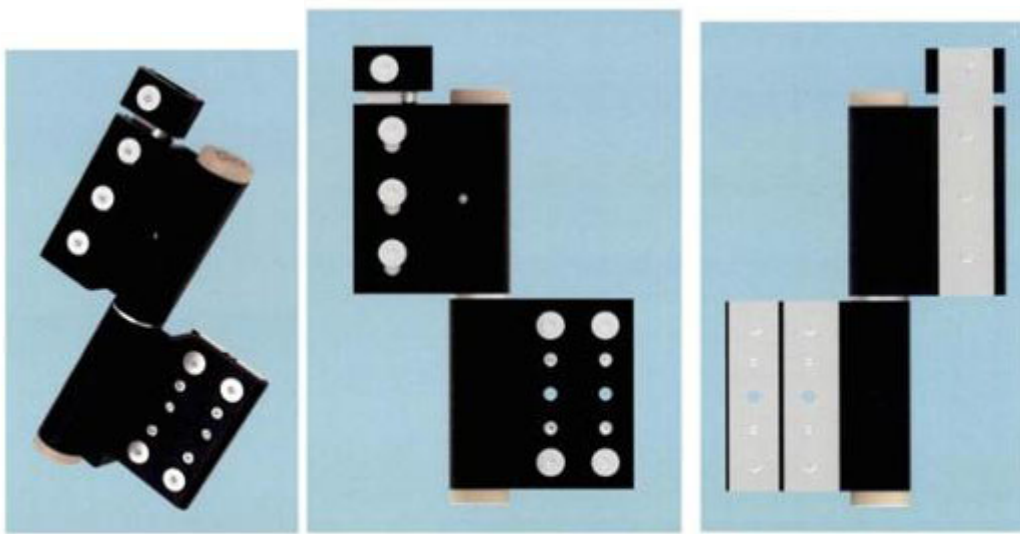

1.1

1.2

1.3

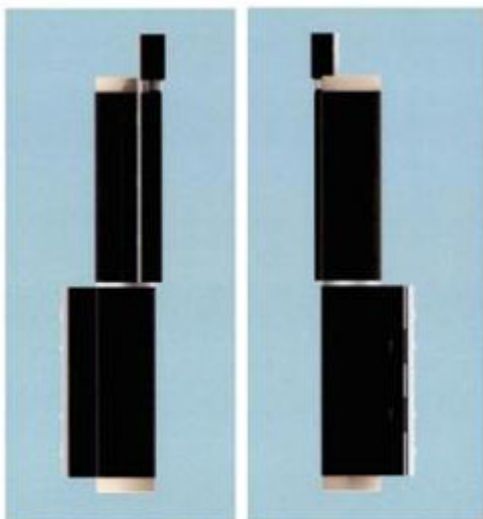

1.4

1.5

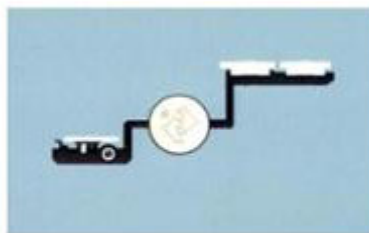

1.6

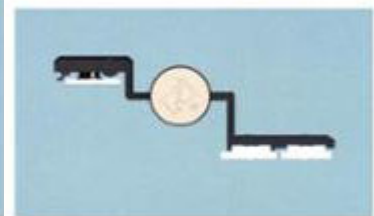

1.7

CÔNG BÁO SỞ HỮU CÔNG NGHIỆP SỐ 417 TẬP A – QUYỀN 2 (12.2022)

- (11) **46063**
(21) 3-2022-01724 (28) 1
(54) **BÌNH** (51) **11-02**
(22) 18/08/2022 (43) 26/12/2022
(73) **CÔNG TY TNHH MINH LONG I (VN)**
333 khu phố Hưng Lộc, phường Hưng Định, thành phố Thuận An, tỉnh Bình
Dương
(72) Lý Huy Sáng (VN)
(55)



1.1



1.2



1.3



1.4

CÔNG BÁO SỞ HỮU CÔNG NGHIỆP SỐ 417 TẬP A – QUYỀN 2 (12.2022)

- (11) **46064**
(21) 3-2022-01725 (28) 1
(54) **BÌNH** (51) **11-02**
(22) 18/08/2022 (43) 26/12/2022
(73) **CÔNG TY TNHH MINH LONG I (VN)**
333 khu phố Hưng Lộc, phường Hưng Định, thành phố Thuận An, tỉnh Bình
Dương
(72) Lý Huy Sáng (VN)
(55)



1.1



1.2



1.3



1.4

CÔNG BÁO SỞ HỮU CÔNG NGHIỆP SỐ 417 TẬP A – QUYỀN 2 (12.2022)

- (11) **46065**
(21) 3-2022-01732 (28) 1
(54) **XE Ô TÔ ĐIỆN** (51) **12-08**
(22) 18/08/2022 (43) 26/12/2022
(73) 1. **QINGDAO HONGRI AUTOMOBILE TRADE CO., LTD. (CN)**
2F, Bldg. 37, Shouchuang Konggang International Center, No. 6 Changcheng
South Rd., Chengyang Dist., Qingdao City, Shandong Province, China
2. **QINGDAO HONGRI AUTOMOBILE TECHNOLOGY CO., LTD. (CN)**
4F, Bldg. 37, Shouchuang Konggang International Center, No. 6 Changcheng
South Rd., Chengyang Dist., Qingdao City, Shandong Province, China
(72) Jianjun Zhang (CN)
(74) Công ty TNHH Dịch vụ Sở hữu trí tuệ GREENIP (GREENIP CO., LTD)
(55)



1.1



1.2



1.3



1.4



1.5



1.6



1.7

CÔNG BÁO SỞ HỮU CÔNG NGHIỆP SỐ 417 TẬP A – QUYỀN 2 (12.2022)

- (11) **46066**
(21) 3-2022-01733 (28) 1
(54) **THANH KIM LOẠI ĐỊNH HÌNH** (51) **25-01**
(22) 18/08/2022 (43) 26/12/2022
(73) **CÔNG TY CỔ PHẦN TẬP ĐOÀN KENWIN (VN)**
Tầng 4 tòa nhà VG Building, số 235 đường Nguyễn Trãi, phường Thanh Xuân
Trung, quận Thanh Xuân, thành phố Hà Nội
(72) Ngô Thọ Long (VN)
(74) Công ty TNHH Sở hữu trí tuệ PADEMARK (PADEMARK CO.,LTD.)
(55)

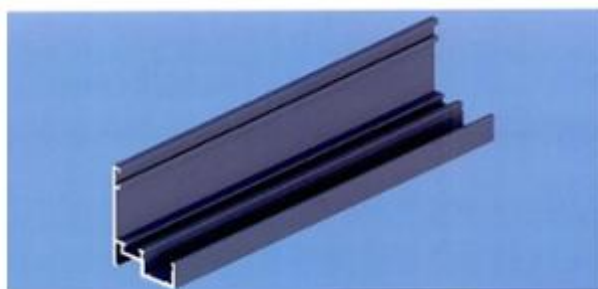

1.1



1.2



1.3

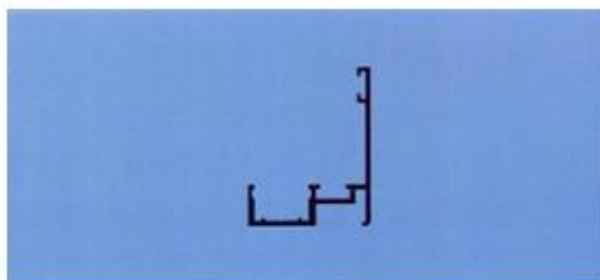

1.4



1.5



1.6



1.7

CÔNG BÁO SỞ HỮU CÔNG NGHIỆP SỐ 417 TẬP A – QUYỀN 2 (12.2022)

- (11) **46067**
(21) 3-2022-01734
(54) **THANH KIM LOẠI ĐỊNH HÌNH**
(22) 18/08/2022
(73) **CÔNG TY CỔ PHẦN TẬP ĐOÀN KENWIN (VN)**
Tầng 4 tòa nhà VG Building, số 235 đường Nguyễn Trãi, phường Thanh Xuân
Trung, quận Thanh Xuân, thành phố Hà Nội
(72) Ngô Thọ Long (VN)
(74) Công ty TNHH Sở hữu trí tuệ PADEMARK (PADEMARK CO.,LTD.)
(55)
- (28) 1
(51) **25-01**
(43) 26/12/2022

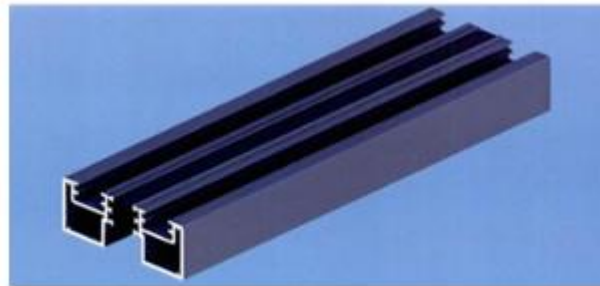

1.1



1.2



1.3

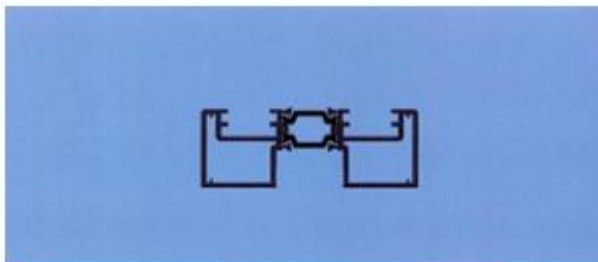

1.4

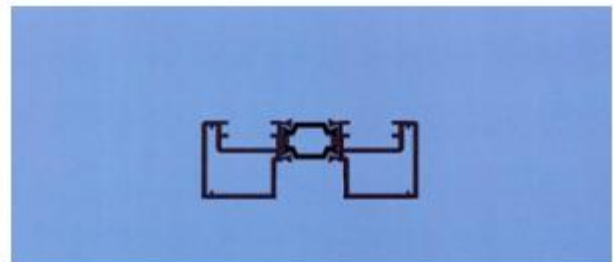

1.5



1.6



1.7

CÔNG BÁO SỞ HỮU CÔNG NGHIỆP SỐ 417 TẬP A – QUYỀN 2 (12.2022)

- (11) **46068**
(21) 3-2022-01735 (28) 1
(54) **THANH KIM LOẠI ĐỊNH HÌNH** (51) **25-01**
(22) 18/08/2022 (43) 26/12/2022
(73) **CÔNG TY CỔ PHẦN TẬP ĐOÀN KENWIN (VN)**
Tầng 4 tòa nhà VG Building, số 235 đường Nguyễn Trãi, phường Thanh Xuân
Trung, quận Thanh Xuân, thành phố Hà Nội
(72) Ngô Thọ Long (VN)
(74) Công ty TNHH Sở hữu trí tuệ PADEMARK (PADEMARK CO.,LTD.)
(55)



1.1



1.2



1.3

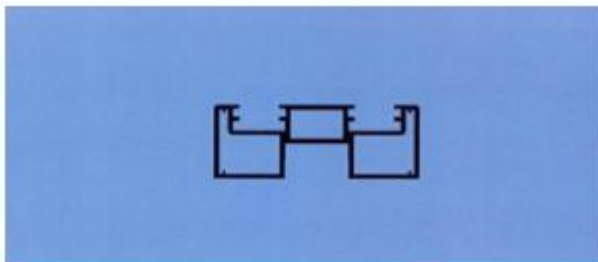

1.4

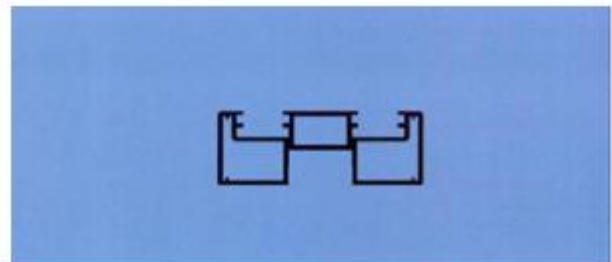

1.5



1.6

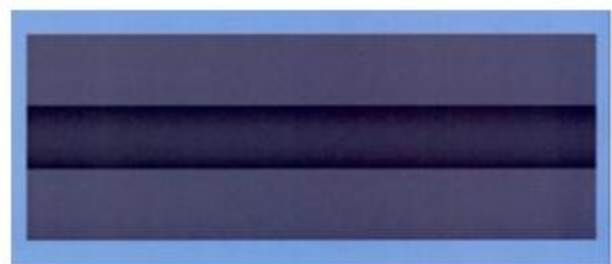

1.7

CÔNG BÁO SỞ HỮU CÔNG NGHIỆP SỐ 417 TẬP A – QUYỀN 2 (12.2022)

- (11) **46069**
(21) 3-2022-01736 (28) 1
(54) **THANH KIM LOẠI ĐỊNH HÌNH** (51) **25-01**
(22) 18/08/2022 (43) 26/12/2022
(73) **CÔNG TY CỔ PHẦN TẬP ĐOÀN KENWIN (VN)**
Tầng 4 tòa nhà VG Building, số 235 đường Nguyễn Trãi, phường Thanh Xuân
Trung, quận Thanh Xuân, thành phố Hà Nội
(72) Ngô Thọ Long (VN)
(74) Công ty TNHH Sở hữu trí tuệ PADEMARK (PADEMARK CO.,LTD.)
(55)

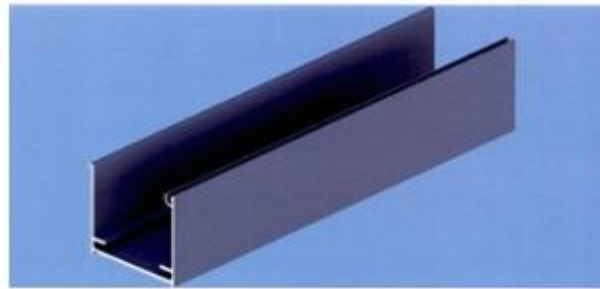

1.1



1.2

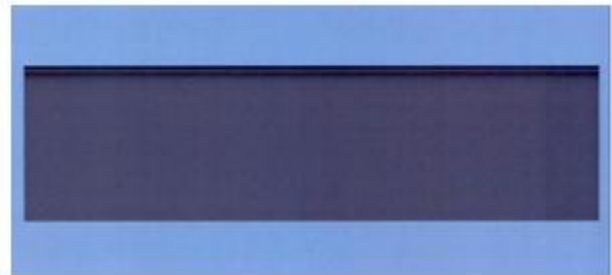

1.3

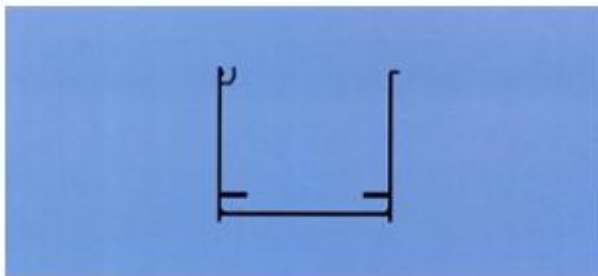

1.4

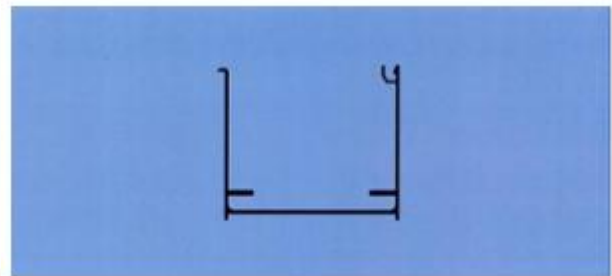

1.5



1.6



1.7

CÔNG BÁO SỞ HỮU CÔNG NGHIỆP SỐ 417 TẬP A – QUYỀN 2 (12.2022)

- (11) **46070**
(21) 3-2022-01737 (28) 1
(54) **THANH KIM LOẠI ĐỊNH HÌNH** (51) **25-01**
(22) 18/08/2022 (43) 26/12/2022
(73) **CÔNG TY CỔ PHẦN TẬP ĐOÀN KENWIN (VN)**
Tầng 4 tòa nhà VG Building, số 235 đường Nguyễn Trãi, phường Thanh Xuân
Trung, quận Thanh Xuân, thành phố Hà Nội
(72) Ngô Thọ Long (VN)
(74) Công ty TNHH Sở hữu trí tuệ PADEMARK (PADEMARK CO.,LTD.)
(55)



1.1



1.2



1.3



1.4

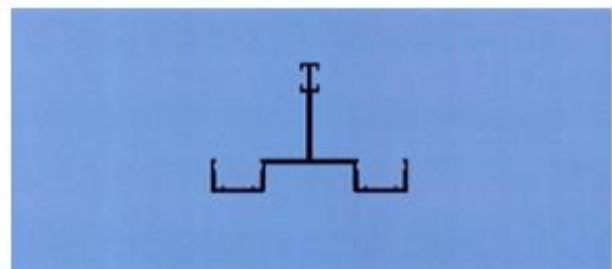

1.5



1.6

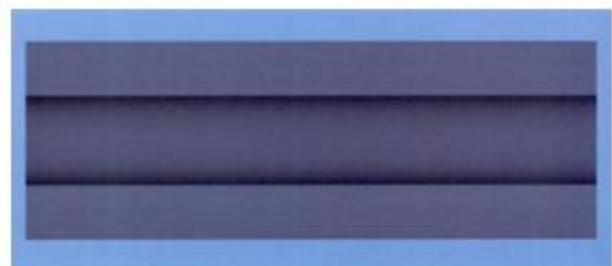

1.7

- (11) **46071**
(21) 3-2022-01746 (28) 2
(54) **THANH KIM LOẠI ĐỊNH HÌNH** (51) **25-01**
(22) 19/08/2022 (43) 26/12/2022
(73) **CÔNG TY TNHH FRAVI VIỆT NAM (VN)**
Tổ dân phố Tứ Mỹ, phường Phùng Chí Kiên, thị xã Mỹ Hòa, tỉnh Hưng Yên
(72) Đỗ Văn Đượ (VN)
(55)

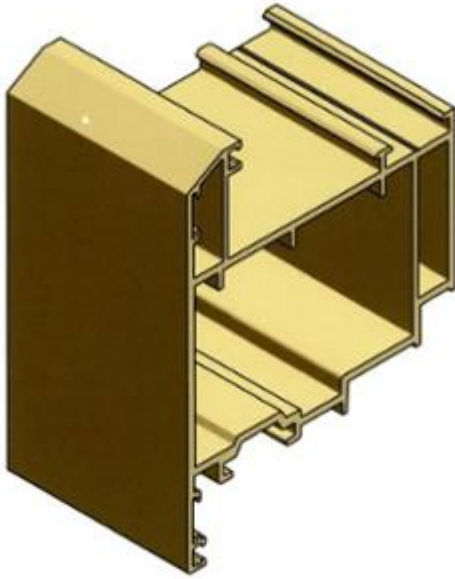

1.1

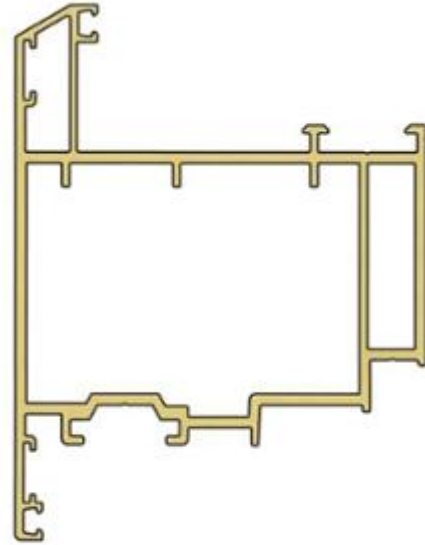

1.2

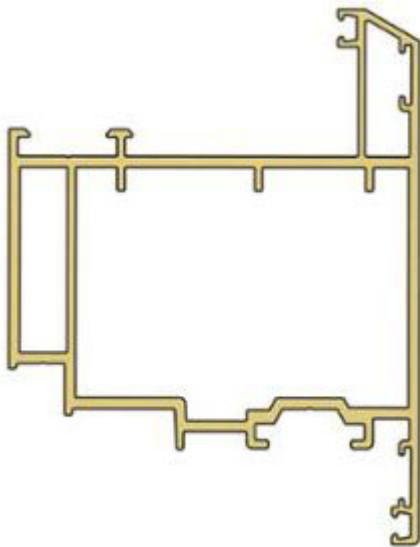

1.3



1.4



1.5

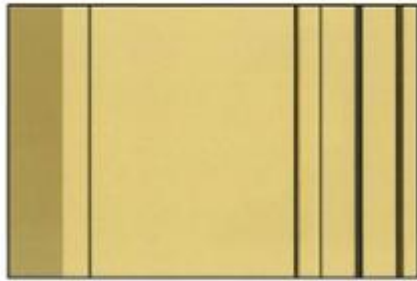

1.6



1.7

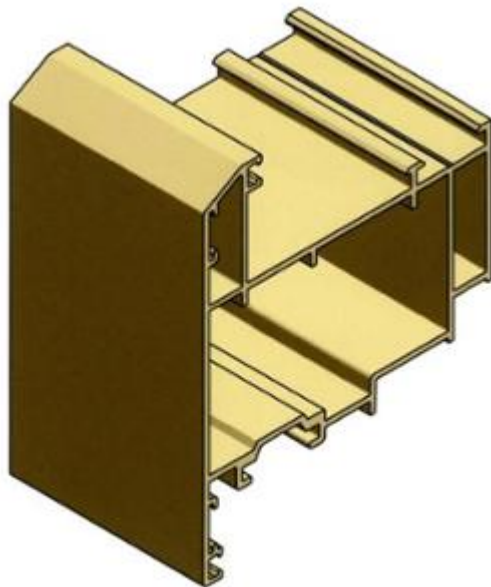

2.1

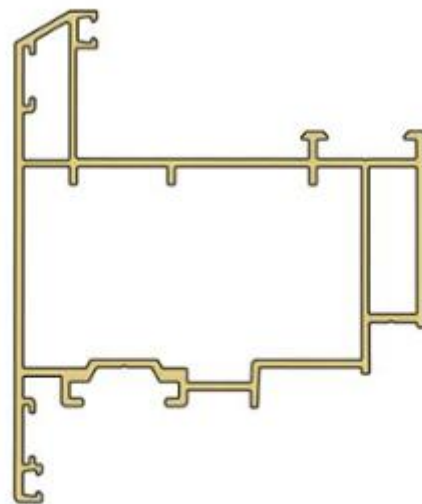

2.2

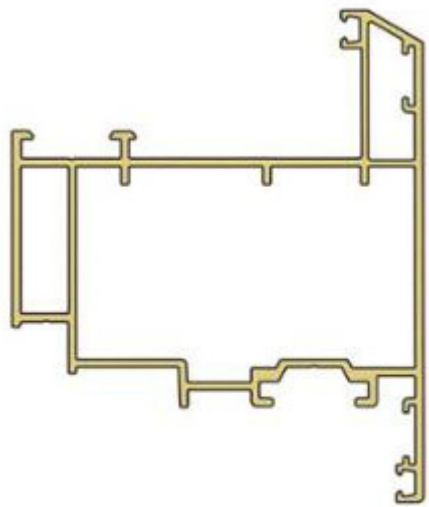

2.3



2.4



2.5

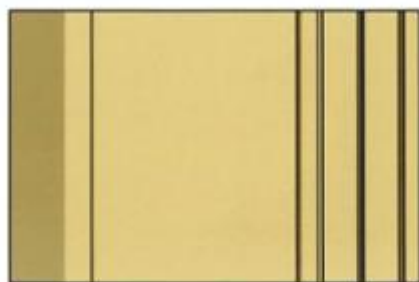

2.6

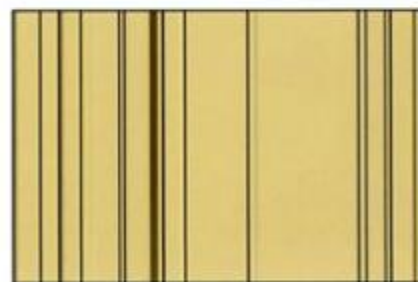

2.7

- (11) **46072**
(21) 3-2022-01747 (28) 2
(54) **THANH KIM LOẠI ĐỊNH HÌNH** (51) **25-01**
(22) 19/08/2022 (43) 26/12/2022
(73) **CÔNG TY TNHH FRAVI VIỆT NAM (VN)**
Tổ dân phố Tứ Mỹ, phường Phùng Chí Kiên, thị xã Mỹ Hòa, tỉnh Hưng Yên
(72) Đỗ Văn Đước (VN)
(55)

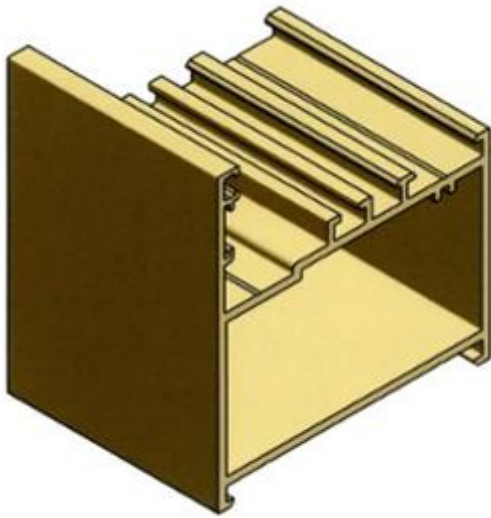

1.1

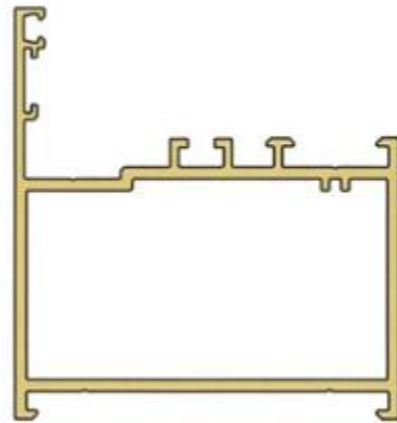

1.2

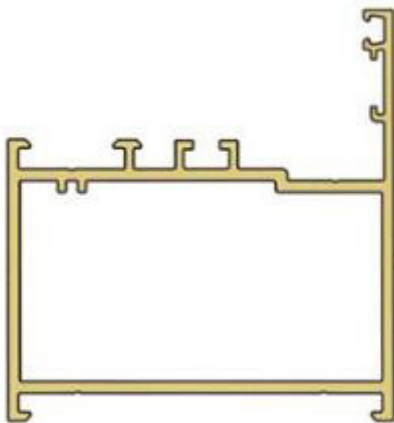

1.3



1.4



1.5

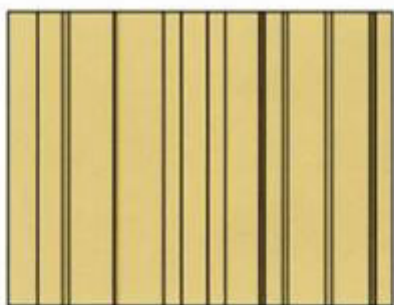

1.6

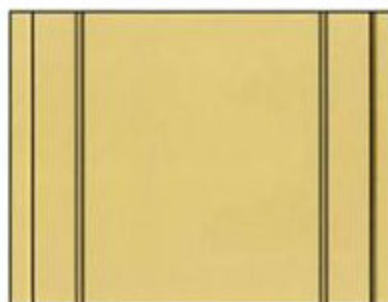

1.7

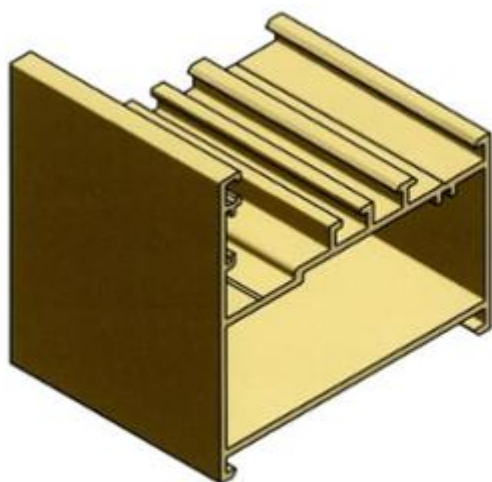

2.1

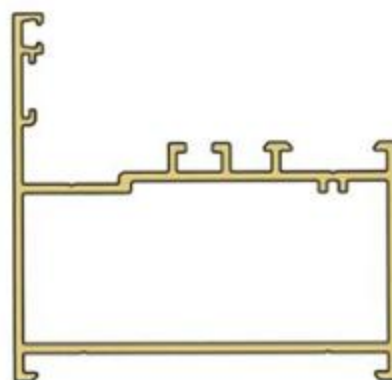

2.2

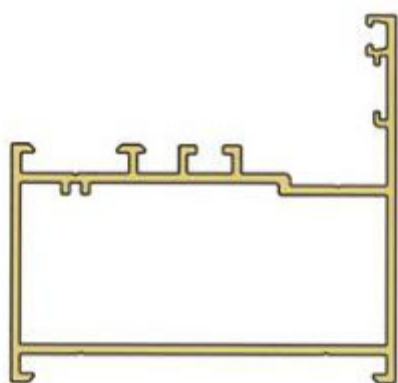

2.3



2.4



2.5

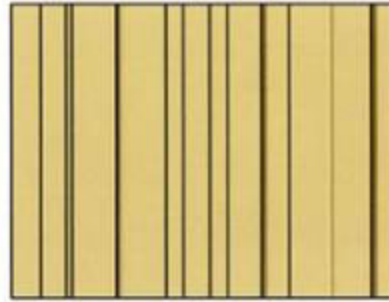

2.6

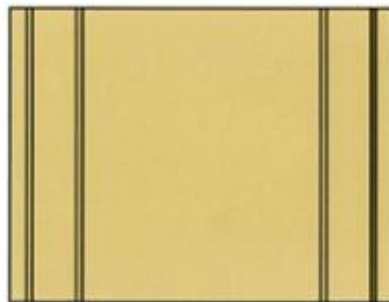

2.7

- (11) **46073**
(21) 3-2022-01748
(54) **THANH KIM LOẠI ĐỊNH HÌNH**
(22) 19/08/2022
(73) **CÔNG TY TNHH FRAVI VIỆT NAM (VN)**
Tổ dân phố Tứ Mỹ, phường Phùng Chí Kiên, thị xã Mỹ Hòa, tỉnh Hưng Yên
(72) Đỗ Văn Được (VN)
(55)
- (28) 1
(51) **25-01**
(43) 26/12/2022

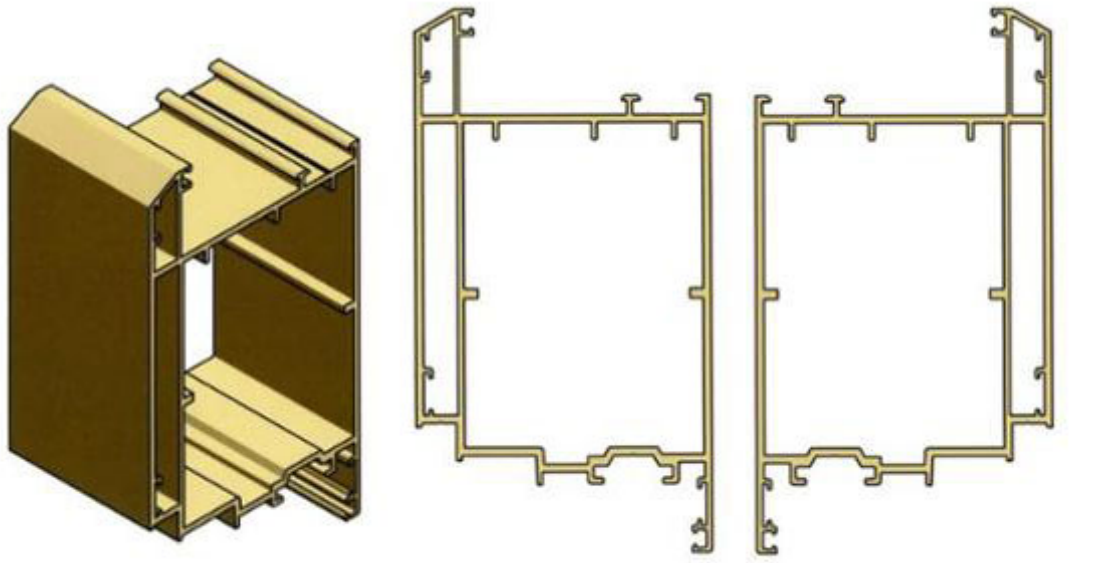

1.1

1.2

1.3

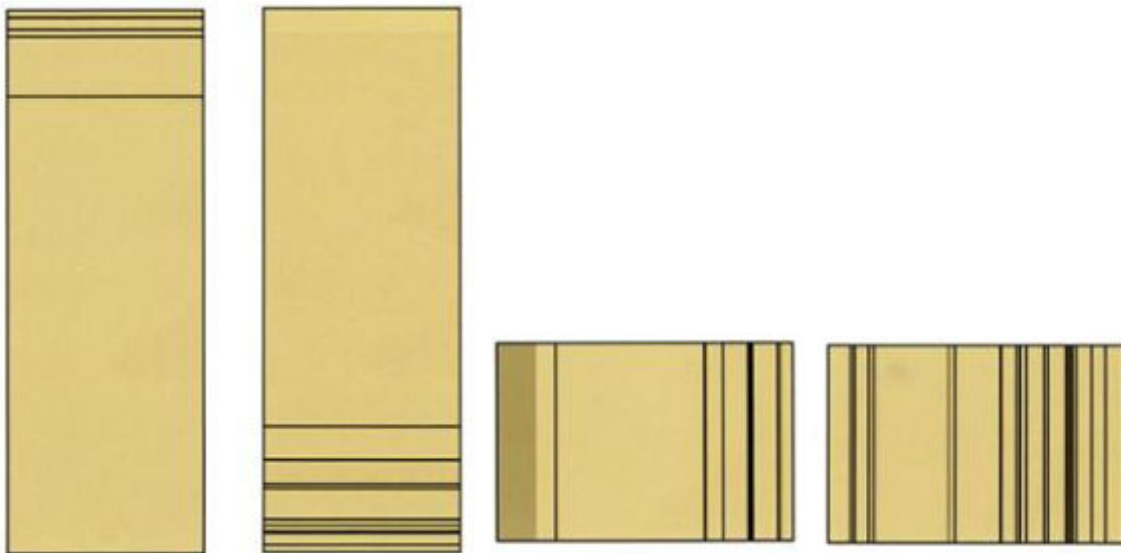

1.4

1.5

1.6

1.7

CÔNG BÁO SỞ HỮU CÔNG NGHIỆP SỐ 417 TẬP A – QUYỀN 2 (12.2022)

- (11) **46074**
 - (21) 3-2022-01749
 - (54) **THANH KIM LOẠI ĐỊNH HÌNH**
 - (22) 19/08/2022
 - (73) **CÔNG TY TNHH FRAVI VIỆT NAM (VN)**
Tổ dân phố Tứ Mỹ, phường Phùng Chí Kiên, thị xã Mỹ Hòa, tỉnh Hưng Yên
 - (72) Đỗ Văn Được (VN)
 - (55)
- (28) 1
 - (51) **25-01**
 - (43) 26/12/2022

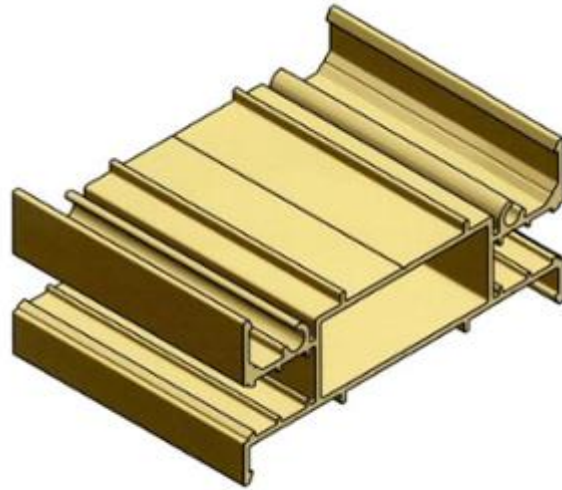

1.1

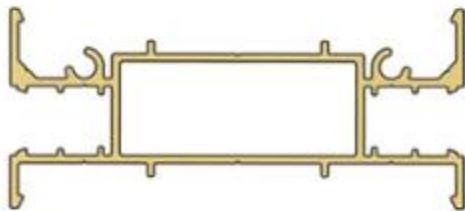

1.2

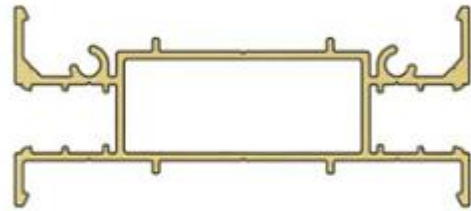

1.3



1.4



1.5

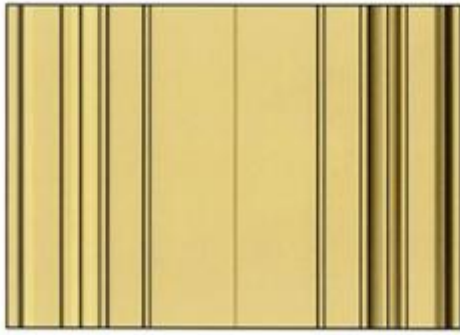

1.6

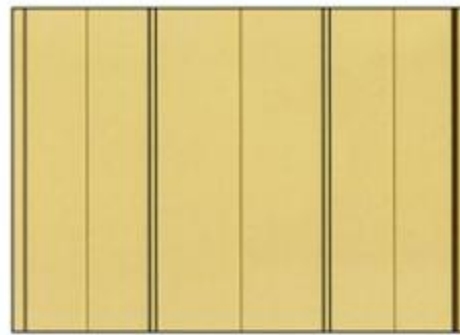

1.7

- (11) **46075**
(21) 3-2022-01750
(54) **THANH KIM LOẠI ĐỊNH HÌNH**
(22) 19/08/2022
(73) **CÔNG TY TNHH FRAVI VIỆT NAM (VN)**
Tổ dân phố Tứ Mỹ, phường Phùng Chí Kiên, thị xã Mỹ Hòa, tỉnh Hưng Yên
(72) Đỗ Văn Được (VN)
(55)
- (28) 1
(51) **25-01**
(43) 26/12/2022

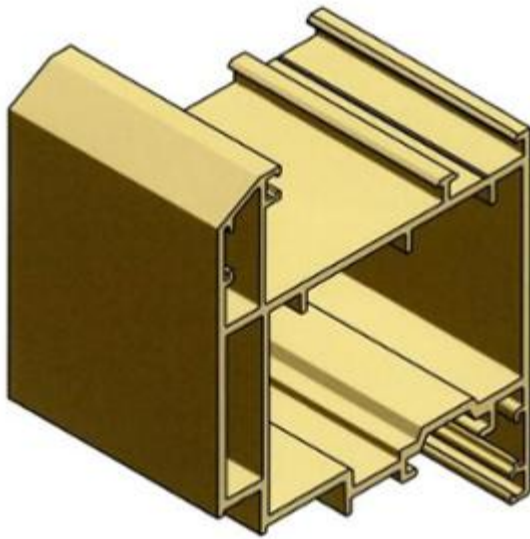

1.1

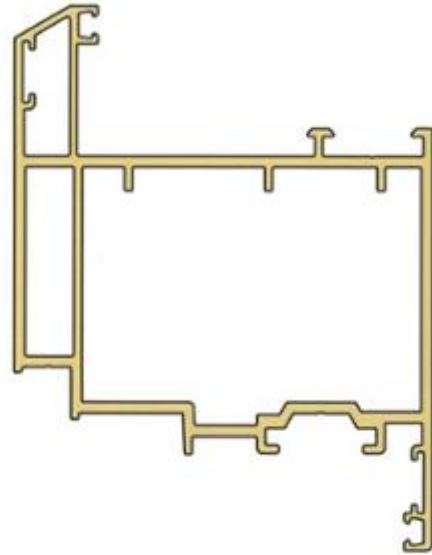

1.2

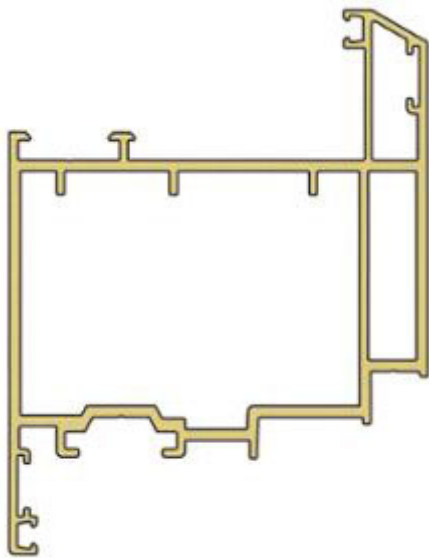

1.3



1.4



1.5



1.6



1.7

CÔNG BÁO SỞ HỮU CÔNG NGHIỆP SỐ 417 TẬP A – QUYỀN 2 (12.2022)

- (11) **46076**
(21) 3-2022-01751 (28) 1
(54) **THANH KIM LOẠI ĐỊNH HÌNH** (51) **25-01**
(22) 19/08/2022 (43) 26/12/2022
(73) **CÔNG TY TNHH FRAVI VIỆT NAM (VN)**
Tổ dân phố Tứ Mỹ, phường Phùng Chí Kiên, thị xã Mỹ Hòa, tỉnh Hưng Yên
(72) **Đỗ Văn Đượ** (VN)
(55)

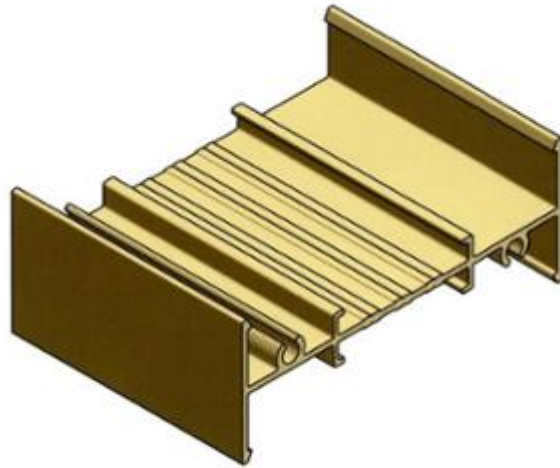

1.1

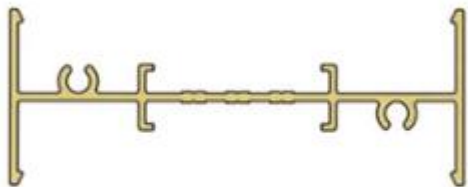

1.2

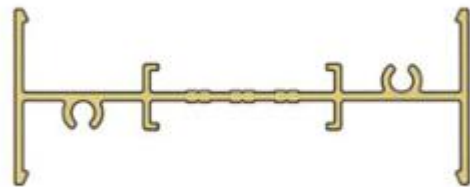

1.3



1.4



1.5

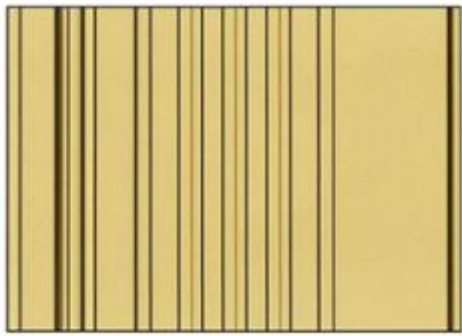

1.6

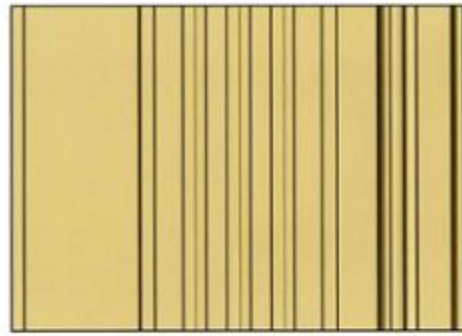

1.7

- (11) **46077**
(21) 3-2022-01752
(54) **THANH KIM LOẠI ĐỊNH HÌNH**
(22) 19/08/2022
(73) **CÔNG TY TNHH FRAVI VIỆT NAM (VN)**
Tổ dân phố Tứ Mỹ, phường Phùng Chí Kiên, thị xã Mỹ Hòa, tỉnh Hưng Yên
(72) Đỗ Văn Đượ (VN)
(55)
- (28) 1
(51) **25-01**
(43) 26/12/2022

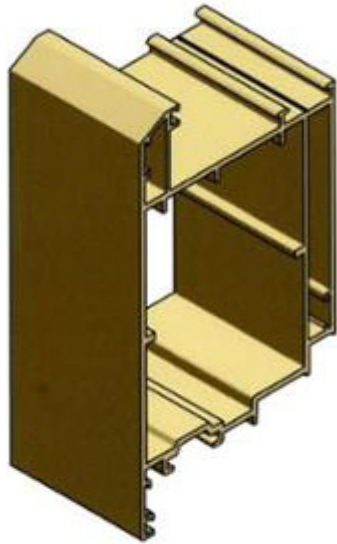

1.1

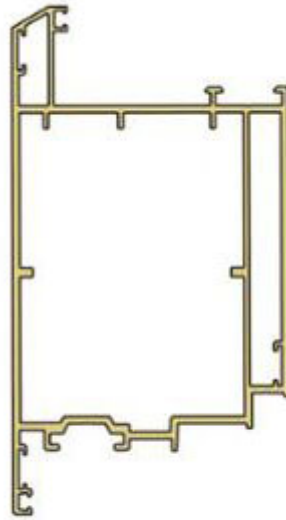

1.2

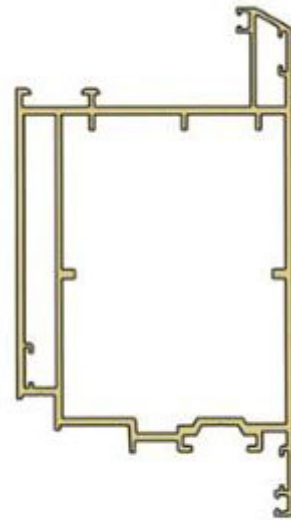

1.3



1.4



1.5

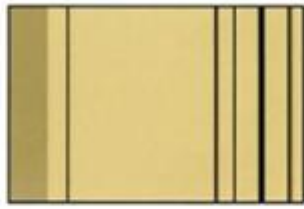

1.6

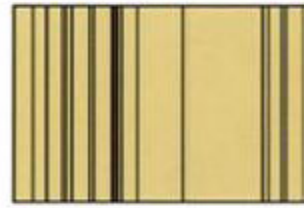

1.7

CÔNG BÁO SỞ HỮU CÔNG NGHIỆP SỐ 417 TẬP A – QUYỀN 2 (12.2022)

- (11) **46078**
(21) 3-2022-01753 (28) 1
(54) **THANH KIM LOẠI ĐỊNH HÌNH** (51) **25-01**
(22) 19/08/2022 (43) 26/12/2022
(73) **CÔNG TY TNHH FRAVI VIỆT NAM (VN)**
Tổ dân phố Tứ Mỹ, phường Phùng Chí Kiên, thị xã Mỹ Hòa, tỉnh Hưng Yên
(72) **Đỗ Văn Được (VN)**
(55)

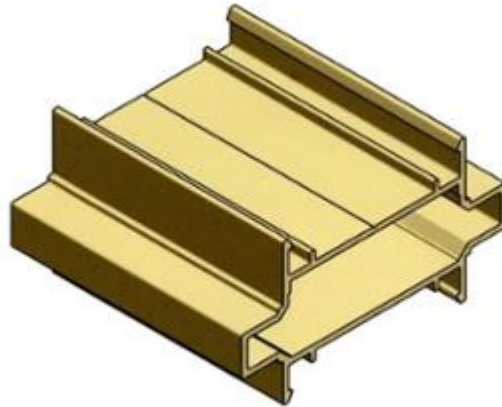

1.1

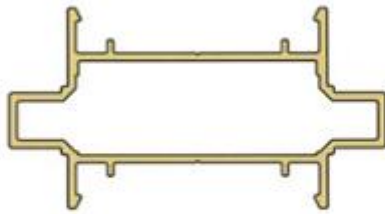

1.2

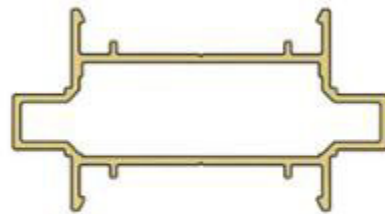

1.3

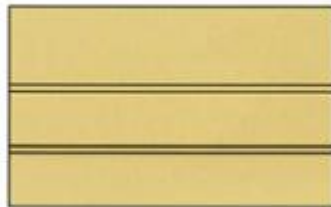

1.4



1.5

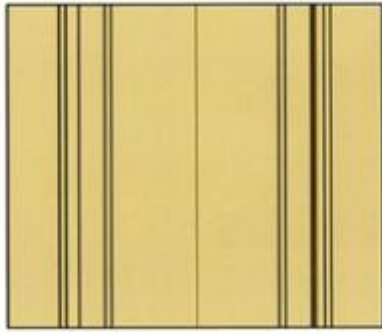

1.6

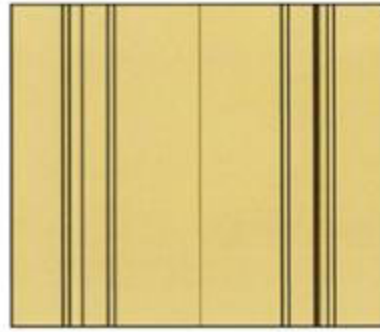

1.7

CÔNG BÁO SỞ HỮU CÔNG NGHIỆP SỐ 417 TẬP A – QUYỀN 2 (12.2022)

- (11) **46079**
(21) 3-2022-01809 (28) 1
(54) **THANH KIM LOẠI ĐỊNH HÌNH** (51) **25-01**
(22) 25/08/2022 (43) 26/12/2022
(73) **CÔNG TY CỔ PHẦN TẬP ĐOÀN KENWIN (VN)**
Tầng 4 tòa nhà VG Building, số 235 đường Nguyễn Trãi, phường Thanh Xuân
Trung, quận Thanh Xuân, thành phố Hà Nội
(72) Ngô Thọ Long (VN)
(74) Công ty TNHH Sở hữu trí tuệ PADEMARK (PADEMARK CO.,LTD.)
(55)

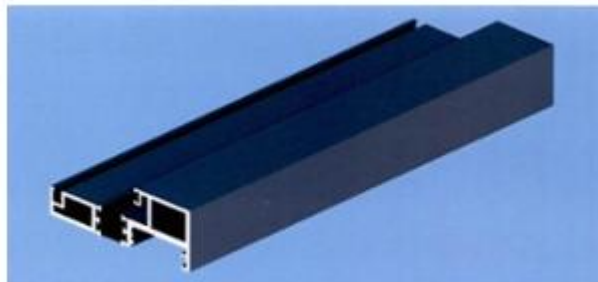

1.1



1.2



1.3

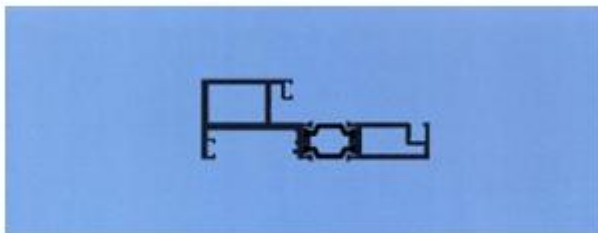

1.4

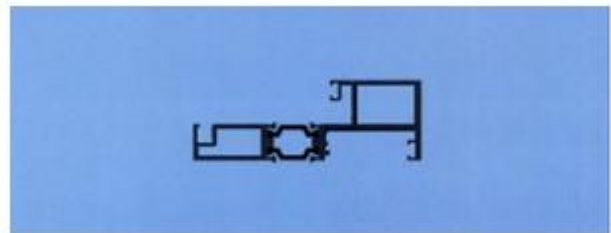

1.5



1.6



1.7

CÔNG BÁO SỞ HỮU CÔNG NGHIỆP SỐ 417 TẬP A – QUYỀN 2 (12.2022)

- (11) **46080**
(21) 3-2022-01810 (28) 1
(54) **THANH KIM LOẠI ĐỊNH HÌNH** (51) **25-01**
(22) 25/08/2022 (43) 26/12/2022
(73) **CÔNG TY CỔ PHẦN TẬP ĐOÀN KENWIN (VN)**
Tầng 4 tòa nhà VG Building, số 235 đường Nguyễn Trãi, phường Thanh Xuân
Trung, quận Thanh Xuân, thành phố Hà Nội
(72) Ngô Thọ Long (VN)
(74) Công ty TNHH Sở hữu trí tuệ PADEMARK (PADEMARK CO.,LTD.)
(55)



1.1



1.2



1.3

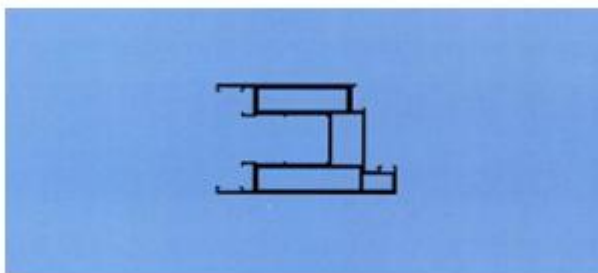

1.4

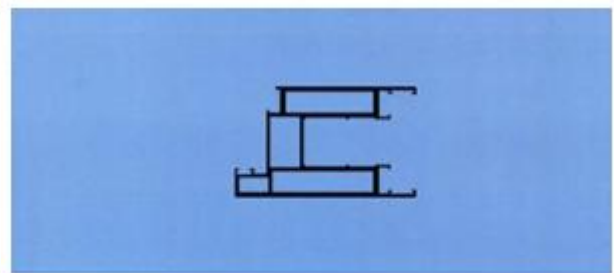

1.5



1.6



1.7

CÔNG BÁO SỞ HỮU CÔNG NGHIỆP SỐ 417 TẬP A – QUYỀN 2 (12.2022)

- (11) **46081**
(21) 3-2022-01849 (28) 1
(54) **BẢN LỀ** (51) **08-06**
(22) 31/08/2022 (43) 26/12/2022
(73) **CÔNG TY CỔ PHẦN XUẤT NHẬP KHẨU VÀ ĐẦU TƯ XÂY DỰNG HOÀNG ANH (VN)**
LK3, L30, khu Mậu Lương, phường Kiến Hưng, quận Hà Đông, thành phố Hà Nội
(72) Đặng Hoàng Anh (VN)
(74) Công ty TNHH VIET - PRO CONSULTANT (VIET-PRO CONSULTANT CO.,LTD.)
(55)

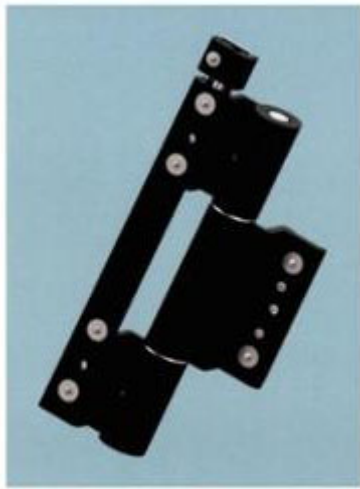

1.1

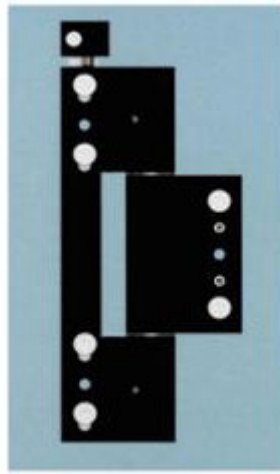

1.2



1.3



1.4



1.5



1.6



1.7

CÔNG BÁO SỞ HỮU CÔNG NGHIỆP SỐ 417 TẬP A – QUYỀN 2 (12.2022)

- (11) **46082**
(21) 3-2022-01850 (28) 1
(54) **BẢN LỀ** (51) **08-06**
(22) 31/08/2022 (43) 26/12/2022
(73) **CÔNG TY CỔ PHẦN XUẤT NHẬP KHẨU VÀ ĐẦU TƯ XÂY DỰNG HOÀNG ANH (VN)**
LK3, L30, khu Mậu Lương, phường Kiến Hưng, quận Hà Đông, thành phố Hà Nội
(72) Đặng Hoàng Anh (VN)
(74) Công ty TNHH VIET - PRO CONSULTANT (VIET-PRO CONSULTANT CO.,LTD.)
(55)

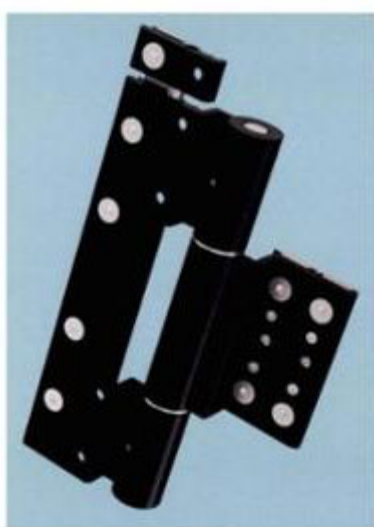

1.1

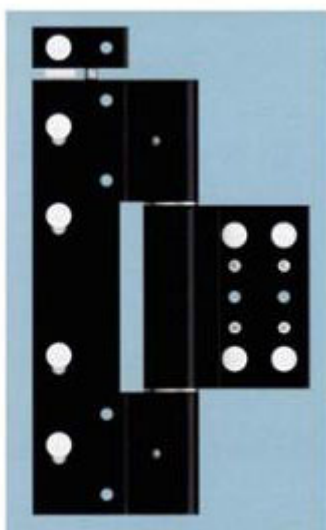

1.2

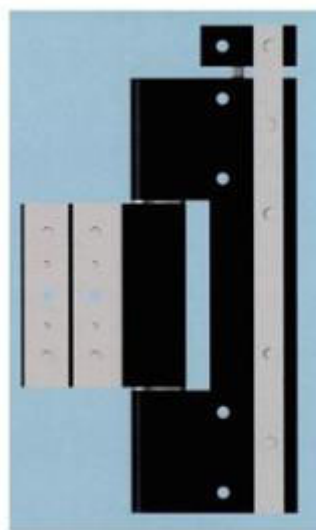

1.3

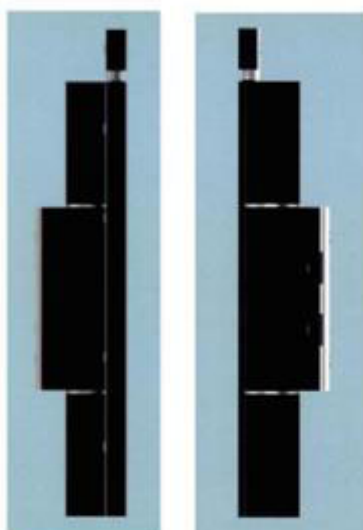

1.4

1.5



1.6

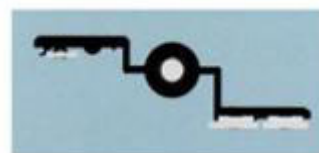

1.7

CÔNG BÁO SỞ HỮU CÔNG NGHIỆP SỐ 417 TẬP A – QUYỀN 2 (12.2022)

- (11) **46083**
(21) 3-2022-01851 (28) 1
(54) **BẢN LỀ** (51) **08-06**
(22) 31/08/2022 (43) 26/12/2022
(73) **CÔNG TY CỔ PHẦN XUẤT NHẬP KHẨU VÀ ĐẦU TƯ XÂY DỰNG HOÀNG ANH (VN)**
LK3, L30, khu Mậu Lương, phường Kiến Hưng, quận Hà Đông, thành phố Hà Nội
(72) Đặng Hoàng Anh (VN)
(74) Công ty TNHH VIET - PRO CONSULTANT (VIET-PRO CONSULTANT CO.,LTD.)
(55)

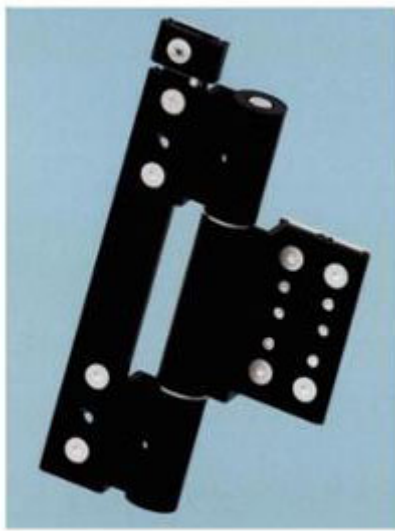

1.1

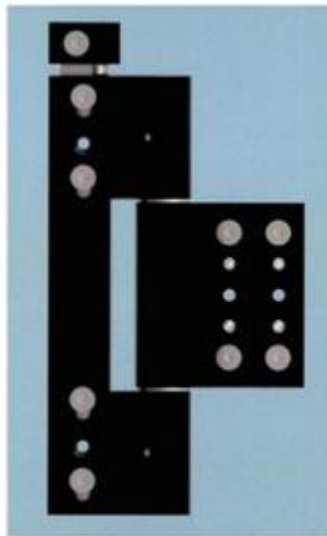

1.2



1.3

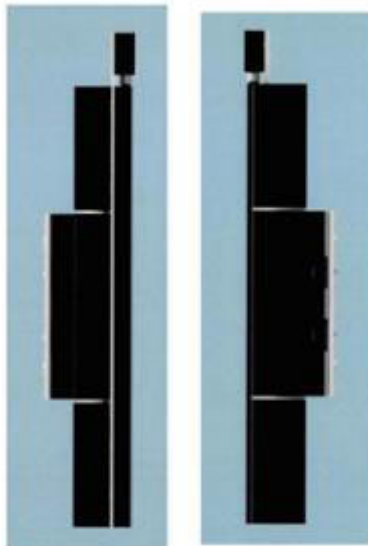

1.4

1.5

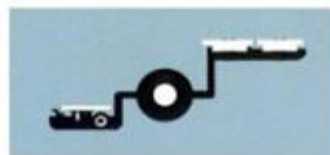

1.6

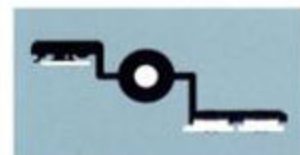

1.7

CÔNG BÁO SỞ HỮU CÔNG NGHIỆP SỐ 417 TẬP A – QUYỀN 2 (12.2022)

- (11) **46084**
(21) 3-2022-01852 (28) 1
(54) **BẢN LỀ** (51) **08-06**
(22) 31/08/2022 (43) 26/12/2022
(73) **CÔNG TY CỔ PHẦN XUẤT NHẬP KHẨU VÀ ĐẦU TƯ XÂY DỰNG HOÀNG ANH (VN)**
LK3, L30, khu Mậu Lương, phường Kiến Hưng, quận Hà Đông, thành phố Hà Nội
(72) Đặng Hoàng Anh (VN)
(74) Công ty TNHH VIET - PRO CONSULTANT (VIET-PRO CONSULTANT CO.,LTD.)
(55)

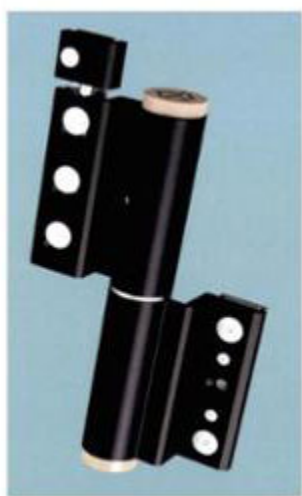

1.1

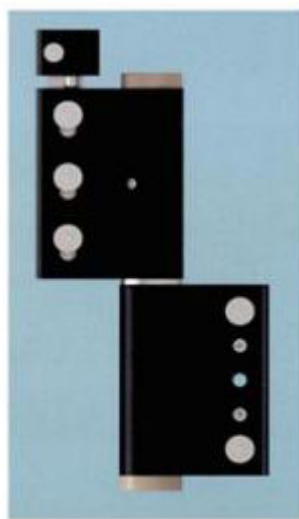

1.2

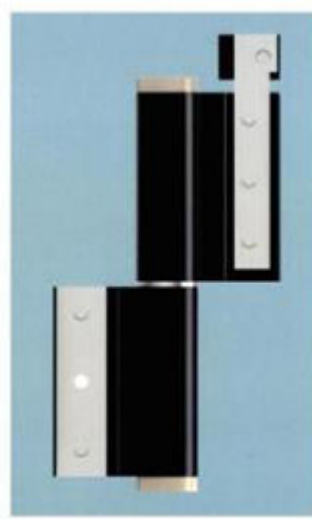

1.3



1.4

1.5

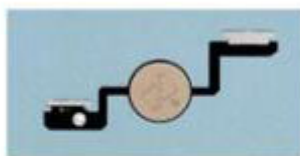

1.6

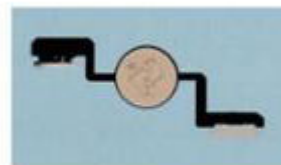

1.7

CÔNG BÁO SỞ HỮU CÔNG NGHIỆP SỐ 417 TẬP A – QUYỀN 2 (12.2022)

- (11) **46085**
(21) 3-2022-01861 (28) 1
(54) **LỌ** (51) **09-01**
(22) 31/08/2022 (43) 26/12/2022
(73) **LG HOUSEHOLD & HEALTH CARE LTD. (KR)**
58, Saemunan-ro, Jongno-gu, Seoul, Republic of Korea
(72) LEE, Ji Hwan (KR)
(74) Công ty TNHH Tầm nhìn và Liên danh (VISION & ASSOCIATES CO.LTD.)
(55)



CÔNG BÁO SỞ HỮU CÔNG NGHIỆP SỐ 417 TẬP A – QUYỀN 2 (12.2022)

- (11) **46086**
(21) 3-2022-01862 (28) 1
(54) **LỌ** (51) **09-03**
(22) 31/08/2022 (43) 26/12/2022
(73) **LG HOUSEHOLD & HEALTH CARE LTD. (KR)**
58, Saemunan-ro, Jongno-gu, Seoul, Republic of Korea
(72) LEE, Ji Hwan (KR)
(74) Công ty TNHH Tầm nhìn và Liên danh (VISION & ASSOCIATES CO.LTD.)
(55)



1.1



1.2

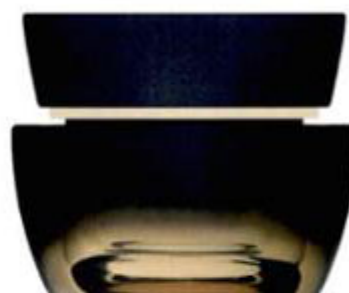

1.3

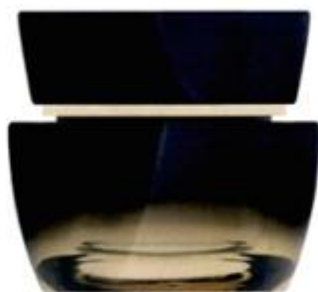

1.4

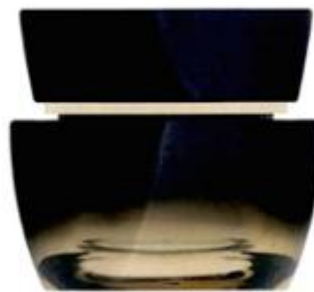

1.5



1.6



1.7

CÔNG BÁO SỞ HỮU CÔNG NGHIỆP SỐ 417 TẬP A – QUYỀN 2 (12.2022)

- (11) **46087**
(21) 3-2022-01877 (28) 1
(54) **BÌNH** (51) **11-02**
(22) 05/09/2022 (43) 26/12/2022
(73) **CÔNG TY TNHH MINH LONG I (VN)**
333 Khu phố Hưng Lộc, phường Hưng Định, thành phố Thuận An, tỉnh Bình
Dương
(72) Lý Huy Sáng (VN)
(55)



1.1



1.2



1.3



1.4

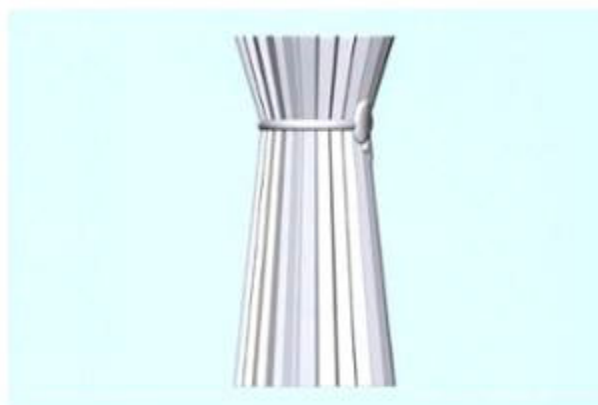

1.5



1.6

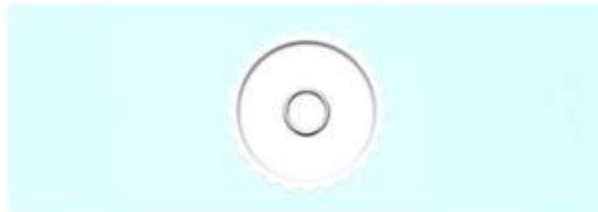

1.7

CÔNG BÁO SỞ HỮU CÔNG NGHIỆP SỐ 417 TẬP A – QUYỀN 2 (12.2022)

- (11) **46088**
(21) 3-2022-01910 (28) 1
(54) **MÁY BAY KHÔNG NGƯỜI LÁI** (51) **12-07**
(22) 08/09/2022 (43) 26/12/2022
(73) **CÔNG TY CỔ PHẦN DỊCH VỤ NÔNG NGHIỆP MAJ (VN)**
Số 9, ngõ 52, phố Quan Nhân, phường Trung Hoà, quận Cầu Giấy, thành phố Hà Nội
(72) Lê Thiên Ngọc (VN)
(74) Công ty Luật TNHH LINK&PARTNERS (LINK&PARTNERS)
(55)



1.1



1.2



1.3



1.4



1.5



1.6



1.7

CÔNG BÁO SỞ HỮU CÔNG NGHIỆP SỐ 417 TẬP A – QUYỀN 2 (12.2022)

- (11) **46089**
- (21) 3-2022-01911
- (54) **BAO GÓI**
- (22) 08/09/2022
- (30) 30-2022-0012283 29/03/2022 KR;
- (73) **BINGGRAE CO., LTD. (KR)**
45, Dasansunhwan-ro, Namyangju-si, Gyeonggi-do, Republic of Korea
- (72) **PARK JUNGSIN (KR)**
- (74) Công ty TNHH Trường Xuân (AGELESS CO.,LTD.)
- (55)



1.1



1.2



1.3

CÔNG BÁO SỞ HỮU CÔNG NGHIỆP SỐ 417 TẬP A – QUYỀN 2 (12.2022)

- (11) **46090**
(21) 3-2022-01913 (28) 1
(54) **TỦ ĐỰNG ĐỒ** (51) **06-04**
(22) 08/09/2022 (43) 26/12/2022
(73) **NGUYỄN THẾ SƠN (VN)**
Xóm Hưng Thái, xã Hóa Thượng, huyện Đồng Hỷ, tỉnh Thái Nguyên
(72) Nguyễn Thế Sơn (VN)
(74) Công ty TNHH Sở hữu trí tuệ HA VIP (HAVIP CO., LTD.)
(55)



1.1



1.2



1.3



1.4



1.5



1.6

CÔNG BÁO SỞ HỮU CÔNG NGHIỆP SỐ 417 TẬP A – QUYỀN 2 (12.2022)

- (11) **46091**
(21) 3-2022-01927 (28) 1
(54) **NẮP BÌNH** (51) **09-07**
(22) 13/09/2022 (43) 26/12/2022
(73) **WUYI TACHISO DRINKWARE CORPORATION (CN)**
No. 20, Mudan South Road, Shenzhai Village, Baiyang Industrial Functional Zone,
Baiyang Street, Wuyi County, Jinhua City, Zhejiang Province, 321200, CHINA
(72) Chen, Xingyu (CN)
(74) Công ty TNHH ADASTRA IP (VIỆT NAM) (ADASTRA IP (VIETNAM) CO.,
LTD.)
(55)



1.1



1.2



1.3



1.4



1.5



1.6

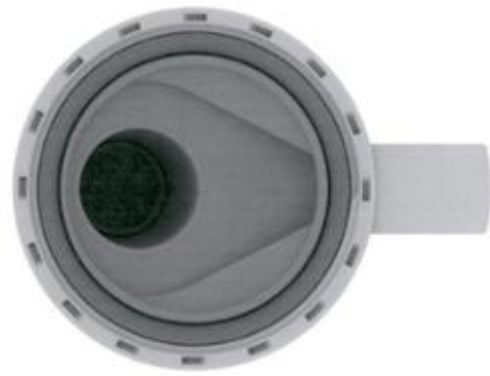

1.7

CÔNG BÁO SỞ HỮU CÔNG NGHIỆP SỐ 417 TẬP A – QUYỀN 2 (12.2022)

- (11) **46092**
(21) 3-2022-01928 (28) 1
(54) **NHÃN SẢN PHẨM** (51) **19-08**
(22) 13/09/2022 (43) 26/12/2022
(73) **CÔNG TY CỔ PHẦN TIỀN ĐỒNG (VN)**
Số 05 đường số 05, khu dân cư Hoàng Hải, ấp Tiền Lân, xã Bà Điểm, huyện Hóc Môn, thành phố Hồ Chí Minh
(72) Võ Thị Quỳnh Vân (VN)
(74) Công ty TNHH Dịch vụ thương mại và sở hữu công nghiệp Song Ngọc (I.P.T.S.)
(55)



CÔNG BÁO SỞ HỮU CÔNG NGHIỆP SỐ 417 TẬP A – QUYỀN 2 (12.2022)

- (11) **46093**
(21) 3-2022-01934 (28) 1
(54) **CHAI** (51) **09-01**
(22) 13/09/2022 (43) 26/12/2022
(73) **CÔNG TY CỔ PHẦN NƯỚC ION MŨI NÉ (VN)**
Thôn Phú Sơn, xã Hàm Mỹ, huyện Hàm Thuận Nam, tỉnh Bình Thuận
(72) Võ Huy Hoàng (VN)
(55)



1.1



1.2



1.3



1.4



1.5

CÔNG BÁO SỞ HỮU CÔNG NGHIỆP SỐ 417 TẬP A – QUYỀN 2 (12.2022)

- (11) **46094**
- (21) 3-2022-01936 (28) 1
- (54) **NHÃN SẢN PHẨM NƯỚC UỐNG TINH KHIẾT** (51) **19-08**
- (22) 14/09/2022 (43) 26/12/2022
- (73) **NGUYỄN THỊ TRUNG THÁI (VN)**
Số 126 đường 17/4, thị trấn Liên Hương, huyện Tuy Phong, tỉnh Bình Thuận
- (72) Nguyễn Thị Trung Thái (VN)
- (55)



CÔNG BÁO SỞ HỮU CÔNG NGHIỆP SỐ 417 TẬP A – QUYỀN 2 (12.2022)

- (11) **46095**
(21) 3-2022-01942 (28) 1
(54) **BAO GÓI** (51) **09-05**
(22) 14/09/2022 (43) 26/12/2022
(73) **CÔNG TY TNHH NTPM (VIỆT NAM) (VN)**
Số 22 VSIP II-A, đường số 23, khu công nghiệp Việt Nam - Singapore II-A,
phường Vĩnh Tân, thị xã Tân Uyên, tỉnh Bình Dương
(72) LEE KUAN PHENG (MY)
(74) Công ty TNHH Sở hữu trí tuệ HA VIP (HAVIP CO., LTD.)
(55)



1.1



1.2

CÔNG BÁO SỞ HỮU CÔNG NGHIỆP SỐ 417 TẬP A – QUYỀN 2 (12.2022)

- (11) **46096**
(21) 3-2022-01943 (28) 2
(54) **BAO GÓI** (51) **09-05**
(22) 14/09/2022 (43) 26/12/2022
(73) **CÔNG TY CỔ PHẦN YẾN VIỆT (VN)**
Cụm công nghiệp Thành Hải, xã Thành Hải, thành phố Phan Rang-Tháp Chàm,
tỉnh Ninh Thuận
(72) Đặng Phạm Minh Loan (VN)
(74) **CÔNG TY TNHH KHANG LUẬT (KHANGLAW)**
(55)



1.1



1.2



2.1



2.2

CÔNG BÁO SỞ HỮU CÔNG NGHIỆP SỐ 417 TẬP A – QUYỀN 2 (12.2022)

- (11) **46097**
(21) 3-2022-01944 (28) 1
(54) **CHAI** (51) **09-01**
(22) 14/09/2022 (43) 26/12/2022
(73) **CÔNG TY CỔ PHẦN YẾN VIỆT (VN)**
Cụm công nghiệp Thành Hải, xã Thành Hải, thành phố Phan Rang-Tháp Chàm,
tỉnh Ninh Thuận
(72) Đặng Phạm Minh Loan (VN)
(74) **CÔNG TY TNHH KHANG LUẬT (KHANGLAW)**
(55)



1.1



1.2



1.3



1.4



1.5



1.6



1.7

CÔNG BÁO SỞ HỮU CÔNG NGHIỆP SỐ 417 TẬP A – QUYỀN 2 (12.2022)

- (11) **46098**
(21) 3-2022-01951 (28) 1
(54) **BẾP GA** (51) **07-02**
(22) 06/04/2020 (43) 26/12/2022
(73) **RINNAI CORPORATION (JP)**
2-26, Fukuzumi-cho, Nakagawa-ku, Nagoya-shi, Aichi-ken 454-0802 Japan
(72) Isao YAMADA (JP)
(74) Công ty TNHH Quốc tế D &N (D&N INTERNATIONAL CO.,LTD.)
(55)



1.1

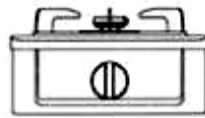

1.2



1.3

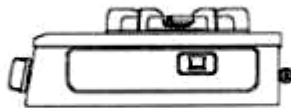

1.4

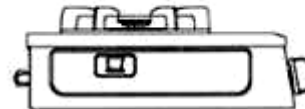

1.5

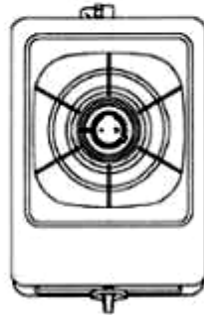

1.6

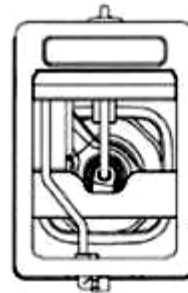

1.7

CÔNG BÁO SỞ HỮU CÔNG NGHIỆP SỐ 417 TẬP A – QUYỀN 2 (12.2022)

- (11) **46099**
(21) 3-2022-01952 (28) 1
(54) **BẾP GA** (51) **07-02**
(22) 06/04/2020 (43) 26/12/2022
(73) **RINNAI CORPORATION (JP)**
2-26, Fukuzumi-cho, Nakagawa-ku, Nagoya-shi, Aichi-ken 454-0802 Japan
(72) Isao YAMADA (JP)
(74) Công ty TNHH Quốc tế D & N (D&N INTERNATIONAL CO.,LTD.)
(55)

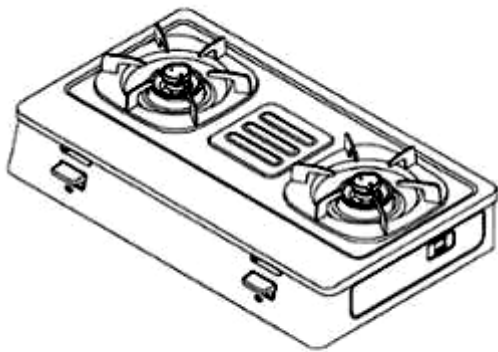

1.1



1.2



1.3

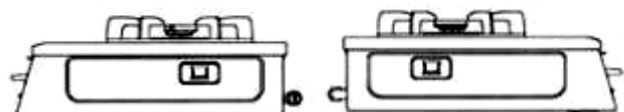

1.4

1.5

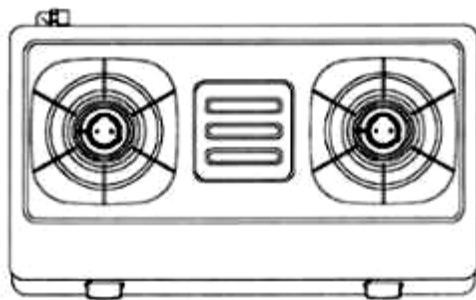

1.6

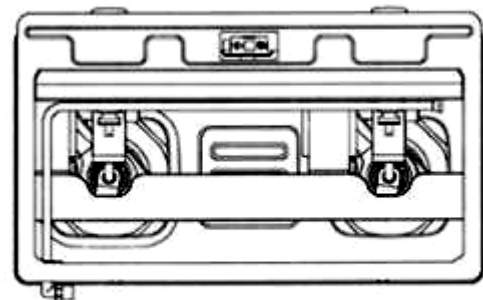

1.7

CÔNG BÁO SỞ HỮU CÔNG NGHIỆP SỐ 417 TẬP A – QUYỀN 2 (12.2022)

- (11) **46100**
(21) 3-2022-01953
(54) **BẾP GA**
(22) 06/04/2020
(73) **RINNAI CORPORATION (JP)**
2-26, Fukuzumi-cho, Nakagawa-ku, Nagoya-shi, Aichi-ken 454-0802 Japan
(72) Isao YAMADA (JP)
(74) Công ty TNHH Quốc tế D &N (D&N INTERNATIONAL CO.,LTD.)
(55)



1.1



1.2

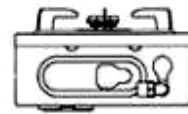

1.3

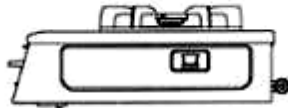

1.4

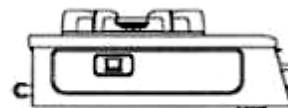

1.5

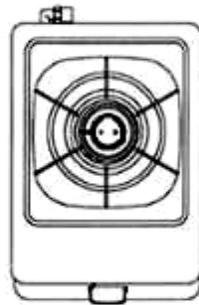

1.6

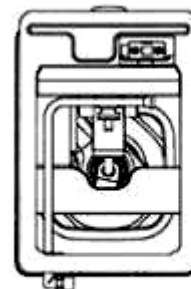

1.7

CÔNG BÁO SỞ HỮU CÔNG NGHIỆP SỐ 417 TẬP A – QUYỀN 2 (12.2022)

- (11) **46101**
(21) 3-2022-01956 (28) 1
(54) **HỘP** (51) **09-03**
(22) 15/09/2022 (43) 26/12/2022
(73) **CÔNG TY TNHH PHỤ LIỆU MAY MAY (VN)**
6/4B Lầu 1, đường Tổng Duy Tân, phường 14, quận 5, thành phố Hồ Chí Minh
(72) Huỳnh Kim Tuyên (VN)
(74) Công ty TNHH Sở hữu trí tuệ Đông Dương (DONG DUONG IP CO.,LTD)
(55)



1.1



1.2

CÔNG BÁO SỞ HỮU CÔNG NGHIỆP SỐ 417 TẬP A – QUYỀN 2 (12.2022)

- (11) **46102**
(21) 3-2022-01958 (28) 1
(54) **LỌ** (51) **09-01**
(22) 15/09/2022 (43) 26/12/2022
(73) **LG HOUSEHOLD & HEALTH CARE LTD. (KR)**
58, Saemunan-ro, Jongno-gu, Seoul, Republic of Korea
(72) KIM, Ja Young (KR)
(74) Công ty TNHH Tầm nhìn và Liên danh (VISION & ASSOCIATES CO.LTD.)
(55)



1.1

1.2

1.3

1.4

1.5



1.6

1.7

1.8

1.9

CÔNG BÁO SỞ HỮU CÔNG NGHIỆP SỐ 417 TẬP A – QUYỀN 2 (12.2022)

- (11) **46103**
(21) 3-2022-01959 (28) 1
(54) **LỌ** (51) **09-01**
(22) 15/09/2022 (43) 26/12/2022
(73) **LG HOUSEHOLD & HEALTH CARE LTD. (KR)**
58, Saemunan-ro, Jongno-gu, Seoul, Republic of Korea
(72) **PARK, Jin Won (KR)**
(74) Công ty TNHH Tầm nhìn và Liên danh (VISION & ASSOCIATES CO.LTD.)
(55)



1.1



1.2



1.3



1.4



1.5



1.6

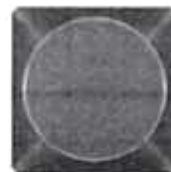

1.7

- (11) **46104**
(21) 3-2022-01960 (28) 1
(54) **LỌ** (51) **09-01**
(22) 15/09/2022 (43) 26/12/2022
(73) **LG HOUSEHOLD & HEALTH CARE LTD. (KR)**
58, Saemunan-ro, Jongno-gu, Seoul, Republic of Korea
(72) **PARK, Jin Won (KR)**
(74) Công ty TNHH Tầm nhìn và Liên danh (VISION & ASSOCIATES CO.LTD.)
(55)



1.1



1.2



1.3



1.4



1.5

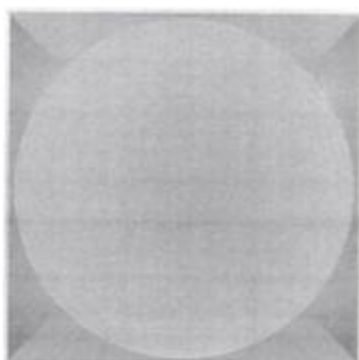

1.6

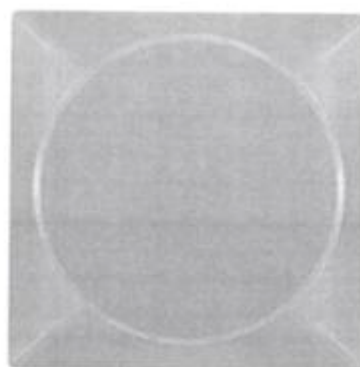

1.7

CÔNG BÁO SỞ HỮU CÔNG NGHIỆP SỐ 417 TẬP A – QUYỀN 2 (12.2022)

- (11) **46105**
(21) 3-2022-01961 (28) 1
(54) **TẤM BẢN MÃ** (51) **25-01; 25-02**
(22) 15/09/2022 (43) 26/12/2022
(73) **CÔNG TY CỔ PHẦN AN TOÀN SSTC (VN)**
372/6 Dương Thị Mười, khu phố 3, phường Tân Thới Hiệp, quận 12, thành phố Hồ Chí Minh
(72) Dương Đình Luân (VN)
(74) Công ty Cổ phần Sở hữu công nghiệp INVESTIP (INVESTIP)
(55)

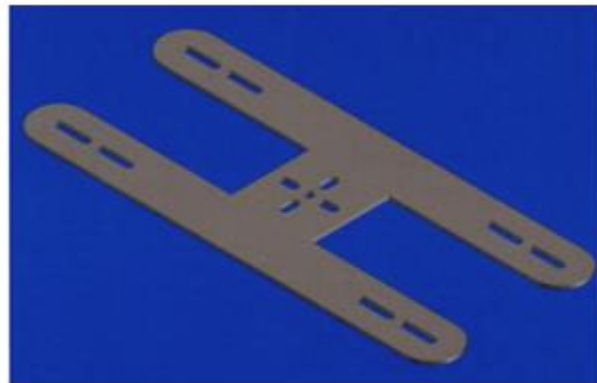

1.1



1.2



1.3



1.4

CÔNG BÁO SỞ HỮU CÔNG NGHIỆP SỐ 417 TẬP A – QUYỀN 2 (12.2022)

- (11) **46106**
(21) 3-2022-01962 (28) 1
(54) **TẤM BẮN MÃ** (51) **25-01; 25-02**
(22) 15/09/2022 (43) 26/12/2022
(73) **CÔNG TY CỔ PHẦN AN TOÀN SSTC (VN)**
372/6 Dương Thị Mười, khu phố 3, phường Tân Thới Hiệp, quận 12, thành phố Hồ Chí Minh
(72) Dương Đình Luân (VN)
(74) Công ty Cổ phần Sở hữu công nghiệp INVESTIP (INVESTIP)
(55)

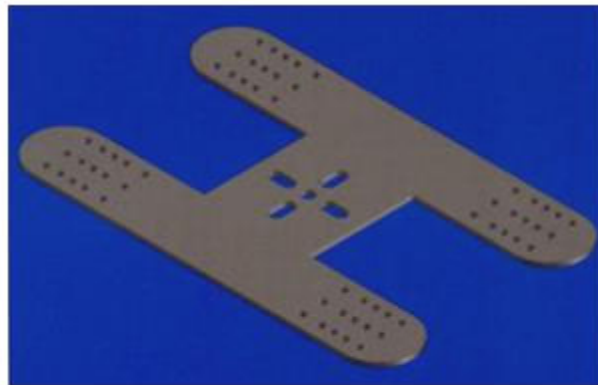

1.1

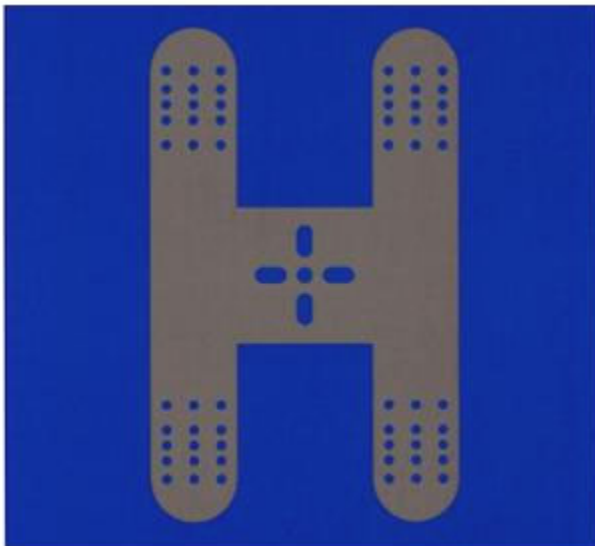

1.2



1.3



1.4

CÔNG BÁO SỞ HỮU CÔNG NGHIỆP SỐ 417 TẬP A – QUYỀN 2 (12.2022)

- (11) **46107**
(21) 3-2022-01963 (28) 1
(54) **CHÂN ĐỂ CỐ ĐỊNH DÂY CỨU SINH** (51) **08-08**
(22) 15/09/2022 (43) 26/12/2022
(73) **CÔNG TY CỔ PHẦN AN TOÀN SSTC (VN)**
372/6 Dương Thị Mười, khu phố 3, phường Tân Thới Hiệp, quận 12, thành phố Hồ Chí Minh
(72) Dương Đình Luân (VN)
(74) Công ty Cổ phần Sở hữu công nghiệp INVESTIP (INVESTIP)
(55)



1.1

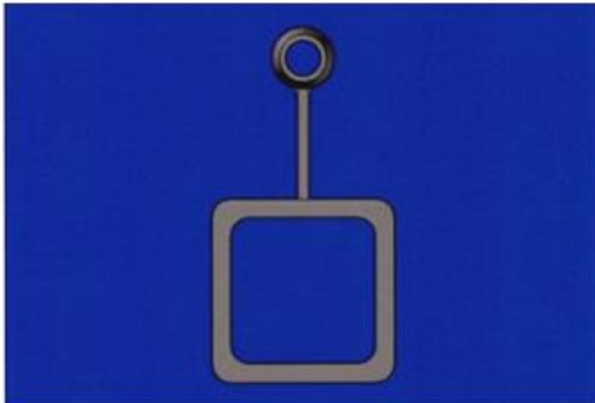

1.2

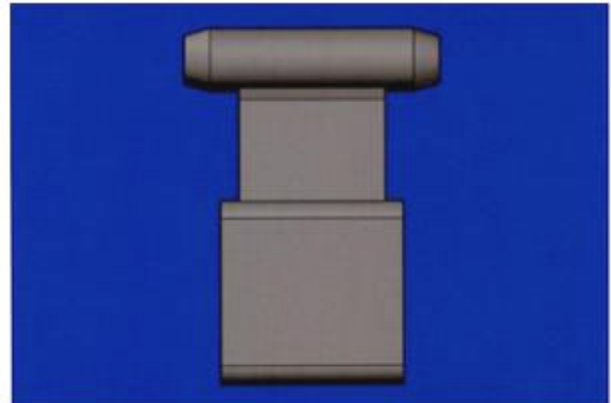

1.3

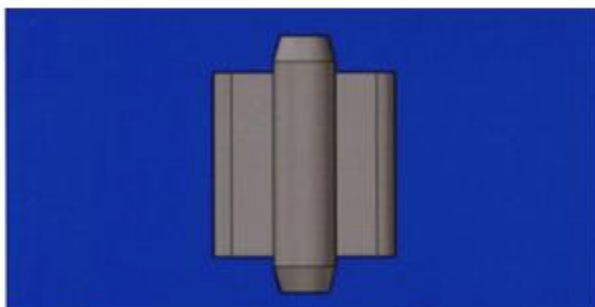

1.4

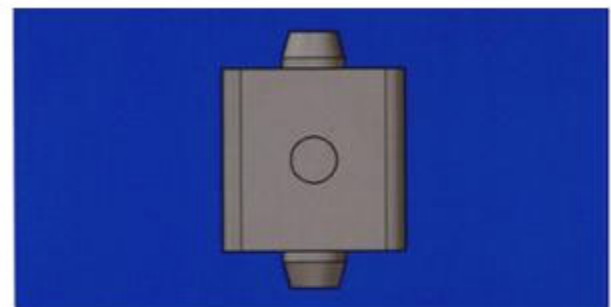

1.5

CÔNG BÁO SỞ HỮU CÔNG NGHIỆP SỐ 417 TẬP A – QUYỀN 2 (12.2022)

- (11) **46108**
(21) 3-2022-01965 (28) 1
(54) **HỘP** (51) **09-03**
(22) 16/09/2022 (43) 26/12/2022
(73) **CÔNG TY TNHH SẢN XUẤT THƯƠNG MẠI DỊCH VỤ TÂN TƯỜNG KHANG (VN)**
Lô F1 & F2, đường D2 và N5, khu công nghiệp Nam Tân Uyên, phường Khánh Bình, thị xã Tân Uyên, tỉnh Bình Dương
(72) Nìm Dùng Chiêng (VN)
(74) Văn phòng Luật sư D và T (D & T LAW OFFICE)
(55)



1.1



1.2



1.3



1.4



1.5



1.6



1.7



1.8

CÔNG BÁO SỞ HỮU CÔNG NGHIỆP SỐ 417 TẬP A – QUYỀN 2 (12.2022)

- (11) **46109**
(21) 3-2022-01966 (28) 1
(54) **HỘP** (51) **09-03**
(22) 16/09/2022 (43) 26/12/2022
(73) **CÔNG TY TNHH SẢN XUẤT THƯƠNG MẠI DỊCH VỤ TÂN TƯỜNG KHANG (VN)**
Lô F1 & F2, đường D2 và N5, khu công nghiệp Nam Tân Uyên, phường Khánh Bình, thị xã Tân Uyên, tỉnh Bình Dương
(72) Nìm Dùng Chiêng (VN)
(74) Văn phòng Luật sư D và T (D & T LAW OFFICE)
(55)



1.1

1.2

1.3



1.4

1.5

1.6



1.7



1.8

CÔNG BÁO SỞ HỮU CÔNG NGHIỆP SỐ 417 TẬP A – QUYỀN 2 (12.2022)

- (11) **46110**
(21) 3-2022-01967 (28) 1
(54) **BÁT TÔ** (51) **07-01**
(22) 16/09/2022 (43) 26/12/2022
(73) **CÔNG TY TNHH SẢN XUẤT THƯƠNG MẠI DỊCH VỤ TÂN TƯỜNG KHANG (VN)**
Lô F1 & F2, đường D2 và N5, khu công nghiệp Nam Tân Uyên, phường Khánh Bình, thị xã Tân Uyên, tỉnh Bình Dương
(72) Nìm Dùng Chiềng (VN)
(74) Văn phòng Luật sư D và T (D & T LAW OFFICE)
(55)



1.1



1.2



1.3



1.4



1.5

CÔNG BÁO SỞ HỮU CÔNG NGHIỆP SỐ 417 TẬP A – QUYỀN 2 (12.2022)

- (11) **46111**
(21) 3-2022-01972 (28) 1
(54) **HỘP** (51) **09-03**
(22) 16/09/2022 (43) 26/12/2022
(73) **HỘ KINH DOANH NƯỚC MẮM QUANG LONG (VN)**
Số 209, đường Nguyễn Thông, phường Phú Hải, thành phố Phan Thiết, tỉnh Bình Thuận
(72) Nguyễn Quang Chiến (VN)
(74) Công ty TNHH Sáng chế và Nhãn hiệu Việt Nam (VIETNAM PATENT AND TRADEMARK COMPANY LIMITED)
(55)



1.1



1.2

- (11) **46112**
(21) 3-2022-01973
(54) **HỆ THỐNG HÚT LỘC BỤI**
(22) 16/09/2022
(73) **CÔNG TY TNHH SẢN XUẤT CƠ ĐIỆN VÀ THƯƠNG MẠI PHƯƠNG LINH (VN)**
Tổ 2 cụm 5, phường Khương Đình, quận Thanh Xuân, thành phố Hà Nội
(72) Trần Vũ Linh (VN)
(74) Công ty TNHH NACILAW (NACILAW)
(55)
- (28) 1
(51) **23-99**
(43) 26/12/2022

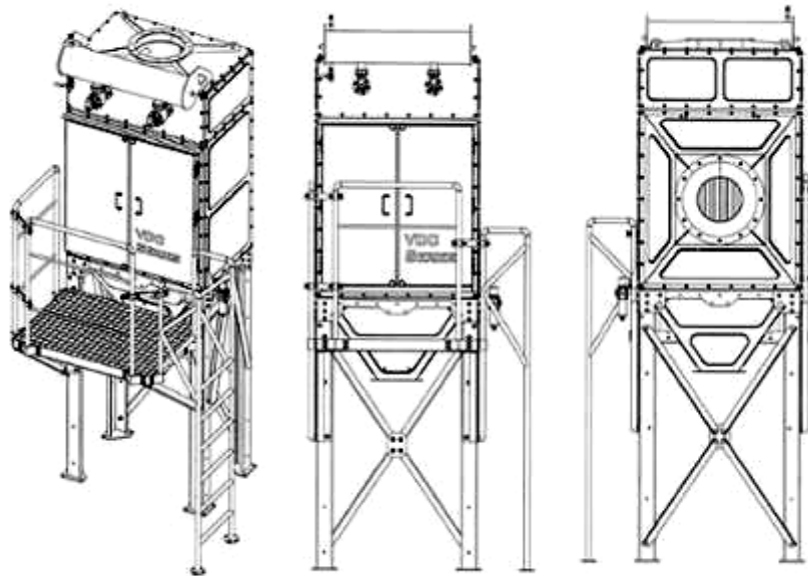

1.1

1.2

1.3

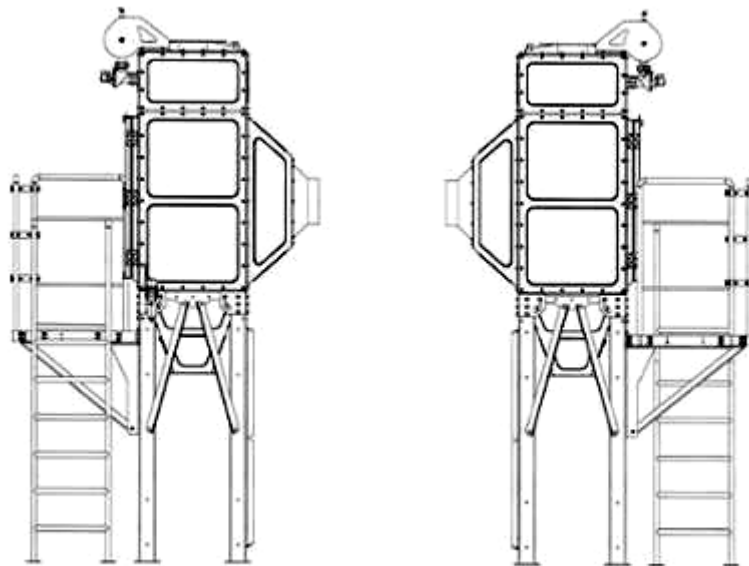

1.4

1.5

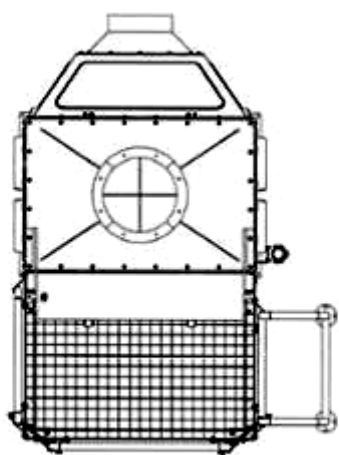

1.6

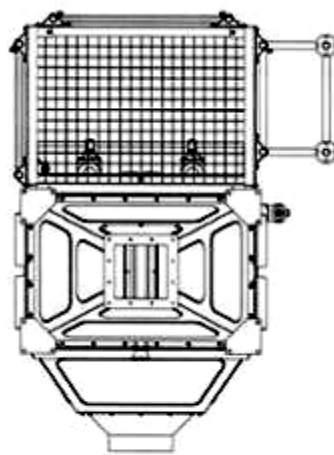

1.7

- (11) **46113**
(21) 3-2022-01974
(54) **HỆ THỐNG HÚT LỌC BỤI**
(22) 16/09/2022
(73) **CÔNG TY TNHH SẢN XUẤT CƠ ĐIỆN VÀ THƯƠNG MẠI PHƯƠNG LINH (VN)**
Tổ 2 cụm 5, phường Khương Đình, quận Thanh Xuân, thành phố Hà Nội
(72) Trần Vũ Linh (VN)
(74) Công ty TNHH NACILAW (NACILAW)
(55)

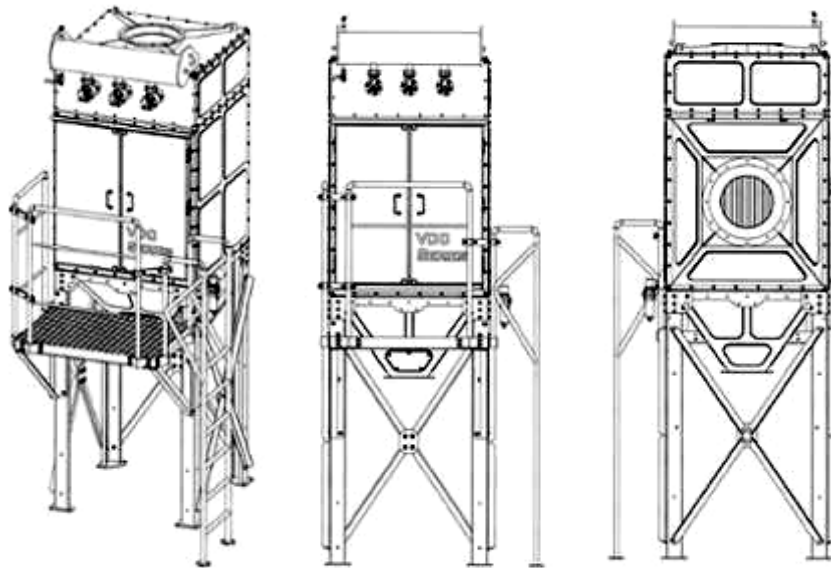

1.1

1.2

1.3

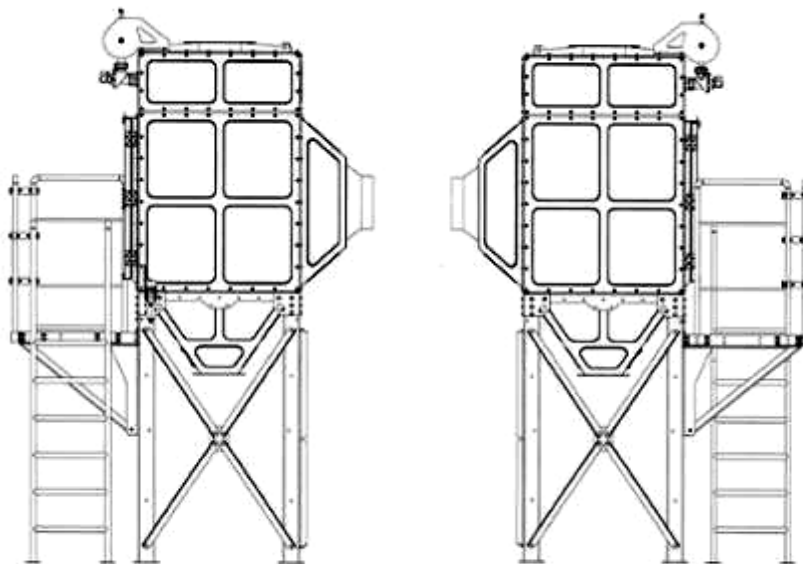

1.4

1.5

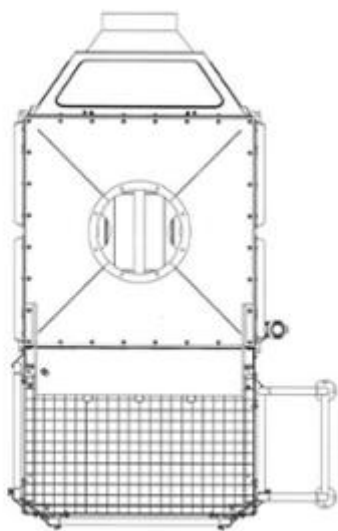

1.6

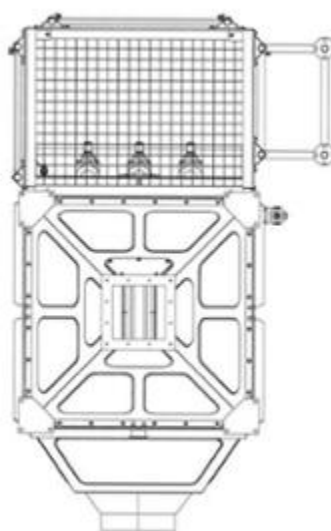

1.7

CÔNG BÁO SỞ HỮU CÔNG NGHIỆP SỐ 417 TẬP A – QUYỀN 2 (12.2022)

- (11) **46114**
(21) 3-2022-01978 (28) 1
(54) **NHÃN SẢN PHẨM** (51) **19-08**
(22) 19/09/2022 (43) 26/12/2022
(73) **CÔNG TY TNHH XUẤT NHẬP KHẨU THỰC PHẨM ĐÀ LẠT (VN)**
Ấp Phú Hòa, xã Phú Hội, huyện Đức Trọng, tỉnh Lâm Đồng
(72) Lê Trọng Hưng (VN)
(55)

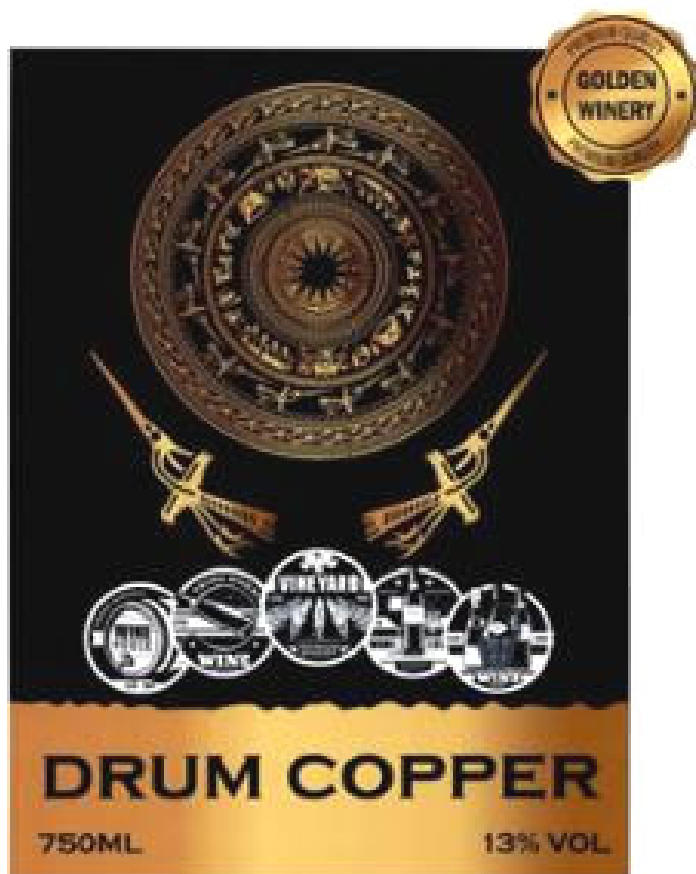

CÔNG BÁO SỞ HỮU CÔNG NGHIỆP SỐ 417 TẬP A – QUYỀN 2 (12.2022)

- (11) **46115**
(21) 3-2022-01979 (28) 1
(54) **THIẾT BỊ ĐIỀU TRỊ TIỂU KHÔNG KIỂM SOÁT** (51) **24-01**
(22) 19/09/2022 (43) 26/12/2022
(30) 30-2022-0019268 16/05/2022 KR;
(73) **GENERAL NET CORP. (KR)**
48, Bongeunsa-ro 29-gil, Gangnam-gu, Seoul, 06107, Republic of Korea
(72) Kang Ho SONG (KR)
(74) Công ty Luật TNHH Phạm và Liên danh (PHAM & ASSOCIATES)
(55)



1.1



1.2



1.3



1.4



1.5



1.6



1.7

CÔNG BÁO SỞ HỮU CÔNG NGHIỆP SỐ 417 TẬP A – QUYỀN 2 (12.2022)

- (11) 46116
(21) 3-2022-01981
(54) **BAO BÌ SẢN PHẨM**
(22) 19/09/2022
(73) **CÔNG TY CỔ PHẦN PHÂN BÓN NA UY (VN)**
Lô A2, KCN Tân Kim mở rộng, thị trấn Cần Giuộc, huyện Cần Giuộc, tỉnh Long An
(72) Nguyễn Chí Cao (VN)
(55)
- (28) 1
(51) **09-05**
(43) 26/12/2022



1.1



1.2

CÔNG BÁO SỞ HỮU CÔNG NGHIỆP SỐ 417 TẬP A – QUYỀN 2 (12.2022)

- (11) 46117
(21) 3-2022-01982
(54) **BAO BÌ SẢN PHẨM**
(22) 19/09/2022
(73) **CÔNG TY CỔ PHẦN PHÂN BÓN NA UY (VN)**
Lô A2, KCN Tân Kim mở rộng, thị trấn Cần Giuộc, huyện Cần Giuộc, tỉnh Long An
(72) Nguyễn Chí Cao (VN)
(55)
- (28) 1
(51) **09-05**
(43) 26/12/2022



1.1

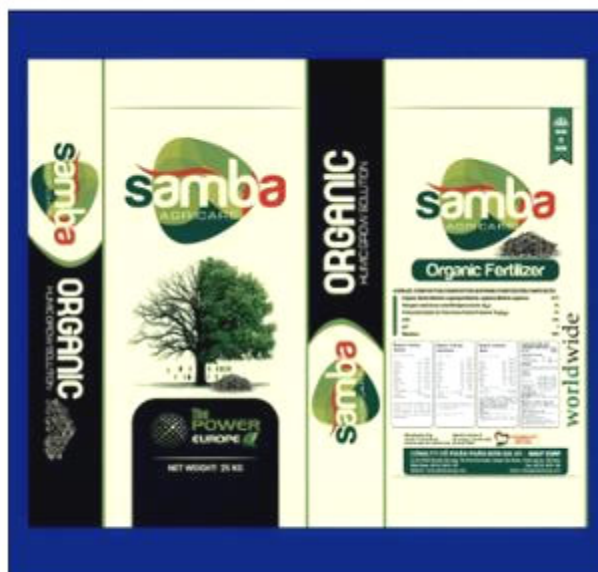

1.2

CÔNG BÁO SỞ HỮU CÔNG NGHIỆP SỐ 417 TẬP A – QUYỀN 2 (12.2022)

- (11) **46118**
(21) 3-2022-01983
(54) **BAO BÌ SẢN PHẨM**
(22) 19/09/2022
(73) **CÔNG TY CỔ PHẦN PHÂN BÓN NA UY (VN)**
Lô A2, KCN Tân Kim Mở Rộng, thị trấn Cần Giuộc, huyện Cần Giuộc, tỉnh Long An
(72) Nguyễn Chí Cao (VN)
(55)
- (28) 1
(51) **09-05**
(43) 26/12/2022



1.1



1.2

CÔNG BÁO SỞ HỮU CÔNG NGHIỆP SỐ 417 TẬP A – QUYỀN 2 (12.2022)

- (11) **46119**
(21) 3-2022-01985 (28) 1
(54) **THÙNG XE MÔ TÔ** (51) **12-16**
(22) 19/09/2022 (43) 26/12/2022
(73) **GIVI SPA (IT)**
Via G. Ungaretti, 48, 25020 Flero (BS), Italy
(72) Visenzi Giuseppe (IT)
(74) Công ty Cổ phần Sở hữu công nghiệp INVESTIP (INVESTIP)
(55)



1.1



1.2



1.3



1.4



1.5



1.6



1.7

- (11) **46120**
(21) 3-2022-01986
(54) **THÙNG XE MÔ TÔ**
(22) 19/09/2022
(73) **GIVI SPA (IT)**
Via G. Ungaretti, 48, 25020 Flero (BS), Italy
(72) Visenzi Giuseppe (IT)
(74) Công ty Cổ phần Sở hữu công nghiệp INVESTIP (INVESTIP)
(55)
- (28) 1
(51) **12-16**
(43) 26/12/2022



Fig.1



Fig.2

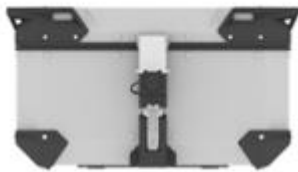

Fig.3

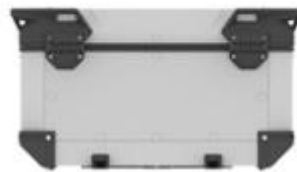

Fig.4



Fig.5



Fig.6



Fig.7

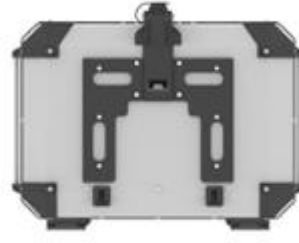

Fig.8



Fig.9

CÔNG BÁO SỞ HỮU CÔNG NGHIỆP SỐ 417 TẬP A – QUYỀN 2 (12.2022)

- (11) **46121**
(21) 3-2022-01988
(54) **THÙNG XE MÔ TÔ**
(22) 19/09/2022
(73) **GIVI SPA (IT)**
Via G. Ungaretti, 48, 25020 Flero (BS), Italy
(72) Visenzi Giuseppe (IT)
(74) Công ty Cổ phần Sở hữu công nghiệp INVESTIP (INVESTIP)
(55)
- (28) 1
(51) **12-16**
(43) 26/12/2022



1.1



1.2

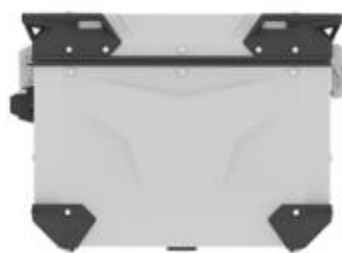

1.3

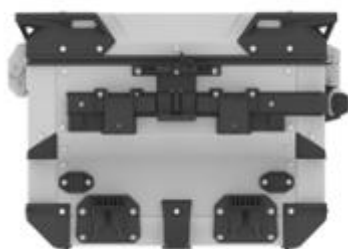

1.4



1.5



1.6



1.7

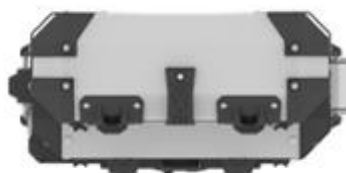

1.8



1.9

CÔNG BÁO SỞ HỮU CÔNG NGHIỆP SỐ 417 TẬP A – QUYỀN 2 (12.2022)

- (11) **46122**
(21) 3-2022-01989 (28) 1
(54) **NHÃN SẢN PHẨM** (51) **19-08**
(22) 19/09/2022 (43) 26/12/2022
(73) **CÔNG TY CP HÓA NÔNG LÂM NGỌC (VN)**
Khu dân cư ấp 5B, xã Trường Xuân, huyện Tháp Mười, tỉnh Đồng Tháp
(72) Nguyễn Minh Nhật (VN)
(74) Công ty TNHH Sở hữu trí tuệ WITIP Việt Nam (WITIP CO., LTD.)
(55)



CÔNG BÁO SỞ HỮU CÔNG NGHIỆP SỐ 417 TẬP A – QUYỀN 2 (12.2022)

- (11) **46123**
(21) 3-2022-01990 (28) 1
(54) **HỘP** (51) **09-03**
(22) 19/09/2022 (43) 26/12/2022
(73) **CÔNG TY CP HÓA NÔNG LÂM NGỌC (VN)**
Khu dân cư ấp 5B, xã Trường Xuân, huyện Tháp Mười, tỉnh Đồng Tháp
(72) Nguyễn Minh Nhật (VN)
(74) Công ty TNHH Sở hữu trí tuệ WITIP Việt Nam (WITIP CO., LTD.)
(55)



1.1



1.2

CÔNG BÁO SỞ HỮU CÔNG NGHIỆP SỐ 417 TẬP A – QUYỀN 2 (12.2022)

- (11) **46124**
(21) 3-2022-01991 (28) 1
(54) **NHÃN SẢN PHẨM** (51) **19-08**
(22) 20/09/2022 (43) 26/12/2022
(73) **CÔNG TY TNHH DỊCH VỤ VÀ CUNG CẤP THỰC PHẨM QUỐC TẾ - IFSS (VN)**
Số 2bis Nguyễn Thị Minh Khai, phường Đa Kao, quận 1, thành phố Hồ Chí Minh
(72) Hoàng Dương Xuân Dũng (VN)
(55)



CÔNG BÁO SỞ HỮU CÔNG NGHIỆP SỐ 417 TẬP A – QUYỀN 2 (12.2022)

- (11) **46125**
(21) 3-2022-01992 (28) 1
(54) **NHÃN SẢN PHẨM** (51) **19-08**
(22) 20/09/2022 (43) 26/12/2022
(73) **CÔNG TY TNHH DỊCH VỤ VÀ CUNG CẤP THỰC PHẨM QUỐC TẾ - IFSS (VN)**
Số 2Bis Nguyễn Thị Minh Khai, phường Đa Kao, quận 1, thành phố Hồ Chí Minh
(72) Hoàng Dương Xuân Dũng (VN)
(55)



CÔNG BÁO SỞ HỮU CÔNG NGHIỆP SỐ 417 TẬP A – QUYỀN 2 (12.2022)

- (11) **46126**
(21) 3-2022-01993 (28) 1
(54) **NHÃN SẢN PHẨM** (51) **19-08**
(22) 20/09/2022 (43) 26/12/2022
(73) **CÔNG TY TNHH DỊCH VỤ VÀ CUNG CẤP THỰC PHẨM QUỐC TẾ - IFSS (VN)**
Số 2Bis Nguyễn Thị Minh Khai, phường Đa Kao, quận 1, thành phố Hồ Chí Minh
(72) Hoàng Dương Xuân Dũng (VN)
(55)



CÔNG BÁO SỞ HỮU CÔNG NGHIỆP SỐ 417 TẬP A – QUYỀN 2 (12.2022)

- (11) **46127**
(21) 3-2022-02000
(54) **TƯỢNG TRANG TRÍ**
(22) 20/09/2022
(73) **CÔNG TY TNHH MINH LONG I (VN)**
333 Khu phố Hưng Lộc, phường Hưng Định, thành phố Thuận An, tỉnh Bình Dương
(72) Lý Huy Sáng (VN)
(55)
- (28) 1
(51) **11-02**
(43) 26/12/2022



1.1

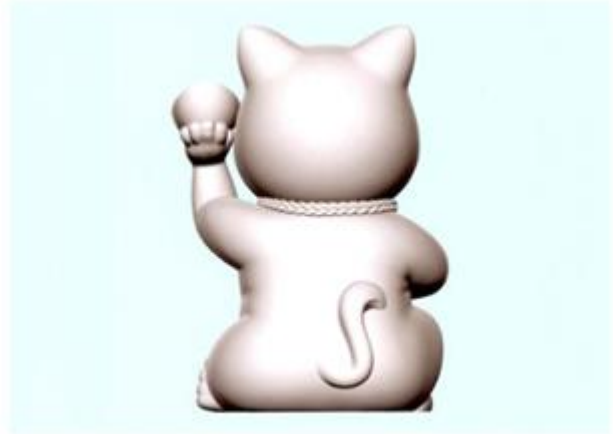

1.2



1.3



1.4



1.5



1.6



1.7



1.8

CÔNG BÁO SỞ HỮU CÔNG NGHIỆP SỐ 417 TẬP A – QUYỀN 2 (12.2022)

- (11) **46128**
(21) 3-2022-02004 (28) 1
(54) **CHAI** (51) **09-01**
(22) 20/09/2022 (43) 26/12/2022
(73) **CÔNG TY CỔ PHẦN TẬP ĐOÀN VIHAMARK (VN)**
Lô N3-6, KCN Đồng Văn II, phường Duy Minh, thị xã Duy Tiên, tỉnh Hà Nam
(72) Nguyễn Thiên Thắng (VN)
(74) Công ty TNHH Thương mại và dịch vụ IP Ngọc Anh (IP NGOC ANH TRADE AND SERVICE COMPANY LIMITED)
(55)



1.1



1.2



1.3



1.4



1.5

CÔNG BÁO SỞ HỮU CÔNG NGHIỆP SỐ 417 TẬP A – QUYỀN 2 (12.2022)

- (11) **46129**
(21) 3-2022-02006 (28) 1
(54) **CHÂN ĐỂ CỐ ĐỊNH DÂY CỨU SINH** (51) **08-08**
(22) 20/09/2022 (43) 26/12/2022
(73) **CÔNG TY CỔ PHẦN AN TOÀN SSTC (VN)**
372/6 Dương Thị Mười, khu phố 3, phường Tân Thới Hiệp, quận 12, thành phố Hồ Chí Minh
(72) Dương Đình Luân (VN)
(74) Công ty Cổ phần Sở hữu công nghiệp INVESTIP (INVESTIP)
(55)



1.1



1.2

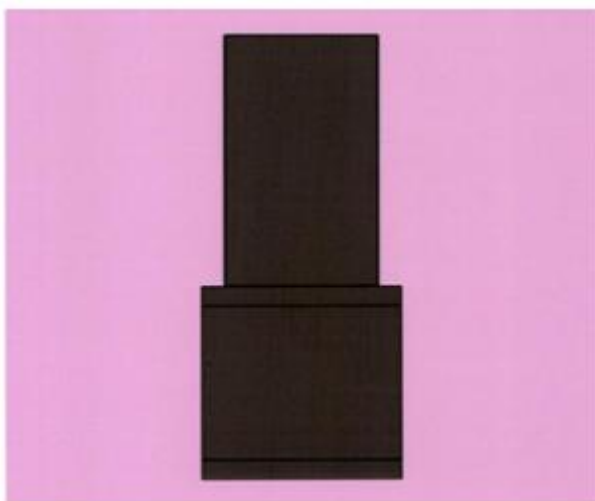

1.3



1.4



1.5

CÔNG BÁO SỞ HỮU CÔNG NGHIỆP SỐ 417 TẬP A – QUYỀN 2 (12.2022)

- (11) **46130**
(21) 3-2022-02007 (28) 1
(54) **GIÁ NEO MÓC DÂY CỨU SINH** (51) **08-08**
(22) 20/09/2022 (43) 26/12/2022
(73) **CÔNG TY CỔ PHẦN AN TOÀN SSTC (VN)**
372/6 Dương Thị Mười, khu phố 3, phường Tân Thới Hiệp, quận 12, thành phố Hồ Chí Minh
(72) Dương Đình Luân (VN)
(74) Công ty Cổ phần Sở hữu công nghiệp INVESTIP (INVESTIP)
(55)



1.1



1.2



1.3



1.4



1.5

CÔNG BÁO SỞ HỮU CÔNG NGHIỆP SỐ 417 TẬP A – QUYỀN 2 (12.2022)

- (11) **46131**
(21) 3-2022-02008 (28) 1
(54) **GIÁ NEO MÓC DÂY CỨU SINH** (51) **08-08**
(22) 20/09/2022 (43) 26/12/2022
(73) **CÔNG TY CỔ PHẦN AN TOÀN SSTC (VN)**
372/6 Dương Thị Mười, khu phố 3, phường Tân Thới Hiệp, quận 12, thành phố Hồ Chí Minh
(72) Dương Đình Luân (VN)
(74) Công ty Cổ phần Sở hữu công nghiệp INVESTIP (INVESTIP)
(55)



1.1



1.2



1.3



1.4



1.5



1.6

CÔNG BÁO SỞ HỮU CÔNG NGHIỆP SỐ 417 TẬP A – QUYỀN 2 (12.2022)

- (11) **46132**
(21) 3-2022-02011 (28) 1
(54) **ỐNG BỌC ĐẦU DÂY CỨU SINH** (51) **08-08**
(22) 20/09/2022 (43) 26/12/2022
(73) **CÔNG TY CỔ PHẦN AN TOÀN SSTC (VN)**
372/6 Dương Thị Mười, khu phố 3, phường Tân Thới Hiệp, quận 12, thành phố Hồ Chí Minh
(72) Dương Đình Luân (VN)
(74) Công ty Cổ phần Sở hữu công nghiệp INVESTIP (INVESTIP)
(55)



1.1



1.2



1.3



1.4



1.5



1.6



1.7

CÔNG BÁO SỞ HỮU CÔNG NGHIỆP SỐ 417 TẬP A – QUYỀN 2 (12.2022)

- (11) **46133**
(21) 3-2022-02012 (28) 1
(54) **LAN CAN DI ĐỘNG** (51) **25-02**
(22) 20/09/2022 (43) 26/12/2022
(73) **CÔNG TY CỔ PHẦN AN TOÀN SSTC (VN)**
372/6 Dương Thị Mười, khu phố 3, phường Tân Thới Hiệp, quận 12, thành phố Hồ Chí Minh
(72) Dương Đình Luân (VN)
(74) Công ty Cổ phần Sở hữu công nghiệp INVESTIP (INVESTIP)
(55)



1.1

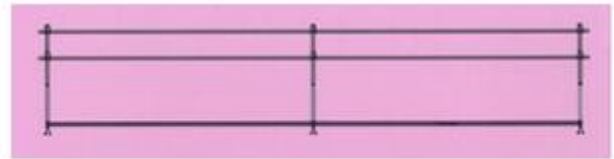

1.2

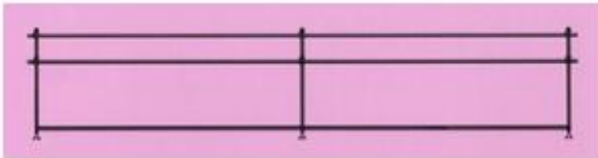

1.3



1.4



1.6



1.5

CÔNG BÁO SỞ HỮU CÔNG NGHIỆP SỐ 417 TẬP A – QUYỀN 2 (12.2022)

- (11) **46134**
(21) 3-2022-02013
(54) **LAN CAN DI ĐỘNG**
(22) 20/09/2022
(73) **CÔNG TY CỔ PHẦN AN TOÀN SSTC (VN)**
372/6 Dương Thị Mười, khu phố 3, phường Tân Thới Hiệp, quận 12, thành phố Hồ Chí Minh
(72) Dương Đình Luân (VN)
(74) Công ty Cổ phần Sở hữu công nghiệp INVESTIP (INVESTIP)
(55)
- (28) 1
(51) **25-02**
(43) 26/12/2022



1.1

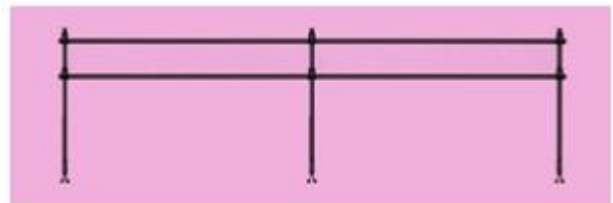

1.2

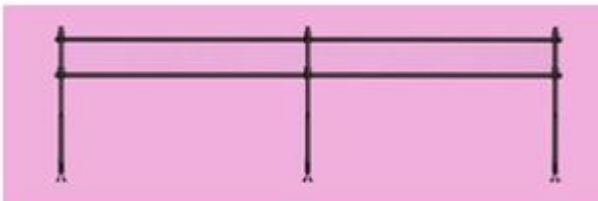

1.3



1.4

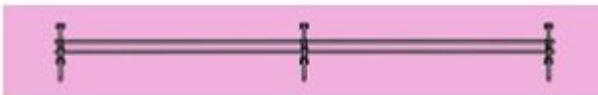

1.5

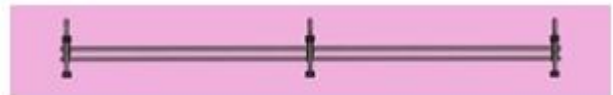

1.6

CÔNG BÁO SỞ HỮU CÔNG NGHIỆP SỐ 417 TẬP A – QUYỀN 2 (12.2022)

- (11) **46135**
(21) 3-2022-02015 (28) 1
(54) **MÁY LỌC NƯỚC** (51) **23-01**
(22) 21/09/2022 (43) 26/12/2022
(30) 008915334-0001 22/03/2022 EM;
(73) **UNILEVER GLOBAL IP LIMITED (GB)**
Port Sunlight, Wirral, Merseyside, CH62 4ZD, United Kingdom
(72) 1. DING HUANJUN (CN)
2. XU HONGFANG (CN)
3. WANG HENG (CN)
(74) Công ty TNHH Trần Hữu Nam và Đồng sự (TRAN H.N & ASS.)
(55)

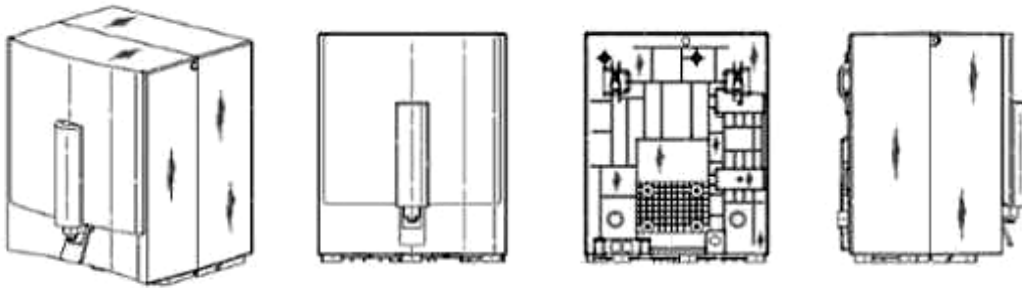

1.1

1.2

1.3

1.4

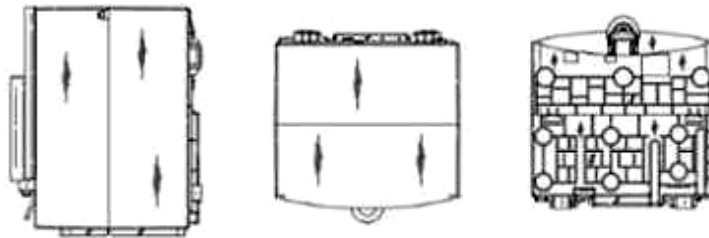

1.5

1.6

1.7

CÔNG BÁO SỞ HỮU CÔNG NGHIỆP SỐ 417 TẬP A – QUYỀN 2 (12.2022)

(11) **46136**

(21) 3-2022-02020

(54) **BẾP**

(22) 21/09/2022

(73) **LÊ VĂN HỒNG (VN)**

Số nhà 14, Lê Kim Bảng, K11 thị trấn Thanh Ba, huyện Thanh Ba, tỉnh Phú Thọ

(72) Lê Văn Hồng (VN)

(55)

(28) 1

(51) **07-02**

(43) 26/12/2022



1.1



1.2



1.3

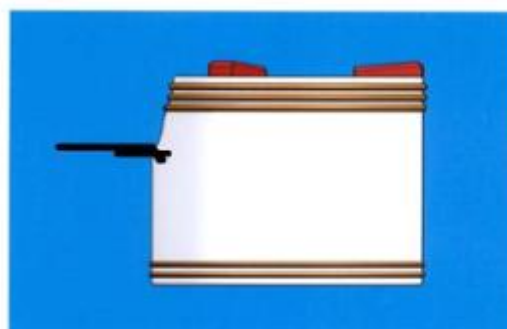

1.4

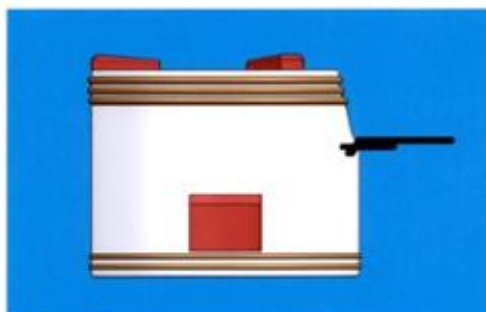

1.5



1.6



1.7

CÔNG BÁO SỞ HỮU CÔNG NGHIỆP SỐ 417 TẬP A – QUYỀN 2 (12.2022)

- (11) **46137**
(21) 3-2022-02031 (28) 1
(54) **XE MÔ TÔ** (51) **12-11**
(22) 21/09/2022 (43) 26/12/2022
(73) **SANYANG MOTOR CO., LTD. (TW)**
No. 184, Keng Tzu Kou, Shang Keng Village, Hsin Fong Shiang, Hsinchu County
304, TAIWAN
(72) Wu-Hsiung YANG (TW)
(74) Công ty TNHH Trường Xuân (AGELESS CO.,LTD.)
(55)



1.1



1.2



1.3



1.4



1.5



1.6



1.7



1.8



1.9



1.10

CÔNG BÁO SỞ HỮU CÔNG NGHIỆP SỐ 417 TẬP A – QUYỀN 2 (12.2022)

- (11) **46138**
(21) 3-2022-02032 (28) 1
(54) **VIÊN NGÓI** (51) **25-01**
(22) 21/09/2022 (43) 26/12/2022
(73) **CÔNG TY CỔ PHẦN TÂN VIỆT Ý (VN)**
Khu công nghiệp Tam Điệp, xã Quang Sơn, thành phố Tam Điệp, tỉnh Ninh Bình
(72) Nguyễn Quốc Thanh (VN)
(74) Công ty TNHH Sở hữu trí tuệ HA VIP (HAVIP CO., LTD.)
(55)



1.1



1.2



1.3



1.4

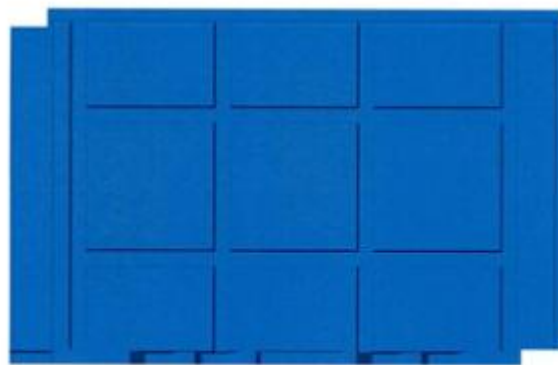

1.5



1.6



1.7

CÔNG BÁO SỞ HỮU CÔNG NGHIỆP SỐ 417 TẬP A – QUYỀN 2 (12.2022)

- (11) **46139**
(21) 3-2022-02034 (28) 1
(54) **NHÃN SẢN PHẨM** (51) **19-08**
(22) 21/09/2022 (43) 26/12/2022
(73) **CÔNG TY TNHH DD VIỆT NAM (VN)**
Lô B220A đường C, KCN Thái Hòa, xã Đức Lập Hạ, huyện Đức Hoà, tỉnh Long An
(72) Cao Đăng Hiễn (VN)
(74) Công ty Luật TNHH bản quyền Quốc tế (CIS LAW FIRM)
(55)



CÔNG BÁO SỞ HỮU CÔNG NGHIỆP SỐ 417 TẬP A – QUYỀN 2 (12.2022)

- (11) **46140**
(21) 3-2022-02037 (28) 1
(54) **LỌ** (51) **09-01**
(22) 21/09/2022 (43) 26/12/2022
(73) **LG HOUSEHOLD & HEALTH CARE LTD. (KR)**
58, Saemunan-ro, Jongno-gu, Seoul, Republic of Korea
(72) LEE, Da Lin (KR)
(74) Công ty TNHH Tầm nhìn và Liên danh (VISION & ASSOCIATES CO.LTD.)
(55)



1.1



1.2



1.3



1.4



1.5



1.6



1.7

CÔNG BÁO SỞ HỮU CÔNG NGHIỆP SỐ 417 TẬP A – QUYỀN 2 (12.2022)

- (11) **46141**
(21) 3-2022-02043 (28) 1
(54) **CAN ĐỰNG DUNG DỊCH** (51) **09-02**
(22) 22/09/2022 (43) 26/12/2022
(73) **Công ty TNHH STAR VN CAPITAL (VN)**
Số 3D7 khu đô thị Đại Kim, phường Đại Kim, quận Hoàng Mai, thành phố Hà Nội
(72) Nguyễn Kiên Dũng (VN)
(74) Công ty TNHH Sở hữu trí tuệ Gia Việt (GIAVIET CO., LTD.)
(55)

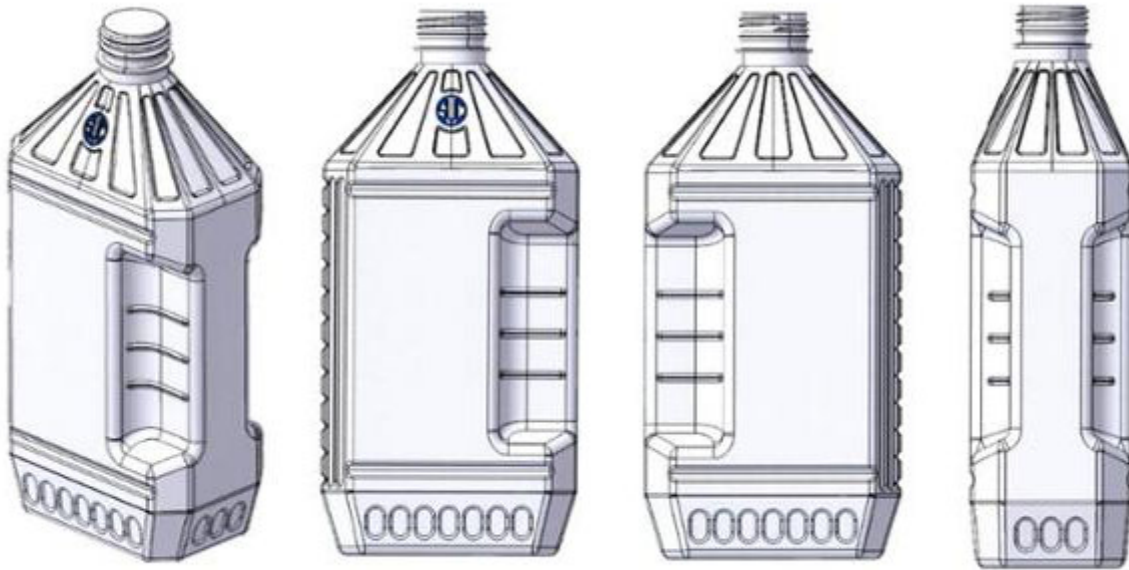

1.1

1.2

1.3

1.4



1.5



1.6



1.7

CÔNG BÁO SỞ HỮU CÔNG NGHIỆP SỐ 417 TẬP A – QUYỀN 2 (12.2022)

- (11) 46142
(21) 3-2022-02044
(54) **BỘ NHÃN SẢN PHẨM**
(22) 23/09/2022
(73) **CÔNG TY CỔ PHẦN ACECOOK VIỆT NAM (VN)**
Lô số II-3, đường số 11, nhóm CN II, khu công nghiệp Tân Bình, phường Tây Thạnh, quận Tân Phú, thành phố Hồ Chí Minh
(72) Kajiwara Junichi (JP)
(74) Công ty Luật TNHH Phạm và Liên danh (PHAM & ASSOCIATES)
(55)
- (28) 8
(51) 19-08
(43) 26/12/2022



1.1



1.2



1.3



2.1



2.2



2.3



3.1



3.2



3.3



4.1



4.2



4.3

CÔNG BÁO SỞ HỮU CÔNG NGHIỆP SỐ 417 TẬP A – QUYỀN 2 (12.2022)

- (11) **46143**
(21) 3-2022-02048 (28) 1
(54) **TAY CÀM BÀN CHẢI ĐÁNH RĂNG** (51) **04-02**
(22) 23/09/2022 (43) 26/12/2022
(73) **CÔNG TY TNHH SẢN XUẤT THƯƠNG MẠI LIÊN THÀNH PHÁT (VN)**
D19/31 Hương lộ 80, ấp 4, xã Vĩnh Lộc B, huyện Bình Chánh, thành phố Hồ Chí Minh
(72) Lâm Wai (VN)
(74) **CÔNG TY TNHH SỞ HỮU TRÍ TUỆ SETHACO (SETHACO IP CO.,LTD)**
(55)

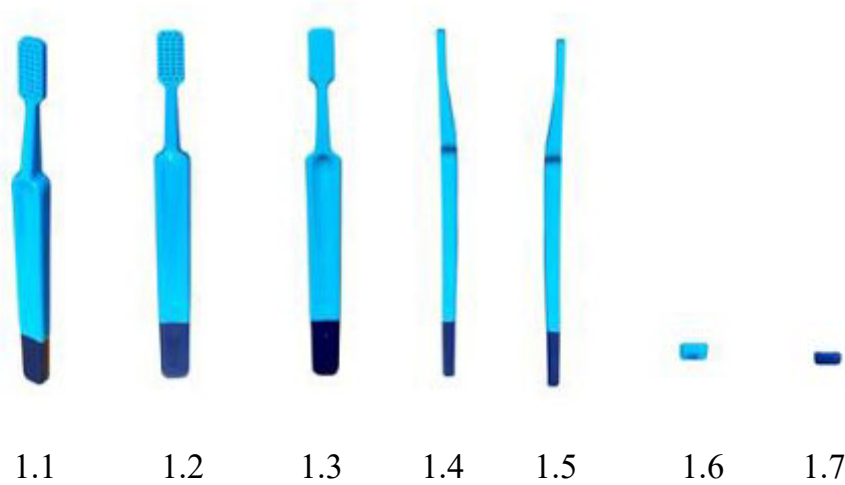

CÔNG BÁO SỞ HỮU CÔNG NGHIỆP SỐ 417 TẬP A – QUYỀN 2 (12.2022)

- (11) **46144**
(21) 3-2022-02050 (28) 1
(54) **NHÃN SẢN PHẨM** (51) **19-08**
(22) 23/09/2022 (43) 26/12/2022
(73) **CÔNG TY CP DU LỊCH KOVA (VN)**
Thôn Đồng Sở, xã Yên Trung, huyện Thạch Thất, thành phố Hà Nội
(72) Trịnh Tiến Hùng (VN)
(74) Công ty TNHH Sở hữu trí tuệ M.I.T (M.I.T IP CO., LTD)
(55)



1.1



1.2

CÔNG BÁO SỞ HỮU CÔNG NGHIỆP SỐ 417 TẬP A – QUYỀN 2 (12.2022)

- (11) **46145**
(21) 3-2022-02059 (28) 1
(54) **ĐÈN** (51) **26-03**
(22) 26/09/2022 (43) 26/12/2022
(73) **CÔNG TY CỔ PHẦN BÓNG ĐÈN PHÍCH NƯỚC RẠNG ĐÔNG (VN)**
87-89 phố Hạ Đình, phường Thanh Xuân Trung, quận Thanh Xuân, thành phố Hà
Nội
(72) Trần Trung Tường (VN)
(55)

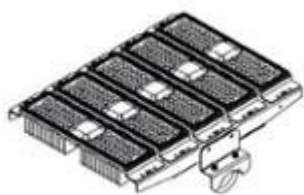

1.1

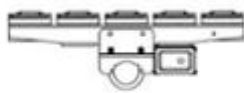

1.2



1.3



1.4



1.5

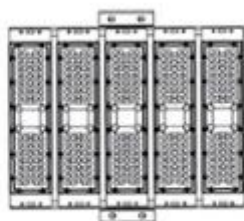

1.6



1.7

CÔNG BÁO SỞ HỮU CÔNG NGHIỆP SỐ 417 TẬP A – QUYỀN 2 (12.2022)

- (11) **46146**
(21) 3-2022-02060 (28) 1
(54) **ĐÈN** (51) **26-03**
(22) 26/09/2022 (43) 26/12/2022
(73) **CÔNG TY CỔ PHẦN BÓNG ĐÈN PHÍCH NƯỚC RẠNG ĐÔNG (VN)**
87-89 phố Hạ Đình, phường Thanh Xuân Trung, quận Thanh Xuân, thành phố Hà Nội
(72) Trần Trung Tường (VN)
(55)

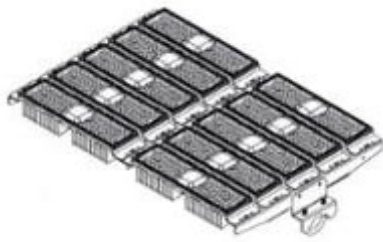

1.1



1.2

1.3



1.4



1.5

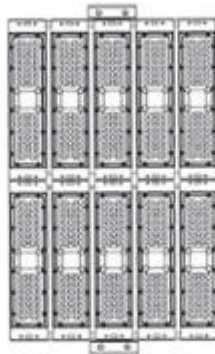

1.6



1.7

CÔNG BÁO SỞ HỮU CÔNG NGHIỆP SỐ 417 TẬP A – QUYỀN 2 (12.2022)

- (11) **46147**
(21) 3-2022-02063 (28) 2
(54) **NHÃN SẢN PHẨM** (51) **19-08**
(22) 26/09/2022 (43) 26/12/2022
(73) **CÔNG TY TNHH THỰC PHẨM SUNRISE (VN)**
Lô F6 đường số 3, KCN Hải Sơn (GD 3+4), xã Đức Hòa Hạ, huyện Đức Hoà, tỉnh Long An
(72) Lai Vĩ Hùng (VN)
(74) Công ty TNHH một thành viên Trường Luật (Trường Luật)
(55)



1.1



2.1

CÔNG BÁO SỞ HỮU CÔNG NGHIỆP SỐ 417 TẬP A – QUYỀN 2 (12.2022)

- (11) **46148**
(21) 3-2022-02064 (28) 2
(54) **NHÃN SẢN PHẨM** (51) **19-08**
(22) 26/09/2022 (43) 26/12/2022
(73) **CÔNG TY TNHH THỰC PHẨM SUNRISE (VN)**
Lô F6 đường số 3, KCN Hải Sơn (GD 3+4), xã Đức Hòa Hạ, huyện Đức Hoà, tỉnh Long An
(72) Lai Vĩ Hùng (VN)
(74) Công ty TNHH một thành viên Trường Luật (Trường Luật)
(55)



1



2

CÔNG BÁO SỞ HỮU CÔNG NGHIỆP SỐ 417 TẬP A – QUYỀN 2 (12.2022)

- (11) **46149**
(21) 3-2022-02065 (28) 2
(54) **NHÃN SẢN PHẨM** (51) **19-08**
(22) 26/09/2022 (43) 26/12/2022
(73) **CÔNG TY TNHH THỰC PHẨM SUNRISE (VN)**
Lô F6 đường số 3, KCN Hải Sơn (GD 3+4), xã Đức Hòa Hạ, huyện Đức Hoà, tỉnh Long An
(72) Lai Vĩ Hùng (VN)
(74) Công ty TNHH một thành viên Trường Luật (Trường Luật)
(55)



1

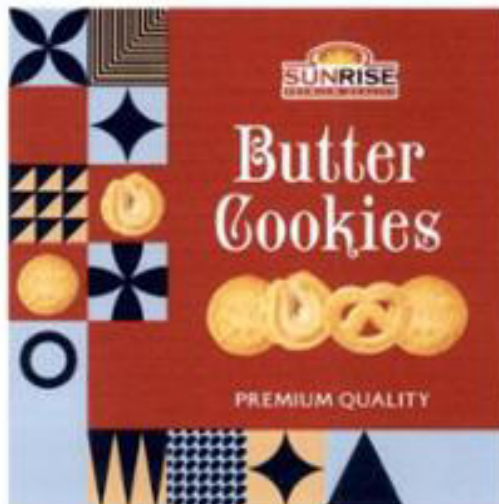

2

CÔNG BÁO SỞ HỮU CÔNG NGHIỆP SỐ 417 TẬP A – QUYỀN 2 (12.2022)

- (11) **46150**
(21) 3-2022-02072 (28) 1
(54) **BAO GÓI** (51) **09-05**
(22) 27/09/2022 (43) 26/12/2022
(73) **NGUYỄN KIM HỒNG (VN)**
Thôn Xuân Lê, xã Xuân Lâm, huyện Thuận Thành, tỉnh Bắc Ninh
(72) Nguyễn Kim Hồng (VN)
(74) Công ty TNHH Sở hữu trí tuệ Việt Á (VIET A IP CO.,LTD)
(55)



1.1



1.2

- (11) **46151**
(21) 3-2022-02073 (28) 1
(54) **VÒNG ĐÀN HÒI** (51) **02-07**
(22) 27/09/2022 (43) 26/12/2022
(73) **PENG-FEI CHU (TW)**
5FL., No. 17, Lane 360, Section 1, Nei Hu Road, Taipei 114, Taiwan
(72) PENG-FEI CHU (TW)
(74) Công ty TNHH Trường Xuân (AGELESS CO.,LTD.)
(55)



1.1



1.2



1.3



1.4



1.5



1.6



1.7

CÔNG BÁO SỞ HỮU CÔNG NGHIỆP SỐ 417 TẬP A – QUYỀN 2 (12.2022)

- (11) **46152**
(21) 3-2022-02075 (28) 1
(54) **HỘP** (51) **09-03**
(22) 28/09/2022 (43) 26/12/2022
(73) **CÔNG TY TNHH THƯƠNG MẠI SẢN XUẤT VẠN THỊNH (VN)**
Số 5-7-9-11 đường Huỳnh Lan Khanh, phường 2, quận Tân Bình, thành phố Hồ Chí Minh
(72) Phan Thiện Ân (VN)
(74) **CÔNG TY TNHH SỞ HỮU TRÍ TUỆ SETHACO (SETHACO IP CO.,LTD)**
(55)



1.1



1.2



1.3



1.4



1.5



1.6



1.7

CÔNG BÁO SỞ HỮU CÔNG NGHIỆP SỐ 417 TẬP A – QUYỀN 2 (12.2022)

- (11) **46153**
(21) 3-2022-02076 (28) 1
(54) **BAO GÓI** (51) **09-05**
(22) 28/09/2022 (43) 26/12/2022
(73) **CÔNG TY TNHH THƯƠNG MẠI SẢN XUẤT VẠN THỊNH (VN)**
Số 5- 7 -9 -11 đường Huỳnh Lan Khanh, phường 2, quận Tân Bình, thành phố Hồ Chí Minh
(72) Phan Thiện Ân (VN)
(74) **CÔNG TY TNHH SỞ HỮU TRÍ TUỆ SETHACO (SETHACO IP CO.,LTD)**
(55)



Hình 1: hình phối cảnh

1.1



Hình 2: hình chiếu phía trước

1.2



Hình 3: hình chiếu phía sau

1.3



Hình 4: hình chiếu bên trái

1.4



Hình 5: hình chiếu bên phải

1.5



Hình 6: hình chiếu phía trên

1.6



Hình 7: hình chiếu phía dưới

1.7

- (11) **46154**
(21) 3-2022-02078
(54) **LỚP XE**
(22) 28/09/2022
(30) 29/833,843 07/04/2022 US;
(73) **THE GOODYEAR TIRE & RUBBER COMPANY (US)**
200 Innovation Way, Akron, Ohio 44316, United States of America
(72) Alexander Kyle Binder (US)
(74) Công ty Cổ phần Sở hữu công nghiệp INVESTIP (INVESTIP)
(55)



1.1

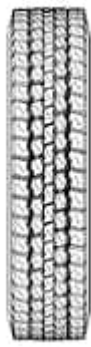

1.2

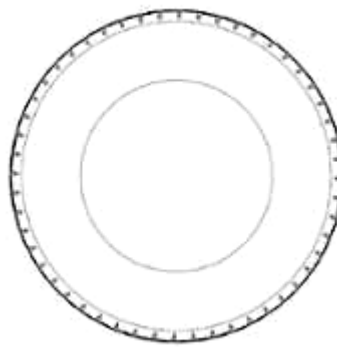

1.3



1.4

CÔNG BÁO SỞ HỮU CÔNG NGHIỆP SỐ 417 TẬP A – QUYỀN 2 (12.2022)

- (11) **46155**
(21) 3-2022-02079
(54) **LỐP XE**
(22) 28/09/2022
(30) 29/833,840 07/04/2022 US;
(73) **THE GOODYEAR TIRE & RUBBER COMPANY (US)**
200 Innovation Way, Akron, Ohio 44316, United States of America
(72) Yash Rajesh Khambayat (IN)
(74) Công ty Cổ phần Sở hữu công nghiệp INVESTIP (INVESTIP)
(55)



1.1

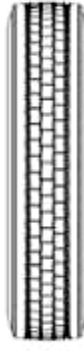

1.2

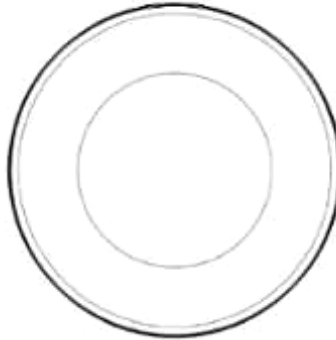

1.3

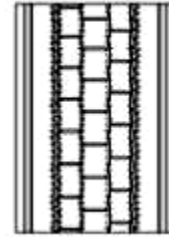

1.4

CÔNG BÁO SỞ HỮU CÔNG NGHIỆP SỐ 417 TẬP A – QUYỀN 2 (12.2022)

- (11) **46156**
(21) 3-2022-02083 (28) 1
(54) **BÚT** (51) **19-06**
(22) 28/09/2022 (43) 26/12/2022
(73) **CÔNG TY CỔ PHẦN TẬP ĐOÀN THIÊN LONG (VN)**
Tầng 10, Sofic Tower, số 10 đường Mai Chí Thọ, phường Thủ Thiêm, thành phố
Thủ Đức, thành phố Hồ Chí Minh
(72) Cô Gia Thọ (VN)
(74) Công ty TNHH Tư vấn sở hữu trí tuệ Việt (VIET IP CO.,LTD.)
(55)

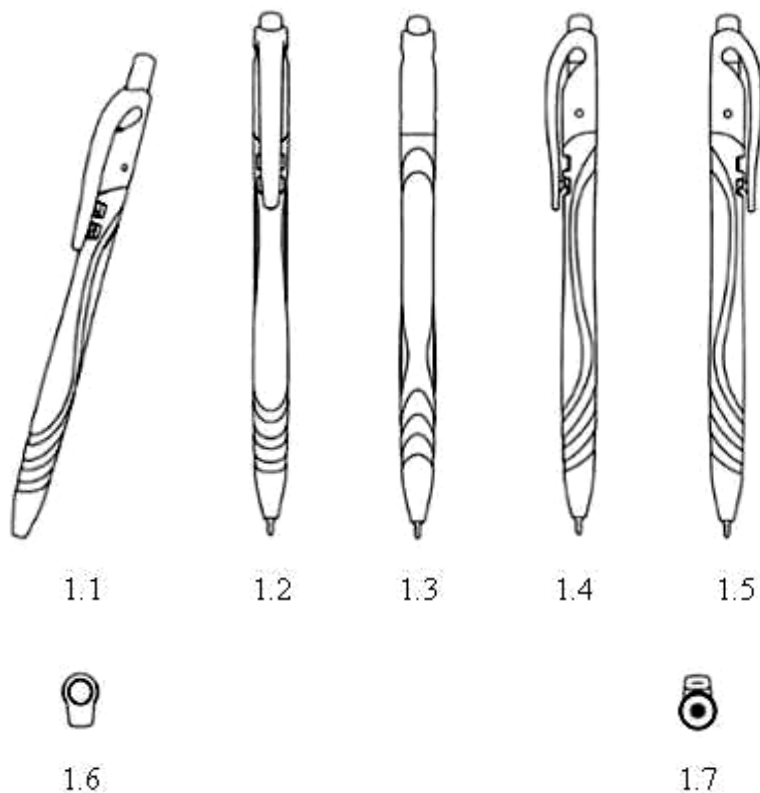

CÔNG BÁO SỞ HỮU CÔNG NGHIỆP SỐ 417 TẬP A – QUYỀN 2 (12.2022)

- (11) **46157**
 - (21) 3-2022-02087
 - (54) **CHẬU RỬA**
 - (22) 29/09/2022
 - (30) 008942106-0001 19/04/2022 EM;
 - (73) **HANSGROHE SE (DE)**
Auestr. 5-9, 77761 Schiltach, Germany
 - (72) Laura Somaglino (DE)
 - (74) Công ty TNHH Trường Xuân (AGELESS CO.,LTD.)
 - (55)
- (28) 1
 - (51) **23-02**
 - (43) 26/12/2022



1.1



1.2



1.3



1.4



1.5

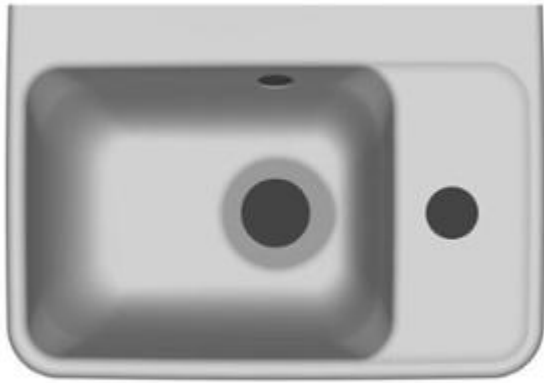

1.6

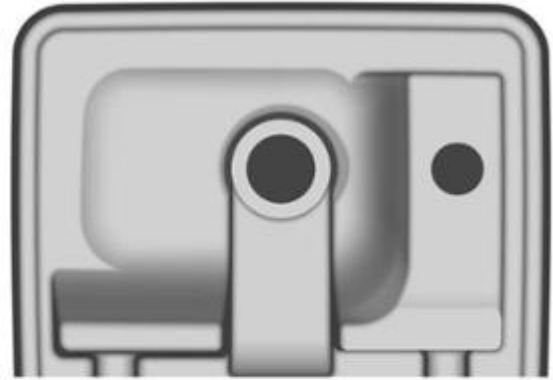

1.7

CÔNG BÁO SỞ HỮU CÔNG NGHIỆP SỐ 417 TẬP A – QUYỀN 2 (12.2022)

- (11) **46158**
(21) 3-2022-02088 (28) 1
(54) **CHẬU RỬA** (51) **23-02**
(22) 29/09/2022 (43) 26/12/2022
(30) 008942106-0002 19/04/2022 EM;
(73) **HANSGROHE SE (DE)**
Auestr. 5-9, 77761 Schiltach, Germany
(72) Laura Somaglino (DE)
(74) Công ty TNHH Trường Xuân (AGELESS CO.,LTD.)
(55)



1.1



1.2



1.3



1.4



1.5



1.6

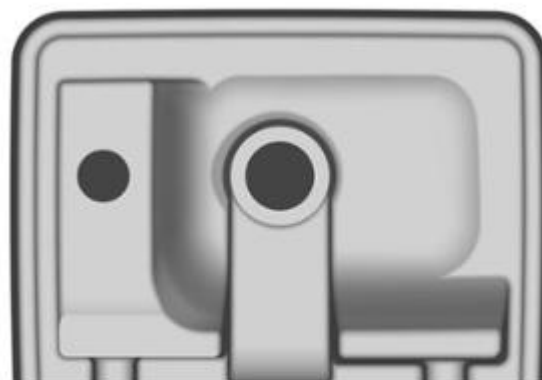

1.7

CÔNG BÁO SỞ HỮU CÔNG NGHIỆP SỐ 417 TẬP A – QUYỀN 2 (12.2022)

- (11) **46159**
(21) 3-2022-02089 (28) 1
(54) **CHẬU RỬA** (51) **23-02**
(22) 29/09/2022 (43) 26/12/2022
(30) 008942106-0003 19/04/2022 EM;
(73) **HANSGROHE SE (DE)**
Austr. 5-9, 77761 Schiltach, Germany
(72) Laura Somaglino (DE)
(74) Công ty TNHH Trường Xuân (AGELESS CO.,LTD.)
(55)



1.1



1.2



1.3



1.4



1.5



1.6



1.7

CÔNG BÁO SỞ HỮU CÔNG NGHIỆP SỐ 417 TẬP A – QUYỀN 2 (12.2022)

- (11) **46160**
 - (21) 3-2022-02090
 - (54) **CHẬU RỬA**
 - (22) 29/09/2022
 - (30) 008942106-0004 19/04/2022 EM;
 - (73) **HANSGROHE SE (DE)**
Austr. 5-9, 77761 Schiltach, Germany
 - (72) Laura Somaglino (DE)
 - (74) Công ty TNHH Trường Xuân (AGELESS CO.,LTD.)
 - (55)
- (28) 1
 - (51) **23-02**
 - (43) 26/12/2022



1.1



1.2



1.3



1.4



1.5



1.6



1.7

CÔNG BÁO SỞ HỮU CÔNG NGHIỆP SỐ 417 TẬP A – QUYỀN 2 (12.2022)

- (11) **46161**
(21) 3-2022-02091 (28) 1
(54) **BỒN CẦU** (51) **23-02**
(22) 29/09/2022 (43) 26/12/2022
(30) 008942106-0005 19/04/2022 EM;
(73) **HANSGROHE SE (DE)**
Austr. 5-9, 77761 Schiltach, Germany
(72) Laura Somaglino (DE)
(74) Công ty TNHH Trường Xuân (AGELESS CO.,LTD.)
(55)



1.1



1.2



1.3



1.4



1.5



1.6



1.7

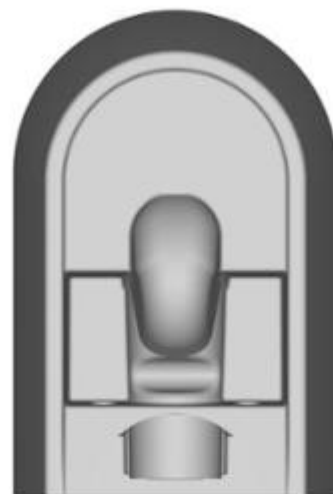

1.8

CÔNG BÁO SỞ HỮU CÔNG NGHIỆP SỐ 417 TẬP A – QUYỀN 2 (12.2022)

- (11) **46162**
(21) 3-2022-02092
(54) **BỒN CẦU**
(22) 29/09/2022
(30) 008942106-0007 19/04/2022 EM;
(73) **HANSGROHE SE (DE)**
Austr. 5-9, 77761 Schiltach, Germany
(72) Laura Somaglino (DE)
(74) Công ty TNHH Trường Xuân (AGELESS CO.,LTD.)
(55)
- (28) 1
(51) **23-02**
(43) 26/12/2022



1.1



1.2



1.3



1.4



1.5



1.6



1.7

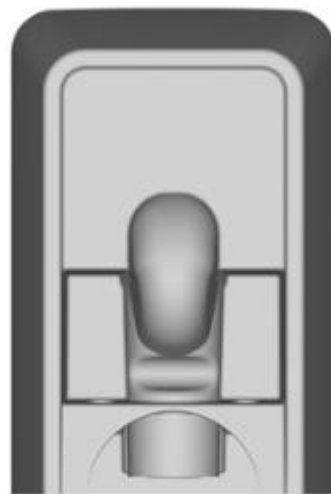

1.8

CÔNG BÁO SỞ HỮU CÔNG NGHIỆP SỐ 417 TẬP A – QUYỀN 2 (12.2022)

- (11) **46163**
(21) 3-2022-02093
(54) **BỒN CẦU**
(22) 29/09/2022
(30) 008942106-0009 19/04/2022 EM;
(73) **HANSGROHE SE (DE)**
Austr. 5-9, 77761 Schiltach, Germany
(72) Laura Somaglino (DE)
(74) Công ty TNHH Trường Xuân (AGELESS CO.,LTD.)
(55)
- (28) 1
(51) **23-02**
(43) 26/12/2022



1.1



1.2



1.3



1.4



1.5



1.6



1.7

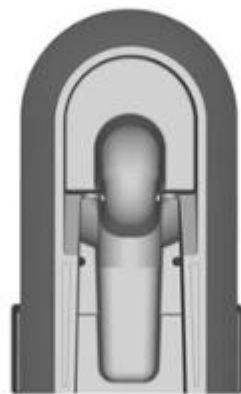

1.8

CÔNG BÁO SỞ HỮU CÔNG NGHIỆP SỐ 417 TẬP A – QUYỀN 2 (12.2022)

- (11) **46164**
(21) 3-2022-02094
(54) **BỒN CẦU**
(22) 29/09/2022
(30) 008942106-0011 19/04/2022 EM;
(73) **HANSGROHE SE (DE)**
Austr. 5-9, 77761 Schiltach, Germany
(72) Laura Somaglino (DE)
(74) Công ty TNHH Trường Xuân (AGELESS CO.,LTD.)
(55)
- (28) 1
(51) **23-02**
(43) 26/12/2022



1.1



1.2



1.3



1.4



1.5



1.6



1.7

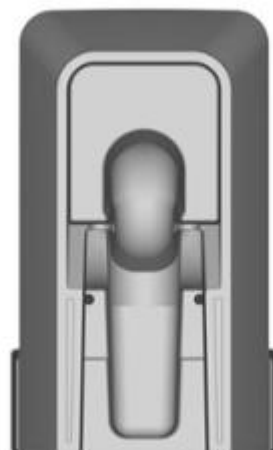

1.8

CÔNG BÁO SỞ HỮU CÔNG NGHIỆP SỐ 417 TẬP A – QUYỀN 2 (12.2022)

- (11) **46165**
(21) 3-2022-02095 (28) 1
(54) **MÁY TÍNH** (51) **18-01**
(22) 29/09/2022 (43) 26/12/2022
(73) **CÔNG TY CỔ PHẦN TẬP ĐOÀN THIÊN LONG (VN)**
Tầng 10, Sofic Tower, số 10 đường Mai Chí Thọ, phường Thủ Thiêm, thành phố Thủ Đức, thành phố Hồ Chí Minh
(72) Cô Gia Thọ (VN)
(74) Công ty TNHH Tư vấn sở hữu trí tuệ Việt (VIET IP CO.,LTD.)
(55)



1.1



1.2

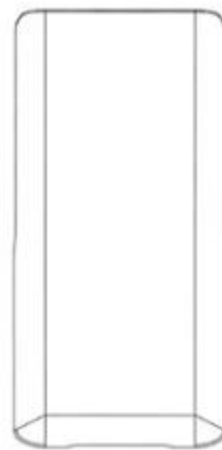

1.3



1.4



1.5



1.6

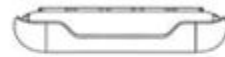

1.7

CÔNG BÁO SỞ HỮU CÔNG NGHIỆP SỐ 417 TẬP A – QUYỀN 2 (12.2022)

- (11) **46166**
(21) 3-2022-02096 (28) 1
(54) **NHÃN SẢN PHẨM SỮA** (51) **19-08**
(22) 30/09/2022 (43) 26/12/2022
(73) **CÔNG TY CỔ PHẦN THỰC PHẨM DINH DƯỠNG KHÁNH HÒA (VN)**
Tầng 10, tòa nhà Hoàng Việt, số 34 Hoàng Việt, phường 4, quận Tân Bình, thành phố Hồ Chí Minh
(72) Trần Văn Trung (VN)
(74) Công ty TNHH Luật Quốc tế Nguyễn và Cộng sự (NVCS INTERLAW)
(55)



1.1



1.2

CÔNG BÁO SỞ HỮU CÔNG NGHIỆP SỐ 417 TẬP A – QUYỀN 2 (12.2022)

- (11) **46167**
(21) 3-2022-02097 (28) 1
(54) **NHÃN SẢN PHẨM SỮA** (51) **19-08**
(22) 30/09/2022 (43) 26/12/2022
(73) **CÔNG TY CỔ PHẦN THỰC PHẨM DINH DƯỠNG KHÁNH HÒA (VN)**
Tầng 10, tòa nhà Hoàng Việt, số 34 Hoàng Việt, phường 4, quận Tân Bình, thành phố Hồ Chí Minh
(72) Trần Văn Trung (VN)
(74) Công ty TNHH Luật Quốc tế Nguyễn và Cộng sự (NVCS INTERLAW)
(55)



1.1



1.2

CÔNG BÁO SỞ HỮU CÔNG NGHIỆP SỐ 417 TẬP A – QUYỀN 2 (12.2022)

- (11) **46168**
(21) 3-2022-02098 (28) 1
(54) **NHÃN SẢN PHẨM SỮA** (51) **19-08**
(22) 30/09/2022 (43) 26/12/2022
(73) **CÔNG TY CỔ PHẦN THỰC PHẨM DINH DƯỠNG KHÁNH HÒA (VN)**
Tầng 10, tòa nhà Hoàng Việt, số 34 Hoàng Việt, phường 4, quận Tân Bình, thành phố Hồ Chí Minh
(72) Trần Văn Trung (VN)
(74) Công ty TNHH Luật Quốc tế Nguyễn và Cộng sự (NVCS INTERLAW)
(55)



1.1



1.2

CÔNG BÁO SỞ HỮU CÔNG NGHIỆP SỐ 417 TẬP A – QUYỀN 2 (12.2022)

- (11) **46169**
(21) 3-2022-02102 (28) 1
(54) **BAO GÓI** (51) **09-05**
(22) 30/09/2022 (43) 26/12/2022
(73) **CÔNG TY TNHH LƯƠNG THỰC HỒNG SƠN (VN)**
Nhà 04, ngõ 02, Ngõ Đức Kế, phường Hồng Sơn, thành phố Vinh, tỉnh Nghệ An
(72) Trần Thị Kim Tuyên (VN)
(74) Công ty TNHH Sở hữu trí tuệ HA VIP (HAVIP CO., LTD.)
(55)



1.1



1.2

CÔNG BÁO SỞ HỮU CÔNG NGHIỆP SỐ 417 TẬP A – QUYỀN 2 (12.2022)

- (11) **46170**
(21) 3-2022-02105 (28) 1
(54) **LỌ** (51) **09-01**
(22) 30/09/2022 (43) 26/12/2022
(73) **LG HOUSEHOLD & HEALTH CARE LTD. (KR)**
58, Saemunan-ro, Jongno-gu, Seoul, Republic of Korea
(72) YUN, Tae Ung (KR)
(74) Công ty TNHH Tầm nhìn và Liên danh (VISION & ASSOCIATES CO.LTD.)
(55)



1.1



1.2



1.3



1.4



1.5



1.6



1.7

CÔNG BÁO SỞ HỮU CÔNG NGHIỆP SỐ 417 TẬP A – QUYỀN 2 (12.2022)

- (11) **46171**
(21) 3-2022-02110 (28) 1
(54) **THIẾT BỊ MẠNG KHÔNG DÂY** (51) **14-03**
(22) 03/10/2022 (43) 26/12/2022
(30) 30-2022-0029891 25/07/2022 KR;
(73) **SAMSUNG ELECTRONICS CO., LTD.** (KR)
129, Samsung-ro, Yeongtong-gu, Suwon-si, Gyeonggi-do, 16677, Republic of Korea
(72) 1. SUNGWOO PARK (KR)
2. JIHYUN MOON (KR)
(74) Công ty TNHH Sở hữu trí tuệ ALNGUYEN (ALNGUYEN IP CO.,LTD.)
(55)

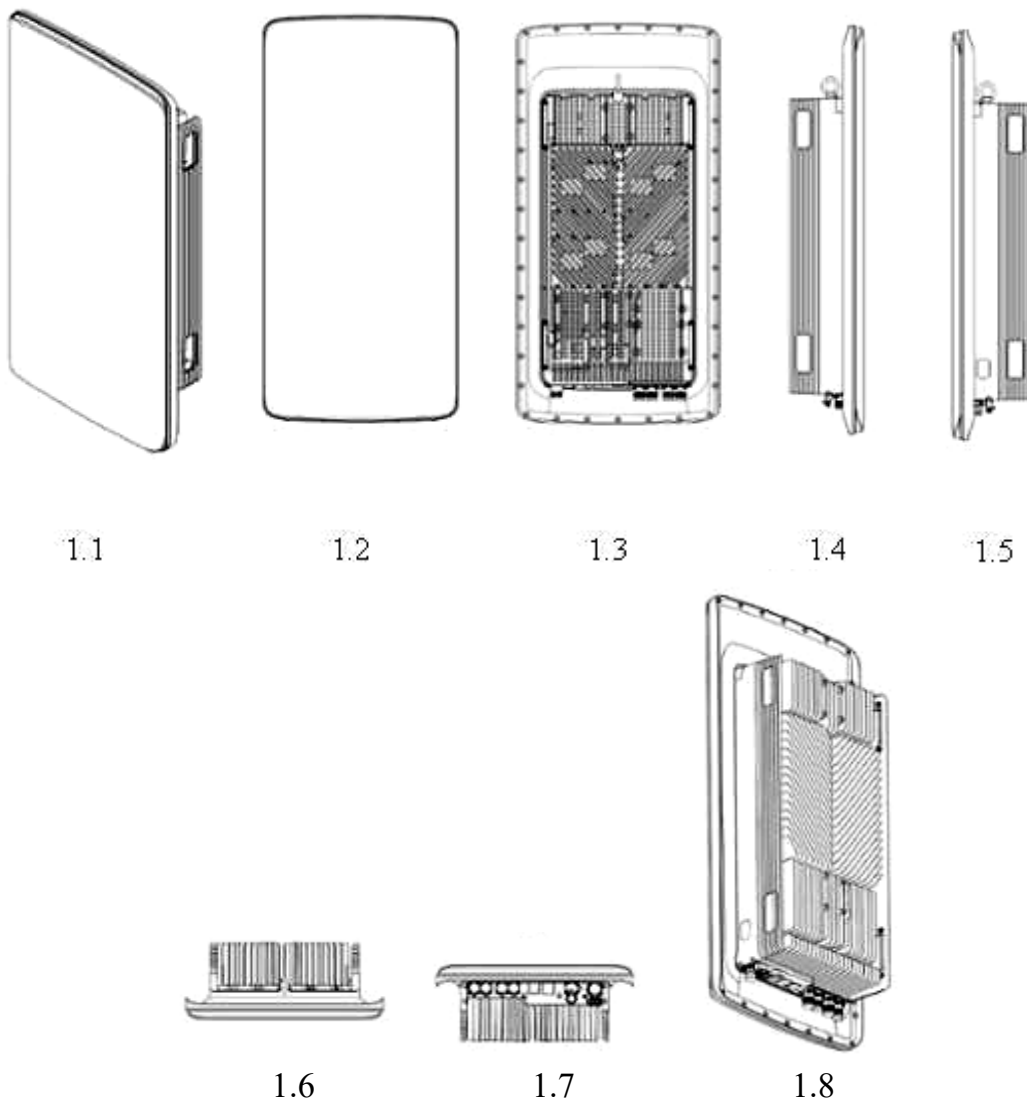

CÔNG BÁO SỞ HỮU CÔNG NGHIỆP SỐ 417 TẬP A – QUYỀN 2 (12.2022)

- (11) **46172**
(21) 3-2022-02111 (28) 1
(54) **BAO GÓI** (51) **09-05**
(22) 03/10/2022 (43) 26/12/2022
(73) **CÔNG TY TNHH NTPM (VIỆT NAM) (VN)**
Số 22 VSIP II-A, đường số 23, khu công nghiệp Việt Nam - Singapore II-A,
phường Vĩnh Tân, thị xã Tân Uyên, tỉnh Bình Dương
(72) LEE KUAN PHENG (MY)
(74) Công ty TNHH Sở hữu trí tuệ HA VIP (HAVIP CO., LTD.)
(55)



1.1



1.2

CÔNG BÁO SỞ HỮU CÔNG NGHIỆP SỐ 417 TẬP A – QUYỀN 2 (12.2022)

- (11) 46173
(21) 3-2022-02112
(54) **NHÃN SẢN PHẨM**
(22) 03/10/2022
(73) **HỢP TÁC XÃ THƯƠNG MẠI DỊCH VỤ VÀ CHẾ BIẾN HÀNG NÔNG SẢN XUẤT KHẨU LÊ GIA (VN)**
Tổ dân phố 1, thị trấn Phước Cát, huyện Cát Tiên, tỉnh Lâm Đồng
(72) Lê Văn Bảy (VN)
(74) Công ty Cổ phần Sở hữu công nghiệp INVESTIP (INVESTIP)
(55)
- (28) 1
(51) 19-08
(43) 26/12/2022



1.1



1.2

CÔNG BÁO SỞ HỮU CÔNG NGHIỆP SỐ 417 TẬP A – QUYỀN 2 (12.2022)

- (11) **46174**
(21) 3-2022-02114 (28) 1
(54) **HỘP** (51) **09-03**
(22) 03/10/2022 (43) 26/12/2022
(73) **CÔNG TY TNHH MỘT THÀNH VIÊN DỊCH VỤ SẢN XUẤT THƯƠNG MẠI KIỆT ANH PHONG (VN)**
138 Thái Phiên, phường 8, quận 11, thành phố Hồ Chí Minh
(72) Giang Ngọc Đức (VN)
(74) Công ty TNHH Tư vấn sở hữu trí tuệ Việt (VIET IP CO.,LTD.)
(55)



1.1



1.2



1.3



1.4



1.5



1.6

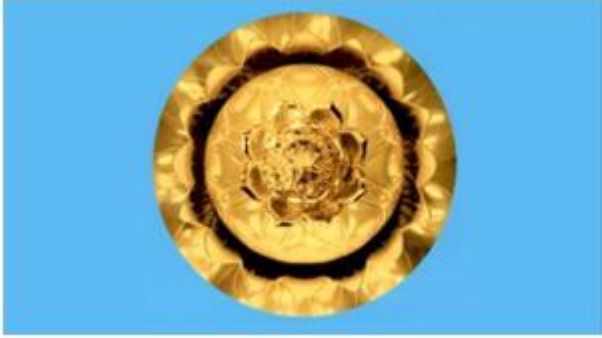

1.7

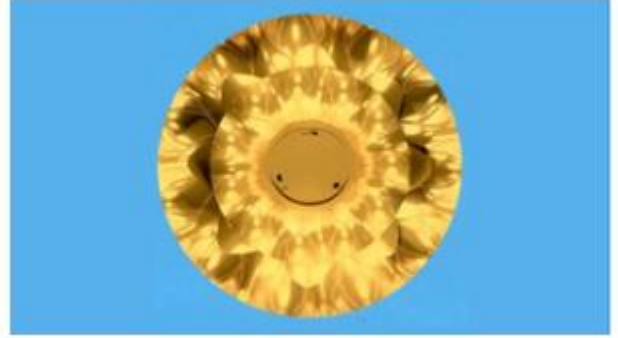

1.8

CÔNG BÁO SỞ HỮU CÔNG NGHIỆP SỐ 417 TẬP A – QUYỀN 2 (12.2022)

- (11) **46175**
(21) 3-2022-02128 (28) 1
(54) **ÁO MƯA** (51) **02-02**
(22) 04/10/2022 (43) 26/12/2022
(73) **NGUYỄN VĂN TUẤN (VN)**
K18/58 Đào Duy Từ, phường Tân Chính, quận Thanh Khê, thành phố Đà Nẵng
(72) Nguyễn Văn Tuấn (VN)
(74) Công ty TNHH Sở hữu trí tuệ Hải Hân (HAI HAN IP CO., LTD.)
(55)



1.1



1.2



1.3

CÔNG BÁO SỞ HỮU CÔNG NGHIỆP SỐ 417 TẬP A – QUYỀN 2 (12.2022)

- (11) **46176**
(21) 3-2022-02136 (28) 1
(54) **BAO BÌ PHÂN BÓN** (51) **09-05**
(22) 05/10/2022 (43) 26/12/2022
(73) **CÔNG TY CỔ PHẦN PHÂN BÓN NA UY (VN)**
Lô A2, KCN Tân Kim mở rộng, thị trấn Cần Giuộc, huyện Cần Giuộc, tỉnh Long An
(72) Nguyễn Chí Cao (VN)
(55)



1.1



1.2

CÔNG BÁO SỞ HỮU CÔNG NGHIỆP SỐ 417 TẬP A – QUYỀN 2 (12.2022)

- (11) **46177**
(21) 3-2022-02138 (28) 1
(54) **NHÃN SẢN PHẨM** (51) **19-08**
(22) 05/10/2022 (43) 26/12/2022
(73) **CÔNG TY TNHH THƯƠNG MẠI SẢN XUẤT VẠN THỊNH (VN)**
Số 5- 7 -9 -11 đường Huỳnh Lan Khanh, phường 2, quận Tân Bình, thành phố Hồ Chí Minh
(72) Phan Thiện Ân (VN)
(74) **CÔNG TY TNHH SỞ HỮU TRÍ TUỆ SETHACO (SETHACO IP CO.,LTD)**
(55)



CÔNG BÁO SỞ HỮU CÔNG NGHIỆP SỐ 417 TẬP A – QUYỀN 2 (12.2022)

- (11) **46178**
(21) 3-2022-02139
(54) **LỌ ĐỰNG DẦU NHỚT**
(22) 05/10/2022
(73) **CÔNG TY TNHH THỦY HOÀNG PHÁT (VN)**
1716/46/24/43 Huỳnh Tấn Phát, KP5, thị trấn Nhà Bè, huyện Nhà Bè, thành phố Hồ Chí Minh
(72) **Cổ Nguyên Hiếu (VN)**
(55)
- (28) 1
(51) **09-02**
(43) 26/12/2022



1.1



1.2



1.3



1.4



1.5



1.6



1.7

CÔNG BÁO SỞ HỮU CÔNG NGHIỆP SỐ 417 TẬP A – QUYỀN 2 (12.2022)

- (11) **46179**
(21) 3-2022-02140
(54) **LY ĐỰNG NÉN**
(22) 05/10/2022
(73) **CÔNG TY TNHH SẢN XUẤT THƯƠNG MẠI QUANG NGHỆ (VN)**
205B/28 Âu Cơ, phường 5, quận 11, thành phố Hồ Chí Minh
(72) Thi Lương (VN)
(55)
- (28) 1
(51) **26-01**
(43) 26/12/2022



1.1



1.2



1.3

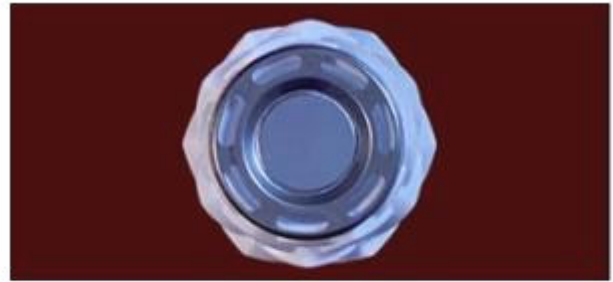

1.4



1.5

CÔNG BÁO SỞ HỮU CÔNG NGHIỆP SỐ 417 TẬP A – QUYỀN 2 (12.2022)

- (11) **46180**
(21) 3-2022-02146
(54) **MÓC KHÓA**
(22) 06/10/2022
(73) **HOEY CO., LTD (TW)**
1 F, No. 6, Ln. 42, Sec. 2, Nankan Rd, Changxing Vil, Luzhu Dist, Taoyuan City
33855, Taiwan
(72) CHI-CHAO HUANG (TW)
(74) Công ty TNHH Sở hữu trí tuệ Trí Việt và Cộng sự (TRI VIET & ASSOCIATES.)
(55)
- (28) 1
(51) **08-08**
(43) 26/12/2022



1.1



1.2



1.3



1.4



1.5



1.6



1.7



1.8



1.9

CÔNG BÁO SỞ HỮU CÔNG NGHIỆP SỐ 417 TẬP A – QUYỀN 2 (12.2022)

- (11) **46181**
(21) 3-2022-02151 (28) 1
(54) **BAO GÓI SẢN PHẨM** (51) **09-05**
(22) 06/10/2022 (43) 26/12/2022
(73) **CÔNG TY TNHH LC FOODS (VN)**
Thửa đất số 24, tờ bản đồ số 36, ấp Lò Ổ, xã An Tây, thị xã Bến Cát, tỉnh Bình
Dương
(72) Huỳnh Vũ Thị Minh Loan (VN)
(55)



1.1



1.2

CÔNG BÁO SỞ HỮU CÔNG NGHIỆP SỐ 417 TẬP A – QUYỀN 2 (12.2022)

- (11) **46182**
(21) 3-2022-02152 (28) 1
(54) **BAO GÓI SẢN PHẨM** (51) **09-05**
(22) 06/10/2022 (43) 26/12/2022
(73) **CÔNG TY TNHH LC FOODS (VN)**
Thửa đất số 24, tờ bản đồ số 36, ấp Lò Ổ, xã An Tây, thị xã Bến Cát, tỉnh Bình
Dương
(72) Huỳnh Vũ Thị Minh Loan (VN)
(55)



1.1



1.2

CÔNG BÁO SỞ HỮU CÔNG NGHIỆP SỐ 417 TẬP A – QUYỀN 2 (12.2022)

- (11) **46183**
(21) 3-2022-02153
(54) **BAO GÓI SẢN PHẨM**
(22) 06/10/2022
(73) **CÔNG TY TNHH LC FOODS (VN)**
Thửa đất số 24, tờ bản đồ số 36, ấp Lò Ổ, xã An Tây, thị xã Bến Cát, tỉnh Bình Dương
(72) Huỳnh Vũ Thị Minh Loan (VN)
(55)
- (28) 1
(51) **09-05**
(43) 26/12/2022



1.1



1.2

CÔNG BÁO SỞ HỮU CÔNG NGHIỆP SỐ 417 TẬP A – QUYỀN 2 (12.2022)

- (11) **46184**
(21) 3-2022-02154 (28) 1
(54) **BAO GÓI SẢN PHẨM** (51) **09-05**
(22) 06/10/2022 (43) 26/12/2022
(73) **CÔNG TY TNHH LC FOODS (VN)**
Thửa đất số 24, tờ bản đồ số 36, ấp Lò Ô, xã An Tây, thị xã Bến Cát, tỉnh Bình
Dương
(72) Huỳnh Vũ Thị Minh Loan (VN)
(55)



1.1

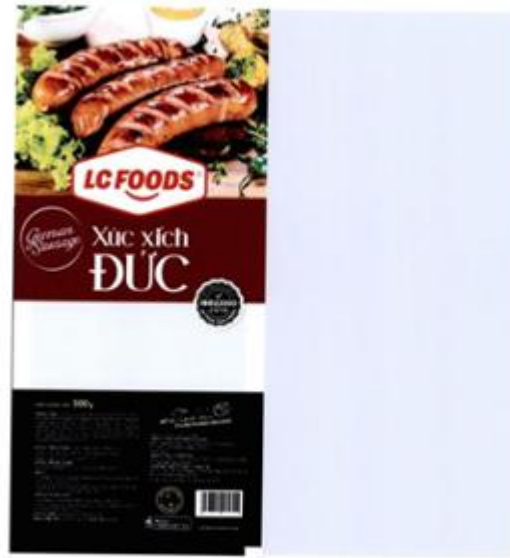

1.2

CÔNG BÁO SỞ HỮU CÔNG NGHIỆP SỐ 417 TẬP A – QUYỀN 2 (12.2022)

- (11) **46185**
(21) 3-2022-02155 (28) 1
(54) **BAO GÓI SẢN PHẨM** (51) **09-05**
(22) 06/10/2022 (43) 26/12/2022
(73) **CÔNG TY TNHH LC FOODS (VN)**
Thửa đất số 24, tờ bản đồ số 36, ấp Lò Ổ, xã An Tây, thị xã Bến Cát, tỉnh Bình
Dương
(72) Huỳnh Vũ Thị Minh Loan (VN)
(55)



1.1



1.2

CÔNG BÁO SỞ HỮU CÔNG NGHIỆP SỐ 417 TẬP A – QUYỀN 2 (12.2022)

- (11) **46186**
(21) 3-2022-02156 (28) 1
(54) **BAO GÓI SẢN PHẨM** (51) **09-05**
(22) 06/10/2022 (43) 26/12/2022
(73) **CÔNG TY TNHH THƯƠNG MẠI DỊCH VỤ STAR NÔNG GIA TRANG (VN)**
1331/27 Lê Đức Thọ, phường 14, quận Gò Vấp, thành phố Hồ Chí Minh
(72) Phạm Quang Huy Tiến (VN)
(74) Công ty Luật TNHH WINCO (WINCO LAW FIRM)
(55)



1.1



1.2

CÔNG BÁO SỞ HỮU CÔNG NGHIỆP SỐ 417 TẬP A – QUYỀN 2 (12.2022)

- (11) **46187**
(21) 3-2022-02157 (28) 1
(54) **NẮP HỘP** (51) **09-07**
(22) 06/10/2022 (43) 26/12/2022
(73) **CÔNG TY TNHH MỘT THÀNH VIÊN DỊCH VỤ SẢN XUẤT THƯƠNG MẠI KIỆT ANH PHONG (VN)**
138 Thái Phiên, phường 8, quận 11, thành phố Hồ Chí Minh
(72) Giang Ngọc Đức (VN)
(74) Công ty TNHH Tư vấn sở hữu trí tuệ Việt (VIET IP CO.,LTD.)
(55)



1.1



1.2



1.3



1.4



1.5



1.6

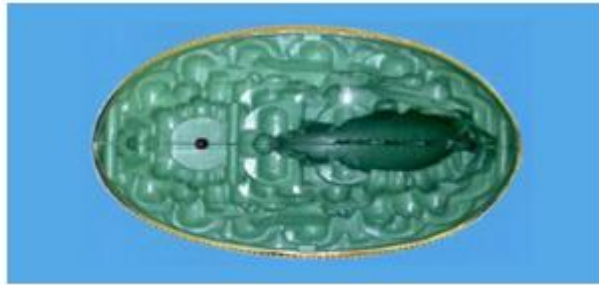

1.7

CÔNG BÁO SỞ HỮU CÔNG NGHIỆP SỐ 417 TẬP A – QUYỀN 2 (12.2022)

- (11) **46188**
(21) 3-2022-02159 (28) 1
(54) **BAO GÓI** (51) **09-05**
(22) 06/10/2022 (43) 26/12/2022
(73) **CÔNG TY CỔ PHẦN LIWAYWAY VIỆT NAM (VN)**
Số 14, đường số 5, khu công nghiệp Việt Nam - Singapore, phường Bình Hòa,
thành phố Thuận An, tỉnh Bình Dương
(72) Robert Tan Li (PH)
(74) Công ty Luật TNHH quốc tế BMVN (BMVN INTERNATIONAL LLC)
(55)



1.1



1.2

CÔNG BÁO SỞ HỮU CÔNG NGHIỆP SỐ 417 TẬP A – QUYỀN 2 (12.2022)

- (11) **46189**
(21) 3-2022-02160 (28) 1
(54) **CHAI** (51) **09-01**
(22) 07/10/2022 (43) 26/12/2022
(73) **CÔNG TY CỔ PHẦN PHÁT TRIỂN THƯƠNG MẠI MEKONG VIỆT NAM**
(VN)
A20/21B Quốc lộ 50, xã Bình Hưng, huyện Bình Chánh, thành phố Hồ Chí Minh
(72) Võ Quang Phúc (VN)
(74) **CÔNG TY TNHH KHANG LUẬT (KHANGLAW)**
(55)



1.1



1.2



1.3

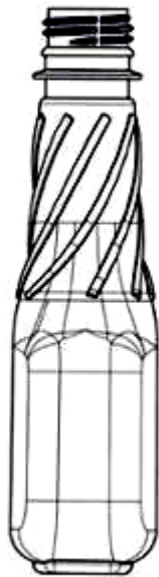

1.4

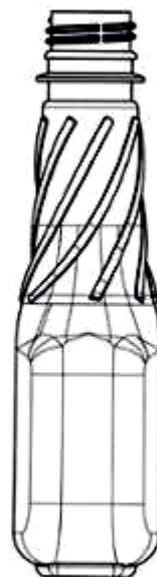

1.5

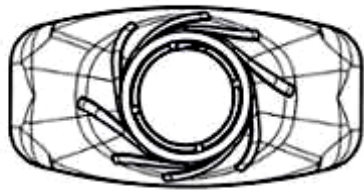

1.6

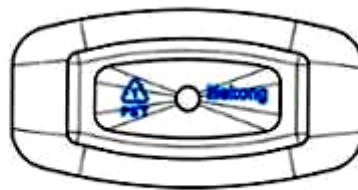

1.7

CÔNG BÁO SỞ HỮU CÔNG NGHIỆP SỐ 417 TẬP A – QUYỀN 2 (12.2022)

- (11) **46190**
(21) 3-2022-02175 (28) 1
(54) **QUẠT HƠI NƯỚC** (51) **23-04**
(22) 07/10/2022 (43) 26/12/2022
(73) **CÔNG TY CỔ PHẦN ĐIỆN MÁY GIA DỤNG HÒA PHÁT HÀ NAM (VN)**
Khu công nghiệp Hòa Mạc, thị xã Duy Tiên, tỉnh Hà Nam
(72) Trương Quốc Bình (VN)
(74) Công ty cổ phần Sở hữu trí tuệ BROSS và Cộng sự (BROSS & PARTNERS., JSC)
(55)

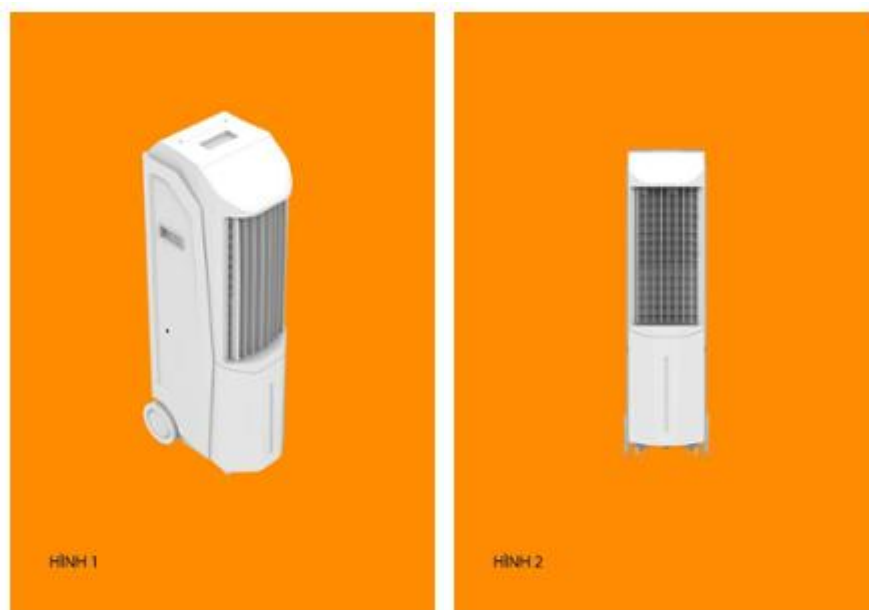

1.1

1.2



1.3

1.4



1.5



1.6



1.7

CÔNG BÁO SỞ HỮU CÔNG NGHIỆP SỐ 417 TẬP A – QUYỀN 2 (12.2022)

- (11) **46191**
(21) 3-2022-02176 (28) 1
(54) **MÁY LỌC NƯỚC** (51) **23-01**
(22) 07/10/2022 (43) 26/12/2022
(73) **CÔNG TY CỔ PHẦN ĐIỆN MÁY GIA DỤNG HÒA PHÁT HÀ NAM (VN)**
Khu công nghiệp Hòa Mạc, thị xã Duy Tiên, tỉnh Hà Nam
(72) Trương Quốc Bình (VN)
(74) Công ty cổ phần Sở hữu trí tuệ BROSS và Cộng sự (BROSS & PARTNERS., JSC)
(55)



1.1

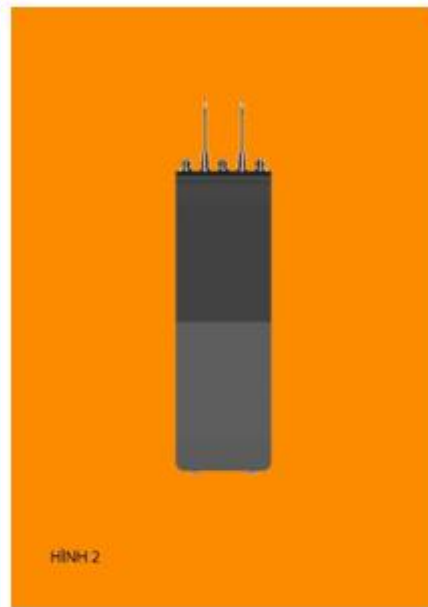

1.2

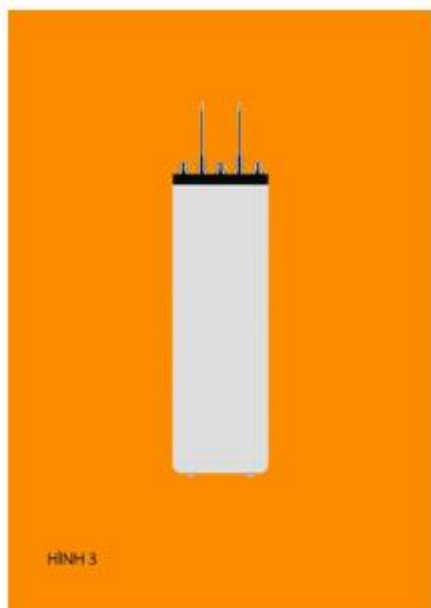

1.3



1.4



1.5

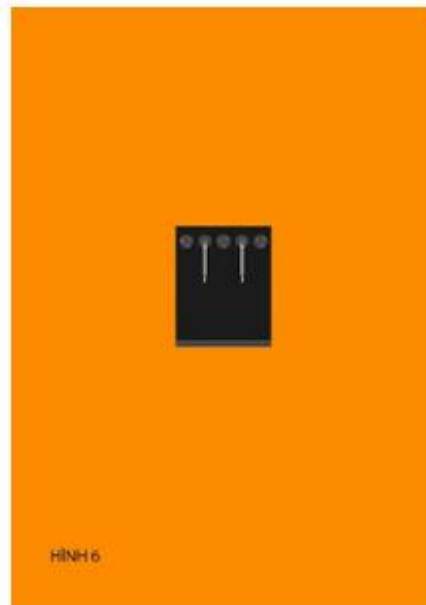

1.6

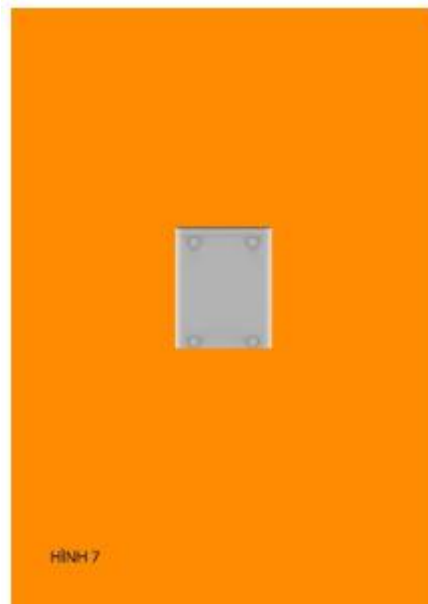

1.7

CÔNG BÁO SỞ HỮU CÔNG NGHIỆP SỐ 417 TẬP A – QUYỀN 2 (12.2022)

- (11) **46192**
(21) 3-2022-02178 (28) 1
(54) **BAO GÓI** (51) **09-05**
(22) 10/10/2022 (43) 26/12/2022
(73) **CÔNG TY TNHH GIẤY MYLAN (VN)**
Số 19B/5 phố Nguyễn Văn Cừ, phường Ngọc Lâm, quận Long Biên, thành phố Hà Nội
(72) Nguyễn Minh Toàn (VN)
(74) Công ty cổ phần tư vấn Sở hữu trí tuệ IPAC (IPAC IP.,JSC.)
(55)



1.1



1.2

CÔNG BÁO SỞ HỮU CÔNG NGHIỆP SỐ 417 TẬP A – QUYỀN 2 (12.2022)

- (11) **46193**
(21) 3-2022-02179 (28) 1
(54) **BAO GÓI** (51) **09-05**
(22) 10/10/2022 (43) 26/12/2022
(73) **CÔNG TY TNHH GIẤY MYLAN (VN)**
Số 19B/5 phố Nguyễn Văn Cừ, phường Ngọc Lâm, quận Long Biên, thành phố Hà Nội
(72) Nguyễn Minh Toàn (VN)
(74) Công ty cổ phần tư vấn Sở hữu trí tuệ IPAC (IPAC IP.,JSC.)
(55)



1.1



1.2

CÔNG BÁO SỞ HỮU CÔNG NGHIỆP SỐ 417 TẬP A – QUYỀN 2 (12.2022)

- (11) **46194**
(21) 3-2022-02180 (28) 1
(54) **BAO GÓI** (51) **09-05**
(22) 10/10/2022 (43) 26/12/2022
(73) **CÔNG TY TNHH GIẤY MYLAN (VN)**
Số 19B/5 phố Nguyễn Văn Cừ, phường Ngọc Lâm, quận Long Biên, thành phố Hà Nội
(72) Nguyễn Minh Toàn (VN)
(74) Công ty cổ phần tư vấn Sở hữu trí tuệ IPAC (IPAC IP.,JSC.)
(55)



1.1



1.2

CÔNG BÁO SỞ HỮU CÔNG NGHIỆP SỐ 417 TẬP A – QUYỀN 2 (12.2022)

- (11) **46195**
(21) 3-2022-02181 (28) 1
(54) **BAO GÓI** (51) **09-05**
(22) 10/10/2022 (43) 26/12/2022
(73) **CÔNG TY TNHH GIẤY MYLAN (VN)**
Số 19B/5 phố Nguyễn Văn Cừ, phường Ngọc Lâm, quận Long Biên, thành phố Hà Nội
(72) Nguyễn Minh Toàn (VN)
(74) Công ty cổ phần tư vấn Sở hữu trí tuệ IPAC (IPAC IP.,JSC.)
(55)



1.1



1.2

CÔNG BÁO SỞ HỮU CÔNG NGHIỆP SỐ 417 TẬP A – QUYỀN 2 (12.2022)

- (11) **46196**
(21) 3-2022-02182 (28) 1
(54) **BAO GÓI** (51) **09-05**
(22) 10/10/2022 (43) 26/12/2022
(73) **CÔNG TY TNHH GIẤY MYLAN (VN)**
Số 19B/5 phố Nguyễn Văn Cừ, phường Ngọc Lâm, quận Long Biên, thành phố Hà Nội
(72) Nguyễn Minh Toàn (VN)
(74) Công ty cổ phần tư vấn Sở hữu trí tuệ IPAC (IPAC IP.,JSC.)
(55)



1.1



1.2

CÔNG BÁO SỞ HỮU CÔNG NGHIỆP SỐ 417 TẬP A – QUYỀN 2 (12.2022)

- (11) **46197**
(21) 3-2022-02183 (28) 1
(54) **BAO GÓI** (51) **09-05**
(22) 10/10/2022 (43) 26/12/2022
(73) **CÔNG TY TNHH GIẤY MYLAN (VN)**
Số 19B/5 phố Nguyễn Văn Cừ, phường Ngọc Lâm, quận Long Biên, thành phố Hà Nội
(72) Nguyễn Minh Toàn (VN)
(74) Công ty cổ phần tư vấn Sở hữu trí tuệ IPAC (IPAC IP.,JSC.)
(55)



1.1

1.2

- (11) **46198**
(21) 3-2022-02186 (28) 1
(54) **HỆ THỐNG ĐA CHỨC NĂNG DÙNG TRONG NGÀNH THỦY SẢN** (51) **15-03; 30-03**
(22) 10/10/2022 (43) 26/12/2022
(73) **CÔNG TY CỔ PHẦN RYNAN TECHNOLOGIES VIETNAM (VN)**
Áp Long Trị, xã Long Đức, thành phố Trà Vinh, tỉnh Trà Vinh
(72) 1. NGUYỄN THANH MỸ (VN)
2. VÕ VŨ KHANH (VN)
3. TRẦN QUỐC TOẢN (VN)
4. VÕ QUỐC VIỆT (VN)
5. HUỖNH LÊ NHỰT HÀO (VN)
(74) Công ty TNHH Đại Tín và Liên Danh (DAITIN AND ASSOCIATES CO.,LTD)
(55)

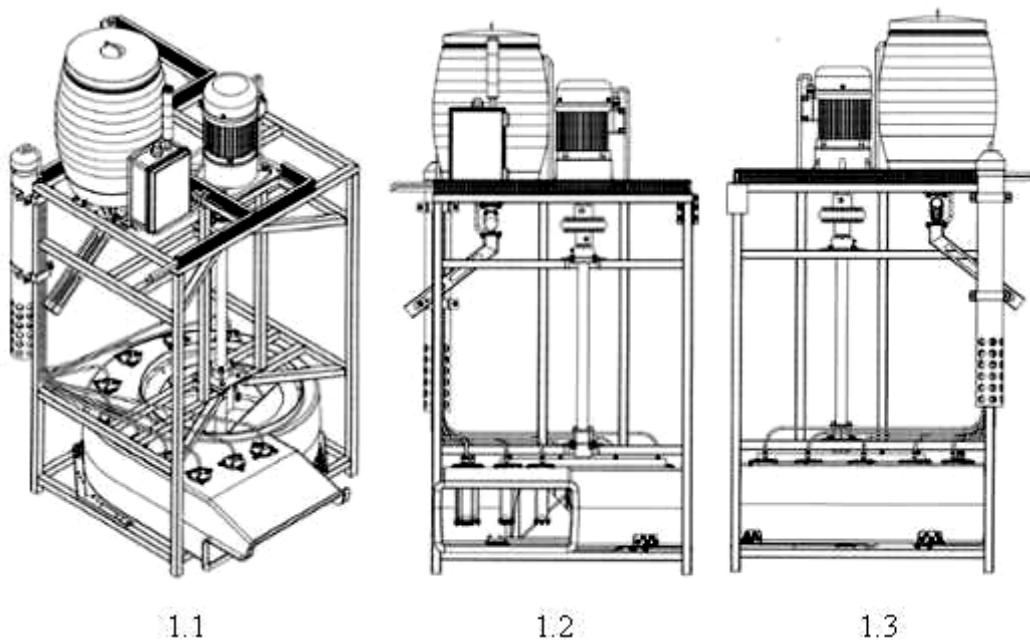

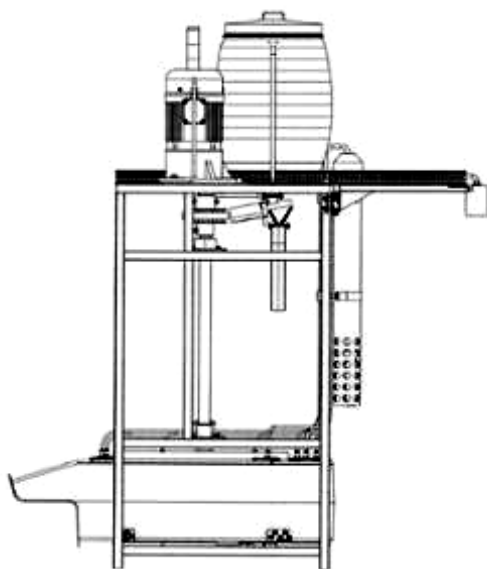

1.4

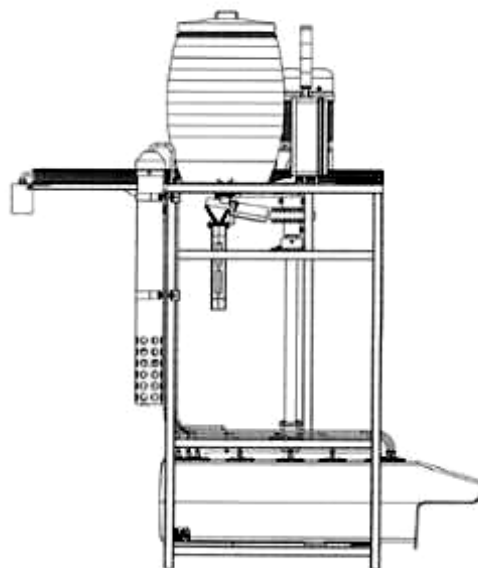

1.5

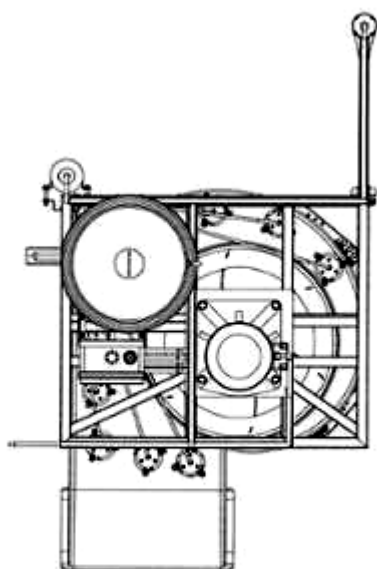

1.6

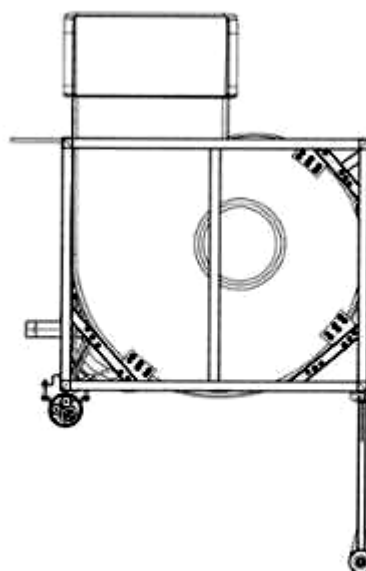

1.7

- (11) **46199**
(21) 3-2022-02187 (28) 2
(54) **HỆ THỐNG ĐA CHỨC NĂNG DÙNG TRONG NGÀNH THỦY SẢN** (51) **15-03; 30-03**
(22) 10/10/2022 (43) 26/12/2022
(73) **CÔNG TY CỔ PHẦN RYNAN TECHNOLOGIES VIETNAM (VN)**
Áp Long Trị, xã Long Đức, thành phố Trà Vinh, tỉnh Trà Vinh
(72) 1. NGUYỄN THANH MỸ (VN)
2. VÕ VŨ KHANH (VN)
3. TRẦN QUỐC TOẢN (VN)
4. VÕ QUỐC VIỆT (VN)
5. HUỖNH LÊ NHỰT HÀO (VN)
(74) Công ty TNHH Đại Tín và Liên Danh (DAITIN AND ASSOCIATES CO.,LTD)
(55)

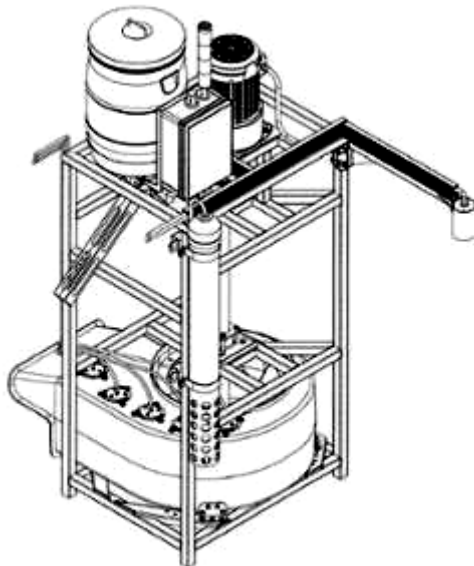

1.1

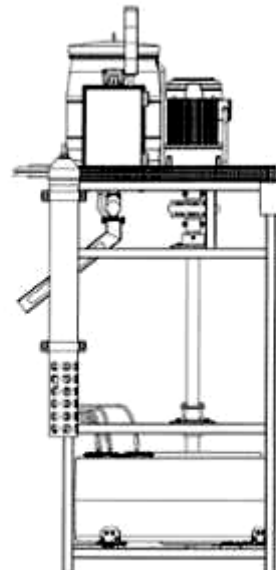

1.2

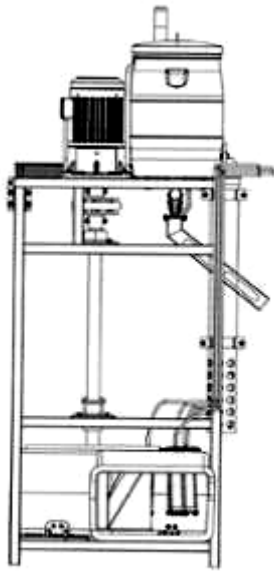

1.3

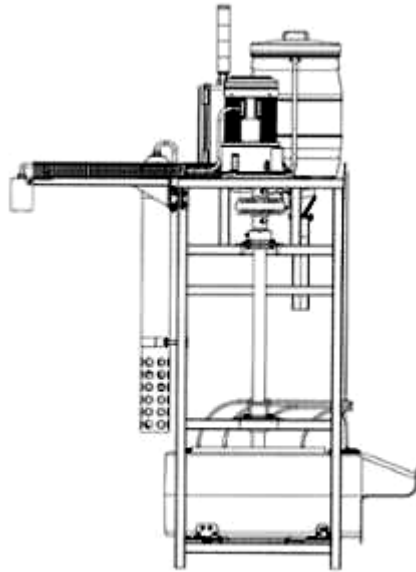

1.4

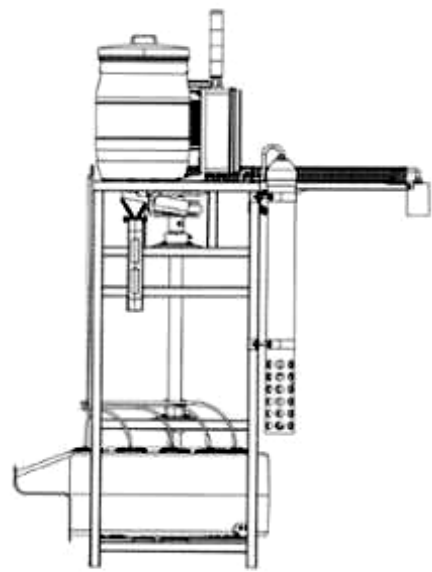

1.5

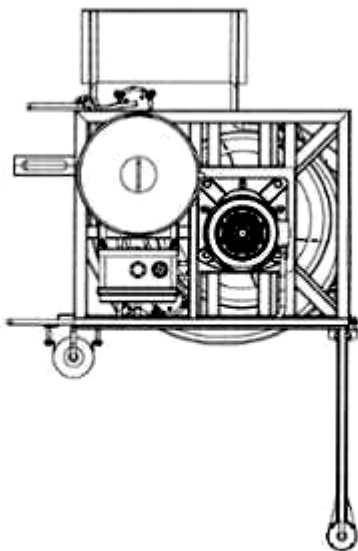

1.6

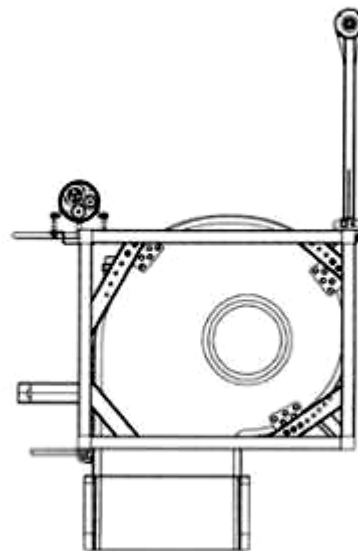

1.7

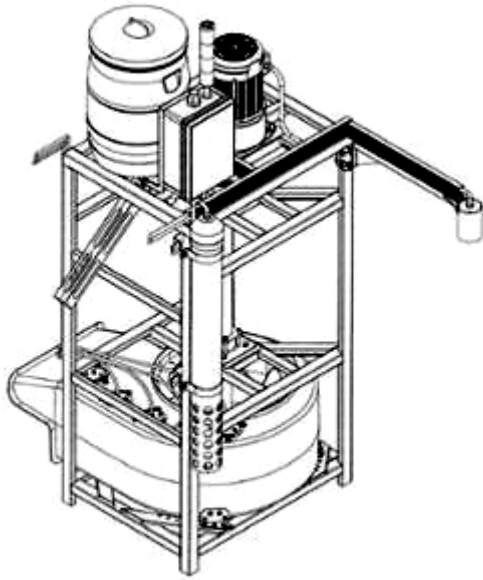

2.1

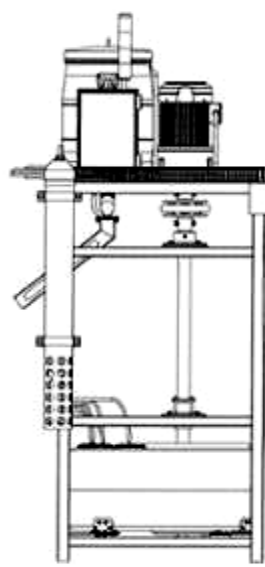

2.2

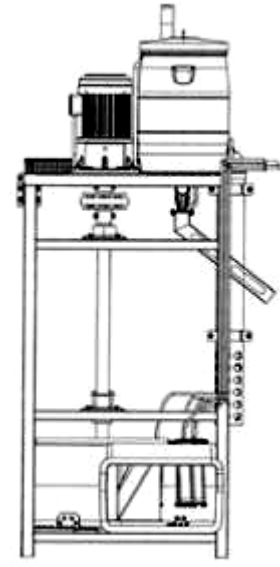

2.3

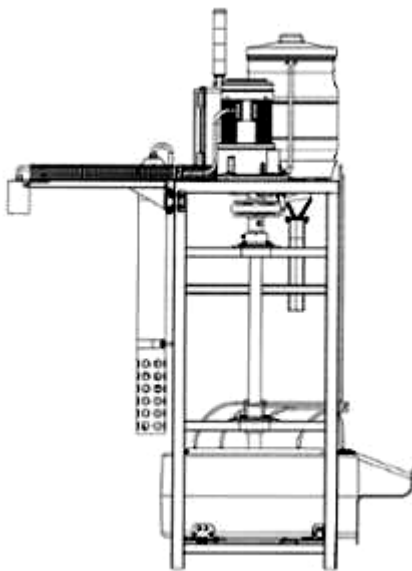

2.4

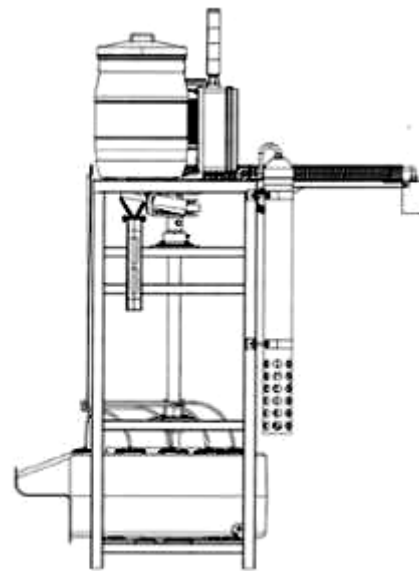

2.5

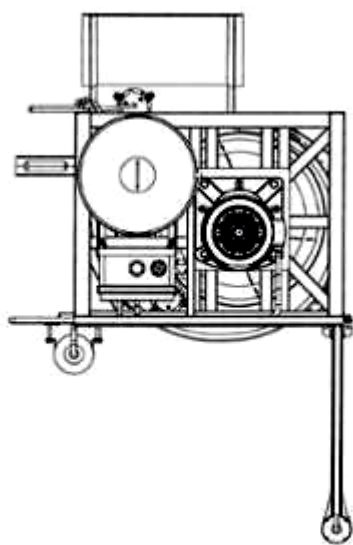

2.6

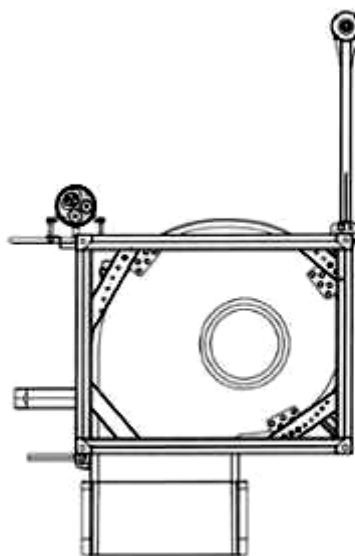

2.7

CÔNG BÁO SỞ HỮU CÔNG NGHIỆP SỐ 417 TẬP A – QUYỀN 2 (12.2022)

- (11) **46200**
(21) 3-2022-02230
(54) **LOA**
(22) 14/10/2022
(73) **CÔNG TY CỔ PHẦN CÔNG NGHỆ ARIRANG (VN)**
NV18, tổ hợp văn phòng, nhà ở cao cấp kết hợp dịch vụ thương mại HBI, số 203 Nguyễn Huy Tưởng, phường Thanh Xuân Trung, quận Thanh Xuân, thành phố Hà Nội
(72) Trịnh Phương Nam (VN)
(74) Công ty TNHH Dịch vụ thương mại và sở hữu công nghiệp Song Ngọc (I.P.T.S.)
(55)



1.1



1.2



1.3



1.4



1.5



1.6

CÔNG BÁO SỞ HỮU CÔNG NGHIỆP SỐ 417 TẬP A – QUYỀN 2 (12.2022)

- (11) **46201**
(21) 3-2022-02461 (28) 1
(54) **GHẾ** (51) **06-01**
(22) 10/11/2022 (43) 26/12/2022
(73) **CÔNG TY TNHH ĐẦU TƯ TÀI CHÍNH PRIME CAPITAL (VN)**
Số 10, đường Mai Chí Thọ, phường Thủ Thiêm, thành phố Thủ Đức, thành phố Hồ Chí Minh
(72) Trần Viên Ngọc Trân (VN)
(74) Công ty TNHH T&T INVENMARK Sở hữu trí tuệ Quốc tế (T&T INVENMARK CO., LTD.)
(55)



Hình 1

1.1



Hình 2

1.2



Hình 3

1.3



Hình 4

1.4



Hình 5

1.5



Hình 6

1.6



Hình 7

1.7

PHẦN II

SỬA ĐỔI ĐƠN

Ghi nhận sửa đổi đơn yêu cầu cấp Bằng độc quyền kiểu dáng công nghiệp

Thông báo số: 28115w/TB-SHTT, ngày 02/11/2022 về việc ghi nhận sửa đổi đơn

Số Yêu cầu: SĐ3-2022-01046 Ngày nộp: 16/06/2022

Liên quan đến đơn yêu cầu cấp Bằng độc quyền kiểu dáng công nghiệp:

(21) Số đơn	(22) Ngày nộp đơn
3-2019-01554	18/06/2019

Mục sửa đổi: Đại diện sở hữu công nghiệp

Nội dung mới: Công ty Luật TNHH ROUSE Việt Nam(ROUSE LAW CO.,LTD)
Phòng 1003, lầu 10, toà nhà Doji, 81-85 Hàm Nghi, phường Nguyễn
Thái Bình, Quận 1, thành phố Hồ Chí Minh

Thông báo số: 28116w/TB-SHTT, ngày 02/11/2022 về việc ghi nhận sửa đổi đơn

Số Yêu cầu: SĐ3-2022-00861 Ngày nộp: 20/05/2022

Liên quan đến đơn yêu cầu cấp Bằng độc quyền kiểu dáng công nghiệp:

(21) Số đơn	(22) Ngày nộp đơn
3-2020-02477	14/06/2017

Mục sửa đổi: Tên, địa chỉ chủ đơn

Nội dung mới: NISSHIN SEIFUN WELNA INC. (JP)
25, Kanda-Nishiki-cho 1-chome, Chiyoda-ku, Tokyo 101-8441 Japan

CÔNG BÁO SỞ HỮU CÔNG NGHIỆP SỐ 417 TẬP A – QUYỀN 2 (12.2022)

Thông báo số: 28114w/TB-SHTT, ngày 02/11/2022 về việc ghi nhận sửa đổi đơn

Số Yêu cầu: SĐ3-2022-01789 Ngày nộp: 26/09/2022

Liên quan đến đơn yêu cầu cấp Bằng độc quyền kiểu dáng công nghiệp:

(21) Số đơn	(22) Ngày nộp đơn
3-2021-01757	02/07/2021

Mục sửa đổi: Tên chủ đơn, đại diện sở hữu công nghiệp

Nội dung mới: Chủ đơn mới:

Hiệp hội sản xuất và kinh doanh rượu Bàu Đá Bình Định (VN)
Thôn Cù Lâm, xã Nhơn Lộc, thị xã An Nhơn, tỉnh Bình Định

Thông báo số: 28731w/TB-SHTT, ngày 09/11/2022 về việc ghi nhận sửa đổi đơn

Số Yêu cầu: SĐ3-2021-01118 Ngày nộp: 31/05/2021

Liên quan đến đơn yêu cầu cấp Bằng độc quyền kiểu dáng công nghiệp:

(21) Số đơn	(22) Ngày nộp đơn
3-2021-00974	28/04/2021

Mục sửa đổi: Bộ ảnh

Nội dung mới:



HÌNH 1



HÌNH 2



HÌNH 3

Thông báo số: 28733w/TB-SHTT, ngày 09/11/2022 về việc ghi nhận sửa đổi đơn

Số Yêu cầu: SĐ3-2020-01631 Ngày nộp: 15/10/2020

Liên quan đến đơn yêu cầu cấp Bằng độc quyền kiểu dáng công nghiệp:

(21) Số đơn	(22) Ngày nộp đơn
3-2019-00294	28/01/2019

Mục sửa đổi: Đại diện sở hữu công nghiệp

Nội dung mới: Công ty TNHH Tư vấn sở hữu trí tuệ Việt(VIET IP CO.,LTD.)
Lầu 4, số 215 Nam Kỳ Khởi Nghĩa, phường 7, quận 3, TP Hồ Chí Minh

Thông báo số: 28732w/TB-SHTT, ngày 09/11/2022 về việc ghi nhận sửa đổi đơn

Số Yêu cầu: SĐ3-2020-01629 Ngày nộp: 15/10/2020

Liên quan đến đơn yêu cầu cấp Bằng độc quyền kiểu dáng công nghiệp:

CÔNG BÁO SỞ HỮU CÔNG NGHIỆP SỐ 417 TẬP A – QUYỀN 2 (12.2022)

(21) Số đơn	(22) Ngày nộp đơn
3-2019-00292	28/01/2019

Mục sửa đổi: Đại diện sở hữu công nghiệp

Nội dung mới: Công ty TNHH Tư vấn sở hữu trí tuệ Việt(VIET IP CO.,LTD.)
Lầu 4, số 215 Nam Kỳ Khởi Nghĩa, phường 7, quận 3, TP Hồ Chí Minh

CÔNG BÁO SỞ HỮU CÔNG NGHIỆP

Do Cục Sở hữu trí tuệ thuộc Bộ Khoa học và Công nghệ ấn hành theo Luật Sở hữu trí tuệ số 50/2005/QH11 được Quốc hội thông qua ngày 29 tháng 11 năm 2005 và được sửa đổi bằng Luật sửa đổi, bổ sung một số điều của Luật sở hữu trí tuệ số 50/2005/QH11 được Quốc hội thông qua ngày 19 tháng 6 năm 2009.

Địa chỉ liên hệ:

384-386 đường Nguyễn Trãi, quận Thanh Xuân,
thành phố Hà Nội, Việt Nam
ĐT: 024. 38583069
Fax: 024. 38588449