

CỘNG HÒA XÃ HỘI CHỦ NGHĨA VIỆT NAM  
BỘ KHOA HỌC VÀ CÔNG NGHỆ

CỤC SỞ HỮU TRÍ TUỆ

**CÔNG BÁO**  
**SỞ HỮU CÔNG NGHIỆP**

TẬP A

QUYỂN 2: KIỂU DÁNG CÔNG NGHIỆP

11 - 2022

416

CỘNG HOÀ XÃ HỘI CHỦ NGHĨA VIỆT NAM  
BỘ KHOA HỌC VÀ CÔNG NGHỆ  
CỤC SỞ HỮU TRÍ TUỆ

---

CÔNG BÁO  
SỞ HỮU CÔNG NGHIỆP  
TẬP A

QUYỂN 2: KIỂU DÁNG CÔNG NGHIỆP

11 - 2022

416

---

HÀ NỘI

## MỤC LỤC

	Trang
<u>PHẦN I:</u> Đơn yêu cầu cấp Bằng độc quyền kiểu dáng công nghiệp	7
<u>PHẦN II:</u> Sửa đổi đơn	382

## CONTENTS

<u>PART I:</u> Applications for Industrial Design Patents	7
<u>PART II:</u> Amendment of Applications	382

---

**CÔNG BÁO SỞ HỮU CÔNG NGHIỆP SỐ 416 TẬP A - QUYỂN 2 (11.2022)**

**MÃ SỐ HAI CHỮ CÁI THỂ HIỆN TÊN NƯỚC VÀ CÁC THỰC THỂ KHÁC TRONG CÁC TƯ LIỆU SỞ HỮU CÔNG NGHIỆP THEO TIÊU CHUẨN ST3 CỦA WIPO**

AE	United Arab Emirates	CN	China	HK	Hong Kong
AF	Afganistan	CO	Colombia	HN	Honduras
AG	Antihua and Barbuda	CR	Costa Rica	HR	Croatia
AI	Anguilla	CU	Cuba	HT	Haiti
AL	Albania	CV	Cape Verde	HU	Hungary
AN	Netherlands Antilles	CY	Cyprus	ID	Indonesia
AO	Angola	CZ	Czech Republic	IE	Ireland
AR	Argentina	DE	Germany	IL	Israel
AT	Austria	DJ	Djibouti	IN	India
AU	Australia	DK	Denmark	IQ	Iraq
AW	Aruba	DM	Dominica	IR	Iran (Islamic Republic of)
BB	Barbados	DO	Dominican Republic	IS	Iceland
BD	Bangladesh	DZ	Algeria	IT	Italy
BE	Belgium	EC	Ecuador	JM	Jamaica
BF	Burkina Faso	EE	Estonia	JO	Jordan
BG	Bulgaria	EG	Egypt	JP	Japan
BH	Bahrain	ES	Spain	KE	Kenya
BI	Burundi	ET	Ethiopia	KH	Cambodia
BJ	Benin	FI	Finland	KI	Kiribati
BM	Bermuda	FJ	Fiji	KM	Comoros
BN	Brunei Darussalam	FK	Falkand Islands (Malvinas)	KN	Saint Kitts and Nevis
BO	Bolivia	FR	France	KP	Democratic People's Republic of Korea
BR	Brazil	GA	Gabon	KR	Republic of Korea
BS	Bahamas	GB	United Kingdom	KW	Kuwait
BT	Bhutan	GD	Grenada	KY	Cayman Islands
BW	Botswana	GE	Georgia	KZ	Kazakhstan
BY	Belarus	GH	Ghana	LA	Laos
BZ	Belize	GI	Gibraltar	LB	Lebanon
CA	Canada	GM	Gambia	LC	Saint Lucia
CF	Central African Republic	GN	Guinea	LI	Liechtenstein
CG	Congo	GQ	Equatorial Guinea	LK	SriLanka
CH	Switzerland	GR	Greece	LR	Liberia
CI	Côte d'Ivoire	GT	Guatemala	LS	Lesotho
CL	Chile	GW	Guinea-Bissau	LT	Lithuania
CM	Cameroon	GY	Guyana	TC	Turk and Caicos Islands
LU	Luxembourg	PA	Panama	TD	Chad
LV	Latvia	PE	Peru	TG	Togo
LY	Lybya	PG	Papua New Guinea	TH	Thailand
MA	Morocco	PH	Philippines	TN	Tunisia
MC	Monaco	PK	Pakistan	TO	Tonga
MD	Republic of Moldova	PL	Poland	TR	Turkey



**CÔNG BÁO SỞ HỮU CÔNG NGHIỆP SỐ 416 TẬP A - QUYỂN 2 (11.2022)**

MG	Madagascar	PT	Portugal	TT	Trinidad and Tobago
ML	Mali	PY	Paraguay	TV	Tuvalu
MM	Myanmar	QA	Qatar	TW	Taiwan, Province of China
MN	Mongolia	RO	Rumania	TZ	United Republic of Tanzania
MO	Macau	RU	Russian Federation	UA	Ukraine
MR	Mauritania	RW	Rwanda	UG	Uganda
MS	Montserrat	SA	Saudi Arabia	US	United States of America
MT	Malta	SB	Solomon Islands	UY	Uruguay
MU	Mauritius	SC	Seychelles	UZ	Uzbekistan
MV	Maldives	SD	Sudan	VA	Holy see
MW	Malawi	SE	Sweden	VC	Saint Vincent and the Grenadines
MX	Mexico	SG	Singapore	VE	Venezuela
MY	Malaysia	SH	Saint Helena	VG	Virgin Islands (British)
MZ	Mozambique	SL	Slovenia	VN	Vietnam
NA	Namibia	SK	Slovakia	VU	Vanuatu
NE	Niger	SL	Sierra Leone	WS	Samoa
NG	Nigeria	SM	San Marino	YE	Yemen
NJ	Nicaragua	SN	Senegal	YU	Yugoslavia
NL	Netherlands	SO	Somalia	ZA	South Africa
NO	Norway	SR	Suriname	ZM	Zambia
NP	Nepal	ST	Sao Tome and Principe	ZR	Zaire
NR	Nauru	SV	El Sanvador	ZW	Zimbabwe
NZ	New Zealand	SY	Syria		
OM	Oman	SZ	Swaziland		

**CÁC TỔ CHỨC QUỐC TẾ**

AO	African Intellectual Property Organization (OAPI)
AP	African Regional Industrial Property Organization (ARIPO)
BX	Benelux Trademark Office and Benelux Designs Office
EP	European Patent Office (EPO)
IB, WO	International Bureau of the World Intellectual Property Organization (WIPO)

**NHỮNG MÃ SỐ INID TRÍCH TỪ TIÊU CHUẨN ST80 CỦA TỔ CHỨC SỞ HỮU TRÍ TUỆ THẾ GIỚI (WIPO) ĐỂ NHẬN BIẾT CÁC DỮ LIỆU THƯ MỤC DÙNG CÔNG BỐ ĐƠN VÀ BẰNG ĐỘC QUYỀN KIỂU DÁNG CÔNG NGHIỆP**

- (11) Số bằng độc quyền kiểu dáng công nghiệp / Số công bố đơn
- (15) Ngày cấp
- (18) Ngày hết hạn hiệu lực của bằng độc quyền kiểu dáng công nghiệp
- (21) Số đơn
- (22) Ngày nộp đơn
- (23) Tên triển lãm, ngày và nơi triển lãm
- (28) Số phương án yêu cầu bảo hộ
- (30) Số đơn ưu tiên, ngày nộp đơn ưu tiên
- (43) Ngày công bố đơn
- (45) Ngày công bố bằng độc quyền kiểu dáng công nghiệp
- (51) Phân loại quốc tế kiểu dáng công nghiệp
- (54) Tên sản phẩm mang kiểu dáng công nghiệp
- (55) Ảnh chụp / hình vẽ kiểu dáng công nghiệp
- (57) Đặc điểm khác biệt yêu cầu bảo hộ của kiểu dáng công nghiệp
- (62) Số và ngày nộp đơn, số bằng độc quyền KDCN hoặc số công bố đơn liên quan đến tách đơn
- (71) Tên và địa chỉ của người nộp đơn
- (72) Tên của tác giả KDCN
- (73) Tên, địa chỉ của chủ bằng độc quyền KDCN
- (74) Tên của người đại diện SHCN

**PHẦN I**

**ĐƠN YÊU CẦU CẤP BẰNG ĐỘC QUYỀN KIỂU DÁNG CÔNG NGHIỆP**

- (11) **45699**
- (21) 3-2020-01003 (28) 1
- (54) **BAO GÓI** (51) **09-05**
- (22) 05/05/2020 (43) 25/11/2022
- (73) **CÔNG TY CỔ PHẦN XI MĂNG HÀ TIÊN KIÊN GIANG - BECAMEX (VN)**  
Lô G-1A-CN, đường D1, KCN Mỹ Phước 1, phường Mỹ Phước, thị xã Bến Cát,  
tỉnh Bình Dương
- (72) 1. TRẦN CHÍNH CHIẾN (VN)  
2. TRẦN HOÀNG SĨ (VN)
- (74) Công ty Cổ phần Sở hữu công nghiệp INVESTIP (INVESTIP)
- (55)



1.1



1.2

**CÔNG BÁO SỞ HỮU CÔNG NGHIỆP SỐ 416 TẬP A – QUYỀN 2 (11.2022)**

(11) **45700**

(21) 3-2021-00198

(28) 1

(54) **GHẾ SÔ-PHA**

(51) **06-01**

(22) 27/01/2021

(43) 25/11/2022

(73) **HTL FURNITURE (CHINA) CO., LTD. (CN)**

Wusong Jiangnan Road, Kunshan Development Zone, Jiangsu Province, China

(72) PHUA YONG TAT (SG)

(74) Công ty Luật TNHH quốc tế BMVN (BMVN INTERNATIONAL LLC)

(55)



1.1



1.2



1.3



1.4



1.5



1.6

**CÔNG BÁO SỞ HỮU CÔNG NGHIỆP SỐ 416 TẬP A – QUYỀN 2 (11.2022)**

(11) **45701**

(21) 3-2021-00955

(28) 1

(54) **XE MÁY**

(51) **12-11**

(22) 27/04/2021

(43) 25/11/2022

(73) **CÔNG TY TNHH CÔNG NGHIỆP VÀ THƯƠNG MẠI THIÊN BÌNH (VN)**

Số 29 hẻm 2/1/1 phố Vũ Thạnh, phường Ô Chợ Dừa, quận Đống Đa, thành phố Hà Nội

(72) Vũ Thị Phương Thảo (VN)

(55)



1.1



1.2



1.3



1.4



1.5



1.6



1.7

**CÔNG BÁO SỞ HỮU CÔNG NGHIỆP SỐ 416 TẬP A – QUYỀN 2 (11.2022)**

(11) **45702**

(21) 3-2021-00956

(28) 1

(54) **XE MÁY**

(51) **12-11**

(22) 27/04/2021

(43) 25/11/2022

(73) **CÔNG TY TNHH CÔNG NGHIỆP VÀ THƯƠNG MẠI THIÊN BÌNH (VN)**  
Số 29 hẻm 2/1/1 phố Vũ Thạnh, phường Ô Chợ Dừa, quận Đống Đa, thành phố Hà Nội

(72) Vũ Thị Phương Thảo (VN)

(55)



1.1



1.2



1.3



1.4



1.5



1.6



1.7



**CÔNG BÁO SỞ HỮU CÔNG NGHIỆP SỐ 416 TẬP A – QUYỀN 2 (11.2022)**

- (11) **45703**  
(21) 3-2021-01829 (28) 2  
(54) **BỘ NHÃN SẢN PHẨM** (51) **19-08**  
(22) 14/07/2021 (43) 25/11/2022  
(73) **CÔNG TY CỔ PHẦN ĐẦU TƯ VÀ THƯƠNG MẠI DNA (VN)**  
Số nhà 25 ngõ 6 phố Phương Mai, phường Phương Mai, quận Đống Đa, thành phố Hà Nội  
(72) Bùi Trọng Lịch (VN)  
(55)



1.1



1.2



2.1



2.2

**CÔNG BÁO SỞ HỮU CÔNG NGHIỆP SỐ 416 TẬP A – QUYỀN 2 (11.2022)**

- (11) **45704**  
(21) 3-2021-02257 (28) 1  
(54) **DÉP** (51) **02-04**  
(22) 13/09/2021 (43) 25/11/2022  
(30) 29/774,231 15/03/2021 US;  
(73) **CROCS, INC. (US)**  
13601 Via Varra, Broomfield, Colorado 80020, United States of America  
(72) Michael SARANTAKOS (US)  
(74) Công ty Luật TNHH quốc tế BMVN (BMVN INTERNATIONAL LLC)  
(55)



1.1



1.2



1.3



1.4



1.5



1.6



1.7

**CÔNG BÁO SỞ HỮU CÔNG NGHIỆP SỐ 416 TẬP A – QUYỀN 2 (11.2022)**

- (11) **45705**  
(21) 3-2021-02270 (28) 1  
(54) **HỘP ĐỰNG SẢN PHẨM** (51) **09-03**  
(22) 14/09/2021 (43) 25/11/2022  
(73) **DƯƠNG TUẤN ANH (VN)**  
Tổ 2, phường Tây Sơn, thành phố Tam Điệp, tỉnh Ninh Bình  
(72) Dương Tuấn Anh (VN)  
(55)



1.1



1.2

**CÔNG BÁO SỞ HỮU CÔNG NGHIỆP SỐ 416 TẬP A – QUYỀN 2 (11.2022)**

- (11) **45706**  
(21) 3-2021-02362 (28) 1  
(54) **BAO GÓI BĂNG VỆ SINH** (51) **09-05**  
(22) 27/09/2021 (43) 25/11/2022  
(73) **CÔNG TY TNHH SẢN XUẤT VÀ THƯƠNG MẠI HIỆU HUYỀN (VN)**  
Thôn Nhuệ, xã Đức Thượng, huyện Hoài Đức, thành phố Hà Nội  
(72) Nguyễn Văn Chính (VN)  
(74) Công ty TNHH Tư vấn đầu tư và chuyển giao công nghệ (INVESTCONSULT)  
(55)



1.1



1.2

**CÔNG BÁO SỞ HỮU CÔNG NGHIỆP SỐ 416 TẬP A – QUYỀN 2 (11.2022)**

- (11) **45707**  
(21) 3-2021-02591 (28) 1  
(54) **THANH KIM LOẠI ĐỊNH HÌNH** (51) **25-01**  
(22) 20/10/2021 (43) 25/11/2022  
(73) **CÔNG TY TNHH MTV ĐĂNG QUANG (VN)**  
Đường Trường Chinh, khu phố 1, phường Phú Tài, thành phố Phan Thiết, tỉnh Bình Thuận  
(72) Võ Trường Thọ (VN)  
(74) **CÔNG TY TNHH KHANG LUẬT (KHANGLAW)**  
(55)

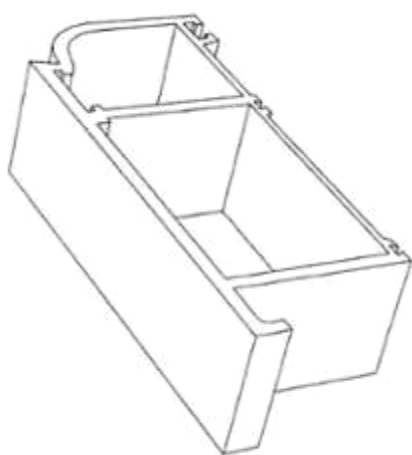

1.1



1.2



1.3



1.4



1.5

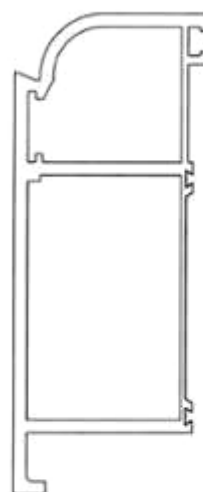

1.6

**CÔNG BÁO SỞ HỮU CÔNG NGHIỆP SỐ 416 TẬP A – QUYỀN 2 (11.2022)**

- (11) **45708**  
(21) 3-2021-02592 (28) 1  
(54) **THANH KIM LOẠI ĐỊNH HÌNH** (51) **25-01**  
(22) 20/10/2021 (43) 25/11/2022  
(73) **CÔNG TY TNHH MTV ĐĂNG QUANG (VN)**  
Đường Trường Chinh, khu phố 1, phường Phú Tài, thành phố Phan Thiết, tỉnh Bình Thuận  
(72) Võ Trường Thọ (VN)  
(74) **CÔNG TY TNHH KHANG LUẬT (KHANGLAW)**  
(55)

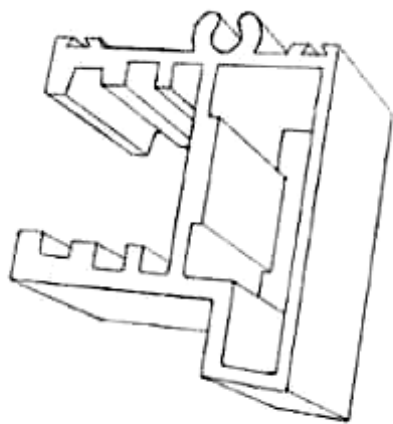

1.1



1.3

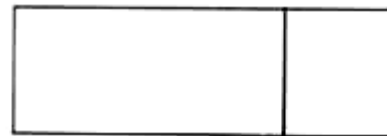

1.2



1.4



1.5

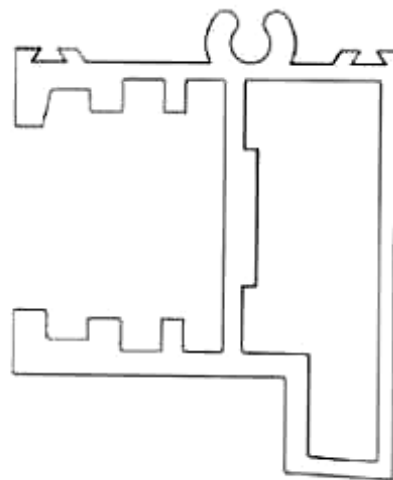

1.6

**CÔNG BÁO SỞ HỮU CÔNG NGHIỆP SỐ 416 TẬP A – QUYỀN 2 (11.2022)**

(11) **45709**

(21) 3-2021-02593

(28) 1

(54) **THANH KIM LOẠI ĐỊNH HÌNH**

(51) **25-01**

(22) 20/10/2021

(43) 25/11/2022

(73) **CÔNG TY TNHH MTV ĐĂNG QUANG (VN)**

Đường Trường Chinh, khu phố 1, phường Phú Tài, thành phố Phan Thiết, tỉnh Bình Thuận

(72) Võ Trường Thọ (VN)

(74) **CÔNG TY TNHH KHANG LUẬT (KHANGLAW)**

(55)

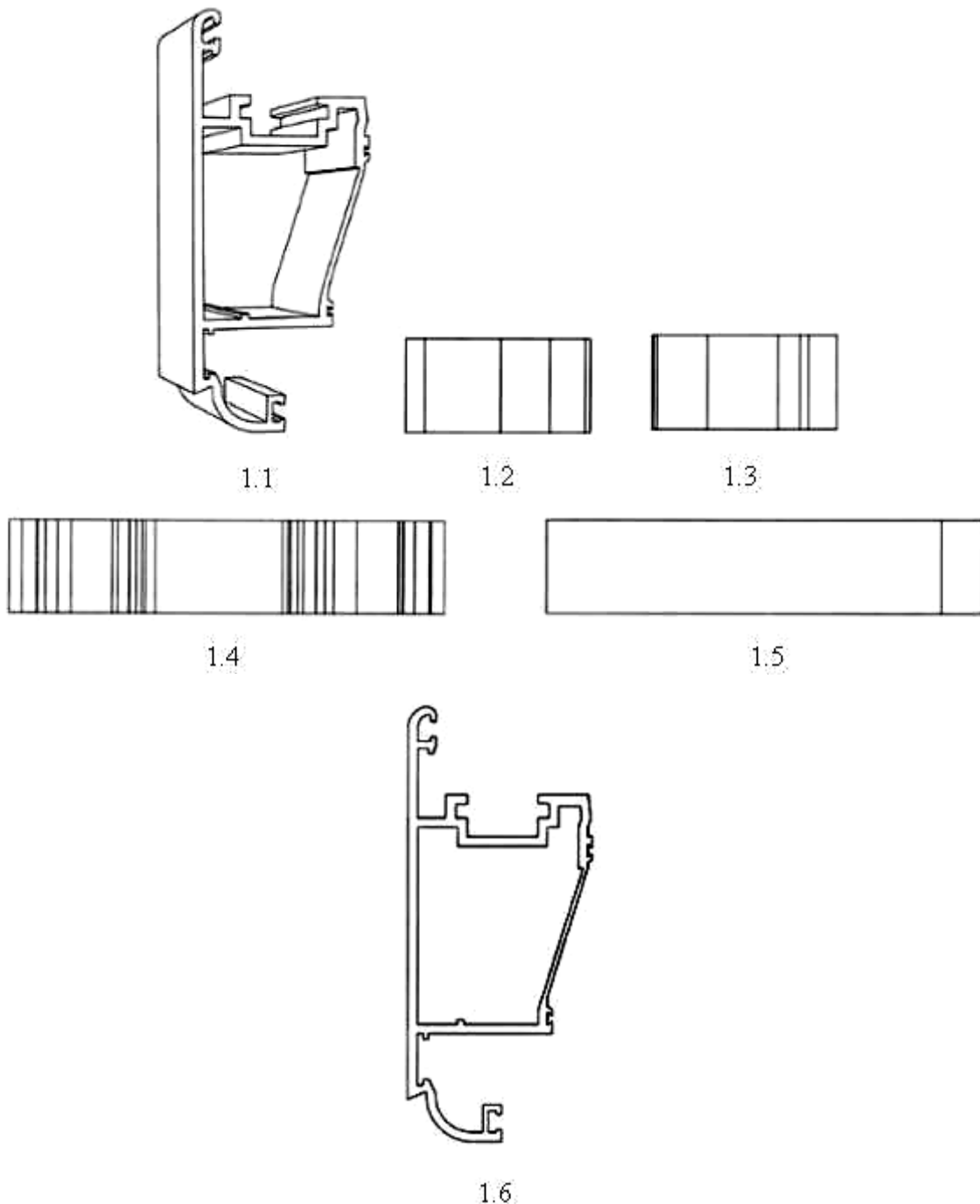



(11) **45710**

(21) 3-2021-02594

(28) 1

(54) **THANH KIM LOẠI ĐỊNH HÌNH**

(51) **25-01**

(22) 20/10/2021

(43) 25/11/2022

(73) **CÔNG TY TNHH MTV ĐĂNG QUANG (VN)**

Đường Trường Chinh, khu phố 1, phường Phú Tài, thành phố Phan Thiết, tỉnh Bình Thuận

(72) Võ Trường Thọ (VN)

(74) **CÔNG TY TNHH KHANG LUẬT (KHANGLAW)**

(55)

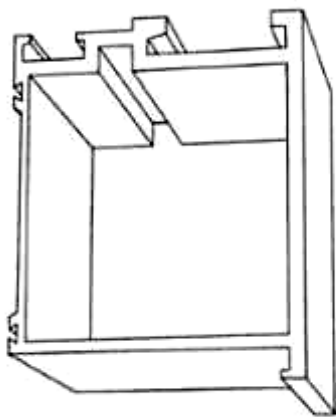

1.1



1.2



1.3



1.4



1.5

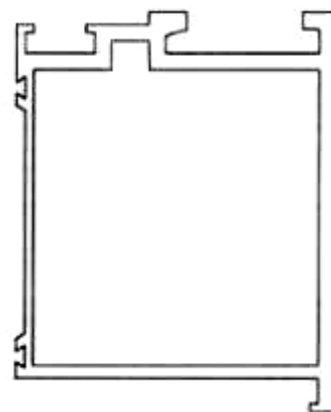

1.6

- (11) **45711**  
(21) 3-2021-02596 (28) 1  
(54) **THANH KIM LOẠI ĐỊNH HÌNH** (51) **25-01**  
(22) 20/10/2021 (43) 25/11/2022  
(73) **CÔNG TY TNHH MTV ĐĂNG QUANG (VN)**  
Đường Trường Chinh, khu phố 1, phường Phú Tài, thành phố Phan Thiết, tỉnh Bình Thuận  
(72) Võ Trường Thọ (VN)  
(74) **CÔNG TY TNHH KHANG LUẬT (KHANGLAW)**  
(55)

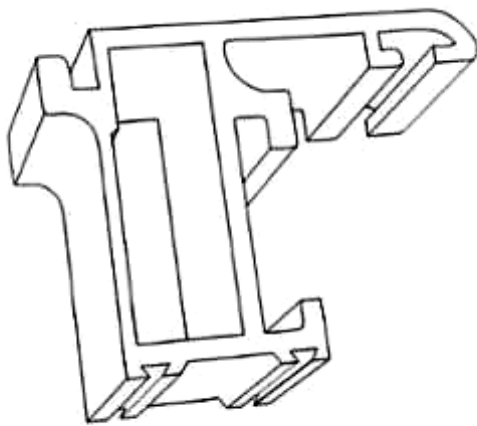

1.1



1.2



1.3

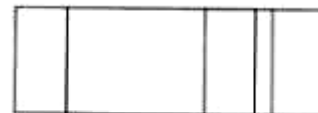

1.4



1.5

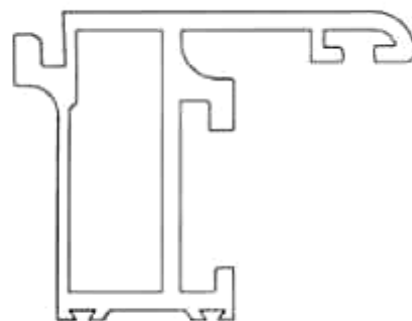

1.6

**CÔNG BÁO SỞ HỮU CÔNG NGHIỆP SỐ 416 TẬP A – QUYỀN 2 (11.2022)**

- (11) **45712**  
(21) 3-2021-02642 (28) 2  
(54) **BAO GÓI SẢN PHẨM** (51) **09-05**  
(22) 22/10/2021 (43) 25/11/2022  
(73) **CÔNG TY TNHH SX & TM XUẤT NHẬP KHẨU GIA BẢO (VN)**  
86C đường Nguyễn Trãi, thị trấn Quảng Phú, huyện Cư M'gar, tỉnh Đắk Lắk  
(72) Hồ Duy Linh (VN)  
(74) Công ty TNHH Tư vấn Nhiệt tâm và Cộng sự (NT & PARTNERS CO.,LTD.)  
(55)



1.1



1.2



2.1



2.2

**CÔNG BÁO SỞ HỮU CÔNG NGHIỆP SỐ 416 TẬP A – QUYỀN 2 (11.2022)**

- (11) **45713**  
(21) 3-2021-02710 (28) 1  
(54) **HỘP ĐỰNG TRÀ** (51) **09-03**  
(22) 02/11/2021 (43) 25/11/2022  
(73) **NARAOROOM INC. (KR)**  
#A 33-24, Daepyeong-ro 229beon-gil, Anjeong-myeon, Yeongju-si,  
Gyeongsangbuk-do, Republic of Korea (ZIP 36048)  
(72) **KANG DA YOUNG (KR)**  
(74) Công ty Luật TNHH LHD (LHD LAW FIRM)  
(55)



1.1



1.2



1.3



1.4



1.5



1.6



1.7



1.8

**CÔNG BÁO SỞ HỮU CÔNG NGHIỆP SỐ 416 TẬP A – QUYỀN 2 (11.2022)**

- (11) **45714**  
(21) 3-2021-02721 (28) 1  
(54) **NHÃN SẢN PHẨM** (51) **19-08**  
(22) 04/11/2021 (43) 25/11/2022  
(73) **NGUYỄN ĐỨC NÓP (VN)**  
99AT Trần Văn Đương, phường 09, quận 3, thành phố Hồ Chí Minh  
(72) Nguyễn Đức Nóp (VN)  
(55)



**CÔNG BÁO SỞ HỮU CÔNG NGHIỆP SỐ 416 TẬP A – QUYỀN 2 (11.2022)**

- (11) **45715**  
(21) 3-2021-02762 (28) 1  
(54) **BAO GÓI** (51) **09-05**  
(22) 08/11/2021 (43) 25/11/2022  
(73) **NGUYỄN HOÀNG THANH (VN)**  
394B khu vực Thạnh Phú, phường Phú Thứ, quận Cái Răng, thành phố Cần Thơ  
(72) Nguyễn Hoàng Thanh (VN)  
(74) Công ty TNHH Sở hữu trí tuệ INVENTIO (INVENTIO CO.,LTD)  
(55)



1.1



1.2

**CÔNG BÁO SỞ HỮU CÔNG NGHIỆP SỐ 416 TẬP A – QUYỀN 2 (11.2022)**

- (11) **45716**  
(21) 3-2021-02763 (28) 1  
(54) **BAO GÓI** (51) **09-05**  
(22) 08/11/2021 (43) 25/11/2022  
(73) **NGUYỄN HOÀNG THANH (VN)**  
394B khu vực Thạnh Phú, phường Phú Thứ, quận Cái Răng, thành phố Cần Thơ  
(72) Nguyễn Hoàng Thanh (VN)  
(74) Công ty TNHH Sở hữu trí tuệ INVENTIO (INVENTIO CO.,LTD)  
(55)



1.1



1.2

**CÔNG BÁO SỞ HỮU CÔNG NGHIỆP SỐ 416 TẬP A – QUYỀN 2 (11.2022)**

- (11) **45717**  
(21) 3-2021-03214 (28) 1  
(54) **THANH NHÔM ĐỊNH HÌNH** (51) **25-01**  
(22) 16/12/2021 (43) 25/11/2022  
(73) **CÔNG TY TNHH HOPO QUỐC TẾ (VN)**  
Số nhà 177, tổ 5, đường Nguyễn Ngọc Vũ, phường Trung Hoà, quận Cầu Giấy,  
thành phố Hà Nội  
(72) Châu Đình An (VN)  
(74) Công ty cổ phần Sở hữu trí tuệ BROSS và Cộng sự (BROSS & PARTNERS., JSC)  
(55)

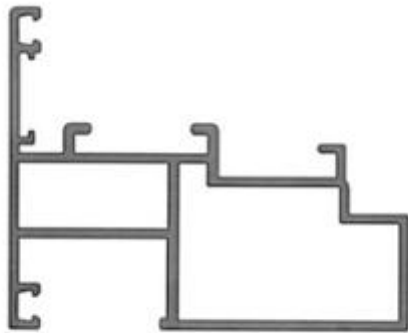

1.1

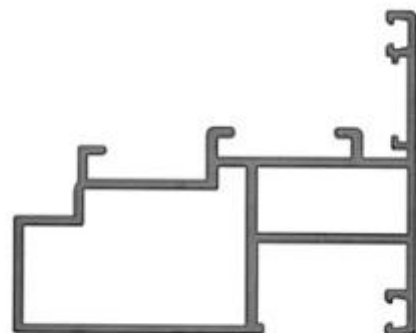

1.2



1.3

1.4



1.5



1.6

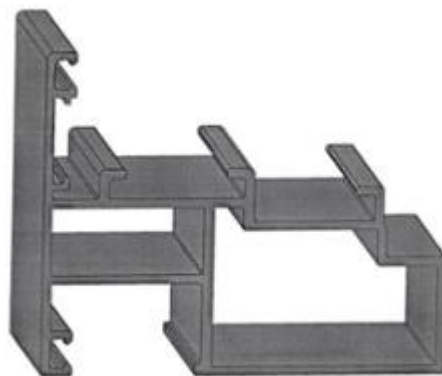

1.7



**CÔNG BÁO SỞ HỮU CÔNG NGHIỆP SỐ 416 TẬP A – QUYỀN 2 (11.2022)**

- (11) **45718**
- (21) 3-2022-00121
- (54) **BAO GÓI KHĂN ƯỚT**
- (22) 14/01/2022
- (73) **NGUYỄN THỊ MAI DUNG (VN)**  
985/11 Hương lộ 2, khu phố 8, phường Bình Trị Đông A, quận Bình Tân, thành phố Hồ Chí Minh
- (72) Nguyễn Thị Mai Dung (VN)
- (55)

- (28) 1
- (51) **09-05**
- (43) 25/11/2022



1.1



1.2



1.3



1.4



1.5



1.6



1.7

**CÔNG BÁO SỞ HỮU CÔNG NGHIỆP SỐ 416 TẬP A – QUYỀN 2 (11.2022)**

(11) **45719**

(21) 3-2022-00122

(54) **NẤP HỘP ĐỰNG KHĂN ƯỚT**

(22) 14/01/2022

(73) **NGUYỄN THỊ MAI DUNG (VN)**

985/11 Hương lộ 2, khu phố 8, phường Bình Trị Đông A, quận Bình Tân, thành phố Hồ Chí Minh

(72) Nguyễn Thị Mai Dung (VN)

(55)

(28) 1

(51) **09-07**

(43) 25/11/2022



1.1



1.2



1.3



1.4



1.5



1.6



1.7

**CÔNG BÁO SỞ HỮU CÔNG NGHIỆP SỐ 416 TẬP A – QUYỀN 2 (11.2022)**

(11) **45720**

(21) 3-2022-00129

(28) 1

(54) **THANH CHẶN**

(51) **07-02**

(22) 20/01/2020

(43) 25/11/2022

(73) **CÔNG TY TNHH MINH LONG I (VN)**

333 khu phố Hưng Lộc, phường Hưng Định, thành phố Thuận An, tỉnh Bình Dương

(72) Lý Ngọc Minh (VN)

(55)



1.1



1.2



1.3



1.4

**CÔNG BÁO SỞ HỮU CÔNG NGHIỆP SỐ 416 TẬP A – QUYỀN 2 (11.2022)**

(11) **45721**

(21) 3-2022-00131

(28) 1

(54) **PHIN CHỨA**

(51) **07-02**

(22) 20/01/2020

(43) 25/11/2022

(73) **CÔNG TY TNHH MINH LONG I (VN)**

333 khu phố Hưng Lộc, phường Hưng Định, thành phố Thuận An, tỉnh Bình Dương

(72) Lý Ngọc Minh (VN)

(55)



1.1



1.2



1.3



1.4

**CÔNG BÁO SỞ HỮU CÔNG NGHIỆP SỐ 416 TẬP A – QUYỀN 2 (11.2022)**

- (11) **45722**  
(21) 3-2022-00139 (28) 1  
(54) **HỘP ĐỰNG** (51) **09-03**  
(22) 17/01/2022 (43) 25/11/2022  
(73) **CÔNG TY CỔ PHẦN CHẾ BIẾN DỊCH VỤ THỦY SẢN CÁT HẢI (VN)**  
Thị trấn Cát Hải, huyện Cát Hải, thành phố Hải Phòng  
(72) Phạm Văn Nhân (VN)  
(74) Công ty TNHH Nghiên cứu và Tư vấn chuyển giao công nghệ và đầu tư  
(CONCETTI)  
(55)



1.1



1.2



1.3



1.4



1.5



1.6



1.7

**CÔNG BÁO SỞ HỮU CÔNG NGHIỆP SỐ 416 TẬP A – QUYỀN 2 (11.2022)**

- (11) **45723**
- (21) 3-2022-00140 (28) 1
- (54) **HỘP ĐỰNG** (51) **09-03**
- (22) 17/01/2022 (43) 25/11/2022
- (73) **CÔNG TY CỔ PHẦN CHẾ BIẾN DỊCH VỤ THỦY SẢN CÁT HẢI (VN)**  
 Thị trấn Cát Hải, huyện Cát Hải, thành phố Hải Phòng
- (72) Phạm Văn Nhân (VN)
- (74) Công ty TNHH Nghiên cứu và Tư vấn chuyển giao công nghệ và đầu tư (CONCETTI)
- (55)



1.1

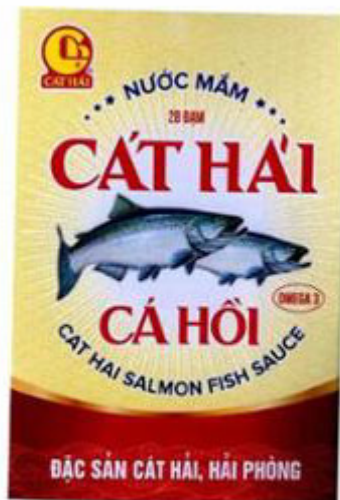

1.2



1.3



1.4



1.5



1.6



1.7



**CÔNG BÁO SỞ HỮU CÔNG NGHIỆP SỐ 416 TẬP A – QUYỀN 2 (11.2022)**

- (11) **45724**  
(21) 3-2022-00172 (28) 1  
(54) **BAO BÌ SẢN PHẨM** (51) **09-05**  
(22) 20/01/2022 (43) 25/11/2022  
(73) **NGUYỄN CHÍ CAO (VN)**  
129/1B Bình Quới, phường 27, quận Bình Thạnh, thành phố Hồ Chí Minh  
(72) Nguyễn Chí Cao (VN)  
(55)



1.1



1.2



- (11) **45725**  
(21) 3-2022-00184 (28) 1  
(54) **HỘP** (51) **13-03**  
(22) 21/01/2022 (43) 25/11/2022  
(73) 1. **TRƯỜNG ĐẠI HỌC CÔNG NGHIỆP THÀNH PHỐ HỒ CHÍ MINH (VN)**  
Số 12 Nguyễn Văn Bảo, phường 4, quận Gò Vấp, thành phố Hồ Chí Minh  
2. **TRẦN QUÝ HỮU (VN)**  
Tịnh Minh, Sơn Tịnh, Quảng Ngãi  
(72) Trần Quý Hữu (VN)  
(55)

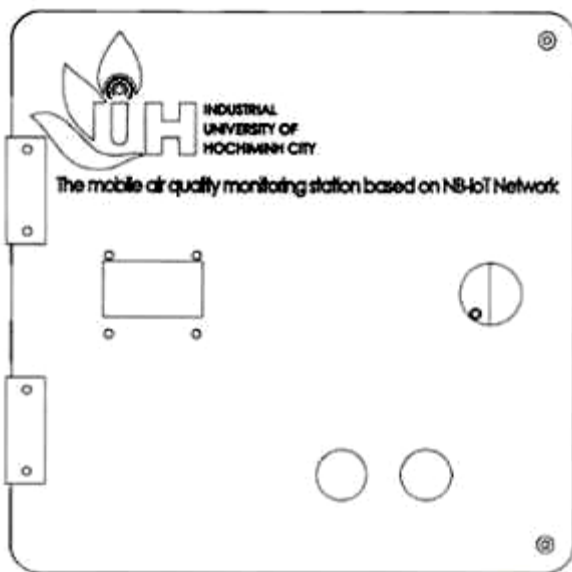

1.1

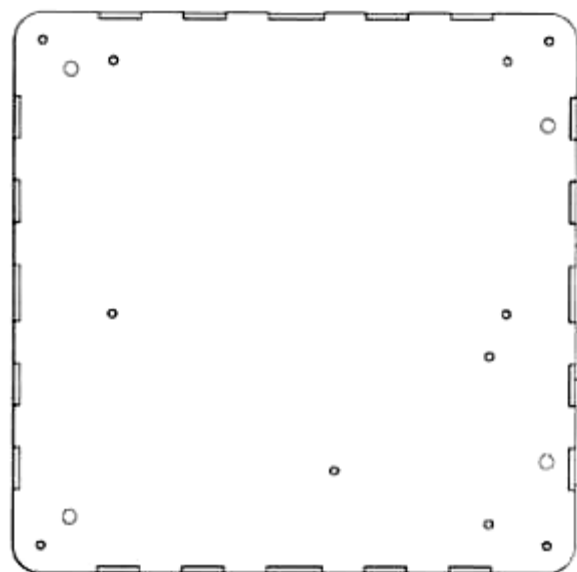

1.2



1.3



1.4



1.5

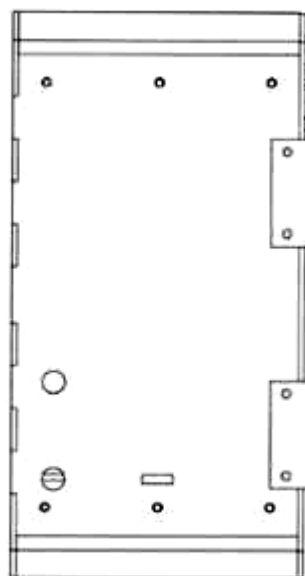

1.6

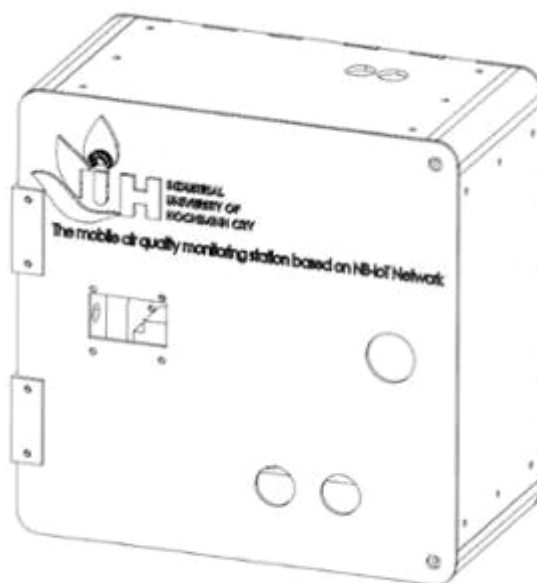

1.7

(11) **45726**

(21) 3-2022-00211

(28) 1

(54) **XE TIÊM CHỮNG LƯU ĐỘNG**

(51) **12-08**

(22) 25/01/2022

(43) 25/11/2022

(73) **CÔNG TY CỔ PHẦN TẬP ĐOÀN THÀNH CÔNG (VN)**

CN1, khu công nghiệp Nguyên Khê, xã Nguyên Khê, huyện Đông Anh, thành phố Hà Nội

(72) 1. **LÊ VĂN HOÀI (VN)**

2. **VŨ ĐÌNH CHIẾN (VN)**

(74) Công ty Cổ phần Sở hữu công nghiệp INVESTIP (INVESTIP)

(55)

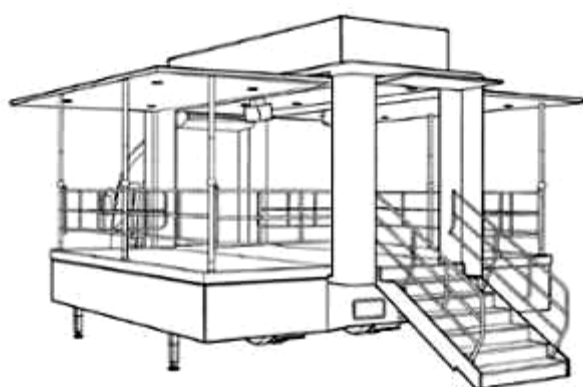

1.1

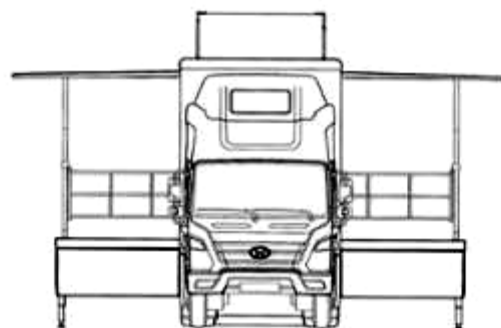

1.2

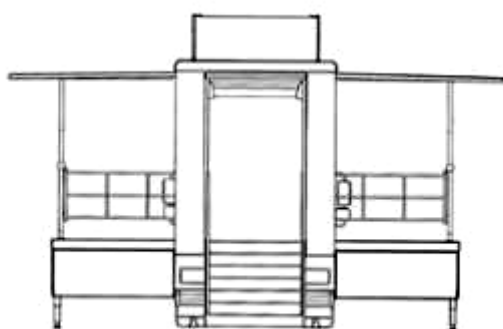

1.3

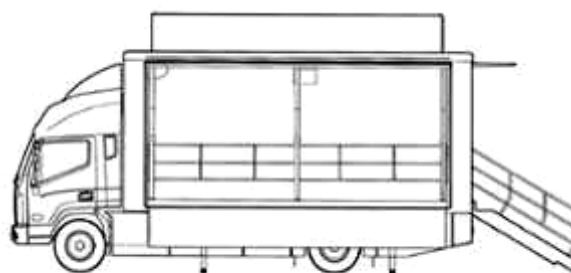

1.4

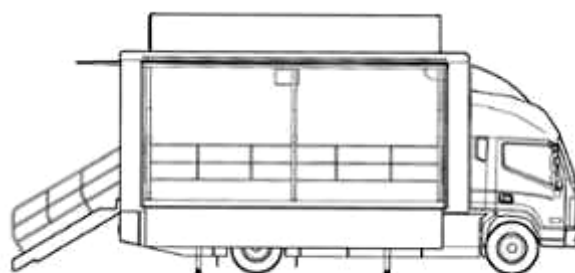

1.5

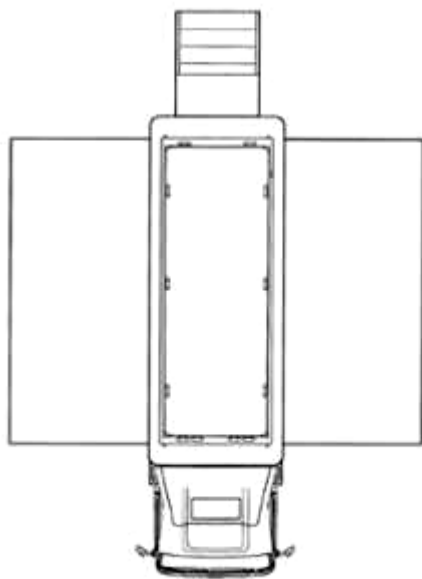

1.6



1.7

**CÔNG BÁO SỞ HỮU CÔNG NGHIỆP SỐ 416 TẬP A – QUYỀN 2 (11.2022)**

(11) **45727**

(21) 3-2022-00250

(28) 1

(54) **MÁY PHUN XĂM**

(51) **28-03**

(22) 28/01/2022

(43) 25/11/2022

(73) **NGUYỄN THỊ PHÚC (VN)**

K4, thị trấn Gia Ray, huyện Xuân Lộc, tỉnh Đồng Nai

(72) Nguyễn Thị Phúc (VN)

(74) Công ty TNHH tư vấn THB (THB CONSULTING CO.,LTD)

(55)



1.1



1.2



1.3



1.4



1.5



1.6



1.7

- (11) **45728**  
(21) 3-2022-00269 (28) 1  
(54) **THANH KIM LOẠI ĐỊNH HÌNH** (51) **25-01**  
(22) 11/02/2022 (43) 25/11/2022  
(73) **CÔNG TY TNHH MTV ĐĂNG QUANG (VN)**  
Đường Trường Chinh, khu phố 1, phường Phú Tài, thành phố Phan Thiết, tỉnh Bình Thuận  
(72) Võ Trường Thọ (VN)  
(74) **CÔNG TY TNHH KHANG LUẬT (KHANGLAW)**  
(55)

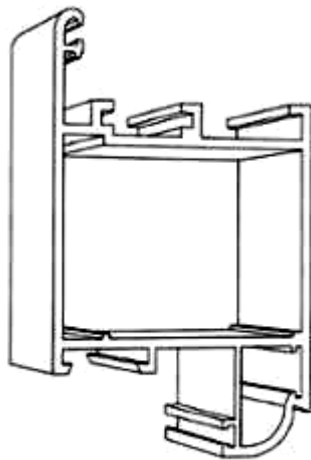

1.1



1.2

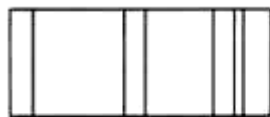

1.3



1.4



1.5

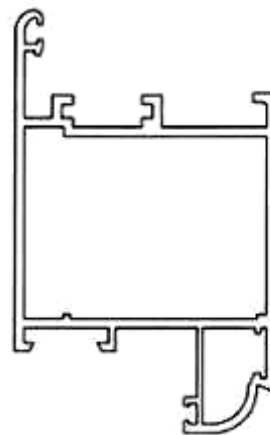

1.6

**CÔNG BÁO SỞ HỮU CÔNG NGHIỆP SỐ 416 TẬP A – QUYỀN 2 (11.2022)**

- (11) **45729**  
(21) 3-2022-00301 (28) 1  
(54) **THỨC ĂN CHO VẬT NUÔI** (51) **01-06**  
(22) 18/02/2022 (43) 25/11/2022  
(30) 29/804,364 19/08/2021 US;  
(73) **SPECTRUM BRANDS, INC. (US)**  
3001 Deming Way, Middleton, Wisconsin 53562, United States of America  
(72) 1. POTTER, TIFFANY (US)  
2. MCCANN, ALLYSE (US)  
3. VANTREASE, ERIN (US)  
(74) Công ty TNHH Sở hữu trí tuệ Thảo Thọ Quyển (INVENCO.,LTD)  
(55)



1.1



1.2



1.3

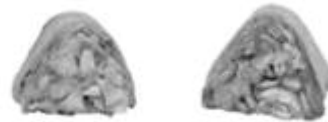

1.4

1.5



1.6



1.7



- (11) **45730**  
(21) 3-2022-00318 (28) 1  
(54) **DỤNG CỤ CHỨA MẪU** (51) **24-02**  
(22) 23/02/2022 (43) 25/11/2022  
(30) 30-2021-0040963 30/08/2021 KR;  
(73) **BIONLIFESCIENCE, INC. (KR)**  
#1001 #1002 #1005 #1006 #1007 #1008 #1009 #1012 #1013 #1014, 282,  
Sunhwagung-ro, Namyangju-si, Gyeonggi-do 12106, Republic of Korea  
(72) 1. GOH, CHANG WOOK (KR)  
2. KIM, BONG YOON (KR)  
3. JEONG, JOONG HWAN (KR)  
(74) Công ty TNHH Trường Xuân (AGELESS CO.,LTD.)  
(55)

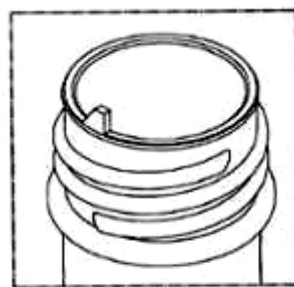
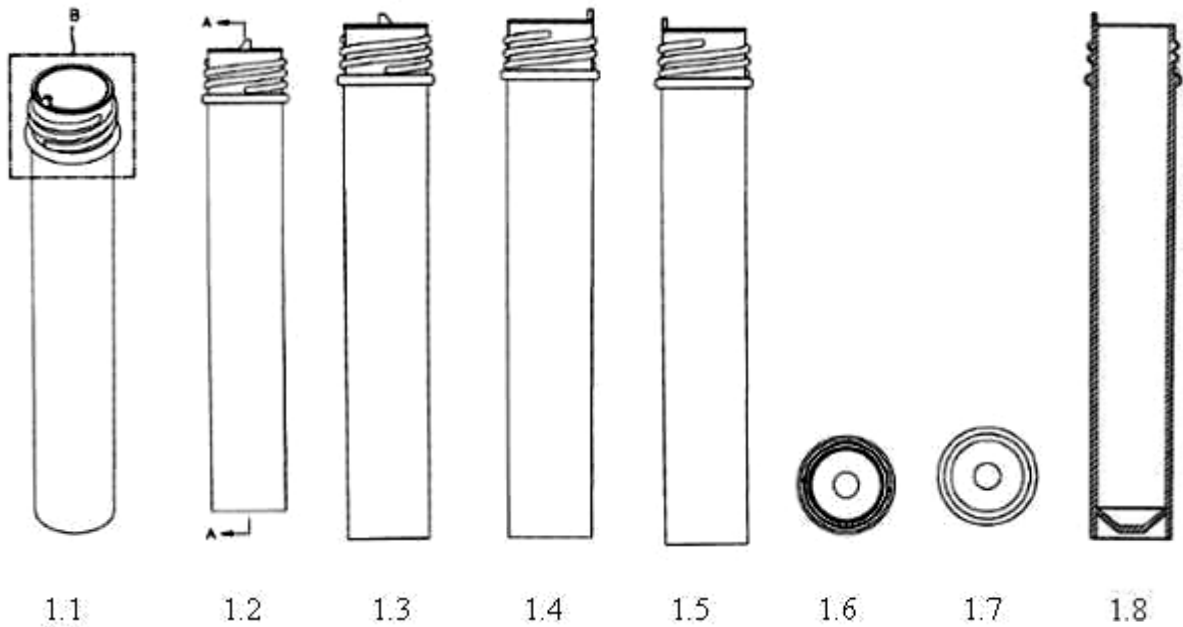

1.9

(11) **45731**

(21) 3-2022-00429

(28) 1

(54) **ÁO**

(51) **02-02**

(22) 10/03/2022

(43) 25/11/2022

(30) 29/807,378 10/09/2021 US;

(73) **LEVINSOHN TEXTILE CO., INC. (US)**

230 Fifth Avenue, Suite 1510, New York, New York 10001, United States of America

(72) Adam LEVINSOHN (US)

(74) Công ty Luật TNHH T&G (TGVN)

(55)

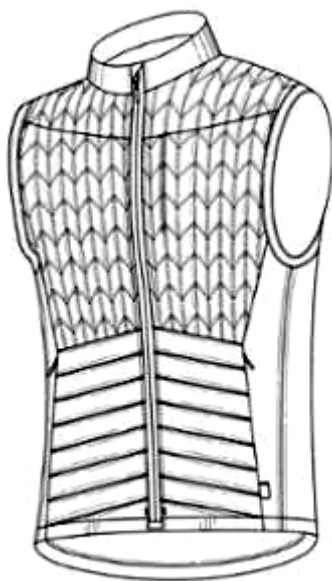

1.1

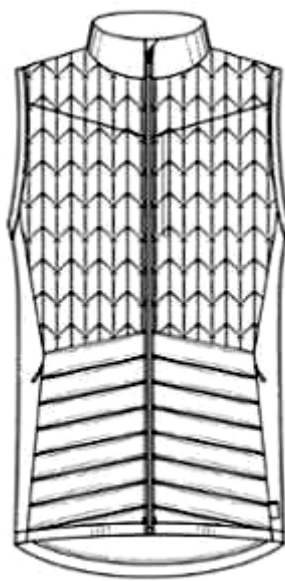

1.2

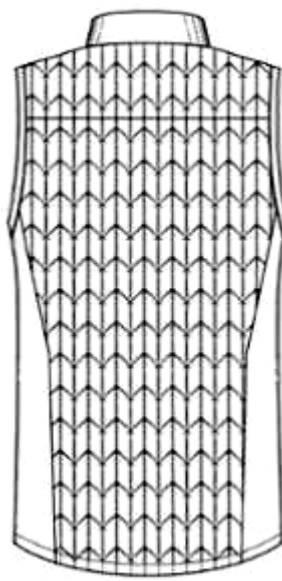

1.3

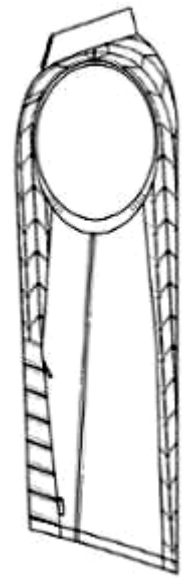

1.4

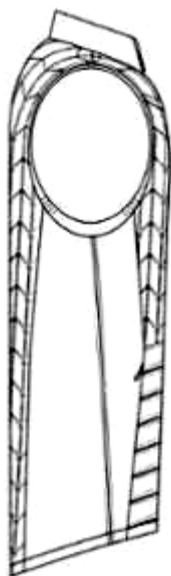

1.5

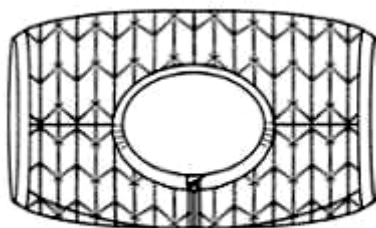

1.6

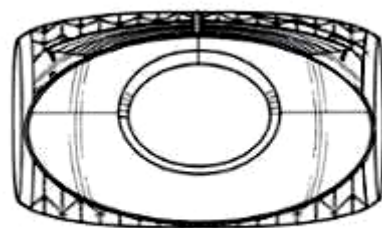

1.7

- (11) **45732**  
(21) 3-2022-00449 (28) 1  
(54) **THANH KIM LOẠI ĐỊNH HÌNH** (51) **25-01**  
(22) 14/03/2022 (43) 25/11/2022  
(73) **CÔNG TY TNHH MTV ĐĂNG QUANG (VN)**  
Đường Trường Chinh, khu phố 1, phường Phú Tài, thành phố Phan Thiết, tỉnh Bình Thuận  
(72) Võ Trường Thọ (VN)  
(74) **CÔNG TY TNHH KHANG LUẬT (KHANGLAW)**  
(55)

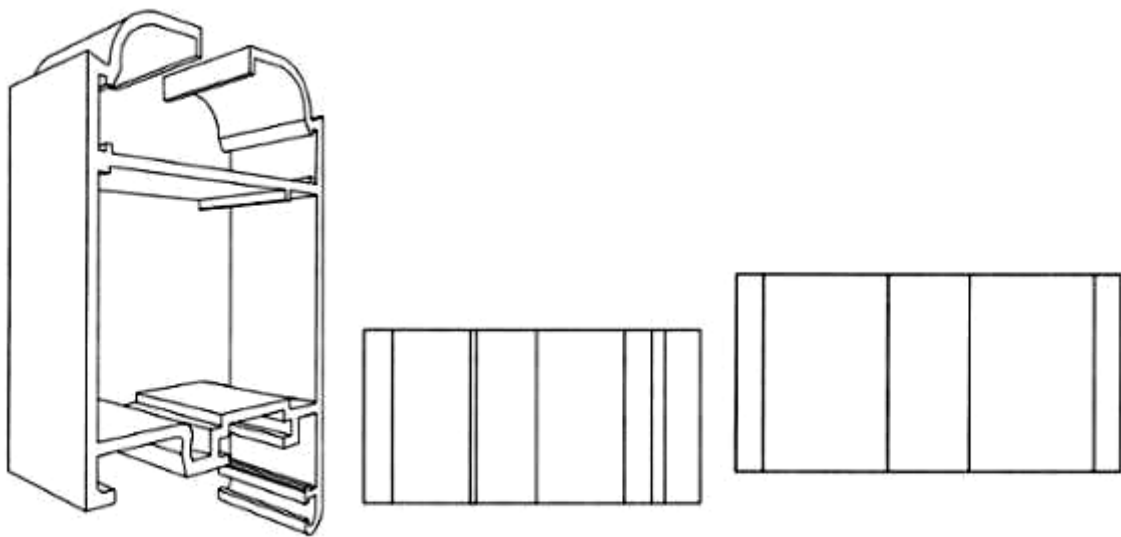

1.1

1.2

1.3



1.4



1.5

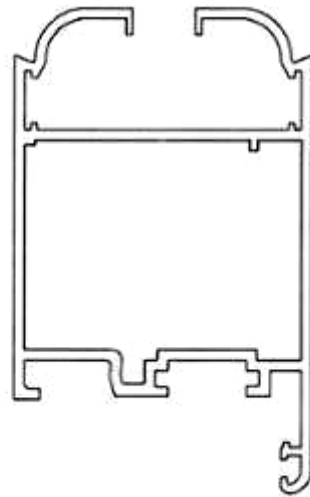

1.6

**CÔNG BÁO SỞ HỮU CÔNG NGHIỆP SỐ 416 TẬP A – QUYỀN 2 (11.2022)**

- (11) **45733**  
(21) 3-2022-00531 (28) 1  
(54) **BAO GÓI** (51) **09-05**  
(22) 24/03/2022 (43) 25/11/2022  
(73) **CÔNG TY TNHH SẢN XUẤT THƯƠNG MẠI DR HIẾU (VN)**  
896A/59 Hậu Giang, phường 12, quận 6, thành phố Hồ Chí Minh  
(72) Nguyễn Chánh Trung (VN)  
(74) Công ty TNHH một thành viên Trường Luật (Trường Luật)  
(55)



1.1



1.2

**CÔNG BÁO SỞ HỮU CÔNG NGHIỆP SỐ 416 TẬP A – QUYỀN 2 (11.2022)**

- (11) **45734**
- (21) 3-2022-00532
- (54) **BAO GÓI**
- (22) 24/03/2022
- (73) **CÔNG TY TNHH SẢN XUẤT THƯƠNG MẠI DR HIỆU (VN)**  
896A/59 Hậu Giang, phường 12, quận 6, thành phố Hồ Chí Minh
- (72) Nguyễn Chánh Trung (VN)
- (74) Công ty TNHH một thành viên Trường Luật (Trường Luật)
- (55)

(28) 2

(51) **09-05**

(43) 25/11/2022



1.1



1.2



2.1



2.2

**CÔNG BÁO SỞ HỮU CÔNG NGHIỆP SỐ 416 TẬP A – QUYỀN 2 (11.2022)**

- (11) 45735  
(21) 3-2022-00537 (28) 1  
(54) BAO GÓI (51) 09-05  
(22) 24/03/2022 (43) 25/11/2022  
(73) **CÔNG TY CỔ PHẦN LƯƠNG THỰC NAM BÌNH (VN)**  
Số 02, ngách 136/85 đường Cầu Diễn, phường Minh Khai, quận Bắc Từ Liêm,  
thành phố Hà Nội  
(72) Đào Anh Ngọc (VN)  
(55)



1.1



1.2



1.3



**CÔNG BÁO SỞ HỮU CÔNG NGHIỆP SỐ 416 TẬP A – QUYỀN 2 (11.2022)**

- (11) **45736**
- (21) 3-2022-00565 (28) 1
- (54) **NHÃN SẢN PHẨM** (51) **19-08**
- (22) 30/03/2022 (43) 25/11/2022
- (73) **CÔNG TY TNHH XNK NANOIL USA (VN)**  
Lô Q13 đường số 11, KCN Hải Sơn mở rộng (GD 3+4), xã Đức Hòa Hạ, huyện Đức Hòa, tỉnh Long An
- (72) Mai Xuân Quang (VN)
- (55)



20220421



**CÔNG BÁO SỞ HỮU CÔNG NGHIỆP SỐ 416 TẬP A – QUYỂN 2 (11.2022)**

- (11) **45737**  
(21) 3-2022-00572 (28) 1  
(54) **NHÃN SẢN PHẨM** (51) **19-08**  
(22) 30/03/2022 (43) 25/11/2022  
(73) **CÔNG TY TNHH SẢN XUẤT THƯƠNG MẠI XUẤT NHẬP KHẨU QUỐC TẾ DANAMA (VN)**  
13 Diệp Minh Châu, phường Tân Sơn Nhì, quận Tân Phú, thành phố Hồ Chí Minh  
(72) Nguyễn Văn Lắm (VN)  
(55)



**CÔNG BÁO SỞ HỮU CÔNG NGHIỆP SỐ 416 TẬP A – QUYỀN 2 (11.2022)**

(11) **45738**

(21) 3-2022-00765

(28) 1

(54) **MÁY LỌC NƯỚC**

(51) **23-01**

(22) 20/04/2022

(43) 25/11/2022

(73) **CÔNG TY TNHH CÔNG NGHIỆP KAROFI (VN)**

Tầng 5, tòa nhà HUDLAND Tower, lô A-CC7, KDVTH Linh Đàm, Nguyễn Hữu Thọ, phường Hoàng Liệt, quận Hoàng Mai, thành phố Hà Nội

(72) Bùi Thị Tuyết (VN)

(55)



1.1



1.2



1.3



1.4



1.5



1.6



1.7

**CÔNG BÁO SỞ HỮU CÔNG NGHIỆP SỐ 416 TẬP A – QUYỂN 2 (11.2022)**

(11) **45739**

(21) 3-2022-00766

(28) 1

(54) **MÁY LỌC NƯỚC**

(51) **23-01**

(22) 20/04/2022

(43) 25/11/2022

(73) **CÔNG TY TNHH CÔNG NGHIỆP KAROFI (VN)**

Tầng 5, tòa nhà HUDLAND Tower, lô A-CC7, KDVTH Linh Đàm, Nguyễn Hữu Thọ, phường Hoàng Liệt, quận Hoàng Mai, thành phố Hà Nội

(72) Bùi Thị Tuyết (VN)

(55)



1.1



1.2



1.3



1.4



1.5

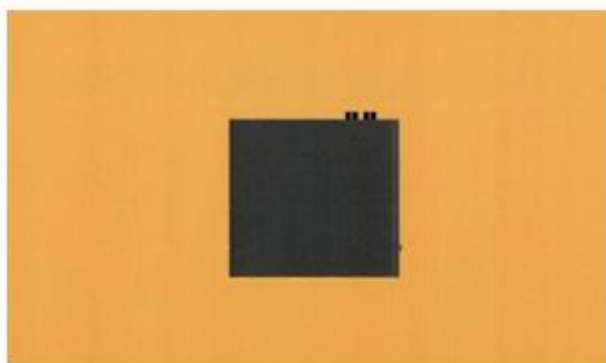

1.6

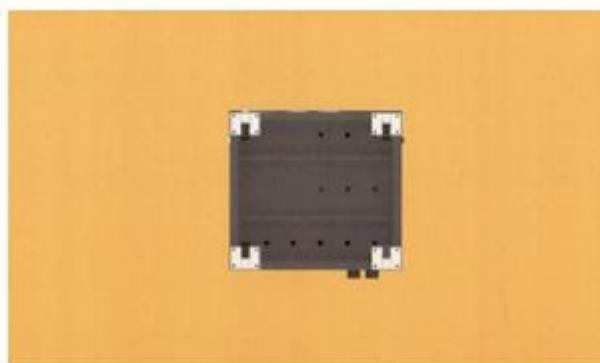

1.7

**CÔNG BÁO SỞ HỮU CÔNG NGHIỆP SỐ 416 TẬP A – QUYỀN 2 (11.2022)**

- (11) **45740**  
(21) 3-2022-00767 (28) 1  
(54) **MÁY LỌC NƯỚC** (51) **23-01**  
(22) 20/04/2022 (43) 25/11/2022  
(73) **CÔNG TY TNHH CÔNG NGHIỆP KAROFI (VN)**  
Tầng 5, tòa nhà HUDLAND Tower, lô A-CC7, KDVTH Linh Đàm, Nguyễn Hữu  
Thọ, phường Hoàng Liệt, quận Hoàng Mai, thành phố Hà Nội  
(72) Bùi Hữu Kiên (VN)  
(55)



1.1



1.2



1.3



1.4



1.5

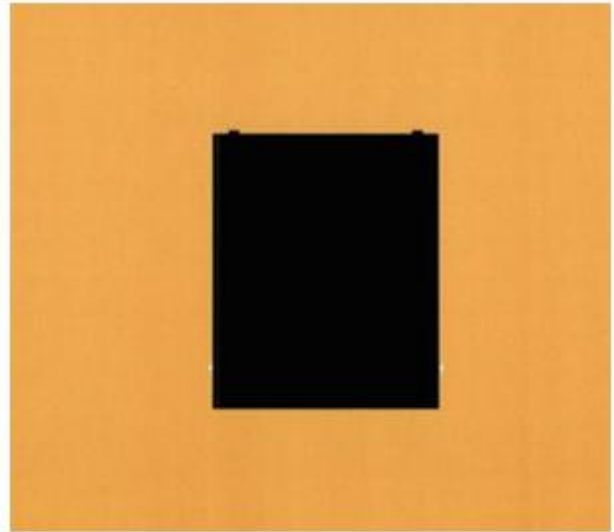

1.6

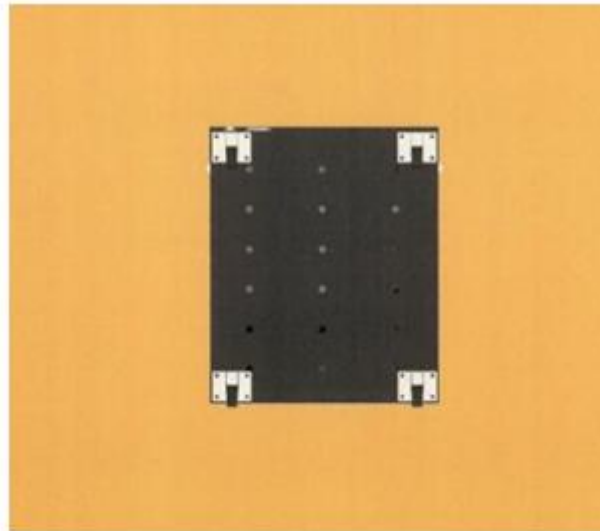

1.7

**CÔNG BÁO SỞ HỮU CÔNG NGHIỆP SỐ 416 TẬP A – QUYỂN 2 (11.2022)**

(11) **45741**

(21) 3-2022-00768

(28) 1

(54) **MÁY LỌC NƯỚC**

(51) **23-01**

(22) 20/04/2022

(43) 25/11/2022

(73) **CÔNG TY TNHH CÔNG NGHIỆP KAROFI (VN)**

Tầng 5, tòa nhà HUDLAND Tower, lô A-CC7, KDVTH Linh Đàm, Nguyễn Hữu Thọ, phường Hoàng Liệt, quận Hoàng Mai, thành phố Hà Nội

(72) Bùi Thị Tuyết (VN)

(55)



1.1



1.2

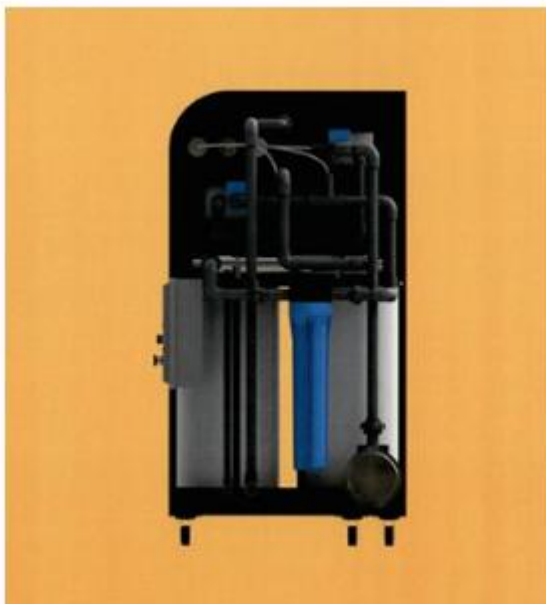

1.3



1.4





1.5



1.6

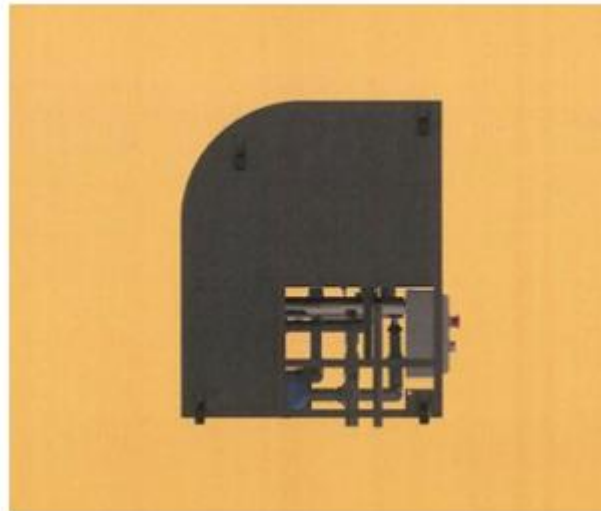

1.7

**CÔNG BÁO SỞ HỮU CÔNG NGHIỆP SỐ 416 TẬP A – QUYỀN 2 (11.2022)**

- (11) **45742**  
(21) 3-2022-00769 (28) 1  
(54) **MÁY LỌC NƯỚC** (51) **23-01**  
(22) 20/04/2022 (43) 25/11/2022  
(73) **CÔNG TY TNHH CÔNG NGHIỆP KAROFI (VN)**  
Tầng 5, Tòa nhà HUDLAND Tower, Lô A-CC7, KDVTH Linh Đàm, Nguyễn Hữu  
Thọ, phường Hoàng Liệt, quận Hoàng Mai, thành phố Hà Nội  
(72) Bùi Hữu Kiên (VN)  
(55)



1.1



1.2



1.3



1.4



1.5

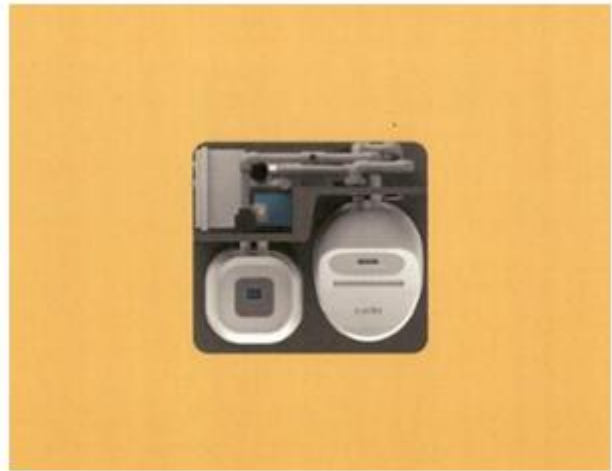

1.6

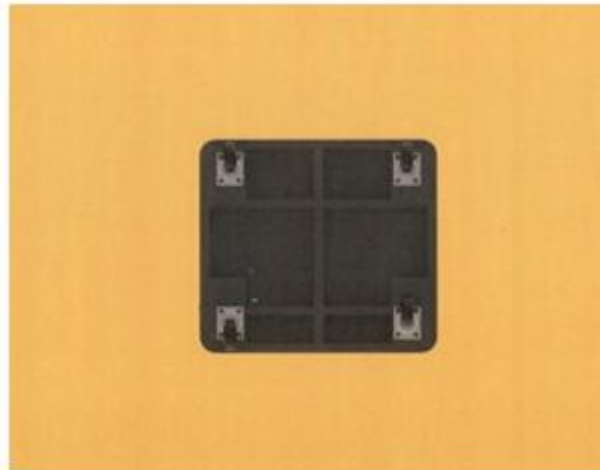

1.7

**CÔNG BÁO SỞ HỮU CÔNG NGHIỆP SỐ 416 TẬP A – QUYỀN 2 (11.2022)**

- (11) **45743**  
(21) 3-2022-00777 (28) 1  
(54) **NHÃN SẢN PHẨM** (51) **19-08**  
(22) 21/04/2022 (43) 25/11/2022  
(30) 30-2022-0010605 18/03/2022 KR;  
(73) **AE KYUNG INDUSTRIAL CO., LTD (KR)**  
188, Yanghwa-ro, Mapo-gu, Seoul, Republic of Korea  
(72) younha LEE (KR)  
(74) Công ty TNHH Sở hữu trí tuệ Thảo Thọ Quyển (INVENCO.,LTD)  
(55)

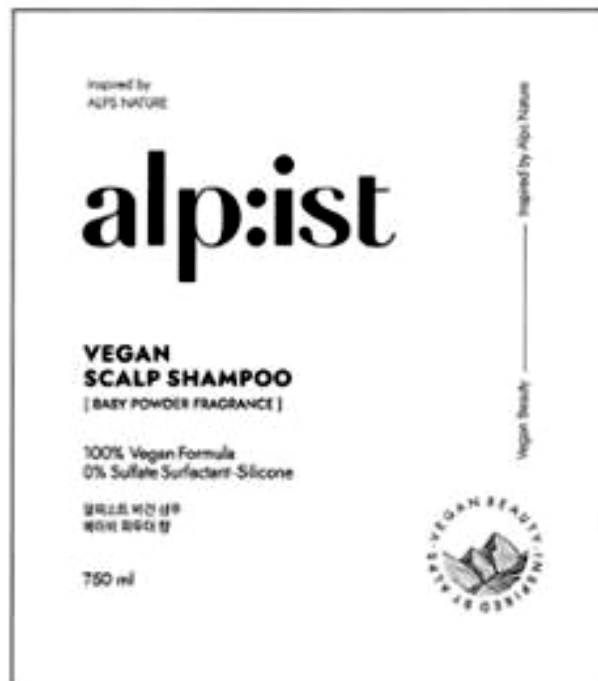

**CÔNG BÁO SỞ HỮU CÔNG NGHIỆP SỐ 416 TẬP A – QUYỀN 2 (11.2022)**

- (11) **45744**  
(21) 3-2022-00822 (28) 1  
(54) **BAO GÓI** (51) **09-05**  
(22) 26/04/2022 (43) 25/11/2022  
(73) **CÔNG TY TNHH SẢN XUẤT THƯƠNG MẠI DR HIẾU (VN)**  
896A/59 Hậu Giang, phường 12, quận 6, thành phố Hồ Chí Minh  
(72) Nguyễn Chánh Trung (VN)  
(74) Công ty TNHH một thành viên Trường Luật (Trường Luật)  
(55)



1.1



1.2

(11) **45745**

(21) 3-2022-00838

(28) 1

(54) **BÀN ĂN**

(51) **06-03**

(22) 27/04/2022

(43) 25/11/2022

(73) **CÔNG TY CỔ PHẦN SOFIA NỘI THẤT (VN)**

Số 946 đường La Thành, phường Ngọc Khánh, quận Ba Đình, thành phố Hà Nội

(72) Nguyễn Minh Phương (VN)

(55)

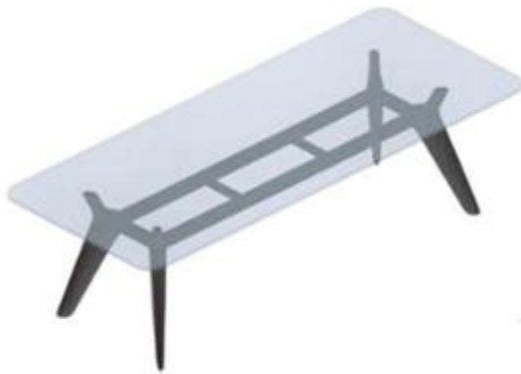

1.1



1.2



1.3

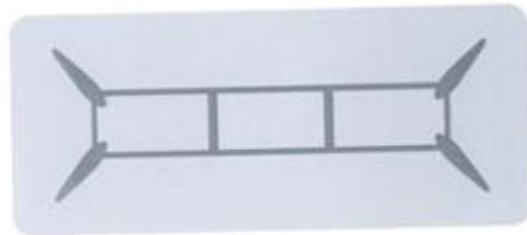

1.4

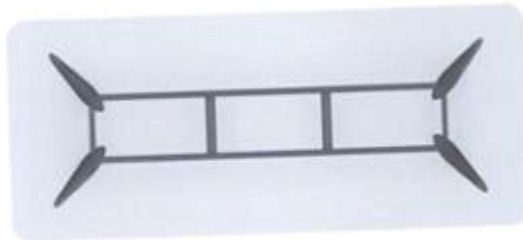

1.5

**CÔNG BÁO SỞ HỮU CÔNG NGHIỆP SỐ 416 TẬP A – QUYỀN 2 (11.2022)**

- (11) **45746**  
(21) 3-2022-00843 (28) 1  
(54) **THÂN VÒI TẮM NÓNG LẠNH** (51) **23-01**  
(22) 27/04/2022 (43) 25/11/2022  
(73) **CÔNG TY CỔ PHẦN SẢN XUẤT THƯƠNG MẠI NAM ĐÔ (VN)**  
2C đường số 10, phường Bình Hưng Hòa A, quận Bình Tân, thành phố Hồ Chí Minh  
(72) Nguyễn Tấn Tài (VN)  
(55)

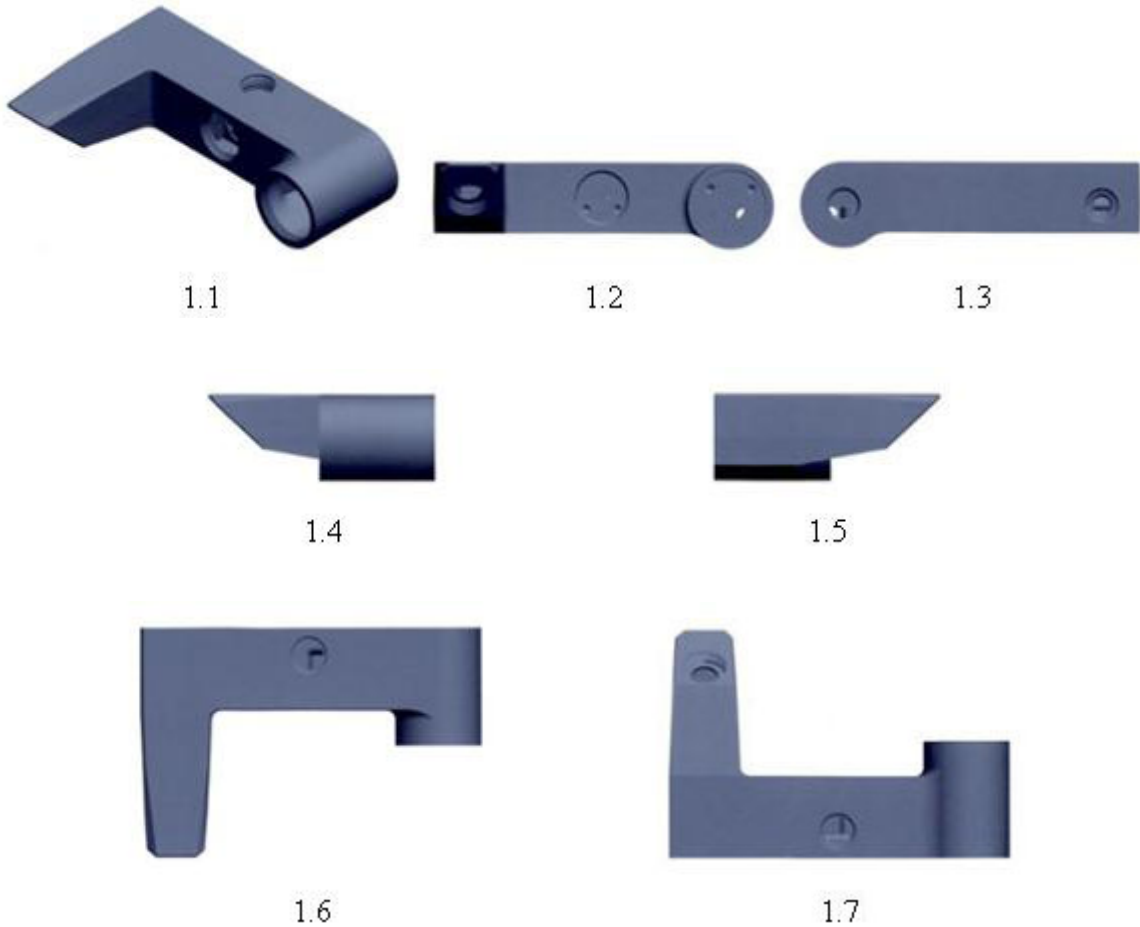

**CÔNG BÁO SỞ HỮU CÔNG NGHIỆP SỐ 416 TẬP A – QUYỀN 2 (11.2022)**

- (11) **45747**  
(21) 3-2022-00865 (28) 3  
(54) **TÚI ĐỰNG** (51) **09-05**  
(22) 04/05/2022 (43) 25/11/2022  
(30) 29/814,511 05/11/2021 US;  
(73) **STASHER, INC. (US)**  
1310 63rd Street, Emeryville, California, 94608, United States of America  
(72) Angelo CARPINELLI (US)  
(74) Công ty TNHH Đại Tín và Liên Danh (DAITIN AND ASSOCIATES CO.,LTD)  
(55)



1.1



1.2



1.3



1.4



1.5





1.6



1.7



2.1



2.2



2.3



2.4



2.5



2.6



2.7



3.1

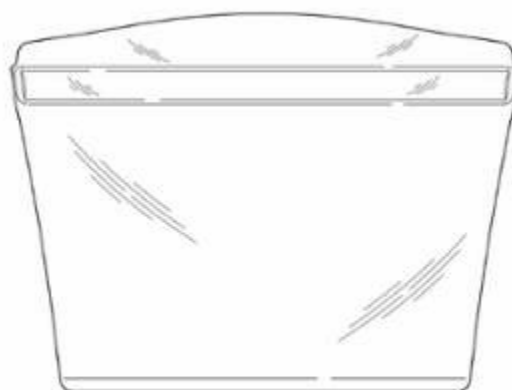

3.2

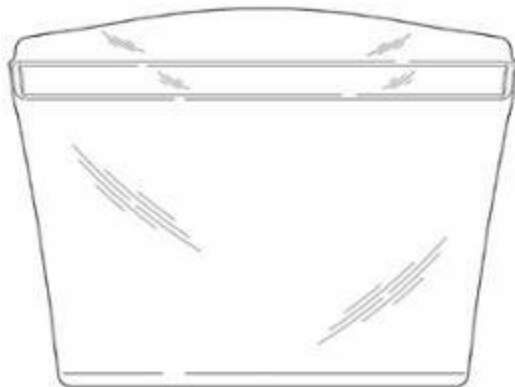

3.3

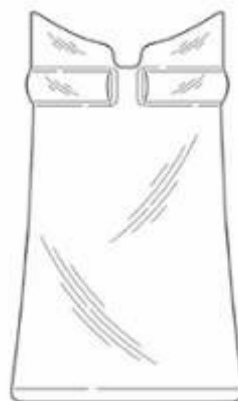

3.4

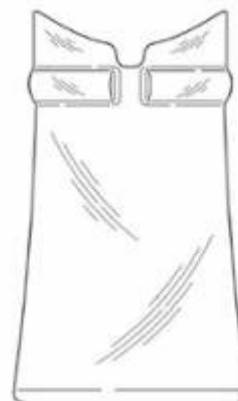

3.5



3.6



3.7

**CÔNG BÁO SỞ HỮU CÔNG NGHIỆP SỐ 416 TẬP A – QUYỀN 2 (11.2022)**

- (11) **45748**  
(21) 3-2022-00866 (28) 3  
(54) **TÚI ĐỰNG** (51) **09-05**  
(22) 04/05/2022 (43) 25/11/2022  
(30) 29/814,514 05/11/2021 US;  
(73) **STASHER, INC. (US)**  
1310 63rd Street, Emeryville, California, 94608, United States of America  
(72) Angelo CARPINELLI (US)  
(74) Công ty TNHH Đại Tín và Liên Danh (DAITIN AND ASSOCIATES CO.,LTD)  
(55)



1.1

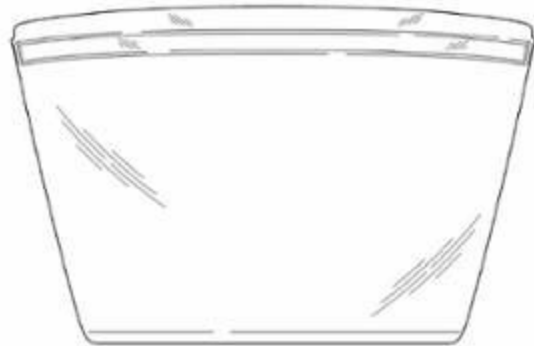

1.2

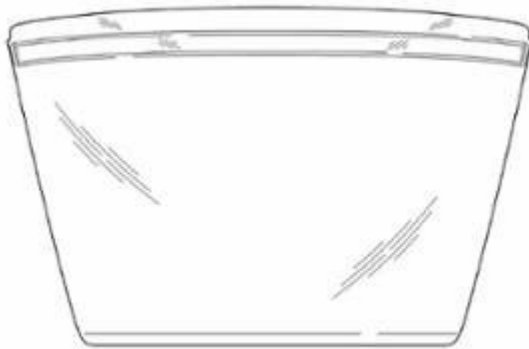

1.3



1.4

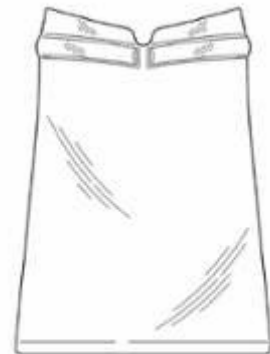

1.5



1.6

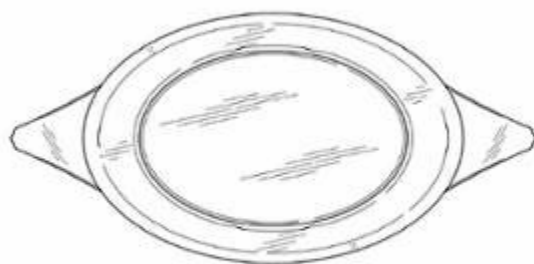

1.7



2.1

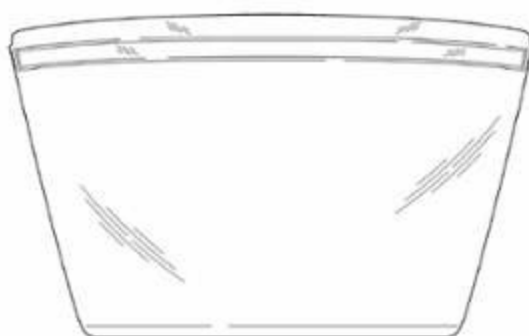

2.2

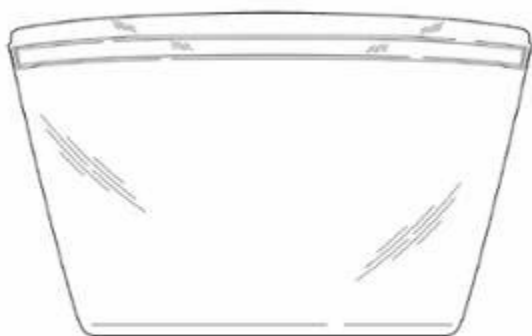

2.3



2.4



2.5



2.6



2.7



3.1



3.2



3.3



3.4



3.5



3.6



3.7

**CÔNG BÁO SỞ HỮU CÔNG NGHIỆP SỐ 416 TẬP A – QUYỀN 2 (11.2022)**

- (11) **45749**  
(21) 3-2022-00867 (28) 1  
(54) **TÚI ĐỰNG** (51) **09-05**  
(22) 04/05/2022 (43) 25/11/2022  
(30) 29/814,513 05/11/2021 US;  
(73) **STASHER, INC. (US)**  
1310 63rd Street, Emeryville, California, 94608, United States of America  
(72) Angelo CARPINELLI (US)  
(74) Công ty TNHH Đại Tín và Liên Danh (DAITIN AND ASSOCIATES CO.,LTD)  
(55)



1.1

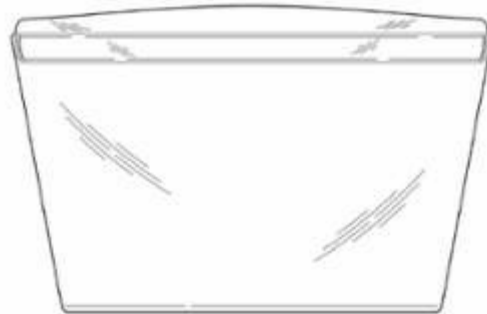

1.2

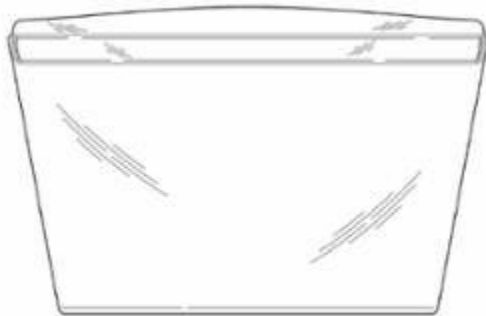

1.3

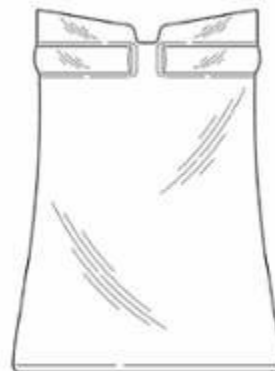

1.4

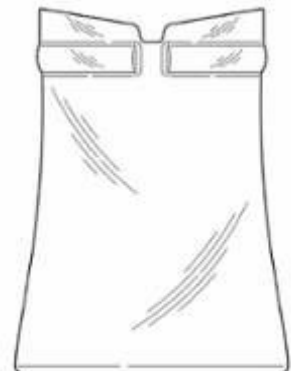

1.5



1.6

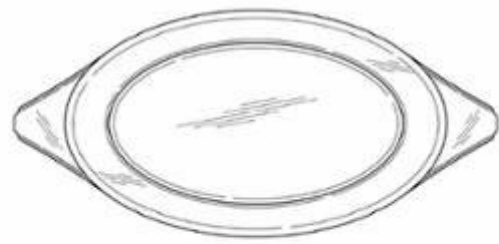

1.7



**CÔNG BÁO SỞ HỮU CÔNG NGHIỆP SỐ 416 TẬP A – QUYỀN 2 (11.2022)**

- (11) **45750**  
(21) 3-2022-00868 (28) 1  
(54) **BỘ TÚI ĐỰNG** (51) **09-05**  
(22) 04/05/2022 (43) 25/11/2022  
(30) 29/814,516 05/11/2021 US;  
(73) **STASHER, INC. (US)**  
1310 63rd Street, Emeryville, California, 94608, United States of America  
(72) Angelo CARPINELLI (US)  
(74) Công ty TNHH Đại Tín và Liên Danh (DAITIN AND ASSOCIATES CO.,LTD)  
(55)



1.1

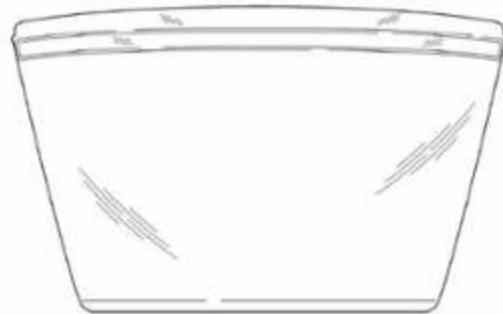

1.2

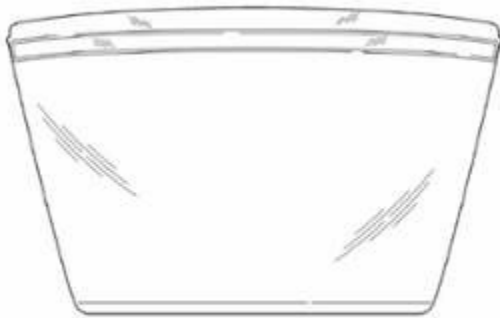

1.3



1.4



1.5

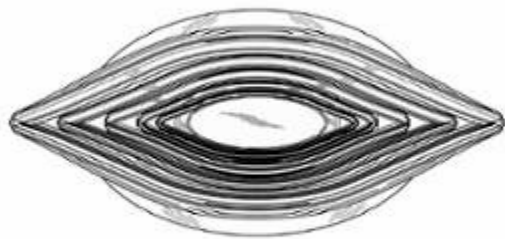

1.6



1.7

**CÔNG BÁO SỞ HỮU CÔNG NGHIỆP SỐ 416 TẬP A – QUYỀN 2 (11.2022)**

- (11) **45751**  
(21) 3-2022-00871 (28) 1  
(54) **LỌ ĐỰNG SON MÔI** (51) **28-02**  
(22) 04/05/2022 (43) 25/11/2022  
(73) **LG HOUSEHOLD & HEALTH CARE LTD. (KR)**  
58, Saemunan-ro, Jongno-gu, Seoul, Republic of Korea  
(72) 1. PARK, NAM HYUN (KR)  
2. JANG, SUNG HYOUN (KR)  
(74) Công ty TNHH Tâm nhìn và Liên danh (VISION & ASSOCIATES CO.LTD.)  
(55)



1.1



1.2



1.3



1.4



1.5

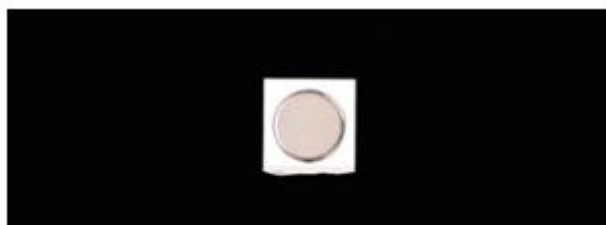

1.6

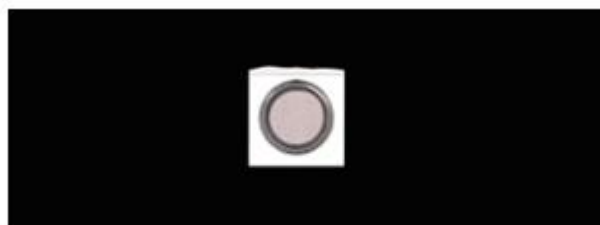

1.7

**CÔNG BÁO SỞ HỮU CÔNG NGHIỆP SỐ 416 TẬP A – QUYỀN 2 (11.2022)**

- (11) **45752**
- (21) 3-2022-00988 (28) 1
- (54) **NHÃN SẢN PHẨM** (51) **19-08**
- (22) 20/05/2022 (43) 25/11/2022
- (73) **CÔNG TY TNHH SƠN NERO (VN)**  
Lô MC2, KCN Đức Hòa 1 Hạnh Phúc, ấp 5, xã Đức Hòa Đông, huyện Đức Hòa, tỉnh Long An
- (72) Hoàng Văn Hùng (VN)
- (74) Công ty TNHH Sở hữu trí tuệ INNETCO-Hoàng Phúc (INNETCO CO., LTD)
- (55)



1.1



1.2

**CÔNG BÁO SỞ HỮU CÔNG NGHIỆP SỐ 416 TẬP A – QUYỀN 2 (11.2022)**

- (11) **45753**  
(21) 3-2022-00989 (28) 1  
(54) **NHÃN SẢN PHẨM** (51) **19-08**  
(22) 20/05/2022 (43) 25/11/2022  
(73) **CÔNG TY TNHH SƠN NERO (VN)**  
Lô MC2, KCN Đức Hòa 1 Hạnh Phúc, ấp 5, xã Đức Hòa Đông, huyện Đức Hòa, tỉnh Long An  
(72) Hoàng Văn Hùng (VN)  
(74) Công ty TNHH Sở hữu trí tuệ INNETCO-Hoàng Phúc (INNETCO CO., LTD)  
(55)



1.1



1.2

**CÔNG BÁO SỞ HỮU CÔNG NGHIỆP SỐ 416 TẬP A – QUYỀN 2 (11.2022)**

- (11) **45754**  
(21) 3-2022-01037 (28) 1  
(54) **ĐẦU BÀN CHẢI** (51) **04-02**  
(22) 07/01/2022 (43) 25/11/2022  
(30) 008606644-0007 08/07/2021 EM;  
(73) **UNILEVER GLOBAL IP LIMITED (GB)**  
Port Sunlight Wirral, Merseyside CH62 4ZD, United Kingdom  
(72) 1. DAI XIAOGUO (CN)  
2. BARON NEIL MARTIN (GB)  
3. CAROEN ADRIAN BARCLAY (GB)  
4. BILLINGTON CHARLES PETER (GB)  
(74) Công ty TNHH Trần Hữu Nam và Đồng sự (TRAN H.N & ASS.)  
(55)



1.1



1.2



1.3



1.4



1.5



1.6



1.7

**CÔNG BÁO SỞ HỮU CÔNG NGHIỆP SỐ 416 TẬP A – QUYỀN 2 (11.2022)**

- (11) **45755**  
(21) 3-2022-01039 (28) 1  
(54) **TAY CÀM BÀN CHẢI** (51) **04-02**  
(22) 07/01/2022 (43) 25/11/2022  
(30) 008606644-0003 08/07/2021 EM;  
(73) **UNILEVER GLOBAL IP LIMITED (GB)**  
Port Sunlight Wirral, Merseyside CH62 4ZD, United Kingdom  
(72) 1. DAI XIAO GUO (CN)  
2. BARON NEIL MARTIN (GB)  
3. CAROEN ADRIAN BARCLAY (GB)  
4. BILLINGTON CHARLES PETER (GB)  
(74) Công ty TNHH Trần Hữu Nam và Đồng sự (TRAN H.N & ASS.)  
(55)

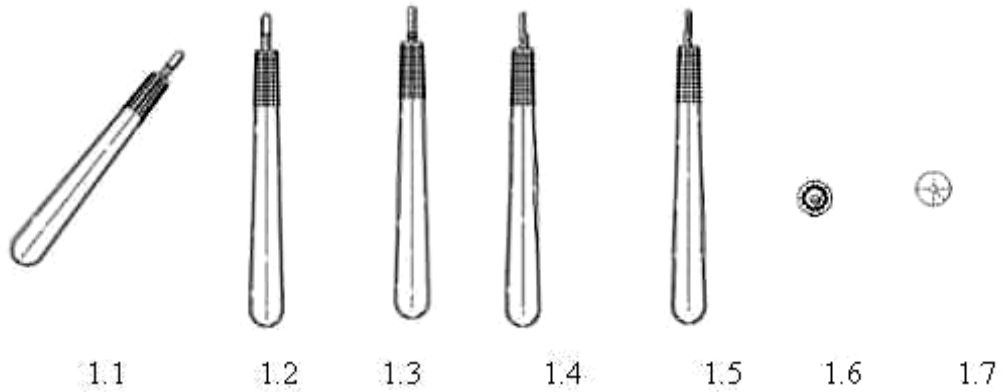



**CÔNG BÁO SỞ HỮU CÔNG NGHIỆP SỐ 416 TẬP A – QUYỀN 2 (11.2022)**

- (11) **45756**  
(21) 3-2022-01040 (28) 2  
(54) **ĐẦU BÀN CHẢI** (51) **04-02**  
(22) 07/01/2022 (43) 25/11/2022  
(30) 008606644-0006 08/07/2021 EM; 008606644-0002 08/07/2021 EM;  
(73) **UNILEVER GLOBAL IP LIMITED (GB)**  
Port Sunlight Wirral, Merseyside CH62 4ZD, United Kingdom  
(72) 1. DAI XIAO GUO (CN)  
2. BARON NEIL MARTIN (GB)  
3. CAROEN ADRIAN BARCLAY (GB)  
4. BILLINGTON CHARLES PETER (GB)  
(74) Công ty TNHH Trần Hữu Nam và Đồng sự (TRAN H.N & ASS.)  
(55)

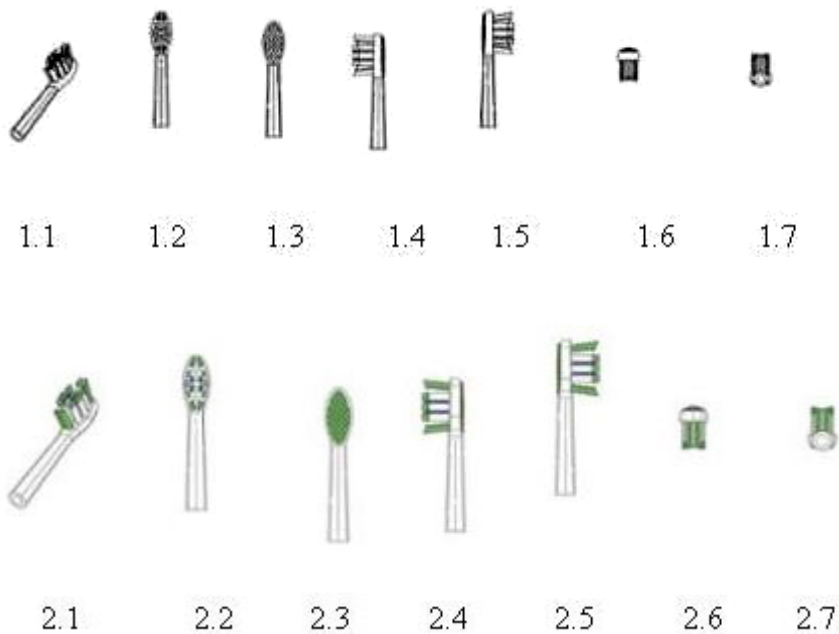

**CÔNG BÁO SỞ HỮU CÔNG NGHIỆP SỐ 416 TẬP A – QUYỀN 2 (11.2022)**

- (11) **45757**
- (21) 3-2022-01116 (28) 1
- (54) **NHÃN SẢN PHẨM** (51) **19-08**
- (22) 09/06/2022 (43) 25/11/2022
- (73) **CÔNG TY CỔ PHẦN DẦU CÁ CHÂU Á (VN)**  
Quốc lộ 80, ấp An Thạnh, xã Bình Thành, huyện Lấp Vò, tỉnh Đồng Tháp
- (72) Lê Văn Chính (VN)
- (55)



- (11) **45758**  
(21) 3-2022-01128 (28) 1  
(54) **ĐỒ CHƠI LẮP RÁP** (51) **21-01**  
(22) 09/06/2022 (43) 25/11/2022  
(30) 2021-027210 10/12/2021 JP;  
(73) **PEOPLE CO., LTD. (JP)**  
2-15-5, Higashinohbashi, Chuo-ku, Tokyo 103-0004 Japan  
(72) Masato KIRIBUCHI (JP)  
(74) Công ty TNHH một thành viên Sở hữu trí tuệ VCCI (VCCI-IP CO.,LTD)  
(55)

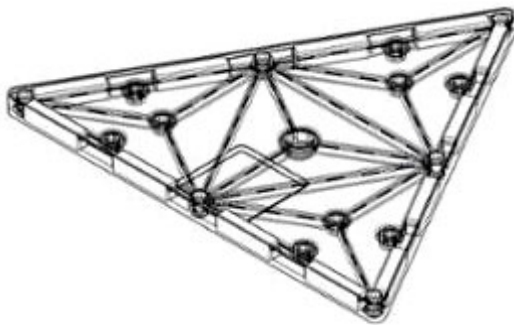

1.1

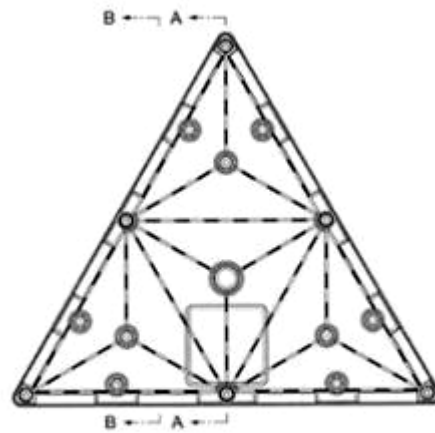

1.2

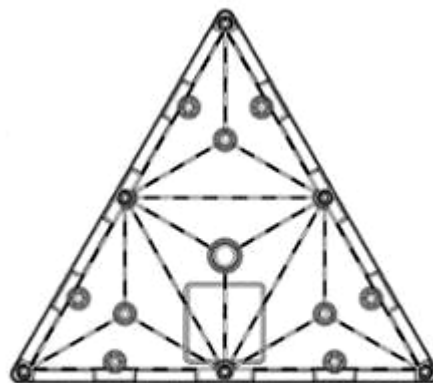

1.3



1.4



1.5

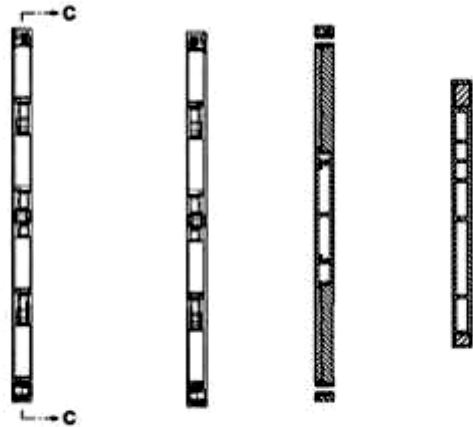

1.6

1.7

1.8

1.9

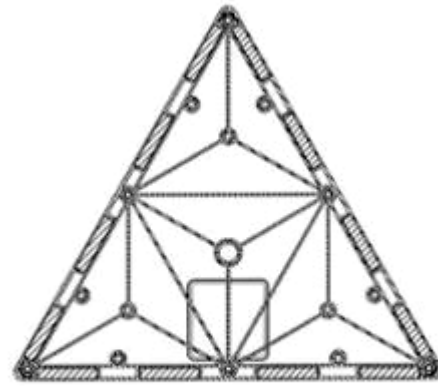

1.10

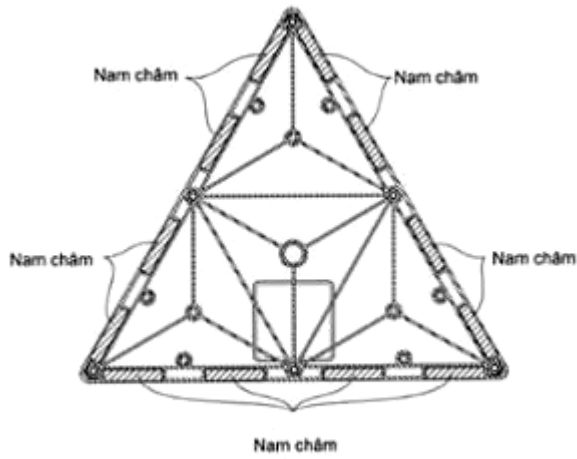

1.11

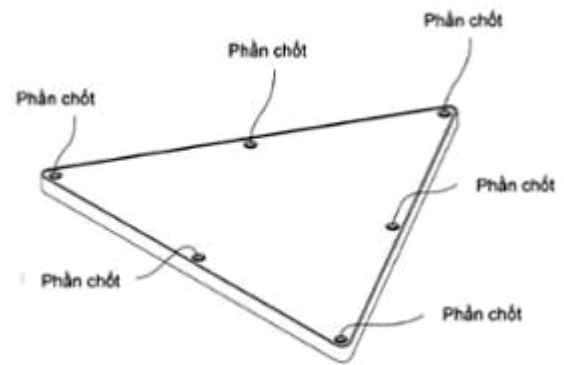

1.12

**CÔNG BÁO SỞ HỮU CÔNG NGHIỆP SỐ 416 TẬP A – QUYỀN 2 (11.2022)**

(11) **45759**

(21) 3-2022-01139

(28) 1

(54) **BỂ NƯỚC NGẦM**

(51) **23-01**

(22) 13/06/2022

(43) 25/11/2022

(73) **CÔNG TY CỔ PHẦN QUỐC TẾ SATA (VN)**

Nhà số 9, ngách 32/98, TDP Đông 6, đường Cổ Nhuế, phường Cổ Nhuế 2, quận Bắc Từ Liêm, thành phố Hà Nội

(72) 1. BIÊN VĂN BẢY (VN)

2. NGUYỄN VĂN THANH (VN)

3. TRẦN VĂN THẮNG (VN)

4. TRỊNH THỊ PHƯỢNG (VN)

5. LÊ THỊ HẰNG (VN)

(74) Công ty TNHH Tư vấn IPNG (IPNG CO.,LTD)

(55)



1.1



1.2



1.3



1.4



1.5



1.6

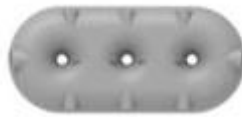

1.7

**CÔNG BÁO SỞ HỮU CÔNG NGHIỆP SỐ 416 TẬP A – QUYỀN 2 (11.2022)**

(11) **45760**

(21) 3-2022-01140

(28) 1

(54) **BỂ NƯỚC NGẦM**

(51) **23-01**

(22) 13/06/2022

(43) 25/11/2022

(73) **CÔNG TY CỔ PHẦN QUỐC TẾ SATA (VN)**

Nhà số 9, ngách 32/98, TDP Đông 6, đường Cổ Nhuế, phường Cổ Nhuế 2, quận Bắc Từ Liêm, thành phố Hà Nội

(72) 1. BIÊN VĂN BẢY (VN)

2. NGUYỄN VĂN THANH (VN)

3. TRẦN VĂN THẮNG (VN)

4. TRỊNH THỊ PHƯỢNG (VN)

5. LÊ THỊ HẰNG (VN)

(74) Công ty TNHH Tư vấn IPNG (IPNG CO.,LTD)

(55)



1.1



1.2



1.3



1.4



1.5



1.6



1.7

**CÔNG BÁO SỞ HỮU CÔNG NGHIỆP SỐ 416 TẬP A – QUYỀN 2 (11.2022)**

- (11) 45761
- (21) 3-2022-01144
- (54) **BỘ HỘP VÀ NHÃN SẢN PHẨM**
- (22) 13/06/2022
- (73) **CÔNG TY TNHH NUTRAMEX INNOVATION (VN)**  
4/6/32 tổ 45 khu phố 3, đường Tân Thới Nhất 01, phường Tân Thới Nhất, quận 12, thành phố Hồ Chí Minh
- (72) Phạm Xuân Anh (VN)
- (74) Công ty Luật TNHH AGL (AGL LAW)
- (55)

- (28) 2
- (51) 09-03; 19-08
- (43) 25/11/2022



Hình 1



Hình 2



Hình 3

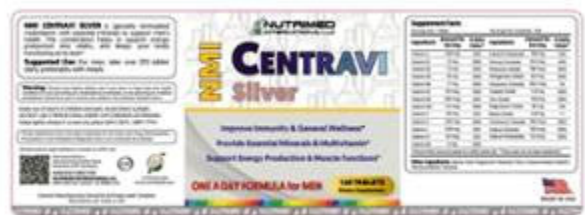

Hình 4

**CÔNG BÁO SỞ HỮU CÔNG NGHIỆP SỐ 416 TẬP A – QUYỀN 2 (11.2022)**

- (11) 45762
- (21) 3-2022-01145
- (54) **BỘ HỘP VÀ NHÃN SẢN PHẨM**
- (22) 13/06/2022
- (73) **CÔNG TY TNHH NUTRAMEX INNOVATION (VN)**  
4/6/32 tổ 45 khu phố 3, đường Tân Thới Nhất 01, phường Tân Thới Nhất, quận 12, thành phố Hồ Chí Minh
- (72) Phạm Xuân Anh (VN)
- (74) Công ty Luật TNHH AGL (AGL LAW)
- (55)
- (28) 2
- (51) 09-03; 19-08
- (43) 25/11/2022



Hình 1



Hình 2



Hình 3



Hình 4



- (11) **45763**  
(21) 3-2022-01146 (28) 1  
(54) **BÉC TƯỚI** (51) **23-01**  
(22) 13/06/2022 (43) 25/11/2022  
(73) **CÔNG TY TNHH SẢN XUẤT THƯƠNG MẠI BONSAIMIENNAM (VN)**  
34/13 Nguyễn Thị Thập, phường Bình Thuận, quận 7, thành phố Hồ Chí Minh  
(72) Dương Duyên Nghệ (VN)  
(74) Công ty cổ phần FAS INVEST (FAS INVEST JSC)  
(55)

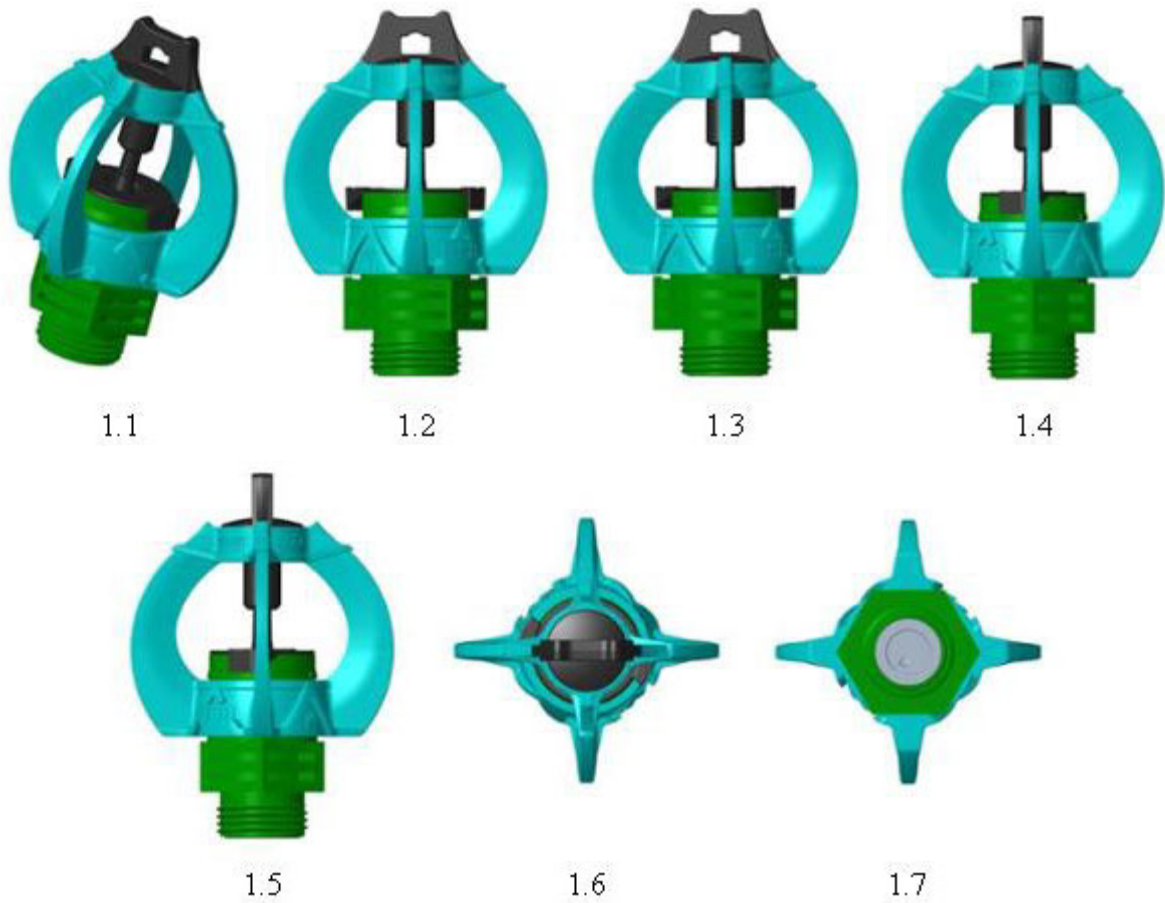

- (11) **45764**  
(21) 3-2022-01148 (28) 2  
(54) **THẺ NHỚ** (51) **14-99**  
(22) 14/06/2022 (43) 25/11/2022  
(30) 202130831173.9 15/12/2021 CN;  
(73) **HUAWEI TECHNOLOGIES CO., LTD. (CN)**  
Huawei Administration Building, Bantian, Longgang District, Shenzhen,  
Guangdong 518129, P. R. China  
(72) 1. YANG, JIANGTAO (CN)  
2. ZHOU, LEI (CN)  
3. FAN, SHUNAN (CN)  
4. ZHANG, SHIHAO (CN)  
(74) Công ty Cổ phần Sở hữu công nghiệp INVESTIP (INVESTIP)  
(55)

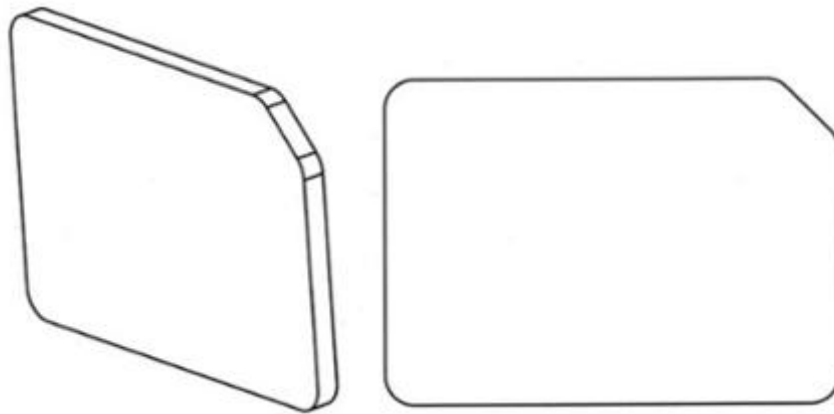

1.1

1.2

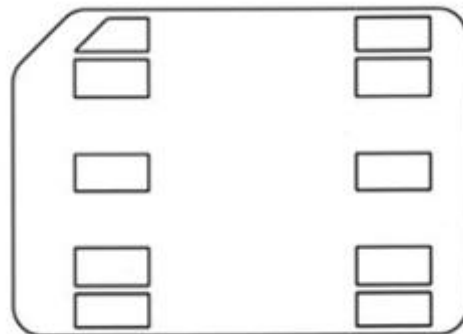

1.3



1.4



1.5

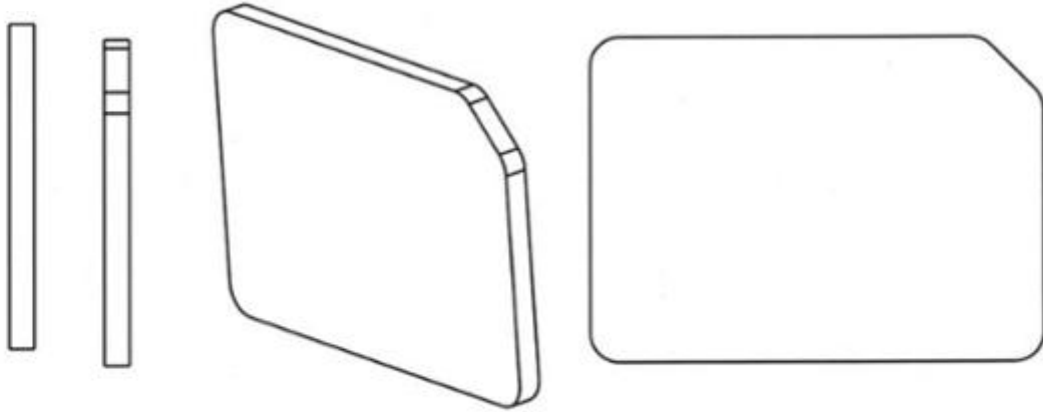

1.6

1.7

2.1

2.2

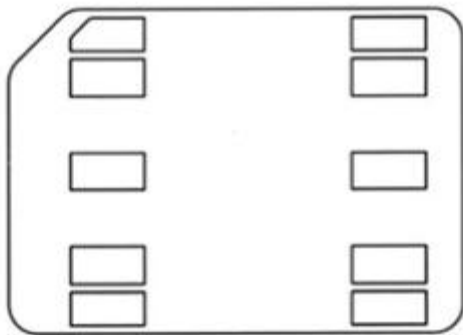

2.3

2.4

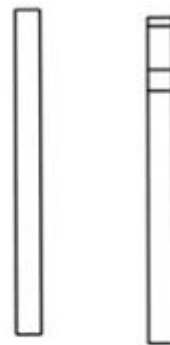

2.5

2.6

2.7

**CÔNG BÁO SỞ HỮU CÔNG NGHIỆP SỐ 416 TẬP A – QUYỀN 2 (11.2022)**

- (11) **45765**  
(21) 3-2022-01149 (28) 3  
(54) **THẺ NHỚ** (51) **14-99**  
(22) 14/06/2022 (43) 25/11/2022  
(30) 202130829869.8 15/12/2021 CN;  
(73) **HUAWEI TECHNOLOGIES CO., LTD. (CN)**  
Huawei Administration Building, Bantian, Longgang District, Shenzhen,  
Guangdong 518129, P. R China  
(72) 1. ZHOU, LEI (CN)  
2. FAN, SHUNAN (CN)  
3. YANG, JIANGTAO (CN)  
4. ZHANG, SHIHAO (CN)  
(74) Công ty Cổ phần Sở hữu công nghiệp INVESTIP (INVESTIP)  
(55)

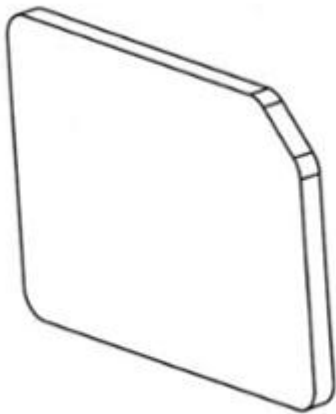

1.1

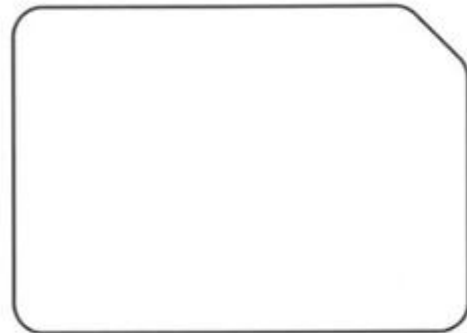

1.2

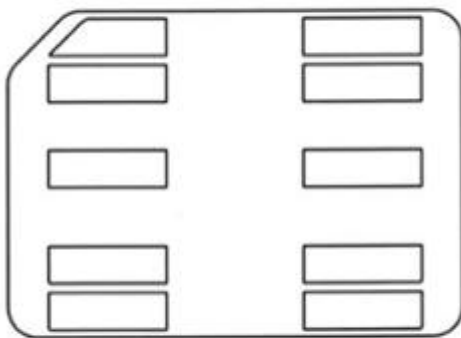

1.3



1.4



1.5

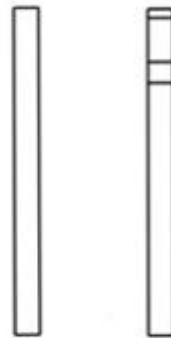

1.6

1.7

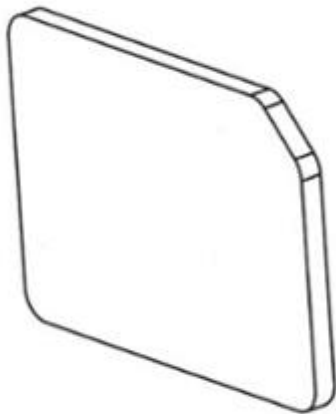

2.1

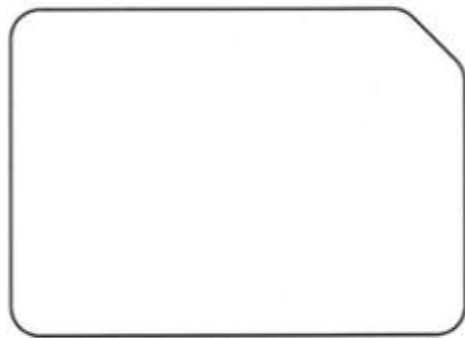

2.2

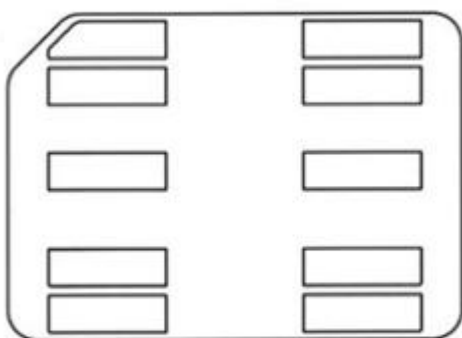

2.3



2.4



2.5

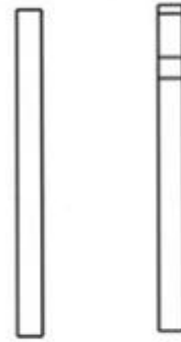

2.6

2.7



3.1



3.2



3.3



3.4

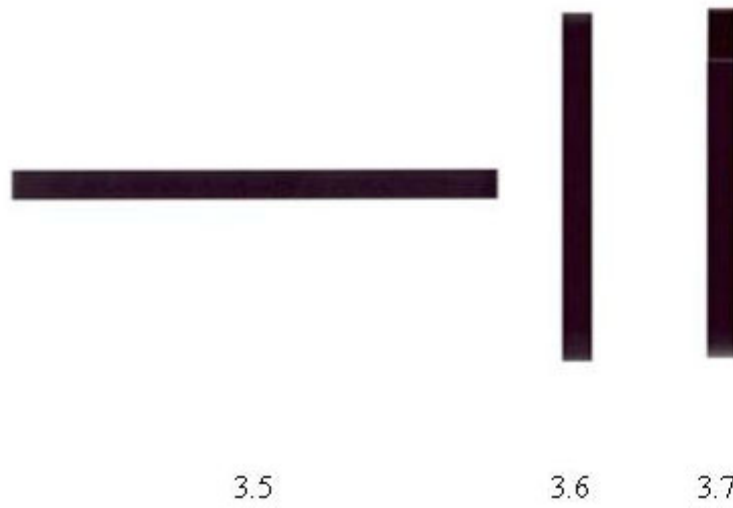

**CÔNG BÁO SỞ HỮU CÔNG NGHIỆP SỐ 416 TẬP A – QUYỀN 2 (11.2022)**

- (11) **45766**
- (21) 3-2022-01152 (28) 1
- (54) **NHÃN SẢN PHẨM** (51) **19-08**
- (22) 14/06/2022 (43) 25/11/2022
- (73) **ĐỖ THỊ KIM YẾN (VN)**  
Cụm 8, xã Ngọc Tảo, huyện Phúc Thọ, thành phố Hà Nội
- (72) Đỗ Thị Kim Yến (VN)
- (74) Công ty TNHH NACILAW (NACILAW)
- (55)





- (11) **45767**  
(21) 3-2022-01157 (28) 1  
(54) **THANH NHÔM ĐỊNH HÌNH** (51) **25-01**  
(22) 14/06/2022 (43) 25/11/2022  
(73) **CÔNG TY TNHH HOPO QUỐC TẾ (VN)**  
Số nhà 177, tổ 5, đường Nguyễn Ngọc Vũ, phường Trung Hoà, quận Cầu Giấy,  
thành phố Hà Nội  
(72) Châu Đình An (VN)  
(74) Công ty cổ phần Sở hữu trí tuệ BROSS và Cộng sự (BROSS & PARTNERS., JSC)  
(55)

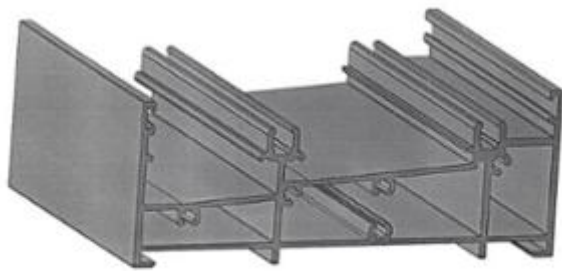

1.1

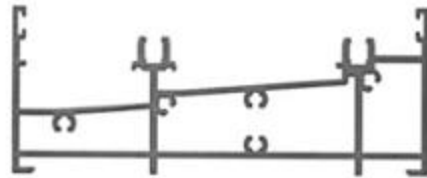

1.2

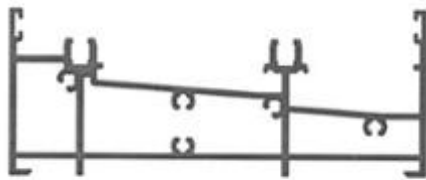

1.3

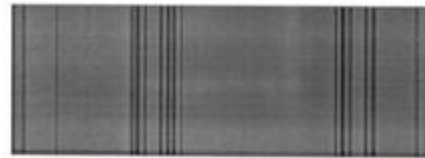

1.4



1.5



1.6



1.7

**CÔNG BÁO SỞ HỮU CÔNG NGHIỆP SỐ 416 TẬP A – QUYỀN 2 (11.2022)**

- (11) **45768**  
(21) 3-2022-01158 (28) 1  
(54) **THANH NHÔM ĐỊNH HÌNH** (51) **25-01**  
(22) 14/06/2022 (43) 25/11/2022  
(73) **CÔNG TY TNHH HOPO QUỐC TẾ (VN)**  
Số nhà 177, tổ 5, đường Nguyễn Ngọc Vũ, phường Trung Hoà, quận Cầu Giấy,  
thành phố Hà Nội  
(72) Châu Đình An (VN)  
(74) Công ty cổ phần Sở hữu trí tuệ BROSS và Cộng sự (BROSS & PARTNERS., JSC)  
(55)

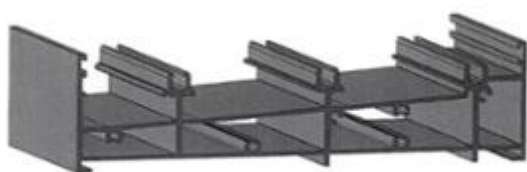

1.1

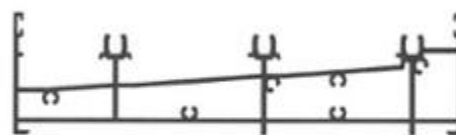

1.2

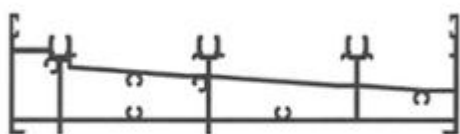

1.3



1.4



1.5



1.6



1.7

**CÔNG BÁO SỞ HỮU CÔNG NGHIỆP SỐ 416 TẬP A – QUYỀN 2 (11.2022)**

- (11) **45769**  
(21) 3-2022-01159 (28) 1  
(54) **THANH NHÔM ĐỊNH HÌNH** (51) **25-01**  
(22) 14/06/2022 (43) 25/11/2022  
(73) **CÔNG TY TNHH HOPO QUỐC TẾ (VN)**  
Số nhà 177, tổ 5, đường Nguyễn Ngọc Vũ, phường Trung Hoà, quận Cầu Giấy,  
thành phố Hà Nội  
(72) Châu Đình An (VN)  
(74) Công ty cổ phần Sở hữu trí tuệ BROSS và Cộng sự (BROSS & PARTNERS., JSC)  
(55)



1.1

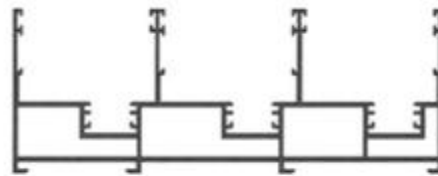

1.2

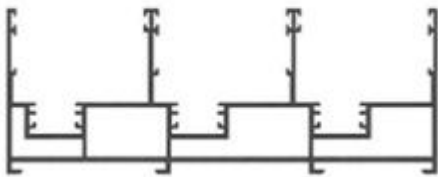

1.3



1.4



1.5



1.6



1.7

**CÔNG BÁO SỞ HỮU CÔNG NGHIỆP SỐ 416 TẬP A – QUYỀN 2 (11.2022)**

- (11) **45770**  
(21) 3-2022-01160 (28) 1  
(54) **THANH NHÔM ĐỊNH HÌNH** (51) **25-01**  
(22) 14/06/2022 (43) 25/11/2022  
(73) **CÔNG TY TNHH HOPO QUỐC TẾ (VN)**  
Số nhà 177, tổ 5, đường Nguyễn Ngọc Vũ, phường Trung Hoà, quận Cầu Giấy,  
thành phố Hà Nội  
(72) Châu Đình An (VN)  
(74) Công ty cổ phần Sở hữu trí tuệ BROSS và Cộng sự (BROSS & PARTNERS., JSC)  
(55)

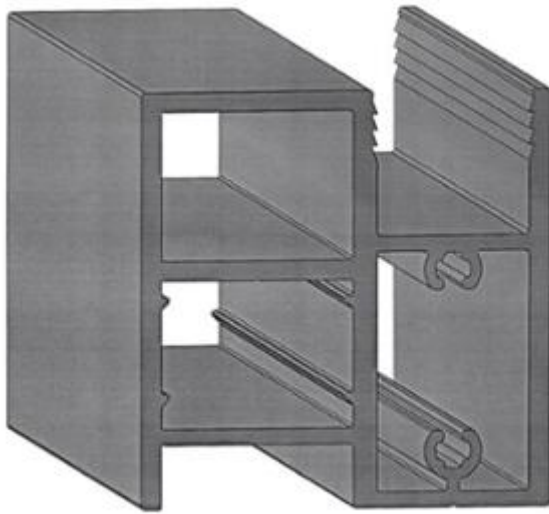

1.1

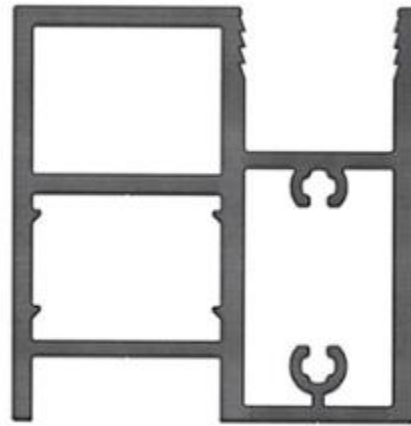

1.2

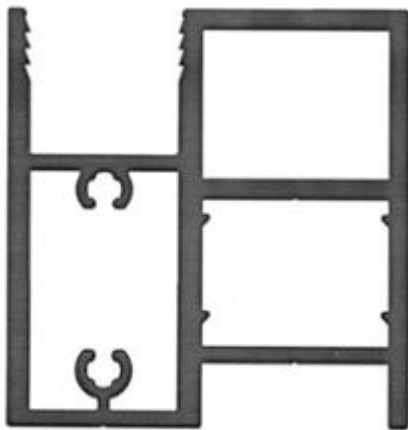

1.3



1.4

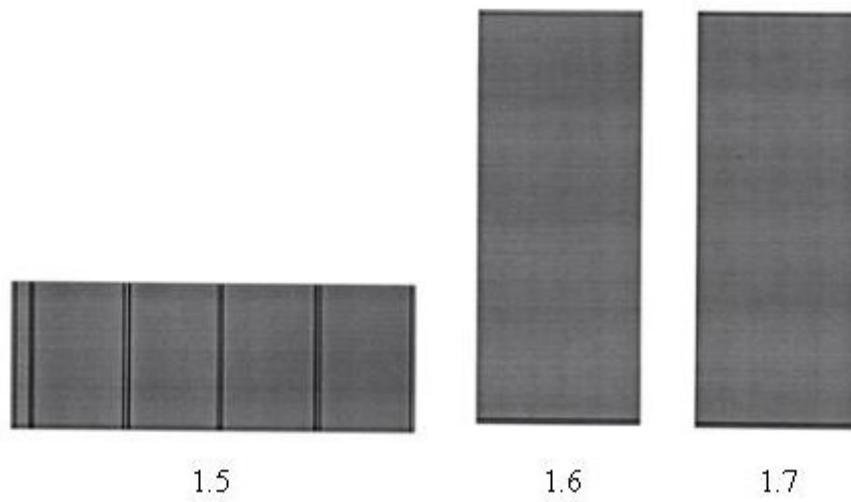

**CÔNG BÁO SỞ HỮU CÔNG NGHIỆP SỐ 416 TẬP A – QUYỀN 2 (11.2022)**

- (11) **45771**  
(21) 3-2022-01161 (28) 1  
(54) **THANH NHÔM ĐỊNH HÌNH** (51) **25-01**  
(22) 14/06/2022 (43) 25/11/2022  
(73) **CÔNG TY TNHH HOPO QUỐC TẾ (VN)**  
Số nhà 177, tổ 5, đường Nguyễn Ngọc Vũ, phường Trung Hoà, quận Cầu Giấy,  
thành phố Hà Nội  
(72) Châu Đình An (VN)  
(74) Công ty cổ phần Sở hữu trí tuệ BROSS và Cộng sự (BROSS & PARTNERS., JSC)  
(55)

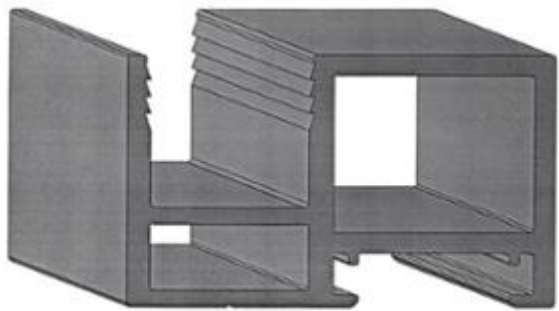

1.1

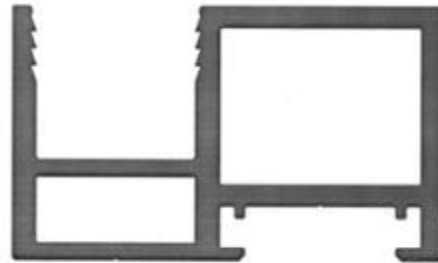

1.2



1.3



1.4



1.5



1.6



1.7

**CÔNG BÁO SỞ HỮU CÔNG NGHIỆP SỐ 416 TẬP A – QUYỀN 2 (11.2022)**

- (11) **45772**  
(21) 3-2022-01162 (28) 1  
(54) **THANH NHÔM ĐỊNH HÌNH** (51) **25-01**  
(22) 14/06/2022 (43) 25/11/2022  
(73) **CÔNG TY TNHH HOPO QUỐC TẾ (VN)**  
Số nhà 177, tổ 5, đường Nguyễn Ngọc Vũ, phường Trung Hoà, quận Cầu Giấy,  
thành phố Hà Nội  
(72) Châu Đình An (VN)  
(74) Công ty cổ phần Sở hữu trí tuệ BROSS và Cộng sự (BROSS & PARTNERS., JSC)  
(55)

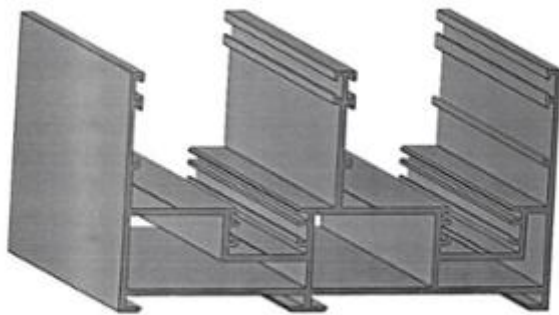

1.1

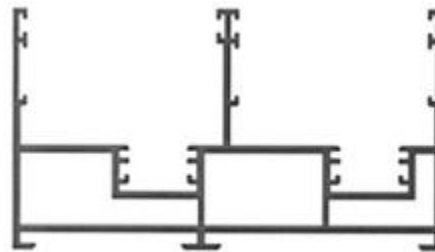

1.2

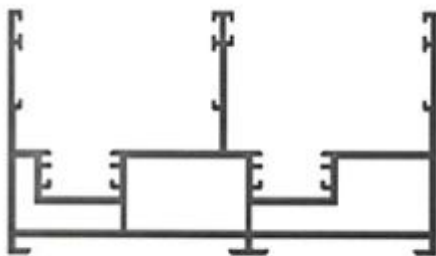

1.3



1.4



1.5



1.6



1.7

**CÔNG BÁO SỞ HỮU CÔNG NGHIỆP SỐ 416 TẬP A – QUYỀN 2 (11.2022)**

- (11) **45773**  
(21) 3-2022-01163 (28) 1  
(54) **THANH NHÔM ĐỊNH HÌNH** (51) **25-01**  
(22) 14/06/2022 (43) 25/11/2022  
(73) **CÔNG TY TNHH HOPO QUỐC TẾ (VN)**  
Số nhà 177, tổ 5, đường Nguyễn Ngọc Vũ, phường Trung Hoà, quận Cầu Giấy,  
thành phố Hà Nội  
(72) Châu Đình An (VN)  
(74) Công ty cổ phần Sở hữu trí tuệ BROSS và Cộng sự (BROSS & PARTNERS., JSC)  
(55)

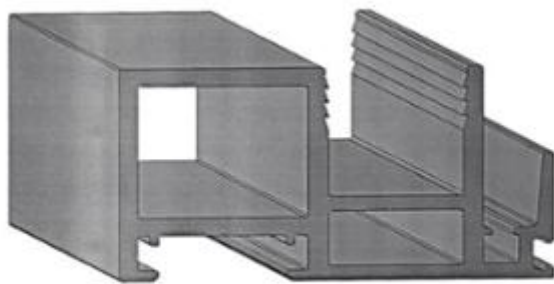

1.1



1.2



1.3



1.4



1.5



1.6



1.7



**CÔNG BÁO SỞ HỮU CÔNG NGHIỆP SỐ 416 TẬP A – QUYỀN 2 (11.2022)**

- (11) **45774**  
(21) 3-2022-01164 (28) 1  
(54) **THANH NHÔM ĐỊNH HÌNH** (51) **25-01**  
(22) 14/06/2022 (43) 25/11/2022  
(73) **CÔNG TY TNHH HOPO QUỐC TẾ (VN)**  
Số nhà 177, tổ 5, đường Nguyễn Ngọc Vũ, phường Trung Hoà, quận Cầu Giấy,  
thành phố Hà Nội  
(72) Châu Đình An (VN)  
(74) Công ty cổ phần Sở hữu trí tuệ BROSS và Cộng sự (BROSS & PARTNERS., JSC)  
(55)



1.1



1.2



1.3



1.4



1.5



1.6



1.7

**CÔNG BÁO SỞ HỮU CÔNG NGHIỆP SỐ 416 TẬP A – QUYỀN 2 (11.2022)**

- (11) **45775**  
(21) 3-2022-01165 (28) 1  
(54) **THANH NHÔM ĐỊNH HÌNH** (51) **25-01**  
(22) 14/06/2022 (43) 25/11/2022  
(73) **CÔNG TY TNHH HOPO QUỐC TẾ (VN)**  
Số nhà 177, tổ 5, đường Nguyễn Ngọc Vũ, phường Trung Hoà, quận Cầu Giấy,  
thành phố Hà Nội  
(72) Châu Đình An (VN)  
(74) Công ty cổ phần Sở hữu trí tuệ BROSS và Cộng sự (BROSS & PARTNERS., JSC)  
(55)



1.1



1.2



1.3



1.4



1.5



1.6

1.7

**CÔNG BÁO SỞ HỮU CÔNG NGHIỆP SỐ 416 TẬP A – QUYỀN 2 (11.2022)**

- (11) **45776**  
(21) 3-2022-01179 (28) 1  
(54) **THANH KIM LOẠI ĐỊNH HÌNH** (51) **25-01**  
(22) 16/06/2022 (43) 25/11/2022  
(73) **CÔNG TY CỔ PHẦN KENWIN (VN)**  
Tầng 4 tòa nhà VG Building, số 235 đường Nguyễn Trãi, phường Thanh Xuân  
Trung, quận Thanh Xuân, thành phố Hà Nội  
(72) Ngô Thọ Long (VN)  
(74) Công ty TNHH Sở hữu trí tuệ PADEMARK (PADEMARK CO.,LTD.)  
(55)

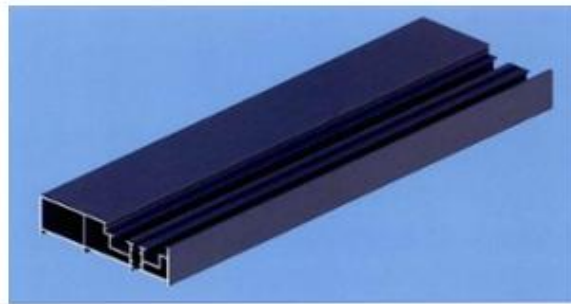

1.1



1.2



1.3

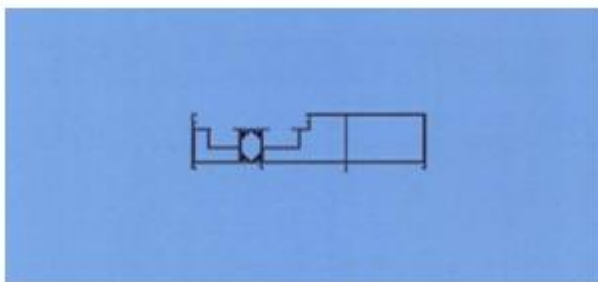

1.4

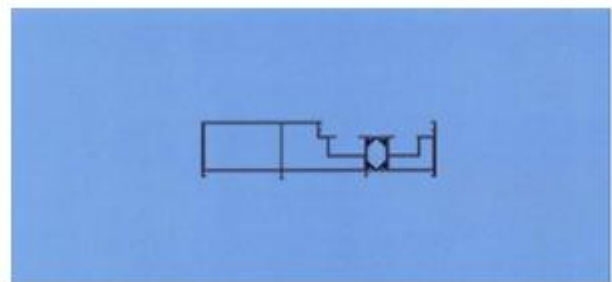

1.5



1.6



1.7

**CÔNG BÁO SỞ HỮU CÔNG NGHIỆP SỐ 416 TẬP A – QUYỀN 2 (11.2022)**

- (11) **45777**  
(21) 3-2022-01180 (28) 1  
(54) **THANH KIM LOẠI ĐỊNH HÌNH** (51) **25-01**  
(22) 16/06/2022 (43) 25/11/2022  
(73) **CÔNG TY CỔ PHẦN KENWIN (VN)**  
Tầng 4 tòa nhà VG Building, số 235 đường Nguyễn Trãi, phường Thanh Xuân  
Trung, quận Thanh Xuân, thành phố Hà Nội  
(72) Ngô Thọ Long (VN)  
(74) Công ty TNHH Sở hữu trí tuệ PADEMARK (PADEMARK CO.,LTD.)  
(55)



1.1



1.2



1.3

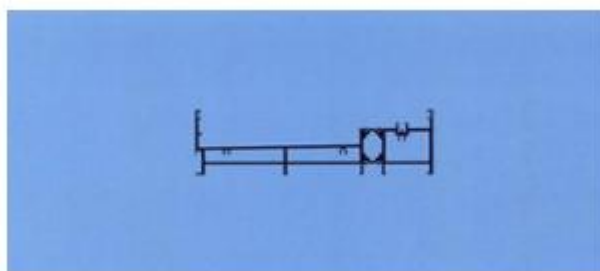

1.4

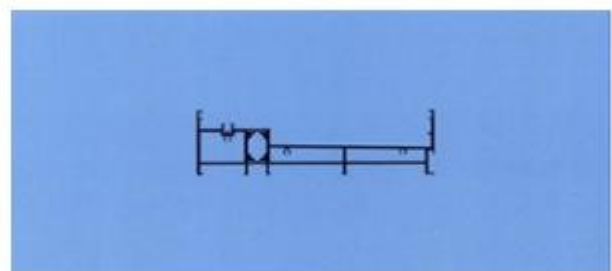

1.5



1.6



1.7

**CÔNG BÁO SỞ HỮU CÔNG NGHIỆP SỐ 416 TẬP A – QUYỀN 2 (11.2022)**

- (11) **45778**  
(21) 3-2022-01181 (28) 1  
(54) **THANH KIM LOẠI ĐỊNH HÌNH** (51) **25-01**  
(22) 16/06/2022 (43) 25/11/2022  
(73) **CÔNG TY CỔ PHẦN KENWIN (VN)**  
Tầng 4 tòa nhà VG Building, số 235 đường Nguyễn Trãi, phường Thanh Xuân  
Trung, quận Thanh Xuân, thành phố Hà Nội  
(72) Ngô Thọ Long (VN)  
(74) Công ty TNHH Sở hữu trí tuệ PADEMARK (PADEMARK CO.,LTD.)  
(55)



1.1



1.2



1.3



1.4



1.5



1.6



1.7

**CÔNG BÁO SỞ HỮU CÔNG NGHIỆP SỐ 416 TẬP A – QUYỀN 2 (11.2022)**

- (11) **45779**  
(21) 3-2022-01182 (28) 1  
(54) **THANH KIM LOẠI ĐỊNH HÌNH** (51) **25-01**  
(22) 16/06/2022 (43) 25/11/2022  
(73) **CÔNG TY CỔ PHẦN KENWIN (VN)**  
Tầng 4 tòa nhà VG Building, số 235 đường Nguyễn Trãi, phường Thanh Xuân  
Trung, quận Thanh Xuân, thành phố Hà Nội  
(72) Ngô Thọ Long (VN)  
(74) Công ty TNHH Sở hữu trí tuệ PADEMARK (PADEMARK CO.,LTD.)  
(55)

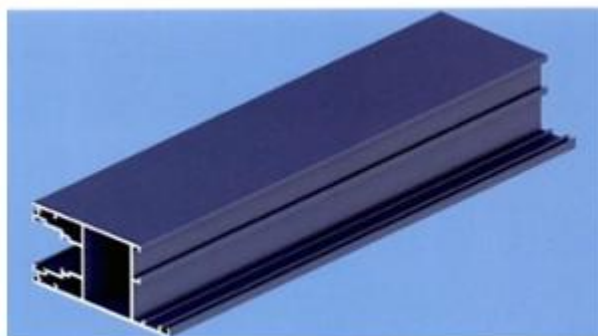

1.1



1.2



1.3

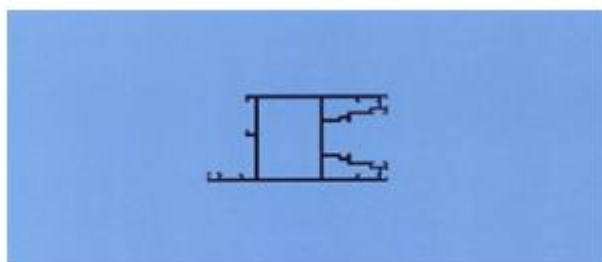

1.4

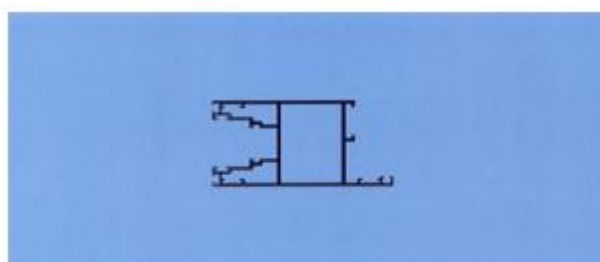

1.5



1.6



1.7

**CÔNG BÁO SỞ HỮU CÔNG NGHIỆP SỐ 416 TẬP A – QUYỀN 2 (11.2022)**

- (11) **45780**  
(21) 3-2022-01183 (28) 1  
(54) **THANH KIM LOẠI ĐỊNH HÌNH** (51) **25-01**  
(22) 16/06/2022 (43) 25/11/2022  
(73) **CÔNG TY CỔ PHẦN KENWIN (VN)**  
Tầng 4 tòa nhà VG Building, số 235 đường Nguyễn Trãi, phường Thanh Xuân  
Trung, quận Thanh Xuân, thành phố Hà Nội  
(72) Ngô Thọ Long (VN)  
(74) Công ty TNHH Sở hữu trí tuệ PADEMARK (PADEMARK CO.,LTD.)  
(55)

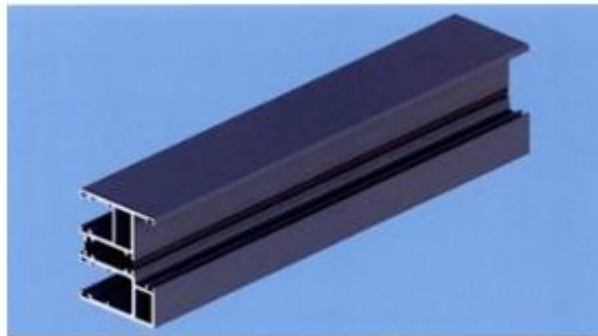

1.1

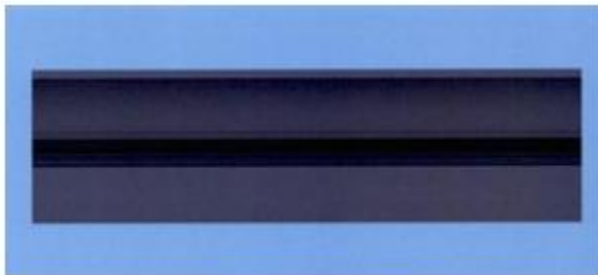

1.2



1.3

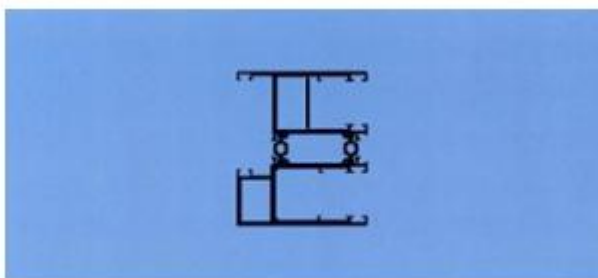

1.4



1.5



1.6



1.7



**CÔNG BÁO SỞ HỮU CÔNG NGHIỆP SỐ 416 TẬP A – QUYỀN 2 (11.2022)**

- (11) **45781**  
(21) 3-2022-01185 (28) 1  
(54) **THANH KIM LOẠI ĐỊNH HÌNH** (51) **25-01**  
(22) 16/06/2022 (43) 25/11/2022  
(73) **CÔNG TY CỔ PHẦN KENWIN (VN)**  
Tầng 4 tòa nhà VG Building, số 235 đường Nguyễn Trãi, phường Thanh Xuân  
Trung, quận Thanh Xuân, thành phố Hà Nội  
(72) Ngô Thọ Long (VN)  
(74) Công ty TNHH Sở hữu trí tuệ PADEMARK (PADEMARK CO.,LTD.)  
(55)

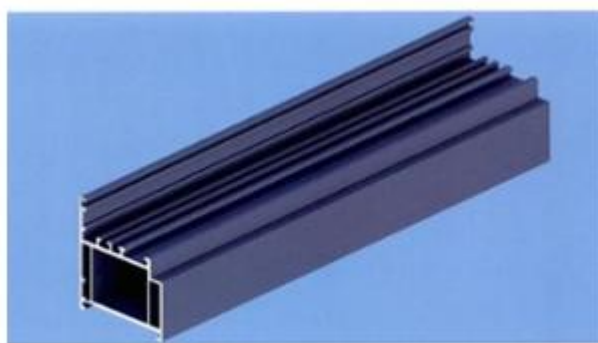

1.1



1.2



1.3

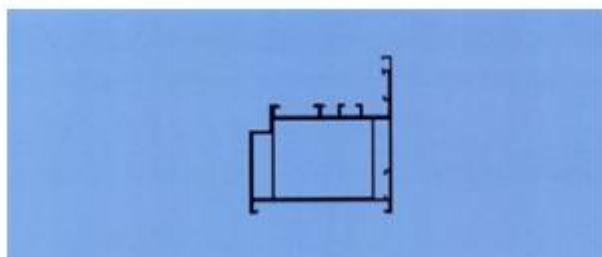

1.4

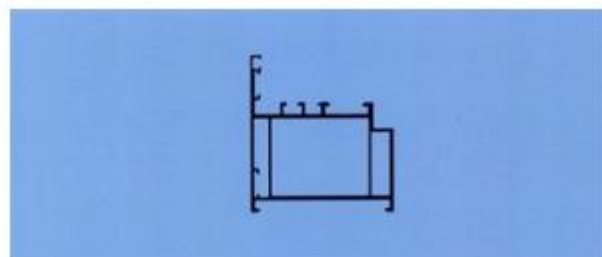

1.5



1.6



1.7



**CÔNG BÁO SỞ HỮU CÔNG NGHIỆP SỐ 416 TẬP A – QUYỀN 2 (11.2022)**

- (11) **45782**  
(21) 3-2022-01186 (28) 1  
(54) **THANH KIM LOẠI ĐỊNH HÌNH** (51) **25-01**  
(22) 16/06/2022 (43) 25/11/2022  
(73) **CÔNG TY CỔ PHẦN KENWIN (VN)**  
Tầng 4 tòa nhà VG Building, số 235 đường Nguyễn Trãi, phường Thanh Xuân  
Trung, quận Thanh Xuân, thành phố Hà Nội  
(72) Ngô Thọ Long (VN)  
(74) Công ty TNHH Sở hữu trí tuệ PADEMARK (PADEMARK CO.,LTD.)  
(55)

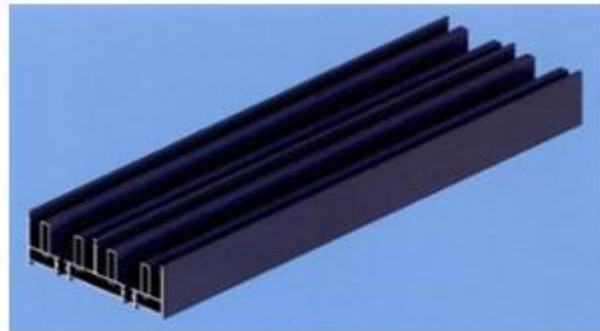

1.1



1.2



1.3

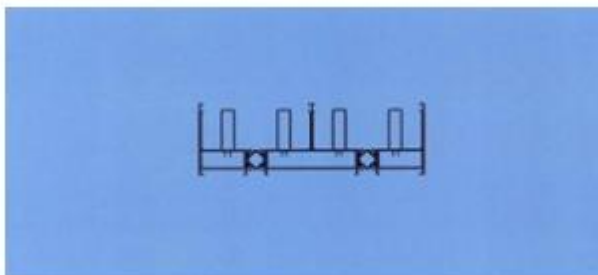

1.4

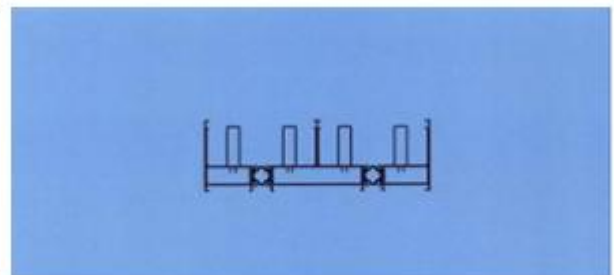

1.5



1.6



1.7

**CÔNG BÁO SỞ HỮU CÔNG NGHIỆP SỐ 416 TẬP A – QUYỀN 2 (11.2022)**

- (11) **45783**  
(21) 3-2022-01199 (28) 1  
(54) **THANH KIM LOẠI ĐỊNH HÌNH** (51) **25-01**  
(22) 20/06/2022 (43) 25/11/2022  
(73) **CÔNG TY TNHH SẢN XUẤT VÀ THƯƠNG MẠI HÙNG LONG (VN)**  
Thôn Tráng Vũ, xã Đông Than, huyện Yên Mỹ, tỉnh Hưng Yên  
(72) Vũ Xuân Quân (VN)  
(74) Công ty TNHH Sở hữu trí tuệ Gia Việt (GIAVIET CO., LTD.)  
(55)



1.1



1.2



1.3



1.5

1.4



1.6

**CÔNG BÁO SỞ HỮU CÔNG NGHIỆP SỐ 416 TẬP A – QUYỀN 2 (11.2022)**

- (11) **45784**  
(21) 3-2022-01203 (28) 1  
(54) **NHÃN SẢN PHẨM** (51) **19-08**  
(22) 20/06/2022 (43) 25/11/2022  
(73) **CƠ SỞ SẢN XUẤT NƯỚC RỬA CHÉN T&K SẠCH BÓNG (VN)**  
Ấp Mỹ Hiệp 1, xã Tân Tiến, thành phố Vị Thanh, tỉnh Hậu Giang  
(72) Phan Minh Khoa (VN)  
(74) Công ty Cổ phần Sở hữu công nghiệp INVESTIP (INVESTIP)  
(55)



1.1



1.2

**CÔNG BÁO SỞ HỮU CÔNG NGHIỆP SỐ 416 TẬP A – QUYỀN 2 (11.2022)**

- (11) **45785**  
(21) 3-2022-01218 (28) 1  
(54) **THANH KIM LOẠI ĐỊNH HÌNH** (51) **25-01**  
(22) 21/06/2022 (43) 25/11/2022  
(73) **CÔNG TY CỔ PHẦN KENWIN (VN)**  
Tầng 4 tòa nhà VG Building, số 235 đường Nguyễn Trãi, phường Thanh Xuân  
Trung, quận Thanh Xuân, thành phố Hà Nội  
(72) Ngô Thọ Long (VN)  
(74) Công ty TNHH Sở hữu trí tuệ PADEMARK (PADEMARK CO.,LTD.)  
(55)

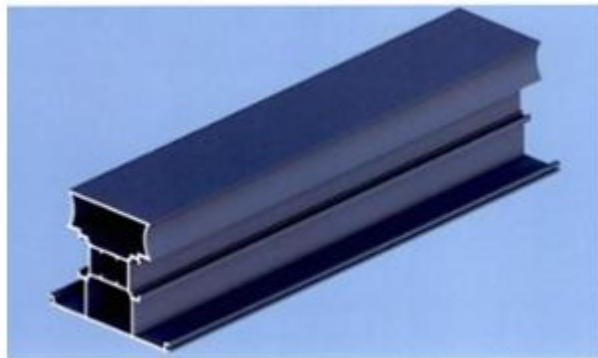

1.1



1.2



1.3



1.4

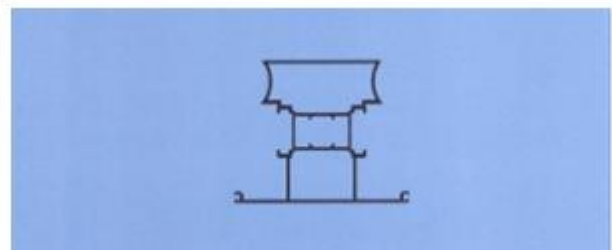

1.5



1.6



1.7

**CÔNG BÁO SỞ HỮU CÔNG NGHIỆP SỐ 416 TẬP A – QUYỀN 2 (11.2022)**

- (11) **45786**  
(21) 3-2022-01219 (28) 1  
(54) **THANH KIM LOẠI ĐỊNH HÌNH** (51) **25-01**  
(22) 21/06/2022 (43) 25/11/2022  
(73) **CÔNG TY CỔ PHẦN KENWIN (VN)**  
Tầng 4 tòa nhà VG Building, số 235 đường Nguyễn Trãi, phường Thanh Xuân  
Trung, quận Thanh Xuân, thành phố Hà Nội  
(72) Ngô Thọ Long (VN)  
(74) Công ty TNHH Sở hữu trí tuệ PADEMARK (PADEMARK CO.,LTD.)  
(55)

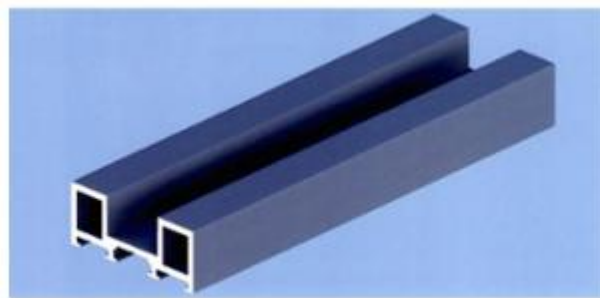

1.1



1.2



1.3



1.4

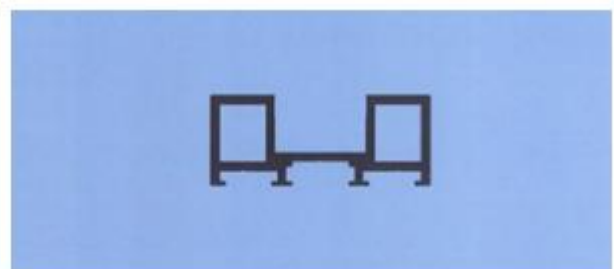

1.5



1.6



1.7

**CÔNG BÁO SỞ HỮU CÔNG NGHIỆP SỐ 416 TẬP A – QUYỀN 2 (11.2022)**

- (11) **45787**  
(21) 3-2022-01220 (28) 1  
(54) **THANH KIM LOẠI ĐỊNH HÌNH** (51) **25-01**  
(22) 21/06/2022 (43) 25/11/2022  
(73) **CÔNG TY CỔ PHẦN KENWIN (VN)**  
Tầng 4 tòa nhà VG Building, số 235 đường Nguyễn Trãi, phường Thanh Xuân  
Trung, quận Thanh Xuân, thành phố Hà Nội  
(72) Ngô Thọ Long (VN)  
(74) Công ty TNHH Sở hữu trí tuệ PADEMARK (PADEMARK CO.,LTD.)  
(55)

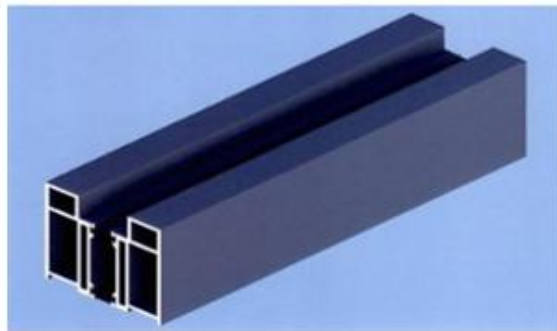

1.1

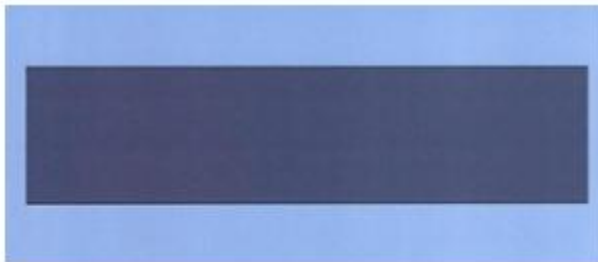

1.2

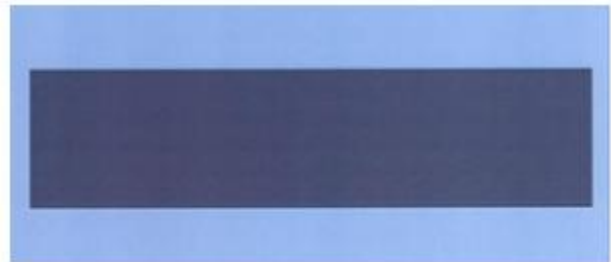

1.3

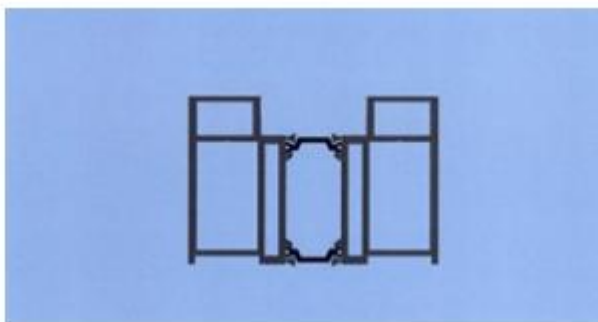

1.4

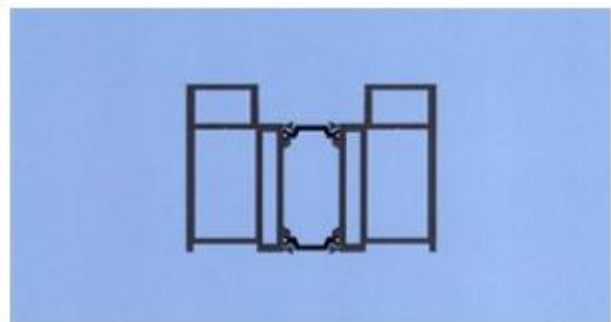

1.5



1.6



1.7

**CÔNG BÁO SỞ HỮU CÔNG NGHIỆP SỐ 416 TẬP A – QUYỀN 2 (11.2022)**

- (11) **45788**  
(21) 3-2022-01221 (28) 1  
(54) **THANH KIM LOẠI ĐỊNH HÌNH** (51) **25-01**  
(22) 21/06/2022 (43) 25/11/2022  
(73) **CÔNG TY CỔ PHẦN KENWIN (VN)**  
Tầng 4 tòa nhà VG Building, số 235 đường Nguyễn Trãi, phường Thanh Xuân  
Trung, quận Thanh Xuân, thành phố Hà Nội  
(72) Ngô Thọ Long (VN)  
(74) Công ty TNHH Sở hữu trí tuệ PADEMARK (PADEMARK CO.,LTD.)  
(55)



1.1



1.2



1.3



1.4



1.5



1.6



1.7



**CÔNG BÁO SỞ HỮU CÔNG NGHIỆP SỐ 416 TẬP A – QUYỀN 2 (11.2022)**

- (11) **45789**  
(21) 3-2022-01222 (28) 1  
(54) **THANH KIM LOẠI ĐỊNH HÌNH** (51) **25-01**  
(22) 21/06/2022 (43) 25/11/2022  
(73) **CÔNG TY CỔ PHẦN KENWIN (VN)**  
Tầng 4 tòa nhà VG Building, số 235 đường Nguyễn Trãi, phường Thanh Xuân  
Trung, quận Thanh Xuân, thành phố Hà Nội  
(72) Ngô Thọ Long (VN)  
(74) Công ty TNHH Sở hữu trí tuệ PADEMARK (PADEMARK CO.,LTD.)  
(55)



1.1



1.2



1.3



1.4

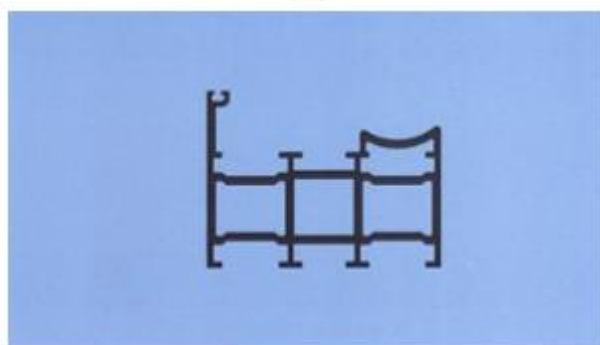

1.5





1.6



1.7

**CÔNG BÁO SỞ HỮU CÔNG NGHIỆP SỐ 416 TẬP A – QUYỀN 2 (11.2022)**

- (11) **45790**  
(21) 3-2022-01223 (28) 1  
(54) **THANH KIM LOẠI ĐỊNH HÌNH** (51) **25-01**  
(22) 21/06/2022 (43) 25/11/2022  
(73) **CÔNG TY CỔ PHẦN KENWIN (VN)**  
Tầng 4 tòa nhà VG Building, số 235 đường Nguyễn Trãi, phường Thanh Xuân  
Trung, quận Thanh Xuân, thành phố Hà Nội  
(72) Ngô Thọ Long (VN)  
(74) Công ty TNHH Sở hữu trí tuệ PADEMARK (PADEMARK CO.,LTD.)  
(55)

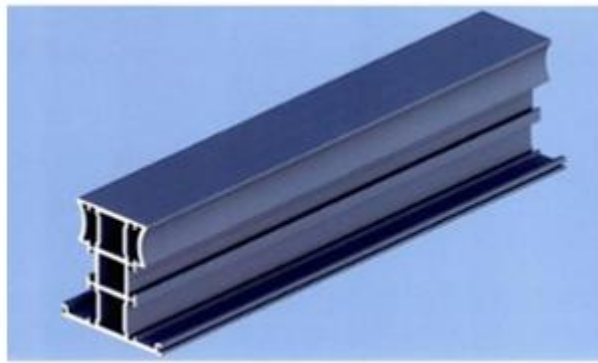

1.1



1.2



1.3

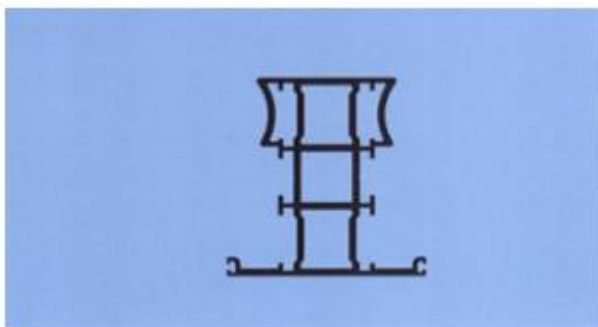

1.4

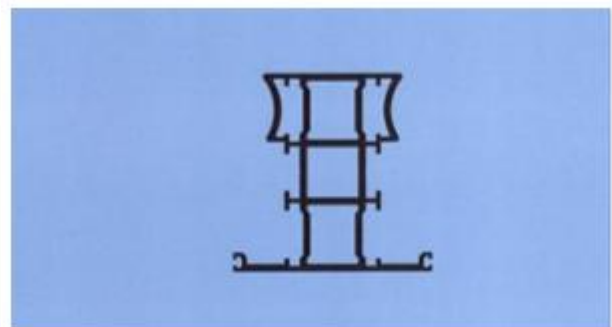

1.5



1.6



1.7

**CÔNG BÁO SỞ HỮU CÔNG NGHIỆP SỐ 416 TẬP A – QUYỀN 2 (11.2022)**

- (11) **45791**  
(21) 3-2022-01224 (28) 1  
(54) **THANH KIM LOẠI ĐỊNH HÌNH** (51) **25-01**  
(22) 21/06/2022 (43) 25/11/2022  
(73) **CÔNG TY CỔ PHẦN KENWIN (VN)**  
Tầng 4 tòa nhà VG Building, số 235 đường Nguyễn Trãi, phường Thanh Xuân  
Trung, quận Thanh Xuân, thành phố Hà Nội  
(72) Ngô Thọ Long (VN)  
(74) Công ty TNHH Sở hữu trí tuệ PADEMARK (PADEMARK CO.,LTD.)  
(55)



1.1



1.2



1.3

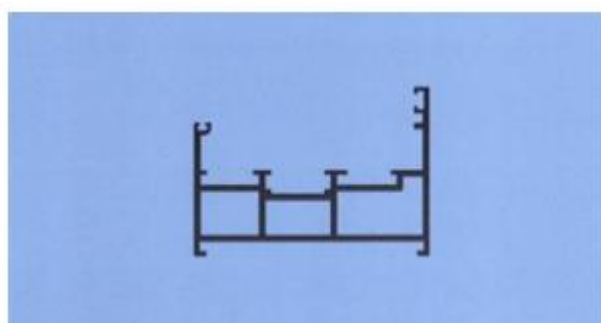

1.4

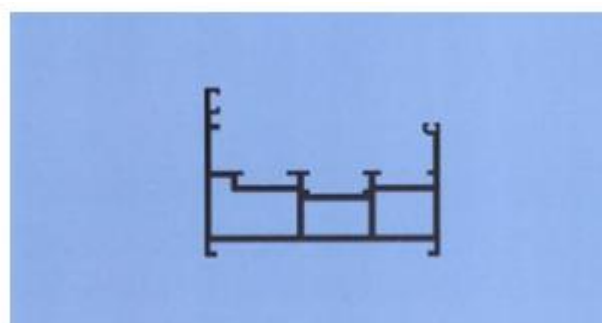

1.5



1.6



1.7

**CÔNG BÁO SỞ HỮU CÔNG NGHIỆP SỐ 416 TẬP A – QUYỀN 2 (11.2022)**

- (11) **45792**  
(21) 3-2022-01225 (28) 1  
(54) **THANH KIM LOẠI ĐỊNH HÌNH** (51) **25-01**  
(22) 21/06/2022 (43) 25/11/2022  
(73) **CÔNG TY CỔ PHẦN KENWIN (VN)**  
Tầng 4 tòa nhà VG Building, số 235 đường Nguyễn Trãi, phường Thanh Xuân  
Trung, quận Thanh Xuân, thành phố Hà Nội  
(72) Ngô Thọ Long (VN)  
(74) Công ty TNHH Sở hữu trí tuệ PADEMARK (PADEMARK CO.,LTD.)  
(55)

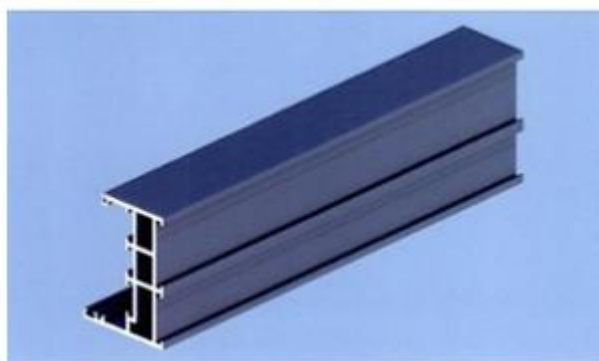

1.1



1.2



1.3

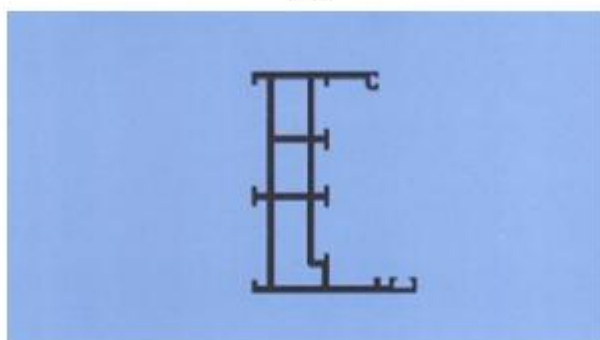

1.4

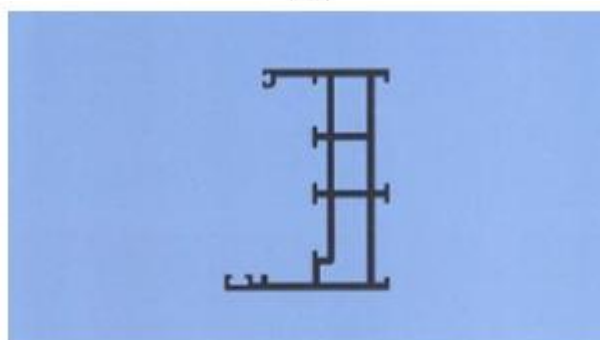

1.5



1.6



1.7

**CÔNG BÁO SỞ HỮU CÔNG NGHIỆP SỐ 416 TẬP A – QUYỀN 2 (11.2022)**

- (11) **45793**  
(21) 3-2022-01226 (28) 1  
(54) **THANH KIM LOẠI ĐỊNH HÌNH** (51) **25-01**  
(22) 21/06/2022 (43) 25/11/2022  
(73) **CÔNG TY CỔ PHẦN KENWIN (VN)**  
Tầng 4 tòa nhà VG Building, số 235 đường Nguyễn Trãi, phường Thanh Xuân  
Trung, quận Thanh Xuân, thành phố Hà Nội  
(72) Ngô Thọ Long (VN)  
(74) Công ty TNHH Sở hữu trí tuệ PADEMARK (PADEMARK CO.,LTD.)  
(55)

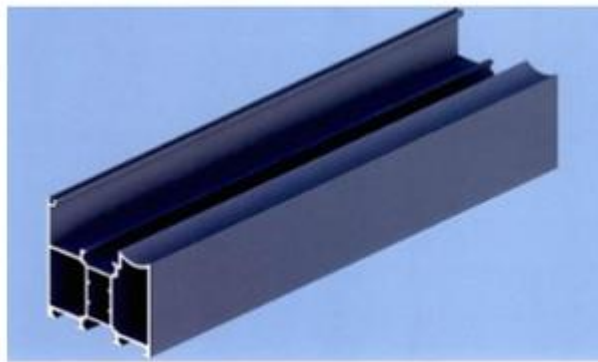

1.1



1.2



1.3

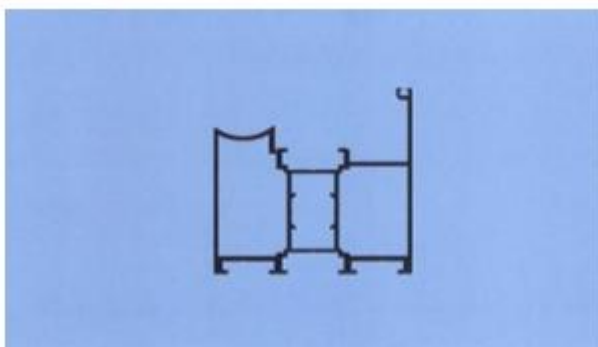

1.4

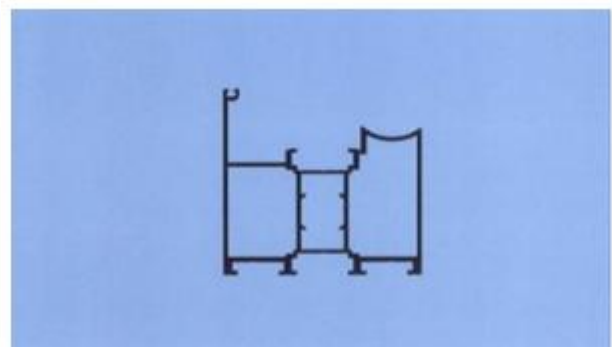

1.5





1.6



1.7

**CÔNG BÁO SỞ HỮU CÔNG NGHIỆP SỐ 416 TẬP A – QUYỀN 2 (11.2022)**

- (11) **45794**  
(21) 3-2022-01227 (28) 1  
(54) **THANH KIM LOẠI ĐỊNH HÌNH** (51) **25-01**  
(22) 21/06/2022 (43) 25/11/2022  
(73) **CÔNG TY CỔ PHẦN KENWIN (VN)**  
Tầng 4 tòa nhà VG Building, số 235 đường Nguyễn Trãi, phường Thanh Xuân  
Trung, quận Thanh Xuân, thành phố Hà Nội  
(72) Ngô Thọ Long (VN)  
(74) Công ty TNHH Sở hữu trí tuệ PADEMARK (PADEMARK CO.,LTD.)  
(55)

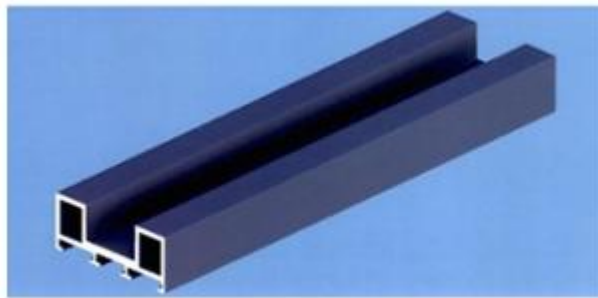

1.1

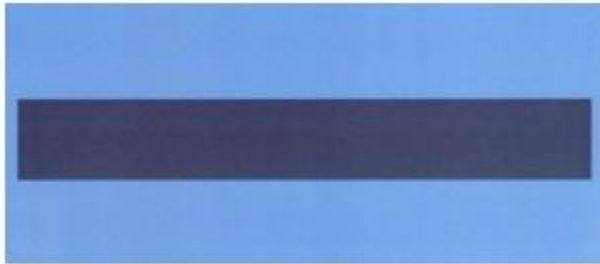

1.2



1.3

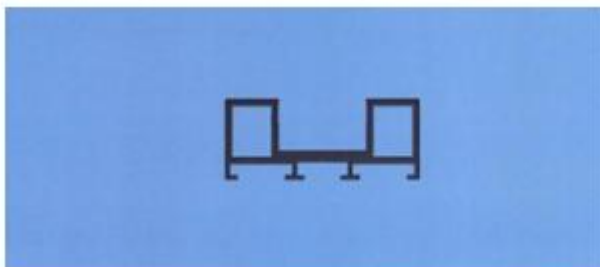

1.4

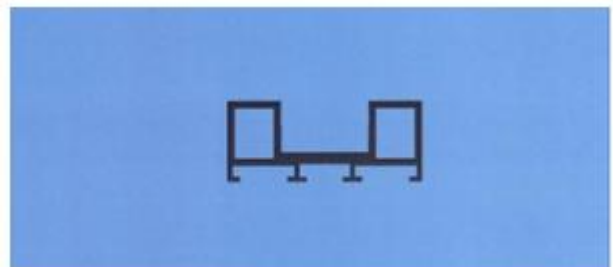

1.5



1.6



1.7

**CÔNG BÁO SỞ HỮU CÔNG NGHIỆP SỐ 416 TẬP A – QUYỀN 2 (11.2022)**

- (11) **45795**  
(21) 3-2022-01247 (28) 3  
(54) **LON ĐỰNG ĐỒ UỐNG** (51) **09-03**  
(22) 22/06/2022 (43) 25/11/2022  
(30) 008807812-0001 22/12/2021 EM;  
(73) **ANHEUSER-BUSCH INBEV S.A. (BE)**  
Grand Place 1, Brussels 1000, Belgium  
(72) 1. JAN DE SMET (BE)  
2. DAVID LIEB (US)  
(74) CÔNG TY LUẬT TNHH IP MAX (IPMAX LAW FIRM)  
(55)

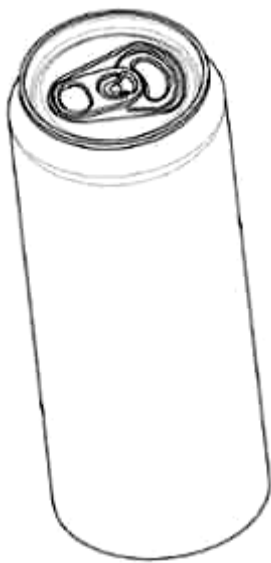

1.1



1.2



1.3



1.4

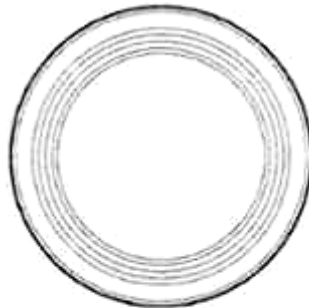

1.5

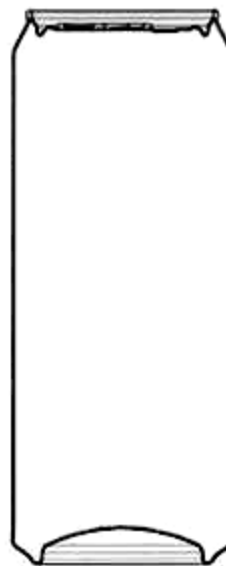

1.6

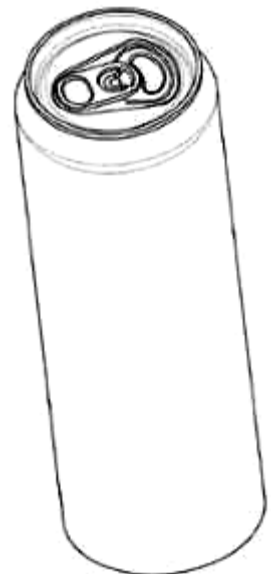

2.1

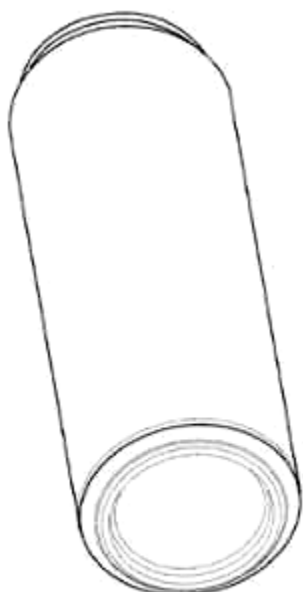

2.2



2.3



2.4

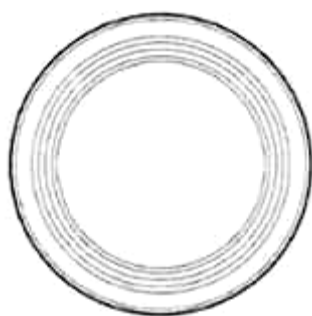

2.5



2.6

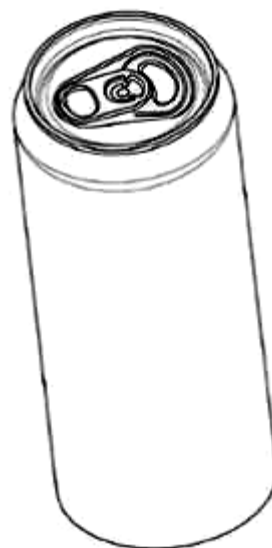

3.1

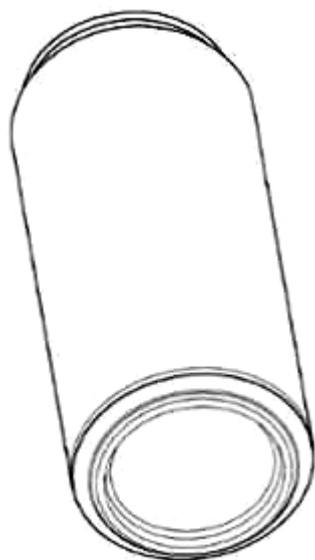

3.2



3.3



3.4

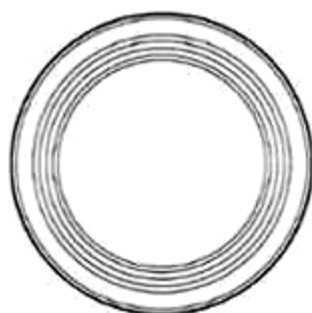

3.5



3.6

**CÔNG BÁO SỞ HỮU CÔNG NGHIỆP SỐ 416 TẬP A – QUYỀN 2 (11.2022)**

- (11) **45796**  
(21) 3-2022-01285 (28) 1  
(54) **TÚI GIỮ LẠNH** (51) **07-99**  
(22) 28/06/2022 (43) 25/11/2022  
(30) 30-2022-0001714 13/01/2022 KR;  
(73) **MACSUMSUK GM CO., LTD. (KR)**  
44, Hanje-gil, Daechang-myeon, Yeongcheon-si, Gyeongsangbuk- do, Republic of Korea  
(72) 1. SUNG GUN KWAK (KR)  
2. DA EUN KWAC (KR)  
(74) Công ty TNHH Dịch vụ Sở hữu trí tuệ KENFOX (KENFOX IP SERVICE CO.,LTD.)  
(55)

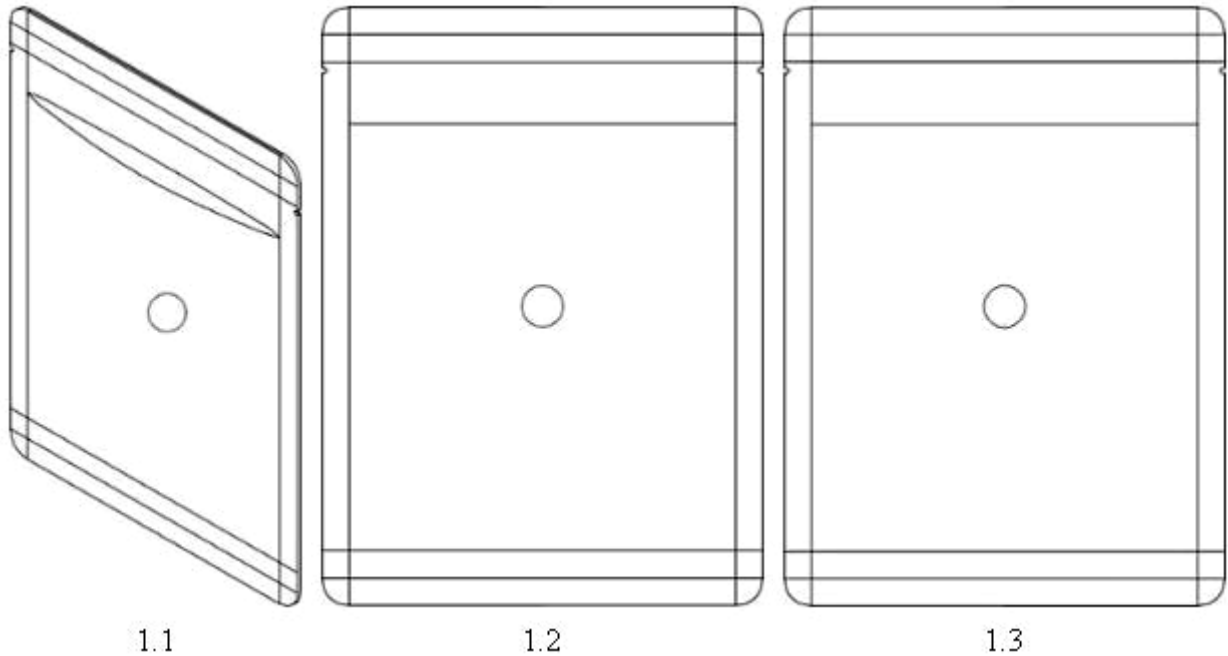



1.4



1.5



1.6

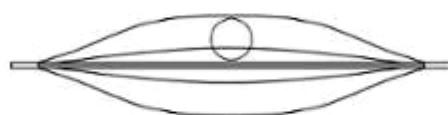

1.7

**CÔNG BÁO SỞ HỮU CÔNG NGHIỆP SỐ 416 TẬP A – QUYỀN 2 (11.2022)**

- (11) **45797**  
(21) 3-2022-01286 (28) 1  
(54) **THANH KIM LOẠI ĐỊNH HÌNH** (51) **25-01**  
(22) 28/06/2022 (43) 25/11/2022  
(73) **CÔNG TY CỔ PHẦN KENWIN (VN)**  
Tầng 4 tòa nhà VG Building, số 235 đường Nguyễn Trãi, phường Thanh Xuân  
Trung, quận Thanh Xuân, thành phố Hà Nội  
(72) Ngô Thọ Long (VN)  
(74) Công ty TNHH Sở hữu trí tuệ PADEMARK (PADEMARK CO.,LTD.)  
(55)



1.1



1.2



1.3

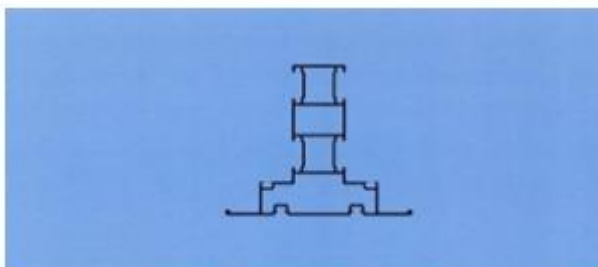

1.4

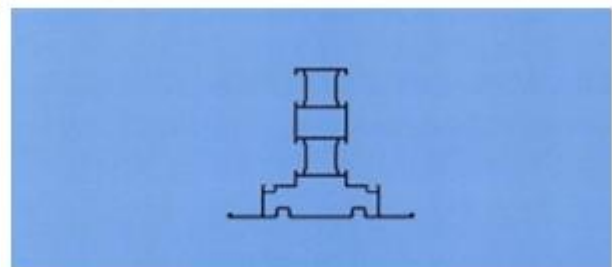

1.5





1.6



1.7

**CÔNG BÁO SỞ HỮU CÔNG NGHIỆP SỐ 416 TẬP A – QUYỀN 2 (11.2022)**

- (11) **45798**  
(21) 3-2022-01287 (28) 1  
(54) **THANH KIM LOẠI ĐỊNH HÌNH** (51) **25-01**  
(22) 28/06/2022 (43) 25/11/2022  
(73) **CÔNG TY CỔ PHẦN KENWIN (VN)**  
Tầng 4 tòa nhà VG Building, số 235 đường Nguyễn Trãi, phường Thanh Xuân  
Trung, quận Thanh Xuân, thành phố Hà Nội  
(72) Ngô Thọ Long (VN)  
(74) Công ty TNHH Sở hữu trí tuệ PADEMARK (PADEMARK CO.,LTD.)  
(55)



1.1



1.2



1.3

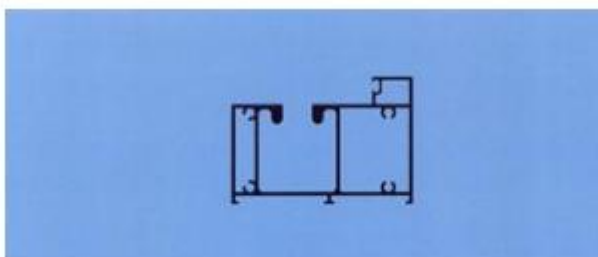

1.4

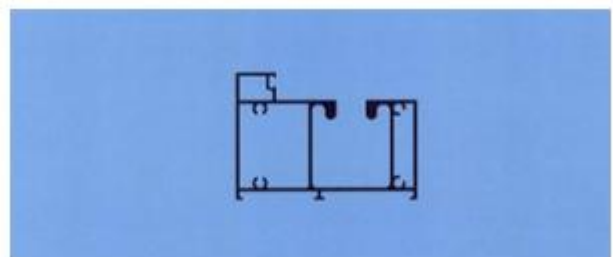

1.5



1.6



1.7

**CÔNG BÁO SỞ HỮU CÔNG NGHIỆP SỐ 416 TẬP A – QUYỀN 2 (11.2022)**

- (11) **45799**  
(21) 3-2022-01289 (28) 1  
(54) **THANH KIM LOẠI ĐỊNH HÌNH** (51) **25-01**  
(22) 28/06/2022 (43) 25/11/2022  
(73) **CÔNG TY CỔ PHẦN KENWIN (VN)**  
Tầng 4 tòa nhà VG Building, số 235 đường Nguyễn Trãi, phường Thanh Xuân  
Trung, quận Thanh Xuân, thành phố Hà Nội  
(72) Ngô Thọ Long (VN)  
(74) Công ty TNHH Sở hữu trí tuệ PADEMARK (PADEMARK CO.,LTD.)  
(55)



1.1



1.2



1.3

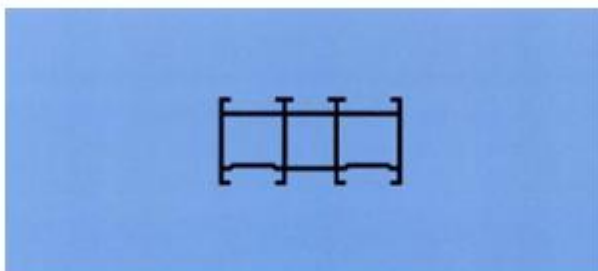

1.4

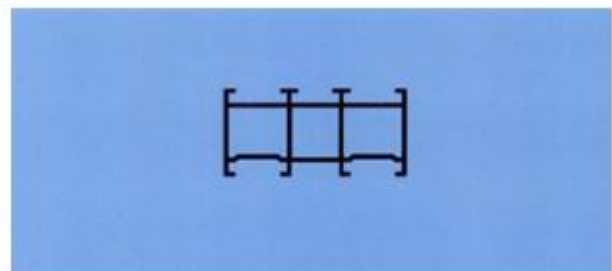

1.5



1.6



1.7

**CÔNG BÁO SỞ HỮU CÔNG NGHIỆP SỐ 416 TẬP A – QUYỀN 2 (11.2022)**

- (11) **45800**  
(21) 3-2022-01290 (28) 1  
(54) **THANH KIM LOẠI ĐỊNH HÌNH** (51) **25-01**  
(22) 28/06/2022 (43) 25/11/2022  
(73) **CÔNG TY CỔ PHẦN KENWIN (VN)**  
Tầng 4 tòa nhà VG Building, số 235 đường Nguyễn Trãi, phường Thanh Xuân  
Trung, quận Thanh Xuân, thành phố Hà Nội  
(72) Ngô Thọ Long (VN)  
(74) Công ty TNHH Sở hữu trí tuệ PADEMARK (PADEMARK CO.,LTD.)  
(55)



1.1



1.2



1.3

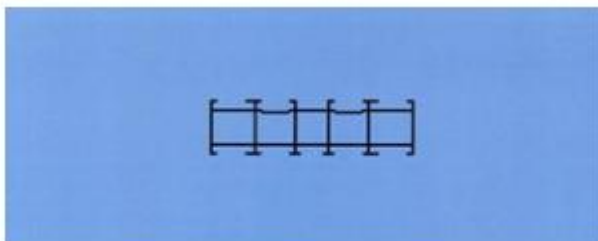

1.4

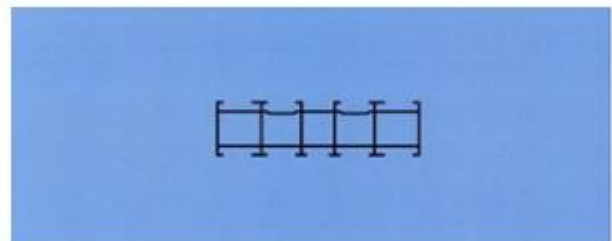

1.5



1.6



1.7

**CÔNG BÁO SỞ HỮU CÔNG NGHIỆP SỐ 416 TẬP A – QUYỀN 2 (11.2022)**

- (11) **45801**  
(21) 3-2022-01291 (28) 1  
(54) **THANH KIM LOẠI ĐỊNH HÌNH** (51) **25-01**  
(22) 28/06/2022 (43) 25/11/2022  
(73) **CÔNG TY CỔ PHẦN KENWIN (VN)**  
Tầng 4 tòa nhà VG Building, số 235 đường Nguyễn Trãi, phường Thanh Xuân  
Trung, quận Thanh Xuân, thành phố Hà Nội  
(72) Ngô Thọ Long (VN)  
(74) Công ty TNHH Sở hữu trí tuệ PADEMARK (PADEMARK CO.,LTD.)  
(55)



1.1



1.2



1.3

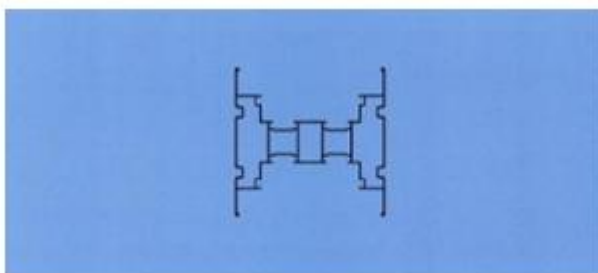

1.4

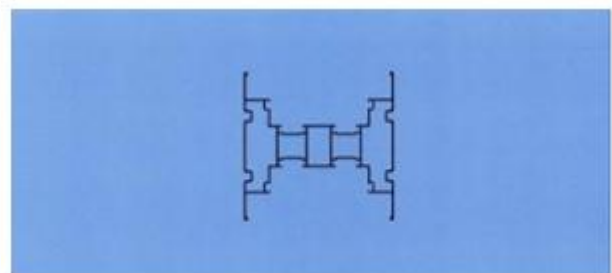

1.5



1.6



1.7

**CÔNG BÁO SỞ HỮU CÔNG NGHIỆP SỐ 416 TẬP A – QUYỀN 2 (11.2022)**

- (11) **45802**  
(21) 3-2022-01292 (28) 1  
(54) **THANH KIM LOẠI ĐỊNH HÌNH** (51) **25-01**  
(22) 28/06/2022 (43) 25/11/2022  
(73) **CÔNG TY CỔ PHẦN KENWIN (VN)**  
Tầng 4 tòa nhà VG Building, số 235 đường Nguyễn Trãi, phường Thanh Xuân  
Trung, quận Thanh Xuân, thành phố Hà Nội  
(72) Ngô Thọ Long (VN)  
(74) Công ty TNHH Sở hữu trí tuệ PADEMARK (PADEMARK CO.,LTD.)  
(55)



1.1



1.2



1.3

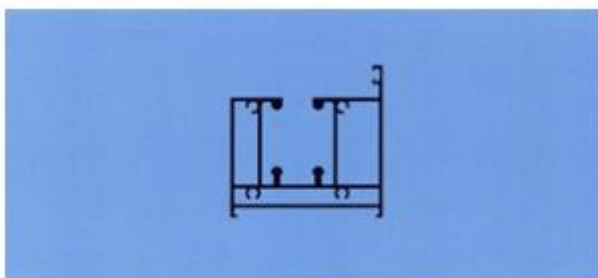

1.4

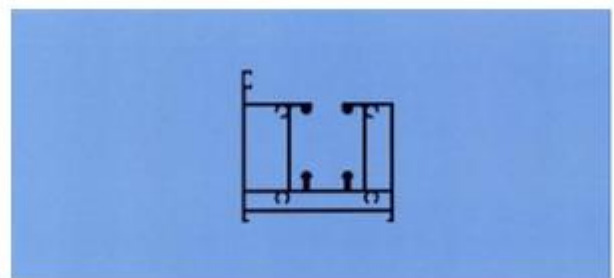

1.5

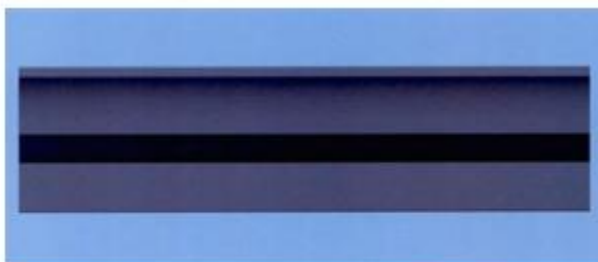

1.6



1.7

**CÔNG BÁO SỞ HỮU CÔNG NGHIỆP SỐ 416 TẬP A – QUYỀN 2 (11.2022)**

- (11) **45803**  
(21) 3-2022-01293 (28) 1  
(54) **THANH KIM LOẠI ĐỊNH HÌNH** (51) **25-01**  
(22) 28/06/2022 (43) 25/11/2022  
(73) **CÔNG TY CỔ PHẦN KENWIN (VN)**  
Tầng 4 tòa nhà VG Building, số 235 đường Nguyễn Trãi, phường Thanh Xuân  
Trung, quận Thanh Xuân, thành phố Hà Nội  
(72) Ngô Thọ Long (VN)  
(74) Công ty TNHH Sở hữu trí tuệ PADEMARK (PADEMARK CO.,LTD.)  
(55)



1.1



1.2



1.3

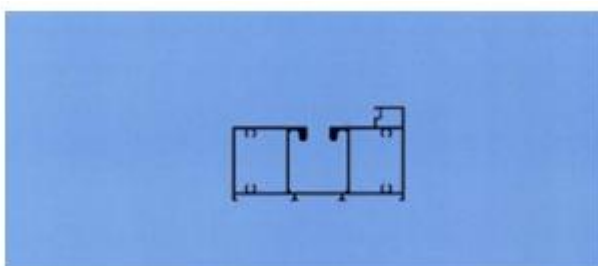

1.4

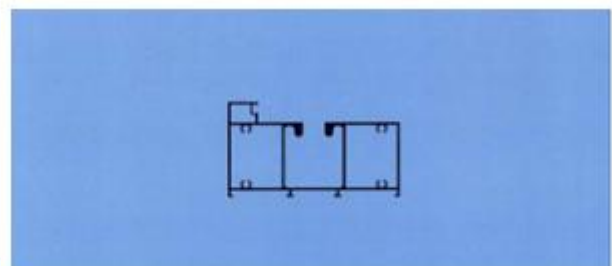

1.5



1.6

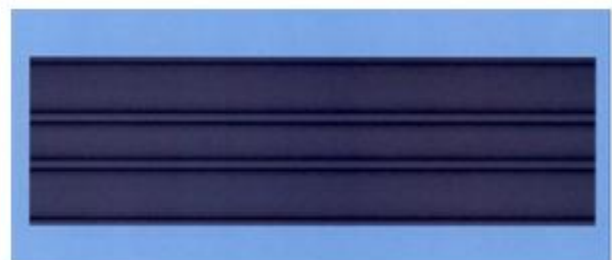

1.7



**CÔNG BÁO SỞ HỮU CÔNG NGHIỆP SỐ 416 TẬP A – QUYỀN 2 (11.2022)**

- (11) **45804**  
(21) 3-2022-01294 (28) 1  
(54) **THANH KIM LOẠI ĐỊNH HÌNH** (51) **25-01**  
(22) 28/06/2022 (43) 25/11/2022  
(73) **CÔNG TY CỔ PHẦN KENWIN (VN)**  
Tầng 4 tòa nhà VG Building, số 235 đường Nguyễn Trãi, phường Thanh Xuân  
Trung, quận Thanh Xuân, thành phố Hà Nội  
(72) Ngô Thọ Long (VN)  
(74) Công ty TNHH Sở hữu trí tuệ PADEMARK (PADEMARK CO.,LTD.)  
(55)



1.1



1.2



1.3

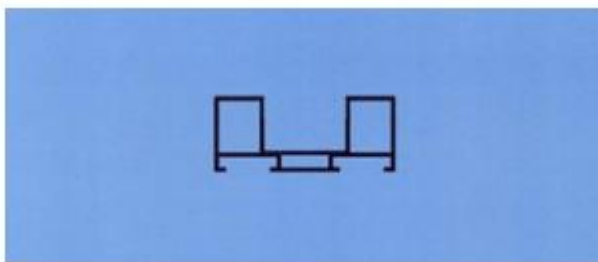

1.4

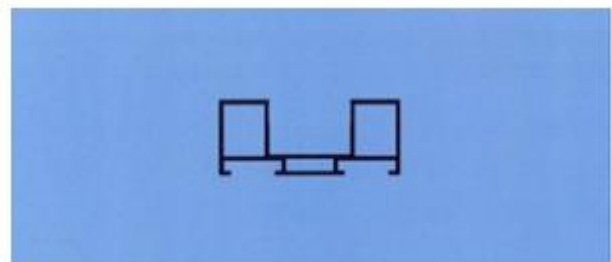

1.5



1.6



1.7



**CÔNG BÁO SỞ HỮU CÔNG NGHIỆP SỐ 416 TẬP A – QUYỀN 2 (11.2022)**

- (11) **45805**  
(21) 3-2022-01295 (28) 1  
(54) **THANH KIM LOẠI ĐỊNH HÌNH** (51) **25-01**  
(22) 28/06/2022 (43) 25/11/2022  
(73) **CÔNG TY CỔ PHẦN KENWIN (VN)**  
Tầng 4 tòa nhà VG Building, số 235 đường Nguyễn Trãi, phường Thanh Xuân  
Trung, quận Thanh Xuân, thành phố Hà Nội  
(72) Ngô Thọ Long (VN)  
(74) Công ty TNHH Sở hữu trí tuệ PADEMARK (PADEMARK CO.,LTD.)  
(55)



1.1



1.2



1.3

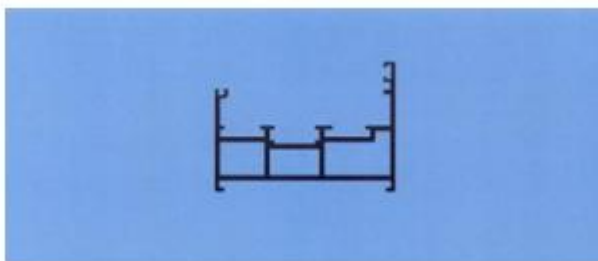

1.4

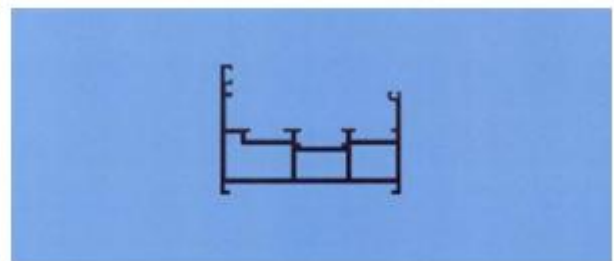

1.5



1.6



1.7

**CÔNG BÁO SỞ HỮU CÔNG NGHIỆP SỐ 416 TẬP A – QUYỀN 2 (11.2022)**

- (11) **45806**  
(21) 3-2022-01296 (28) 1  
(54) **THANH KIM LOẠI ĐỊNH HÌNH** (51) **25-01**  
(22) 28/06/2022 (43) 25/11/2022  
(73) **CÔNG TY CỔ PHẦN KENWIN (VN)**  
Tầng 4 tòa nhà VG Building, số 235 đường Nguyễn Trãi, phường Thanh Xuân  
Trung, quận Thanh Xuân, thành phố Hà Nội  
(72) Ngô Thọ Long (VN)  
(74) Công ty TNHH Sở hữu trí tuệ PADEMARK (PADEMARK CO.,LTD.)  
(55)



1.1



1.2



1.3

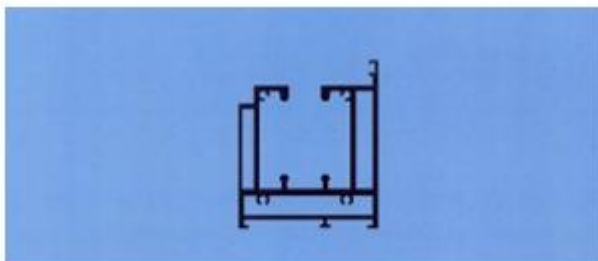

1.4

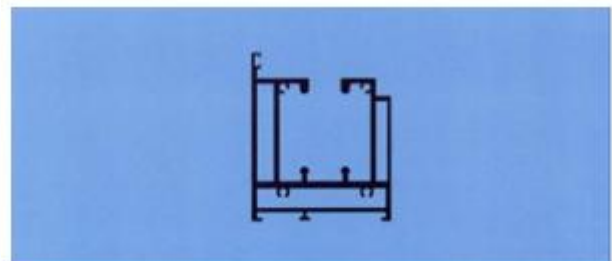

1.5



1.6



1.7

**CÔNG BÁO SỞ HỮU CÔNG NGHIỆP SỐ 416 TẬP A – QUYỀN 2 (11.2022)**

- (11) **45807**  
(21) 3-2022-01297 (28) 1  
(54) **THANH KIM LOẠI ĐỊNH HÌNH** (51) **25-01**  
(22) 28/06/2022 (43) 25/11/2022  
(73) **CÔNG TY CỔ PHẦN KENWIN (VN)**  
Tầng 4 tòa nhà VG Building, số 235 đường Nguyễn Trãi, phường Thanh Xuân  
Trung, quận Thanh Xuân, thành phố Hà Nội  
(72) Ngô Thọ Long (VN)  
(74) Công ty TNHH Sở hữu trí tuệ PADEMARK (PADEMARK CO.,LTD.)  
(55)

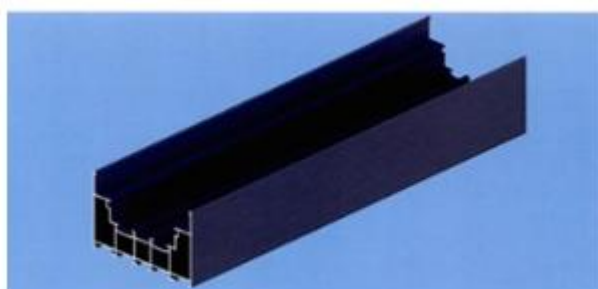

1.1



1.2



1.3

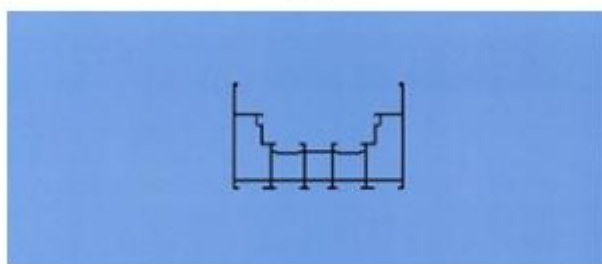

1.4

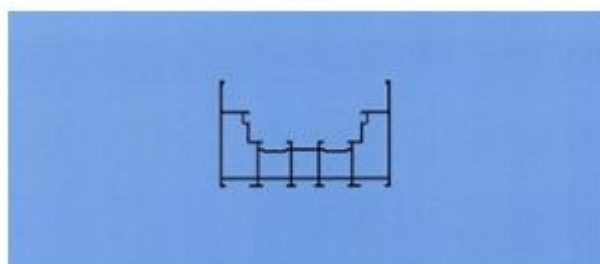

1.5



1.6



1.7

**CÔNG BÁO SỞ HỮU CÔNG NGHIỆP SỐ 416 TẬP A – QUYỀN 2 (11.2022)**

- (11) **45808**  
(21) 3-2022-01298 (28) 1  
(54) **THANH KIM LOẠI ĐỊNH HÌNH** (51) **25-01**  
(22) 28/06/2022 (43) 25/11/2022  
(73) **CÔNG TY CỔ PHẦN KENWIN (VN)**  
Tầng 4 tòa nhà VG Building, số 235 đường Nguyễn Trãi, phường Thanh Xuân  
Trung, quận Thanh Xuân, thành phố Hà Nội  
(72) Ngô Thọ Long (VN)  
(74) Công ty TNHH Sở hữu trí tuệ PADEMARK (PADEMARK CO.,LTD.)  
(55)

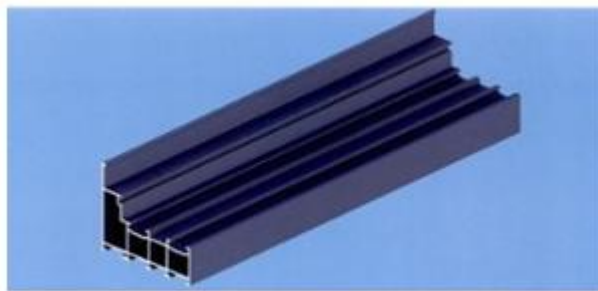

1.1

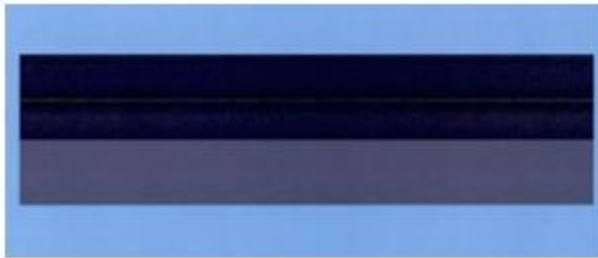

1.2



1.3

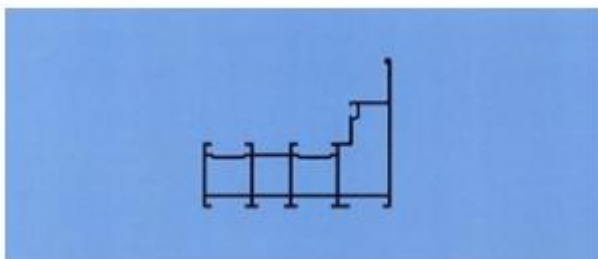

1.4

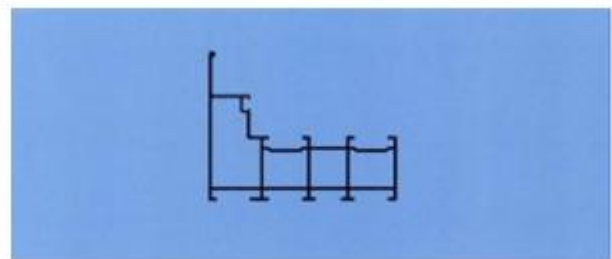

1.5

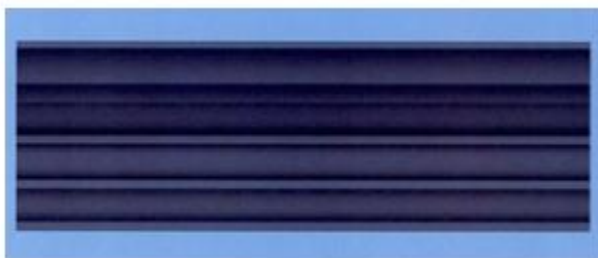

1.6



1.7

**CÔNG BÁO SỞ HỮU CÔNG NGHIỆP SỐ 416 TẬP A – QUYỀN 2 (11.2022)**

(11) **45809**

(21) 3-2022-01323

(28) 1

(54) **MÁY LỌC NƯỚC**

(51) **23-01**

(22) 30/06/2022

(43) 25/11/2022

(73) **CÔNG TY TNHH MÁY LỌC NƯỚC TRƯỜNG TIỀN (VN)**

31 đường Lâm Văn Bền, phường Tân Thuận Tây, quận 7, thành phố Hồ Chí Minh

(72) Nguyễn Hoàng Minh (VN)

(55)



1.1



1.2



1.3



1.4



1.5



1.6



1.7

**CÔNG BÁO SỞ HỮU CÔNG NGHIỆP SỐ 416 TẬP A – QUYỀN 2 (11.2022)**

- (11) **45810**  
(21) 3-2022-01324 (28) 1  
(54) **MÁY LỌC NƯỚC** (51) **23-01**  
(22) 30/06/2022 (43) 25/11/2022  
(73) **CÔNG TY TNHH MÁY LỌC NƯỚC TRƯỜNG TIỀN (VN)**  
31 đường Lâm Văn Bền, phường Tân Thuận Tây, quận 7, thành phố Hồ Chí Minh  
(72) Nguyễn Hoàng Minh (VN)  
(55)



1.1



1.2



1.3



1.4



1.5



1.6



1.7

- (11) **45811**  
(21) 3-2022-01325 (28) 1  
(54) **ĐỒ CHƠI GHEP HÌNH** (51) **21-01**  
(22) 30/06/2022 (43) 25/11/2022  
(30) 202130880784.2 31/12/2021 CN;  
(73) **SHENZHEN DASAM ELECTRIC APPLIANCES CO., LTD. (CN)**  
Room A8, Block R2-A, Gaoxin Ind Village, No. 020, Gaoxin South 7th Road,  
Yuehai Street, Nanshan, Shenzhen, China  
(72) Yong Chen (CN)  
(74) Công ty TNHH ADASTRA IP (VIỆT NAM) (ADASTRA IP (VIETNAM) CO.,  
LTD.)  
(55)

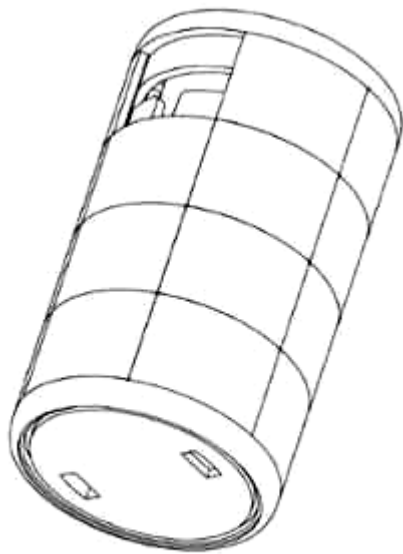

1.1

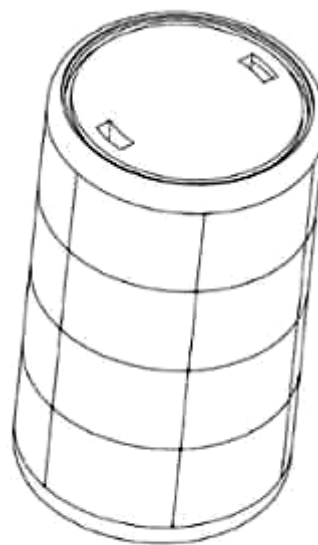

1.2

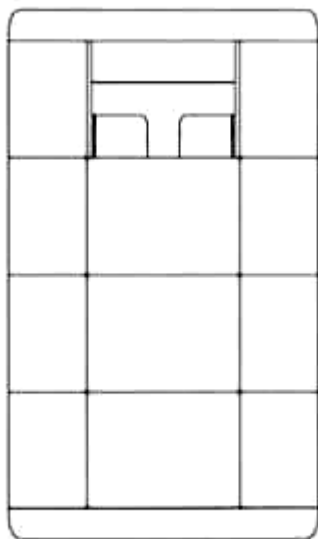

1.3



1.4

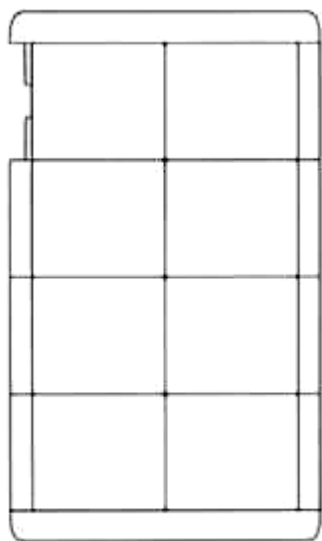

1.5

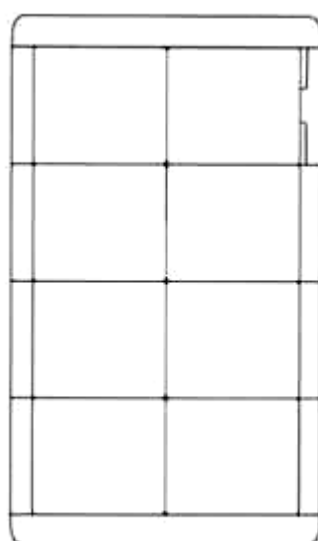

1.6

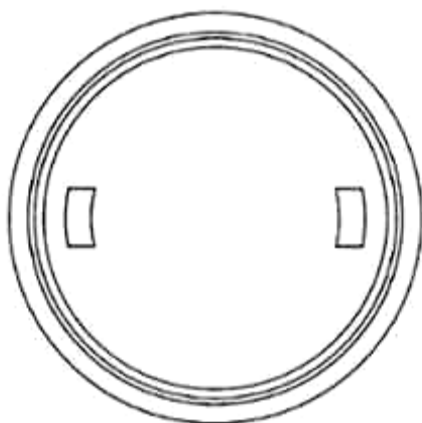

1.7

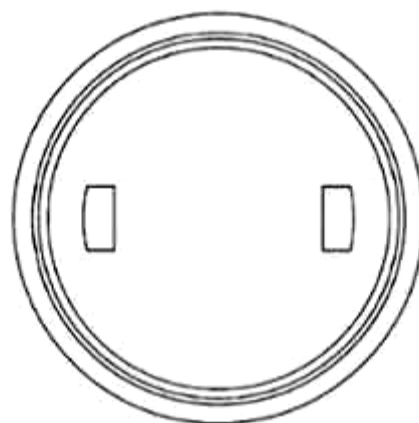

1.8



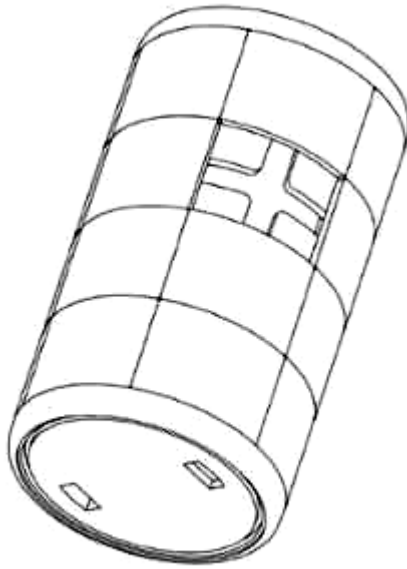

1.9

- (11) **45812**  
(21) 3-2022-01351 (28) 1  
(54) **KHỚP NỐI KHUNG VỠNG** (51) **06-02**  
(22) 05/07/2022 (43) 25/11/2022  
(73) **CÔNG TY TNHH MỘT THÀNH VIÊN ĐẦU TƯ PHÁT TRIỂN SẢN XUẤT THƯƠNG MẠI VÀ DỊCH VỤ HOÀNG MINH (VN)**  
79/8A Phạm Viêt Chánh, phường 19, quận Bình Thạnh, thành phố Hồ Chí Minh  
(72) Nguyễn Minh Tài (VN)  
(74) Công ty Luật TNHH bản quyền Quốc tế (CIS LAW FIRM)  
(55)

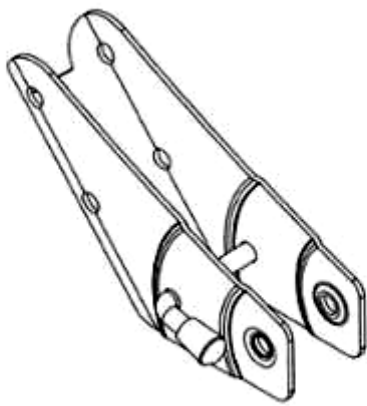

1.1

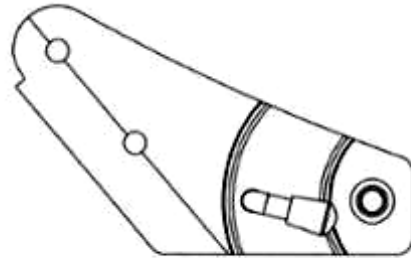

1.2

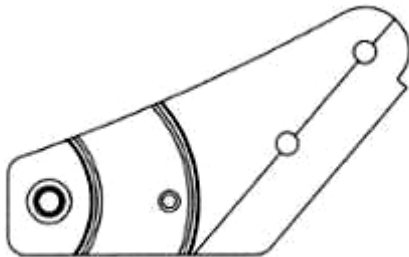

1.3



1.4

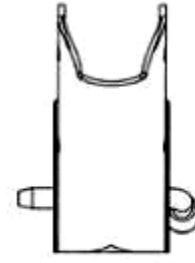

1.5

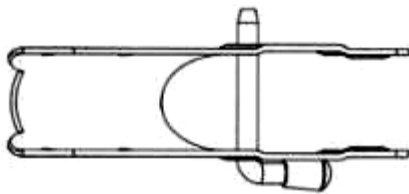

1.6

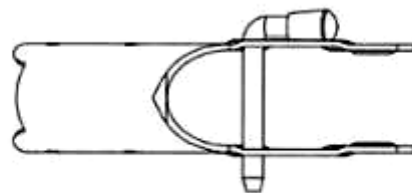

1.7

- (11) **45813**  
(21) 3-2022-01393 (28) 1  
(54) **NỒI CHIÊN KHÔNG DẦU** (51) **07-02**  
(22) 12/07/2022 (43) 25/11/2022  
(30) 30-2022-0001707 13/01/2022 KR;  
(73) **LOCK & LOCK CO., LTD (KR)**  
104, Sapgyocheon-ro, Seonjang-myeon, Asan-si, Chungcheongnam-do, Republic  
of Korea  
(72) LEE, Kyung Mee (KR)  
(74) Công ty TNHH Tầm nhìn và Liên danh (VISION & ASSOCIATES CO.LTD.)  
(55)

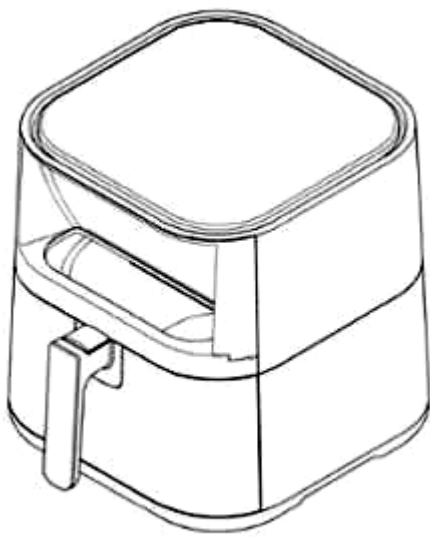

1.1

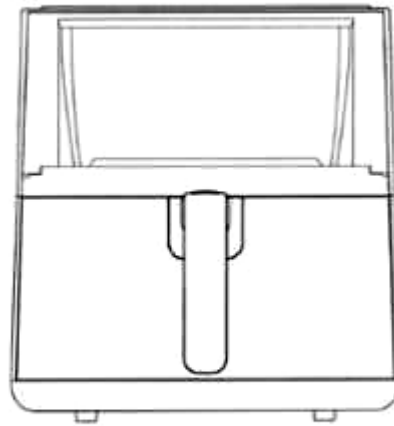

1.2

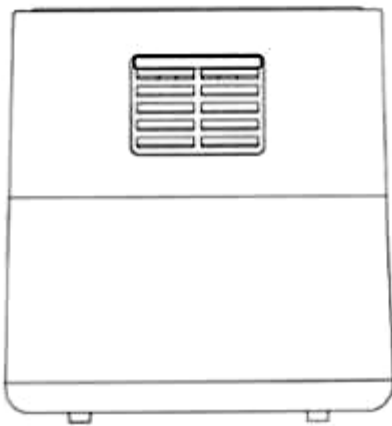

1.3

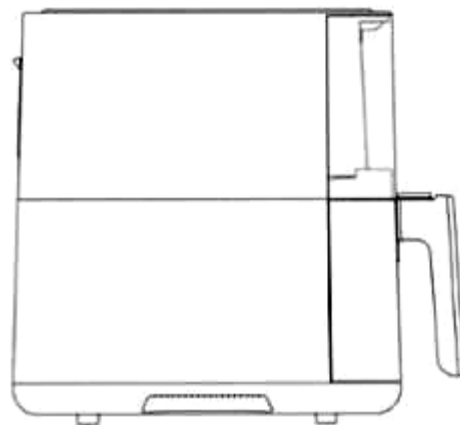

1.4

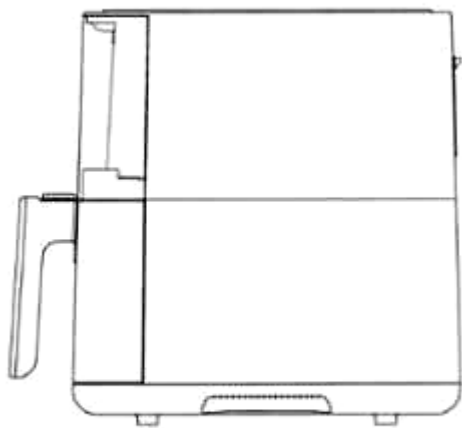

1.5

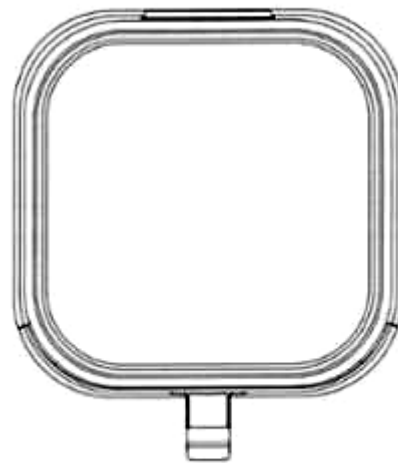

1.6

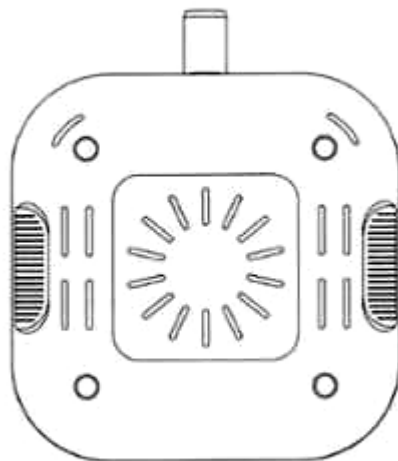

1.7

**CÔNG BÁO SỞ HỮU CÔNG NGHIỆP SỐ 416 TẬP A – QUYỀN 2 (11.2022)**

- (11) **45814**  
(21) 3-2022-01394 (28) 2  
(54) **LÒ VI SÓNG TỰ ĐỘNG** (51) **07-02**  
(22) 12/07/2022 (43) 25/11/2022  
(73) **CÔNG TY CỔ PHẦN RYNAN TECHNOLOGIES VIETNAM (VN)**  
Áp Long Trì, xã Long Đức, thành phố Trà Vinh, tỉnh Trà Vinh  
(72) 1. NGUYỄN THANH MỸ (VN)  
2. PHẠM THÁI BÌNH (VN)  
3. LÂM THANH TUẤN (VN)  
4. ĐÀO THANH TUẤN (VN)  
5. TÔ HUỖNH NGỌC DUY (VN)  
6. NGUYỄN ANH THÔNG (VN)  
(74) Công ty TNHH Đại Tín và Liên Danh (DAITIN AND ASSOCIATES CO.,LTD)  
(55)



1.1

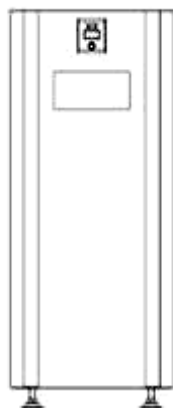

1.2

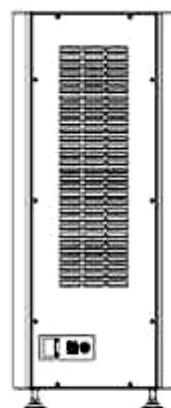

1.3



1.4

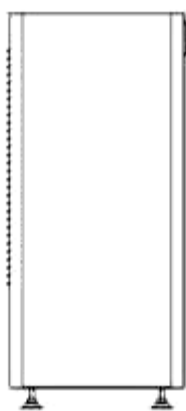

1.5



1.6

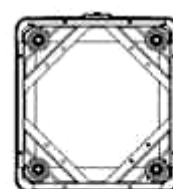

1.7

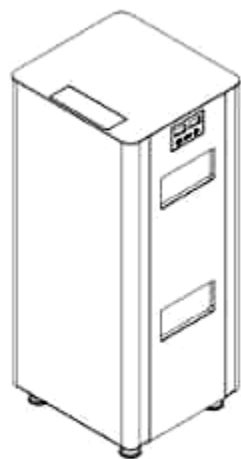

2.1

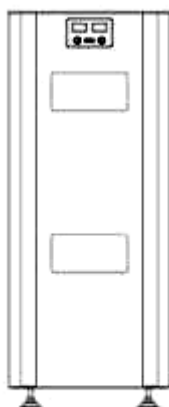

2.2

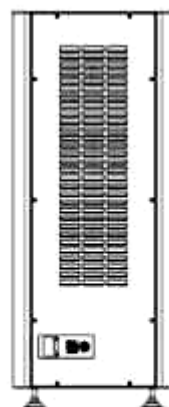

2.3

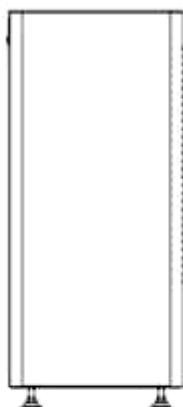

2.4



2.5



2.6

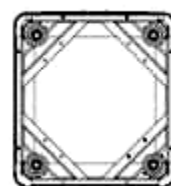

2.7

**CÔNG BÁO SỞ HỮU CÔNG NGHIỆP SỐ 416 TẬP A – QUYỀN 2 (11.2022)**

(11) **45815**

(21) 3-2022-01426

(28) 1

(54) **XE MÔ TÔ**

(51) **12-11**

(22) 15/07/2022

(43) 25/11/2022

(73) **SANYANG MOTOR CO., LTD. (TW)**

No. 184, Keng Tzu Kou, Shang Keng Village, Hsin Fong Shiang, Hsinchu County  
304, TAIWAN

(72) Wen-Pin CHAN (TW)

(74) Công ty TNHH Trường Xuân (AGELESS CO.,LTD.)

(55)



1.1



1.2



1.3



1.4



1.5



1.6



1.7



1.8



1.9



1.10



**CÔNG BÁO SỞ HỮU CÔNG NGHIỆP SỐ 416 TẬP A – QUYỀN 2 (11.2022)**

- (11) **45816**  
(21) 3-2022-01468 (28) 1  
(54) **CHAI** (51) **09-01**  
(22) 22/07/2022 (43) 25/11/2022  
(73) **THE COCA-COLA COMPANY (US)**  
One Coca-Cola Plaza, NW, Atlanta, GA 30313, United States of America  
(72) Xie Enxing (CN)  
(74) Công ty Luật TNHH ROUSE Việt Nam (ROUSE LAW CO.,LTD)  
(55)

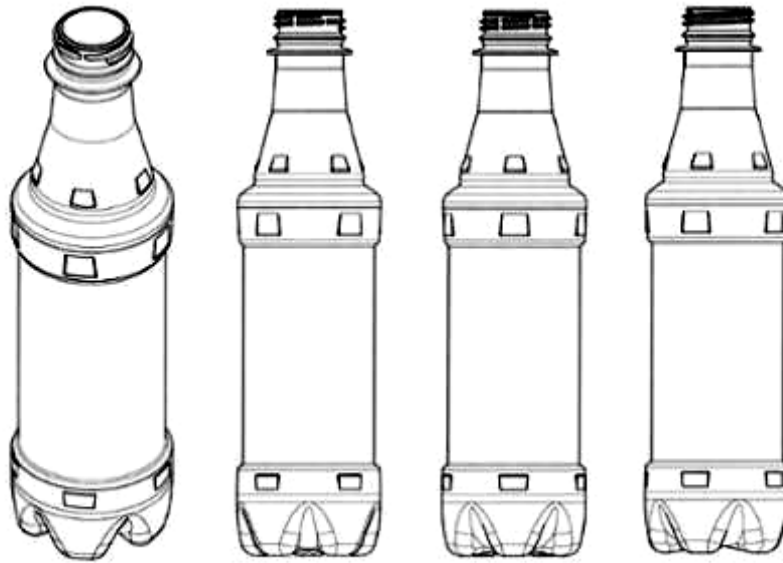

1.1

1.2

1.3

1.4



1.5

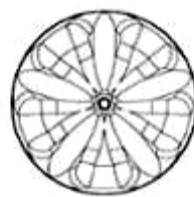

1.6

**CÔNG BÁO SỞ HỮU CÔNG NGHIỆP SỐ 416 TẬP A – QUYỀN 2 (11.2022)**

- (11) **45817**  
(21) 3-2022-01483 (28) 1  
(54) **ĐẦU NỐI LẮP GHÉP CHO LỒNG CÁ** (51) **23-01**  
(22) 25/07/2022 (43) 25/11/2022  
(73) **CÔNG TY CỔ PHẦN TẬP ĐOÀN NHỰA SUPER TRƯỜNG PHÁT (VN)**  
Số T151, lô đất H4, Khu đấu giá 31ha, thị trấn Trâu Quỳ, huyện Gia Lâm, thành phố Hà Nội  
(72) Phạm Quốc Chính (VN)  
(74) Công ty TNHH Sở hữu trí tuệ VIPATCO (VIPATCO CO., LTD.)  
(55)

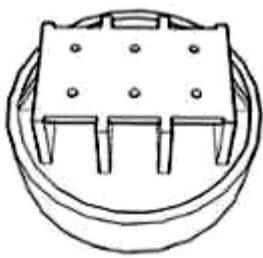

1.1

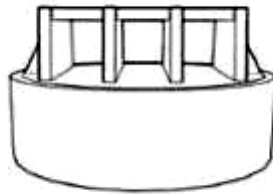

1.2

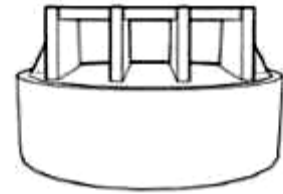

1.3



1.4

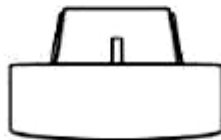

1.5

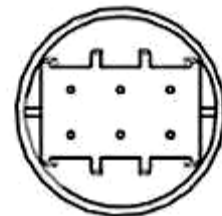

1.6



1.7

- (11) **45818**  
(21) 3-2022-01487 (28) 1  
(54) **HỘP ĐỰNG THỰC PHẨM CHO TRẺ EM** (51) **07-07**  
(22) 25/07/2022 (43) 25/11/2022  
(30) 30-2022-0007246 22/02/2022 KR;  
(73) **LOCK & LOCK CO., LTD (KR)**  
104, Sapgyocheon-ro, Seonjang-myeon, Asan-si, Chungcheongnam-do, Republic of Korea  
(72) LEE, Kyung Mee (KR)  
(74) Công ty TNHH Tầm nhìn và Liên danh (VISION & ASSOCIATES CO.LTD.)  
(55)

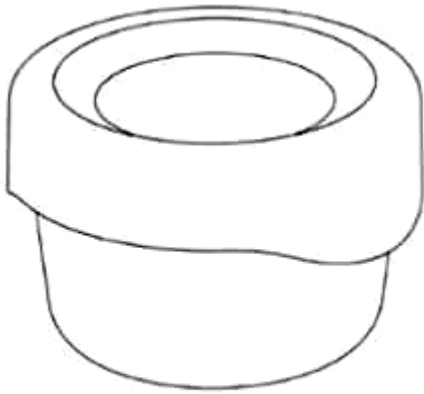

1.1

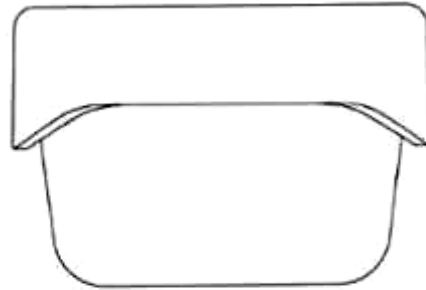

1.2

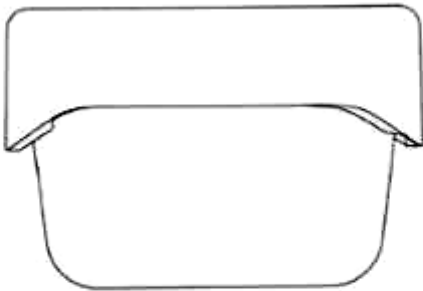

1.3

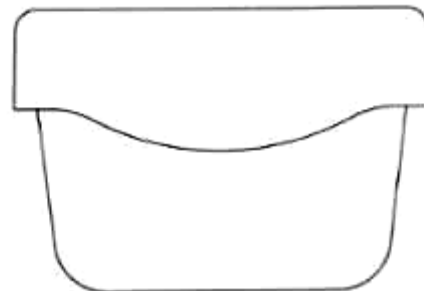

1.4

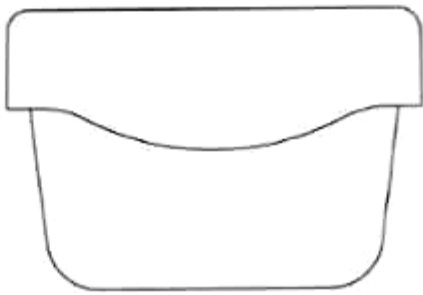

1.5

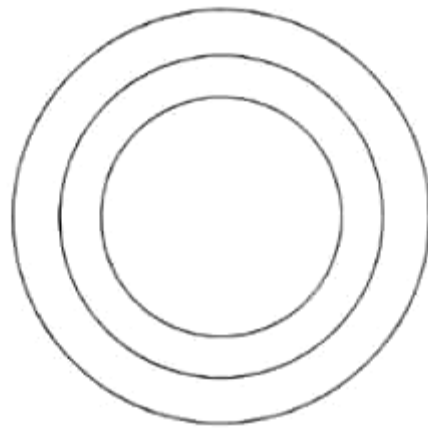

1.6

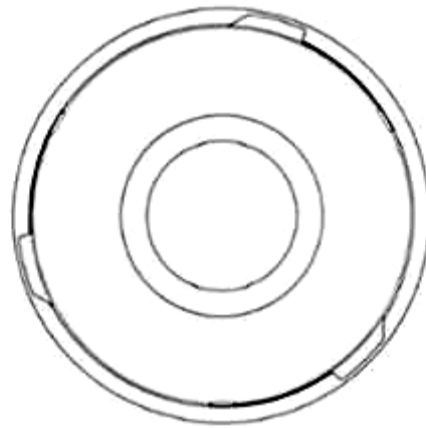

1.7

- (11) **45819**  
(21) 3-2022-01488 (28) 1  
(54) **TAY CẦM CHO DỤNG CỤ NẤU ĂN** (51) **07-02**  
(22) 25/07/2022 (43) 25/11/2022  
(30) 30-2022-0007300 22/02/2022 KR;  
(73) **LOCK & LOCK CO., LTD (KR)**  
104, Sapgyocheon-ro, Seonjang-myeon, Asan-si, Chungcheongnam-do, Republic of Korea  
(72) SHIM, Dong Seop (KR)  
(74) Công ty TNHH Tầm nhìn và Liên danh (VISION & ASSOCIATES CO.LTD.)  
(55)

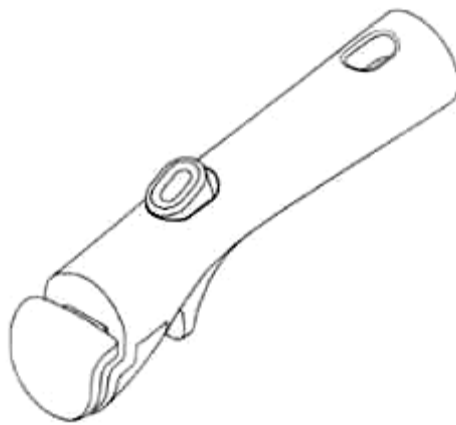

1.1



1.2



1.3

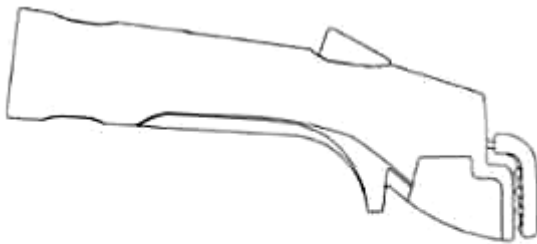

1.4



1.5

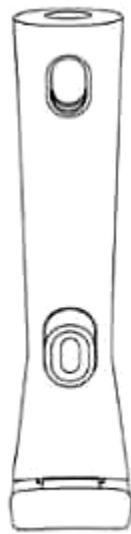

1.6

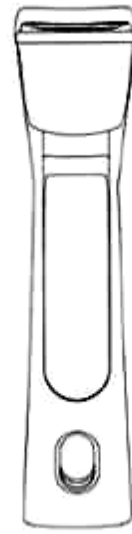

1.7

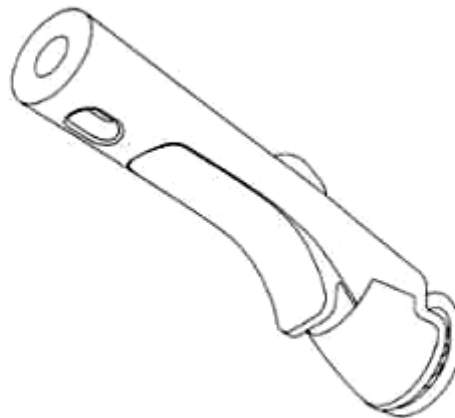

1.8

- (11) **45820**  
(21) 3-2022-01489 (28) 1  
(54) **NẤP HỘP ĐỰNG THỰC PHẨM** (51) **07-07; 09-07**  
(22) 25/07/2022 (43) 25/11/2022  
(30) 30-2022-0007245 22/02/2022 KR;  
(73) **LOCK & LOCK CO., LTD (KR)**  
104, Sapgyocheon-ro, Seonjang-myeon, Asan-si, Chungcheongnam-do, Republic of Korea  
(72) LEE, Kyung Mee (KR)  
(74) Công ty TNHH Tầm nhìn và Liên danh (VISION & ASSOCIATES CO.LTD.)  
(55)

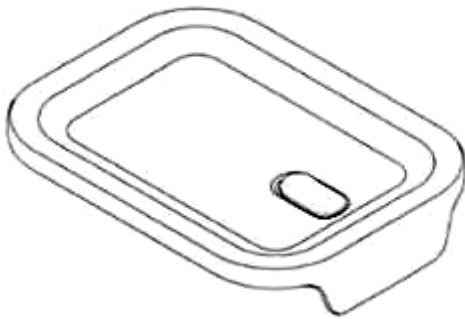

1.1



1.2

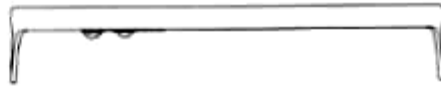

1.3



1.4



1.5

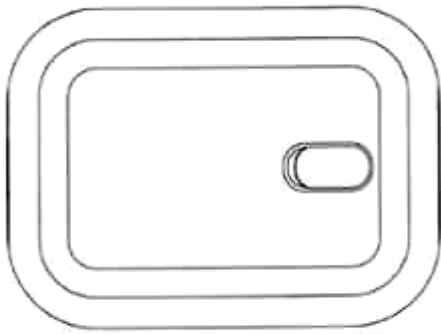

1.6



1.7



1.8



- (11) **45821**  
(21) 3-2022-01490 (28) 1  
(54) **HỘP ĐỰNG THỰC PHẨM** (51) **07-07; 09-03**  
(22) 25/07/2022 (43) 25/11/2022  
(30) 30-2022-0007244 22/02/2022 KR;  
(73) **LOCK & LOCK CO., LTD (KR)**  
104, Sapgyocheon-ro, Seonjang-myeon, Asan-si, Chungcheongnam-do, Republic of Korea  
(72) KIM, Seon Jeong (KR)  
(74) Công ty TNHH Tầm nhìn và Liên danh (VISION & ASSOCIATES CO.LTD.)  
(55)

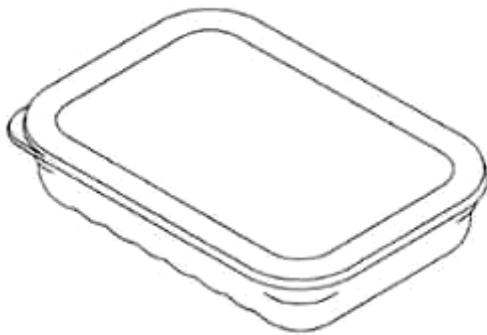

1.1



1.2



1.3



1.4



1.5

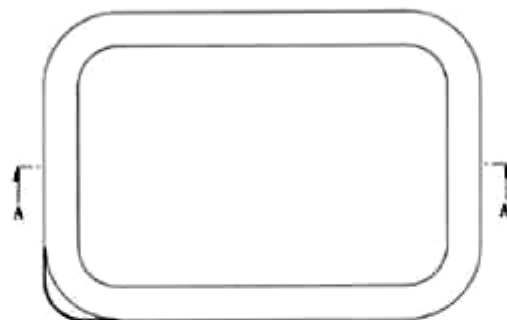

1.6



1.7

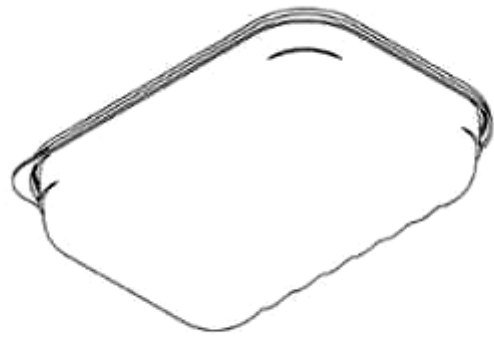

1.8



1.9

- (11) **45822**  
(21) 3-2022-01491 (28) 1  
(54) **CỐC** (51) **07-01**  
(22) 25/07/2022 (43) 25/11/2022  
(30) 30-2022-0010676 18/03/2022 KR;  
(73) **LOCK & LOCK CO., LTD (KR)**  
104, Sapgyocheon-ro, Seonjang-myeon, Asan-si, Chungcheongnam-do, Republic  
of Korea  
(72) SONG, Ga Young (KR)  
(74) Công ty TNHH Tầm nhìn và Liên danh (VISION & ASSOCIATES CO.LTD.)  
(55)



1.1



1.2



1.3

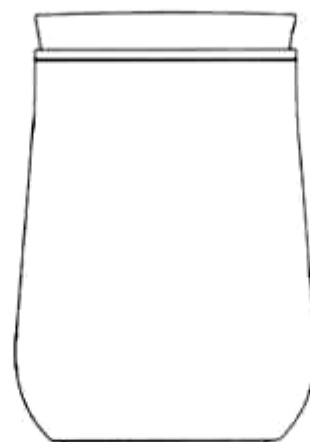

1.4

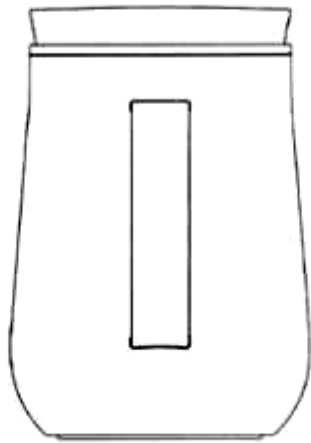

1.5

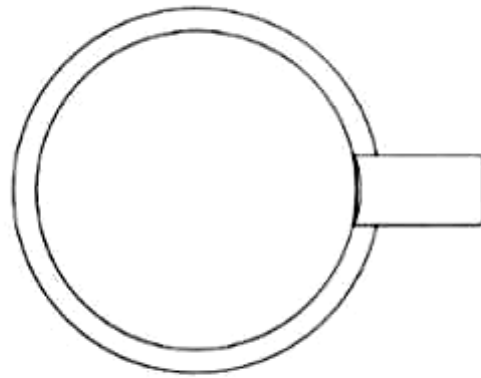

1.6

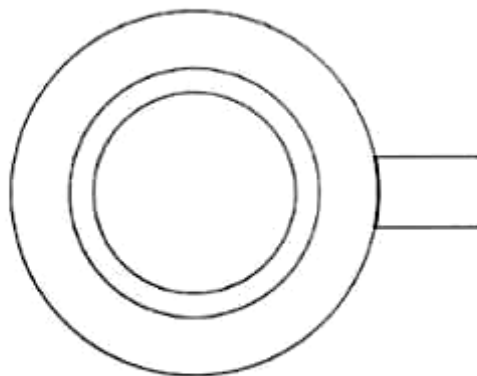

1.7

**CÔNG BÁO SỞ HỮU CÔNG NGHIỆP SỐ 416 TẬP A – QUYỀN 2 (11.2022)**

- (11) **45823**  
(21) 3-2022-01492 (28) 1  
(54) **NỒI** (51) **07-02**  
(22) 25/07/2022 (43) 25/11/2022  
(30) 30-2022-0010677 18/03/2022 KR;  
(73) **LOCK & LOCK CO., LTD (KR)**  
104, Sapgyocheon-ro, Seonjang-myeon, Asan-si, Chungcheongnam-do, Republic of Korea  
(72) KIM, Seon Jeong (KR)  
(74) Công ty TNHH Tầm nhìn và Liên danh (VISION & ASSOCIATES CO.LTD.)  
(55)



1.1



1.2



1.3



1.4



1.5

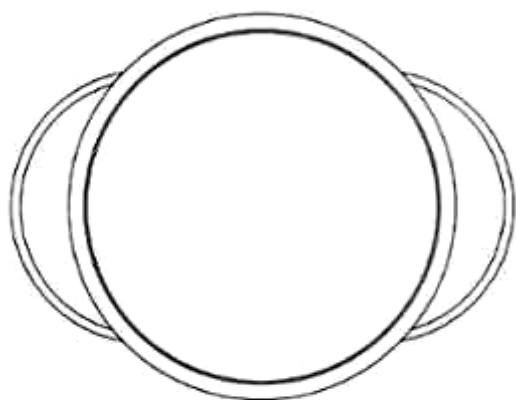

1.6

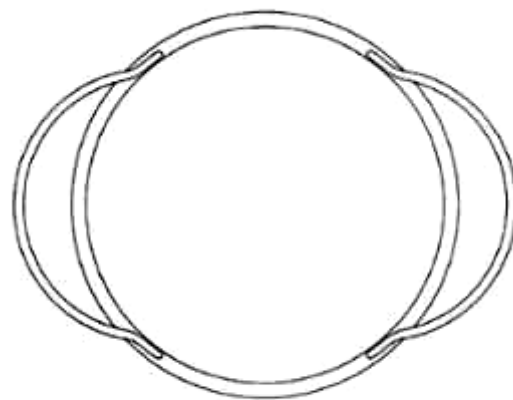

1.7

**CÔNG BÁO SỞ HỮU CÔNG NGHIỆP SỐ 416 TẬP A – QUYỀN 2 (11.2022)**

- (11) **45824**  
(21) 3-2022-01493 (28) 1  
(54) **BÌNH ĐỰNG NƯỚC UỐNG** (51) **07-01**  
(22) 25/07/2022 (43) 25/11/2022  
(30) 30-2022-0011974 28/03/2022 KR;  
(73) **LOCK & LOCK CO., LTD (KR)**  
104, Sapgyocheon-ro, Seonjang-myeon, Asan-si, Chungcheongnam-do, Republic of Korea  
(72) SHIM, Dong Seop (KR)  
(74) Công ty TNHH Tầm nhìn và Liên danh (VISION & ASSOCIATES CO.LTD.)  
(55)



1.1



1.2



1.3

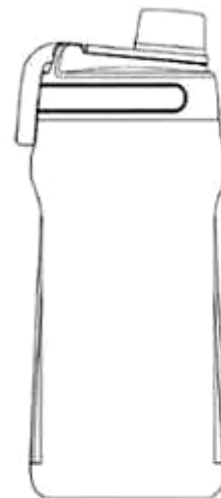

1.4



1.5



1.6

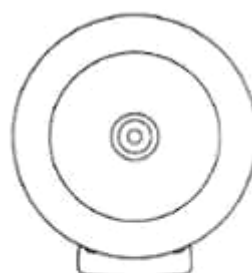

1.7



1.8

**CÔNG BÁO SỞ HỮU CÔNG NGHIỆP SỐ 416 TẬP A – QUYỀN 2 (11.2022)**

- (11) **45825**  
(21) 3-2022-01529 (28) 1  
(54) **THANH KIM LOẠI ĐỊNH HÌNH** (51) **25-01**  
(22) 28/07/2022 (43) 25/11/2022  
(73) **CÔNG TY CỔ PHẦN TẬP ĐOÀN KENWIN (VN)**  
Tầng 4 tòa nhà VG Building, số 235 đường Nguyễn Trãi, phường Thanh Xuân  
Trung, quận Thanh Xuân, thành phố Hà Nội  
(72) Ngô Thọ Long (VN)  
(74) Công ty TNHH Sở hữu trí tuệ PADEMARK (PADEMARK CO.,LTD.)  
(55)



1.1



1.2



1.3

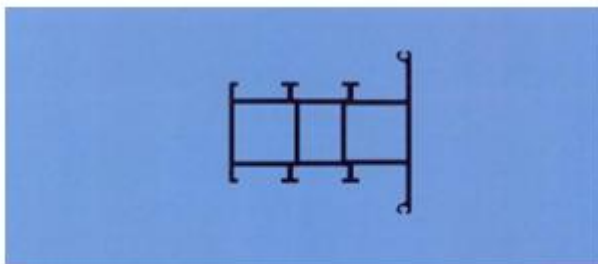

1.4

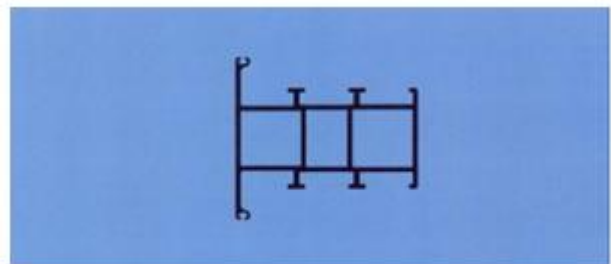

1.5



1.6



1.7



**CÔNG BÁO SỞ HỮU CÔNG NGHIỆP SỐ 416 TẬP A – QUYỀN 2 (11.2022)**

- (11) **45826**  
(21) 3-2022-01530 (28) 1  
(54) **THANH KIM LOẠI ĐỊNH HÌNH** (51) **25-01**  
(22) 28/07/2022 (43) 25/11/2022  
(73) **CÔNG TY CỔ PHẦN TẬP ĐOÀN KENWIN (VN)**  
Tầng 4 tòa nhà VG Building, số 235 đường Nguyễn Trãi, phường Thanh Xuân  
Trung, quận Thanh Xuân, thành phố Hà Nội  
(72) Ngô Thọ Long (VN)  
(74) Công ty TNHH Sở hữu trí tuệ PADEMARK (PADEMARK CO.,LTD.)  
(55)



1.1



1.2



1.3

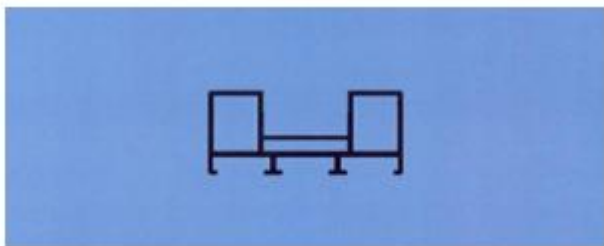

1.4

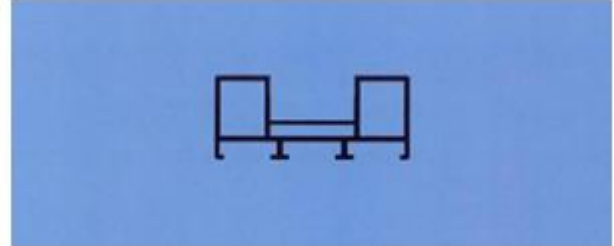

1.5

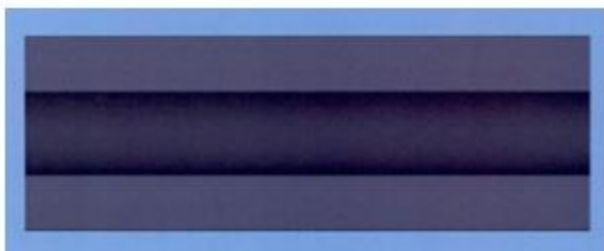

1.6



1.7

**CÔNG BÁO SỞ HỮU CÔNG NGHIỆP SỐ 416 TẬP A – QUYỀN 2 (11.2022)**

- (11) **45827**  
(21) 3-2022-01531 (28) 1  
(54) **THANH KIM LOẠI ĐỊNH HÌNH** (51) **25-01**  
(22) 28/07/2022 (43) 25/11/2022  
(73) **CÔNG TY CỔ PHẦN TẬP ĐOÀN KENWIN (VN)**  
Tầng 4 tòa nhà VG Building, số 235 đường Nguyễn Trãi, phường Thanh Xuân  
Trung, quận Thanh Xuân, thành phố Hà Nội  
(72) Ngô Thọ Long (VN)  
(74) Công ty TNHH Sở hữu trí tuệ PADEMARK (PADEMARK CO.,LTD.)  
(55)



1.1



1.2



1.3



1.4

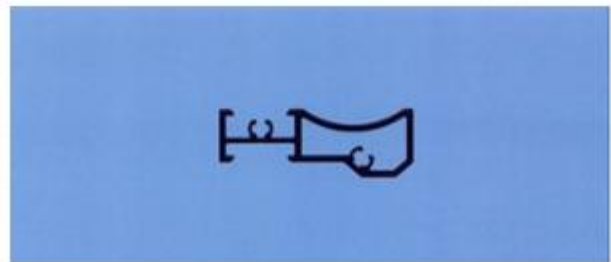

1.5



1.6



1.7

**CÔNG BÁO SỞ HỮU CÔNG NGHIỆP SỐ 416 TẬP A – QUYỀN 2 (11.2022)**

- (11) **45828**  
(21) 3-2022-01532 (28) 1  
(54) **THANH KIM LOẠI ĐỊNH HÌNH** (51) **25-01**  
(22) 28/07/2022 (43) 25/11/2022  
(73) **CÔNG TY CỔ PHẦN TẬP ĐOÀN KENWIN (VN)**  
Tầng 4 tòa nhà VG Building, số 235 đường Nguyễn Trãi, phường Thanh Xuân  
Trung, quận Thanh Xuân, thành phố Hà Nội  
(72) Ngô Thọ Long (VN)  
(74) Công ty TNHH Sở hữu trí tuệ PADEMARK (PADEMARK CO.,LTD.)  
(55)

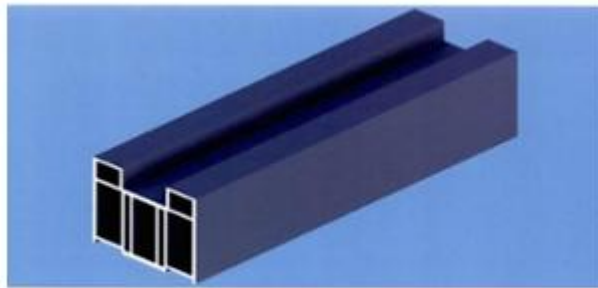

1.1



1.2



1.3

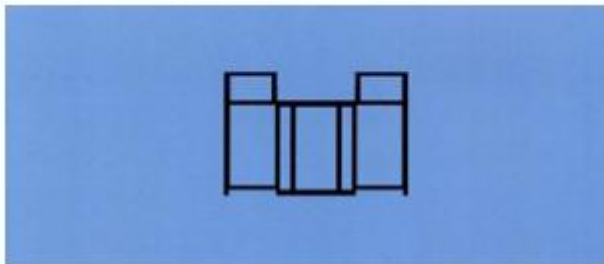

1.4

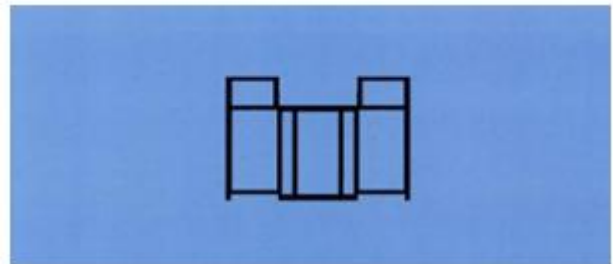

1.5



1.6

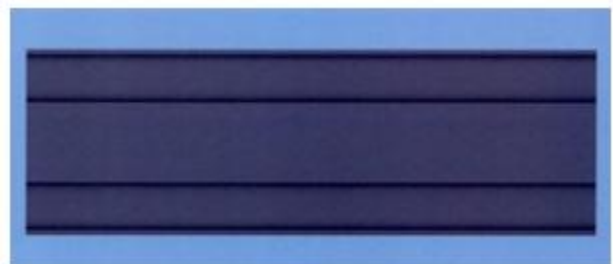

1.7

**CÔNG BÁO SỞ HỮU CÔNG NGHIỆP SỐ 416 TẬP A – QUYỀN 2 (11.2022)**

- (11) **45829**  
(21) 3-2022-01533 (28) 1  
(54) **THANH KIM LOẠI ĐỊNH HÌNH** (51) **25-01**  
(22) 28/07/2022 (43) 25/11/2022  
(73) **CÔNG TY CỔ PHẦN TẬP ĐOÀN KENWIN (VN)**  
Tầng 4 tòa nhà VG Building, số 235 đường Nguyễn Trãi, phường Thanh Xuân  
Trung, quận Thanh Xuân, thành phố Hà Nội  
(72) Ngô Thọ Long (VN)  
(74) Công ty TNHH Sở hữu trí tuệ PADEMARK (PADEMARK CO.,LTD.)  
(55)

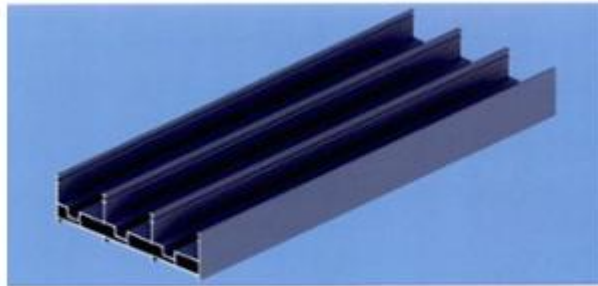

1.1



1.2



1.3

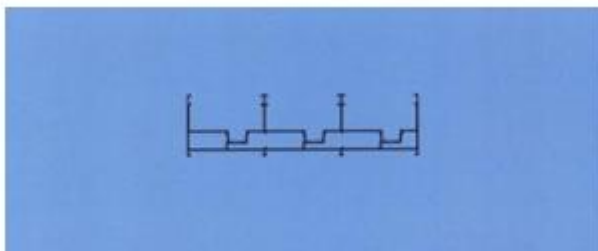

1.4

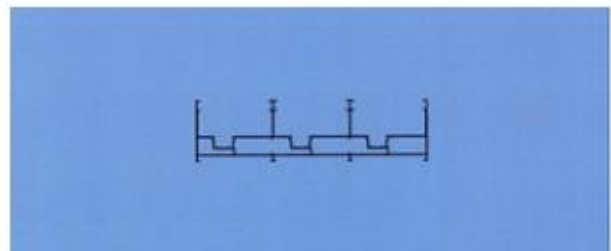

1.5



1.6



1.7

**CÔNG BÁO SỞ HỮU CÔNG NGHIỆP SỐ 416 TẬP A – QUYỀN 2 (11.2022)**

- (11) **45830**  
(21) 3-2022-01534 (28) 1  
(54) **THANH KIM LOẠI ĐỊNH HÌNH** (51) **25-01**  
(22) 28/07/2022 (43) 25/11/2022  
(73) **CÔNG TY CỔ PHẦN TẬP ĐOÀN KENWIN (VN)**  
Tầng 4 tòa nhà VG Building, số 235 đường Nguyễn Trãi, phường Thanh Xuân  
Trung, quận Thanh Xuân, thành phố Hà Nội  
(72) Ngô Thọ Long (VN)  
(74) Công ty TNHH Sở hữu trí tuệ PADEMARK (PADEMARK CO.,LTD.)  
(55)

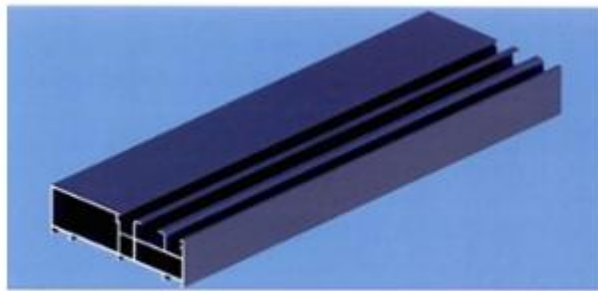

1.1



1.2



1.3

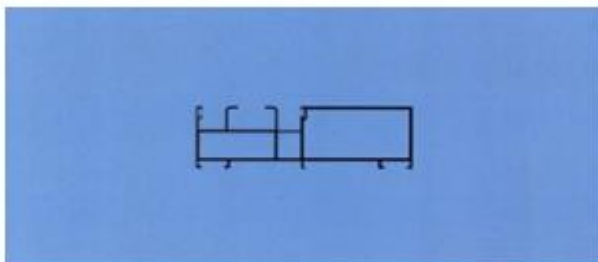

1.4

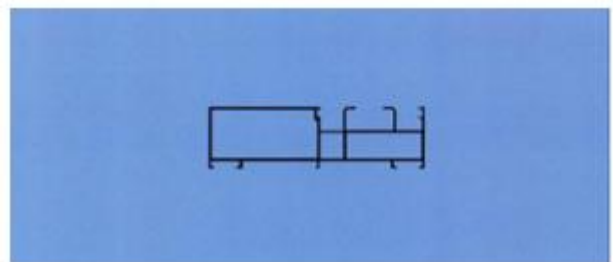

1.5



1.6



1.7

**CÔNG BÁO SỞ HỮU CÔNG NGHIỆP SỐ 416 TẬP A – QUYỀN 2 (11.2022)**

- (11) **45831**  
(21) 3-2022-01543 (28) 1  
(54) **BÓNG ĐÈN DỪNG CHO XE CỘ** (51) **26-06**  
(22) 29/07/2022 (43) 25/11/2022  
(73) **DONGGUAN SENLO PHOTOELECTRIC TECHNOLOGY CO., LTD. (CN)**  
No.6 room 918, Mulun innovation road, Changping town, Dongguan, Guangdong,  
China  
(72) LEHE LUO (CN)  
(74) Công ty TNHH ADAstra IP (VIỆT NAM) (ADAstra IP (VIETNAM) CO.,  
LTD.)  
(55)



1.1



1.2

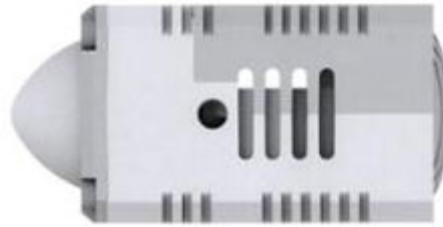
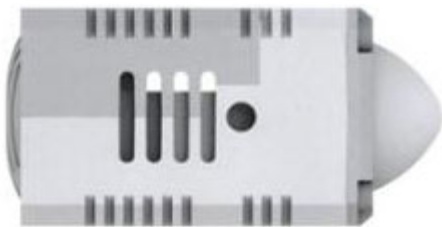

1.3

1.4



1.5

1.6



1.7

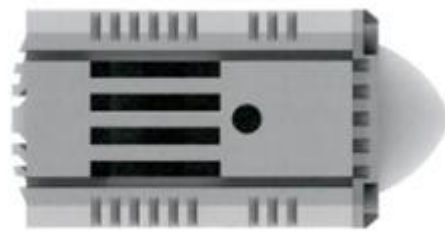

1.8

**CÔNG BÁO SỞ HỮU CÔNG NGHIỆP SỐ 416 TẬP A – QUYỀN 2 (11.2022)**

- (11) **45832**  
(21) 3-2022-01544 (28) 1  
(54) **GẬY CÂN BẰNG** (51) **21-02**  
(22) 29/07/2022 (43) 25/11/2022  
(73) **LÝ HUỲNH CHÍ ĐẠT (VN)**  
Tổ dân phố 3, phường An Bình, thị xã Buôn Hồ, tỉnh Đắk Lắk  
(72) Lý Huỳnh Chí Đạt (VN)  
(74) Công ty TNHH Tư vấn đầu tư và Sở hữu trí tuệ Hoàng Phi (HOANG PHI INVEST & I.P CO., LTD)  
(55)



1.1



1.2



1.3



**CÔNG BÁO SỞ HỮU CÔNG NGHIỆP SỐ 416 TẬP A – QUYỀN 2 (11.2022)**

(11) **45833**

(21) 3-2022-01545

(28) 1

(54) **MÁY TÍNH**

(51) **18-01**

(22) 29/07/2022

(43) 25/11/2022

(73) **CÔNG TY CỔ PHẦN TẬP ĐOÀN THIÊN LONG (VN)**

Tầng 10, Sofic Tower, số 10 đường Mai Chí Thọ, phường Thủ Thiêm, thành phố Thủ Đức, thành phố Hồ Chí Minh

(72) Cô Gia Thọ (VN)

(74) Công ty TNHH Tư vấn sở hữu trí tuệ Việt (VIET IP CO.,LTD.)

(55)



1.1



1.2



1.3



1.4



1.5



1.6

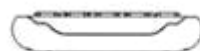

1.7

**CÔNG BÁO SỞ HỮU CÔNG NGHIỆP SỐ 416 TẬP A – QUYỀN 2 (11.2022)**

(11) **45834**

(21) 3-2022-01547

(54) **BẢN MẪI NHÀ LẮP GHÉP**

(22) 01/08/2022

(73) **NGUYỄN XUÂN THỦY (VN)**

Tổ 3, khu 10, phường Bãi Cháy, thành phố Hạ Long, tỉnh Quảng Ninh

(72) Nguyễn Xuân Thủy (VN)

(55)

(28) 1

(51) **25-01**

(43) 25/11/2022

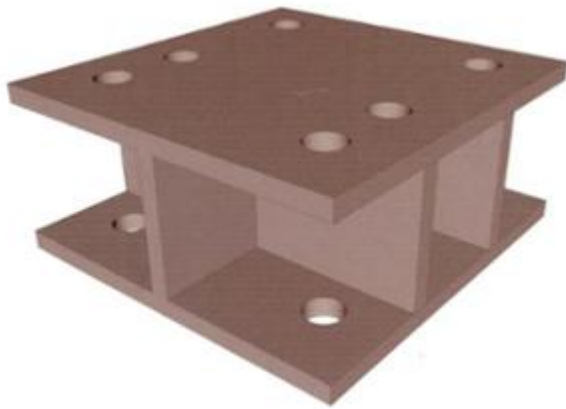

1.1



1.2



1.3

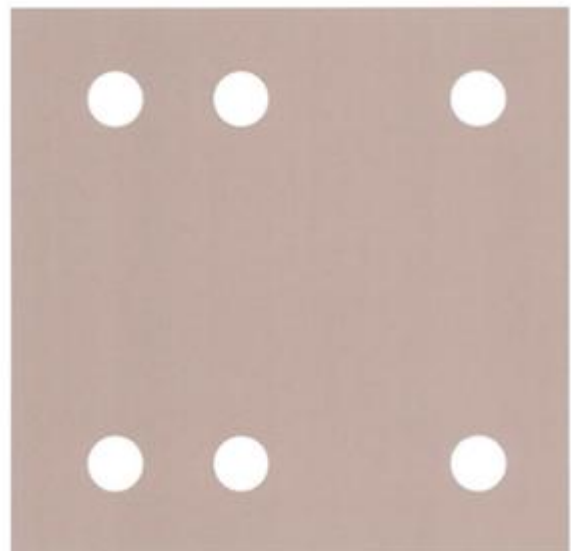

1.4

- (11) **45835**  
(21) 3-2022-01548 (28) 1  
(54) **CỐT THÉP CỦA CẤU KIỆN DÀM ĐÚC SẴN** (51) **25-02**  
(22) 01/08/2022 (43) 25/11/2022  
(73) **NGUYỄN XUÂN THỦY (VN)**  
Tổ 3, khu 10, phường Bãi Cháy, thành phố Hạ Long, tỉnh Quảng Ninh  
(72) Nguyễn Xuân Thủy (VN)  
(55)

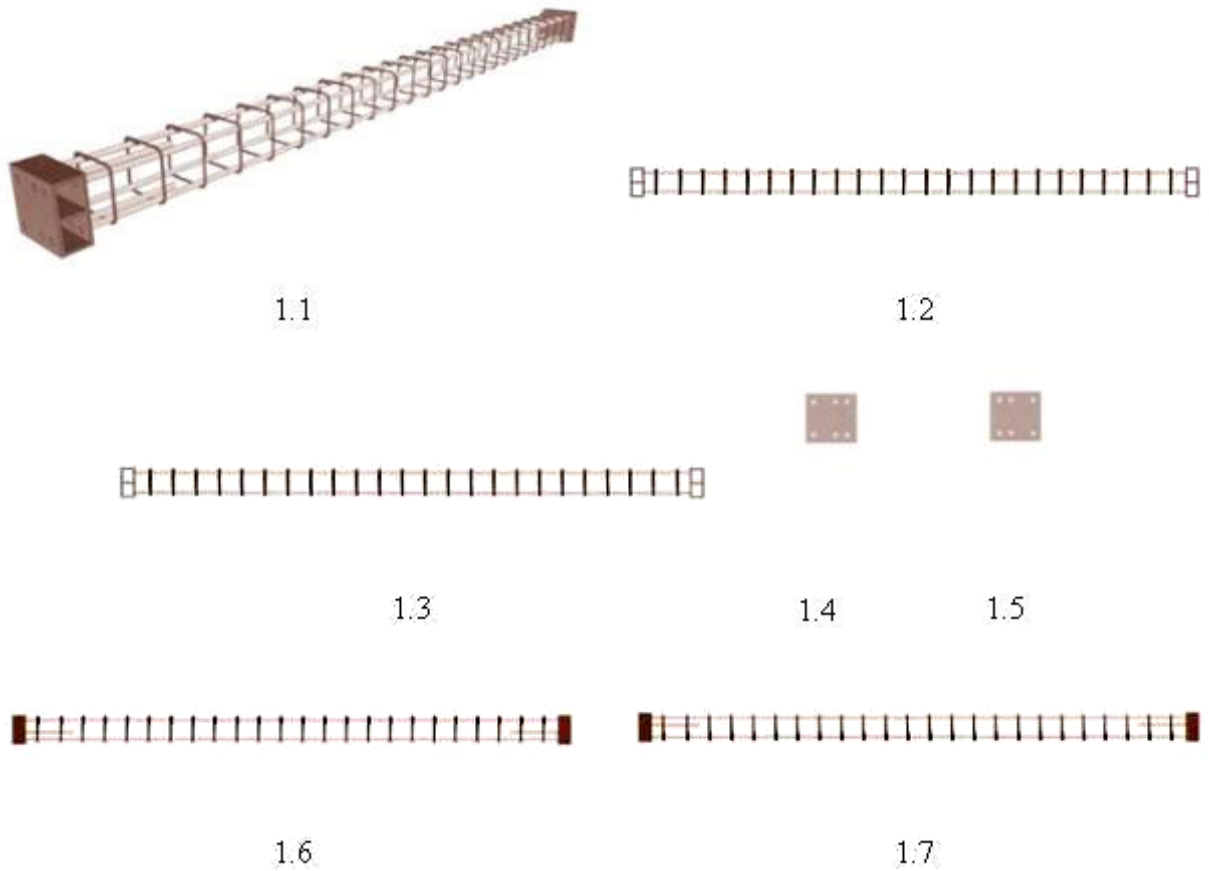

- (11) **45836**  
(21) 3-2022-01564 (28) 1  
(54) **MÁY TRỢ THỞ** (51) **24-01**  
(22) 04/08/2022 (43) 25/11/2022  
(73) **VÕ MẠNH HÙNG (VN)**  
Tổ 19, phường Thịnh Liệt, quận Hoàng Mai, thành phố Hà Nội  
(72) Võ Mạnh Hùng (VN)  
(74) Công ty TNHH MASTERBRAND (MASTERBRAND)  
(55)



1.1



1.2



1.3



1.4



1.5



1.6



1.7

**CÔNG BÁO SỞ HỮU CÔNG NGHIỆP SỐ 416 TẬP A – QUYỀN 2 (11.2022)**

- (11) **45837**  
(21) 3-2022-01567 (28) 1  
(54) **KHÓA CỬA THÔNG MINH** (51) **08-07**  
(22) 05/08/2022 (43) 25/11/2022  
(73) **MAI HỒNG ANH (VN)**  
P.216 -C11, khu tập thể Thanh Xuân Bắc, phường Thanh Xuân Bắc, quận Thanh Xuân, thành phố Hà Nội  
(72) Mai Hồng Anh (VN)  
(74) Công ty TNHH Tư vấn đầu tư và Sở hữu trí tuệ Hoàng Phi (HOANG PHI INVEST & I.P CO., LTD)  
(55)

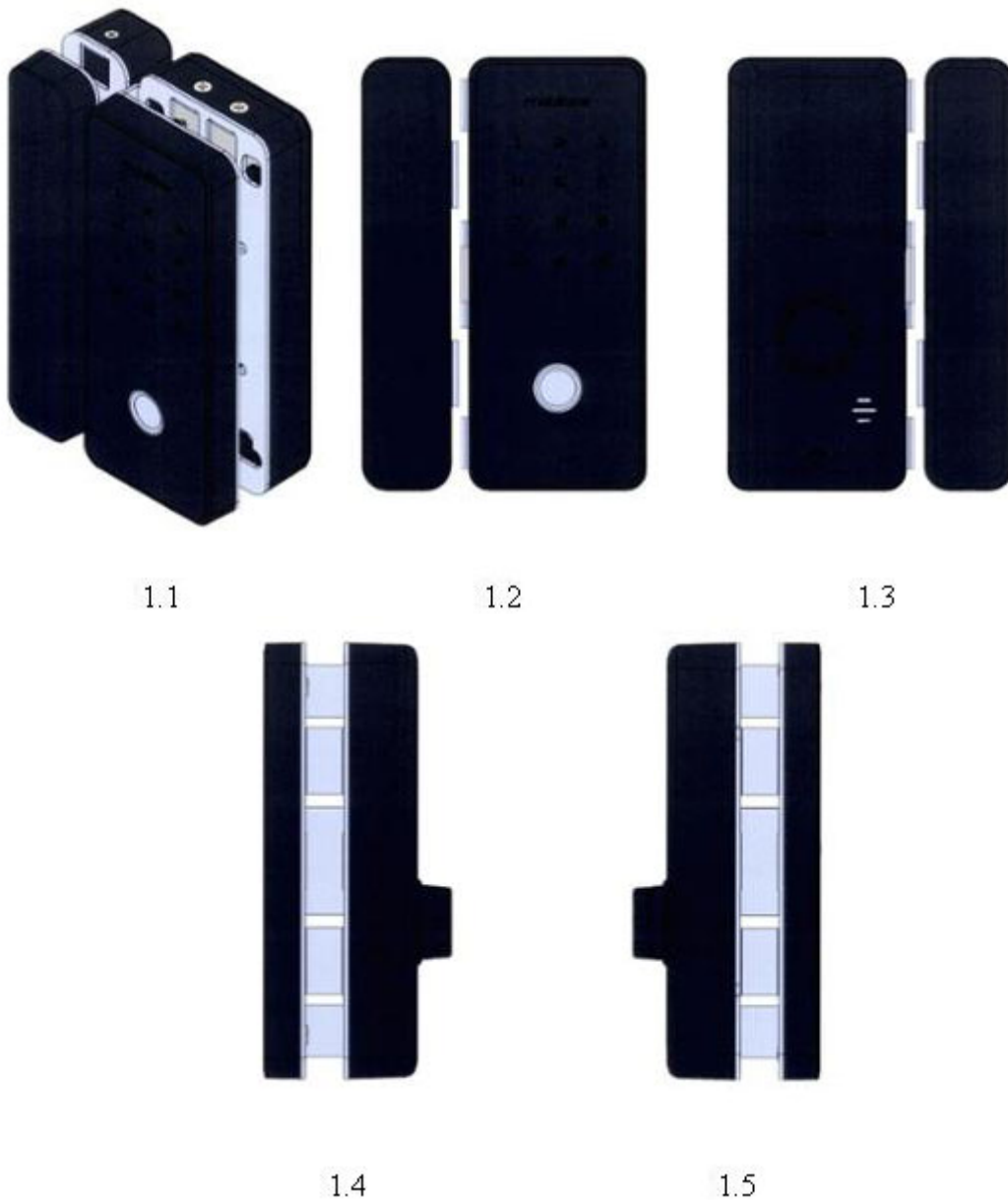

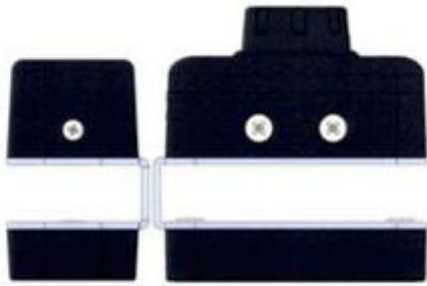

1.6



1.7

**CÔNG BÁO SỞ HỮU CÔNG NGHIỆP SỐ 416 TẬP A – QUYỀN 2 (11.2022)**

- (11) **45838**  
(21) 3-2022-01568 (28) 1  
(54) **THIẾT BỊ GIÁM SÁT VÀ ĐIỀU KHIỂN** (51) **14-03**  
(22) 05/08/2022 (43) 25/11/2022  
(73) **MAI HỒNG ANH (VN)**  
P.216 -C11, khu tập thể Thanh Xuân Bắc, phường Thanh Xuân Bắc, quận Thanh Xuân, thành phố Hà Nội  
(72) Mai Hồng Anh (VN)  
(74) Công ty TNHH Tư vấn đầu tư và Sở hữu trí tuệ Hoàng Phi (HOANG PHI INVEST & I.P CO., LTD)  
(55)



1.1



1.2



1.3



1.4



1.5



1.6



1.7



**CÔNG BÁO SỞ HỮU CÔNG NGHIỆP SỐ 416 TẬP A – QUYỀN 2 (11.2022)**

- (11) **45839**  
(21) 3-2022-01569 (28) 1  
(54) **MÁY LỌC NƯỚC** (51) **23-01**  
(22) 05/08/2022 (43) 25/11/2022  
(30) 30-2022-0004975 07/02/2022 KR;  
(73) **COWAY CO., LTD.** (KR)  
136-23, Yugumagoksa-ro, Yugu-eup, Gongju-si, Choongcheongnam-do, Korea  
(72) KIM, Mi Kyung (KR)  
(74) Công ty TNHH Luật ALIAT (ALIAT LEGAL)  
(55)

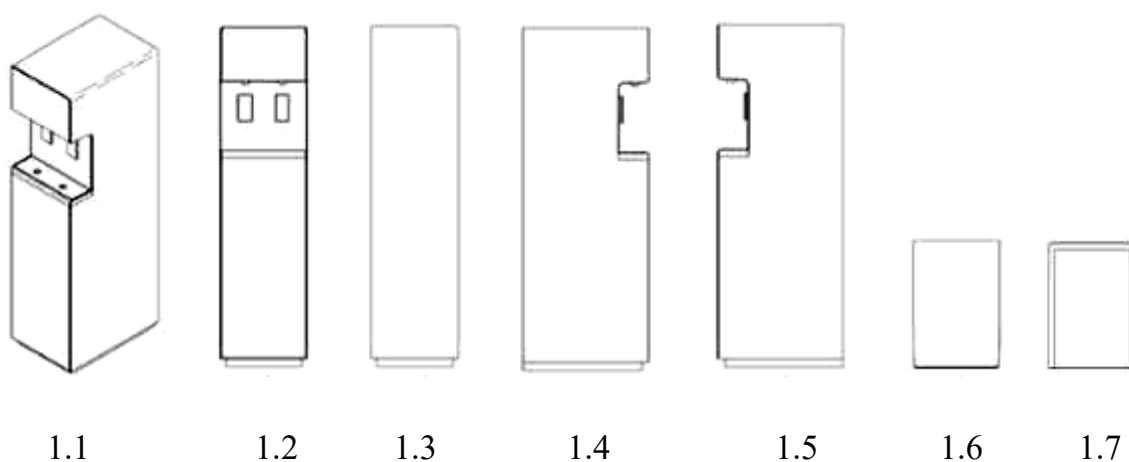

**CÔNG BÁO SỞ HỮU CÔNG NGHIỆP SỐ 416 TẬP A – QUYỀN 2 (11.2022)**

- (11) **45840**  
(21) 3-2022-01577 (28) 1  
(54) **GHẾ** (51) **06-01**  
(22) 08/08/2022 (43) 25/11/2022  
(73) **CÔNG TY CỔ PHẦN GIẢI PHÁP NỘI THẤT FUT GROUP (VN)**  
Số nhà 126, lô 14 La Casta, KĐT mới Văn Phú, phường Phú La, quận Hà Đông,  
thành phố Hà Nội  
(72) Nguyễn Tuấn Hải (VN)  
(55)



1.1



1.2



1.3



1.4



1.5



1.6

(11) **45841**

(21) 3-2022-01598

(54) **LÈU TRE**

(22) 10/08/2022

(73) **CÔNG TY CỔ PHẦN KIẾN TRÚC TRE THÁNH GIÓNG (VN)**

Số 63, đường số 51, phường Bình Thuận, quận 7, thành phố Hồ Chí Minh

(72) Tô Anh Dũng (VN)

(55)

(28) 1

(51) **25-03**

(43) 25/11/2022



1.1



1.2



1.3



1.4



1.5



1.6



1.7



1.8

- (11) **45842**  
(21) 3-2022-01602 (28) 1  
(54) **KHUNG BAO CỬA** (51) **25-01**  
(22) 10/08/2022 (43) 25/11/2022  
(73) **CÔNG TY CỔ PHẦN SẢN XUẤT VÀ ĐẦU TƯ HƯNG PHÁT (VN)**  
Tổ dân phố Thịnh Vạn, phường Minh Đức, thị xã Mỹ Hào, tỉnh Hưng Yên  
(72) Nguyễn Văn Tâm (VN)  
(74) Công ty TNHH Sở hữu trí tuệ Gia Việt (GIAVIET CO., LTD.)  
(55)

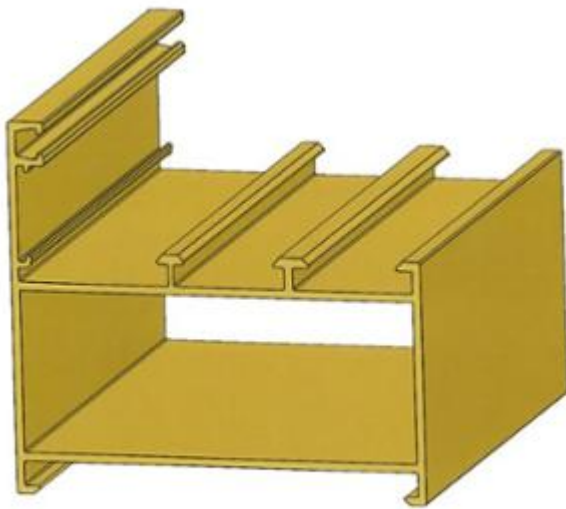

1.1

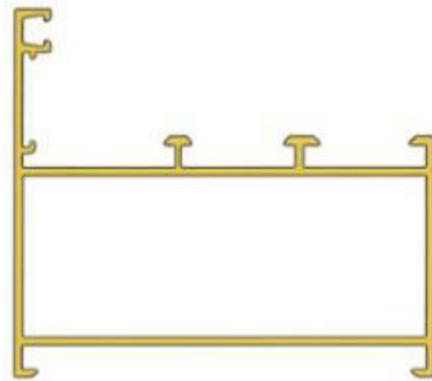

1.2



1.3



1.4

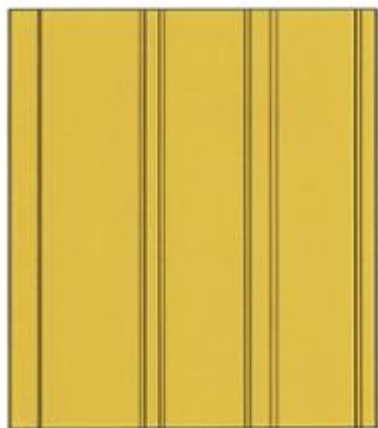

1.5



1.6

**CÔNG BÁO SỞ HỮU CÔNG NGHIỆP SỐ 416 TẬP A – QUYỀN 2 (11.2022)**

- (11) **45843**  
(21) 3-2022-01603 (28) 1  
(54) **KHUNG BAO CỬA** (51) **25-01**  
(22) 10/08/2022 (43) 25/11/2022  
(73) **CÔNG TY CỔ PHẦN SẢN XUẤT VÀ ĐẦU TƯ HƯNG PHÁT (VN)**  
Tổ dân phố Thịnh Vạn, phường Minh Đức, thị xã Mỹ Hào, tỉnh Hưng Yên  
(72) Nguyễn Văn Tâm (VN)  
(74) Công ty TNHH Sở hữu trí tuệ Gia Việt (GIAVIET CO., LTD.)  
(55)

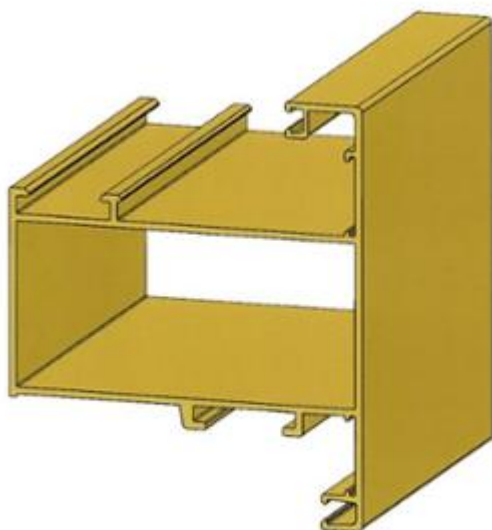

1.1

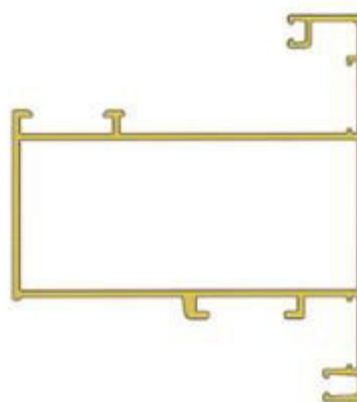

1.2



1.3

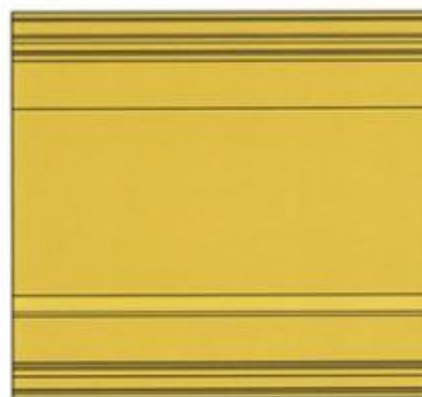

1.4



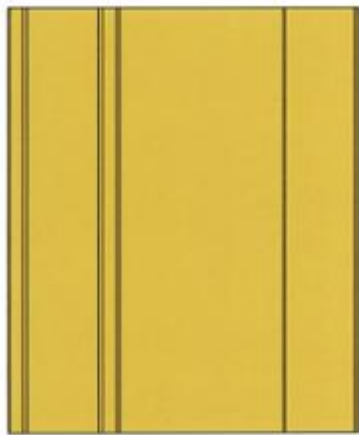

1.5

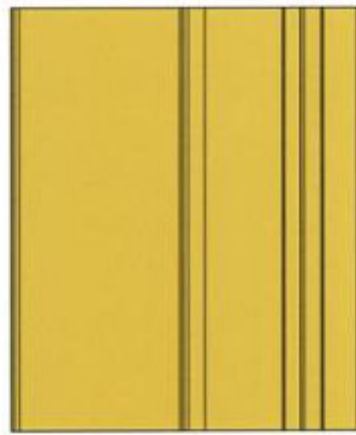

1.6

- (11) **45844**  
(21) 3-2022-01604 (28) 1  
(54) **KHUNG BAO CỬA** (51) **25-01**  
(22) 10/08/2022 (43) 25/11/2022  
(73) **CÔNG TY CỔ PHẦN SẢN XUẤT VÀ ĐẦU TƯ HƯNG PHÁT (VN)**  
Tổ dân phố Thịnh Vạn, phường Minh Đức, thị xã Mỹ Hào, tỉnh Hưng Yên  
(72) Nguyễn Văn Tâm (VN)  
(74) Công ty TNHH Sở hữu trí tuệ Gia Việt (GIAVIET CO., LTD.)  
(55)

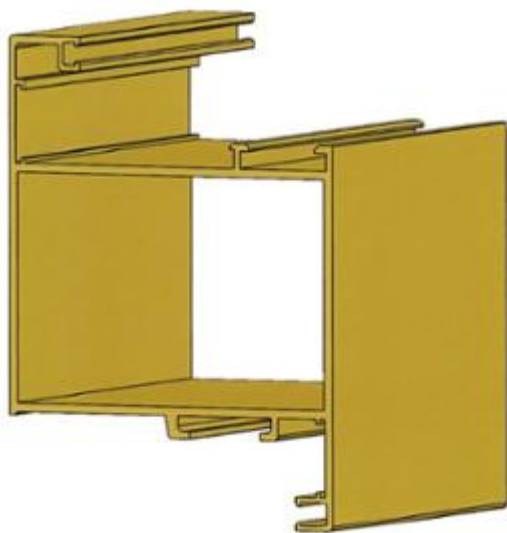

1.1

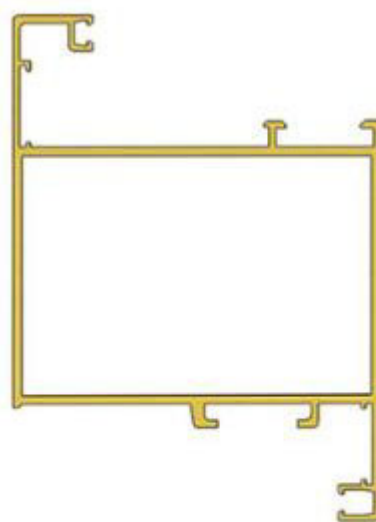

1.2

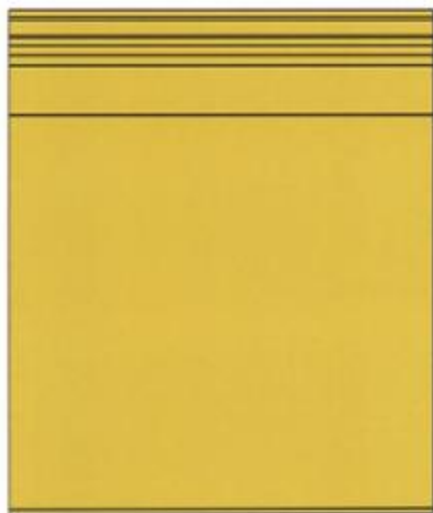

1.3

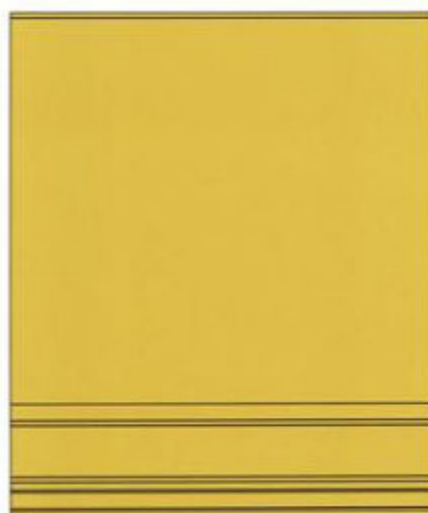

1.4

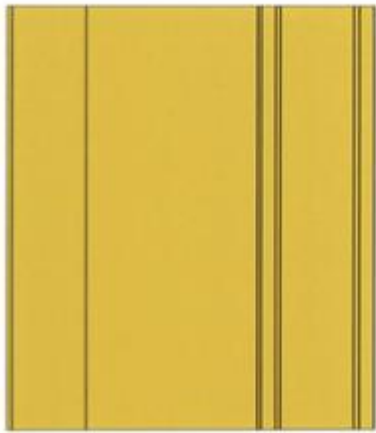

1.5

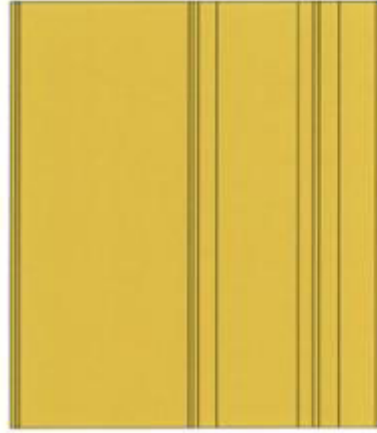

1.6

- (11) **45845**  
(21) 3-2022-01609 (28) 1  
(54) **ỐP KHUNG CỬA** (51) **25-01**  
(22) 10/08/2022 (43) 25/11/2022  
(73) **CÔNG TY CỔ PHẦN SẢN XUẤT VÀ ĐẦU TƯ HÙNG PHÁT (VN)**  
Tổ dân phố Thịnh Vạn, phường Minh Đức, thị xã Mỹ Hào, tỉnh Hưng Yên  
(72) Nguyễn Văn Tâm (VN)  
(74) Công ty TNHH Sở hữu trí tuệ Gia Việt (GIAVIET CO., LTD.)  
(55)



1.1



1.2



1.3



1.4



1.5

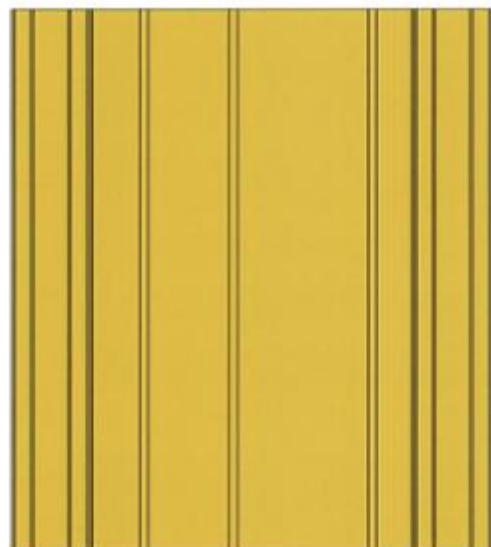

1.6

- (11) **45846**  
(21) 3-2022-01610 (28) 1  
(54) **ỐP KHUNG CỬA** (51) **25-01**  
(22) 10/08/2022 (43) 25/11/2022  
(73) **CÔNG TY CỔ PHẦN SẢN XUẤT VÀ ĐẦU TƯ HÙNG PHÁT (VN)**  
Tổ dân phố Thịnh Vạn, phường Minh Đức, thị xã Mỹ Hào, tỉnh Hưng Yên  
(72) Nguyễn Văn Tâm (VN)  
(74) Công ty TNHH Sở hữu trí tuệ Gia Việt (GIAVIET CO., LTD.)  
(55)

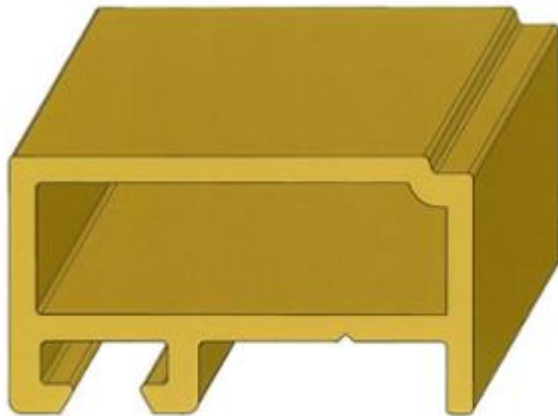

1.1

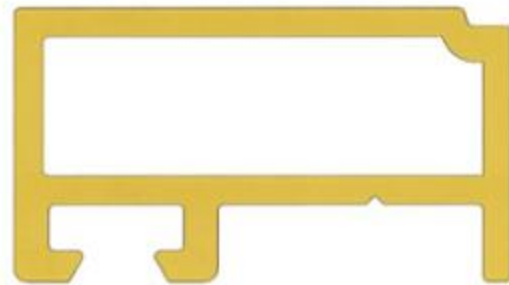

1.2



1.3



1.4



1.5

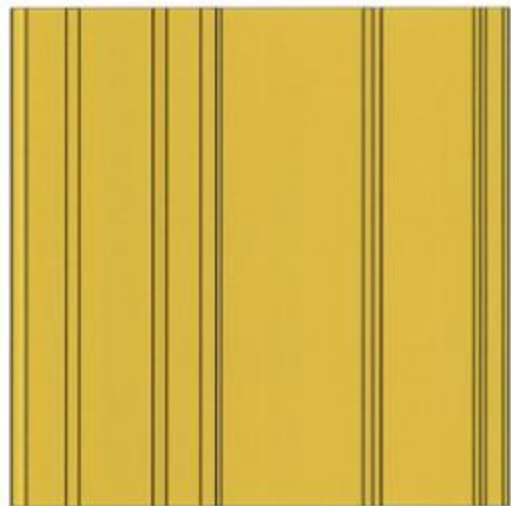

1.6

**CÔNG BÁO SỞ HỮU CÔNG NGHIỆP SỐ 416 TẬP A – QUYỀN 2 (11.2022)**

- (11) **45847**  
(21) 3-2022-01613 (28) 1  
(54) **NỆP NỐI KHUNG** (51) **25-01**  
(22) 10/08/2022 (43) 25/11/2022  
(73) **CÔNG TY CỔ PHẦN SẢN XUẤT VÀ ĐẦU TƯ HÙNG PHÁT (VN)**  
Tổ dân phố Thịnh Vạn, phường Minh Đức, thị xã Mỹ Hào, tỉnh Hưng Yên  
(72) Nguyễn Văn Tâm (VN)  
(74) Công ty TNHH Sở hữu trí tuệ Gia Việt (GIAVIET CO., LTD.)  
(55)

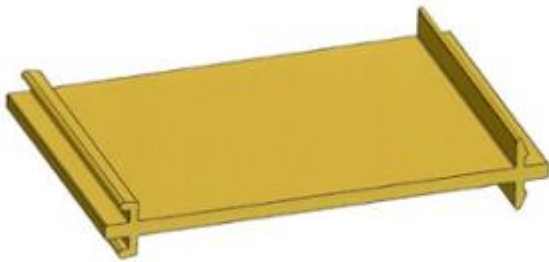

1.1



1.2



1.3



1.4



1.5

**CÔNG BÁO SỞ HỮU CÔNG NGHIỆP SỐ 416 TẬP A – QUYỀN 2 (11.2022)**

- (11) **45848**  
(21) 3-2022-01614 (28) 1  
(54) **NỆP VÁCH KÍNH** (51) **25-01**  
(22) 10/08/2022 (43) 25/11/2022  
(73) **CÔNG TY CỔ PHẦN SẢN XUẤT VÀ ĐẦU TƯ HƯNG PHÁT (VN)**  
Tổ dân phố Thịnh Vạn, phường Minh Đức, thị xã Mỹ Hào, tỉnh Hưng Yên  
(72) Nguyễn Văn Tâm (VN)  
(74) Công ty TNHH Sở hữu trí tuệ Gia Việt (GIAVIET CO., LTD.)  
(55)



1.1

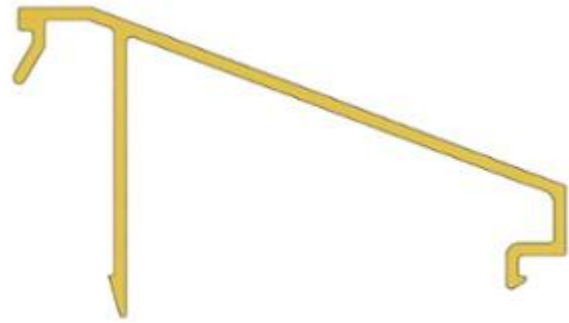

1.2



1.3



1.4





1.5

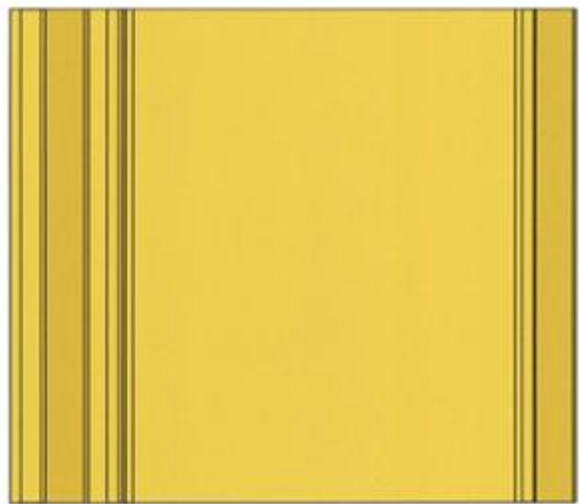

1.6

- (11) **45849**  
(21) 3-2022-01616 (28) 1  
(54) **THANH KIM LOẠI ĐỊNH HÌNH** (51) **25-01**  
(22) 10/08/2022 (43) 25/11/2022  
(73) **CÔNG TY CỔ PHẦN SẢN XUẤT VÀ ĐẦU TƯ HƯNG PHÁT (VN)**  
Tổ dân phố Thịnh Vạn, phường Minh Đức, thị xã Mỹ Hào, tỉnh Hưng Yên  
(72) Nguyễn Văn Tâm (VN)  
(74) Công ty TNHH Sở hữu trí tuệ Gia Việt (GIAVIET CO., LTD.)  
(55)



1.1



1.2



1.3



1.4

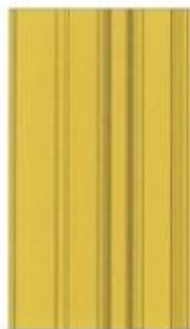

1.5

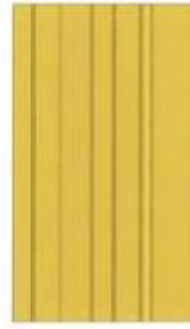

1.6

**CÔNG BÁO SỞ HỮU CÔNG NGHIỆP SỐ 416 TẬP A – QUYỀN 2 (11.2022)**

- (11) **45850**  
(21) 3-2022-01617 (28) 1  
(54) **THANH KIM LOẠI ĐỊNH HÌNH** (51) **25-01**  
(22) 10/08/2022 (43) 25/11/2022  
(73) **CÔNG TY CỔ PHẦN SẢN XUẤT VÀ ĐẦU TƯ HÙNG PHÁT (VN)**  
Tổ dân phố Thịnh Vạn, phường Minh Đức, thị xã Mỹ Hào, tỉnh Hưng Yên  
(72) Nguyễn Văn Tâm (VN)  
(74) Công ty TNHH Sở hữu trí tuệ Gia Việt (GIAVIET CO., LTD.)  
(55)

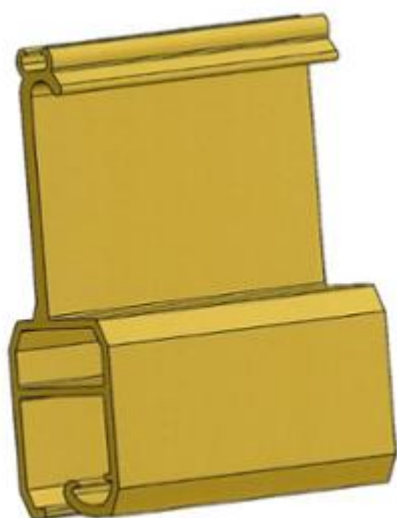

1.1



1.2



1.3

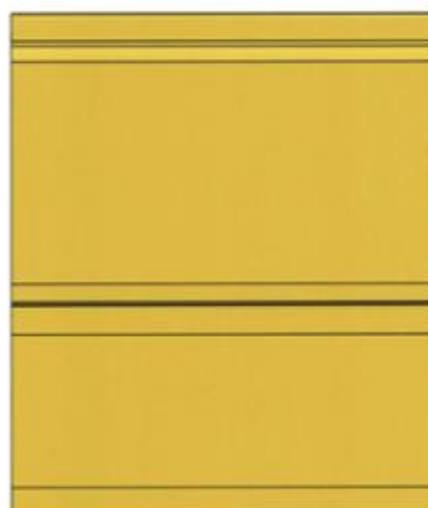

1.4

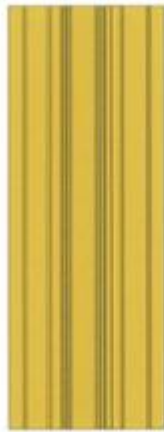

1.5

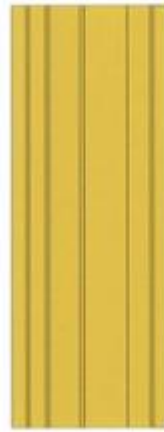

1.6

**CÔNG BÁO SỞ HỮU CÔNG NGHIỆP SỐ 416 TẬP A – QUYỀN 2 (11.2022)**

- (11) **45851**  
(21) 3-2022-01628 (28) 1  
(54) **LÒ VI SÓNG TỰ ĐỘNG KẾT HỢP BỘ BÀN GHẾ** (51) **06-05; 07-02**  
(22) 10/08/2022 (43) 25/11/2022  
(73) **CÔNG TY CỔ PHẦN RYNAN TECHNOLOGIES VIETNAM (VN)**  
Áp Long Trị, xã Long Đức, thành phố Trà Vinh, tỉnh Trà Vinh  
(72) 1. NGUYỄN THANH MỸ (VN)  
2. PHẠM THÁI BÌNH (VN)  
3. LÂM THANH TUẤN (VN)  
4. ĐÀO THANH TUẤN (VN)  
5. TÔ HUỖNH NGỌC DUY (VN)  
6. VÕ VŨ KHANH (VN)  
7. NGUYỄN ANH THÔNG (VN)  
(74) Công ty TNHH Đại Tín và Liên Danh (DAITIN AND ASSOCIATES CO.,LTD)  
(55)



1.1

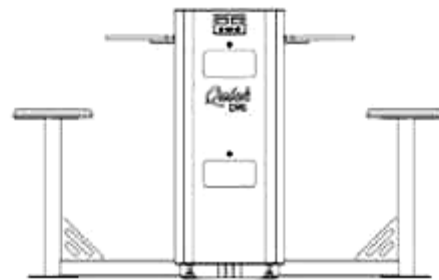

1.2

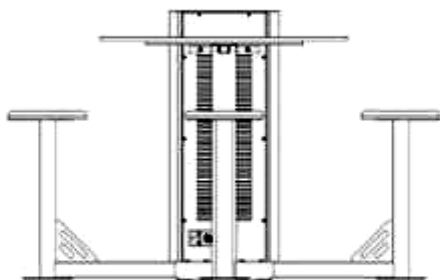

1.3

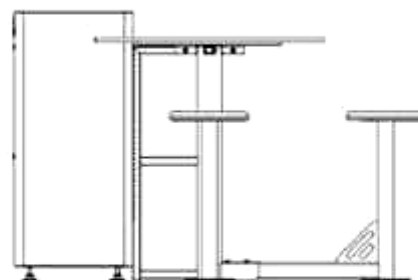

1.4

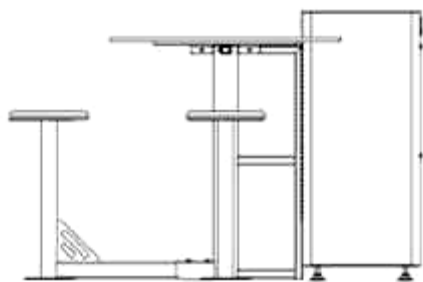

1.5

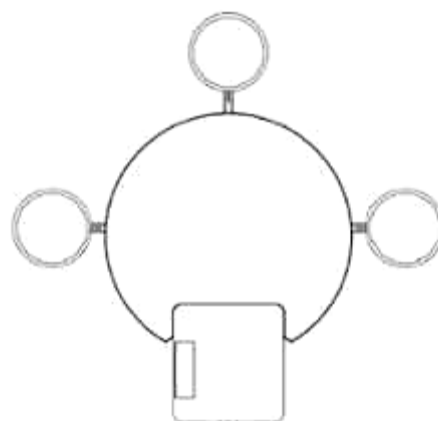

1.6

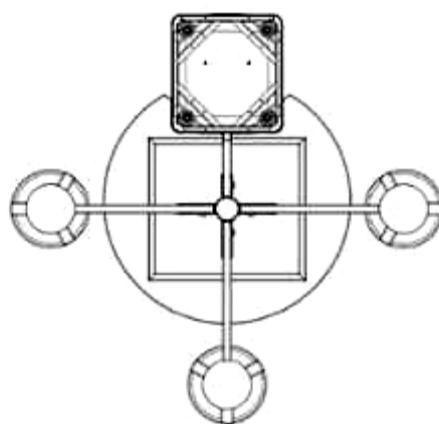

1.7

**CÔNG BÁO SỞ HỮU CÔNG NGHIỆP SỐ 416 TẬP A – QUYỀN 2 (11.2022)**

- (11) **45852**  
(21) 3-2022-01629 (28) 1  
(54) **MÁY BƠM** (51) **15-02**  
(22) 10/08/2022 (43) 25/11/2022  
(73) **WALRUS PUMP CO., LTD. (TW)**  
NO. 83-14, DAPIANTOU, SANJHIH DIST., NEW TAIPEI CITY, TAIWAN  
(72) Huang, Ching Feng (TW)  
(74) Công ty TNHH Trường Xuân (AGELESS CO.,LTD.)  
(55)



1.1



1.2



1.3



1.4

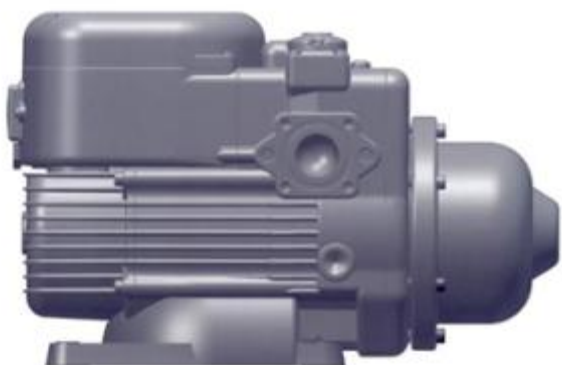

1.5

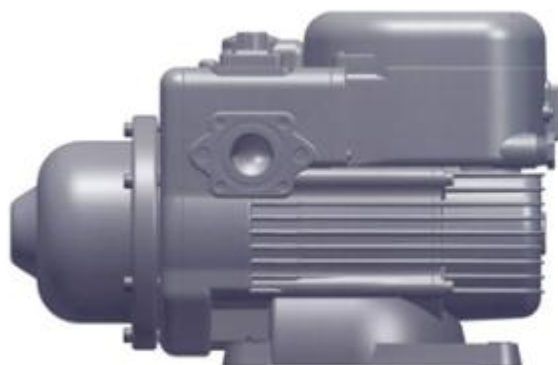

1.6



1.7



1.8



(11) **45853**

(21) 3-2022-01631

(28) 1

(54) **THANH NHÔM ĐỊNH HÌNH**

(51) **25-01**

(22) 11/08/2022

(43) 25/11/2022

(73) **CÔNG TY CỔ PHẦN NHÔM ĐÔ THÀNH (VN)**

Khu công nghiệp vừa và nhỏ, xã Phú Thị, huyện Gia Lâm, thành phố Hà Nội

(72) Nguyễn Viết Hùng (VN)

(55)



1.1



1.2

1.3



1.4



1.5



1.6



1.7

**CÔNG BÁO SỞ HỮU CÔNG NGHIỆP SỐ 416 TẬP A – QUYỀN 2 (11.2022)**

- (11) **45854**  
(21) 3-2022-01632 (28) 1  
(54) **THANH NHÔM ĐỊNH HÌNH** (51) **25-01**  
(22) 11/08/2022 (43) 25/11/2022  
(73) **CÔNG TY CỔ PHẦN NHÔM ĐÔ THÀNH (VN)**  
Khu công nghiệp vừa và nhỏ, xã Phú Thị, huyện Gia Lâm, thành phố Hà Nội  
(72) Nguyễn Viết Hùng (VN)  
(55)



1.1

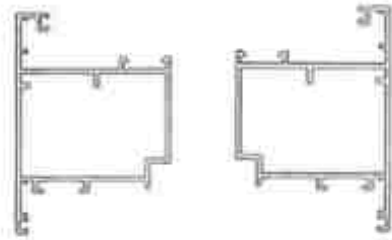

1.2

1.3



1.4



1.5

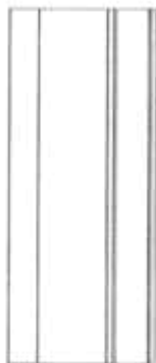

1.6



1.7

**CÔNG BÁO SỞ HỮU CÔNG NGHIỆP SỐ 416 TẬP A – QUYỀN 2 (11.2022)**

- (11) **45855**  
(21) 3-2022-01633 (28) 1  
(54) **THANH NHÔM ĐỊNH HÌNH** (51) **25-01**  
(22) 11/08/2022 (43) 25/11/2022  
(73) **CÔNG TY CỔ PHẦN NHÔM ĐÔ THÀNH (VN)**  
Khu công nghiệp vừa và nhỏ, xã Phú Thị, huyện Gia Lâm, thành phố Hà Nội  
(72) Nguyễn Viết Hùng (VN)  
(55)



1.1

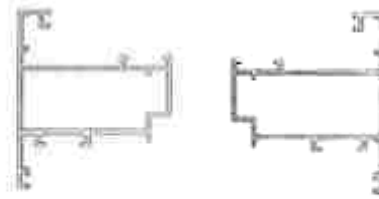

1.2

1.3

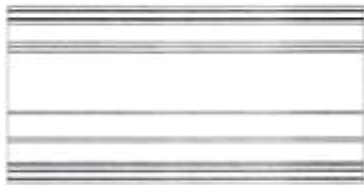

1.4



1.5



1.6

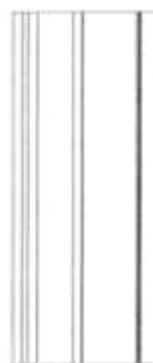

1.7

(11) **45856**

(21) 3-2022-01634

(28) 1

(54) **THANH NHÔM ĐỊNH HÌNH**

(51) **25-01**

(22) 11/08/2022

(43) 25/11/2022

(73) **CÔNG TY CỔ PHẦN NHÔM ĐÔ THÀNH (VN)**

Khu công nghiệp vừa và nhỏ, xã Phú Thị, huyện Gia Lâm, thành phố Hà Nội

(72) Nguyễn Viết Hùng (VN)

(55)



1.1

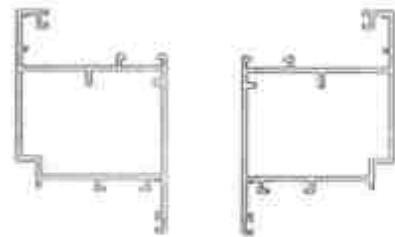

1.2

1.3



1.4



1.5



1.6



1.7

**CÔNG BÁO SỞ HỮU CÔNG NGHIỆP SỐ 416 TẬP A – QUYỀN 2 (11.2022)**

(11) **45857**

(21) 3-2022-01635

(28) 1

(54) **THANH NHÔM ĐỊNH HÌNH**

(51) **25-01**

(22) 11/08/2022

(43) 25/11/2022

(73) **CÔNG TY CỔ PHẦN NHÔM ĐÔ THÀNH (VN)**

Khu công nghiệp vừa và nhỏ, xã Phú Thị, huyện Gia Lâm, thành phố Hà Nội

(72) Nguyễn Viết Hùng (VN)

(55)



1.1

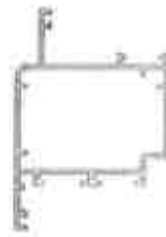

1.2



1.3



1.4



1.5



1.6

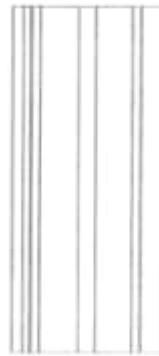

1.7

**CÔNG BÁO SỞ HỮU CÔNG NGHIỆP SỐ 416 TẬP A – QUYỀN 2 (11.2022)**

- (11) **45858**  
(21) 3-2022-01636 (28) 1  
(54) **KHUNG BAO CỬA** (51) **25-01**  
(22) 11/08/2022 (43) 25/11/2022  
(73) **CÔNG TY CỔ PHẦN TẬP ĐOÀN EUROVIEW (VN)**  
Số 150 đường Cổ Bi, xã Cổ Bi, huyện Gia Lâm, thành phố Hà Nội  
(72) Nguyễn Thị Trung Thủy (VN)  
(74) Công ty TNHH Sở hữu trí tuệ Gia Việt (GIAVIET CO., LTD.)  
(55)

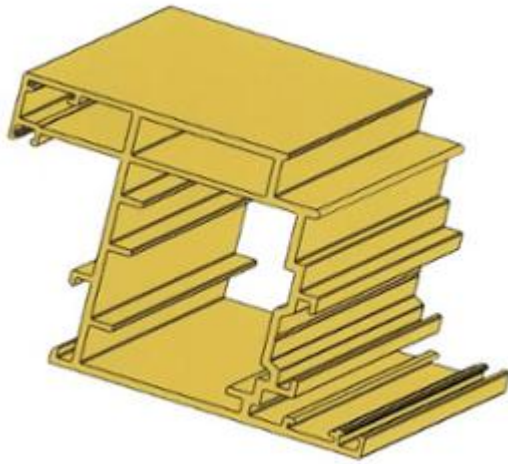

1.1

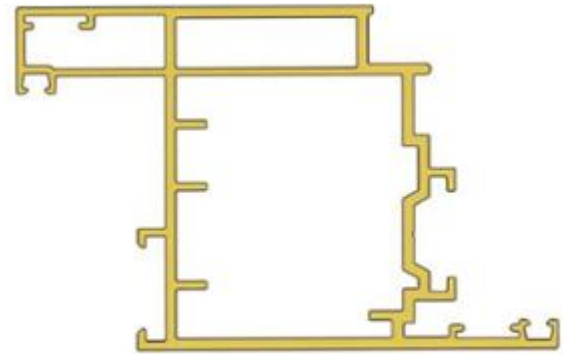

1.2



1.3



1.4



1.5

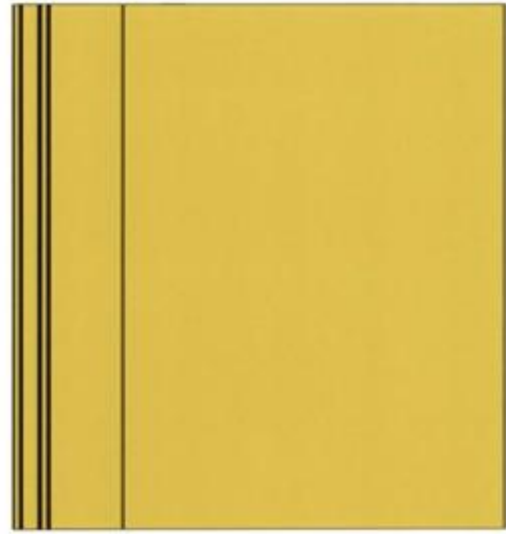

1.6

- (11) **45859**  
(21) 3-2022-01637 (28) 1  
(54) **KHUNG BAO CỬA** (51) **25-01**  
(22) 11/08/2022 (43) 25/11/2022  
(73) **CÔNG TY CỔ PHẦN TẬP ĐOÀN EUROVIEW (VN)**  
Số 150 đường Cổ Bi, xã Cổ Bi, huyện Gia Lâm, thành phố Hà Nội  
(72) Nguyễn Thị Trung Thủy (VN)  
(74) Công ty TNHH Sở hữu trí tuệ Gia Việt (GIAVIET CO., LTD.)  
(55)

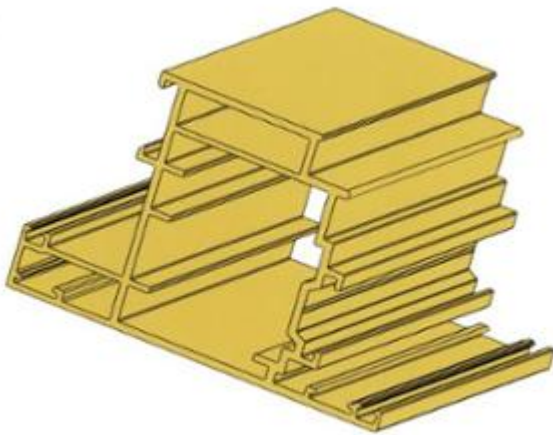

1.1

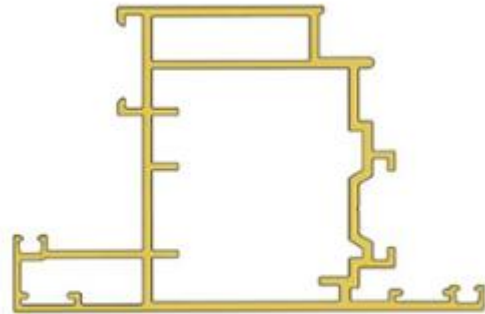

1.2



1.3



1.4



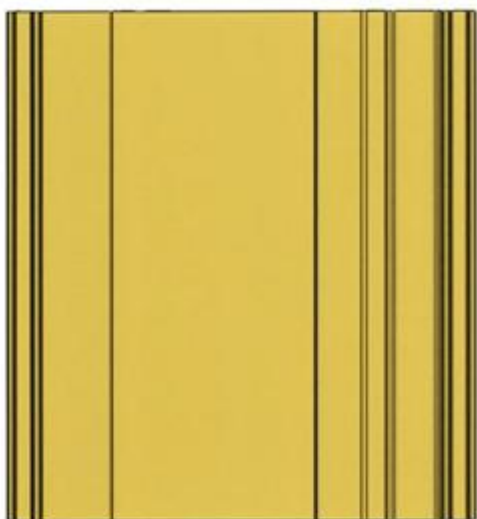

1.5



1.6

- (11) **45860**  
(21) 3-2022-01638 (28) 1  
(54) **DU THUYỀN** (51) **12-06**  
(22) 11/08/2022 (43) 25/11/2022  
(73) **CÔNG TY CỔ PHẦN CÔNG NGHIỆP HÀNG HẢI NOVA TVĐ (VN)**  
Số 65 Nguyễn Du, Phường Bến Nghé, quận 1, thành phố Hồ Chí Minh  
(72) **TRẦN ĐÌNH QUYẾT (VN)**  
(74) Công ty Luật TNHH AGL (AGL LAW)  
(55)

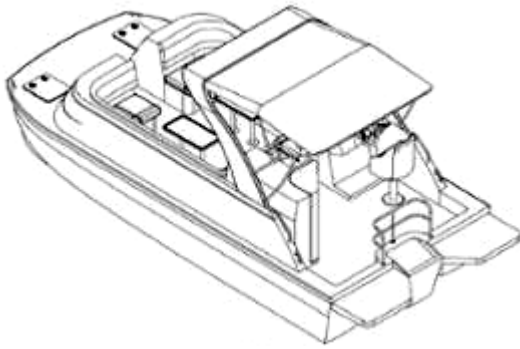

1.1



1.2

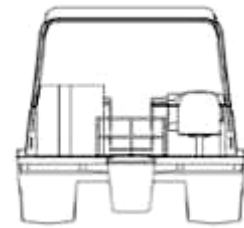

1.3

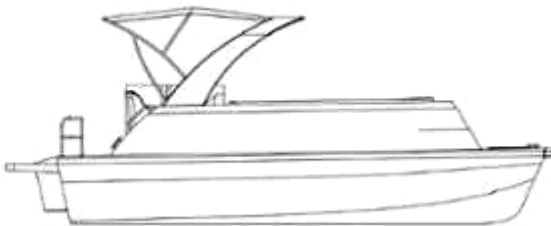

1.4

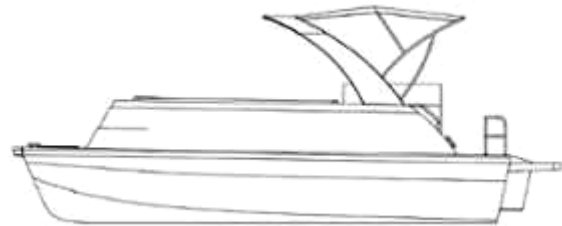

1.5

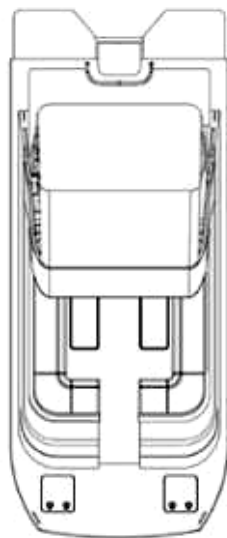

1.6

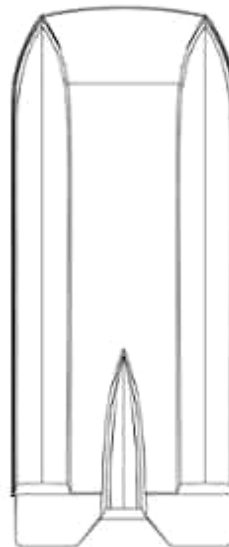

1.7

**CÔNG BÁO SỞ HỮU CÔNG NGHIỆP SỐ 416 TẬP A – QUYỀN 2 (11.2022)**

- (11) **45861**  
(21) 3-2022-01639 (28) 1  
(54) **DU THUYỀN** (51) **12-06**  
(22) 11/08/2022 (43) 25/11/2022  
(73) **CÔNG TY CỔ PHẦN CÔNG NGHIỆP HÀNG HẢI NOVA TVĐ (VN)**  
Số 65 Nguyễn Du, phường Bến Nghé, quận 1, thành phố Hồ Chí Minh  
(72) **TRẦN ĐÌNH QUYẾT (VN)**  
(74) Công ty Luật TNHH AGL (AGL LAW)  
(55)

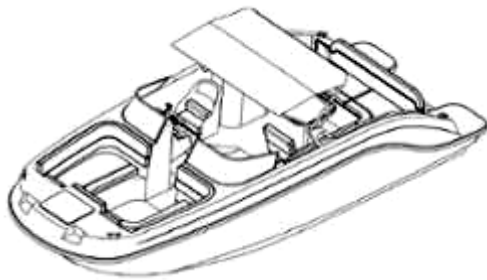

1.1



1.2

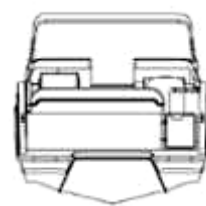

1.3

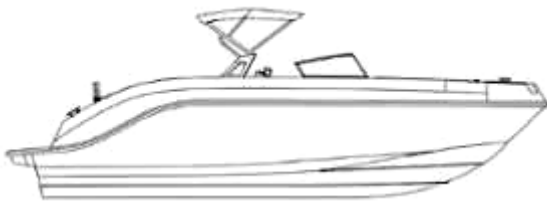

1.4

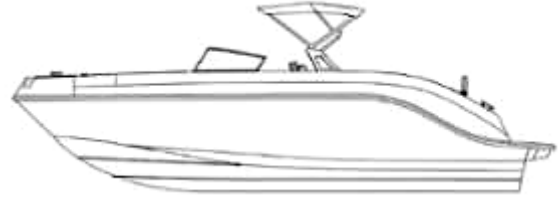

1.5

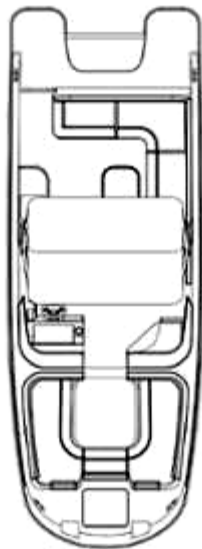

1.6

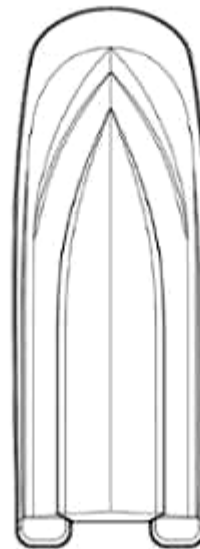

1.7

**CÔNG BÁO SỞ HỮU CÔNG NGHIỆP SỐ 416 TẬP A – QUYỀN 2 (11.2022)**

- (11) **45862**
- (21) 3-2022-01640 (28) 1
- (54) **NHÃN SẢN PHẨM** (51) **19-08**
- (22) 11/08/2022 (43) 25/11/2022
- (73) **CÔNG TY TRÁCH NHIỆM HỮU HẠN NHẤT NHẤT (VN)**  
Số 3 ngõ 189 Hoàng Hoa Thám, phường Liễu Giai, quận Ba Đình, thành phố Hà Nội
- (72) Nguyễn Kim Giang (VN)
- (55)



**CÔNG BÁO SỞ HỮU CÔNG NGHIỆP SỐ 416 TẬP A – QUYỀN 2 (11.2022)**

- (11) **45863**  
(21) 3-2022-01641 (28) 1  
(54) **HỘP ĐỰNG** (51) **09-03**  
(22) 11/08/2022 (43) 25/11/2022  
(73) **CÔNG TY TRÁCH NHIỆM HỮU HẠN NHẤT NHẤT (VN)**  
Số 3 ngõ 189 Hoàng Hoa Thám, phường Liễu Giai, quận Ba Đình, thành phố Hà Nội  
(72) Nguyễn Kim Giang (VN)  
(55)



1.1



1.2

**CÔNG BÁO SỞ HỮU CÔNG NGHIỆP SỐ 416 TẬP A – QUYỀN 2 (11.2022)**

- (11) **45864**  
(21) 3-2022-01644 (28) 1  
(54) **HỘP** (51) **09-03**  
(22) 11/08/2022 (43) 25/11/2022  
(73) **CÔNG TY TNHH KOOK MIN (VN)**  
Nhà 35D, ngõ số 71, đường Hoàng Mai, phường Hoàng Văn Thụ, quận Hoàng  
Mai, thành phố Hà Nội  
(72) Nguyễn Minh Hoàng (VN)  
(74) Công ty Luật TNHH SMARTLAW (SMARTLAW LEGAL SERVICE CO.,LTD.)  
(55)



1.1



1.2



1.3



1.4



1.5



1.6

**CÔNG BÁO SỞ HỮU CÔNG NGHIỆP SỐ 416 TẬP A – QUYỀN 2 (11.2022)**

- (11) **45865**  
(21) 3-2022-01652 (28) 1  
(54) **NHÃN SẢN PHẨM** (51) **19-08**  
(22) 12/08/2022 (43) 25/11/2022  
(73) **CÔNG TY CỔ PHẦN THƯƠNG MẠI UP1 (VN)**  
Tầng 11, số 42 Lê Thành Phương, phường Phương Sài, thành phố Nha Trang, tỉnh Khánh Hòa  
(72) Hồ Kiều Nga (VN)  
(74) **CÔNG TY LUẬT TNHH KHÔI NGỌC (KHOI NGOC LAW COMPANY LTD)**  
(55)





- (11) **45866**  
 (21) 3-2022-01654 (28) 1  
 (54) **DỤNG CỤ CHỨA MẪU** (51) **24-02**  
 (22) 12/08/2022 (43) 25/11/2022  
 (30) 30-2022-0006055 15/02/2022 KR;  
 (73) **BIONLIFESCIENCE, INC. (KR)**  
 #1001 #1002 #1005 #1006 #1007 #1008 #1009 #1012 #1013 #1014, 282,  
 Sunhwagung-ro, Namyangju-si, Gyeonggi-do 12106, Republic of Korea  
 (72) GOH, Chang Wook (KR)  
 (74) Công ty TNHH Trường Xuân (AGELESS CO.,LTD.)  
 (55)

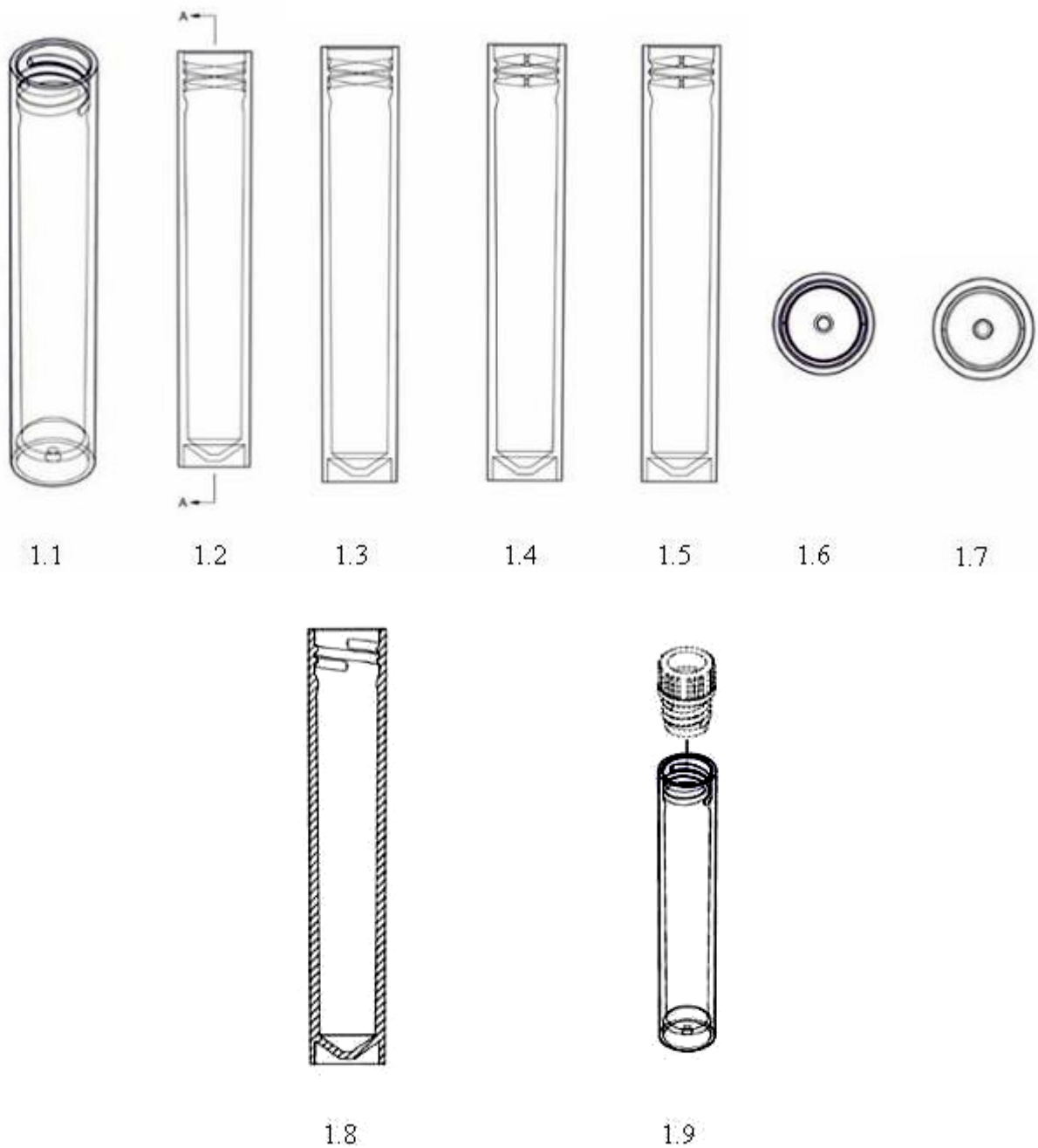

- (11) **45867**  
(21) 3-2022-01655 (28) 1  
(54) **NẮP DỤNG CỤ CHỨA MẪU** (51) **24-02**  
(22) 12/08/2022 (43) 25/11/2022  
(30) 30-2022-0006065 15/02/2022 KR;  
(73) **BIONLIFESCIENCE, INC. (KR)**  
#1001 #1002 #1005 #1006 #1007 #1008 #1009 #1012 #1013 #1014, 282,  
Sunhwagung-ro, Namyangju-si, Gyeonggi-do 12106, Republic of Korea  
(72) GOH, Chang Wook (KR)  
(74) Công ty TNHH Trường Xuân (AGELESS CO.,LTD.)  
(55)

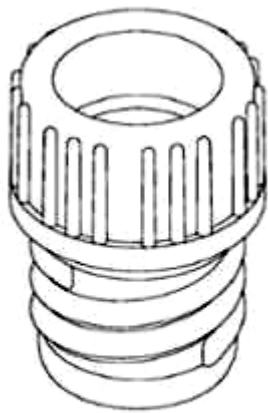

1.1

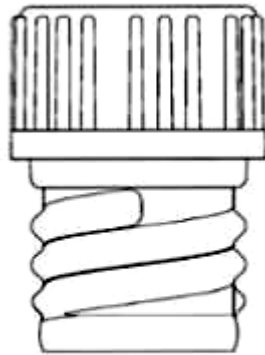

1.2

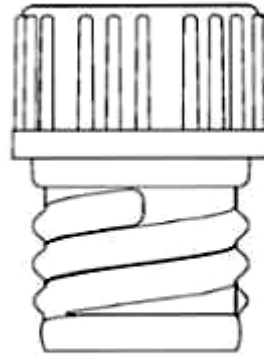

1.3



1.4

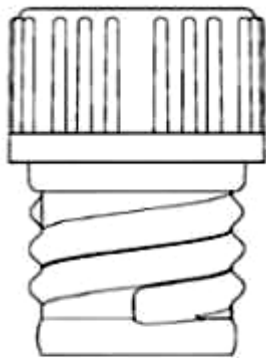

1.5

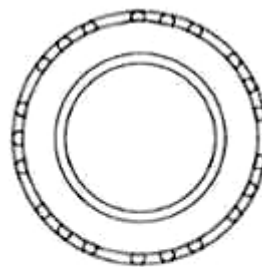

1.6

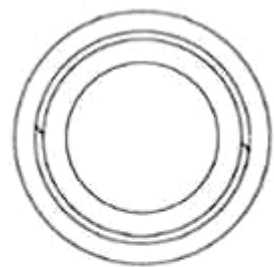

1.7



1.8

**CÔNG BÁO SỞ HỮU CÔNG NGHIỆP SỐ 416 TẬP A – QUYỀN 2 (11.2022)**

- (11) **45868**  
(21) 3-2022-01656 (28) 1  
(54) **HỘP ĐỰNG BÁNH** (51) **09-03**  
(22) 12/08/2022 (43) 25/11/2022  
(73) **CÔNG TY CỔ PHẦN THƯƠNG MẠI RỒNG VÀNG MINH NGỌC (VN)**  
Khu 6 phường Cẩm Thượng, thành phố Hải Dương, tỉnh Hải Dương  
(72) Thái Thị Vân Anh (VN)  
(74) Công ty TNHH Sở hữu trí tuệ M.I.T (M.I.T IP CO., LTD)  
(55)



1.1



1.2

**CÔNG BÁO SỞ HỮU CÔNG NGHIỆP SỐ 416 TẬP A – QUYỀN 2 (11.2022)**

- (11) **45869**  
(21) 3-2022-01657 (28) 1  
(54) **HỘP ĐỰNG BÁNH** (51) **09-03**  
(22) 12/08/2022 (43) 25/11/2022  
(73) **CÔNG TY CỔ PHẦN THƯƠNG MẠI RỒNG VÀNG MINH NGỌC (VN)**  
Khu 6 phường Cẩm Thượng, thành phố Hải Dương, tỉnh Hải Dương  
(72) Thái Thị Vân Anh (VN)  
(74) Công ty TNHH Sở hữu trí tuệ M.I.T (M.I.T IP CO., LTD)  
(55)



1.1



1.2

**CÔNG BÁO SỞ HỮU CÔNG NGHIỆP SỐ 416 TẬP A – QUYỀN 2 (11.2022)**

- (11) **45870**  
(21) 3-2022-01658 (28) 1  
(54) **HỘP ĐỰNG BÁNH** (51) **09-03**  
(22) 12/08/2022 (43) 25/11/2022  
(73) **CÔNG TY CỔ PHẦN THƯƠNG MẠI RỒNG VÀNG MINH NGỌC (VN)**  
Khu 6 phường Cẩm Thượng, thành phố Hải Dương, tỉnh Hải Dương  
(72) Thái Thị Vân Anh (VN)  
(74) Công ty TNHH Sở hữu trí tuệ M.I.T (M.I.T IP CO., LTD)  
(55)



1.1



1.2

**CÔNG BÁO SỞ HỮU CÔNG NGHIỆP SỐ 416 TẬP A – QUYỀN 2 (11.2022)**

- (11) **45871**  
(21) 3-2022-01659 (28) 1  
(54) **HỘP ĐỰNG BÁNH** (51) **09-03**  
(22) 12/08/2022 (43) 25/11/2022  
(73) **CÔNG TY CỔ PHẦN THƯƠNG MẠI RỒNG VÀNG MINH NGỌC (VN)**  
Khu 6 phường Cẩm Thượng, thành phố Hải Dương, tỉnh Hải Dương  
(72) Thái Thị Vân Anh (VN)  
(74) Công ty TNHH Sở hữu trí tuệ M.I.T (M.I.T IP CO., LTD)  
(55)



1.1



1.2



**CÔNG BÁO SỞ HỮU CÔNG NGHIỆP SỐ 416 TẬP A – QUYỀN 2 (11.2022)**

- (11) **45872**  
(21) 3-2022-01660 (28) 1  
(54) **HỘP ĐỰNG BÁNH** (51) **09-03**  
(22) 12/08/2022 (43) 25/11/2022  
(73) **CÔNG TY CỔ PHẦN THƯƠNG MẠI RỒNG VÀNG MINH NGỌC (VN)**  
Khu 6 phường Cẩm Thượng, thành phố Hải Dương, tỉnh Hải Dương  
(72) Thái Thị Vân Anh (VN)  
(74) Công ty TNHH Sở hữu trí tuệ M.I.T (M.I.T IP CO., LTD)  
(55)



1.1



1.2



- (11) **45873**  
(21) 3-2022-01661 (28) 1  
(54) **BÌNH ĐỰNG NƯỚC CHO TỦ LẠNH** (51) **15-07**  
(22) 12/08/2022 (43) 25/11/2022  
(30) 2022-003214 21/02/2022 JP;  
(73) **MITSUBISHI ELECTRIC CORPORATION (JP)**  
7-3, Marunouchi 2-chome, Chiyoda-ku, Tokyo 100-8310, Japan  
(72) 1. MARIKO TOBITA (JP)  
2. TAKANORI HIKIMA (JP)  
3. ALESSANDRO DADONE (IT)  
(74) Công ty TNHH Tầm nhìn và Liên danh (VISION & ASSOCIATES CO.LTD.)  
(55)

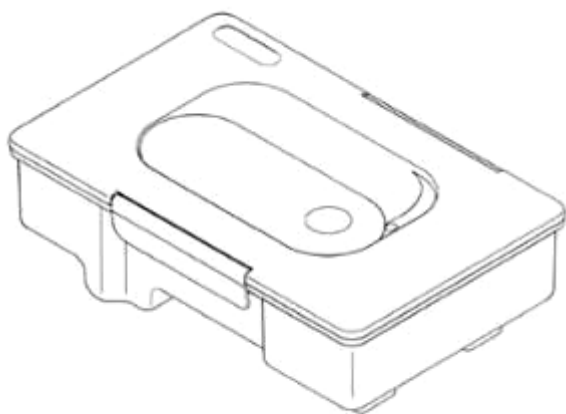

1.1

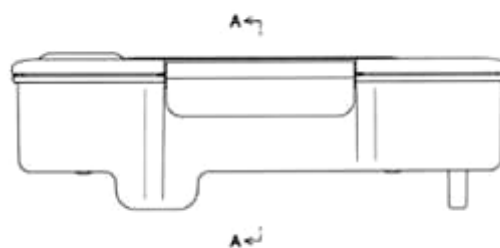

1.2

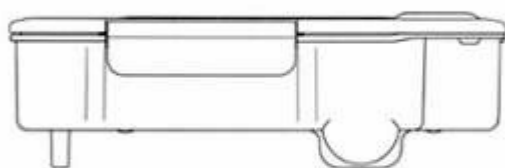

1.3

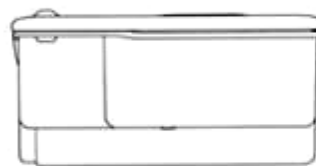

1.4



1.5

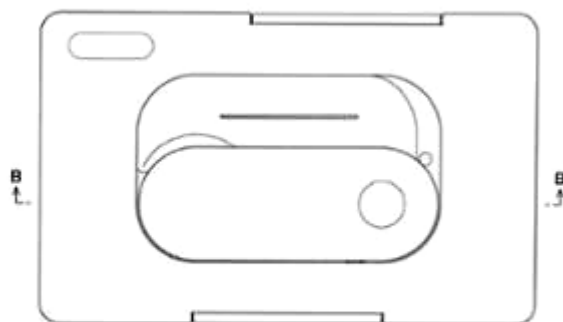

1.6

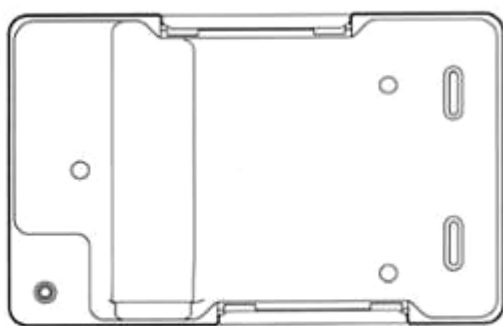

1.7

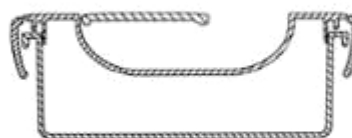

1.8

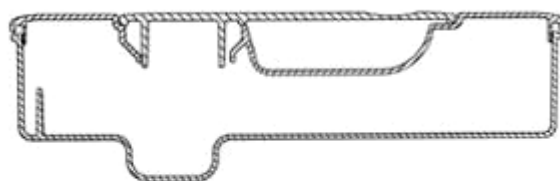

1.9

**CÔNG BÁO SỞ HỮU CÔNG NGHIỆP SỐ 416 TẬP A – QUYỀN 2 (11.2022)**

- (11) **45874**  
(21) 3-2022-01672 (28) 1  
(54) **THÂN CỦA THIẾT BỊ ĐIỀU HÒA KHÔNG KHÍ ĐEO ĐƯỢC** (51) **23-04**  
(22) 15/08/2022 (43) 25/11/2022  
(30) 30-2022-0006591 17/02/2022 KR; 30-2022-0006581 17/02/2022 KR;  
(73) **LG ELECTRONICS INC. (KR)**  
128, Yeoui-daero, Yeongdeungpo-gu, Seoul, 07336, Republic of Korea  
(72) 1. YOOJEUNG HAN (KR)  
2. SEUNGHO BAEK (KR)  
(74) Công ty Luật TNHH T&G (TGVN)  
(55)



1.1



1.2



1.3



1.4



1.5



1.6



1.7

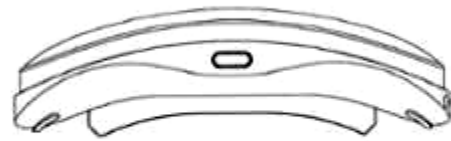

1.8

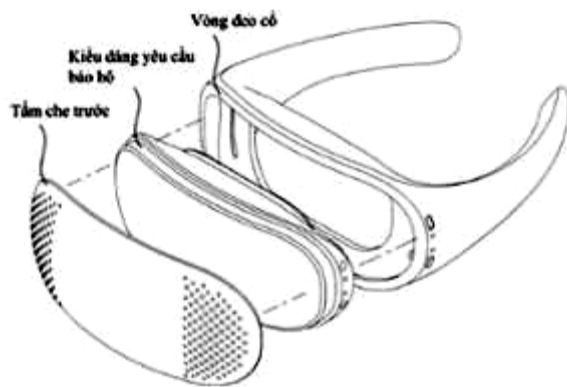

1.9

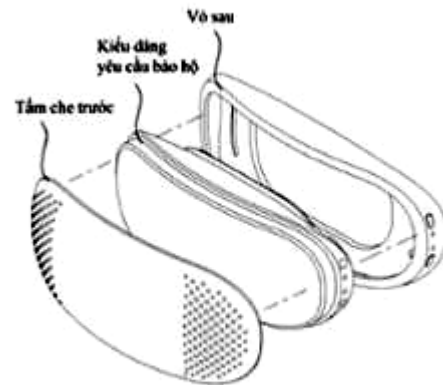

1.10

- (11) **45875**  
(21) 3-2022-01673 (28) 1  
(54) **VÒNG ĐEO CỔ DỪNG CHO THIẾT BỊ ĐIỀU HÒA KHÔNG KHÍ ĐEO ĐƯỢC** (51) **23-04**  
(22) 15/08/2022 (43) 25/11/2022  
(30) 30-2022-0006580 17/02/2022 KR;  
(73) **LG ELECTRONICS INC. (KR)**  
128, Yeoui-daero, Yeongdeungpo-gu, Seoul, 07336, Republic of Korea  
(72) 1. YOOJEUNG HAN (KR)  
2. SEUNGHO BAEK (KR)  
(74) Công ty Luật TNHH T&G (TGVN)  
(55)



1.1

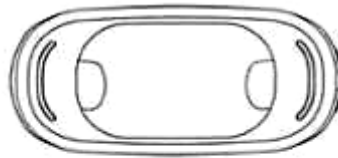

1.2

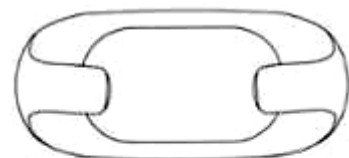

1.3



1.4



1.5



1.6



1.7

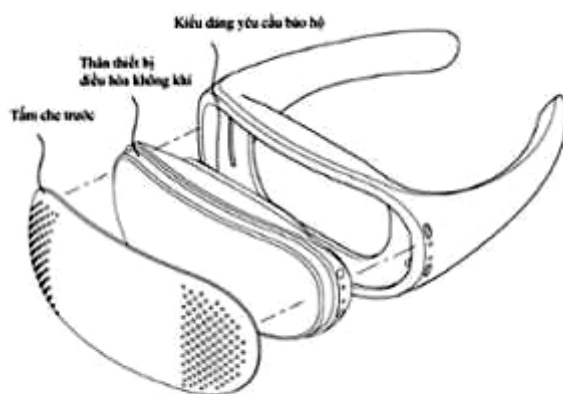

1.8

- (11) **45876**  
(21) 3-2022-01674 (28) 1  
(54) **TẮM CHE DÙNG CHO THIẾT BỊ ĐIỀU HÒA KHÔNG KHÍ ĐEO ĐƯỢC** (51) **23-04**  
(22) 15/08/2022 (43) 25/11/2022  
(30) 30-2022-0006579 17/02/2022 KR;  
(73) **LG ELECTRONICS INC. (KR)**  
128, Yeoui-daero, Yeongdeungpo-gu, Seoul, 07336, Republic of Korea  
(72) 1. YOOJEUNG HAN (KR)  
2. SEUNGHO BAEK (KR)  
(74) Công ty Luật TNHH T&G (TGVN)  
(55)

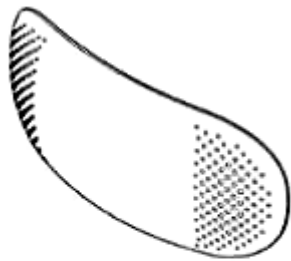

1.1



1.2



1.3

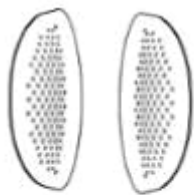

1.4

1.5



1.6



1.7

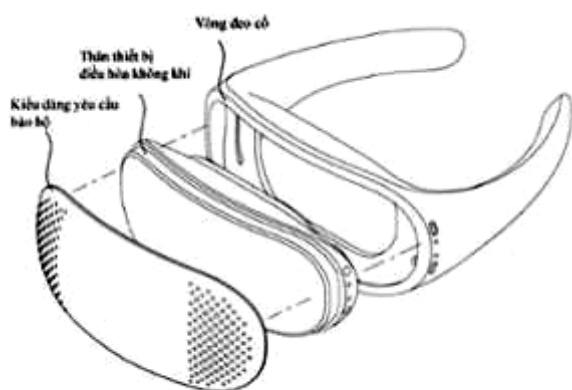

1.8

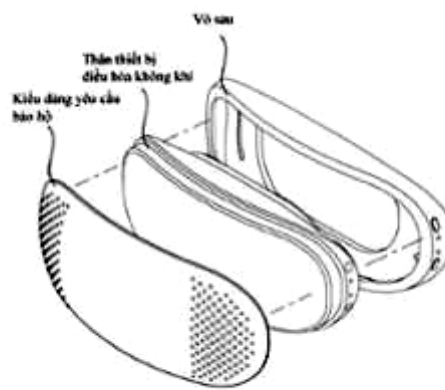

1.9



- (11) **45877**  
(21) 3-2022-01675 (28) 1  
(54) **THIẾT BỊ ĐIỀU HÒA KHÔNG KHÍ DI ĐỘNG** (51) **23-04**  
(22) 15/08/2022 (43) 25/11/2022  
(30) 30-2022-0006590 17/02/2022 KR;  
(73) **LG ELECTRONICS INC. (KR)**  
128, Yeoui-daero, Yeongdeungpo-gu, Seoul, 07336, Republic of Korea  
(72) 1. YOOJEUNG HAN (KR)  
2. SEUNGHO BAEK (KR)  
(74) Công ty Luật TNHH T&G (TGVN)  
(55)

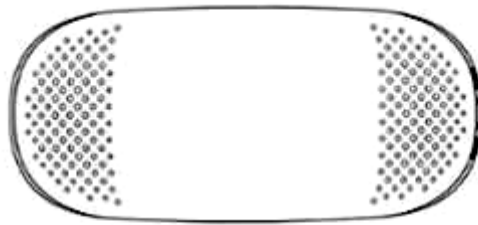
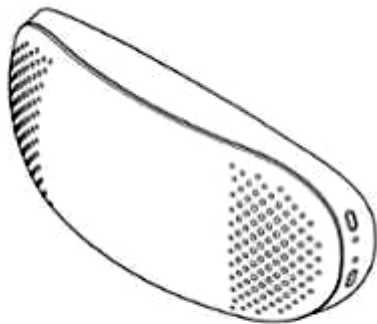

1.1

1.2

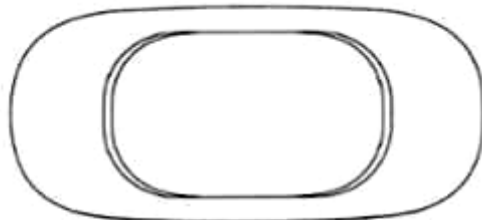

1.3

1.4

1.5



1.6



1.7

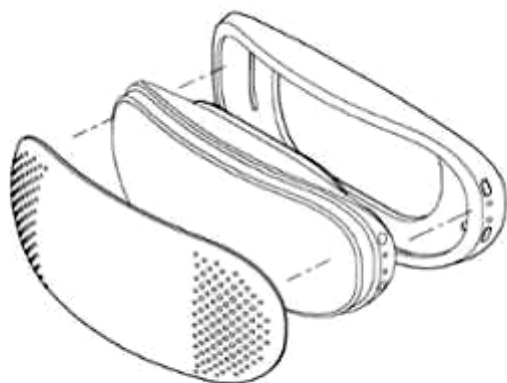

1.8

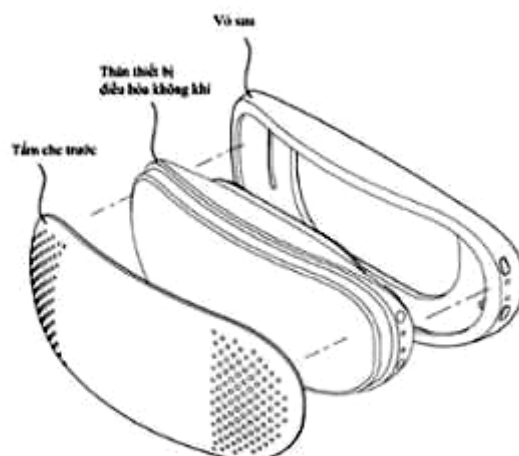

1.9

**CÔNG BÁO SỞ HỮU CÔNG NGHIỆP SỐ 416 TẬP A – QUYỀN 2 (11.2022)**

- (11) **45878**  
(21) 3-2022-01676 (28) 1  
(54) **VỎ DÙNG CHO THIẾT BỊ ĐIỀU HÒA KHÔNG KHÍ DI ĐỘNG** (51) **23-04**  
(22) 15/08/2022 (43) 25/11/2022  
(30) 30-2022-0006589 17/02/2022 KR;  
(73) **LG ELECTRONICS INC. (KR)**  
128, Yeoui-daero, Yeongdeungpo-gu, Seoul, 07336, Republic of Korea  
(72) 1. YOOJEUNG HAN (KR)  
2. SEUNGHO BAEK (KR)  
(74) Công ty Luật TNHH T&G (TGVN)  
(55)



1.1

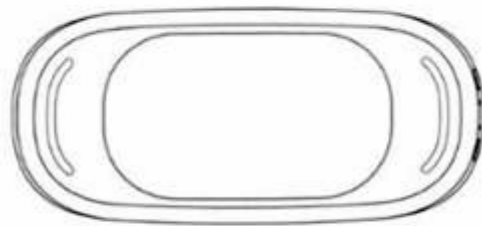

1.2

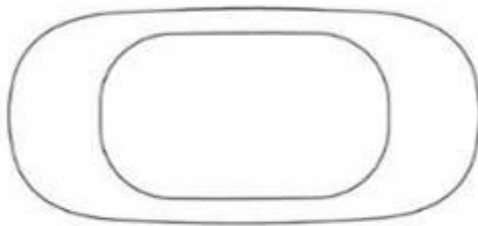

1.3



1.4

1.5



1.6



1.7

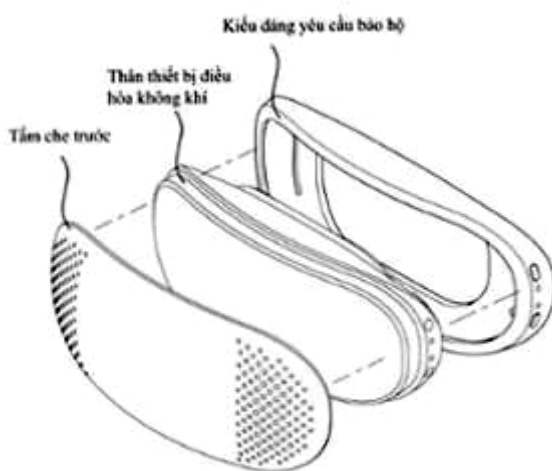

1.8

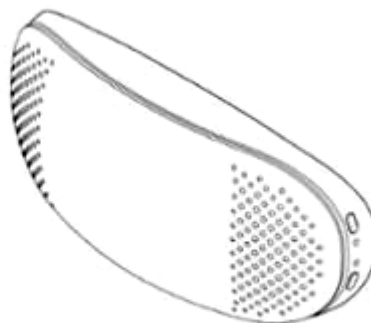

1.9

- (11) **45879**  
(21) 3-2022-01677 (28) 1  
(54) **THIẾT BỊ ĐIỀU HÒA KHÔNG KHÍ ĐEO ĐƯỢC** (51) **23-04**  
(22) 15/08/2022 (43) 25/11/2022  
(30) 30-2022-0006588 17/02/2022 KR;  
(73) **LG ELECTRONICS INC. (KR)**  
128, Yeoui-daero, Yeongdeungpo-gu, Seoul, 07336, Republic of Korea  
(72) 1. YOOJEUNG HAN (KR)  
2. SEUNGHO BAEK (KR)  
(74) Công ty Luật TNHH T&G (TGVN)  
(55)

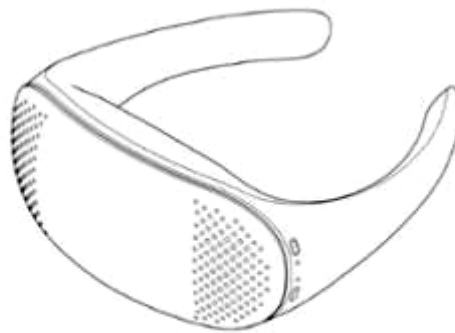

1.1



1.2

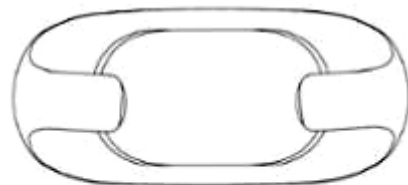

1.3



1.4



1.5



1.6



1.7



1.8

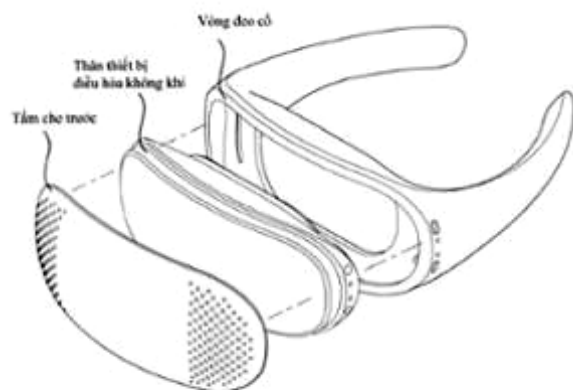

1.9

**CÔNG BÁO SỞ HỮU CÔNG NGHIỆP SỐ 416 TẬP A – QUYỀN 2 (11.2022)**

- (11) **45880**  
(21) 3-2022-01679 (28) 1  
(54) **THANH KIM LOẠI ĐỊNH HÌNH** (51) **25-01**  
(22) 15/08/2022 (43) 25/11/2022  
(73) **CÔNG TY CỔ PHẦN TẬP ĐOÀN EUROVIEW (VN)**  
Số 150 đường Cổ Bi, xã Cổ Bi, huyện Gia Lâm, thành phố Hà Nội  
(72) Nguyễn Thị Trung Thủy (VN)  
(74) Công ty TNHH Sở hữu trí tuệ Gia Việt (GIAVIET CO., LTD.)  
(55)

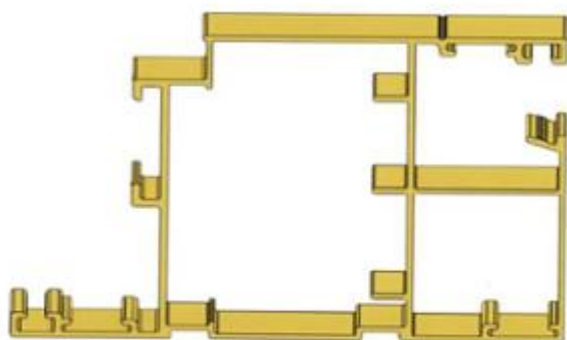

1.1

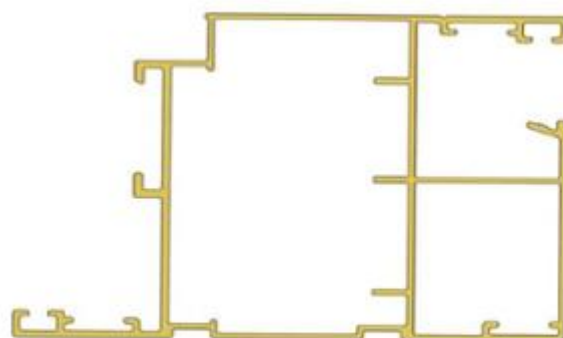

1.2



1.3



1.4



1.5



1.6

- (11) **45881**  
(21) 3-2022-01680 (28) 1  
(54) **THANH KIM LOẠI ĐỊNH HÌNH** (51) **25-01**  
(22) 15/08/2022 (43) 25/11/2022  
(73) **CÔNG TY CỔ PHẦN TẬP ĐOÀN EUROVIEW (VN)**  
Số 150 đường Cổ Bi, xã Cổ Bi, huyện Gia Lâm, thành phố Hà Nội  
(72) Nguyễn Thị Trung Thủy (VN)  
(74) Công ty TNHH Sở hữu trí tuệ Gia Việt (GIAVIET CO., LTD.)  
(55)

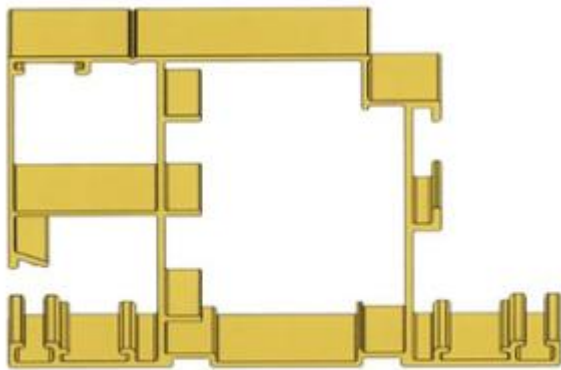

1.1

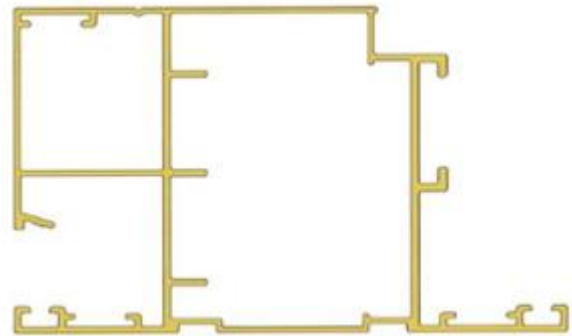

1.2



1.3



1.4



1.5



1.6



**CÔNG BÁO SỞ HỮU CÔNG NGHIỆP SỐ 416 TẬP A – QUYỀN 2 (11.2022)**

- (11) **45882**  
(21) 3-2022-01692 (28) 1  
(54) **NHÃN SẢN PHẨM** (51) **19-08**  
(22) 16/08/2022 (43) 25/11/2022  
(73) **CÔNG TY TNHH MỘT THÀNH VIÊN KEM CHÂU ĐỐC - SÀI GÒN (VN)**  
Số 622 Thủ Khoa Huân, phường Châu Phú B, thành phố Châu Đốc, tỉnh An Giang  
(72) Tạ Thị Thu Thủy (VN)  
(55)



**CÔNG BÁO SỞ HỮU CÔNG NGHIỆP SỐ 416 TẬP A – QUYỀN 2 (11.2022)**

- (11) **45883**  
(21) 3-2022-01693 (28) 1  
(54) **NHÃN SẢN PHẨM** (51) **19-08**  
(22) 16/08/2022 (43) 25/11/2022  
(73) **CÔNG TY TNHH MỘT THÀNH VIÊN KEM CHÂU ĐỐC - SÀI GÒN (VN)**  
Số 622 Thủ Khoa Huân, phường Châu Phú B, thành phố Châu Đốc, tỉnh An Giang  
(72) Tạ Thị Thu Thủy (VN)  
(55)



**CÔNG BÁO SỞ HỮU CÔNG NGHIỆP SỐ 416 TẬP A – QUYỀN 2 (11.2022)**

- (11) **45884**  
(21) 3-2022-01694 (28) 1  
(54) **NHÃN SẢN PHẨM** (51) **19-08**  
(22) 16/08/2022 (43) 25/11/2022  
(73) **CÔNG TY TNHH MỘT THÀNH VIÊN KEM CHÂU ĐỐC - SÀI GÒN (VN)**  
Số 622 Thủ Khoa Huân, phường Châu Phú B, thành phố Châu Đốc, tỉnh An Giang  
(72) Tạ Thị Thu Thủy (VN)  
(55)



**CÔNG BÁO SỞ HỮU CÔNG NGHIỆP SỐ 416 TẬP A – QUYỀN 2 (11.2022)**

- (11) **45885**  
(21) 3-2022-01695 (28) 1  
(54) **NHÃN SẢN PHẨM** (51) **19-08**  
(22) 16/08/2022 (43) 25/11/2022  
(73) **CÔNG TY TNHH MỘT THÀNH VIÊN KEM CHÂU ĐỐC - SÀI GÒN (VN)**  
Số 622 Thủ Khoa Huân, phường Châu Phú B, thành phố Châu Đốc, tỉnh An Giang  
(72) Tạ Thị Thu Thủy (VN)  
(55)



**CÔNG BÁO SỞ HỮU CÔNG NGHIỆP SỐ 416 TẬP A – QUYỀN 2 (11.2022)**

- (11) **45886**
- (21) 3-2022-01696 (28) 1
- (54) **NHÃN SẢN PHẨM** (51) **19-08**
- (22) 16/08/2022 (43) 25/11/2022
- (73) **CÔNG TY TNHH MỘT THÀNH VIÊN KEM CHÂU ĐỐC - SÀI GÒN (VN)**  
Số 622 Thủ Khoa Huân, phường Châu Phú B, thành phố Châu Đốc, tỉnh An Giang
- (72) Tạ Thị Thu Thủy (VN)
- (55)



**CÔNG BÁO SỞ HỮU CÔNG NGHIỆP SỐ 416 TẬP A – QUYỀN 2 (11.2022)**

- (11) **45887**  
(21) 3-2022-01697 (28) 1  
(54) **NHÃN SẢN PHẨM** (51) **19-08**  
(22) 16/08/2022 (43) 25/11/2022  
(73) **CÔNG TY TNHH MỘT THÀNH VIÊN KEM CHÂU ĐỐC - SÀI GÒN (VN)**  
Số 622 Thủ Khoa Huân, phường Châu Phú B, thành phố Châu Đốc, tỉnh An Giang  
(72) Tạ Thị Thu Thủy (VN)  
(55)



**CÔNG BÁO SỞ HỮU CÔNG NGHIỆP SỐ 416 TẬP A – QUYỀN 2 (11.2022)**

- (11) **45888**  
(21) 3-2022-01702 (28) 1  
(54) **TẮM LỌC NƯỚC** (51) **23-99**  
(22) 16/08/2022 (43) 25/11/2022  
(73) **CÔNG TY TNHH SIGEN (VN)**  
106 Huyện Trần Công Chúa, phường 8, thành phố Vũng Tàu, tỉnh Bà Rịa - Vũng Tàu  
(72) 1. HỒ VIỆT VÊ (VN)  
2. HỒ THÁI BÌNH (VN)  
(74) Công ty TNHH Luật ALIAT (ALIAT LEGAL)  
(55)



1.1



1.2



1.3



1.4

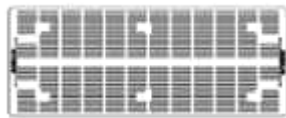

1.5



1.6

**CÔNG BÁO SỞ HỮU CÔNG NGHIỆP SỐ 416 TẬP A – QUYỀN 2 (11.2022)**

(11) **45889**

(21) 3-2022-01706

(28) 8

(54) **XI LANH THỦY LỰC**

(51) **15-99**

(22) 17/08/2022

(43) 25/11/2022

(30) 202230108876.3 04/03/2022 CN;

(73) **SMC CORPORATION (JP)**

14-1, Sotokanda 4-chome, Chiyoda-ku, Tokyo 101-0021, JAPAN

(72) Kenichi TAKEDA (JP)

(74) Công ty Luật TNHH Phạm và Liên danh (PHAM & ASSOCIATES)

(55)

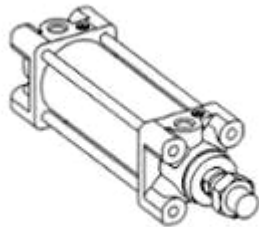

1.1

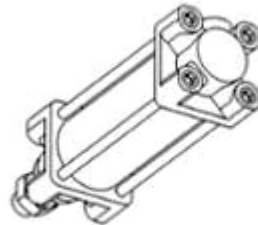

1.2

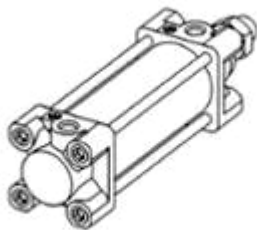

1.3

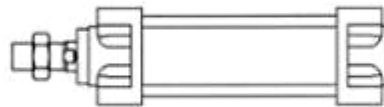

1.4

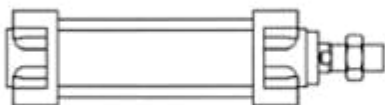

1.5

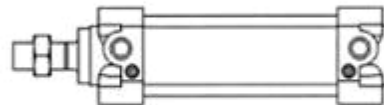

1.6





1.7



1.8

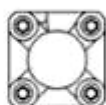

1.9

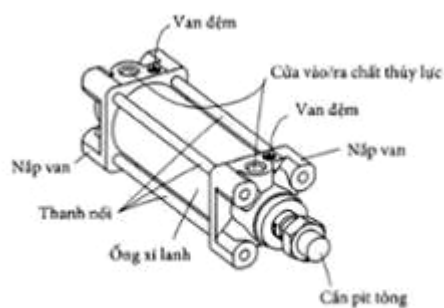

1.10

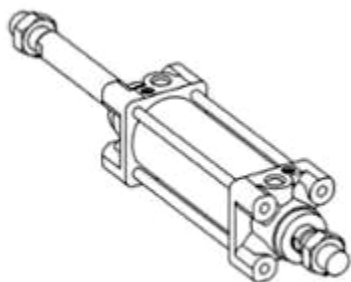

2.1

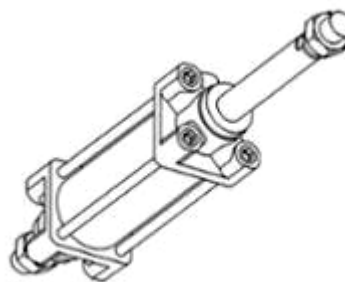

2.2

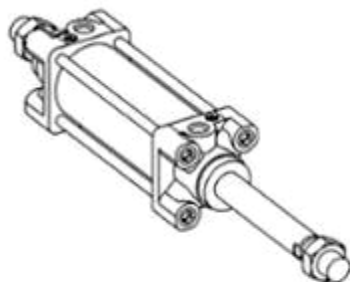

2.3



2.4

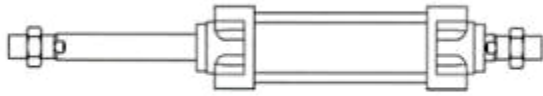

2.5

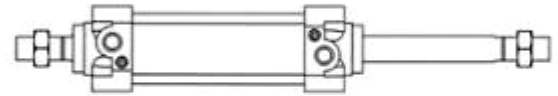

2.6

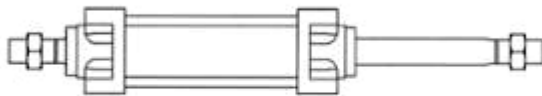

2.7



2.8



2.9

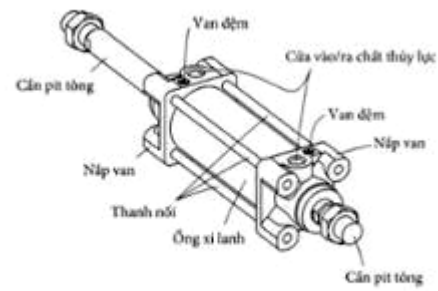

2.10

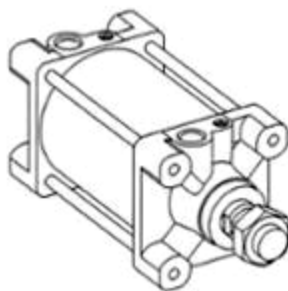

3.1

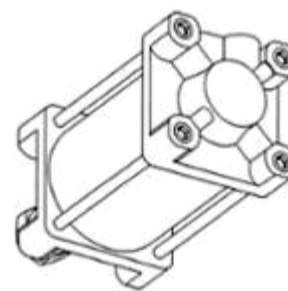

3.2

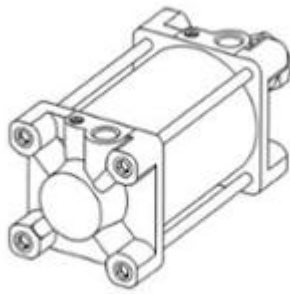

3.3

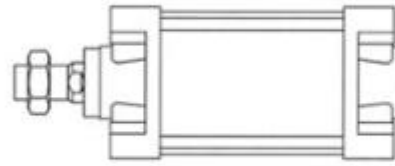

3.4

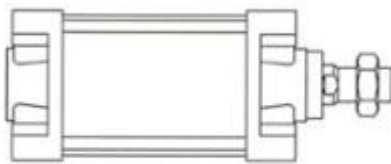

3.5

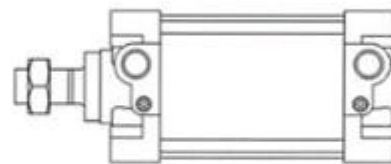

3.6

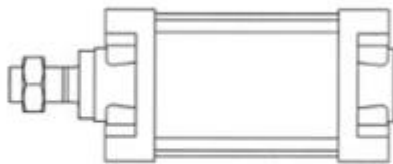

3.7

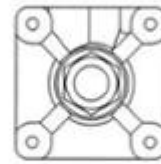

3.8

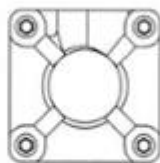

3.9

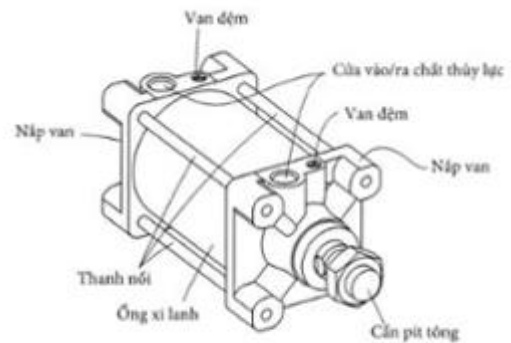

3.10

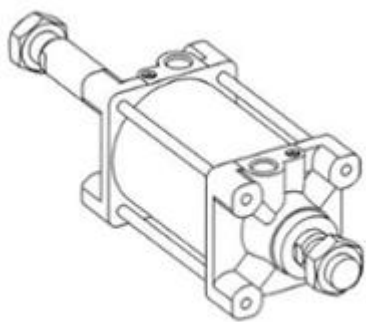

4.1

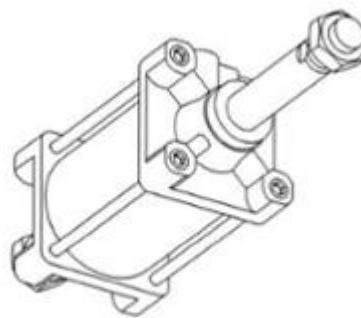

4.2

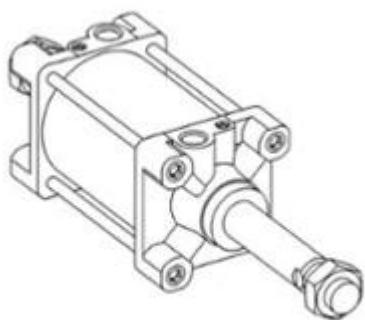

4.3

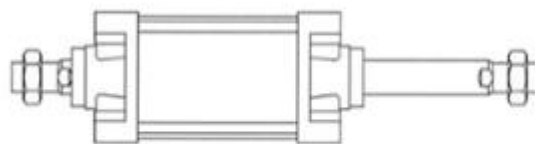

4.4

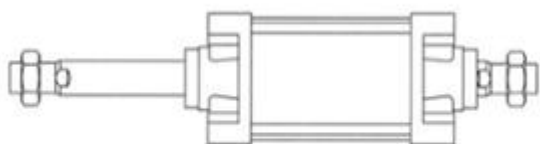

4.5

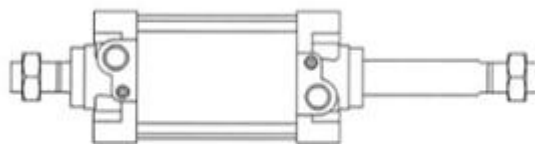

4.6

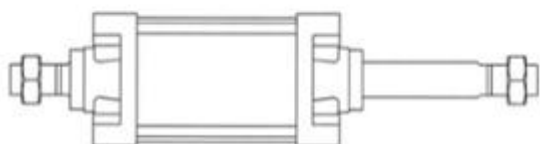

4.7

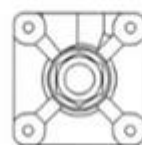

4.8

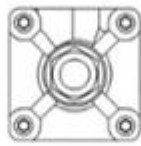

4.9

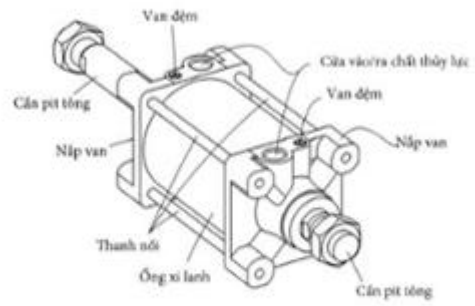

4.10

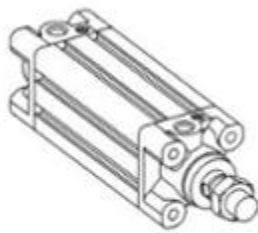

5.1

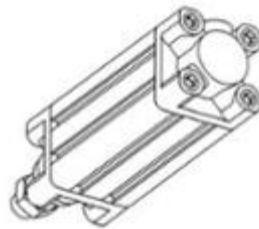

5.2

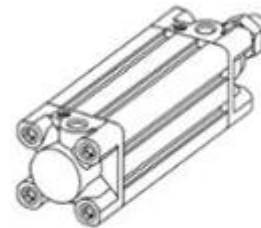

5.3



5.4



5.5



5.6



5.7

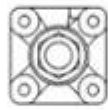

5.8

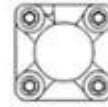

5.9

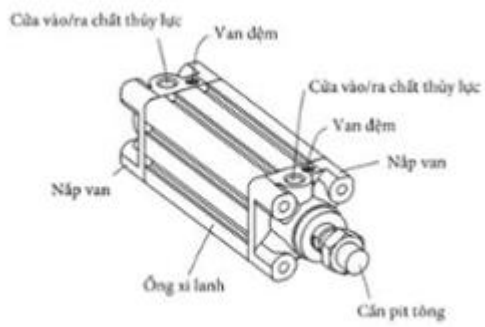

5.10

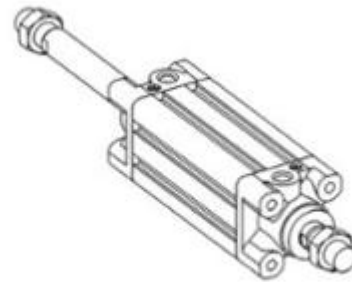

6.1

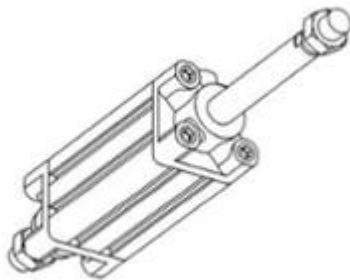

6.2

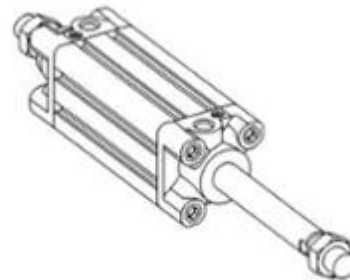

6.3



6.4



6.5

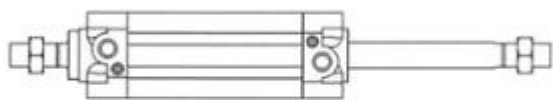

6.6



6.7



6.8



6.9

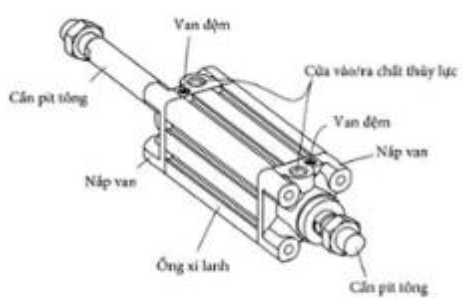

6.10

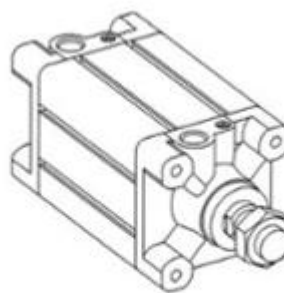

7.1

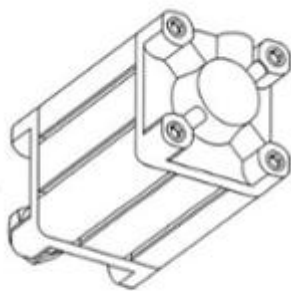

7.2

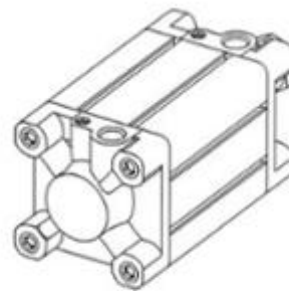

7.3

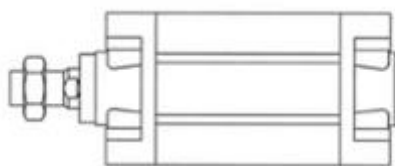

7.4

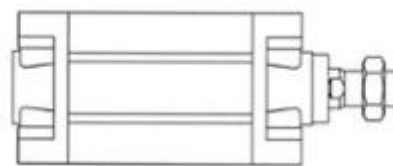

7.5

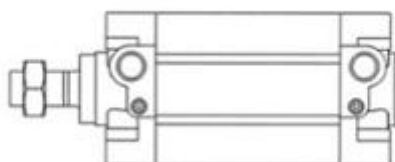

7.6

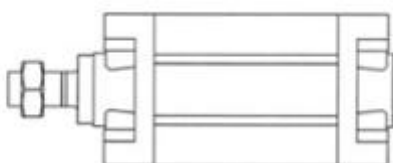

7.7

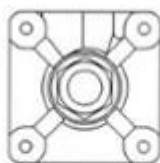

7.8

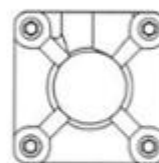

7.9

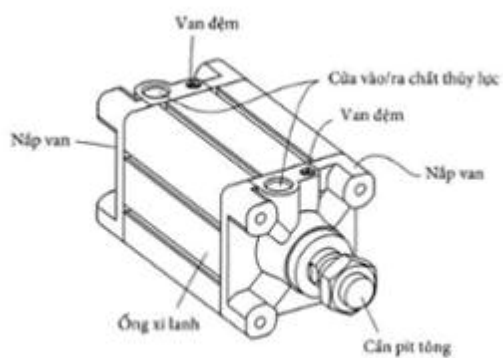

7.10

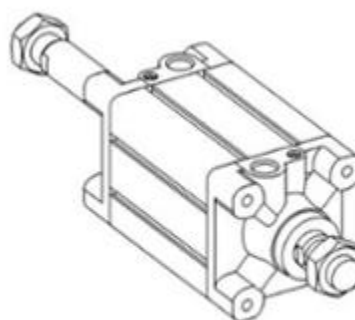

8.1



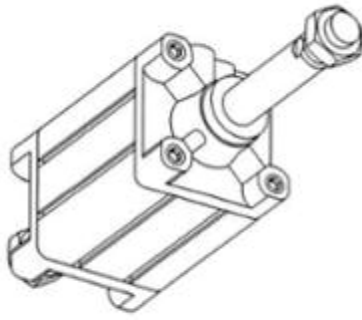

8.2

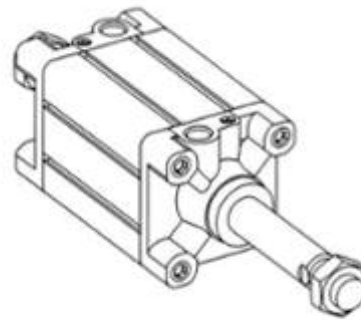

8.3

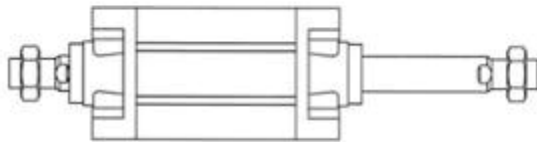

8.4

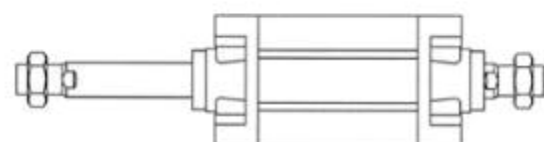

8.5

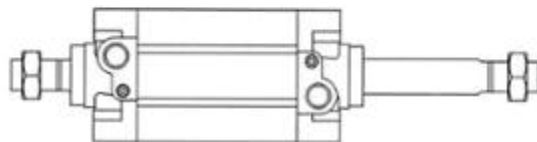

8.6

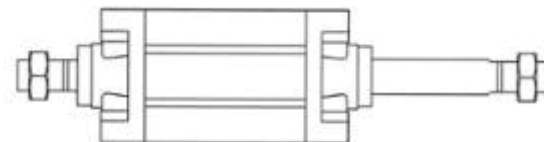

8.7

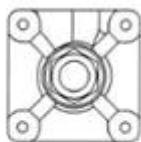

8.8

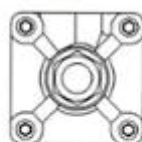

8.9

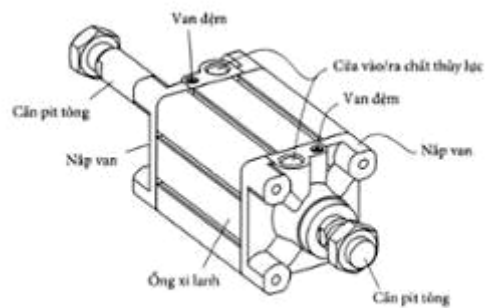

8.10

- (11) **45890**  
(21) 3-2022-01707 (28) 2  
(54) **MÁY RỬA MẶT** (51) **28-03**  
(22) 17/08/2022 (43) 25/11/2022  
(73) **INTERSELECT TRADING LIMITED (CN)**  
Flat/Rm 1405 14/F, Lucky Centre, 165 Wan Chai Road, Wan Chai, Hongkong  
(72) Filip Sedic (CN)  
(74) Công ty Luật TNHH WINCO (WINCO LAW FIRM)  
(55)

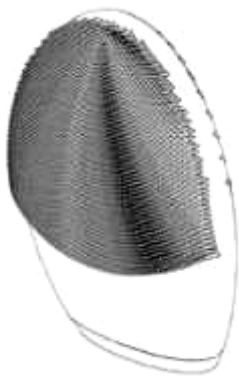

1.1



1.2



1.3



1.4



1.5



1.6



1.7



1.8



1.9

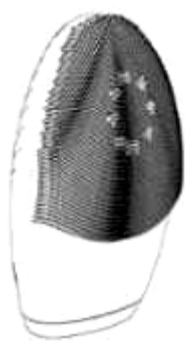

2.1

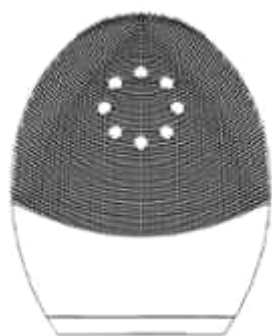

2.2



2.3



2.4



2.5



2.6



2.7



2.8



2.9

**CÔNG BÁO SỞ HỮU CÔNG NGHIỆP SỐ 416 TẬP A – QUYỀN 2 (11.2022)**

- (11) **45891**  
(21) 3-2022-01710 (28) 1  
(54) **HỘP ĐỰNG** (51) **09-03**  
(22) 17/08/2022 (43) 25/11/2022  
(73) **CÔNG TY TNHH NTPM (VIỆT NAM) (VN)**  
Số 22 VSIP II-A, đường số 23, khu công nghiệp Việt Nam - Singapore II-A,  
phường Vĩnh Tân, thị xã Tân Uyên, tỉnh Bình Dương  
(72) LEE KUAN PHENG (MY)  
(74) Công ty TNHH Sở hữu trí tuệ HA VIP (HAVIP CO., LTD.)  
(55)



1.1



1.2

**CÔNG BÁO SỞ HỮU CÔNG NGHIỆP SỐ 416 TẬP A – QUYỀN 2 (11.2022)**

(11) **45892**

(21) 3-2022-01726

(28) 1

(54) **DÉP**

(51) **02-04**

(22) 18/08/2022

(43) 25/11/2022

(73) **CÔNG TY TNHH SẢN XUẤT THƯƠNG MẠI HÙ KIỆT (VN)**

Tỉnh lộ 830, ấp 8, xã Lương Hòa, huyện Bến Lức, tỉnh Long An

(72) Gíp Cao Thanh (VN)

(55)



1.1



1.2



1.3



1.4



1.5



1.6



1.7

**CÔNG BÁO SỞ HỮU CÔNG NGHIỆP SỐ 416 TẬP A – QUYỀN 2 (11.2022)**

- (11) **45893**  
(21) 3-2022-01727 (28) 1  
(54) **DÉP** (51) **02-04**  
(22) 18/08/2022 (43) 25/11/2022  
(73) **CÔNG TY TNHH SẢN XUẤT THƯƠNG MẠI HÙ KIỆT (VN)**  
Tỉnh lộ 830, ấp 8, xã Lương Hòa, huyện Bến Lức, tỉnh Long An  
(72) Gíp Cao Thanh (VN)  
(55)



1.1



1.2



1.3



1.4



1.5



1.6



1.7

**CÔNG BÁO SỞ HỮU CÔNG NGHIỆP SỐ 416 TẬP A – QUYỀN 2 (11.2022)**

- (11) **45894**  
(21) 3-2022-01728 (28) 1  
(54) **DÉP** (51) **02-04**  
(22) 18/08/2022 (43) 25/11/2022  
(73) **CÔNG TY TNHH SẢN XUẤT THƯƠNG MẠI HÙ KIỆT (VN)**  
Tỉnh lộ 830, ấp 8, xã Lương Hòa, huyện Bến Lức, tỉnh Long An  
(72) Gíp Cao Thanh (VN)  
(55)



1.1



1.2



1.3



1.4



1.5



1.6



1.7



**CÔNG BÁO SỞ HỮU CÔNG NGHIỆP SỐ 416 TẬP A – QUYỀN 2 (11.2022)**

- (11) **45895**  
(21) 3-2022-01729 (28) 1  
(54) **DÉP** (51) **02-04**  
(22) 18/08/2022 (43) 25/11/2022  
(73) **CÔNG TY TNHH SẢN XUẤT THƯƠNG MẠI HÙ KIỆT (VN)**  
Tỉnh lộ 830, ấp 8, xã Lương Hòa, huyện Bến Lức, tỉnh Long An  
(72) Gíp Cao Thanh (VN)  
(55)



1.1



1.2



1.3



1.4



1.5



1.6



1.7



(11) **45896**

(21) 3-2022-01730

(28) 1

(54) **DÉP**

(51) **02-04**

(22) 18/08/2022

(43) 25/11/2022

(73) **CÔNG TY TNHH SẢN XUẤT THƯƠNG MẠI HÙ KIỆT (VN)**

Tỉnh lộ 830, ấp 8, xã Lương Hòa, huyện Bến Lức, tỉnh Long An

(72) Gíp Cao Thanh (VN)

(55)



1.1



1.2



1.3



1.4



1.5



1.6



1.7

- (11) **45897**  
(21) 3-2022-01731 (28) 1  
(54) **DÉP** (51) **02-04**  
(22) 18/08/2022 (43) 25/11/2022  
(73) **CÔNG TY TNHH SẢN XUẤT THƯƠNG MẠI HÙ KIỆT (VN)**  
Tỉnh lộ 830, ấp 8, xã Lương Hòa, huyện Bến Lức, tỉnh Long An  
(72) Gíp Cao Thanh (VN)  
(55)



1.1



1.2



1.3



1.4



1.5



1.6



1.7

**CÔNG BÁO SỞ HỮU CÔNG NGHIỆP SỐ 416 TẬP A – QUYỀN 2 (11.2022)**

- (11) **45898**  
(21) 3-2022-01742 (28) 1  
(54) **THÙNG MÌ** (51) **09-03**  
(22) 19/08/2022 (43) 25/11/2022  
(73) **CÔNG TY CỔ PHẦN ACECOOK VIỆT NAM (VN)**  
Lô số II-3, đường số 11, nhóm CN II, khu công nghiệp Tân Bình, phường Tây  
Thạnh, quận Tân Phú, thành phố Hồ Chí Minh  
(72) Kajiwara Junichi (JP)  
(74) Công ty Luật TNHH Phạm và Liên danh (PHAM & ASSOCIATES)  
(55)



1.1

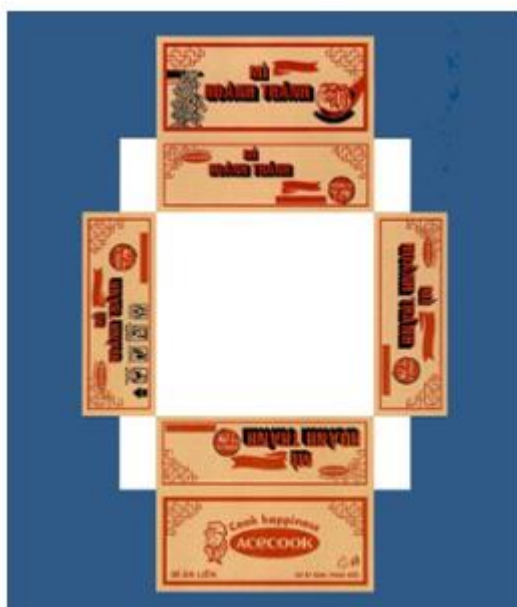

1.2

**CÔNG BÁO SỞ HỮU CÔNG NGHIỆP SỐ 416 TẬP A – QUYỂN 2 (11.2022)**

- (11) **45899**  
(21) 3-2022-01743 (28) 1  
(54) **BAO GÓI** (51) **09-05**  
(22) 19/08/2022 (43) 25/11/2022  
(73) **CÔNG TY CỔ PHẦN ACECOOK VIỆT NAM (VN)**  
Lô số II-3, đường số 11, nhóm CN II, khu công nghiệp Tân Bình, phường Tây  
Thạnh, quận Tân Phú, thành phố Hồ Chí Minh  
(72) Kajiwara Junichi (JP)  
(74) Công ty Luật TNHH Phạm và Liên danh (PHAM & ASSOCIATES)  
(55)



1.1

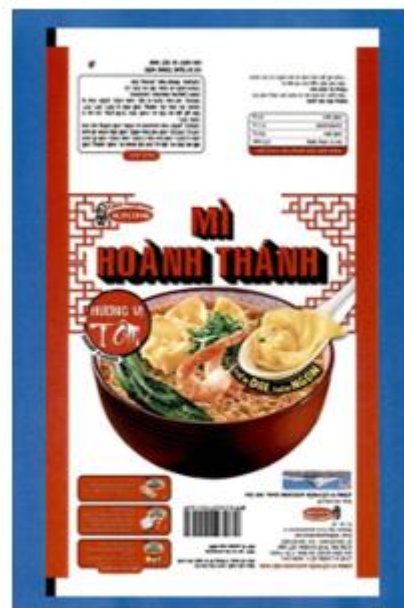

1.2

**CÔNG BÁO SỞ HỮU CÔNG NGHIỆP SỐ 416 TẬP A – QUYỀN 2 (11.2022)**

- (11) **45900**  
(21) 3-2022-01744 (28) 1  
(54) **THÙNG MÌ** (51) **09-03**  
(22) 19/08/2022 (43) 25/11/2022  
(73) **CÔNG TY CỔ PHẦN ACECOOK VIỆT NAM (VN)**  
Lô số II-3, đường số 11, nhóm CN II, khu công nghiệp Tân Bình, phường Tây  
Thạnh, quận Tân Phú, thành phố Hồ Chí Minh  
(72) Kajiwara Junichi (JP)  
(74) Công ty Luật TNHH Phạm và Liên danh (PHAM & ASSOCIATES)  
(55)



1.1



1.2



**CÔNG BÁO SỞ HỮU CÔNG NGHIỆP SỐ 416 TẬP A – QUYỀN 2 (11.2022)**

- (11) **45901**  
(21) 3-2022-01745 (28) 1  
(54) **BAO GÓI** (51) **09-05**  
(22) 19/08/2022 (43) 25/11/2022  
(73) **CÔNG TY CỔ PHẦN ACECOOK VIỆT NAM (VN)**  
Lô số II-3, đường số 11, nhóm CN II, khu công nghiệp Tân Bình, phường Tây  
Thạnh, quận Tân Phú, thành phố Hồ Chí Minh  
(72) Kajiwara Junichi (JP)  
(74) Công ty Luật TNHH Phạm và Liên danh (PHAM & ASSOCIATES)  
(55)



1.1



1.2

- (11) **45902**  
(21) 3-2022-01754 (28) 1  
(54) **THANH KIM LOẠI ĐỊNH HÌNH** (51) **25-01**  
(22) 19/08/2022 (43) 25/11/2022  
(73) **CÔNG TY CỔ PHẦN SẢN XUẤT VÀ ĐẦU TƯ HƯNG PHÁT (VN)**  
Tổ dân phố Thịnh Vạn, phường Minh Đức, thị xã Mỹ Hào, tỉnh Hưng Yên  
(72) Nguyễn Văn Tâm (VN)  
(74) Công ty TNHH Sở hữu trí tuệ Gia Việt (GIAVIET CO., LTD.)  
(55)

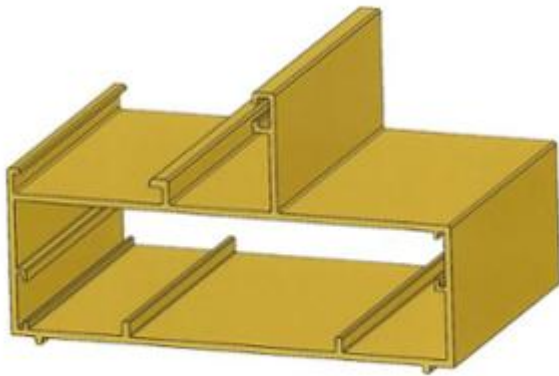

1.1

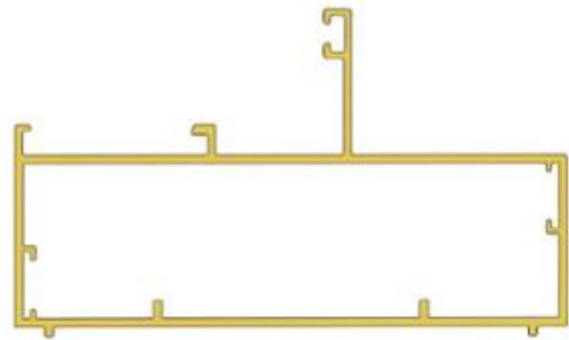

1.2

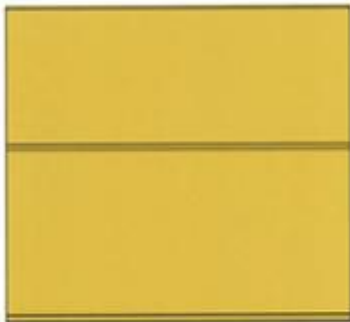

1.3



1.4

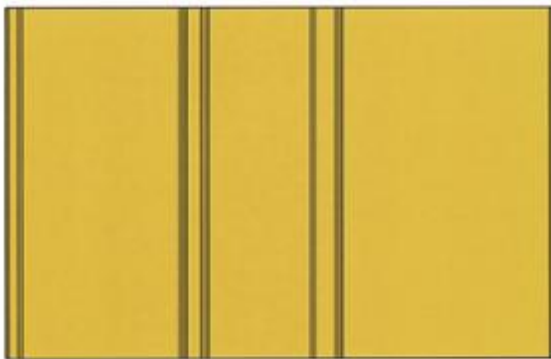

1.5

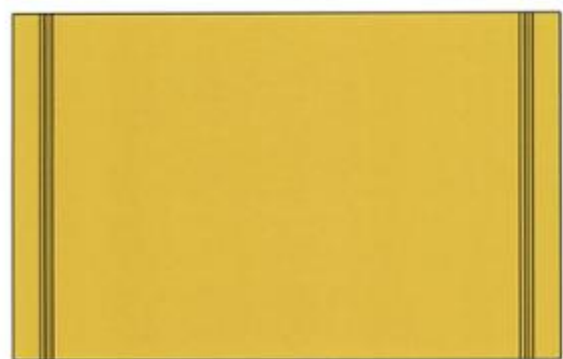

1.6

**CÔNG BÁO SỞ HỮU CÔNG NGHIỆP SỐ 416 TẬP A – QUYỀN 2 (11.2022)**

- (11) **45903**  
(21) 3-2022-01758 (28) 1  
(54) **THIẾT BỊ XOA BÓP** (51) **28-03**  
(22) 19/08/2022 (43) 25/11/2022  
(30) 111301862 19/04/2022 TW;  
(73) 1. **BIBOTING INTERNATIONAL CO., LTD** (TW)  
8F., No.66-7, Sec. 2, Nankan Rd., Luzhu Dist., Taoyuan City 338, Taiwan  
2. **PO-CHANG LIU** (TW)  
8F., No.66-7, Sec. 2, Nankan Rd., Luzhu Dist., Taoyuan City 338, Taiwan  
(72) 1. SHIH-TA LIU (TW)  
2. PO-CHANG LIU (TW)  
3. PEI-EN LEE (TW)  
(74) Công ty TNHH Đại Tín và Liên Danh (DAITIN AND ASSOCIATES CO.,LTD)  
(55)

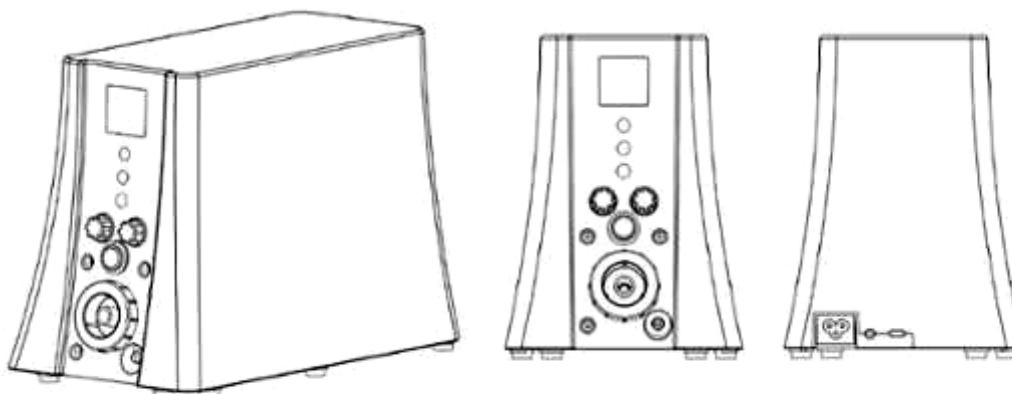

1.1

1.2

1.3

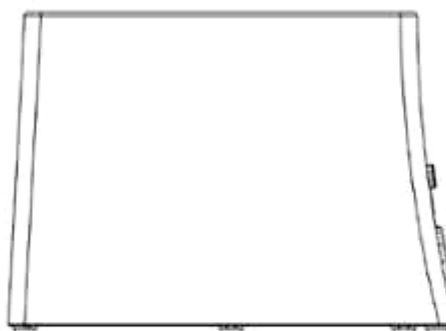

1.4

1.5



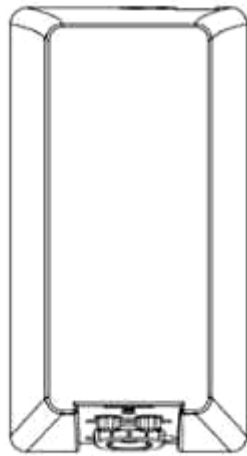

1.6

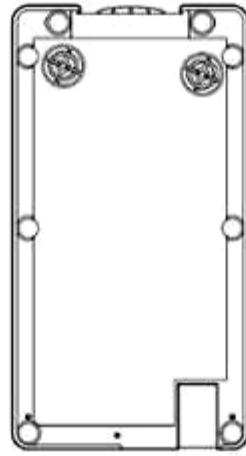

1.7

**CÔNG BÁO SỞ HỮU CÔNG NGHIỆP SỐ 416 TẬP A – QUYỀN 2 (11.2022)**

- (11) **45904**  
(21) 3-2022-01761 (28) 1  
(54) **PHAO NỔI NUÔI TRỒNG THỦY HẢI SẢN** (51) **30-02**  
(22) 19/08/2022 (43) 25/11/2022  
(73) **CÔNG TY CỔ PHẦN NHỰA HBC (VN)**  
Tổ 1, khu 10B, phường Quang Hanh, thành phố Cẩm Phả, tỉnh Quảng Ninh  
(72) Lê Trọng Toàn (VN)  
(74) Công ty TNHH Sở hữu trí tuệ M.I.T (M.I.T IP CO., LTD)  
(55)

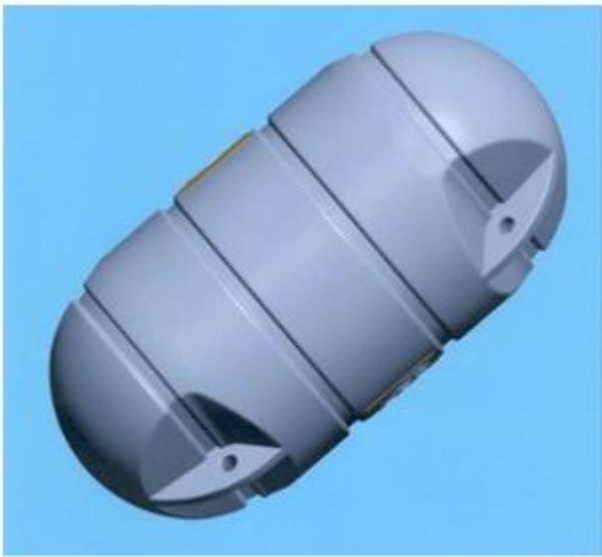

1.1

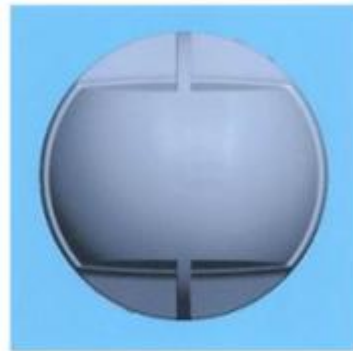

1.2



1.3



1.4



1.5

**CÔNG BÁO SỞ HỮU CÔNG NGHIỆP SỐ 416 TẬP A – QUYỀN 2 (11.2022)**

- (11) **45905**  
(21) 3-2022-01766 (28) 1  
(54) **HỘP** (51) **09-03**  
(22) 22/08/2022 (43) 25/11/2022  
(73) **CÔNG TY TNHH THƯƠNG MẠI SẢN XUẤT THỜI TRANG THIÊN ÂN (VN)**  
232/73 ấp 7, xã Đông Thạnh, huyện Hóc Môn, thành phố Hồ Chí Minh  
(72) Nguyễn Đình Tài (VN)  
(74) **CÔNG TY TNHH SỞ HỮU TRÍ TUỆ SETHACO (SETHACO IP CO.,LTD)**  
(55)



1.1



1.2

**CÔNG BÁO SỞ HỮU CÔNG NGHIỆP SỐ 416 TẬP A – QUYỀN 2 (11.2022)**

- (11) **45906**
- (21) 3-2022-01769 (28) 1
- (54) **NHÃN SẢN PHẨM** (51) **19-08**
- (22) 22/08/2022 (43) 25/11/2022
- (73) **CÔNG TY TNHH CÔNG NGHỆ ENDOTA (VN)**  
Số 884/1, khóm Thuận An, phường Hoà Thuận, thành phố Cao Lãnh, tỉnh Đồng Tháp
- (72) Võ Duy Khánh (VN)
- (74) Công ty Luật TNHH AGL (AGL LAW)
- (55)



**CÔNG BÁO SỞ HỮU CÔNG NGHIỆP SỐ 416 TẬP A – QUYỀN 2 (11.2022)**

- (11) **45907**
- (21) 3-2022-01770 (28) 1
- (54) **NHÃN SẢN PHẨM** (51) **19-08**
- (22) 22/08/2022 (43) 25/11/2022
- (73) **CÔNG TY TNHH CÔNG NGHỆ ENDOTA (VN)**  
Số 884/1, khóm Thuận An, phường Hoà Thuận, thành phố Cao Lãnh, tỉnh Đồng Tháp
- (72) Võ Duy Khánh (VN)
- (74) Công ty Luật TNHH AGL (AGL LAW)
- (55)



**CÔNG BÁO SỞ HỮU CÔNG NGHIỆP SỐ 416 TẬP A – QUYỀN 2 (11.2022)**

- (11) **45908**  
(21) 3-2022-01775 (28) 1  
(54) **HỆ THỐNG TREO TRƯỚC CHO XE MÁY ĐIỆN** (51) **12-16**  
(22) 22/08/2022 (43) 25/11/2022  
(73) **CÔNG TY TNHH LEON LEGION (VN)**  
269 đường Liên Phường, phường Phước Long B, thành phố Thủ Đức, thành phố Hồ Chí Minh  
(72) Hoàng Xuân Thành (VN)  
(74) Công ty Luật TNHH Tư vấn Quốc tế (INDOCHINE COUNSEL)  
(55)



1.1



1.2



1.3



1.4



1.5



1.6



1.7



1.8



1.9

**CÔNG BÁO SỞ HỮU CÔNG NGHIỆP SỐ 416 TẬP A – QUYỀN 2 (11.2022)**

- (11) **45909**  
(21) 3-2022-01782 (28) 1  
(54) **NHÃN SẢN PHẨM** (51) **19-08**  
(22) 23/08/2022 (43) 25/11/2022  
(73) **CÔNG TY CỔ PHẦN ĐẦU TƯ QUỐC TẾ HẢI HÀ (VN)**  
Lô V6A12, khu nhà ở Văn Phú, khu đô thị Văn Phú, phường Phú La, quận Hà  
Đông, thành phố Hà Nội  
(72) Lã Thị Hải Yến (VN)  
(55)





**CÔNG BÁO SỞ HỮU CÔNG NGHIỆP SỐ 416 TẬP A – QUYỀN 2 (11.2022)**

- (11) **45910**  
(21) 3-2022-01783 (28) 1  
(54) **NHÃN SẢN PHẨM** (51) **19-08**  
(22) 23/08/2022 (43) 25/11/2022  
(73) **CÔNG TY CỔ PHẦN ĐẦU TƯ QUỐC TẾ HẢI HÀ (VN)**  
Lô V6A12, khu nhà ở Văn Phú, khu đô thị Văn Phú, phường Phú La, quận Hà  
Đông, thành phố Hà Nội  
(72) Lã Thị Hải Yến (VN)  
(55)



(11) **45911**

(21) 3-2022-01784

(28) 1

(54) **NẤP CHẢO**

(51) **07-02**

(22) 23/08/2022

(43) 25/11/2022

(73) **DR. HOWS CO., LTD. (KR)**

97, Neunggil-ro, Danwon-gu, Ansan-si, Gyeonggi-do 15420 Republic of Korea

(72) KIM, Kyung Beom (KR)

(74) **CÔNG TY LUẬT TRÁCH NHIỆM HỮU HẠN AMBYS HÀ NỘI (AMBYS HANOI)**

(55)



1.1

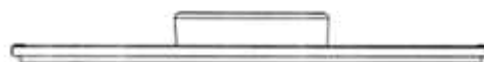

1.2



1.3



1.4



1.5

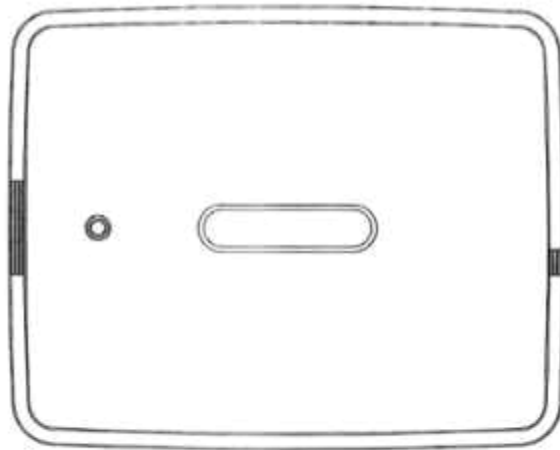

1.6

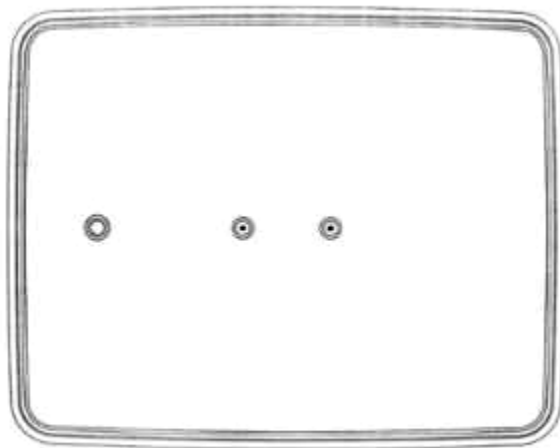

1.7

**CÔNG BÁO SỞ HỮU CÔNG NGHIỆP SỐ 416 TẬP A – QUYỀN 2 (11.2022)**

- (11) **45912**  
(21) 3-2022-01785 (28) 1  
(54) **XE Ô TÔ** (51) **12-08**  
(22) 23/08/2022 (43) 25/11/2022  
(73) **CÔNG TY CỔ PHẦN SẢN XUẤT VÀ KINH DOANH VINFAST (VN)**  
Khu Kinh tế Đình Vũ-Cát Hải, đảo Cát Hải, thị trấn Cát Hải, huyện Cát Hải, thành phố Hải Phòng  
(72) 1. OZKAN YILMAZ (TR)  
2. ALI ZENGİN (TR)  
3. ROBERTO PIATTI (IT)  
(74) **CÔNG TY LUẬT TRÁCH NHIỆM HỮU HẠN AMBYS HÀ NỘI (AMBYS HANOI)**  
(55)



1.1



1.2



1.3



1.4



1.5



1.6

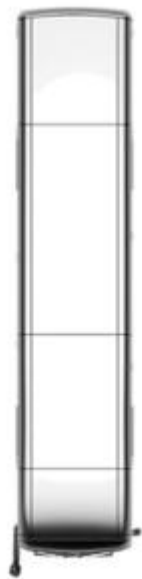

1.7



1.8

**CÔNG BÁO SỞ HỮU CÔNG NGHIỆP SỐ 416 TẬP A – QUYỀN 2 (11.2022)**

(11) **45913**

(21) 3-2022-01786

(28) 1

(54) **ĐỂ NEO CÁP**

(51) **25-99**

(22) 23/08/2022

(43) 25/11/2022

(73) **CÔNG TY CỔ PHẦN KỸ THUẬT XÂY DỰNG PHÚ MỸ (VN)**

613 Nguyễn Kiệm, phường 9, quận Phú Nhuận, thành phố Hồ Chí Minh

(72) 1. HOÀNG VIỆT ANH (VN)

2. PHAN ĐĂNG THIÊM (VN)

(74) Công ty TNHH Sở hữu trí tuệ INVENTIO (INVENTIO CO.,LTD)

(55)



1.1



1.2



1.3



1.4



1.5



1.6

**CÔNG BÁO SỞ HỮU CÔNG NGHIỆP SỐ 416 TẬP A – QUYỀN 2 (11.2022)**

(11) **45914**

(21) 3-2022-01787

(28) 1

(54) **KHÓA NEO**

(51) **25-99**

(22) 23/08/2022

(43) 25/11/2022

(73) **CÔNG TY CỔ PHẦN KỸ THUẬT XÂY DỰNG PHÚ MỸ (VN)**

613 Nguyễn Kiệm, phường 9, quận Phú Nhuận, thành phố Hồ Chí Minh

(72) 1. HOÀNG VIỆT ANH (VN)

2. PHAN ĐĂNG THIÊM (VN)

(74) Công ty TNHH Sở hữu trí tuệ INVENTIO (INVENTIO CO.,LTD)

(55)



1.1



1.2



1.3



1.4



1.5



1.6

**CÔNG BÁO SỞ HỮU CÔNG NGHIỆP SỐ 416 TẬP A – QUYỀN 2 (11.2022)**

- (11) **45915**  
(21) 3-2022-01788 (28) 2  
(54) **HỘP ĐỰNG THỰC PHẨM** (51) **09-03**  
(22) 23/08/2022 (43) 25/11/2022  
(73) **CÔNG TY TNHH THỰC PHẨM ORION VINA (VN)**  
Lô E-13-CN đường NA3, khu công nghiệp Mỹ Phước 2, phường Mỹ Phước, thị xã  
Bến Cát, tỉnh Bình Dương  
(72) Ngô Văn Thiện (VN)  
(74) Công ty Luật TNHH ROUSE Việt Nam (ROUSE LAW CO.,LTD)  
(55)



1.1



1.2



1.3



1.4



1.5





1.6



1.7



2.1



2.2



2.3



2.4



2.5



2.6



2.7

**CÔNG BÁO SỞ HỮU CÔNG NGHIỆP SỐ 416 TẬP A – QUYỀN 2 (11.2022)**

- (11) **45916**  
(21) 3-2022-01790 (28) 1  
(54) **HỘP** (51) **09-03**  
(22) 23/08/2022 (43) 25/11/2022  
(73) **CÔNG TY CỔ PHẦN DƯỢC MỸ PHẨM PUCOLIZA VIỆT NAM (VN)**  
Số 8, ngõ 294/11 phố Đội Cấn, phường Công Vị, quận Ba Đình, thành phố Hà Nội  
(72) Nguyễn Khánh Linh (VN)  
(55)



1.1



1.2

- (11) **45917**  
(21) 3-2022-01791 (28) 1  
(54) **THANH NHÔM ĐỊNH HÌNH** (51) **25-01**  
(22) 24/08/2022 (43) 25/11/2022  
(73) **CÔNG TY TNHH CỬA SỔ VIỆT CHÂU Á ASEANWINDOW (VN)**  
31 Võ Văn Vân, phường Tân Tạo, quận Bình Tân, thành phố Hồ Chí Minh  
(72) Đặng Quốc Duẩn (VN)  
(74) Văn phòng Luật sư Long Nguyễn (LONG NGUYEN LAW OFFICE)  
(55)



1.1



1.2

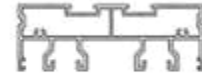

1.3



1.4



1.5

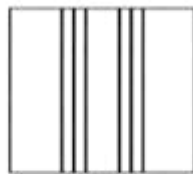

1.6

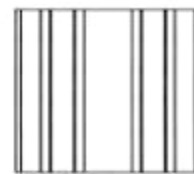

1.7

**CÔNG BÁO SỞ HỮU CÔNG NGHIỆP SỐ 416 TẬP A – QUYỀN 2 (11.2022)**

- (11) **45918**  
(21) 3-2022-01792 (28) 1  
(54) **THANH NHÔM ĐỊNH HÌNH** (51) **25-01**  
(22) 24/08/2022 (43) 25/11/2022  
(73) **CÔNG TY TNHH CỬA SỔ VIỆT CHÂU Á ASEANWINDOW (VN)**  
31 Võ Văn Vân, phường Tân Tạo, quận Bình Tân, thành phố Hồ Chí Minh  
(72) **Đặng Quốc Duẩn (VN)**  
(74) Văn phòng Luật sư Long Nguyễn (LONG NGUYEN LAW OFFICE)  
(55)



1.1



1.2



1.3



1.4



1.5



1.6



1.7

**CÔNG BÁO SỞ HỮU CÔNG NGHIỆP SỐ 416 TẬP A – QUYỀN 2 (11.2022)**

- (11) **45919**  
(21) 3-2022-01793 (28) 1  
(54) **THANH NHÔM ĐỊNH HÌNH** (51) **25-01**  
(22) 24/08/2022 (43) 25/11/2022  
(73) **CÔNG TY TNHH CỬA SỔ VIỆT CHÂU Á ASEANWINDOW (VN)**  
31 Võ Văn Vân, phường Tân Tạo, quận Bình Tân, thành phố Hồ Chí Minh  
(72) **Đặng Quốc Duẩn (VN)**  
(74) Văn phòng Luật sư Long Nguyễn (LONG NGUYEN LAW OFFICE)  
(55)



1.1



1.2



1.3



1.4



1.5



1.6



1.7

**CÔNG BÁO SỞ HỮU CÔNG NGHIỆP SỐ 416 TẬP A – QUYỀN 2 (11.2022)**

- (11) **45920**  
(21) 3-2022-01794 (28) 1  
(54) **THANH NHÔM ĐỊNH HÌNH** (51) **25-01**  
(22) 24/08/2022 (43) 25/11/2022  
(73) **CÔNG TY TNHH CỬA SỔ VIỆT CHÂU Á ASEANWINDOW (VN)**  
31 Võ Văn Vân, phường Tân Tạo, quận Bình Tân, thành phố Hồ Chí Minh  
(72) Đặng Quốc Duẩn (VN)  
(74) Văn phòng Luật sư Long Nguyễn (LONG NGUYEN LAW OFFICE)  
(55)



1.1



1.2



1.3



1.4



1.5



1.6



1.7

**CÔNG BÁO SỞ HỮU CÔNG NGHIỆP SỐ 416 TẬP A – QUYỀN 2 (11.2022)**

- (11) **45921**  
(21) 3-2022-01795 (28) 1  
(54) **THANH NHÔM ĐỊNH HÌNH** (51) **25-01**  
(22) 24/08/2022 (43) 25/11/2022  
(73) **CÔNG TY TNHH CỬA SỔ VIỆT CHÂU Á ASEANWINDOW (VN)**  
31 Võ Văn Vân, phường Tân Tạo, quận Bình Tân, thành phố Hồ Chí Minh  
(72) Đặng Quốc Duẩn (VN)  
(74) Văn phòng Luật sư Long Nguyễn (LONG NGUYEN LAW OFFICE)  
(55)



1.1



1.2



1.3



1.4



1.5



1.6



1.7

**CÔNG BÁO SỞ HỮU CÔNG NGHIỆP SỐ 416 TẬP A – QUYỀN 2 (11.2022)**

- (11) **45922**  
(21) 3-2022-01796 (28) 1  
(54) **THANH NHÔM ĐỊNH HÌNH** (51) **25-01**  
(22) 24/08/2022 (43) 25/11/2022  
(73) **CÔNG TY TNHH CỬA SỔ VIỆT CHÂU Á ASEANWINDOW (VN)**  
31 Võ Văn Vân, phường Tân Tạo, quận Bình Tân, thành phố Hồ Chí Minh  
(72) Đặng Quốc Duẩn (VN)  
(74) Văn phòng Luật sư Long Nguyễn (LONG NGUYEN LAW OFFICE)  
(55)

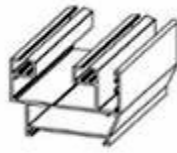

1.1

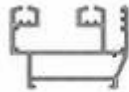

1.2



1.3

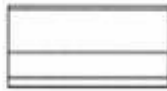

1.4

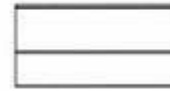

1.5



1.6



1.7



**CÔNG BÁO SỞ HỮU CÔNG NGHIỆP SỐ 416 TẬP A – QUYỀN 2 (11.2022)**

- (11) **45923**  
(21) 3-2022-01797 (28) 1  
(54) **THANH NHÔM ĐỊNH HÌNH** (51) **25-01**  
(22) 24/08/2022 (43) 25/11/2022  
(73) **CÔNG TY TNHH CỬA SỔ VIỆT CHÂU Á ASEANWINDOW (VN)**  
31 Võ Văn Vân, phường Tân Tạo, quận Bình Tân, thành phố Hồ Chí Minh  
(72) Đặng Quốc Duẩn (VN)  
(74) Văn phòng Luật sư Long Nguyễn (LONG NGUYEN LAW OFFICE)  
(55)



1.1



1.2



1.3



1.4



1.5



1.6



1.7

**CÔNG BÁO SỞ HỮU CÔNG NGHIỆP SỐ 416 TẬP A – QUYỀN 2 (11.2022)**

- (11) **45924**  
(21) 3-2022-01798 (28) 1  
(54) **THANH NHÔM ĐỊNH HÌNH** (51) **25-01**  
(22) 24/08/2022 (43) 25/11/2022  
(73) **CÔNG TY TNHH CỬA SỔ VIỆT CHÂU Á ASEANWINDOW (VN)**  
31 Võ Văn Vân, phường Tân Tạo, quận Bình Tân, thành phố Hồ Chí Minh  
(72) **Đặng Quốc Duẩn (VN)**  
(74) **Văn phòng Luật sư Long Nguyễn (LONG NGUYEN LAW OFFICE)**  
(55)



1.1

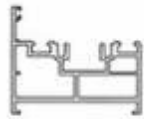

1.2

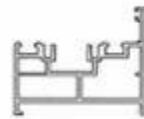

1.3



1.4



1.5

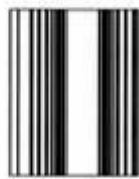

1.6

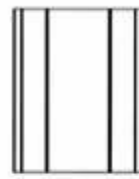

1.7

**CÔNG BÁO SỞ HỮU CÔNG NGHIỆP SỐ 416 TẬP A – QUYỀN 2 (11.2022)**

- (11) **45925**  
(21) 3-2022-01799 (28) 1  
(54) **THANH NHÔM ĐỊNH HÌNH** (51) **25-01**  
(22) 24/08/2022 (43) 25/11/2022  
(73) **CÔNG TY TNHH CỬA SỔ VIỆT CHÂU Á ASEANWINDOW (VN)**  
31 Võ Văn Vân, phường Tân Tạo, quận Bình Tân, thành phố Hồ Chí Minh  
(72) Đặng Quốc Duẩn (VN)  
(74) Văn phòng Luật sư Long Nguyễn (LONG NGUYEN LAW OFFICE)  
(55)



1.1

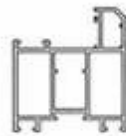

1.2



1.3



1.4



1.5



1.6



1.7

**CÔNG BÁO SỞ HỮU CÔNG NGHIỆP SỐ 416 TẬP A – QUYỀN 2 (11.2022)**

(11) **45926**

(21) 3-2022-01800

(28) 1

(54) **XE ĐẨY TAY**

(51) **12-02**

(22) 24/08/2022

(43) 25/11/2022

(73) **QINFANG WANG (CN)**

No. 16, Caojiang Village, Tianbian, Siqian Town, Xinhui District, Jiangmen City, Guangdong Province, China

(72) Qinfang WANG (CN)

(74) Công ty TNHH Sáng chế ACTIP (ACTIP PATENT LIMITED)

(55)



1.1

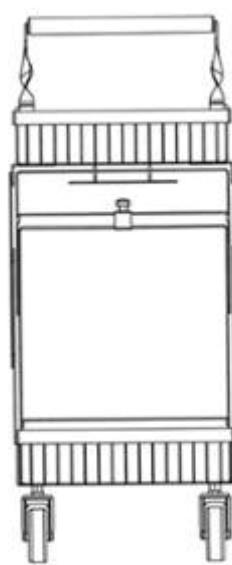

1.2

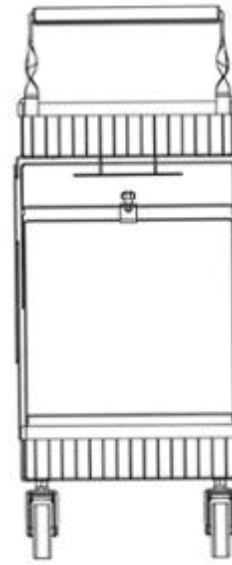

1.3

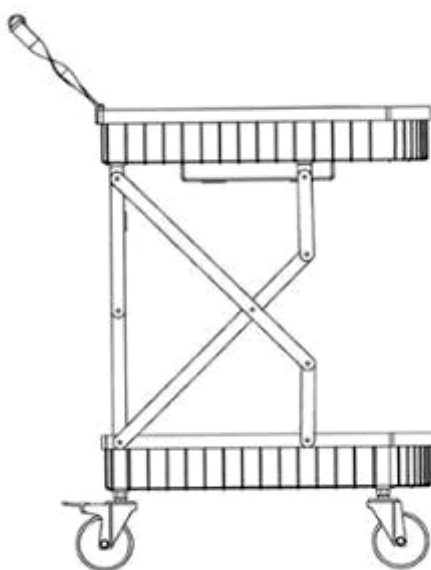

1.4

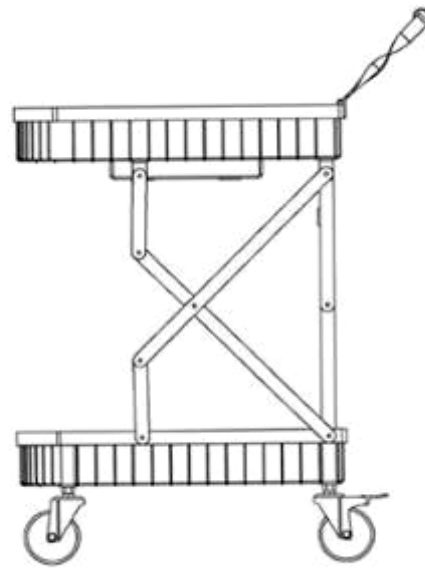

1.5

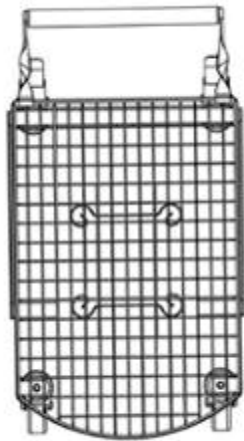

1.6

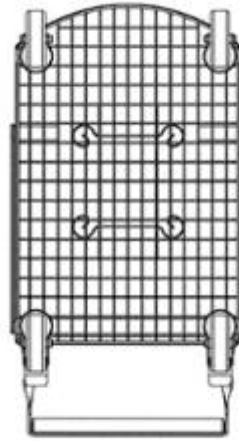

1.7

**CÔNG BÁO SỞ HỮU CÔNG NGHIỆP SỐ 416 TẬP A – QUYỀN 2 (11.2022)**

- (11) **45927**  
(21) 3-2022-01807 (28) 1  
(54) **NHÃN SẢN PHẨM** (51) **19-08**  
(22) 25/08/2022 (43) 25/11/2022  
(73) **CÔNG TY TNHH THƯƠNG MẠI DỊCH VỤ ĐÔNG NAM Á (VN)**  
Số 147-149, quốc lộ 62, phường 6, thành phố Tân An, tỉnh Long An  
(72) Trần Nguyên Vũ (VN)  
(55)

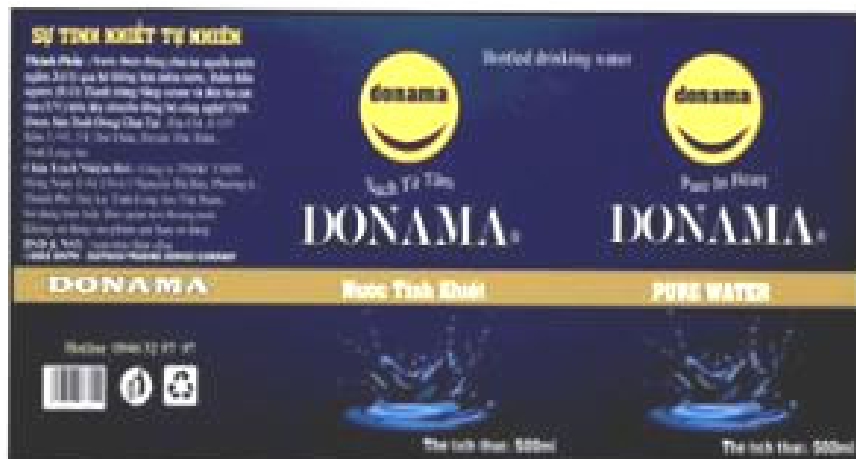

**CÔNG BÁO SỞ HỮU CÔNG NGHIỆP SỐ 416 TẬP A – QUYỀN 2 (11.2022)**

- (11) **45928**  
(21) 3-2022-01812 (28) 1  
(54) **ĐỂ SẠC ĐIỆN THOẠI** (51) **13-02**  
(22) 25/08/2022 (43) 25/11/2022  
(30) 2022-011424 30/05/2022 JP;  
(73) **SHARP KABUSHIKI KAISHA (JP)**  
1 Takumi-cho, Sakai-ku, Sakai City, Osaka 590-8522, Japan  
(72) **MASAKI KAWAMURA (JP)**  
(74) Công ty TNHH một thành viên Sở hữu trí tuệ VCCI (VCCI-IP CO.,LTD)  
(55)

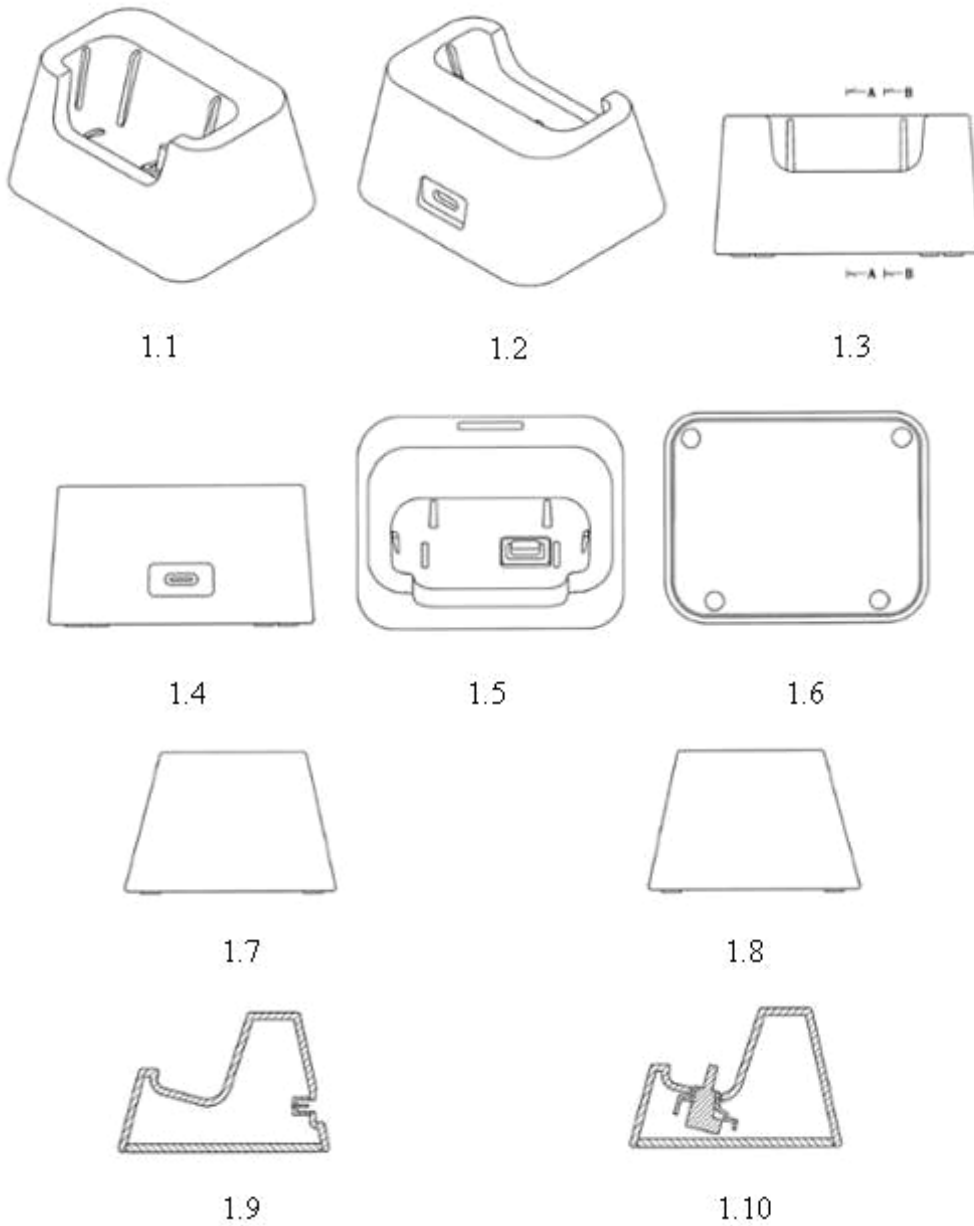

**CÔNG BÁO SỞ HỮU CÔNG NGHIỆP SỐ 416 TẬP A – QUYỀN 2 (11.2022)**

- (11) **45929**
- (21) 3-2022-01813 (28) 1
- (54) **HỘP ĐỰNG** (51) **09-03**
- (22) 25/08/2022 (43) 25/11/2022
- (30) 30-2022-0010266 16/03/2022 KR;
- (73) **BINGGRAE CO., LTD.** (KR)  
45, Dasansunhwan-ro, Namyangju-si, Gyeonggi-do, Republic of Korea
- (72) 1. PARK HYEJIN (KR)  
2. KWON EUNJI (KR)
- (74) Công ty TNHH Trường Xuân (AGELESS CO.,LTD.)
- (55)



1.1



1.2



1.3



1.4



1.5



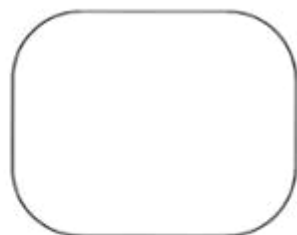

1.6



1.7



1.8

**CÔNG BÁO SỞ HỮU CÔNG NGHIỆP SỐ 416 TẬP A – QUYỀN 2 (11.2022)**

- (11) **45930**
- (21) 3-2022-01814 (28) 1
- (54) **HỘP ĐỰNG** (51) **09-03**
- (22) 25/08/2022 (43) 25/11/2022
- (30) 30-2022-0010269 16/03/2022 KR;
- (73) **BINGGRAE CO., LTD.** (KR)  
45, Dasansunhwan-ro, Namyangju-si, Gyeonggi-do, Republic of Korea
- (72) 1. PARK HYEJIN (KR)  
2. KWON EUNJI (KR)
- (74) Công ty TNHH Trường Xuân (AGELESS CO.,LTD.)
- (55)



1.1

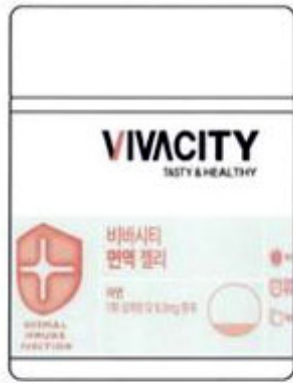

1.2

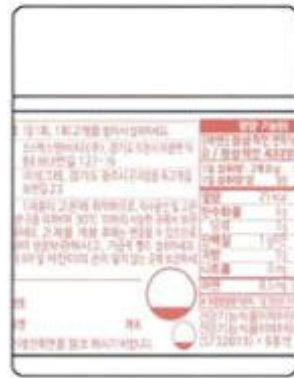

1.3

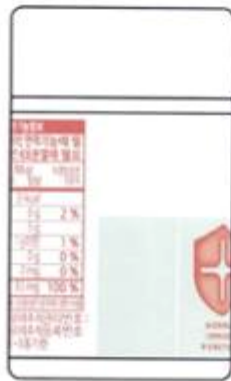

1.4



1.5

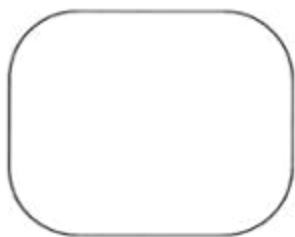

1.6

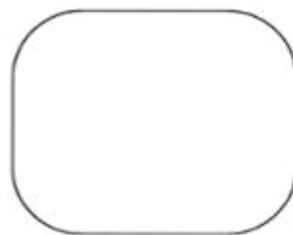

1.7



1.8

- (11) **45931**
- (21) 3-2022-01815 (28) 1
- (54) **HỘP ĐỰNG** (51) **09-03**
- (22) 25/08/2022 (43) 25/11/2022
- (30) 30-2022-0010268 16/03/2022 KR;
- (73) **BINGGRAE CO., LTD. (KR)**  
45, Dasansunhwan-ro, Namyangju-si, Gyeonggi-do, Republic of Korea
- (72) 1. PARK HYEJIN (KR)  
2. KWON EUNJI (KR)
- (74) Công ty TNHH Trường Xuân (AGELESS CO.,LTD.)
- (55)



1.1

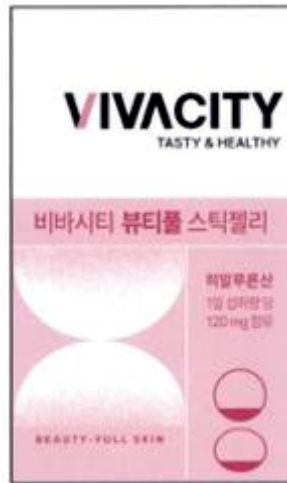

1.2



1.3



1.4



1.5



1.6

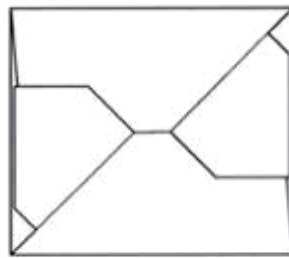

1.7



1.8

- (11) **45932**
- (21) 3-2022-01816 (28) 1
- (54) **HỘP ĐỰNG** (51) **09-03**
- (22) 25/08/2022 (43) 25/11/2022
- (30) 30-2022-0010267 16/03/2022 KR;
- (73) **BINGGRAE CO., LTD.** (KR)  
45, Dasansunhwan-ro, Namyangju-si, Gyeonggi-do, Republic of Korea
- (72) 1. PARK HYEJIN (KR)  
2. KWON EUNJI (KR)
- (74) Công ty TNHH Trường Xuân (AGELESS CO.,LTD.)
- (55)



1.1



1.2

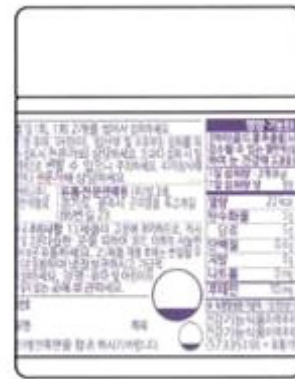

1.3

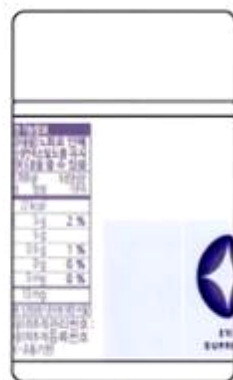

1.4



1.5

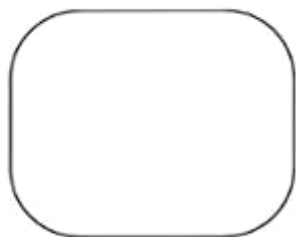

1.6

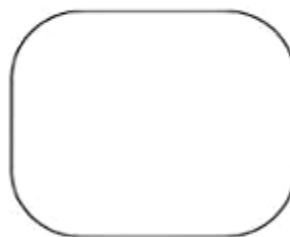

1.7



1.8

(11) **45933**

(21) 3-2022-01818

(28) 1

(54) **THANH KIM LOẠI ĐỊNH HÌNH**

(51) **25-01**

(22) 26/08/2022

(43) 25/11/2022

(73) **CÔNG TY CỔ PHẦN TẬP ĐOÀN EUROTECH (VN)**

Km số 3+500, đường Nguyễn Văn Linh, tổ 1, phường Thạch Bàn, quận Long Biên, thành phố Hà Nội

(72) Nguyễn Văn Hoan (VN)

(55)

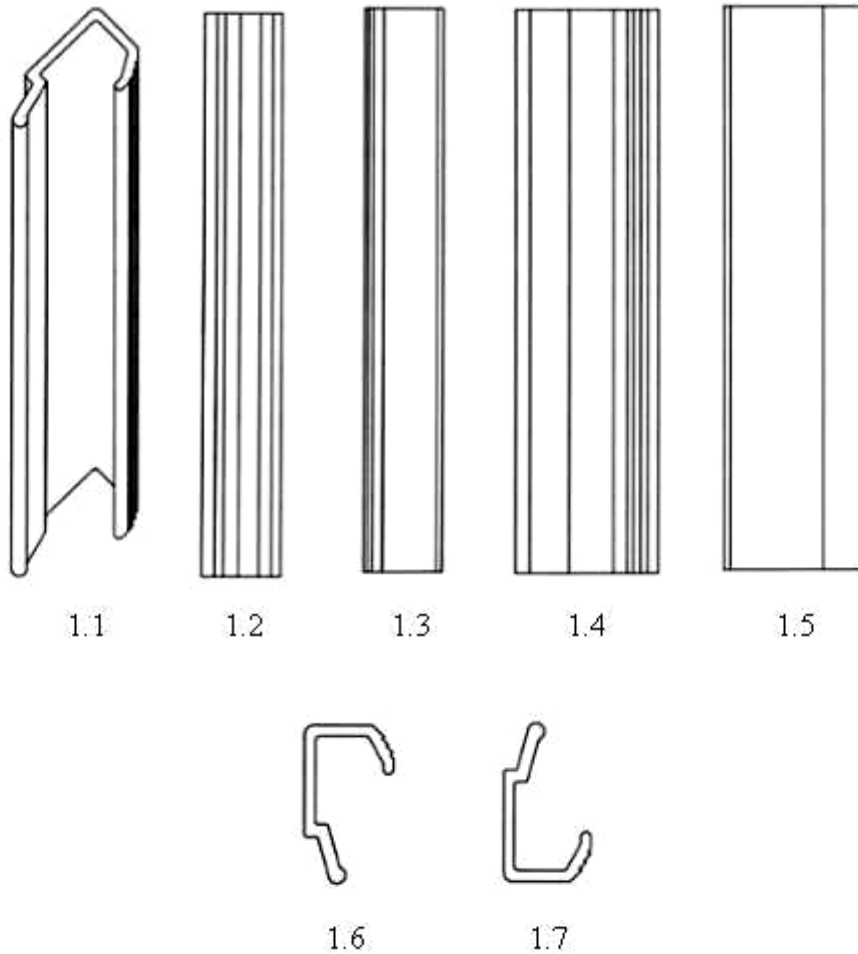



**CÔNG BÁO SỞ HỮU CÔNG NGHIỆP SỐ 416 TẬP A – QUYỀN 2 (11.2022)**

- (11) **45934**  
(21) 3-2022-01819 (28) 1  
(54) **HỘP** (51) **09-03**  
(22) 26/08/2022 (43) 25/11/2022  
(73) **CÔNG TY TNHH BẢO QUYÊN VIỆT NAM (VN)**  
53/176/50 đường số 4, phường Bình Hưng Hòa B, quận Bình Tân, thành phố Hồ Chí Minh  
(72) Trần Thị Hạnh (VN)  
(74) Văn phòng Luật sư D và T (D & T LAW OFFICE)  
(55)



1.1



1.2

**CÔNG BÁO SỞ HỮU CÔNG NGHIỆP SỐ 416 TẬP A – QUYỀN 2 (11.2022)**

- (11) **45935**  
(21) 3-2022-01822 (28) 1  
(54) **BAO GÓI** (51) **09-05**  
(22) 29/08/2022 (43) 25/11/2022  
(73) **CÔNG TY TNHH NAM PHƯƠNG V.N (VN)**  
124 Lê Lai, phường 03, quận Gò Vấp, thành phố Hồ Chí Minh  
(72) Hoàng Thị Minh Hiếu (VN)  
(74) Công ty Luật TNHH Phạm và Liên danh (PHAM & ASSOCIATES)  
(55)



1.1



1.2

**CÔNG BÁO SỞ HỮU CÔNG NGHIỆP SỐ 416 TẬP A – QUYỀN 2 (11.2022)**

- (11) **45936**  
(21) 3-2022-01823 (28) 1  
(54) **HỘP** (51) **09-03**  
(22) 29/08/2022 (43) 25/11/2022  
(73) **CÔNG TY TNHH NAM PHƯƠNG V.N (VN)**  
124 Lê Lai, phường 03, quận Gò Vấp, thành phố Hồ Chí Minh  
(72) Hoàng Thị Minh Hiếu (VN)  
(74) Công ty Luật TNHH Phạm và Liên danh (PHAM & ASSOCIATES)  
(55)



1.1



1.2

**CÔNG BÁO SỞ HỮU CÔNG NGHIỆP SỐ 416 TẬP A – QUYỀN 2 (11.2022)**

- (11) **45937**  
(21) 3-2022-01824 (28) 1  
(54) **BAO GÓI** (51) **09-05**  
(22) 29/08/2022 (43) 25/11/2022  
(73) **CÔNG TY TNHH NAM PHƯƠNG V.N (VN)**  
124 Lê Lai, phường 03, quận Gò Vấp, thành phố Hồ Chí Minh  
(72) Hoàng Thị Minh Hiếu (VN)  
(74) Công ty Luật TNHH Phạm và Liên danh (PHAM & ASSOCIATES)  
(55)



1.1



1.2

**CÔNG BÁO SỞ HỮU CÔNG NGHIỆP SỐ 416 TẬP A – QUYỀN 2 (11.2022)**

- (11) **45938**  
(21) 3-2022-01825 (28) 1  
(54) **HỘP** (51) **09-03**  
(22) 29/08/2022 (43) 25/11/2022  
(73) **CÔNG TY TNHH NAM PHƯƠNG V.N (VN)**  
124 Lê Lai, phường 03, quận Gò Vấp, thành phố Hồ Chí Minh  
(72) Hoàng Thị Minh Hiếu (VN)  
(74) Công ty Luật TNHH Phạm và Liên danh (PHAM & ASSOCIATES)  
(55)



1.1



1.2

**CÔNG BÁO SỞ HỮU CÔNG NGHIỆP SỐ 416 TẬP A – QUYỀN 2 (11.2022)**

- (11) **45939**  
(21) 3-2022-01830 (28) 1  
(54) **NHÃN SẢN PHẨM** (51) **19-08**  
(22) 30/08/2022 (43) 25/11/2022  
(73) **CÔNG TY TNHH GẠO NGON NHẤT (VN)**  
11/22 đường 10, khu phố 3, phường Bình Thuận, quận 7, thành phố Hồ Chí Minh  
(72) Nguyễn Lưu Tường (VN)  
(55)



**CÔNG BÁO SỞ HỮU CÔNG NGHIỆP SỐ 416 TẬP A – QUYỀN 2 (11.2022)**

- (11) **45940**
- (21) 3-2022-01831
- (54) **NHÃN SẢN PHẨM**
- (22) 30/08/2022
- (73) **CÔNG TY TNHH GẠO NGON NHẤT (VN)**  
11/22 đường 10, khu phố 3, phường Bình Thuận, quận 7, thành phố Hồ Chí Minh
- (72) Nguyễn Lưu Tường (VN)
- (55)
- (28) 1
- (51) **19-08**
- (43) 25/11/2022



**CÔNG BÁO SỞ HỮU CÔNG NGHIỆP SỐ 416 TẬP A – QUYỀN 2 (11.2022)**

- (11) **45941**  
(21) 3-2022-01833 (28) 1  
(54) **BAO GÓI** (51) **09-05**  
(22) 30/08/2022 (43) 25/11/2022  
(73) **CÔNG TY TNHH SẢN XUẤT THƯƠNG MẠI THIẾT BỊ NAM ANH (VN)**  
Số 8-8A đường Lê Lăng , phường Phú Thọ Hoà, quận Tân Phú, thành phố Hồ Chí Minh  
(72) Nguyễn Đình Hồng Quyết (VN)  
(74) Công ty TNHH Tư vấn - Dịch thuật - Sở hữu trí tuệ Á Đông (Á Đông IP CONSULTANCY CO.,LTD.)  
(55)



H.1



H.2



**CÔNG BÁO SỞ HỮU CÔNG NGHIỆP SỐ 416 TẬP A – QUYỀN 2 (11.2022)**

- (11) **45942**
- (21) 3-2022-01834 (28) 1
- (54) **HỘP ĐỰNG** (51) **09-03**
- (22) 30/08/2022 (43) 25/11/2022
- (73) **CÔNG TY TNHH SẢN XUẤT THƯƠNG MẠI THIẾT BỊ NAM ANH (VN)**  
Số 8-8A đường Lê Lăng , phường Phú Thọ Hoà, quận Tân Phú, thành phố Hồ Chí Minh
- (72) Nguyễn Đình Hồng Quyết (VN)
- (74) Công ty TNHH Tư vấn - Dịch thuật - Sở hữu trí tuệ Á Đông (Á Đông IP CONSULTANCY CO.,LTD.)
- (55)



H.1



H.2

- (11) **45943**  
(21) 3-2022-01836 (28) 1  
(54) **ĐỒ CHƠI LẮP RÁP** (51) **21-01**  
(22) 30/08/2022 (43) 25/11/2022  
(30) 2022-004478 04/03/2022 JP;  
(73) **PEOPLE CO., LTD. (JP)**  
2-15-5, Higashinohonbashi, Chuo-ku, Tokyo 103-0004 Japan  
(72) Masato KIRIBUCHI (JP)  
(74) Công ty TNHH một thành viên Sở hữu trí tuệ VCCI (VCCI-IP CO.,LTD)  
(55)

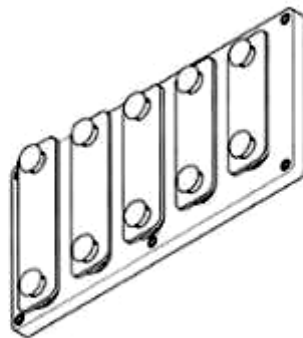

1.1

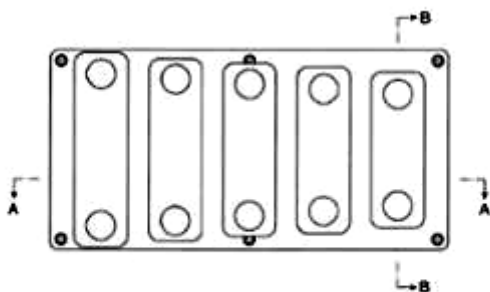

1.2

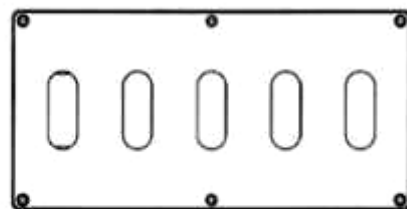

1.3



1.4



1.5



1.6



1.7



1.8



1.9

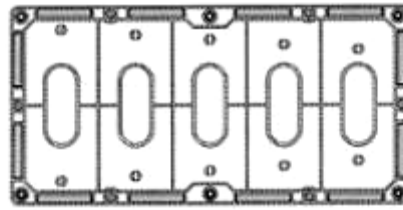

1.10

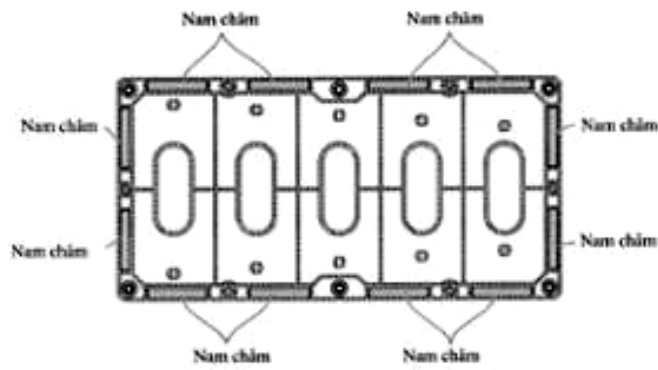

1.11

- (11) **45944**
- (21) 3-2022-01837 (28) 1
- (54) **ĐỒ CHƠI LẮP RÁP** (51) **21-01**
- (22) 30/08/2022 (43) 25/11/2022
- (30) 2022-004479 04/03/2022 JP;
- (73) **PEOPLE CO., LTD. (JP)**  
2-15-5, Higashinohonbashi, Chuo-ku, Tokyo 103-0004 Japan
- (72) Masato KIRIBUCHI (JP)
- (74) Công ty TNHH một thành viên Sở hữu trí tuệ VCCI (VCCI-IP CO.,LTD)
- (55)

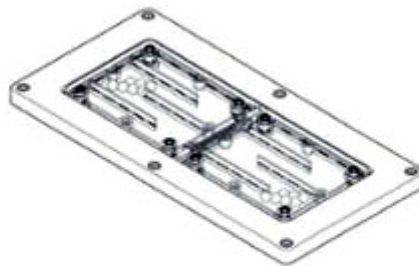

1.1

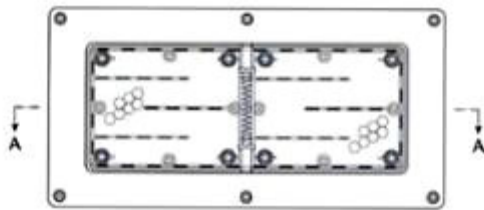

1.2

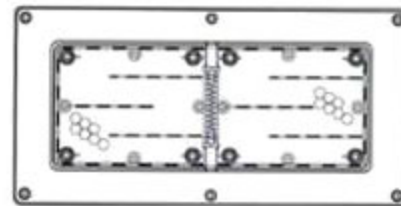

1.3



1.4



1.5



1.6



1.7

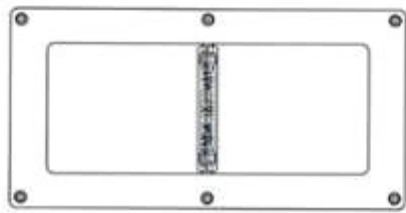

1.8

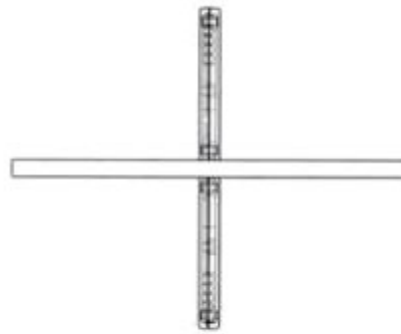

1.9

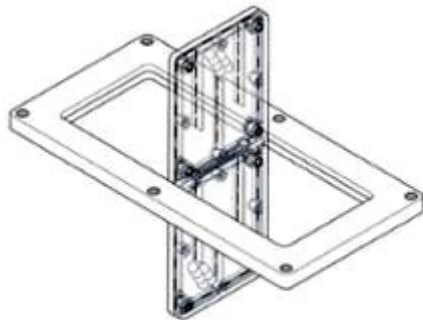

1.10



1.11

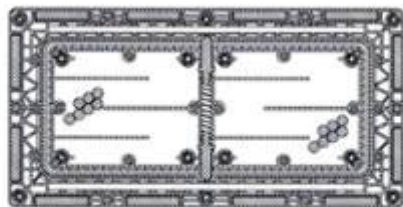

1.12



1.13

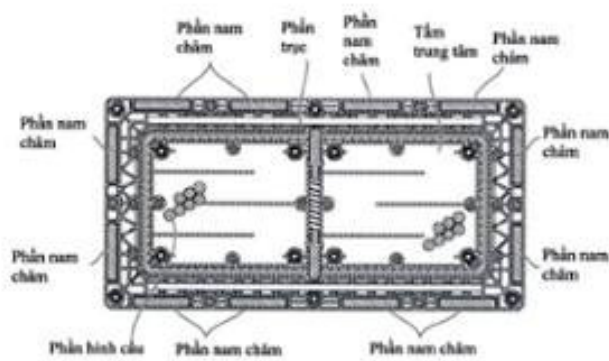

1.14

**CÔNG BÁO SỞ HỮU CÔNG NGHIỆP SỐ 416 TẬP A – QUYỀN 2 (11.2022)**

- (11) **45945**  
(21) 3-2022-01853 (28) 1  
(54) **HỘP ĐỰNG MỸ PHẨM** (51) **09-03**  
(22) 31/08/2022 (43) 25/11/2022  
(73) **CÔNG TY TNHH SẢN XUẤT THƯƠNG MẠI XUẤT NHẬP KHẨU THIÊN PHÚ TÀI (VN)**  
222 Hiệp Bình, khu phố 7, phường Hiệp Bình Chánh, thành phố Thủ Đức, thành phố Hồ Chí Minh  
(72) Nguyễn Văn Tài (VN)  
(55)



1.1



1.2

**CÔNG BÁO SỞ HỮU CÔNG NGHIỆP SỐ 416 TẬP A – QUYỀN 2 (11.2022)**

- (11) **45946**  
(21) 3-2022-01855 (28) 1  
(54) **BAO GÓI** (51) **09-05**  
(22) 31/08/2022 (43) 25/11/2022  
(73) **CÔNG TY CỔ PHẦN PHÚ NÔNG (VN)**  
Km 18, quốc lộ 10, xã Ân Hòa, huyện Kim Sơn, tỉnh Ninh Bình  
(72) Phạm Đình Khiêm (VN)  
(55)



1.1



1.2

**CÔNG BÁO SỞ HỮU CÔNG NGHIỆP SỐ 416 TẬP A – QUYỀN 2 (11.2022)**

- (11) **45947**  
(21) 3-2022-01856 (28) 1  
(54) **BÚT** (51) **19-06**  
(22) 31/08/2022 (43) 25/11/2022  
(73) **CÔNG TY CỔ PHẦN TẬP ĐOÀN THIÊN LONG (VN)**  
Tầng 10, Sofic Tower, số 10 đường Mai Chí Thọ, phường Thủ Thiêm, thành phố  
Thủ Đức, thành phố Hồ Chí Minh  
(72) Cô Gia Thọ (VN)  
(74) Công ty TNHH Tư vấn sở hữu trí tuệ Việt (VIET IP CO.,LTD.)  
(55)

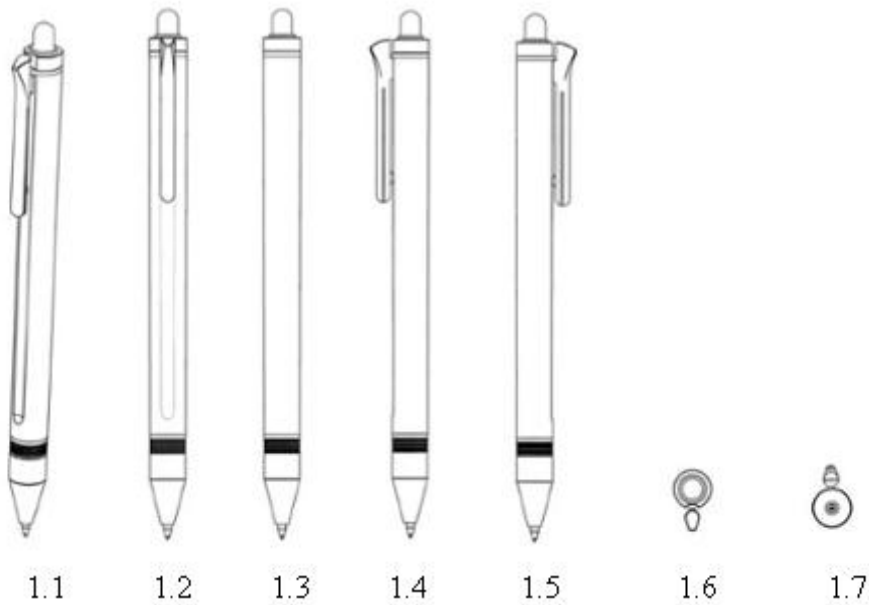



**CÔNG BÁO SỞ HỮU CÔNG NGHIỆP SỐ 416 TẬP A – QUYỀN 2 (11.2022)**

(11) **45948**

(21) 3-2022-01857

(28) 3

(54) **BÚT**

(51) **19-06**

(22) 31/08/2022

(43) 25/11/2022

(73) **CÔNG TY CỔ PHẦN TẬP ĐOÀN THIÊN LONG (VN)**

Tầng 10, Sofic Tower, số 10 đường Mai Chí Thọ, phường Thủ Thiêm, thành phố Thủ Đức, thành phố Hồ Chí Minh

(72) Cô Gia Thọ (VN)

(74) Công ty TNHH Tư vấn sở hữu trí tuệ Việt (VIET IP CO.,LTD.)

(55)

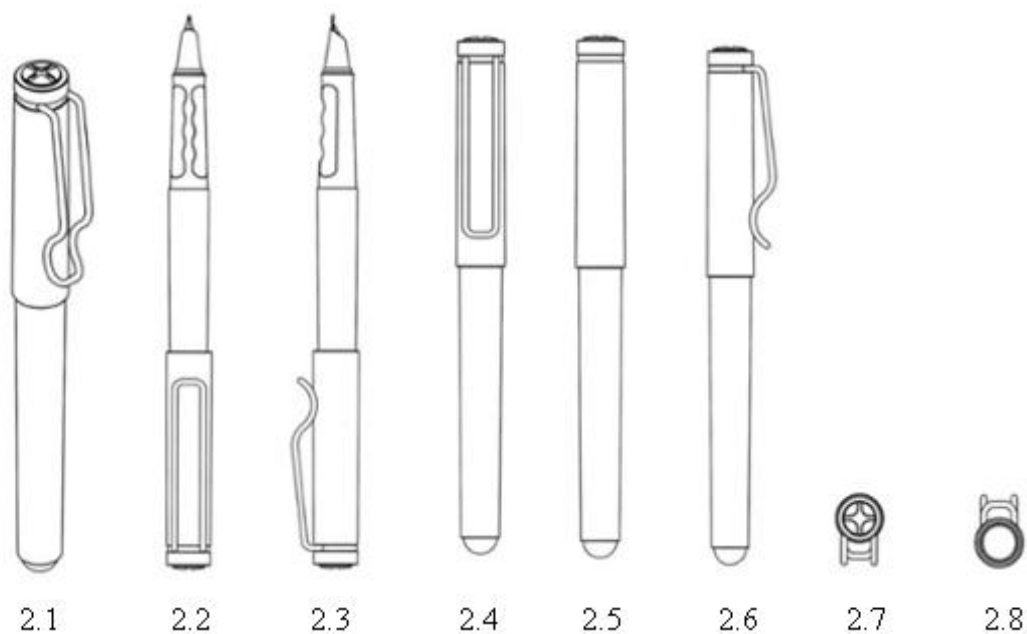
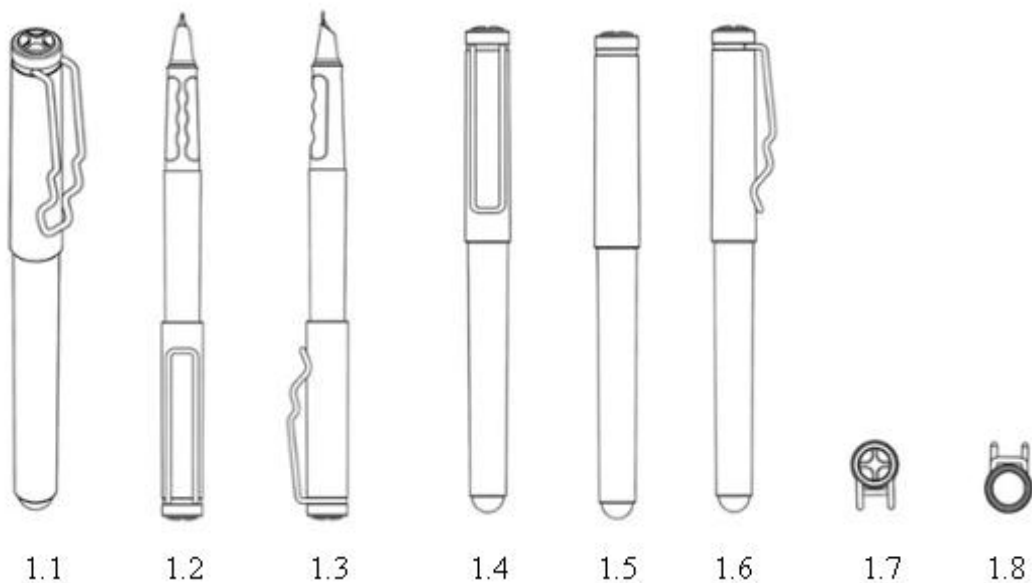



3.1



3.2



3.3



3.4



3.5



3.6



3.7



3.8

- (11) **45949**  
(21) 3-2022-01858 (28) 1  
(54) **HỆ THỐNG DIỆT TẢO LAM THÔNG MINH** (51) **15-99**  
(22) 31/08/2022 (43) 25/11/2022  
(73) **CÔNG TY CỔ PHẦN RYNAN TECHNOLOGIES VIETNAM (VN)**  
Áp Long Trị, xã Long Đức, thành phố Trà Vinh, tỉnh Trà Vinh  
(72) 1. NGUYỄN THANH MỸ (VN)  
2. PHẠM THÁI BÌNH (VN)  
3. HUỲNH LÊ NHỰT HÀO (VN)  
4. LÂM THANH TUẤN (VN)  
(74) Công ty TNHH Đại Tín và Liên Danh (DAITIN AND ASSOCIATES CO.,LTD)  
(55)

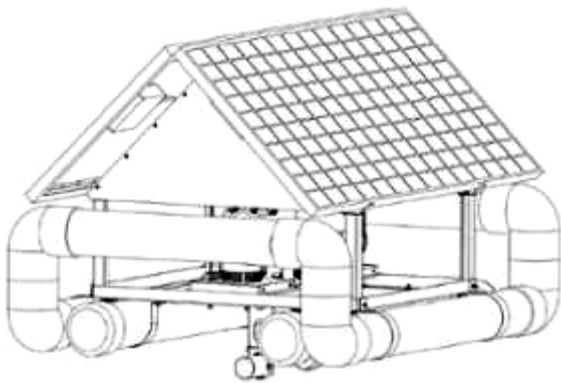

1.1

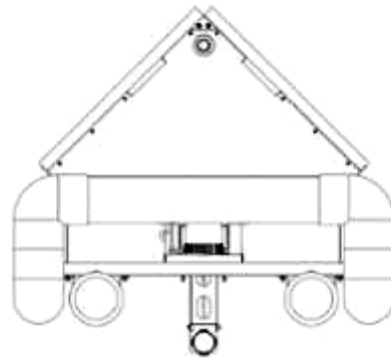

1.2

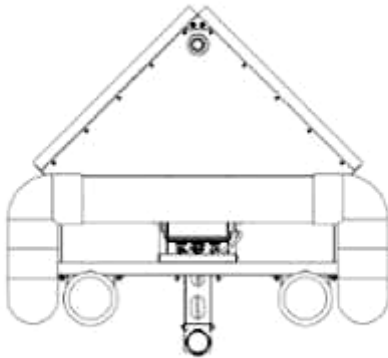

1.3

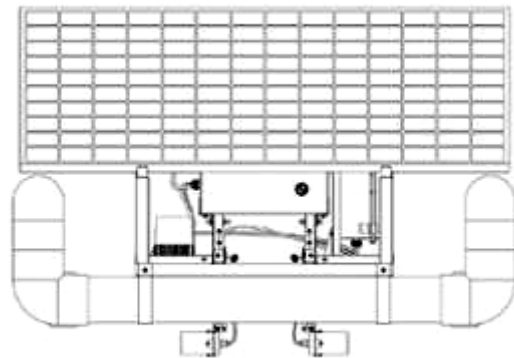

1.4

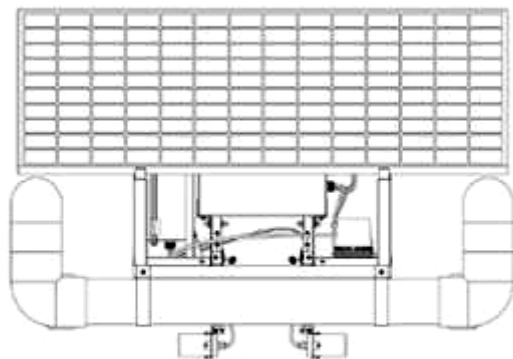

1.5

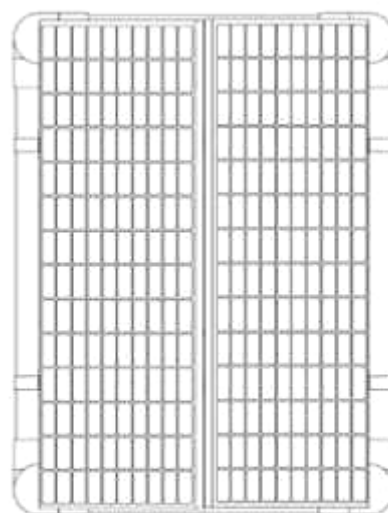

1.6

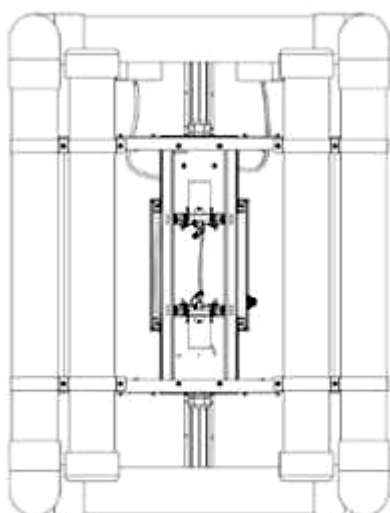

1.7

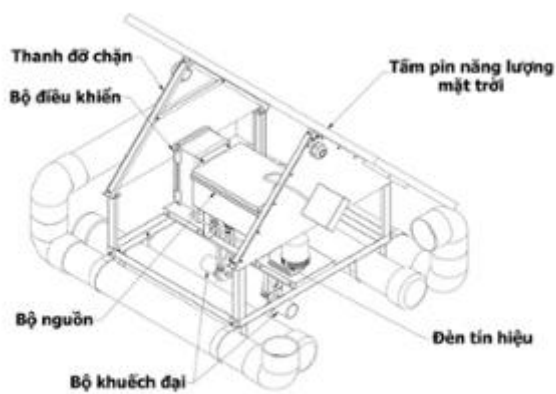

1.8

- (11) **45950**  
(21) 3-2022-01859 (28) 1  
(54) **HỆ THỐNG DIỆT TẢO LAM THÔNG MINH** (51) **15-99**  
(22) 31/08/2022 (43) 25/11/2022  
(73) **CÔNG TY CỔ PHẦN RYNAN TECHNOLOGIES VIETNAM (VN)**  
Áp Long Trị, xã Long Đức, thành phố Trà Vinh, tỉnh Trà Vinh  
(72) 1. NGUYỄN THANH MỸ (VN)  
2. PHẠM THÁI BÌNH (VN)  
3. HUỖNH LÊ NHỰT HÀO (VN)  
4. LÂM THANH TUẤN (VN)  
(74) Công ty TNHH Đại Tín và Liên Danh (DAITIN AND ASSOCIATES CO.,LTD)  
(55)

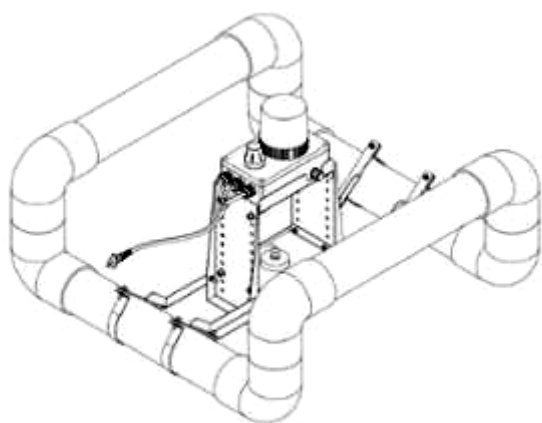

1.1

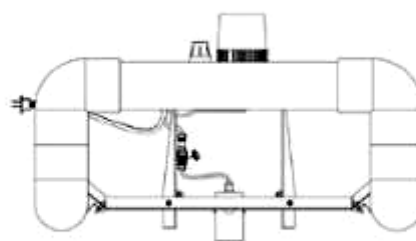

1.2

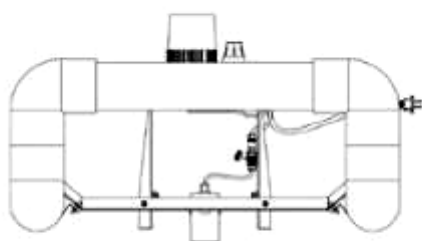

1.3

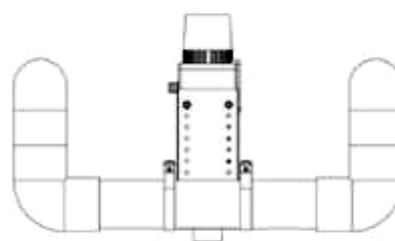

1.4

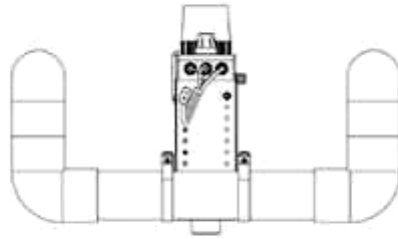

1.5

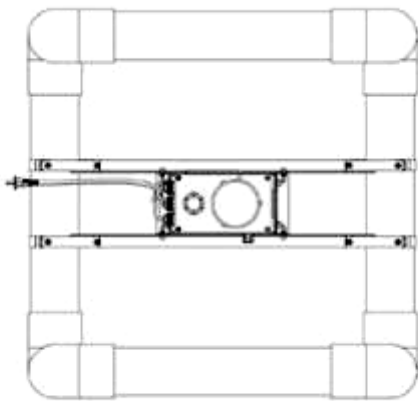

1.6

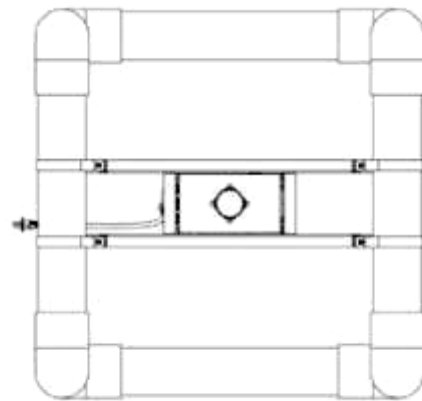

1.7

**CÔNG BÁO SỞ HỮU CÔNG NGHIỆP SỐ 416 TẬP A – QUYỀN 2 (11.2022)**

- (11) **45951**  
(21) 3-2022-01874 (28) 1  
(54) **THANH NHÔM ĐỊNH HÌNH** (51) **25-01**  
(22) 05/09/2022 (43) 25/11/2022  
(73) **CÔNG TY CỔ PHẦN EUROHOUSE VIỆT NAM (VN)**  
Số 374 đường Nguyễn Thiện Thuật, phường Nhân Hòa, thị xã Mỹ Hào, tỉnh Hưng Yên  
(72) Phạm Trường Giang (VN)  
(55)



1.1

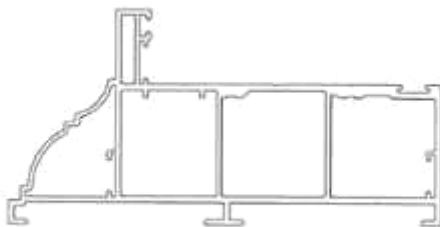

1.2

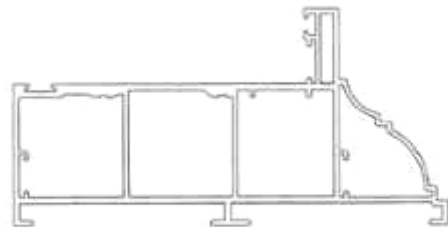

1.3

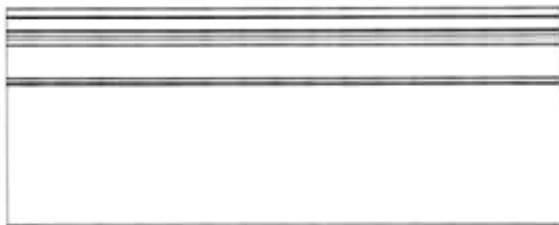

1.4

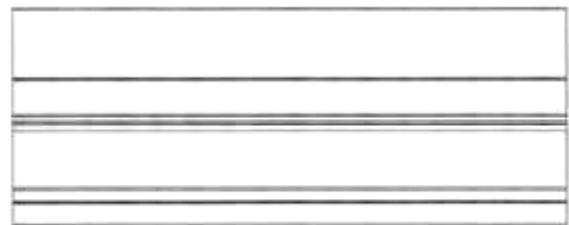

1.5

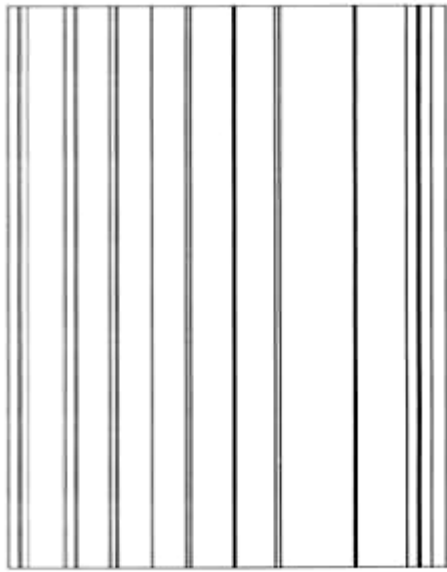

1.6

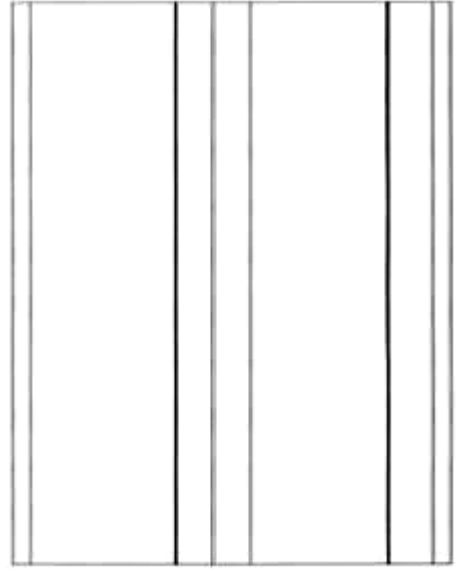

1.7



**CÔNG BÁO SỞ HỮU CÔNG NGHIỆP SỐ 416 TẬP A – QUYỀN 2 (11.2022)**

- (11) **45952**  
(21) 3-2022-01876 (28) 1  
(54) **CỐC** (51) **07-01**  
(22) 05/09/2022 (43) 25/11/2022  
(73) **CÔNG TY TNHH MINH LONG I (VN)**  
333 Khu phố Hưng Lộc, phường Hưng Định, thành phố Thuận An, tỉnh Bình  
Dương  
(72) Lý Huy Sáng (VN)  
(55)



1.1



1.2



1.3



1.4

**CÔNG BÁO SỞ HỮU CÔNG NGHIỆP SỐ 416 TẬP A – QUYỀN 2 (11.2022)**

- (11) **45953**  
(21) 3-2022-01878 (28) 1  
(54) **HỘP** (51) **09-03**  
(22) 05/09/2022 (43) 25/11/2022  
(73) **CÔNG TY TNHH MỸ PHẨM DƯỢC SÀI GÒN (VN)**  
48 đường số 19E, phường Bình Trị Đông B, quận Bình Tân, thành phố Hồ Chí Minh  
(72) Trần Thị Bạch Tuyết (VN)  
(55)



1.1



1.2

- (11) **45954**  
(21) 3-2022-01884 (28) 1  
(54) **ĐAI ỐC CỦA ĐẦU NỐI ỐNG** (51) **23-01**  
(22) 06/09/2022 (43) 25/11/2022  
(30) 2022-005182 14/03/2022 JP;  
(73) **TOYOX CO., LTD.** (JP)  
4371, Maezawa, Kurobe-shi, Toyama-ken, Japan  
(72) Akihiro INAGAKI (JP)  
(74) Công ty Cổ phần Sở hữu công nghiệp INVESTIP (INVESTIP)  
(55)

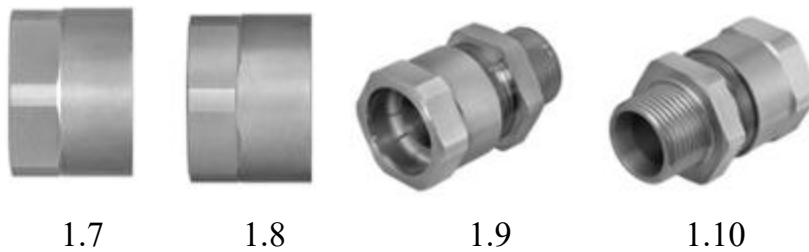
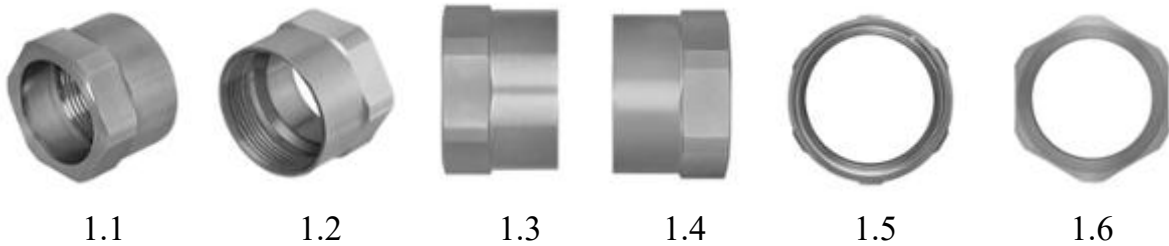

1.11

- (11) **45955**  
(21) 3-2022-01885 (28) 1  
(54) **ĐẦU NỐI ỐNG** (51) **23-01**  
(22) 06/09/2022 (43) 25/11/2022  
(30) 2022-005180 14/03/2022 JP;  
(73) **TOYOX CO., LTD.** (JP)  
4371, Maezawa, Kurobe-shi, Toyama-ken, Japan  
(72) Akihiro INAGAKI (JP)  
(74) Công ty Cổ phần Sở hữu công nghiệp INVESTIP (INVESTIP)  
(55)



1.1



1.2



1.3



1.4



1.5



1.6



1.7



1.8



1.9

- (11) **45956**  
(21) 3-2022-01886 (28) 1  
(54) **LỢ** (51) **09-01**  
(22) 06/09/2022 (43) 25/11/2022  
(73) **LG HOUSEHOLD & HEALTH CARE LTD. (KR)**  
58, Saemunan-ro, Jongno-gu, Seoul, Republic of Korea  
(72) PARK, Jin Won (KR)  
(74) Công ty TNHH Tâm nhìn và Liên danh (VISION & ASSOCIATES CO.LTD.)  
(55)



1.1



1.2



1.3



1.4



1.5

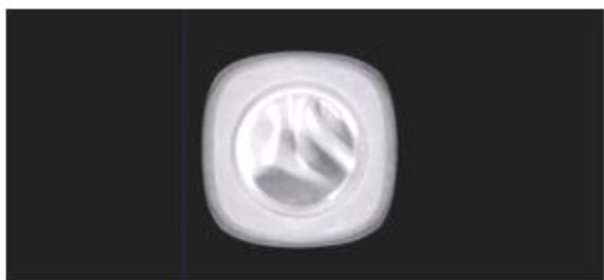

1.6

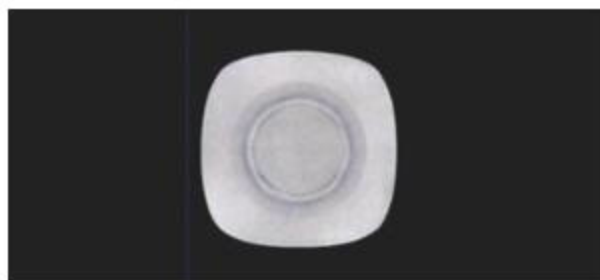

1.7

**CÔNG BÁO SỞ HỮU CÔNG NGHIỆP SỐ 416 TẬP A – QUYỀN 2 (11.2022)**

- (11) **45957**  
(21) 3-2022-01887 (28) 1  
(54) **LỌ** (51) **09-01**  
(22) 06/09/2022 (43) 25/11/2022  
(73) **LG HOUSEHOLD & HEALTH CARE LTD. (KR)**  
58, Saemunan-ro, Jongno-gu, Seoul, Republic of Korea  
(72) Kwon, Ye Hyun (KR)  
(74) Công ty TNHH Tâm nhìn và Liên danh (VISION & ASSOCIATES CO.LTD.)  
(55)



1.1

1.2

1.3

1.4

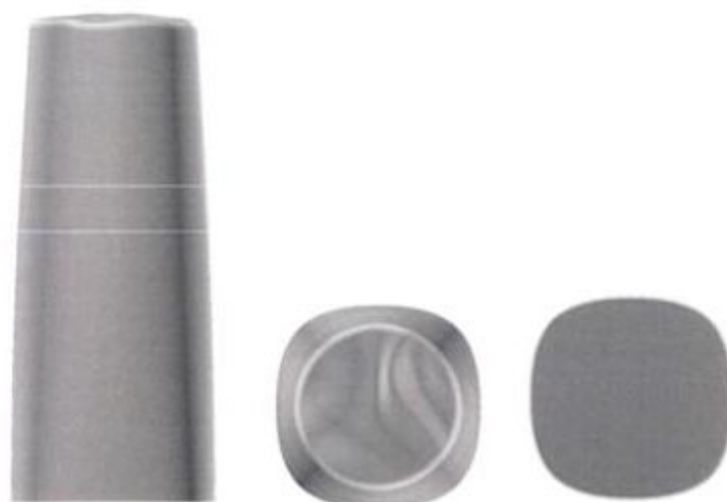

1.5

1.6

1.7

**CÔNG BÁO SỞ HỮU CÔNG NGHIỆP SỐ 416 TẬP A – QUYỀN 2 (11.2022)**

- (11) **45958**  
(21) 3-2022-01888 (28) 1  
(54) **LỌ** (51) **09-03**  
(22) 06/09/2022 (43) 25/11/2022  
(73) **LG HOUSEHOLD & HEALTH CARE LTD. (KR)**  
58, Saemunan-ro, Jongno-gu, Seoul, Republic of Korea  
(72) Kwon, Ye Hyun (KR)  
(74) Công ty TNHH Tâm nhìn và Liên danh (VISION & ASSOCIATES CO.LTD.)  
(55)



1.1



1.2



1.3



1.4



1.5



1.6



1.7



**CÔNG BÁO SỞ HỮU CÔNG NGHIỆP SỐ 416 TẬP A – QUYỀN 2 (11.2022)**

- (11) **45959**  
(21) 3-2022-01889 (28) 1  
(54) **LỢ** (51) **09-01**  
(22) 06/09/2022 (43) 25/11/2022  
(73) **LG HOUSEHOLD & HEALTH CARE LTD. (KR)**  
58, Saemunan-ro, Jongno-gu, Seoul, Republic of Korea  
(72) Kwon, Ye Hyun (KR)  
(74) Công ty TNHH Tâm nhìn và Liên danh (VISION & ASSOCIATES CO.LTD.)  
(55)



1.1



1.2



1.3



1.4



1.5



1.6



1.7

**CÔNG BÁO SỞ HỮU CÔNG NGHIỆP SỐ 416 TẬP A – QUYỀN 2 (11.2022)**

- (11) **45960**  
(21) 3-2022-01890 (28) 1  
(54) **LỌ** (51) **09-03**  
(22) 06/09/2022 (43) 25/11/2022  
(73) **LG HOUSEHOLD & HEALTH CARE LTD. (KR)**  
58, Saemunan-ro, Jongno-gu, Seoul, Republic of Korea  
(72) PARK, Jin Won (KR)  
(74) Công ty TNHH Tâm nhìn và Liên danh (VISION & ASSOCIATES CO.LTD.)  
(55)



1.1

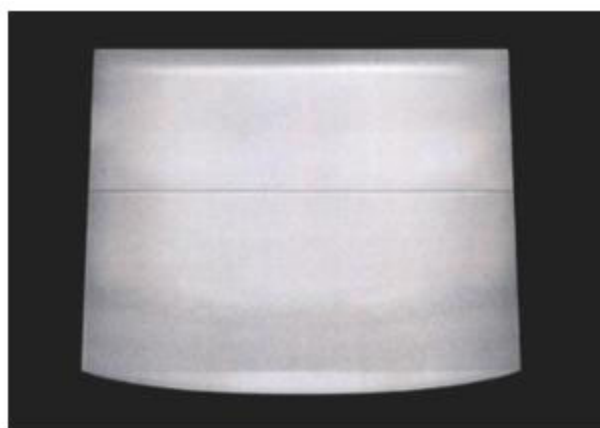

1.2

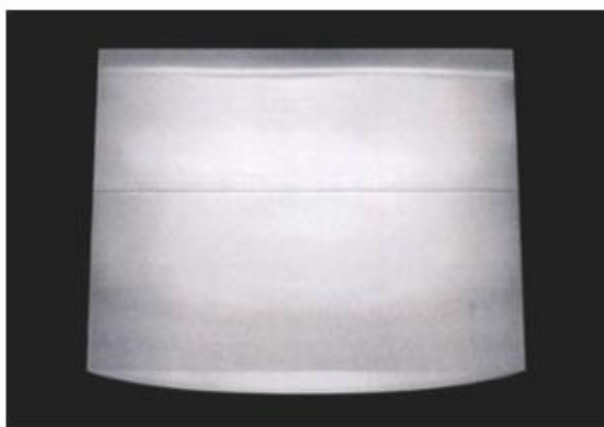

1.3

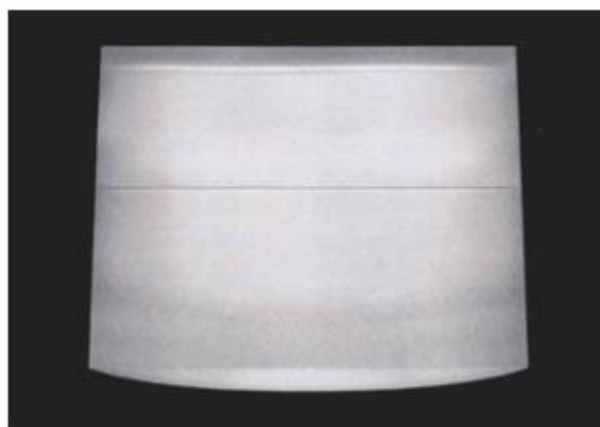

1.4

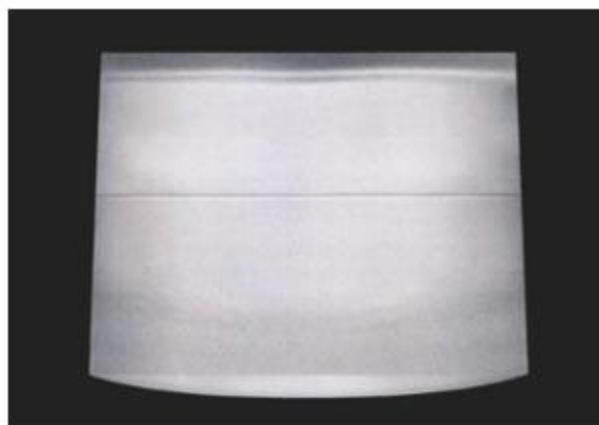

1.5

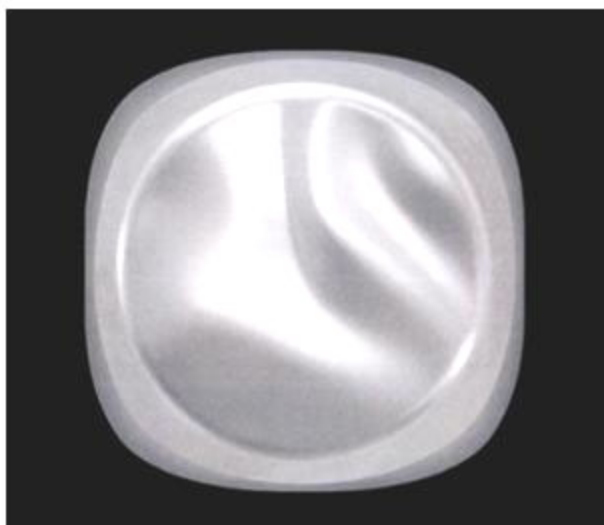

1.6



1.7

**CÔNG BÁO SỞ HỮU CÔNG NGHIỆP SỐ 416 TẬP A – QUYỀN 2 (11.2022)**

- (11) **45961**  
(21) 3-2022-01905 (28) 1  
(54) **DU THUYỀN** (51) **12-06**  
(22) 07/09/2022 (43) 25/11/2022  
(73) **CÔNG TY CỔ PHẦN CÔNG NGHIỆP HÀNG HẢI NOVA TVĐ (VN)**  
Số 65 Nguyễn Du, phường Bến Nghé, quận 1, thành phố Hồ Chí Minh  
(72) Trần Đình Quyết (VN)  
(74) Công ty Luật TNHH AGL (AGL LAW)  
(55)

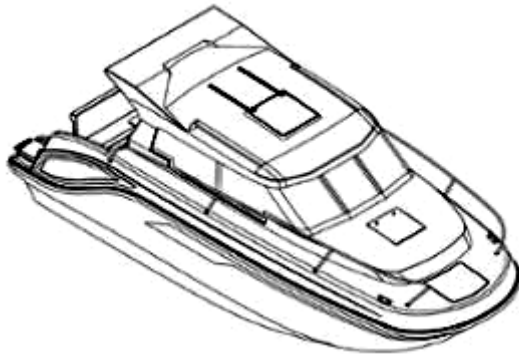

1.1



1.2

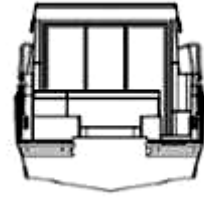

1.3

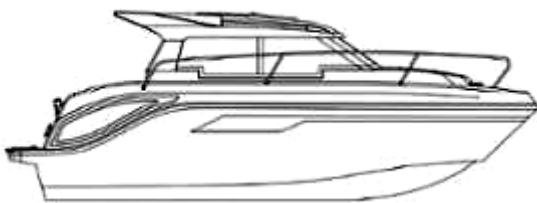

1.4

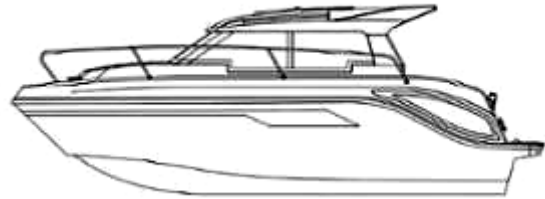

1.5

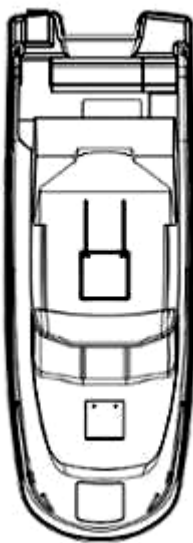

1.6

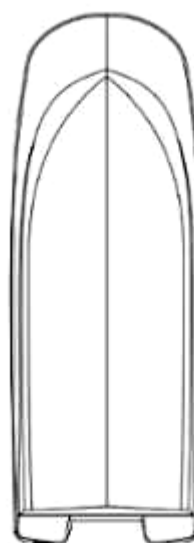

1.7

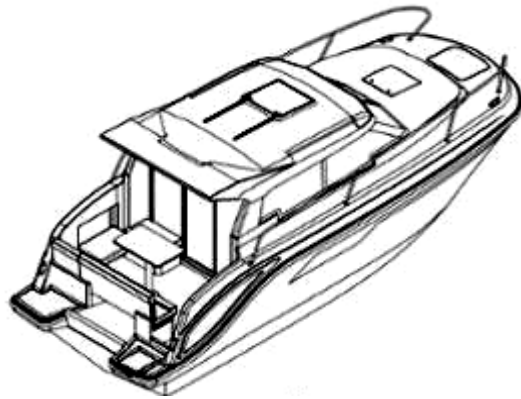

1.8

- (11) **45962**  
(21) 3-2022-01906 (28) 1  
(54) **THIẾT BỊ CHĂM SÓC DA** (51) **28-03**  
(22) 07/09/2022 (43) 25/11/2022  
(73) **HK HOLDINGS CO., LTD. (JP)**  
463, Takehana-cho, Hashima-shi, GIFU 501-6241 JAPAN  
(72) Hideki Kondo (JP)  
(74) Công ty Luật TNHH ROUSE Việt Nam (ROUSE LAW CO.,LTD)  
(55)

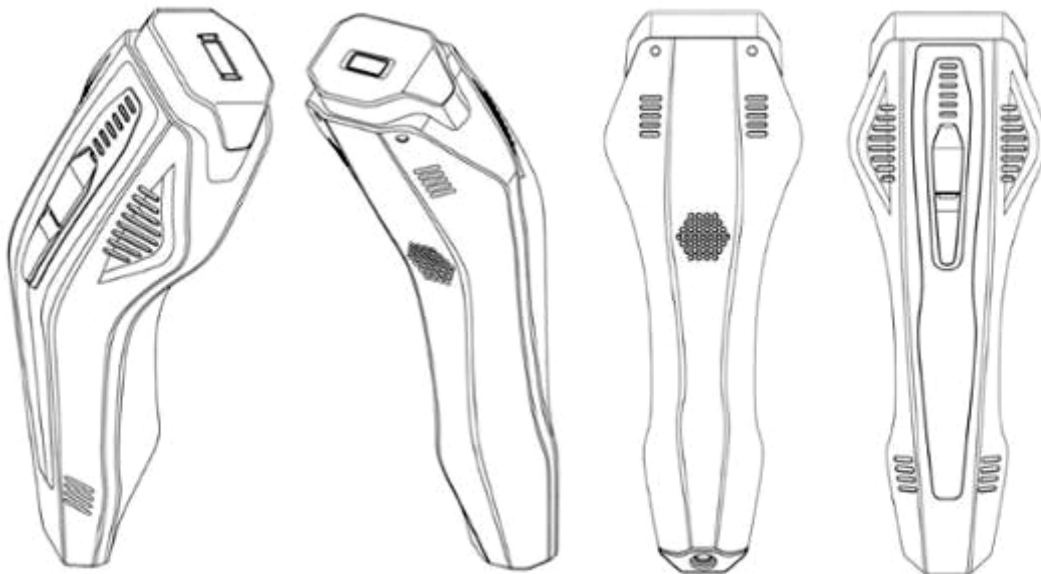

1.1

1.2

1.3

1.4



1.5

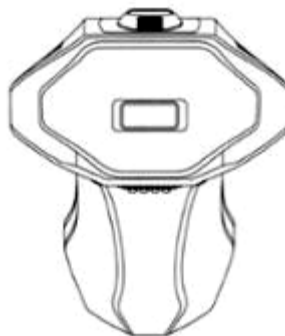

1.6



1.7

- (11) **45963**  
(21) 3-2022-01907 (28) 1  
(54) **LƯỢC KÍCH THÍCH MỘC TÓC** (51) **28-03**  
(22) 07/09/2022 (43) 25/11/2022  
(73) **HK HOLDINGS CO., LTD. (JP)**  
463, Takehana-cho, Hashima-shi, GIFU 501-6241 JAPAN  
(72) Yoshinori OHNISHI (JP)  
(74) Công ty Luật TNHH ROUSE Việt Nam (ROUSE LAW CO.,LTD)  
(55)

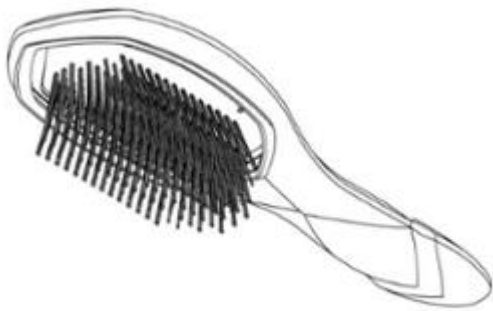

1.1

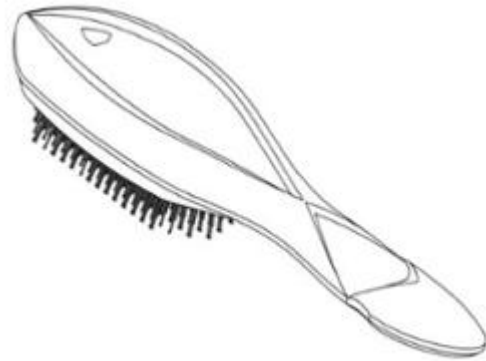

1.2



1.3



1.4



1.5

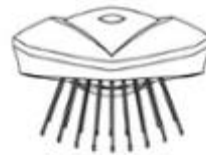

1.6

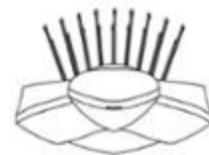

1.7

- (11) **45964**  
(21) 3-2022-01912 (28) 1  
(54) **VÒNG CÀI BÔNG TÂY TRANG TINH DẦU** (51) **28-03**  
(22) 08/09/2022 (43) 25/11/2022  
(73) 1. **BIBOTING INTERNATIONAL CO., LTD** (TW)  
8F., No.66-7, Sec. 2, Nankan Rd., Luzhu Dist., Taoyuan City 338, Taiwan  
2. **PO-CHANG, LIU** (TW)  
8F., No.66-7, Sec. 2, Nankan Rd., Luzhu Dist., Taoyuan City 338, Taiwan  
(72) 1. **PO-CHANG, LIU** (TW)  
2. **LI-PIN YUAN** (TW)  
(74) Công ty TNHH Đại Tín và Liên Danh (DAITIN AND ASSOCIATES CO.,LTD)  
(55)

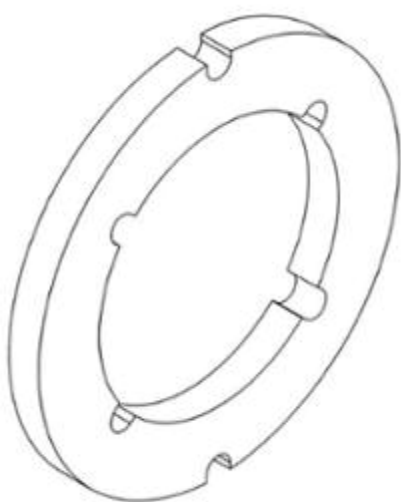

1.1

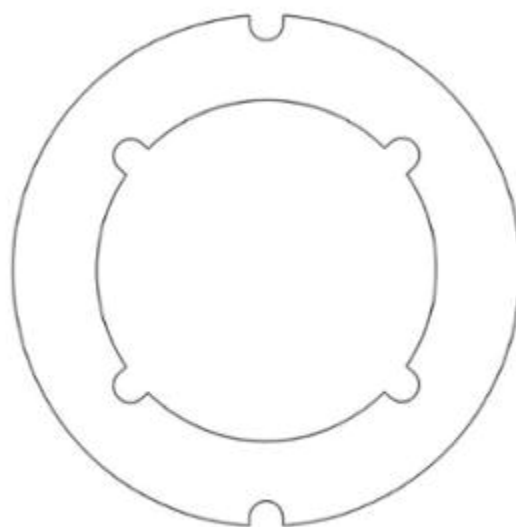

1.2

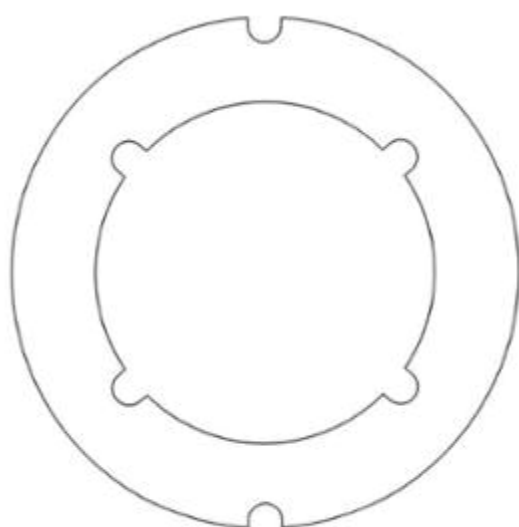

1.3



1.4

1.5



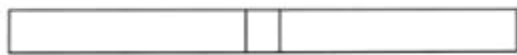

1.6

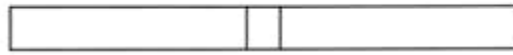

1.7

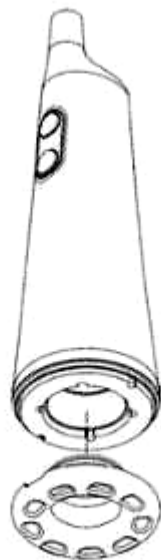

1.8

**CÔNG BÁO SỞ HỮU CÔNG NGHIỆP SỐ 416 TẬP A – QUYỀN 2 (11.2022)**

- (11) **45965**  
(21) 3-2022-01914 (28) 1  
(54) **HỘP** (51) **09-03**  
(22) 08/09/2022 (43) 25/11/2022  
(73) **CÔNG TY TNHH THƯƠNG MẠI SẢN XUẤT ĐỈNH SƠN (VN)**  
468/18 Phạm Văn Chí, phường 08, quận 6, thành phố Hồ Chí Minh  
(72) Huỳnh Chạp Thanh (VN)  
(74) Công ty TNHH Sở hữu trí tuệ Đông Dương (DONG DUONG IP CO.,LTD)  
(55)



1.1



1.2

**CÔNG BÁO SỞ HỮU CÔNG NGHIỆP SỐ 416 TẬP A – QUYỀN 2 (11.2022)**

- (11) **45966**  
(21) 3-2022-01916 (28) 1  
(54) **BỒN TỰ HOẠI** (51) **23-99**  
(22) 09/09/2022 (43) 25/11/2022  
(73) **CÔNG TY CP QUỐC TẾ TẬP ĐOÀN AN PHÁT (VN)**  
Số 104 Trần Nhân Tông, khu phố 2, thị trấn Vĩnh Trụ, huyện Lý Nhân, tỉnh Hà Nam  
(72) Nguyễn Văn Thọ (VN)  
(74) Công ty TNHH Dịch vụ Sở hữu trí tuệ GREENIP (GREENIP CO., LTD)  
(55)



1.1

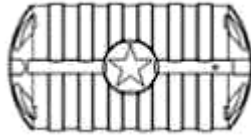

1.2



1.3

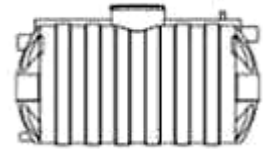

1.4



1.5

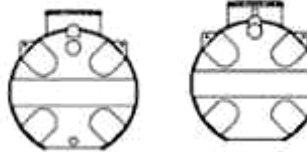

1.6

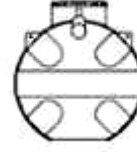

1.7

**CÔNG BÁO SỞ HỮU CÔNG NGHIỆP SỐ 416 TẬP A – QUYỀN 2 (11.2022)**

- (11) **45967**  
(21) 3-2022-01918 (28) 1  
(54) **BAO GÓI** (51) **09-05**  
(22) 09/09/2022 (43) 25/11/2022  
(73) **CÔNG TY CỔ PHẦN TẬP ĐOÀN QUỐC TẾ BALIOGO (VN)**  
Villas 38 Sunrise A, KĐT The manor Central Park - đường Nguyễn Xiển, phường  
Đại Kim, quận Hoàng Mai, thành phố Hà Nội  
(72) Nguyễn Xuân Thụ (VN)  
(55)



1.1



1.2

**CÔNG BÁO SỞ HỮU CÔNG NGHIỆP SỐ 416 TẬP A – QUYỀN 2 (11.2022)**

- (11) **45968**  
(21) 3-2022-01921 (28) 1  
(54) **CHAI** (51) **09-01**  
(22) 09/09/2022 (43) 25/11/2022  
(73) **CÔNG TY TNHH SẢN XUẤT NHỰA HOÀNG NGUYỄN (VN)**  
301 Bình Long, phường Bình Hưng Hòa A, quận Bình Tân, thành phố Hồ Chí Minh  
(72) Trương Trần Hoàng Sơn (VN)  
(74) Công ty TNHH NACILAW (NACILAW)  
(55)



1.1



1.2



1.3



1.4



1.5



1.6



1.7

**CÔNG BÁO SỞ HỮU CÔNG NGHIỆP SỐ 416 TẬP A – QUYỀN 2 (11.2022)**

- (11) **45969**  
(21) 3-2022-01929 (28) 1  
(54) **NHÃN SẢN PHẨM** (51) **19-08**  
(22) 13/09/2022 (43) 25/11/2022  
(73) **CÔNG TY CỔ PHẦN ĐẦU TƯ QUỐC TẾ HẢI HÀ (VN)**  
Lô V6A12, khu nhà ở Văn Phú, khu đô thị Văn Phú, phường Phú La, quận Hà  
Đông, thành phố Hà Nội  
(72) Lã Thị Hải Yến (VN)  
(55)

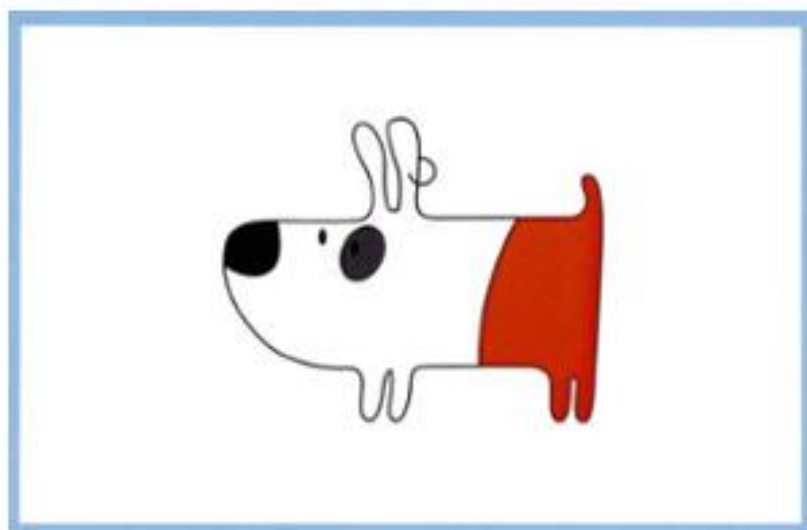

**CÔNG BÁO SỞ HỮU CÔNG NGHIỆP SỐ 416 TẬP A – QUYỀN 2 (11.2022)**

- (11) **45970**  
(21) 3-2022-01930 (28) 1  
(54) **NHÃN SẢN PHẨM** (51) **19-08**  
(22) 13/09/2022 (43) 25/11/2022  
(73) **CÔNG TY CỔ PHẦN ĐẦU TƯ QUỐC TẾ HẢI HÀ (VN)**  
Lô V6A12, khu nhà ở Văn Phú, khu đô thị Văn Phú, phường Phú La, quận Hà  
Đông, thành phố Hà Nội  
(72) Lã Thị Hải Yến (VN)  
(55)

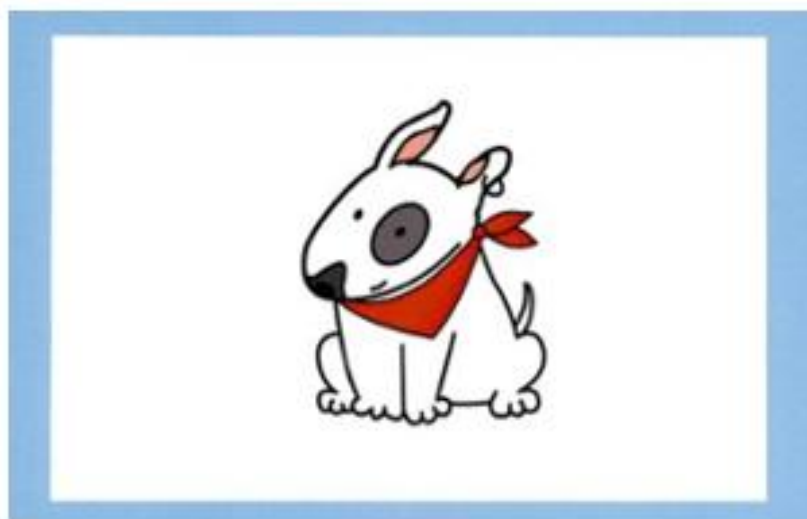



**CÔNG BÁO SỞ HỮU CÔNG NGHIỆP SỐ 416 TẬP A – QUYỀN 2 (11.2022)**

- (11) **45971**  
(21) 3-2022-01931 (28) 1  
(54) **NHÃN SẢN PHẨM** (51) **19-08**  
(22) 13/09/2022 (43) 25/11/2022  
(73) **CÔNG TY CỔ PHẦN ĐẦU TƯ QUỐC TẾ HẢI HÀ (VN)**  
Lô V6A12, khu nhà ở Văn Phú, khu đô thị Văn Phú, phường Phú La, quận Hà  
Đông, thành phố Hà Nội  
(72) Lã Thị Hải Yến (VN)  
(55)



**PHẦN II**

**SỬA ĐỔI ĐƠN**

***Ghi nhận sửa đổi đơn yêu cầu cấp Bằng độc quyền kiểu dáng công nghiệp***

Thông báo số: 26213w/TB-SHTT, ngày 19/10/2022 về việc ghi nhận sửa đổi đơn

Số Yêu cầu: SĐ3-2022-00768 Ngày nộp: 06/05/2022

Liên quan đến đơn yêu cầu cấp Bằng độc quyền kiểu dáng công nghiệp:

(21) Số đơn	(22) Ngày nộp đơn
3-2022-00410	07/03/2022
3-2022-00411	07/03/2022
3-2022-00412	07/03/2022
3-2022-00413	07/03/2022
3-2022-00475	18/03/2022
3-2022-00476	18/03/2022
3-2022-00477	18/03/2022
3-2022-00478	18/03/2022

Mục sửa đổi: Đại diện sở hữu công nghiệp

Nội dung mới: Công ty TNHH Tư vấn - Dịch thuật - Sở hữu trí tuệ Á Đông (Á Đông IP CONSULTANCY CO.,LTD.)  
Phòng F2&F3, số 2 Phùng Khắc Khoan, phường Đa Kao, quận 1, TP.  
Hồ Chí Minh

---

## **CÔNG BÁO SỞ HỮU CÔNG NGHIỆP**

*Do Cục Sở hữu trí tuệ thuộc Bộ Khoa học và Công nghệ ấn hành theo Luật Sở hữu trí tuệ số 50/2005/QH11 được Quốc hội thông qua ngày 29 tháng 11 năm 2005 và được sửa đổi bằng Luật sửa đổi, bổ sung một số điều của Luật sở hữu trí tuệ số 50/2005/QH11 được Quốc hội thông qua ngày 19 tháng 6 năm 2009.*

### ***Địa chỉ liên hệ:***

384-386 đường Nguyễn Trãi, quận Thanh Xuân,  
thành phố Hà Nội, Việt Nam  
ĐT: 024. 38583069  
Fax: 024. 38588449