

ISSN 0868 - 2534

CỘNG HÒA XÃ HỘI CHỦ NGHĨA VIỆT NAM  
BỘ KHOA HỌC VÀ CÔNG NGHỆ

CỤC SỞ HỮU TRÍ TUỆ

---

**CÔNG BÁO**  
**SỞ HỮU CÔNG NGHIỆP**

TẬP B

**QUYỂN 2: KIỂU DÁNG CÔNG NGHIỆP**

10 - 2022

415

---

HÀ NỘI

CỘNG HOÀ XÃ HỘI CHỦ NGHĨA VIỆT NAM  
BỘ KHOA HỌC VÀ CÔNG NGHỆ  
CỤC SỞ HỮU TRÍ TUỆ

---

CÔNG BÁO  
SỞ HỮU CÔNG NGHIỆP  
TẬP B

QUYỂN 2: KIỂU DÁNG CÔNG NGHIỆP

10 - 2022

415

---

HÀ NỘI

## MỤC LỤC

	Trang
<u>PHẦN I:</u> Kiểu dáng công nghiệp được cấp Bằng độc quyền	7
<u>PHẦN II:</u> Sửa đổi, gia hạn, cấp lại, chấm dứt, huỷ bỏ hiệu lực văn bằng bảo hộ, quyết định giải quyết khiếu nại	193
<u>PHẦN III:</u> Chuyển giao quyền sở hữu công nghiệp	223

## CONTENTS

<u>PART I:</u> Industrial Design Patents	7
<u>PART II:</u> Amendment, Renewal, Duplication, Termination, Cancellation of Protection Titles	193
<u>PART III:</u> Transfer of Industrial Property Rights	223

---

**CÔNG BÁO SỞ HỮU CÔNG NGHIỆP SỐ 415 TẬP B - QUYỂN 2 (10.2022)**

**MÃ SỐ HAI CHỮ CÁI THỂ HIỆN TÊN NƯỚC VÀ CÁC THỰC THỂ KHÁC TRONG CÁC TƯ LIỆU SỞ HỮU CÔNG NGHIỆP THEO TIÊU CHUẨN ST3 CỦA WIPO**

AE	United Arab Emirates	CN	China	HK	Hong Kong
AF	Afganistan	CO	Colombia	HN	Honduras
AG	Antihua and Barbuda	CR	Costa Rica	HR	Croatia
AI	Anguilla	CU	Cuba	HT	Haiti
AL	Albania	CV	Cape Verde	HU	Hungary
AN	Netherlands Antilles	CY	Cyprus	ID	Indonesia
AO	Angola	CZ	Czech Republic	IE	Ireland
AR	Argentina	DE	Germany	IL	Israel
AT	Austria	DJ	Djibouti	IN	India
AU	Australia	DK	Denmark	IQ	Iraq
AW	Aruba	DM	Dominica	IR	Iran (Islamic Republic of)
BB	Barbados	DO	Dominican Republic	IS	Iceland
BD	Bangladesh	DZ	Algeria	IT	Italy
BE	Belgium	EC	Ecuador	JM	Jamaica
BF	Burkina Faso	EE	Estonia	JO	Jordan
BG	Bulgaria	EG	Egypt	JP	Japan
BH	Bahrain	ES	Spain	KE	Kenya
BI	Burundi	ET	Ethiopia	KH	Cambodia
BJ	Benin	FI	Finland	KI	Kiribati
BM	Bermuda	FJ	Fiji	KM	Comoros
BN	Brunei Darussalam	FK	Falkand Islands (Malvinas)	KN	Saint Kitts and Nevis
BO	Bolivia	FR	France	KP	Democratic People's Republic of Korea
BR	Brazil	GA	Gabon	KR	Republic of Korea
BS	Bahamas	GB	United Kingdom	KW	Kuwait
BT	Bhutan	GD	Grenada	KY	Cayman Islands
BW	Botswana	GE	Georgia	KZ	Kazakhstan
BY	Belarus	GH	Ghana	LA	Laos
BZ	Belize	GI	Gibraltar	LB	Lebanon
CA	Canada	GM	Gambia	LC	Saint Lucia
CF	Central African Republic	GN	Guinea	LI	Liechtenstein
CG	Congo	GQ	Equatorial Guinea	LK	SriLanka
CH	Switzerland	GR	Greece	LR	Liberia
CI	Côte d'Ivoire	GT	Guatemala	LS	Lesotho
CL	Chile	GW	Guinea-Bissau	LT	Lithuania
CM	Cameroon	GY	Guyana	TC	Turk and Caicos Islands
LU	Luxembourg	PA	Panama	TD	Chad
LV	Latvia	PE	Peru	TG	Togo
LY	Lybya	PG	Papua New Guinea	TH	Thailand
MA	Morocco	PH	Philippines	TN	Tunisia
MC	Monaco	PK	Pakistan	TO	Tonga
MD	Republic of Moldova	PL	Poland	TR	Turkey

**CÔNG BÁO SỞ HỮU CÔNG NGHIỆP SỐ 415 TẬP B - QUYỂN 2 (10.2022)**

MG	Madagascar	PT	Portugal	TT	Trinidad and Tobago
ML	Mali	PY	Paraguay	TV	Tuvalu
MM	Myanmar	QA	Qatar	TW	Taiwan, Province of China
MN	Mongolia	RO	Rumania	TZ	United Republic of Tanzania
MO	Macau	RU	Russian Federation	UA	Ukraine
MR	Mauritania	RW	Rwanda	UG	Uganda
MS	Montserrat	SA	Saudi Arabia	US	United States of America
MT	Malta	SB	Solomon Islands	UY	Uruguay
MU	Mauritius	SC	Seychelles	UZ	Uzbekistan
MV	Maldives	SD	Sudan	VA	Holy see
MW	Malawi	SE	Sweden	VC	Saint Vincent and the Grenadines
MX	Mexico	SG	Singapore	VE	Venezuela
MY	Malaysia	SH	Saint Helena	VG	Virgin Islands (British)
MZ	Mozambique	SL	Slovenia	VN	Vietnam
NA	Namibia	SK	Slovakia	VU	Vanuatu
NE	Niger	SL	Sierra Leone	WS	Samoa
NG	Nigeria	SM	San Marino	YE	Yemen
NJ	Nicaragua	SN	Senegal	YU	Yugoslavia
NL	Netherlands	SO	Somalia	ZA	South Africa
NO	Norway	SR	Suriname	ZM	Zambia
NP	Nepal	ST	Sao Tome and Principe	ZR	Zaire
NR	Nauru	SV	El Sanvador	ZW	Zimbabwe
NZ	New Zealand	SY	Syria		
OM	Oman	SZ	Swaziland		

**CÁC TỔ CHỨC QUỐC TẾ**

AO	African Intellectual Property Organization (OAPI)
AP	African Regional Industrial Property Organization (ARIPO)
BX	Benelux Trademark Office and Benelux Designs Office
EP	European Patent Office (EPO)
IB, WO	International Bureau of the World Intellectual Property Organization (WIPO)

**NHỮNG MÃ SỐ INID TRÍCH TỪ TIÊU CHUẨN ST80 CỦA TỔ CHỨC SỞ HỮU TRÍ TUỆ THẾ GIỚI (WIPO) ĐỂ NHẬN BIẾT CÁC DỮ LIỆU THƯ MỤC DÙNG CÔNG BỐ ĐƠN VÀ BẰNG ĐỘC QUYỀN KIỂU DÁNG CÔNG NGHIỆP**

- (11) Số bằng độc quyền kiểu dáng công nghiệp / Số công bố đơn
- (15) Ngày cấp
- (18) Ngày hết hạn hiệu lực của bằng độc quyền kiểu dáng công nghiệp
- (21) Số đơn
- (22) Ngày nộp đơn
- (23) Tên triển lãm, ngày và nơi triển lãm
- (28) Số phương án yêu cầu bảo hộ
- (30) Số đơn ưu tiên, ngày nộp đơn ưu tiên
- (43) Ngày công bố đơn
- (45) Ngày công bố bằng độc quyền kiểu dáng công nghiệp
- (51) Phân loại quốc tế kiểu dáng công nghiệp
- (54) Tên sản phẩm mang kiểu dáng công nghiệp
- (55) Ảnh chụp / hình vẽ kiểu dáng công nghiệp
- (57) Đặc điểm khác biệt yêu cầu bảo hộ của kiểu dáng công nghiệp
- (62) Số và ngày nộp đơn, số bằng độc quyền KDCN hoặc số công bố đơn liên quan đến tách đơn
- (71) Tên và địa chỉ của người nộp đơn
- (72) Tên của tác giả KDCN
- (73) Tên, địa chỉ của chủ bằng độc quyền KDCN
- (74) Tên của người đại diện SHCN

PHẦN I

**Kiểu Dáng Công Nghiệp Được Cấp Bằng Độc Quyền**

- (11) **3-0035450**  
(15) 26/08/2022 (51) 23-02  
(21) 3-2021-02029 (22) 10/08/2021  
(18) 10/08/2026  
(54) **CHẬU RỬA** (28) 1  
(45) 25/10/2022 415B (43) 25/10/2021 403A  
(73) **CÔNG TY CỔ PHẦN THƯƠNG MẠI VIGLACERA (VN)**  
Tầng 3, tòa nhà Viglacera, số 1 Đại lộ Thăng Long, phường Mỹ Trì, quận Nam Từ Liêm, thành phố Hà Nội  
(72) Phạm Ngọc Đường (VN)  
(55)



1.1



1.2



1.3



1.4



1.5

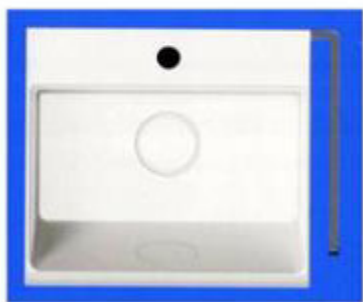

1.6



1.7



- (11) **3-0035451**  
(15) 26/08/2022 (51) 23-02  
(21) 3-2021-02030 (22) 10/08/2021  
(18) 10/08/2026  
(54) **CHẬU RỬA** (28) 1  
(45) 25/10/2022 415B (43) 25/10/2021 403A  
(73) **CÔNG TY CỔ PHẦN THƯƠNG MẠI VIGLACERA (VN)**  
Tầng 3, tòa nhà Viglacera, số 1 Đại lộ Thăng Long, phường Mỹ Trì, quận Nam Từ  
Liêm, thành phố Hà Nội  
(72) Phạm Ngọc Đường (VN)  
(55)



1.1

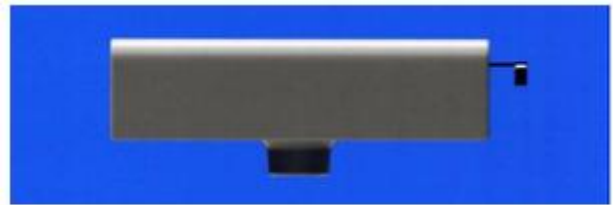

1.2

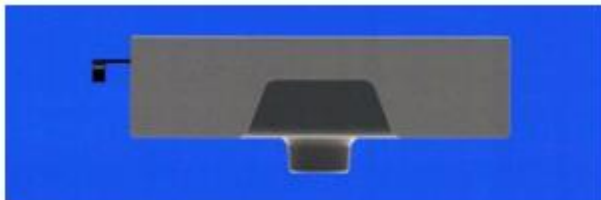

1.3

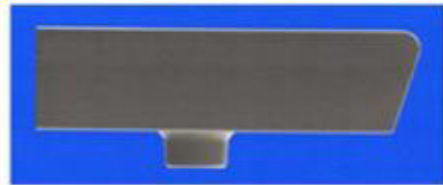

1.4



1.5



1.6



1.7

- (11) **3-0035452**  
(15) 26/08/2022 (51) 23-02  
(21) 3-2021-02031 (22) 10/08/2021  
(18) 10/08/2026  
(54) BỒN CẦU (28) 1  
(45) 25/10/2022 415B (43) 25/10/2021 403A  
(73) CÔNG TY CỔ PHẦN THƯƠNG MẠI VIGLACERA (VN)  
Tầng 3, tòa nhà Viglacera, số 1 Đại lộ Thăng Long, phường Mỹ Trì, quận Nam Từ  
Liêm, thành phố Hà Nội  
(72) Phạm Ngọc Đường (VN)  
(55)



1.1



1.2



1.3

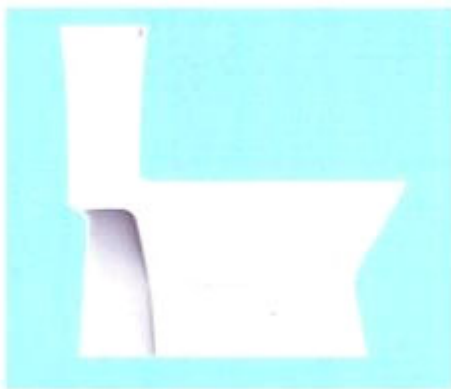

1.4



1.5



1.6

- (11) **3-0035453**  
(15) 30/08/2022 (51) 23-02  
(21) 3-2021-02032 (22) 10/08/2021  
(18) 10/08/2026  
(54) BỒN CẦU (28) 1  
(45) 25/10/2022 415B (43) 25/10/2021 403A  
(73) CÔNG TY CỔ PHẦN THƯƠNG MẠI VIGLACERA (VN)  
Tầng 3, tòa nhà Viglacera, số 1 Đại lộ Thăng Long, phường Mỹ Trì, quận Nam Từ  
Liêm, thành phố Hà Nội  
(72) Phạm Ngọc Đường (VN)  
(55)



1.1



1.2



1.3



1.4



1.5



1.6

- (11) **3-0035454**  
(15) 30/08/2022 (51) 23-02  
(21) 3-2021-02033 (22) 10/08/2021  
(18) 10/08/2026  
(54) **CHẬU RỬA** (28) 1  
(45) 25/10/2022 415B (43) 25/10/2021 403A  
(73) **CÔNG TY CỔ PHẦN THƯƠNG MẠI VIGLACERA (VN)**  
Tầng 3, tòa nhà Viglacera, số 1 Đại lộ Thăng Long, phường Mỹ Trì, quận Nam Từ  
Liêm, thành phố Hà Nội  
(72) Phạm Ngọc Đường (VN)  
(55)



1.1



1.2



1.3



1.4



1.5



1.6

- (11) **3-0035455**  
(15) 30/08/2022 (51) 23-02  
(21) 3-2021-02034 (22) 10/08/2021  
(18) 10/08/2026  
(54) **CHẬU RỬA** (28) 1  
(45) 25/10/2022 415B (43) 25/10/2021 403A  
(73) **CÔNG TY CỔ PHẦN THƯƠNG MẠI VIGLACERA (VN)**  
Tầng 3, tòa nhà Viglacera, số 1 Đại lộ Thăng Long, phường Mỹ Trì, quận Nam Từ  
Liêm, thành phố Hà Nội  
(72) Phạm Ngọc Đường (VN)  
(55)



1.1



1.2



1.3



1.4



1.5



1.6

- (11) **3-0035456**  
(15) 30/08/2022  
(21) 3-2021-02035  
(18) 10/08/2026  
(54) BỒN CẦU  
(45) 25/10/2022 415B  
(73) CÔNG TY CỔ PHẦN THƯƠNG MẠI VIGLACERA (VN)  
Tầng 3, tòa nhà Viglacera, số 1 Đại lộ Thăng Long, phường Mễ Trì, quận Nam Từ Liêm, thành phố Hà Nội  
(72) Mai Văn Thiêm (VN)  
(55)
- (51) 23-02  
(22) 10/08/2021  
(28) 1  
(43) 25/10/2021 403A



1.1



1.2



1.3



1.4



1.5



1.6



- (11) **3-0035457**  
(15) 30/08/2022  
(21) 3-2021-02037  
(18) 10/08/2026  
(54) **BỒN CẦU**  
(45) 25/10/2022 415B  
(73) **CÔNG TY CỔ PHẦN THƯƠNG MẠI VIGLACERA (VN)**  
Tầng 3, tòa nhà Viglacera, số 1 Đại lộ Thăng Long, phường Mỹ Trì, quận Nam Từ Liêm, thành phố Hà Nội  
(72) Phạm Ngọc Đường (VN)  
(55)
- (51) 23-02  
(22) 10/08/2021  
(28) 1  
(43) 25/10/2021 403A



1.1



1.2



1.3



1.4



1.5



1.6

- (11) **3-0035458**  
(15) 30/08/2022 (51) 08-07  
(21) 3-2019-03166 (22) 06/12/2019  
(18) 06/12/2024  
(54) KHÓA ĐIỀU KHIỂN TỪ XA DÙNG CHO MÁI CHE XE CỘ (28) 1  
(30) 29/695,332 18/06/2019 US;  
(45) 25/10/2022 415B (43) 27/04/2020 385AKD  
(73) MCNAUGHTANS PTY. LTD. (AU)  
27-29 Micro Circuit, Dandenong South, Victoria 3175 Australia  
(72) Hendrik Gottemaker (US)  
(74) Công ty TNHH Đại Tín và Liên Danh (DAITIN AND ASSOCIATES CO.,LTD)  
(55)

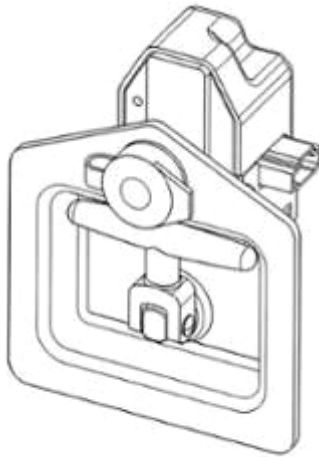

1.1

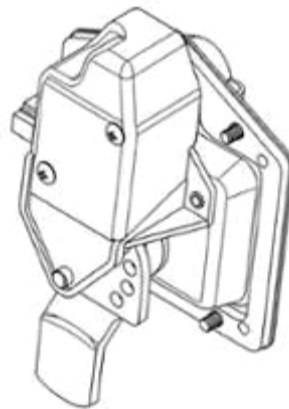

1.2



1.3

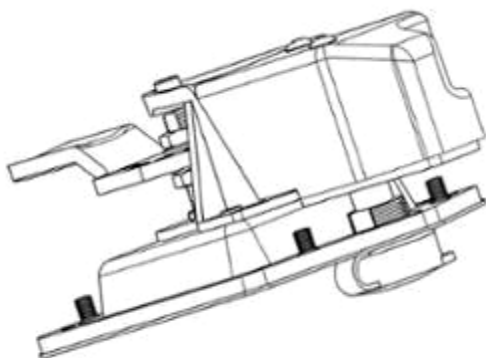

1.4

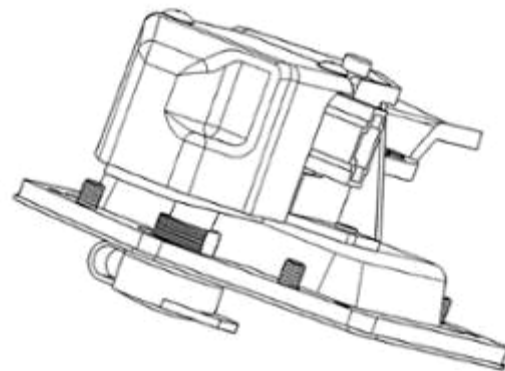

1.5

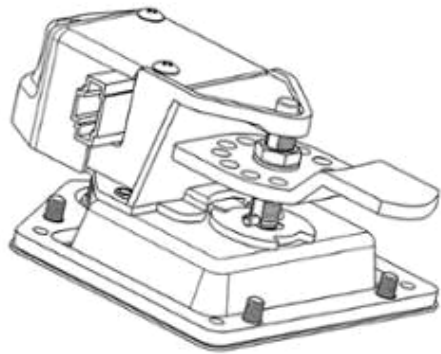

1.6

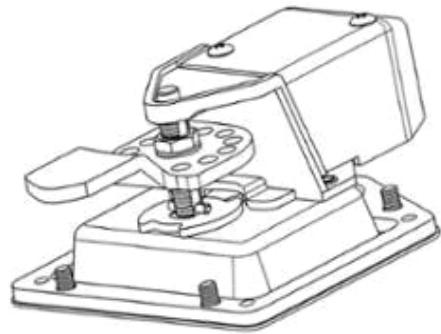

1.7

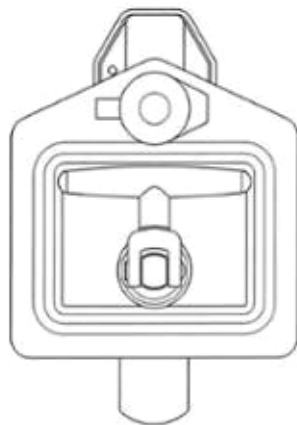

1.8

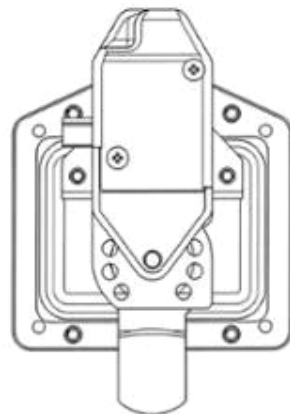

1.9

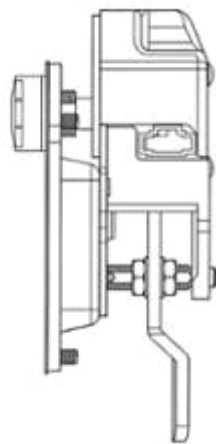

1.10

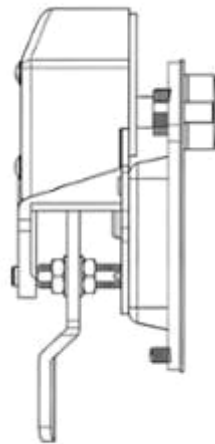

1.11

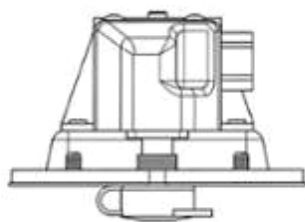

1.12

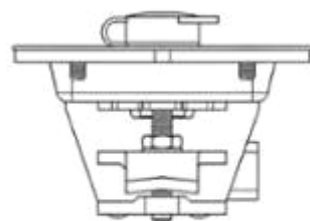

1.13

- (11) **3-0035459**  
(15) 30/08/2022  
(21) 3-2021-02620  
(18) 21/10/2026  
(54) GHẾ MÁT XA  
(45) 25/10/2022 415B  
(73) OSIM INTERNATIONAL PTE LTD (SG)  
65 UBI AVENUE 1, SINGAPORE 408939  
(72) CAI Weijie (SG)  
(74) Công ty Luật TNHH quốc tế BMVN (BMVN INTERNATIONAL LLC)  
(55)
- (51) 06-01; 28-03  
(22) 21/10/2021  
(28) 1  
(43) 25/01/2022 406A



1.1



1.2



1.3



1.4

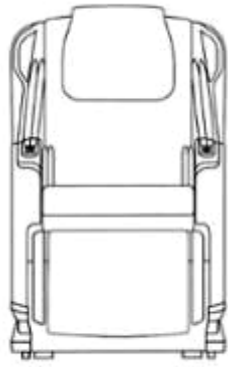

1.5

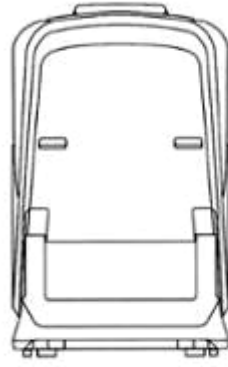

1.6



1.7

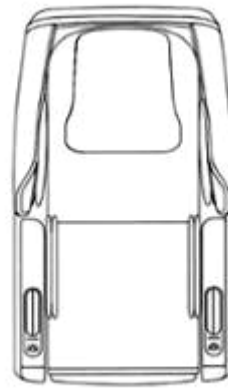

1.8

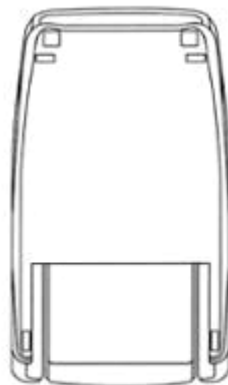

1.9

- (11) **3-0035460**  
(15) 30/08/2022 (51) 09-05  
(21) 3-2021-00313 (22) 08/02/2021  
(18) 08/02/2026  
(54) TÚI ĐỰNG BÁNH GẠO (28) 1  
(45) 25/10/2022 415B (43) 27/12/2021 405A  
(73) CÔNG TY TNHH FOSECA VIỆT NAM (VN)  
Số 18 đường 10, KCN, đô thị và dịch vụ VSIP Bắc Ninh, xã Đại Đồng, huyện Tiên  
Du, tỉnh Bắc Ninh  
(72) Park Soyoung (KR)  
(74) Công ty TNHH Sở hữu trí tuệ M.I.T (M.I.T IP CO., LTD)  
(55)



1.1



1.2

- (11) **3-0035461**  
(15) 30/08/2022 (51) 23-02  
(21) 3-2018-02478 (22) 20/11/2018  
(18) 20/11/2023  
(54) **CHẬU RỬA MẶT** (28) 1  
(30) 2018-011307 23/05/2018 JP; 2018-011306 23/05/2018 JP;  
(45) 25/10/2022 415B (43) 25/03/2019 372A  
(73) LIXIL CORPORATION (BUSINESS ENTITY ID NUMBER: 0106-01-004914)  
(JP)  
2-1-1 Ojima, Koto-ku, Tokyo 136-8535, Japan  
(72) 1. KANOKO MISAWA (JP)  
2. HIROSHI KOBAYASHI (JP)  
(74) Công ty TNHH Tầm nhìn và Liên danh (VISION & ASSOCIATES CO.LTD.)  
(55)



1.1



1.2



1.3

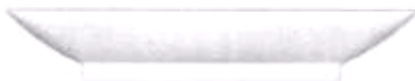

1.4



1.5



1.6



1.7



- (11) **3-0035462**  
(15) 30/08/2022 (51) 09-05  
(21) 3-2021-00314 (22) 08/02/2021  
(18) 08/02/2026  
(54) TÚI ĐỰNG XÚC XÍCH (28) 1  
(45) 25/10/2022 415B (43) 27/12/2021 405A  
(73) CÔNG TY TNHH FOSECA VIỆT NAM (VN)  
Số 18 đường 10, KCN, đô thị và dịch vụ VSIP Bắc Ninh, xã Đại Đồng, huyện Tiên  
Du, tỉnh Bắc Ninh  
(72) Park Soyoung (KR)  
(74) Công ty TNHH Sở hữu trí tuệ M.I.T (M.I.T IP CO., LTD)  
(55)



1.1



1.2

- (11) **3-0035463**  
(15) 30/08/2022 (51) 09-07  
(21) 3-2020-02548 (22) 13/10/2020  
(18) 13/10/2025  
(54) **NẤP HỘP ĐỰNG THỰC PHẨM** (28) 1  
(30) 30-2020-0027925 19/06/2020 KR;  
(45) 25/10/2022 415B (43) 25/08/2021 401A  
(73) **LOCK & LOCK CO., LTD (KR)**  
104, Sapgyocheon-ro, Seonjang-myeon, Asan-si, Chungcheongnam-do, Republic  
of Korea  
(72) **LEE, Kyung Mee (KR)**  
(74) **Công ty TNHH Tâm nhìn và Liên danh (VISION & ASSOCIATES CO.LTD.)**  
(55)

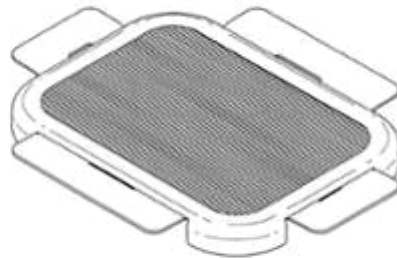

1.1



1.2



1.3



1.4



1.5

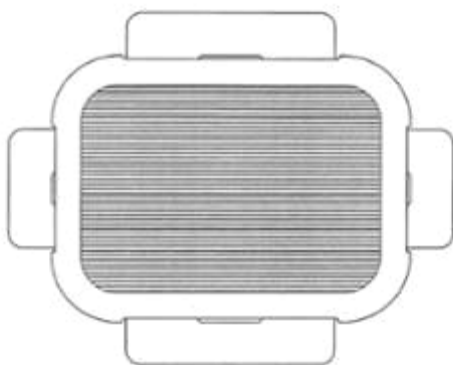

1.6

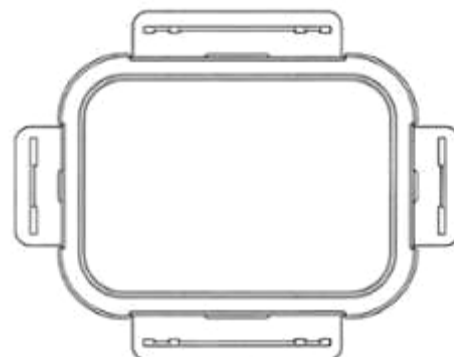

1.7

- (11) **3-0035464**  
(15) 30/08/2022 (51) 22-06  
(21) 3-2021-02000 (22) 05/08/2021  
(18) 05/08/2026  
(54) ĐÈN BẮT CÔN TRỪNG (28) 2  
(30) 202130107398.X 25/02/2021 CN;  
(45) 25/10/2022 415B (43) 25/11/2021 404A  
(73) TECHTRONIC CORDLESS GP (US)  
100 Innovation Way, Anderson, SC 29621 United States of America  
(72) 1. ADIS SABIC (AU)  
2. HAI RU CHEN (CN)  
(74) Công ty TNHH Tâm nhìn và Liên danh (VISION & ASSOCIATES CO.LTD.)  
(55)

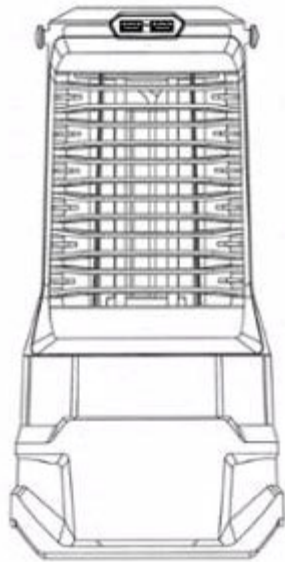

1.1

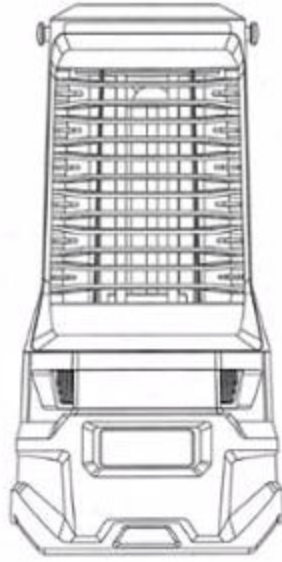

1.2

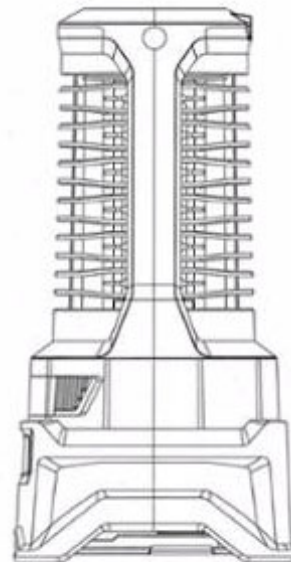

1.3

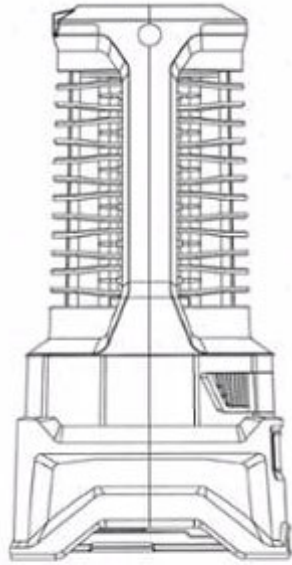

1.4

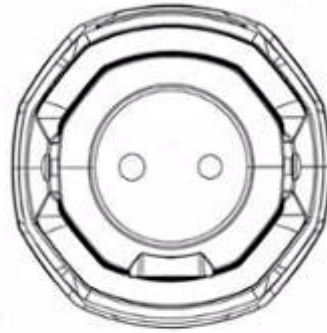

1.5

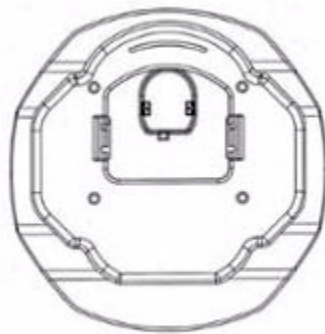

1.6

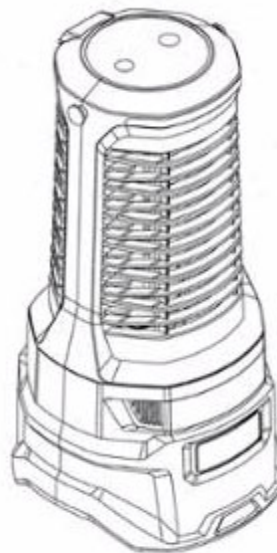

1.7



2.1

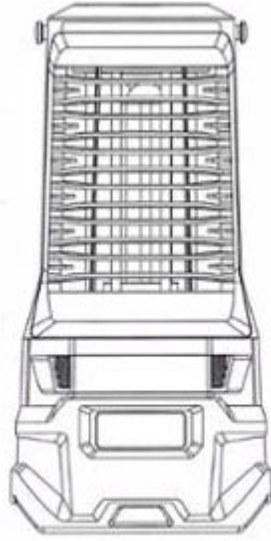

2.2

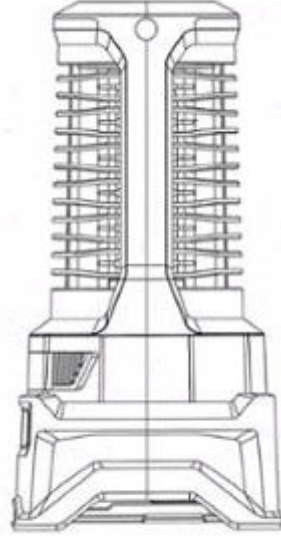

2.3

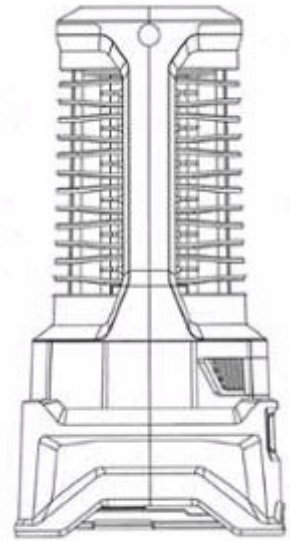

2.4

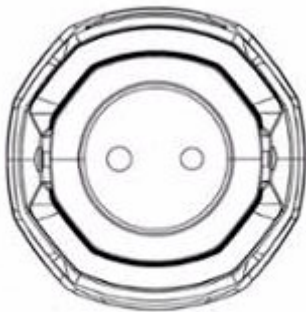

2.5

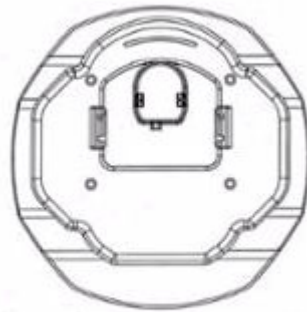

2.6

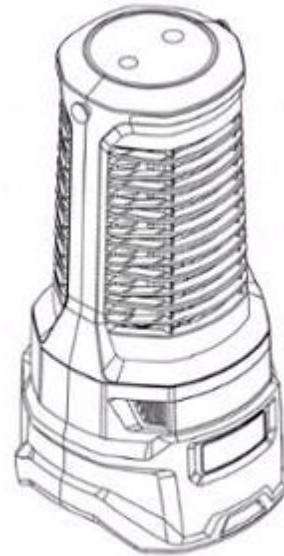

2.7

- (11) **3-0035465**
- (15) 30/08/2022
- (21) 3-2020-02404
- (18) 25/09/2025
- (54) **HỘP**
- (45) 25/10/2022 415B
- (73) **CÔNG TY CỔ PHẦN TẬP ĐOÀN THIÊN LONG (VN)**  
 Lô 6-8-10-12 đường số 3, khu công nghiệp Tân Tạo, quận Bình Tân, thành phố Hồ Chí Minh
- (72) Cô Gia Thọ (VN)
- (74) Công ty TNHH Tư vấn sở hữu trí tuệ Việt (VIET IP CO.,LTD.)
- (55)
- (51) 09-03
- (22) 25/09/2020
- (28) 4
- (43) 25/11/2021 404A



1.1



1.2



2.1



2.2





3.1



3.2



4.1



4.2

- (11) **3-0035466**  
(15) 30/08/2022 (51) 19-06  
(21) 3-2021-00812 (22) 05/04/2021  
(18) 05/04/2026  
(54) THANH CÀI CỬA BÚT (28) 1  
(45) 25/10/2022 415B (43) 27/09/2021 402A  
(73) CÔNG TY CỔ PHẦN TẬP ĐOÀN THIÊN LONG (VN)  
Lô 6-8-10-12 đường số 3, khu công nghiệp Tân Tạo, quận Bình Tân, thành phố Hồ Chí Minh  
(72) Cô Gia Thọ (VN)  
(74) Công ty TNHH Tư vấn sở hữu trí tuệ Việt (VIET IP CO.,LTD.)  
(55)

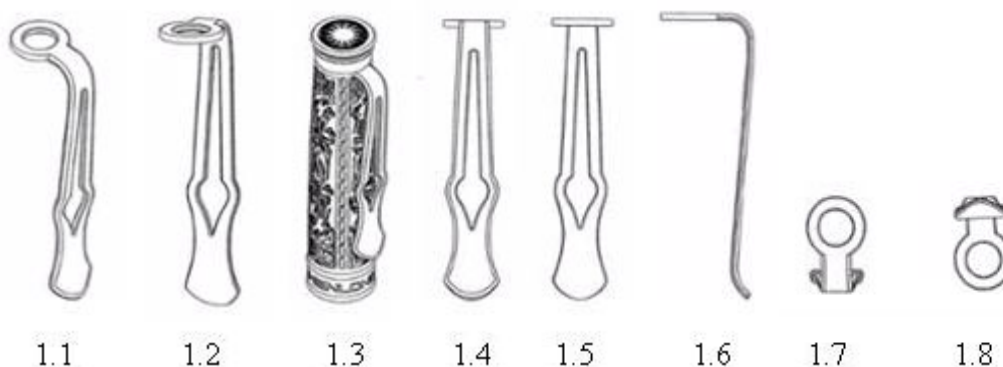



- (11) **3-0035467**
- (15) 31/08/2022 (51) 10-07; 11-01; 14-99; 24-99
- (21) 3-2021-00316 (22) 08/02/2021
- (18) 08/02/2026
- (54) DÂY (28) 1
- (30) 29/746,613 14/08/2020 US;
- (45) 25/10/2022 415B (43) 26/07/2021 400A
- (73) APPLE INC. (US)  
One Apple Park Way, Cupertino, California 95014, United States of America
- (72) 1. JODY AKANA (US)  
2. MOLLY ANDERSON (GB)  
3. BARTLEY K. ANDRE (US)  
4. SHOTA AOYAGI (JP)  
5. ANTHONY MICHAEL ASHCROFT (FR)  
6. MARINE C. BATAILLE (FR)  
7. JEREMY BATAILLOU (FR)  
8. MARKUS DIEBEL (DE)  
9. M. EVANS HANKEY (US)  
10. JULIAN HOENIG (AT)  
11. RICHARD P. HOWARTH (GB)  
12. JONATHAN P. IVE (GB)  
13. JULIAN JAEDE (DE)  
14. DUNCAN ROBERT KERR (GB)  
15. PETER RUSSELL-CLARKE (AU)  
16. BENJAMIN ANDREW SHAFFER (US)  
17. JOE SUNG-HO TAN (US)  
18. CLEMENT TISSANDIER (FR)  
19. EUGENE ANTONY WHANG (CA)  
20. RICO ZÖRKENDÖRFER (DE)  
21. MARC A. NEWSON (AU)
- (74) Công ty TNHH Lê & Lê (LE & LE)
- (55)



1.1



1.2

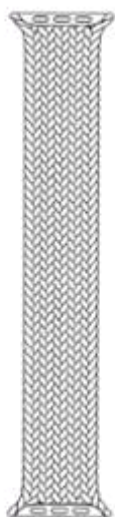

1.3



1.4



1.5



1.6



1.7



1.8



1.9

- (11) **3-0035468**
- (15) 31/08/2022 (51) 10-07; 11-01; 14-99; 24-99
- (21) 3-2021-00317 (22) 08/02/2021
- (18) 08/02/2026
- (54) DÂY (28) 1
- (30) 29/746,615 14/08/2020 US;
- (45) 25/10/2022 415B (43) 26/07/2021 400A
- (73) APPLE INC. (US)  
One Apple Park Way, Cupertino, California 95014, United States of America
- (72) 1. JODY AKANA (US)  
2. MOLLY ANDERSON (GB)  
3. BARTLEY K. ANDRE (US)  
4. SHOTA AOYAGI (JP)  
5. ANTHONY MICHAEL ASHCROFT (FR)  
6. MARINE C. BATAILLE (FR)  
7. JEREMY BATAILLOU (FR)  
8. MARKUS DIEBEL (DE)  
9. M. EVANS HANKEY (US)  
10. JULIAN HOENIG (AT)  
11. RICHARD P. HOWARTH (GB)  
12. JONATHAN P. IVE (GB)  
13. JULIAN JAEDE (DE)  
14. DUNCAN ROBERT KERR (GB)  
15. PETER RUSSELL-CLARKE (AU)  
16. BENJAMIN ANDREW SHAFFER (US)  
17. JOE SUNG-HO TAN (US)  
18. CLEMENT TISSANDIER (FR)  
19. EUGENE ANTONY WHANG (CA)  
20. RICO ZÖRKENDÖRFER (DE)  
21. MARC A. NEWSON (AU)
- (74) Công ty TNHH Lê & Lê (LE & LE)
- (55)

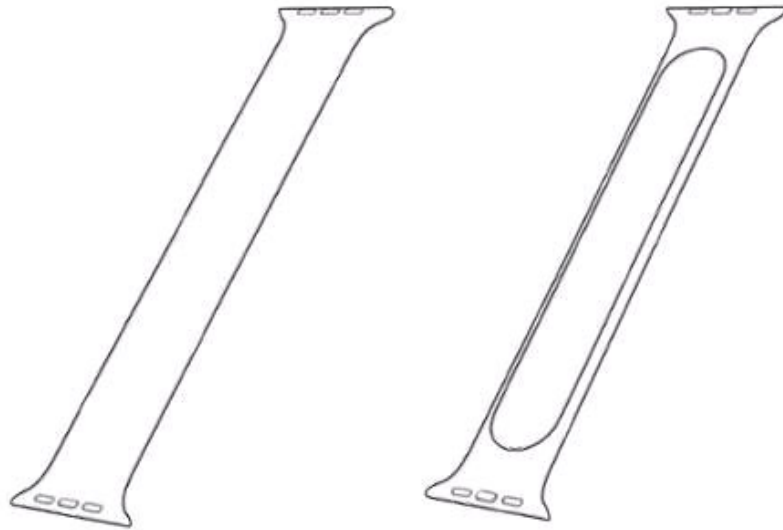

1.1

1.2

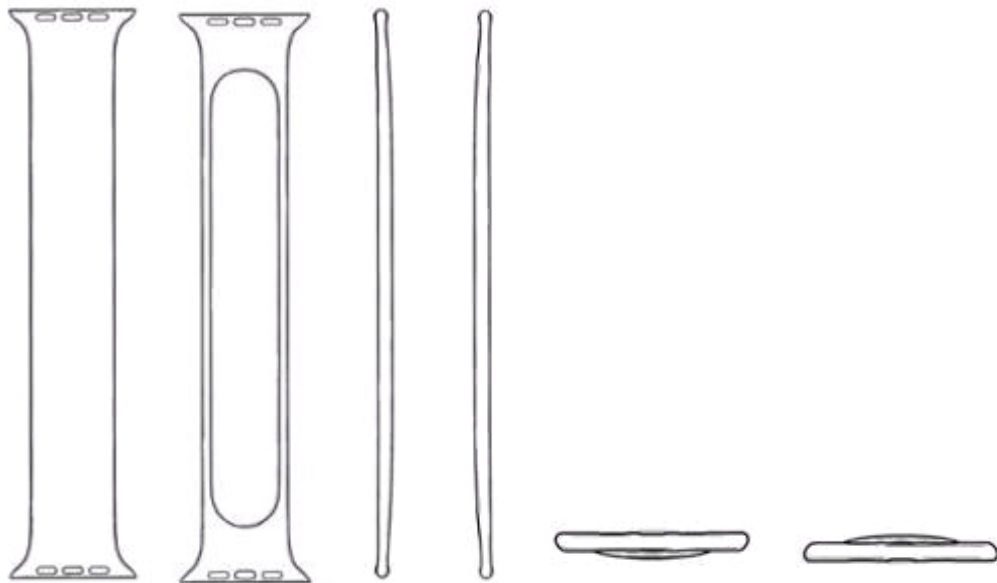

1.3

1.4

1.5

1.6

1.7

1.8



1.9

- (11) **3-0035469**  
(15) 05/09/2022  
(21) 3-2021-01790  
(18) 07/07/2026  
(54) **VÀNH BÁNH XE**  
(45) 25/10/2022 415B  
(73) **MENG KAH AUTO PARTS TRADING SDN. BHD. (MY)**  
40, Jalan TPP5, Taman Perindustrian Putra, 47130 Puchong, Selangor, Malaysia  
(72) Lee Cong Quan (MY)  
(74) Công ty TNHH Trường Xuân (AGELESS CO.,LTD.)  
(55)
- (51) 12-16  
(22) 07/07/2021  
(28) 1  
(43) 27/09/2021 402A



1.1



1.2



1.3



1.4



1.5



1.6



1.7



1.8

- (11) **3-0035470**  
(15) 05/09/2022  
(21) 3-2021-00411  
(18) 26/02/2026  
(54) DỤNG CỤ KHUẾCH TÁN HÓA CHẤT  
(30) 2020-018899 04/09/2020 JP;  
(45) 25/10/2022 415B  
(73) FUMAKILLA LIMITED (JP)  
11, Kandamikura-cho, Chiyoda-ku, Tokyo 101-8606, Japan  
(72) Ken WAKATSUKI (JP)  
(74) Công ty TNHH Tâm nhìn và Liên danh (VISION & ASSOCIATES CO.LTD.)  
(55)
- (51) 23-04  
(22) 26/02/2021  
(28) 1  
(43) 25/05/2021 398A

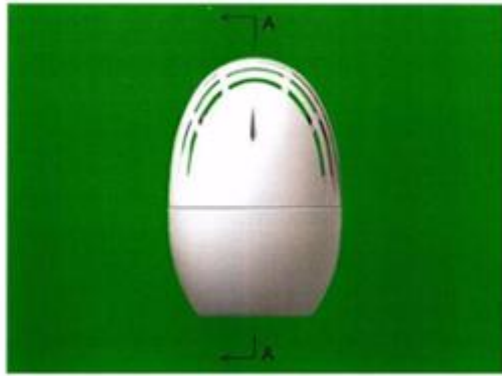

1.1



1.2

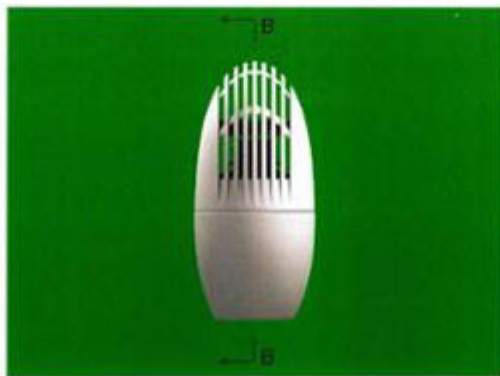

1.3



1.4



1.5



1.6



1.7

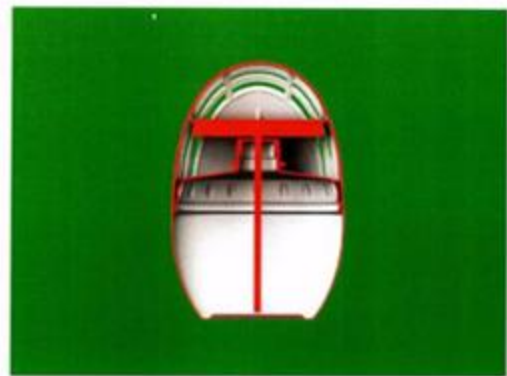

1.8



1.9



1.10



**CÔNG BÁO SỞ HỮU CÔNG NGHIỆP SỐ 415 TẬP B - QUYỀN 2 (10.2022)**

- (11) **3-0035471**  
(15) 05/09/2022 (51) 09-03  
(21) 3-2021-01171 (22) 11/05/2021  
(18) 11/05/2026  
(54) **HỘP THUỐC** (28) 1  
(45) 25/10/2022 415B (43) 27/12/2021 405A  
(73) **CÔNG TY TNHH THIẾT BỊ & VẬT TƯ Y TẾ DONGKUK (VN)**  
Căn LK03-122, khu đô thị C2 Gamuda Gardens, phường Trần Phú, quận Hoàng  
Mai, thành phố Hà Nội  
(72) Lê Hồng Phú (VN)  
(74) **CÔNG TY TRÁCH NHIỆM HỮU HẠN TƯ VẤN ĐẦU TƯ VÀ SỞ HỮU TRÍ  
TUỆ INTERFIVE (INTERFIVE CO., LTD)**  
(55)



1.1



1.2

- (11) **3-0035472**
- (15) 05/09/2022
- (21) 3-2021-01172
- (18) 11/05/2026
- (54) **HỘP THUỐC**
- (45) 25/10/2022 415B
- (73) **CÔNG TY TNHH THIẾT BỊ & VẬT TƯ Y TẾ DONGKUK (VN)**  
Căn LK03-122, khu đô thị C2 Gamuda Gardens, phường Trần Phú, quận Hoàng Mai, thành phố Hà Nội
- (72) Lê Hồng Phú (VN)
- (74) **CÔNG TY TRÁCH NHIỆM HỮU HẠN TƯ VẤN ĐẦU TƯ VÀ SỞ HỮU TRÍ TUỆ INTERFIVE (INTERFIVE CO., LTD)**
- (55)

- (51) 09-03
- (22) 11/05/2021

- (28) 1
- (43) 27/12/2021 405A

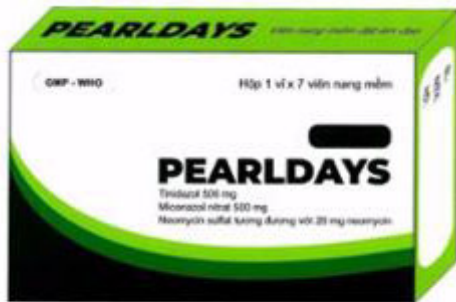

1.1

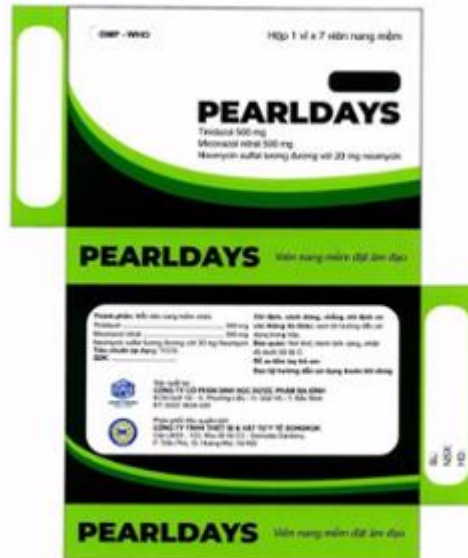

1.2

- (11) 3-0035473  
(15) 05/09/2022 (51) 24-01  
(21) 3-2021-01675 (22) 25/06/2021  
(18) 25/06/2026  
(54) THIẾT BỊ TRỊ LIỆU TẦN SỐ CAO (28) 1  
(30) 30-2021-0015871 01/04/2021 KR;  
(45) 25/10/2022 415B (43) 25/10/2021 403A  
(73) CLASSYS INC. (KR)  
240, Teheran-ro, Gangnam-gu, Seoul, 06221, Republic of Korea  
(72) Jin Yong KIM (KR)  
(74) Văn phòng Luật sư Ân Nam (ANNAM IP & LAW)  
(55)

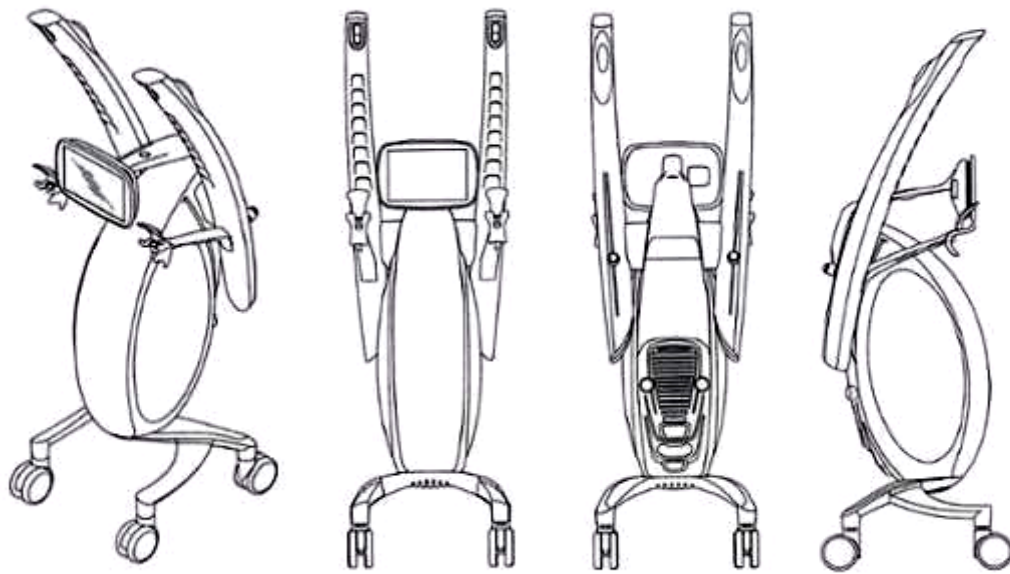

1.1

1.2

1.3

1.4

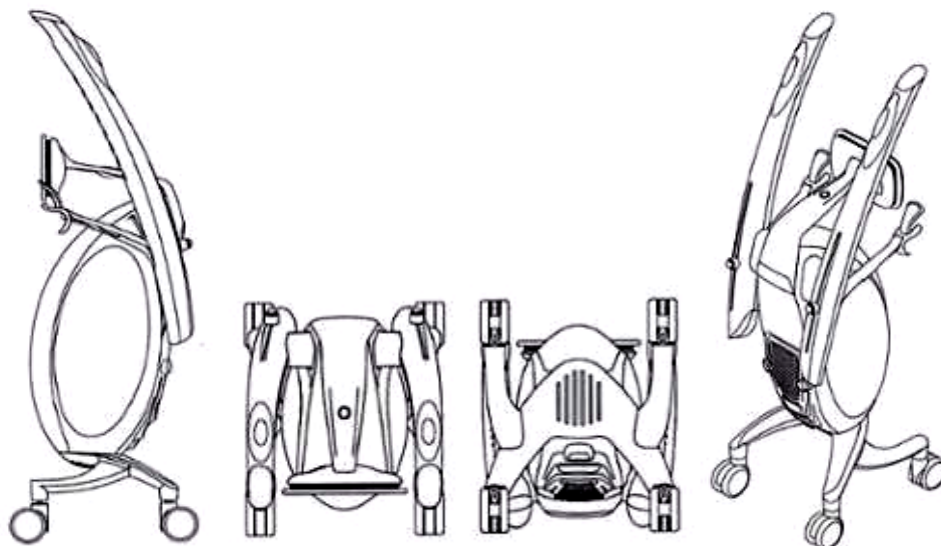

1.5

1.6

1.7

1.8

- (11) 3-0035474  
(15) 06/09/2022 (51) 24-01  
(21) 3-2021-01676 (22) 25/06/2021  
(18) 25/06/2026  
(54) THIẾT BỊ SIÊU ÂM TRỊ LIỆU (28) 1  
(30) 30-2021-0015880 01/04/2021 KR;  
(45) 25/10/2022 415B (43) 25/10/2021 403A  
(73) CLASSYS INC. (KR)  
240, Teheran-ro, Gangnam-gu, Seoul, 06221, Korea (South)  
(72) Jin Yong KIM (KR)  
(74) Văn phòng Luật sư Ân Nam (ANNAM IP & LAW)  
(55)



1.1

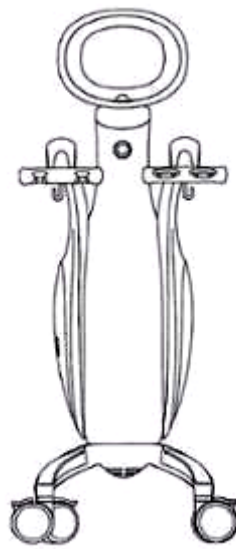

1.2

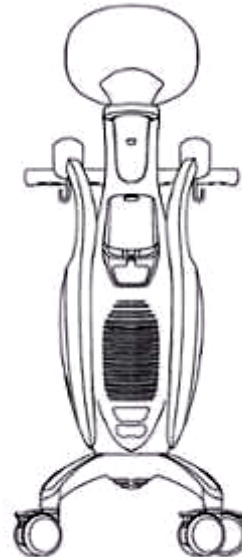

1.3

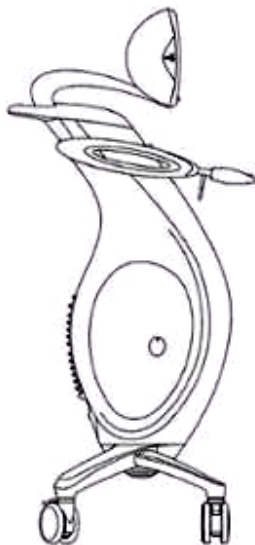

1.4

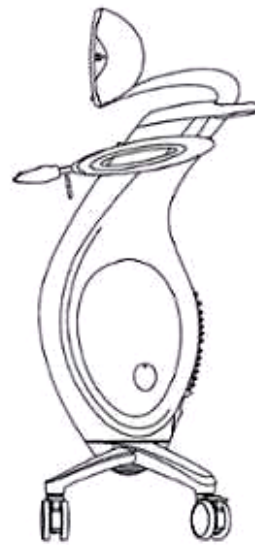

1.5

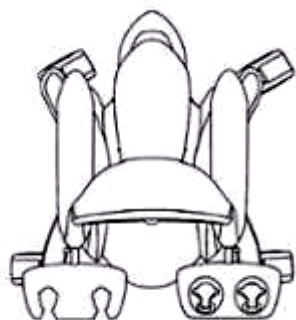

1.6

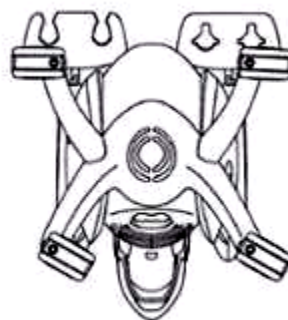

1.7

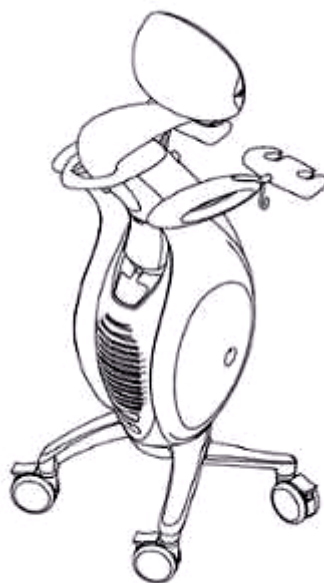

1.8

**CÔNG BÁO SỞ HỮU CÔNG NGHIỆP SỐ 415 TẬP B - QUYỀN 2 (10.2022)**

---

- (11) **3-0035475**  
(15) 06/09/2022 (51) 19-08  
(21) 3-2021-02328 (22) 23/09/2021  
(18) 23/09/2026  
(54) NHÃN SẢN PHẨM (28) 1  
(45) 25/10/2022 415B (43) 27/12/2021 405A  
(73) CÔNG TY TNHH ĐẦU TƯ PHÁT TRIỂN THƯƠNG MẠI VÀ DỊCH VỤ ĐẠT LINH HƯƠNG (VN)  
Số 345 đường Nguyễn Văn Cừ, phường Võ Cường, thành phố Bắc Ninh, tỉnh Bắc Ninh  
(72) Nguyễn Việt Hùng (VN)  
(74) Công ty Luật TNHH LEADCONSULT (LEADCONSULT)  
(55)





- (11) **3-0035476**  
(15) 06/09/2022 (51) 19-08  
(21) 3-2021-02329 (22) 23/09/2021  
(18) 23/09/2026  
(54) NHÃN SẢN PHẨM (28) 1  
(45) 25/10/2022 415B (43) 27/12/2021 405A  
(73) CÔNG TY TNHH ĐẦU TƯ PHÁT TRIỂN THƯƠNG MẠI VÀ DỊCH VỤ ĐẠT LINH HƯƠNG (VN)  
Số 345 đường Nguyễn Văn Cừ, phường Võ Cường, thành phố Bắc Ninh, tỉnh Bắc Ninh  
(72) Nguyễn Việt Hùng (VN)  
(74) Công ty Luật TNHH LEADCONSULT (LEADCONSULT)  
(55)



- (11) **3-0035477**  
 (15) 06/09/2022 (51) 09-01  
 (21) 3-2021-02524 (22) 15/10/2021  
 (18) 15/10/2026  
 (54) LỘ (28) 1  
 (30) 30-2021-0033734 15/07/2021 KR;  
 (45) 25/10/2022 415B (43) 27/12/2021 405A  
 (73) AMOREPACIFIC CORPORATION (KR)  
 100, Hangang-daero, Yongsan-gu, Seoul, Republic of Korea  
 (72) 1. KANG, HYE LIM (KR)  
 2. LEE, JI MIN (KR)  
 3. LEE, SEUNGWON (KR)  
 (74) Công ty Luật TNHH T&G (TGVN)  
 (55)



1.1

1.2

1.3

1.4

1.5



1.6



1.7



- (11) **3-0035478**  
(15) 06/09/2022  
(21) 3-2020-03145  
(18) 28/12/2025  
(54) **DÉP**  
(45) 25/10/2022 415B  
(73) **CÔNG TY TNHH SẢN XUẤT THƯƠNG MẠI XUẤT NHẬP KHẨU ĐỨC HOA (VN)**  
Tỉnh lộ 830, ấp 3, xã An Thạnh, huyện Bến Lức, tỉnh Long An  
(72) **Trần Đức (VN)**  
(55)
- (51) 02-04  
(22) 28/12/2020  
(28) 1  
(43) 25/11/2021 404A



1.1



1.2



1.3



1.4



1.5



1.6

- (11) **3-0035479**  
(15) 06/09/2022 (51) 25-02  
(21) 3-2021-01949 (22) 30/07/2021  
(18) 30/07/2026  
(54) **KÈ VÒM** (28) 1  
(45) 25/10/2022 415B (43) 27/12/2021 405A  
(73) **CÔNG TY CỔ PHẦN KHOA HỌC CÔNG NGHỆ VIỆT NAM (VN)**  
Số 6 đường 3 tháng 2, phường 8, thành phố Vũng Tàu, tỉnh Bà Rịa - Vũng Tàu  
(72) **Hoàng Đức Thảo (VN)**  
(55)

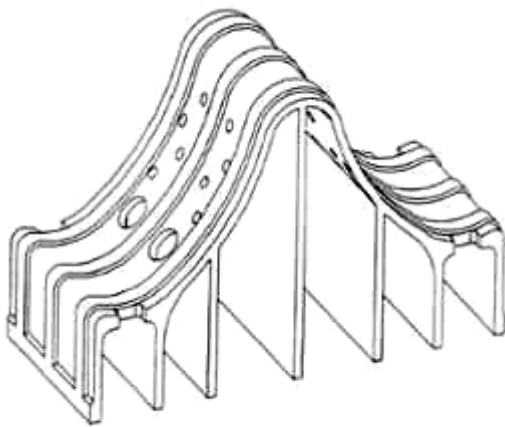

1.1

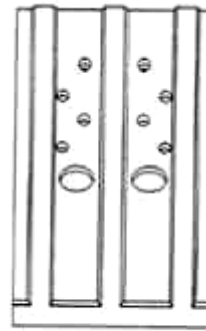

1.2

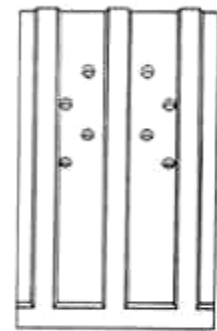

1.3

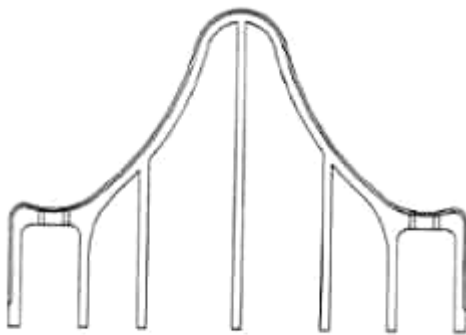

1.4

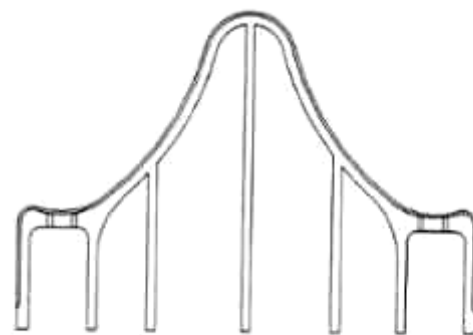

1.5

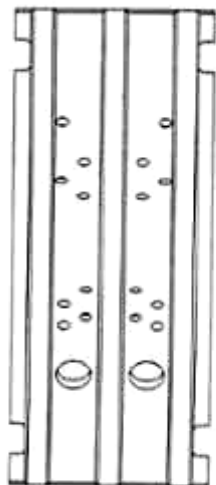

1.6

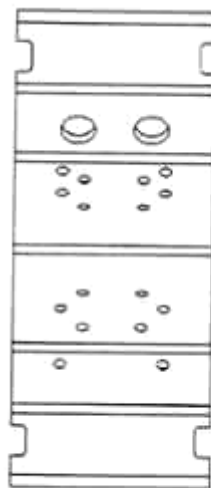

1.7

- (11) **3-0035480**  
(15) 06/09/2022  
(21) 3-2021-01950  
(18) 30/07/2026  
(54) **KÈ VÒM**  
(45) 25/10/2022 415B  
(73) **CÔNG TY CỔ PHẦN KHOA HỌC CÔNG NGHỆ VIỆT NAM (VN)**  
Số 6 đường 3 tháng 2, phường 8, thành phố Vũng Tàu, tỉnh Bà Rịa - Vũng Tàu  
(72) **Hoàng Đức Thảo (VN)**  
(55)
- (51) 25-02  
(22) 30/07/2021  
(28) 1  
(43) 27/12/2021 405A

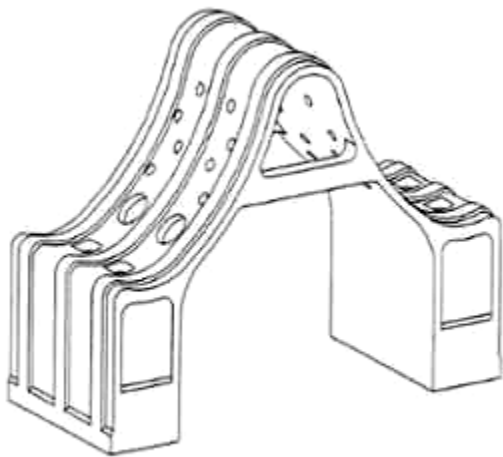

1.1

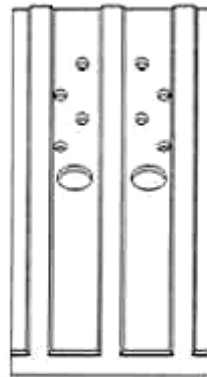

1.2



1.3

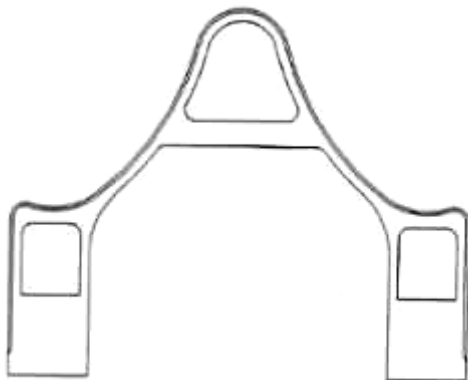

1.4

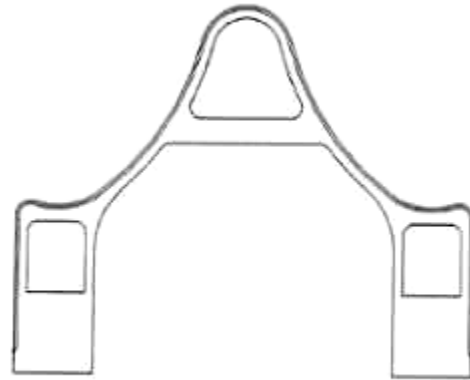

1.5

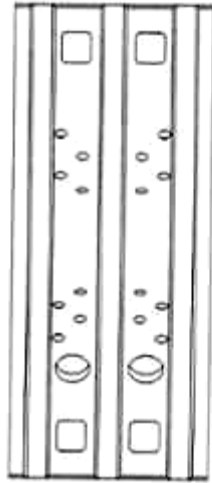

1.6

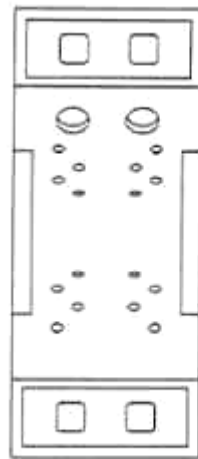

1.7

- (11) **3-0035481**  
(15) 06/09/2022 (51) 25-02  
(21) 3-2021-01952 (22) 30/07/2021  
(18) 30/07/2026  
(54) **KÈ VÒM** (28) 1  
(45) 25/10/2022 415B (43) 27/12/2021 405A  
(73) **CÔNG TY CỔ PHẦN KHOA HỌC CÔNG NGHỆ VIỆT NAM (VN)**  
Số 6 đường 3 tháng 2, phường 8, thành phố Vũng Tàu, tỉnh Bà Rịa - Vũng Tàu  
(72) **Hoàng Đức Thảo (VN)**  
(55)

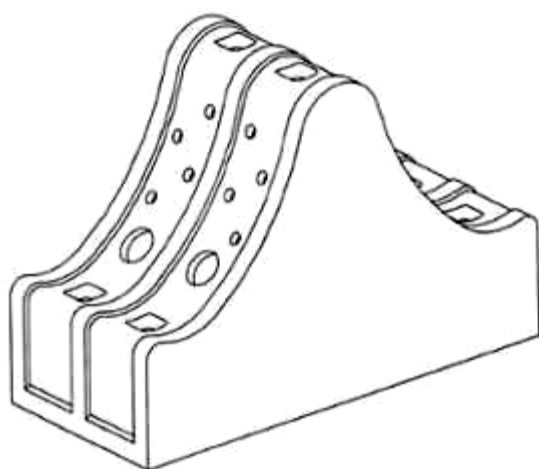

1.1

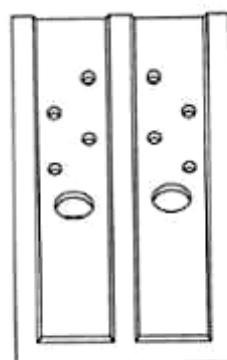

1.2

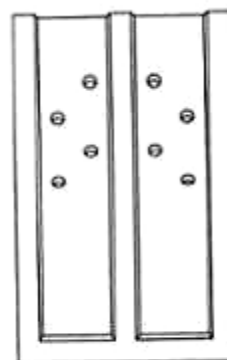

1.3

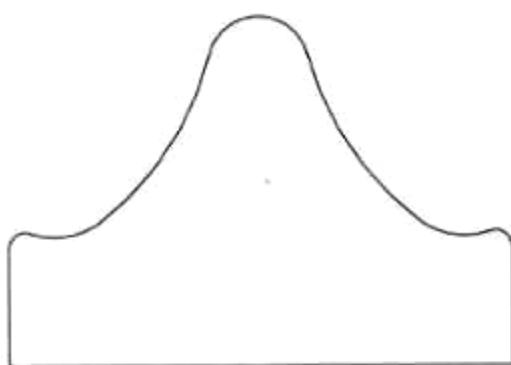

1.4

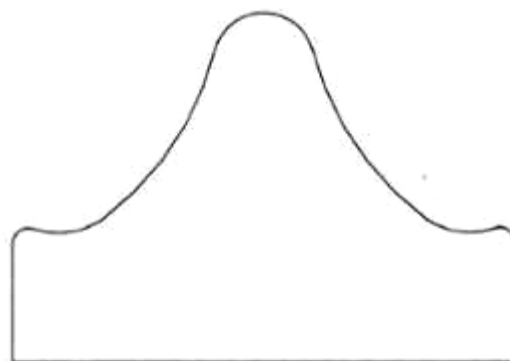

1.5

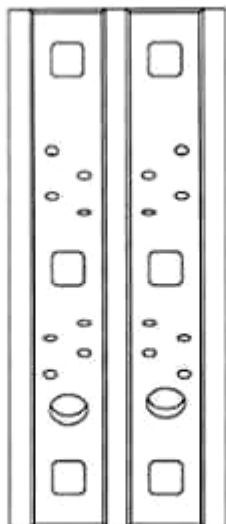

1.6

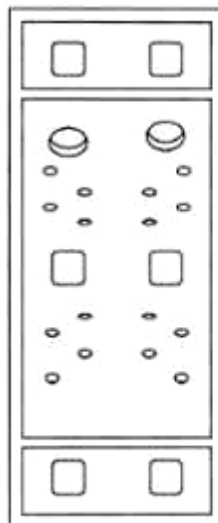

1.7

- (11) **3-0035482**  
(15) 06/09/2022  
(21) 3-2021-01955  
(18) 30/07/2026  
(54) **KÈ VÒM**  
(45) 25/10/2022 415B  
(73) **CÔNG TY CỔ PHẦN KHOA HỌC CÔNG NGHỆ VIỆT NAM (VN)**  
Số 6 đường 3 tháng 2, phường 8, thành phố Vũng Tàu, tỉnh Bà Rịa - Vũng Tàu  
(72) **Hoàng Đức Thảo (VN)**  
(55)
- (51) 25-02  
(22) 30/07/2021  
(28) 1  
(43) 27/12/2021 405A

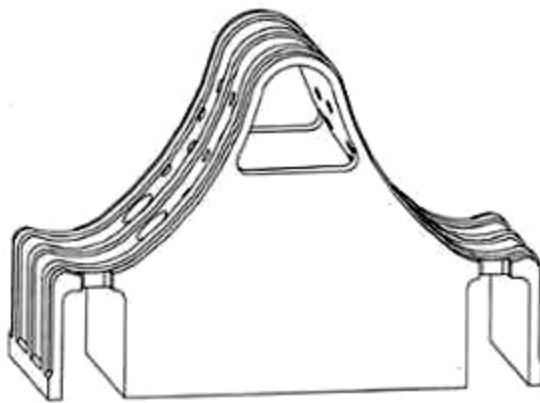

1.1

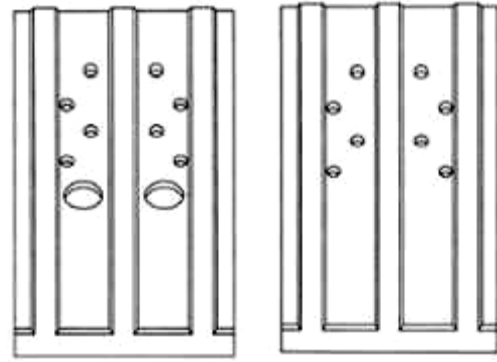

1.2

1.3

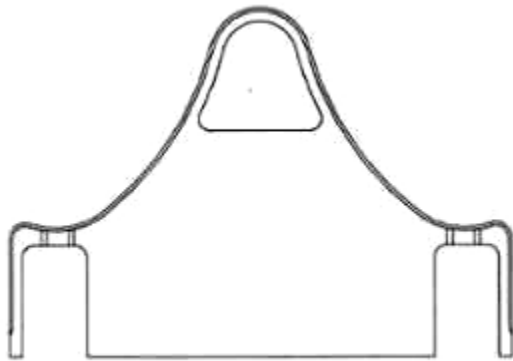

1.4

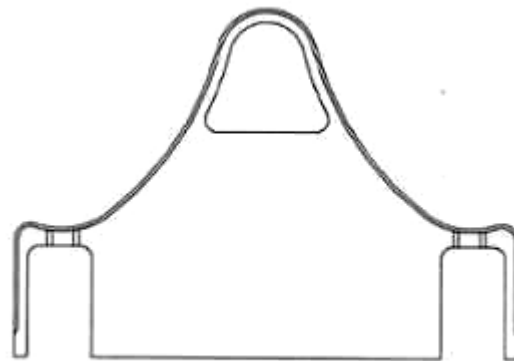

1.5



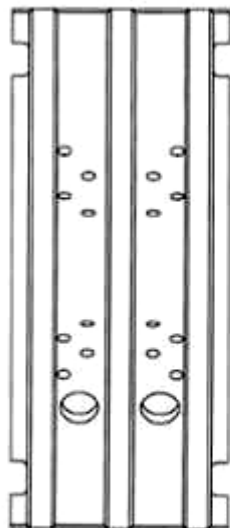

1.6

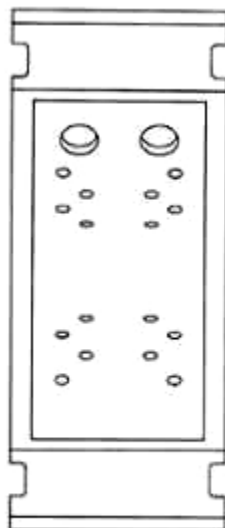

1.7

- (11) **3-0035483**  
(15) 06/09/2022 (51) 25-02  
(21) 3-2021-01956 (22) 30/07/2021  
(18) 30/07/2026  
(54) **KÈ VÒM** (28) 1  
(45) 25/10/2022 415B (43) 27/12/2021 405A  
(73) **CÔNG TY CỔ PHẦN KHOA HỌC CÔNG NGHỆ VIỆT NAM (VN)**  
Số 6 đường 3 tháng 2, phường 8, thành phố Vũng Tàu, tỉnh Bà Rịa - Vũng Tàu  
(72) **Hoàng Đức Thảo (VN)**  
(55)

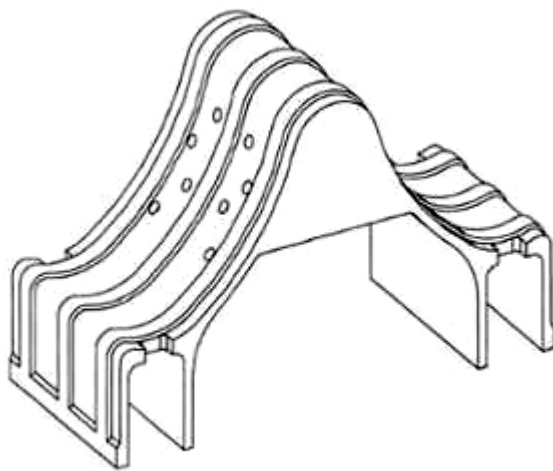

1.1

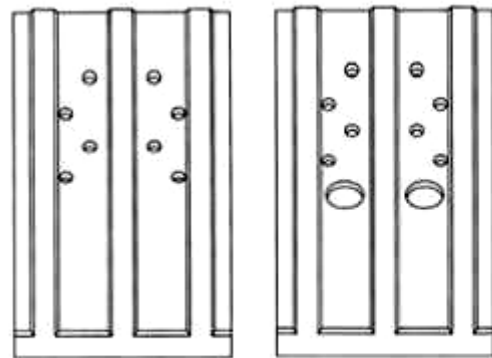

1.2

1.3

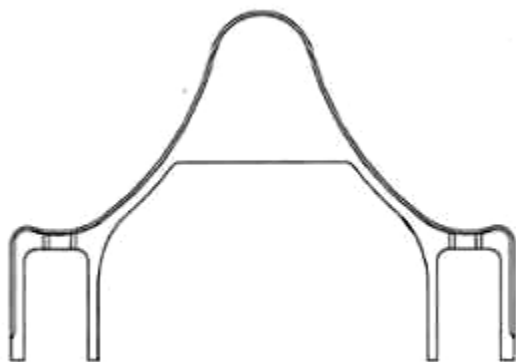

1.4

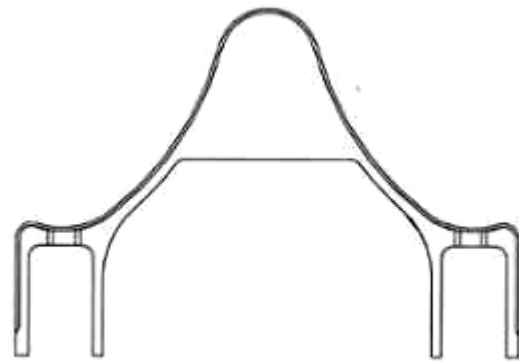

1.5

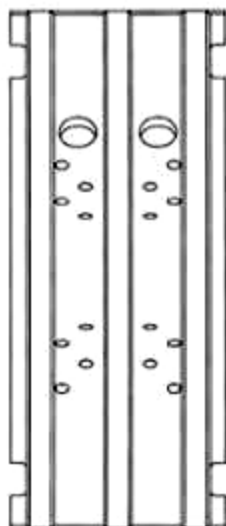

1.6

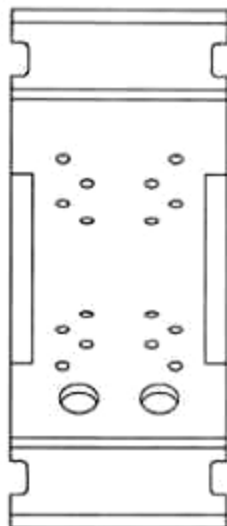

1.7

(11) **3-0035484**

(15) 07/09/2022

(21) 3-2021-01957

(18) 30/07/2026

(54) **KÈ VÒM**

(45) 25/10/2022 415B

(73) **CÔNG TY CỔ PHẦN KHOA HỌC CÔNG NGHỆ VIỆT NAM (VN)**

Số 6 đường 3 tháng 2, phường 8, thành phố Vũng Tàu, tỉnh Bà Rịa - Vũng Tàu

(72) **Hoàng Đức Thảo (VN)**

(55)

(51) 25-02

(22) 30/07/2021

(28) 2

(43) 25/10/2021 403A

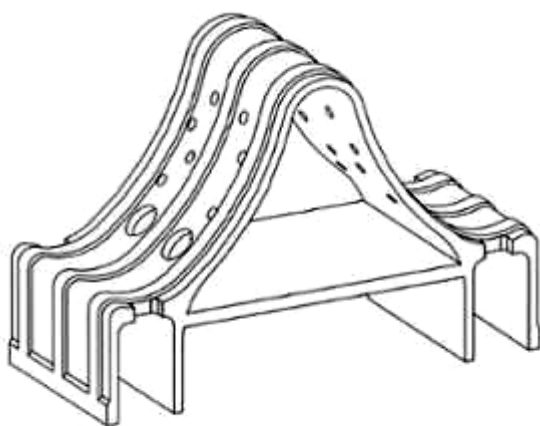

1.1

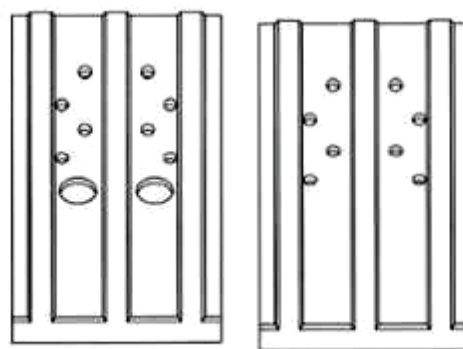

1.2

1.3

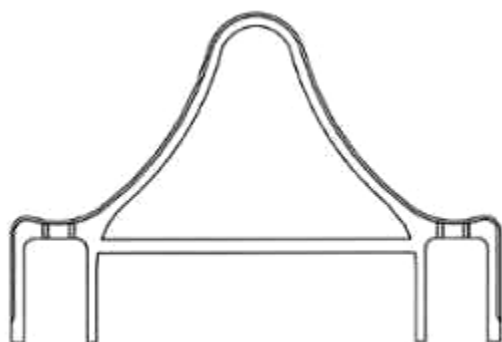

1.4

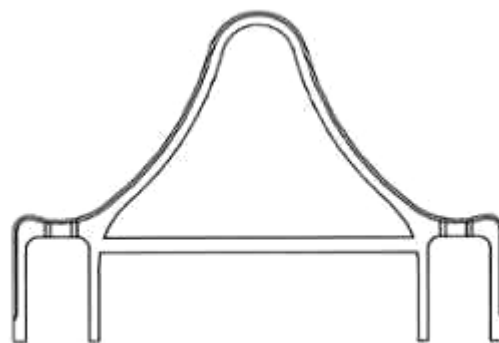

1.5

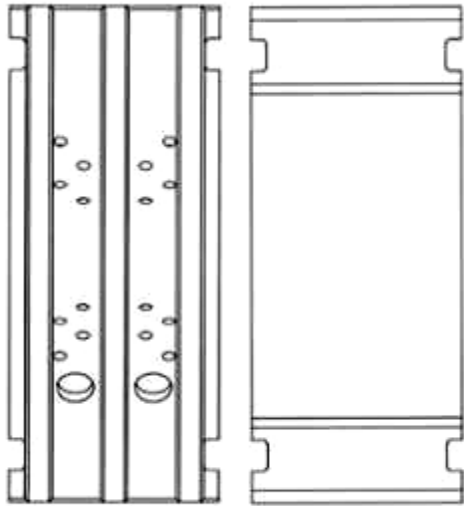

1.6

1.7

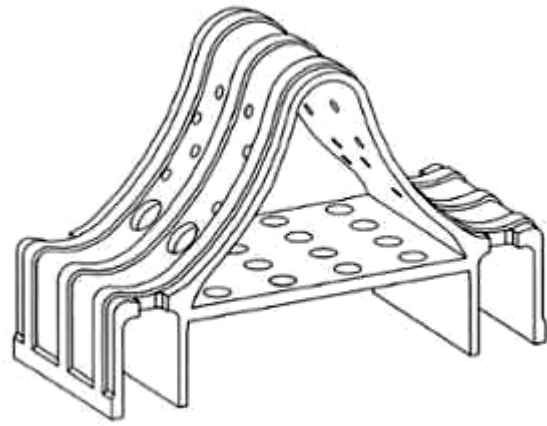

2.1

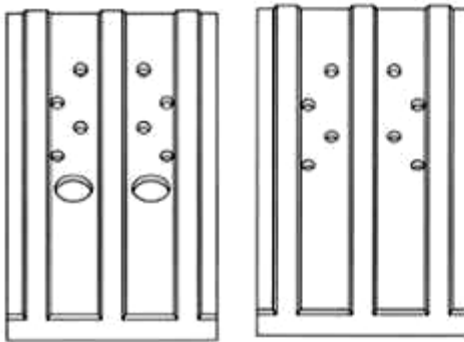

2.2

2.3

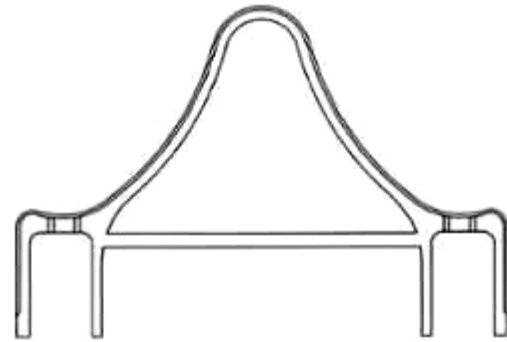

2.4

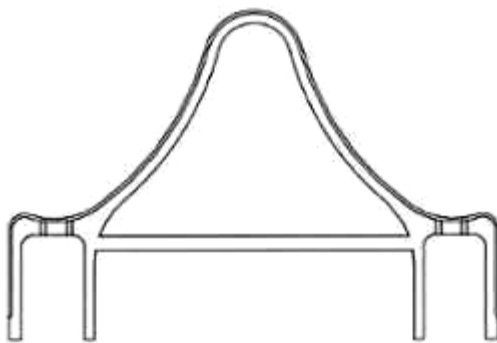

2.5

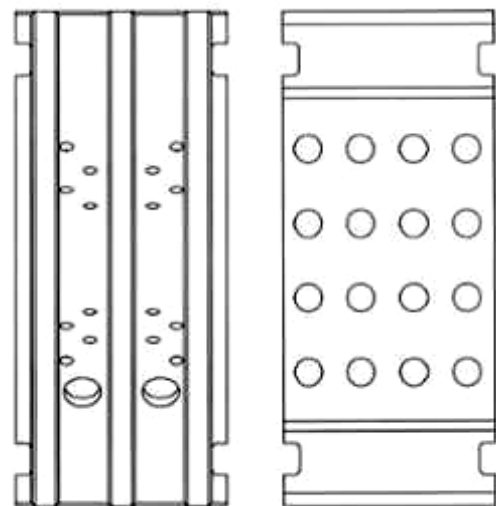

2.6

2.7

- (11) **3-0035485**  
(15) 07/09/2022 (51) 25-02  
(21) 3-2021-01959 (22) 30/07/2021  
(18) 30/07/2026  
(54) **KÈ VÒM** (28) 1  
(45) 25/10/2022 415B (43) 27/12/2021 405A  
(73) **CÔNG TY CỔ PHẦN KHOA HỌC CÔNG NGHỆ VIỆT NAM (VN)**  
Số 6 đường 3 tháng 2, phường 8, thành phố Vũng Tàu, tỉnh Bà Rịa - Vũng Tàu  
(72) **Hoàng Đức Thảo (VN)**  
(55)

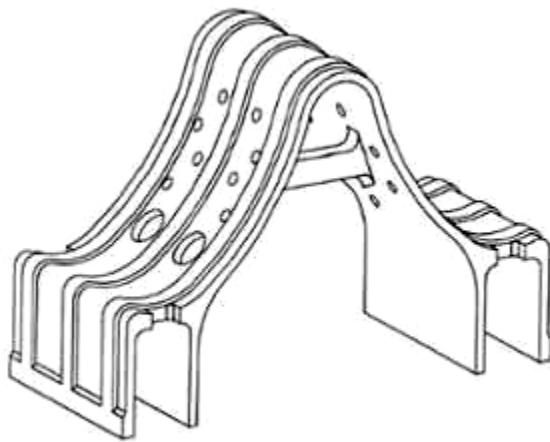

1.1

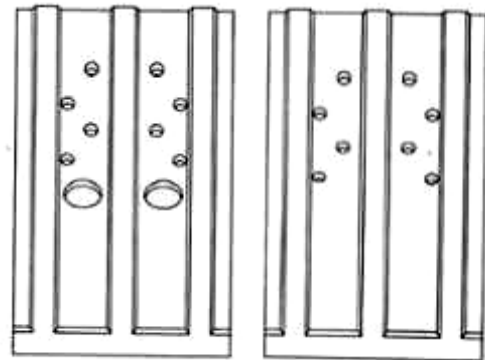

1.2

1.3

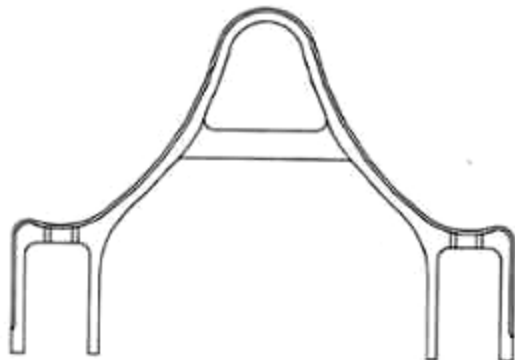

1.4

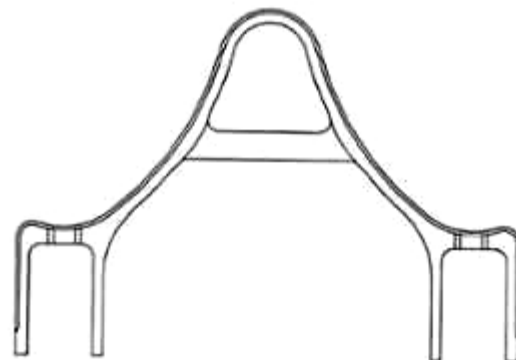

1.5

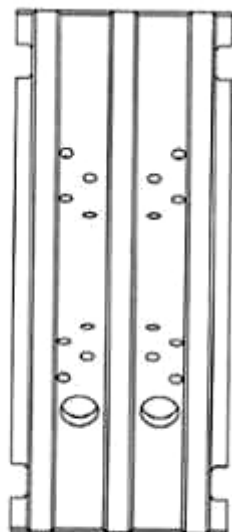

1.6

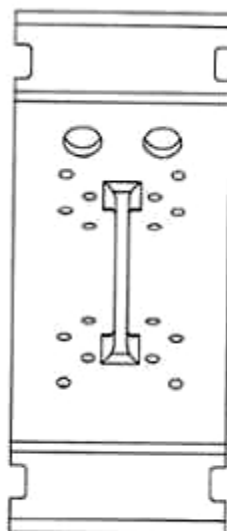

1.7

- (11) **3-0035486**  
(15) 07/09/2022 (51) 25-02  
(21) 3-2021-01960 (22) 30/07/2021  
(18) 30/07/2026  
(54) **KÈ VÒM** (28) 1  
(45) 25/10/2022 415B (43) 27/12/2021 405A  
(73) **CÔNG TY CỔ PHẦN KHOA HỌC CÔNG NGHỆ VIỆT NAM (VN)**  
Số 6 đường 3 tháng 2, phường 8, thành phố Vũng Tàu, tỉnh Bà Rịa - Vũng Tàu  
(72) **Hoàng Đức Thảo (VN)**  
(55)

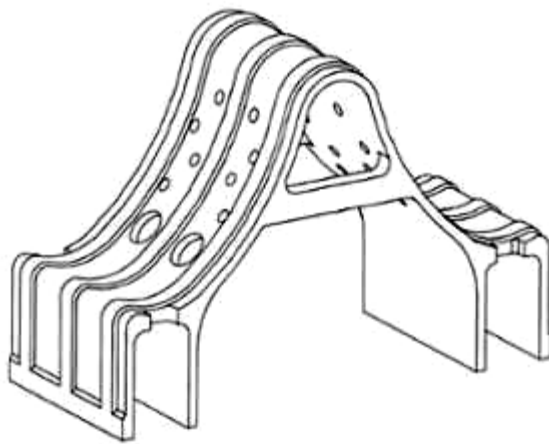

1.1

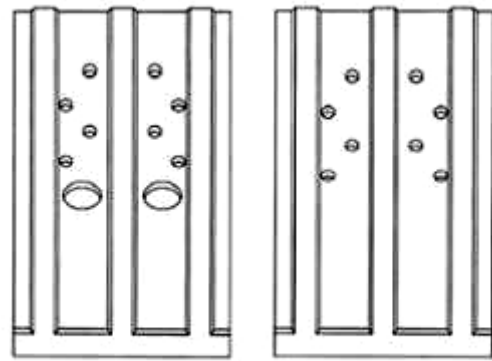

1.2

1.3

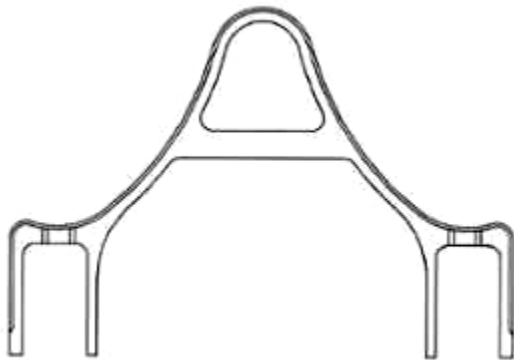

1.4

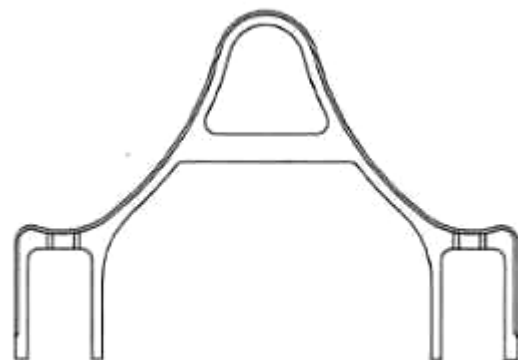

1.5



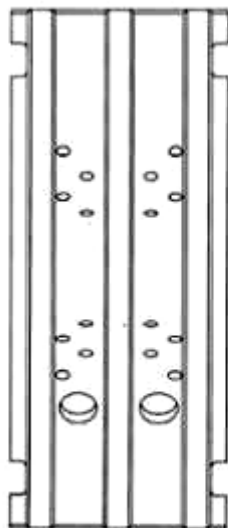

1.6

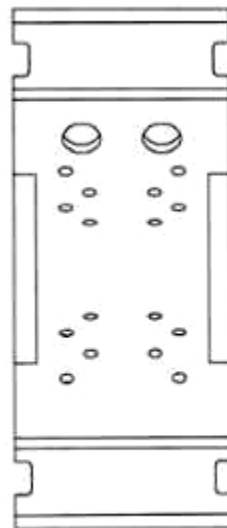

1.7

- (11) **3-0035487**  
(15) 07/09/2022  
(21) 3-2018-01691  
(18) 10/08/2023  
(54) **CÁU KIỆN PHÁ SÓNG**  
(45) 25/10/2022 415B  
(73) **CÔNG TY CỔ PHẦN KHOA HỌC CÔNG NGHỆ VIỆT NAM (VN)**  
Số 6, đường 3/2, phường 8, thành phố Vũng Tàu, tỉnh Bà Rịa - Vũng Tàu  
(72) Hoàng Đức Thảo (VN)  
(55)
- (51) 25-02  
(22) 10/08/2018  
(28) 1  
(43) 27/05/2019 374A

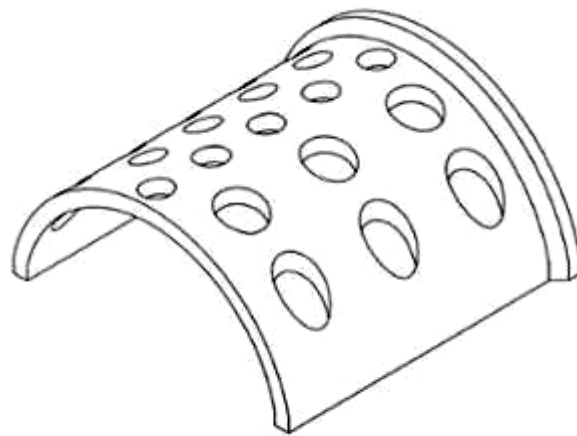

1.1



1.2



1.3

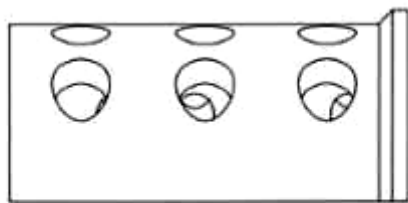

1.4

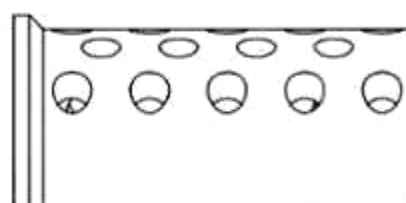

1.5

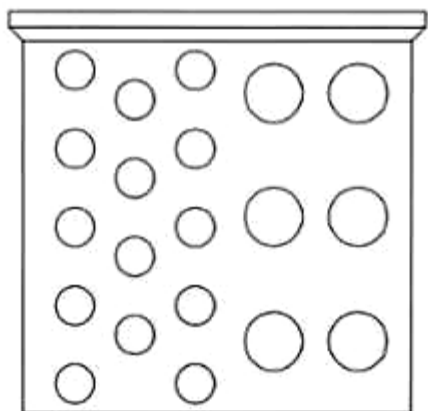

1.6

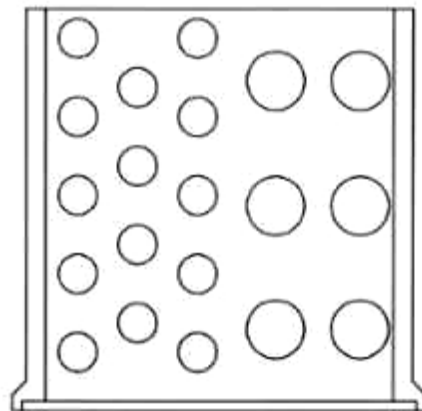

1.7

- (11) **3-0035488**  
(15) 07/09/2022 (51) 02-04  
(21) 3-2021-00105 (22) 15/01/2021  
(18) 15/01/2026  
(54) DÉP (28) 1  
(45) 25/10/2022 415B (43) 25/11/2021 404A  
(73) CÔNG TY TNHH SẢN XUẤT THƯƠNG MẠI XUẤT NHẬP KHẨU ĐỨC HOA (VN)  
Tỉnh lộ 830, ấp 3, xã An Thạnh, huyện Bến Lức, tỉnh Long An  
(72) Trần Đức (VN)  
(74) Công ty Cổ phần PHANLAW VIETNAM (PHANLAW VIETNAM JSC)  
(55)



1.1



1.2



1.3



1.4



1.5



1.6



1.7

- (11) **3-0035489**  
(15) 07/09/2022 (51) 02-04  
(21) 3-2021-00083 (22) 14/01/2021  
(18) 14/01/2026  
(54) **DÉP** (28) 1  
(45) 25/10/2022 415B (43) 25/11/2021 404A  
(73) **CÔNG TY TNHH SẢN XUẤT THƯƠNG MẠI XUẤT NHẬP KHẨU ĐỨC HOA (VN)**  
Tỉnh lộ 830, ấp 3, xã An Thạnh, huyện Bến Lức, tỉnh Long An  
(72) **Trần Đức (VN)**  
(74) **Công ty Cổ phần PHANLAW VIETNAM (PHANLAW VIETNAM JSC)**  
(55)



1.1



1.2

1.3



1.4



1.5



1.6



1.7

- (11) **3-0035490**  
(15) 07/09/2022  
(21) 3-2021-00084  
(18) 14/01/2026  
(54) DÉP  
(45) 25/10/2022 415B  
(73) CÔNG TY TNHH SẢN XUẤT THƯƠNG MẠI XUẤT NHẬP KHẨU ĐỨC HOA (VN)  
Tỉnh lộ 830, ấp 3, xã An Thạnh, huyện Bến Lức, tỉnh Long An  
(72) Trần Đức (VN)  
(74) Công ty Cổ phần PHANLAW VIETNAM (PHANLAW VIETNAM JSC)  
(55)
- (51) 02-04  
(22) 14/01/2021  
(28) 1  
(43) 25/11/2021 404A



1.1



1.2

1.3



1.4



1.5



1.6



1.7

- (11) **3-0035491**  
(15) 07/09/2022  
(21) 3-2021-00085  
(18) 14/01/2026  
(54) **DÉP**  
(45) 25/10/2022 415B  
(73) **CÔNG TY TNHH SẢN XUẤT THƯƠNG MẠI XUẤT NHẬP KHẨU ĐỨC HOA (VN)**  
Tỉnh lộ 830, ấp 3, xã An Thạnh, huyện Bến Lức, tỉnh Long An  
(72) **Trần Đức (VN)**  
(74) **Công ty Cổ phần PHANLAW VIETNAM (PHANLAW VIETNAM JSC)**  
(55)
- (51) 02-04  
(22) 14/01/2021  
(28) 1  
(43) 25/11/2021 404A



1.1



1.2



1.3



1.4



1.5



1.6



1.7

- (11) **3-0035492**  
(15) 07/09/2022 (51) 02-04  
(21) 3-2021-00086 (22) 14/01/2021  
(18) 14/01/2026  
(54) DÉP (28) 1  
(45) 25/10/2022 415B (43) 25/11/2021 404A  
(73) CÔNG TY TNHH SẢN XUẤT THƯƠNG MẠI XUẤT NHẬP KHẨU ĐỨC HOA (VN)  
Tỉnh lộ 830, ấp 3, xã An Thạnh, huyện Bến Lức, tỉnh Long An  
(72) Trần Đức (VN)  
(74) Công ty Cổ phần PHANLAW VIETNAM (PHANLAW VIETNAM JSC)  
(55)



1.1



1.2



1.3



1.4



1.5





1.6



1.7

- (11) **3-0035493**  
(15) 07/09/2022 (51) 24-01  
(21) 3-2021-02046 (22) 11/08/2021  
(18) 11/08/2026  
(54) TRẠM OXY VÀ KHÍ NÉN Y TẾ (28) 1  
(45) 25/10/2022 415B (43) 25/11/2021 404A  
(73) CÔNG TY CỔ PHẦN CÔNG NGHỆ CHẾ BIẾN CÁC SẢN PHẨM THIÊN  
NHIÊN (VN)  
Số 63, đường Giải Phóng, phường Đồng Tâm, quận Hai Bà Trưng, thành phố Hà  
Nội  
(72) 1. VŨ ĐÌNH TIẾN (VN)  
2. VŨ DUY HÙNG (VN)  
(55)

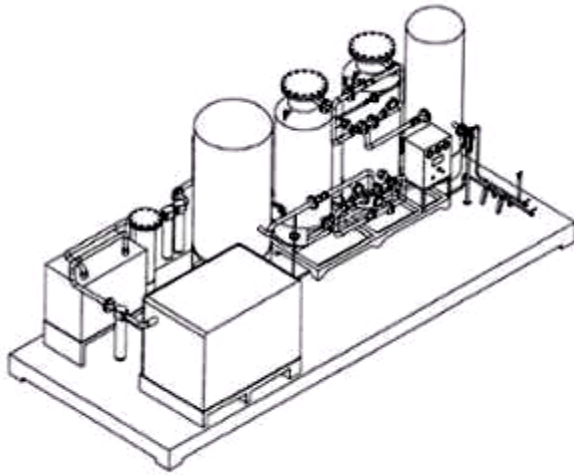

1.1

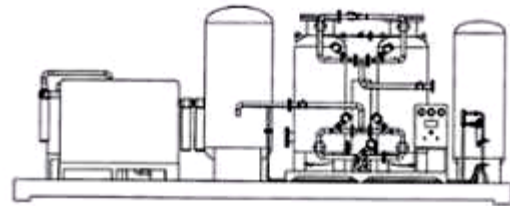

1.2

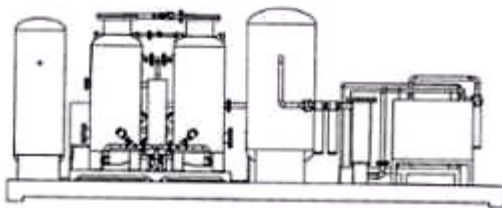

1.3

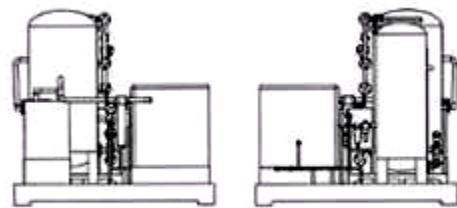

1.4

1.5

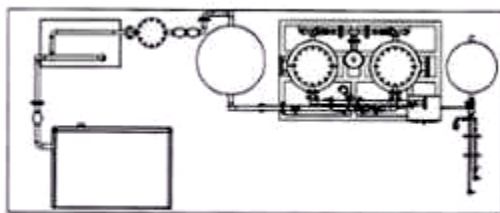

1.6

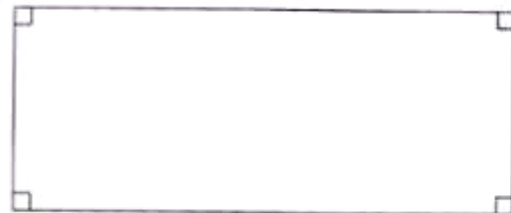

1.7

- (11) **3-0035494**  
(15) 07/09/2022  
(21) 3-2018-01623  
(18) 06/08/2023  
(54) **QUẦN DÀI**  
(30) 29/636,156 06/02/2018 US;  
(45) 25/10/2022 415B  
(73) VF IMAGEWEAR, INC. (US)  
545 Marriott Drive, Suite 200, Nashville, TN 37219 United States of America  
(72) 1. VALERIE LYON (US)  
2. RON SHEELEY (US)  
3. BECKY TAYLOR (US)  
4. JERRY H. DYE JR. (US)  
(74) Công ty TNHH Tâm nhìn và Liên danh (VISION & ASSOCIATES CO.LTD.)  
(55)

(51) 02-02

(22) 06/08/2018

(28) 1

(43) 25/02/2020 383A



1.1

1.2

1.3

1.4

1.5



1.6

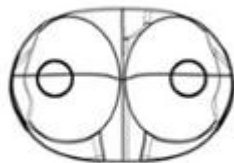

1.7



1.8

- (11) **3-0035495**  
(15) 07/09/2022 (51) 15-07  
(21) 3-2021-00371 (22) 22/02/2021  
(18) 22/02/2026  
(54) TỦ LẠNH (28) 1  
(30) 2020-020891 30/09/2020 JP;  
(45) 25/10/2022 415B (43) 25/05/2021 398A  
(73) MITSUBISHI ELECTRIC CORPORATION (JP)  
7-3, Marunouchi 2-chome, Chiyoda-ku, Tokyo 100-8310, Japan  
(72) 1. MAI MATSUMOTO (JP)  
2. TAKANORI HIKIMA (JP)  
3. SO NAKAI (JP)  
4. TAKANORI IKEGAYA (JP)  
5. KOTARO NAGUMO (JP)  
(74) Công ty TNHH Tầm nhìn và Liên danh (VISION & ASSOCIATES CO.LTD.)  
(55)

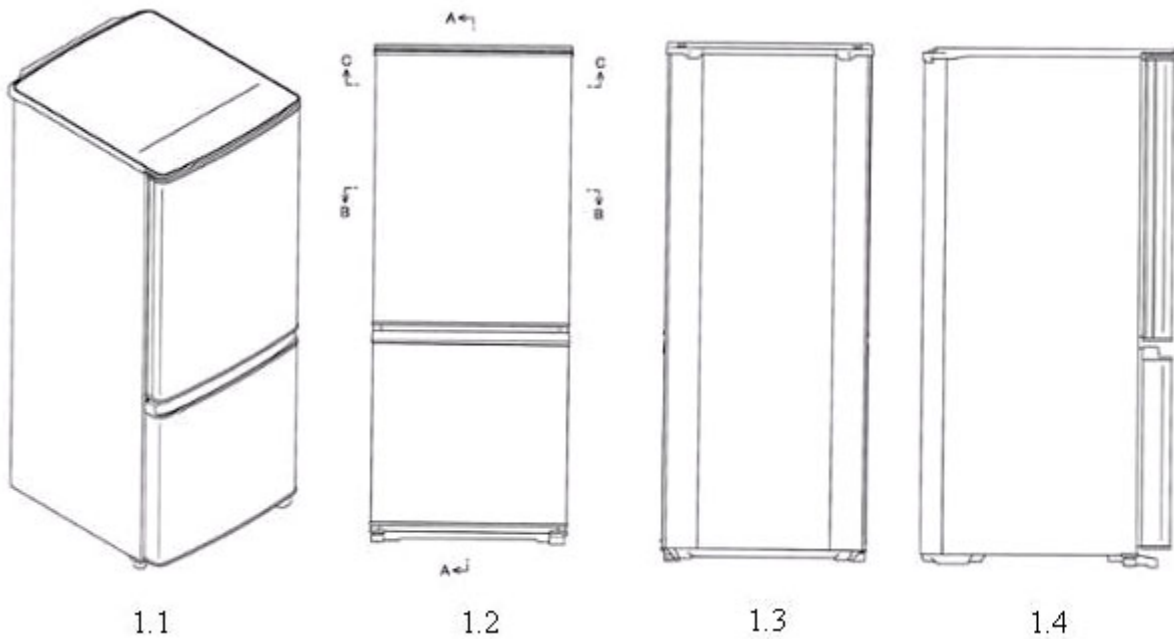

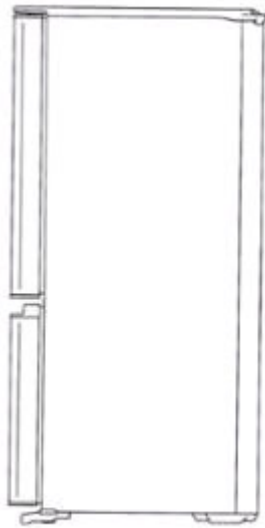

1.5

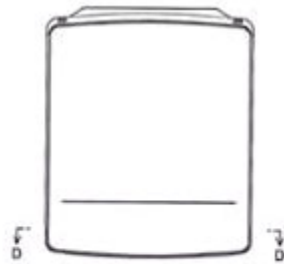

1.6

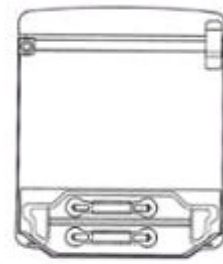

1.7



1.8



1.9

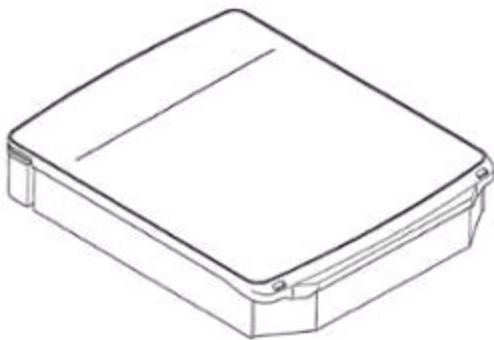

1.10

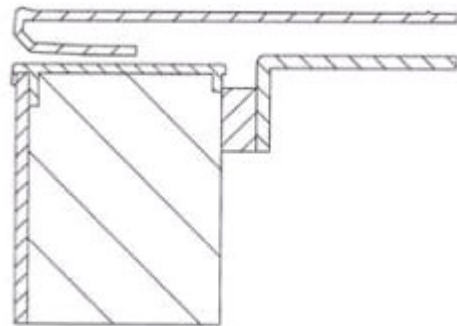

1.11

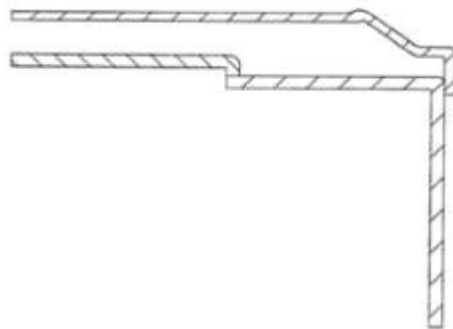

1.12

- (11) 3-0035496  
(15) 07/09/2022 (51) 09-01  
(21) 3-2021-02521 (22) 15/10/2021  
(18) 15/10/2026  
(54) LỘ (28) 1  
(30) 30-2021-0033736 15/07/2021 KR;  
(45) 25/10/2022 415B (43) 27/12/2021 405A  
(73) AMOREPACIFIC CORPORATION (KR)  
100, Hangang-daero, Yongsan-gu, Seoul, Republic of Korea  
(72) 1. KANG, HYE LIM (KR)  
2. LEE, JI MIN (KR)  
3. LEE, SEUNGWON (KR)  
(74) Công ty Luật TNHH T&G (TGVN)  
(55)



1.1

1.2

1.3

1.4

1.5



1.6



1.7

- (11) **3-0035497**
- (15) 07/09/2022
- (21) 3-2021-02522
- (18) 15/10/2026
- (54) LỘ
- (30) 30-2021-0033738 15/07/2021 KR;
- (45) 25/10/2022 415B
- (73) AMOREPACIFIC CORPORATION (KR)  
100, Hangang-daero, Yongsan-gu, Seoul, Republic of Korea
- (72) 1. KANG, HYELIM (KR)  
2. LEE, JI MIN (KR)  
3. LEE, SEUNGWON (KR)
- (74) Công ty Luật TNHH T&G (TGVN)
- (55)

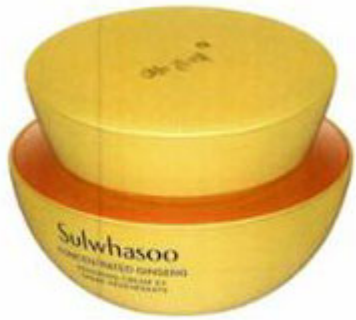

1.1



1.2



1.3



1.4



1.5



1.6



1.7



- (11) **3-0035498**  
(15) 07/09/2022 (51) 09-01  
(21) 3-2021-02525 (22) 15/10/2021  
(18) 15/10/2026  
(54) LỘ (28) 1  
(30) 30-2021-0033735 15/07/2021 KR;  
(45) 25/10/2022 415B (43) 27/12/2021 405A  
(73) AMOREPACIFIC CORPORATION (KR)  
100, Hangang-daero, Yongsan-gu, Seoul, Republic of Korea  
(72) 1. KANG, HYELIM (KR)  
2. LEE, JI MIN (KR)  
3. LEE, SEUNGWON (KR)  
(74) Công ty Luật TNHH T&G (TGVN)  
(55)

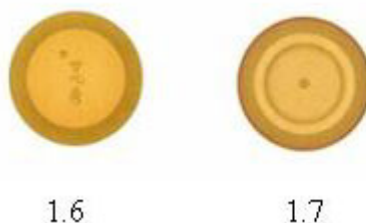

- (11) **3-0035499**  
(15) 07/09/2022 (51) 15-99  
(21) 3-2021-01839 (22) 15/07/2021  
(18) 15/07/2026  
(54) **MÁY ĐIỀU KHIỂN PHUN CHÍNH XÁC CHẤT LỎNG** (28) 1  
(30) 2021-000946 19/01/2021 JP;  
(45) 25/10/2022 415B (43) 25/11/2021 404A  
(73) **MUSASHI ENGINEERING, INC. (JP)**  
1-11-6, Iguchi, Mitaka-shi, Tokyo, Japan  
(72) **Kazumasa Ikushima (JP)**  
(74) **Công ty Luật TNHH ROUSE Việt Nam (ROUSE LAW CO.,LTD)**  
(55)



1.1

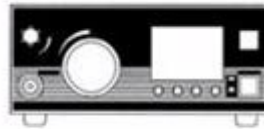

1.2

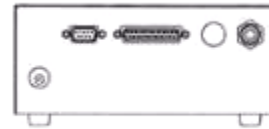

1.3



1.4



1.5



1.6

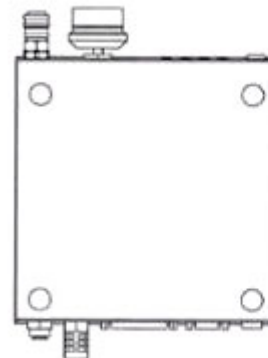

1.7

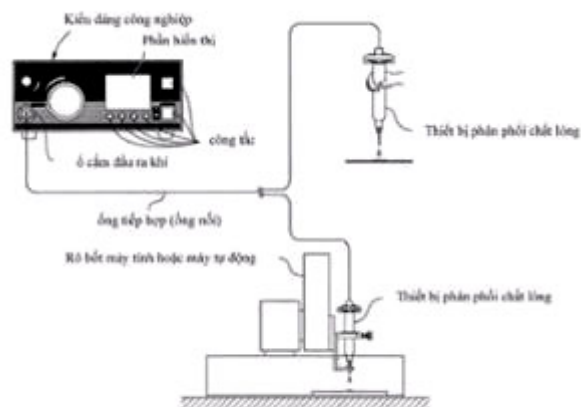

1.8

- (11) **3-0035500**  
(15) 07/09/2022  
(21) 3-2021-02632  
(18) 22/10/2026  
(54) **HỘP ĐỰNG**  
(45) 25/10/2022 415B  
(73) **NGUYỄN HOÀNG HUY (VN)**  
Số 50 Thống Nhất, phường Lê Thanh Nghị, thành phố Hải Dương, tỉnh Hải Dương  
(72) Nguyễn Hoàng Huy (VN)  
(55)
- (51) 09-03  
(22) 22/10/2021  
(28) 1  
(43) 25/01/2022 406A



1.1



1.2



1.3



1.4



1.5



1.6



1.7



1.8

- (11) **3-0035501**  
(15) 12/09/2022 (51) 09-09  
(21) 3-2021-01000 (22) 29/04/2021  
(18) 29/04/2026  
(54) DỤNG CỤ CẮT VÀ LÀM KÍN (28) 1  
CỦA THÙNG RÁC  
(30) 30-2020-0051857 29/10/2020 KR;  
(45) 25/10/2022 415B (43) 26/07/2021 400A  
(73) JANIBELL, INC. (US)  
12000 Jersey Court. Unit 103, Rancho Cucamonga, CA 91730 U.S.A  
(72) KIM, Bum Kee (US)  
(74) Công ty TNHH Sở hữu trí tuệ VIPATCO (VIPATCO CO., LTD.)  
(55)

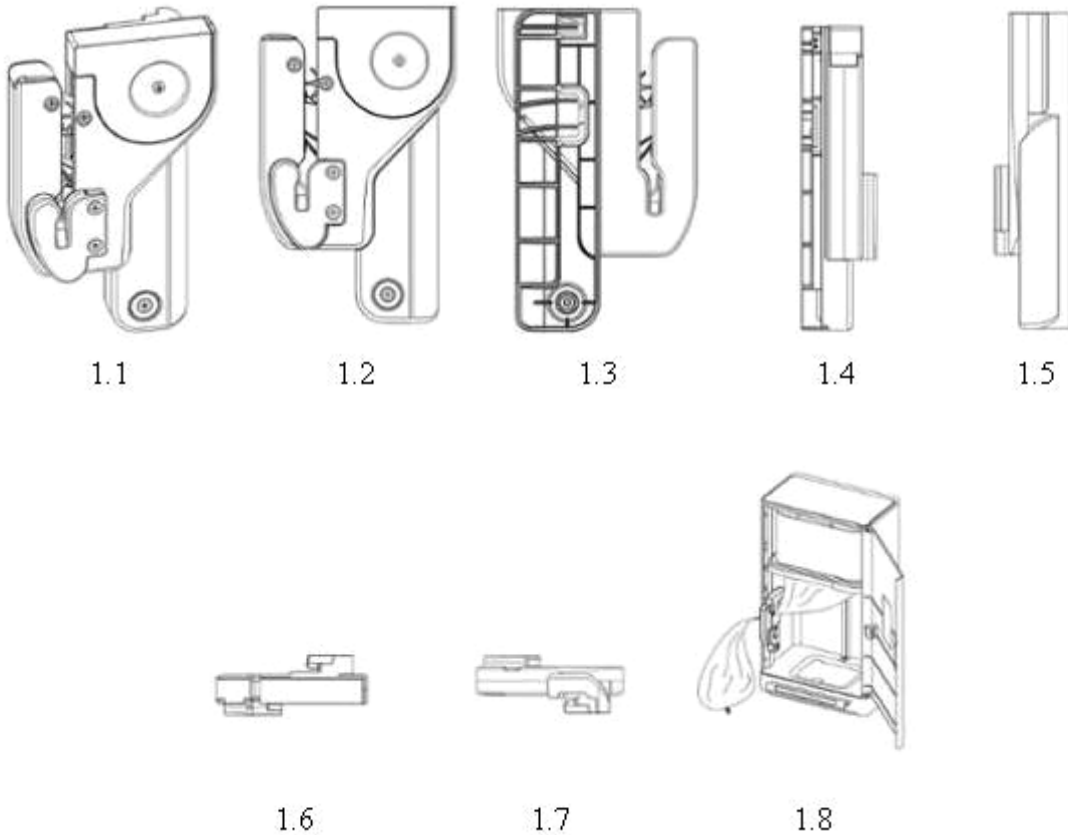

- (11) **3-0035502**  
(15) 12/09/2022 (51) 09-01  
(21) 3-2021-01456 (22) 04/06/2021  
(18) 04/06/2026  
(54) CHAI (28) 1  
(45) 25/10/2022 415B (43) 25/08/2021 401A  
(73) CÔNG TY CP THỰC PHẨM DINH DƯỠNG NUTIFOOD (VN)  
281-283 Hoàng Diệu, phường 6, quận 4, thành phố Hồ Chí Minh  
(72) Trần Thị Lệ (VN)  
(74) Công ty TNHH Tầm nhìn và Liên danh (VISION & ASSOCIATES CO.LTD.)  
(55)

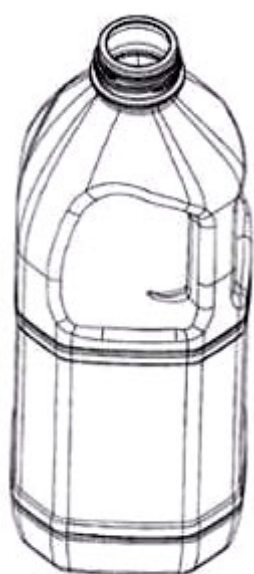

1.1

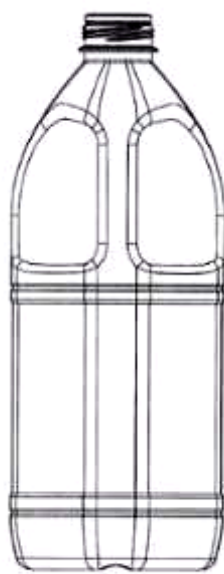

1.2



1.3

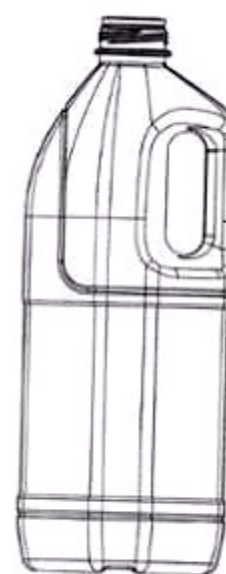

1.4

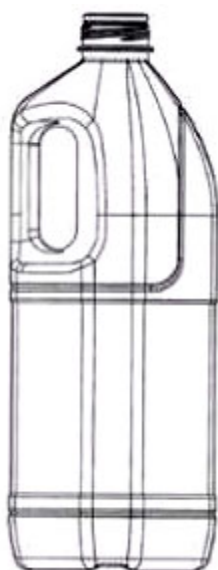

1.5

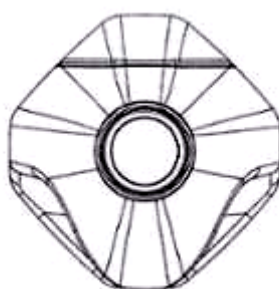

1.6

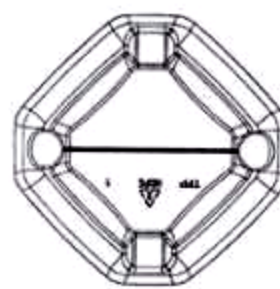

1.7

- (11) **3-0035503**
- (15) 12/09/2022
- (21) 3-2021-01520
- (18) 11/06/2026
- (54) **HỘP ĐỰNG**
- (45) 25/10/2022 415B
- (73) **BINGGRAE CO., LTD. (KR)**  
45, Dasansunhwan-ro, Namyangju-si, Gyeonggi-do, Republic of Korea
- (72) **JU HEE JAE (KR)**
- (74) Công ty TNHH Trường Xuân (AGELESS CO.,LTD.)
- (55)

(51) 09-03

(22) 11/06/2021

(28) 1

(43) 25/08/2021 401A



1.1



1.2



1.3



1.4



1.5



1.6

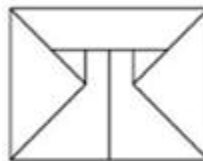

1.7



- (11) **3-0035504**
- (15) 12/09/2022
- (21) 3-2021-01527
- (18) 14/06/2026
- (54) BAO GÓI
- (45) 25/10/2022 415B
- (73) BINGGRAE CO., LTD. (KR)  
45, Dasansunhwan-ro, Namyangju-si, Gyeonggi-do, Republic of Korea
- (72) SUK SOO MIN (KR)
- (74) Công ty TNHH Trường Xuân (AGELESS CO.,LTD.)
- (55)
- (51) 09-05
- (22) 14/06/2021
- (28) 1
- (43) 25/08/2021 401A



1.1



1.2

- (11) **3-0035505**  
(15) 12/09/2022 (51) 09-05  
(21) 3-2021-01621 (22) 21/06/2021  
(18) 21/06/2026  
(54) BAO GÓI (28) 1  
(45) 25/10/2022 415B (43) 25/08/2021 401A  
(73) CÔNG TY TNHH NTPM (VIỆT NAM) (VN)  
Số 22 VSIP II-A, đường số 23, khu công nghiệp Việt Nam – Singapore II-A,  
phường Vĩnh Tân, thị xã Tân Uyên, tỉnh Bình Dương  
(72) LEE KUAN PHENG (MY)  
(74) Công ty TNHH Sở hữu trí tuệ HA VIP (HAVIP CO., LTD.)  
(55)



1.1

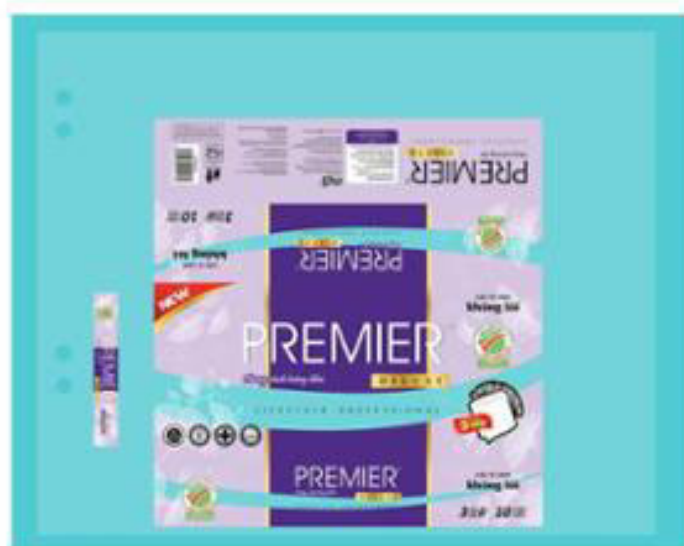

1.2

- (11) **3-0035506**  
(15) 12/09/2022 (51) 23-02  
(21) 3-2021-00394 (22) 25/02/2021  
(18) 25/02/2026  
(54) **CHẬU RỬA MẶT** (28) 1  
(30) 2020-028334 25/12/2020 JP;  
(45) 25/10/2022 415B (43) 25/10/2021 403A  
(73) LIXIL CORPORATION (JP)  
2-1-1 Ojima, Koto-ku, Tokyo 136-8535, Japan  
(72) Hiroshi KOBAYASHI (JP)  
(74) Công ty TNHH Tầm nhìn và Liên danh (VISION & ASSOCIATES CO.LTD.)  
(55)



1.1



1.2



1.3



1.4



1.5



1.6



1.7



1.8

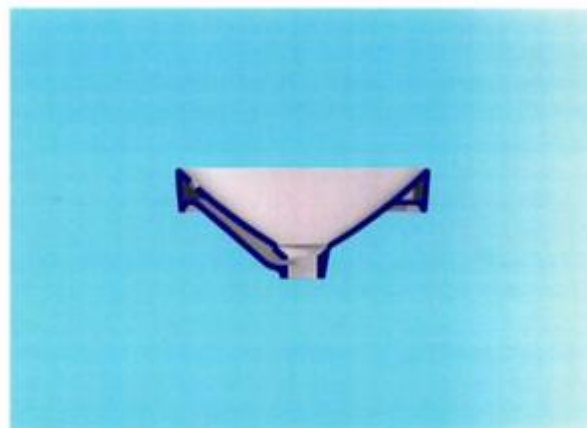

1.9

- (11) **3-0035507**  
(15) 12/09/2022 (51) 25-01  
(21) 3-2021-01906 (22) 22/07/2021  
(18) 22/07/2026  
(54) VIÊN NGÓI (28) 1  
(45) 25/10/2022 415B (43) 25/10/2021 403A  
(73) CÔNG TY CỔ PHẦN TAKAO VIỆT NAM (VN)  
Lô B6, khu công nghiệp Trung Hà, xã Dân Quyền, huyện Tam Nông, tỉnh Phú Thọ  
(72) Tạ Hùng Sinh (VN)  
(55)



1.1



1.2

1.3



1.4



1.5



1.6



1.7

- (11) **3-0035508**  
(15) 12/09/2022 (51) 09-03  
(21) 3-2021-01802 (22) 09/07/2021  
(18) 09/07/2026  
(54) BAO THUỐC LÁ (28) 1  
(45) 25/10/2022 415B (43) 27/09/2021 402A  
(73) CÔNG TY TNHH MỘT THÀNH VIÊN THUỐC LÁ ĐỒNG THÁP (VN)  
Số 10, Nguyễn Sinh Sắc, ấp Phú Long, xã Tân Phú Đông, thành phố Sa Đéc, tỉnh  
Đồng Tháp  
(72) Huỳnh Văn Kha (VN)  
(74) Công ty TNHH Sở hữu trí tuệ Tâm Nhìn Mới (FRESHVIEW CO., LTD.)  
(55)



1.1



1.2

- (11) **3-0035509**  
(15) 12/09/2022 (51) 08-07  
(21) 3-2019-03149 (22) 05/12/2019  
(18) 05/12/2024  
(54) CHÌA KHÓA (28) 1  
(30) 201930292058.1 06/06/2019 CN;  
(45) 25/10/2022 415B (43) 25/02/2020 383A  
(73) BEIJING XIAOMI MOBILE SOFTWARE CO., LTD. (CN)  
No.018, Floor 8, Building 6, Yard 33, Middle Xierqi Road, Haidian District,  
Beijing 100085, China  
(72) 1. JIANYU TANG (CN)  
2. NINGNING LI (CN)  
(74) Công ty TNHH Sở hữu trí tuệ Vàng (GINTASSET CO., LTD.)  
(55)

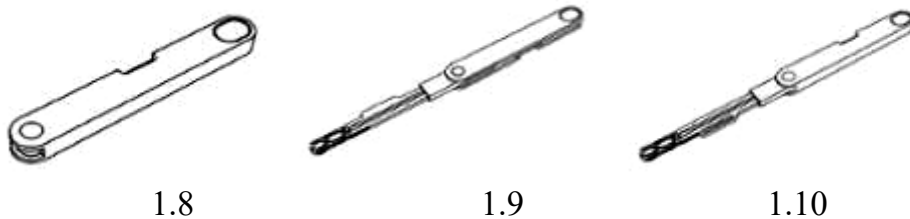
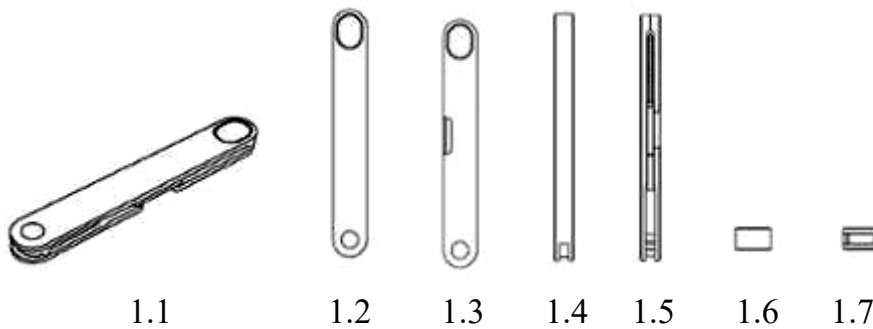



- (11) **3-0035510**  
(15) 12/09/2022 (51) 02-03  
(21) 3-2020-01073 (22) 11/05/2020  
(18) 11/05/2025  
(54) KÍNH CHỐNG GIỌT BẮN (28) 1  
(45) 25/10/2022 415B (43) 25/11/2020 392  
(73) CÔNG TY TNHH SẢN XUẤT THƯƠNG MẠI IN MINH MÃN (VN)  
14/5 Bàu Bàng, phường 13, quận Tân Bình, thành phố Hồ Chí Minh  
(72) Nguyễn Văn Mẫn (VN)  
(74) Công ty TNHH Tư vấn đầu tư và Sở hữu trí tuệ Hoàng Phi (HOANG PHI INVEST & I.P CO., LTD)  
(55)



1.1



1.2



1.3



1.4



1.5



1.6



1.7



- (11) **3-0035511**  
(15) 13/09/2022 (51) 25-01  
(21) 3-2021-01515 (22) 11/06/2021  
(18) 11/06/2026  
(54) THANH KIM LOẠI ĐỊNH HÌNH (28) 1  
(45) 25/10/2022 415B (43) 27/09/2021 402A  
(73) ĐOÀN VĂN DŨNG (VN)  
Khu phố Phước Kiểng, thị trấn Hiệp Phước, huyện Nhơn Trạch, tỉnh Đồng Nai  
(72) ĐOÀN VĂN DŨNG (VN)  
(74) Công ty Luật Hợp danh bản quyền Quốc tế (CIS LAW FIRM)  
(55)

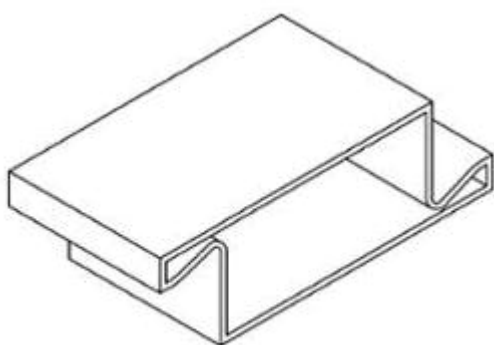

1.1



1.2



1.3



1.4



1.5



1.6



1.7

- (11) **3-0035512**  
(15) 13/09/2022 (51) 28-03  
(21) 3-2021-02454 (22) 08/10/2021  
(18) 08/10/2026  
(54) DỤNG CỤ DƯỠNG ẨM MẮT (28) 1  
(45) 25/10/2022 415B (43) 27/12/2021 405A  
(73) MIN GYU PARK (KR)  
1503, Top Family, 56-1, Bujeon-ro, Busanjin-gu, Busan, Republic of Korea  
(72) Min Gyu Park (KR)  
(74) Công ty TNHH Tư vấn đầu tư và chuyển giao công nghệ (INVESTCONSULT)  
(55)



1.1



1.2



1.3



1.4



1.5



1.6



1.7



1.8

- (11) **3-0035513**  
(15) 13/09/2022 (51) 23-04  
(21) 3-2021-00144 (22) 22/01/2021  
(18) 22/01/2026  
(54) QUẠT TRẦN (28) 1  
(45) 25/10/2022 415B (43) 25/10/2021 403A  
(73) CÔNG TY CỔ PHẦN ĐIỆN CƠ THÔNG NHẤT (VN)  
Số 164, phố Nguyễn Đức Cảnh, phường Tương Mai, quận Hoàng Mai, thành phố Hà Nội  
(72) Lê Tuấn Sơn (VN)  
(74) Công ty TNHH IPVC (IP.VC CO.,LTD)  
(55)



1.1



1.2



1.3



1.4



1.5



1.6

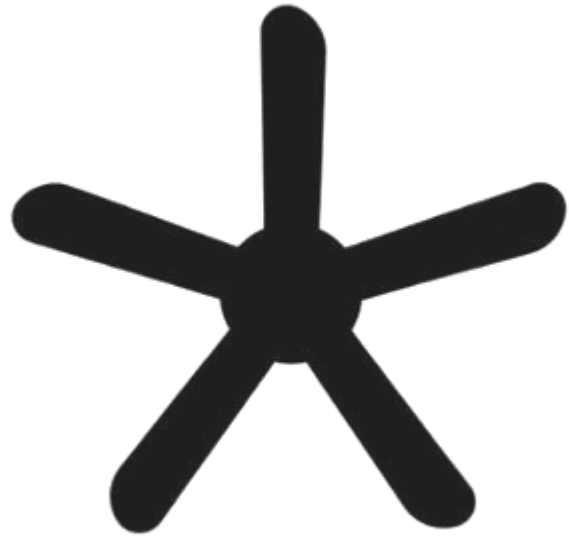

1.7



1.8



1.9

- (11) **3-0035514**
- (15) 13/09/2022
- (21) 3-2021-02396
- (18) 30/09/2026
- (54) LỘ
- (30) 30-2021-0040110 24/08/2021 KR;
- (45) 25/10/2022 415B
- (73) AMOREPACIFIC CORPORATION (KR)  
100, Hangang-daero, Yongsan-gu, Seoul, Republic of Korea
- (72) 1. LEE, SEUNGWON (KR)  
2. LEE, JI MIN (KR)
- (74) Công ty Luật TNHH T&G (TGVN)
- (55)
- (51) 09-01
- (22) 30/09/2021
- (28) 1
- (43) 27/12/2021 405A



1.1

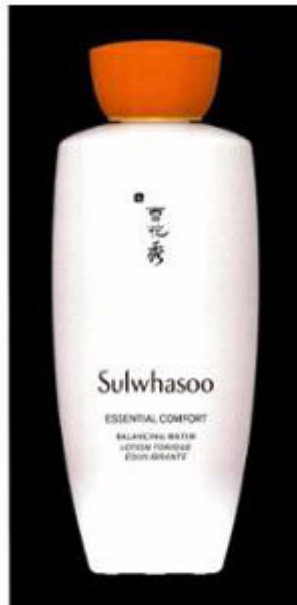

1.2



1.3



1.4



1.5



1.6



1.7

- (11) **3-0035515**  
(15) 13/09/2022 (51) 09-01  
(21) 3-2021-02397 (22) 30/09/2021  
(18) 30/09/2026  
(54) LỘ (28) 1  
(30) 30-2021-0040111 24/08/2021 KR;  
(45) 25/10/2022 415B (43) 27/12/2021 405A  
(73) AMOREPACIFIC CORPORATION (KR)  
100, Hangang-daero, Yongsan-gu, Seoul, Republic of Korea  
(72) 1. LEE, SEUNGWON (KR)  
2. LEE, JI MIN (KR)  
(74) Công ty Luật TNHH T&G (TGVN)  
(55)



1.1



1.2



1.3



1.4



1.5



1.6



1.7



**CÔNG BÁO SỞ HỮU CÔNG NGHIỆP SỐ 415 TẬP B - QUYỀN 2 (10.2022)**

- (11) **3-0035516**  
(15) 13/09/2022 (51) 19-08  
(21) 3-2019-02453 (22) 25/09/2019  
(18) 25/09/2024  
(54) NHÃN SẢN PHẨM (28) 4  
(45) 25/10/2022 415B (43) 25/12/2019 381A  
(73) ILDONG FOODS CO., LTD. (KR)  
77, Guuigangbyeon-ro, Gwangjin-gu, Seoul, Republic of Korea  
(72) LEE, Kum Ki (KR)  
(74) Công ty TNHH một thành viên Sở hữu trí tuệ VCCI (VCCI-IP CO.,LTD)  
(55)



1



2



3



4

- (11) 3-0035517  
(15) 13/09/2022  
(21) 3-2021-02398  
(18) 30/09/2026  
(54) LỘ  
(30) 30-2021-0040112 24/08/2021 KR;  
(45) 25/10/2022 415B  
(73) AMOREPACIFIC CORPORATION (KR)  
100, Hangang-daero, Yongsan-gu, Seoul, Republic of Korea  
(72) 1. LEE, SEUNGWON (KR)  
2. LEE, JI MIN (KR)  
(74) Công ty Luật TNHH T&G (TGVN)  
(55)
- (51) 09-01  
(22) 30/09/2021  
(28) 1  
(43) 27/12/2021 405A

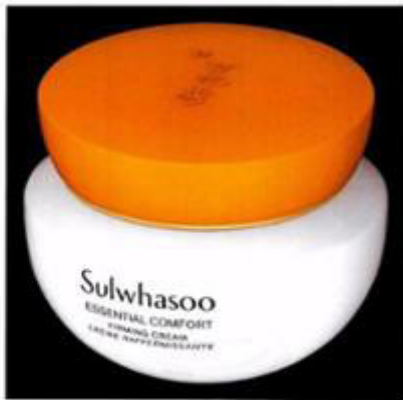

1.1



1.2



1.3



1.4



1.5



1.6



1.7

- (11) **3-0035518**  
(15) 13/09/2022 (51) 03-01  
(21) 3-2021-00341 (22) 17/02/2021  
(18) 17/02/2026  
(54) TÚI (28) 1  
(30) 2020-017404 20/08/2020 JP;  
(45) 25/10/2022 415B (43) 25/06/2021 399A  
(73) KOKUYO CO., LTD. (JP)  
1-1, Oimazato-minami 6-chome, Higashinari-ku, Osaka-shi, Osaka, Japan  
(72) 1. TAKESHI FUJIKI (JP)  
2. KOJI WATARI (JP)  
(74) Công ty TNHH Sở hữu trí tuệ HA VIP (HAVIP CO., LTD.)  
(55)



1.1



1.2



1.3



1.4



1.5



1.6



1.7



1.8



1.9



1.10



1.11

- (11) **3-0035519**  
(15) 13/09/2022  
(21) 3-2021-00342  
(18) 17/02/2026  
(54) TÚI ĐỰNG  
(30) 2020-017323 19/08/2020 JP;  
(45) 25/10/2022 415B  
(73) KOKUYO CO., LTD. (JP)  
1-1, Oimazato-minami 6-chome, Higashinari-ku, Osaka-shi, Osaka, Japan  
(72) 1. NAO ITO (JP)  
2. TAKESHI FUJIKI (JP)  
(74) Công ty TNHH Sở hữu trí tuệ HA VIP (HAVIP CO., LTD.)  
(55)
- (51) 03-01  
(22) 17/02/2021  
(28) 1  
(43) 25/06/2021 399A





1.6



1.7



1.8



1.9



1.10



1.11



Thiết bị đầu cuối  
thông tin di động

1.12

- (11) **3-0035520**
- (15) 13/09/2022
- (21) 3-2021-00343
- (18) 17/02/2026
- (54) **HỘP ĐỰNG DÂY CÁP**
- (30) 2020-017548 21/08/2020 JP;
- (45) 25/10/2022 415B
- (73) **KOKUYO CO., LTD. (JP)**  
1-1, Oimazato-minami 6-chome, Higashinari-ku, Osaka-shi, Osaka, Japan
- (72) 1. **TAKESHI FUJIKI (JP)**  
2. **KOJI WATARI (JP)**
- (74) Công ty TNHH Sở hữu trí tuệ HA VIP (HAVIP CO., LTD.)
- (55)
- (51) 14-99
- (22) 17/02/2021
- (28) 1
- (43) 25/08/2021 401A



1.1



1.2



1.3



1.4



1.5





1.6



1.7



1.8



Kiểu dáng yêu cầu bảo hộ

1.9

- (11) **3-0035521**  
(15) 14/09/2022 (51) 24-04  
(21) 3-2018-02805 (22) 21/12/2018  
(18) 21/12/2023  
(54) MIẾNG DÁN Y TẾ (28) 1  
(30) 2018-014513 29/06/2018 JP;  
(45) 25/10/2022 415B (43) 25/08/2020 389AKD  
(73) KOBAYASHI PHARMACEUTICAL CO., LTD. (JP)  
4-10, Doshomachi 4-chome, Chuo-ku, Osaka 541-0045, Japan  
(72) 1. OKUDA, NAOYUKI (JP)  
2. HORIMOTO, HIROKI (JP)  
3. KOEDA, TATSUKI (JP)  
4. NAGAMATSU, AKIRA (JP)  
(74) Công ty TNHH Sáng chế ACTIP (ACTIP PATENT LIMITED)  
(55)

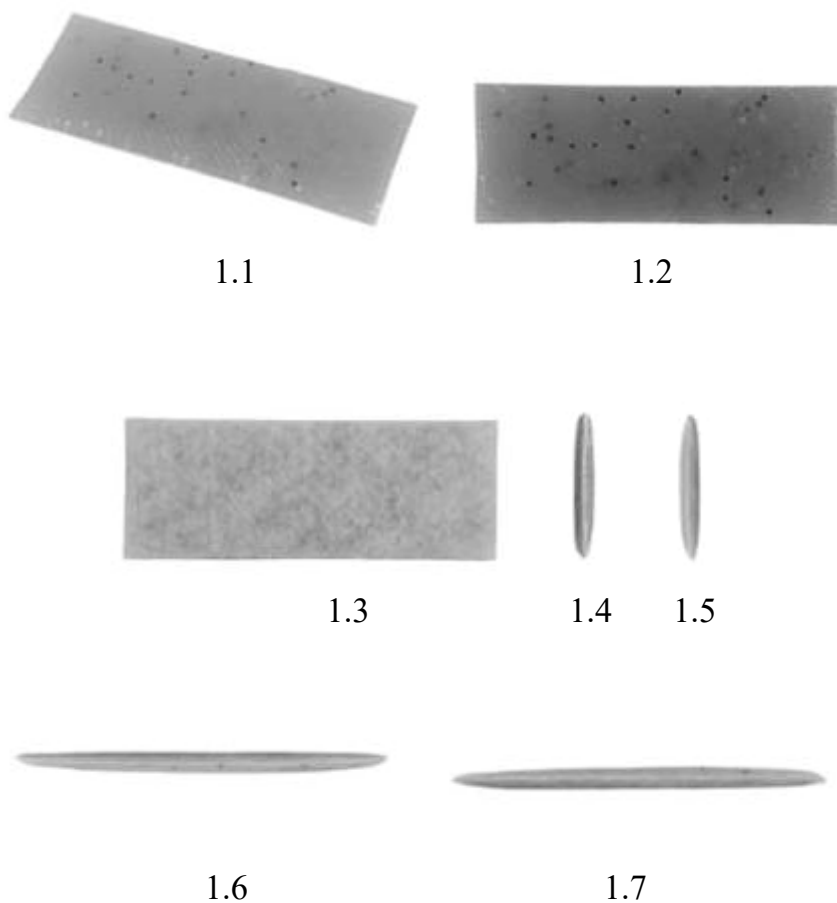

## CÔNG BÁO SỞ HỮU CÔNG NGHIỆP SỐ 415 TẬP B - QUYỀN 2 (10.2022)

- (11) **3-0035522**
- (15) 14/09/2022 (51) 19-08
- (21) 3-2021-02553 (22) 18/10/2021
- (18) 18/10/2026
- (54) NHÃN SẢN PHẨM NƯỚC UỐNG TINH KHIẾT (28) 1
- (45) 25/10/2022 415B (43) 25/01/2022 406A
- (73) NGUYỄN THỊ TRUNG THÁI (VN)  
Số 126 đường 17/4 thị trấn Liên Hương, huyện Tuy Phong, tỉnh Bình Thuận
- (72) Nguyễn Thị Trung Thái (VN)
- (55)

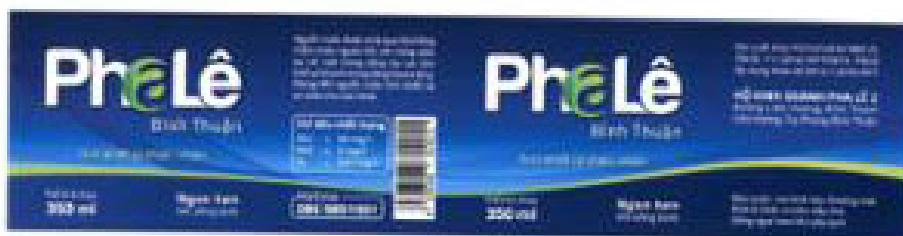

- (11) **3-0035523**  
(15) 14/09/2022 (51) 19-08  
(21) 3-2020-02965 (22) 08/12/2020  
(18) 08/12/2025  
(54) NHÃN SẢN PHẨM SNACK GẠO (28) 1  
(45) 25/10/2022 415B (43) 25/01/2022 406A  
(73) CÔNG TY TNHH GẠO NGON NHẤT (VN)  
11/22 đường 10, khu phố 3, phường Bình Thuận, quận 7, thành phố Hồ Chí Minh  
(72) Nguyễn Lưu Tường (VN)  
(55)



- (11) **3-0035524**  
(15) 14/09/2022 (51) 26-03  
(21) 3-2021-02718 (22) 03/11/2021  
(18) 03/11/2026  
(54) ĐÈN CHIẾU SÁNG (28) 1  
(45) 25/10/2022 415B (43) 25/01/2022 406A  
(73) CÔNG TY CỔ PHẦN CHIẾU SÁNG ĐÔ THỊ HOÀNG GIA (VN)  
Số 157 phố Phương Mai, phường Phương Mai, quận Đống Đa, thành phố Hà Nội  
(72) Hoàng Song Hà (VN)  
(55)



1.1



1.2



1.3



1.4



1.5



1.6



1.7

- (11) **3-0035525**  
(15) 14/09/2022 (51) 09-03  
(21) 3-2021-02711 (22) 02/11/2021  
(18) 02/11/2026  
(54) **HỘP ĐỰNG THẠCH** (28) 1  
(45) 25/10/2022 415B (43) 25/01/2022 406A  
(73) **CÔNG TY CỔ PHẦN CHẾ BIẾN THỰC PHẨM CAO BẰNG (VN)**  
(NR ông Nguyễn Văn Phúc), thôn Thượng Thôn, xã Đông Tiến, huyện Yên Phong,  
tỉnh Bắc Ninh  
(72) Trần Thị Vượng (VN)  
(74) Công ty TNHH Sở hữu trí tuệ và Công nghệ Thủ đô (CAPITAL IP&T CO.LTD.)  
(55)



1.1



1.2

- (11) **3-0035526**  
(15) 14/09/2022 (51) 09-08  
(21) 3-2021-00014 (22) 06/01/2021  
(18) 06/01/2026  
(54) **TẤM ĐỖ HÀNG** (28) 1  
(45) 25/10/2022 415B (43) 27/12/2021 405A  
(73) **KOREA PALLET POOL CO., LTD (KR)**  
#604, 63-8, Mapo-daero, Mapo-gu, Seoul, 04157, Republic of Korea  
(72) 1. LEE, SANG BEOM (KR)  
2. PARK, SANG HOON (KR)  
(74) Công ty TNHH Sở hữu trí tuệ ALNGUYEN (ALNGUYEN IP CO.,LTD.)  
(55)

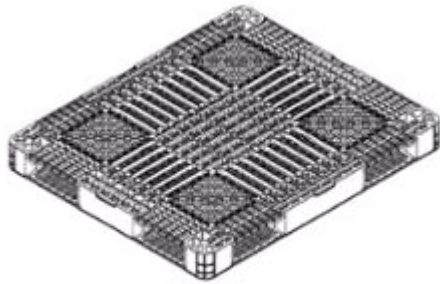

1.1

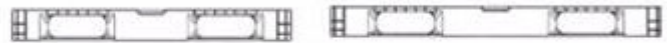

1.2

1.3

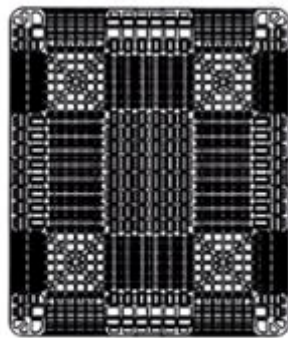

1.4

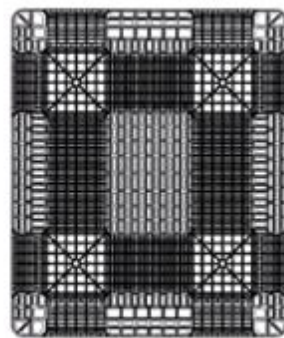

1.5

**CÔNG BÁO SỞ HỮU CÔNG NGHIỆP SỐ 415 TẬP B - QUYỀN 2 (10.2022)**

- (11) **3-0035527**  
(15) 14/09/2022 (51) 09-05  
(21) 3-2021-00212 (22) 28/01/2021  
(18) 28/01/2026  
(54) TÚI ĐỰNG BÁNH PHỒNG (28) 1  
(45) 25/10/2022 415B (43) 25/05/2021 398A  
(73) CÔNG TY CỔ PHẦN XUẤT NHẬP KHẨU NGUYỄN HẬU (VN)  
Số 839, ấp Thạnh Phú, xã Tân Bình, huyện Châu Thành, tỉnh Đồng Tháp  
(72) Chung Thị Thanh Phượng (VN)  
(74) Công ty TNHH sở hữu trí tuệ AGL (AGL IP)  
(55)



1.1



1.2



1.3



- (11) **3-0035528**  
(15) 14/09/2022 (51) 09-05  
(21) 3-2020-02986 (22) 10/12/2020  
(18) 10/12/2025  
(54) BAO GÓI BỘ MẶT NẠ ĐÁP (28) 1  
VÙNG MẶT VÀ CỔ  
(30) 30-2020-0049379 15/10/2020 KR;  
(45) 25/10/2022 415B (43) 25/05/2021 398A  
(73) MANTOVAN PAOLO (IT)  
101-802, 22, Dongjak-daero 45-gil, Dongjak-gu, Seoul, 06994, Republic of Korea  
(72) MANTOVAN PAOLO (IT)  
(74) Công ty TNHH Dịch vụ Sở hữu trí tuệ GREENIP (GREENIP CO., LTD)  
(55)

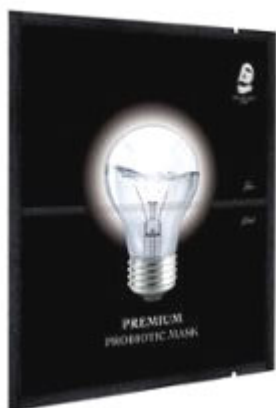

1.1



1.2



1.3



1.4



1.5



1.6

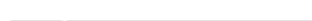

1.7

- (11) **3-0035529**  
(15) 15/09/2022 (51) 23-04  
(21) 3-2021-00185 (22) 27/01/2021  
(18) 27/01/2026  
(54) THIẾT BỊ ĐIỀU HÒA KHÔNG KHÍ (28) 1  
(30) 2020-020707 29/09/2020 JP;  
(45) 25/10/2022 415B (43) 25/05/2021 398A  
(73) TOSHIBA CARRIER CORPORATION (JP)  
72-34, Horikawa-cho, Saiwai-ku, Kawasaki-shi, Kanagawa 212-8585, Japan  
(72) Masao ISSHIKI (JP)  
(74) Công ty Luật TNHH WINCO (WINCO LAW FIRM)  
(55)



1.1

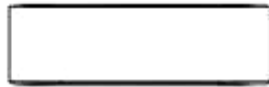

1.2



1.3



1.4

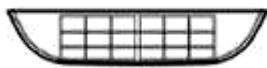

1.5



1.6



1.7

- (11) **3-0035530**  
(15) 15/09/2022 (51) 14-03  
(21) 3-2021-00186 (22) 27/01/2021  
(18) 27/01/2026  
(54) THIẾT BỊ ĐIỀU KHIỂN (28) 1  
(30) 2020-019152 08/09/2020 JP;  
(45) 25/10/2022 415B (43) 25/05/2021 398A  
(73) TOSHIBA CARRIER CORPORATION (JP)  
72-34, Horikawa-cho, Saiwai-ku, Kawasaki-shi, Kanagawa 212-8585, Japan  
(72) Masao ISSHIKI (JP)  
(74) Công ty Luật TNHH WINCO (WINCO LAW FIRM)  
(55)

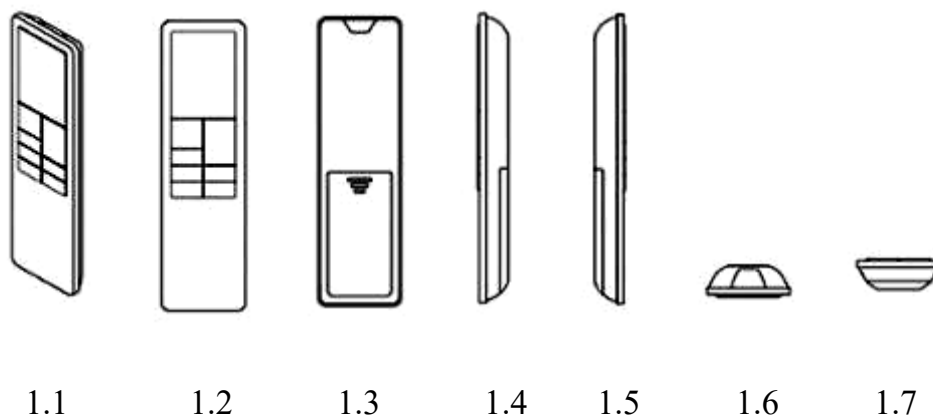

- (11) **3-0035531**  
(15) 15/09/2022 (51) 09-05  
(21) 3-2021-02312 (22) 21/09/2021  
(18) 21/09/2026  
(54) BAO GÓI (28) 1  
(45) 25/10/2022 415B (43) 25/11/2021 404A  
(73) CERIOTI HOLDING S.A. (LU)  
23, Rue Aldringen L-1118 Luxembourg  
(72) Lê Thị Ánh Phương (VN)  
(74) Công ty TNHH Tầm nhìn và Liên danh (VISION & ASSOCIATES CO.LTD.)  
(55)



1.1



1.2

- (11) **3-0035532**  
(15) 15/09/2022 (51) 09-05  
(21) 3-2021-02602 (22) 20/10/2021  
(18) 20/10/2026  
(54) BAO GÓI (28) 1  
(45) 25/10/2022 415B (43) 25/01/2022 406A  
(73) NGUYỄN THỊ THU HOA (VN)  
Tân Thành, thị trấn Thanh Sơn, huyện Thanh Sơn, tỉnh Phú Thọ  
(72) Nguyễn Thị Thu Hoa (VN)  
(74) Công ty TNHH Sở hữu trí tuệ WITIP Việt Nam (WITIP CO., LTD.)  
(55)



1.1



1.2

**CÔNG BÁO SỞ HỮU CÔNG NGHIỆP SỐ 415 TẬP B - QUYỀN 2 (10.2022)**

- (11) **3-0035533**  
(15) 15/09/2022 (51) 20-03  
(21) 3-2021-03037 (22) 02/12/2021  
(18) 02/12/2026  
(54) BIÊN QUẢNG CÁO (28) 1  
(45) 25/10/2022 415B (43) 25/02/2022 407A  
(73) NGUYỄN THỊ THU HOA (VN)  
Tân Thành, thị trấn Thanh Sơn, huyện Thanh Sơn, tỉnh Phú Thọ  
(72) Nguyễn Thị Thu Hoa (VN)  
(74) Công ty TNHH Sở hữu trí tuệ WITIP Việt Nam (WITIP CO., LTD.)  
(55)



1.1



1.2



1.3

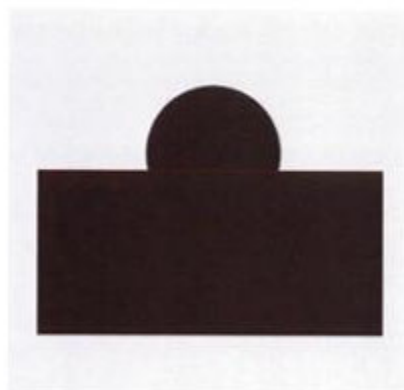

1.4

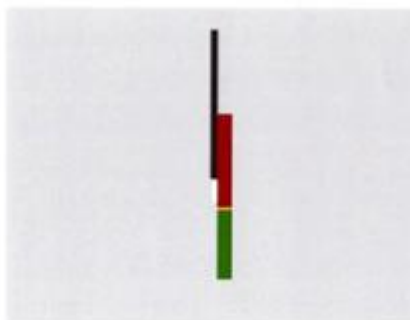

1.5



1.6



1.7

- (11) 3-0035534  
(15) 15/09/2022 (51) 20-03  
(21) 3-2021-03038 (22) 02/12/2021  
(18) 02/12/2026  
(54) BIÊN QUẢNG CÁO (28) 1  
(45) 25/10/2022 415B (43) 25/02/2022 407A  
(73) NGUYỄN THỊ THU HOA (VN)  
Tân Thành, thị trấn Thanh Sơn, huyện Thanh Sơn, tỉnh Phú Thọ  
(72) Nguyễn Thị Thu Hoa (VN)  
(74) Công ty TNHH Sở hữu trí tuệ WITIP Việt Nam (WITIP CO., LTD.)  
(55)

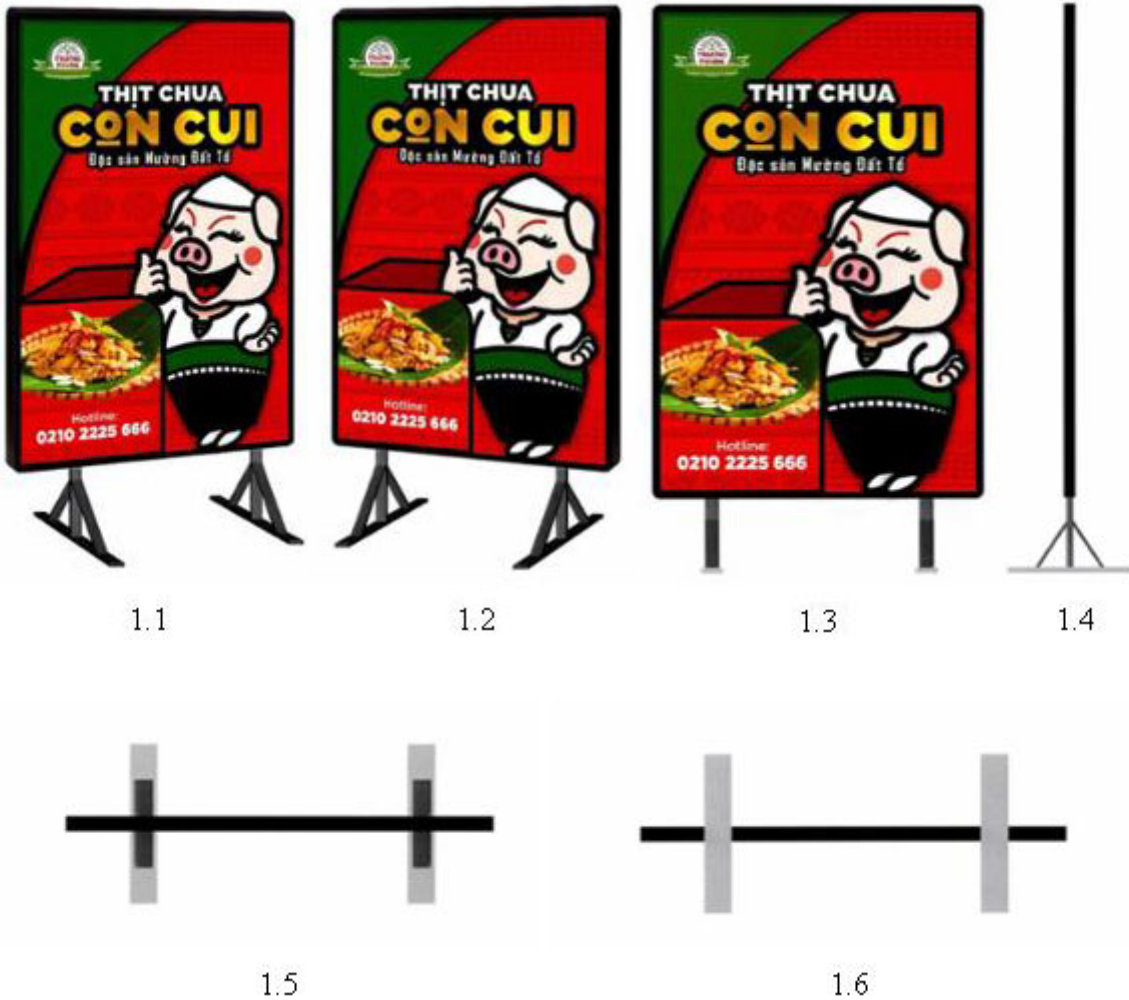



- (11) **3-0035535**  
(15) 15/09/2022  
(21) 3-2021-03265  
(18) 20/12/2026  
(54) **ÁO**  
(45) 25/10/2022 415B  
(73) **NGUYỄN THỊ THU HOA (VN)**  
Tân Thành, thị trấn Thanh Sơn, huyện Thanh Sơn, tỉnh Phú Thọ  
(72) Nguyễn Thị Thu Hoa (VN)  
(74) Công ty TNHH Sở hữu trí tuệ WITIP Việt Nam (WITIP CO., LTD.)  
(55)
- (51) 02-02  
(22) 20/12/2021  
(28) 1  
(43) 25/02/2022 407A



1.1



1.2



1.3

- (11) **3-0035536**  
(15) 15/09/2022  
(21) 3-2021-03266  
(18) 20/12/2026  
(54) **ÁO**  
(45) 25/10/2022 415B  
(73) **NGUYỄN THỊ THU HOA (VN)**  
Tân Thành, thị trấn Thanh Sơn, huyện Thanh Sơn, tỉnh Phú Thọ  
(72) Nguyễn Thị Thu Hoa (VN)  
(74) Công ty TNHH Sở hữu trí tuệ WITIP Việt Nam (WITIP CO., LTD.)  
(55)
- (51) 02-02  
(22) 20/12/2021  
(28) 1  
(43) 25/02/2022 407A



1.1



1.2



1.3

- (11) **3-0035537**  
(15) 15/09/2022  
(21) 3-2021-03267  
(18) 20/12/2026  
(54) **ÁO**  
(45) 25/10/2022 415B  
(73) **NGUYỄN THỊ THU HOA (VN)**  
Tân Thành, thị trấn Thanh Sơn, huyện Thanh Sơn, tỉnh Phú Thọ  
(72) Nguyễn Thị Thu Hoa (VN)  
(74) Công ty TNHH Sở hữu trí tuệ WITIP Việt Nam (WITIP CO., LTD.)  
(55)
- (51) 02-02  
(22) 20/12/2021  
(28) 2  
(43) 25/02/2022 407A



1.1



1.2



1.3



2.1



2.2



2.3

## CÔNG BÁO SỞ HỮU CÔNG NGHIỆP SỐ 415 TẬP B - QUYỀN 2 (10.2022)

- (11) **3-0035538**  
(15) 19/09/2022 (51) 09-03  
(21) 3-2021-02334 (22) 23/09/2021  
(18) 23/09/2026  
(54) HỘP ĐỰNG (28) 1  
(45) 25/10/2022 415B (43) 25/11/2021 404A  
(73) CÔNG TY TNHH NTPM (VIỆT NAM) (VN)  
Số 22 VSIP II-A, đường số 23, khu công nghiệp Việt Nam – Singapore II-A,  
phường Vĩnh Tân, thị xã Tân Uyên, tỉnh Bình Dương  
(72) LEE KUAN PHENG (MY)  
(74) Công ty TNHH Sở hữu trí tuệ HA VIP (HAVIP CO., LTD.)  
(55)



## CÔNG BÁO SỞ HỮU CÔNG NGHIỆP SỐ 415 TẬP B - QUYỀN 2 (10.2022)

- (11) **3-0035539**  
(15) 19/09/2022 (51) 09-03  
(21) 3-2021-02335 (22) 23/09/2021  
(18) 23/09/2026  
(54) HỘP ĐỰNG (28) 1  
(45) 25/10/2022 415B (43) 25/11/2021 404A  
(73) CÔNG TY TNHH NTPM (VIỆT NAM) (VN)  
Số 22 VSIP II-A, đường số 23, khu công nghiệp Việt Nam – Singapore II-A,  
phường Vĩnh Tân, thị xã Tân Uyên, tỉnh Bình Dương  
(72) LEE KUAN PHENG (MY)  
(74) Công ty TNHH Sở hữu trí tuệ HA VIP (HAVIP CO., LTD.)  
(55)

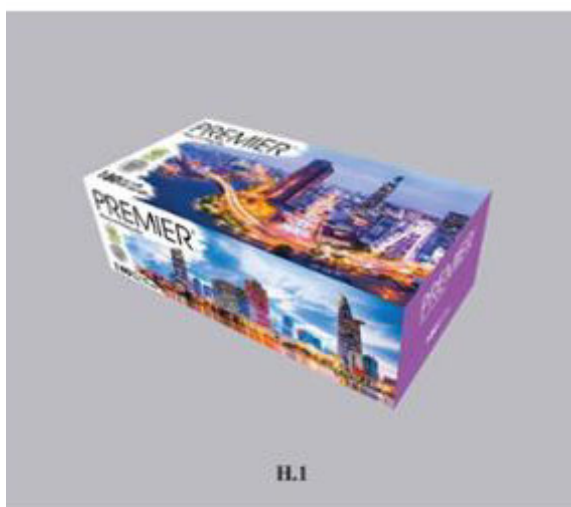



## CÔNG BÁO SỞ HỮU CÔNG NGHIỆP SỐ 415 TẬP B - QUYỀN 2 (10.2022)

- (11) **3-0035540**  
(15) 19/09/2022 (51) 09-03  
(21) 3-2021-02337 (22) 23/09/2021  
(18) 23/09/2026  
(54) HỘP ĐỰNG (28) 1  
(45) 25/10/2022 415B (43) 25/11/2021 404A  
(73) CÔNG TY TNHH NTPM (VIỆT NAM) (VN)  
Số 22 VSIP II-A, đường số 23, khu công nghiệp Việt Nam – Singapore II-A,  
phường Vĩnh Tân, thị xã Tân Uyên, tỉnh Bình Dương  
(72) LEE KUAN PHENG (MY)  
(74) Công ty TNHH Sở hữu trí tuệ HA VIP (HAVIP CO., LTD.)  
(55)



- (11) **3-0035541**
- (15) 19/09/2022
- (21) 3-2020-01328
- (18) 08/06/2025
- (54) LỖI CUỘN CẢM
- (30) 2019-029276 27/12/2019 JP;
- (45) 25/10/2022 415B
- (73) SUMIDA CORPORATION (JP)  
Harumi Island Triton Square Office Tower X 14/F, 1-8-10 Harumi, Chuo-Ku,  
Tokyo, 104-8547, Japan
- (72) MORIYA Hitoshi (JP)
- (74) Công ty Luật TNHH WINCO (WINCO LAW FIRM)
- (55)
- (51) 13-03
- (22) 08/06/2020
- (28) 1
- (43) 25/09/2020 390

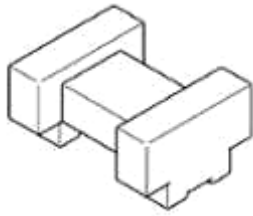

1.1

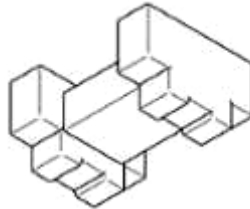

1.2

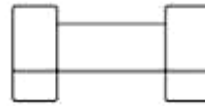

1.3



1.4

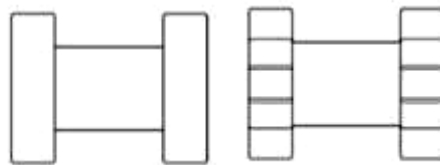

1.5

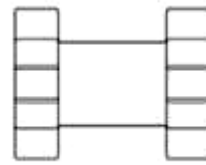

1.6



- (11) **3-0035542**
- (15) 19/09/2022 (51) 19-08
- (21) 3-2020-01101 (22) 13/05/2020
- (18) 13/05/2025
- (54) NHÃN SẢN PHẨM (28) 1
- (45) 25/10/2022 415B (43) 26/10/2020 391A
- (73) CÔNG TY TNHH HÓA CHẤT SUMITOMO VIỆT NAM (VN)  
Tầng 5, số 40, đường Phạm Ngọc Thạch, phường 06, quận 3, thành phố Hồ Chí Minh
- (72) Nguyễn Nhật Minh (VN)
- (74) Công ty TNHH Tư vấn đầu tư và Sở hữu trí tuệ Hoàng Phi (HOANG PHI INVEST & I.P CO., LTD)
- (55)

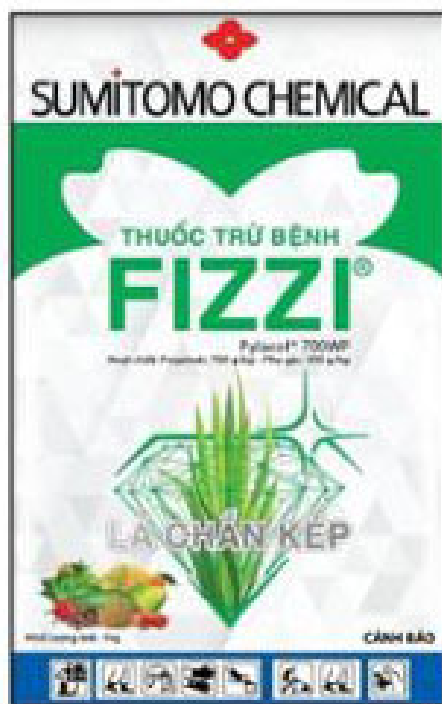

- (11) **3-0035543**  
(15) 19/09/2022 (51) 10-07  
(21) 3-2020-00608 (22) 19/03/2020  
(18) 19/03/2025  
(54) DÂY ĐỒNG HỒ (28) 1  
(30) 201930525409.9 24/09/2019 CN;  
(45) 25/10/2022 415B (43) 26/04/2021 397A  
(73) BEIJING XIAOMI MOBILE SOFTWARE CO., LTD. (CN)  
No. 018, Floor 8, Building 6, Yard 33, Middle Xierqi Road, Haidian District,  
Beijing 100085, China  
(72) 1. ZHANG, QIAN (CN)  
2. LI, NINGNING (CN)  
3. ZHANG, LEI (CN)  
(74) Công ty TNHH một thành viên Sở hữu trí tuệ VCCI (VCCI-IP CO.,LTD)  
(55)

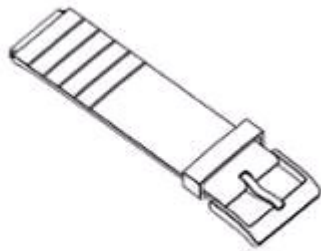

1.1

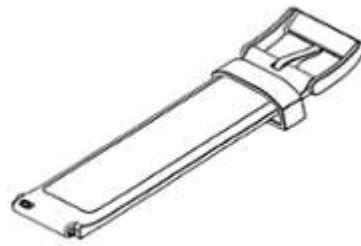

1.2



1.3



1.4



1.5



1.6



1.7



1.8

- (11) **3-0035544**  
(15) 19/09/2022 (51) 23-01  
(21) 3-2020-03058 (22) 21/12/2020  
(18) 21/12/2025  
(54) XI PHÔNG THOÁT NƯỚC (28) 1  
(45) 25/10/2022 415B (43) 25/02/2021 395A  
(73) CÔNG TY TNHH HIWIN HONGKONG (VN)  
Thôn Phú Vinh, xã An Khánh, huyện Hoài Đức, thành phố Hà Nội, Việt Nam  
(72) Nguyễn Hà Thu (VN)  
(74) Công ty TNHH Tư vấn đầu tư và Sở hữu trí tuệ Hoàng Phi (HOANG PHI INVEST & I.P CO., LTD)  
(55)

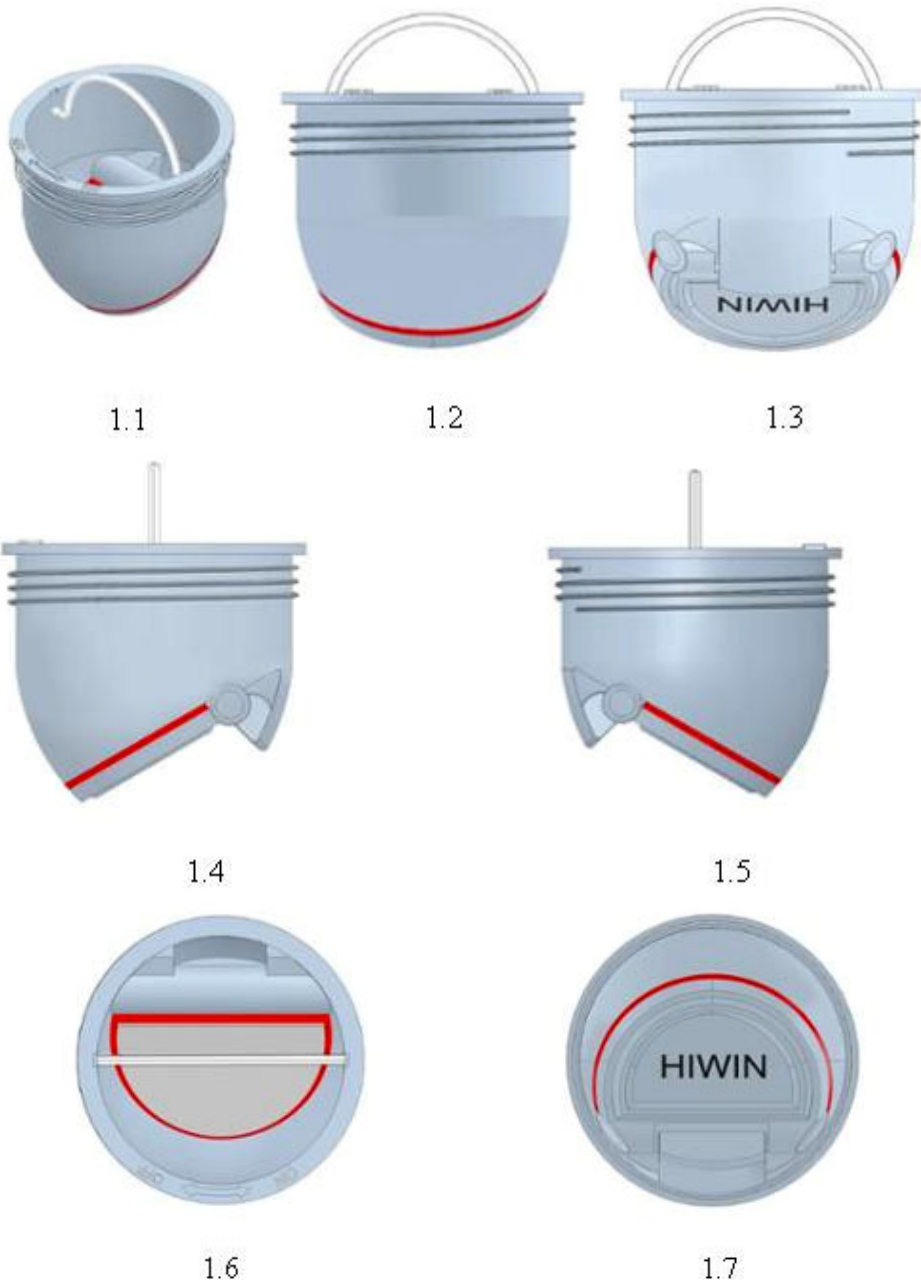

- (11) **3-0035545**  
(15) 19/09/2022 (51) 13-03  
(21) 3-2020-02871 (22) 27/11/2020  
(18) 27/11/2025  
(54) **HỘP ĐỰNG THIẾT BỊ ĐIỀU KHIỂN** (28) 1  
(45) 25/10/2022 415B (43) 25/02/2021 395A  
(73) **CÔNG TY CỔ PHẦN BREEDLIFE (VN)**  
Số 12 lô E, đường Vạn Phúc, phường Liễu Giai, quận Ba Đình, thành phố Hà Nội  
(72) Nguyễn Đạo Hưng (VN)  
(74) Công ty TNHH Tư vấn đầu tư và Sở hữu trí tuệ Hoàng Phi (HOANG PHI INVEST & I.P CO., LTD)  
(55)

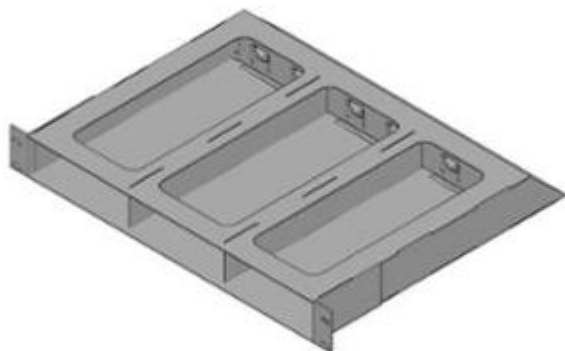

1.1



1.2



1.3



1.4

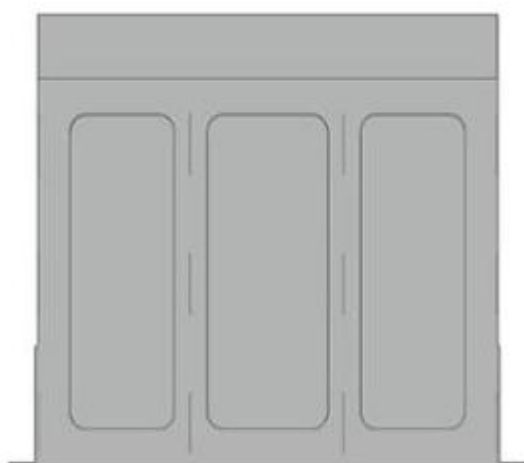

1.5

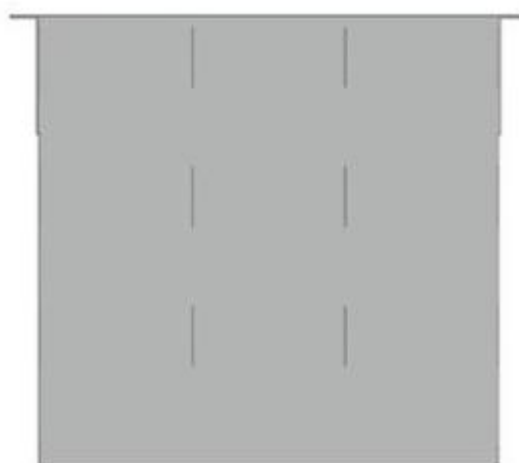

1.6

- (11) **3-0035546**  
(15) 19/09/2022 (51) 13-03  
(21) 3-2020-02644 (22) 27/10/2020  
(18) 27/10/2025  
(54) **HỘP ĐỰNG THIẾT BỊ ĐIỀU KHIỂN** (28) 1  
(45) 25/10/2022 415B (43) 25/02/2021 395A  
(73) **CÔNG TY CỔ PHẦN BREEDLIFE (VN)**  
Số 12 lô E, đường Vạn Phúc, phường Liễu Giai, quận Ba Đình, thành phố Hà Nội  
(72) Nguyễn Đạo Hưng (VN)  
(74) Công ty TNHH Tư vấn đầu tư và Sở hữu trí tuệ Hoàng Phi (HOANG PHI INVEST & I.P CO., LTD)  
(55)

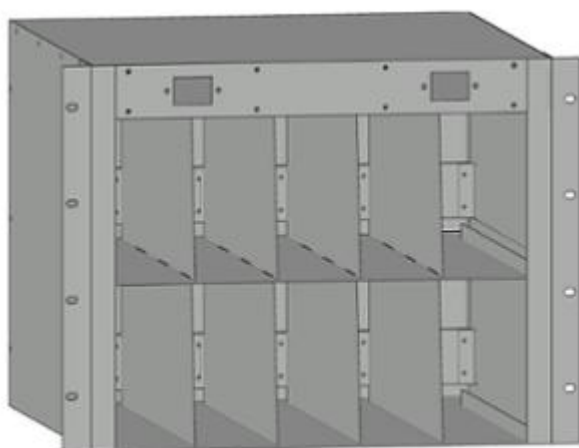

1.1

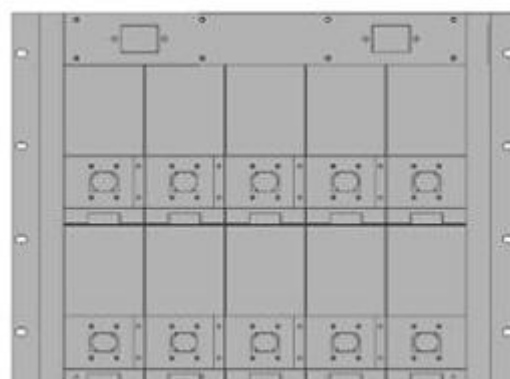

1.2

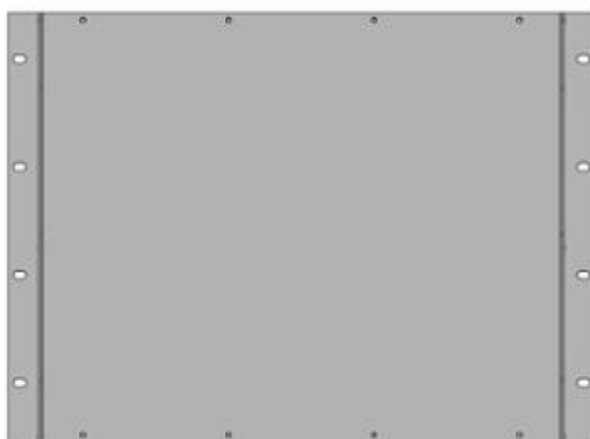

1.3

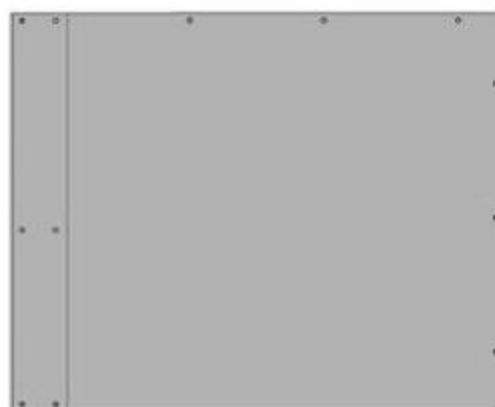

1.4

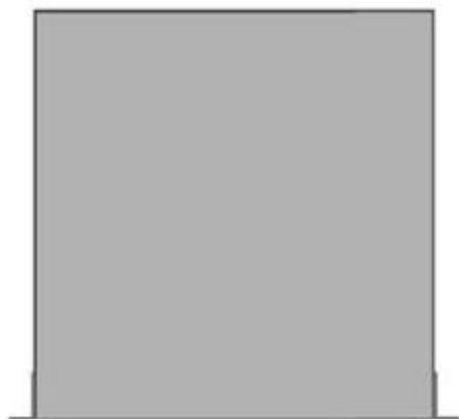

1.5

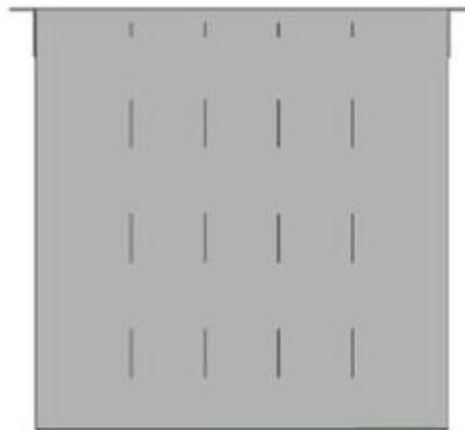

1.6

- (11) **3-0035547**
- (15) 19/09/2022
- (21) 3-2021-00831
- (18) 07/04/2026
- (54) BỀ SỤC
- (45) 25/10/2022 415B
- (73) BÙI DƯƠNG HẢI SƠN (VN)  
Lô LKN1, khu đô thị biển An Viên, thành phố Nha Trang, tỉnh Khánh Hòa
- (72) Bùi Dương Hải Sơn (VN)
- (74) Công ty Luật TNHH WINCO (WINCO LAW FIRM)
- (55)
- (51) 23-02
- (22) 07/04/2021
- (28) 1
- (43) 25/06/2021 399A

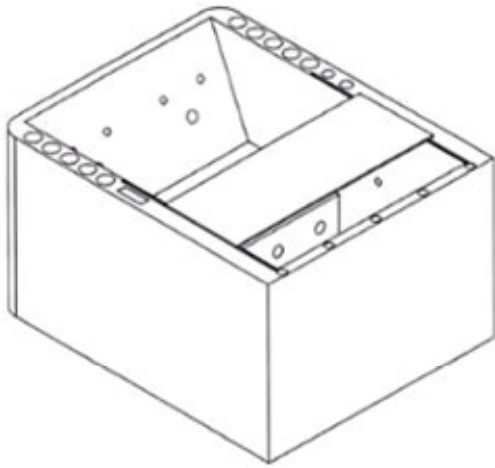

1.1



1.2



1.3



1.4



1.5

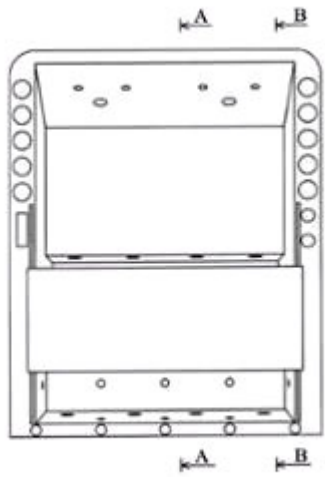

1.6



1.7

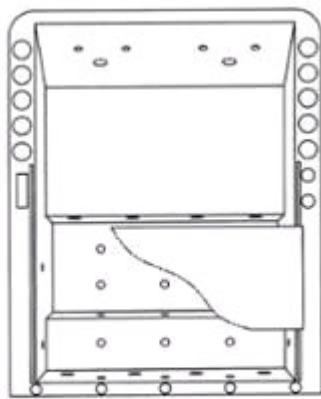

1.8

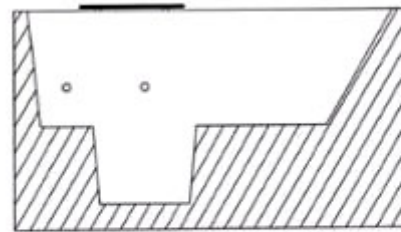

Mặt cắt A-A

1.9

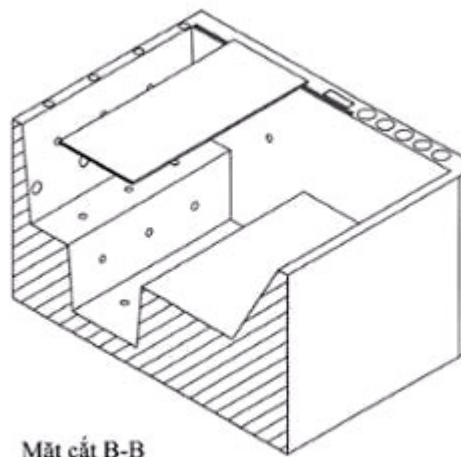

Mặt cắt B-B

1.10



- (11) **3-0035548**  
(15) 19/09/2022 (51) 25-03  
(21) 3-2021-01341 (22) 21/05/2021  
(18) 21/05/2026  
(54) NHÀ VỆ SINH KHÔNG DÙNG NƯỚC (28) 1  
(45) 25/10/2022 415B (43) 25/10/2021 403A  
(73) TRUNG TÂM NHIỆT ĐỐI VIỆT – NGA (VN)  
Số 63 Nguyễn Văn Huyền, phường Nghĩa Đô, quận Cầu Giấy, thành phố Hà Nội  
(72) Đặng Thị Hồng Phương (VN)  
(74) Công ty Luật TNHH Việt An (VIET AN LAW FIRM)  
(55)

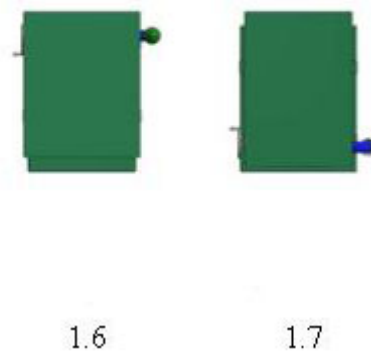
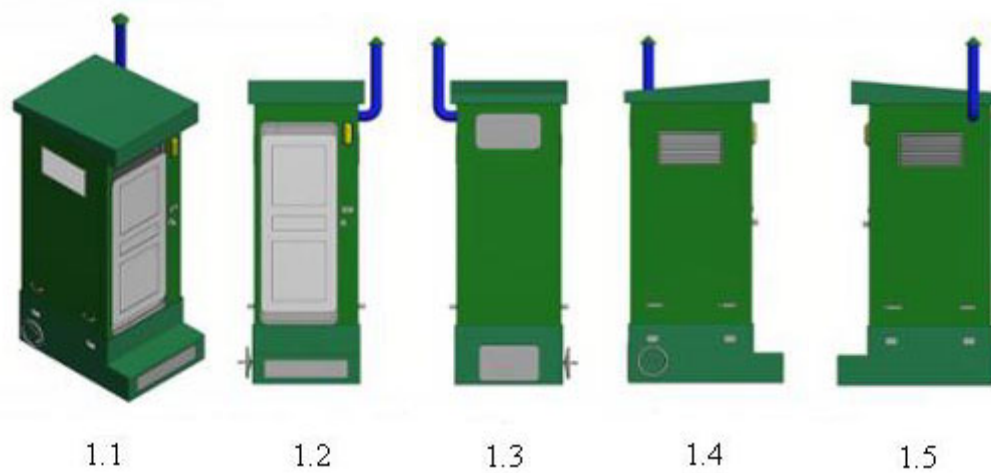

- (11) **3-0035549**
- (15) 20/09/2022 (51) 07-05
- (21) 3-2021-01777 (22) 06/07/2021
- (18) 06/07/2026
- (54) **VỎ BỌC DỤNG CỤ LÀM SẠCH** (28) 2
- (30) 2021-000366 08/01/2021 JP; 2021-000361 08/01/2021 JP;
- (45) 25/10/2022 415B (43) 25/10/2021 403A
- (73) 1. NITOMS, INC. (JP)12-4, Higashi-Shinagawa 4-chome, Shinagawa-ku, Tokyo 140-0002 Japan  
2. NITTO DENKO CORPORATION (JP)1-2, Shimohozumi 1-chome, Ibaraki-shi, Osaka 567-8680 Japan
- (72) Fumie SHIBATA (JP)
- (74) Công ty Cổ phần Sở hữu công nghiệp INVESTIP (INVESTIP)
- (55)

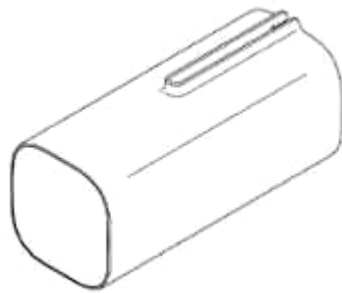

1.1

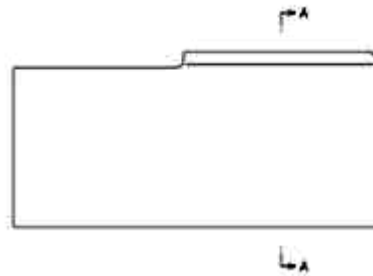

1.2



1.3



1.4

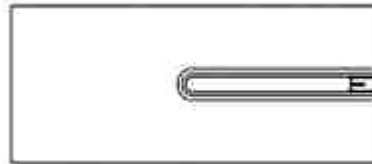

1.5



1.6



1.7

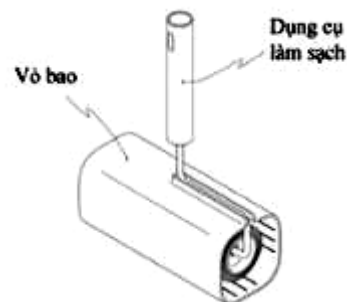

1.8

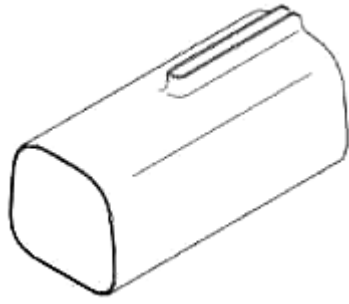

2.1

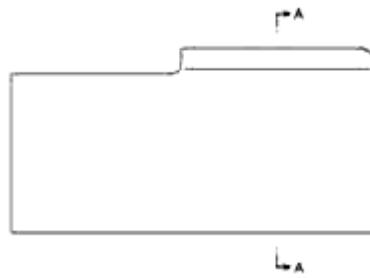

2.2



2.3



2.4



2.5



2.6



2.7



2.8

- (11) **3-0035550**  
 (15) 20/09/2022 (51) 07-05  
 (21) 3-2021-01778 (22) 06/07/2021  
 (18) 06/07/2026  
 (54) **CON LẮN HỖ TRỢ DÙNG CHO DỤNG CỤ LÀM SẠCH** (28) 1  
 (30) 2021-000364 08/01/2021 JP;  
 (45) 25/10/2022 415B (43) 25/10/2021 403A  
 (73) 1. NITOMS, INC. (JP)  
 12-4, Higashi-Shinagawa 4-chome, Shinagawa-ku, Tokyo 140-0002 Japan  
 2. NITTO DENKO CORPORATION (JP)  
 1-2, Shimohozumi 1-chome, Ibaraki-shi, Osaka 567-8680 Japan  
 (72) Fumie SHIBATA (JP)  
 (74) Công ty Cổ phần Sở hữu công nghiệp INVESTIP (INVESTIP)  
 (55)

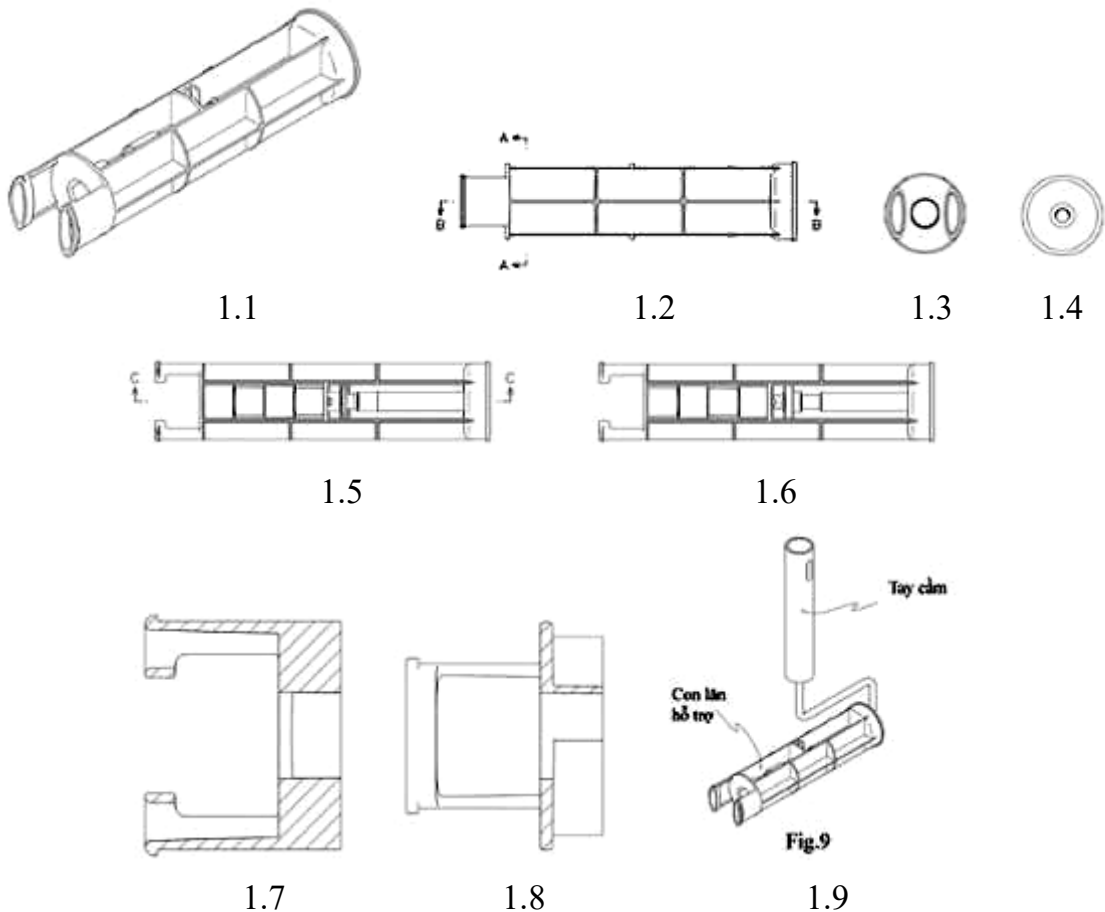

- (11) **3-0035551**  
(15) 20/09/2022 (51) 14-99  
(21) 3-2021-02247 (22) 09/09/2021  
(18) 09/09/2026  
(54) KẸP GIỮ ĐIỆN THOẠI DI ĐỘNG (28) 1  
(45) 25/10/2022 415B (43) 25/11/2021 404A  
(73) GIVI SPA (IT)  
Via G. Ungaretti, 48, 25020 Flero (BS), Italy  
(72) Visenzi Giuseppe (IT)  
(74) Công ty Cổ phần Sở hữu công nghiệp INVESTIP (INVESTIP)  
(55)

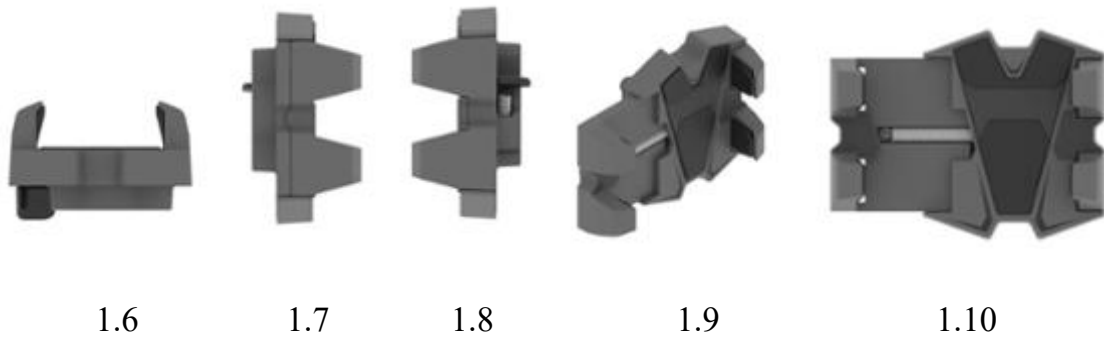
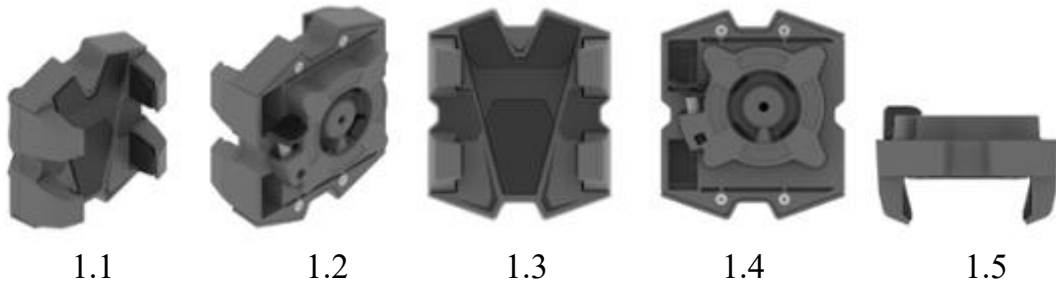

- (11) **3-0035552**
- (15) 20/09/2022
- (21) 3-2021-00944
- (18) 26/04/2026
- (54) THANH CHẮN GIƯỜNG
- (45) 25/10/2022 415B
- (73) CÔNG TY TNHH THƯƠNG MẠI DỊCH VỤ MEDITECH (VN)  
61/2/13 Nguyễn Sơn, phường Phú Thạnh, quận Tân Phú, thành phố Hồ Chí Minh
- (72) HUỖNH VĂN HIỆP (VN)
- (74) Công ty TNHH Tư vấn đầu tư và Sở hữu trí tuệ Hoàng Phi (HOANG PHI INVEST & I.P CO., LTD)
- (55)
- (51) 06-02
- (22) 26/04/2021
- (28) 1
- (43) 25/08/2021 401A



1.1

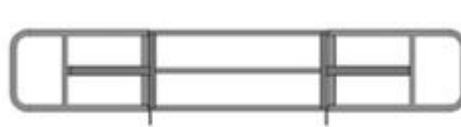

1.2



1.3



1.4



1.5

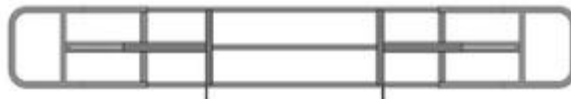

1.6

- (11) **3-0035553**  
(15) 20/09/2022 (51) 09-03  
(21) 3-2021-02332 (22) 23/09/2021  
(18) 23/09/2026  
(54) **HỘP ĐỰNG** (28) 1  
(45) 25/10/2022 415B (43) 25/11/2021 404A  
(73) **CÔNG TY TNHH NTPM (VIỆT NAM) (VN)**  
Số 22 VSIP II-A, đường số 23, khu công nghiệp Việt Nam – Singapore II-A,  
phường Vĩnh Tân, thị xã Tân Uyên, tỉnh Bình Dương  
(72) **LEE KUAN PHENG (MY)**  
(74) Công ty TNHH Sở hữu trí tuệ HA VIP (HAVIP CO., LTD.)  
(55)



- (11) **3-0035554**  
(15) 20/09/2022 (51) 09-03  
(21) 3-2021-02333 (22) 23/09/2021  
(18) 23/09/2026  
(54) **HỘP ĐỰNG** (28) 1  
(45) 25/10/2022 415B (43) 27/12/2021 405A  
(73) **CÔNG TY TNHH NTPM (VIỆT NAM) (VN)**  
Số 22 VSIP II-A, đường số 23, khu công nghiệp Việt Nam – Singapore II-A,  
phường Vĩnh Tân, thị xã Tân Uyên, tỉnh Bình Dương  
(72) **LEE KUAN PHENG (MY)**  
(74) Công ty TNHH Sở hữu trí tuệ HA VIP (HAVIP CO., LTD.)  
(55)

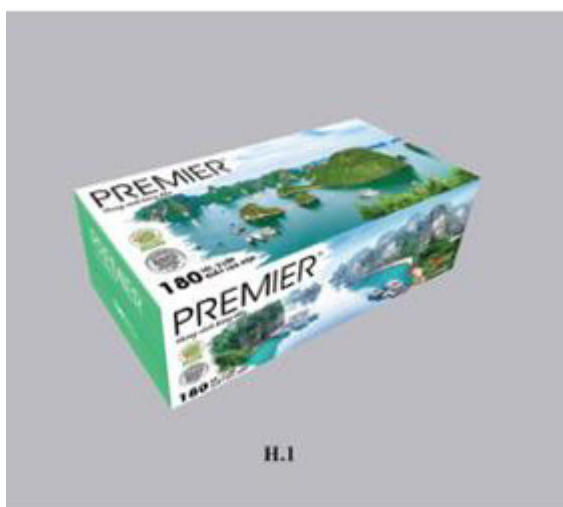



- (11) **3-0035555**  
(15) 20/09/2022 (51) 06-04  
(21) 3-2021-01919 (22) 26/07/2021  
(18) 26/07/2026  
(54) **KỆ SÁCH ĐỂ BÀN** (28) 1  
(45) 25/10/2022 415B (43) 25/10/2021 403A  
(73) **VÕ MINH HẠNH (VN)**  
225/3 Võ Thị Sáu, phường Thắng Tam, thành phố Vũng Tàu, tỉnh Bà Rịa - Vũng Tàu  
(72) Võ Minh Hạnh (VN)  
(74) Công ty TNHH Tư vấn Luật ALIAT (ALIAT LEGAL)  
(55)

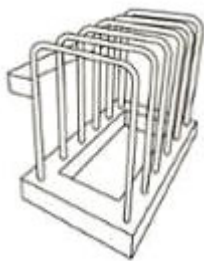

1.1

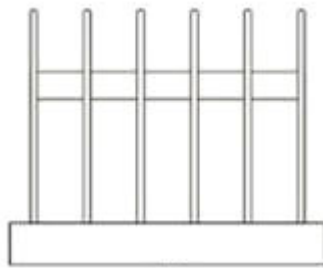

1.2

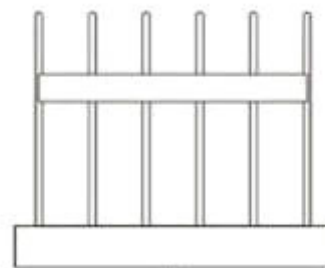

1.3

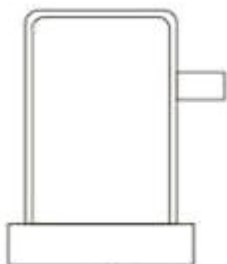

1.4

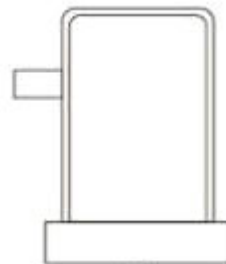

1.5

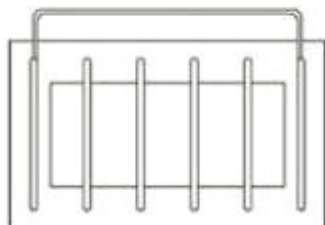

1.6

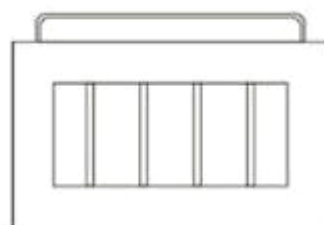

1.7

- (11) **3-0035556**  
(15) 20/09/2022 (51) 09-01  
(21) 3-2021-02202 (22) 31/08/2021  
(18) 31/08/2026  
(54) CHAI (28) 1  
(45) 25/10/2022 415B (43) 27/12/2021 405A  
(73) ỦY BAN NHÂN DÂN HUYỆN HƯƠNG SƠN (VN)  
Số 115, đường Nguyễn Tuấn Thiện, thị trấn Phố Châu, huyện Hương Sơn, tỉnh Hà  
Tĩnh  
(72) Nguyễn Kiều Hưng (VN)  
(74) Công ty TNHH Tư vấn Luật ALIAT (ALIAT LEGAL)  
(55)

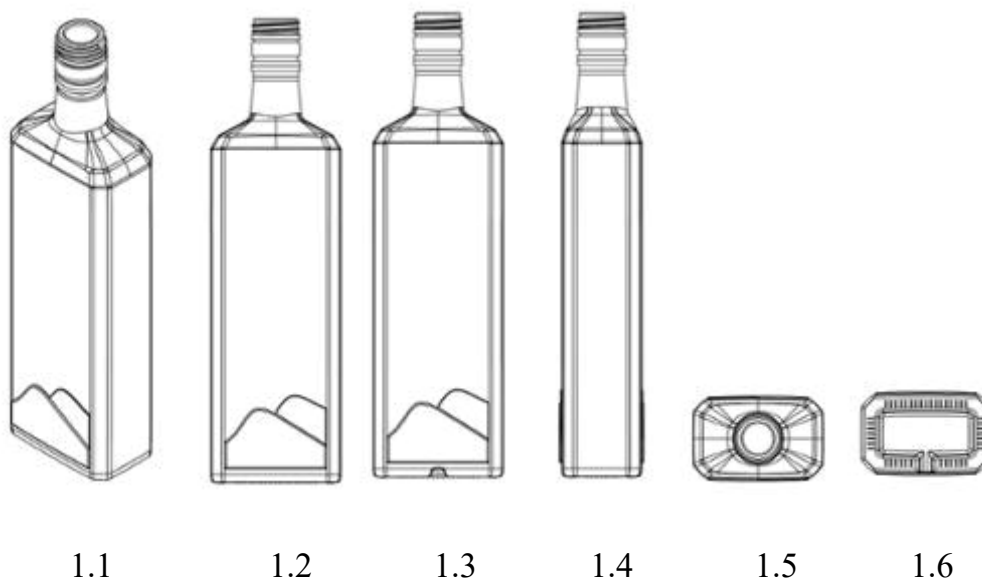

- (11) **3-0035557**  
(15) 20/09/2022 (51) 09-03  
(21) 3-2021-02203 (22) 31/08/2021  
(18) 31/08/2026  
(54) HỘP (28) 1  
(45) 25/10/2022 415B (43) 27/12/2021 405A  
(73) ỦY BAN NHÂN DÂN HUYỆN HƯƠNG SƠN (VN)  
Số 115, đường Nguyễn Tuấn Thiện, thị trấn Phố Châu, huyện Hương Sơn, tỉnh Hà  
Tĩnh  
(72) Nguyễn Kiều Hưng (VN)  
(74) Công ty TNHH Tư vấn Luật ALIAT (ALIAT LEGAL)  
(55)



- (11) **3-0035558**  
(15) 20/09/2022 (51) 19-08  
(21) 3-2021-02204 (22) 31/08/2021  
(18) 31/08/2026  
(54) NHÃN SẢN PHẨM (28) 1  
(45) 25/10/2022 415B (43) 27/12/2021 405A  
(73) ỦY BAN NHÂN DÂN HUYỆN HƯƠNG SƠN (VN)  
Số 115, đường Nguyễn Tuấn Thiện, thị trấn Phố Châu, huyện Hương Sơn, tỉnh Hà  
Tĩnh  
(72) Nguyễn Kiều Hưng (VN)  
(74) Công ty TNHH Tư vấn Luật ALIAT (ALIAT LEGAL)  
(55)



- (11) **3-0035559**  
(15) 20/09/2022 (51) 13-02  
(21) 3-2020-01397 (22) 15/06/2020  
(18) 15/06/2025  
(54) TRẠM BIẾN ÁP MỘT CỘT (28) 1  
(45) 25/10/2022 415B (43) 25/11/2020 392  
(73) CÔNG TY TNHH THIẾT BỊ VÀ PHỤ KIỆN HUY HOÀNG (VN)  
Số 30, ngõ 85, phố 8/3, phường Quỳnh Mai, quận Hai Bà Trưng, thành phố Hà Nội  
(72) Trần Anh Quân (VN)  
(74) Công ty TNHH Tư vấn Quốc Dân (NACILAW)  
(55)

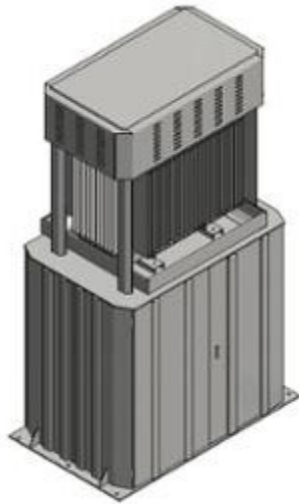

1.1

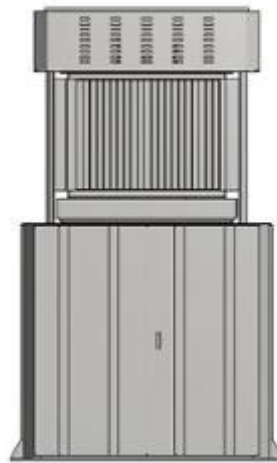

1.2

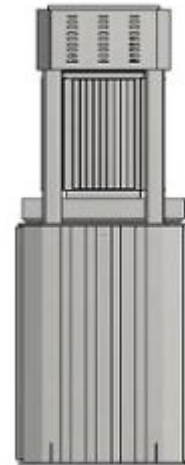

1.3



1.4

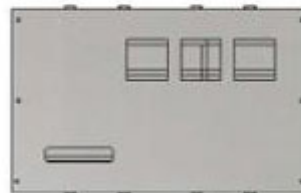

1.5

- (11) **3-0035560**  
(15) 20/09/2022 (51) 19-08  
(21) 3-2019-02454 (22) 25/09/2019  
(18) 25/09/2024  
(54) NHÃN SẢN PHẨM (28) 1  
(45) 25/10/2022 415B (43) 25/05/2020 386AKD  
(73) ILDONG FOODIS CO., LTD. (KR)  
77, Guuigangbyeon-ro, Gwangjin-gu, Seoul, Republic of Korea  
(72) LEE, Kum Ki (KR)  
(74) Công ty TNHH một thành viên Sở hữu trí tuệ VCCI (VCCI-IP CO.,LTD)  
(55)



- (11) **3-0035561**  
(15) 21/09/2022 (51) 27-99  
(21) 3-2020-00826 (22) 15/04/2020  
(18) 15/04/2025  
(54) **NẤP TRÊN THÂN THIẾT BỊ TẠO KHÍ DUNG** (28) 1  
(30) 007040613 17/10/2019 EM;  
(45) 25/10/2022 415B (43) 25/12/2020 393A  
(73) **PHILIP MORRIS PRODUCTS S.A. (CH)**  
Quai Jeanrenaud 3, CH-2000 Neuchatel, Switzerland  
(72) Alexander Farrow (CA)  
(74) Công ty Luật TNHH T&G (TGVN)  
(55)

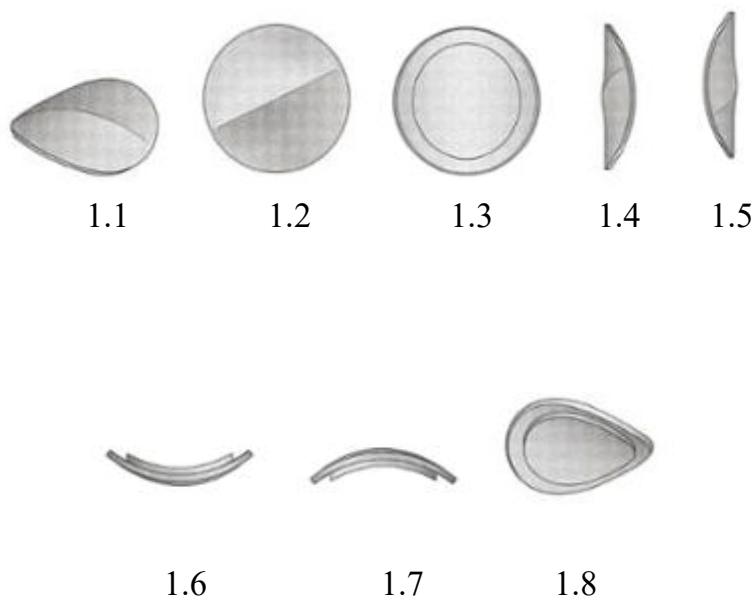

- (11) **3-0035562**  
(15) 21/09/2022 (51) 13-02  
(21) 3-2020-00828 (22) 15/04/2020  
(18) 15/04/2025  
(54) **NẤP CHE CỦA THIẾT BỊ NẠP ĐIỆN** (28) 2  
(30) 007039631 17/10/2019 EM;  
(45) 25/10/2022 415B (43) 25/09/2020 390  
(73) **PHILIP MORRIS PRODUCTS S.A. (CH)**  
Quai Jeanrenaud 3, CH-2000 Neuchatel, Switzerland  
(72) Alexander Farrow (CA)  
(74) Công ty Luật TNHH T&G (TGVN)  
(55)

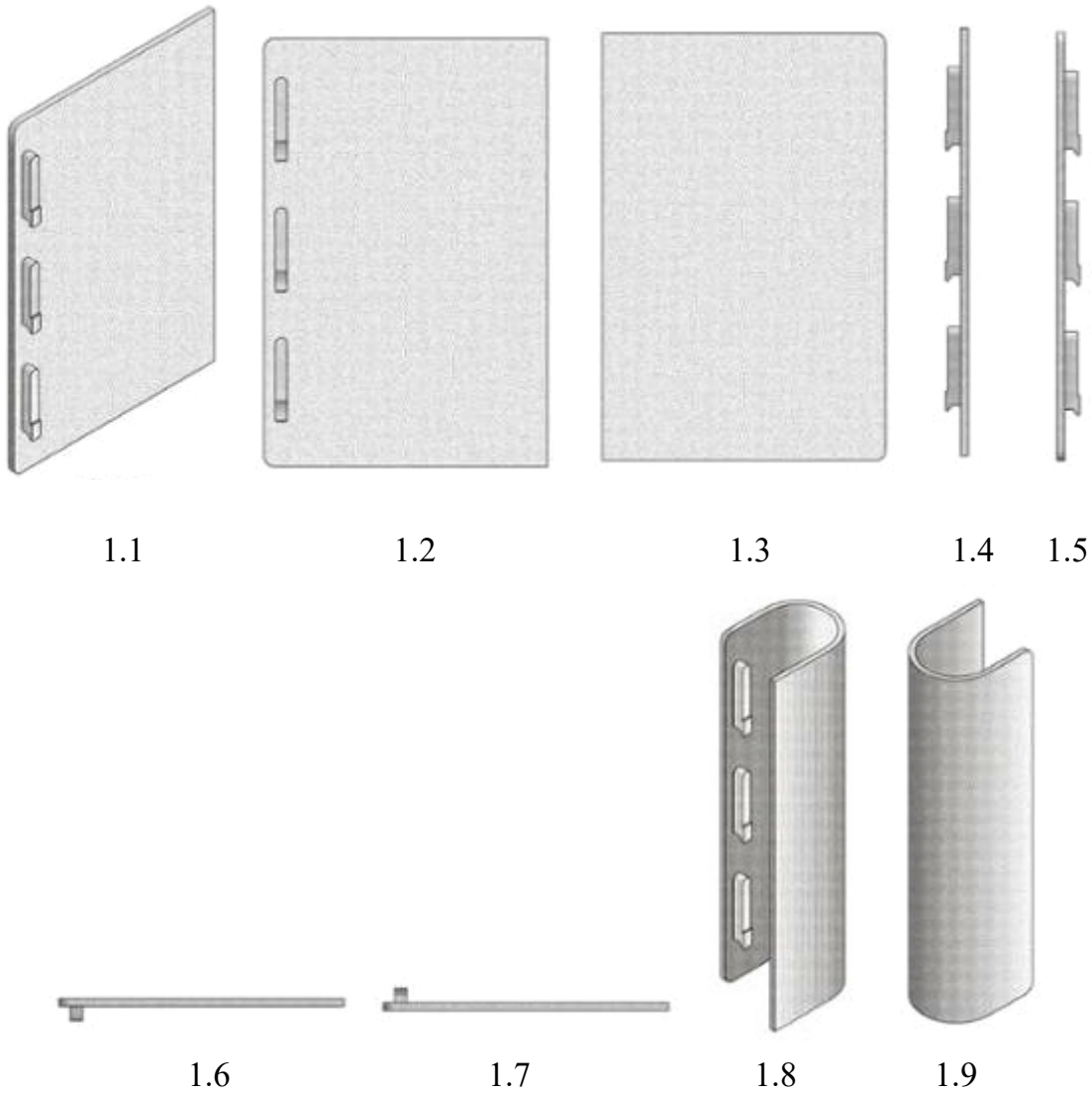



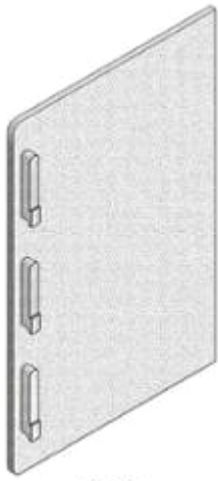

2.1



2.2



2.3

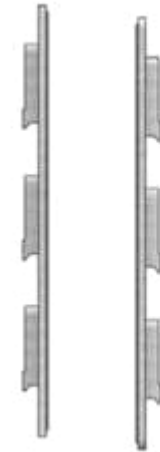

2.4

2.5



2.6



2.7



2.8



2.9

- (11) **3-0035563**  
(15) 21/09/2022 (51) 27-99  
(21) 3-2020-00830 (22) 15/04/2020  
(18) 15/04/2025  
(54) **NẮP CHE PHÍA TRÊN CỦA THIẾT BỊ TẠO KHÍ DUNG** (28) 1  
(30) 007040613 17/10/2019 EM;  
(45) 25/10/2022 415B (43) 25/12/2020 393A  
(73) **PHILIP MORRIS PRODUCTS S.A. (CH)**  
Quai Jeanrenaud 3, CH-2000 Neuchatel, Switzerland  
(72) Alexander Farrow (CA)  
(74) Công ty Luật TNHH T&G (TGVN)  
(55)



1.1



1.2



1.3



1.4



1.5



1.6



1.7



1.8

- (11) **3-0035564**  
(15) 21/09/2022 (51) 28-02  
(21) 3-2020-02509 (22) 08/10/2020  
(18) 08/10/2025  
(54) DỤNG CỤ DƯỠNG ẤM MẮT (28) 1  
(45) 25/10/2022 415B (43) 26/04/2021 397A  
(73) MIN GYU PARK (KR)  
1503, Top Family, 56-1, Bujeon-ro, Busanjin-gu, Busan, Republic of Korea  
(72) Min Gyu Park (KR)  
(74) Công ty TNHH Tư vấn đầu tư và chuyển giao công nghệ (INVESTCONSULT)  
(55)

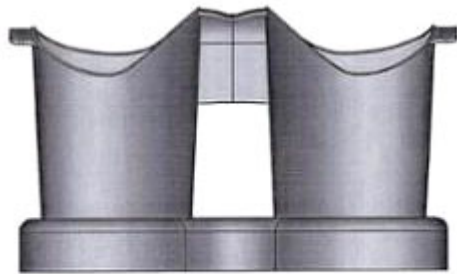

1.1

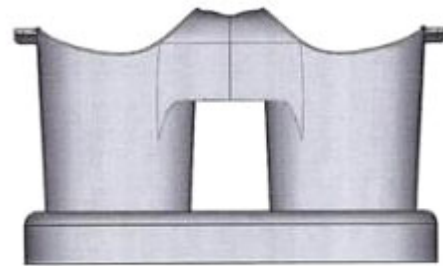

1.2



1.3



1.4



1.5



1.6



1.7



1.8

- (11) **3-0035565**  
(15) 21/09/2022 (51) 28-02  
(21) 3-2020-02537 (22) 12/10/2020  
(18) 12/10/2025  
(54) DỤNG CỤ DƯỠNG ÂM MẮT (28) 1  
(45) 25/10/2022 415B (43) 26/04/2021 397A  
(73) MIN GYU PARK (KR)  
1503, Top Family, 56-1, Bujeon-ro, Busanjin-gu, Busan, Republic of Korea  
(72) Min Gyu Park (KR)  
(74) Công ty TNHH Tư vấn đầu tư và chuyển giao công nghệ (INVESTCONSULT)  
(55)

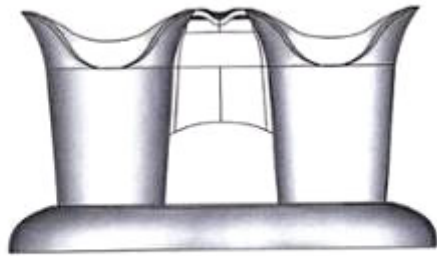

1.1

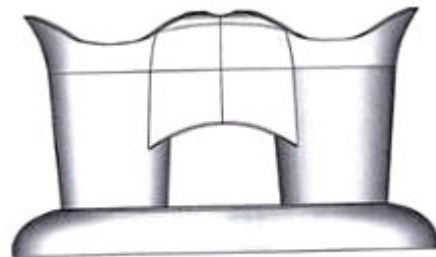

1.2



1.3



1.4



1.5

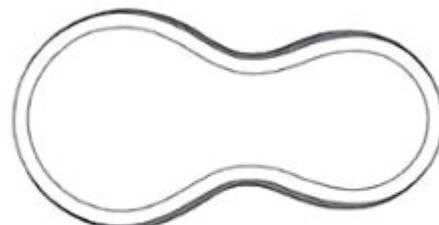

1.6



1.7



1.8

- (11) **3-0035566**  
(15) 21/09/2022 (51) 02-04  
(21) 3-2021-00201 (22) 27/01/2021  
(18) 27/01/2026  
(54) **DÉP** (28) 1  
(45) 25/10/2022 415B (43) 26/04/2021 397A  
(73) **CÔNG TY TNHH GIÀY Á CHÂU (VN)**  
451/29/8 Tô Hiến Thành, phường 14, quận 10, thành phố Hồ Chí Minh  
(72) Nguyễn Đình Kim (VN)  
(74) Văn phòng Luật sư A Hoà (AHOA LAW OFFICE)  
(55)



1.1



1.2



1.3



1.4



11.5

1.5



11.6

1.6



11.7

1.7



(11) **3-0035567**

(15) 21/09/2022

(21) 3-2021-00643

(18) 18/03/2026

(54) **DÉP**

(45) 25/10/2022 415B

(73) **CÔNG TY TNHH GIÀY Á CHÂU (VN)**

451/29/8 Tô Hiến Thành, phường 14, quận 10, thành phố Hồ Chí Minh

(72) Nguyễn Đình Kim (VN)

(74) Văn phòng Luật sư A Hoà (AHOA LAW OFFICE)

(55)

(51) 02-04

(22) 18/03/2021

(28) 1

(43) 25/05/2021 398A

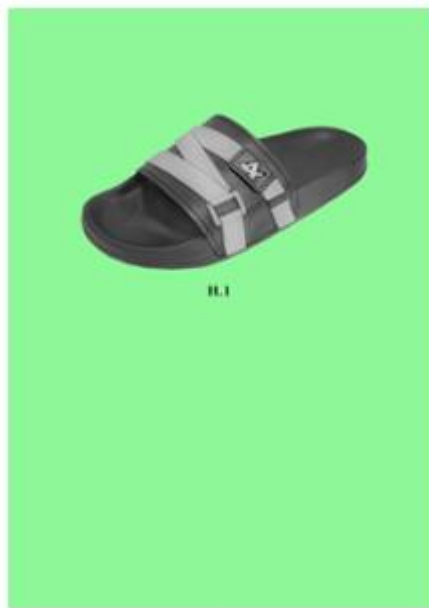

1.1



1.2



1.3



1.4



H.5

1.5



H.6

1.6

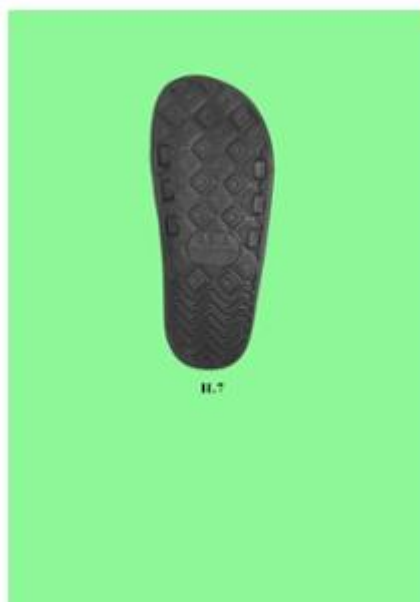

H.7

1.7

- (11) **3-0035568**  
(15) 21/09/2022  
(21) 3-2021-01157  
(18) 11/05/2026  
(54) **GIƯỜNG TỦ LẮP GHÉP**  
(45) 25/10/2022 415B  
(73) **PHẠM PHÚC NHI (VN)**  
Hòa Hưng, xã Hòa Bình Thạnh, huyện Châu Thành, tỉnh An Giang  
(72) 1. **PHẠM PHÚC NHI (VN)**  
2. **VÕ THỊ THU THẢO (VN)**  
(74) **CÔNG TY TNHH SỞ HỮU TRÍ TUỆ ANLIS VIỆT NAM (ANLIS IP CO.,LTD)**  
(55)



1.1

1.2

1.3



1.4



1.5



1.6



1.7

- (11) **3-0035569**  
(15) 21/09/2022 (51) 06-05  
(21) 3-2021-01158 (22) 11/05/2021  
(18) 11/05/2026  
(54) GIƯỜNG TỦ LẮP GHÉP (28) 1  
(45) 25/10/2022 415B (43) 25/08/2021 401A  
(73) PHẠM PHÚC NHI (VN)  
Hòa Hưng, xã Hòa Bình Thạnh, huyện Châu Thành, tỉnh An Giang  
(72) 1. PHẠM PHÚC NHI (VN)  
2. VÕ THỊ THU THẢO (VN)  
(74) CÔNG TY TNHH SỞ HỮU TRÍ TUỆ ANLIS VIỆT NAM (ANLIS IP CO.,LTD)  
(55)



(11) **3-0035570**

(15) 21/09/2022

(21) 3-2021-01366

(18) 25/05/2026

(54) **DÉP**

(45) 25/10/2022 415B

(73) **CÔNG TY TNHH GIÀY Á CHÂU (VN)**

451/29/8 Tô Hiến Thành, phường 14, quận 10, thành phố Hồ Chí Minh

(72) Nguyễn Đình Kim (VN)

(74) Văn phòng Luật sư A Hoà (AHOA LAW OFFICE)

(55)

(51) 02-04

(22) 25/05/2021

(28) 1

(43) 25/08/2021 401A

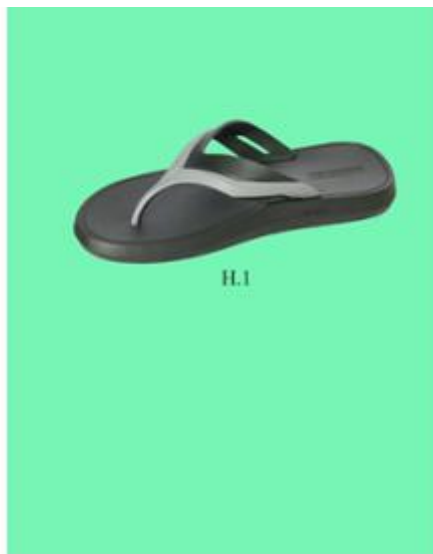

1.1



1.2



1.3



1.4



H.5

1.5



H.6

1.6



H.7

1.7

- (11) **3-0035571**  
(15) 22/09/2022 (51) 02-04  
(21) 3-2021-01386 (22) 27/05/2021  
(18) 27/05/2026  
(54) **DÉP** (28) 1  
(45) 25/10/2022 415B (43) 25/08/2021 401A  
(73) **CÔNG TY TNHH GIÀY Á CHÂU (VN)**  
451/29/8 Tô Hiến Thành, phường 14, quận 10, thành phố Hồ Chí Minh  
(72) Nguyễn Đình Kim (VN)  
(74) Văn phòng Luật sư A Hoà (AHOA LAW OFFICE)  
(55)



1.1



1.2



1.3



1.4



1.5



1.6



1.7

- (11) **3-0035572**  
(15) 22/09/2022  
(21) 3-2021-02195  
(18) 30/08/2026  
(54) KHỚP NỐI ĐƯỜNG ỐNG  
(45) 25/10/2022 415B  
(73) TOZEN CORPORATION (JP)  
8-4 Asahi, Yoshikawa, Saitama, Japan  
(72) Hitoshi MUROI (JP)  
(74) Công ty TNHH Quốc tế D &N (D&N INTERNATIONAL CO.,LTD.)  
(55)
- (51) 23-01  
(22) 30/08/2021  
(28) 1  
(43) 25/11/2021 404A



1.1

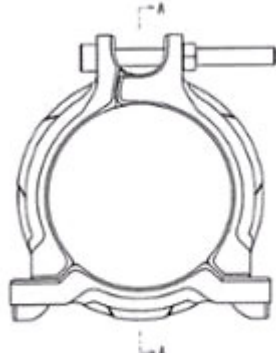

1.2

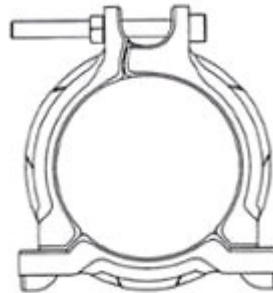

1.3



1.4



1.5



1.6

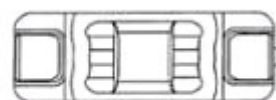

1.7



1.8



- (11) **3-0035573**  
(15) 22/09/2022 (51) 23-01  
(21) 3-2021-02196 (22) 30/08/2021  
(18) 30/08/2026  
(54) CHI TIẾT KHỚP NỐI ĐƯỜNG  
ỐNG (28) 1  
(45) 25/10/2022 415B (43) 25/11/2021 404A  
(73) TOZEN CORPORATION (JP)  
8-4 Asahi, Yoshikawa, Saitama, Japan  
(72) Hitoshi MUROI (JP)  
(74) Công ty TNHH Quốc tế D &N (D&N INTERNATIONAL CO.,LTD.)  
(55)

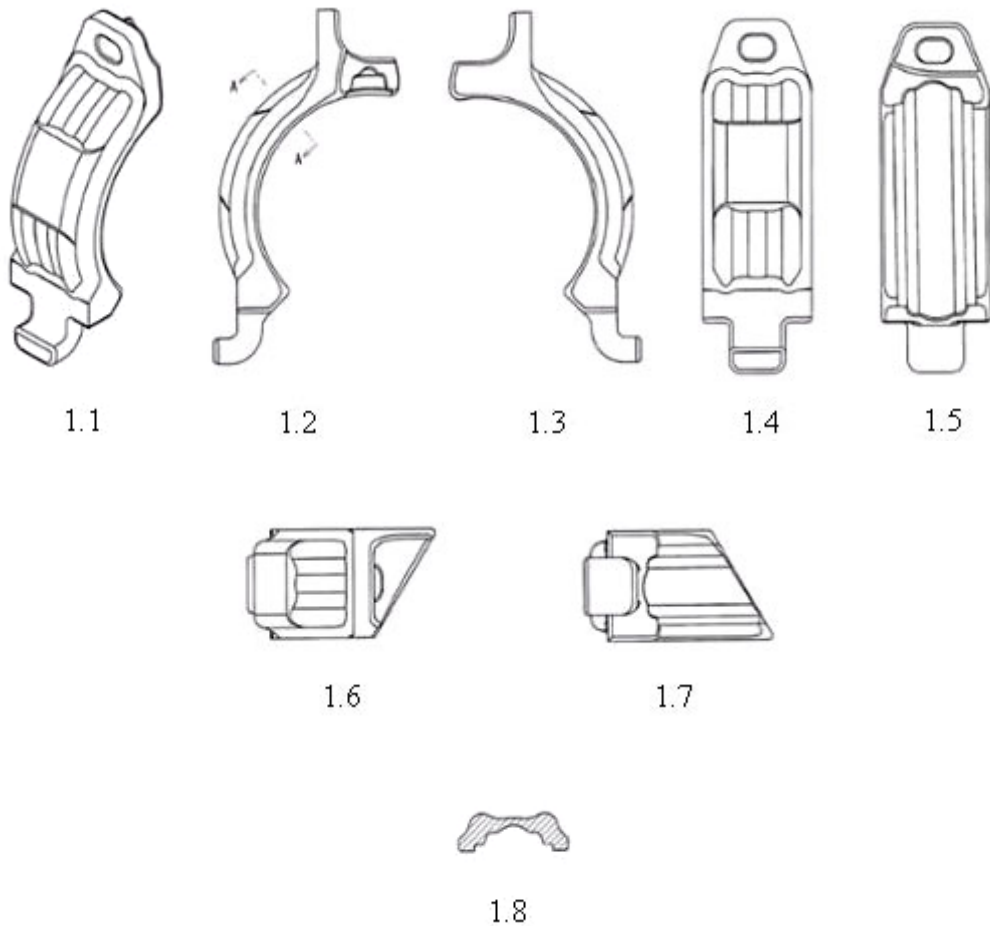

- (11) **3-0035574**  
(15) 22/09/2022 (51) 23-01  
(21) 3-2021-02197 (22) 30/08/2021  
(18) 30/08/2026  
(54) CHI TIẾT KHỚP NỐI ĐƯỜNG (28) 1  
    ỐNG  
(45) 25/10/2022 415B (43) 25/11/2021 404A  
(73) TOZEN CORPORATION (JP)  
    8-4 Asahi, Yoshikawa, Saitama, Japan  
(72) Hitoshi MUROI (JP)  
(74) Công ty TNHH Quốc tế D &N (D&N INTERNATIONAL CO.,LTD.)  
(55)

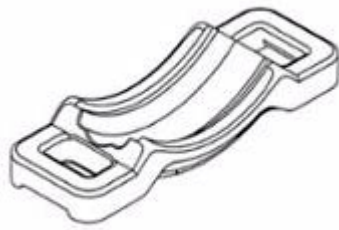

1.1

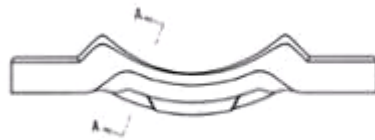

1.2



1.3



1.4

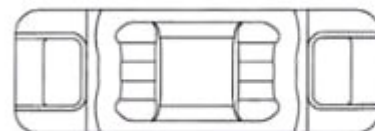

1.5



1.6

- (11) **3-0035575**  
(15) 22/09/2022 (51) 02-03  
(21) 3-2021-00900 (22) 16/04/2021  
(18) 16/04/2026  
(54) **MŨ BẢO HIỂM** (28) 1  
(45) 25/10/2022 415B (43) 25/01/2022 406A  
(73) **CÔNG TY CỔ PHẦN XE ĐIỆN PEGA LTT (VN)**  
Tầng 8, số 1 Thái Hà, phường Trung Liệt, quận Đống Đa, thành phố Hà Nội  
(72) Trương Mạnh Hà (VN)  
(55)



1.1



1.2



1.3



1.4



1.5



1.6



1.7



1.8



1.9



1.10

- (11) **3-0035576**  
(15) 22/09/2022 (51) 14-99  
(21) 3-2021-01414 (22) 01/06/2021  
(18) 01/06/2026  
(54) **BẢNG ĐIỀU KHIỂN** (28) 1  
(30) 202130297105.9 18/05/2021 CN;  
(45) 25/10/2022 415B (43) 27/12/2021 405A  
(73) **EMOMO TECHNOLOGY CO., LTD. (CN)**  
West of 4/F, Yonghe Industry Building No. 8 Jilong Road Baoan District Shenzhen  
Guangdong 518100 China  
(72) 1. JINGZHI CHEN (CN)  
2. WENJI TANG (CN)  
3. YUSHU ZHAO (CN)  
4. JING SONG (CN)  
5. ZAIGUI YANG (CN)  
6. DASHENG HU (CN)  
7. WEI ZHOU (CN)  
(74) **Công ty TNHH Đại Tín và Liên Danh (DAITIN AND ASSOCIATES CO.,LTD)**  
(55)



1.1



1.2

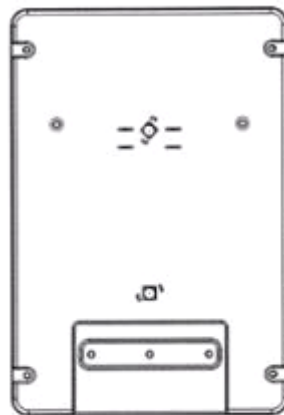

1.3



1.4

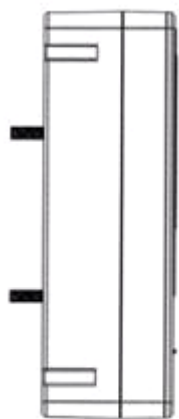

1.5



1.6

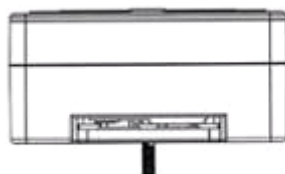

1.7



1.8



- (11) **3-0035577**  
(15) 22/09/2022  
(21) 3-2021-00799  
(18) 05/04/2026  
(54) BA LÔ  
(30) 008200299-0001 09/10/2020 EM;  
(45) 25/10/2022 415B  
(73) DECATHLON (FR)  
Service Juridique PI 4, Boulevard de Mons, F-59650 Villeneuve d'Ascq, Francia  
(72) Clément PAREL (FR)  
(74) Công ty Luật TNHH T&G (TGVN)  
(55)
- (51) 03-01  
(22) 05/04/2021  
(28) 1  
(43) 25/10/2021 403A



1.1



1.2



1.3



1.4



1.5



1.6



1.7



- (11) **3-0035578**  
(15) 22/09/2022 (51) 25-01  
(21) 3-2020-01513 (22) 30/06/2020  
(18) 30/06/2025  
(54) GẠCH LẤP GHÉP (28) 1  
(45) 25/10/2022 415B (43) 25/11/2021 404A  
(73) NGUYỄN QUYẾT TỐI (VN)  
Tổ 18, phường Ngọc Thụy, quận Long Biên, thành phố Hà Nội  
(72) Nguyễn Quyết Tối (VN)  
(74) Công ty Luật TNHH Phạm và Liên danh (PHAM & ASSOCIATES)  
(55)

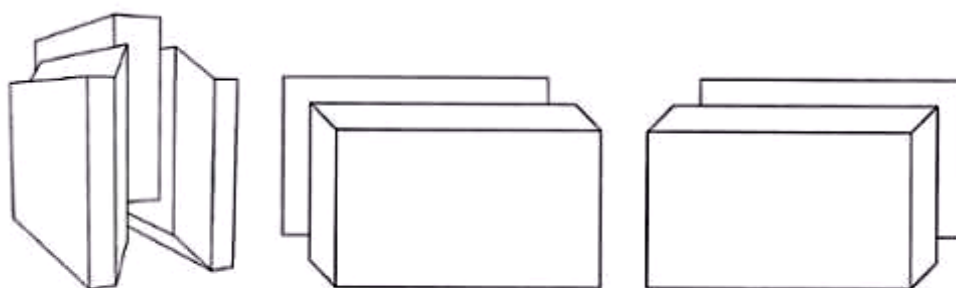

1.1

1.2

1.3



1.4

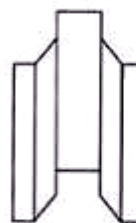

1.5

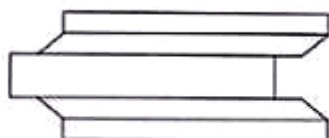

1.6

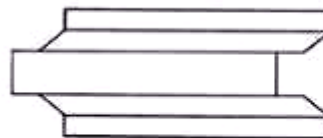

1.7

- (11) **3-0035579**  
(15) 22/09/2022 (51) 09-05  
(21) 3-2021-02784 (22) 10/11/2021  
(18) 10/11/2026  
(54) BAO GÓI (28) 1  
(45) 25/10/2022 415B (43) 25/01/2022 406A  
(73) CÔNG TY TNHH NAM PHƯƠNG V.N (VN)  
124 Lê Lai, phường 3, quận Gò Vấp, thành phố Hồ Chí Minh  
(72) Hoàng Thị Minh Hiếu (VN)  
(74) Công ty Luật TNHH Phạm và Liên danh (PHAM & ASSOCIATES)  
(55)



1.1



1.2

- (11) **3-0035580**  
(15) 22/09/2022 (51) 09-03  
(21) 3-2021-02785 (22) 10/11/2021  
(18) 10/11/2026  
(54) HỘP (28) 1  
(45) 25/10/2022 415B (43) 25/01/2022 406A  
(73) CÔNG TY TNHH NAM PHƯƠNG V.N (VN)  
124 Lê Lai, phường 03, quận Gò Vấp, thành phố Hồ Chí Minh  
(72) Hoàng Thị Minh Hiếu (VN)  
(74) Công ty Luật TNHH Phạm và Liên danh (PHAM & ASSOCIATES)  
(55)



1.1



1.2

- (11) **3-0035581**  
(15) 23/09/2022 (51) 09-03  
(21) 3-2021-00284 (22) 04/02/2021  
(18) 04/02/2026  
(54) **HỘP ĐỰNG BÁNH** (28) 1  
(45) 25/10/2022 415B (43) 27/12/2021 405A  
(73) **CÔNG TY CỔ PHẦN THỰC PHẨM QUỐC TẾ TORKI (VN)**  
120/7 Lê Văn Quới, phường Bình Hưng Hòa A, quận Bình Tân, thành phố Hồ Chí Minh  
(72) Lê Quốc Thạch (VN)  
(74) Công ty Luật TNHH Phạm và Liên danh (PHAM & ASSOCIATES)  
(55)



1.1



1.2

- (11) **3-0035582**  
(15) 23/09/2022 (51) 09-03  
(21) 3-2020-01732 (22) 27/07/2020  
(18) 27/07/2025  
(54) HỘP (28) 1  
(45) 25/10/2022 415B (43) 25/12/2020 393A  
(73) HỢP TÁC XÃ SẢN XUẤT VÀ TIÊU THỤ DƯỢC LIỆU YÊN SƠN (VN)  
Thôn Nguyễn, xã Yên Sơn, thành phố Tam Điệp, tỉnh Ninh Bình  
(72) Lê Ngọc Trinh (VN)  
(74) Công ty TNHH Tư vấn ALIATLEGAL (ALIAT LEGAL)  
(55)



1.1



1.2



1.3



1.4



1.5



1.6



1.7

- (11) **3-0035583**  
(15) 23/09/2022 (51) 09-03  
(21) 3-2021-01270 (22) 17/05/2021  
(18) 17/05/2026  
(54) **HỘP** (28) 3  
(45) 25/10/2022 415B (43) 25/10/2021 403A  
(73) **CÔNG TY TNHH SẢN XUẤT THƯƠNG MẠI DỊCH VỤ TÂN TƯỜNG KHANG (VN)**  
Lô F1 & F2, đường D2 và N5, khu công nghiệp Nam Tân Uyên, phường Khánh Bình, thị xã Tân Uyên, tỉnh Bình Dương  
(72) **Nìm Dùng Chiếng (VN)**  
(74) **Văn phòng Luật sư D và T (D & T LAW OFFICE)**  
(55)



1.1



1.2



1.3



1.4



1.5



1.6



1.7



1.8



2.1



2.2



2.3



2.4



2.5



2.6





2.7



2.8



3.1



3.2



3.3



3.4



3.5



3.6



3.7



3.8



**PHẦN II**

**SỬA ĐỔI, GIA HẠN, CẤP LẠI, CHẤM DỨT, HUỖ BỎ VĂN BẰNG BẢO HỘ,  
QUYẾT ĐỊNH GIẢI QUYẾT KHIẾU NẠI**

**1 - SỬA ĐỔI VĂN BẰNG BẢO HỘ**

Quyết định số: 15801w/QĐ-SHTT, ngày 15/09/2022 về việc ghi nhận sửa đổi Bằng độc quyền kiểu dáng công nghiệp

Số đơn yêu cầu: SB3-2022-00220 Ngày nộp: 24/01/2022

Liên quan đến Bằng độc quyền kiểu dáng công nghiệp:

(11) Số văn bằng	(15) Ngày cấp
3-34132	21/12/2021

Mục sửa đổi: Tên, địa chỉ chủ văn bằng bảo hộ

Nội dung mới: Công ty TNHH Minh Hiếu (VN)  
Số nhà 38, phố Trúc Khê, phường Láng Hạ, quận Đống Đa, thành phố Hà Nội

---

Quyết định số: 15802w/QĐ-SHTT, ngày 15/09/2022 về việc ghi nhận sửa đổi Bằng độc quyền kiểu dáng công nghiệp

Số đơn yêu cầu: SB3-2022-00226 Ngày nộp: 25/01/2022

Liên quan đến Bằng độc quyền kiểu dáng công nghiệp:

(11) Số văn bằng	(15) Ngày cấp
3-17393	21/12/2012
3-26252	10/04/2018
3-26124	26/03/2018
3-25959	15/03/2018
3-25960	15/03/2018
3-26612	29/05/2018
3-26613	29/05/2018

Mục sửa đổi: Tên, địa chỉ chủ văn bằng bảo hộ

Nội dung mới: Công ty TNHH Minh Long I (VN)  
Số 333 khu phố Hưng Lộc, phường Hưng Định, thành phố Thuận An, tỉnh Bình Dương

---

## CÔNG BÁO SỞ HỮU CÔNG NGHIỆP SỐ 415 TẬP B – QUYỀN 2 (10.2022)

---

Quyết định số: 15953w/QĐ-SHTT, ngày 19/09/2022 về việc ghi nhận sửa đổi Bằng độc quyền kiểu dáng công nghiệp

Số đơn yêu cầu: SB3-2022-00130 Ngày nộp: 17/01/2022

Liên quan đến Bằng độc quyền kiểu dáng công nghiệp:

(11) Số văn bằng	(15) Ngày cấp
3-31467	21/09/2020
3-32953	16/06/2021
3-31468	21/09/2020

Mục sửa đổi: Tên, địa chỉ chủ văn bằng bảo hộ

Nội dung mới: WISELY CO., LTD. (KR)  
(Samsung-dong) 5F, 20, Yeongdong-daero 96-gil, Gangnam-gu, Seoul  
06173 Republic of Korea

---

Quyết định số: 15989w/QĐ-SHTT, ngày 19/09/2022 về việc ghi nhận sửa đổi Bằng độc quyền kiểu dáng công nghiệp

Số đơn yêu cầu: SB3-2021-01247 Ngày nộp: 28/05/2021

Liên quan đến Bằng độc quyền kiểu dáng công nghiệp:

(11) Số văn bằng	(15) Ngày cấp
3-16897	16/07/2012

Mục sửa đổi: Tên, địa chỉ chủ văn bằng bảo hộ

Nội dung mới: Công ty TNHH sản xuất và thương mại Hoàng Gia Nguyễn Minh (VN)  
759/60C Hương Lộ 2, khu phố 2, phường Bình Trị Đông A, quận Bình Tân, thành phố Hồ Chí Minh

---

Quyết định số: 15991w/QĐ-SHTT, ngày 19/09/2022 về việc ghi nhận sửa đổi Bằng độc quyền kiểu dáng công nghiệp

Số đơn yêu cầu: SB3-2021-01431 Ngày nộp: 21/06/2021

Liên quan đến Bằng độc quyền kiểu dáng công nghiệp:

(11) Số văn bằng	(15) Ngày cấp
3-17049	10/09/2012
3-17050	10/09/2012
3-17055	10/09/2012

## CÔNG BÁO SỞ HỮU CÔNG NGHIỆP SỐ 415 TẬP B – QUYỀN 2 (10.2022)

---

3-18438	27/09/2013
3-19162	11/04/2014
3-28358	21/03/2019
3-30315	02/03/2020

Mục sửa đổi: Tên, địa chỉ chủ văn bằng bảo hộ  
Nội dung mới: FUJIFILM Business Innovation Corp. (JP)  
9-7-3, Akasaka, Minato-ku, Tokyo, Japan

---

Quyết định số: 15993w/QĐ-SHTT, ngày 19/09/2022 về việc ghi nhận sửa đổi Bằng độc quyền kiểu dáng công nghiệp

Số đơn yêu cầu: SB3-2021-02815 Ngày nộp: 16/12/2021

Liên quan đến Bằng độc quyền kiểu dáng công nghiệp:

(11) Số văn bằng	(15) Ngày cấp
3-29765	25/11/2019

Mục sửa đổi: Tên, địa chỉ chủ văn bằng bảo hộ  
Nội dung mới: Corteva Agriscience LLC (US)  
9330 Zionsville Road, Indianapolis, Indiana 46268, USA

---

Quyết định số: 15995w/QĐ-SHTT, ngày 19/09/2022 về việc ghi nhận sửa đổi Bằng độc quyền kiểu dáng công nghiệp

Số đơn yêu cầu: SB3-2021-02824 Ngày nộp: 16/12/2021

Liên quan đến Bằng độc quyền kiểu dáng công nghiệp:

(11) Số văn bằng	(15) Ngày cấp
3-30589	06/05/2020

Mục sửa đổi: Tên, địa chỉ chủ văn bằng bảo hộ  
Nội dung mới: Công ty cổ phần Grandma (VN)  
Tầng 3, tòa nhà An Phú Plaza, 117-119 Lý Chính Thắng, phường Võ Thị Sáu, quận 3, thành phố Hồ Chí Minh

---

Quyết định số: 16004w/QĐ-SHTT, ngày 19/09/2022 về việc ghi nhận sửa đổi Bằng độc quyền kiểu dáng công nghiệp

Số đơn yêu cầu: SB3-2020-02906 Ngày nộp: 30/12/2020

Liên quan đến Bằng độc quyền kiểu dáng công nghiệp:

## CÔNG BÁO SỞ HỮU CÔNG NGHIỆP SỐ 415 TẬP B – QUYỀN 2 (10.2022)

(11) Số văn bằng	(15) Ngày cấp
3-22867	17/10/2016
3-25275	28/11/2017
3-25276	28/11/2017
3-25277	28/11/2017
3-28095	12/02/2019
3-28096	12/02/2019
3-28097	12/02/2019

Mục sửa đổi: Tên, địa chỉ chủ văn bằng bảo hộ  
Nội dung mới: Công ty TNHH TELLBE Việt Nam (VN)  
Khu phố Hòa Lân 1, phường Thuận Giao, thành phố Thuận An, tỉnh Bình Dương

Quyết định số: 16007w/QĐ-SHTT, ngày 19/09/2022 về việc ghi nhận sửa đổi Bằng độc quyền kiểu dáng công nghiệp

Số đơn yêu cầu: SB3-2020-02908 Ngày nộp: 30/12/2020

Liên quan đến Bằng độc quyền kiểu dáng công nghiệp:

(11) Số văn bằng	(15) Ngày cấp
3-30400	13/03/2020

Mục sửa đổi: Tên, địa chỉ chủ văn bằng bảo hộ  
Nội dung mới: Công ty TNHH TELLBE Việt Nam (VN)  
Khu phố Hòa Lân 1, phường Thuận Giao, thành phố Thuận An, tỉnh Bình Dương

Quyết định số: 16008w/QĐ-SHTT, ngày 19/09/2022 về việc ghi nhận sửa đổi Bằng độc quyền kiểu dáng công nghiệp

Số đơn yêu cầu: SB3-2020-02909 Ngày nộp: 30/12/2020

Liên quan đến Bằng độc quyền kiểu dáng công nghiệp:

(11) Số văn bằng	(15) Ngày cấp
3-30399	13/03/2020

## CÔNG BÁO SỞ HỮU CÔNG NGHIỆP SỐ 415 TẬP B – QUYỀN 2 (10.2022)

---

Mục sửa đổi: Tên, địa chỉ chủ văn bằng bảo hộ  
Nội dung mới: Công ty TNHH TELLBE Việt Nam (VN)  
Khu phố Hòa Lân 1, phường Thuận Giao, thành phố Thuận An, tỉnh Bình Dương

---

Quyết định số: 16012w/QĐ-SHTT, ngày 19/09/2022 về việc ghi nhận sửa đổi Bằng độc quyền kiểu dáng công nghiệp

Số đơn yêu cầu: SB3-2021-01809 Ngày nộp: 10/08/2021

Liên quan đến Bằng độc quyền kiểu dáng công nghiệp:

(11) Số văn bằng	(15) Ngày cấp
3-25700	05/02/2018

Mục sửa đổi: Tên, địa chỉ chủ văn bằng bảo hộ  
Nội dung mới: Trần Văn Lực (VN)  
01 Nguyễn Hữu Ba, phường An Cựu, thành phố Huế, tỉnh Thừa Thiên Huế

---

Quyết định số: 16017w/QĐ-SHTT, ngày 19/09/2022 về việc ghi nhận sửa đổi Bằng độc quyền kiểu dáng công nghiệp

Số đơn yêu cầu: SB3-2021-01756 Ngày nộp: 28/07/2021

Liên quan đến Bằng độc quyền kiểu dáng công nghiệp:

(11) Số văn bằng	(15) Ngày cấp
3-24839	05/10/2017

Mục sửa đổi: Tên, địa chỉ chủ văn bằng bảo hộ  
Nội dung mới: Thái Thành Phương (VN)  
Số 04 Bế Văn Đàn, tổ 69, phường Chính Gián, quận Thanh Khê, thành phố Đà Nẵng

---

Quyết định số: 16018w/QĐ-SHTT, ngày 19/09/2022 về việc ghi nhận sửa đổi Bằng độc quyền kiểu dáng công nghiệp

Số đơn yêu cầu: SB3-2021-01755 Ngày nộp: 28/07/2021

Liên quan đến Bằng độc quyền kiểu dáng công nghiệp:

## CÔNG BÁO SỞ HỮU CÔNG NGHIỆP SỐ 415 TẬP B – QUYỂN 2 (10.2022)

---

(11) Số văn bằng	(15) Ngày cấp
3-24840	05/10/2017

Mục sửa đổi: Tên, địa chỉ chủ văn bằng bảo hộ  
Nội dung mới: Thái Thành Phương (VN)  
Số 04 Bế Văn Đàn, tổ 69, phường Chính Gián, quận Thanh Khê, thành phố Đà Nẵng

---

**CÔNG BÁO SỞ HỮU CÔNG NGHIỆP SỐ 415 TẬP B – QUYỀN 2 (10.2022)**

---

**2 - GIA HẠN HIỆU LỰC VĂN BẰNG BẢO HỘ**

Quyết định số: 15803w/QĐ-SHTT, ngày 15/09/2022 về việc gia hạn hiệu lực Bằng độc quyền kiểu dáng công nghiệp

Số đơn yêu cầu: GH3-2022-00556 Ngày nộp: 25/01/2022

Liên quan đến Bằng độc quyền kiểu dáng công nghiệp:

(11) Số văn bằng	(15) Ngày cấp	Gia hạn đến ngày
17393	21/12/2012	02/02/2027
25959	15/03/2018	13/03/2027
25960	15/03/2018	13/03/2027
26124	26/03/2018	10/02/2027
26252	10/04/2018	10/02/2027
26612	29/05/2018	25/04/2027
26613	29/05/2018	25/04/2027

(73) Chủ văn bằng bảo hộ: CÔNG TY TNHH MINH LONG I (VN)  
Số 333 khu phố Hưng Lộc, phường Hưng Định, thành phố Thuận An, tỉnh Bình Dương

---

Quyết định số: 15804w/QĐ-SHTT, ngày 15/09/2022 về việc gia hạn hiệu lực Bằng độc quyền kiểu dáng công nghiệp

Số đơn yêu cầu: GH3-2022-00600 Ngày nộp: 26/01/2022

Liên quan đến Bằng độc quyền kiểu dáng công nghiệp:

(11) Số văn bằng	(15) Ngày cấp	Gia hạn đến ngày
26554	18/05/2018	08/02/2027

(73) Chủ văn bằng bảo hộ: CÔNG TY TNHH SẢN XUẤT THƯƠNG MẠI AN LẬP (VN)  
29-29A Huỳnh Văn Bánh, phường 17, quận Phú Nhuận, thành phố Hồ Chí Minh

---

**CÔNG BÁO SỞ HỮU CÔNG NGHIỆP SỐ 415 TẬP B – QUYỀN 2 (10.2022)**

---

Quyết định số: 15805w/QĐ-SHTT, ngày 15/09/2022 về việc gia hạn hiệu lực Bằng độc quyền kiểu dáng công nghiệp

Số đơn yêu cầu: GH3-2022-00603 Ngày nộp: 26/01/2022

Liên quan đến Bằng độc quyền kiểu dáng công nghiệp:

(11) Số văn bằng	(15) Ngày cấp	Gia hạn đến ngày
25766	13/02/2018	25/01/2027

(73) Chủ văn bằng bảo hộ: MIKASA CORPORATION (JP)  
1, Kuchi, Asa-cho, Asakita-ku, Hiroshima-shi, Hiroshima  
731-3362, Japan

---

Quyết định số: 15806w/QĐ-SHTT, ngày 15/09/2022 về việc gia hạn hiệu lực Bằng độc quyền kiểu dáng công nghiệp

Số đơn yêu cầu: GH3-2022-00621 Ngày nộp: 27/01/2022

Liên quan đến Bằng độc quyền kiểu dáng công nghiệp:

(11) Số văn bằng	(15) Ngày cấp	Gia hạn đến ngày
25782	13/02/2018	14/02/2027

(73) Chủ văn bằng bảo hộ: DART INDUSTRIES INC. (US)  
14901 S. Orange Blossom Trail, Orlando, Florida 32837,  
U.S.A

---

Quyết định số: 15807w/QĐ-SHTT, ngày 15/09/2022 về việc gia hạn hiệu lực Bằng độc quyền kiểu dáng công nghiệp

Số đơn yêu cầu: GH3-2022-00622 Ngày nộp: 27/01/2022

Liên quan đến Bằng độc quyền kiểu dáng công nghiệp:

(11) Số văn bằng	(15) Ngày cấp	Gia hạn đến ngày
18435	27/09/2013	15/02/2027

(73) Chủ văn bằng bảo hộ: DART INDUSTRIES INC. (US)  
14901 S. Orange Blossom Trail, Orlando, Florida 32837,  
U.S.A

---



**CÔNG BÁO SỞ HỮU CÔNG NGHIỆP SỐ 415 TẬP B – QUYỀN 2 (10.2022)**

---

Quyết định số: 15808w/QĐ-SHTT, ngày 15/09/2022 về việc gia hạn hiệu lực Bằng độc quyền kiểu dáng công nghiệp

Số đơn yêu cầu: GH3-2022-00632 Ngày nộp: 27/01/2022

Liên quan đến Bằng độc quyền kiểu dáng công nghiệp:

(11) Số văn bằng	(15) Ngày cấp	Gia hạn đến ngày
26436	27/04/2018	09/02/2027

(73) Chủ văn bằng bảo hộ: TOTO LTD. (JP)  
1-1 Nakashima 2-chome, Kokurakita-ku, Kitakyushu-shi,  
Fukuoka 802-8601 Japan

---

Quyết định số: 15809w/QĐ-SHTT, ngày 15/09/2022 về việc gia hạn hiệu lực Bằng độc quyền kiểu dáng công nghiệp

Số đơn yêu cầu: GH3-2022-01349 Ngày nộp: 03/03/2022

Liên quan đến Bằng độc quyền kiểu dáng công nghiệp:

(11) Số văn bằng	(15) Ngày cấp	Gia hạn đến ngày
26671	05/06/2018	05/04/2027

(73) Chủ văn bằng bảo hộ: NISSHIN FOODS INC. (JP)  
25, Kanda-Nishiki-cho 1-chome, Chiyoda-ku, Tokyo 101-  
8441 Japan

---

Quyết định số: 15810w/QĐ-SHTT, ngày 15/09/2022 về việc gia hạn hiệu lực Bằng độc quyền kiểu dáng công nghiệp

Số đơn yêu cầu: GH3-2022-01356 Ngày nộp: 03/03/2022

Liên quan đến Bằng độc quyền kiểu dáng công nghiệp:

(11) Số văn bằng	(15) Ngày cấp	Gia hạn đến ngày
26484	08/05/2018	02/03/2027

(73) Chủ văn bằng bảo hộ: GU, DONG (CN)  
Room 101, No.29, Bldg. 13, Nancheng New Village,  
Dongcheng Block, Huangyan District, Taizhou City,  
Zhejiang Province, P.R.China

---

**CÔNG BÁO SỞ HỮU CÔNG NGHIỆP SỐ 415 TẬP B – QUYỀN 2 (10.2022)**

---

Quyết định số: 15811w/QĐ-SHTT, ngày 15/09/2022 về việc gia hạn hiệu lực Bằng độc quyền kiểu dáng công nghiệp

Số đơn yêu cầu: GH3-2022-00549 Ngày nộp: 24/01/2022

Liên quan đến Bằng độc quyền kiểu dáng công nghiệp:

(11) Số văn bằng	(15) Ngày cấp	Gia hạn đến ngày
27858	03/01/2019	17/02/2027

(73) Chủ văn bằng bảo hộ: HAZUKI COMPANY KABUSHIKI KAISHA (JP)  
10-1 Roppongi 6-chome, Minato-ku, Tokyo, Japan

---

Quyết định số: 15812w/QĐ-SHTT, ngày 15/09/2022 về việc gia hạn hiệu lực Bằng độc quyền kiểu dáng công nghiệp

Số đơn yêu cầu: GH3-2022-00599 Ngày nộp: 26/01/2022

Liên quan đến Bằng độc quyền kiểu dáng công nghiệp:

(11) Số văn bằng	(15) Ngày cấp	Gia hạn đến ngày
26553	18/05/2018	08/02/2027

(73) Chủ văn bằng bảo hộ: CÔNG TY TNHH SẢN XUẤT THƯƠNG MẠI AN LẬP (VN)  
29-29A Huỳnh Văn Bánh, phường 17, quận Phú Nhuận, thành phố Hồ Chí Minh

---

Quyết định số: 15814w/QĐ-SHTT, ngày 15/09/2022 về việc gia hạn hiệu lực Bằng độc quyền kiểu dáng công nghiệp

Số đơn yêu cầu: GH3-2021-02995 Ngày nộp: 02/06/2021

Liên quan đến Bằng độc quyền kiểu dáng công nghiệp:

(11) Số văn bằng	(15) Ngày cấp	Gia hạn đến ngày
26787	26/06/2018	01/12/2026

(73) Chủ văn bằng bảo hộ: LOUIS VUITTON MALLETIER (FR)  
2 rue du Pont-Neuf, 75001 Paris, France

---

**CÔNG BÁO SỞ HỮU CÔNG NGHIỆP SỐ 415 TẬP B – QUYỀN 2 (10.2022)**

---

Quyết định số: 15815w/QĐ-SHTT, ngày 15/09/2022 về việc gia hạn hiệu lực Bằng độc quyền kiểu dáng công nghiệp

Số đơn yêu cầu: GH3-2021-06291 Ngày nộp: 06/12/2021

Liên quan đến Bằng độc quyền kiểu dáng công nghiệp:

(11) Số văn bằng	(15) Ngày cấp	Gia hạn đến ngày
25930	12/03/2018	12/07/2026

(73) Chủ văn bằng bảo hộ: CÔNG TY TNHH THƯƠNG MẠI DỊCH VỤ HOÀNG GIA HẢI YẾN (VN)  
266/78/17 Tô Hiến Thành, phường 15, quận 10, thành phố Hồ Chí Minh

---

Quyết định số: 15816w/QĐ-SHTT, ngày 15/09/2022 về việc gia hạn hiệu lực Bằng độc quyền kiểu dáng công nghiệp

Số đơn yêu cầu: GH3-2021-05791 Ngày nộp: 12/11/2021

Liên quan đến Bằng độc quyền kiểu dáng công nghiệp:

(11) Số văn bằng	(15) Ngày cấp	Gia hạn đến ngày
17929	23/05/2013	28/03/2027

(73) Chủ văn bằng bảo hộ: THE SINGER COMPANY LIMITED, S.À.R.L. (LU)  
1. rue des Glacis, L-1628 Luxembourg

---

Quyết định số: 15817w/QĐ-SHTT, ngày 15/09/2022 về việc gia hạn hiệu lực Bằng độc quyền kiểu dáng công nghiệp

Số đơn yêu cầu: GH3-2022-00532 Ngày nộp: 24/01/2022

Liên quan đến Bằng độc quyền kiểu dáng công nghiệp:

(11) Số văn bằng	(15) Ngày cấp	Gia hạn đến ngày
26988	30/07/2018	28/02/2027

(73) Chủ văn bằng bảo hộ: DONGFENG COMMERCIAL VEHICLE COMPANY LIMITED (CN)  
No.10 Dongfeng Road, Wuhan Economical and Technology Development Zone, Hanyang Dist., Wuhan City, Hubei Province, China

---

**CÔNG BÁO SỞ HỮU CÔNG NGHIỆP SỐ 415 TẬP B – QUYỀN 2 (10.2022)**

---

Quyết định số: 15818w/QĐ-SHTT, ngày 15/09/2022 về việc gia hạn hiệu lực Bằng độc quyền kiểu dáng công nghiệp

Số đơn yêu cầu: GH3-2022-00535 Ngày nộp: 24/01/2022

Liên quan đến Bằng độc quyền kiểu dáng công nghiệp:

(11) Số văn bằng	(15) Ngày cấp	Gia hạn đến ngày
26773	25/06/2018	31/03/2027

(73) Chủ văn bằng bảo hộ: CÔNG TY CỔ PHẦN DẦU THỰC VẬT TƯỜNG AN (VN)  
Lầu 10, tòa nhà Empress Tower, số 138-142 đường Hai Bà Trưng, phường Đa Kao, quận 1, thành phố Hồ Chí Minh

---

Quyết định số: 15819w/QĐ-SHTT, ngày 15/09/2022 về việc gia hạn hiệu lực Bằng độc quyền kiểu dáng công nghiệp

Số đơn yêu cầu: GH3-2022-00542 Ngày nộp: 24/01/2022

Liên quan đến Bằng độc quyền kiểu dáng công nghiệp:

(11) Số văn bằng	(15) Ngày cấp	Gia hạn đến ngày
26256	10/04/2018	09/02/2027

(73) Chủ văn bằng bảo hộ: ARTS MISSION CO., LTD. (JP)  
504, Sumiyoshicho 14-4, Shinjuku-ku, Tokyo Japan

---

Quyết định số: 15820w/QĐ-SHTT, ngày 15/09/2022 về việc gia hạn hiệu lực Bằng độc quyền kiểu dáng công nghiệp

Số đơn yêu cầu: GH3-2022-00543 Ngày nộp: 24/01/2022

Liên quan đến Bằng độc quyền kiểu dáng công nghiệp:

(11) Số văn bằng	(15) Ngày cấp	Gia hạn đến ngày
25894	09/03/2018	23/01/2027

(73) Chủ văn bằng bảo hộ: CÔNG TY CỔ PHẦN ĐẦU TƯ TẬP ĐOÀN TÂN Á ĐẠI THÀNH (VN)  
Số 124 Tôn Đức Thắng, phường Quốc Tử Giám, quận Đống Đa, thành phố Hà Nội

---

**CÔNG BÁO SỞ HỮU CÔNG NGHIỆP SỐ 415 TẬP B – QUYỀN 2 (10.2022)**

---

Quyết định số: 15821w/QĐ-SHTT, ngày 15/09/2022 về việc gia hạn hiệu lực Bằng độc quyền kiểu dáng công nghiệp

Số đơn yêu cầu: GH3-2022-00545 Ngày nộp: 24/01/2022

Liên quan đến Bằng độc quyền kiểu dáng công nghiệp:

(11) Số văn bằng	(15) Ngày cấp	Gia hạn đến ngày
25895	09/03/2018	23/01/2027

(73) Chủ văn bằng bảo hộ: CÔNG TY CỔ PHẦN ĐẦU TƯ TẬP ĐOÀN TÂN Á ĐẠI THÀNH (VN)  
Số 124 Tôn Đức Thắng, phường Quốc Tử Giám, quận Đống Đa, thành phố Hà Nội

---

Quyết định số: 15822w/QĐ-SHTT, ngày 15/09/2022 về việc gia hạn hiệu lực Bằng độc quyền kiểu dáng công nghiệp

Số đơn yêu cầu: GH3-2022-00546 Ngày nộp: 24/01/2022

Liên quan đến Bằng độc quyền kiểu dáng công nghiệp:

(11) Số văn bằng	(15) Ngày cấp	Gia hạn đến ngày
25896	09/03/2018	23/01/2027

(73) Chủ văn bằng bảo hộ: CÔNG TY CỔ PHẦN ĐẦU TƯ TẬP ĐOÀN TÂN Á ĐẠI THÀNH (VN)  
Số 124 Tôn Đức Thắng, phường Quốc Tử Giám, quận Đống Đa, thành phố Hà Nội

---

Quyết định số: 15823w/QĐ-SHTT, ngày 15/09/2022 về việc gia hạn hiệu lực Bằng độc quyền kiểu dáng công nghiệp

Số đơn yêu cầu: GH3-2022-00544 Ngày nộp: 24/01/2022

Liên quan đến Bằng độc quyền kiểu dáng công nghiệp:

(11) Số văn bằng	(15) Ngày cấp	Gia hạn đến ngày
25893	09/03/2018	23/01/2027

(73) Chủ văn bằng bảo hộ: CÔNG TY CỔ PHẦN ĐẦU TƯ TẬP ĐOÀN TÂN Á ĐẠI THÀNH (VN)  
Số 124 Tôn Đức Thắng, phường Quốc Tử Giám, quận Đống Đa, thành phố Hà Nội

---

**CÔNG BÁO SỞ HỮU CÔNG NGHIỆP SỐ 415 TẬP B – QUYỀN 2 (10.2022)**

---

Quyết định số: 15990w/QĐ-SHTT, ngày 19/09/2022 về việc gia hạn hiệu lực Bằng độc quyền kiểu dáng công nghiệp

Số đơn yêu cầu: GH3-2021-05201 Ngày nộp: 19/10/2021

Liên quan đến Bằng độc quyền kiểu dáng công nghiệp:

(11) Số văn bằng	(15) Ngày cấp	Gia hạn đến ngày
25235	22/11/2017	23/06/2026

(73) Chủ văn bằng bảo hộ: WATERTEC (MALAYSIA) SDN BHD (MY)  
Lot 3, Jalan Halba Satu 16/16A, Section 16, 40200 Shah Alam, Selangor Darul Ehsan, Malaysia

---

Quyết định số: 15992w/QĐ-SHTT, ngày 19/09/2022 về việc gia hạn hiệu lực Bằng độc quyền kiểu dáng công nghiệp

Số đơn yêu cầu: GH3-2021-04524 Ngày nộp: 06/09/2021

Liên quan đến Bằng độc quyền kiểu dáng công nghiệp:

(11) Số văn bằng	(15) Ngày cấp	Gia hạn đến ngày
28358	21/03/2019	03/10/2026
30315	02/03/2020	03/10/2026

(73) Chủ văn bằng bảo hộ: FUJI XEROX CO., LTD. (JP)  
7-3, Akasaka 9-chome, Minato-ku, Tokyo, Japan

---

Quyết định số: 15994w/QĐ-SHTT, ngày 19/09/2022 về việc gia hạn hiệu lực Bằng độc quyền kiểu dáng công nghiệp

Số đơn yêu cầu: GH3-2021-02913 Ngày nộp: 28/05/2021

Liên quan đến Bằng độc quyền kiểu dáng công nghiệp:

(11) Số văn bằng	(15) Ngày cấp	Gia hạn đến ngày
16897	16/07/2012	11/10/2026

(73) Chủ văn bằng bảo hộ: CÔNG TY TNHH SẢN XUẤT VÀ THƯƠNG MẠI  
HOÀNG GIA NGUYỄN MINH (VN)  
759/60C Hương Lộ 2, khu phố 2, phường Bình Trị Đông A, quận Bình Tân, thành phố Hồ Chí Minh

---

**CÔNG BÁO SỞ HỮU CÔNG NGHIỆP SỐ 415 TẬP B – QUYỀN 2 (10.2022)**

---

Quyết định số: 16003w/QĐ-SHTT, ngày 19/09/2022 về việc gia hạn hiệu lực Bằng độc quyền kiểu dáng công nghiệp

Số đơn yêu cầu: GH3-2022-02890 Ngày nộp: 25/04/2022

Liên quan đến Bằng độc quyền kiểu dáng công nghiệp:

(11) Số văn bằng	(15) Ngày cấp	Gia hạn đến ngày
26888	11/07/2018	08/05/2027
26899	12/07/2018	05/05/2027

(73) Chủ văn bằng bảo hộ: CÔNG TY TNHH ĐÔNG NAM DƯỢC BÀNG THÁI (VN)  
416/15/3 Dương Quảng Hàm, Phường 5, Quận Gò Vấp,  
Thành phố Hồ Chí Minh

---

Quyết định số: 16005w/QĐ-SHTT, ngày 19/09/2022 về việc gia hạn hiệu lực Bằng độc quyền kiểu dáng công nghiệp

Số đơn yêu cầu: GH3-2020-01591 Ngày nộp: 17/04/2020

Liên quan đến Bằng độc quyền kiểu dáng công nghiệp:

(11) Số văn bằng	(15) Ngày cấp	Gia hạn đến ngày
22867	17/10/2016	30/03/2025
25275	28/11/2017	30/03/2025
25276	28/11/2017	30/03/2025
25277	28/11/2017	30/03/2025
28095	12/02/2019	30/03/2025
28096	12/02/2019	30/03/2025
28097	12/02/2019	30/03/2025

(73) Chủ văn bằng bảo hộ: CÔNG TY TNHH TELLBE VIỆT NAM (VN)  
Khu phố Hòa Lân 1, phường Thuận Giao, thành phố  
Thuận An, tỉnh Bình Dương

---

Quyết định số: 16006w/QĐ-SHTT, ngày 19/09/2022 về việc gia hạn hiệu lực Bằng độc quyền kiểu dáng công nghiệp

Số đơn yêu cầu: GH3-2020-01698 Ngày nộp: 24/04/2020

Liên quan đến Bằng độc quyền kiểu dáng công nghiệp:

**CÔNG BÁO SỞ HỮU CÔNG NGHIỆP SỐ 415 TẬP B – QUYỀN 2 (10.2022)**

---

(11) Số văn bằng	(15) Ngày cấp	Gia hạn đến ngày
30399	13/03/2020	30/03/2025

(73) Chủ văn bằng bảo hộ: CÔNG TY TNHH TELLBE VIỆT NAM (VN)  
Khu phố Hòa Lân 1, phường Thuận Giao, thành phố  
Thuận An, tỉnh Bình Dương

---

Quyết định số: 16011w/QĐ-SHTT, ngày 19/09/2022 về việc gia hạn hiệu lực Bằng độc quyền kiểu dáng công nghiệp

Số đơn yêu cầu: GH3-2022-00379 Ngày nộp: 18/01/2022

Liên quan đến Bằng độc quyền kiểu dáng công nghiệp:

(11) Số văn bằng	(15) Ngày cấp	Gia hạn đến ngày
26222	06/04/2018	19/01/2027

(73) Chủ văn bằng bảo hộ: SANKEI GIKEN CO., LTD. (JP)  
6-11-34, Higashi-Kawaguchi, Kawaguchi-shi, Saitama  
333-0801 Japan

---

Quyết định số: 16013w/QĐ-SHTT, ngày 19/09/2022 về việc gia hạn hiệu lực Bằng độc quyền kiểu dáng công nghiệp

Số đơn yêu cầu: GH3-2020-05670 Ngày nộp: 07/12/2020

Liên quan đến Bằng độc quyền kiểu dáng công nghiệp:

(11) Số văn bằng	(15) Ngày cấp	Gia hạn đến ngày
25700	05/02/2018	23/05/2026

(73) Chủ văn bằng bảo hộ: TRẦN VĂN LỰC (VN)  
Lô B2 đường Nguyễn Hữu Ba, khu quy hoạch Hồ Đắc Di,  
phường An Cựu, thành phố Huế, tỉnh Thừa Thiên Huế

---

Quyết định số: 16185w/QĐ-SHTT, ngày 22/09/2022 về việc gia hạn hiệu lực Bằng độc quyền kiểu dáng công nghiệp

Số đơn yêu cầu: GH3-2021-04325 Ngày nộp: 17/08/2021

Liên quan đến Bằng độc quyền kiểu dáng công nghiệp:



**CÔNG BÁO SỞ HỮU CÔNG NGHIỆP SỐ 415 TẬP B – QUYỀN 2 (10.2022)**

---

(11) Số văn bằng	(15) Ngày cấp	Gia hạn đến ngày
26710	13/06/2018	28/09/2026

(73) Chủ văn bằng bảo hộ: KWANG YANG MOTOR CO., LTD. (TW)  
No. 35, Wan Hsing St., Sanmin Dist., Kaohsiung City,  
Taiwan

---

Quyết định số: 16186w/QĐ-SHTT, ngày 22/09/2022 về việc gia hạn hiệu lực Bằng độc quyền kiểu dáng công nghiệp

Số đơn yêu cầu: GH3-2021-05094 Ngày nộp: 14/10/2021

Liên quan đến Bằng độc quyền kiểu dáng công nghiệp:

(11) Số văn bằng	(15) Ngày cấp	Gia hạn đến ngày
17156	12/10/2012	14/04/2026
17234	05/11/2012	14/04/2026

(73) Chủ văn bằng bảo hộ: STRAUSS WATER LTD. (IL)  
49 Hasivim St., Petach Tikva 49517, Israel

---

Quyết định số: 16187w/QĐ-SHTT, ngày 22/09/2022 về việc gia hạn hiệu lực Bằng độc quyền kiểu dáng công nghiệp

Số đơn yêu cầu: GH3-2021-05095 Ngày nộp: 14/10/2021

Liên quan đến Bằng độc quyền kiểu dáng công nghiệp:

(11) Số văn bằng	(15) Ngày cấp	Gia hạn đến ngày
17124	02/10/2012	14/04/2026

(73) Chủ văn bằng bảo hộ: STRAUSS WATER LTD. (IL)  
49 Hasivim St., Petach Tikva 49517, Israel

---

**3 - CẤP LẠI VĂN BẰNG BẢO HỘ**

Quyết định số: 16263w/QĐ-SHTT, ngày 23/09/2022 về việc cấp lại Bằng độc quyền kiểu dáng công nghiệp

Số đơn yêu cầu: RB3-2021-01219 Ngày nộp: 18/06/2021

Liên quan đến Bằng độc quyền kiểu dáng công nghiệp:

(11) Số văn bằng	(15) Ngày cấp	Cấp lại lần thứ
30315	02/03/2020	01

---

Quyết định số: 16264w/QĐ-SHTT, ngày 23/09/2022 về việc cấp lại Bằng độc quyền kiểu dáng công nghiệp

Số đơn yêu cầu: RB3-2021-01218 Ngày nộp: 18/06/2021

Liên quan đến Bằng độc quyền kiểu dáng công nghiệp:

(11) Số văn bằng	(15) Ngày cấp	Cấp lại lần thứ
28358	21/03/2019	01

---

Quyết định số: 16265w/QĐ-SHTT, ngày 23/09/2022 về việc cấp lại Bằng độc quyền kiểu dáng công nghiệp

Số đơn yêu cầu: RB3-2021-01217 Ngày nộp: 18/06/2021

Liên quan đến Bằng độc quyền kiểu dáng công nghiệp:

(11) Số văn bằng	(15) Ngày cấp	Cấp lại lần thứ
19162	11/04/2014	01

---

Quyết định số: 16266w/QĐ-SHTT, ngày 23/09/2022 về việc cấp lại Bằng độc quyền kiểu dáng công nghiệp

Số đơn yêu cầu: RB3-2021-01216 Ngày nộp: 18/06/2021

Liên quan đến Bằng độc quyền kiểu dáng công nghiệp:

**CÔNG BÁO SỞ HỮU CÔNG NGHIỆP SỐ 415 TẬP B – QUYỀN 2 (10.2022)**

---

(11) Số văn bằng	(15) Ngày cấp	Cấp lại lần thứ
18438	27/09/2013	01

---

Quyết định số: 16267w/QĐ-SHTT, ngày 23/09/2022 về việc cấp lại Bằng độc quyền kiểu dáng công nghiệp

Số đơn yêu cầu: RB3-2021-01215 Ngày nộp: 18/06/2021

Liên quan đến Bằng độc quyền kiểu dáng công nghiệp:

(11) Số văn bằng	(15) Ngày cấp	Cấp lại lần thứ
17055	10/09/2012	01

---

Quyết định số: 16268w/QĐ-SHTT, ngày 23/09/2022 về việc cấp lại Bằng độc quyền kiểu dáng công nghiệp

Số đơn yêu cầu: RB3-2021-01214 Ngày nộp: 18/06/2021

Liên quan đến Bằng độc quyền kiểu dáng công nghiệp:

(11) Số văn bằng	(15) Ngày cấp	Cấp lại lần thứ
17050	10/09/2012	01

---

Quyết định số: 16269w/QĐ-SHTT, ngày 23/09/2022 về việc cấp lại Bằng độc quyền kiểu dáng công nghiệp

Số đơn yêu cầu: RB3-2021-01213 Ngày nộp: 18/06/2021

Liên quan đến Bằng độc quyền kiểu dáng công nghiệp:

(11) Số văn bằng	(15) Ngày cấp	Cấp lại lần thứ
17049	10/09/2012	01

## **CÔNG BÁO SỞ HỮU CÔNG NGHIỆP SỐ 415 TẬP B – QUYỀN 2 (10.2022)**

---

Quyết định số: 16270w/QĐ-SHTT, ngày 23/09/2022 về việc cấp lại Bằng độc quyền kiểu dáng công nghiệp

Số đơn yêu cầu: RB3-2021-01914 Ngày nộp: 19/10/2021

Liên quan đến Bằng độc quyền kiểu dáng công nghiệp:

(11) Số văn bằng	(15) Ngày cấp	Cấp lại lần thứ
25235	22/11/2017	01

---

Quyết định số: 16271w/QĐ-SHTT, ngày 23/09/2022 về việc cấp lại Bằng độc quyền kiểu dáng công nghiệp

Số đơn yêu cầu: RB3-2022-00103 Ngày nộp: 18/01/2022

Liên quan đến Bằng độc quyền kiểu dáng công nghiệp:

(11) Số văn bằng	(15) Ngày cấp	Cấp lại lần thứ
26222	06/04/2018	01

---

**4 - KHIẾU NẠI**

<b>STT</b>	<b>SỐ KÝ HIỆU VĂN BẢN</b>	<b>NGÀY BAN HÀNH</b>	<b>SỐ YÊU CẦU</b>	<b>SỐ BẢNG LIÊN QUAN</b>
1	15873 /QĐ-SHTT	16/09/2022	KN3-2022-00200	3-2020-01294
2	16156 /QĐ-SHTT	22/09/2022	KN3-2022-00199	3-2020-01283
3	16157 /QĐ-SHTT	22/09/2022	KN3-2022-00201	3-2020-01263

BỘ KHOA HỌC CÔNG NGHỆ  
CỤC SỞ HỮU TRÍ TUỆ

CỘNG HÒA XÃ HỘI CHỦ NGHĨA VIỆT NAM  
Độc lập - Tự do - Hạnh phúc

Số: 15873w/QĐ - SHTT

Hà Nội, ngày 16 tháng 09 năm 2022

## QUYẾT ĐỊNH

Về việc giải quyết khiếu nại của Công ty cổ phần Viên Sơn (VN)  
(lần đầu)

### CỤC TRƯỞNG CỤC SỞ HỮU TRÍ TUỆ

*Căn cứ Luật Khiếu nại ngày 11/11/2011;*

*Căn cứ Luật Sở hữu trí tuệ ngày 29/11/2005, Luật sửa đổi, bổ sung một số điều của Luật Sở hữu trí tuệ ngày 19/6/2009 và Luật sửa đổi, bổ sung một số điều của Luật Kinh doanh bảo hiểm, Luật Sở hữu trí tuệ ngày 14/6/2019 (sau đây gọi là Luật Sở hữu trí tuệ);*

*Căn cứ Nghị định số 103/2006/NĐ-CP ngày 22/9/2006 của Chính Phủ quy định chi tiết và hướng dẫn thi hành một số điều của Luật Sở hữu trí tuệ về sở hữu công nghiệp, được sửa đổi, bổ sung theo Nghị định số 122/2010/NĐ-CP ngày 31/12/2010 (sau đây gọi là Nghị định số 103/2006/NĐ-CP);*

*Căn cứ Thông tư số 01/2007/TT-BKHCN ngày 14/02/2007 của Bộ Khoa học và Công nghệ hướng dẫn thi hành Nghị định số 103/2006/NĐ-CP, được sửa đổi, bổ sung theo Thông tư số 13/2010/TT-BKHCN ngày 30/7/2010, Thông tư số 18/2011/TT-BKHCN ngày 22/7/2011, Thông tư số 05/2013/TT-BKHCN ngày 20/02/2013 và Thông tư số 16/2016/TT-BKHCN ngày 30/6/2016 (sau đây gọi là Thông tư số 01/2007/TT-BKHCN);*

*Căn cứ Điều lệ Tổ chức và hoạt động của Cục Sở hữu trí tuệ ban hành kèm theo Quyết định số 2525/QĐ-BKHCN ngày 04/9/2018 của Bộ trưởng Bộ Khoa học và Công nghệ;*



*Xét đơn số KN3-2022-00200 ngày 02/3/2022 của Công ty cổ phần Viên Sơn; địa chỉ: Thôn An Tĩnh, xã Liên Hiệp, huyện Đức Trọng, tỉnh Lâm Đồng, điện thoại 0908128467; khiếu nại Quyết định số 1762w/QĐ-SHTT ngày 27/01/2022.*

#### I. Nội dung khiếu nại

Đơn đăng ký kiểu dáng công nghiệp số 3-2020-01294 ngày 03/6/2020 của Công ty cổ phần Viên Sơn bị từ chối cấp Bằng độc quyền kiểu dáng công nghiệp vì kiểu dáng công nghiệp nêu trong đơn không đáp ứng tiêu chuẩn về tính mới và hết thời hạn ấn định, người nộp đơn không có ý kiến trả lời Thông báo số 12495w/SHTT-KDCN ngày 16/6/2021 về kết quả thẩm định nội dung theo quy

định tại điểm 15.7b và 35.7.b(ii) Thông tư số 01/2007/TT-BKHCHN. Người nộp đơn đề nghị Cục Sở hữu trí tuệ xem xét, cấp Bằng độc quyền kiểu dáng công nghiệp cho đơn nêu trên với các lý do như sau:

- Vào đầu tháng 8/2021, người nộp đơn đã tiến hành trả lời Thông báo số 12495w/SHTT-KDCN ngày 16/6/2021 về kết quả thẩm định nội dung. Tuy nhiên, vì tình hình dịch bệnh Covid-19 diễn biến phức tạp nên người nộp đơn đã gửi thư chuyển phát nhanh bảo đảm về Cục Sở hữu trí tuệ theo địa chỉ: 384-386 Nguyễn Trãi, phường Thanh Xuân Trung, quận Thanh Xuân, Thành phố Hà Nội. Hiện tại, người nộp đơn đã thất lạc vận đơn thư nên không thể liên hệ với bưu điện để kiểm tra tiến trình gửi thư. Vì vậy, người nộp đơn kính mong Cục Sở hữu trí tuệ cho phép người nộp đơn được trả lời Thông báo số 12495w/SHTT-KDCN ngày 16/6/2021 về kết quả thẩm định nội dung.

- Về việc kiểu dáng công nghiệp nêu trong đơn không đáp ứng điều kiện về tính mới do được coi là không khác biệt đáng kể với kiểu dáng công nghiệp đã bộc lộ công khai trên trang web <https://www.facebook.com/japanesesweetpotatos/photos/503798516663634> ngày 28/11/2017, người nộp đơn cho rằng: kiểu dáng công nghiệp đã bộc lộ công khai nêu trên là một trong các sản phẩm của người nộp đơn. Tuy nhiên, kiểu dáng công nghiệp nêu trong đơn số 3-2020-01294 khác biệt với kiểu dáng công nghiệp đã bộc lộ, do đó kiểu dáng công nghiệp nêu trong đơn đáp ứng điều kiện bảo hộ theo các quy định của pháp luật về sở hữu trí tuệ. Vì vậy, người nộp đơn đề nghị cấp văn bằng bảo hộ cho đơn đăng ký kiểu dáng công nghiệp nêu trên.

## II. Kết quả xem xét, xác minh khiếu nại

### 1. Cơ sở pháp lý giải quyết khiếu nại:

Điểm 35.7.b(ii) Thông tư số 01/2007/TT-BKHCHN quy định kiểu dáng công nghiệp nêu trong đơn được coi là mới nếu: “Mặc dù có tìm thấy kiểu dáng công nghiệp đối chứng trong nguồn thông tin tối thiểu bắt buộc nhưng kiểu dáng công nghiệp nêu trong đơn được coi là khác biệt đáng kể với các kiểu dáng công nghiệp đối chứng”.

Điểm 15.7b Thông tư số 01/2007/TT-BKHCHN quy định: “Nếu kết thúc thời hạn quy định tại các điểm 15.7.a (i), (ii) trên đây mà người nộp đơn không sửa chữa thiếu sót hoặc sửa chữa không đạt yêu cầu, không có ý kiến phản đối hoặc có ý kiến phản đối nhưng không xác đáng thì trong thời hạn 15 ngày làm việc kể từ ngày kết thúc thời hạn nói trên, Cục Sở hữu trí tuệ ra quyết định từ chối cấp văn bằng bảo hộ”.

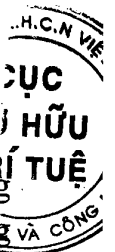

2. Nhận định, đánh giá:

Sau khi kiểm tra và xác thực thông tin nêu trong đơn khiếu nại ở các đơn vị liên quan; qua xem xét các tài liệu trong hồ sơ vụ việc, thấy rằng:

Người nộp đơn đã nhận được Thông báo số 12495w/SHTT-KDCN ngày 16/6/2021 về kết quả thẩm định nội dung. Tuy nhiên, người nộp đơn nêu lý do dịch bệnh Covid-119 diễn biến phức tạp nên thư chuyển phát chứa văn bản trả lời của người nộp đơn gửi về Cục Sở hữu trí tuệ đã bị thất lạc. Người nộp đơn phải chịu hoàn toàn trách nhiệm về việc này trong trường hợp có vấn đề pháp lý xảy ra. Nhằm tạo điều kiện cho người nộp đơn, Cục Sở hữu trí tuệ chấp nhận lý do khiếu nại và tiếp tục thẩm định đơn số 3-2020-01294 ngày 03/6/2020.

**III. Kết luận**

Vi lý do đã nêu, Cục Sở hữu trí tuệ tiếp tục xem xét, thực hiện thủ tục thẩm định đối với đơn số 3-2020-01294 ngày 03/6/2020 theo đề nghị của người nộp đơn.

Từ những nhận định và căn cứ trên,

**QUYẾT ĐỊNH:**

**Điều 1.** Thu hồi Quyết định số 1762w/QĐ-SHTT ngày 27/01/2022 về việc từ chối cấp Bằng độc quyền kiểu dáng công nghiệp đối với đơn số 3-2020-01294 ngày 03/6/2020.

**Điều 2.** Khôi phục quá trình thẩm định đối với đơn đăng ký kiểu dáng công nghiệp số 3-2020-01294 ngày 03/6/2020.

**Điều 3.** Trưởng phòng Thực thi và Giải quyết khiếu nại, Giám đốc Trung tâm Thẩm định Kiểu dáng công nghiệp, Trưởng phòng Đăng ký, Giám đốc Trung tâm Thông tin sở hữu công nghiệp và Công ty cổ phần Viên Sơn có trách nhiệm thi hành Quyết định này. Trong thời gian 03 tháng kể từ ngày ký Quyết định này, người nộp đơn cần trả lời Thông báo số 12495w/SHTT-KDCN ngày 16/6/2021./.

**Nơi nhận:**

- Như Điều 3;
- Lưu: VT, HS, TTKN.

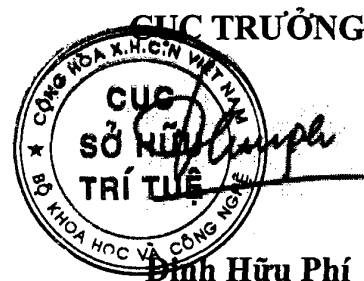



BỘ KHOA HỌC CÔNG NGHỆ  
CỤC SỞ HỮU TRÍ TUỆ

CỘNG HÒA XÃ HỘI CHỦ NGHĨA VIỆT NAM  
Độc lập - Tự do - Hạnh phúc

Số: 16156w/QĐ - SHTT

Hà Nội, ngày 22 tháng 09 năm 2022

## QUYẾT ĐỊNH

Về việc giải quyết khiếu nại của Công ty cổ phần Viên Sơn (VN)  
(lần đầu)

### CỤC TRƯỞNG CỤC SỞ HỮU TRÍ TUỆ

Căn cứ Luật Khiếu nại ngày 11/11/2011;

Căn cứ Luật Sở hữu trí tuệ ngày 29/11/2005, Luật sửa đổi, bổ sung một số điều của Luật Sở hữu trí tuệ ngày 19/6/2009 và Luật sửa đổi, bổ sung một số điều của Luật Kinh doanh bảo hiểm, Luật Sở hữu trí tuệ ngày 14/6/2019 (sau đây gọi là Luật Sở hữu trí tuệ);

Căn cứ Nghị định số 103/2006/NĐ-CP ngày 22/9/2006 của Chính Phủ quy định chi tiết và hướng dẫn thi hành một số điều của Luật Sở hữu trí tuệ về sở hữu công nghiệp, được sửa đổi, bổ sung theo Nghị định số 122/2010/NĐ-CP ngày 31/12/2010 (sau đây gọi là Nghị định số 103/2006/NĐ-CP);

Căn cứ Thông tư số 01/2007/TT-BKHCN ngày 14/02/2007 của Bộ Khoa học và Công nghệ hướng dẫn thi hành Nghị định số 103/2006/NĐ-CP, được sửa đổi, bổ sung theo Thông tư số 13/2010/TT-BKHCN ngày 30/7/2010, Thông tư số 18/2011/TT-BKHCN ngày 22/7/2011, Thông tư số 05/2013/TT-BKHCN ngày 20/02/2013 và Thông tư số 16/2016/TT-BKHCN ngày 30/6/2016 (sau đây gọi là Thông tư số 01/2007/TT-BKHCN);

Căn cứ Điều lệ Tổ chức và hoạt động của Cục Sở hữu trí tuệ ban hành kèm theo Quyết định số 2525/QĐ-BKHCN ngày 04/9/2018 của Bộ trưởng Bộ Khoa học và Công nghệ;



Xét đơn số KN3-2022-00199 ngày 02/3/2022 của Công ty cổ phần Viên Sơn; địa chỉ: Thôn An Tĩnh, xã Liên Hiệp, huyện Đức Trọng, tỉnh Lâm Đồng, điện thoại 0908128467; khiếu nại Quyết định số 1761w/QĐ-SHTT ngày 27/01/2022.

#### I. Nội dung khiếu nại

Đơn đăng ký kiểu dáng công nghiệp số 3-2020-01283 ngày 01/6/2020 của Công ty cổ phần Viên Sơn bị từ chối cấp Bằng độc quyền kiểu dáng công nghiệp vì kiểu dáng công nghiệp nêu trong đơn không đáp ứng tiêu chuẩn về tính mới và hết thời hạn ấn định, người nộp đơn không có ý kiến trả lời Thông báo số 12494w/SHTT-KDCN ngày 16/6/2021 về kết quả thẩm định nội dung theo quy



định tại điểm 15.7b và 35.7.b(ii) Thông tư số 01/2007/TT-BKHHCN. Người nộp đơn đề nghị Cục Sở hữu trí tuệ xem xét, cấp Bằng độc quyền kiểu dáng công nghiệp cho đơn nêu trên với các lý do như sau:

- Vào đầu tháng 8/2021, người nộp đơn đã tiến hành trả lời Thông báo số 12494w/SHTT-KDCN ngày 16/6/2021 về kết quả thẩm định nội dung. Tuy nhiên, vì tình hình dịch bệnh Covid-119 diễn biến phức tạp nên người nộp đơn đã gửi thư chuyển phát nhanh bảo đảm về Cục Sở hữu trí tuệ theo địa chỉ: 384-386 Nguyễn Trãi, phường Thanh Xuân Trung, quận Thanh Xuân, Thành phố Hà Nội. Hiện tại, người nộp đơn đã thất lạc vận đơn thư nên không thể liên hệ với bưu điện để kiểm tra tiến trình gửi thư. Vì vậy, người nộp đơn kính mong Cục Sở hữu trí tuệ cho phép người nộp đơn được trả lời Thông báo số 12494w/SHTT-KDCN ngày 16/6/2021 về kết quả thẩm định nội dung.

- Về việc kiểu dáng công nghiệp nêu trong đơn không đáp ứng điều kiện về tính mới do được coi là không khác biệt đáng kể với kiểu dáng công nghiệp đã bộc lộ trên trang số 23 tạp chí UTAR AGRICULTURE SCIENCE JOURNAL (JULY 2015) VOL. 1 NO. 3 xuất bản ngày 31/07/2015, người nộp đơn cho rằng: kiểu dáng công nghiệp đã bộc lộ công khai nêu trên là một trong các sản phẩm của người nộp đơn. Tuy nhiên, kiểu dáng công nghiệp nêu trong đơn số 3-2020-01283 khác biệt với kiểu dáng công nghiệp đã bộc lộ, do đó kiểu dáng công nghiệp nêu trong đơn đáp ứng điều kiện bảo hộ theo các quy định của pháp luật về sở hữu trí tuệ. Vì vậy, người nộp đơn đề nghị cấp văn bằng bảo hộ cho đơn đăng ký kiểu dáng công nghiệp nêu trên.

## II. Kết quả xem xét, xác minh khiếu nại

### 1. Cơ sở pháp lý giải quyết khiếu nại:

Điểm 35.7.b(ii) Thông tư số 01/2007/TT-BKHHCN quy định kiểu dáng công nghiệp nêu trong đơn được coi là mới nếu: “Mặc dù có tìm thấy kiểu dáng công nghiệp đối chứng trong nguồn thông tin tối thiểu bắt buộc nhưng kiểu dáng công nghiệp nêu trong đơn được coi là khác biệt đáng kể với các kiểu dáng công nghiệp đối chứng”.

Điểm 15.7b Thông tư số 01/2007/TT-BKHHCN quy định: “Nếu kết thúc thời hạn quy định tại các điểm 15.7.a (i), (ii) trên đây mà người nộp đơn không sửa chữa thiếu sót hoặc sửa chữa không đạt yêu cầu, không có ý kiến phản đối hoặc có ý kiến phản đối nhưng không xác đáng thì trong thời hạn 15 ngày làm việc kể từ ngày kết thúc thời hạn nói trên, Cục Sở hữu trí tuệ ra quyết định từ chối cấp văn bằng bảo hộ”.

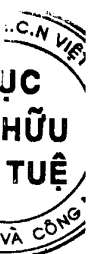

2. Nhận định, đánh giá:

Sau khi kiểm tra và xác thực thông tin nêu trong đơn khiếu nại ở các đơn vị liên quan; qua xem xét các tài liệu trong hồ sơ vụ việc, thấy rằng:

Người nộp đơn đã nhận được Thông báo số 12494w/SHTT-KDCN ngày 16/6/2021 về kết quả thẩm định nội dung. Tuy nhiên, người nộp đơn nêu lý do dịch bệnh Covid-19 diễn biến phức tạp nên thư chuyên phát chứa văn bản trả lời của người nộp đơn gửi về Cục Sở hữu trí tuệ đã bị thất lạc. Người nộp đơn phải chịu hoàn toàn trách nhiệm về việc này trong trường hợp có vấn đề pháp lý xảy ra. Nhằm tạo điều kiện cho người nộp đơn, Cục Sở hữu trí tuệ chấp nhận lý do khiếu nại và tiếp tục thẩm định đơn số 3-2020-01283 ngày 01/6/2020.

**III. Kết luận**

Vì lý do đã nêu, Cục Sở hữu trí tuệ tiếp tục xem xét, thực hiện thủ tục thẩm định đối với đơn số 3-2020-01283 ngày 01/6/2020 theo đề nghị của người nộp đơn. Từ những nhận định và căn cứ trên,

**QUYẾT ĐỊNH:**

**Điều 1.** Thu hồi Quyết định số 1761w/QĐ-SHTT ngày 27/01/2022 về việc từ chối cấp Bằng độc quyền kiểu dáng công nghiệp đối với đơn số 3-2020-01283 ngày 01/6/2020.

**Điều 2.** Khôi phục quá trình thẩm định đối với đơn đăng ký kiểu dáng công nghiệp số 3-2020-01283 ngày 01/6/2020.

**Điều 3.** Trưởng phòng Thực thi và Giải quyết khiếu nại, Giám đốc Trung tâm Thẩm định Kiểu dáng công nghiệp, Trưởng phòng Đăng ký, Giám đốc Trung tâm Thông tin sở hữu công nghiệp và Công ty cổ phần Viên Sơn có trách nhiệm thi hành Quyết định này. Trong thời gian 03 tháng kể từ ngày ký Quyết định này, người nộp đơn cần trả lời Thông báo số 12494w/SHTT-KDCN ngày 16/6/2021./.

**Nơi nhận:**

- Như Điều 3;
- Lưu: VT, HS, TTKN.

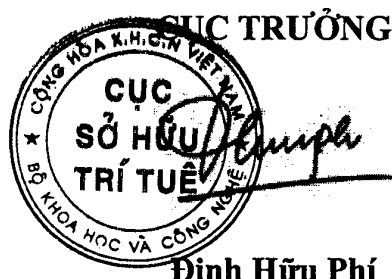

BỘ KHOA HỌC CÔNG NGHỆ  
CỤC SỞ HỮU TRÍ TUỆ

CỘNG HÒA XÃ HỘI CHỦ NGHĨA VIỆT NAM  
Độc lập - Tự do - Hạnh phúc

Số: 16157w/QĐ - SHTT

Hà Nội, ngày 22 tháng 09 năm 2022

## QUYẾT ĐỊNH

Về việc giải quyết khiếu nại của Công ty cổ phần Viên Sơn (VN)  
(lần đầu)

### CỤC TRƯỞNG CỤC SỞ HỮU TRÍ TUỆ

Căn cứ Luật Khiếu nại ngày 11/11/2011;

Căn cứ Luật Sở hữu trí tuệ ngày 29/11/2005, Luật sửa đổi, bổ sung một số điều của Luật Sở hữu trí tuệ ngày 19/6/2009 và Luật sửa đổi, bổ sung một số điều của Luật Kinh doanh bảo hiểm, Luật Sở hữu trí tuệ ngày 14/6/2019 (sau đây gọi là Luật Sở hữu trí tuệ);

Căn cứ Nghị định số 103/2006/NĐ-CP ngày 22/9/2006 của Chính Phủ quy định chi tiết và hướng dẫn thi hành một số điều của Luật Sở hữu trí tuệ về sở hữu công nghiệp, được sửa đổi, bổ sung theo Nghị định số 122/2010/NĐ-CP ngày 31/12/2010 (sau đây gọi là Nghị định số 103/2006/NĐ-CP);

Căn cứ Thông tư số 01/2007/TT-BKHCN ngày 14/02/2007 của Bộ Khoa học và Công nghệ hướng dẫn thi hành Nghị định số 103/2006/NĐ-CP, được sửa đổi, bổ sung theo Thông tư số 13/2010/TT-BKHCN ngày 30/7/2010, Thông tư số 18/2011/TT-BKHCN ngày 22/7/2011, Thông tư số 05/2013/TT-BKHCN ngày 20/02/2013 và Thông tư số 16/2016/TT-BKHCN ngày 30/6/2016 (sau đây gọi là Thông tư số 01/2007/TT-BKHCN);

Căn cứ Điều lệ Tổ chức và hoạt động của Cục Sở hữu trí tuệ ban hành kèm theo Quyết định số 2525/QĐ-BKHCN ngày 04/9/2018 của Bộ trưởng Bộ Khoa học và Công nghệ;



Xét đơn số KN3-2022-00201 ngày 02/3/2022 của Công ty cổ phần Viên Sơn; địa chỉ: Thôn An Tĩnh, xã Liên Hiệp, huyện Đức Trọng, tỉnh Lâm Đồng, điện thoại 0908128467; khiếu nại Quyết định số 1763w/QĐ-SHTT ngày 27/01/2022.

#### I. Nội dung khiếu nại

Đơn đăng ký kiểu dáng công nghiệp số 3-2020-01263 ngày 28/5/2020 của Công ty cổ phần Viên Sơn bị từ chối cấp Bằng độc quyền kiểu dáng công nghiệp vì kiểu dáng công nghiệp nêu trong đơn không đáp ứng tiêu chuẩn về tính mới và hết thời hạn ấn định, người nộp đơn không có ý kiến trả lời Thông báo số 12493w/SHTT-KDCN ngày 16/6/2021 về kết quả thẩm định nội dung theo quy



định tại điểm 15.7b và 35.7.b(ii) Thông tư số 01/2007/TT-BKHCN. Người nộp đơn đề nghị Cục Sở hữu trí tuệ xem xét, cấp Bằng độc quyền kiểu dáng công nghiệp cho đơn nêu trên với các lý do như sau:

- Vào đầu tháng 8/2021, người nộp đơn đã tiến hành trả lời Thông báo số 12493w/SHTT-KDCN ngày 16/6/2021 về kết quả thẩm định nội dung. Tuy nhiên, vì tình hình dịch bệnh Covid-119 diễn biến phức tạp nên người nộp đơn đã gửi thư chuyên phát nhanh bảo đảm về Cục Sở hữu trí tuệ theo địa chỉ: 384-386 Nguyễn Trãi, phường Thanh Xuân Trung, quận Thanh Xuân, Thành phố Hà Nội. Hiện tại, người nộp đơn đã thất lạc vận đơn thư nên không thể liên hệ với bưu điện để kiểm tra tiến trình gửi thư. Vì vậy, người nộp đơn kính mong Cục Sở hữu trí tuệ cho phép người nộp đơn được trả lời Thông báo số 12493w/SHTT-KDCN ngày 16/6/2021 về kết quả thẩm định nội dung.

- Về việc kiểu dáng công nghiệp nêu trong đơn không đáp ứng điều kiện bảo hộ về tính mới do được coi là không khác biệt đáng kể với kiểu dáng công nghiệp đã bộc lộ công khai trên trang web <https://www.facebook.com/4ever-Fruit-House-Labuan530514314084086/photos/pcb.656220714846778/656220684846781> ngày 26/7/2019, người nộp đơn cho rằng: kiểu dáng công nghiệp đã bộc lộ công khai nêu trên là một trong các sản phẩm của người nộp đơn. Tuy nhiên, người nộp đơn đã xuất bán mà chưa đăng ký bảo hộ, nay người nộp đơn đề nghị cấp văn bằng bảo hộ để kiểu dáng công nghiệp nêu trên được bảo hộ trên thị trường.

## II. Kết quả xem xét, xác minh khiếu nại

### 1. Cơ sở pháp lý giải quyết khiếu nại:

Điểm 35.7.b(ii) Thông tư số 01/2007/TT-BKHCN quy định kiểu dáng công nghiệp nêu trong đơn được coi là mới nếu: “Mặc dù có tìm thấy kiểu dáng công nghiệp đối chứng trong nguồn thông tin tối thiểu bắt buộc nhưng kiểu dáng công nghiệp nêu trong đơn được coi là khác biệt đáng kể với các kiểu dáng công nghiệp đối chứng”.

Điểm 15.7b Thông tư số 01/2007/TT-BKHCN quy định: “Nếu kết thúc thời hạn quy định tại các điểm 15.7.a (i), (ii) trên đây mà người nộp đơn không sửa chữa thiếu sót hoặc sửa chữa không đạt yêu cầu, không có ý kiến phản đối hoặc có ý kiến phản đối nhưng không xác đáng thì trong thời hạn 15 ngày làm việc kể từ ngày kết thúc thời hạn nói trên, Cục Sở hữu trí tuệ ra quyết định từ chối cấp văn bằng bảo hộ”.

### 2. Nhận định, đánh giá:

Sau khi kiểm tra và xác thực thông tin nêu trong đơn khiếu nại ở các đơn vị liên quan; qua xem xét các tài liệu trong hồ sơ vụ việc, thấy rằng:

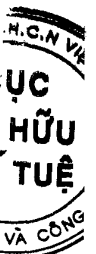



Người nộp đơn đã nhận được Thông báo số 12493w/SHTT-KDCN ngày 16/6/2021 về kết quả thẩm định nội dung. Tuy nhiên, người nộp đơn nêu lý do dịch bệnh Covid-119 diễn biến phức tạp nên thư chuyển phát chứa văn bản trả lời của người nộp đơn gửi về Cục Sở hữu trí tuệ đã bị thất lạc. Người nộp đơn phải chịu hoàn toàn trách nhiệm về việc này trong trường hợp có vấn đề pháp lý xảy ra. Nhằm tạo điều kiện cho người nộp đơn, Cục Sở hữu trí tuệ chấp nhận lý do khiếu nại và tiếp tục thẩm định đơn số 3-2020-01263 ngày 28/5/2020.

### III. Kết luận

Vì lý do đã nêu, Cục Sở hữu trí tuệ tiếp tục xem xét, thực hiện thủ tục thẩm định đối với đơn số 3-2020-01263 ngày 28/5/2020 theo đề nghị của người nộp đơn.

Từ những nhận định và căn cứ trên,

### QUYẾT ĐỊNH:

**Điều 1.** Thu hồi Quyết định số 1763w/QĐ-SHTT ngày 27/01/2022 về việc từ chối cấp Bằng độc quyền kiểu dáng công nghiệp đối với đơn số 3-2020-01263 ngày 28/5/2020.

**Điều 2.** Khôi phục quá trình thẩm định đối với đơn đăng ký kiểu dáng công nghiệp số 3-2020-01263 ngày 28/5/2020.

**Điều 3.** Trưởng phòng Thực thi và Giải quyết khiếu nại, Giám đốc Trung tâm Thẩm định Kiểu dáng công nghiệp, Trưởng phòng Đăng ký, Giám đốc Trung tâm Thông tin sở hữu công nghiệp và Công ty cổ phần Viên Sơn có trách nhiệm thi hành Quyết định này. Trong thời gian 03 tháng kể từ ngày ký Quyết định này người nộp đơn cần trả lời Thông báo số 12493w/SHTT-KDCN ngày 16/6/2021./.

**Nơi nhận:**

- Như Điều 3;
- Lưu: VT, HS, TTKN.

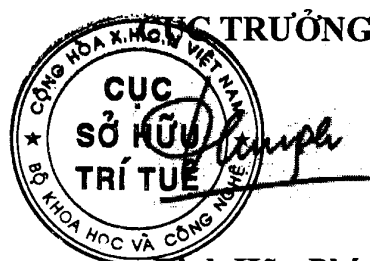

**Đinh Hữu Phí**

**PHẦN III**

**CHUYỂN GIAO QUYỀN SỞ HỮU CÔNG NGHIỆP**

**1. CHUYỂN NHƯỢNG QUYỀN SỞ HỮU CÔNG NGHIỆP**

Quyết định số 15769w/QĐ-SHTT, ngày 14/09/2022 về việc ghi nhận hợp đồng chuyển nhượng quyền sở hữu công nghiệp

Số Đơn đăng ký hợp đồng chuyển nhượng quyền sở hữu công nghiệp: CB3-2022-00119

Ngày nộp: 09/02/2022

Chủ đơn: CÔNG TY TNHH TÂN TIẾN SENKO (VN)

Đại diện của chủ đơn: Trung tâm Tư vấn phát triển thương hiệu và chất lượng

Nội dung ghi nhận:

**Tên hợp đồng:** Hợp đồng chuyển nhượng Bằng độc quyền kiểu dáng công nghiệp.

**Ngày ký:** 10/6/2022;

**Số trang và ngôn ngữ:** gồm 3 trang bằng tiếng Việt; Phụ lục gồm trang bằng tiếng Việt.

**Bên chuyển nhượng:** **TRẦN CHÍ (VN)**  
28 Phong Phú, Phường 12, Quận 8, Thành phố Hồ Chí Minh

**Bên được chuyển nhượng:** **CÔNG TY TNHH TÂN TIẾN SENKO (VN)**  
Lô số 47-49, khu công nghiệp Tân Tạo, đường số 2, phường Tân Tạo A, quận Bình Tân, Thành phố Hồ Chí Minh.

**Đối tượng được chuyển nhượng:** toàn bộ quyền sở hữu các kiểu dáng công nghiệp đang được bảo hộ theo các Bằng độc quyền kiểu dáng công nghiệp dưới đây:

TT	Tên tên đối tượng	Số VBBH	Ngày cấp	Ngày hết hạn
1	Quạt điện một chiều	24965	23/10/2017	29/04/2026
2	Cánh phát tán gió	27636	27/11/2018	29/04/2026

**Giá chuyển nhượng:** Miễn phí.

Quyết định số 15771w/QĐ-SHTT, ngày 14/09/2022 về việc ghi nhận hợp đồng chuyển nhượng quyền sở hữu công nghiệp

Số Đơn đăng ký hợp đồng chuyển nhượng quyền sở hữu công nghiệp: CB3-2022-00455

Ngày nộp: 28/04/2022

Chủ đơn: HK INNO.N CORP. (KR)

Đại diện của chủ đơn: Công ty TNHH Trường Xuân

Nội dung ghi nhận:

**CÔNG BÁO SỞ HỮU CÔNG NGHIỆP SỐ 415 TẬP B – QUYỀN 2 (10.2022)**

---

**Tên hợp đồng:** Hợp đồng chuyển nhượng.

**Ngày ký:** 28/3/2022;

**Số trang và ngôn ngữ:** gồm 3 trang bằng tiếng Anh; Phụ lục gồm trang bằng tiếng Anh.

**Bên chuyển nhượng:** **KOLMAR KOREA CO., LTD. (KR)**  
12-11, Deokgogae-gil, Jeonui-myeon, Sejong-si, Republic of Korea

**Bên được chuyển nhượng:** **HK INNO.N CORP. (KR)**  
6F, 7F, 8F, 100, Eulji-ro, Jung-gu, Seoul, Republic of Korea.

**Đối tượng được chuyển nhượng:** toàn bộ quyền sở hữu các kiểu dáng công nghiệp đang được bảo hộ theo các Bằng độc quyền kiểu dáng công nghiệp dưới đây:

TT	Tên tên đối tượng	Số VBBH	Ngày cấp	Ngày hết hạn
1	Hộp đựng	33933	30/11/2021	12/05/2025

**Giá chuyển nhượng:** 1 USD.

---



## **CÔNG BÁO SỞ HỮU CÔNG NGHIỆP**

*Do Cục Sở hữu trí tuệ thuộc Bộ Khoa học và Công nghệ ấn hành theo Luật Sở hữu trí tuệ số 50/2005/QH11 được Quốc hội thông qua ngày 29 tháng 11 năm 2005 và được sửa đổi bằng Luật sửa đổi, bổ sung một số điều của Luật sở hữu trí tuệ số 50/2005/QH11 được Quốc hội thông qua ngày 19 tháng 6 năm 2009.*

### ***Địa chỉ liên hệ:***

384-386 đường Nguyễn Trãi, quận Thanh Xuân,  
thành phố Hà Nội, Việt Nam  
ĐT: 024. 38583069  
Fax: 024. 38588449