

CỘNG HÒA XÃ HỘI CHỦ NGHĨA VIỆT NAM  
BỘ KHOA HỌC VÀ CÔNG NGHỆ

CỤC SỞ HỮU TRÍ TUỆ

**CÔNG BÁO**  
**SỞ HỮU CÔNG NGHIỆP**

TẬP A

**QUYỂN 2: KIỂU DÁNG CÔNG NGHIỆP**

10 - 2022

415

CỘNG HOÀ XÃ HỘI CHỦ NGHĨA VIỆT NAM  
BỘ KHOA HỌC VÀ CÔNG NGHỆ  
CỤC SỞ HỮU TRÍ TUỆ

---

CÔNG BÁO  
SỞ HỮU CÔNG NGHIỆP  
TẬP A

QUYỂN 2: KIỂU DÁNG CÔNG NGHIỆP

10 - 2022

415

---

HÀ NỘI

## MỤC LỤC

	Trang
<u>PHẦN I:</u> Đơn yêu cầu cấp Bằng độc quyền kiểu dáng công nghiệp	7
<u>PHẦN II:</u> Sửa đổi đơn	284
<u>PHẦN III:</u> Thay đổi chủ đơn	288

## CONTENTS

<u>PART I:</u> Applications for Industrial Design Patents	7
<u>PART II:</u> Amendment of Applications	284
<u>PART III:</u> Change of Applicants	288

---

**CÔNG BÁO SỞ HỮU CÔNG NGHIỆP SỐ 415 TẬP A - QUYỂN 2 (10.2022)**

**MÃ SỐ HAI CHỮ CÁI THỂ HIỆN TÊN NƯỚC VÀ CÁC THỰC THỂ KHÁC TRONG CÁC TƯ LIỆU SỞ HỮU CÔNG NGHIỆP THEO TIÊU CHUẨN ST3 CỦA WIPO**

AE	United Arab Emirates	CN	China	HK	Hong Kong
AF	Afganistan	CO	Colombia	HN	Honduras
AG	Antihua and Barbuda	CR	Costa Rica	HR	Croatia
AI	Anguilla	CU	Cuba	HT	Haiti
AL	Albania	CV	Cape Verde	HU	Hungary
AN	Netherlands Antilles	CY	Cyprus	ID	Indonesia
AO	Angola	CZ	Czech Republic	IE	Ireland
AR	Argentina	DE	Germany	IL	Israel
AT	Austria	DJ	Djibouti	IN	India
AU	Australia	DK	Denmark	IQ	Iraq
AW	Aruba	DM	Dominica	IR	Iran (Islamic Republic of)
BB	Barbados	DO	Dominican Republic	IS	Iceland
BD	Bangladesh	DZ	Algeria	IT	Italy
BE	Belgium	EC	Ecuador	JM	Jamaica
BF	Burkina Faso	EE	Estonia	JO	Jordan
BG	Bulgaria	EG	Egypt	JP	Japan
BH	Bahrain	ES	Spain	KE	Kenya
BI	Burundi	ET	Ethiopia	KH	Cambodia
BJ	Benin	FI	Finland	KI	Kiribati
BM	Bermuda	FJ	Fiji	KM	Comoros
BN	Brunei Darussalam	FK	Falkand Islands (Malvinas)	KN	Saint Kitts and Nevis
BO	Bolivia	FR	France	KP	Democratic People's Republic of Korea
BR	Brazil	GA	Gabon	KR	Republic of Korea
BS	Bahamas	GB	United Kingdom	KW	Kuwait
BT	Bhutan	GD	Grenada	KY	Cayman Islands
BW	Botswana	GE	Georgia	KZ	Kazakhstan
BY	Belarus	GH	Ghana	LA	Laos
BZ	Belize	GI	Gibraltar	LB	Lebanon
CA	Canada	GM	Gambia	LC	Saint Lucia
CF	Central African Republic	GN	Guinea	LI	Liechtenstein
CG	Congo	GQ	Equatorial Guinea	LK	SriLanka
CH	Switzerland	GR	Greece	LR	Liberia
CI	Côte d'Ivoire	GT	Guatemala	LS	Lesotho
CL	Chile	GW	Guinea-Bissau	LT	Lithuania
CM	Cameroon	GY	Guyana	TC	Turk and Caicos Islands
LU	Luxembourg	PA	Panama	TD	Chad
LV	Latvia	PE	Peru	TG	Togo
LY	Lybya	PG	Papua New Guinea	TH	Thailand
MA	Morocco	PH	Philippines	TN	Tunisia
MC	Monaco	PK	Pakistan	TO	Tonga
MD	Republic of Moldova	PL	Poland	TR	Turkey

**CÔNG BÁO SỞ HỮU CÔNG NGHIỆP SỐ 415 TẬP A - QUYỂN 2 (10.2022)**

MG	Madagascar	PT	Portugal	TT	Trinidad and Tobago
ML	Mali	PY	Paraguay	TV	Tuvalu
MM	Myanmar	QA	Qatar	TW	Taiwan, Province of China
MN	Mongolia	RO	Rumania	TZ	United Republic of Tanzania
MO	Macau	RU	Russian Federation	UA	Ukraine
MR	Mauritania	RW	Rwanda	UG	Uganda
MS	Montserrat	SA	Saudi Arabia	US	United States of America
MT	Malta	SB	Solomon Islands	UY	Uruguay
MU	Mauritius	SC	Seychelles	UZ	Uzbekistan
MV	Maldives	SD	Sudan	VA	Holy see
MW	Malawi	SE	Sweden	VC	Saint Vincent and the Grenadines
MX	Mexico	SG	Singapore	VE	Venezuela
MY	Malaysia	SH	Saint Helena	VG	Virgin Islands (British)
MZ	Mozambique	SL	Slovenia	VN	Vietnam
NA	Namibia	SK	Slovakia	VU	Vanuatu
NE	Niger	SL	Sierra Leone	WS	Samoa
NG	Nigeria	SM	San Marino	YE	Yemen
NJ	Nicaragua	SN	Senegal	YU	Yugoslavia
NL	Netherlands	SO	Somalia	ZA	South Africa
NO	Norway	SR	Suriname	ZM	Zambia
NP	Nepal	ST	Sao Tome and Principe	ZR	Zaire
NR	Nauru	SV	El Sanvador	ZW	Zimbabwe
NZ	New Zealand	SY	Syria		
OM	Oman	SZ	Swaziland		

**CÁC TỔ CHỨC QUỐC TẾ**

AO	African Intellectual Property Organization (OAPI)
AP	African Regional Industrial Property Organization (ARIPO)
BX	Benelux Trademark Office and Benelux Designs Office
EP	European Patent Office (EPO)
IB, WO	International Bureau of the World Intellectual Property Organization (WIPO)

**NHỮNG MÃ SỐ INID TRÍCH TỪ TIÊU CHUẨN ST80 CỦA TỔ CHỨC SỞ HỮU TRÍ TUỆ THẾ GIỚI (WIPO) ĐỂ NHẬN BIẾT CÁC DỮ LIỆU THƯ MỤC DÙNG CÔNG BỐ ĐƠN VÀ BẰNG ĐỘC QUYỀN KIỂU DÁNG CÔNG NGHIỆP**

- (11) Số bằng độc quyền kiểu dáng công nghiệp / Số công bố đơn
- (15) Ngày cấp
- (18) Ngày hết hạn hiệu lực của bằng độc quyền kiểu dáng công nghiệp
- (21) Số đơn
- (22) Ngày nộp đơn
- (23) Tên triển lãm, ngày và nơi triển lãm
- (28) Số phương án yêu cầu bảo hộ
- (30) Số đơn ưu tiên, ngày nộp đơn ưu tiên
- (43) Ngày công bố đơn
- (45) Ngày công bố bằng độc quyền kiểu dáng công nghiệp
- (51) Phân loại quốc tế kiểu dáng công nghiệp
- (54) Tên sản phẩm mang kiểu dáng công nghiệp
- (55) Ảnh chụp / hình vẽ kiểu dáng công nghiệp
- (57) Đặc điểm khác biệt yêu cầu bảo hộ của kiểu dáng công nghiệp
- (62) Số và ngày nộp đơn, số bằng độc quyền KDCN hoặc số công bố đơn liên quan đến tách đơn
- (71) Tên và địa chỉ của người nộp đơn
- (72) Tên của tác giả KDCN
- (73) Tên, địa chỉ của chủ bằng độc quyền KDCN
- (74) Tên của người đại diện SHCN

PHẦN I

**ĐƠN YÊU CẦU CẤP BẰNG ĐỘC QUYỀN KIỂU DÁNG CÔNG NGHIỆP**

(11) **45509**

(21) 3-2020-00881

(54) **KHUNG MÀN**

(22) 22/04/2020

(73) **HỒ ĐẮC MAI HÂN (VN)**

Số 104A Dương Văn An, phường Xuân Phú, thành phố Huế, tỉnh Thừa Thiên Huế

(72) Hồ Đắc Mai Hân (VN)

(55)

(28) 1

(51) **06-10**

(43) 25/10/2022

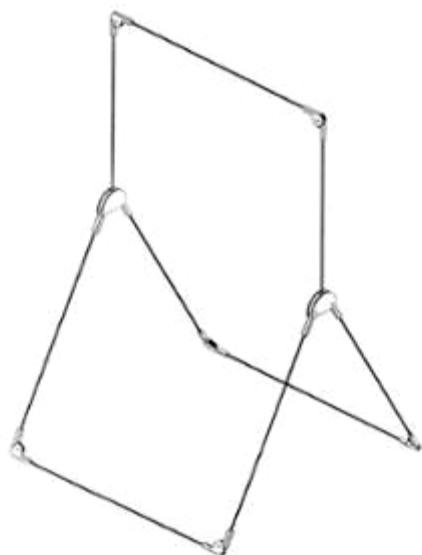

1.1



1.2



1.3



1.4



1.5



**CÔNG BÁO SỞ HỮU CÔNG NGHIỆP SỐ 415 TẬP A – QUYỀN 2 (10.2022)**

(11) **45510**

(21) 3-2020-01121

(28) 2

(54) **BAO BÌ**

(51) **09-05**

(22) 15/05/2020

(43) 25/10/2022

(73) **CÔNG TY TNHH SUMI&SUKI (VN)**

Lô 90-92 đường Trần Nam Trung, phường Hòa Xuân, quận Cẩm Lệ, thành phố Đà Nẵng

(72) Lê Văn Đông (VN)

(55)



1.1



1.2



2.1



2.2

**CÔNG BÁO SỞ HỮU CÔNG NGHIỆP SỐ 415 TẬP A – QUYỀN 2 (10.2022)**

- (11) **45511**  
(21) 3-2020-03126  
(54) **BAO GÓI SẢN PHẨM**  
(22) 28/12/2020  
(73) **HỘ KINH DOANH SƠN TÙNG (VN)**  
Số 24 An Dương Vương, phường 16, quận 8, thành phố Hồ Chí Minh  
(72) Nguyễn Lạc Hoàng Hải (VN)  
(55)
- (28) 6  
(51) **09-05**  
(43) 25/10/2022



1.1



1.2



2.1



2.2



3.1



3.2



4.1



4.2



5.1



5.2



6.1



6.2

**CÔNG BÁO SỞ HỮU CÔNG NGHIỆP SỐ 415 TẬP A – QUYỀN 2 (10.2022)**

- (11) **45512**  
(21) 3-2021-00109 (28) 1  
(54) **HỘP BẢO VỆ CỤM ĐỒNG HỒ** (51) **10-04**  
(22) 15/01/2021 (43) 25/10/2022  
(73) **CÔNG TY TNHH T&S LONG HẬU (VN)**  
Lô M-3A, đường số 7, KCN Long Hậu mở rộng, ấp 3, xã Long Hậu, huyện Cần Giuộc, tỉnh Long An  
(72) Phạm Ngọc Linh (VN)  
(74) Công ty TNHH Dương và Đồng sự (DUONG & PARTNERS CO.,LTD.)  
(55)



1.1



1.2

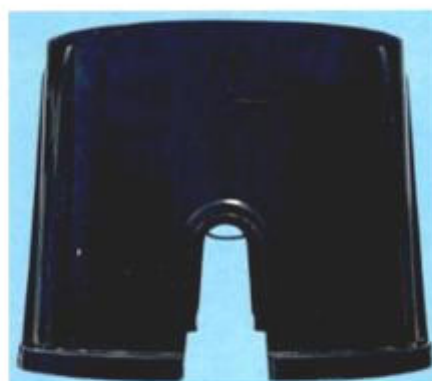

1.3

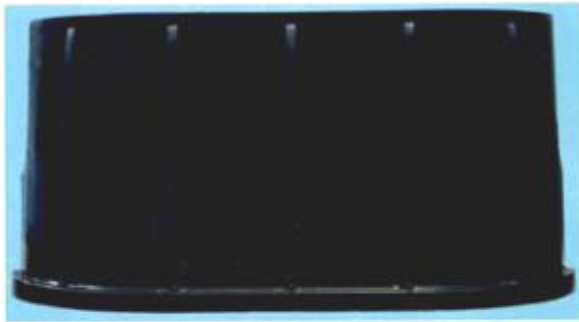

1.4

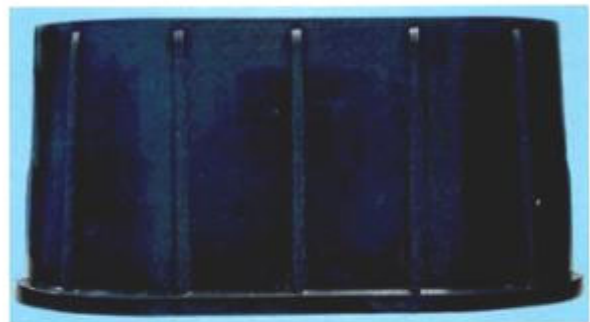

1.5



1.6



1.7

**CÔNG BÁO SỞ HỮU CÔNG NGHIỆP SỐ 415 TẬP A – QUYỀN 2 (10.2022)**

- (11) **45513**  
(21) 3-2021-00110 (28) 1  
(54) **HỘP BẢO VỆ CỤM ĐỒNG HỒ** (51) **10-04**  
(22) 15/01/2021 (43) 25/10/2022  
(73) **CÔNG TY TNHH T&S LONG HẬU (VN)**  
Lô M-3A, đường số 7, KCN Long Hậu mở rộng, ấp 3, xã Long Hậu, huyện Cần Giuộc, tỉnh Long An  
(72) Phạm Ngọc Linh (VN)  
(74) Công ty TNHH Dương và Đồng sự (DUONG & PARTNERS CO.,LTD.)  
(55)



1.1

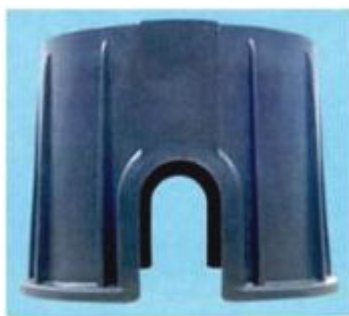

1.2



1.3



1.4



1.5



1.6



1.7



- (11) **45514**  
(21) 3-2021-00228 (28) 1  
(54) **TẤM ỐP CHÂN TƯỜNG** (51) **25-02**  
(22) 29/01/2021 (43) 25/10/2022  
(73) **FUKUJI CHEMICAL INDUSTRY CO., LTD. (JP)**  
33-66, Sanjyuhasshacho, Fukui-shi, FUKUI 918-8585 JAPAN  
(72) Horie HIRONORI (JP)  
(74) **CÔNG TY LUẬT TRÁCH NHIỆM HỮU HẠN AMBYS HÀ NỘI (AMBYS HANOI)**  
(55)

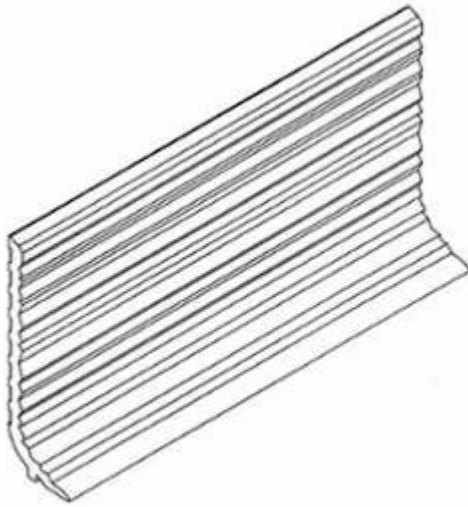

1.1

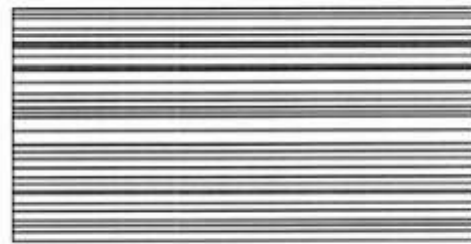

1.2

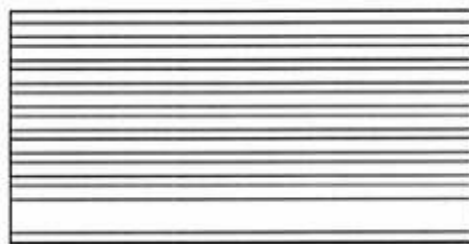

1.3

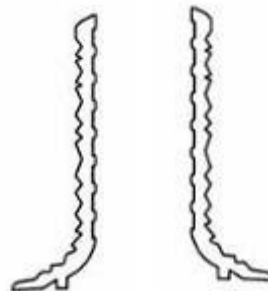

1.4

1.5



1.6



1.7

- (11) **45515**  
(21) 3-2021-00229 (28) 1  
(54) **TẤM TRẢI SÀN** (51) **25-01**  
(22) 29/01/2021 (43) 25/10/2022  
(73) 1. **FUKUI CHEMICAL INDUSTRY CO.,LTD.** (JP)  
33-66, Sanjyuhasshacho, Fukui-shi, FUKUI 918-8585 JAPAN  
2. **YAGIKUMA & CO., LTD.** (JP)  
2-6-16, Terute, Fukui-city, FUKUI 910-8586 JAPAN  
(72) 1. KAWAMATA SHUTA (JP)  
2. HIROBE YOSHITAKA (JP)  
3. HORITA CHIKA (JP)  
(74) **CÔNG TY LUẬT TRÁCH NHIỆM HỮU HẠN AMBYS HÀ NỘI (AMBYS HANOI)**  
(55)

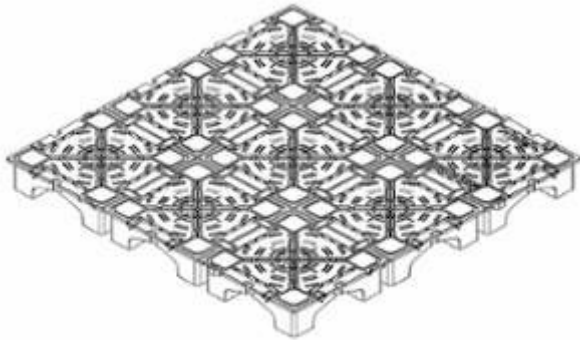

1.1

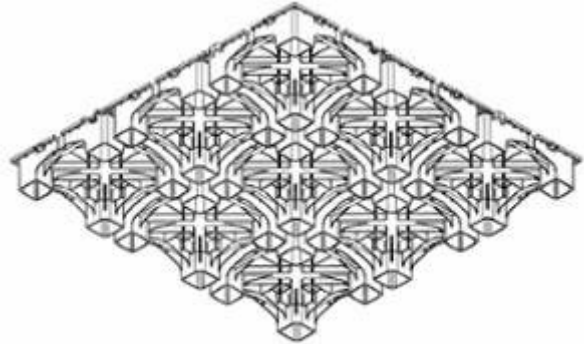

1.2



1.3



1.4



1.5

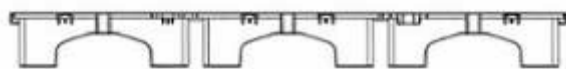

1.6

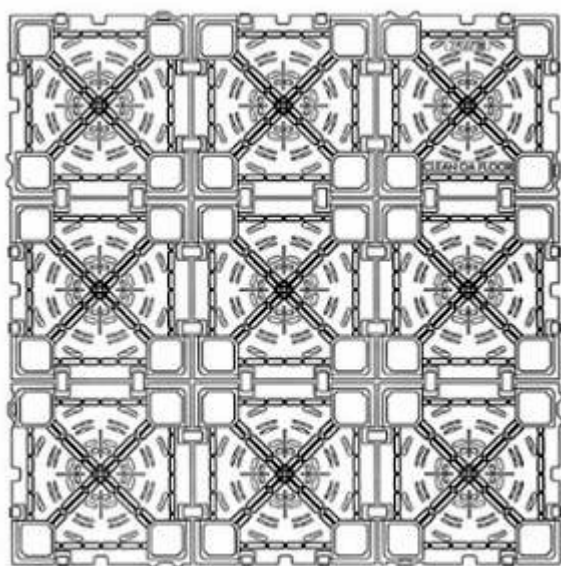

1.7

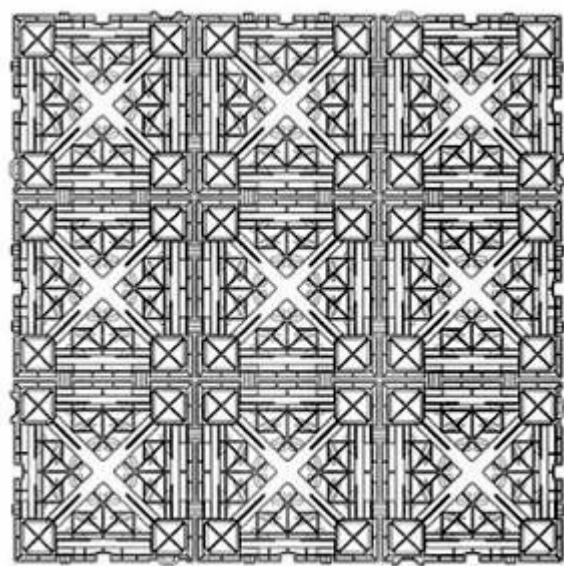

1.8

(11) **45516**

(21) 3-2021-00239

(54) **KHỚP NỐI**

(22) 02/02/2021

(73) **TRƯƠNG TRỤ HÒA (VN)**

58 đường Thiên Phước, phường 9, quận Tân Bình, thành phố Hồ Chí Minh

(72) Trương Trụ Hòa (VN)

(55)

(28) 1

(51) **08-08**

(43) 25/10/2022



1.1



1.2



1.3



1.4



1.5



1.6

(11) **45517**

(21) 3-2021-01409

(28) 1

(54) **THANH NHÔM ĐỊNH HÌNH**

(51) **25-01**

(22) 01/06/2021

(43) 25/10/2022

(73) **1. CÔNG TY CỔ PHẦN CGA VIỆT NAM (VN)**

Số 99, ngõ Tiên Bộ, thôn Trung, xã Tam Thuận, huyện Phúc Thọ, thành phố Hà Nội

**2. CÔNG TY CỔ PHẦN NHÔM SÔNG HỒNG (VN)**

Phố Hồng Hà, phường Bến Gót, thành phố Việt Trì, tỉnh Phú Thọ

(72) Trương Văn Giang (VN)

(55)



1.1

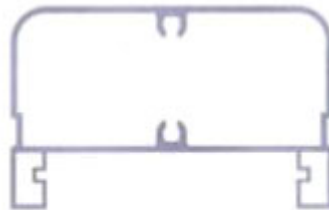

1.2



1.3



1.4



1.5

(11) **45518**

(21) 3-2021-01504

(28) 1

(54) **CHẬU RỬA**

(51) **23-02**

(22) 10/06/2021

(43) 25/10/2022

(73) **CÔNG TY TNHH TOKO ASIA (VN)**

Thôn Tạ Hạ, xã Chính Nghĩa, huyện Kim Động, tỉnh Hưng Yên

(72) NGUYỄN HÙNG ANH (VN)

(55)

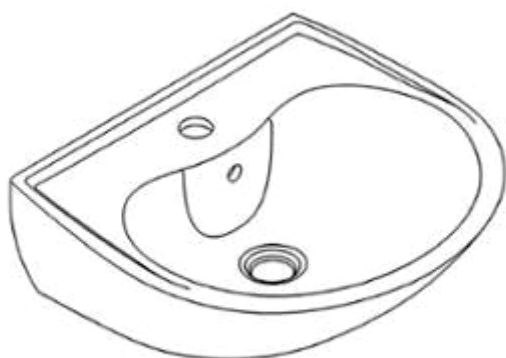

1.1



1.2

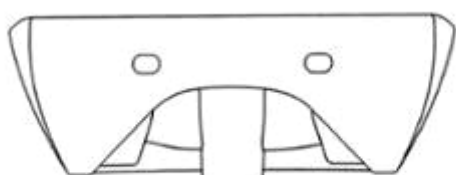

1.3

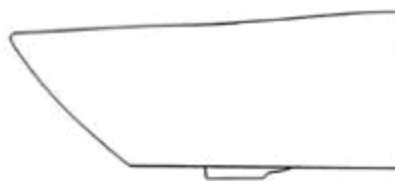

1.4

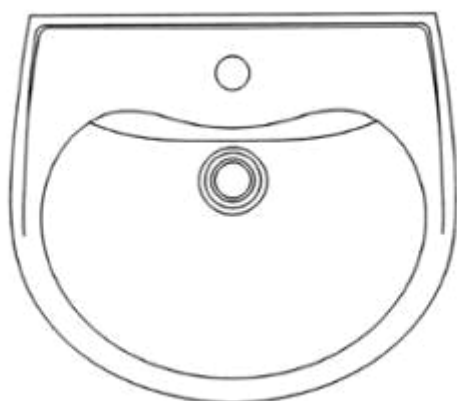

1.5

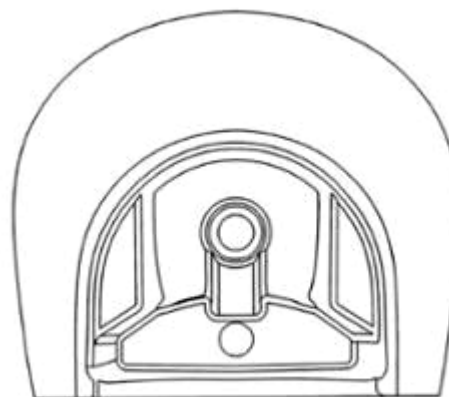

1.6

(11) **45519**

(21) 3-2021-01508

(54) **CHẬU RỬA**

(22) 10/06/2021

(73) **CÔNG TY TNHH TOKO ASIA (VN)**

Thôn Tả Hạ, xã Chính Nghĩa, huyện Kim Động, tỉnh Hưng Yên

(72) NGUYỄN HÙNG ANH (VN)

(55)

(28) 1

(51) **23-02**

(43) 25/10/2022

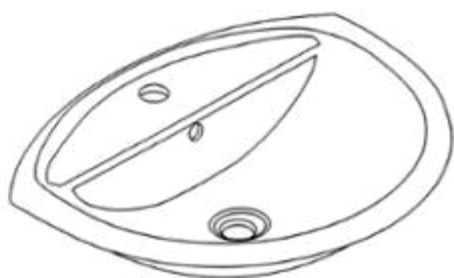

1.1

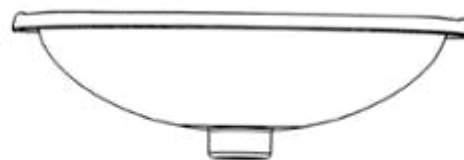

1.2



1.3

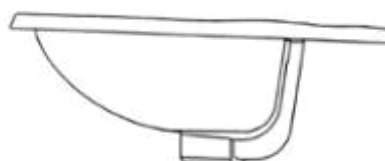

1.4

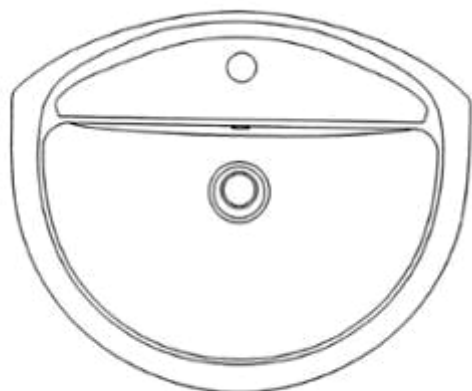

1.5

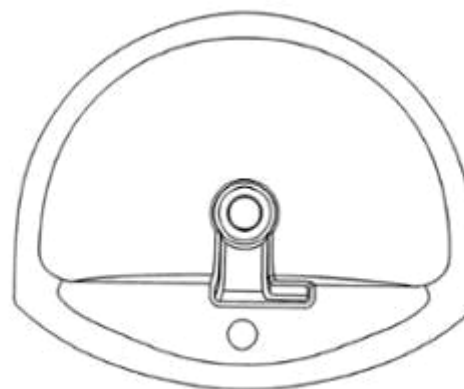

1.6

**CÔNG BÁO SỞ HỮU CÔNG NGHIỆP SỐ 415 TẬP A – QUYỀN 2 (10.2022)**

(11) **45520**

(21) 3-2021-01509

(28) 1

(54) **THÂN BỒN CẦU**

(51) **23-02**

(22) 10/06/2021

(43) 25/10/2022

(73) **CÔNG TY TNHH TOKO ASIA (VN)**

Thôn Tạ Hạ, xã Chính Nghĩa, huyện Kim Động, tỉnh Hưng Yên

(72) NGUYỄN HÙNG ANH (VN)

(55)



1.1



1.2



1.3

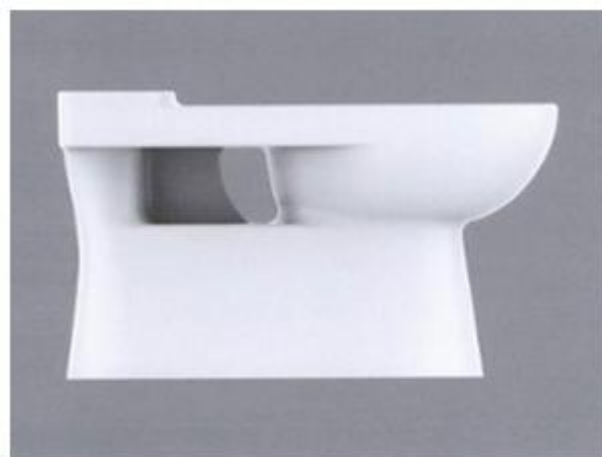

1.4





1.5



1.6

**CÔNG BÁO SỞ HỮU CÔNG NGHIỆP SỐ 415 TẬP A – QUYỀN 2 (10.2022)**

- (11) **45521**  
(21) 3-2021-01801 (28) 1  
(54) **MÁY ĐO THÂN NHIỆT RỬA TAY SÁT KHUẨN TỰ ĐỘNG** (51) **10-04; 24-01**  
(22) 09/07/2021 (43) 25/10/2022  
(73) **TRUNG TÂM KHOA HỌC VÀ CÔNG NGHỆ (VN)**  
1597 Phạm Văn Thuận, phường Thống Nhất, thành phố Biên Hòa, tỉnh Đồng Nai  
(72) Nguyễn Văn Viện (VN)  
(55)

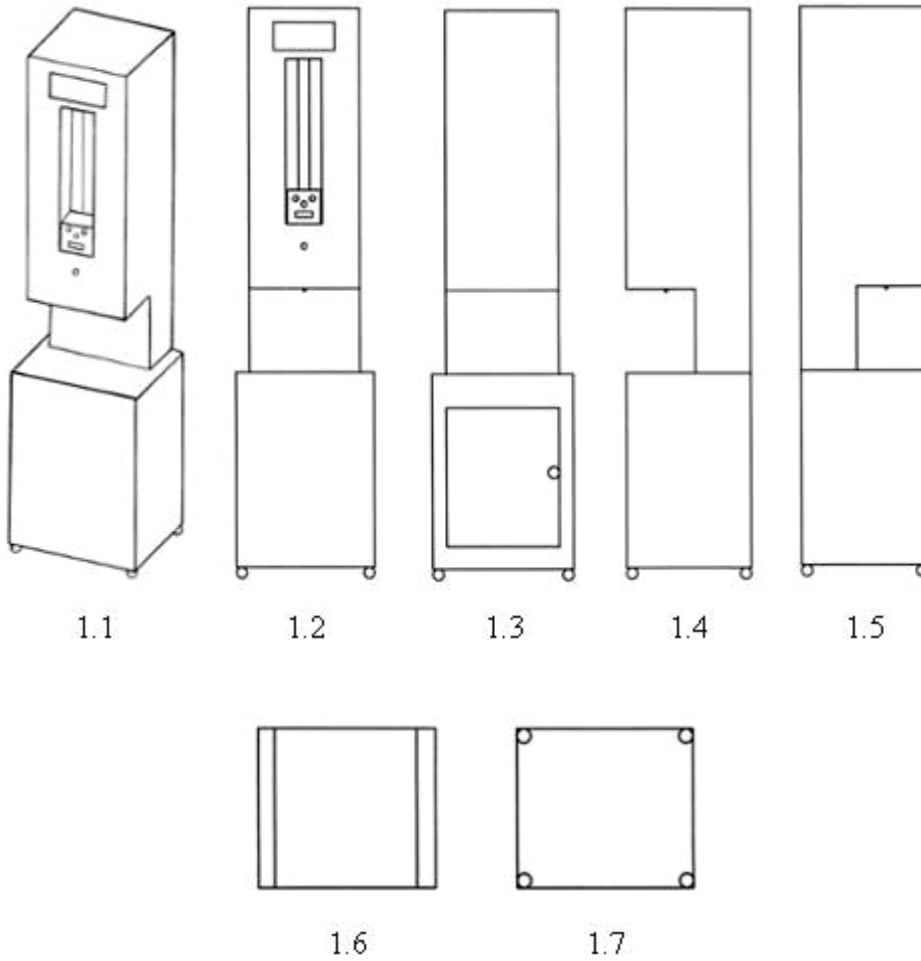

**CÔNG BÁO SỞ HỮU CÔNG NGHIỆP SỐ 415 TẬP A – QUYỀN 2 (10.2022)**

- (11) **45522**  
(21) 3-2021-02316 (28) 1  
(54) **THANH KIM LOẠI ĐỊNH HÌNH** (51) **25-01**  
(22) 21/09/2021 (43) 25/10/2022  
(73) **CÔNG TY CỔ PHẦN TẬP ĐOÀN EUROVIEW (VN)**  
Số 150 đường cô Bi, xã Cô Bi, huyện Gia Lâm, thành phố Hà Nội  
(72) Nguyễn Thị Trung Thủy (VN)  
(74) Công ty TNHH Sở hữu trí tuệ Gia Việt (GIAVIET CO., LTD.)  
(55)

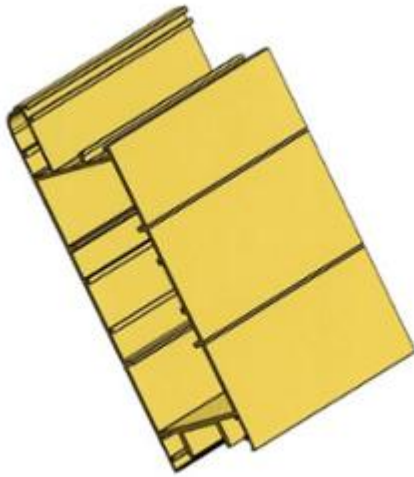

1.1

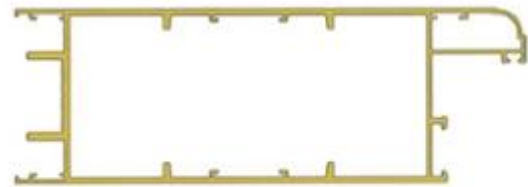

1.2

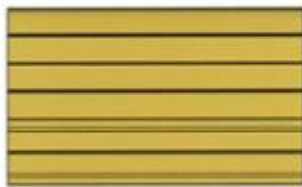

1.3

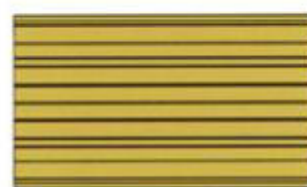

1.4

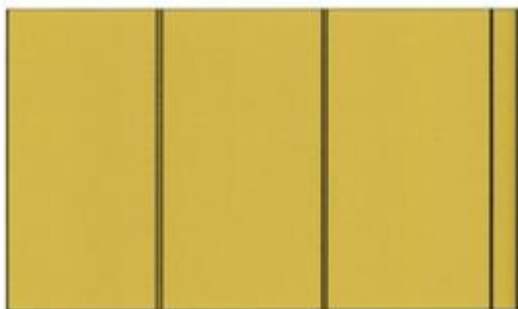

1.5



1.6

**CÔNG BÁO SỞ HỮU CÔNG NGHIỆP SỐ 415 TẬP A – QUYỀN 2 (10.2022)**

- (11) **45523**  
(21) 3-2021-02380 (28) 1  
(54) **HỘP ĐỰNG** (51) **09-03**  
(22) 28/09/2021 (43) 25/10/2022  
(73) **CÔNG TY TNHH XNK ĐẦU TƯ QUỐC TẾ DƯỢC MỸ PHẨM PHAN AN GREEN (VN)**  
Nhà B5-28 Vinhomes Gardenia, phố Hàm Nghi, phường Cầu Diễn, quận Nam Từ Liêm, thành phố Hà Nội  
(72) Phan Thị Miên (VN)  
(55)



1.1

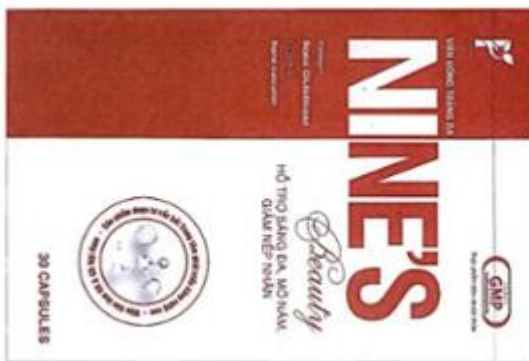

1.2



1.3



1.4



1.5



1.6



1.7



1.8

**CÔNG BÁO SỞ HỮU CÔNG NGHIỆP SỐ 415 TẬP A – QUYỀN 2 (10.2022)**

- (11) **45524**  
(21) 3-2021-02685 (28) 1  
(54) **HỘP ĐỰNG CHAI TINH DẦU** (51) **09-03**  
(22) 28/10/2021 (43) 25/10/2022  
(73) **CÔNG TY TNHH MTV THƯƠNG MẠI VÀ SẢN XUẤT TINH DẦU**  
**HƯƠNG ĐỒNG THÁP (VN)**  
110 Nguyễn Thị Minh Khai, phường An Thạnh, TP Hồng Ngự, tỉnh Đồng Tháp  
(72) Hoàng Việt (VN)  
(55)



**CÔNG BÁO SỞ HỮU CÔNG NGHIỆP SỐ 415 TẬP A – QUYỀN 2 (10.2022)**

- (11) **45525**  
(21) 3-2021-02845 (28) 1  
(54) **NHÃN SẢN PHẨM** (51) **19-08**  
(22) 16/11/2021 (43) 25/10/2022  
(73) **CÔNG TY CỔ PHẦN LƯƠNG THỰC BÌNH MINH (VN)**  
Số nhà 5, phố Hàng Quạt, phường Hàng Gai, quận Hoàn Kiếm, thành phố Hà Nội  
(72) Phạm Thị Hà Anh (VN)  
(55)



1.1



1.2

**CÔNG BÁO SỞ HỮU CÔNG NGHIỆP SỐ 415 TẬP A – QUYỀN 2 (10.2022)**

- (11) **45526**  
(21) 3-2021-02846 (28) 1  
(54) **NHÃN SẢN PHẨM** (51) **19-08**  
(22) 16/11/2021 (43) 25/10/2022  
(73) **CÔNG TY CỔ PHẦN LƯƠNG THỰC BÌNH MINH (VN)**  
Số nhà 5, phố Hàng Quạt, phường Hàng Gai, quận Hoàn Kiếm, thành phố Hà Nội  
(72) Phạm Thị Hà Anh (VN)  
(55)





**CÔNG BÁO SỞ HỮU CÔNG NGHIỆP SỐ 415 TẬP A – QUYỀN 2 (10.2022)**

- (11) **45527**
- (21) 3-2021-02847
- (54) **BAO GÓI**
- (22) 16/11/2021
- (73) **CÔNG TY CỔ PHẦN LƯƠNG THỰC BÌNH MINH (VN)**  
Số nhà 5, phố Hàng Quạt, phường Hàng Gai, quận Hoàn Kiếm, thành phố Hà Nội
- (72) Phạm Thị Hà Anh (VN)
- (55)
- (28) 6
- (51) **09-05**
- (43) 25/10/2022



1.1



1.2



2.1



2.2



3.1



3.2



4.1



4.2



5.1



5.2



6.1



6.2

- (11) **45528**
- (21) 3-2021-02848 (28) 2
- (54) **NHÃN SẢN PHẨM** (51) **19-08**
- (22) 16/11/2021 (43) 25/10/2022
- (73) **CÔNG TY CỔ PHẦN XUẤT NHẬP KHẨU HÀNG HÓA TỔNG HỢP HÀ NỘI (VN)**  
Số 07, ngách 268/56, đường Ngọc Thụy, phường Ngọc Thụy, quận Long Biên, thành phố Hà Nội
- (72) Phạm Thị Hà Anh (VN)
- (55)



1

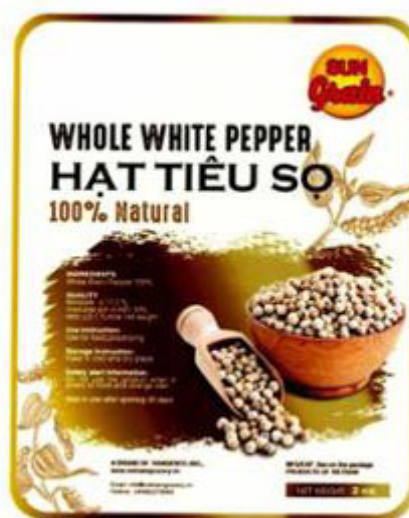

2

**CÔNG BÁO SỞ HỮU CÔNG NGHIỆP SỐ 415 TẬP A – QUYỀN 2 (10.2022)**

- (11) **45529**  
(21) 3-2021-02873 (28) 1  
(54) **BA GA XE GẮN MÁY** (51) **12-16**  
(22) 17/11/2021 (43) 25/10/2022  
(73) **CÔNG TY TNHH SẢN XUẤT - THƯƠNG MẠI - DỊCH VỤ ĐÀI PHONG**  
(VN)  
Số 4, đường số 3B, phường An Lạc A, quận Bình Tân, thành phố Hồ Chí Minh  
(72) Hà Quảng Chánh (VN)  
(74) Công ty Cổ phần PHANLAW VIETNAM (PHANLAW VIETNAM JSC)  
(55)



1.1



1.2



1.3



1.4



1.5



1.6

**CÔNG BÁO SỞ HỮU CÔNG NGHIỆP SỐ 415 TẬP A – QUYỀN 2 (10.2022)**

- (11) **45530**  
(21) 3-2021-02940 (28) 1  
(54) **HỘP ĐỰNG BÀN CHẢI** (51) **03-01**  
(22) 25/11/2021 (43) 25/10/2022  
(30) 008552152-0001 25/05/2021 EM;  
(73) **UNILEVER GLOBAL IP LIMITED (GB)**  
Port Sunlight Wirral, Merseyside CH62 4ZD, United Kingdom  
(72) CAI Xiaoxin (CN)  
(74) Công ty TNHH Trần Hữu Nam và Đồng sự (TRAN H.N & ASS.)  
(55)

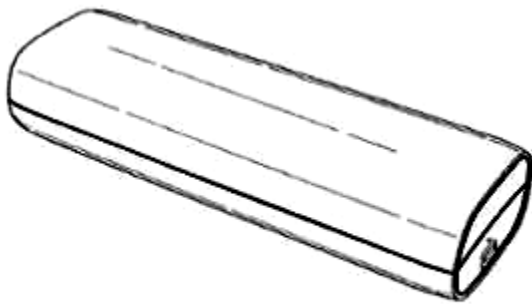

1.1

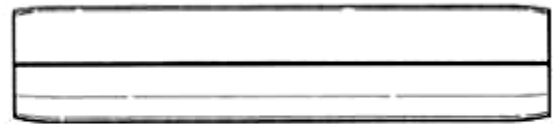

1.2

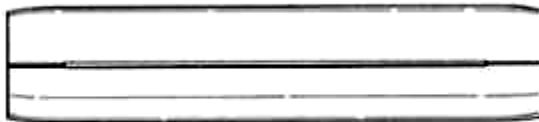

1.3



1.4

1.5

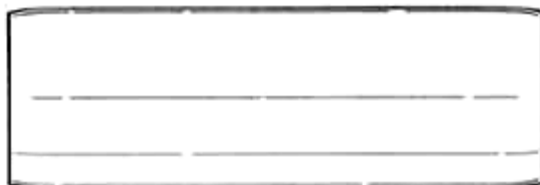

1.6

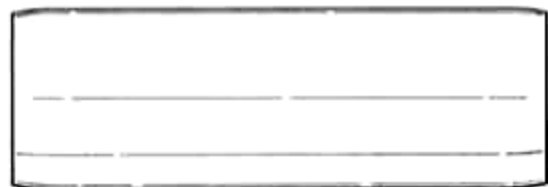

1.7

**CÔNG BÁO SỞ HỮU CÔNG NGHIỆP SỐ 415 TẬP A – QUYỀN 2 (10.2022)**

- (11) **45531**  
(21) 3-2021-02941 (28) 1  
(54) **BÀN CHẢI** (51) **04-02**  
(22) 25/11/2021 (43) 25/10/2022  
(30) 008552889-0001 25/05/2021 EM;  
(73) **UNILEVER GLOBAL IP LIMITED (GB)**  
Port Sunlight Wirral, Merseyside CH62 4ZD, United Kingdom  
(72) 1. ZHAN MINGZHE (CN)  
2. DAVEY BENJAMIN SEAN (GB)  
3. LIN WENJIE (CN)  
4. SHENG SAIHONG (CN)  
(74) Công ty TNHH Trần Hữu Nam và Đồng sự (TRAN H.N & ASS.)  
(55)



1.1



1.2



1.3



1.4



1.5



1.6



1.7

- (11) **45532**  
(21) 3-2021-02942 (28) 1  
(54) **ĐẦU BÀN CHẢI** (51) **04-02**  
(22) 25/11/2021 (43) 25/10/2022  
(30) 008552905-0001 25/05/2021 EM;  
(73) **UNILEVER GLOBAL IP LIMITED (GB)**  
Port Sunlight Wirral, Merseyside CH62 4ZD, United Kingdom  
(72) 1. LIN WENJIE (CN)  
2. SHENG SAIHONG (CN)  
(74) Công ty TNHH Trần Hữu Nam và Đồng sự (TRAN H.N & ASS.)  
(55)

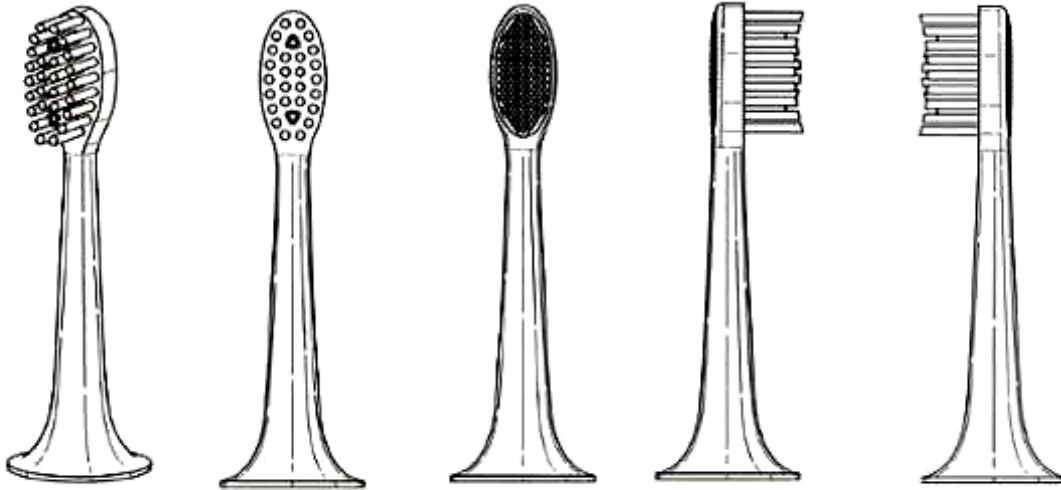

1.1

1.2

1.3

1.4

1.5

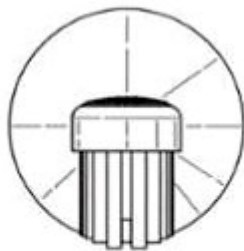

1.6



1.7



- (11) **45533**  
(21) 3-2021-02943 (28) 2  
(54) **BÀN CHẢI** (51) **04-02**  
(22) 25/11/2021 (43) 25/10/2022  
(30) 008551055-0002 25/05/2021 EM; 008551055-0001 25/05/2021 EM;  
(73) **UNILEVER GLOBAL IP LIMITED (GB)**  
Port Sunlight Wirral, Merseyside CH62 4ZD, United Kingdom  
(72) 1. ZHAN MINGZHE (CN)  
2. DAVEY BENJAMIN SEAN (GB)  
(74) Công ty TNHH Trần Hữu Nam và Đồng sự (TRAN H.N & ASS.)  
(55)



1.1



1.2



1.3



1.4



1.5



1.6



1.7



2.1



2.2



2.3



2.4



2.5



2.6



2.7

**CÔNG BÁO SỞ HỮU CÔNG NGHIỆP SỐ 415 TẬP A – QUYỀN 2 (10.2022)**

- (11) **45534**  
(21) 3-2021-03044 (28) 1  
(54) **GẠCH BÊ TÔNG BỘT RỖNG TỰ KHÓA** (51) **25-01**  
(22) 03/12/2021 (43) 25/10/2022  
(73) **CÔNG TY CỔ PHẦN V-LITE PANEL HÒA BÌNH (VN)**  
Thôn Quán Trắng, xã Liên Sơn, huyện Lương Sơn, tỉnh Hòa Bình  
(72) Lương Sĩ Tuấn (VN)  
(55)

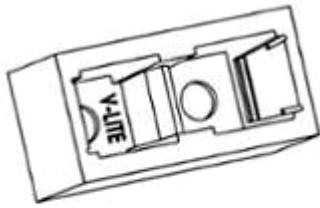

1.1

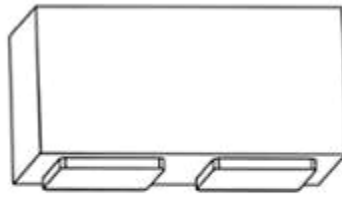

1.2



1.3

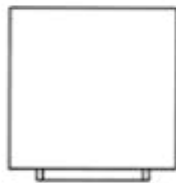

1.4

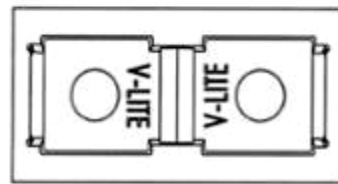

1.5

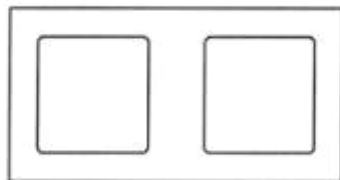

1.6

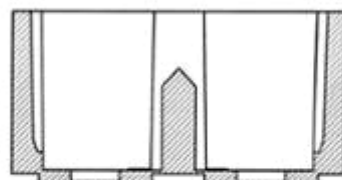

1.7

**CÔNG BÁO SỞ HỮU CÔNG NGHIỆP SỐ 415 TẬP A – QUYỀN 2 (10.2022)**

- (11) **45535**  
(21) 3-2021-03081 (28) 1  
(54) **THANH CĂNG** (51) **23-03**  
(22) 07/12/2021 (43) 25/10/2022  
(73) **HITACHI ZOSEN INOVA AG (CH)**  
Hardturmstrasse 127, CH-8005 Zurich, Switzerland  
(72) 1. ANDREOLI BRUNO (CH)  
2. FIEBIG TRAUTEROSE (CH)  
3. MAURER GUSTAV (CH)  
(74) Công ty TNHH Trần Hữu Nam và Đồng sự (TRAN H.N & ASS.)  
(55)

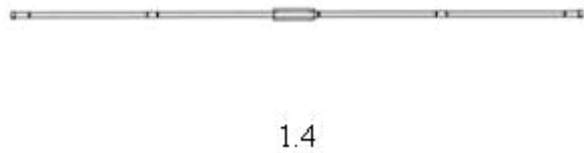
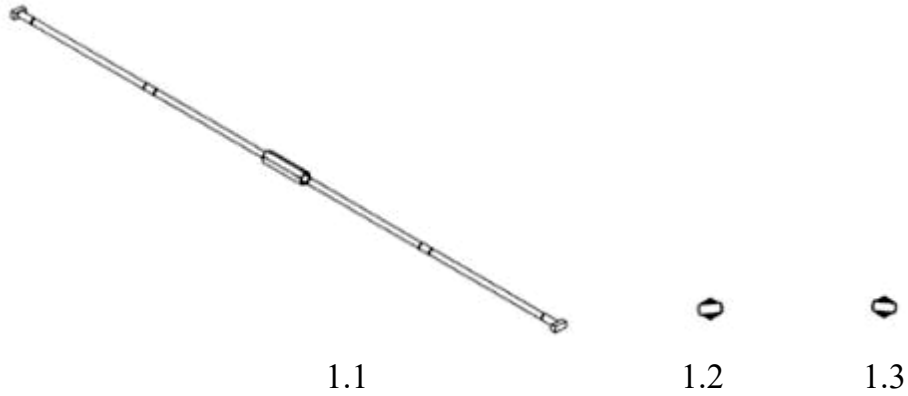



1.6



1.7



1.8



1.9



1.10



1.11

**CÔNG BÁO SỞ HỮU CÔNG NGHIỆP SỐ 415 TẬP A – QUYỀN 2 (10.2022)**

- (11) **45536**  
(21) 3-2021-03086 (28) 1  
(54) **HỘP SẢN PHẨM** (51) **09-03**  
(22) 08/12/2021 (43) 25/10/2022  
(73) **PARK TAE KWANG (KR)**  
DAON, 1st floor, 38-3, Geunchang-ro, Beagam-myeon, Cheoin-gu, Yongin-si,  
Gyeonggi-do, Republic of Korea  
(72) Park Tae Kwang (KR)  
(74) Công ty Luật TNHH LHD (LHD LAW FIRM)  
(55)



1.1



1.2



1.3



1.4



1.5



1.6



1.7

- (11) **45537**
- (21) 3-2021-03208 (28) 1
- (54) **THIẾT BỊ HỖ TRỢ PHỤC HỒI CHỨC NĂNG ĐI CHUYỂN CHO CHI DƯỚI** (51) **24-04**
- (22) 15/12/2021 (43) 25/10/2022
- (73) **TRUNG TÂM NGHIÊN CỨU TRIỂN KHAI KHU CÔNG NGHỆ CAO (VN)**  
Lô 13 Đường N2 khu Công Nghệ Cao, phường Tân Phú, thành phố Thủ Đức,  
thành phố Hồ Chí Minh
1. BÙI QUANG VINH (VN)
- (72) 2. VŨ NGỌC LONG (VN)
3. HỨA NGUYỄN ĐĂNG THY (VN)
- (55)

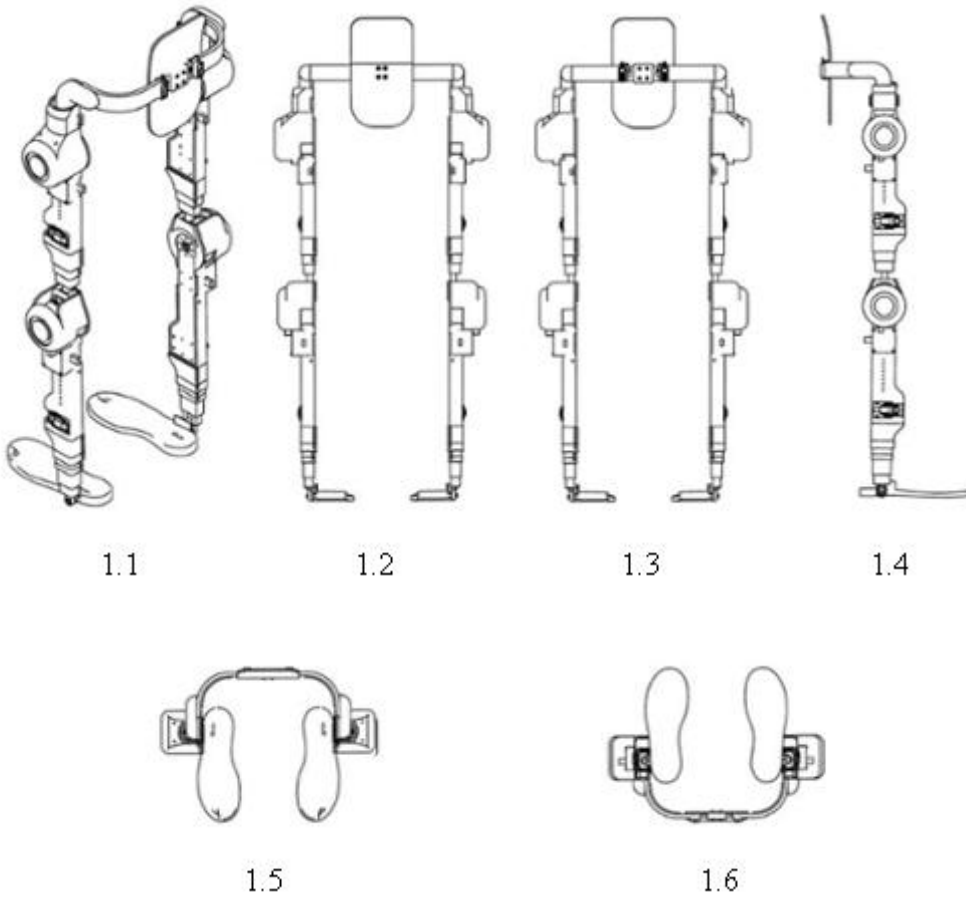

**CÔNG BÁO SỞ HỮU CÔNG NGHIỆP SỐ 415 TẬP A – QUYỀN 2 (10.2022)**

- (11) **45538**  
(21) 3-2021-03238 (28) 1  
(54) **ĐÈN CHIẾU SÁNG ĐƯỜNG PHỐ** (51) **26-03**  
(22) 17/12/2021 (43) 25/10/2022  
(73) **CÔNG TY CỔ PHẦN ĐIỆN VÀ CHIẾU SÁNG PHÚ THẮNG (VN)**  
Lô số CN1, KCN Thạch Thất, Quốc Oai, huyện Thạch Thất, thành phố Hà Nội  
(72) Phùng Hữu Thắng (VN)  
(55)



1.1



1.2

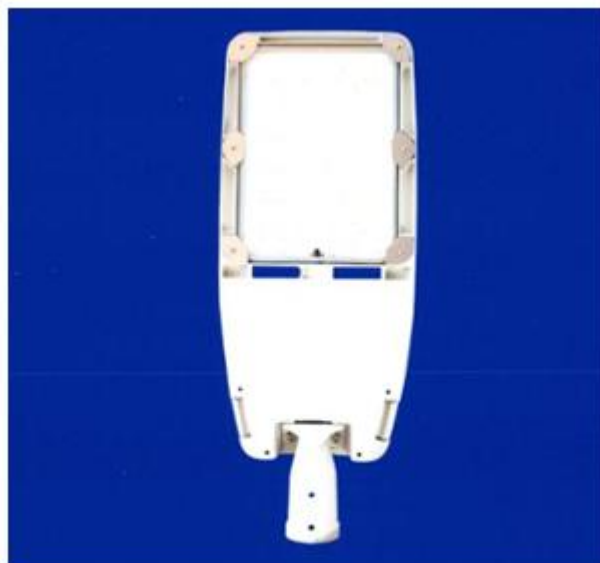

1.3



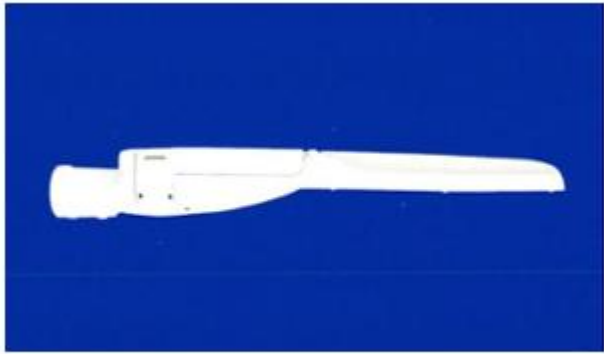

1.4



1.5



1.6



1.7

**CÔNG BÁO SỞ HỮU CÔNG NGHIỆP SỐ 415 TẬP A – QUYỀN 2 (10.2022)**

- (11) **45539**  
(21) 3-2021-03366 (28) 2  
(54) **BAO GÓI** (51) **09-05**  
(22) 31/12/2021 (43) 25/10/2022  
(73) **CÔNG TY CỔ PHẦN LƯƠNG THỰC BÌNH MINH (VN)**  
Số nhà 5, phố Hàng Quạt, phường Hàng Gai, quận Hoàn Kiếm, thành phố Hà Nội  
(72) Phạm Thị Hà Anh (VN)  
(55)



1.1



1.2

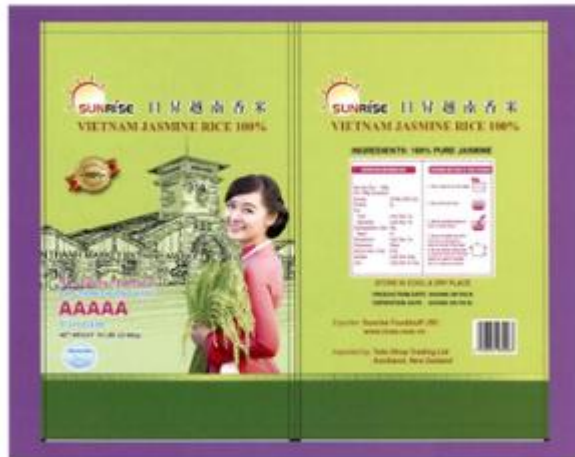

2.1



2.2

**CÔNG BÁO SỞ HỮU CÔNG NGHIỆP SỐ 415 TẬP A – QUYỀN 2 (10.2022)**

- (11) **45540**  
(21) 3-2021-03367 (28) 1  
(54) **BAO GÓI** (51) **09-05**  
(22) 31/12/2021 (43) 25/10/2022  
(73) **CÔNG TY CỔ PHẦN LƯƠNG THỰC BÌNH MINH (VN)**  
Số nhà 5, phố Hàng Quạt, phường Hàng Gai, quận Hoàn Kiếm, thành phố Hà Nội  
(72) Phạm Thị Hà Anh (VN)  
(55)

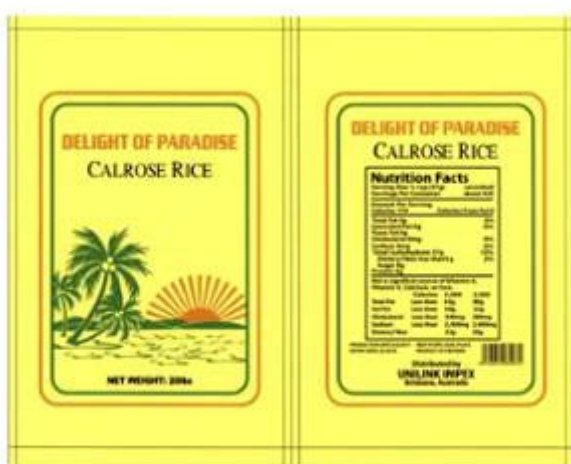

1.1

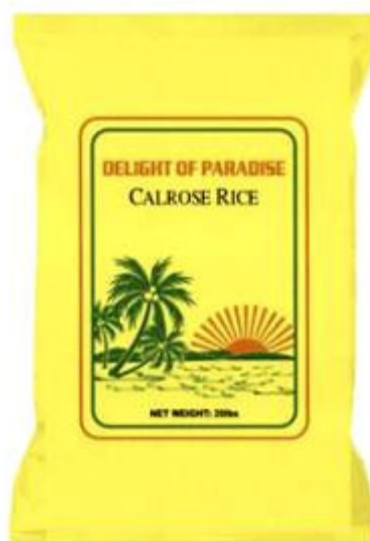

1.2

**CÔNG BÁO SỞ HỮU CÔNG NGHIỆP SỐ 415 TẬP A – QUYỀN 2 (10.2022)**

- (11) **45541**  
(21) 3-2021-03368 (28) 1  
(54) **BAO GÓI** (51) **09-05**  
(22) 31/12/2021 (43) 25/10/2022  
(73) **CÔNG TY CỔ PHẦN LƯƠNG THỰC BÌNH MINH (VN)**  
Số nhà 5, phố Hàng Quạt, phường Hàng Gai, quận Hoàn Kiếm, thành phố Hà Nội  
(72) Phạm Thị Hà Anh (VN)  
(55)

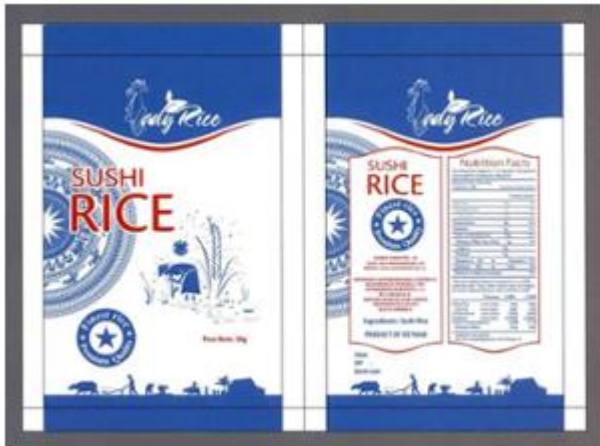

1.1



1.2

**CÔNG BÁO SỞ HỮU CÔNG NGHIỆP SỐ 415 TẬP A – QUYỀN 2 (10.2022)**

- (11) **45542**  
(21) 3-2021-03369 (28) 1  
(54) **BAO GÓI** (51) **09-05**  
(22) 31/12/2021 (43) 25/10/2022  
(73) **CÔNG TY CỔ PHẦN LƯƠNG THỰC BÌNH MINH (VN)**  
Số nhà 5, phố Hàng Quạt, phường Hàng Gai, quận Hoàn Kiếm, thành phố Hà Nội  
(72) Phạm Thị Hà Anh (VN)  
(55)

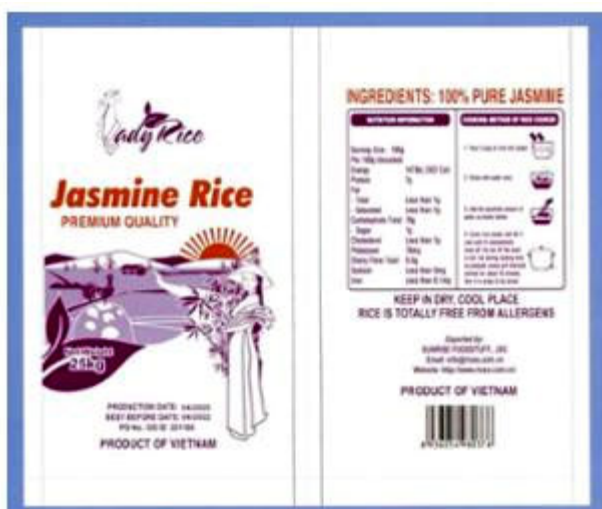

1.1

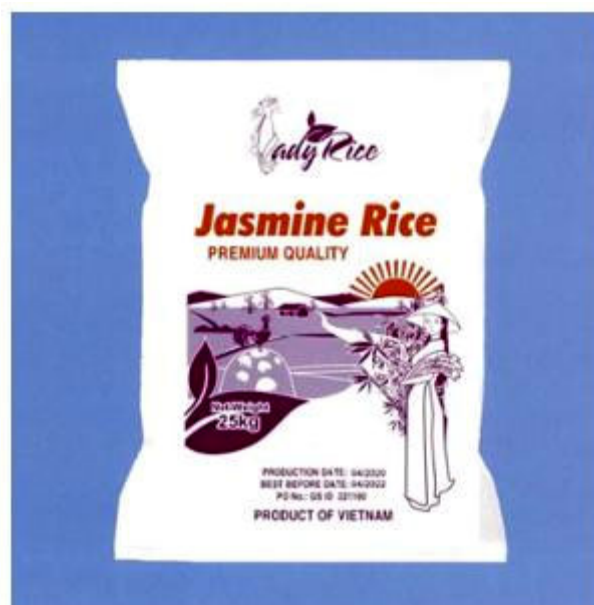

1.2

**CÔNG BÁO SỞ HỮU CÔNG NGHIỆP SỐ 415 TẬP A – QUYỀN 2 (10.2022)**

- (11) **45543**  
(21) 3-2021-03370 (28) 1  
(54) **BAO GÓI** (51) **09-05**  
(22) 31/12/2021 (43) 25/10/2022  
(73) **CÔNG TY CỔ PHẦN LƯƠNG THỰC BÌNH MINH (VN)**  
Số nhà 5, phố Hàng Quạt, phường Hàng Gai, quận Hoàn Kiếm, thành phố Hà Nội  
(72) Phạm Thị Hà Anh (VN)  
(55)



1.1



1.2

**CÔNG BÁO SỞ HỮU CÔNG NGHIỆP SỐ 415 TẬP A – QUYỀN 2 (10.2022)**

- (11) **45544**  
(21) 3-2021-03371 (28) 1  
(54) **BAO GÓI** (51) **09-05**  
(22) 31/12/2021 (43) 25/10/2022  
(73) **CÔNG TY CỔ PHẦN LƯƠNG THỰC BÌNH MINH (VN)**  
Số nhà 5, phố Hàng Quạt, phường Hàng Gai, quận Hoàn Kiếm, thành phố Hà Nội  
(72) Phạm Thị Hà Anh (VN)  
(55)

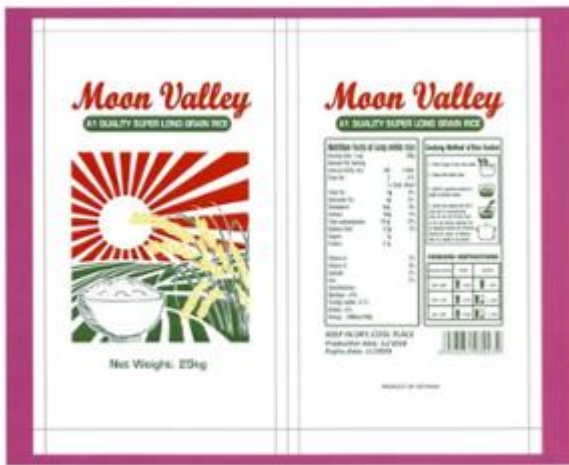

1.1



1.2

**CÔNG BÁO SỞ HỮU CÔNG NGHIỆP SỐ 415 TẬP A – QUYỀN 2 (10.2022)**

- (11) **45545**  
(21) 3-2021-03372 (28) 1  
(54) **BAO GÓI** (51) **09-05**  
(22) 31/12/2021 (43) 25/10/2022  
(73) **CÔNG TY CỔ PHẦN LƯƠNG THỰC BÌNH MINH (VN)**  
Số nhà 5, phố Hàng Quạt, phường Hàng Gai, quận Hoàn Kiếm, thành phố Hà Nội  
(72) Phạm Thị Hà Anh (VN)  
(55)



1.1



1.2



**CÔNG BÁO SỞ HỮU CÔNG NGHIỆP SỐ 415 TẬP A – QUYỀN 2 (10.2022)**

- (11) **45546**  
(21) 3-2022-00024 (28) 1  
(54) **ĐÈN CHIẾU SÁNG ĐƯỜNG PHỐ** (51) **26-03**  
(22) 07/01/2022 (43) 25/10/2022  
(73) **CÔNG TY CỔ PHẦN ĐIỆN VÀ CHIẾU SÁNG PHÚ THẮNG (VN)**  
Lô số CN1, KCN Thạch Thất, Quốc Oai, huyện Thạch Thất, thành phố Hà Nội  
(72) Phùng Hữu Thắng (VN)  
(55)



1.1



1.2



1.3



1.4



1.5



1.6



1.7

**CÔNG BÁO SỞ HỮU CÔNG NGHIỆP SỐ 415 TẬP A – QUYỀN 2 (10.2022)**

- (11) **45547**  
(21) 3-2022-00025 (28) 1  
(54) **ĐÈN CHIẾU SÁNG ĐƯỜNG PHỐ** (51) **26-03**  
(22) 07/01/2022 (43) 25/10/2022  
(73) **CÔNG TY CỔ PHẦN ĐIỆN VÀ CHIẾU SÁNG PHÚ THẮNG (VN)**  
Lô số CN1, KCN Thạch Thất, Quốc Oai, huyện Thạch Thất, thành phố Hà Nội  
(72) Phùng Hữu Thắng (VN)  
(55)



1.1



1.2



1.3



1.4



1.5



1.6



1.7

**CÔNG BÁO SỞ HỮU CÔNG NGHIỆP SỐ 415 TẬP A – QUYỀN 2 (10.2022)**

- (11) **45548**  
(21) 3-2022-00086 (28) 1  
(54) **ĐỘNG CƠ** (51) **15-01**  
(22) 12/01/2022 (43) 25/10/2022  
(73) **SICHUAN CEMENTHAI MACHINERY CO., LTD. (CN)**  
BAIMA, NEIJIANG, SICHUAN PROVINCE, P.R. CHINA  
(72) CHEN GUOXIANG (CN)  
(74) Công ty TNHH Trường Xuân (AGELESS CO.,LTD.)  
(55)



1.1



1.2



1.3



1.4



1.5



1.6



1.7

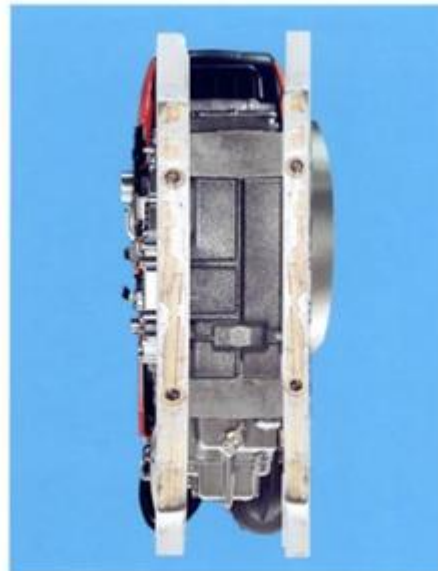

1.8

- (11) **45549**  
(21) 3-2022-00181 (28) 5  
(54) **HỘP ĐỰNG BÁNH** (51) **09-03**  
(22) 21/01/2022 (43) 25/10/2022  
(73) **CÔNG TY CỔ PHẦN LIWAYWAY VIỆT NAM (VN)**  
Số 14, đường số 05, khu công nghiệp Việt Nam - Singapore, phường Bình Hòa,  
thành phố Thuận An, tỉnh Bình Dương  
(72) Robert Tan Li (PH)  
(74) Văn phòng Luật sư Tân Hà (VPLS TAN HA)  
(55)



1.1



1.2



2.1



2.2



3.1



3.2



4.1



4.2



5.1



5.2



**CÔNG BÁO SỞ HỮU CÔNG NGHIỆP SỐ 415 TẬP A – QUYỀN 2 (10.2022)**

- (11) **45550**  
(21) 3-2022-00214 (28) 1  
(54) **MÁY QUANG PHỔ HUỖNH QUANG TIA X** (51) **24-01**  
(22) 25/01/2022 (43) 25/10/2022  
(73) **CFAN INSTRUMENT CO.,LTD (CN)**  
10th floor, No.2 building, No.128 Shangnan east road, Huangpu community,  
Xinqiao street, Baoan district, Shenzhen City, China  
(72) Bo Shao (CN)  
(74) Công ty TNHH Sở hữu trí tuệ Trần & Trần (TRAN & TRAN CO., LTD.)  
(55)

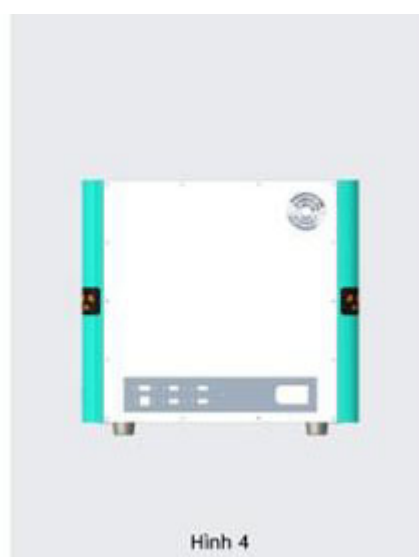
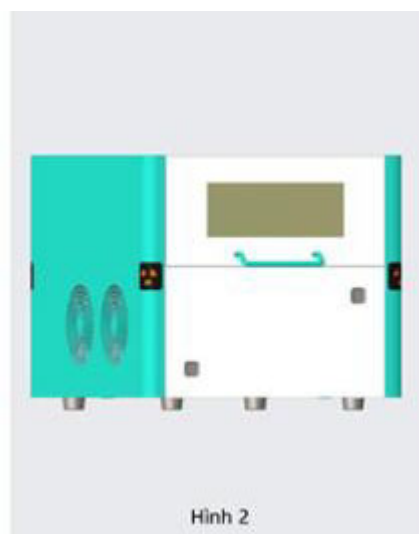
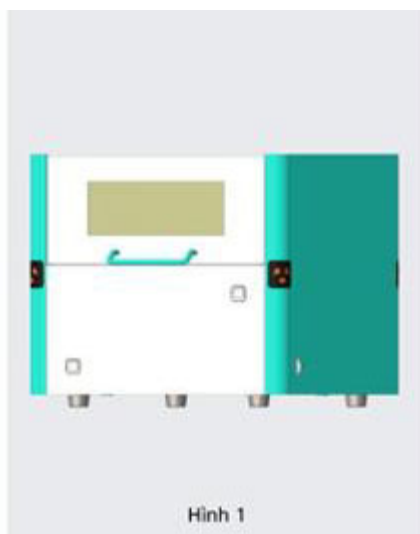

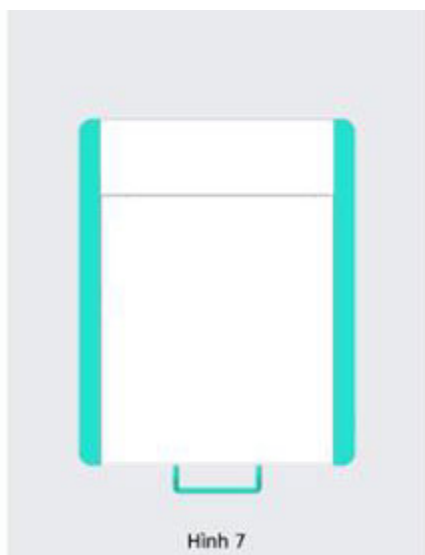
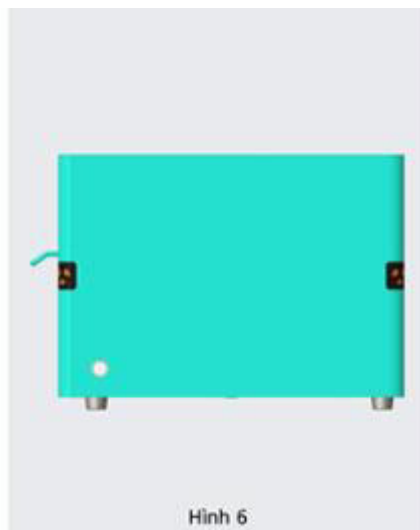

- (11) **45551**  
(21) 3-2022-00227 (28) 1  
(54) **THIẾT BỊ PHÓNG DÂY TRÓI TỪ XA** (51) **22-01**  
(22) 27/01/2022 (43) 25/10/2022  
(30) 29/802,117 03/08/2021 US;  
(73) **WRAP TECHNOLOGIES, INC. (US)**  
1817 W. 4th Street, Tempe, Arizona, 85281, United States of America  
(72) 1. MILAN CEROVIC (US)  
2. DAVID T. RICHTER (US)  
(74) Văn phòng Luật sư Ân Nam (ANNAM IP & LAW)  
(55)

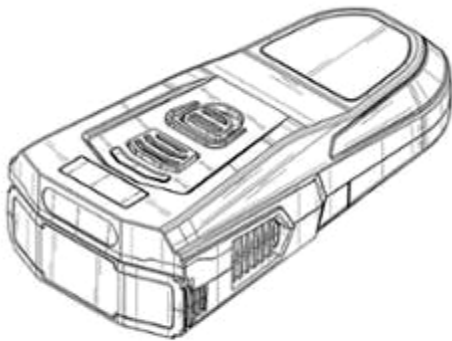

1.1

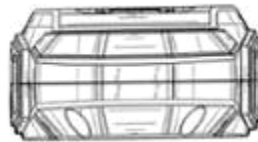

1.2

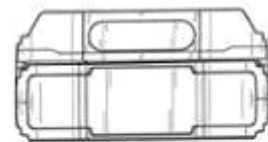

1.3

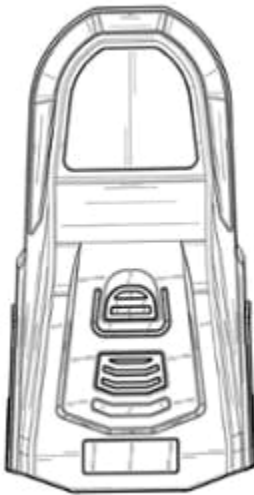

1.4

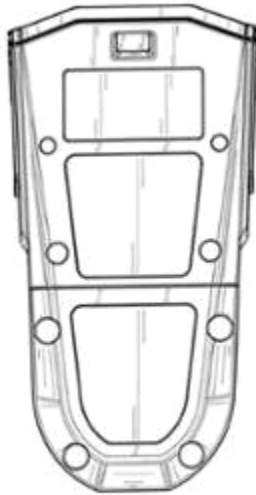

1.5



1.6

**CÔNG BÁO SỞ HỮU CÔNG NGHIỆP SỐ 415 TẬP A – QUYỀN 2 (10.2022)**

- (11) **45552**  
(21) 3-2022-00228 (28) 1  
(54) **THIẾT BỊ LỌC NƯỚC GIA ĐÌNH** (51) **23-01**  
(22) 27/01/2022 (43) 25/10/2022  
(73) **VIỆN TÀI NGUYÊN VÀ MÔI TRƯỜNG, ĐẠI HỌC QUỐC GIA HÀ NỘI**  
(VN)  
Số 19 Lê Thánh Tông, quận Hoàn Kiếm, thành phố Hà Nội  
(72) Nguyễn Văn Quang (VN)  
(74) Công ty TNHH Đại Tín và Liên Danh (DAITIN AND ASSOCIATES CO.,LTD)  
(55)



1.1



1.2



1.3



1.4

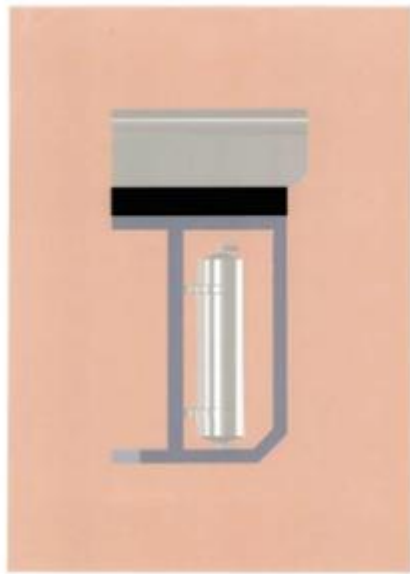

1.5



1.6



1.7

**CÔNG BÁO SỞ HỮU CÔNG NGHIỆP SỐ 415 TẬP A – QUYỀN 2 (10.2022)**

- (11) **45553**  
(21) 3-2022-00229 (28) 1  
(54) **THIẾT BỊ LỌC NƯỚC VẮN PHÒNG** (51) **23-01**  
(22) 27/01/2022 (43) 25/10/2022  
(73) **VIỆN TÀI NGUYÊN VÀ MÔI TRƯỜNG, ĐẠI HỌC QUỐC GIA HÀ NỘI**  
(VN)  
Số 19 Lê Thánh Tông, quận Hoàn Kiếm, thành phố Hà Nội  
(72) Nguyễn Văn Quang (VN)  
(74) Công ty TNHH Đại Tín và Liên Danh (DAITIN AND ASSOCIATES CO.,LTD)  
(55)



1.1



1.2



1.3

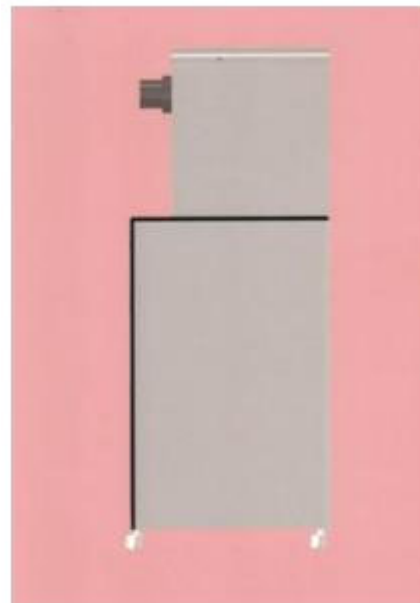

1.4

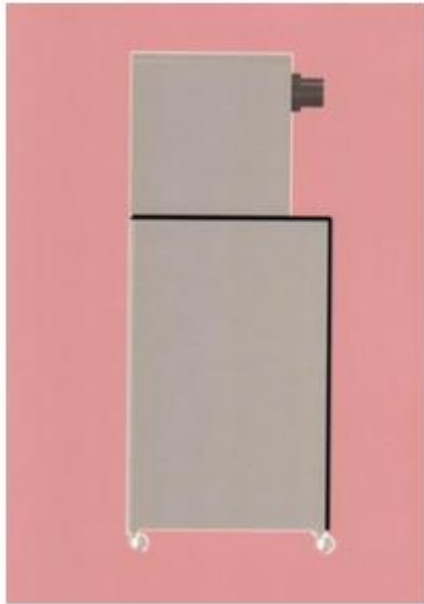

1.5



1.6



1.7

- (11) **45554**  
(21) 3-2022-00235 (28) 1  
(54) **MÔĐUN CHUYỂN ĐỔI** (51) **13-03**  
(22) 28/01/2022 (43) 25/10/2022  
(30) 1310/2021 01/08/2021 EG;  
(73) **SCHNEIDER ELECTRIC (AUSTRALIA) PTY LTD (AU)**  
78 WATERLOO ROAD, MACQUARIE PARK, NSW 2113 AUSTRALIA  
(72) 1. WANG, LI (CN)  
2. ZHENG, LEIHONG (CN)  
(74) Công ty TNHH Trường Xuân (AGELESS CO.,LTD.)  
(55)

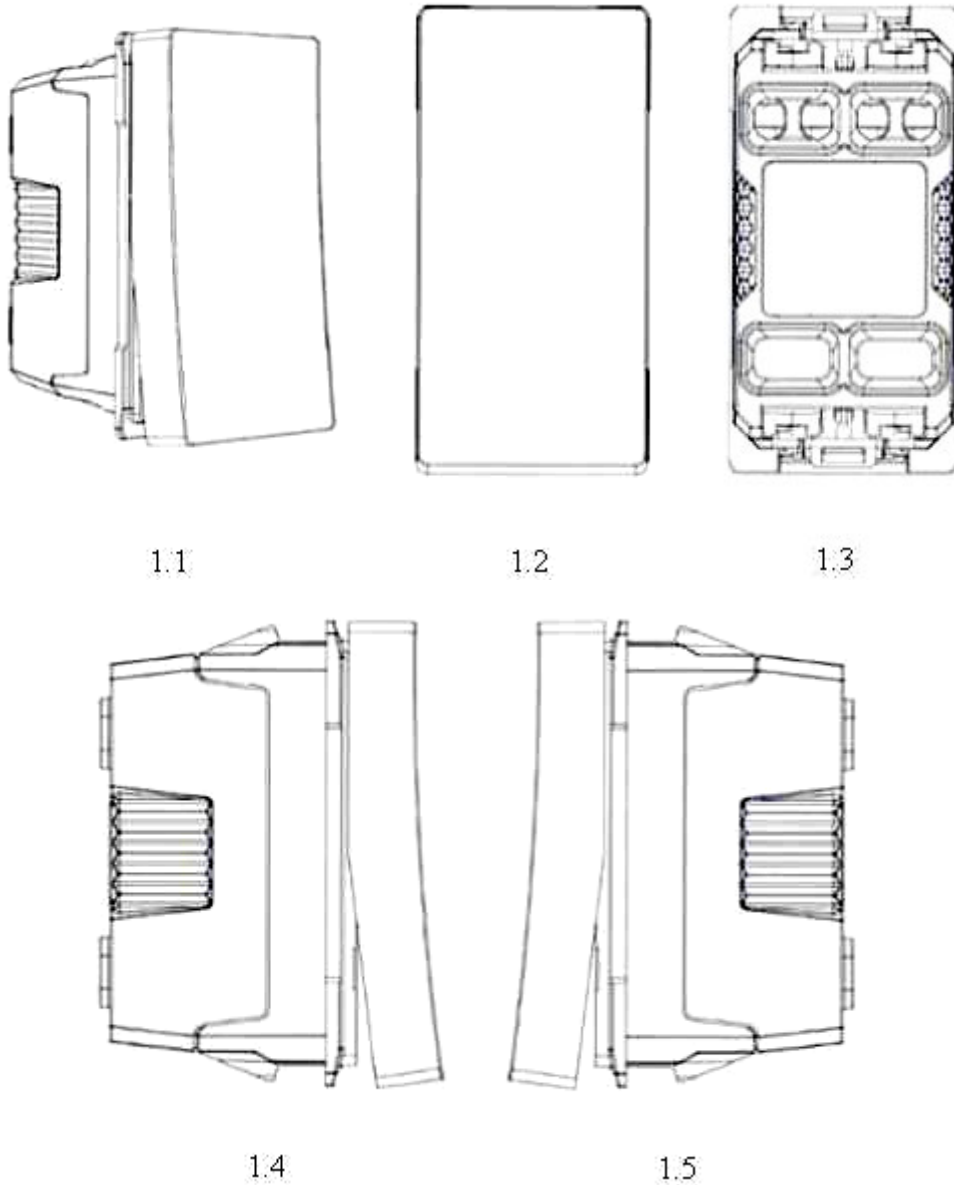



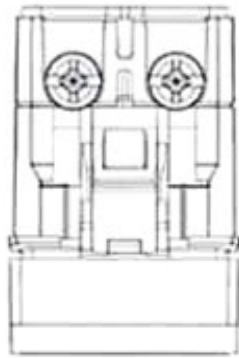

1.6

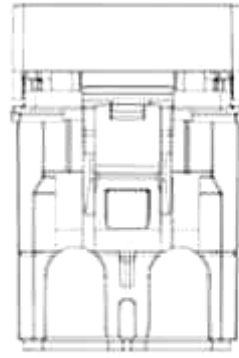

1.7

- (11) **45555**  
(21) 3-2022-00236 (28) 3  
(54) **CÔNG TẮC** (51) **13-03**  
(22) 28/01/2022 (43) 25/10/2022  
(30) 1317/2021 01/08/2021 EG;  
(73) **SCHNEIDER ELECTRIC (AUSTRALIA) PTY LTD (AU)**  
78 WATERLOO ROAD, MACQUARIE PARK, NSW 2113 AUSTRALIA  
(72) 1. WANG, LI (CN)  
2. ZHENG, LEIHONG (CN)  
(74) Công ty TNHH Trường Xuân (AGELESS CO.,LTD.)  
(55)

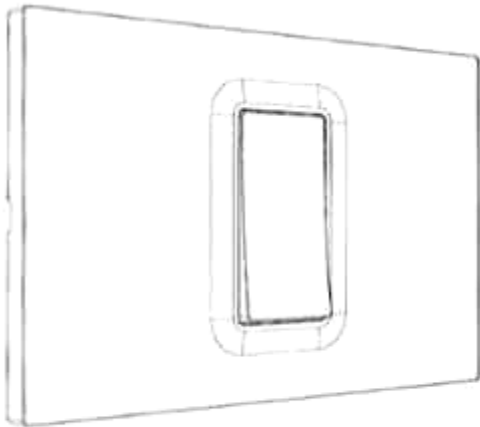

1.1

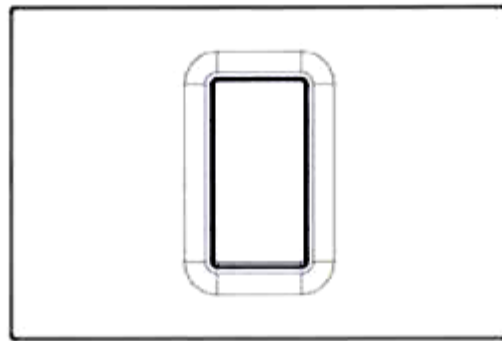

1.2

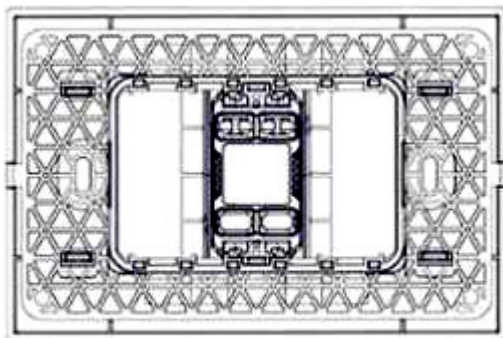

1.3

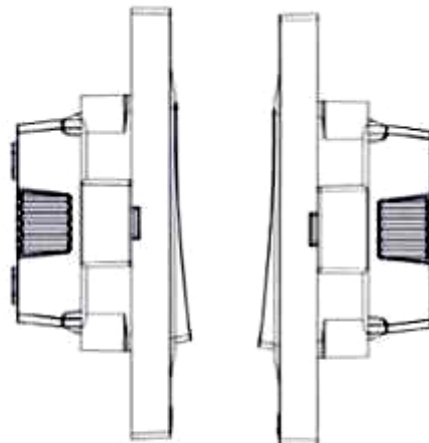

1.4

1.5

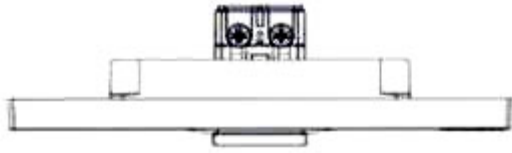

1.6

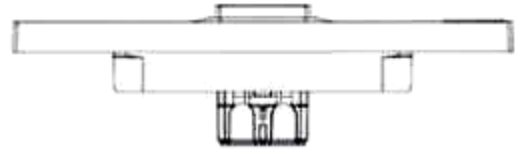

1.7

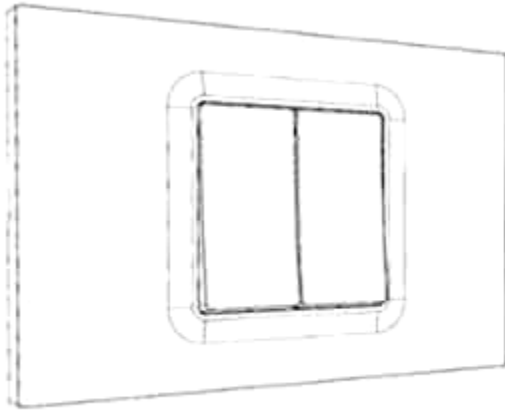

2.1

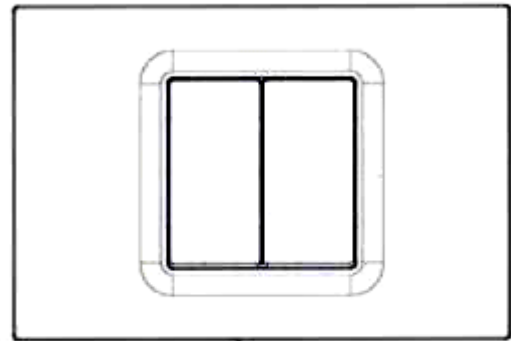

2.2

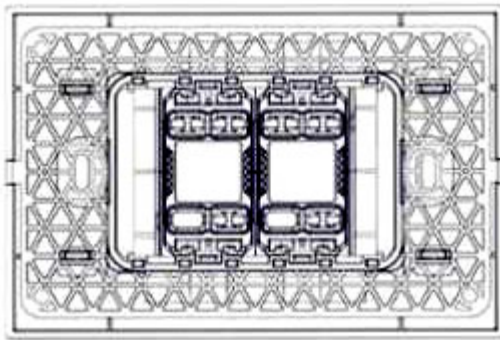

2.3

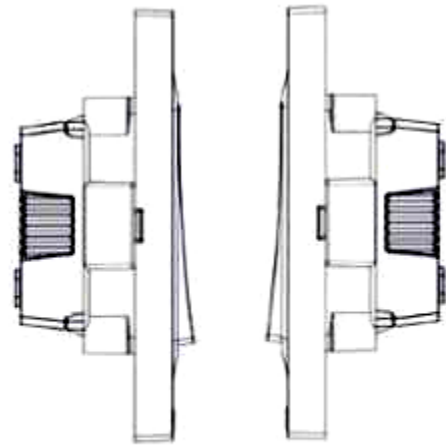

2.4

2.5

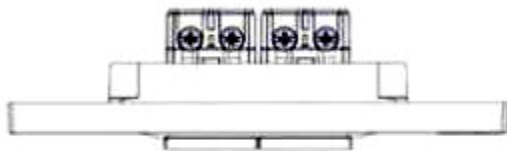

2.6

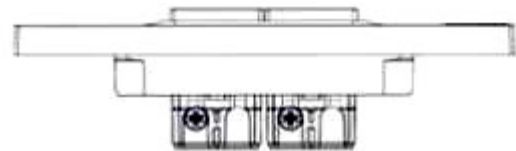

2.7

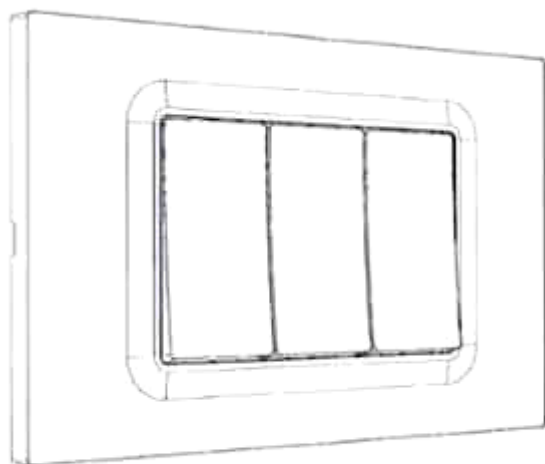

3.1

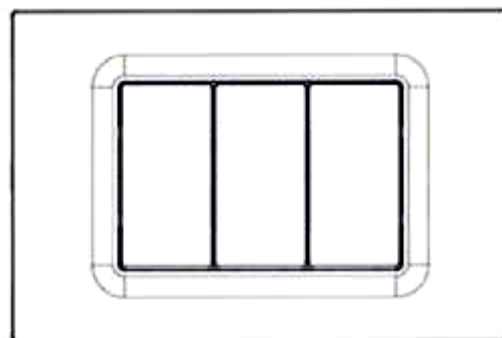

3.2

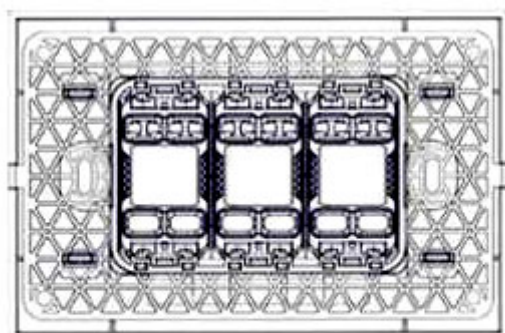

3.3

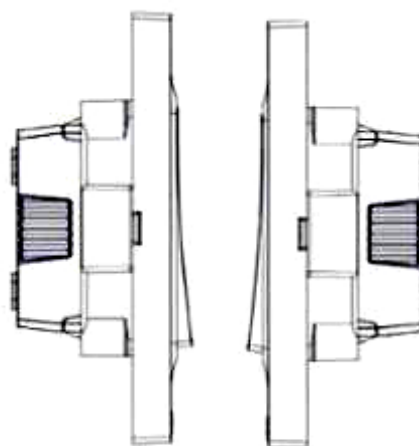

3.4

3.5

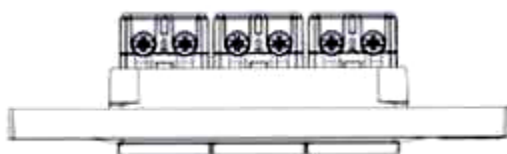

3.6

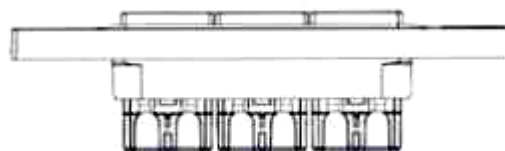

3.7

- (11) **45556**  
(21) 3-2022-00237 (28) 1  
(54) **MẶT CÔNG TẮC** (51) **13-03**  
(22) 28/01/2022 (43) 25/10/2022  
(30) 1311/2021 01/08/2021 EG;  
(73) **SCHNEIDER ELECTRIC (AUSTRALIA) PTY LTD (AU)**  
78 WATERLOO ROAD, MACQUARIE PARK, NSW 2113 AUSTRALIA  
(72) 1. WANG, LI (CN)  
2. ZHENG, LEIHONG (CN)  
(74) Công ty TNHH Trường Xuân (AGELESS CO.,LTD.)  
(55)

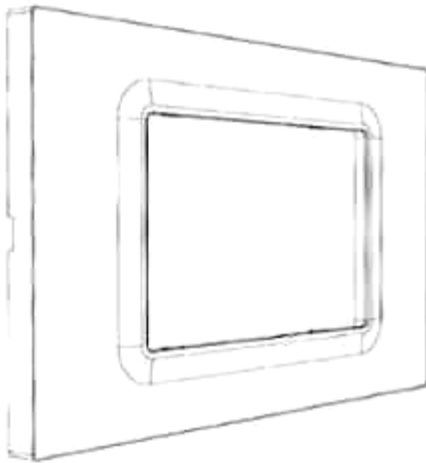

1.1

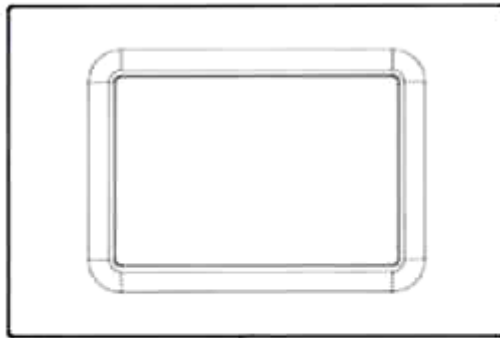

1.2

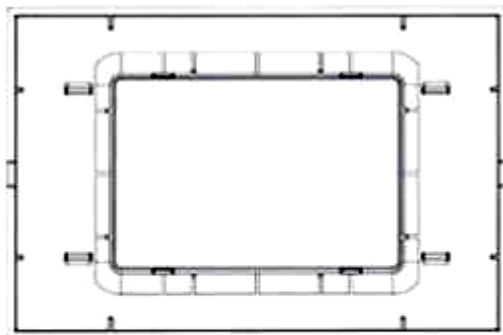

1.3



1.4



1.5



1.6



1.7

- (11) **45557**  
(21) 3-2022-00238 (28) 1  
(54) **MÔĐUN Ổ CẮM** (51) **13-03**  
(22) 28/01/2022 (43) 25/10/2022  
(30) 1312/2021 01/08/2021 EG;  
(73) **SCHNEIDER ELECTRIC (AUSTRALIA) PTY LTD (AU)**  
78 WATERLOO ROAD, MACQUARIE PARK, NSW 2113 AUSTRALIA  
(72) 1. WANG, LI (CN)  
2. ZHENG, LEIHONG (CN)  
(74) Công ty TNHH Trường Xuân (AGELESS CO.,LTD.)  
(55)

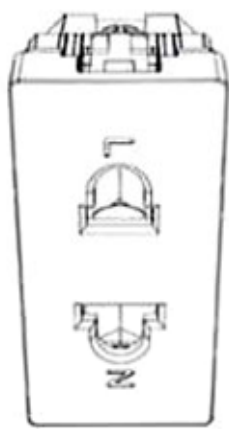

1.1

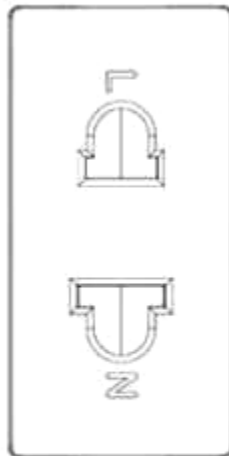

1.2

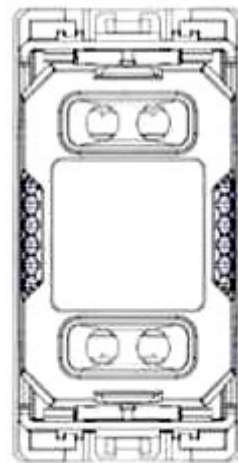

1.3

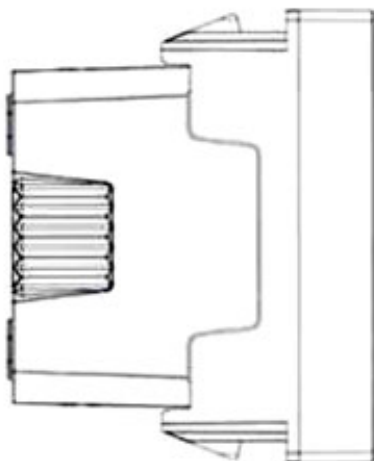

1.4

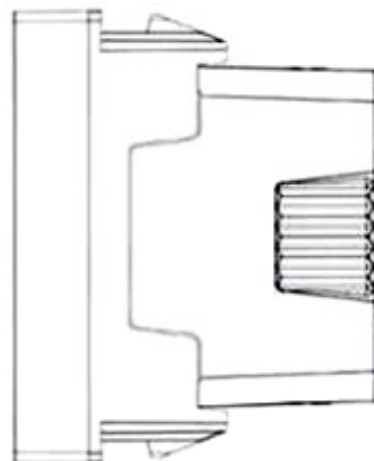

1.5

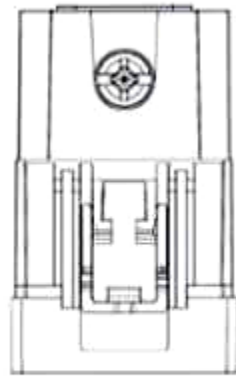

1.6

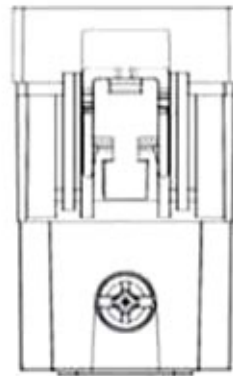

1.7



- (11) **45558**  
(21) 3-2022-00239 (28) 1  
(54) **Ổ CẮM** (51) **13-03**  
(22) 28/01/2022 (43) 25/10/2022  
(30) 1313/2021 01/08/2021 EG;  
(73) **SCHNEIDER ELECTRIC (AUSTRALIA) PTY LTD (AU)**  
78 WATERLOO ROAD, MACQUARIE PARK, NSW 2113 AUSTRALIA  
(72) 1. WANG, LI (CN)  
2. ZHENG, LEIHONG (CN)  
(74) Công ty TNHH Trường Xuân (AGELESS CO.,LTD.)  
(55)

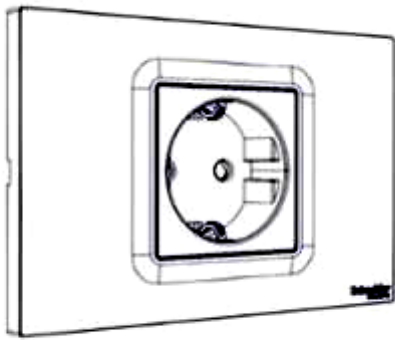

1.1

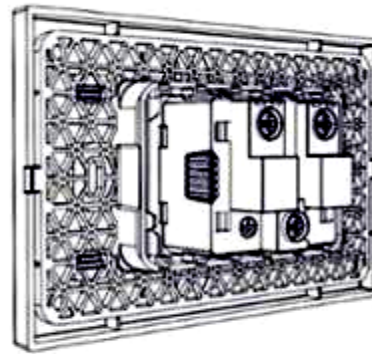

1.2

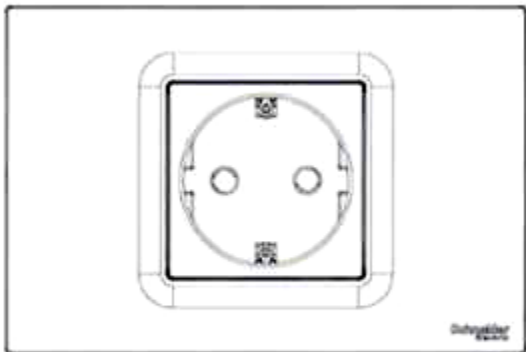

1.3

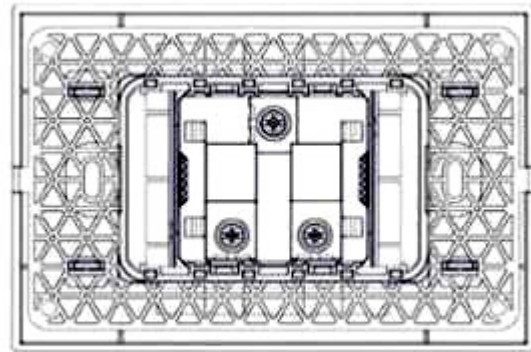

1.4

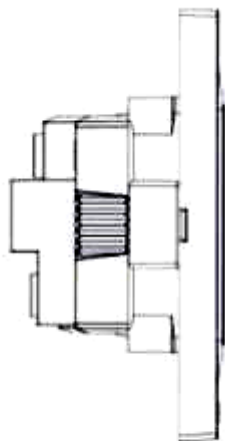

1.5



1.6



1.7

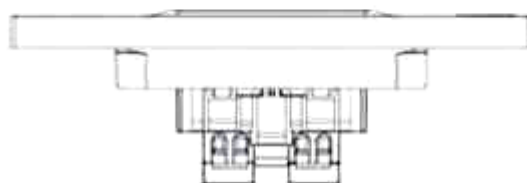

1.8

- (11) **45559**  
(21) 3-2022-00240 (28) 1  
(54) **MÔĐUN ĐIỀU CHỈNH** (51) **13-03**  
(22) 28/01/2022 (43) 25/10/2022  
(30) 1314/2021 01/08/2021 EG;  
(73) **SCHNEIDER ELECTRIC (AUSTRALIA) PTY LTD (AU)**  
78 WATERLOO ROAD, MACQUARIE PARK, NSW 2113 AUSTRALIA  
(72) 1. WANG, LI (CN)  
2. ZHENG, LEIHONG (CN)  
(74) Công ty TNHH Trường Xuân (AGELESS CO.,LTD.)  
(55)

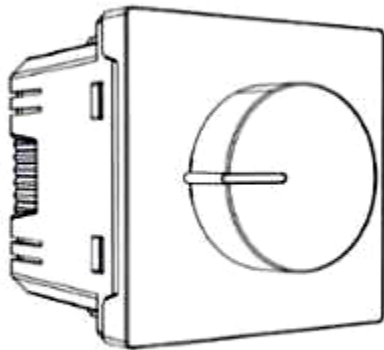

1.1

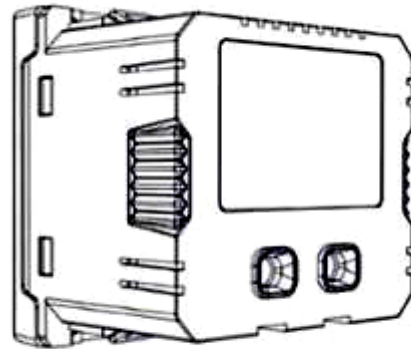

1.2

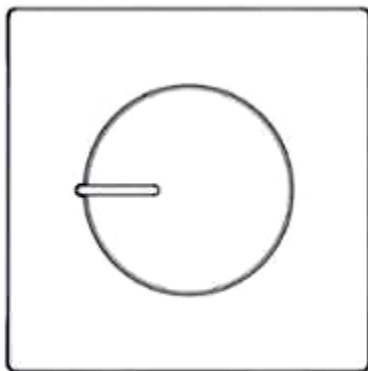

1.3

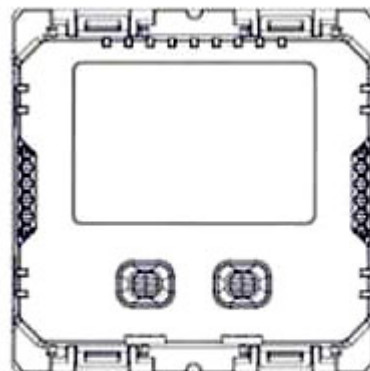

1.4

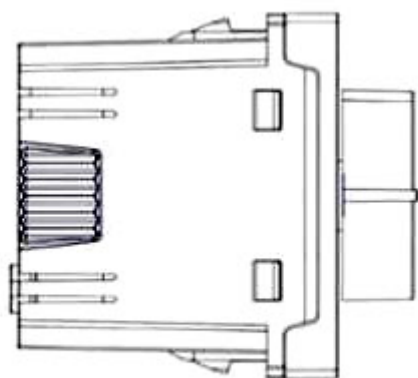

1.5

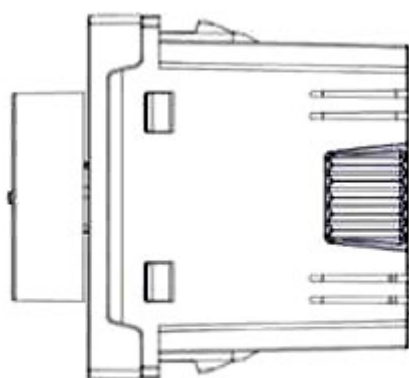

1.6

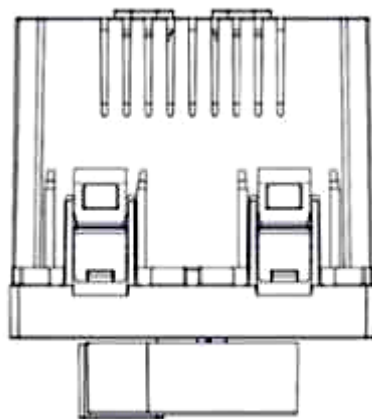

1.7

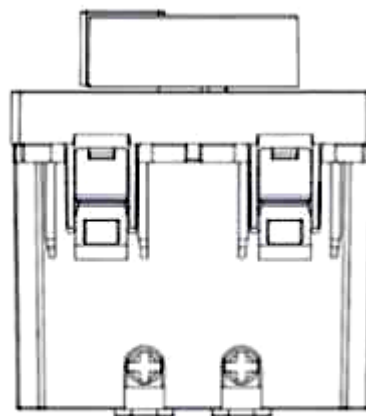

1.8

- (11) **45560**  
(21) 3-2022-00241 (28) 1  
(54) **THIẾT BỊ ĐIỀU CHỈNH** (51) **13-03**  
(22) 28/01/2022 (43) 25/10/2022  
(30) 1315/2021 01/08/2021 EG;  
(73) **SCHNEIDER ELECTRIC (AUSTRALIA) PTY LTD (AU)**  
78 WATERLOO ROAD, MACQUARIE PARK, NSW 2113 AUSTRALIA  
(72) 1. WANG, LI (CN)  
2. ZHENG, LEIHONG (CN)  
(74) Công ty TNHH Trường Xuân (AGELESS CO.,LTD.)  
(55)

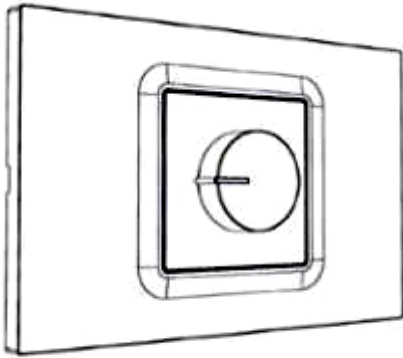

1.1

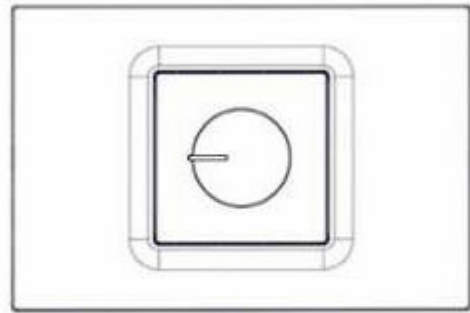

1.2

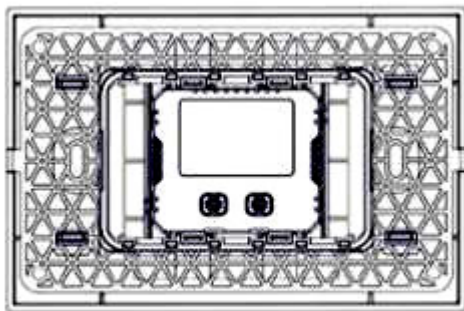

1.3

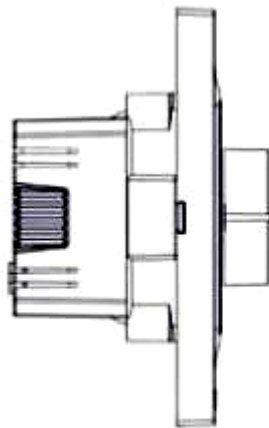

1.4

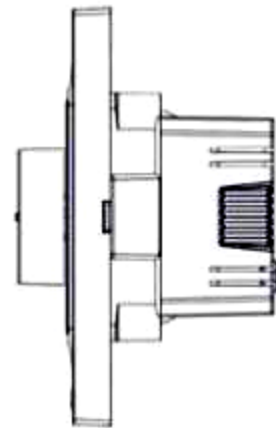

1.5

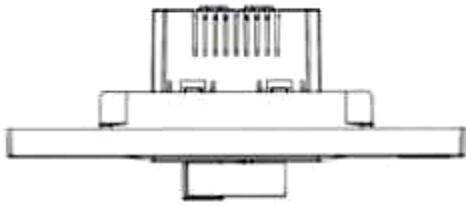

1.6



1.7

- (11) **45561**  
(21) 3-2022-00242 (28) 1  
(54) **HỘP CHỐNG THẨM** (51) **13-03**  
(22) 28/01/2022 (43) 25/10/2022  
(30) 1316/2021 01/08/2021 EG;  
(73) **SCHNEIDER ELECTRIC (AUSTRALIA) PTY LTD (AU)**  
78 WATERLOO ROAD, MACQUARIE PARK, NSW 2113 AUSTRALIA  
(72) 1. WANG, LI (CN)  
2. ZHENG, LEIHONG (CN)  
(74) Công ty TNHH Trường Xuân (AGELESS CO.,LTD.)  
(55)

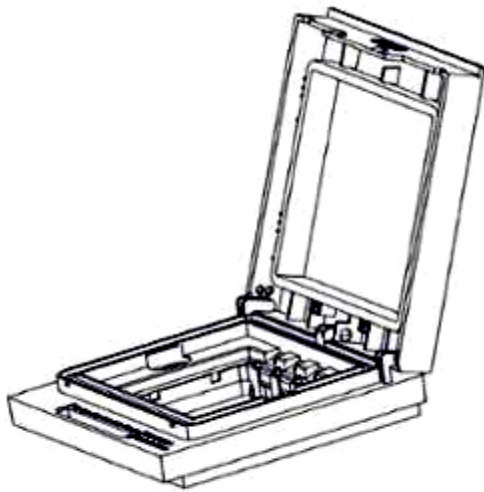

1.1

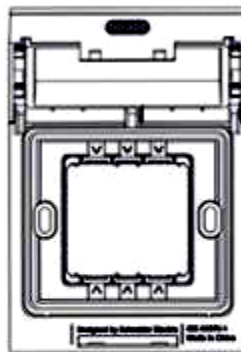

1.2

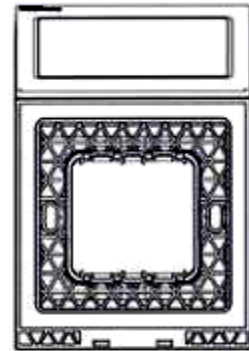

1.3

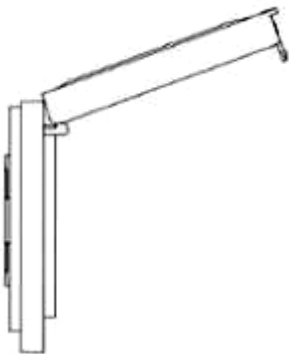

1.4

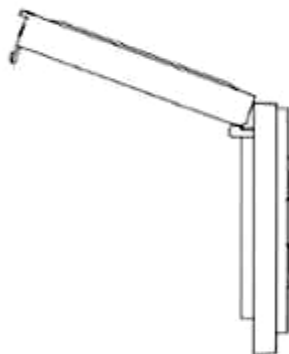

1.5

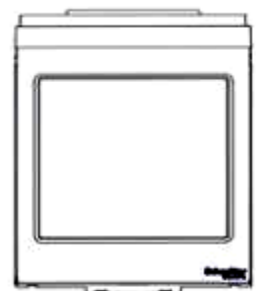

1.6

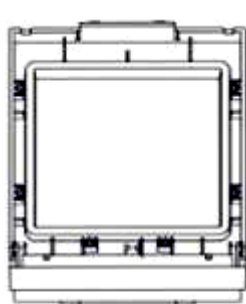

1.7

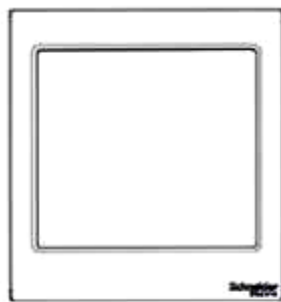

1.8

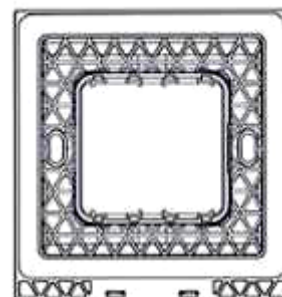

1.9



1.10



1.11



1.12

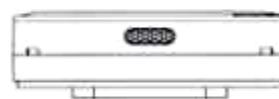

1.13



- (11) **45562**  
(21) 3-2022-00243 (28) 1  
(54) **MÔĐUN Ổ CẮM** (51) **13-03**  
(22) 28/01/2022 (43) 25/10/2022  
(30) 1385/2021 11/08/2021 EG;  
(73) **SCHNEIDER ELECTRIC (AUSTRALIA) PTY LTD (AU)**  
78 WATERLOO ROAD, MACQUARIE PARK, NSW 2113 AUSTRALIA  
(72) 1. WANG, LI (CN)  
2. ZHENG, LEIHONG (CN)  
(74) Công ty TNHH Trường Xuân (AGELESS CO.,LTD.)  
(55)

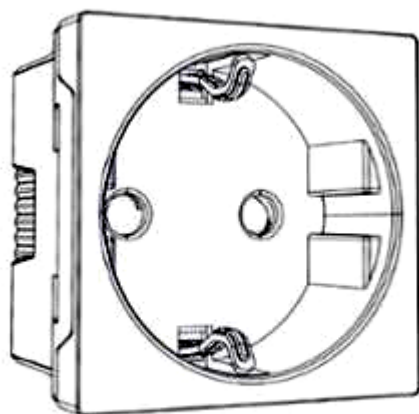

1.1

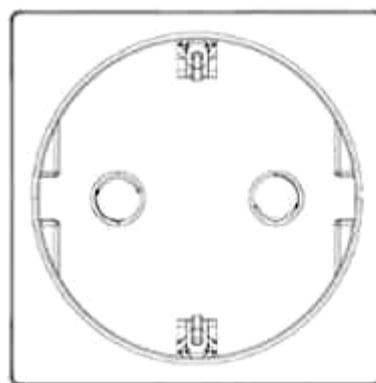

1.2

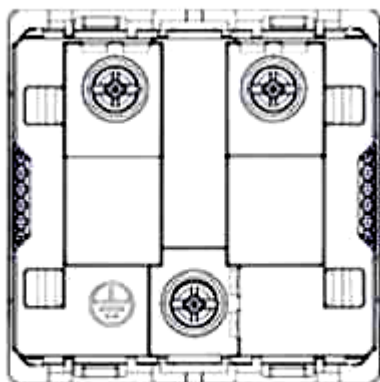

1.3

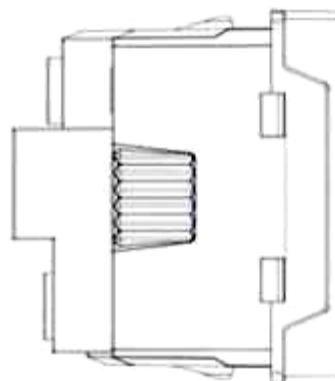

1.4

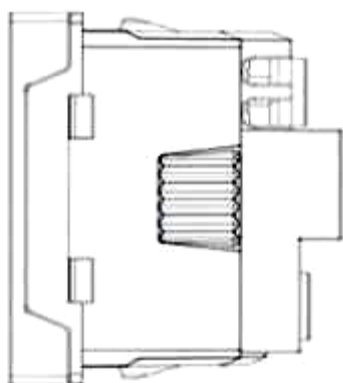

1.5

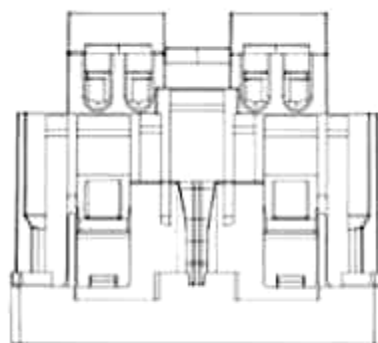

1.6

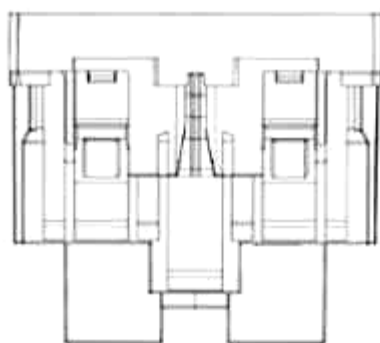

1.7

- (11) **45563**  
(21) 3-2022-00244 (28) 1  
(54) **Ổ CẮM** (51) **13-03**  
(22) 28/01/2022 (43) 25/10/2022  
(30) 1384/2021 11/08/2021 EG;  
(73) **SCHNEIDER ELECTRIC (AUSTRALIA) PTY LTD (AU)**  
78 WATERLOO ROAD, MACQUARIE PARK, NSW 2113 AUSTRALIA  
(72) 1. WANG, LI (CN)  
2. ZHENG, LEIHONG (CN)  
(74) Công ty TNHH Trường Xuân (AGELESS CO.,LTD.)  
(55)

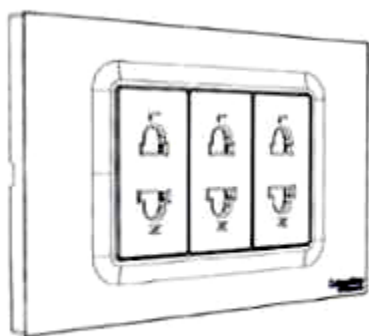

1.1

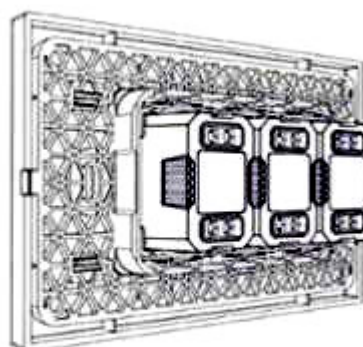

1.2

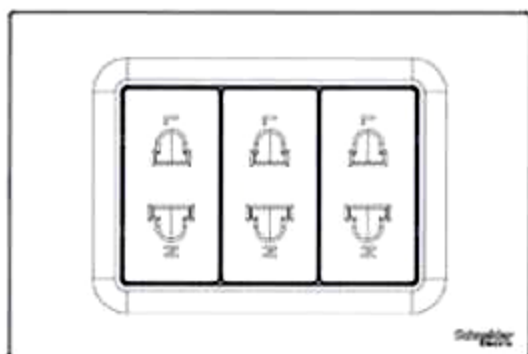

1.3

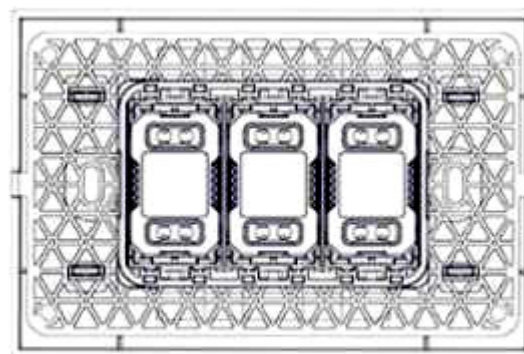

1.4

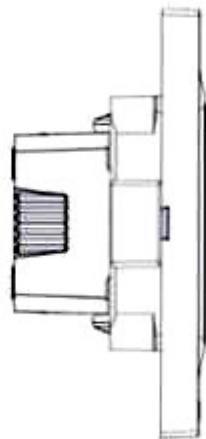

1.5

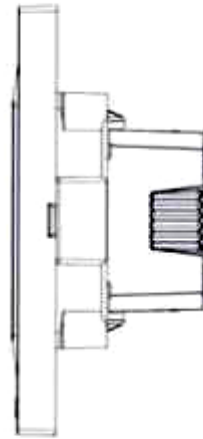

1.6

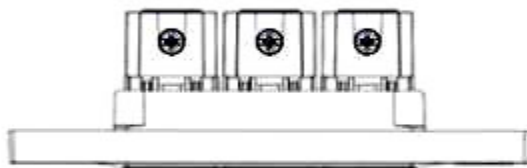

1.7

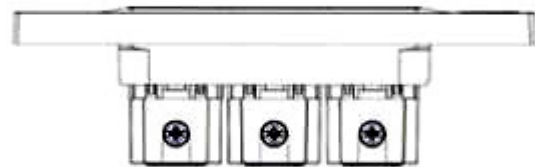

1.8

**CÔNG BÁO SỞ HỮU CÔNG NGHIỆP SỐ 415 TẬP A – QUYỀN 2 (10.2022)**

- (11) **45564**  
(21) 3-2022-00452 (28) 1  
(54) **MÁY KHUẾCH TÁN** (51) **23-04**  
(22) 14/03/2022 (43) 25/10/2022  
(30) 29/807,883 15/09/2021 US;  
(73) **IDEAL LIVING, LLC (US)**  
14724 Ventura Blvd, Suite 200, Sherman Oaks, CA 91403, United States of America  
(72) 1. YOON KIM (US)  
2. PETER SPIEGEL (US)  
(74) Công ty TNHH Tầm nhìn và Liên danh (VISION & ASSOCIATES CO.LTD.)  
(55)

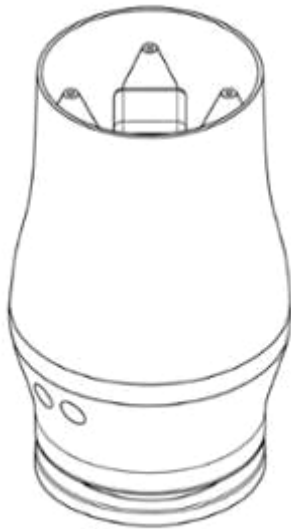

1.1



1.2

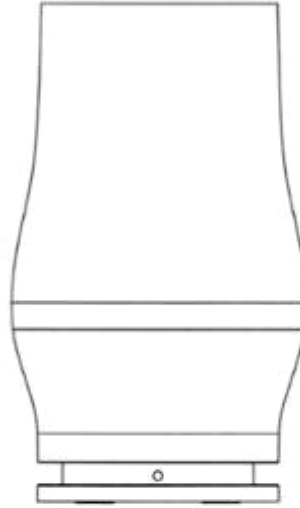

1.3

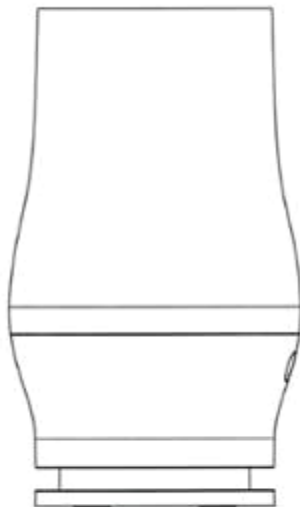

1.4

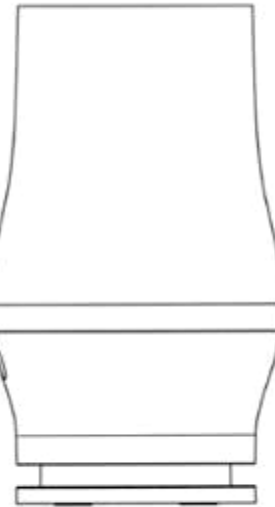

1.5

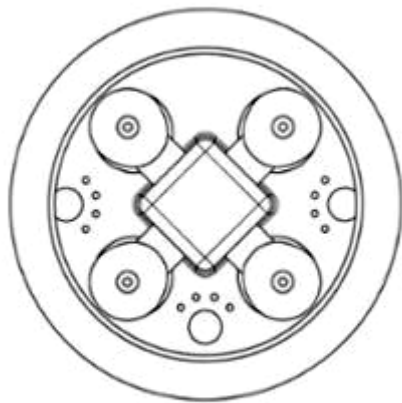

1.6

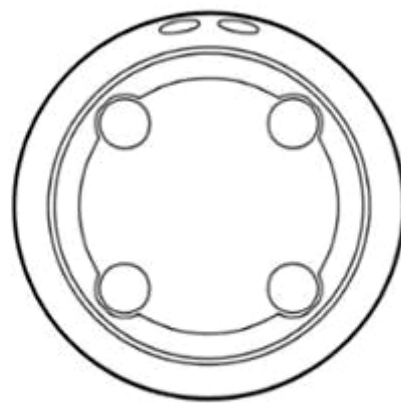

1.7

- (11) **45565**  
(21) 3-2022-00480 (28) 1  
(54) **RU-LÔ XE ĐẠP** (51) **21-02**  
(22) 18/03/2022 (43) 25/10/2022  
(30) 29/830,572 14/03/2022 US;  
(73) **WAHOO FITNESS L.L.C. (US)**  
99 W. Wieuca Rd #110, Atlanta 30342, United States of America  
(72) 1. SHANE A. BYLER (US)  
2. JOSE MENDEZ (US)  
3. STEPHEN DM JONES (US)  
4. JEFF JUSKOWICH (US)  
5. MAUREEN CARROLL (US)  
6. ADAM D. AMBRECHT (US)  
7. CRAIG J. COCHRAN (US)  
(74) Văn phòng Luật sư Ân Nam (ANNAM IP & LAW)  
(55)

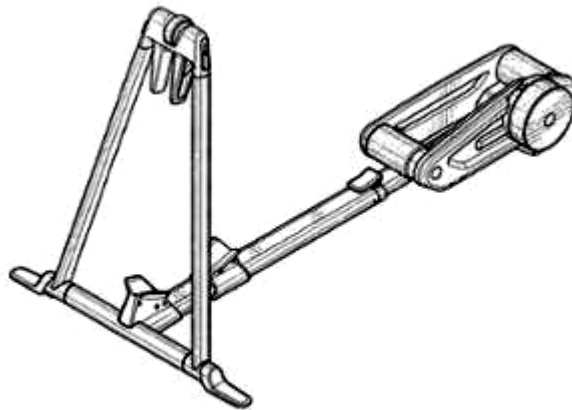

1.1

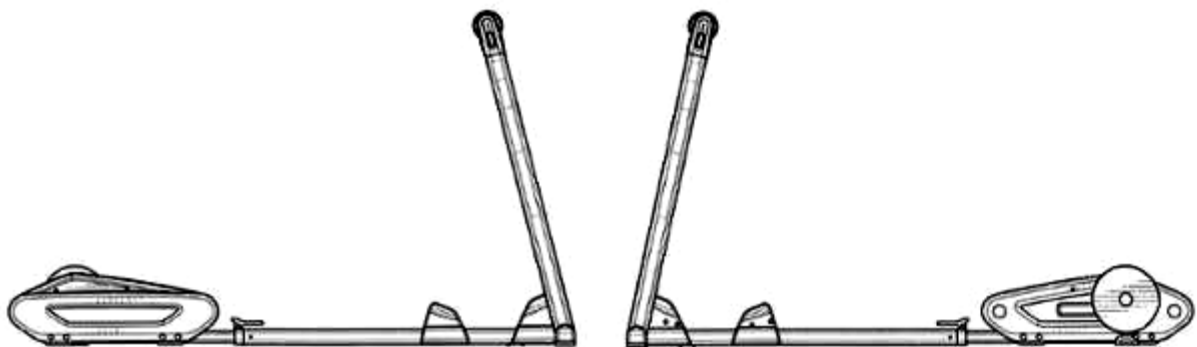

1.2

1.3

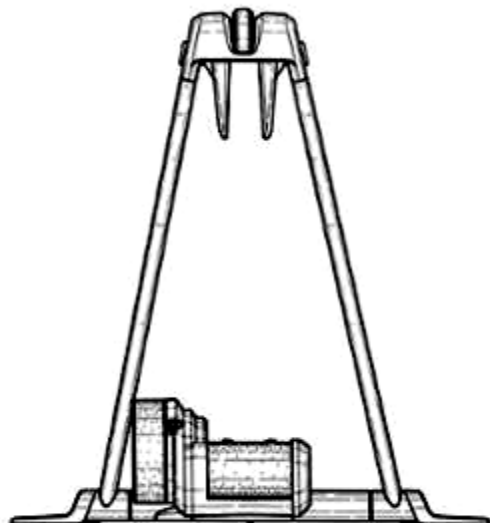

1.4

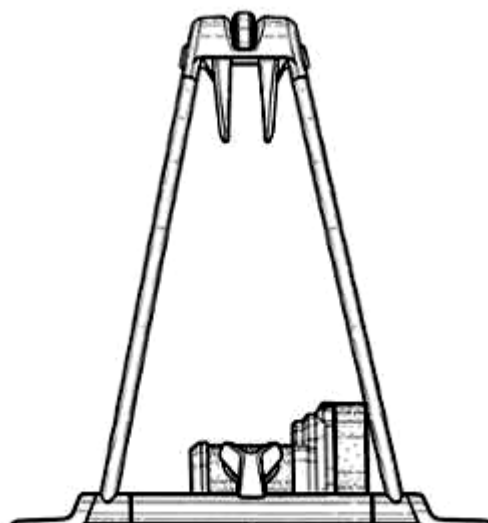

1.5

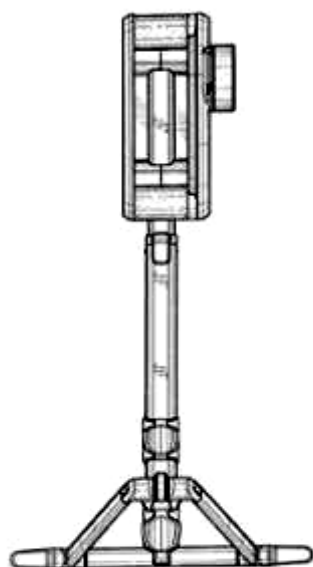

1.6

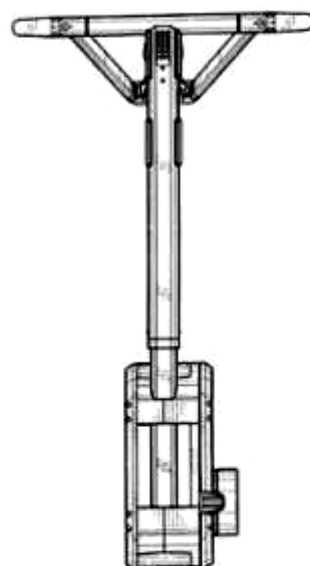

1.7



- (11) **45566**  
(21) 3-2022-00500 (28) 1  
(54) **TẤM VẬT LIỆU BÊN TRONG ĐỆM** (51) **06-09**  
(22) 22/03/2022 (43) 25/10/2022  
(30) 2021-20505 22/09/2021 JP;  
(73) **NITORI HOLDINGS CO., LTD. (JP)**  
1-2-39 Shinkotoni 7-jo, Kita-ku, Sapporo-shi, Hokkaido 0010907, Japan  
(72) 1. TOSHIMICHI KIMURA (JP)  
2. SHOGO KYUSE (JP)  
3. KOICHI IMAI (JP)  
(74) Công ty TNHH một thành viên Sở hữu trí tuệ VCCI (VCCI-IP CO.,LTD)  
(55)

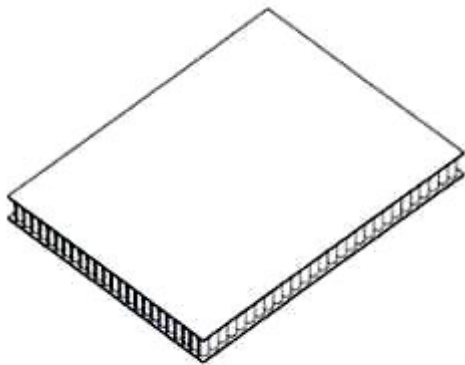

1.1

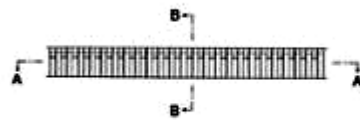

1.2

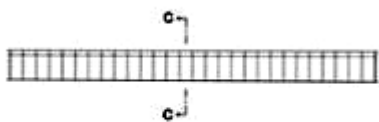

1.3



1.4



1.5

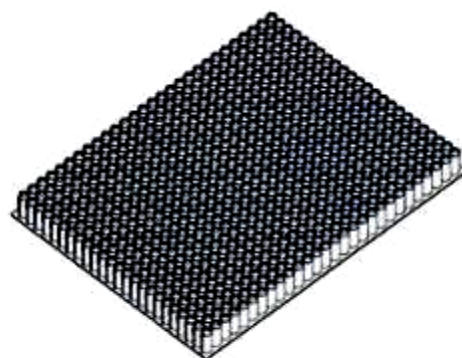

1.6

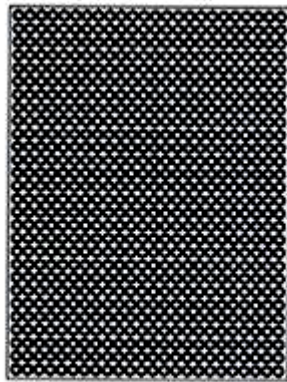

1.7



1.8



1.9

**CÔNG BÁO SỞ HỮU CÔNG NGHIỆP SỐ 415 TẬP A – QUYỀN 2 (10.2022)**

- (11) **45567**  
(21) 3-2022-00587 (28) 1  
(54) **THIẾT BỊ ĐỌC CHỈ SỐ ĐỒNG HỒ NƯỚC TỰ ĐỘNG** (51) **10-04**  
(22) 31/03/2022 (43) 25/10/2022  
(73) **CÔNG TY CỔ PHẦN DNP HAWACO (VN)**  
Số 25 phố Lý Thường Kiệt, phường Phan Chu Trinh, quận Hoàn Kiếm, thành phố Hà Nội  
(72) 1. HOÀNG ĐỨC PHÚC (VN)  
2. NGUYỄN TRỌNG HIẾU (VN)  
3. NGUYỄN THANH TUÂN (VN)  
(74) Công ty TNHH Hùng Sơn và cộng sự (HUNG SON & PARTNERS)  
(55)

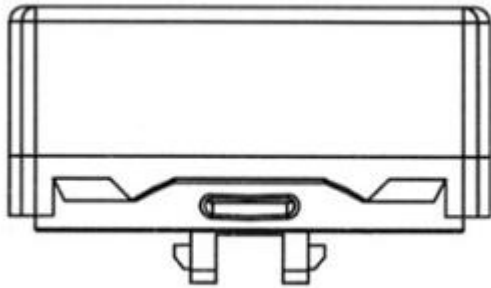

1.1

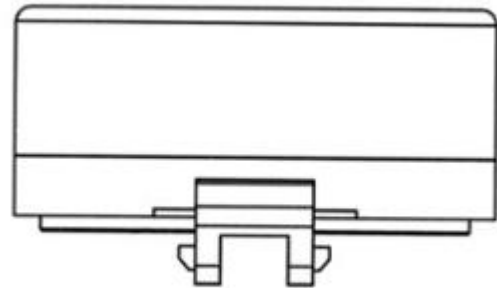

1.2

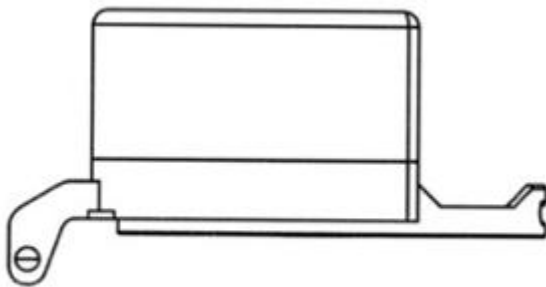

1.3

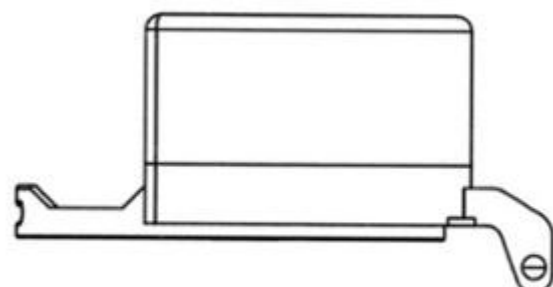

1.4

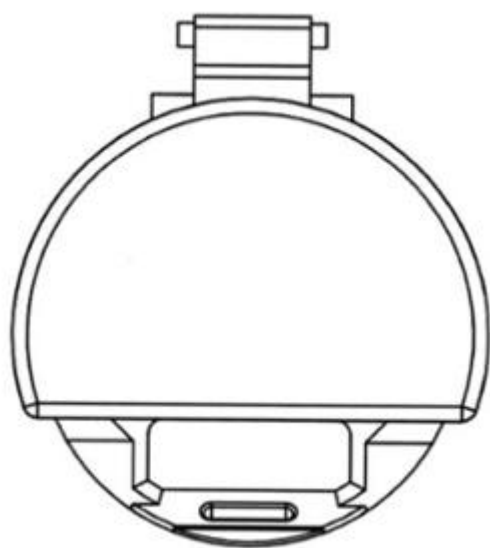

1.5

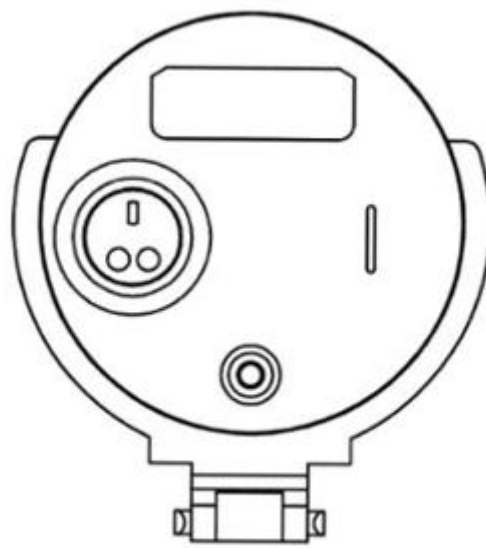

1.6



1.7

**CÔNG BÁO SỞ HỮU CÔNG NGHIỆP SỐ 415 TẬP A – QUYỀN 2 (10.2022)**

- (11) **45568**
- (21) 3-2022-00588 (28) 1
- (54) **THIẾT BỊ ĐỌC CHỈ SỐ ĐỒNG HỒ NƯỚC TỰ ĐỘNG** (51) **10-04**
- (22) 31/03/2022 (43) 25/10/2022
- (73) **CÔNG TY CỔ PHẦN DNP HAWACO (VN)**  
Số 25 phố Lý Thường Kiệt, phường Phan Chu Trinh, quận Hoàn Kiếm, thành phố Hà Nội
- (72) 1. HOÀNG ĐỨC PHÚC (VN)  
2. NGUYỄN TRỌNG HIẾU (VN)  
3. NGUYỄN THANH TUÂN (VN)
- (74) Công ty TNHH Hùng Sơn và cộng sự (HUNG SON & PARTNERS)
- (55)

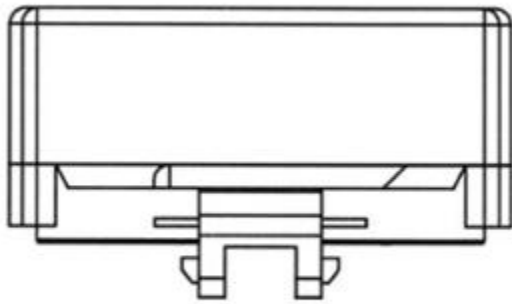

1.1

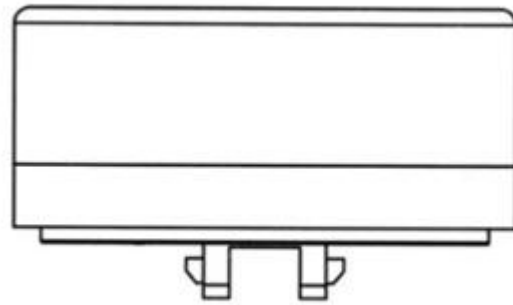

1.2

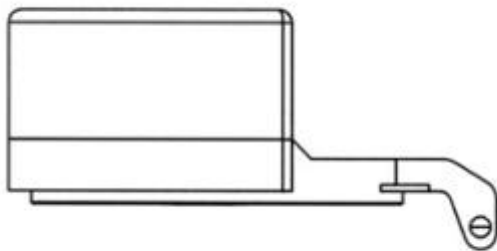

1.3

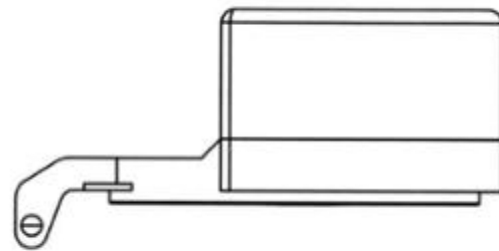

1.4

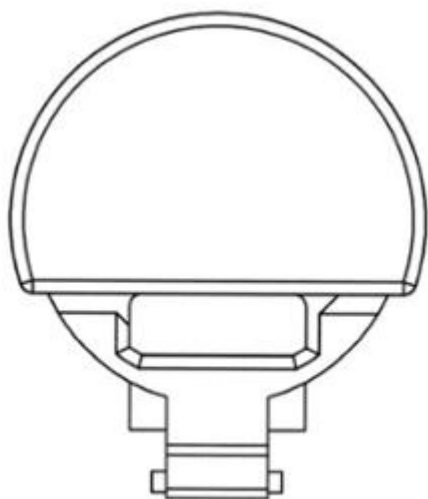

1.5

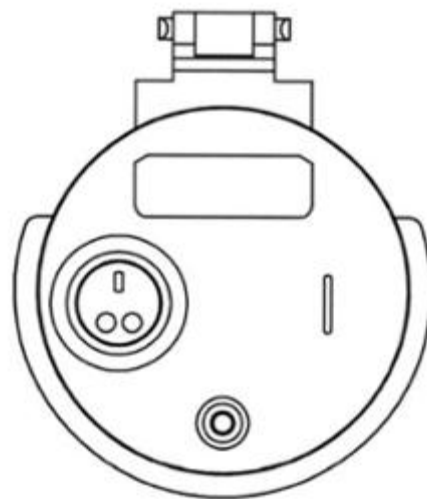

1.6

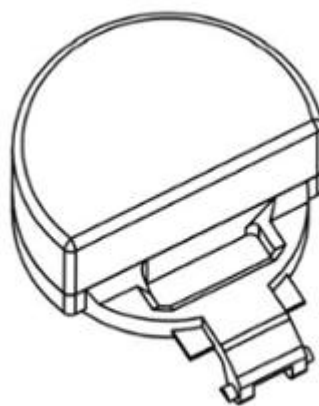

1.7

**CÔNG BÁO SỞ HỮU CÔNG NGHIỆP SỐ 415 TẬP A – QUYỀN 2 (10.2022)**

- (11) **45569**  
(21) 3-2022-00589 (28) 1  
(54) **THIẾT BỊ ĐỌC CHỈ SỐ ĐỒNG HỒ NƯỚC TỰ ĐỘNG** (51) **10-04**  
(22) 31/03/2022 (43) 25/10/2022  
(73) **CÔNG TY CỔ PHẦN DNP HAWACO (VN)**  
Số 25 phố Lý Thường Kiệt, phường Phan Chu Trinh, quận Hoàn Kiếm, thành phố Hà Nội  
(72) 1. HOÀNG ĐỨC PHÚC (VN)  
2. NGUYỄN TRỌNG HIẾU (VN)  
3. NGUYỄN THANH TUÂN (VN)  
(74) Công ty TNHH Hùng Sơn và cộng sự (HUNG SON & PARTNERS)  
(55)

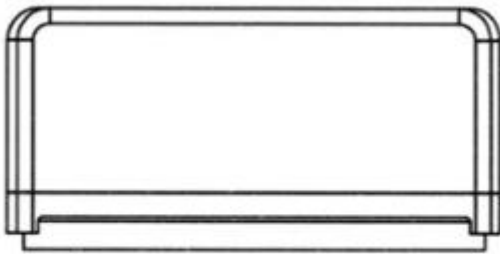

1.1

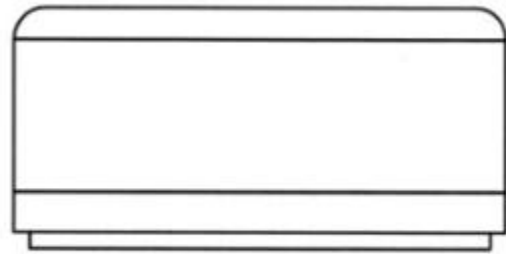

1.2

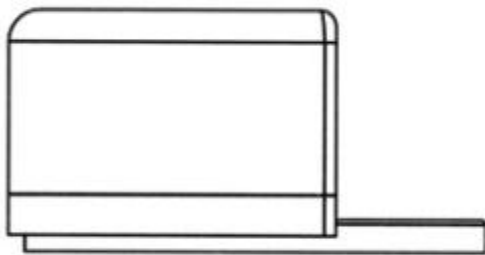

1.3

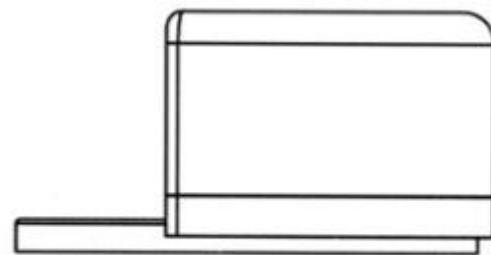

1.4

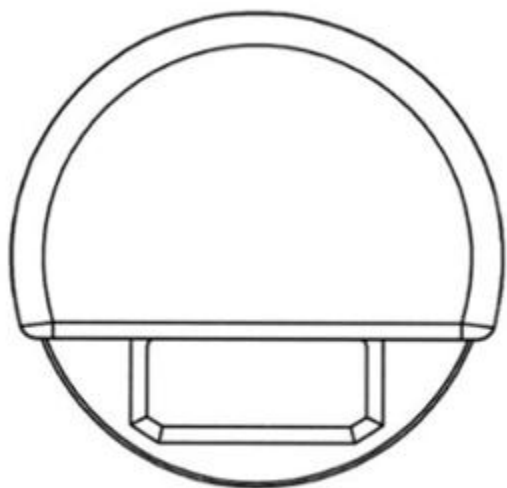

1.5

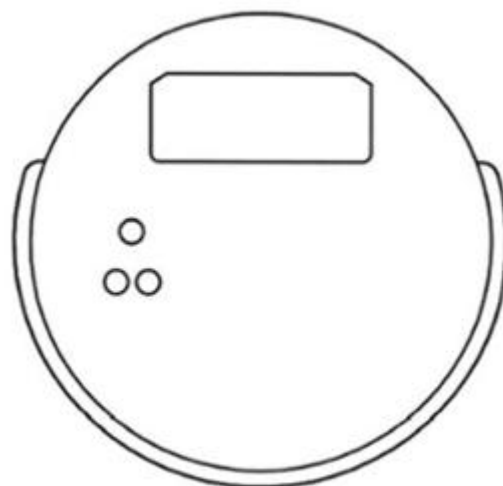

1.6



1.7



**CÔNG BÁO SỞ HỮU CÔNG NGHIỆP SỐ 415 TẬP A – QUYỀN 2 (10.2022)**

- (11) **45570**  
(21) 3-2022-00590 (28) 1  
(54) **THIẾT BỊ ĐỌC CHỈ SỐ ĐỒNG HỒ NƯỚC TỰ ĐỘNG** (51) **10-04**  
(22) 31/03/2022 (43) 25/10/2022  
(73) **CÔNG TY CỔ PHẦN DNP HAWACO (VN)**  
Số 25 phố Lý Thường Kiệt, phường Phan Chu Trinh, quận Hoàn Kiếm, thành phố Hà Nội  
(72) 1. HOÀNG ĐỨC PHÚC (VN)  
2. NGUYỄN TRỌNG HIẾU (VN)  
3. NGUYỄN THANH TUẤN (VN)  
(74) Công ty TNHH Hùng Sơn và cộng sự (HUNG SON & PARTNERS)  
(55)

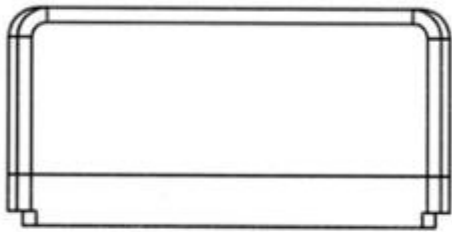

1.1

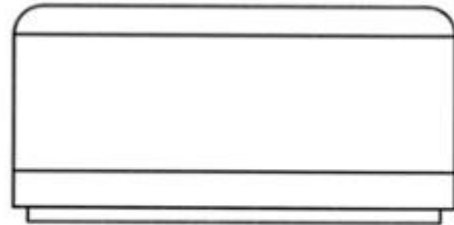

1.2

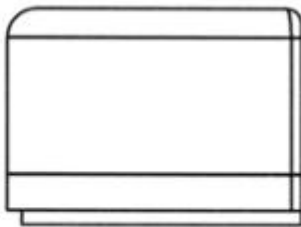

1.3

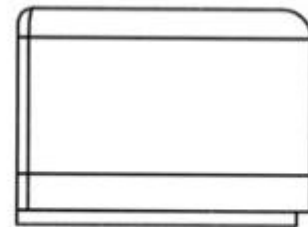

1.4

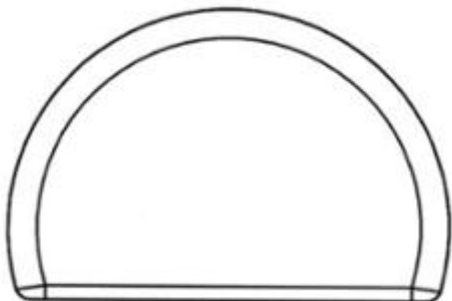

1.5

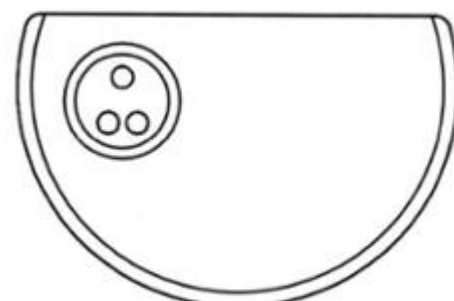

1.6

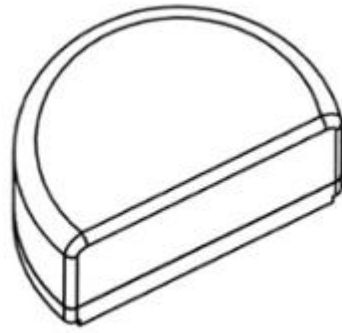

1.7

- (11) **45571**  
(21) 3-2022-00596 (28) 2  
(54) **BÌNH XỊT MŨI** (51) **09-01**  
(22) 31/03/2022 (43) 25/10/2022  
(30) 29/810,218 01/10/2021 US;  
(73) **SANOTIZE RESEARCH AND DEVELOPMENT CORP. (CA)**  
25th Floor, 700 West Georgia, Vancouver, British Columbia, V7Y-1B3, Canada  
(72) 1. GILLY REGEV (CA)  
2. CHRISTOPHER C. MILLER (CA)  
3. NIR NAGAR (IL)  
(74) Văn phòng Luật sư Ân Nam (ANNAM IP & LAW)  
(55)

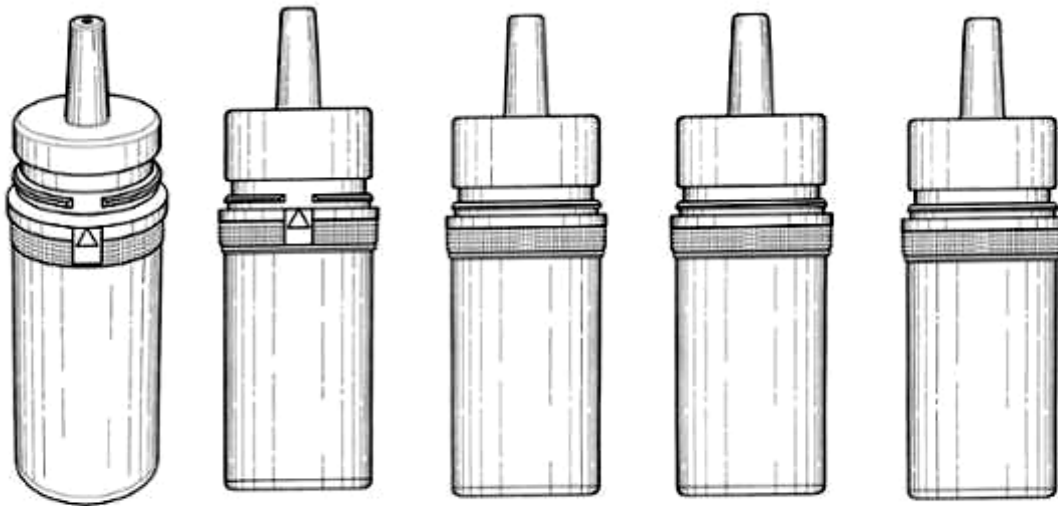

1.1

1.2

1.3

1.4

1.5

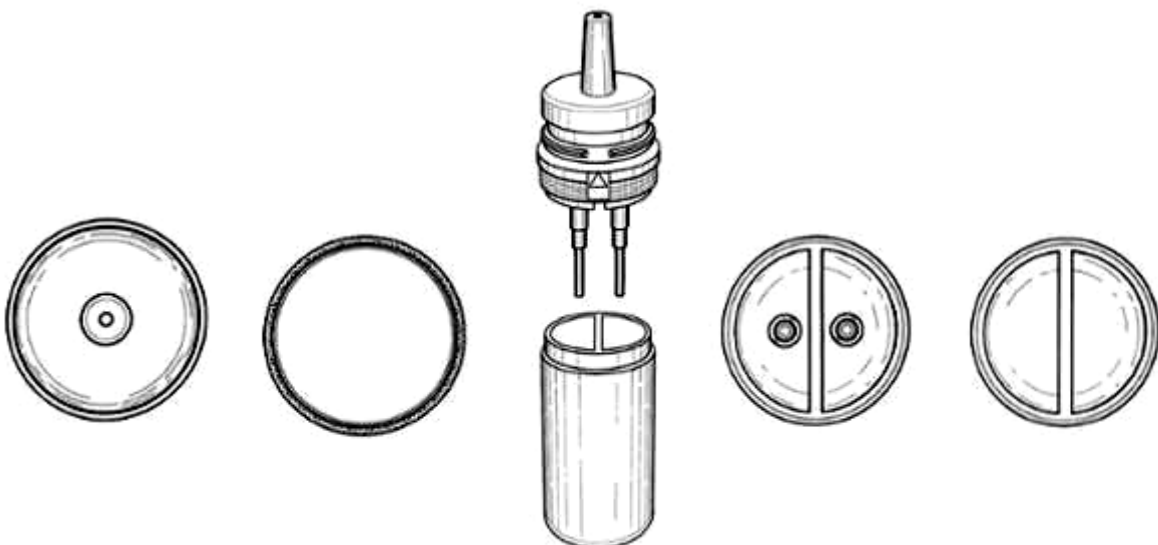

1.6

1.7

1.8

1.9

1.10

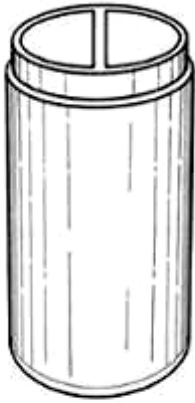

1.11

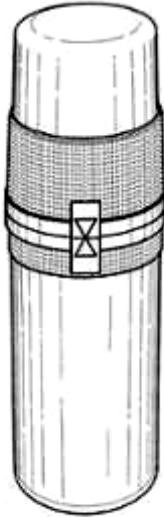

2.1

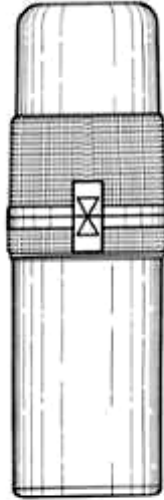

2.2



2.3

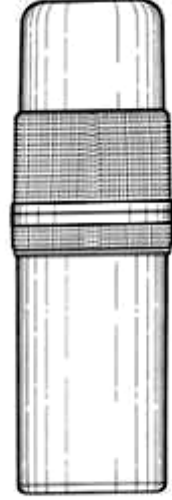

2.4

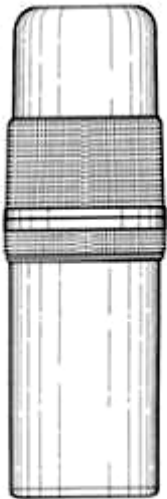

2.5



2.6



2.7



2.8



2.9

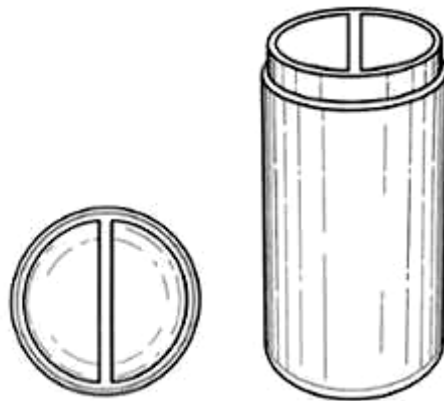

2.10

2.11

- (11) **45572**  
(21) 3-2022-00624 (28) 1  
(54) **QUẠT ĐIỆN** (51) **23-04**  
(22) 04/04/2022 (43) 25/10/2022  
(73) **CÔNG TY CP CƠ ĐIỆN VÀ XUẤT NHẬP KHẨU TOÀN CẦU (VN)**  
Km 26, Khê Than, Phú Nghĩa, huyện Chương Mỹ, thành phố Hà Nội  
(72) 1. LÊ QUÝ VINH (VN)  
2. LÊ QUÝ GIANG (VN)  
3. NGUYỄN ĐÌNH KHANG (VN)  
(55)

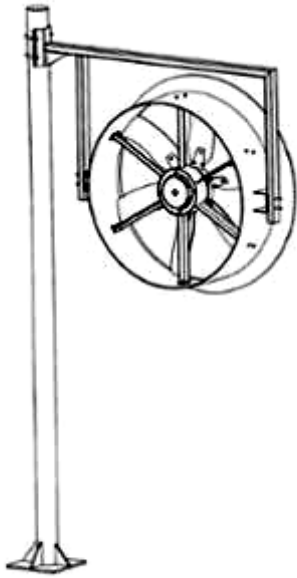

1.1

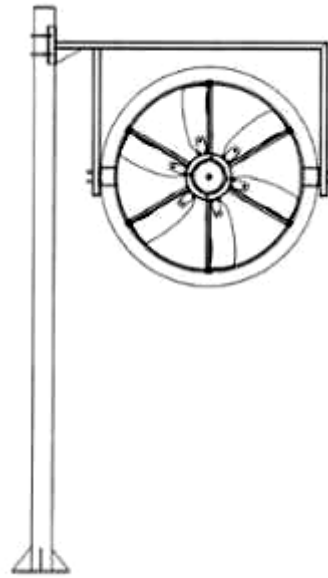

1.2

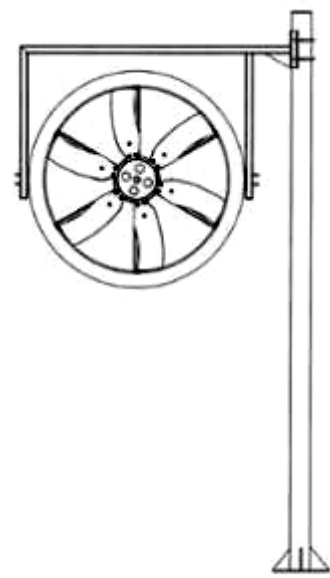

1.3



1.4



1.5

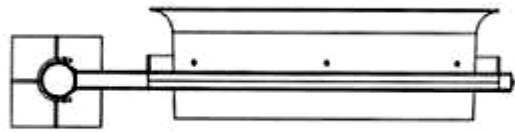

1.6

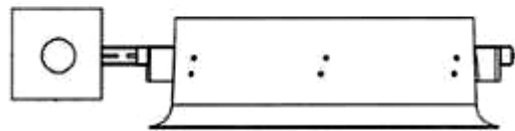

1.7

- (11) **45573**  
(21) 3-2022-00627 (28) 1  
(54) **ĐAI ỐC** (51) **08-08**  
(22) 05/04/2022 (43) 25/10/2022  
(73) **WATERTEC (MALAYSIA) SDN BHD (MY)**  
Lot 3, Jalan Halba Satu 16/16A, Section 16, 40200 Shah Alam, Selangor Darul  
Ehsan, Malaysia  
(72) 1. MOHAMMAD ZAILANI BIN JUSOH (MY)  
2. LOW HAN SIN (MY)  
(74) Công ty TNHH Tư vấn Phạm Anh Nguyên (ANPHAMCO CO.,LTD.)  
(55)



1.1

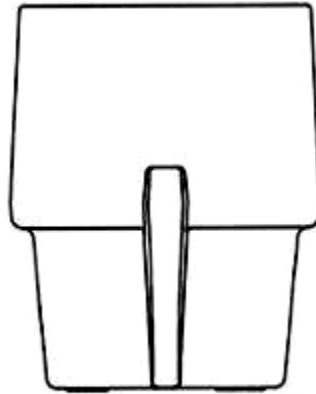

1.2

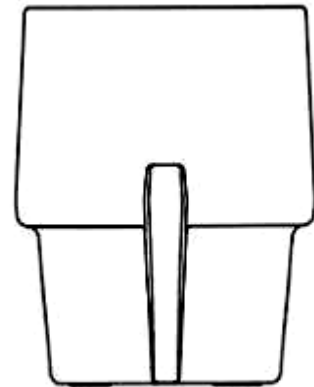

1.3

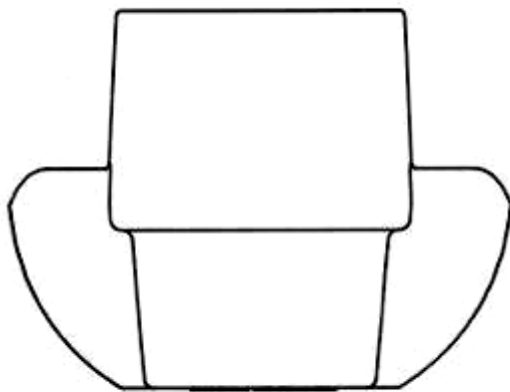

1.4

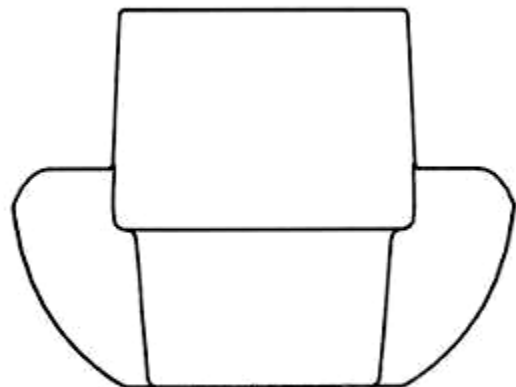

1.5

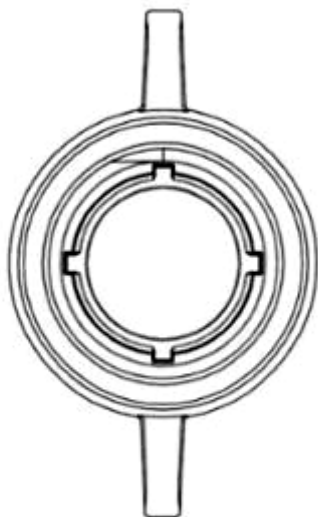

1.6



1.7



**CÔNG BÁO SỞ HỮU CÔNG NGHIỆP SỐ 415 TẬP A – QUYỀN 2 (10.2022)**

(11) **45574**

(21) 3-2022-00640

(28) 1

(54) **BẾP**

(51) **07-02**

(22) 05/04/2022

(43) 25/10/2022

(73) **HỨA THÀNH LUÂN (VN)**

Thôn 2 Làng Na, xã Phúc Ninh, huyện Yên Bình, tỉnh Yên Bái

(72) Hứa Thành Luân (VN)

(74) Công ty Luật TNHH ELITE (ELITE LAW FIRM)

(55)

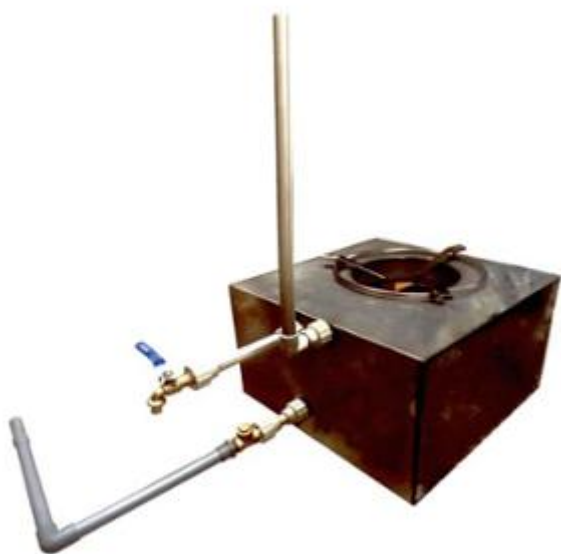

1.1



1.2



1.3



1.4



1.5



1.6



1.7

**CÔNG BÁO SỞ HỮU CÔNG NGHIỆP SỐ 415 TẬP A – QUYỀN 2 (10.2022)**

- (11) **45575**  
(21) 3-2022-00682 (28) 1  
(54) **THANH KIM LOẠI ĐỊNH HÌNH** (51) **25-01**  
(22) 13/04/2022 (43) 25/10/2022  
(73) **CÔNG TY CỔ PHẦN CAD GROUP (VN)**  
Số 8 ngõ 81, phố Trạm, phường Long Biên, quận Long Biên, thành phố Hà Nội  
(72) Lâm Viết An (VN)  
(74) Công ty TNHH Sở hữu trí tuệ Gia Việt (GIAVIET CO., LTD.)  
(55)

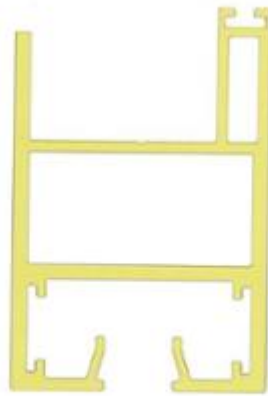

1.2



1.3



1.4

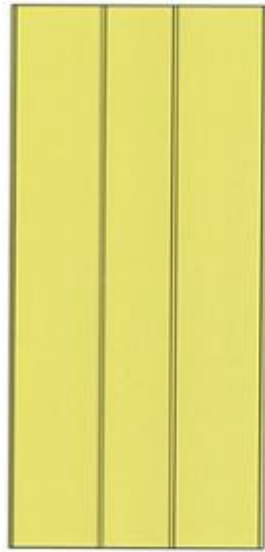

1.5



1.6

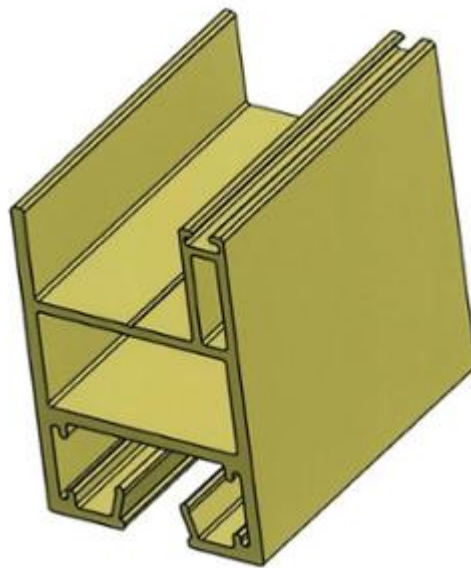

1.1

**CÔNG BÁO SỞ HỮU CÔNG NGHIỆP SỐ 415 TẬP A – QUYỀN 2 (10.2022)**

- (11) **45576**  
(21) 3-2022-00683 (28) 1  
(54) **THANH KIM LOẠI ĐỊNH HÌNH** (51) **25-01**  
(22) 13/04/2022 (43) 25/10/2022  
(73) **CÔNG TY CỔ PHẦN CAD GROUP (VN)**  
Số 8 ngõ 81, phố Trạm, phường Long Biên, quận Long Biên, thành phố Hà Nội  
(72) Lâm Viết An (VN)  
(74) Công ty TNHH Sở hữu trí tuệ Gia Việt (GIAVIET CO., LTD.)  
(55)

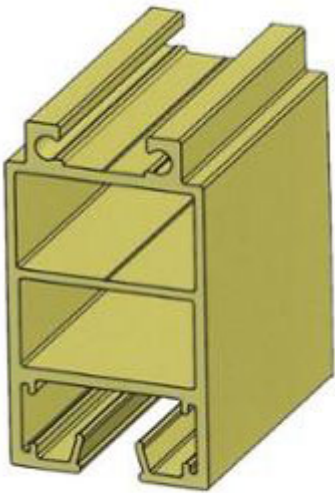

1.1

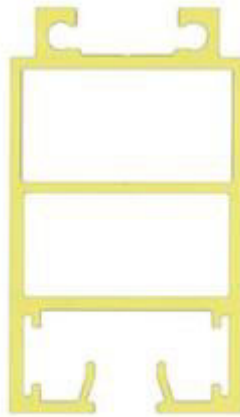

1.2



1.3

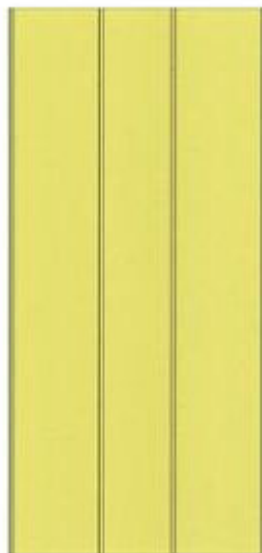

1.4

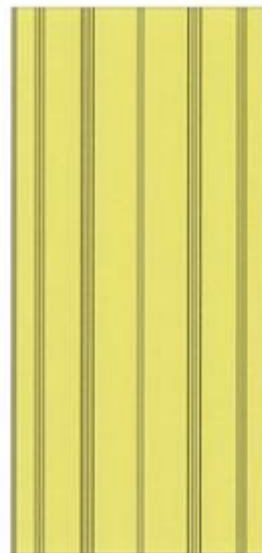

1.5

**CÔNG BÁO SỞ HỮU CÔNG NGHIỆP SỐ 415 TẬP A – QUYỀN 2 (10.2022)**

- (11) **45577**  
(21) 3-2022-00746 (28) 1  
(54) **BẢN LỀ** (51) **08-06**  
(22) 15/04/2022 (43) 25/10/2022  
(73) **ĐÀO THỦY TIÊN (VN)**  
Số 11 ngõ Trung Yên, phường Hàng Bạc, quận Hoàn Kiếm, thành phố Hà Nội  
(72) Đào Thủy Tiên (VN)  
(74) Công ty TNHH Sở hữu trí tuệ Hải Hân (HAI HAN IP CO., LTD.)  
(55)



1.1



1.2



1.3



1.4



1.5



1.6



1.7

**CÔNG BÁO SỞ HỮU CÔNG NGHIỆP SỐ 415 TẬP A – QUYỀN 2 (10.2022)**

(11) **45578**

(21) 3-2022-00747

(54) **KHÓA CỬA**

(22) 15/04/2022

(73) **ĐÀO THỦY TIÊN (VN)**

Số 11 ngõ Trung Yên, phường Hàng Bạc, quận Hoàn Kiếm, thành phố Hà Nội

(72) Đào Thủy Tiên (VN)

(74) Công ty TNHH Sở hữu trí tuệ Hải Hân (HAI HAN IP CO., LTD.)

(55)

(28) 1

(51) **08-07**

(43) 25/10/2022



1.1



1.2



1.3



1.4



1.5



1.6



1.7



**CÔNG BÁO SỞ HỮU CÔNG NGHIỆP SỐ 415 TẬP A – QUYỀN 2 (10.2022)**

(11) **45579**

(21) 3-2022-00760

(28) 1

(54) **BẢN LỀ**

(51) **08-06**

(22) 19/04/2022

(43) 25/10/2022

(73) **CÔNG TY CỔ PHẦN CAD GROUP (VN)**

Số 8 ngõ 81, phố Trạm, phường Long Biên, quận Long Biên, thành phố Hà Nội

(72) Lâm Viết An (VN)

(74) Công ty TNHH Sở hữu trí tuệ Gia Việt (GIAVIET CO., LTD.)

(55)

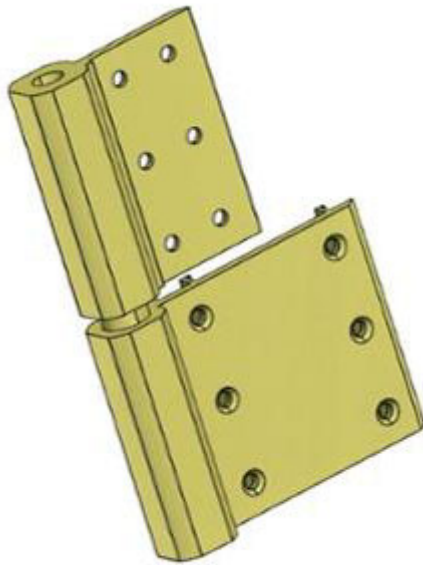

1.1



1.2



1.3



1.4



1.5

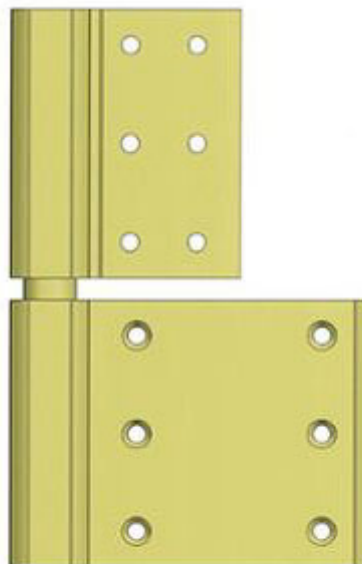

1.6



1.7

**CÔNG BÁO SỞ HỮU CÔNG NGHIỆP SỐ 415 TẬP A – QUYỀN 2 (10.2022)**

(11) **45580**

(21) 3-2022-00783

(28) 1

(54) **BỒN CẦU**

(51) **23-02**

(22) 22/04/2022

(43) 25/10/2022

(73) **CÔNG TY CỔ PHẦN THƯƠNG MẠI VIGLACERA (VN)**

Tầng 1, tòa nhà Viglacera, số 1 đại lộ Thăng Long, phường Mỹ Trì, quận Nam Từ Liêm, thành phố Hà Nội

(72) Phạm Ngọc Đường (VN)

(55)



1.1



1.2



1.3



1.4



1.5



1.6

**CÔNG BÁO SỞ HỮU CÔNG NGHIỆP SỐ 415 TẬP A – QUYỀN 2 (10.2022)**

(11) **45581**

(21) 3-2022-00835

(28) 1

(54) **TÀU VỚT LỤC BÌNH**

(51) **12-06**

(22) 26/04/2022

(43) 25/10/2022

(73) **NGUYỄN VĂN DẠN (VN)**

Khu phố II, thị trấn Thanh Hóa, huyện Thanh Hóa, tỉnh Long An

(72) Nguyễn Văn Dạn (VN)

(74) Công ty Cổ phần Sở hữu công nghiệp INVESTIP (INVESTIP)

(55)



1.1



1.2



1.3



1.4



1.5



1.6

**CÔNG BÁO SỞ HỮU CÔNG NGHIỆP SỐ 415 TẬP A – QUYỀN 2 (10.2022)**

- (11) **45582**  
(21) 3-2022-00850 (28) 1  
(54) **XE MÁY** (51) **12-11**  
(22) 29/04/2022 (43) 25/10/2022  
(30) 2021-023572 29/10/2021 JP;  
(73) **YAMAHA HATSUDOKI KABUSHIKI KAISHA (JP)**  
2500 Shingai, Iwata-shi, Shizuoka-ken 438-8501, Japan  
(72) 1. HIROYUKI HISHIKI (JP)  
2. KAZUHIKO KOJIMA (JP)  
(74) Công ty TNHH Tư vấn - Đầu tư N.T.K. (N.T.K. CO., LTD.)  
(55)



1.1



1.2



1.3



1.4



1.5



1.6



1.7



1.8

**CÔNG BÁO SỞ HỮU CÔNG NGHIỆP SỐ 415 TẬP A – QUYỀN 2 (10.2022)**

- (11) **45583**  
(21) 3-2022-00859 (28) 1  
(54) **NỒI CƠM ĐIỆN** (51) **07-02**  
(22) 29/04/2022 (43) 25/10/2022  
(73) **CÔNG TY CỔ PHẦN TẬP ĐOÀN SUNHOUSE (VN)**  
139 Nguyễn Thái Học, phường Điện Biên, quận Ba Đình, thành phố Hà Nội  
(72) Lại Văn Kiên (VN)  
(74) Công ty TNHH Sở hữu trí tuệ Bình Minh (SUNRISE IP CO.,LTD.)  
(55)



1.1

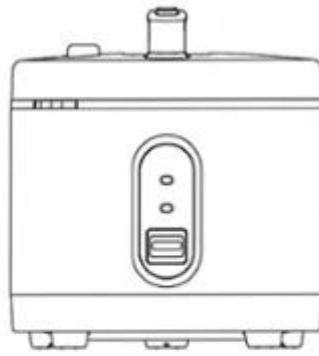

1.2



1.3



1.4



1.5

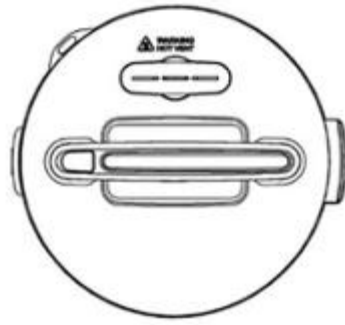

1.6

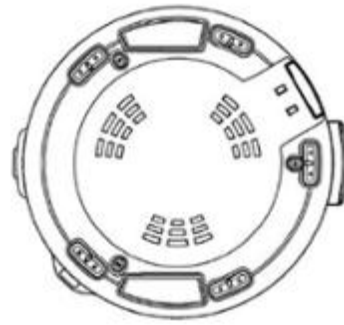

1.7

**CÔNG BÁO SỞ HỮU CÔNG NGHIỆP SỐ 415 TẬP A – QUYỀN 2 (10.2022)**

- (11) **45584**  
(21) 3-2022-00860 (28) 1  
(54) **NỒI CƠM ĐIỆN** (51) **07-02**  
(22) 29/04/2022 (43) 25/10/2022  
(73) **CÔNG TY CỔ PHẦN TẬP ĐOÀN SUNHOUSE (VN)**  
139 Nguyễn Thái Học, phường Điện Biên, quận Ba Đình, thành phố Hà Nội  
(72) Lại Văn Kiên (VN)  
(74) Công ty TNHH Sở hữu trí tuệ Bình Minh (SUNRISE IP CO.,LTD.)  
(55)

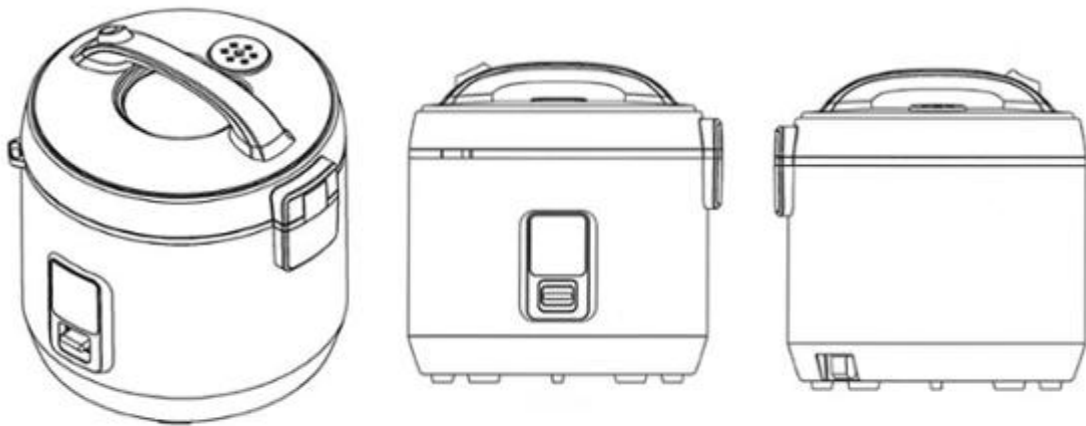

1.1

1.2

1.3



1.4

1.5





1.6



1.7

- (11) **45585**  
(21) 3-2022-00953 (28) 1  
(54) **VÀNH BÁNH XE** (51) **12-16**  
(22) 07/07/2021 (43) 25/10/2022  
(73) **MENG KAH AUTO PARTS TRADING SDN. BHD. (MY)**  
40, Jalan TPP5, Taman Perindustrian Putra, 47130 Puchong, Selangor, Malaysia  
(72) Lee Cong Quan (MY)  
(74) Công ty TNHH Trường Xuân (AGELESS CO.,LTD.)  
(55)



1.1



1.2



1.3



1.4



1.5



1.6



1.7



1.8

- (11) **45586**
- (21) 3-2022-00963 (28) 1
- (54) **THIẾT BỊ LÀM SẠCH BỤI TỰ ĐỘNG CHO CÁC TẮM PIN NĂNG LƯỢNG MẶT TRỜI** (51) **15-05; 15-99**
- (22) 18/05/2022 (43) 25/10/2022
- (73) **TRƯỜNG ĐẠI HỌC BÁCH KHOA - ĐẠI HỌC QUỐC GIA THÀNH PHỐ HỒ CHÍ MINH (VN)**  
268 Lý Thường Kiệt, phường 14, quận 10, thành phố Hồ Chí Minh
- (72) 1. DƯƠNG VĂN TÚ (VN)  
2. NGUYỄN VŨ THỊNH (VN)  
3. NGUYỄN TẤN TIẾN (VN)
- (55)



1.1



1.2

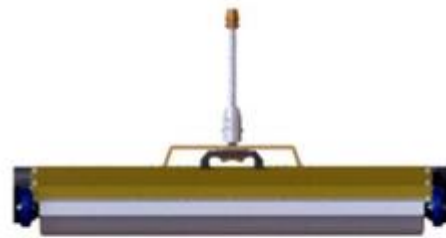

1.3



1.4



1.5



1.6



1.7

**CÔNG BÁO SỞ HỮU CÔNG NGHIỆP SỐ 415 TẬP A – QUYỀN 2 (10.2022)**

- (11) 45587
- (21) 3-2022-00969
- (54) **BỘ HỘP VÀ NHÃN SẢN PHẨM**
- (22) 18/05/2022
- (73) **CÔNG TY TNHH NUTRAMEX INNOVATION (VN)**  
4/6/32 tổ 45 khu phố 3, đường Tân Thới Nhất 01, phường Tân Thới Nhất, quận 12, thành phố Hồ Chí Minh
- (72) Phạm Xuân Anh (VN)
- (74) Công ty Luật TNHH AGL (AGL LAW)
- (55)

- (28) 1
- (51) 09-03; 19-08
- (43) 25/10/2022



1.1



1.2



1.3

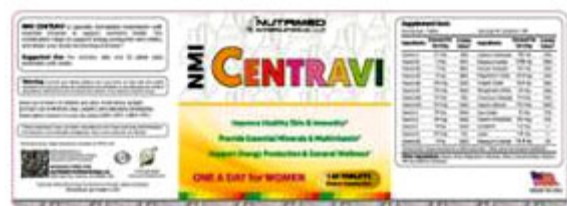

1.4

**CÔNG BÁO SỞ HỮU CÔNG NGHIỆP SỐ 415 TẬP A – QUYỀN 2 (10.2022)**

- (11) **45588**
- (21) 3-2022-00970
- (54) **BỘ HỘP VÀ NHÃN SẢN PHẨM**
- (22) 18/05/2022
- (73) **CÔNG TY TNHH NUTRAMEX INNOVATION (VN)**  
4/6/32 tổ 45 khu phố 3, đường Tân Thới Nhất 01, phường Tân Thới Nhất, quận 12, thành phố Hồ Chí Minh
- (72) Phạm Xuân Anh (VN)
- (74) Công ty Luật TNHH AGL (AGL LAW)
- (55)

- (28) 1
- (51) **09-03; 19-08**
- (43) 25/10/2022



1.1



1.2



1.3



1.4

**CÔNG BÁO SỞ HỮU CÔNG NGHIỆP SỐ 415 TẬP A – QUYỀN 2 (10.2022)**

- (11) **45589**  
(21) 3-2022-00993 (28) 1  
(54) **XÀ ĐỠ CÁCH ĐIỆN** (51) **13-03**  
(22) 20/05/2022 (43) 25/10/2022  
(73) **CÔNG TY CỔ PHẦN VINA ELECTRIC (VN)**  
Số nhà 33, lô N16B, khu tái định cư X2A, phường Yên Sở, quận Hoàng Mai, thành phố Hà Nội  
(72) Bùi Văn Tuấn (VN)  
(74) **CÔNG TY TNHH SỞ HỮU TRÍ TUỆ ANLIS VIỆT NAM (ANLIS IP CO.,LTD)**  
(55)



1.1



1.2

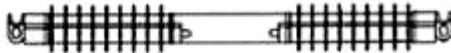

1.3



1.4



1.5



1.6



- (11) **45590**  
(21) 3-2022-01033 (28) 1  
(54) **THIẾT BỊ NẤU ĂN SỬ DỤNG BÌNH GA MINI** (51) **07-02**  
(22) 30/05/2022 (43) 25/10/2022  
(30) 2021-027392 13/12/2021 JP;  
(73) **IWATANI CORPORATION (JP)**  
6-4, Hommachi 3-chome, Chuo-ku, Osaka-shi, Osaka, Japan  
(72) Miki SHIMONOSON (JP)  
(74) Công ty TNHH Đại Tín và Liên Danh (DAITIN AND ASSOCIATES CO.,LTD)  
(55)

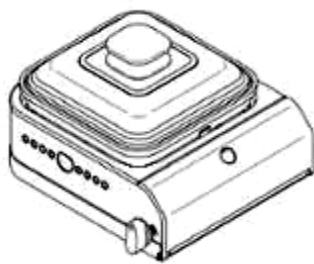

1.1

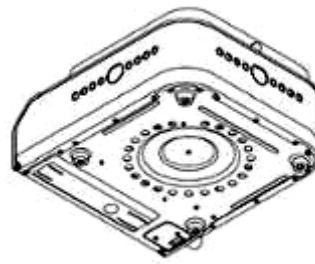

1.2

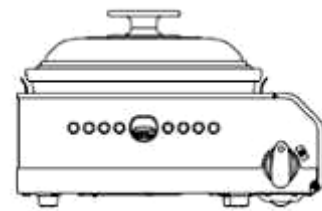

1.3



1.4



1.5



1.6

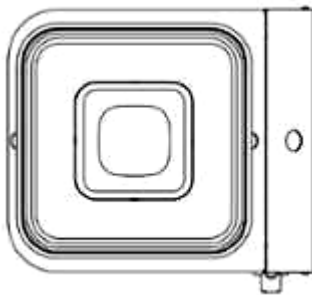

1.7

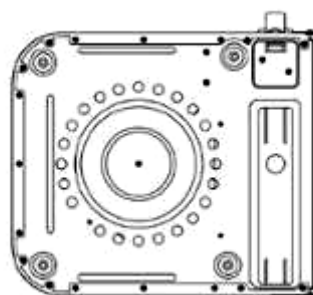

1.8



1.9

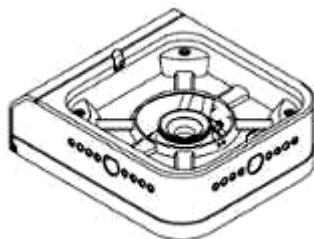

1.10

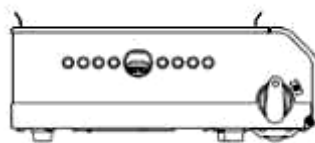

1.11

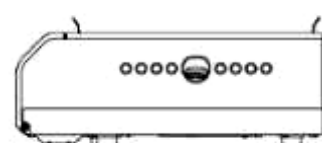

1.12

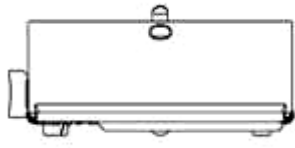

1.13

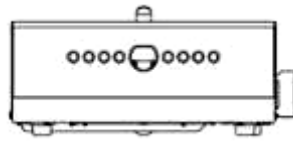

1.14

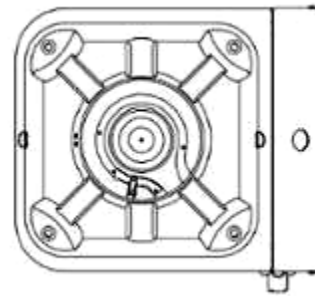

1.15



1.16



1.17



1.18



1.19



1.20



1.21



1.22



1.23



1.24



1.25



1.26

- (11) **45591**  
(21) 3-2022-01055 (28) 1  
(54) **NẮP ĐỒ CHỨA** (51) **09-07**  
(22) 12/01/2021 (43) 25/10/2022  
(30) 29/741,507 14/07/2020 US;  
(73) **BALL CORPORATION (US)**  
9200 West 108th Circle Westminster, Colorado 80021 UNITED STATES  
(72) Anthony J. SCOTT (US)  
(74) Công ty TNHH Trường Xuân (AGELESS CO.,LTD.)  
(55)

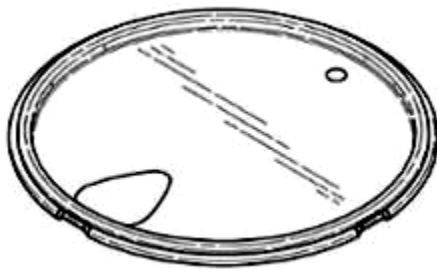

1.1

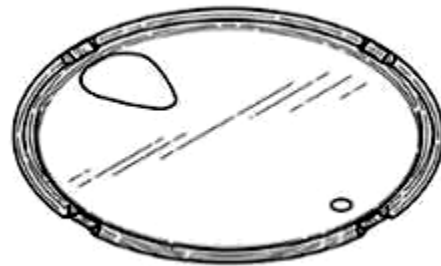

1.2



1.3

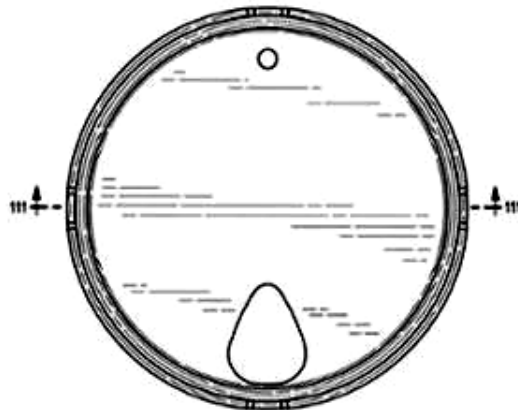

1.4

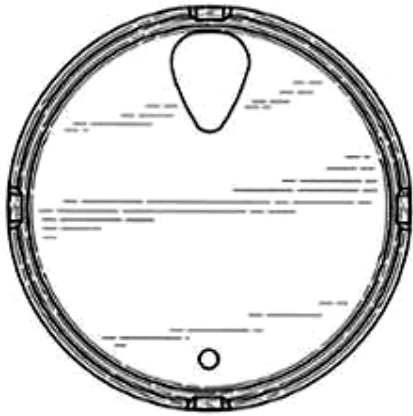

1.5



1.6

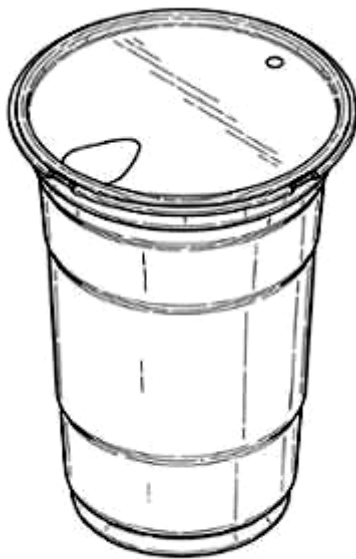

1.7

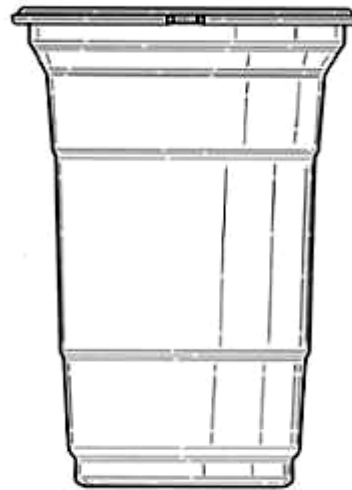

1.8

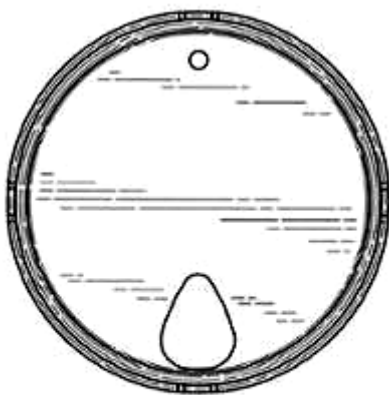

1.9

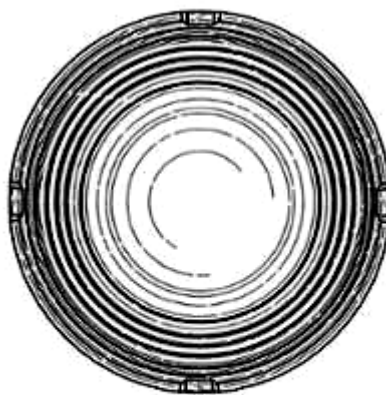

1.10



1.11

**CÔNG BÁO SỞ HỮU CÔNG NGHIỆP SỐ 415 TẬP A – QUYỀN 2 (10.2022)**

- (11) **45592**  
(21) 3-2022-01075 (28) 1  
(54) **BÓNG ĐÈN LED** (51) **26-04**  
(22) 02/06/2022 (43) 25/10/2022  
(73) **SUN-WAVE CO., LTD. (KR)**  
4F, Sungsin Techno Park, 38, Yeongtong-ro 323beon-gil, Yeongtong-gu, Suwon-si, Gyeonggi-do, Republic of Korea  
(72) Bae Byoung Gyoo (KR)  
(74) Công ty Luật TNHH ELITE (ELITE LAW FIRM)  
(55)



1.1

1.2

1.3

1.4

1.5



1.6

1.7

**CÔNG BÁO SỞ HỮU CÔNG NGHIỆP SỐ 415 TẬP A – QUYỀN 2 (10.2022)**

(11) **45593**

(21) 3-2022-01088

(28) 1

(54) **TẦY**

(51) **19-06**

(22) 03/06/2022

(43) 25/10/2022

(73) **CÔNG TY CỔ PHẦN TẬP ĐOÀN THIÊN LONG (VN)**

Tầng 10, Sofic Tower, số 10 đường Mai Chí Thọ, phường Thủ Thiêm, thành phố Thủ Đức, thành phố Hồ Chí Minh

(72) Cô Gia Thọ (VN)

(74) Công ty TNHH Tư vấn sở hữu trí tuệ Việt (VIET IP CO.,LTD.)

(55)



1.1



1.2



1.3



1.4



1.5



1.6



1.7



1.8

- (11) **45594**  
(21) 3-2022-01099 (28) 1  
(54) **THÙNG BIA** (51) **09-03**  
(22) 07/06/2022 (43) 25/10/2022  
(73) **TỔNG CÔNG TY CỔ PHẦN BIA-RƯỢU-NƯỚC GIẢI KHÁT SÀI GÒN (VN)**  
187 Nguyễn Chí Thanh, phường 12, quận 5, thành phố Hồ Chí Minh  
(72) Neo Gim Siong Bennett (SG)  
(74) Công ty TNHH Luật ALIAT (ALIAT LEGAL)  
(55)



1.1



1.2

**CÔNG BÁO SỞ HỮU CÔNG NGHIỆP SỐ 415 TẬP A – QUYỀN 2 (10.2022)**

(11) **45595**

(21) 3-2022-01137

(54) **XE MÔ TÔ ĐIỆN**

(22) 13/06/2022

(73) **CÔNG TY CỔ PHẦN XE ĐIỆN PEGA LTT (VN)**

Tầng 8, số 1 Thái Hà, phường Trung Liệt, quận Đống Đa, thành phố Hà Nội

(72) Đoàn Ngọc Linh (VN)

(55)

(28) 1

(51) **12-11**

(43) 25/10/2022



1.1



1.2



1.3



1.4





1.5



1.6



1.7



1.8



1.9



1.10

**CÔNG BÁO SỞ HỮU CÔNG NGHIỆP SỐ 415 TẬP A – QUYỀN 2 (10.2022)**

- (11) **45596**  
(21) 3-2022-01141 (28) 1  
(54) **THÂN CỦA THIẾT BỊ THEO DÕI SỨC KHỎE** (51) **10-04**  
(22) 04/06/2021 (43) 25/10/2022  
(30) 29/760,763 03/12/2020 US;  
(73) **FITBIT, INC. (US)**  
1600 Amphitheatre Parkway, Mountain View, California 94043, United States of America  
(72) 1. BERNARD, CÉDRIC ERIC JEAN-EDOUARD (FR)  
2. PARK, JUNYONG (KR)  
3. FAIRBANKS, ERIC JOHN (US)  
4. RIOT, BENJAMIN PATRICK ROBERT JEAN (FR)  
5. KOZLOVSKAYA, IRINA IGOREVNA (US)  
6. PASCHKE, BRIAN DENNIS (CA)  
7. HARBER, CHADWICK JOHN (CA)  
8. BECKER, JONAH AVRAM (US)  
(74) Công ty Luật TNHH ROUSE Việt Nam (ROUSE LAW CO.,LTD)  
(55)

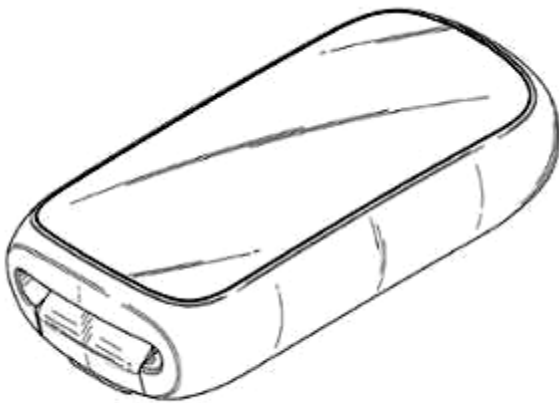

1.1

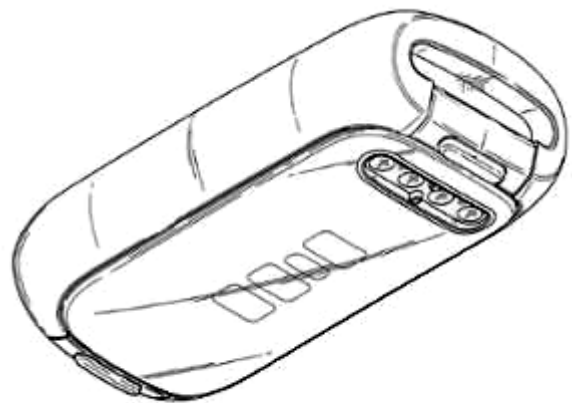

1.2



1.3

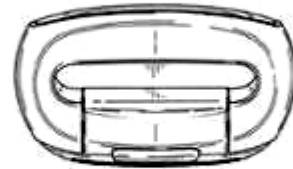

1.4



1.5



1.6



1.7

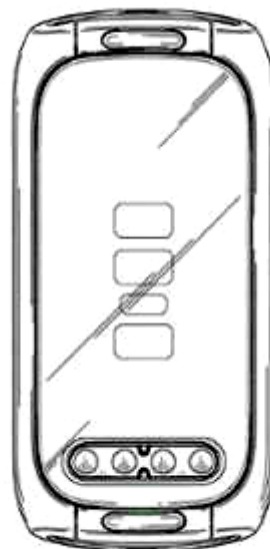

1.8

**CÔNG BÁO SỞ HỮU CÔNG NGHIỆP SỐ 415 TẬP A – QUYỀN 2 (10.2022)**

- (11) **45597**  
(21) 3-2022-01142 (28) 1  
(54) **DÂY ĐEO CỬA THIẾT BỊ THEO DÕI SỨC KHỎE** (51) **10-04**  
(22) 04/06/2021 (43) 25/10/2022  
(30) 29/760,763 03/12/2020 US;  
(73) **FITBIT, INC. (US)**  
1600 Amphitheatre Parkway, Mountain View, California 94043, United States of America  
(72) 1. BERNARD, CÉDRIC ERIC JEAN-EDOUARD (FR)  
2. PARK, JUNYONG (KR)  
3. FAIRBANKS, ERIC JOHN (US)  
4. RIOT, BENJAMIN PATRICK ROBERT JEAN (FR)  
5. KOZLOVSKAYA, IRINA IGOREVNA (US)  
6. PASCHKE, BRIAN DENNIS (CA)  
7. HARBER, CHADWICK JOHN (CA)  
8. BECKER, JONAH AVRAM (US)  
(74) Công ty Luật TNHH ROUSE Việt Nam (ROUSE LAW CO.,LTD)  
(55)

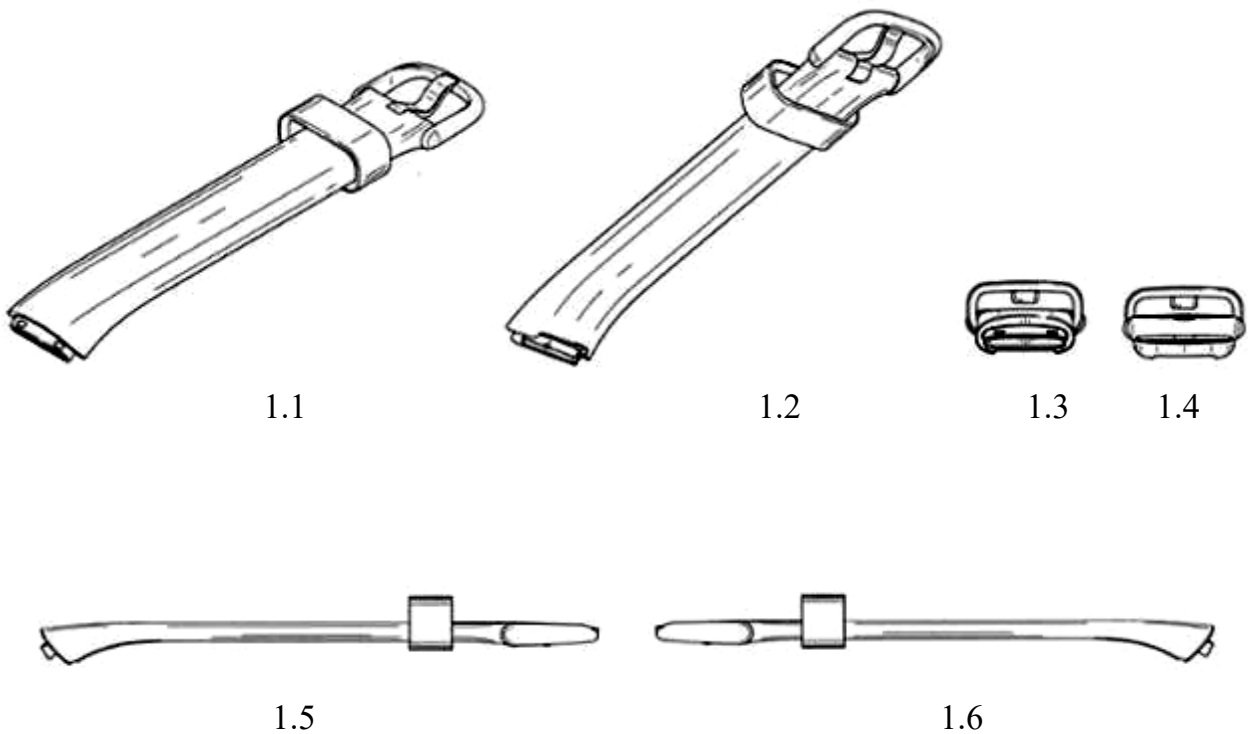

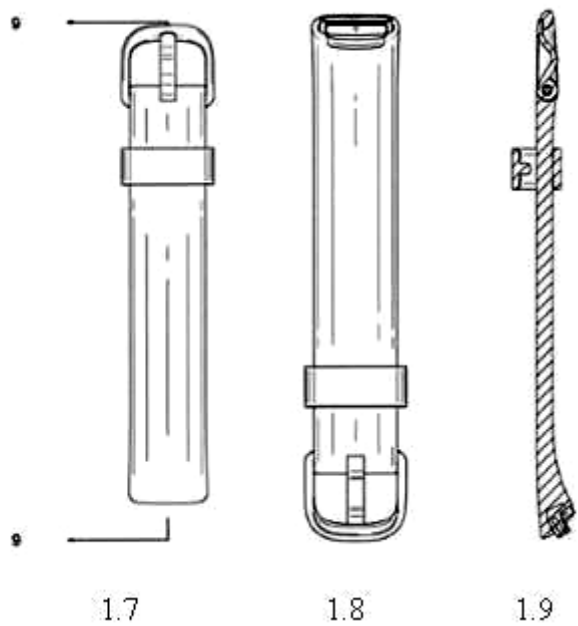

**CÔNG BÁO SỞ HỮU CÔNG NGHIỆP SỐ 415 TẬP A – QUYỀN 2 (10.2022)**

- (11) **45598**  
(21) 3-2022-01143 (28) 1  
(54) **DÂY ĐEO CỬA THIẾT BỊ THEO DÕI SỨC KHỎE** (51) **10-04**  
(22) 04/06/2021 (43) 25/10/2022  
(30) 29/760,763 03/12/2020 US;  
(73) **FITBIT, INC. (US)**  
1600 Amphitheatre Parkway, Mountain View, California 94043, United States of America  
(72) 1. BERNARD, CÉDRIC ERIC JEAN-EDOUARD (FR)  
2. PARK, JUNYONG (KR)  
3. FAIRBANKS, ERIC JOHN (US)  
4. RIOT, BENJAMIN PATRICK ROBERT JEAN (FR)  
5. KOZLOVSKAYA, IRINA IGOREVNA (US)  
6. PASCHKE, BRIAN DENNIS (CA)  
7. HARBER, CHADWICK JOHN (CA)  
8. BECKER, JONAH AVRAM (US)  
(74) Công ty Luật TNHH ROUSE Việt Nam (ROUSE LAW CO.,LTD)  
(55)

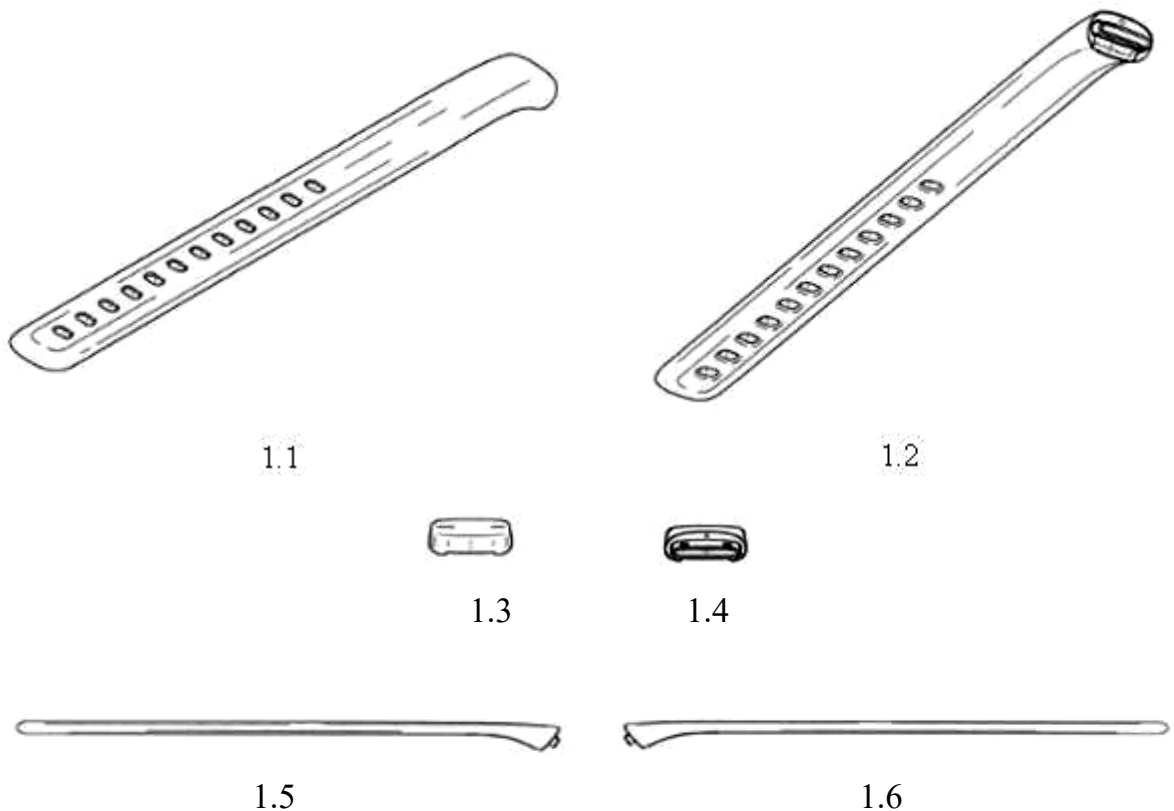

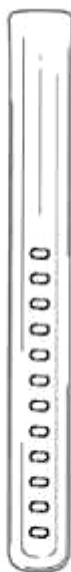

1.7



1.8

**CÔNG BÁO SỞ HỮU CÔNG NGHIỆP SỐ 415 TẬP A – QUYỀN 2 (10.2022)**

- (11) **45599**  
(21) 3-2022-01147 (28) 1  
(54) **THÁP TRỒNG RAU THỦY CANH** (51) **11-02**  
(22) 13/06/2022 (43) 25/10/2022  
(73) **CÔNG TY TRÁCH NHIỆM HỮU HẠN LA MÃ (VN)**  
Số 207, ấp 3A, xã Phước Lợi, huyện Bến Lức, tỉnh Long An  
(72) DO DUY UY (US)  
(74) Công ty Luật TNHH LEADCONSULT (LEADCONSULT)  
(55)

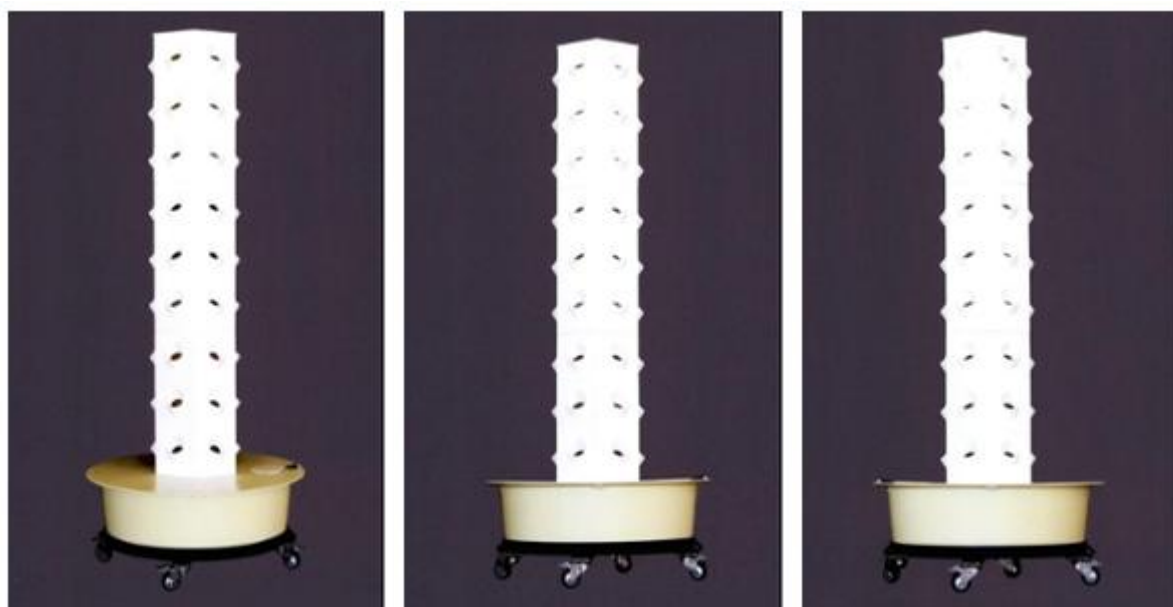

1.1

1.2

1.3

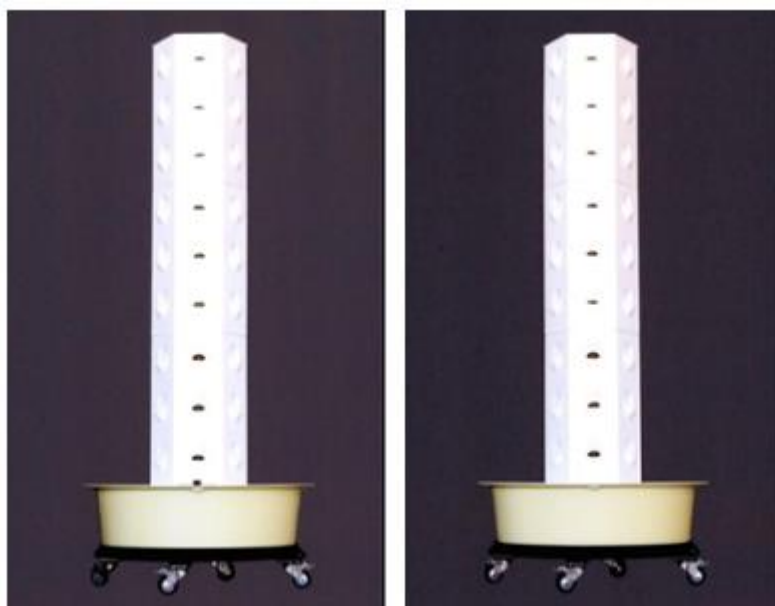

1.4

1.5





1.6

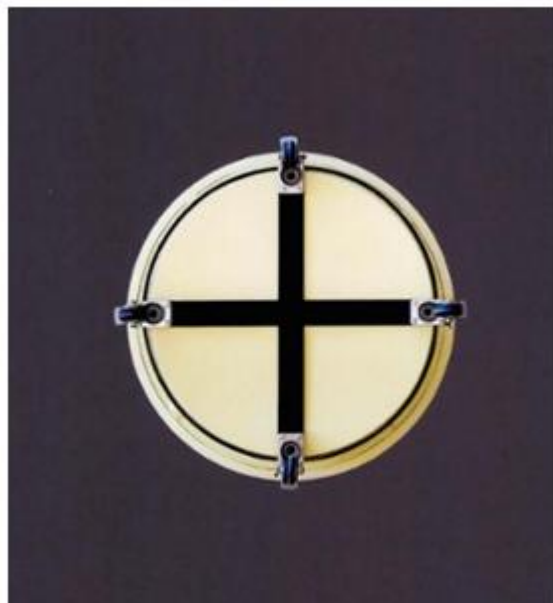

1.7

- (11) **45600**  
(21) 3-2022-01173 (28) 1  
(54) **KHÓA** (51) **02-07**  
(22) 15/06/2022 (43) 25/10/2022  
(30) 30-2021-0061435 21/12/2021 KR;  
(73) **WOJIN PLASTIC CO., LTD. (KR)**  
45, Paryasandan-ro, Jinjeop-eup, Namyangju-si, Gyeonggi-do 12017 Republic of Korea  
(72) 1. JISOOK PAIK (KR)  
2. NAN HEE PAIK (KR)  
3. JI HYE PAIK (KR)  
4. JI WON SON (KR)  
(74) Công ty TNHH Trường Xuân (AGELESS CO.,LTD.)  
(55)

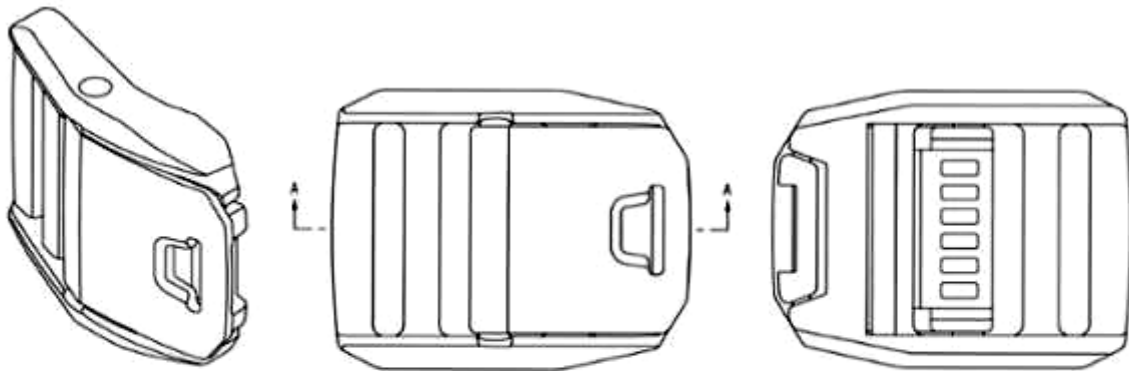

1.1

1.2

1.3

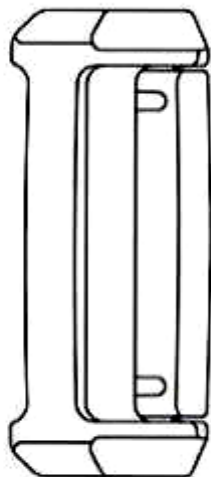

1.4

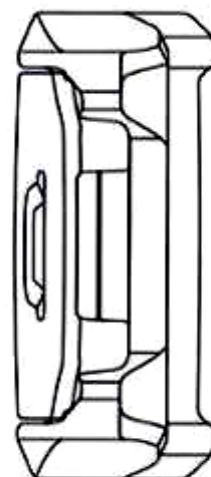

1.5



1.6

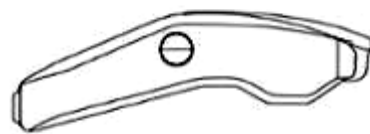

1.7



1.8

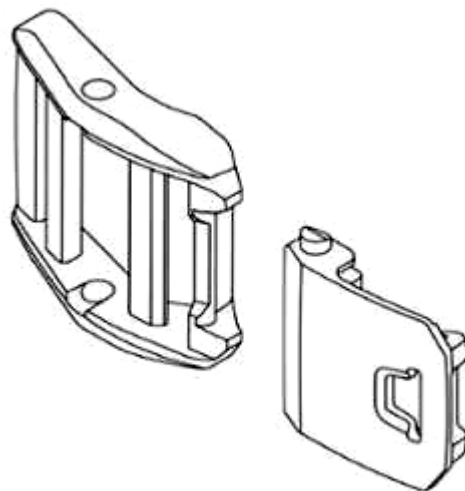

1.9

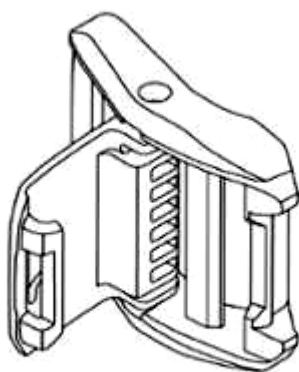

1.10

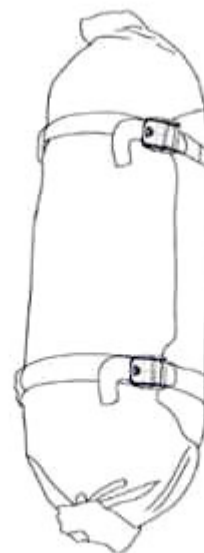

1.11

**CÔNG BÁO SỞ HỮU CÔNG NGHIỆP SỐ 415 TẬP A – QUYỀN 2 (10.2022)**

- (11) **45601**  
(21) 3-2022-01178 (28) 1  
(54) **CHAI** (51) **09-01**  
(22) 16/06/2022 (43) 25/10/2022  
(73) **CÔNG TY CỔ PHẦN DẦU THỰC VẬT TƯỜNG AN (VN)**  
Lầu 10, tòa nhà Empress Tower, số 138-142 đường Hai Bà Trưng, phường Đa  
Kao, quận 1, thành phố Hồ Chí Minh  
(72) Trần Lệ Nguyên (VN)  
(74) Công ty TNHH Dịch vụ thương mại và sở hữu công nghiệp Song Ngọc (I.P.T.S.)  
(55)



1.1



1.2



1.3



1.4



1.5

**CÔNG BÁO SỞ HỮU CÔNG NGHIỆP SỐ 415 TẬP A – QUYỀN 2 (10.2022)**

(11) **45602**

(21) 3-2022-01187

(28) 1

(54) **MÁY LỌC NƯỚC**

(51) **23-01**

(22) 16/06/2022

(43) 25/10/2022

(73) **CÔNG TY TNHH THƯƠNG MẠI DỊCH VỤ VÀ SẢN XUẤT GOLDEN PANTHERA (VN)**

Số 4C đường Tăng Bạt Hổ, phường Phạm Đình Hổ, quận Hai Bà Trưng, thành phố Hà Nội

(72) Đặng Quang Hưng (VN)

(74) Công ty Luật TNHH ELITE (ELITE LAW FIRM)

(55)

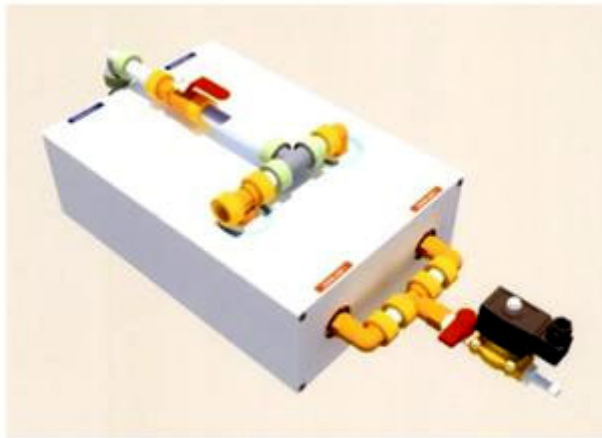

1.1

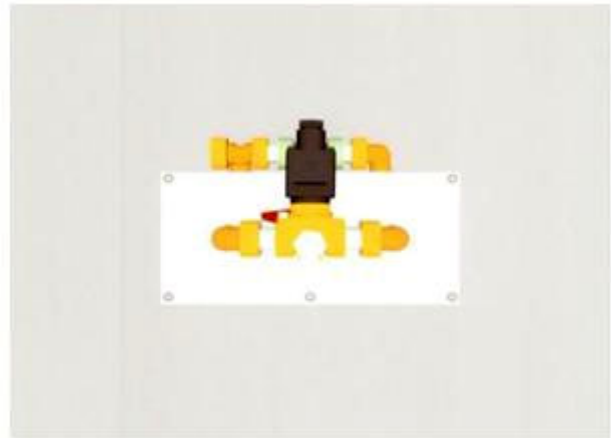

1.2

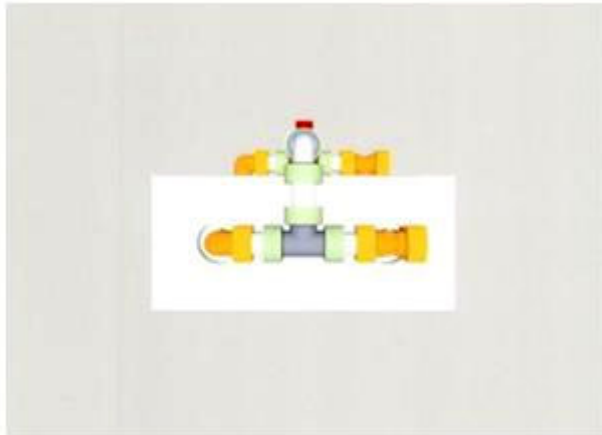

1.3



1.4

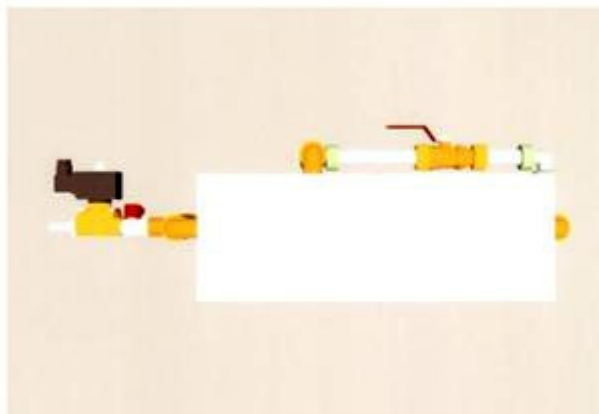

1.5



1.6

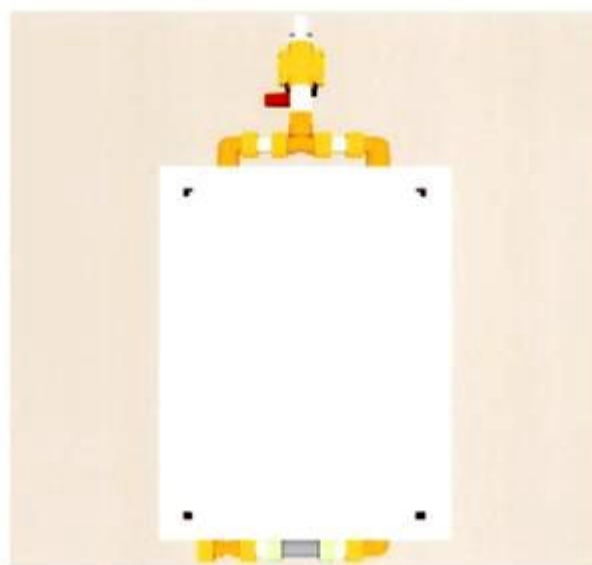

1.7

**CÔNG BÁO SỞ HỮU CÔNG NGHIỆP SỐ 415 TẬP A – QUYỀN 2 (10.2022)**

- (11) **45603**  
(21) 3-2022-01232 (28) 1  
(54) **NHÃN SẢN PHẨM** (51) **19-08**  
(22) 22/06/2022 (43) 25/10/2022  
(73) **CÔNG TY TNHH THƯƠNG MẠI VÀ CHẾ BIẾN THỰC PHẨM DUY PHÁT (VN)**  
Xóm Quyết Tiến, xã La Phù, huyện Hoài Đức, thành phố Hà Nội  
(72) Ngô Văn Duy (VN)  
(74) Công ty TNHH Sở hữu trí tuệ Gia Việt (GIAVIET CO., LTD.)  
(55)



**CÔNG BÁO SỞ HỮU CÔNG NGHIỆP SỐ 415 TẬP A – QUYỀN 2 (10.2022)**

- (11) **45604**
- (21) 3-2022-01233 (28) 1
- (54) **NHÃN SẢN PHẨM** (51) **19-08**
- (22) 22/06/2022 (43) 25/10/2022
- (73) **CÔNG TY TNHH THƯƠNG MẠI VÀ CHẾ BIẾN THỰC PHẨM DUY PHÁT (VN)**  
Xóm Quyết Tiến, xã La Phù, huyện Hoài Đức, thành phố Hà Nội
- (72) Ngô Văn Duy (VN)
- (74) Công ty TNHH Sở hữu trí tuệ Gia Việt (GIAVIET CO., LTD.)
- (55)





**CÔNG BÁO SỞ HỮU CÔNG NGHIỆP SỐ 415 TẬP A – QUYỀN 2 (10.2022)**

- (11) **45605**  
(21) 3-2022-01234 (28) 1  
(54) **NHÃN SẢN PHẨM** (51) **19-08**  
(22) 22/06/2022 (43) 25/10/2022  
(73) **CÔNG TY TNHH THƯƠNG MẠI VÀ CHẾ BIẾN THỰC PHẨM DUY PHÁT (VN)**  
Xóm Quyết Tiến, xã La Phù, huyện Hoài Đức, thành phố Hà Nội  
(72) Ngô Văn Duy (VN)  
(74) Công ty TNHH Sở hữu trí tuệ Gia Việt (GIAVIET CO., LTD.)  
(55)



**CÔNG BÁO SỞ HỮU CÔNG NGHIỆP SỐ 415 TẬP A – QUYỀN 2 (10.2022)**

- (11) **45606**  
(21) 3-2022-01237 (28) 1  
(54) **NHÃN SẢN PHẨM** (51) **19-08**  
(22) 22/06/2022 (43) 25/10/2022  
(73) **CÔNG TY TNHH THƯƠNG MẠI VÀ CHẾ BIẾN THỰC PHẨM DUY PHÁT (VN)**  
Xóm Quyết Tiến, xã La Phù, huyện Hoài Đức, thành phố Hà Nội  
(72) Ngô Văn Duy (VN)  
(74) Công ty TNHH Sở hữu trí tuệ Gia Việt (GIAVIET CO., LTD.)  
(55)



**CÔNG BÁO SỞ HỮU CÔNG NGHIỆP SỐ 415 TẬP A – QUYỀN 2 (10.2022)**

- (11) **45607**  
(21) 3-2022-01240 (28) 1  
(54) **TÚI ĐỰNG VIÊN MUỐI LÀM MỀM NƯỚC** (51) **09-05**  
(22) 22/06/2022 (43) 25/10/2022  
(73) **CÔNG TY TNHH TƯ VẤN VÀ THIẾT KẾ KỸ THUẬT TECHMAT (VN)**  
Số 122 đường 19 tháng 5, phường Văn Quán, quận Hà Đông, thành phố Hà Nội  
(72) 1. TRẦN ĐÌNH KIÊN (VN)  
2. TRẦN TRỌNG TUẤN (VN)  
3. VŨ THỊ TẦN (VN)  
(55)



1.1



1.2

- (11) **45608**
- (21) 3-2022-01344
- (54) **GIẤY SÁP GHÉP ĐÀU LỘC**
- (22) 04/07/2022
- (30) 008820476 05/01/2022 EM;
- (73) **PHILIP MORRIS PRODUCTS S.A. (CH)**  
Quai Jeanrenaud 3, CH-2000 Neuchâtel, Switzerland
- (72) Ajit Aghera (GB)
- (74) Công ty Luật TNHH T&G (TGVN)
- (55)
- (28) 2
- (51) **27-99**
- (43) 25/10/2022

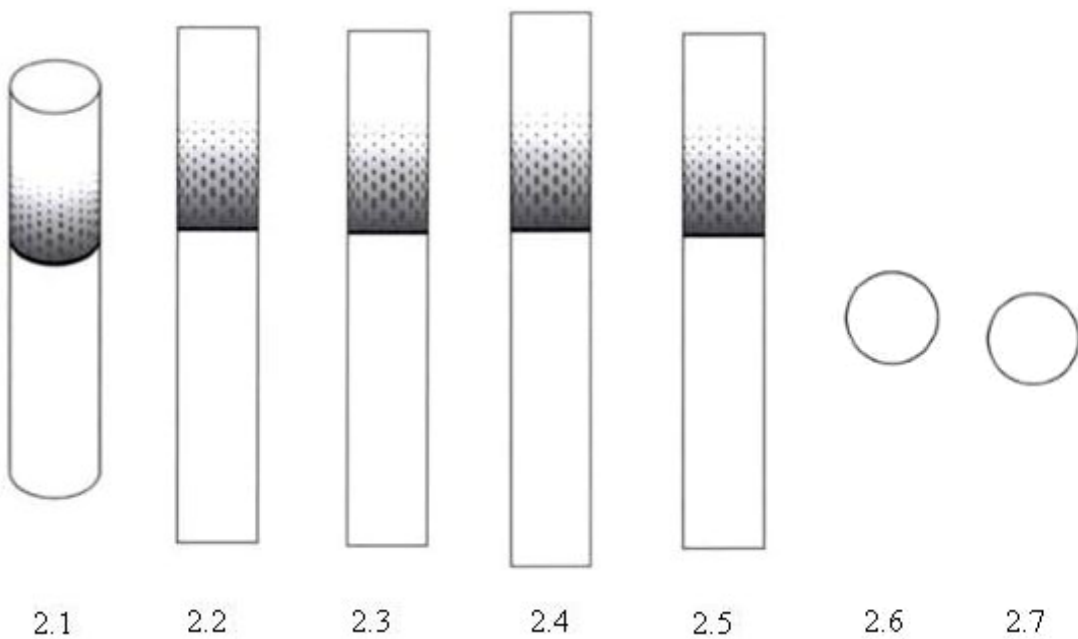
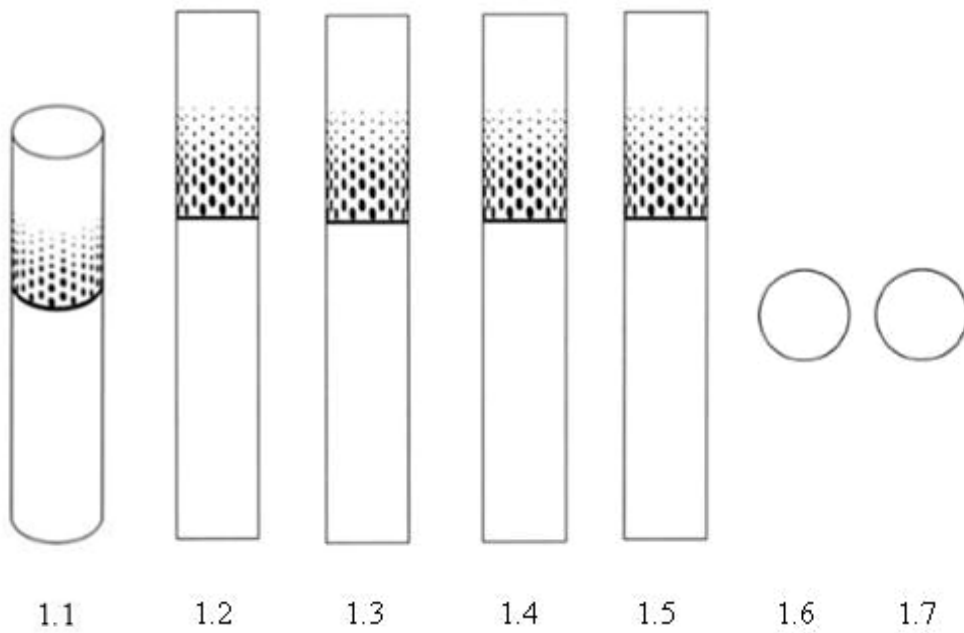

- (11) **45609**  
(21) 3-2022-01360 (28) 1  
(54) **KHÓA KHUÔN TỰ ĐỘNG** (51) **15-99**  
(22) 07/07/2022 (43) 25/10/2022  
(73) **CÔNG TY TNHH ĐẦU TƯ SẢN XUẤT THƯƠNG MẠI KIM HUY HOÀNG (VN)**  
Số 211 Trần Nãi, khu phố 3, phường An Khánh, thành phố Thủ Đức, thành phố Hồ Chí Minh  
(72) Nguyễn Thanh Mai (VN)  
(55)



1.1



1.2



1.3



1.4

1.5



1.6



1.7

**CÔNG BÁO SỞ HỮU CÔNG NGHIỆP SỐ 415 TẬP A – QUYỀN 2 (10.2022)**

- |      |   |      |              |
|------|---|------|--------------|
| (11) | <b>45610</b>  |      |              |
| (21) | 3-2022-01363  | (28) | 1            |
| (54) | <b>NHÃN SẢN PHẨM</b>  | (51) | <b>19-08</b> |
| (22) | 07/07/2022  | (43) | 25/10/2022   |
| (73) | <b>HỘ KINH DOANH HƯƠNG QUANG (VN)</b><br>1/45 Lý Bôn, khóm 2, phường 4, thành phố Cà Mau, tỉnh Cà Mau |      |              |
| (72) | Võ Thanh Quang (VN)   |      |              |
| (55) |   |      |              |



**CÔNG BÁO SỞ HỮU CÔNG NGHIỆP SỐ 415 TẬP A – QUYỀN 2 (10.2022)**

- (11) **45611**
- (21) 3-2022-01364 (28) 1
- (54) **NHÃN SẢN PHẨM** (51) **19-08**
- (22) 07/07/2022 (43) 25/10/2022
- (73) **HỘ KINH DOANH HƯƠNG QUANG (VN)**  
1/45 Lý Bôn, khóm 2, phường 4, thành phố Cà Mau, tỉnh Cà Mau
- (72) Võ Thanh Quang (VN)
- (55)



**CÔNG BÁO SỞ HỮU CÔNG NGHIỆP SỐ 415 TẬP A – QUYỀN 2 (10.2022)**

- (11) **45612**  
(21) 3-2022-01371 (28) 1  
(54) **ĐÈN** (51) **26-05**  
(22) 08/07/2022 (43) 25/10/2022  
(73) **CÔNG TY CỔ PHẦN BÓNG ĐÈN PHÍCH NƯỚC RẠNG ĐÔNG (VN)**  
87-89 phố Hạ Đình, phường Thanh Xuân Trung, quận Thanh Xuân, thành phố Hà Nội  
(72) Trần Trung Tường (VN)  
(55)

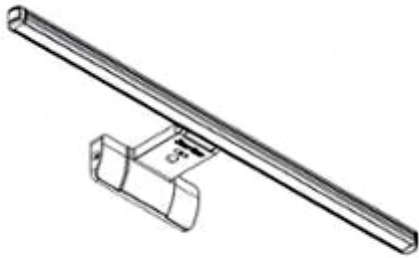

1.1



1.2



1.3



1.4



1.5

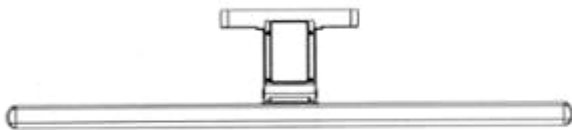

1.6

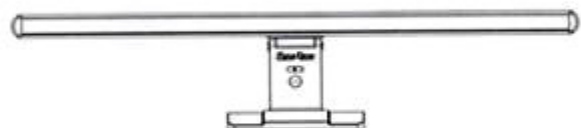

1.7



**CÔNG BÁO SỞ HỮU CÔNG NGHIỆP SỐ 415 TẬP A – QUYỀN 2 (10.2022)**

(11) **45613**

(21) 3-2022-01372

(28) 2

(54) **CÔNG TẮC**

(51) **13-03**

(22) 08/07/2022

(43) 25/10/2022

(73) **CÔNG TY CỔ PHẦN BÓNG ĐÈN PHÍCH NƯỚC RẠNG ĐÔNG (VN)**

87-89 phố Hạ Đình, phường Thanh Xuân Trung, quận Thanh Xuân, thành phố Hà Nội

(72) Trần Trung Tường (VN)

(55)

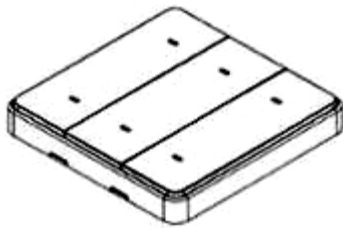

1.1



1.2



1.3



1.4

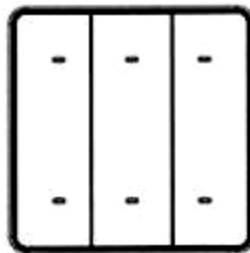

1.5

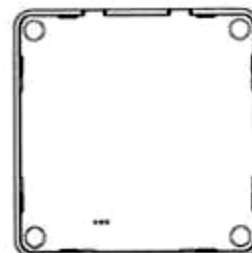

1.6

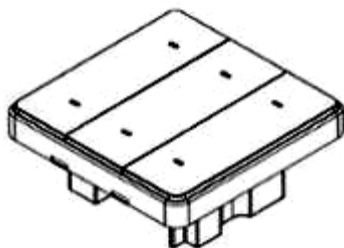

2.1

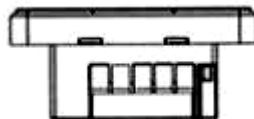

2.2



2.3



2.4



2.5

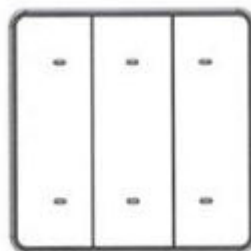

2.6

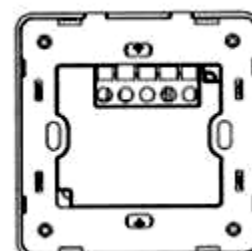

2.7

**CÔNG BÁO SỞ HỮU CÔNG NGHIỆP SỐ 415 TẬP A – QUYỀN 2 (10.2022)**

- (11) **45614**
- (21) 3-2022-01373
- (54) **TỦ ĐIỆN**
- (22) 08/07/2022
- (73) **TỔNG CÔNG TY ĐIỆN LỰC MIỀN NAM TNHH (VN)**  
72 Hai Bà Trưng, phường Bến Nghé, quận 1, thành phố Hồ Chí Minh
- (72) Phạm Hữu Nhân (VN)
- (74) Công ty Luật TNHH AGL (AGL LAW)
- (55)

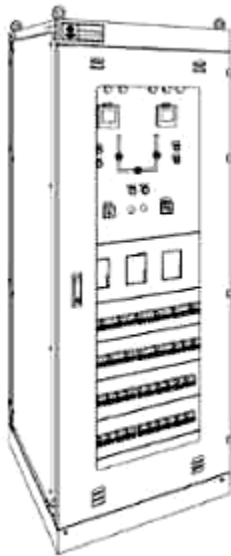

1.1

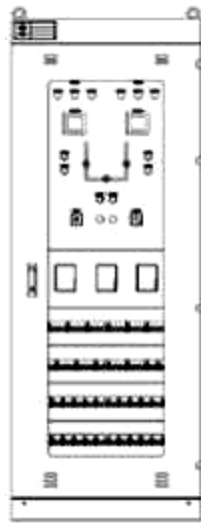

1.2



1.3



1.4



1.5



1.6

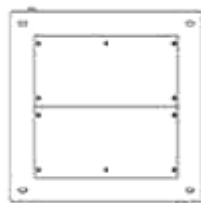

1.7

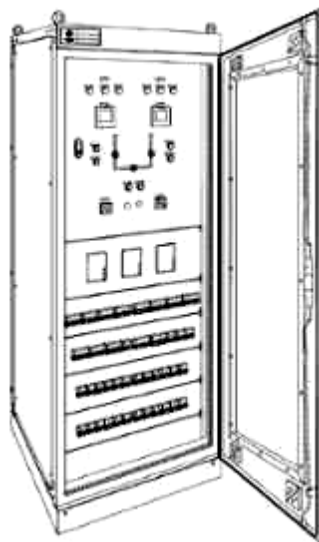

1.8

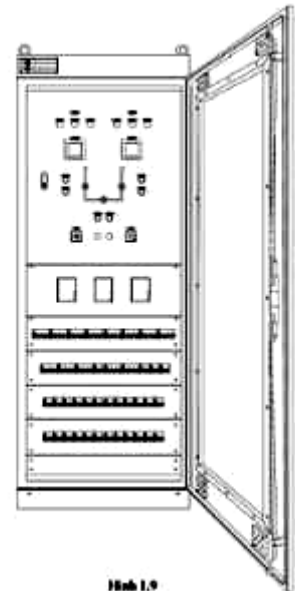

Hình 1.9

1.9

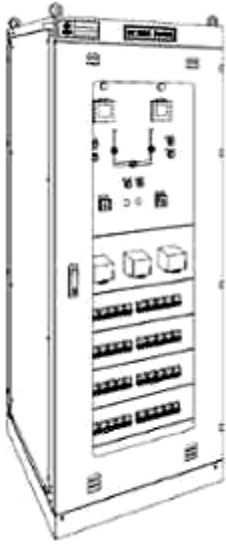

2.1

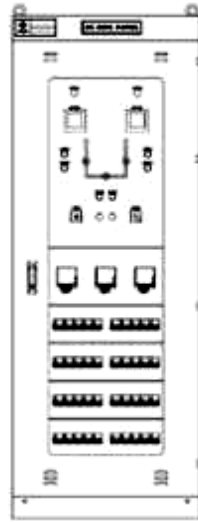

2.2



2.3



2.4



2.5



2.6

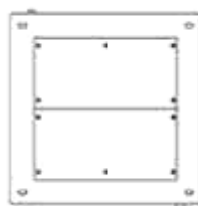

2.7

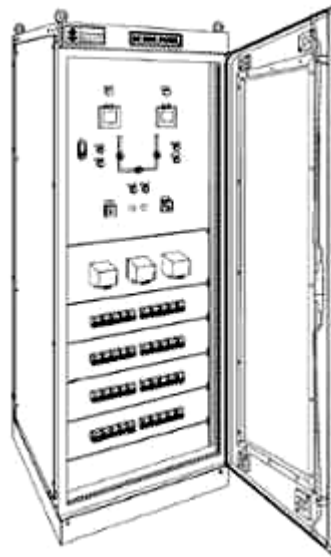

2.8

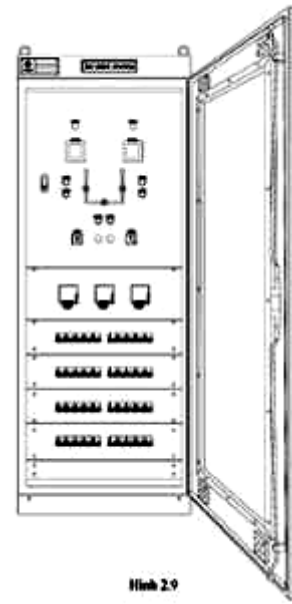

2.9

**CÔNG BÁO SỞ HỮU CÔNG NGHIỆP SỐ 415 TẬP A – QUYỀN 2 (10.2022)**

- (11) **45615**  
(21) 3-2022-01378 (28) 1  
(54) **BAO GÓI** (51) **09-05**  
(22) 11/07/2022 (43) 25/10/2022  
(73) **CÔNG TY TNHH NAM PHƯƠNG V.N (VN)**  
124 Lê Lai, phường 3, quận Gò Vấp, thành phố Hồ Chí Minh  
(72) Hoàng Thị Minh Hiếu (VN)  
(74) Công ty Luật TNHH Phạm và Liên danh (PHAM & ASSOCIATES)  
(55)

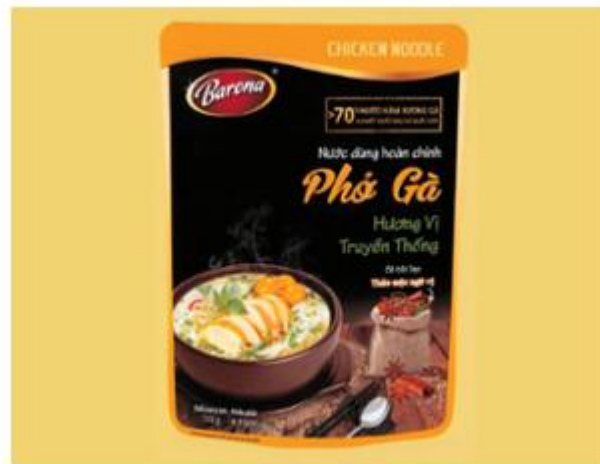

1.1



1.2

**CÔNG BÁO SỞ HỮU CÔNG NGHIỆP SỐ 415 TẬP A – QUYỀN 2 (10.2022)**

- (11) **45616**  
(21) 3-2022-01379 (28) 1  
(54) **HỘP** (51) **09-03**  
(22) 11/07/2022 (43) 25/10/2022  
(73) **CÔNG TY TNHH NAM PHƯƠNG V.N (VN)**  
124 Lê Lai, phường 3, quận Gò Vấp, thành phố Hồ Chí Minh  
(72) Hoàng Thị Minh Hiếu (VN)  
(74) Công ty Luật TNHH Phạm và Liên danh (PHAM & ASSOCIATES)  
(55)



1.1



1.2

**CÔNG BÁO SỞ HỮU CÔNG NGHIỆP SỐ 415 TẬP A – QUYỀN 2 (10.2022)**

- (11) **45617**  
(21) 3-2022-01380 (28) 1  
(54) **CHAI** (51) **09-01**  
(22) 11/07/2022 (43) 25/10/2022  
(73) **DỊP NHỘC SÁNG (VN)**  
Áp Cây Điều, xã Bàu Hàm, huyện Trảng Bom, tỉnh Đồng Nai  
(72) Dịp Nhộc Sáng (VN)  
(74) Công ty TNHH một thành viên Trường Luật (Trường Luật)  
(55)



1.1

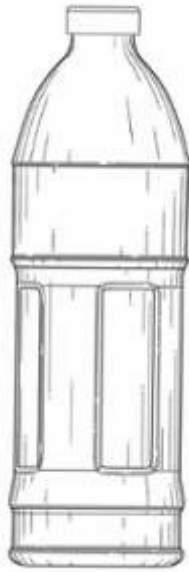

1.2

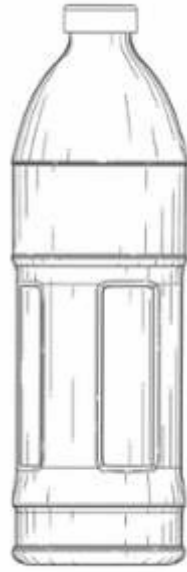

1.3

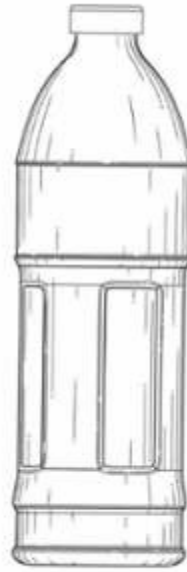

1.4

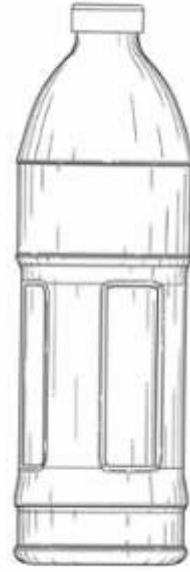

1.5



1.6



1.7

**CÔNG BÁO SỞ HỮU CÔNG NGHIỆP SỐ 415 TẬP A – QUYỀN 2 (10.2022)**

- (11) **45618**  
(21) 3-2022-01382 (28) 2  
(54) **BAO GÓI** (51) **09-05**  
(22) 11/07/2022 (43) 25/10/2022  
(73) **ORION CORPORATION (KR)**  
13, Baekbeom-ro 90da-gil, Yongsan-gu, Seoul 04369, Republic of Korea  
(72) 1. LEE, HYUN A (KR)  
2. LEE, A RUEM (KR)  
(74) Công ty Luật TNHH quốc tế BMVN (BMVN INTERNATIONAL LLC)  
(55)



1.1



1.2



2.1



2.2

**CÔNG BÁO SỞ HỮU CÔNG NGHIỆP SỐ 415 TẬP A – QUYỀN 2 (10.2022)**

- (11) **45619**  
(21) 3-2022-01383 (28) 1  
(54) **BAO GÓI** (51) **09-05**  
(22) 11/07/2022 (43) 25/10/2022  
(73) **HỘ KINH DOANH CƠ SỞ SẢN XUẤT CÀ PHÊ THANH PHONG (VN)**  
Số 53/4 ấp Bình Trị 1, xã Thuận Mỹ, huyện Châu Thành, tỉnh Long An  
(72) Nguyễn Thanh Phong (VN)  
(74) Công ty Cổ phần Sở hữu công nghiệp INVESTIP (INVESTIP)  
(55)



1.1



1.2



- (11) **45620**  
(21) 3-2022-01386 (28) 1  
(54) **BÀN CHẢI ĐÁNH RĂNG** (51) **04-02**  
(22) 12/07/2022 (43) 25/10/2022  
(73) **CÔNG TY TNHH TAIYO BRUSH VIỆT NAM (VN)**  
Đường số 6, khu công nghiệp An Phước, xã An Phước, huyện Long thành, tỉnh  
Đồng Nai  
(72) Kenta Yada (JP)  
(55)



1.1



1.2



1.3



1.4



1.5



1.6

**CÔNG BÁO SỞ HỮU CÔNG NGHIỆP SỐ 415 TẬP A – QUYỀN 2 (10.2022)**

- (11) **45621**
- (21) 3-2022-01388 (28) 1
- (54) **BAO GÓI** (51) **09-05**
- (22) 12/07/2022 (43) 25/10/2022
- (73) **CÔNG TY TNHH THỰC PHẨM ORION VINA (VN)**  
Lô E-13-CN đường NA3, khu công nghiệp Mỹ Phước 2, phường Mỹ Phước, thị xã  
Bến Cát, tỉnh Bình Dương
- (72) Ngô Văn Thiện (VN)
- (74) Công ty Luật TNHH quốc tế BMVN (BMVN INTERNATIONAL LLC)
- (55)



1.1



1.2

**CÔNG BÁO SỞ HỮU CÔNG NGHIỆP SỐ 415 TẬP A – QUYỀN 2 (10.2022)**

- (11) **45622**  
(21) 3-2022-01390 (28) 1  
(54) **HỘP** (51) **09-03**  
(22) 12/07/2022 (43) 25/10/2022  
(73) **CÔNG TY TNHH THỰC PHẨM ORION VINA (VN)**  
Lô E-13-CN đường NA3, khu công nghiệp Mỹ Phước 2, phường Mỹ Phước, thị xã  
Bến Cát, tỉnh Bình Dương  
(72) Ngô Văn Thiện (VN)  
(74) Công ty Luật TNHH quốc tế BMVN (BMVN INTERNATIONAL LLC)  
(55)



1.1



1.2

- (11) **45623**  
(21) 3-2022-01395 (28) 2  
(54) **MÁY NƯỚC NÓNG** (51) **23-03**  
(22) 13/07/2022 (43) 25/10/2022  
(73) **ATLANTIC SOCIETE FRANCAISE DE DEVELOPPEMENT THERMIQUE (FR)**  
44 Boulevard des Etats-Unis, 85000 LA ROCHE-SUR-YON, France  
(72) Léna VINCENT (FR)  
(74) Công ty Luật TNHH Phạm và Liên danh (PHAM & ASSOCIATES)  
(55)

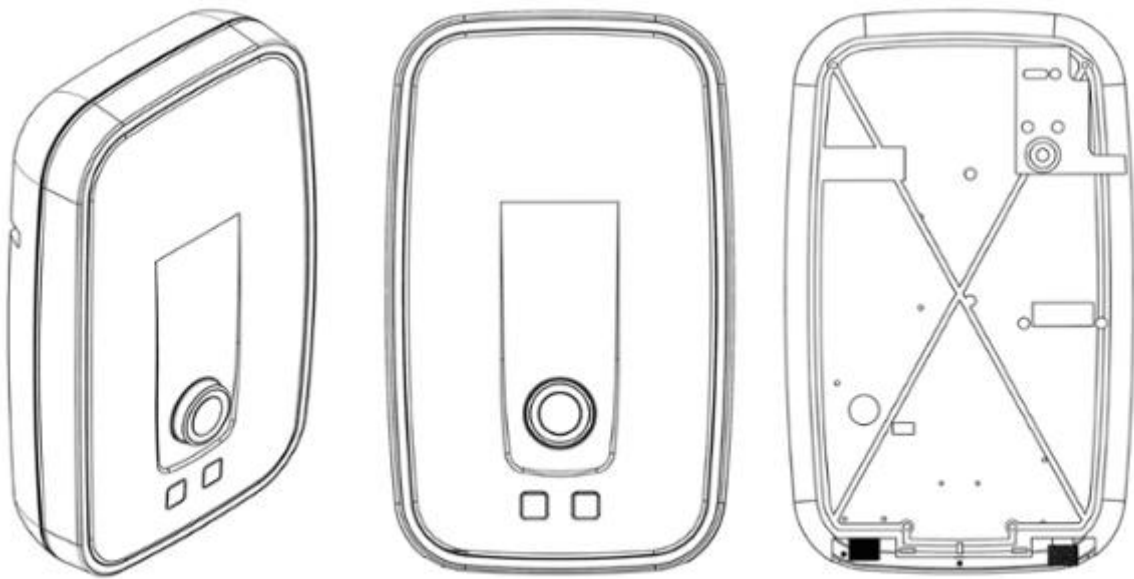

1.1

1.2

1.3



1.4

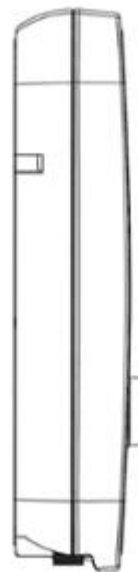

1.5

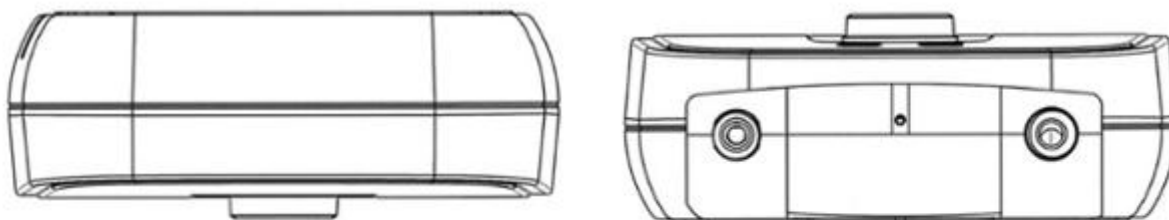

1.6

1.7

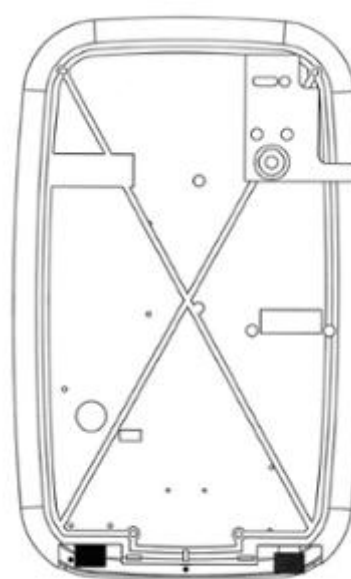
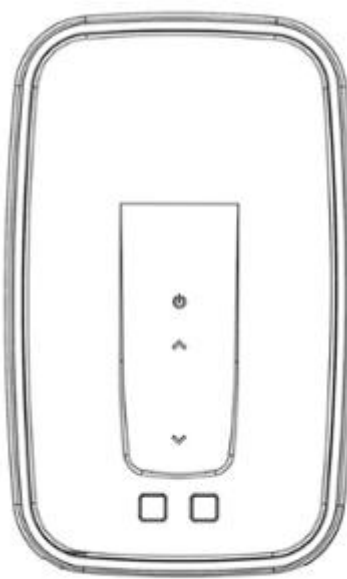

2.1

2.2

2.3



2.4

2.5

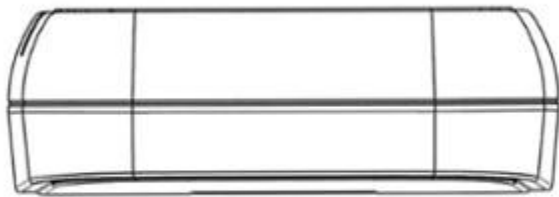

2.6



2.7

- (11) **45624**  
(21) 3-2022-01398 (28) 1  
(54) **VA LI** (51) **03-01**  
(22) 13/07/2022 (43) 25/10/2022  
(30) 008830376-0003 14/01/2022 EM;  
(73) **SAMSONITE IP HOLDINGS S.A.R.L. (LU)**  
13-15 avenue de la Liberté, L-1931 Luxembourg, Luxembourg  
(72) 1. MARCO GRIMOLDI (IT)  
2. GIORGIO MICIELI (IT)  
(74) Công ty Luật TNHH T&G (TGVN)  
(55)



1.1



1.2

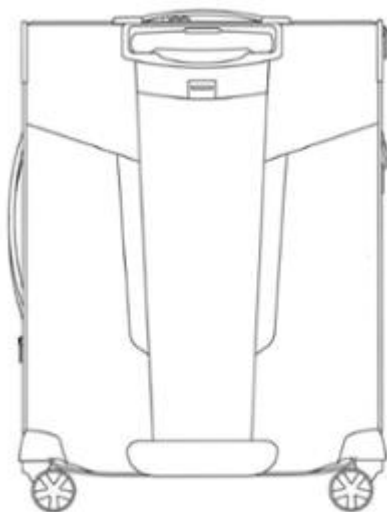

1.3



1.4

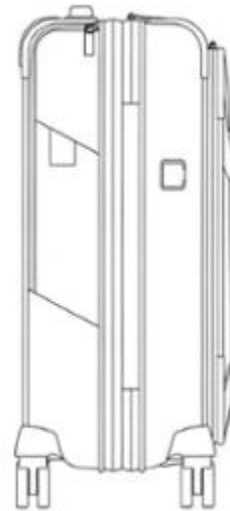

1.5



1.6

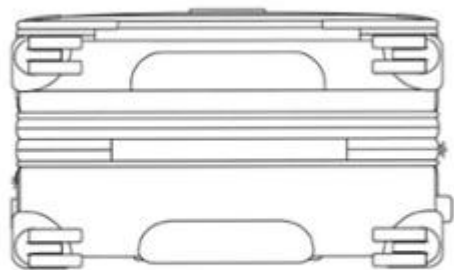

1.7



**CÔNG BÁO SỞ HỮU CÔNG NGHIỆP SỐ 415 TẬP A – QUYỀN 2 (10.2022)**

(11) **45625**

(21) 3-2022-01399

(28) 1

(54) **ĐỀ GIÀY**

(51) **02-04**

(22) 13/07/2022

(43) 25/10/2022

(73) **CÔNG TY TNHH BÌNH TIÊN BIÊN HÒA (VN)**

Lô 101/2 Khu công nghiệp Amata, phường Long Bình, thành phố Biên Hòa, tỉnh Đồng Nai

(72) Lai Khiêm (VN)

(74) Công ty TNHH Tư vấn sở hữu trí tuệ Việt (VIET IP CO.,LTD.)

(55)



1.1



1.2



1.3

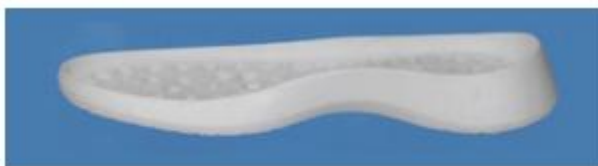

1.4



1.5



1.6



1.7

**CÔNG BÁO SỞ HỮU CÔNG NGHIỆP SỐ 415 TẬP A – QUYỀN 2 (10.2022)**

- (11) **45626**  
(21) 3-2022-01400 (28) 2  
(54) **NẮP CHỤP ỐNG XẢ** (51) **12-16**  
(22) 13/07/2022 (43) 25/10/2022  
(30) 008833537-0002 18/01/2022 EM; 008833537-0001 18/01/2022 EM;  
(73) **IGOR AKRAPOVIČ** (SI)  
Rožna Dolina C.VIII/10A, SI-1000 Ljubljana, Slovenia  
(72) 1. IGOR AKRAPOVIČ (SI)  
2. ERMIN KOSOVEL (SI)  
3. MATIJA ZAJEC (SI)  
(74) Công ty TNHH Đại Tín và Liên Danh (DAITIN AND ASSOCIATES CO.,LTD)  
(55)



1.1



1.2



1.3



1.4



1.5



1.6

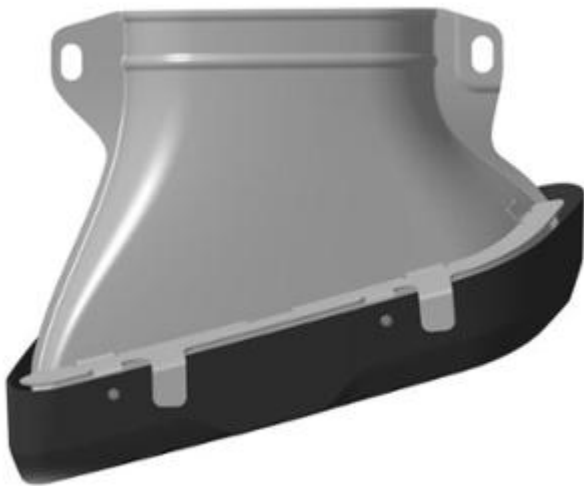

1.7



1.8



2.1

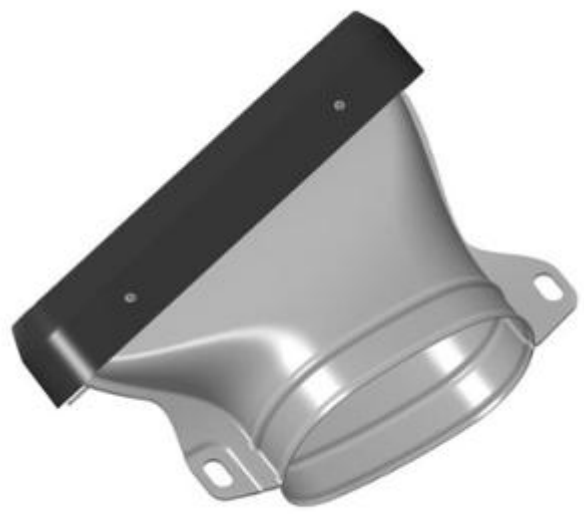

2.2



2.3



2.4



2.5



2.6



2.7



2.8

- (11) **45627**  
(21) 3-2022-01401 (28) 2  
(54) **ĐUÔI ỐNG XẢ** (51) **12-16**  
(22) 13/07/2022 (43) 25/10/2022  
(30) 008833867-0002 18/01/2022 EM; 008833867-0001 18/01/2022 EM;  
(73) **IGOR AKRAPOVIČ (SI)**  
Rožna Dolina C.VIII/10A, SI-1000 Ljubljana, Slovenia  
(72) 1. IGOR AKRAPOVIČ (SI)  
2. ERMIN KOSOVEL (SI)  
3. ALEŠ ZAJEC (SI)  
(74) Công ty TNHH Đại Tín và Liên Danh (DAITIN AND ASSOCIATES CO.,LTD)  
(55)



1.1



1.2



1.3

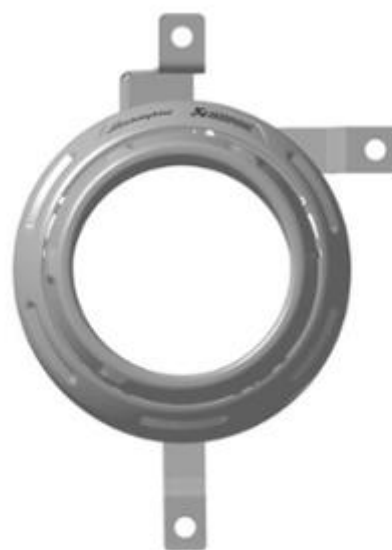

1.4



1.5

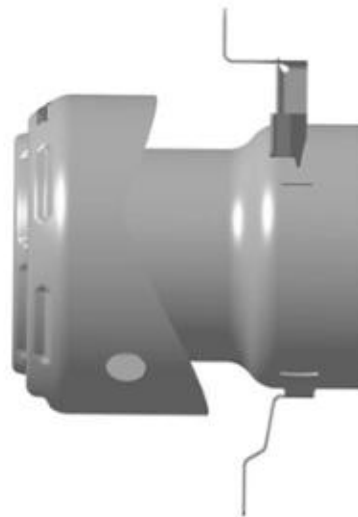

1.6



1.7

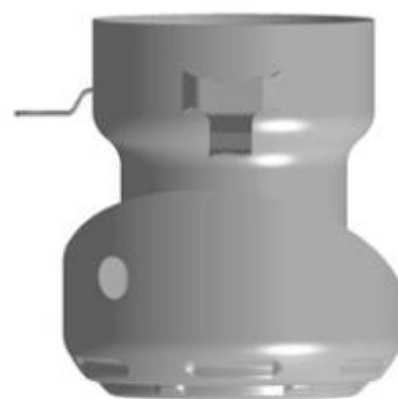

1.8

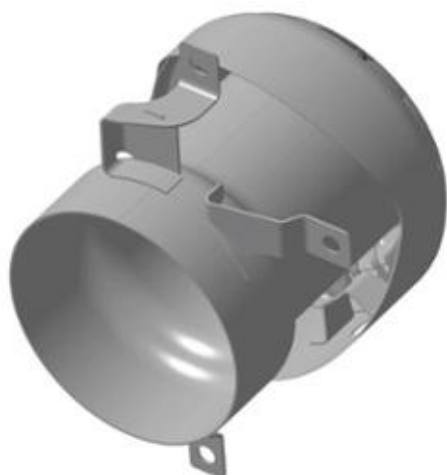

2.1



2.2



2.3



2.4



2.5

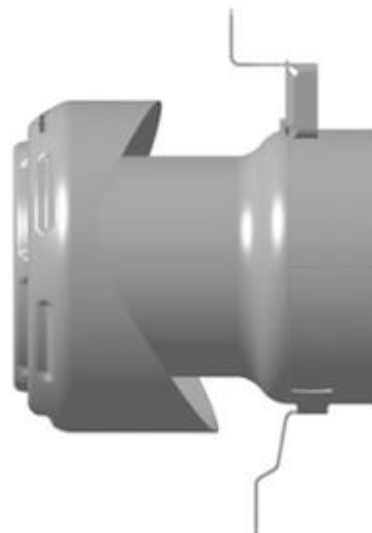

2.6



2.7

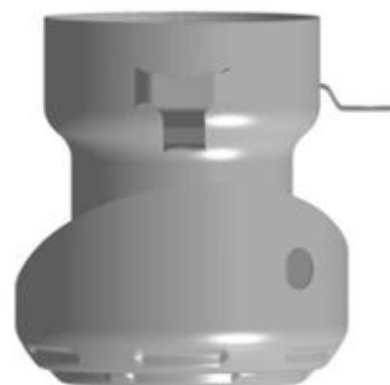

2.8



**CÔNG BÁO SỞ HỮU CÔNG NGHIỆP SỐ 415 TẬP A – QUYỀN 2 (10.2022)**

- (11) **45628**  
(21) 3-2022-01402 (28) 1  
(54) **CHAI** (51) **09-01**  
(22) 13/07/2022 (43) 25/10/2022  
(73) **CÔNG TY TNHH SẢN XUẤT NHỰA HOÀNG NGUYỄN (VN)**  
301 Bình Long, phường Bình Hưng Hòa A, quận Bình Tân, thành phố Hồ Chí Minh  
(72) Trương Trần Hoàng Sơn (VN)  
(74) Công ty TNHH NACILAW (NACILAW)  
(55)



1.1



1.2



1.3



1.4



1.5

**CÔNG BÁO SỞ HỮU CÔNG NGHIỆP SỐ 415 TẬP A – QUYỀN 2 (10.2022)**

- (11) **45629**  
(21) 3-2022-01405 (28) 1  
(54) **NẤP CHO ĐINH VÍT** (51) **08-08**  
(22) 14/07/2022 (43) 25/10/2022  
(73) **YU-CHIEH LIN (TW)**  
No. 60, Ln. 95, Jiankang 4th St., Anping Dist., Tainan City, TAIWAN  
(72) YU-CHIEH LIN (TW)  
(74) **CÔNG TY LUẬT TRÁCH NHIỆM HỮU HẠN AMBYS HÀ NỘI (AMBYS HANOI)**  
(55)



1.1



1.2



1.3



1.4



1.5



1.6



1.7

**CÔNG BÁO SỞ HỮU CÔNG NGHIỆP SỐ 415 TẬP A – QUYỀN 2 (10.2022)**

- (11) **45630**  
(21) 3-2022-01406 (28) 1  
(54) **THÙNG BIA** (51) **09-03**  
(22) 14/07/2022 (43) 25/10/2022  
(73) **CÔNG TY TNHH TOÀN CẦU BEVERAGE (VN)**  
Số 8B đường Ngô Quyền, khu 4, phường Cẩm Thượng, thành phố Hải Dương, tỉnh Hải Dương  
(72) Nguyễn Thế Phương (VN)  
(74) Công ty TNHH Sở hữu trí tuệ M.I.T (M.I.T IP CO., LTD)  
(55)

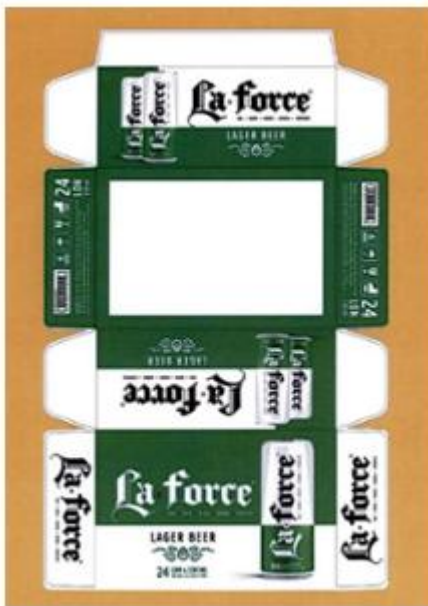

1.1



1.2

**CÔNG BÁO SỞ HỮU CÔNG NGHIỆP SỐ 415 TẬP A – QUYỀN 2 (10.2022)**

(11) **45631**

(21) 3-2022-01412

(28) 1

(54) **CỐC**

(51) **07-01**

(22) 15/07/2022

(43) 25/10/2022

(73) **CÔNG TY TNHH MINH LONG I (VN)**

333 Khu phố Hưng Lộc, phường Hưng Định, thành phố Thuận An, tỉnh Bình Dương

(72) Lý Ngọc Minh (VN)

(55)



1.1



1.2

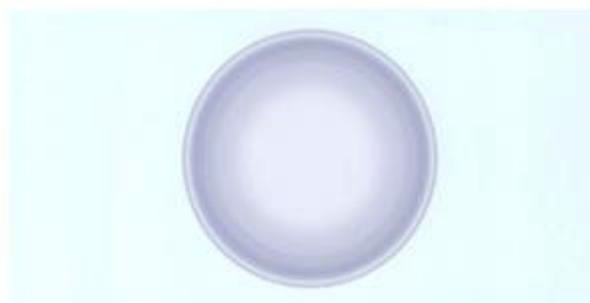

1.3



1.4

**CÔNG BÁO SỞ HỮU CÔNG NGHIỆP SỐ 415 TẬP A – QUYỀN 2 (10.2022)**

- (11) **45632**  
(21) 3-2022-01413 (28) 1  
(54) **CHAI ĐỰNG CHẤT LỎNG** (51) **09-01**  
(22) 15/07/2022 (43) 25/10/2022  
(73) **CÔNG TY TNHH MINH LONG I (VN)**  
333 Khu phố Hưng Lộc, phường Hưng Định, thành phố Thuận An, tỉnh Bình  
Dương  
(72) Lý Ngọc Minh (VN)  
(55)



1.1



1.2



1.3



1.4



1.5



1.6



1.7

**CÔNG BÁO SỞ HỮU CÔNG NGHIỆP SỐ 415 TẬP A – QUYỀN 2 (10.2022)**

- (11) **45633**  
(21) 3-2022-01414 (28) 1  
(54) **CHAI ĐỰNG CHẤT LỎNG** (51) **09-01**  
(22) 15/07/2022 (43) 25/10/2022  
(73) **CÔNG TY TNHH MINH LONG I (VN)**  
333 Khu phố Hưng Lộc, phường Hưng Định, thành phố Thuận An, tỉnh Bình  
Dương  
(72) Lý Ngọc Minh (VN)  
(55)



1.1

1.2



1.3

1.4

1.5



1.6

1.7

**CÔNG BÁO SỞ HỮU CÔNG NGHIỆP SỐ 415 TẬP A – QUYỀN 2 (10.2022)**

(11) **45634**

(21) 3-2022-01415

(28) 1

(54) **CỐC**

(51) **07-01**

(22) 15/07/2022

(43) 25/10/2022

(73) **CÔNG TY TNHH MINH LONG I (VN)**

333 Khu phố Hưng Lộc, phường Hưng Định, thành phố Thuận An, tỉnh Bình Dương

(72) Lý Ngọc Minh (VN)

(55)



1.1



1.2



1.3



1.4



- (11) **45635**  
(21) 3-2022-01422 (28) 1  
(54) **ĐỂ DÙNG CHO CAMERA** (51) **16-01**  
(22) 16/07/2021 (43) 25/10/2022  
(73) **GOOGLE LLC (US)**  
1600 Amphitheatre Parkway, Mountain View, California 94043, United States of America  
(72) 1. KIM, MOONCHUL (KR)  
2. BAI, SUNG (KR)  
3. OLSSON, MAJ ISABELLE (SE)  
4. TAI, TOM (TW)  
(74) Công ty Luật TNHH ROUSE Việt Nam (ROUSE LAW CO.,LTD)  
(55)



1.1

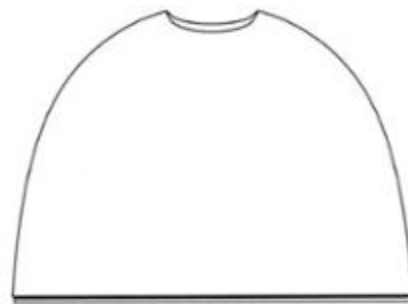

1.2

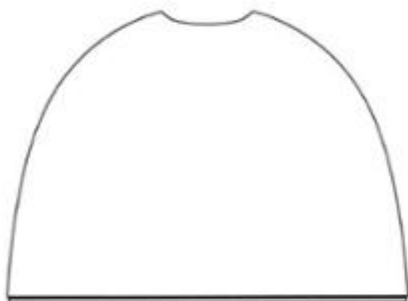

1.3

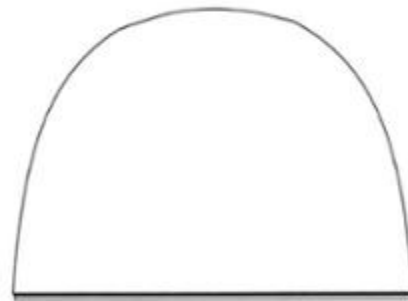

1.4

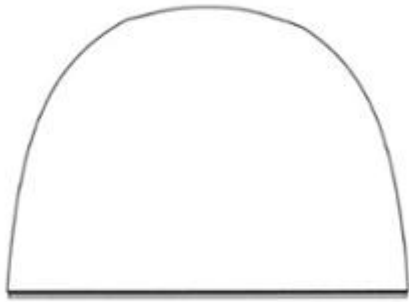

1.5

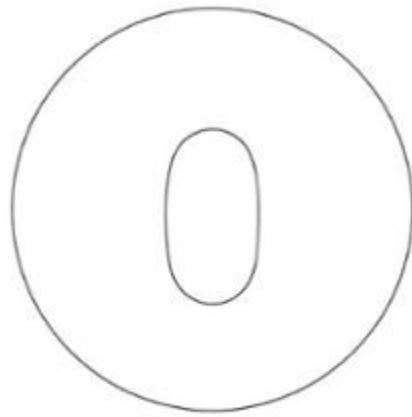

1.6

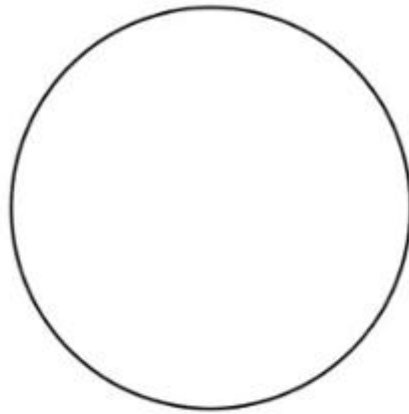

1.7

**CÔNG BÁO SỞ HỮU CÔNG NGHIỆP SỐ 415 TẬP A – QUYỀN 2 (10.2022)**

- (11) **45636**  
(21) 3-2022-01427 (28) 1  
(54) **TẤM ỐP ỐNG XẢ XE TAY GA** (51) **12-16**  
(22) 15/07/2022 (43) 25/10/2022  
(73) **HỘ KINH DOANH HÙNG CƯỜNG (VN)**  
Số 71/33 Lãn Bình Thăng, phường 12, quận 11, thành phố Hồ Chí Minh  
(72) Lưu Chí Hùng (VN)  
(74) Công ty Cổ phần Sở hữu công nghiệp INVESTIP (INVESTIP)  
(55)



1.1



1.2

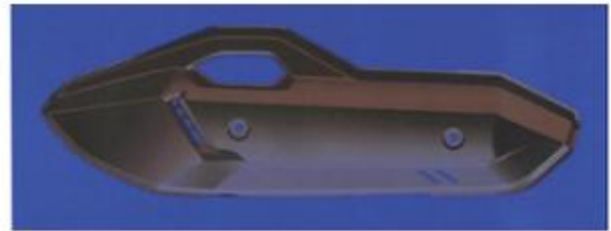

1.3



1.4



1.5



1.6



1.7

**CÔNG BÁO SỞ HỮU CÔNG NGHIỆP SỐ 415 TẬP A – QUYỀN 2 (10.2022)**

- (11) **45637**  
(21) 3-2022-01429 (28) 1  
(54) **TẤM ỐP ỐNG XẢ XE TAY GA** (51) **12-16**  
(22) 15/07/2022 (43) 25/10/2022  
(73) **HỘ KINH DOANH HÙNG CƯỜNG (VN)**  
Số 71/33 Lãn Bình Thăng, phường 12, quận 11, thành phố Hồ Chí Minh  
(72) Lưu Chí Hùng (VN)  
(74) Công ty Cổ phần Sở hữu công nghiệp INVESTIP (INVESTIP)  
(55)



1.1



1.2

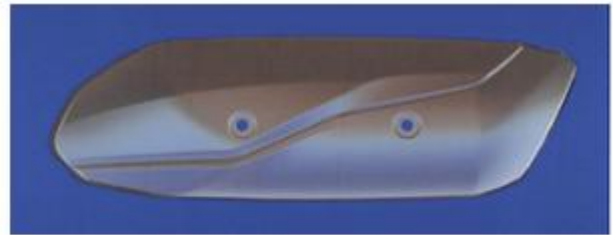

1.3

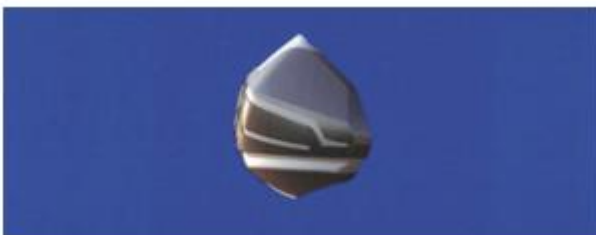

1.4

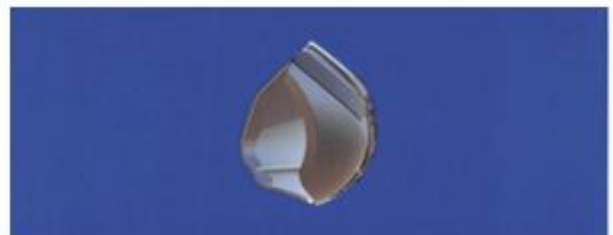

1.5



1.6



1.7

**CÔNG BÁO SỞ HỮU CÔNG NGHIỆP SỐ 415 TẬP A – QUYỀN 2 (10.2022)**

- (11) **45638**  
(21) 3-2022-01430 (28) 1  
(54) **TẮM ỐP BẦU LỘC GIÓ XE TAY GA** (51) **12-16**  
(22) 15/07/2022 (43) 25/10/2022  
(73) **HỘ KINH DOANH HÙNG CƯỜNG (VN)**  
Số 71/33 Lãnh Binh Thăng, phường 12, quận 11, thành phố Hồ Chí Minh  
(72) Lưu Chí Hùng (VN)  
(74) Công ty Cổ phần Sở hữu công nghiệp INVESTIP (INVESTIP)  
(55)

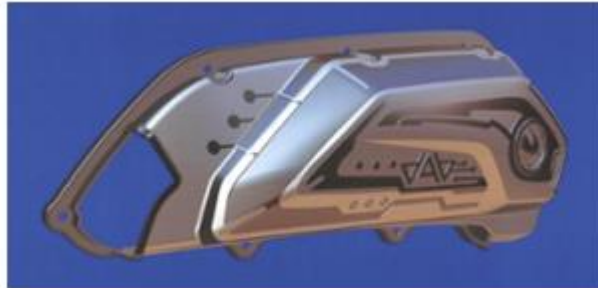

1.1



1.2

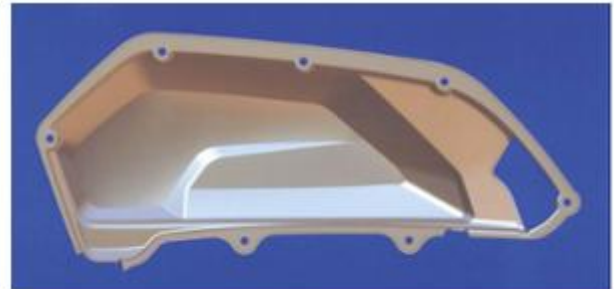

1.3

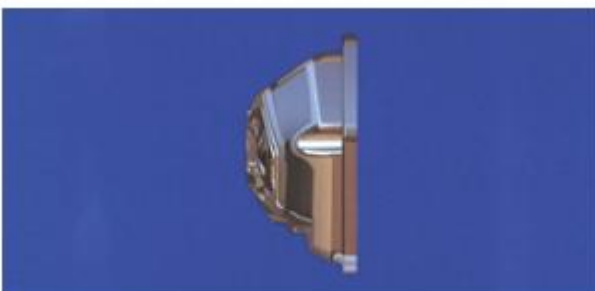

1.4



1.5



1.6



1.7

**CÔNG BÁO SỞ HỮU CÔNG NGHIỆP SỐ 415 TẬP A – QUYỀN 2 (10.2022)**

- (11) **45639**
- (21) 3-2022-01432 (28) 1
- (54) **NHÃN SẢN PHẨM** (51) **19-08**
- (22) 18/07/2022 (43) 25/10/2022
- (73) **HỘ KINH DOANH ĐẠT PHÁT (VN)**  
Số 18, đường TL 510B, thôn Tân Xuân, xã Hoàng Phụ, huyện Hoàng Hóa, tỉnh Thanh Hóa
- (72) Nguyễn Trọng Hải (VN)
- (55)



**CÔNG BÁO SỞ HỮU CÔNG NGHIỆP SỐ 415 TẬP A – QUYỀN 2 (10.2022)**

- (11) **45640**  
(21) 3-2022-01435 (28) 1  
(54) **TẮM ỐP BẦU LỘC GIÓ XE TAY GA** (51) **12-16**  
(22) 18/07/2022 (43) 25/10/2022  
(73) **HỘ KINH DOANH HÙNG CƯỜNG (VN)**  
Số 71/33 Lãn Bình Thăng, phường 12, quận 11, thành phố Hồ Chí Minh  
(72) Lưu Chí Hùng (VN)  
(74) Công ty Cổ phần Sở hữu công nghiệp INVESTIP (INVESTIP)  
(55)



1.1



1.2

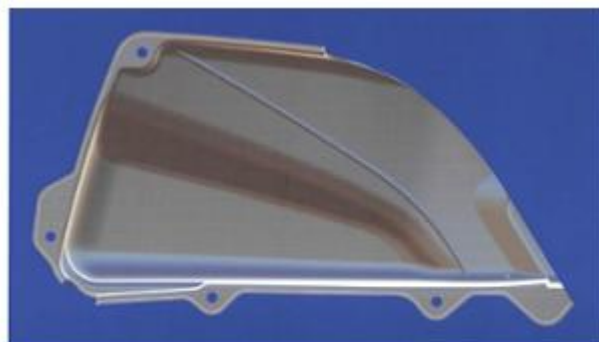

1.3



1.4



1.5



1.6



1.7



**CÔNG BÁO SỞ HỮU CÔNG NGHIỆP SỐ 415 TẬP A – QUYỀN 2 (10.2022)**

- (11) **45641**
- (21) 3-2022-01438 (28) 1
- (54) **NHÃN SẢN PHẨM** (51) **19-08**
- (22) 01/06/2021 (43) 25/10/2022
- (73) **CÔNG TY CỔ PHẦN BỘT GIẶT LIX (VN)**  
Số 3, đường số 2, khu phố 4, phường Linh Trung, thành phố Thủ Đức, thành phố Hồ Chí Minh
- (72) CAO THÀNH TÍN (VN)
- (74) Văn phòng Luật sư A Hoà (AHOA LAW OFFICE)
- (55)



**CÔNG BÁO SỞ HỮU CÔNG NGHIỆP SỐ 415 TẬP A – QUYỀN 2 (10.2022)**

- (11) **45642**
- (21) 3-2022-01439 (28) 1
- (54) **NHÃN SẢN PHẨM** (51) **19-08**
- (22) 01/06/2021 (43) 25/10/2022
- (73) **CÔNG TY CỔ PHẦN BỘT GIẶT LIX (VN)**  
Số 3, đường số 2, khu phố 4, phường Linh Trung, thành phố Thủ Đức, thành phố Hồ Chí Minh
- (72) CAO THÀNH TÍN (VN)
- (74) Văn phòng Luật sư A Hoà (AHOA LAW OFFICE)
- (55)



- (11) **45643**
- (21) 3-2022-01440
- (54) **TỦ ĐỰNG ĐỒ**
- (22) 19/07/2022
- (30) 2022-002210 04/02/2022 JP;
- (73) **HOUMEI CO., LTD. (JP)**  
8-1757-3 Hatakeda, Oji-cho, Kitakatsuragi-gun, Nara 636-0021 Japan
- (72) Takamitsu Okamoto (JP)
- (74) Công ty Luật TNHH Phạm và Liên danh (PHAM & ASSOCIATES)
- (55)

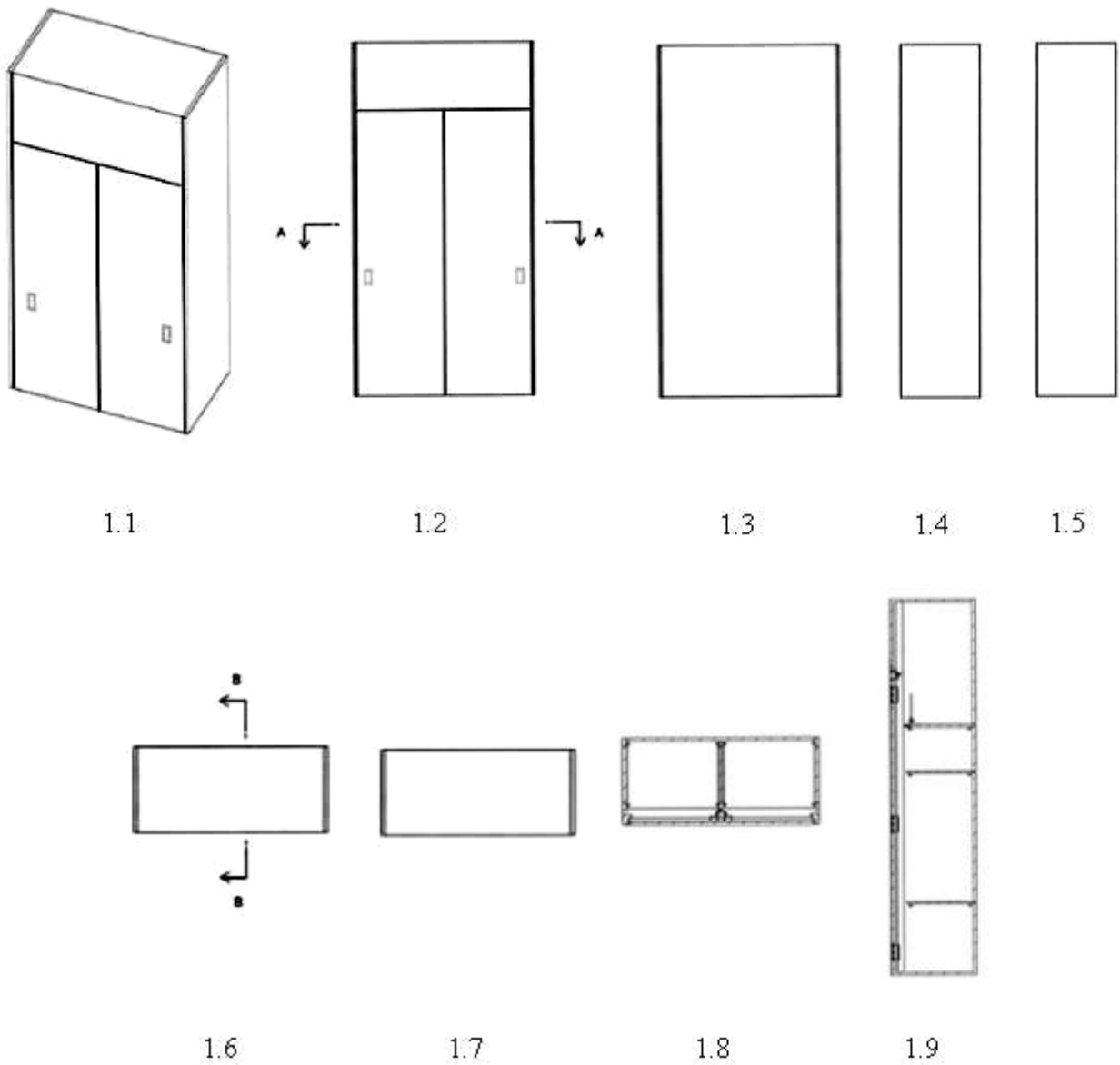

**CÔNG BÁO SỞ HỮU CÔNG NGHIỆP SỐ 415 TẬP A – QUYỀN 2 (10.2022)**

- (11) **45644**
- (21) 3-2022-01441
- (54) **TỦ ĐỰNG ĐỒ**
- (22) 19/07/2022
- (30) 2022-002211 04/02/2022 JP;
- (73) **HOUMEI CO., LTD. (JP)**  
8-1757-3 Hatakeda, Oji-cho, Kitakatsuragi-gun, Nara 636-0021 Japan
- (72) Takamitsu Okamoto (JP)
- (74) Công ty Luật TNHH Phạm và Liên danh (PHAM & ASSOCIATES)
- (55)

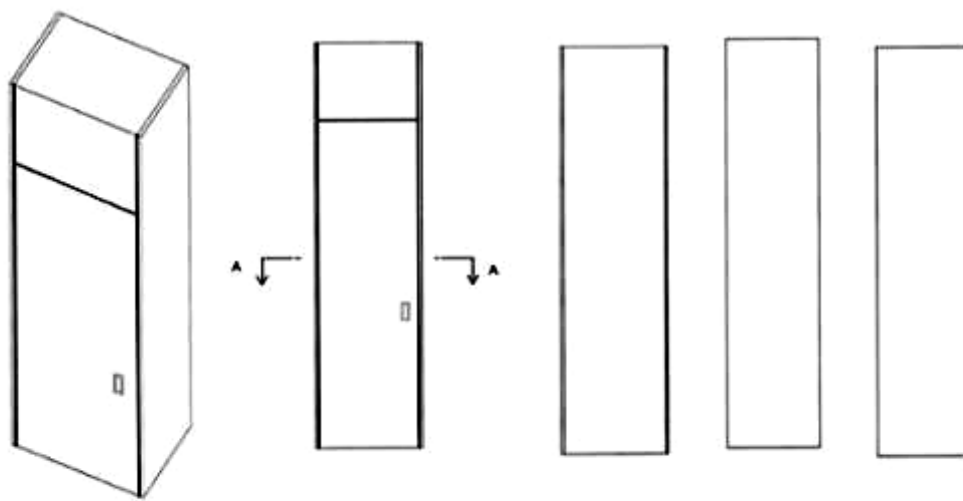

1.1

1.2

1.3

1.4

1.5

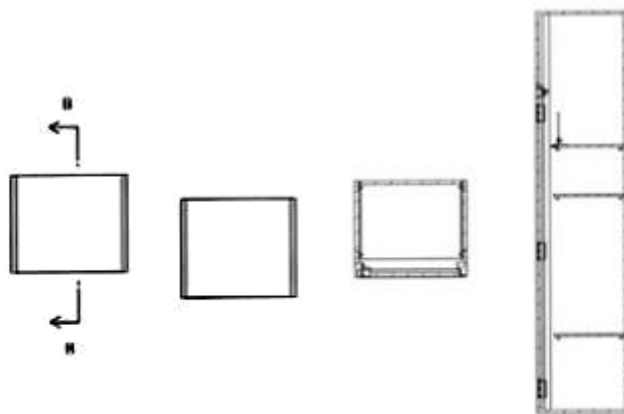

1.6

1.7

1.8

1.9

- (11) **45645**  
(21) 3-2022-01443 (28) 1  
(54) **CỘT THÉP CỦA CỘT XÂY DỰNG** (51) **25-02**  
(22) 19/07/2022 (43) 25/10/2022  
(73) **NGUYỄN XUÂN THỦY (VN)**  
Tổ 3, khu 10, phường Bãi Cháy, thành phố Hạ Long, tỉnh Quảng Ninh  
(72) Nguyễn Xuân Thủy (VN)  
(55)

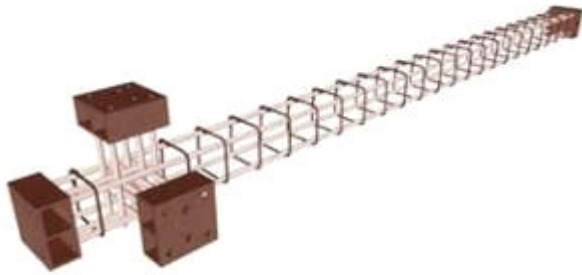

1.1



1.2



1.3

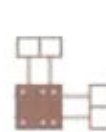

1.4

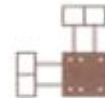

1.5

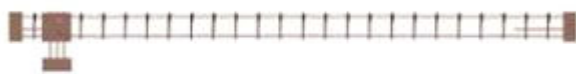

1.6



1.7

(11) **45646**

(21) 3-2022-01444

(54) **CỐT THÉP CỦA CỘT XÂY DỰNG**

(22) 19/07/2022

(73) **NGUYỄN XUÂN THỦY (VN)**

Tổ 3, khu 10, phường Bãi Cháy, thành phố Hạ Long, tỉnh Quảng Ninh

(72) Nguyễn Xuân Thủy (VN)

(55)

(28) 1

(51) **25-02**

(43) 25/10/2022

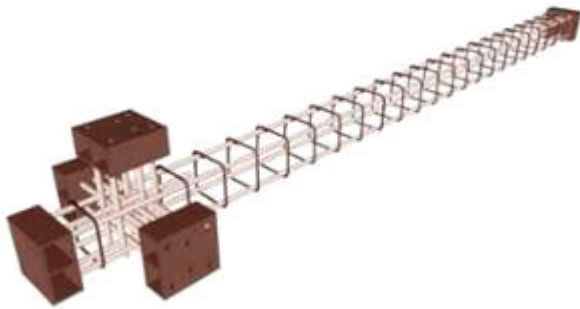

1.1



1.2



1.3



1.4

1.5

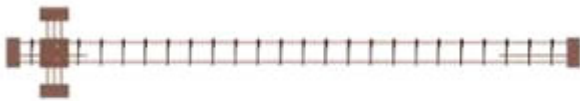

1.6

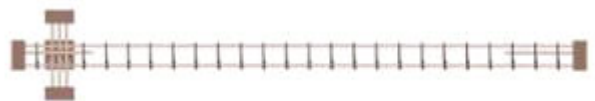

1.7

**CÔNG BÁO SỞ HỮU CÔNG NGHIỆP SỐ 415 TẬP A – QUYỀN 2 (10.2022)**

- (11) **45647**  
(21) 3-2022-01446 (28) 1  
(54) **NHÃN SẢN PHẨM** (51) **19-08**  
(22) 19/07/2022 (43) 25/10/2022  
(73) **CÔNG TY CỔ PHẦN CHẾ BIẾN THỰC PHẨM CAO BẰNG (VN)**  
(NR ông Nguyễn Văn Phúc), thôn Thượng Thôn, xã Đông Tiến, huyện Yên Phong, tỉnh Bắc Ninh  
(72) Trần Thị Vượng (VN)  
(74) Công ty TNHH Sở hữu trí tuệ và Công nghệ Thủ đô (CAPITAL IP&T CO.LTD.)  
(55)



**CÔNG BÁO SỞ HỮU CÔNG NGHIỆP SỐ 415 TẬP A – QUYỀN 2 (10.2022)**

- (11) **45648**
- (21) 3-2022-01447 (28) 1
- (54) **NHÃN SẢN PHẨM** (51) **19-08**
- (22) 19/07/2022 (43) 25/10/2022
- (73) **CÔNG TY CỔ PHẦN CHẾ BIẾN THỰC PHẨM CAO BẰNG (VN)**  
(NR ông Nguyễn Văn Phúc), thôn Thượng Thôn, xã Đông Tiến, huyện Yên Phong, tỉnh Bắc Ninh
- (72) Trần Thị Vượng (VN)
- (74) Công ty TNHH Sở hữu trí tuệ và Công nghệ Thủ đô (CAPITAL IP&T CO.LTD.)
- (55)





- (11) **45649**  
(21) 3-2022-01448 (28) 1  
(54) **HỘP ĐỰNG RUỘT BÚT CHÌ** (51) **19-06**  
(22) 20/07/2022 (43) 25/10/2022  
(30) 2022-001563 27/01/2022 JP;  
(73) **PENTEL KABUSHIKI KAISHA (ALSO TRADING AS PENTEL CO., LTD.)**  
(JP)  
7-2, Nihonbashi Koami-cho, Chuo-ku, Tokyo, Japan  
(72) Tomoyo UMEYA (JP)  
(74) Công ty Luật TNHH Phạm và Liên danh (PHAM & ASSOCIATES)  
(55)

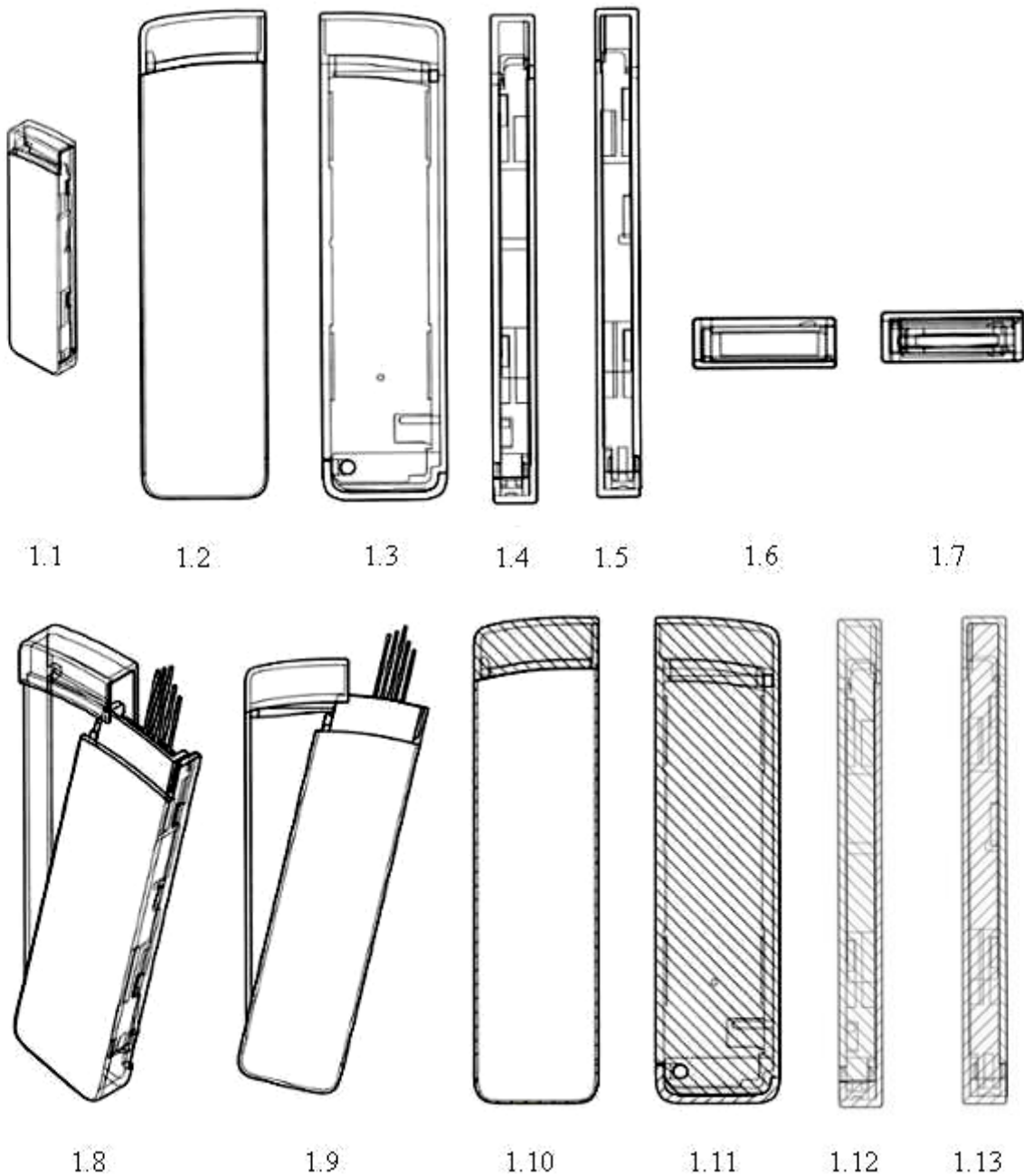

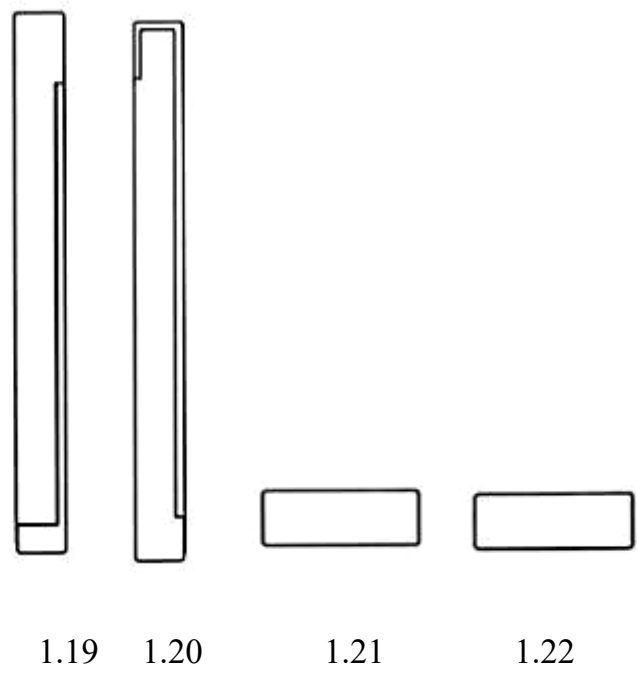
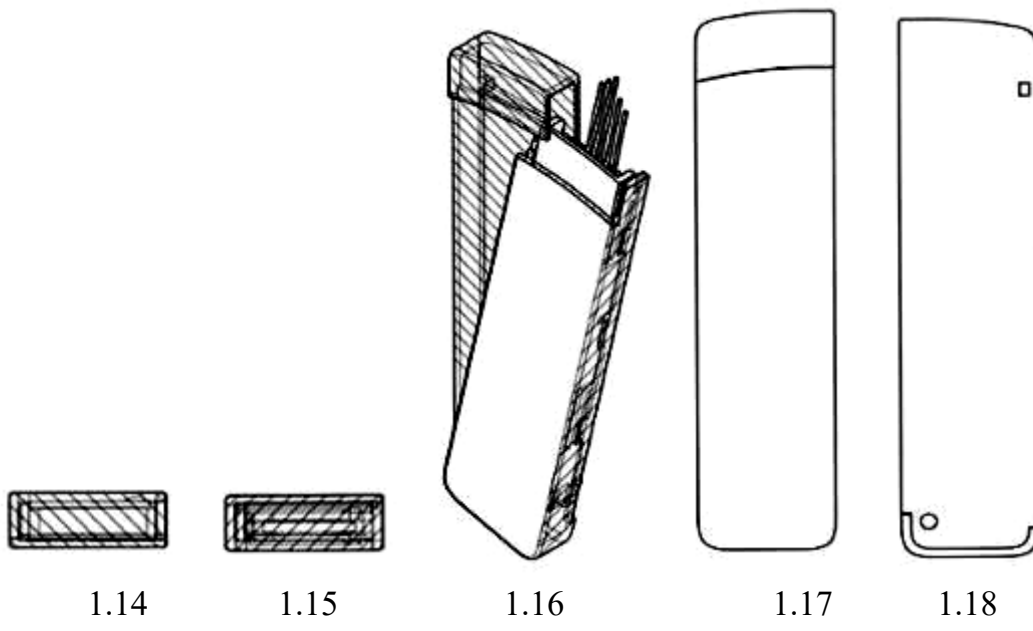

**CÔNG BÁO SỞ HỮU CÔNG NGHIỆP SỐ 415 TẬP A – QUYỀN 2 (10.2022)**

- (11) **45650**
- (21) 3-2022-01453 (28) 1
- (54) **NHÃN SẢN PHẨM** (51) **19-08**
- (22) 20/07/2022 (43) 25/10/2022
- (73) **HỘ KINH DOANH VŨ ĐỨC NGỌ (VN)**  
Thôn Tam Đồng, xã Thụy Hải, huyện Thái Thụy, tỉnh Thái Bình
- (72) Vũ Đức Ngọ (VN)
- (74) Công ty TNHH Sở hữu trí tuệ Bình Minh (SUNRISE IP CO.,LTD.)
- (55)

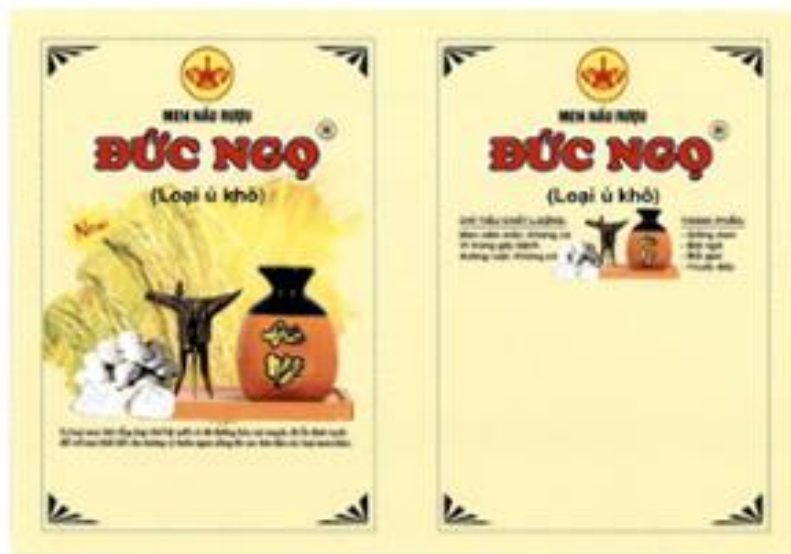

**CÔNG BÁO SỞ HỮU CÔNG NGHIỆP SỐ 415 TẬP A – QUYỀN 2 (10.2022)**

- (11) **45651**
- (21) 3-2022-01454 (28) 1
- (54) **NHÃN SẢN PHẨM** (51) **19-08**
- (22) 20/07/2022 (43) 25/10/2022
- (73) **HỘ KINH DOANH VŨ ĐỨC NGỌ (VN)**  
Thôn Tam Đồng, xã Thụy Hải, huyện Thái Thụy, tỉnh Thái Bình
- (72) Vũ Đức Ngọ (VN)
- (74) Công ty TNHH Sở hữu trí tuệ Bình Minh (SUNRISE IP CO.,LTD.)
- (55)



**CÔNG BÁO SỞ HỮU CÔNG NGHIỆP SỐ 415 TẬP A – QUYỀN 2 (10.2022)**

- (11) **45652**
- (21) 3-2022-01455 (28) 1
- (54) **BAO GÓI** (51) **09-05**
- (22) 20/07/2022 (43) 25/10/2022
- (73) **CÔNG TY TNHH NTQM (VIỆT NAM) (VN)**  
Số 22 VSIP II-A, đường số 23, khu công nghiệp Việt Nam - Singapore II-A,  
phường Vĩnh Tân, thị xã Tân Uyên, tỉnh Bình Dương
- (72) LEE KUAN PHENG (MY)
- (74) Công ty TNHH Sở hữu trí tuệ HA VIP (HAVIP CO., LTD.)
- (55)



1.1



1.2

**CÔNG BÁO SỞ HỮU CÔNG NGHIỆP SỐ 415 TẬP A – QUYỀN 2 (10.2022)**

- (11) **45653**
- (21) 3-2022-01456 (28) 1
- (54) **BAO GÓI** (51) **09-05**
- (22) 20/07/2022 (43) 25/10/2022
- (73) **CÔNG TY TNHH NTPM (VIỆT NAM) (VN)**  
Số 22 VSIP II-A, đường số 23, khu công nghiệp Việt Nam - Singapore II-A,  
phường Vĩnh Tân, thị xã Tân Uyên, tỉnh Bình Dương
- (72) LEE KUAN PHENG (MY)
- (74) Công ty TNHH Sở hữu trí tuệ HA VIP (HAVIP CO., LTD.)
- (55)



1.1



1.2

**CÔNG BÁO SỞ HỮU CÔNG NGHIỆP SỐ 415 TẬP A – QUYỀN 2 (10.2022)**

- (11) **45654**  
(21) 3-2022-01457 (28) 1  
(54) **BAO GÓI** (51) **09-05**  
(22) 20/07/2022 (43) 25/10/2022  
(73) **CÔNG TY TNHH NTPM (VIỆT NAM) (VN)**  
Số 22 VSIP II-A, đường số 23, khu công nghiệp Việt Nam - Singapore II-A,  
phường Vĩnh Tân, thị xã Tân Uyên, tỉnh Bình Dương  
(72) LEE KUAN PHENG (MY)  
(74) Công ty TNHH Sở hữu trí tuệ HA VIP (HAVIP CO., LTD.)  
(55)



1.1



1.2

**CÔNG BÁO SỞ HỮU CÔNG NGHIỆP SỐ 415 TẬP A – QUYỀN 2 (10.2022)**

- (11) **45655**  
(21) 3-2022-01460 (28) 1  
(54) **BÓNG ĐÈN** (51) **26-04**  
(22) 21/07/2022 (43) 25/10/2022  
(73) **CÔNG TY CỔ PHẦN BÓNG ĐÈN ĐIỆN QUANG (VN)**  
121-123-125 Hàm Nghi, phường Nguyễn Thái Bình, quận 1, thành phố Hồ Chí Minh  
(72) Hồ Quỳnh Hưng (VN)  
(74) Công ty Luật TNHH AGL (AGL LAW)  
(55)



1.1



1.2



1.3

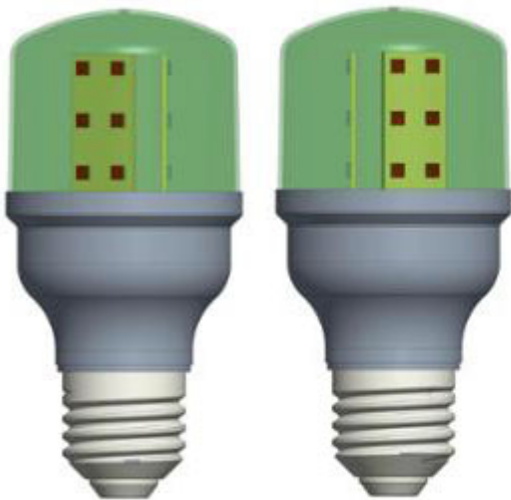

1.4

1.5



1.6



1.7



**CÔNG BÁO SỞ HỮU CÔNG NGHIỆP SỐ 415 TẬP A – QUYỀN 2 (10.2022)**

(11) **45656**

(21) 3-2022-01465

(28) 1

(54) **XE Ô TÔ**

(51) **12-08**

(22) 22/07/2022

(43) 25/10/2022

(73) **MITSUBISHI JIDOSHA KOGYO KABUSHIKI KAISHA (JP)**

1-21, Shibaura 3-chome, Minato-ku, Tokyo 108-8410 Japan

(72) 1. NAOYA ASHIDA (JP)

2. YUICHIRO ISHIZUKA (JP)

3. JINMIN PARK (KR)

4. SHIGERU YUZAWA (JP)

(74) **CÔNG TY LUẬT TRÁCH NHIỆM HỮU HẠN AMBYS HÀ NỘI (AMBYS HANOI)**

(55)



1.1



1.2



1.3



1.4



1.5



1.6



1.7

**CÔNG BÁO SỞ HỮU CÔNG NGHIỆP SỐ 415 TẬP A – QUYỀN 2 (10.2022)**

- |      |   |      |              |
|------|---|------|--------------|
| (11) | <b>45657</b>  |      |              |
| (21) | 3-2022-01466  | (28) | 1            |
| (54) | <b>NHÃN SẢN PHẨM</b>  | (51) | <b>19-08</b> |
| (22) | 22/07/2022  | (43) | 25/10/2022   |
| (73) | <b>LÊ NAM SƠN (VN)</b><br>368/36 Điện Biên Phủ, phường 17, quận Bình Thạnh, thành phố Hồ Chí Minh |      |              |
| (72) | Lê Nam Sơn (VN)   |      |              |
| (55) |   |      |              |



**CÔNG BÁO SỞ HỮU CÔNG NGHIỆP SỐ 415 TẬP A – QUYỀN 2 (10.2022)**

- |      |   |      |              |
|------|---|------|--------------|
| (11) | <b>45658</b>  |      |              |
| (21) | 3-2022-01467  | (28) | 1            |
| (54) | <b>NHÃN SẢN PHẨM</b>  | (51) | <b>19-08</b> |
| (22) | 22/07/2022  | (43) | 25/10/2022   |
| (73) | <b>LÊ NAM SƠN (VN)</b><br>368/36 Điện Biên Phủ, phường 17, quận Bình Thạnh, thành phố Hồ Chí Minh |      |              |
| (72) | Lê Nam Sơn (VN)   |      |              |
| (55) |   |      |              |



**CÔNG BÁO SỞ HỮU CÔNG NGHIỆP SỐ 415 TẬP A – QUYỀN 2 (10.2022)**

- (11) **45659**  
(21) 3-2022-01479 (28) 1  
(54) **NHÃN SẢN PHẨM** (51) **19-08**  
(22) 25/07/2022 (43) 25/10/2022  
(73) **CÔNG TY TNHH SẢN XUẤT GIẤY THANH HÀ (VN)**  
B5 cụm công nghiệp Phong Khê, phường Phong Khê, thành phố Bắc Ninh, tỉnh Bắc Ninh  
(72) Nguyễn Văn Hùng (VN)  
(55)



**CÔNG BÁO SỞ HỮU CÔNG NGHIỆP SỐ 415 TẬP A – QUYỀN 2 (10.2022)**

- (11) **45660**  
(21) 3-2022-01482 (28) 1  
(54) **CHAI** (51) **09-01**  
(22) 25/07/2022 (43) 25/10/2022  
(30) 2022-001961 01/02/2022 JP;  
(73) **SUNTORY HOLDINGS LIMITED (JP)**  
2-1-40 Dojimahama, Kita-ku, Osaka City, Osaka, JAPAN  
(72) 1. GENTATSU SEKI (JP)  
2. KAORU KOJIMA (JP)  
3. MOTO MURAI (JP)  
(74) **CÔNG TY LUẬT TRÁCH NHIỆM HỮU HẠN AMBYS HÀ NỘI (AMBYS HANOI)**  
(55)

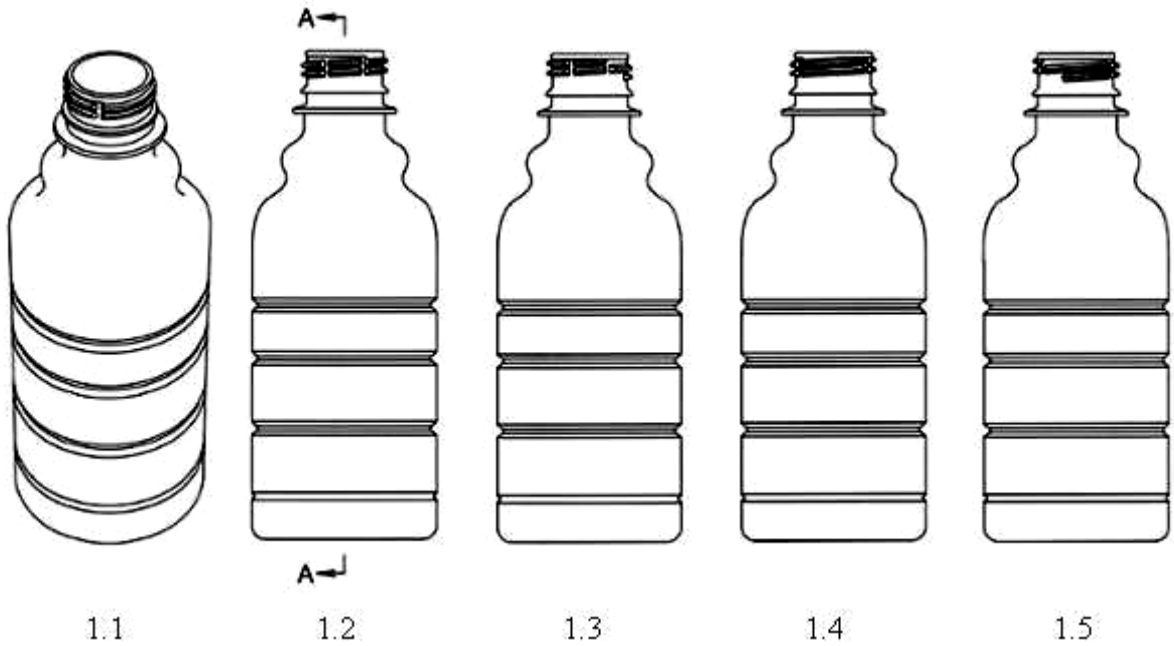

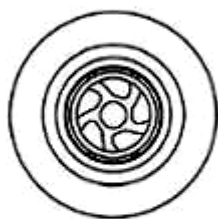

1.6

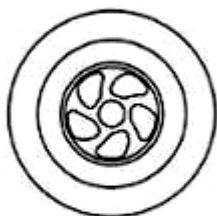

1.7

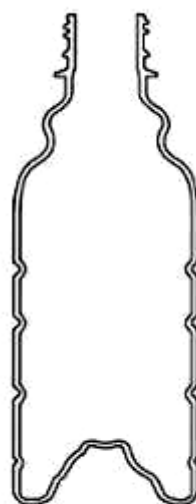

1.8

**CÔNG BÁO SỞ HỮU CÔNG NGHIỆP SỐ 415 TẬP A – QUYỀN 2 (10.2022)**

- (11) **45661**  
(21) 3-2022-01498 (28) 3  
(54) **NHÃN SẢN PHẨM** (51) **19-08**  
(22) 26/07/2022 (43) 25/10/2022  
(73) **CÔNG TY CỔ PHẦN SỮA VIỆT NAM (VINAMILK) (VN)**  
Số 10, đường Tân Trào, phường Tân Phú, quận 7, thành phố Hồ Chí Minh  
(72) **LENNART CORNELIUS (DE)**  
(74) Công ty Cổ phần Sở hữu công nghiệp INVESTIP (INVESTIP)  
(55)



1



2



3



**CÔNG BÁO SỞ HỮU CÔNG NGHIỆP SỐ 415 TẬP A – QUYỀN 2 (10.2022)**

- (11) **45662**  
(21) 3-2022-01511 (28) 1  
(54) **HỘP** (51) **09-03**  
(22) 27/07/2022 (43) 25/10/2022  
(73) **CÔNG TY TNHH NAM PHƯƠNG V.N (VN)**  
124 Lê Lai, phường 3, quận Gò Vấp, thành phố Hồ Chí Minh  
(72) Hoàng Thị Minh Hiếu (VN)  
(74) Công ty Luật TNHH Phạm và Liên danh (PHAM & ASSOCIATES)  
(55)



1.1



1.2

**CÔNG BÁO SỞ HỮU CÔNG NGHIỆP SỐ 415 TẬP A – QUYỀN 2 (10.2022)**

- (11) **45663**  
(21) 3-2022-01512 (28) 1  
(54) **BAO GÓI** (51) **09-05**  
(22) 27/07/2022 (43) 25/10/2022  
(73) **CÔNG TY TNHH NAM PHƯƠNG V.N (VN)**  
124 Lê Lai, phường 3, quận Gò Vấp, thành phố Hồ Chí Minh  
(72) Hoàng Thị Minh Hiếu (VN)  
(74) Công ty Luật TNHH Phạm và Liên danh (PHAM & ASSOCIATES)  
(55)



1.1



1.2

**CÔNG BÁO SỞ HỮU CÔNG NGHIỆP SỐ 415 TẬP A – QUYỀN 2 (10.2022)**

(11) **45664**

(21) 3-2022-01514

(28) 1

(54) **CHÂN ĐẾ TỦ LẠNH**

(51) **06-04**

(22) 28/07/2022

(43) 25/10/2022

(73) **CÔNG TY TNHH ĐẦU TƯ CẢNH PHONG (VN)**

Lô O17 đường số 4, CCN Hải Sơn Đức Hòa Đông, xã Đức Hòa Đông, huyện Đức Hòa, tỉnh Long An

(72) Lư Chí Lương (VN)

(55)



1.1



1.2



1.3



1.4



1.5



1.6



1.7

**CÔNG BÁO SỞ HỮU CÔNG NGHIỆP SỐ 415 TẬP A – QUYỀN 2 (10.2022)**

- (11) **45665**  
(21) 3-2022-01537 (28) 1  
(54) **TƯỢNG TRANG TRÍ** (51) **11-02**  
(22) 29/07/2022 (43) 25/10/2022  
(73) **CÔNG TY TNHH MINH LONG I (VN)**  
333 Khu phố Hưng Lộc, phường Hưng Định, thành phố Thuận An, tỉnh Bình  
Dương  
(72) Lý Ngọc Minh (VN)  
(55)



1.1

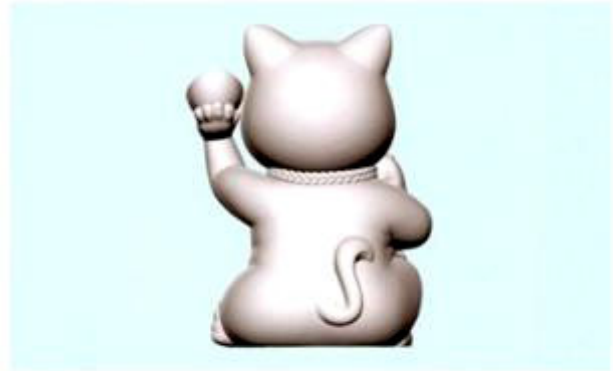

1.2



1.3

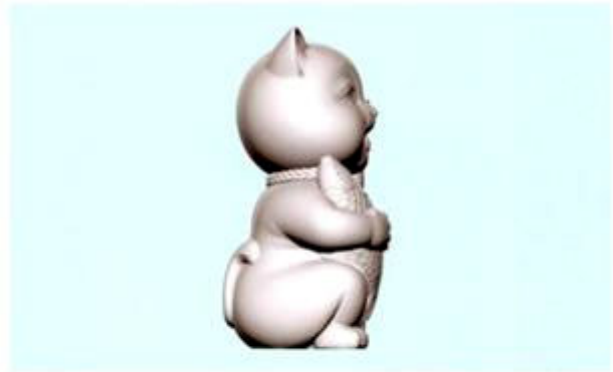

1.4

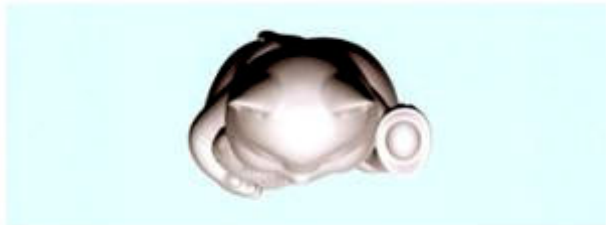

1.5



1.6



1.7



1.8

**CÔNG BÁO SỞ HỮU CÔNG NGHIỆP SỐ 415 TẬP A – QUYỀN 2 (10.2022)**

- (11) **45666**
- (21) 3-2022-01546 (28) 1
- (54) **NHÃN SẢN PHẨM** (51) **19-08**
- (22) 01/08/2022 (43) 25/10/2022
- (73) **CÔNG TY TNHH SẢN XUẤT GIẤY THANH HÀ (VN)**  
B5 cụm công nghiệp Phong Khê, phường Phong Khê, thành phố Bắc Ninh, tỉnh Bắc Ninh
- (72) Nguyễn Văn Hùng (VN)
- (55)



**CÔNG BÁO SỞ HỮU CÔNG NGHIỆP SỐ 415 TẬP A – QUYỀN 2 (10.2022)**

- (11) **45667**  
(21) 3-2022-01550 (28) 1  
(54) **XE MÁY** (51) **12-11**  
(22) 02/08/2022 (43) 25/10/2022  
(30) 2022-002082 03/02/2022 JP;  
(73) **HONDA MOTOR CO., LTD. (JP)**  
1-1, Minami-Aoyama 2-Chome, Minato-ku, Tokyo, 107-8556 Japan  
(72) 1. KENTARO TAJI (JP)  
2. MAXIME THOUVENIN (FR)  
3. HIROFUMI YAEGASHI (JP)  
4. TAKAMASA SUMASU (JP)  
(74) Công ty Luật TNHH Phạm và Liên danh (PHAM & ASSOCIATES)  
(55)



1.1



1.2



1.3



1.4



1.5



1.6



1.7



1.8



1.9



**CÔNG BÁO SỞ HỮU CÔNG NGHIỆP SỐ 415 TẬP A – QUYỀN 2 (10.2022)**

- (11) **45668**  
(21) 3-2022-01551 (28) 1  
(54) **XE SCUTO** (51) **12-11**  
(22) 02/08/2022 (43) 25/10/2022  
(30) 2022-002530 10/02/2022 JP;  
(73) **HONDA MOTOR CO., LTD. (JP)**  
1-1, Minami-Aoyama 2-Chome, Minato-ku, Tokyo, 107-8556 Japan  
(72) 1. RYO ITO (JP)  
2. AKIKO SAKAI (JP)  
3. TERUKAZU KUMAGAI (JP)  
(74) Công ty Luật TNHH Phạm và Liên danh (PHAM & ASSOCIATES)  
(55)



1.1



1.2



1.3



1.4



1.5



1.6



1.7



1.8



1.9



1.10

**CÔNG BÁO SỞ HỮU CÔNG NGHIỆP SỐ 415 TẬP A – QUYỀN 2 (10.2022)**

- (11) **45669**  
(21) 3-2022-01554 (28) 1  
(54) **DỤNG CỤ NẤU** (51) **07-02**  
(22) 02/08/2022 (43) 25/10/2022  
(30) 29/825,613 03/02/2022 US;  
(73) **INSTANT BRANDS HOLDINGS INC. (US)**  
3025 Highland Parkway, Suite 700, Downers Grove, Illinois 60515, United States  
of America  
(72) Jason LePinske (US)  
(74) Công ty TNHH Ban Ca (BANCA)  
(55)



1.1



1.2



1.3



1.4



1.5



1.6

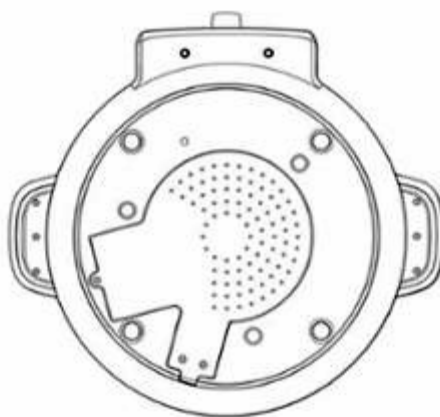

1.7

- (11) **45670**  
(21) 3-2022-01555 (28) 1  
(54) **BÀN LÀ** (51) **07-05**  
(22) 02/08/2022 (43) 25/10/2022  
(30) 2022-002216 04/02/2022 JP;  
(73) **PANASONIC INTELLECTUAL PROPERTY MANAGEMENT CO., LTD.**  
(JP)  
1-61, Shiromi 2-chome, Chuo-ku, Osaka-shi, Osaka 540-6207 Japan  
(72) Katsuyoshi UCHIYAMA (JP)  
(74) Công ty TNHH một thành viên Sở hữu trí tuệ VCCI (VCCI-IP CO.,LTD)  
(55)

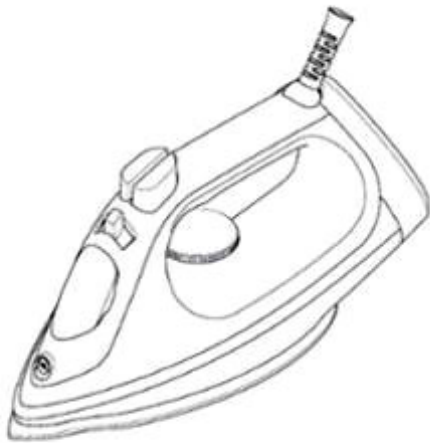

1.1



1.2

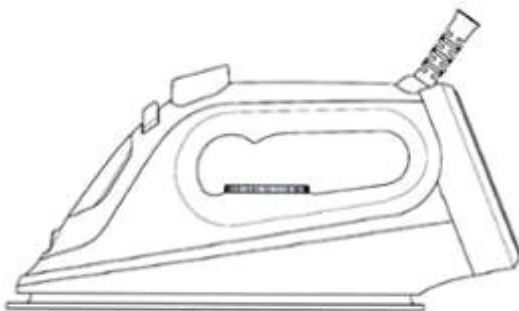

1.3

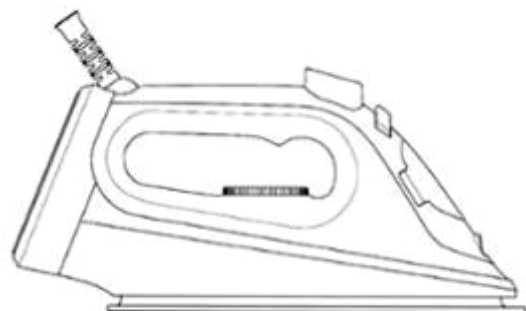

1.4

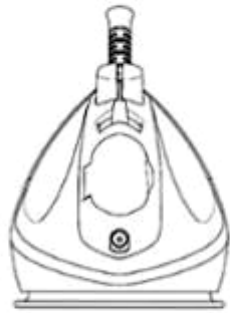

1.5



1.6

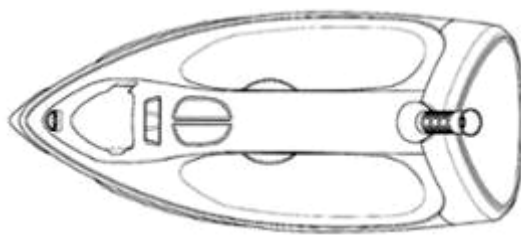

1.7

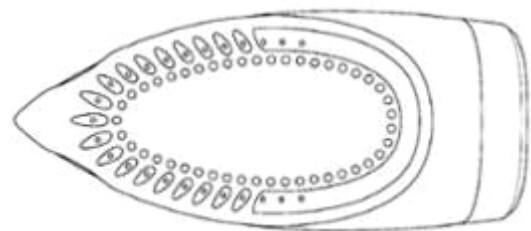

1.8

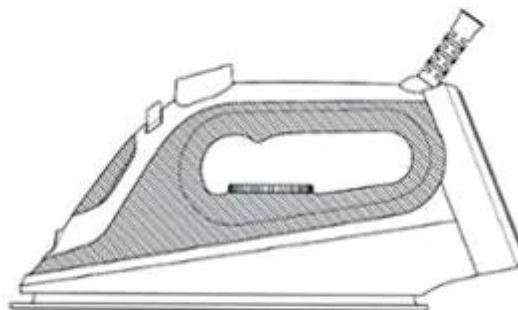

1.9

**CÔNG BÁO SỞ HỮU CÔNG NGHIỆP SỐ 415 TẬP A – QUYỂN 2 (10.2022)**

- (11) **45671**  
(21) 3-2022-01565 (28) 1  
(54) **NHÃN SẢN PHẨM** (51) **19-08**  
(22) 05/08/2022 (43) 25/10/2022  
(73) **CÔNG TY TNHH XUẤT NHẬP KHẨU THỰC PHẨM ĐÀ LẠT (VN)**  
Số 51 Phạm Hồng Thái, phường 10, thành phố Đà Lạt, tỉnh Lâm Đồng  
(72) Lê Trọng Hưng (VN)  
(55)

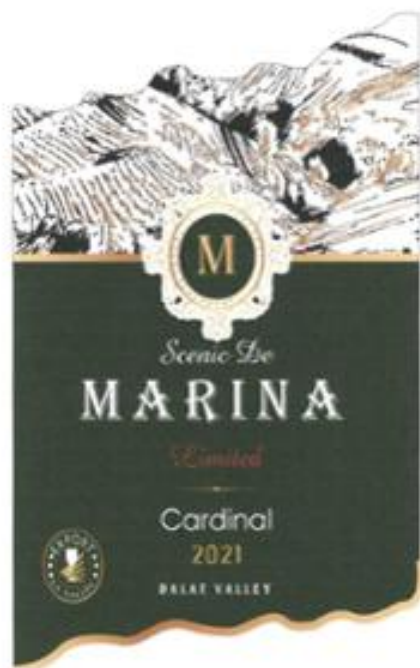

**CÔNG BÁO SỞ HỮU CÔNG NGHIỆP SỐ 415 TẬP A – QUYỀN 2 (10.2022)**

- (11) **45672**  
(21) 3-2022-01566 (28) 1  
(54) **BAO GÓI** (51) **09-05**  
(22) 05/08/2022 (43) 25/10/2022  
(73) **NGUYỄN HOÀNG THANH (VN)**  
394B khu vực Thạnh Phú, phường Phú Thứ, quận Cái Răng, thành phố Cần Thơ  
(72) Nguyễn Hoàng Thanh (VN)  
(74) Công ty TNHH Sở hữu trí tuệ INVENTIO (INVENTIO CO.,LTD)  
(55)



1.1



1.2



**CÔNG BÁO SỞ HỮU CÔNG NGHIỆP SỐ 415 TẬP A – QUYỀN 2 (10.2022)**

- (11) **45673**  
(21) 3-2022-01571 (28) 1  
(54) **TÚI CHỨA** (51) **07-05**  
(22) 05/08/2022 (43) 25/10/2022  
(30) 008854459-0001 09/02/2022 EM;  
(73) **UNILEVER GLOBAL IP LIMITED (GB)**  
Port Sunlight, Wirral, Merseyside, CH62 4ZD, United Kingdom  
(72) SHEN Jun (CN)  
(74) Công ty TNHH Trần Hữu Nam và Đồng sự (TRAN H.N & ASS.)  
(55)



1.1



1.2

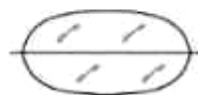

1.3



1.4

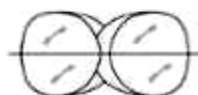

1.5



1.6

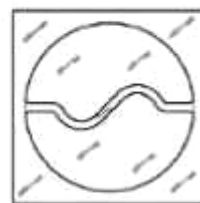

1.7

**CÔNG BÁO SỞ HỮU CÔNG NGHIỆP SỐ 415 TẬP A – QUYỀN 2 (10.2022)**

- (11) **45674**  
(21) 3-2022-01572 (28) 1  
(54) **CHAI** (51) **09-01**  
(22) 05/08/2022 (43) 25/10/2022  
(73) **CÔNG TY CỔ PHẦN MARICO SOUTH EAST ASIA (VN)**  
Số 3, đường số 5, khu công nghiệp Sóng Thần 1, phường Dĩ An, thành phố Dĩ An,  
tỉnh Bình Dương  
(72) NGUYỄN PHI CHÂN (VN)  
(74) Công ty cổ phần FAS INVEST (FAS INVEST JSC)  
(55)



1.1



1.2



1.3



1.4



1.5

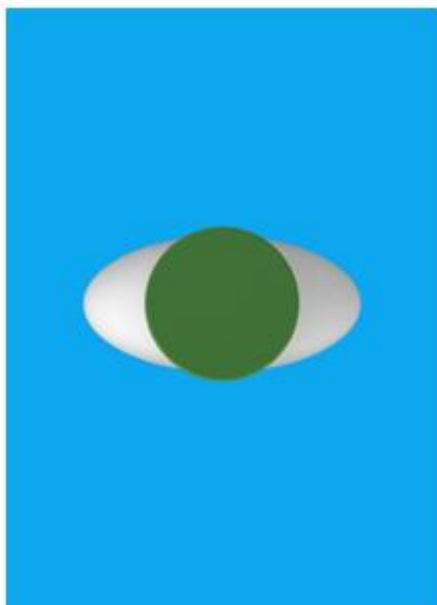

1.6



1.7

- (11) **45675**  
(21) 3-2022-01573 (28) 1  
(54) **THIẾT BỊ VẬN ĐỘNG ĐA NĂNG** (51) **21-03**  
(22) 05/08/2022 (43) 25/10/2022  
(73) **CÔNG TY TNHH SẢN XUẤT MUA BÁN THIẾT BỊ TRƯỜNG HỌC TÂN TIẾN (VN)**  
354/6, đường tx 14, khu phố 7, phường Thạnh Xuân, quận 12, thành phố Hồ Chí Minh  
(72) Mai Ngọc Cường (VN)  
(55)



1.1



1.2



1.3



1.4



1.5



1.6



1.7

**CÔNG BÁO SỞ HỮU CÔNG NGHIỆP SỐ 415 TẬP A – QUYỀN 2 (10.2022)**

- (11) **45676**  
(21) 3-2022-01578 (28) 1  
(54) **GHẾ** (51) **06-01**  
(22) 08/08/2022 (43) 25/10/2022  
(73) **CÔNG TY CỔ PHẦN GIẢI PHÁP NỘI THẤT FUT GROUP (VN)**  
Số nhà 126, lô 14 La Casta, KĐT mới Văn Phú, phường Phú La, quận Hà Đông,  
thành phố Hà Nội  
(72) Nguyễn Tuấn Hải (VN)  
(55)



1.1



1.2



1.3



1.4



1.5



1.6

**CÔNG BÁO SỞ HỮU CÔNG NGHIỆP SỐ 415 TẬP A – QUYỀN 2 (10.2022)**

(11) **45677**

(21) 3-2022-01579

(28) 1

(54) **BÀN**

(51) **06-03**

(22) 08/08/2022

(43) 25/10/2022

(73) **CÔNG TY CỔ PHẦN GIẢI PHÁP NỘI THẤT FUT GROUP (VN)**

Số nhà 126, lô 14 La Casta, KĐT mới Văn Phú, phường Phú La, quận Hà Đông, thành phố Hà Nội

(72) Nguyễn Tuấn Hải (VN)

(55)



1.1



1.2



1.3



1.4



1.5



1.6



1.7



1.8



**CÔNG BÁO SỞ HỮU CÔNG NGHIỆP SỐ 415 TẬP A – QUYỀN 2 (10.2022)**

(11) **45678**

(21) 3-2022-01580

(28) 1

(54) **BÀN**

(51) **06-03**

(22) 08/08/2022

(43) 25/10/2022

(73) **CÔNG TY CỔ PHẦN GIẢI PHÁP NỘI THẤT FUT GROUP (VN)**

Số nhà 126, lô 14 La Casta, KĐT mới Văn Phú, phường Phú La, quận Hà Đông, thành phố Hà Nội

(72) Nguyễn Tuấn Hải (VN)

(55)



1.1



1.2

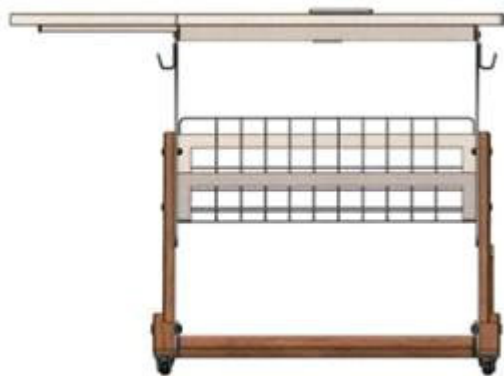

1.3

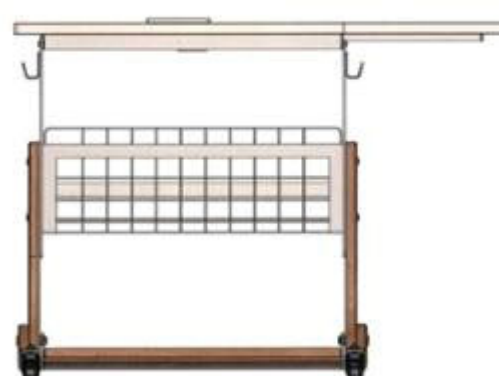

1.4



1.5



1.6



1.7

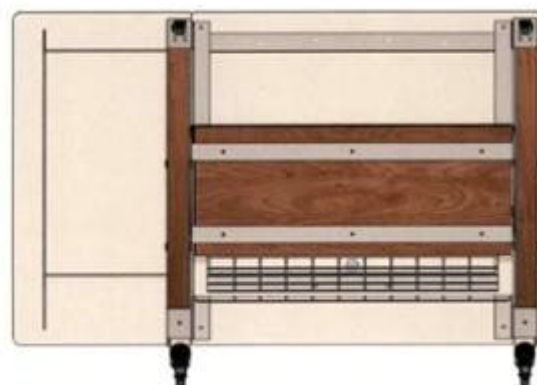

1.8

**CÔNG BÁO SỞ HỮU CÔNG NGHIỆP SỐ 415 TẬP A – QUYỀN 2 (10.2022)**

- (11) **45679**
- (21) 3-2022-01581 (28) 1
- (54) **NHÃN SẢN PHẨM** (51) **19-08**
- (22) 08/08/2022 (43) 25/10/2022
- (73) **CÔNG TY CỔ PHẦN SỮA VIỆT NAM (VINAMILK) (VN)**  
Số 10, đường Tân Trào, phường Tân Phú, quận 7, thành phố Hồ Chí Minh
- (72) 1. PHẠM TÀI NHÂN (VN)  
2. LENNART CORNELIUS SCHABERG (DE)
- (74) Công ty Cổ phần Sở hữu công nghiệp INVESTIP (INVESTIP)
- (55)



Fig.1

**CÔNG BÁO SỞ HỮU CÔNG NGHIỆP SỐ 415 TẬP A – QUYỀN 2 (10.2022)**

- (11) **45680**
- (21) 3-2022-01582 (28) 1
- (54) **BAO GÓI ĐỰNG THỰC PHẨM** (51) **09-05**
- (22) 08/08/2022 (43) 25/10/2022
- (73) **CÔNG TY TNHH THỰC PHẨM ORION VINA (VN)**  
Lô E-13-CN đường NA3, khu công nghiệp Mỹ Phước 2, phường Mỹ Phước, thị xã Bến Cát, tỉnh Bình Dương
- (72) 1. TRẦN ĐÌNH ANH KHOA (VN)  
2. ĐỖ THỊ BÍCH TRÂM (VN)  
3. NGUYỄN VĂN HÀO (VN)
- (74) Công ty Luật TNHH ROUSE Việt Nam (ROUSE LAW CO.,LTD)
- (55)



1.1



1.2

**CÔNG BÁO SỞ HỮU CÔNG NGHIỆP SỐ 415 TẬP A – QUYỀN 2 (10.2022)**

- (11) **45681**
- (21) 3-2022-01583 (28) 1
- (54) **BAO GÓI ĐỰNG THỰC PHẨM** (51) **09-05**
- (22) 08/08/2022 (43) 25/10/2022
- (73) **CÔNG TY TNHH THỰC PHẨM ORION VINA (VN)**  
Lô E-13-CN đường NA3, khu công nghiệp Mỹ Phước 2, phường Mỹ Phước, thị xã Bến Cát, tỉnh Bình Dương
- (72) 1. PHẠM MINH VÀNG (VN)  
2. LƯU PHƯỚC TIÊN (VN)
- (74) Công ty Luật TNHH ROUSE Việt Nam (ROUSE LAW CO.,LTD)
- (55)



1.1



1.2

**CÔNG BÁO SỞ HỮU CÔNG NGHIỆP SỐ 415 TẬP A – QUYỀN 2 (10.2022)**

- (11) **45682**  
(21) 3-2022-01584  
(54) **BAO GÓI SẢN PHẨM**  
(22) 09/08/2022  
(73) **CÔNG TY TNHH LC FOODS (VN)**  
Thửa đất số 24, tờ bản đồ số 36, ấp Lò Ô, xã An Tây, thị xã Bến Cát, tỉnh Bình Dương  
(72) Huỳnh Vũ Thị Minh Loan (VN)  
(55)
- (28) 1  
(51) **09-05**  
(43) 25/10/2022



1.1



1.2

**CÔNG BÁO SỞ HỮU CÔNG NGHIỆP SỐ 415 TẬP A – QUYỀN 2 (10.2022)**

- (11) **45683**
- (21) 3-2022-01585 (28) 1
- (54) **NHÃN SẢN PHẨM** (51) **19-08**
- (22) 09/08/2022 (43) 25/10/2022
- (73) **CÔNG TY CỔ PHẦN BIA SÀI GÒN - MIỀN TRUNG (VN)**  
Số 01 đường Nguyễn Văn Linh, phường Tân An, thành phố Buôn Ma Thuột, tỉnh Đắk Lắk
- (72) Hồ Ngọc Sơn (VN)
- (55)



**CÔNG BÁO SỞ HỮU CÔNG NGHIỆP SỐ 415 TẬP A – QUYỀN 2 (10.2022)**

- (11) **45684**  
(21) 3-2022-01587 (28) 1  
(54) **BAO GÓI SẢN PHẨM** (51) **09-05**  
(22) 09/08/2022 (43) 25/10/2022  
(73) **CÔNG TY TNHH LC FOODS (VN)**  
Thửa đất số 24, tờ bản đồ số 36, ấp Lò Ô, xã An Tây, thị xã Bến Cát, tỉnh Bình Dương  
(72) Huỳnh Vũ Thị Minh Loan (VN)  
(55)



1.1



1.2



**CÔNG BÁO SỞ HỮU CÔNG NGHIỆP SỐ 415 TẬP A – QUYỀN 2 (10.2022)**

- (11) **45685**  
(21) 3-2022-01588 (28) 1  
(54) **NHÃN SẢN PHẨM** (51) **19-08**  
(22) 09/08/2022 (43) 25/10/2022  
(73) **CÔNG TY TNHH THIẾT BỊ & VẬT TƯ Y TẾ DONGKUK (VN)**  
Căn LK03-122, khu đô thị C2 Gamuda Gardens, phường Trần Phú, quận Hoàng  
Mai, thành phố Hà Nội  
(72) Lê Hồng Phú (VN)  
(74) **CÔNG TY TRÁCH NHIỆM HỮU HẠN TƯ VẤN ĐẦU TƯ VÀ SỞ HỮU TRÍ**  
**TUỆ INTERFIVE (INTERFIVE CO., LTD)**  
(55)



H1



H2

**CÔNG BÁO SỞ HỮU CÔNG NGHIỆP SỐ 415 TẬP A – QUYỀN 2 (10.2022)**

- (11) **45686**
- (21) 3-2022-01589 (28) 1
- (54) **NHÃN SẢN PHẨM** (51) **19-08**
- (22) 09/08/2022 (43) 25/10/2022
- (73) **CÔNG TY TNHH DỊCH VỤ VÀ CUNG CẤP THỰC PHẨM QUỐC TẾ IFSS (VN)**  
Số 2Bis Nguyễn Thị Minh Khai, phường Đa Kao, quận 1, thành phố Hồ Chí Minh
- (72) Hoàng Dương Xuân Dũng (VN)
- (55)



**CÔNG BÁO SỞ HỮU CÔNG NGHIỆP SỐ 415 TẬP A – QUYỀN 2 (10.2022)**

- (11) **45687**  
(21) 3-2022-01590 (28) 1  
(54) **NHÃN SẢN PHẨM** (51) **19-08**  
(22) 09/08/2022 (43) 25/10/2022  
(73) **CÔNG TY TNHH DỊCH VỤ VÀ CUNG CẤP THỰC PHẨM QUỐC TẾ IFSS (VN)**  
Số 2Bis Nguyễn Thị Minh Khai, phường Đa Kao, quận 1, thành phố Hồ Chí Minh  
(72) Hoàng Dương Xuân Dũng (VN)  
(55)



**CÔNG BÁO SỞ HỮU CÔNG NGHIỆP SỐ 415 TẬP A – QUYỀN 2 (10.2022)**

- (11) **45688**  
(21) 3-2022-01591 (28) 1  
(54) **NHÃN SẢN PHẨM** (51) **19-08**  
(22) 09/08/2022 (43) 25/10/2022  
(73) **CÔNG TY TNHH DỊCH VỤ VÀ CUNG CẤP THỰC PHẨM QUỐC TẾ IFSS (VN)**  
Số 2Bis Nguyễn Thị Minh Khai, phường Đa Kao, quận 1, thành phố Hồ Chí Minh  
(72) Hoàng Dương Xuân Dũng (VN)  
(55)



**CÔNG BÁO SỞ HỮU CÔNG NGHIỆP SỐ 415 TẬP A – QUYỀN 2 (10.2022)**

- (11) **45689**
- (21) 3-2022-01592 (28) 1
- (54) **NHÃN SẢN PHẨM** (51) **19-08**
- (22) 09/08/2022 (43) 25/10/2022
- (73) **CÔNG TY TNHH DỊCH VỤ VÀ CUNG CẤP THỰC PHẨM QUỐC TẾ - IFSS (VN)**  
Số 2Bis Nguyễn Thị Minh Khai, phường Đa Kao, quận 1, thành phố Hồ Chí Minh
- (72) Hoàng Dương Xuân Dũng (VN)
- (55)



12700001

**CÔNG BÁO SỞ HỮU CÔNG NGHIỆP SỐ 415 TẬP A – QUYỀN 2 (10.2022)**

- (11) **45690**  
(21) 3-2022-01593 (28) 1  
(54) **NHÃN SẢN PHẨM** (51) **19-08**  
(22) 09/08/2022 (43) 25/10/2022  
(73) **CÔNG TY TNHH DỊCH VỤ VÀ CUNG CẤP THỰC PHẨM QUỐC TẾ - IFSS (VN)**  
Số 2Bis Nguyễn Thị Minh Khai, phường Đa Kao, quận 1, thành phố Hồ Chí Minh  
(72) Hoàng Dương Xuân Dũng (VN)  
(55)



**CÔNG BÁO SỞ HỮU CÔNG NGHIỆP SỐ 415 TẬP A – QUYỀN 2 (10.2022)**

- (11) **45691**  
(21) 3-2022-01594 (28) 1  
(54) **CHAI** (51) **09-02**  
(22) 09/08/2022 (43) 25/10/2022  
(73) **CÔNG TY CỔ PHẦN CÔNG NGHỆ SINH HỌC BIOWISH VIỆT NAM (VN)**  
Số 10 - BT2 tiểu khu đô thị mới Vạn Phúc, phường Vạn Phúc, quận Hà Đông, thành phố Hà Nội  
(72) Lê Văn Hải (VN)  
(74) Công ty TNHH Thương mại và dịch vụ IP Ngọc Anh (IP NGOC ANH TRADE AND SERVICE COMPANY LIMITED)  
(55)



1.1



1.2



1.3



1.4



1.5



1.6



1.7



**CÔNG BÁO SỞ HỮU CÔNG NGHIỆP SỐ 415 TẬP A – QUYỀN 2 (10.2022)**

(11) **45692**

(21) 3-2022-01599

(28) 1

(54) **BÌNH GIỮ NHIỆT**

(51) **07-07**

(22) 10/08/2022

(43) 25/10/2022

(73) **CÔNG TY CỔ PHẦN BÓNG ĐÈN PHÍCH NƯỚC RẠNG ĐÔNG (VN)**  
87-89 phố Hạ Đình, phường Thanh Xuân Trung, quận Thanh Xuân, thành phố Hà Nội

(72) Trần Trung Tường (VN)

(55)



1.1



1.2

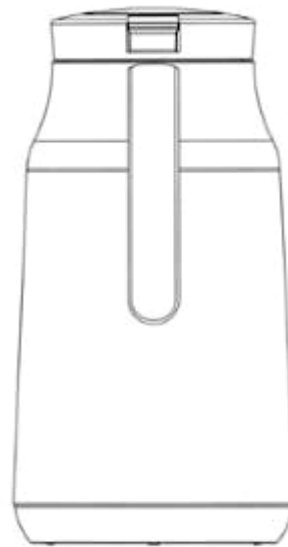

1.3



1.4



1.5

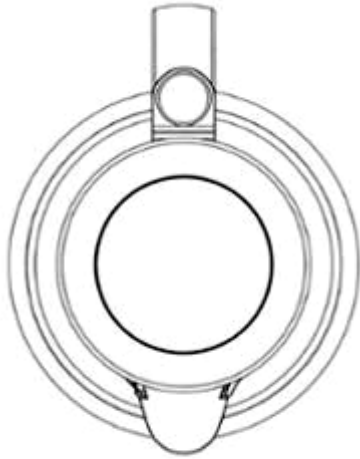

1.6

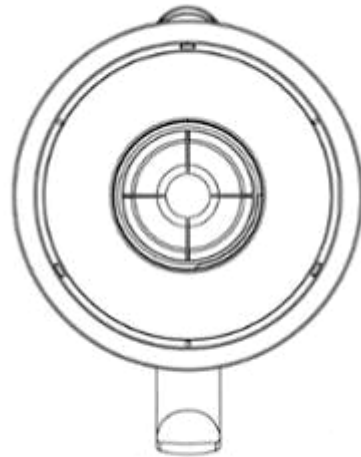

1.7

**CÔNG BÁO SỞ HỮU CÔNG NGHIỆP SỐ 415 TẬP A – QUYỀN 2 (10.2022)**

- (11) **45693**  
(21) 3-2022-01600 (28) 1  
(54) **ĐÈN** (51) **26-03; 26-05**  
(22) 10/08/2022 (43) 25/10/2022  
(73) **CÔNG TY CỔ PHẦN BÓNG ĐÈN PHÍCH NƯỚC RẠNG ĐÔNG (VN)**  
87-89 phố Hạ Đình, phường Thanh Xuân Trung, quận Thanh Xuân, thành phố Hà Nội  
(72) Trần Trung Tường (VN)  
(55)

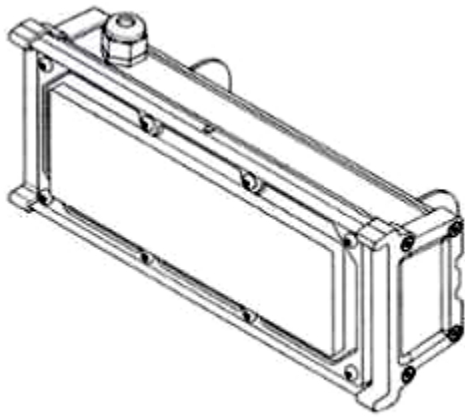

1.1

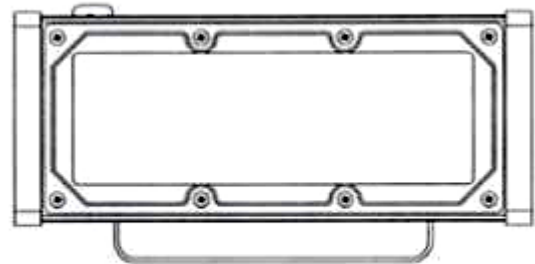

1.2

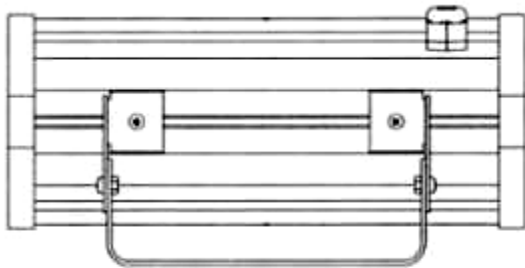

1.3

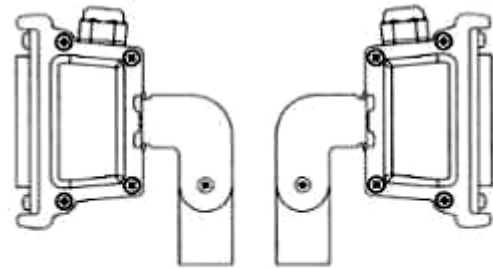

1.4

1.5

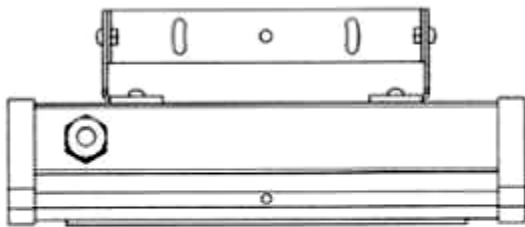

1.6

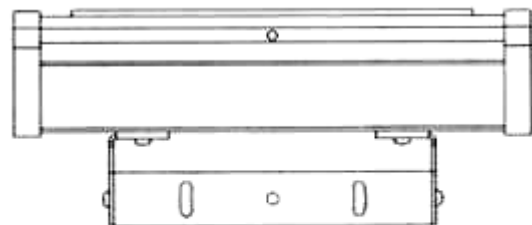

1.7

(11) **45694**

(21) 3-2022-01601

(28) 1

(54) **ẤM ĐUN NƯỚC**

(51) **07-02**

(22) 10/08/2022

(43) 25/10/2022

(73) **CÔNG TY CỔ PHẦN BÓNG ĐÈN PHÍCH NƯỚC RẠNG ĐÔNG (VN)**  
87-89 phố Hạ Đình, phường Thanh Xuân Trung, quận Thanh Xuân, thành phố Hà Nội

(72) Trần Trung Tường (VN)

(55)

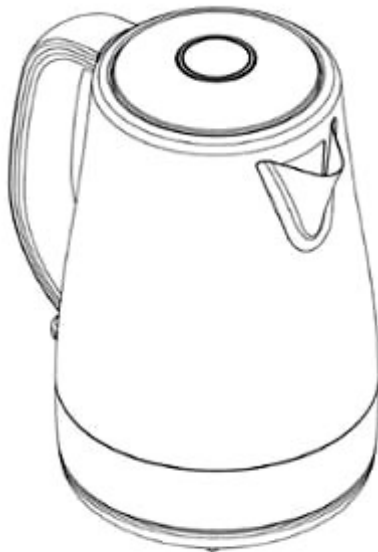

1.1



1.2

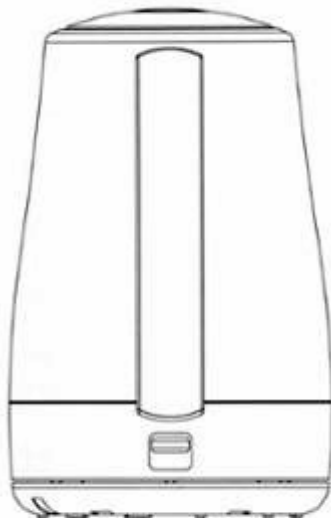

1.3

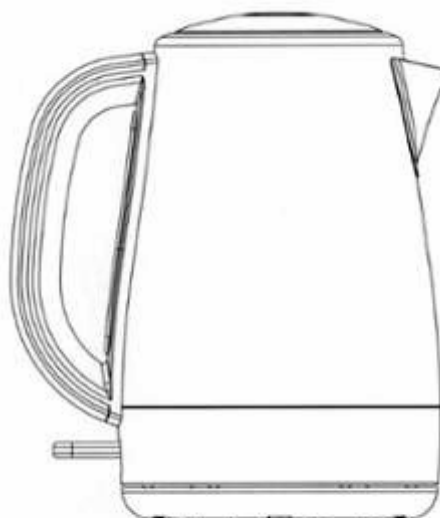

1.4



1.5



1.6

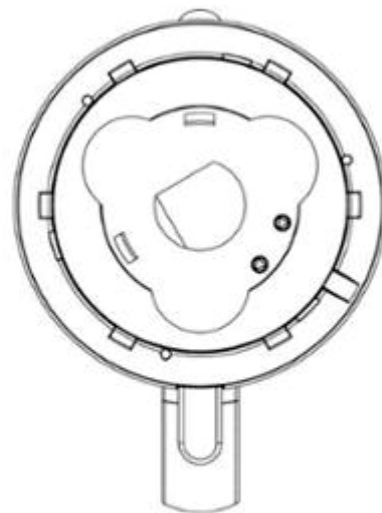

1.7

- (11) **45695**  
(21) 3-2022-01619 (28) 1  
(54) **THIẾT BỊ HIỂN THỊ GẮN TRÊN ĐẦU** (51) **14-02**  
(22) 10/08/2022 (43) 25/10/2022  
(30) 2022-003425 22/02/2022 JP;  
(73) **SONY INTERACTIVE ENTERTAINMENT INC. (JP)**  
1-7-1 Konan, Minato-ku, Tokyo, Japan  
(72) 1. YUJIN MORISAWA (JP)  
2. YOSHIYUKI OTSUKA (JP)  
(74) Công ty Luật TNHH Phạm và Liên danh (PHAM & ASSOCIATES)  
(55)



1.1

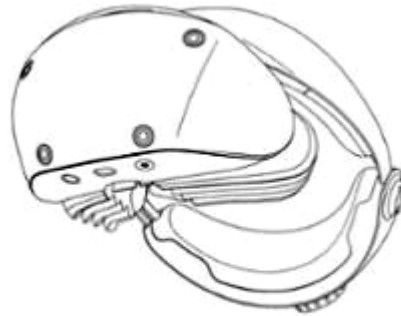

1.2

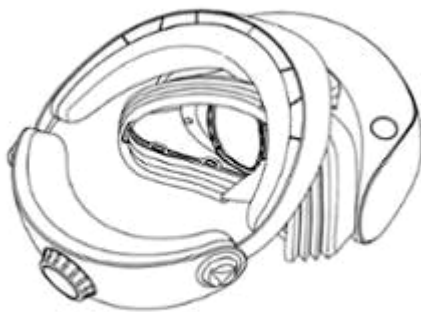

1.3

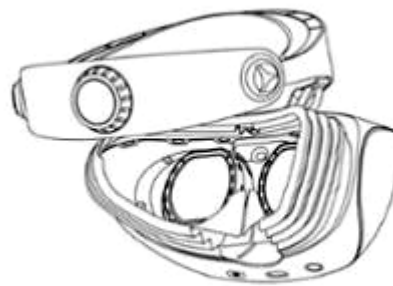

1.4



1.5



1.6

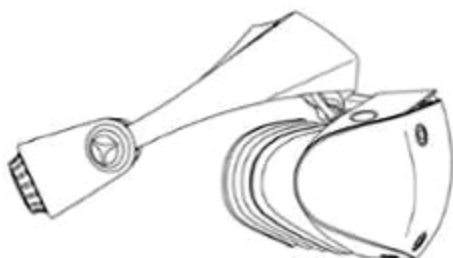

1.7

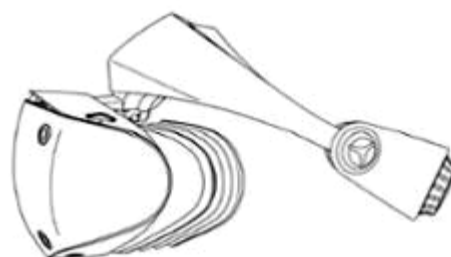

1.8



1.9

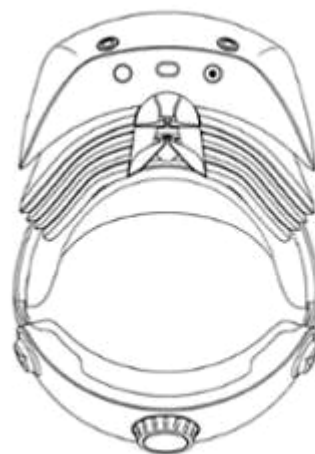

1.10

- (11) **45696**  
(21) 3-2022-01620 (28) 1  
(54) **VÀNH CHẴN SÁNG** (51) **14-02**  
(22) 10/08/2022 (43) 25/10/2022  
(30) 2022-003430 22/02/2022 JP;  
(73) **SONY INTERACTIVE ENTERTAINMENT INC. (JP)**  
1-7-1 Konan, Minato-ku, Tokyo, Japan  
(72) 1. YOSHIYUKI OTSUKA (JP)  
2. YUJIN MORISAWA (JP)  
(74) Công ty Luật TNHH Phạm và Liên danh (PHAM & ASSOCIATES)  
(55)

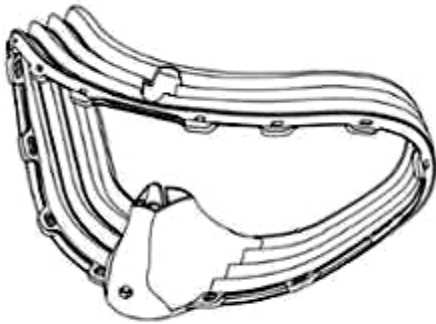

1.1

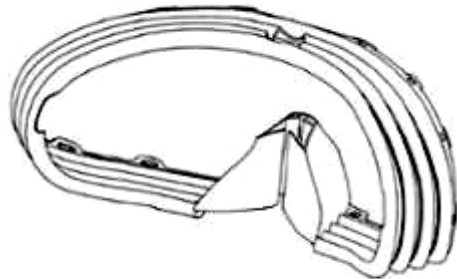

1.2

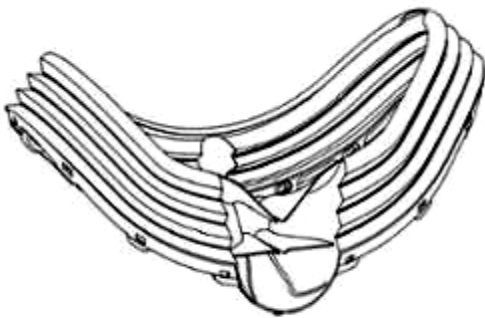

1.3

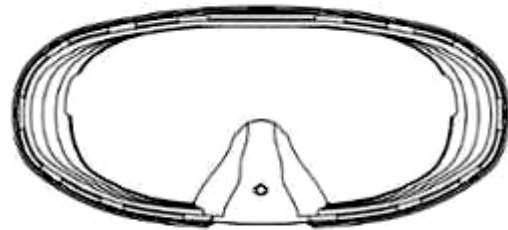

1.4



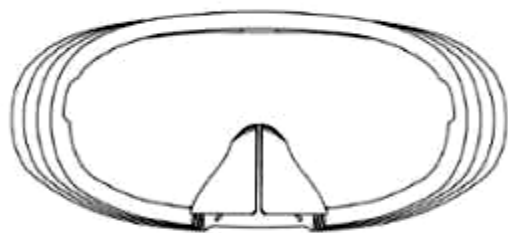

1.5



1.6



1.7

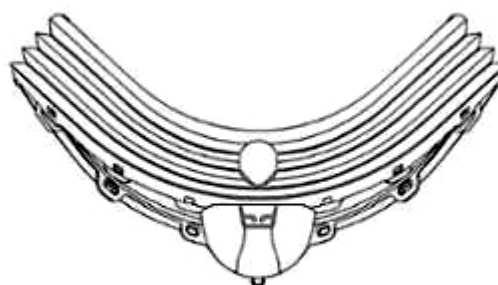

1.8

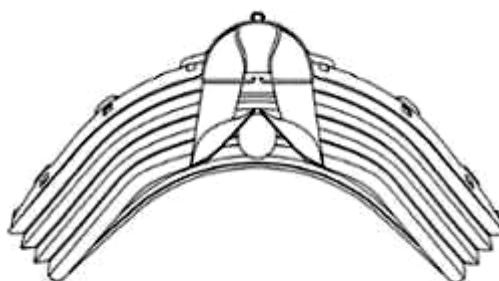

1.9

- (11) **45697**  
(21) 3-2022-01621 (28) 1  
(54) **ĐỂ TRONG CỬA GIÀY** (51) **02-04**  
(22) 10/08/2022 (43) 25/10/2022  
(30) 2022-011897 02/06/2022 JP;  
(73) **ANGEL GROUP CO., LTD. (JP)**  
4600, Aono-Cho, Higashiomi, Shiga, Japan  
(72) Yasushi, SHIGETA (JP)  
(74) Công ty Luật TNHH WINCO (WINCO LAW FIRM)  
(55)

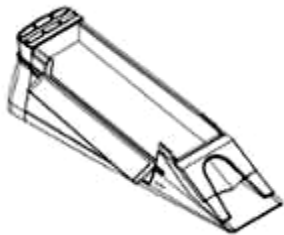

1.1

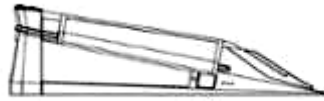

1.2



1.3



1.4



1.5



1.6

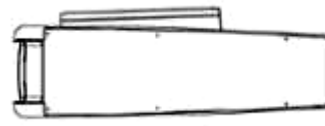

1.7

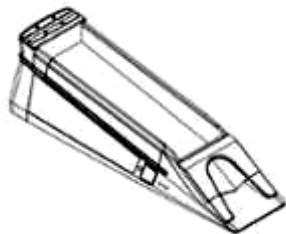

1.8

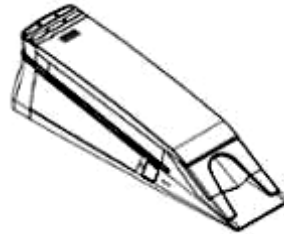

1.9

**CÔNG BÁO SỞ HỮU CÔNG NGHIỆP SỐ 415 TẬP A – QUYỀN 2 (10.2022)**

(11) **45698**

(21) 3-2022-01622

(28) 1

(54) **XE Ô TÔ BUÝT**

(51) **12-08**

(22) 10/08/2022

(43) 25/10/2022

(73) **CÔNG TY CỔ PHẦN Ô TÔ ĐÔ THÀNH (VN)**

Áp Đất Mới, quốc lộ 51, xã Long Phước, huyện Long Thành, tỉnh Đồng Nai

(72) Lê Văn Minh (VN)

(55)



1.1



1.2



1.3



1.4



1.5



1.6



1.7

**PHẦN II**

**SỬA ĐỔI ĐƠN**

***Ghi nhận sửa đổi đơn yêu cầu cấp Bằng độc quyền kiểu dáng công nghiệp***

Thông báo số: 21586w/TB-SHTT, ngày 09/09/2022 về việc ghi nhận sửa đổi đơn

Số Yêu cầu: SĐ3-2022-00313 Ngày nộp: 28/02/2022

Liên quan đến đơn yêu cầu cấp Bằng độc quyền kiểu dáng công nghiệp:

(21) Số đơn	(22) Ngày nộp đơn
3-2021-00982	28/04/2021

Mục sửa đổi: Tên, địa chỉ chủ đơn

Nội dung mới: Shenzhen Shokz Co., Ltd. (CN)  
Floors 1-4, Factory Building 26, Shancheng Industrial Park, Shiyan Street, Bao'an District, Shenzhen, Guangdong, China

---

Thông báo số: 21588w/TB-SHTT, ngày 09/09/2022 về việc ghi nhận sửa đổi đơn

Số Yêu cầu: SĐ3-2021-02094 Ngày nộp: 12/11/2021

Liên quan đến đơn yêu cầu cấp Bằng độc quyền kiểu dáng công nghiệp:

(21) Số đơn	(22) Ngày nộp đơn
3-2021-02118	20/08/2021

Mục sửa đổi: Tên, địa chỉ chủ đơn

Nội dung mới: Solo DTC Brands, LLC (US)  
1070 S Kimball Avenue, Suite 21, Southlake, TX 76092, United States of America

---

## CÔNG BÁO SỞ HỮU CÔNG NGHIỆP SỐ 415 TẬP A – QUYỂN 2 (10.2022)

---

Thông báo số: 21589w/TB-SHTT, ngày 09/09/2022 về việc ghi nhận sửa đổi đơn

Số Yêu cầu: SĐ3-2021-02095 Ngày nộp: 12/11/2021

Liên quan đến đơn yêu cầu cấp Bằng độc quyền kiểu dáng công nghiệp:

(21) Số đơn	(22) Ngày nộp đơn
3-2021-02117	20/08/2021

Mục sửa đổi: Tên, địa chỉ chủ đơn

Nội dung mới: Solo DTC Brands, LLC (US)  
1070 S Kimball Avenue, Suite 21, Southlake, TX 76092, United States of America

---

Thông báo số: 21590w/TB-SHTT, ngày 09/09/2022 về việc ghi nhận sửa đổi đơn

Số Yêu cầu: SĐ3-2021-02096 Ngày nộp: 12/11/2021

Liên quan đến đơn yêu cầu cấp Bằng độc quyền kiểu dáng công nghiệp:

(21) Số đơn	(22) Ngày nộp đơn
3-2021-02116	20/08/2021

Mục sửa đổi: Tên, địa chỉ chủ đơn, đại diện sở hữu công nghiệp

Nội dung mới: Chủ đơn mới:  
Solo DTC Brands, LLC (US)  
1070 S Kimball Avenue, Suite 21, Southlake, TX 76092, United States of America  
Đại diện mới:  
Công ty Luật TNHH T&G(TGVN)  
Phòng số 5 tầng 15 Toà nhà Harec, 4A Láng Hạ, phường Thành Công quận Ba Đình, TP Hà Nội

---

## CÔNG BÁO SỞ HỮU CÔNG NGHIỆP SỐ 415 TẬP A – QUYỂN 2 (10.2022)

---

Thông báo số: 21587w/TB-SHTT, ngày 09/09/2022 về việc ghi nhận sửa đổi đơn

Số Yêu cầu: SĐ3-2021-02093 Ngày nộp: 12/11/2021

Liên quan đến đơn yêu cầu cấp Bằng độc quyền kiểu dáng công nghiệp:

(21) Số đơn	(22) Ngày nộp đơn
3-2021-02119	20/08/2021

Mục sửa đổi: Tên, địa chỉ chủ đơn

Nội dung mới: Solo DTC Brands, LLC (US)

1070 S Kimball Avenue, Suite 21, Southlake, TX 76092, United States of America

---

Thông báo số: 21591w/TB-SHTT, ngày 09/09/2022 về việc ghi nhận sửa đổi đơn

Số Yêu cầu: SĐ3-2022-00764 Ngày nộp: 05/05/2022

Liên quan đến đơn yêu cầu cấp Bằng độc quyền kiểu dáng công nghiệp:

(21) Số đơn	(22) Ngày nộp đơn
3-2022-00318	23/02/2022

Mục sửa đổi: Tên, địa chỉ chủ đơn

Nội dung mới: BionLifeScience, Inc. (KR)

#1001 #1002 #1005 #1006 #1007 #1008 #1009 #1012 #1013 #1014,  
282, Sunhwagung-ro, Namyangju-si, Gyeonggi-do 12106, Republic of Korea

---

## CÔNG BÁO SỞ HỮU CÔNG NGHIỆP SỐ 415 TẬP A – QUYỂN 2 (10.2022)

---

Thông báo số: 21581w/TB-SHTT, ngày 09/09/2022 về việc ghi nhận sửa đổi đơn

Số Yêu cầu: SĐ3-2020-01563 Ngày nộp: 02/10/2020

Liên quan đến đơn yêu cầu cấp Bằng độc quyền kiểu dáng công nghiệp:

(21) Số đơn	(22) Ngày nộp đơn
3-2020-02055	01/09/2020

Mục sửa đổi: Địa chỉ của tác giả

Nội dung mới: Xóm 6, xã Nghi Kim, thành phố Vinh, tỉnh Nghệ An

---

Thông báo số: 22281w/TB-SHTT, ngày 15/09/2022 về việc ghi nhận sửa đổi đơn

Số Yêu cầu: SĐ3-2022-01157 Ngày nộp: 28/06/2022

Liên quan đến đơn yêu cầu cấp Bằng độc quyền kiểu dáng công nghiệp:

(21) Số đơn	(22) Ngày nộp đơn
3-2021-02706	01/11/2021
3-2021-02948	26/11/2021

Mục sửa đổi: Đại diện sở hữu công nghiệp

Nội dung mới: Công ty Luật TNHH AGL(AGL LAW)

12/18 (tầng trệt) Đào Duy Anh, phường 9, quận Phú Nhuận, Thành phố Hồ Chí Minh

---

**PHẦN III**

**THAY ĐỔI CHỦ ĐƠN**

***Ghi nhận thay đổi chủ đơn yêu cầu cấp Bằng độc quyền Kiểu dáng công nghiệp***

Thông báo số: 21593w/TB-SHTT, ngày 09/09/2022 về việc ghi nhận thay đổi chủ đơn

Số Yêu cầu: CD3-2021-00693 Ngày nộp: 31/05/2021

Liên quan đến đơn yêu cầu cấp bằng độc quyền kiểu dáng công nghiệp:

(21) Số đơn	(22) Ngày nộp đơn
3-2019-01855	23/07/2019

Bên chuyển nhượng: HUAWEI TECHNOLOGIES CO., LTD. (CN)  
Huawei Administration Building, Bantian, Longgang  
District, Shenzhen, Guangdong 518129, P.R. China

Bên được chuyển nhượng: Honor Device Co., Ltd. (CN)  
Suite 3401, Unit A, Building 6, Shum Yip Sky Park, No.  
8089, Hongli West Road, Xiangmihu Street, Futian District,  
Shenzhen, Guangdong 518040, People's Republic of China

---

Thông báo số: 21592w/TB-SHTT, ngày 09/09/2022 về việc ghi nhận thay đổi chủ đơn

Số Yêu cầu: CD3-2021-00690 Ngày nộp: 31/05/2021

Liên quan đến đơn yêu cầu cấp bằng độc quyền kiểu dáng công nghiệp:

(21) Số đơn	(22) Ngày nộp đơn
3-2020-00541	12/03/2020

Bên chuyển nhượng: HUAWEI TECHNOLOGIES CO., LTD. (CN)  
Huawei Administration Building, Bantian, Longgang  
District, Shenzhen, Guangdong 518129, P.R. China

Bên được chuyển nhượng: Honor Device Co., Ltd. (CN)  
Suite 3401, Unit A, Building 6, Shum Yip Sky Park, No.  
8089, Hongli West Road, Xiangmihu Street, Futian District,  
Shenzhen, Guangdong 518040, People's Republic of China

---



## **CÔNG BÁO SỞ HỮU CÔNG NGHIỆP**

*Do Cục Sở hữu trí tuệ thuộc Bộ Khoa học và Công nghệ ấn hành theo Luật Sở hữu trí tuệ số 50/2005/QH11 được Quốc hội thông qua ngày 29 tháng 11 năm 2005 và được sửa đổi bằng Luật sửa đổi, bổ sung một số điều của Luật sở hữu trí tuệ số 50/2005/QH11 được Quốc hội thông qua ngày 19 tháng 6 năm 2009.*

### ***Địa chỉ liên hệ:***

384-386 đường Nguyễn Trãi, quận Thanh Xuân,  
thành phố Hà Nội, Việt Nam  
ĐT: 024. 38583069  
Fax: 024. 38588449