

ISSN 0868 - 2534

CỘNG HÒA XÃ HỘI CHỦ NGHĨA VIỆT NAM  
BỘ KHOA HỌC VÀ CÔNG NGHỆ

CỤC SỞ HỮU TRÍ TUỆ

---

**CÔNG BÁO**  
**SỞ HỮU CÔNG NGHIỆP**

TẬP B

**QUYỂN 2: KIỂU DÁNG CÔNG NGHIỆP**

**09 - 2022**

**414**

---

HÀ NỘI

CỘNG HOÀ XÃ HỘI CHỦ NGHĨA VIỆT NAM  
BỘ KHOA HỌC VÀ CÔNG NGHỆ  
CỤC SỞ HỮU TRÍ TUỆ

---

CÔNG BÁO  
SỞ HỮU CÔNG NGHIỆP  
TẬP B

QUYỂN 2: KIỂU DÁNG CÔNG NGHIỆP

09 - 2022

414

---

HÀ NỘI

## MỤC LỤC

	Trang
<u>PHẦN I:</u> Kiểu dáng công nghiệp được cấp Bằng độc quyền	7
<u>PHẦN II:</u> Sửa đổi, gia hạn, cấp lại, chấm dứt, huỷ bỏ hiệu lực văn bằng bảo hộ, quyết định giải quyết khiếu nại	291
<u>PHẦN III:</u> Chuyển giao quyền sở hữu công nghiệp	304

## CONTENTS

<u>PART I:</u> Industrial Design Patents	7
<u>PART II:</u> Amendment, Renewal, Duplication, Termination, Cancellation of Protection Titles	291
<u>PART III:</u> Transfer of Industrial Property Rights	304

---

**CÔNG BÁO SỞ HỮU CÔNG NGHIỆP SỐ 414 TẬP B - QUYỂN 2 (09.2022)**

**MÃ SỐ HAI CHỮ CÁI THỂ HIỆN TÊN NƯỚC VÀ CÁC THỰC THỂ KHÁC TRONG CÁC TƯ LIỆU SỞ HỮU CÔNG NGHIỆP THEO TIÊU CHUẨN ST3 CỦA WIPO**

AE	United Arab Emirates	CN	China	HK	Hong Kong
AF	Afganistan	CO	Colombia	HN	Honduras
AG	Antihua and Barbuda	CR	Costa Rica	HR	Croatia
AI	Anguilla	CU	Cuba	HT	Haiti
AL	Albania	CV	Cape Verde	HU	Hungary
AN	Netherlands Antilles	CY	Cyprus	ID	Indonesia
AO	Angola	CZ	Czech Republic	IE	Ireland
AR	Argentina	DE	Germany	IL	Israel
AT	Austria	DJ	Djibouti	IN	India
AU	Australia	DK	Denmark	IQ	Iraq
AW	Aruba	DM	Dominica	IR	Iran (Islamic Republic of)
BB	Barbados	DO	Dominican Republic	IS	Iceland
BD	Bangladesh	DZ	Algeria	IT	Italy
BE	Belgium	EC	Ecuador	JM	Jamaica
BF	Burkina Faso	EE	Estonia	JO	Jordan
BG	Bulgaria	EG	Egypt	JP	Japan
BH	Bahrain	ES	Spain	KE	Kenya
BI	Burundi	ET	Ethiopia	KH	Cambodia
BJ	Benin	FI	Finland	KI	Kiribati
BM	Bermuda	FJ	Fiji	KM	Comoros
BN	Brunei Darussalam	FK	Falkand Islands (Malvinas)	KN	Saint Kitts and Nevis
BO	Bolivia	FR	France	KP	Democratic People's Republic of Korea
BR	Brazil	GA	Gabon	KR	Republic of Korea
BS	Bahamas	GB	United Kingdom	KW	Kuwait
BT	Bhutan	GD	Grenada	KY	Cayman Islands
BW	Botswana	GE	Georgia	KZ	Kazakhstan
BY	Belarus	GH	Ghana	LA	Laos
BZ	Belize	GI	Gibraltar	LB	Lebanon
CA	Canada	GM	Gambia	LC	Saint Lucia
CF	Central African Republic	GN	Guinea	LI	Liechtenstein
CG	Congo	GQ	Equatorial Guinea	LK	SriLanka
CH	Switzerland	GR	Greece	LR	Liberia
CI	Côte d'Ivoire	GT	Guatemala	LS	Lesotho
CL	Chile	GW	Guinea-Bissau	LT	Lithuania
CM	Cameroon	GY	Guyana	TC	Turk and Caicos Islands
LU	Luxembourg	PA	Panama	TD	Chad
LV	Latvia	PE	Peru	TG	Togo
LY	Lybya	PG	Papua New Guinea	TH	Thailand
MA	Morocco	PH	Philippines	TN	Tunisia
MC	Monaco	PK	Pakistan	TO	Tonga
MD	Republic of Moldova	PL	Poland	TR	Turkey

**CÔNG BÁO SỞ HỮU CÔNG NGHIỆP SỐ 414 TẬP B - QUYỂN 2 (09.2022)**

MG	Madagascar	PT	Portugal	TT	Trinidad and Tobago
ML	Mali	PY	Paraguay	TV	Tuvalu
MM	Myanmar	QA	Qatar	TW	Taiwan, Province of China
MN	Mongolia	RO	Rumania	TZ	United Republic of Tanzania
MO	Macau	RU	Russian Federation	UA	Ukraine
MR	Mauritania	RW	Rwanda	UG	Uganda
MS	Montserrat	SA	Saudi Arabia	US	United States of America
MT	Malta	SB	Solomon Islands	UY	Uruguay
MU	Mauritius	SC	Seychelles	UZ	Uzbekistan
MV	Maldives	SD	Sudan	VA	Holy see
MW	Malawi	SE	Sweden	VC	Saint Vincent and the Grenadines
MX	Mexico	SG	Singapore	VE	Venezuela
MY	Malaysia	SH	Saint Helena	VG	Virgin Islands (British)
MZ	Mozambique	SL	Slovenia	VN	Vietnam
NA	Namibia	SK	Slovakia	VU	Vanuatu
NE	Niger	SL	Sierra Leone	WS	Samoa
NG	Nigeria	SM	San Marino	YE	Yemen
NJ	Nicaragua	SN	Senegal	YU	Yugoslavia
NL	Netherlands	SO	Somalia	ZA	South Africa
NO	Norway	SR	Suriname	ZM	Zambia
NP	Nepal	ST	Sao Tome and Principe	ZR	Zaire
NR	Nauru	SV	El Sanvador	ZW	Zimbabwe
NZ	New Zealand	SY	Syria		
OM	Oman	SZ	Swaziland		

**CÁC TỔ CHỨC QUỐC TẾ**

AO	African Intellectual Property Organization (OAPI)
AP	African Regional Industrial Property Organization (ARIPO)
BX	Benelux Trademark Office and Benelux Designs Office
EP	European Patent Office (EPO)
IB, WO	International Bureau of the World Intellectual Property Organization (WIPO)

**NHỮNG MÃ SỐ INID TRÍCH TỪ TIÊU CHUẨN ST80 CỦA TỔ CHỨC SỞ HỮU TRÍ TUỆ THẾ GIỚI (WIPO) ĐỂ NHẬN BIẾT CÁC DỮ LIỆU THƯ MỤC DÙNG CÔNG BỐ ĐƠN VÀ BẰNG ĐỘC QUYỀN KIỂU DÁNG CÔNG NGHIỆP**

- (11) Số bằng độc quyền kiểu dáng công nghiệp / Số công bố đơn
- (15) Ngày cấp
- (18) Ngày hết hạn hiệu lực của bằng độc quyền kiểu dáng công nghiệp
- (21) Số đơn
- (22) Ngày nộp đơn
- (23) Tên triển lãm, ngày và nơi triển lãm
- (28) Số phương án yêu cầu bảo hộ
- (30) Số đơn ưu tiên, ngày nộp đơn ưu tiên
- (43) Ngày công bố đơn
- (45) Ngày công bố bằng độc quyền kiểu dáng công nghiệp
- (51) Phân loại quốc tế kiểu dáng công nghiệp
- (54) Tên sản phẩm mang kiểu dáng công nghiệp
- (55) Ảnh chụp / hình vẽ kiểu dáng công nghiệp
- (57) Đặc điểm khác biệt yêu cầu bảo hộ của kiểu dáng công nghiệp
- (62) Số và ngày nộp đơn, số bằng độc quyền KDCN hoặc số công bố đơn liên quan đến tách đơn
- (71) Tên và địa chỉ của người nộp đơn
- (72) Tên của tác giả KDCN
- (73) Tên, địa chỉ của chủ bằng độc quyền KDCN
- (74) Tên của người đại diện SHCN

PHẦN I

**Kiểu Dáng Công Nghiệp Được Cấp Bằng Độc Quyền**

(11) **3-0035259**

(15) 25/07/2022

(21) 3-2020-02423

(18) 28/09/2025

(54) GIƯỜNG Y TẾ

(45) 26/09/2022 414B

(73) LÊ VIẾT BÁU (VN)

Trường Đại học Hồng Đức, số 565, Quang Trung, phường Đông Vệ, thành phố Thanh Hóa

(72) Lê Viết Báu (VN)

(74) Công ty TNHH Tư vấn IPNG (IPNG CO.,LTD)

(55)

(51) 06-02

(22) 28/09/2020

(28) 1

(43) 25/01/2022 406A



1.1



1.2



1.3



1.4

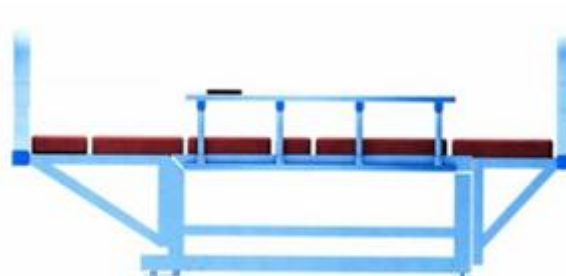

1.5



1.6

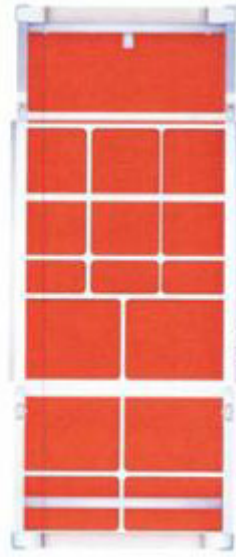

1.7



1.8



1.9



1.10

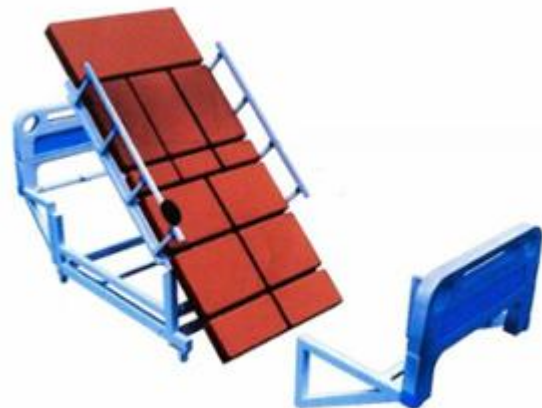

1.11



- (11) **3-0035260**
- (15) 25/07/2022
- (21) 3-2020-01909
- (18) 17/08/2025
- (54) ĐÁY BỒN ĐỰNG NƯỚC
- (45) 26/09/2022 414B
- (73) CÔNG TY TNHH CƠ KHÍ XÂY DỰNG VÀ KINH DOANH THƯƠNG MẠI CÔNG HÀ (VN)  
Lô CN20-1, khu công nghiệp Yên Phong, xã Long Châu, huyện Yên Phong, tỉnh Bắc Ninh
- (72) Nguyễn Văn Công (VN)
- (74) Công ty TNHH Tư vấn IPNG (IPNG CO.,LTD)
- (55)

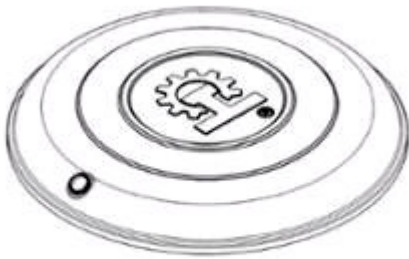

1.1



1.2



1.3



1.4



1.5



1.6

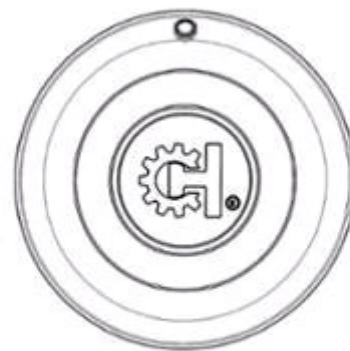

1.7

- (11) **3-0035261**  
(15) 25/07/2022 (51) 23-01  
(21) 3-2020-01910 (22) 17/08/2020  
(18) 17/08/2025  
(54) ĐÁY BỒN ĐỰNG NƯỚC (28) 1  
(45) 26/09/2022 414B (43) 25/10/2021 403A  
(73) CÔNG TY TNHH CƠ KHÍ XÂY DỰNG VÀ KINH DOANH THƯƠNG MẠI  
CÔNG HÀ (VN)  
Lô CN20-1, khu công nghiệp Yên Phong, xã Long Châu, huyện Yên Phong, tỉnh  
Bắc Ninh  
(72) Nguyễn Văn Công (VN)  
(74) Công ty TNHH Tư vấn IPNG (IPNG CO.,LTD)  
(55)

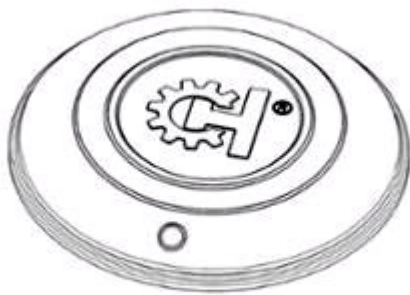

1.1



1.2



1.3



1.4



1.5



1.6



1.7

- (11) **3-0035262**  
(15) 25/07/2022 (51) 19-08  
(21) 3-2021-01895 (22) 21/07/2021  
(18) 21/07/2026  
(54) NHÃN SẢN PHẨM (28) 1  
(45) 26/09/2022 414B (43) 25/01/2022 406A  
(73) TỔNG CÔNG TY CỔ PHẦN BIA - RƯỢU - NƯỚC GIẢI KHÁT HÀ NỘI (VN)  
Số 183, phố Hoàng Hoa Thám, phường Ngọc Hà, quận Ba Đình, thành phố Hà Nội  
(72) Lê Minh Đức (VN)  
(74) Công ty TNHH tư vấn Sở hữu trí tuệ IPFLAME (IPFLAME CO.,LTD)  
(55)



1.1



1.2

**CÔNG BÁO SỞ HỮU CÔNG NGHIỆP SỐ 414 TẬP B - QUYỀN 2 (09.2022)**

---

- (11) **3-0035263**  
(15) 25/07/2022 (51) 19-08  
(21) 3-2021-02702 (22) 01/11/2021  
(18) 01/11/2026  
(54) NHÃN SẢN PHẨM (28) 1  
(45) 26/09/2022 414B (43) 25/01/2022 406A  
(73) TỔNG CÔNG TY CỔ PHẦN BIA - RƯỢU - NƯỚC GIẢI KHÁT HÀ NỘI (VN)  
Số 183, phố Hoàng Hoa Thám, phường Ngọc Hà, quận Ba Đình, thành phố Hà Nội  
(72) Lê Minh Đức (VN)  
(74) Công ty TNHH tư vấn Sở hữu trí tuệ IPFLAME (IPFLAME CO.,LTD)  
(55)



- (11) **3-0035264**
- (15) 25/07/2022
- (21) 3-2021-01441
- (18) 03/06/2026
- (54) **VỈ NƯỚNG**
- (30) 30-2021-0000487 06/01/2021 KR;
- (45) 26/09/2022 414B
- (73) **LEE CHAEHWAN (KR)**  
45-11, Bangchon-ro, Dong-gu, Daegu, Republic of Korea
- (72) Lee Chaehwan (KR)
- (74) Công ty TNHH Tầm nhìn và Liên danh (VISION & ASSOCIATES CO.LTD.)
- (55)
- (51) 07-02
- (22) 03/06/2021
- (28) 1
- (43) 27/09/2021 402A

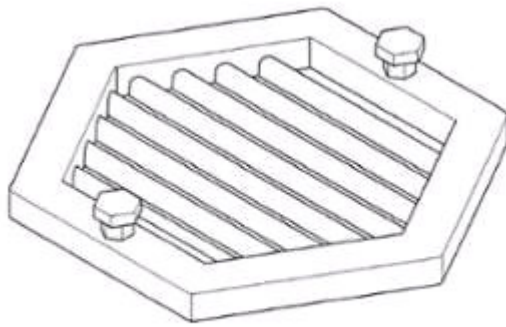

1.1

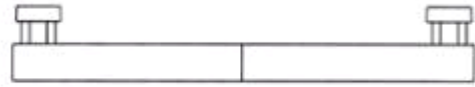

1.2

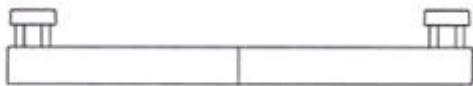

1.3

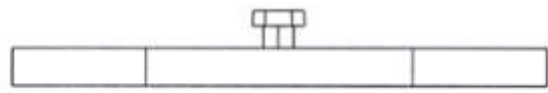

1.4

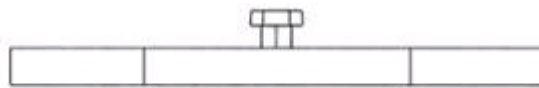

1.5

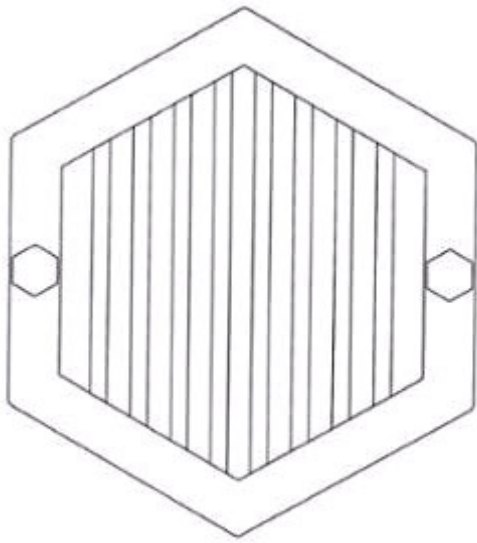

1.6

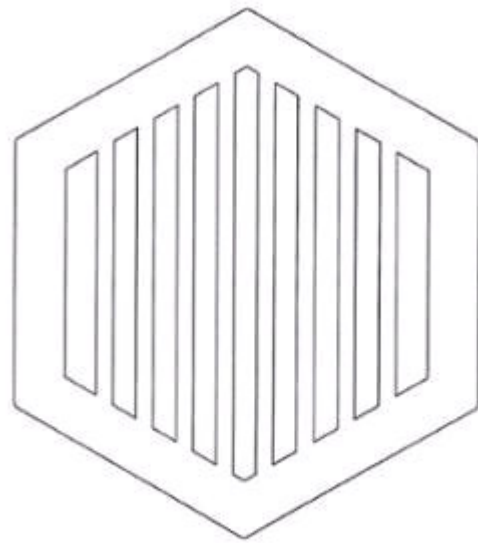

1.7

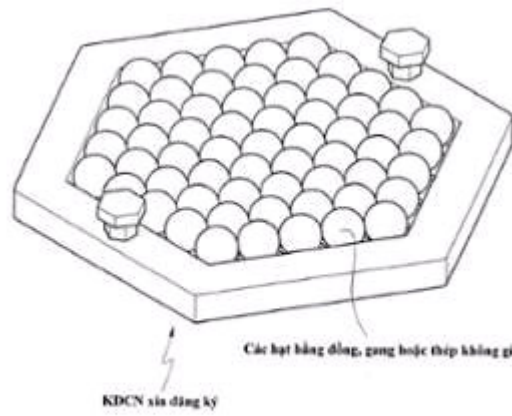

1.8

- (11) **3-0035265**  
(15) 25/07/2022 (51) 09-04  
(21) 3-2021-02414 (22) 05/10/2021  
(18) 05/10/2026  
(54) **GIỎ ĐỰNG** (28) 1  
(30) 21-E0554-0101 17/05/2021 MY;  
(45) 26/09/2022 414B (43) 27/12/2021 405A  
(73) **AT SYSTECH SDN BHD (MY)**  
**NO. 10, JALAN INDUSTRI SMD, TAMAN PERINDUSTRIAN SMD,**  
**KUNDANG, 48020 RAWANG, SELANGOR, MALAYSIA**  
(72) **Tan Weng Liang (MY)**  
(74) **Công ty TNHH Tâm nhìn và Liên danh (VISION & ASSOCIATES CO.LTD.)**  
(55)



1.1

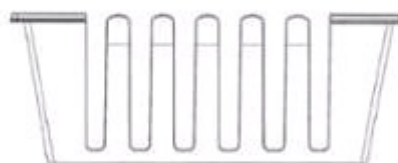

1.2



1.3

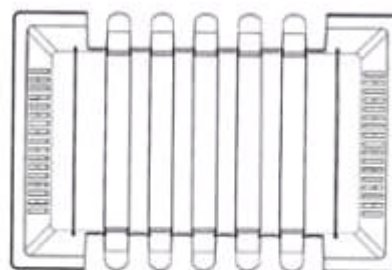

1.4

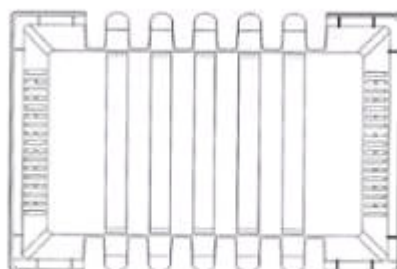

1.5

- (11) **3-0035266**
- (15) 25/07/2022
- (21) 3-2021-01378
- (18) 26/05/2026
- (54) GIÀY
- (30) 008302152-0003 02/12/2020 EM;
- (45) 26/09/2022 414B
- (73) DECATHLON (FR)  
4, Boulevard de Mons, F-59650 Villeneuve d'Ascq, France
- (72) Pierre DUQUENOY (FR)
- (74) Công ty Luật TNHH T&G (TGVN)
- (55)
- (51) 02-04
- (22) 26/05/2021
- (28) 1
- (43) 25/10/2021 403A



1.1



1.2



1.3



1.4



1.5





1.6



1.7

- (11) **3-0035267**  
(15) 25/07/2022 (51) 23-01  
(21) 3-2020-02722 (22) 06/11/2020  
(18) 06/11/2025  
(54) **VÒI PHUN QUAY CỦA THIẾT BỊ LÀM SẠCH** (28) 1  
(30) 2020-014251 10/07/2020 JP;  
(45) 26/09/2022 414B (43) 25/05/2021 398A  
(73) **SUMOTO SEIBIKI SEISAKUSHO CO., LTD. (JP)**  
4-6,1-Chome, Uyama, Sumoto-shi, Hyogo, 656-0012, Japan  
(72) **BANSHO, Shohei (JP)**  
(74) **Công ty Luật TNHH T&G (TGVN)**  
(55)



1.1



1.2



1.3



1.4



1.5



1.6

- (11) **3-0035268**  
(15) 25/07/2022 (51) 13-02  
(21) 3-2021-01990 (22) 04/08/2021  
(18) 04/08/2026  
(54) **TRẠM SẠC VÀ THAY THỂ DÙNG (28) 1**  
**CHO PIN DI ĐỘNG**  
(30) 2021-002701 08/02/2021 JP;  
(45) 26/09/2022 414B (43) 25/10/2021 403A  
(73) **HONDA MOTOR CO., LTD. (JP)**  
1-1, Minami-Aoyama 2-chome, Minato-ku, Tokyo, 107-8556 Japan  
(72) Yu SAITSU (JP)  
(74) Công ty Luật TNHH Phạm và Liên danh (PHAM & ASSOCIATES)  
(55)



1.1



1.2



1.3



1.4



1.5



1.6



1.7



1.8



1.9



1.10



1.11

- (11) **3-0035269**  
(15) 25/07/2022  
(21) 3-2021-00922  
(18) 20/04/2026  
(54) **ĐỒ CHƠI LẮP RÁP**  
(45) 26/09/2022 414B  
(73) **COSTAS SISAMOS (CY)**  
Kerinias 34, Ipsonnas Limassol 4184 Cyprus  
(72) Costas Sisamos (CY)  
(74) Công ty TNHH Quốc tế D &N (D&N INTERNATIONAL CO.,LTD.)  
(55)
- (51) 21-01  
(22) 20/04/2021  
(28) 1  
(43) 27/09/2021 402A

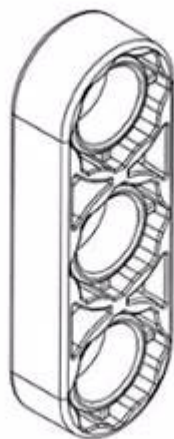

1.1



1.2



1.3



1.4

- (11) **3-0035270**  
(15) 25/07/2022 (51) 25-03  
(21) 3-2021-01848 (22) 16/07/2021  
(18) 16/07/2026  
(54) BUỒNG LẤY MẪU XÉT NGHIỆM (28) 1  
DI ĐỘNG  
(45) 26/09/2022 414B (43) 25/10/2021 403A  
(73) CÔNG TY CỔ PHẦN SẢN XUẤT VÀ PHÁT TRIỂN CÔNG NGHIỆP VIỆT  
NHẬT (VN)  
Lô 46B, khu công nghiệp Quang Minh, thị trấn Quang Minh, huyện Mê Linh,  
thành phố Hà Nội  
(72) 1. NGUYỄN HỮU HẢI (VN)  
2. ĐẶNG VĂN THĂNG (VN)  
(74) Công ty Luật TNHH ELITE (ELITE LAW FIRM)  
(55)



1.1



1.2



1.3



1.4



1.5



1.6



1.7

## CÔNG BÁO SỞ HỮU CÔNG NGHIỆP SỐ 414 TẬP B - QUYỀN 2 (09.2022)

- (11) **3-0035271**  
(15) 25/07/2022 (51) 09-03  
(21) 3-2020-03214 (22) 31/12/2020  
(18) 31/12/2025  
(54) HỘP (28) 1  
(45) 26/09/2022 414B (43) 26/04/2021 397A  
(73) CÔNG TY CỔ PHẦN TẬP ĐOÀN THIÊN LONG (VN)  
Lô 6-8-10-12 đường số 3, khu công nghiệp Tân Tạo, quận Bình Tân, thành phố Hồ Chí Minh  
(72) Cô Gia Thọ (VN)  
(74) Công ty TNHH Tư vấn sở hữu trí tuệ Việt (VIET IP CO.,LTD.)  
(55)



1.1



1.2



**CÔNG BÁO SỞ HỮU CÔNG NGHIỆP SỐ 414 TẬP B - QUYỀN 2 (09.2022)**

- (11) **3-0035272**  
(15) 26/07/2022 (51) 09-03  
(21) 3-2021-00153 (22) 22/01/2021  
(18) 22/01/2026  
(54) **HỘP** (28) 1  
(45) 26/09/2022 414B (43) 26/04/2021 397A  
(73) **CÔNG TY CỔ PHẦN TẬP ĐOÀN THIÊN LONG (VN)**  
Lô 6-8-10-12 đường số 3, khu công nghiệp Tân Tạo, quận Bình Tân, thành phố Hồ Chí Minh  
(72) Cô Gia Thọ (VN)  
(74) Công ty TNHH Tư vấn sở hữu trí tuệ Việt (VIET IP CO.,LTD.)  
(55)



1.1



1.2

- (11) **3-0035273**  
(15) 26/07/2022 (51) 23-03  
(21) 3-2020-00825 (22) 15/04/2020  
(18) 15/04/2025  
(54) BÌNH ĐUN NÓNG LẠNH (28) 1  
(45) 26/09/2022 414B (43) 27/09/2021 402A  
(73) CÔNG TY TRÁCH NHIỆM HỮU HẠN ĐIỆN KHÍ TRUNG NHẤT (VIỆT NAM) (VN)  
Lô 14 - đường số 2 – khu chế xuất Sài Gòn Linh Trung, phường Linh Trung, quận Thủ Đức, thành phố Hồ Chí Minh  
(72) CHEN MINH CHI (TW)  
(74) Công ty Cổ phần Sở hữu công nghiệp INVESTIP (INVESTIP)  
(55)



1.1



1.2

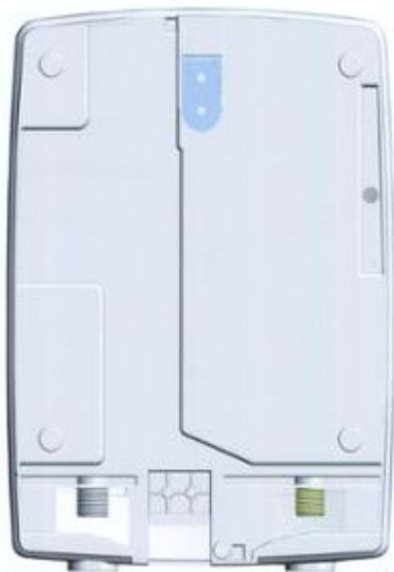

1.3



1.4



1.5



1.6



1.7

- (11) **3-0035274**  
(15) 26/07/2022 (51) 09-01  
(21) 3-2021-02351 (22) 24/09/2021  
(18) 24/09/2026  
(54) LỘ (28) 1  
(30) 30-2021-0044424 16/09/2021 KR;  
(45) 26/09/2022 414B (43) 27/12/2021 405A  
(73) LG HOUSEHOLD & HEALTH CARE LTD. (KR)  
58, Saemunan-ro, Jongno-gu, Seoul, Republic of Korea  
(72) CHOI, Jae Eun (KR)  
(74) Công ty TNHH Tầm nhìn và Liên danh (VISION & ASSOCIATES CO.LTD.)  
(55)



1.1



1.2



1.3



1.4



1.5



1.6

- (11) **3-0035275**  
(15) 26/07/2022 (51) 07-02  
(21) 3-2021-01442 (22) 03/06/2021  
(18) 03/06/2026  
(54) **VỈ NƯỚNG** (28) 1  
(30) 30-2021-0000499 06/01/2021 KR;  
(45) 26/09/2022 414B (43) 27/09/2021 402A  
(73) **LEE CHAEHWAN (KR)**  
45-11, Bangchon-ro, Dong-gu, Daegu, Republic of Korea  
(72) Lee Chaehwan (KR)  
(74) Công ty TNHH Tầm nhìn và Liên danh (VISION & ASSOCIATES CO.LTD.)  
(55)

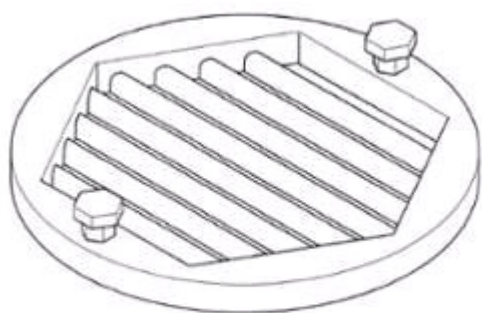

1.1



1.2



1.3



1.4

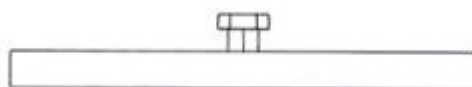

1.5

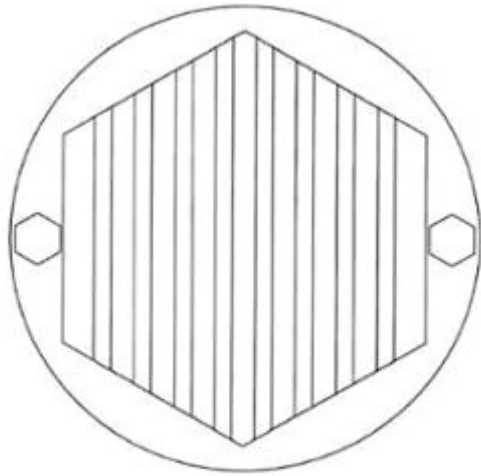

1.6

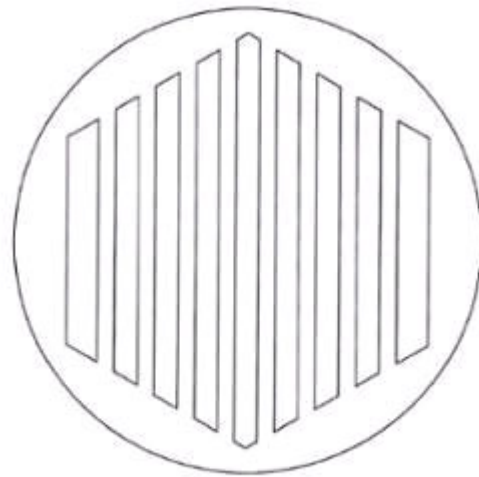

1.7

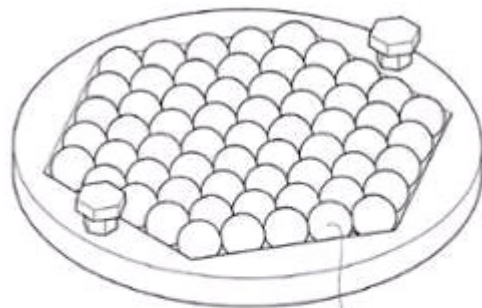

KDCN xin đăng ký

Các hạt bằng đồng, gang hoặc thép không gỉ

1.8

- (11) **3-0035276**  
(15) 26/07/2022 (51) 09-01  
(21) 3-2020-00177 (22) 21/01/2020  
(18) 21/01/2025  
(54) **LỘ ĐỤNG** (28) 1  
(45) 26/09/2022 414B (43) 25/09/2020 390  
(73) **LG HOUSEHOLD & HEALTH CARE LTD. (KR)**  
58, Saemunan-ro, Jongno-gu, Seoul, Republic of Korea  
(72) **LEE, Hye Jin (KR)**  
(74) **Công ty TNHH Tầm nhìn và Liên danh (VISION & ASSOCIATES CO.LTD.)**  
(55)

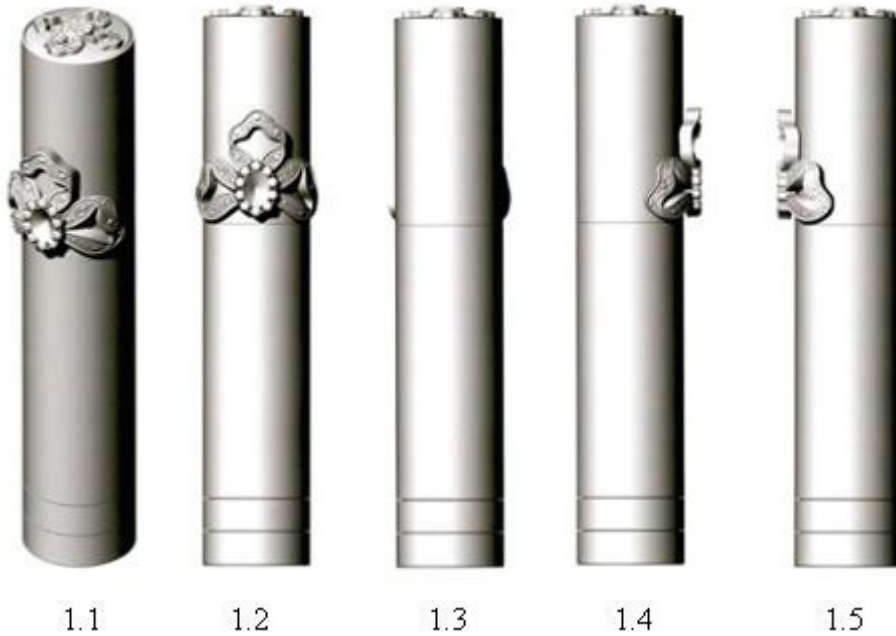

- (11) **3-0035277**  
(15) 26/07/2022 (51) 13-02  
(21) 3-2020-01049 (22) 27/09/2019  
(18) 27/09/2024  
(54) **HỘP SẠC CHO TAI NGHE** (28) 1  
(30) 201930137652.3 29/03/2019 CN;  
(45) 26/09/2022 414B (43) 25/08/2021 401A  
(73) **BEIJING XIAOMI MOBILE SOFTWARE CO., LTD. (CN)**  
Room 01, Floor 9, Rainbow City Shopping Mall II of China Resources, NO. 68,  
Qinghe Middle Street, Haidian District, Beijing, 100085 China  
(72) 1. ZIRAN ZHAO (CN)  
2. NINGNING LI (CN)  
3. TAO WANG (CN)  
4. BO XU (CN)  
(74) Công ty TNHH Sở hữu trí tuệ Vàng (GINTASSET CO., LTD.)  
(55)



1.1



1.2

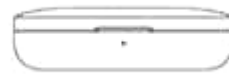

1.3

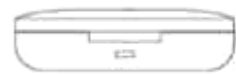

1.4



1.5



1.6



1.7



1.8



1.9



- (11) **3-0035278**  
(15) 26/07/2022  
(21) 3-2021-02322  
(18) 22/09/2026  
(54) BA LÔ  
(30) 008478945-0003 29/03/2021 EM;  
(45) 26/09/2022 414B  
(73) DECATHLON (FR)  
4, Boulevard de Mons, F-59650 Villeneuve d'Ascq, France  
(72) Clément PAREL (FR)  
(74) Công ty Luật TNHH T&G (TGVN)  
(55)
- (51) 03-01  
(22) 22/09/2021  
(28) 1  
(43) 27/12/2021 405A



1.1



1.2



1.3



1.4



1.5



1.6



1.7

- (11) **3-0035279**  
(15) 26/07/2022 (51) 02-04  
(21) 3-2021-01994 (22) 04/08/2021  
(18) 04/08/2026  
(54) GIÀY (28) 2  
(30) 008443170-0002 25/02/2021 EM; 008443170-0001 25/02/2021 EM;  
(45) 26/09/2022 414B (43) 25/10/2021 403A  
(73) DECATHLON (FR)  
4, Boulevard de Mons, F-59650 Villeneuve d'Ascq, France  
(72) Céline GOBLIN (FR)  
(74) Công ty Luật TNHH T&G (TGVN)  
(55)



1.1



1.2



1.3



1.4



1.5



1.6



1.7



2.1



2.2



2.3



2.4



2.5



2.6



2.7

- (11) **3-0035280**  
(15) 26/07/2022 (51) 09-03  
(21) 3-2021-01433 (22) 02/06/2021  
(18) 02/06/2026  
(54) HỘP (28) 1  
(45) 26/09/2022 414B (43) 25/08/2021 401A  
(73) CÔNG TY CỔ PHẦN ONG MẬT TIỀN GIANG (VN)  
Tầng 5, tòa Nhà Songdo, 62A Phạm Ngọc Thạch, phường Võ Thị Sáu, quận 3,  
thành phố Hồ Chí Minh  
(72) Lê Thị Kim Phượng (VN)  
(55)



1.1



1.2

- (11) **3-0035281**  
(15) 27/07/2022 (51) 13-03  
(21) 3-2020-01939 (22) 19/08/2020  
(18) 19/08/2025  
(54) **Ồ CẮM ĐIỆN** (28) 1  
(30) 202030119236.3 31/03/2020 CN;  
(45) 26/09/2022 414B (43) 25/11/2020 392  
(73) **LEGRAND INTELLIGENT ELECTRICAL (HUIZHOU) CO., LTD. (CN)**  
Factory Bldg. B1-B3, No. 39 East Hechang No. 6 Road, ZhongKai Hi-tech  
Industrial Development Park, HuiZhou, GuangDong, China  
(72) 1. DENYS TOULEMONDE (FR)  
2. CHUNLAN LI (CN)  
(74) Công ty Cổ phần Sở hữu công nghiệp INVESTIP (INVESTIP)  
(55)

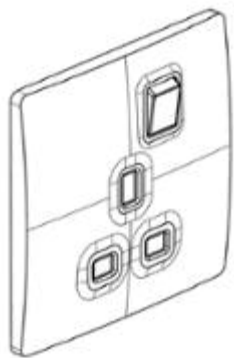

1.1



1.2

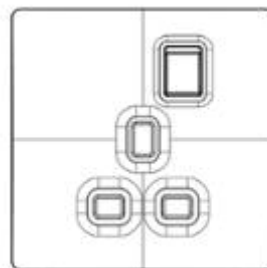

1.3



1.4



1.5



1.6



1.7



1.8

- (11) **3-0035282**  
(15) 27/07/2022 (51) 25-01  
(21) 3-2021-02447 (22) 08/10/2021  
(18) 08/10/2026  
(54) THANH KIM LOẠI ĐỊNH HÌNH (28) 1  
(45) 26/09/2022 414B (43) 25/11/2021 404A  
(73) CÔNG TY CỔ PHẦN CAD GROUP (VN)  
Số 8 ngõ 81, phố Trạm, phường Long Biên, quận Long Biên, thành phố Hà Nội  
(72) Lâm Viết An (VN)  
(74) Công ty TNHH Sở hữu trí tuệ Gia Việt (GIAVIET CO., LTD.)  
(55)

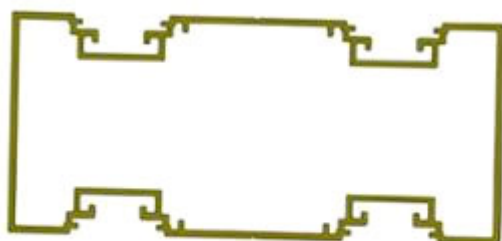

1.1



1.2



1.3

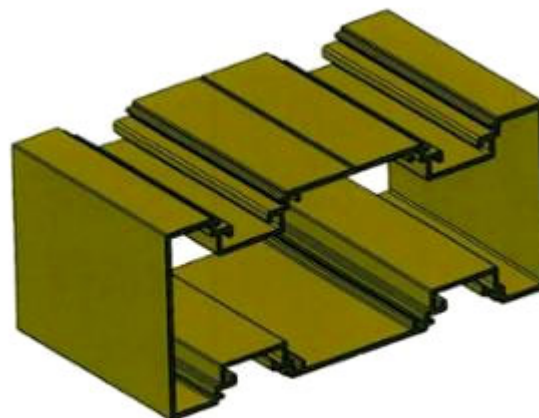

1.4



- (11) **3-0035283**  
(15) 27/07/2022 (51) 25-01  
(21) 3-2021-02446 (22) 08/10/2021  
(18) 08/10/2026  
(54) THANH KIM LOẠI ĐỊNH HÌNH (28) 1  
(45) 26/09/2022 414B (43) 25/11/2021 404A  
(73) CÔNG TY CỔ PHẦN CAD GROUP (VN)  
Số 8 ngõ 81, phố Trạm, phường Long Biên, quận Long Biên, thành phố Hà Nội  
(72) Lâm Viết An (VN)  
(74) Công ty TNHH Sở hữu trí tuệ Gia Việt (GIAVIET CO., LTD.)  
(55)

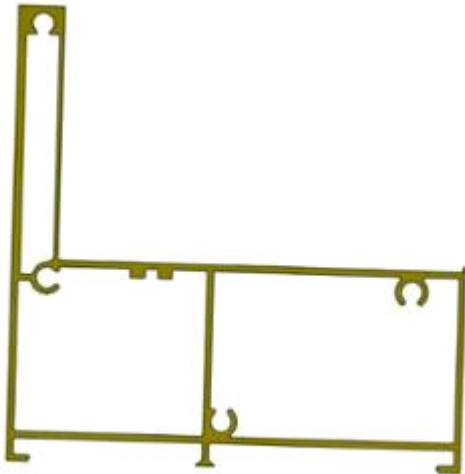

1.1

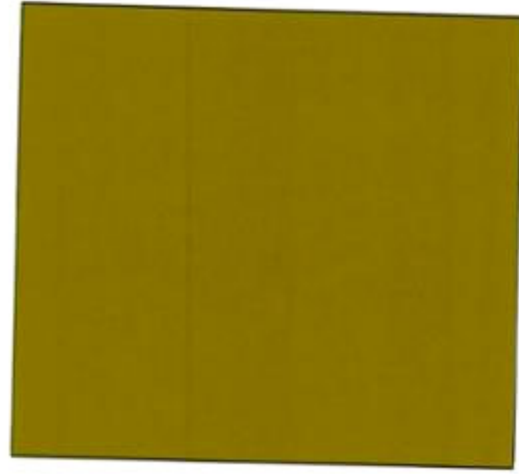

1.2

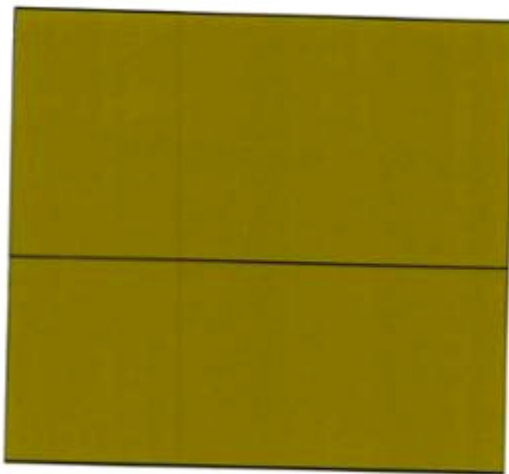

1.3

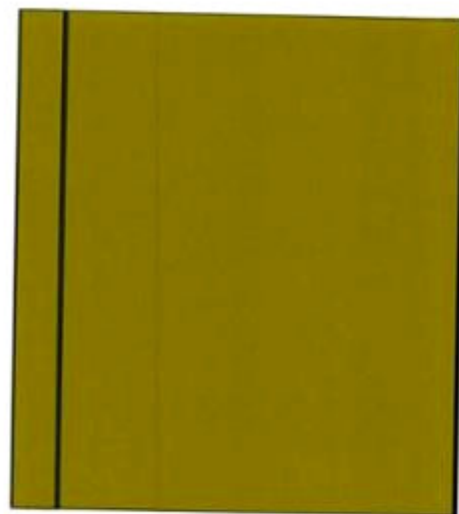

1.4

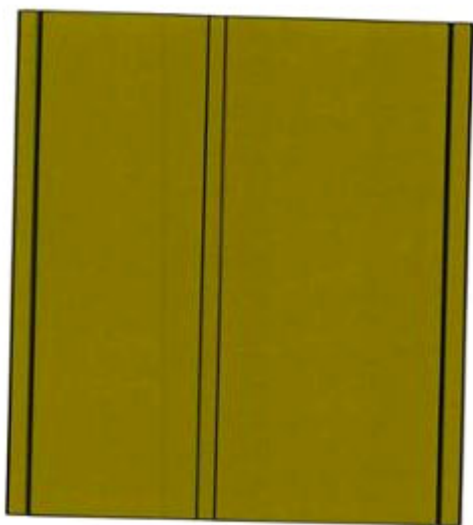

1.5

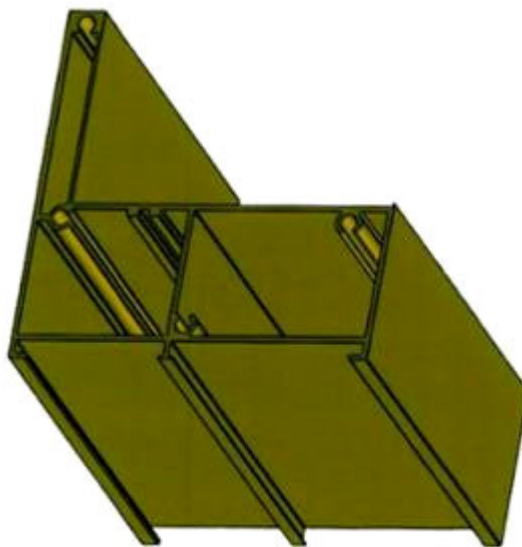

1.6

- (11) **3-0035284**  
(15) 27/07/2022 (51) 25-01  
(21) 3-2021-02448 (22) 08/10/2021  
(18) 08/10/2026  
(54) THANH KIM LOẠI ĐỊNH HÌNH (28) 1  
(45) 26/09/2022 414B (43) 25/11/2021 404A  
(73) CÔNG TY CỔ PHẦN CAD GROUP (VN)  
Số 8 ngõ 81, phố Trạm, phường Long Biên, quận Long Biên, thành phố Hà Nội  
(72) Lâm Viết An (VN)  
(74) Công ty TNHH Sở hữu trí tuệ Gia Việt (GIAVIET CO., LTD.)  
(55)

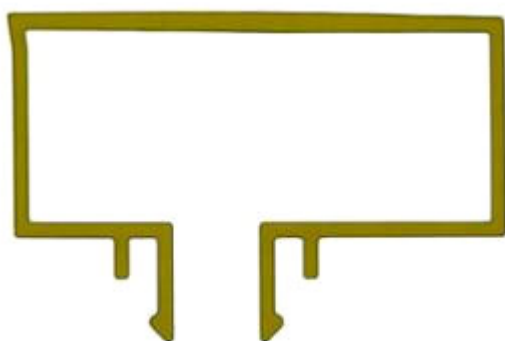

1.1

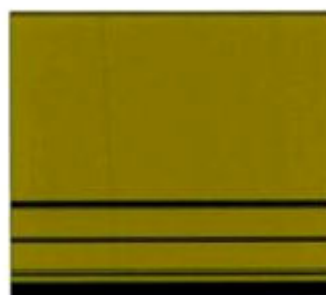

1.2



1.3

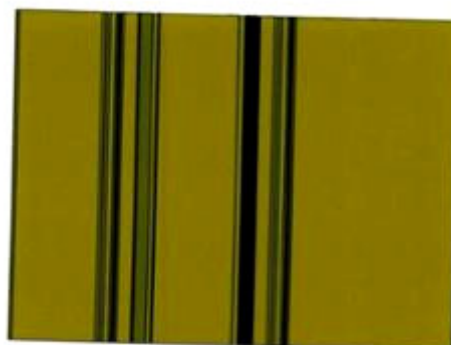

1.4

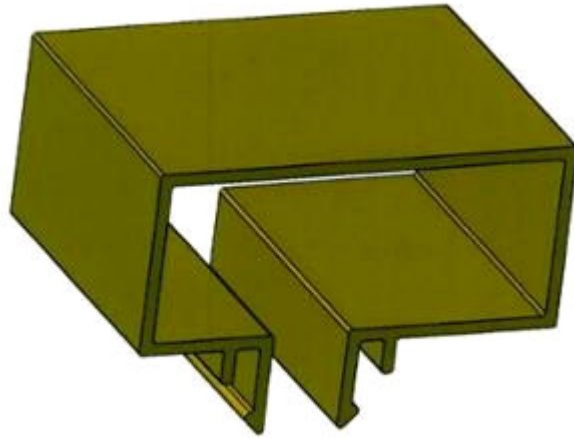

1.5

- (11) **3-0035285**  
(15) 27/07/2022 (51) 09-02  
(21) 3-2021-01780 (22) 06/07/2021  
(18) 06/07/2026  
(54) **THÙNG ĐỰNG SƠN** (28) 1  
(30) 30-2021-0013329 19/03/2021 KR;  
(45) 26/09/2022 414B (43) 27/09/2021 402A  
(73) **FRSI CORP. (KR)**  
Jeonnam Techno Park, Knowledge Industry Center-dong 315-ho, 13,  
Yulchonsandan 4-ro, Haeryongmyeon, Suncheon-si, Jeollanam-do, Republic of  
Korea  
(72) Sang-Hoon SEO (KR)  
(74) Công ty TNHH Sở hữu trí tuệ PADEMARK (PADEMARK CO.,LTD.)  
(55)



1.1



1.2



1.3



1.4



1.5



1.6



1.7

## CÔNG BÁO SỞ HỮU CÔNG NGHIỆP SỐ 414 TẬP B - QUYỀN 2 (09.2022)

- (11) **3-0035286**  
(15) 27/07/2022 (51) 19-08  
(21) 3-2021-00967 (22) 27/04/2021  
(18) 27/04/2026  
(54) NHÃN SẢN PHẨM (28) 1  
(45) 26/09/2022 414B (43) 25/11/2021 404A  
(73) CÔNG TY TNHH SẢN XUẤT CÀ PHÊ CAO NGUYÊN (VN)  
22F đường số 11A, ấp 2, xã Tân Kiên, huyện Bình Chánh, thành phố Hồ Chí Minh  
(72) TRẦN KIM THANH (VN)  
(74) Công ty TNHH Tư vấn Quốc Dân (NACILAW)  
(55)



- (11) **3-0035287**  
(15) 27/07/2022 (51) 19-08  
(21) 3-2021-02301 (22) 20/09/2021  
(18) 20/09/2026  
(54) NHÃN SẢN PHẨM (28) 1  
(45) 26/09/2022 414B (43) 25/11/2021 404A  
(73) CÔNG TY CỔ PHẦN DƯỢC PHẨM SINGCARE (VN)  
Số 8A, ngách 42/133 phố Thịnh Liệt, phường Thịnh Liệt, quận Hoàng Mai, thành phố Hà Nội  
(72) Lê Đại Thành (VN)  
(74) Công ty TNHH Tư vấn Quốc Dân (NACILAW)  
(55)





- (11) **3-0035288**  
(15) 27/07/2022 (51) 25-01  
(21) 3-2021-02285 (22) 16/09/2021  
(18) 16/09/2026  
(54) THANH ĐÁY (28) 1  
(45) 26/09/2022 414B (43) 25/11/2021 404A  
(73) CÔNG TY CỔ PHẦN THIẾT BỊ ĐIỆN TỬ QUANG MINH (VN)  
Tổ dân phố số 7, thị trấn Quang Minh, huyện Mê Linh, thành phố Hà Nội  
(72) Bùi Minh Tuấn (VN)  
(74) Công ty TNHH Tư vấn Quốc Dân (NACILAW)  
(55)

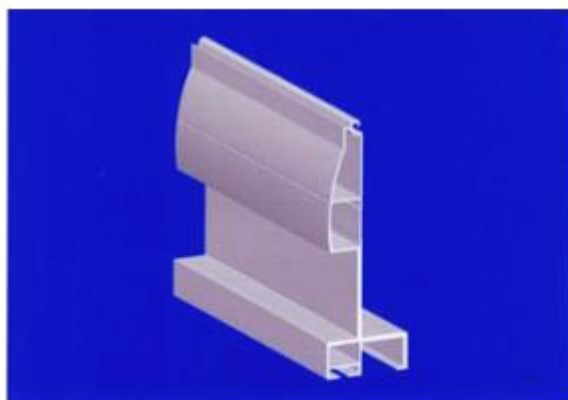

1.1



1.2



1.3



1.4

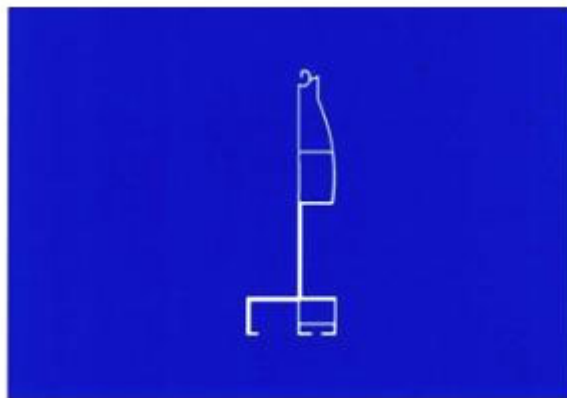

1.5



1.6



1.7

- (11) **3-0035289**  
(15) 27/07/2022  
(21) 3-2020-02812  
(18) 20/11/2025  
(54) CỬA MÁI THÔNG GIÓ  
(45) 26/09/2022 414B  
(73) NGUYỄN NGỌC TÌNH (VN)  
Số 15 Trần Khát Chân, phường Đồng Phú, thành phố Đồng Hới, tỉnh Quảng Bình  
(72) Nguyễn Ngọc Tình (VN)  
(74) Công ty TNHH Tư vấn Quốc Dân (NACILAW)  
(55)
- (51) 25-02  
(22) 20/11/2020  
(28) 1  
(43) 27/12/2021 405A



1.1

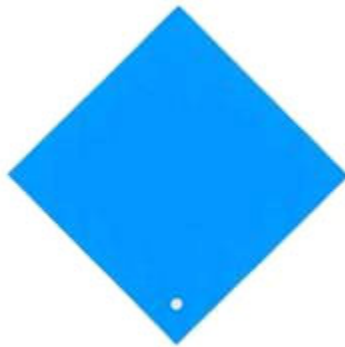

1.2

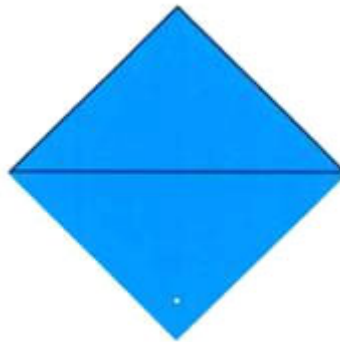

1.3



1.4



1.5

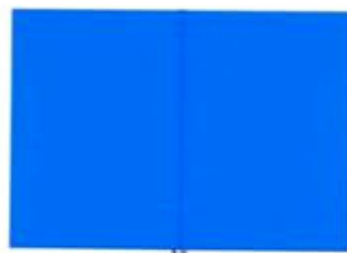

1.6

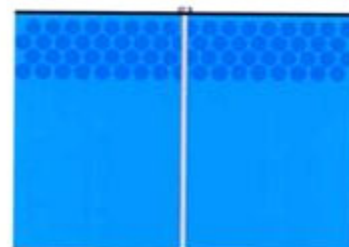

1.7

- (11) **3-0035290**  
(15) 27/07/2022  
(21) 3-2021-00148  
(18) 22/01/2026  
(54) DỤNG CỤ HÚT SỮA  
(30) 2020-016967 14/08/2020 JP;  
(45) 26/09/2022 414B  
(73) PIGEON CORPORATION (JP)  
4-4, Nihonbashi Hisamatsu-cho, Chuo-ku, Tokyo, Japan  
(72) Xiangling CHEN (CN)  
(74) CÔNG TY LUẬT TRÁCH NHIỆM HỮU HẠN AMBYS HÀ NỘI (AMBYS HANOI)  
(55)

(51) 24-02

(22) 22/01/2021

(28) 1

(43) 26/07/2021 400A



1.1

1.2



1.3

1.4



1.5



1.6

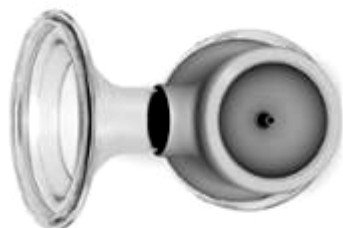

1.7



1.8

- (11) **3-0035291**  
(15) 27/07/2022 (51) 24-02  
(21) 3-2021-00149 (22) 22/01/2021  
(18) 22/01/2026  
(54) BƠM CHO MÁY HÚT SỮA (28) 1  
(30) 2020-016966 14/08/2020 JP;  
(45) 26/09/2022 414B (43) 25/05/2021 398A  
(73) PIGEON CORPORATION (JP)  
4-4, Nihonbashi Hisamatsu-cho, Chuo-ku, Tokyo, Japan  
(72) Xiangling CHEN (CN)  
(74) CÔNG TY LUẬT TRÁCH NHIỆM HỮU HẠN AMBYS HÀ NỘI (AMBYS  
HANOI)  
(55)



1.1



1.2



1.3



1.4



1.5



1.6



1.7

- (11) **3-0035292**  
(15) 27/07/2022 (51) 25-01  
(21) 3-2020-01868 (22) 10/08/2020  
(18) 10/08/2025  
(54) THANH NHÔM ĐỊNH HÌNH (28) 1  
(45) 26/09/2022 414B (43) 25/11/2020 392  
(73) CÔNG TY CỔ PHẦN CỬA VIỆT (VN)  
Số 1/17 phố Nhị Châu, phường Nhị Châu, thành Phố Hải Dương, tỉnh Hải Dương  
(72) Nguyễn Đình Vinh (VN)  
(55)

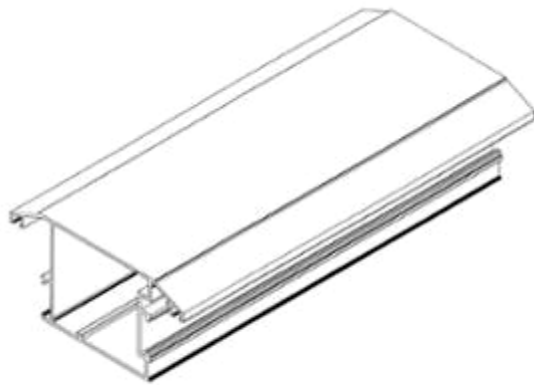

1.1

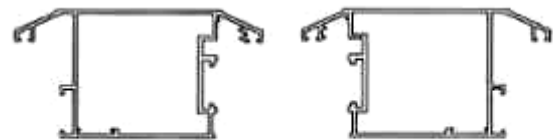

1.2

1.3



1.4



1.5

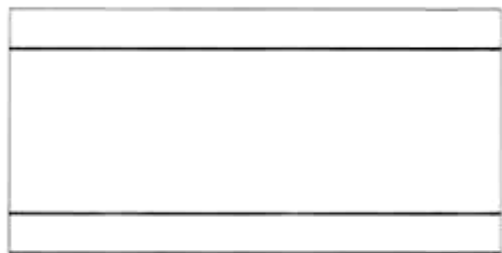

1.6



1.7



- (11) **3-0035293**
- (15) 27/07/2022
- (21) 3-2021-02214
- (18) 07/09/2026
- (54) KHỚP NỐI ỐNG
- (30) 2021-006809 31/03/2021 JP;
- (45) 26/09/2022 414B
- (73) TOYOX CO., LTD (JP)  
4371 Maezawa, Kurobe-shi, Toyama, Japan
- (72) Akihiro Inagaki (JP)
- (74) Công ty Luật TNHH Phạm và Liên danh (PHAM & ASSOCIATES)
- (55)

- (51) 23-01
- (22) 07/09/2021

- (28) 1
- (43) 25/11/2021 404A

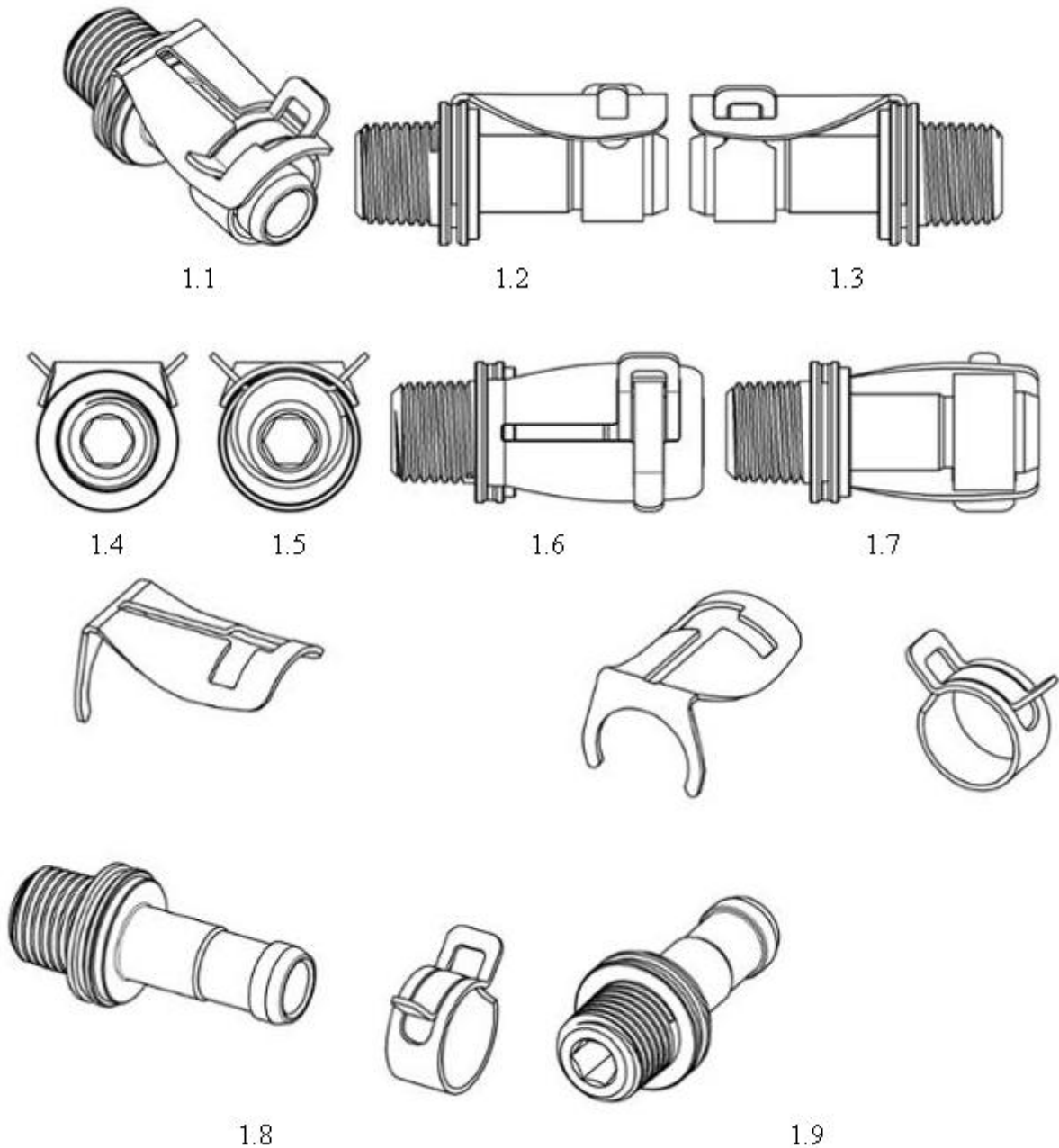

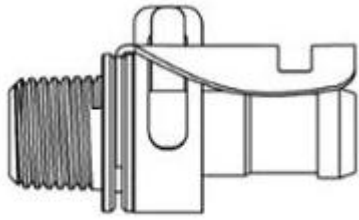

1.10

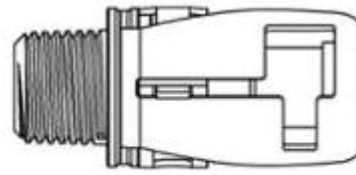

1.11

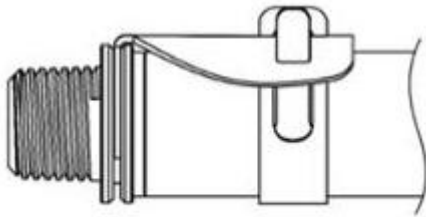

1.12

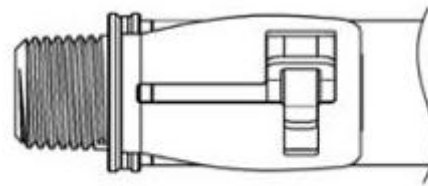

1.13

- (11) **3-0035294**  
(15) 27/07/2022  
(21) 3-2020-02784  
(18) 16/11/2025  
(54) XE SCUTƠ  
(30) 2020-009886 20/05/2020 JP;  
(45) 26/09/2022 414B  
(73) HONDA MOTOR CO., LTD. (JP)  
1-1, Minami-Aoyama 2-chome, Minato-ku, Tokyo, 107-8556 Japan  
(72) 1. TOSHIKI KISHI (JP)  
2. AKIRA KATO (JP)  
(74) Công ty Luật TNHH Phạm và Liên danh (PHAM & ASSOCIATES)  
(55)
- (51) 12-11  
(22) 16/11/2020  
(28) 1  
(43) 25/03/2021 396A



1.1



1.2



1.3



1.4



1.5



1.6



1.7



1.8



1.9



1.10

- (11) **3-0035295**  
(15) 27/07/2022  
(21) 3-2021-00157  
(18) 25/01/2026  
(54) TẮM ỐP SƯỜN XE SCUTƠ  
(30) 2020-015976 31/07/2020 JP;  
(45) 26/09/2022 414B  
(73) HONDA MOTOR CO., LTD. (JP)  
1-1, Minami-Aoyama 2-Chome, Minato-ku, Tokyo, 107-8556 Japan  
(72) 1. DAI TAKAKUWA (JP)  
2. KEN SAKAMOTO (JP)  
(74) Công ty Luật TNHH Phạm và Liên danh (PHAM & ASSOCIATES)  
(55)
- (51) 12-16  
(22) 25/01/2021  
(28) 1  
(43) 25/05/2021 398A



1.1



1.2



1.3



1.4



1.5



1.6



1.7



1.8



1.9

- (11) **3-0035296**  
(15) 28/07/2022 (51) 12-16  
(21) 3-2021-00158 (22) 25/01/2021  
(18) 25/01/2026  
(54) **TẮM ỐP PHÍA TRƯỚC XE SCUTƠ** (28) 1  
(30) 2020-015975 31/07/2020 JP;  
(45) 26/09/2022 414B (43) 25/05/2021 398A  
(73) HONDA MOTOR CO., LTD. (JP)  
1-1, Minami-Aoyama 2-Chome, Minato-ku, Tokyo, 107-8556 Japan  
(72) 1. GIOVANNI DOVIS (IT)  
2. OSAMI INOMATA (JP)  
(74) Công ty Luật TNHH Phạm và Liên danh (PHAM & ASSOCIATES)  
(55)



1.1



1.2



1.3



1.4



1.5



1.6



1.7



1.8



1.9



- (11) **3-0035297**  
(15) 28/07/2022  
(21) 3-2021-00159  
(18) 25/01/2026  
(54) XE SCUTƠ  
(30) 2020-015974 31/07/2020 JP;  
(45) 26/09/2022 414B  
(73) HONDA MOTOR CO., LTD. (JP)  
1-1, Minami-Aoyama 2-Chome, Minato-ku, Tokyo, 107-8556 Japan  
(72) 1. DAI TAKAKUWA (JP)  
2. KEN SAKAMOTO (JP)  
3. GIOVANNI DOVIS (IT)  
(74) Công ty Luật TNHH Phạm và Liên danh (PHAM & ASSOCIATES)  
(55)
- (51) 12-11  
(22) 25/01/2021  
(28) 1  
(43) 25/05/2021 398A



1.1



1.2



1.3



1.4



1.5



1.6



1.7



1.8



1.9

- (11) **3-0035298**  
(15) 28/07/2022 (51) 19-08  
(21) 3-2021-02719 (22) 04/11/2021  
(18) 04/11/2026  
(54) NHÃN SẢN PHẨM (28) 1  
(45) 26/09/2022 414B (43) 25/01/2022 406A  
(73) CÔNG TY TNHH MỘT THÀNH VIÊN KEM CHÂU ĐỐC - SÀI GÒN (VN)  
Số 622 Thủ Khoa Huân, phường Châu Phú B, thành phố Châu Đốc, tỉnh An Giang  
(72) Tạ Thị Thu Thủy (VN)  
(55)



- (11) **3-0035299**  
(15) 28/07/2022 (51) 19-08  
(21) 3-2021-02720 (22) 04/11/2021  
(18) 04/11/2026  
(54) NHÃN SẢN PHẨM (28) 1  
(45) 26/09/2022 414B (43) 25/01/2022 406A  
(73) CÔNG TY TNHH MỘT THÀNH VIÊN KEM CHÂU ĐỐC - SÀI GÒN (VN)  
Số 622 Thủ Khoa Huân, phường Châu Phú B, thành phố Châu Đốc, tỉnh An Giang  
(72) Tạ Thị Thu Thủy (VN)  
(55)



1/0 - 0/0

- (11) **3-0035300**  
(15) 28/07/2022  
(21) 3-2020-01367  
(18) 11/06/2025  
(54) QUẠT GIÓ  
(45) 26/09/2022 414B  
(73) TRƯƠNG TRỤ HÒA (VN)  
58 đường Thiên Phước, phường 9, quận Tân Bình, thành phố Hồ Chí Minh  
(72) Trương Trụ Hòa (VN)  
(55)
- (51) 15-02  
(22) 11/06/2020  
(28) 1  
(43) 25/10/2021 403A



1.1



1.2



1.3



1.4



1.5



1.6



1.7



1.8

- (11) **3-0035301**  
(15) 01/08/2022 (51) 14-03  
(21) 3-2019-00812 (22) 29/03/2019  
(18) 29/03/2024  
(54) ĐIỆN THOẠI DI ĐỘNG (28) 1  
(30) 201830556792.X 30/09/2018 CN;  
(45) 26/09/2022 414B (43) 25/09/2019 378A  
(73) HUAWEI TECHNOLOGIES CO., LTD. (CN)  
Huawei Administration Building, Bantian, Longgang, Shenzhen, Guangdong  
518129, China  
(72) 1. HAIYAN HU (CN)  
2. MENG LI (CN)  
3. ZE YUAN (CN)  
(74) Công ty Luật TNHH Phạm và Liên danh (PHAM & ASSOCIATES)  
(55)

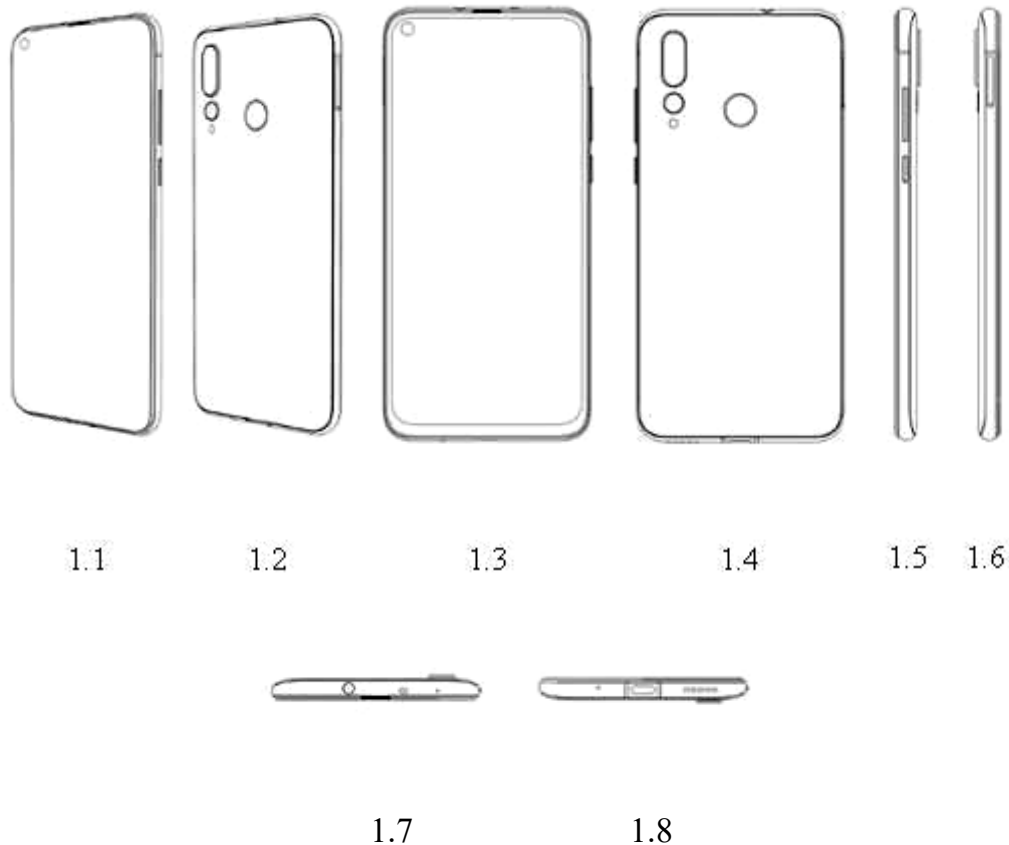

- (11) **3-0035302**  
(15) 01/08/2022 (51) 19-08  
(21) 3-2021-01909 (22) 23/07/2021  
(18) 23/07/2026  
(54) NHÃN SẢN PHẨM (28) 1  
(45) 26/09/2022 414B (43) 25/10/2021 403A  
(73) CÔNG TY TNHH SƠN KOVA (VN)  
Lô 32 khu Liên Cơ, phường Cầu Diễn, quận Nam Từ Liêm, thành phố Hà Nội  
(72) Ngô Sỹ Quang (VN)  
(74) Công ty Luật TNHH VIETTHINK (VIETTHINK LAW FIRM)  
(55)



1.1



1.2



- (11) **3-0035303**  
(15) 01/08/2022 (51) 19-08  
(21) 3-2021-01927 (22) 27/07/2021  
(18) 27/07/2026  
(54) NHÃN SẢN PHẨM (28) 2  
(45) 26/09/2022 414B (43) 25/10/2021 403A  
(73) CÔNG TY TNHH SƠN KOVA (VN)  
Lô 32 khu Liên Cơ, phường Cầu Diễn, quận Nam Từ Liêm, thành phố Hà Nội  
(72) Ngô Sỹ Quang (VN)  
(74) Công ty Luật TNHH VIETTHINK (VIETTHINK LAW FIRM)  
(55)



1.1



1.2



2.1



2.2

- (11) **3-0035304**  
(15) 01/08/2022 (51) 19-08  
(21) 3-2021-01928 (22) 27/07/2021  
(18) 27/07/2026  
(54) NHÃN SẢN PHẨM (28) 2  
(45) 26/09/2022 414B (43) 25/10/2021 403A  
(73) CÔNG TY TNHH SƠN KOVA (VN)  
Lô 32 khu Liên Cơ, phường Cầu Diễn, quận Nam Từ Liêm, thành phố Hà Nội  
(72) Ngô Sỹ Quang (VN)  
(74) Công ty Luật TNHH VIETTHINK (VIETTHINK LAW FIRM)  
(55)



1.1



1.2



2.1



2.2

- (11) **3-0035305**  
(15) 01/08/2022 (51) 15-99  
(21) 3-2021-01577 (22) 17/06/2021  
(18) 17/06/2026  
(54) MÁY SÀNG RUNG CONG (28) 1  
(45) 26/09/2022 414B (43) 25/10/2021 403A  
(73) CÔNG TY CỔ PHẦN CƠ KHÍ MẠO KHÊ - VINACOMIN (VN)  
Khu Quang Trung, phường Mạo Khê, thị xã Đông Triều, tỉnh Quảng Ninh  
(72) 1. NGUYỄN HẢI LONG (VN)  
2. ĐẶNG VĂN PHỐI (VN)  
3. VƯƠNG QUỐC HÀ (VN)  
(74) Công ty TNHH Sở hữu trí tuệ VIPATCO (VIPATCO CO., LTD.)  
(55)



1.1

1.2

1.3

1.4

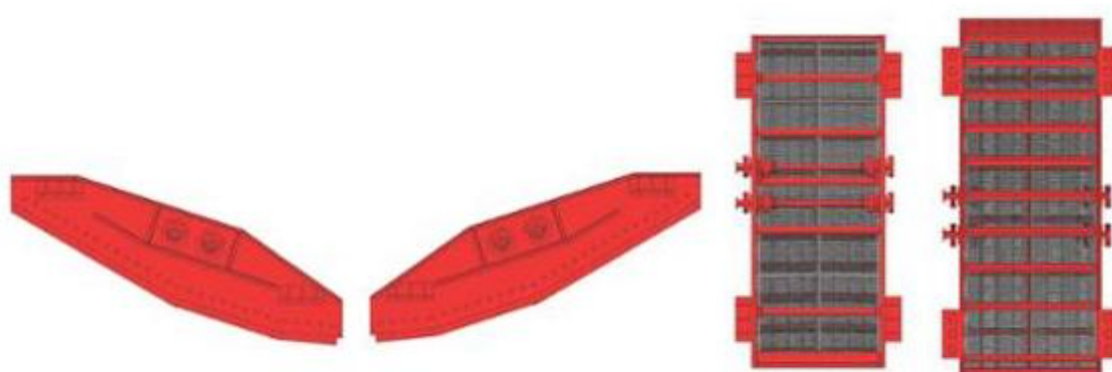

1.5

1.6

1.7

1.8

- (11) **3-0035306**  
(15) 01/08/2022 (51) 09-05  
(21) 3-2021-01811 (22) 12/07/2021  
(18) 12/07/2026  
(54) BAO GÓI (28) 1  
(45) 26/09/2022 414B (43) 27/09/2021 402A  
(73) HỢP TÁC XÃ DỊCH VỤ, SẢN XUẤT LÚA TÔM TRÍ LỰC (VN)  
Ấp 5, xã Trí Lực, huyện Thới Bình, tỉnh Cà Mau  
(72) Lê Quốc Triệu (VN)  
(74) Công ty TNHH Sở hữu trí tuệ HA VIP (HAVIP CO., LTD.)  
(55)



1.1



1.2

- (11) **3-0035307**  
(15) 01/08/2022 (51) 09-03  
(21) 3-2021-02101 (22) 19/08/2021  
(18) 19/08/2026  
(54) HỘP ĐỰNG (28) 1  
(45) 26/09/2022 414B (43) 25/10/2021 403A  
(73) CÔNG TY TNHH THƯƠNG MẠI VÀ SẢN XUẤT HOÀNG MAI (VN)  
Số 17 Hàng Bún, phường Nguyễn Trung Trực, quận Ba Đình, thành phố Hà Nội  
(72) Trần Sỹ Trực (VN)  
(74) Công ty TNHH Sở hữu trí tuệ HA VIP (HAVIP CO., LTD.)  
(55)



1.1



1.2

- (11) **3-0035308**  
(15) 01/08/2022 (51) 09-03  
(21) 3-2021-02102 (22) 19/08/2021  
(18) 19/08/2026  
(54) HỘP ĐỰNG (28) 1  
(45) 26/09/2022 414B (43) 25/10/2021 403A  
(73) CÔNG TY TNHH THƯƠNG MẠI VÀ SẢN XUẤT HOÀNG MAI (VN)  
Số 17 Hàng Bún, phường Nguyễn Trung Trực, quận Ba Đình, thành phố Hà Nội  
(72) Trần Sỹ Trực (VN)  
(74) Công ty TNHH Sở hữu trí tuệ HA VIP (HAVIP CO., LTD.)  
(55)



1.1



1.2

(11) **3-0035309**

(15) 01/08/2022

(21) 3-2020-01368

(18) 11/06/2025

(54) **MÁY BƠM GIÓ**

(45) 26/09/2022 414B

(73) **TRƯƠNG TRỤ HÒA (VN)**

58 đường Thiên Phước, phường 9, quận Tân Bình, thành phố Hồ Chí Minh

(72) Trương Trụ Hòa (VN)

(55)

(51) 15-02

(22) 11/06/2020

(28) 1

(43) 25/10/2021 403A



1.1



1.2



1.3



1.4



1.5



1.6



1.7

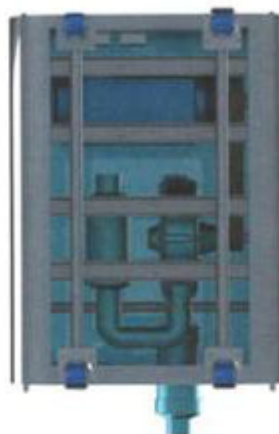

1.8



- (11) **3-0035310**  
(15) 01/08/2022 (51) 14-01  
(21) 3-2019-02414 (22) 24/09/2019  
(18) 24/09/2024  
(54) TAI NGHE (28) 2  
(30) 29/685,002 25/03/2019 US;  
(45) 26/09/2022 414B (43) 27/04/2020 385AKD  
(73) APPLE INC. (US)  
One Apple Park Way, Cupertino, California 95014, United States of America  
(72) 1. ROBERT BOYD (US)  
2. SEAN STEWART CORBIN (US)  
3. DUY LE (US)  
4. GUILLAUME RAOULT (FR)  
5. CHRISTOPHER KUH (DE)  
6. ROBERT BRUNNER (US)  
(74) Công ty TNHH Lê & Lê (LE & LE)  
(55)

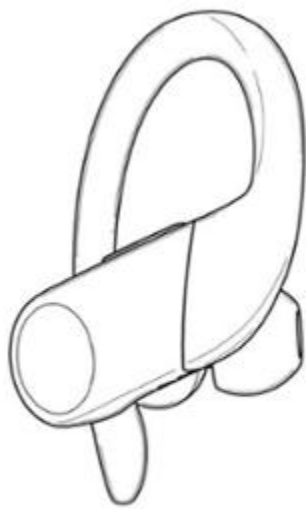

1.1



1.2

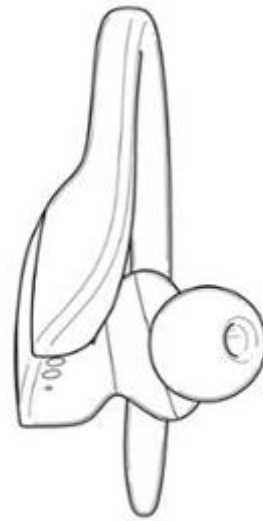

1.3

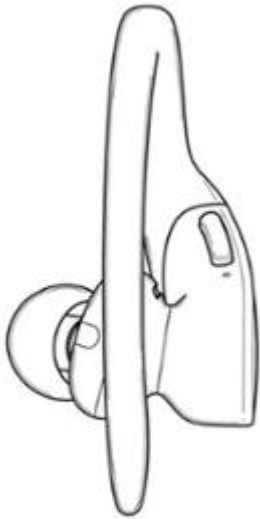

1.4



1.5



1.6

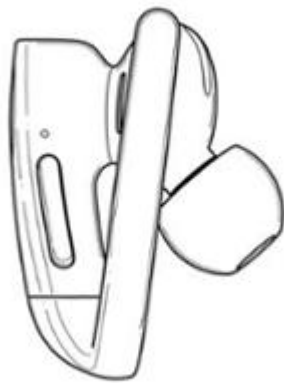

1.7

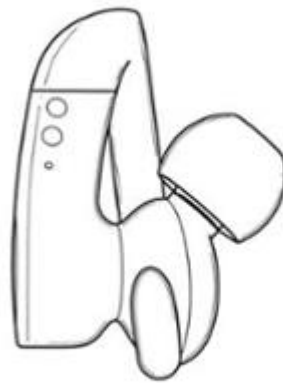

1.8



2.1

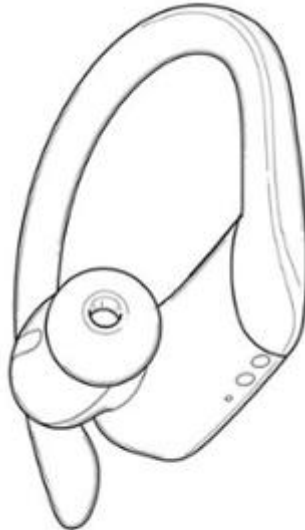

2.2



2.3

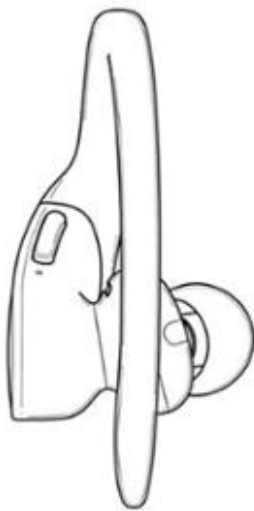

2.4



2.5



2.6

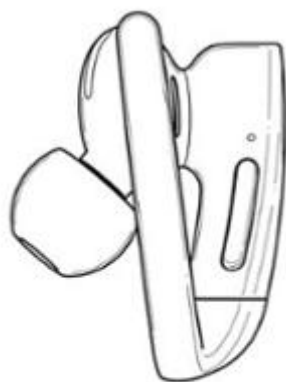

2.7

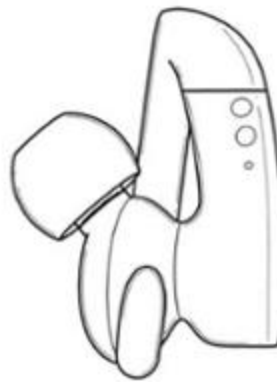

2.8

- (11) **3-0035311**  
(15) 01/08/2022 (51) 09-03  
(21) 3-2021-00857 (22) 09/04/2021  
(18) 09/04/2026  
(54) **HỘP ĐỰNG GĂNG TAY** (28) 1  
(45) 26/09/2022 414B (43) 25/10/2021 403A  
(73) **CÔNG TY TNHH ALKA GLUTA VIETNAM (VN)**  
440/13/69 Thống Nhất, phường 16, quận Gò Vấp, thành phố Hồ Chí Minh  
(72) **NGÔ THỊ THANH HUYỀN (VN)**  
(74) Công ty Cổ phần Sở hữu trí tuệ Việt Mỹ (VIET MY IPC)  
(55)



1.1



1.2

- (11) **3-0035312**  
(15) 01/08/2022 (51) 09-05  
(21) 3-2021-01371 (22) 25/05/2021  
(18) 25/05/2026  
(54) TÚI ĐỰNG KHẨU TRANG (28) 1  
(45) 26/09/2022 414B (43) 25/10/2021 403A  
(73) CÔNG TY TNHH ALKA GLUTA VIETNAM (VN)  
440/13/69 Thống Nhất, phường 16, quận Gò Vấp, thành phố Hồ Chí Minh  
(72) NGÔ THỊ THANH HUYỀN (VN)  
(74) Công ty Cổ phần Sở hữu trí tuệ Việt Mỹ (VIET MY IPC)  
(55)



1.1



1.2

- (11) **3-0035313**  
(15) 02/08/2022 (51) 25-01; 25-02  
(21) 3-2021-02256 (22) 10/09/2021  
(18) 10/09/2026  
(54) **KHUÔN TẠO RỔNG CHO SÀN BÊ TÔNG CỐT THÉP** (28) 1  
(45) 26/09/2022 414B (43) 27/12/2021 405A  
(73) **NGUYỄN HỒNG SƠN (VN)**  
Số 16A/125A/292 Lạch Tray, phường Kênh Dương, quận Lê Chân, thành phố Hải Phòng  
(72) Nguyễn Hồng Sơn (VN)  
(74) Công ty TNHH Sở hữu trí tuệ IPS Việt Nam (VIET NAM IPS INTERPRO CO., LTD)  
(55)



1.1



1.2



1.3



1.4

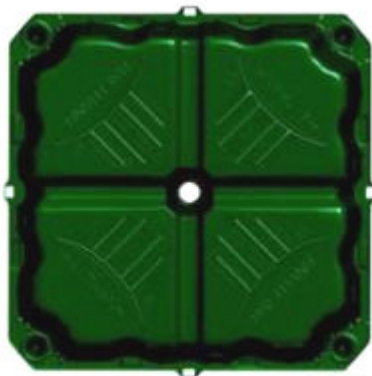

1.5



1.6

- (11) **3-0035314**
- (15) 02/08/2022 (51) 09-05
- (21) 3-2021-01574 (22) 17/06/2021
- (18) 17/06/2026
- (54) BAO GÓI SẢN PHẨM (28) 1
- (45) 26/09/2022 414B (43) 25/01/2022 406A
- (73) CÔNG TY TNHH SUNRISE INS (VN)  
Galleria- Nam Sài Gòn, 18A đường Nguyễn Hữu Thọ, xã Phước Kiển, huyện Nhà Bè, thành phố Hồ Chí Minh
- (72) Tô Duy Thông (VN)
- (74) Công ty TNHH Sở hữu trí tuệ IPS Việt Nam (VIET NAM IPS INTERPRO CO., LTD)
- (55)



1.1



1.2

- (11) **3-0035315**  
(15) 02/08/2022 (51) 10-05  
(21) 3-2021-00218 (22) 28/01/2021  
(18) 28/01/2026  
(54) THIẾT BỊ NHẬN DẠNG CÁ NHÂN (28) 2  
(30) 2020-020675 29/09/2020 JP; 2020-020674 29/09/2020 JP;  
(45) 26/09/2022 414B (43) 26/07/2021 400A  
(73) MITSUBISHI ELECTRIC CORPORATION (JP)  
7-3, Marunouchi 2-chome, Chiyoda-ku, Tokyo 100-8310, Japan  
(72) Tatsunari KATAOKA (JP)  
(74) Công ty TNHH Tầm nhìn và Liên danh (VISION & ASSOCIATES CO.LTD.)  
(55)

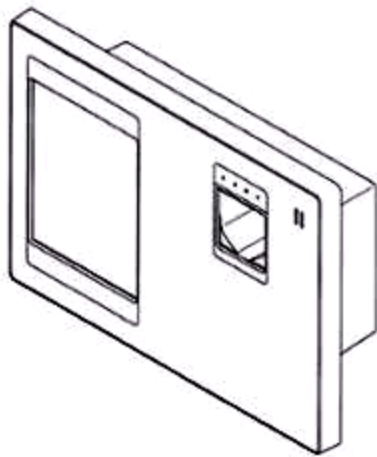

1.1

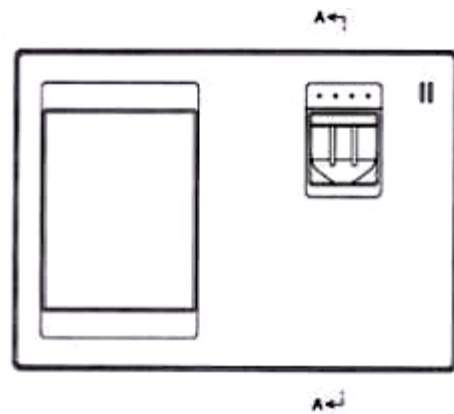

1.2

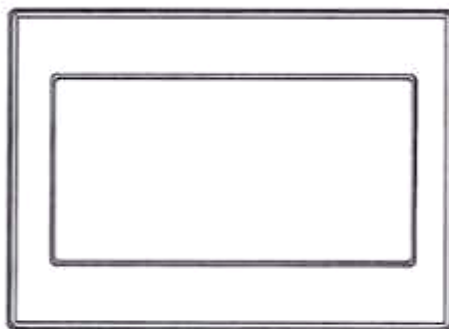

1.3

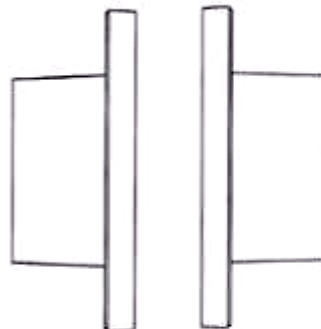

1.4

1.5

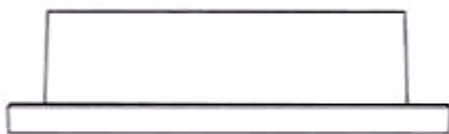

1.6

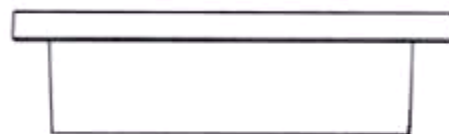

1.7





1.8

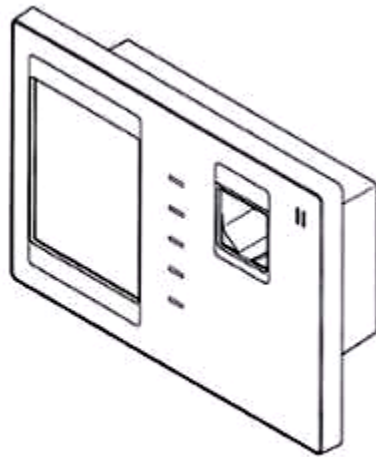

2.1

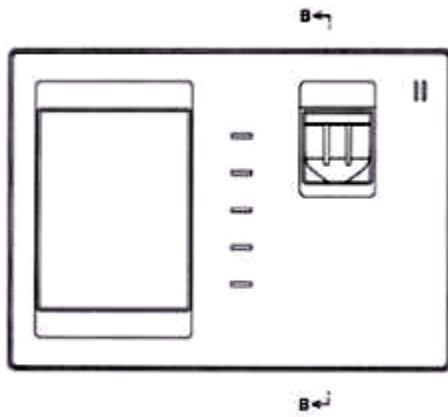

2.2

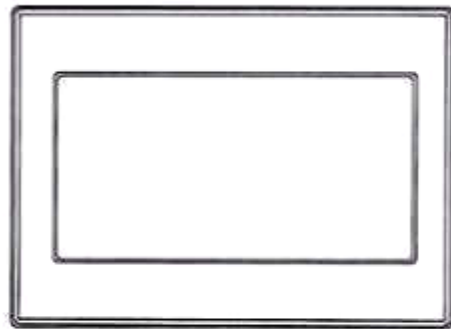

2.3



2.4



2.5

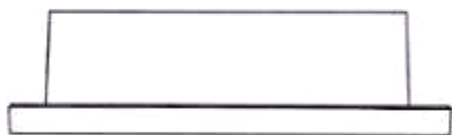

2.6

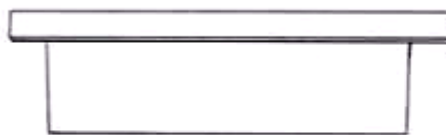

2.7

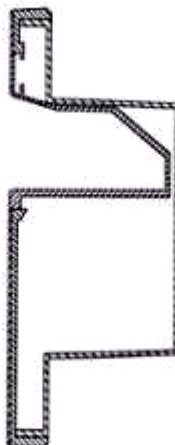

2.8

- (11) **3-0035316**  
(15) 02/08/2022 (51) 15-04  
(21) 3-2020-02469 (22) 05/10/2020  
(18) 05/10/2025  
(54) MÁY SẢN XUẤT GẠCH (28) 1  
(45) 26/09/2022 414B (43) 25/01/2022 406A  
(73) CÔNG TY TNHH HỒ HOÀN CẦU (VN)  
Xóm 6, xã Quỳnh Văn, huyện Quỳnh Lưu, tỉnh Nghệ An  
(72) Hồ Xuân Vinh (VN)  
(55)



1.1



1.2



1.3



1.4

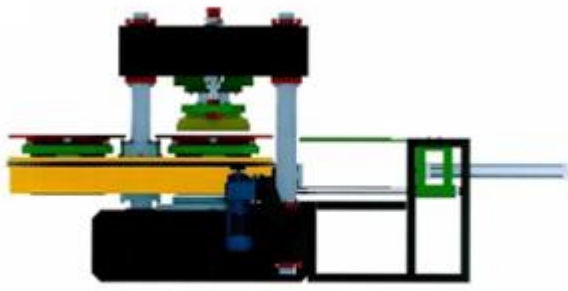

1.5

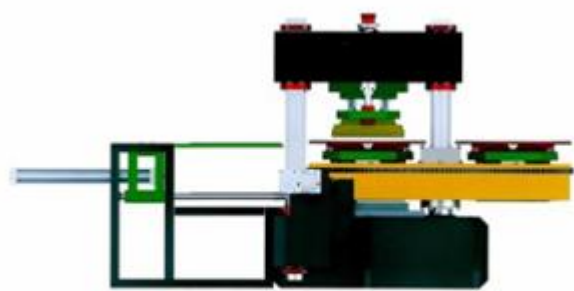

1.6

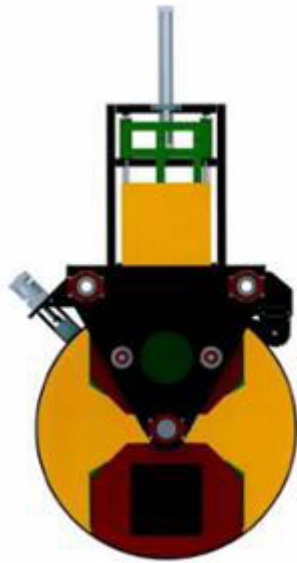

1.7

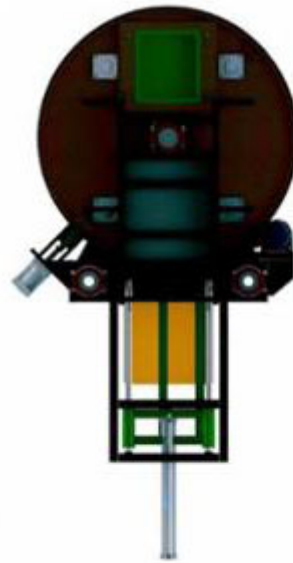

1.8

- (11) **3-0035317**  
(15) 02/08/2022 (51) 07-07  
(21) 3-2021-02282 (22) 15/09/2021  
(18) 15/09/2026  
(54) BÌNH GIỮ NHIỆT (28) 1  
(45) 26/09/2022 414B (43) 25/11/2021 404A  
(73) CÔNG TY CỔ PHẦN BÓNG ĐÈN PHÍCH NƯỚC RẠNG ĐÔNG (VN)  
87-89 phố Hạ Đình, phường Thanh Xuân Trung, quận Thanh Xuân, thành phố Hà  
Nội  
(72) Trần Trung Tường (VN)  
(55)



1.1



1.2



1.3



1.4



1.5



1.6



1.7

- (11) **3-0035318**  
(15) 02/08/2022 (51) 26-05  
(21) 3-2021-01898 (22) 21/07/2021  
(18) 21/07/2026  
(54) ĐÈN (28) 1  
(45) 26/09/2022 414B (43) 25/11/2021 404A  
(73) CÔNG TY CỔ PHẦN BÓNG ĐÈN PHÍCH NƯỚC RẠNG ĐÔNG (VN)  
87-89 phố Hạ Đình, phường Thanh Xuân Trung, quận Thanh Xuân, thành phố Hà  
Nội  
(72) Trần Trung Tường (VN)  
(55)



1.1



1.2



1.3



1.4



1.5



1.6



1.7

- (11) 3-0035319  
(15) 02/08/2022 (51) 26-05  
(21) 3-2021-02280 (22) 15/09/2021  
(18) 15/09/2026  
(54) ĐÈN (28) 1  
(45) 26/09/2022 414B (43) 25/11/2021 404A  
(73) CÔNG TY CỔ PHẦN BÓNG ĐÈN PHÍCH NƯỚC RẠNG ĐÔNG (VN)  
87-89 phố Hạ Đình, phường Thanh Xuân Trung, quận Thanh Xuân, thành phố Hà  
Nội  
(72) Trần Trung Tường (VN)  
(55)

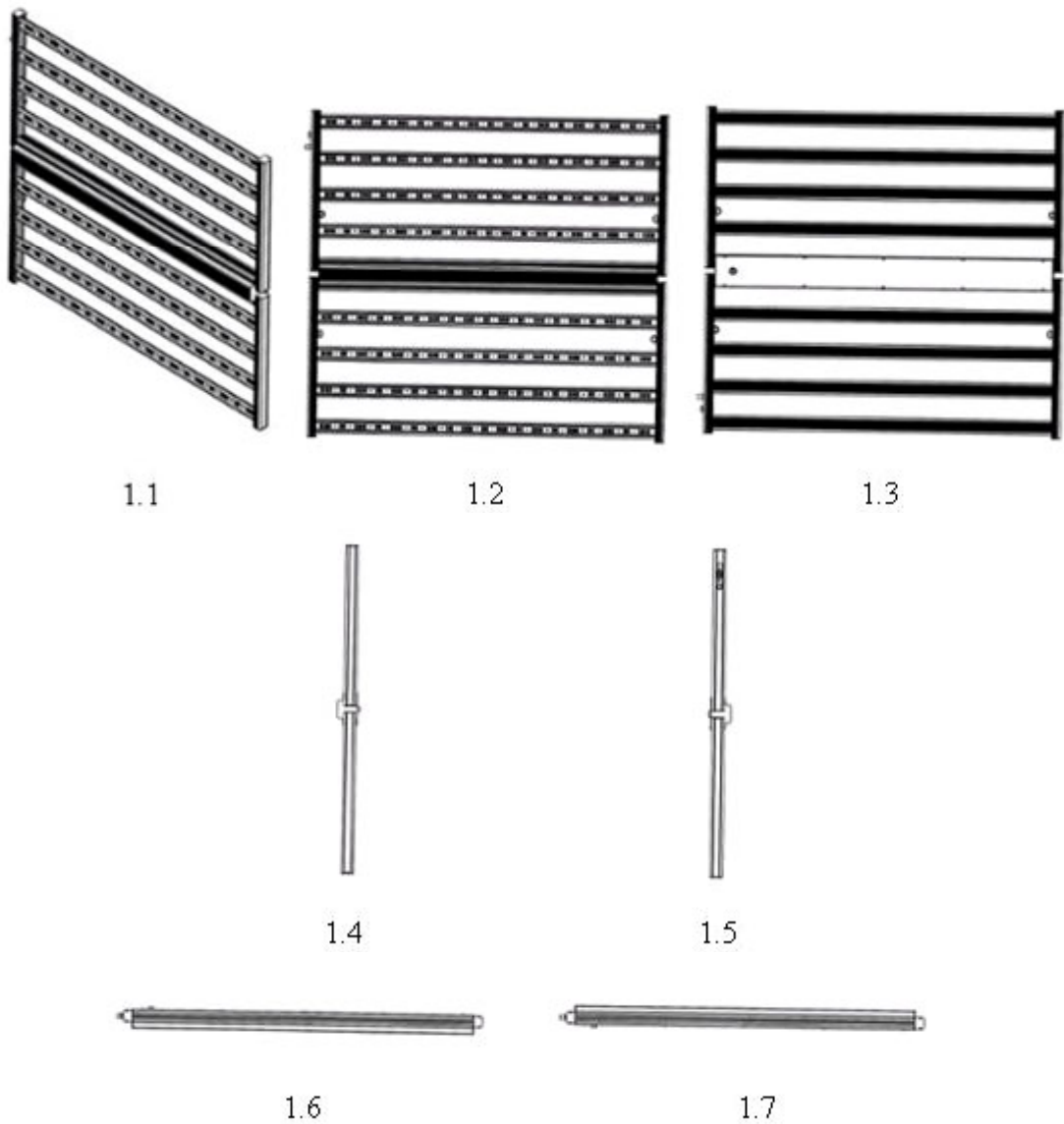



- (11) **3-0035320**  
(15) 03/08/2022 (51) 08-03  
(21) 3-2020-01361 (22) 11/06/2020  
(18) 11/06/2025  
(54) KÉO CẮT THỨC ĂN (28) 2  
(30) 2019-029091 27/12/2019 JP;  
(45) 26/09/2022 414B (43) 26/10/2020 391A  
(73) PLUS CORPORATION (JP)  
1-28, Toranomon 4-chome, Minato-ku, Tokyo, JAPAN  
(72) 1. RYOTA YOKOTO (JP)  
2. KOTOMI IKARI (JP)  
3. HAYATO HORIE (JP)  
(74) Công ty Luật TNHH Phạm và Liên danh (PHAM & ASSOCIATES)  
(55)



1.1

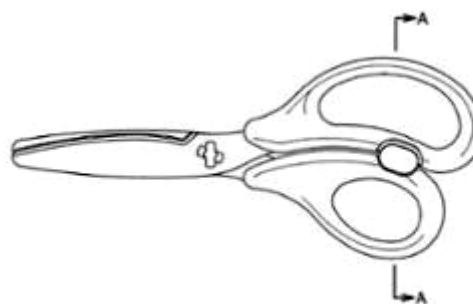

1.2

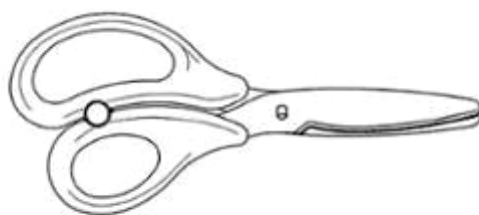

1.3



1.4



1.5



1.6



1.7



1.8



1.9



1.10

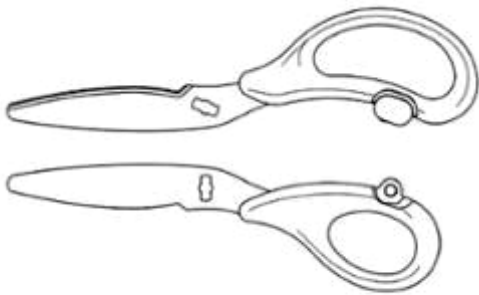

1.11

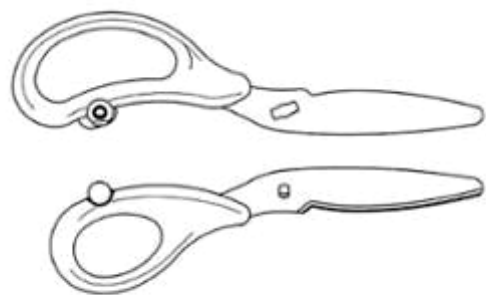

1.12



2.1

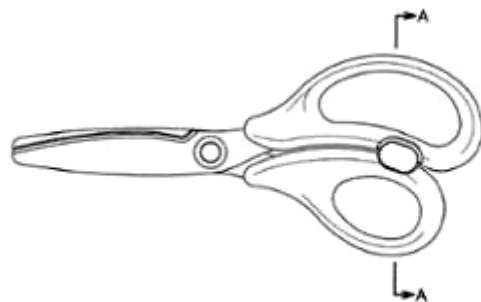

2.2

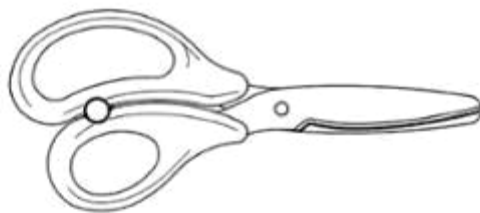

2.3



2.4



2.5



2.6



2.7



2.8



2.9

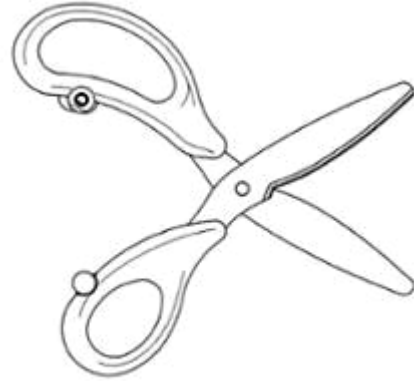

2.10

- (11) **3-0035321**  
(15) 03/08/2022 (51) 18-02  
(21) 3-2021-00129 (22) 20/01/2021  
(18) 20/01/2026  
(54) MÁY IN (28) 1  
(30) 2020-015880 30/07/2020 JP;  
(45) 26/09/2022 414B (43) 25/05/2021 398A  
(73) SATO HOLDINGS KABUSHIKI KAISHA (JP)  
3-1-1 Shibaura, Minato-ku, Tokyo 108-0023, Japan  
(72) 1. TOSHIHIRO ISHIKAWA (JP)  
2. KAZUYUKI HOSHI (JP)  
(74) Công ty Cổ phần Sở hữu công nghiệp INVESTIP (INVESTIP)  
(55)



1.1

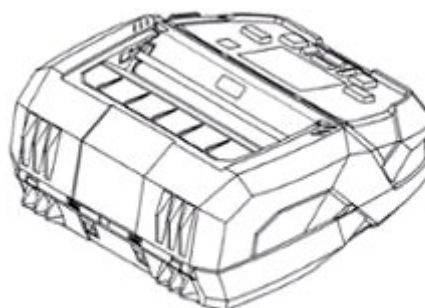

1.2

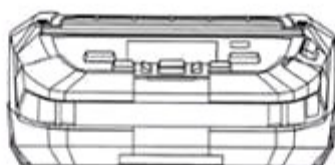

1.3

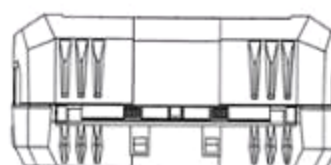

1.4



1.5

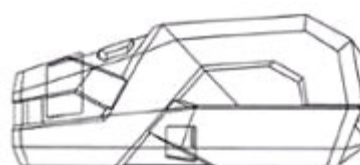

1.6

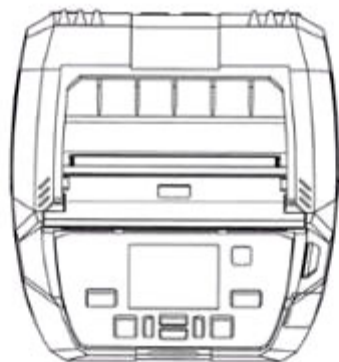

1.7



1.8



1.9

- (11) **3-0035322**  
(15) 03/08/2022 (51) 13-02  
(21) 3-2021-00897 (22) 15/04/2021  
(18) 15/04/2026  
(54) BỘ SẠC ĐIỆN (28) 1  
(30) 29/757,218 04/11/2020 US;  
(45) 26/09/2022 414B (43) 26/07/2021 400A  
(73) TECHTRONIC CORDLESS GP (US)  
100 Innovation Way, Anderson, SC 29621, United States of America  
(72) 1. RYAN BLOOMER (US)  
2. WILLIAM JACOB KOZLOWSKI JR. (US)  
(74) Công ty TNHH Tâm nhìn và Liên danh (VISION & ASSOCIATES CO.LTD.)  
(55)

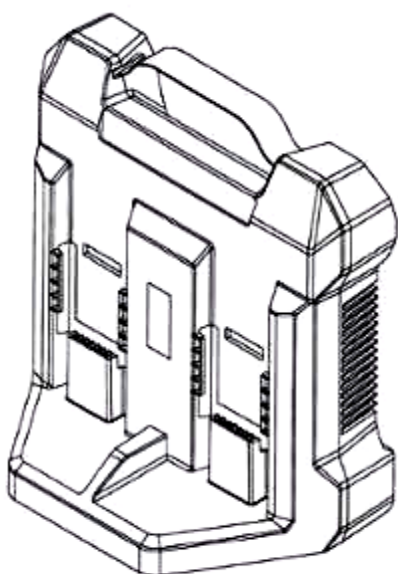

1.1

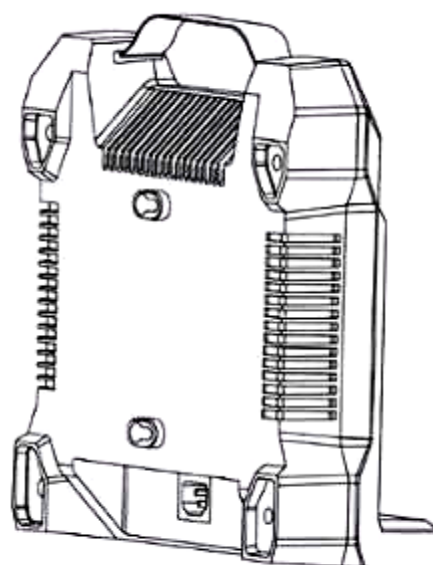

1.2

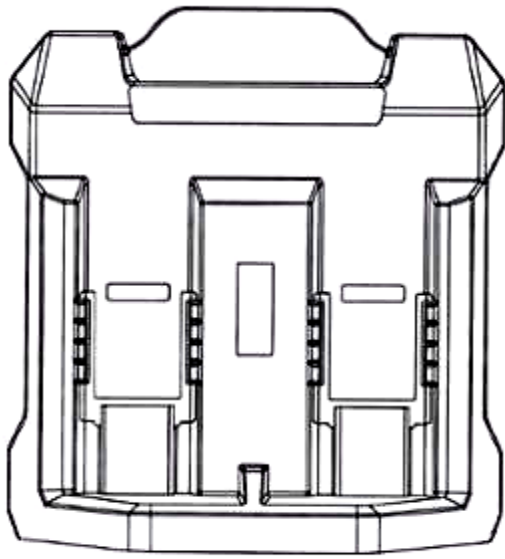

1.3

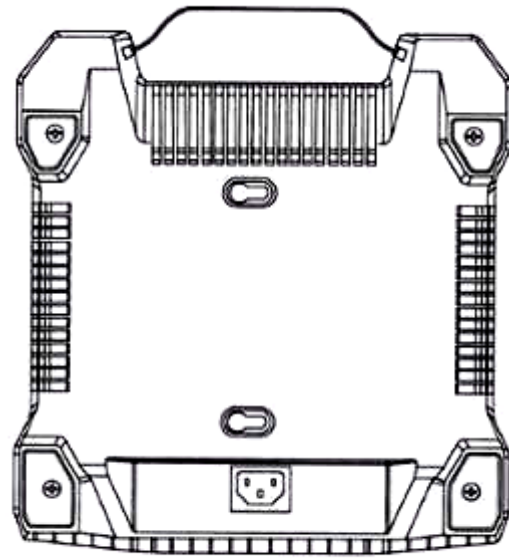

1.4

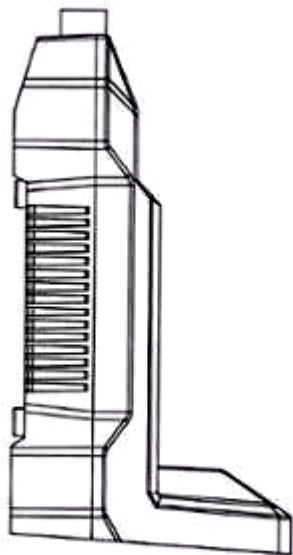

1.5

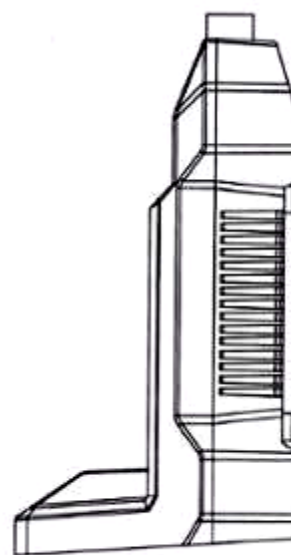

1.6

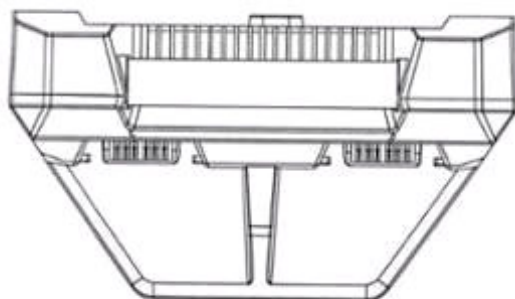

1.7

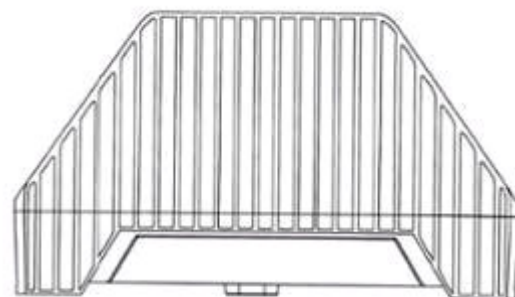

1.8

- (11) **3-0035323**  
(15) 03/08/2022 (51) 09-03  
(21) 3-2021-01830 (22) 14/07/2021  
(18) 14/07/2026  
(54) **HỘP ĐỰNG** (28) 2  
(45) 26/09/2022 414B (43) 27/09/2021 402A  
(73) **CÔNG TY CỔ PHẦN ĐẦU TƯ VÀ THƯƠNG MẠI DNA (VN)**  
Số nhà 25 ngõ 6 phố Phương Mai, phường Phương Mai, quận Đống Đa, thành phố Hà Nội  
(72) **Bùi Trọng Lịch (VN)**  
(55)



1.1



1.2



2.1



2.2



- (11) **3-0035324**  
(15) 03/08/2022 (51) 13-02  
(21) 3-2021-00116 (22) 18/01/2021  
(18) 18/01/2026  
(54) **HỘP SẠC MÁY TRỢ THÍNH** (28) 1  
(30) 2020-015436 27/07/2020 JP;  
(45) 26/09/2022 414B (43) 25/05/2021 398A  
(73) **SHARP KABUSHIKI KAISHA (JP)**  
1 Takumi-cho, Sakai-ku, Sakai City, Osaka 590-8522, Japan  
(72) 1. TAKUYA WAKE (JP)  
2. KEIJI SUZUKI (JP)  
3. NATSUKO OISHI (JP)  
(74) Công ty TNHH một thành viên Sở hữu trí tuệ VCCI (VCCI-IP CO.,LTD)  
(55)

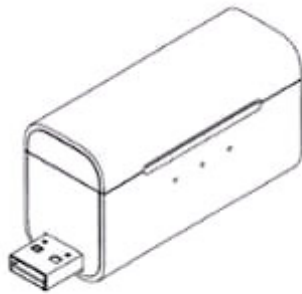

1.1



1.2

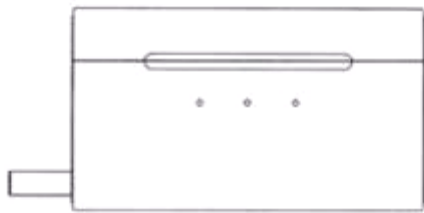

1.3



1.4



1.5



1.6



1.7

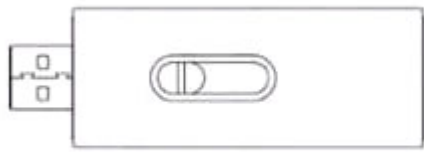

1.8

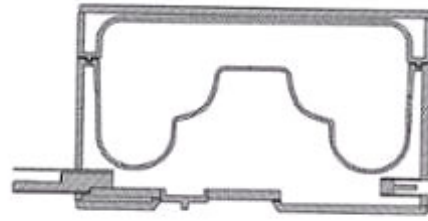

1.9



1.10

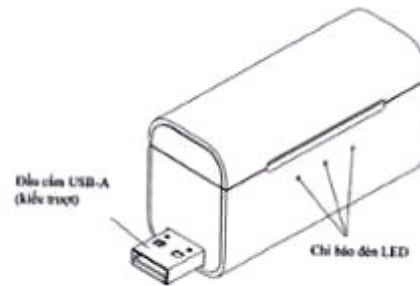

1.11

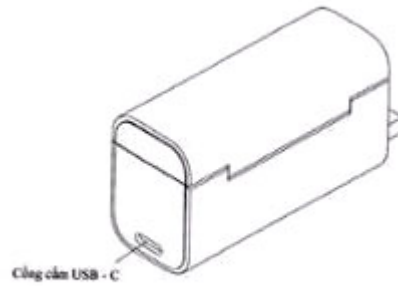

1.12

- (11) **3-0035325**  
(15) 03/08/2022 (51) 20-02  
(21) 3-2020-02667 (22) 29/10/2020  
(18) 29/10/2025  
(54) **KỆ BÀY HÀNG** (28) 1  
(45) 26/09/2022 414B (43) 25/01/2022 406A  
(73) **CÔNG TY TNHH MỘT THÀNH VIÊN HÓA MỸ PHẨM NGỌC HIỆP (VN)**  
Số 307, ấp 5, tổ NDTQ số 7, xã Lương Phú, huyện Giồng Trôm, tỉnh Bến Tre  
(72) Nguyễn Thị Ngọc Hiệp (VN)  
(74) Công ty TNHH Sở hữu trí tuệ Việt Nam IP (VIETNAM IP)  
(55)



1.1



1.2



1.3



1.4



1.5



1.6



1.7

- (11) **3-0035326**
- (15) 03/08/2022
- (21) 3-2021-02241
- (18) 08/09/2026
- (54) THIẾT BỊ VẬN CHUYỂN
- (30) 2021-011089 26/05/2021 JP;
- (45) 26/09/2022 414B
- (73) FUJI CORPORATION (JP)  
19, Chausuyama, Yamamachi, Chiryu-shi, Aichi-ken, 472-8686 Japan
- (72) YAMAZAKI, Yusuke (JP)
- (74) Công ty TNHH Trường Xuân (AGELESS CO.,LTD.)
- (55)

- (51) 15-99
- (22) 08/09/2021
- (28) 1
- (43) 25/11/2021 404A

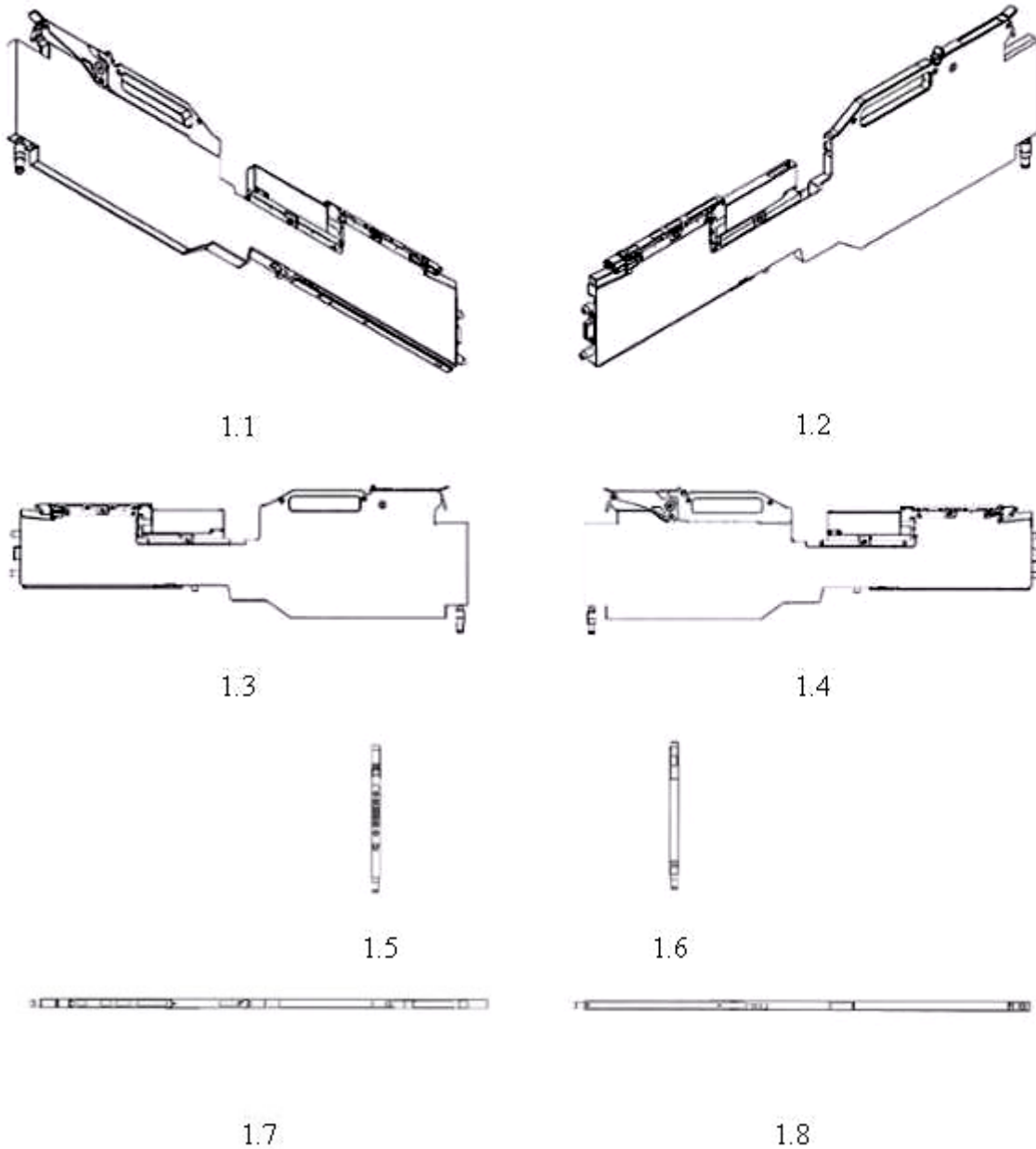

- (11) 3-0035327  
(15) 03/08/2022 (51) 15-99  
(21) 3-2021-02242 (22) 08/09/2021  
(18) 08/09/2026  
(54) THIẾT BỊ VẬN CHUYỂN (28) 1  
(30) 2021-011090 26/05/2021 JP;  
(45) 26/09/2022 414B (43) 25/11/2021 404A  
(73) FUJI CORPORATION (JP)  
19, Chausuyama, Yamamachi, Chiryu-shi, Aichi-ken, 472-8686 Japan  
(72) YAMAZAKI, Yusuke (JP)  
(74) Công ty TNHH Trường Xuân (AGELESS CO.,LTD.)  
(55)

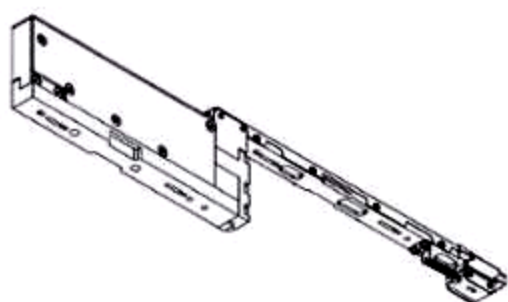

1.1

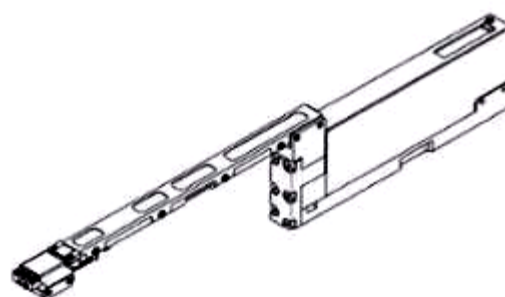

1.2



1.3



1.4



1.5



1.6



1.7



1.8

- (11) **3-0035328**  
(15) 03/08/2022 (51) 27-99  
(21) 3-2020-01116 (22) 14/05/2020  
(18) 14/05/2025  
(54) BỘ HÓA HƠI (28) 1  
(30) 29/713,290 14/11/2019 US;  
(45) 26/09/2022 414B (43) 25/10/2021 403A  
(73) JUUL LABS, INC. (US)  
560 20th Street, Building 104, San Francisco, CA 94107 United States of America  
(72) 1. BRANDON CHEUNG (US)  
2. CARLOS A. DOMINGUEZ (US)  
3. DYLAN E. ENTELIS (US)  
4. MATTHEW J. MALONE (US)  
5. JAMES MONSEES (US)  
6. ZACHARY T. SCOTT (US)  
7. JOHN TRAVIS WETTROTH (US)  
(74) Công ty TNHH Tâm nhìn và Liên danh (VISION & ASSOCIATES CO.LTD.)  
(55)

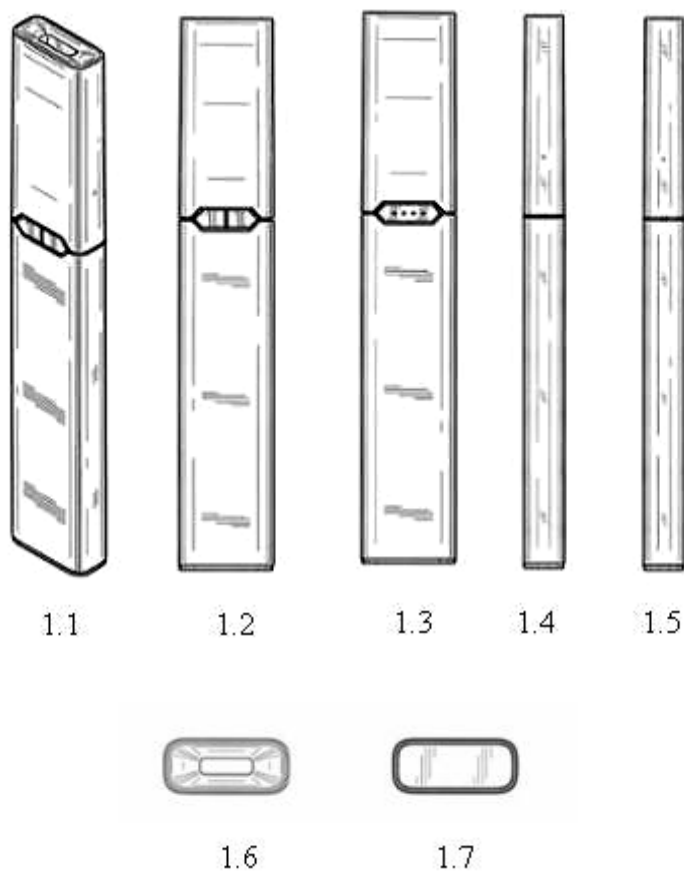

- (11) **3-0035329**
- (15) 03/08/2022
- (21) 3-2020-01117
- (18) 14/05/2025
- (54) BỘ HÓA HƠI
- (30) 29/713,291 14/11/2019 US;
- (45) 26/09/2022 414B
- (73) JUUL LABS, INC. (US)  
560 20th Street, Building 104, San Francisco, CA 94107 United States of America
- (72) 1. BRANDON CHEUNG (US)  
2. CARLOS A. DOMINGUEZ (US)  
3. DYLAN E. ENTELIS (US)  
4. MATTHEW J. MALONE (US)  
5. JAMES MONSEES (US)  
6. ZACHARY T. SCOTT (US)  
7. JOHN TRAVIS WETTROTH (US)
- (74) Công ty TNHH Tâm nhìn và Liên danh (VISION & ASSOCIATES CO.LTD.)
- (55)

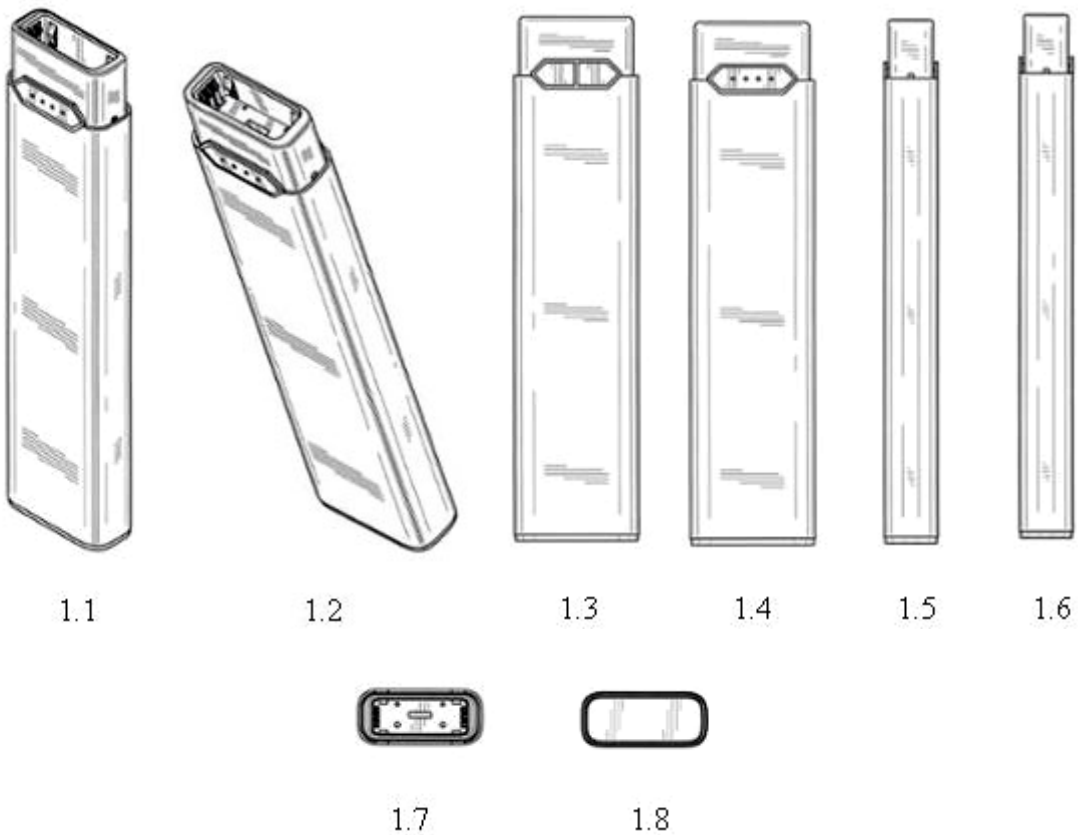



- (11) **3-0035330**  
(15) 03/08/2022 (51) 14-03  
(21) 3-2021-00330 (22) 09/02/2021  
(18) 09/02/2026  
(54) ĐIỆN THOẠI DI ĐỘNG (28) 2  
(30) 30-2020-0037060 10/08/2020 KR;  
(45) 26/09/2022 414B (43) 25/05/2021 398A  
(73) SAMSUNG ELECTRONICS CO., LTD. (KR)  
129, Samsung-ro, Yeongtong-gu, Suwon-si, Gyeonggi-do 16677, Republic of  
Korea  
(72) 1. SEUNG-HO JANG (KR)  
2. DA-WI LEE (KR)  
3. JONG-BO JUNG (KR)  
4. MI-RI LEE (KR)  
(74) Công ty Luật TNHH WINCO (WINCO LAW FIRM)  
(55)

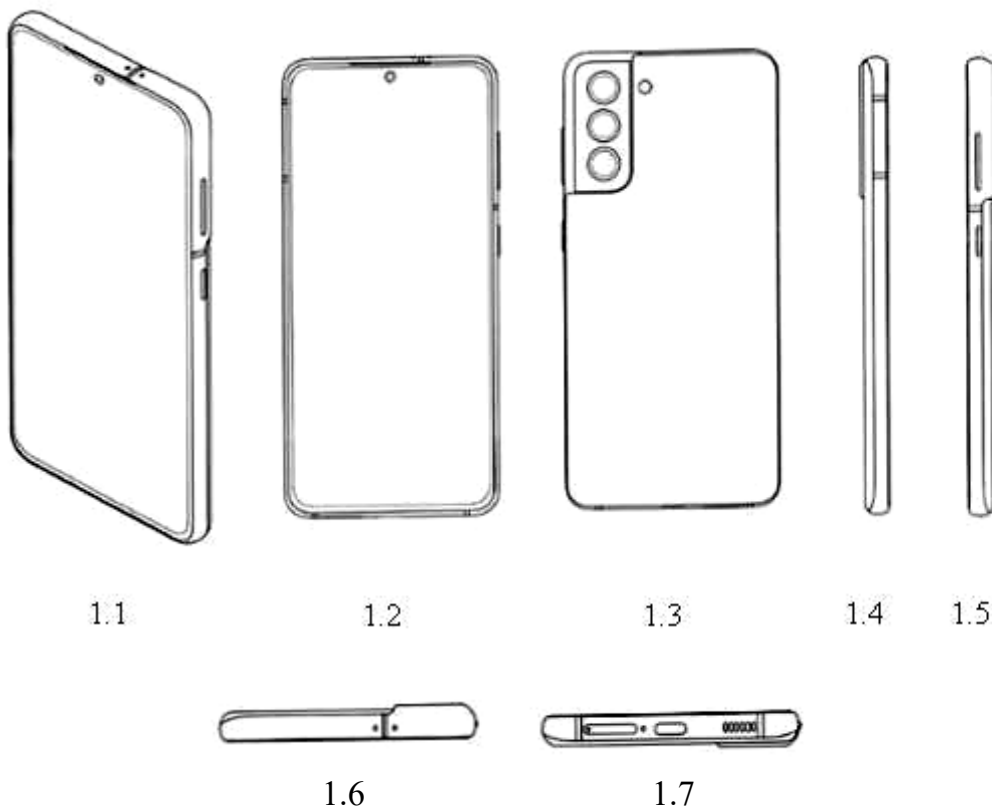



1.8



2.1



2.2

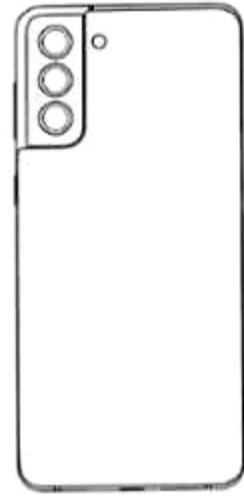

2.3



2.4



2.5



2.6



2.7



2.8

- (11) **3-0035331**  
(15) 04/08/2022 (51) 27-99  
(21) 3-2021-00923 (22) 20/04/2021  
(18) 20/04/2026  
(54) THIẾT BỊ TẠO SOL KHÍ (28) 2  
(30) 008209738 22/10/2020 EM;  
(45) 26/09/2022 414B (43) 25/08/2021 401A  
(73) PHILIP MORRIS PRODUCTS S.A. (CH)  
Quai Jeanrenaud 3, CH-2000 Neuchâtel, Switzerland  
(72) Alexander Farrow (CA)  
(74) Công ty Luật TNHH T&G (TGVN)  
(55)

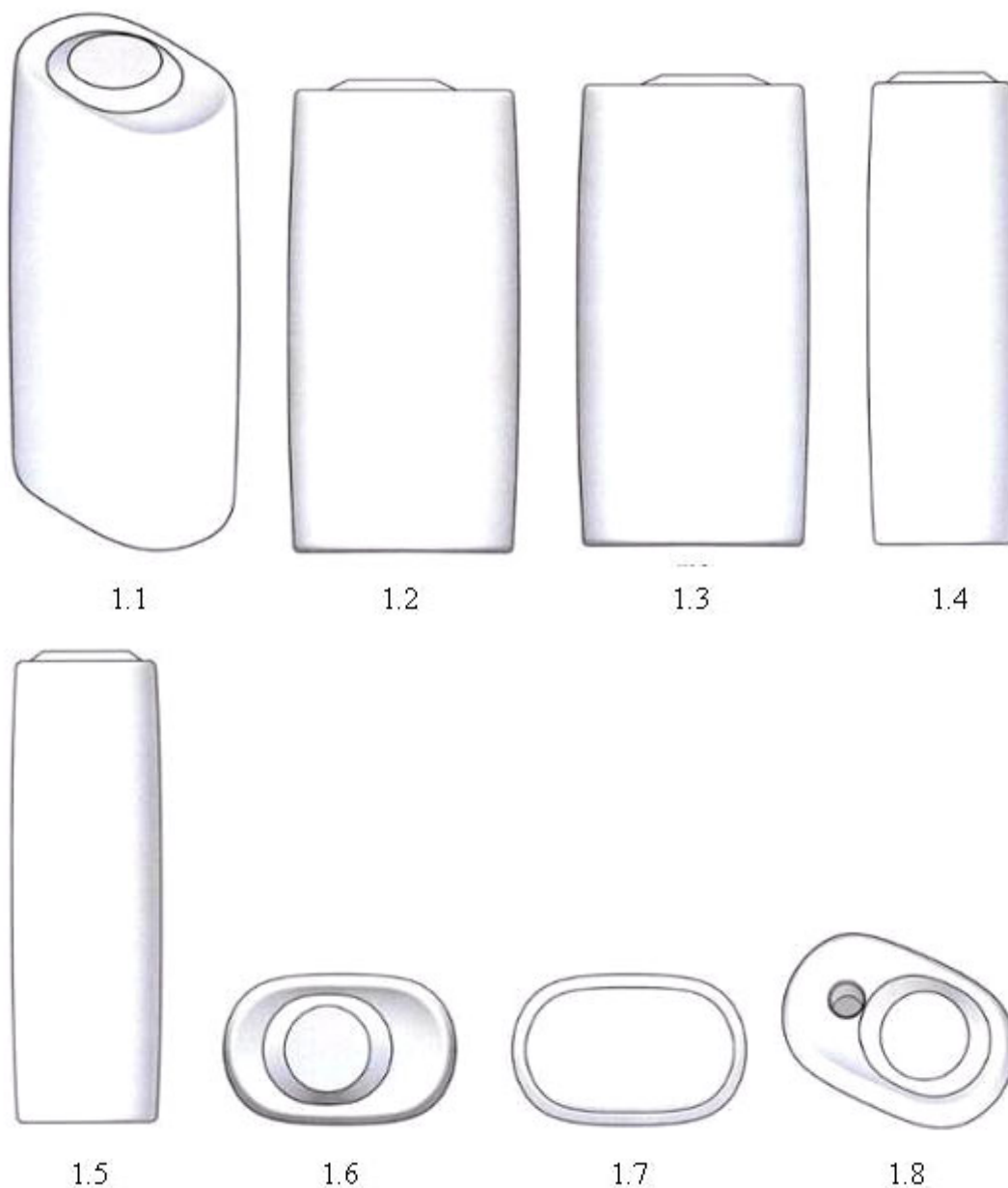



2.1



2.2



2.3



2.4



2.5



2.6



2.7



2.8

- (11) **3-0035332**  
(15) 04/08/2022 (51) 27-99  
(21) 3-2021-00924 (22) 20/04/2021  
(18) 20/04/2026  
(54) THIẾT BỊ TẠO SOL KHÍ (28) 1  
(30) 008209738 22/10/2020 EM;  
(45) 26/09/2022 414B (43) 25/08/2021 401A  
(73) PHILIP MORRIS PRODUCTS S.A. (CH)  
Quai Jeanrenaud 3, CH-2000 Neuchâtel, Switzerland  
(72) Alexander Farrow (CA)  
(74) Công ty Luật TNHH T&G (TGVN)  
(55)

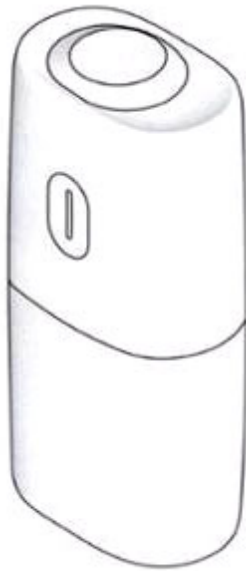

1.1

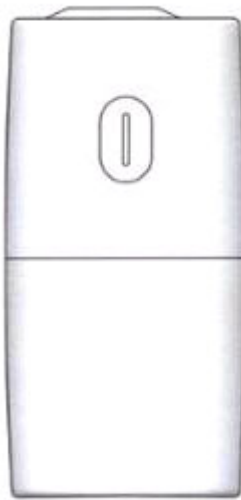

1.2



1.3



1.4



1.5



1.6



1.7



1.8

- (11) **3-0035333**  
(15) 04/08/2022 (51) 12-11  
(21) 3-2021-00220 (22) 29/01/2021  
(18) 29/01/2026  
(54) XE MÁY (28) 1  
(30) 2020-015948 31/07/2020 JP;  
(45) 26/09/2022 414B (43) 25/06/2021 399A  
(73) YAMAHA HATSUDOKI KABUSHIKI KAISHA (JP)  
2500 Shingai, Iwata-shi, Shizuoka-ken 438-8501, Japan  
(72) 1. TAKAYOSHI MUGIKURA (JP)  
2. YASUHIRO SEKI (JP)  
(74) Công ty TNHH Tư vấn - Đầu tư N.T.K. (N.T.K. CO., LTD.)  
(55)



1.1



1.2



1.3



1.4



1.5



1.6



1.7



1.8

- (11) **3-0035334**  
(15) 04/08/2022 (51) 08-08  
(21) 3-2021-02477 (22) 11/10/2021  
(18) 11/10/2026  
(54) GÁ CỐ ĐỊNH (28) 1  
(45) 26/09/2022 414B (43) 27/12/2021 405A  
(73) CÔNG TY TNHH MTV DỊCH VỤ VÀ CÔNG NGHỆ NUÔI TRỒNG THỦY SẢN (VN)  
Số 16, ngõ 2A, đường Bùi Huy Bích, xóm 16, xã Hưng Lộc, thành phố Vinh, tỉnh Nghệ An  
(72) Hoàng Văn Hối (VN)  
(55)



1.1



1.2



1.3



1.4



1.5



- (11) **3-0035335**  
(15) 04/08/2022 (51) 19-08  
(21) 3-2021-01044 (22) 05/05/2021  
(18) 05/05/2026  
(54) NHÃN SẢN PHẨM (28) 1  
(45) 26/09/2022 414B (43) 25/11/2021 404A  
(73) CÔNG TY CỔ PHẦN SỮA VIỆT NAM (VN)  
Số 10 Tân Trào, phường Tân Phú, quận 7, thành phố Hồ Chí Minh  
(72) Nguyễn Đức Duy (VN)  
(74) Công ty TNHH sở hữu trí tuệ AGL (AGL IP)  
(55)



- (11) **3-0035336**  
(15) 04/08/2022 (51) 19-08  
(21) 3-2021-02601 (22) 20/10/2021  
(18) 20/10/2026  
(54) BỘ NHÃN SẢN PHẨM (28) 2  
(45) 26/09/2022 414B (43) 25/01/2022 406A  
(73) NGUYỄN THỊ THU HOA (VN)  
Tân Thành, thị trấn Thanh Sơn, huyện Thanh Sơn, tỉnh Phú Thọ  
(72) Nguyễn Thị Thu Hoa (VN)  
(74) Công ty TNHH Sở hữu trí tuệ WITIP Việt Nam (WITIP CO., LTD.)  
(55)



1



2

- (11) **3-0035337**  
(15) 04/08/2022 (51) 04-02  
(21) 3-2019-00363 (22) 01/02/2019  
(18) 01/02/2024  
(54) **BÀN CHẢI ĐÁNH RĂNG** (28) 1  
(30) 30-2018-0041037 03/09/2018 KR;  
(45) 26/09/2022 414B (43) 25/11/2021 404A  
(73) 1. OH SE IN (KR)  
359, Seobusaneopdo-ro, Jeongeup-si, Jeollabuk-do, Republic of Korea  
2. PARK MYUNG HEE (KR)  
162-903 Els Apt., Jamsil-dong, Songpa-gu, Seoul, Republic of Korea  
3. CHOI KWAN LAK (KR)  
508-1604 Dongbu-centreville Apt., Suji-gu, Yongin-si, Gyeonggi-do, Republic of Korea  
(72) 1. OH SE IN (KR)  
2. PARK MYUNG HEE (KR)  
3. CHOI KWAN LAK (KR)  
(74) Công ty TNHH Trà và cộng sự (TRA & ASSOCIATES CO.,LTD)  
(55)

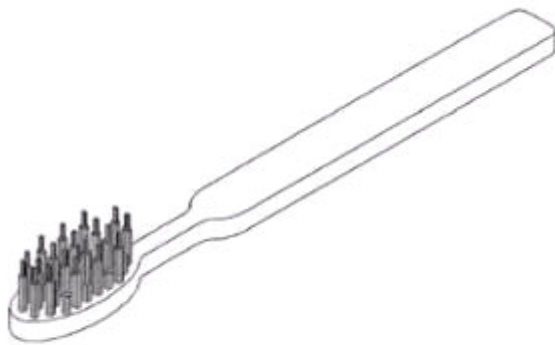

1.1



1.2



1.3



1.4



1.5



1.6



1.7

- (11) **3-0035338**  
(15) 04/08/2022 (51) 16-03; 18-02  
(21) 3-2021-00225 (22) 29/01/2021  
(18) 29/01/2026  
(54) HỘP MỰC (28) 1  
(30) 2020-015850 30/07/2020 JP;  
(45) 26/09/2022 414B (43) 25/10/2021 403A  
(73) BROTHER INDUSTRIES, LTD. (JP)  
15-1 Naeshiro-cho, Mizuho-ku, Nagoya-shi, Aichi-ken, Japan  
(72) 1. YUWEN WANG (JP)  
2. KAZUAKI OOKA (JP)  
3. MASAYOSHI MITA (JP)  
(74) Công ty TNHH Ban Ca (BANCA)  
(55)

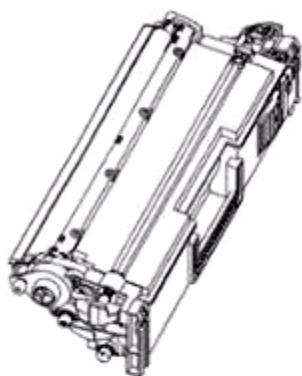

1.1

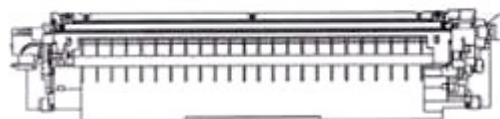

1.2

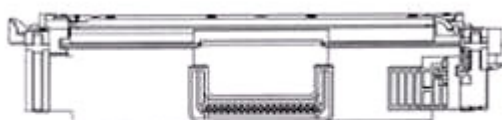

1.3



1.4



1.5



1.6

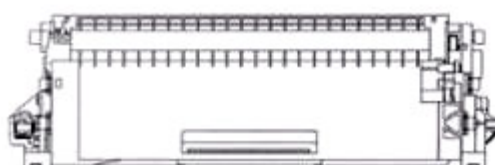

1.7

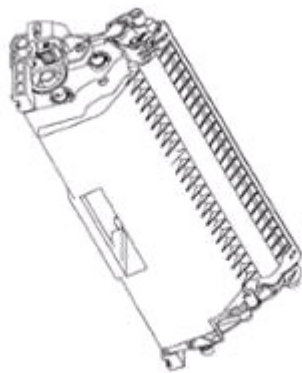

1.8

- (11) **3-0035339**  
(15) 04/08/2022 (51) 09-01  
(21) 3-2021-01763 (22) 05/07/2021  
(18) 05/07/2026  
(54) CHAI ĐỰNG RƯỢU (28) 1  
(30) 30-2021-0010912 05/03/2021 KR;  
(45) 26/09/2022 414B (43) 27/09/2021 402A  
(73) E HAN LEE (KR)  
12-7, Chiljeon-gil, Bangsan-myeon, Yanggu-gun, Gangwon-do, Republic of Korea  
(72) E Han LEE (KR)  
(74) Công ty Luật TNHH Phạm và Liên danh (PHAM & ASSOCIATES)  
(55)



1.1



1.2



1.3



1.4



1.5



1.6



1.7

- (11) **3-0035340**  
(15) 04/08/2022 (51) 04-02  
(21) 3-2021-02703 (22) 01/11/2021  
(18) 01/11/2026  
(54) **BÀN CHẢI ĐÁNH RĂNG** (28) 1  
(45) 26/09/2022 414B (43) 25/01/2022 406A  
(73) **CÔNG TY TNHH SẢN XUẤT THƯƠNG MẠI MỸ NGUYỄN (VN)**  
580/32 Âu Cơ, phường 14, quận Tân Bình, thành phố Hồ Chí Minh  
(72) Trần Chí Đức (VN)  
(55)



1.1



1.2



1.3

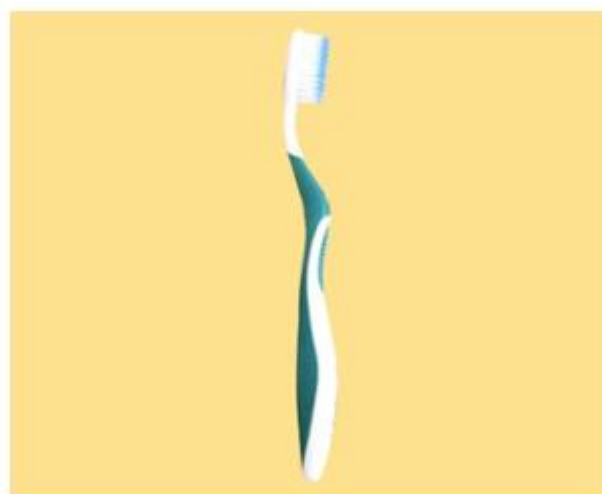

1.4





1.5



1.6



1.7

- (11) **3-0035341**  
(15) 08/08/2022 (51) 09-03  
(21) 3-2021-01448 (22) 03/06/2021  
(18) 03/06/2026  
(54) HỘP (28) 1  
(45) 26/09/2022 414B (43) 25/08/2021 401A  
(73) LG HOUSEHOLD & HEALTH CARE LTD. (KR)  
58, Saemunan-ro, Jongno-gu, Seoul, Republic of Korea  
(72) LEE, Da Lin (KR)  
(74) Công ty TNHH Tầm nhìn và Liên danh (VISION & ASSOCIATES CO.LTD.)  
(55)



1.1



1.2



1.3



1.4



1.5



1.6



1.7

- (11) **3-0035342**  
(15) 08/08/2022  
(21) 3-2021-02704  
(18) 01/11/2026  
(54) **BÀN CHẢI ĐÁNH RĂNG**  
(45) 26/09/2022 414B  
(73) **CÔNG TY TNHH SẢN XUẤT THƯƠNG MẠI MỸ NGUYỄN (VN)**  
580/32 Âu Cơ, phường 14, quận Tân Bình, thành phố Hồ Chí Minh  
(72) Trần Chí Đức (VN)  
(55)
- (51) 04-02  
(22) 01/11/2021  
(28) 1  
(43) 25/01/2022 406A



1.1



1.2



1.3



1.4



1.5



1.6



1.7

- (11) **3-0035343**  
(15) 08/08/2022 (51) 04-02  
(21) 3-2021-01310 (22) 19/05/2021  
(18) 19/05/2026  
(54) **BÀN CHẢI ĐÁNH RĂNG** (28) 1  
(45) 26/09/2022 414B (43) 25/08/2021 401A  
(73) **CÔNG TY TNHH SẢN XUẤT THƯƠNG MẠI MỸ NGUYÊN (VN)**  
580/32 Âu Cơ, phường 14, quận Tân Bình, thành phố Hồ Chí Minh  
(72) Trần Chí Đức (VN)  
(55)



1.1



1.2



1.3



1.4



1.5



1.6



1.7

- (11) **3-0035344**  
(15) 08/08/2022 (51) 14-01  
(21) 3-2019-01884 (22) 26/07/2019  
(18) 26/07/2024  
(54) TAI NGHE (28) 1  
(30) 201930045615.X 26/01/2019 CN;  
(45) 26/09/2022 414B (43) 25/10/2021 403A  
(73) HUAWEI TECHNOLOGIES CO., LTD. (CN)  
Huawei Administration Building, Bantian, Longgang District, Shenzhen,  
Guangdong 518129, P. R. China  
(72) 1. LIN, CHENXI (CN)  
2. ZHAO, YING (CN)  
3. JEONG, SANGHYUN (KR)  
4. CLERC, BERTRAND (FR)  
(74) Công ty Cổ phần Sở hữu công nghiệp INVESTIP (INVESTIP)  
(55)



1.1

1.2

1.3

1.4

1.5

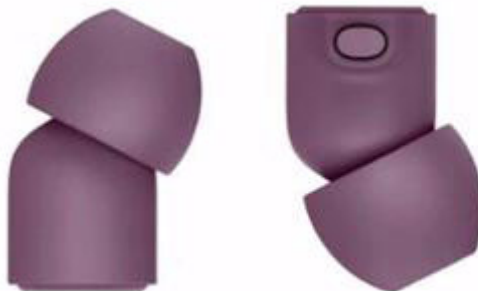

1.6

1.7

- (11) **3-0035345**
- (15) 08/08/2022 (51) 19-08
- (21) 3-2021-02609 (22) 20/10/2021
- (18) 20/10/2026
- (54) **NHÃN SẢN PHẨM** (28) 1
- (45) 26/09/2022 414B (43) 25/01/2022 406A
- (73) **CÔNG TY TNHH ASIAN VN GROUP (VN)**  
114/2A Nguyễn Thị Đặng, phường Tân Thới Hiệp, quận 12, thành phố Hồ Chí Minh
- (72) Phạm Văn Phong (VN)
- (55)





- (11) **3-0035346**  
(15) 08/08/2022 (51) 19-08  
(21) 3-2021-02610 (22) 20/10/2021  
(18) 20/10/2026  
(54) NHÃN SẢN PHẨM (28) 1  
(45) 26/09/2022 414B (43) 25/01/2022 406A  
(73) CÔNG TY TNHH ASIAN VN GROUP (VN)  
114/2A Nguyễn Thị Đặng, phường Tân Thới Hiệp, quận 12, thành phố Hồ Chí Minh  
(72) Phạm Văn Phong (VN)  
(55)



**CÔNG BÁO SỞ HỮU CÔNG NGHIỆP SỐ 414 TẬP B - QUYỀN 2 (09.2022)**

- (11) **3-0035347**  
(15) 08/08/2022 (51) 19-08  
(21) 3-2021-02611 (22) 20/10/2021  
(18) 20/10/2026  
(54) NHÃN SẢN PHẨM (28) 1  
(45) 26/09/2022 414B (43) 25/01/2022 406A  
(73) CÔNG TY TNHH ASIAN VN GROUP (VN)  
114/2A Nguyễn Thị Đặng, phường Tân Thới Hiệp, quận 12, thành phố Hồ Chí Minh  
(72) Phạm Văn Phong (VN)  
(55)

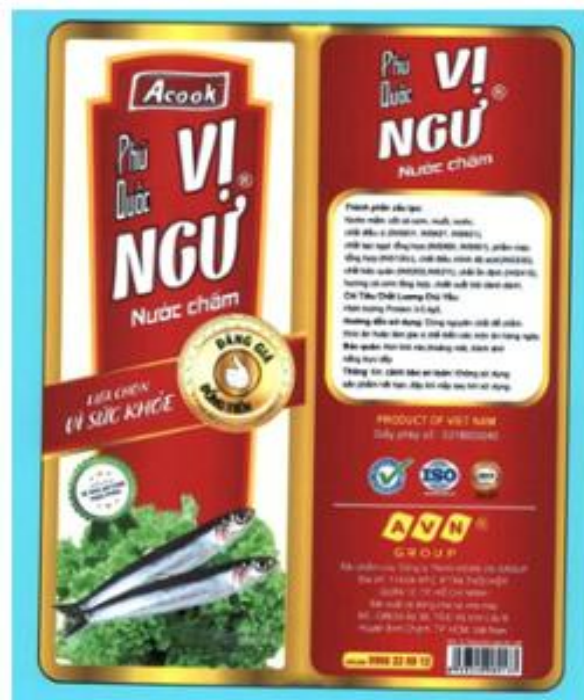

- (11) **3-0035348**  
(15) 08/08/2022 (51) 23-01  
(21) 3-2021-01580 (22) 18/06/2021  
(18) 18/06/2026  
(54) **MÁY LỌC NƯỚC** (28) 1  
(45) 26/09/2022 414B (43) 25/10/2021 403A  
(73) **CÔNG TY CỔ PHẦN CÔNG NGHỆ MÔI TRƯỜNG SYL (VN)**  
Số 51 ngõ 221 Tôn Đức Thắng, phường Hàng Bột, quận Đống Đa, thành phố Hà Nội  
(72) Trần Vũ Thành (VN)  
(55)

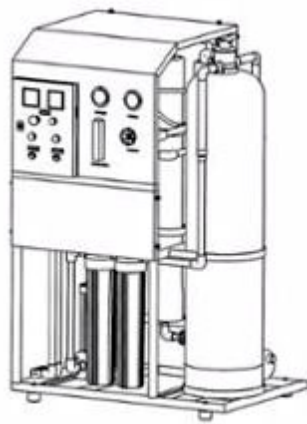

1.1

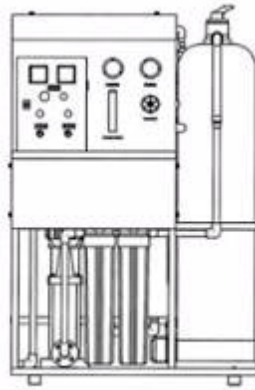

1.2

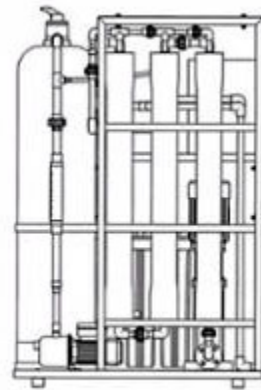

1.3

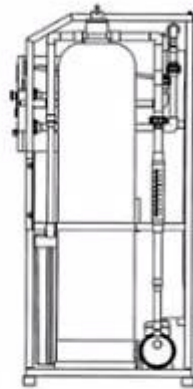

1.4

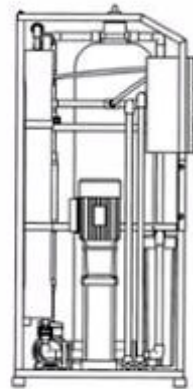

1.5

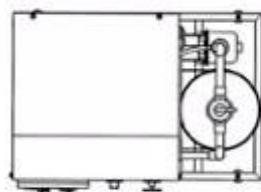

1.6

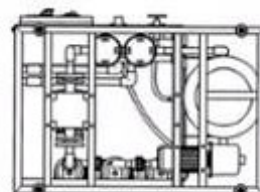

1.7

- (11) **3-0035349**  
(15) 08/08/2022 (51) 23-01  
(21) 3-2021-01581 (22) 18/06/2021  
(18) 18/06/2026  
(54) **MÁY LỌC NƯỚC** (28) 1  
(45) 26/09/2022 414B (43) 25/10/2021 403A  
(73) **CÔNG TY CỔ PHẦN CÔNG NGHỆ MÔI TRƯỜNG SYL (VN)**  
Số 51 ngõ 221 Tôn Đức Thắng, phường Hàng Bột, quận Đống Đa, thành phố Hà Nội  
(72) **Trần Vũ Thành (VN)**  
(55)

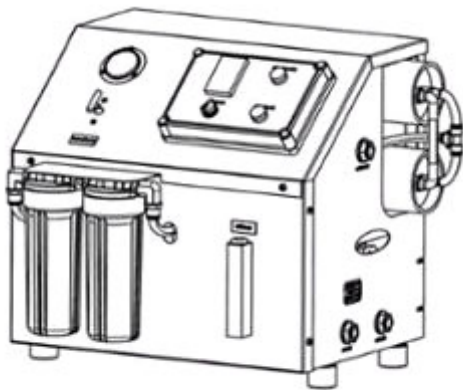

1.1

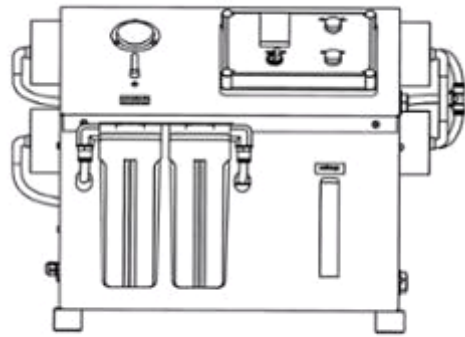

1.2

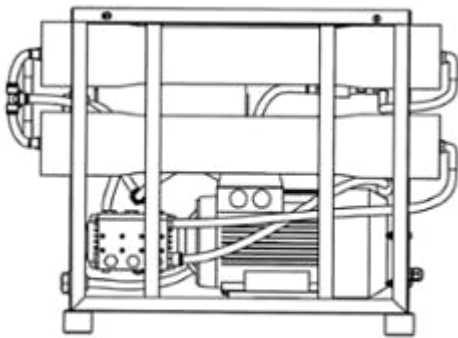

1.3

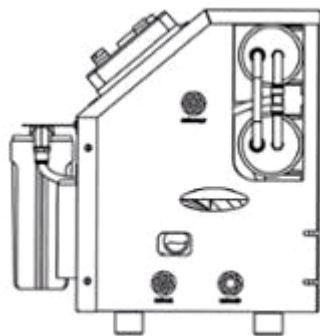

1.4

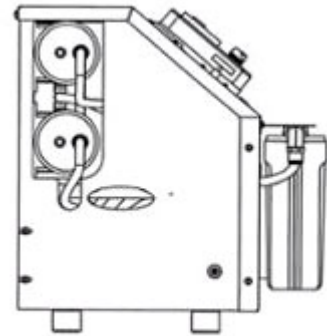

1.5

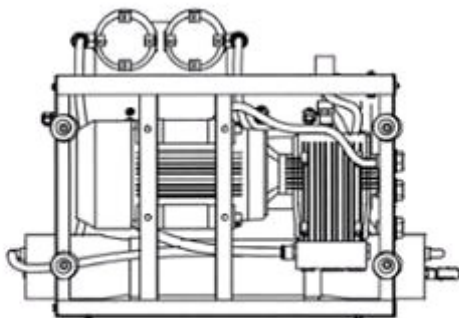

1.6

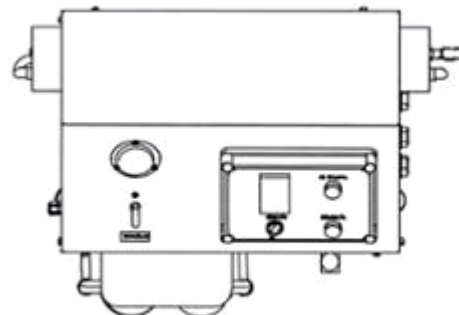

1.7

- (11) **3-0035350**  
(15) 08/08/2022 (51) 23-01  
(21) 3-2021-01582 (22) 18/06/2021  
(18) 18/06/2026  
(54) **MÁY LỌC NƯỚC** (28) 1  
(45) 26/09/2022 414B (43) 25/10/2021 403A  
(73) **CÔNG TY CỔ PHẦN CÔNG NGHỆ MÔI TRƯỜNG SYL (VN)**  
Số 51 ngõ 221 Tôn Đức Thắng, phường Hàng Bột, quận Đống Đa, thành phố Hà  
Nội  
(72) Trần Vũ Thành (VN)  
(55)

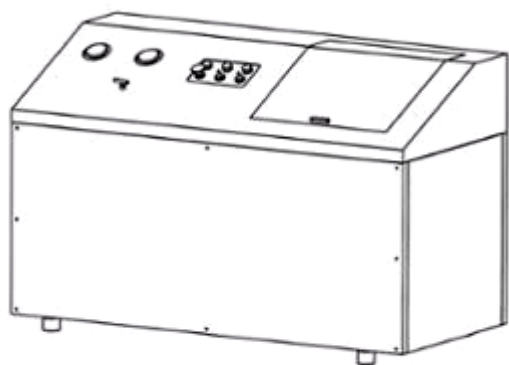

1.1

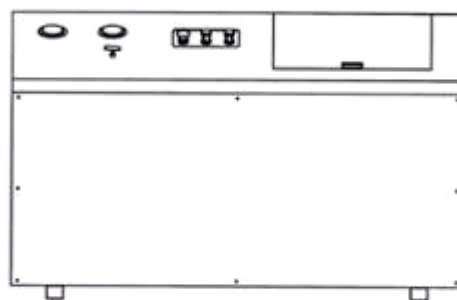

1.2

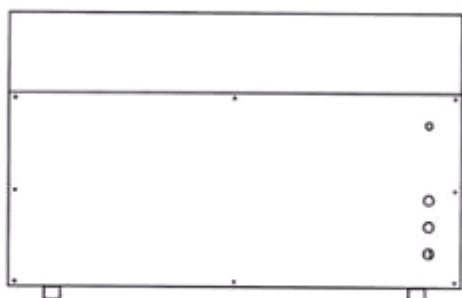

1.3

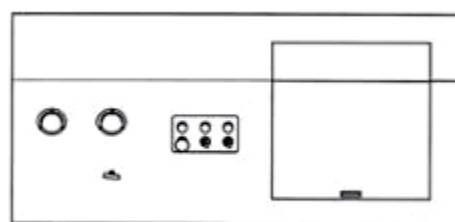

1.4

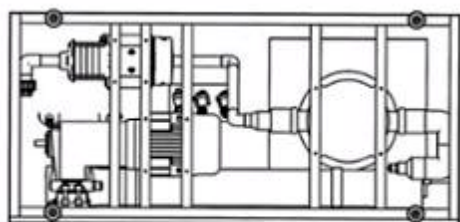

1.5

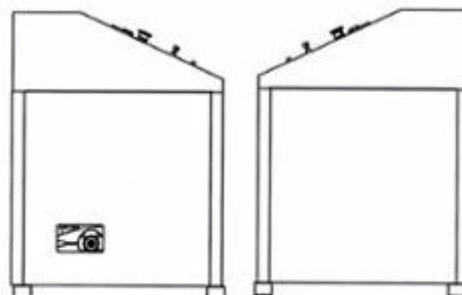

1.6

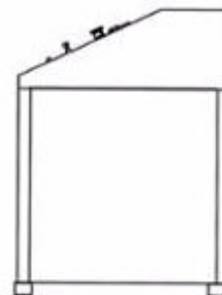

1.7

- (11) **3-0035351**  
(15) 08/08/2022 (51) 23-99  
(21) 3-2021-02339 (22) 23/09/2021  
(18) 23/09/2026  
(54) THIẾT BỊ XỬ LÝ RÁC (28) 1  
(45) 26/09/2022 414B (43) 27/12/2021 405A  
(73) CÔNG TY CỔ PHẦN CHẾ TẠO MÁY AUTOTECH VIỆT NAM (VN)  
Số 11 và 15, đường 17, khu công nghiệp, đô thị và dịch vụ VSIP Bắc Ninh, xã Đại  
Đông, huyện Tiên Du, tỉnh Bắc Ninh  
(72) Phạm Thị Hương (VN)  
(55)



1.1

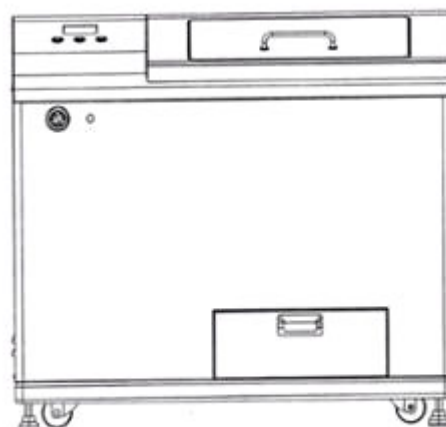

1.2

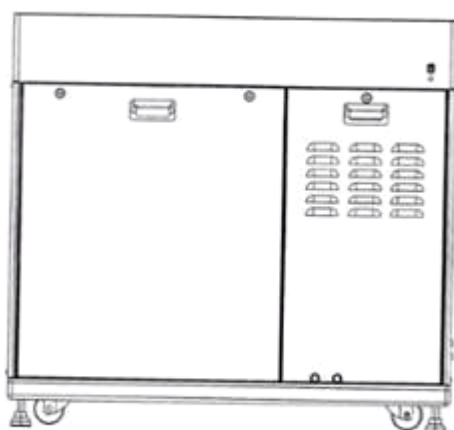

1.3

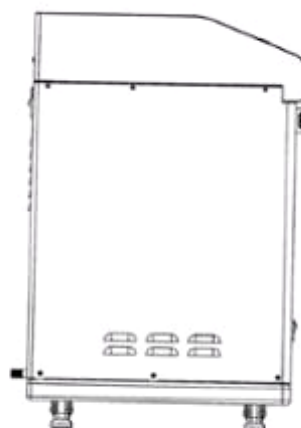

1.4



1.5

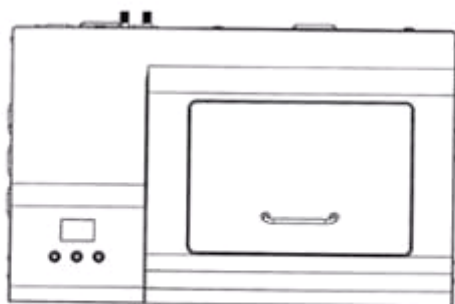

1.6



1.7

- (11) **3-0035352**  
(15) 09/08/2022 (51) 12-16  
(21) 3-2018-01017 (22) 15/05/2018  
(18) 15/05/2023  
(54) **THÙNG CHỨA RÁC** (28) 1  
(45) 26/09/2022 414B (43) 25/08/2020 389AKD  
(73) **TÔNG CÔNG TY CƠ KHÍ GIAO THÔNG VẬN TẢI SÀI GÒN - TRÁCH NHIỆM HỮU HẠN MỘT THÀNH VIÊN (VN)**  
262-264 Trần Hưng Đạo, phường Nguyễn Cư Trinh, quận 1, thành phố Hồ Chí Minh  
(72) Trương Văn Tấn (VN)  
(55)



1.1



1.2



1.3



1.4





1.5



1.6



1.7



1.8

- (11) **3-0035353**  
(15) 09/08/2022 (51) 15-02; 15-99  
(21) 3-2019-02759 (22) 30/10/2019  
(18) 30/10/2024  
(54) THIẾT BỊ HÚT BÙN HAI CÁNH DI ĐỘNG (28) 1  
(45) 26/09/2022 414B (43) 25/11/2021 404A  
(73) CÔNG TY CỔ PHẦN CÔNG NGHỆ NƯỚC CPT (VN)  
Nhà số 7, gác 96, tổ 5C, phường Định Công, quận Hoàng Mai, thành phố Hà Nội  
(72) Nguyễn Thành Tấn (VN)  
(55)

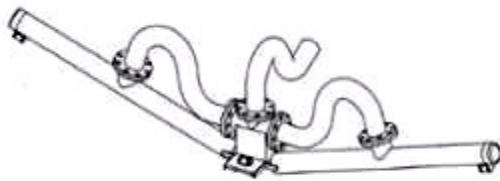

1.1

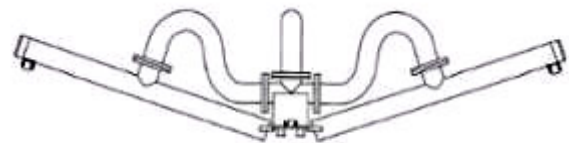

1.2

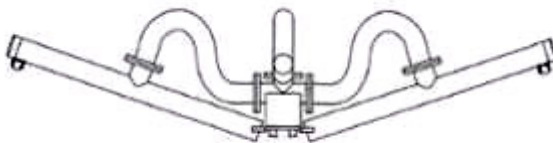

1.3



1.4



1.5

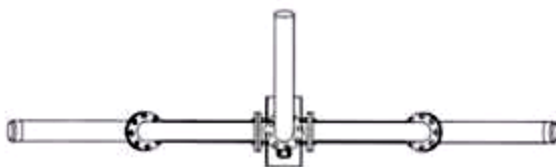

1.6

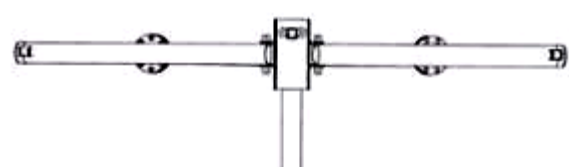

1.7

- (11) **3-0035354**  
(15) 09/08/2022 (51) 07-02  
(21) 3-2020-02547 (22) 13/10/2020  
(18) 13/10/2025  
(54) NỒI CHIÊN KHÔNG DẦU (28) 1  
(30) 30-2020-0027748 19/06/2020 KR;  
(45) 26/09/2022 414B (43) 25/08/2021 401A  
(73) LOCK & LOCK CO., LTD (KR)  
104, Sapgyocheon-ro, Seonjang-myeon, Asan-si, Chungcheongnam-do, Republic  
of Korea  
(72) KIM, Kwang Ik (KR)  
(74) Công ty TNHH Tâm nhìn và Liên danh (VISION & ASSOCIATES CO.LTD.)  
(55)

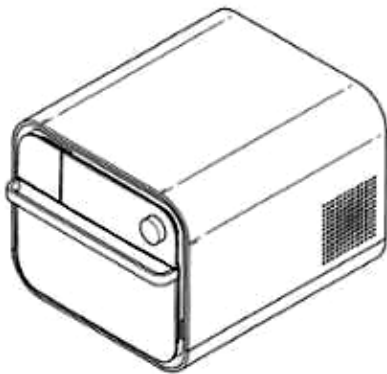

1.1

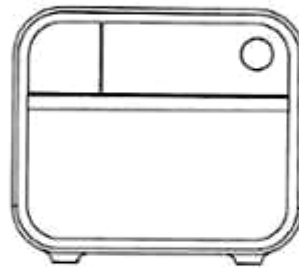

1.2



1.3

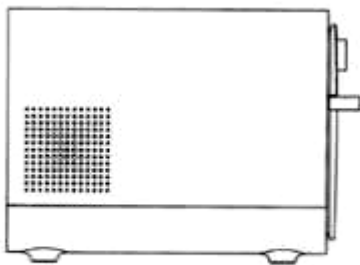

1.4

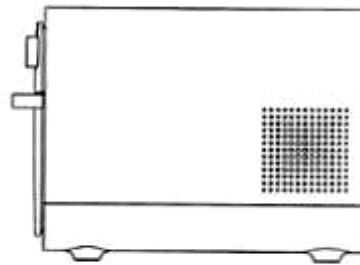

1.5



1.6

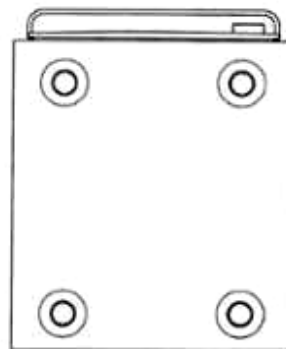

1.7

- (11) **3-0035355**  
(15) 09/08/2022 (51) 09-03  
(21) 3-2021-01393 (22) 28/05/2021  
(18) 28/05/2026  
(54) HỘP ĐỰNG THỰC PHẨM (28) 1  
(30) 30-2020-0059564 03/12/2020 KR;  
(45) 26/09/2022 414B (43) 27/09/2021 402A  
(73) LOCK & LOCK CO., LTD (KR)  
104, Sapgyocheon-ro, Seonjang-myeon, Asan-si, Chungcheongnam-do, Republic  
of Korea  
(72) LEE, Kyung Mee (KR)  
(74) Công ty TNHH Tâm nhìn và Liên danh (VISION & ASSOCIATES CO.LTD.)  
(55)



1.1

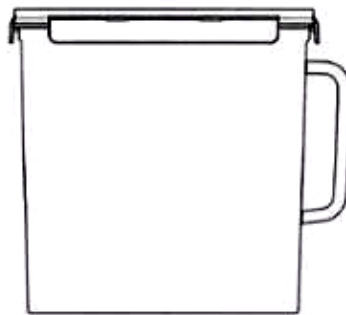

1.2

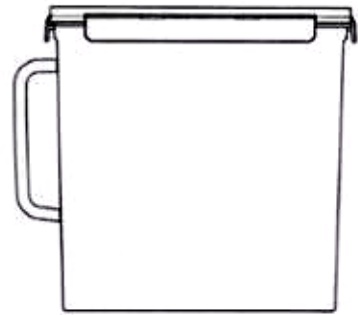

1.3

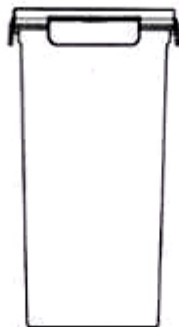

1.4

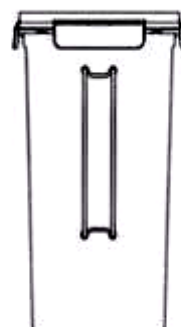

1.5



1.6



1.7

- (11) **3-0035356**  
(15) 09/08/2022 (51) 09-03  
(21) 3-2021-01443 (22) 03/06/2021  
(18) 03/06/2026  
(54) HỘP ĐỰNG THỰC PHẨM (28) 1  
(30) 30-2021-0002886 19/01/2021 KR;  
(45) 26/09/2022 414B (43) 27/09/2021 402A  
(73) LOCK & LOCK CO., LTD (KR)  
104, Sapgyocheon-ro, Seonjang-myeon, Asan-si, Chungcheongnam-do, Republic  
of Korea  
(72) KIM, Seon Jeong (KR)  
(74) Công ty TNHH Tâm nhìn và Liên danh (VISION & ASSOCIATES CO.LTD.)  
(55)

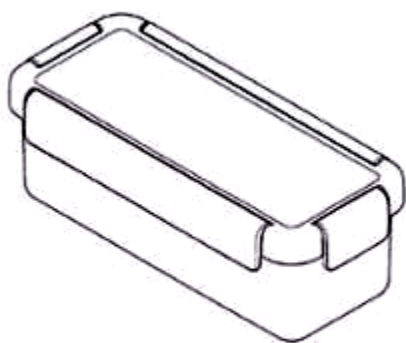

1.1

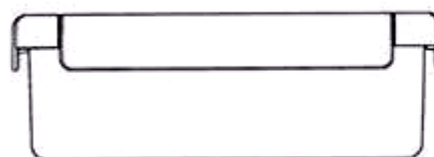

1.2

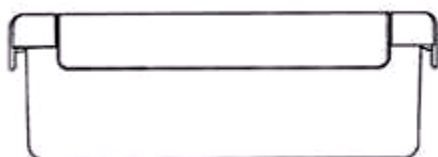

1.3

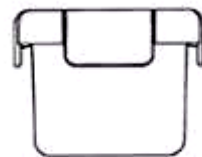

1.4

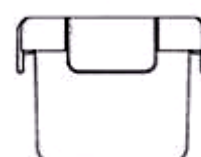

1.5

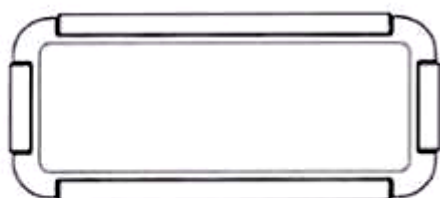

1.6

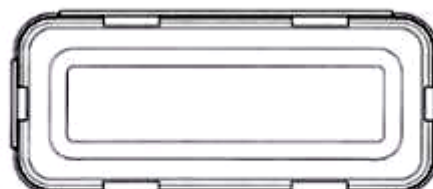

1.7

- (11) **3-0035357**  
(15) 09/08/2022 (51) 09-03  
(21) 3-2021-01444 (22) 03/06/2021  
(18) 03/06/2026  
(54) **HỘP ĐỰNG THỰC PHẨM** (28) 1  
(30) 30-2021-0002887 19/01/2021 KR;  
(45) 26/09/2022 414B (43) 27/09/2021 402A  
(73) **LOCK & LOCK CO., LTD (KR)**  
104, Sapgyocheon-ro, Seonjang-myeon, Asan-si, Chungcheongnam-do, Republic  
of Korea  
(72) **KIM, Seon Jeong (KR)**  
(74) Công ty TNHH Tâm nhìn và Liên danh (VISION & ASSOCIATES CO.LTD.)  
(55)

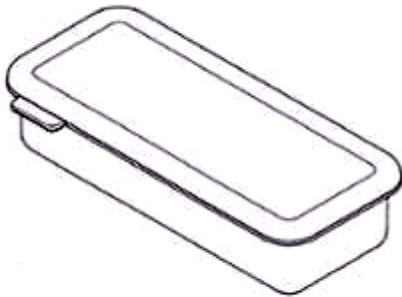

1.1



1.2



1.3



1.4

1.5

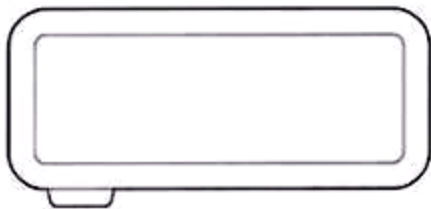

1.6

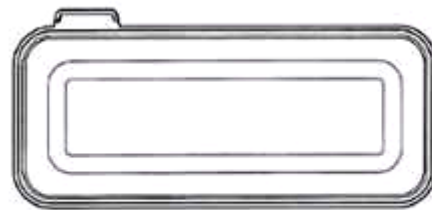

1.7

- (11) **3-0035358**  
(15) 09/08/2022 (51) 09-03  
(21) 3-2021-01445 (22) 03/06/2021  
(18) 03/06/2026  
(54) HỘP ĐỰNG THỰC PHẨM (28) 1  
(30) 30-2021-0002888 19/01/2021 KR;  
(45) 26/09/2022 414B (43) 27/09/2021 402A  
(73) LOCK & LOCK CO., LTD (KR)  
104, Sapgyocheon-ro, Seonjang-myeon, Asan-si, Chungcheongnam-do, Republic  
of Korea  
(72) KIM, Seon Jeong (KR)  
(74) Công ty TNHH Tâm nhìn và Liên danh (VISION & ASSOCIATES CO.LTD.)  
(55)

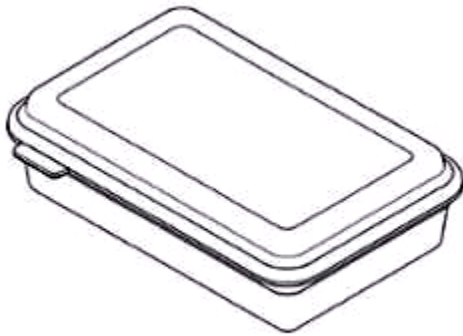

1.1



1.2



1.3



1.4

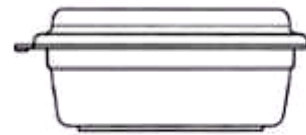

1.5

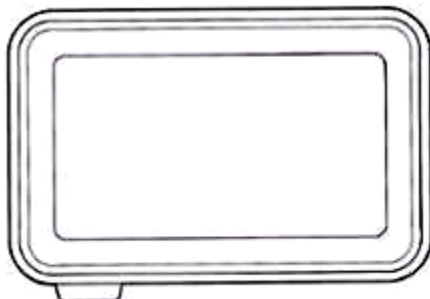

1.6

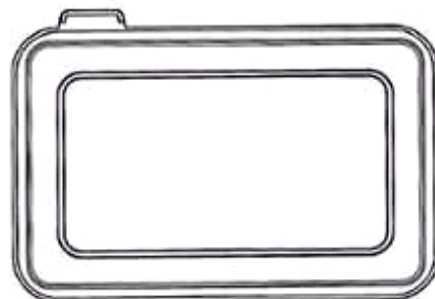

1.7

- (11) **3-0035359**  
(15) 09/08/2022 (51) 07-02  
(21) 3-2020-02546 (22) 13/10/2020  
(18) 13/10/2025  
(54) **NỒI CHIÊN KHÔNG DẦU** (28) 1  
(30) 30-2020-0027749 19/06/2020 KR;  
(45) 26/09/2022 414B (43) 25/08/2021 401A  
(73) **LOCK & LOCK CO., LTD (KR)**  
104, Sapgyocheon-ro, Seonjang-myeon, Asan-si, Chungcheongnam-do, Republic  
of Korea  
(72) 1. SHIM, DONG SEOP (KR)  
2. SONG, GA YOUNG (KR)  
(74) Công ty TNHH Tầm nhìn và Liên danh (VISION & ASSOCIATES CO.LTD.)  
(55)

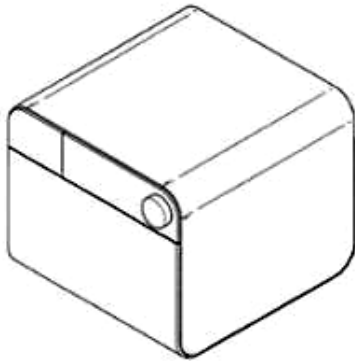

1.1

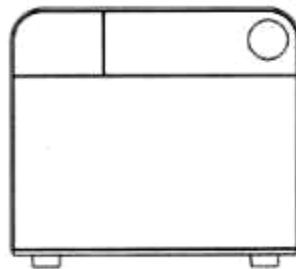

1.2

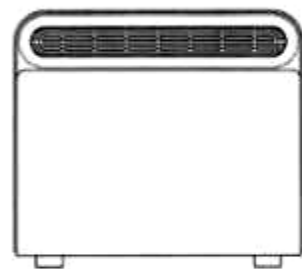

1.3

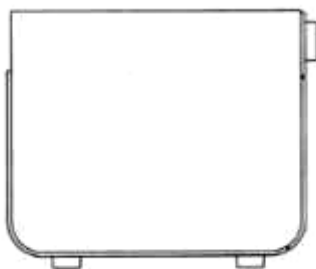

1.4

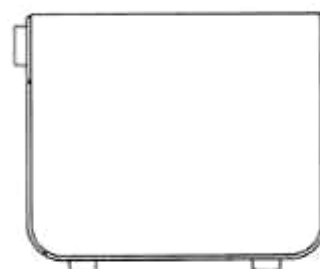

1.5



1.6

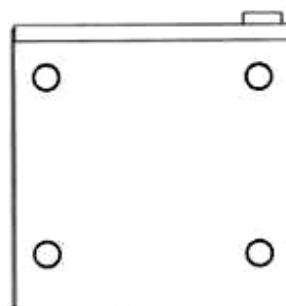

1.7



- (11) **3-0035360**  
(15) 09/08/2022 (51) 07-07  
(21) 3-2021-01447 (22) 03/06/2021  
(18) 03/06/2026  
(54) HỘP ĐỰNG KHAY ĐÁ (28) 1  
(30) 30-2021-0015262 30/03/2021 KR;  
(45) 26/09/2022 414B (43) 27/09/2021 402A  
(73) LOCK & LOCK CO., LTD (KR)  
104, Sapgyocheon-ro, Seonjang-myeon, Asan-si, Chungcheongnam-do, Republic  
of Korea  
(72) KIM, Kwang Ik (KR)  
(74) Công ty TNHH Tâm nhìn và Liên danh (VISION & ASSOCIATES CO.LTD.)  
(55)

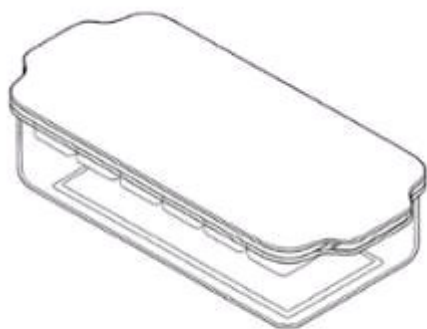

1.1

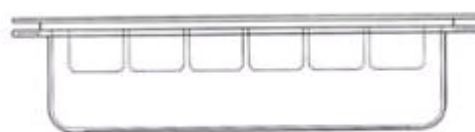

1.2

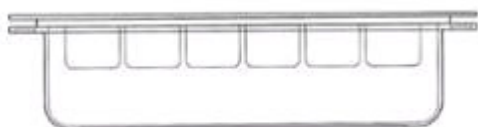

1.3



1.4

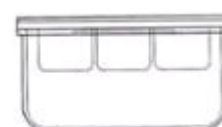

1.5

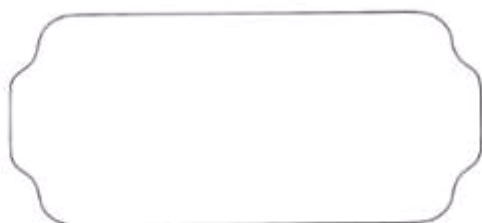

1.6

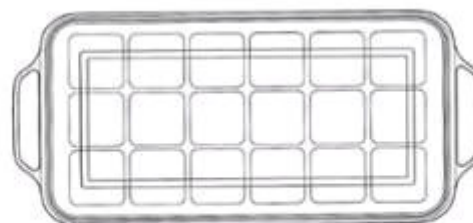

1.7

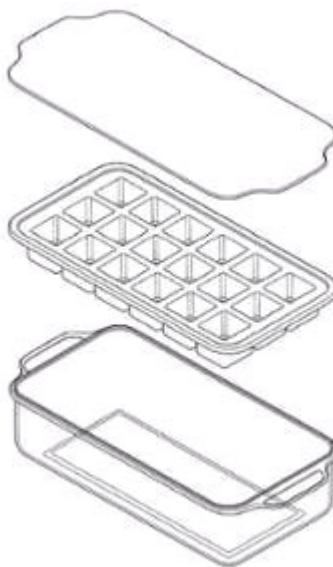

1.8

- (11) **3-0035361**
- (15) 09/08/2022
- (21) 3-2021-01458
- (18) 04/06/2026
- (54) KHAY ĐÁ
- (30) 30-2021-0015263 30/03/2021 KR;
- (45) 26/09/2022 414B
- (73) LOCK & LOCK CO., LTD (KR)  
104, Sapgyocheon-ro, Seonjang-myeon, Asan-si, Chungcheongnam-do, Republic of Korea
- (72) KIM, Kwang Ik (KR)
- (74) Công ty TNHH Tâm nhìn và Liên danh (VISION & ASSOCIATES CO.LTD.)
- (55)

(51) 07-07

(22) 04/06/2021

(28) 1

(43) 27/09/2021 402A



1.1



1.2



1.3



1.4



1.5

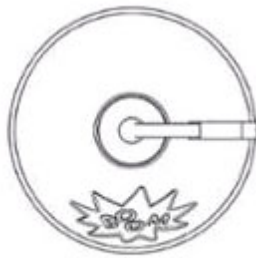

1.6



1.7



1.8

- (11) **3-0035362**  
(15) 10/08/2022 (51) 07-07  
(21) 3-2021-01459 (22) 04/06/2021  
(18) 04/06/2026  
(54) KHAY ĐÁ (28) 1  
(30) 30-2021-0015264 30/03/2021 KR;  
(45) 26/09/2022 414B (43) 27/09/2021 402A  
(73) LOCK & LOCK CO., LTD (KR)  
104, Sapgyocheon-ro, Seonjang-myeon, Asan-si, Chungcheongnam-do, Republic  
of Korea  
(72) KIM, Kwang Ik (KR)  
(74) Công ty TNHH Tâm nhìn và Liên danh (VISION & ASSOCIATES CO.LTD.)  
(55)

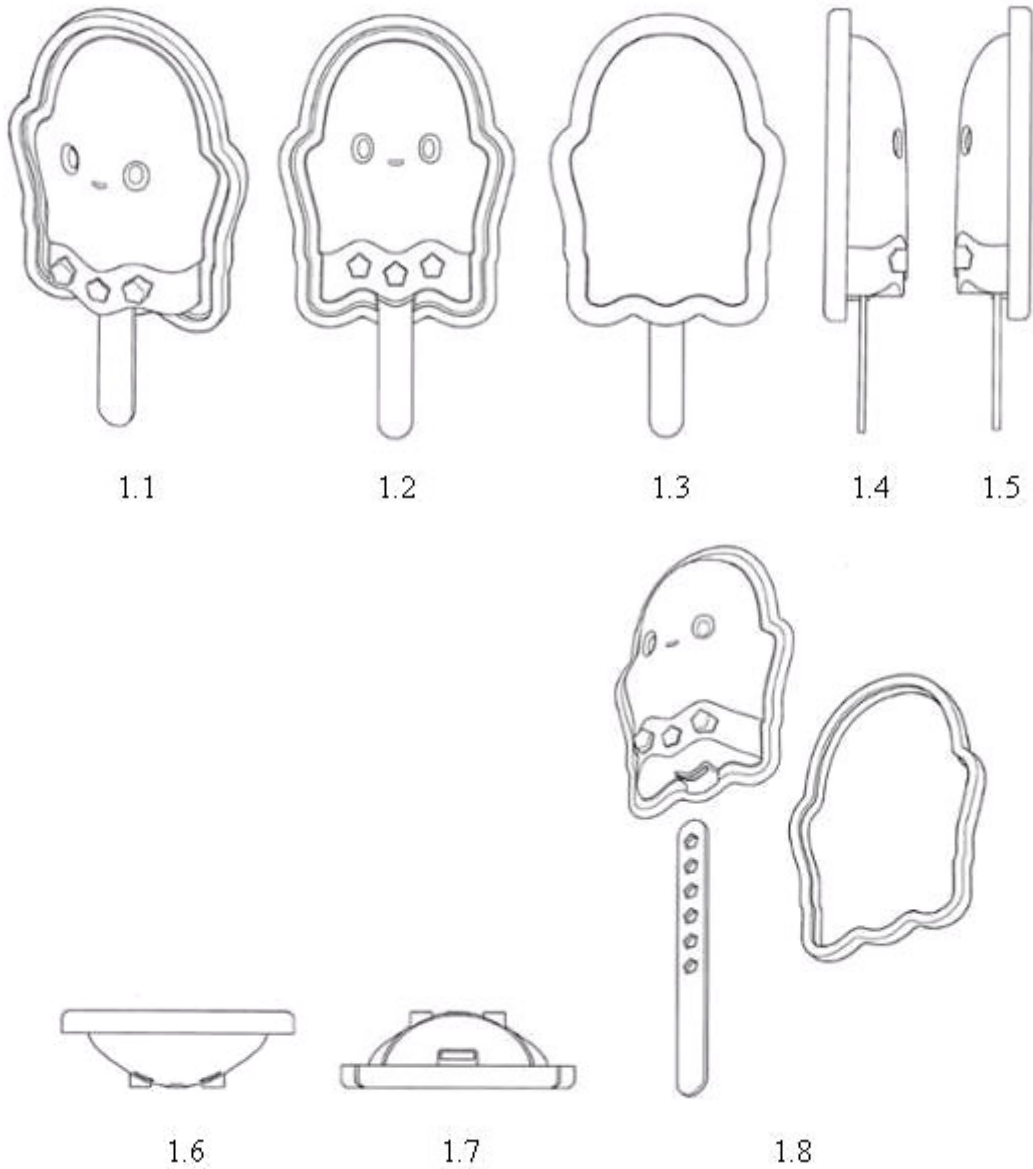

- (11) **3-0035363**  
(15) 10/08/2022 (51) 07-07  
(21) 3-2021-01460 (22) 04/06/2021  
(18) 04/06/2026  
(54) KHAY ĐÁ (28) 1  
(30) 30-2021-0015265 30/03/2021 KR;  
(45) 26/09/2022 414B (43) 27/09/2021 402A  
(73) LOCK & LOCK CO., LTD (KR)  
104, Sapgyocheon-ro, Seonjang-myeon, Asan-si, Chungcheongnam-do, Republic  
of Korea  
(72) KIM, Kwang Ik (KR)  
(74) Công ty TNHH Tâm nhìn và Liên danh (VISION & ASSOCIATES CO.LTD.)  
(55)

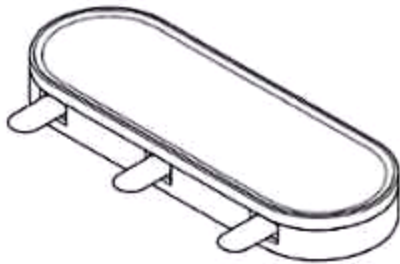

1.1

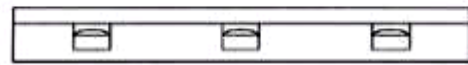

1.2



1.3

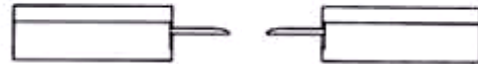

1.4

1.5

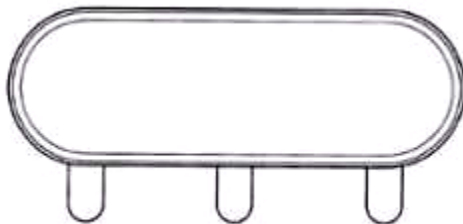

1.6

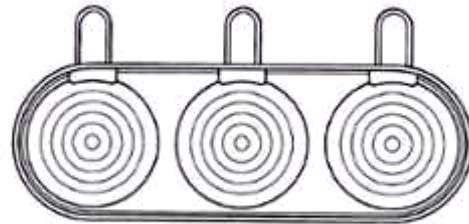

1.7

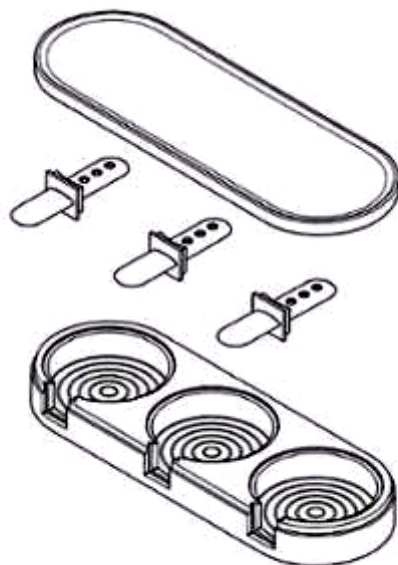

1.8

- (11) **3-0035364**  
(15) 10/08/2022 (51) 02-04  
(21) 3-2021-01841 (22) 16/07/2021  
(18) 16/07/2026  
(54) **DÉP** (28) 1  
(45) 26/09/2022 414B (43) 27/09/2021 402A  
(73) **CÔNG TY TNHH SẢN XUẤT THƯƠNG MẠI XUẤT NHẬP KHẨU ĐỨC HOA (VN)**  
Tỉnh lộ 830, ấp 3, xã An Thạnh, huyện Bến Lức, tỉnh Long An  
(72) **Trần Đức (VN)**  
(74) **Công ty TNHH Sở hữu trí tuệ Đại Diện (IPACO.,LTD.)**  
(55)



1.1



1.2

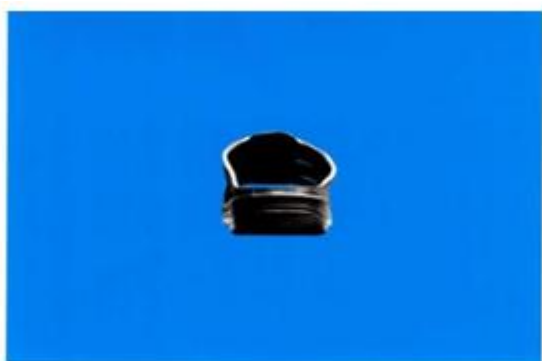

1.3



1.4



1.5



1.6



1.7



- (11) **3-0035365**  
(15) 10/08/2022 (51) 02-04  
(21) 3-2021-01842 (22) 16/07/2021  
(18) 16/07/2026  
(54) DÉP (28) 1  
(45) 26/09/2022 414B (43) 25/10/2021 403A  
(73) CÔNG TY TNHH SẢN XUẤT THƯƠNG MẠI XUẤT NHẬP KHẨU ĐỨC HOA (VN)  
Tỉnh lộ 830, ấp 3, xã An Thạnh, huyện Bến Lức, tỉnh Long An  
(72) Trần Đức (VN)  
(74) Công ty TNHH Sở hữu trí tuệ Đại Diện (IPACO.,LTD.)  
(55)



1.1

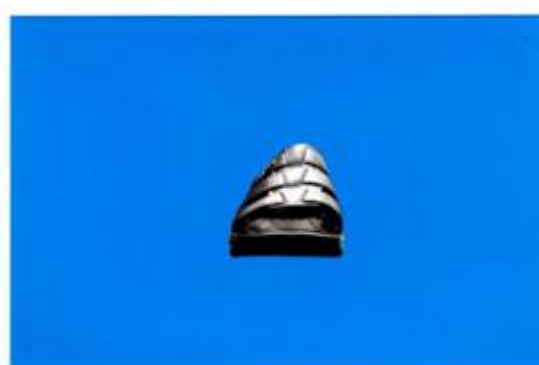

1.2



1.3



1.4



1.5



1.6



1.7

- (11) **3-0035366**  
(15) 10/08/2022 (51) 02-04  
(21) 3-2021-01843 (22) 16/07/2021  
(18) 16/07/2026  
(54) DÉP (28) 1  
(45) 26/09/2022 414B (43) 27/09/2021 402A  
(73) CÔNG TY TNHH SẢN XUẤT THƯƠNG MẠI XUẤT NHẬP KHẨU ĐỨC HOA (VN)  
Tỉnh lộ 830, ấp 3, xã An Thạnh, huyện Bến Lức, tỉnh Long An  
(72) Trần Đức (VN)  
(74) Công ty TNHH Sở hữu trí tuệ Đại Diện (IPACO.,LTD.)  
(55)



1.1



1.2



1.3



1.4



1.5



1.6



1.7

- (11) **3-0035367**  
(15) 10/08/2022 (51) 02-04  
(21) 3-2021-01844 (22) 16/07/2021  
(18) 16/07/2026  
(54) DÉP (28) 1  
(45) 26/09/2022 414B (43) 27/09/2021 402A  
(73) CÔNG TY TNHH SẢN XUẤT THƯƠNG MẠI XUẤT NHẬP KHẨU ĐỨC HOA (VN)  
Tỉnh lộ 830, ấp 3, xã An Thạnh, huyện Bến Lức, tỉnh Long An  
(72) Trần Đức (VN)  
(74) Công ty TNHH Sở hữu trí tuệ Đại Diện (IPACO.,LTD.)  
(55)



1.1



1.2



1.3



1.4



1.5



1.6



1.7

- (11) **3-0035368**  
(15) 10/08/2022 (51) 02-04  
(21) 3-2021-01845 (22) 16/07/2021  
(18) 16/07/2026  
(54) DÉP (28) 1  
(45) 26/09/2022 414B (43) 27/09/2021 402A  
(73) CÔNG TY TNHH SẢN XUẤT THƯƠNG MẠI XUẤT NHẬP KHẨU ĐỨC HOA (VN)  
Tỉnh lộ 830, ấp 3, xã An Thạnh, huyện Bến Lức, tỉnh Long An  
(72) Trần Đức (VN)  
(74) Công ty TNHH Sở hữu trí tuệ Đại Diện (IPACO.,LTD.)  
(55)



1.1



1.2



1.3



1.4



1.5



1.6



1.7



- (11) **3-0035369**  
(15) 10/08/2022 (51) 02-04  
(21) 3-2021-01846 (22) 16/07/2021  
(18) 16/07/2026  
(54) **DÉP** (28) 1  
(45) 26/09/2022 414B (43) 27/09/2021 402A  
(73) **CÔNG TY TNHH SẢN XUẤT THƯƠNG MẠI XUẤT NHẬP KHẨU ĐỨC HOA (VN)**  
Tỉnh lộ 830, ấp 3, xã An Thạnh, huyện Bến Lức, tỉnh Long An  
(72) **Trần Đức (VN)**  
(74) **Công ty TNHH Sở hữu trí tuệ Đại Diện (IPACO.,LTD.)**  
(55)



1.1



1.2



1.3



1.4



1.5



1.6



1.7

- (11) **3-0035370**  
(15) 10/08/2022 (51) 02-04  
(21) 3-2021-01847 (22) 16/07/2021  
(18) 16/07/2026  
(54) DÉP (28) 1  
(45) 26/09/2022 414B (43) 27/09/2021 402A  
(73) CÔNG TY TNHH SẢN XUẤT THƯƠNG MẠI XUẤT NHẬP KHẨU ĐỨC HOA (VN)  
Tỉnh lộ 830, ấp 3, xã An Thạnh, huyện Bến Lức, tỉnh Long An  
(72) Trần Đức (VN)  
(74) Công ty TNHH Sở hữu trí tuệ Đại Diện (IPACO.,LTD.)  
(55)



1.1



1.2



1.3



1.4



1.5



1.6



1.7

- (11) **3-0035371**  
 (15) 10/08/2022 (51) 09-05  
 (21) 3-2020-02432 (22) 29/09/2020  
 (18) 29/09/2025  
 (54) TÚI (28) 1  
 (30) 2020-006866 01/04/2020 JP;  
 (45) 26/09/2022 414B (43) 25/05/2021 398A  
 (73) HOSOKAWA YOKO CO., LTD. (JP)  
 11-5, Niban-cho, Chiyoda-ku, Tokyo, 102-0084 JAPAN  
 (72) 1. KAZUHIRO UMENAKA (JP)  
 2. RAIZO KUGE (JP)  
 (74) Công ty TNHH Tâm nhìn và Liên danh (VISION & ASSOCIATES CO.LTD.)  
 (55)

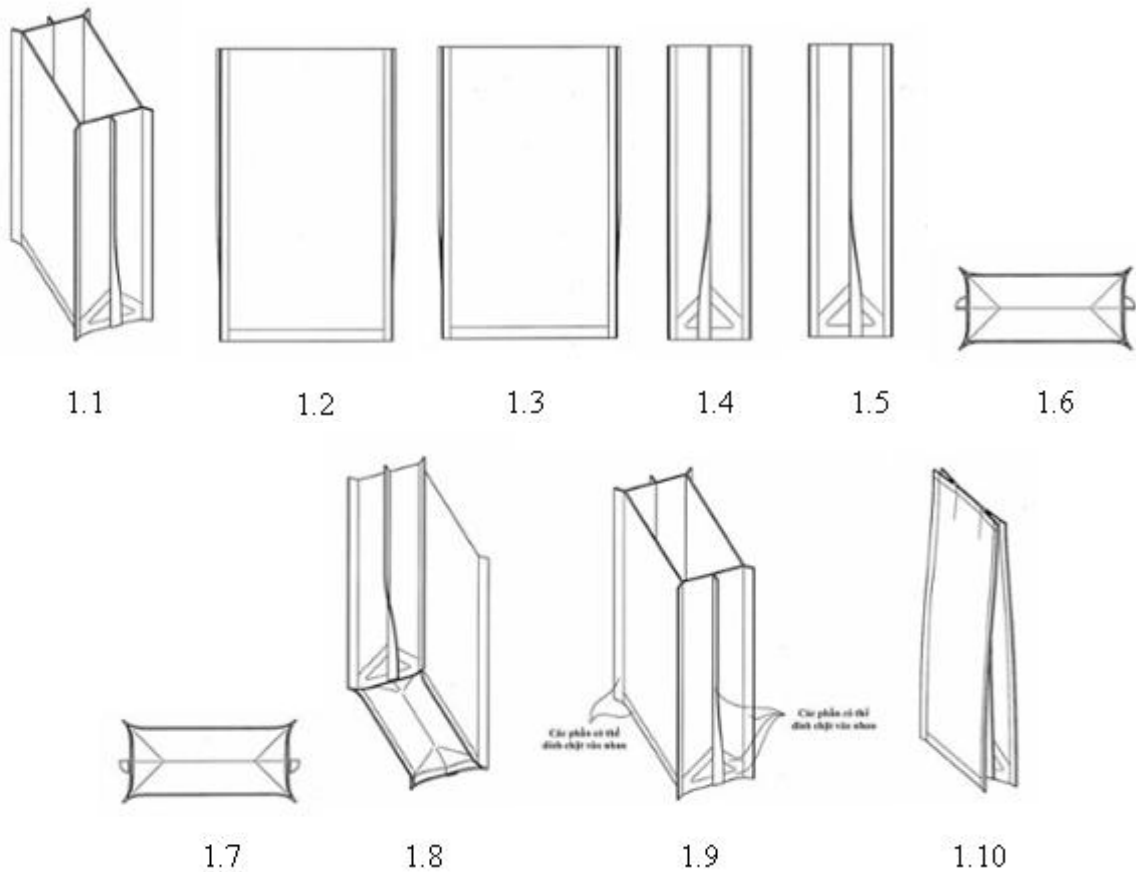

- (11) 3-0035372  
(15) 10/08/2022  
(21) 3-2021-02158  
(18) 24/08/2026  
(54) KHAY NUÔI DẾ  
(45) 26/09/2022 414B  
(73) CÔNG TY TNHH CRICKET ONE (VN)  
383/3/51 đường Quang Trung , phường 10, quận Gò Vấp, thành phố Hồ Chí Minh  
(72) 1. ĐẶNG CAO NAM (VN)  
2. ĐẶNG CAO MINH (VN)  
(55)
- (51) 30-06  
(22) 24/08/2021  
(28) 1  
(43) 25/11/2021 404A



1.1

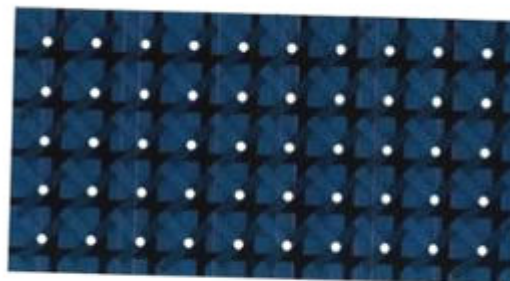

1.2

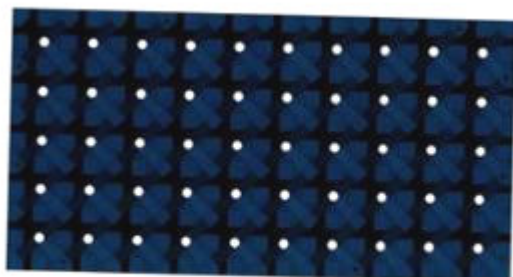

1.3



1.4



1.5



1.6

1.7

- (11) **3-0035373**
- (15) 10/08/2022
- (21) 3-2019-01182
- (18) 15/05/2024
- (54) KHỚP NỐI ỐNG
- (45) 26/09/2022 414B
- (73) HBL INC. (KR)  
706, Chorok-ro, Yanggam-myeon, Hwaseong-si, Gyeonggi-do, Republic of Korea
- (72) LIM, Hounng-Soon (KR)
- (74) Văn phòng Luật sư Ân Nam (ANNAM IP & LAW)
- (55)

- (51) 23-01
- (22) 15/05/2019
- (28) 2
- (43) 25/12/2019 381A



1.1

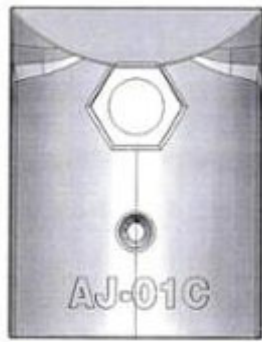

1.2

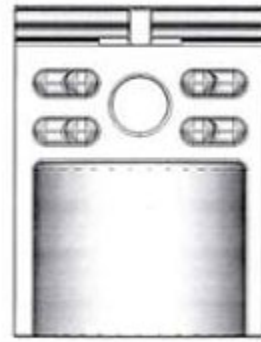

1.3



1.4



1.5



1.6



1.7



2.1



2.2

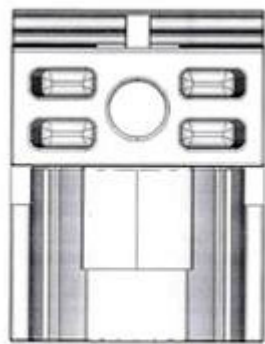

2.3

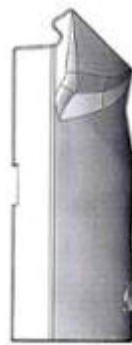

2.4



2.5



2.6



2.7



- (11) **3-0035374**  
(15) 11/08/2022 (51) 09-05  
(21) 3-2020-02954 (22) 07/12/2020  
(18) 07/12/2025  
(54) BAO GÓI SẢN PHẨM (28) 1  
(45) 26/09/2022 414B (43) 25/01/2022 406A  
(73) CÔNG TY TNHH THƯƠNG MẠI CHẤN VŨ (VN)  
Số 49 đường 50, khu phố 9, khu dân cư Tân Tạo, phường Tân Tạo, quận Bình Tân,  
thành phố Hồ Chí Minh  
(72) Nguyễn Thị Oanh (VN)  
(74) Công ty TNHH MASTERBRAND (MASTERBRAND)  
(55)



1.1



1.2

## CÔNG BÁO SỞ HỮU CÔNG NGHIỆP SỐ 414 TẬP B - QUYỀN 2 (09.2022)

- (11) **3-0035375**  
(15) 11/08/2022 (51) 09-05  
(21) 3-2020-02955 (22) 07/12/2020  
(18) 07/12/2025  
(54) BAO GÓI SẢN PHẨM (28) 1  
(45) 26/09/2022 414B (43) 25/01/2022 406A  
(73) CÔNG TY TNHH THƯƠNG MẠI CHẤN VŨ (VN)  
Số 49 đường 50, khu phố 9, khu dân cư Tân Tạo, phường Tân Tạo, quận Bình Tân,  
thành phố Hồ Chí Minh  
(72) Nguyễn Thị Oanh (VN)  
(74) Công ty TNHH MASTERBRAND (MASTERBRAND)  
(55)



1.1



1.2

- (11) **3-0035376**  
(15) 11/08/2022 (51) 09-05  
(21) 3-2020-02956 (22) 07/12/2020  
(18) 07/12/2025  
(54) BAO GÓI SẢN PHẨM (28) 1  
(45) 26/09/2022 414B (43) 25/01/2022 406A  
(73) CÔNG TY TNHH THƯƠNG MẠI CHẤN VŨ (VN)  
Số 49 đường 50, khu phố 9, khu dân cư Tân Tạo, phường Tân Tạo, quận Bình Tân,  
thành phố Hồ Chí Minh  
(72) Nguyễn Thị Oanh (VN)  
(74) Công ty TNHH MASTERBRAND (MASTERBRAND)  
(55)



1.1



1.2

- (11) **3-0035377**  
(15) 11/08/2022  
(21) 3-2021-02295  
(18) 20/09/2026  
(54) **HỘP**  
(45) 26/09/2022 414B  
(73) **ORION CORPORATION (KR)**  
13, Baekbeom-ro 90da-gil, Yongsan-gu, Seoul 04369, Republic of Korea  
(72) 1. LEE, A REUM (KR)  
2. CHOE, EUN JE (KR)  
(74) Công ty Luật TNHH quốc tế BMVN (BMVN INTERNATIONAL LLC)  
(55)
- (51) 09-03  
(22) 20/09/2021  
(28) 1  
(43) 25/11/2021 404A



1.1



1.2

- (11) **3-0035378**  
(15) 11/08/2022 (51) 09-03  
(21) 3-2021-02296 (22) 20/09/2021  
(18) 20/09/2026  
(54) **HỘP** (28) 1  
(45) 26/09/2022 414B (43) 25/11/2021 404A  
(73) **ORION CORPORATION (KR)**  
13, Baekbeom-ro 90da-gil, Yongsan-gu, Seoul 04369, Republic of Korea  
(72) 1. LEE, A REUM (KR)  
2. CHOE, EUN JE (KR)  
(74) Công ty Luật TNHH quốc tế BMVN (BMVN INTERNATIONAL LLC)  
(55)



1.1



1.2

- (11) **3-0035379**  
(15) 11/08/2022 (51) 09-05  
(21) 3-2021-02353 (22) 24/09/2021  
(18) 24/09/2026  
(54) BAO GÓI (28) 1  
(45) 26/09/2022 414B (43) 27/12/2021 405A  
(73) ORION CORPORATION (KR)  
13, Baekbeom-ro 90da-gil, Yongsan-gu, Seoul 04369, Republic of Korea  
(72) 1. LEE, A REUM (KR)  
2. CHOE, EUN JE (KR)  
(74) Công ty Luật TNHH quốc tế BMVN (BMVN INTERNATIONAL LLC)  
(55)



1.1



1.2

- (11) **3-0035380**  
(15) 11/08/2022 (51) 09-05  
(21) 3-2021-02354 (22) 24/09/2021  
(18) 24/09/2026  
(54) BAO GÓI (28) 1  
(45) 26/09/2022 414B (43) 27/12/2021 405A  
(73) ORION CORPORATION (KR)  
13, Baekbeom-ro 90da-gil, Yongsan-gu, Seoul 04369, Republic of Korea  
(72) 1. LEE, A REUM (KR)  
2. CHOE, EUN JE (KR)  
(74) Công ty Luật TNHH quốc tế BMVN (BMVN INTERNATIONAL LLC)  
(55)



1.1



1.2

- (11) **3-0035381**
- (15) 11/08/2022
- (21) 3-2021-02317
- (18) 21/09/2026
- (54) THANH KIM LOẠI ĐỊNH HÌNH
- (45) 26/09/2022 414B
- (73) CÔNG TY CỔ PHẦN TẬP ĐOÀN EUROVIEW (VN)  
Số 150 đường Cổ Bi, xã Cổ Bi, huyện Gia Lâm, thành phố Hà Nội
- (72) Nguyễn Thị Trung Thủy (VN)
- (74) Công ty TNHH Sở hữu trí tuệ Gia Việt (GIAVIET CO., LTD.)
- (55)
- (51) 25-01
- (22) 21/09/2021
- (28) 1
- (43) 27/12/2021 405A

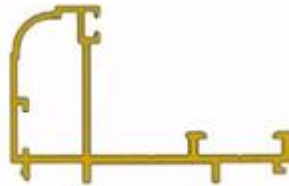

1.1



1.2



1.3

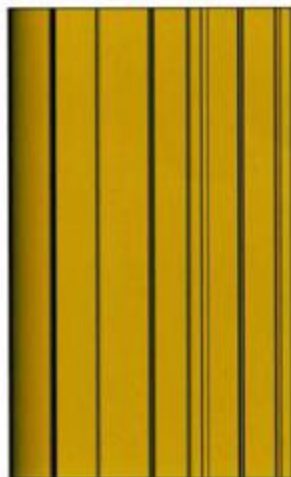

1.4



1.5



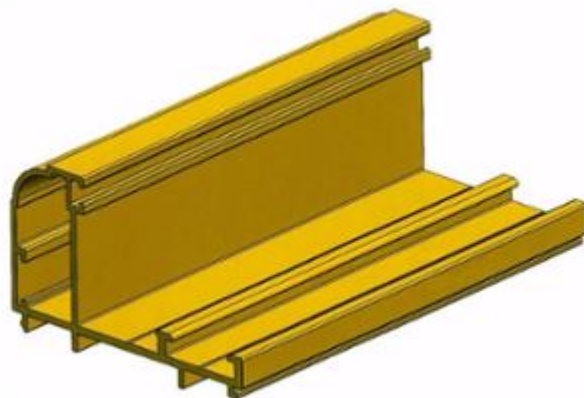

1.6

- (11) **3-0035382**  
(15) 11/08/2022 (51) 25-01  
(21) 3-2021-02318 (22) 21/09/2021  
(18) 21/09/2026  
(54) THANH KIM LOẠI ĐỊNH HÌNH (28) 1  
(45) 26/09/2022 414B (43) 27/12/2021 405A  
(73) CÔNG TY CỔ PHẦN TẬP ĐOÀN EUROVIEW (VN)  
Số 150 đường Cổ Bi, xã Cổ Bi, huyện Gia Lâm, thành phố Hà Nội  
(72) Nguyễn Thị Trung Thủy (VN)  
(74) Công ty TNHH Sở hữu trí tuệ Gia Việt (GIAVIET CO., LTD.)  
(55)



1.1

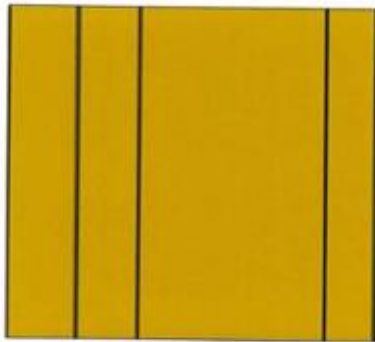

1.2



1.3



1.4



1.5

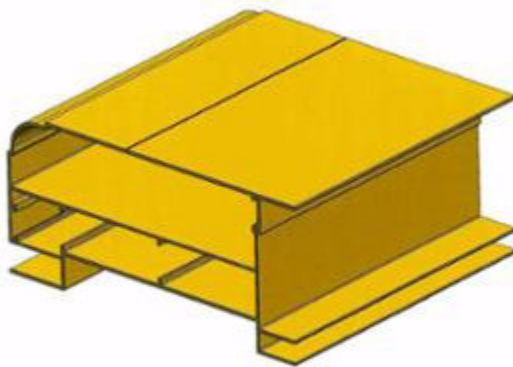

1.6

- (11) **3-0035383**  
(15) 11/08/2022 (51) 25-01  
(21) 3-2021-02319 (22) 21/09/2021  
(18) 21/09/2026  
(54) THANH KIM LOẠI ĐỊNH HÌNH (28) 1  
(45) 26/09/2022 414B (43) 27/12/2021 405A  
(73) CÔNG TY CỔ PHẦN TẬP ĐOÀN EUROVIEW (VN)  
Số 150 đường Cổ Bi, xã Cổ Bi, huyện Gia Lâm, thành phố Hà Nội  
(72) Nguyễn Thị Trung Thủy (VN)  
(74) Công ty TNHH Sở hữu trí tuệ Gia Việt (GIAVIET CO., LTD.)  
(55)

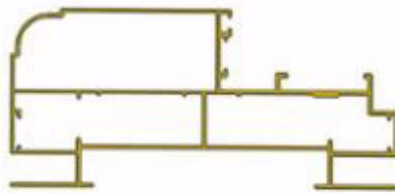

1.1

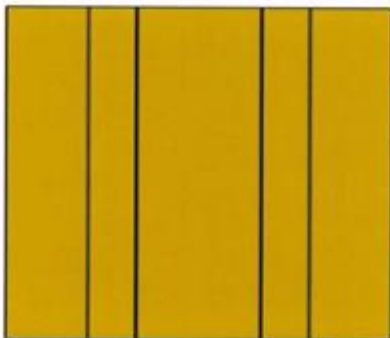

1.2

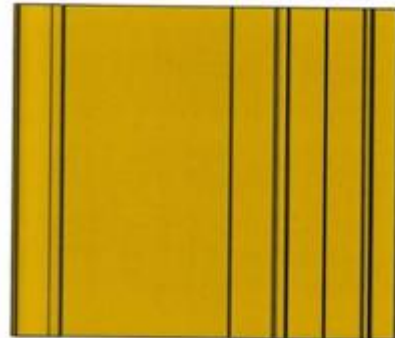

1.3



1.4



1.5



1.6

- (11) **3-0035384**
- (15) 11/08/2022
- (21) 3-2021-02587
- (18) 19/10/2026
- (54) THANH KIM LOẠI ĐỊNH HÌNH
- (45) 26/09/2022 414B
- (73) CÔNG TY CỔ PHẦN TẬP ĐOÀN EUROVIEW (VN)  
Số 150 đường Cổ Bi, xã Cổ Bi, huyện Gia Lâm, thành phố Hà Nội
- (72) Nguyễn Thị Trung Thủy (VN)
- (74) Công ty TNHH Sở hữu trí tuệ Gia Việt (GIAVIET CO., LTD.)
- (55)
- (51) 25-01
- (22) 19/10/2021
- (28) 1
- (43) 27/12/2021 405A

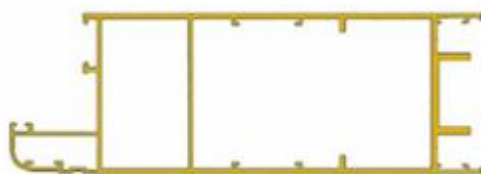

1.1

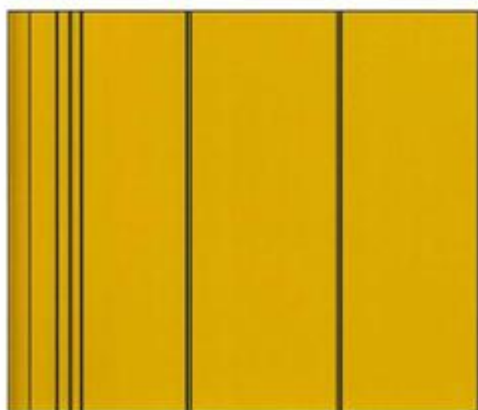

1.2

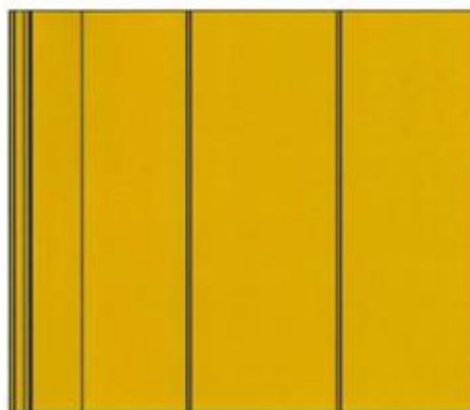

1.3



1.4



1.5

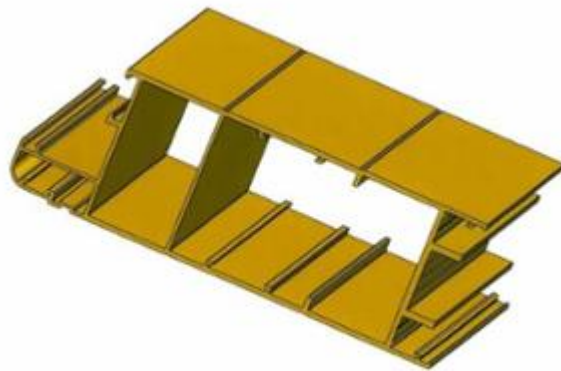

1.6

- (11) **3-0035385**  
(15) 15/08/2022 (51) 09-05  
(21) 3-2021-01869 (22) 19/07/2021  
(18) 19/07/2026  
(54) BAO BÌ HẠT GIỐNG (28) 1  
(45) 26/09/2022 414B (43) 25/11/2021 404A  
(73) CÔNG TY CỔ PHẦN TẬP ĐOÀN GIỐNG CÂY TRỒNG VIỆT NAM (VN)  
Số 1 Lương Đình Của, phường Phương Mai, quận Đống Đa, thành phố Hà Nội  
(72) Trần Kim Kiên (VN)  
(55)



1.1



1.2



- (11) **3-0035386**  
(15) 15/08/2022 (51) 25-01  
(21) 3-2020-01417 (22) 17/06/2020  
(18) 17/06/2025  
(54) THANH NHÔM ĐỊNH HÌNH (28) 1  
(45) 26/09/2022 414B (43) 25/03/2021 396A  
(73) CÔNG TY TNHH XUẤT NHẬP KHẨU THANH PHÚC (VN)  
317 Nguyễn Thị Thập, phường Tân Phú, quận 7, thành phố Hồ Chí Minh  
(72) Nguyễn Văn Phúc (VN)  
(55)



1.1

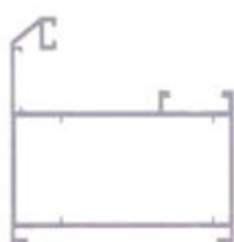

1.2



1.3



1.4



1.5



1.6



1.7

- (11) **3-0035387**  
(15) 15/08/2022 (51) 25-01  
(21) 3-2020-01422 (22) 17/06/2020  
(18) 17/06/2025  
(54) THANH NHÔM ĐỊNH HÌNH (28) 1  
(45) 26/09/2022 414B (43) 25/03/2021 396A  
(73) CÔNG TY TNHH XUẤT NHẬP KHẨU THANH PHÚC (VN)  
317 Nguyễn Thị Thập, phường Tân Phú, quận 7, thành phố Hồ Chí Minh  
(72) Nguyễn Văn Phúc (VN)  
(55)

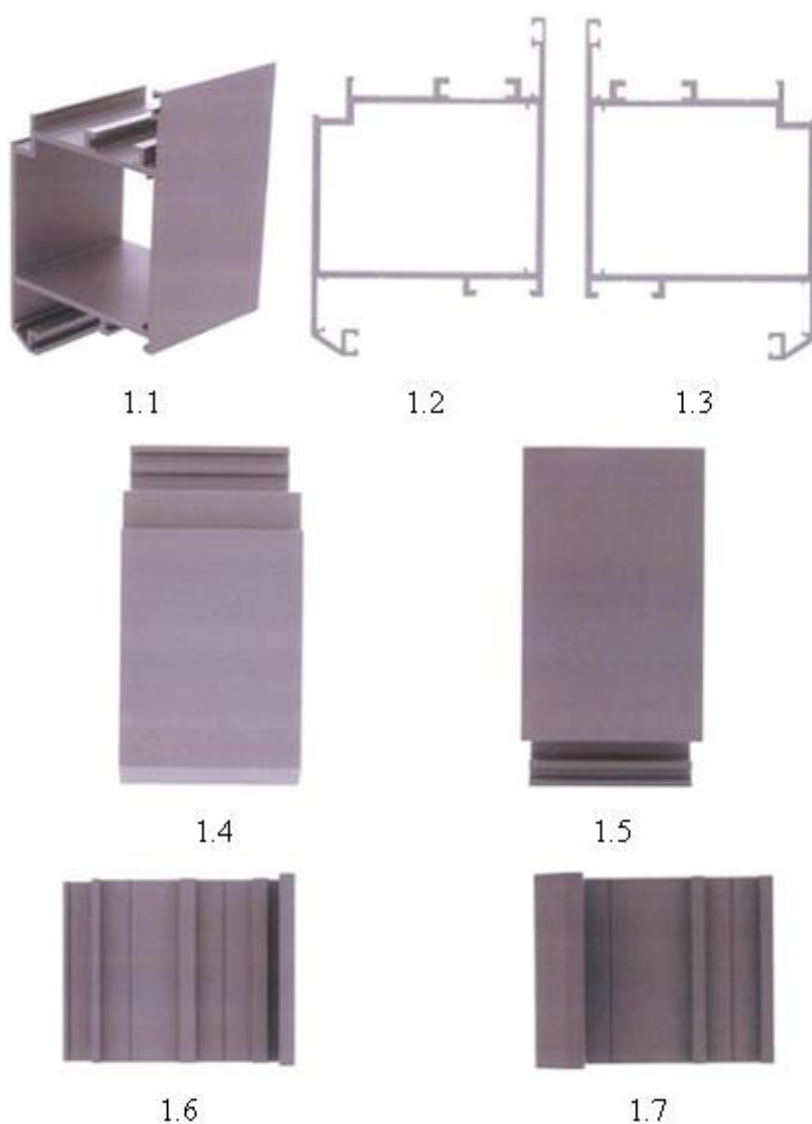

- (11) **3-0035388**
- (15) 15/08/2022
- (21) 3-2020-01423
- (18) 17/06/2025
- (54) THANH NHÔM ĐỊNH HÌNH
- (45) 26/09/2022 414B
- (73) CÔNG TY TNHH XUẤT NHẬP KHẨU THANH PHÚC (VN)  
317 Nguyễn Thị Thập, phường Tân Phú, quận 7, thành phố Hồ Chí Minh
- (72) Nguyễn Văn Phúc (VN)
- (55)

(51) 25-01

(22) 17/06/2020

(28) 1

(43) 25/05/2021 398A

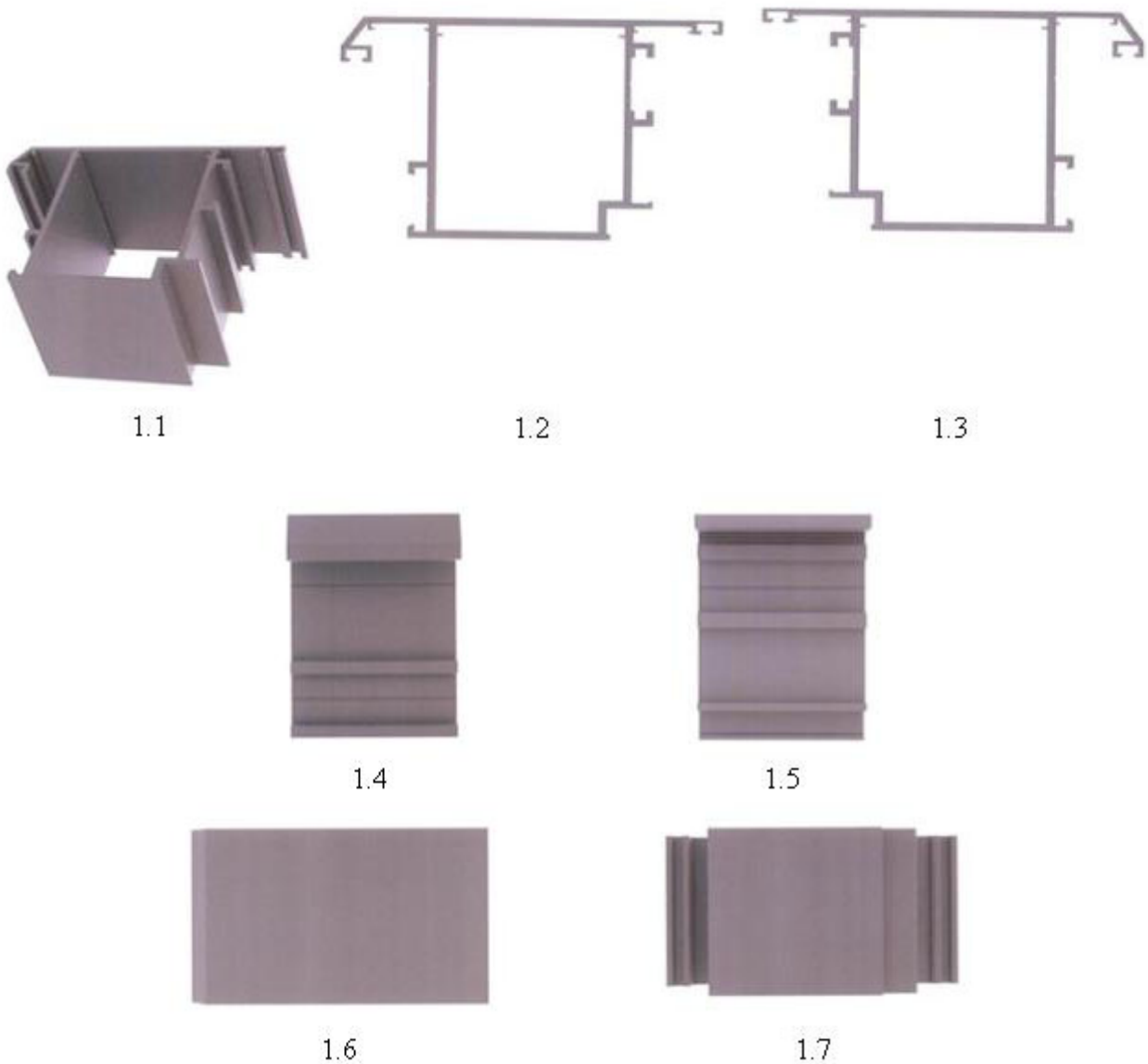

- (11) **3-0035389**  
(15) 15/08/2022 (51) 09-05  
(21) 3-2021-02355 (22) 24/09/2021  
(18) 24/09/2026  
(54) BAO GÓI (28) 1  
(45) 26/09/2022 414B (43) 27/12/2021 405A  
(73) ORION CORPORATION (KR)  
13, Baekbeom-ro 90da-gil, Yongsan-gu, Seoul 04369, Republic of Korea  
(72) 1. LEE, A REUM (KR)  
2. CHOE, EUN JE (KR)  
(74) Công ty Luật TNHH quốc tế BMVN (BMVN INTERNATIONAL LLC)  
(55)



1.1



1.2

- (11) **3-0035390**  
(15) 15/08/2022 (51) 09-05  
(21) 3-2021-02356 (22) 24/09/2021  
(18) 24/09/2026  
(54) BAO GÓI (28) 1  
(45) 26/09/2022 414B (43) 27/12/2021 405A  
(73) ORION CORPORATION (KR)  
13, Baekbeom-ro 90da-gil, Yongsan-gu, Seoul 04369, Republic of Korea  
(72) 1. LEE, A REUM (KR)  
2. CHOE, EUN JE (KR)  
(74) Công ty Luật TNHH quốc tế BMVN (BMVN INTERNATIONAL LLC)  
(55)



1.1



1.2

- (11) **3-0035391**  
(15) 15/08/2022 (51) 09-02  
(21) 3-2021-00450 (22) 05/03/2021  
(18) 05/03/2026  
(54) BÌNH NƯỚC (28) 1  
(45) 26/09/2022 414B (43) 25/05/2021 398A  
(73) CÔNG TY TNHH THƯƠNG MẠI HỮU NGHỊ (VN)  
Số 127, phố An Trạch, phường Quốc Tử Giám, quận Đống Đa, thành phố Hà Nội  
(72) Ngô Quang Nam (VN)  
(74) CÔNG TY LUẬT TRÁCH NHIỆM HỮU HẠN AMBYS HÀ NỘI (AMBYS  
HANOI)  
(55)

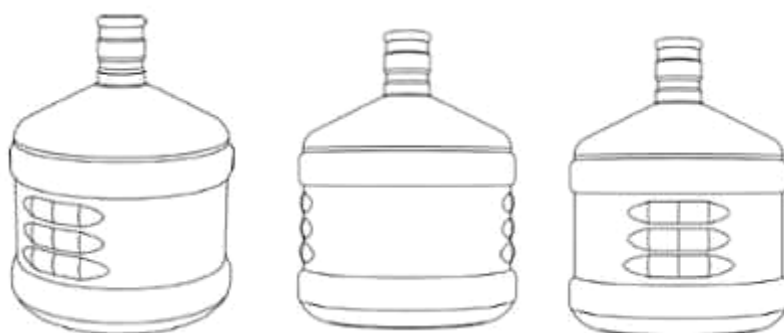

1.1

1.2

1.3



1.4

1.5

- (11) **3-0035392**  
(15) 15/08/2022 (51) 09-05  
(21) 3-2021-02411 (22) 05/10/2021  
(18) 05/10/2026  
(54) BAO ĐỰNG (28) 2  
(45) 26/09/2022 414B (43) 25/01/2022 406A  
(73) ORIHIRO ENGINEERING CO., LTD. (JP)  
478-3 Kannari, Tomioka-shi, Gunma 370-2463, Japan  
(72) TSURUTA Orihiro (JP)  
(74) CÔNG TY LUẬT TRÁCH NHIỆM HỮU HẠN AMBYS HÀ NỘI (AMBYS  
HANOI)  
(55)

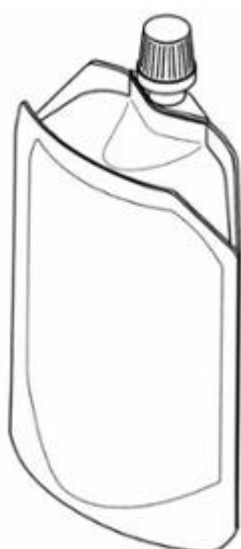

1.1

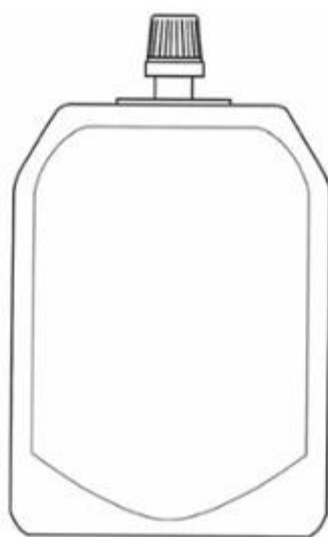

1.2

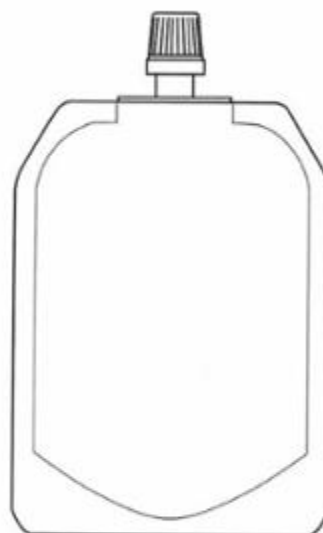

1.3



1.4



1.5

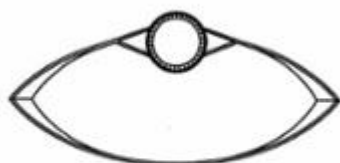

1.6



1.7



2.1

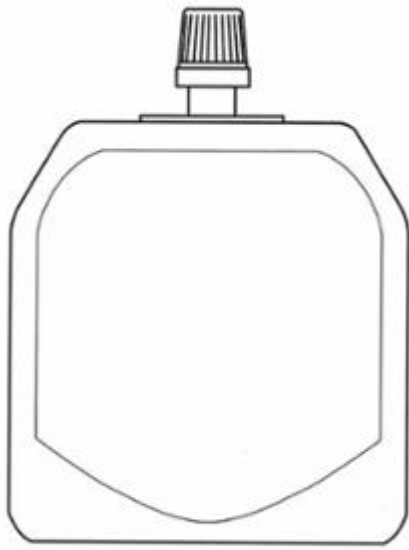

2.2

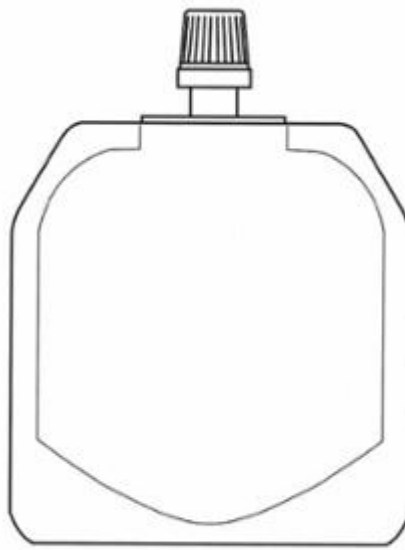

2.3

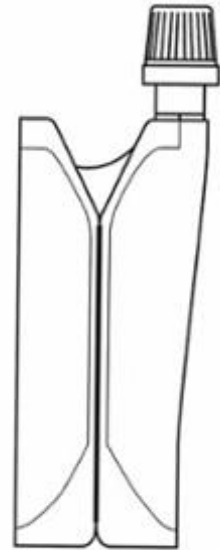

2.4



2.5

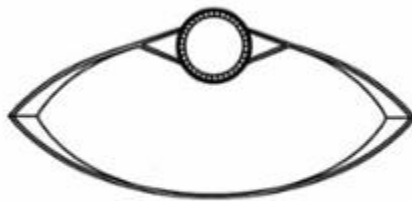

2.6



2.7



- (11) **3-0035393**  
(15) 15/08/2022 (51) 09-05  
(21) 3-2021-02412 (22) 05/10/2021  
(18) 05/10/2026  
(54) BAO ĐỰNG (28) 2  
(45) 26/09/2022 414B (43) 25/01/2022 406A  
(73) ORIHIRO ENGINEERING CO., LTD. (JP)  
478-3 Kannari, Tomioka-shi, Gunma 370-2463, Japan  
(72) TSURUTA Orihiro (JP)  
(74) CÔNG TY LUẬT TRÁCH NHIỆM HỮU HẠN AMBYS HÀ NỘI (AMBYS  
HANOI)  
(55)

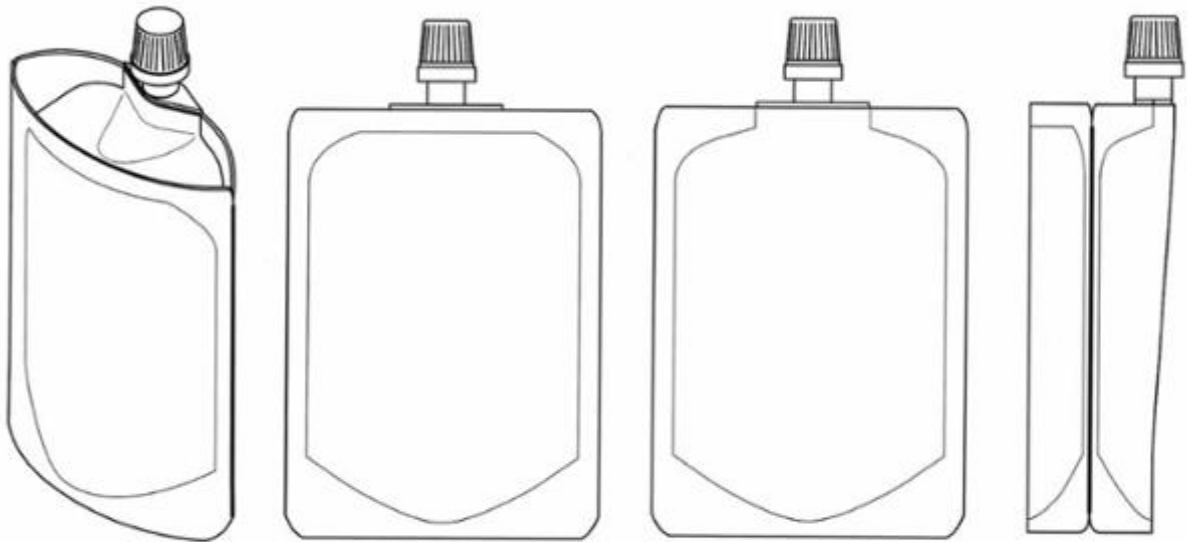

1.1

1.2

1.3

1.4



1.5

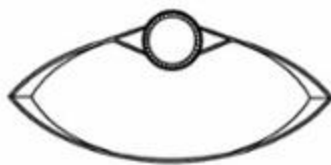

1.6



1.7

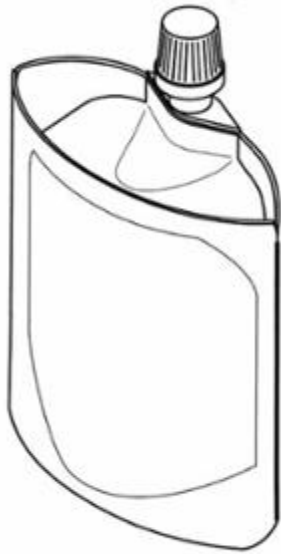

2.1

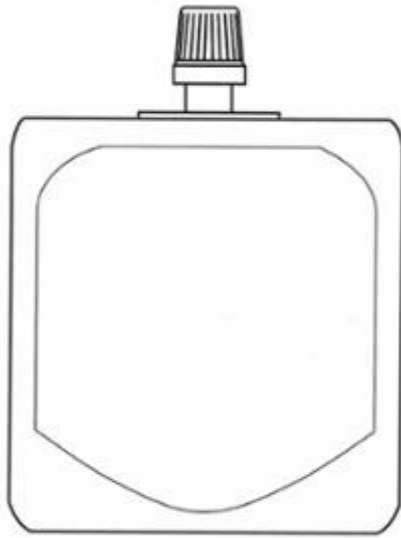

2.2

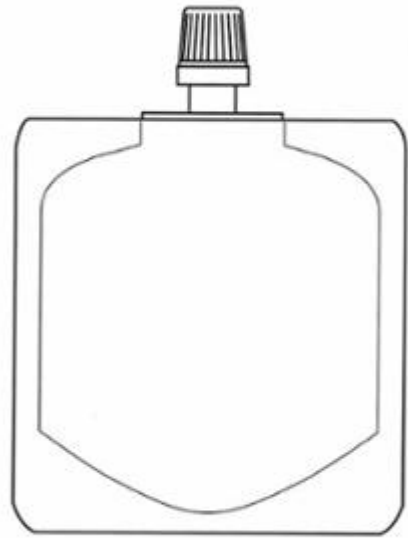

2.3

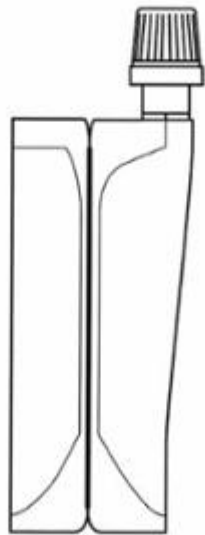

2.4

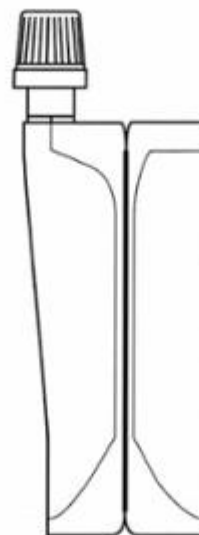

2.5

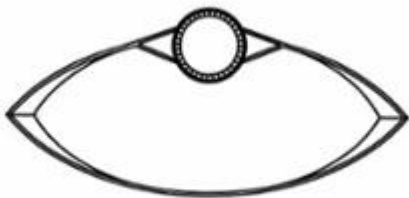

2.6



2.7

- (11) **3-0035394**  
(15) 15/08/2022 (51) 09-05  
(21) 3-2021-02413 (22) 05/10/2021  
(18) 05/10/2026  
(54) BAO ĐỰNG (28) 2  
(45) 26/09/2022 414B (43) 25/01/2022 406A  
(73) ORIHIRO ENGINEERING CO., LTD. (JP)  
478-3 Kannari, Tomioka-shi, Gunma 370-2463, Japan  
(72) TSURUTA Orihiro (JP)  
(74) CÔNG TY LUẬT TRÁCH NHIỆM HỮU HẠN AMBYS HÀ NỘI (AMBYS  
HANOI)  
(55)

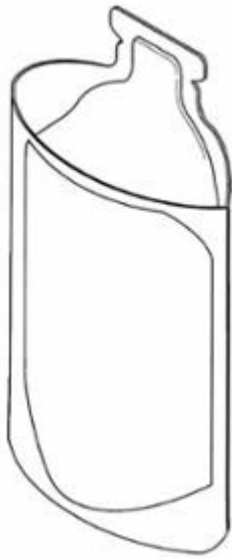

1.1

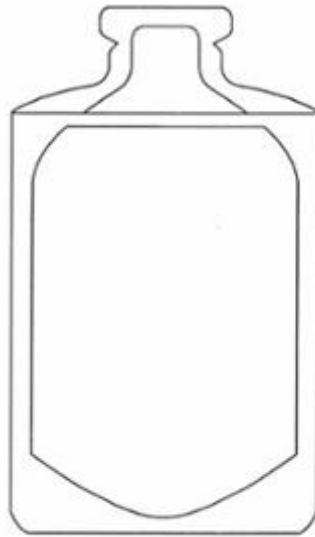

1.2

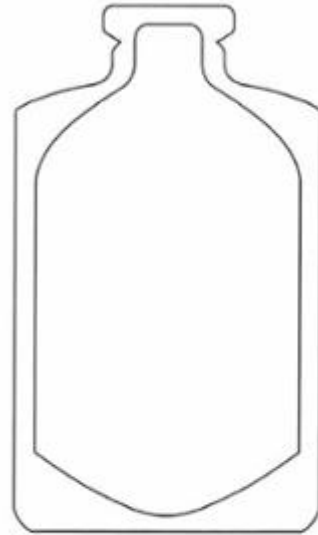

1.3

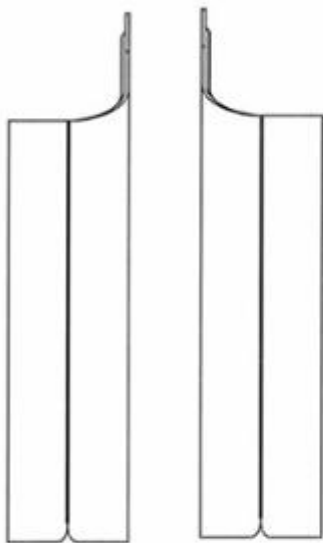

1.4

1.5



1.6



1.7

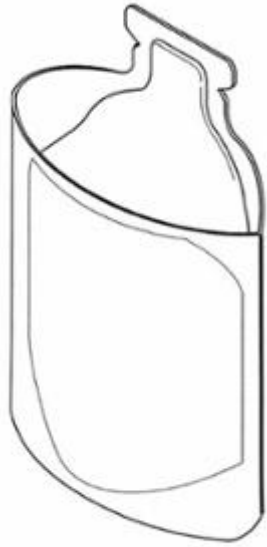

2.1

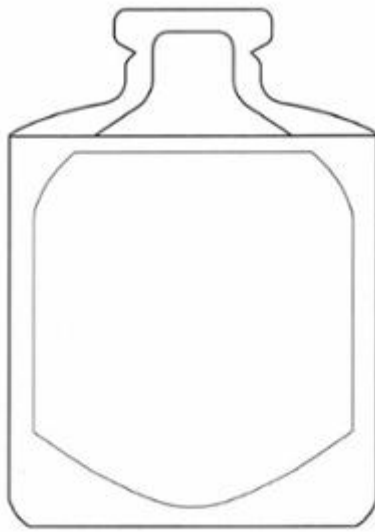

2.2

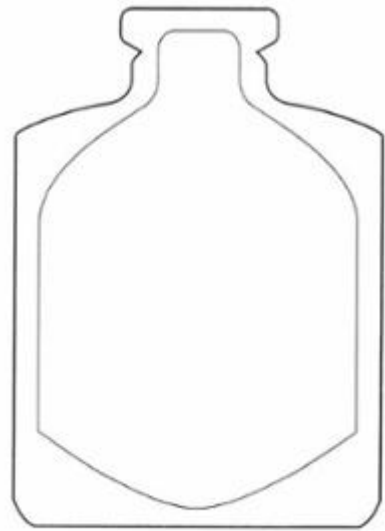

2.3

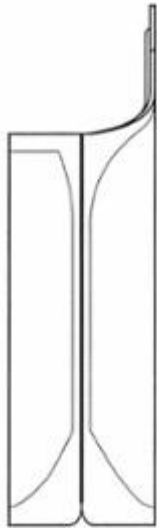

2.4



2.5



2.6



2.7

- (11) **3-0035395**  
(15) 15/08/2022 (51) 13-02  
(21) 3-2020-03050 (22) 18/12/2020  
(18) 18/12/2025  
(54) TAY CẦM DỪNG CHO BỘ ẮC  
QUY (28) 1  
(30) 2020-013630 03/07/2020 JP;  
(45) 26/09/2022 414B (43) 25/06/2021 399A  
(73) HONDA MOTOR CO., LTD. (JP)  
1-1, Minami-Aoyama 2-chome, Minato-ku, Tokyo, 107-8556 Japan  
(72) 1. KOSUKE YONETA (JP)  
2. TAKUYA KADONO (JP)  
(74) Công ty Luật TNHH Phạm và Liên danh (PHAM & ASSOCIATES)  
(55)



1.1



1.2



1.3



1.4



1.5



1.6



1.7



1.8



1.9

- (11) **3-0035396**  
(15) 16/08/2022 (51) 19-08  
(21) 3-2021-01649 (22) 23/06/2021  
(18) 23/06/2026  
(54) NHÃN SẢN PHẨM (28) 1  
(45) 26/09/2022 414B (43) 25/01/2022 406A  
(73) CÔNG TY TNHH DỊCH VỤ VÀ CUNG CẤP THỰC PHẨM QUỐC TẾ - IFSS (VN)  
Số 2bis Nguyễn Thị Minh Khai, phường Đa Kao, quận 1, thành phố Hồ Chí Minh  
(72) HOÀNG DƯƠNG XUÂN DŨNG (VN)  
(55)



- (11) **3-0035397**  
(15) 16/08/2022 (51) 19-08  
(21) 3-2021-02465 (22) 08/10/2021  
(18) 08/10/2026  
(54) NHÃN SẢN PHẨM (28) 1  
(45) 26/09/2022 414B (43) 25/11/2021 404A  
(73) CÔNG TY TNHH DỊCH VỤ VÀ CUNG CẤP THỰC PHẨM QUỐC TẾ - IFSS  
(VN)  
Số 2Bis Nguyễn Thị Minh Khai, phường Đa Kao, quận 1, thành phố Hồ Chí Minh  
(72) Hoàng Dương Xuân Dũng (VN)  
(55)





- (11) **3-0035398**  
(15) 16/08/2022 (51) 09-03  
(21) 3-2021-00753 (22) 31/03/2021  
(18) 31/03/2026  
(54) HỘP (28) 5  
(45) 26/09/2022 414B (43) 25/11/2021 404A  
(73) CÔNG TY CỔ PHẦN THỰC PHẨM AIWADO (VN)  
Lầu 9, tòa nhà Centre Point, 106 Nguyễn Văn Trỗi, phường 8, quận Phú Nhuận,  
thành phố Hồ Chí Minh  
(72) Nguyễn Văn Mạnh (VN)  
(55)



1.1



1.2



2.1



2.2



3.1



3.2



4.1



4.2



5.1



5.2

- (11) **3-0035399**  
(15) 16/08/2022 (51) 24-01  
(21) 3-2021-02150 (22) 23/08/2021  
(18) 23/08/2026  
(54) **MÁY THỞ** (28) 1  
(45) 26/09/2022 414B (43) 25/11/2021 404A  
(73) **CÔNG TY CỔ PHẦN MEIKO AUTOMATION (VN)**  
Tầng 1, nhà EMS 2, Lô CN9, khu công nghiệp Thạch Thất - Quốc Oai, xã Phùng  
Xá, huyện Thạch Thất, thành phố Hà Nội  
(72) Nguyễn Văn Thuận (VN)  
(55)



1.1



1.2



1.3



1.4



1.5



1.6



1.7

- (11) **3-0035400**  
(15) 16/08/2022 (51) 25-01; 25-02  
(21) 3-2021-00205 (22) 28/01/2021  
(18) 28/01/2026  
(54) CẤU KIỆN TẠO RỔNG CHO SÀN BÊ TÔNG (28) 1  
(45) 26/09/2022 414B (43) 25/06/2021 399A  
(73) NGUYỄN XUÂN THỦY (VN)  
Tổ 3, khu 10, phường Bãi Cháy, thành phố Hạ Long, tỉnh Quảng Ninh  
(72) Nguyễn Xuân Thủy (VN)  
(55)



1.1

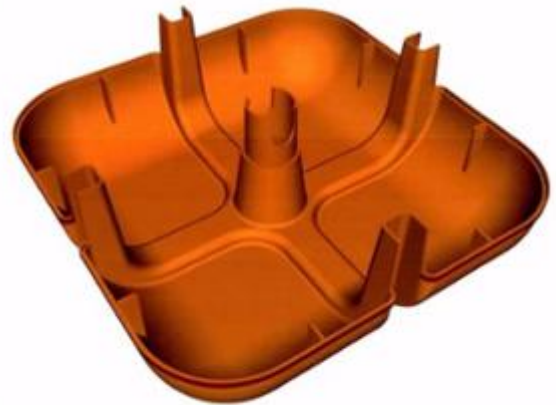

1.2



1.3



1.4



1.5

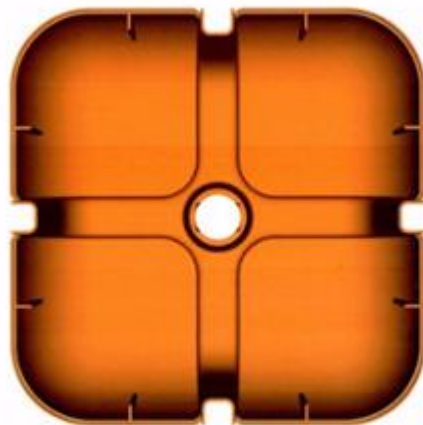

1.6

- (11) **3-0035401**  
(15) 17/08/2022 (51) 19-08  
(21) 3-2019-00289 (22) 25/01/2019  
(18) 25/01/2024  
(54) NHÃN SẢN PHẨM (28) 1  
(45) 26/09/2022 414B (43) 25/04/2019 373A  
(73) CÔNG TY TNHH CHẾ BIẾN THỰC PHẨM PHÚ CƯỜNG (VN)  
Thôn Trần Phú, xã La Phù, huyện Hoài Đức, thành phố Hà Nội  
(72) Tạ Tương Hải (VN)  
(55)

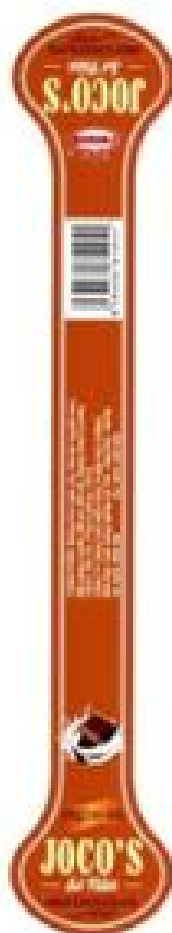

- (11) **3-0035402**  
(15) 17/08/2022  
(21) 3-2021-00206  
(18) 28/01/2026  
(54) HỘP TẠO RỔNG CHO SÀN BÊ TÔNG  
(45) 26/09/2022 414B  
(73) NGUYỄN XUÂN THỦY (VN)  
Tổ 3, khu 10, phường Bãi Cháy, thành phố Hạ Long, tỉnh Quảng Ninh  
(72) Nguyễn Xuân Thủy (VN)  
(55)
- (51) 25-01; 25-02  
(22) 28/01/2021  
(28) 1  
(43) 25/06/2021 399A

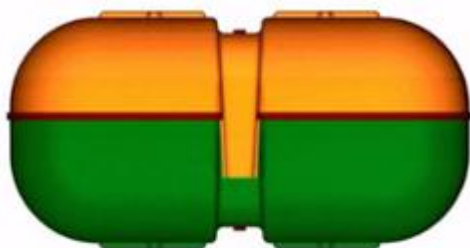

1.2

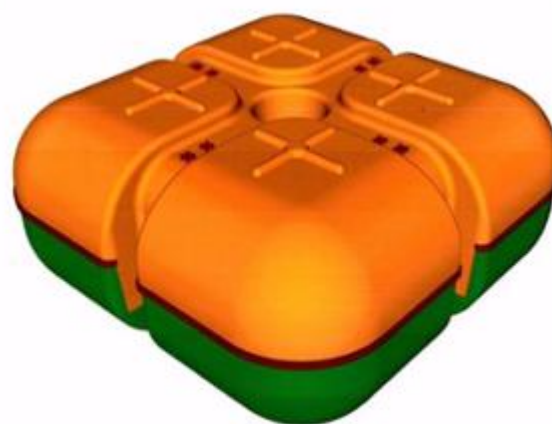

1.1

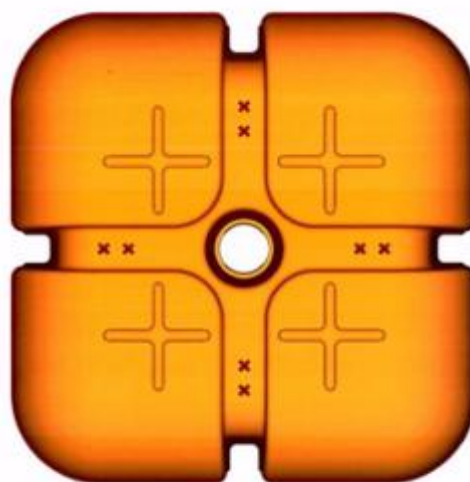

1.3

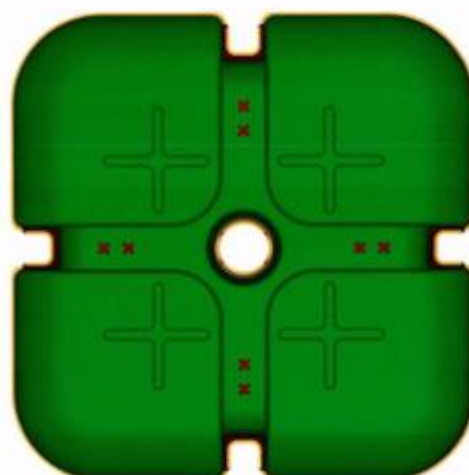

1.4

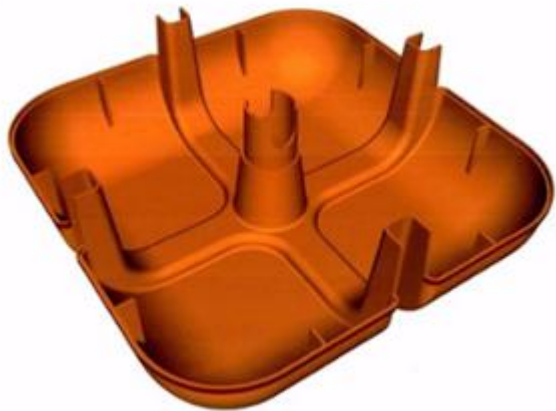

1.5



1.6

- (11) 3-0035403  
(15) 17/08/2022  
(21) 3-2021-00292  
(18) 05/02/2026  
(54) CẤU KIỆN TẠO RỔNG CHO SÀN BÊ TÔNG (28) 1  
(45) 26/09/2022 414B (43) 25/06/2021 399A  
(73) NGUYỄN XUÂN THỦY (VN)  
Tổ 3, khu 10, phường Bãi Cháy, thành phố Hạ Long, tỉnh Quảng Ninh  
(72) Nguyễn Xuân Thủy (VN)  
(55)

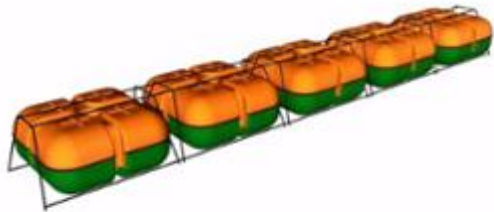

1.1



1.2



1.3

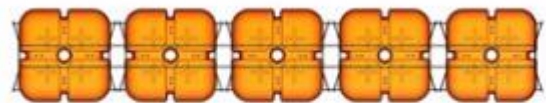

1.4

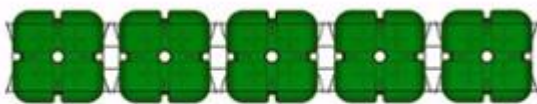

1.5

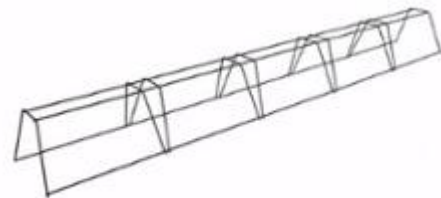

1.6

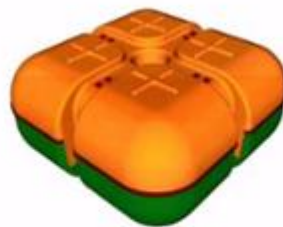

1.7

- (11) **3-0035404**  
(15) 17/08/2022 (51) 21-02  
(21) 3-2020-01075 (22) 11/05/2020  
(18) 11/05/2025  
(54) **ĐẦU GẬY ĐÁNH GÔN** (28) 3  
(45) 26/09/2022 414B (43) 25/08/2020 389AKD  
(73) **DONGGUAN YICHENG PRECISION MOLD CO., LTD. (CN)**  
No.1548 Meijingzhong Rd., Dalang Town, Dongguan City, Guangdong Province,  
523000, China  
(72) **CHU, Ming-Chou (TW)**  
(74) **Công ty TNHH Sáng chế ACTIP (ACTIP PATENT LIMITED)**  
(55)

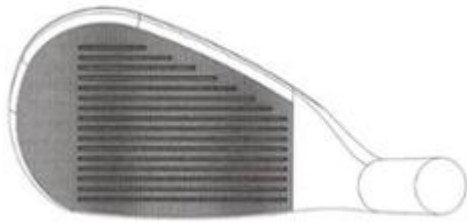

1.1

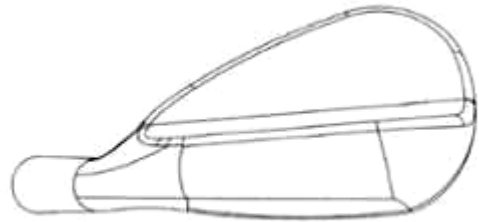

1.2

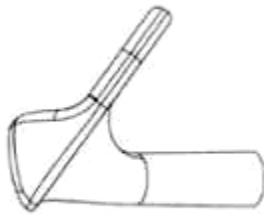

1.3

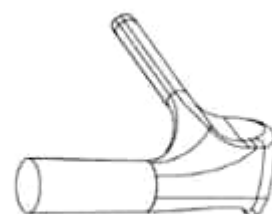

1.4

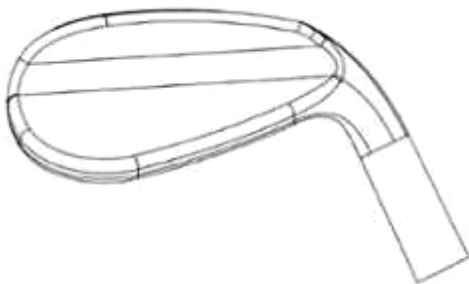

1.5

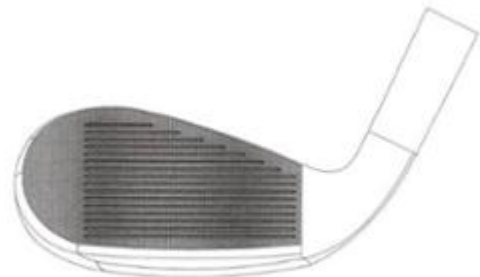

1.6





1.7

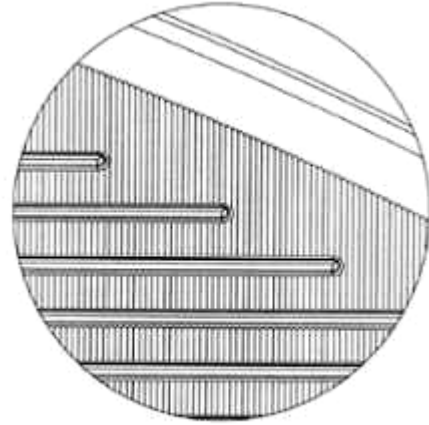

1.8

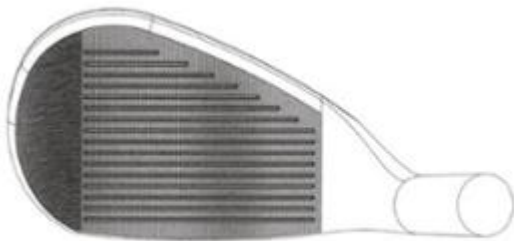

2.1

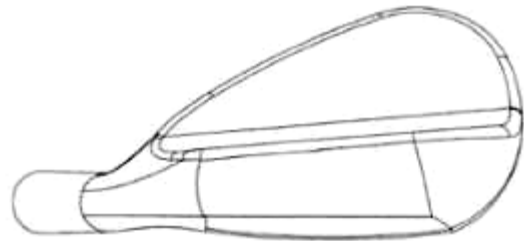

2.2



2.3

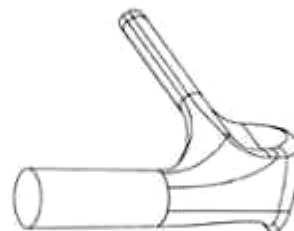

2.4

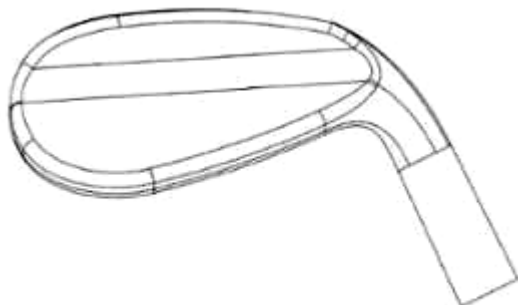

2.5

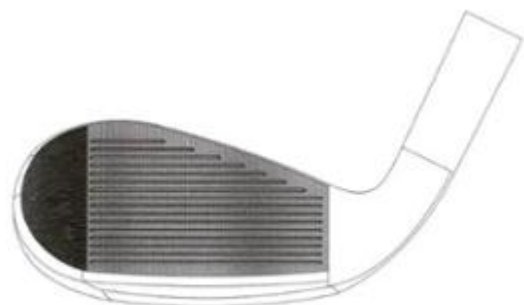

2.6



2.7

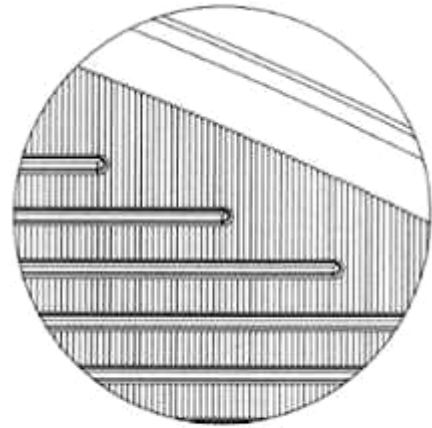

2.8

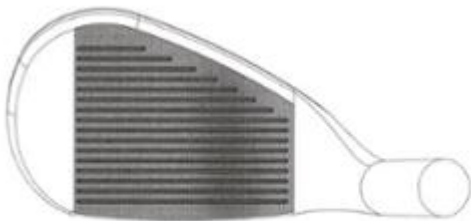

3.1

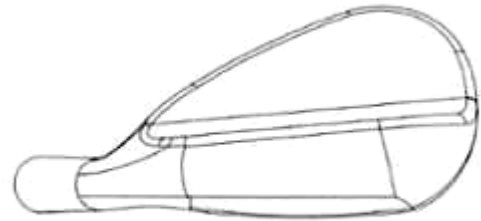

3.2

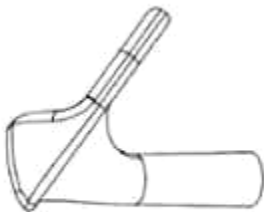

3.3

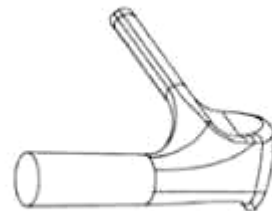

3.4

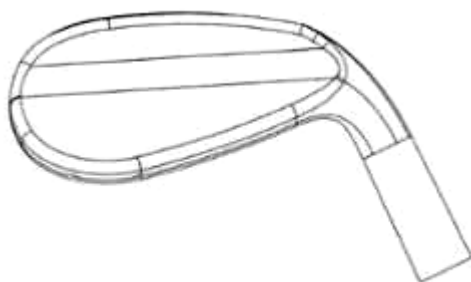

3.5

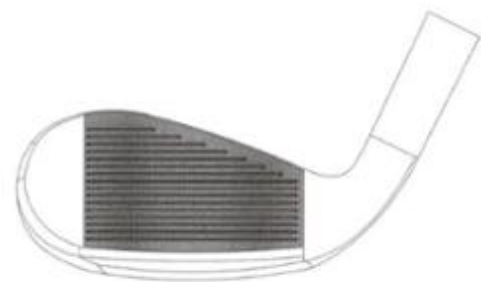

3.6



3.7

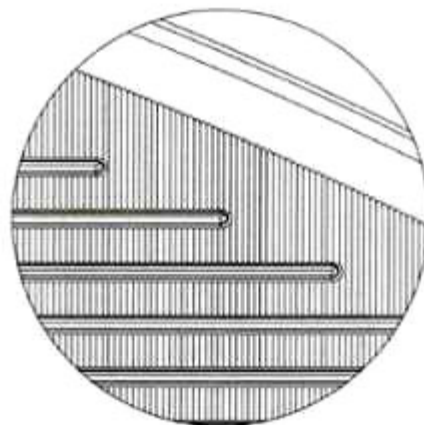

3.8

- (11) **3-0035405**  
(15) 17/08/2022 (51) 03-01; 14-02  
(21) 3-2021-00442 (22) 04/03/2021  
(18) 04/03/2026  
(54) **VỎ BỌC BẢO VỆ DÙNG CHO** (28) 1  
**MÁY TÍNH BẢNG**  
(45) 26/09/2022 414B (43) 25/11/2021 404A  
(73) SHENZHEN HONGGAODA INDUSTRY CO., LTD. (CN)  
Bldg. C, No. 161 Pinghu Avenue, Pinghu Community, Pinghu Street, Longgang  
District, Shenzhen, Guangdong, China  
(72) JIANHUI LI (CN)  
(74) Công ty TNHH Dịch vụ Sở hữu trí tuệ BIG5 (BIG5 IP CO.,LTD)  
(55)

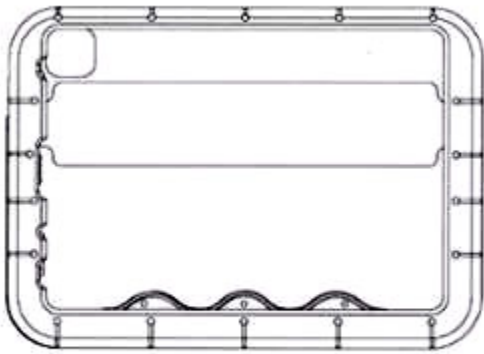

1.1

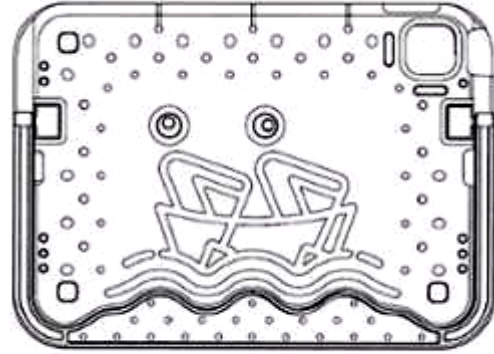

1.2



1.3



1.4

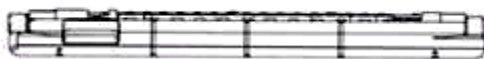

1.5



1.6

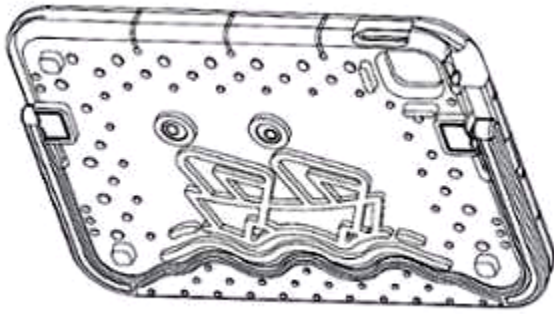

1.7

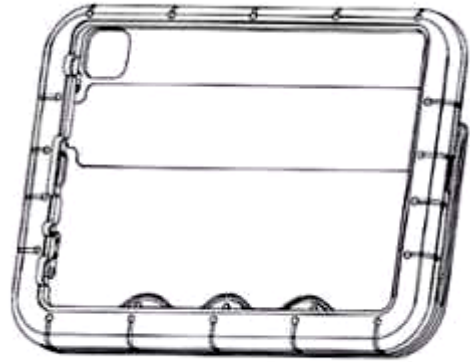

1.8

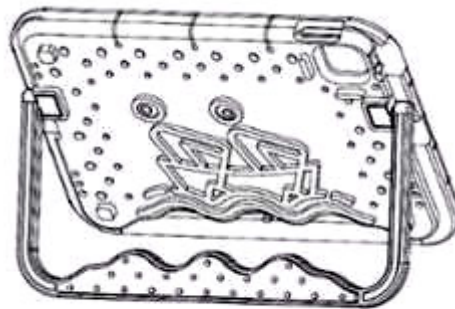

1.9

- (11) **3-0035406**  
(15) 17/08/2022  
(21) 3-2019-00893  
(18) 09/04/2024  
(54) **MÁY SẤY CÔNG NGHIỆP**  
(45) 26/09/2022 414B  
(73) **CÔNG TY CỔ PHẦN KENVIEW (VN)**  
590 Nguyễn Xiển, phường Long Thạnh Mỹ, quận 9, thành phố Hồ Chí Minh  
(72) Trương Quang Dũng (VN)  
(55)
- (51) 15-99; 23-03  
(22) 09/04/2019  
(28) 1  
(43) 25/08/2021 401A

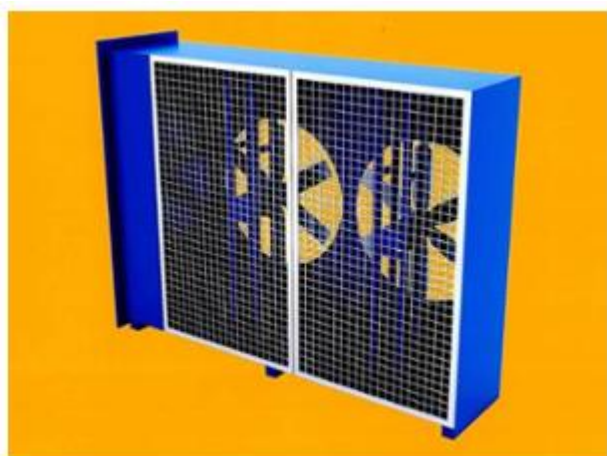

1.1

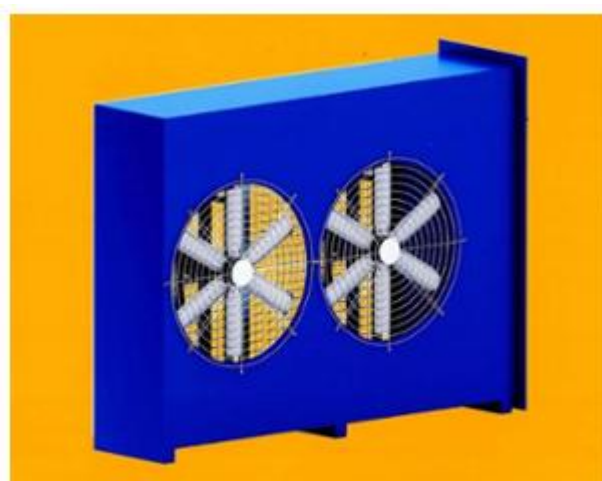

1.2



1.3

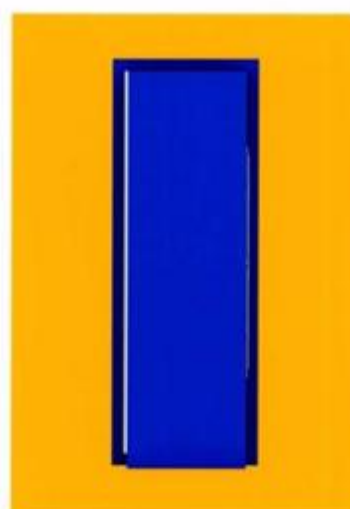

1.4

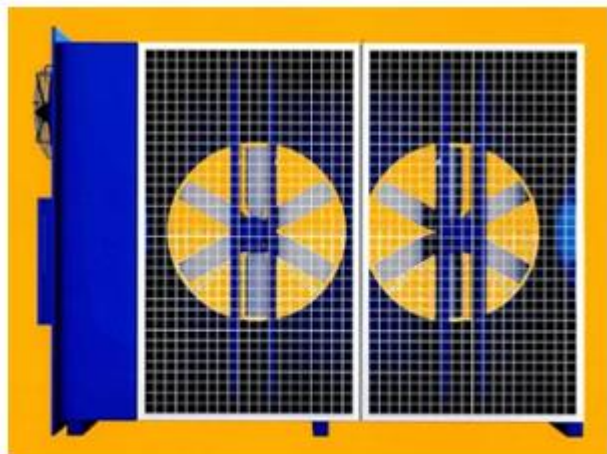

1.5

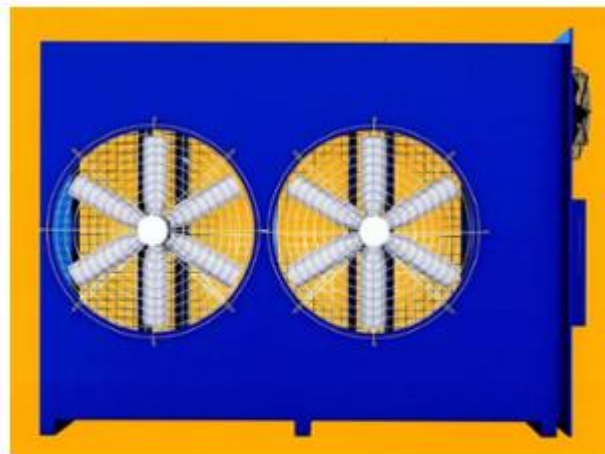

1.6

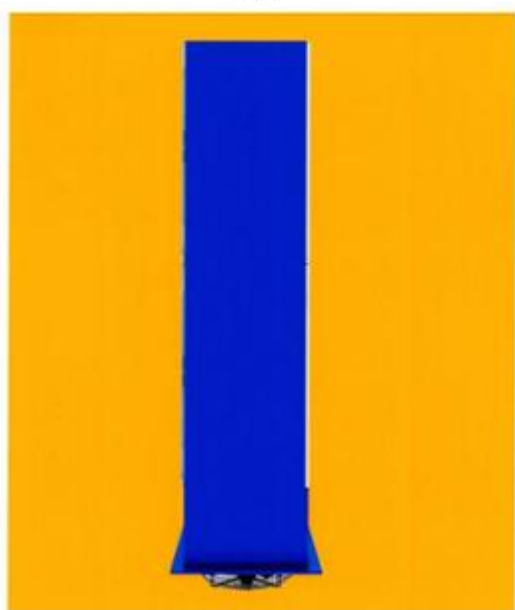

1.7



1.8

- (11) **3-0035407**  
(15) 17/08/2022 (51) 09-01  
(21) 3-2019-02046 (22) 14/08/2019  
(18) 14/08/2024  
(54) CHAI (28) 1  
(45) 26/09/2022 414B (43) 25/12/2019 381A  
(73) CÔNG TY TNHH SẢN XUẤT THƯƠNG MẠI KHAI XUÂN LONG VIỆT (VN)  
Số 49 ấp An Ninh, xã Mỹ An Hưng A, huyện Lấp Vò, tỉnh Đồng Tháp  
(72) Nguyễn Văn Phú (VN)  
(55)

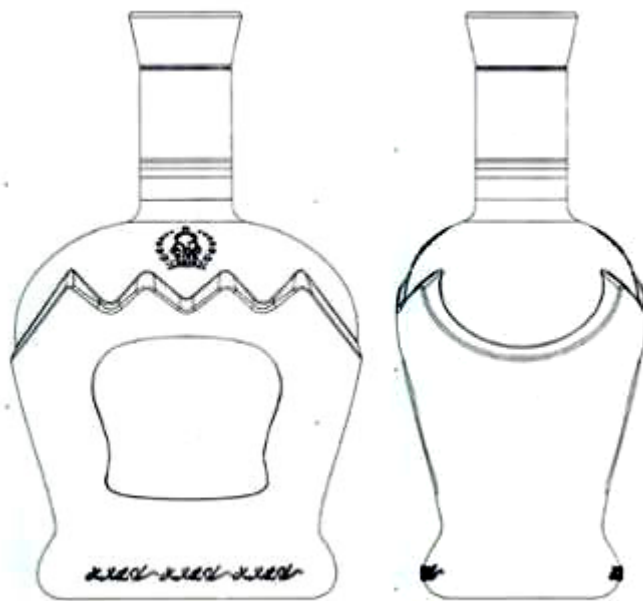

1.1

1.2

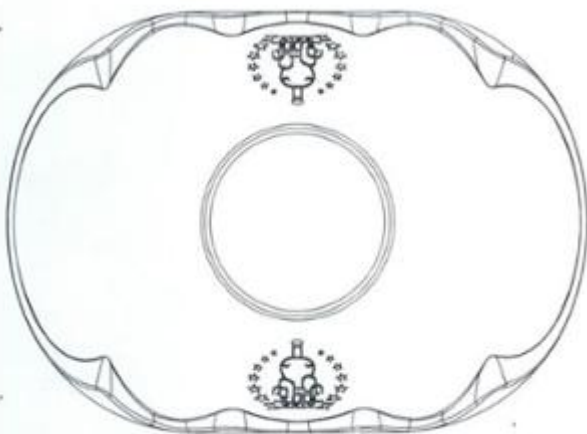

1.3



1.4



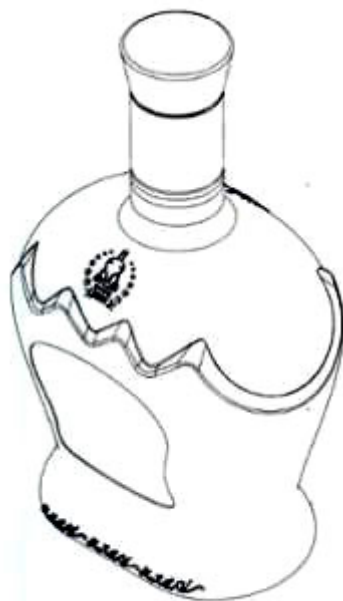

1.5

- (11) **3-0035408**  
(15) 17/08/2022 (51) 19-08  
(21) 3-2021-01905 (22) 22/07/2021  
(18) 22/07/2026  
(54) NHÃN SẢN PHẨM (28) 1  
(45) 26/09/2022 414B (43) 25/01/2022 406A  
(73) CÔNG TY TNHH ĐẦU TƯ SẢN XUẤT NAM PHÁT (VN)  
Thôn 3, xã Vạn Phúc, huyện Thanh Trì, thành phố Hà Nội  
(72) Nguyễn Mạnh Diện (VN)  
(55)



- (11) **3-0035409**  
(15) 17/08/2022 (51) 21-02  
(21) 3-2021-00941 (22) 26/04/2021  
(18) 26/04/2026  
(54) DỤNG CỤ TẬP THỂ DỤC (28) 1  
(45) 26/09/2022 414B (43) 25/10/2021 403A  
(73) PHAN, MINH VAN (US)  
9306 Lily Avenue, Fountain Valley, California 92708, United States of America  
(72) Phan, Minh Van (VN)  
(74) Công ty TNHH Tư vấn - Dịch thuật - Sở hữu trí tuệ Á Đông (Á Đông IP  
CONSULTANCY CO.,LTD.)  
(55)



1.1



1.2

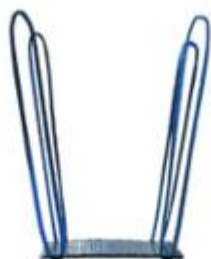

1.3



1.4



1.5

- (11) **3-0035410**  
(15) 17/08/2022  
(21) 3-2018-01549  
(18) 25/07/2023  
(54) **BÀN LẮP GHÉP VẬT LIỆU DẠNG TẤM**  
(45) 26/09/2022 414B  
(73) **NGUYỄN NHƠN HÒA (AU)**  
174 South Terrace, Bankstown NSW 2200, Australia  
(72) Nguyễn Nhơn Hòa (AU)  
(74) Công ty Luật TNHH Phạm và Liên danh (PHAM & ASSOCIATES)  
(55)
- (51) 08-08  
(22) 25/07/2018  
(28) 1  
(43) 25/12/2018 369A

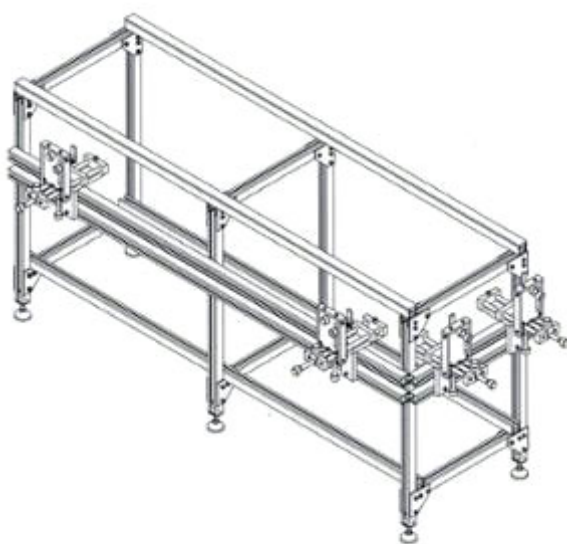

1.1

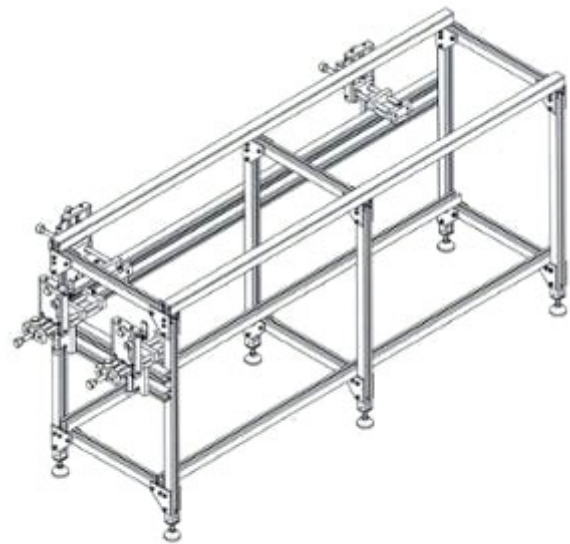

1.2



1.3

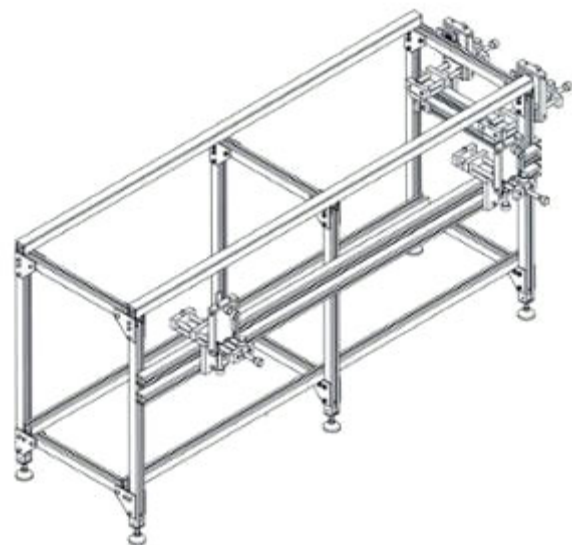

1.4

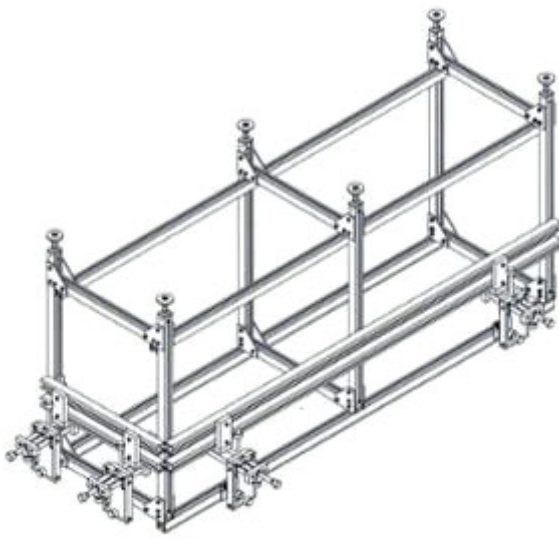

1.5

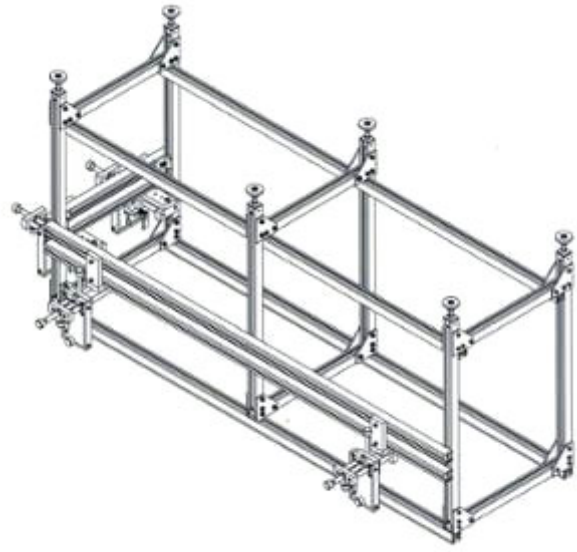

1.6

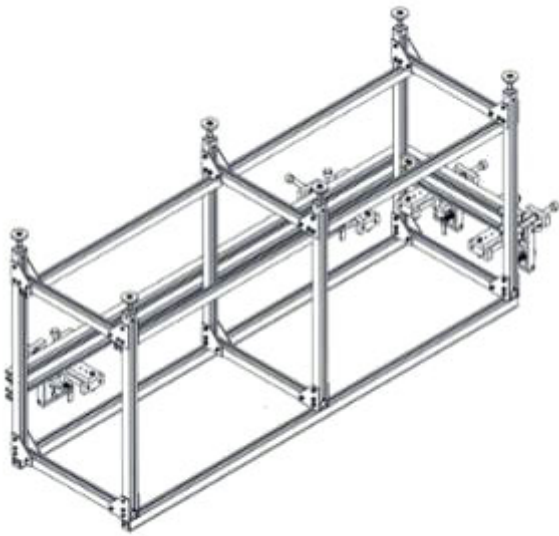

1.7

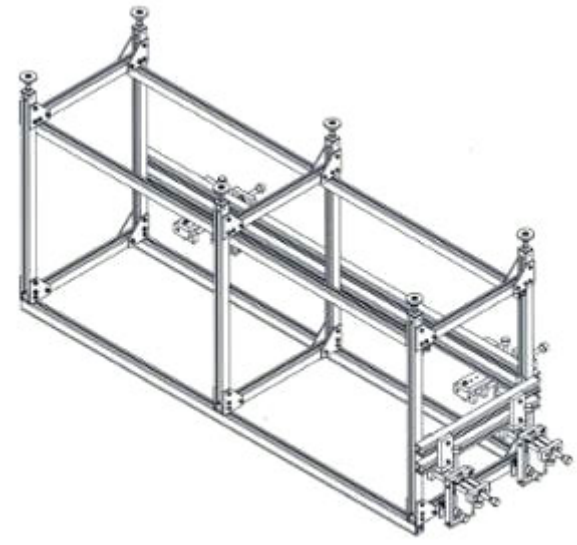

1.8

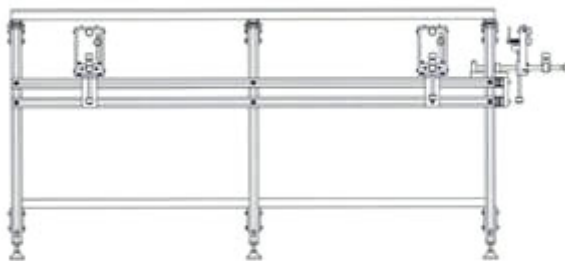

1.9

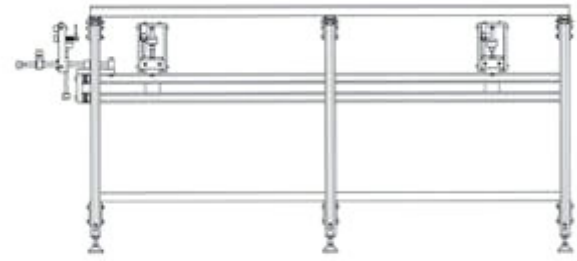

1.10

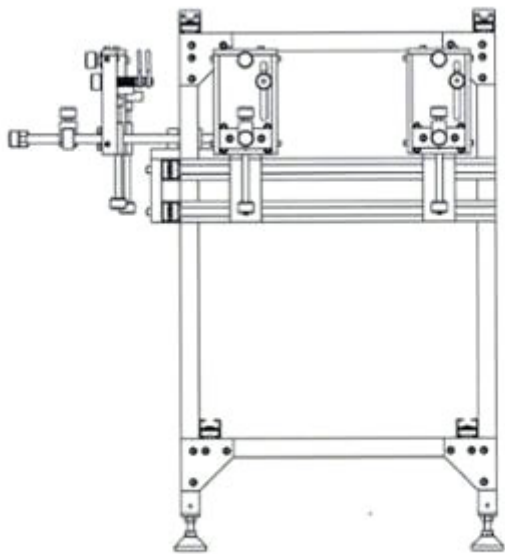

1.11

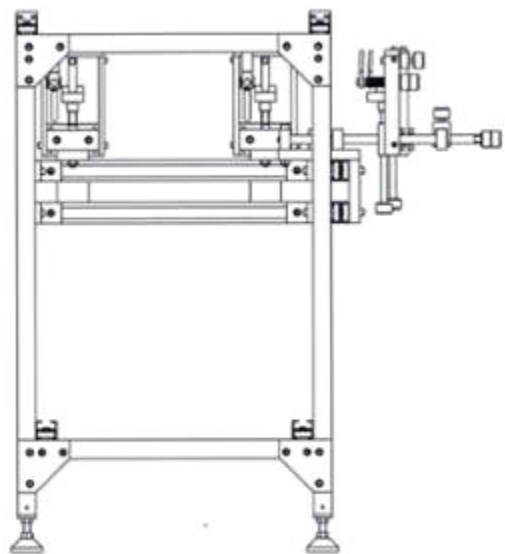

1.12



1.13

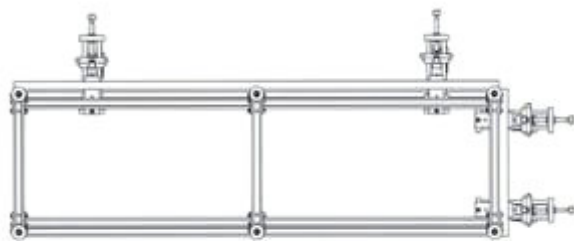

1.14

- (11) 3-0035411  
(15) 17/08/2022  
(21) 3-2021-02423  
(18) 07/10/2026  
(54) BAO GÓI  
(45) 26/09/2022 414B  
(73) PT. SIANTAR TOP (ID)  
JL. TAMBAK SAWAH NO 21-23 SIDOARJO - INDONESIA  
(72) Dhani Darmawan (ID)  
(74) Công ty Luật TNHH Phạm và Liên danh (PHAM & ASSOCIATES)  
(55)
- (51) 09-05  
(22) 07/10/2021  
(28) 2  
(43) 27/12/2021 405A



1.1



1.2



2.1



2.2

- (11) **3-0035412**  
(15) 17/08/2022  
(21) 3-2021-02424  
(18) 07/10/2026  
(54) BAO GÓI  
(45) 26/09/2022 414B  
(73) PT. SIANTAR TOP (ID)  
JL. TAMBAK SAWAH NO 21-23 SIDOARJO - INDONESIA  
(72) Dhani Darmawan (ID)  
(74) Công ty Luật TNHH Phạm và Liên danh (PHAM & ASSOCIATES)  
(55)
- (51) 09-05  
(22) 07/10/2021  
(28) 2  
(43) 27/12/2021 405A



1.1



1.2



2.1



2.2



- (11) **3-0035413**  
(15) 17/08/2022 (51) 09-03  
(21) 3-2020-02951 (22) 04/12/2020  
(18) 04/12/2025  
(54) KHAY ĐỰNG THỰC PHẨM CÓ  
MÃ VẠCH MA TRẬN TRUY (28) 2  
XUẤT NGUỒN GỐC  
(45) 26/09/2022 414B (43) 27/12/2021 405A  
(73) CÔNG TY CỔ PHẦN RYNAN TECHNOLOGIES VIETNAM (VN)  
Ấp Long Trị, xã Long Đức, thành phố Trà Vinh, tỉnh Trà Vinh  
(72) 1. NGUYỄN THANH MỸ (VN)  
2. HUỖNH ĐỨC THỌ (VN)  
3. NGUYỄN MINH THIÊN (VN)  
4. LÊ TRUNG TÍNH (VN)  
(74) Công ty TNHH Đại Tín và Liên Danh (DAITIN AND ASSOCIATES CO.,LTD)  
(55)



1.1



1.2



1.3



1.4



1.5



1.6

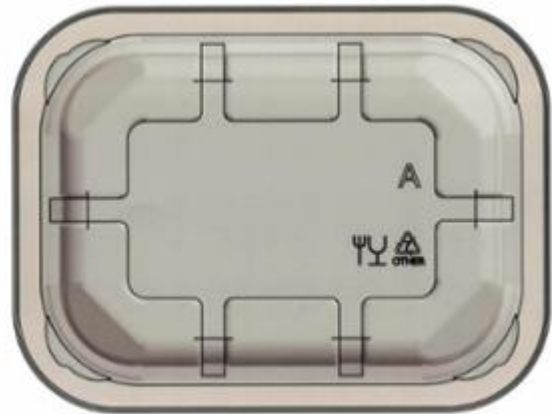

1.7



2.1



2.2



2.3



2.4



2.5



2.6



2.7

- (11) **3-0035414**  
(15) 17/08/2022 (51) 10-04  
(21) 3-2021-02464 (22) 08/10/2021  
(18) 08/10/2026  
(54) HỆ THỐNG ĐO THÂN NHIỆT THÔNG MINH (28) 1  
(45) 26/09/2022 414B (43) 27/12/2021 405A  
(73) CÔNG TY CỔ PHẦN RYNAN TECHNOLOGIES VIETNAM (VN)  
Ấp Long Trị, xã Long Đức, thành phố Trà Vinh, tỉnh Trà Vinh  
(72) 1. NGUYỄN THANH MỸ (VN)  
2. TRẦN QUỐC TOẢN (VN)  
3. TRẦN QUỐC TOẢN (VN)  
4. HỒNG QUỐC CƯỜNG (VN)  
5. ĐỒNG NGỌC TRANG (VN)  
6. TRẦN TRUNG TÍN (VN)  
7. LÊ THANH TRIỀU (VN)  
8. SƠN HOÀNG PHƯƠNG (VN)  
9. THÁI NGUYỄN HOÀI THIÊN (VN)  
10. NGUYỄN ANH THÔNG (VN)  
11. BÙI TẤN ĐẠT (VN)  
(74) Công ty TNHH Đại Tín và Liên Danh (DAITIN AND ASSOCIATES CO.,LTD)  
(55)

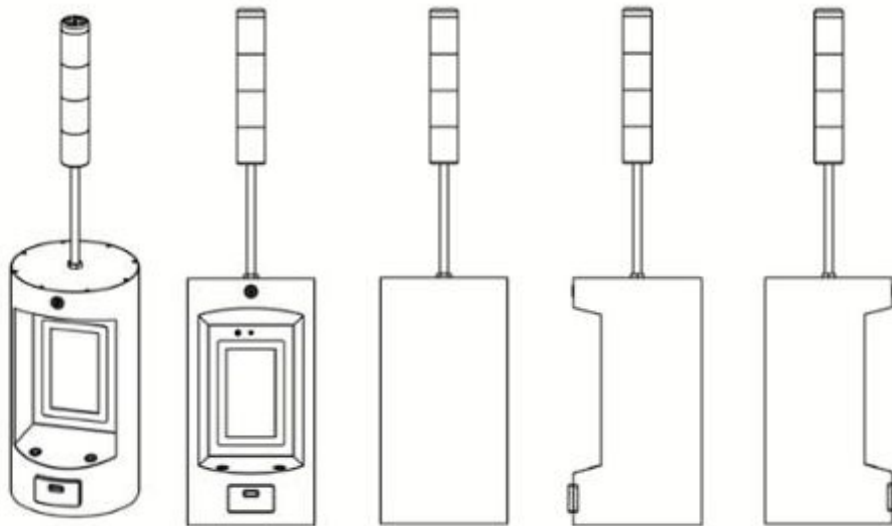

1.1

1.2

1.3

1.4

1.5



1.6

1.7

- (11) **3-0035415**  
(15) 18/08/2022  
(21) 3-2020-01842  
(18) 06/08/2025  
(54) DÉP  
(30) 29/723,418 06/02/2020 US;  
(45) 26/09/2022 414B  
(73) CROCS, INC. (US)  
13601 Via Varra, Broomfield, Colorado 80020, United States of America  
(72) 1. FONGHER, FEDERICO (IT)  
2. DEL BIONDI, STEFANO (IT)  
(74) Công ty Luật TNHH quốc tế BMVN (BMVN INTERNATIONAL LLC)  
(55)
- (51) 02-04  
(22) 06/08/2020  
(28) 1  
(43) 25/08/2021 401A



1.1

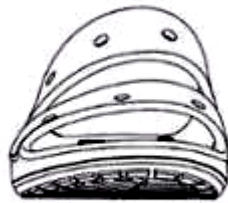

1.2



1.3



1.4

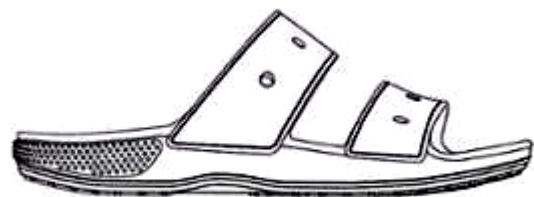

1.5



1.6

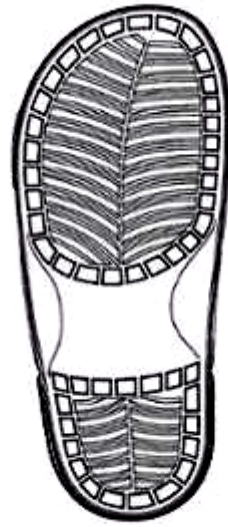

1.7

- (11) **3-0035416**  
(15) 18/08/2022  
(21) 3-2020-01843  
(18) 06/08/2025  
(54) DÉP  
(30) 29/723,426 06/02/2020 US;  
(45) 26/09/2022 414B  
(73) CROCS, INC. (US)  
13601 Via Varra, Broomfield, Colorado 80020, United States of America  
(72) MAYHEW, Alexander (US)  
(74) Công ty Luật TNHH quốc tế BMVN (BMVN INTERNATIONAL LLC)  
(55)

(51) 02-04

(22) 06/08/2020

(28) 1

(43) 25/08/2021 401A



1.1



1.2

1.3



1.4



1.5



1.6



1.7

- (11) **3-0035417**
- (15) 18/08/2022
- (21) 3-2021-02409
- (18) 04/10/2026
- (54) BỘ NHÃN SẢN PHẨM
- (45) 26/09/2022 414B
- (73) NGUYỄN THỊ THU HOA (VN)  
Tân Thành, thị trấn Thanh Sơn, huyện Thanh Sơn, tỉnh Phú Thọ
- (72) Nguyễn Thị Thu Hoa (VN)
- (74) Công ty TNHH Sở hữu trí tuệ WITIP Việt Nam (WITIP CO., LTD.)
- (55)

(51) 19-08

(22) 04/10/2021

(28) 6

(43) 25/11/2021 404A



1.1



1.2



1.3



2.1



2.2



2.3



3.1



3.2



3.3



- (11) **3-0035418**  
(15) 18/08/2022 (51) 25-01  
(21) 3-2021-00498 (22) 12/03/2021  
(18) 12/03/2026  
(54) THANH KIM LOẠI ĐỊNH HÌNH (28) 1  
(45) 26/09/2022 414B (43) 25/08/2021 401A  
(73) CÔNG TY CP TẬP ĐOÀN SINGHAL (VN)  
Cụm CN Hà Mãn - Trí Quả, xã Trí Quả, huyện Thuận Thành, tỉnh Bắc Ninh  
(72) Tô Văn Mạnh (VN)  
(55)

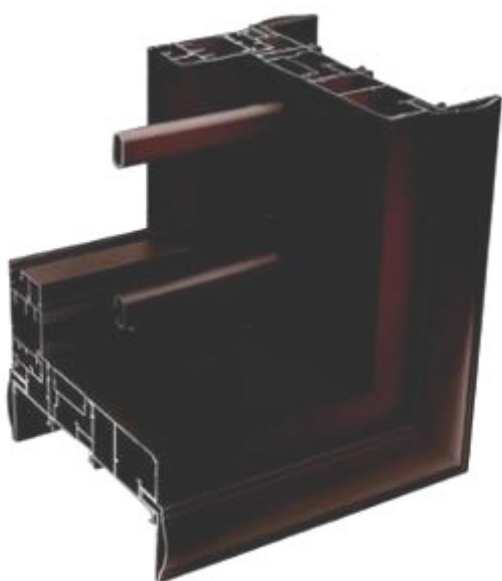

1.1



1.2



1.3



1.4



1.5

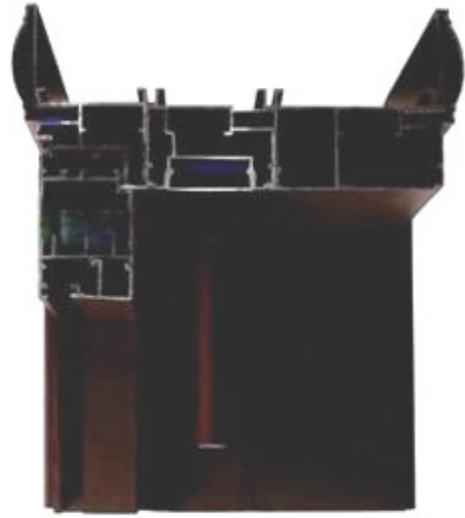

1.6



1.7

- (11) **3-0035419**  
(15) 18/08/2022  
(21) 3-2021-02147  
(18) 23/08/2026  
(54) **VỎ TAY LÁI XE MÁY**  
(30) 2021-003776 24/02/2021 JP;  
(45) 26/09/2022 414B  
(73) HONDA MOTOR CO., LTD. (JP)  
1-1, Minami-Aoyama 2-chome, Minato-ku, Tokyo, 107-8556 Japan  
(72) 1. NATTAPAT JANYAPANICH (TH)  
2. TANAT LOTHIM (TH)  
3. MANUTSAVEE SAENGJAN (TH)  
(74) Công ty Luật TNHH Phạm và Liên danh (PHAM & ASSOCIATES)  
(55)
- (51) 12-16  
(22) 23/08/2021  
(28) 1  
(43) 27/12/2021 405A



1.1



1.2



1.3



1.4



1.5



1.6



1.7



1.8



1.9

- (11) **3-0035420**  
(15) 18/08/2022  
(21) 3-2020-03024  
(18) 15/12/2025  
(54) XE MÁY  
(30) 2020-013597 03/07/2020 JP;  
(45) 26/09/2022 414B  
(73) HONDA MOTOR CO., LTD. (JP)  
1-1, Minami-Aoyama 2-chome, Minato-ku, Tokyo, 107-8556 Japan  
(72) 1. YUKI KANEMURA (JP)  
2. DAISUKE SOENO (JP)  
3. STEPHANE ZACHE (FR)  
(74) Công ty Luật TNHH Phạm và Liên danh (PHAM & ASSOCIATES)  
(55)
- (51) 12-11  
(22) 15/12/2020  
(28) 1  
(43) 25/06/2021 399A



1.1



1.2



1.3



1.4



1.5



1.6



1.7



1.8



1.9



1.10

- (11) **3-0035421**  
(15) 18/08/2022  
(21) 3-2021-02122  
(18) 20/08/2026  
(54) BỘ SẠC VÀ XẢ PIN  
(30) 2021-003775 24/02/2021 JP;  
(45) 26/09/2022 414B  
(73) HONDA MOTOR CO., LTD. (JP)  
1-1, Minami-Aoyama 2-chome, Minato-ku, Tokyo, 107-8556 Japan  
(72) Kosuke YONETA (JP)  
(74) Công ty Luật TNHH Phạm và Liên danh (PHAM & ASSOCIATES)  
(55)
- (51) 13-02  
(22) 20/08/2021  
(28) 1  
(43) 25/11/2021 404A



1.1



1.2



1.3



1.4



1.5



1.6



1.7



1.8



1.9



1.10



- (11) **3-0035422**  
(15) 18/08/2022 (51) 12-16  
(21) 3-2021-01566 (22) 16/06/2021  
(18) 16/06/2026  
(54) THÙNG XE MÔ TÔ (28) 1  
(45) 26/09/2022 414B (43) 25/08/2021 401A  
(73) GIVI SPA (IT)  
Via G. Ungaretti, 48, 25020 Flero (BS), Italy  
(72) Visenzi Giuseppe (IT)  
(74) Công ty Cổ phần Sở hữu công nghiệp INVESTIP (INVESTIP)  
(55)



1.1



1.2



1.3



1.4



1.5



1.6



1.7



1.8

- (11) **3-0035423**
- (15) 18/08/2022
- (21) 3-2021-02349
- (18) 24/09/2026
- (54) **ĐỒ CHƠI BÀN ĐUA XE**
- (45) 26/09/2022 414B
- (73) **NGUYỄN XUÂN HÙNG (VN)**  
T2804 Tổ hợp nhà đa năng 28 tầng Làng Quốc tế Thăng Long, phường Dịch Vọng,  
quận Cầu Giấy, thành phố Hà Nội
- (72) Nguyễn Xuân Hùng (VN)
- (74) Công ty Luật TNHH MINH KHUÊ (MK LAW FIRM)
- (55)
- (51) 21-01
- (22) 24/09/2021
- (28) 1
- (43) 27/12/2021 405A

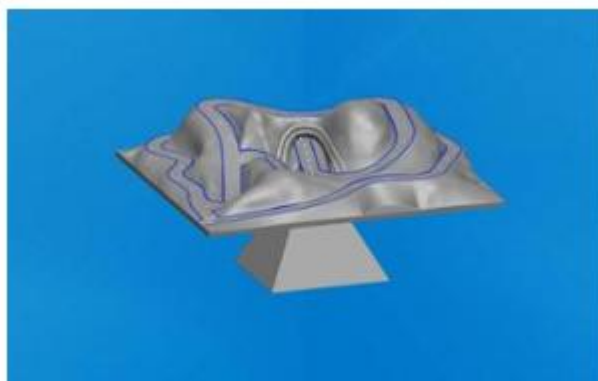

1.1



1.2



1.3



1.4



1.5

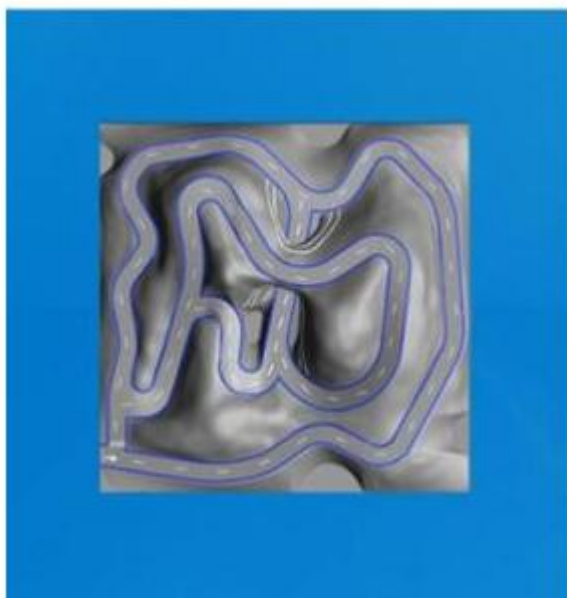

1.6

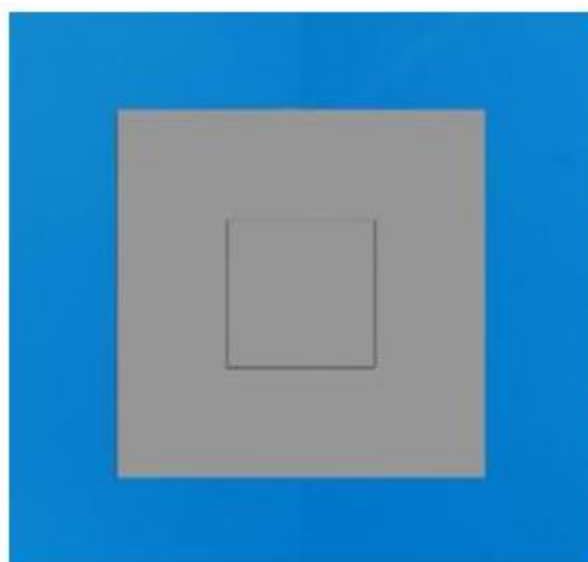

1.7

- (11) **3-0035424**  
(15) 18/08/2022 (51) 25-01  
(21) 3-2021-02315 (22) 21/09/2021  
(18) 21/09/2026  
(54) THANH KIM LOẠI ĐỊNH HÌNH (28) 1  
(45) 26/09/2022 414B (43) 27/12/2021 405A  
(73) CÔNG TY CỔ PHẦN TẬP ĐOÀN EUROVIEW (VN)  
Số 150 đường Cổ Bi, xã Cổ Bi, huyện Gia Lâm, thành phố Hà Nội  
(72) Nguyễn Thị Trung Thủy (VN)  
(74) Công ty TNHH Sở hữu trí tuệ Gia Việt (GIAVIET CO., LTD.)  
(55)

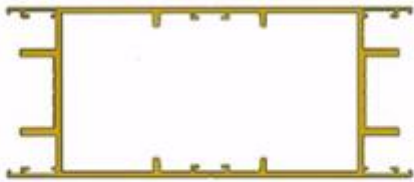

1.1

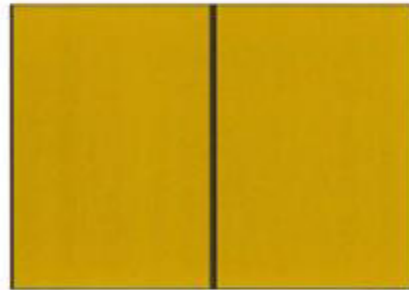

1.2

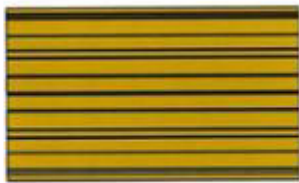

1.3

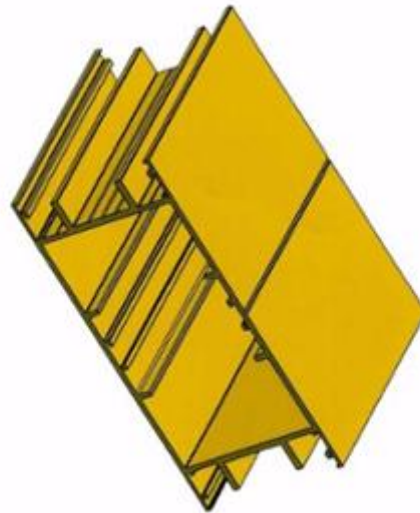

1.4

- (11) **3-0035425**
- (15) 18/08/2022 (51) 19-07
- (21) 3-2019-02731 (22) 25/10/2019
- (18) 25/10/2024
- (54) **BỘ DỤNG CỤ GIẢNG DẠY DÙNG CHO VIỆC HỌC TIẾNG ANH** (28) 12
- (30) 30-2019-0020779 02/05/2019 KR;
- (45) 26/09/2022 414B (43) 26/10/2020 391A
- (73) **CHUNGCHYDOTCOM CO., LTD. (KR)**  
4 floor, 33, Dongseo-daero 1304beon-gil, Jung-gu, Daejeon, 34903, Republic of Korea
- (72) 1. SHIN DONG HUN (KR)  
2. SONG JI EUN (KR)
- (74) Công ty Luật TNHH Phạm và Liên danh (PHAM & ASSOCIATES)
- (55)



1.1



1.2



1.3



1.4



1.5



1.6



1.7



2.1

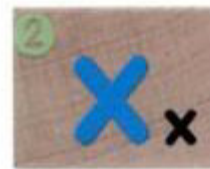

2.2



2.3



2.4



2.5



2.6



2.7



3.1



3.2



3.3



3.4



3.5



3.6



3.7



4.1



4.2



4.3



4.4



4.5



4.6



4.7



5.1



5.2



5.3



5.4



5.5



5.6



5.7



6.1



6.2

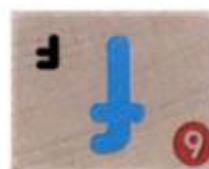

6.3



6.4



6.5



6.6



6.7



7.1



7.2



7.3

7.4

7.5

7.6

7.7



8.1



8.2



8.3



8.4



8.5



8.6

8.7

9.1

9.2

9.3



9.4

9.5

9.6

9.7

10.1



10.2

10.3

10.4

10.5

10.6



10.7

11.1

11.2

11.3

11.4

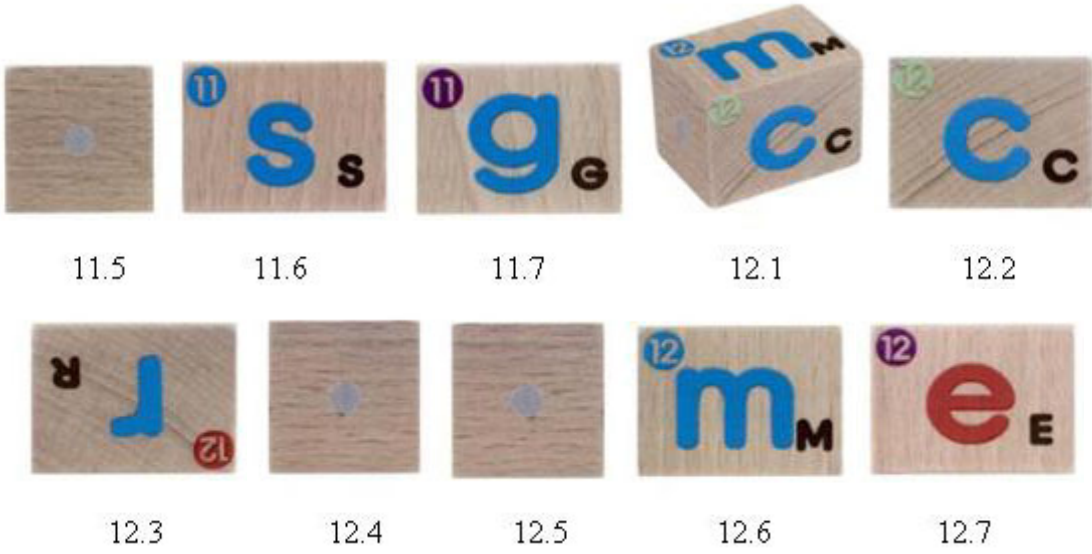



- (11) **3-0035426**  
(15) 22/08/2022 (51) 02-04  
(21) 3-2021-01938 (22) 28/07/2021  
(18) 28/07/2026  
(54) **GIÀY THỂ THAO** (28) 1  
(30) 29/768,283 28/01/2021 US;  
(45) 26/09/2022 414B (43) 25/03/2022 408A  
(73) **ROTHY'S, INC. (US)**  
501 Pacific Avenue, San Francisco CA, 94133 United States of America  
(72) 1. WILLIAM ROTH MARTIN (US)  
2. LA VION GIBSON (US)  
3. MATTHEW TAYLOR (GB)  
(74) Công ty TNHH Tầm nhìn và Liên danh (VISION & ASSOCIATES CO.LTD.)  
(55)



1.1



1.2



1.3



1.4



1.5



1.6



1.7

- (11) **3-0035427**  
(15) 22/08/2022 (51) 21-01  
(21) 3-2020-03055 (22) 18/12/2020  
(18) 18/12/2025  
(54) ROBOT ĐỒ CHƠI (28) 1  
(45) 26/09/2022 414B (43) 25/02/2021 395A  
(73) CÔNG TY TNHH GRAPHICSMINER VIETNAM (VN)  
220/25 Thống Nhất, phường 10, quận Gò Vấp, thành phố Hồ Chí Minh, Việt Nam.  
(72) 1. HOÀNG MINH PHƯƠNG (VN)  
2. ĐÀM MINH TUẤN (VN)  
3. HUỖNH QUỐC PHÚ (VN)  
(74) Công ty luật TNHH APOLAT LEGAL (APOLAT LEGAL)  
(55)

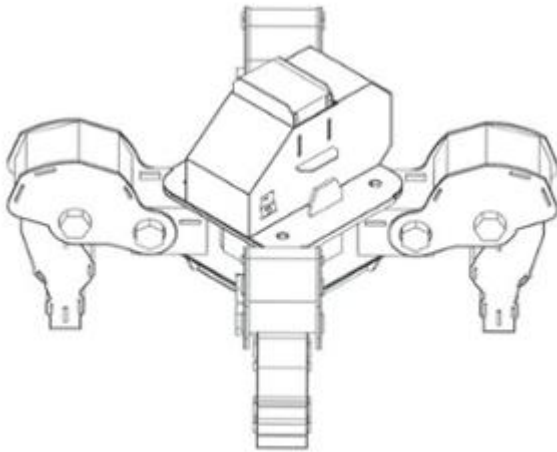

1.1

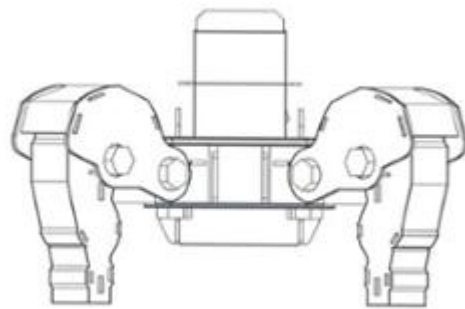

1.2

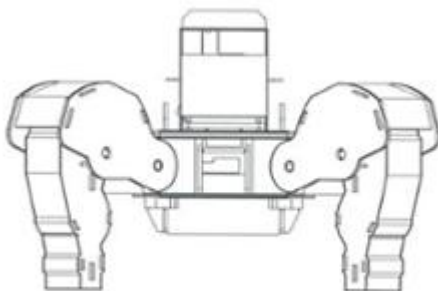

1.3

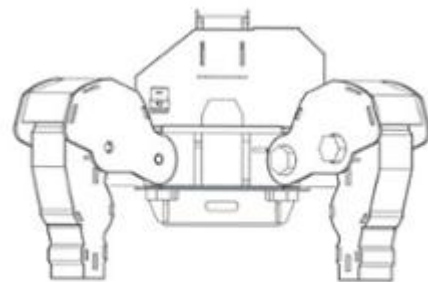

1.4

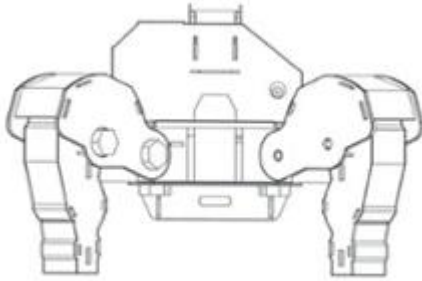

1.5

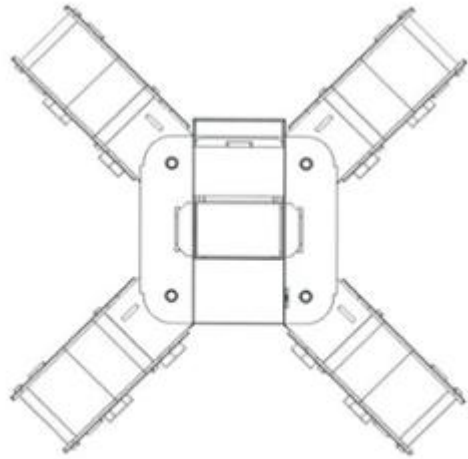

1.6

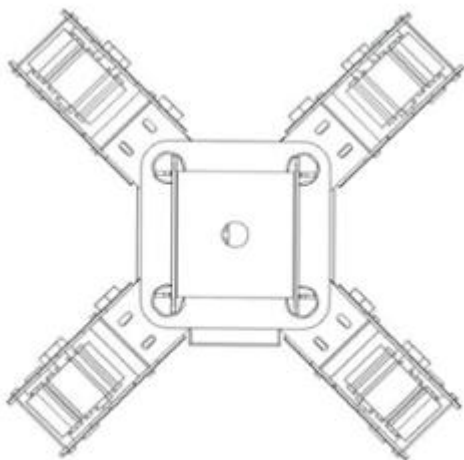

1.7

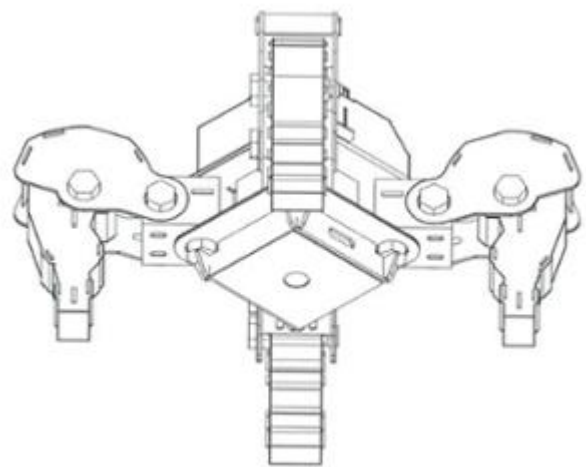

1.8

- (11) **3-0035428**  
(15) 22/08/2022 (51) 09-03  
(21) 3-2021-02288 (22) 16/09/2021  
(18) 16/09/2026  
(54) **HỘP ĐỰNG THỰC PHẨM BẢO VỆ SỨC KHỎE** (28) 1  
(45) 26/09/2022 414B (43) 27/12/2021 405A  
(73) **NGÔ THỊ DIỆU HIỀN (VN)**  
297/28 Lạc Long Quân, phường 03, quận 11, thành phố Hồ Chí Minh  
(72) Ngô Thị Diệu Hiền (VN)  
(74) Văn phòng Luật sư D và T (D & T LAW OFFICE)  
(55)



1.1



1.2

- (11) **3-0035429**  
(15) 22/08/2022 (51) 06-02  
(21) 3-2019-02857 (22) 12/11/2019  
(18) 12/11/2024  
(54) GIƯỜNG NGỦ (28) 1  
(45) 26/09/2022 414B (43) 25/09/2020 390  
(73) CÔNG TY CỔ PHẦN GIẢI PHÁP NỘI THẤT FUT GROUP (VN)  
Số nhà 126, lô 14 La Casta, KĐT mới Văn Phú, phường Phú La, quận Hà Đông,  
thành phố Hà Nội  
(72) Nguyễn Tuấn Hải (VN)  
(55)



1.1

1.2



1.3



1.4



1.5



1.6



1.7



1.8

(11) **3-0035430**

(15) 23/08/2022

(21) 3-2019-02866

(18) 12/11/2024

(54) GIƯỜNG NGỦ

(45) 26/09/2022 414B

(73) CÔNG TY CỔ PHẦN GIẢI PHÁP NỘI THẤT FUT GROUP (VN)

Số nhà 126, lô 14 La Casta, KĐT mới Văn Phú, phường Phú La, quận Hà Đông, thành phố Hà Nội

(72) Nguyễn Tuấn Hải (VN)

(55)

(51) 06-02

(22) 12/11/2019

(28) 1

(43) 25/09/2020 390



1.1



1.2



1.3



1.4





1.5

1.6



1.7



1.8

- (11) **3-0035431**  
(15) 23/08/2022 (51) 06-02  
(21) 3-2019-02867 (22) 12/11/2019  
(18) 12/11/2024  
(54) GIƯỜNG NGỦ (28) 1  
(45) 26/09/2022 414B (43) 25/09/2020 390  
(73) CÔNG TY CỔ PHẦN GIẢI PHÁP NỘI THẤT FUT GROUP (VN)  
Số nhà 126, lô 14 La Casta, KĐT mới Văn Phú, phường Phú La, quận Hà Đông,  
thành phố Hà Nội  
(72) Nguyễn Tuấn Hải (VN)  
(55)



1.1

1.2



1.3



1.4



1.5



1.6



1.7



1.8

- (11) **3-0035432**  
(15) 23/08/2022 (51) 19-08  
(21) 3-2021-02385 (22) 29/09/2021  
(18) 29/09/2026  
(54) NHÃN SẢN PHẨM (28) 1  
(45) 26/09/2022 414B (43) 25/11/2021 404A  
(73) CÔNG TY CỔ PHẦN TẬP ĐOÀN THAICOM (VN)  
Thôn Ngọc Lịch, xã Trung Trắc, huyện Văn Lâm, tỉnh Hưng Yên  
(72) Trần Văn Khanh (VN)  
(55)



- (11) **3-0035433**  
(15) 23/08/2022 (51) 19-08  
(21) 3-2021-02386 (22) 29/09/2021  
(18) 29/09/2026  
(54) NHÃN SẢN PHẨM (28) 1  
(45) 26/09/2022 414B (43) 25/11/2021 404A  
(73) CÔNG TY CỔ PHẦN TẬP ĐOÀN THAICOM (VN)  
Thôn Ngọc Lịch, xã Trung Trắc, huyện Văn Lâm, tỉnh Hưng Yên  
(72) Trần Văn Khanh (VN)  
(55)



- (11) **3-0035434**  
(15) 23/08/2022 (51) 15-05  
(21) 3-2021-00396 (22) 26/02/2021  
(18) 26/02/2026  
(54) MÁY HÚT BỤI ĐỂ BÀN (28) 1  
(30) 2020-018462 01/09/2020 JP;  
(45) 26/09/2022 414B (43) 25/08/2021 401A  
(73) PLUS CORPORATION (JP)  
1-28, Toranomon 4-chome, Minato-ku, Tokyo, JAPAN  
(72) 1. REOGA MOTOKI (JP)  
2. JUNICHI KOBAYASHI (JP)  
3. HAYATO HORIE (JP)  
(74) Công ty Luật TNHH Phạm và Liên danh (PHAM & ASSOCIATES)  
(55)



1.1



1.2

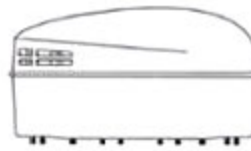

1.3

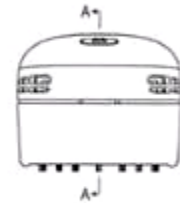

1.4



1.5



1.6

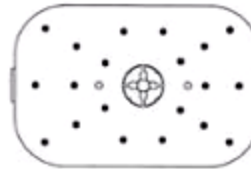

1.7

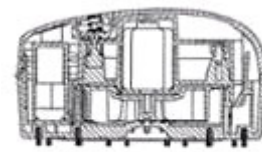

1.8

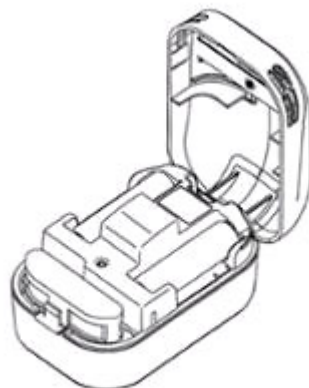

1.9

- (11) **3-0035435**
- (15) 23/08/2022 (51) 14-03
- (21) 3-2021-02100 (22) 18/08/2021
- (18) 18/08/2026
- (54) ĐIỀU KHIỂN TỪ XA (28) 1
- (30) 29/771,496 23/02/2021 US;
- (45) 26/09/2022 414B (43) 27/12/2021 405A
- (73) APPLE INC. (US)  
One Apple Park Way, Cupertino, California 95014, United States of America
- (72) 1. JODY AKANA (US)  
2. MOLLY ANDERSON (GB)  
3. BARTLEY K. ANDRE (US)  
4. SHOTA AOYAGI (JP)  
5. ANTHONY MICHAEL ASHCROFT (FR)  
6. MARINE C. BATAILLE (FR)  
7. JEREMY BATAILLOU (FR)  
8. ABIDUR RAHMAN CHOWDHURY (GB)  
9. CLARA GENEVIÈVE MARINE COURTAIGNE (FR)  
10. MARKUS DIEBEL (DE)  
11. JONATHAN GOMEZ GARCIA (FR)  
12. M. EVANS HANKEY (US)  
13. RICHARD P. HOWARTH (GB)  
14. JULIAN JAEDE (DE)  
15. DUNCAN ROBERT KERR (GB)  
16. NICOLAS LYLYK (AR)  
17. PETER RUSSELL-CLARKE (AU)  
18. BENJAMIN ANDREW SHAFFER (US)  
19. JOE SUNG-HO TAN (US)  
20. CLEMENT TISSANDIER (FR)  
21. EUGENE ANTONY WHANG (CA)
- (74) Công ty TNHH Lê & Lê (LE & LE)
- (55)

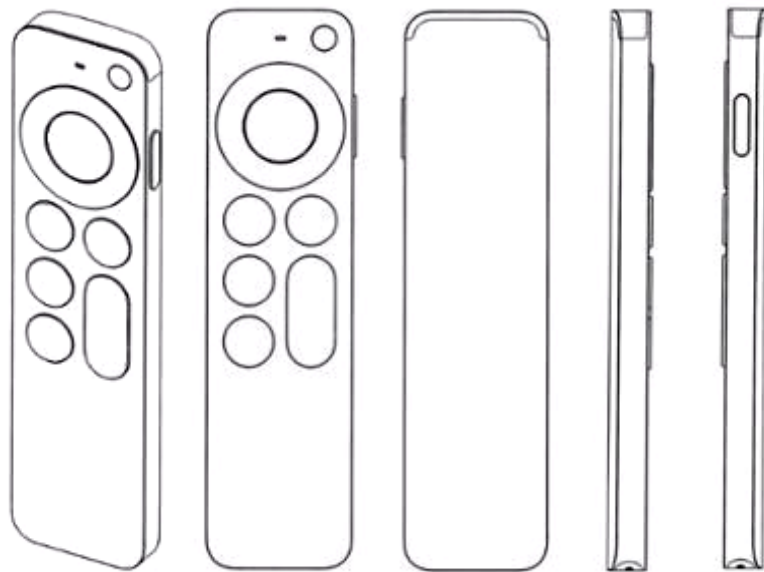

1.1

1.2

1.3

1.4

1.5



1.6



1.7



- (11) **3-0035436**  
(15) 23/08/2022 (51) 15-03  
(21) 3-2021-02394 (22) 30/09/2021  
(18) 30/09/2026  
(54) MÁY SÀNG HẠT ĐIỀU (28) 1  
(45) 26/09/2022 414B (43) 27/12/2021 405A  
(73) CÔNG TY TNHH MỘT THÀNH VIÊN THƯƠNG MẠI DỊCH VỤ XUẤT NHẬP  
KHẨU CƠ KHÍ GIA BẢO (VN)  
Khu phố 1, phường Long Phước, thị xã Phước Long, tỉnh Bình Phước  
(72) Nguyễn Văn Liên (VN)  
(55)



1.1

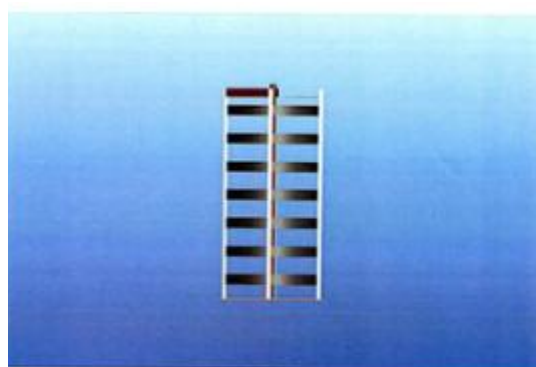

1.2

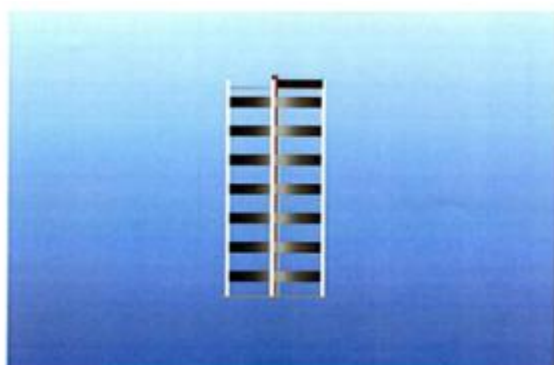

1.3

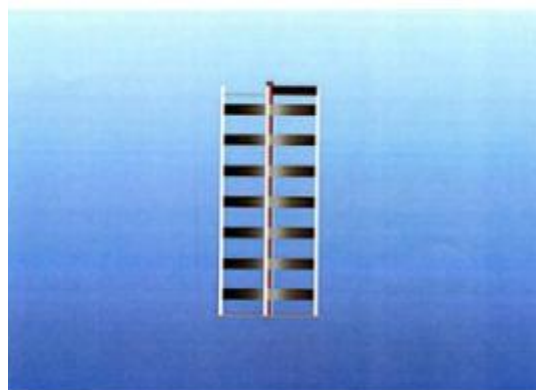

1.4

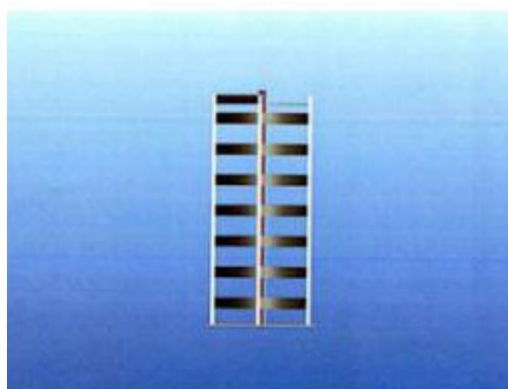

1.5



1.6



1.7

- (11) **3-0035437**  
(15) 24/08/2022 (51) 15-03  
(21) 3-2021-02303 (22) 21/09/2021  
(18) 21/09/2026  
(54) **MÁY CẮT TÁCH HẠT ĐIỀU TỰ ĐỘNG** (28) 1  
(45) 26/09/2022 414B (43) 25/11/2021 404A  
(73) **CÔNG TY TNHH MỘT THÀNH VIÊN THƯƠNG MẠI DỊCH VỤ XUẤT NHẬP KHẨU CƠ KHÍ GIA BẢO (VN)**  
Khu phố 1, phường Long Phước, thị xã Phước Long, tỉnh Bình Phước  
(72) Nguyễn Văn Liên (VN)  
(55)



1.1



1.2

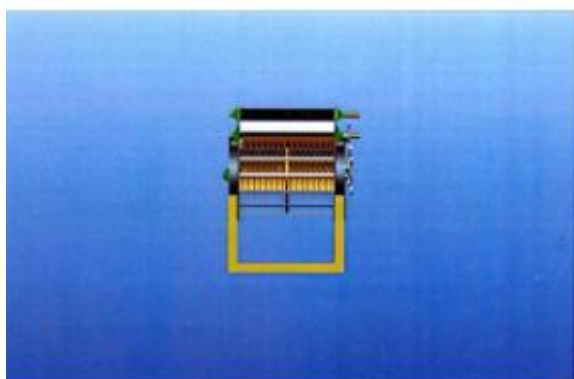

1.3



1.4

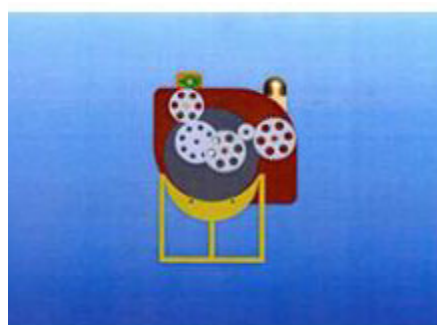

1.5



1.6

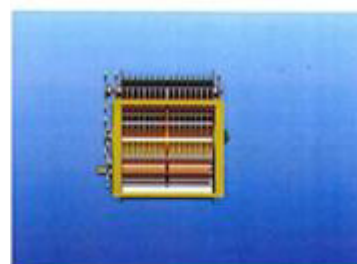

1.7

- (11) **3-0035438**  
(15) 24/08/2022 (51) 13-02  
(21) 3-2020-02378 (22) 23/09/2020  
(18) 23/09/2025  
(54) PIN (28) 1  
(45) 26/09/2022 414B (43) 25/02/2021 395A  
(73) CÔNG TY CỔ PHẦN PHƯƠNG TIỆN ĐIỆN THÔNG MINH SELEX (VN)  
Nhà B26, BT6, khu đô thị Văn Quán, phường Văn Quán, quận Hà Đông, thành phố Hà Nội  
(72) 1. ĐÀO DUY TUẤN (VN)  
2. PHAN THANH BÌNH (VN)  
3. ĐẶNG HUY HOÀNG (VN)  
4. NGUYỄN HỮU PHƯỚC NGUYỄN (VN)  
(74) Công ty Luật TNHH Tư vấn Quốc tế (INDOCHINE COUNSEL)  
(55)



1.1

1.2

1.3

1.4



1.5



1.6



1.7

- (11) **3-0035439**  
(15) 24/08/2022 (51) 09-03  
(21) 3-2021-02517 (22) 14/10/2021  
(18) 14/10/2026  
(54) BAO THUỐC LÁ (28) 2  
(45) 26/09/2022 414B (43) 25/02/2022 407A  
(73) CÔNG TY TRÁCH NHIỆM HỮU HẠN THƯƠNG MẠI MÃ HOA (VN)  
Số 118 đường Lò Siêu, phường 12, quận 11, thành phố Hồ Chí Minh  
(72) Trần Giao Hưng (VN)  
(74) Công ty TNHH Sở hữu trí tuệ Tầm Nhìn Mới (FRESHVIEW CO., LTD.)  
(55)



1.1



1.2



2.1



2.2

- (11) **3-0035440**  
(15) 24/08/2022 (51) 09-03  
(21) 3-2021-02518 (22) 14/10/2021  
(18) 14/10/2026  
(54) BAO THUỐC LÁ (28) 2  
(45) 26/09/2022 414B (43) 27/12/2021 405A  
(73) CÔNG TY TRÁCH NHIỆM HỮU HẠN THƯƠNG MẠI MÃ HOA (VN)  
Số 118 đường Lò Siêu, phường 12, quận 11, thành phố Hồ Chí Minh  
(72) Trần Giao Hưng (VN)  
(74) Công ty TNHH Sở hữu trí tuệ Tầm Nhìn Mới (FRESHVIEW CO., LTD.)  
(55)



1.1



1.2



2.1



2.2

- (11) **3-0035441**  
(15) 24/08/2022 (51) 23-99  
(21) 3-2021-02162 (22) 24/08/2021  
(18) 24/08/2026  
(54) LÒ ĐỐT RÁC THẢI RẮN (28) 1  
(45) 26/09/2022 414B (43) 27/12/2021 405A  
(73) CÔNG TY CP NĂNG LƯỢNG VÀ MÔI TRƯỜNG BÁCH KHOA HÀ NỘI (VN)  
Khu đất ao phần tư, đường cảng Khuyến Lương, tổ 15, phường Yên Sở, quận  
Hoàng Mai, thành phố Hà Nội  
(72) Nguyễn Đức Quyền (VN)  
(74) Công ty TNHH Sáng chế ACTIP (ACTIP PATENT LIMITED)  
(55)

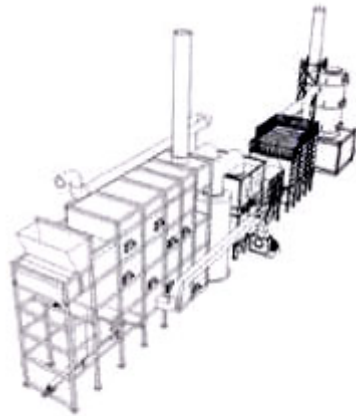

1.1

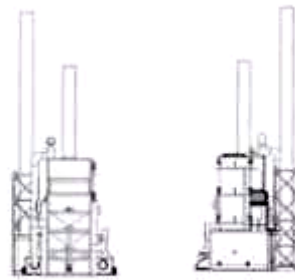

1.2

1.3



1.4

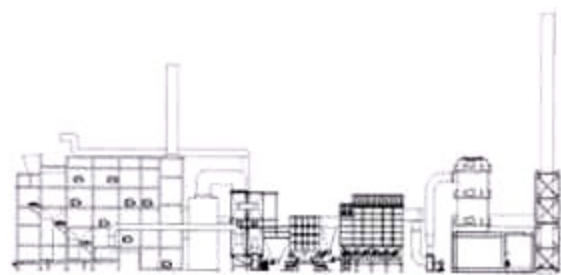

1.5

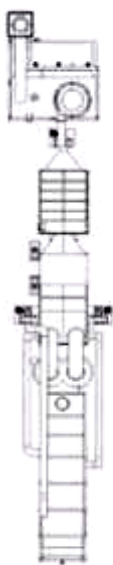

1.6

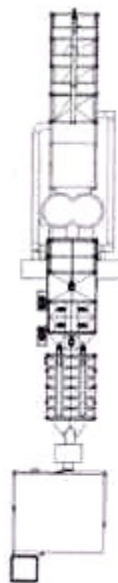

1.7

- (11) **3-0035442**  
(15) 24/08/2022 (51) 12-16  
(21) 3-2021-02309 (22) 31/07/2020  
(18) 31/07/2025  
(54) **VÀNH BÁNH XE** (28) 1  
(45) 26/09/2022 414B (43) 25/11/2021 404A  
(73) **MENG KAH AUTO PARTS TRADING SDN. BHD. (MY)**  
40, Jalan TPP5, Taman Perindustrian Putra, 47130 Puchong, Selangor, Malaysia  
(72) **LEE CONG QUAN (MY)**  
(74) **Công ty TNHH Trường Xuân (AGELESS CO.,LTD.)**  
(55)



1.1

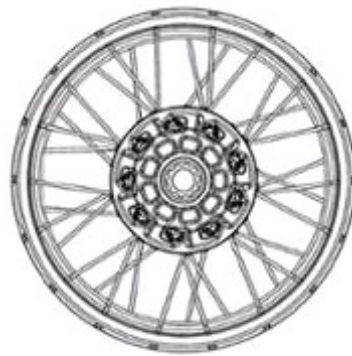

1.2



1.3



1.4



1.5

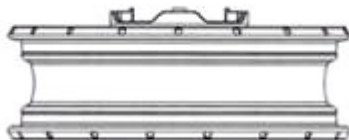

1.6



1.7



- (11) **3-0035443**  
(15) 24/08/2022 (51) 10-04  
(21) 3-2021-02199 (22) 30/08/2021  
(18) 30/08/2026  
(54) CUỘN PHẢN QUANG (28) 1  
(45) 26/09/2022 414B (43) 25/11/2021 404A  
(73) CÔNG TY TNHH ĐẦU TƯ VÀ PHÁT TRIỂN CÔNG NGHỆ ĐỨC VIỆT (VN),  
P520, CT3A-X2, Bắc Linh Đàm, phường Hoàng Liệt, quận Hoàng Mai, thành phố  
Hà Nội  
(72) Trần Hữu Đức (VN)  
(55)



1.1



1.2



1.3



1.4

1.5



1.6



1.7



1.8

- (11) **3-0035444**
- (15) 24/08/2022 (51) 19-08
- (21) 3-2021-02534 (22) 18/10/2021
- (18) 18/10/2026
- (54) NHÃN SẢN PHẨM (28) 1
- (45) 26/09/2022 414B (43) 27/12/2021 405A
- (73) CÔNG TY TNHH ĐẦU TƯ THƯƠNG MẠI VÀ XUẤT NHẬP KHẨU HC (VN)  
Số 522, Minh Khai, phường Vĩnh Tuy, quận Hai Bà Trưng, thành phố Hà Nội
- (72) Nguyễn Thị Huyền Châu (VN)
- (55)



**CÔNG BÁO SỞ HỮU CÔNG NGHIỆP SỐ 414 TẬP B - QUYỀN 2 (09.2022)**

- (11) **3-0035445**  
(15) 24/08/2022 (51) 19-08  
(21) 3-2021-02535 (22) 18/10/2021  
(18) 18/10/2026  
(54) NHÃN SẢN PHẨM (28) 1  
(45) 26/09/2022 414B (43) 27/12/2021 405A  
(73) CÔNG TY TNHH ĐẦU TƯ THƯƠNG MẠI VÀ XUẤT NHẬP KHẨU HC (VN)  
Số 522, Minh Khai, phường Vĩnh Tuy, quận Hai Bà Trưng, thành phố Hà Nội  
(72) Nguyễn Thị Huyền Châu (VN)  
(55)



- (11) **3-0035446**  
(15) 24/08/2022 (51) 19-08  
(21) 3-2021-02536 (22) 18/10/2021  
(18) 18/10/2026  
(54) NHÃN SẢN PHẨM (28) 1  
(45) 26/09/2022 414B (43) 27/12/2021 405A  
(73) CÔNG TY TNHH ĐẦU TƯ THƯƠNG MẠI VÀ XUẤT NHẬP KHẨU HC (VN)  
Số 522, Minh Khai, phường Vĩnh Tuy, quận Hai Bà Trưng, thành phố Hà Nội  
(72) Nguyễn Thị Huyền Châu (VN)  
(55)



- (11) 3-0035447  
(15) 24/08/2022  
(21) 3-2021-02537  
(18) 18/10/2026  
(54) NHÃN SẢN PHẨM  
(45) 26/09/2022 414B  
(73) CÔNG TY TNHH ĐẦU TƯ THƯƠNG MẠI VÀ XUẤT NHẬP KHẨU HC (VN)  
Số 522, Minh Khai, phường Vĩnh Tuy, quận Hai Bà Trưng, thành phố Hà Nội  
(72) Nguyễn Thị Huyền Châu (VN)  
(55)
- (51) 19-08  
(22) 18/10/2021  
(28) 1  
(43) 27/12/2021 405A



(11) **3-0035448**

(15) 24/08/2022

(21) 3-2021-01050

(18) 06/05/2026

(54) BÌNH NƯỚC NÓNG

(45) 26/09/2022 414B

(73) CÔNG TY CỔ PHẦN QUỐC TẾ SƠN HÀ (VN)

Lô CN1 cụm công nghiệp Từ Liêm, phường Minh Khai, quận Bắc Từ Liêm, thành phố Hà Nội

(72) Lê Vĩnh Sơn (VN)

(74) Công ty TNHH Tư vấn IPNG (IPNG CO.,LTD)

(55)

(51) 23-03

(22) 06/05/2021

(28) 1

(43) 25/10/2021 403A



1.1



1.2

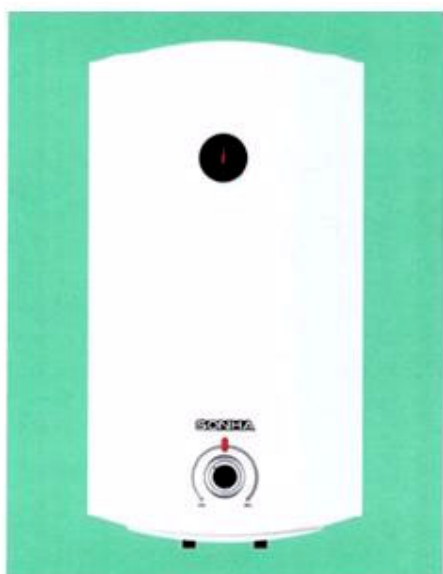

1.3



1.4

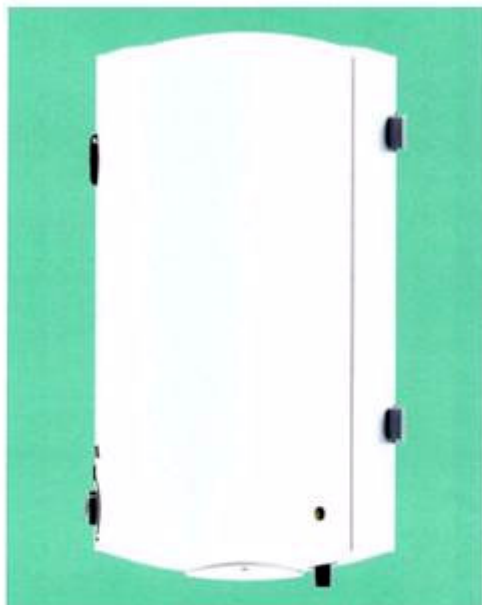

1.5

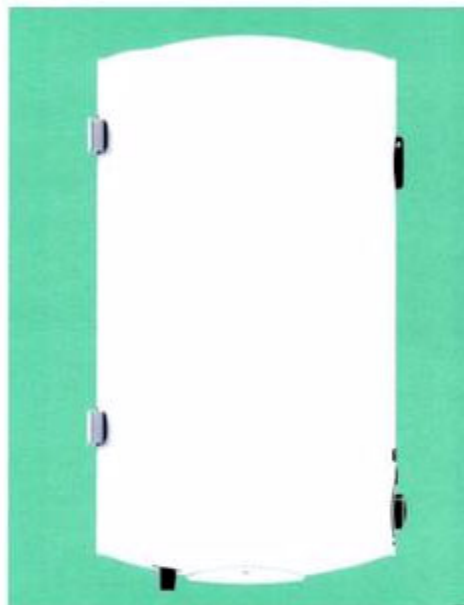

1.6

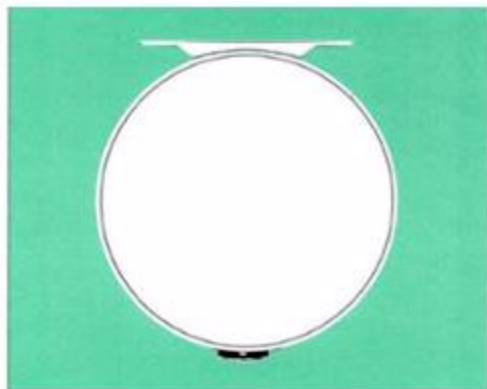

1.7

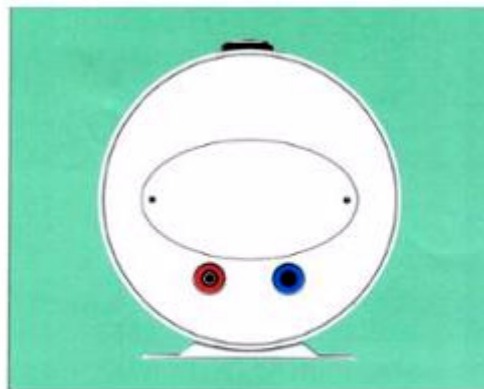

1.8



- (11) **3-0035449**
- (15) 24/08/2022
- (21) 3-2020-00478
- (18) 03/03/2025
- (54) **MỐC TREO**
- (30) 30-2019-0042733 04/09/2019 KR;
- (45) 26/09/2022 414B
- (73) RYU, AN SOO (KR)  
419 Dosan-daero #808, Gangnam-gu, Seoul, Republic of Korea
- (72) RYU, An Soo (KR)
- (74) Công ty Luật TNHH quốc tế BMVN (BMVN INTERNATIONAL LLC)
- (55)

(51) 08-07

(22) 03/03/2020

(28) 1

(43) 27/12/2021 405A

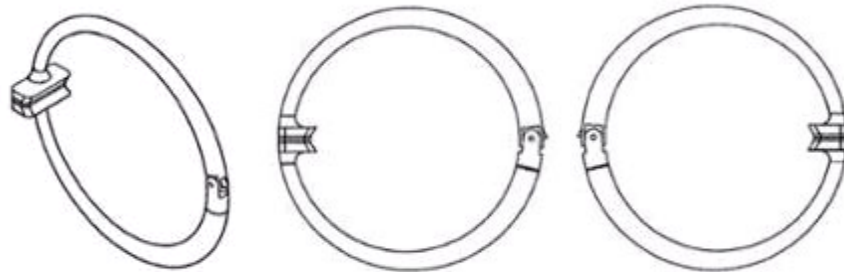

1.1

1.2

1.3



1.4



1.5



1.6



1.7



1.8

**PHẦN II**

**SỬA ĐỔI, GIA HẠN, CẤP LẠI, CHẤM DỨT, HỦY BỎ VĂN BẰNG BẢO HỘ,  
QUYẾT ĐỊNH GIẢI QUYẾT KHIẾU NẠI**

**1 - SỬA ĐỔI VĂN BẰNG BẢO HỘ**

Quyết định số: 13399w/QĐ-SHTT, ngày 04/08/2022 về việc ghi nhận sửa đổi Bằng độc quyền kiểu dáng công nghiệp

Số đơn yêu cầu: SB3-2021-00434 Ngày nộp: 04/03/2021

Liên quan đến Bằng độc quyền kiểu dáng công nghiệp:

(11) Số văn bằng	(15) Ngày cấp
3-19690	08/08/2014

Mục sửa đổi: Tên, địa chỉ chủ văn bằng bảo hộ

Nội dung mới: Yanmar Power Technology Co., Ltd. (JP)  
1-32, Chayamachi, Kita-ku, Osaka-shi, Osaka 530-8311, Japan

---

Quyết định số: 13401w/QĐ-SHTT, ngày 04/08/2022 về việc ghi nhận sửa đổi Bằng độc quyền kiểu dáng công nghiệp

Số đơn yêu cầu: SB3-2021-00969 Ngày nộp: 04/05/2021

Liên quan đến Bằng độc quyền kiểu dáng công nghiệp:

(11) Số văn bằng	(15) Ngày cấp
3-17745	05/04/2013
3-17746	05/04/2013
3-17747	05/04/2013

Mục sửa đổi: Tên, địa chỉ chủ văn bằng bảo hộ

Nội dung mới: Công ty cổ phần Ngọc Trai Hoàng Gia (VN)  
1158 Huỳnh Tấn Phát, KP5, phường Tân Phú, quận 7, thành phố Hồ Chí Minh

---

**CÔNG BÁO SỞ HỮU CÔNG NGHIỆP SỐ 414 TẬP B – QUYỀN 2 (09.2022)**

---

Quyết định số: 13693w/QĐ-SHTT, ngày 08/08/2022 về việc ghi nhận sửa đổi Bằng độc quyền kiểu dáng công nghiệp

Số đơn yêu cầu: SB3-2022-00782 Ngày nộp: 29/03/2022

Liên quan đến Bằng độc quyền kiểu dáng công nghiệp:

(11) Số văn bằng	(15) Ngày cấp
3-18109	28/06/2013

Mục sửa đổi: Tên, địa chỉ chủ văn bằng bảo hộ  
Nội dung mới: HITACHI ASTEMO, LTD. (JP)  
2520 Takaba, Hitachinaka-shi, Ibaraki, Japan

---

**2 - GIA HẠN HIỆU LỰC VĂN BẰNG BẢO HỘ**

Quyết định số: 13372w/QĐ-SHTT, ngày 04/08/2022 về việc gia hạn hiệu lực Bằng độc quyền kiểu dáng công nghiệp

Số đơn yêu cầu: GH3-2022-01360 Ngày nộp: 04/03/2022

Liên quan đến Bằng độc quyền kiểu dáng công nghiệp:

(11) Số văn bằng	(15) Ngày cấp	Gia hạn đến ngày
26044	21/03/2018	21/02/2027

(73) Chủ văn bằng bảo hộ: CÔNG TY CỔ PHẦN MAI CÁT TIÊN (VN)  
107 khu phố Mỹ Kim 3, khu phố 4, phường Tân Phong,  
quận 7, thành phố Hồ Chí Minh

---

Quyết định số: 13373w/QĐ-SHTT, ngày 04/08/2022 về việc gia hạn hiệu lực Bằng độc quyền kiểu dáng công nghiệp

Số đơn yêu cầu: GH3-2022-00995 Ngày nộp: 18/02/2022

Liên quan đến Bằng độc quyền kiểu dáng công nghiệp:

(11) Số văn bằng	(15) Ngày cấp	Gia hạn đến ngày
26796	26/06/2018	16/05/2027

(73) Chủ văn bằng bảo hộ: TẬP ĐOÀN VIỄN THÔNG QUÂN ĐỘI (VIETTEL)  
(VN)  
Số 1 Trần Hữu Dực, phường Mỹ Đình 2, quận Nam Từ  
Liêm, thành phố Hà Nội

---

Quyết định số: 13374w/QĐ-SHTT, ngày 04/08/2022 về việc gia hạn hiệu lực Bằng độc quyền kiểu dáng công nghiệp

Số đơn yêu cầu: GH3-2022-00933 Ngày nộp: 16/02/2022

Liên quan đến Bằng độc quyền kiểu dáng công nghiệp:

(11) Số văn bằng	(15) Ngày cấp	Gia hạn đến ngày
26245	09/04/2018	30/03/2027

**CÔNG BÁO SỞ HỮU CÔNG NGHIỆP SỐ 414 TẬP B – QUYỀN 2 (09.2022)**

(73) Chủ văn bằng bảo hộ: YAMAHA HATSUDOKI KABUSHIKI KAISHA (JP)  
2500 Shingai, Iwata-shi, Shizuoka-ken 438-8501, Japan

Quyết định số: 13375w/QĐ-SHTT, ngày 04/08/2022 về việc gia hạn hiệu lực Bằng độc quyền kiểu dáng công nghiệp

Số đơn yêu cầu: GH3-2022-00931 Ngày nộp: 16/02/2022

Liên quan đến Bằng độc quyền kiểu dáng công nghiệp:

(11) Số văn bằng	(15) Ngày cấp	Gia hạn đến ngày
26551	18/05/2018	16/03/2027

(73) Chủ văn bằng bảo hộ: BULGARI S.P.A. (IT)  
11 Lungotevere Marzio, 00186 Rome, Italy

Quyết định số: 13376w/QĐ-SHTT, ngày 04/08/2022 về việc gia hạn hiệu lực Bằng độc quyền kiểu dáng công nghiệp

Số đơn yêu cầu: GH3-2022-00930 Ngày nộp: 16/02/2022

Liên quan đến Bằng độc quyền kiểu dáng công nghiệp:

(11) Số văn bằng	(15) Ngày cấp	Gia hạn đến ngày
26411	26/04/2018	02/03/2027
26412	26/04/2018	02/03/2027
26413	26/04/2018	02/03/2027
26414	26/04/2018	02/03/2027
26415	26/04/2018	02/03/2027
26416	26/04/2018	02/03/2027
26417	26/04/2018	02/03/2027
26418	26/04/2018	02/03/2027
26419	26/04/2018	03/03/2027
26420	26/04/2018	03/03/2027
26446	27/04/2018	03/03/2027
26447	27/04/2018	03/03/2027
27267	21/09/2018	02/03/2027
27268	21/09/2018	02/03/2027

**CÔNG BÁO SỞ HỮU CÔNG NGHIỆP SỐ 414 TẬP B – QUYỀN 2 (09.2022)**

---

27269	21/09/2018	03/03/2027
27270	21/09/2018	03/03/2027
27271	21/09/2018	03/03/2027
27272	21/09/2018	03/03/2027
27273	21/09/2018	03/03/2027
27274	21/09/2018	03/03/2027
27275	21/09/2018	03/03/2027
27285	25/09/2018	03/03/2027
27305	01/10/2018	03/03/2027

(73) Chủ văn bằng bảo hộ: TOTO LTD. (JP)  
1-1, Nakashima 2-chome, Kokurakita-ku, Kitakyushu-shi,  
Fukuoka 802-8601 Japan

---

Quyết định số: 13377w/QĐ-SHTT, ngày 04/08/2022 về việc gia hạn hiệu lực Bằng độc quyền kiểu dáng công nghiệp

Số đơn yêu cầu: GH3-2022-00918 Ngày nộp: 16/02/2022

Liên quan đến Bằng độc quyền kiểu dáng công nghiệp:

(11) Số văn bằng	(15) Ngày cấp	Gia hạn đến ngày
26812	02/07/2018	16/02/2027
26813	02/07/2018	16/02/2027
26814	02/07/2018	16/02/2027
26815	02/07/2018	16/02/2027
26816	02/07/2018	16/02/2027

(73) Chủ văn bằng bảo hộ: ISEKI & CO., LTD. (JP)  
700 Umaki-cho, Matsuyama-shi, Ehime-ken, JAPAN

---

Quyết định số: 13378w/QĐ-SHTT, ngày 04/08/2022 về việc gia hạn hiệu lực Bằng độc quyền kiểu dáng công nghiệp

Số đơn yêu cầu: GH3-2022-00902 Ngày nộp: 15/02/2022

Liên quan đến Bằng độc quyền kiểu dáng công nghiệp:

**CÔNG BÁO SỞ HỮU CÔNG NGHIỆP SỐ 414 TẬP B – QUYỀN 2 (09.2022)**

(11) Số văn bằng	(15) Ngày cấp	Gia hạn đến ngày
18107	27/06/2013	09/05/2027

(73) Chủ văn bằng bảo hộ: SOCIÉTÉ JAS HENNESSY & CO. (FR)  
1 rue de la Richonne, 16100 Cognac, France

Quyết định số: 13379w/QĐ-SHTT, ngày 04/08/2022 về việc gia hạn hiệu lực Bằng độc quyền kiểu dáng công nghiệp

Số đơn yêu cầu: GH3-2022-00894 Ngày nộp: 15/02/2022

Liên quan đến Bằng độc quyền kiểu dáng công nghiệp:

(11) Số văn bằng	(15) Ngày cấp	Gia hạn đến ngày
26181	04/04/2018	23/03/2027

(73) Chủ văn bằng bảo hộ: CÔNG TY TNHH NAM PHƯƠNG V.N (VN)  
124 Lê Lai, phường 3, quận Gò Vấp, thành phố Hồ Chí Minh

Quyết định số: 13381w/QĐ-SHTT, ngày 04/08/2022 về việc gia hạn hiệu lực Bằng độc quyền kiểu dáng công nghiệp

Số đơn yêu cầu: GH3-2022-00891 Ngày nộp: 15/02/2022

Liên quan đến Bằng độc quyền kiểu dáng công nghiệp:

(11) Số văn bằng	(15) Ngày cấp	Gia hạn đến ngày
26018	16/03/2018	17/02/2027

(73) Chủ văn bằng bảo hộ: FUJIMORI KOGYO CO., LTD. (JP)  
1-23-7, Nishi-Shinjuku. Shinjuku-ku, Tokyo, Japan

Quyết định số: 13382w/QĐ-SHTT, ngày 04/08/2022 về việc gia hạn hiệu lực Bằng độc quyền kiểu dáng công nghiệp

Số đơn yêu cầu: GH3-2022-00884 Ngày nộp: 15/02/2022

Liên quan đến Bằng độc quyền kiểu dáng công nghiệp:

(11) Số văn bằng	(15) Ngày cấp	Gia hạn đến ngày
18080	27/06/2013	22/06/2027
18629	29/11/2013	25/07/2027



**CÔNG BÁO SỞ HỮU CÔNG NGHIỆP SỐ 414 TẬP B – QUYỀN 2 (09.2022)**

---

(73) Chủ văn bằng bảo hộ: PHẠM THỊ KIM LOAN (VN)  
174 Nguyễn Văn Thủ, phường ĐaKao, quận 1, thành phố  
Hồ Chí Minh

---

Quyết định số: 13400w/QĐ-SHTT, ngày 04/08/2022 về việc gia hạn hiệu lực Bằng độc quyền kiểu dáng công nghiệp

Số đơn yêu cầu: GH3-2021-03173 Ngày nộp: 10/06/2021

Liên quan đến Bằng độc quyền kiểu dáng công nghiệp:

(11) Số văn bằng	(15) Ngày cấp	Gia hạn đến ngày
19690	08/08/2014	23/06/2026

(73) Chủ văn bằng bảo hộ: YANMAR POWER TECHNOLOGY CO., LTD. (JP)  
1-32, Chayamachi, Kita-ku, Osaka-shi, Osaka 530-8311  
Japan

---

Quyết định số: 13402w/QĐ-SHTT, ngày 04/08/2022 về việc gia hạn hiệu lực Bằng độc quyền kiểu dáng công nghiệp

Số đơn yêu cầu: GH3-2021-01954 Ngày nộp: 14/04/2021

Liên quan đến Bằng độc quyền kiểu dáng công nghiệp:

(11) Số văn bằng	(15) Ngày cấp	Gia hạn đến ngày
17745	05/04/2013	24/12/2025
17746	05/04/2013	24/12/2025
17747	05/04/2013	24/12/2025

(73) Chủ văn bằng bảo hộ: CÔNG TY CỔ PHẦN NGỌC TRAI HOÀNG GIA (VN)  
1158 Huỳnh Tấn Phát, KP5, phường Tân Phú, quận 7,  
thành phố Hồ Chí Minh

---

**3 - CẤP LẠI VĂN BẰNG BẢO HỘ**

Quyết định số: 13656w/QĐ-SHTT, ngày 08/08/2022 về việc cấp lại Bằng độc quyền kiểu dáng công nghiệp

Số đơn yêu cầu: RB3-2021-01578 Ngày nộp: 28/07/2021

Liên quan đến Bằng độc quyền kiểu dáng công nghiệp:

(11) Số văn bằng	(15) Ngày cấp	Cấp lại lần thứ
24839	05/10/2017	01

---

Quyết định số: 13657w/QĐ-SHTT, ngày 08/08/2022 về việc cấp lại Bằng độc quyền kiểu dáng công nghiệp

Số đơn yêu cầu: RB3-2021-01577 Ngày nộp: 28/07/2021

Liên quan đến Bằng độc quyền kiểu dáng công nghiệp:

(11) Số văn bằng	(15) Ngày cấp	Cấp lại lần thứ
24840	05/10/2017	01

---

Quyết định số: 13658w/QĐ-SHTT, ngày 08/08/2022 về việc cấp lại Bằng độc quyền kiểu dáng công nghiệp

Số đơn yêu cầu: RB3-2021-01640 Ngày nộp: 16/08/2021

Liên quan đến Bằng độc quyền kiểu dáng công nghiệp:

(11) Số văn bằng	(15) Ngày cấp	Cấp lại lần thứ
16461	15/02/2012	02

---

Quyết định số: 13659w/QĐ-SHTT, ngày 08/08/2022 về việc cấp lại Bằng độc quyền kiểu dáng công nghiệp

Số đơn yêu cầu: RB3-2021-02504 Ngày nộp: 20/12/2021

Liên quan đến Bằng độc quyền kiểu dáng công nghiệp:

(11) Số văn bằng	(15) Ngày cấp	Cấp lại lần thứ
19608	25/07/2014	01

## **CÔNG BÁO SỞ HỮU CÔNG NGHIỆP SỐ 414 TẬP B – QUYỀN 2 (09.2022)**

---

Quyết định số: 13660w/QĐ-SHTT, ngày 08/08/2022 về việc cấp lại Bằng độc quyền kiểu dáng công nghiệp

Số đơn yêu cầu: RB3-2021-02514 Ngày nộp: 20/12/2021

Liên quan đến Bằng độc quyền kiểu dáng công nghiệp:

(11) Số văn bằng	(15) Ngày cấp	Cấp lại lần thứ
19612	25/07/2014	01

---

Quyết định số: 13661w/QĐ-SHTT, ngày 08/08/2022 về việc cấp lại Bằng độc quyền kiểu dáng công nghiệp

Số đơn yêu cầu: RB3-2021-02509 Ngày nộp: 20/12/2021

Liên quan đến Bằng độc quyền kiểu dáng công nghiệp:

(11) Số văn bằng	(15) Ngày cấp	Cấp lại lần thứ
20351	26/12/2014	01

---

Quyết định số: 13662w/QĐ-SHTT, ngày 08/08/2022 về việc cấp lại Bằng độc quyền kiểu dáng công nghiệp

Số đơn yêu cầu: RB3-2021-02505 Ngày nộp: 20/12/2021

Liên quan đến Bằng độc quyền kiểu dáng công nghiệp:

(11) Số văn bằng	(15) Ngày cấp	Cấp lại lần thứ
19609	25/07/2014	01

---

Quyết định số: 13663w/QĐ-SHTT, ngày 08/08/2022 về việc cấp lại Bằng độc quyền kiểu dáng công nghiệp

Số đơn yêu cầu: RB3-2021-02512 Ngày nộp: 20/12/2021

Liên quan đến Bằng độc quyền kiểu dáng công nghiệp:

(11) Số văn bằng	(15) Ngày cấp	Cấp lại lần thứ
19611	25/07/2014	01

---

## **CÔNG BÁO SỞ HỮU CÔNG NGHIỆP SỐ 414 TẬP B – QUYỀN 2 (09.2022)**

---

Quyết định số: 13664w/QĐ-SHTT, ngày 08/08/2022 về việc cấp lại Bằng độc quyền kiểu dáng công nghiệp

Số đơn yêu cầu: RB3-2021-02517 Ngày nộp: 20/12/2021

Liên quan đến Bằng độc quyền kiểu dáng công nghiệp:

(11) Số văn bằng	(15) Ngày cấp	Cấp lại lần thứ
20232	05/12/2014	01

---

Quyết định số: 13665w/QĐ-SHTT, ngày 08/08/2022 về việc cấp lại Bằng độc quyền kiểu dáng công nghiệp

Số đơn yêu cầu: RB3-2021-02507 Ngày nộp: 20/12/2021

Liên quan đến Bằng độc quyền kiểu dáng công nghiệp:

(11) Số văn bằng	(15) Ngày cấp	Cấp lại lần thứ
20352	26/12/2014	01

---

Quyết định số: 13666w/QĐ-SHTT, ngày 08/08/2022 về việc cấp lại Bằng độc quyền kiểu dáng công nghiệp

Số đơn yêu cầu: RB3-2021-02513 Ngày nộp: 20/12/2021

Liên quan đến Bằng độc quyền kiểu dáng công nghiệp:

(11) Số văn bằng	(15) Ngày cấp	Cấp lại lần thứ
19610	25/07/2014	01

---

Quyết định số: 13667w/QĐ-SHTT, ngày 08/08/2022 về việc cấp lại Bằng độc quyền kiểu dáng công nghiệp

Số đơn yêu cầu: RB3-2021-00407 Ngày nộp: 03/03/2021

Liên quan đến Bằng độc quyền kiểu dáng công nghiệp:

(11) Số văn bằng	(15) Ngày cấp	Cấp lại lần thứ
19690	08/08/2014	01

---

## **CÔNG BÁO SỞ HỮU CÔNG NGHIỆP SỐ 414 TẬP B – QUYỀN 2 (09.2022)**

---

Quyết định số: 13668w/QĐ-SHTT, ngày 08/08/2022 về việc cấp lại Bằng độc quyền kiểu dáng công nghiệp

Số đơn yêu cầu: RB3-2021-02510 Ngày nộp: 20/12/2021

Liên quan đến Bằng độc quyền kiểu dáng công nghiệp:

(11) Số văn bằng	(15) Ngày cấp	Cấp lại lần thứ
20237	05/12/2014	01

---

Quyết định số: 13669w/QĐ-SHTT, ngày 08/08/2022 về việc cấp lại Bằng độc quyền kiểu dáng công nghiệp

Số đơn yêu cầu: RB3-2021-02511 Ngày nộp: 20/12/2021

Liên quan đến Bằng độc quyền kiểu dáng công nghiệp:

(11) Số văn bằng	(15) Ngày cấp	Cấp lại lần thứ
20238	05/12/2014	01

---

Quyết định số: 13670w/QĐ-SHTT, ngày 08/08/2022 về việc cấp lại Bằng độc quyền kiểu dáng công nghiệp

Số đơn yêu cầu: RB3-2021-02515 Ngày nộp: 20/12/2021

Liên quan đến Bằng độc quyền kiểu dáng công nghiệp:

(11) Số văn bằng	(15) Ngày cấp	Cấp lại lần thứ
19613	25/07/2014	01

---

Quyết định số: 13671w/QĐ-SHTT, ngày 08/08/2022 về việc cấp lại Bằng độc quyền kiểu dáng công nghiệp

Số đơn yêu cầu: RB3-2021-02508 Ngày nộp: 20/12/2021

Liên quan đến Bằng độc quyền kiểu dáng công nghiệp:

(11) Số văn bằng	(15) Ngày cấp	Cấp lại lần thứ
20353	26/12/2014	01

## **CÔNG BÁO SỞ HỮU CÔNG NGHIỆP SỐ 414 TẬP B – QUYỀN 2 (09.2022)**

---

Quyết định số: 13672w/QĐ-SHTT, ngày 08/08/2022 về việc cấp lại Bằng độc quyền kiểu dáng công nghiệp

Số đơn yêu cầu: RB3-2021-02519 Ngày nộp: 20/12/2021

Liên quan đến Bằng độc quyền kiểu dáng công nghiệp:

(11) Số văn bằng	(15) Ngày cấp	Cấp lại lần thứ
20234	05/12/2014	01

---

Quyết định số: 13673w/QĐ-SHTT, ngày 08/08/2022 về việc cấp lại Bằng độc quyền kiểu dáng công nghiệp

Số đơn yêu cầu: RB3-2021-02521 Ngày nộp: 20/12/2021

Liên quan đến Bằng độc quyền kiểu dáng công nghiệp:

(11) Số văn bằng	(15) Ngày cấp	Cấp lại lần thứ
20236	05/12/2014	01

---

Quyết định số: 13674w/QĐ-SHTT, ngày 08/08/2022 về việc cấp lại Bằng độc quyền kiểu dáng công nghiệp

Số đơn yêu cầu: RB3-2021-02522 Ngày nộp: 20/12/2021

Liên quan đến Bằng độc quyền kiểu dáng công nghiệp:

(11) Số văn bằng	(15) Ngày cấp	Cấp lại lần thứ
20235	05/12/2014	01

---

Quyết định số: 13675w/QĐ-SHTT, ngày 08/08/2022 về việc cấp lại Bằng độc quyền kiểu dáng công nghiệp

Số đơn yêu cầu: RB3-2021-02506 Ngày nộp: 20/12/2021

Liên quan đến Bằng độc quyền kiểu dáng công nghiệp:

(11) Số văn bằng	(15) Ngày cấp	Cấp lại lần thứ
19607	25/07/2014	01

---

## **CÔNG BÁO SỞ HỮU CÔNG NGHIỆP SỐ 414 TẬP B – QUYỀN 2 (09.2022)**

---

Quyết định số: 13676w/QĐ-SHTT, ngày 08/08/2022 về việc cấp lại Bằng độc quyền kiểu dáng công nghiệp

Số đơn yêu cầu: RB3-2021-02520 Ngày nộp: 20/12/2021

Liên quan đến Bằng độc quyền kiểu dáng công nghiệp:

(11) Số văn bằng	(15) Ngày cấp	Cấp lại lần thứ
20233	05/12/2014	01

---

Quyết định số: 13677w/QĐ-SHTT, ngày 08/08/2022 về việc cấp lại Bằng độc quyền kiểu dáng công nghiệp

Số đơn yêu cầu: RB3-2021-02516 Ngày nộp: 20/12/2021

Liên quan đến Bằng độc quyền kiểu dáng công nghiệp:

(11) Số văn bằng	(15) Ngày cấp	Cấp lại lần thứ
20230	05/12/2014	01

---

Quyết định số: 13678w/QĐ-SHTT, ngày 08/08/2022 về việc cấp lại Bằng độc quyền kiểu dáng công nghiệp

Số đơn yêu cầu: RB3-2021-01641 Ngày nộp: 16/08/2021

Liên quan đến Bằng độc quyền kiểu dáng công nghiệp:

(11) Số văn bằng	(15) Ngày cấp	Cấp lại lần thứ
16076	12/10/2011	02

---

Quyết định số: 13679w/QĐ-SHTT, ngày 08/08/2022 về việc cấp lại Bằng độc quyền kiểu dáng công nghiệp

Số đơn yêu cầu: RB3-2021-02518 Ngày nộp: 20/12/2021

Liên quan đến Bằng độc quyền kiểu dáng công nghiệp:

(11) Số văn bằng	(15) Ngày cấp	Cấp lại lần thứ
20231	05/12/2014	01

---

**PHẦN III**

**CHUYỂN GIAO QUYỀN SỞ HỮU CÔNG NGHIỆP**

**1. CHUYỂN NHƯỢNG QUYỀN SỞ HỮU CÔNG NGHIỆP**

Quyết định số 13369w/QĐ-SHTT, ngày 04/08/2022 về việc ghi nhận hợp đồng chuyển nhượng quyền sở hữu công nghiệp

Số Đơn đăng ký hợp đồng chuyển nhượng quyền sở hữu công nghiệp: CB3-2021-00782

Ngày nộp: 27/07/2021

Chủ đơn: HONOR DEVICE CO., LTD. (CN)

Đại diện của chủ đơn: Công ty Luật TNHH Phạm và Liên danh

Nội dung ghi nhận:

**Tên hợp đồng:** Design assignment.

**Ngày ký:** 07/5/2021;

**Số trang và ngôn ngữ:** gồm 2 trang bằng tiếng Anh; Phụ lục gồm trang bằng tiếng Anh.

**Bên chuyển nhượng:** **HUAWEI TECHNOLOGIES CO., LTD. (CN)**  
Huawei Administration Building, Bantian, Longgang District, Shenzhen, Guangdong 518129, P.R. China

**Bên được chuyển nhượng:** **HONOR DEVICE CO., LTD. (CN)**  
Suite 3401, Unit A, Building 6, Shenye Middle City, No. 8089, Hongli West Road, Donghai Community, Xiangmihu Street, Futian District, Shenzhen, Guangdong, 518040, People's Republic of China.

**Đối tượng được chuyển nhượng:** toàn bộ quyền sở hữu các kiểu dáng công nghiệp đang được bảo hộ theo các Bằng độc quyền kiểu dáng công nghiệp dưới đây:

TT	Tên tên đối tượng	Số VBBH	Ngày cấp	Ngày hết hạn
1	Thiết bị đầu cuối	30600	07/05/2020	01/06/2026

**Giá chuyển nhượng:** 10 USD.

Quyết định số 13408w/QĐ-SHTT, ngày 04/08/2022 về việc ghi nhận hợp đồng chuyển nhượng quyền sở hữu công nghiệp

Số Đơn đăng ký hợp đồng chuyển nhượng quyền sở hữu công nghiệp: CB3-2022-00218

Ngày nộp: 08/03/2022

Chủ đơn: CÔNG TY TNHH MỘT THÀNH VIÊN XUẤT NHẬP KHẨU THƯƠNG MẠI VẠN AN (VN)



**CÔNG BÁO SỞ HỮU CÔNG NGHIỆP SỐ 414 TẬP B - QUYỀN 2 (09.2022)**

---

Đại diện của chủ đơn: Công ty Cổ phần Sở hữu công nghiệp INVESTIP

Nội dung ghi nhận:

**Tên hợp đồng:** Hợp đồng chuyển nhượng quyền sở hữu Bằng độc quyền kiểu dáng công nghiệp.

**Ngày ký:** 22/02/2022;

**Số trang và ngôn ngữ:** gồm 3 trang bằng tiếng Việt; Phụ lục gồm trang bằng tiếng Việt.

**Bên chuyển nhượng:** **CÔNG TY TNHH MỘT THÀNH VIÊN XNK SẢN XUẤT TM DV VẠN AN VẠN AN (VN)**  
Thửa 287, tờ bản đồ số 5, ấp 6, xã Mỹ Yên, huyện Bến Lức, tỉnh Long An

**Bên được chuyển nhượng:** **CÔNG TY TNHH MỘT THÀNH VIÊN XUẤT NHẬP KHẨU THƯƠNG MẠI VẠN AN (VN)**  
574 đường Nguyễn Hữu Trí, khu phố 2, thị trấn Tân Túc, huyện Bình Chánh, Thành phố Hồ Chí Minh

**Đối tượng được chuyển nhượng:** toàn bộ quyền sở hữu các kiểu dáng công nghiệp đang được bảo hộ theo các Bằng độc quyền kiểu dáng công nghiệp dưới đây:

TT	Tên tên đối tượng	Số VBBH	Ngày cấp	Ngày hết hạn
1	Bao gói	28001	21/01/2019	12/01/2023
2	Bao gói	28002	21/01/2019	12/01/2023

**Giá chuyển nhượng:** Miễn phí .

---

## **CÔNG BÁO SỞ HỮU CÔNG NGHIỆP**

*Do Cục Sở hữu trí tuệ thuộc Bộ Khoa học và Công nghệ ấn hành theo Luật Sở hữu trí tuệ số 50/2005/QH11 được Quốc hội thông qua ngày 29 tháng 11 năm 2005 và được sửa đổi bằng Luật sửa đổi, bổ sung một số điều của Luật sở hữu trí tuệ số 50/2005/QH11 được Quốc hội thông qua ngày 19 tháng 6 năm 2009.*

### ***Địa chỉ liên hệ:***

384-386 đường Nguyễn Trãi, quận Thanh Xuân,  
thành phố Hà Nội, Việt Nam  
ĐT: 024. 38583069  
Fax: 024. 38588449