

ISSN 0868 - 2534

CỘNG HÒA XÃ HỘI CHỦ NGHĨA VIỆT NAM
BỘ KHOA HỌC VÀ CÔNG NGHỆ

CỤC SỞ HỮU TRÍ TUỆ

CÔNG BÁO
SỞ HỮU CÔNG NGHIỆP

TẬP B

QUYỂN 2: KIỂU DÁNG CÔNG NGHIỆP

08 - 2022

413

HÀ NỘI

CỘNG HOÀ XÃ HỘI CHỦ NGHĨA VIỆT NAM
BỘ KHOA HỌC VÀ CÔNG NGHỆ
CỤC SỞ HỮU TRÍ TUỆ

CÔNG BÁO
SỞ HỮU CÔNG NGHIỆP
TẬP B

QUYỂN 2: KIỂU DÁNG CÔNG NGHIỆP

08 - 2022

413

HÀ NỘI

MỤC LỤC

	Trang
<u>PHẦN I:</u> Kiểu dáng công nghiệp được cấp Bằng độc quyền	7
<u>PHẦN II:</u> Sửa đổi, gia hạn, cấp lại, chấm dứt, huỷ bỏ hiệu lực văn bằng bảo hộ, quyết định giải quyết khiếu nại	242
<u>PHẦN III:</u> Chuyển giao quyền sở hữu công nghiệp	266

CONTENTS

<u>PART I:</u> Industrial Design Patents	7
<u>PART II:</u> Amendment, Renewal, Duplication, Termination, Cancellation of Protection Titles	242
<u>PART III:</u> Transfer of Industrial Property Rights	266

CÔNG BÁO SỞ HỮU CÔNG NGHIỆP SỐ 413 TẬP B - QUYỂN 2 (08.2022)

MÃ SỐ HAI CHỮ CÁI THỂ HIỆN TÊN NƯỚC VÀ CÁC THỰC THỂ KHÁC TRONG CÁC TƯ LIỆU SỞ HỮU CÔNG NGHIỆP THEO TIÊU CHUẨN ST3 CỦA WIPO

AE	United Arab Emirates	CN	China	HK	Hong Kong
AF	Afganistan	CO	Colombia	HN	Honduras
AG	Antihua and Barbuda	CR	Costa Rica	HR	Croatia
AI	Anguilla	CU	Cuba	HT	Haiti
AL	Albania	CV	Cape Verde	HU	Hungary
AN	Netherlands Antilles	CY	Cyprus	ID	Indonesia
AO	Angola	CZ	Czech Republic	IE	Ireland
AR	Argentina	DE	Germany	IL	Israel
AT	Austria	DJ	Djibouti	IN	India
AU	Australia	DK	Denmark	IQ	Iraq
AW	Aruba	DM	Dominica	IR	Iran (Islamic Republic of)
BB	Barbados	DO	Dominican Republic	IS	Iceland
BD	Bangladesh	DZ	Algeria	IT	Italy
BE	Belgium	EC	Ecuador	JM	Jamaica
BF	Burkina Faso	EE	Estonia	JO	Jordan
BG	Bulgaria	EG	Egypt	JP	Japan
BH	Bahrain	ES	Spain	KE	Kenya
BI	Burundi	ET	Ethiopia	KH	Cambodia
BJ	Benin	FI	Finland	KI	Kiribati
BM	Bermuda	FJ	Fiji	KM	Comoros
BN	Brunei Darussalam	FK	Falkand Islands (Malvinas)	KN	Saint Kitts and Nevis
BO	Bolivia	FR	France	KP	Democratic People's Republic of Korea
BR	Brazil	GA	Gabon	KR	Republic of Korea
BS	Bahamas	GB	United Kingdom	KW	Kuwait
BT	Bhutan	GD	Grenada	KY	Cayman Islands
BW	Botswana	GE	Georgia	KZ	Kazakhstan
BY	Belarus	GH	Ghana	LA	Laos
BZ	Belize	GI	Gibraltar	LB	Lebanon
CA	Canada	GM	Gambia	LC	Saint Lucia
CF	Central African Republic	GN	Guinea	LI	Liechtenstein
CG	Congo	GQ	Equatorial Guinea	LK	SriLanka
CH	Switzerland	GR	Greece	LR	Liberia
CI	Côte d'Ivoire	GT	Guatemala	LS	Lesotho
CL	Chile	GW	Guinea-Bissau	LT	Lithuania
CM	Cameroon	GY	Guyana	TC	Turk and Caicos Islands
LU	Luxembourg	PA	Panama	TD	Chad
LV	Latvia	PE	Peru	TG	Togo
LY	Lybya	PG	Papua New Guinea	TH	Thailand
MA	Morocco	PH	Philippines	TN	Tunisia
MC	Monaco	PK	Pakistan	TO	Tonga
MD	Republic of Moldova	PL	Poland	TR	Turkey

CÔNG BÁO SỞ HỮU CÔNG NGHIỆP SỐ 413 TẬP B - QUYỂN 2 (08.2022)

MG	Madagascar	PT	Portugal	TT	Trinidad and Tobago
ML	Mali	PY	Paraguay	TV	Tuvalu
MM	Myanmar	QA	Qatar	TW	Taiwan, Province of China
MN	Mongolia	RO	Rumania	TZ	United Republic of Tanzania
MO	Macau	RU	Russian Federation	UA	Ukraine
MR	Mauritania	RW	Rwanda	UG	Uganda
MS	Montserrat	SA	Saudi Arabia	US	United States of America
MT	Malta	SB	Solomon Islands	UY	Uruguay
MU	Mauritius	SC	Seychelles	UZ	Uzbekistan
MV	Maldives	SD	Sudan	VA	Holy see
MW	Malawi	SE	Sweden	VC	Saint Vincent and the Grenadines
MX	Mexico	SG	Singapore	VE	Venezuela
MY	Malaysia	SH	Saint Helena	VG	Virgin Islands (British)
MZ	Mozambique	SL	Slovenia	VN	Vietnam
NA	Namibia	SK	Slovakia	VU	Vanuatu
NE	Niger	SL	Sierra Leone	WS	Samoa
NG	Nigeria	SM	San Marino	YE	Yemen
NJ	Nicaragua	SN	Senegal	YU	Yugoslavia
NL	Netherlands	SO	Somalia	ZA	South Africa
NO	Norway	SR	Suriname	ZM	Zambia
NP	Nepal	ST	Sao Tome and Principe	ZR	Zaire
NR	Nauru	SV	El Sanvador	ZW	Zimbabwe
NZ	New Zealand	SY	Syria		
OM	Oman	SZ	Swaziland		

CÁC TỔ CHỨC QUỐC TẾ

AO	African Intellectual Property Organization (OAPI)
AP	African Regional Industrial Property Organization (ARIPO)
BX	Benelux Trademark Office and Benelux Designs Office
EP	European Patent Office (EPO)
IB, WO	International Bureau of the World Intellectual Property Organization (WIPO)

NHỮNG MÃ SỐ INID TRÍCH TỪ TIÊU CHUẨN ST80 CỦA TỔ CHỨC SỞ HỮU TRÍ TUỆ THẾ GIỚI (WIPO) ĐỂ NHẬN BIẾT CÁC DỮ LIỆU THƯ MỤC DÙNG CÔNG BỐ ĐƠN VÀ BẰNG ĐỘC QUYỀN KIỂU DÁNG CÔNG NGHIỆP

- (11) Số bằng độc quyền kiểu dáng công nghiệp / Số công bố đơn
- (15) Ngày cấp
- (18) Ngày hết hạn hiệu lực của bằng độc quyền kiểu dáng công nghiệp
- (21) Số đơn
- (22) Ngày nộp đơn
- (23) Tên triển lãm, ngày và nơi triển lãm
- (28) Số phương án yêu cầu bảo hộ
- (30) Số đơn ưu tiên, ngày nộp đơn ưu tiên
- (43) Ngày công bố đơn
- (45) Ngày công bố bằng độc quyền kiểu dáng công nghiệp
- (51) Phân loại quốc tế kiểu dáng công nghiệp
- (54) Tên sản phẩm mang kiểu dáng công nghiệp
- (55) Ảnh chụp / hình vẽ kiểu dáng công nghiệp
- (57) Đặc điểm khác biệt yêu cầu bảo hộ của kiểu dáng công nghiệp
- (62) Số và ngày nộp đơn, số bằng độc quyền KDCN hoặc số công bố đơn liên quan đến tách đơn
- (71) Tên và địa chỉ của người nộp đơn
- (72) Tên của tác giả KDCN
- (73) Tên, địa chỉ của chủ bằng độc quyền KDCN
- (74) Tên của người đại diện SHCN

PHẦN I

Kiểu Dáng Công Nghiệp Được Cấp Bằng Độc Quyền

- (11) **3-0035095**
(15) 28/06/2022 (51) 18-02
(21) 3-2021-01012 (22) 29/04/2021
(18) 29/04/2026
(54) MÁY IN (28) 1
(30) 2020-023944 06/11/2020 JP;
(45) 25/08/2022 413B (43) 25/08/2021 401A
(73) BROTHER INDUSTRIES, LTD. (JP)
15-1 Naeshiro-cho, Mizuho-ku, Nagoya-shi, Aichi-ken, Japan
(72) 1. TAKAHIRO MOTOYAMA (JP)
2. TOSHIYA INADA (JP)
3. MASAYOSHI MITA (JP)
(74) Công ty TNHH Ban Ca (BANCA)
(55)



1.1

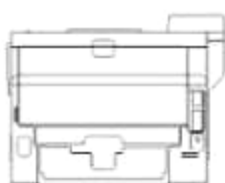

1.2

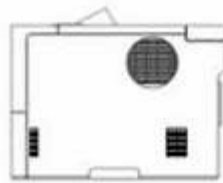

1.3



1.4

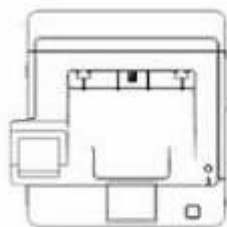

1.5

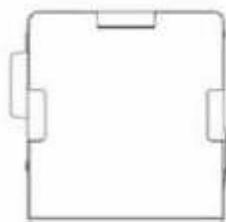

1.6



1.7

- (11) **3-0035096**
(15) 28/06/2022 (51) 06-02
(21) 3-2021-01557 (22) 15/06/2021
(18) 15/06/2026
(54) PHỤ KIỆN CỦA GIƯỜNG (28) 1
(30) 202130269114.7 07/05/2021 CN;
(45) 25/08/2022 413B (43) 27/09/2021 402A
(73) XIA MEN MINT FURNITURE CO., LTD. (CN)
No. 200, Zhuangshangli, Silin Village, Wuxian Town, TongAn District, Xiamen,
Fujian, China
(72) Aihua HOU (CN)
(74) Công ty Luật TNHH WINCO (WINCO LAW FIRM)
(55)



1.1



1.2



1.3



1.4



1.5



1.6



1.7

- (11) **3-0035097**
(15) 28/06/2022 (51) 06-02
(21) 3-2021-01556 (22) 15/06/2021
(18) 15/06/2026
(54) PHỤ KIỆN CỦA GIƯỜNG (28) 1
(30) 202130269435.7 07/05/2021 CN;
(45) 25/08/2022 413B (43) 27/09/2021 402A
(73) XIA MEN MINT FURNITURE CO., LTD. (CN)
No. 200, Zhuangshangli, Silin Village, Wuxian Town, TongAn District, Xiamen,
Fujian, China
(72) Aihua HOU (CN)
(74) Công ty Luật TNHH WINCO (WINCO LAW FIRM)
(55)



1.1



1.2



1.3



1.4



1.5



1.6



1.7

CÔNG BÁO SỞ HỮU CÔNG NGHIỆP SỐ 413 TẬP B - QUYỀN 2 (08.2022)

- (11) **3-0035098**
(15) 28/06/2022 (51) 19-08
(21) 3-2021-00699 (22) 24/03/2021
(18) 24/03/2026
(54) NHÃN SẢN PHẨM (28) 1
(45) 25/08/2022 413B (43) 26/07/2021 400A
(73) VIỆN HÓA HỌC CÁC HỢP CHẤT THIÊN NHIÊN (VN)
18 Hoàng Quốc Việt, quận Cầu Giấy, thành phố Hà Nội
(72) Hoàng Đại Tuấn (VN)
(74) Công ty TNHH Sở hữu trí tuệ ALNGUYEN (ALNGUYEN IP CO.,LTD.)
(55)



- (11) **3-0035099**
(15) 28/06/2022 (51) 18-02
(21) 3-2021-01013 (22) 29/04/2021
(18) 29/04/2026
(54) MÁY IN (28) 1
(30) 2020-023945 06/11/2020 JP;
(45) 25/08/2022 413B (43) 25/11/2021 404A
(73) BROTHER INDUSTRIES, LTD. (JP)
15-1 Naeshiro-cho, Mizuho-ku, Nagoya-shi, Aichi-ken, Japan
(72) 1. TAKAHIRO MOTOYAMA (JP)
2. TOSHIYA INADA (JP)
3. MASAYOSHI MITA (JP)
(74) Công ty TNHH Ban Ca (BANCA)
(55)

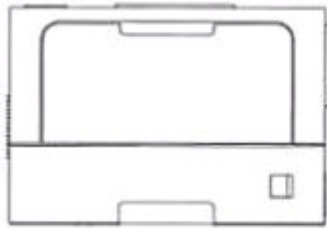

1.1

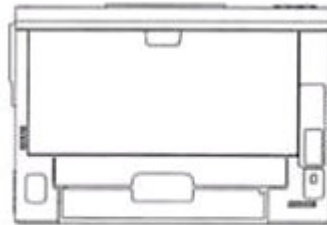

1.2

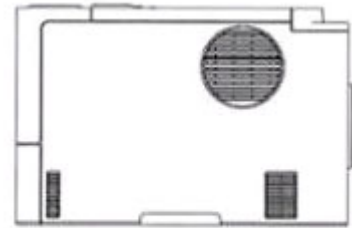

1.3



1.4

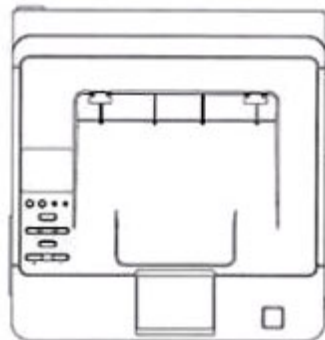

1.5

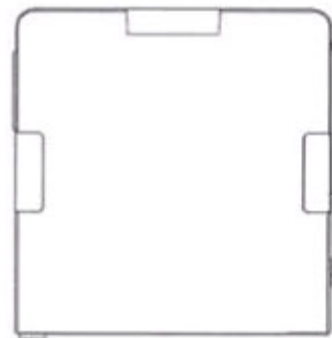

1.6

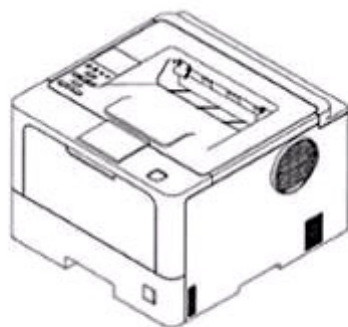

1.7

- (11) **3-0035100**
(15) 28/06/2022 (51) 18-02
(21) 3-2021-01011 (22) 29/04/2021
(18) 29/04/2026
(54) MÁY IN (28) 1
(30) 2020-023943 06/11/2020 JP;
(45) 25/08/2022 413B (43) 25/08/2021 401A
(73) BROTHER INDUSTRIES, LTD. (JP)
15-1 Naeshiro-cho, Mizuho-ku, Nagoya-shi, Aichi-ken, Japan
(72) 1. TAKAHIRO MOTOYAMA (JP)
2. TOSHIYA INADA (JP)
3. MASAYOSHI MITA (JP)
(74) Công ty TNHH Ban Ca (BANCA)
(55)



1.1

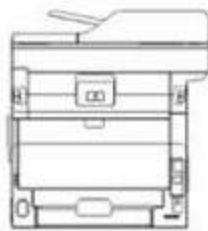

1.2

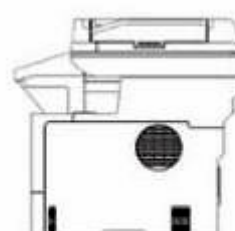

1.3



1.4



1.5

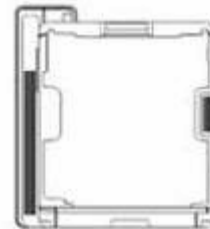

1.6



1.7

- (11) **3-0035101**
(15) 28/06/2022 (51) 13-01
(21) 3-2021-00378 (22) 24/02/2021
(18) 24/02/2026
(54) **MÔ TƠ ĐIỆN** (28) 1
(30) 2002003866 27/08/2020 TH;
(45) 25/08/2022 413B (43) 26/07/2021 400A
(73) **PANASONIC MOTOR (THAILAND) CO., LTD. (TH)**
101 Moo 2, Teparak Road, T. Bangsaothong, A. Bangsaothong, Samutprakan
10570 THAILAND
(72) 1. ANUCHA SRICHAROEN (TH)
2. ALISA SEMJAROEN (TH)
(74) **CÔNG TY LUẬT TRÁCH NHIỆM HỮU HẠN AMBYS HÀ NỘI (AMBYS
HANOI)**
(55)

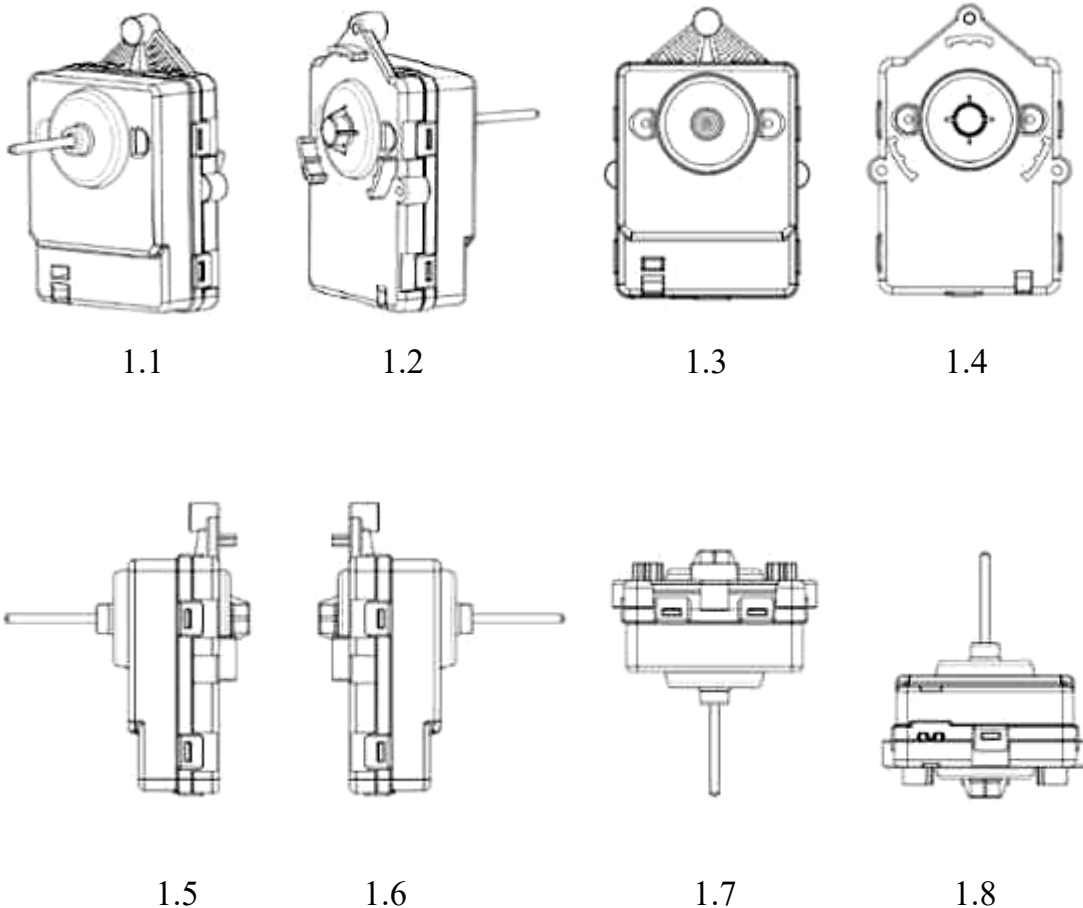

- (11) **3-0035102**
(15) 28/06/2022 (51) 08-08
(21) 3-2020-02771 (22) 13/11/2020
(18) 13/11/2025
(54) KEP (28) 1
(30) 202030215962.5 13/05/2020 CN;
(45) 25/08/2022 413B (43) 25/02/2021 395A
(73) CHIEN-TING LIN (TW)
12704 Marquardt Ave., Santa Fe Springs, CA 90670, United States of America
(72) CHIEN-TING LIN (TW)
(74) Công ty Luật TNHH WINCO (WINCO LAW FIRM)
(55)

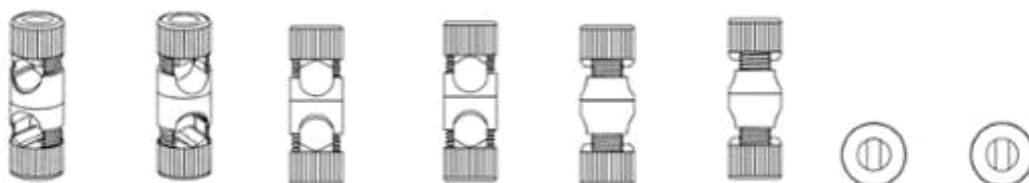

1.1 1.2 1.3 1.4 1.5 1.6 1.7 1.8

- (11) **3-0035103**
(15) 28/06/2022 (51) 09-03
(21) 3-2020-02770 (22) 13/11/2020
(18) 13/11/2025
(54) KHAY (28) 1
(30) 202030215988.X 13/05/2020 CN;
(45) 25/08/2022 413B (43) 25/02/2021 395A
(73) CHIEN-TING LIN (TW)
12704 Marquardt Ave., Santa Fe Springs, CA 90670, United States of America
(72) CHIEN-TING LIN (TW)
(74) Công ty Luật TNHH WINCO (WINCO LAW FIRM)
(55)



1.1



1.2



1.3



1.4



1.5



1.6

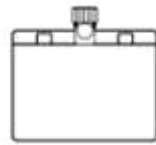

1.7



1.8

- (11) **3-0035104**
(15) 28/06/2022 (51) 14-03
(21) 3-2020-02583 (22) 16/10/2020
(18) 16/10/2025
(54) ĐIỆN THOẠI DI ĐỘNG (28) 1
(30) 30-2020-0018531 27/04/2020 KR;
(45) 25/08/2022 413B (43) 26/07/2021 400A
(73) SAMSUNG ELECTRONICS CO., LTD. (KR)
129, Samsung-ro, Yeongtong-gu, Suwon-si, Gyeonggi-do 16677, Republic of
Korea
(72) 1. SONG, JUNYONG (KR)
2. KIM, BYOUNGJIN (KR)
3. JEONG, WOOHYEOK (KR)
4. KIM, EUNSOO (KR)
5. CHOI, JUNGHYUN (KR)
(74) Công ty Luật TNHH WINCO (WINCO LAW FIRM)
(55)

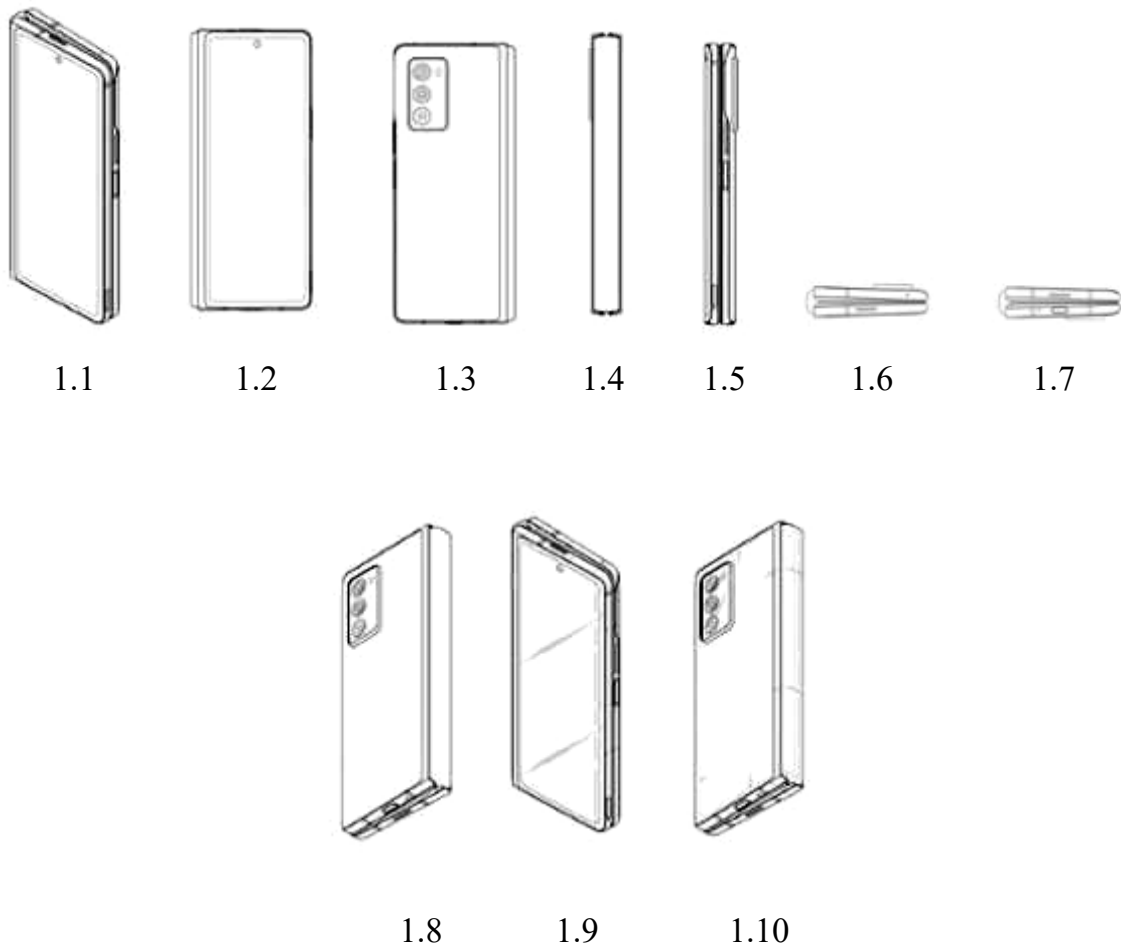

- (11) **3-0035105**
(15) 28/06/2022 (51) 09-05
(21) 3-2021-00236 (22) 29/01/2021
(18) 29/01/2026
(54) BAO GÓI (28) 1
(45) 25/08/2022 413B (43) 26/07/2021 400A
(73) CÔNG TY CỔ PHẦN PHÁT TRIỂN ÂM THỰC NAP (VN)
Xóm Kim Phúc, xã Nghi Ân, thành phố Vinh, tỉnh Nghệ An
(72) Phạm Việt Phương (VN)
(74) CÔNG TY TNHH KHANG LUẬT (KHANGLAW)
(55)



1.1



1.2

- (11) **3-0035106**
(15) 28/06/2022 (51) 07-07; 09-01
(21) 3-2021-00420 (22) 01/03/2021
(18) 01/03/2026
(54) BÌNH (28) 1
(30) 30-2020-0041419 02/09/2020 KR;
(45) 25/08/2022 413B (43) 25/05/2021 398A
(73) LOCK & LOCK CO., LTD (KR)
104, Sapgyocheon-ro, Seonjang-myeon, Asan-si, Chungcheongnam-do, Republic
of Korea
(72) KIM, Kwang Ik (KR)
(74) Công ty TNHH Tâm nhìn và Liên danh (VISION & ASSOCIATES CO.LTD.)
(55)

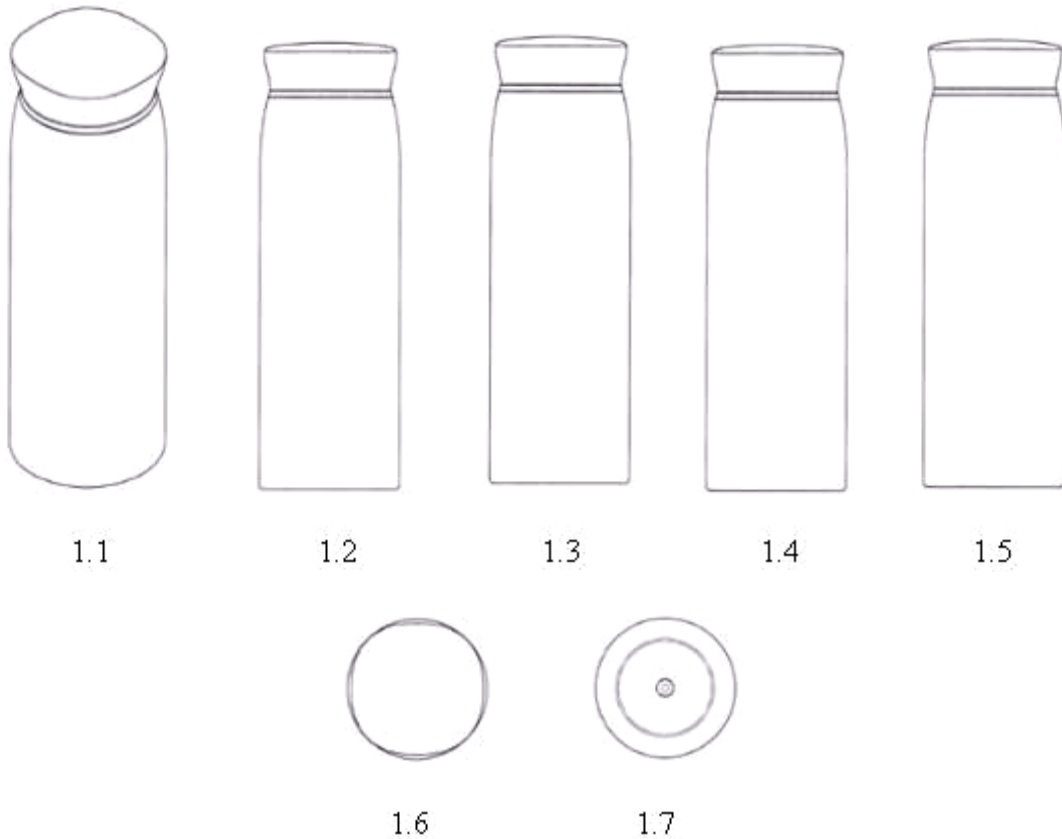

- (11) **3-0035107**
(15) 28/06/2022 (51) 07-07; 09-01
(21) 3-2021-00421 (22) 01/03/2021
(18) 01/03/2026
(54) BÌNH (28) 1
(30) 30-2020-0041420 02/09/2020 KR;
(45) 25/08/2022 413B (43) 26/07/2021 400A
(73) LOCK & LOCK CO., LTD (KR)
104, Sapgyocheon-ro, Seonjang-myeon, Asan-si, Chungcheongnam-do, Republic
of Korea
(72) KIM, Kwang Ik (KR)
(74) Công ty TNHH Tâm nhìn và Liên danh (VISION & ASSOCIATES CO.LTD.)
(55)

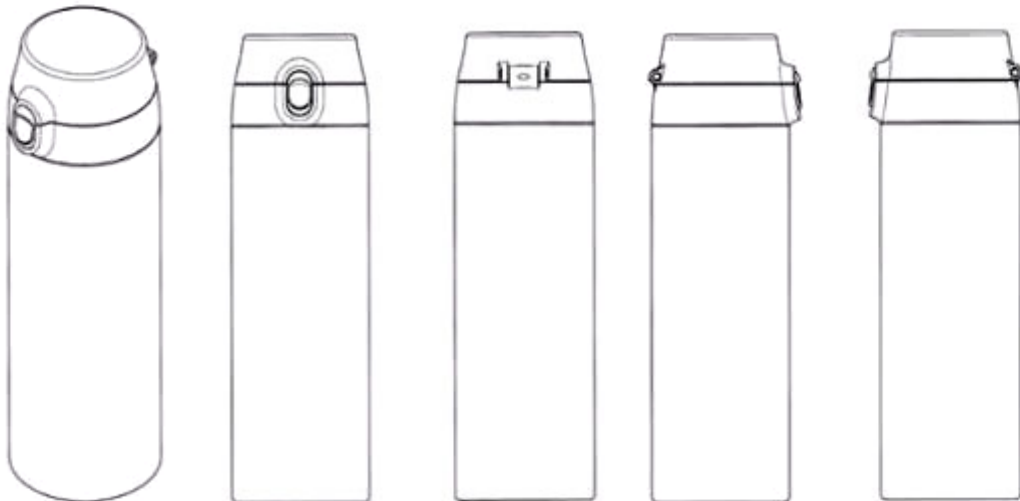

1.1

1.2

1.3

1.4

1.5



1.6



1.7

- (11) **3-0035108**
(15) 28/06/2022 (51) 07-07; 09-01
(21) 3-2021-00422 (22) 01/03/2021
(18) 01/03/2026
(54) BÌNH (28) 1
(30) 30-2020-0041421 02/09/2020 KR;
(45) 25/08/2022 413B (43) 26/07/2021 400A
(73) LOCK & LOCK CO., LTD (KR)
104, Sapgyocheon-ro, Seonjang-myeon, Asan-si, Chungcheongnam-do, Republic
of Korea
(72) KIM, Kwang Ik (KR)
(74) Công ty TNHH Tâm nhìn và Liên danh (VISION & ASSOCIATES CO.LTD.)
(55)

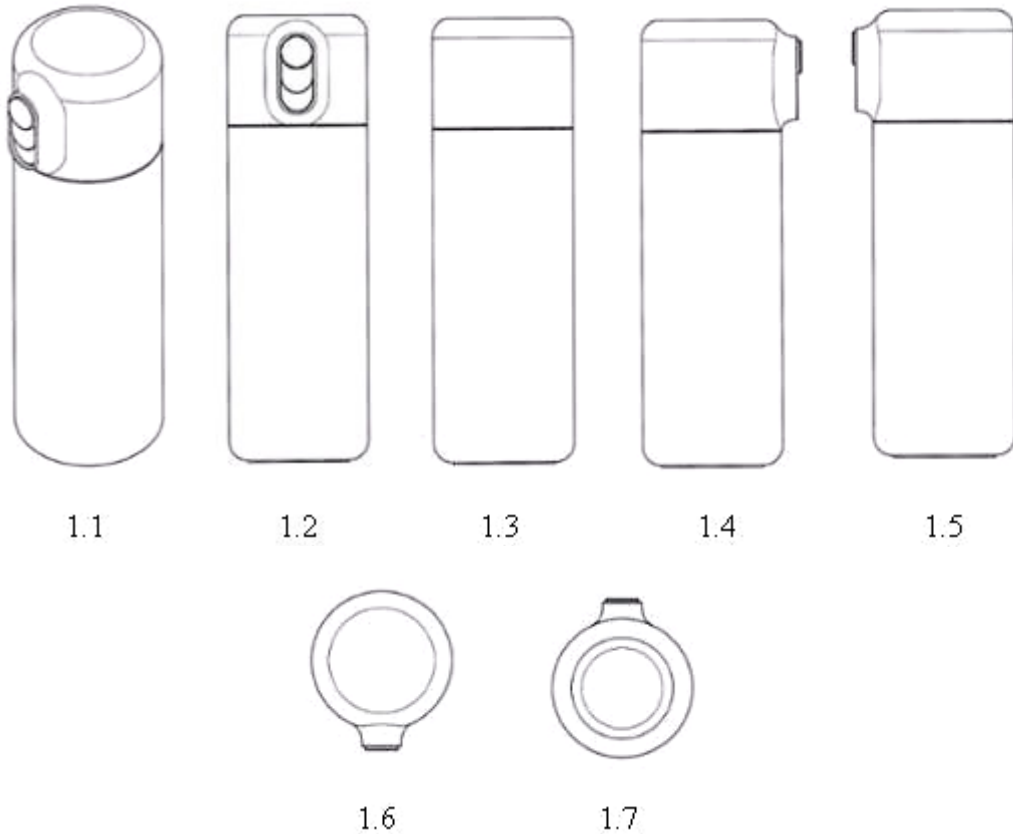

- (11) 3-0035109
(15) 29/06/2022
(21) 3-2021-00726
(18) 30/03/2026
(54) BA LÔ
(45) 25/08/2022 413B
(73) CÔNG TY CỔ PHẦN XUẤT NHẬP KHẨU BÌNH TÂY (VN)
Đường tỉnh 835, ấp 3A, xã Phước Lợi, huyện Bến Lức, tỉnh Long An
(72) Trần Thị Ngọc Trinh (VN)
(55)
- (51) 03-01
(22) 30/03/2021
(28) 1
(43) 26/07/2021 400A



1.1



1.2



1.3



1.4



1.5



1.6



1.7

- (11) 3-0035110
(15) 29/06/2022
(21) 3-2021-00727
(18) 30/03/2026
(54) BA LÔ
(45) 25/08/2022 413B
(73) CÔNG TY CỔ PHẦN XUẤT NHẬP KHẨU BÌNH TÂY (VN)
Đường tỉnh 835, ấp 3A, xã Phước Lợi, huyện Bến Lức, tỉnh Long An
(72) Trần Thị Ngọc Trinh (VN)
(55)
- (51) 03-01
(22) 30/03/2021
(28) 1
(43) 26/07/2021 400A



1.1



1.2



1.3



1.4



1.5



1.6



1.7

- (11) 3-0035111
(15) 29/06/2022
(21) 3-2021-00728
(18) 30/03/2026
(54) BA LÔ
(45) 25/08/2022 413B
(73) CÔNG TY CỔ PHẦN XUẤT NHẬP KHẨU BÌNH TÂY (VN)
Đường tỉnh 835, ấp 3A, xã Phước Lợi, huyện Bến Lức, tỉnh Long An
(72) Trần Thị Ngọc Trinh (VN)
(55)
- (51) 03-01
(22) 30/03/2021
(28) 1
(43) 26/07/2021 400A



1.1



1.2



1.3



1.4



1.5



1.6



1.7

- (11) 3-0035112
(15) 29/06/2022
(21) 3-2021-00729
(18) 30/03/2026
(54) BA LÔ
(45) 25/08/2022 413B
(73) CÔNG TY CỔ PHẦN XUẤT NHẬP KHẨU BÌNH TÂY (VN)
Đường tỉnh 835, ấp 3A, xã Phước Lợi, huyện Bến Lức, tỉnh Long An
(72) Trần Thị Ngọc Trinh (VN)
(55)
- (51) 03-01
(22) 30/03/2021
(28) 1
(43) 26/07/2021 400A



1.1



1.2



1.3



1.4



1.5



1.6



1.7

- (11) 3-0035113
(15) 29/06/2022
(21) 3-2021-00730
(18) 30/03/2026
(54) BA LÔ
(45) 25/08/2022 413B
(73) CÔNG TY CỔ PHẦN XUẤT NHẬP KHẨU BÌNH TÂY (VN)
Đường tỉnh 835, ấp 3A, xã Phước Lợi, huyện Bến Lức, tỉnh Long An
(72) Trần Thị Ngọc Trinh (VN)
(55)
- (51) 03-01
(22) 30/03/2021
(28) 1
(43) 26/07/2021 400A



1.1



1.2



1.3



1.4



1.5



1.6



1.7

- (11) 3-0035114
(15) 29/06/2022
(21) 3-2021-00735
(18) 30/03/2026
(54) BA LÔ
(45) 25/08/2022 413B
(73) CÔNG TY CỔ PHẦN XUẤT NHẬP KHẨU BÌNH TÂY (VN)
Đường tỉnh 835, ấp 3A, xã Phước Lợi, huyện Bến Lức, tỉnh Long An
(72) Nguyễn Thị Ngọc Hải (VN)
(55)
- (51) 03-01
(22) 30/03/2021
(28) 1
(43) 26/07/2021 400A



1.1



1.2



1.3



1.4



1.5



1.6



1.7

- (11) **3-0035115**
(15) 29/06/2022
(21) 3-2021-00736
(18) 30/03/2026
(54) BA LÔ
(45) 25/08/2022 413B
(73) CÔNG TY CỔ PHẦN XUẤT NHẬP KHẨU BÌNH TÂY (VN)
Đường tỉnh 835, ấp 3A, xã Phước Lợi, huyện Bến Lức, tỉnh Long An
(72) Nguyễn Thị Ngọc Hải (VN)
(55)
- (51) 03-01
(22) 30/03/2021
(28) 1
(43) 26/07/2021 400A



1.1



1.2



1.3



1.4



1.5



1.6



1.7

- (11) 3-0035116
(15) 29/06/2022
(21) 3-2021-00737
(18) 30/03/2026
(54) BA LÔ
(45) 25/08/2022 413B
(73) CÔNG TY CỔ PHẦN XUẤT NHẬP KHẨU BÌNH TÂY (VN)
Đường tỉnh 835, ấp 3A, xã Phước Lợi, huyện Bến Lức, tỉnh Long An
(72) Nguyễn Thị Ngọc Hải (VN)
(55)
- (51) 03-01
(22) 30/03/2021
(28) 1
(43) 26/07/2021 400A



1.1



1.2



1.3



1.4



1.5



1.6



1.7

- (11) **3-0035117**
(15) 29/06/2022
(21) 3-2021-00738
(18) 30/03/2026
(54) BA LÔ
(45) 25/08/2022 413B
(73) CÔNG TY CỔ PHẦN XUẤT NHẬP KHẨU BÌNH TÂY (VN)
Đường tỉnh 835, ấp 3A, xã Phước Lợi, huyện Bến Lức, tỉnh Long An
(72) Nguyễn Thị Ngọc Hải (VN)
(55)
- (51) 03-01
(22) 30/03/2021
(28) 1
(43) 26/07/2021 400A



1.1



1.2



1.3



1.4



1.5



1.6



1.7

- (11) **3-0035118**
(15) 29/06/2022
(21) 3-2021-01236
(18) 13/05/2026
(54) XE MÁY ĐIỆN
(30) 008273023 18/11/2020 EM;
(45) 25/08/2022 413B
(73) PIAGGIO & C. S.P.A. (IT)
Viale Rinaldo Piaggio, 25 - 56025 Pontedera (PI) Italy
(72) 1. MARCO LAMBRI (IT)
2. DAVIDE CATTANEO (IT)
(74) Công ty Luật TNHH T&G (TGVN)
(55)
- (51) 12-11
(22) 13/05/2021
(28) 1
(43) 25/08/2021 401A



1.1



1.2



1.3



1.4



1.5



1.6



1.7



1.8

- (11) **3-0035119**
(15) 29/06/2022 (51) 09-01
(21) 3-2021-01665 (22) 24/06/2021
(18) 24/06/2026
(54) LỘ (28) 1
(45) 25/08/2022 413B (43) 25/08/2021 401A
(73) LG HOUSEHOLD & HEALTH CARE LTD. (KR)
58, Saemunan-ro, Jongno-gu, Seoul, Republic of Korea
(72) LEE, Hye Jin (KR)
(74) Công ty TNHH Tầm nhìn và Liên danh (VISION & ASSOCIATES CO.LTD.)
(55)

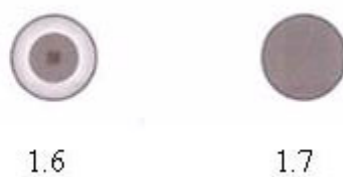

- (11) **3-0035120**
(15) 29/06/2022 (51) 09-01
(21) 3-2021-01815 (22) 12/07/2021
(18) 12/07/2026
(54) LỘ (28) 1
(45) 25/08/2022 413B (43) 27/09/2021 402A
(73) LG HOUSEHOLD & HEALTH CARE LTD. (KR)
58, Saemunan-ro, Jongno-gu, Seoul, Republic of Korea
(72) LEE, Hye Jin (KR)
(74) Công ty TNHH Tầm nhìn và Liên danh (VISION & ASSOCIATES CO.LTD.)
(55)



1.1



1.2



1.3

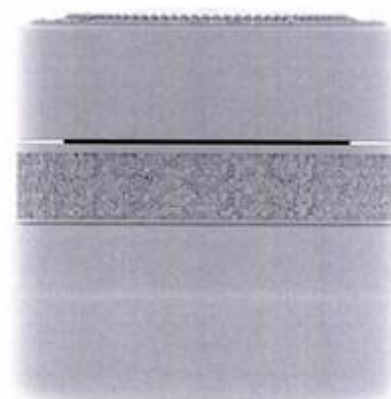

1.4



1.5



1.6

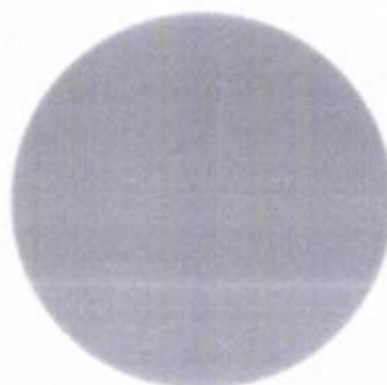

1.7

- (11) **3-0035121**
(15) 29/06/2022 (51) 09-01
(21) 3-2021-01885 (22) 19/07/2021
(18) 19/07/2026
(54) LỘ (28) 1
(45) 25/08/2022 413B (43) 27/09/2021 402A
(73) LG HOUSEHOLD & HEALTH CARE LTD. (KR)
58, Saemunan-ro, Jongno-gu, Seoul, Republic of Korea
(72) JEONG, Song Eun (KR)
(74) Công ty TNHH Tầm nhìn và Liên danh (VISION & ASSOCIATES CO.LTD.)
(55)



1.1 1.2 1.3 1.4 1.5 1.6 1.7

- (11) **3-0035122**
(15) 29/06/2022 (51) 09-01
(21) 3-2021-01886 (22) 19/07/2021
(18) 19/07/2026
(54) LỘ (28) 1
(45) 25/08/2022 413B (43) 27/09/2021 402A
(73) LG HOUSEHOLD & HEALTH CARE LTD. (KR)
58, Saemunan-ro, Jongno-gu, Seoul, Republic of Korea
(72) PARK, Suk Young (KR)
(74) Công ty TNHH Tầm nhìn và Liên danh (VISION & ASSOCIATES CO.LTD.)
(55)



1.1



1.2



1.3



1.4



1.5



1.6



1.7

(11) **3-0035123**

(15) 30/06/2022

(21) 3-2021-02505

(18) 12/10/2026

(54) **HỘP ĐỰNG BÚT**

(45) 25/08/2022 413B

(73) **PHẠM TUẤN ANH (VN)**

Số 50 Hàng Cháo, phường Cát Linh, quận Đống Đa, thành phố Hà Nội

(72) 1. **PHẠM TUẤN ANH (VN)**

2. **TRẦN ĐỨC ANH (VN)**

3. **NGUYỄN TÙNG LÂM (VN)**

(55)

(51) 19-06

(22) 12/10/2021

(28) 1

(43) 27/12/2021 405A



1.1

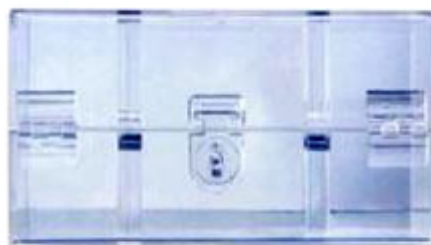

1.2



1.3



1.4



1.5



1.6



1.7



1.8

- (11) **3-0035124**
(15) 30/06/2022 (51) 12-16
(21) 3-2021-02085 (22) 17/08/2021
(18) 17/08/2026
(54) THIẾT BỊ ĐỖ XE CÓ CHÂN
CHỐNG ĐIỆN (28) 1
(45) 25/08/2022 413B (43) 25/10/2021 403A
(73) HUNG-YUAN LIN (TW)
No. 22, Ln. 21, Heping St., Taishan Dist., New Taipei City, Taiwan
(72) Hung-Yuan LIN (TW)
(74) Công ty TNHH Sở hữu trí tuệ HA VIP (HAVIP CO., LTD.)
(55)

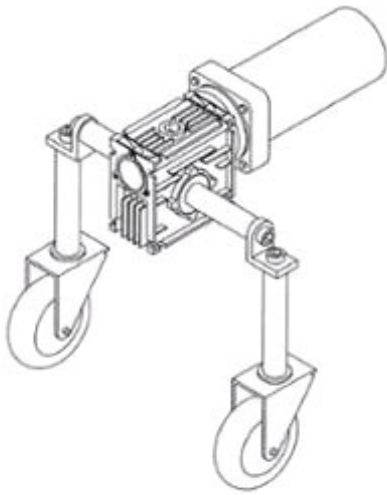

1.1

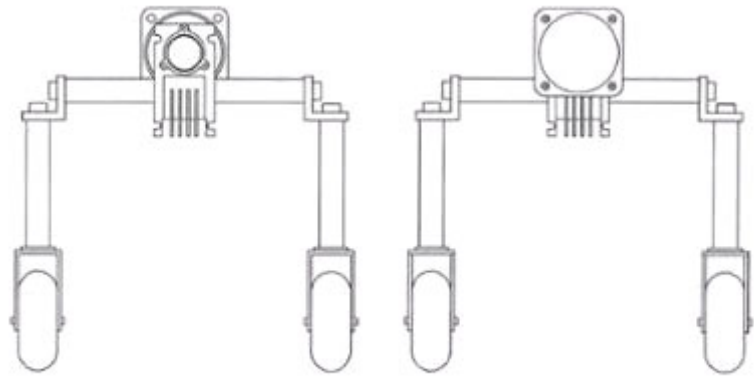

1.2

1.3

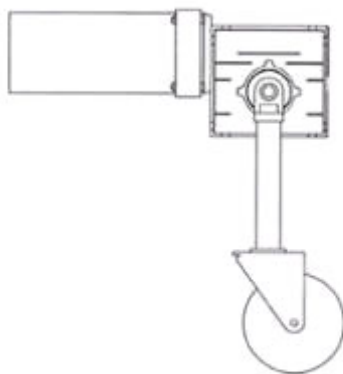

1.4

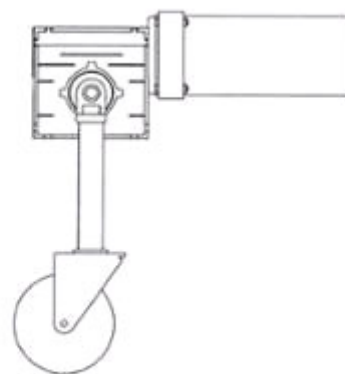

1.5

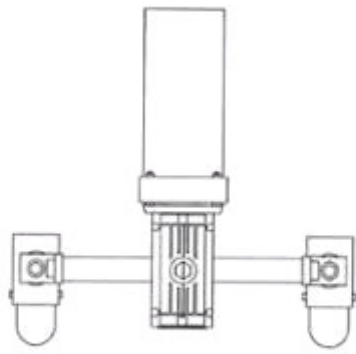

1.6

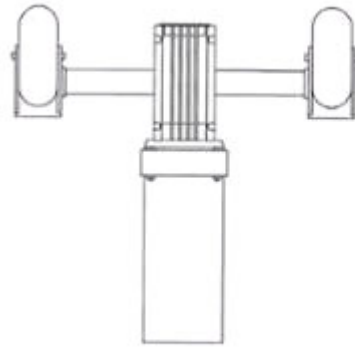

1.7

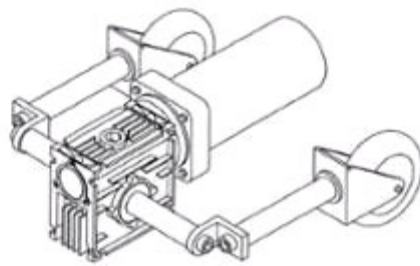

1.8

- (11) **3-0035125**
(15) 30/06/2022
(21) 3-2018-01006
(18) 14/05/2023
(54) **CỔ GIÁ**
(45) 25/08/2022 413B
(73) **QINGDAO BELLINTURF INDUSTRIAL CO., LTD (CN)**
NO. 8 JILIN ROAD, BEIGUAN INDUSTRIAL ZONE, JIAOZHOU, QINGDAO
SHANDONG, 266300, CHINA
(72) **YU, Kang (CN)**
(74) **Công ty TNHH Lê & Lê (LE & LE)**
(55)
- (51) 11-04
(22) 14/05/2018
(28) 1
(43) 25/02/2019 371A



1.1



1.2



1.3

- (11) **3-0035126**
(15) 01/07/2022 (51) 10-02
(21) 3-2020-00957 (22) 29/04/2020
(18) 29/04/2025
(54) THÂN ĐỒNG HỒ THÔNG MINH (28) 1
(30) 201930609694.2 06/11/2019 CN;
(45) 25/08/2022 413B (43) 25/08/2020 389AKD
(73) HONOR DEVICE CO., LTD. (CN)
Suite 3401, Unit A, Building 6, Shum Yip Sky Park, No. 8089, Hongli West Road,
Xiangmihu Street, Futian District, Shenzhen, Guangdong 518040, People's
Republic of China
(72) YUAN, Xiang (CN)
(74) Công ty Cổ phần Sở hữu công nghiệp INVESTIP (INVESTIP)
(55)



1.1



1.2



1.3



1.4



1.5



1.6



1.7

- (11) **3-0035127**
(15) 01/07/2022 (51) 19-08
(21) 3-2020-01476 (22) 22/06/2020
(18) 22/06/2025
(54) NHÃN SẢN PHẨM LON BIA (28) 1
(45) 25/08/2022 413B (43) 25/11/2020 392
(73) TỔNG CÔNG TY CỔ PHẦN BIA - RƯỢU - NƯỚC GIẢI KHÁT SÀI GÒN (VN)
187 Nguyễn Chí Thanh, phường 12, quận 5, thành phố Hồ Chí Minh
(72) Neo Gim Siong Bennett (SG)
(74) Công ty TNHH Tư vấn ALIATLEGAL (ALIAT LEGAL)
(55)



1.1



1.2

- (11) **3-0035128**
(15) 01/07/2022 (51) 09-03
(21) 3-2020-01477 (22) 22/06/2020
(18) 22/06/2025
(54) THÙNG BIA (28) 1
(45) 25/08/2022 413B (43) 25/03/2021 396A
(73) TỔNG CÔNG TY CỔ PHẦN BIA - RƯỢU - NƯỚC GIẢI KHÁT SÀI GÒN (VN)
187 Nguyễn Chí Thanh, phường 12, quận 5, thành phố Hồ Chí Minh
(72) Neo Gim Siong Bennett (SG)
(74) Công ty TNHH Tư vấn ALIATLEGAL (ALIAT LEGAL)
(55)



1.1

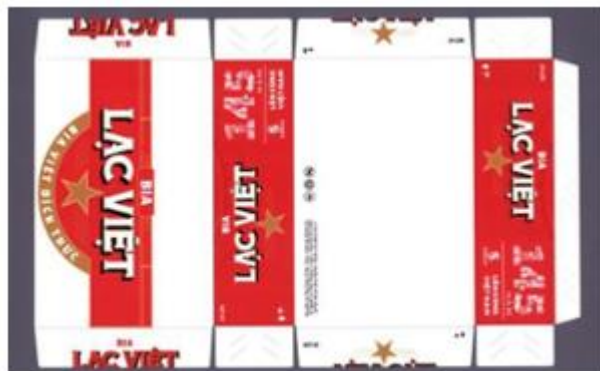

1.2

- (11) **3-0035129**
(15) 01/07/2022 (51) 20-03
(21) 3-2020-01890 (22) 12/08/2020
(18) 12/08/2025
(54) HỘP ĐÈN (28) 1
(45) 25/08/2022 413B (43) 25/02/2021 395A
(73) CÔNG TY CỔ PHẦN BE GROUP (VN)
Tầng 16, tòa nhà Sai Gon Tower, 29 Lê Duẩn, phường Bến Nghé, quận 1, thành phố Hồ Chí Minh
(72) 1. LÊ HỒNG NGỌC (VN)
2. PHAN ANH TUẤN (VN)
3. TRẦN QUỐC HOÀNG THÔNG (VN)
4. LÊ THÀNH PHÚ (VN)
(74) Công ty TNHH Tư vấn ALIATLEGAL (ALIAT LEGAL)
(55)

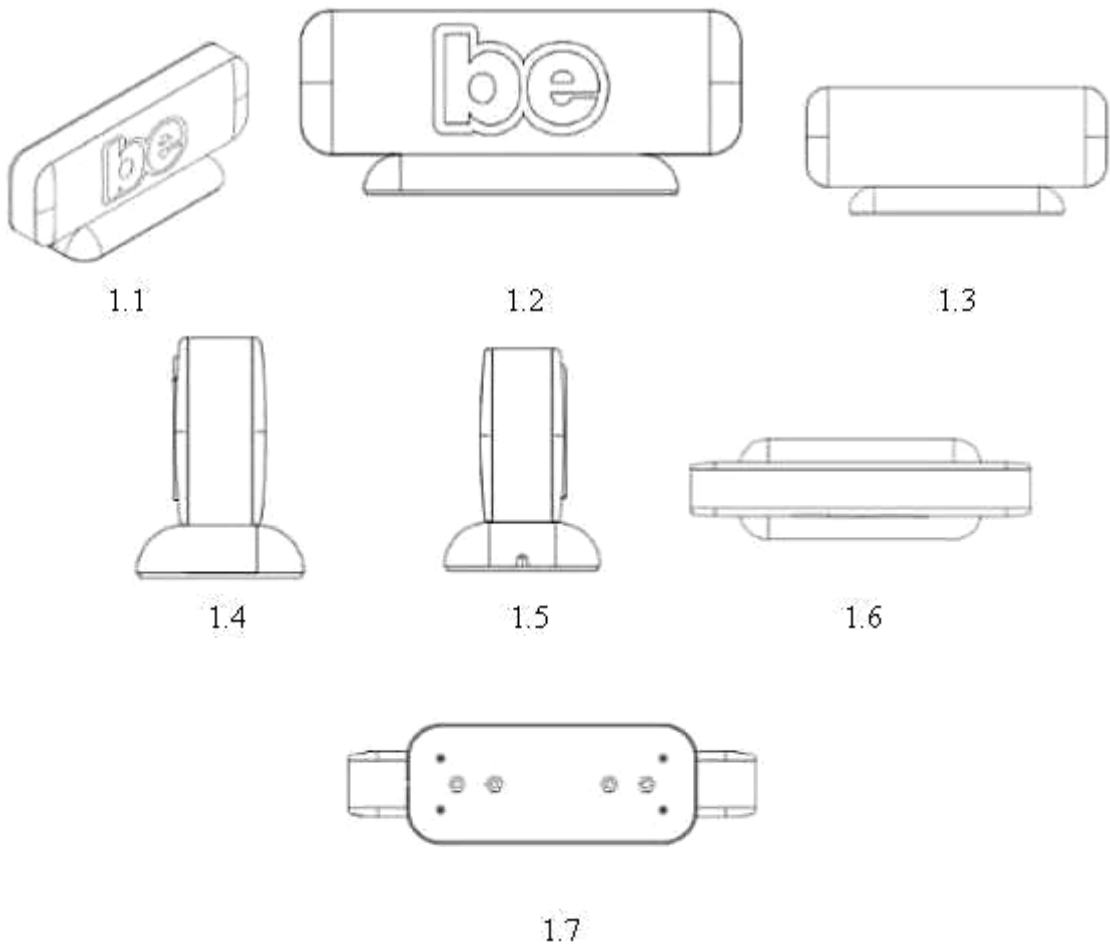

- (11) **3-0035130**
(15) 01/07/2022 (51) 09-03
(21) 3-2021-00921 (22) 20/04/2021
(18) 20/04/2026
(54) **HỘP ĐỰNG** (28) 1
(45) 25/08/2022 413B (43) 26/07/2021 400A
(73) **NGUYỄN THỊ HƯƠNG (VN)**
Cả Cỏ, xã Thạnh Phú, huyện Thạnh Hóa, tỉnh Long An
(72) Nguyễn Thị Hương (VN)
(74) **CÔNG TY TNHH SỞ HỮU TRÍ TUỆ ANLIS VIỆT NAM (ANLIS IP CO.,LTD)**
(55)



1.1



1.2

- (11) **3-0035131**
(15) 01/07/2022
(21) 3-2021-01826
(18) 14/07/2026
(54) LÒ THIÊU
(45) 25/08/2022 413B
(73) CÔNG TY CP NĂNG LƯỢNG VÀ MÔI TRƯỜNG BÁCH KHOA HÀ NỘI (VN)
Khu đất ao phần tư, đường cảng Khuyến Lương, tổ 15, phường Yên Sở, quận
Hoàng Mai, thành phố Hà Nội
(72) Nguyễn Đức Quyền (VN)
(74) Công ty TNHH Sáng chế ACTIP (ACTIP PATENT LIMITED)
(55)
- (51) 23-99
(22) 14/07/2021
(28) 1
(43) 27/09/2021 402A

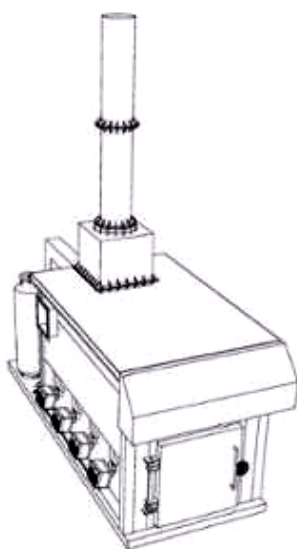

1.1

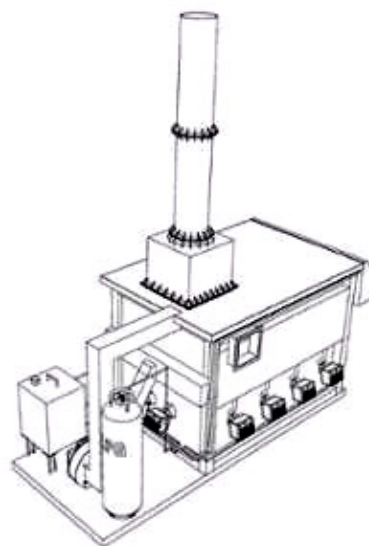

1.2

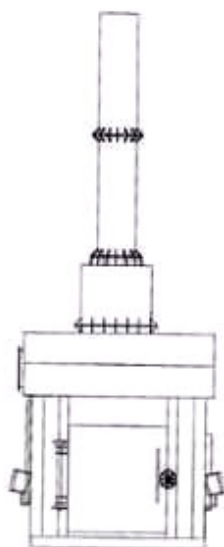

1.3

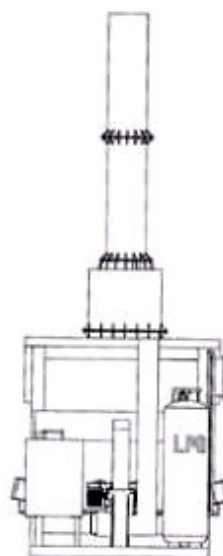

1.4

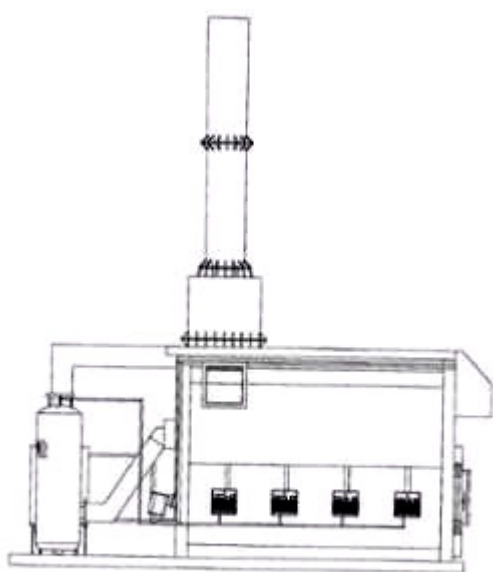

1.5

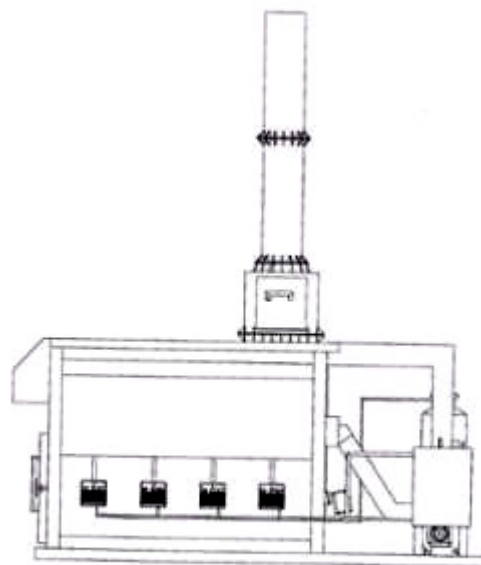

1.6

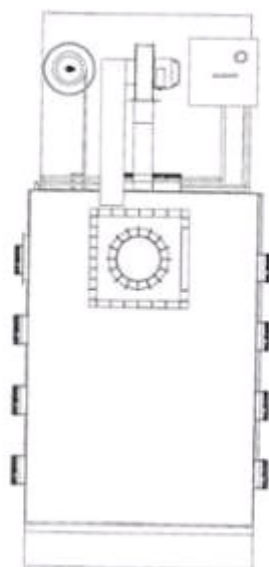

1.7

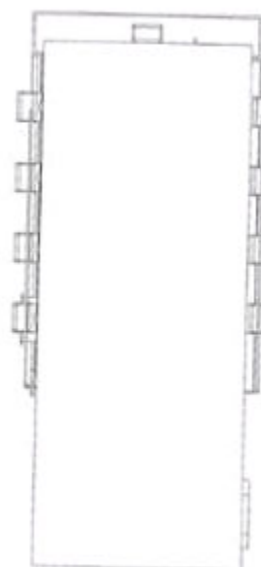

1.8

- (11) **3-0035132**
(15) 01/07/2022 (51) 23-99
(21) 3-2021-01438 (22) 03/06/2021
(18) 03/06/2026
(54) **LÒ ĐỐT RÁC THẢI RẮN** (28) 1
(45) 25/08/2022 413B (43) 25/08/2021 401A
(73) **CÔNG TY CP NĂNG LƯỢNG VÀ MÔI TRƯỜNG BÁCH KHOA HÀ NỘI (VN)**
Khu đất ao phần tư, đường cảng Khuyến Lương, tổ 15, phường Yên Sở, quận
Hoàng Mai, thành phố Hà Nội
(72) Nguyễn Đức Quyền (VN)
(74) Công ty TNHH Sáng chế ACTIP (ACTIP PATENT LIMITED)
(55)

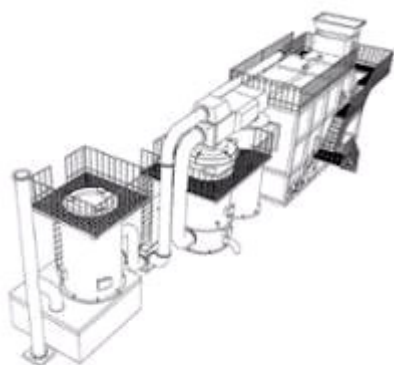

1.1

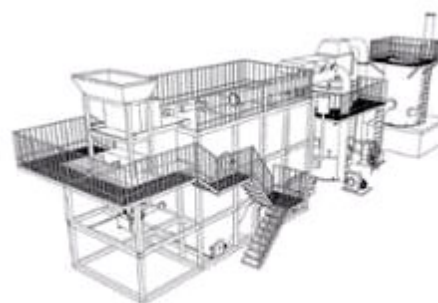

1.2

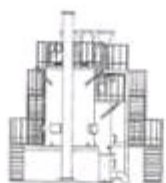

1.3

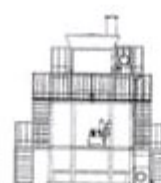

1.4

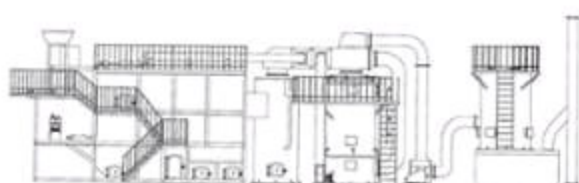

1.5

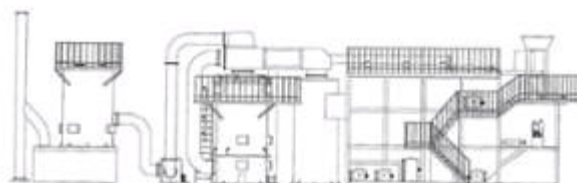

1.6

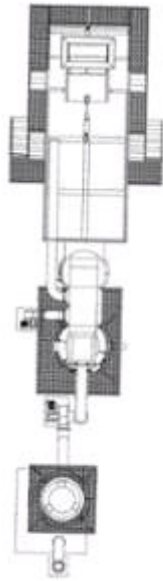

1.7



1.8

- (11) **3-0035133**
(15) 01/07/2022 (51) 08-08
(21) 3-2020-02783 (22) 16/11/2020
(18) 16/11/2025
(54) GIÁ ĐỒ (28) 1
(45) 25/08/2022 413B (43) 26/07/2021 400A
(73) CÔNG TY TNHH ĐẦU TƯ CẢNH PHONG (VN)
Lô O17 đường số 4, CCN Hải Sơn Đức Hòa Đông, xã Đức Hòa Đông, huyện Đức
Hòa, tỉnh Long An
(72) LƯU CHÍ LƯƠNG (VN)
(55)

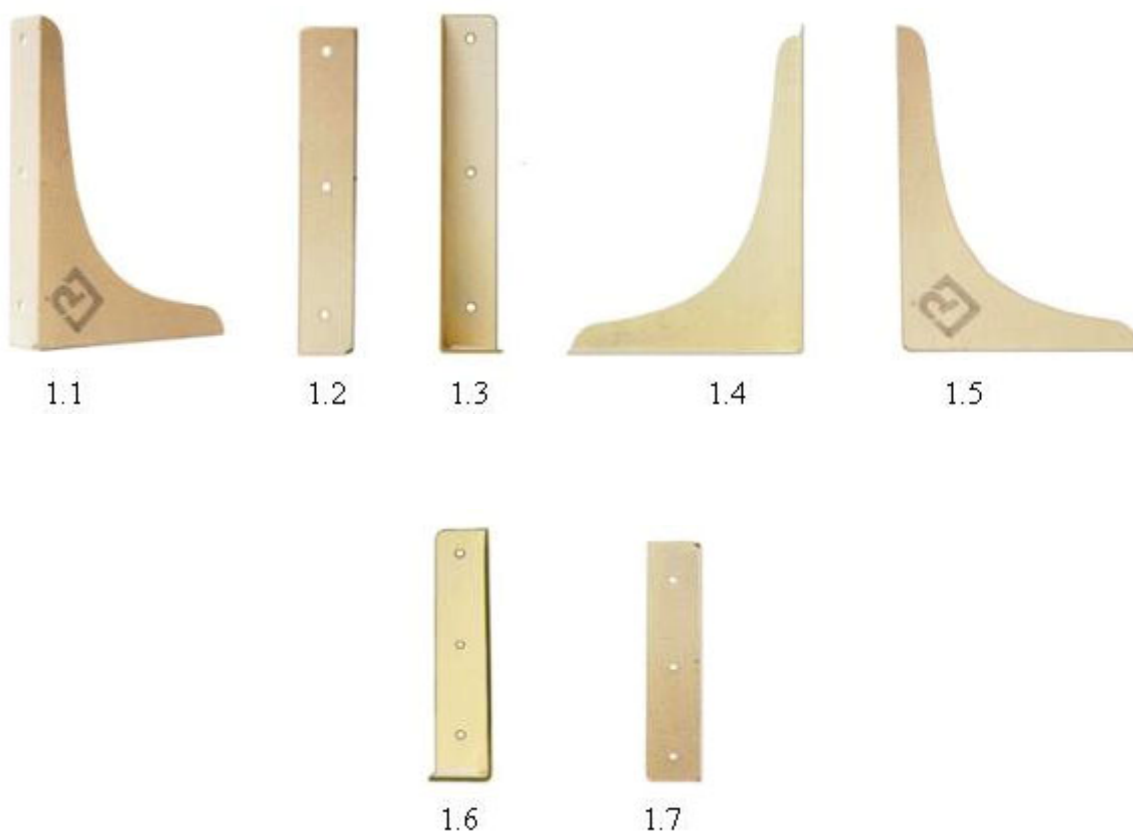

- (11) **3-0035134**
(15) 01/07/2022 (51) 08-08
(21) 3-2021-01921 (22) 27/07/2021
(18) 27/07/2026
(54) GIÁ ĐỖ (28) 1
(45) 25/08/2022 413B (43) 25/10/2021 403A
(73) CÔNG TY TNHH ĐẦU TƯ CẢNH PHONG (VN)
Lô O17 đường số 4, CCN Hải Sơn Đức Hòa Đông, xã Đức Hòa Đông, huyện Đức
Hòa, tỉnh Long An
(72) Lư Chí Lương (VN)
(55)



1.1

1.2

1.3



1.4

1.5

1.6

1.7

- (11) **3-0035135**
(15) 04/07/2022
(21) 3-2020-03078
(18) 23/12/2025
(54) XE SCUTƠ
(30) 2020-013102 29/06/2020 JP;
(45) 25/08/2022 413B
(73) HONDA MOTOR CO., LTD. (JP)
1-1, Minami-Aoyama 2-Chome, Minato-ku, Tokyo, 107-8556 Japan
(72) 1. KEIKO TANIGUCHI (JP)
2. KENJI SHIMIZU (JP)
(74) Công ty Luật TNHH Phạm và Liên danh (PHAM & ASSOCIATES)
(55)
- (51) 12-11
(22) 23/12/2020
(28) 1
(43) 25/06/2021 399A



1.1



1.2



1.3



1.4



1.5



1.6



1.7



1.8



1.9

- (11) **3-0035136**
(15) 04/07/2022
(21) 3-2020-03079
(18) 23/12/2025
(54) **YẾM XE SCUTƠ**
(30) 2020-013103 29/06/2020 JP;
(45) 25/08/2022 413B
(73) **HONDA MOTOR CO., LTD. (JP)**
1-1, Minami-Aoyama 2-Chome, Minato-ku, Tokyo, 107-8556 Japan
(72) 1. **KEIKO TANIGUCHI (JP)**
2. **KENJI SHIMIZU (JP)**
(74) **Công ty Luật TNHH Phạm và Liên danh (PHAM & ASSOCIATES)**
(55)
- (51) 12-16
(22) 23/12/2020
(28) 1
(43) 25/06/2021 399A

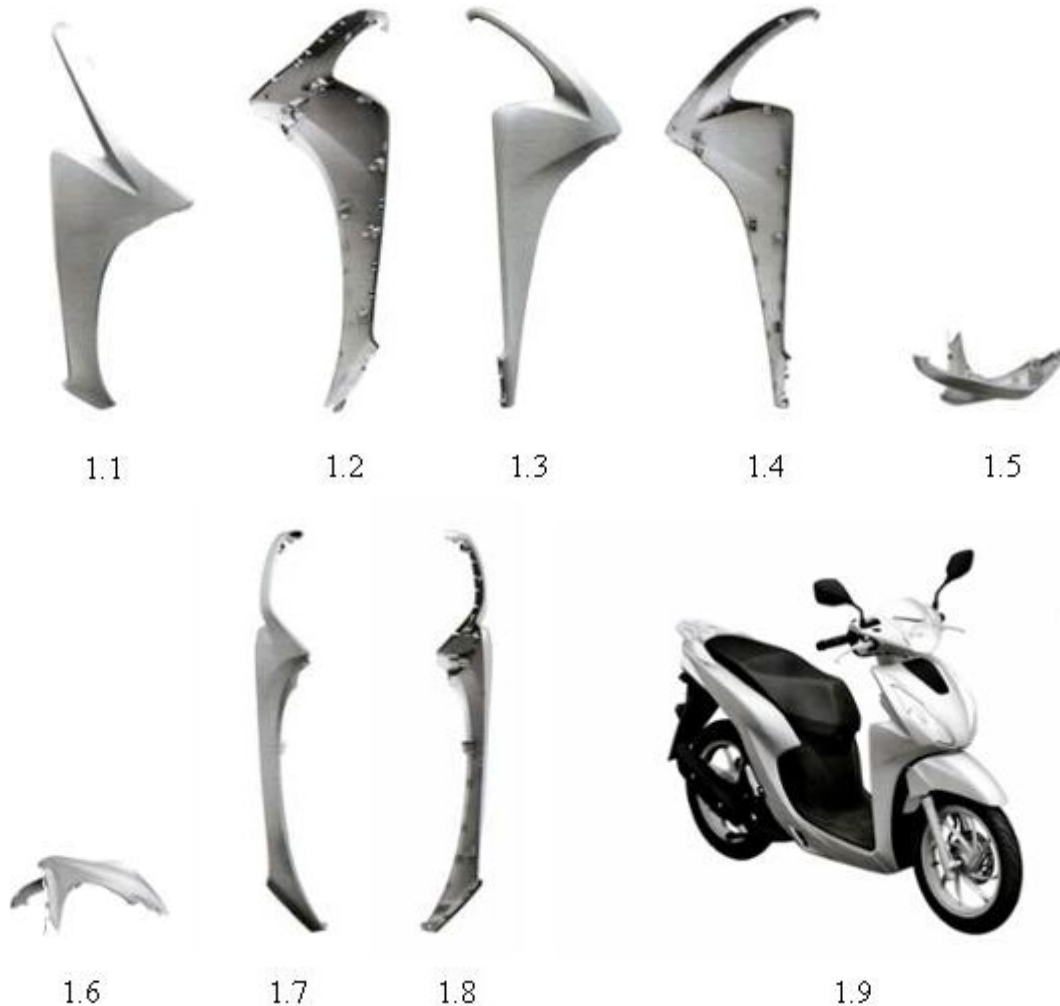

- (11) **3-0035137**
(15) 04/07/2022 (51) 12-16
(21) 3-2020-03080 (22) 23/12/2020
(18) 23/12/2025
(54) **TẮM ỐP PHÍA SAU XE SCUTƠ** (28) 1
(30) 2020-013104 29/06/2020 JP;
(45) 25/08/2022 413B (43) 25/06/2021 399A
(73) HONDA MOTOR CO., LTD. (JP)
1-1, Minami-Aoyama 2-Chome, Minato-ku, Tokyo, 107-8556 Japan
(72) 1. KEIKO TANIGUCHI (JP)
2. KENJI SHIMIZU (JP)
(74) Công ty Luật TNHH Phạm và Liên danh (PHAM & ASSOCIATES)
(55)



1.1



1.2



1.3



1.4



1.5



1.6



1.7



1.8



1.9

- (11) **3-0035138**
(15) 04/07/2022
(21) 3-2021-01565
(18) 16/06/2026
(54) **HỘP ĐIỀU KHIỂN**
(45) 25/08/2022 413B
(73) **PHẠM CAO KỲ (VN)**
115/5/8/5 đường 11, phường Trường Thọ, thành phố Thủ Đức, thành phố Hồ Chí Minh
(72) Phạm Cao Kỳ (VN)
(55)
- (51) 13-03
(22) 16/06/2021
(28) 1
(43) 25/08/2021 401A



1.1



1.2



1.3

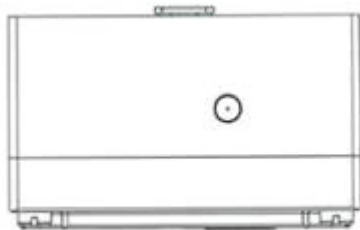

1.4

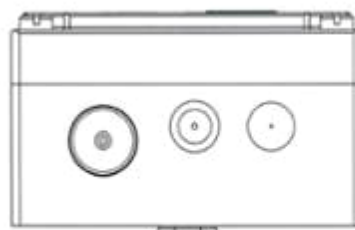

1.5

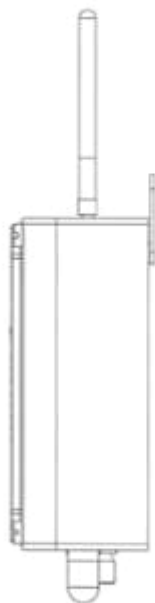

1.6

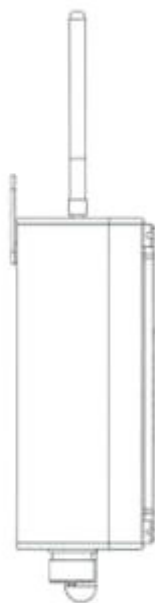

1.7

- (11) **3-0035139**
- (15) 04/07/2022
- (21) 3-2020-02730
- (18) 09/11/2025
- (54) **ĐIỆN THOẠI DI ĐỘNG**
- (30) 007876768 08/05/2020 EM;
- (45) 25/08/2022 413B
- (73) **HMD GLOBAL OY (FI)**
Bertel Jungin aukio 9, 02600 ESPOO, Finland
- (72) Richard Choi (CN)
- (74) Công ty cổ phần Tư vấn S&B (S&B CONSULTANT., CORP.)
- (55)

- (51) 14-03
- (22) 09/11/2020

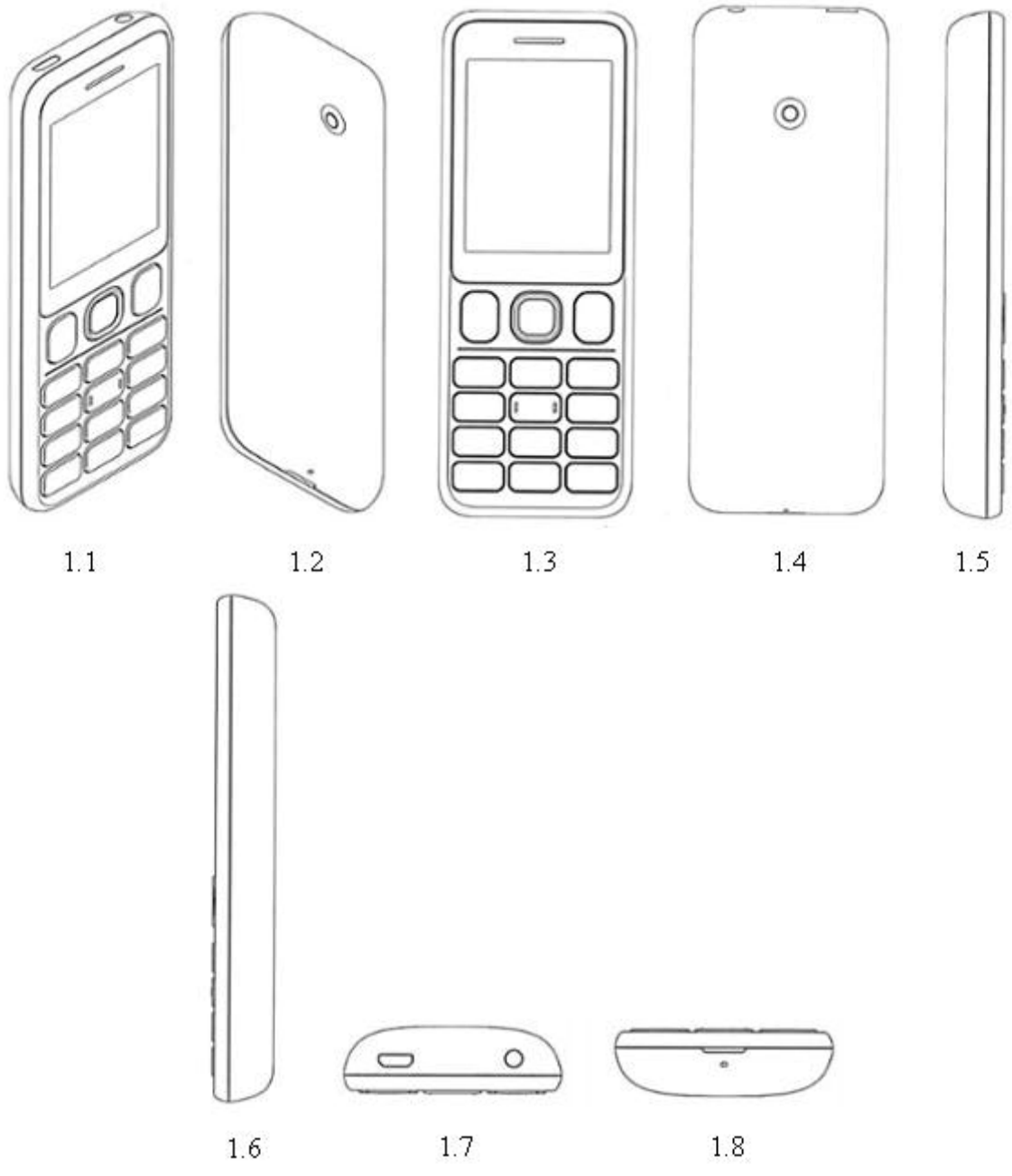

- (11) **3-0035140**
(15) 04/07/2022 (51) 14-03
(21) 3-2020-02731 (22) 09/11/2020
(18) 09/11/2025
(54) ĐIỆN THOẠI DI ĐỘNG (28) 1
(30) 007875570 08/05/2020 EM;
(45) 25/08/2022 413B (43) 26/07/2021 400A
(73) HMD GLOBAL OY (FI)
Bertel Jungin aukio 9, 02600 ESPOO, Finland
(72) Richard Choi (CN)
(74) Công ty cổ phần Tư vấn S&B (S&B CONSULTANT., CORP.)
(55)

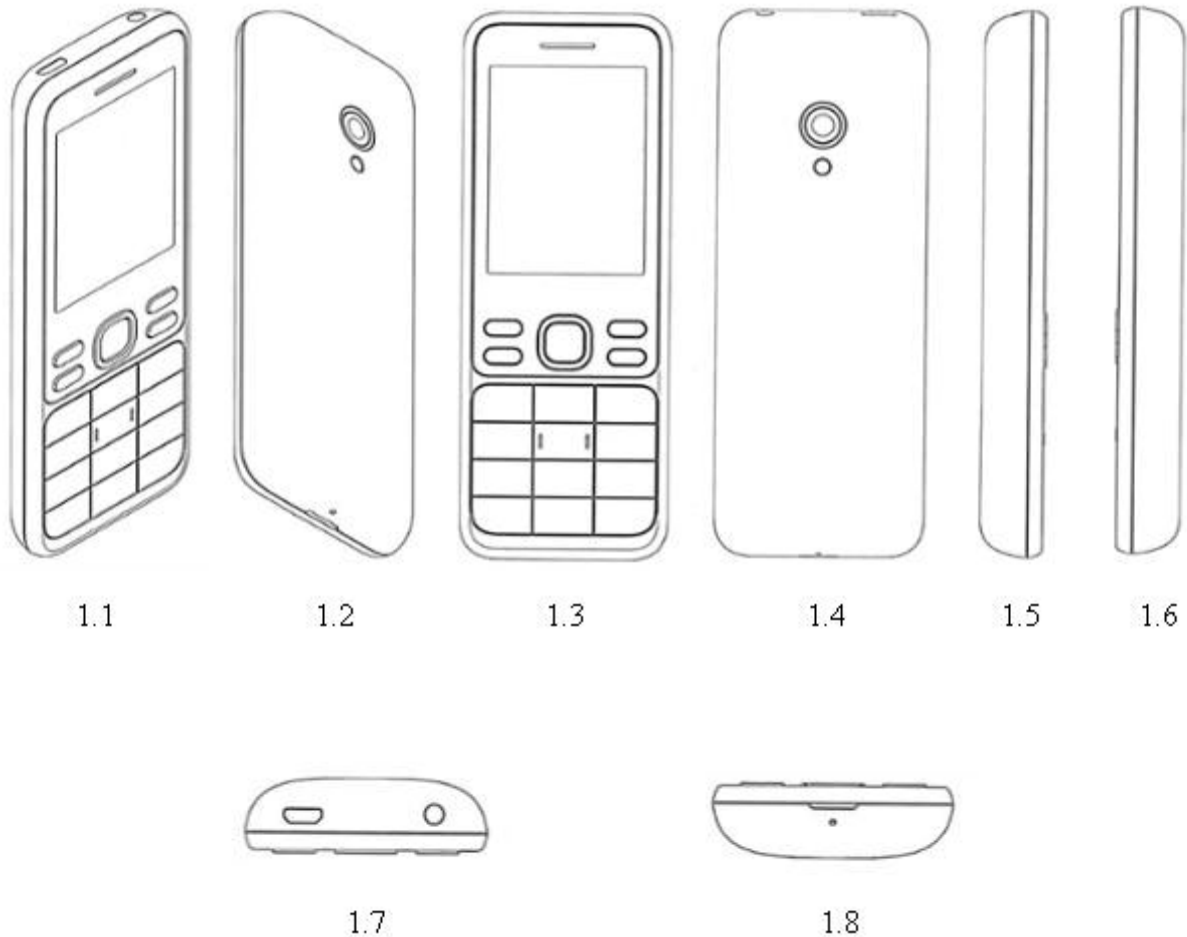

- (11) **3-0035141**
(15) 04/07/2022 (51) 02-04
(21) 3-2021-01936 (22) 28/07/2021
(18) 28/07/2026
(54) GIÀY THỂ THAO (28) 1
(30) 29/768,321 28/01/2021 US;
(45) 25/08/2022 413B (43) 25/01/2022 406A
(73) ROTHY'S, INC. (US)
501 Pacific Avenue, San Francisco CA, 94133 United States of America
(72) 1. WILLIAM ROTH MARTIN (US)
2. LA VION GIBSON (US)
3. MATTHEW TAYLOR (GB)
(74) Công ty TNHH Tầm nhìn và Liên danh (VISION & ASSOCIATES CO.LTD.)
(55)



1.1

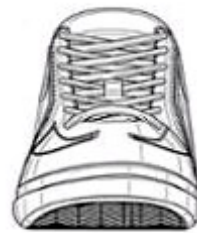

1.2

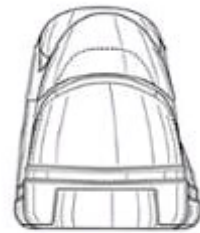

1.3

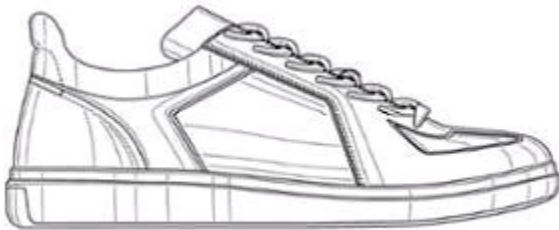

1.4



1.5

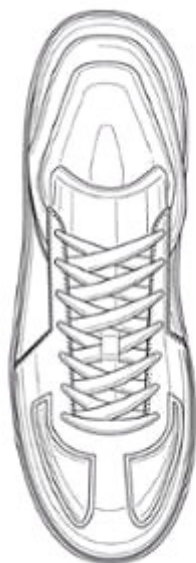

1.6



1.7

- (11) **3-0035142**
(15) 04/07/2022 (51) 11-02
(21) 3-2018-00321 (22) 12/02/2018
(18) 12/02/2023
(54) CHẬU TRỒNG CÂY TRONG NHÀ (28) 1
(45) 25/08/2022 413B (43) 25/06/2019 375A
(73) PHAN THÀNH CÔNG (VN)
1A26(11/21) Nguyễn Thái Sơn, phường 3, quận Gò Vấp, thành phố Hồ Chí Minh
(72) Phan Thành Công (VN)
(55)



1.1



1.2



1.3



1.4



1.5



1.6

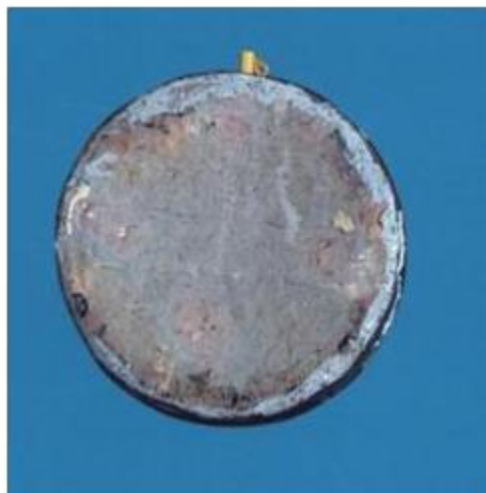

1.7

- (11) **3-0035143**
(15) 04/07/2022 (51) 21-02
(21) 3-2020-01729 (22) 27/07/2020
(18) 27/07/2025
(54) MÁY ĐẠP XE TẬP THỂ DỤC (28) 1
(45) 25/08/2022 413B (43) 26/10/2020 391A
(73) CÔNG TY TNHH SẢN XUẤT THƯƠNG MẠI DỊCH VỤ NGUYỄN CHÍ (VN)
49/21 đường TL41, khu phố 1, phường Thạnh Lộc, quận 12, thành phố Hồ Chí Minh
(72) LÊ THÀNH NGUYỄN (VN)
(55)

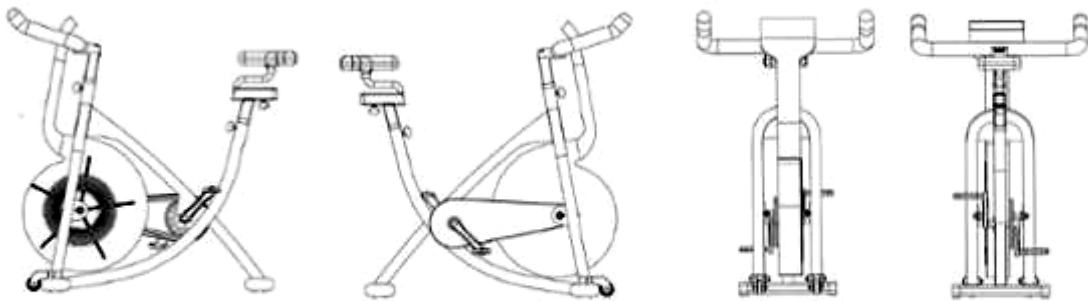

1.1

1.2

1.3

1.4

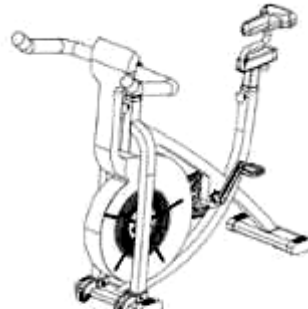
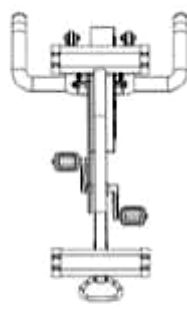
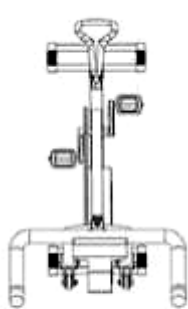

1.5

1.6

1.7

- (11) **3-0035144**
(15) 04/07/2022 (51) 21-02
(21) 3-2020-01730 (22) 27/07/2020
(18) 27/07/2025
(54) MÁY ĐẠP XE TẬP THỂ DỤC (28) 1
(45) 25/08/2022 413B (43) 26/10/2020 391A
(73) CÔNG TY TNHH SẢN XUẤT THƯƠNG MẠI DỊCH VỤ NGUYỄN CHÍ (VN)
49/21 đường TL41, khu phố 1, phường Thạnh Lộc, quận 12, thành phố Hồ Chí Minh
(72) LÊ THÀNH NGUYỄN (VN)
(55)

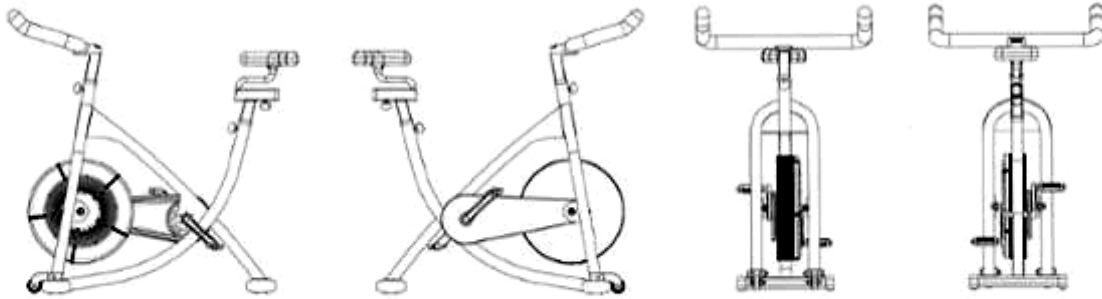

1.1

1.2

1.3

1.4

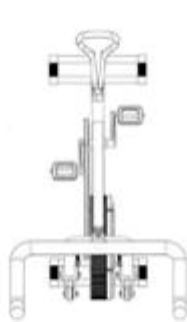

1.5

1.6

1.7

- (11) **3-0035145**
(15) 05/07/2022 (51) 21-02
(21) 3-2020-01731 (22) 27/07/2020
(18) 27/07/2025
(54) **MÁY CHẠY BỘ** (28) 1
(45) 25/08/2022 413B (43) 26/10/2020 391A
(73) **CÔNG TY TNHH SẢN XUẤT THƯƠNG MẠI DỊCH VỤ NGUYỄN CHÍ (VN)**
49/21 đường TL41, khu phố 1, phường Thạnh Lộc, quận 12, thành phố Hồ Chí Minh
(72) **LÊ THÀNH NGUYỄN (VN)**
(55)

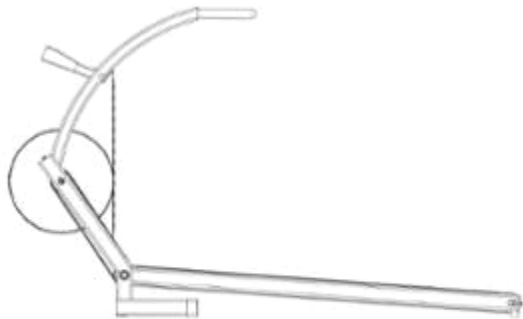

1.1

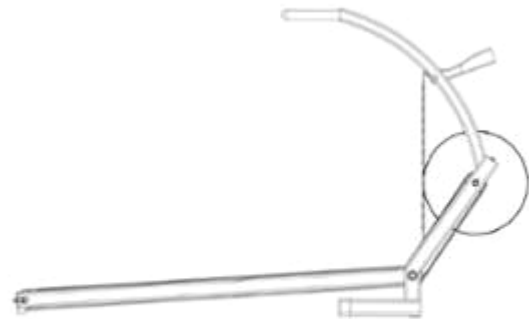

1.2

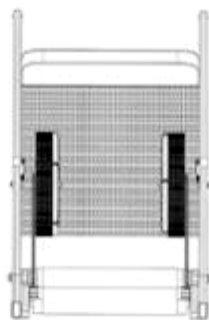

1.3

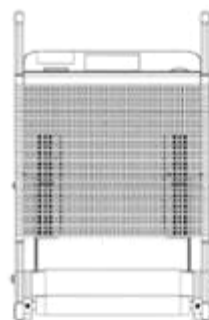

1.4



1.5



1.6

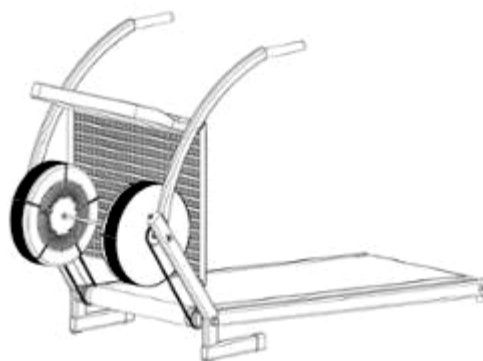

1.7

- (11) **3-0035146**
- (15) 05/07/2022
- (21) 3-2020-03022
- (18) 14/12/2025
- (54) BỘ SẠC ĐIỆN
- (30) 2020-011843 15/06/2020 JP;
- (45) 25/08/2022 413B
- (73) 1. JINS HOLDINGS Inc. (JP)26-4 Kawaharamachi 2-chome, Maebashi-shi, Gunma 371-0046 Japan
2. TSUBOTA LABORATORY, Inc. (JP)304 Toshin Shinanomachi-ekimae Bldg., 34 Shinanomachi, Shinjuku-ku, Tokyo 160-0016 Japan
- (72) Daisuke KANEDA (JP)
- (74) Công ty TNHH Tầm nhìn và Liên danh (VISION & ASSOCIATES CO.LTD.)
- (55)



1.1



1.2



1.3



1.4



1.5



1.6

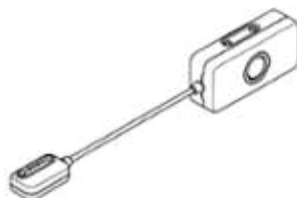

1.7

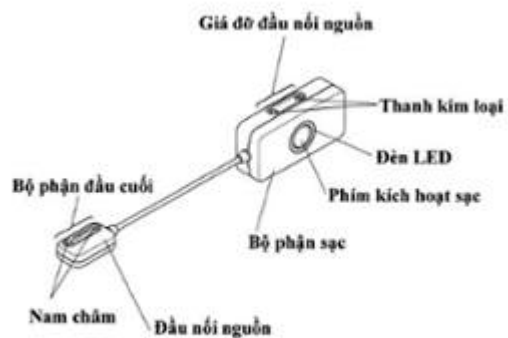

1.8



1.9



1.10



1.11

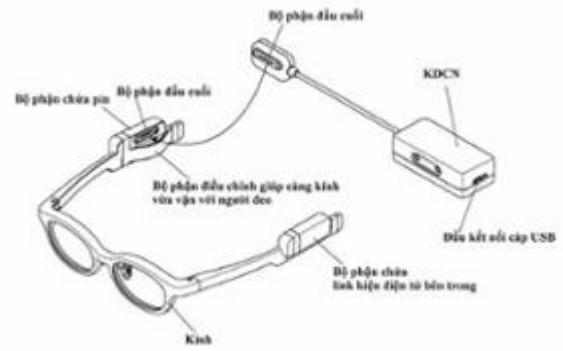

1.12

- (11) **3-0035147**
(15) 05/07/2022 (51) 09-05
(21) 3-2021-00938 (22) 23/04/2021
(18) 23/04/2026
(54) BAO GÓI TÃ QUẦN (28) 1
(45) 25/08/2022 413B (43) 26/07/2021 400A
(73) CÔNG TY TNHH SẢN XUẤT VÀ THƯƠNG MẠI QUỐC TẾ VIỆT SING (VN)
Cụm CN Xuân Lâm, xã Xuân Lâm, huyện Thuận Thành, tỉnh Bắc Ninh
(72) Nguyễn Đăng Dũng (VN)
(55)



1.1



1.2

- (11) **3-0035148**
(15) 05/07/2022 (51) 09-05
(21) 3-2021-01867 (22) 19/07/2021
(18) 19/07/2026
(54) BAO BÌ HẠT GIỐNG (28) 1
(45) 25/08/2022 413B (43) 25/11/2021 404A
(73) CÔNG TY CỔ PHẦN TẬP ĐOÀN GIỐNG CÂY TRỒNG VIỆT NAM (VN)
Số 1 Lương Đình Của, phường Phương Mai, quận Đống Đa, thành phố Hà Nội
(72) Trần Kim Liên (VN)
(55)



1.1

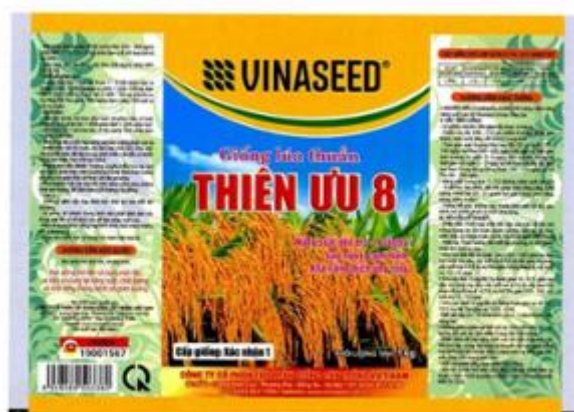

1.2

- (11) **3-0035149**
(15) 05/07/2022 (51) 09-05
(21) 3-2021-01868 (22) 19/07/2021
(18) 19/07/2026
(54) BAO BÌ HẠT GIỐNG (28) 1
(45) 25/08/2022 413B (43) 25/11/2021 404A
(73) CÔNG TY CỔ PHẦN TẬP ĐOÀN GIỐNG CÂY TRỒNG VIỆT NAM (VN)
Số 1 Lương Đình Của, phường Phương Mai, quận Đống Đa, thành phố Hà Nội
(72) Trần Kim Liên (VN)
(55)



1.1



1.2

- (11) **3-0035150**
(15) 05/07/2022
(21) 3-2021-01870
(18) 19/07/2026
(54) BAO BÌ HẠT GIỐNG
(45) 25/08/2022 413B
(73) CÔNG TY CỔ PHẦN TẬP ĐOÀN GIỐNG CÂY TRỒNG VIỆT NAM (VN)
Số 1 Lương Đình Của, phường Phương Mai, quận Đống Đa, thành phố Hà Nội
(72) Trần Kim Liên (VN)
(55)
- (51) 09-05
(22) 19/07/2021
(28) 1
(43) 25/11/2021 404A



1.1

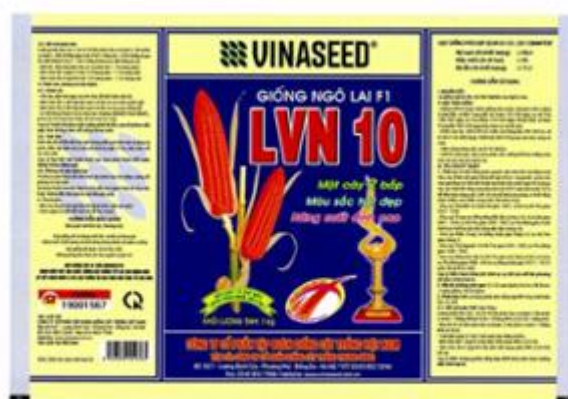

1.2

- (11) **3-0035151**
(15) 05/07/2022
(21) 3-2021-01871
(18) 19/07/2026
(54) BAO BÌ HẠT GIỐNG
(45) 25/08/2022 413B
(73) CÔNG TY CỔ PHẦN TẬP ĐOÀN GIỐNG CÂY TRỒNG VIỆT NAM (VN)
Số 1 Lương Đình Cửa, phường Phương Mai, quận Đống Đa, thành phố Hà Nội
(72) Trần Kim Liên (VN)
(55)
- (51) 09-05
(22) 19/07/2021
(28) 1
(43) 25/11/2021 404A



1.1



1.2

- (11) **3-0035152**
(15) 05/07/2022
(21) 3-2021-01872
(18) 19/07/2026
(54) BAO BÌ HẠT GIỐNG
(45) 25/08/2022 413B
(73) CÔNG TY CỔ PHẦN TẬP ĐOÀN GIỐNG CÂY TRỒNG VIỆT NAM (VN)
Số 1 Lương Đình Của, phường Phương Mai, quận Đống Đa, thành phố Hà Nội
(72) Trần Kim Liên (VN)
(55)
- (51) 09-05
(22) 19/07/2021
(28) 1
(43) 25/11/2021 404A



1.1



1.2

- (11) **3-0035153**
(15) 05/07/2022 (51) 09-05
(21) 3-2021-01873 (22) 19/07/2021
(18) 19/07/2026
(54) BAO BÌ HẠT GIỐNG (28) 1
(45) 25/08/2022 413B (43) 25/11/2021 404A
(73) CÔNG TY CỔ PHẦN TẬP ĐOÀN GIỐNG CÂY TRỒNG VIỆT NAM (VN)
Số 1 Lương Đình Cửa, phường Phương Mai, quận Đống Đa, thành phố Hà Nội
(72) Trần Kim Liên (VN)
(55)



1.1



1.2

- (11) **3-0035154**
(15) 05/07/2022
(21) 3-2021-01874
(18) 19/07/2026
(54) BAO BÌ HẠT GIỐNG
(45) 25/08/2022 413B
(73) CÔNG TY CỔ PHẦN TẬP ĐOÀN GIỐNG CÂY TRỒNG VIỆT NAM (VN)
Số 1 Lương Đình Của, phường Phương Mai, quận Đống Đa, thành phố Hà Nội
(72) Trần Kim Liên (VN)
(55)
- (51) 09-05
(22) 19/07/2021
(28) 1
(43) 25/11/2021 404A



1.1



1.2

- (11) **3-0035155**
(15) 06/07/2022
(21) 3-2021-02010
(18) 09/08/2026
(54) Ô TÔ
(30) DM/213968 09/02/2021 WO;
(45) 25/08/2022 413B
(73) FERRARI S.P.A. (IT)
Via Emilia Est 1163, MODENA, Italy
(72) Flavio MANZONI (IT)
(74) Công ty TNHH một thành viên Sở hữu trí tuệ VCCI (VCCI-IP CO.,LTD)
(55)
- (51) 12-08
(22) 09/08/2021
(28) 1
(43) 25/11/2021 404A



1.1

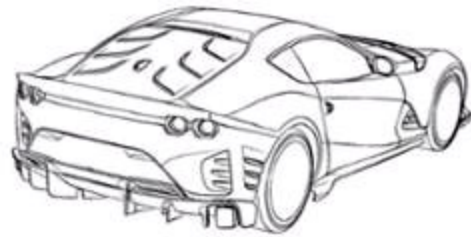

1.2

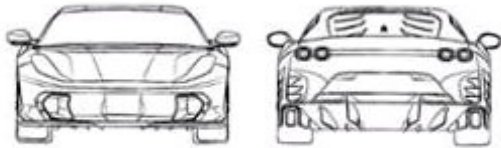

1.3

1.4

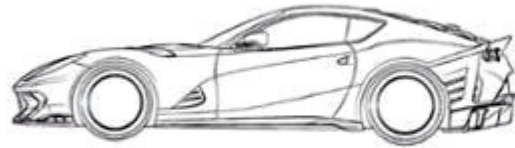

1.5



1.6

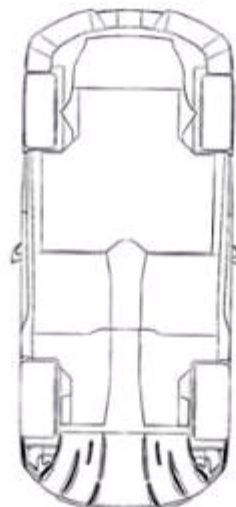

1.7

- (11) **3-0035156**
- (15) 06/07/2022
- (21) 3-2021-02011
- (18) 09/08/2026
- (54) Ô TÔ
- (30) DM/213968 09/02/2021 WO;
- (45) 25/08/2022 413B
- (73) FERRARI S.P.A. (IT)
Via Emilia Est 1163, MODENA, Italy
- (72) Flavio MANZONI (IT)
- (74) Công ty TNHH một thành viên Sở hữu trí tuệ VCCI (VCCI-IP CO.,LTD)
- (55)

(51) 12-08

(22) 09/08/2021

(28) 1

(43) 25/11/2021 404A

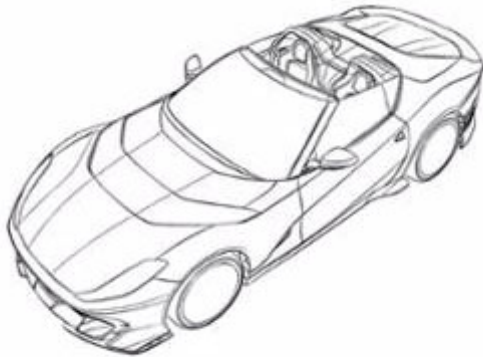

1.1

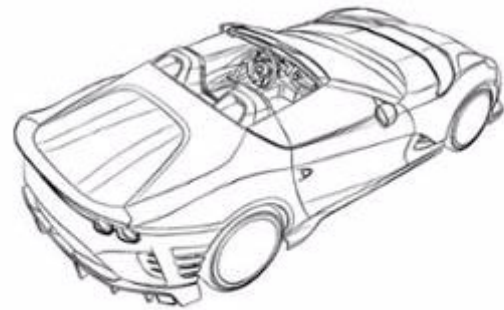

1.2

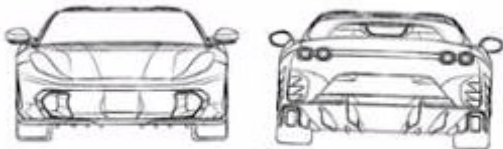

1.3

1.4

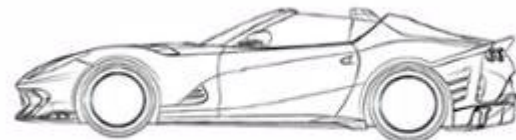

1.5

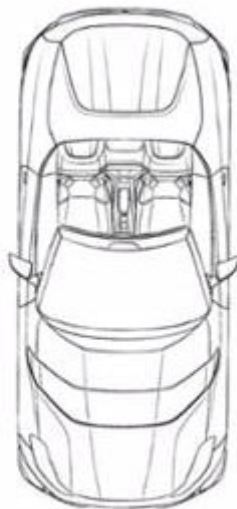

1.6

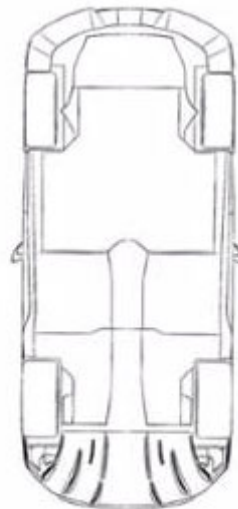

1.7

- (11) **3-0035157**
- (15) 06/07/2022
- (21) 3-2021-02012
- (18) 09/08/2026
- (54) Ô TÔ
- (30) DM/213968 09/02/2021 WO;
- (45) 25/08/2022 413B
- (73) FERRARI S.P.A. (IT)
Via Emilia Est 1163, MODENA, Italy
- (72) Flavio MANZONI (IT)
- (74) Công ty TNHH một thành viên Sở hữu trí tuệ VCCI (VCCI-IP CO.,LTD)
- (55)

- (51) 12-08
- (22) 09/08/2021
- (28) 1
- (43) 25/11/2021 404A

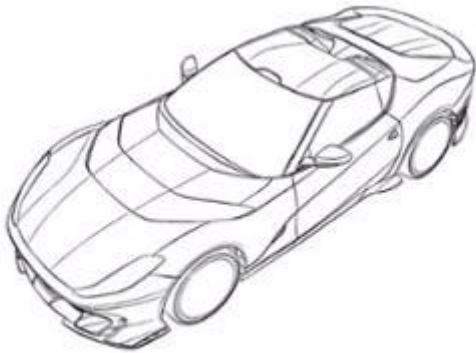

1.1

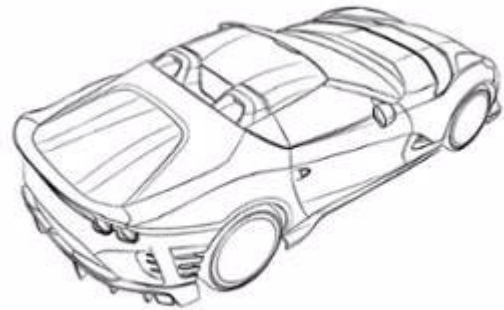

1.2



1.3

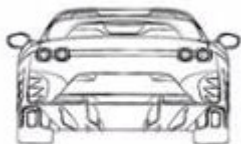

1.4

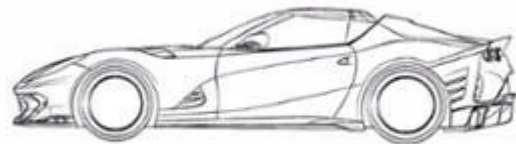

1.5

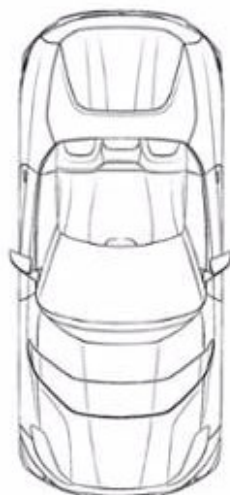

1.6

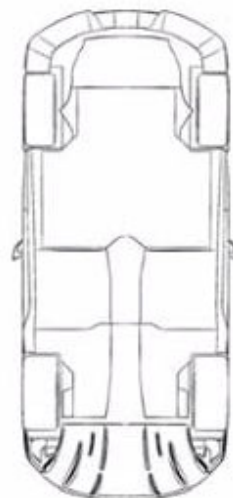

1.7

- (11) **3-0035158**
(15) 06/07/2022
(21) 3-2021-02013
(18) 09/08/2026
(54) Ô TÔ ĐỒ CHƠI
(30) DM/213994 09/02/2021 WO;
(45) 25/08/2022 413B
(73) FERRARI S.P.A. (IT)
Via Emilia Est 1163, MODENA, Italy
(72) Flavio MANZONI (IT)
(74) Công ty TNHH một thành viên Sở hữu trí tuệ VCCI (VCCI-IP CO.,LTD)
(55)

(51) 21-01

(22) 09/08/2021

(28) 1

(43) 25/11/2021 404A



1.1

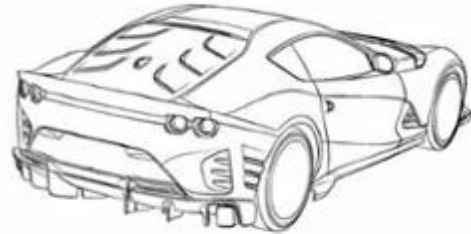

1.2



1.3



1.4

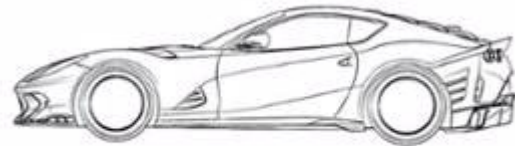

1.5



1.6

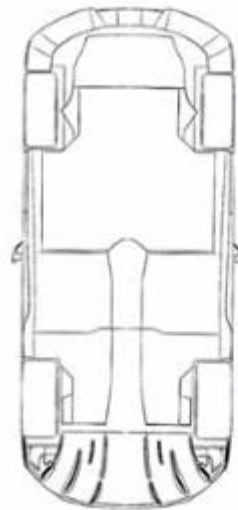

1.7

- (11) **3-0035159**
- (15) 06/07/2022
- (21) 3-2021-02014
- (18) 09/08/2026
- (54) Ô TÔ ĐỒ CHƠI
- (30) DM/213994 09/02/2021 WO;
- (45) 25/08/2022 413B
- (73) FERRARI S.P.A. (IT)
Via Emilia Est 1163, MODENA, Italy
- (72) Flavio MANZONI (IT)
- (74) Công ty TNHH một thành viên Sở hữu trí tuệ VCCI (VCCI-IP CO.,LTD)
- (55)

(51) 21-01

(22) 09/08/2021

(28) 1

(43) 25/11/2021 404A

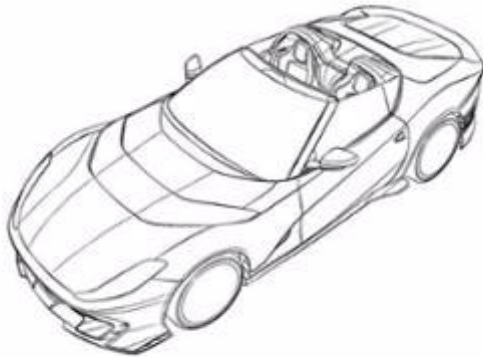

1.1

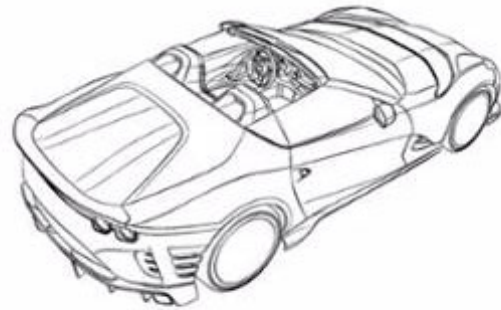

1.2

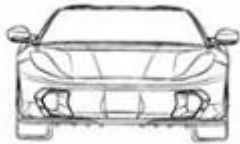

1.3



1.4

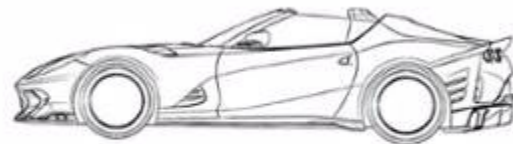

1.5

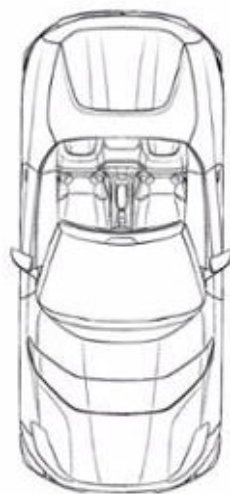

1.6

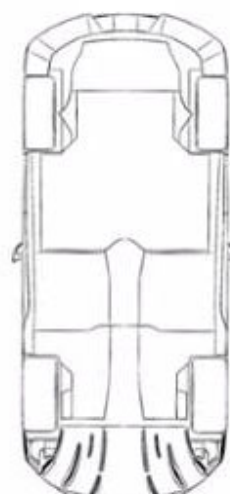

1.7

- (11) **3-0035160**
- (15) 06/07/2022
- (21) 3-2021-02015
- (18) 09/08/2026
- (54) Ô TÔ ĐỒ CHƠI
- (30) DM/213994 09/02/2021 WO;
- (45) 25/08/2022 413B
- (73) FERRARI S.P.A. (IT)
Via Emilia Est 1163, MODENA, Italy
- (72) Flavio MANZONI (IT)
- (74) Công ty TNHH một thành viên Sở hữu trí tuệ VCCI (VCCI-IP CO.,LTD)
- (55)

(51) 21-01

(22) 09/08/2021

(28) 1

(43) 25/11/2021 404A

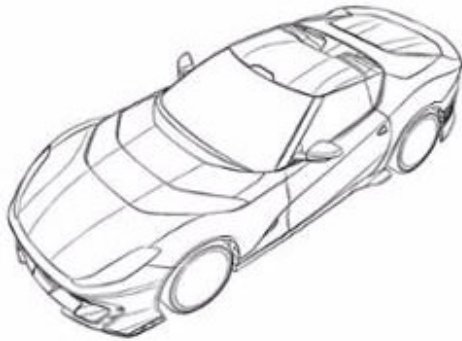

1.1

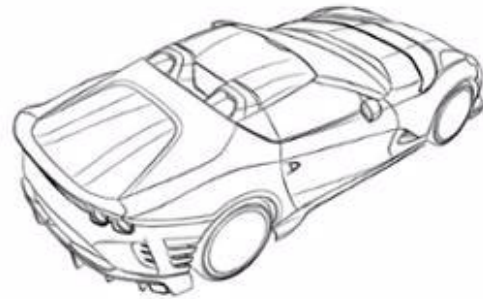

1.2



1.3



1.4

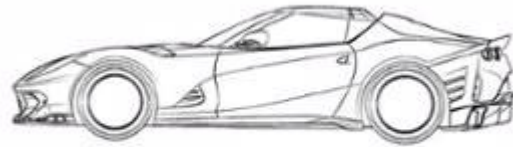

1.5

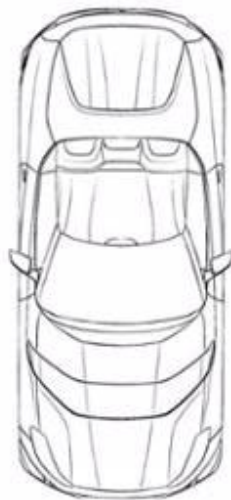

1.6

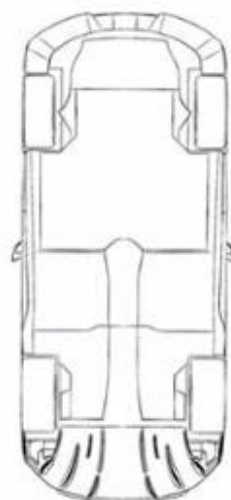

1.7

- (11) **3-0035161**
- (15) 06/07/2022 (51) 15-03
- (21) 3-2021-02173 (22) 26/08/2021
- (18) 26/08/2026
- (54) GIÁ ĐỒ ĐIỀU KHIỂN TỪ XA CỦA PHƯƠNG TIỆN LÀM VIỆC (28) 1
- (30) 2021-012031 04/06/2021 JP;
- (45) 25/08/2022 413B (43) 25/11/2021 404A
- (73) ISEKI & CO., LTD. (JP)
700 Umaki-cho, Matsuyama-shi, Ehime-ken, JAPAN
- (72) 1. YUTA SUSUKI (JP)
2. KAZUYUKI FUJIMOTO (JP)
3. HIKARU OSANO (JP)
4. MANABU TAKAHASHI (JP)
5. KANAKO YAMADA (JP)
6. SATOSHI KATO (JP)
7. YUMI YOSHIDA (JP)
8. AKIRA OKIMOTO (JP)
- (74) CÔNG TY LUẬT TRÁCH NHIỆM HỮU HẠN AMBYS HÀ NỘI (AMBYS HANOI)
- (55)

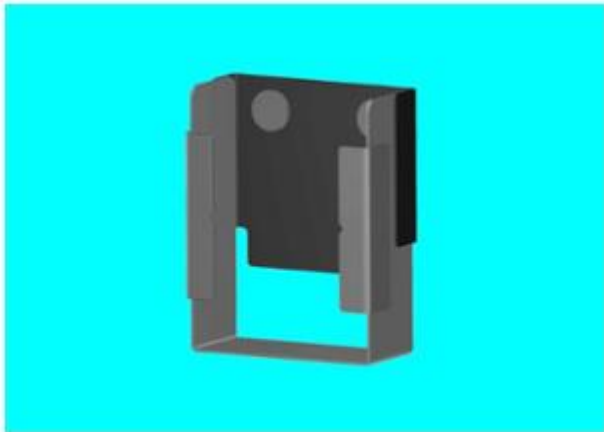

1.1

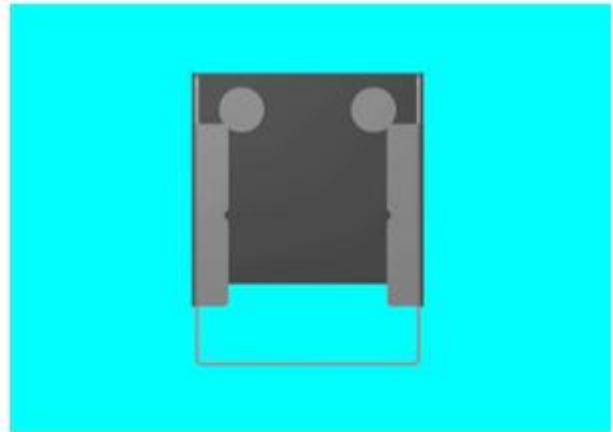

1.2

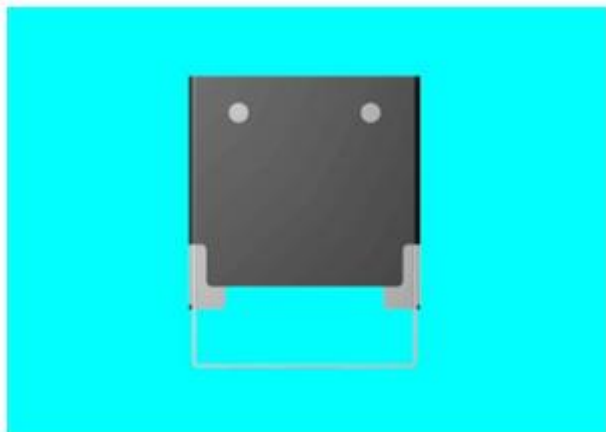

1.3

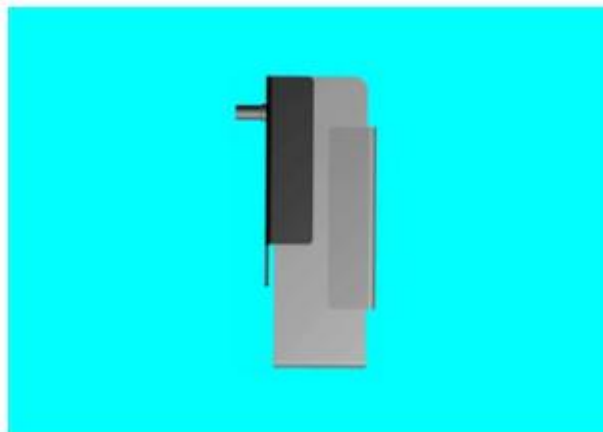

1.4

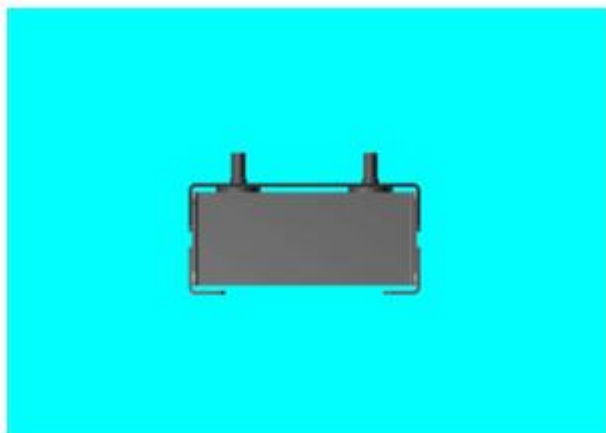

1.5

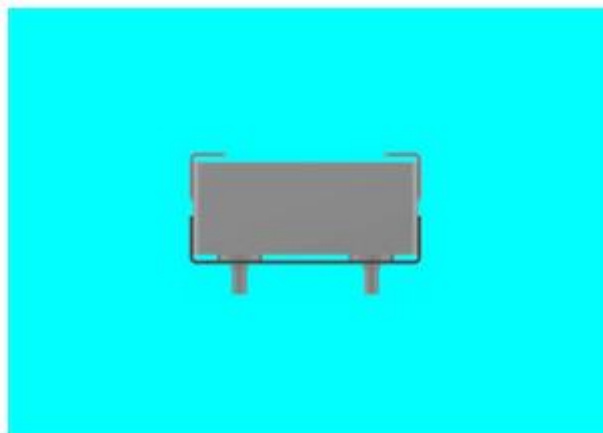

1.6

- (11) **3-0035162**
(15) 06/07/2022
(21) 3-2021-02174
(18) 26/08/2026
(54) ĐIỀU KHIỂN TỪ XA CỦA PHƯƠNG TIỆN LÀM VIỆC
(30) 2021-012033 04/06/2021 JP;
(45) 25/08/2022 413B
(73) ISEKI & CO., LTD. (JP)
700 Umaki-cho, Matsuyama-shi, Ehime-ken, Japan
(72) 1. YUTA SUSUKI (JP)
2. KAZUYUKI FUJIMOTO (JP)
(74) CÔNG TY LUẬT TRÁCH NHIỆM HỮU HẠN AMBYS HÀ NỘI (AMBYS HANOI)
(55)
- (51) 15-03
(22) 26/08/2021
(28) 1
(43) 25/11/2021 404A



1.1



1.2

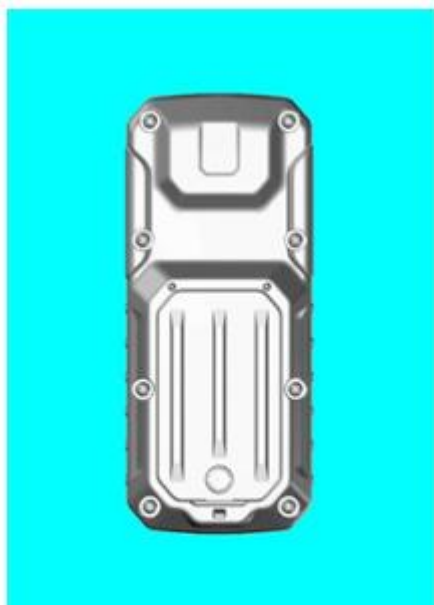

1.3

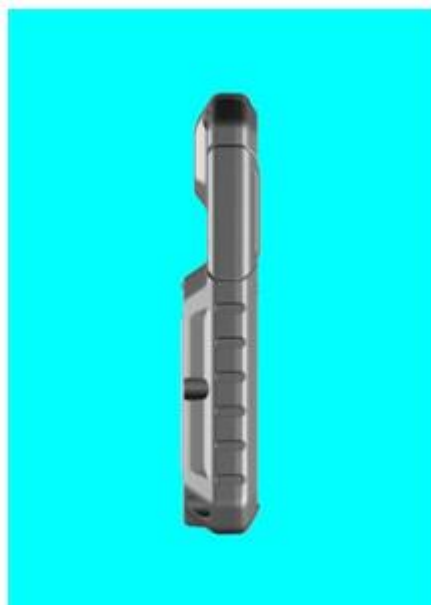

1.4



1.5



1.6

- (11) 3-0035163
(15) 07/07/2022
(21) 3-2020-02658
(18) 29/10/2025
(54) BỘ NHÃN SẢN PHẨM
(45) 25/08/2022 413B
(73) CÔNG TY CỔ PHẦN DẦU CÁ CHÂU Á (VN)
Quốc lộ 80, ấp An Thạnh, xã Bình Thành, huyện Lấp Vò, tỉnh Đồng Tháp
(72) Lê Văn Chính (VN)
(55)
- (51) 19-08
(22) 29/10/2020
(28) 3
(43) 26/07/2021 400A



1.1



1.2



1.3



1.4

- (11) **3-0035164**
- (15) 07/07/2022
- (21) 3-2020-01589
- (18) 09/07/2025
- (54) PIN MẶT TRỜI
- (30) 007498373 10/01/2020 EM;
- (45) 25/08/2022 413B
- (73) REC SOLAR PTE. LTD. (SG)
20 Tuas South Avenue 14, Singapore, 637312 Singapore
- (72) 1. HE GUANQI (SG)
2. TAN YEW JIUNN (MY)
- (74) Công ty TNHH Tâm nhìn và Liên danh (VISION & ASSOCIATES CO.LTD.)
- (55)

(51) 13-99

(22) 09/07/2020

(28) 12

(43) 25/05/2021 398A

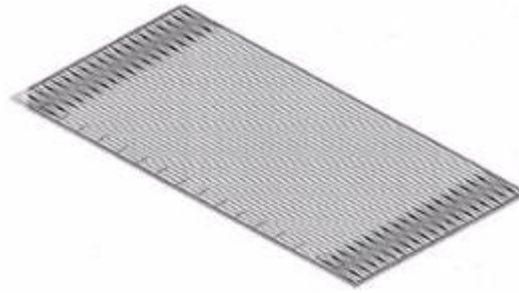

1.1

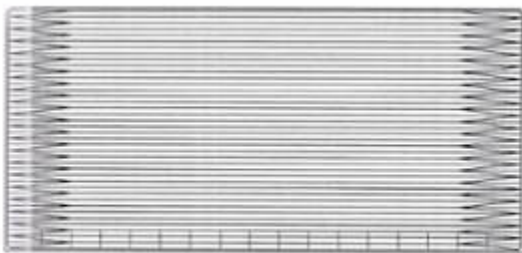

1.2



1.3

1.4

1.5

1.6

1.7



2.1



2.2



2.3

2.4

2.5

2.6

2.7



3.1

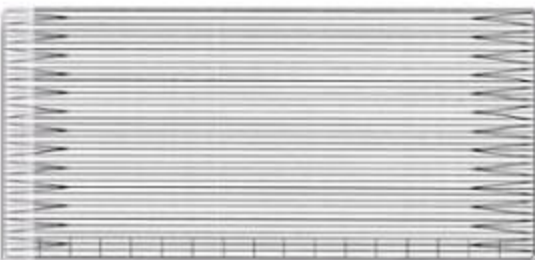

3.2



3.3

3.4

3.5

3.6

3.7

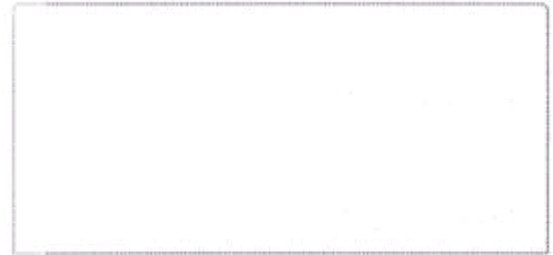
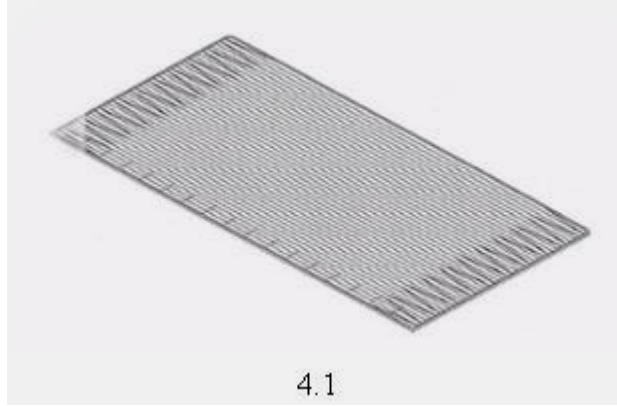

4.4

4.5

4.6

4.7



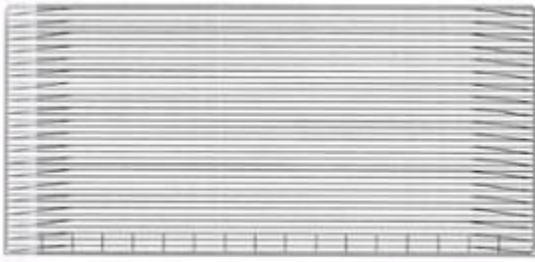

5.2



5.3

5.4

5.5

5.6

5.7

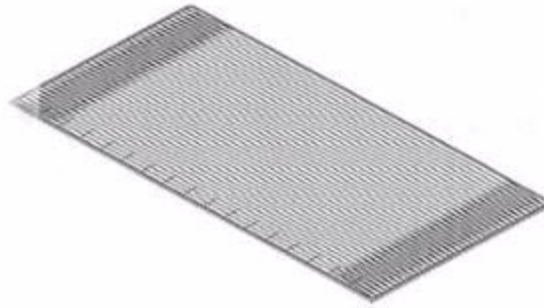

6.1

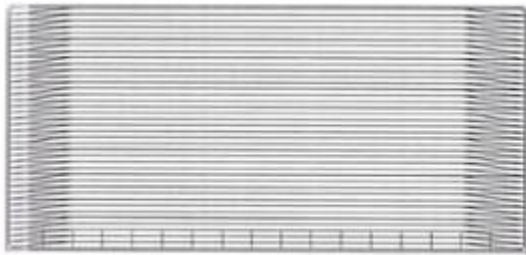

6.2



6.3

6.4

6.5

6.6

6.7

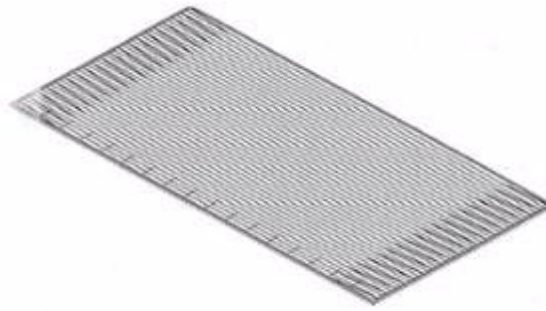

7.1



7.2



7.3

7.4

7.5

7.6

7.7



8.1

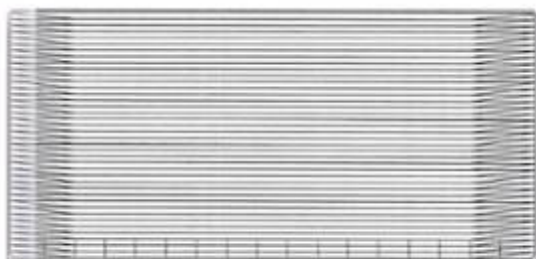

8.2



8.3

8.4

8.5

8.6

8.7

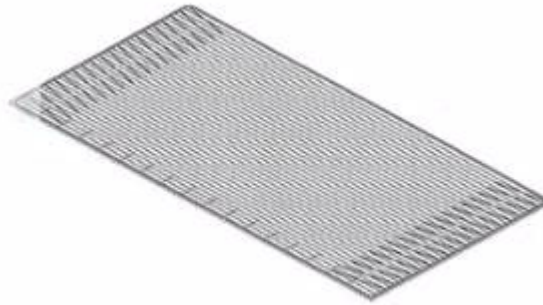

9.1

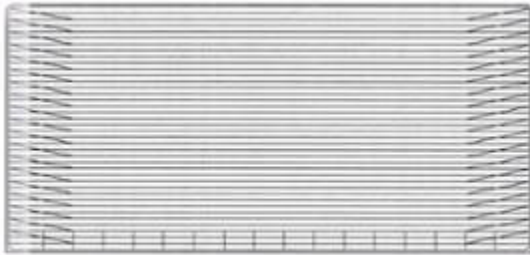

9.2



9.3

9.4

9.5

9.6

9.7

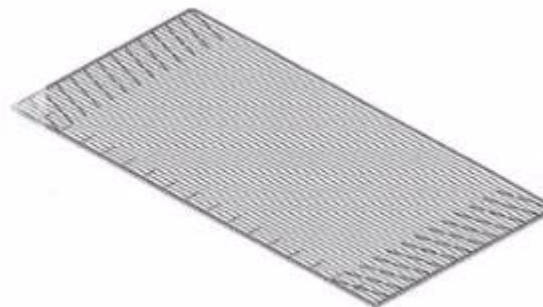

10.1

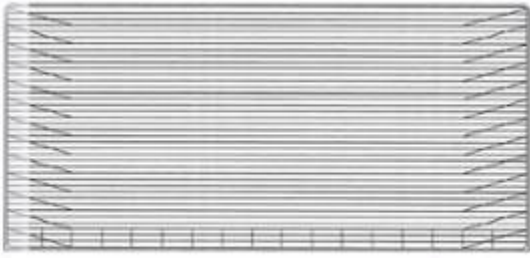

10.2



10.3

10.4

10.5

10.6

10.7



11.1



11.2



11.3

11.4

11.5

11.6

11.7



12.1

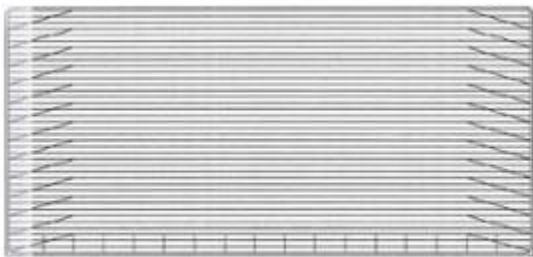

12.2



12.3



12.4



12.5



12.6



12.7

- (11) **3-0035165**
(15) 07/07/2022 (51) 09-01
(21) 3-2021-01648 (22) 23/06/2021
(18) 23/06/2026
(54) BÌNH CHỨA (28) 3
(30) 29/763,813 24/12/2020 US;
(45) 25/08/2022 413B (43) 25/11/2021 404A
(73) UNILEVER GLOBAL IP LIMITED (GB)
Port Sunlight, Wirral, Merseyside, CH62 4ZD, United Kingdom
(72) 1. WEIR CHRISTOPHER PAUL (GB)
2. HANSEN NATASCHA DIWANI (DK)
3. KING JAMIE MARK (GB)
4. PEAKE JESSICA FRANCES SOPHIA (GB)
(74) Công ty TNHH Trần Hữu Nam và Đồng sự (TRAN H.N & ASS.)
(55)



1.1

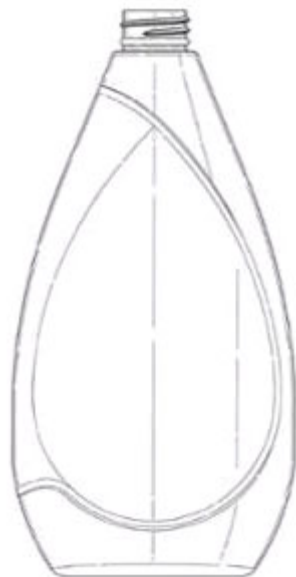

1.2

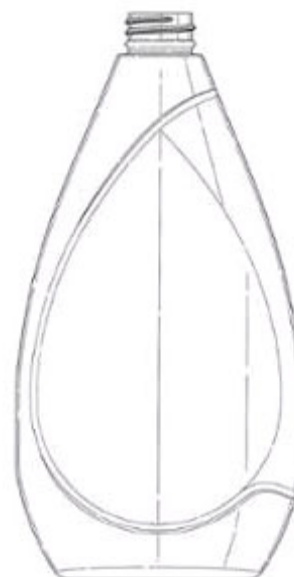

1.3



1.4



1.5

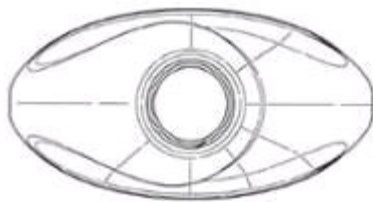

1.6

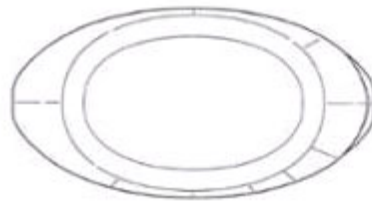

1.7



2.1



2.2

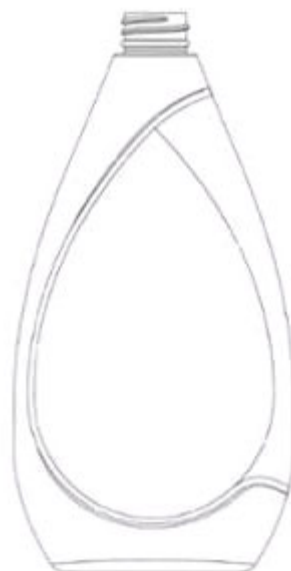

2.3



2.4



2.5



2.6

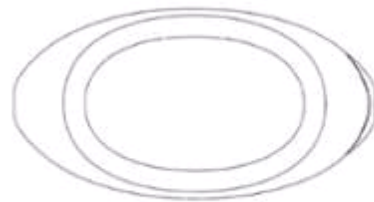

2.7



3.1

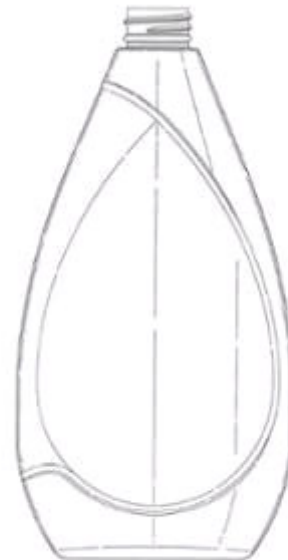

3.2

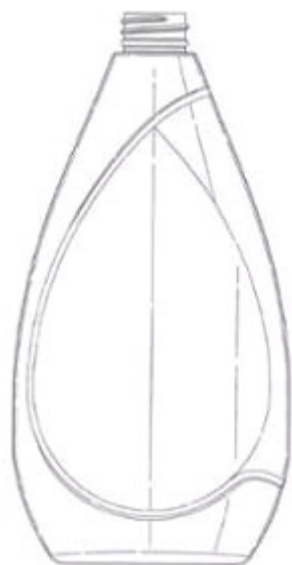

3.3



3.4



3.5

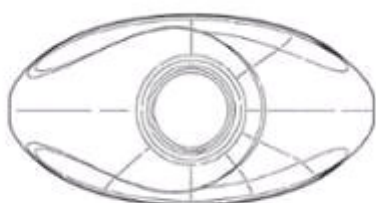

3.6

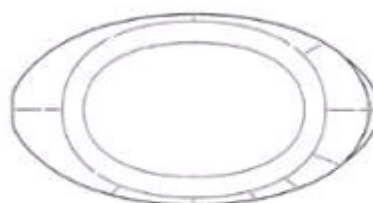

3.7

- (11) **3-0035166**
- (15) 08/07/2022 (51) 19-08
- (21) 3-2020-02818 (22) 20/11/2020
- (18) 20/11/2025
- (54) **NHÃN SẢN PHẨM** (28) 1
- (45) 25/08/2022 413B (43) 25/02/2021 395A
- (73) **CÔNG TY TNHH CHEMLUBE VIỆT NAM (VN)**
Số 35, phố Trúc Bạch, Phường Trúc Bạch, Quận Ba Đình, Thành phố Hà Nội
- (72) **Đặng Thị Huỳnh Nga (VN)**
- (74) **Công ty TNHH Tư vấn đầu tư và Sở hữu trí tuệ Hoàng Phi (HOANG PHI INVEST & I.P CO., LTD)**
- (55)



- (11) **3-0035167**
(15) 08/07/2022 (51) 07-02
(21) 3-2020-00764 (22) 06/04/2020
(18) 06/04/2025
(54) BẾP GA (28) 1
(45) 25/08/2022 413B (43) 25/06/2021 399A
(73) RINNAI CORPORATION (JP)
2-26, Fukuzumi-cho, Nakagawa-ku, Nagoya-shi, Aichi-ken 454-0802 Japan
(72) 1. ISAO YAMADA (JP)
2. YOSHIMI TAKEUCHI (JP)
3. MAHOKO YOSHIDA (JP)
(74) Công ty TNHH Quốc tế D&N (D&N INTERNATIONAL CO.,LTD.)
(55)



1.1



1.2



1.3

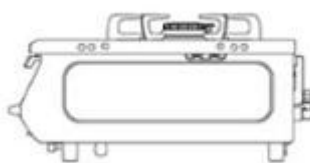

1.4

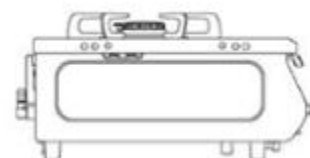

1.5

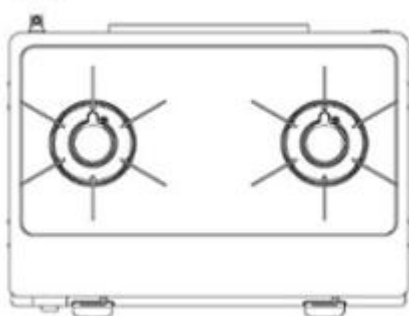

1.6

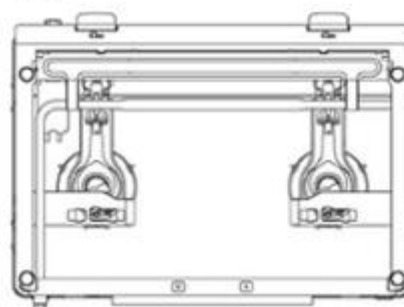

1.7

- (11) **3-0035168**
(15) 08/07/2022 (51) 23-03
(21) 3-2021-00056 (22) 12/01/2021
(18) 12/01/2026
(54) **MÁY SỬỞI GA DI ĐỘNG** (28) 1
(30) 30-2020-0034515 24/07/2020 KR;
(45) 25/08/2022 413B (43) 25/05/2021 398A
(73) **KOVEA CO., LTD. (KR)**
(Yakdae-dong, Bucheon Technopark) #202-401, 388, Songnae-daero, Wonmi-gu,
Bucheon-si, Gyeonggi-do, 14502, Republic of Korea
(72) 1. KIM, SANG HYUN (KR)
2. CHO, HUYN JIN (KR)
(74) Công ty TNHH Quốc tế D&N (D&N INTERNATIONAL CO.,LTD.)
(55)

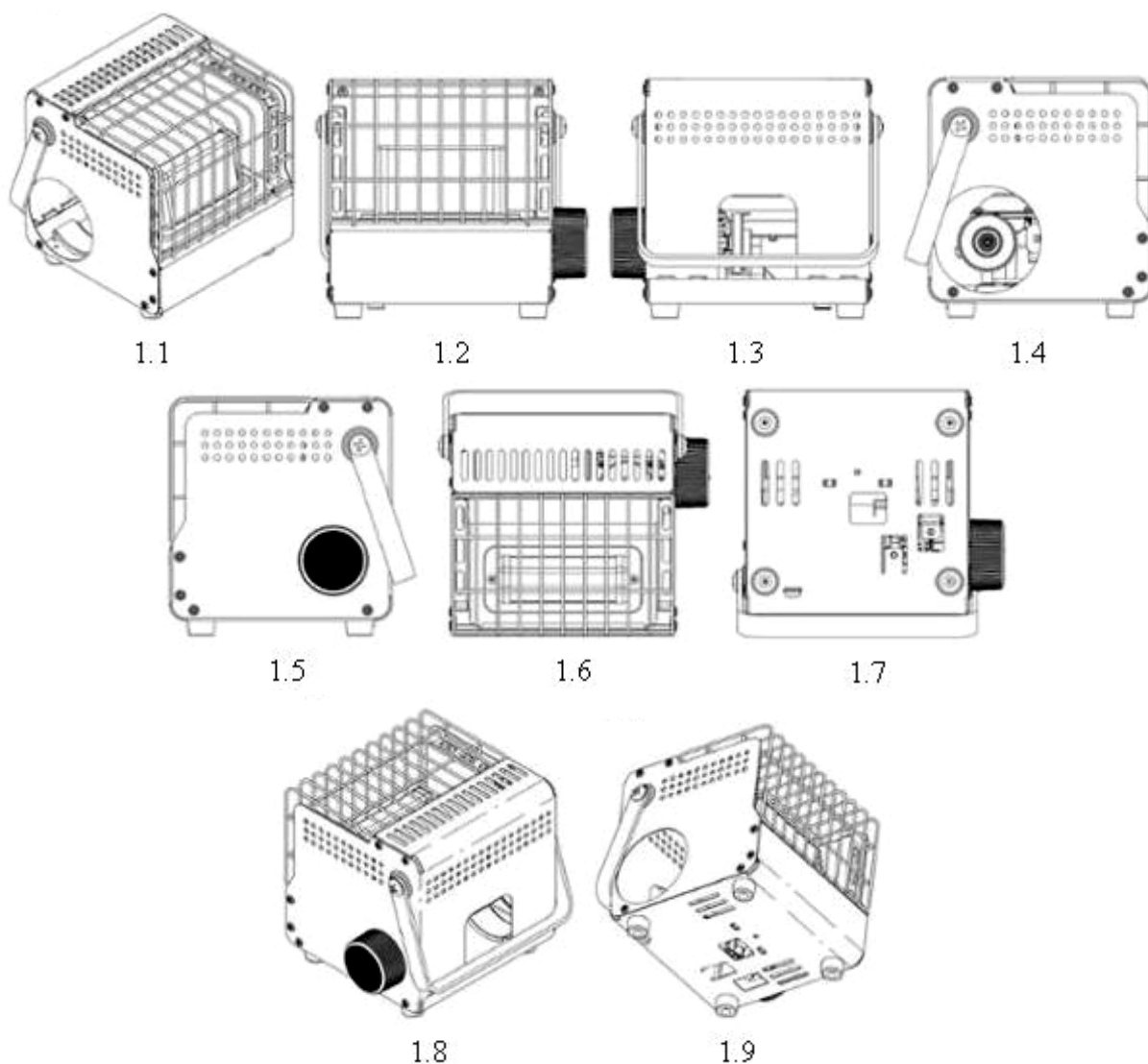

- (11) **3-0035169**
 - (15) 08/07/2022
 - (21) 3-2021-00429
 - (18) 03/03/2026
 - (54) XE TỰ LÁI
 - (30) 29/753,633 01/10/2020 US;
 - (45) 25/08/2022 413B
 - (73) NURO, INC. (US)
1300 Terra Bella Ave., #100, Mountain View, CA 94043, USA
 - (72) 1. BENJAMIN WADE JULIAN (US)
2. BRYAN THOMPSON (US)
 - (74) Công ty Luật TNHH Phạm và Liên danh (PHAM & ASSOCIATES)
 - (55)
- (51) 12-08
 - (22) 03/03/2021
 - (28) 2
 - (43) 25/08/2021 401A

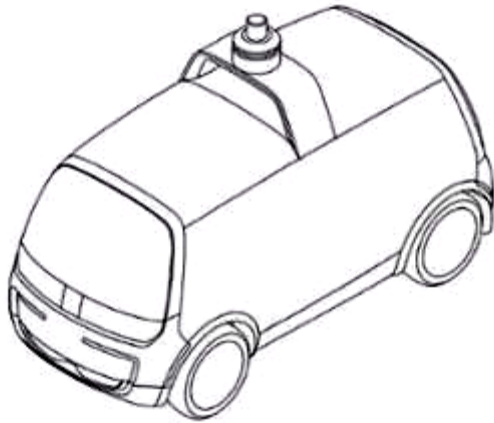

1.1

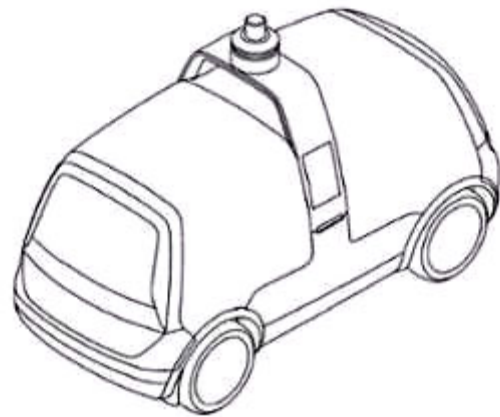

1.2



1.3



1.4

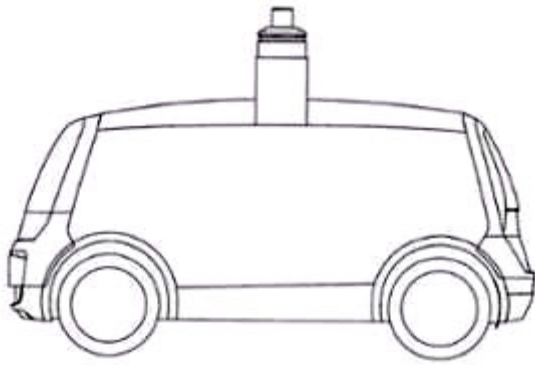

1.5

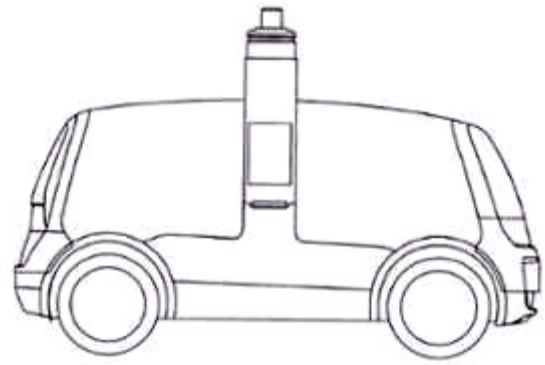

1.6

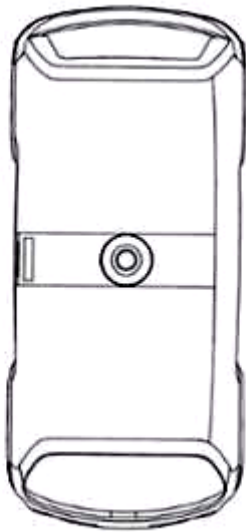

1.7

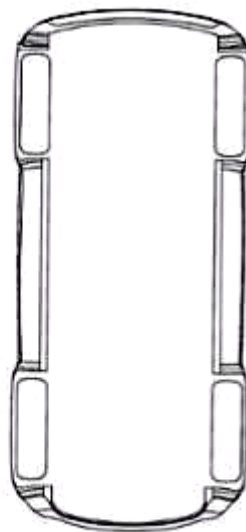

1.8

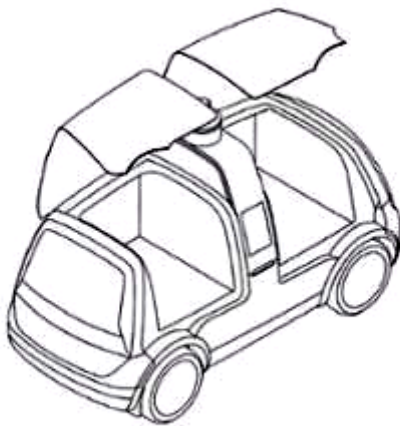

1.9

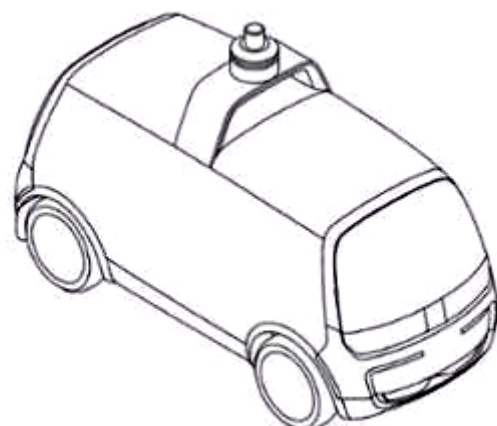

2.1

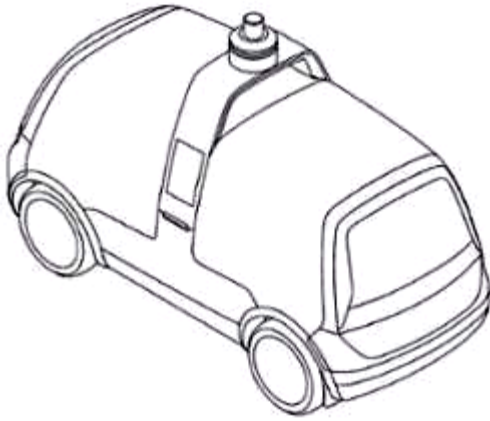

2.2



2.3



2.4

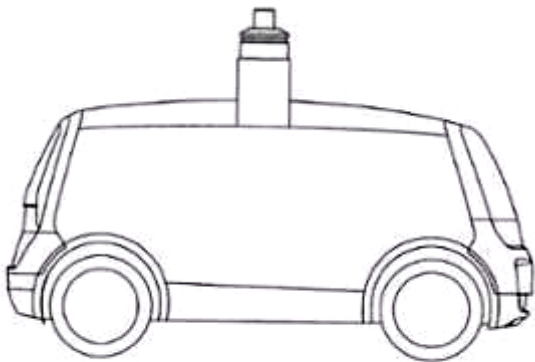

2.5

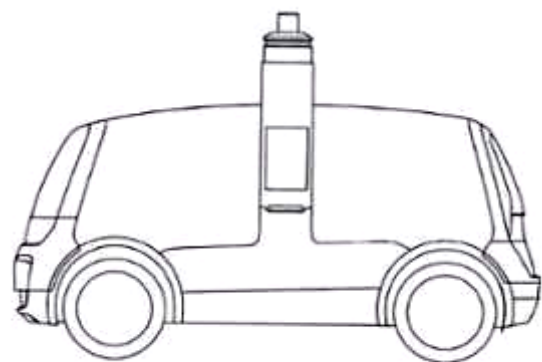

2.6

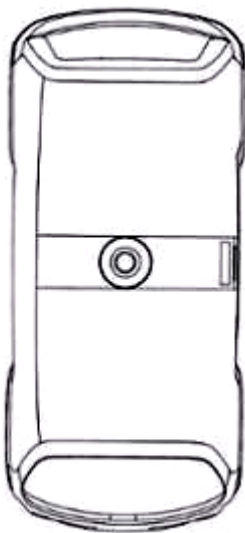

2.7

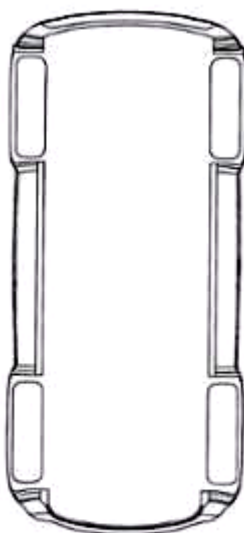

2.8

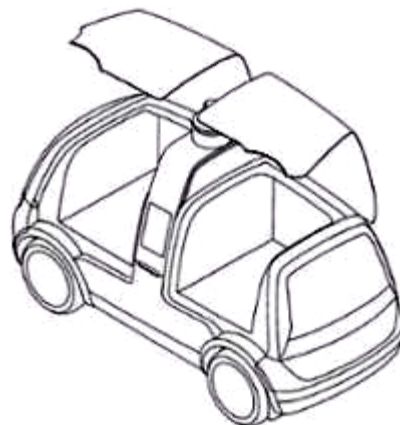

2.9

- (11) **3-0035170**
(15) 08/07/2022 (51) 06-02
(21) 3-2021-01311 (22) 19/05/2021
(18) 19/05/2026
(54) KHUNG VỖNG (28) 1
(45) 25/08/2022 413B (43) 27/09/2021 402A
(73) CÔNG TY TRÁCH NHIỆM HỮU HẠN SẢN XUẤT THƯƠNG MẠI VÀ DỊCH VỤ CSN HOLDINGS (VN)
45/2D Điện Biên Phủ, phường 15, quận Bình Thạnh, thành phố Hồ Chí Minh
(72) Huỳnh Chí Linh (VN)
(74) Công ty Cổ phần PHANLAW VIETNAM (PHANLAW VIETNAM JSC)
(55)

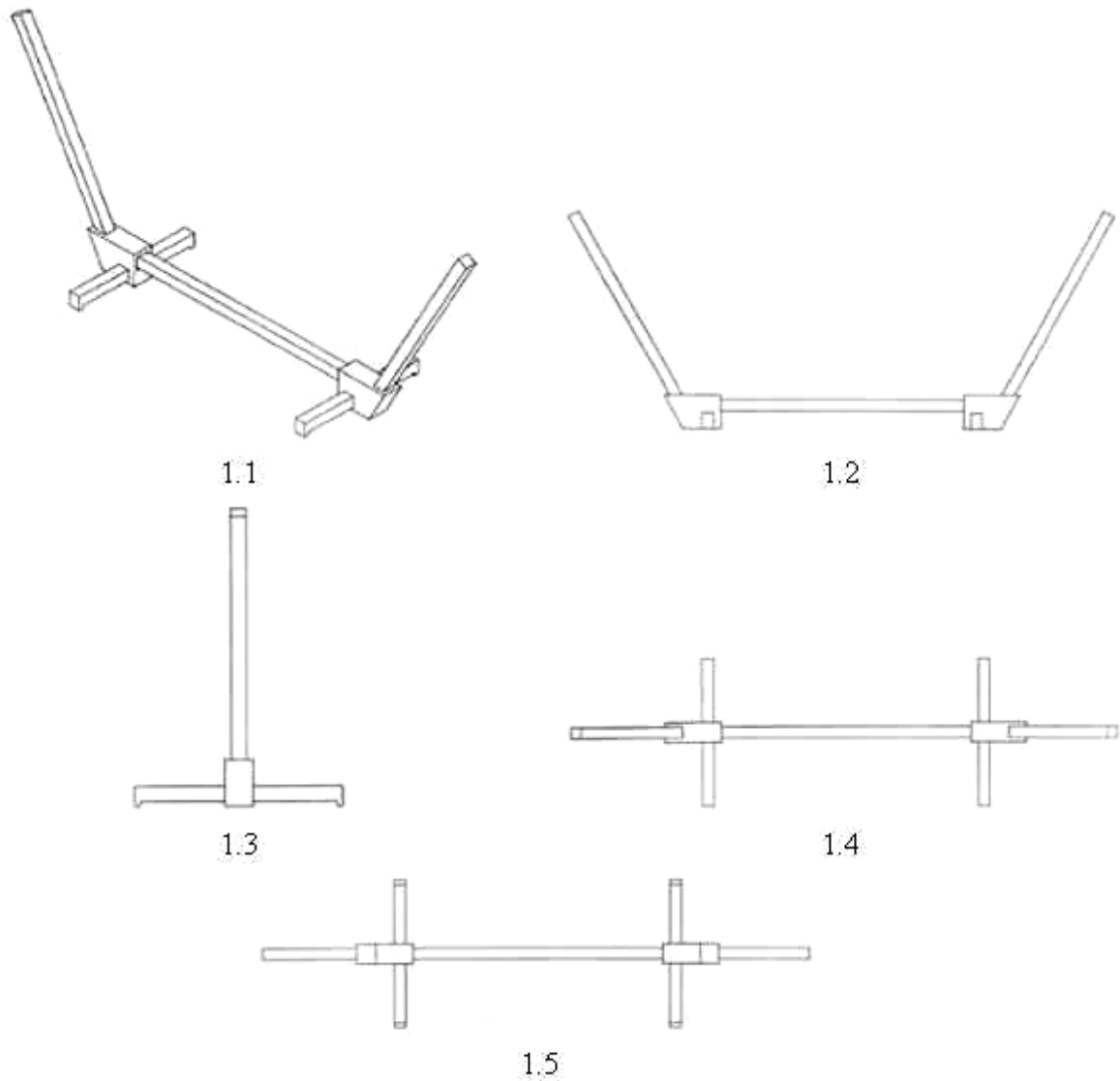

- (11) **3-0035171**
(15) 08/07/2022 (51) 06-04; 12-16
(21) 3-2021-01989 (22) 03/08/2021
(18) 03/08/2026
(54) **THÙNG XE CHỖ TIỀN** (28) 1
(45) 25/08/2022 413B (43) 25/10/2021 403A
(73) **CÔNG TY CỔ PHẦN ĐẦU TƯ VÀ PHÁT TRIỂN NGÂN LỰC (VN)**
Tầng 6 số 263 Cầu Giấy, phường Dịch Vọng, quận Cầu Giấy, thành phố Hà Nội
(72) Hà Trung Nghĩa (VN)
(55)

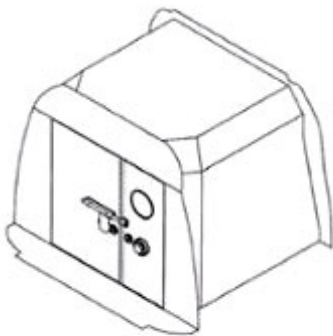

1.1

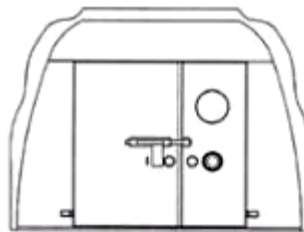

1.2

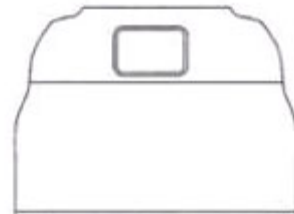

1.3

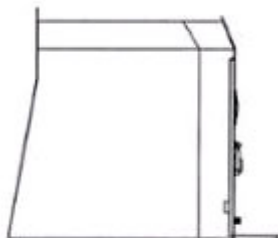

1.4

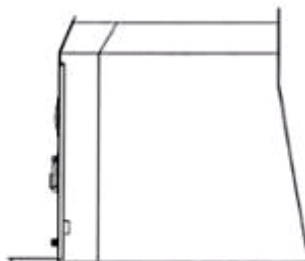

1.5

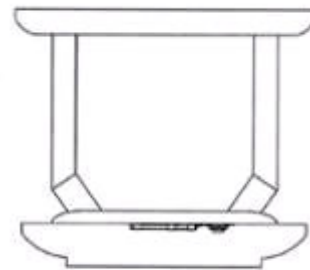

1.6

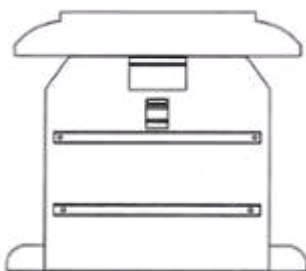

1.7

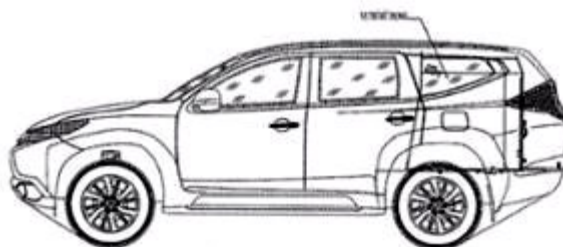

1.8

- (11) **3-0035172**
(15) 08/07/2022 (51) 19-08
(21) 3-2021-02057 (22) 11/09/2020
(18) 11/09/2025
(54) NHÃN SẢN PHẨM (28) 1
(45) 25/08/2022 413B (43) 25/11/2021 404A
(73) CÔNG TY TNHH SẢN XUẤT VÀ THƯƠNG MẠI HÒA HƯNG (VN)
Số 163, quốc lộ 80, ấp Phú Long, xã Tân Phú Đông, thành phố Sa Đéc, tỉnh Đồng
Tháp
(72) Nguyễn Ngọc Vân Anh (VN)
(74) Công ty TNHH một thành viên Trường Luật (Trường Luật)
(55)

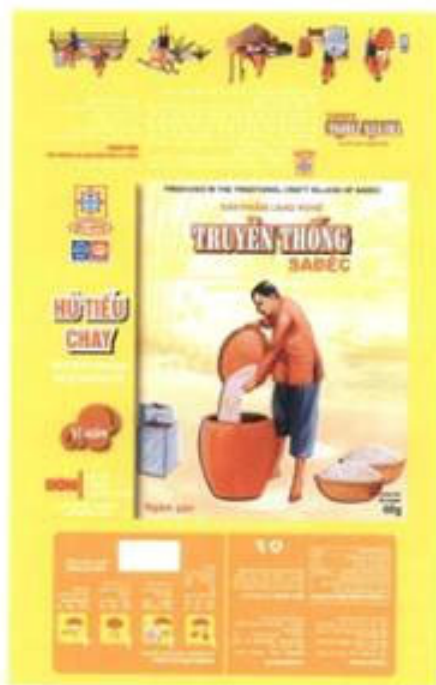

- (11) **3-0035173**
(15) 08/07/2022 (51) 19-08
(21) 3-2021-02058 (22) 11/09/2020
(18) 11/09/2025
(54) **NHÃN SẢN PHẨM** (28) 1
(45) 25/08/2022 413B (43) 25/11/2021 404A
(73) **CÔNG TY TNHH SẢN XUẤT VÀ THƯƠNG MẠI HÒA HƯNG (VN)**
Số 163, quốc lộ 80, ấp Phú Long, xã Tân Phú Đông, thành phố Sa Đéc, tỉnh Đồng
Tháp
(72) Nguyễn Ngọc Vân Anh (VN)
(74) Công ty TNHH một thành viên Trường Luật (Trường Luật)
(55)



- (11) **3-0035174**
(15) 08/07/2022 (51) 19-08
(21) 3-2021-02059 (22) 11/09/2020
(18) 11/09/2025
(54) NHÃN SẢN PHẨM (28) 1
(45) 25/08/2022 413B (43) 25/11/2021 404A
(73) CÔNG TY TNHH SẢN XUẤT VÀ THƯƠNG MẠI HÒA HƯNG (VN)
Số 163, quốc lộ 80, ấp Phú Long, xã Tân Phú Đông, thành phố Sa Đéc, tỉnh Đồng
Tháp
(72) Nguyễn Ngọc Vân Anh (VN)
(74) Công ty TNHH một thành viên Trường Luật (Trường Luật)
(55)



- (11) **3-0035175**
(15) 08/07/2022 (51) 19-08
(21) 3-2021-02060 (22) 11/09/2020
(18) 11/09/2025
(54) **NHÃN SẢN PHẨM** (28) 1
(45) 25/08/2022 413B (43) 25/11/2021 404A
(73) **CÔNG TY TNHH SẢN XUẤT VÀ THƯƠNG MẠI HÒA HƯNG (VN)**
Số 163, quốc lộ 80, ấp Phú Long, xã Tân Phú Đông, thành phố Sa Đéc, tỉnh Đồng
Tháp
(72) Nguyễn Ngọc Vân Anh (VN)
(74) Công ty TNHH một thành viên Trường Luật (Trường Luật)
(55)



- (11) **3-0035176**
(15) 08/07/2022 (51) 19-08
(21) 3-2021-02061 (22) 11/09/2020
(18) 11/09/2025
(54) **NHÃN SẢN PHẨM** (28) 1
(45) 25/08/2022 413B (43) 25/11/2021 404A
(73) **CÔNG TY TNHH SẢN XUẤT VÀ THƯƠNG MẠI HÒA HƯNG (VN)**
Số 163, quốc lộ 80, ấp Phú Long, xã Tân Phú Đông, thành phố Sa Đéc, tỉnh Đồng
Tháp
(72) Nguyễn Ngọc Vân Anh (VN)
(74) Công ty TNHH một thành viên Trường Luật (Trường Luật)
(55)



- (11) 3-0035177
(15) 08/07/2022 (51) 19-08
(21) 3-2021-02062 (22) 11/09/2020
(18) 11/09/2025
(54) NHÃN SẢN PHẨM (28) 1
(45) 25/08/2022 413B (43) 25/11/2021 404A
(73) CÔNG TY TNHH SẢN XUẤT VÀ THƯƠNG MẠI HÒA HƯNG (VN)
Số 163, quốc lộ 80, ấp Phú Long, xã Tân Phú Đông, thành phố Sa Đéc, tỉnh Đồng Tháp
(72) Nguyễn Ngọc Vân Anh (VN)
(74) Công ty TNHH một thành viên Trường Luật (Trường Luật)
(55)



- (11) **3-0035178**
(15) 08/07/2022 (51) 19-08
(21) 3-2021-02063 (22) 11/09/2020
(18) 11/09/2025
(54) **NHÃN SẢN PHẨM** (28) 1
(45) 25/08/2022 413B (43) 25/11/2021 404A
(73) **CÔNG TY TNHH SẢN XUẤT VÀ THƯƠNG MẠI HÒA HƯNG (VN)**
Số 163, quốc lộ 80, ấp Phú Long, xã Tân Phú Đông, thành phố Sa Đéc, tỉnh Đồng
Tháp
(72) Nguyễn Ngọc Vân Anh (VN)
(74) Công ty TNHH một thành viên Trường Luật (Trường Luật)
(55)



- (11) **3-0035179**
(15) 11/07/2022 (51) 21-02
(21) 3-2021-02076 (22) 16/08/2021
(18) 16/08/2026
(54) **ĐẦU GẬY ĐÁNH GÔN** (28) 2
(45) 25/08/2022 413B (43) 25/10/2021 403A
(73) **DONGGUAN YICHENG PRECISION MOLD CO., LTD. (CN)**
No.1548 Meijingzhong Rd., Dalang Town, Dongguan City, Guangdong Province,
523000, China
(72) **CHU, Ming-Chou (CN)**
(74) **Công ty TNHH Sáng chế ACTIP (ACTIP PATENT LIMITED)**
(55)

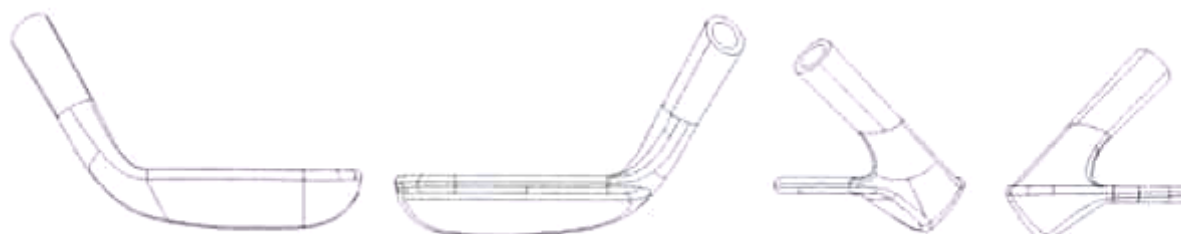

1.1

1.2

1.3

1.4

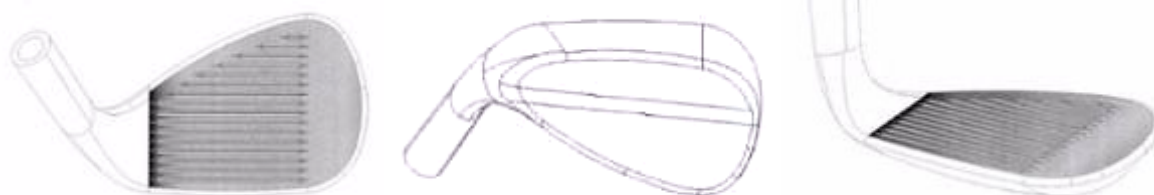

1.5

1.6

1.7



1.8

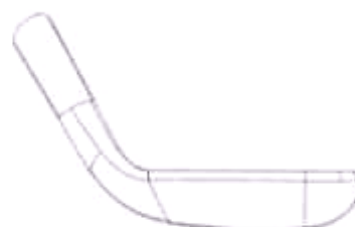

2.1

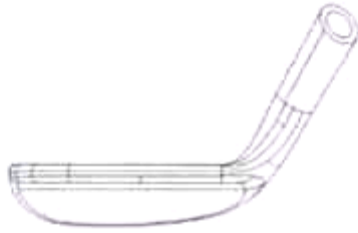

2.2



2.3



2.4

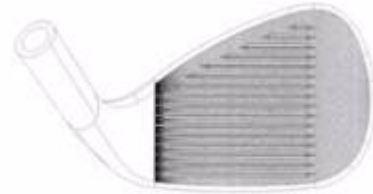

2.5



2.6



2.7



2.8

- (11) **3-0035180**
(15) 11/07/2022 (51) 15-03
(21) 3-2020-03165 (22) 30/12/2020
(18) 30/12/2025
(54) LƯỚI SÀNG CỦA MÁY XAY XÁT (28) 1
(30) 2020-015301 22/07/2020 JP;
(45) 25/08/2022 413B (43) 25/05/2021 398A
(73) SATAKE CORPORATION (JP)
7-2, Sotokanda 4-chome, Chiyoda-ku, Tokyo, 101-0021 Japan
(72) 1. YASUYOSHI SETO (JP)
2. SHOGO SUNADA (JP)
(74) Công ty TNHH một thành viên Sở hữu trí tuệ VCCI (VCCI-IP CO.,LTD)
(55)

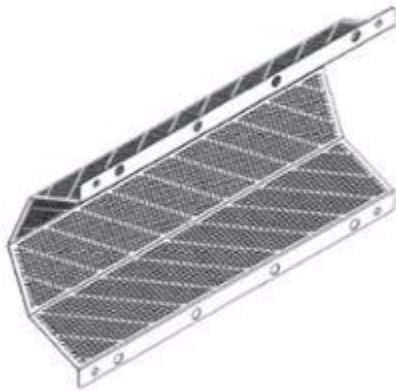

1.1

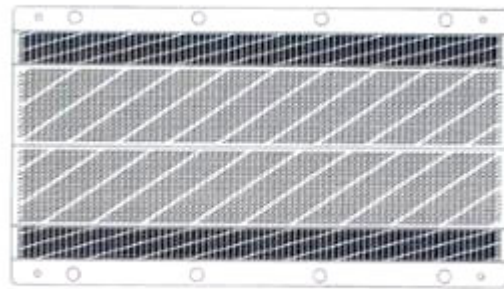

1.2

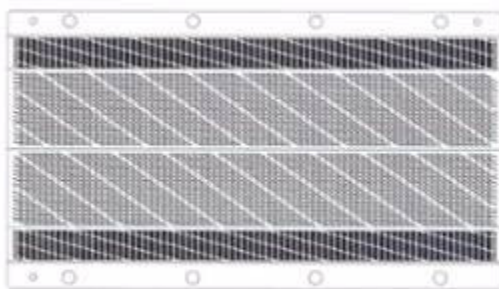

1.3

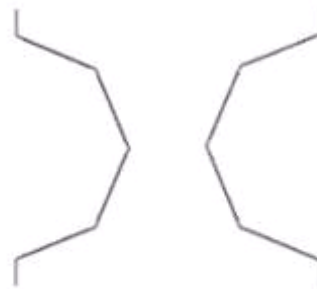

1.4

1.5

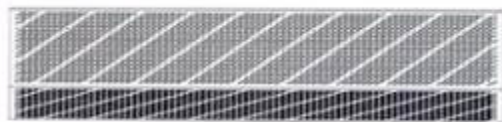

1.6



1.7

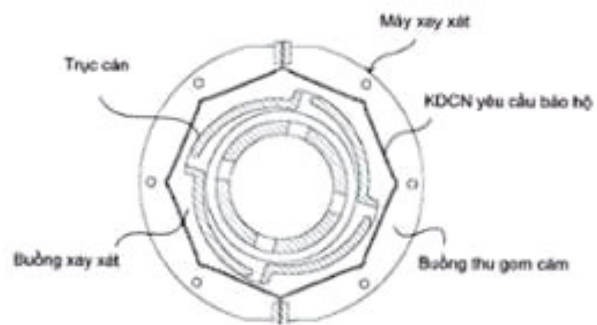

1.8

- (11) **3-0035181**
(15) 11/07/2022 (51) 19-08
(21) 3-2021-01073 (22) 10/05/2021
(18) 10/05/2026
(54) NHÃN SẢN PHẨM (28) 1
(45) 25/08/2022 413B (43) 26/07/2021 400A
(73) CÔNG TY TNHH ĐẦU TƯ PHÁT TRIỂN THƯƠNG MẠI VÀ DỊCH VỤ ĐẠT
LINH HƯƠNG (VN)
Số 345 đường Nguyễn Văn Cừ, phường Võ Cường, thành phố Bắc Ninh, tỉnh Bắc
Ninh
(72) Nguyễn Việt Hùng (VN)
(55)



- (11) **3-0035182**
(15) 11/07/2022 (51) 01-06
(21) 3-2020-03116 (22) 25/12/2020
(18) 25/12/2025
(54) THỨC ĂN CHO VẬT NUÔI (28) 3
(30) 29/740,294 02/07/2020 US;
(45) 25/08/2022 413B (43) 25/05/2021 398A
(73) SPECTRUM BRANDS, INC. (US)
3001 Deming Way, Middleton, Wisconsin 53562, United States of America
(72) 1. VAN EYK, GREGORY (US)
2. POTTER, TIFFANY DAWN (US)
3. KENDRICK, VICTORIA GRAY (US)
4. HULLVERSON, STEPHANIE (US)
(74) Công ty TNHH Sở hữu trí tuệ Thảo Thọ Quyển (INVENCO.,LTD)
(55)

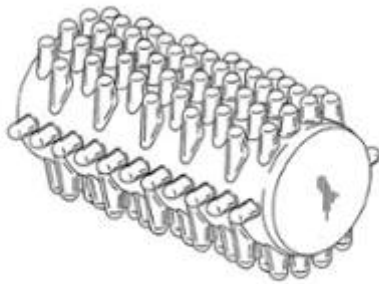

1.1



1.2

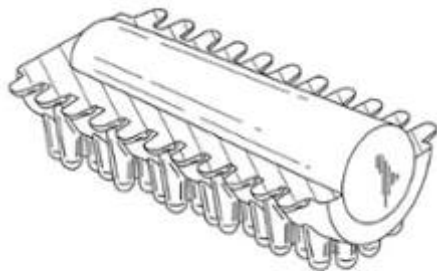

1.3



1.4

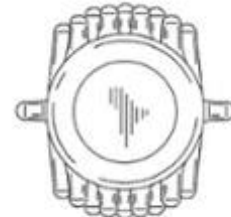

1.5

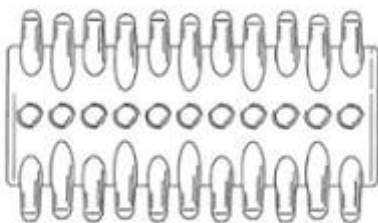

1.6

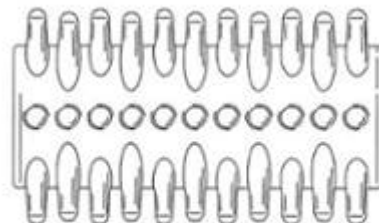

1.7

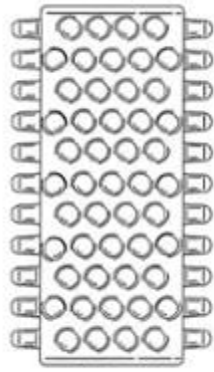

1.8

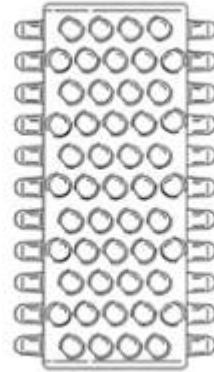

1.9



2.1

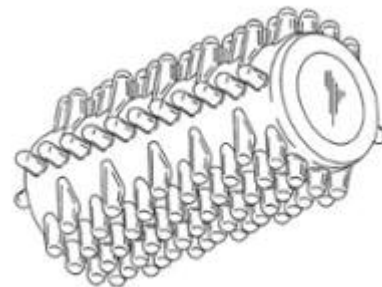

2.2

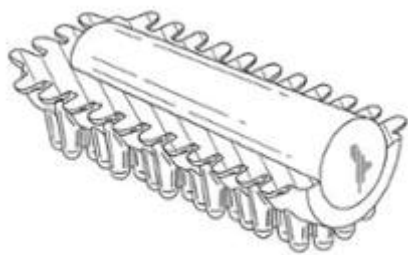

2.3



2.4



2.5



2.6

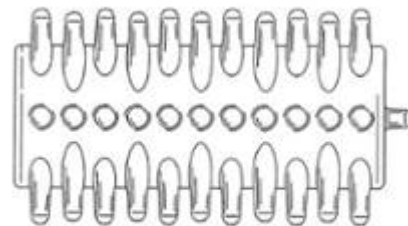

2.7

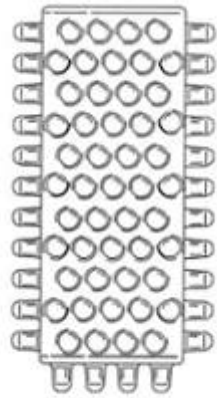

2.8

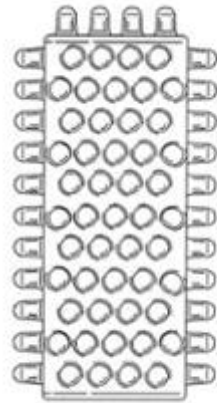

2.9

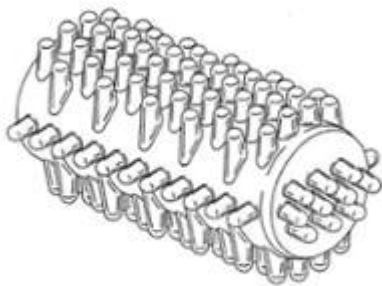

3.1



3.2

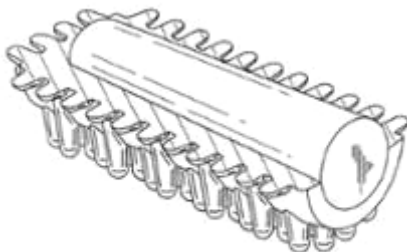

3.3



3.4

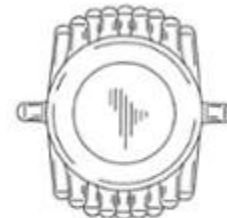

3.5

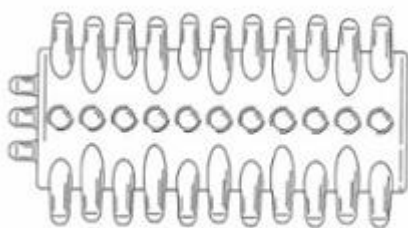

3.6

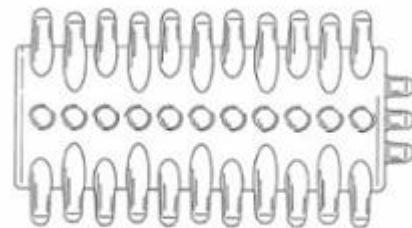

3.7

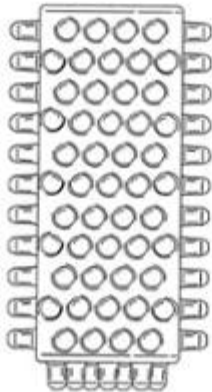

3.8

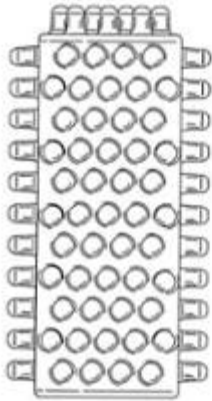

3.9

- (11) **3-0035183**
(15) 11/07/2022 (51) 15-07
(21) 3-2021-01517 (22) 11/06/2021
(18) 11/06/2026
(54) CÁNH CỬA TỦ LẠNH (28) 1
(45) 25/08/2022 413B (43) 25/11/2021 404A
(73) CÔNG TY TNHH PANASONIC APPLIANCES VIỆT NAM (VN)
Lô B6, khu công nghiệp Thăng Long, xã Võng La, huyện Đông Anh, thành phố Hà Nội
(72) 1. ELIE LEE LE QUN (MY)
2. KENTARO TOKURIKI (JP)
3. TAN CHIEN SHIUNG (MY)
(74) Công ty TNHH Sở hữu trí tuệ HA VIP (HAVIP CO., LTD.)
(55)

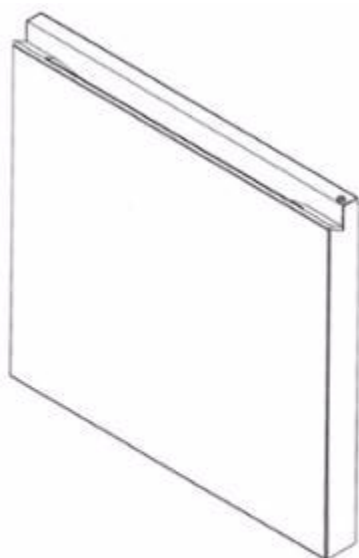

1.1

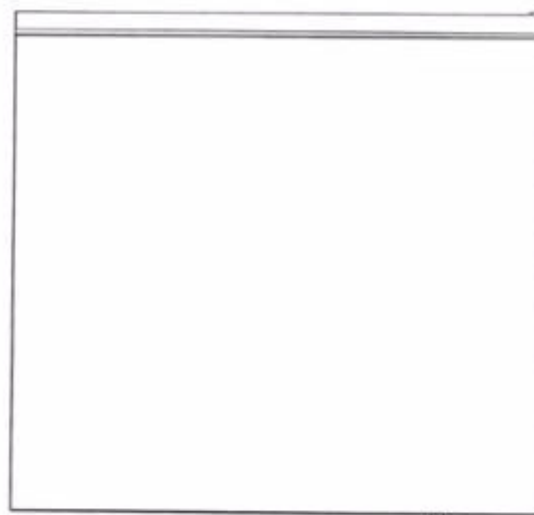

1.2

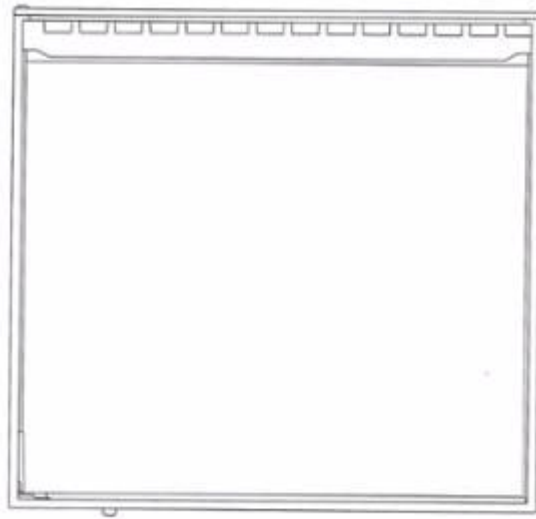

1.3



1.4

1.5

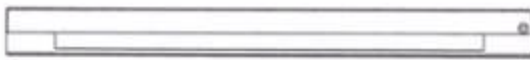

1.6



1.7

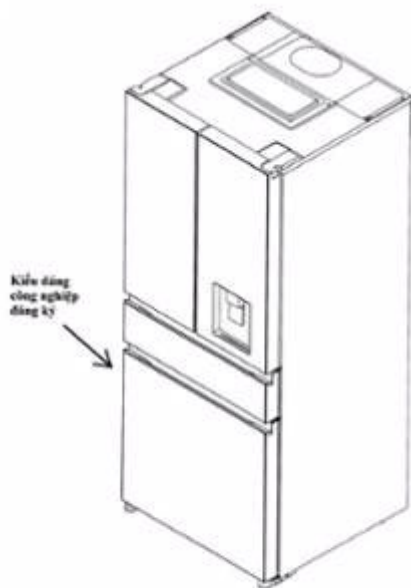

1.8

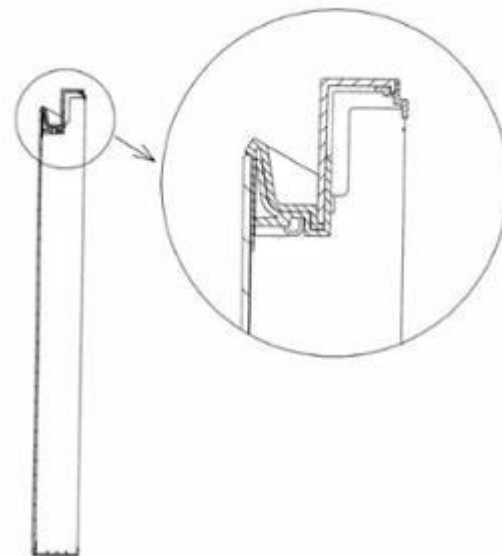

1.9

- (11) **3-0035184**
(15) 11/07/2022 (51) 09-05
(21) 3-2021-01590 (22) 18/06/2021
(18) 18/06/2026
(54) BAO GÓI (28) 1
(45) 25/08/2022 413B (43) 25/10/2021 403A
(73) CÔNG TY TNHH XUẤT NHẬP KHẨU PHÂN BÓN TRƯỜNG PHÁT - USA
(VN)
50/3B Quốc Lộ 1A, ấp Nam Lân, xã Bà Điểm, huyện Hóc Môn, thành phố Hồ Chí Minh
(72) Phạm Văn Chinh (VN)
(74) Công ty TNHH một thành viên Trường Luật (Trường Luật)
(55)



1.1



1.2

- (11) **3-0035185**
- (15) 11/07/2022 (51) 19-08
- (21) 3-2021-01591 (22) 18/06/2021
- (18) 18/06/2026
- (54) NHÃN SẢN PHẨM (28) 1
- (45) 25/08/2022 413B (43) 25/10/2021 403A
- (73) CÔNG TY TNHH XUẤT NHẬP KHẨU PHÂN BÓN TRƯỜNG PHÁT - USA
(VN)
50/3B Quốc lộ 1A, ấp Nam Lân, xã Bà Điểm, huyện Hóc Môn, thành phố Hồ Chí Minh
- (72) Phạm Văn Chinh (VN)
- (74) Công ty TNHH một thành viên Trường Luật (Trường Luật)
- (55)



- (11) **3-0035186**
(15) 11/07/2022 (51) 19-08
(21) 3-2021-01666 (22) 24/06/2021
(18) 24/06/2026
(54) **NHÃN SẢN PHẨM** (28) 1
(45) 25/08/2022 413B (43) 27/09/2021 402A
(73) **CÔNG TY TNHH XUẤT NHẬP KHẨU PHÂN BÓN TRƯỜNG PHÁT - USA**
(VN)
50/3B quốc lộ 1A, ấp Nam Lân, xã Bà Điểm, huyện Hóc Môn, thành phố Hồ Chí Minh
(72) Phạm Văn Chinh (VN)
(74) Công ty TNHH một thành viên Trường Luật (Trường Luật)
(55)



- (11) **3-0035187**
(15) 11/07/2022 (51) 19-08
(21) 3-2021-01667 (22) 24/06/2021
(18) 24/06/2026
(54) NHÃN SẢN PHẨM (28) 1
(45) 25/08/2022 413B (43) 27/09/2021 402A
(73) CÔNG TY TNHH XUẤT NHẬP KHẨU PHÂN BÓN TRƯỜNG PHÁT - USA
(VN)
50/3B quốc lộ 1A, ấp Nam Lân, xã Bà Điểm, huyện Hóc Môn, thành phố Hồ Chí Minh
(72) Phạm Văn Chinh (VN)
(74) Công ty TNHH một thành viên Trường Luật (Trường Luật)
(55)



- (11) **3-0035188**
(15) 11/07/2022
(21) 3-2020-00616
(18) 19/03/2025
(54) BÀN
(45) 25/08/2022 413B
(73) CÔNG TY CỔ PHẦN GIẢI PHÁP NỘI THẤT FUT GROUP (VN)
Số nhà 126, lô 14 La Casta, KĐT mới Văn Phú, phường Phú La, quận Hà Đông,
thành phố Hà Nội
(72) Nguyễn Tuấn Hải (VN)
(55)
- (51) 06-03
(22) 19/03/2020
(28) 1
(43) 25/06/2020 387AKD



1.1



1.2



1.3



1.4



1.5



1.6



1.7



1.8



1.9

- (11) **3-0035189**
(15) 12/07/2022 (51) 24-02
(21) 3-2021-01623 (22) 21/06/2021
(18) 21/06/2026
(54) DỤNG CỤ THU GOM MẪU NƯỚC BỌT (28) 1
(30) 29/763,663 23/12/2020 US;
(45) 25/08/2022 413B (43) 25/10/2021 403A
(73) LIFE TECHNOLOGIES CORPORATION (US)
5823 Newton Drive, Carlsbad, CA 92008, United States of America
(72) 1. SYRUS JAFFE (US)
2. ANGIE CHENG (US)
3. SCOTT MICHELHAUGH (US)
(74) Công ty TNHH Tâm nhìn và Liên danh (VISION & ASSOCIATES CO.LTD.)
(55)

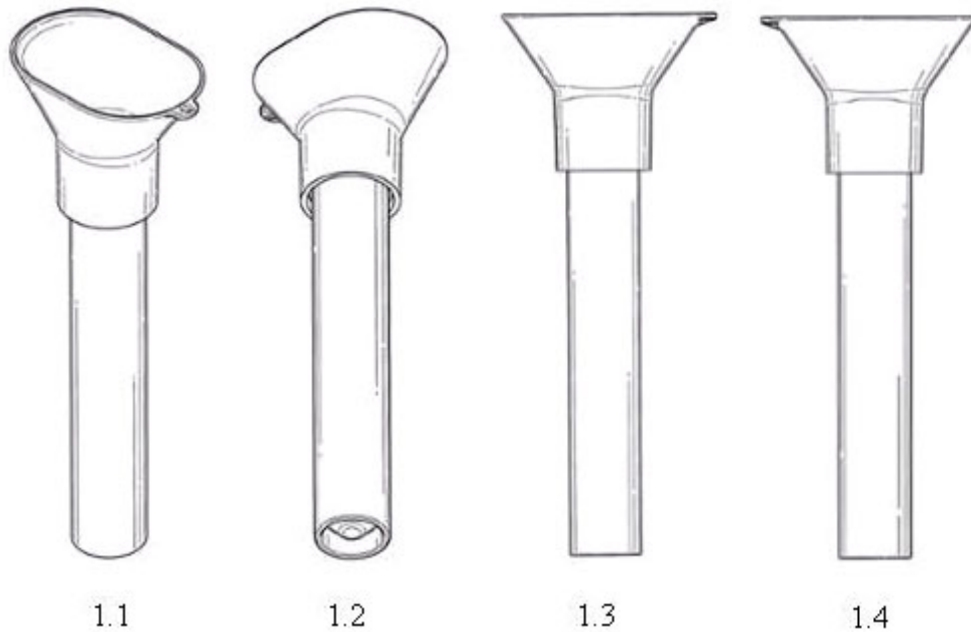



1.5



1.6



1.7



1.8



1.9

- (11) **3-0035190**
(15) 12/07/2022 (51) 09-03
(21) 3-2020-03013 (22) 14/12/2020
(18) 14/12/2025
(54) HỘP ĐỰNG RƯỢU (28) 1
(45) 25/08/2022 413B (43) 25/08/2021 401A
(73) CÔNG TY CỔ PHẦN ĐẦU TƯ THƯƠNG MẠI SAMIC (VN)
Số 40 ngõ 35 Cát Linh, phường Cát Linh, quận Đống Đa, thành phố Hà Nội
(72) Lê Văn Minh (VN)
(55)



1.1



1.2

- (11) **3-0035191**
(15) 12/07/2022 (51) 14-03
(21) 3-2021-00863 (22) 12/04/2021
(18) 12/04/2026
(54) **ĐẦU THU TÍN HIỆU KHÔNG DÂY** (28) 1
(45) 25/08/2022 413B (43) 26/07/2021 400A
(73) **CÔNG TY TNHH ĐẦU TƯ THƯƠNG MẠI TÂN CƯỜNG (VN)**
Số 26 Đại Cồ Việt, phường Lê Đại Hành, quận Hai Bà Trưng, thành phố Hà Nội
(72) Lê Minh Tân (VN)
(74) **CÔNG TY TNHH SỞ HỮU TRÍ TUỆ AZURE VIỆT NAM (AZURE IP CO.,LTD)**
(55)

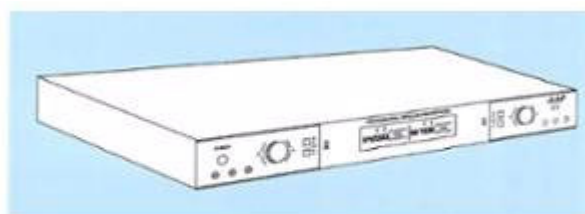

1.1



1.2

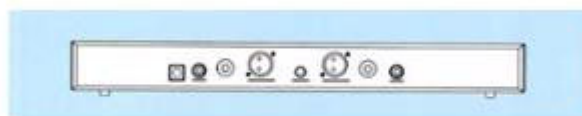

1.3



1.4



1.5



1.6

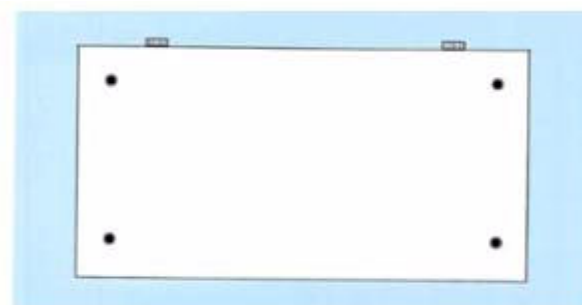

1.7

- (11) **3-0035192**
- (15) 12/07/2022
- (21) 3-2021-00873
- (18) 13/04/2026
- (54) **NẤP ĐẬY HỒ LỬA**
- (30) 29/754,955 15/10/2020 US;
- (45) 25/08/2022 413B
- (73) **SOLO DTC BRANDS, LLC (US)**
1070 S Kimball Avenue, Suite 21, Southlake, TX 76092, United States of America
- (72) 1. **ALEXANDER K. MAGHSADI (US)**
2. **JEFFREY R. WEILERT (US)**
- (74) **Công ty Luật TNHH T&G (TGVN)**
- (55)
- (51) 23-03
- (22) 13/04/2021
- (28) 1
- (43) 25/08/2021 401A

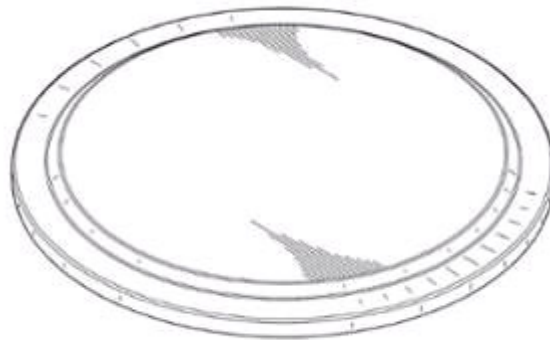

1.1



1.2



1.3

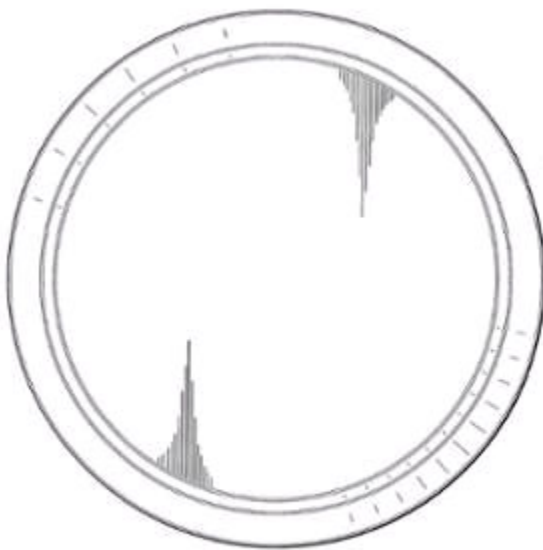

1.4

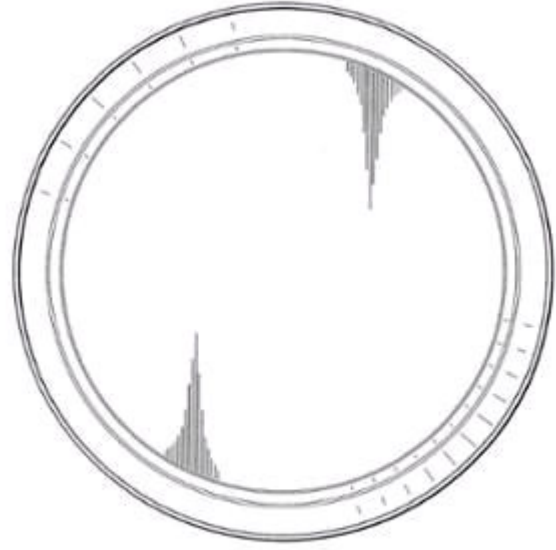

1.5



1.6



1.7

- (11) **3-0035193**
(15) 12/07/2022 (51) 19-08
(21) 3-2021-01986 (22) 03/08/2021
(18) 03/08/2026
(54) NHÃN SẢN PHẨM (28) 1
(45) 25/08/2022 413B (43) 25/10/2021 403A
(73) CÔNG TY TNHH ĐẠI DƯƠNG Ý TƯỞNG (VN)
Y10 đường Hồng Lĩnh, phường 15, quận 10, thành phố Hồ Chí Minh
(72) Lâm Quang Thành Chung (VN)
(74) CÔNG TY LUẬT TNHH KHÔI NGỌC (KHOI NGOC LAW COMPANY LTD)
(55)



- (11) **3-0035194**
(15) 12/07/2022 (51) 19-08
(21) 3-2021-01984 (22) 03/08/2021
(18) 03/08/2026
(54) **NHÃN SẢN PHẨM** (28) 1
(45) 25/08/2022 413B (43) 25/10/2021 403A
(73) **CÔNG TY TNHH ĐẠI DƯƠNG Ý TƯỞNG (VN)**
Y10 đường Hồng Lĩnh, phường 15, quận 10, thành phố Hồ Chí Minh
(72) **Lâm Quang Thành Chung (VN)**
(74) **CÔNG TY LUẬT TNHH KHÔI NGỌC (KHOI NGOC LAW COMPANY LTD)**
(55)



- (11) **3-0035195**
(15) 12/07/2022 (51) 19-08
(21) 3-2021-01980 (22) 03/08/2021
(18) 03/08/2026
(54) NHÃN SẢN PHẨM (28) 1
(45) 25/08/2022 413B (43) 25/10/2021 403A
(73) CÔNG TY TNHH ĐẠI DƯƠNG Ý TƯỞNG (VN)
Y10 đường Hồng Lĩnh, phường 15, quận 10, thành phố Hồ Chí Minh
(72) Lâm Quang Thành Chung (VN)
(74) CÔNG TY LUẬT TNHH KHÔI NGỌC (KHOI NGOC LAW COMPANY LTD)
(55)



- (11) **3-0035196**
(15) 12/07/2022 (51) 19-08
(21) 3-2021-01982 (22) 03/08/2021
(18) 03/08/2026
(54) NHÃN SẢN PHẨM (28) 1
(45) 25/08/2022 413B (43) 25/10/2021 403A
(73) CÔNG TY TNHH ĐẠI DƯƠNG Ý TƯỞNG (VN)
Y10 đường Hồng Lĩnh, phường 15, quận 10, thành phố Hồ Chí Minh
(72) Lâm Quang Thành Chung (VN)
(74) CÔNG TY LUẬT TNHH KHÔI NGỌC (KHOI NGOC LAW COMPANY LTD)
(55)



- (11) **3-0035197**
(15) 12/07/2022 (51) 19-08
(21) 3-2021-01988 (22) 03/08/2021
(18) 03/08/2026
(54) NHÃN SẢN PHẨM (28) 1
(45) 25/08/2022 413B (43) 25/10/2021 403A
(73) CÔNG TY TNHH ĐẠI DƯƠNG Ý TƯỞNG (VN)
Y10 đường Hồng Lĩnh, phường 15, quận 10, thành phố Hồ Chí Minh
(72) Lâm Quang Thành Chung (VN)
(74) CÔNG TY LUẬT TNHH KHÔI NGỌC (KHOI NGOC LAW COMPANY LTD)
(55)



- (11) **3-0035198**
(15) 13/07/2022 (51) 19-08
(21) 3-2021-01973 (22) 03/08/2021
(18) 03/08/2026
(54) NHÃN SẢN PHẨM (28) 1
(45) 25/08/2022 413B (43) 25/10/2021 403A
(73) CÔNG TY TNHH ĐẠI DƯƠNG Ý TƯỞNG (VN)
Y10 đường Hồng Lĩnh, phường 15, quận 10, thành phố Hồ Chí Minh
(72) Lâm Quang Thành Chung (VN)
(74) CÔNG TY LUẬT TNHH KHÔI NGỌC (KHOI NGOC LAW COMPANY LTD)
(55)



- (11) **3-0035199**
(15) 13/07/2022 (51) 19-08
(21) 3-2021-01976 (22) 03/08/2021
(18) 03/08/2026
(54) NHÃN SẢN PHẨM (28) 1
(45) 25/08/2022 413B (43) 25/10/2021 403A
(73) CÔNG TY TNHH ĐẠI DƯƠNG Ý TƯỞNG (VN)
Y10 đường Hồng Lĩnh, phường 15, quận 10, thành phố Hồ Chí Minh
(72) Lâm Quang Thành Chung (VN)
(74) CÔNG TY LUẬT TNHH KHÔI NGỌC (KHOI NGOC LAW COMPANY LTD)
(55)



- (11) **3-0035200**
(15) 13/07/2022 (51) 19-08
(21) 3-2021-01983 (22) 03/08/2021
(18) 03/08/2026
(54) NHÃN SẢN PHẨM (28) 1
(45) 25/08/2022 413B (43) 25/10/2021 403A
(73) CÔNG TY TNHH ĐẠI DƯƠNG Ý TƯỞNG (VN)
Y10 đường Hồng Lĩnh, phường 15, quận 10, thành phố Hồ Chí Minh
(72) Lâm Quang Thành Chung (VN)
(74) CÔNG TY LUẬT TNHH KHÔI NGỌC (KHOI NGOC LAW COMPANY LTD)
(55)



- (11) **3-0035201**
 (15) 13/07/2022 (51) 26-99
 (21) 3-2021-00841 (22) 08/04/2021
 (18) 08/04/2026
 (54) KHUNG CHO THIẾT BỊ CHIẾU SÁNG (28) 1
 (30) 30-2021-0015640 31/03/2021 KR;
 (45) 25/08/2022 413B (43) 26/07/2021 400A
 (73) C&C SOLUTION CO., LTD (KR)
 62-6, Noksansaneopjung-ro, Gangseo-gu, Busan, 46751, Republic of Korea
 (72) 1. SOOJUNG HONG (KR)
 2. SUNG MIN HONG (KR)
 3. SE MYUNG OH (KR)
 (74) Công ty Luật TNHH WINCO (WINCO LAW FIRM)
 (55)



1.1



1.2



1.3



1.4

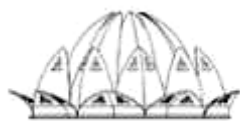

1.5



1.6



1.7



1.8

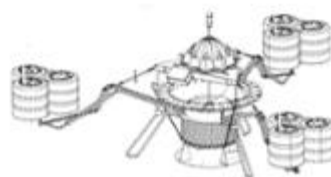

1.9

- (11) **3-0035202**
(15) 13/07/2022 (51) 06-08
(21) 3-2021-00791 (22) 02/04/2021
(18) 02/04/2026
(54) MẮC TREO (28) 1
(30) 008403091-0001 15/01/2021 EM;
(45) 25/08/2022 413B (43) 26/07/2021 400A
(73) TAM PLASTIK VE KALIP SAN. TIC. LTD. STI (TR)
Kavakil Mah. Deniz Aktas Cad. No: 32, Beylikduzu, Istanbul 34520, Turkey
(72) Gokhan Tezsezer (TR)
(74) Công ty TNHH Trường Xuân (AGELESS CO.,LTD.)
(55)



1.1

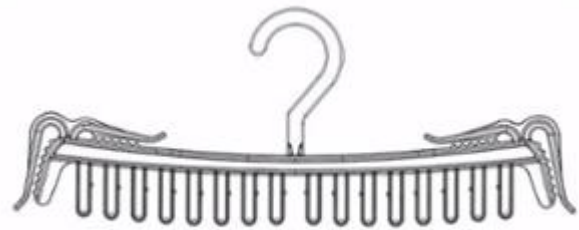

1.2

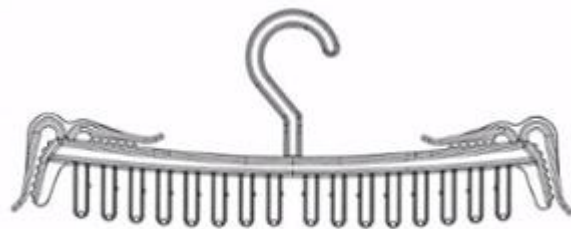

1.3



1.4



1.5



1.6



1.7

- (11) **3-0035203**
(15) 13/07/2022
(21) 3-2021-01752
(18) 01/07/2026
(54) BAO GÓI
(45) 25/08/2022 413B
(73) ORION CORPORATION (KR)
13, Baekbeom-ro 90da-gil, Yongsan-gu, Seoul 04369, Republic of Korea
(72) 1. LEE, A REUM (KR)
2. CHOE, EUN JE (KR)
(74) Công ty Luật TNHH quốc tế BMVN (BMVN INTERNATIONAL LLC)
(55)
- (51) 09-05
(22) 01/07/2021
(28) 1
(43) 27/09/2021 402A



1.1



1.2

- (11) **3-0035204**
(15) 13/07/2022 (51) 09-05
(21) 3-2021-01753 (22) 01/07/2021
(18) 01/07/2026
(54) BAO GÓI (28) 1
(45) 25/08/2022 413B (43) 27/09/2021 402A
(73) ORION CORPORATION (KR)
13, Baekbeom-ro 90da-gil, Yongsan-gu, Seoul 04369, Republic of Korea
(72) 1. LEE, A REUM (KR)
2. CHOE, EUN JE (KR)
(74) Công ty Luật TNHH quốc tế BMVN (BMVN INTERNATIONAL LLC)
(55)



1.1



1.2

- (11) **3-0035205**
(15) 13/07/2022
(21) 3-2021-01754
(18) 01/07/2026
(54) BAO GÓI
(45) 25/08/2022 413B
(73) ORION CORPORATION (KR)
13, Baekbeom-ro 90da-gil, Yongsan-gu, Seoul 04369, Republic of Korea
(72) 1. LEE, A REUM (KR)
2. CHOE, EUN JE (KR)
(74) Công ty Luật TNHH quốc tế BMVN (BMVN INTERNATIONAL LLC)
(55)
- (51) 09-05
(22) 01/07/2021
(28) 1
(43) 27/09/2021 402A



1.1



1.2

- (11) **3-0035206**
(15) 13/07/2022 (51) 19-08
(21) 3-2021-01972 (22) 03/08/2021
(18) 03/08/2026
(54) NHÃN SẢN PHẨM (28) 1
(45) 25/08/2022 413B (43) 25/10/2021 403A
(73) CÔNG TY TNHH ĐẠI DƯƠNG Ý TƯỞNG (VN)
Y10 đường Hồng Lĩnh, phường 15, quận 10, thành phố Hồ Chí Minh
(72) Lâm Quang Thành Chung (VN)
(74) CÔNG TY LUẬT TNHH KHÔI NGỌC (KHOI NGOC LAW COMPANY LTD)
(55)



- (11) **3-0035207**
(15) 13/07/2022 (51) 19-08
(21) 3-2021-01979 (22) 03/08/2021
(18) 03/08/2026
(54) **NHÃN SẢN PHẨM** (28) 1
(45) 25/08/2022 413B (43) 25/10/2021 403A
(73) **CÔNG TY TNHH ĐẠI DƯƠNG Ý TƯỞNG (VN)**
Y10 đường Hồng Lĩnh, phường 15, quận 10, thành phố Hồ Chí Minh
(72) **Lâm Quang Thành Chung (VN)**
(74) **CÔNG TY LUẬT TNHH KHÔI NGỌC (KHOI NGOC LAW COMPANY LTD)**
(55)



- (11) **3-0035208**
(15) 13/07/2022 (51) 19-08
(21) 3-2021-01974 (22) 03/08/2021
(18) 03/08/2026
(54) NHÃN SẢN PHẨM (28) 1
(45) 25/08/2022 413B (43) 25/10/2021 403A
(73) CÔNG TY TNHH ĐẠI DƯƠNG Ý TƯỞNG (VN)
Y10 đường Hồng Lĩnh, phường 15, quận 10, thành phố Hồ Chí Minh
(72) Lâm Quang Thành Chung (VN)
(74) CÔNG TY LUẬT TNHH KHÔI NGỌC (KHOI NGOC LAW COMPANY LTD)
(55)



- (11) **3-0035209**
(15) 14/07/2022 (51) 19-08
(21) 3-2021-01985 (22) 03/08/2021
(18) 03/08/2026
(54) NHÃN SẢN PHẨM (28) 1
(45) 25/08/2022 413B (43) 25/10/2021 403A
(73) CÔNG TY TNHH ĐẠI DƯƠNG Ý TƯỞNG (VN)
Y10 đường Hồng Lĩnh, phường 15, quận 10, thành phố Hồ Chí Minh
(72) Lâm Quang Thành Chung (VN)
(74) CÔNG TY LUẬT TNHH KHÔI NGỌC (KHOI NGOC LAW COMPANY LTD)
(55)



- (11) **3-0035210**
(15) 14/07/2022 (51) 19-08
(21) 3-2021-01978 (22) 03/08/2021
(18) 03/08/2026
(54) NHÃN SẢN PHẨM (28) 1
(45) 25/08/2022 413B (43) 25/10/2021 403A
(73) CÔNG TY TNHH ĐẠI DƯƠNG Ý TƯỞNG (VN)
Y10 đường Hồng Lĩnh, phường 15, quận 10, thành phố Hồ Chí Minh
(72) Lâm Quang Thành Chung (VN)
(74) CÔNG TY LUẬT TNHH KHÔI NGỌC (KHOI NGOC LAW COMPANY LTD)
(55)



- (11) **3-0035211**
(15) 15/07/2022 (51) 09-01
(21) 3-2021-01457 (22) 04/06/2021
(18) 04/06/2026
(54) CHAI (28) 1
(45) 25/08/2022 413B (43) 25/08/2021 401A
(73) CÔNG TY CP THỰC PHẨM DINH DƯỠNG NUTIFOOD (VN)
281-283 Hoàng Diệu, phường 6, quận 4, thành phố Hồ Chí Minh
(72) Trần Thị Lệ (VN)
(74) Công ty TNHH Tầm nhìn và Liên danh (VISION & ASSOCIATES CO.LTD.)
(55)

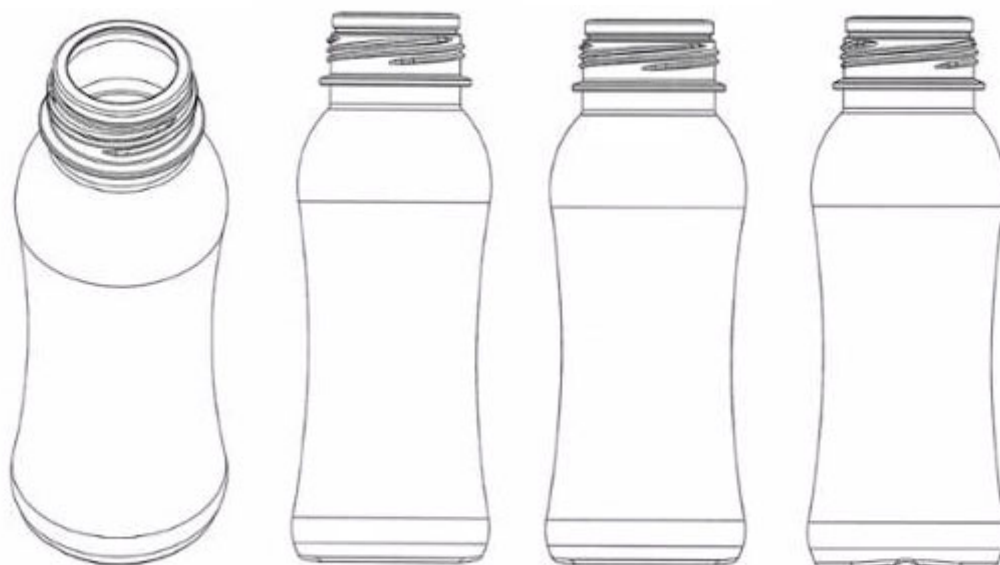

1.1

1.2

1.3

1.4

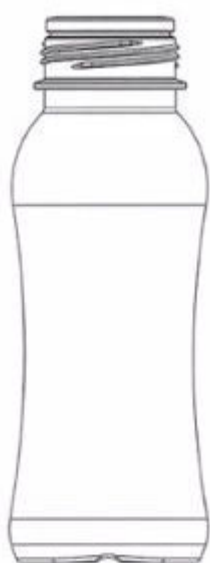

1.5

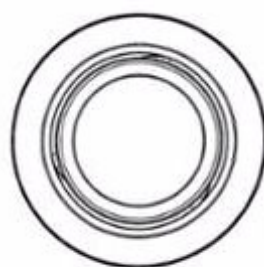

1.6

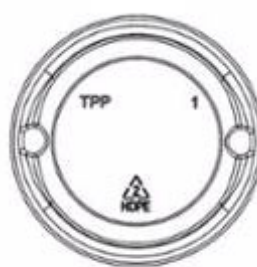

1.7

- (11) **3-0035212**
(15) 15/07/2022 (51) 09-03
(21) 3-2021-01388 (22) 27/05/2021
(18) 27/05/2026
(54) HỘP (28) 1
(45) 25/08/2022 413B (43) 25/08/2021 401A
(73) LG HOUSEHOLD & HEALTH CARE LTD. (KR)
58, Saemunan-ro, Jongno-gu, Seoul, Republic of Korea
(72) LEE, Seul Ki (KR)
(74) Công ty TNHH Tầm nhìn và Liên danh (VISION & ASSOCIATES CO.LTD.)
(55)



1.1



1.2



1.3



1.4



1.5

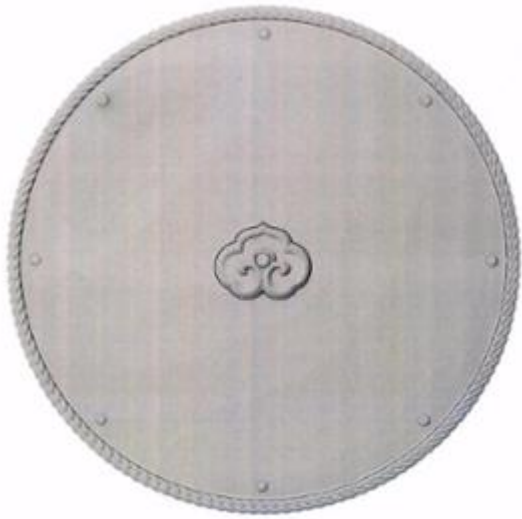

1.6



1.7

- (11) **3-0035213**
(15) 15/07/2022 (51) 26-05
(21) 3-2021-00829 (22) 07/04/2021
(18) 07/04/2026
(54) ĐÈN (28) 1
(45) 25/08/2022 413B (43) 25/06/2021 399A
(73) CÔNG TY CỔ PHẦN BÓNG ĐÈN PHÍCH NƯỚC RẠNG ĐÔNG (VN)
87-89 phố Hạ Đình, phường Thanh Xuân Trung, quận Thanh Xuân, thành phố Hà
Nội
(72) Trần Trung Tường (VN)
(55)

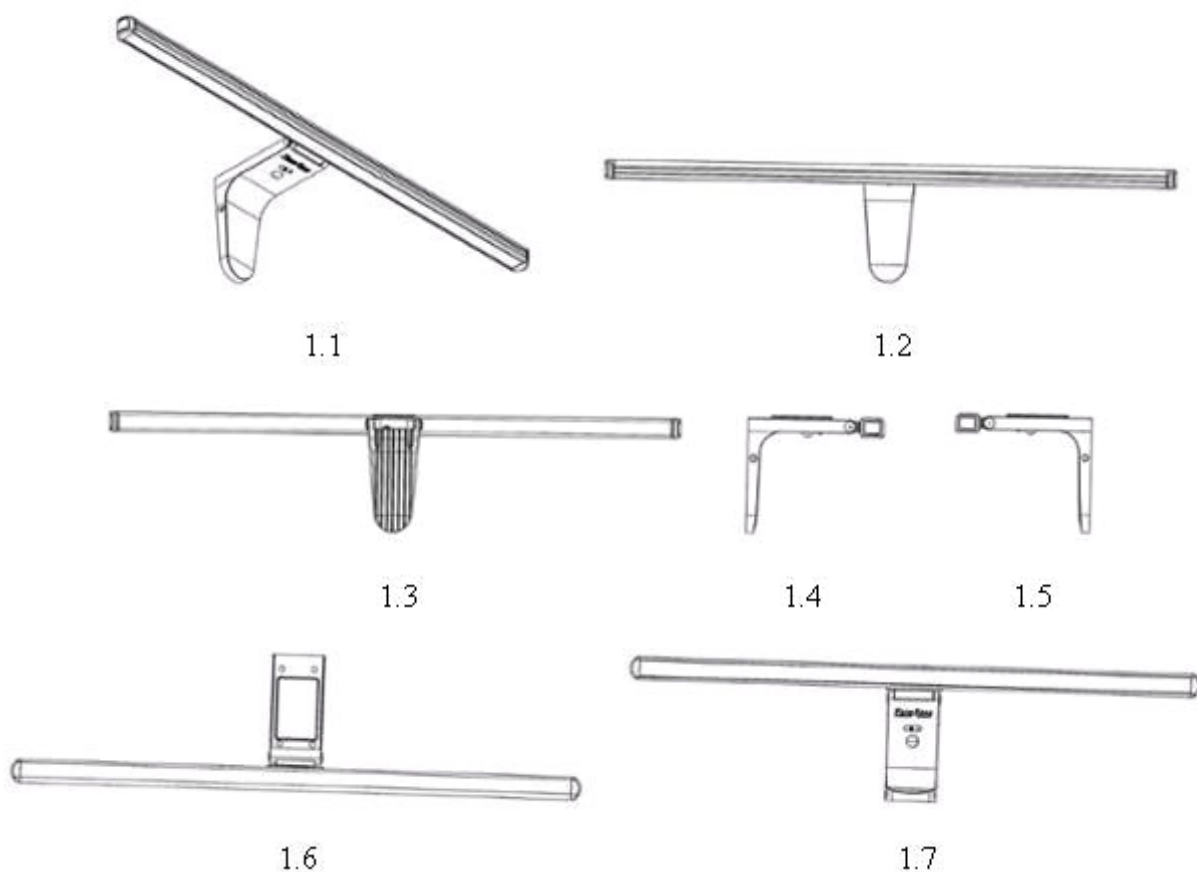

- (11) **3-0035214**
 (15) 15/07/2022 (51) 19-08
 (21) 3-2020-01478 (22) 22/06/2020
 (18) 22/06/2025
 (54) BỘ NHÃN SẢN PHẨM (28) 6
 (45) 25/08/2022 413B (43) 25/11/2020 392
 (73) TỔNG CÔNG TY CỔ PHẦN BIA - RƯỢU - NƯỚC GIẢI KHÁT SÀI GÒN (VN)
 187 Nguyễn Chí Thanh, phường 12, quận 5, thành phố Hồ Chí Minh
 (72) Neo Gim Siong Bennett (SG)
 (74) Công ty TNHH Tư vấn ALIATLEGAL (ALIAT LEGAL)
 (55)



1.1



1.2



1.3



1.4



1.5



2.1



2.2



2.3



2.4

(11) **3-0035215**

(15) 18/07/2022

(21) 3-2021-01503

(18) 10/06/2026

(54) BỀ SỤC

(45) 25/08/2022 413B

(73) BÙI DƯƠNG HẢI SƠN (VN)

Lô LKN1, khu đô thị biển An Viên, thành phố Nha Trang, tỉnh Khánh Hòa

(72) Bùi Dương Hải Sơn (VN)

(55)

(51) 23-02

(22) 10/06/2021

(28) 1

(43) 27/09/2021 402A

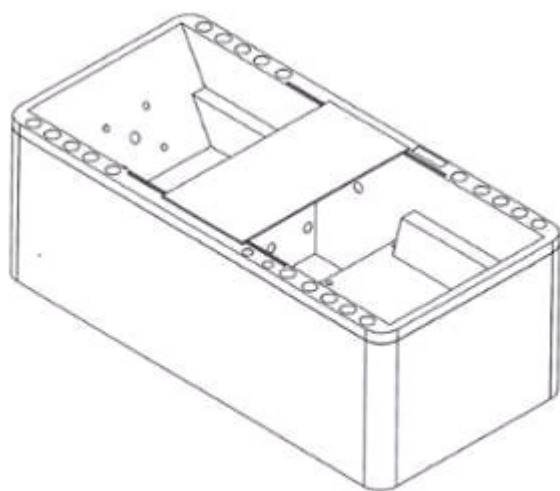

1.1



1.2



1.3

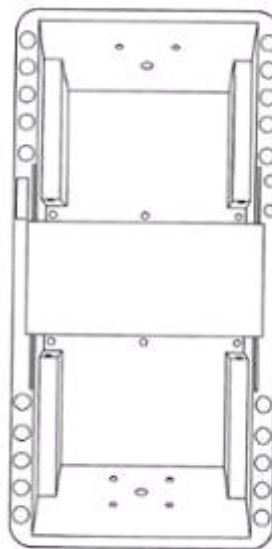

1.4



1.5

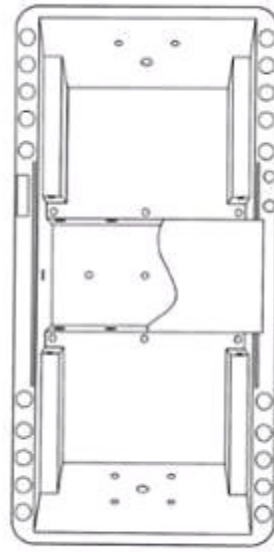

1.6

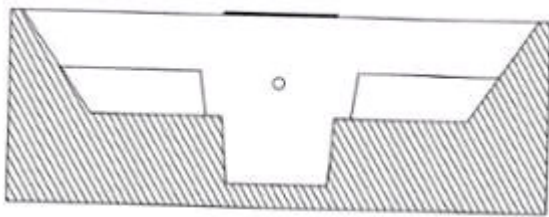

MẶT CẮT A - A

1.7

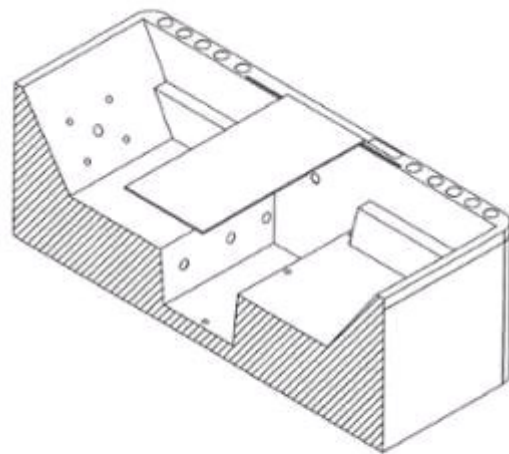

MẶT CẮT B - B

1.8

- (11) **3-0035216**
(15) 18/07/2022
(21) 3-2021-00694
(18) 24/03/2026
(54) **MÁY HÀN TỰ ĐỘNG**
(45) 25/08/2022 413B
(73) **CÔNG TY TNHH BẢO CHI (VN)**
Tổ 7, thị trấn Chi Đông, huyện Mê Linh, thành phố Hà Nội
(72) **Hoàng Anh Dũng (VN)**
(74) **Công ty Luật TNHH Việt An (VIET AN LAW FIRM)**
(55)
- (51) 15-09
(22) 24/03/2021
(28) 1
(43) 25/11/2021 404A

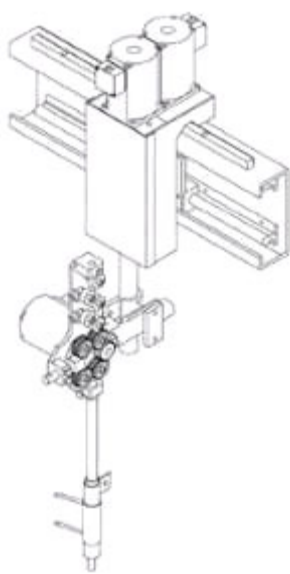

1.1

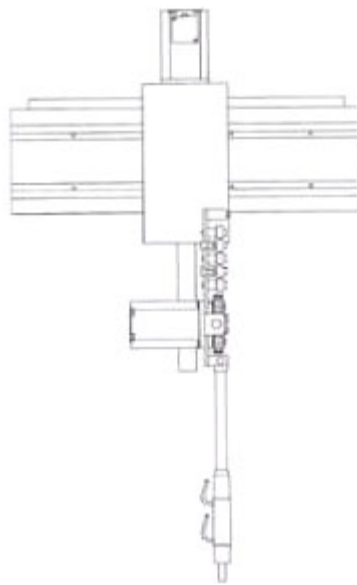

1.2

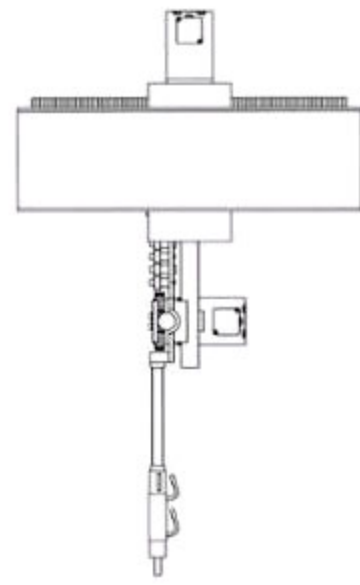

1.3

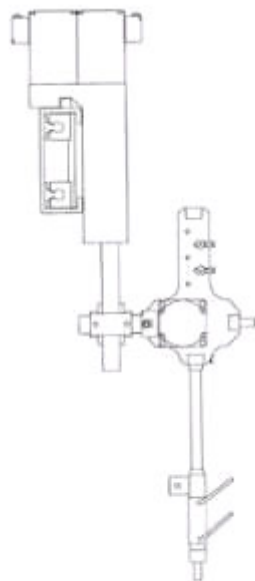

1.4

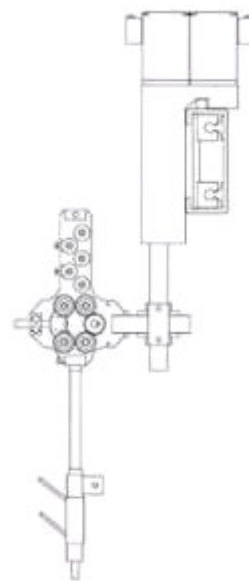

1.5

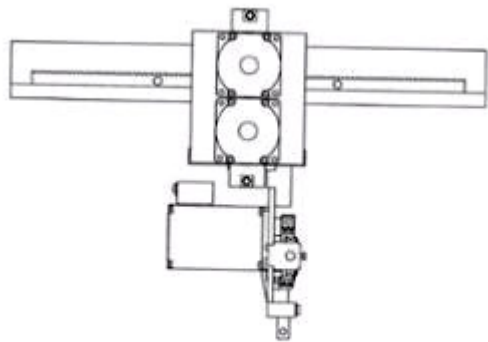

1.6

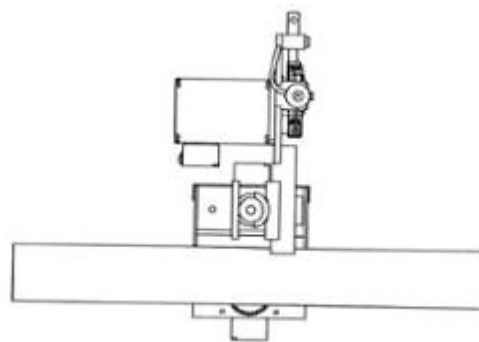

1.7

- (11) **3-0035217**
(15) 18/07/2022 (51) 25-02
(21) 3-2020-01341 (22) 09/06/2020
(18) 09/06/2025
(54) **KHUÔN ĐÚC CON KÊ BÊ TÔNG** (28) 1
(45) 25/08/2022 413B (43) 25/08/2020 389AKD
(73) **NGUYỄN XUÂN THỦY (VN)**
Tổ 3, khu 10, phường Bãi Cháy, thành phố Hạ Long, tỉnh Quảng Ninh
(72) Nguyễn Xuân Thủy (VN)
(55)



1.1

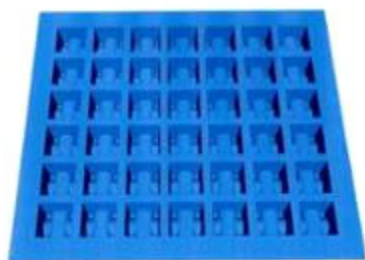

1.2

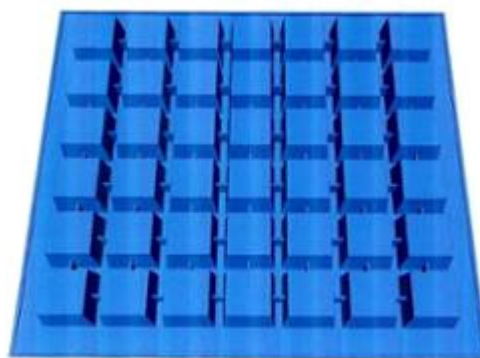

1.3



1.4



1.5

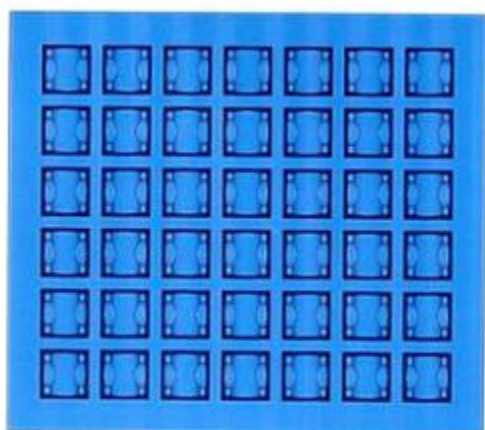

1.6

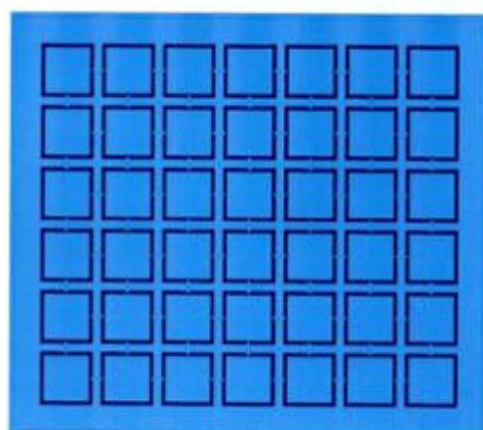

1.7

- (11) **3-0035218**
(15) 18/07/2022
(21) 3-2020-01342
(18) 09/06/2025
(54) KHUNG ĐIỀU HƯỚNG TẮM QUANG NĂNG
(45) 25/08/2022 413B
(73) NGUYỄN XUÂN THỦY (VN)
Tổ 3, khu 10, phường Bãi Cháy, thành phố Hạ Long, tỉnh Quảng Ninh
(72) Nguyễn Xuân Thủy (VN)
(55)
- (51) 13-99; 25-02
(22) 09/06/2020
(28) 1
(43) 25/09/2020 390



1.1



1.2

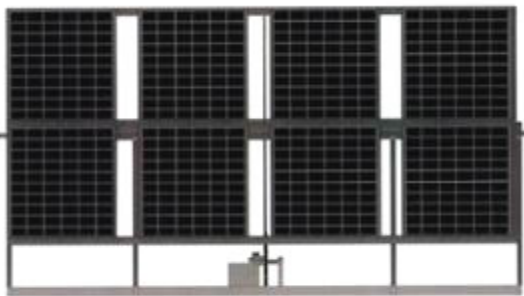

1.3

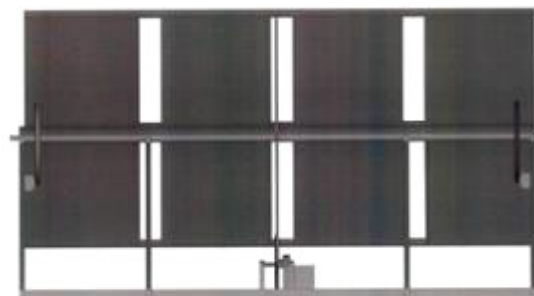

1.4



1.5



1.6

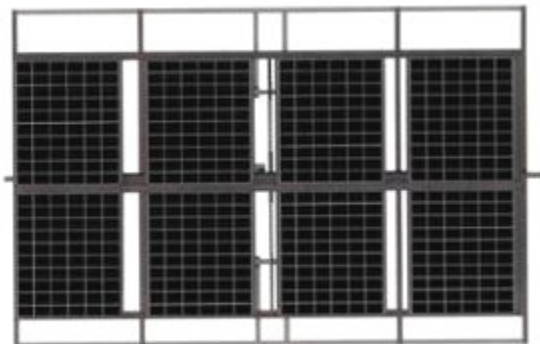

1.7

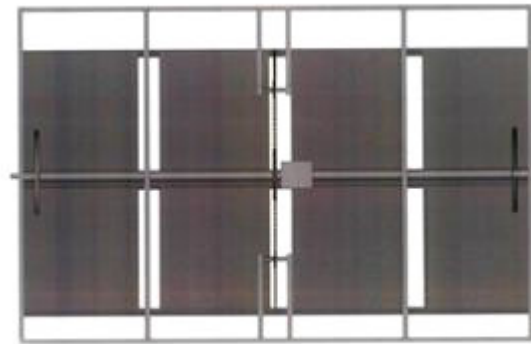

1.8



1.9

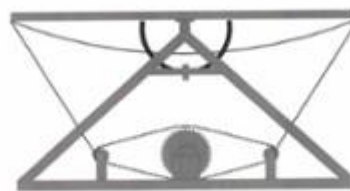

1.10

- (11) **3-0035219**
(15) 18/07/2022 (51) 19-08
(21) 3-2021-01975 (22) 03/08/2021
(18) 03/08/2026
(54) NHÃN SẢN PHẨM (28) 1
(45) 25/08/2022 413B (43) 25/10/2021 403A
(73) CÔNG TY TNHH ĐẠI DƯƠNG Ý TƯỞNG (VN)
Y10 đường Hồng Lĩnh, phường 15, quận 10, thành phố Hồ Chí Minh
(72) Lâm Quang Thành Chung (VN)
(74) CÔNG TY LUẬT TNHH KHÔI NGỌC (KHOI NGOC LAW COMPANY LTD)
(55)



- (11) **3-0035220**
(15) 18/07/2022 (51) 19-08
(21) 3-2021-01977 (22) 03/08/2021
(18) 03/08/2026
(54) NHÃN SẢN PHẨM (28) 1
(45) 25/08/2022 413B (43) 25/10/2021 403A
(73) CÔNG TY TNHH ĐẠI DƯƠNG Ý TƯỞNG (VN)
Y10 đường Hồng Lĩnh, phường 15, quận 10, thành phố Hồ Chí Minh
(72) Lâm Quang Thành Chung (VN)
(74) CÔNG TY LUẬT TNHH KHÔI NGỌC (KHOI NGOC LAW COMPANY LTD)
(55)



- (11) **3-0035221**
(15) 18/07/2022 (51) 19-08
(21) 3-2021-01987 (22) 03/08/2021
(18) 03/08/2026
(54) NHÃN SẢN PHẨM (28) 1
(45) 25/08/2022 413B (43) 25/10/2021 403A
(73) CÔNG TY TNHH ĐẠI DƯƠNG Ý TƯỞNG (VN)
Y10 đường Hồng Lĩnh, phường 15, quận 10, thành phố Hồ Chí Minh
(72) Lâm Quang Thành Chung (VN)
(74) CÔNG TY LUẬT TNHH KHÔI NGỌC (KHOI NGOC LAW COMPANY LTD)
(55)



- (11) **3-0035222**
(15) 18/07/2022 (51) 19-08
(21) 3-2021-01981 (22) 03/08/2021
(18) 03/08/2026
(54) NHÃN SẢN PHẨM (28) 1
(45) 25/08/2022 413B (43) 25/10/2021 403A
(73) CÔNG TY TNHH ĐẠI DƯƠNG Ý TƯỞNG (VN)
Y10 đường Hồng Lĩnh, phường 15, quận 10, thành phố Hồ Chí Minh
(72) Lâm Quang Thành Chung (VN)
(74) CÔNG TY LUẬT TNHH KHÔI NGỌC (KHOI NGOC LAW COMPANY LTD)
(55)



- (11) **3-0035223**
(15) 18/07/2022 (51) 19-06
(21) 3-2021-00925 (22) 20/04/2021
(18) 20/04/2026
(54) BÚT (28) 1
(45) 25/08/2022 413B (43) 26/07/2021 400A
(73) **HỘ KINH DOANH BẠCH NGỌC (VN)**
958/ 43C Lò Gốm, phường 8, quận 6, thành phố Hồ Chí Minh
(72) Trần Huệ Ngọc (VN)
(74) **CÔNG TY TNHH SỞ HỮU TRÍ TUỆ SETHACO (SETHACO IP CO.,LTD)**
(55)



1.1

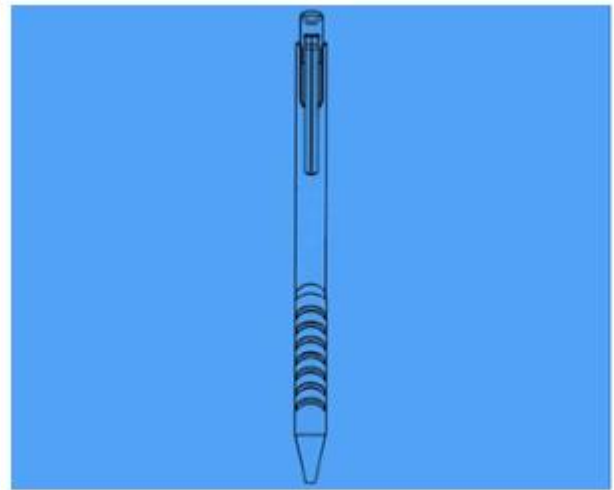

1.2



1.3

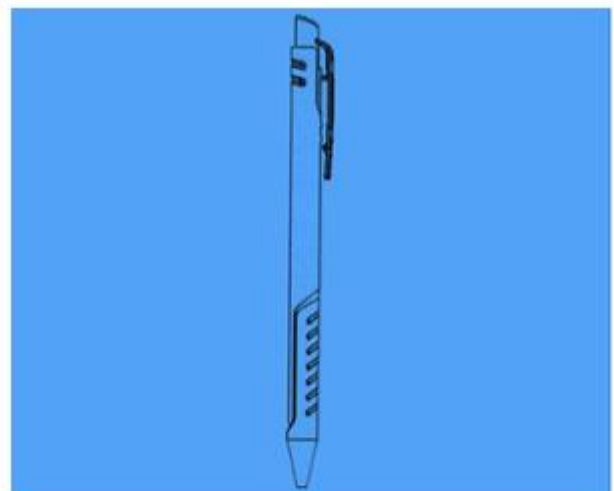

1.4

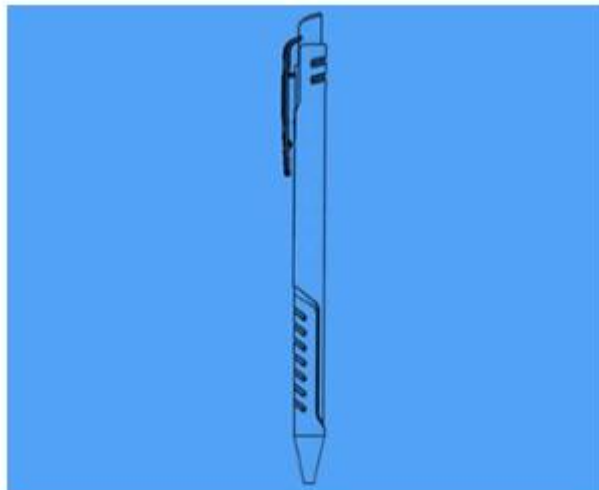

1.5



1.6



1.7

- (11) **3-0035224**
(15) 18/07/2022 (51) 19-08
(21) 3-2021-00969 (22) 27/04/2021
(18) 27/04/2026
(54) NHÃN SẢN PHẨM (28) 1
(45) 25/08/2022 413B (43) 26/07/2021 400A
(73) GOLDEN TIME CHEMICAL (JIANGSU) CO., LTD. (CN)
No.88, Panyao Road, Nanjing Chemical Industry Park, Jiangsu Province, People's
Republic of China
(72) Qiuqiang Chen (CN)
(74) Công ty TNHH Trà và cộng sự (TRA & ASSOCIATES CO.,LTD)
(55)



- (11) **3-0035225**
(15) 18/07/2022
(21) 3-2021-01511
(18) 10/06/2026
(54) BỒN CẦU
(45) 25/08/2022 413B
(73) CÔNG TY TNHH TOKO ASIA (VN)
Thôn Tạ Hạ, xã Chính Nghĩa, huyện Kim Động, tỉnh Hưng Yên
(72) NGUYỄN HÙNG ANH (VN)
(55)
- (51) 23-02
(22) 10/06/2021
(28) 1
(43) 25/11/2021 404A



1.1



1.2



1.3

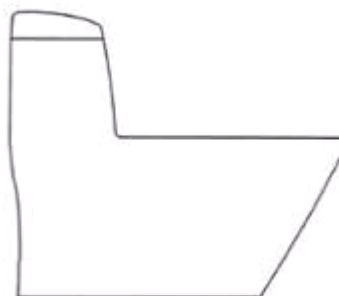

1.4



1.5



1.6

- (11) **3-0035226**
(15) 19/07/2022
(21) 3-2021-01512
(18) 10/06/2026
(54) BỒN CẦU
(45) 25/08/2022 413B
(73) CÔNG TY TNHH TOKO ASIA (VN)
Thôn Tạ Hạ, xã Chính Nghĩa, huyện Kim Động, tỉnh Hưng Yên
(72) NGUYỄN HÙNG ANH (VN)
(55)
- (51) 23-02
(22) 10/06/2021
(28) 1
(43) 25/11/2021 404A



1.1



1.2



1.3

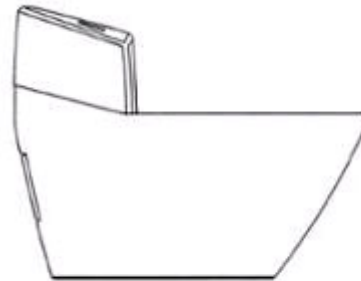

1.4



1.5

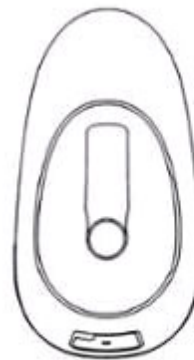

1.6

- (11) **3-0035227**
(15) 19/07/2022 (51) 09-01
(21) 3-2021-01764 (22) 05/07/2021
(18) 05/07/2026
(54) CHAI ĐỰNG RƯỢU (28) 1
(30) 30-2021-0010897 05/03/2021 KR;
(45) 25/08/2022 413B (43) 27/09/2021 402A
(73) E HAN LEE (KR)
12-7, Chiljeon-gil, Bangsan-myeon, Yanggu-gun, Gangwon-do, Republic of Korea
(72) E Han LEE (KR)
(74) Công ty Luật TNHH Phạm và Liên danh (PHAM & ASSOCIATES)
(55)



1.1



1.2



1.3



1.4



1.5



1.6



1.7

- (11) **3-0035228**
(15) 19/07/2022 (51) 09-05
(21) 3-2021-02590 (22) 19/10/2021
(18) 19/10/2026
(54) TÚI KẸO (28) 1
(45) 25/08/2022 413B (43) 25/11/2021 404A
(73) CÔNG TY CỔ PHẦN BÁNH KẸO TRÀNG AN. 3 - VIỆT NAM (VN)
Khu A, khu CN Bim Sơn, phường Bắc Sơn, thị xã Bim Sơn, tỉnh Thanh Hóa
(72) Trịnh Sỹ (VN)
(74) Công ty TNHH Sở hữu trí tuệ Việt Nam IP (VIETNAM IP)
(55)



1.1



1.2

- (11) **3-0035229**
(15) 19/07/2022 (51) 08-07
(21) 3-2021-02097 (22) 18/08/2021
(18) 18/08/2026
(54) THIẾT BỊ ĐIỀU CHỈNH DÂY ĐAI (28) 1
(30) 30-2021-0009117 23/02/2021 KR;
(45) 25/08/2022 413B (43) 25/01/2022 406A
(73) WOJIN PLASTIC CO., LTD (KR)
45, Paryasandan-ro, Jinjeop-eup, Namyangju-si, Gyeonggi-do 12017 Republic of Korea
(72) 1. JISOOK PAIK (KR)
2. NAN HEE PAIK (KR)
3. JI HYE PAIK (KR)
4. JI WON SON (KR)
(74) Công ty TNHH Trường Xuân (AGELESS CO.,LTD.)
(55)

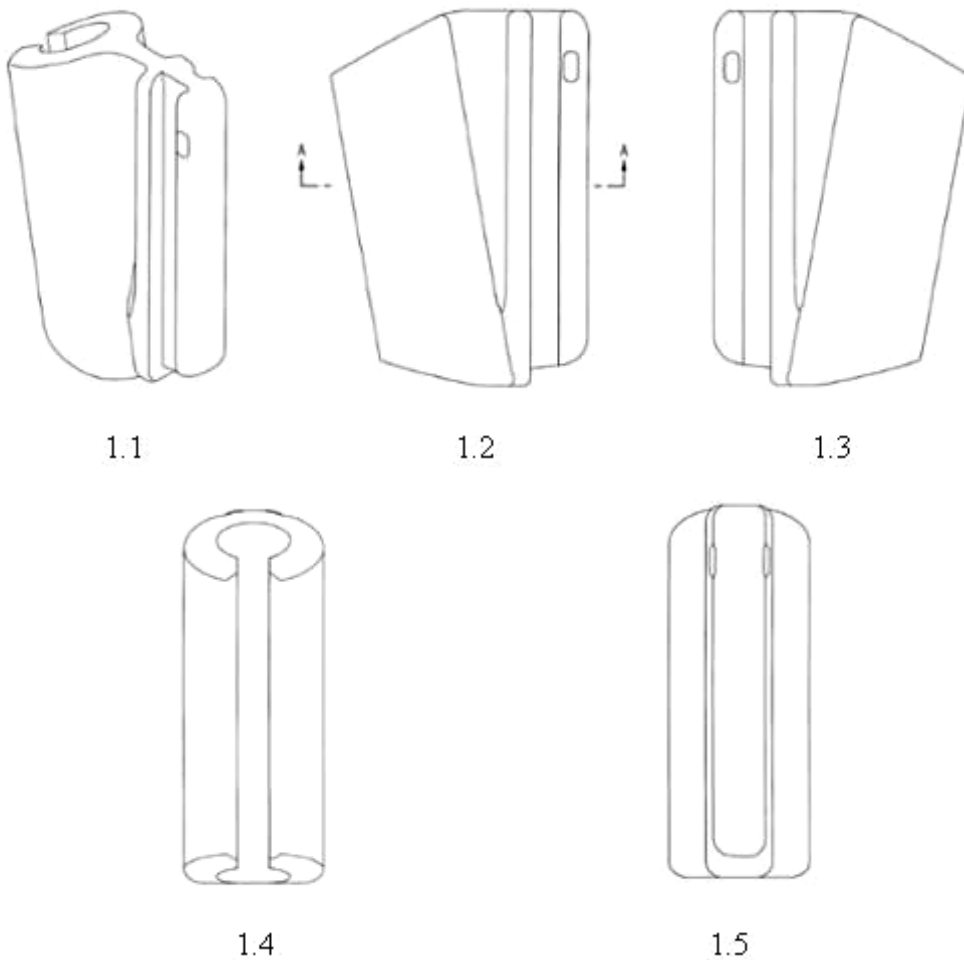

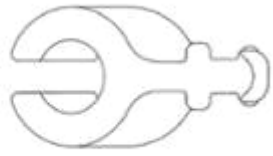

1.6

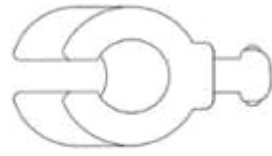

1.7



1.9

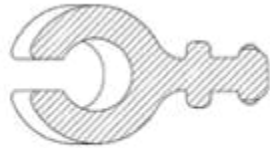

1.8



1.10



1.11

- (11) **3-0035230**
(15) 19/07/2022 (51) 08-07
(21) 3-2021-02098 (22) 18/08/2021
(18) 18/08/2026
(54) THIẾT BỊ ĐIỀU CHỈNH DÂY ĐAI (28) 1
(30) 30-2021-0008932 23/02/2021 KR;
(45) 25/08/2022 413B (43) 25/01/2022 406A
(73) WOJIN PLASTIC CO., LTD (KR)
45, Paryasandan-ro, Jinjeop-eup, Namyangju-si, Gyeonggi-do 12017 Republic of Korea
(72) 1. JISOOK PAIK (KR)
2. NAN HEE PAIK (KR)
3. JI HYE PAIK (KR)
4. JI WON SON (KR)
(74) Công ty TNHH Trường Xuân (AGELESS CO.,LTD.)
(55)

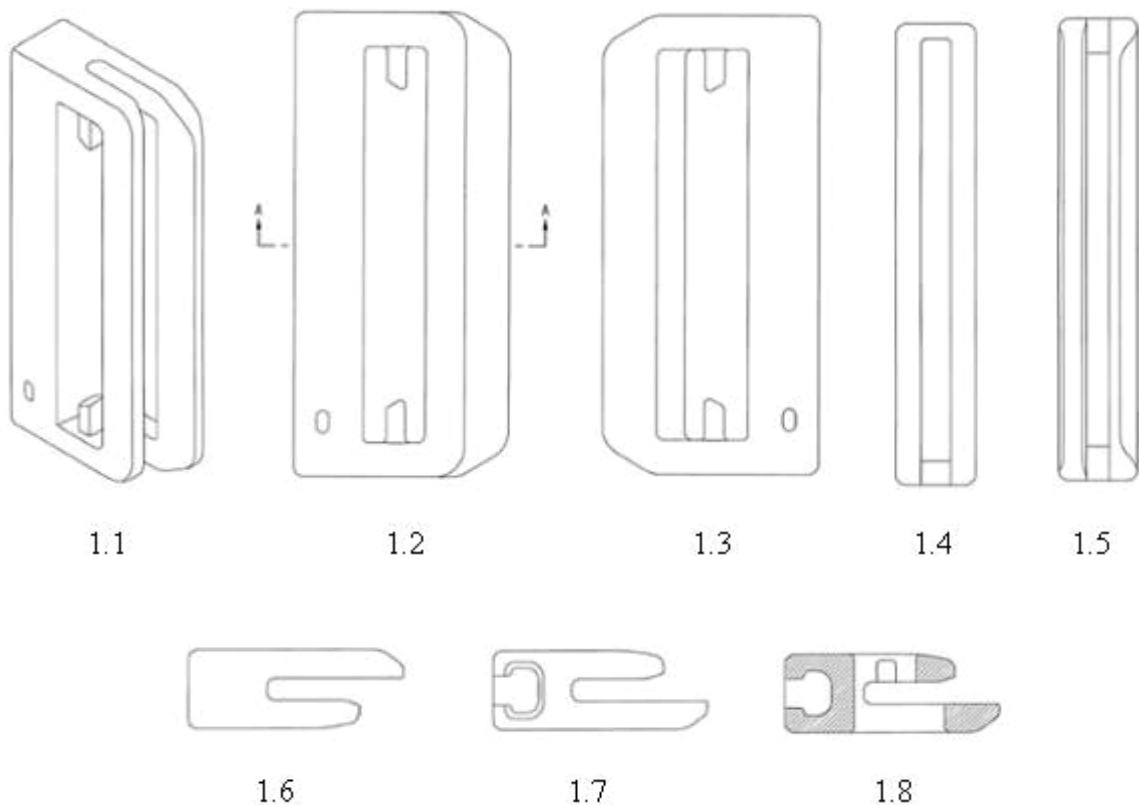

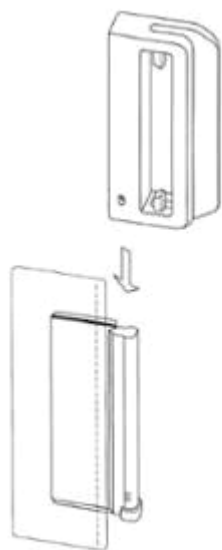

1.9



1.10

- (11) **3-0035231**
(15) 19/07/2022 (51) 02-07
(21) 3-2021-02099 (22) 18/08/2021
(18) 18/08/2026
(54) KHÓA (28) 1
(30) 30-2021-0009111 23/02/2021 KR;
(45) 25/08/2022 413B (43) 25/01/2022 406A
(73) WOJIN PLASTIC CO., LTD (KR)
45, Paryasandan-ro, Jinjeop-eup, Namyangju-si, Gyeonggi-do 12017 Republic of Korea
(72) 1. JISOOK PAIK (KR)
2. NAN HEE PAIK (KR)
3. JI HYE PAIK (KR)
4. JI WON SON (KR)
(74) Công ty TNHH Trường Xuân (AGELESS CO.,LTD.)
(55)

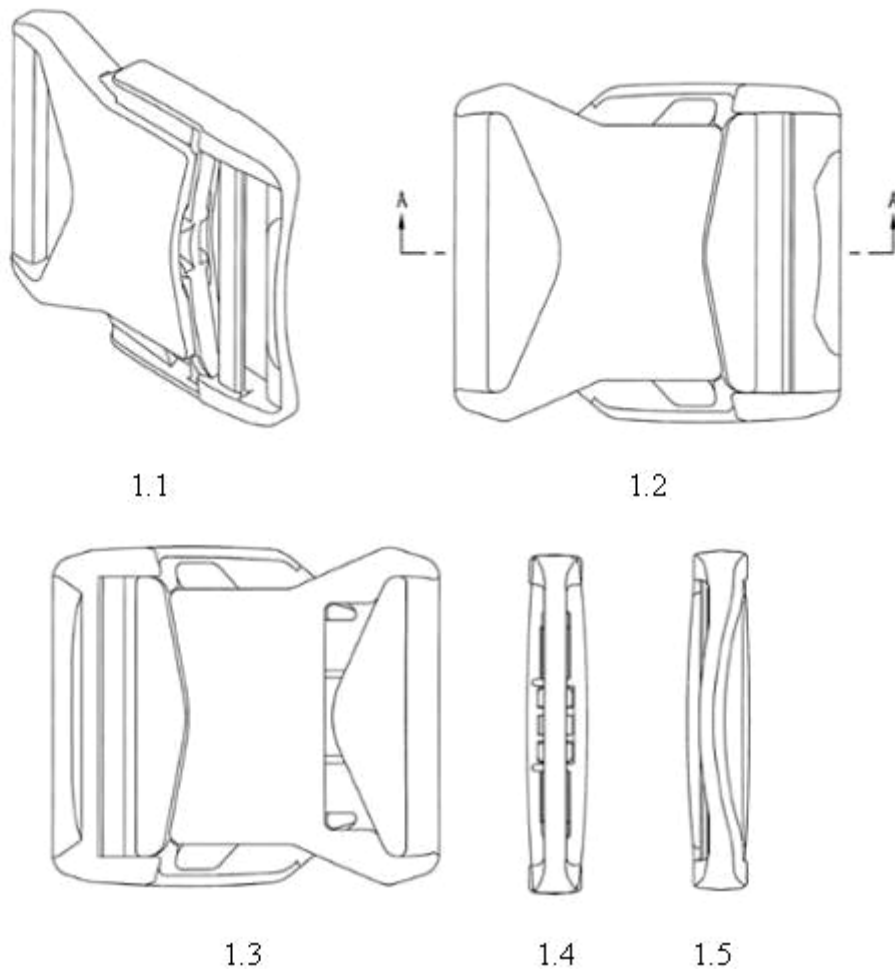



1.6



1.7



1.8

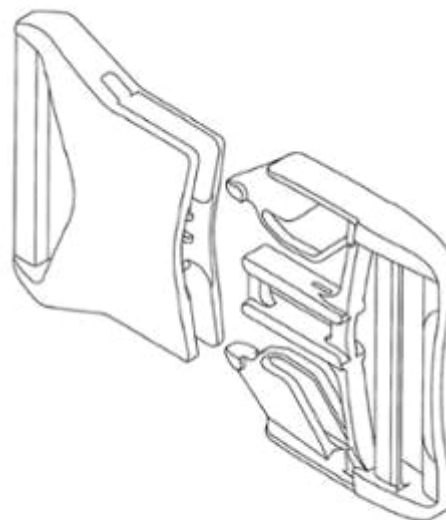

1.9

- (11) **3-0035232**
(15) 19/07/2022 (51) 08-07
(21) 3-2021-01943 (22) 29/07/2021
(18) 29/07/2026
(54) MÓC TREO (28) 1
(30) 30-2021-0006786 09/02/2021 KR;
(45) 25/08/2022 413B (43) 27/12/2021 405A
(73) WOJIN PLASTIC CO., LTD (KR)
45, Paryasandan-ro, Jinjeop-eup, Namyangju-si, Gyeonggi-do 12017 Republic of Korea
(72) 1. JISOOK PAIK (KR)
2. NAN HEE PAIK (KR)
3. JI HYE PAIK (KR)
4. JI WON SON (KR)
(74) Công ty TNHH Trường Xuân (AGELESS CO.,LTD.)
(55)

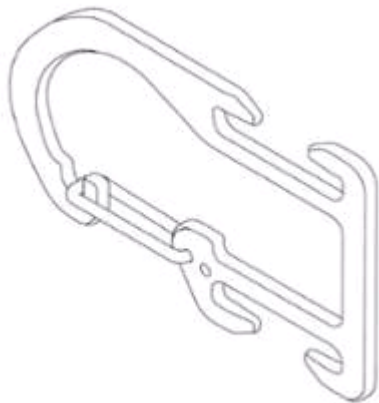

1.1

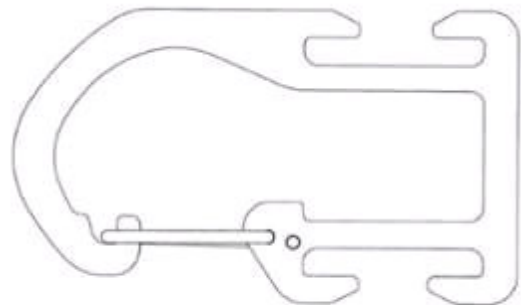

1.2

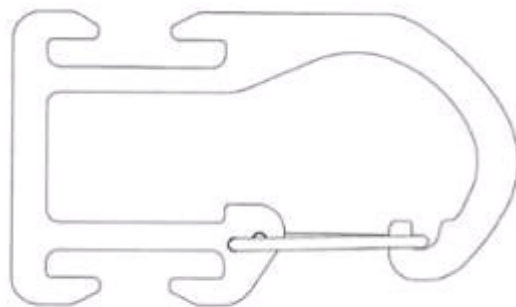

1.3



1.4

1.5



1.6



1.7

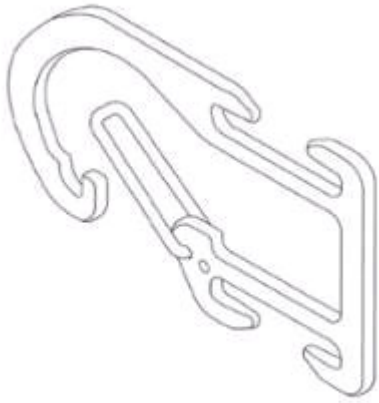

1.8

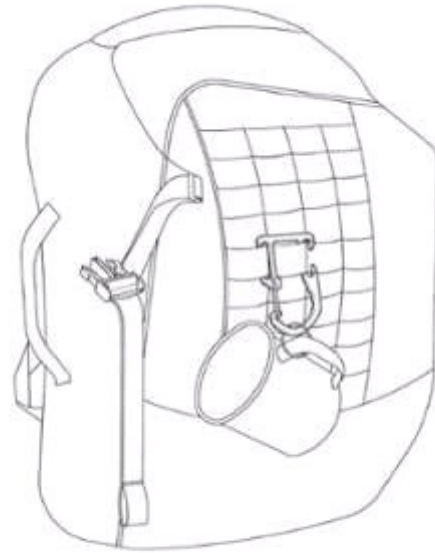

1.9

- (11) **3-0035233**
(15) 19/07/2022 (51) 02-07
(21) 3-2021-01963 (22) 30/07/2021
(18) 30/07/2026
(54) KHÓA (28) 1
(30) 30-2021-0006702 09/02/2021 KR;
(45) 25/08/2022 413B (43) 25/01/2022 406A
(73) WOJIN PLASTIC CO., LTD (KR)
45, Paryasandan-ro, Jinjeop-eup, Namyangju-si, Gyeonggi-do 12017 Republic of Korea
(72) 1. JISOOK PAIK (KR)
2. NAN HEE PAIK (KR)
3. JI HYE PAIK (KR)
4. JI WON SON (KR)
(74) Công ty TNHH Trường Xuân (AGELESS CO.,LTD.)
(55)

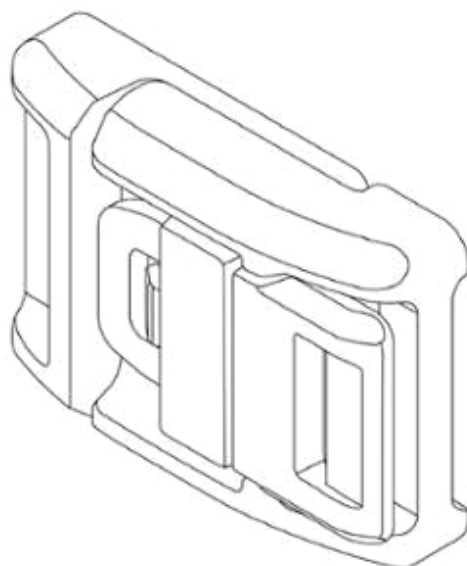

1.1

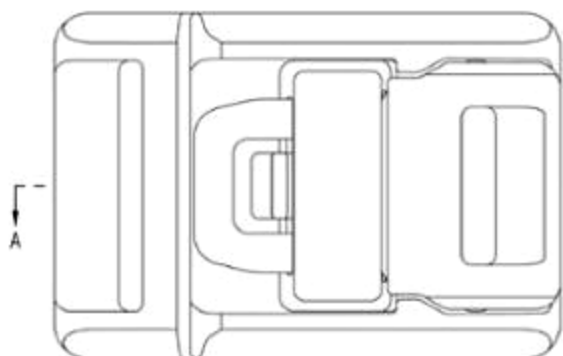

1.2

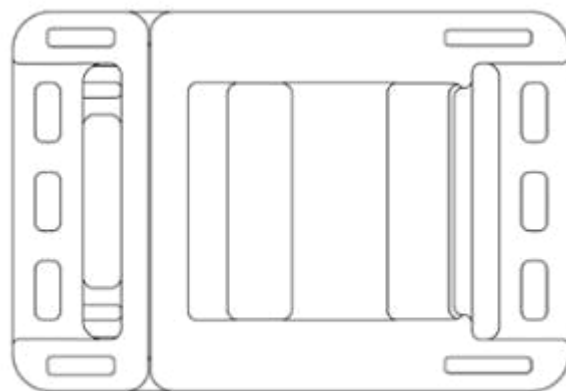

1.3

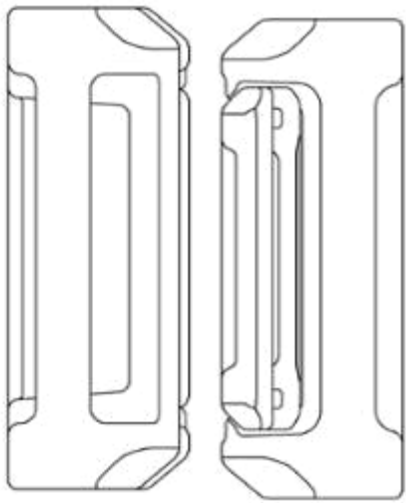

1.4

1.5

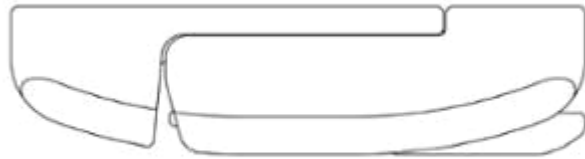

1.6



1.7

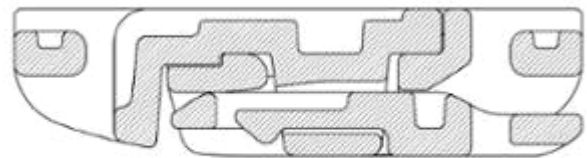

1.8

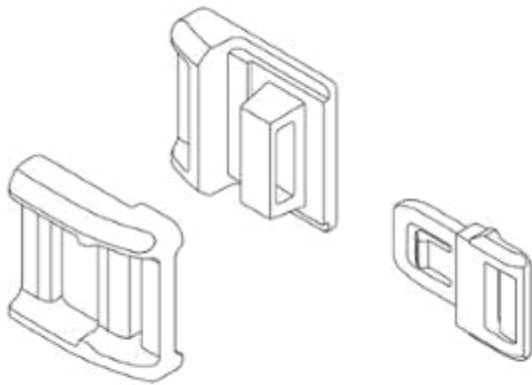

1.9

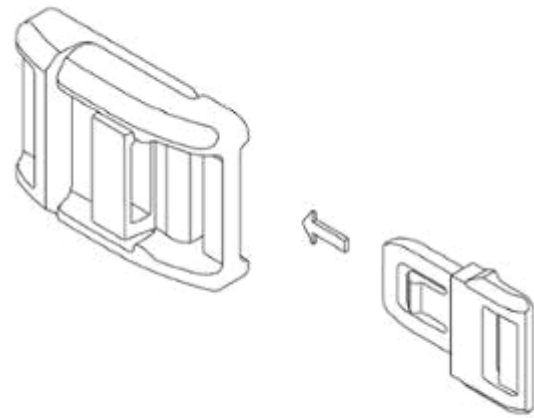

1.10

- (11) **3-0035234**
(15) 19/07/2022 (51) 08-07
(21) 3-2021-01915 (22) 23/07/2021
(18) 23/07/2026
(54) THIẾT BỊ ĐIỀU CHỈNH DÂY ĐAI (28) 1
(30) 30-2021-0004461 28/01/2021 KR;
(45) 25/08/2022 413B (43) 25/01/2022 406A
(73) WOJIN PLASTIC CO., LTD (KR)
45, Paryasandan-ro, Jinjeop-eup, Namyangju-si, Gyeonggi-do 12017 Republic of Korea
(72) 1. JISOOK PAIK (KR)
2. NAN HEE PAIK (KR)
3. JI HYE PAIK (KR)
4. JI WON SON (KR)
(74) Công ty TNHH Trường Xuân (AGELESS CO.,LTD.)
(55)

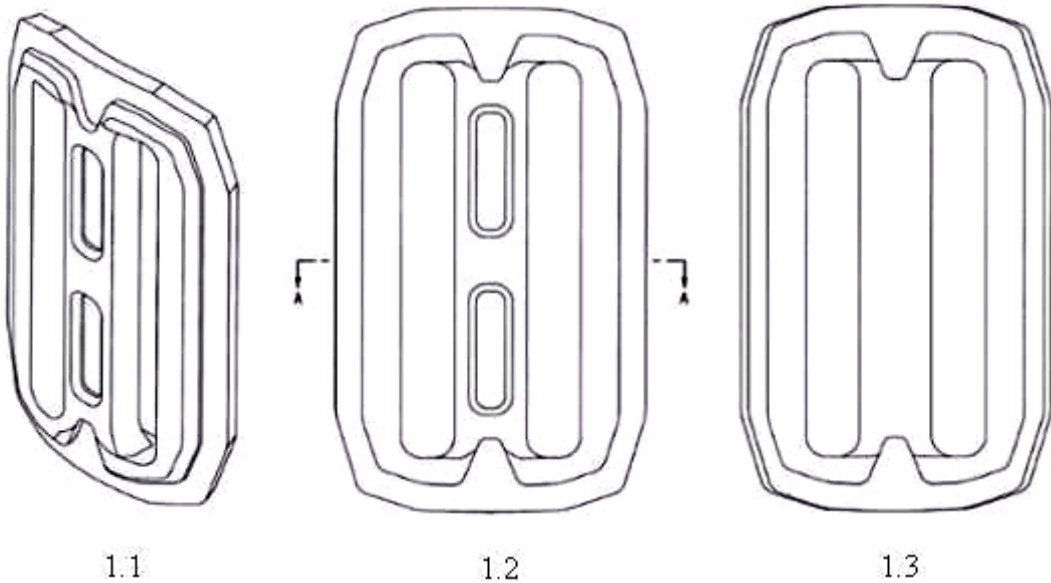

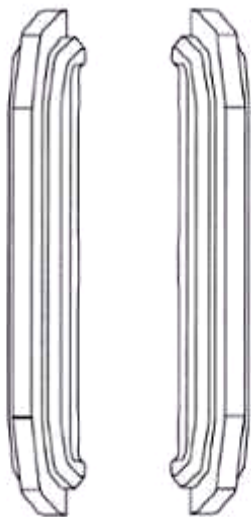

1.4

1.5



1.6



1.7



1.8

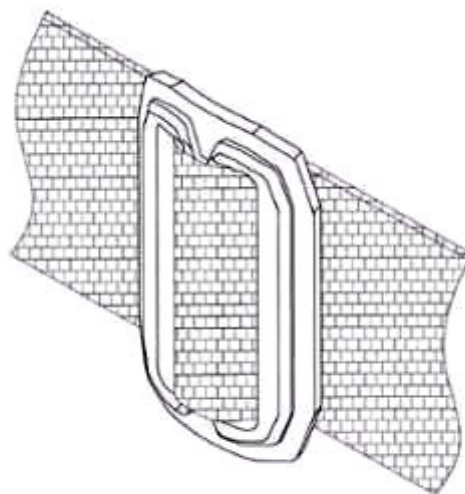

1.9

- (11) **3-0035235**
(15) 19/07/2022 (51) 08-07
(21) 3-2021-01916 (22) 23/07/2021
(18) 23/07/2026
(54) THIẾT BỊ ĐIỀU CHỈNH DÂY ĐAI (28) 1
(30) 30-2021-0004460 28/01/2021 KR;
(45) 25/08/2022 413B (43) 25/01/2022 406A
(73) WOJIN PLASTIC CO., LTD (KR)
45, Paryasandan-ro, Jinjeop-eup, Namyangju-si, Gyeonggi-do 12017 Republic of Korea
(72) 1. JISOOK PAIK (KR)
2. NAN HEE PAIK (KR)
3. JI HYE PAIK (KR)
4. JI WON SON (KR)
(74) Công ty TNHH Trường Xuân (AGELESS CO.,LTD.)
(55)

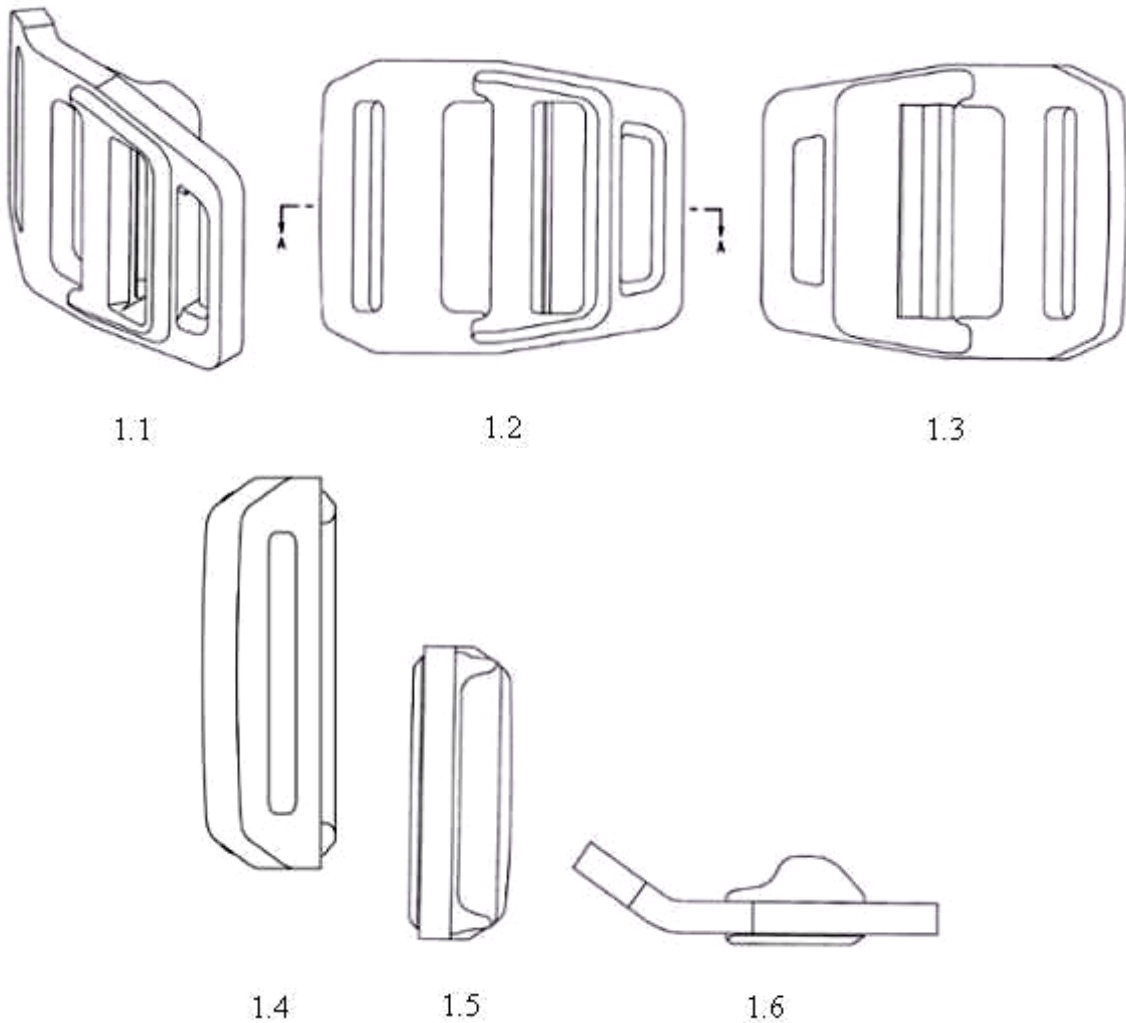



1.7

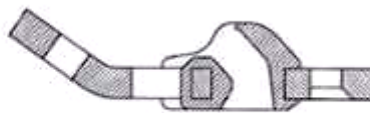

1.8

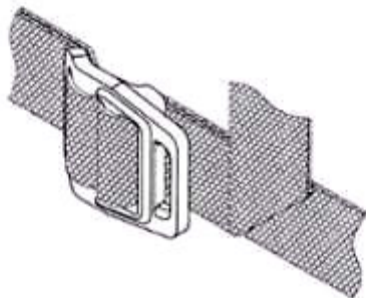

1.9

- (11) **3-0035236**
(15) 20/07/2022 (51) 09-03
(21) 3-2021-02159 (22) 24/08/2021
(18) 24/08/2026
(54) **HỘP BÀN CỜ** (28) 1
(45) 25/08/2022 413B (43) 25/11/2021 404A
(73) **BÙI MINH TUẤN (VN)**
104 Võ Liêm Sơn, phường 4, quận 8, thành phố Hồ Chí Minh
(72) Bùi Minh Tuấn (VN)
(74) Công ty Luật TNHH Tư vấn Quốc tế (INDOCHINE COUNSEL)
(55)

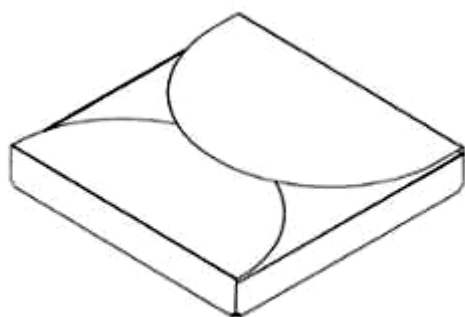

1.1

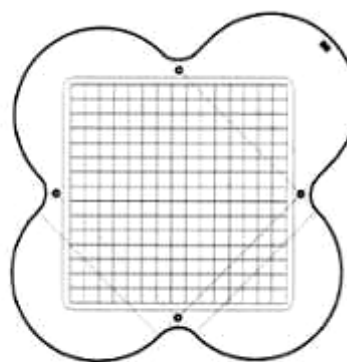

1.2

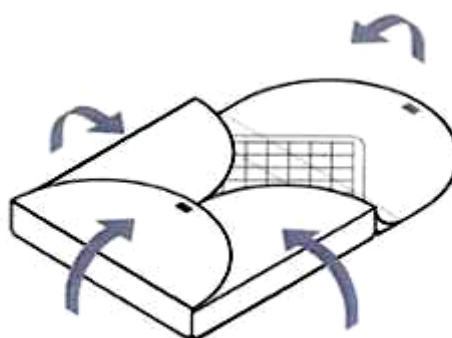

1.3

CÔNG BÁO SỞ HỮU CÔNG NGHIỆP SỐ 413 TẬP B - QUYỀN 2 (08.2022)

- (11) **3-0035237**
(15) 20/07/2022 (51) 09-03
(21) 3-2021-00511 (22) 15/03/2021
(18) 15/03/2026
(54) **HỘP ĐỰNG ĐỒ UỐNG** (28) 1
(45) 25/08/2022 413B (43) 25/05/2021 398A
(73) **CÔNG TY TRÁCH NHIỆM HỮU HẠN THANH AN (VN)**
P809 tầng 8, tòa nhà Plaschem, số 562 đường Nguyễn Văn Cừ, phường Gia Thụy,
quận Long Biên, thành phố Hà Nội
(72) Tạ Bá Thuyết (VN)
(74) Công ty TNHH Sở hữu trí tuệ và Công nghệ Thủ đô (CAPITAL IP&T CO.LTD.)
(55)



1.1



1.2

- (11) **3-0035238**
(15) 20/07/2022 (51) 19-08
(21) 3-2021-02079 (22) 16/08/2021
(18) 16/08/2026
(54) NHÃN SẢN PHẨM (28) 1
(45) 25/08/2022 413B (43) 25/10/2021 403A
(73) CÔNG TY CỔ PHẦN CHẾ BIẾN THỰC PHẨM CAO BẰNG (VN)
(NR ông Nguyễn Văn Phúc), thôn Thượng Thôn, xã Đông Tiến, huyện Yên Phong,
tỉnh Bắc Ninh
(72) Trần Thị Vượng (VN)
(74) Công ty TNHH Sở hữu trí tuệ và Công nghệ Thủ đô (CAPITAL IP&T CO.LTD.)
(55)

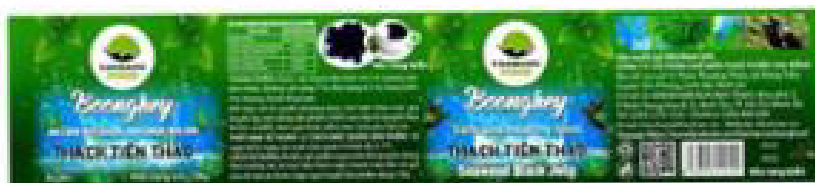

- (11) **3-0035239**
(15) 20/07/2022 (51) 25-01
(21) 3-2021-01292 (22) 18/05/2021
(18) 18/05/2026
(54) THANH KIM LOẠI ĐỊNH HÌNH (28) 1
(45) 25/08/2022 413B (43) 25/11/2021 404A
(73) CÔNG TY CỔ PHẦN KENWIN (VN)
Tầng 4 tòa nhà VG Building, số 235 đường Nguyễn Trãi, phường Thanh Xuân
Trung, quận Thanh Xuân, thành phố Hà Nội
(72) Ngô Thọ Long (VN)
(74) Công ty TNHH Sở hữu trí tuệ PADEMARK (PADEMARK CO.,LTD.)
(55)



1.1



1.2

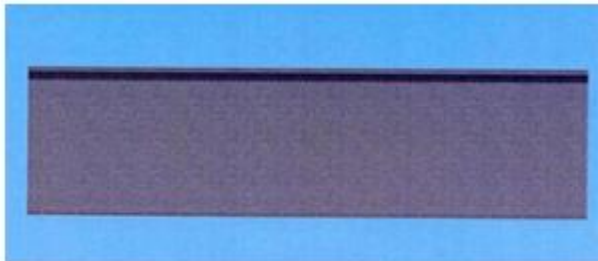

1.3

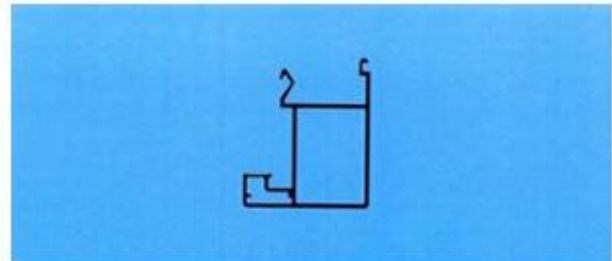

1.4

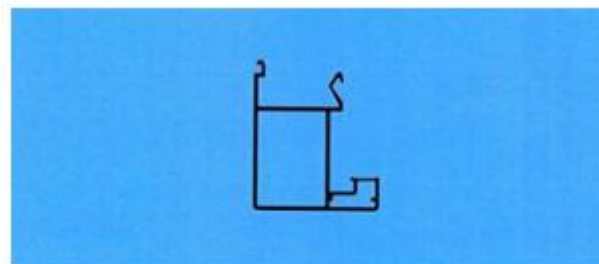

1.5



1.6



1.7

- (11) **3-0035240**
(15) 20/07/2022 (51) 25-01
(21) 3-2021-01293 (22) 18/05/2021
(18) 18/05/2026
(54) THANH KIM LOẠI ĐỊNH HÌNH (28) 1
(45) 25/08/2022 413B (43) 25/11/2021 404A
(73) CÔNG TY CỔ PHẦN KENWIN (VN)
Tầng 4 tòa nhà VG Building, số 235 đường Nguyễn Trãi, phường Thanh Xuân
Trung, quận Thanh Xuân, thành phố Hà Nội
(72) Ngô Thọ Long (VN)
(74) Công ty TNHH Sở hữu trí tuệ PADEMARK (PADEMARK CO.,LTD.)
(55)



1.1



1.2



1.3



1.4

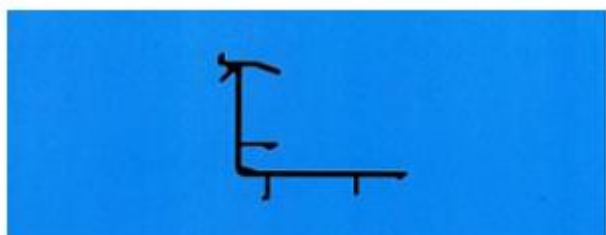

1.5



1.6



1.7

- (11) **3-0035241**
(15) 20/07/2022 (51) 25-01
(21) 3-2021-01294 (22) 18/05/2021
(18) 18/05/2026
(54) THANH KIM LOẠI ĐỊNH HÌNH (28) 1
(45) 25/08/2022 413B (43) 25/11/2021 404A
(73) CÔNG TY CỔ PHẦN KENWIN (VN)
Tầng 4 tòa nhà VG Building, số 235 đường Nguyễn Trãi, phường Thanh Xuân
Trung, quận Thanh Xuân, thành phố Hà Nội
(72) Ngô Thọ Long (VN)
(74) Công ty TNHH Sở hữu trí tuệ PADEMARK (PADEMARK CO.,LTD.)
(55)

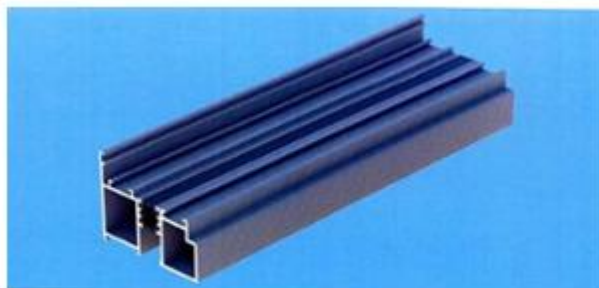

1.1



1.2



1.3

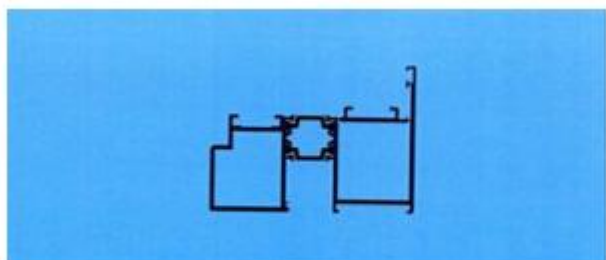

1.4

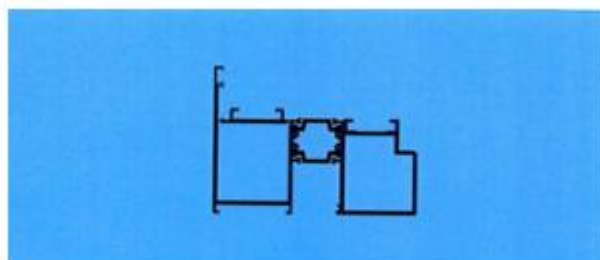

1.5



1.6



1.7

- (11) **3-0035242**
(15) 20/07/2022 (51) 25-01
(21) 3-2021-01295 (22) 18/05/2021
(18) 18/05/2026
(54) THANH KIM LOẠI ĐỊNH HÌNH (28) 1
(45) 25/08/2022 413B (43) 25/11/2021 404A
(73) CÔNG TY CỔ PHẦN KENWIN (VN)
Tầng 4 tòa nhà VG Building, số 235 đường Nguyễn Trãi, phường Thanh Xuân
Trung, quận Thanh Xuân, thành phố Hà Nội
(72) Ngô Thọ Long (VN)
(74) Công ty TNHH Sở hữu trí tuệ PADEMARK (PADEMARK CO.,LTD.)
(55)

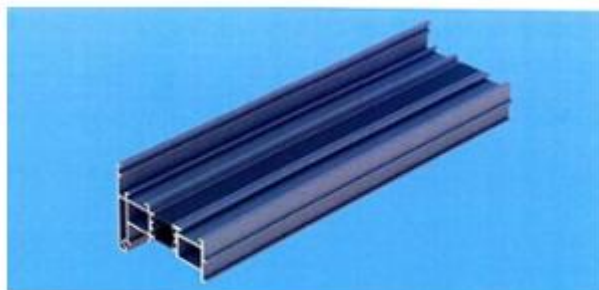

1.1

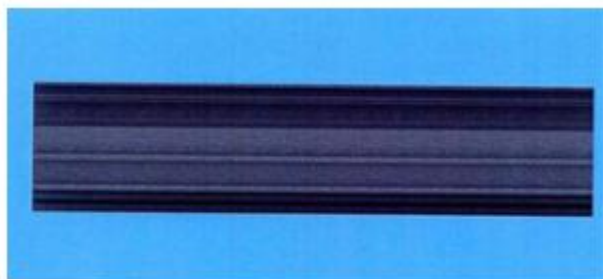

1.2

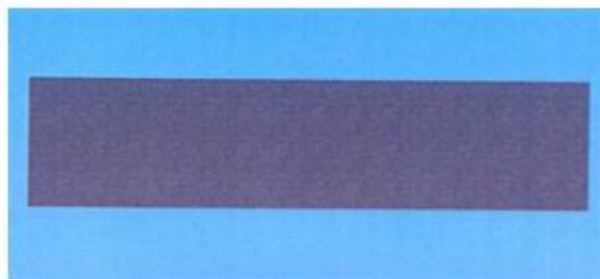

1.3

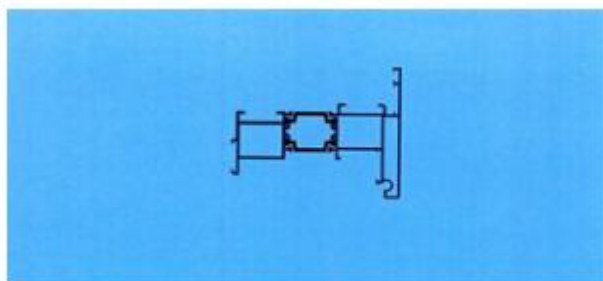

1.4

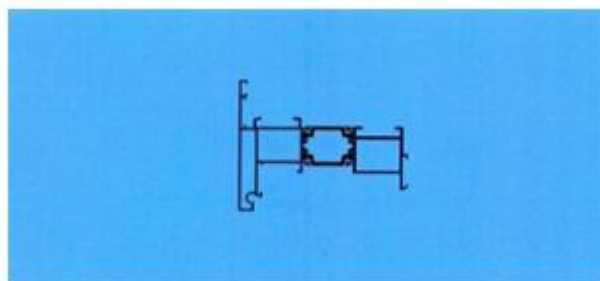

1.5

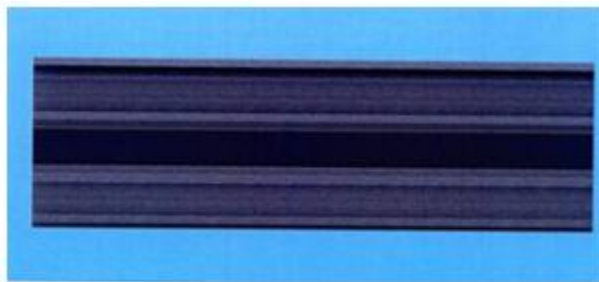

1.6



1.7

- (11) **3-0035243**
(15) 20/07/2022 (51) 25-01
(21) 3-2021-01296 (22) 18/05/2021
(18) 18/05/2026
(54) THANH KIM LOẠI ĐỊNH HÌNH (28) 1
(45) 25/08/2022 413B (43) 25/11/2021 404A
(73) CÔNG TY CỔ PHẦN KENWIN (VN)
Tầng 4 tòa nhà VG Building, số 235 đường Nguyễn Trãi, phường Thanh Xuân
Trung, quận Thanh Xuân, thành phố Hà Nội
(72) Ngô Thọ Long (VN)
(74) Công ty TNHH Sở hữu trí tuệ PADEMARK (PADEMARK CO.,LTD.)
(55)

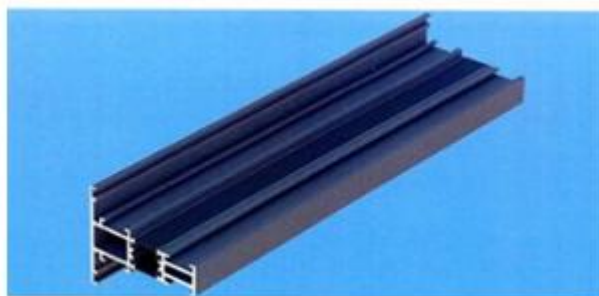

1.1

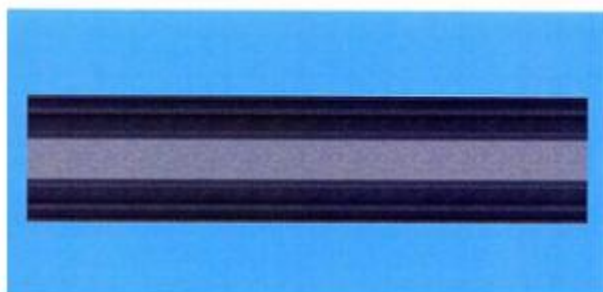

1.2



1.3

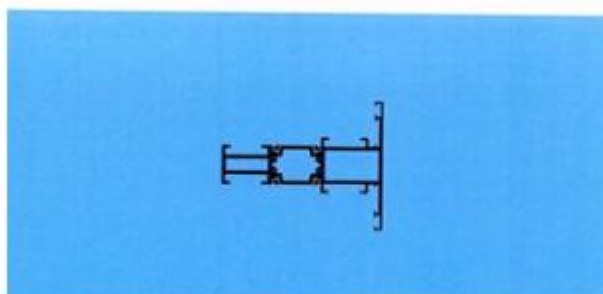

1.4



1.5



1.6



1.7

- (11) **3-0035244**
(15) 20/07/2022 (51) 25-01
(21) 3-2021-01297 (22) 18/05/2021
(18) 18/05/2026
(54) THANH KIM LOẠI ĐỊNH HÌNH (28) 1
(45) 25/08/2022 413B (43) 25/11/2021 404A
(73) CÔNG TY CỔ PHẦN KENWIN (VN)
Tầng 4 tòa nhà VG Building, số 235 đường Nguyễn Trãi, phường Thanh Xuân
Trung, quận Thanh Xuân, thành phố Hà Nội
(72) Ngô Thọ Long (VN)
(74) Công ty TNHH Sở hữu trí tuệ PADEMARK (PADEMARK CO.,LTD.)
(55)

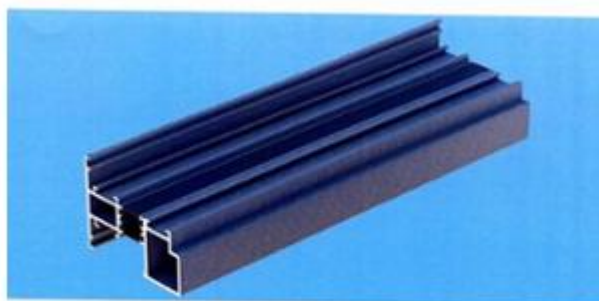

1.1



1.2



1.3

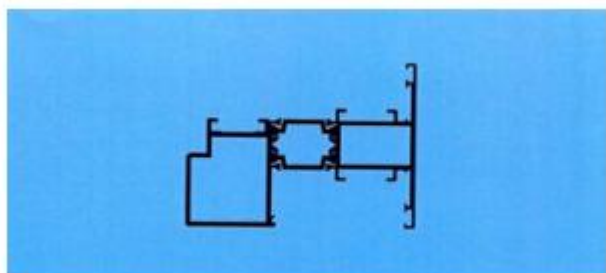

1.4

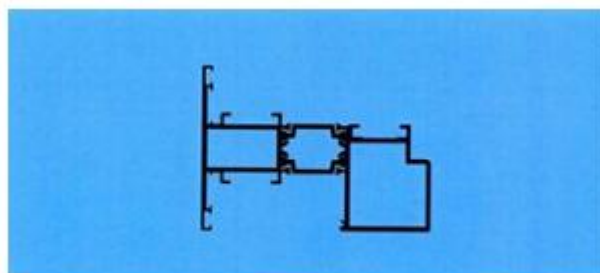

1.5



1.6



1.7

- (11) **3-0035245**
(15) 20/07/2022 (51) 19-08
(21) 3-2021-01835 (22) 15/07/2021
(18) 15/07/2026
(54) NHÃN SẢN PHẨM (28) 1
(45) 25/08/2022 413B (43) 25/10/2021 403A
(73) NGÔ THỊ DIỆU HIỀN (VN)
297/28 Lạc Long Quân, phường 3, quận 11, thành phố Hồ Chí Minh
(72) Ngô Thị Diệu Hiền (VN)
(74) Văn phòng Luật sư D và T (D & T LAW OFFICE)
(55)



1.1



1.2

- (11) **3-0035246**
- (15) 20/07/2022
- (21) 3-2021-01434
- (18) 02/06/2026
- (54) BAO GÓI
- (45) 25/08/2022 413B
- (73) CÔNG TY CỔ PHẦN NHỮNG NỤ CƯỜI VIỆT NAM (VN)
713/6 Đoàn Văn Bơ, phường 18, quận 4, thành phố Hồ Chí Minh
- (72) 1. NGUYỄN ĐÌNH HẬU (VN)
2. QUÁCH SỸ LONG (VN)
3. NGUYỄN ĐÌNH HỘI (VN)
4. LÂM VƯƠNG BỬU HÂN (VN)
- (74) Văn phòng Luật sư D và T (D & T LAW OFFICE)
- (55)

(51) 09-05

(22) 02/06/2021

(28) 2

(43) 25/08/2021 401A



1.1



1.2



2.1



2.2

- (11) **3-0035247**
(15) 20/07/2022 (51) 09-03
(21) 3-2021-01440 (22) 03/06/2021
(18) 03/06/2026
(54) **HỘP ĐỰNG SẢN PHẨM** (28) 1
(45) 25/08/2022 413B (43) 25/08/2021 401A
(73) **CÔNG TY TNHH U.S PHAR (VN)**
2246 Ấp 4, xã Vĩnh Lộc B, huyện Bình Chánh, thành phố Hồ Chí Minh
(72) **Vũ Thành Dương (VN)**
(74) **Công ty cổ phần FAS INVEST (FAS INVEST JSC)**
(55)



1.1



1.2

- (11) **3-0035248**
(15) 20/07/2022 (51) 01-06
(21) 3-2020-02868 (22) 05/07/2019
(18) 05/07/2024
(54) THỨC ĂN CHO VẬT NUÔI (28) 1
(30) 29/681,352 25/02/2019 US;
(45) 25/08/2022 413B (43) 25/05/2021 398A
(73) SPECTRUM BRANDS, INC. (US)
3001 Deming Way, Middleton, Wisconsin 53562, United States of America
(72) 1. VAN EYK, GREGORY (US)
2. POTTER, TIFFANY (US)
3. HULLVERSON, STEPHANIE (US)
(74) Công ty TNHH Sở hữu trí tuệ Thảo Thọ Quyển (INVENCO.,LTD)
(55)



1.1



1.2



1.3

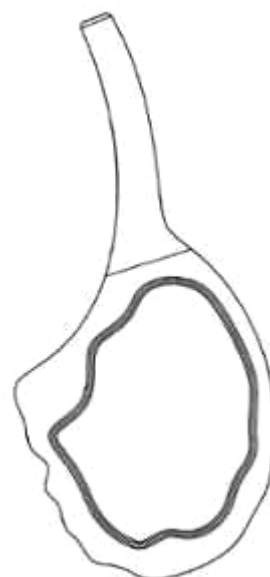

1.4



1.5



1.6



1.7



1.8

- (11) **3-0035249**
(15) 20/07/2022 (51) 12-16
(21) 3-2021-00443 (22) 04/03/2021
(18) 04/03/2026
(54) KHUNG XE HAI BÁNH (28) 1
(30) 332728-001 04/09/2020 IN;
(45) 25/08/2022 413B (43) 25/08/2021 401A
(73) REVOLTA MOTORS PRIVATE LIMITED (IN)
No.224, 13th A Cross, 2nd A Main Yelahanka New Town, Bangalore - 560064 -
India
(72) 1. ALOK DAS (IN)
2. VIJAY K PRAVEEN (IN)
3. LAKSHMISH GANGADHAR (IN)
4. NITIN RANADE (IN)
(74) CÔNG TY TRÁCH NHIỆM HỮU HẠN TƯ VẤN ĐẦU TƯ VÀ SỞ HỮU TRÍ
TUỆ INTERFIVE (INTERFIVE CO., LTD)
(55)

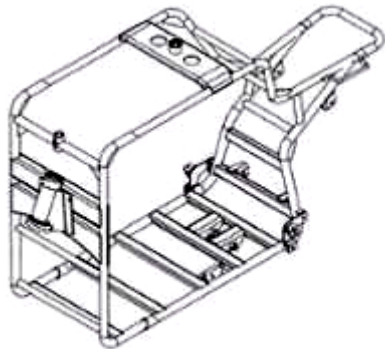

1.1

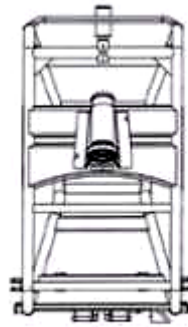

1.2

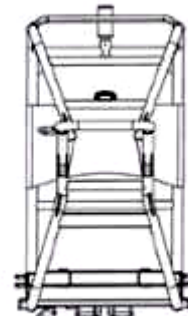

1.3

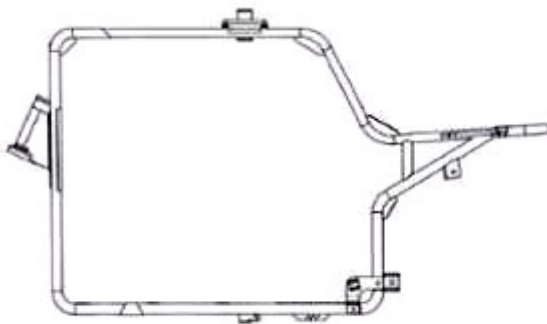

1.4

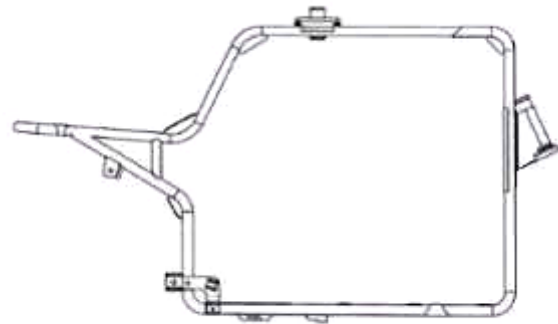

1.5

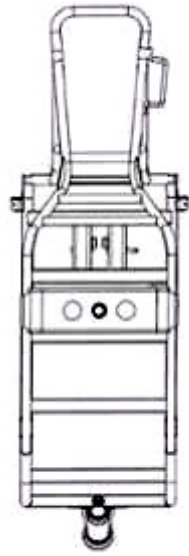

1.6

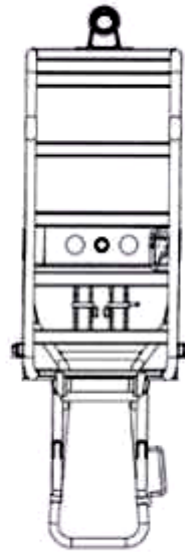

1.7



1.8

- (11) **3-0035250**
(15) 20/07/2022 (51) 12-16
(21) 3-2021-00444 (22) 04/03/2021
(18) 04/03/2026
(54) KHUNG XE HAI BÁNH (28) 1
(30) 332730-001 24/09/2020 IN;
(45) 25/08/2022 413B (43) 25/10/2021 403A
(73) REVOLTA MOTORS PRIVATE LIMITED (IN)
No.224,13th A Cross, 2nd A Main Yelahanka New Town, Bangalore - 560064 -
India
(72) 1. ALOK DAS (IN)
2. VIJAY K PRAVEEN (IN)
3. LAKSHMISH GANGADHAR (IN)
4. NITIN RANADE (IN)
(74) CÔNG TY TRÁCH NHIỆM HỮU HẠN TƯ VẤN ĐẦU TƯ VÀ SỞ HỮU TRÍ
TUỆ INTERFIVE (INTERFIVE CO., LTD)
(55)

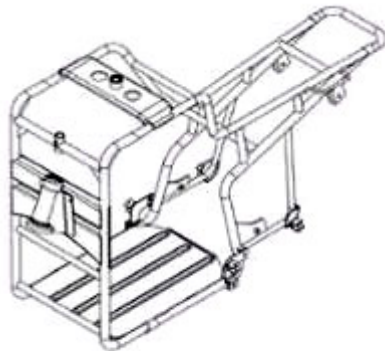

1.1

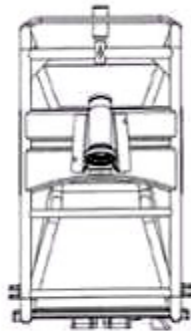

1.2

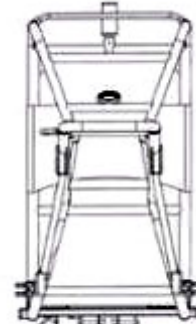

1.3

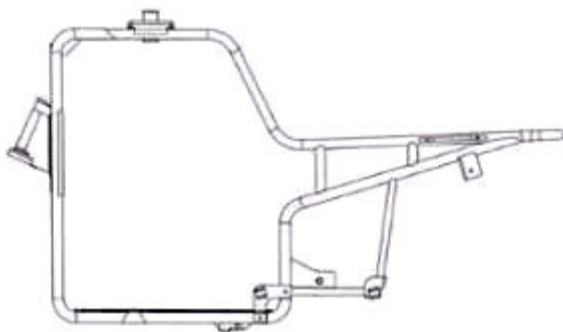

1.4

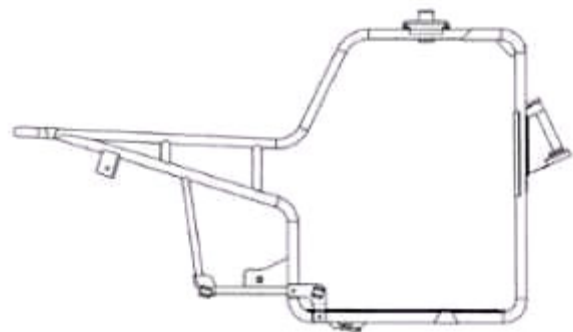

1.5

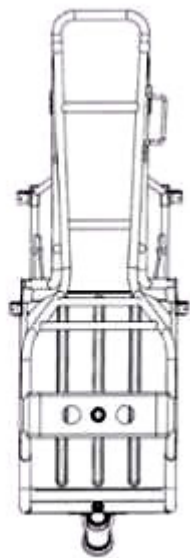

1.6

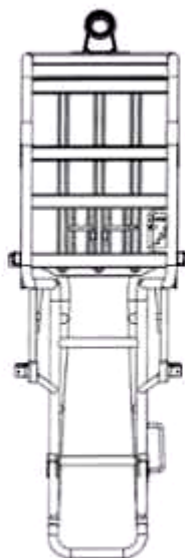

1.7



1.8

- | | | | |
|------|---|------|-----------------|
| (11) | 3-0035251 | | |
| (15) | 20/07/2022 | (51) | 19-08 |
| (21) | 3-2021-01834 | (22) | 15/07/2021 |
| (18) | 15/07/2026 | | |
| (54) | NHÃN SẢN PHẨM | (28) | 3 |
| (45) | 25/08/2022 413B | (43) | 25/10/2021 403A |
| (73) | NGÔ THỊ DIỆU HIỀN (VN)
297/28 Lạc Long Quân, phường 3, quận 11, thành phố Hồ Chí Minh | | |
| (72) | Ngô Thị Diệu Hiền (VN) | | |
| (74) | Văn phòng Luật sư D và T (D & T LAW OFFICE) | | |
| (55) | | | |



1.1



1.2



2.1



2.2



3.1



3.2

- (11) **3-0035252**
- (15) 21/07/2022
- (21) 3-2020-02406
- (18) 25/09/2025
- (54) **HỘP**
- (45) 25/08/2022 413B
- (73) **CÔNG TY TNHH NAM PHƯƠNG V.N (VN)**
124 Lê Lai, phường 03, quận Gò Vấp, thành phố Hồ Chí Minh
- (72) **Hoàng Thị Minh Hiếu (VN)**
- (74) **Công ty Luật TNHH Phạm và Liên danh (PHAM & ASSOCIATES)**
- (55)
- (51) 09-03
- (22) 25/09/2020
- (28) 1
- (43) 25/12/2020 393A



1.1



1.2

- (11) **3-0035253**
(15) 21/07/2022 (51) 09-03
(21) 3-2020-02407 (22) 25/09/2020
(18) 25/09/2025
(54) HỘP (28) 1
(45) 25/08/2022 413B (43) 25/12/2020 393A
(73) CÔNG TY TNHH NAM PHƯƠNG V.N (VN)
124 Lê Lai, phường 03, quận Gò Vấp, thành phố Hồ Chí Minh
(72) Hoàng Thị Minh Hiếu (VN)
(74) Công ty Luật TNHH Phạm và Liên danh (PHAM & ASSOCIATES)
(55)



1.1



1.2

- (11) **3-0035254**
(15) 21/07/2022 (51) 09-03
(21) 3-2020-02408 (22) 25/09/2020
(18) 25/09/2025
(54) HỘP (28) 1
(45) 25/08/2022 413B (43) 25/12/2020 393A
(73) CÔNG TY TNHH NAM PHƯƠNG V.N (VN)
124 Lê Lai, phường 03, quận Gò Vấp, thành phố Hồ Chí Minh
(72) Hoàng Thị Minh Hiếu (VN)
(74) Công ty Luật TNHH Phạm và Liên danh (PHAM & ASSOCIATES)
(55)



1.1



1.2

- (11) **3-0035255**
(15) 21/07/2022 (51) 09-03
(21) 3-2020-02409 (22) 25/09/2020
(18) 25/09/2025
(54) HỘP (28) 1
(45) 25/08/2022 413B (43) 25/12/2020 393A
(73) CÔNG TY TNHH NAM PHƯƠNG V.N (VN)
124 Lê Lai, phường 03, quận Gò Vấp, thành phố Hồ Chí Minh
(72) Hoàng Thị Minh Hiếu (VN)
(74) Công ty Luật TNHH Phạm và Liên danh (PHAM & ASSOCIATES)
(55)



1.1



1.2

- (11) **3-0035256**
(15) 22/07/2022 (51) 08-06
(21) 3-2020-02279 (22) 15/09/2020
(18) 15/09/2025
(54) **BẢN LỀ BÁNH XE CỬA XẾP TRƯỢT** (28) 1
(45) 25/08/2022 413B (43) 25/08/2021 401A
(73) **CÔNG TY CỔ PHẦN KENWIN (VN)**
Tầng 4 tòa nhà VG Building, số 235 đường Nguyễn Trãi, phường Thanh Xuân
Trung, quận Thanh Xuân, thành phố Hà Nội
(72) Ngô Thọ Long (VN)
(74) Công ty TNHH Sở hữu trí tuệ PADEMARK (PADEMARK CO.,LTD.)
(55)



1.1

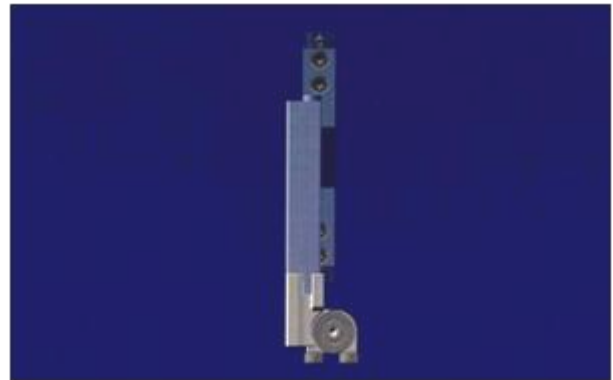

1.2



1.3

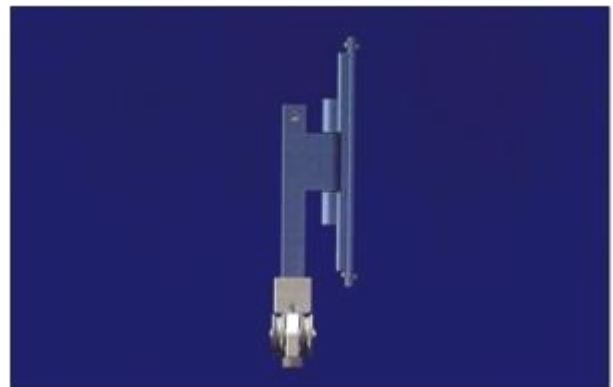

1.4



1.5



1.6



1.7

- (11) **3-0035257**
(15) 22/07/2022 (51) 08-06
(21) 3-2020-02280 (22) 15/09/2020
(18) 15/09/2025
(54) **BẢN LỀ BÁNH XE CỬA XẾP TRƯỢT** (28) 1
(45) 25/08/2022 413B (43) 25/08/2021 401A
(73) **CÔNG TY CỔ PHẦN KENWIN (VN)**
Tầng 4 tòa nhà VG Building, số 235 đường Nguyễn Trãi, phường Thanh Xuân
Trung, quận Thanh Xuân, thành phố Hà Nội
(72) Ngô Thọ Long (VN)
(74) Công ty TNHH Sở hữu trí tuệ PADEMARK (PADEMARK CO.,LTD.)
(55)



1.1

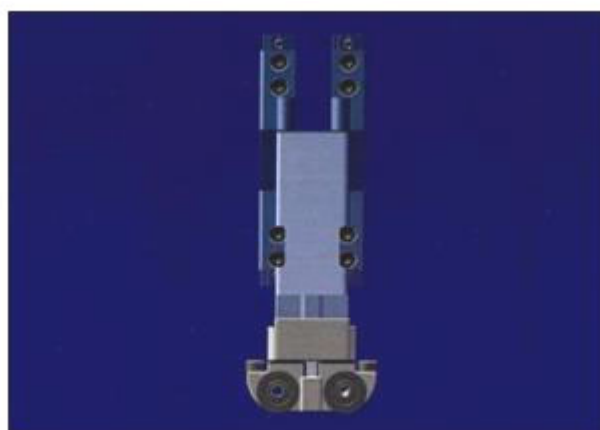

1.2

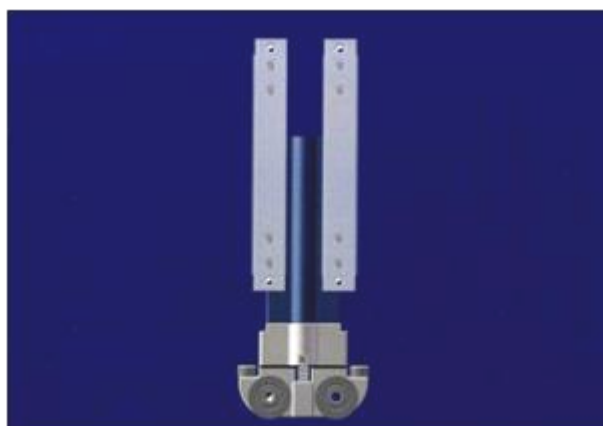

1.3



1.4



1.5



1.6



1.7

- (11) **3-0035258**
(15) 22/07/2022
(21) 3-2021-00954
(18) 26/04/2026
(54) ĐỒ CHƠI
(30) 008505309 15/04/2021 EM;
(45) 25/08/2022 413B
(73) ZEYUAN GUO (CN)
No.3, Lane 3, Hongqi North Road, Ganggang, Fengxiang Street, Chenghai District,
Shantou City, Guangdong Province, China
(72) Zeyuan Guo (CN)
(74) Công ty TNHH Tư vấn IPNG (IPNG CO.,LTD)
(55)
- (51) 21-01
(22) 26/04/2021
(28) 1
(43) 27/09/2021 402A



1.1



1.2



1.3



1.4



1.5



1.6



1.7



1.8

PHẦN II

**SỬA ĐỔI, GIA HẠN, CẤP LẠI, CHẤM DỨT, HUỖ BỎ VĂN BẰNG BẢO HỘ,
QUYẾT ĐỊNH GIẢI QUYẾT KHIẾU NẠI**

1 - SỬA ĐỔI VĂN BẰNG BẢO HỘ

Quyết định số: 10929w/QĐ-SHTT, ngày 30/06/2022 về việc ghi nhận sửa đổi Bằng độc quyền kiểu dáng công nghiệp

Số đơn yêu cầu: SB3-2021-00981 Ngày nộp: 05/05/2021

Liên quan đến Bằng độc quyền kiểu dáng công nghiệp:

(11) Số văn bằng	(15) Ngày cấp
3-16690	09/05/2012
3-16993	17/08/2012
3-24066	15/06/2017
3-24067	15/06/2017

Mục sửa đổi: Tên, địa chỉ chủ văn bằng bảo hộ

Nội dung mới: Công ty cổ phần bột giặt LIX (VN)
Số 3 đường số 2, khu phố 4, phường Linh Trung, thành phố Thủ Đức,
thành phố Hồ Chí Minh

Quyết định số: 10930w/QĐ-SHTT, ngày 30/06/2022 về việc ghi nhận sửa đổi Bằng độc quyền kiểu dáng công nghiệp

Số đơn yêu cầu: SB3-2021-02065 Ngày nộp: 07/10/2021

Liên quan đến Bằng độc quyền kiểu dáng công nghiệp:

(11) Số văn bằng	(15) Ngày cấp
3-32962	17/06/2021
3-32963	17/06/2021

Mục sửa đổi: Tên, địa chỉ chủ văn bằng bảo hộ

Nội dung mới: LITTLE GIANT LADDER SYSTEMS, LLC (US)
Art Wing, 1198 N. Spring Creek Place, Springville, Utah 84663, USA

CÔNG BÁO SỞ HỮU CÔNG NGHIỆP SỐ 413 TẬP B – QUYỀN 2 (08.2022)

Quyết định số: 11069w/QĐ-SHTT, ngày 01/07/2022 về việc ghi nhận sửa đổi Bằng độc quyền kiểu dáng công nghiệp

Số đơn yêu cầu: SB3-2022-00340 Ngày nộp: 17/02/2022

Liên quan đến Bằng độc quyền kiểu dáng công nghiệp:

(11) Số văn bằng	(15) Ngày cấp
3-18278	16/08/2013

Mục sửa đổi: Tên, địa chỉ chủ văn bằng bảo hộ

Nội dung mới: Koninklijke Philips N.V. (NL)
High Tech Campus 52, 5656 AG, Eindhoven, The Netherlands

Quyết định số: 11071w/QĐ-SHTT, ngày 01/07/2022 về việc ghi nhận sửa đổi Bằng độc quyền kiểu dáng công nghiệp

Số đơn yêu cầu: SB3-2021-02294 Ngày nộp: 28/10/2021

Liên quan đến Bằng độc quyền kiểu dáng công nghiệp:

(11) Số văn bằng	(15) Ngày cấp
3-25879	09/03/2018
3-25880	09/03/2018

Mục sửa đổi: Tên, địa chỉ chủ văn bằng bảo hộ

Nội dung mới: Công ty cổ phần Sao Việt Nam (VN)
Tầng 6, tòa CT4, ECO Green, Khu đô thị Tây Nam Kim Giang, xã Tân Triều, huyện Thanh Trì, thành phố Hà Nội

Quyết định số: 11073w/QĐ-SHTT, ngày 01/07/2022 về việc ghi nhận sửa đổi Bằng độc quyền kiểu dáng công nghiệp

Số đơn yêu cầu: SB3-2021-02271 Ngày nộp: 27/10/2021

Liên quan đến Bằng độc quyền kiểu dáng công nghiệp:

(11) Số văn bằng	(15) Ngày cấp
3-18352	09/09/2013

Mục sửa đổi: Tên, địa chỉ chủ văn bằng bảo hộ

Nội dung mới: Công ty cổ phần đầu tư Hợp Trí (VN)
Đường số 8, lô B14 khu công nghiệp Hiệp Phước, xã Hiệp Phước, huyện Nhà Bè, thành phố Hồ Chí Minh

CÔNG BÁO SỞ HỮU CÔNG NGHIỆP SỐ 413 TẬP B – QUYỀN 2 (08.2022)

Quyết định số: 11075w/QĐ-SHTT, ngày 01/07/2022 về việc ghi nhận sửa đổi Bằng độc quyền kiểu dáng công nghiệp

Số đơn yêu cầu: SB3-2021-02242 Ngày nộp: 25/10/2021

Liên quan đến Bằng độc quyền kiểu dáng công nghiệp:

(11) Số văn bằng	(15) Ngày cấp
3-17288	16/11/2012
3-17575	06/02/2013
3-16713	11/05/2012

Mục sửa đổi: Tên, địa chỉ chủ văn bằng bảo hộ

Nội dung mới: Công ty cổ phần Xuân Hòa Việt Nam (VN)

Đường Nguyễn Văn Linh, phường Xuân Hòa, thành phố Phúc Yên, tỉnh Vĩnh Phúc

2 - GIA HẠN HIỆU LỰC VĂN BẰNG BẢO HỘ

Quyết định số: 10911w/QĐ-SHTT, ngày 30/06/2022 về việc gia hạn hiệu lực Bằng độc quyền kiểu dáng công nghiệp

Số đơn yêu cầu: GH3-2022-00280 Ngày nộp: 12/01/2022

Liên quan đến Bằng độc quyền kiểu dáng công nghiệp:

(11) Số văn bằng	(15) Ngày cấp	Gia hạn đến ngày
18747	30/12/2013	10/02/2027

(73) Chủ văn bằng bảo hộ: MARTELL & CO., (FR)
Place Edouard Martell, Cognac, 16100 France

Quyết định số: 10912w/QĐ-SHTT, ngày 30/06/2022 về việc gia hạn hiệu lực Bằng độc quyền kiểu dáng công nghiệp

Số đơn yêu cầu: GH3-2022-00255 Ngày nộp: 12/01/2022

Liên quan đến Bằng độc quyền kiểu dáng công nghiệp:

(11) Số văn bằng	(15) Ngày cấp	Gia hạn đến ngày
20344	26/12/2014	12/03/2027

(73) Chủ văn bằng bảo hộ: TOSHIBA CARRIER CORPORATION (JP)
23-17 Takanawa 3-chome, Minato-ku, Tokyo, Japan

Quyết định số: 10913w/QĐ-SHTT, ngày 30/06/2022 về việc gia hạn hiệu lực Bằng độc quyền kiểu dáng công nghiệp

Số đơn yêu cầu: GH3-2022-00218 Ngày nộp: 11/01/2022

Liên quan đến Bằng độc quyền kiểu dáng công nghiệp:

(11) Số văn bằng	(15) Ngày cấp	Gia hạn đến ngày
17978	29/05/2013	27/03/2027

(73) Chủ văn bằng bảo hộ: BROTHER INDUSTRIES, LTD. (JP)
15-1 Naeshiro-cho, Mizuho-ku, Nagoya-shi, Aichi-ken
467-8561, Japan

CÔNG BÁO SỞ HỮU CÔNG NGHIỆP SỐ 413 TẬP B – QUYỀN 2 (08.2022)

Quyết định số: 10914w/QĐ-SHTT, ngày 30/06/2022 về việc gia hạn hiệu lực Bằng độc quyền kiểu dáng công nghiệp

Số đơn yêu cầu: GH3-2022-00217 Ngày nộp: 11/01/2022

Liên quan đến Bằng độc quyền kiểu dáng công nghiệp:

(11) Số văn bằng	(15) Ngày cấp	Gia hạn đến ngày
17952	23/05/2013	27/03/2027

(73) Chủ văn bằng bảo hộ: BROTHER INDUSTRIES, LTD. (JP)
15-1 Naeshiro-cho, Mizuho-ku, Nagoya-shi, Aichi-ken
467-8561, Japan

Quyết định số: 10915w/QĐ-SHTT, ngày 30/06/2022 về việc gia hạn hiệu lực Bằng độc quyền kiểu dáng công nghiệp

Số đơn yêu cầu: GH3-2022-00216 Ngày nộp: 11/01/2022

Liên quan đến Bằng độc quyền kiểu dáng công nghiệp:

(11) Số văn bằng	(15) Ngày cấp	Gia hạn đến ngày
17717	03/04/2013	27/03/2027

(73) Chủ văn bằng bảo hộ: BROTHER INDUSTRIES, LTD. (JP)
15-1 Naeshiro-cho, Mizuho-ku, Nagoya-shi, Aichi-ken
467-8561, Japan

Quyết định số: 10916w/QĐ-SHTT, ngày 30/06/2022 về việc gia hạn hiệu lực Bằng độc quyền kiểu dáng công nghiệp

Số đơn yêu cầu: GH3-2022-00215 Ngày nộp: 11/01/2022

Liên quan đến Bằng độc quyền kiểu dáng công nghiệp:

(11) Số văn bằng	(15) Ngày cấp	Gia hạn đến ngày
26394	24/04/2018	23/03/2027

(73) Chủ văn bằng bảo hộ: BROTHER INDUSTRIES, LTD. (JP)
15-1 Naeshiro-cho, Mizuho-ku, Nagoya-shi, Aichi-ken,
Japan

CÔNG BÁO SỞ HỮU CÔNG NGHIỆP SỐ 413 TẬP B – QUYỀN 2 (08.2022)

Quyết định số: 10917w/QĐ-SHTT, ngày 30/06/2022 về việc gia hạn hiệu lực Bằng độc quyền kiểu dáng công nghiệp

Số đơn yêu cầu: GH3-2022-00214 Ngày nộp: 11/01/2022

Liên quan đến Bằng độc quyền kiểu dáng công nghiệp:

(11) Số văn bằng	(15) Ngày cấp	Gia hạn đến ngày
26393	24/04/2018	23/03/2027

(73) Chủ văn bằng bảo hộ: BROTHER INDUSTRIES, LTD. (JP)
15-1 Naeshiro-cho, Mizuho-ku, Nagoya-shi, Aichi-ken,
Japan

Quyết định số: 10918w/QĐ-SHTT, ngày 30/06/2022 về việc gia hạn hiệu lực Bằng độc quyền kiểu dáng công nghiệp

Số đơn yêu cầu: GH3-2022-00213 Ngày nộp: 11/01/2022

Liên quan đến Bằng độc quyền kiểu dáng công nghiệp:

(11) Số văn bằng	(15) Ngày cấp	Gia hạn đến ngày
25640	02/02/2018	12/01/2027

(73) Chủ văn bằng bảo hộ: OWENS-BROCKWAY GLASS CONTAINER INC. (US)
One Michael Owens Way, Perrysburg, Ohio 43551, United
States of America

Quyết định số: 10919w/QĐ-SHTT, ngày 30/06/2022 về việc gia hạn hiệu lực Bằng độc quyền kiểu dáng công nghiệp

Số đơn yêu cầu: GH3-2022-00212 Ngày nộp: 11/01/2022

Liên quan đến Bằng độc quyền kiểu dáng công nghiệp:

(11) Số văn bằng	(15) Ngày cấp	Gia hạn đến ngày
25643	02/02/2018	12/01/2027

(73) Chủ văn bằng bảo hộ: OWENS-BROCKWAY GLASS CONTAINER INC. (US)
One Michael Owens Way, Perrysburg, Ohio 43551, United
States of America

CÔNG BÁO SỞ HỮU CÔNG NGHIỆP SỐ 413 TẬP B – QUYỀN 2 (08.2022)

Quyết định số: 10920w/QĐ-SHTT, ngày 30/06/2022 về việc gia hạn hiệu lực Bằng độc quyền kiểu dáng công nghiệp

Số đơn yêu cầu: GH3-2022-00193 Ngày nộp: 10/01/2022

Liên quan đến Bằng độc quyền kiểu dáng công nghiệp:

(11) Số văn bằng	(15) Ngày cấp	Gia hạn đến ngày
26475	04/05/2018	03/03/2027

(73) Chủ văn bằng bảo hộ: ZAIGLE CO., LTD. (KR)
1114. Gayang Techno-Town. 217, Heojun-ro, Gangseo-gu,
Seoul, 07531, Republic of Korea

Quyết định số: 10922w/QĐ-SHTT, ngày 30/06/2022 về việc gia hạn hiệu lực Bằng độc quyền kiểu dáng công nghiệp

Số đơn yêu cầu: GH3-2022-00192 Ngày nộp: 10/01/2022

Liên quan đến Bằng độc quyền kiểu dáng công nghiệp:

(11) Số văn bằng	(15) Ngày cấp	Gia hạn đến ngày
17420	04/01/2013	19/03/2027

(73) Chủ văn bằng bảo hộ: BROTHER INDUSTRIES, LTD. (JP)
15-1 Naeshiro-cho, Mizuho-ku, Nagoya-shi, Aichi-ken,
Japan

Quyết định số: 10923w/QĐ-SHTT, ngày 30/06/2022 về việc gia hạn hiệu lực Bằng độc quyền kiểu dáng công nghiệp

Số đơn yêu cầu: GH3-2022-00190 Ngày nộp: 10/01/2022

Liên quan đến Bằng độc quyền kiểu dáng công nghiệp:

(11) Số văn bằng	(15) Ngày cấp	Gia hạn đến ngày
25923	09/03/2018	06/02/2027
25924	09/03/2018	06/02/2027

(73) Chủ văn bằng bảo hộ: LOCK & LOCK COMPANY LIMITED (KR)
Lock & Lock Building, 1556-1, Seocho-3 Dong, Seocho-gu,
Seoul, Korea

CÔNG BÁO SỞ HỮU CÔNG NGHIỆP SỐ 413 TẬP B – QUYỀN 2 (08.2022)

Quyết định số: 10924w/QĐ-SHTT, ngày 30/06/2022 về việc gia hạn hiệu lực Bằng độc quyền kiểu dáng công nghiệp

Số đơn yêu cầu: GH3-2022-00189 Ngày nộp: 10/01/2022

Liên quan đến Bằng độc quyền kiểu dáng công nghiệp:

(11) Số văn bằng	(15) Ngày cấp	Gia hạn đến ngày
26987	30/07/2018	17/01/2027

(73) Chủ văn bằng bảo hộ: VIVO MOBILE COMMUNICATION CO., LTD. (CN)
#283, BBK Road, Wusha, Chang'an, Dongguan,
Guangdong 523860, China

Quyết định số: 10925w/QĐ-SHTT, ngày 30/06/2022 về việc gia hạn hiệu lực Bằng độc quyền kiểu dáng công nghiệp

Số đơn yêu cầu: GH3-2021-06783 Ngày nộp: 30/12/2021

Liên quan đến Bằng độc quyền kiểu dáng công nghiệp:

(11) Số văn bằng	(15) Ngày cấp	Gia hạn đến ngày
25907	09/03/2018	06/01/2027

(73) Chủ văn bằng bảo hộ: CÔNG TY CỔ PHẦN ANGEL VIỆT NAM (VN)
Lô A.I-6, Khu công nghiệp Long Thành, huyện Long
Thành, tỉnh Đồng Nai

Quyết định số: 10926w/QĐ-SHTT, ngày 30/06/2022 về việc gia hạn hiệu lực Bằng độc quyền kiểu dáng công nghiệp

Số đơn yêu cầu: GH3-2021-06172 Ngày nộp: 01/12/2021

Liên quan đến Bằng độc quyền kiểu dáng công nghiệp:

(11) Số văn bằng	(15) Ngày cấp	Gia hạn đến ngày
26461	03/05/2018	02/02/2027

(73) Chủ văn bằng bảo hộ: SIAM KUBOTA CORPORATION CO., LTD. (TH)
No.101/19-24 Moo 20, Navanakorn Industrial Estate,
Klongneung, Sub-district, Klongluang District, Pathumtani
Province, Thailand

CÔNG BÁO SỞ HỮU CÔNG NGHIỆP SỐ 413 TẬP B – QUYỀN 2 (08.2022)

Quyết định số: 10927w/QĐ-SHTT, ngày 30/06/2022 về việc gia hạn hiệu lực Bằng độc quyền kiểu dáng công nghiệp

Số đơn yêu cầu: GH3-2021-06119 Ngày nộp: 29/11/2021

Liên quan đến Bằng độc quyền kiểu dáng công nghiệp:

(11) Số văn bằng	(15) Ngày cấp	Gia hạn đến ngày
24203	03/07/2017	02/08/2026

(73) Chủ văn bằng bảo hộ: CÔNG TY TNHH SẢN XUẤT THƯƠNG MẠI NHỚT THỊNH PHÁT (VN)
6E2 đường Hà Huy Giáp, khu biệt thự Thanh Xuân, khu phố 1, phường Thanh Xuân, quận 12, thành phố Hồ Chí Minh
thành Phố Hồ Chí Minh

Quyết định số: 10928w/QĐ-SHTT, ngày 30/06/2022 về việc gia hạn hiệu lực Bằng độc quyền kiểu dáng công nghiệp

Số đơn yêu cầu: GH3-2021-06100 Ngày nộp: 29/11/2021

Liên quan đến Bằng độc quyền kiểu dáng công nghiệp:

(11) Số văn bằng	(15) Ngày cấp	Gia hạn đến ngày
26325	16/04/2018	06/02/2027

(73) Chủ văn bằng bảo hộ: SIAM KUBOTA CORPORATION CO., LTD. (TH)
No.101/19-24 Moo 20, Navanakorn Industrial Estate,
Klongneung, Sub-district, Klongluang District, Pathumtani
Province, Thailand

Quyết định số: 10931w/QĐ-SHTT, ngày 30/06/2022 về việc gia hạn hiệu lực Bằng độc quyền kiểu dáng công nghiệp

Số đơn yêu cầu: GH3-2021-04870 Ngày nộp: 04/10/2021

Liên quan đến Bằng độc quyền kiểu dáng công nghiệp:

(11) Số văn bằng	(15) Ngày cấp	Gia hạn đến ngày
26609	29/05/2018	14/03/2027
26610	29/05/2018	14/03/2027

CÔNG BÁO SỞ HỮU CÔNG NGHIỆP SỐ 413 TẬP B – QUYỀN 2 (08.2022)

(73) Chủ văn bằng bảo hộ: PT. SIANTAR TOP (ID)
JL. Tambak Sawah No 21-23 Sidoarjo-Indonesia

Quyết định số: 10932w/QĐ-SHTT, ngày 30/06/2022 về việc gia hạn hiệu lực Bằng độc quyền kiểu dáng công nghiệp

Số đơn yêu cầu: GH3-2021-02293 Ngày nộp: 05/05/2021

Liên quan đến Bằng độc quyền kiểu dáng công nghiệp:

(11) Số văn bằng	(15) Ngày cấp	Gia hạn đến ngày
16690	09/05/2012	01/08/2026
16993	17/08/2012	01/08/2026
24066	15/06/2017	24/06/2026
24067	15/06/2017	24/06/2026

(73) Chủ văn bằng bảo hộ: CÔNG TY CỔ PHẦN BỘT GIẶT LIX (VN)
Số 3 đường số 2, khu phố 4, phường Linh Trung, thành phố Thủ Đức, thành phố Hồ Chí Minh

Quyết định số: 10933w/QĐ-SHTT, ngày 30/06/2022 về việc gia hạn hiệu lực Bằng độc quyền kiểu dáng công nghiệp

Số đơn yêu cầu: GH3-2022-00809 Ngày nộp: 11/02/2022

Liên quan đến Bằng độc quyền kiểu dáng công nghiệp:

(11) Số văn bằng	(15) Ngày cấp	Gia hạn đến ngày
25503	02/01/2018	30/09/2026

(73) Chủ văn bằng bảo hộ: HOÀNG VĂN LONG (VN)
297 Phố Mới, xã Tân Dương, huyện Thủy Nguyên, thành phố Hải Phòng

Quyết định số: 10934w/QĐ-SHTT, ngày 30/06/2022 về việc gia hạn hiệu lực Bằng độc quyền kiểu dáng công nghiệp

Số đơn yêu cầu: GH3-2022-00788 Ngày nộp: 10/02/2022

Liên quan đến Bằng độc quyền kiểu dáng công nghiệp:

CÔNG BÁO SỞ HỮU CÔNG NGHIỆP SỐ 413 TẬP B – QUYỀN 2 (08.2022)

(11) Số văn bằng	(15) Ngày cấp	Gia hạn đến ngày
17858	08/05/2013	09/07/2027

(73) Chủ văn bằng bảo hộ: CÔNG TY TNHH MỸ PHẨM KIM DU (VN)
156 khu phố 13, phường Bình Hưng Hòa A, quận Bình Tân, thành phố Hồ Chí Minh

Quyết định số: 10935w/QĐ-SHTT, ngày 30/06/2022 về việc gia hạn hiệu lực Bằng độc quyền kiểu dáng công nghiệp

Số đơn yêu cầu: GH3-2022-00756 Ngày nộp: 10/02/2022

Liên quan đến Bằng độc quyền kiểu dáng công nghiệp:

(11) Số văn bằng	(15) Ngày cấp	Gia hạn đến ngày
18413	27/09/2013	10/02/2027

(73) Chủ văn bằng bảo hộ: INNOVATION FIRST, INC (US)
1519 Interstate 30 West, Greenville, TX 75402, U.S.A

Quyết định số: 10936w/QĐ-SHTT, ngày 30/06/2022 về việc gia hạn hiệu lực Bằng độc quyền kiểu dáng công nghiệp

Số đơn yêu cầu: GH3-2022-00743 Ngày nộp: 10/02/2022

Liên quan đến Bằng độc quyền kiểu dáng công nghiệp:

(11) Số văn bằng	(15) Ngày cấp	Gia hạn đến ngày
18649	29/11/2013	14/02/2027

(73) Chủ văn bằng bảo hộ: CÔNG TY CỔ PHẦN BÁNH KẸO HẢI HÀ (VN)
25-27 đường Trương Định, phường Trương Định, quận Hai Bà Trưng, thành phố Hà Nội

Quyết định số: 10937w/QĐ-SHTT, ngày 30/06/2022 về việc gia hạn hiệu lực Bằng độc quyền kiểu dáng công nghiệp

Số đơn yêu cầu: GH3-2022-00726 Ngày nộp: 09/02/2022

Liên quan đến Bằng độc quyền kiểu dáng công nghiệp:

CÔNG BÁO SỞ HỮU CÔNG NGHIỆP SỐ 413 TẬP B – QUYỀN 2 (08.2022)

(11) Số văn bằng	(15) Ngày cấp	Gia hạn đến ngày
30641	13/05/2020	02/02/2027

(73) Chủ văn bằng bảo hộ: BOSE CORPORATION (US)
The Mountain, Framingham, Massachusetts 01701-9168,
United States of America

Quyết định số: 10938w/QĐ-SHTT, ngày 30/06/2022 về việc gia hạn hiệu lực Bằng độc quyền kiểu dáng công nghiệp

Số đơn yêu cầu: GH3-2022-00709 Ngày nộp: 08/02/2022

Liên quan đến Bằng độc quyền kiểu dáng công nghiệp:

(11) Số văn bằng	(15) Ngày cấp	Gia hạn đến ngày
26596	23/05/2018	15/03/2027

(73) Chủ văn bằng bảo hộ: DAIKIN INDUSTRIES, LTD. (JP)
UMEDA CENTER BUILDING, 4-12 Nakazaki-Nishi 2-
chome, Kita-ku, Osaka-shi, Osaka-fu, JAPAN

Quyết định số: 10939w/QĐ-SHTT, ngày 30/06/2022 về việc gia hạn hiệu lực Bằng độc quyền kiểu dáng công nghiệp

Số đơn yêu cầu: GH3-2022-00708 Ngày nộp: 08/02/2022

Liên quan đến Bằng độc quyền kiểu dáng công nghiệp:

(11) Số văn bằng	(15) Ngày cấp	Gia hạn đến ngày
27086	15/08/2018	16/03/2027

(73) Chủ văn bằng bảo hộ: NIKE INNOVATE C.V. (US)
One Bowerman Drive, Beaverton, Oregon, 97005-6453,
United States of America

Quyết định số: 10940w/QĐ-SHTT, ngày 30/06/2022 về việc gia hạn hiệu lực Bằng độc quyền kiểu dáng công nghiệp

Số đơn yêu cầu: GH3-2022-00707 Ngày nộp: 08/02/2022

Liên quan đến Bằng độc quyền kiểu dáng công nghiệp:

CÔNG BÁO SỞ HỮU CÔNG NGHIỆP SỐ 413 TẬP B – QUYỀN 2 (08.2022)

(11) Số văn bằng	(15) Ngày cấp	Gia hạn đến ngày
17548	01/02/2013	30/03/2027

(73) Chủ văn bằng bảo hộ: YKK CORPORATION (JP)
1, Kandaizumi-cho, Chiyoda-ku, Tokyo, 101-8642 Japan

Quyết định số: 10941w/QĐ-SHTT, ngày 30/06/2022 về việc gia hạn hiệu lực Bằng độc quyền kiểu dáng công nghiệp

Số đơn yêu cầu: GH3-2022-00706 Ngày nộp: 08/02/2022

Liên quan đến Bằng độc quyền kiểu dáng công nghiệp:

(11) Số văn bằng	(15) Ngày cấp	Gia hạn đến ngày
26696	11/06/2018	17/03/2027

(73) Chủ văn bằng bảo hộ: MITSUBISHI ELECTRIC CORPORATION (JP)
7-3, Marunouchi 2-Chomc, Chiyoda-Ku, Tokyo, 100-8310, Japan

Quyết định số: 10942w/QĐ-SHTT, ngày 30/06/2022 về việc gia hạn hiệu lực Bằng độc quyền kiểu dáng công nghiệp

Số đơn yêu cầu: GH3-2022-00705 Ngày nộp: 08/02/2022

Liên quan đến Bằng độc quyền kiểu dáng công nghiệp:

(11) Số văn bằng	(15) Ngày cấp	Gia hạn đến ngày
26145	29/03/2018	10/03/2027

(73) Chủ văn bằng bảo hộ: NIKE INNOVATE C.V. (US)
One Bowerman Drive, Beaverton, Oregon, 97005-6453,
United States of America

Quyết định số: 10943w/QĐ-SHTT, ngày 30/06/2022 về việc gia hạn hiệu lực Bằng độc quyền kiểu dáng công nghiệp

Số đơn yêu cầu: GH3-2022-00704 Ngày nộp: 08/02/2022

Liên quan đến Bằng độc quyền kiểu dáng công nghiệp:

CÔNG BÁO SỞ HỮU CÔNG NGHIỆP SỐ 413 TẬP B – QUYỀN 2 (08.2022)

(11) Số văn bằng	(15) Ngày cấp	Gia hạn đến ngày
26744	19/06/2018	13/03/2027
26745	19/06/2018	13/03/2027
26746	19/06/2018	13/03/2027
26769	25/06/2018	13/03/2027
26770	25/06/2018	13/03/2027
26771	25/06/2018	13/03/2027
27039	09/08/2018	13/03/2027
28172	22/02/2019	13/03/2027
29147	23/09/2019	13/03/2027
29515	08/11/2019	13/03/2027

(73) Chủ văn bằng bảo hộ: TOYOTA JIDOSHA KABUSHIKI KAISHA (JP)
1, Toyota-cho, Toyota-shi, Aichi-ken, 471-8571 Japan

Quyết định số: 10944w/QĐ-SHTT, ngày 30/06/2022 về việc gia hạn hiệu lực Bằng độc quyền kiểu dáng công nghiệp

Số đơn yêu cầu: GH3-2022-00703 Ngày nộp: 08/02/2022

Liên quan đến Bằng độc quyền kiểu dáng công nghiệp:

(11) Số văn bằng	(15) Ngày cấp	Gia hạn đến ngày
26526	11/05/2018	03/03/2027
26527	11/05/2018	03/03/2027

(73) Chủ văn bằng bảo hộ: SUZUKI MOTOR CORPORATION (JP)
300, Takatsuka-cho, Minami-ku, Hamamatsu-shi,
Shizuoka-ken, Japan

Quyết định số: 10945w/QĐ-SHTT, ngày 30/06/2022 về việc gia hạn hiệu lực Bằng độc quyền kiểu dáng công nghiệp

Số đơn yêu cầu: GH3-2022-00702 Ngày nộp: 08/02/2022

Liên quan đến Bằng độc quyền kiểu dáng công nghiệp:

CÔNG BÁO SỞ HỮU CÔNG NGHIỆP SỐ 413 TẬP B – QUYỀN 2 (08.2022)

(11) Số văn bằng	(15) Ngày cấp	Gia hạn đến ngày
27249	20/09/2018	02/03/2027
27250	20/09/2018	02/03/2027
27251	20/09/2018	02/03/2027
27252	20/09/2018	02/03/2027

(73) Chủ văn bằng bảo hộ: NIKE INNOVATE C.V. (US)
One Bowerman Drive, Beaverton, Oregon, 97005-6453,
United States of America

Quyết định số: 10946w/QĐ-SHTT, ngày 30/06/2022 về việc gia hạn hiệu lực Bằng độc quyền kiểu dáng công nghiệp

Số đơn yêu cầu: GH3-2022-00701 Ngày nộp: 08/02/2022

Liên quan đến Bằng độc quyền kiểu dáng công nghiệp:

(11) Số văn bằng	(15) Ngày cấp	Gia hạn đến ngày
17763	05/04/2013	08/03/2027

(73) Chủ văn bằng bảo hộ: TOSHIBA TEC KABUSHIKI KAISHA (JP)
2-17-2, Higashigotanda, Shinagawa-ku, Tokyo 141-8664,
Japan

Quyết định số: 10947w/QĐ-SHTT, ngày 30/06/2022 về việc gia hạn hiệu lực Bằng độc quyền kiểu dáng công nghiệp

Số đơn yêu cầu: GH3-2022-00678 Ngày nộp: 08/02/2022

Liên quan đến Bằng độc quyền kiểu dáng công nghiệp:

(11) Số văn bằng	(15) Ngày cấp	Gia hạn đến ngày
27222	18/09/2018	31/07/2027

(73) Chủ văn bằng bảo hộ: CÔNG TY TNHH SẢN XUẤT KINH DOANH
THƯƠNG MẠI & XUẤT NHẬP KHẨU ĐẠI LỘC (VN)
5/4A, ấp 2, xã Tân Quý Tây, huyện Bình Chánh, thành phố
Hồ Chí Minh

CÔNG BÁO SỞ HỮU CÔNG NGHIỆP SỐ 413 TẬP B – QUYỀN 2 (08.2022)

Quyết định số: 10948w/QĐ-SHTT, ngày 30/06/2022 về việc gia hạn hiệu lực Bằng độc quyền kiểu dáng công nghiệp

Số đơn yêu cầu: GH3-2022-00674 Ngày nộp: 07/02/2022

Liên quan đến Bằng độc quyền kiểu dáng công nghiệp:

(11) Số văn bằng	(15) Ngày cấp	Gia hạn đến ngày
26453	03/05/2018	07/02/2027

(73) Chủ văn bằng bảo hộ: CÔNG TY CỔ PHẦN ĐẦU TƯ TẬP ĐOÀN TÂN Á ĐẠI THÀNH (VN)
Số 124 Tôn Đức Thắng, phường Quốc Tử Giám, quận Đống Đa, thành phố Hà Nội

Quyết định số: 10949w/QĐ-SHTT, ngày 30/06/2022 về việc gia hạn hiệu lực Bằng độc quyền kiểu dáng công nghiệp

Số đơn yêu cầu: GH3-2022-00673 Ngày nộp: 07/02/2022

Liên quan đến Bằng độc quyền kiểu dáng công nghiệp:

(11) Số văn bằng	(15) Ngày cấp	Gia hạn đến ngày
26454	03/05/2018	07/02/2027

(73) Chủ văn bằng bảo hộ: CÔNG TY CỔ PHẦN ĐẦU TƯ TẬP ĐOÀN TÂN Á ĐẠI THÀNH (VN)
Số 124 Tôn Đức Thắng, phường Quốc Tử Giám, quận Đống Đa, thành phố Hà Nội

Quyết định số: 10950w/QĐ-SHTT, ngày 30/06/2022 về việc gia hạn hiệu lực Bằng độc quyền kiểu dáng công nghiệp

Số đơn yêu cầu: GH3-2022-00670 Ngày nộp: 07/02/2022

Liên quan đến Bằng độc quyền kiểu dáng công nghiệp:

(11) Số văn bằng	(15) Ngày cấp	Gia hạn đến ngày
26663	05/06/2018	03/03/2027

(73) Chủ văn bằng bảo hộ: HINO MOTORS, LTD. (JP)
3-1-1, Hinodai, Hino-shi, Tokyo 191-8660 Japan

CÔNG BÁO SỞ HỮU CÔNG NGHIỆP SỐ 413 TẬP B – QUYỀN 2 (08.2022)

Quyết định số: 10951w/QĐ-SHTT, ngày 30/06/2022 về việc gia hạn hiệu lực Bằng độc quyền kiểu dáng công nghiệp

Số đơn yêu cầu: GH3-2022-00661 Ngày nộp: 07/02/2022

Liên quan đến Bằng độc quyền kiểu dáng công nghiệp:

(11) Số văn bằng	(15) Ngày cấp	Gia hạn đến ngày
26878	09/07/2018	16/08/2027

(73) Chủ văn bằng bảo hộ: CÔNG TY TNHH TRÀ VÀ CÀ PHÊ CAO ĐẠI NGUYỄN (VN)
Số C2B/18, đường Võ Văn Vân, ấp 3, xã Vĩnh Lộc B, huyện Bình Chánh, thành phố Hồ Chí Minh

Quyết định số: 10952w/QĐ-SHTT, ngày 30/06/2022 về việc gia hạn hiệu lực Bằng độc quyền kiểu dáng công nghiệp

Số đơn yêu cầu: GH3-2021-06563 Ngày nộp: 17/12/2021

Liên quan đến Bằng độc quyền kiểu dáng công nghiệp:

(11) Số văn bằng	(15) Ngày cấp	Gia hạn đến ngày
26381	24/04/2018	21/04/2027

(73) Chủ văn bằng bảo hộ: CƠ SỞ KỶ NHƯ (VN)
Ấp Tầm Vu 1, xã Thạnh Hòa, huyện Phụng Hiệp, tỉnh Hậu Giang

Quyết định số: 10953w/QĐ-SHTT, ngày 30/06/2022 về việc gia hạn hiệu lực Bằng độc quyền kiểu dáng công nghiệp

Số đơn yêu cầu: GH3-2021-06546 Ngày nộp: 17/12/2021

Liên quan đến Bằng độc quyền kiểu dáng công nghiệp:

(11) Số văn bằng	(15) Ngày cấp	Gia hạn đến ngày
17523	28/01/2013	12/01/2027

(73) Chủ văn bằng bảo hộ: EATON CORPORATION (US)
Mail Code 4N, 1000 Eaton Blvd, Cleveland, OH 44122, USA

CÔNG BÁO SỞ HỮU CÔNG NGHIỆP SỐ 413 TẬP B – QUYỀN 2 (08.2022)

Quyết định số: 10954w/QĐ-SHTT, ngày 30/06/2022 về việc gia hạn hiệu lực Bằng độc quyền kiểu dáng công nghiệp

Số đơn yêu cầu: GH3-2021-06545 Ngày nộp: 17/12/2021

Liên quan đến Bằng độc quyền kiểu dáng công nghiệp:

(11) Số văn bằng	(15) Ngày cấp	Gia hạn đến ngày
27006	01/08/2018	05/01/2027
27007	01/08/2018	05/01/2027

(73) Chủ văn bằng bảo hộ: COLE HAAN LLC (US)
45 West 18th Street, Third Floor, New York, NY 10011,
United States of America

Quyết định số: 10955w/QĐ-SHTT, ngày 30/06/2022 về việc gia hạn hiệu lực Bằng độc quyền kiểu dáng công nghiệp

Số đơn yêu cầu: GH3-2021-06526 Ngày nộp: 16/12/2021

Liên quan đến Bằng độc quyền kiểu dáng công nghiệp:

(11) Số văn bằng	(15) Ngày cấp	Gia hạn đến ngày
17945	23/05/2013	28/12/2026

(73) Chủ văn bằng bảo hộ: TOTO LTD. (JP)
1-1, Nakashima 2-chome, Kokurakita-ku, Kitakyushu-shi,
Fukuoka, 802-8601, Japan

Quyết định số: 10956w/QĐ-SHTT, ngày 30/06/2022 về việc gia hạn hiệu lực Bằng độc quyền kiểu dáng công nghiệp

Số đơn yêu cầu: GH3-2021-06525 Ngày nộp: 16/12/2021

Liên quan đến Bằng độc quyền kiểu dáng công nghiệp:

(11) Số văn bằng	(15) Ngày cấp	Gia hạn đến ngày
17944	23/05/2013	28/12/2026

(73) Chủ văn bằng bảo hộ: TOTO LTD. (JP)
1-1, Nakashima 2-chome, Kokurakita-ku, Kitakyushu-shi,
Fukuoka, 802-8601, Japan

CÔNG BÁO SỞ HỮU CÔNG NGHIỆP SỐ 413 TẬP B – QUYỀN 2 (08.2022)

Quyết định số: 10957w/QĐ-SHTT, ngày 30/06/2022 về việc gia hạn hiệu lực Bằng độc quyền kiểu dáng công nghiệp

Số đơn yêu cầu: GH3-2021-06524 Ngày nộp: 16/12/2021

Liên quan đến Bằng độc quyền kiểu dáng công nghiệp:

(11) Số văn bằng	(15) Ngày cấp	Gia hạn đến ngày
17943	23/05/2013	28/12/2026

(73) Chủ văn bằng bảo hộ: TOTO LTD. (JP)
1-1, Nakashima 2-chome, Kokurakita-ku, Kitakyushu-shi,
Fukuoka, 802-8601, Japan

Quyết định số: 10958w/QĐ-SHTT, ngày 30/06/2022 về việc gia hạn hiệu lực Bằng độc quyền kiểu dáng công nghiệp

Số đơn yêu cầu: GH3-2021-06523 Ngày nộp: 16/12/2021

Liên quan đến Bằng độc quyền kiểu dáng công nghiệp:

(11) Số văn bằng	(15) Ngày cấp	Gia hạn đến ngày
17942	23/05/2013	28/12/2026

(73) Chủ văn bằng bảo hộ: TOTO LTD. (JP)
1-1, Nakashima 2-chome, Kokurakita-ku, Kitakyushu-shi,
Fukuoka, 802-8601, Japan

Quyết định số: 10959w/QĐ-SHTT, ngày 30/06/2022 về việc gia hạn hiệu lực Bằng độc quyền kiểu dáng công nghiệp

Số đơn yêu cầu: GH3-2021-06506 Ngày nộp: 15/12/2021

Liên quan đến Bằng độc quyền kiểu dáng công nghiệp:

(11) Số văn bằng	(15) Ngày cấp	Gia hạn đến ngày
26488	08/05/2018	28/12/2026

(73) Chủ văn bằng bảo hộ: SICHUAN CEMENTHAI MACHINERY CO., LTD. (CN)
Baima, Neijiang, Sichuan Province, P.R. China

CÔNG BÁO SỞ HỮU CÔNG NGHIỆP SỐ 413 TẬP B – QUYỀN 2 (08.2022)

Quyết định số: 10960w/QĐ-SHTT, ngày 30/06/2022 về việc gia hạn hiệu lực Bằng độc quyền kiểu dáng công nghiệp

Số đơn yêu cầu: GH3-2021-06497 Ngày nộp: 15/12/2021

Liên quan đến Bằng độc quyền kiểu dáng công nghiệp:

(11) Số văn bằng	(15) Ngày cấp	Gia hạn đến ngày
25760	09/02/2018	26/12/2026

(73) Chủ văn bằng bảo hộ: COLGATE-PALMOLIVE COMPANY (US)
300 Park Avenue, New York NY 10022, UNITED STATES OF AMERICA

Quyết định số: 10961w/QĐ-SHTT, ngày 30/06/2022 về việc gia hạn hiệu lực Bằng độc quyền kiểu dáng công nghiệp

Số đơn yêu cầu: GH3-2021-06496 Ngày nộp: 15/12/2021

Liên quan đến Bằng độc quyền kiểu dáng công nghiệp:

(11) Số văn bằng	(15) Ngày cấp	Gia hạn đến ngày
25716	05/02/2018	16/12/2026

(73) Chủ văn bằng bảo hộ: COLGATE-PALMOLIVE COMPANY (US)
300 Park Avenue, New York NY 10022, UNITED STATES OF AMERICA

Quyết định số: 10962w/QĐ-SHTT, ngày 30/06/2022 về việc gia hạn hiệu lực Bằng độc quyền kiểu dáng công nghiệp

Số đơn yêu cầu: GH3-2021-06486 Ngày nộp: 14/12/2021

Liên quan đến Bằng độc quyền kiểu dáng công nghiệp:

(11) Số văn bằng	(15) Ngày cấp	Gia hạn đến ngày
18661	10/12/2013	09/03/2027

(73) Chủ văn bằng bảo hộ: CÔNG TY TNHH CHẾ BIẾN THỰC PHẨM & BÁNH KẸO PHẠM NGUYỄN (VN)
613 Trần Đại Nghĩa, phường Tân Tạo A, quận Bình Tân, thành phố Hồ Chí Minh

CÔNG BÁO SỞ HỮU CÔNG NGHIỆP SỐ 413 TẬP B – QUYỀN 2 (08.2022)

Quyết định số: 10963w/QĐ-SHTT, ngày 30/06/2022 về việc gia hạn hiệu lực Bằng độc quyền kiểu dáng công nghiệp

Số đơn yêu cầu: GH3-2021-06470 Ngày nộp: 14/12/2021

Liên quan đến Bằng độc quyền kiểu dáng công nghiệp:

(11) Số văn bằng	(15) Ngày cấp	Gia hạn đến ngày
26198	06/04/2018	18/01/2027

(73) Chủ văn bằng bảo hộ: AMOREPACIFIC CORPORATION (KR)
181, 2-ga Hangang-ro, Yongsan-gu, Seoul, Republic of Korea

Quyết định số: 10964w/QĐ-SHTT, ngày 30/06/2022 về việc gia hạn hiệu lực Bằng độc quyền kiểu dáng công nghiệp

Số đơn yêu cầu: GH3-2021-06465 Ngày nộp: 14/12/2021

Liên quan đến Bằng độc quyền kiểu dáng công nghiệp:

(11) Số văn bằng	(15) Ngày cấp	Gia hạn đến ngày
17553	05/02/2013	22/02/2027
25738	07/02/2018	21/02/2027
25983	16/03/2018	21/02/2027
25984	16/03/2018	21/02/2027

(73) Chủ văn bằng bảo hộ: CÔNG TY TNHH BZT USA (VN)
Lô số 01, Khu H, đường N7, Khu công nghiệp An Hạ, xã Phạm Văn Hai, huyện Bình Chánh, thành phố Hồ Chí Minh

Quyết định số: 10965w/QĐ-SHTT, ngày 30/06/2022 về việc gia hạn hiệu lực Bằng độc quyền kiểu dáng công nghiệp

Số đơn yêu cầu: GH3-2021-06462 Ngày nộp: 14/12/2021

Liên quan đến Bằng độc quyền kiểu dáng công nghiệp:

(11) Số văn bằng	(15) Ngày cấp	Gia hạn đến ngày
25715	05/02/2018	15/12/2026

CÔNG BÁO SỞ HỮU CÔNG NGHIỆP SỐ 413 TẬP B – QUYỀN 2 (08.2022)

(73) Chủ văn bằng bảo hộ: COLGATE-PALMOLIVE COMPANY (US)
300 Park Avenue, New York NY 10022, United States of
America

Quyết định số: 10966w/QĐ-SHTT, ngày 30/06/2022 về việc gia hạn hiệu lực Bằng độc quyền kiểu dáng công nghiệp

Số đơn yêu cầu: GH3-2021-06460 Ngày nộp: 14/12/2021

Liên quan đến Bằng độc quyền kiểu dáng công nghiệp:

(11) Số văn bằng	(15) Ngày cấp	Gia hạn đến ngày
25714	05/02/2018	15/12/2026

(73) Chủ văn bằng bảo hộ: COLGATE-PALMOLIVE COMPANY (US)
300 Park Avenue, New York NY 10022, UNITED
STATES OF AMERICA

Quyết định số: 11070w/QĐ-SHTT, ngày 01/07/2022 về việc gia hạn hiệu lực Bằng độc quyền kiểu dáng công nghiệp

Số đơn yêu cầu: GH3-2022-00964 Ngày nộp: 17/02/2022

Liên quan đến Bằng độc quyền kiểu dáng công nghiệp:

(11) Số văn bằng	(15) Ngày cấp	Gia hạn đến ngày
18278	16/08/2013	17/02/2027

(73) Chủ văn bằng bảo hộ: KONINKLIJKE PHILIPS N.V. (NL)
High Tech Campus 52, 5656 AG, Eindhoven, The
Netherlands

Quyết định số: 11072w/QĐ-SHTT, ngày 01/07/2022 về việc gia hạn hiệu lực Bằng độc quyền kiểu dáng công nghiệp

Số đơn yêu cầu: GH3-2021-05473 Ngày nộp: 28/10/2021

Liên quan đến Bằng độc quyền kiểu dáng công nghiệp:

CÔNG BÁO SỞ HỮU CÔNG NGHIỆP SỐ 413 TẬP B – QUYỀN 2 (08.2022)

(11) Số văn bằng	(15) Ngày cấp	Gia hạn đến ngày
25879	09/03/2018	18/11/2026
25880	09/03/2018	18/11/2026

(73) Chủ văn bằng bảo hộ: CÔNG TY CỔ PHẦN SAO VIỆT NAM (VN)
Tầng 6, tòa CT4, ECO Green, Khu đô thị Tây Nam Kim
Giang, xã Tân Triều, huyện Thanh Trì, thành phố Hà Nội

Quyết định số: 11074w/QĐ-SHTT, ngày 01/07/2022 về việc gia hạn hiệu lực Bằng độc quyền kiểu dáng công nghiệp

Số đơn yêu cầu: GH3-2021-05437 Ngày nộp: 27/10/2021

Liên quan đến Bằng độc quyền kiểu dáng công nghiệp:

(11) Số văn bằng	(15) Ngày cấp	Gia hạn đến ngày
18352	09/09/2013	06/07/2027

(73) Chủ văn bằng bảo hộ: CÔNG TY CỔ PHẦN ĐẦU TƯ HỢP TRÍ (VN)
Đường số 8, lô B14 khu công nghiệp Hiệp Phước, xã Hiệp
Phước, huyện Nhà Bè, thành phố Hồ Chí Minh

Quyết định số: 11076w/QĐ-SHTT, ngày 01/07/2022 về việc gia hạn hiệu lực Bằng độc quyền kiểu dáng công nghiệp

Số đơn yêu cầu: GH3-2021-05345 Ngày nộp: 25/10/2021

Liên quan đến Bằng độc quyền kiểu dáng công nghiệp:

(11) Số văn bằng	(15) Ngày cấp	Gia hạn đến ngày
16713	11/05/2012	14/07/2026
17288	16/11/2012	08/04/2026
17575	06/02/2013	17/05/2026

(73) Chủ văn bằng bảo hộ: CÔNG TY CỔ PHẦN XUÂN HÒA VIỆT NAM (VN)
Đường Nguyễn Văn Linh, phường Xuân Hòa, thành phố
Phước Yên, tỉnh Vĩnh Phúc

CÔNG BÁO SỞ HỮU CÔNG NGHIỆP SỐ 413 TẬP B – QUYỀN 2 (08.2022)

Quyết định số: 11077w/QĐ-SHTT, ngày 01/07/2022 về việc gia hạn hiệu lực Bằng độc quyền kiểu dáng công nghiệp

Số đơn yêu cầu: GH3-2021-05402 Ngày nộp: 26/10/2021

Liên quan đến Bằng độc quyền kiểu dáng công nghiệp:

(11) Số văn bằng	(15) Ngày cấp	Gia hạn đến ngày
26913	17/07/2018	16/12/2026

(73) Chủ văn bằng bảo hộ: HERMES SELIER (SOCIETE PAR ACTIONS SIMPLIFIEE) (FR)
24, rue du Faubourg Saint-Honoré, F-75008 PARIS
(France)

PHẦN III

CHUYỂN GIAO QUYỀN SỞ HỮU CÔNG NGHIỆP

CHUYỂN NHƯỢNG QUYỀN SỞ HỮU CÔNG NGHIỆP

Quyết định số 11208w/QĐ-SHTT, ngày 04/07/2022 về việc ghi nhận hợp đồng chuyển nhượng quyền sở hữu công nghiệp

Số Đơn đăng ký hợp đồng chuyển nhượng quyền sở hữu công nghiệp: CB3-2021-00385

Ngày nộp: 15/04/2021

Chủ đơn: CÔNG TY CỔ PHẦN XE ĐIỆN TOÀN CẦU PEGA LTT (VN)

Nội dung ghi nhận:

Tên hợp đồng: Hợp đồng chuyển nhượng Bằng độc quyền kiểu dáng công nghiệp.

Ngày ký: 14/3/2021;

Số trang và ngôn ngữ: gồm 3 trang bằng tiếng Việt; Phụ lục gồm trang bằng tiếng Việt.

Bên chuyển nhượng: **CÔNG TY CỔ PHẦN XE ĐIỆN TOÀN CẦU PEGA LTT**
Lô 15-17 cụm CN Nội Hoàng, xã Nội Hoàng, huyện Yên Dũng, tỉnh Bắc Giang

Bên được chuyển nhượng: **CÔNG TY CỔ PHẦN XE ĐIỆN PEGA LTT (VN)**
Tầng 8, Số 1 Thái Hà, phường Trung Liệt, quận Đống Đa, Thành phố Hà Nội.

Đối tượng được chuyển nhượng: toàn bộ quyền sở hữu các kiểu dáng công nghiệp đang được bảo hộ theo các Bằng độc quyền kiểu dáng công nghiệp dưới đây:

TT	Tên tên đối tượng	Số VBBH	Ngày cấp	Ngày hết hạn
1	Xe máy điện	26842	05/07/2018	18/11/2026
2	Xe máy điện	26843	05/07/2018	21/11/2026
3	Xe máy điện	26849	05/07/2018	22/02/2027
4	Xe mô tô điện	30852	18/06/2020	03/01/2024

Giá chuyển nhượng: Miễn phí.

CÔNG BÁO SỞ HỮU CÔNG NGHIỆP SỐ 413 TẬP B – QUYỀN 2 (08.2022)

Quyết định số 11210w/QĐ-SHTT, ngày 04/07/2022 về việc ghi nhận hợp đồng chuyển nhượng quyền sở hữu công nghiệp

Số Đơn đăng ký hợp đồng chuyển nhượng quyền sở hữu công nghiệp: CB3-2021-01279

Ngày nộp: 10/12/2021

Chủ đơn: CÔNG TY TNHH IN 3D LONGTHUY (VN)

Nội dung ghi nhận:

Tên hợp đồng: Hợp đồng chuyển nhượng quyền sở hữu công nghiệp.

Ngày ký: 25/11/2021;

Số trang và ngôn ngữ: gồm 3 trang bằng Tiếng Việt; Phụ lục gồm trang bằng Tiếng Việt.

Bên chuyển nhượng: **CÔNG TY TNHH IN 3D LONGTHUY (VN)**
442 Cao Thắng, phường 12, quận 10, thành phố Hồ Chí Minh

Bên được chuyển nhượng: **CÔNG TY TNHH LONG THỦY - LT (VN)**
968 Đ, ấp cầu Tràm, xã Long Trạch, huyện cần Đức, tỉnh Long An.

Đối tượng được chuyển nhượng: toàn bộ quyền sở hữu các kiểu dáng công nghiệp đang được bảo hộ theo các Bằng độc quyền kiểu dáng công nghiệp dưới đây:

TT	Tên tên đối tượng	Số VBBH	Ngày cấp	Ngày hết hạn
1	KHẤU TRANG	32536	08/04/2021	19/06/2025

Giá chuyển nhượng: Miễn phí.

Quyết định số 11717w/QĐ-SHTT, ngày 11/07/2022 về việc ghi nhận hợp đồng chuyển nhượng quyền sở hữu công nghiệp

Số Đơn đăng ký hợp đồng chuyển nhượng quyền sở hữu công nghiệp: CB3-2021-00386

Ngày nộp: 15/04/2021

Chủ đơn: CÔNG TY CỔ PHẦN XE ĐIỆN TOÀN CẦU PEGA LTT (VN)

Nội dung ghi nhận:

Tên hợp đồng: Hợp đồng chuyển nhượng Bằng độc quyền kiểu dáng công nghiệp.

Ngày ký: 14/3/2021;

Số trang và ngôn ngữ: gồm 3 trang bằng tiếng Việt; Phụ lục gồm trang bằng tiếng Việt.

CÔNG BÁO SỞ HỮU CÔNG NGHIỆP SỐ 413 TẬP B – QUYỀN 2 (08.2022)

Bên chuyển nhượng: CÔNG TY CỔ PHẦN XE ĐIỆN TOÀN CẦU PEGA LTT
Lô 15-17 cụm công nghiệp Nội Hoàng, xã Nội Hoàng,
huyện Yên Dũng, tỉnh Bắc Giang

Bên được chuyển nhượng: CÔNG TY CỔ PHẦN XE ĐIỆN PEGA LTT (VN)
Tầng 8, Số 1 Thái Hà, phường Trung Liệt, quận Đống Đa,
Thành phố Hà Nội.

Đối tượng được chuyển nhượng: toàn bộ quyền sở hữu các kiểu dáng công nghiệp đang được bảo hộ theo các Bằng độc quyền kiểu dáng công nghiệp dưới đây:

TT	Tên tên đối tượng	Số VBBH	Ngày cấp	Ngày hết hạn
1	Xe đạp điện	24079	21/06/2017	25/03/2026

Giá chuyển nhượng: Miễn phí.

CÔNG BÁO SỞ HỮU CÔNG NGHIỆP

Do Cục Sở hữu trí tuệ thuộc Bộ Khoa học và Công nghệ ấn hành theo Luật Sở hữu trí tuệ số 50/2005/QH11 được Quốc hội thông qua ngày 29 tháng 11 năm 2005 và được sửa đổi bằng Luật sửa đổi, bổ sung một số điều của Luật sở hữu trí tuệ số 50/2005/QH11 được Quốc hội thông qua ngày 19 tháng 6 năm 2009.

Địa chỉ liên hệ:

384-386 đường Nguyễn Trãi, quận Thanh Xuân,
thành phố Hà Nội, Việt Nam
ĐT: 024. 38583069
Fax: 024. 38588449