

CỘNG HÒA XÃ HỘI CHỦ NGHĨA VIỆT NAM
BỘ KHOA HỌC VÀ CÔNG NGHỆ

CỤC SỞ HỮU TRÍ TUỆ

CÔNG BÁO
SỞ HỮU CÔNG NGHIỆP

TẬP A

QUYỂN 2: KIỂU DÁNG CÔNG NGHIỆP

06 - 2022

411

CỘNG HOÀ XÃ HỘI CHỦ NGHĨA VIỆT NAM
BỘ KHOA HỌC VÀ CÔNG NGHỆ
CỤC SỞ HỮU TRÍ TUỆ

CÔNG BÁO
SỞ HỮU CÔNG NGHIỆP
TẬP A

QUYỂN 2: KIỂU DÁNG CÔNG NGHIỆP

06-2022

411

HÀ NỘI

MỤC LỤC

| | Trang |
|---|-------|
| <u>PHẦN I:</u> Đơn yêu cầu cấp Bằng độc quyền kiểu dáng công nghiệp | 7 |
| <u>PHẦN II:</u> Sửa đổi đơn | 265 |
| <u>PHẦN III:</u> Thay đổi chủ đơn | 266 |

CONTENTS

| | |
|---|-----|
| <u>PART I:</u> Applications for Industrial Design Patents | 7 |
| <u>PART II:</u> Amendment of Applications | 265 |
| <u>PART III:</u> Change of Applicants | 266 |

CÔNG BÁO SỞ HỮU CÔNG NGHIỆP SỐ 411 TẬP A - QUYỂN 2 (06.2022)

MÃ SỐ HAI CHỮ CÁI THỂ HIỆN TÊN NƯỚC VÀ CÁC THỰC THỂ KHÁC TRONG CÁC TƯ LIỆU SỞ HỮU CÔNG NGHIỆP THEO TIÊU CHUẨN ST3 CỦA WIPO

| | | | | | |
|----|--------------------------|----|----------------------------|----|---------------------------------------|
| AE | United Arab Emirates | CN | China | HK | Hong Kong |
| AF | Afganistan | CO | Colombia | HN | Honduras |
| AG | Antihua and Barbuda | CR | Costa Rica | HR | Croatia |
| AI | Anguilla | CU | Cuba | HT | Haiti |
| AL | Albania | CV | Cape Verde | HU | Hungary |
| AN | Netherlands Antilles | CY | Cyprus | ID | Indonesia |
| AO | Angola | CZ | Czech Republic | IE | Ireland |
| AR | Argentina | DE | Germany | IL | Israel |
| AT | Austria | DJ | Djibouti | IN | India |
| AU | Australia | DK | Denmark | IQ | Iraq |
| AW | Aruba | DM | Dominica | IR | Iran (Islamic Republic of) |
| BB | Barbados | DO | Dominican Republic | IS | Iceland |
| BD | Bangladesh | DZ | Algeria | IT | Italy |
| BE | Belgium | EC | Ecuador | JM | Jamaica |
| BF | Burkina Faso | EE | Estonia | JO | Jordan |
| BG | Bulgaria | EG | Egypt | JP | Japan |
| BH | Bahrain | ES | Spain | KE | Kenya |
| BI | Burundi | ET | Ethiopia | KH | Cambodia |
| BJ | Benin | FI | Finland | KI | Kiribati |
| BM | Bermuda | FJ | Fiji | KM | Comoros |
| BN | Brunei Darussalam | FK | Falkand Islands (Malvinas) | KN | Saint Kitts and Nevis |
| BO | Bolivia | FR | France | KP | Democratic People's Republic of Korea |
| BR | Brazil | GA | Gabon | KR | Republic of Korea |
| BS | Bahamas | GB | United Kingdom | KW | Kuwait |
| BT | Bhutan | GD | Grenada | KY | Cayman Islands |
| BW | Botswana | GE | Georgia | KZ | Kazakhstan |
| BY | Belarus | GH | Ghana | LA | Laos |
| BZ | Belize | GI | Gibraltar | LB | Lebanon |
| CA | Canada | GM | Gambia | LC | Saint Lucia |
| CF | Central African Republic | GN | Guinea | LI | Liechtenstein |
| CG | Congo | GQ | Equatorial Guinea | LK | SriLanka |
| CH | Switzerland | GR | Greece | LR | Liberia |
| CI | Côte d'Ivoire | GT | Guatemala | LS | Lesotho |
| CL | Chile | GW | Guinea-Bissau | LT | Lithuania |
| CM | Cameroon | GY | Guyana | TC | Turk and Caicos Islands |
| LU | Luxembourg | PA | Panama | TD | Chad |
| LV | Latvia | PE | Peru | TG | Togo |
| LY | Lybya | PG | Papua New Guinea | TH | Thailand |
| MA | Morocco | PH | Philippines | TN | Tunisia |
| MC | Monaco | PK | Pakistan | TO | Tonga |
| MD | Republic of Moldova | PL | Poland | TR | Turkey |

CÔNG BÁO SỞ HỮU CÔNG NGHIỆP SỐ 411 TẬP A - QUYỂN 2 (06.2022)

| | | | | | |
|----|-------------|----|-----------------------|----|----------------------------------|
| MG | Madagascar | PT | Portugal | TT | Trinidad and Tobago |
| ML | Mali | PY | Paraguay | TV | Tuvalu |
| MM | Myanmar | QA | Qatar | TW | Taiwan, Province of China |
| MN | Mongolia | RO | Rumania | TZ | United Republic of Tanzania |
| MO | Macau | RU | Russian Federation | UA | Ukraine |
| MR | Mauritania | RW | Rwanda | UG | Uganda |
| MS | Montserrat | SA | Saudi Arabia | US | United States of America |
| MT | Malta | SB | Solomon Islands | UY | Uruguay |
| MU | Mauritius | SC | Seychelles | UZ | Uzbekistan |
| MV | Maldives | SD | Sudan | VA | Holy see |
| MW | Malawi | SE | Sweden | VC | Saint Vincent and the Grenadines |
| MX | Mexico | SG | Singapore | VE | Venezuela |
| MY | Malaysia | SH | Saint Helena | VG | Virgin Islands (British) |
| MZ | Mozambique | SL | Slovenia | VN | Vietnam |
| NA | Namibia | SK | Slovakia | VU | Vanuatu |
| NE | Niger | SL | Sierra Leone | WS | Samoa |
| NG | Nigeria | SM | San Marino | YE | Yemen |
| NJ | Nicaragua | SN | Senegal | YU | Yugoslavia |
| NL | Netherlands | SO | Somalia | ZA | South Africa |
| NO | Norway | SR | Suriname | ZM | Zambia |
| NP | Nepal | ST | Sao Tome and Principe | ZR | Zaire |
| NR | Nauru | SV | El Sanvador | ZW | Zimbabwe |
| NZ | New Zealand | SY | Syria | | |
| OM | Oman | SZ | Swaziland | | |
| | | | | | |

CÁC TỔ CHỨC QUỐC TẾ

| | |
|--------|---|
| AO | African Intellectual Property Organization (OAPI) |
| AP | African Regional Industrial Property Organization (ARIPO) |
| BX | Benelux Trademark Office and Benelux Designs Office |
| EP | European Patent Office (EPO) |
| IB, WO | International Bureau of the World Intellectual Property Organization (WIPO) |

NHỮNG MÃ SỐ INID TRÍCH TỪ TIÊU CHUẨN ST80 CỦA TỔ CHỨC SỞ HỮU TRÍ TUỆ THẾ GIỚI (WIPO) ĐỂ NHẬN BIẾT CÁC DỮ LIỆU THƯ MỤC DÙNG CÔNG BỐ ĐƠN VÀ BẰNG ĐỘC QUYỀN KIỂU DÁNG CÔNG NGHIỆP

- (11) Số bằng độc quyền kiểu dáng công nghiệp / Số công bố đơn
- (15) Ngày cấp
- (18) Ngày hết hạn hiệu lực của bằng độc quyền kiểu dáng công nghiệp
- (21) Số đơn
- (22) Ngày nộp đơn
- (23) Tên triển lãm, ngày và nơi triển lãm
- (28) Số phương án yêu cầu bảo hộ
- (30) Số đơn ưu tiên, ngày nộp đơn ưu tiên
- (43) Ngày công bố đơn
- (45) Ngày công bố bằng độc quyền kiểu dáng công nghiệp
- (51) Phân loại quốc tế kiểu dáng công nghiệp
- (54) Tên sản phẩm mang kiểu dáng công nghiệp
- (55) Ảnh chụp / hình vẽ kiểu dáng công nghiệp
- (57) Đặc điểm khác biệt yêu cầu bảo hộ của kiểu dáng công nghiệp
- (62) Số và ngày nộp đơn, số bằng độc quyền KDCN hoặc số công bố đơn liên quan đến tách đơn
- (71) Tên và địa chỉ của người nộp đơn
- (72) Tên của tác giả KDCN
- (73) Tên, địa chỉ của chủ bằng độc quyền KDCN
- (74) Tên của người đại diện SHCN

PHẦN I

ĐƠN YÊU CẦU CẤP BẰNG ĐỘC QUYỀN KIỂU DÁNG CÔNG NGHIỆP

- (11) **44651**
(21) 3-2020-02017 (28) 1
(54) **GHẾ** (51) **06-01**
(22) 31/08/2020 (43) 27/06/2022
(73) **HTL FURNITURE (CHINA) CO., LTD. (CN)**
Wu Yujiangnan Road, Kunshan Development Zone, Jiangsu Province, China
(72) PHUA YONG TAT (SG)
(74) Công ty Luật TNHH quốc tế BMVN (BMVN INTERNATIONAL LLC)
(55)



1.1



1.2



1.3



1.4



1.5

CÔNG BÁO SỞ HỮU CÔNG NGHIỆP SỐ 411 TẬP A - QUYỀN 2 (06.2022)

- (11) **44652**
(21) 3-2020-02020 (28) 1
(54) **GHẾ** (51) **06-01**
(22) 31/08/2020 (43) 27/06/2022
(73) **HTL FURNITURE (CHINA) CO., LTD. (CN)**
Wu Yujiangnan Road, Kunshan Development Zone, Jiangsu Province, China
(72) PHUA YONG TAT (SG)
(74) Công ty Luật TNHH quốc tế BMVN (BMVN INTERNATIONAL LLC)
(55)



1.1



1.2



1.3



1.4



1.5

CÔNG BÁO SỞ HỮU CÔNG NGHIỆP SỐ 411 TẬP A - QUYỀN 2 (06.2022)

- (11) **44653**
(21) 3-2020-02083 (28) 1
(54) **GHẾ** (51) **06-01**
(22) 03/09/2020 (43) 27/06/2022
(73) **HTL FURNITURE (CHINA) CO., LTD. (CN)**
Wusong Jiangnan Road, Kunshan Development Zone, Jiangsu Province, China
(72) PHUA YONG TAT (SG)
(74) Công ty Luật TNHH quốc tế BMVN (BMVN INTERNATIONAL LLC)
(55)



1.1



1.2



1.3



1.4



1.5

CÔNG BÁO SỞ HỮU CÔNG NGHIỆP SỐ 411 TẬP A - QUYỀN 2 (06.2022)

- (11) **44654**
(21) 3-2020-02695
(54) **HÀO KỸ THUẬT**
(22) 04/11/2020
(73) **CÔNG TY CỔ PHẦN KHOA HỌC CÔNG NGHỆ VIỆT NAM (BUSADCO)**
(VN)
Số 6 đường 3 tháng 2, phường 8, thành phố Vũng Tàu, tỉnh Bà Rịa - Vũng Tàu
(72) Hoàng Đức Thảo (VN)
(55)
- (28) 1
(51) **25-02**
(43) 27/06/2022

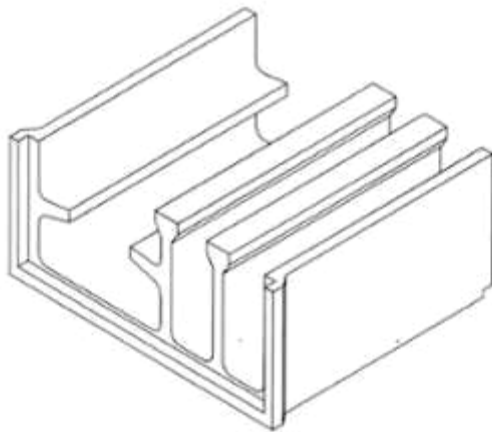

1.1

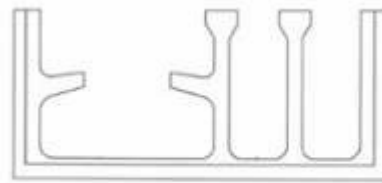

1.2

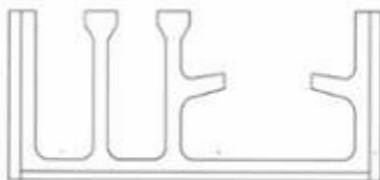

1.3



1.4



1.5

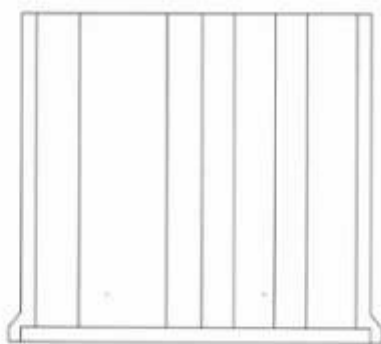

1.6



1.7

CÔNG BÁO SỞ HỮU CÔNG NGHIỆP SỐ 411 TẬP A - QUYỀN 2 (06.2022)

- (11) **44655**
(21) 3-2020-02781 (28) 1
(54) **VÒI NƯỚC** (51) **23-01**
(22) 13/11/2020 (43) 27/06/2022
(30) 2020-015877 30/07/2020 JP;
(73) **LIXIL CORPORATION (Business Entity ID Number: 0106-01-004914) (JP)**
2-1-1 Ojima, Koto-ku, Tokyo 136-8535, Japan
(72) 1. HIROSHI KOBAYASHI (JP)
2. YOICHIRO TOMIOKA (JP)
(74) Công ty TNHH Tầm nhìn và Liên danh (VISION & ASSOCIATES CO.LTD.)
(55)



1.1



1.2



1.3



1.4



1.5

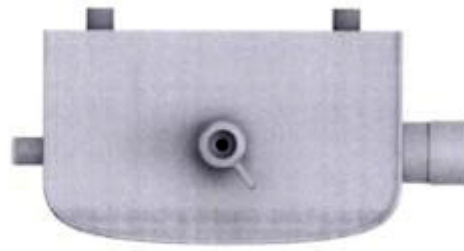

1.6



1.7

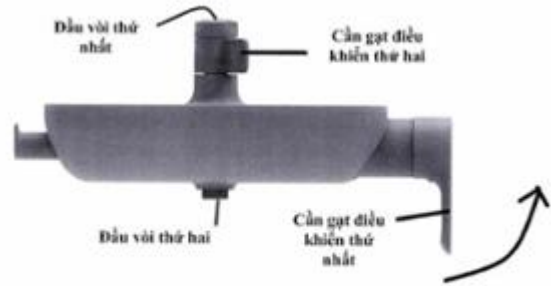

1.8

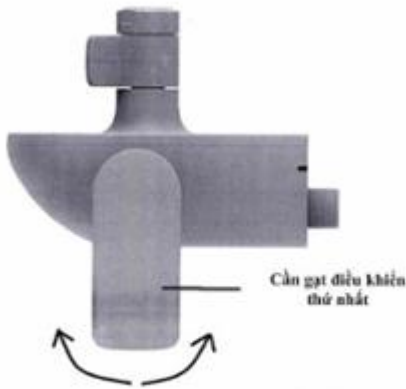

1.9



1.10

CÔNG BÁO SỞ HỮU CÔNG NGHIỆP SỐ 411 TẬP A - QUYỀN 2 (06.2022)

- (11) **44656**
(21) 3-2020-02962 (28) 1
(54) **THIẾT BỊ THU TÍN HIỆU KHÔNG DÂY** (51) **14-99**
(22) 07/12/2020 (43) 27/06/2022
(30) 29/737,487 09/06/2020 US;
(73) **UBICQUIA, INC. (US)**
401 E. Las Olas Blvd., Suite 1750, Fort Lauderdale, FL, 33301 United States of America
(72) Claudio Santiago RIBEIRO (US)
(74) Công ty TNHH T&T INVENMARK Sở hữu trí tuệ Quốc tế (T&T INVENMARK CO., LTD.)
(55)

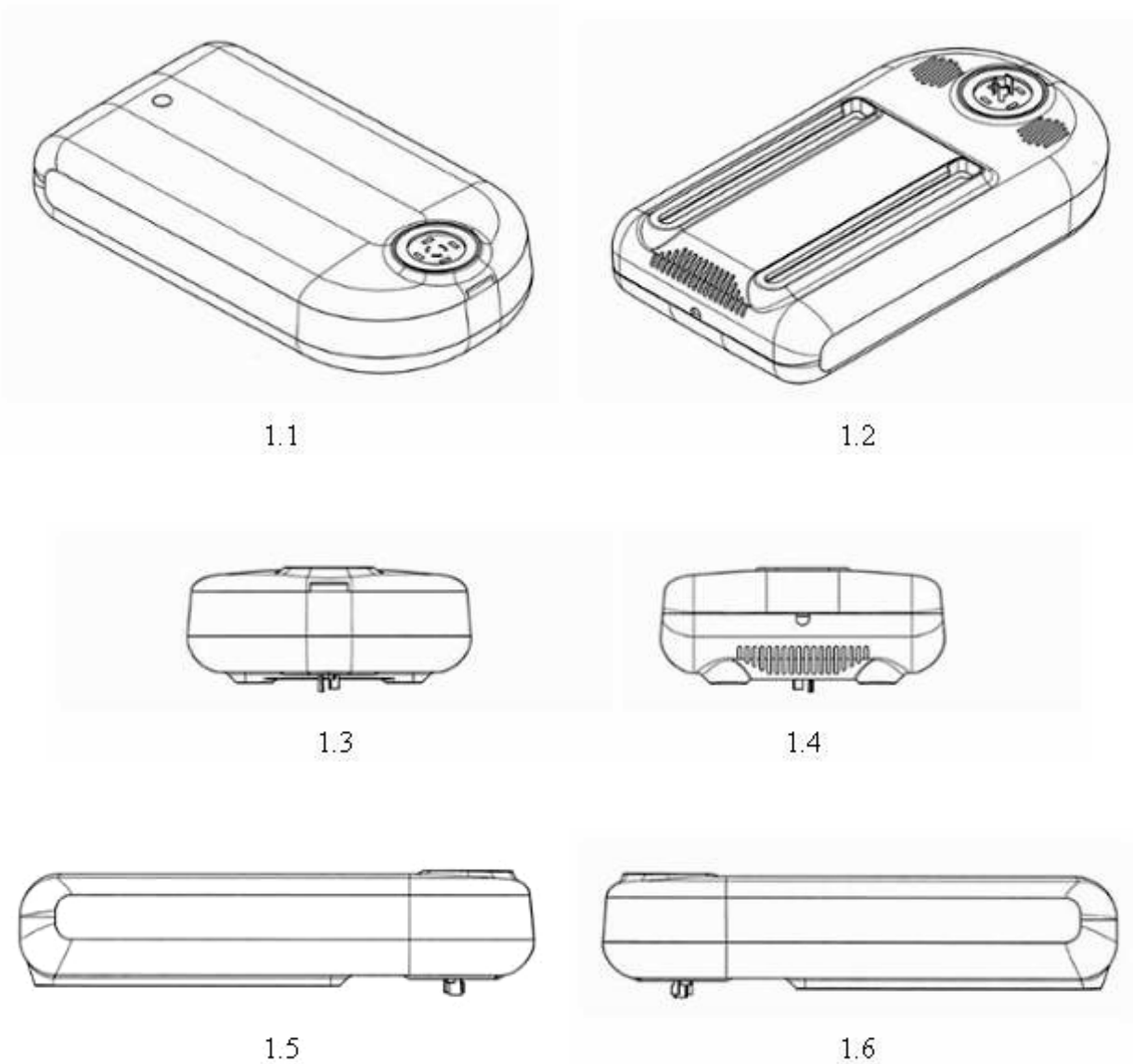

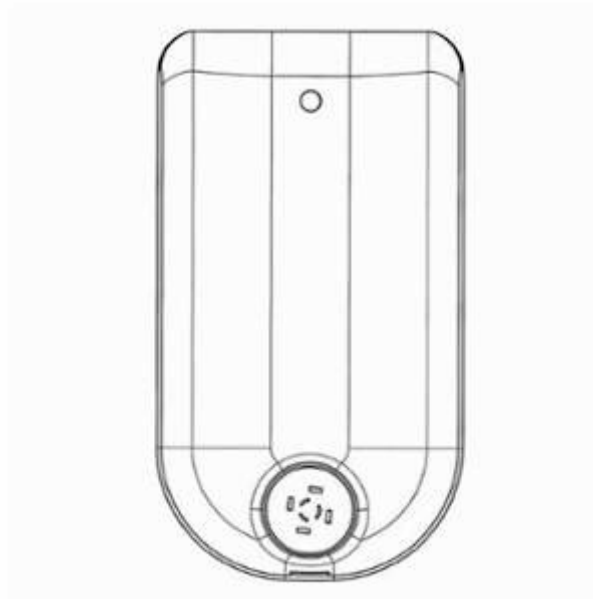

1.7

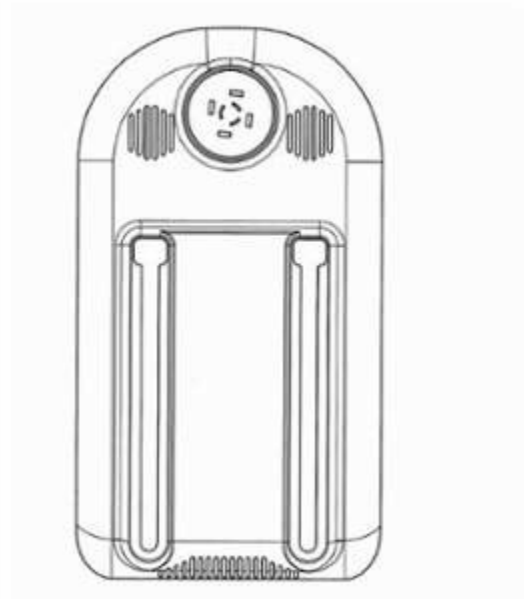

1.8

(11) **44657**

(21) 3-2020-03213

(54) **TÚI ĐỰNG NƯỚC**

(22) 31/12/2020

(73) **LÂM CHÍ QUYẾT (VN)**

Thôn 7, xã Nghĩa Lâm, huyện Tư Nghĩa, tỉnh Quảng Ngãi

(72) Lâm Chí Quyết (VN)

(55)

(28) 1

(51) **09-05**

(43) 27/06/2022

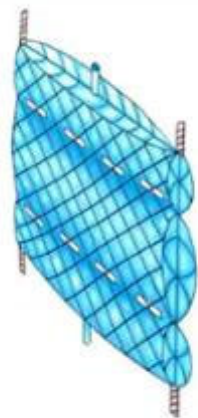

1.1

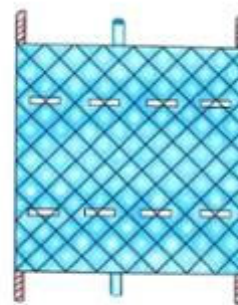

1.2



1.3



1.4

CÔNG BÁO SỞ HỮU CÔNG NGHIỆP SỐ 411 TẬP A - QUYỀN 2 (06.2022)

- (11) **44658**
(21) 3-2021-00053 (28) 2
(54) **CUVET CHỨA CHẤT RẮN CHỈ THỊ MÀU CHẤT HỮU CƠ TRONG NUÔI TRỒNG THỦY SẢN** (51) **24-02**
(22) 11/01/2021 (43) 27/06/2022
(73) **CÔNG TY CỔ PHẦN RYNAN TECHNOLOGIES VIETNAM (VN)**
Áp Long Trị, xã Long Đức, thành phố Trà Vinh, tỉnh Trà Vinh
(72) 1. NGUYỄN THANH MỸ (VN)
2. PHẠM THIÊN TRƯỜNG (VN)
3. TRẦN QUỐC TOÀN (VN)
4. NGUYỄN TRƯỜNG VIỆT THƯ (VN)
(74) Công ty TNHH Đại Tín và Liên Danh (DAITIN AND ASSOCIATES CO.,LTD)
(55)

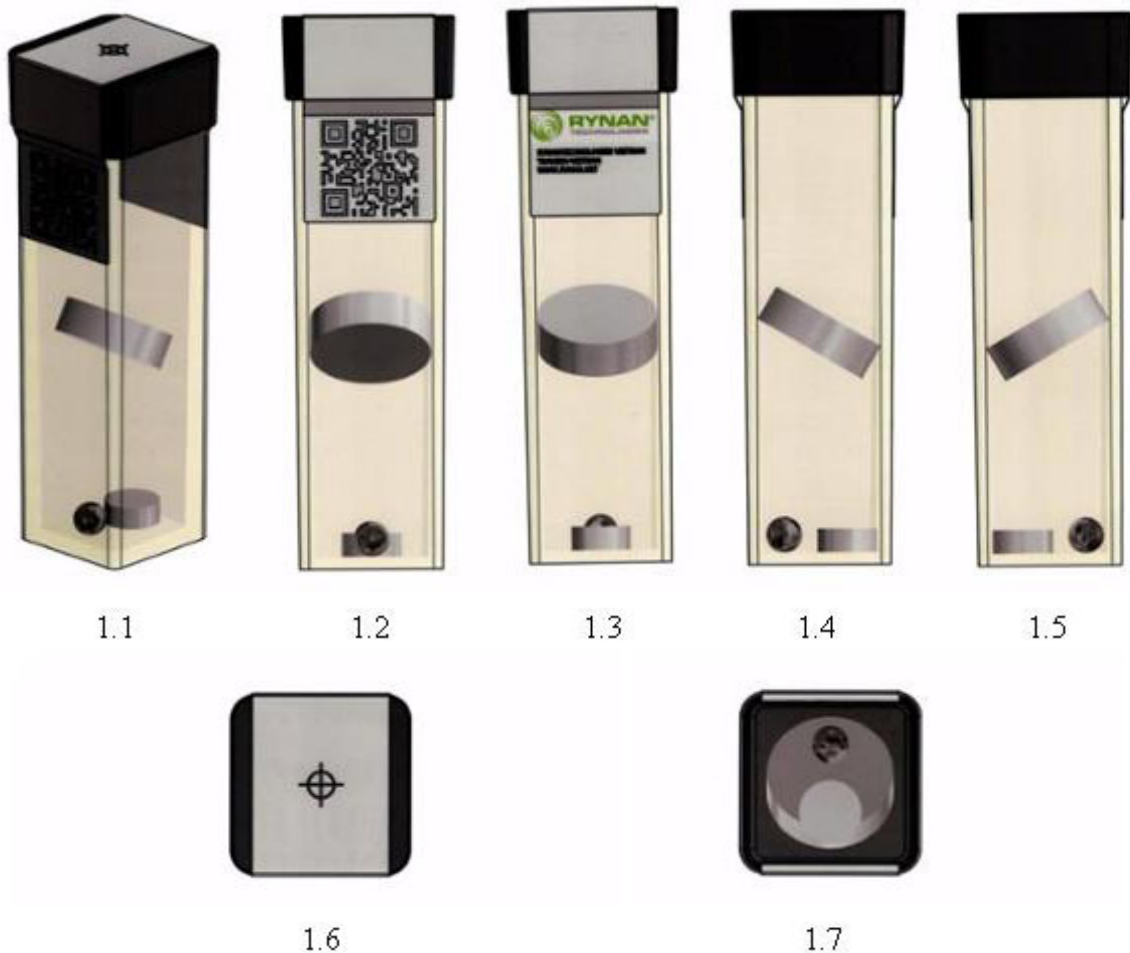



2.1



2.2



2.3



2.4



2.5



2.6



2.7

CÔNG BÁO SỞ HỮU CÔNG NGHIỆP SỐ 411 TẬP A - QUYỀN 2 (06.2022)

- (11) 44659
(21) 3-2021-00877
(54) **BỘ KẸP TREO BÁNH XE KÉP LẮP ĐẶT CHO CỬA LỬA**
(22) 14/04/2021
(73) **CÔNG TY CỔ PHẦN E K F VIỆT NAM (VN)**
Số 19 ngõ 26 phố Nghĩa Đô, phường Nghĩa Đô, quận Cầu Giấy, thành phố Hà Nội
(72) Đặng Trần Thùy (VN)
(55)
- (28) 1
(51) 25-02
(43) 27/06/2022



1.1



1.2



1.3



1.4



1.5



1.6



1.7



1.8



1.9

CÔNG BÁO SỞ HỮU CÔNG NGHIỆP SỐ 411 TẬP A - QUYỀN 2 (06.2022)

- (11) 44660
(21) 3-2021-00912
(54) HỮ
(22) 19/04/2021
(73) CÔNG TY TNHH DỊCH VỤ VÀ PHÁT TRIỂN THƯƠNG MẠI NHẬT LINH (VN)
Số 52 Bà Triệu, phường Hàng Bài, quận Hoàn Kiếm, thành phố Hà Nội
(72) Phạm Nhật Linh (VN)
(74) Công ty TNHH một thành viên Trường Luật (Trường Luật)
(55)
- (28) 1
(51) 09-01
(43) 27/06/2022



1.1



1.2



1.3



1.4



1.5

CÔNG BÁO SỞ HỮU CÔNG NGHIỆP SỐ 411 TẬP A - QUYỀN 2 (06.2022)

- (11) **44661**
(21) 3-2021-01045 (28) 1
(54) **CHAI** (51) **09-01**
(22) 24/11/2020 (43) 27/06/2022
(30) 008004709-0001 15/06/2020 EM;
(73) **UNILEVER N.V. (NL)**
Weena 455 3013 AL Rotterdam The Netherlands
(72) **GILBERT Thomas Peter (GB)**
(74) Công ty TNHH Trần Hữu Nam và Đồng sự (TRAN H.N & ASS.)
(55)



1.1

1.2

1.3

1.4

1.5



1.6



1.7

CÔNG BÁO SỞ HỮU CÔNG NGHIỆP SỐ 411 TẬP A - QUYỀN 2 (06.2022)

- (11) **44662**
(21) 3-2021-01046 (28) 1
(54) **NẤP CHAI** (51) **09-07**
(22) 24/11/2020 (43) 27/06/2022
(30) 008004709-0002 15/06/2020 EM;
(73) **UNILEVER N.V. (NL)**
Weena 455 3013 AL Rotterdam The Netherlands
(72) **GILBERT Thomas Peter (GB)**
(74) Công ty TNHH Trần Hữu Nam và Đồng sự (TRAN H.N & ASS.)
(55)



1.1

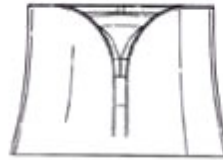

1.2



1.3

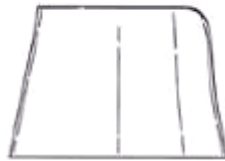

1.4

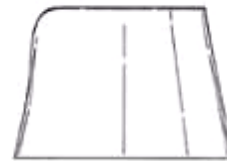

1.5



1.6

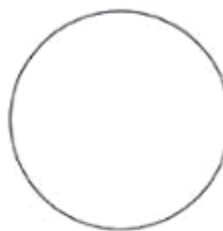

1.7

CÔNG BÁO SỞ HỮU CÔNG NGHIỆP SỐ 411 TẬP A - QUYỀN 2 (06.2022)

- (11) 44663
(21) 3-2021-01169
(54) **DÉP**
(22) 11/05/2021
(73) **CÔNG TY TNHH SẢN XUẤT THƯƠNG MẠI HÙ KIỆT (VN)**
Tỉnh lộ 830, ấp 8, xã Lương Hòa, huyện Bến Lức, tỉnh Long An
(72) Gịp Cao Thanh (VN)
(55)
- (28) 1
(51) **02-04**
(43) 27/06/2022



1.1



1.2



1.3



1.4



1.5



1.6



1.7

CÔNG BÁO SỞ HỮU CÔNG NGHIỆP SỐ 411 TẬP A - QUYỀN 2 (06.2022)

- (11) **44664**
(21) 3-2021-01170 (28) 1
(54) **DÉP** (51) **02-04**
(22) 11/05/2021 (43) 27/06/2022
(73) **CÔNG TY TNHH SẢN XUẤT THƯƠNG MẠI HÙ KIỆT (VN)**
Tỉnh lộ 830, ấp 8, xã Lương Hòa, huyện Bến Lức, tỉnh Long An
(72) Gíp Cao Thanh (VN)
(55)



1.1



1.2



1.3



1.4



1.5



1.6



1.7

CÔNG BÁO SỞ HỮU CÔNG NGHIỆP SỐ 411 TẬP A - QUYỀN 2 (06.2022)

- (11) **44665**
(21) 3-2021-01646 (28) 1
(54) **BÀN GẤP** (51) **06-03**
(22) 23/06/2021 (43) 27/06/2022
(73) **NGHIÊM TRẦN VĂN (VN)**
Số nhà 1912-CT4- chung cư Eco Green City, 286 Nguyễn Xiển, quận Thanh Xuân,
thành phố Hà Nội
(72) Nghiêm Trần Văn (VN)
(55)

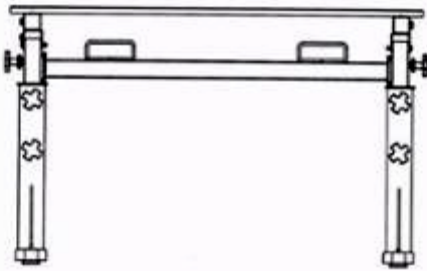

1.1

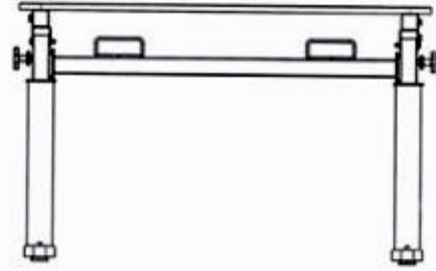

1.2

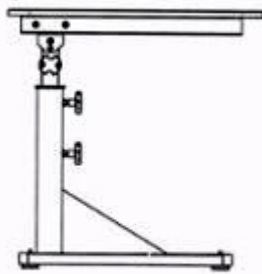

1.3

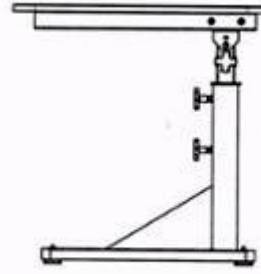

1.4

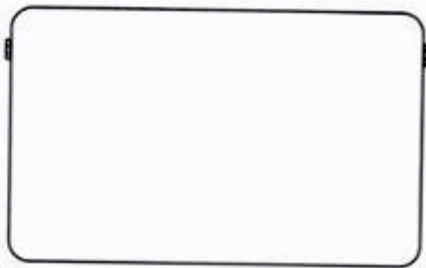

1.5

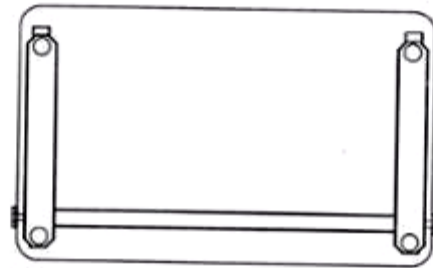

1.6

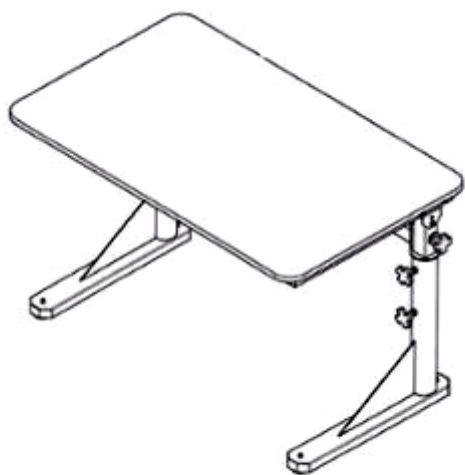

1.7

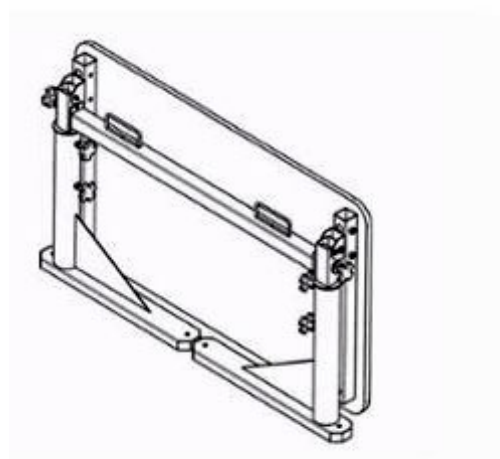

1.8

CÔNG BÁO SỞ HỮU CÔNG NGHIỆP SỐ 411 TẬP A - QUYỀN 2 (06.2022)

- (11) **44666**
- (21) 3-2021-01713 (28) 1
- (54) **THIẾT BỊ THU PHÁT VÔ TUYẾN** (51) **14-03**
- (22) 29/06/2021 (43) 27/06/2022
- (73) **TẬP ĐOÀN CÔNG NGHIỆP - VIỄN THÔNG QUÂN ĐỘI (VN)**
Lô D26 khu đô thị mới Cầu Giấy, phường Yên Hoà, quận Cầu Giấy, thành phố Hà Nội
- (72) 1. NGUYỄN ĐỨC THỊNH (VN)
2. KHÔNG VĂN MẠNH (VN)
3. HOÀNG ĐÌNH HẢI TRUYỀN (VN)
4. NGUYỄN ĐĂNG TÙNG (VN)
5. NGUYỄN TỬ MINH ĐIỆN (VN)
6. NGUYỄN ĐÌNH DƯƠNG (VN)
7. NGUYỄN QUỐC HÙNG (VN)
8. ĐÌNH VĂN HẢI (VN)
9. NGUYỄN CHÍ CÔNG (VN)
- (74) Công ty TNHH Tư vấn Quốc Dân (NACILAW)
- (55)



1.1

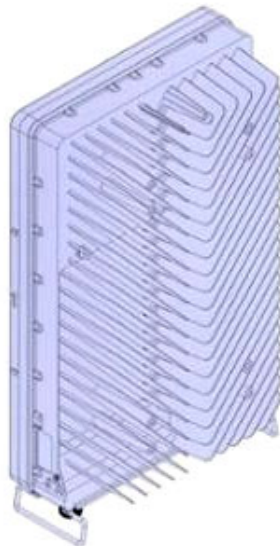

1.2



1.3



1.4



1.5



1.6

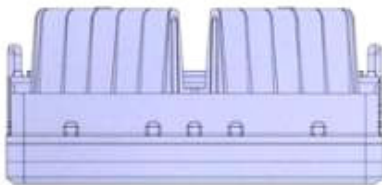

1.7

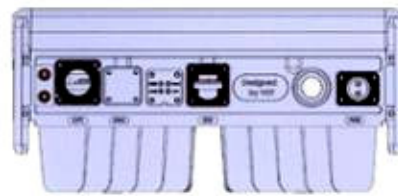

1.8

CÔNG BÁO SỞ HỮU CÔNG NGHIỆP SỐ 411 TẬP A - QUYỀN 2 (06.2022)

- (11) **44667**
 - (21) 3-2021-01735
 - (54) **ĐÉ GIÀY**
 - (22) 01/07/2021
 - (30) 008436455-0002 17/02/2021 EM;
 - (73) **DECATHLON (FR)**
4, Boulevard de Mons, F-59650 Villeneuve d'Ascq, France
 - (72) Nicolas BODIN (FR)
 - (74) Công ty Luật TNHH T&G (TGVN)
 - (55)
- (28) 1
 - (51) **02-04**
 - (43) 27/06/2022



1.1



1.2



1.3



1.4



1.5



1.6



1.7

CÔNG BÁO SỞ HỮU CÔNG NGHIỆP SỐ 411 TẬP A - QUYỀN 2 (06.2022)

- (11) **44668**
(21) 3-2021-01920 (28) 1
(54) **GIÀY CAO GÓT** (51) **02-04**
(22) 26/07/2021 (43) 27/06/2022
(30) 008440804-0001 22/02/2021 EM;
(73) **FENDI S.R.L. (IT)**
Palazzo della Civiltà Italiana, Quadrato della Concordia 3, 00144 Roma, Italia
(72) Maria Silvia Venturini Fendi (IT)
(74) Công ty TNHH Tầm nhìn và Liên danh (VISION & ASSOCIATES CO.LTD.)
(55)

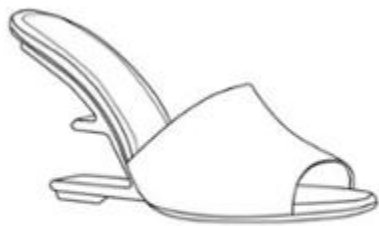

1.1



1.2



1.3



1.4



1.5



1.6



1.7

CÔNG BÁO SỞ HỮU CÔNG NGHIỆP SỐ 411 TẬP A - QUYỀN 2 (06.2022)

- (11) **44669**
(21) 3-2021-01939
(54) **MÁY LỌC KHÔNG KHÍ**
(22) 28/07/2021
(30) 008416218-0002 28/01/2021 EM;
(73) **VISSMANN CLIMATE SOLUTIONS SE (DE)**
Viessmannstraße 1, 35108, Allendorf, Germany
(72) Lorenzo Scazziga (CH)
(74) Công ty TNHH Tầm nhìn và Liên danh (VISION & ASSOCIATES CO.LTD.)
(55)
- (28) 1
(51) **23-04**
(43) 27/06/2022



1.1

1.2

1.3



1.4

1.5

1.6



1.7



1.8

CÔNG BÁO SỞ HỮU CÔNG NGHIỆP SỐ 411 TẬP A - QUYỀN 2 (06.2022)

- (11) **44670**
(21) 3-2021-02167 (28) 1
(54) **CHAI** (51) **09-01**
(22) 25/08/2021 (43) 27/06/2022
(30) DM/213460 25/02/2021 WO;
(73) **MCCORMICK & COMPANY, INCORPORATED (US)**
24 Schilling Road, Suite 1, Hunt Valley, MD 21031, United States of America
(72) 1. MORGAN LE ROUX (FR)
2. OLIVIER RATTIN (FR)
(74) Công ty Luật TNHH ROUSE Việt Nam (ROUSE LAW CO.,LTD)
(55)



1.1



1.2



1.3



1.4



1.5



1.6



1.7

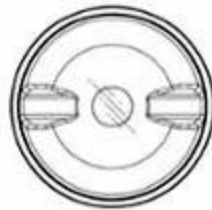

1.8

CÔNG BÁO SỞ HỮU CÔNG NGHIỆP SỐ 411 TẬP A - QUYỀN 2 (06.2022)

- (11) **44671**
(21) 3-2021-02216
(54) **GIÀY**
(22) 07/09/2021
(30) 008458905-0002 11/03/2021 EM;
(73) **DECATHLON (FR)**
4, Boulevard de Mons, F-59650 Villeneuve d'Ascq, France
(72) Benjamin PAUCHET (FR)
(74) Công ty Luật TNHH T&G (TGVN)
(55)
- (28) 1
(51) **02-04**
(43) 27/06/2022



1.1



1.2



1.3



1.4



1.5



1.6



1.7

CÔNG BÁO SỞ HỮU CÔNG NGHIỆP SỐ 411 TẬP A - QUYỀN 2 (06.2022)

- (11) **44672**
(21) 3-2021-02217
(54) **GIÀY**
(22) 07/09/2021
(30) 008458905-0003 11/03/2021 EM;
(73) **DECATHLON (FR)**
4, Boulevard de Mons, F-59650 Villeneuve d'Ascq, France
(72) Benjamin PAUCHET (FR)
(74) Công ty Luật TNHH T&G (TGVN)
(55)
- (28) 1
(51) **02-04**
(43) 27/06/2022



1.1



1.2



1.3



1.4



1.5



1.6



1.7

- (11) **44673**
(21) 3-2021-02218 (28) 1
(54) **ĐÉ GIÀY** (51) **02-04**
(22) 07/09/2021 (43) 27/06/2022
(30) 008458905-0004 11/03/2021 EM;
(73) **DECATHLON (FR)**
4, Boulevard de Mons, F-59650 Villeneuve d'Ascq, France
(72) Benjamin PAUCHET (FR)
(74) Công ty Luật TNHH T&G (TGVN)
(55)



1.1



1.2



1.3



1.4



1.5



1.6



1.7

CÔNG BÁO SỞ HỮU CÔNG NGHIỆP SỐ 411 TẬP A - QUYỀN 2 (06.2022)

- (11) 44674
(21) 3-2021-02350
(54) **MÁY SẤY ĐĨA**
(22) 24/09/2021
(73) **CÔNG TY TNHH MỘT THÀNH VIÊN PHẠM VĂN HẢI (VN)**
1A 127/1 ấp 1, xã Phạm Văn Hai, huyện Bình Chánh, thành phố Hồ Chí Minh
(72) Nguyễn Hữu Thủy (VN)
(74) Công ty Luật TNHH WINCO (WINCO LAW FIRM)
(55)



1.1



1.2



1.3



1.4



1.5



1.7



1.6

CÔNG BÁO SỞ HỮU CÔNG NGHIỆP SỐ 411 TẬP A - QUYỀN 2 (06.2022)

- (11) **44675**
(21) 3-2021-02395 (28) 1
(54) **XE MÁY** (51) **12-11**
(22) 30/09/2021 (43) 27/06/2022
(30) 2021-006721 31/03/2021 JP;
(73) **YAMAHA HATSUDOKI KABUSHIKI KAISHA (JP)**
2500 Shingai, Iwata-shi, Shizuoka-ken 438-8501, Japan
(72) Toshihiro NAKAI (JP)
(74) Công ty TNHH Tư vấn - Đầu tư N.T.K. (N.T.K. CO., LTD.)
(55)



1.1



1.2



1.3



1.4



1.5



1.6



1.7



1.8

CÔNG BÁO SỞ HỮU CÔNG NGHIỆP SỐ 411 TẬP A - QUYỀN 2 (06.2022)

- (11) **44676**
(21) 3-2021-02416 (28) 1
(54) **XE MÁY ĐIỆN** (51) **12-11**
(22) 05/10/2021 (43) 27/06/2022
(30) 202130211180.9 14/04/2021 CN;
(73) **SHARKGULF TECHNOLOGY (SHANGHAI) CO., LTD (CN)**
Room JT1707, Building 6, No.1288, Yecheng Road, Jiading District, Shanghai,
China
(72) Jun Zhang (CN)
(74) Công ty TNHH Dịch vụ Sở hữu trí tuệ KASS Việt Nam (KASS VIETNAM
CO.,LTD.)
(55)



1.1



1.2



1.3



1.4



1.5



1.6



1.7



1.8

CÔNG BÁO SỞ HỮU CÔNG NGHIỆP SỐ 411 TẬP A - QUYỀN 2 (06.2022)

(11) **44677**

(21) 3-2021-02435

(54) **CAMERA**

(22) 08/10/2021

(73) **CÔNG TY CỔ PHẦN CÔNG NGHỆ HANET (VN)**

Tầng 9, tòa nhà Gold Tower, số 275 Nguyễn Trãi, phường Thanh Xuân Trung, quận Thanh Xuân, thành phố Hà Nội

(72) Võ Đức Thọ (VN)

(74) Công ty TNHH IPCOM Việt Nam (IPCOM CO., LTD.)

(55)

(28) 1

(51) **16-01**

(43) 27/06/2022

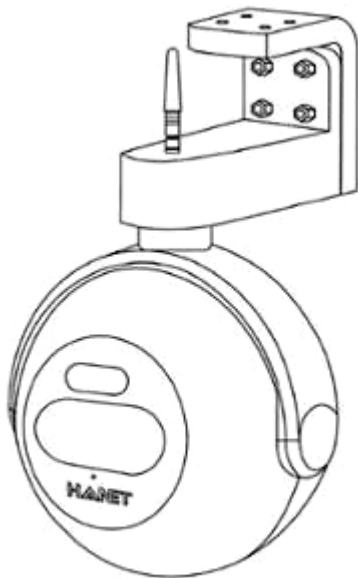

1.1

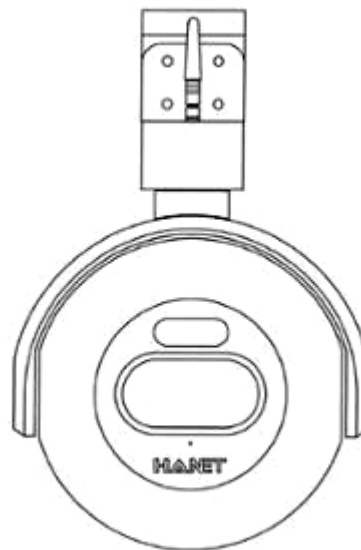

1.2

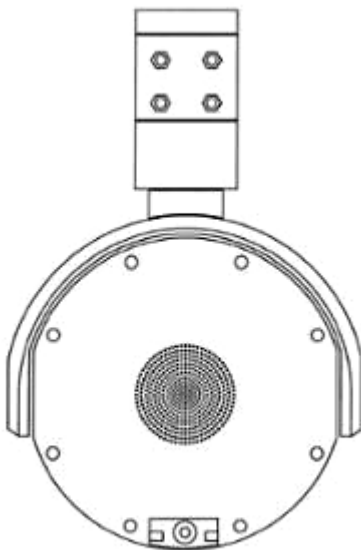

1.3

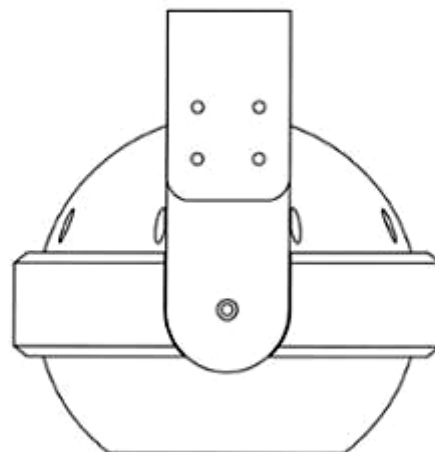

1.4

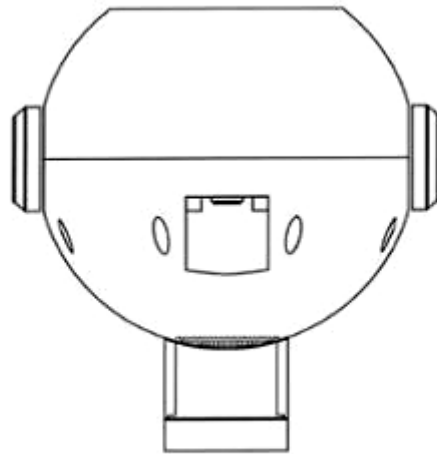

1.5

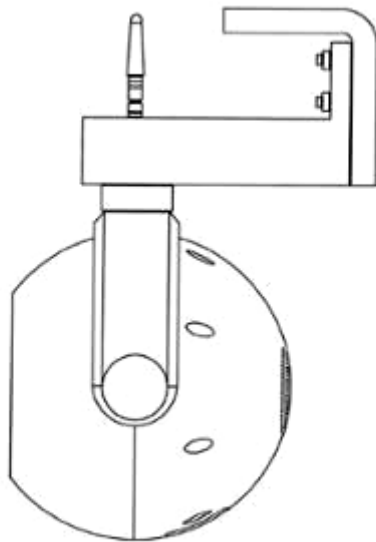

1.6

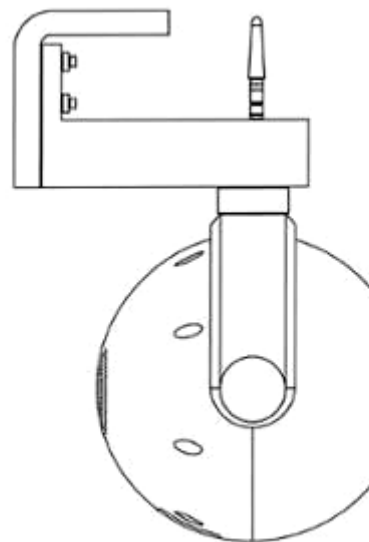

1.7

CÔNG BÁO SỞ HỮU CÔNG NGHIỆP SỐ 411 TẬP A - QUYỀN 2 (06.2022)

- (11) **44678**
(21) 3-2021-02490
(54) **THANH KIM LOẠI ĐỊNH HÌNH**
(22) 12/10/2021
(73) **CÔNG TY TNHH MTV ĐĂNG QUANG (VN)**
Đường Trường Chinh, khu phố 1, phường Phú Tài, thành phố Phan Thiết, tỉnh Bình Thuận
(72) Võ Trường Thọ (VN)
(74) **CÔNG TY TNHH KHANG LUẬT (KHANGLAW)**
(55)
- (28) 1
(51) **25-01**
(43) 27/06/2022

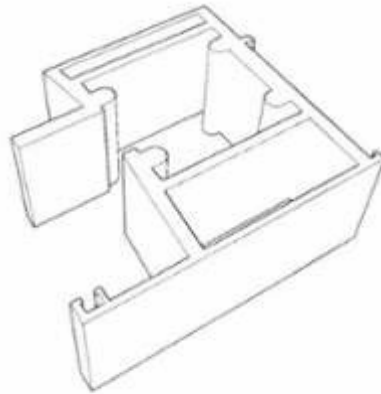

1.1



1.2



1.3



1.4



1.5

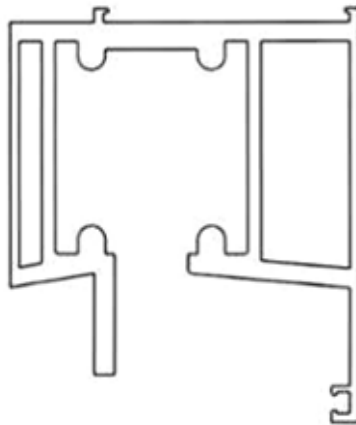

1.6

- (11) **44679**
(21) 3-2021-02540
(54) **TẤM NHỰA**
(22) 18/10/2021
(73) **NGUYỄN XUÂN THỦY (VN)**
Tổ 3, khu 10, phường Bãi Cháy, thành phố Hạ Long, tỉnh Quảng Ninh
(72) Nguyễn Xuân Thủy (VN)
(55)
- (28) 1
(51) **09-08**
(43) 27/06/2022

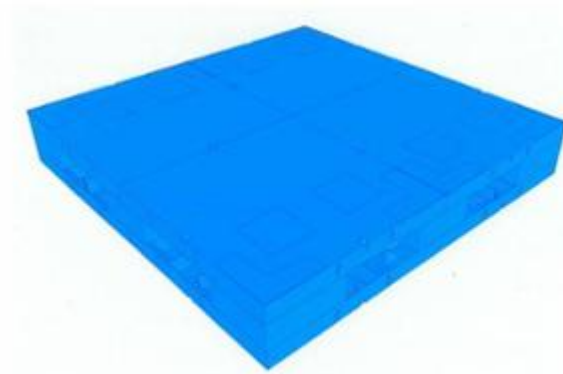

1.1



1.2

1.3

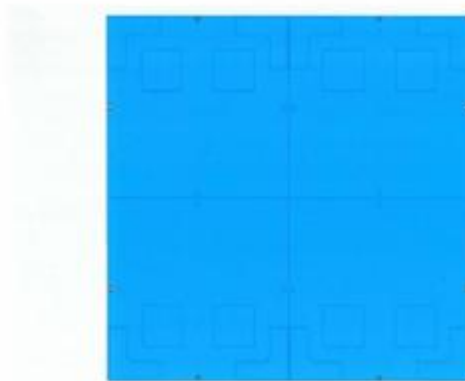

1.4

- (11) **44680**
(21) 3-2021-02541 (28) 1
(54) **TẤM NHỰA LẮP GHÉP ĐA NĂNG** (51) **09-08; 25-02**
(22) 18/10/2021 (43) 27/06/2022
(73) **NGUYỄN XUÂN THỦY (VN)**
Tổ 3, khu 10, phường Bãi Cháy, thành phố Hạ Long, tỉnh Quảng Ninh
(72) Nguyễn Xuân Thủy (VN)
(55)

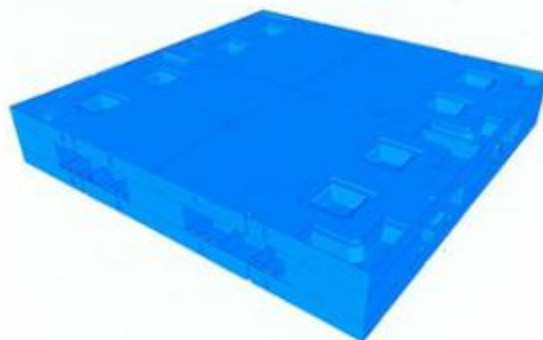

1.1



1.2

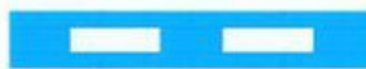

1.3

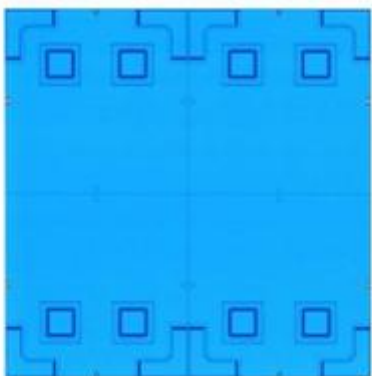

1.4



1.5

- (11) **44681**
(21) 3-2021-02542 (28) 1
(54) **KHUÔN ĐÚC TẤM TƯỜNG** (51) **25-02**
(22) 18/10/2021 (43) 27/06/2022
(73) **NGUYỄN XUÂN THỦY (VN)**
Tổ 3, khu 10, phường Bãi Cháy, thành phố Hạ Long, tỉnh Quảng Ninh
(72) Nguyễn Xuân Thủy (VN)
(55)

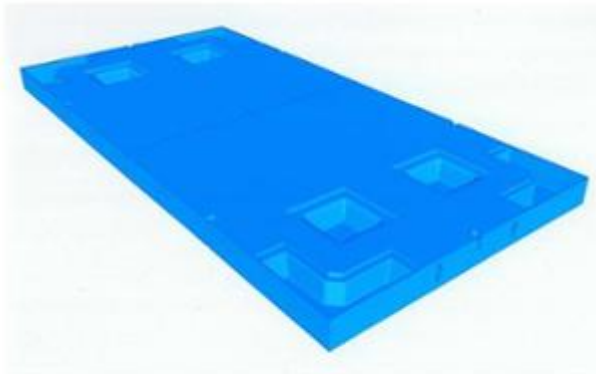

1.1

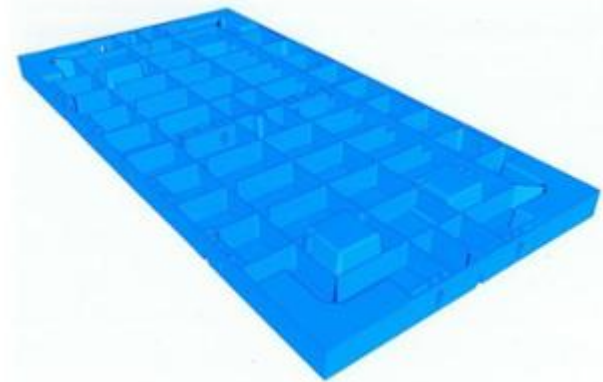

1.2



1.3



1.4

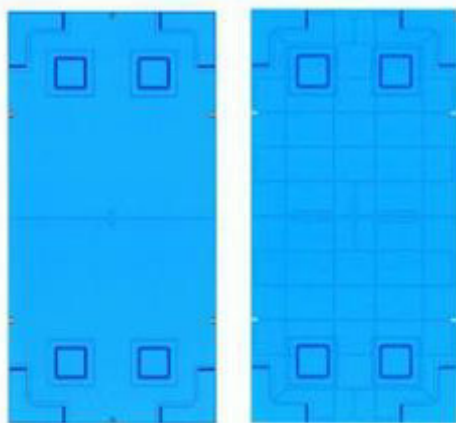

1.5

1.6

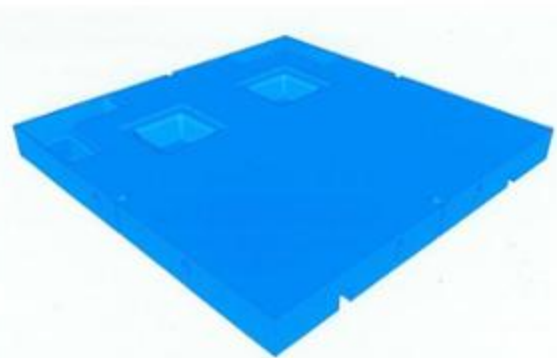

1.7

CÔNG BÁO SỞ HỮU CÔNG NGHIỆP SỐ 411 TẬP A - QUYỀN 2 (06.2022)

- (11) **44682**
(21) 3-2021-02606 (28) 1
(54) **KỆ** (51) **11-02**
(22) 20/10/2021 (43) 27/06/2022
(73) **CÔNG TY TNHH ĐIỆN CHIẾU SÁNG GLED (VN)**
149/10 Nguyễn Duy Cung, phường 12, quận Gò Vấp, thành phố Hồ Chí Minh
(72) Võ Xuân Mậu (VN)
(55)



1.1

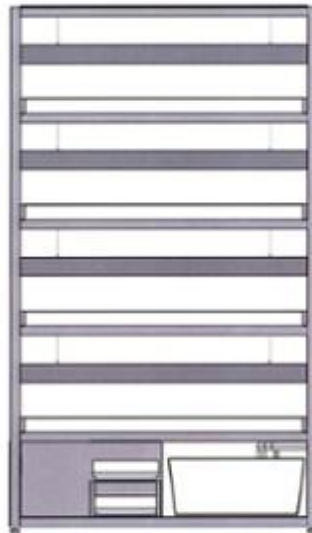

1.2



1.3



1.4



1.5



1.6



1.7

CÔNG BÁO SỞ HỮU CÔNG NGHIỆP SỐ 411 TẬP A - QUYỀN 2 (06.2022)

- (11) **44683**
(21) 3-2021-02653
(54) **KHUNG MẮC VÔNG**
(22) 25/10/2021
(73) **CÔNG TY TNHH THƯƠNG MẠI SẢN XUẤT TRANG SI (VN)**
D6/643, ấp 3, xã Bình Lợi, huyện Bình Chánh, thành phố Hồ Chí Minh
(72) Nguyễn Kỳ Trung (VN)
(74) Công ty TNHH Sở hữu trí tuệ Đông Dương (DONG DUONG IP CO.,LTD)
(55)
- (28) 1
(51) **06-02**
(43) 27/06/2022

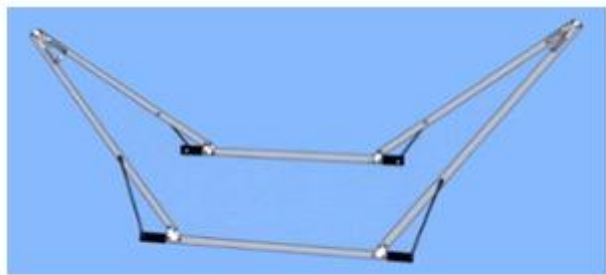

1.1

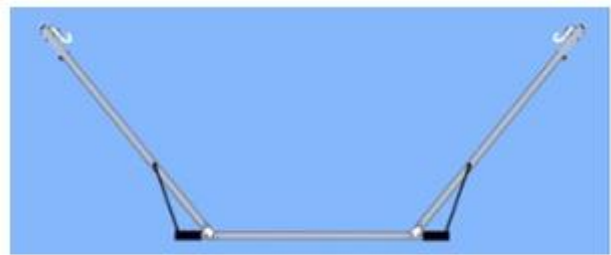

1.2

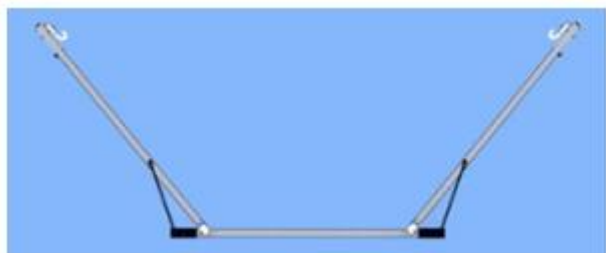

1.3



1.4



1.5



1.6



1.7

CÔNG BÁO SỞ HỮU CÔNG NGHIỆP SỐ 411 TẬP A - QUYỀN 2 (06.2022)

- (11) **44684**
(21) 3-2021-02752 (28) 1
(54) **BAO GÓI ĐỰNG THỰC PHẨM** (51) **09-05**
(22) 05/11/2021 (43) 27/06/2022
(73) **CÔNG TY TNHH QP AUTHENTIC FRESH FINE FAST FOOD VIET NAM**
(VN)
Số 121, phố 8/3, C23, phường Quỳnh Mai, quận Hai Bà Trưng, thành phố Hà Nội
(72) Mai Thành Trung (VN)
(74) Công ty cổ phần tư vấn Sở hữu trí tuệ IPAC (IPAC IP.,JSC.)
(55)



1.1



1.2

CÔNG BÁO SỞ HỮU CÔNG NGHIỆP SỐ 411 TẬP A - QUYỀN 2 (06.2022)

- (11) **44685**
(21) 3-2021-02780 (28) 2
(54) **BỘ NHÃN SẢN PHẨM** (51) **19-08**
(22) 09/11/2021 (43) 27/06/2022
(73) **TỔNG CÔNG TY CỔ PHẦN BIA – RƯỢU – NƯỚC GIẢI KHÁT SÀI GÒN (VN)**
187 Nguyễn Chí Thanh, phường 12, quận 5, thành phố Hồ Chí Minh
(72) Neo Gim Siong Bennett (SG)
(74) Công ty TNHH Tư vấn ALIATLEGAL (ALIAT LEGAL)
(55)



Hình 1



Hình 2



Hình 3

- (11) **44686**
(21) 3-2021-02820
(54) **QUẠT**
(22) 12/11/2021
(30) 202130283850.8 12/05/2021 CN;
(73) **GD MIDEA ENVIRONMENT APPLIANCES MFG CO., LTD. (CN)**
No. 28 East district Hesui Industrial Park, Dongfu Road, Dongfeng Zhongshan,
Guangdong 528425, China
(72) WU, Pan (CN)
(74) Công ty TNHH ADASTRA IP (VIỆT NAM) (ADASTRA IP (VIETNAM) CO.,
LTD.)
(55)



1.1



1.2



1.3



1.4

1.5



1.6

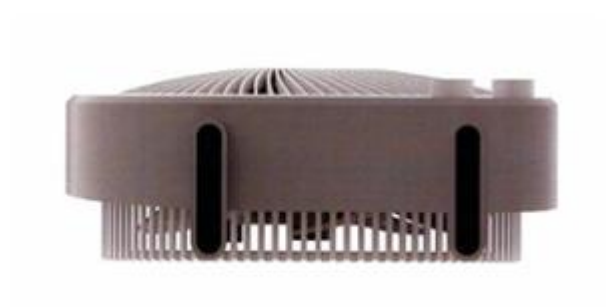

1.7

- (11) **44687**
 - (21) 3-2021-02878
 - (54) **ĐIỆN THOẠI DI ĐỘNG**
 - (22) 18/11/2021
 - (30) 2021-010428 18/05/2021 JP;
 - (73) **BALMUDA INC. (JP)**
5-1-21, Kyounan-cho, Musashino-shi, Tokyo, Japan
 - (72) Gen TERAO (JP)
 - (74) Công ty TNHH Tầm nhìn và Liên danh (VISION & ASSOCIATES CO.LTD.)
 - (55)
- (28) 1
 - (51) **14-03**
 - (43) 27/06/2022



1.1

1.2

1.3

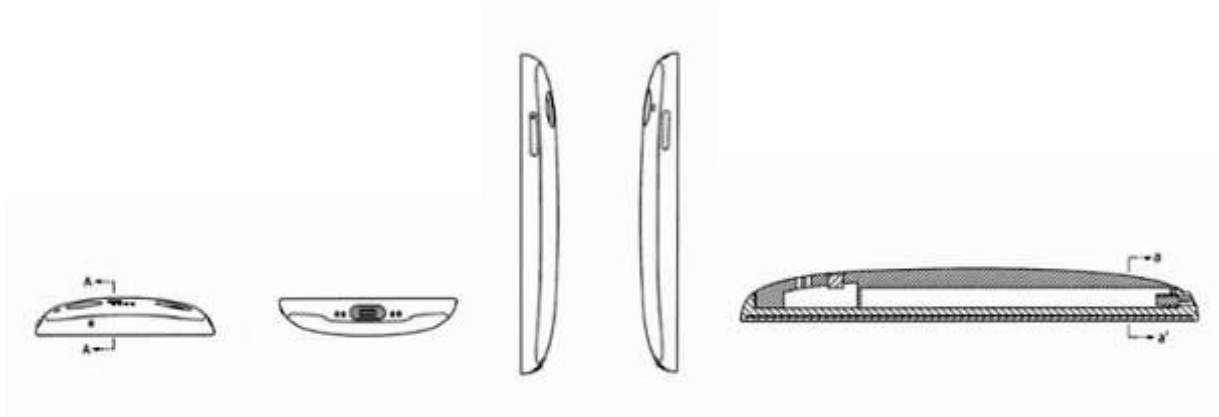

1.4

1.5

1.6

1.7

1.8

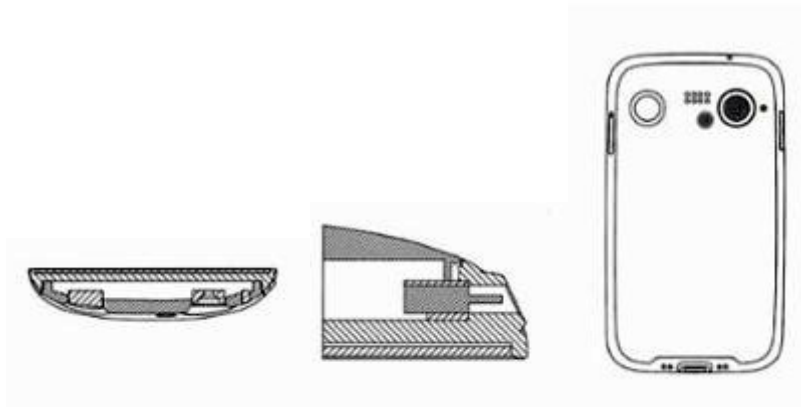

1.9

1.10

1.11

- | | | |
|------|---|-------------------|
| (11) | 44688 | |
| (21) | 3-2021-02885 | (28) 2 |
| (54) | HỘP ĐỰNG THỨC ĂN CHO THÚ CỪNG | (51) 09-03 |
| (22) | 19/11/2021 | (43) 27/06/2022 |
| (30) | 2021-010750 21/05/2021 JP; | |
| (73) | UNICHARM CORPORATION (JP) 182, Shimobun, Kinsei-cho, Shikokuchuo-shi, Ehime-ken, 799-0111 Japan | |
| (72) | 1. TADATOSHI NOBATA (JP) 2. SAYAKA YAMAMOTO (JP) 3. YUNYI WONG (MY) 4. YUMA IKEZAKI (JP) | |
| (74) | Công ty Cổ phần Sở hữu công nghiệp INVESTIP (INVESTIP) | |
| (55) | | |



1.1



1.2



1.3



1.4

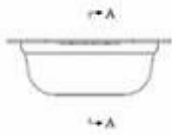

1.5



1.6



1.7



1.8



1.9



1.10



2.1



2.2



2.3



2.4

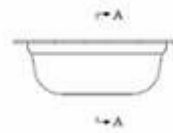

2.5

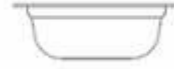

2.6



2.7



2.8



2.9



2.10

CÔNG BÁO SỞ HỮU CÔNG NGHIỆP SỐ 411 TẬP A - QUYỀN 2 (06.2022)

- (11) 44689
(21) 3-2021-02915
(54) CHAI ĐỰNG RƯỢU
(22) 23/11/2021
(73) ĐỖ NGỌC ĐỨC (VN)
Số 32A1 Sơn Tây, phường Điện Biên, quận Ba Đình, thành phố Hà Nội
(72) Đỗ Ngọc Đức (VN)
(74) Công ty TNHH Sở hữu trí tuệ Gia Việt (GIAVIET CO., LTD.)
(55)
- (28) 1
(51) 09-01
(43) 27/06/2022



1.1



1.2



1.3



1.4



1.5



1.6



1.7

CÔNG BÁO SỞ HỮU CÔNG NGHIỆP SỐ 411 TẬP A - QUYỀN 2 (06.2022)

- (11) **44690**
(21) 3-2021-02991 (28) 1
(54) **ĐÈN CHIẾU SÁNG ĐƯỜNG PHỐ** (51) **26-03**
(22) 29/11/2021 (43) 27/06/2022
(73) **CÔNG TY CỔ PHẦN ĐIỆN VÀ CHIẾU SÁNG PHÚ THẮNG (VN)**
Lô số CN1, khu công nghiệp Thạch Thất - Quốc Oai, xã Phùng Xá, huyện Thạch
Thất, thành phố Hà Nội
(72) Phùng Hữu Thắng (VN)
(74) Công ty TNHH Sở hữu trí tuệ VIPATCO (VIPATCO CO., LTD.)
(55)



1.1



1.2

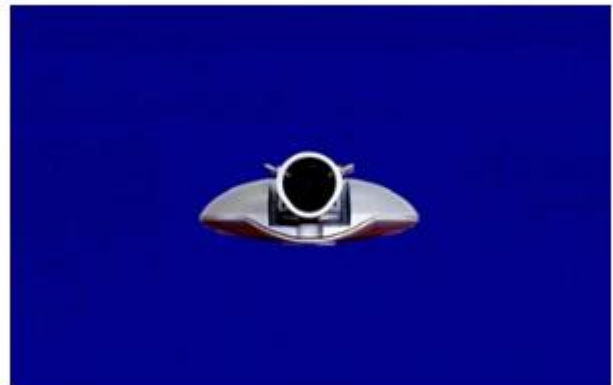

1.3



1.4



1.5



1.6



1.7

CÔNG BÁO SỞ HỮU CÔNG NGHIỆP SỐ 411 TẬP A - QUYỀN 2 (06.2022)

- (11) **44691**
(21) 3-2021-02992 (28) 1
(54) **ĐÈN CHIẾU SÁNG ĐƯỜNG PHỐ** (51) **26-03**
(22) 29/11/2021 (43) 27/06/2022
(73) **CÔNG TY CỔ PHẦN ĐIỆN VÀ CHIẾU SÁNG PHÚ THẮNG (VN)**
Lô số CN1, khu công nghiệp Thạch Thất - Quốc Oai, xã Phùng Xá, huyện Thạch
Thất, thành phố Hà Nội
(72) Phùng Hữu Thắng (VN)
(74) Công ty TNHH Sở hữu trí tuệ VIPATCO (VIPATCO CO., LTD.)
(55)



1.1



1.2



1.3



1.4



1.5



1.6



1.7

CÔNG BÁO SỞ HỮU CÔNG NGHIỆP SỐ 411 TẬP A - QUYỀN 2 (06.2022)

- (11) **44692**
(21) 3-2021-03047 (28) 1
(54) **BỘ CHUYỂN ĐỔI CỬA LÙA QUAY** (51) **25-02**
(22) 03/12/2021 (43) 27/06/2022
(73) **CÔNG TY CỔ PHẦN TẬP ĐOÀN EUROVIEW (VN)**
Số 150 đường Cổ Bi, xã Cổ Bi, huyện Gia Lâm, thành phố Hà Nội
(72) Nguyễn Thị Trung Thủy (VN)
(74) Công ty TNHH Sở hữu trí tuệ Gia Việt (GIAVIET CO., LTD.)
(55)

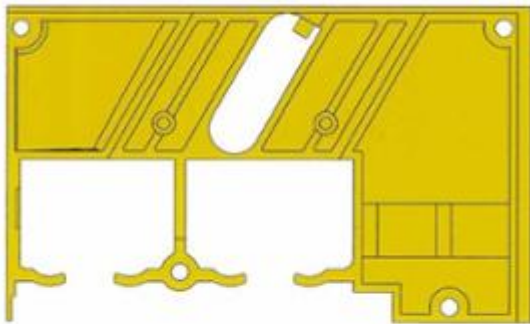

1.1

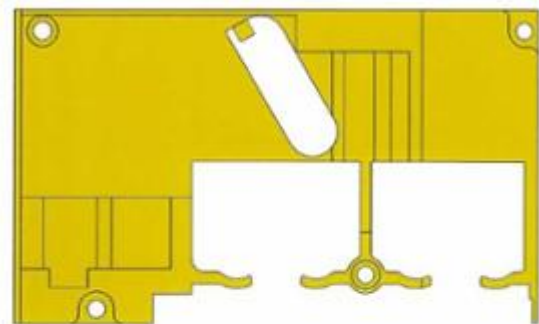

1.2

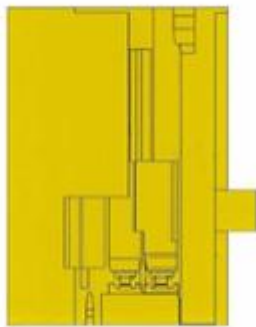

1.3

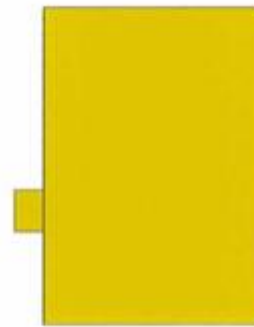

1.4



1.5



1.6

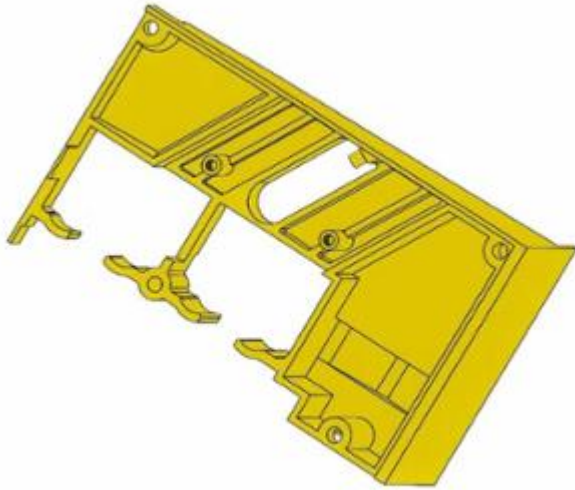

1.7

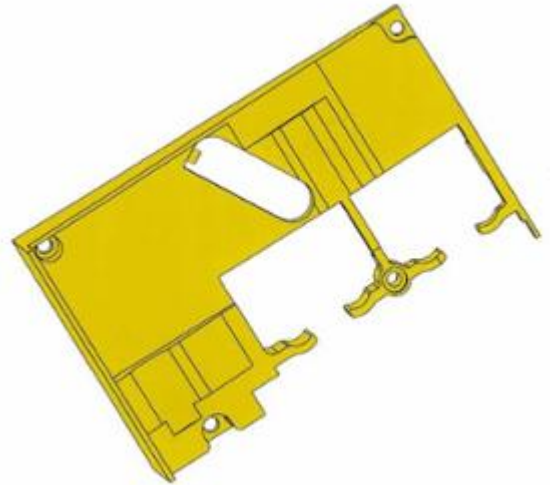

1.8

CÔNG BÁO SỞ HỮU CÔNG NGHIỆP SỐ 411 TẬP A - QUYỀN 2 (06.2022)

- (11) **44693**
(21) 3-2021-03048 (28) 1
(54) **BỘ CHUYỂN ĐỔI CỬA LÙA QUAY** (51) **25-02**
(22) 03/12/2021 (43) 27/06/2022
(73) **CÔNG TY CỔ PHẦN TẬP ĐOÀN EUROVIEW (VN)**
Số 150 đường Cổ Bi, xã Cổ Bi, huyện Gia Lâm, thành phố Hà Nội
(72) Nguyễn Thị Trung Thủy (VN)
(74) Công ty TNHH Sở hữu trí tuệ Gia Việt (GIAVIET CO., LTD.)
(55)

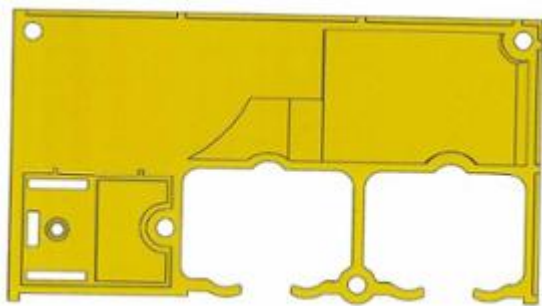

1.1

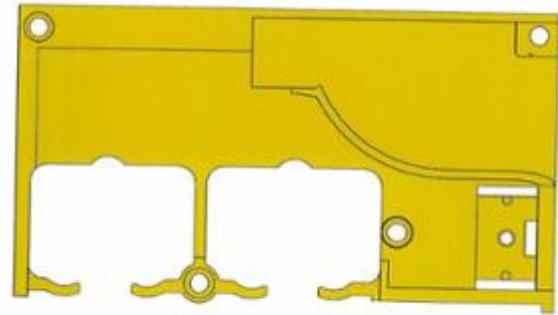

1.2

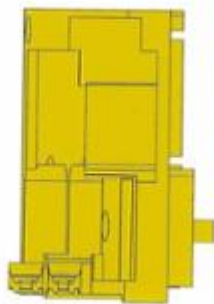

1.3

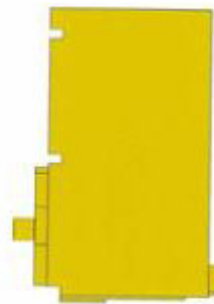

1.4

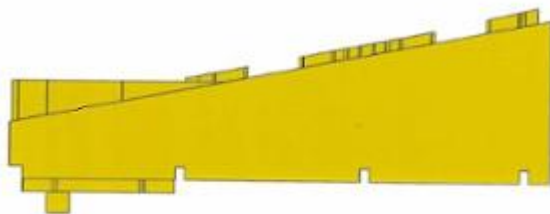

1.5

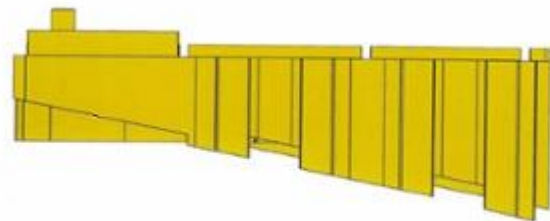

1.6

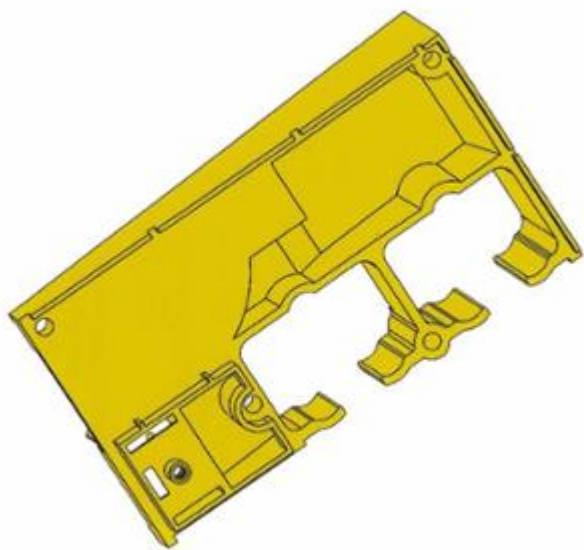

1.7

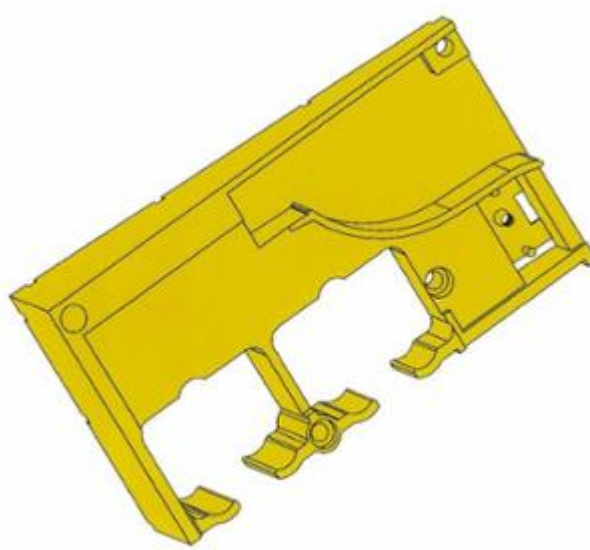

1.8

CÔNG BÁO SỞ HỮU CÔNG NGHIỆP SỐ 411 TẬP A - QUYỀN 2 (06.2022)

- (11) **44694**
(21) 3-2021-03059
(54) **TƯỢNG TRANG TRÍ**
(22) 06/12/2021
(73) **CÔNG TY CỔ PHẦN VINATAB (VN)**
Số 8, ngõ 162/102, tổ 40, phường Khương Trung, quận Thanh Xuân, thành phố Hà Nội
(72) Hoàng Minh Huy (VN)
(74) Công ty TNHH Tư vấn đầu tư và Sở hữu trí tuệ Hoàng Phi (HOANG PHI INVEST & I.P CO., LTD)
(55)
- (28) 1
(51) **11-02**
(43) 27/06/2022



1.1



1.2



1.3



1.4



1.5



1.6

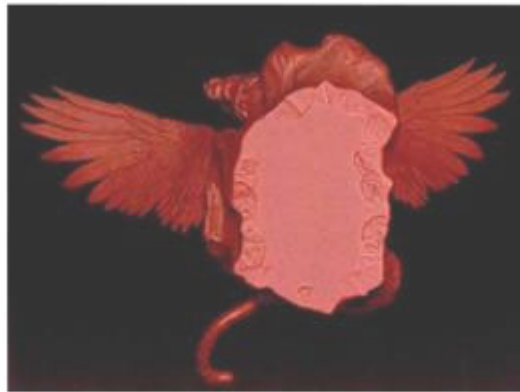

1.7

CÔNG BÁO SỞ HỮU CÔNG NGHIỆP SỐ 411 TẬP A - QUYỀN 2 (06.2022)

- (11) **44695**
(21) 3-2021-03125 (28) 1
(54) **GHẾ SÔ-PHA** (51) **06-01**
(22) 09/12/2021 (43) 27/06/2022
(73) **HTL FURNITURE (CHINA) CO., LTD. (CN)**
Wusong Jiangnan Road, Kunshan Development Zone, Jiangsu Province, China
(72) PHUA YONG TAT (SG)
(74) Công ty Luật TNHH quốc tế BMVN (BMVN INTERNATIONAL LLC)
(55)



1.1



1.2



1.3



1.4



1.5

CÔNG BÁO SỞ HỮU CÔNG NGHIỆP SỐ 411 TẬP A - QUYỀN 2 (06.2022)

- (11) **44696**
(21) 3-2021-03127 (28) 1
(54) **GHẾ SÔ-PHA** (51) **06-01**
(22) 09/12/2021 (43) 27/06/2022
(73) **HTL FURNITURE (CHINA) CO., LTD. (CN)**
Wusong Jiangnan Road, Kunshan Development Zone, Jiangsu Province, China
(72) PHUA YONG TAT (SG)
(74) Công ty Luật TNHH quốc tế BMVN (BMVN INTERNATIONAL LLC)
(55)



1.1



1.2



1.3



1.4



1.5



1.6

CÔNG BÁO SỞ HỮU CÔNG NGHIỆP SỐ 411 TẬP A - QUYỀN 2 (06.2022)

- (11) **44697**
(21) 3-2021-03128 (28) 1
(54) **GHẾ SÔ-PHA** (51) **06-01**
(22) 09/12/2021 (43) 27/06/2022
(73) **HTL FURNITURE (CHINA) CO., LTD. (CN)**
Wusong Jiangnan Road, Kunshan Development Zone, Jiangsu Province, China
(72) PHUA YONG TAT (SG)
(74) Công ty Luật TNHH quốc tế BMVN (BMVN INTERNATIONAL LLC)
(55)



1.1



1.2



1.3



1.4



1.5



1.6

CÔNG BÁO SỞ HỮU CÔNG NGHIỆP SỐ 411 TẬP A - QUYỀN 2 (06.2022)

- (11) **44698**
(21) 3-2021-03129 (28) 1
(54) **GHẾ SÔ-PHA** (51) **06-01**
(22) 09/12/2021 (43) 27/06/2022
(73) **HTL FURNITURE (CHINA) CO., LTD. (CN)**
Wusong Jiangnan Road, Kunshan Development Zone, Jiangsu Province, China
(72) PHUA YONG TAT (SG)
(74) Công ty Luật TNHH quốc tế BMVN (BMVN INTERNATIONAL LLC)
(55)



1.1



1.2



1.3



1.4



1.5



1.6

CÔNG BÁO SỞ HỮU CÔNG NGHIỆP SỐ 411 TẬP A - QUYỀN 2 (06.2022)

- (11) **44699**
(21) 3-2021-03170 (28) 1
(54) **BẢN LỀ CỬA NHÔM** (51) **08-06**
(22) 10/12/2021 (43) 27/06/2022
(73) **CÔNG TY TNHH D&T VIET NAM CONSTRUCTION (VN)**
Đội 14, thôn Đào Đặng, xã Trung Nghĩa, thành phố Hưng Yên, tỉnh Hưng Yên
(72) Dương Văn Thương (VN)
(74) Công ty Luật TNHH ELITE (ELITE LAW FIRM)
(55)



1.1



1.2



1.3



1.4

1.5



1.6



1.7

CÔNG BÁO SỞ HỮU CÔNG NGHIỆP SỐ 411 TẬP A - QUYỀN 2 (06.2022)

- (11) **44700**
(21) 3-2021-03200 (28) 1
(54) **KE GÓC KIM LOẠI** (51) **25-01**
(22) 15/12/2021 (43) 27/06/2022
(73) **CÔNG TY TNHH DỊCH VỤ THƯƠNG MẠI VÀ XÂY DỰNG QUỐC DŨNG (VN)**
Số 372 đường Nguyễn Trãi, phường Trung Văn, quận Nam Từ Liêm, thành phố Hà Nội
(72) Đinh Văn Ba (VN)
(74) Công ty TNHH Sở hữu trí tuệ Gia Việt (GIAVIET CO., LTD.)
(55)



1.1

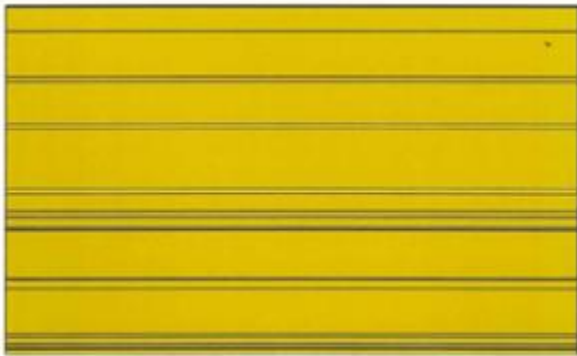

1.2



1.3

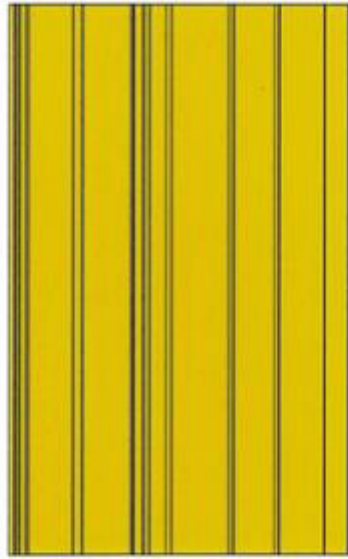

1.4

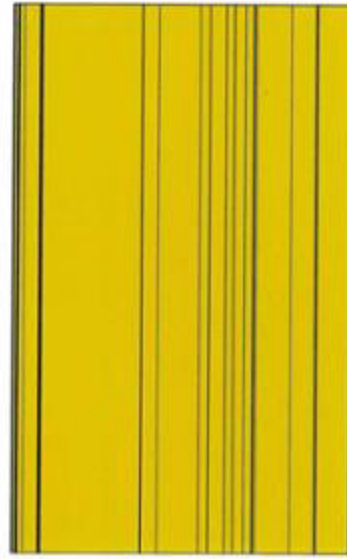

1.5

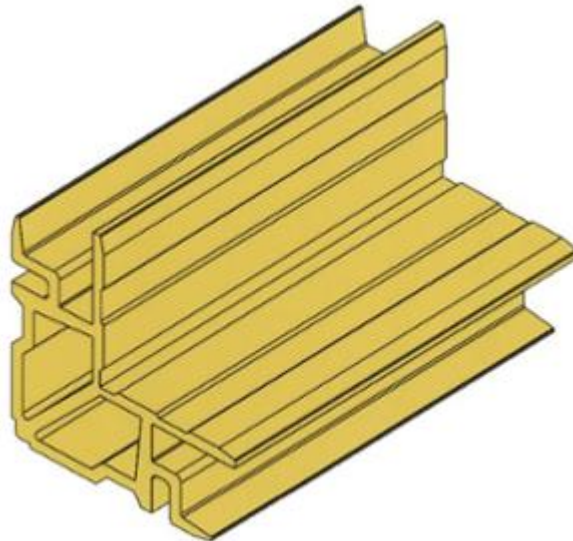

1.6

CÔNG BÁO SỞ HỮU CÔNG NGHIỆP SỐ 411 TẬP A - QUYỀN 2 (06.2022)

- (11) **44701**
(21) 3-2021-03212 (28) 1
(54) **NỒI CƠM ĐIỆN** (51) **07-02**
(22) 16/12/2021 (43) 27/06/2022
(73) **GUANGDONG AILIAN ELECTRIC APPLIANCE CO., LTD. (CN)**
3km west of Lianjiang to Hechun Highway, Lianjiang City, Guangdong Province
524400, China
(72) LIAO, Xu (CN)
(74) Công ty TNHH Dịch vụ Sở hữu trí tuệ BIG5 (BIG5 IP CO.,LTD)
(55)



1.1



1.2



1.3



1.4



1.5



1.6



1.7



1.8



1.9

CÔNG BÁO SỞ HỮU CÔNG NGHIỆP SỐ 411 TẬP A - QUYỀN 2 (06.2022)

- (11) **44702**
(21) 3-2021-03279 (28) 1
(54) **THANH KẸP KÍNH** (51) **25-01**
(22) 21/12/2021 (43) 27/06/2022
(73) **CÔNG TY CỔ PHẦN CƠ KHÍ TRƯỜNG GIANG (VN)**
Lô D, khu công nghiệp Châu Sơn, phường Lê Hồng Phong, thành phố Phủ Lý, tỉnh Hà Nam
(72) Lê Quang Thuận (VN)
(74) Công ty TNHH Sở hữu trí tuệ Việt Nam IP (VIETNAM IP)
(55)

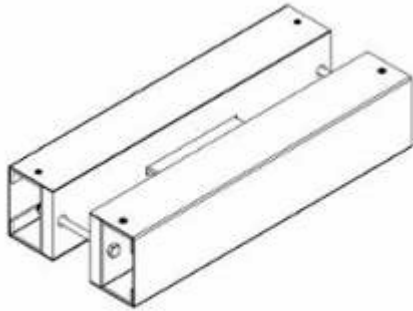

1.1

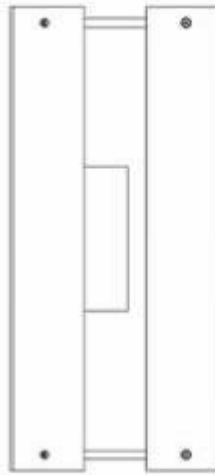

1.2

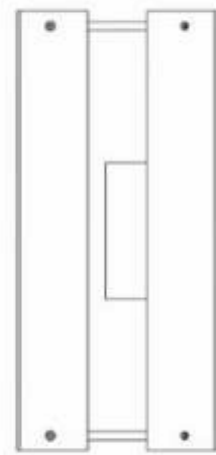

1.3



1.4

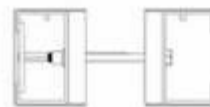

1.5

CÔNG BÁO SỞ HỮU CÔNG NGHIỆP SỐ 411 TẬP A - QUYỀN 2 (06.2022)

- (11) **44703**
(21) 3-2021-03301 (28) 1
(54) **ĐÁ ỐP LÁT** (51) **25-01**
(22) 23/12/2021 (43) 27/06/2022
(73) **CÔNG TY TNHH THƯƠNG MẠI – ĐẦU TƯ THIÊN TỬ (VN)**
691 Đỗ Xuân Hợp, phường Phước Long B, thành phố Thủ Đức, thành phố Hồ Chí Minh
(72) Trần Thế Trung (VN)
(55)



1.1



1.2

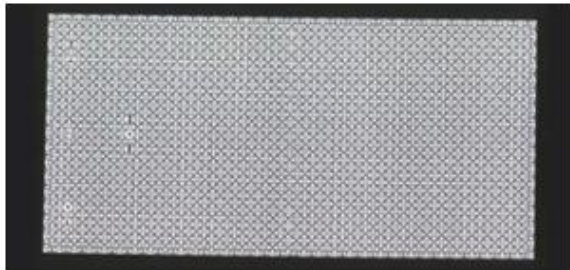

1.3



1.4



1.5



1.6



1.7

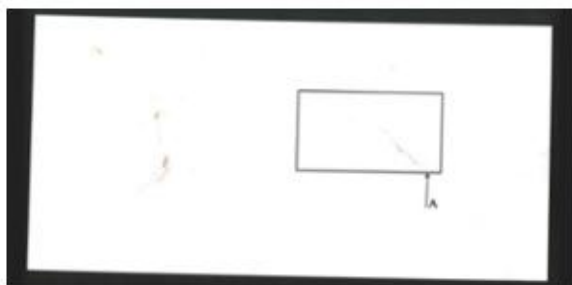

1.8



1.9

CÔNG BÁO SỞ HỮU CÔNG NGHIỆP SỐ 411 TẬP A - QUYỀN 2 (06.2022)

- (11) **44704**
(21) 3-2021-03349 (28) 1
(54) **ĐÈN** (51) **26-05**
(22) 29/12/2021 (43) 27/06/2022
(73) **CÔNG TY TNHH DỊCH VỤ DI VINA (VN)**
139 - 141 Đường Nguyễn Gia Trí, phường 25, quận Bình Thạnh, thành phố Hồ Chí Minh
(72) KIM WANYEOB (KR)
(74) Công ty TNHH Quản trị tài sản trí tuệ VIHABRAND (VIHABRAND CO.,LTD.)
(55)



1.1

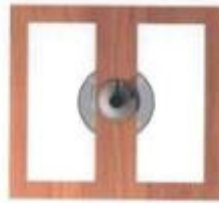

1.2



1.3



1.4



1.5

- (11) **44705**
(21) 3-2021-03357
(54) **QUẦN LÓT**
(22) 29/12/2021
(30) 6147117 06/07/2021 GB;
(73) 1. **PARMINDER JIT SINGH (AU)**
4202/151 City Road, South Bank, Melbourne 3006, Australia
2. **OLIVER PEARCE (GB)**
11 Hugh Parke Close, Loughton, Milton Keynes, MK5 8FG, United Kingdom
(72) 1. **OLIVER PEARCE (GB)**
2. **PARMINDER JIT SINGH (GB)**
(74) Văn phòng Luật sư Ân Nam (ANNAM IP & LAW)
(55)

- (28) 1
(51) **02-01**
(43) 27/06/2022



1.1

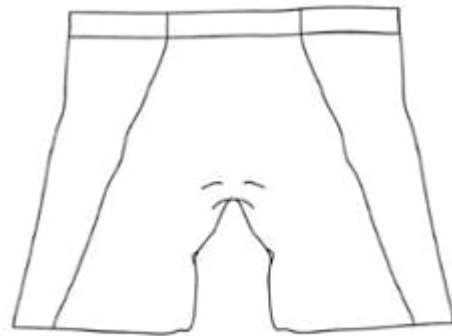

1.2

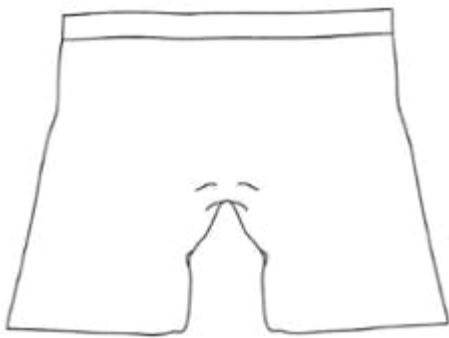

1.3

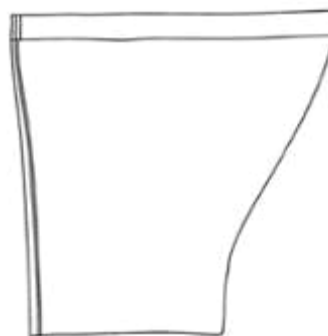

1.4

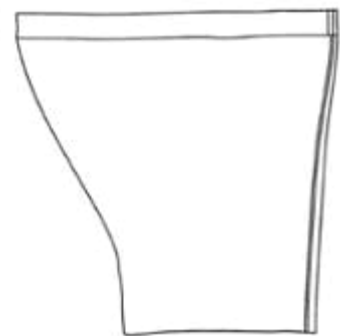

1.5

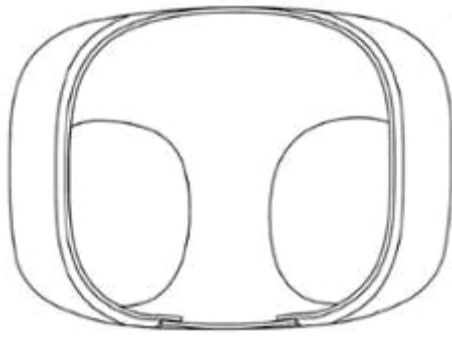

1.6

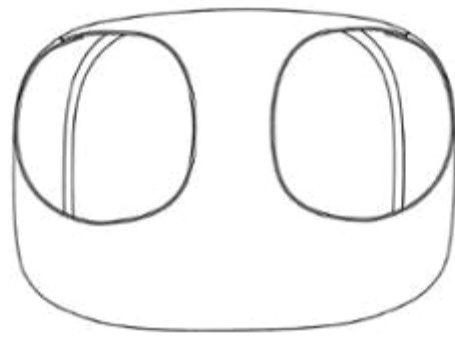

1.7



1.8



1.9

- (11) **44706**
(21) 3-2021-03365 (28) 2
(54) **CHAI** (51) **09-01**
(22) 03/02/2020 (43) 27/06/2022
(30) 006681649-0004 02/08/2019 EM; 006681649-0003 02/08/2019 EM;
(73) **UNILEVER N.V. (NL)**
Weena 455 3013 AL Rotterdam The Netherlands
(72) 1. CHAUHAN SACHIN (GB)
2. MAWTUS GEOFFREY STEPHEN (GB)
3. PAPALOIZOU ANTONI KYRIACOS (GB)
4. PEAKE JESSICA FRANCES SOPHIA (GB)
5. RYAN TIM JACOB (US)
6. SHAW JONATHAN MARK (GB)
7. WEBSTER MICHAEL JAMES (GB)
(74) Công ty TNHH Trần Hữu Nam và Đồng sự (TRAN H.N & ASS.)
(55)

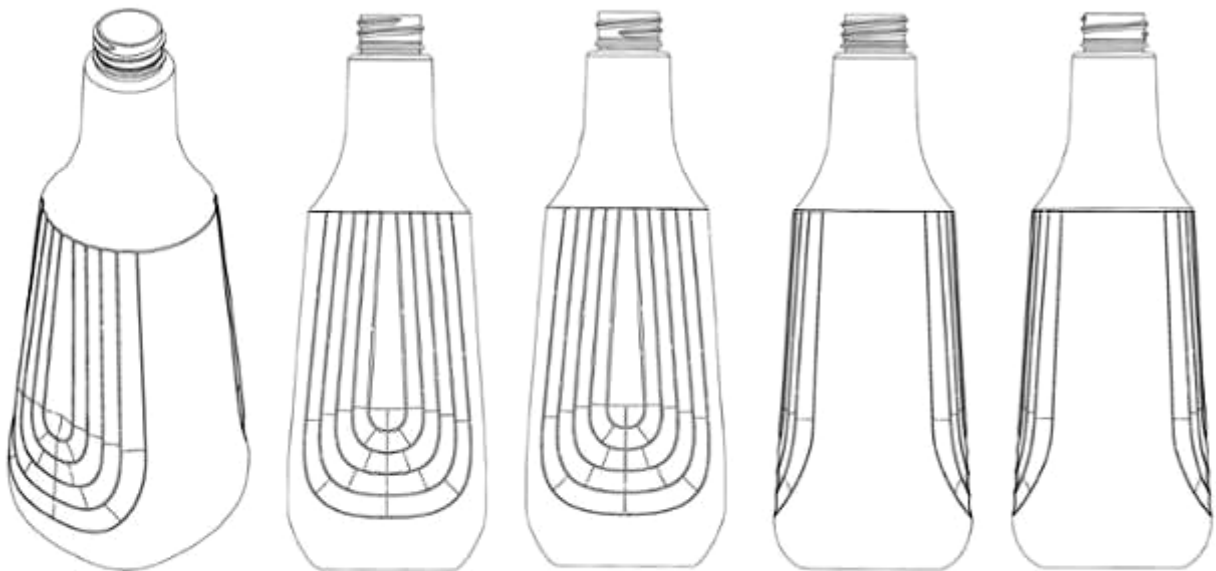

1.1

1.2

1.3

1.4

1.5

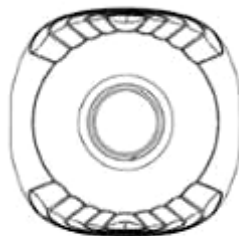

1.6



1.7

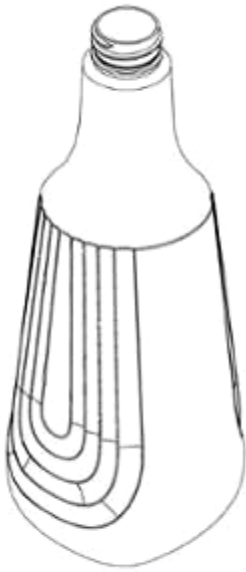

2.1



2.2



2.3

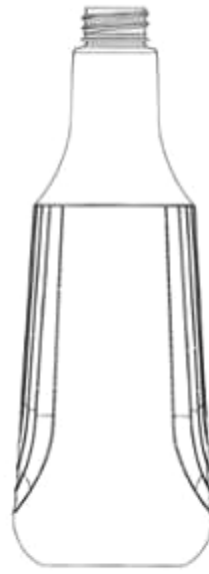

2.4

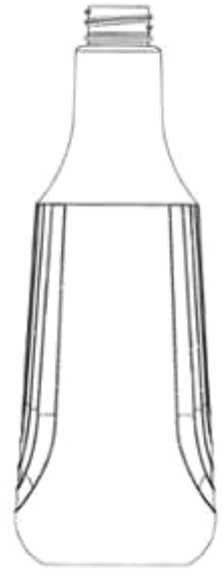

2.5



2.6

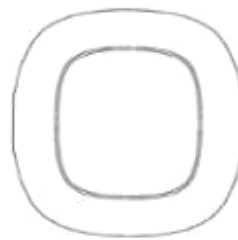

2.7

CÔNG BÁO SỞ HỮU CÔNG NGHIỆP SỐ 411 TẬP A - QUYỀN 2 (06.2022)

- (11) **44707**
(21) 3-2022-00012 (28) 1
(54) **ĐÈN CHIẾU ĐIỂM** (51) **26-05**
(22) 05/01/2022 (43) 27/06/2022
(73) **CÔNG TY CỔ PHẦN LUMI VIỆT NAM (VN)**
38 Đỗ Đức Dục, phường Mễ Trì, quận Nam Từ Liêm, thành phố Hà Nội
(72) 1. NGUYỄN TUẤN ANH (VN)
2. NGUYỄN ĐỨC TÀI (VN)
(55)

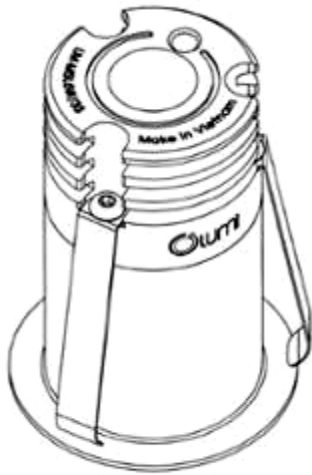

1.1

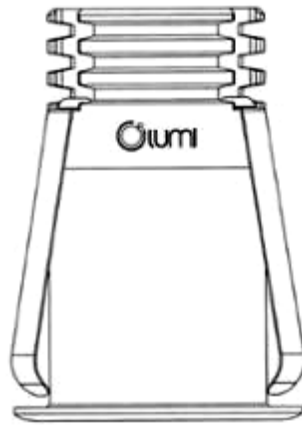

1.2

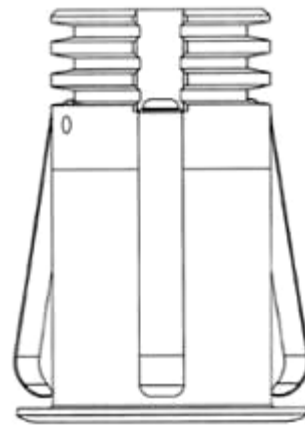

1.3



1.4

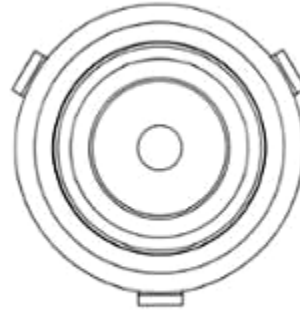

1.5

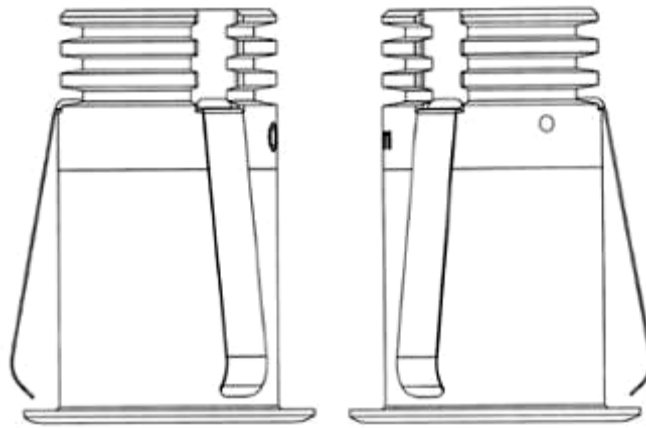

1.6

1.7

CÔNG BÁO SỞ HỮU CÔNG NGHIỆP SỐ 411 TẬP A - QUYỀN 2 (06.2022)

- (11) **44708**
(21) 3-2022-00015 (28) 1
(54) **NÚT CHE LỖ TRỤ ĐIỆN** (51) **13-03**
(22) 05/01/2022 (43) 27/06/2022
(73) **CÔNG TY TNHH CÔNG NGHỆ T T N (VN)**
96 ấp Đồng Tâm, xã Long Trạch, huyện Cần Đức, tỉnh Long An
(72) Đặng Văn Tài (VN)
(74) **CÔNG TY TNHH KHANG LUẬT (KHANGLAW)**
(55)



1.1



1.2



1.3



1.4



1.5

CÔNG BÁO SỞ HỮU CÔNG NGHIỆP SỐ 411 TẬP A - QUYỀN 2 (06.2022)

(11) **44709**

(21) 3-2022-00088

(54) **TÚI**

(22) 30/03/2021

(73) **NGUYỄN VĂN HIỆP (VN)**

805/51/13, khu phố 1, phường Tân Hiệp, thành phố Biên Hòa, tỉnh Đồng Nai

(72) Nguyễn Văn Hiệp (VN)

(55)

(28) 1

(51) **03-01**

(43) 27/06/2022

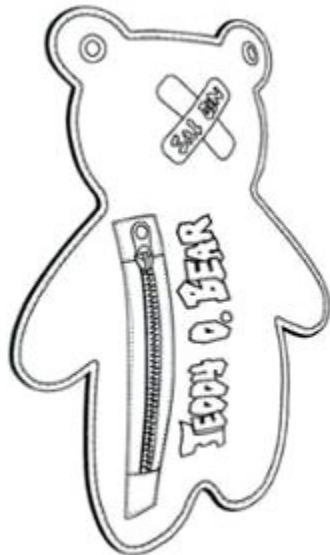

1.1

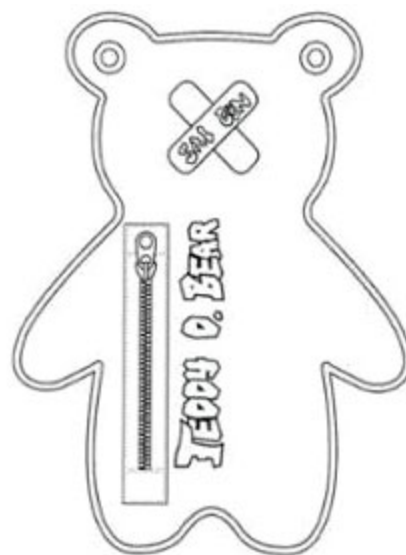

1.2



1.3



1.4



1.5



1.6



1.7

CÔNG BÁO SỞ HỮU CÔNG NGHIỆP SỐ 411 TẬP A - QUYỀN 2 (06.2022)

- (11) **44710**
(21) 3-2022-00091 (28) 1
(54) **CỤM ĐÈN PHÍA TRƯỚC DÙNG CHO Ô TÔ** (51) **26-06**
(22) 13/01/2022 (43) 27/06/2022
(30) 2021-016031 21/07/2021 JP;
(73) **HONDA MOTOR CO., LTD. (JP)**
1-1, Minami-Aoyama 2-chome, Minato-ku, Tokyo, 107-8556 Japan
(72) Mitsuhiro ABE (JP)
(74) Công ty Luật TNHH Phạm và Liên danh (PHAM & ASSOCIATES)
(55)



1.1



1.2



1.3

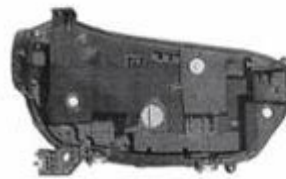

1.4



1.5



1.6



1.7



1.8

CÔNG BÁO SỞ HỮU CÔNG NGHIỆP SỐ 411 TẬP A - QUYỀN 2 (06.2022)

- (11) **44711**
(21) 3-2022-00127
(54) **BỘ LỌC TÁI SINH CÓ CỬA SỔ QUAN SÁT**
(22) 14/01/2022
(30) 29/799,494 14/07/2021 US;
(73) **EVOQUA WATER TECHNOLOGIES LLC (US)**
210 Sixth Avenue, Suite 3300, Pittsburgh, Pennsylvania 15222, United States of America
(72) Krishna Kamath (US)
(74) Công ty Cổ phần Sở hữu công nghiệp INVESTIP (INVESTIP)
(55)
- (28) 1
(51) **23-01**
(43) 27/06/2022

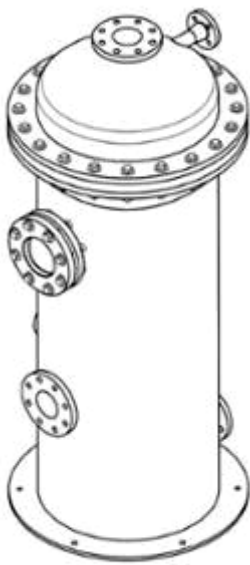

1.1

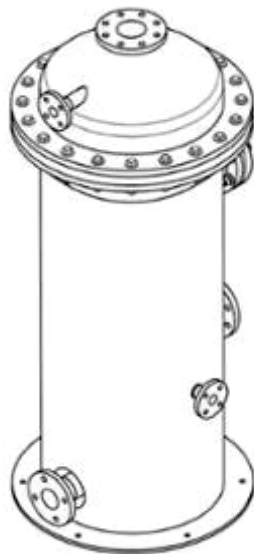

1.2

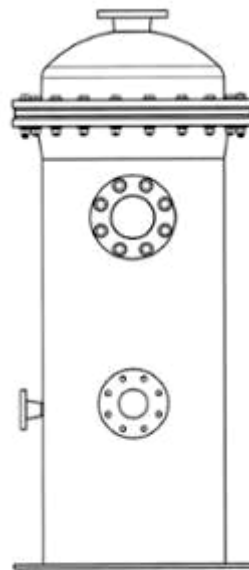

1.3

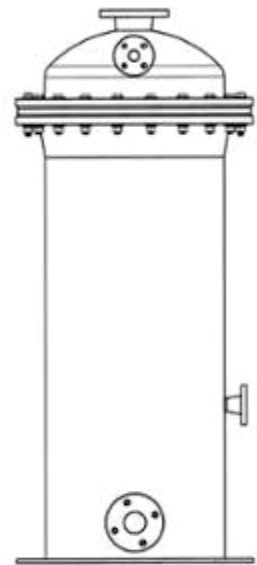

1.4

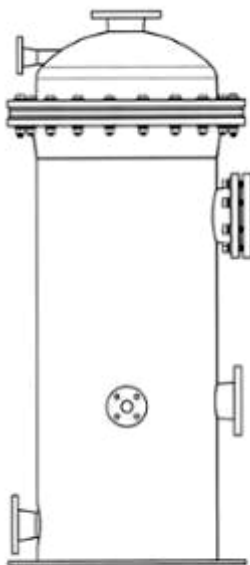

1.5

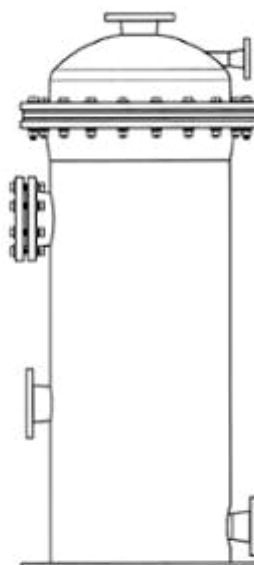

1.6

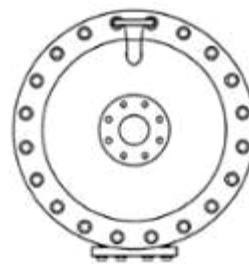

1.7

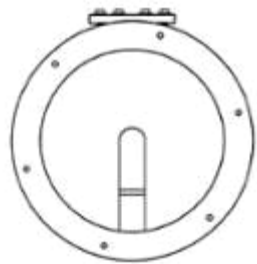

1.8

CÔNG BÁO SỞ HỮU CÔNG NGHIỆP SỐ 411 TẬP A - QUYỀN 2 (06.2022)

- (11) **44712**
(21) 3-2022-00194
(54) **CỤM VAN NGẮN MÙI**
(22) 21/01/2022
(73) **CÔNG TY TNHH SIGEN (VN)**
106 Huyện Trần Công Chúa, phường 8, thành phố Vũng Tàu, tỉnh Bà Rịa - Vũng Tàu
(72) Hồ Viết Vê (VN)
(74) Công ty TNHH Tư vấn ALIATLEGAL (ALIAT LEGAL)
(55)
- (28) 2
(51) **23-99**
(43) 27/06/2022

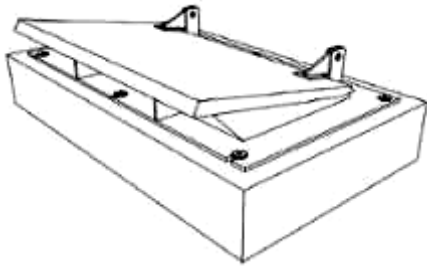

1.1



1.2

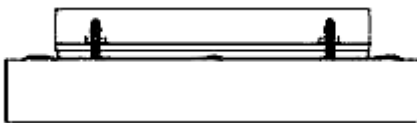

1.3

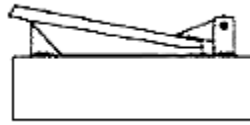

1.4

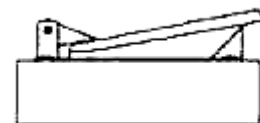

1.5

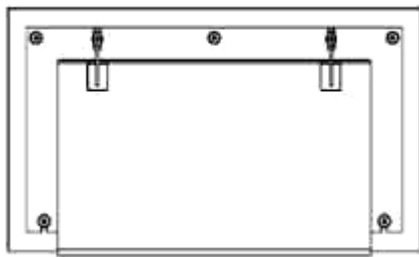

1.6

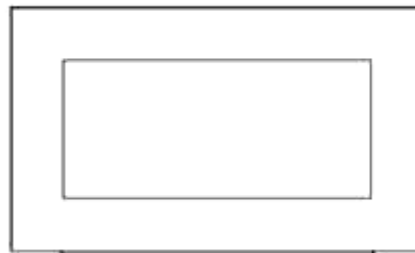

1.7

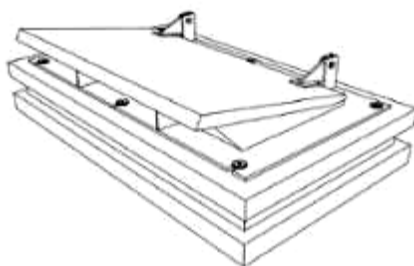

2.1

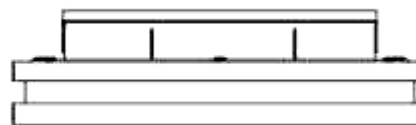

2.2



2.3

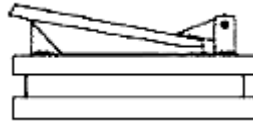

2.4

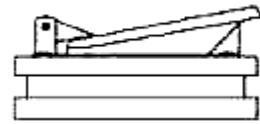

2.5

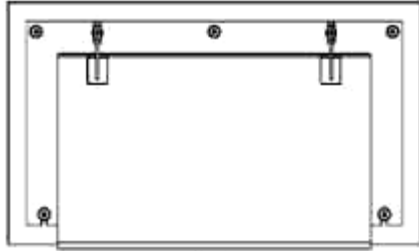

2.6

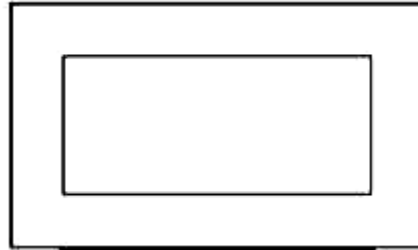

2.7

CÔNG BÁO SỞ HỮU CÔNG NGHIỆP SỐ 411 TẬP A - QUYỀN 2 (06.2022)

- (11) **44713**
(21) 3-2022-00195
(54) **CỤM VAN NGẮN MÙI**
(22) 21/01/2022
(73) **CÔNG TY TNHH SIGEN (VN)**
106 Huyện Trần Công Chúa, phường 8, thành phố Vũng Tàu, tỉnh Bà Rịa - Vũng Tàu
(72) Hồ Viết Vè (VN)
(74) Công ty TNHH Tư vấn ALIATLEGAL (ALIAT LEGAL)
(55)
- (28) 3
(51) **23-99**
(43) 27/06/2022

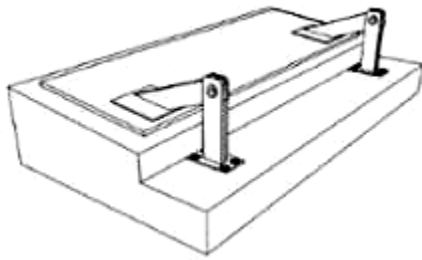

1.1



1.2



1.3



1.4

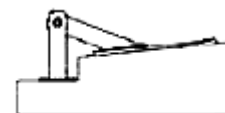

1.5

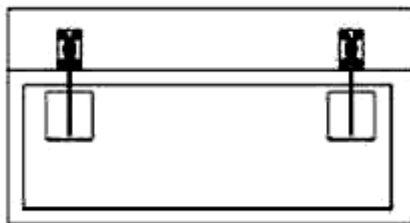

1.6

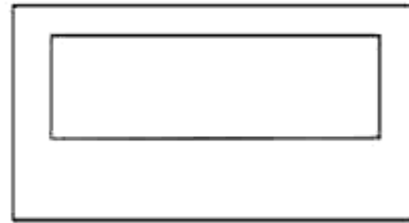

1.7

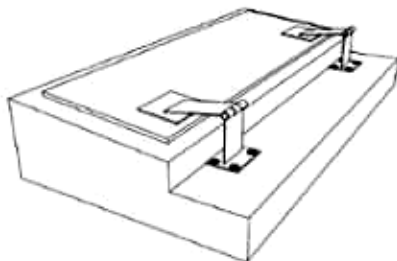

2.1



2.2



2.3



2.4

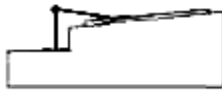

2.5

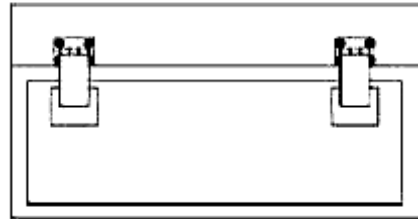

2.6

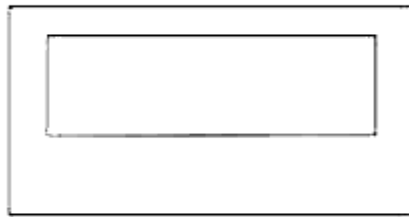

2.7

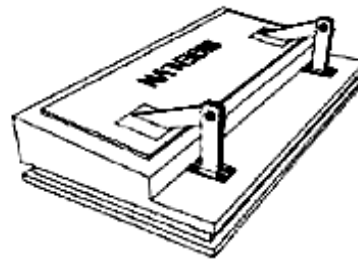

3.1

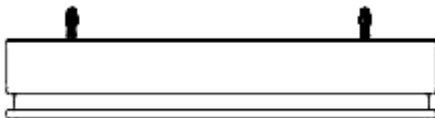

3.2

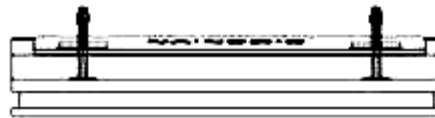

3.3



3.4

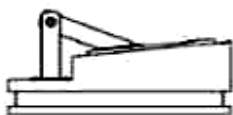

3.5

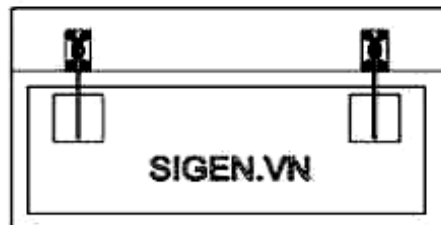

3.6

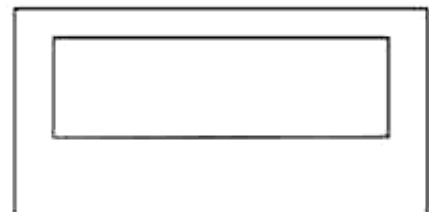

3.7

CÔNG BÁO SỞ HỮU CÔNG NGHIỆP SỐ 411 TẬP A - QUYỀN 2 (06.2022)

(11) **44714**

(21) 3-2022-00207

(28) 1

(54) **ỐNG LOA**

(51) **14-01**

(22) 25/01/2022

(43) 27/06/2022

(73) **DOANH NGHIỆP TƯ NHÂN VĂN HỒ (VN)**

Số 88, Nguyễn Trung Trực, phường 2, thành phố Tân An, tỉnh Long An

(72) Nguyễn Văn Hồ (VN)

(55)



1.1



1.2



1.3

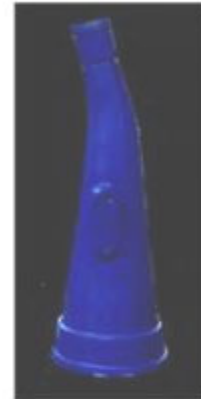

1.4



1.5

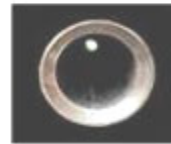

1.6

CÔNG BÁO SỞ HỮU CÔNG NGHIỆP SỐ 411 TẬP A - QUYỀN 2 (06.2022)

- (11) **44715**
(21) 3-2022-00208 (28) 1
(54) **ỐNG LOA** (51) **14-01**
(22) 25/01/2022 (43) 27/06/2022
(73) **DOANH NGHIỆP TƯ NHÂN VĂN HỒ (VN)**
Số 88, Nguyễn Trung Trực, phường 2, thành phố Tân An, tỉnh Long An
(72) Nguyễn Văn Hồ (VN)
(55)



1.1



1.2



1.3



1.4

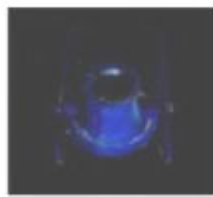

1.5

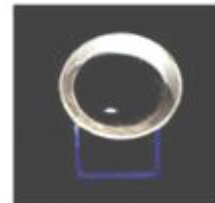

1.6

CÔNG BÁO SỞ HỮU CÔNG NGHIỆP SỐ 411 TẬP A - QUYỀN 2 (06.2022)

- (11) **44716**
(21) 3-2022-00209
(54) **THƯỚC ĐO PHONG THỦY**
(22) 25/01/2022
(73) **BÙI HỮU CƯỜNG (VN)**
Số 08 Đê Quai Chảo, phường Sở Dầu, quận Hồng Bàng, thành phố Hải Phòng
(72) Bùi Hữu Cường (VN)
(74) Công ty TNHH Luật Quốc tế Nguyễn và Cộng sự (NVCS INTERLAW)
(55)
- (28) 1
(51) **10-04**
(43) 27/06/2022



1.1



1.2



1.3



1.4

- (11) **44717**
(21) 3-2022-00210 (28) 1
(54) **THƯỚC LA KINH PHONG THỦY** (51) **10-04**
(22) 25/01/2022 (43) 27/06/2022
(73) **BÙI HỮU CƯỜNG (VN)**
Số 08 Đê Quai Chảo, phường Sở Dầu, quận Hồng Bàng, thành phố Hải Phòng
(72) Bùi Hữu Cường (VN)
(74) Công ty TNHH Luật Quốc tế Nguyễn và Cộng sự (NVCS INTERLAW)
(55)



1.1



1.2



1.3



1.4



1.5

CÔNG BÁO SỞ HỮU CÔNG NGHIỆP SỐ 411 TẬP A - QUYỀN 2 (06.2022)

- (11) **44718**
(21) 3-2022-00247 (28) 1
(54) **TẤM NHÔM** (51) **25-01**
(22) 28/01/2022 (43) 27/06/2022
(73) **DƯƠNG VĂN THƯỜNG (VN)**
Đội 14, thôn Đào Đặng, xã Trung Nghĩa, thành phố Hưng Yên, tỉnh Hưng Yên
(72) Dương Văn Thường (VN)
(74) Công ty Luật TNHH ELITE (ELITE LAW FIRM)
(55)

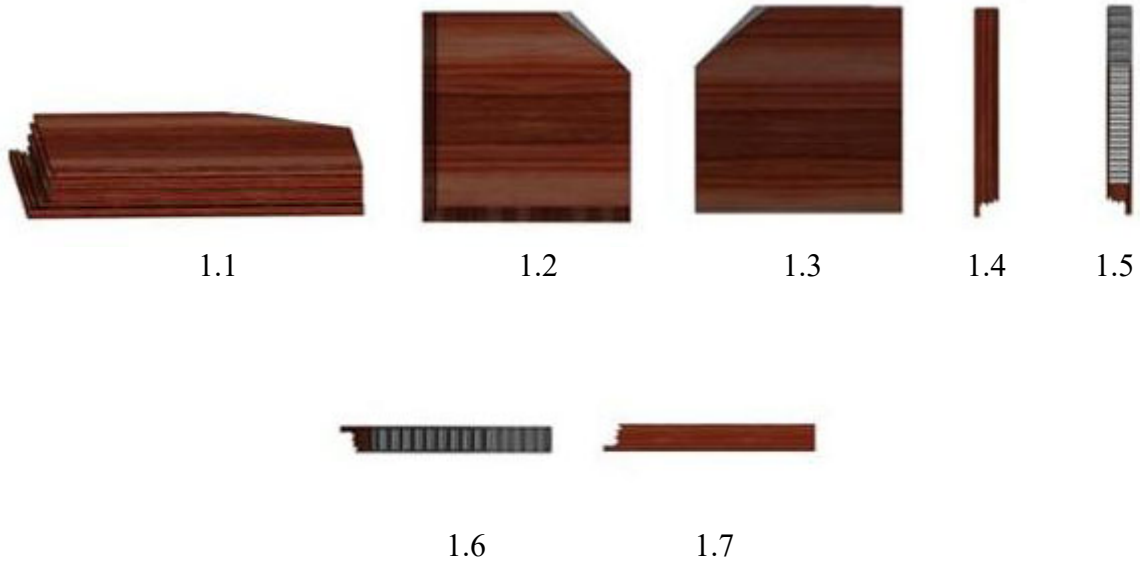

- (11) **44719**
(21) 3-2022-00261
(54) **DÉP**
(22) 09/02/2022
(30) 29/825,378 31/01/2022 US;
(73) **CROCS, INC. (US)**
13601 Via Varra, Broomfield, Colorado 80020, United States of America
(72) 1. ALEXANDER MAYHEW (US)
2. JIE LIU (US)
3. CATHERINE LAM (US)
4. MICHAEL SARANTAKOS (US)
(74) Công ty Luật TNHH quốc tế BMVN (BMVN INTERNATIONAL LLC)
(55)



1.1



1.2



1.3



1.4



1.5



1.6



1.7

CÔNG BÁO SỞ HỮU CÔNG NGHIỆP SỐ 411 TẬP A - QUYỀN 2 (06.2022)

- (11) **44720**
(21) 3-2022-00263 (28) 1
(54) **HỘP ĐỰNG** (51) **09-03**
(22) 10/02/2022 (43) 27/06/2022
(73) **CÔNG TY TNHH XUẤT NHẬP KHẨU MAYCHY (VN)**
Số 33, ngõ 260 đường Cầu Giấy, phường Quan Hoa, quận Cầu Giấy, thành phố Hà Nội
(72) Nguyễn Văn Long (VN)
(74) Công ty TNHH Sở hữu trí tuệ HA VIP (HAVIP CO., LTD.)
(55)



1.1



1.2

CÔNG BÁO SỞ HỮU CÔNG NGHIỆP SỐ 411 TẬP A - QUYỀN 2 (06.2022)

- (11) **44721**
(21) 3-2022-00275
(54) **QUẠT THÔNG GIÓ**
(22) 14/02/2022
(73) **PANASONIC INTELLECTUAL PROPERTY MANAGEMENT CO., LTD.**
(JP)
1-61, Shiromi 2-chome, Chuo-ku, Osaka-shi, Osaka 540-6207 Japan
(72) Motohiro AOKI (JP)
(74) Công ty Luật TNHH Phạm và Liên danh (PHAM & ASSOCIATES)
(55)

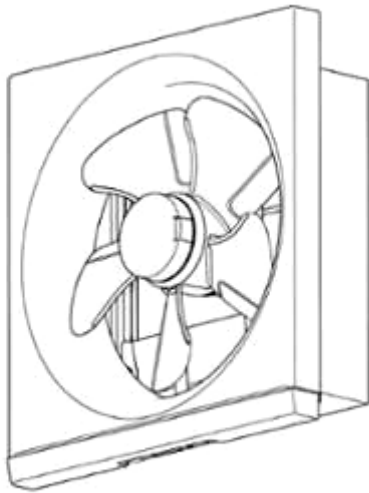

1.1

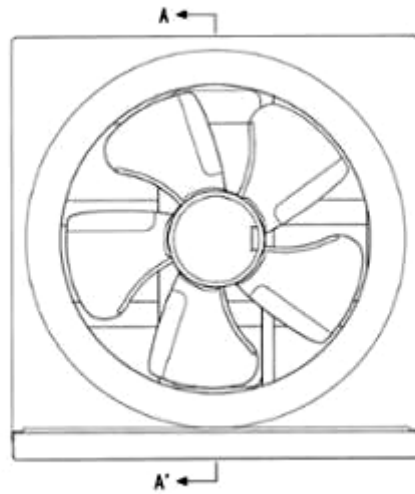

1.2



1.3

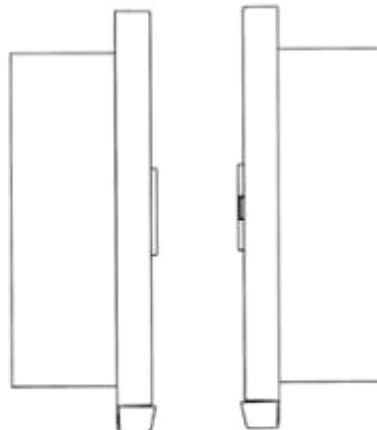

1.4

1.5



1.6

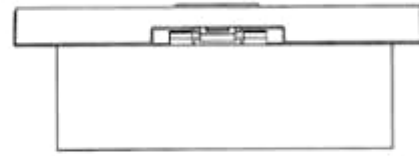

1.7

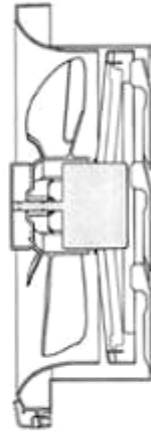

1.8

CÔNG BÁO SỞ HỮU CÔNG NGHIỆP SỐ 411 TẬP A - QUYỀN 2 (06.2022)

- (11) **44722**
 - (21) 3-2022-00278
 - (54) **KHỐI ĐỒ CHƠI**
 - (22) 15/02/2022
 - (30) 30-2021-0039245 19/08/2021 KR;
 - (73) **IRINGO CO., LTD (KR)**
403, Hambangmoe-ro, Namdong-gu, Incheon, Republic of Korea
 - (72) KIM Kwan-Young (KR)
 - (74) Công ty Luật TNHH Phạm và Liên danh (PHAM & ASSOCIATES)
 - (55)
- (28) 1
 - (51) **21-01**
 - (43) 27/06/2022

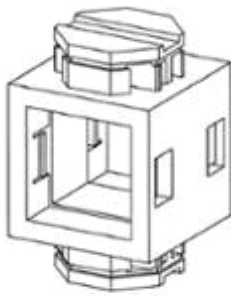

1.1

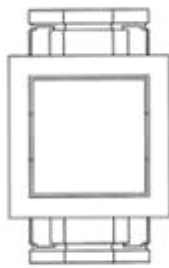

1.2

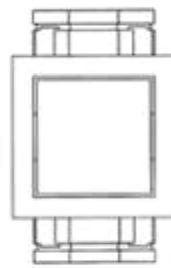

1.3

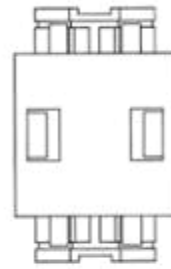

1.4

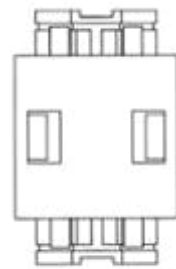

1.5

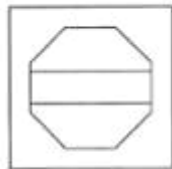

1.6

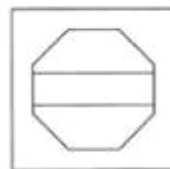

1.7

CÔNG BÁO SỞ HỮU CÔNG NGHIỆP SỐ 411 TẬP A - QUYỀN 2 (06.2022)

- (11) **44723**
(21) 3-2022-00287 (28) 1
(54) **XE SCUTO** (51) **12-11**
(22) 17/02/2022 (43) 27/06/2022
(30) 2021-017965 20/08/2021 JP;
(73) **HONDA MOTOR CO., LTD. (JP)**
1-1, Minami-Aoyama 2-chome, Minato-ku, Tokyo, 107-8556 Japan
(72) 1. TAKASHI WATANABE (JP)
2. KAZUYUKI TACHIBANA (JP)
3. WORAWIT CHAWALITNIMITKUL (TH)
(74) Công ty Luật TNHH Phạm và Liên danh (PHAM & ASSOCIATES)
(55)



1.1



1.2



1.3



1.4



1.5



1.6



1.7



1.8



1.9



1.10

CÔNG BÁO SỞ HỮU CÔNG NGHIỆP SỐ 411 TẬP A - QUYỀN 2 (06.2022)

- (11) **44724**
(21) 3-2022-00317 (28) 1
(54) **XE Ô TÔ** (51) **12-08**
(22) 23/02/2022 (43) 27/06/2022
(30) 202130548190.1 23/08/2021 CN;
(73) **GREAT WALL MOTOR COMPANY LIMITED (CN)**
2266 Chaoyang South Street, Lianchi District, Baoding, Hebei, 071000, CHINA
(72) 1. HUI ZHANG (CN)
2. YANGANG LIU (CN)
3. HONGQUAN HAO (CN)
4. HAO DI (CN)
5. HANG SHI (CN)
6. HAORAN ZHANG (CN)
7. SHUAI GAO (CN)
8. ZHIBO REN (CN)
9. HAIJUN LIU (CN)
(74) **CÔNG TY TRÁCH NHIỆM HỮU HẠN TƯ VẤN ĐẦU TƯ VÀ SỞ HỮU TRÍ TUỆ INTERFIVE (INTERFIVE CO., LTD)**
(55)



1.1



1.2



1.3



1.4



1.5



1.6



1.7

CÔNG BÁO SỞ HỮU CÔNG NGHIỆP SỐ 411 TẬP A - QUYỀN 2 (06.2022)

- (11) **44725**
(21) 3-2022-00337
(54) **HỘP ĐỰNG TÀI LIỆU**
(22) 24/02/2022
(30) 30-2021-0051198 28/10/2021 KR;
(73) **DOCHEON JEONG (KR)**
Rm. 502, 55, Seongsan-ro 4an-gil, Mapo-gu, Seoul 03966, Republic of Korea
(72) DOCHEON JEONG (KR)
(74) Công ty Luật TNHH ROUSE Việt Nam (ROUSE LAW CO.,LTD)
(55)
- (28) 1
(51) **09-03**
(43) 27/06/2022



1.1



1.2

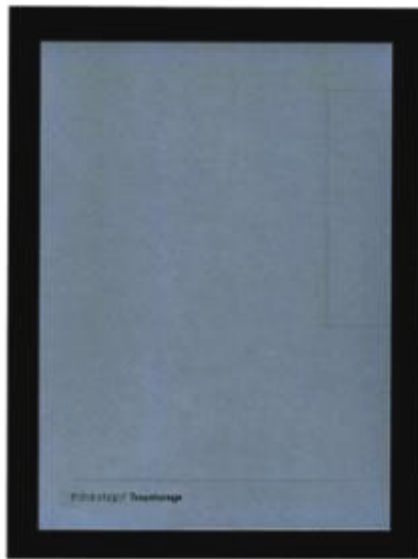

1.3



1.4



1.5



1.6



1.7

CÔNG BÁO SỞ HỮU CÔNG NGHIỆP SỐ 411 TẬP A - QUYỀN 2 (06.2022)

- (11) 44726
- (21) 3-2022-00342
- (54) **BAO BÌ TAY ÁO DÙNG CHO THỰC PHẨM**
- (22) 25/02/2022
- (30) 30-2021-0053816 11/11/2021 KR;
- (73) **CJ CHEILJEDANG CORPORATION (KR)**
(Ssangnim-dong) 330, Dongho-ro, Jung-gu, Seoul 04560 Republic of Korea
- (72) 1. LEE, HYE JI (KR)
2. JUNG, SAE ROM (KR)
3. BAEK, YUN JUNG (KR)
4. LEE, KANG KOOK (KR)
5. KIM, MOON JOO (KR)
- (74) Công ty Luật TNHH ROUSE Việt Nam (ROUSE LAW CO.,LTD)
- (55)



1.1



1.2

1.3

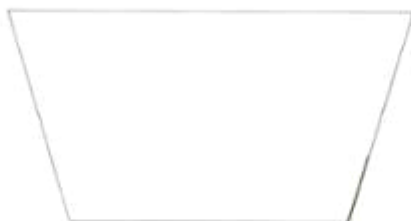

1.4

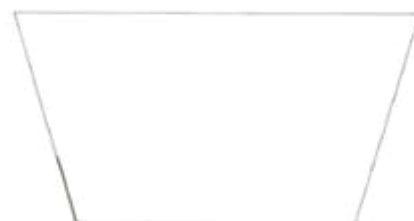

1.5



1.6



1.7



1.8

CÔNG BÁO SỞ HỮU CÔNG NGHIỆP SỐ 411 TẬP A - QUYỀN 2 (06.2022)

- (11) 44727
- (21) 3-2022-00348
- (54) **BAO BÌ TAY ÁO DÙNG CHO THỰC PHẨM**
- (22) 25/02/2022
- (30) 30-2021-0041068 30/08/2021 KR;
- (73) **CJ CHEILJEDANG CORPORATION (KR)**
(Ssangnim-dong) 330, Dongho-ro, Jung-gu, Seoul 04560 Republic of Korea
- (72) 1. LEE, HYE JI (KR)
2. JUNG, SAE ROM (KR)
3. BAEK, YUN JUNG (KR)
4. LEE, KANG KOOK (KR)
5. KIM, MOON JOO (KR)
- (74) Công ty Luật TNHH ROUSE Việt Nam (ROUSE LAW CO.,LTD)
- (55)



1.1



1.2



1.3



1.4



1.5



1.6



1.7

CÔNG BÁO SỞ HỮU CÔNG NGHIỆP SỐ 411 TẬP A - QUYỀN 2 (06.2022)

- (11) **44728**
(21) 3-2022-00376
(54) **BÁT CHIA NGĂN**
(22) 25/02/2022
(30) 29/806,115 01/09/2021 US;
(73) **DART INDUSTRIES INC. (US)**
14901 S. Orange Blossom Trail, Orlando, Florida, 32837, United States of America
(72) Johan Carrette (BE)
(74) **CÔNG TY LUẬT TRÁCH NHIỆM HỮU HẠN AMBYS HÀ NỘI (AMBYS HANOI)**
(55)
- (28) 1
(51) **07-01**
(43) 27/06/2022

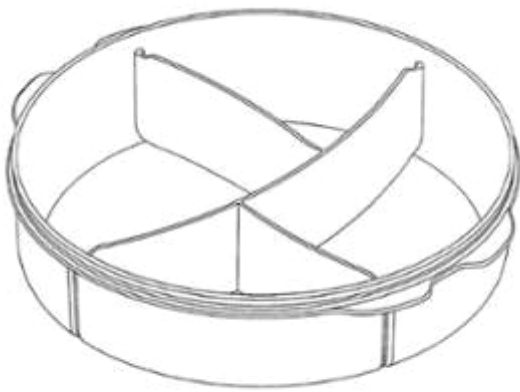

1.1

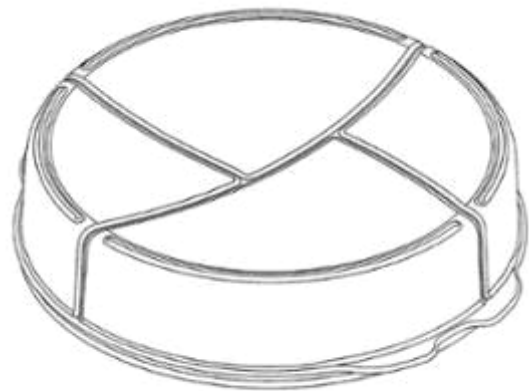

1.2



1.3



1.4



1.5



1.6

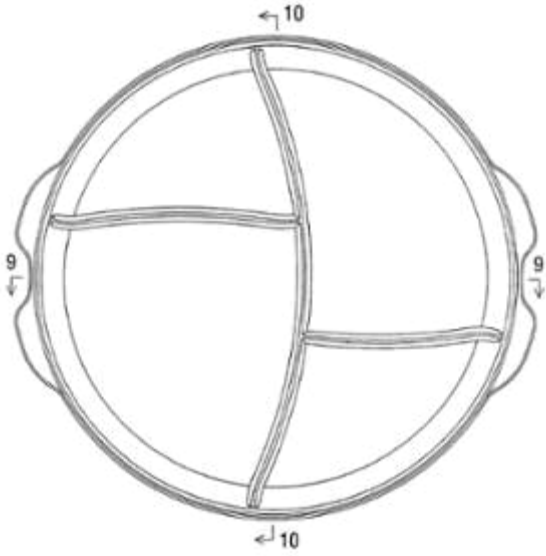

1.7

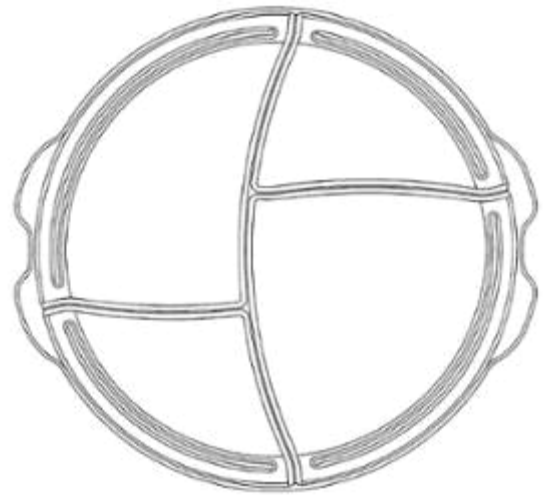

1.8

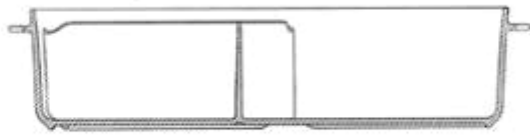

1.9



1.10

CÔNG BÁO SỞ HỮU CÔNG NGHIỆP SỐ 411 TẬP A - QUYỀN 2 (06.2022)

- (11) 44729
(21) 3-2022-00386
(54) **BỂ LẮNG**
(22) 28/02/2022
(73) **CÔNG TY CỔ PHẦN CÔNG NGHỆ MÔI TRƯỜNG VTECH VIỆT NAM (VN)**
Số 7, phố Vân Hồ 3, phường Lê Đại Hành, quận Hai Bà Trưng, thành phố Hà Nội
(72) Trần Xuân Tiến (VN)
(74) Công ty TNHH Lê & Lê (LE & LE)
(55)

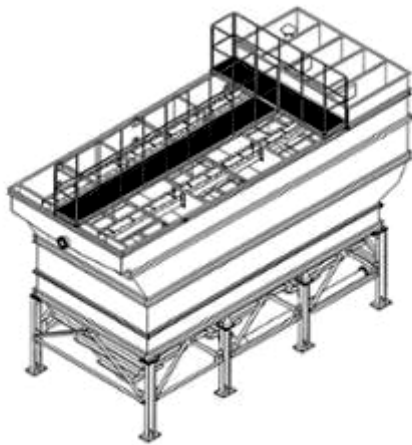

1.1

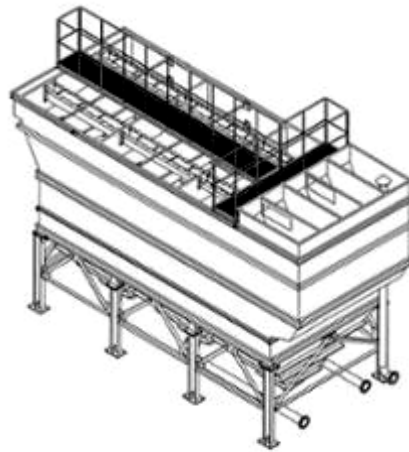

1.2

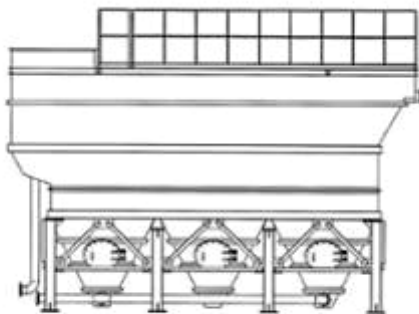

1.3

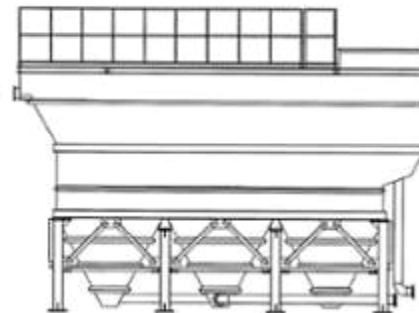

1.4



1.5

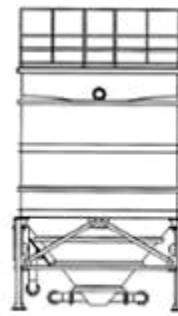

1.6

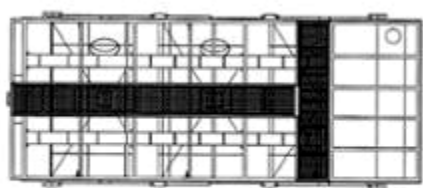

1.7

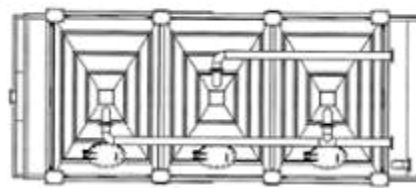

1.8

CÔNG BÁO SỞ HỮU CÔNG NGHIỆP SỐ 411 TẬP A - QUYỀN 2 (06.2022)

- (11) **44730**
(21) 3-2022-00402 (28) 1
(54) **MÁY LỌC NƯỚC** (51) **23-01**
(22) 04/03/2022 (43) 27/06/2022
(30) 30-2021-0042875 08/09/2021 KR;
(73) **CERAGEM CO., LTD. (KR)**
10, Jeongja 1-gil, Seonggeo-eup, Seobuk-gu, Cheonan-si, Chungcheongnam-do
31045 Republic of Korea
(72) Jung Hwan, Song (KR)
(74) Văn phòng Luật sư Ân Nam (ANNAM IP & LAW)
(55)



1.1



1.2



1.3



1.4



1.5



1.6



1.7

- (11) **44731**
(21) 3-2022-00403 (28) 1
(54) **BỘ VI SÓNG DIỆT TẢO TRONG NUÔI TRỒNG THỦY SẢN** (51) **10-05**
(22) 04/03/2022 (43) 27/06/2022
(73) **CÔNG TY CỔ PHẦN RYNAN TECHNOLOGIES VIETNAM (VN)**
 Áp Long Trì, xã Long Đức, thành phố Trà Vinh, tỉnh Trà Vinh
(72) 1. NGUYỄN THANH MỸ (VN)
 2. PHẠM THÁI BÌNH (VN)
 3. HUỖNH LÊ NHỰT HÀO (VN)
(74) Công ty TNHH Đại Tín và Liên Danh (DAITIN AND ASSOCIATES CO.,LTD)
(55)

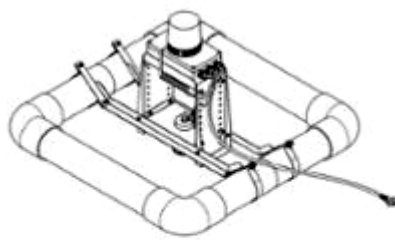

1.1

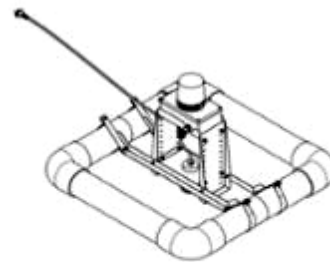

1.2

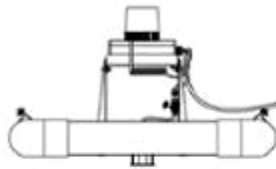

1.3

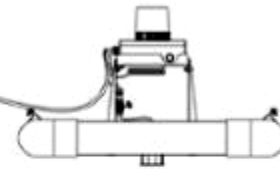

1.4

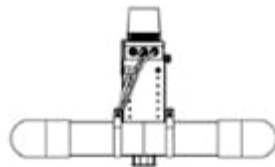

1.5

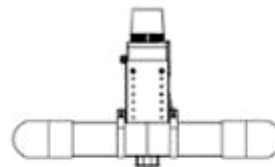

1.6

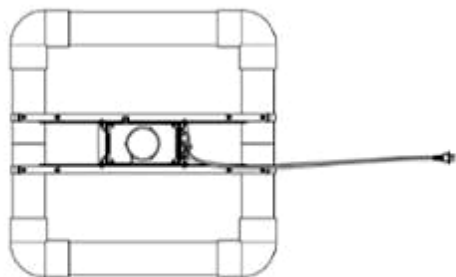

1.7

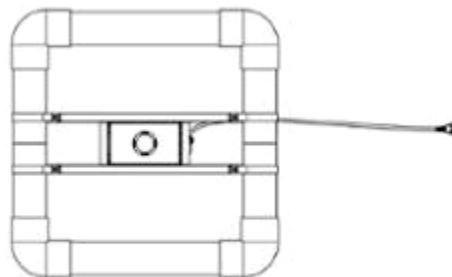

1.8

CÔNG BÁO SỞ HỮU CÔNG NGHIỆP SỐ 411 TẬP A - QUYỀN 2 (06.2022)

- (11) **44732**
(21) 3-2022-00406 (28) 1
(54) **MÁY LỌC KHÔNG KHÍ** (51) **23-04**
(22) 04/03/2022 (43) 27/06/2022
(30) 21-E1136-0101 08/09/2021 MY;
(73) **DAIKIN RESEARCH & DEVELOPMENT MALAYSIA SDN. BHD. (MY)**
Jalan BRP 8/2, Persiaran Bukit Rahman Putra 3, PO Box 79, 47000 Sungai Buloh,
Selangor, Malaysia
(72) 1. ONG SEOW YAN (MY)
2. SARAH ZULAIKHA SUFIAN BINTI SUFIAN (MY)
3. NICHOLAS EE CAO CIN (MY)
(74) Công ty Cổ phần Sở hữu công nghiệp INVESTIP (INVESTIP)
(55)

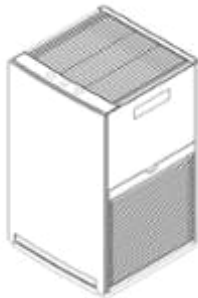

1.1



1.2



1.3

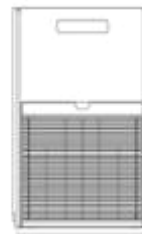

1.4

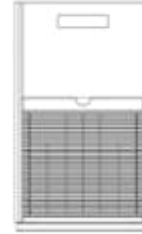

1.5

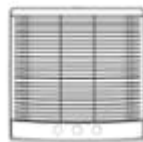

1.6



1.7

CÔNG BÁO SỞ HỮU CÔNG NGHIỆP SỐ 411 TẬP A - QUYỀN 2 (06.2022)

- (11) **44733**
(21) 3-2022-00408 (28) 1
(54) **TRẠM SẠC** (51) **13-02**
(22) 04/03/2022 (43) 27/06/2022
(30) 202130597360.5 09/09/2021 CN;
(73) **HUAWEI TECHNOLOGIES CO., LTD. (CN)**
Huawei Administration Building, Bantian, Longgang District, Shenzhen,
Guangdong 518129, P. R. China
(72) 1. LI, JIAOMAN (CN)
2. YUAN, LEI (CN)
(74) Công ty Cổ phần Sở hữu công nghiệp INVESTIP (INVESTIP)
(55)

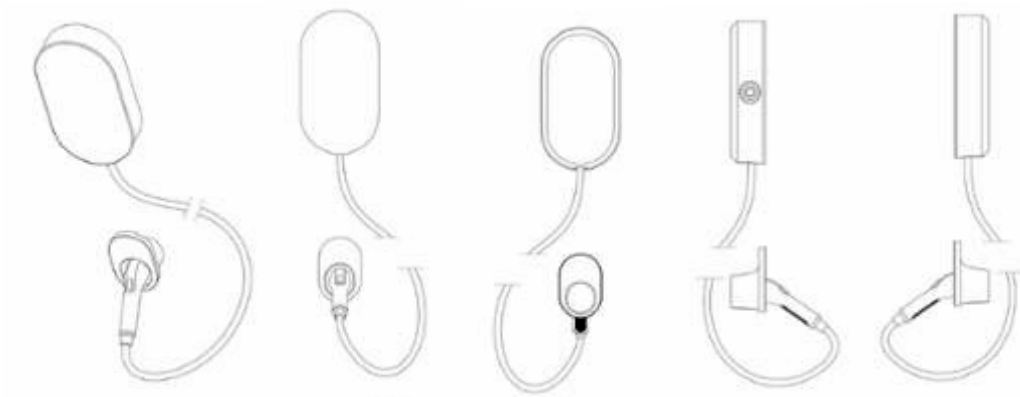

1.1

1.2

1.3

1.4

1.5

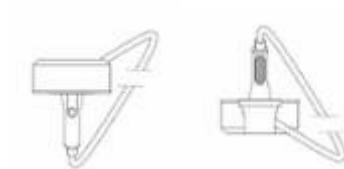

1.6

1.7

CÔNG BÁO SỞ HỮU CÔNG NGHIỆP SỐ 411 TẬP A - QUYỀN 2 (06.2022)

- (11) **44734**
(21) 3-2022-00409 (28) 1
(54) **MÁY IN** (51) **18-02**
(22) 04/03/2022 (43) 27/06/2022
(30) 202130597016.6 09/09/2021 CN;
(73) **HUAWEI TECHNOLOGIES CO., LTD. (CN)**
Huawei Administration Building, Bantian, Longgang District, Shenzhen,
Guangdong 518129, P. R. China
(72) HU, Yunpeng (CN)
(74) Công ty Cổ phần Sở hữu công nghiệp INVESTIP (INVESTIP)
(55)



1.1



1.2



1.3



1.4



1.5



1.6

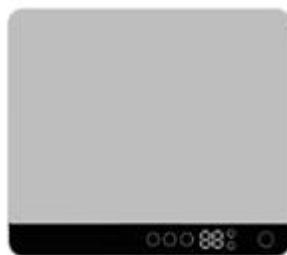

1.7

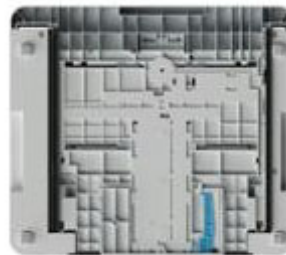

1.8

CÔNG BÁO SỞ HỮU CÔNG NGHIỆP SỐ 411 TẬP A - QUYỀN 2 (06.2022)

- (11) **44735**
(21) 3-2022-00414
(54) **HỘP ĐỰNG**
(22) 07/03/2022
(30) 29/810,113 01/10/2021 US;
(73) **STASHER, INC. (US)**
1310 63rd Street, Emeryville, California, 94608, United States of America
(72) Angelo CARPINELLI (US)
(74) Công ty TNHH Đại Tín và Liên Danh (DAITIN AND ASSOCIATES CO.,LTD)
(55)
- (28) 1
(51) **09-03**
(43) 27/06/2022



1.1



1.2



1.3

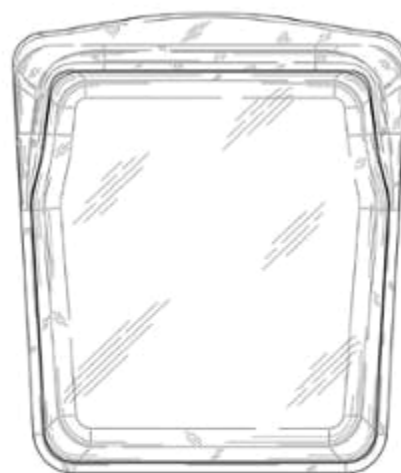

1.4



1.5



1.6



1.7



1.8

CÔNG BÁO SỞ HỮU CÔNG NGHIỆP SỐ 411 TẬP A - QUYỀN 2 (06.2022)

- (11) **44736**
(21) 3-2022-00415
(54) **HỘP ĐỰNG**
(22) 07/03/2022
(30) 29/810,115 01/10/2021 US;
(73) **STASHER, INC. (US)**
1310 63rd Street, Emeryville, California, 94608, United States of America
(72) Angelo CARPINELLI (US)
(74) Công ty TNHH Đại Tín và Liên Danh (DAITIN AND ASSOCIATES CO.,LTD)
(55)
- (28) 1
(51) **09-03**
(43) 27/06/2022



1.1



1.2

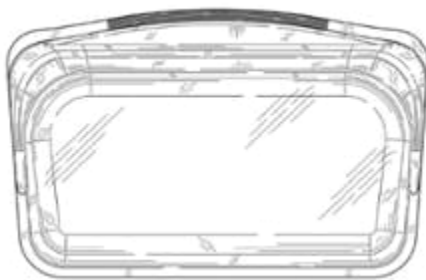

1.3

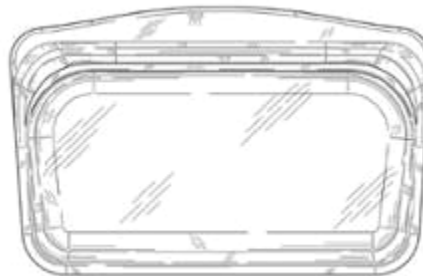

1.4



1.5



1.6



1.7



1.8

CÔNG BÁO SỞ HỮU CÔNG NGHIỆP SỐ 411 TẬP A - QUYỀN 2 (06.2022)

- (11) **44737**
(21) 3-2022-00416
(54) **HỘP ĐỰNG**
(22) 07/03/2022
(30) 29/810,114 01/10/2021 US;
(73) **STASHER, INC. (US)**
1310 63rd Street, Emeryville, California, 94608, United States of America
(72) Angelo CARPINELLI (US)
(74) Công ty TNHH Đại Tín và Liên Danh (DAITIN AND ASSOCIATES CO.,LTD)
(55)
- (28) 1
(51) **09-03**
(43) 27/06/2022

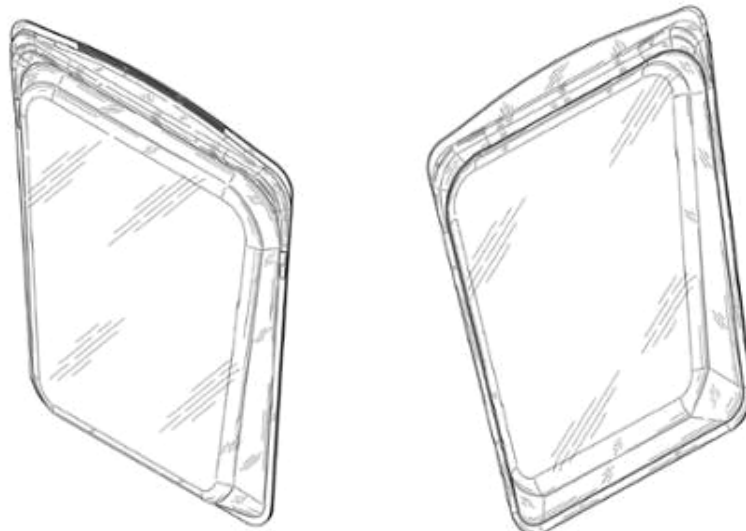

1.1

1.2

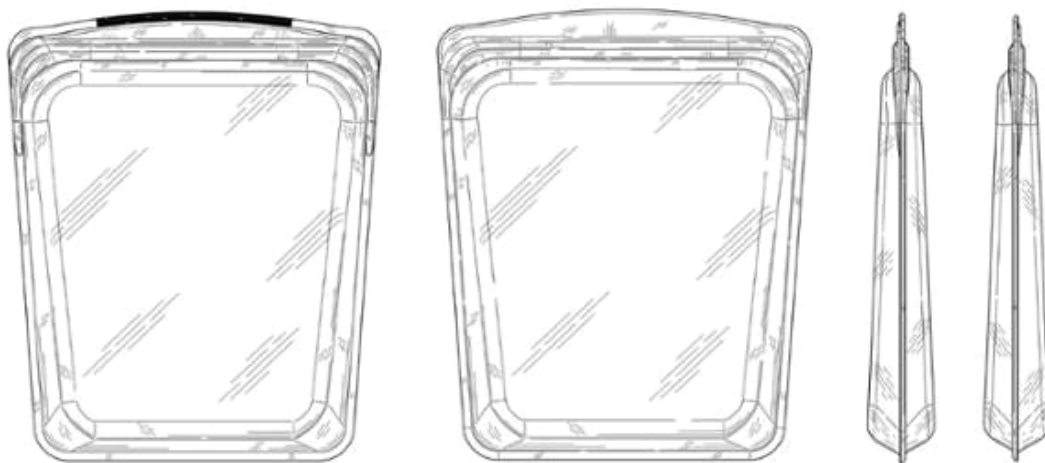

1.3

1.4

1.5

1.6



1.7

1.8

CÔNG BÁO SỞ HỮU CÔNG NGHIỆP SỐ 411 TẬP A - QUYỀN 2 (06.2022)

- (11) **44738**
(21) 3-2022-00417
(54) **HỘP ĐỰNG**
(22) 07/03/2022
(30) 29/810,116 01/10/2021 US;
(73) **STASHER, INC. (US)**
1310 63rd Street, Emeryville, California, 94608, United States of America
(72) Angelo CARPINELLI (US)
(74) Công ty TNHH Đại Tín và Liên Danh (DAITIN AND ASSOCIATES CO.,LTD)
(55)
- (28) 1
(51) **09-03**
(43) 27/06/2022



1.1

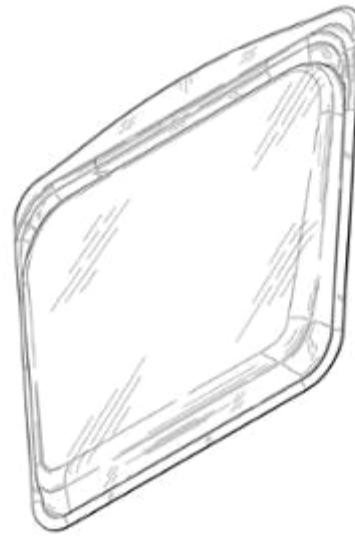

1.2



1.3

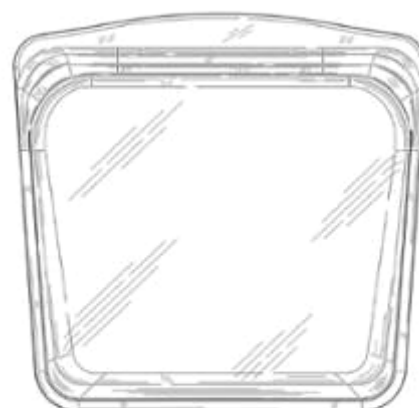

1.4



1.5



1.6



1.7



1.8

CÔNG BÁO SỞ HỮU CÔNG NGHIỆP SỐ 411 TẬP A - QUYỀN 2 (06.2022)

- (11) **44739**
(21) 3-2022-00421
(54) **ĐIỀU KHIỂN ĐA DỤNG**
(22) 08/03/2022
(73) **CÔNG TY CỔ PHẦN LUMI VIỆT NAM (VN)**
38 Đỗ Đức Dục, phường Mỹ Trì, quận Nam Từ Liêm, thành phố Hà Nội
(72) 1. NGUYỄN TUẤN ANH (VN)
2. NGUYỄN ĐỨC TÀI (VN)
(55)
- (28) 1
(51) **14-03**
(43) 27/06/2022

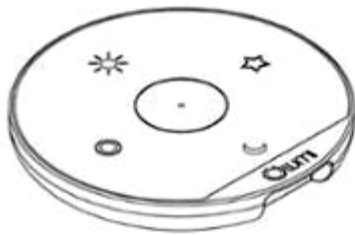

1.1



1.2



1.3

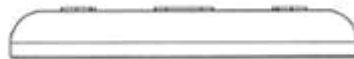

1.4



1.5



1.6

1.7

CÔNG BÁO SỞ HỮU CÔNG NGHIỆP SỐ 411 TẬP A - QUYỀN 2 (06.2022)

- (11) **44740**
(21) 3-2022-00422
(54) **ĐÈN THẢ TRANG TRÍ**
(22) 08/03/2022
(73) **CÔNG TY CỔ PHẦN LUMI VIỆT NAM (VN)**
38 Đỗ Đức Dục, phường Mỹ Trì, quận Nam Từ Liêm, thành phố Hà Nội
(72) 1. NGUYỄN TUẤN ANH (VN)
2. NGUYỄN ĐỨC TÀI (VN)
(55)
- (28) 1
(51) **26-05**
(43) 27/06/2022

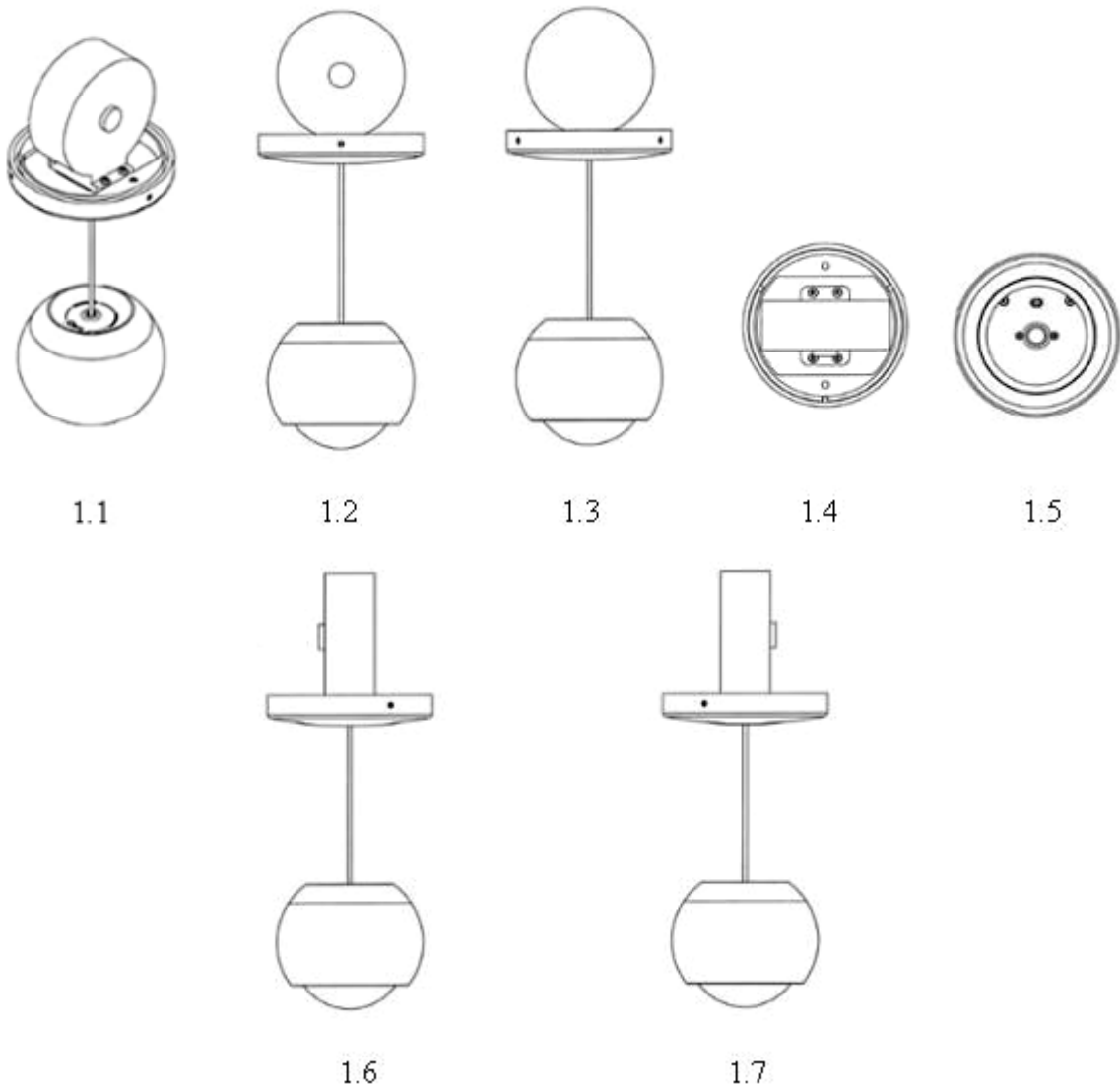

CÔNG BÁO SỞ HỮU CÔNG NGHIỆP SỐ 411 TẬP A - QUYỀN 2 (06.2022)

- (11) **44741**
(21) 3-2022-00423 (28) 1
(54) **ĐÈN GẮN TƯỜNG** (51) **26-05**
(22) 08/03/2022 (43) 27/06/2022
(73) **CÔNG TY CỔ PHẦN LUMI VIỆT NAM (VN)**
38 Đỗ Đức Dục, phường Mỹ Trì, quận Nam Từ Liêm, thành phố Hà Nội
(72) 1. NGUYỄN TUẤN ANH (VN)
2. NGUYỄN ĐỨC TÀI (VN)
(55)

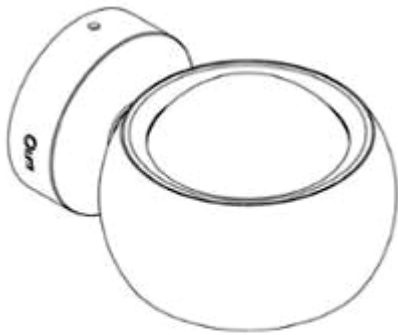

1.1

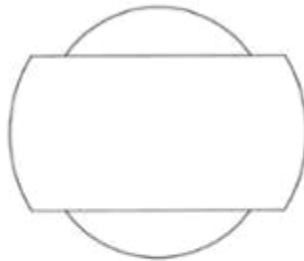

1.2

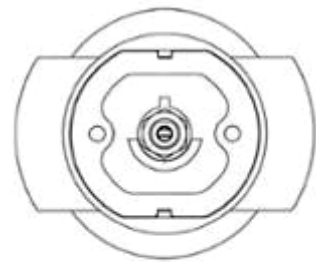

1.3

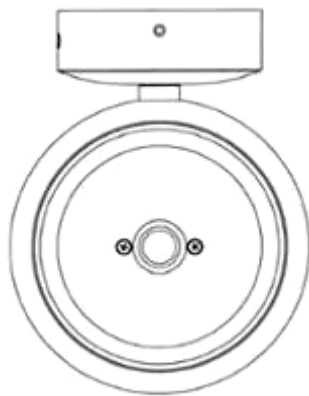

1.4



1.5

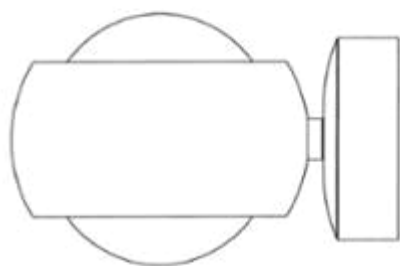

1.6

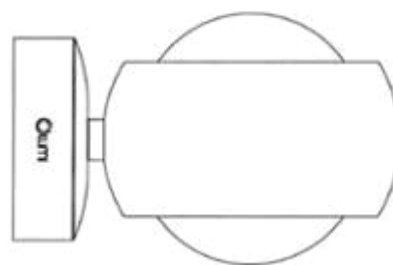

1.7

CÔNG BÁO SỞ HỮU CÔNG NGHIỆP SỐ 411 TẬP A - QUYỀN 2 (06.2022)

- (11) 44742
(21) 3-2022-00430
(54) CHAI
(22) 10/03/2022
(73) CÔNG TY TNHH HÓA MỸ PHẨM NGỌC THỦY (VN)
101/31 Phạm Đình Hồ, phường 06, quận 6, thành phố Hồ Chí Minh
(72) Trịnh Gia Phú (VN)
(74) CÔNG TY TNHH SỞ HỮU TRÍ TUỆ SETHACO (SETHACO IP CO.,LTD)
(55)
- (28) 1
(51) 09-01
(43) 27/06/2022



Hình 1: Hình phổ cảnh

1.1

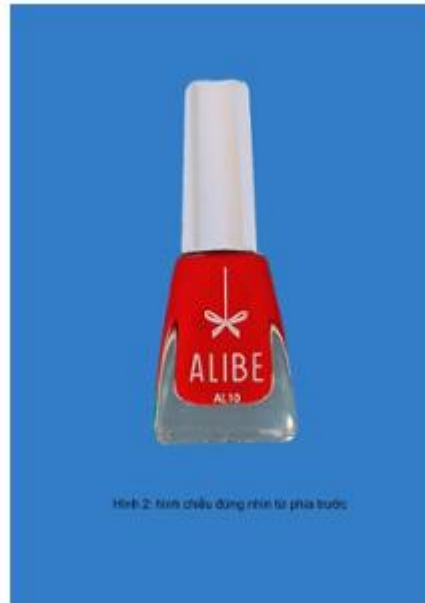

Hình 2: Hình chiếu đứng nhìn từ phía trước

1.2



Hình 3: Hình chiếu đứng nhìn từ phía sau

1.3



Hình 4: Hình chiếu cạnh nhìn từ bên phải, bên trái

1.4

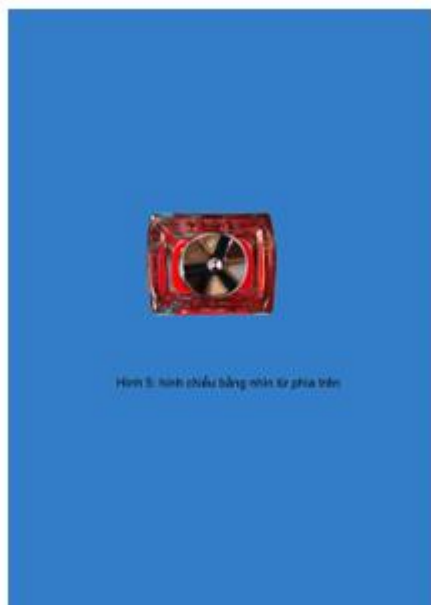

1.5



1.6

CÔNG BÁO SỞ HỮU CÔNG NGHIỆP SỐ 411 TẬP A - QUYỀN 2 (06.2022)

- (11) 44743
(21) 3-2022-00431
(54) CHAI
(22) 10/03/2022
(73) CÔNG TY TNHH HÓA MỸ PHẨM NGỌC THỦY (VN)
101/31 Phạm Đình Hồ, phường 06, quận 6, thành phố Hồ Chí Minh
(72) Trịnh Gia Phú (VN)
(74) CÔNG TY TNHH SỞ HỮU TRÍ TUỆ SETHACO (SETHACO IP CO.,LTD)
(55)



Hình 1: hình phổ sáng

1.1



Hình 2: hình chiếu đứng nhìn từ phía trước

1.2



Hình 3: hình chiếu đứng nhìn từ phía sau

1.3



Hình 4: hình chiếu đứng nhìn từ bên trái, bên phải

1.4

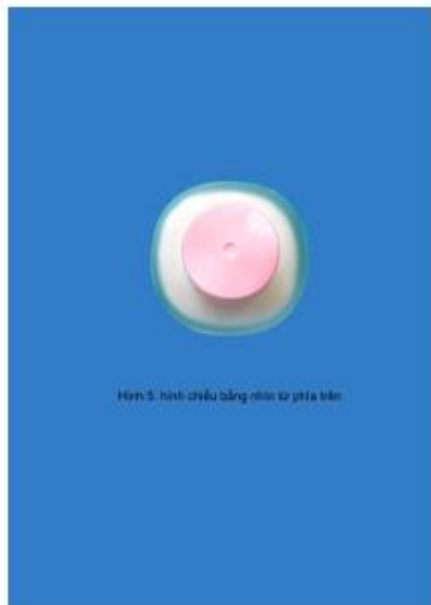

1.5



1.6

CÔNG BÁO SỞ HỮU CÔNG NGHIỆP SỐ 411 TẬP A - QUYỀN 2 (06.2022)

- (11) 44744
(21) 3-2022-00432
(54) **HỘP ĐỰNG**
(22) 10/03/2022
(73) **CÔNG TY TNHH DƯỢC PHẨM KHANG LINH (VN)**
Tầng 2, tòa nhà CT2A, khu đô thị mới Nghĩa Đô, phường Cổ Nhuế 1, quận Bắc Từ Liêm, thành phố Hà Nội
(72) Trịnh Thu Trang (VN)
(74) Công ty TNHH Dương và Trần (DUONG & TRAN CO., LTD)
(55)
- (28) 1
(51) **09-03**
(43) 27/06/2022



1.1



1.2

CÔNG BÁO SỞ HỮU CÔNG NGHIỆP SỐ 411 TẬP A - QUYỀN 2 (06.2022)

- (11) **44745**
(21) 3-2022-00433 (28) 1
(54) **HỘP ĐỰNG** (51) **09-03**
(22) 10/03/2022 (43) 27/06/2022
(73) **CÔNG TY TNHH DƯỢC PHẨM KHANG LINH (VN)**
Tầng 2, tòa nhà CT2A, khu đô thị mới Nghĩa Đô, phường Cổ Nhuế 1, quận Bắc Từ
Liêm, thành phố Hà Nội
(72) Trịnh Thu Trang (VN)
(74) Công ty TNHH Dương và Trần (DUONG & TRAN CO., LTD)
(55)



1.1



1.2

CÔNG BÁO SỞ HỮU CÔNG NGHIỆP SỐ 411 TẬP A - QUYỀN 2 (06.2022)

- (11) **44746**
(21) 3-2022-00434
(54) **MÁI VÒM NHIỆT**
(22) 10/03/2022
(73) 1. **HAPPY L & B CO., LTD.** (KR)
41, HWANGMU-RO 2065BEON-GIL, BUBAL-EUP, ICHEON-SI, GYEONGGI-DO, REP OF KOREA
2. **CÔNG TY TNHH HAPPY L&B VIỆT NAM (VN)**
Lô A17, khu Liên Cơ, phường Cầu Diễn, quận Nam Từ Liêm, thành phố Hà Nội
(72) JU JONGTAE (KR)
(74) Công ty TNHH Tư vấn đầu tư và Sở hữu trí tuệ Hoàng Phi (HOANG PHI INVEST & I.P CO., LTD)
(55)

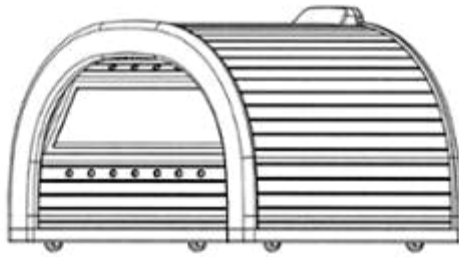

1.1



1.2



1.3



1.4

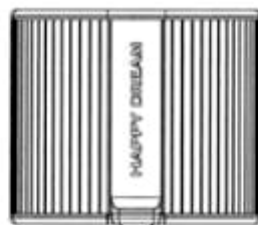

1.5

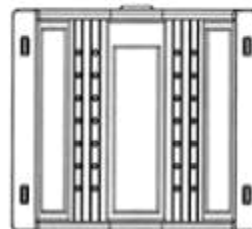

1.6

CÔNG BÁO SỞ HỮU CÔNG NGHIỆP SỐ 411 TẬP A - QUYỀN 2 (06.2022)

- (11) 44747
(21) 3-2022-00444
(54) **GHẾ NÀM XE Ô TÔ**
(22) 11/03/2022
(73) **CÔNG TY TNHH THƯƠNG MẠI DỊCH VỤ LONG THỦY (VN)**
Số 64/20 Suối Lợi, ấp 1, xã Phước Vĩnh An, huyện Củ Chi, thành phố Hồ Chí Minh
(72) Nguyễn Thị Ngọc Linh (VN)
(74) Công ty TNHH Sở hữu trí tuệ PADEMARK (PADEMARK CO.,LTD.)
(55)
- (28) 1
(51) **06-01**
(43) 27/06/2022



1.1



1.2



1.3



1.4



1.5



1.6

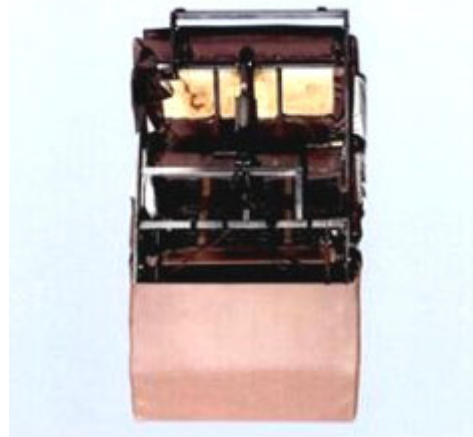

1.7

CÔNG BÁO SỞ HỮU CÔNG NGHIỆP SỐ 411 TẬP A - QUYỀN 2 (06.2022)

- (11) **44748**
(21) 3-2022-00448 (28) 1
(54) **NHÃN SẢN PHẨM** (51) **19-08**
(22) 14/03/2022 (43) 27/06/2022
(73) **CÔNG TY TNHH THƯƠNG MẠI HEALTHY VIỆT NAM (VN)**
332D Phan Văn Trị, phường 11, quận Bình Thạnh, thành phố Hồ Chí Minh
(72) Nguyễn Kim Ngân (VN)
(74) Công ty TNHH một thành viên Trường Luật (Trường Luật)
(55)



CÔNG BÁO SỞ HỮU CÔNG NGHIỆP SỐ 411 TẬP A - QUYỀN 2 (06.2022)

- (11) **44749**
(21) 3-2022-00450 (28) 1
(54) **THANH KIM LOẠI ĐỊNH HÌNH** (51) **25-01**
(22) 14/03/2022 (43) 27/06/2022
(73) **CÔNG TY TNHH MTV ĐĂNG QUANG (VN)**
Đường Trường Chinh, khu phố 1, phường Phú Tài, thành phố Phan Thiết, tỉnh Bình Thuận
(72) Võ Trường Thọ (VN)
(74) **CÔNG TY TNHH KHANG LUẬT (KHANGLAW)**
(55)

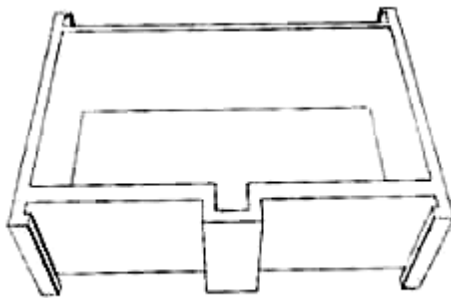

1.1



1.2

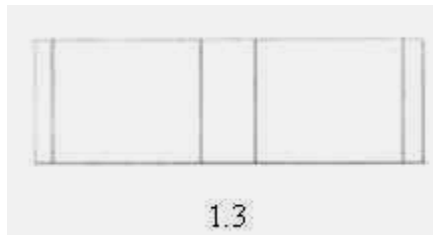

1.3



1.4

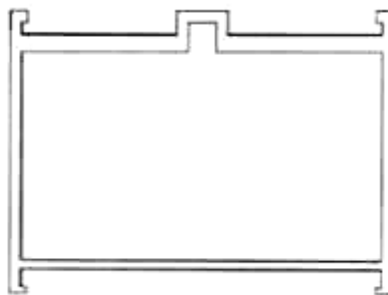

1.5

CÔNG BÁO SỞ HỮU CÔNG NGHIỆP SỐ 411 TẬP A - QUYỀN 2 (06.2022)

- (11) **44750**
(21) 3-2022-00464
(54) **ĐĨA ĐỆM CỘT SỐNG**
(22) 16/03/2022
(73) **CÔNG TY CỔ PHẦN IQ-LIFE (VN)**
R1-10-06, phòng 06, tầng 10, tháp R1, tòa nhà the EverRich 1, số 968 đường Ba Tháng Hai, phường 15, quận 11, thành phố Hồ Chí Minh
(72) Bùi Minh Thành (VN)
(74) Công ty TNHH Sở hữu trí tuệ và Công nghệ Thủ đô (CAPITAL IP&T CO.LTD.)
(55)
- (28) 1
(51) **24-03**
(43) 27/06/2022



1.1

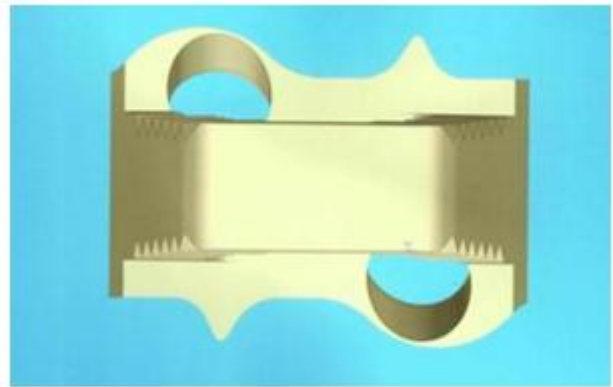

1.2

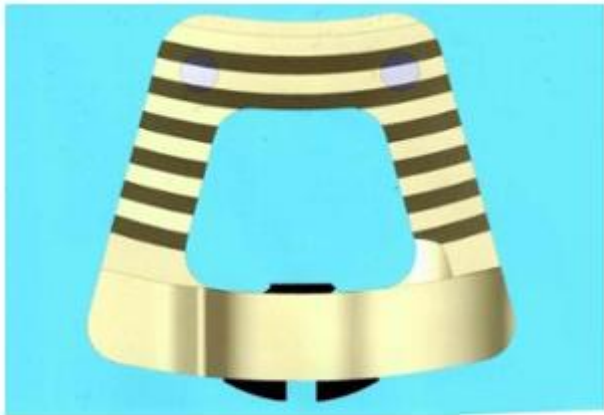

1.3

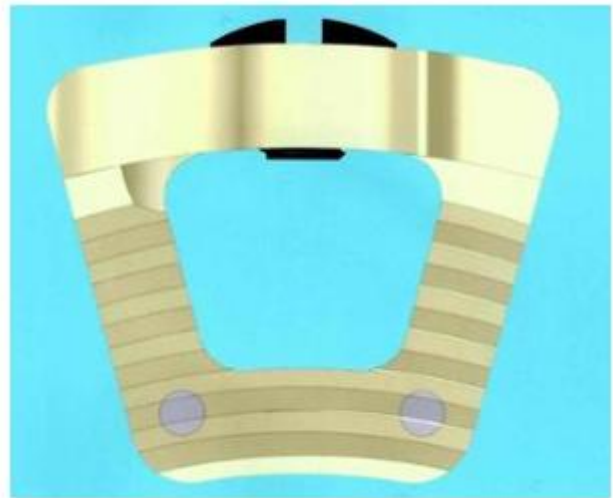

1.4

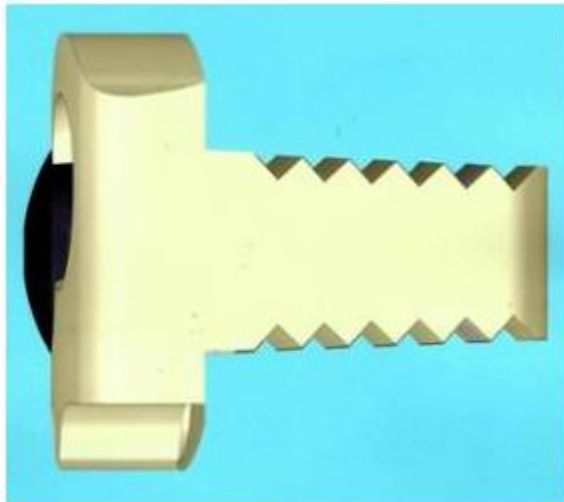

1.5

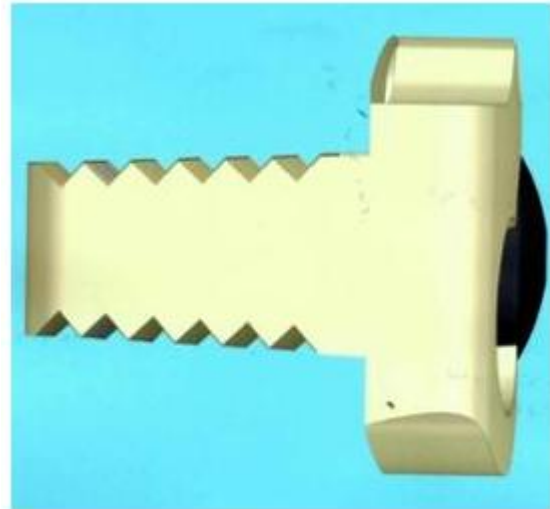

1.6

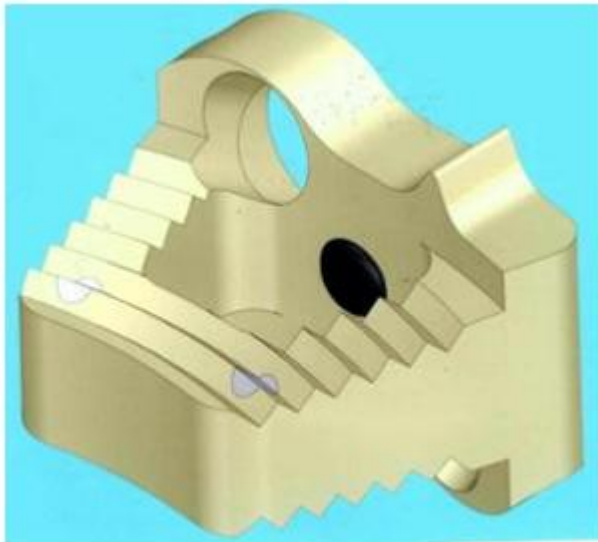

1.7

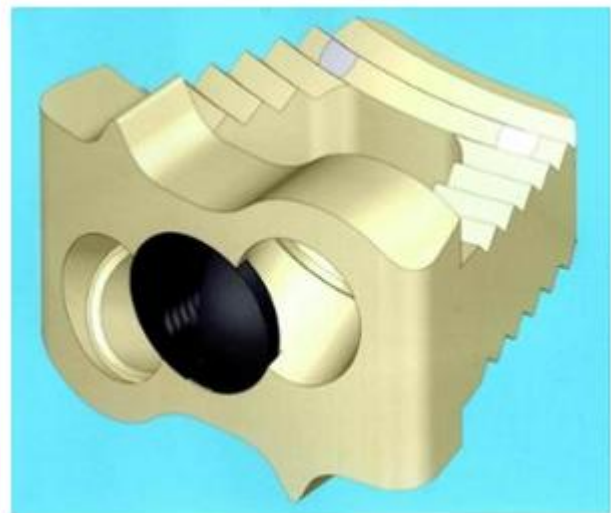

1.8



1.9

CÔNG BÁO SỞ HỮU CÔNG NGHIỆP SỐ 411 TẬP A - QUYỀN 2 (06.2022)

- (11) **44751**
(21) 3-2022-00465
(54) **ĐĨA ĐỆM CỘT SỐNG**
(22) 16/03/2022
(73) **CÔNG TY CỔ PHẦN IQ-LIFE (VN)**
R1-10-06, phòng 06, tầng 10, tháp R1, tòa nhà the EverRich 1, số 968 đường Ba Tháng Hai, phường 15, quận 11, thành phố Hồ Chí Minh
(72) Bùi Minh Thành (VN)
(74) Công ty TNHH Sở hữu trí tuệ và Công nghệ Thủ đô (CAPITAL IP&T CO.LTD.)
(55)
- (28) 1
(51) **24-03**
(43) 27/06/2022

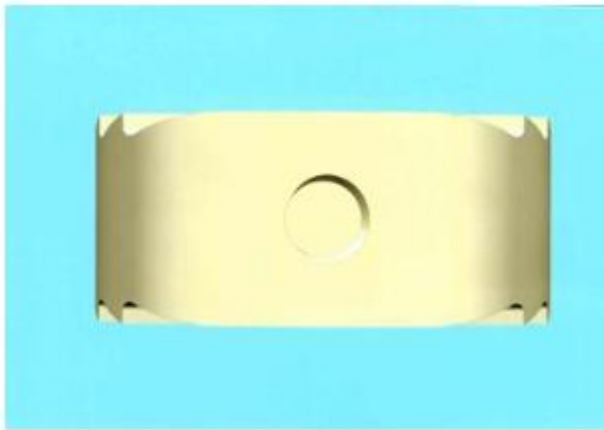

1.1

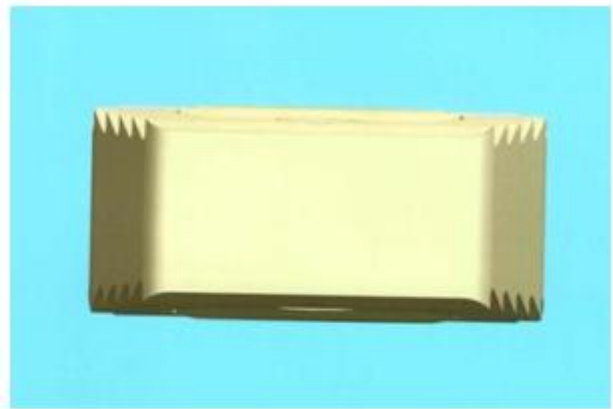

1.2

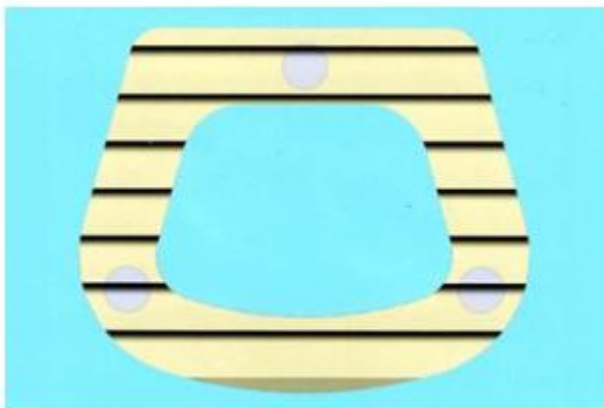

1.3

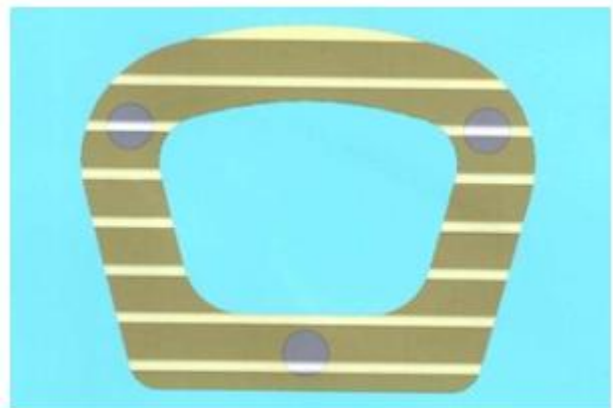

1.4

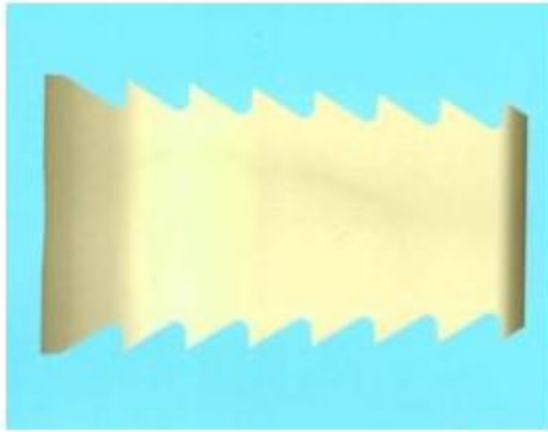

1.5

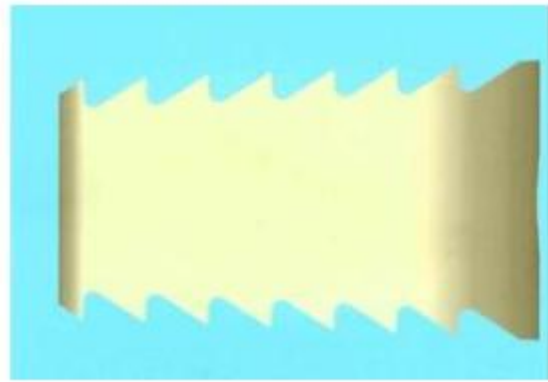

1.6



1.7



1.8



1.9

CÔNG BÁO SỞ HỮU CÔNG NGHIỆP SỐ 411 TẬP A - QUYỀN 2 (06.2022)

- (11) 44752
(21) 3-2022-00466
(54) **VỈ ĐỰNG**
(22) 16/03/2022
(73) **CÔNG TY TNHH VÀNG BẠC ĐÁ QUÝ SINH ĐIỂN (VN)**
Số 451, đường Ngô Gia Tự, phường Tiền An, thành phố Bắc Ninh, tỉnh Bắc Ninh
(72) Ngô Thế Vinh (VN)
(55)
- (28) 1
(51) 09-05
(43) 27/06/2022



1.1



1.2



1.3

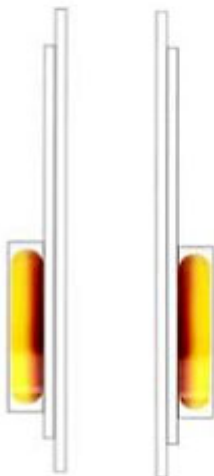

1.4

1.5



1.6



1.7

CÔNG BÁO SỞ HỮU CÔNG NGHIỆP SỐ 411 TẬP A - QUYỀN 2 (06.2022)

- (11) **44753**
- (21) 3-2022-00467
- (54) **VĨ ĐỤNG**
- (22) 16/03/2022
- (73) **CÔNG TY TNHH VÀNG BẠC ĐÁ QUÝ SINH ĐIỂN (VN)**
Số 451, đường Ngô Gia Tự, phường Tiên An, thành phố Bắc Ninh, tỉnh Bắc Ninh
- (72) Ngô Thế Vinh (VN)
- (55)



1.1



1.2



1.3

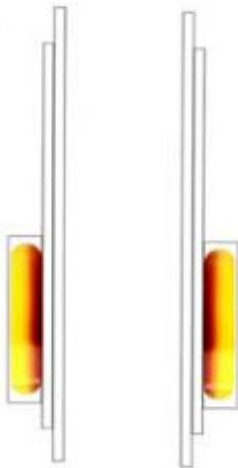

1.4



1.5



1.6



1.7

CÔNG BÁO SỞ HỮU CÔNG NGHIỆP SỐ 411 TẬP A - QUYỀN 2 (06.2022)

- (11) **44754**
(21) 3-2022-00469 (28) 2
(54) **MÁY TÍNH ĐIỆN TỬ** (51) **18-01**
(22) 17/03/2022 (43) 27/06/2022
(30) 2021-020571 24/09/2021 JP; 2021-020565 24/09/2021 JP;
(73) **CASIO KEISANKI KABUSHIKI KAISHA D.B.A. CASIO COMPUTER CO., LTD. (JP)**
6-2, Hon-machi 1-chome, Shibuya-ku, Tokyo, Japan
(72) 1. OKA SHUNSUKE (JP)
2. ISHII KYOHEI (JP)
(74) Công ty TNHH một thành viên Sở hữu trí tuệ VCCI (VCCI-IP CO.,LTD)
(55)



1.1



1.2

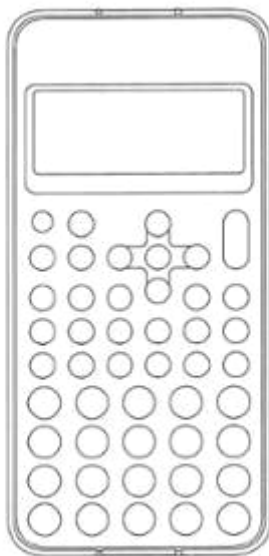

1.3



1.4



1.5



1.6



1.7



1.8



2.1



2.2

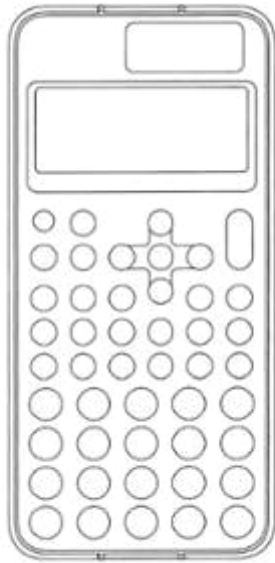

2.3

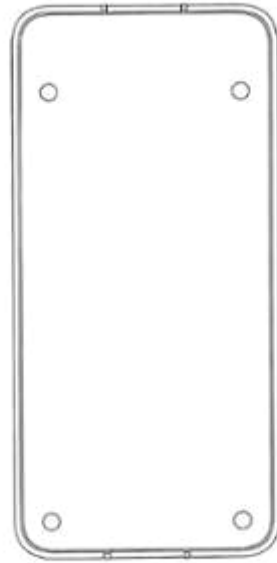

2.4



2.5



2.6

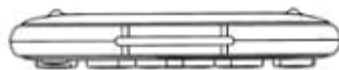

2.7



2.8

CÔNG BÁO SỞ HỮU CÔNG NGHIỆP SỐ 411 TẬP A - QUYỀN 2 (06.2022)

- (11) **44755**
(21) 3-2022-00474 (28) 1
(54) **BAO THUỐC LÁ** (51) **09-03**
(22) 18/03/2022 (43) 27/06/2022
(73) **CÔNG TY TRÁCH NHIỆM HỮU HẠN THƯƠNG MẠI MÃ HOA (VN)**
Số 118 đường Lò Siêu, phường 12, quận 11, thành phố Hồ Chí Minh
(72) Trần Giao Hưng (VN)
(74) Công ty TNHH Sở hữu trí tuệ Tầm Nhìn Mới (FRESHVIEW CO., LTD.)
(55)



1.1



1.2

CÔNG BÁO SỞ HỮU CÔNG NGHIỆP SỐ 411 TẬP A - QUYỀN 2 (06.2022)

- | | | | |
|------|--|------|--------------|
| (11) | 44756 | | |
| (21) | 3-2022-00475 | (28) | 1 |
| (54) | BAO GÓI ĐỰNG GẠO | (51) | 09-05 |
| (22) | 18/03/2022 | (43) | 27/06/2022 |
| (73) | CÔNG TY TNHH GẠO TÂN HIỆP THÀNH (VN) Quốc lộ 80, ấp Thạnh Phú, xã Tân Bình, huyện Châu Thành, Tỉnh Đồng Tháp | | |
| (72) | Nguyễn Hoàng Kiệt (VN) | | |
| (55) | | | |



1.1



1.2

CÔNG BÁO SỞ HỮU CÔNG NGHIỆP SỐ 411 TẬP A - QUYỀN 2 (06.2022)

- (11) 44757
(21) 3-2022-00476
(54) **BAO GÓI ĐỰNG GẠO**
(22) 18/03/2022
(73) **CÔNG TY TNHH GẠO TÂN HIỆP THÀNH (VN)**
Quốc lộ 80, ấp Thạnh Phú, xã Tân Bình, huyện Châu Thành, tỉnh Đồng Tháp
(72) Nguyễn Hoàng Kiệt (VN)
(55)
- (28) 1
(51) **09-05**
(43) 27/06/2022



1.1



1.2

CÔNG BÁO SỞ HỮU CÔNG NGHIỆP SỐ 411 TẬP A - QUYỀN 2 (06.2022)

- (11) **44758**
(21) 3-2022-00478 (28) 1
(54) **BAO GÓI ĐỰNG GẠO** (51) **09-05**
(22) 18/03/2022 (43) 27/06/2022
(73) **CÔNG TY TNHH GẠO TÂN HIỆP THÀNH (VN)**
Quốc lộ 80, ấp Thạnh Phú, xã Tân Bình, huyện Châu Thành, tỉnh Đồng Tháp
(72) Nguyễn Hoàng Kiệt (VN)
(55)



1.1



1.2

CÔNG BÁO SỞ HỮU CÔNG NGHIỆP SỐ 411 TẬP A - QUYỀN 2 (06.2022)

- (11) **44759**
(21) 3-2022-00484 (28) 1
(54) **BÀN TRƯỢT MỞ RỘNG ĐƯỢC DÙNG CHO BỒN TẮM VÀ BẾ SỤC** (51) **23-02**
(22) 21/03/2022 (43) 27/06/2022
(73) **BÙI DƯƠNG HẢI SƠN (VN)**
Lô LKN1, khu đô thị biển An Viên, thành phố Nha Trang, tỉnh Khánh Hòa
(72) Bùi Dương Hải Sơn (VN)
(74) Công ty Luật TNHH WINCO (WINCO LAW FIRM)
(55)

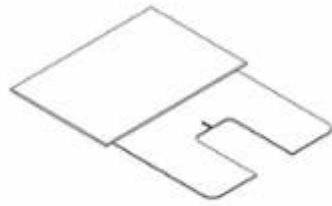

1.1

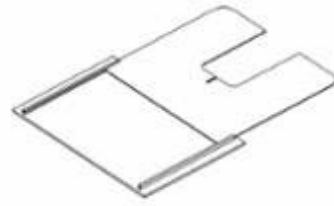

1.2



1.3



1.4



1.5



1.6

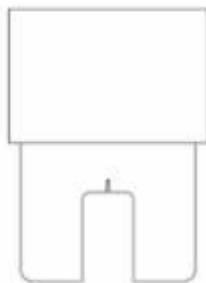

1.7

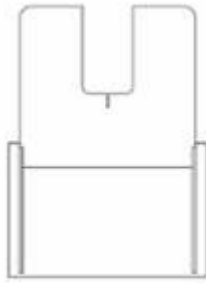

1.8

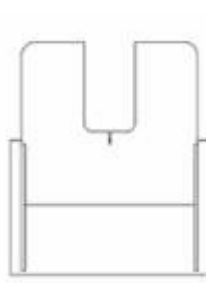

1.9

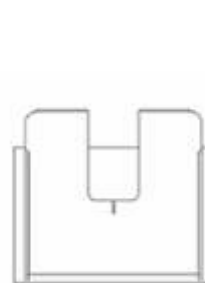

1.10

CÔNG BÁO SỞ HỮU CÔNG NGHIỆP SỐ 411 TẬP A - QUYỀN 2 (06.2022)

- (11) **44760**
(21) 3-2022-00485 (28) 1
(54) **ĐÈN** (51) **26-05**
(22) 21/03/2022 (43) 27/06/2022
(73) **CÔNG TY CỔ PHẦN BÓNG ĐÈN PHÍCH NƯỚC RẠNG ĐÔNG (VN)**
87-89 phố Hạ Đình, phường Thanh Xuân Trung, quận Thanh Xuân, thành phố Hà Nội
(72) Trần Trung Tường (VN)
(55)

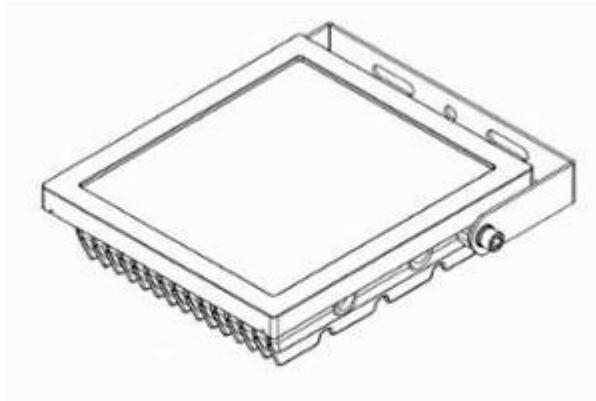

1.1

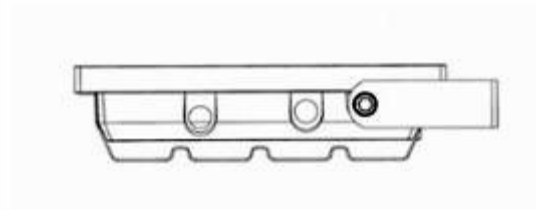

1.2



1.3

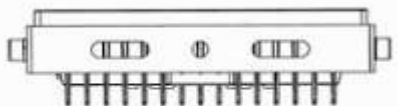

1.4

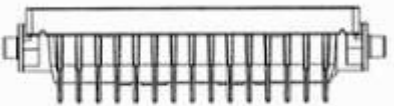

1.5

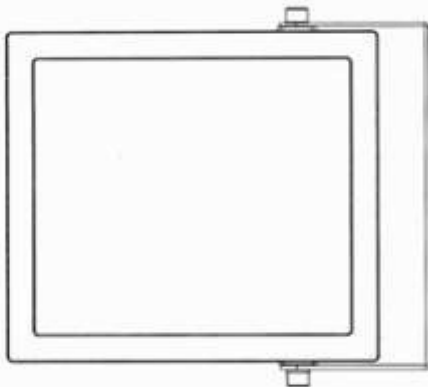

1.6

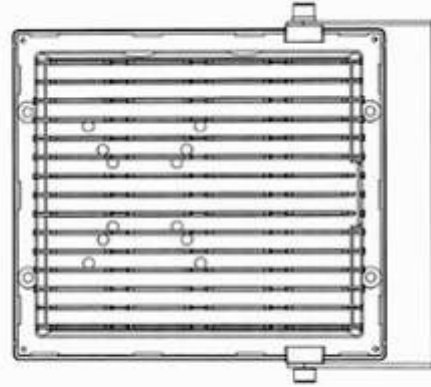

1.7

CÔNG BÁO SỞ HỮU CÔNG NGHIỆP SỐ 411 TẬP A - QUYỀN 2 (06.2022)

- (11) **44761**
(21) 3-2022-00486
(54) **ĐÈN**
(22) 21/03/2022
(73) **CÔNG TY CỔ PHẦN BÓNG ĐÈN PHÍCH NƯỚC RẠNG ĐÔNG (VN)**
87-89 phố Hạ Đình, phường Thanh Xuân Trung, quận Thanh Xuân, thành phố Hà Nội
(72) Trần Trung Tường (VN)
(55)
- (28) 1
(51) **26-05**
(43) 27/06/2022

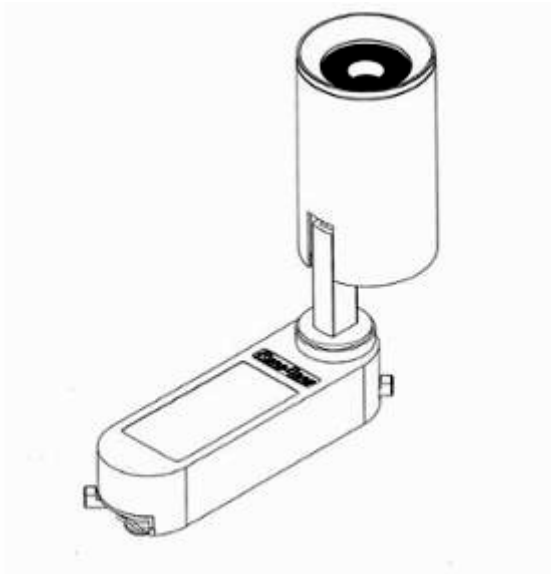

1.1

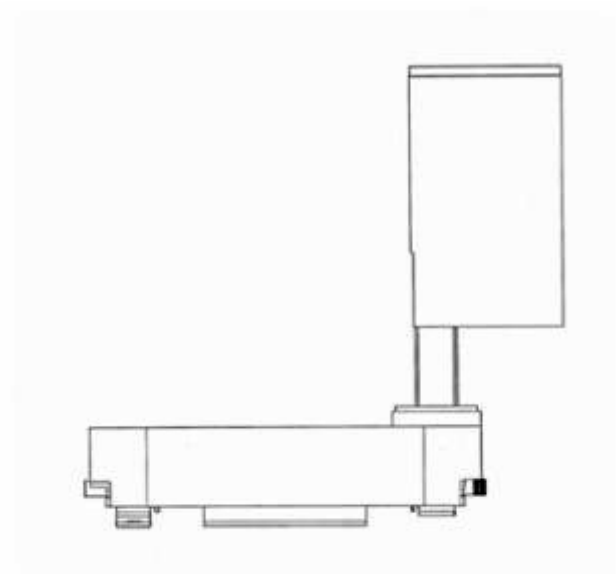

1.2

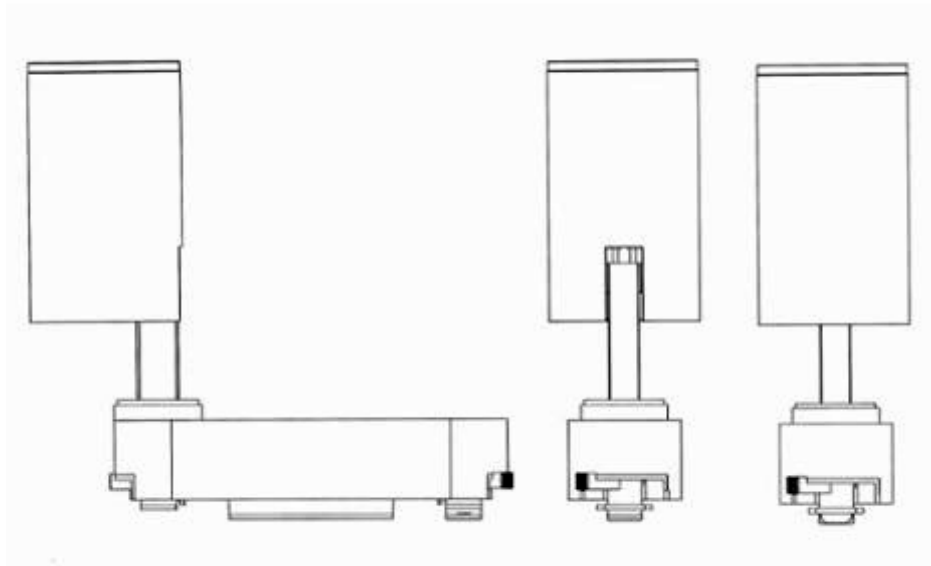

1.3

1.4

1.5

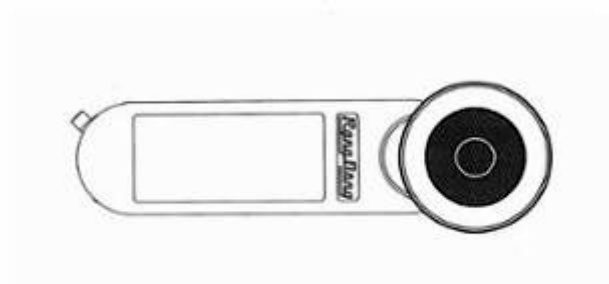

1.6

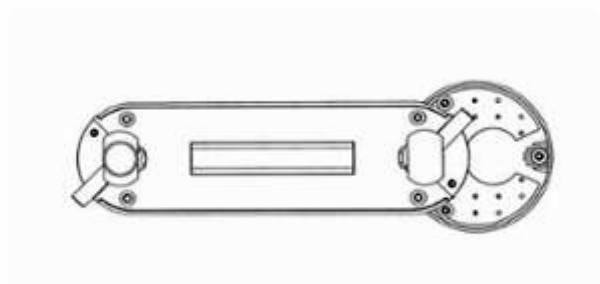

1.7

CÔNG BÁO SỞ HỮU CÔNG NGHIỆP SỐ 411 TẬP A - QUYỀN 2 (06.2022)

- (11) **44762**
(21) 3-2022-00487 (28) 1
(54) **Ồ CẮM** (51) **13-03**
(22) 21/03/2022 (43) 27/06/2022
(73) **CÔNG TY CỔ PHẦN BÓNG ĐÈN PHÍCH NƯỚC RẠNG ĐÔNG (VN)**
87-89 phố Hạ Đình, phường Thanh Xuân Trung, quận Thanh Xuân, thành phố Hà Nội
(72) Trần Trung Tường (VN)
(55)

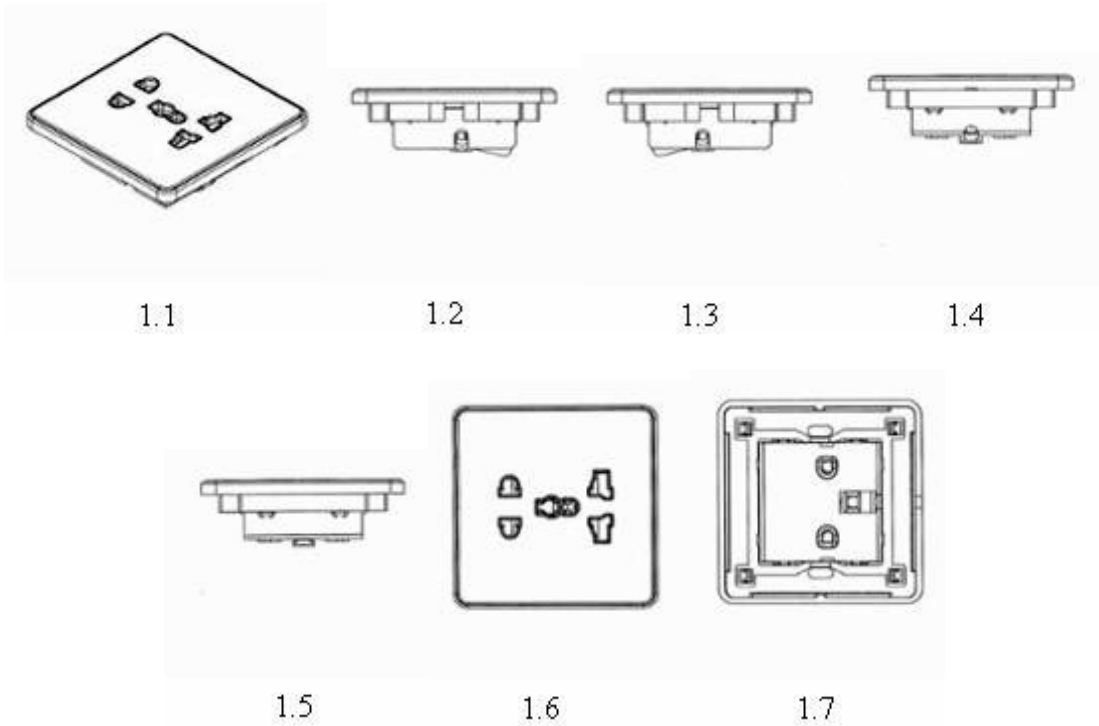

CÔNG BÁO SỞ HỮU CÔNG NGHIỆP SỐ 411 TẬP A - QUYỀN 2 (06.2022)

- (11) **44763**
(21) 3-2022-00488 (28) 1
(54) **Ổ CẮM** (51) **13-03**
(22) 21/03/2022 (43) 27/06/2022
(73) **CÔNG TY CỔ PHẦN BÓNG ĐÈN PHÍCH NƯỚC RẠNG ĐÔNG (VN)**
87-89 phố Hạ Đình, phường Thanh Xuân Trung, quận Thanh Xuân, thành phố Hà
Nội
(72) Trần Trung Tường (VN)
(55)



1.1



1.2

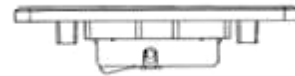

1.3

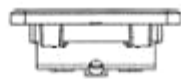

1.4



1.5

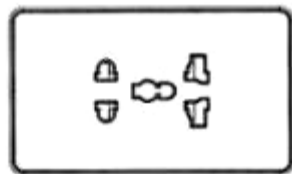

1.6

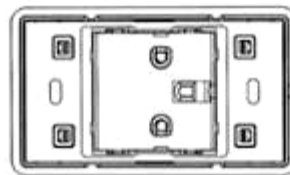

1.7

CÔNG BÁO SỞ HỮU CÔNG NGHIỆP SỐ 411 TẬP A - QUYỀN 2 (06.2022)

- (11) **44764**
(21) 3-2022-00489
(54) **BÓNG ĐÈN**
(22) 21/03/2022
(73) **CÔNG TY CỔ PHẦN BÓNG ĐÈN PHÍCH NƯỚC RẠNG ĐÔNG (VN)**
87-89 phố Hạ Đình, phường Thanh Xuân Trung, quận Thanh Xuân, thành phố Hà Nội
(72) Trần Trung Tường (VN)
(55)
- (28) 1
(51) **26-04**
(43) 27/06/2022



1.1



1.2



1.3



1.4



1.5



1.6



1.7

CÔNG BÁO SỞ HỮU CÔNG NGHIỆP SỐ 411 TẬP A - QUYỀN 2 (06.2022)

- (11) **44765**
(21) 3-2022-00490
(54) **BẢN LỀ NGUYÊN KHỐI**
(22) 21/03/2022
(73) **CÔNG TY TNHH D&T VIET NAM CONSTRUCTION (VN)**
Đội 14, thôn Đào Đặng, xã Trung Nghĩa, thành phố Hưng Yên, tỉnh Hưng Yên
(72) Dương Văn Thương (VN)
(74) Công ty Luật TNHH ELITE (ELITE LAW FIRM)
(55)
- (28) 1
(51) **08-06**
(43) 27/06/2022



1.1



1.2



1.3



1.4



1.5



1.6



1.7

CÔNG BÁO SỞ HỮU CÔNG NGHIỆP SỐ 411 TẬP A - QUYỀN 2 (06.2022)

- (11) **44766**
(21) 3-2022-00493 (28) 1
(54) **NHÃN SẢN PHẨM** (51) **19-08**
(22) 21/03/2022 (43) 27/06/2022
(73) **TỔNG CÔNG TY CỔ PHẦN BIA – RƯỢU – NƯỚC GIẢI KHÁT SÀI GÒN (VN)**
187 Nguyễn Chí Thanh, phường 12, quận 5, thành phố Hồ Chí Minh
(72) Neo Gim Siong Bennett (SG)
(74) Công ty TNHH Tư vấn ALIATLEGAL (ALIAT LEGAL)
(55)



1.1



1.2

CÔNG BÁO SỞ HỮU CÔNG NGHIỆP SỐ 411 TẬP A - QUYỀN 2 (06.2022)

- (11) **44767**
(21) 3-2022-00494 (28) 1
(54) **THÙNG BIA** (51) **09-03**
(22) 21/03/2022 (43) 27/06/2022
(73) **TỔNG CÔNG TY CỔ PHẦN BIA – RƯỢU – NƯỚC GIẢI KHÁT SÀI GÒN (VN)**
187 Nguyễn Chí Thanh, phường 12, quận 5, thành phố Hồ Chí Minh
(72) Neo Gim Siong Bennett (SG)
(74) Công ty TNHH Tư vấn ALIATLEGAL (ALIAT LEGAL)
(55)



1.1



1.2

- (11) **44768**
(21) 3-2022-00495
(54) **BỒN TỰ HOẠI**
(22) 22/03/2022
(73) **NGUYỄN DOÃN THIỆU (VN)**
113 Thống Nhất, thị Trấn Liên Nghĩa, huyện Đức Trọng, tỉnh Lâm Đồng
(72) Nguyễn Doãn Thiệu (VN)
(55)
- (28) 1
(51) **23-99**
(43) 27/06/2022

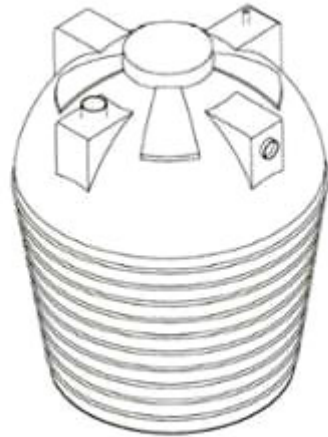

1.1



1.2



1.3



1.4



1.5



1.6



1.7

CÔNG BÁO SỞ HỮU CÔNG NGHIỆP SỐ 411 TẬP A - QUYỀN 2 (06.2022)

- (11) **44769**
(21) 3-2022-00496 (28) 1
(54) **NHÃN SẢN PHẨM** (51) **19-08**
(22) 22/03/2022 (43) 27/06/2022
(73) **NGUYỄN THỊ MAI DUNG (VN)**
985/11 Hương lộ 2, khu phố 8, phường Bình Trị Đông A, quận Bình Tân, thành phố Hồ Chí Minh
(72) Nguyễn Thị Mai Dung (VN)
(55)



CÔNG BÁO SỞ HỮU CÔNG NGHIỆP SỐ 411 TẬP A - QUYỀN 2 (06.2022)

- (11) **44770**
(21) 3-2022-00497
(54) **CHAI**
(22) 22/03/2022
(73) **CÔNG TY TNHH DẦU THỰC VẬT GIA VỊ GIA KHÁNH SÀI GÒN (VN)**
Số 32 Hưng Phước 3, phường Tân Phong, quận 7, thành phố Hồ Chí Minh
(72) Hoàng Đình Hậu (VN)
(55)
- (28) 1
(51) **09-01**
(43) 27/06/2022

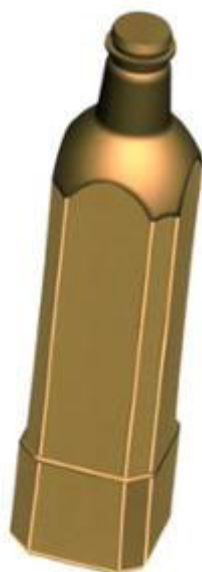

1.1



1.2



1.3



1.4

CÔNG BÁO SỞ HỮU CÔNG NGHIỆP SỐ 411 TẬP A - QUYỀN 2 (06.2022)

- (11) **44771**
(21) 3-2022-00498
(54) **CHAI**
(22) 22/03/2022
(73) **CÔNG TY TNHH DẦU THỰC VẬT GIA VỊ GIA KHÁNH SÀI GÒN (VN)**
Số 32 Hưng Phước 3, phường Tân Phong, quận 7, thành phố Hồ Chí Minh
(72) Hoàng Đình Hậu (VN)
(55)
- (28) 1
(51) **09-01**
(43) 27/06/2022



1.1



1.2



1.3



1.4

CÔNG BÁO SỞ HỮU CÔNG NGHIỆP SỐ 411 TẬP A - QUYỀN 2 (06.2022)

- (11) 44772
(21) 3-2022-00501
(54) CHAI
(22) 22/03/2022
(73) CÔNG TY TNHH HÓA MỸ PHẨM NGỌC THỦY (VN)
101/31 Phạm Đình Hồ, phường 06, quận 6, thành phố Hồ Chí Minh
(72) Trịnh Gia Phú (VN)
(74) CÔNG TY TNHH SỞ HỮU TRÍ TUỆ SETHACO (SETHACO IP CO.,LTD)
(55)



1.1



1.2



1.3



1.4



1.5



1.6

CÔNG BÁO SỞ HỮU CÔNG NGHIỆP SỐ 411 TẬP A - QUYỀN 2 (06.2022)

- (11) 44773
(21) 3-2022-00502
(54) CHAI
(22) 22/03/2022
(73) CÔNG TY TNHH HÓA MỸ PHẨM NGỌC THỦY (VN)
101/31 Phạm Đình Hồ, phường 06, quận 6, thành phố Hồ Chí Minh
(72) Trịnh Gia Phú (VN)
(74) CÔNG TY TNHH SỞ HỮU TRÍ TUỆ SETHACO (SETHACO IP CO.,LTD)
(55)
- (28) 1
(51) 09-01
(43) 27/06/2022



1.1



1.2



1.3



1.4



1.5



1.6

CÔNG BÁO SỞ HỮU CÔNG NGHIỆP SỐ 411 TẬP A - QUYỀN 2 (06.2022)

- (11) 44774
(21) 3-2022-00505
(54) CHAI
(22) 22/03/2022
(73) CÔNG TY TNHH SẢN XUẤT THƯƠNG MẠI DỊCH VỤ HÓA MỸ PHẨM
THIÊN LỘC THÀNH (VN)
379B đường TTH21, tổ 18, khu phố 1, phường Tân Thới Hiệp, quận 12, thành phố
Hồ Chí Minh
(72) Huỳnh Thị Đức Như (VN)
(55)
- (28) 1
(51) 09-01
(43) 27/06/2022



1.1



1.2



1.3



1.4



1.5



1.6



1.7

- (11) **44775**
(21) 3-2022-00512
(54) **KHỚP NỐI ĐƯỜNG ỐNG**
(22) 23/03/2022
(73) **TOZEN CORPORATION (JP)**
8-4 Asahi, Yoshikawa, Saitama, Japan
(72) 1. HITOSHI MUROI (JP)
2. ETSUKA ENOMOTO (JP)
(74) Công ty TNHH Quốc tế D & N (D&N INTERNATIONAL CO.,LTD.)
(55)
- (28) 1
(51) **08-08; 23-01**
(43) 27/06/2022



1.1



1.2



1.3



1.4



1.5



1.6



1.7



1.8

- (11) **44776**
(21) 3-2022-00513
(54) **CHI TIẾT KHỚP NỐI ĐƯỜNG ỐNG**
(22) 23/03/2022
(73) **TOZEN CORPORATION (JP)**
8-4 Asahi, Yoshikawa, Saitama, Japan
(72) 1. HITOSHI MUROI (JP)
2. ETSUKA ENOMOTO (JP)
(74) Công ty TNHH Quốc tế D &N (D&N INTERNATIONAL CO.,LTD.)
(55)
- (28) 1
(51) **08-08; 23-01**
(43) 27/06/2022



1.1

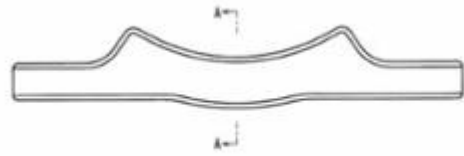

1.2



1.3



1.4



1.5



1.6

CÔNG BÁO SỞ HỮU CÔNG NGHIỆP SỐ 411 TẬP A - QUYỀN 2 (06.2022)

- (11) **44777**
(21) 3-2022-00514
(54) **CHI TIẾT KHỚP NỐI ĐƯỜNG ỐNG**
(22) 23/03/2022
(73) **TOZEN CORPORATION (JP)**
8-4 Asahi, Yoshikawa, Saitama, Japan
(72) 1. HITOSHI MUROI (JP)
2. ETSUKA ENOMOTO (JP)
(74) Công ty TNHH Quốc tế D & N (D&N INTERNATIONAL CO.,LTD.)
(55)
- (28) 1
(51) **08-08; 23-01**
(43) 27/06/2022



1.1



1.2



1.3



1.4



1.5

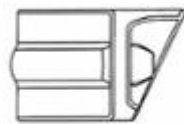

1.6



1.7



1.8

CÔNG BÁO SỞ HỮU CÔNG NGHIỆP SỐ 411 TẬP A - QUYỀN 2 (06.2022)

- (11) **44778**
(21) 3-2022-00515
(54) **KHỚP NỐI ĐƯỜNG ỐNG**
(22) 23/03/2022
(73) **TOZEN CORPORATION (JP)**
8-4 Asahi, Yoshikawa, Saitama, Japan
(72) 1. HITOSHI MUROI (JP)
2. ETSUKA ENOMOTO (JP)
(74) Công ty TNHH Quốc tế D &N (D&N INTERNATIONAL CO.,LTD.)
(55)
- (28) 1
(51) **08-08; 23-01**
(43) 27/06/2022



1.1

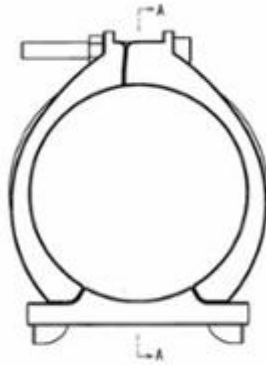

1.2

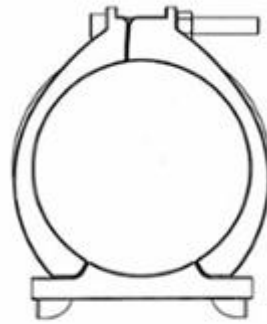

1.3



1.4



1.5



1.6



1.7



1.8

- (11) **44779**
(21) 3-2022-00516
(54) **CHI TIẾT KHỚP NỐI ĐƯỜNG ỐNG**
(22) 23/03/2022
(73) **TOZEN CORPORATION (JP)**
8-4 Asahi, Yoshikawa, Saitama, Japan
(72) 1. HITOSHI MUROI (JP)
2. ETSUKA ENOMOTO (JP)
(74) Công ty TNHH Quốc tế D &N (D&N INTERNATIONAL CO.,LTD.)
(55)
- (28) 1
(51) **08-08; 23-01**
(43) 27/06/2022

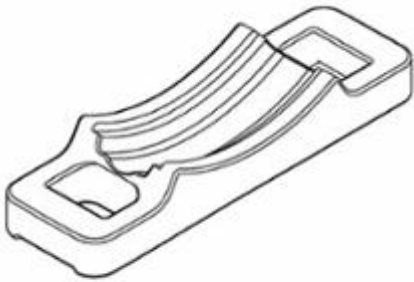

1.1

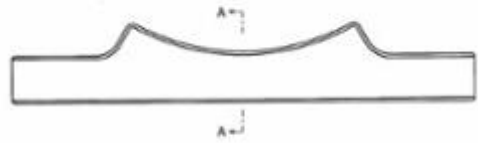

1.2



1.3



1.4



1.5



1.6

CÔNG BÁO SỞ HỮU CÔNG NGHIỆP SỐ 411 TẬP A - QUYỀN 2 (06.2022)

- (11) **44780**
(21) 3-2022-00517
(54) **CHI TIẾT KHỚP NỐI ĐƯỜNG ỐNG**
(22) 23/03/2022
(73) **TOZEN CORPORATION (JP)**
8-4 Asahi, Yoshikawa, Saitama, Japan
(72) 1. HITOSHI MUROI (JP)
2. ETSUKA ENOMOTO (JP)
(74) Công ty TNHH Quốc tế D &N (D&N INTERNATIONAL CO.,LTD.)
(55)
- (28) 1
(51) **08-08; 23-01**
(43) 27/06/2022



1.1

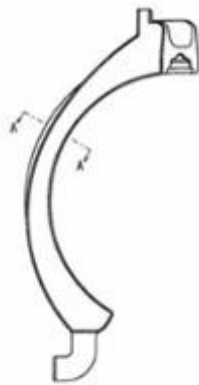

1.2



1.3



1.4



1.5



1.6



1.7



1.8

CÔNG BÁO SỞ HỮU CÔNG NGHIỆP SỐ 411 TẬP A - QUYỀN 2 (06.2022)

- (11) **44781**
(21) 3-2022-00518 (28) 1
(54) **LỢ** (51) **09-01**
(22) 23/03/2022 (43) 27/06/2022
(73) **LG HOUSEHOLD & HEALTH CARE LTD. (KR)**
58, Saemunan-ro, Jongno-gu, Seoul, Republic of Korea
(72) YUN, Tae Ung (KR)
(74) Công ty TNHH Tầm nhìn và Liên danh (VISION & ASSOCIATES CO.LTD.)
(55)



1.1



1.2



1.3



1.4



1.5

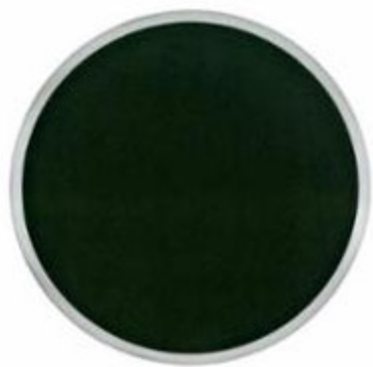

1.6



1.7

CÔNG BÁO SỞ HỮU CÔNG NGHIỆP SỐ 411 TẬP A - QUYỀN 2 (06.2022)

- (11) **44782**
(21) 3-2022-00519 (28) 1
(54) **LỌ** (51) **09-01**
(22) 23/03/2022 (43) 27/06/2022
(73) **LG HOUSEHOLD & HEALTH CARE LTD. (KR)**
58, Saemunan-ro, Jongno-gu, Seoul, Republic of Korea
(72) YUN, Tae Ung (KR)
(74) Công ty TNHH Tầm nhìn và Liên danh (VISION & ASSOCIATES CO.LTD.)
(55)



1.1



1.2



1.3



1.4



1.5



1.6



1.7

CÔNG BÁO SỞ HỮU CÔNG NGHIỆP SỐ 411 TẬP A - QUYỀN 2 (06.2022)

- (11) **44783**
(21) 3-2022-00522 (28) 1
(54) **LỌ** (51) **09-01**
(22) 23/03/2022 (43) 27/06/2022
(73) **LG HOUSEHOLD & HEALTH CARE LTD. (KR)**
58, Saemunan-ro, Jongno-gu, Seoul, Republic of Korea
(72) JEONG, Song Eun (KR)
(74) Công ty TNHH Tầm nhìn và Liên danh (VISION & ASSOCIATES CO.LTD.)
(55)



1.1



1.2



1.3



1.4



1.5



1.6



1.7

CÔNG BÁO SỞ HỮU CÔNG NGHIỆP SỐ 411 TẬP A - QUYỀN 2 (06.2022)

- (11) 44784
(21) 3-2022-00529
(54) **NHÃN SẢN PHẨM**
(22) 24/03/2022
(73) **CÔNG TY TNHH DỊCH VỤ VÀ CUNG CẤP THỰC PHẨM QUỐC TẾ - IFSS (VN)**
Số 2Bis Nguyễn Thị Minh Khai, phường Đa Kao, quận 1, thành phố Hồ Chí Minh
(72) Hoàng Dương Xuân Dũng (VN)
(55)
- (28) 1
(51) **19-08**
(43) 27/06/2022



CÔNG BÁO SỞ HỮU CÔNG NGHIỆP SỐ 411 TẬP A - QUYỀN 2 (06.2022)

- (11) 44785
(21) 3-2022-00530 (28) 1
(54) **NHÃN SẢN PHẨM** (51) **19-08**
(22) 24/03/2022 (43) 27/06/2022
(73) **CÔNG TY TNHH DỊCH VỤ VÀ CUNG CẤP THỰC PHẨM QUỐC TẾ - IFSS (VN)**
Số 2Bis Nguyễn Thị Minh Khai, phường Đa Kao, quận 1, thành phố Hồ Chí Minh
(72) Hoàng Dương Xuân Dũng (VN)
(55)



CÔNG BÁO SỞ HỮU CÔNG NGHIỆP SỐ 411 TẬP A - QUYỀN 2 (06.2022)

- (11) **44786**
(21) 3-2022-00533 (28) 1
(54) **HỘP** (51) **09-03**
(22) 24/03/2022 (43) 27/06/2022
(73) **CÔNG TY TNHH THƯƠNG MẠI VÀ SẢN XUẤT DIỆP CHI ORGANIC (VN)**
Tổ 15 khu 1, phường Bạch Đằng, thành phố Hạ Long, tỉnh Quảng Ninh
(72) Thân Dạ Cẩm Ly (VN)
(74) Công ty Luật TNHH LINK&PARTNERS (LINK&PARTNERS)
(55)



1.1



1.2

CÔNG BÁO SỞ HỮU CÔNG NGHIỆP SỐ 411 TẬP A - QUYỀN 2 (06.2022)

- (11) **44787**
(21) 3-2022-00534 (28) 1
(54) **BAO GÓI** (51) **09-05**
(22) 24/03/2022 (43) 27/06/2022
(73) **CÔNG TY TNHH THƯƠNG MẠI VÀ SẢN XUẤT DIỆP CHI ORGANIC (VN)**
Tổ 15 khu 1, phường Bạch Đằng, thành phố Hạ Long, tỉnh Quảng Ninh
(72) Thân Dạ Cẩm Ly (VN)
(74) Công ty Luật TNHH LINK&PARTNERS (LINK&PARTNERS)
(55)



1.1



1.2

- (11) **44788**
(21) 3-2022-00538
(54) **THIẾT BỊ ĐIỆN PHÂN**
(22) 25/03/2022
(30) 202130789271.0 30/11/2021 CN;
(73) **XIAMEN ZHONGXINDA HYDROGEN TECHNIQUE CO., LTD (CN)**
Room 32D-5, No. 388 South Hubin Road, Siming District, Xiamen, Fujian
361000, China
(72) 1. DONG, XINSHENG (CN)
2. WU, ZHONGZHI (CN)
(74) Công ty TNHH Sở hữu trí tuệ VIPATCO (VIPATCO CO., LTD.)
(55)

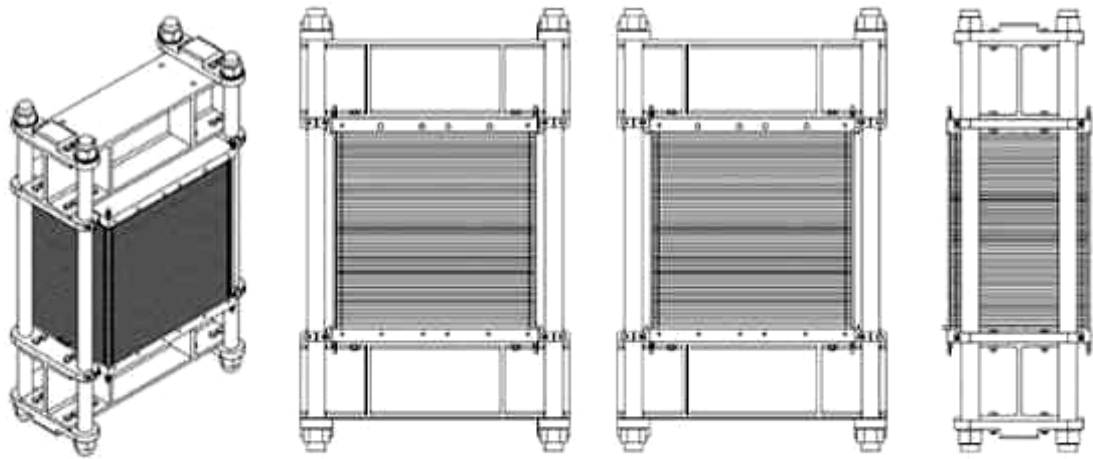

1.1

1.2

1.3

1.4

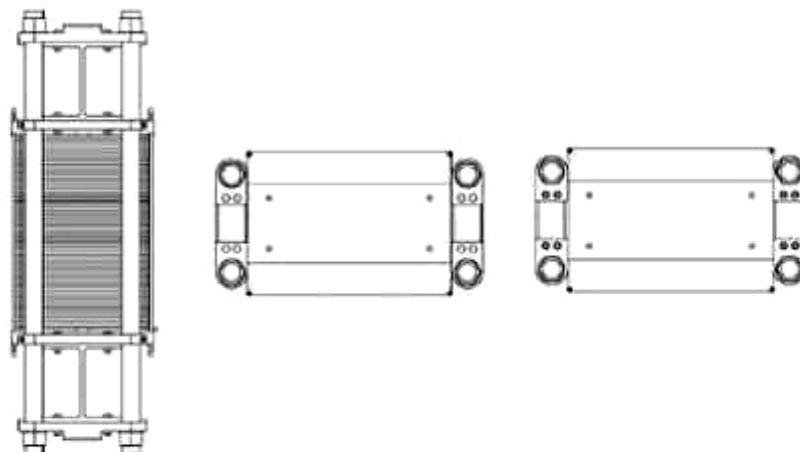

1.5

1.6

1.7

CÔNG BÁO SỞ HỮU CÔNG NGHIỆP SỐ 411 TẬP A - QUYỀN 2 (06.2022)

- (11) **44789**
- (21) 3-2022-00539
- (54) **HỘP**
- (22) 25/03/2022
- (73) **DƯƠNG THÁI BÌNH (VN)**
5-7 Lương Nhữ Học, phường 10, quận 5, thành phố Hồ Chí Minh
- (72) Dương Thái Bình (VN)
- (74) **CÔNG TY TNHH KHANG LUẬT (KHANGLAW)**
- (55)



1.1



1.2



2.1



2.2

CÔNG BÁO SỞ HỮU CÔNG NGHIỆP SỐ 411 TẬP A - QUYỀN 2 (06.2022)

- (11) **44790**
(21) 3-2022-00541 (28) 1
(54) **TÚI ĐỰNG THỰC PHẨM** (51) **09-05**
(22) 25/03/2022 (43) 27/06/2022
(30) 30-2021-0063110 29/12/2021 KR;
(73) **CJ CHEILJEDANG CORPORATION (KR)**
(Ssangnim-dong) 330, Dongho-ro, Jung-gu, Seoul 04560 Republic of Korea
(72) 1. HWANG, SU IM (KR)
2. JUNG, SAE ROM (KR)
3. KIM, JU WON (KR)
4. LEE, KANG KOOK (KR)
5. LEE, HYO EUN (KR)
(74) Công ty Luật TNHH ROUSE Việt Nam (ROUSE LAW CO.,LTD)
(55)



1.1



1.2

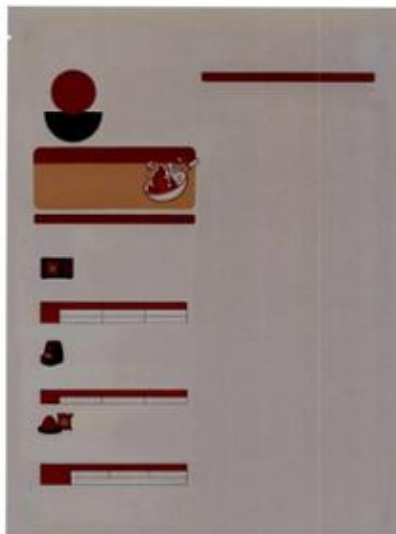

1.3



1.4



1.5



1.6



1.7

CÔNG BÁO SỞ HỮU CÔNG NGHIỆP SỐ 411 TẬP A - QUYỀN 2 (06.2022)

- (11) **44791**
(21) 3-2022-00558 (28) 1
(54) **ĐÈN BÀN** (51) **26-05**
(22) 29/03/2022 (43) 27/06/2022
(73) **CÔNG TY CỔ PHẦN BÓNG ĐÈN PHÍCH NƯỚC RẠNG ĐÔNG (VN)**
87-89 phố Hạ Đình, phường Thanh Xuân Trung, quận Thanh Xuân, thành phố Hà Nội
(72) Trần Trung Tường (VN)
(55)

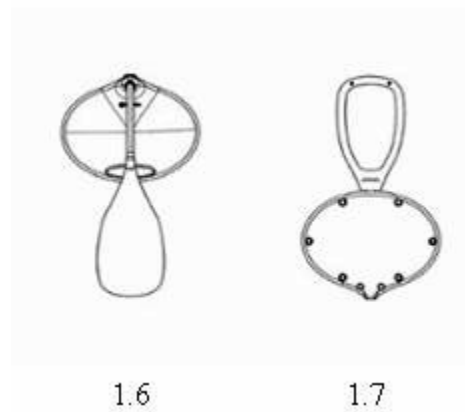
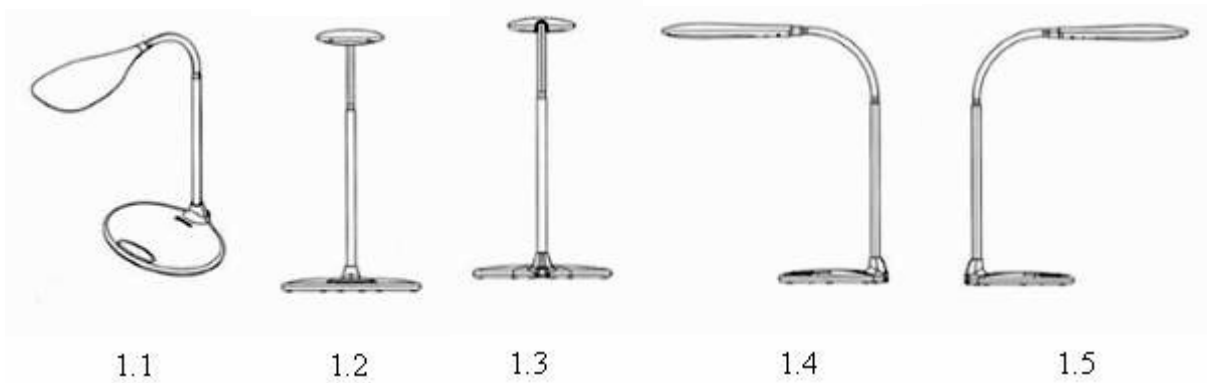

CÔNG BÁO SỞ HỮU CÔNG NGHIỆP SỐ 411 TẬP A - QUYỀN 2 (06.2022)

- (11) **44792**
(21) 3-2022-00559 (28) 1
(54) **ĐÈN LED** (51) **26-05**
(22) 29/03/2022 (43) 27/06/2022
(73) **CÔNG TY CỔ PHẦN BÓNG ĐÈN PHÍCH NƯỚC RẠNG ĐÔNG (VN)**
87-89 phố Hạ Đình, phường Thanh Xuân Trung, quận Thanh Xuân, thành phố Hà
Nội
(72) Trần Trung Tường (VN)
(55)

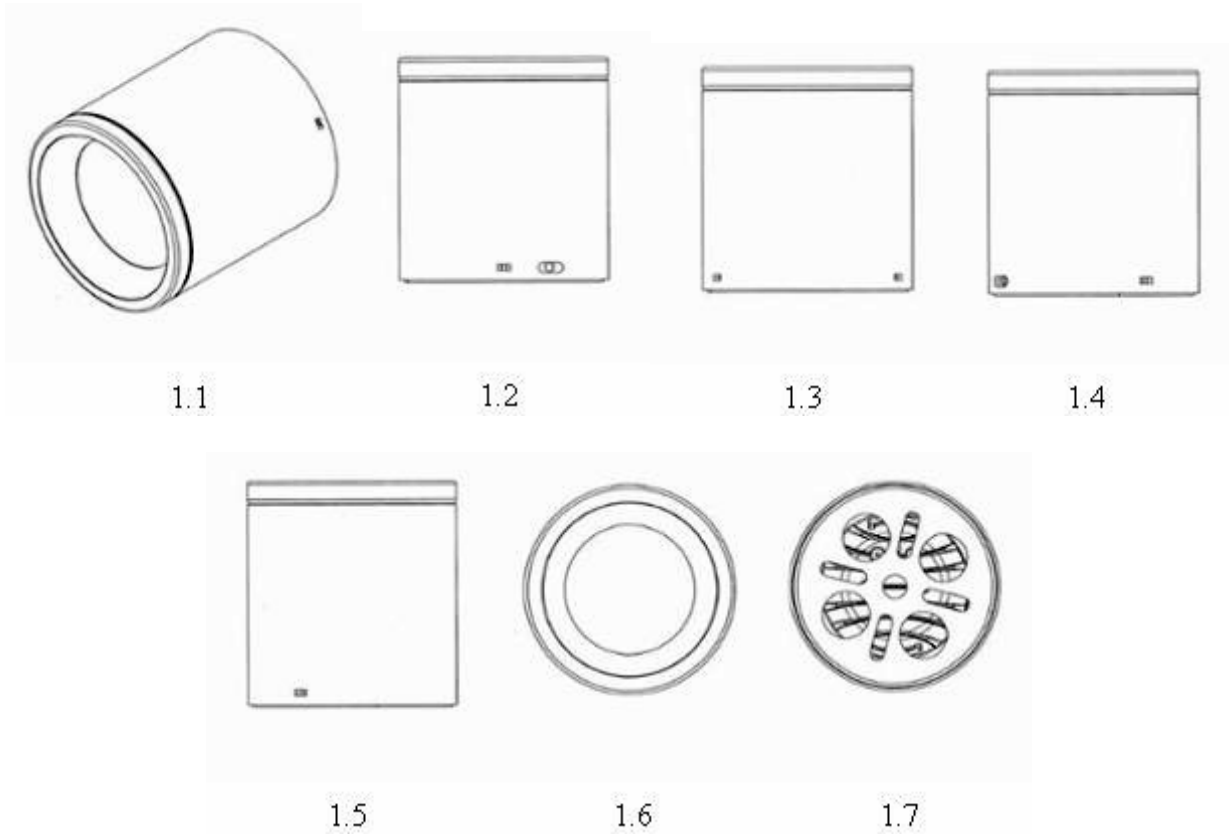

CÔNG BÁO SỞ HỮU CÔNG NGHIỆP SỐ 411 TẬP A - QUYỀN 2 (06.2022)

- (11) **44793**
(21) 3-2022-00560 (28) 1
(54) **ĐÈN** (51) **26-05**
(22) 29/03/2022 (43) 27/06/2022
(73) **CÔNG TY CỔ PHẦN BÓNG ĐÈN PHÍCH NƯỚC RẠNG ĐÔNG (VN)**
87-89 phố Hạ Đình, phường Thanh Xuân Trung, quận Thanh Xuân, thành phố Hà Nội
(72) Trần Trung Tường (VN)
(55)



1.1

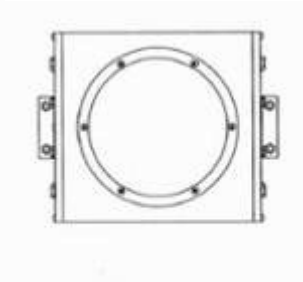

1.2

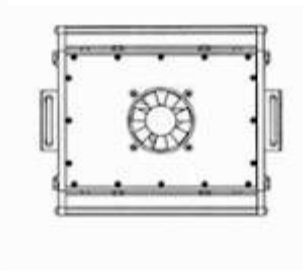

1.3

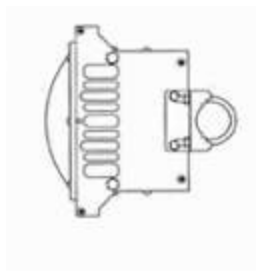

1.4

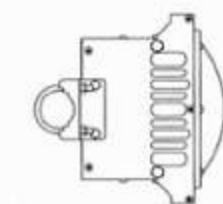

1.5

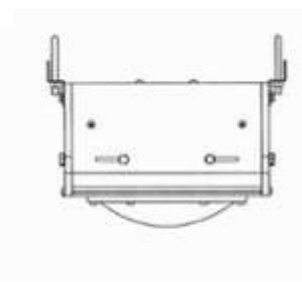

1.6



1.7

CÔNG BÁO SỞ HỮU CÔNG NGHIỆP SỐ 411 TẬP A - QUYỀN 2 (06.2022)

- (11) **44794**
- (21) 3-2022-00562
- (54) **NẮP HỘP ĐỰNG**
- (22) 30/03/2022
- (30) 29/814,609 08/11/2021 US;
- (73) **DART INDUSTRIES INC. (US)**
14901 S. Orange Blossom Trail, Orlando, Florida, 32837, United States of America
- (72) Dongjin Byeon (KR)
- (74) **CÔNG TY LUẬT TRÁCH NHIỆM HỮU HẠN AMBYS HÀ NỘI (AMBYS HANOI)**
- (55)

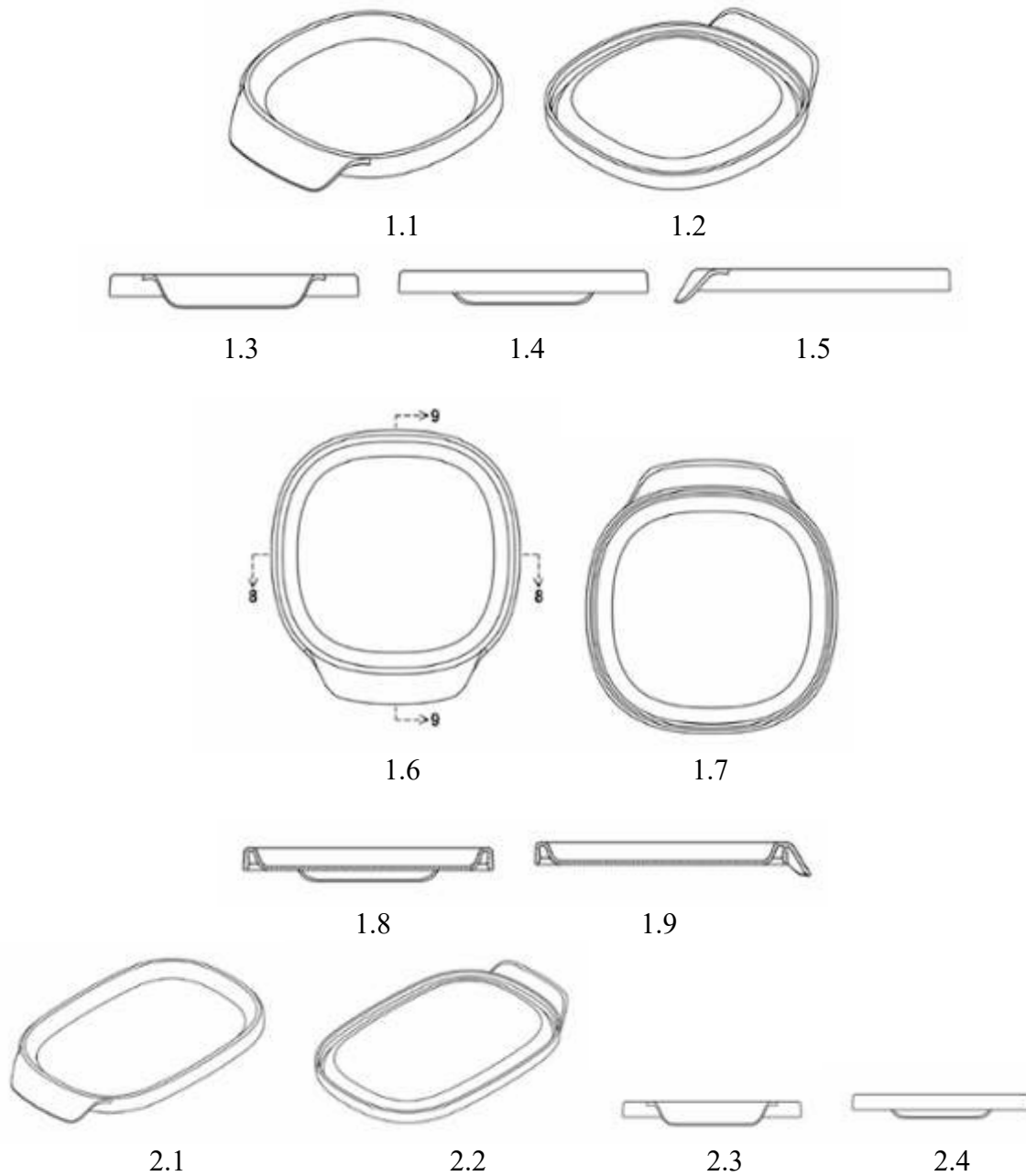

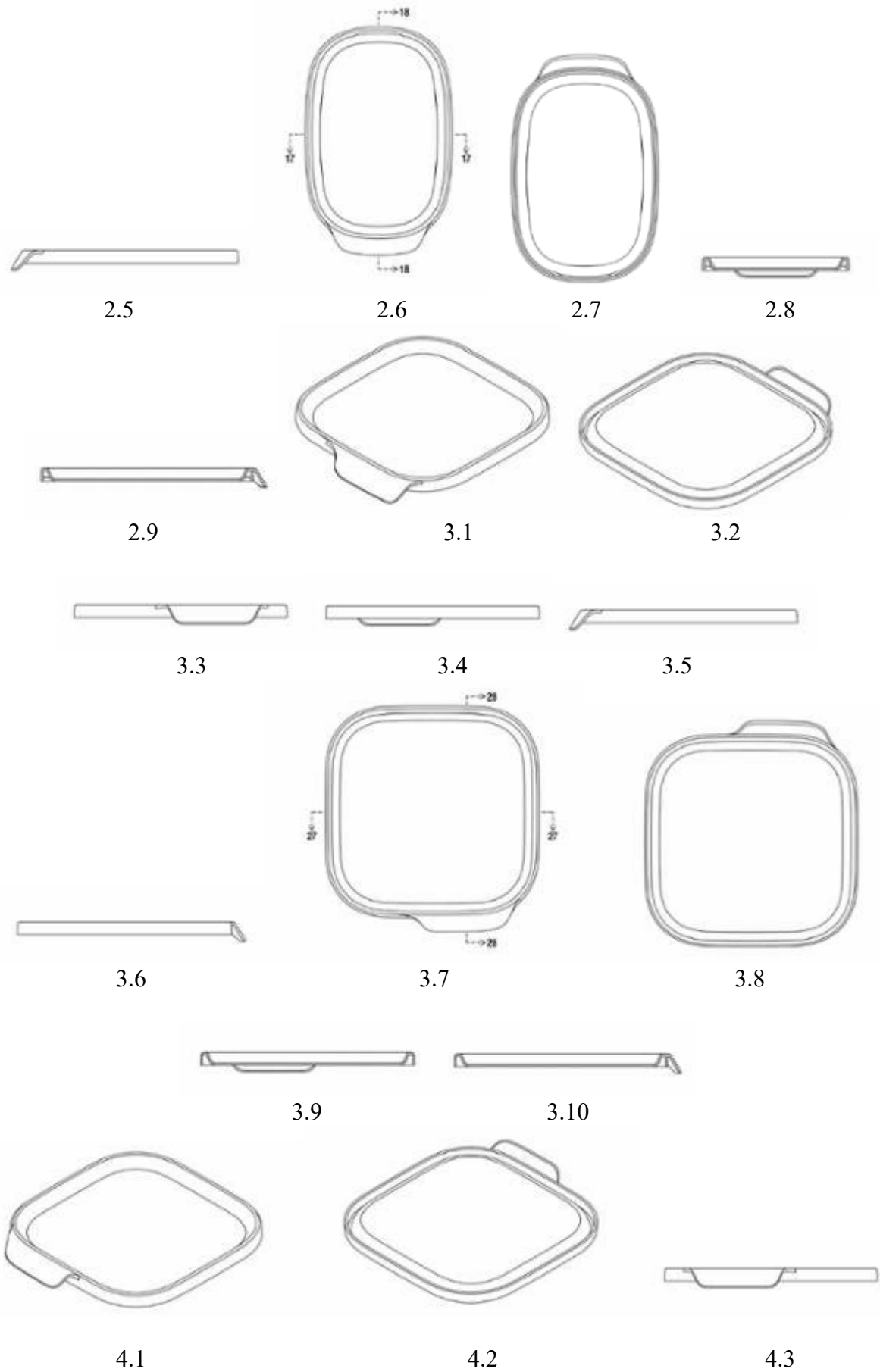



4.4



4.5



4.6



4.7



4.8



4.9



4.10



5.1



5.2



5.3



5.4



5.5



5.6



5.7



5.8



5.9



5.10



6.1



6.2



6.3



6.4



6.5



6.6



6.7



6.8



6.9



6.10

CÔNG BÁO SỞ HỮU CÔNG NGHIỆP SỐ 411 TẬP A - QUYỀN 2 (06.2022)

- (11) **44795**
(21) 3-2022-00566 (28) 1
(54) **NHÃN SẢN PHẨM** (51) **19-08**
(22) 30/03/2022 (43) 27/06/2022
(73) **CÔNG TY TNHH SẢN XUẤT THƯƠNG MẠI XUẤT NHẬP KHẨU QUỐC
TẾ DANAMA (VN)**
13 Diệp Minh Châu, phường Tân Sơn Nhì, quận Tân Phú, thành phố Hồ Chí Minh
(72) Nguyễn Văn Lắm (VN)
(55)



CÔNG BÁO SỞ HỮU CÔNG NGHIỆP SỐ 411 TẬP A - QUYỀN 2 (06.2022)

- (11) **44796**
(21) 3-2022-00567 (28) 1
(54) **NHÃN SẢN PHẨM** (51) **19-08**
(22) 30/03/2022 (43) 27/06/2022
(73) **CÔNG TY TNHH SẢN XUẤT THƯƠNG MẠI XUẤT NHẬP KHẨU QUỐC TẾ DANAMA (VN)**
13 Diệp Minh Châu, phường Tân Sơn Nhì, quận Tân Phú, thành phố Hồ Chí Minh
(72) Nguyễn Văn Lắm (VN)
(55)



CÔNG BÁO SỞ HỮU CÔNG NGHIỆP SỐ 411 TẬP A - QUYỀN 2 (06.2022)

- (11) 44797
(21) 3-2022-00568 (28) 1
(54) **NHÃN SẢN PHẨM** (51) **19-08**
(22) 30/03/2022 (43) 27/06/2022
(73) **CÔNG TY TNHH SẢN XUẤT THƯƠNG MẠI XUẤT NHẬP KHẨU QUỐC TẾ DANAMA (VN)**
13 Diệp Minh Châu, phường Tân Sơn Nhì, quận Tân Phú, thành phố Hồ Chí Minh
(72) Nguyễn Văn Lắm (VN)
(55)

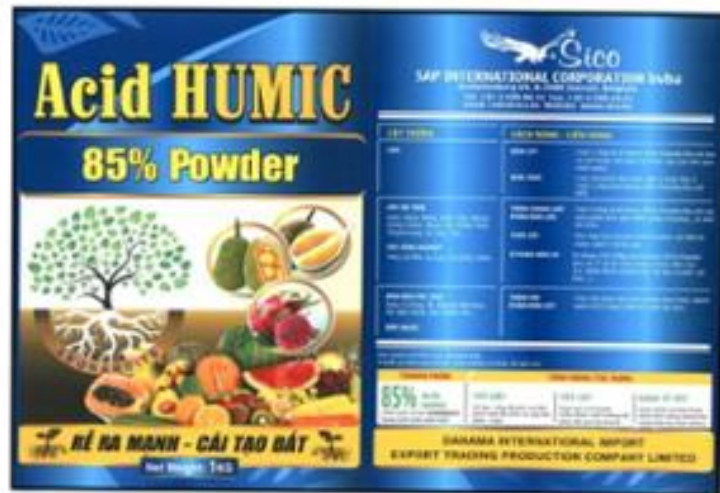

CÔNG BÁO SỞ HỮU CÔNG NGHIỆP SỐ 411 TẬP A - QUYỀN 2 (06.2022)

- (11) **44798**
(21) 3-2022-00569 (28) 1
(54) **NHÃN SẢN PHẨM** (51) **19-08**
(22) 30/03/2022 (43) 27/06/2022
(73) **CÔNG TY TNHH SẢN XUẤT THƯƠNG MẠI XUẤT NHẬP KHẨU QUỐC
TẾ DANAMA (VN)**
13 Diệp Minh Châu, phường Tân Sơn Nhì, quận Tân Phú, thành phố Hồ Chí Minh
(72) Nguyễn Văn Lắm (VN)
(55)

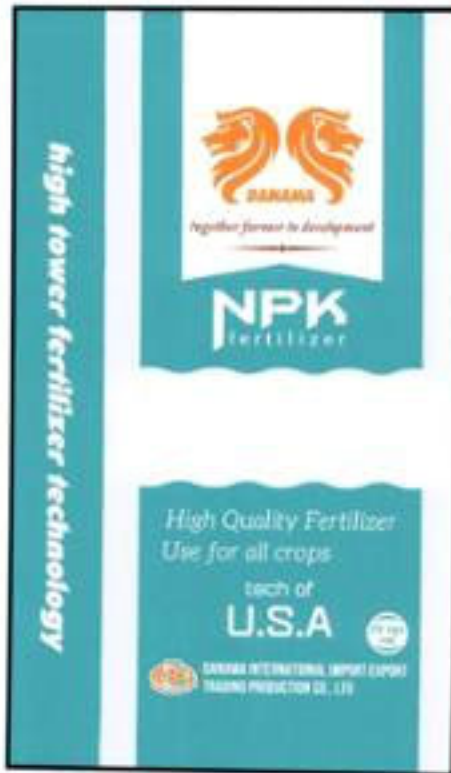

CÔNG BÁO SỞ HỮU CÔNG NGHIỆP SỐ 411 TẬP A - QUYỀN 2 (06.2022)

- (11) **44799**
(21) 3-2022-00570 (28) 1
(54) **NHÃN SẢN PHẨM** (51) **19-08**
(22) 30/03/2022 (43) 27/06/2022
(73) **CÔNG TY TNHH SẢN XUẤT THƯƠNG MẠI XUẤT NHẬP KHẨU QUỐC
TẾ DANAMA (VN)**
13 Diệp Minh Châu, phường Tân Sơn Nhì, quận Tân Phú, thành phố Hồ Chí Minh
(72) Nguyễn Văn Lắm (VN)
(55)



CÔNG BÁO SỞ HỮU CÔNG NGHIỆP SỐ 411 TẬP A - QUYỀN 2 (06.2022)

- (11) **44800**
(21) 3-2022-00571 (28) 1
(54) **NHÃN SẢN PHẨM** (51) **19-08**
(22) 30/03/2022 (43) 27/06/2022
(73) **CÔNG TY TNHH SẢN XUẤT THƯƠNG MẠI XUẤT NHẬP KHẨU QUỐC TẾ DANAMA (VN)**
13 Diệp Minh Châu, phường Tân Sơn Nhì, quận Tân Phú, thành phố Hồ Chí Minh
(72) Nguyễn Văn Lắm (VN)
(55)

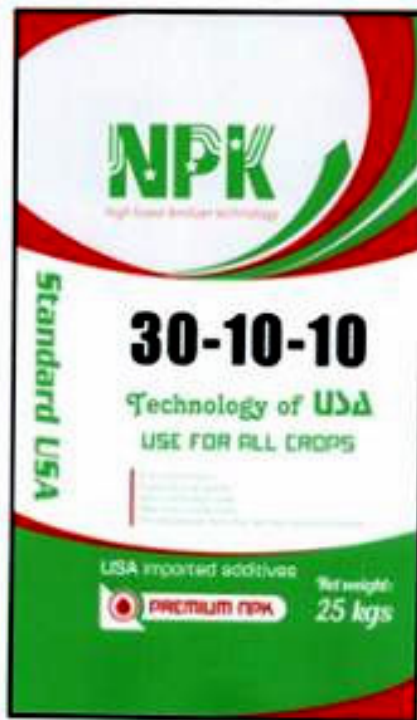

CÔNG BÁO SỞ HỮU CÔNG NGHIỆP SỐ 411 TẬP A - QUYỀN 2 (06.2022)

- (11) **44801**
(21) 3-2022-00573 (28) 1
(54) **NHÃN SẢN PHẨM** (51) **19-08**
(22) 30/03/2022 (43) 27/06/2022
(73) **CÔNG TY TNHH SẢN XUẤT THƯƠNG MẠI XUẤT NHẬP KHẨU QUỐC
TẾ DANAMA (VN)**
13 Diệp Minh Châu, phường Tân Sơn Nhì, quận Tân Phú, thành phố Hồ Chí Minh
(72) Nguyễn Văn Lắm (VN)
(55)



CÔNG BÁO SỞ HỮU CÔNG NGHIỆP SỐ 411 TẬP A - QUYỀN 2 (06.2022)

- (11) **44802**
(21) 3-2022-00574 (28) 1
(54) **NHÃN SẢN PHẨM** (51) **19-08**
(22) 30/03/2022 (43) 27/06/2022
(73) **CÔNG TY TNHH SẢN XUẤT THƯƠNG MẠI XUẤT NHẬP KHẨU QUỐC TẾ DANAMA (VN)**
13 Diệp Minh Châu, phường Tân Sơn Nhì, quận Tân Phú, thành phố Hồ Chí Minh
(72) Nguyễn Văn Lắm (VN)
(55)



CÔNG BÁO SỞ HỮU CÔNG NGHIỆP SỐ 411 TẬP A - QUYỀN 2 (06.2022)

- (11) **44803**
(21) 3-2022-00576 (28) 1
(54) **HỘP ĐỰNG SẢN PHẨM** (51) **09-03**
(22) 30/03/2022 (43) 27/06/2022
(73) **CÔNG TY TNHH HOÀNG TÚ GB (VN)**
Thôn 11, xã Xuân Quan, huyện Văn Giang, tỉnh Hưng Yên
(72) Nguyễn Văn Tú (VN)
(74) Công ty TNHH Sở hữu trí tuệ ALNGUYEN (ALNGUYEN IP CO.,LTD.)
(55)



1.1



1.2

- (11) **44804**
(21) 3-2022-00577 (28) 1
(54) **MÓC TREO** (51) **08-08**
(22) 30/03/2022 (43) 27/06/2022
(30) 30-2021-0046883 05/10/2021 KR;
(73) **WOJIN PLASTIC Co., Ltd (KR)**
45, Paryasandan-ro, Jinjeop-eup, Namyangju-si, Gyeonggi-do 12017 Republic of Korea
(72) 1. JISOOK PAIK (KR)
2. NAN HEC PAIK (KR)
3. JI HYE PAIK (KR)
4. JI WON SON (KR)
(74) Công ty TNHH Trường Xuân (AGELESS CO.,LTD.)
(55)

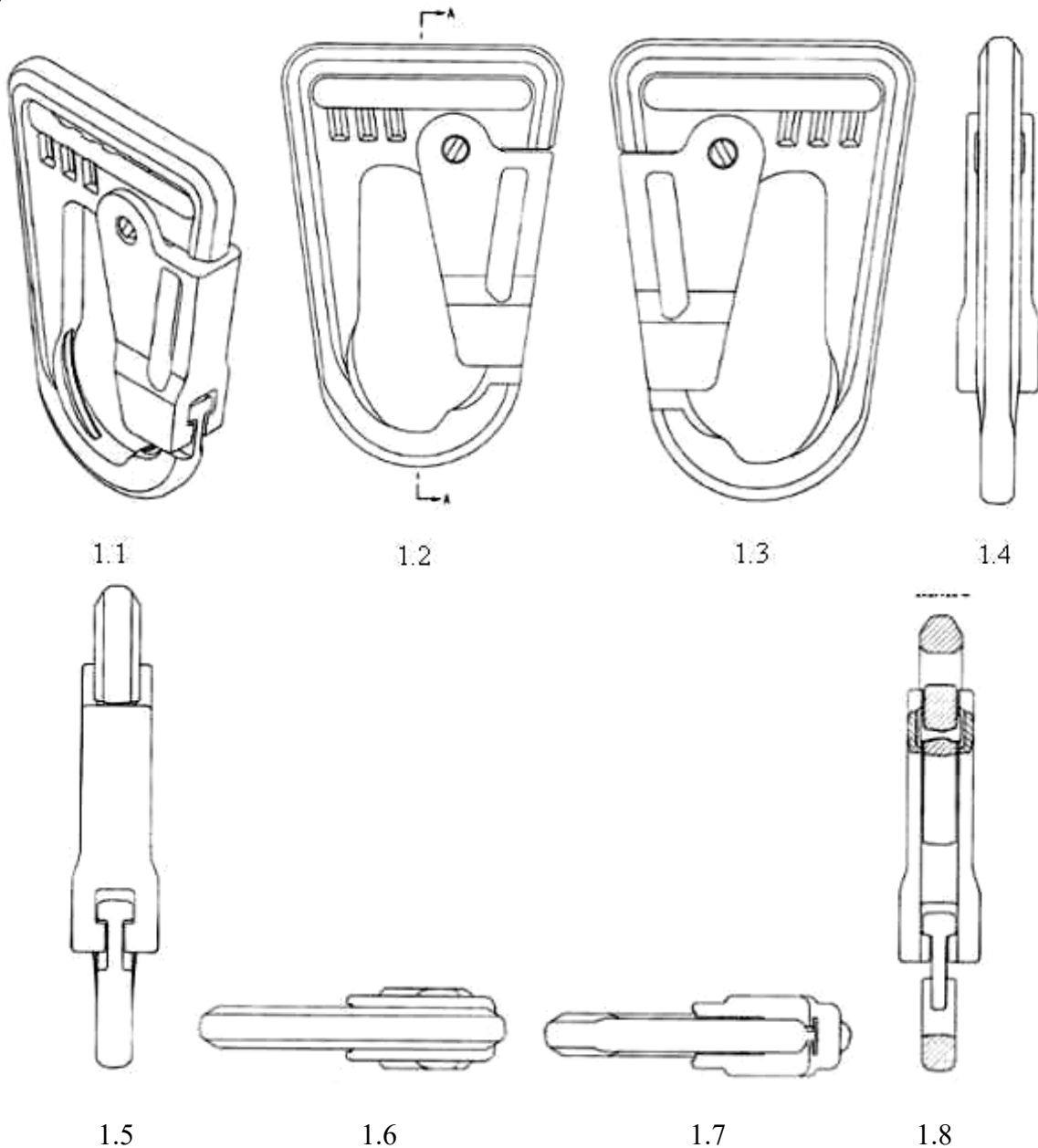

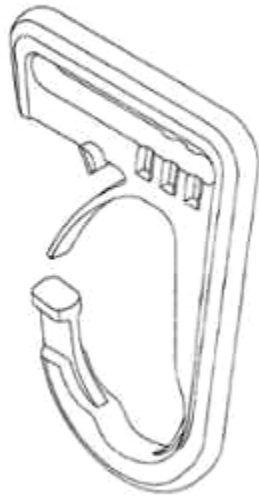

1.9



1.10

CÔNG BÁO SỞ HỮU CÔNG NGHIỆP SỐ 411 TẬP A - QUYỀN 2 (06.2022)

- (11) **44805**
- (21) 3-2022-00578
- (54) **NHÃN SẢN PHẨM**
- (22) 30/03/2022
- (73) **CÔNG TY TNHH NUTRI-PHARMA USA (VN)**
710-712 Cách Mạng Tháng Tám, phường 5, quận Tân Bình, thành phố Hồ Chí Minh
- (72) Phạm Tuấn Kiệt (VN)
- (74) Công ty TNHH Tâm nhìn và Liên danh (VISION & ASSOCIATES CO.LTD.)
- (55)



1



2

CÔNG BÁO SỞ HỮU CÔNG NGHIỆP SỐ 411 TẬP A - QUYỀN 2 (06.2022)

- (11) **44806**
(21) 3-2022-00579 (28) 1
(54) **NHÃN SẢN PHẨM** (51) **19-08**
(22) 30/03/2022 (43) 27/06/2022
(73) **CÔNG TY TNHH NUTRI-PHARMA USA (VN)**
710-712 Cách Mạng Tháng Tám, phường 5, quận Tân Bình, thành phố Hồ Chí Minh
(72) Phạm Tuấn Kiệt (VN)
(74) Công ty TNHH Tâm nhìn và Liên danh (VISION & ASSOCIATES CO.LTD.)
(55)

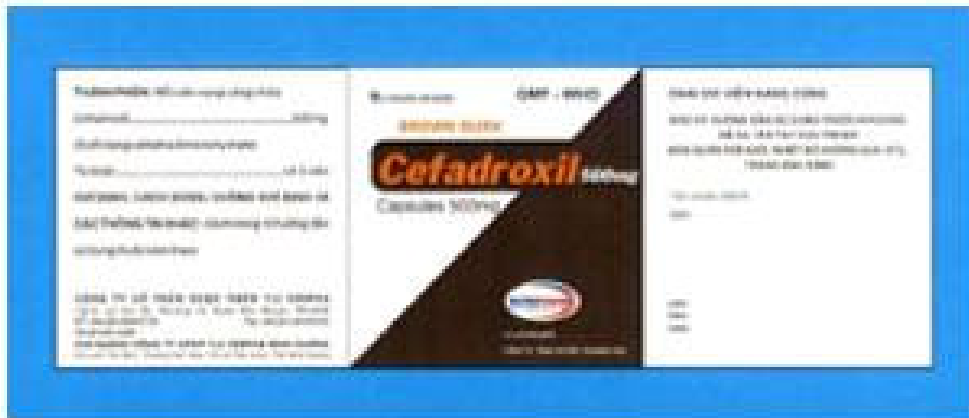

CÔNG BÁO SỞ HỮU CÔNG NGHIỆP SỐ 411 TẬP A - QUYỀN 2 (06.2022)

- (11) **44807**
(21) 3-2022-00580 (28) 1
(54) **NỒI CHIÊN KHÔNG DẦU** (51) **07-02**
(22) 30/03/2022 (43) 27/06/2022
(73) **LOCK & LOCK Co, Ltd (KR)**
104, Sapgyocheon-ro, Seonjang-myeon, Asan-si, Chungcheongnam-do, Republic of Korea
(72) KIM, Kwang Ik (KR)
(74) Công ty TNHH Tầm nhìn và Liên danh (VISION & ASSOCIATES CO.LTD.)
(55)

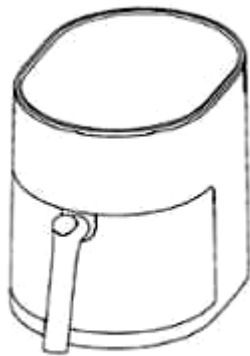

1.1

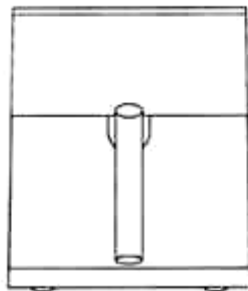

1.2

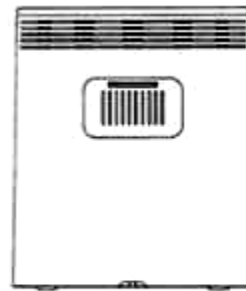

1.3

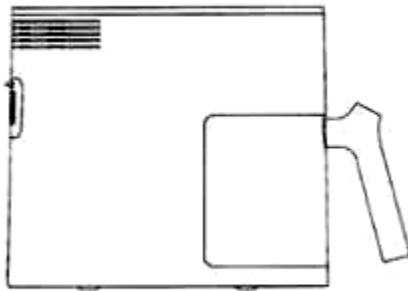

1.4

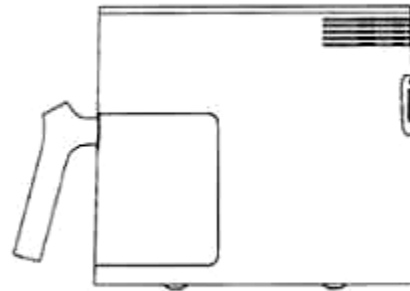

1.5



1.6

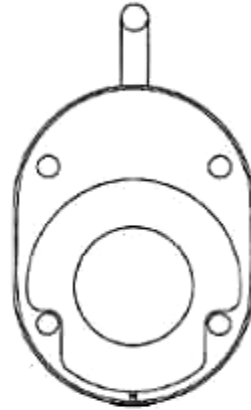

1.7

CÔNG BÁO SỞ HỮU CÔNG NGHIỆP SỐ 411 TẬP A - QUYỀN 2 (06.2022)

- (11) **44808**
(21) 3-2022-00581 (28) 1
(54) **HỘP** (51) **09-03**
(22) 30/03/2022 (43) 27/06/2022
(73) **CÔNG TY TNHH NUTRI-PHARMA USA (VN)**
710-712 Cách Mạng Tháng Tám, phường 5, quận Tân Bình, thành phố Hồ Chí Minh
(72) Phạm Tuấn Kiệt (VN)
(74) Công ty TNHH Tầm nhìn và Liên danh (VISION & ASSOCIATES CO.LTD.)
(55)



1.1



1.2

CÔNG BÁO SỞ HỮU CÔNG NGHIỆP SỐ 411 TẬP A - QUYỀN 2 (06.2022)

- (11) **44809**
(21) 3-2022-00582 (28) 1
(54) **HỘP** (51) **09-03**
(22) 30/03/2022 (43) 27/06/2022
(73) **CÔNG TY TNHH NUTRI-PHARMA USA (VN)**
710-712 Cách Mạng Tháng Tám, phường 5, quận Tân Bình, thành phố Hồ Chí Minh
(72) Phạm Tuấn Kiệt (VN)
(74) Công ty TNHH Tâm nhìn và Liên danh (VISION & ASSOCIATES CO.LTD.)
(55)



1.1



1.2

CÔNG BÁO SỞ HỮU CÔNG NGHIỆP SỐ 411 TẬP A - QUYỀN 2 (06.2022)

- (11) **44810**
(21) 3-2022-00583 (28) 1
(54) **HỘP** (51) **09-03**
(22) 30/03/2022 (43) 27/06/2022
(73) **CÔNG TY TNHH NUTRI-PHARMA USA (VN)**
710-712 Cách Mạng Tháng Tám, phường 5, quận Tân Bình, thành phố Hồ Chí Minh
(72) Phạm Tuấn Kiệt (VN)
(74) Công ty TNHH Tâm nhìn và Liên danh (VISION & ASSOCIATES CO.LTD.)
(55)



1.1



1.2

CÔNG BÁO SỞ HỮU CÔNG NGHIỆP SỐ 411 TẬP A - QUYỀN 2 (06.2022)

- (11) **44811**
(21) 3-2022-00584 (28) 1
(54) **NHÃN SẢN PHẨM** (51) **19-08**
(22) 31/03/2022 (43) 27/06/2022
(73) **AUSTRALASIAN IMPORT EXPORT PTY LTD (AU)**
Unit 7, 39 Chamberlain Street, Campbelltown, NSW, Australia, 2560
(72) Ngô Phan Trung Tín (VN)
(74) Công ty TNHH tư vấn Sở hữu trí tuệ IPFLAME (IPFLAME CO.,LTD)
(55)



CÔNG BÁO SỞ HỮU CÔNG NGHIỆP SỐ 411 TẬP A - QUYỀN 2 (06.2022)

- (11) **44812**
(21) 3-2022-00585 (28) 1
(54) **NHÃN SẢN PHẨM** (51) **19-08**
(22) 31/03/2022 (43) 27/06/2022
(73) **AUSTRALASIAN IMPORT EXPORT PTY LTD (AU)**
Unit 7, 39 Chamberlain Street, Campbelltown, NSW, Australia, 2560
(72) Nguyễn Thị Viễn (VN)
(74) Công ty TNHH tư vấn Sở hữu trí tuệ IPFLAME (IPFLAME CO.,LTD)
(55)

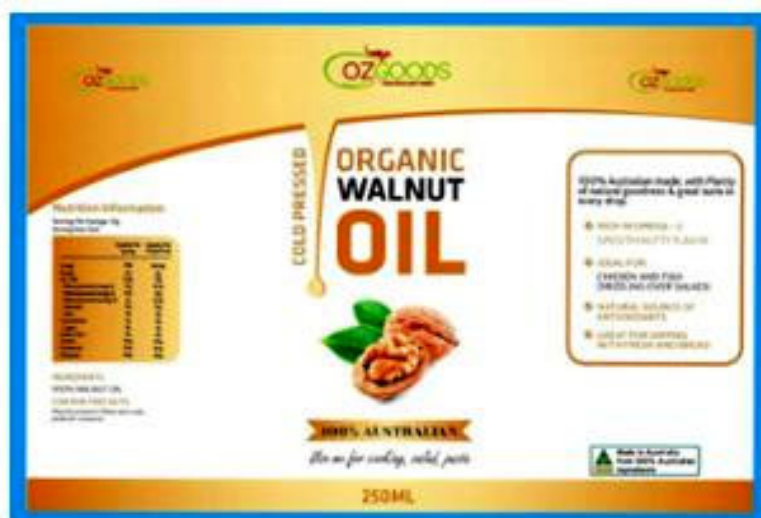

CÔNG BÁO SỞ HỮU CÔNG NGHIỆP SỐ 411 TẬP A - QUYỀN 2 (06.2022)

- (11) 44813
(21) 3-2022-00591
(54) **NHÃN SẢN PHẨM**
(22) 31/03/2022
(73) **CÔNG TY TNHH TRÍ MINH (VN)**
Số 65, phố Hàng Bông, phường Hàng Gai, quận Hoàn Kiếm, thành phố Hà Nội
(72) Trương Tuấn Nghĩa (VN)
(74) Công ty TNHH Sở hữu trí tuệ VIPATCO (VIPATCO CO., LTD.)
(55) (28) 3
(51) 19-08
(43) 27/06/2022



1



2



3

CÔNG BÁO SỞ HỮU CÔNG NGHIỆP SỐ 411 TẬP A - QUYỀN 2 (06.2022)

- (11) **44814**
(21) 3-2022-00592 (28) 1
(54) **HỘP** (51) **09-03**
(22) 31/03/2022 (43) 27/06/2022
(73) **CÔNG TY TNHH NAM PHƯƠNG V.N (VN)**
124 Lê Lai, phường 03, quận Gò Vấp, thành phố Hồ Chí Minh
(72) Hoàng Thị Minh Hiếu (VN)
(74) Công ty Luật TNHH Phạm và Liên danh (PHAM & ASSOCIATES)
(55)



1.1



1.2

CÔNG BÁO SỞ HỮU CÔNG NGHIỆP SỐ 411 TẬP A - QUYỀN 2 (06.2022)

- (11) **44815**
(21) 3-2022-00593 (28) 1
(54) **BAO GÓI** (51) **09-05**
(22) 31/03/2022 (43) 27/06/2022
(73) **CÔNG TY TNHH NAM PHƯƠNG V.N (VN)**
124 Lê Lai, phường 03, quận Gò Vấp, thành phố Hồ Chí Minh
(72) Hoàng Thị Minh Hiếu (VN)
(74) Công ty Luật TNHH Phạm và Liên danh (PHAM & ASSOCIATES)
(55)



1.1



1.2

CÔNG BÁO SỞ HỮU CÔNG NGHIỆP SỐ 411 TẬP A - QUYỀN 2 (06.2022)

- (11) 44816
 - (21) 3-2022-00594
 - (54) **BỘ NHÃN SẢN PHẨM**
 - (22) 31/03/2022
 - (73) **CÔNG TY CỔ PHẦN ACECOOK VIỆT NAM (VN)**
Lô số II-3, đường số 11, nhóm CN II, khu công nghiệp Tân Bình, phường Tây Thạnh, quận Tân Phú, thành phố Hồ Chí Minh
 - (72) Kajiwara Junichi (JP)
 - (74) Công ty Luật TNHH Phạm và Liên danh (PHAM & ASSOCIATES)
 - (55)
- (28) 4
 - (51) **19-08**
 - (43) 27/06/2022



1.1



1.2



1.3



2.1



2.2



2.3

CÔNG BÁO SỞ HỮU CÔNG NGHIỆP SỐ 411 TẬP A - QUYỀN 2 (06.2022)

- (11) **44817**
(21) 3-2022-00599 (28) 1
(54) **THIẾT BỊ TẠO KHÍ DUNG** (51) **27-02**
(22) 01/04/2022 (43) 27/06/2022
(30) 008728265-0011 15/10/2021 EM;
(73) **PHILIP MORRIS PRODUCTS S.A. (CH)**
Quai Jeanrenaud 3, CH-2000 Neuchâtel, Switzerland
(72) 1. ALEXANDER FARROW (CA)
2. LILY YAO (CN)
(74) Công ty Luật TNHH T&G (TGVN)
(55)



1.1



1.2



1.3



1.4



1.5



1.6



1.7



1.8

CÔNG BÁO SỞ HỮU CÔNG NGHIỆP SỐ 411 TẬP A - QUYỀN 2 (06.2022)

- (11) **44818**
(21) 3-2022-00600 (28) 1
(54) **THIẾT BỊ TẠO KHÍ DUNG** (51) **27-02**
(22) 01/04/2022 (43) 27/06/2022
(30) 008728265-0009 15/10/2021 EM;
(73) **PHILIP MORRIS PRODUCTS S.A. (CH)**
Quai Jeanrenaud 3, CH-2000 Neuchâtel, Switzerland
(72) 1. ALEXANDER FARROW (CA)
2. LILY YAO (CN)
(74) Công ty Luật TNHH T&G (TGVN)
(55)



1.1



1.2



1.3



1.4



1.5



1.6



1.7



1.8

CÔNG BÁO SỞ HỮU CÔNG NGHIỆP SỐ 411 TẬP A - QUYỀN 2 (06.2022)

- (11) **44819**
(21) 3-2022-00604 (28) 2
(54) **DÉP** (51) **02-04**
(22) 01/04/2022 (43) 27/06/2022
(73) **CÔNG TY TNHH SẢN XUẤT THƯƠNG MẠI XUẤT NHẬP KHẨU ĐỨC HOA (VN)**
Tỉnh lộ 830, ấp 3, xã An Thạnh, huyện Bến Lức, tỉnh Long An
(72) Trần Đức (VN)
(74) Công ty TNHH Sở hữu trí tuệ Đại Diện (IPACO.,LTD.)
(55)



1.1



1.2



1.3



1.4



1.5



1.6



1.7



2.1



2.2



2.3



2.4



2.5



2.6



2.7

CÔNG BÁO SỞ HỮU CÔNG NGHIỆP SỐ 411 TẬP A - QUYỀN 2 (06.2022)

- (11) **44820**
(21) 3-2022-00607 (28) 1
(54) **CAN** (51) **09-02**
(22) 01/04/2022 (43) 27/06/2022
(73) **CÔNG TY CỔ PHẦN DẦU KHÍ TOÀN CẦU VIỆT NAM (VN)**
Số 75 Đức Giang, phường Đức Giang, quận Long Biên, thành phố Hà Nội
(72) Phùng Văn Thịnh (VN)
(74) Công ty TNHH Sở hữu trí tuệ Việt Á (VIET A IP CO.,LTD)
(55)



1.1

1.2

1.3

1.4

1.5

1.6

CÔNG BÁO SỞ HỮU CÔNG NGHIỆP SỐ 411 TẬP A - QUYỀN 2 (06.2022)

- (11) **44821**
(21) 3-2022-00608 (28) 1
(54) **DÉP** (51) **02-04**
(22) 01/04/2022 (43) 27/06/2022
(73) **CÔNG TY TNHH BÌNH TIÊN BIÊN HÒA (VN)**
Lô 101/2 khu Công Nghiệp Amata, phường Long Bình, thành phố Biên Hòa, tỉnh
Đồng Nai
(72) Lai Khiêm (VN)
(74) Công ty TNHH Tư vấn sở hữu trí tuệ Việt (VIET IP CO.,LTD.)
(55)



1.1



1.2



1.3



1.4



1.5



1.6



1.7

CÔNG BÁO SỞ HỮU CÔNG NGHIỆP SỐ 411 TẬP A - QUYỀN 2 (06.2022)

- (11) **44822**
(21) 3-2022-00609 (28) 1
(54) **ĐÉ GIÀY** (51) **02-04**
(22) 01/04/2022 (43) 27/06/2022
(73) **CÔNG TY TNHH BÌNH TIÊN BIÊN HÒA (VN)**
Lô 101/2 khu công nghiệp Amata, phường Long Bình, thành phố Biên Hòa, tỉnh Đồng Nai
(72) Lai Khiêm (VN)
(74) Công ty TNHH Tư vấn sở hữu trí tuệ Việt (VIET IP CO.,LTD.)
(55)



1.1



1.2



1.3



1.4



1.5



1.6



1.7

CÔNG BÁO SỞ HỮU CÔNG NGHIỆP SỐ 411 TẬP A - QUYỀN 2 (06.2022)

- (11) **44823**
(21) 3-2022-00610 (28) 1
(54) **ĐẾ DÉP** (51) **02-04**
(22) 01/04/2022 (43) 27/06/2022
(73) **CÔNG TY TNHH BÌNH TIÊN BIÊN HÒA (VN)**
Lô 101/2 khu công nghiệp Amata, phường Long Bình, thành phố Biên Hòa, tỉnh
Đồng Nai
(72) Lai Khiêm (VN)
(74) Công ty TNHH Tư vấn sở hữu trí tuệ Việt (VIET IP CO.,LTD.)
(55)



1.1



1.2



1.3



1.4



1.5



1.6



1.7

CÔNG BÁO SỞ HỮU CÔNG NGHIỆP SỐ 411 TẬP A - QUYỀN 2 (06.2022)

- (11) **44824**
(21) 3-2022-00611 (28) 1
(54) **ĐÉ GIÀY** (51) **02-04**
(22) 01/04/2022 (43) 27/06/2022
(73) **CÔNG TY TNHH BÌNH TIÊN BIÊN HÒA (VN)**
Lô 101/2 khu công nghiệp Amata, phường Long Bình, thành phố Biên Hòa, tỉnh
Đồng Nai
(72) Lai Khiêm (VN)
(74) Công ty TNHH Tư vấn sở hữu trí tuệ Việt (VIET IP CO.,LTD.)
(55)



1.1



1.2



1.3



1.4



1.5



1.6



1.7

CÔNG BÁO SỞ HỮU CÔNG NGHIỆP SỐ 411 TẬP A - QUYỀN 2 (06.2022)

- (11) **44825**
(21) 3-2022-00612 (28) 1
(54) **ĐÉ GIẦY** (51) **02-04**
(22) 01/04/2022 (43) 27/06/2022
(73) **CÔNG TY TNHH BÌNH TIÊN BIÊN HÒA (VN)**
Lô 101/2 khu công nghiệp Amata, phường Long Bình, thành phố Biên Hòa, tỉnh
Đồng Nai
(72) Lai Khiêm (VN)
(74) Công ty TNHH Tư vấn sở hữu trí tuệ Việt (VIET IP CO.,LTD.)
(55)



1.1



1.2



1.3



1.5



1.4



1.6



1.7

CÔNG BÁO SỞ HỮU CÔNG NGHIỆP SỐ 411 TẬP A - QUYỀN 2 (06.2022)

- (11) **44826**
(21) 3-2022-00616 (28) 1
(54) **NHÃN SẢN PHẨM** (51) **19-08**
(22) 04/04/2022 (43) 27/06/2022
(73) **CÔNG TY CỔ PHẦN THƯƠNG MẠI SẢN XUẤT TÂN ÚC VIỆT (VN)**
Lô 60, đường số 2, KCN Tân Tạo, phường Tân Tạo, quận Bình Tân, thành phố Hồ Chí Minh
(72) Tu Tony DH (Từ Đông Hải) (AU)
(74) Công ty TNHH Nam Việt và Liên danh (VIPCO)
(55)



1.1



1.2

CÔNG BÁO SỞ HỮU CÔNG NGHIỆP SỐ 411 TẬP A - QUYỀN 2 (06.2022)

- (11) **44827**
(21) 3-2022-00617 (28) 1
(54) **BAO GÓI** (51) **09-05**
(22) 04/04/2022 (43) 27/06/2022
(73) **CÔNG TY TNHH MỘT THÀNH VIÊN HUE ONE FOOD (VN)**
Số 311 Nguyễn Sinh Cung, phường Vĩnh Dạ, thành phố Huế, tỉnh Thừa Thiên Huế
(72) Ngô Văn Quốc (VN)
(74) Công ty TNHH Sở hữu trí tuệ INNETCO-Hoàng Phúc (INNETCO CO., LTD)
(55)



1.1



1.2

- (11) **44828**
(21) 3-2022-00622 (28) 1
(54) **ĐẦU NỐI BẰNG MẠCH IN** (51) **13-03**
(22) 04/04/2022 (43) 27/06/2022
(30) 30-2021-0053724 11/11/2021 KR;
(73) **GIGALANE CO., LTD.** (KR)
61, Dongtansandan 10-gil, Dongtan-myeon, Hwaseong-si, Gyeonggi-do, 18487,
Republic of Korea
(72) 1. PARK SUNG HYUN (KR)
2. JUNG KYUNG-HUN (KR)
3. JUNG HEE-SEOK (KR)
(74) Công ty TNHH Tầm nhìn và Liên danh (VISION & ASSOCIATES CO.LTD.)
(55)

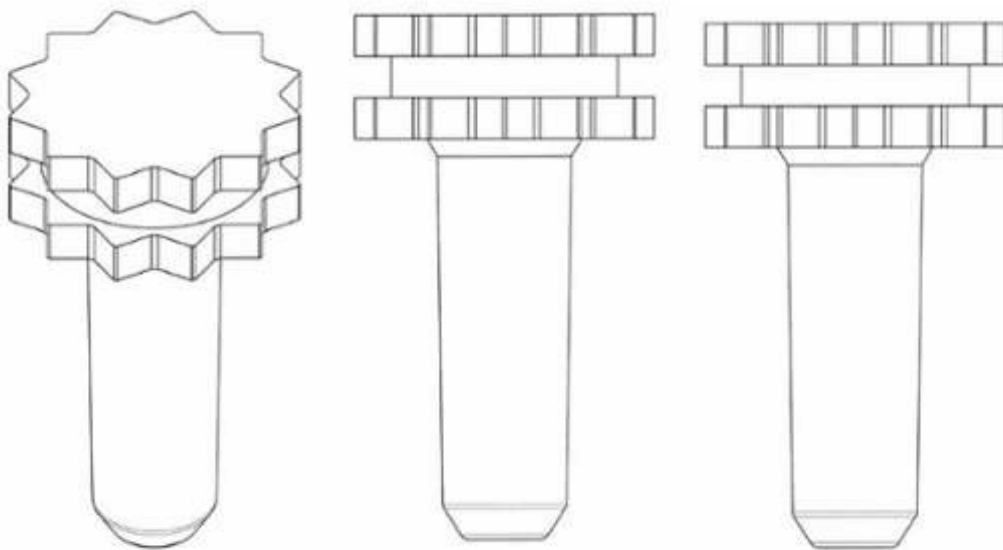

1.1

1.2

1.3

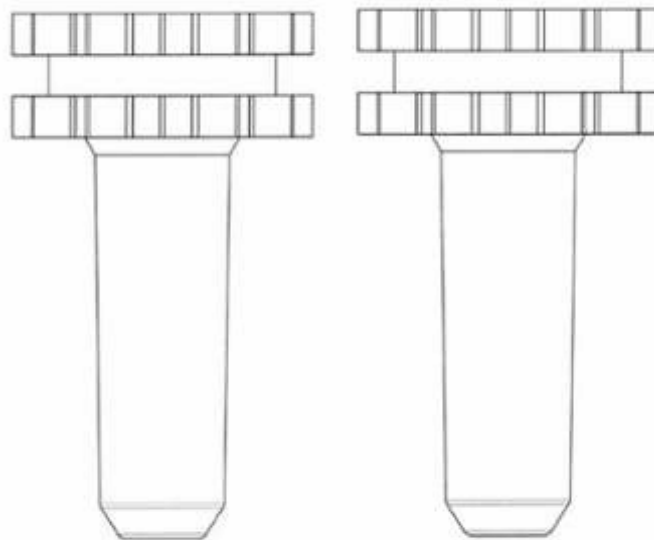

1.4

1.5

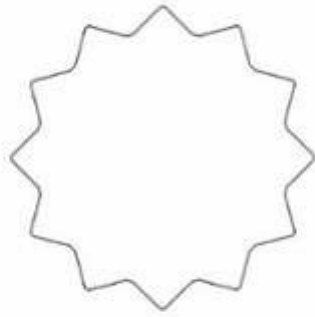

1.6



1.7

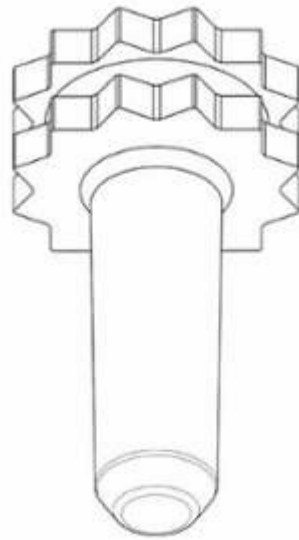

1.8

- (11) **44829**
(21) 3-2022-00623
(54) **ĐẦU NỐI BẢNG MẠCH IN**
(22) 04/04/2022
(30) 30-2021-0053247 09/11/2021 KR;
(73) **GIGALANE CO., LTD.** (KR)
61, Dongtansandan 10-gil, Dongtan-myeon, Hwaseong-si, Gyeonggi-do, 18487,
Republic of Korea
(72) 1. CHA SUN-HWA (KR)
2. KIM YOUNG-JO (KR)
3. SONG HWA-YOON (KR)
4. JUNG KYUNG-HUN (KR)
5. JUNG HEE-SEOK (KR)
(74) Công ty TNHH Tầm nhìn và Liên danh (VISION & ASSOCIATES CO.LTD.)
(55)

- (28) 1
(51) **13-03**
(43) 27/06/2022

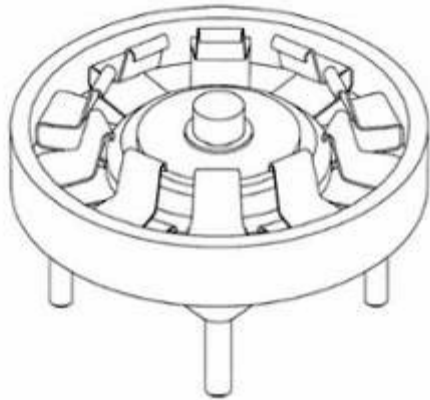

1.1

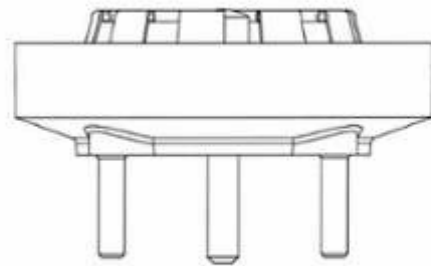

1.2

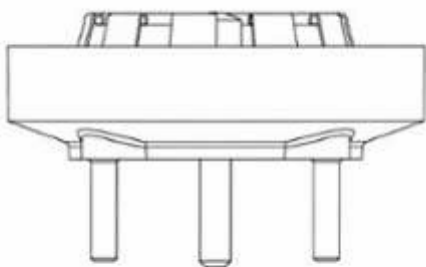

1.3

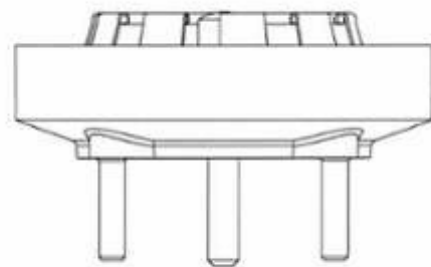

1.4

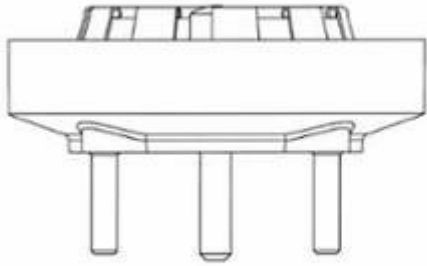

1.5

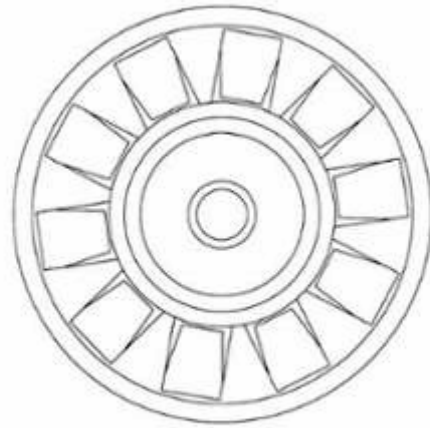

1.6

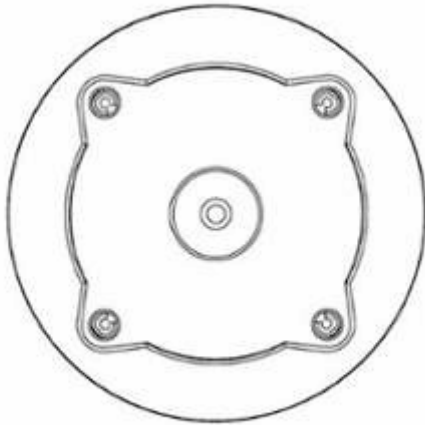

1.7

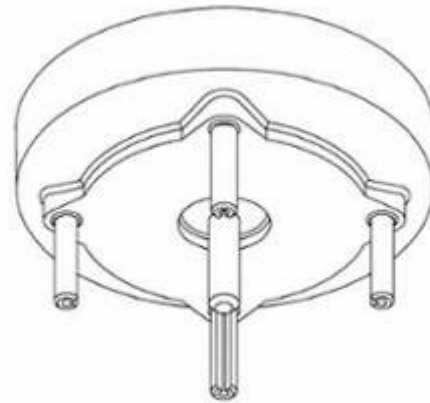

1.8

CÔNG BÁO SỞ HỮU CÔNG NGHIỆP SỐ 411 TẬP A - QUYỀN 2 (06.2022)

- (11) **44830**
(21) 3-2022-00626 (28) 1
(54) **CỬA RA VÀO** (51) **25-02**
(22) 05/04/2022 (43) 27/06/2022
(73) **CÔNG TY CỔ PHẦN SẢN XUẤT VÀ THƯƠNG MẠI MC VIỆT NAM (VN)**
Ngõ 191 đường Phúc Lợi, tổ 3, phường Phúc Lợi, quận Long Biên, thành phố Hà Nội
(72) Lê Văn Chiến (VN)
(55)

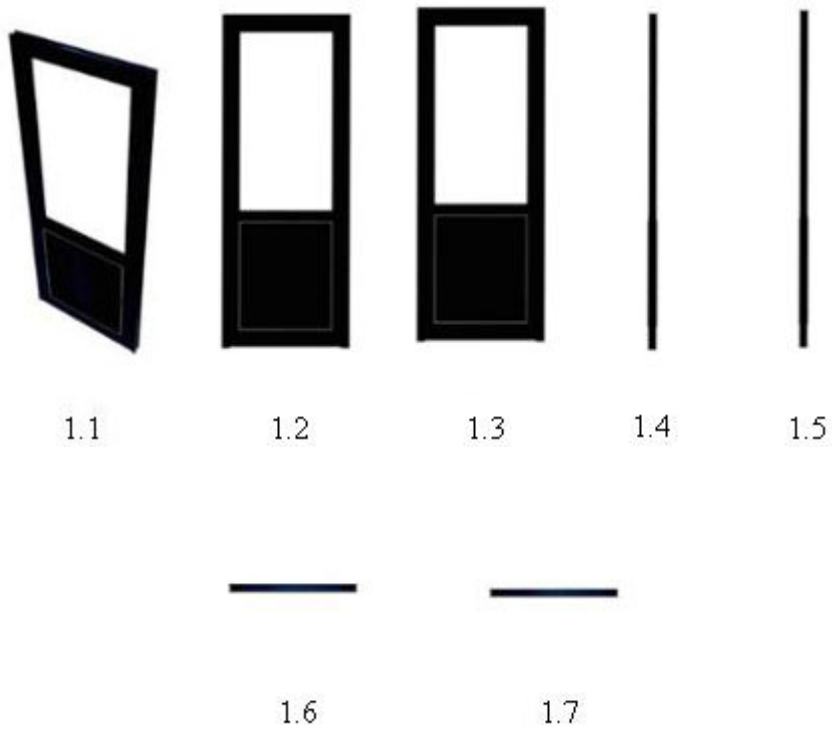

CÔNG BÁO SỞ HỮU CÔNG NGHIỆP SỐ 411 TẬP A - QUYỀN 2 (06.2022)

- (11) **44831**
(21) 3-2022-00629 (28) 1
(54) **THÙNG** (51) **09-03**
(22) 05/04/2022 (43) 27/06/2022
(73) **NGÔ VĨNH PHONG (VN)**
90 Hải Thượng Lãn Ông, phường 10, quận 5, thành phố Hồ Chí Minh
(72) Ngô Vĩnh Phong (VN)
(74) Công ty TNHH một thành viên Trường Luật (Trường Luật)
(55)



1.1



1.2

CÔNG BÁO SỞ HỮU CÔNG NGHIỆP SỐ 411 TẬP A - QUYỀN 2 (06.2022)

- (11) **44832**
(21) 3-2022-00633 (28) 1
(54) **BÀN CHẢI ĐÁNH RĂNG** (51) **04-02**
(22) 05/04/2022 (43) 27/06/2022
(30) 30-2022-0012685 31/03/2022 KR;
(73) **LG HOUSEHOLD & HEALTH CARE LTD. (KR)**
58, Saemunan-ro, Jongno-gu, Seoul, Republic of Korea
(72) SHIN, Ho Jun (KR)
(74) Công ty TNHH Tầm nhìn và Liên danh (VISION & ASSOCIATES CO.LTD.)
(55)

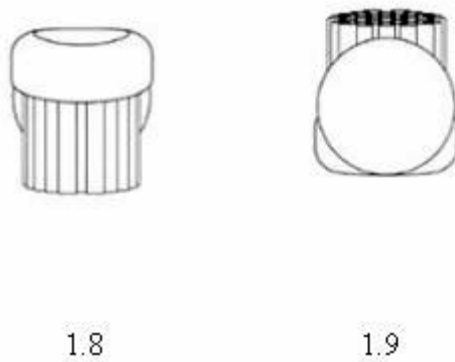
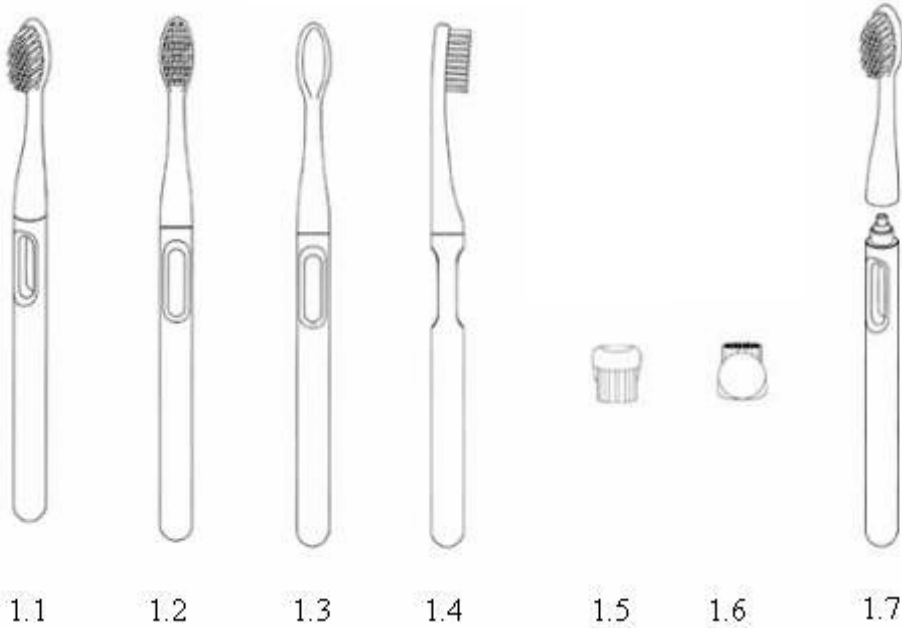

CÔNG BÁO SỞ HỮU CÔNG NGHIỆP SỐ 411 TẬP A - QUYỀN 2 (06.2022)

- (11) **44833**
(21) 3-2022-00634 (28) 1
(54) **GIÁ ĐỠ BÀN CHẢI** (51) **23-02**
(22) 05/04/2022 (43) 27/06/2022
(30) 30-2022-0012686 31/03/2022 KR;
(73) **LG HOUSEHOLD & HEALTH CARE LTD. (KR)**
58, Saemunan-ro, Jongno-gu, Seoul, Republic of Korea
(72) SHIN, Ho Jun (KR)
(74) Công ty TNHH Tầm nhìn và Liên danh (VISION & ASSOCIATES CO.LTD.)
(55)

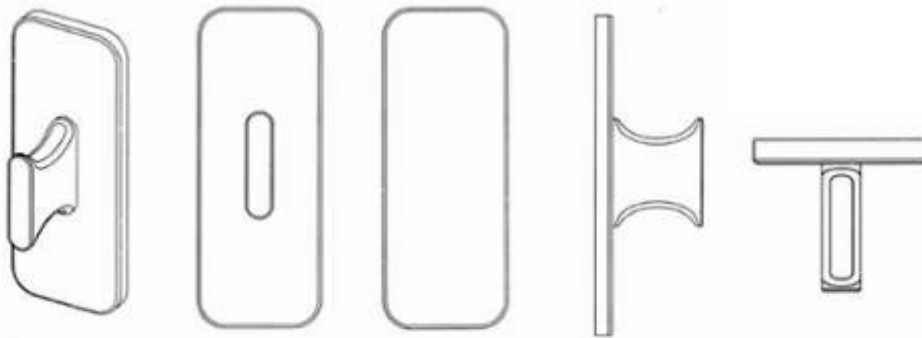

1.1

1.2

1.3

1.4

1.5

CÔNG BÁO SỞ HỮU CÔNG NGHIỆP SỐ 411 TẬP A - QUYỀN 2 (06.2022)

- (11) **44834**
(21) 3-2022-00635 (28) 1
(54) **BAO GÓI SẢN PHẨM** (51) **09-05**
(22) 05/04/2022 (43) 27/06/2022
(73) **CÔNG TY CỔ PHẦN KEM HÙNG LINH (VN)**
Thôn Mạch Kỳ, xã Hồng Dương, huyện Thanh Oai, thành phố Hà Nội
(72) Nguyễn Xuân Biểu (VN)
(74) Công ty Luật TNHH WINCO (WINCO LAW FIRM)
(55)



1.1



1.2

CÔNG BÁO SỞ HỮU CÔNG NGHIỆP SỐ 411 TẬP A - QUYỀN 2 (06.2022)

- (11) **44835**
(21) 3-2022-00636 (28) 1
(54) **BAO GÓI SẢN PHẨM** (51) **09-05**
(22) 05/04/2022 (43) 27/06/2022
(73) **CÔNG TY CỔ PHẦN KEM HÙNG LINH (VN)**
Thôn Mạch Kỳ, xã Hồng Dương, huyện Thanh Oai, thành phố Hà Nội
(72) Nguyễn Xuân Biểu (VN)
(74) Công ty Luật TNHH WINCO (WINCO LAW FIRM)
(55)



1.1



1.2

CÔNG BÁO SỞ HỮU CÔNG NGHIỆP SỐ 411 TẬP A - QUYỀN 2 (06.2022)

- (11) **44836**
(21) 3-2022-00637 (28) 1
(54) **BAO GÓI SẢN PHẨM** (51) **09-05**
(22) 05/04/2022 (43) 27/06/2022
(73) **CÔNG TY CỔ PHẦN KEM HÙNG LINH (VN)**
Thôn Mạch Kỳ, xã Hồng Dương, huyện Thanh Oai, thành phố Hà Nội
(72) Nguyễn Xuân Biểu (VN)
(74) Công ty Luật TNHH WINCO (WINCO LAW FIRM)
(55)



1.1



1.2

CÔNG BÁO SỞ HỮU CÔNG NGHIỆP SỐ 411 TẬP A - QUYỀN 2 (06.2022)

- (11) **44837**
(21) 3-2022-00638 (28) 1
(54) **HỘP ĐỰNG SẢN PHẨM** (51) **09-03**
(22) 05/04/2022 (43) 27/06/2022
(73) **CÔNG TY CỔ PHẦN KEM HÙNG LINH (VN)**
Thôn Mạch Kỳ, xã Hồng Dương, huyện Thanh Oai, thành phố Hà Nội
(72) Nguyễn Xuân Biểu (VN)
(74) Công ty Luật TNHH WINCO (WINCO LAW FIRM)
(55)



1.1



1.2

CÔNG BÁO SỞ HỮU CÔNG NGHIỆP SỐ 411 TẬP A - QUYỀN 2 (06.2022)

- (11) **44838**
(21) 3-2022-00639 (28) 1
(54) **HỘP ĐỰNG SẢN PHẨM** (51) **09-03**
(22) 05/04/2022 (43) 27/06/2022
(73) **CÔNG TY CỔ PHẦN KEM HÙNG LINH (VN)**
Thôn Mạch Kỳ, xã Hồng Dương, huyện Thanh Oai, thành phố Hà Nội
(72) Nguyễn Xuân Biểu (VN)
(74) Công ty Luật TNHH WINCO (WINCO LAW FIRM)
(55)



1.1



1.2

CÔNG BÁO SỞ HỮU CÔNG NGHIỆP SỐ 411 TẬP A - QUYỀN 2 (06.2022)

- (11) **44839**
(21) 3-2022-00641
(54) **BÌNH ĐỰNG DẦU NHỚT**
(22) 06/04/2022
(73) **VƯƠNG TRẦN SĨ HIỆP (VN)**
D46 đường số 4, KDC Nông Thổ Sản, phường Phú Thứ, quận Cái Răng, thành phố
Cần Thơ
(72) Vương Trần Sĩ Hiệp (VN)
(55)
- (28) 1
(51) **09-01; 09-02**
(43) 27/06/2022



1.1



1.2



1.3



1.4



1.5



1.6



1.7

CÔNG BÁO SỞ HỮU CÔNG NGHIỆP SỐ 411 TẬP A - QUYỀN 2 (06.2022)

- (11) **44840**
(21) 3-2022-00643 (28) 1
(54) **BAO GÓI** (51) **09-05**
(22) 06/04/2022 (43) 27/06/2022
(73) **CÔNG TY TNHH NTPM (VIỆT NAM) (VN)**
Số 22 VSIP II-A, đường số 23, khu công nghiệp Việt Nam - Singapore II-A,
phường Vĩnh Tân, thị xã Tân Uyên, tỉnh Bình Dương
(72) LEE KUAN PHENG (MY)
(74) Công ty TNHH Sở hữu trí tuệ HA VIP (HAVIP CO., LTD.)
(55)



1.1



1.2

CÔNG BÁO SỞ HỮU CÔNG NGHIỆP SỐ 411 TẬP A - QUYỀN 2 (06.2022)

- (11) **44841**
(21) 3-2022-00644 (28) 1
(54) **HỘP** (51) **09-03**
(22) 06/04/2022 (43) 27/06/2022
(73) **CÔNG TY TNHH NUTRI-PHARMA USA (VN)**
710-712 Cách Mạng Tháng Tám, phường 5, quận Tân Bình, thành phố Hồ Chí Minh
(72) Phạm Tuấn Kiệt (VN)
(74) Công ty TNHH Tâm nhìn và Liên danh (VISION & ASSOCIATES CO.LTD.)
(55)



1.1



1.2

CÔNG BÁO SỞ HỮU CÔNG NGHIỆP SỐ 411 TẬP A - QUYỀN 2 (06.2022)

- (11) 44842
- (21) 3-2022-00646
- (54) **BAO GÓI**
- (22) 06/04/2022
- (73) **NGUYỄN THỊ THU HOA (VN)**
Tân Thành, thị trấn Thanh Sơn, huyện Thanh Sơn, tỉnh Phú Thọ
- (72) Nguyễn Thị Thu Hoa (VN)
- (74) Công ty TNHH Sở hữu trí tuệ WITIP Việt Nam (WITIP CO., LTD.)
- (55)



1.1



1.2



2.1



2.2

CÔNG BÁO SỞ HỮU CÔNG NGHIỆP SỐ 411 TẬP A - QUYỀN 2 (06.2022)

- (11) **44843**
(21) 3-2022-00647 (28) 1
(54) **BAO GÓI** (51) **09-05**
(22) 06/04/2022 (43) 27/06/2022
(73) **NGUYỄN THỊ THU HOA (VN)**
Tân Thành, Thị trấn Thanh Sơn, huyện Thanh Sơn, tỉnh Phú Thọ
(72) Nguyễn Thị Thu Hoa (VN)
(74) Công ty TNHH Sở hữu trí tuệ WITIP Việt Nam (WITIP CO., LTD.)
(55)



1.1



1.2

CÔNG BÁO SỞ HỮU CÔNG NGHIỆP SỐ 411 TẬP A - QUYỀN 2 (06.2022)

- (11) **44844**
(21) 3-2022-00648 (28) 1
(54) **BAO GÓI** (51) **09-05**
(22) 06/04/2022 (43) 27/06/2022
(73) **NGUYỄN THỊ THU HOA (VN)**
Tân Thành, thị trấn Thanh Sơn, huyện Thanh Sơn, tỉnh Phú Thọ
(72) Nguyễn Thị Thu Hoa (VN)
(74) Công ty TNHH Sở hữu trí tuệ WITIP Việt Nam (WITIP CO., LTD.)
(55)



1.1

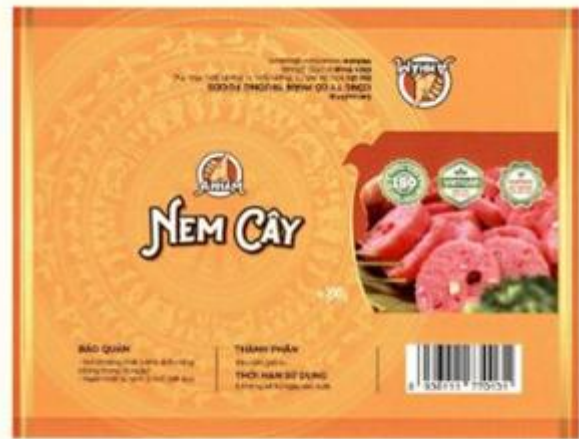

1.2

CÔNG BÁO SỞ HỮU CÔNG NGHIỆP SỐ 411 TẬP A - QUYỀN 2 (06.2022)

- (11) **44845**
(21) 3-2022-00653 (28) 1
(54) **BÀN CHẢI LÀM SẠCH CƠ THỂ** (51) **04-02**
(22) 07/04/2022 (43) 27/06/2022
(73) **LG HOUSEHOLD & HEALTH CARE LTD. (KR)**
58, Saemunan-ro, Jongno-gu, Seoul, Republic of Korea
(72) SHIN, Ho Jun (KR)
(74) Công ty TNHH Tầm nhìn và Liên danh (VISION & ASSOCIATES CO.LTD.)
(55)

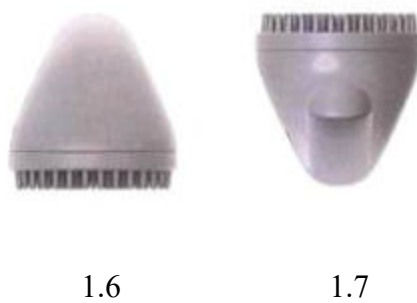

CÔNG BÁO SỞ HỮU CÔNG NGHIỆP SỐ 411 TẬP A - QUYỀN 2 (06.2022)

- (11) 44846
- (21) 3-2022-00654
- (54) **TÚI ĐÓNG GÓI THỨC ĂN**
- (22) 07/04/2022
- (73) **CJ CHEILJEDANG CORPORATION (KR)**
(Ssangnim-dong) 330, Dongho-ro, Jung-gu, Seoul 04560 Republic of Korea
- (72) 1. LEE, HYUN JU (KR)
2. KIM, DOO YEON (KR)
3. LEE, SEUNG PYO (KR)
4. KIM, YUL JOONG (KR)
5. KIM, HYEONG WOO (KR)
- (74) Công ty Luật TNHH ROUSE Việt Nam (ROUSE LAW CO.,LTD)
- (55)

- (28) 1
- (51) **09-05**
- (43) 27/06/2022

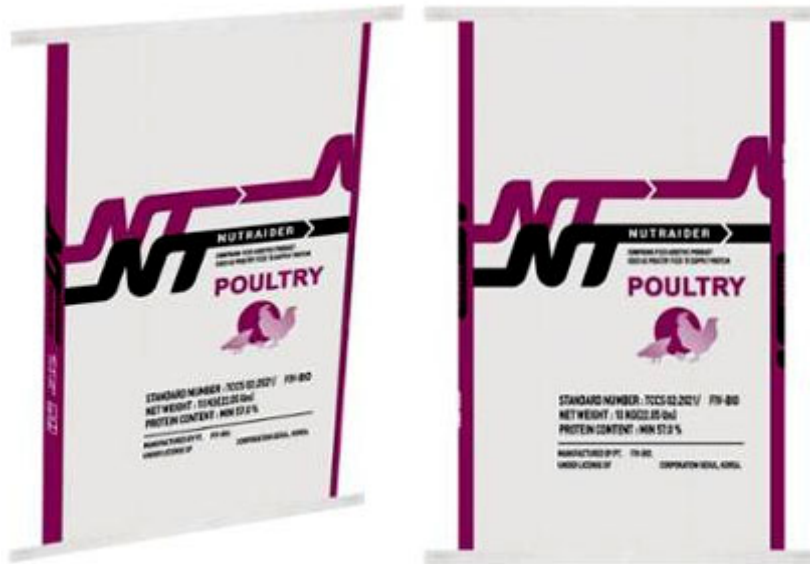

1.1

1.2

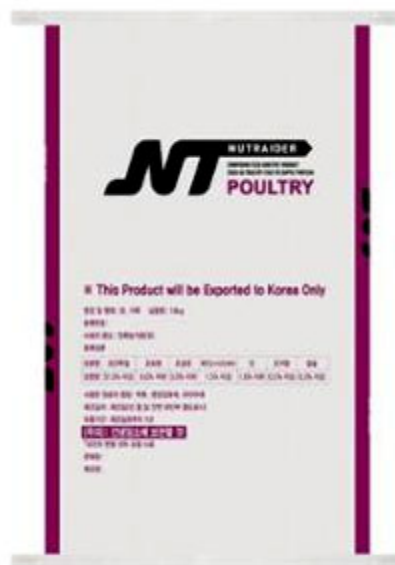

1.3



1.4

1.5



CÔNG BÁO SỞ HỮU CÔNG NGHIỆP SỐ 411 TẬP A - QUYỀN 2 (06.2022)

- (11) **44847**
(21) 3-2022-00666 (28) 1
(54) **NHÃN SẢN PHẨM** (51) **19-08**
(22) 08/04/2022 (43) 27/06/2022
(73) **SỞ VĂN HÓA, THỂ THAO VÀ DU LỊCH TỈNH HẬU GIANG (VN)**
Số 5, đường Thống Nhất, KV4, phường 5, thành phố Vị Thanh, tỉnh Hậu Giang
(72) Đinh Hùng Tới (VN)
(74) Công ty TNHH Phát triển tài sản trí tuệ Việt (IPASPRO CO., LTD)
(55)



CÔNG BÁO SỞ HỮU CÔNG NGHIỆP SỐ 411 TẬP A - QUYỀN 2 (06.2022)

- (11) **44848**
(21) 3-2022-00667 (28) 1
(54) **NHÃN SẢN PHẨM** (51) **19-08**
(22) 08/04/2022 (43) 27/06/2022
(73) **CÔNG TY TNHH HUDOCO VIỆT NAM (VN)**
Thôn Minh Hoà 4, xã Minh Khai, huyện Hoài Đức, thành phố Hà Nội
(72) Đỗ Thị Thắng (VN)
(74) Công ty TNHH Sở hữu trí tuệ HA VIP (HAVIP CO., LTD.)
(55)



CÔNG BÁO SỞ HỮU CÔNG NGHIỆP SỐ 411 TẬP A - QUYỀN 2 (06.2022)

- (11) **44849**
(21) 3-2022-00668 (28) 1
(54) **NHÃN SẢN PHẨM** (51) **19-08**
(22) 08/04/2022 (43) 27/06/2022
(73) **CÔNG TY TNHH HUDOCO VIỆT NAM (VN)**
Thôn Minh Hoà 4, xã Minh Khai, huyện Hoài Đức, thành phố Hà Nội
(72) **Đỗ Thị Thắng (VN)**
(74) Công ty TNHH Sở hữu trí tuệ HA VIP (HAVIP CO., LTD.)
(55)



CÔNG BÁO SỞ HỮU CÔNG NGHIỆP SỐ 411 TẬP A - QUYỀN 2 (06.2022)

- (11) **44850**
(21) 3-2022-00669 (28) 1
(54) **NHÃN SẢN PHẨM** (51) **19-08**
(22) 08/04/2022 (43) 27/06/2022
(73) **CÔNG TY TNHH HUDOCO VIỆT NAM (VN)**
Thôn Minh Hoà 4, xã Minh Khai, huyện Hoài Đức, thành phố Hà Nội
(72) Đỗ Thị Thắng (VN)
(74) Công ty TNHH Sở hữu trí tuệ HA VIP (HAVIP CO., LTD.)
(55)



PHẦN II

SỬA ĐỔI ĐƠN

Ghi nhận sửa đổi đơn yêu cầu cấp Bằng độc quyền kiểu dáng công nghiệp

Thông báo số: 11215w/TB-SHTT, ngày 17/05/2022 về việc ghi nhận sửa đổi đơn

Số Yêu cầu: SĐ3-2021-02224 Ngày nộp: 30/11/2021

Liên quan đến đơn yêu cầu cấp Bằng độc quyền kiểu dáng công nghiệp:

| (21) Số đơn | (22) Ngày nộp đơn |
|--------------|-------------------|
| 3-2020-03069 | 21/12/2020 |

Mục sửa đổi: Đại diện sở hữu công nghiệp

Nội dung mới: Đại diện của chủ đơn được sửa thành: Công ty TNHH Sở hữu trí tuệ Vàng.

Thông báo số: 11244w/TB-SHTT, ngày 18/05/2022 về việc ghi nhận sửa đổi đơn

Số Yêu cầu: SĐ3-2022-00289 Ngày nộp: 23/02/2022

Liên quan đến đơn yêu cầu cấp Bằng độc quyền kiểu dáng công nghiệp:

| (21) Số đơn | (22) Ngày nộp đơn |
|--------------|-------------------|
| 3-2020-02962 | 07/12/2020 |

Mục sửa đổi: Tên, địa chỉ chủ đơn

Nội dung mới: Ubicquia, INC. (US)
401 E. Las Olas Blvd., Suite 1750, Fort Lauderdale, Florida, 33301
United States of America

PHẦN III

THAY ĐỔI CHỦ ĐƠN

Ghi nhận thay đổi chủ đơn yêu cầu cấp Bằng độc quyền Kiểu dáng công nghiệp

Thông báo số: 11214w/TB-SHTT, ngày 17/05/2022 về việc ghi nhận thay đổi chủ đơn

Số Yêu cầu: CD3-2021-00868 Ngày nộp: 27/07/2021

Liên quan đến đơn yêu cầu cấp bằng độc quyền kiểu dáng công nghiệp:

| (21) Số đơn | (22) Ngày nộp đơn |
|--------------|-------------------|
| 3-2019-00811 | 29/03/2019 |
| 3-2019-01384 | 28/05/2019 |
| 3-2019-01518 | 13/06/2019 |

Bên chuyển nhượng:

HUAWEI TECHNOLOGIES CO., LTD. (CN)
Huawei Administration Building, Bantian, Longgang
District, Shenzhen, Guangdong 518129, P.R. China

Bên được chuyển nhượng:

Honor Device Co., Ltd. (CN)
Suite 3401, Unit A, Building 6, Shenye Middle City, No.
8089, Hongli West Road, Donghai Community, Xiangmihu
Street, Futian District, Shenzhen, Guangdong, 518040,
People's Republic of China

CÔNG BÁO SỞ HỮU CÔNG NGHIỆP

Do Cục Sở hữu trí tuệ thuộc Bộ Khoa học và Công nghệ ấn hành theo Luật Sở hữu trí tuệ số 50/2005/QH11 được Quốc hội thông qua ngày 29 tháng 11 năm 2005 và được sửa đổi bằng Luật sửa đổi, bổ sung một số điều của Luật sở hữu trí tuệ số 50/2005/QH11 được Quốc hội thông qua ngày 19 tháng 6 năm 2009.

Địa chỉ liên hệ:

384-386 đường Nguyễn Trãi, quận Thanh Xuân,
thành phố Hà Nội, Việt Nam
ĐT: 024. 38583069
Fax: 024. 38588449