

ISSN 0868 - 2534

CỘNG HÒA XÃ HỘI CHỦ NGHĨA VIỆT NAM
BỘ KHOA HỌC VÀ CÔNG NGHỆ

CỤC SỞ HỮU TRÍ TUỆ

CÔNG BÁO
SỞ HỮU CÔNG NGHIỆP

TẬP B

QUYỂN 2: KIỂU DÁNG CÔNG NGHIỆP

05 - 2022

410

HÀ NỘI

CỘNG HOÀ XÃ HỘI CHỦ NGHĨA VIỆT NAM
BỘ KHOA HỌC VÀ CÔNG NGHỆ
CỤC SỞ HỮU TRÍ TUỆ

CÔNG BÁO
SỞ HỮU CÔNG NGHIỆP
TẬP B

QUYỂN 2: KIỂU DÁNG CÔNG NGHIỆP

05-2022

410

HÀ NỘI

MỤC LỤC

	Trang
<u>PHẦN I:</u> Kiểu dáng công nghiệp được cấp Bằng độc quyền	7
<u>PHẦN II:</u> Sửa đổi, gia hạn, cấp lại, chấm dứt, huỷ bỏ hiệu lực văn bằng bảo hộ, quyết định giải quyết khiếu nại	274
<u>PHẦN III:</u> Chuyển giao quyền sở hữu công nghiệp	322
<u>PHẦN IV:</u> Đính chính	325

CONTENTS

<u>PART I:</u> Industrial Design Patents	7
<u>PART II:</u> Amendment, Renewal, Duplication, Termination, Cancellation of Protection Titles	274
<u>PART III:</u> Transfer of Industrial Property Rights	322
<u>PART IV:</u> Correction	325

CÔNG BÁO SỞ HỮU CÔNG NGHIỆP SỐ 410 TẬP B - QUYỂN 2 (05.2022)

MÃ SỐ HAI CHỮ CÁI THỂ HIỆN TÊN NƯỚC VÀ CÁC THỰC THỂ KHÁC TRONG CÁC TƯ LIỆU SỞ HỮU CÔNG NGHIỆP THEO TIÊU CHUẨN ST3 CỦA WIPO

AE	United Arab Emirates	CN	China	HK	Hong Kong
AF	Afganistan	CO	Colombia	HN	Honduras
AG	Antihua and Barbuda	CR	Costa Rica	HR	Croatia
AI	Anguilla	CU	Cuba	HT	Haiti
AL	Albania	CV	Cape Verde	HU	Hungary
AN	Netherlands Antilles	CY	Cyprus	ID	Indonesia
AO	Angola	CZ	Czech Republic	IE	Ireland
AR	Argentina	DE	Germany	IL	Israel
AT	Austria	DJ	Djibouti	IN	India
AU	Australia	DK	Denmark	IQ	Iraq
AW	Aruba	DM	Dominica	IR	Iran (Islamic Republic of)
BB	Barbados	DO	Dominican Republic	IS	Iceland
BD	Bangladesh	DZ	Algeria	IT	Italy
BE	Belgium	EC	Ecuador	JM	Jamaica
BF	Burkina Faso	EE	Estonia	JO	Jordan
BG	Bulgaria	EG	Egypt	JP	Japan
BH	Bahrain	ES	Spain	KE	Kenya
BI	Burundi	ET	Ethiopia	KH	Cambodia
BJ	Benin	FI	Finland	KI	Kiribati
BM	Bermuda	FJ	Fiji	KM	Comoros
BN	Brunei Darussalam	FK	Falkand Islands (Malvinas)	KN	Saint Kitts and Nevis
BO	Bolivia	FR	France	KP	Democratic People's Republic of Korea
BR	Brazil	GA	Gabon	KR	Republic of Korea
BS	Bahamas	GB	United Kingdom	KW	Kuwait
BT	Bhutan	GD	Grenada	KY	Cayman Islands
BW	Botswana	GE	Georgia	KZ	Kazakhstan
BY	Belarus	GH	Ghana	LA	Laos
BZ	Belize	GI	Gibraltar	LB	Lebanon
CA	Canada	GM	Gambia	LC	Saint Lucia
CF	Central African Republic	GN	Guinea	LI	Liechtenstein
CG	Congo	GQ	Equatorial Guinea	LK	SriLanka
CH	Switzerland	GR	Greece	LR	Liberia
CI	Côte d'Ivoire	GT	Guatemala	LS	Lesotho
CL	Chile	GW	Guinea-Bissau	LT	Lithuania
CM	Cameroon	GY	Guyana	TC	Turk and Caicos Islands
LU	Luxembourg	PA	Panama	TD	Chad
LV	Latvia	PE	Peru	TG	Togo
LY	Lybya	PG	Papua New Guinea	TH	Thailand
MA	Morocco	PH	Philippines	TN	Tunisia
MC	Monaco	PK	Pakistan	TO	Tonga
MD	Republic of Moldova	PL	Poland	TR	Turkey

CÔNG BÁO SỞ HỮU CÔNG NGHIỆP SỐ 410 TẬP B - QUYỂN 2 (05.2022)

MG	Madagascar	PT	Portugal	TT	Trinidad and Tobago
ML	Mali	PY	Paraguay	TV	Tuvalu
MM	Myanmar	QA	Qatar	TW	Taiwan, Province of China
MN	Mongolia	RO	Rumania	TZ	United Republic of Tanzania
MO	Macau	RU	Russian Federation	UA	Ukraine
MR	Mauritania	RW	Rwanda	UG	Uganda
MS	Montserrat	SA	Saudi Arabia	US	United States of America
MT	Malta	SB	Solomon Islands	UY	Uruguay
MU	Mauritius	SC	Seychelles	UZ	Uzbekistan
MV	Maldives	SD	Sudan	VA	Holy see
MW	Malawi	SE	Sweden	VC	Saint Vincent and the Grenadines
MX	Mexico	SG	Singapore	VE	Venezuela
MY	Malaysia	SH	Saint Helena	VG	Virgin Islands (British)
MZ	Mozambique	SL	Slovenia	VN	Vietnam
NA	Namibia	SK	Slovakia	VU	Vanuatu
NE	Niger	SL	Sierra Leone	WS	Samoa
NG	Nigeria	SM	San Marino	YE	Yemen
NJ	Nicaragua	SN	Senegal	YU	Yugoslavia
NL	Netherlands	SO	Somalia	ZA	South Africa
NO	Norway	SR	Suriname	ZM	Zambia
NP	Nepal	ST	Sao Tome and Principe	ZR	Zaire
NR	Nauru	SV	El Sanvador	ZW	Zimbabwe
NZ	New Zealand	SY	Syria		
OM	Oman	SZ	Swaziland		

CÁC TỔ CHỨC QUỐC TẾ

AO	African Intellectual Property Organization (OAPI)
AP	African Regional Industrial Property Organization (ARIPO)
BX	Benelux Trademark Office and Benelux Designs Office
EP	European Patent Office (EPO)
IB, WO	International Bureau of the World Intellectual Property Organization (WIPO)

NHỮNG MÃ SỐ INID TRÍCH TỪ TIÊU CHUẨN ST80 CỦA TỔ CHỨC SỞ HỮU TRÍ TUỆ THẾ GIỚI (WIPO) ĐỂ NHẬN BIẾT CÁC DỮ LIỆU THƯ MỤC DÙNG CÔNG BỐ ĐƠN VÀ BẰNG ĐỘC QUYỀN KIỂU DÁNG CÔNG NGHIỆP

- (11) Số bằng độc quyền kiểu dáng công nghiệp / Số công bố đơn
- (15) Ngày cấp
- (18) Ngày hết hạn hiệu lực của bằng độc quyền kiểu dáng công nghiệp
- (21) Số đơn
- (22) Ngày nộp đơn
- (23) Tên triển lãm, ngày và nơi triển lãm
- (28) Số phương án yêu cầu bảo hộ
- (30) Số đơn ưu tiên, ngày nộp đơn ưu tiên
- (43) Ngày công bố đơn
- (45) Ngày công bố bằng độc quyền kiểu dáng công nghiệp
- (51) Phân loại quốc tế kiểu dáng công nghiệp
- (54) Tên sản phẩm mang kiểu dáng công nghiệp
- (55) Ảnh chụp / hình vẽ kiểu dáng công nghiệp
- (57) Đặc điểm khác biệt yêu cầu bảo hộ của kiểu dáng công nghiệp
- (62) Số và ngày nộp đơn, số bằng độc quyền KDCN hoặc số công bố đơn liên quan đến tách đơn
- (71) Tên và địa chỉ của người nộp đơn
- (72) Tên của tác giả KDCN
- (73) Tên, địa chỉ của chủ bằng độc quyền KDCN
- (74) Tên của người đại diện SHCN

PHẦN I

Kiểu dáng công nghiệp ĐƯỢC CẤP BẰNG ĐỘC QUYỀN

- (11) **3-0034553**
(15) 25/03/2022 (51) 09-03
(21) 3-2019-01923 (22) 30/07/2019
(18) 30/07/2024
(54) **HỘP ĐỰNG** (28) 1
(45) 25/05/2022 410B (43) 26/10/2020 391A
(73) **CÔNG TY TNHH TA SHUAN (VN)**
Lô số 7-9-11, đường số 1, khu công nghiệp Tân Tạo, phường Tân Tạo A, quận
Bình Tân, thành phố Hồ Chí Minh
(72) **Huang Pao Tzu (TW)**
(55)

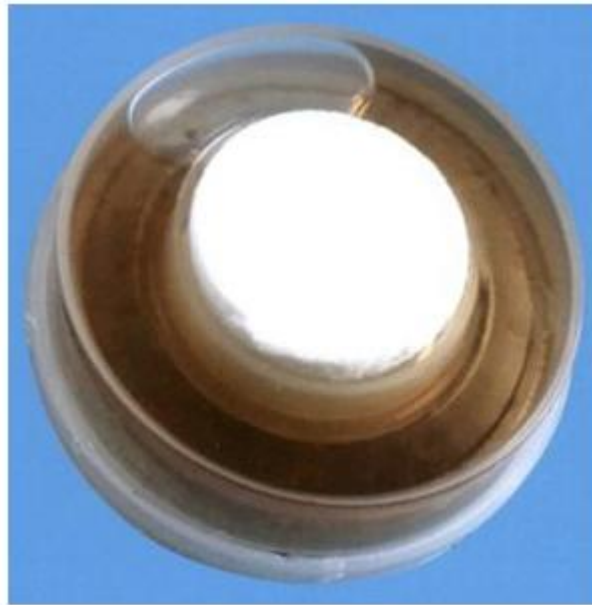

1.1



1.2



1.3

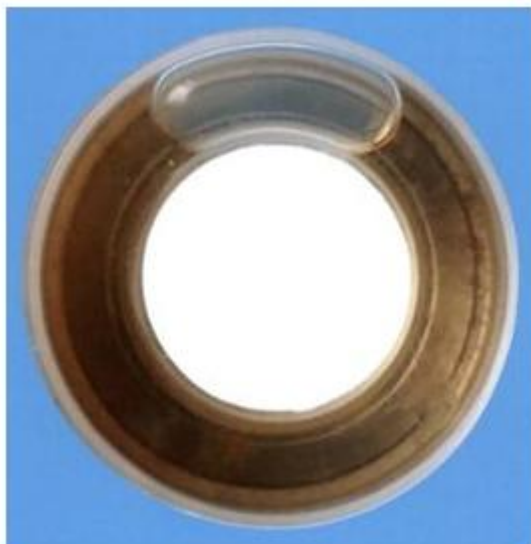

1.4

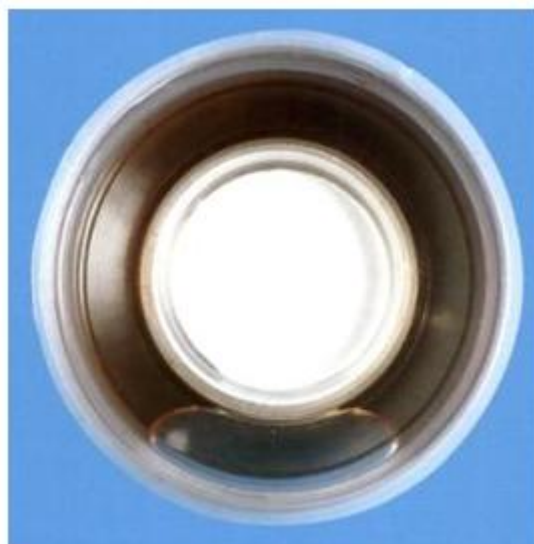

1.5

- (11) **3-0034554**
(15) 25/03/2022
(21) 3-2019-03129
(18) 04/12/2024
(54) **GIÁ TREO**
(45) 25/05/2022 410B
(73) **CÔNG TY TNHH SẢN XUẤT VÀ THƯƠNG MẠI TRIỆU GIA PHÁT (VN)**
252/29/8 Phan Anh, phường Hiệp Tân, quận Tân Phú, thành phố Hồ Chí Minh
(72) Triệu Nhuận Nguyên (VN)
(74) Công ty TNHH Dịch vụ thương mại và sở hữu công nghiệp Song Ngọc (I.P.T.S.)
(55)
- (51) 06-04
(22) 04/12/2019
(28) 1
(43) 25/02/2020 383A



1.1



1.2



1.3



1.4



1.5

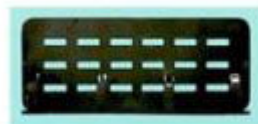

1.6

- (11) **3-0034555**
(15) 25/03/2022 (51) 12-16; 15-03
(21) 3-2020-02813 (22) 20/11/2020
(18) 20/11/2025
(54) **NẤP CAPÔ CỦA MÁY LÀM VIỆC** (28) 1
(30) 2020-014362 13/07/2020 JP;
(45) 25/05/2022 410B (43) 25/03/2021 396A
(73) KUBOTA CORPORATION (JP)
2-47, Shikitsuhigashi 1-chome, Naniwa-ku, Osaka-shi Osaka 556-8601 Japan
(72) 1. JUNTA KUWAE (JP)
2. YUKI TOMIDA (JP)
3. YUYA KUSAKA (JP)
4. TAIKI FURUKI (JP)
(74) Công ty Cổ phần Sở hữu công nghiệp INVESTIP (INVESTIP)
(55)

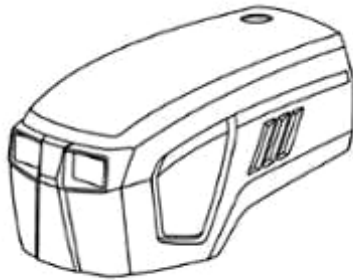

1.1



1.2



1.3



1.4



1.5



1.6



1.7

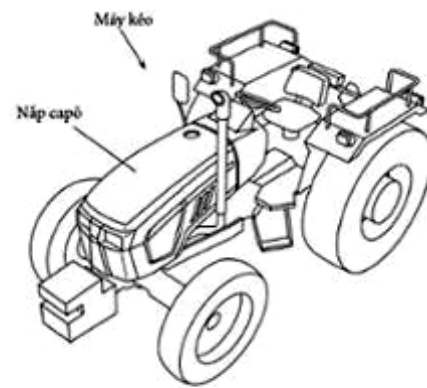

1.8

CÔNG BÁO SỞ HỮU CÔNG NGHIỆP SỐ 410 TẬP B - QUYỀN 2 (05.2022)

- (11) **3-0034556**
(15) 25/03/2022 (51) 19-08
(21) 3-2021-00064 (22) 13/01/2021
(18) 13/01/2026
(54) NHÃN SẢN PHẨM (28) 1
(45) 25/05/2022 410B (43) 26/04/2021 397A
(73) CÔNG TY TNHH PHÁT TRIỂN CAO NGUYÊN (VN)
666/16/1 đường 3/2, phường 14, quận 10, thành phố Hồ Chí Minh
(72) Trần Tất Hà (VN)
(74) CÔNG TY TNHH SỞ HỮU TRÍ TUỆ SETHACO (SETHACO IP CO.,LTD)
(55)



CÔNG BÁO SỞ HỮU CÔNG NGHIỆP SỐ 410 TẬP B - QUYỀN 2 (05.2022)

- (11) **3-0034557**
(15) 25/03/2022 (51) 19-08
(21) 3-2021-00790 (22) 02/04/2021
(18) 02/04/2026
(54) NHÃN SẢN PHẨM (28) 1
(45) 25/05/2022 410B (43) 25/06/2021 399A
(73) CÔNG TY CỔ PHẦN SAO VIỆT NAM (VN)
Tầng 6, tòa CT4, ECO Green, khu đô thị Tây Nam Kim Giang, xã Tân Triều,
huyện Thanh Trì, thành phố Hà Nội
(72) Nguyễn Thị Nhung (VN)
(74) Công ty Luật TNHH LEADCONSULT (LEADCONSULT)
(55)



- (11) **3-0034558**
(15) 25/03/2022 (51) 06-01
(21) 3-2021-01018 (22) 29/04/2021
(18) 29/04/2026
(54) GHẾ (28) 1
(45) 25/05/2022 410B (43) 26/07/2021 400A
(73) CÔNG TY TNHH KIẾN TRÚC & XÂY DỰNG SMA STUDIO (VN)
Số 44A19, tổ 3, phường Nghĩa Tân, quận Cầu Giấy, thành phố Hà Nội
(72) Nguyễn Phương Chi (VN)
(74) Công ty TNHH Tư vấn Quốc Dân (NACILAW)
(55)



1.1

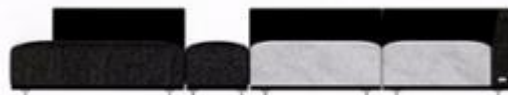

1.2



1.3



1.4



1.5



1.6



1.7

- (11) **3-0034559**
(15) 25/03/2022 (51) 09-04
(21) 3-2020-02747 (22) 11/11/2020
(18) 11/11/2025
(54) SQT (28) 1
(45) 25/05/2022 410B (43) 25/01/2021 394A
(73) CÔNG TY CỔ PHẦN ĐẠI ĐÔNG TIẾN (VN)
216 Tân Thành, phường 15, quận 5, thành phố Hồ Chí Minh
(72) Trịnh Chí Cường (VN)
(74) Công ty TNHH Dịch vụ thương mại và sở hữu công nghiệp Song Ngọc (I.P.T.S.)
(55)



1.1



1.2



1.3



1.4



1.5



1.6

- (11) **3-0034560**
(15) 28/03/2022 (51) 25-01
(21) 3-2020-03131 (22) 28/12/2020
(18) 28/12/2025
(54) THANH NHÔM ĐỊNH HÌNH (28) 1
(45) 25/05/2022 410B (43) 25/03/2021 396A
(73) CÔNG TY CỔ PHẦN ĐẦU TƯ VÀ THƯƠNG MẠI QUEENVİET (VN)
Tầng 1, số 530 đường Trường Chinh, phường Ngã Tư Sở, quận Đống Đa, thành phố Hà Nội
(72) Nguyễn Mạnh Cường (VN)
(74) Công ty Luật TNHH SMARTLAW (SMARTLAW LEGAL SERVICE CO.,LTD.)
(55)



1.1



1.2



1.3



1.4



1.5

- (11) **3-0034561**
(15) 28/03/2022 (51) 25-01
(21) 3-2020-03135 (22) 28/12/2020
(18) 28/12/2025
(54) THANH NHÔM ĐỊNH HÌNH (28) 1
(45) 25/05/2022 410B (43) 25/03/2021 396A
(73) CÔNG TY CỔ PHẦN ĐẦU TƯ VÀ THƯƠNG MẠI QUEENVİET (VN)
Tầng 1, số 530 đường Trường Chinh, phường Ngã Tư Sở, quận Đống Đa, thành phố Hà Nội
(72) Nguyễn Mạnh Cường (VN)
(74) Công ty Luật TNHH SMARTLAW (SMARTLAW LEGAL SERVICE CO.,LTD.)
(55)



1.1

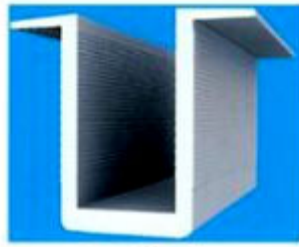

1.2



1.3

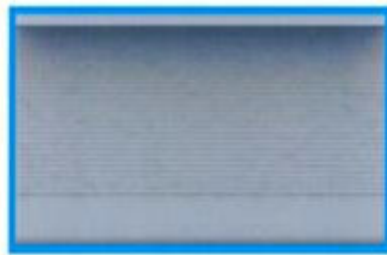

1.4



1.5



1.6



1.7

- (11) **3-0034562**
(15) 28/03/2022 (51) 25-01
(21) 3-2020-03136 (22) 28/12/2020
(18) 28/12/2025
(54) THANH NHÔM ĐỊNH HÌNH (28) 1
(45) 25/05/2022 410B (43) 25/03/2021 396A
(73) CÔNG TY CỔ PHẦN ĐẦU TƯ VÀ THƯƠNG MẠI QUEENVIET (VN)
Tầng 1, số 530 đường Trường Chinh, phường Ngã Tư Sở, quận Đống Đa, thành phố Hà Nội
(72) Nguyễn Mạnh Cường (VN)
(74) Công ty Luật TNHH SMARTLAW (SMARTLAW LEGAL SERVICE CO.,LTD.)
(55)



1.1



1.2



1.3



1.4



1.5



1.6

- (11) **3-0034563**
(15) 28/03/2022 (51) 25-01
(21) 3-2020-03137 (22) 28/12/2020
(18) 28/12/2025
(54) THANH NHÔM ĐỊNH HÌNH (28) 1
(45) 25/05/2022 410B (43) 25/03/2021 396A
(73) CÔNG TY CỔ PHẦN ĐẦU TƯ VÀ THƯƠNG MẠI QUEENVIENT (VN)
Tầng 1, số 530 đường Trường Chinh, phường Ngã Tư Sở, quận Đống Đa, thành phố Hà Nội
(72) Nguyễn Mạnh Cường (VN)
(74) Công ty Luật TNHH SMARTLAW (SMARTLAW LEGAL SERVICE CO.,LTD.)
(55)



1.1



1.2



1.3



1.4

- (11) **3-0034564**
(15) 28/03/2022 (51) 25-01
(21) 3-2020-03138 (22) 28/12/2020
(18) 28/12/2025
(54) THANH NHÔM ĐỊNH HÌNH (28) 1
(45) 25/05/2022 410B (43) 25/03/2021 396A
(73) CÔNG TY CỔ PHẦN ĐẦU TƯ VÀ THƯƠNG MẠI QUEENVİET (VN)
Tầng 1, số 530 đường Trường Chinh, phường Ngã Tư Sở, quận Đống Đa, thành
phố Hà Nội
(72) Nguyễn Mạnh Cường (VN)
(74) Công ty Luật TNHH SMARTLAW (SMARTLAW LEGAL SERVICE CO.,LTD.)
(55)



1.1



1.2



1.3

- (11) **3-0034565**
- (15) 28/03/2022
- (21) 3-2021-00057
- (18) 12/01/2026
- (54) THIẾT BỊ TẠO LUỒNG
- (30) 2002004337 24/09/2020 TH;
- (45) 25/05/2022 410B
- (73) KUBOTA CORPORATION (JP)
1-2-47, Shikitsuhigashi, Naniwa-ku, Osaka-shi, Osaka, 556-8601, Japan
- (72) 1. WICHAN DUANGJAN (TH)
2. NAT SIRIYUT (TH)
3. PRONPARAVEE NAVAPHOL (TH)
- (74) Công ty Luật TNHH T&G (TGVN)
- (55)

- (51) 15-03
- (22) 12/01/2021
- (28) 1
- (43) 25/03/2021 396A

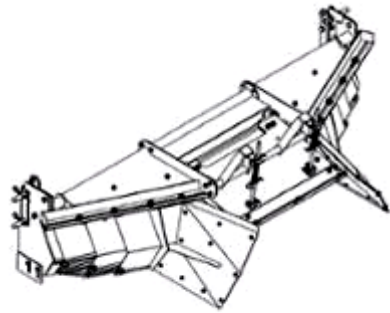

1.1

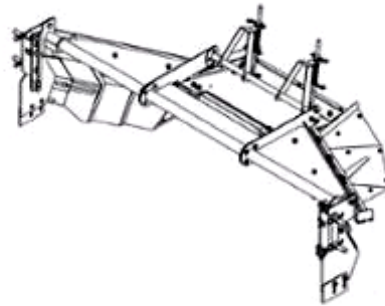

1.2

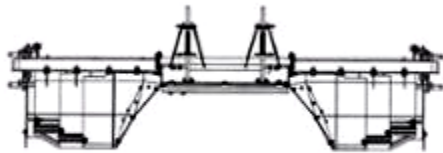

1.3

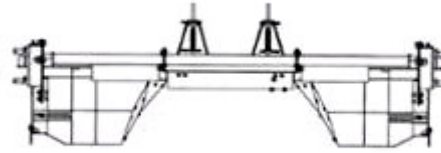

1.4

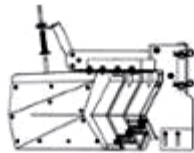

1.5

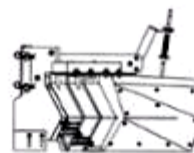

1.6

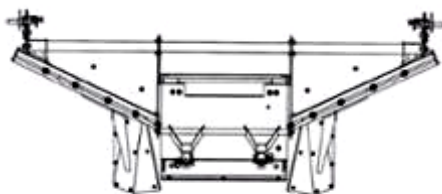

1.7



1.8

- (11) **3-0034566**
(15) 28/03/2022 (51) 15-03
(21) 3-2021-00058 (22) 12/01/2021
(18) 12/01/2026
(54) **LƯỖI GẠT MÁY** (28) 1
(30) 2002004336 24/09/2020 TH;
(45) 25/05/2022 410B (43) 25/03/2021 396A
(73) **KUBOTA CORPORATION (JP)**
1-2-47, Shikitsuhigashi, Naniwa-ku, Osaka-shi, Osaka, 556-8601, Japan
(72) 1. **WICHAN DUANGJAN (TH)**
2. **NAT SIRIYUT (TH)**
3. **PRONPARAVEE NAVAPHOL (TH)**
(74) Công ty Luật TNHH T&G (TGVN)
(55)



1.1



1.2

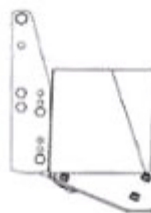

1.3

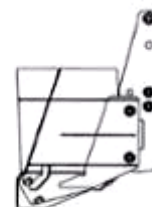

1.4



1.5



1.6



1.7



1.8

- (11) **3-0034567**
(15) 28/03/2022
(21) 3-2021-00825
(18) 06/04/2026
(54) TƯỢNG
(45) 25/05/2022 410B
(73) CÔNG TY TNHH QUỐC TẾ SALA (VN)
25 đường số 6, khu Z756, phường 12, quận 10, thành phố Hồ Chí Minh
(72) Trương Huệ Khương (VN)
(74) Công ty cổ phần FAS INVEST (FAS INVEST JSC)
(55)
- (51) 11-02
(22) 06/04/2021
(28) 1
(43) 26/07/2021 400A



1.1



1.2



1.3

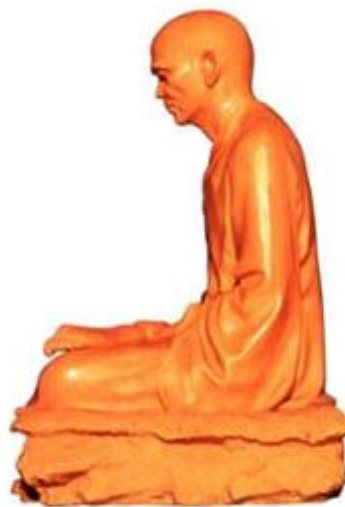

1.4



1.5



1.6

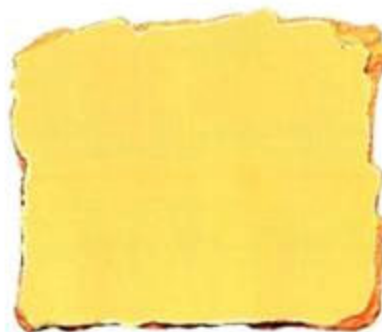

1.7

- (11) **3-0034568**
(15) 28/03/2022 (51) 09-03
(21) 3-2021-00865 (22) 12/04/2021
(18) 12/04/2026
(54) HỘP ĐỰNG (28) 1
(45) 25/05/2022 410B (43) 25/06/2021 399A
(73) CÔNG TY CỔ PHẦN DƯỢC PHẨM HEALTHY USA (VN)
17 đường 1A, khu dân cư Đại Phúc, xã Bình Hưng, huyện Bình Chánh, thành phố Hồ Chí Minh
(72) Huỳnh Minh Trung (VN)
(74) Công ty TNHH Đại Tín và Liên Danh (DAITIN AND ASSOCIATES CO.,LTD)
(55)



1.1



1.2

- (11) **3-0034569**
(15) 28/03/2022 (51) 13-02
(21) 3-2021-00942 (22) 26/04/2021
(18) 26/04/2026
(54) TRẠM SẠC CHO XE ĐIỆN (28) 1
(30) 202015851 27/10/2020 AU;
(45) 25/05/2022 410B (43) 26/07/2021 400A
(73) TRITIUM HOLDINGS PTY LTD (AU)
Unit 1, 31 Archimedes Place, Murarrie QLD 4172, Australia
(72) Shelley Ellen Farrell (AU)
(74) Công ty Luật TNHH T&G (TGVN)
(55)

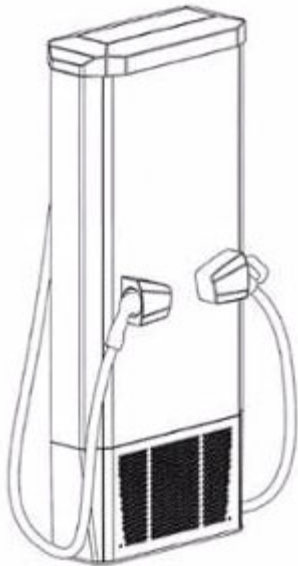

1.1

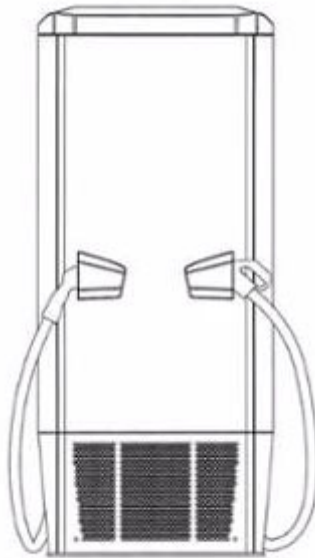

1.2

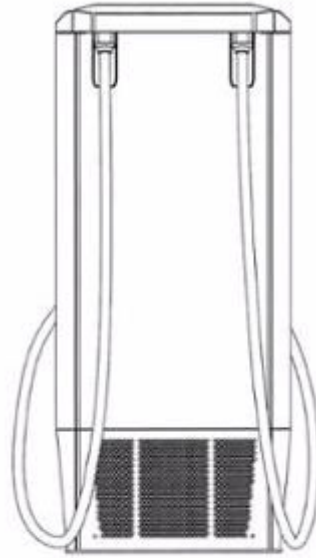

1.3



1.4

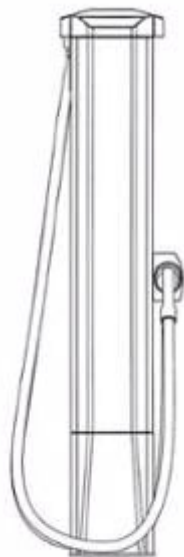

1.5

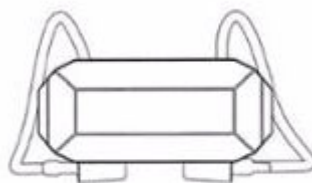

1.6

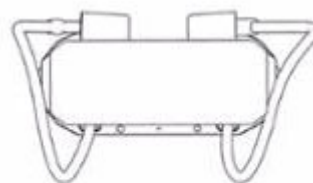

1.7

- (11) **3-0034570**
(15) 28/03/2022 (51) 12-02
(21) 3-2021-01250 (22) 14/05/2021
(18) 14/05/2026
(54) XE KÉO (28) 1
(45) 25/05/2022 410B (43) 26/07/2021 400A
(73) CÔNG TY TNHH NHỰA ĐỨC ĐẠT (VN)
Lô 40-42 đường số 3, khu công nghiệp Tân Tạo, phường Tân Tạo A, quận Bình Tân, thành phố Hồ Chí Minh
(72) Nguyễn Thị Nghĩa (VN)
(74) Công ty TNHH Dịch vụ thương mại và sở hữu công nghiệp Song Ngọc (I.P.T.S.)
(55)



1.1



1.2



1.3



1.4



1.5

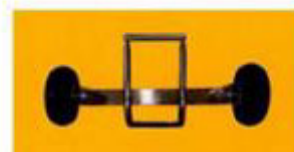

1.6

- (11) **3-0034571**
- (15) 28/03/2022
- (21) 3-2019-00008
- (18) 02/01/2024
- (54) THANH ĐỊNH HÌNH
- (45) 25/05/2022 410B
- (73) GOLDEN HOMES HOLDINGS LIMITED (NZ)
245 Beach Road, Matua, Tauranga 3110, New Zealand
- (72) Michael Petersen (NZ)
- (74) Công ty cổ phần Tư vấn S&B (S&B CONSULTANT., CORP.)
- (55)

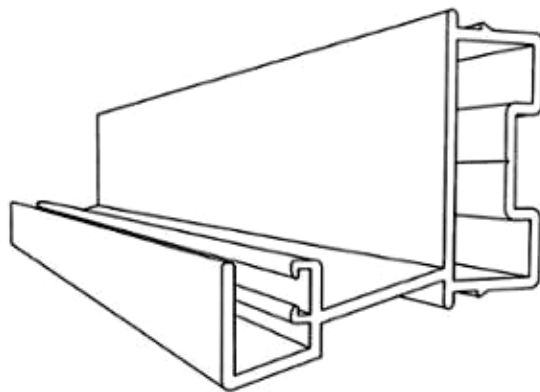

1.1

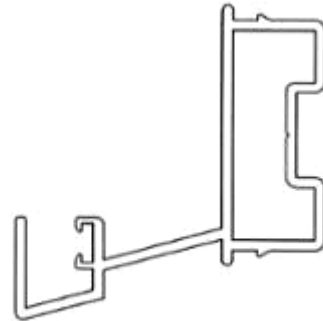

1.2

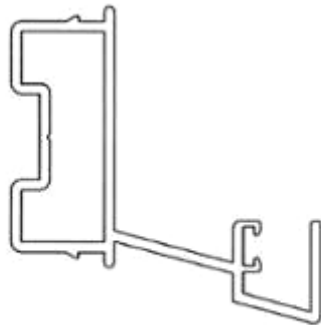

1.3

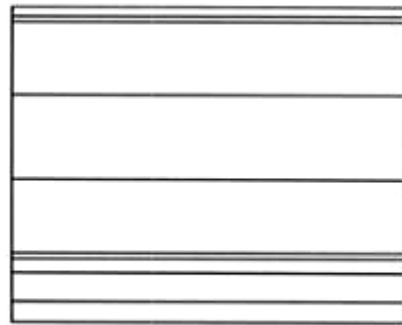

1.4

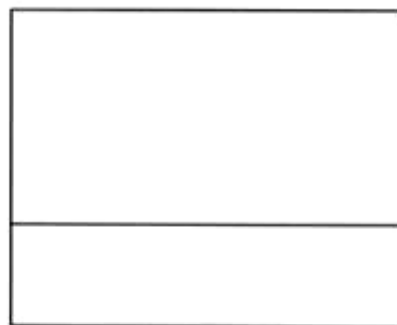

1.5

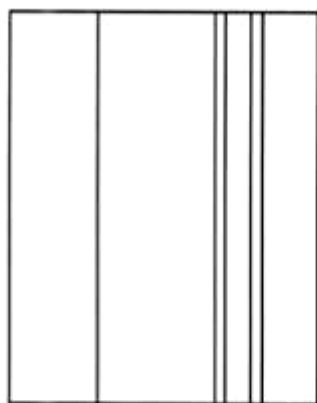

1.6

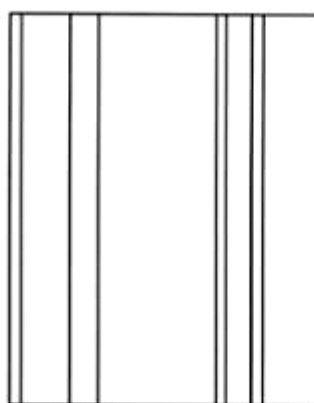

1.7

- (11) **3-0034572**
- (15) 28/03/2022
- (21) 3-2019-00009
- (18) 02/01/2024
- (54) THANH ĐỊNH HÌNH
- (45) 25/05/2022 410B
- (73) GOLDEN HOMES HOLDINGS LIMITED (NZ)
245 Beach Road, Matua, Tauranga 3110, New Zealand
- (72) Michael Petersen (NZ)
- (74) Công ty cổ phần Tư vấn S&B (S&B CONSULTANT., CORP.)
- (55)



1.1

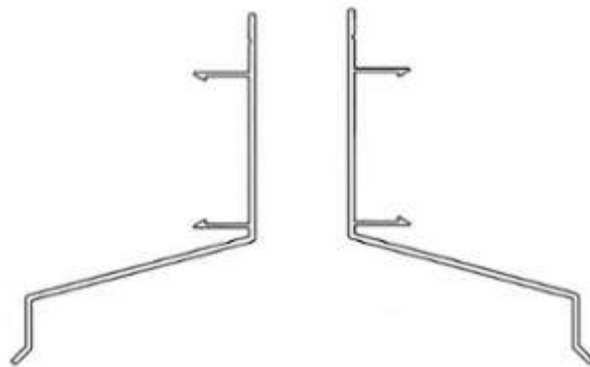

1.2

1.3

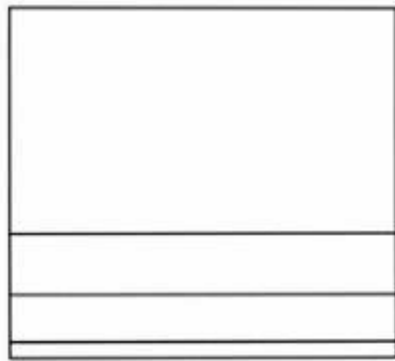

1.4

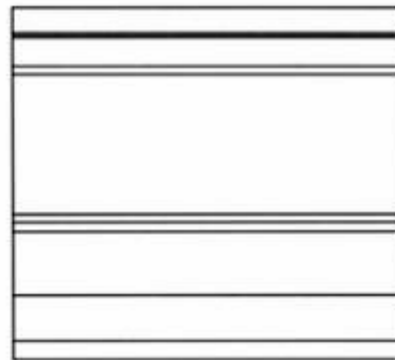

1.5



1.6

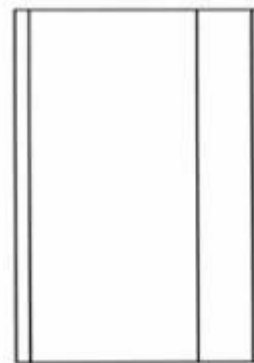

1.7

CÔNG BÁO SỞ HỮU CÔNG NGHIỆP SỐ 410 TẬP B - QUYỀN 2 (05.2022)

- (11) **3-0034573**
- (15) 29/03/2022
- (21) 3-2020-01444
- (18) 18/06/2025
- (54) BAO GÓI
- (45) 25/05/2022 410B
- (73) CÔNG TY TNHH NÔNG SẢN KHÁNH THÀNH (VN)
Thôn Phương Viên, thị trấn Thổ Tang, huyện Vĩnh Tường, tỉnh Vĩnh Phúc
- (72) Nguyễn Văn Dũng (VN)
- (74) Công ty TNHH Tư vấn IPNG (IPNG CO.,LTD)
- (55)

(51) 09-05

(22) 18/06/2020

(28) 1

(43) 25/05/2021 398A



1.1



1.2



1.3

- (11) **3-0034574**
(15) 29/03/2022 (51) 03-01
(21) 3-2021-00230 (22) 29/01/2021
(18) 29/01/2026
(54) TÚI XÁCH (28) 1
(45) 25/05/2022 410B (43) 26/07/2021 400A
(73) CÔNG TY TNHH SHE VIỆT NAM (VN)
Nhà 2, A7 ngõ 51 Nguyễn Khoái, phường Bạch Đằng, quận Hai Bà Trưng, thành phố Hà Nội
(72) Nguyễn Thị Thu Hòa (VN)
(55)



1.1



1.2



1.3



1.4



1.5



1.6



1.7

- (11) **3-0034575**
(15) 29/03/2022 (51) 09-05
(21) 3-2021-00917 (22) 20/04/2021
(18) 20/04/2026
(54) TÚI ĐỰNG NẤM LINH CHI (28) 1
(45) 25/05/2022 410B (43) 26/07/2021 400A
(73) CÔNG TY TNHH XUẤT NHẬP KHẨU VÀ KINH DOANH VHP (VN)
Số 17/331 phố Trần Khát Trân, phường Thanh Nhàn, quận Hai Bà Trưng, thành phố Hà Nội
(72) Đào Thị Gấm (VN)
(55)



1.1



1.2

- (11) **3-0034576**
- (15) 29/03/2022
- (21) 3-2021-00918
- (18) 20/04/2026
- (54) **HỘP NẮM LINH CHI**
- (45) 25/05/2022 410B
- (73) **CÔNG TY TNHH XUẤT NHẬP KHẨU VÀ KINH DOANH VHP (VN)**
Số 17/331 phố Trần Khát Trân, phường Thanh Nhàn, quận Hai Bà Trưng, thành phố Hà Nội
- (72) **Đào Thị Gấm (VN)**
- (55)
- (51) 09-03
- (22) 20/04/2021
- (28) 1
- (43) 27/09/2021 402A



1.1



1.2



1.3



1.4



1.5



1.6



1.7

- (11) **3-0034577**
(15) 29/03/2022 (51) 07-01
(21) 3-2021-01036 (22) 05/05/2021
(18) 05/05/2026
(54) DỤNG CỤ ĂN DẶM (28) 1
(30) 2021-003823 24/02/2021 JP;
(45) 25/05/2022 410B (43) 26/07/2021 400A
(73) RICHELL CORPORATION (JP)
136 Mizunashi sakuragi, Toyama-shi, Toyama, Japan
(72) Makiko NAKATSUJI (JP)
(74) Công ty Luật TNHH Phạm và Liên danh (PHAM & ASSOCIATES)
(55)



1.1



1.2



1.3



1.4



1.5



1.6



1.7



1.8



1.9



1.10



1.11



1.12



1.13



1.14

- (11) **3-0034578**
(15) 29/03/2022 (51) 25-01
(21) 3-2021-01243 (22) 14/05/2021
(18) 14/05/2026
(54) THANH KIM LOẠI ĐỊNH HÌNH (28) 1
(45) 25/05/2022 410B (43) 26/07/2021 400A
(73) CÔNG TY CỔ PHẦN CAD GROUP (VN)
Số 8 ngõ 81, phố Trạm, phường Long Biên, quận Long Biên, thành phố Hà Nội
(72) Lâm Viết An (VN)
(74) Công ty TNHH Sở hữu trí tuệ Gia Việt (GIAVIET CO., LTD.)
(55)

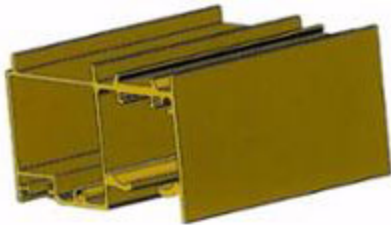

1.1

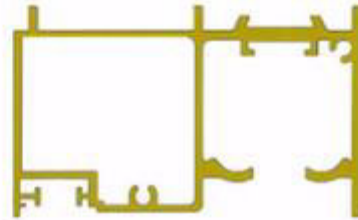

1.2



1.3



1.4



1.5

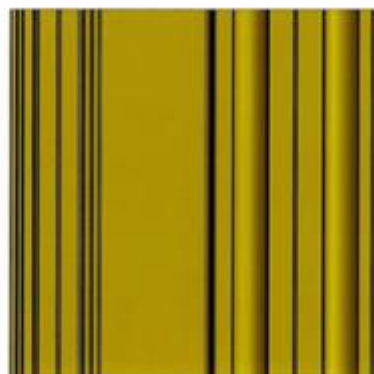

1.6

- (11) **3-0034579**
(15) 29/03/2022 (51) 25-01
(21) 3-2021-01244 (22) 14/05/2021
(18) 14/05/2026
(54) THANH KIM LOẠI ĐỊNH HÌNH (28) 1
(45) 25/05/2022 410B (43) 25/08/2021 401A
(73) CÔNG TY CỔ PHẦN CAD GROUP (VN)
Số 8 ngõ 81, phố Trạm, phường Long Biên, quận Long Biên, thành phố Hà Nội
(72) Lâm Viết An (VN)
(74) Công ty TNHH Sở hữu trí tuệ Gia Việt (GIAVIET CO., LTD.)
(55)

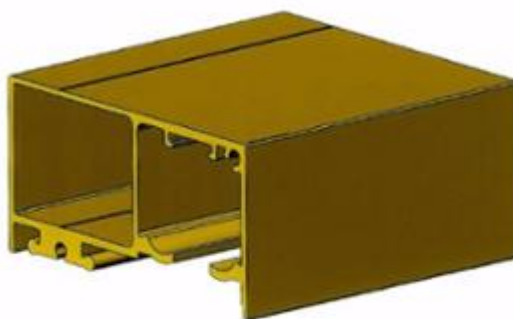

1.1

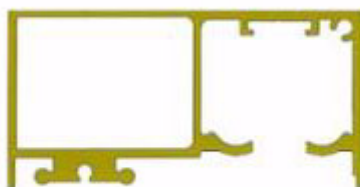

1.2



1.3



1.4

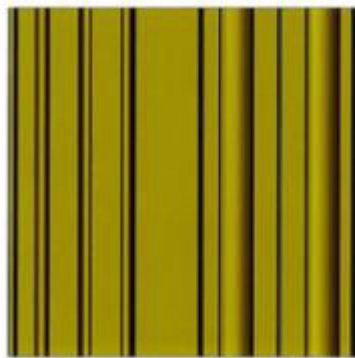

1.5

- (11) **3-0034580**
(15) 29/03/2022 (51) 25-01
(21) 3-2021-01245 (22) 14/05/2021
(18) 14/05/2026
(54) THANH KIM LOẠI ĐỊNH HÌNH (28) 1
(45) 25/05/2022 410B (43) 26/07/2021 400A
(73) CÔNG TY CỔ PHẦN CAD GROUP (VN)
Số 8 ngõ 81, phố Trạm, phường Long Biên, quận Long Biên, thành phố Hà Nội
(72) Lâm Viết An (VN)
(74) Công ty TNHH Sở hữu trí tuệ Gia Việt (GIAVIET CO., LTD.)
(55)



1.1

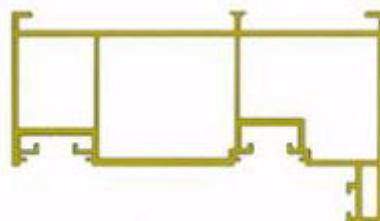

1.2



1.3



1.4



1.5



1.6

- (11) **3-0034581**
(15) 30/03/2022 (51) 19-08
(21) 3-2021-00111 (22) 15/11/2019
(18) 15/11/2024
(54) NHÃN SẢN PHẨM (28) 1
(45) 25/05/2022 410B (43) 26/07/2021 400A
(73) CÔNG TY CỔ PHẦN SỮA ĐÀ LẠT (VN)
Số 11A, đường Cô Giang, phường 9, thành phố Đà Lạt, tỉnh Lâm Đồng
(72) Nguyễn Văn Mạnh (VN)
(74) Văn phòng Luật sư Hoàng Danh (Văn phòng Luật sư Hoàng Danh)
(55)



- (11) **3-0034582**
(15) 30/03/2022 (51) 19-08
(21) 3-2021-00112 (22) 15/11/2019
(18) 15/11/2024
(54) NHÃN SẢN PHẨM (28) 1
(45) 25/05/2022 410B (43) 26/07/2021 400A
(73) CÔNG TY CỔ PHẦN SỮA ĐÀ LẠT (VN)
Số 11A, đường Cô Giang, phường 9, thành phố Đà Lạt, tỉnh Lâm Đồng
(72) Nguyễn Văn Mạnh (VN)
(74) Văn phòng Luật sư Hoàng Danh (Văn phòng Luật sư Hoàng Danh)
(55)



- (11) **3-0034583**
(15) 30/03/2022 (51) 19-08
(21) 3-2021-00113 (22) 15/11/2019
(18) 15/11/2024
(54) NHÃN SẢN PHẨM (28) 1
(45) 25/05/2022 410B (43) 26/07/2021 400A
(73) CÔNG TY CỔ PHẦN SỮA ĐÀ LẠT (VN)
Số 11A, đường Cô Giang, phường 9, thành phố Đà Lạt, tỉnh Lâm Đồng
(72) Nguyễn Văn Mạnh (VN)
(74) Văn phòng Luật sư Hoàng Danh (Văn phòng Luật sư Hoàng Danh)
(55)



- (11) **3-0034584**
(15) 30/03/2022 (51) 19-08
(21) 3-2021-00114 (22) 15/11/2019
(18) 15/11/2024
(54) NHÃN SẢN PHẨM (28) 1
(45) 25/05/2022 410B (43) 26/07/2021 400A
(73) CÔNG TY CỔ PHẦN SỮA ĐÀ LẠT (VN)
Số 11A, đường Cô Giang, phường 9, thành phố Đà Lạt, tỉnh Lâm Đồng
(72) Nguyễn Văn Mạnh (VN)
(74) Văn phòng Luật sư Hoàng Danh (Văn phòng Luật sư Hoàng Danh)
(55)



- (11) **3-0034585**
(15) 30/03/2022
(21) 3-2021-00701
(18) 25/03/2026
(54) **NẤP HỘP ĐỰNG KHĂN ƯỚT**
(45) 25/05/2022 410B
(73) **NGUYỄN THỊ MAI DUNG (VN)**
985/11 Hương lộ 2, khu phố 8, phường Bình Trị Đông A, quận Bình Tân, thành phố Hồ Chí Minh
(72) Nguyễn Thị Mai Dung (VN)
(55)
- (51) 09-07
(22) 25/03/2021
(28) 1
(43) 25/06/2021 399A



1.1



1.2



1.3



1.4



1.5



1.6



1.7

- (11) **3-0034586**
(15) 30/03/2022 (51) 15-05
(21) 3-2021-00936 (22) 22/04/2021
(18) 22/04/2026
(54) **MÁY HÚT BỤI CẦM TAY** (28) 3
(30) 202030631478.0 22/10/2020 CN;
(45) 25/05/2022 410B (43) 26/07/2021 400A
(73) **ZHUICHUANG TECHNOLOGY (SUZHOU) CO., LTD. (CN)**
E3, Building 16, No. 2288, Wuzhong Avenue, Yuexi, Wuzhong District, Suzhou
City, Jiangsu Province, China
(72) 1. JIANG, NAN (CN)
2. XIE, XIAOYE (CN)
3. DOU, CHUNYANG (CN)
4. NIE, NING (CN)
(74) Công ty TNHH IPCELLS & Cộng Sự (IPCELLS & ASSOCIATED CO.,LTD)
(55)



1.1



1.2



1.3



1.4



1.5



1.6



1.7



1.8



2.1



2.2



2.3



2.4

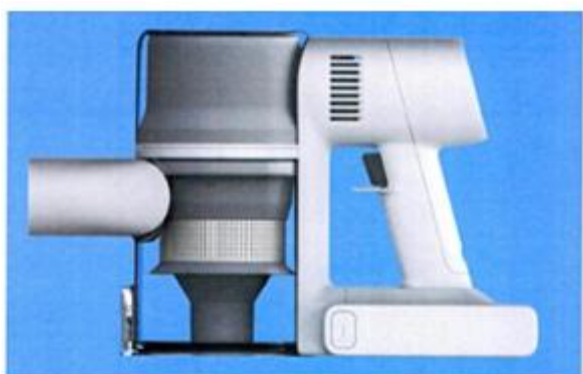

2.5

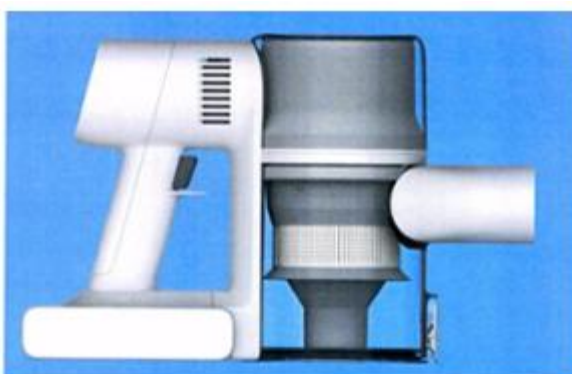

2.6



2.7



2.8



3.1



3.2



3.3



3.4

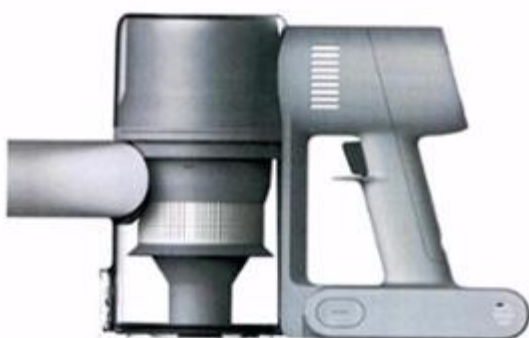

3.5

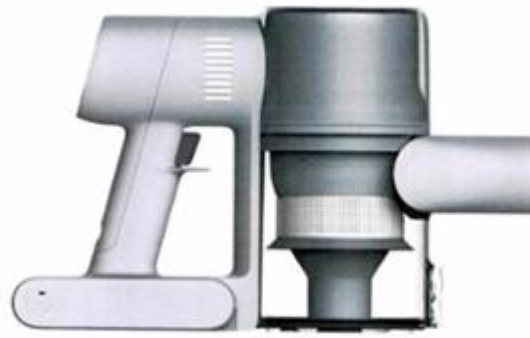

3.6



3.7



3.8

- (11) **3-0034587**
- (15) 30/03/2022
- (21) 3-2019-00174
- (18) 14/01/2024
- (54) **ĐIỆN THOẠI**
- (30) 201830382428.6 16/07/2018 CN;
- (45) 25/05/2022 410B
- (73) **VIVO MOBILE COMMUNICATION CO., LTD. (CN)**
#283, BBK Road, Wusha, Chang'an, Dongguan, Guangdong 523860, China
- (72) Xianwen Xu (CN)
- (74) Công ty cổ phần Sở hữu trí tuệ BROSS và Cộng sự (BROSS & PARTNERS., JSC)
- (55)

(51) 14-03

(22) 14/01/2019

(28) 2

(43) 25/05/2021 398A



1.1



1.2



1.3



1.4



1.5



1.6



1.7



1.8



2.1



2.2



2.3



2.4



2.5



2.6

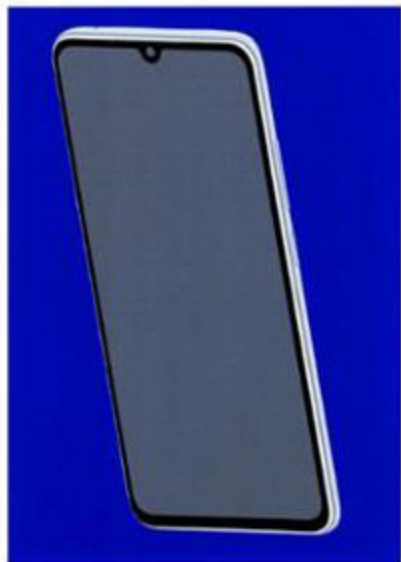

2.7



2.8

- (11) **3-0034588**
(15) 30/03/2022 (51) 25-01
(21) 3-2020-01681 (22) 22/07/2020
(18) 22/07/2025
(54) THANH NHÔM ĐỊNH HÌNH (28) 1
(45) 25/05/2022 410B (43) 25/01/2021 394A
(73) CÔNG TY TNHH HOPO QUỐC TẾ (VN)
Số nhà 23 ngách 27 ngõ 139 đường Nguyễn Ngọc Vũ, phường Trung Hoà, quận Cầu Giấy, thành phố Hà Nội
(72) Châu Đình An (CN)
(55)



1.1



1.2



1.3



1.4

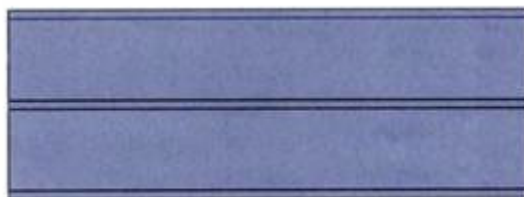

1.5

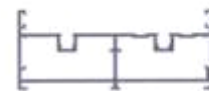

1.6

- (11) **3-0034589**
(15) 30/03/2022 (51) 25-01
(21) 3-2020-01682 (22) 22/07/2020
(18) 22/07/2025
(54) THANH NHÔM ĐỊNH HÌNH (28) 1
(45) 25/05/2022 410B (43) 27/09/2021 402A
(73) CÔNG TY TNHH HOPO QUỐC TẾ (VN)
Số nhà 23 ngách 27 ngõ 139 đường Nguyễn Ngọc Vũ, phường Trung Hoà, quận Cầu Giấy, thành phố Hà Nội
(72) Châu Đình An (CN)
(55)



1.1



1.2

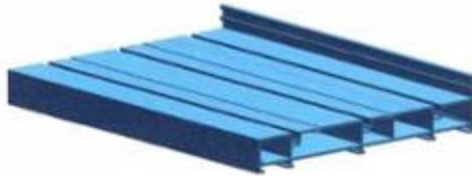

1.3

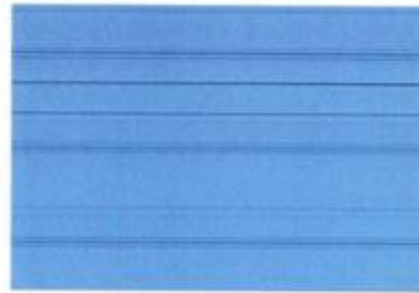

1.4

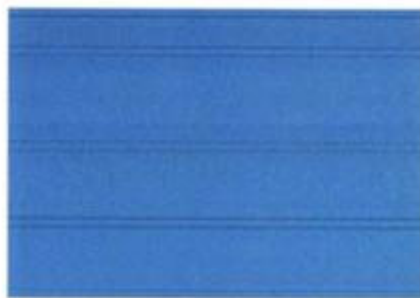

1.5



1.6

- (11) **3-0034590**
(15) 30/03/2022 (51) 25-01
(21) 3-2020-01684 (22) 22/07/2020
(18) 22/07/2025
(54) THANH NHÔM ĐỊNH HÌNH (28) 1
(45) 25/05/2022 410B (43) 27/09/2021 402A
(73) CÔNG TY TNHH HOPO QUỐC TẾ (VN)
Số nhà 23 ngách 27 ngõ 139 đường Nguyễn Ngọc Vũ, phường Trung Hoà, quận Cầu Giấy, thành phố Hà Nội
(72) Châu Đình An (CN)
(55)



1.1



1.2



1.3

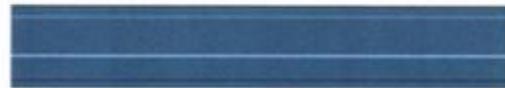

1.4



1.5



1.6

- (11) **3-0034591**
(15) 30/03/2022 (51) 25-01
(21) 3-2020-01688 (22) 22/07/2020
(18) 22/07/2025
(54) THANH NHÔM ĐỊNH HÌNH (28) 2
(45) 25/05/2022 410B (43) 27/09/2021 402A
(73) CÔNG TY TNHH HOPO QUỐC TẾ (VN)
Số nhà 23 ngách 27 ngõ 139 đường Nguyễn Ngọc Vũ, phường Trung Hoà, quận Cầu Giấy, thành phố Hà Nội
(72) Châu Đình An (CN)
(55)



1.1



1.2



1.3



1.4



1.5



1.6



2.1



2.2



2.3



2.4



2.5



2.6

- (11) **3-0034592**
(15) 31/03/2022 (51) 25-01
(21) 3-2020-01689 (22) 22/07/2020
(18) 22/07/2025
(54) THANH NHÔM ĐỊNH HÌNH (28) 2
(45) 25/05/2022 410B (43) 27/09/2021 402A
(73) CÔNG TY TNHH HOPO QUỐC TẾ (VN)
Số nhà 23 ngách 27 ngõ 139 đường Nguyễn Ngọc Vũ, phường Trung Hoà, quận Cầu Giấy, thành phố Hà Nội
(72) Châu Đình An (CN)
(55)



1.1



1.2



1.3



1.4



1.5



1.6



2.1



2.2



2.3



2.4



2.5

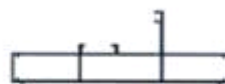

2.6

- (11) **3-0034593**
(15) 31/03/2022 (51) 23-04
(21) 3-2019-02079 (22) 16/08/2019
(18) 16/08/2024
(54) ĐIỀU HÒA KHÔNG KHÍ (28) 1
(45) 25/05/2022 410B (43) 30/01/2020 382A
(73) DAIKIN RESEARCH & DEVELOPMENT MALAYSIA SDN BHD (MY)
Lot 60334, Persiaran Bukit Rahman Putra 3, Taman Perindustrian Bukit Rahman
Putra, 47000 Sungai Buloh, Selangor, Malaysia
(72) Ong Seow Yan (MY)
(74) Công ty cổ phần Sở hữu trí tuệ BROSS và Cộng sự (BROSS & PARTNERS., JSC)
(55)

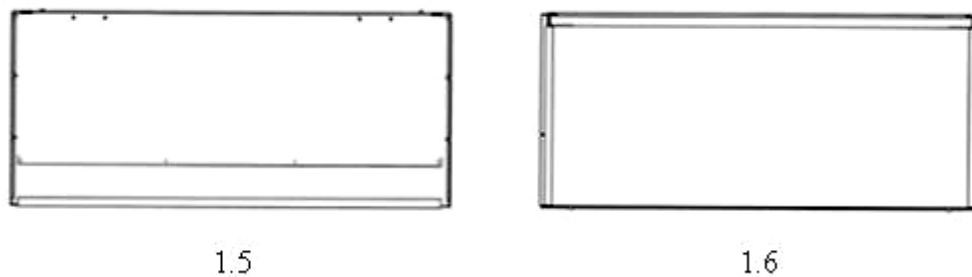
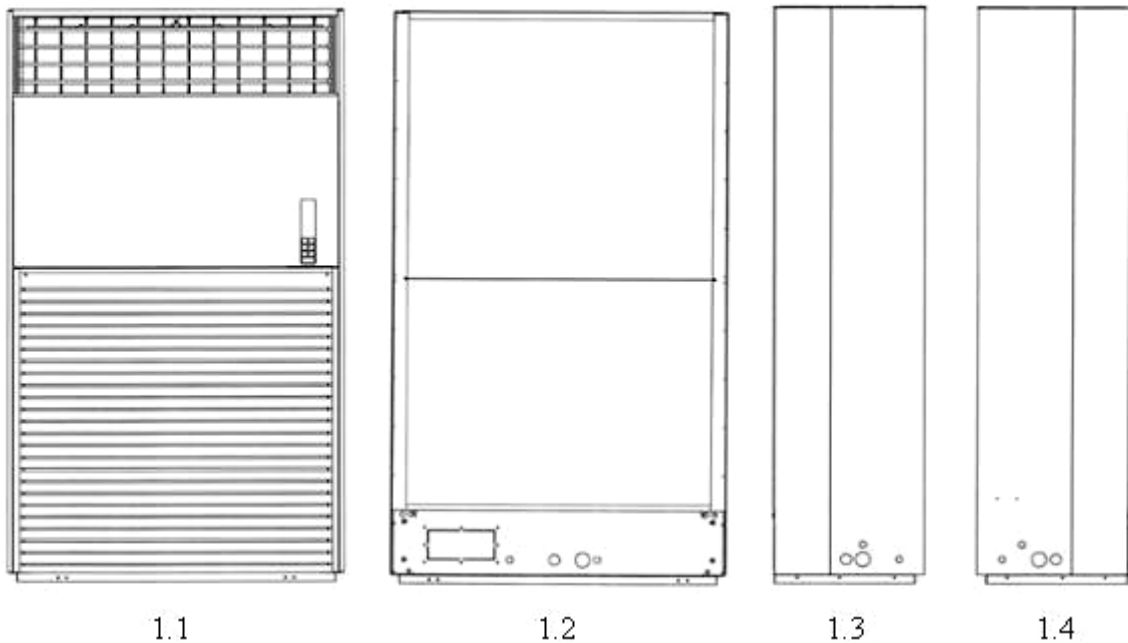

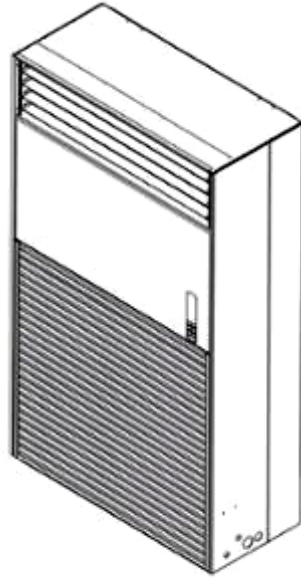

1.7

- (11) **3-0034594**
(15) 31/03/2022 (51) 14-03
(21) 3-2019-02225 (22) 03/09/2019
(18) 03/09/2024
(54) ĐIỆN THOẠI (28) 2
(30) 201930094363.X 08/03/2019 CN;
(45) 25/05/2022 410B (43) 25/11/2019 380A
(73) VIVO MOBILE COMMUNICATION CO., LTD (CN)
#283, BBK Road, Wusha, Chang'an, Dongguan, Guangdong 523860, China.
(72) Jianguang NIE (CN)
(74) Công ty cổ phần Sở hữu trí tuệ BROSS và Cộng sự (BROSS & PARTNERS., JSC)
(55)

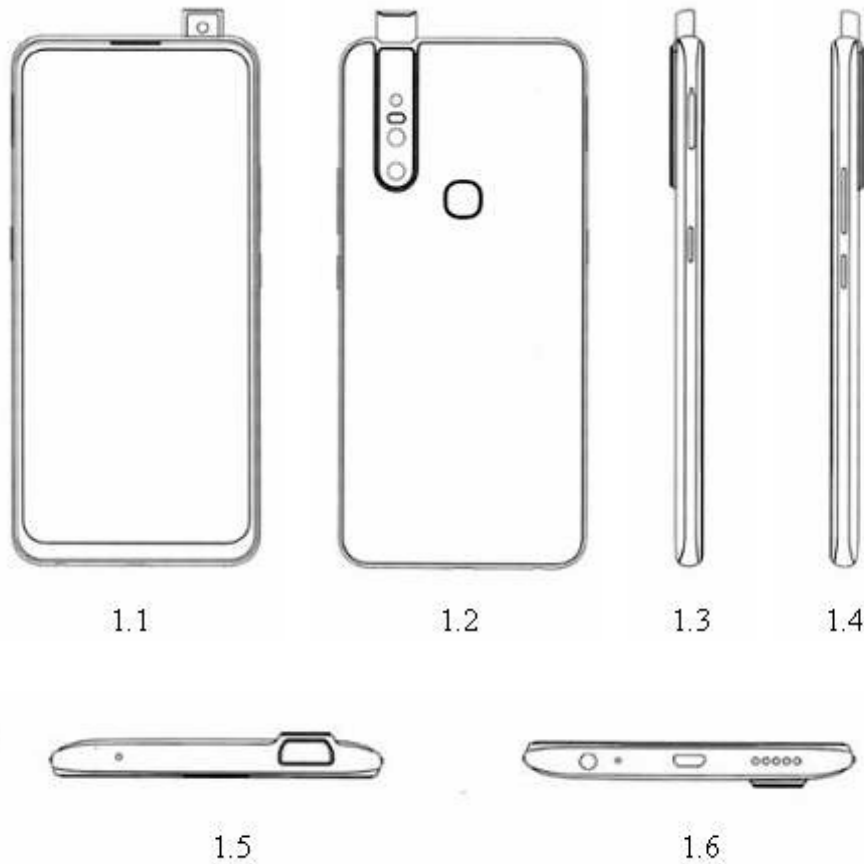

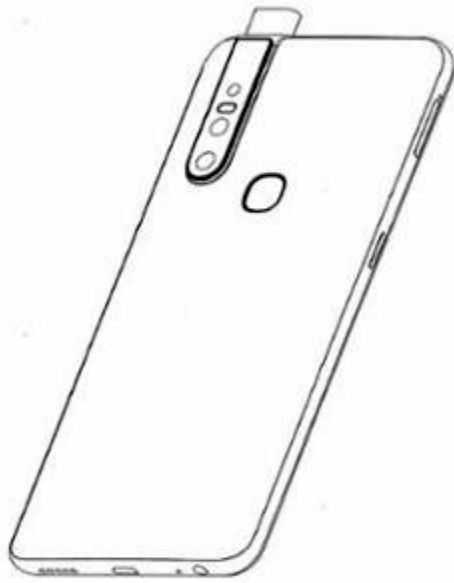

1.7



1.8



2.1



2.2



2.3



2.4



2.5



2.6



2.7



2.8

- (11) **3-0034595**
(15) 31/03/2022 (51) 19-08
(21) 3-2019-03292 (22) 13/12/2019
(18) 13/12/2024
(54) NHÃN SẢN PHẨM (28) 1
(45) 25/05/2022 410B (43) 25/03/2020 384AKD
(73) CÔNG TY TNHH MIWON VIỆT NAM (VN)
Phố Sông Thao, phường Thọ Sơn, thành phố Việt Trì, tỉnh Phú Thọ
(72) Shin Sang Ho (KR)
(74) Công ty TNHH MASTERBRAND (MASTERBRAND)
(55)



- (11) **3-0034596**
(15) 31/03/2022
(21) 3-2020-03023
(18) 15/12/2025
(54) **HỘP ĐỰNG TRÀ**
(45) 25/05/2022 410B
(73) **CÔNG TY CỔ PHẦN THƯƠNG MẠI DỊCH VỤ DƯỢC LIỆU NAM LONG (VN)**
Số 65/5S, đường Tân Xuân- Trung Chánh 2, ấp Mỹ Hòa 3, xã Tân Xuân, huyện Hóc Môn, thành phố Hồ Chí Minh
(72) Trần Văn Lân (VN)
(55)
- (51) 09-03
(22) 15/12/2020
(28) 2
(43) 25/02/2021 395A



1.1



1.2



2.1



2.2

- (11) **3-0034597**
(15) 31/03/2022 (51) 02-04
(21) 3-2021-00237 (22) 29/01/2021
(18) 29/01/2026
(54) **ĐÉ GIÀY** (28) 1
(45) 25/05/2022 410B (43) 26/04/2021 397A
(73) **CÔNG TY TNHH BÌNH TIÊN BIÊN HÒA (VN)**
Lô 101/2 và lô 101/11, khu công nghiệp Amata, phường Long Bình, thành phố
Biên Hòa, tỉnh Đồng Nai
(72) Lai Khiêm (VN)
(74) Công ty TNHH Tư vấn sở hữu trí tuệ Việt (VIET IP CO.,LTD.)
(55)



1.1



1.2



1.3



1.4



1.5



1.6



1.7

- (11) **3-0034598**
(15) 31/03/2022 (51) 02-04
(21) 3-2021-00805 (22) 05/04/2021
(18) 05/04/2026
(54) **ĐÉ GIÀY** (28) 1
(45) 25/05/2022 410B (43) 25/06/2021 399A
(73) **CÔNG TY TNHH BÌNH TIÊN BIÊN HÒA (VN)**
Lô 101/2 và lô 101/11, khu công nghiệp Amata, phường Long Bình, thành phố
Biên Hòa, tỉnh Đồng Nai
(72) Lai Khiêm (VN)
(74) Công ty TNHH Tư vấn sở hữu trí tuệ Việt (VIET IP CO.,LTD.)
(55)



1.1



1.2



1.3



1.4



1.5



1.6



1.7

- (11) **3-0034599**
(15) 31/03/2022 (51) 02-04
(21) 3-2021-00806 (22) 05/04/2021
(18) 05/04/2026
(54) DÉP (28) 1
(45) 25/05/2022 410B (43) 25/06/2021 399A
(73) CÔNG TY TNHH BÌNH TIÊN BIÊN HÒA (VN)
Lô 101/2 và lô 101/11, khu công nghiệp Amata, phường Long Bình, thành phố
Biên Hòa, tỉnh Đồng Nai
(72) Lai Khiêm (VN)
(74) Công ty TNHH Tư vấn sở hữu trí tuệ Việt (VIET IP CO.,LTD.)
(55)



1.1



1.2



1.3



1.4



1.5



1.6



1.7

- (11) **3-0034600**
(15) 31/03/2022 (51) 02-04
(21) 3-2021-00807 (22) 05/04/2021
(18) 05/04/2026
(54) DÉP (28) 1
(45) 25/05/2022 410B (43) 25/06/2021 399A
(73) CÔNG TY TNHH BÌNH TIÊN BIÊN HÒA (VN)
Lô 101/2 và lô 101/11, khu công nghiệp Amata, phường Long Bình, thành phố
Biên Hòa, tỉnh Đồng Nai
(72) Lai Khiêm (VN)
(74) Công ty TNHH Tư vấn sở hữu trí tuệ Việt (VIET IP CO.,LTD.)
(55)



1.1



1.2



1.3



1.4



1.5



1.6



1.7

- (11) **3-0034601**
(15) 31/03/2022 (51) 02-04
(21) 3-2021-00810 (22) 05/04/2021
(18) 05/04/2026
(54) **ĐỀ GIÀY** (28) 1
(45) 25/05/2022 410B (43) 25/06/2021 399A
(73) **CÔNG TY TNHH BÌNH TIÊN BIÊN HÒA (VN)**
Lô 101/2 và lô 101/11, Khu công nghiệp Amata, phường Long Bình, thành phố
Biên Hòa, tỉnh Đồng Nai
(72) Lai Khiêm (VN)
(74) Công ty TNHH Tư vấn sở hữu trí tuệ Việt (VIET IP CO.,LTD.)
(55)



1.1



1.2



1.3



1.4



1.5



1.6



1.7

- (11) **3-0034602**
(15) 01/04/2022 (51) 02-04
(21) 3-2021-00811 (22) 05/04/2021
(18) 05/04/2026
(54) GIÀY (28) 1
(45) 25/05/2022 410B (43) 25/06/2021 399A
(73) CÔNG TY TNHH BÌNH TIÊN BIÊN HÒA (VN)
Lô 101/2 và lô 101/11, khu công nghiệp Amata, phường Long Bình, thành phố
Biên Hòa, tỉnh Đồng Nai
(72) Lai Khiêm (VN)
(74) Công ty TNHH Tư vấn sở hữu trí tuệ Việt (VIET IP CO.,LTD.)
(55)



1.1



1.2



1.3



1.4



1.5



1.6



1.7

- (11) **3-0034603**
(15) 01/04/2022 (51) 15-99
(21) 3-2021-00998 (22) 29/04/2021
(18) 29/04/2026
(54) **MÁY ĐƯA VÔNG** (28) 1
(45) 25/05/2022 410B (43) 26/07/2021 400A
(73) **CÔNG TY CỔ PHẦN TƯƠNG LAI VIỆT (VN)**
Số 43 đường 72, ấp Đình, xã Tân Phú Trung, huyện Củ Chi, thành phố Hồ Chí Minh
(72) 1. **PHẠM TRƯỜNG SANG (VN)**
2. **VÕ MINH THẠNH (VN)**
(55)



1.1



1.2



1.3

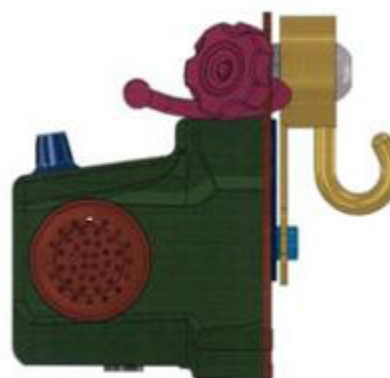

1.4



1.5



1.6



1.7



1.8



1.9

- (11) **3-0034604**
(15) 01/04/2022 (51) 09-03
(21) 3-2021-01269 (22) 17/05/2021
(18) 17/05/2026
(54) HỘP (28) 1
(45) 25/05/2022 410B (43) 26/07/2021 400A
(73) ORION CORPORATION (KR)
13, Baekbeom-ro 90da-gil, Yongsan-gu, Seoul 04369, Republic of Korea
(72) 1. LEE, A REUM (KR)
2. CHOE, EUN JE (KR)
(74) Công ty Luật TNHH quốc tế BMVN (BMVN INTERNATIONAL LLC)
(55)



1.1



1.2

CÔNG BÁO SỞ HỮU CÔNG NGHIỆP SỐ 410 TẬP B - QUYỀN 2 (05.2022)

- (11) **3-0034605**
(15) 01/04/2022 (51) 19-08
(21) 3-2019-03247 (22) 12/12/2019
(18) 12/12/2024
(54) BỘ NHÃN SẢN PHẨM (28) 2
(45) 25/05/2022 410B (43) 27/07/2020 388AKD
(73) CÔNG TY CỔ PHẦN BỘT GIẶT NET (VN)
Đường D4, khu công nghiệp Lộc An - Bình Sơn, xã Bình Sơn, huyện Long Thành,
tỉnh Đồng Nai
(72) Thái Thị Hồng Yên (VN)
(74) Công ty TNHH Sở hữu trí tuệ INVENTIO (INVENTIO CO.,LTD)
(55)



1.1



1.2



1.3

- (11) **3-0034606**
(15) 01/04/2022 (51) 25-02
(21) 3-2020-01921 (22) 18/08/2020
(18) 18/08/2025
(54) VÁCH NGĂN (28) 1
(45) 25/05/2022 410B (43) 25/05/2021 398A
(73) ĐẶNG NGỌC ĐIỆP (VN)
4/31 ấp 1, xã Đông Thạnh, huyện Hóc Môn, thành phố Hồ Chí Minh
(72) Đặng Ngọc Điệp (VN)
(74) Công ty TNHH Tư vấn đầu tư và Sở hữu trí tuệ Hoàng Phi (HOANG PHI INVEST & I.P CO., LTD)
(55)



1.1



1.2



1.3



1.4



1.5

- (11) **3-0034607**
 (15) 01/04/2022 (51) 07-01
 (21) 3-2020-02729 (22) 09/11/2020
 (18) 09/11/2025
 (54) BÌNH SỮA TRẺ EM (28) 1
 (30) 30-2020-0040935 31/08/2020 KR;
 (45) 25/05/2022 410B (43) 26/07/2021 400A
 (73) ESTUEN INC. (KR)
 256, Sangidaehak-ro, Siheung-si, Gyeonggi-do, 15079, Republic of Korea
 (72) Kwi Hyun, Hwang (KR)
 (74) Công ty Luật TNHH T&G (TGVN)
 (55)

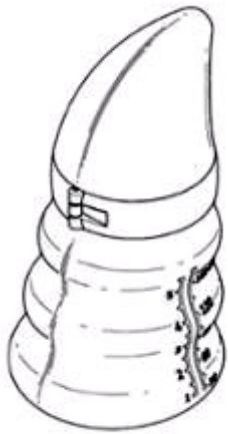

1.1

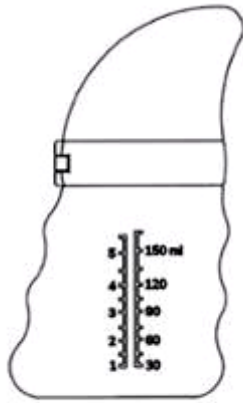

1.2

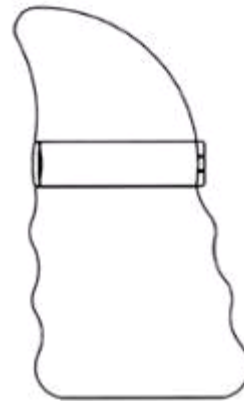

1.3

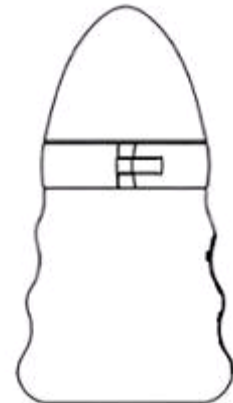

1.4

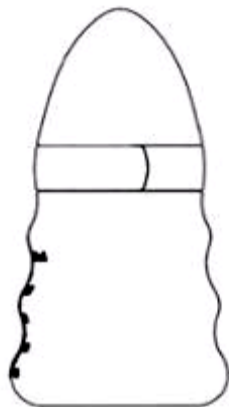

1.5



1.6



1.7



1.8

- (11) **3-0034608**
(15) 01/04/2022 (51) 21-01
(21) 3-2021-00706 (22) 26/03/2021
(18) 26/03/2026
(54) **ĐỒ CHƠI KHỐI LẮP GHÉP HÌNH NGƯỜI** (28) 1
(30) 30-2020-0047108 29/09/2020 KR;
(45) 25/05/2022 410B (43) 25/06/2021 399A
(73) **YOUNG-MAN KIM (KR)**
102-3303, #25, Centumdong-ro, Haeundae-gu, Busan, Republic of Korea
(72) Young-Man KIM (KR)
(74) Công ty TNHH Tư vấn Phạm Anh Nguyễn (ANPHAMCO CO.,LTD.)
(55)

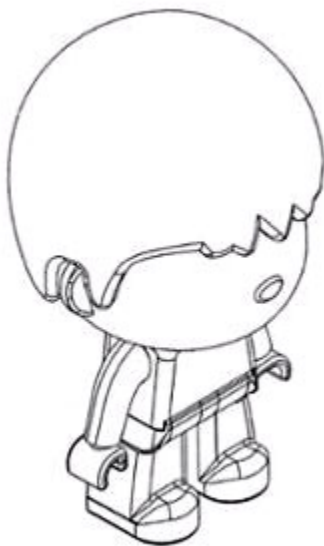

1.1

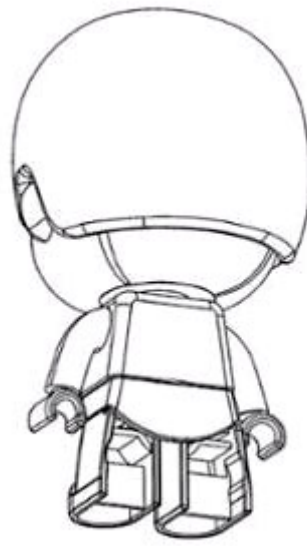

1.2



1.3

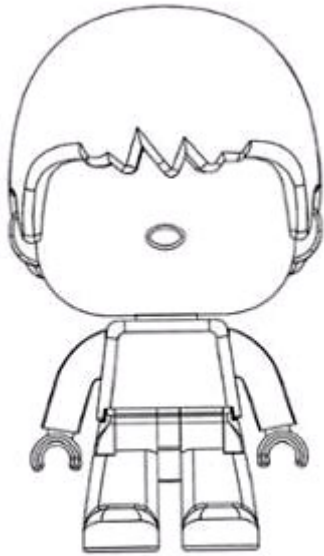

1.4

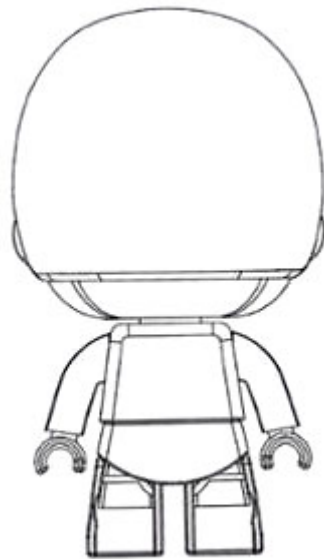

1.5

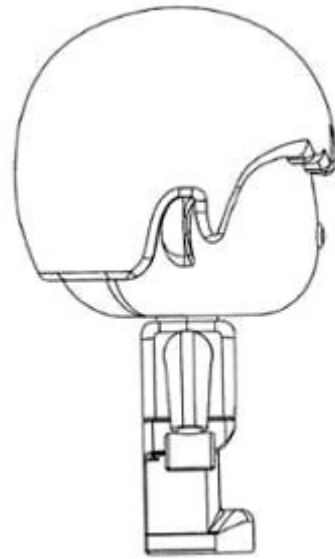

1.6

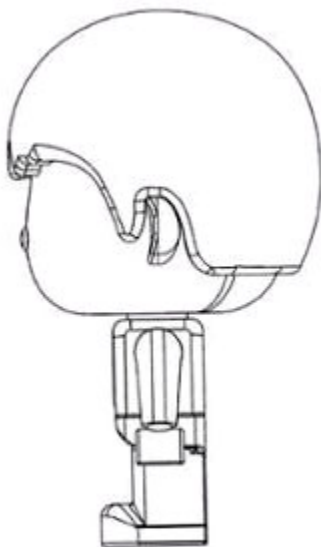

1.7

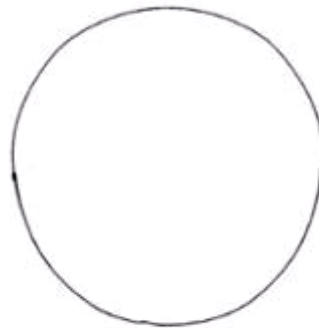

1.8

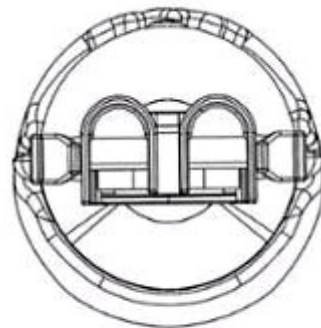

1.9

CÔNG BÁO SỞ HỮU CÔNG NGHIỆP SỐ 410 TẬP B - QUYỀN 2 (05.2022)

- (11) **3-0034609**
(15) 01/04/2022 (51) 19-08
(21) 3-2020-00463 (22) 28/02/2020
(18) 28/02/2025
(54) NHÃN SẢN PHẨM (28) 1
(45) 25/05/2022 410B (43) 26/07/2021 400A
(73) CÔNG TY TNHH THƯƠNG MẠI VÀ SẢN XUẤT DIỆP CHI ORGANIC (VN)
Số nhà 10, tổ 61, khu 4, phường Bạch Đằng, thành phố Hạ Long, tỉnh Quảng Ninh
(72) Thân Dạ Cẩm Ly (VN)
(74) Công ty Luật TNHH LINK&PARTNERS (LINK&PARTNERS)
(55)



- (11) **3-0034610**
(15) 01/04/2022 (51) 12-13
(21) 3-2020-02321 (22) 18/09/2020
(18) 18/09/2025
(54) **THÙNG XE CHỞ RÁC** (28) 1
(45) 25/05/2022 410B (43) 25/03/2021 396A
(73) **TÔNG CÔNG TY CƠ KHÍ GIAO THÔNG VẬN TẢI SÀI GÒN - TRÁCH NHIỆM HỮU HẠN MỘT THÀNH VIÊN (VN)**
262-264 Trần Hưng Đạo, phường Nguyễn Cư Trinh, quận 1, thành phố Hồ Chí Minh
(72) Trương Văn Tấn (VN)
(55)



1.1



1.2



1.3



1.4



1.5



1.6



1.7

(11) **3-0034611**

(15) 01/04/2022

(21) 3-2020-02439

(18) 30/09/2025

(54) CHAI NHỰA

(45) 25/05/2022 410B

(73) CÔNG TY CỔ PHẦN NICOTEX (VN)

Số 114 phố Vũ Xuân Thiều, phường Phúc Lợi, quận Long Biên, thành phố Hà Nội

(72) Nguyễn Thành Nam (VN)

(55)

(51) 09-01

(22) 30/09/2020

(28) 1

(43) 26/07/2021 400A



1.1



1.2



1.3

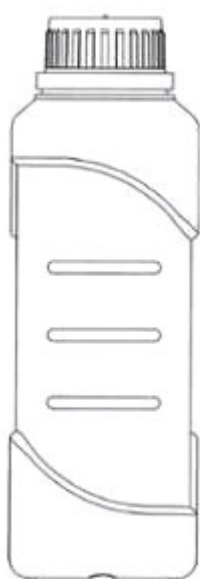

1.4



1.5

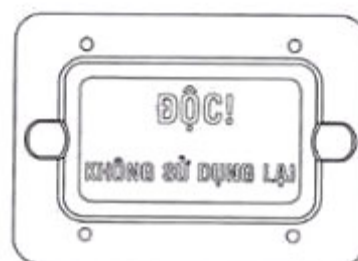

1.6

- (11) **3-0034612**
(15) 04/04/2022 (51) 09-07
(21) 3-2021-00435 (22) 04/03/2021
(18) 04/03/2026
(54) **NẮP** (28) 1
(45) 25/05/2022 410B (43) 25/05/2021 398A
(73) **CÔNG TY TNHH MINH LONG I (VN)**
333 Khu phố Hưng Lộc, phường Hưng Định, thành phố Thuận An, tỉnh Bình
Dương
(72) Lý Ngọc Minh (VN)
(55)



1.1

1.2

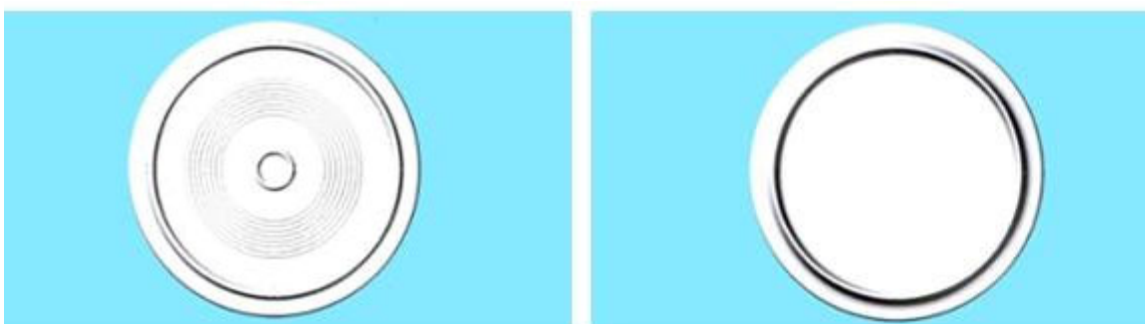

1.3

1.4

- (11) **3-0034613**
(15) 04/04/2022 (51) 01-06
(21) 3-2021-00654 (22) 19/07/2019
(18) 19/07/2024
(54) THỨC ĂN CHO VẬT NUÔI (28) 1
(30) 29/681,160 22/02/2019 US;
(45) 25/05/2022 410B (43) 25/06/2021 399A
(73) SPECTRUM BRANDS, INC. (US)
3001 Deming Way, Middleton, Wisconsin 53562, United States of America
(72) 1. VAN EYK, GREGORY (US)
2. POTTER, TIFFANY (US)
3. HULLVERSON, STEPHANIE (US)
(74) Công ty TNHH Sở hữu trí tuệ Thảo Thọ Quyển (INVENCO.,LTD)
(55)



1.1

1.2

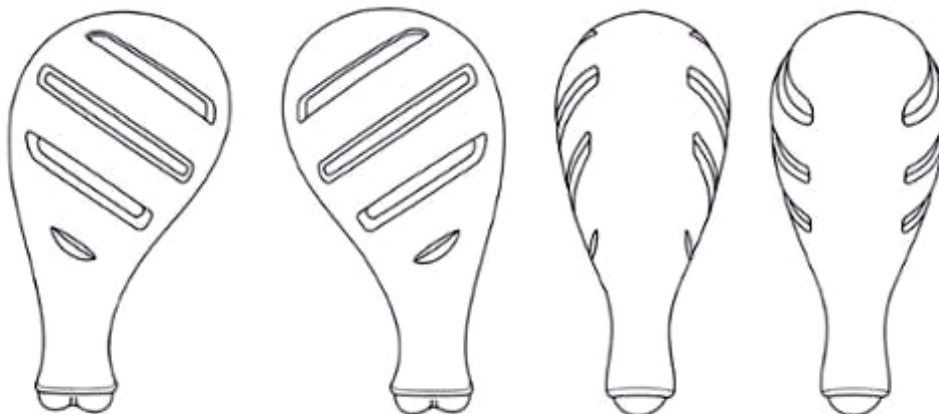

1.3

1.4

1.5

1.6



1.7



1.8

- (11) **3-0034614**
(15) 04/04/2022 (51) 15-02
(21) 3-2021-00707 (22) 26/03/2021
(18) 26/03/2026
(54) **MÁY BƠM** (28) 1
(45) 25/05/2022 410B (43) 25/06/2021 399A
(73) PANASONIC INTELLECTUAL PROPERTY MANAGEMENT CO., LTD. (JP)
1-61, Shiromi 2-chome, Chuo-ku, Osaka-shi, Osaka 540-6207 Japan
(72) Ryo TSUZUKI (JP)
(74) Công ty Luật TNHH Phạm và Liên danh (PHAM & ASSOCIATES)
(55)

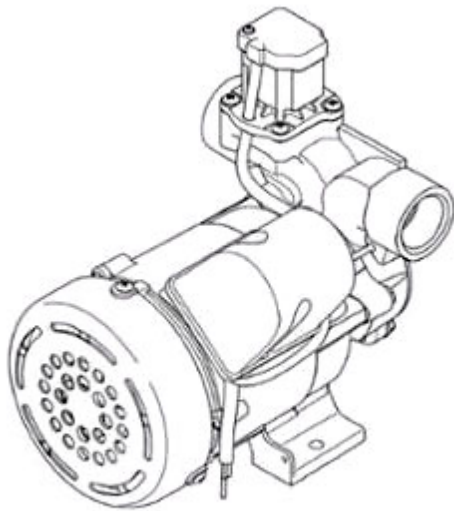

1.1

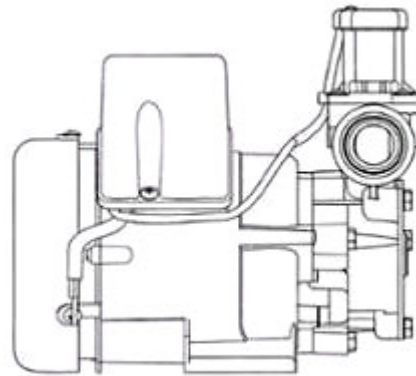

1.2

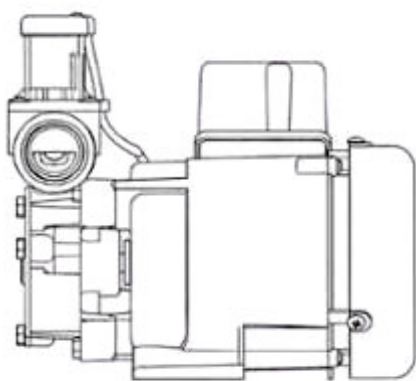

1.3

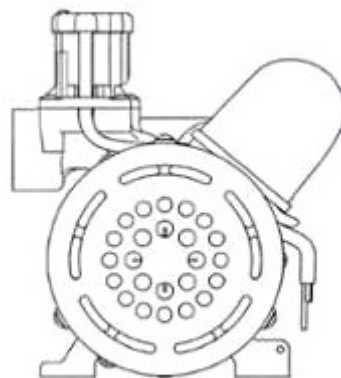

1.4

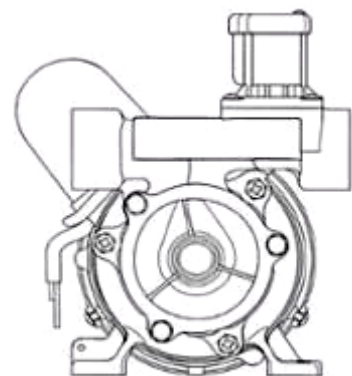

1.5

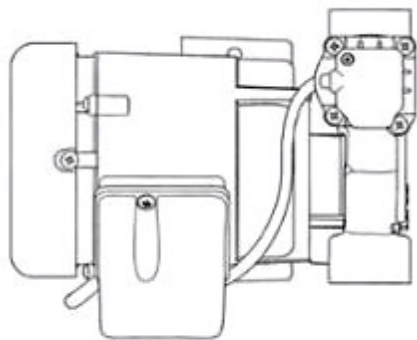

1.6

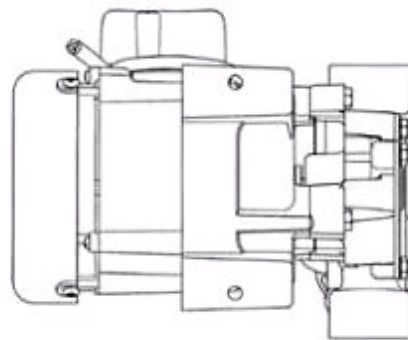

1.7

- (11) **3-0034615**
 (15) 04/04/2022 (51) 24-02
 (21) 3-2018-00838 (22) 23/04/2018
 (18) 23/04/2023
 (54) TÚI Y TẾ (28) 4
 (45) 25/05/2022 410B (43) 25/07/2018 364A
 (73) OTSUKA PHARMACEUTICAL FACTORY, INC. (JP)
 115, Aza Kuguhara, Tateiwa, Muya-cho, Naruto-shi, Tokushima 772-8601,
 JAPAN
 (72) Hirohisa TANIGUCHI (JP)
 (74) Công ty TNHH Tâm nhìn và Liên danh (VISION & ASSOCIATES CO.LTD.)
 (55)

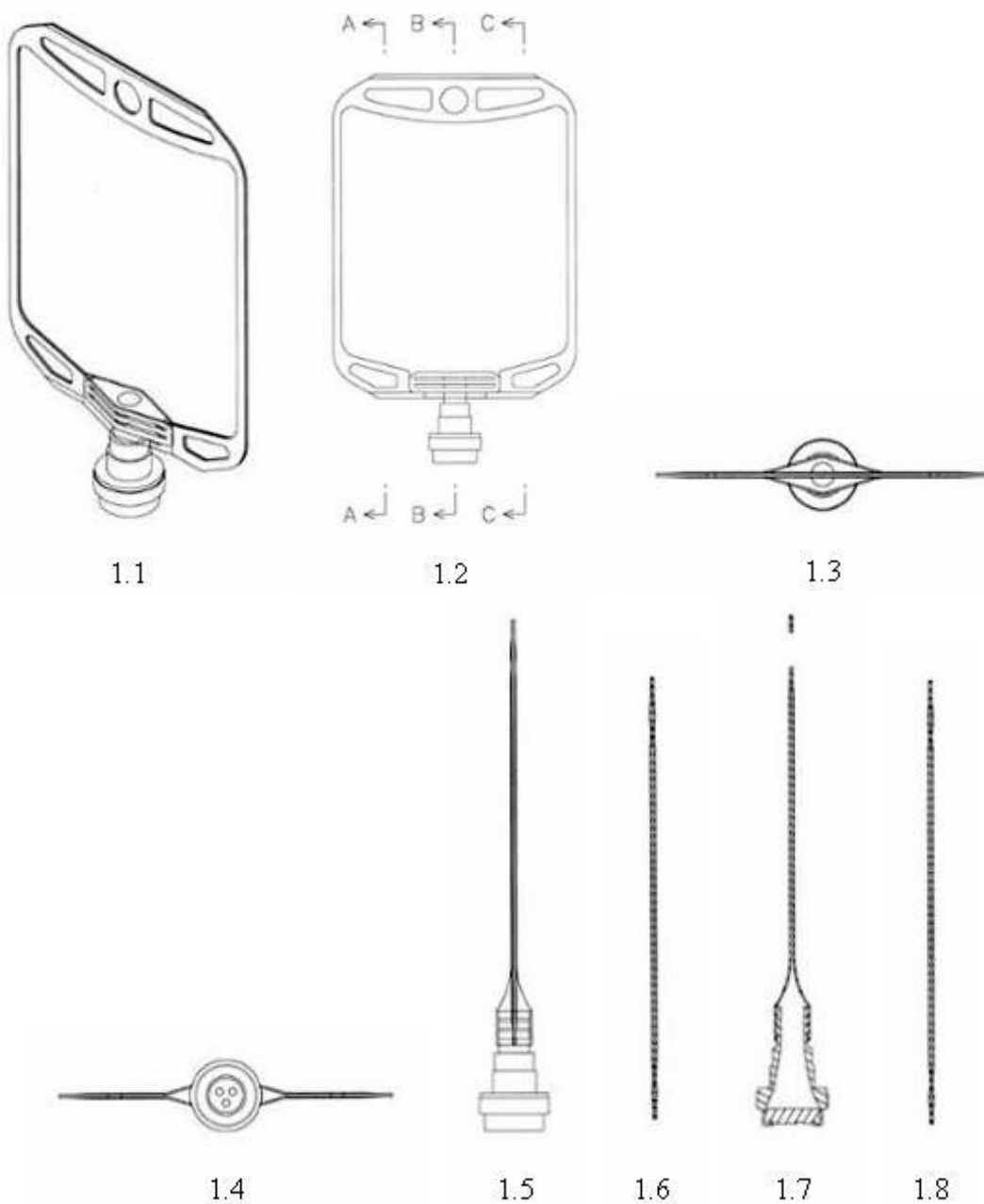



2.1



2.2



2.3



2.4



2.5



2.6



2.7



2.8



3.1



3.2



3.3



3.4



3.5



3.6



3.7



3.8



4.1



4.2



4.3



4.4



4.5



4.6



4.7



4.8

- (11) **3-0034616**
(15) 04/04/2022 (51) 23-01
(21) 3-2019-02377 (22) 19/09/2019
(18) 19/09/2024
(54) BỘ LỌC (28) 1
(45) 25/05/2022 410B (43) 27/04/2020 385AKD
(73) CÔNG TY TNHH CÔNG NGHỆ WAVE VIỆT NAM (VN)
Ngõ Chính, thôn Chợ, xã Bình Minh, huyện Thanh Oai, thành phố Hà Nội
(72) Đào Thị Vân Hà (VN)
(74) Công ty TNHH Sở hữu trí tuệ Hải Hân (HAI HAN IP CO., LTD.)
(55)



1.1



1.2



1.3



1.4



1.5

- (11) **3-0034617**
- (15) 04/04/2022 (51) 15-04
- (21) 3-2020-02488 (22) 07/10/2020
- (18) 07/10/2025
- (54) **ĐẦU CẮT TRỘN ĐẤT XI MĂNG** (28) 2
- (45) 25/05/2022 410B (43) 25/01/2021 394A
- (73) 1. LƯƠNG PHÚ CƯỜNG (VN)
769/49/15 Cách Mạng Tháng Tám, phường Chánh Nghĩa, thành phố Thủ Dầu Một, tỉnh Bình Dương
2. NGUYỄN ĐỒNG PHÚ (VN)
Số 54, đường ĐX107, khu phố 8, phường Hiệp An, thành phố Thủ Dầu Một, tỉnh Bình Dương
- (72) 1. LƯƠNG PHÚ CƯỜNG (VN)
2. NGUYỄN ĐỒNG PHÚ (VN)
- (74) Công ty TNHH Tư vấn - Dịch thuật - Sở hữu trí tuệ Á Đông (Á Đông IP CONSULTANCY CO.,LTD.)
- (55)



1.1

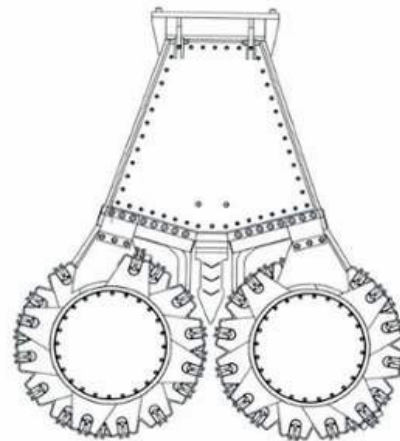

1.2

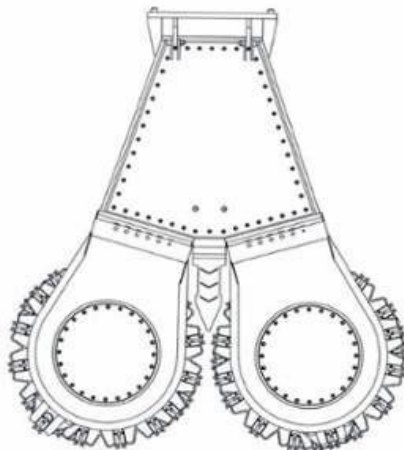

1.3

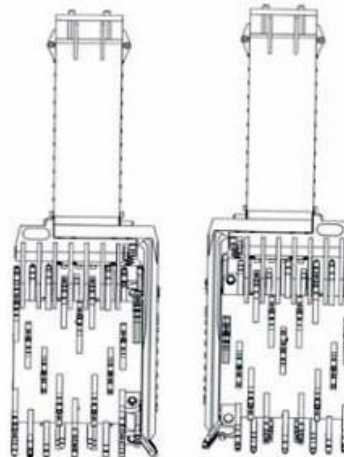

1.4

1.5

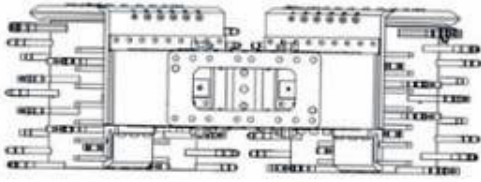

1.6

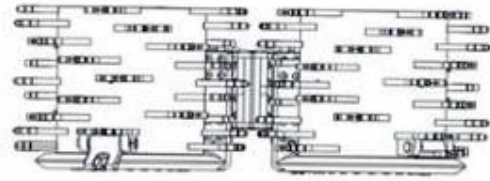

1.7



2.1

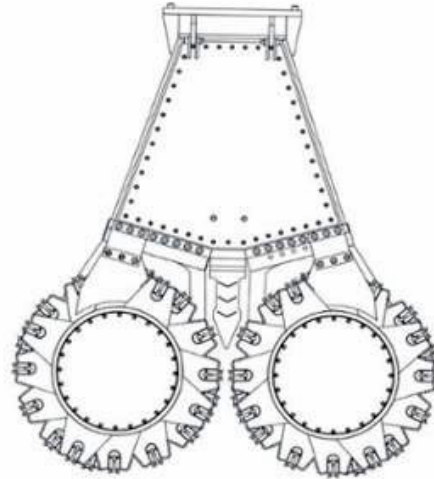

2.2

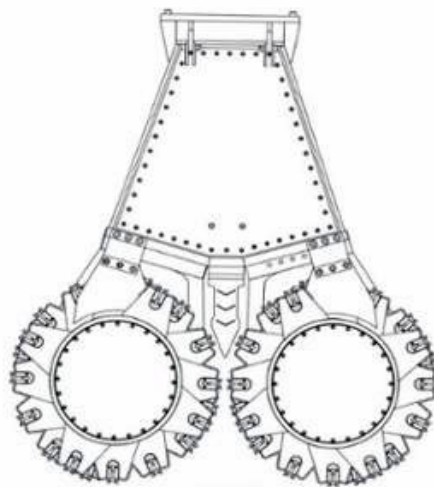

2.3



2.4



2.5

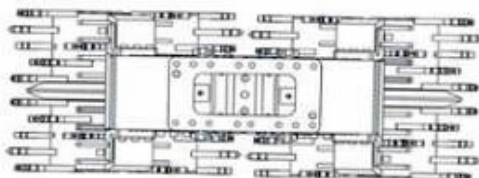

2.6

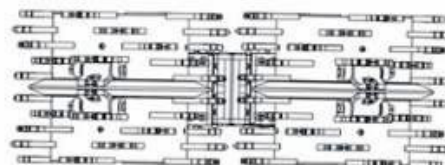

2.7

- (11) **3-0034618**
(15) 04/04/2022 (51) 09-07
(21) 3-2020-02592 (22) 16/10/2020
(18) 16/10/2025
(54) **NẤP HỘP ĐỰNG THỰC PHẨM** (28) 1
(30) 30-2020-0028589 24/06/2020 KR;
(45) 25/05/2022 410B (43) 25/02/2021 395A
(73) **LOCK & LOCK CO., LTD (KR)**
104, Sapgyocheon-ro, Seonjang-myeon, Asan-si, Chungcheongnam-do, Republic
of Korea
(72) **SONG, Ga Young (KR)**
(74) Công ty TNHH Tâm nhìn và Liên danh (VISION & ASSOCIATES CO.LTD.)
(55)

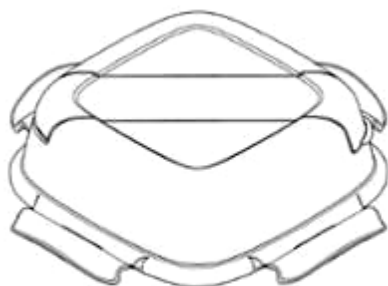

1.1



1.2



1.3



1.4



1.5

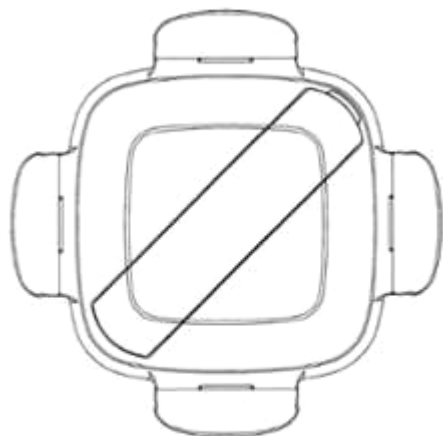

1.6

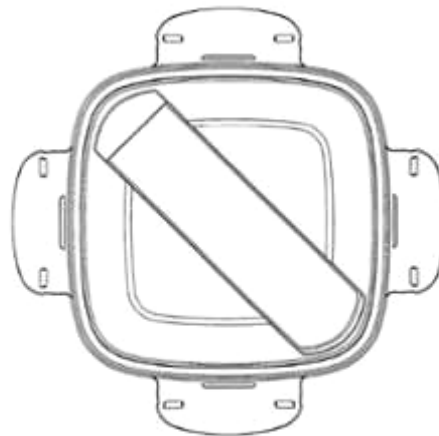

1.7

- (11) **3-0034619**
(15) 04/04/2022 (51) 19-08
(21) 3-2021-00189 (22) 27/01/2021
(18) 27/01/2026
(54) **NHÃN SẢN PHẨM** (28) 1
(45) 25/05/2022 410B (43) 26/07/2021 400A
(73) **CÔNG TY TNHH THỰC PHẨM SUNRISE (VN)**
Lô F6 Đường số 3, KCN Hải Sơn (GD 3+4), xã Đức Hòa Hạ, huyện Đức Hoà, tỉnh Long An
(72) Lai Vĩ Hùng (VN)
(74) Công ty TNHH một thành viên Trường Luật (Trường Luật)
(55)



- (11) **3-0034620**
(15) 04/04/2022 (51) 19-08
(21) 3-2021-00191 (22) 27/01/2021
(18) 27/01/2026
(54) **NHÃN SẢN PHẨM** (28) 1
(45) 25/05/2022 410B (43) 26/07/2021 400A
(73) **CÔNG TY TNHH THỰC PHẨM SUNRISE (VN)**
Lô F6 Đường số 3, KCN Hải Sơn (GD 3+4), xã Đức Hòa Hạ, huyện Đức Hoà, tỉnh Long An
(72) Lai Vĩ Hùng (VN)
(74) Công ty TNHH một thành viên Trường Luật (Trường Luật)
(55)



- (11) **3-0034621**
(15) 04/04/2022 (51) 09-03
(21) 3-2021-00321 (22) 09/02/2021
(18) 09/02/2026
(54) **HỘP ĐỰNG THỰC PHẨM** (28) 1
(45) 25/05/2022 410B (43) 26/04/2021 397A
(73) **LOCK & LOCK CO., LTD (KR)**
104, Sapgyocheon-ro, Seonjang-myeon, Asan-si, Chungcheongnam-do, Republic
of Korea
(72) **SONG, Ga Young (KR)**
(74) **Công ty TNHH Tâm nhìn và Liên danh (VISION & ASSOCIATES CO.LTD.)**
(55)



1.1

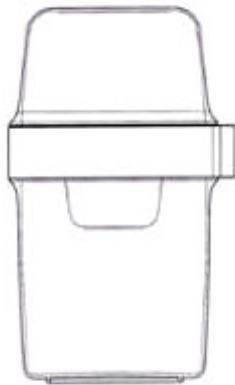

1.2

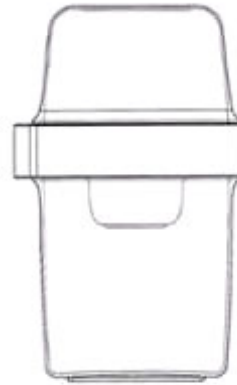

1.3



1.4

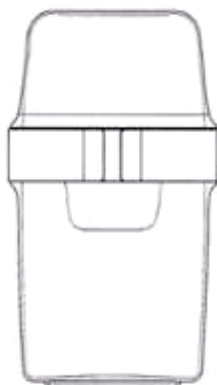

1.5



1.6



1.7

- (11) **3-0034622**
(15) 04/04/2022 (51) 09-07
(21) 3-2021-00322 (22) 09/02/2021
(18) 09/02/2026
(54) **NẤP HỘP ĐỰNG THỰC PHẨM** (28) 1
(45) 25/05/2022 410B (43) 26/04/2021 397A
(73) **LOCK & LOCK CO., LTD (KR)**
104, Sapgyocheon-ro, Seonjang-myeon, Asan-si, Chungcheongnam-do, Republic
of Korea
(72) **LEE, Youn Jung (KR)**
(74) **Công ty TNHH Tâm nhìn và Liên danh (VISION & ASSOCIATES CO.LTD.)**
(55)



1.1



1.2



1.3



1.4



1.5



1.6



1.7

- (11) **3-0034623**
- (15) 04/04/2022
- (21) 3-2021-00749
- (18) 30/03/2026
- (54) **ĐỒNG HỒ**
- (30) 202130018844.X 12/01/2021 CN;
- (45) 25/05/2022 410B
- (73) HANNSTAR DISPLAY CORPORATION (TW)
4F, No.15, Ln 168, Xing Shan Rd., Neihu Dist., Taipei City 114, Taiwan
- (72) Tsung Lin Hsieh (TW)
- (74) Công ty TNHH Trường Xuân (AGELESS CO.,LTD.)
- (55)
- (51) 10-02
- (22) 30/03/2021
- (28) 1
- (43) 25/06/2021 399A

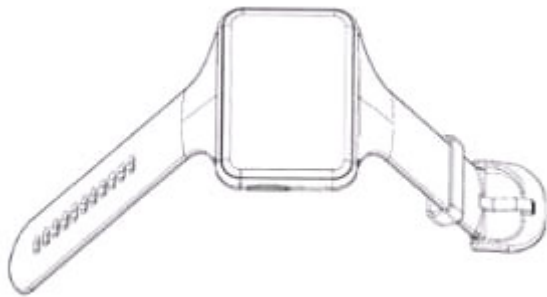

1.1

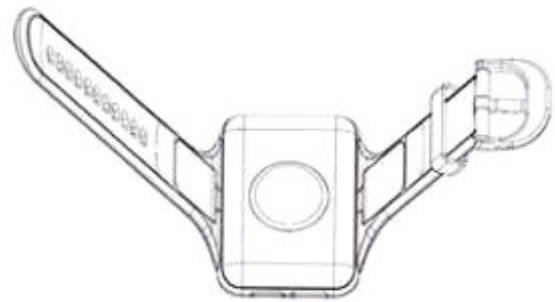

1.2



1.3



1.4



1.5



1.6

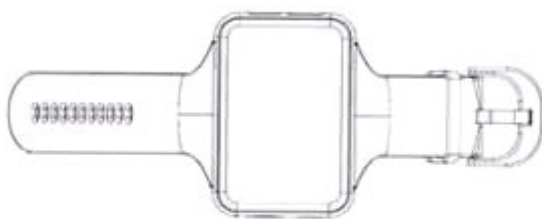

1.7

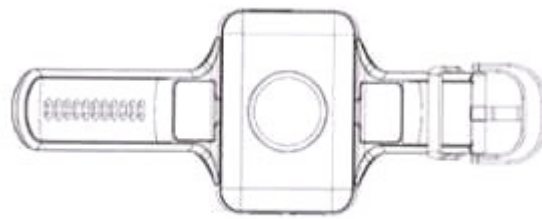

1.8

- (11) **3-0034624**
(15) 04/04/2022 (51) 09-01
(21) 3-2021-00823 (22) 06/04/2021
(18) 06/04/2026
(54) **LỌ ĐỰNG MỸ PHẨM** (28) 1
(30) 30-2021-0003091 20/01/2021 KR;
(45) 25/05/2022 410B (43) 26/07/2021 400A
(73) **BARAM INTERNATIONAL CO.,LTD. (KR)**
12F, 317, Dosan-daero, Gangnam-gu, Seoul, Republic of Korea
(72) Min, Seul Ki (NZ)
(74) Công ty TNHH Sáng chế ACTIP (ACTIP PATENT LIMITED)
(55)



1.1



1.2



1.3



1.4



1.5



1.6



1.7



1.8

- (11) **3-0034625**
(15) 04/04/2022 (51) 09-01; 28-02
(21) 3-2021-00824 (22) 06/04/2021
(18) 06/04/2026
(54) **LỘ ĐỪNG MỸ PHẨM** (28) 1
(30) 30-2021-0003083 20/01/2021 KR;
(45) 25/05/2022 410B (43) 26/07/2021 400A
(73) **BARAM INTERNATIONAL CO.,LTD. (KR)**
12F, 317, Dosan-daero, Gangnam-gu, Seoul, Republic of Korea
(72) Min, Seul Ki (NZ)
(74) Công ty TNHH Sáng chế ACTIP (ACTIP PATENT LIMITED)
(55)

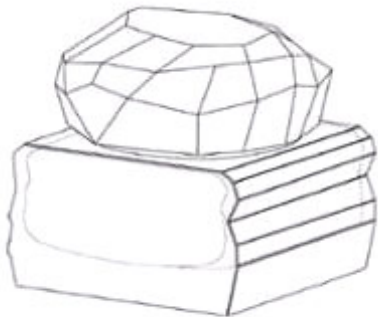

1.1



1.2



1.3



1.4

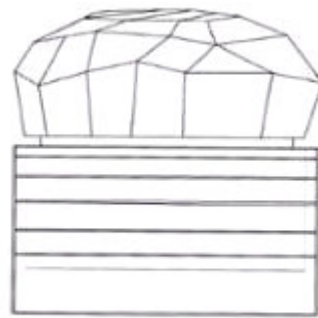

1.5

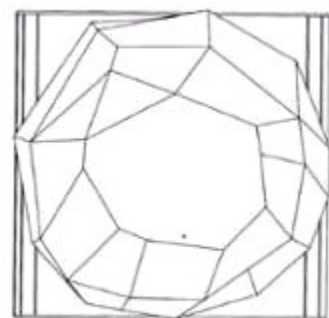

1.6



1.7



1.8

- (11) **3-0034626**
(15) 04/04/2022 (51) 10-04
(21) 3-2021-01021 (22) 04/05/2021
(18) 04/05/2026
(54) TRẠM QUAN TRẮC TỰ ĐỘNG KHÔNG KHÍ (28) 1
(45) 25/05/2022 410B (43) 26/07/2021 400A
(73) CÔNG TY CỔ PHẦN CÔNG NGHỆ THÔNG MINH VÀ SÁNG TẠO (VN)
213 Nguyễn Tất Thành, phường Thanh Bình, quận Hải Châu, thành phố Đà Nẵng
(72) Phạm Kim Sơn (VN)
(55)



1.1



1.2

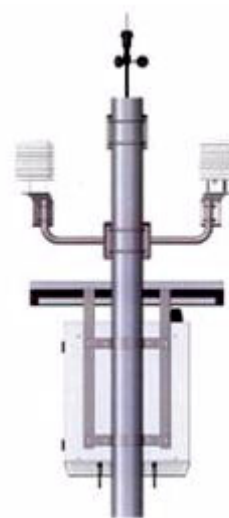

1.3



1.4



1.5

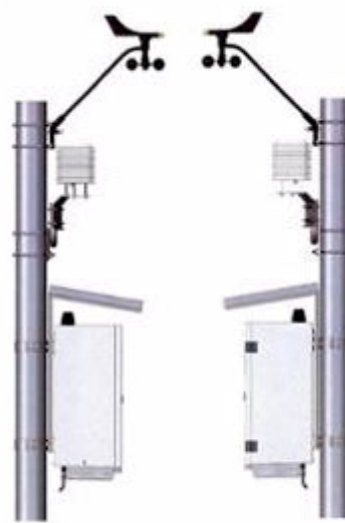

1.6



1.7

- (11) **3-0034627**
(15) 04/04/2022 (51) 09-03
(21) 3-2020-02317 (22) 18/09/2020
(18) 18/09/2025
(54) **HỘP THUỐC** (28) 1
(45) 25/05/2022 410B (43) 26/07/2021 400A
(73) **CÔNG TY TNHH MTV THUỐC THÚ Y & CHẾ PHẨM SINH HỌC VEMEDIM (VN)**
Khu Công nghiệp Sông Hậu, giai đoạn 1, xã Đông Phú, huyện Châu Thành, tỉnh Hậu Giang
(72) **LƯU PHƯỚC HẬU (VN)**
(55)



1.1



1.2

CÔNG BÁO SỞ HỮU CÔNG NGHIỆP SỐ 410 TẬP B - QUYỀN 2 (05.2022)

- | | | | |
|------|--|------|-----------------|
| (11) | 3-0034628 | | |
| (15) | 04/04/2022 | (51) | 09-03 |
| (21) | 3-2021-00713 | (22) | 29/03/2021 |
| (18) | 29/03/2026 | | |
| (54) | HỘP ĐỰNG THỰC PHẨM BẢO VỆ SỨC KHỎE | (28) | 1 |
| (45) | 25/05/2022 410B | (43) | 25/06/2021 399A |
| (73) | VŨ THỊ PHƯƠNG (VN)
Khu DT Dệt May, phường Năng Tĩnh, thành phố Nam Định, tỉnh Nam Định | | |
| (72) | Vũ Thị Phương (VN) | | |
| (55) | | | |



1.1



1.2

- (11) **3-0034629**
(15) 04/04/2022 (51) 09-01
(21) 3-2021-00323 (22) 09/02/2021
(18) 09/02/2026
(54) BÌNH (28) 1
(30) 30-2020-0037938 13/08/2020 KR;
(45) 25/05/2022 410B (43) 26/04/2021 397A
(73) LOCK & LOCK CO., LTD (KR)
104, Sapgyocheon-ro, Seonjang-myeon, Asan-si, Chungcheongnam-do, Republic
of Korea
(72) KIM, Kwang Ik (KR)
(74) Công ty TNHH Tâm nhìn và Liên danh (VISION & ASSOCIATES CO.LTD.)
(55)

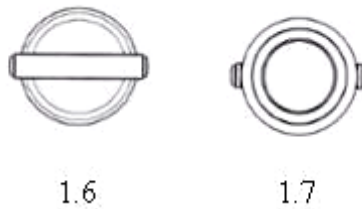
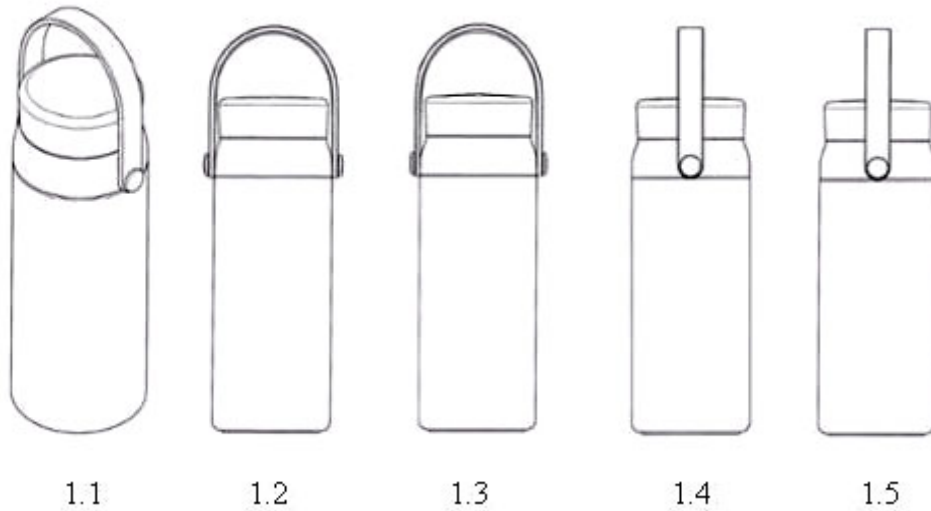

- (11) **3-0034630**
(15) 04/04/2022 (51) 09-01
(21) 3-2021-00324 (22) 09/02/2021
(18) 09/02/2026
(54) BÌNH (28) 1
(30) 30-2020-0037939 13/08/2020 KR;
(45) 25/05/2022 410B (43) 26/04/2021 397A
(73) LOCK & LOCK CO., LTD (KR)
104, Sapgyocheon-ro, Seonjang-myeon, Asan-si, Chungcheongnam-do, Republic
of Korea
(72) KIM, Kwang Ik (KR)
(74) Công ty TNHH Tâm nhìn và Liên danh (VISION & ASSOCIATES CO.LTD.)
(55)



1.1



1.2



1.3



1.4



1.5



1.6



1.7

- (11) **3-0034631**
(15) 05/04/2022 (51) 09-01
(21) 3-2021-00325 (22) 09/02/2021
(18) 09/02/2026
(54) BÌNH (28) 1
(30) 30-2020-0037940 13/08/2020 KR;
(45) 25/05/2022 410B (43) 26/04/2021 397A
(73) LOCK & LOCK CO., LTD (KR)
104, Sapgyocheon-ro, Seonjang-myeon, Asan-si, Chungcheongnam-do, Republic
of Korea
(72) KIM, Kwang Ik (KR)
(74) Công ty TNHH Tâm nhìn và Liên danh (VISION & ASSOCIATES CO.LTD.)
(55)



1.1



1.2



1.3



1.4



1.5



1.6



1.7

- (11) **3-0034632**
(15) 05/04/2022 (51) 09-01
(21) 3-2021-00326 (22) 09/02/2021
(18) 09/02/2026
(54) BÌNH (28) 1
(30) 30-2020-0037941 13/08/2020 KR;
(45) 25/05/2022 410B (43) 25/05/2021 398A
(73) LOCK & LOCK CO., LTD (KR)
104, Sapgyocheon-ro, Seonjang-myeon, Asan-si, Chungcheongnam-do, Republic
of Korea
(72) KIM, Kwang Ik (KR)
(74) Công ty TNHH Tâm nhìn và Liên danh (VISION & ASSOCIATES CO.LTD.)
(55)



1.1



1.2



1.3



1.4



1.5



1.6



1.7

- (11) **3-0034633**
(15) 05/04/2022 (51) 07-07; 09-01
(21) 3-2021-00327 (22) 09/02/2021
(18) 09/02/2026
(54) BÌNH (28) 1
(30) 30-2020-0037942 13/08/2020 KR;
(45) 25/05/2022 410B (43) 25/05/2021 398A
(73) LOCK & LOCK CO., LTD (KR)
104, Sapgyocheon-ro, Seonjang-myeon, Asan-si, Chungcheongnam-do, Republic
of Korea
(72) KIM, Kwang Ik (KR)
(74) Công ty TNHH Tâm nhìn và Liên danh (VISION & ASSOCIATES CO.LTD.)
(55)



1.1



1.2



1.3



1.4



1.5



1.6



1.7

- (11) **3-0034634**
(15) 05/04/2022 (51) 07-07; 09-01
(21) 3-2021-00328 (22) 09/02/2021
(18) 09/02/2026
(54) BÌNH (28) 1
(30) 30-2020-0037943 13/08/2020 KR;
(45) 25/05/2022 410B (43) 25/05/2021 398A
(73) LOCK & LOCK CO., LTD (KR)
104, Sapgyocheon-ro, Seonjang-myeon, Asan-si, Chungcheongnam-do, Republic
of Korea
(72) KIM, Kwang Ik (KR)
(74) Công ty TNHH Tâm nhìn và Liên danh (VISION & ASSOCIATES CO.LTD.)
(55)



- (11) **3-0034635**
(15) 05/04/2022 (51) 07-01; 09-01
(21) 3-2021-00329 (22) 09/02/2021
(18) 09/02/2026
(54) BÌNH (28) 1
(30) 30-2020-0037944 13/08/2020 KR;
(45) 25/05/2022 410B (43) 25/05/2021 398A
(73) LOCK & LOCK CO., LTD (KR)
104, Sapgyocheon-ro, Seonjang-myeon, Asan-si, Chungcheongnam-do, Republic
of Korea
(72) KIM, Kwang Ik (KR)
(74) Công ty TNHH Tâm nhìn và Liên danh (VISION & ASSOCIATES CO.LTD.)
(55)

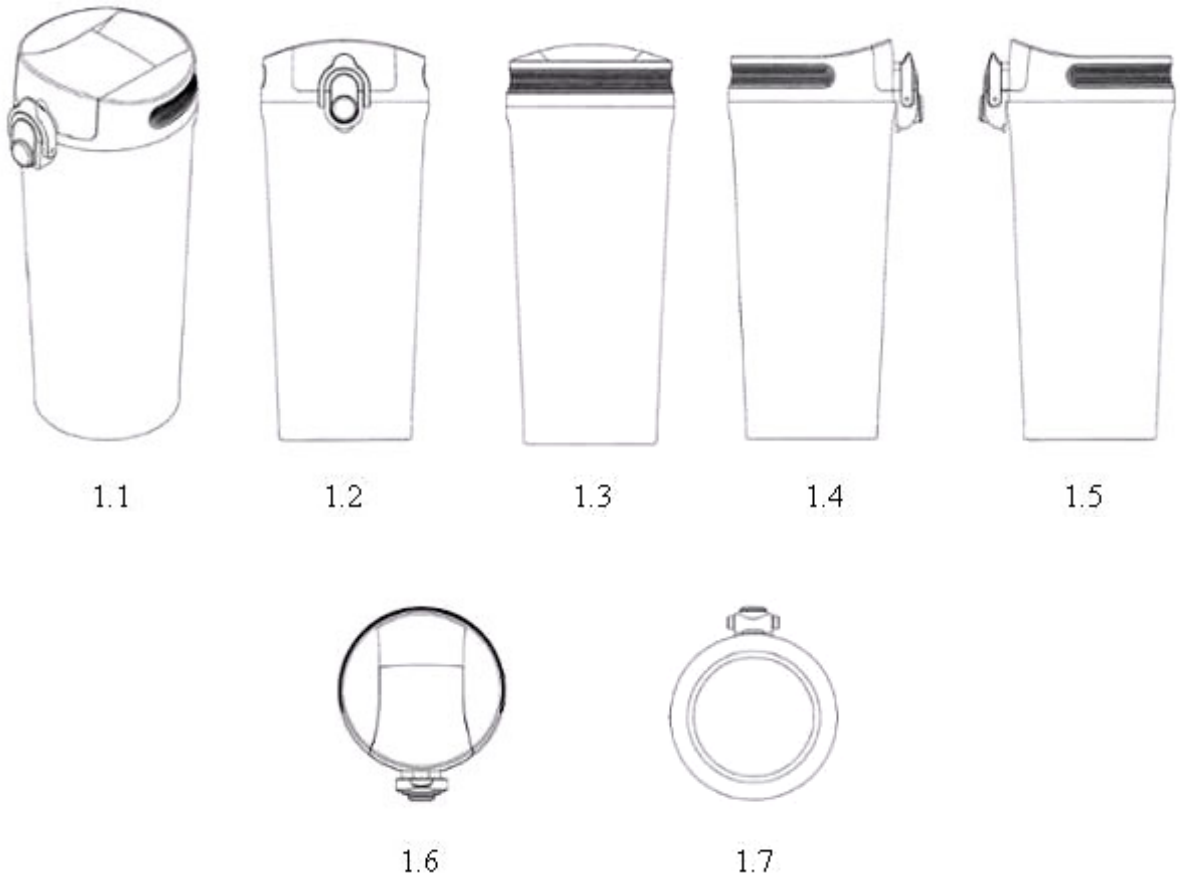

- (11) **3-0034636**
(15) 05/04/2022 (51) 07-01; 09-01
(21) 3-2021-00333 (22) 09/02/2021
(18) 09/02/2026
(54) BÌNH (28) 1
(30) 30-2020-0037945 13/08/2020 KR;
(45) 25/05/2022 410B (43) 26/04/2021 397A
(73) LOCK & LOCK CO., LTD (KR)
104, Sapgyocheon-ro, Seonjang-myeon, Asan-si, Chungcheongnam-do, Republic
of Korea
(72) KIM, Kwang Ik (KR)
(74) Công ty TNHH Tâm nhìn và Liên danh (VISION & ASSOCIATES CO.LTD.)
(55)



1.1



1.2



1.3



1.4



1.5



1.6



1.7

- (11) **3-0034637**
(15) 05/04/2022 (51) 07-02
(21) 3-2021-00334 (22) 09/02/2021
(18) 09/02/2026
(54) CÁN TAY CẦM CHO NỒI (28) 1
(30) 30-2020-0037936 13/08/2020 KR;
(45) 25/05/2022 410B (43) 26/04/2021 397A
(73) LOCK & LOCK CO., LTD (KR)
104, Sapgyocheon-ro, Seonjang-myeon, Asan-si, Chungcheongnam-do, Republic
of Korea
(72) SONG, Ga Young (KR)
(74) Công ty TNHH Tâm nhìn và Liên danh (VISION & ASSOCIATES CO.LTD.)
(55)

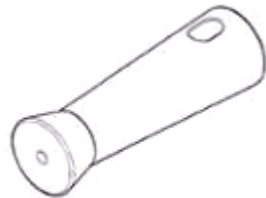

1.1



1.2



1.3



1.4



1.5



1.6



1.7

- (11) **3-0034638**
(15) 05/04/2022 (51) 07-02
(21) 3-2021-00335 (22) 09/02/2021
(18) 09/02/2026
(54) CÁN TAY CẦM CHO NỒI (28) 1
(30) 30-2020-0037937 13/08/2020 KR;
(45) 25/05/2022 410B (43) 26/04/2021 397A
(73) LOCK & LOCK CO., LTD (KR)
104, Sapgyocheon-ro, Seonjang-myeon, Asan-si, Chungcheongnam-do, Republic
of Korea
(72) SONG, Ga Young (KR)
(74) Công ty TNHH Tâm nhìn và Liên danh (VISION & ASSOCIATES CO.LTD.)
(55)

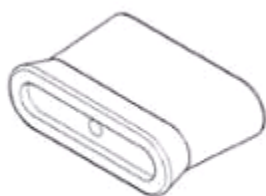

1.1

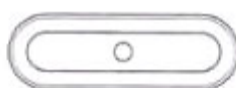

1.2



1.3



1.4

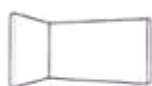

1.5



1.6



1.7

- (11) **3-0034639**
(15) 05/04/2022 (51) 07-02
(21) 3-2021-00336 (22) 09/02/2021
(18) 09/02/2026
(54) THÂN NỒI (28) 1
(30) 30-2020-0037935 13/08/2020 KR;
(45) 25/05/2022 410B (43) 26/04/2021 397A
(73) LOCK & LOCK CO., LTD (KR)
104, Sapgyocheon-ro, Seonjang-myeon, Asan-si, Chungcheongnam-do, Republic
of Korea
(72) SONG, Ga Young (KR)
(74) Công ty TNHH Tâm nhìn và Liên danh (VISION & ASSOCIATES CO.LTD.)
(55)



1.1

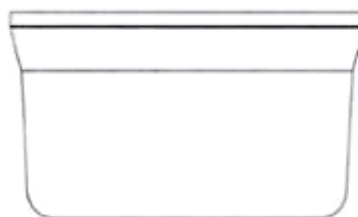

1.2



1.3

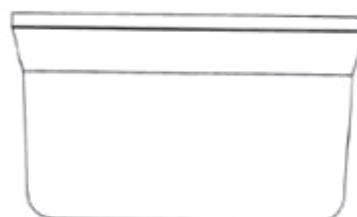

1.4

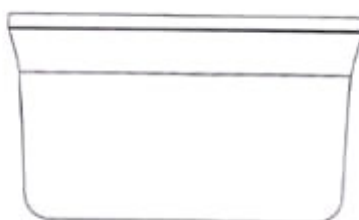

1.5



1.6



1.7

- (11) **3-0034640**
(15) 05/04/2022 (51) 07-01
(21) 3-2021-00347 (22) 18/02/2021
(18) 18/02/2026
(54) BÌNH (28) 1
(45) 25/05/2022 410B (43) 26/04/2021 397A
(73) LOCK & LOCK CO., LTD (KR)
104, Sapgyocheon-ro, Seonjang-myeon, Asan-si, Chungcheongnam-do, Republic
of Korea
(72) KIM, Kwang Ik (KR)
(74) Công ty TNHH Tâm nhìn và Liên danh (VISION & ASSOCIATES CO.LTD.)
(55)



1.1



1.2



1.3



1.4



1.5



1.6



1.7

- (11) **3-0034641**
(15) 05/04/2022 (51) 24-02
(21) 3-2021-00724 (22) 29/03/2021
(18) 29/03/2026
(54) DỤNG CỤ ĐIỀU CHỈNH VÀ ĐỊNH HÌNH KHOANG MIỆNG (28) 2
(30) 202015524 08/10/2020 AU;
(45) 25/05/2022 410B (43) 25/06/2021 399A
(73) MYOSA PTY LTD (AU)
44 Siganto Drive, HELENSVALE QLD 4212, Australia
(72) Christopher John FARRELL (AU)
(74) Công ty TNHH Trường Xuân (AGELESS CO.,LTD.)
(55)

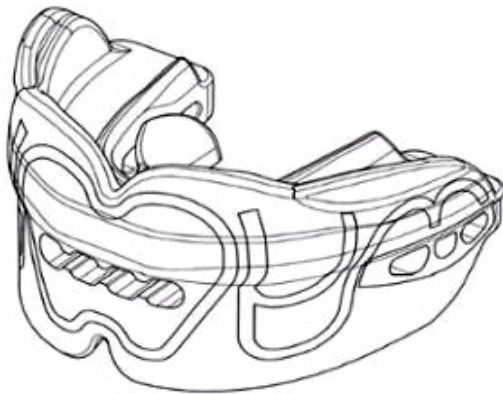

1.1

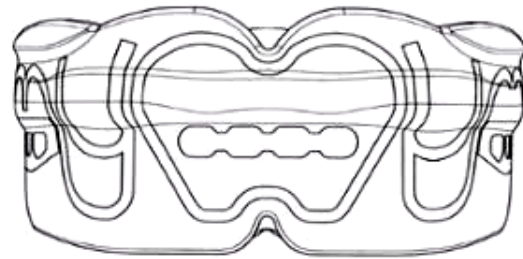

1.2

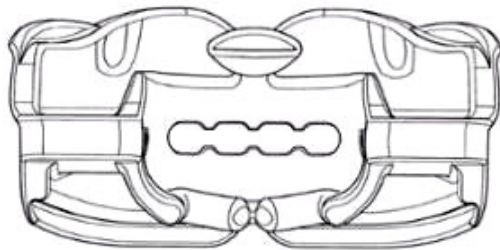

1.3

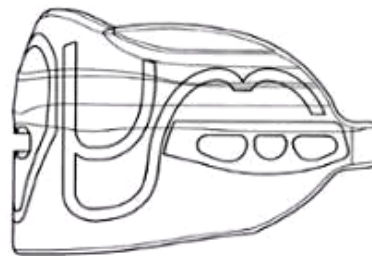

1.4

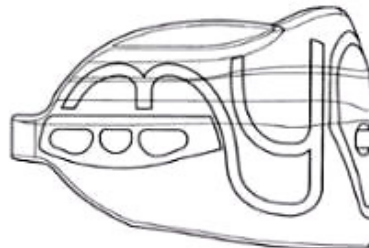

1.5

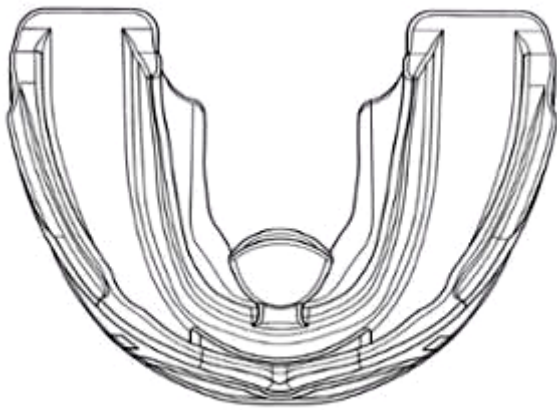

1.6

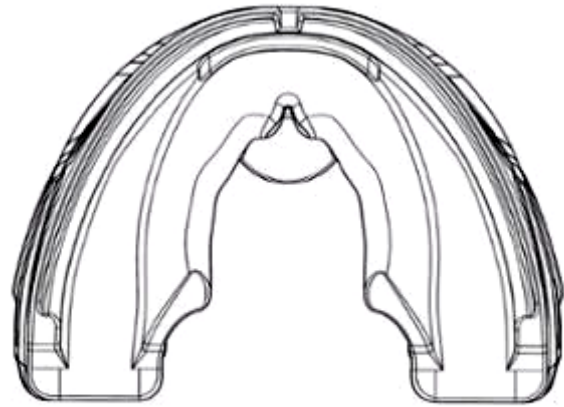

1.7

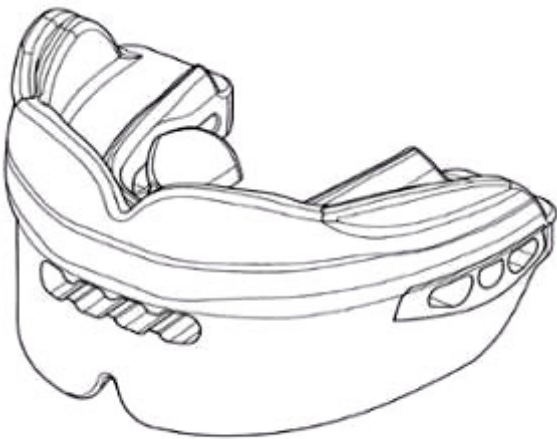

2.1

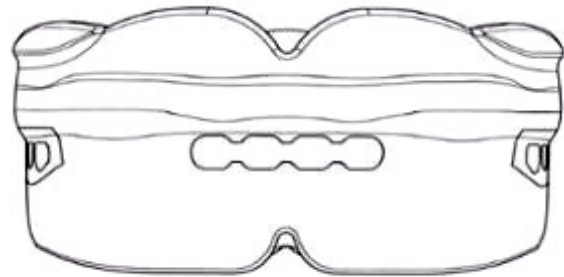

2.2

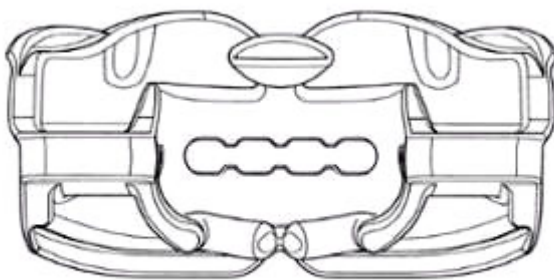

2.3

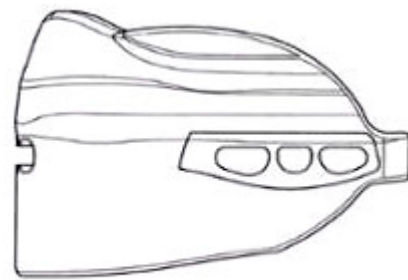

2.4

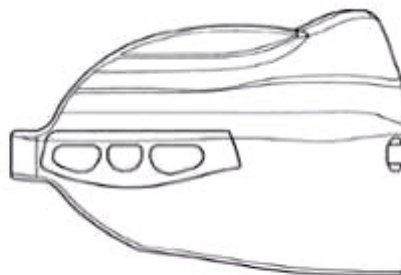

2.5

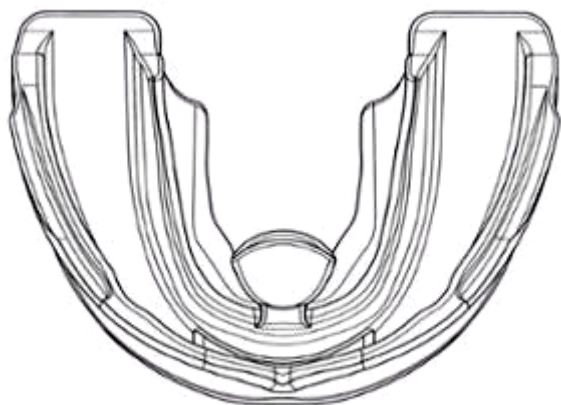

2.6

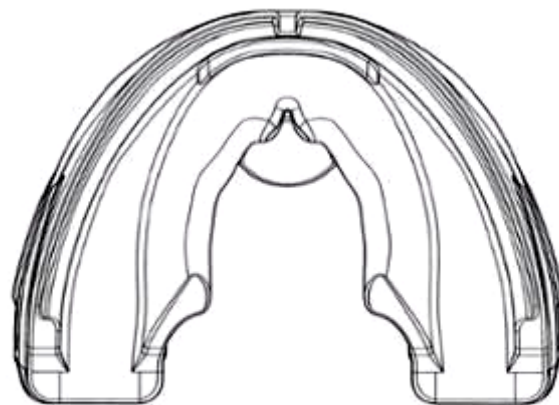

2.7

- (11) **3-0034642**
(15) 06/04/2022 (51) 24-03
(21) 3-2021-00217 (22) 28/01/2021
(18) 28/01/2026
(54) CHÂN GIÁ (28) 1
(30) 331477-001 29/07/2020 IN;
(45) 25/05/2022 410B (43) 25/06/2021 399A
(73) FUPRO INNOVATION PVT LTD (IN)
FLAT 601 TOWER-17, RAOYAL ESTATE, ZIRAKPUR, Mohali, Punjab, India,
140603
(72) 1. NIMISH MEHRA (IN)
2. CYRIL JOE BABY (IN)
3. TANAY SHAH (IN)
(74) Công ty Cổ phần Sở hữu công nghiệp INVESTIP (INVESTIP)
(55)



1.1



1.2



1.3



1.4



1.5



1.6



1.7



1.8

- (11) **3-0034643**
(15) 06/04/2022 (51) 09-03
(21) 3-2021-00223 (22) 29/01/2021
(18) 29/01/2026
(54) **HỘP ĐỰNG THUỐC** (28) 1
(45) 25/05/2022 410B (43) 26/04/2021 397A
(73) **VŨ THỊ PHƯƠNG (VN)**
Khu ĐT Dệt May, phường Năng Tĩnh, thành phố Nam Định, tỉnh Nam Định
(72) Vũ Thị Phương (VN)
(55)



1.1



1.2

- (11) **3-0034644**
(15) 06/04/2022 (51) 09-03
(21) 3-2021-00224 (22) 29/01/2021
(18) 29/01/2026
(54) **HỘP ĐỰNG THUỐC** (28) 1
(45) 25/05/2022 410B (43) 26/04/2021 397A
(73) **VŨ THỊ PHƯƠNG (VN)**
Khu DT Dệt May, phường Năng Tĩnh, thành phố Nam Định, tỉnh Nam Định
(72) Vũ Thị Phương (VN)
(55)



1.1



1.2

- (11) **3-0034645**
(15) 06/04/2022 (51) 25-01
(21) 3-2020-01383 (22) 12/06/2020
(18) 12/06/2025
(54) GẠCH BÔNG GIÓ (28) 1
(45) 25/05/2022 410B (43) 26/07/2021 400A
(73) CÔNG TY CỔ PHẦN VĨNH CỬU (VN)
319 Xa Lộ Hà Nội, phường An Phú, quận 2, thành phố Hồ Chí Minh
(72) Nguyễn Vui (VN)
(55)

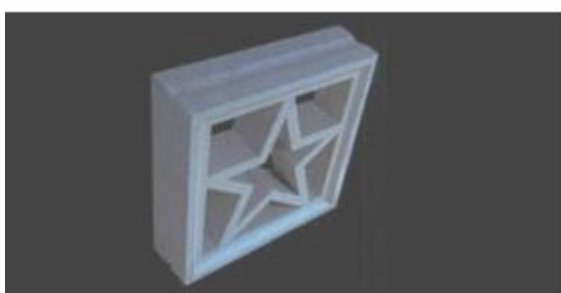

1.1



1.2



1.3



1.4



1.5



1.6



1.7

- (11) **3-0034646**
(15) 06/04/2022 (51) 12-16
(21) 3-2019-00942 (22) 12/04/2019
(18) 12/04/2024
(54) TẮM THÔNG GIÓ CỦA XE MÁY (28) 1
(30) 005799186 16/10/2018 EM;
(45) 25/05/2022 410B (43) 25/09/2020 390
(73) PIAGGIO & C. S.P.A. (IT)
Viale Rinaldo Piaggio, 25, I-56025 Pontedera (Pisa), Italy
(72) 1. MARCO LAMBRI (IT)
2. MARCO CANEPA (IT)
(74) Công ty Luật TNHH T&G (TGVN)
(55)



1.1



1.2



1.3

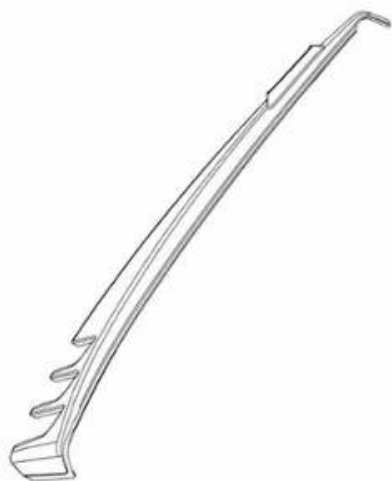

1.4



1.5

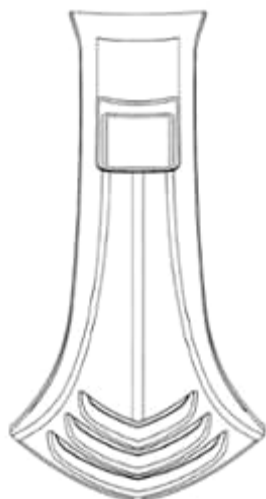

1.6

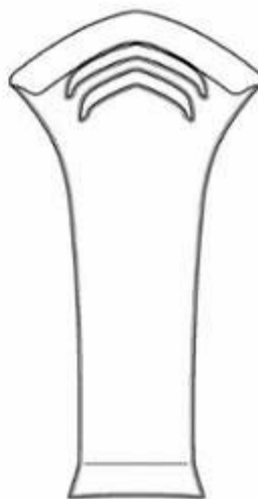

1.7

- (11) **3-0034647**
- (15) 06/04/2022
- (21) 3-2019-02531
- (18) 03/10/2024
- (54) MÁY IN
- (30) 2019-007321 04/04/2019 JP; 2019-007320 04/04/2019 JP;
- (45) 25/05/2022 410B
- (73) BROTHER INDUSTRIES, LTD. (JP)
15-1 Naeshiro-cho, Mizuho-ku, Nagoya-shi, Aichi-ken, Japan
- (72) Toshiya INADA (JP)
- (74) Công ty TNHH Ban Ca (BANCA)
- (55)
- (51) 18-02
- (22) 03/10/2019
- (28) 1
- (43) 27/07/2020 388AKD

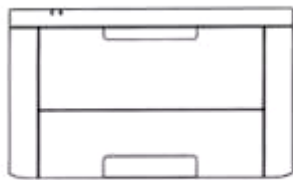

1.1



1.2



1.3



1.4

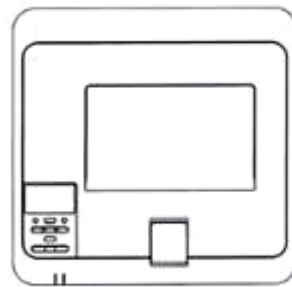

1.5

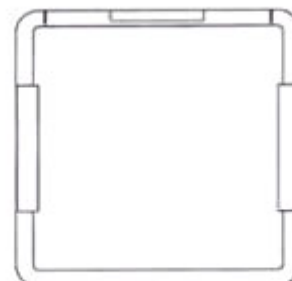

1.6

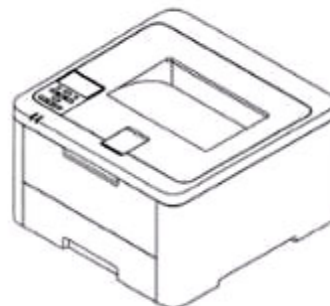

1.7

- (11) 3-0034648
(15) 06/04/2022 (51) 25-01
(21) 3-2020-01380 (22) 12/06/2020
(18) 12/06/2025
(54) GẠCH BÔNG GIÓ (28) 1
(45) 25/05/2022 410B (43) 26/07/2021 400A
(73) CÔNG TY CỔ PHẦN VĨNH CỬU (VN)
319 Xa Lộ Hà Nội, phường An Phú, quận 2, thành phố Hồ Chí Minh
(72) Nguyễn Vui (VN)
(55)

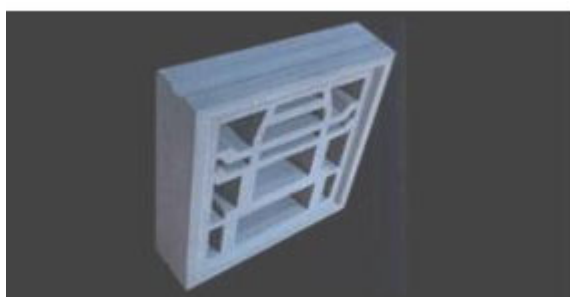

1.1

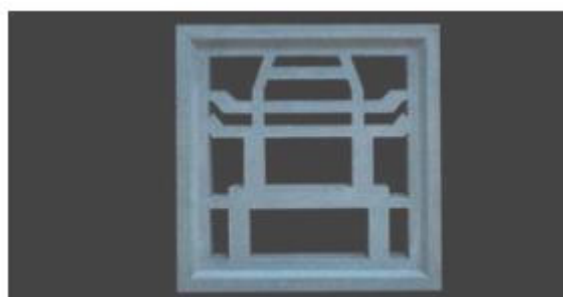

1.2



1.3



1.4



1.5

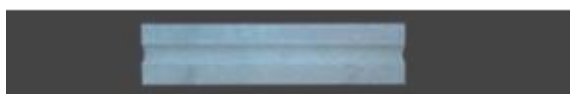

1.6



1.7

- (11) **3-0034649**
(15) 06/04/2022 (51) 25-01
(21) 3-2020-01381 (22) 12/06/2020
(18) 12/06/2025
(54) GẠCH BÔNG GIÓ (28) 1
(45) 25/05/2022 410B (43) 26/07/2021 400A
(73) CÔNG TY CỔ PHẦN VĨNH CỬU (VN)
319 Xa Lộ Hà Nội, phường An Phú, quận 2, thành phố Hồ Chí Minh
(72) Nguyễn Vui (VN)
(55)

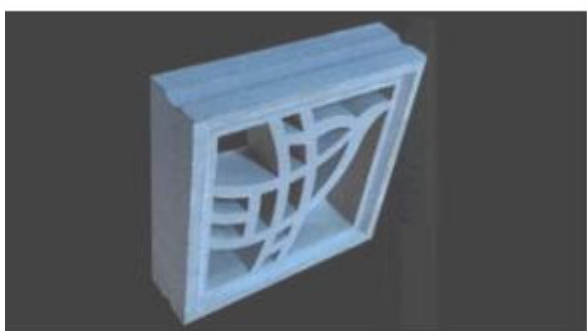

1.1



1.2



1.3



1.4



1.5

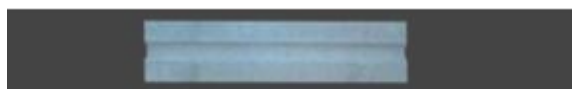

1.6



1.7

- (11) **3-0034650**
(15) 06/04/2022 (51) 25-01
(21) 3-2020-01382 (22) 12/06/2020
(18) 12/06/2025
(54) GẠCH BÔNG GIÓ (28) 1
(45) 25/05/2022 410B (43) 26/07/2021 400A
(73) CÔNG TY CỔ PHẦN VĨNH CỬU (VN)
319 Xa Lộ Hà Nội, phường An Phú, quận 2, thành phố Hồ Chí Minh
(72) Nguyễn Vui (VN)
(55)

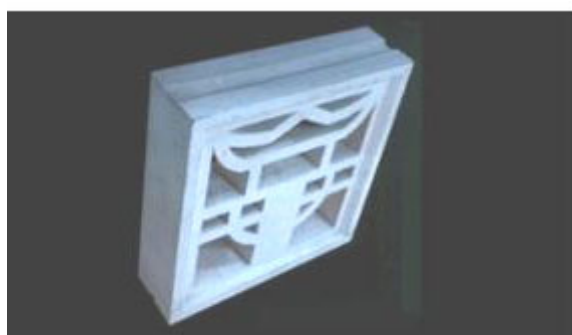

1.1



1.2



1.3

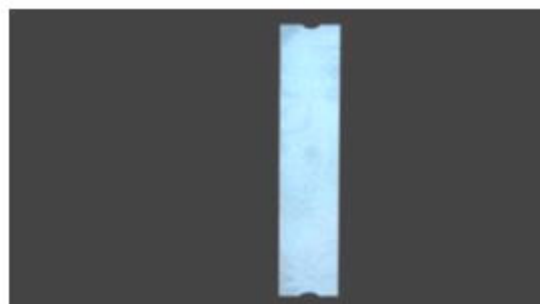

1.4



1.5



1.6



1.7

- (11) **3-0034651**
(15) 07/04/2022 (51) 25-01
(21) 3-2020-01384 (22) 12/06/2020
(18) 12/06/2025
(54) GẠCH BÔNG GIÓ (28) 1
(45) 25/05/2022 410B (43) 26/07/2021 400A
(73) CÔNG TY CỔ PHẦN VĨNH CỬU (VN)
319 Xa Lộ Hà Nội, phường An Phú, quận 2, thành phố Hồ Chí Minh
(72) Nguyễn Vui (VN)
(55)

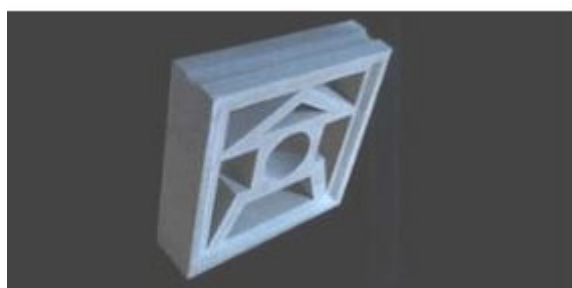

1.1



1.2



1.3



1.4



1.5



1.6



1.7

(11) **3-0034652**

(15) 07/04/2022

(21) 3-2020-02759

(18) 12/11/2025

(54) DÉP

(45) 25/05/2022 410B

(73) CÔNG TY TNHH GIÀY Á CHÂU (VN)

451/29/8 Tô Hiến Thành, phường 14, quận 10, thành phố Hồ Chí Minh

(72) Nguyễn Đình Kim (VN)

(74) Văn phòng Luật sư A Hoà (AHOA LAW OFFICE)

(55)

(51) 02-04

(22) 12/11/2020

(28) 1

(43) 25/01/2021 394A



1.1



1.2



1.3



1.4



1.5



1.6



1.7

- (11) **3-0034653**
(15) 07/04/2022
(21) 3-2020-01876
(18) 11/08/2025
(54) **VẬT TRANG TRÍ**
(45) 25/05/2022 410B
(73) **NGUYỄN QUỐC NAM (VN)**
1248 Kha Vạn Cân, phường Linh Trung, quận Thủ Đức, thành phố Hồ Chí Minh
(72) Nguyễn Quốc Nam (VN)
(55)
- (51) 11-02
(22) 11/08/2020
(28) 1
(43) 26/07/2021 400A



1.1



1.2



1.3

- (11) **3-0034654**
(15) 07/04/2022 (51) 26-05
(21) 3-2021-00677 (22) 22/03/2021
(18) 22/03/2026
(54) ĐÈN NGỦ CẢM BIẾN (28) 1
(45) 25/05/2022 410B (43) 26/07/2021 400A
(73) CÔNG TY CỔ PHẦN BÓNG ĐÈN PHÍCH NƯỚC RẠNG ĐÔNG (VN)
87-89 phố Hạ Đình, phường Thanh Xuân Trung, quận Thanh Xuân, thành phố Hà
Nội
(72) Trần Trung Tường (VN)
(55)

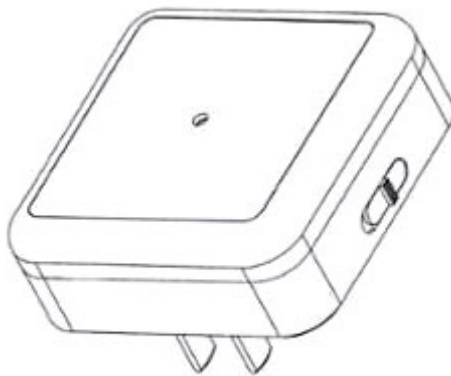

1.1

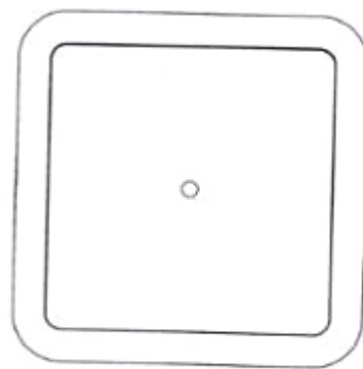

1.2

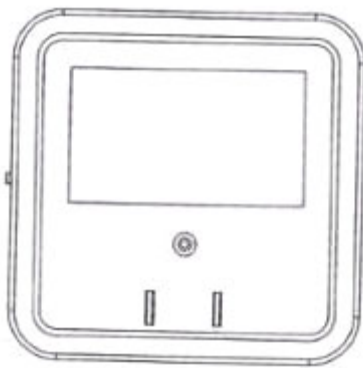

1.3

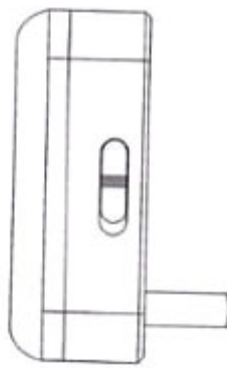

1.4

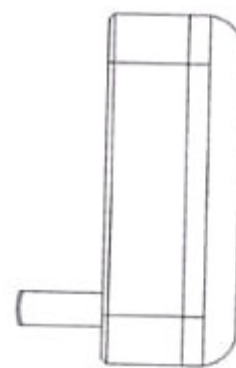

1.5

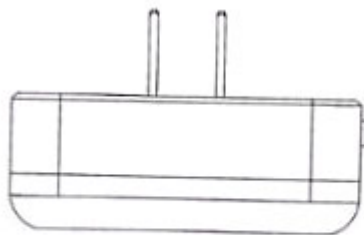

1.6

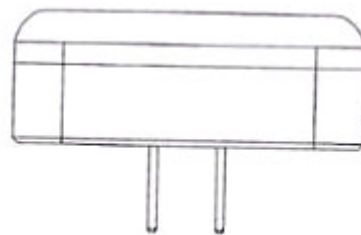

1.7

- (11) **3-0034655**
(15) 08/04/2022 (51) 09-04
(21) 3-2020-01212 (22) 22/05/2020
(18) 22/05/2025
(54) KẾT NHỰA (28) 1
(45) 25/05/2022 410B (43) 25/12/2020 393A
(73) CÔNG TY CỔ PHẦN BIA SÀI GÒN - KIÊN GIANG (VN)
Đường D1, D2 khu công nghiệp Thạnh Lộc, xã Thạnh Lộc, huyện Châu Thành,
tỉnh Kiên Giang
(72) Trần Tuấn Anh (VN)
(55)



1.1



1.2



1.3



1.4

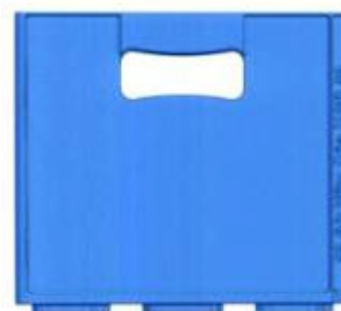

1.5

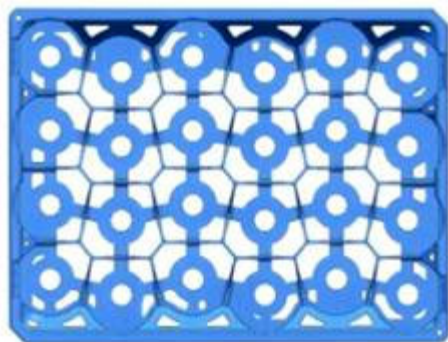

1.6

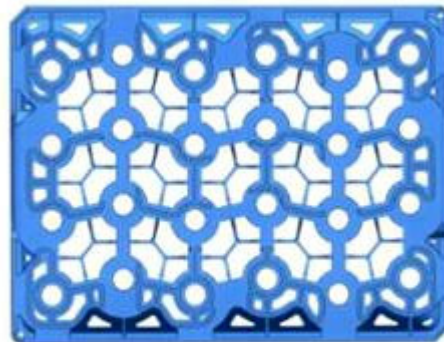

1.7



1.8



1.9

CÔNG BÁO SỞ HỮU CÔNG NGHIỆP SỐ 410 TẬP B - QUYỀN 2 (05.2022)

- (11) **3-0034656**
- (15) 08/04/2022
- (21) 3-2021-00693
- (18) 24/03/2026
- (54) **VỈ ĐỰNG NHÃN VÀNG**
- (45) 25/05/2022 410B
- (73) **CÔNG TY TNHH BẢO TÍN MINH CHÂU (VN)**
Số 29 Trần Nhân Tông, phường Nguyễn Du, quận Hai Bà Trưng, thành phố Hà Nội
- (72) **Vũ Minh Châu (VN)**
- (55)
- (51) 09-05
- (22) 24/03/2021
- (28) 6
- (43) 25/06/2021 399A



1.1



1.2



1.3



1.4



1.5

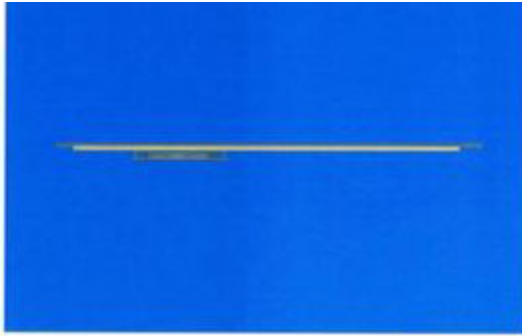

1.6

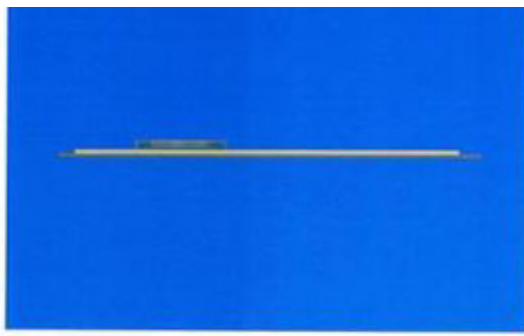

1.7



2.1



2.2



2.3

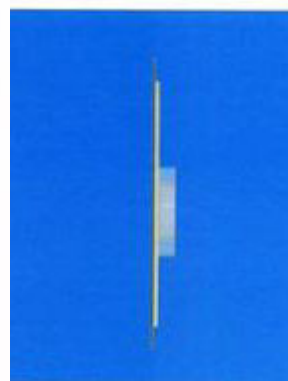

2.4

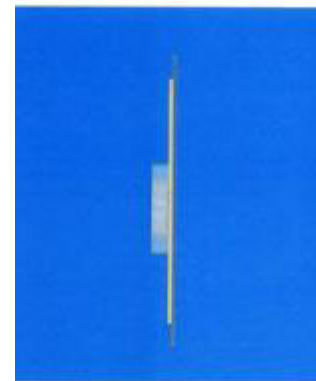

2.5

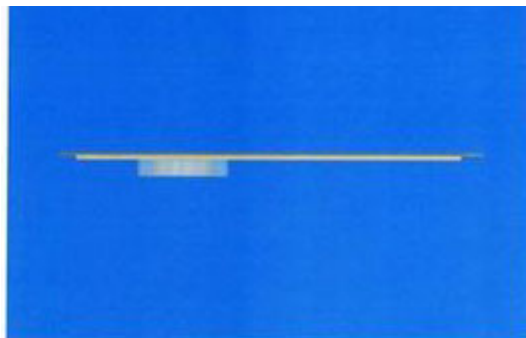

2.6

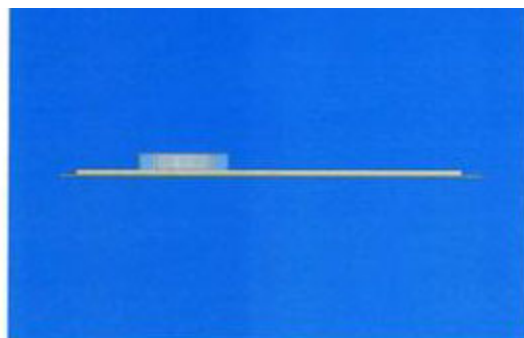

2.7



3.1



3.2



3.3



3.4



3.5

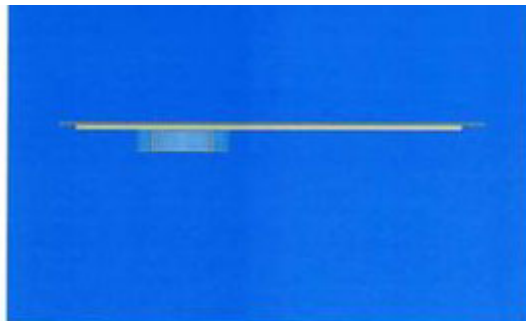

3.6

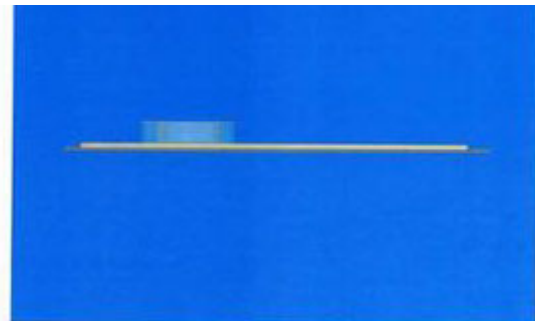

3.7



4.1



4.2



4.3

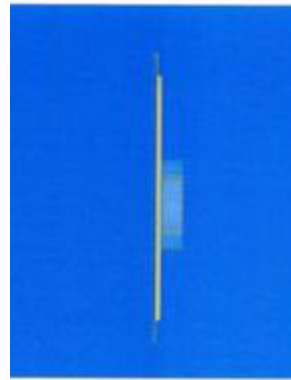

4.4

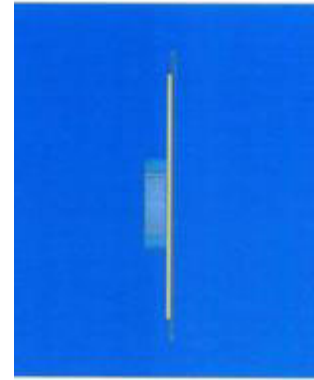

4.5

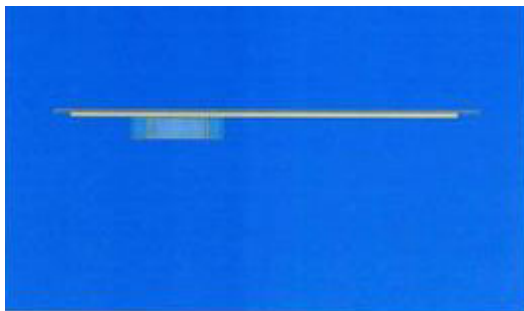

4.6

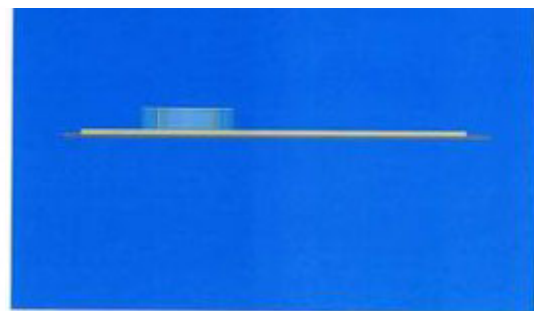

4.7



5.1



5.2



5.3



5.4



5.5

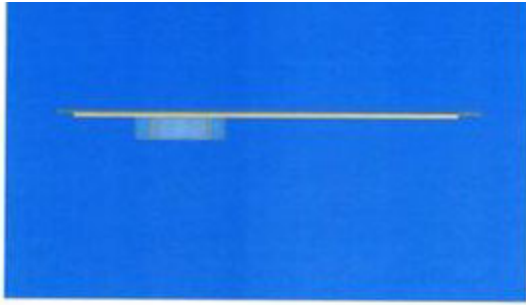

5.6

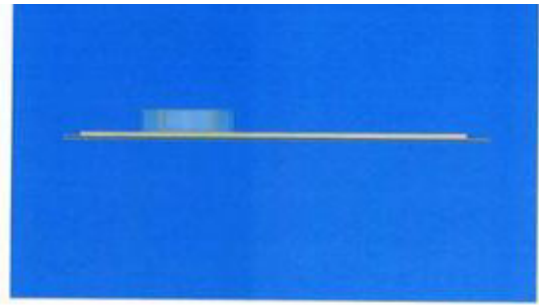

5.7



6.1



6.2



6.3

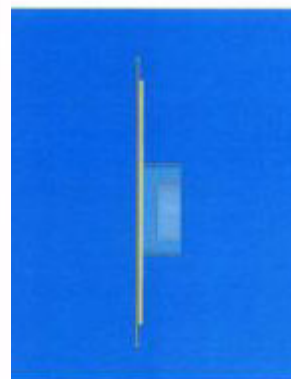

6.4

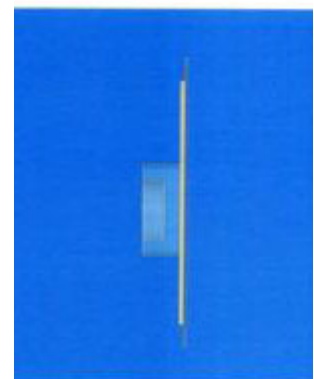

6.5

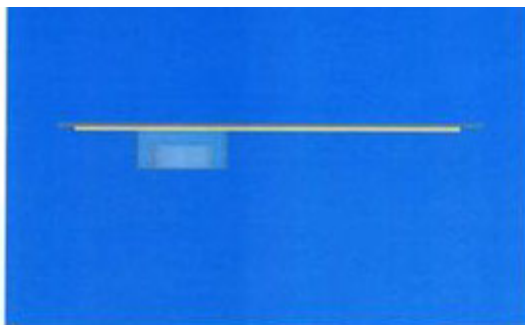

6.6

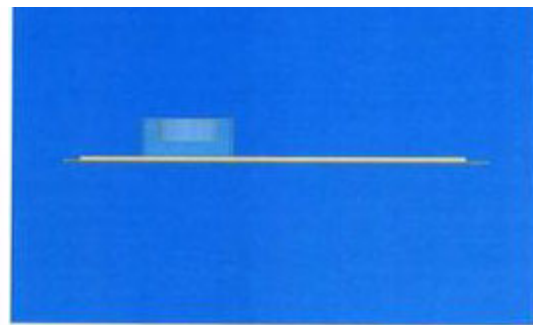

6.7

CÔNG BÁO SỞ HỮU CÔNG NGHIỆP SỐ 410 TẬP B - QUYỀN 2 (05.2022)

- (11) **3-0034657**
- (15) 08/04/2022
- (21) 3-2021-01055
- (18) 07/05/2026
- (54) **VỈ ĐỰNG NHÃN VÀNG**
- (45) 25/05/2022 410B
- (73) **CÔNG TY TNHH BẢO TÍN MINH CHÂU (VN)**
Số 29 Trần Nhân Tông, phường Nguyễn Du, quận Hai Bà Trưng, thành phố Hà Nội
- (72) **Vũ Minh Châu (VN)**
- (55)



1.1



1.2



1.3



1.4



1.5



1.6



1.7



2.1



2.2



2.3



2.4



2.5

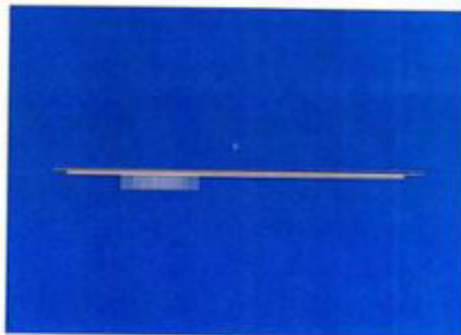

2.6

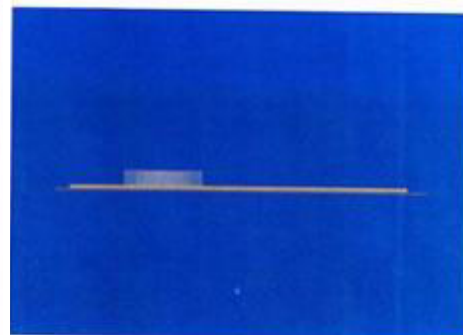

2.7



3.1



3.2



3.3

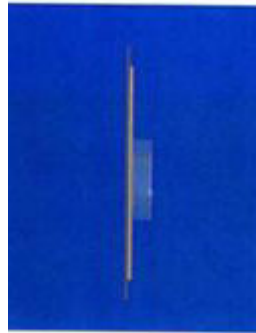

3.4

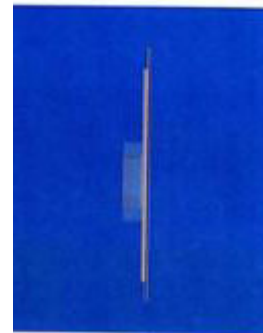

3.5

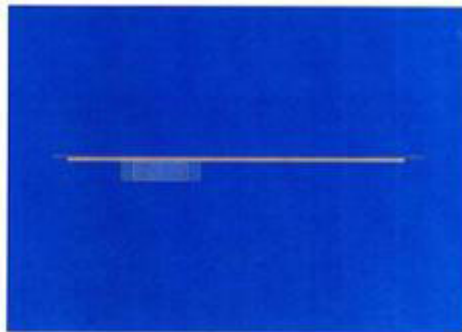

3.6

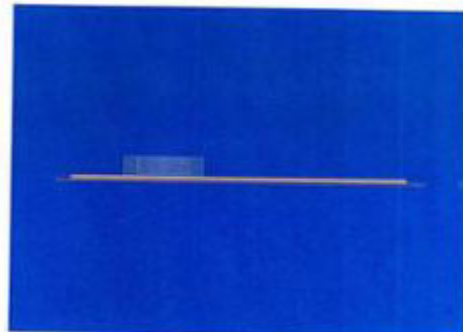

3.7



4.1



4.2



4.3



4.4



4.5



4.6

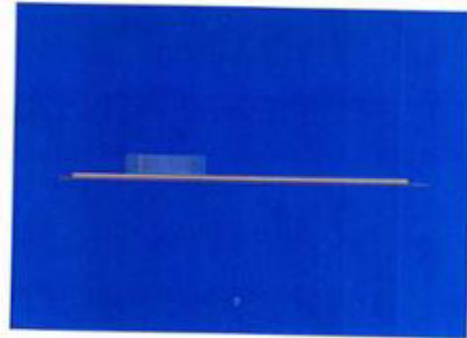

4.7



5.1



5.2



5.3

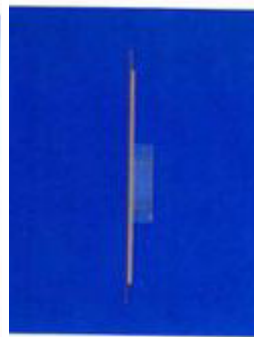

5.4



5.5

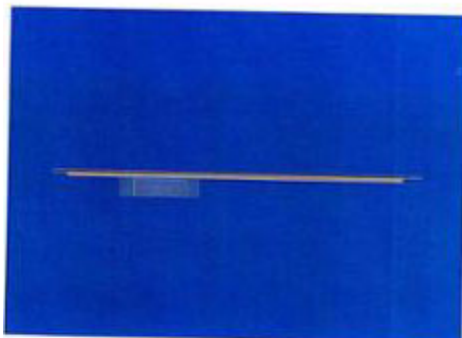

5.6

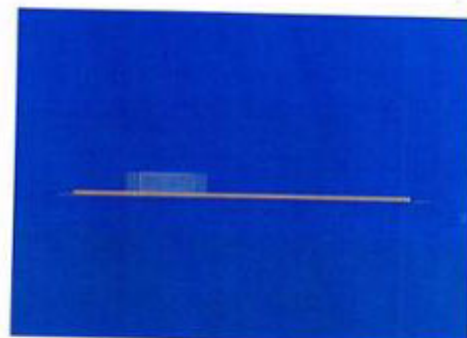

5.7



6.1



6.2



6.3



6.4



6.5



6.6



6.7

CÔNG BÁO SỞ HỮU CÔNG NGHIỆP SỐ 410 TẬP B - QUYỀN 2 (05.2022)

- (11) **3-0034658**
- (15) 08/04/2022
- (21) 3-2021-01056
- (18) 07/05/2026
- (54) **VỈ ĐỰNG NHÃN VÀNG**
- (45) 25/05/2022 410B
- (73) **CÔNG TY TNHH BẢO TÍN MINH CHÂU (VN)**
Số 29 Trần Nhân Tông, phường Nguyễn Du, quận Hai Bà Trưng, thành phố Hà Nội
- (72) **Vũ Minh Châu (VN)**
- (55)



1.1



1.2



1.3



1.4



1.5



1.6

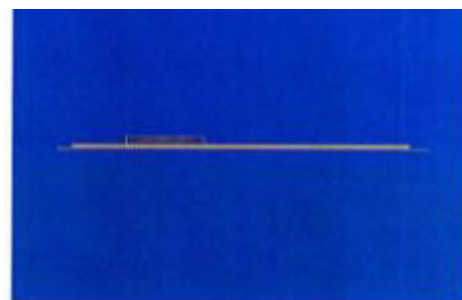

1.7



2.1



2.2



2.3



2.4



2.5

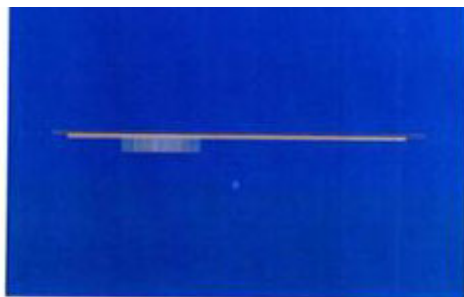

2.6

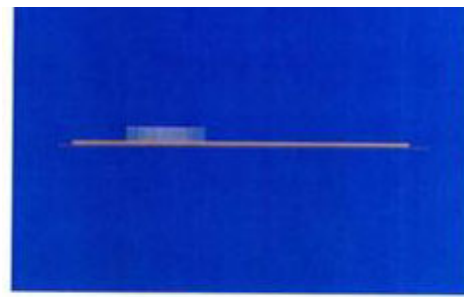

2.7



3.1



3.2



3.3



3.4



3.5

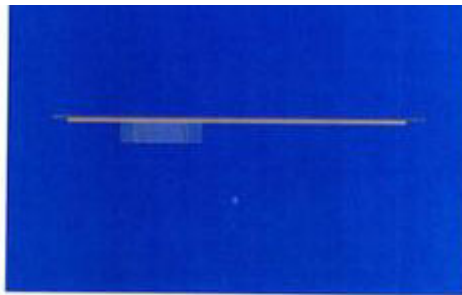

3.6



3.7



4.1



4.2



4.3

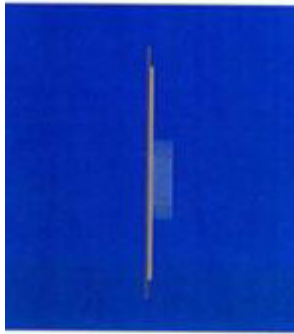

4.4



4.5

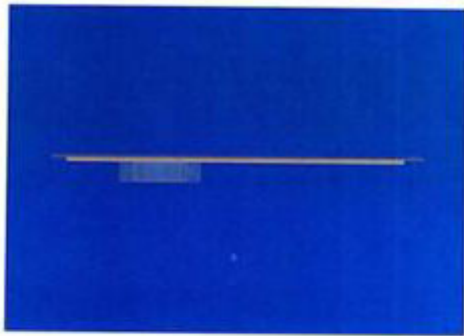

4.6

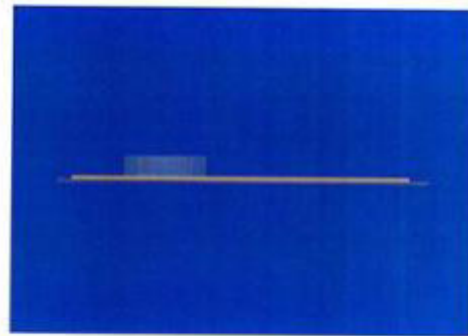

4.7



5.1



5.2



5.3

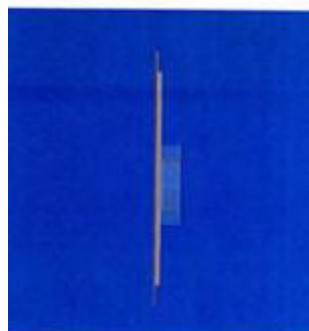

5.4

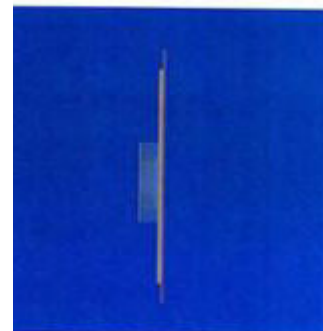

5.5

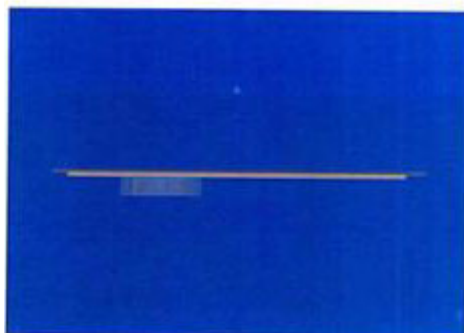

5.6

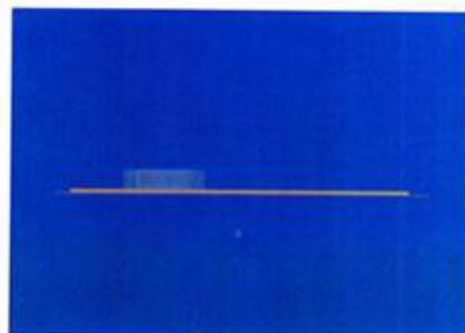

5.7



6.1



6.2



6.3

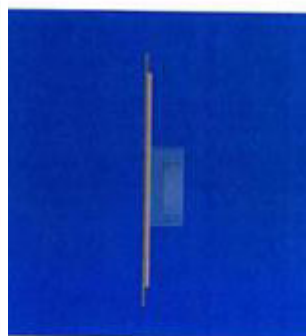

6.4

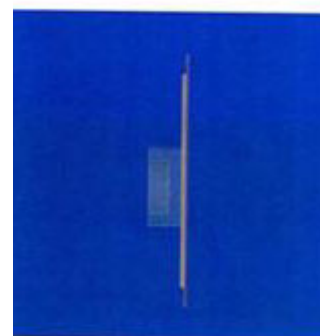

6.5

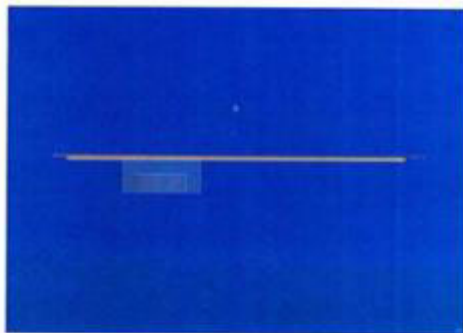

6.6

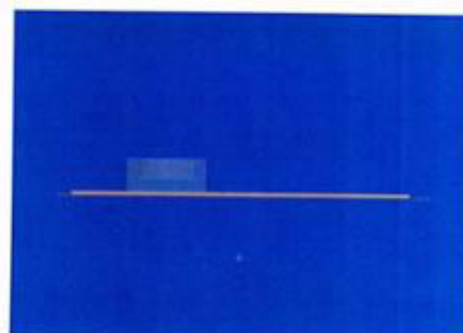

6.7

- (11) **3-0034659**
(15) 08/04/2022 (51) 09-05
(21) 3-2021-01247 (22) 14/05/2021
(18) 14/05/2026
(54) BAO GÓI KHĂN ƯỚT (28) 1
(45) 25/05/2022 410B (43) 26/07/2021 400A
(73) CÔNG TY TNHH THƯƠNG MẠI DỊCH VỤ VÀ XUẤT NHẬP KHẨU
NGUYỄN MINH KHẢI (VN)
41/7 ấp 7, xã Xuân Thới Thượng, huyện Hóc Môn, thành phố Hồ Chí Minh
(72) Nguyễn Trí Thông (VN)
(74) Công ty cổ phần Tư vấn S&B (S&B CONSULTANT., CORP.)
(55)



1.1



1.2



1.3



1.4



1.5



1.6



1.7



1.8

- (11) 3-0034660
(15) 08/04/2022
(21) 3-2021-00339
(18) 17/02/2026
(54) VÒI NƯỚC
(30) 29/746,011 11/08/2020 US;
(45) 25/05/2022 410B
(73) SPECTRUM BRANDS, INC. (US)
3001 Deming Way, Middleton, Wisconsin 53562, United States of America
(72) David Downey (US)
(74) Văn phòng Luật sư Ân Nam (ANNAM IP & LAW)
(55)
- (51) 23-01
(22) 17/02/2021
(28) 1
(43) 25/06/2021 399A



1.1

1.2

1.3

1.4



1.5

1.6

1.7

- (11) **3-0034661**
(15) 08/04/2022 (51) 10-05
(21) 3-2021-01462 (22) 07/06/2021
(18) 07/06/2026
(54) MÁY QUÉT SIÊU ÂM KIỂM TRA SẢN PHẨM (28) 1
(45) 25/05/2022 410B (43) 25/08/2021 401A
(73) BÙI NHẬT QUANG (VN)
64, đường 20, khu phố 8, phường Bình Hưng Hòa A, quận Bình Tân, thành phố Hồ Chí Minh
(72) Bùi Nhật Quang (VN)
(55)



1.1

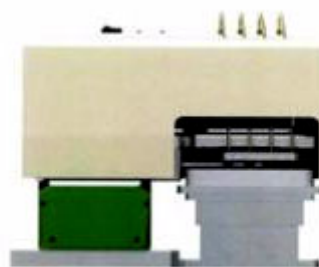

1.2

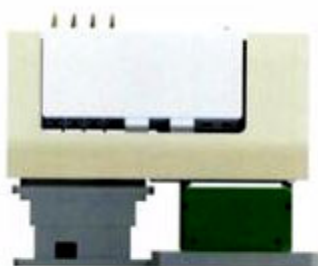

1.3



1.4

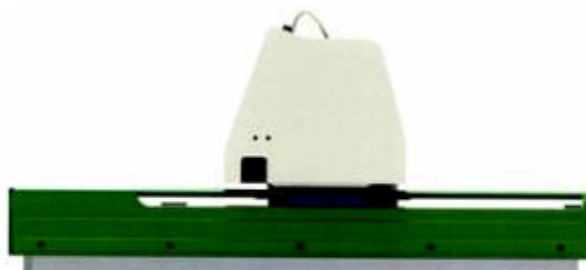

1.5

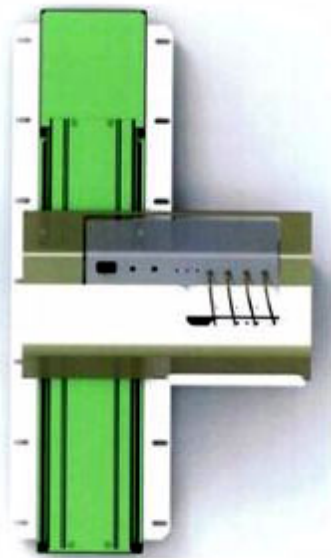

1.6

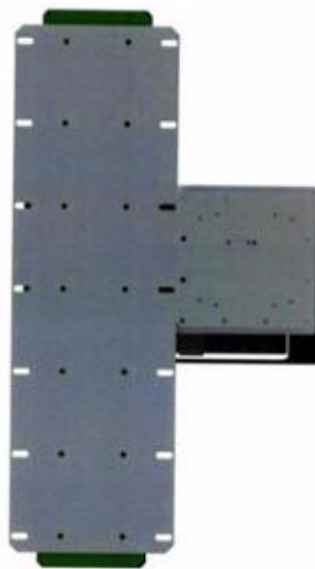

1.7

- (11) **3-0034662**
(15) 08/04/2022 (51) 20-03
(21) 3-2021-01643 (22) 23/06/2021
(18) 23/06/2026
(54) **HỘP QUẢNG CÁO NGOÀI TRỜI** (28) 1
(45) 25/05/2022 410B (43) 25/08/2021 401A
(73) **CÔNG TY TNHH GIẢI PHÁP THANH TOÁN ESPAY (VN)**
232/3 Võ Thị Sáu, phường Võ Thị Sáu, quận 3, thành phố Hồ Chí Minh
(72) Nguyễn Thị Hồng Duyên (VN)
(55)

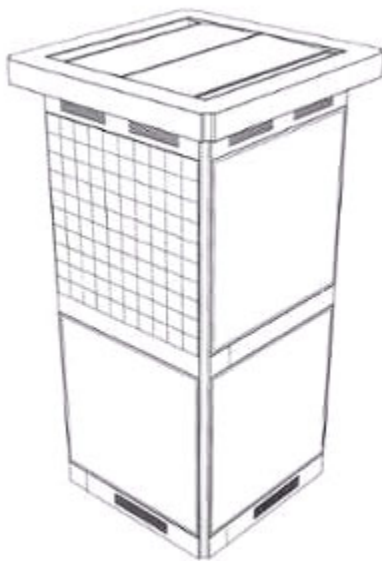

1.1

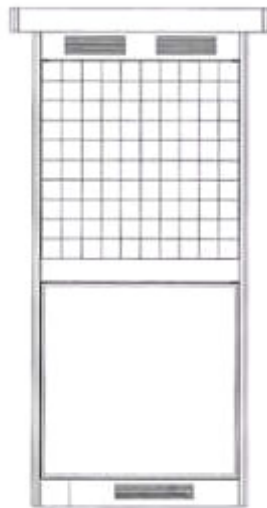

1.2



1.3



1.4



1.5

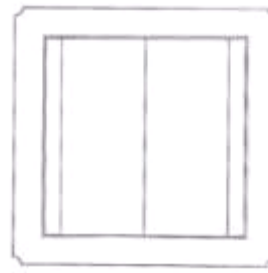

1.6

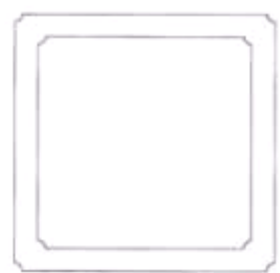

1.7

- (11) **3-0034663**
(15) 08/04/2022 (51) 20-03
(21) 3-2021-01644 (22) 23/06/2021
(18) 23/06/2026
(54) HỘP QUẢNG CÁO NGOÀI TRỜI (28) 1
(45) 25/05/2022 410B (43) 25/08/2021 401A
(73) CÔNG TY TNHH GIẢI PHÁP THANH TOÁN ESPAY (VN)
232/3 Võ Thị Sáu, phường Võ Thị Sáu, quận 3, thành phố Hồ Chí Minh
(72) Nguyễn Thị Hồng Duyên (VN)
(55)

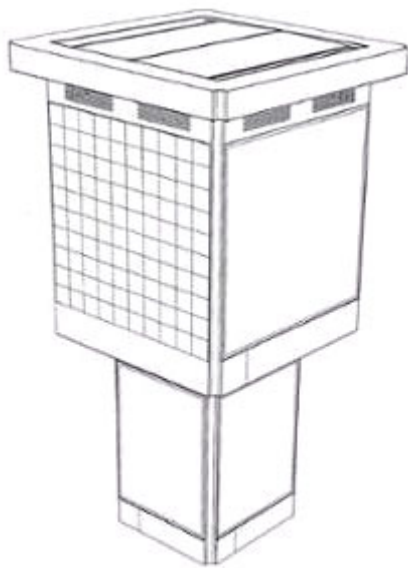

1.1

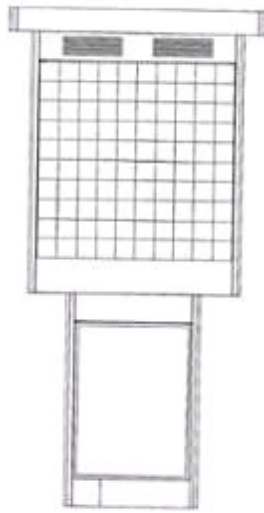

1.2

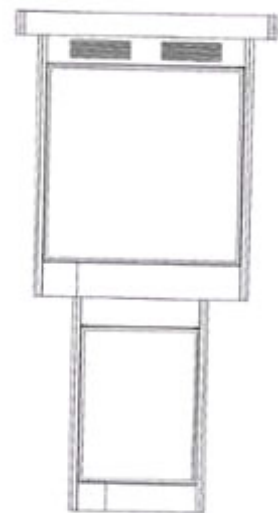

1.3



1.4

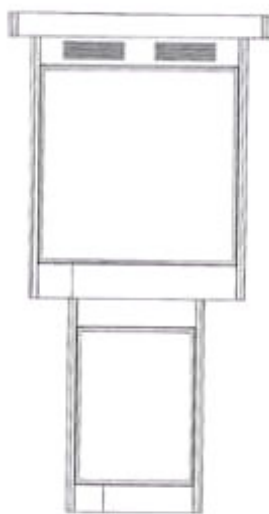

1.5

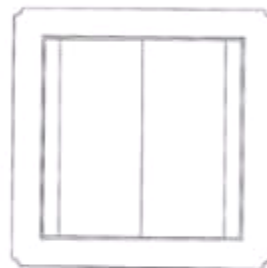

1.6

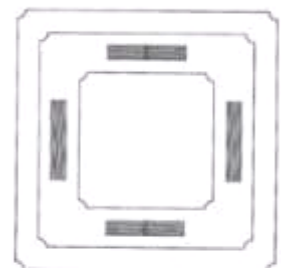

1.7

- (11) **3-0034664**
(15) 12/04/2022 (51) 19-08
(21) 3-2021-00964 (22) 27/04/2021
(18) 27/04/2026
(54) NHÃN SẢN PHẨM (28) 1
(45) 25/05/2022 410B (43) 26/07/2021 400A
(73) CÔNG TY CỔ PHẦN THỰC PHẨM DINH DƯỠNG ĐẠI VIỆT (VN)
579/25 Quang Trung, phường 11, quận Gò Vấp, thành phố Hồ Chí Minh
(72) Nguyễn Quang Hồng Phúc (VN)
(55)



- (11) **3-0034665**
(15) 12/04/2022 (51) 28-03
(21) 3-2020-02802 (22) 19/11/2020
(18) 19/11/2025
(54) **HỘP LƯỖI ĐAO CẠO** (28) 1
(30) 30-2020-0023855 29/05/2020 KR;
(45) 25/05/2022 410B (43) 25/03/2021 396A
(73) **DORCO CO., LTD. (KR)**
36-9, Hyoryeong-ro 70-gil, Seocho-gu, Seoul 06723, Republic of Korea
(72) Lee Young Jin (KR)
(74) Công ty TNHH Sở hữu trí tuệ NTT (NTT IP CO.,LTD)
(55)



1.1

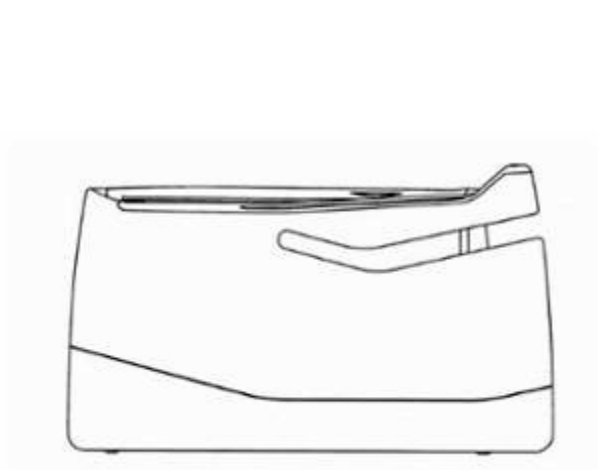

1.2

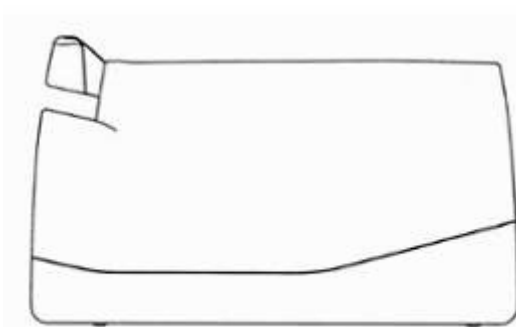

1.3



1.4



1.5

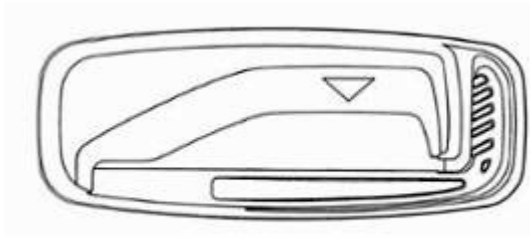

1.6

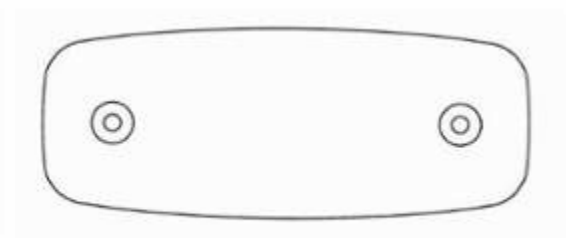

1.7



1.8

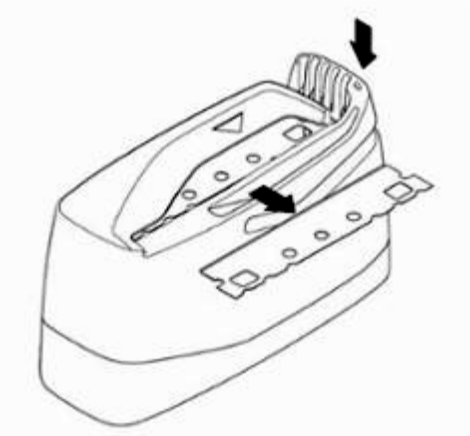

1.9

- (11) **3-0034666**
- (15) 12/04/2022
- (21) 3-2020-02801
- (18) 19/11/2025
- (54) LƯỠI DAO CẠO
- (30) 30-2020-0023854 29/05/2020 KR;
- (45) 25/05/2022 410B
- (73) DORCO CO., LTD. (KR)
36-9, Hyoryeong-ro 70-gil, Seocho-gu, Seoul 06723, Republic of Korea
- (72) 1. LEE YOUNG JIN (KR)
2. CHANG JUN SOO (KR)
- (74) Công ty TNHH Sở hữu trí tuệ NTT (NTT IP CO.,LTD)
- (55)
- (51) 28-03
- (22) 19/11/2020
- (28) 1
- (43) 25/03/2021 396A

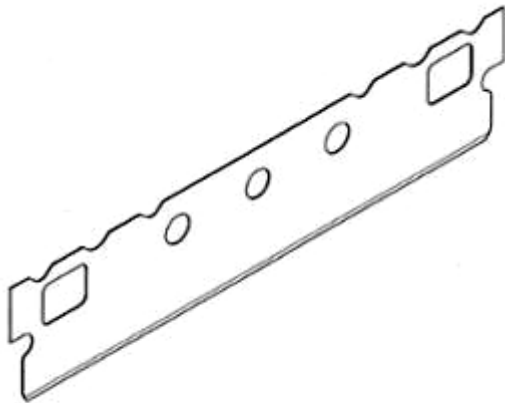

1.1



1.2



1.3



1.4



1.5



1.6



1.7

- (11) **3-0034667**
(15) 12/04/2022 (51) 23-04
(21) 3-2021-00916 (22) 19/04/2021
(18) 19/04/2026
(54) QUẠT (28) 1
(45) 25/05/2022 410B (43) 26/07/2021 400A
(73) CTY TNHH ĐIỆN GIA DỤNG HOÀNH KIẾN ĐẠT - LONG AN (VN)
KCN Hải Sơn, ấp Bình Tiên 2, xã Đức Hòa Hạ, huyện Đức Hòa, tỉnh Long An
(72) Dư Học Minh (VN)
(74) Công ty cổ phần FAS INVEST (FAS INVEST JSC)
(55)



1.1



1.2



1.3



1.4



1.5



1.6



1.7

- (11) **3-0034668**
(15) 12/04/2022 (51) 25-01
(21) 3-2020-00672 (22) 23/03/2020
(18) 23/03/2025
(54) THANH NHÔM ĐỊNH HÌNH (28) 2
(45) 25/05/2022 410B (43) 27/07/2020 388AKD
(73) CÔNG TY TNHH QUỐC TẾ HAB (VN)
174/6 Lê Lư, phường Phú Thọ Hòa, quận Tân Phú, thành phố Hồ Chí Minh
(72) Đặng Quốc Duẩn (VN)
(74) Văn phòng Luật sư Long Nguyễn (LONG NGUYEN LAW OFFICE)
(55)

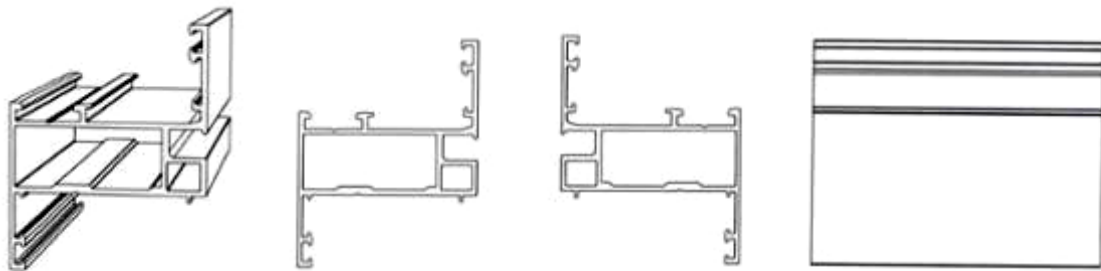

1.1

1.2

1.3

1.4

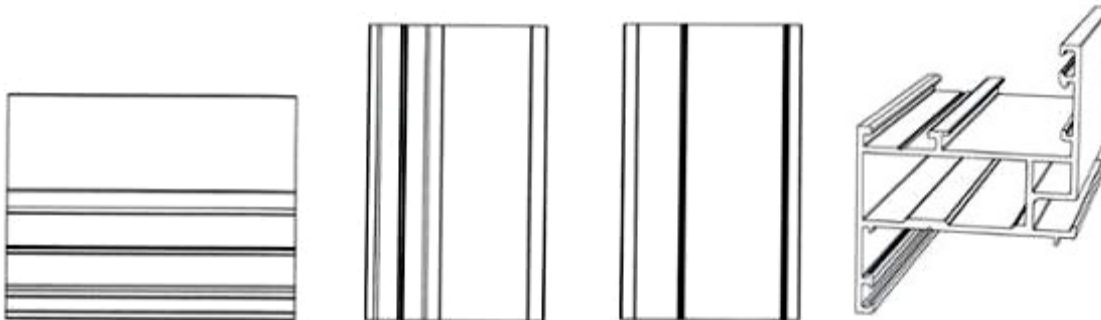

1.5

1.6

1.7

2.1



2.2

2.3

2.4

2.5



2.6



2.7

- (11) **3-0034669**
(15) 12/04/2022
(21) 3-2021-00842
(18) 08/04/2026
(54) XE MÁY
(30) 2020-022529 20/10/2020 JP;
(45) 25/05/2022 410B
(73) HONDA MOTOR CO., LTD. (JP)
1-1, Minami-Aoyama 2-chome, Minato-ku, Tokyo, 107-8556 Japan
(72) 1. TAKESHI FUTAMATA (JP)
2. AKIKO SAKAI (JP)
3. NATPAT JANYPANICH (TH)
(74) Công ty Luật TNHH Phạm và Liên danh (PHAM & ASSOCIATES)
(55)

- (51) 12-11
(22) 08/04/2021

- (28) 1
(43) 25/06/2021 399A



1.1



1.2



1.3



1.4



1.5



1.6



1.7



1.8



1.9



1.10

- (11) **3-0034670**
(15) 12/04/2022 (51) 12-16
(21) 3-2021-00843 (22) 08/04/2021
(18) 08/04/2026
(54) **TẮM ỐP BÊN PHÍA TRƯỚC XE** (28) 1
MÁY
(30) 2020-022530 20/10/2020 JP;
(45) 25/05/2022 410B (43) 25/06/2021 399A
(73) **HONDA MOTOR CO., LTD. (JP)**
1-1, Minami-Aoyama 2-chome, Minato-ku, Tokyo, 107-8556 Japan
(72) 1. **TAKESHI FUTAMATA (JP)**
2. **AKIKO SAKAI (JP)**
3. **NATTAPAT JANYAPANICH (TH)**
(74) **Công ty Luật TNHH Phạm và Liên danh (PHAM & ASSOCIATES)**
(55)



1.1



1.2



1.3



1.4



1.5



1.6



1.7



1.8



1.9



1.10



1.11

- (11) **3-0034671**
(15) 12/04/2022 (51) 02-03
(21) 3-2021-00913 (22) 19/04/2021
(18) 19/04/2026
(54) MŨ BẢO HIỂM (28) 2
(45) 25/05/2022 410B (43) 25/06/2021 399A
(73) HENRY TEDJAKUSUMA (ID)
Jalan Wuluh Blok II/3, RT/RW 009/006, Kota Bambu Utara, Palmerah, Jakarta
Barat Indonesia
(72) Henry Tedjakusuma (ID)
(74) Công ty TNHH Sở hữu trí tuệ HA VIP (HAVIP CO., LTD.)
(55)



1.1



1.2



1.3

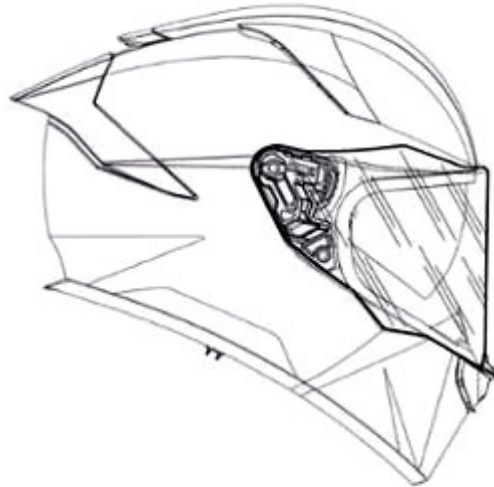

1.4



1.5

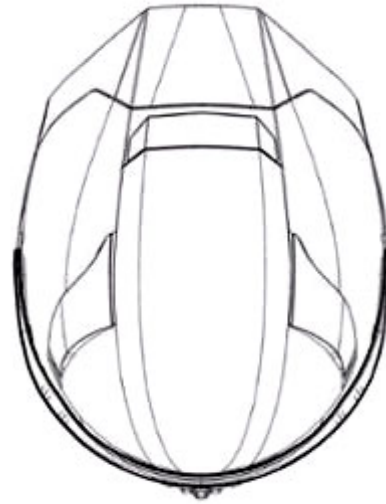

1.6



1.7



2.1



2.2



2.3

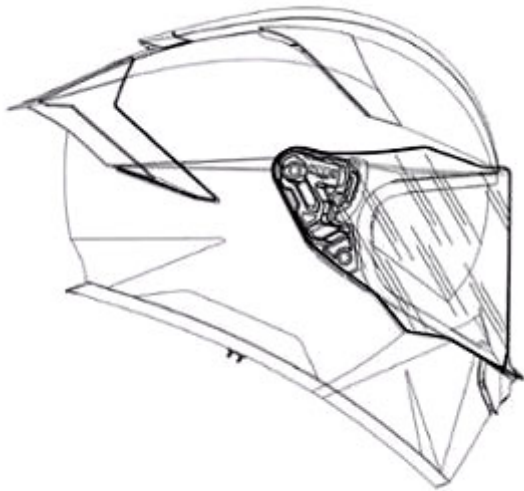

2.4

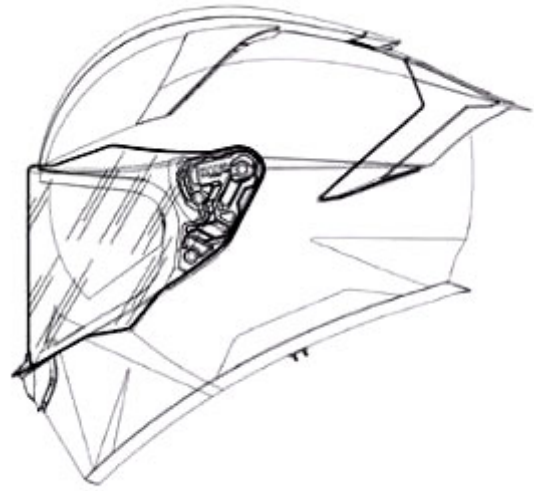

2.5

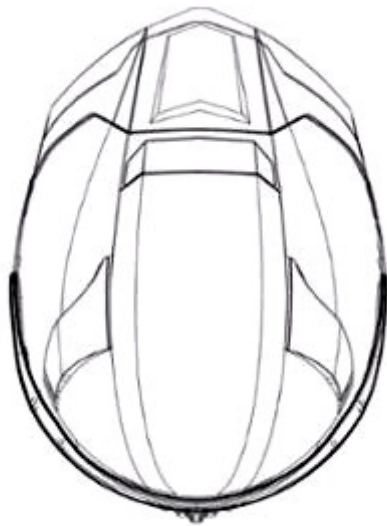

2.6



2.7

- (11) **3-0034672**
(15) 13/04/2022 (51) 12-16
(21) 3-2021-00933 (22) 22/04/2021
(18) 22/04/2026
(54) THIẾT BỊ GIẢM XÓC (28) 1
(45) 25/05/2022 410B (43) 26/07/2021 400A
(73) MENG KAH AUTO PARTS TRADING SDN. BHD. (MY)
40, Jalan TPP5, Taman Perindustrian Putra, 47130 Puchong, Selangor, Malaysia
(72) LEE Cong Quan (MY)
(74) Công ty TNHH Trường Xuân (AGELESS CO.,LTD.)
(55)

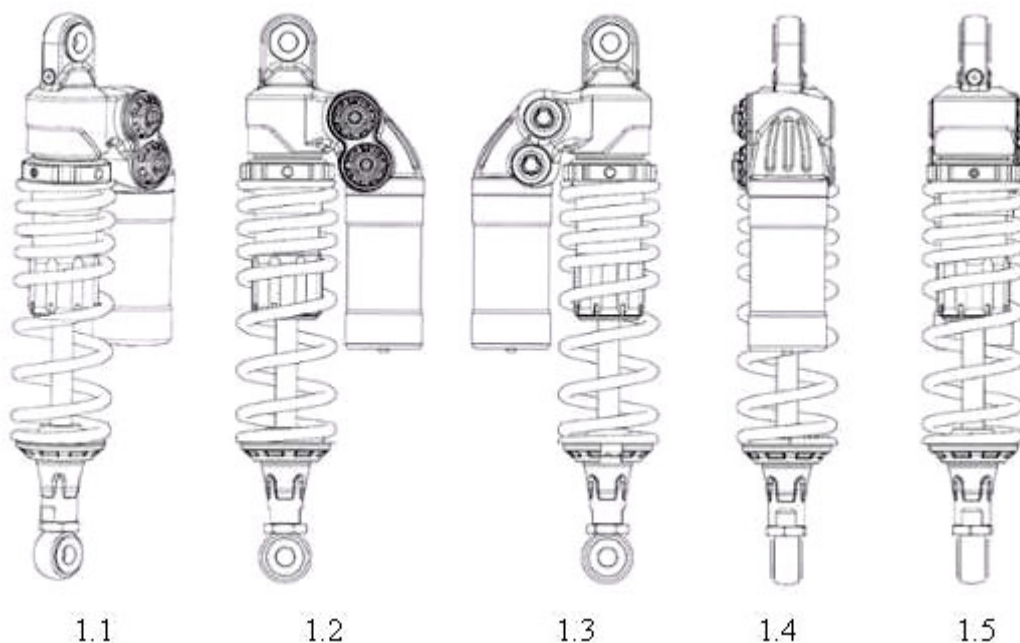

- (11) **3-0034673**
(15) 13/04/2022 (51) 29-02
(21) 3-2021-01253 (22) 14/05/2021
(18) 14/05/2026
(54) PHAO CỨU SINH (28) 1
(45) 25/05/2022 410B (43) 26/07/2021 400A
(73) TRƯỜNG ĐẠI HỌC GIAO THÔNG VẬN TẢI THÀNH PHỐ HỒ CHÍ MINH (VN)
Số 2, đường Võ Oanh, phường 25, quận Bình Thạnh, thành phố Hồ Chí Minh
(72) 1. VŨ NGỌC BÍCH (VN)
2. BÙI HOÀNG SƠN (VN)
(55)

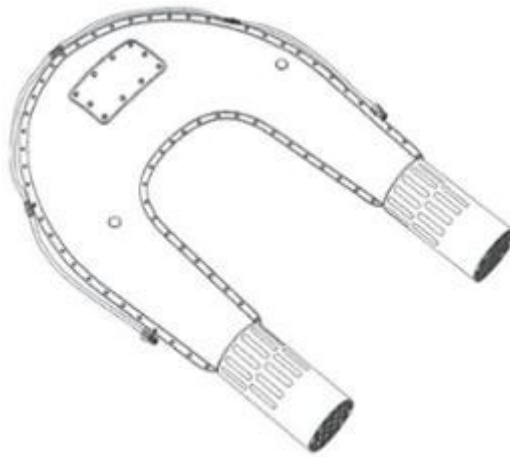

1.1

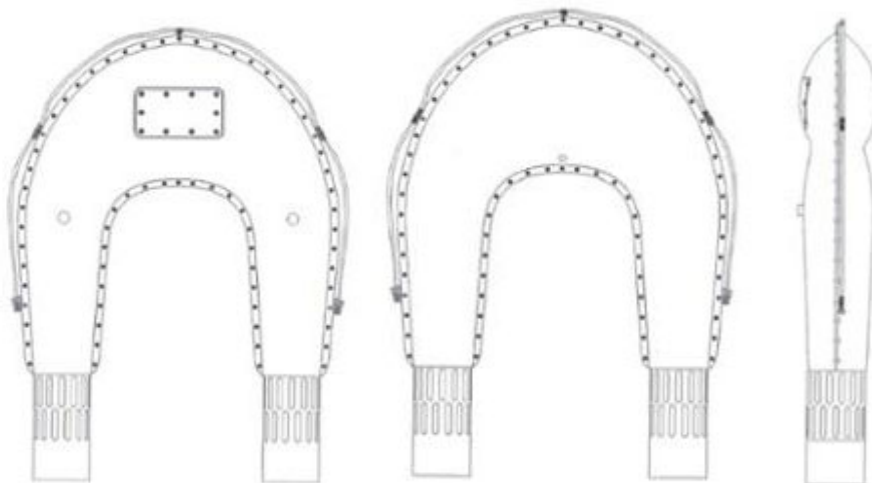

1.2

1.3

1.4

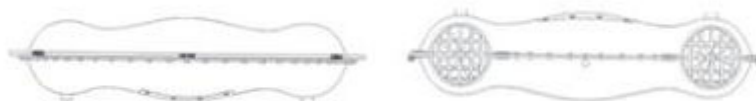

1.5

1.6

- (11) **3-0034674**
(15) 13/04/2022 (51) 23-01
(21) 3-2021-01338 (22) 21/05/2021
(18) 21/05/2026
(54) THIẾT BỊ LỌC NƯỚC (28) 1
(45) 25/05/2022 410B (43) 25/08/2021 401A
(73) CÔNG TY TNHH SẢN XUẤT THAN VIỆT (VN)
Nhà A1B số 25 Láng Hạ, phường Thành Công, quận Ba Đình, thành phố Hà Nội
(72) Nguyễn Thị Thịnh (VN)
(55)



1.1



1.2



1.3



1.4



1.5



1.6



1.7

- (11) **3-0034675**
(15) 13/04/2022 (51) 08-05; 15-99
(21) 3-2019-00485 (22) 22/02/2019
(18) 22/02/2024
(54) THIẾT BỊ ĐỤC LỖ CỔ NHÂN TẠO (28) 1
(45) 25/05/2022 410B (43) 25/11/2020 392
(73) CÔNG TY TNHH CÔNG NGHIỆP BELLINTURF VIỆT NAM (VN)
Lô 111A, 112A, 113A, 115A, 116A, 117A, 118B-C, 119A-B, 120A-B, 121A-B,
122A-B, 123A-B, khu công nghiệp Long Giang, xã Tân Lập 1, huyện Tân Phước,
tỉnh Tiền Giang
(72) WANG FENG LING (CN)
(74) Công ty TNHH Sở hữu trí tuệ VIPATCO (VIPATCO CO., LTD.)
(55)

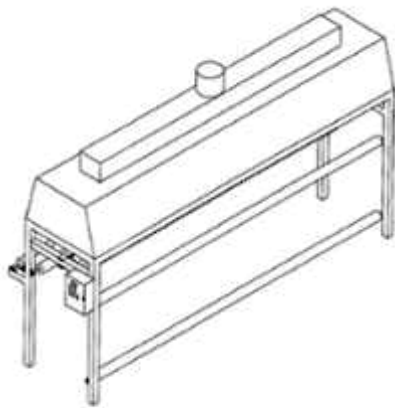

1.1

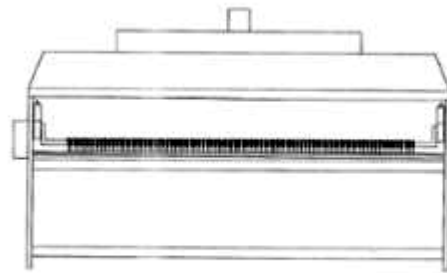

1.2

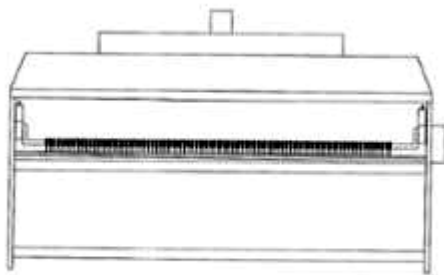

1.3

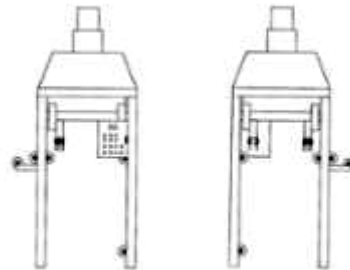

1.4

1.5



1.6

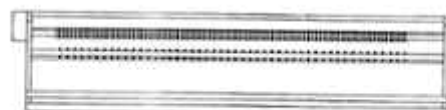

1.7

- (11) **3-0034676**
(15) 13/04/2022 (51) 11-02
(21) 3-2019-02926 (22) 15/11/2019
(18) 15/11/2024
(54) CHẬU HOA (28) 1
(45) 25/05/2022 410B (43) 25/02/2020 383A
(73) AMES TRUE TEMPER GLOBAL SOURCING OFFICE (CN)
Room 603, 3203 Hong Mei Road, Minhang District, Shanghai, China
(72) Dan WANG (CN)
(74) Công ty TNHH Sáng chế ACTIP (ACTIP PATENT LIMITED)
(55)



1.1



1.2



1.3



1.4

- (11) **3-0034677**
(15) 13/04/2022 (51) 25-01
(21) 3-2020-02542 (22) 13/10/2020
(18) 13/10/2025
(54) RAY TREO CỬA LỬA (28) 1
(45) 25/05/2022 410B (43) 25/10/2021 403A
(73) CÔNG TY TNHH SẢN XUẤT VÀ THƯƠNG MẠI ICMINE (VN)
28A Nguyễn Viết Xuân, phường Khương Mai, quận Thanh Xuân, thành phố Hà
Nội
(72) Chu Minh Quang (VN)
(55)



1.1

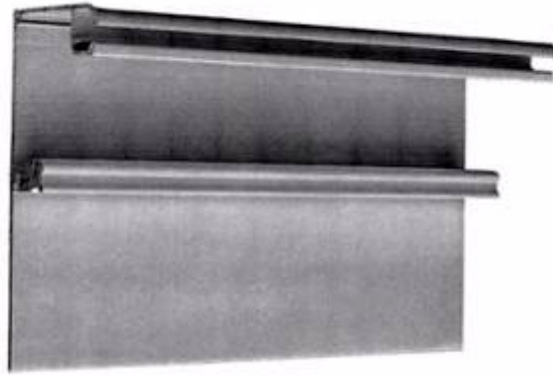

1.2



1.3

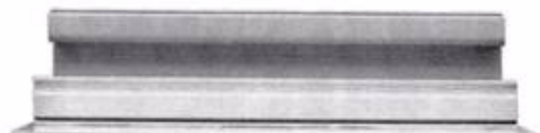

1.4

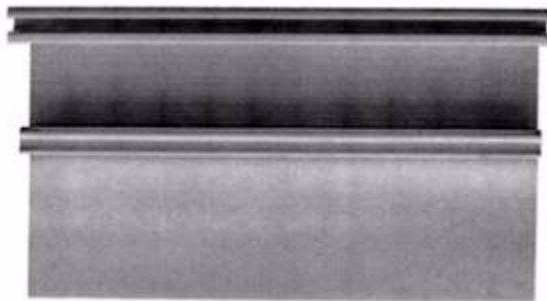

1.5

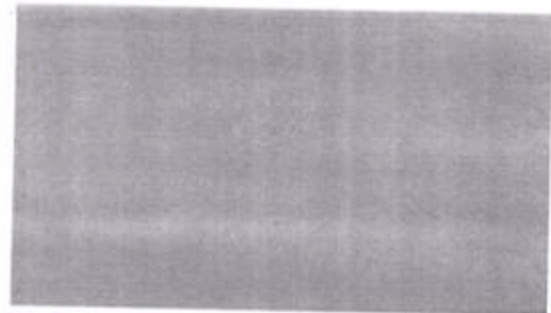

1.6

- (11) **3-0034678**
- (15) 13/04/2022
- (21) 3-2021-00136
- (18) 21/01/2026
- (54) BAO GÓI
- (30) 2020-016664 07/08/2020 JP; 2020-016663 07/08/2020 JP;
- (45) 25/05/2022 410B
- (73) HISAMITSU PHARMACEUTICAL CO., INC. (JP)
408, Tashirodaikan-machi, Tosu-shi, Saga 841-0017 Japan
- (72) 1. SAYAKA MOCHIZUKI (JP)
2. SHIGEO KUSUMI (JP)
- (74) Công ty TNHH một thành viên Sở hữu trí tuệ VCCI (VCCI-IP CO.,LTD)
- (55)



1.1

1.2

1.3

1.4



1.5



1.6



1.7



1.8



1.9

1.10

1.11

1.12



2.1



2.2



2.3



2.4



2.5



2.6



2.7



2.8



2.9



2.10

- (11) **3-0034679**
- (15) 13/04/2022
- (21) 3-2021-00308
- (18) 30/12/2021
- (54) BAO GÓI ĐỰNG THỰC PHẨM
- (45) 25/05/2022 410B
- (73) CJ CHEILJEDANG CORPORATION (KR)
(Ssangnim-dong) 330, Dongho-ro, Jung-gu, Seoul 04560 Republic of Korea
- (72) 1. KIM, SAE YOON (KR)
2. KWON, HYUK LYUL (KR)
3. SONG, CHAE WON (KR)
4. JUNG, IN SUN (KR)
5. CHOI, HYUNG KYUNG (KR)
6. HWANG, SU IM (KR)
- (74) Công ty TNHH Sở hữu công nghiệp Sao Bắc Đẩu (SAO BAC DAU IP CO.,LTD)
- (55)



1.1



1.2



1.3



1.4



1.5



1.6



1.7



2.1



2.2



2.3



2.4



2.5



2.6



2.7



3.1



3.2



3.3



3.4



3.5



3.6



3.7

- (11) **3-0034680**
- (15) 13/04/2022
- (21) 3-2021-00309
- (18) 03/02/2022
- (54) BAO GÓI ĐỰNG THỰC PHẨM (28) 2
- (30) 30-2016-0044498 09/09/2016 KR; 30-2016-0044497 09/09/2016 KR;
- (45) 25/05/2022 410B (43) 26/07/2021 400A
- (73) CJ CHEILJEDANG CORPORATION (KR)
(Ssangnim-dong) 330, Dongho-ro, Jung-gu, Seoul 04560 Republic of Korea
- (72) 1. KIM, HEE WON (KR)
2. AN, YEON MI (KR)
3. LEE, EUN YOUNG (KR)
4. LEE, HYUN JIK (KR)
5. CHOI, HYUNG KYUNG (KR)
- (74) Công ty TNHH Sở hữu công nghiệp Sao Bắc Đẩu (SAO BAC DAU IP CO.,LTD)
- (55)



1.1



1.2



1.3



1.4



1.5



1.6



1.7



2.1



2.2



2.3



2.4



2.5



2.6



2.7

- (11) **3-0034681**
(15) 14/04/2022 (51) 24-04
(21) 3-2021-00345 (22) 18/02/2021
(18) 18/02/2026
(54) BĂNG VỆ SINH (28) 2
(45) 25/05/2022 410B (43) 26/04/2021 397A
(73) DAIO PAPER CORPORATION (JP)
2-60, Mishimakamiya-cho, Shikokuchuo-shi, Ehime 799-0492, Japan
(72) 1. PAILIN CHITSCANG (TH)
2. ANGKANA NA LAMPOON (TH)
3. IKUYA WATANABE (JP)
(74) Công ty cổ phần Tư vấn S&B (S&B CONSULTANT., CORP.)
(55)

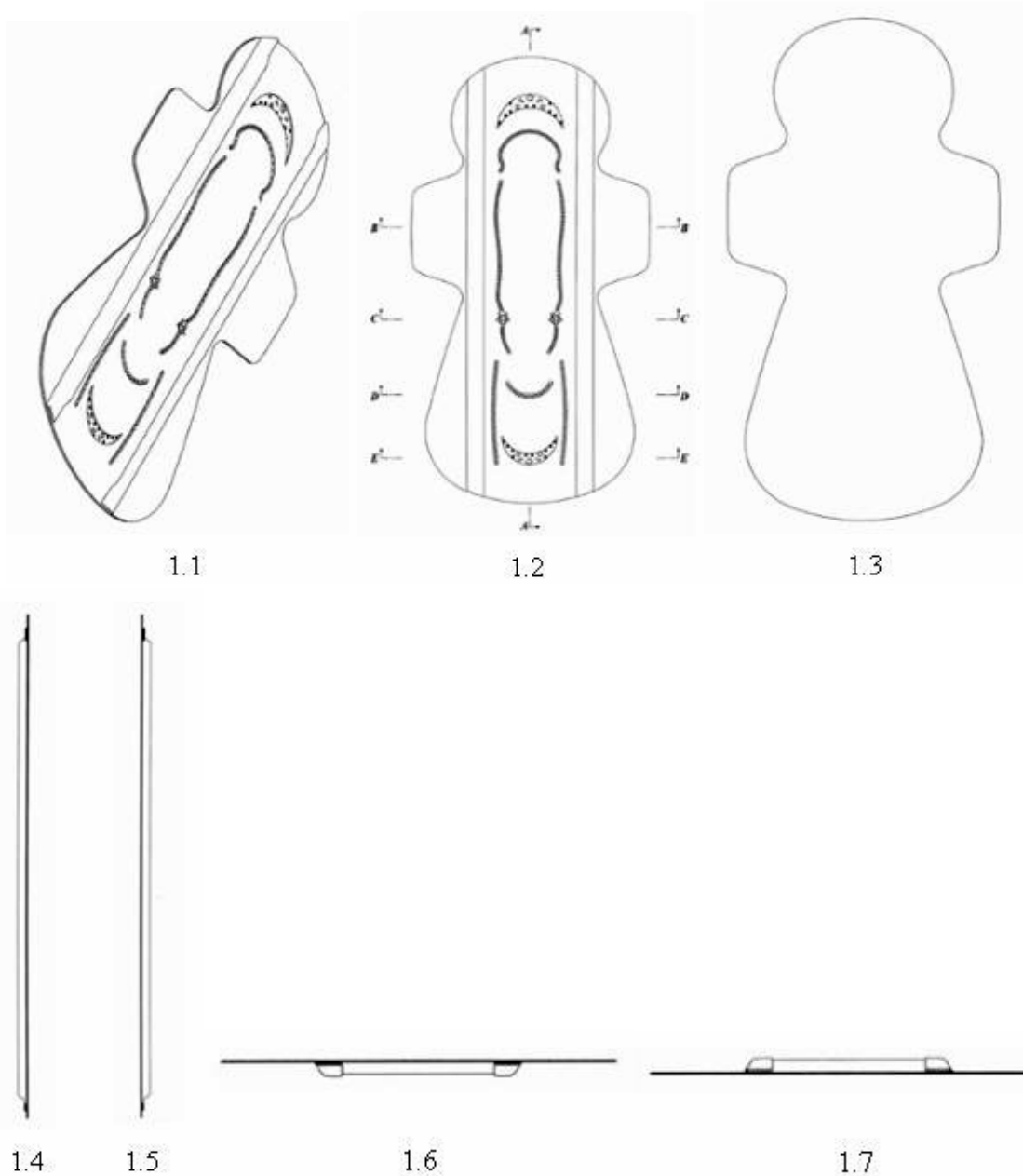

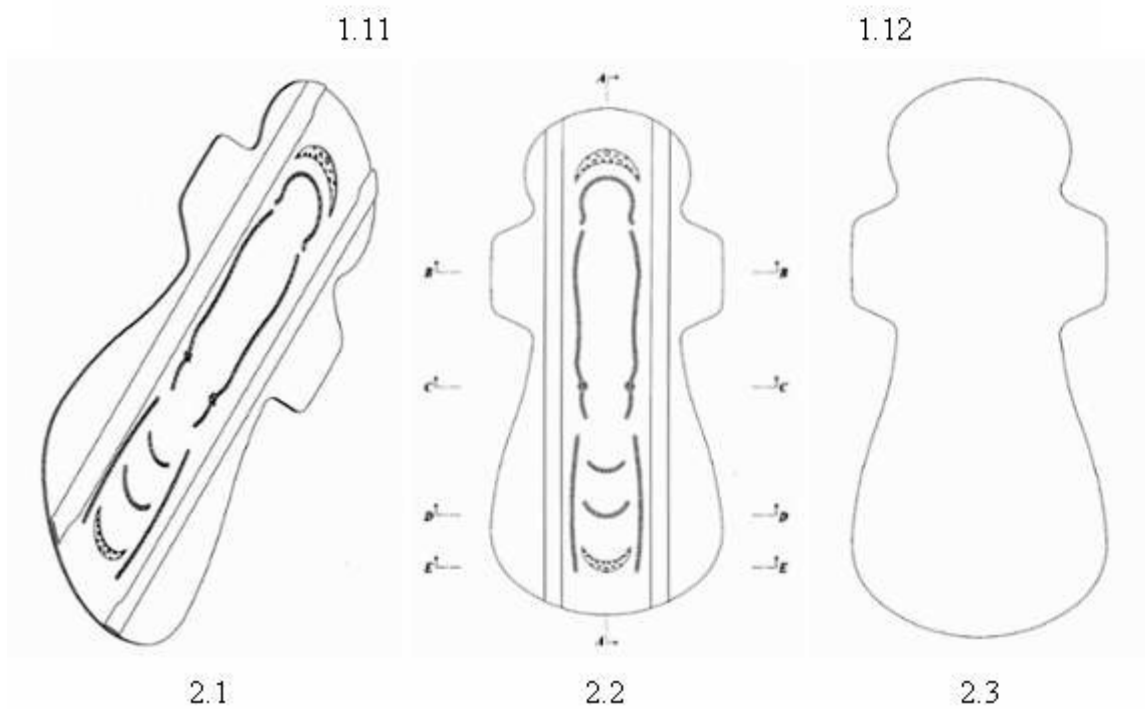
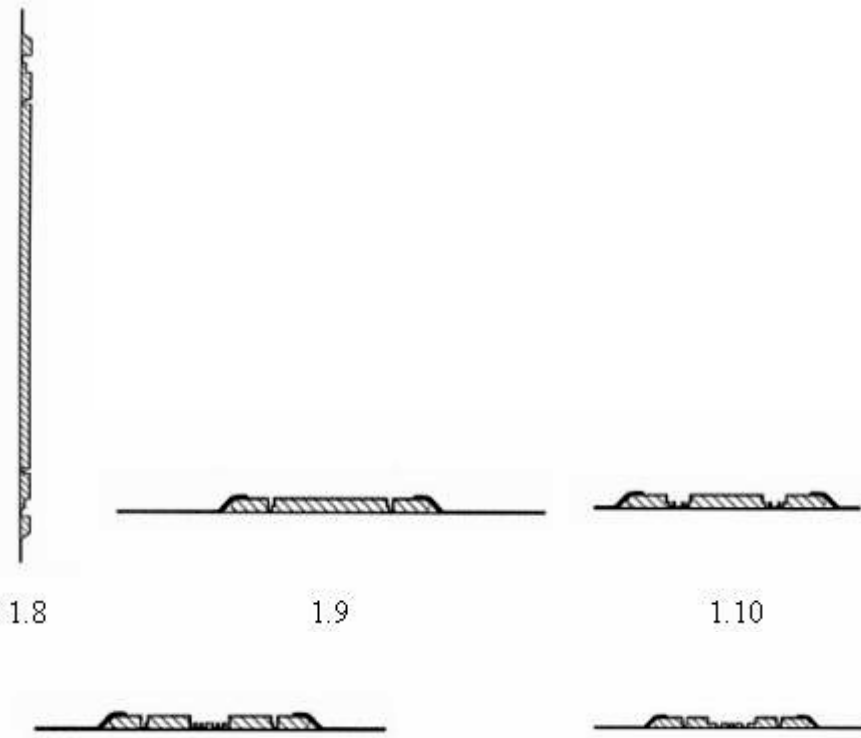

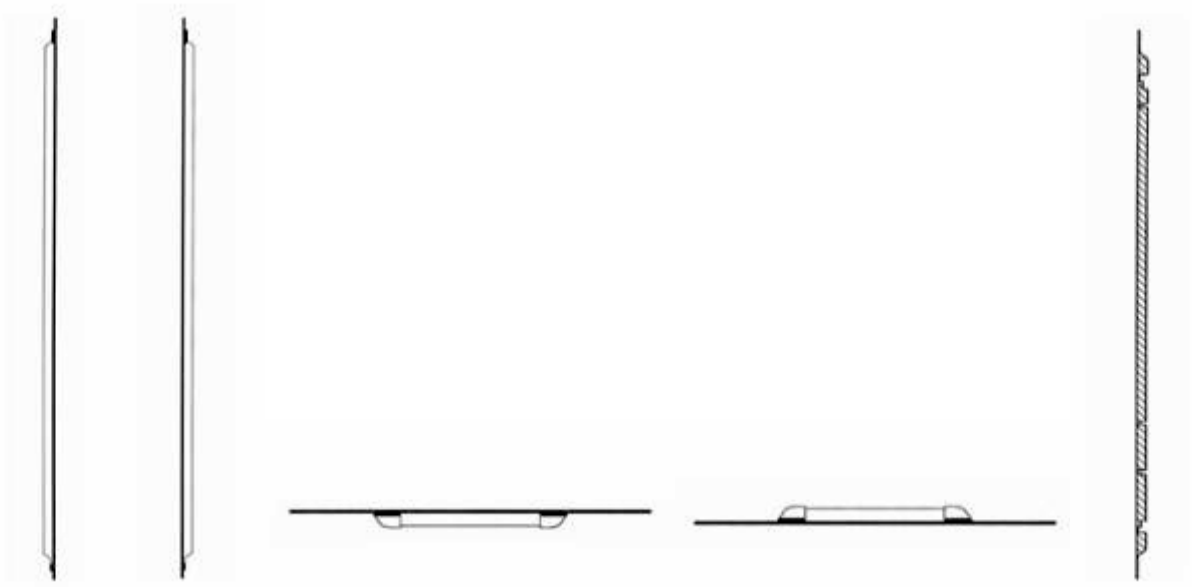

2.4

2.5

2.6

2.7

2.8



2.9



2.10

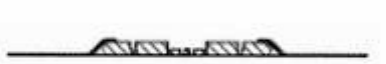

2.11



2.12

- (11) **3-0034682**
(15) 14/04/2022 (51) 19-08
(21) 3-2021-01153 (22) 10/05/2021
(18) 10/05/2026
(54) NHÃN SẢN PHẨM (28) 2
(45) 25/05/2022 410B (43) 26/07/2021 400A
(73) CÔNG TY CỔ PHẦN D- SHINING (VN)
7C Nguyễn Ngọc Phương, phường 19, quận Bình Thạnh, thành phố Hồ Chí Minh
(72) Nguyễn Thái Dương (VN)
(74) Văn phòng Luật sư D và T (D & T LAW OFFICE)
(55)



1.1



1.2

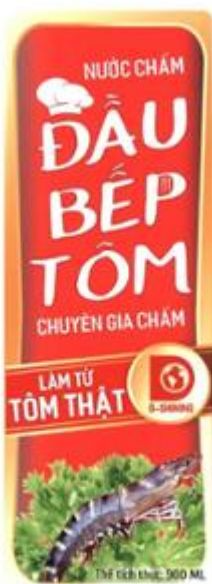

2.1



2.2

- (11) **3-0034683**
(15) 14/04/2022 (51) 19-08
(21) 3-2021-01154 (22) 10/05/2021
(18) 10/05/2026
(54) NHÃN SẢN PHẨM (28) 1
(45) 25/05/2022 410B (43) 26/07/2021 400A
(73) CÔNG TY CỔ PHẦN D- SHINING (VN)
7C Nguyễn Ngọc Phương, phường 19, quận Bình Thạnh, thành phố Hồ Chí Minh
(72) Nguyễn Thái Dương (VN)
(74) Văn phòng Luật sư D và T (D & T LAW OFFICE)
(55)



1.1



1.2

- (11) **3-0034684**
(15) 14/04/2022 (51) 19-08
(21) 3-2021-01191 (22) 12/05/2021
(18) 12/05/2026
(54) **NHÃN SẢN PHẨM** (28) 3
(45) 25/05/2022 410B (43) 26/07/2021 400A
(73) **CÔNG TY CỔ PHẦN D-SHINING (VN)**
7C Nguyễn Ngọc Phương, phường 19, quận Bình Thạnh, thành phố Hồ Chí Minh
(72) Nguyễn Thái Dương (VN)
(74) Văn phòng Luật sư D và T (D & T LAW OFFICE)
(55)



1.1



1.2



2.1



2.2



3.1



3.2

- (11) **3-0034685**
(15) 14/04/2022 (51) 14-03
(21) 3-2021-01261 (22) 17/05/2021
(18) 17/05/2026
(54) ĐIỆN THOẠI DI ĐỘNG (28) 1
(30) 202030699170.X 18/11/2020 CN;
(45) 25/05/2022 410B (43) 26/07/2021 400A
(73) VIVO MOBILE COMMUNICATION CO., LTD. (CN)
No.168 Jinghai East Rd., Chang'an, Dongguan, Guangdong 523863, China
(72) 1. AN REN (CN)
2. ZHIQIANG LI (CN)
3. HONGZHI YAO (CN)
4. DISHUANG LV (CN)
(74) Công ty cổ phần Tư vấn S&B (S&B CONSULTANT., CORP.)
(55)



1.1



1.2



1.3

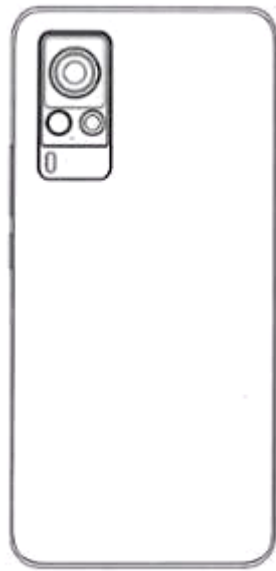

1.4



1.5



1.6



1.7



1.8



1.9



1.10



1.11



1.12



1.13



1.14



1.15



1.16

- (11) **3-0034686**
- (15) 14/04/2022
- (21) 3-2021-00137
- (18) 21/01/2026
- (54) **HỘP**
- (30) 2020-016666 07/08/2020 JP; 2020-016665 07/08/2020 JP;
- (45) 25/05/2022 410B
- (73) **HISAMITSU PHARMACEUTICAL CO., INC. (JP)**
408, Tashirodaikan-machi, Tosu-shi, Saga 841-0017 Japan
- (72) 1. SAYAKA MOCHIZUKI (JP)
2. SHIGEO KUSUMI (JP)
- (74) Công ty TNHH một thành viên Sở hữu trí tuệ VCCI (VCCI-IP CO.,LTD)
- (55)

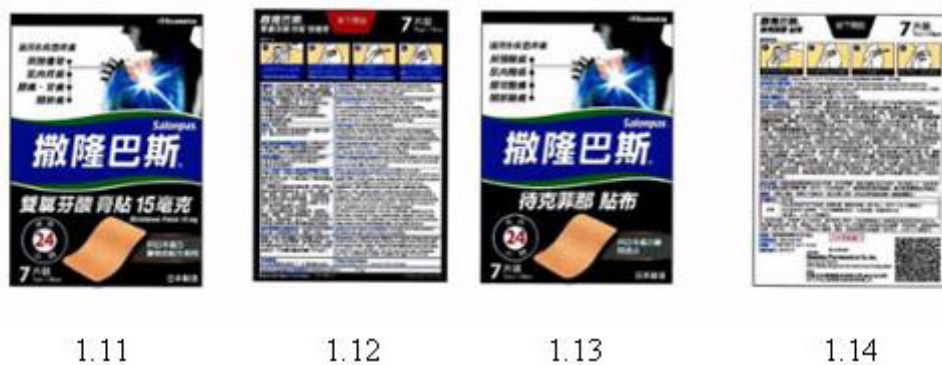
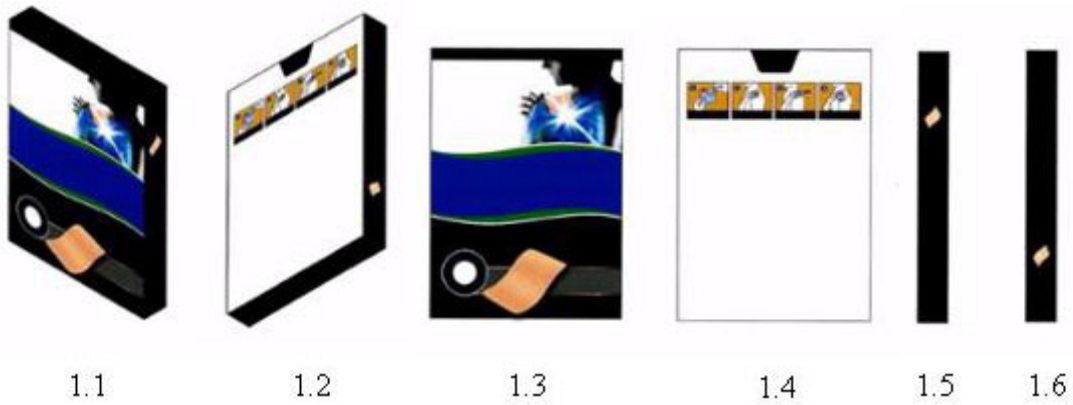



2.1



2.2



2.3

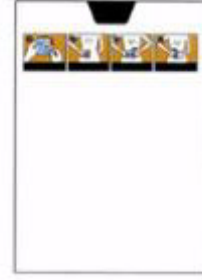

2.4



2.5



2.6



2.7



2.8



2.9



2.10



2.11



2.12

- (11) **3-0034687**
(15) 14/04/2022 (51) 12-06
(21) 3-2020-02623 (22) 23/10/2020
(18) 23/10/2025
(54) TÀU VỐT RÁC (28) 1
(45) 25/05/2022 410B (43) 25/03/2021 396A
(73) CÔNG TY TNHH THƯƠNG MẠI DỊCH VỤ THI CÔNG XÂY DỰNG CẦU ĐƯỜNG HỒNG AN (VN)
349/141 Lê Đại Hành, phường 13, quận 11, thành phố Hồ Chí Minh
(72) Nguyễn Hoàng Huy (VN)
(55)

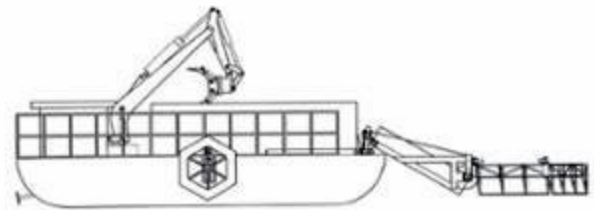
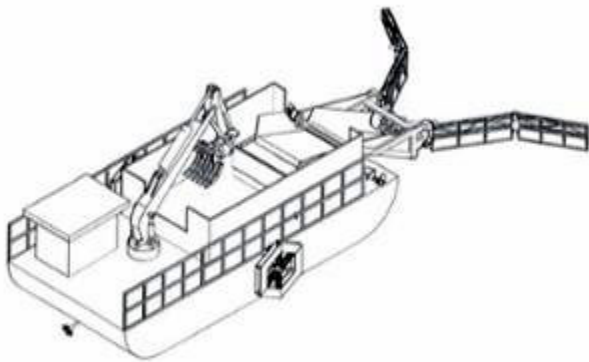

1.1

1.2

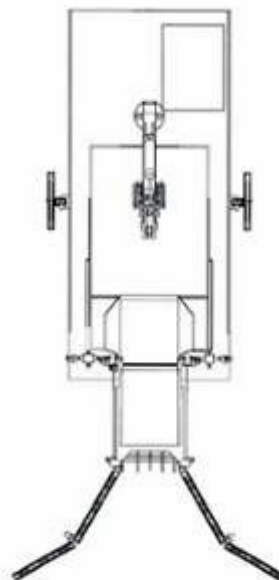
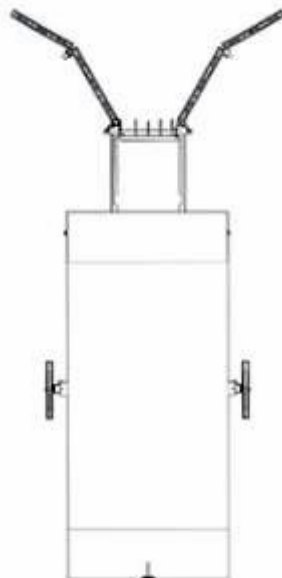

1.4

1.3

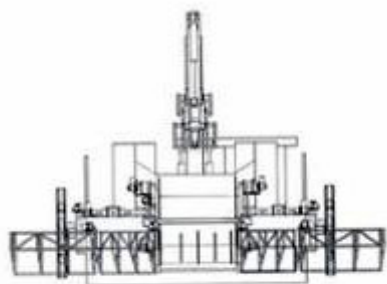

1.6

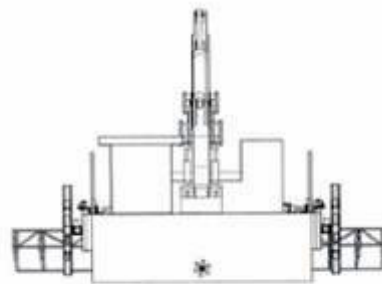

1.5

- (11) **3-0034688**
(15) 14/04/2022 (51) 08-09
(21) 3-2020-03026 (22) 15/12/2020
(18) 15/12/2025
(54) HÈM CỬA (28) 1
(45) 25/05/2022 410B (43) 26/07/2021 400A
(73) CÔNG TY TNHH ĐẦU TƯ PHÁT TRIỂN VẬT LIỆU MỚI VÀ CÔNG NGHỆ CAO H.P.T (VN)
Lô C3.1-C3.2 khu công nghệ cao Hòa Lạc, xã Hạ Bằng, huyện Thạch Thất, thành phố Hà Nội
(72) Trần Viết Cường (VN)
(74) Công ty TNHH Tư vấn đầu tư và Sở hữu trí tuệ Hoàng Phi (HOANG PHI INVEST & I.P CO., LTD)
(55)



1.1



1.2



1.3



1.4



1.5



1.6

- (11) **3-0034689**
(15) 14/04/2022 (51) 13-02
(21) 3-2020-00626 (22) 20/03/2020
(18) 20/03/2025
(54) BÌNH ẮC QUY (28) 1
(30) 321960-001 24/09/2019 IN;
(45) 25/05/2022 410B (43) 25/06/2021 399A
(73) EXICOM TELE-SYSTEMS LIMITED (IN)
Industrial Plot-2A Anath Road, Maruti Udyog, Sector 18, Opposite Motherson
Sumi, Gurgaon 122015, Hary Ana, India
(72) 1. KRISHNA PRASAD (IN)
2. RAMITH RAGHAVA GOWDA (IN)
(74) Công ty TNHH Sở hữu trí tuệ S&O (S&O IP CO.,LTD.)
(55)

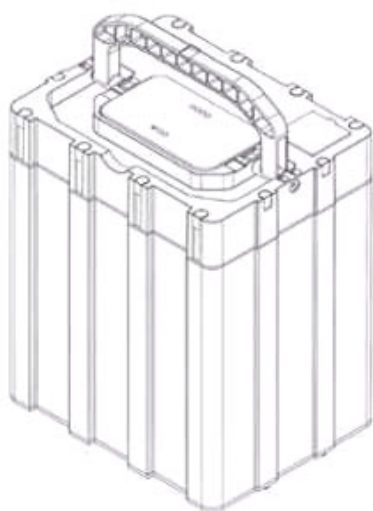

1.1

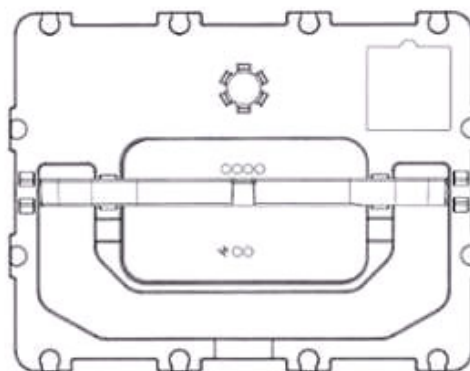

1.2

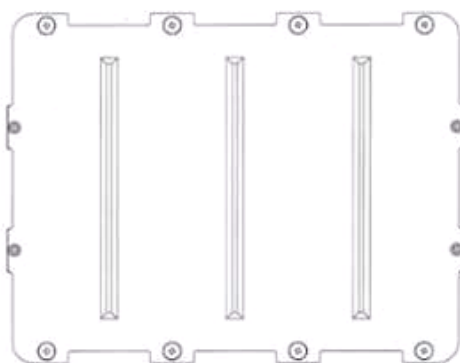

1.3

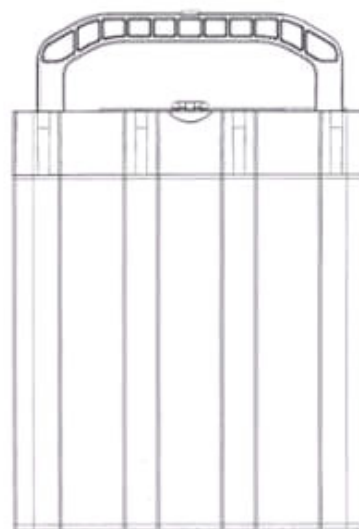

1.4

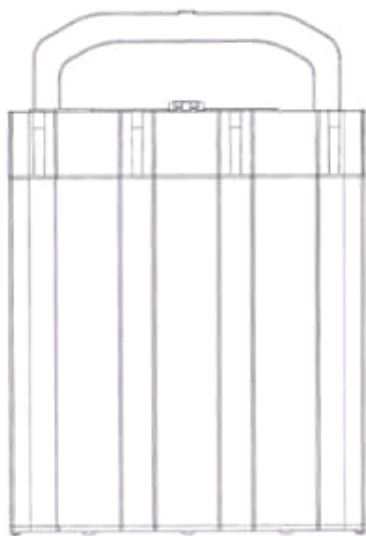

1.5

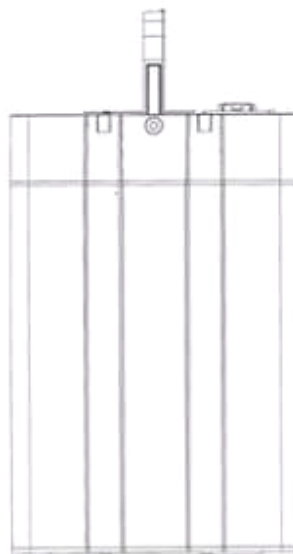

1.6

- (11) **3-0034690**
(15) 14/04/2022 (51) 02-04
(21) 3-2021-00808 (22) 05/04/2021
(18) 05/04/2026
(54) **ĐÉ GIÀY** (28) 1
(45) 25/05/2022 410B (43) 25/06/2021 399A
(73) **CÔNG TY TNHH BÌNH TIÊN BIÊN HÒA (VN)**
Lô 101/2 và lô 101/11, khu công nghiệp Amata, phường Long Bình, thành phố
Biên Hòa, tỉnh Đồng Nai
(72) Lai Khiêm (VN)
(74) Công ty TNHH Tư vấn sở hữu trí tuệ Việt (VIET IP CO.,LTD.)
(55)



1.1



1.2



1.3



1.4



1.5



1.6



1.7

- (11) **3-0034691**
(15) 14/04/2022 (51) 02-04
(21) 3-2021-00809 (22) 05/04/2021
(18) 05/04/2026
(54) ĐÉ GIÀY (28) 1
(45) 25/05/2022 410B (43) 25/06/2021 399A
(73) CÔNG TY TNHH BÌNH TIÊN BIÊN HÒA (VN)
Lô 101/2 và lô 101/11, khu công nghiệp Amata, phường Long Bình, thành phố
Biên Hòa, tỉnh Đồng Nai
(72) Lai Khiêm (VN)
(74) Công ty TNHH Tư vấn sở hữu trí tuệ Việt (VIET IP CO.,LTD.)
(55)



1.1



1.2

1.3



1.4

1.5

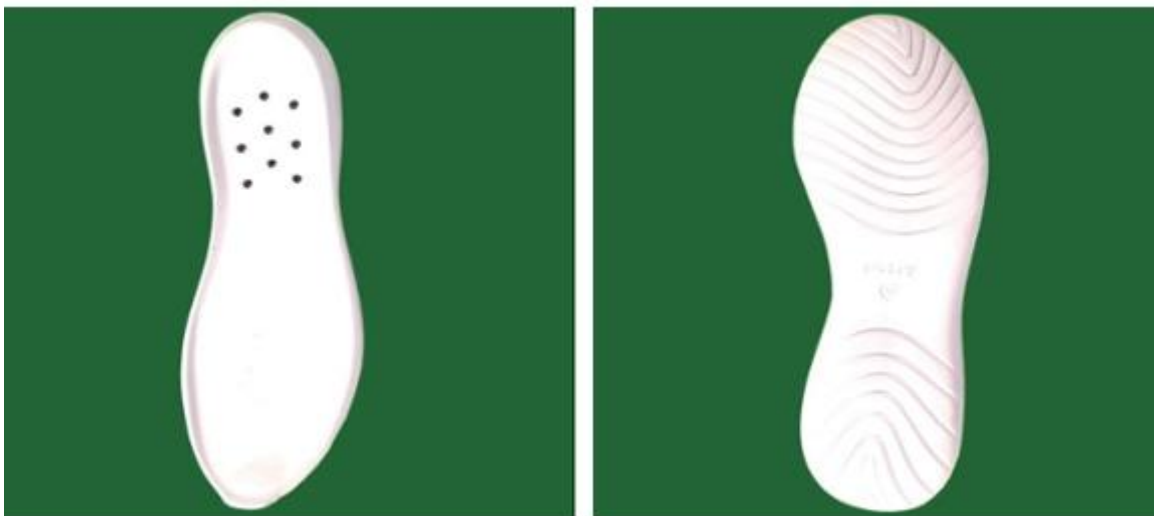

1.6

1.7

- (11) **3-0034692**
(15) 15/04/2022 (51) 09-03
(21) 3-2020-01989 (22) 27/08/2020
(18) 27/08/2025
(54) **HỘP** (28) 1
(45) 25/05/2022 410B (43) 26/07/2021 400A
(73) **CÔNG TY TNHH BROTHER MART (VN)**
27 Hồ Văn Huê, phường 09, quận Phú Nhuận, thành phố Hồ Chí Minh
(72) Nguyễn Thế Dũng (VN)
(55)



1.1



1.2



1.3



1.4



1.5



1.6

- (11) **3-0034693**
(15) 15/04/2022
(21) 3-2021-00931
(18) 22/04/2026
(54) XE SCUTƠ
(30) 2020-023305 29/10/2020 JP;
(45) 25/05/2022 410B
(73) HONDA MOTOR CO., LTD. (JP)
1-1, Minami-Aoyama 2-chome, Minato-ku, Tokyo, 107-8556 Japan
(72) 1. AKIRA KIMURA (JP)
2. SHINJI NAGANO (JP)
(74) Công ty Luật TNHH Phạm và Liên danh (PHAM & ASSOCIATES)
(55)
- (51) 12-11
(22) 22/04/2021
(28) 1
(43) 26/07/2021 400A



1.1



1.2



1.3



1.4



1.5



1.6



1.7



1.8



1.9



1.10

- (11) **3-0034694**
(15) 15/04/2022 (51) 26-05
(21) 3-2021-01570 (22) 16/06/2021
(18) 16/06/2026
(54) ĐÈN BÀN (28) 1
(45) 25/05/2022 410B (43) 25/08/2021 401A
(73) CÔNG TY CỔ PHẦN BÓNG ĐÈN PHÍCH NƯỚC RẠNG ĐÔNG (VN)
87-89 phố Hạ Đình, phường Thanh Xuân Trung, quận Thanh Xuân, thành phố Hà
Nội
(72) Trần Trung Tường (VN)
(55)

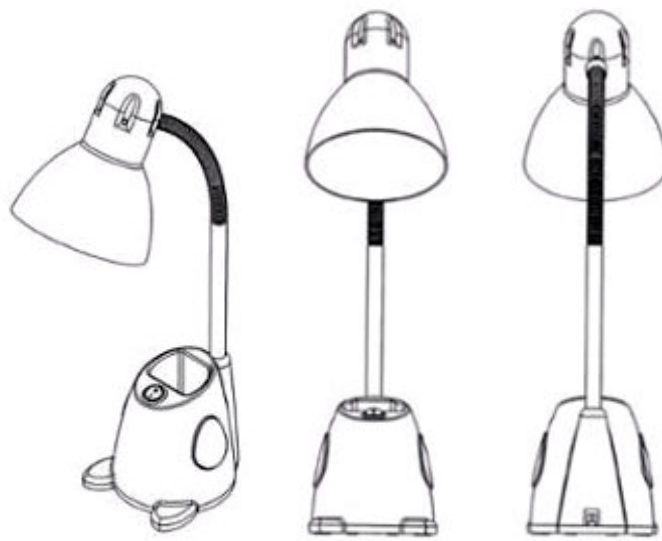

1.1

1.2

1.3

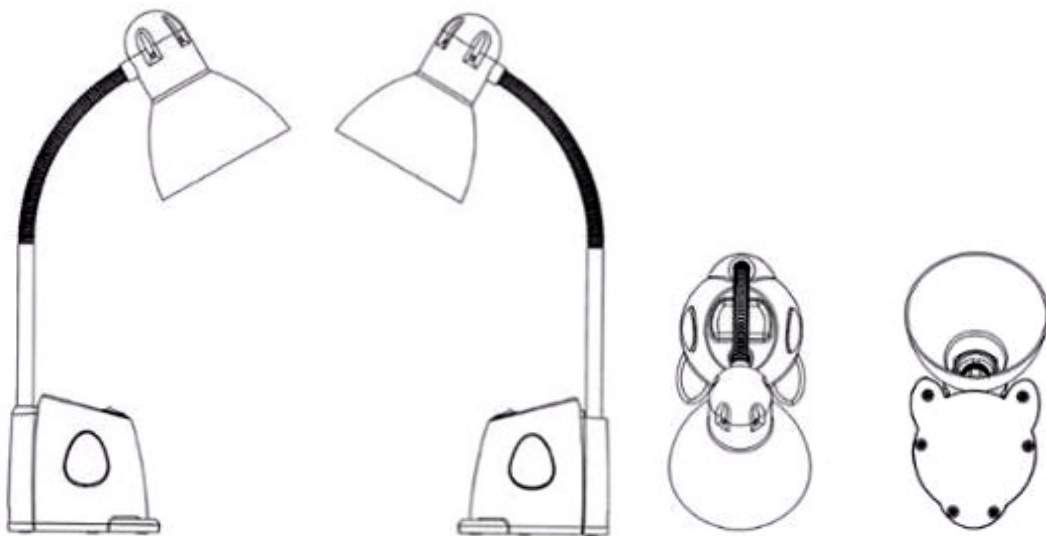

1.4

1.5

1.6

1.7

- (11) **3-0034695**
(15) 15/04/2022 (51) 26-05
(21) 3-2021-01571 (22) 16/06/2021
(18) 16/06/2026
(54) ĐÈN BÀN (28) 1
(45) 25/05/2022 410B (43) 25/08/2021 401A
(73) CÔNG TY CỔ PHẦN BÓNG ĐÈN PHÍCH NƯỚC RẠNG ĐÔNG (VN)
87-89 phố Hạ Đình, phường Thanh Xuân Trung, quận Thanh Xuân, thành phố Hà
Nội
(72) Trần Trung Tường (VN)
(55)

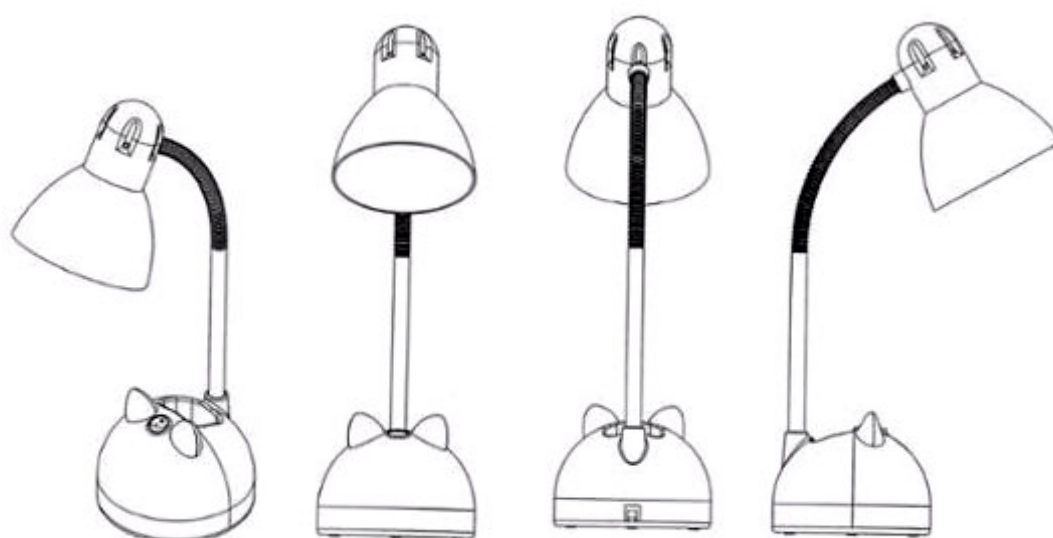

1.1

1.2

1.3

1.4

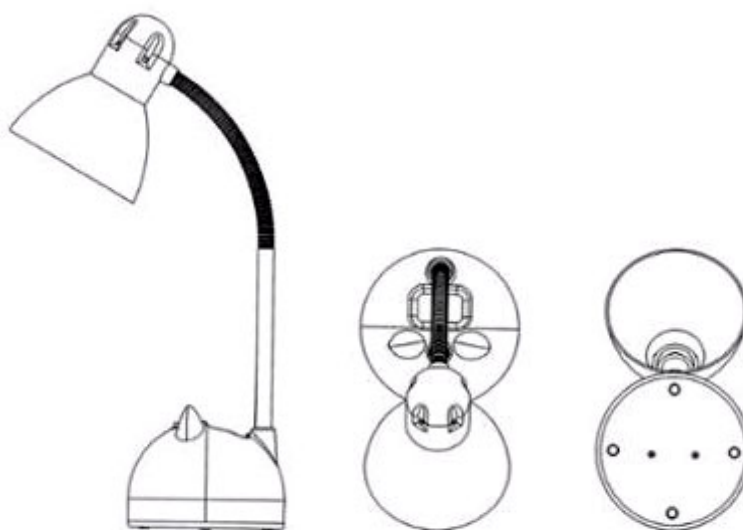

1.5

1.6

1.7

- (11) **3-0034696**
(15) 15/04/2022 (51) 26-05
(21) 3-2021-01568 (22) 16/06/2021
(18) 16/06/2026
(54) ĐÈN BÀN (28) 1
(45) 25/05/2022 410B (43) 25/08/2021 401A
(73) CÔNG TY CỔ PHẦN BÓNG ĐÈN PHÍCH NƯỚC RẠNG ĐÔNG (VN)
87-89 phố Hạ Đình, phường Thanh Xuân Trung, quận Thanh Xuân, thành phố Hà
Nội
(72) Trần Trung Tường (VN)
(55)

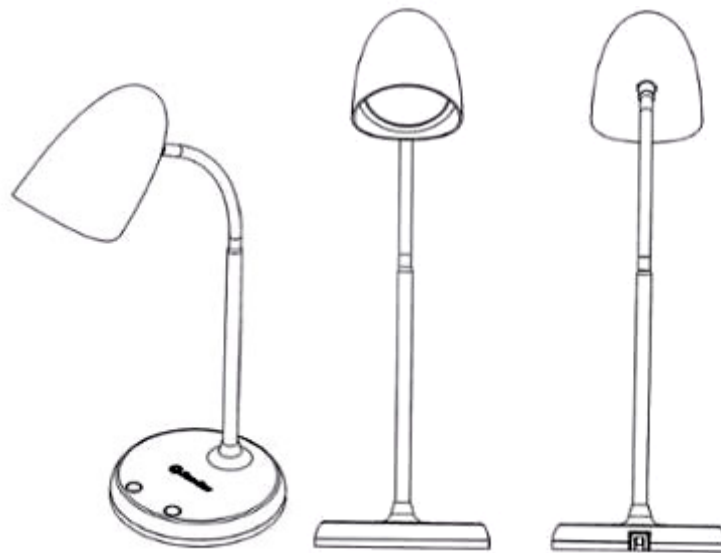

1.1

1.2

1.3

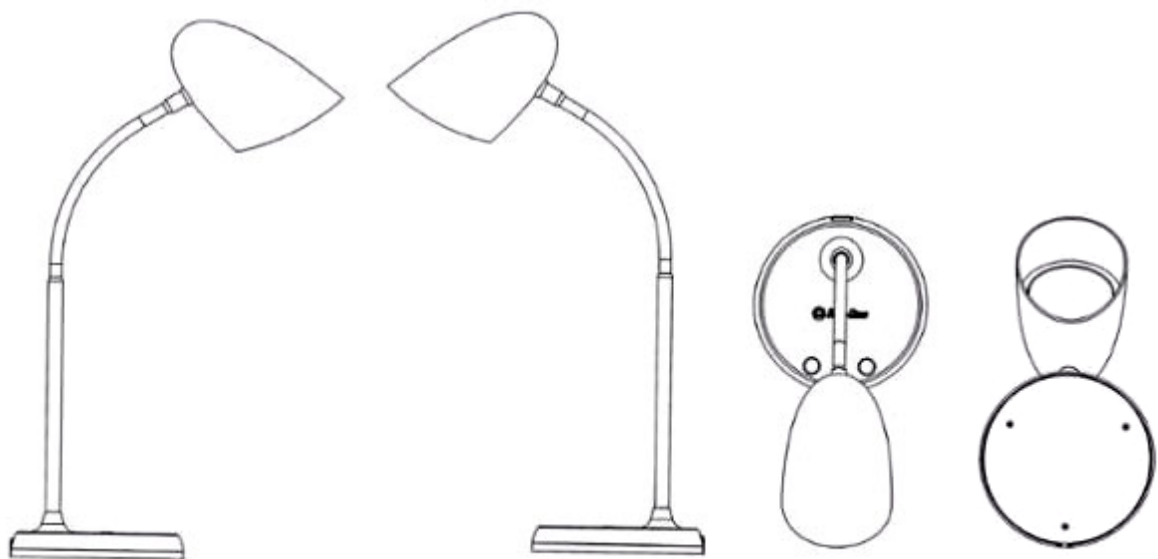

1.4

1.5

1.6

1.7

- (11) **3-0034697**
(15) 15/04/2022
(21) 3-2020-02799
(18) 18/11/2025
(54) GIỎ XE MÁY
(30) 2002002093 19/05/2020 TH;
(45) 25/05/2022 410B
(73) DINGO CO., LTD. (TH)
189/62-63 Moo. 11 T. Nongprue A. Banglamung Chonburi 20150 THAILAND
(72) PERRY SEE HOE (TH)
(74) Công ty TNHH Sở hữu trí tuệ HA VIP (HAVIP CO., LTD.)
(55)
- (51) 12-16
(22) 18/11/2020
(28) 1
(43) 25/03/2021 396A



1.1

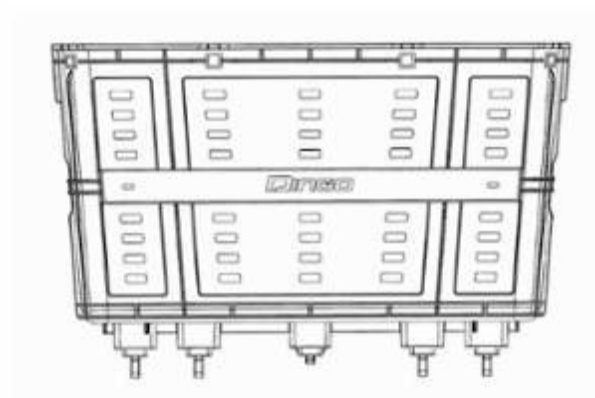

1.2

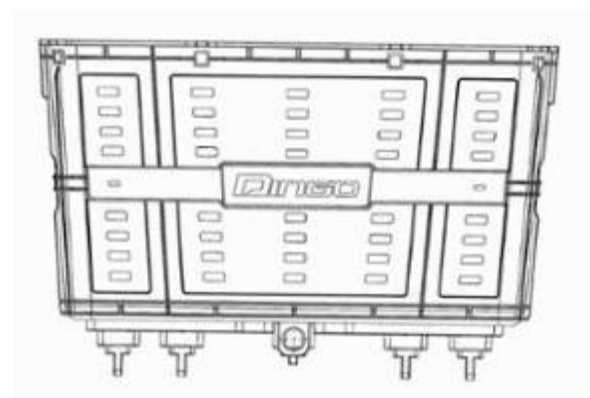

1.3

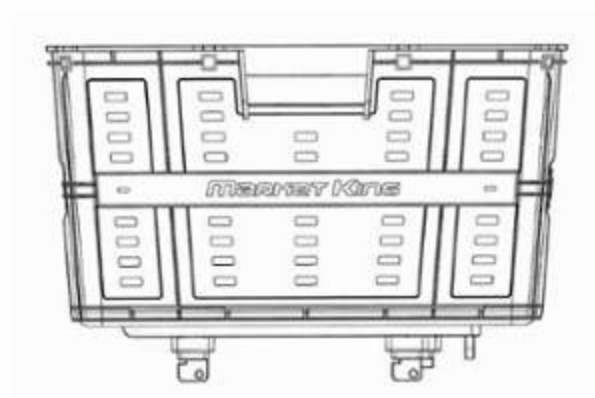

1.4

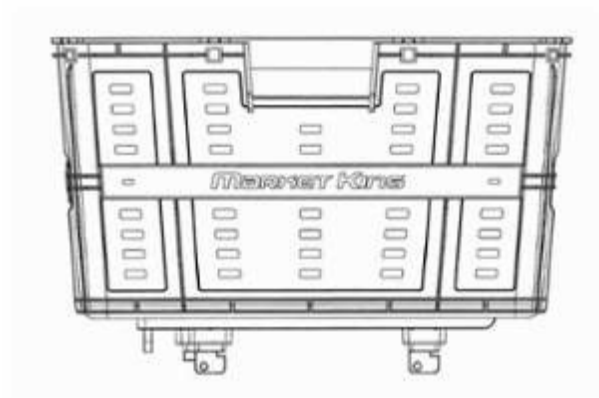

1.5

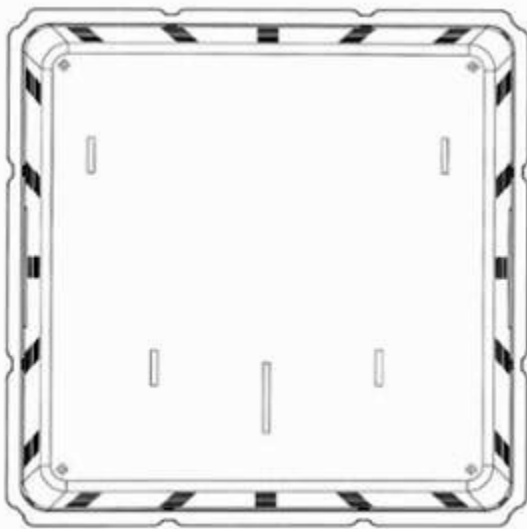

1.6

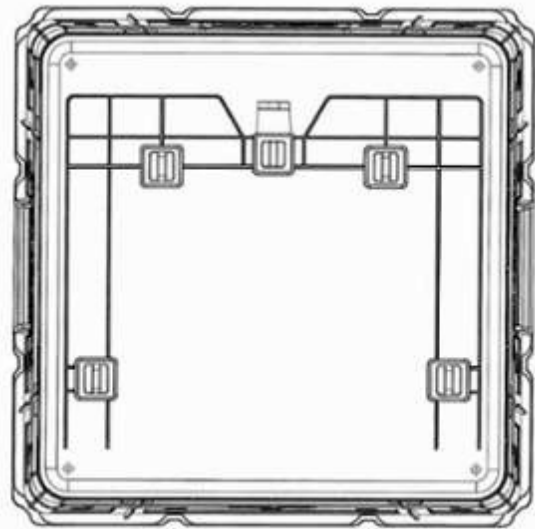

1.7

- (11) **3-0034698**
(15) 15/04/2022 (51) 12-16
(21) 3-2020-02977 (22) 09/12/2020
(18) 09/12/2025
(54) GIÁ CHO XE MÁY (28) 1
(30) 2002002510 12/06/2020 TH;
(45) 25/05/2022 410B (43) 25/03/2021 396A
(73) DINGO CO., LTD. (TH)
189/62-63 Moo. 11 T. Nongprue A. Banglamung Chonburi 20150 THAILAND
(72) PERRY SEE HOE (TH)
(74) Công ty TNHH Sở hữu trí tuệ HA VIP (HAVIP CO., LTD.)
(55)

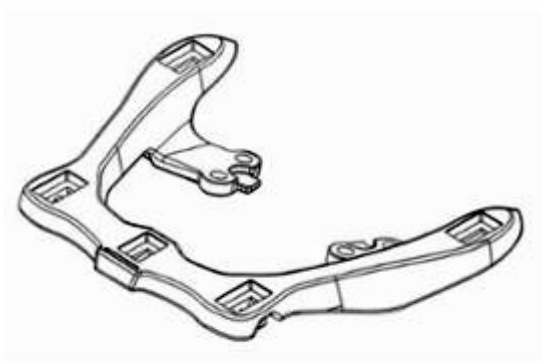

1.1



1.2



1.3



1.4



1.5

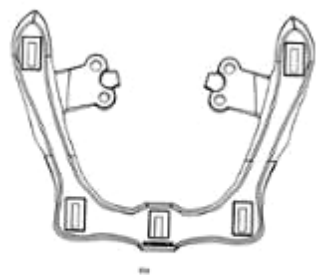

1.6



1.7

- (11) **3-0034699**
(15) 15/04/2022 (51) 15-07; 20-02
(21) 3-2020-03175 (22) 30/12/2020
(18) 30/12/2025
(54) MÁY BÁN THỰC PHẨM MÁT (28) 1
(45) 25/05/2022 410B (43) 25/06/2021 399A
(73) CÔNG TY CỔ PHẦN RYNAN TECHNOLOGIES VIETNAM (VN)
Ấp Long Trị, xã Long Đức, thành phố Trà Vinh, tỉnh Trà Vinh
(72) 1. NGUYỄN THANH MỸ (VN)
2. TRẦN QUỐC TOẢN (VN)
3. HỒNG QUỐC CƯỜNG (VN)
4. NGUYỄN MINH CHÂU (VN)
5. ĐÀO THANH TUẤN (VN)
6. VÕ VŨ KHANH (VN)
7. PHẠM THÁI BÌNH (VN)
8. TÔ HUỖNH NGỌC DUY (VN)
9. VÕ QUỐC VIỆT (VN)
10. BÙI TẤN ĐẠT (VN)
11. NGUYỄN ANH THÔNG (VN)
(74) Công ty TNHH Đại Tín và Liên Danh (DAITIN AND ASSOCIATES CO.,LTD)
(55)

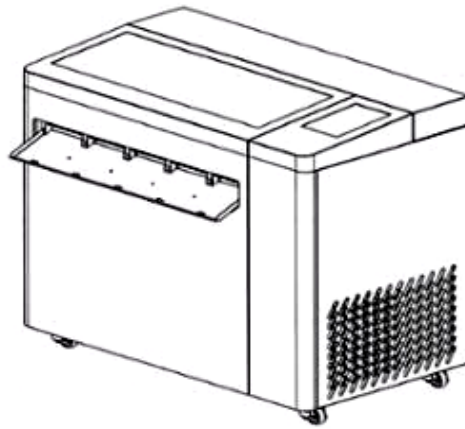

1.1

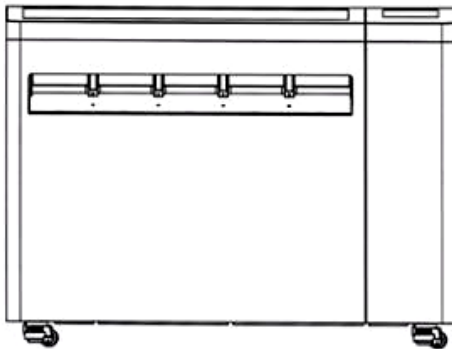

1.2

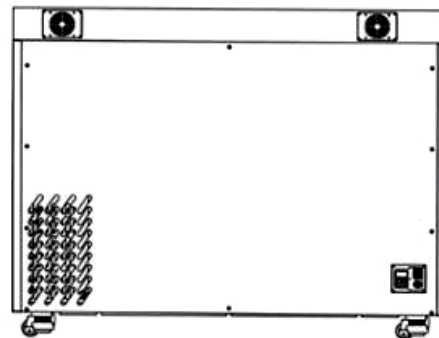

1.3

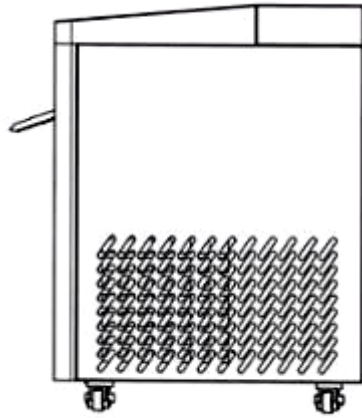

1.4

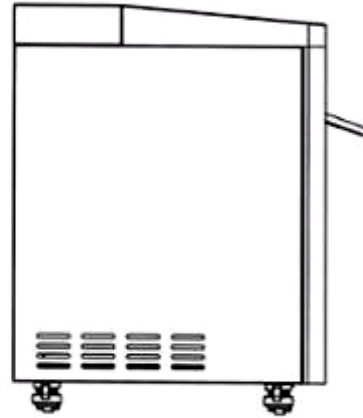

1.5

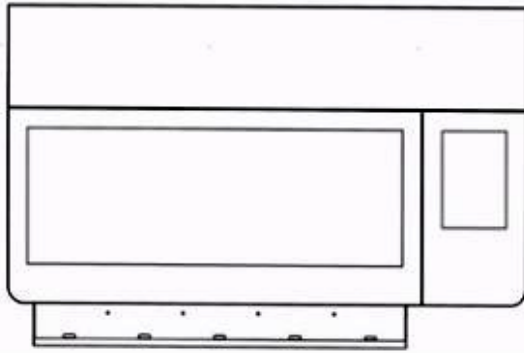

1.6

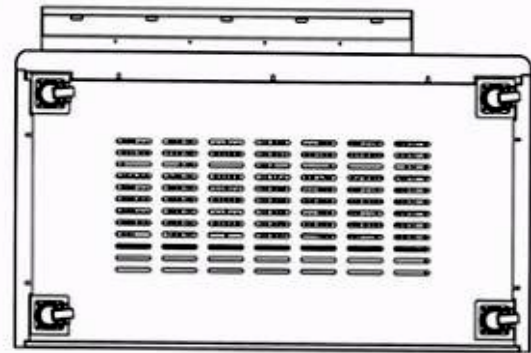

1.7

- (11) **3-0034700**
(15) 18/04/2022 (51) 08-03
(21) 3-2021-00683 (22) 22/03/2021
(18) 22/03/2026
(54) KÉO TỈA CÂY (28) 1
(30) 202030587940.1 29/09/2020 CN;
(45) 25/05/2022 410B (43) 25/10/2021 403A
(73) TECHTRONIC CORDLESS GP (US)
100 Innovation Way, Anderson, SC 29621, United States of America
(72) 1. LI KWONG WING (CN)
2. LAM KWOK FAN (CN)
3. WONG KAR TAT (CN)
(74) Công ty TNHH Tầm nhìn và Liên danh (VISION & ASSOCIATES CO.LTD.)
(55)

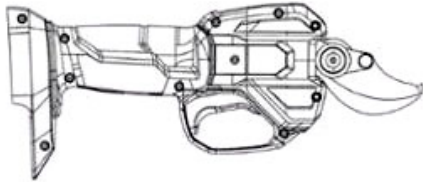

1.1

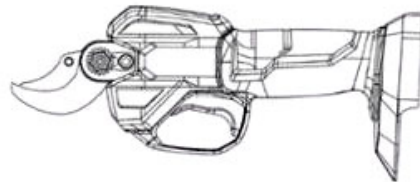

1.2



1.3

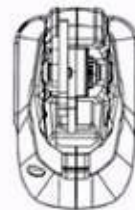

1.4

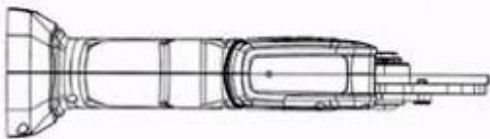

1.5

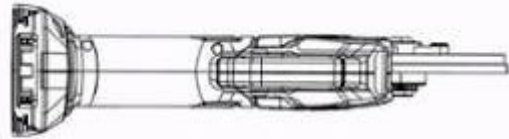

1.6

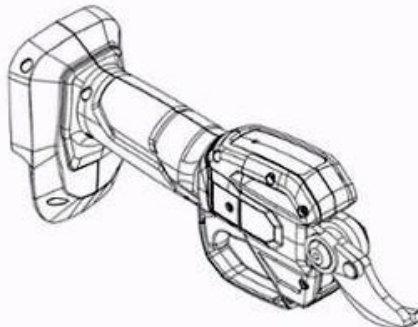

1.7

- (11) **3-0034701**
(15) 18/04/2022 (51) 08-03
(21) 3-2021-00684 (22) 22/03/2021
(18) 22/03/2026
(54) KÉO TỈA CÂY (28) 1
(30) 202030587940.1 29/09/2020 CN;
(45) 25/05/2022 410B (43) 25/10/2021 403A
(73) TECHTRONIC CORDLESS GP (US)
100 Innovation Way, Anderson, SC 29621, United States of America
(72) 1. LI KWONG WING (CN)
2. LAM KWOK FAN (CN)
3. WONG KAR TAT (CN)
(74) Công ty TNHH Tầm nhìn và Liên danh (VISION & ASSOCIATES CO.LTD.)
(55)



1.1

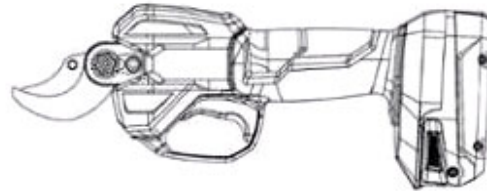

1.2



1.3

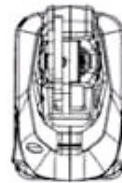

1.4

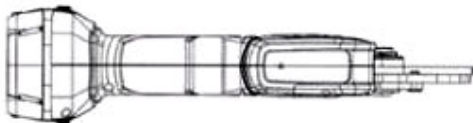

1.5

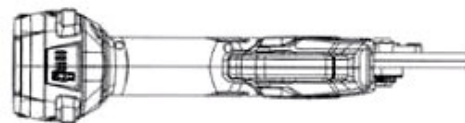

1.6

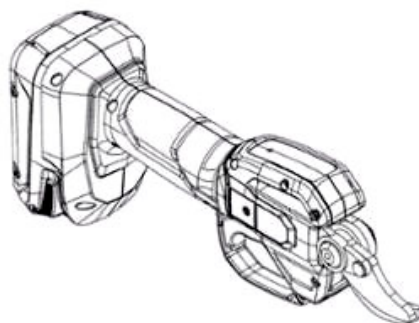

1.7

- (11) **3-0034702**
- (15) 18/04/2022
- (21) 3-2021-00685
- (18) 22/03/2026
- (54) KÉO TỈA CÂY
- (30) 202030587940.1 29/09/2020 CN;
- (45) 25/05/2022 410B
- (73) TECHTRONIC CORDLESS GP (US)
100 Innovation Way, Anderson, SC 29621, United States of America
- (72) 1. LI KWONG WING (CN)
2. LAM KWOK FAN (CN)
3. WONG KAR TAT (CN)
- (74) Công ty TNHH Tầm nhìn và Liên danh (VISION & ASSOCIATES CO.LTD.)
- (55)

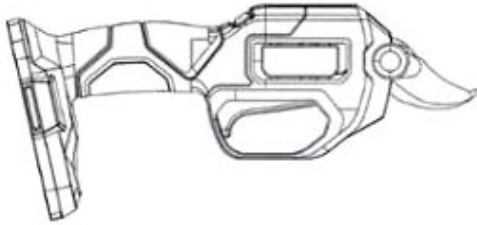

1.1

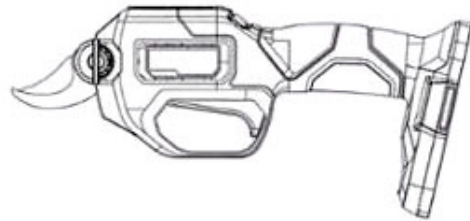

1.2



1.3

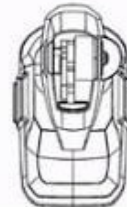

1.4

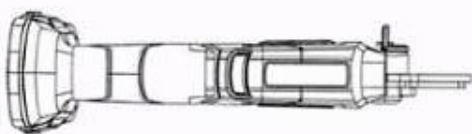

1.5

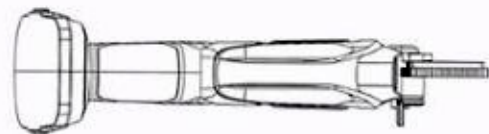

1.6

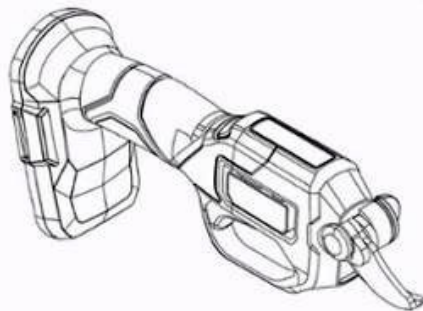

1.7

- (11) **3-0034703**
(15) 18/04/2022 (51) 08-03
(21) 3-2021-00686 (22) 22/03/2021
(18) 22/03/2026
(54) KÉO TỈA CÂY (28) 1
(30) 202030587940.1 29/09/2020 CN;
(45) 25/05/2022 410B (43) 25/10/2021 403A
(73) TECHTRONIC CORDLESS GP (US)
100 Innovation Way, Anderson, SC 29621, United States of America
(72) 1. LI KWONG WING (CN)
2. LAM KWOK FAN (CN)
3. WONG KAR TAT (CN)
(74) Công ty TNHH Tầm nhìn và Liên danh (VISION & ASSOCIATES CO.LTD.)
(55)

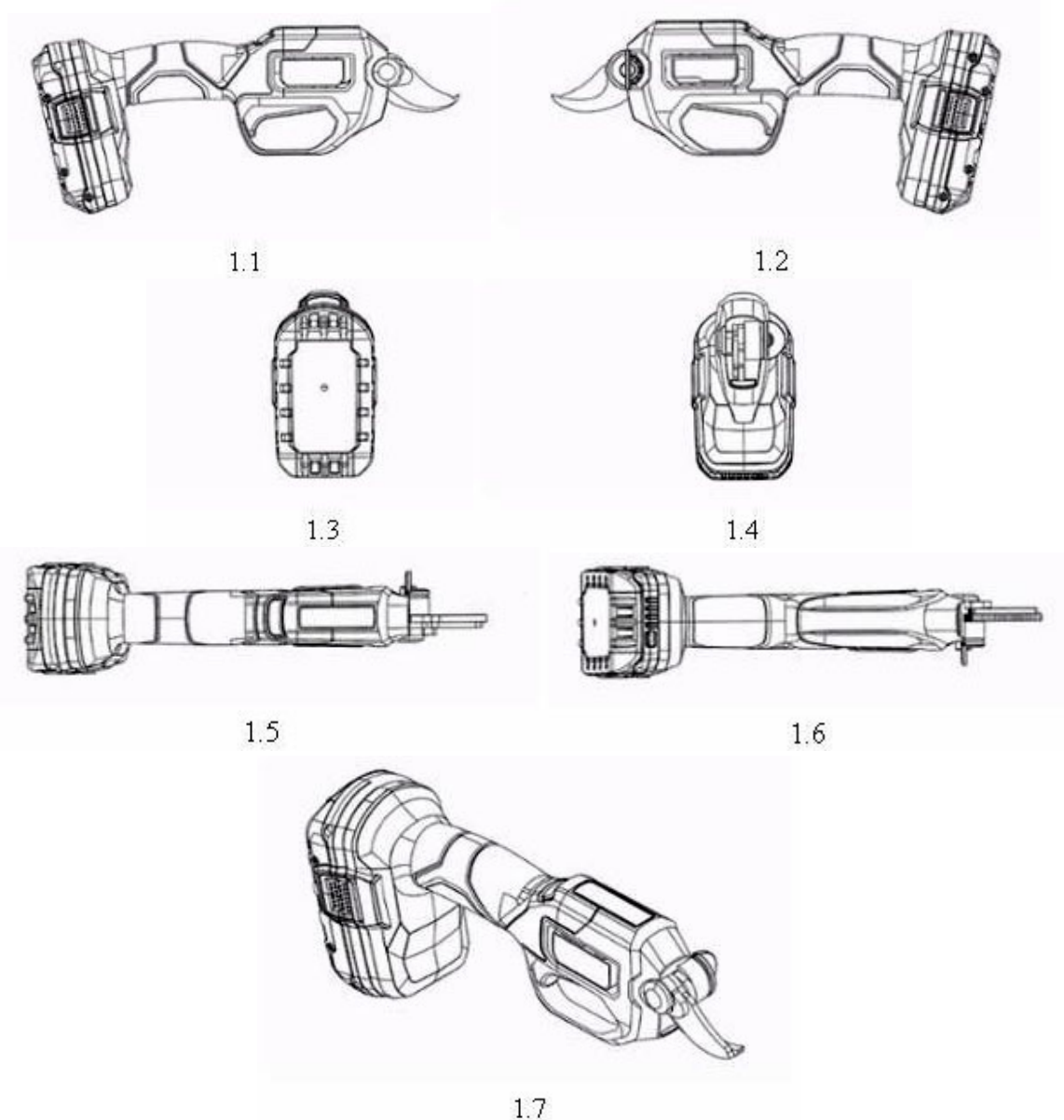

- (11) **3-0034704**
(15) 18/04/2022 (51) 08-03
(21) 3-2021-00687 (22) 22/03/2021
(18) 22/03/2026
(54) KÉO TỈA CÂY (28) 1
(30) 202030587940.1 29/09/2020 CN;
(45) 25/05/2022 410B (43) 25/10/2021 403A
(73) TECHTRONIC CORDLESS GP (US)
100 Innovation Way, Anderson, SC 29621, United States of America
(72) 1. LI KWONG WING (CN)
2. LAM KWOK FAN (CN)
3. WONG KAR TAT (CN)
(74) Công ty TNHH Tầm nhìn và Liên danh (VISION & ASSOCIATES CO.LTD.)
(55)

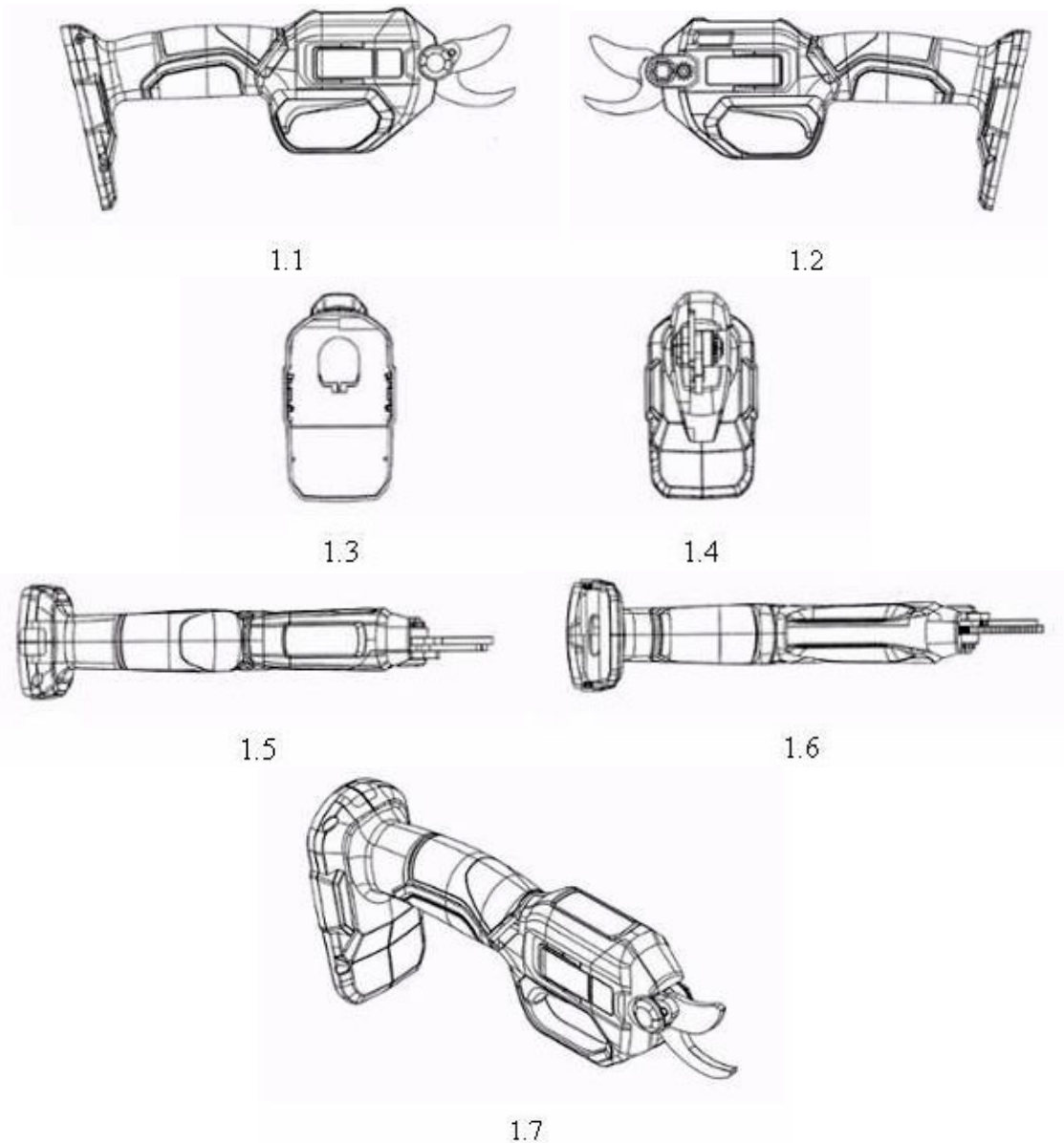

- (11) **3-0034705**
(15) 18/04/2022 (51) 08-03
(21) 3-2021-00688 (22) 22/03/2021
(18) 22/03/2026
(54) KÉO TỈA CÂY (28) 1
(30) 202030587940.1 29/09/2020 CN;
(45) 25/05/2022 410B (43) 25/10/2021 403A
(73) TECHTRONIC CORDLESS GP (US)
100 Innovation Way, Anderson, SC 29621, United States of America
(72) 1. LI KWONG WING (CN)
2. LAM KWOK FAN (CN)
3. WONG KAR TAT (CN)
(74) Công ty TNHH Tầm nhìn và Liên danh (VISION & ASSOCIATES CO.LTD.)
(55)

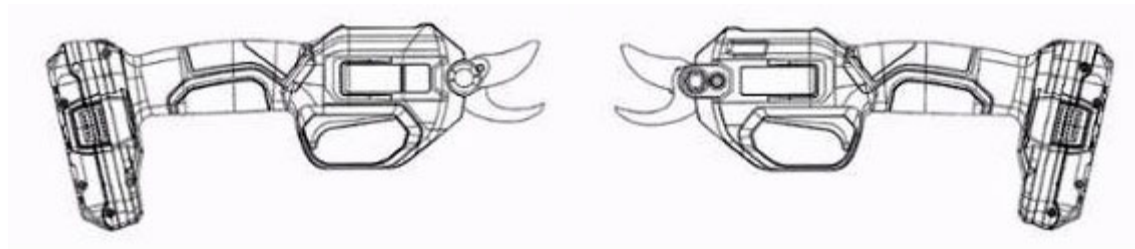

1.1

1.2



1.3



1.4

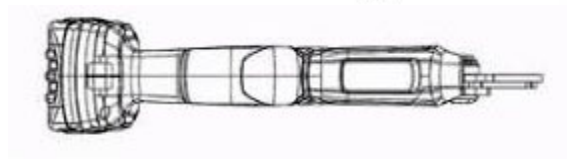

1.5

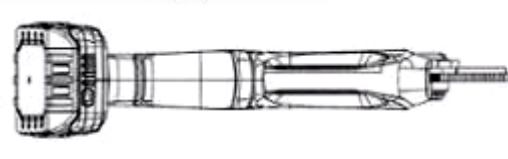

1.6

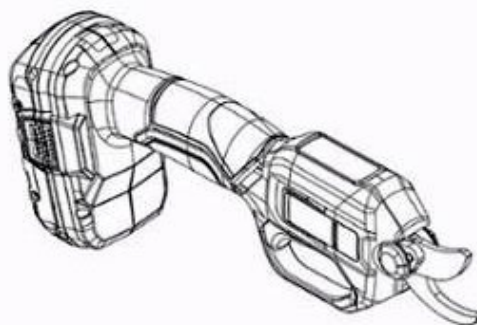

1.7

- (11) **3-0034706**
(15) 18/04/2022
(21) 3-2021-00876
(18) 13/04/2026
(54) **CƠ CẤU PHÂN PHỐI KHAY THÔNG MINH**
(45) 25/05/2022 410B
(73) **CÔNG TY CỔ PHẦN RYNAN TECHNOLOGIES VIETNAM (VN)**
Ấp Long Trị, xã Long Đức, thành phố Trà Vinh, tỉnh Trà Vinh
(72) 1. NGUYỄN THANH MỸ (VN)
2. TRẦN QUỐC TOẢN (VN)
3. HỒNG QUỐC CƯỜNG (VN)
4. VÕ VŨ KHANH (VN)
5. PHẠM THÁI BÌNH (VN)
6. TÔ HUỖNH NGỌC DUY (VN)
7. VÕ QUỐC VIỆT (VN)
8. BÙI TẤN ĐẠT (VN)
9. NGUYỄN ANH THÔNG (VN)
10. NGUYỄN KHẮC NHỰT (VN)
(74) Công ty TNHH Đại Tín và Liên Danh (DAITIN AND ASSOCIATES CO.,LTD)
(55)

(51) 15-03; 15-99

(22) 13/04/2021

(28) 1

(43) 25/06/2021 399A

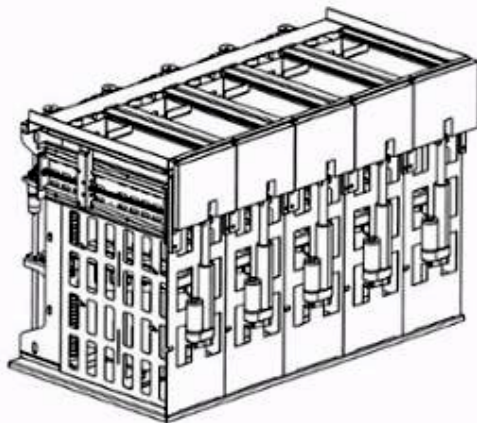

1.1

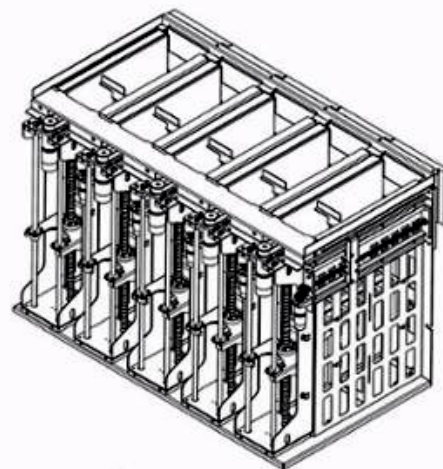

1.2

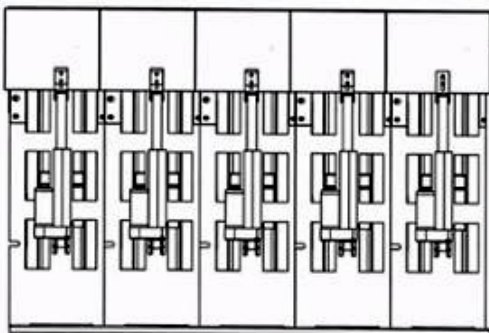

1.3

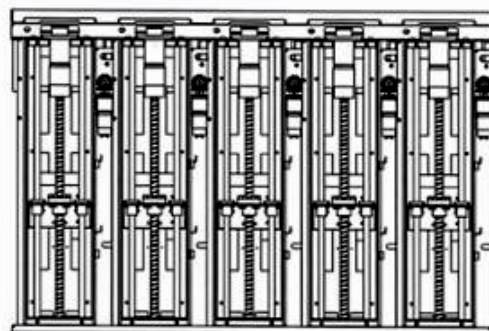

1.4

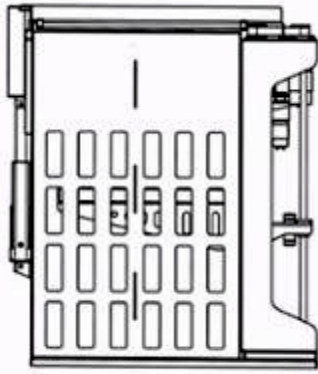

1.5

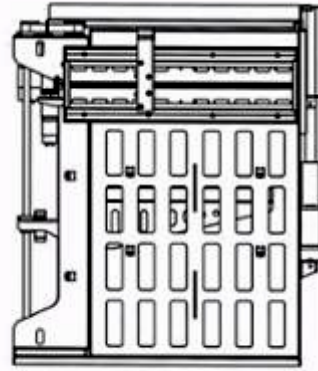

1.6

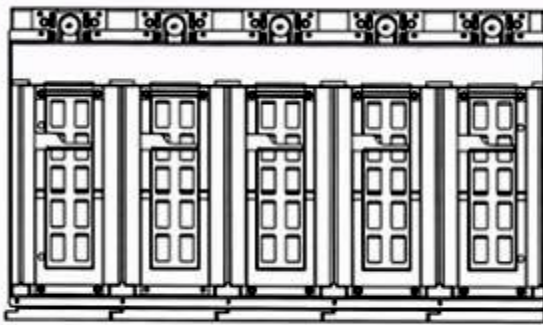

1.7

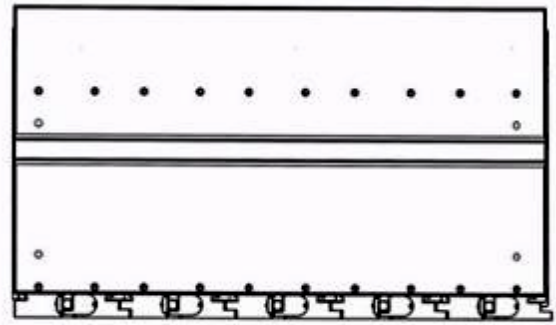

1.8

- (11) **3-0034707**
- (15) 18/04/2022
- (21) 3-2021-00115
- (18) 18/01/2026
- (54) **MÁY TRỢ THÍNH**
- (30) 2020-015434 27/07/2020 JP;
- (45) 25/05/2022 410B
- (73) **SHARP KABUSHIKI KAISHA (JP)**
1 Takumi-cho, Sakai-ku, Sakai City, Osaka 590-8522, Japan
- (72) 1. TAKUYA WAKE (JP)
2. KEIJI SUZUKI (JP)
3. NATSUKO OISHI (JP)
4. KAZUMI NAGANUMA (JP)
- (74) Công ty TNHH một thành viên Sở hữu trí tuệ VCCI (VCCI-IP CO.,LTD)
- (55)

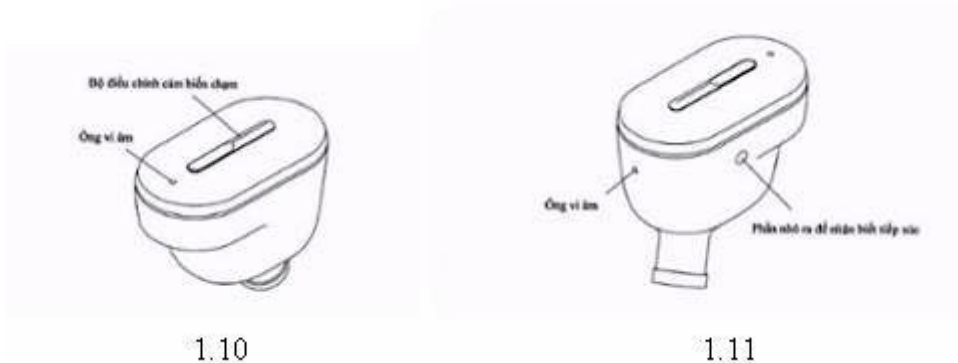
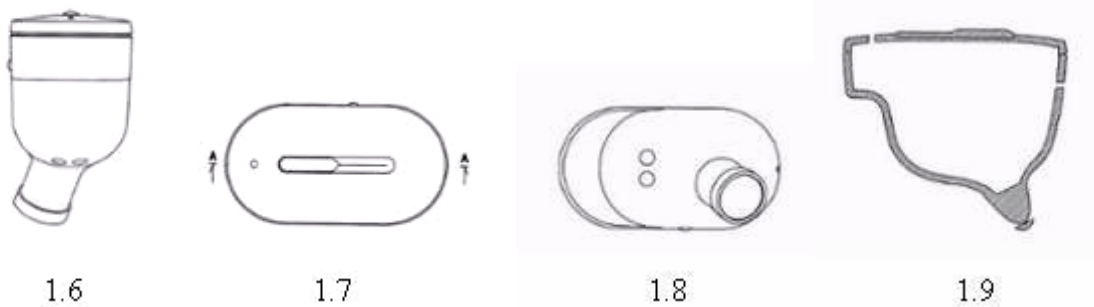
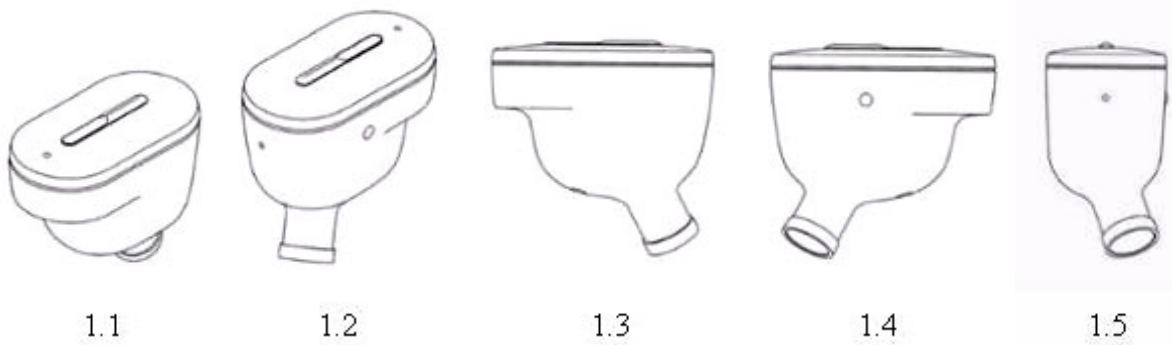

- (11) **3-0034708**
(15) 18/04/2022 (51) 21-02
(21) 3-2021-00260 (22) 03/02/2021
(18) 03/02/2026
(54) THIẾT BỊ TẬP VÒNG EO (28) 1
(30) 202030435850.0 04/08/2020 CN;
(45) 25/05/2022 410B (43) 25/08/2021 401A
(73) EMOMO TECHNOLOGY CO., LTD. (CN)
West of 4/F, Yonghe Industry Building No. 8 Jilong Road Baoan District Shenzhen
Guangdong 518100 China
(72) Dong-Her Wu (TW)
(74) Công ty TNHH Đại Tín và Liên Danh (DAITIN AND ASSOCIATES CO.,LTD)
(55)



1.1

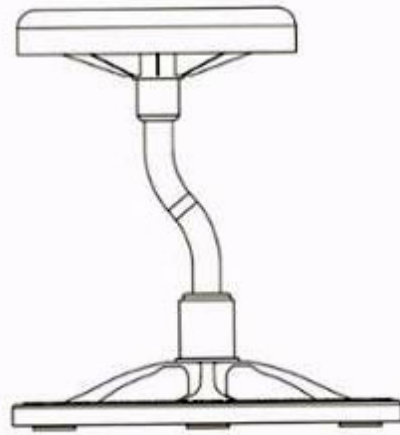

1.2

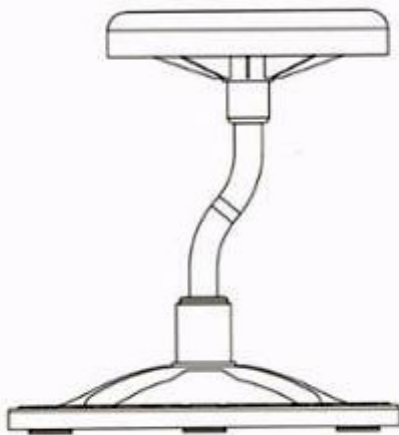

1.3

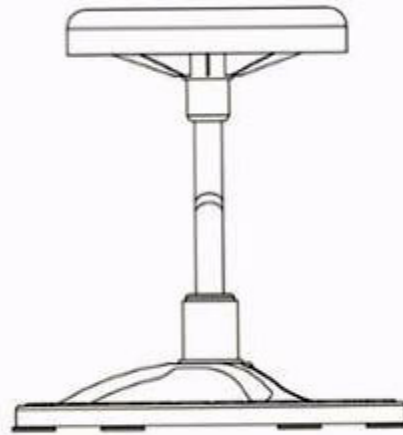

1.4



1.5



1.6

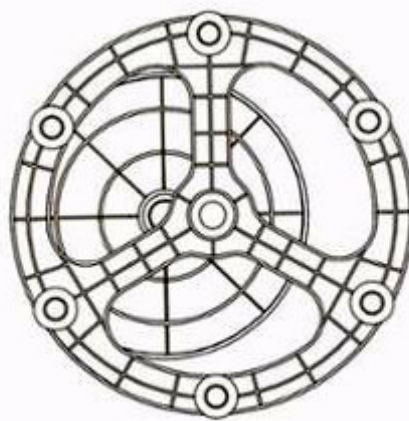

1.7

- (11) **3-0034709**
(15) 18/04/2022 (51) 09-07
(21) 3-2021-01467 (22) 07/06/2021
(18) 07/06/2026
(54) **NẤP HỘP** (28) 1
(45) 25/05/2022 410B (43) 25/08/2021 401A
(73) **CÔNG TY TNHH DINH DƯỠNG Y HỌC NUTRIMED (VN)**
Số 38, ngõ 60 đường Lê Văn Thiêm, phường Nhân Chính, quận Thanh Xuân,
thành phố Hà Nội
(72) Nguyễn Hữu Văn (VN)
(55)



1.1



1.2



1.3



1.4



1.5



1.6



1.7

- (11) **3-0034710**
(15) 18/04/2022 (51) 07-02
(21) 3-2020-02352 (22) 21/09/2020
(18) 21/09/2025
(54) NỘI CHIÊN KHÔNG DẦU (28) 1
(45) 25/05/2022 410B (43) 25/01/2021 394A
(73) CÔNG TY CỔ PHẦN ĐẦU TƯ THƯƠNG MẠI BÁCH TƯỜNG PHÁT (VN)
Tầng 5, N01-T4 Tower chung cư Phú Mỹ, khu Ngoại Giao Đoàn, phường Xuân
Tảo, quận Bắc Từ Liêm, thành phố Hà Nội
(72) Hoàng Minh Tuấn (VN)
(55)



1.1



1.2



1.3



1.4

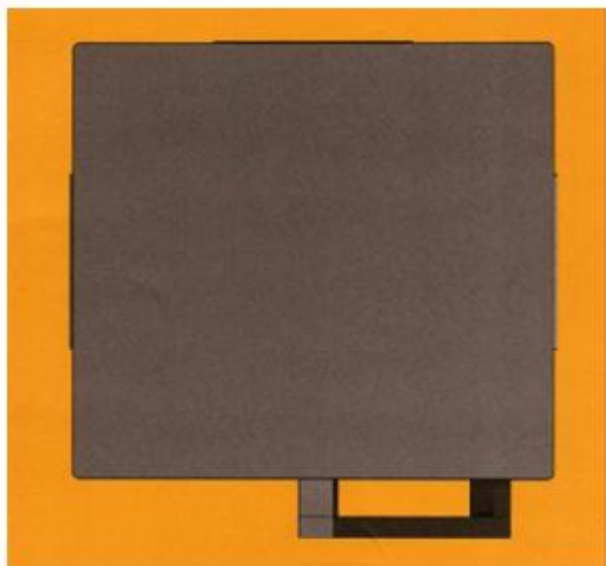

1.5



1.6

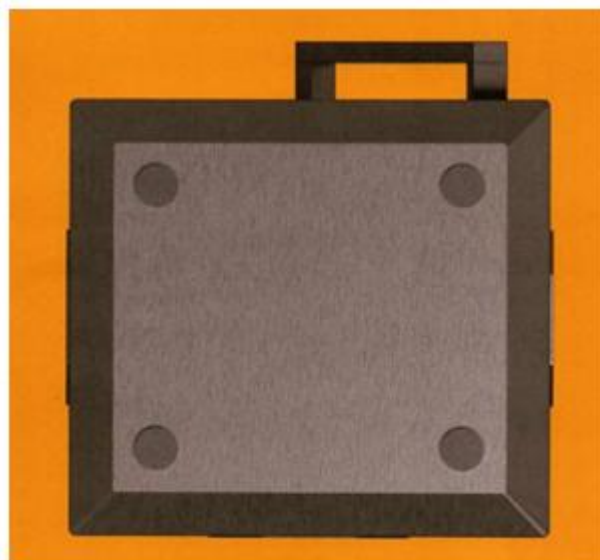

1.7

- (11) **3-0034711**
(15) 19/04/2022 (51) 07-02
(21) 3-2020-02354 (22) 21/09/2020
(18) 21/09/2025
(54) NỘI CHIÊN KHÔNG DẦU (28) 1
(45) 25/05/2022 410B (43) 25/03/2021 396A
(73) CÔNG TY CỔ PHẦN ĐẦU TƯ THƯƠNG MẠI BÁCH TƯỜNG PHÁT (VN)
Tầng 5, N01-T4 Tower Chung cư Phú Mỹ, Khu Ngoại Giao Đoàn, phường Xuân
Tảo, quận Bắc Từ Liêm, thành phố Hà Nội
(72) Hoàng Minh Tuấn (VN)
(55)



1.1



1.2



1.3



1.4

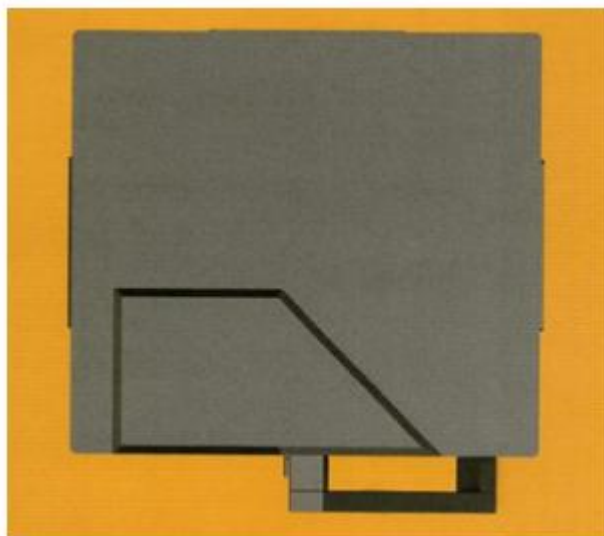

1.5

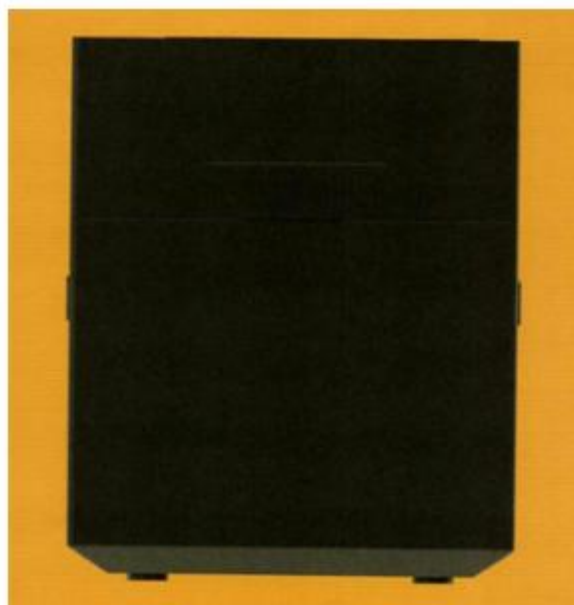

1.6

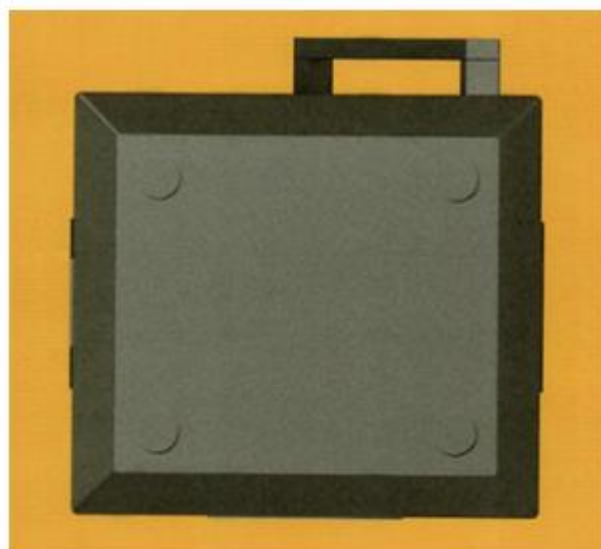

1.7

- (11) **3-0034712**
(15) 19/04/2022 (51) 10-07
(21) 3-2021-00172 (22) 19/03/2020
(18) 19/03/2025
(54) DÂY ĐỒNG HỒ (28) 1
(30) 201930525409.9 24/09/2019 CN;
(45) 25/05/2022 410B (43) 25/05/2021 398A
(73) BEIJING XIAOMI MOBILE SOFTWARE CO., LTD. (CN)
No. 018, Floor 8, Building 6, Yard 33, Middle Xierqi Road, Haidian District,
Beijing 100085, China
(72) 1. ZHANG, QIAN (CN)
2. LI, NINGNING (CN)
3. ZHANG, LEI (CN)
(74) Công ty TNHH một thành viên Sở hữu trí tuệ VCCI (VCCI-IP CO.,LTD)
(55)

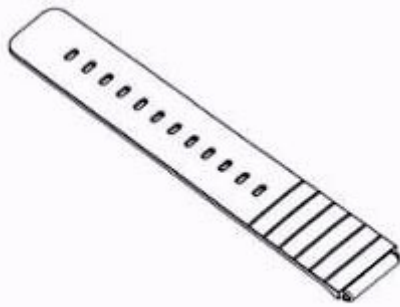

1.1



1.2



1.3



1.4



1.5



1.6



1.7



1.8

(11) **3-0034713**

(15) 19/04/2022

(21) 3-2021-00920

(18) 20/04/2026

(54) CỐC

(45) 25/05/2022 410B

(73) VŨ QUANG VĂN (VN)

Nhà 28 Biệt thự 3, bán đảo Linh Đàm, phường Hoàng Liệt, quận Hoàng Mai, thành phố Hà Nội

(72) Vũ Quang Văn (VN)

(55)

(51) 07-01

(22) 20/04/2021

(28) 1

(43) 25/08/2021 401A



1.1



1.2



1.3



1.4



1.5



1.6



1.7

- (11) **3-0034714**
(15) 19/04/2022
(21) 3-2021-01405
(18) 01/06/2026
(54) ĐÈN TRANG TRÍ
(45) 25/05/2022 410B
(73) BÙI ĐỨC THUẬN (VN)
Số nhà 59, ngõ 53, đường Ngọa Long, phường Minh Khai, quận Bắc Từ Liêm,
thành phố Hà Nội
(72) Bùi Đức Thuận (VN)
(55)
- (51) 26-05
(22) 01/06/2021
(28) 1
(43) 25/08/2021 401A



1.1



1.2



1.3

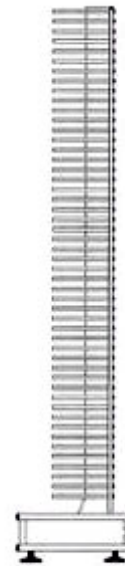

1.4



1.5

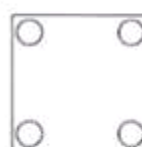

1.6

- (11) **3-0034715**
(15) 19/04/2022 (51) 07-02
(21) 3-2020-01412 (22) 16/06/2020
(18) 16/06/2025
(54) RUỘT NỘI (28) 1
(45) 25/05/2022 410B (43) 25/03/2021 396A
(73) CÔNG TY CỔ PHẦN ĐẦU TƯ THƯƠNG MẠI BÁCH TƯỜNG PHÁT (VN)
Tầng 5, N01-T4 Tower, chung cư Phú Mỹ Complex, khu Ngoại Giao Đoàn,
phường Xuân Tảo, quận Bắc Từ Liêm, thành phố Hà Nội
(72) Hoàng Minh Tuấn (VN)
(55)



1.1



1.2



1.3



1.4



1.5



1.6



1.7

- (11) **3-0034716**
(15) 19/04/2022 (51) 19-08
(21) 3-2021-00120 (22) 19/01/2021
(18) 19/01/2026
(54) NHÃN SẢN PHẨM (28) 1
(45) 25/05/2022 410B (43) 25/05/2021 398A
(73) CÔNG TY TNHH GẠO NGON NHẤT (VN)
11/22 đường 10, khu phố 3, phường Bình Thuận, quận 7, thành phố Hồ Chí Minh
(72) Nguyễn Lưu Tường (VN)
(55)

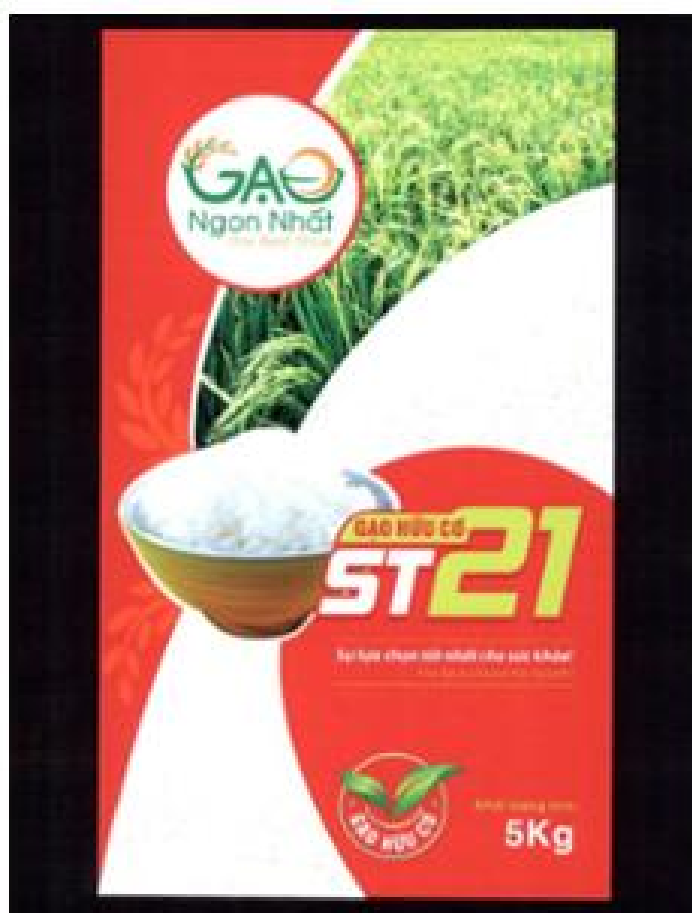

- (11) **3-0034717**
(15) 19/04/2022 (51) 04-02
(21) 3-2020-02541 (22) 13/10/2020
(18) 13/10/2025
(54) **BÀN CHẢI ĐÁNH RĂNG** (28) 1
(45) 25/05/2022 410B (43) 26/07/2021 400A
(73) **CÔNG TY TNHH SẢN XUẤT THƯƠNG MẠI LIÊN THÀNH PHÁT (VN)**
D19/31 Hương Lộ 80, ấp 4, xã Vĩnh Lộc B, huyện Bình Chánh, thành phố Hồ Chí Minh
(72) **LÂM WAI (VN)**
(55)



1.1



1.2

1.3



1.4

1.5

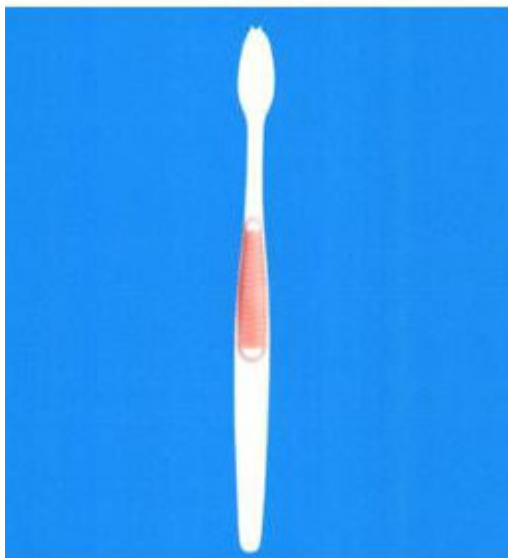

1.6

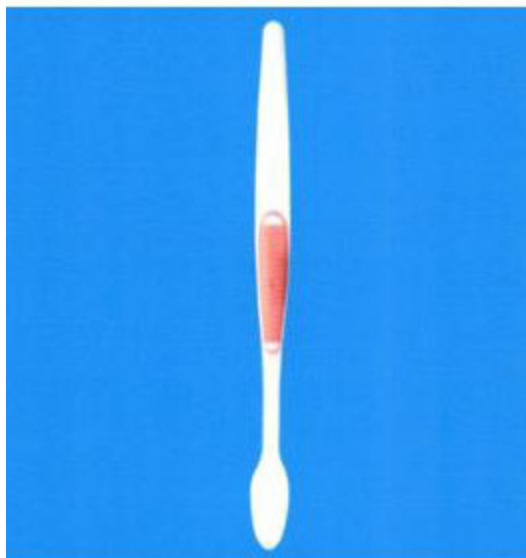

1.7

- (11) **3-0034718**
(15) 19/04/2022 (51) 09-07
(21) 3-2020-01889 (22) 12/08/2020
(18) 12/08/2025
(54) **NẮP DÙNG CHO VẬT CHỨA THUỐC** (28) 1
(30) 2020-005853 26/03/2020 JP; 2020-005852 26/03/2020 JP;
(45) 25/05/2022 410B (43) 25/11/2020 392
(73) OTSUKA TECHNO CORPORATION (JP)
120-1 Aza Itayashima, Akinokami, Seto-cho, Naruto-shi, Tokushima 771-0360,
Japan
(72) 1. FUMITO UESUGI (JP)
2. RYUTA KAZUMORI (JP)
(74) Công ty TNHH Tâm nhìn và Liên danh (VISION & ASSOCIATES CO.LTD.)
(55)

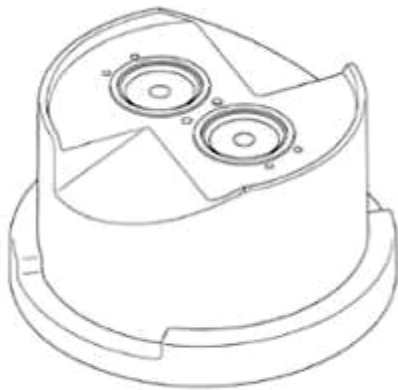

1.1



1.2

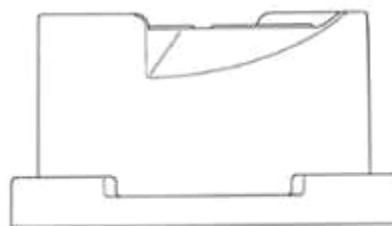

1.3

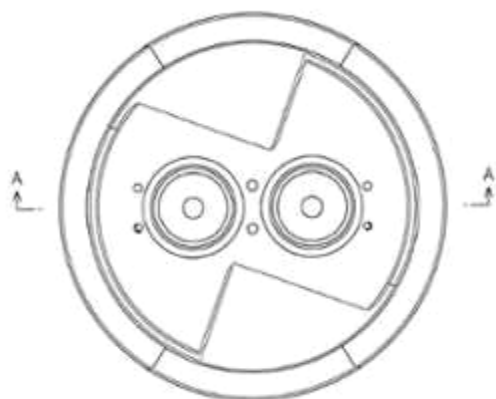

1.4



1.5



1.6

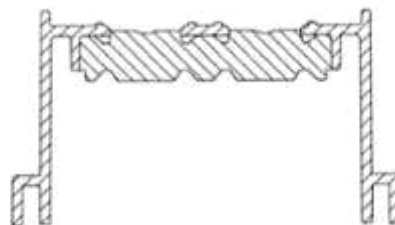

1.7

- (11) **3-0034719**
(15) 19/04/2022 (51) 23-01
(21) 3-2020-02087 (22) 03/09/2020
(18) 03/09/2025
(54) BỘ PHẬN ĐẦU RA ỐNG THẢI BỒN CẦU (28) 1
(30) 20-E0094-0101 03/03/2020 MY;
(45) 25/05/2022 410B (43) 25/03/2021 396A
(73) CLAY INDUSTRIES SDN BHD (MY)
57TH MILE JALAN JOHOR, AYER HITAM, KLUANG, 86100 JOHOR
MALAYSIA
(72) TAN CHONG WEE (MY)
(74) Công ty TNHH Sở hữu trí tuệ HA VIP (HAVIP CO., LTD.)
(55)

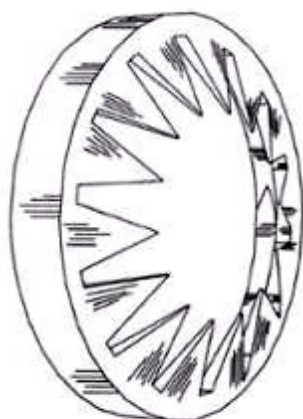

1.1

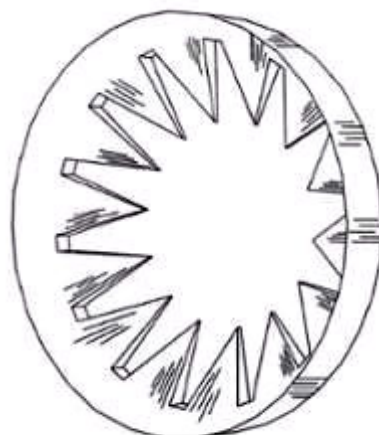

1.2

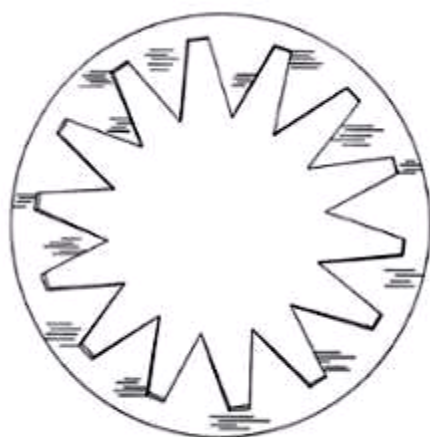

1.3

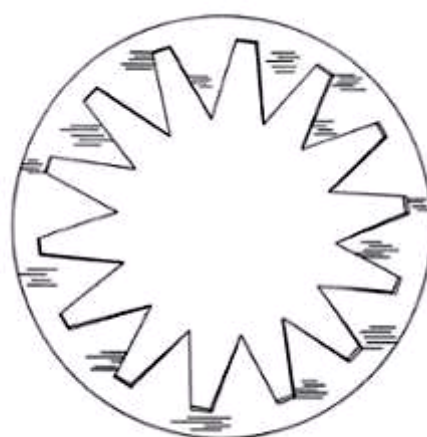

1.4



1.5



1.6

- (11) **3-0034720**
- (15) 20/04/2022
- (21) 3-2021-00391
- (18) 25/02/2026
- (54) LỘ
- (45) 25/05/2022 410B
- (73) LG HOUSEHOLD & HEALTH CARE LTD. (KR)
58, Saemunan-ro, Jongno-gu, Seoul, Republic of Korea
- (72) PARK, Jin Won (KR)
- (74) Công ty TNHH Tầm nhìn và Liên danh (VISION & ASSOCIATES CO.LTD.)
- (55)
- (51) 09-01
- (22) 25/02/2021
- (28) 1
- (43) 26/07/2021 400A



1.1



1.2



1.3



1.4



1.5



1.6



1.7

- (11) **3-0034721**
(15) 20/04/2022 (51) 09-03
(21) 3-2021-00392 (22) 25/02/2021
(18) 25/02/2026
(54) LỘ (28) 1
(45) 25/05/2022 410B (43) 26/07/2021 400A
(73) LG HOUSEHOLD & HEALTH CARE LTD. (KR)
58, Saemunan-ro, Jongno-gu, Seoul, Republic of Korea
(72) PARK, Jin Won (KR)
(74) Công ty TNHH Tầm nhìn và Liên danh (VISION & ASSOCIATES CO.LTD.)
(55)



1.1

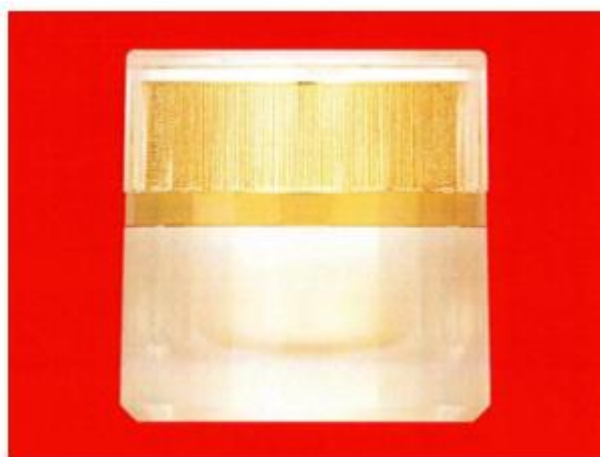

1.2

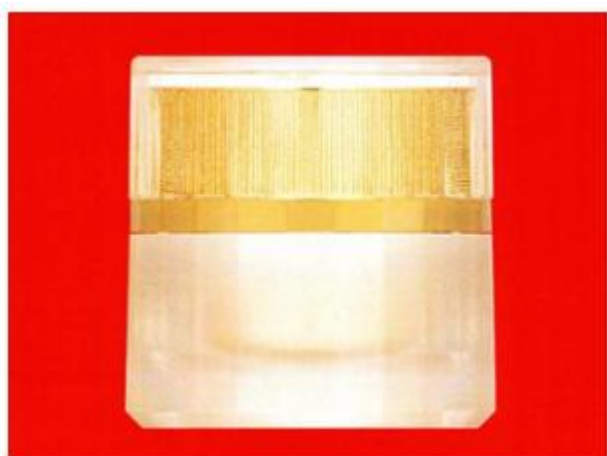

1.3

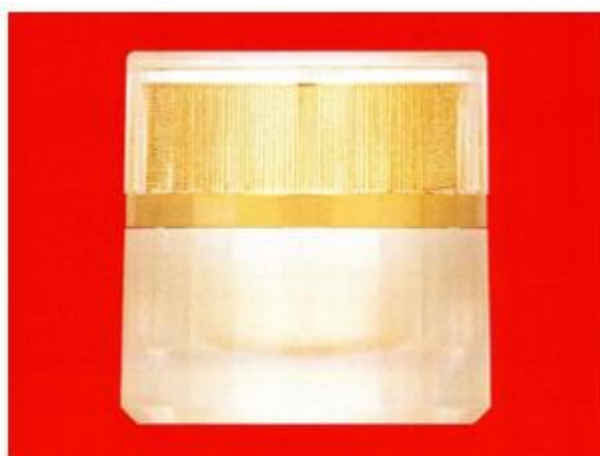

1.4

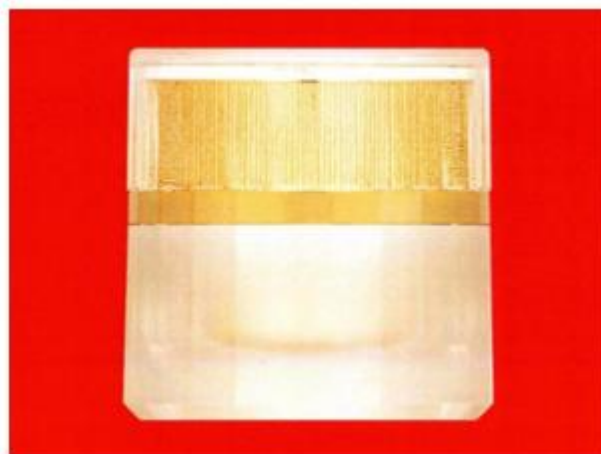

1.5

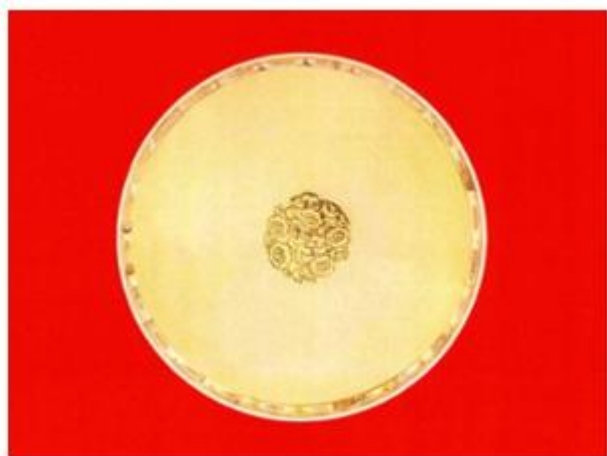

1.6

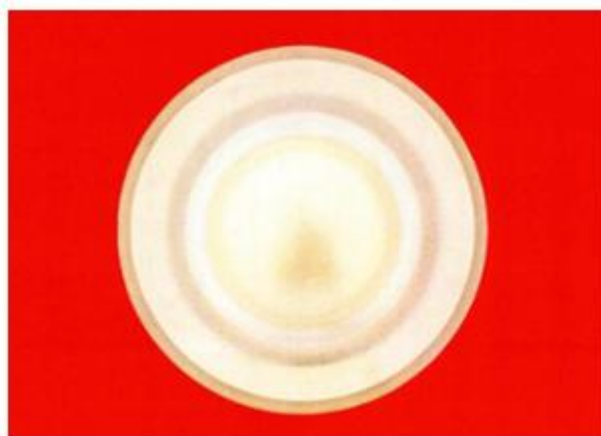

1.7

- (11) **3-0034722**
(15) 20/04/2022 (51) 09-01
(21) 3-2021-00523 (22) 16/03/2021
(18) 16/03/2026
(54) LỘ (28) 1
(45) 25/05/2022 410B (43) 26/07/2021 400A
(73) LG HOUSEHOLD & HEALTH CARE LTD. (KR)
58, Saemunan-ro, Jongno-gu, Seoul, Republic of Korea
(72) LEE, Seul Ki (KR)
(74) Công ty TNHH Tầm nhìn và Liên danh (VISION & ASSOCIATES CO.LTD.)
(55)



1.1



1.2

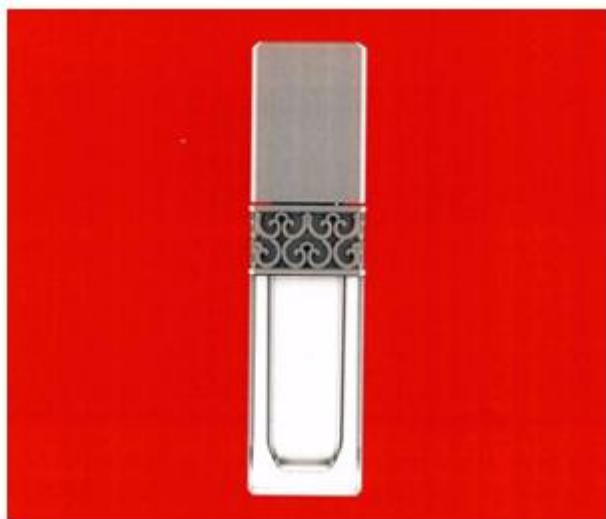

1.3



1.4



1.5



1.6



1.7

- (11) **3-0034723**
(15) 20/04/2022 (51) 09-03; 28-02
(21) 3-2021-00875 (22) 13/04/2021
(18) 13/04/2026
(54) HỘP ĐỰNG MỸ PHẨM (28) 1
(30) 30-2021-0006957 09/02/2021 KR;
(45) 25/05/2022 410B (43) 26/07/2021 400A
(73) BARAM INTERNATIONAL CO.,LTD. (KR)
12F, 317, Dosan-daero, Gangnam-gu, Seoul, Republic of Korea
(72) Min, Seul Ki (NZ)
(74) Công ty TNHH Sáng chế ACTIP (ACTIP PATENT LIMITED)
(55)

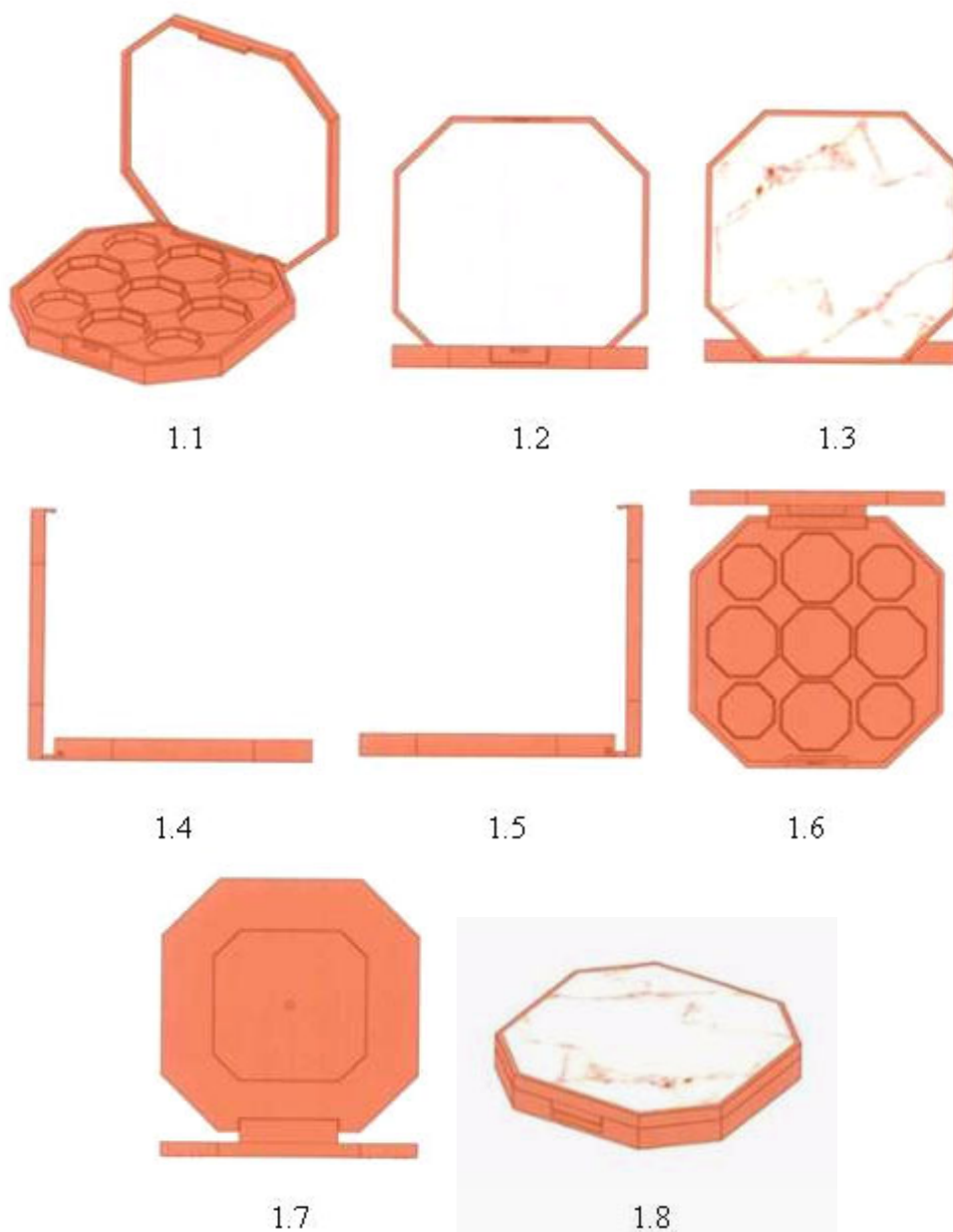

- (11) 3-0034724
(15) 20/04/2022
(21) 3-2021-00966
(18) 27/04/2026
(54) ĐÉ GIÀY
(30) 2020-023467 30/10/2020 JP;
(45) 25/05/2022 410B
(73) YONEX CO., LTD. (JP)
3-23-13 Yushima, Bunkyo-ku, Tokyo 1138543 Japan
(72) Tomokazu KAI (JP)
(74) Công ty TNHH một thành viên Sở hữu trí tuệ VCCI (VCCI-IP CO.,LTD)
(55)
- (51) 02-04
(22) 27/04/2021
(28) 1
(43) 26/07/2021 400A



1.1



1.2



1.3



1.4



1.5



1.6



1.7



1.8

- (11) **3-0034725**
(15) 20/04/2022 (51) 19-08
(21) 3-2021-01006 (22) 29/04/2021
(18) 29/04/2026
(54) BỘ NHÃN SẢN PHẨM (28) 2
(45) 25/05/2022 410B (43) 26/07/2021 400A
(73) CÔNG TY CỔ PHẦN THỰC PHẨM BÌNH TÂY (VN)
Khu A, lô L01-03-05-07-09A đường số 8, KCX Tân Thuận, phường Tân Thuận
Đông, quận 7, thành phố Hồ Chí Minh
(72) Lê Thị Giàu (VN)
(74) Công ty TNHH Sở hữu trí tuệ PADEMARK (PADEMARK CO.,LTD.)
(55)



1.1



1.2



1.3

- (11) **3-0034726**
(15) 21/04/2022 (51) 09-07
(21) 3-2021-00254 (22) 02/02/2021
(18) 02/02/2026
(54) **NẮP BÌNH** (28) 1
(30) US 29/747,222 20/08/2020 US;
(45) 25/05/2022 410B (43) 25/06/2021 399A
(73) RUNWAY BLUE, LLC (US)
35 S. Pfeifferhorn Dr., Alpine, Utah 84004, United States of America
(72) 1. DAVID O. MEYERS (US)
2. JOHN R. OMDAHL II (US)
(74) Văn phòng Luật sư Ân Nam (ANNAM IP & LAW)
(55)

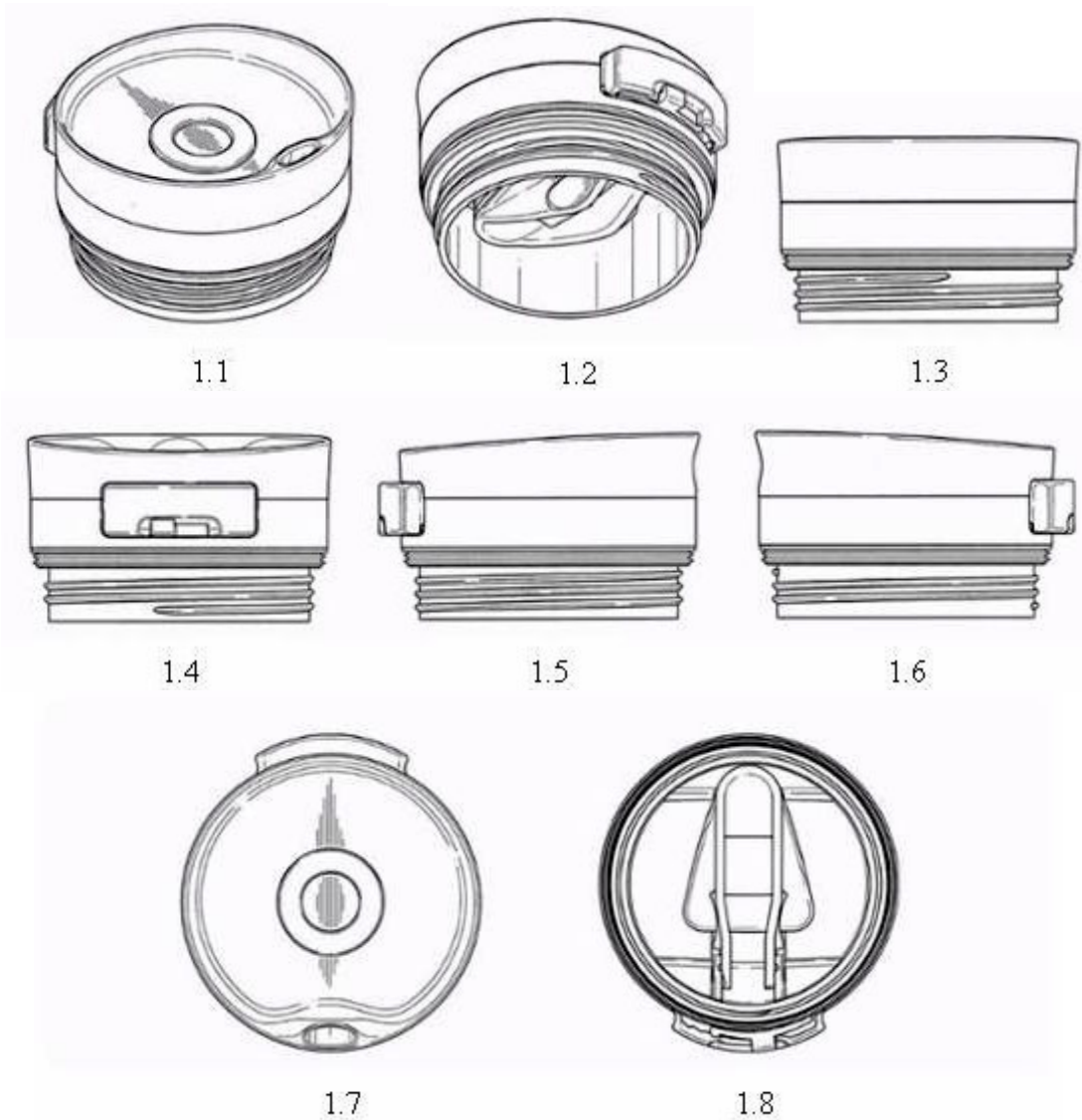

- (11) **3-0034727**
- (15) 21/04/2022
- (21) 3-2021-00255
- (18) 02/02/2026
- (54) BÌNH CÓ NẮP
- (30) US 29/747,222 20/08/2020 US;
- (45) 25/05/2022 410B
- (73) RUNWAY BLUE, LLC (US)
35 S. Pfeifferhorn Dr., Alpine, Utah 84004, United States of America
- (72) 1. DAVID O. MEYERS (US)
2. JOHN R. OMDAHL II (US)
- (74) Văn phòng Luật sư Ân Nam (ANNAM IP & LAW)
- (55)
- (51) 07-07
- (22) 02/02/2021
- (28) 1
- (43) 25/06/2021 399A



1.1

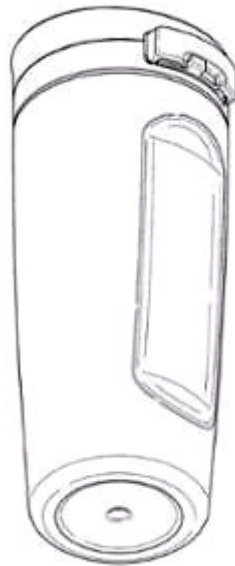

1.2

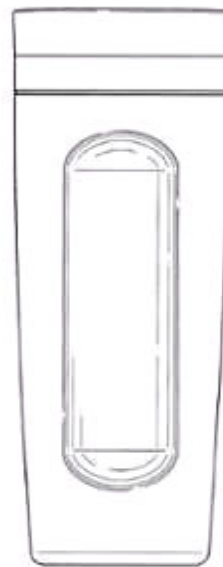

1.3

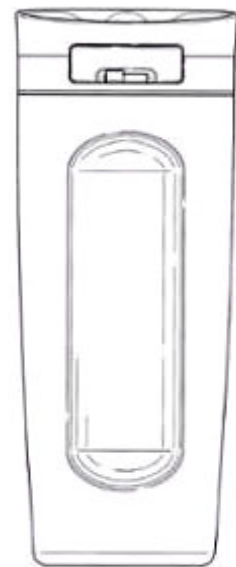

1.4



1.5



1.6



1.7

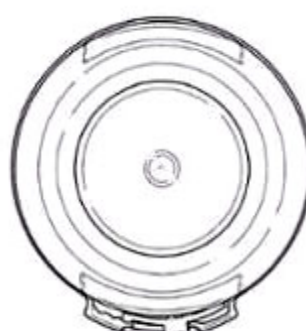

1.8

- (11) **3-0034728**
(15) 22/04/2022 (51) 26-05
(21) 3-2020-01880 (22) 12/08/2020
(18) 12/08/2025
(54) ĐÈN ỐP TRẦN (28) 1
(30) 202030209300.7 11/05/2020 CN;
(45) 25/05/2022 410B (43) 25/01/2021 394A
(73) CÔNG TY TNHH PVTECH LIGHTING (VIỆT NAM) (VN)
Lô 16, đường số 10, khu công nghiệp Cẩm Điền - Lương Điền, xã Lương Điền,
huyện Cẩm Giàng, tỉnh Hải Dương
(72) 1. FUXING LU (CN)
2. XIAOPING LAN (CN)
(74) CÔNG TY TRÁCH NHIỆM HỮU HẠN TƯ VẤN ĐẦU TƯ VÀ SỞ HỮU TRÍ
TUỆ INTERFIVE (INTERFIVE CO., LTD)
(55)



1.1



1.2



1.3



1.4



1.5

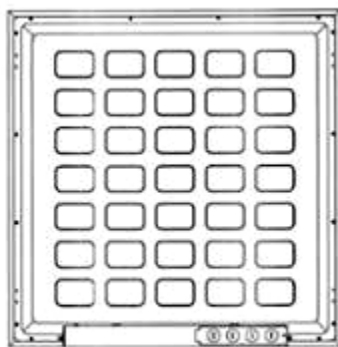

1.6

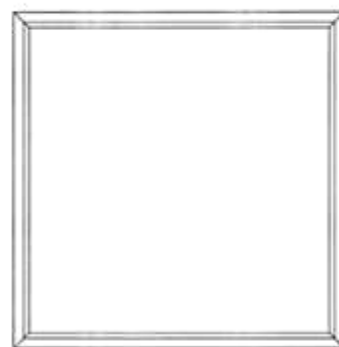

1.7

- (11) **3-0034729**
(15) 22/04/2022 (51) 14-01
(21) 3-2020-03057 (22) 18/12/2020
(18) 18/12/2025
(54) TAI NGHE (28) 1
(30) 202030372526.9 10/07/2020 CN;
(45) 25/05/2022 410B (43) 25/03/2021 396A
(73) TIINLAB CORPORATION (CN)
No. 3333, Liuxian Avenue, Tower A, 35th Floor, Tanglang City, Nanshan District,
Shenzhen, Guangdong, China
(72) 1. QILONG XIONG (CN)
2. BOQING, LIN (CN)
3. XIAODE YE (CN)
(74) Công ty TNHH Sáng chế ACTIP (ACTIP PATENT LIMITED)
(55)



1.1



1.2



1.3



1.4



1.5



1.6



1.7



1.8



1.9

- (11) **3-0034730**
- (15) 22/04/2022
- (21) 3-2021-00445
- (18) 04/03/2026
- (54) BỘ LỌC
- (30) 202030575778.1 25/09/2020 CN;
- (45) 25/05/2022 410B
- (73) SMC CORPORATION (JP)
14-1, Sotokanda 4-chome, Chiyoda-ku, Tokyo, 1010021 JAPAN
- (72) Takayuki TANAKA (JP)
- (74) Công ty TNHH Tầm nhìn và Liên danh (VISION & ASSOCIATES CO.LTD.)
- (55)

- (51) 23-01
- (22) 04/03/2021
- (28) 7
- (43) 26/07/2021 400A

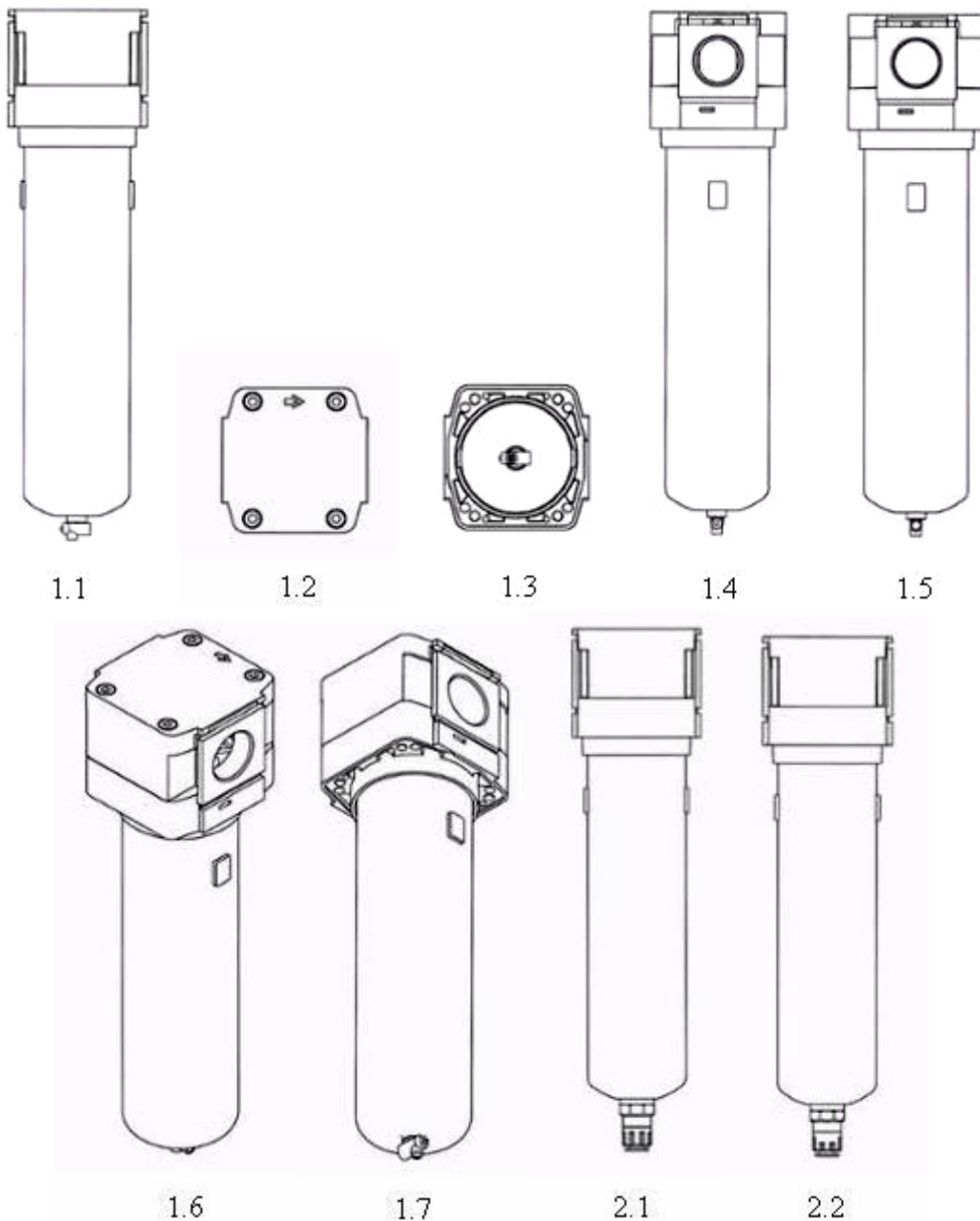

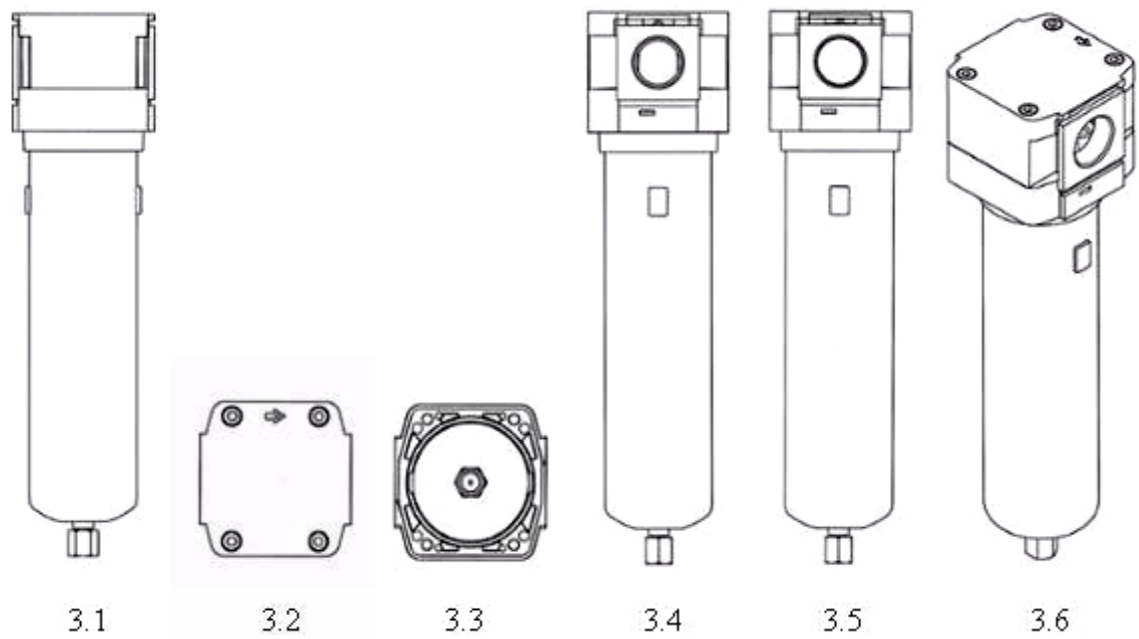
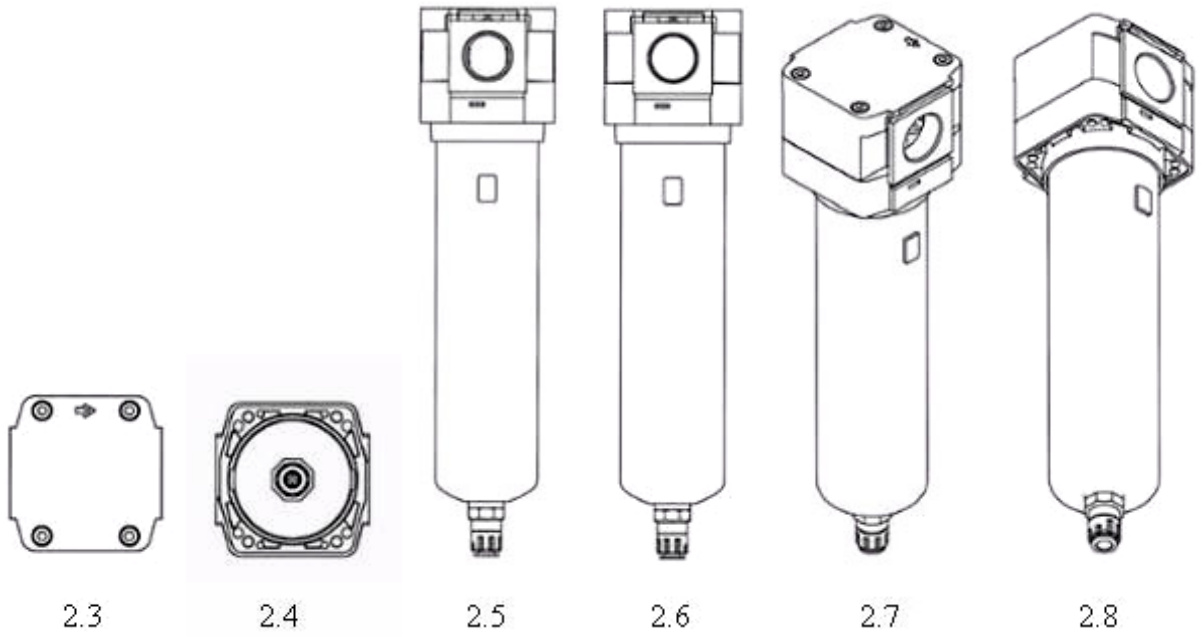

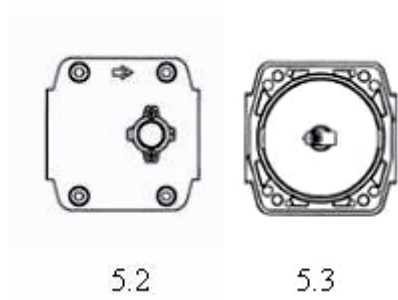
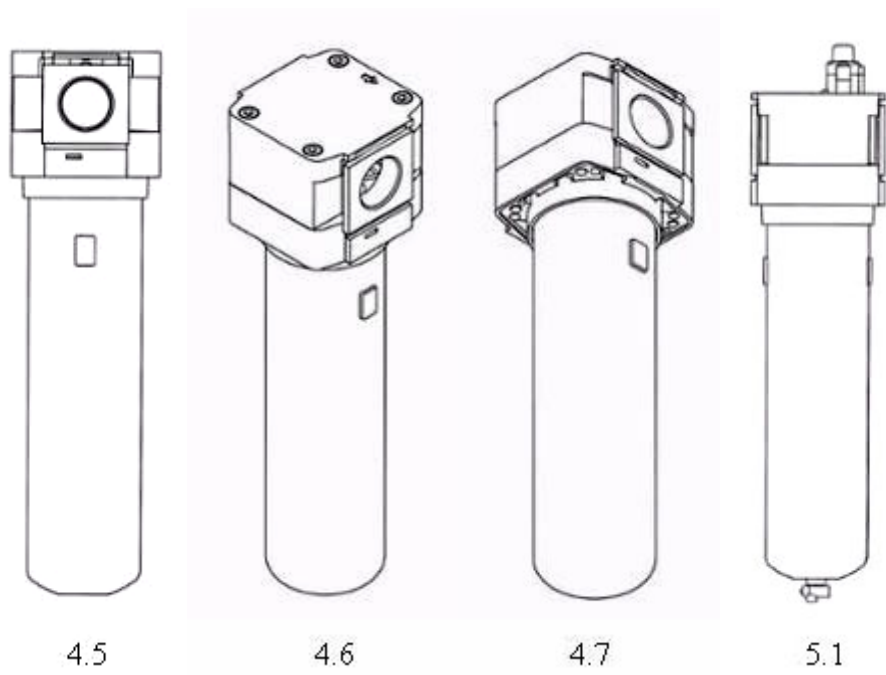
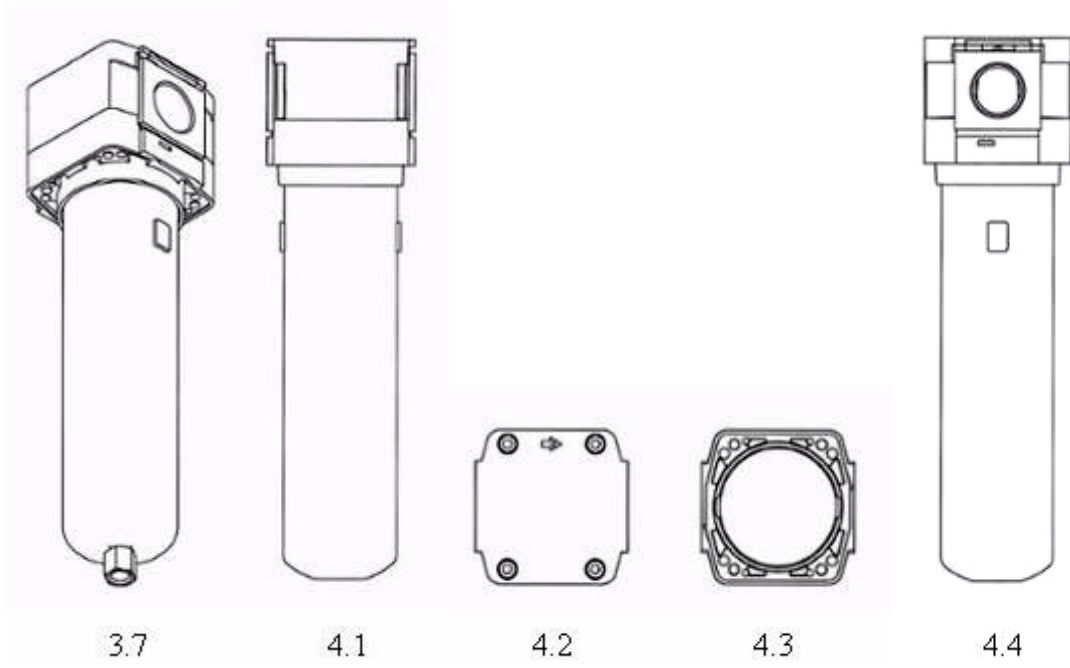



5.4



5.5

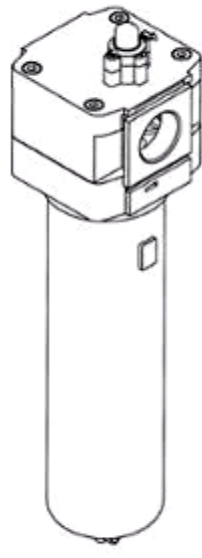

5.6

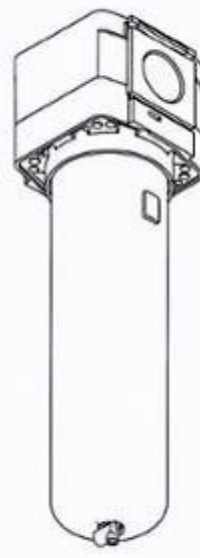

5.7



6.1



6.2

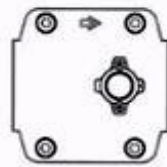

6.3



6.4

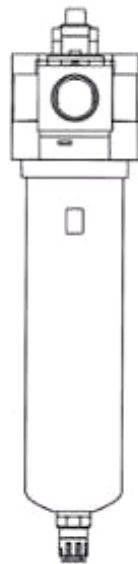

6.5

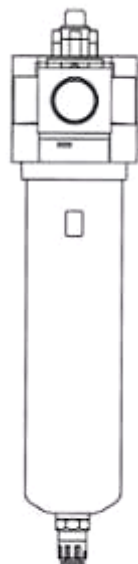

6.6

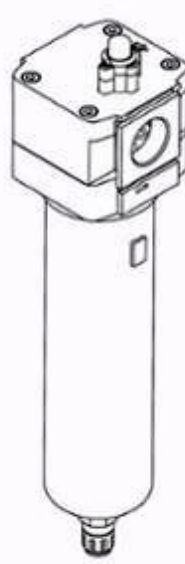

6.7

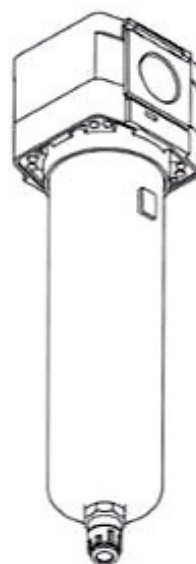

6.8



7.1

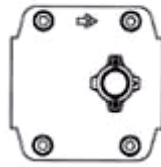

7.2



7.3

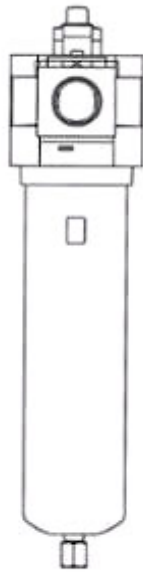

7.4

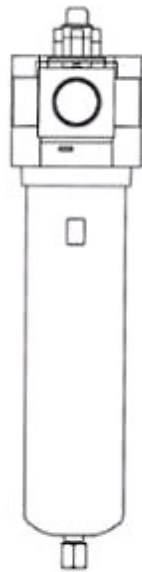

7.5

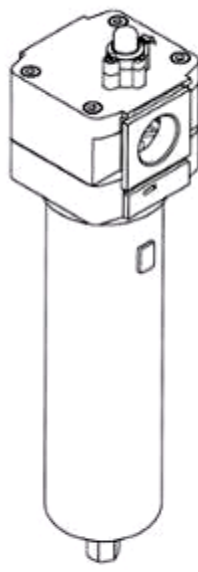

7.6

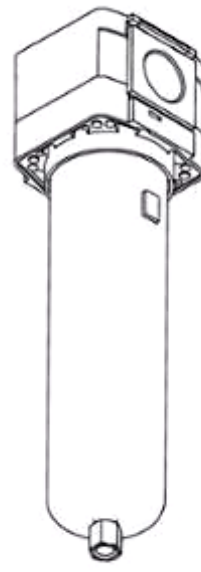

7.7

- (11) **3-0034731**
(15) 22/04/2022 (51) 09-03
(21) 3-2020-03143 (22) 28/12/2020
(18) 28/12/2025
(54) HỘP ĐỰNG KEO (28) 1
(45) 25/05/2022 410B (43) 27/09/2021 402A
(73) GENERAL CANDY CO., LTD. (TH)
51/3 Soi Chaengwattana 41, Chaengwattana Road, Pakkred, Nonthaburi 11120,
Thailand
(72) Paisal Angkhasekvilai (TH)
(74) Công ty TNHH Sáng chế ACTIP (ACTIP PATENT LIMITED)
(55)



1.1

1.2

1.3

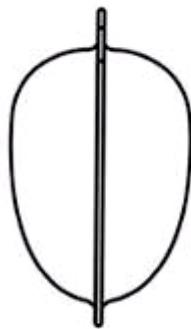

1.4

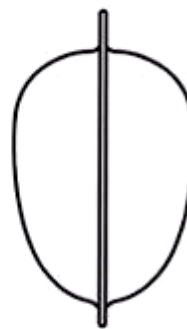

1.5

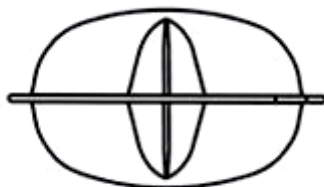

1.6

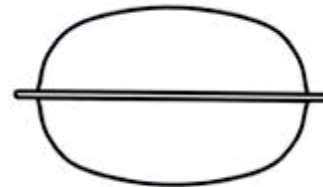

1.7

- (11) **3-0034732**
(15) 22/04/2022
(21) 3-2021-01003
(18) 29/04/2026
(54) **HỘP ĐỰNG THỰC PHẨM BẢO VỆ SỨC KHỎE**
(45) 25/05/2022 410B
(73) **VŨ THỊ PHƯƠNG (VN)**
Khu DT Dệt May, phường Năng Tĩnh, thành phố Nam Định, tỉnh Nam Định
(72) Vũ Thị Phương (VN)
(55)
- (51) 09-03
(22) 29/04/2021
(28) 1
(43) 26/07/2021 400A



1.1



1.2

PHẦN II

**SỬA ĐỔI, GIA HẠN, CẤP LẠI, CHẤM DỨT, HUỖ BỎ VĂN BẰNG BẢO HỘ,
QUYẾT ĐỊNH GIẢI QUYẾT KHIẾU NẠI**

1 - SỬA ĐỔI VĂN BẰNG BẢO HỘ

Quyết định số: 5652w/QĐ-SHTT, ngày 04/04/2022 về việc ghi nhận sửa đổi Bằng độc quyền kiểu dáng công nghiệp

Số đơn yêu cầu: SB3-2020-00502 Ngày nộp: 20/03/2020

Liên quan đến Bằng độc quyền kiểu dáng công nghiệp:

(11) Số văn bằng	(15) Ngày cấp
3-12243	22/08/2008
3-12295	09/09/2008
3-15767	20/07/2011
3-16010	20/09/2011
3-20124	07/11/2014
3-20125	07/11/2014
3-20294	11/12/2014
3-24358	02/08/2017
3-29303	16/10/2019
3-29306	17/10/2019
3-29304	16/10/2019
3-29305	16/10/2019

Mục sửa đổi: Tên, địa chỉ chủ văn bằng bảo hộ

Nội dung mới: Công ty cổ phần Groupe Seb Việt Nam (VN)

Lầu 12 tòa nhà Lottery Tower, số 77 Trần Nhân Tôn, phường 9, quận 5, thành phố Hồ Chí Minh

CÔNG BÁO SỞ HỮU CÔNG NGHIỆP SỐ 410 TẬP B – QUYỀN 2 (05.2022)

Quyết định số: 5655w/QĐ-SHTT, ngày 04/04/2022 về việc ghi nhận sửa đổi Bằng độc quyền kiểu dáng công nghiệp

Số đơn yêu cầu: SB3-2021-01998 Ngày nộp: 27/09/2021

Liên quan đến Bằng độc quyền kiểu dáng công nghiệp:

(11) Số văn bằng	(15) Ngày cấp
3-16999	17/08/2012
3-17000	17/08/2012

Mục sửa đổi: Tên, địa chỉ chủ văn bằng bảo hộ
Nội dung mới: CAMPARI FRANCE SAS (FR)
14 rue Montalivet, 75008 Paris, France

Quyết định số: 5657w/QĐ-SHTT, ngày 04/04/2022 về việc ghi nhận sửa đổi Bằng độc quyền kiểu dáng công nghiệp

Số đơn yêu cầu: SB3-2021-01831 Ngày nộp: 18/08/2021

Liên quan đến Bằng độc quyền kiểu dáng công nghiệp:

(11) Số văn bằng	(15) Ngày cấp
3-22918	25/10/2016

Mục sửa đổi: Tên, địa chỉ chủ văn bằng bảo hộ
Nội dung mới: A.J.WORLD CO., LTD. (KR)
16, Magokjungang 14-ro, Gangseo-gu, Seoul, Republic of Korea

Quyết định số: 5659w/QĐ-SHTT, ngày 04/04/2022 về việc ghi nhận sửa đổi Bằng độc quyền kiểu dáng công nghiệp

Số đơn yêu cầu: SB3-2021-01794 Ngày nộp: 06/08/2021

Liên quan đến Bằng độc quyền kiểu dáng công nghiệp:

(11) Số văn bằng	(15) Ngày cấp
3-17246	05/11/2012
3-17247	05/11/2012
3-17248	05/11/2012

CÔNG BÁO SỞ HỮU CÔNG NGHIỆP SỐ 410 TẬP B – QUYỀN 2 (05.2022)

Mục sửa đổi: Tên, địa chỉ chủ văn bằng bảo hộ
Nội dung mới: LIXIL Group Corporation (JP)
2-1-1 Ojima, Koto-ku, Tokyo 136-8535, Japan

Quyết định số: 5661w/QĐ-SHTT, ngày 04/04/2022 về việc ghi nhận sửa đổi Bằng độc quyền kiểu dáng công nghiệp

Số đơn yêu cầu: SB3-2021-01793 Ngày nộp: 06/08/2021

Liên quan đến Bằng độc quyền kiểu dáng công nghiệp:

(11) Số văn bằng	(15) Ngày cấp
3-13781	05/11/2009
3-14700	11/08/2010
3-14701	11/08/2010
3-14458	18/06/2010
3-14459	18/06/2010
3-14460	18/06/2010
3-14461	18/06/2010
3-14462	18/06/2010
3-14463	18/06/2010

Mục sửa đổi: Tên, địa chỉ chủ văn bằng bảo hộ
Nội dung mới: LIXIL CORPORATION (JP)
2-1-1 Ojima Koto-ku, Tokyo 136-8535 Japan

Quyết định số: 5692w/QĐ-SHTT, ngày 04/04/2022 về việc ghi nhận sửa đổi Bằng độc quyền kiểu dáng công nghiệp

Số đơn yêu cầu: SB3-2021-02250 Ngày nộp: 25/10/2021

Liên quan đến Bằng độc quyền kiểu dáng công nghiệp:

(11) Số văn bằng	(15) Ngày cấp
3-17059	14/09/2012

CÔNG BÁO SỞ HỮU CÔNG NGHIỆP SỐ 410 TẬP B – QUYỀN 2 (05.2022)

3-17060	14/09/2012
3-17061	14/09/2012
3-17063	14/09/2012
3-18622	21/11/2013
3-24705	18/09/2017
3-24706	18/09/2017
3-25383	13/12/2017

Mục sửa đổi: Tên, địa chỉ chủ văn bằng bảo hộ
Nội dung mới: Công ty cổ phần GLOBE BUILD (VN)
2-4-6 Đồng Khởi, phường Bến Nghé, quận 1, thành phố Hồ Chí Minh

Quyết định số: 5694w/QĐ-SHTT, ngày 04/04/2022 về việc ghi nhận sửa đổi Bằng độc quyền kiểu dáng công nghiệp

Số đơn yêu cầu: SB3-2021-02581 Ngày nộp: 25/11/2021

Liên quan đến Bằng độc quyền kiểu dáng công nghiệp:

(11) Số văn bằng	(15) Ngày cấp
3-29400	25/10/2019

Mục sửa đổi: Tên, địa chỉ chủ văn bằng bảo hộ
Nội dung mới: Công ty trách nhiệm hữu hạn TIGON (VN)
Số 699 tổ 32, khóm Đông Thuận, phường Đông Thuận, thị xã Bình Minh, tỉnh Vĩnh Long

Quyết định số: 6770w/QĐ-SHTT, ngày 25/04/2022 về việc ghi nhận sửa đổi Bằng độc quyền kiểu dáng công nghiệp

Số đơn yêu cầu: SB3-2021-02353 Ngày nộp: 04/11/2021

Liên quan đến Bằng độc quyền kiểu dáng công nghiệp:

(11) Số văn bằng	(15) Ngày cấp
3-25261	27/11/2017

CÔNG BÁO SỞ HỮU CÔNG NGHIỆP SỐ 410 TẬP B – QUYỀN 2 (05.2022)

Mục sửa đổi: Tên, địa chỉ chủ văn bằng bảo hộ
Nội dung mới: Công ty TNHH MTV HYUNDAE BIDET Việt Nam (VN)
Áp 2, xã Long Hòa, huyện Cần Đước, tỉnh Long An

Quyết định số: 6772w/QĐ-SHTT, ngày 25/04/2022 về việc ghi nhận sửa đổi Bằng độc quyền kiểu dáng công nghiệp

Số đơn yêu cầu: SB3-2021-02070 Ngày nộp: 07/10/2021

Liên quan đến Bằng độc quyền kiểu dáng công nghiệp:

(11) Số văn bằng	(15) Ngày cấp
3-17012	27/08/2012
3-19139	11/04/2014
3-28547	17/04/2019
3-28548	17/04/2019
3-28549	17/04/2019

Mục sửa đổi: Tên, địa chỉ chủ văn bằng bảo hộ
Nội dung mới: CÔNG TY TNHH MINH LONG I (VN)
Số 333 Khu phố Hưng Lộc, phường Hưng Định, thành phố Thuận An,
tỉnh Bình Dương

Quyết định số: 6808w/QĐ-SHTT, ngày 25/04/2022 về việc ghi nhận sửa đổi Bằng độc quyền kiểu dáng công nghiệp

Số đơn yêu cầu: SB3-2021-02194 Ngày nộp: 20/10/2021

Liên quan đến Bằng độc quyền kiểu dáng công nghiệp:

(11) Số văn bằng	(15) Ngày cấp
3-33465	15/09/2021

Mục sửa đổi: Tên, địa chỉ chủ văn bằng bảo hộ
Nội dung mới: CÔNG TY TNHH CÔNG NGHỆ CAO MICRO ONE (VN)
Số 33 ngõ 31 phố Lương Khánh Thiện, phường Tương Mai, quận
Hoàng Mai, thành phố Hà Nội

CÔNG BÁO SỞ HỮU CÔNG NGHIỆP SỐ 410 TẬP B – QUYỀN 2 (05.2022)

Quyết định số: 6809w/QĐ-SHTT, ngày 25/04/2022 về việc ghi nhận sửa đổi Bằng độc quyền kiểu dáng công nghiệp

Số đơn yêu cầu: SB3-2021-01795 Ngày nộp: 06/08/2021

Liên quan đến Bằng độc quyền kiểu dáng công nghiệp:

(11) Số văn bằng	(15) Ngày cấp
3-17246	05/11/2012
3-17247	05/11/2012
3-17248	05/11/2012

Mục sửa đổi: Tên, địa chỉ chủ văn bằng bảo hộ
Nội dung mới: LIXIL CORPORATION (JP)
2-1-1 Ojima, Koto-ku, Tokyo 136-8535, Japan

Quyết định số: 6810w/QĐ-SHTT, ngày 25/04/2022 về việc ghi nhận sửa đổi Bằng độc quyền kiểu dáng công nghiệp

Số đơn yêu cầu: SB3-2021-00783 Ngày nộp: 09/04/2021

Liên quan đến Bằng độc quyền kiểu dáng công nghiệp:

(11) Số văn bằng	(15) Ngày cấp
3-24311	24/07/2017
3-24375	08/08/2017
3-24392	08/08/2017
3-24393	08/08/2017

Mục sửa đổi: Tên, địa chỉ chủ văn bằng bảo hộ
Nội dung mới: YETI Coolers, LLC (US)
7601 Southwest Parkway, Austin, Texas 78735, USA

2 - GIA HẠN HIỆU LỰC VĂN BẰNG BẢO HỘ

Quyết định số: 5653w/QĐ-SHTT, ngày 04/04/2022 về việc gia hạn hiệu lực Bằng độc quyền kiểu dáng công nghiệp

Số đơn yêu cầu: GH3-2020-01326 Ngày nộp: 20/03/2020

Liên quan đến Bằng độc quyền kiểu dáng công nghiệp:

(11) Số văn bằng	(15) Ngày cấp	Gia hạn đến ngày
15767	20/07/2011	11/06/2025
16010	20/09/2011	20/10/2025

(73) Chủ văn bằng bảo hộ: CÔNG TY CỔ PHẦN GROUPE SEB VIỆT NAM (VN)
Lầu 12 tòa nhà Lottery Tower, số 77 Trần Nhân Tôn,
phường 9, quận 5, thành phố Hồ Chí Minh

Quyết định số: 5654w/QĐ-SHTT, ngày 04/04/2022 về việc gia hạn hiệu lực Bằng độc quyền kiểu dáng công nghiệp

Số đơn yêu cầu: GH3-2022-00347 Ngày nộp: 17/01/2022

Liên quan đến Bằng độc quyền kiểu dáng công nghiệp:

(11) Số văn bằng	(15) Ngày cấp	Gia hạn đến ngày
24358	02/08/2017	15/12/2025

(73) Chủ văn bằng bảo hộ: CÔNG TY CỔ PHẦN GROUPE SEB VIỆT NAM (VN)
Lầu 12 Tòa nhà Lottery Tower, số 77 Trần Nhân Tôn,
phường 9, quận 5, thành phố Hồ Chí Minh

Quyết định số: 5656w/QĐ-SHTT, ngày 04/04/2022 về việc gia hạn hiệu lực Bằng độc quyền kiểu dáng công nghiệp

Số đơn yêu cầu: GH3-2021-03353 Ngày nộp: 18/06/2021

Liên quan đến Bằng độc quyền kiểu dáng công nghiệp:

(11) Số văn bằng	(15) Ngày cấp	Gia hạn đến ngày
16999	17/08/2012	20/06/2026
17000	17/08/2012	20/06/2026

CÔNG BÁO SỞ HỮU CÔNG NGHIỆP SỐ 410 TẬP B – QUYỀN 2 (05.2022)

(73) Chủ văn bằng bảo hộ: CAMPARI FRANCE SAS (FR)
14 rue Montalivet, 75008 Paris, France

Quyết định số: 5658w/QĐ-SHTT, ngày 04/04/2022 về việc gia hạn hiệu lực Bằng độc quyền kiểu dáng công nghiệp

Số đơn yêu cầu: GH3-2020-02178 Ngày nộp: 20/05/2020

Liên quan đến Bằng độc quyền kiểu dáng công nghiệp:

(11) Số văn bằng	(15) Ngày cấp	Gia hạn đến ngày
15410	31/03/2011	09/02/2025
16084	21/10/2011	21/10/2025
23199	27/12/2016	29/06/2025

(73) Chủ văn bằng bảo hộ: CÔNG TY TNHH TÂN TIẾN SENKO (VN)
Lô số 47-49, Khu công nghiệp Tân Tạo đường số 2,
phường Tân Tạo A, quận Bình Tân, thành phố Hồ Chí Minh

Quyết định số: 5660w/QĐ-SHTT, ngày 04/04/2022 về việc gia hạn hiệu lực Bằng độc quyền kiểu dáng công nghiệp

Số đơn yêu cầu: GH3-2021-05803 Ngày nộp: 15/11/2021

Liên quan đến Bằng độc quyền kiểu dáng công nghiệp:

(11) Số văn bằng	(15) Ngày cấp	Gia hạn đến ngày
17246	05/11/2012	11/11/2026
17247	05/11/2012	11/11/2026
17248	05/11/2012	11/11/2026

(73) Chủ văn bằng bảo hộ: LIXIL CORPORATION (JP)
2-1-1 Ojima, Koto-ku, Tokyo 136-8535, Japan

CÔNG BÁO SỞ HỮU CÔNG NGHIỆP SỐ 410 TẬP B – QUYỀN 2 (05.2022)

Quyết định số: 5662w/QĐ-SHTT, ngày 04/04/2022 về việc gia hạn hiệu lực Bằng độc quyền kiểu dáng công nghiệp

Số đơn yêu cầu: GH3-2022-00998 Ngày nộp: 21/02/2022

Liên quan đến Bằng độc quyền kiểu dáng công nghiệp:

(11) Số văn bằng	(15) Ngày cấp	Gia hạn đến ngày
26849	05/07/2018	22/02/2027

(73) Chủ văn bằng bảo hộ: CÔNG TY CỔ PHẦN XE ĐIỆN TOÀN CẦU PEGA LTT (VN)
Lô 15-17 cụm công nghiệp Nội Hoàng, xã Nội Hoàng, huyện Yên Dũng, tỉnh Bắc Giang

Quyết định số: 5667w/QĐ-SHTT, ngày 04/04/2022 về việc gia hạn hiệu lực Bằng độc quyền kiểu dáng công nghiệp

Số đơn yêu cầu: GH3-2021-04859 Ngày nộp: 01/10/2021

Liên quan đến Bằng độc quyền kiểu dáng công nghiệp:

(11) Số văn bằng	(15) Ngày cấp	Gia hạn đến ngày
25461	20/12/2017	28/11/2026

(73) Chủ văn bằng bảo hộ: NIKE INNOVATE C.V. (US)
One Bowerman Drive, Beaverton, Oregon, 97005-6453, United States of America

Quyết định số: 5668w/QĐ-SHTT, ngày 04/04/2022 về việc gia hạn hiệu lực Bằng độc quyền kiểu dáng công nghiệp

Số đơn yêu cầu: GH3-2021-04858 Ngày nộp: 01/10/2021

Liên quan đến Bằng độc quyền kiểu dáng công nghiệp:

(11) Số văn bằng	(15) Ngày cấp	Gia hạn đến ngày
25177	16/11/2017	22/11/2026

(73) Chủ văn bằng bảo hộ: UNICHARM CORPORATION (JP)
182, Shimobun, Kinsci-cho, Shikokuchuo-shi, Ehime 799-0111, Japan

CÔNG BÁO SỞ HỮU CÔNG NGHIỆP SỐ 410 TẬP B – QUYỀN 2 (05.2022)

Quyết định số: 5669w/QĐ-SHTT, ngày 04/04/2022 về việc gia hạn hiệu lực Bằng độc quyền kiểu dáng công nghiệp

Số đơn yêu cầu: GH3-2021-04857 Ngày nộp: 01/10/2021

Liên quan đến Bằng độc quyền kiểu dáng công nghiệp:

(11) Số văn bằng	(15) Ngày cấp	Gia hạn đến ngày
17196	22/10/2012	18/11/2026

(73) Chủ văn bằng bảo hộ: TOSHIBA LIFESTYLE PRODUCTS & SERVICES CORPORATION (JP)
25-1, Ekimae-honcho, Kawasaki-ku, Kawasaki-shi, Kanagawa, Japan

Quyết định số: 5670w/QĐ-SHTT, ngày 04/04/2022 về việc gia hạn hiệu lực Bằng độc quyền kiểu dáng công nghiệp

Số đơn yêu cầu: GH3-2021-04856 Ngày nộp: 01/10/2021

Liên quan đến Bằng độc quyền kiểu dáng công nghiệp:

(11) Số văn bằng	(15) Ngày cấp	Gia hạn đến ngày
27224	18/09/2018	21/11/2026

(73) Chủ văn bằng bảo hộ: PLUS CORPORATION (JP)
1-28, Toranomom 4-chome, Minato-ku, Tokyo, JAPAN

Quyết định số: 5671w/QĐ-SHTT, ngày 04/04/2022 về việc gia hạn hiệu lực Bằng độc quyền kiểu dáng công nghiệp

Số đơn yêu cầu: GH3-2021-04855 Ngày nộp: 01/10/2021

Liên quan đến Bằng độc quyền kiểu dáng công nghiệp:

(11) Số văn bằng	(15) Ngày cấp	Gia hạn đến ngày
27225	18/09/2018	22/11/2026

(73) Chủ văn bằng bảo hộ: PLUS CORPORATION (JP)
1-28, Toranomom 4-chome, Minato-ku, Tokyo, JAPAN

CÔNG BÁO SỞ HỮU CÔNG NGHIỆP SỐ 410 TẬP B – QUYỀN 2 (05.2022)

Quyết định số: 5672w/QĐ-SHTT, ngày 04/04/2022 về việc gia hạn hiệu lực Bằng độc quyền kiểu dáng công nghiệp

Số đơn yêu cầu: GH3-2021-04854 Ngày nộp: 01/10/2021

Liên quan đến Bằng độc quyền kiểu dáng công nghiệp:

(11) Số văn bằng	(15) Ngày cấp	Gia hạn đến ngày
26034	21/03/2018	24/11/2026

(73) Chủ văn bằng bảo hộ: THE YOKOHAMA RUBBER CO., LTD. (JP)
36-11, Shimbashi 5-chome, Minato-ku, Tokyo 105-8685
Japan

Quyết định số: 5673w/QĐ-SHTT, ngày 04/04/2022 về việc gia hạn hiệu lực Bằng độc quyền kiểu dáng công nghiệp

Số đơn yêu cầu: GH3-2021-04853 Ngày nộp: 01/10/2021

Liên quan đến Bằng độc quyền kiểu dáng công nghiệp:

(11) Số văn bằng	(15) Ngày cấp	Gia hạn đến ngày
17432	04/01/2013	25/11/2026
17433	04/01/2013	25/11/2026
17434	04/01/2013	25/11/2026
17744	05/04/2013	25/11/2026
18349	09/09/2013	25/11/2026

(73) Chủ văn bằng bảo hộ: KUBOTA CORPORATION (JP)
2-47, Shikitsuhigashi 1-chome, Naniwa-ku, Osaka-shi,
Osaka 5568601, Japan

Quyết định số: 5674w/QĐ-SHTT, ngày 04/04/2022 về việc gia hạn hiệu lực Bằng độc quyền kiểu dáng công nghiệp

Số đơn yêu cầu: GH3-2021-04852 Ngày nộp: 01/10/2021

Liên quan đến Bằng độc quyền kiểu dáng công nghiệp:

(11) Số văn bằng	(15) Ngày cấp	Gia hạn đến ngày
30270	25/02/2020	22/11/2026

CÔNG BÁO SỞ HỮU CÔNG NGHIỆP SỐ 410 TẬP B – QUYỀN 2 (05.2022)

(73) Chủ văn bằng bảo hộ: SUNTORY HOLDINGS LIMITED (JP)
1-40, Dojimahama 2-chome, Kita-ku, Osaka-shi, Osaka
5308203, Japan

Quyết định số: 5675w/QĐ-SHTT, ngày 04/04/2022 về việc gia hạn hiệu lực Bằng độc quyền kiểu dáng công nghiệp

Số đơn yêu cầu: GH3-2021-04848 Ngày nộp: 01/10/2021

Liên quan đến Bằng độc quyền kiểu dáng công nghiệp:

(11) Số văn bằng	(15) Ngày cấp	Gia hạn đến ngày
25176	16/11/2017	06/09/2026

(73) Chủ văn bằng bảo hộ: WATERTEC (MALAYSIA) SDN BHD (MY)
Lot 3, Jalan Halba Satu 16/16A, Section 16, 40200 Shah
Alam, Selangor Darul Ehsan, Malaysia

Quyết định số: 5676w/QĐ-SHTT, ngày 04/04/2022 về việc gia hạn hiệu lực Bằng độc quyền kiểu dáng công nghiệp

Số đơn yêu cầu: GH3-2021-04845 Ngày nộp: 01/10/2021

Liên quan đến Bằng độc quyền kiểu dáng công nghiệp:

(11) Số văn bằng	(15) Ngày cấp	Gia hạn đến ngày
26131	28/03/2018	29/11/2026

(73) Chủ văn bằng bảo hộ: TSUKADA MEDICAL RESEARCH CO., LTD. (JP)
#1304, 30-15, Kamiochiai 1-chome, Shinjuku-ku, Tokyo,
161-0034, Japan

Quyết định số: 5677w/QĐ-SHTT, ngày 04/04/2022 về việc gia hạn hiệu lực Bằng độc quyền kiểu dáng công nghiệp

Số đơn yêu cầu: GH3-2021-04840 Ngày nộp: 01/10/2021

Liên quan đến Bằng độc quyền kiểu dáng công nghiệp:

CÔNG BÁO SỞ HỮU CÔNG NGHIỆP SỐ 410 TẬP B – QUYỀN 2 (05.2022)

(11) Số văn bằng	(15) Ngày cấp	Gia hạn đến ngày
26466	04/05/2018	20/06/2027
26512	11/05/2018	31/03/2027
26674	05/06/2018	31/03/2027

(73) Chủ văn bằng bảo hộ: RYNAN TECHNOLOGIES PTE. LTD (SG)
8 Cross Street, # 24-03 / 04, Manulife Tower, Singapore
048424

Quyết định số: 5678w/QĐ-SHTT, ngày 04/04/2022 về việc gia hạn hiệu lực Bằng độc quyền kiểu dáng công nghiệp

Số đơn yêu cầu: GH3-2021-04821 Ngày nộp: 29/09/2021

Liên quan đến Bằng độc quyền kiểu dáng công nghiệp:

(11) Số văn bằng	(15) Ngày cấp	Gia hạn đến ngày
27798	20/12/2018	20/03/2027

(73) Chủ văn bằng bảo hộ: CÔNG TY TNHH CHUYÊN GIAO CÔNG NGHỆ VÀ DỊCH VỤ Y TẾ (MTTS) (VN)
Nhà số 26 ngõ 41, đường An Dương Vương, phường Phú Thượng, quận Tây Hồ, thành phố Hà Nội

Quyết định số: 5679w/QĐ-SHTT, ngày 04/04/2022 về việc gia hạn hiệu lực Bằng độc quyền kiểu dáng công nghiệp

Số đơn yêu cầu: GH3-2021-04820 Ngày nộp: 29/09/2021

Liên quan đến Bằng độc quyền kiểu dáng công nghiệp:

(11) Số văn bằng	(15) Ngày cấp	Gia hạn đến ngày
26692	11/06/2018	17/11/2026

(73) Chủ văn bằng bảo hộ: PANASONIC APPLIANCES AIR-CONDITIONING R&D MALAYSIA SDN. BHD. (PAPARADMY) (MY)
Lot 2, Persiaran Tengku Ampuan, Section 21, Shah Alam Industrial Site, 40300 Shah Alam, Selangor Darul Ehsan, Malaysia

CÔNG BÁO SỞ HỮU CÔNG NGHIỆP SỐ 410 TẬP B – QUYỀN 2 (05.2022)

Quyết định số: 5680w/QĐ-SHTT, ngày 04/04/2022 về việc gia hạn hiệu lực Bằng độc quyền kiểu dáng công nghiệp

Số đơn yêu cầu: GH3-2021-04809 Ngày nộp: 28/09/2021

Liên quan đến Bằng độc quyền kiểu dáng công nghiệp:

(11) Số văn bằng	(15) Ngày cấp	Gia hạn đến ngày
25335	05/12/2017	05/10/2026

(73) Chủ văn bằng bảo hộ: CÔNG TY CỔ PHẦN PHÁT TRIỂN LONG VƯƠNG (VN)
Số 230, tổ 5, cụm Bồ Đề, phố Quan Nhân, phường Nhân Chính, quận Thanh Xuân, thành phố Hà Nội

Quyết định số: 5681w/QĐ-SHTT, ngày 04/04/2022 về việc gia hạn hiệu lực Bằng độc quyền kiểu dáng công nghiệp

Số đơn yêu cầu: GH3-2021-04808 Ngày nộp: 28/09/2021

Liên quan đến Bằng độc quyền kiểu dáng công nghiệp:

(11) Số văn bằng	(15) Ngày cấp	Gia hạn đến ngày
25858	06/03/2018	06/01/2027
26247	09/04/2018	06/01/2027

(73) Chủ văn bằng bảo hộ: CÔNG TY TNHH THỦY SẢN SONG HẢI (VN)
Tổ dân phố Lục Độ, thị trấn Cát Hải, huyện Cát Hải, thành phố Hải Phòng

Quyết định số: 5682w/QĐ-SHTT, ngày 04/04/2022 về việc gia hạn hiệu lực Bằng độc quyền kiểu dáng công nghiệp

Số đơn yêu cầu: GH3-2021-04804 Ngày nộp: 28/09/2021

Liên quan đến Bằng độc quyền kiểu dáng công nghiệp:

(11) Số văn bằng	(15) Ngày cấp	Gia hạn đến ngày
25999	16/03/2018	12/01/2027

CÔNG BÁO SỞ HỮU CÔNG NGHIỆP SỐ 410 TẬP B – QUYỀN 2 (05.2022)

(73) Chủ văn bằng bảo hộ: REN ZELIAN (CN)
No. 61, Qianjin Road, Sanju Community, Fushi Town,
Fushun County, Zigong, Sichuan, P.R.China

Quyết định số: 5683w/QĐ-SHTT, ngày 04/04/2022 về việc gia hạn hiệu lực Bằng độc quyền kiểu dáng công nghiệp

Số đơn yêu cầu: GH3-2021-04556 Ngày nộp: 10/09/2021

Liên quan đến Bằng độc quyền kiểu dáng công nghiệp:

(11) Số văn bằng	(15) Ngày cấp	Gia hạn đến ngày
17481	22/01/2013	22/09/2026
17482	22/01/2013	22/09/2026

(73) Chủ văn bằng bảo hộ: DIAGEO MÉXICO COMERCIALIZADORA, S.A. DE C.V (MX)
Ejercito Nacional 843-B Torre Paseo, Piso 2, Colonia
Granada, Miguel Hidalgo, México DF, 11520 MEXICO

Quyết định số: 5684w/QĐ-SHTT, ngày 04/04/2022 về việc gia hạn hiệu lực Bằng độc quyền kiểu dáng công nghiệp

Số đơn yêu cầu: GH3-2021-04527 Ngày nộp: 07/09/2021

Liên quan đến Bằng độc quyền kiểu dáng công nghiệp:

(11) Số văn bằng	(15) Ngày cấp	Gia hạn đến ngày
17959	29/05/2013	09/09/2026
17960	29/05/2013	09/09/2026
19460	19/06/2014	09/09/2026
19461	19/06/2014	09/09/2026

(73) Chủ văn bằng bảo hộ: SMC KABUSHIKI KAISHA (JP)
4-14-1, Sotokanda, Chiyoda-ku, Tokyo 101-0021, Japan

Quyết định số: 5685w/QĐ-SHTT, ngày 04/04/2022 về việc gia hạn hiệu lực Bằng độc quyền kiểu dáng công nghiệp

Số đơn yêu cầu: GH3-2021-04522 Ngày nộp: 06/09/2021

Liên quan đến Bằng độc quyền kiểu dáng công nghiệp:

CÔNG BÁO SỞ HỮU CÔNG NGHIỆP SỐ 410 TẬP B – QUYỀN 2 (05.2022)

(11) Số văn bằng	(15) Ngày cấp	Gia hạn đến ngày
25434	15/12/2017	24/10/2026

(73) Chủ văn bằng bảo hộ: SONY INTERACTIVE ENTERTAINMENT INC. (JP)
1-7-1 Konan, Minato-ku, Tokyo, Japan

Quyết định số: 5686w/QĐ-SHTT, ngày 04/04/2022 về việc gia hạn hiệu lực Bằng độc quyền kiểu dáng công nghiệp

Số đơn yêu cầu: GH3-2021-04521 Ngày nộp: 06/09/2021

Liên quan đến Bằng độc quyền kiểu dáng công nghiệp:

(11) Số văn bằng	(15) Ngày cấp	Gia hạn đến ngày
26902	12/07/2018	27/10/2026

(73) Chủ văn bằng bảo hộ: MEIJI CO., LTD. (JP)
2-10, Shinsuna 1-chome, Koto-ku, Tokyo 136-8908 Japan

Quyết định số: 5687w/QĐ-SHTT, ngày 04/04/2022 về việc gia hạn hiệu lực Bằng độc quyền kiểu dáng công nghiệp

Số đơn yêu cầu: GH3-2021-04520 Ngày nộp: 06/09/2021

Liên quan đến Bằng độc quyền kiểu dáng công nghiệp:

(11) Số văn bằng	(15) Ngày cấp	Gia hạn đến ngày
17147	09/10/2012	04/11/2026
17245	05/11/2012	04/11/2026
17250	12/11/2012	04/11/2026

(73) Chủ văn bằng bảo hộ: COLUMBIA SPORTSWEAR NORTH AMERICA, INC. (US)
14375 NW Science Park Drive, Portland, OR 97229, USA

Quyết định số: 5688w/QĐ-SHTT, ngày 04/04/2022 về việc gia hạn hiệu lực Bằng độc quyền kiểu dáng công nghiệp

Số đơn yêu cầu: GH3-2021-04519 Ngày nộp: 06/09/2021

Liên quan đến Bằng độc quyền kiểu dáng công nghiệp:

CÔNG BÁO SỞ HỮU CÔNG NGHIỆP SỐ 410 TẬP B – QUYỀN 2 (05.2022)

(11) Số văn bằng	(15) Ngày cấp	Gia hạn đến ngày
26482	08/05/2018	31/10/2026
26487	08/05/2018	31/10/2026
28373	22/03/2019	31/10/2026
28374	22/03/2019	31/10/2026

(73) Chủ văn bằng bảo hộ: NIFCO INC. (JP)
5-3, Hikarinooka, Yokosuka-shi, Kanagawa, Japan

Quyết định số: 5689w/QĐ-SHTT, ngày 04/04/2022 về việc gia hạn hiệu lực Bằng độc quyền kiểu dáng công nghiệp

Số đơn yêu cầu: GH3-2021-04518 Ngày nộp: 06/09/2021

Liên quan đến Bằng độc quyền kiểu dáng công nghiệp:

(11) Số văn bằng	(15) Ngày cấp	Gia hạn đến ngày
25794	27/02/2018	04/11/2026

(73) Chủ văn bằng bảo hộ: PANASONIC INTELLECTUAL PROPERTY
MANAGEMENT CO., LTD. (JP)
1-61, Shiromi 2-chome, Chuo-ku, Osaka-shi, Osaka 540-
6207 Japan

Quyết định số: 5690w/QĐ-SHTT, ngày 04/04/2022 về việc gia hạn hiệu lực Bằng độc quyền kiểu dáng công nghiệp

Số đơn yêu cầu: GH3-2021-04517 Ngày nộp: 06/09/2021

Liên quan đến Bằng độc quyền kiểu dáng công nghiệp:

(11) Số văn bằng	(15) Ngày cấp	Gia hạn đến ngày
17011	27/08/2012	21/10/2026

(73) Chủ văn bằng bảo hộ: HISAMITSU PHARMACEUTICAL CO., INC. (JP)
408, Tashirodaikan-machi, Tosu-shi, Saga 841-0017 Japan

CÔNG BÁO SỞ HỮU CÔNG NGHIỆP SỐ 410 TẬP B – QUYỀN 2 (05.2022)

Quyết định số: 5691w/QĐ-SHTT, ngày 04/04/2022 về việc gia hạn hiệu lực Bằng độc quyền kiểu dáng công nghiệp

Số đơn yêu cầu: GH3-2021-04516 Ngày nộp: 06/09/2021

Liên quan đến Bằng độc quyền kiểu dáng công nghiệp:

(11) Số văn bằng	(15) Ngày cấp	Gia hạn đến ngày
17935	23/05/2013	28/10/2026

(73) Chủ văn bằng bảo hộ: HISAMITSU PHARMACEUTICAL CO., INC. (JP)
408, Tashirodaikan-machi, Tosu-shi, Saga 841-0017 Japan

Quyết định số: 5693w/QĐ-SHTT, ngày 04/04/2022 về việc gia hạn hiệu lực Bằng độc quyền kiểu dáng công nghiệp

Số đơn yêu cầu: GH3-2021-05364 Ngày nộp: 25/10/2021

Liên quan đến Bằng độc quyền kiểu dáng công nghiệp:

(11) Số văn bằng	(15) Ngày cấp	Gia hạn đến ngày
17059	14/09/2012	03/06/2026
17060	14/09/2012	03/06/2026
17061	14/09/2012	03/06/2026
17063	14/09/2012	03/06/2026
18622	21/11/2013	26/11/2027
24705	18/09/2017	28/04/2026
24706	18/09/2017	28/04/2026
25383	13/12/2017	18/08/2026

(73) Chủ văn bằng bảo hộ: CÔNG TY CỔ PHẦN GLOBE BUILD (VN)
2-4-6 Đồng Khởi, phường Bến Nghé, quận 1, thành phố Hồ Chí Minh

Quyết định số: 5695w/QĐ-SHTT, ngày 04/04/2022 về việc gia hạn hiệu lực Bằng độc quyền kiểu dáng công nghiệp

Số đơn yêu cầu: GH3-2021-06042 Ngày nộp: 25/11/2021

Liên quan đến Bằng độc quyền kiểu dáng công nghiệp:

CÔNG BÁO SỞ HỮU CÔNG NGHIỆP SỐ 410 TẬP B – QUYỀN 2 (05.2022)

(11) Số văn bằng	(15) Ngày cấp	Gia hạn đến ngày
25377	12/12/2017	09/01/2027

(73) Chủ văn bằng bảo hộ: CJ CHEILJEDANG CORPORATION (KR)
(Ssangnim-dong) 330, Dongho-ro, Jung-gu, Seoul 04560
Republic of Korea

Quyết định số: 5696w/QĐ-SHTT, ngày 04/04/2022 về việc gia hạn hiệu lực Bằng độc quyền kiểu dáng công nghiệp

Số đơn yêu cầu: GH3-2021-06041 Ngày nộp: 25/11/2021

Liên quan đến Bằng độc quyền kiểu dáng công nghiệp:

(11) Số văn bằng	(15) Ngày cấp	Gia hạn đến ngày
26078	23/03/2018	09/01/2027

(73) Chủ văn bằng bảo hộ: CJ CHEILJEDANG CORPORATION (KR)
(Ssangnim-dong) 330, Dongho-ro, Jung-gu, Seoul 04560
Republic of Korea

Quyết định số: 5697w/QĐ-SHTT, ngày 04/04/2022 về việc gia hạn hiệu lực Bằng độc quyền kiểu dáng công nghiệp

Số đơn yêu cầu: GH3-2021-06040 Ngày nộp: 25/11/2021

Liên quan đến Bằng độc quyền kiểu dáng công nghiệp:

(11) Số văn bằng	(15) Ngày cấp	Gia hạn đến ngày
27045	10/08/2018	13/01/2027

(73) Chủ văn bằng bảo hộ: CJ CHEILJEDANG CORPORATION (KR)
(Ssangnim-dong) 330, Dongho-ro, Jung-gu, Seoul 04560
Republic of Korea

Quyết định số: 5698w/QĐ-SHTT, ngày 04/04/2022 về việc gia hạn hiệu lực Bằng độc quyền kiểu dáng công nghiệp

Số đơn yêu cầu: GH3-2021-06039 Ngày nộp: 25/11/2021

Liên quan đến Bằng độc quyền kiểu dáng công nghiệp:

CÔNG BÁO SỞ HỮU CÔNG NGHIỆP SỐ 410 TẬP B – QUYỀN 2 (05.2022)

(11) Số văn bằng	(15) Ngày cấp	Gia hạn đến ngày
25376	12/12/2017	09/01/2027

(73) Chủ văn bằng bảo hộ: CJ CHEILJEDANG CORPORATION (KR)
(Ssangnim-dong) 330, Dongho-ro, Jung-gu, Seoul 04560
Republic of Korea

Quyết định số: 5699w/QĐ-SHTT, ngày 04/04/2022 về việc gia hạn hiệu lực Bằng độc quyền kiểu dáng công nghiệp

Số đơn yêu cầu: GH3-2021-06005 Ngày nộp: 23/11/2021

Liên quan đến Bằng độc quyền kiểu dáng công nghiệp:

(11) Số văn bằng	(15) Ngày cấp	Gia hạn đến ngày
26204	06/04/2018	14/03/2027
27126	23/08/2018	10/05/2027
27127	23/08/2018	15/05/2027

(73) Chủ văn bằng bảo hộ: CÔNG TY TNHH MỘT THÀNH VIÊN SẢN XUẤT
THƯƠNG MẠI HOÀNG QUÁN (VN)
4A/15 Thanh Niên ấp 4, xã Phạm Văn Hai, huyện Bình
Chánh, thành phố Hồ Chí Minh

Quyết định số: 5700w/QĐ-SHTT, ngày 04/04/2022 về việc gia hạn hiệu lực Bằng độc quyền kiểu dáng công nghiệp

Số đơn yêu cầu: GH3-2021-06003 Ngày nộp: 23/11/2021

Liên quan đến Bằng độc quyền kiểu dáng công nghiệp:

(11) Số văn bằng	(15) Ngày cấp	Gia hạn đến ngày
27125	23/08/2018	09/05/2027

(73) Chủ văn bằng bảo hộ: HUGGABUBBA LIMITED (GB)
Unit A9 Abbey Farm Commercial Park, Horsham St Faith,
NR10 3JU, United Kingdom

CÔNG BÁO SỞ HỮU CÔNG NGHIỆP SỐ 410 TẬP B – QUYỀN 2 (05.2022)

Quyết định số: 5701w/QĐ-SHTT, ngày 04/04/2022 về việc gia hạn hiệu lực Bằng độc quyền kiểu dáng công nghiệp

Số đơn yêu cầu: GH3-2021-05993 Ngày nộp: 23/11/2021

Liên quan đến Bằng độc quyền kiểu dáng công nghiệp:

(11) Số văn bằng	(15) Ngày cấp	Gia hạn đến ngày
17866	08/05/2013	24/11/2026
17867	08/05/2013	24/11/2026

(73) Chủ văn bằng bảo hộ: CÔNG TY TNHH SẢN XUẤT THƯƠNG MẠI NHỰA CHÍ THÀNH V.N (VN)
611 Trần Đại Nghĩa, phường Tân Tạo A, quận Bình Tân, thành phố Hồ Chí Minh

Quyết định số: 5702w/QĐ-SHTT, ngày 04/04/2022 về việc gia hạn hiệu lực Bằng độc quyền kiểu dáng công nghiệp

Số đơn yêu cầu: GH3-2021-05970 Ngày nộp: 22/11/2021

Liên quan đến Bằng độc quyền kiểu dáng công nghiệp:

(11) Số văn bằng	(15) Ngày cấp	Gia hạn đến ngày
17291	21/11/2012	22/11/2026

(73) Chủ văn bằng bảo hộ: HỘ KINH DOANH TRƯỞNG THỊ KIM GIANG (VN)
Ấp Mỹ Long, xã Mỹ An, huyện Chợ Mới, tỉnh An Giang

Quyết định số: 6279w/QĐ-SHTT, ngày 18/04/2022 về việc gia hạn hiệu lực Bằng độc quyền kiểu dáng công nghiệp

Số đơn yêu cầu: GH3-2022-00478 Ngày nộp: 20/01/2022

Liên quan đến Bằng độc quyền kiểu dáng công nghiệp:

(11) Số văn bằng	(15) Ngày cấp	Gia hạn đến ngày
18389	16/09/2013	08/06/2027

(73) Chủ văn bằng bảo hộ: CÔNG TY CỔ PHẦN Ô TÔ GMG (VN)
Lô D5, đường số 1, khu công nghiệp Hiệp Phước, xã Hiệp Phước, huyện Nhà Bè, thành phố Hồ Chí Minh

CÔNG BÁO SỞ HỮU CÔNG NGHIỆP SỐ 410 TẬP B – QUYỀN 2 (05.2022)

Quyết định số: 6280w/QĐ-SHTT, ngày 18/04/2022 về việc gia hạn hiệu lực Bằng độc quyền kiểu dáng công nghiệp

Số đơn yêu cầu: GH3-2021-05911 Ngày nộp: 18/11/2021

Liên quan đến Bằng độc quyền kiểu dáng công nghiệp:

(11) Số văn bằng	(15) Ngày cấp	Gia hạn đến ngày
25298	28/11/2017	11/03/2026

(73) Chủ văn bằng bảo hộ: CÔNG TY TNHH MI LO PHA (VN)
91/6 Trần Bá Giao, phường 5, quận Gò Vấp, thành phố Hồ Chí Minh

Quyết định số: 6281w/QĐ-SHTT, ngày 18/04/2022 về việc gia hạn hiệu lực Bằng độc quyền kiểu dáng công nghiệp

Số đơn yêu cầu: GH3-2021-05319 Ngày nộp: 22/10/2021

Liên quan đến Bằng độc quyền kiểu dáng công nghiệp:

(11) Số văn bằng	(15) Ngày cấp	Gia hạn đến ngày
17265	12/11/2012	09/01/2027

(73) Chủ văn bằng bảo hộ: NGUYỄN PHÚ TIA (VN)
Phường Tân Lộc, quận Thốt Nốt, thành phố Cần Thơ

Quyết định số: 6282w/QĐ-SHTT, ngày 18/04/2022 về việc gia hạn hiệu lực Bằng độc quyền kiểu dáng công nghiệp

Số đơn yêu cầu: GH3-2021-05302 Ngày nộp: 22/10/2021

Liên quan đến Bằng độc quyền kiểu dáng công nghiệp:

(11) Số văn bằng	(15) Ngày cấp	Gia hạn đến ngày
26602	23/05/2018	30/12/2026

(73) Chủ văn bằng bảo hộ: DURAFLEX HONG KONG LIMITED (CN)
15/F., Tern Centre, Tower 1, 237 Queen's Road Central,
Sheung Wan, HONG KONG

CÔNG BÁO SỞ HỮU CÔNG NGHIỆP SỐ 410 TẬP B – QUYỀN 2 (05.2022)

Quyết định số: 6283w/QĐ-SHTT, ngày 18/04/2022 về việc gia hạn hiệu lực Bằng độc quyền kiểu dáng công nghiệp

Số đơn yêu cầu: GH3-2021-05298 Ngày nộp: 22/10/2021

Liên quan đến Bằng độc quyền kiểu dáng công nghiệp:

(11) Số văn bằng	(15) Ngày cấp	Gia hạn đến ngày
25661	02/02/2018	19/08/2026

(73) Chủ văn bằng bảo hộ: CÔNG TY CỔ PHẦN BỘT GIẶT NET (VN)
Đường D4, khu công nghiệp Lộc An - Bình Sơn, xã Bình Sơn, huyện Long Thành, tỉnh Đồng Nai

Quyết định số: 6284w/QĐ-SHTT, ngày 18/04/2022 về việc gia hạn hiệu lực Bằng độc quyền kiểu dáng công nghiệp

Số đơn yêu cầu: GH3-2021-05274 Ngày nộp: 21/10/2021

Liên quan đến Bằng độc quyền kiểu dáng công nghiệp:

(11) Số văn bằng	(15) Ngày cấp	Gia hạn đến ngày
26014	16/03/2018	30/11/2026

(73) Chủ văn bằng bảo hộ: YAMAHA HATSUDOKI KABUSHIKI KAISHA (JP)
2500 Shingai, Iwata-shi, Shizuoka-ken 438-8501, Japan

Quyết định số: 6285w/QĐ-SHTT, ngày 18/04/2022 về việc gia hạn hiệu lực Bằng độc quyền kiểu dáng công nghiệp

Số đơn yêu cầu: GH3-2021-05241 Ngày nộp: 20/10/2021

Liên quan đến Bằng độc quyền kiểu dáng công nghiệp:

(11) Số văn bằng	(15) Ngày cấp	Gia hạn đến ngày
18317	26/08/2013	13/02/2027

(73) Chủ văn bằng bảo hộ: UNZA INTERNATIONAL LIMITED (VG)
Craigmuir Chambers, P.O. Box 71 Road Town, Tortola,
British Virgin Islands

CÔNG BÁO SỞ HỮU CÔNG NGHIỆP SỐ 410 TẬP B – QUYỀN 2 (05.2022)

Quyết định số: 6286w/QĐ-SHTT, ngày 18/04/2022 về việc gia hạn hiệu lực Bằng độc quyền kiểu dáng công nghiệp

Số đơn yêu cầu: GH3-2021-05237 Ngày nộp: 20/10/2021

Liên quan đến Bằng độc quyền kiểu dáng công nghiệp:

(11) Số văn bằng	(15) Ngày cấp	Gia hạn đến ngày
18046	14/06/2013	16/04/2027

(73) Chủ văn bằng bảo hộ: WOOJIN PLASTIC CO., LTD. (KR)
45, Paryasandan-ro, Jinjeop-eup, Namyangju-si,
Gyeonggi-do 12017 Republic of Korea

Quyết định số: 6287w/QĐ-SHTT, ngày 18/04/2022 về việc gia hạn hiệu lực Bằng độc quyền kiểu dáng công nghiệp

Số đơn yêu cầu: GH3-2021-05239 Ngày nộp: 20/10/2021

Liên quan đến Bằng độc quyền kiểu dáng công nghiệp:

(11) Số văn bằng	(15) Ngày cấp	Gia hạn đến ngày
18045	14/06/2013	16/04/2027

(73) Chủ văn bằng bảo hộ: WOOJIN PLASTIC CO., LTD. (KR)
45, Paryasandan-ro, Jinjeop-eup, Namyangju-si,
Gyeonggi-do 12017 Republic of Korea

Quyết định số: 6288w/QĐ-SHTT, ngày 18/04/2022 về việc gia hạn hiệu lực Bằng độc quyền kiểu dáng công nghiệp

Số đơn yêu cầu: GH3-2021-05148 Ngày nộp: 18/10/2021

Liên quan đến Bằng độc quyền kiểu dáng công nghiệp:

(11) Số văn bằng	(15) Ngày cấp	Gia hạn đến ngày
16927	20/07/2012	26/09/2026
24249	11/07/2017	26/08/2026
24544	05/09/2017	24/08/2026
25098	09/11/2017	24/08/2026
25099	09/11/2017	24/08/2026
25100	09/11/2017	24/08/2026

CÔNG BÁO SỞ HỮU CÔNG NGHIỆP SỐ 410 TẬP B – QUYỀN 2 (05.2022)

(73) Chủ văn bằng bảo hộ: CÔNG TY CỔ PHẦN ĐẠI ĐÔNG TIẾN (VN)
216 Tân Thành, phường 15, quận 5, thành phố Hồ Chí Minh

Quyết định số: 6289w/QĐ-SHTT, ngày 18/04/2022 về việc gia hạn hiệu lực Bằng độc quyền kiểu dáng công nghiệp

Số đơn yêu cầu: GH3-2021-05147 Ngày nộp: 18/10/2021

Liên quan đến Bằng độc quyền kiểu dáng công nghiệp:

(11) Số văn bằng	(15) Ngày cấp	Gia hạn đến ngày
26389	24/04/2018	28/12/2026

(73) Chủ văn bằng bảo hộ: BROTHER INDUSTRIES, LTD. (JP)
15-1 Naeshiro-cho, Mizuho-ku, Nagoya-shi, Aichi-ken, Japan

Quyết định số: 6290w/QĐ-SHTT, ngày 18/04/2022 về việc gia hạn hiệu lực Bằng độc quyền kiểu dáng công nghiệp

Số đơn yêu cầu: GH3-2021-05146 Ngày nộp: 18/10/2021

Liên quan đến Bằng độc quyền kiểu dáng công nghiệp:

(11) Số văn bằng	(15) Ngày cấp	Gia hạn đến ngày
25862	06/03/2018	28/10/2026

(73) Chủ văn bằng bảo hộ: CÔNG TY TNHH SẢN XUẤT KINH DOANH GIẤY PHÚC ANH (VN)
Khu công nghiệp Phong Khê, phường Phong Khê, thành phố Bắc Ninh, tỉnh Bắc Ninh

Quyết định số: 6291w/QĐ-SHTT, ngày 18/04/2022 về việc gia hạn hiệu lực Bằng độc quyền kiểu dáng công nghiệp

Số đơn yêu cầu: GH3-2021-02822 Ngày nộp: 25/05/2021

Liên quan đến Bằng độc quyền kiểu dáng công nghiệp:

CÔNG BÁO SỞ HỮU CÔNG NGHIỆP SỐ 410 TẬP B – QUYỀN 2 (05.2022)

(11) Số văn bằng	(15) Ngày cấp	Gia hạn đến ngày
25019	27/10/2017	27/10/2026

(73) Chủ văn bằng bảo hộ: SHELL BRANDS INTERNATIONAL AG (CH)
Baarermatte, 6340 Baar, Switzerland

Quyết định số: 6753w/QĐ-SHTT, ngày 25/04/2022 về việc gia hạn hiệu lực Bằng độc quyền kiểu dáng công nghiệp

Số đơn yêu cầu: GH3-2021-05454 Ngày nộp: 28/10/2021

Liên quan đến Bằng độc quyền kiểu dáng công nghiệp:

(11) Số văn bằng	(15) Ngày cấp	Gia hạn đến ngày
25486	26/12/2017	05/12/2026

(73) Chủ văn bằng bảo hộ: HONDA MOTOR CO., LTD. (JP)
1-1, Minami-Aoyama 2-chome, Minato-ku, Tokyo 107-8556, Japan

Quyết định số: 6754w/QĐ-SHTT, ngày 25/04/2022 về việc gia hạn hiệu lực Bằng độc quyền kiểu dáng công nghiệp

Số đơn yêu cầu: GH3-2021-05453 Ngày nộp: 28/10/2021

Liên quan đến Bằng độc quyền kiểu dáng công nghiệp:

(11) Số văn bằng	(15) Ngày cấp	Gia hạn đến ngày
25488	26/12/2017	05/12/2026

(73) Chủ văn bằng bảo hộ: HONDA MOTOR CO., LTD. (JP)
1-1, Minami-Aoyama 2-chome, Minato-ku, Tokyo 107-8556, Japan

Quyết định số: 6755w/QĐ-SHTT, ngày 25/04/2022 về việc gia hạn hiệu lực Bằng độc quyền kiểu dáng công nghiệp

Số đơn yêu cầu: GH3-2021-05452 Ngày nộp: 28/10/2021

Liên quan đến Bằng độc quyền kiểu dáng công nghiệp:

CÔNG BÁO SỞ HỮU CÔNG NGHIỆP SỐ 410 TẬP B – QUYỀN 2 (05.2022)

(11) Số văn bằng	(15) Ngày cấp	Gia hạn đến ngày
25487	26/12/2017	05/12/2026

(73) Chủ văn bằng bảo hộ: HONDA MOTOR CO., LTD. (JP)
1-1, Minami-Aoyama 2-chome, Minato-ku, Tokyo 107-8556, Japan

Quyết định số: 6756w/QĐ-SHTT, ngày 25/04/2022 về việc gia hạn hiệu lực Bằng độc quyền kiểu dáng công nghiệp

Số đơn yêu cầu: GH3-2021-05424 Ngày nộp: 27/10/2021

Liên quan đến Bằng độc quyền kiểu dáng công nghiệp:

(11) Số văn bằng	(15) Ngày cấp	Gia hạn đến ngày
26951	23/07/2018	02/03/2027

(73) Chủ văn bằng bảo hộ: HONDA MOTOR CO., LTD. (JP)
1-1, Minami-Aoyama 2-chome, Minato-ku, Tokyo 107-8556, Japan

Quyết định số: 6757w/QĐ-SHTT, ngày 25/04/2022 về việc gia hạn hiệu lực Bằng độc quyền kiểu dáng công nghiệp

Số đơn yêu cầu: GH3-2021-05423 Ngày nộp: 27/10/2021

Liên quan đến Bằng độc quyền kiểu dáng công nghiệp:

(11) Số văn bằng	(15) Ngày cấp	Gia hạn đến ngày
26608	29/05/2018	02/03/2027

(73) Chủ văn bằng bảo hộ: HONDA MOTOR CO., LTD. (JP)
1-1, Minami-Aoyama 2-chome, Minato-ku, Tokyo 107-8556, Japan

Quyết định số: 6758w/QĐ-SHTT, ngày 25/04/2022 về việc gia hạn hiệu lực Bằng độc quyền kiểu dáng công nghiệp

Số đơn yêu cầu: GH3-2021-05422 Ngày nộp: 27/10/2021

Liên quan đến Bằng độc quyền kiểu dáng công nghiệp:

CÔNG BÁO SỞ HỮU CÔNG NGHIỆP SỐ 410 TẬP B – QUYỀN 2 (05.2022)

(11) Số văn bằng	(15) Ngày cấp	Gia hạn đến ngày
26045	21/03/2018	02/03/2027

(73) Chủ văn bằng bảo hộ: HONDA MOTOR CO., LTD. (JP)
1-1, Minami-Aoyama 2-chome, Minato-ku, Tokyo 107-8556, Japan

Quyết định số: 6759w/QĐ-SHTT, ngày 25/04/2022 về việc gia hạn hiệu lực Bằng độc quyền kiểu dáng công nghiệp

Số đơn yêu cầu: GH3-2021-05421 Ngày nộp: 27/10/2021

Liên quan đến Bằng độc quyền kiểu dáng công nghiệp:

(11) Số văn bằng	(15) Ngày cấp	Gia hạn đến ngày
26607	29/05/2018	02/03/2027

(73) Chủ văn bằng bảo hộ: HONDA MOTOR CO., LTD. (JP)
1-1, Minami-Aoyama 2-chome, Minato-ku, Tokyo 107-8556, Japan

Quyết định số: 6760w/QĐ-SHTT, ngày 25/04/2022 về việc gia hạn hiệu lực Bằng độc quyền kiểu dáng công nghiệp

Số đơn yêu cầu: GH3-2021-05420 Ngày nộp: 27/10/2021

Liên quan đến Bằng độc quyền kiểu dáng công nghiệp:

(11) Số văn bằng	(15) Ngày cấp	Gia hạn đến ngày
19816	11/09/2014	20/02/2027

(73) Chủ văn bằng bảo hộ: HONDA MOTOR CO., LTD. (JP)
1-1, Minami-Aoyama 2-chome, Minato-ku, Tokyo 107-8556, Japan

Quyết định số: 6761w/QĐ-SHTT, ngày 25/04/2022 về việc gia hạn hiệu lực Bằng độc quyền kiểu dáng công nghiệp

Số đơn yêu cầu: GH3-2021-05419 Ngày nộp: 27/10/2021

Liên quan đến Bằng độc quyền kiểu dáng công nghiệp:

CÔNG BÁO SỞ HỮU CÔNG NGHIỆP SỐ 410 TẬP B – QUYỀN 2 (05.2022)

(11) Số văn bằng	(15) Ngày cấp	Gia hạn đến ngày
17527	28/01/2013	06/01/2027

(73) Chủ văn bằng bảo hộ: HONDA MOTOR CO., LTD. (JP)
1-1, Minami-Aoyama 2-chome, Minato-ku, Tokyo 107-8556, Japan

Quyết định số: 6762w/QĐ-SHTT, ngày 25/04/2022 về việc gia hạn hiệu lực Bằng độc quyền kiểu dáng công nghiệp

Số đơn yêu cầu: GH3-2021-05418 Ngày nộp: 27/10/2021

Liên quan đến Bằng độc quyền kiểu dáng công nghiệp:

(11) Số văn bằng	(15) Ngày cấp	Gia hạn đến ngày
26282	12/04/2018	05/01/2027

(73) Chủ văn bằng bảo hộ: HONDA MOTOR CO., LTD. (JP)
1-1, Minami-Aoyama 2-chome, Minato-ku, Tokyo 107-8556, Japan

Quyết định số: 6763w/QĐ-SHTT, ngày 25/04/2022 về việc gia hạn hiệu lực Bằng độc quyền kiểu dáng công nghiệp

Số đơn yêu cầu: GH3-2021-05417 Ngày nộp: 27/10/2021

Liên quan đến Bằng độc quyền kiểu dáng công nghiệp:

(11) Số văn bằng	(15) Ngày cấp	Gia hạn đến ngày
26280	12/04/2018	05/01/2027

(73) Chủ văn bằng bảo hộ: HONDA MOTOR CO., LTD. (JP)
1-1, Minami-Aoyama 2-chome, Minato-ku, Tokyo 107-8556, Japan

Quyết định số: 6764w/QĐ-SHTT, ngày 25/04/2022 về việc gia hạn hiệu lực Bằng độc quyền kiểu dáng công nghiệp

Số đơn yêu cầu: GH3-2021-05416 Ngày nộp: 27/10/2021

CÔNG BÁO SỞ HỮU CÔNG NGHIỆP SỐ 410 TẬP B – QUYỀN 2 (05.2022)

Liên quan đến Bằng độc quyền kiểu dáng công nghiệp:

(11) Số văn bằng	(15) Ngày cấp	Gia hạn đến ngày
26279	12/04/2018	05/01/2027

(73) Chủ văn bằng bảo hộ: HONDA MOTOR CO., LTD. (JP)
1-1, Minami-Aoyama 2-chome, Minato-ku, Tokyo 107-8556, Japan

Quyết định số: 6765w/QĐ-SHTT, ngày 25/04/2022 về việc gia hạn hiệu lực Bằng độc quyền kiểu dáng công nghiệp

Số đơn yêu cầu: GH3-2021-05415 Ngày nộp: 27/10/2021

Liên quan đến Bằng độc quyền kiểu dáng công nghiệp:

(11) Số văn bằng	(15) Ngày cấp	Gia hạn đến ngày
26276	12/04/2018	05/01/2027

(73) Chủ văn bằng bảo hộ: HONDA MOTOR CO., LTD. (JP)
1-1, Minami-Aoyama 2-chome, Minato-ku, Tokyo 107-8556, Japan

Quyết định số: 6766w/QĐ-SHTT, ngày 25/04/2022 về việc gia hạn hiệu lực Bằng độc quyền kiểu dáng công nghiệp

Số đơn yêu cầu: GH3-2021-05414 Ngày nộp: 27/10/2021

Liên quan đến Bằng độc quyền kiểu dáng công nghiệp:

(11) Số văn bằng	(15) Ngày cấp	Gia hạn đến ngày
26278	12/04/2018	05/01/2027

(73) Chủ văn bằng bảo hộ: HONDA MOTOR CO., LTD. (JP)
1-1, Minami-Aoyama 2-chome, Minato-ku, Tokyo 107-8556, Japan

CÔNG BÁO SỞ HỮU CÔNG NGHIỆP SỐ 410 TẬP B – QUYỀN 2 (05.2022)

Quyết định số: 6767w/QĐ-SHTT, ngày 25/04/2022 về việc gia hạn hiệu lực Bằng độc quyền kiểu dáng công nghiệp

Số đơn yêu cầu: GH3-2021-05413 Ngày nộp: 27/10/2021

Liên quan đến Bằng độc quyền kiểu dáng công nghiệp:

(11) Số văn bằng	(15) Ngày cấp	Gia hạn đến ngày
26277	12/04/2018	05/01/2027

(73) Chủ văn bằng bảo hộ: HONDA MOTOR CO., LTD. (JP)
1-1, Minami-Aoyama 2-chome, Minato-ku, Tokyo 107-8556, Japan

Quyết định số: 6768w/QĐ-SHTT, ngày 25/04/2022 về việc gia hạn hiệu lực Bằng độc quyền kiểu dáng công nghiệp

Số đơn yêu cầu: GH3-2021-04221 Ngày nộp: 05/08/2021

Liên quan đến Bằng độc quyền kiểu dáng công nghiệp:

(11) Số văn bằng	(15) Ngày cấp	Gia hạn đến ngày
17140	09/10/2012	19/09/2026
17173	12/10/2012	19/09/2026
17174	12/10/2012	19/09/2026

(73) Chủ văn bằng bảo hộ: HAIER GROUP CORPORATION (CN)
No. 1, Haier Road, Hi-Tech Zone, Qingdao, Shandong 266101, China

Quyết định số: 6769w/QĐ-SHTT, ngày 25/04/2022 về việc gia hạn hiệu lực Bằng độc quyền kiểu dáng công nghiệp

Số đơn yêu cầu: GH3-2021-00550 Ngày nộp: 01/02/2021

Liên quan đến Bằng độc quyền kiểu dáng công nghiệp:

(11) Số văn bằng	(15) Ngày cấp	Gia hạn đến ngày
22873	17/10/2016	22/12/2025
22874	17/10/2016	22/12/2025

CÔNG BÁO SỞ HỮU CÔNG NGHIỆP SỐ 410 TẬP B – QUYỀN 2 (05.2022)

23968	01/06/2017	23/11/2025
-------	------------	------------

(73) Chủ văn bằng bảo hộ: HỘ KINH DOANH CÁ THỂ SƠN TÙNG (VN)
24 An Dương Vương, phường 16, quận 8, thành phố Hồ Chí Minh

Quyết định số: 6771w/QĐ-SHTT, ngày 25/04/2022 về việc gia hạn hiệu lực Bằng độc quyền kiểu dáng công nghiệp

Số đơn yêu cầu: GH3-2020-05501 Ngày nộp: 26/11/2020

Liên quan đến Bằng độc quyền kiểu dáng công nghiệp:

(11) Số văn bằng	(15) Ngày cấp	Gia hạn đến ngày
25261	27/11/2017	26/11/2025

(73) Chủ văn bằng bảo hộ: CÔNG TY TNHH MTV HYUNDAE BIDET VIỆT NAM (VN)
Ấp 2, xã Long Hoà, huyện Cần Đước, tỉnh Long An

Quyết định số: 6773w/QĐ-SHTT, ngày 25/04/2022 về việc gia hạn hiệu lực Bằng độc quyền kiểu dáng công nghiệp

Số đơn yêu cầu: GH3-2021-04963 Ngày nộp: 07/10/2021

Liên quan đến Bằng độc quyền kiểu dáng công nghiệp:

(11) Số văn bằng	(15) Ngày cấp	Gia hạn đến ngày
17012	27/08/2012	11/11/2026
19139	11/04/2014	11/11/2026
28547	17/04/2019	13/12/2026
28548	17/04/2019	13/12/2026
28549	17/04/2019	13/12/2026

(73) Chủ văn bằng bảo hộ: CÔNG TY TNHH MINH LONG I (VN)
Số 333 Khu phố Hưng Lộc, phường Hưng Định, thành phố Thuận An, tỉnh Bình Dương

CÔNG BÁO SỞ HỮU CÔNG NGHIỆP SỐ 410 TẬP B – QUYỀN 2 (05.2022)

Quyết định số: 6774w/QĐ-SHTT, ngày 25/04/2022 về việc gia hạn hiệu lực Bằng độc quyền kiểu dáng công nghiệp

Số đơn yêu cầu: GH3-2021-06378 Ngày nộp: 08/12/2021

Liên quan đến Bằng độc quyền kiểu dáng công nghiệp:

(11) Số văn bằng	(15) Ngày cấp	Gia hạn đến ngày
16687	04/05/2012	12/08/2026
16688	04/05/2012	12/08/2026

(73) Chủ văn bằng bảo hộ: VIỆN HÓA HỌC CÁC HỢP CHẤT THIÊN NHIÊN (VN)
18 Hoàng Quốc Việt, quận Cầu Giấy, thành phố Hà Nội

Quyết định số: 6775w/QĐ-SHTT, ngày 25/04/2022 về việc gia hạn hiệu lực Bằng độc quyền kiểu dáng công nghiệp

Số đơn yêu cầu: GH3-2021-05722 Ngày nộp: 09/11/2021

Liên quan đến Bằng độc quyền kiểu dáng công nghiệp:

(11) Số văn bằng	(15) Ngày cấp	Gia hạn đến ngày
26811	02/07/2018	24/01/2027

(73) Chủ văn bằng bảo hộ: CÔNG TY TNHH SẢN XUẤT VÀ THƯƠNG MẠI
TUYỀN HÙNG PHÚ (VN)
21 Bàu Cát 4, phường 14, quận Tân Bình, thành phố Hồ Chí Minh

Quyết định số: 6776w/QĐ-SHTT, ngày 25/04/2022 về việc gia hạn hiệu lực Bằng độc quyền kiểu dáng công nghiệp

Số đơn yêu cầu: GH3-2021-05718 Ngày nộp: 09/11/2021

Liên quan đến Bằng độc quyền kiểu dáng công nghiệp:

(11) Số văn bằng	(15) Ngày cấp	Gia hạn đến ngày
27707	05/12/2018	15/03/2027

(73) Chủ văn bằng bảo hộ: CÔNG TY CỔ PHẦN THIẾT KẾ VÀ PHÁT TRIỂN
CÔNG NGHỆ XÂY DỰNG SPAN (VN)
Tổ 3, khu 10, phường Bãi Cháy, thành phố Hạ Long, tỉnh Quảng Ninh

CÔNG BÁO SỞ HỮU CÔNG NGHIỆP SỐ 410 TẬP B – QUYỀN 2 (05.2022)

Quyết định số: 6777w/QĐ-SHTT, ngày 25/04/2022 về việc gia hạn hiệu lực Bằng độc quyền kiểu dáng công nghiệp

Số đơn yêu cầu: GH3-2021-05710 Ngày nộp: 09/11/2021

Liên quan đến Bằng độc quyền kiểu dáng công nghiệp:

(11) Số văn bằng	(15) Ngày cấp	Gia hạn đến ngày
26037	21/03/2018	22/12/2026
26038	21/03/2018	22/12/2026
26039	21/03/2018	22/12/2026

(73) Chủ văn bằng bảo hộ: ISEKI & CO., LTD. (JP)
700 Umaki-cho, Matsuyama-shi, Ehime-ken, Japan

Quyết định số: 6778w/QĐ-SHTT, ngày 25/04/2022 về việc gia hạn hiệu lực Bằng độc quyền kiểu dáng công nghiệp

Số đơn yêu cầu: GH3-2021-05707 Ngày nộp: 08/11/2021

Liên quan đến Bằng độc quyền kiểu dáng công nghiệp:

(11) Số văn bằng	(15) Ngày cấp	Gia hạn đến ngày
24192	03/07/2017	10/08/2026
25931	12/03/2018	08/09/2026

(73) Chủ văn bằng bảo hộ: CÔNG TY TNHH WHITE GLOVE (VN)
Đường số 2, khu công nghiệp Nhơn Trạch 1, huyện Nhơn Trạch, tỉnh Đồng Nai

Quyết định số: 6779w/QĐ-SHTT, ngày 25/04/2022 về việc gia hạn hiệu lực Bằng độc quyền kiểu dáng công nghiệp

Số đơn yêu cầu: GH3-2021-05687 Ngày nộp: 08/11/2021

Liên quan đến Bằng độc quyền kiểu dáng công nghiệp:

(11) Số văn bằng	(15) Ngày cấp	Gia hạn đến ngày
17364	14/12/2012	30/12/2026

CÔNG BÁO SỞ HỮU CÔNG NGHIỆP SỐ 410 TẬP B – QUYỀN 2 (05.2022)

(73) Chủ văn bằng bảo hộ: HONDA MOTOR CO., LTD. (JP)
1-1, Minami-Aoyama 2-chome, Minato-ku, Tokyo 107-8556, Japan

Quyết định số: 6780w/QĐ-SHTT, ngày 25/04/2022 về việc gia hạn hiệu lực Bằng độc quyền kiểu dáng công nghiệp

Số đơn yêu cầu: GH3-2021-05686 Ngày nộp: 08/11/2021

Liên quan đến Bằng độc quyền kiểu dáng công nghiệp:

(11) Số văn bằng	(15) Ngày cấp	Gia hạn đến ngày
17363	14/12/2012	30/12/2026

(73) Chủ văn bằng bảo hộ: HONDA MOTOR CO., LTD. (JP)
1-1, Minami-Aoyama 2-chome, Minato-ku, Tokyo 107-8556, Japan

Quyết định số: 6781w/QĐ-SHTT, ngày 25/04/2022 về việc gia hạn hiệu lực Bằng độc quyền kiểu dáng công nghiệp

Số đơn yêu cầu: GH3-2021-05685 Ngày nộp: 08/11/2021

Liên quan đến Bằng độc quyền kiểu dáng công nghiệp:

(11) Số văn bằng	(15) Ngày cấp	Gia hạn đến ngày
17362	14/12/2012	30/12/2026

(73) Chủ văn bằng bảo hộ: HONDA MOTOR CO., LTD. (JP)
1-1, Minami-Aoyama 2-chome, Minato-ku, Tokyo 107-8556, Japan

Quyết định số: 6782w/QĐ-SHTT, ngày 25/04/2022 về việc gia hạn hiệu lực Bằng độc quyền kiểu dáng công nghiệp

Số đơn yêu cầu: GH3-2021-05684 Ngày nộp: 08/11/2021

Liên quan đến Bằng độc quyền kiểu dáng công nghiệp:

(11) Số văn bằng	(15) Ngày cấp	Gia hạn đến ngày
17361	14/12/2012	30/12/2026

CÔNG BÁO SỞ HỮU CÔNG NGHIỆP SỐ 410 TẬP B – QUYỀN 2 (05.2022)

(73) Chủ văn bằng bảo hộ: HONDA MOTOR CO., LTD. (JP)
1-1, Minami-Aoyama 2-chome, Minato-ku, Tokyo 107-8556, Japan

Quyết định số: 6783w/QĐ-SHTT, ngày 25/04/2022 về việc gia hạn hiệu lực Bằng độc quyền kiểu dáng công nghiệp

Số đơn yêu cầu: GH3-2021-05683 Ngày nộp: 08/11/2021

Liên quan đến Bằng độc quyền kiểu dáng công nghiệp:

(11) Số văn bằng	(15) Ngày cấp	Gia hạn đến ngày
17360	14/12/2012	30/12/2026

(73) Chủ văn bằng bảo hộ: HONDA MOTOR CO., LTD. (JP)
1-1, Minami-Aoyama 2-chome, Minato-ku, Tokyo 107-8556, Japan

Quyết định số: 6784w/QĐ-SHTT, ngày 25/04/2022 về việc gia hạn hiệu lực Bằng độc quyền kiểu dáng công nghiệp

Số đơn yêu cầu: GH3-2021-04996 Ngày nộp: 08/10/2021

Liên quan đến Bằng độc quyền kiểu dáng công nghiệp:

(11) Số văn bằng	(15) Ngày cấp	Gia hạn đến ngày
26202	06/04/2018	25/01/2027
26741	19/06/2018	25/01/2027

(73) Chủ văn bằng bảo hộ: CÔNG TY TNHH MẶT TRỜI VÀNG (VN)
Tầng 19, tòa nhà Keangnam, đường Phạm Hùng, phường
Mễ Trì, quận Nam Từ Liêm, thành phố Hà Nội

Quyết định số: 6785w/QĐ-SHTT, ngày 25/04/2022 về việc gia hạn hiệu lực Bằng độc quyền kiểu dáng công nghiệp

Số đơn yêu cầu: GH3-2021-04988 Ngày nộp: 08/10/2021

Liên quan đến Bằng độc quyền kiểu dáng công nghiệp:

CÔNG BÁO SỞ HỮU CÔNG NGHIỆP SỐ 410 TẬP B – QUYỀN 2 (05.2022)

(11) Số văn bằng	(15) Ngày cấp	Gia hạn đến ngày
18199	19/07/2013	04/04/2027

(73) Chủ văn bằng bảo hộ: WOOJIN PLASTIC CO., LTD. (KR)
45, Paryasandan-ro, Jinjeop-eup, Namyangju-si,
Gyeonggi-do 12017 Republic of Korea

Quyết định số: 6786w/QĐ-SHTT, ngày 25/04/2022 về việc gia hạn hiệu lực Bằng độc quyền kiểu dáng công nghiệp

Số đơn yêu cầu: GH3-2021-04987 Ngày nộp: 08/10/2021

Liên quan đến Bằng độc quyền kiểu dáng công nghiệp:

(11) Số văn bằng	(15) Ngày cấp	Gia hạn đến ngày
18221	19/07/2013	04/04/2027

(73) Chủ văn bằng bảo hộ: WOOJIN PLASTIC CO., LTD. (KR)
45, Paryasandan-ro, Jinjeop-eup, Namyangju-si,
Gyeonggi-do 12017 Republic of Korea

Quyết định số: 6787w/QĐ-SHTT, ngày 25/04/2022 về việc gia hạn hiệu lực Bằng độc quyền kiểu dáng công nghiệp

Số đơn yêu cầu: GH3-2021-04985 Ngày nộp: 08/10/2021

Liên quan đến Bằng độc quyền kiểu dáng công nghiệp:

(11) Số văn bằng	(15) Ngày cấp	Gia hạn đến ngày
27558	15/11/2018	09/02/2027

(73) Chủ văn bằng bảo hộ: WILLIAM PRYM GMBH & CO. KG (DE)
Zweifaller Str. 130, 52224 Stolberg, Germany

Quyết định số: 6788w/QĐ-SHTT, ngày 25/04/2022 về việc gia hạn hiệu lực Bằng độc quyền kiểu dáng công nghiệp

Số đơn yêu cầu: GH3-2021-04928 Ngày nộp: 07/10/2021

Liên quan đến Bằng độc quyền kiểu dáng công nghiệp:

CÔNG BÁO SỞ HỮU CÔNG NGHIỆP SỐ 410 TẬP B – QUYỀN 2 (05.2022)

(11) Số văn bằng	(15) Ngày cấp	Gia hạn đến ngày
25101	09/11/2017	31/10/2026
25144	14/11/2017	11/10/2026
26872	09/07/2018	11/10/2026

(73) Chủ văn bằng bảo hộ: **VŨ THỊ TƯƠI (VN)**
Số nhà 3A/30/415 đường Ngô Gia Tự, phường Đăng Lâm,
quận Hải An, thành phố Hải Phòng

Quyết định số: 6789w/QĐ-SHTT, ngày 25/04/2022 về việc gia hạn hiệu lực Bằng độc quyền kiểu dáng công nghiệp

Số đơn yêu cầu: GH3-2021-04917 Ngày nộp: 06/10/2021

Liên quan đến Bằng độc quyền kiểu dáng công nghiệp:

(11) Số văn bằng	(15) Ngày cấp	Gia hạn đến ngày
23887	23/05/2017	03/10/2026

(73) Chủ văn bằng bảo hộ: **CÔNG TY CỔ PHẦN ĐẦU TƯ TẬP ĐOÀN TÂN Á ĐẠI THÀNH (VN)**
Số 124 Tôn Đức Thắng, phường Quốc Tử Giám, quận
Đống Đa, thành phố Hà Nội

Quyết định số: 6790w/QĐ-SHTT, ngày 25/04/2022 về việc gia hạn hiệu lực Bằng độc quyền kiểu dáng công nghiệp

Số đơn yêu cầu: GH3-2021-04448 Ngày nộp: 27/08/2021

Liên quan đến Bằng độc quyền kiểu dáng công nghiệp:

(11) Số văn bằng	(15) Ngày cấp	Gia hạn đến ngày
17904	14/05/2013	28/11/2026

(73) Chủ văn bằng bảo hộ: **NEOPERL GMBH (DE)**
Klosterrunsstr. 11, D-79379 Mullheim, Germany

CÔNG BÁO SỞ HỮU CÔNG NGHIỆP SỐ 410 TẬP B – QUYỀN 2 (05.2022)

Quyết định số: 6791w/QĐ-SHTT, ngày 25/04/2022 về việc gia hạn hiệu lực Bằng độc quyền kiểu dáng công nghiệp

Số đơn yêu cầu: GH3-2021-03956 Ngày nộp: 16/07/2021

Liên quan đến Bằng độc quyền kiểu dáng công nghiệp:

(11) Số văn bằng	(15) Ngày cấp	Gia hạn đến ngày
17155	12/10/2012	23/08/2026

(73) Chủ văn bằng bảo hộ: KONINKLIJKE DOUWE EGBERTS B.V. (NL)
Oosterdoksstraat 80, 1011 DK Amsterdam, the
Netherlands

Quyết định số: 6811w/QĐ-SHTT, ngày 25/04/2022 về việc gia hạn hiệu lực Bằng độc quyền kiểu dáng công nghiệp

Số đơn yêu cầu: GH3-2021-04861 Ngày nộp: 01/10/2021

Liên quan đến Bằng độc quyền kiểu dáng công nghiệp:

(11) Số văn bằng	(15) Ngày cấp	Gia hạn đến ngày
25440	19/12/2017	17/11/2026

(73) Chủ văn bằng bảo hộ: NIKE INNOVATE C.V. (US)
One Bowerman Drive, Beaverton, Oregon, 97005-6453,
United States of America

Quyết định số: 6812w/QĐ-SHTT, ngày 25/04/2022 về việc gia hạn hiệu lực Bằng độc quyền kiểu dáng công nghiệp

Số đơn yêu cầu: GH3-2021-04860 Ngày nộp: 01/10/2021

Liên quan đến Bằng độc quyền kiểu dáng công nghiệp:

(11) Số văn bằng	(15) Ngày cấp	Gia hạn đến ngày
25869	06/03/2018	14/11/2026

(73) Chủ văn bằng bảo hộ: NIKE INNOVATE C.V. (US)
One Bowerman Drive, Beaverton, Oregon, 97005-6453,
United States of America

CÔNG BÁO SỞ HỮU CÔNG NGHIỆP SỐ 410 TẬP B – QUYỀN 2 (05.2022)

Quyết định số: 6813w/QĐ-SHTT, ngày 25/04/2022 về việc gia hạn hiệu lực Bằng độc quyền kiểu dáng công nghiệp

Số đơn yêu cầu: GH3-2021-04451 Ngày nộp: 27/08/2021

Liên quan đến Bằng độc quyền kiểu dáng công nghiệp:

(11) Số văn bằng	(15) Ngày cấp	Gia hạn đến ngày
25720	07/02/2018	09/09/2026

(73) Chủ văn bằng bảo hộ: MILLENNIUM PHARMACEUTICALS, INC. (US)
40 Landsdowne Street, CAMBRIDGE,
MASSACHUSETTS 02139, U.S.A.

Quyết định số: 6814w/QĐ-SHTT, ngày 25/04/2022 về việc gia hạn hiệu lực Bằng độc quyền kiểu dáng công nghiệp

Số đơn yêu cầu: GH3-2021-06287 Ngày nộp: 03/12/2021

Liên quan đến Bằng độc quyền kiểu dáng công nghiệp:

(11) Số văn bằng	(15) Ngày cấp	Gia hạn đến ngày
24928	13/10/2017	13/12/2026
24929	13/10/2017	13/12/2026
24930	16/10/2017	13/12/2026
24931	16/10/2017	13/12/2026
26483	08/05/2018	05/01/2027

(73) Chủ văn bằng bảo hộ: CÔNG TY TNHH SẢN XUẤT - THƯƠNG MẠI - DỊCH VỤ NGUYỄN CHÍ (VN)
49/21, đường TL 41, khu phố 1, phường Thạnh Lộc, quận 12, thành phố Hồ Chí Minh

Quyết định số: 6815w/QĐ-SHTT, ngày 25/04/2022 về việc gia hạn hiệu lực Bằng độc quyền kiểu dáng công nghiệp

Số đơn yêu cầu: GH3-2021-06269 Ngày nộp: 03/12/2021

Liên quan đến Bằng độc quyền kiểu dáng công nghiệp:

CÔNG BÁO SỞ HỮU CÔNG NGHIỆP SỐ 410 TẬP B – QUYỀN 2 (05.2022)

(11) Số văn bằng	(15) Ngày cấp	Gia hạn đến ngày
25872	08/03/2018	03/03/2027

(73) Chủ văn bằng bảo hộ: MJN U.S. HOLDINGS LLC (US)
2701 Patriot Blvd., 4th FL, Glenview, Illinois, USA

Quyết định số: 6816w/QĐ-SHTT, ngày 25/04/2022 về việc gia hạn hiệu lực Bằng độc quyền kiểu dáng công nghiệp

Số đơn yêu cầu: GH3-2021-06268 Ngày nộp: 03/12/2021

Liên quan đến Bằng độc quyền kiểu dáng công nghiệp:

(11) Số văn bằng	(15) Ngày cấp	Gia hạn đến ngày
18697	13/12/2013	01/03/2027

(73) Chủ văn bằng bảo hộ: APPLE INC. (US)
1 Infinite Loop, Cupertino, California 95014, United States of America

Quyết định số: 6817w/QĐ-SHTT, ngày 25/04/2022 về việc gia hạn hiệu lực Bằng độc quyền kiểu dáng công nghiệp

Số đơn yêu cầu: GH3-2021-06267 Ngày nộp: 03/12/2021

Liên quan đến Bằng độc quyền kiểu dáng công nghiệp:

(11) Số văn bằng	(15) Ngày cấp	Gia hạn đến ngày
20374	26/12/2014	27/02/2027

(73) Chủ văn bằng bảo hộ: PANASONIC CORPORATION (JP)
1006, Oaza Kadoma, Kadoma-shi, Osaka 571-8501 Japan

Quyết định số: 6818w/QĐ-SHTT, ngày 25/04/2022 về việc gia hạn hiệu lực Bằng độc quyền kiểu dáng công nghiệp

Số đơn yêu cầu: GH3-2021-06266 Ngày nộp: 03/12/2021

Liên quan đến Bằng độc quyền kiểu dáng công nghiệp:

CÔNG BÁO SỞ HỮU CÔNG NGHIỆP SỐ 410 TẬP B – QUYỀN 2 (05.2022)

(11) Số văn bằng	(15) Ngày cấp	Gia hạn đến ngày
26555	18/05/2018	24/02/2027

(73) Chủ văn bằng bảo hộ: APPLE INC. (US)
1 Infinite Loop, Cupertino, California 95014, United States of America

Quyết định số: 6819w/QĐ-SHTT, ngày 25/04/2022 về việc gia hạn hiệu lực Bằng độc quyền kiểu dáng công nghiệp

Số đơn yêu cầu: GH3-2021-06265 Ngày nộp: 03/12/2021

Liên quan đến Bằng độc quyền kiểu dáng công nghiệp:

(11) Số văn bằng	(15) Ngày cấp	Gia hạn đến ngày
26508	09/05/2018	08/02/2027
26510	09/05/2018	08/02/2027

(73) Chủ văn bằng bảo hộ: PANASONIC INTELLECTUAL PROPERTY MANAGEMENT CO., LTD. (JP)
1-61, Shiromi 2-chome, Chuo-ku, Osaka-shi, Osaka 540-6207 Japan

Quyết định số: 6820w/QĐ-SHTT, ngày 25/04/2022 về việc gia hạn hiệu lực Bằng độc quyền kiểu dáng công nghiệp

Số đơn yêu cầu: GH3-2021-06264 Ngày nộp: 03/12/2021

Liên quan đến Bằng độc quyền kiểu dáng công nghiệp:

(11) Số văn bằng	(15) Ngày cấp	Gia hạn đến ngày
26141	29/03/2018	25/01/2027

(73) Chủ văn bằng bảo hộ: NIKE INNOVATE C.V. (US)
One Bowerman Drive, Beaverton, Oregon, 97005-6453, United States of America

CÔNG BÁO SỞ HỮU CÔNG NGHIỆP SỐ 410 TẬP B – QUYỀN 2 (05.2022)

Quyết định số: 6821w/QĐ-SHTT, ngày 25/04/2022 về việc gia hạn hiệu lực Bằng độc quyền kiểu dáng công nghiệp

Số đơn yêu cầu: GH3-2021-06263 Ngày nộp: 03/12/2021

Liên quan đến Bằng độc quyền kiểu dáng công nghiệp:

(11) Số văn bằng	(15) Ngày cấp	Gia hạn đến ngày
26158	30/03/2018	23/01/2027

(73) Chủ văn bằng bảo hộ: TOYOTA JIDOSHA KABUSHIKI KAISHA (JP)
1, Toyota-cho, Toyota-shi, Aichi-ken, 471-8571 Japan

Quyết định số: 6822w/QĐ-SHTT, ngày 25/04/2022 về việc gia hạn hiệu lực Bằng độc quyền kiểu dáng công nghiệp

Số đơn yêu cầu: GH3-2021-06262 Ngày nộp: 03/12/2021

Liên quan đến Bằng độc quyền kiểu dáng công nghiệp:

(11) Số văn bằng	(15) Ngày cấp	Gia hạn đến ngày
20526	22/01/2015	20/01/2027

(73) Chủ văn bằng bảo hộ: YAZAKI CORPORATION (JP)
4-28 Mita 1-chome, Minato-ku, Tokyo Japan

Quyết định số: 6823w/QĐ-SHTT, ngày 25/04/2022 về việc gia hạn hiệu lực Bằng độc quyền kiểu dáng công nghiệp

Số đơn yêu cầu: GH3-2021-06261 Ngày nộp: 03/12/2021

Liên quan đến Bằng độc quyền kiểu dáng công nghiệp:

(11) Số văn bằng	(15) Ngày cấp	Gia hạn đến ngày
26594	23/05/2018	19/01/2027

(73) Chủ văn bằng bảo hộ: ASAHI KASEI HOME PRODUCTS CORPORATION (JP)
1-105, Kanda Jinbocho, Chiyoda-ku, Tokyo 101-8101 Japan

CÔNG BÁO SỞ HỮU CÔNG NGHIỆP SỐ 410 TẬP B – QUYỀN 2 (05.2022)

Quyết định số: 6824w/QĐ-SHTT, ngày 25/04/2022 về việc gia hạn hiệu lực Bằng độc quyền kiểu dáng công nghiệp

Số đơn yêu cầu: GH3-2021-06260 Ngày nộp: 03/12/2021

Liên quan đến Bằng độc quyền kiểu dáng công nghiệp:

(11) Số văn bằng	(15) Ngày cấp	Gia hạn đến ngày
29091	16/09/2019	24/01/2027

(73) Chủ văn bằng bảo hộ: HUAWEI TECHNOLOGIES CO., LTD. (CN)
Huawei Administration Building, Bantian, Longgang,
Shenzhen, Guangdong 518129, China

Quyết định số: 6825w/QĐ-SHTT, ngày 25/04/2022 về việc gia hạn hiệu lực Bằng độc quyền kiểu dáng công nghiệp

Số đơn yêu cầu: GH3-2021-06259 Ngày nộp: 03/12/2021

Liên quan đến Bằng độc quyền kiểu dáng công nghiệp:

(11) Số văn bằng	(15) Ngày cấp	Gia hạn đến ngày
26083	26/03/2018	12/01/2027

(73) Chủ văn bằng bảo hộ: PLUS CORPORATION (JP)
1-28, Toranomom 4-chome, Minato-ku, Tokyo, JAPAN

Quyết định số: 6826w/QĐ-SHTT, ngày 25/04/2022 về việc gia hạn hiệu lực Bằng độc quyền kiểu dáng công nghiệp

Số đơn yêu cầu: GH3-2021-06257 Ngày nộp: 03/12/2021

Liên quan đến Bằng độc quyền kiểu dáng công nghiệp:

(11) Số văn bằng	(15) Ngày cấp	Gia hạn đến ngày
27231	18/09/2018	20/01/2027

(73) Chủ văn bằng bảo hộ: WUXI LITTLE SWAN ELECTRIC CO., LTD. (CN)
No. 18, South Changjiang Road, New District, Wuxi,
Jiangsu 214028, China

CÔNG BÁO SỞ HỮU CÔNG NGHIỆP SỐ 410 TẬP B – QUYỀN 2 (05.2022)

Quyết định số: 6827w/QĐ-SHTT, ngày 25/04/2022 về việc gia hạn hiệu lực Bằng độc quyền kiểu dáng công nghiệp

Số đơn yêu cầu: GH3-2021-06226 Ngày nộp: 02/12/2021

Liên quan đến Bằng độc quyền kiểu dáng công nghiệp:

(11) Số văn bằng	(15) Ngày cấp	Gia hạn đến ngày
26151	30/03/2018	14/12/2026
26152	30/03/2018	14/12/2026

(73) Chủ văn bằng bảo hộ: OTSUKA PHARMACEUTICAL FACTORY, INC. (JP)
115, Aza Kuguhara, Tateiwa, Muya-cho, Naruto-shi,
Tokushima, Japan

Quyết định số: 6828w/QĐ-SHTT, ngày 25/04/2022 về việc gia hạn hiệu lực Bằng độc quyền kiểu dáng công nghiệp

Số đơn yêu cầu: GH3-2021-06147 Ngày nộp: 30/11/2021

Liên quan đến Bằng độc quyền kiểu dáng công nghiệp:

(11) Số văn bằng	(15) Ngày cấp	Gia hạn đến ngày
16717	15/05/2012	03/08/2026
24398	11/08/2017	17/06/2026

(73) Chủ văn bằng bảo hộ: CÔNG TY CỔ PHẦN BÓNG ĐÈN ĐIỆN QUANG (VN)
121-123-125 Hàm Nghi, phường Nguyễn Thái Bình, quận
1, thành phố Hồ Chí Minh

Quyết định số: 6829w/QĐ-SHTT, ngày 25/04/2022 về việc gia hạn hiệu lực Bằng độc quyền kiểu dáng công nghiệp

Số đơn yêu cầu: GH3-2021-06113 Ngày nộp: 29/11/2021

Liên quan đến Bằng độc quyền kiểu dáng công nghiệp:

(11) Số văn bằng	(15) Ngày cấp	Gia hạn đến ngày
25239	22/11/2017	30/12/2026
25240	22/11/2017	30/12/2026

CÔNG BÁO SỞ HỮU CÔNG NGHIỆP SỐ 410 TẬP B – QUYỀN 2 (05.2022)

(73) Chủ văn bằng bảo hộ: CÔNG TY CỔ PHẦN THƯƠNG MẠI CHIỀNG MAI (VN)
Thôn Vạn Khoảnh, xã Mỹ Phúc, huyện Mỹ Lộc, tỉnh Nam Định

Quyết định số: 6830w/QĐ-SHTT, ngày 25/04/2022 về việc gia hạn hiệu lực Bằng độc quyền kiểu dáng công nghiệp

Số đơn yêu cầu: GH3-2021-06112 Ngày nộp: 29/11/2021

Liên quan đến Bằng độc quyền kiểu dáng công nghiệp:

(11) Số văn bằng	(15) Ngày cấp	Gia hạn đến ngày
26166	02/04/2018	12/04/2027
27963	14/01/2019	12/04/2027

(73) Chủ văn bằng bảo hộ: CÔNG TY CỔ PHẦN TẬP ĐOÀN HƯƠNG SEN (VN)
Số 18 Trần Thái Tông, phường Bồ Xuyên, thành phố Thái Bình, tỉnh Thái Bình

Quyết định số: 6831w/QĐ-SHTT, ngày 25/04/2022 về việc gia hạn hiệu lực Bằng độc quyền kiểu dáng công nghiệp

Số đơn yêu cầu: GH3-2021-06110 Ngày nộp: 29/11/2021

Liên quan đến Bằng độc quyền kiểu dáng công nghiệp:

(11) Số văn bằng	(15) Ngày cấp	Gia hạn đến ngày
26133	28/03/2018	11/01/2027

(73) Chủ văn bằng bảo hộ: SHARP KABUSHIKI KAISHA (JP)
1 Takumi-cho, Sakai-ku, Sakai City, Osaka 590-8522, Japan

Quyết định số: 6832w/QĐ-SHTT, ngày 25/04/2022 về việc gia hạn hiệu lực Bằng độc quyền kiểu dáng công nghiệp

Số đơn yêu cầu: GH3-2021-06109 Ngày nộp: 29/11/2021

CÔNG BÁO SỞ HỮU CÔNG NGHIỆP SỐ 410 TẬP B – QUYỀN 2 (05.2022)

Liên quan đến Bằng độc quyền kiểu dáng công nghiệp:

(11) Số văn bằng	(15) Ngày cấp	Gia hạn đến ngày
26295	13/04/2018	11/01/2027

(73) Chủ văn bằng bảo hộ: SHARP KABUSHIKI KAISHA (JP)
1 Takumi-cho, Sakai-ku, Sakai City, Osaka 590-8522,
Japan

Quyết định số: 6833w/QĐ-SHTT, ngày 25/04/2022 về việc gia hạn hiệu lực Bằng độc quyền kiểu dáng công nghiệp

Số đơn yêu cầu: GH3-2021-06104 Ngày nộp: 29/11/2021

Liên quan đến Bằng độc quyền kiểu dáng công nghiệp:

(11) Số văn bằng	(15) Ngày cấp	Gia hạn đến ngày
25886	09/03/2018	23/12/2026

(73) Chủ văn bằng bảo hộ: CÔNG TY CỔ PHẦN DƯỢC THẢO PHÚC VINH (VN)
Số 22/183 phố Hoàng Văn Thái, phường Khương Trung,
quận Thanh Xuân, thành phố Hà Nội

Quyết định số: 6834w/QĐ-SHTT, ngày 25/04/2022 về việc gia hạn hiệu lực Bằng độc quyền kiểu dáng công nghiệp

Số đơn yêu cầu: GH3-2021-06103 Ngày nộp: 29/11/2021

Liên quan đến Bằng độc quyền kiểu dáng công nghiệp:

(11) Số văn bằng	(15) Ngày cấp	Gia hạn đến ngày
25525	02/01/2018	19/12/2026

(73) Chủ văn bằng bảo hộ: CÔNG TY CỔ PHẦN DƯỢC THẢO PHÚC VINH (VN)
Số 22/183 phố Hoàng Văn Thái, phường Khương Trung,
quận Thanh Xuân, thành phố Hà Nội

CÔNG BÁO SỞ HỮU CÔNG NGHIỆP SỐ 410 TẬP B – QUYỂN 2 (05.2022)

3 - CẤP LẠI VĂN BẰNG BẢO HỘ

Quyết định số: 5076w/QĐ-SHTT, ngày 29/03/2022 về việc cấp lại Bằng độc quyền kiểu dáng công nghiệp

Số đơn yêu cầu: RB3-2021-01797 Ngày nộp: 27/09/2021

Liên quan đến Bằng độc quyền kiểu dáng công nghiệp:

(11) Số văn bằng	(15) Ngày cấp	Cấp lại lần thứ
16999	17/08/2012	01

Quyết định số: 5077w/QĐ-SHTT, ngày 29/03/2022 về việc cấp lại Bằng độc quyền kiểu dáng công nghiệp

Số đơn yêu cầu: RB3-2021-01796 Ngày nộp: 27/09/2021

Liên quan đến Bằng độc quyền kiểu dáng công nghiệp:

(11) Số văn bằng	(15) Ngày cấp	Cấp lại lần thứ
17000	17/08/2012	01

PHẦN III

CHUYỂN GIAO QUYỀN SỞ HỮU CÔNG NGHIỆP

1. CHUYỂN NHƯỢNG QUYỀN SỞ HỮU CÔNG NGHIỆP

Quyết định số 5643w/QĐ-SHTT, ngày 04/04/2022 về việc ghi nhận hợp đồng chuyển nhượng quyền sở hữu công nghiệp

Số Đơn đăng ký hợp đồng chuyển nhượng quyền sở hữu công nghiệp: CB3-2021-00728

Ngày nộp: 12/07/2021

Chủ đơn: CÔNG TY TNHH POSCOM (VN)

Đại diện của chủ đơn: Công ty TNHH tư vấn Sở hữu trí tuệ IPFLAME

Nội dung ghi nhận:

Tên hợp đồng: Hợp đồng chuyển nhượng quyền sở hữu công nghiệp.

Ngày ký: 05/5/2021;

Số trang và ngôn ngữ: gồm 4 trang bằng tiếng Việt; Phụ lục gồm trang bằng tiếng Việt.

Bên chuyển nhượng: **CÔNG TY TNHH POS COMPONENTS (VN)**
70/9/10 đường An Phú Đông 25, phường An Phú Đông,
Quận 12, Thành phố Hồ Chí Minh

Bên được chuyển nhượng: **CÔNG TY TNHH POSCOM (VN)**
72 Mạc Đĩnh Chi, phường Đa Kao, Quận 1, Thành phố Hồ
Chí Minh.

Đối tượng được chuyển nhượng: toàn bộ quyền sở hữu các kiểu dáng công nghiệp đang được bảo hộ theo các Bằng độc quyền kiểu dáng công nghiệp dưới đây:

TT	Tên đối tượng	Số VBBH	Ngày cấp	Ngày hết hạn
1	Hộp đựng tiền trong quây thu ngân	26300	13/04/2018	12/10/2026
2	Hộp đựng tiền trong quây thu ngân	28322	14/03/2019	12/10/2026

Giá chuyển nhượng: 2.000.000 VNĐ.

Quyết định số 5644w/QĐ-SHTT, ngày 04/04/2022 về việc ghi nhận hợp đồng chuyển nhượng quyền sở hữu công nghiệp

Số Đơn đăng ký hợp đồng chuyển nhượng quyền sở hữu công nghiệp: CB3-2021-00443

Ngày nộp: 29/04/2021

Chủ đơn: SAPPORO BREWERIES LIMITED (JP)

Đại diện của chủ đơn: Công ty TNHH một thành viên Sở hữu trí tuệ VCCI

Nội dung ghi nhận:

CÔNG BÁO SỞ HỮU CÔNG NGHIỆP SỐ 410 TẬP B – QUYỀN 2 (05.2022)

Tên hợp đồng: Hợp đồng chuyển nhượng.
Ngày ký: 08/9/2020;
Số trang và ngôn ngữ: gồm 1 trang bằng tiếng Anh; Phụ lục gồm trang bằng tiếng Anh.
Bên chuyển nhượng: **SAPPORO HOLDINGS LIMITED (JP)**
20-1, Ebisu 4-chome, Shibuya-ku, Tokyo 150-8522, Japan
Bên được chuyển nhượng: **SAPPORO BREWERIES LIMITED (JP)**
20-1, Ebisu 4-chome, Shibuya-ku, Tokyo 150-8522, Japan.

Đối tượng được chuyển nhượng: toàn bộ quyền sở hữu các kiểu dáng công nghiệp đang được bảo hộ theo các Bằng độc quyền kiểu dáng công nghiệp dưới đây:

TT	Tên tên đối tượng	Số VBBH	Ngày cấp	Ngày hết hạn
1	Lon đựng đồ uống	24512	28/08/2017	15/03/2026

Giá chuyển nhượng: 1 USD (Một đô la Mỹ) .

Quyết định số 5645w/QĐ-SHTT, ngày 04/04/2022 về việc ghi nhận hợp đồng chuyển nhượng quyền sở hữu công nghiệp

Số Đơn đăng ký hợp đồng chuyển nhượng quyền sở hữu công nghiệp: CB3-2020-00111

Ngày nộp: 19/02/2020

Chủ đơn: SIEMENS MOBILITY AUSTRIA GMBH (AT)

Đại diện của chủ đơn: Công ty Luật TNHH Phạm và Liên danh

Nội dung ghi nhận:

Tên hợp đồng: Hợp đồng chuyển nhượng.
Ngày ký: 25/11/2019;
Số trang và ngôn ngữ: gồm 2 trang bằng Tiếng Anh; Phụ lục gồm trang bằng Tiếng Anh.
Bên chuyển nhượng: **SIEMENS AG OSTERREICH (AT)**
Siemensstrasse 90, 1210 Wien, Austria
Bên được chuyển nhượng: **SIEMENS MOBILITY AUSTRIA GMBH (AT)**
Siemensstrasse 90, 1210 Wien, Austria.

CÔNG BÁO SỞ HỮU CÔNG NGHIỆP SỐ 410 TẬP B – QUYỀN 2 (05.2022)

Đối tượng được chuyển nhượng: toàn bộ quyền sở hữu các kiểu dáng công nghiệp đang được bảo hộ theo các Bằng độc quyền kiểu dáng công nghiệp dưới đây:

TT	Tên tên đối tượng	Số VBBH	Ngày cấp	Ngày hết hạn
1	Toa xe điện ngầm	17088	21/09/2012	17/03/2026
2	Tay vịn	18225	19/07/2013	11/05/2021

Giá chuyển nhượng: 10 USD (mười đô la Mỹ).

Quyết định số 6335w/QĐ-SHTT, ngày 18/04/2022 về việc ghi nhận hợp đồng chuyển nhượng quyền sở hữu công nghiệp
Số Đơn đăng ký hợp đồng chuyển nhượng quyền sở hữu công nghiệp: CB3-2021-00621
Ngày nộp: 17/06/2021
Chủ đơn: HONOR DEVICE CO., LTD. (CN)
Đại diện của chủ đơn: Công ty TNHH một thành viên Sở hữu trí tuệ VCCI
Nội dung ghi nhận:

Tên hợp đồng: Hợp đồng chuyển nhượng.

Ngày ký: 07/5/2021;

Số trang và ngôn ngữ: gồm 1 trang bằng tiếng Anh; Phụ lục gồm trang bằng tiếng Anh.

Bên chuyển nhượng: **HUAWEI TECHNOLOGIES CO., LTD. (CN)**
Huawei Administration Building, Bantian, Longgang District, Shenzhen, Guangdong 518129, P.R. China

Bên được chuyển nhượng: **HONOR DEVICE CO., LTD. (CN)**
Suite 3401, Unit A, Building 6, Shum Yip Sky Park, No. 8089, Hongli West Road, Xiangmihu Street, Futian District, Shenzhen, Guangdong 518040, People's Republic of China.

Đối tượng được chuyển nhượng: toàn bộ quyền sở hữu các kiểu dáng công nghiệp đang được bảo hộ theo các Bằng độc quyền kiểu dáng công nghiệp dưới đây:

TT	Tên tên đối tượng	Số VBBH	Ngày cấp	Ngày hết hạn
1	Thiết bị đầu cuối	26715	14/06/2018	01/09/2026
2	Thiết bị đầu cuối	30661	15/05/2020	25/08/2026

Giá chuyển nhượng: 1USD.

2- CHUYỂN GIAO QUYỀN SỬ DỤNG ĐỐI TƯỢNG SỞ HỮU CÔNG NGHIỆP

Ghi nhận chuyển giao quyền sử dụng đối tượng sở hữu công nghiệp

Quyết định số: 5647w/QĐ-SHTT, ngày 04/04/2022 về việc cấp Giấy chứng nhận đăng ký Hợp đồng chuyển quyền sử dụng đối tượng sở hữu công nghiệp

Số đơn đăng ký: LX3-2021-00057 Ngày nộp: 05/08/2021

Chủ đơn: CÔNG TY CỔ PHẦN SỮA VIỆT NAM (VINAMILK) (VN)

Đại diện của chủ đơn: Công ty Cổ phần Sở hữu công nghiệp INVESTIP

Xét đề nghị của Giám đốc Trung tâm Thẩm định sau cấp Văn bằng bảo hộ,

Tên hợp đồng: Hợp đồng chuyển giao quyền sử dụng kiểu dáng công nghiệp.

Ngày ký: 12/5/2021.

Số trang và ngôn ngữ: gồm 11 trang bằng tiếng Việt, trong đó có 5 trang Phụ lục.

Dạng hợp đồng: Không độc quyền.

Bên chuyển quyền: CÔNG TY CỔ PHẦN SỮA VIỆT NAM (VINAMILK) (VN)
Số 10, đường Tân Trào, phường Tân Phú, Quận 7, Thành phố Hồ Chí Minh

Bên nhận chuyển quyền: CÔNG TY TNHH LIÊN DOANH THỰC PHẨM VÀ ĐỒ UỐNG VIBEV (VN)
Số 10 Tân Trào, Phường Tân Phú, Quận 7, Thành phố Hồ Chí Minh

Đối tượng chuyển quyền: quyền sử dụng kiểu dáng công nghiệp đang được bảo hộ theo 29717, cấp ngày 21/11/2019.

Phạm vi chuyển quyền: lãnh thổ Việt Nam.

Thời hạn chuyển quyền: từ ngày ký Quyết định này đến ngày tương ứng 28/9/2022.

Giá chuyển quyền: Miễn phí

DANH SÁCH CÁC KIỂU DÁNG CÔNG NGHIỆP ĐƯỢC CHUYỂN QUYỀN
(Kèm theo Quyết định về việc cấp Giấy chứng nhận đăng ký hợp đồng chuyển quyền sử dụng đối tượng sở hữu công nghiệp số w/QĐ-SHTT, ngày)

TT (1)	Tên đối tượng (2)	Số VBBH (3)	Ngày cấp (4)	Thời hạn chuyển quyền (5)
1	Chai	29717	21/11/2019	28/09/2022

PHẦN IV

ĐÍNH CHÍNH

a - Đính chính Bằng độc quyền Kiểu dáng công nghiệp

Theo đề nghị của: Giám đốc Trung tâm Thẩm định sau cấp văn bằng bảo hộ

Đối tượng cần đính chính:

Bằng độc quyền Kiểu dáng công nghiệp số: 15410, cấp ngày 31/03/2011

Nội dung đính chính: Địa chỉ chủ Bằng độc quyền Kiểu dáng công nghiệp

Sai là:

Lô số 47-49, đường số 2, khu công nghiệp Tân Tạo, phường Tân Tạo A, quận Bình Tân, thành phố Hồ Chí Minh

Đúng là:

Lô số 47-49, khu công nghiệp Tân Tạo đường số 2, phường Tân Tạo A, quận Bình Tân, thành phố Hồ Chí Minh

CÔNG BÁO SỞ HỮU CÔNG NGHIỆP

Do Cục Sở hữu trí tuệ thuộc Bộ Khoa học và Công nghệ ấn hành theo Luật Sở hữu trí tuệ số 50/2005/QH11 được Quốc hội thông qua ngày 29 tháng 11 năm 2005 và được sửa đổi bằng Luật sửa đổi, bổ sung một số điều của Luật sở hữu trí tuệ số 50/2005/QH11 được Quốc hội thông qua ngày 19 tháng 6 năm 2009.

Địa chỉ liên hệ:

384-386 đường Nguyễn Trãi, quận Thanh Xuân,
thành phố Hà Nội, Việt Nam
ĐT: 024. 38583069
Fax: 024. 38588449