

CỘNG HÒA XÃ HỘI CHỦ NGHĨA VIỆT NAM
BỘ KHOA HỌC VÀ CÔNG NGHỆ

CỤC SỞ HỮU TRÍ TUỆ

CÔNG BÁO
SỞ HỮU CÔNG NGHIỆP

TẬP A

QUYỂN 2: KIỂU DÁNG CÔNG NGHIỆP

05 - 2022

410

CỘNG HOÀ XÃ HỘI CHỦ NGHĨA VIỆT NAM
BỘ KHOA HỌC VÀ CÔNG NGHỆ
CỤC SỞ HỮU TRÍ TUỆ

CÔNG BÁO
SỞ HỮU CÔNG NGHIỆP
TẬP A

QUYỂN 2: KIỂU DÁNG CÔNG NGHIỆP

05-2022

410

HÀ NỘI

MỤC LỤC

	Trang
<u>PHẦN I:</u> Đơn yêu cầu cấp Bằng độc quyền kiểu dáng công nghiệp	7
<u>PHẦN II:</u> Sửa đổi đơn	393
<u>PHẦN III:</u> Thay đổi chủ đơn	404

CONTENTS

<u>PART I:</u> Applications for Industrial Design Patents	7
<u>PART II:</u> Amendment of Applications	393
<u>PART III:</u> Change of Applicants	404

CÔNG BÁO SỞ HỮU CÔNG NGHIỆP SỐ 410 TẬP A - QUYỂN 2 (05.2022)

MÃ SỐ HAI CHỮ CÁI THỂ HIỆN TÊN NƯỚC VÀ CÁC THỰC THỂ KHÁC TRONG CÁC TƯ LIỆU SỞ HỮU CÔNG NGHIỆP THEO TIÊU CHUẨN ST3 CỦA WIPO

AE	United Arab Emirates	CN	China	HK	Hong Kong
AF	Afganistan	CO	Colombia	HN	Honduras
AG	Antihua and Barbuda	CR	Costa Rica	HR	Croatia
AI	Anguilla	CU	Cuba	HT	Haiti
AL	Albania	CV	Cape Verde	HU	Hungary
AN	Netherlands Antilles	CY	Cyprus	ID	Indonesia
AO	Angola	CZ	Czech Republic	IE	Ireland
AR	Argentina	DE	Germany	IL	Israel
AT	Austria	DJ	Djibouti	IN	India
AU	Australia	DK	Denmark	IQ	Iraq
AW	Aruba	DM	Dominica	IR	Iran (Islamic Republic of)
BB	Barbados	DO	Dominican Republic	IS	Iceland
BD	Bangladesh	DZ	Algeria	IT	Italy
BE	Belgium	EC	Ecuador	JM	Jamaica
BF	Burkina Faso	EE	Estonia	JO	Jordan
BG	Bulgaria	EG	Egypt	JP	Japan
BH	Bahrain	ES	Spain	KE	Kenya
BI	Burundi	ET	Ethiopia	KH	Cambodia
BJ	Benin	FI	Finland	KI	Kiribati
BM	Bermuda	FJ	Fiji	KM	Comoros
BN	Brunei Darussalam	FK	Falkand Islands (Malvinas)	KN	Saint Kitts and Nevis
BO	Bolivia	FR	France	KP	Democratic People's Republic of Korea
BR	Brazil	GA	Gabon	KR	Republic of Korea
BS	Bahamas	GB	United Kingdom	KW	Kuwait
BT	Bhutan	GD	Grenada	KY	Cayman Islands
BW	Botswana	GE	Georgia	KZ	Kazakhstan
BY	Belarus	GH	Ghana	LA	Laos
BZ	Belize	GI	Gibraltar	LB	Lebanon
CA	Canada	GM	Gambia	LC	Saint Lucia
CF	Central African Republic	GN	Guinea	LI	Liechtenstein
CG	Congo	GQ	Equatorial Guinea	LK	SriLanka
CH	Switzerland	GR	Greece	LR	Liberia
CI	Côte d'Ivoire	GT	Guatemala	LS	Lesotho
CL	Chile	GW	Guinea-Bissau	LT	Lithuania
CM	Cameroon	GY	Guyana	TC	Turk and Caicos Islands
LU	Luxembourg	PA	Panama	TD	Chad
LV	Latvia	PE	Peru	TG	Togo
LY	Lybya	PG	Papua New Guinea	TH	Thailand
MA	Morocco	PH	Philippines	TN	Tunisia
MC	Monaco	PK	Pakistan	TO	Tonga
MD	Republic of Moldova	PL	Poland	TR	Turkey

CÔNG BÁO SỞ HỮU CÔNG NGHIỆP SỐ 410 TẬP A - QUYỂN 2 (05.2022)

MG	Madagascar	PT	Portugal	TT	Trinidad and Tobago
ML	Mali	PY	Paraguay	TV	Tuvalu
MM	Myanmar	QA	Qatar	TW	Taiwan, Province of China
MN	Mongolia	RO	Rumania	TZ	United Republic of Tanzania
MO	Macau	RU	Russian Federation	UA	Ukraine
MR	Mauritania	RW	Rwanda	UG	Uganda
MS	Montserrat	SA	Saudi Arabia	US	United States of America
MT	Malta	SB	Solomon Islands	UY	Uruguay
MU	Mauritius	SC	Seychelles	UZ	Uzbekistan
MV	Maldives	SD	Sudan	VA	Holy see
MW	Malawi	SE	Sweden	VC	Saint Vincent and the Grenadines
MX	Mexico	SG	Singapore	VE	Venezuela
MY	Malaysia	SH	Saint Helena	VG	Virgin Islands (British)
MZ	Mozambique	SL	Slovenia	VN	Vietnam
NA	Namibia	SK	Slovakia	VU	Vanuatu
NE	Niger	SL	Sierra Leone	WS	Samoa
NG	Nigeria	SM	San Marino	YE	Yemen
NJ	Nicaragua	SN	Senegal	YU	Yugoslavia
NL	Netherlands	SO	Somalia	ZA	South Africa
NO	Norway	SR	Suriname	ZM	Zambia
NP	Nepal	ST	Sao Tome and Principe	ZR	Zaire
NR	Nauru	SV	El Sanvador	ZW	Zimbabwe
NZ	New Zealand	SY	Syria		
OM	Oman	SZ	Swaziland		

CÁC TỔ CHỨC QUỐC TẾ

AO	African Intellectual Property Organization (OAPI)
AP	African Regional Industrial Property Organization (ARIPO)
BX	Benelux Trademark Office and Benelux Designs Office
EP	European Patent Office (EPO)
IB, WO	International Bureau of the World Intellectual Property Organization (WIPO)

NHỮNG MÃ SỐ INID TRÍCH TỪ TIÊU CHUẨN ST80 CỦA TỔ CHỨC SỞ HỮU TRÍ TUỆ THẾ GIỚI (WIPO) ĐỂ NHẬN BIẾT CÁC DỮ LIỆU THƯ MỤC DÙNG CÔNG BỐ ĐƠN VÀ BẰNG ĐỘC QUYỀN KIỂU DÁNG CÔNG NGHIỆP

- (11) Số bằng độc quyền kiểu dáng công nghiệp / Số công bố đơn
- (15) Ngày cấp
- (18) Ngày hết hạn hiệu lực của bằng độc quyền kiểu dáng công nghiệp
- (21) Số đơn
- (22) Ngày nộp đơn
- (23) Tên triển lãm, ngày và nơi triển lãm
- (28) Số phương án yêu cầu bảo hộ
- (30) Số đơn ưu tiên, ngày nộp đơn ưu tiên
- (43) Ngày công bố đơn
- (45) Ngày công bố bằng độc quyền kiểu dáng công nghiệp
- (51) Phân loại quốc tế kiểu dáng công nghiệp
- (54) Tên sản phẩm mang kiểu dáng công nghiệp
- (55) Ảnh chụp / hình vẽ kiểu dáng công nghiệp
- (57) Đặc điểm khác biệt yêu cầu bảo hộ của kiểu dáng công nghiệp
- (62) Số và ngày nộp đơn, số bằng độc quyền KDCN hoặc số công bố đơn liên quan đến tách đơn
- (71) Tên và địa chỉ của người nộp đơn
- (72) Tên của tác giả KDCN
- (73) Tên, địa chỉ của chủ bằng độc quyền KDCN
- (74) Tên của người đại diện SHCN

PHẦN I

ĐƠN YÊU CẦU CẤP BẰNG ĐỘC QUYỀN KIỂU DÁNG CÔNG NGHIỆP

- (11) **44354**
(21) 3-2019-00424 (28) 2
(54) **THIẾT BỊ KÉO SỢI TƠ NHÂN TẠO** (51) **15-99**
(22) 14/02/2019 (43) 25/05/2022
(73) **CÔNG TY TNHH CÔNG NGHIỆP BELLINTURF VIỆT NAM (VN)**
Lô 111A, 112A, 113A, 115A, 116A, 117A, 118B-C, 119A-B, 120A-B, 121A-B,
122A-B, 123A-B, khu công nghiệp Long Giang, xã Tân Lập 1, huyện Tân Phước,
tỉnh Tiền Giang
(72) WANG FENG LING (CN)
(74) Công ty cổ phần Tư vấn S&B (S&B CONSULTANT., CORP.)
(55)

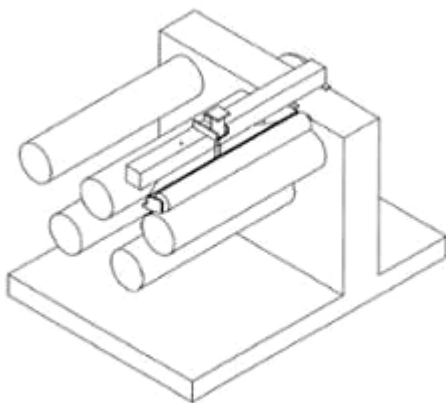

1.1

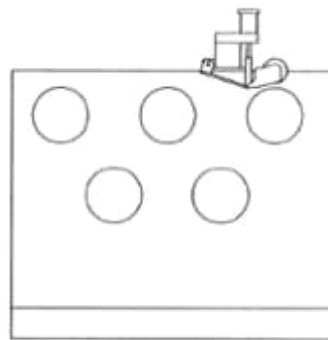

1.2

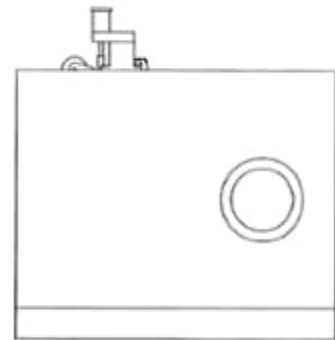

1.3

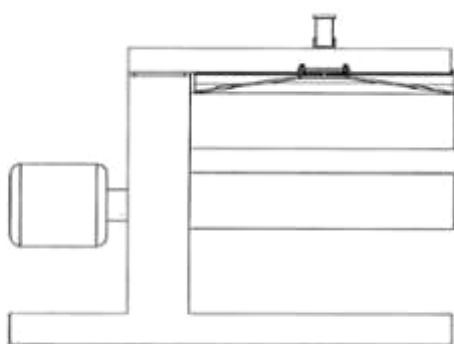

1.4

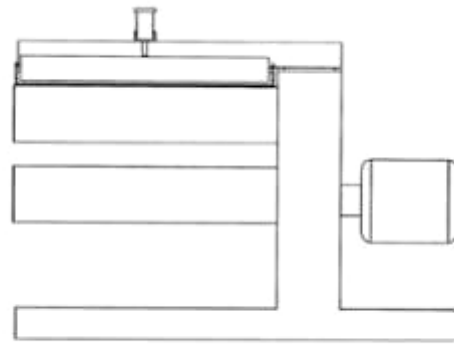

1.5

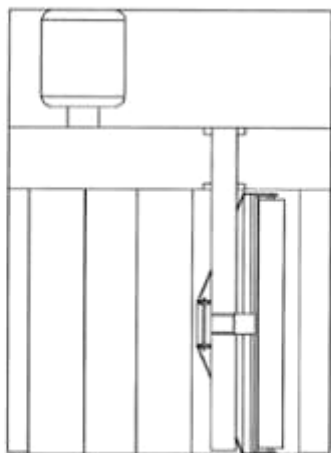

1.6

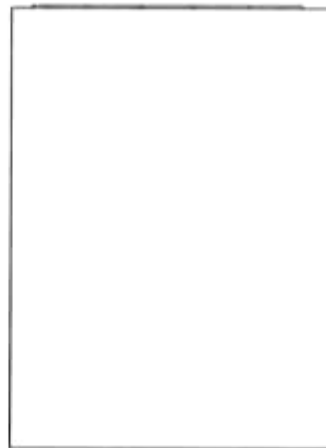

1.7

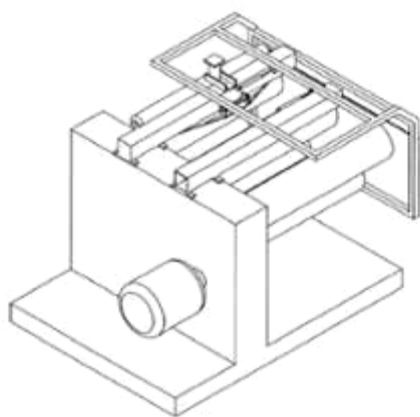

2.1

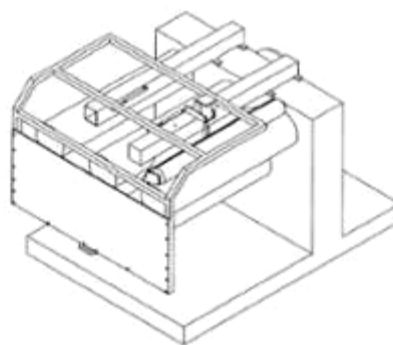

2.2

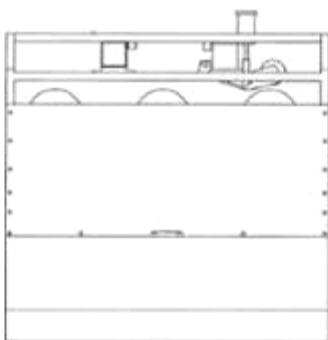

2.3

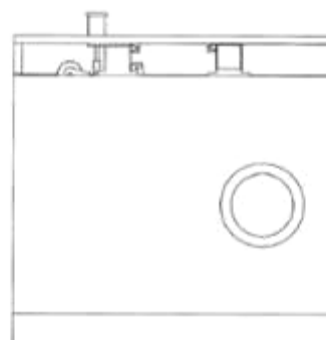

2.4

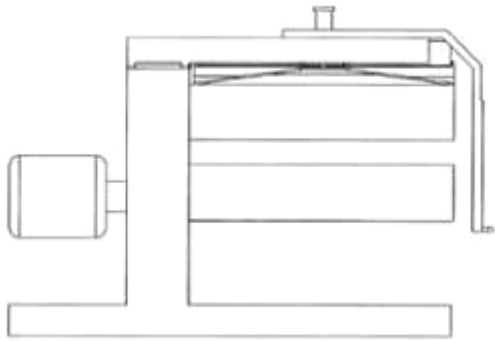

2.5

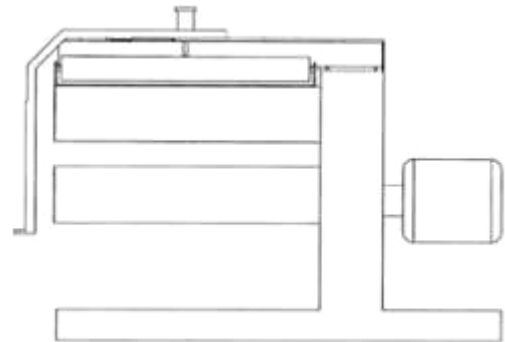

2.6

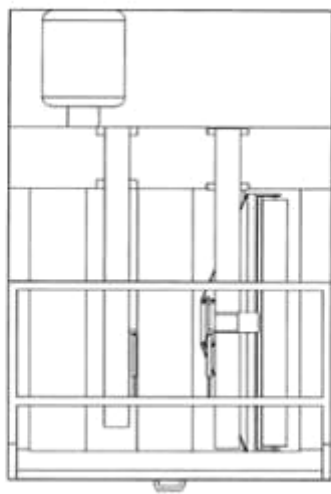

2.7



2.8

- (11) **44355**
(21) 3-2019-00427 (28) 1
(54) **THIẾT BỊ PHẾT KEO** (51) **15-99**
(22) 14/02/2019 (43) 25/05/2022
(73) **CÔNG TY TNHH CÔNG NGHIỆP BELLINTURF VIỆT NAM (VN)**
Lô 111A, 112A, 113A, 115A, 116A, 117A, 118B-C, 119A-B, 120A-B, 121A-B,
122A-B, 123A-B, khu công nghiệp Long Giang, xã Tân Lập 1, huyện Tân Phước,
tỉnh Tiền Giang
(72) WANG FENG LING (CN)
(74) Công ty cổ phần Tư vấn S&B (S&B CONSULTANT., CORP.)
(55)

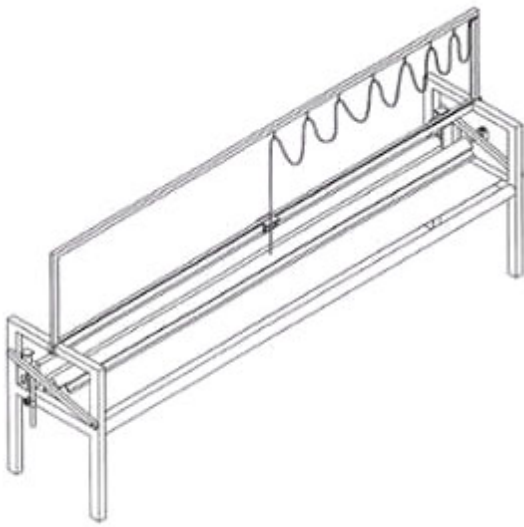

1.1

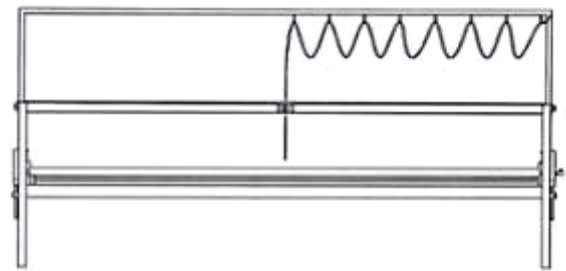

1.2

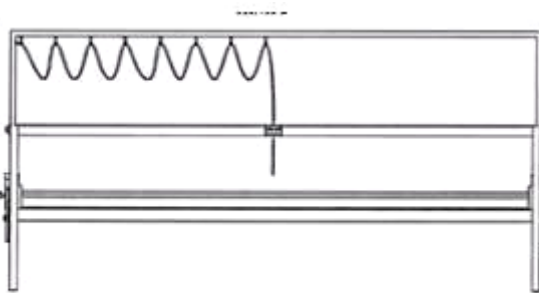

1.3

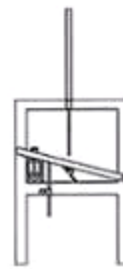

1.4

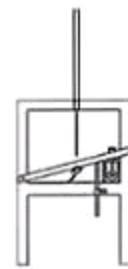

1.5



1.6



1.7

- (11) **44356**
(21) 3-2019-00760 (28) 1
(54) **CÁN CÂY LẤN SƠN** (51) **04-04**
(22) 27/03/2019 (43) 25/05/2022
(73) **CÔNG TY TNHH MỘT THÀNH VIÊN CỘ VIỆT MỸ (VN)**
90 Chợ Lớn, phường 11, quận 6, thành phố Hồ Chí Minh
(72) Nguyễn Thọ Khương (VN)
(74) Công ty TNHH Sở hữu trí tuệ Đại Diện (IPACO.,LTD.)
(55)

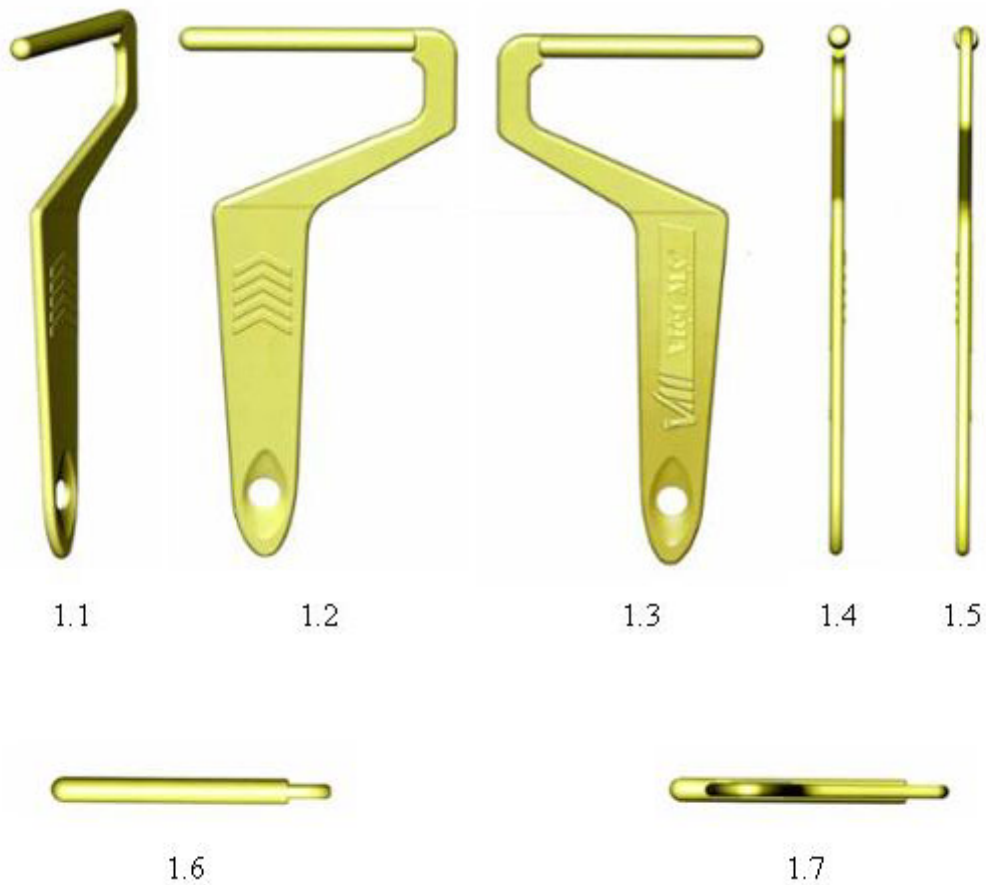

CÔNG BÁO SỞ HỮU CÔNG NGHIỆP SỐ 410 TẬP A – QUYỀN 2 (05.2022)

- (11) **44357**
(21) 3-2019-01532 (28) 1
(54) **THANH KIM LOẠI ĐỊNH HÌNH** (51) **25-01**
(22) 17/06/2019 (43) 25/05/2022
(73) **CÔNG TY CỔ PHẦN ĐẦU TƯ SẢN XUẤT KINH DOANH PHÚ THIÊN LONG (VN)**
Nhà số 5 Cầu Xốp, khu 6, thị trấn Kẻ Sặt, huyện Bình Giang, tỉnh Hải Dương
(72) Nguyễn Đức Quý (VN)
(55)



1.2

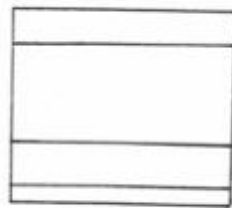

1.3



1.4



1.5



1.6

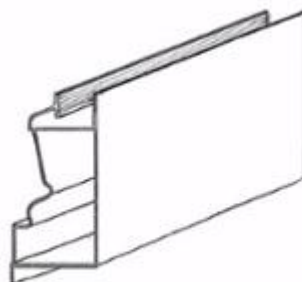

1.1

CÔNG BÁO SỞ HỮU CÔNG NGHIỆP SỐ 410 TẬP A – QUYỀN 2 (05.2022)

- (11) **44358**
(21) 3-2019-02566 (28) 1
(54) **BAO GÓI SẢN PHẨM** (51) **09-05**
(22) 09/10/2019 (43) 25/05/2022
(73) **CÔNG TY TNHH NÔNG NGHIỆP ĐÔNG Á (VN)**
Số 75 đường TX 31, phường Thanh Xuân, quận 12, thành phố Hồ Chí Minh
(72) Nguyễn Xuân Bách (VN)
(74) Công ty Luật TNHH Thăng Phạm và Cộng sự (IP-MARK ASIA LAW FIRM)
(55)



1.1



1.2

CÔNG BÁO SỞ HỮU CÔNG NGHIỆP SỐ 410 TẬP A – QUYỀN 2 (05.2022)

- (11) **44359**
(21) 3-2019-02755 (28) 1
(54) **HỘP** (51) **09-03**
(22) 29/10/2019 (43) 25/05/2022
(73) **CÔNG TY TNHH MTV SẢN XUẤT THƯƠNG MẠI DỊCH VỤ BÔNG HỒNG XANH (VN)**
35 đường 20 khu dân cư Bình Phú, phường 11, quận 6, thành phố Hồ Chí Minh
(72) Cao Thanh Lộc (VN)
(55)



1.1



1.2

- (11) **44360**
(21) 3-2019-03035 (28) 2
(54) **TRẠM BIẾN ÁP MỘT CỘT HỢP BỘ** (51) **13-02**
(22) 25/11/2019 (43) 25/05/2022
(73) **CÔNG TY CỔ PHẦN ĐẦU TƯ PHÁT TRIỂN ĐIỆN LỰC (EDI) (VN)**
Phòng 804, tòa nhà A3B 92 Thanh Nhàn, quận Hai Bà Trưng, thành phố Hà Nội
(72) Hồ Viết Thống (VN)
(55)

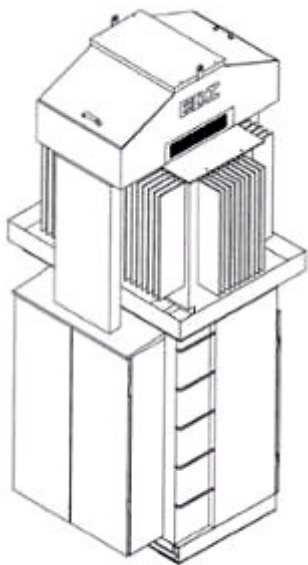

1.1

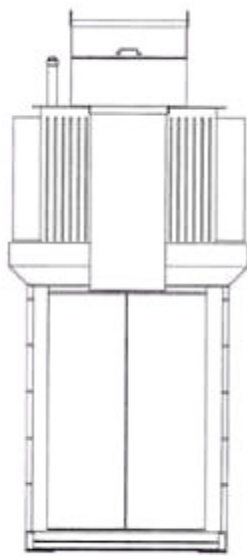

1.2

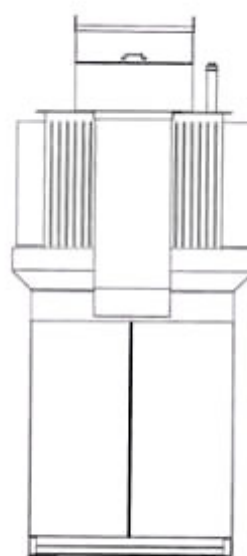

1.3

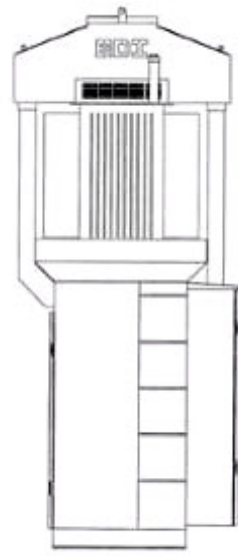

1.4

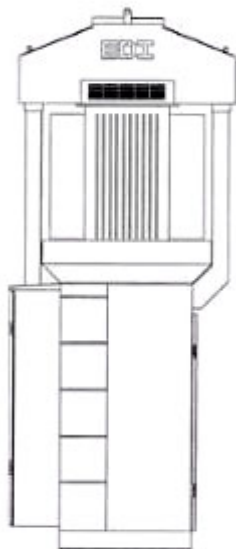

1.5

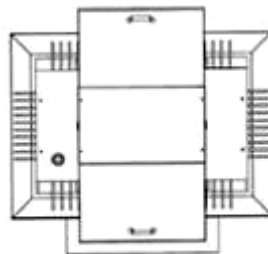

1.6

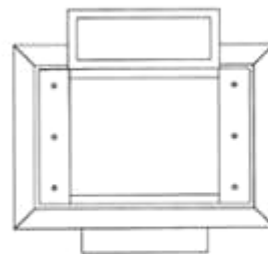

1.7

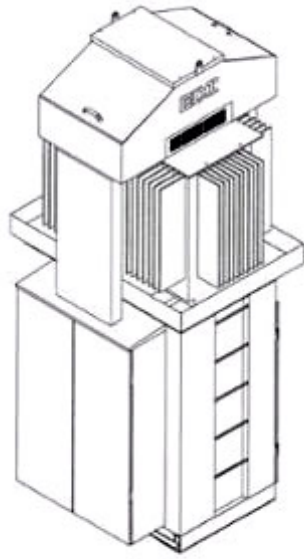

2.1

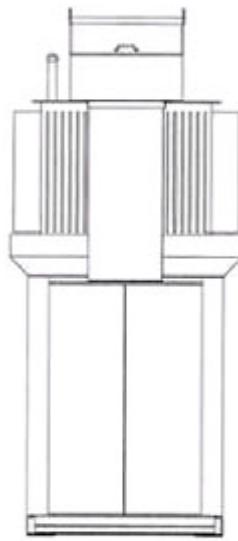

2.2

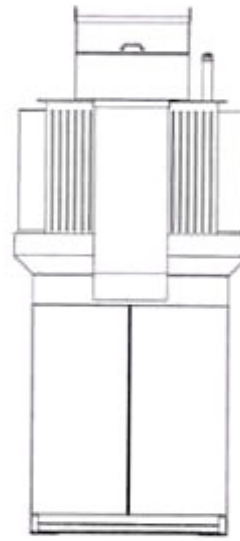

2.3

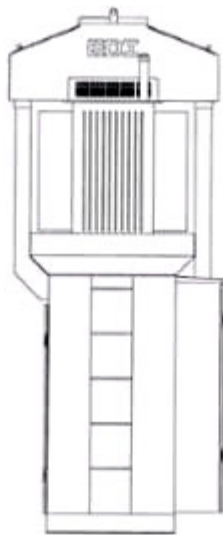

2.4

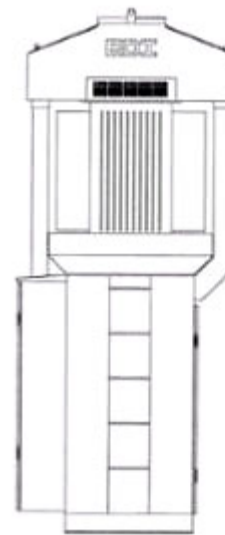

2.5

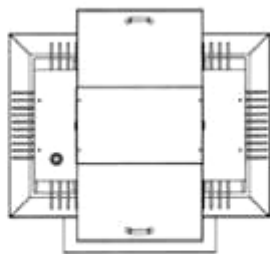

2.6

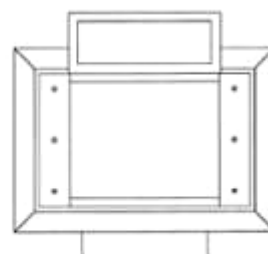

2.7

- (11) **44361**
(21) 3-2020-00952 (28) 1
(54) **BÌNH CHỨA RƯỢU** (51) **09-01**
(22) 29/04/2020 (43) 25/05/2022
(73) **CÔNG TY TNHH CHUNG CẤT QUẬN 9 (VN)**
15B/24 Lê Thánh Tôn, phường Bến Nghé, quận 1, thành phố Hồ Chí Minh
(72) Pim Tiemessen (NL)
(55)



1.1



1.2



1.3



1.4



1.5



1.6



1.7

CÔNG BÁO SỞ HỮU CÔNG NGHIỆP SỐ 410 TẬP A – QUYỀN 2 (05.2022)

- (11) **44362**
(21) 3-2020-01626 (28) 1
(54) **SẠC DỰ PHÒNG ĐIỆN THOẠI** (51) **13-02**
(22) 14/07/2020 (43) 25/05/2022
(73) **SHENZHEN YONGJIU PRECISION ELECTRONICS CO., LTD. (CN)**
7/F, No.5-1 Industrial 2nd Road, Dawangshan Community, Shajing, Bao'an,
Shenzhen, Guangdong, China
(72) Rixian YANG (CN)
(74) Công ty TNHH Sở hữu trí tuệ Trần & Trần (TRAN & TRAN CO., LTD.)
(55)



1.1



1.2



1.3



1.4



1.5



1.6



1.7



1.8



1.9

(11) **44363**

(21) 3-2020-02061

(28) 1

(54) **TÀU LẶN**

(51) **12-06**

(22) 01/09/2020

(43) 25/05/2022

(73) **CÔNG TY CỔ PHẦN ĐẦU TƯ VÀ PHÁT TRIỂN CÔNG NGHỆ CAO HÀ BÌNH (VN)**

Tầng 4, sân tập golf Phương Đông - khu Trung tâm đào tạo vận động viên cấp cao Hà Nội, phố Tân Mỹ, phường Cầu Diễn, quận Nam Từ Liêm, thành phố Hà Nội

(72) Trần Kế Đạt (DE)

(55)

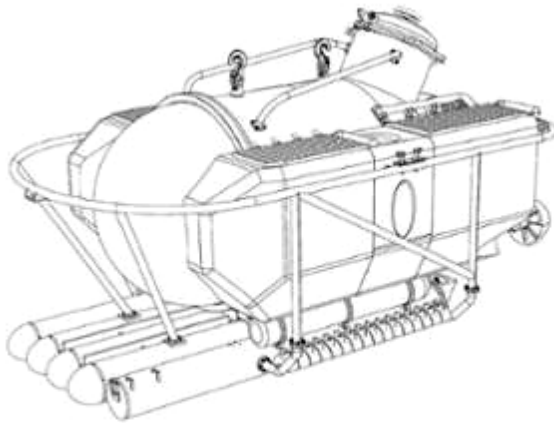

1.1

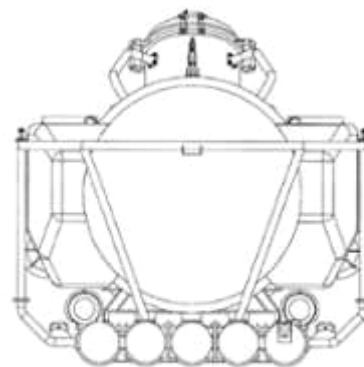

1.2

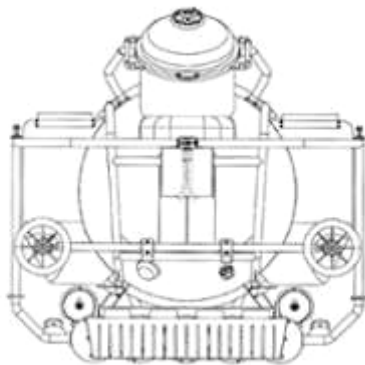

1.3

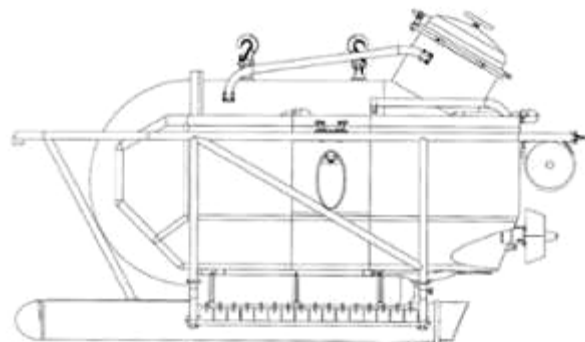

1.4

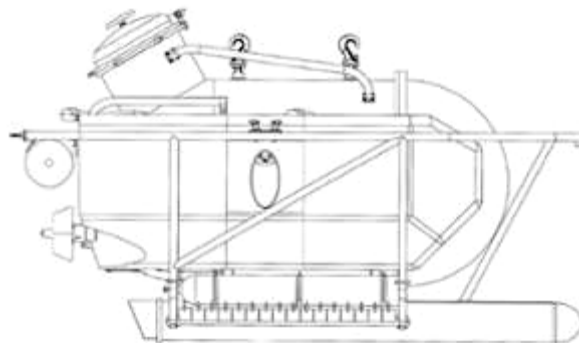

1.5

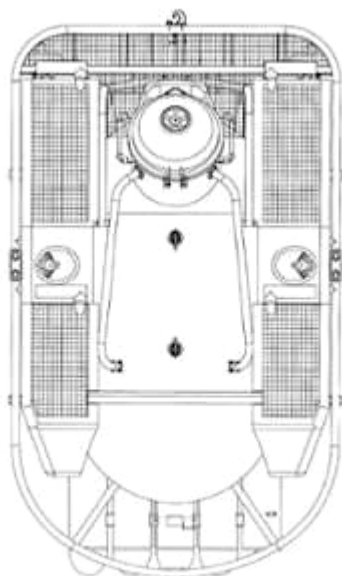

1.6

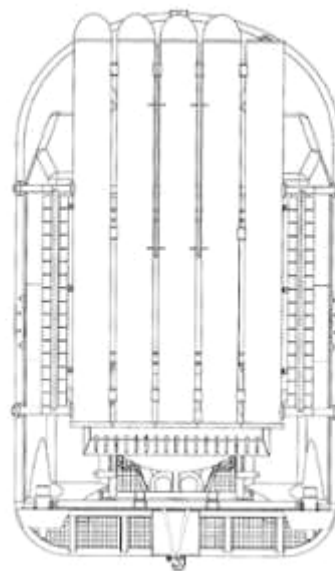

1.7

CÔNG BÁO SỞ HỮU CÔNG NGHIỆP SỐ 410 TẬP A – QUYỀN 2 (05.2022)

(11) **44364**

(21) 3-2020-02096

(28) 1

(54) **GHẾ SÔ-PHA**

(51) **06-01**

(22) 04/09/2020

(43) 25/05/2022

(73) **HTL FURNITURE (CHINA) CO., LTD. (CN)**

Wusong Jiangnan Road, Kunshan Development Zone, Jiangsu Province, China

(72) PHUA YONG TAT (SG)

(74) Công ty Luật TNHH quốc tế BMVN (BMVN INTERNATIONAL LLC)

(55)



1.1



1.2



1.3



1.4



1.5

CÔNG BÁO SỞ HỮU CÔNG NGHIỆP SỐ 410 TẬP A – QUYỀN 2 (05.2022)

(11) **44365**

(21) 3-2020-02097

(28) 1

(54) **GHẾ SÔ-PHA**

(51) **06-01**

(22) 04/09/2020

(43) 25/05/2022

(73) **HTL FURNITURE (CHINA) CO., LTD. (CN)**

Wusong Jiangnan Road, Kunshan Development Zone, Jiangsu Province, China

(72) PHUA YONG TAT (SG)

(74) Công ty Luật TNHH quốc tế BMVN (BMVN INTERNATIONAL LLC)

(55)



1.1



1.2



1.3



1.4



1.5



1.6

CÔNG BÁO SỞ HỮU CÔNG NGHIỆP SỐ 410 TẬP A – QUYỀN 2 (05.2022)

- (11) **44366**
(21) 3-2020-02135 (28) 1
(54) **GHẾ SÔ-PHA** (51) **06-01**
(22) 04/09/2020 (43) 25/05/2022
(73) **HTL FURNITURE (CHINA) CO., LTD. (CN)**
Wusong Jiangnan Road, Kunshan Development Zone, Jiangsu Province, China
(72) PHUA YONG TAT (SG)
(74) Công ty Luật TNHH quốc tế BMVN (BMVN INTERNATIONAL LLC)
(55)



1.1



1.2



1.3



1.4



1.5



1.6

CÔNG BÁO SỞ HỮU CÔNG NGHIỆP SỐ 410 TẬP A – QUYỀN 2 (05.2022)

- (11) **44367**
(21) 3-2020-02139 (28) 1
(54) **GHẾ SÔ-PHA** (51) **06-01**
(22) 04/09/2020 (43) 25/05/2022
(73) **HTL FURNITURE (CHINA) CO., LTD. (CN)**
Wusong Jiangnan Road, Kunshan Development Zone, Jiangsu Province, China
(72) PHUA YONG TAT (SG)
(74) Công ty Luật TNHH quốc tế BMVN (BMVN INTERNATIONAL LLC)
(55)



1.1



1.2



1.3



1.4



1.5



1.6

CÔNG BÁO SỞ HỮU CÔNG NGHIỆP SỐ 410 TẬP A – QUYỀN 2 (05.2022)

(11) **44368**

(21) 3-2020-02141

(28) 1

(54) **GHẾ SÔ-PHA**

(51) **06-01**

(22) 04/09/2020

(43) 25/05/2022

(73) **HTL FURNITURE (CHINA) CO., LTD. (CN)**

Wusong Jiangnan Road, Kunshan Development Zone, Jiangsu Province, China

(72) PHUA YONG TAT (SG)

(74) Công ty Luật TNHH quốc tế BMVN (BMVN INTERNATIONAL LLC)

(55)



1.1



1.2



1.3



1.4



1.5



1.6

CÔNG BÁO SỞ HỮU CÔNG NGHIỆP SỐ 410 TẬP A – QUYỀN 2 (05.2022)

(11) **44369**

(21) 3-2020-02142

(28) 1

(54) **GHẾ SÔ-PHA**

(51) **06-01**

(22) 04/09/2020

(43) 25/05/2022

(73) **HTL FURNITURE (CHINA) CO., LTD. (CN)**

Wusong Jiangnan Road, Kunshan Development Zone, Jiangsu Province, China

(72) PHUA YONG TAT (SG)

(74) Công ty Luật TNHH quốc tế BMVN (BMVN INTERNATIONAL LLC)

(55)



1.1



1.2



1.3



1.4



1.5

- (11) **44370**
(21) 3-2020-02481 (28) 1
(54) **HỘ MỰC** (51) **09-03**
(22) 06/10/2020 (43) 25/05/2022
(73) **HỘ KINH DOANH VIỆT HOA (VN)**
338/33 Thoại Ngọc Hầu, phường Phú Thạnh, quận Tân Phú, thành phố Hồ Chí Minh
(72) Lê Thị Ngọc Hoa Mai (VN)
(74) Trung tâm Tư vấn phát triển thương hiệu và chất lượng (CBQ)
(55)



1.1



1.2

CÔNG BÁO SỞ HỮU CÔNG NGHIỆP SỐ 410 TẬP A – QUYỀN 2 (05.2022)

- (11) 44371
(21) 3-2020-02762 (28) 1
(54) **HỘP ĐỰNG HOA QUẢ** (51) **09-03**
(22) 12/11/2020 (43) 25/05/2022
(73) **XIAMEN BOTH BANKS AGRICULTURAL PRODUCT TRADE CO., LTD.**
(CN)
Zhong Pu Fruit Wholesale Market A07-A09, Xiamen, China
(72) WEI, Zhilong (CN)
(74) Công ty TNHH Tâm nhìn và Liên danh (VISION & ASSOCIATES CO.LTD.)
(55)



1.1



1.2



1.3



1.4



1.5



1.6



1.7

CÔNG BÁO SỞ HỮU CÔNG NGHIỆP SỐ 410 TẬP A – QUYỀN 2 (05.2022)

- (11) 44372
(21) 3-2020-02778 (28) 1
(54) **BAO BÌ GẠO** (51) **09-05**
(22) 13/11/2020 (43) 25/05/2022
(73) **CÔNG TY CỔ PHẦN THƯƠNG MẠI SAO KHUÊ (VN)**
Km 12 Quốc lộ 47, xã Đông Hoàng, huyện Đông Sơn, tỉnh Thanh Hoá
(72) Đỗ Thế Anh (VN)
(74) Công ty TNHH Tư vấn A & S (A&S CO.,LTD)
(55)



1.1



1.2

CÔNG BÁO SỞ HỮU CÔNG NGHIỆP SỐ 410 TẬP A – QUYỀN 2 (05.2022)

- (11) 44373
(21) 3-2020-02779 (28) 1
(54) **BAO BÌ GẠO** (51) **09-05**
(22) 13/11/2020 (43) 25/05/2022
(73) **CÔNG TY CỔ PHẦN THƯƠNG MẠI SAO KHUÊ (VN)**
Km 12 Quốc lộ 47, xã Đông Hoàng, huyện Đông Sơn, tỉnh Thanh Hoá
(72) Đỗ Thế Anh (VN)
(74) Công ty TNHH Tư vấn A & S (A&S CO.,LTD)
(55)



1.1



1.2

CÔNG BÁO SỞ HỮU CÔNG NGHIỆP SỐ 410 TẬP A – QUYỀN 2 (05.2022)

- (11) **44374**
(21) 3-2020-02780 (28) 1
(54) **BAO BÌ GẠO** (51) **09-05**
(22) 13/11/2020 (43) 25/05/2022
(73) **CÔNG TY CỔ PHẦN THƯƠNG MẠI SAO KHUÊ (VN)**
Km 12 Quốc lộ 47, xã Đông Hoàng, huyện Đông Sơn, tỉnh Thanh Hoá
(72) Đỗ Thế Anh (VN)
(74) Công ty TNHH Tư vấn A & S (A&S CO.,LTD)
(55)



1.1



1.2

CÔNG BÁO SỞ HỮU CÔNG NGHIỆP SỐ 410 TẬP A – QUYỀN 2 (05.2022)

- (11) **44375**
(21) 3-2020-02842 (28) 1
(54) **MOAY-O** (51) **12-16**
(22) 24/11/2020 (43) 25/05/2022
(73) **MENG KAH AUTO PARTS TRADING SDN. BHD. (MY)**
40, Jalan TPP5, Taman Perindustrian Putra, 47130 Puchong, Selangor, Malaysia
(72) LEE CONG QUAN (MY)
(74) Công ty TNHH Trường Xuân (AGELESS CO.,LTD.)
(55)



1.1



1.2



1.3



1.4



1.5



1.6



1.7

CÔNG BÁO SỞ HỮU CÔNG NGHIỆP SỐ 410 TẬP A – QUYỀN 2 (05.2022)

- (11) **44376**
(21) 3-2020-02859 (28) 1
(54) **BÀN LẤP GHÉP** (51) **06-03**
(22) 26/11/2020 (43) 25/05/2022
(73) **PHẠM TÍN THÀNH (VN)**
Thôn Tân Lập, xã Tam Hải, huyện Núi Thành, tỉnh Quảng Nam
(72) Phạm Tín Thành (VN)
(74) Công ty TNHH Tư vấn đầu tư và Sở hữu trí tuệ Hoàng Phi (HOANG PHI INVEST & I.P CO., LTD)
(55)



1.1

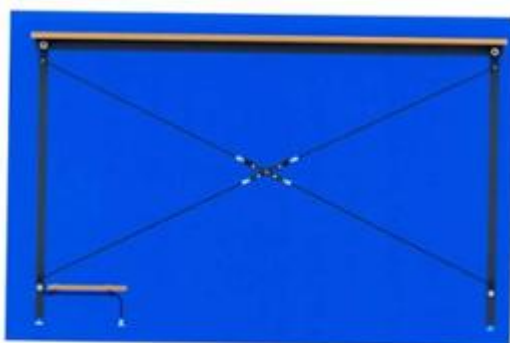

1.2

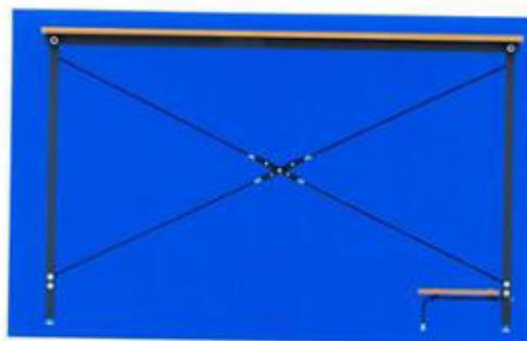

1.3



1.4



1.5

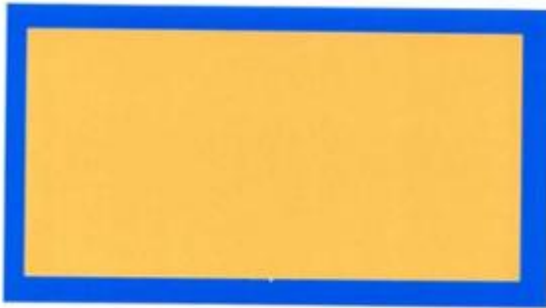

1.6



1.7

- (11) **44377**
- (21) 3-2020-02861 (28) 1
- (54) **DÂY** (51) **10-07; 11-01; 14-99; 24-99**
- (22) 26/11/2020 (43) 25/05/2022
- (30) 29/736,108 27/05/2020 US;
- (73) **APPLE INC. (US)**
One Apple Park Way, Cupertino, California 95014, United States of America
- (72) 1. JODY AKANA (US)
2. MOLLY ANDERSON (GB)
3. BARTLEY K. ANDRE (US)
4. SHOTA AOYAGI (JP)
5. ANTHONY MICHAEL ASHCROFT (FR)
6. MARINE C. BATAILLE (FR)
7. JEREMY BATAILLOU (FR)
8. ABIDUR RAHMAN CHOWDHURY (GB)
9. CLARA GENEVIEVE MARINE COURTAIGNE (FR)
10. MARKUS DIEBEL (DE)
11. JONATHAN GOMEZ GARCIA (FR)
12. M. EVANS HANKEY (US)
13. JULIAN HOENIG (AT)
14. RICHARD P. HOWARTH (GB)
15. JONATHAN P. IVE (GB)
16. JULIAN JAEDE (DE)
17. DUNCAN ROBERT KERR (GB)
18. PETER RUSSELL-CLARKE (AU)
19. BENJAMIN ANDREW SHAFFER (US)
20. JOE SUNG-HO TAN (US)
21. CLEMENT TISSANDIER (FR)
22. EUGENE ANTONY WHANG (CA)
23. RICO ZORKENDORFER (DE)
- (74) Công ty TNHH Lê & Lê (LE & LE)
- (55)

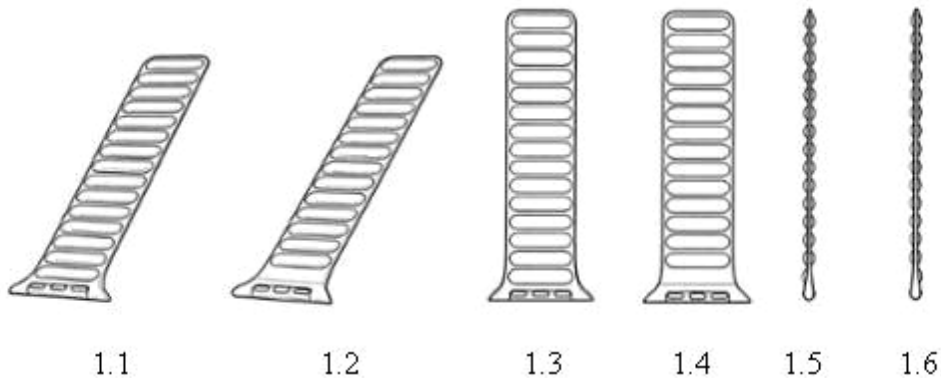



1.7

1.8



1.9

CÔNG BÁO SỞ HỮU CÔNG NGHIỆP SỐ 410 TẬP A – QUYỀN 2 (05.2022)

- (11) **44378**
(21) 3-2020-03049 (28) 1
(54) **CẤU KIỆN TẠO RỔNG CHO SÀN BÊ TÔNG CỐT THÉP** (51) **25-01; 25-02**
(22) 18/12/2020 (43) 25/05/2022
(73) **CÔNG TY CỔ PHẦN THIẾT KẾ XÂY DỰNG LASTING (VN)**
Số 5, phố Hải Trung, phường Hồng Hải, thành phố Hạ Long, tỉnh Quảng Ninh
(72) Nguyễn Tiến Hiệp (VN)
(55)

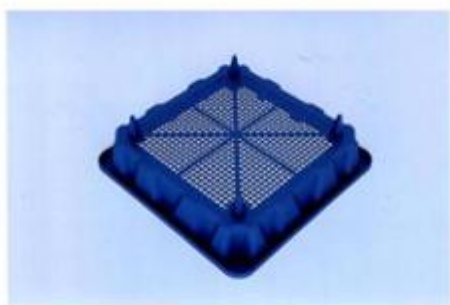

1.1

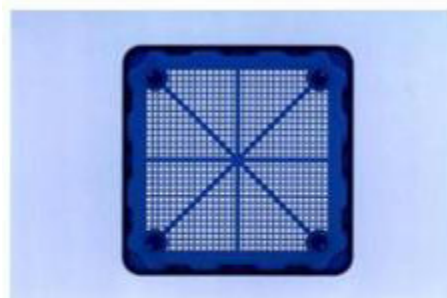

1.2

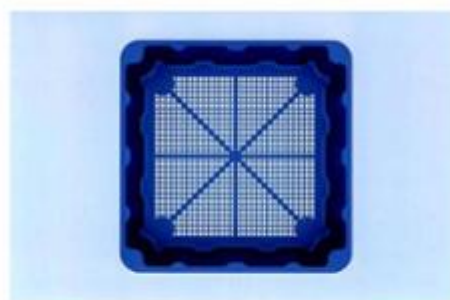

1.3

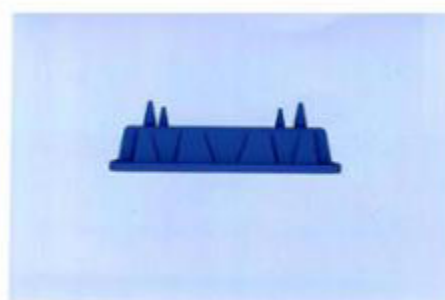

1.4

CÔNG BÁO SỞ HỮU CÔNG NGHIỆP SỐ 410 TẬP A – QUYỀN 2 (05.2022)

- (11) **44379**
(21) 3-2021-00047 (28) 2
(54) **THÂN THUỐC LÁ ĐIỆN TỬ** (51) **27-99**
(22) 11/01/2021 (43) 25/05/2022
(30) 202030368831.0 09/07/2020 CN;
(73) **SHENZHEN RELX TECHNOLOGY CO., LTD. (CN)**
4F, Building 2, Wangda Industrial District, West Side Of Songbai Road, Tangtoun
Community, Shiyan Street, Baoan District, Shenzhen City, Guangdong Province
518108, China
(72) 1. LIU, AIQING (CN)
2. CHEN, CHEN (CN)
(74) Công ty Luật TNHH T&G (TGVN)
(55)

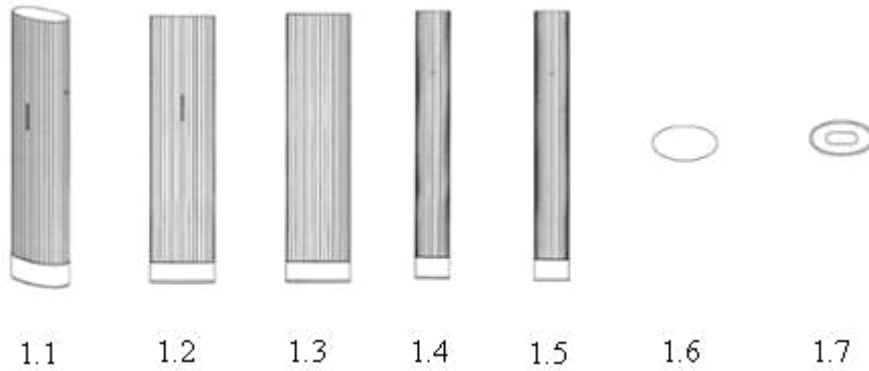

1.1 1.2 1.3 1.4 1.5 1.6 1.7

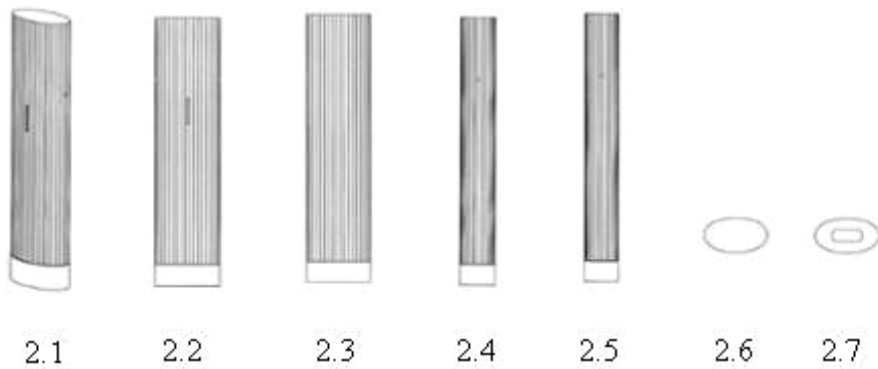

2.1 2.2 2.3 2.4 2.5 2.6 2.7

CÔNG BÁO SỞ HỮU CÔNG NGHIỆP SỐ 410 TẬP A – QUYỀN 2 (05.2022)

- (11) **44380**
(21) 3-2021-00210 (28) 1
(54) **BỒN CHỨA NƯỚC** (51) **23-01**
(22) 28/01/2021 (43) 25/05/2022
(73) **CÔNG TY CỔ PHẦN NHỰA SAO VIỆT (VN)**
Tổ 12, ấp Hội Thạnh, xã Xuân Hiệp, huyện Trà Ôn, tỉnh Vĩnh Long
(72) Nguyễn Phú Thi (VN)
(74) Công ty TNHH Tư vấn - Dịch thuật - Sở hữu trí tuệ Á Đông (Á Đông IP CONSULTANCY CO.,LTD.)
(55)

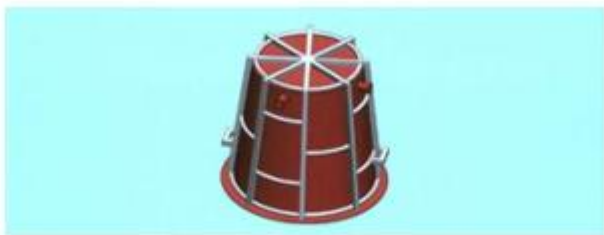

1.1



1.2



1.3



1.4



1.5



1.6



1.7

CÔNG BÁO SỞ HỮU CÔNG NGHIỆP SỐ 410 TẬP A – QUYỀN 2 (05.2022)

(11) **44381**

(21) 3-2021-00214

(28) 1

(54) **THANH NHÔM ĐỊNH HÌNH**

(51) **25-01**

(22) 28/01/2021

(43) 25/05/2022

(73) **CÔNG TY TNHH MTV ĐĂNG QUANG (VN)**

Đường Trường Chinh, khu phố 1, phường Phú Tài, thành phố Phan Thiết, tỉnh Bình Thuận

(72) Võ Trường Thọ (VN)

(74) **CÔNG TY TNHH KHANG LUẬT (KHANGLAW)**

(55)

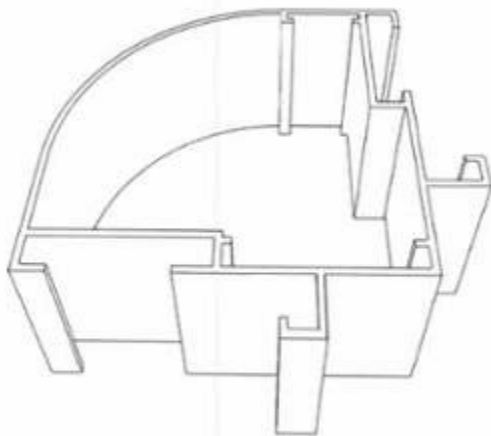

1.1

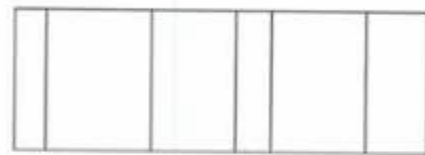

1.2



1.3



1.4



1.5

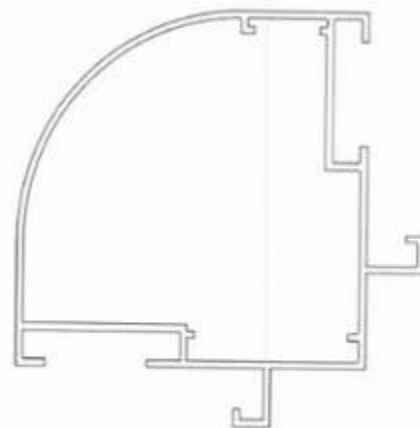

1.6

- (11) **44382**
(21) 3-2021-00397 (28) 1
(54) **CẤU KIỆN TƯỜNG HẮT SÓNG** (51) **25-02**
(22) 26/02/2021 (43) 25/05/2022
(73) **CÔNG TY CỔ PHẦN KHOA HỌC CÔNG NGHỆ VIỆT NAM (VN)**
Số 6, đường 3 tháng 2, phường 8, thành phố Vũng Tàu, tỉnh Bà Rịa - Vũng Tàu
(72) Hoàng Đức Thảo (VN)
(55)

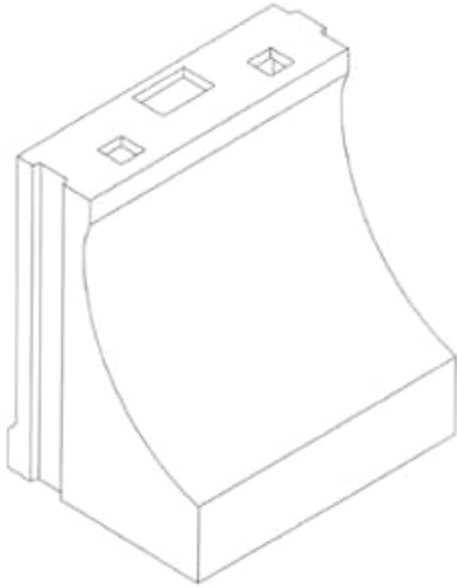

1.1



1.2

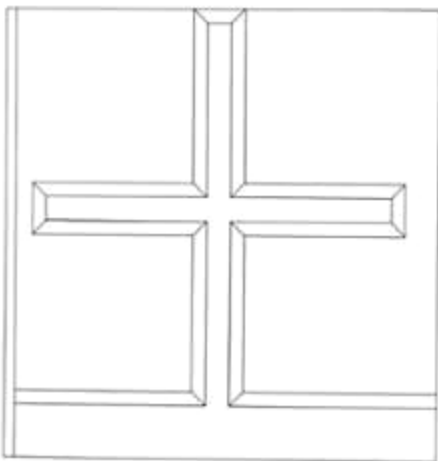

1.3

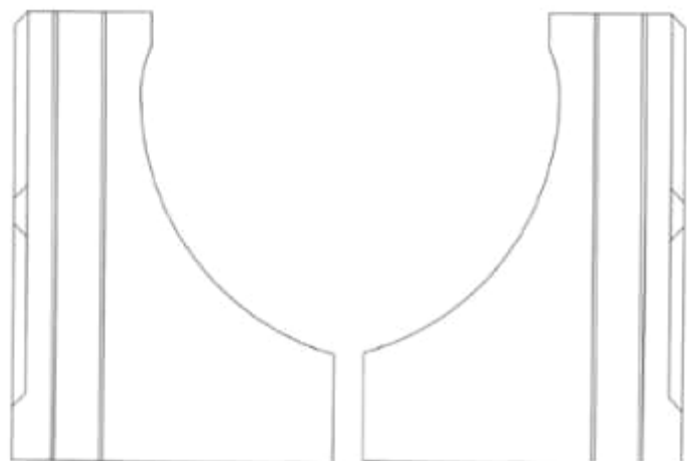

1.4

1.5

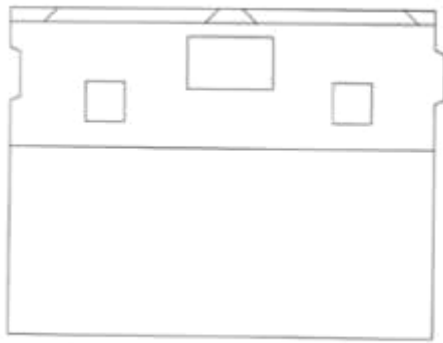

1.6

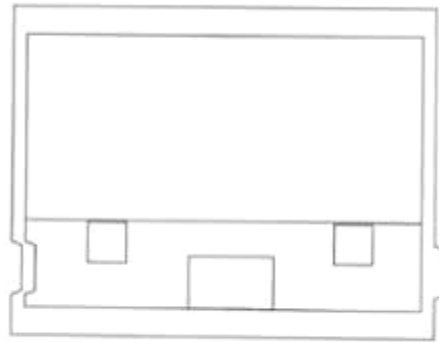

1.7

CÔNG BÁO SỞ HỮU CÔNG NGHIỆP SỐ 410 TẬP A – QUYỀN 2 (05.2022)

(11) **44383**

(21) 3-2021-00399

(54) **CHÂN KHAY TIÊU SÓNG**

(22) 26/02/2021

(73) **CÔNG TY CỔ PHẦN KHOA HỌC CÔNG NGHỆ VIỆT NAM (VN)**

Số 6, đường 3 tháng 2, phường 8, thành phố Vũng Tàu, tỉnh Bà Rịa - Vũng Tàu

(72) Hoàng Đức Thảo (VN)

(55)

(28) 1

(51) **25-02**

(43) 25/05/2022

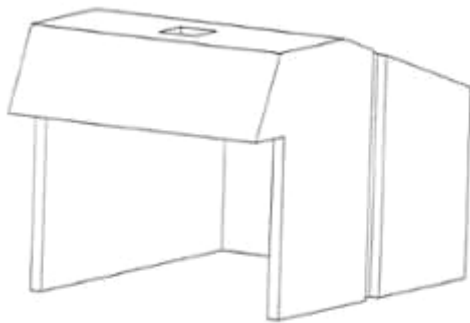

1.1

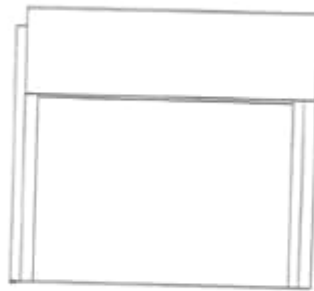

1.2



1.3

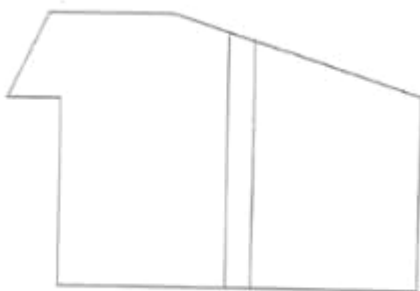

1.4

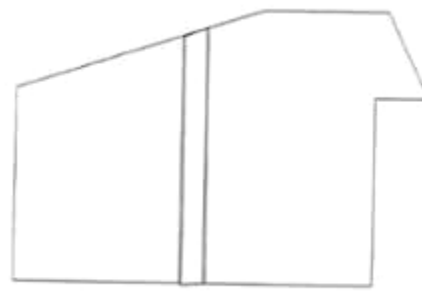

1.5

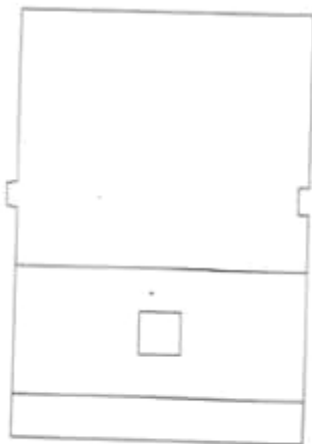

1.6



1.7

CÔNG BÁO SỞ HỮU CÔNG NGHIỆP SỐ 410 TẬP A – QUYỀN 2 (05.2022)

- (11) **44384**
(21) 3-2021-00400 (28) 1
(54) **CHÂN KHAY TIÊU SÓNG** (51) **25-02**
(22) 26/02/2021 (43) 25/05/2022
(73) **CÔNG TY CỔ PHẦN KHOA HỌC CÔNG NGHỆ VIỆT NAM (VN)**
Số 6, đường 3 tháng 2, phường 8, thành phố Vũng Tàu, tỉnh Bà Rịa - Vũng Tàu
(72) Hoàng Đức Thảo (VN)
(55)

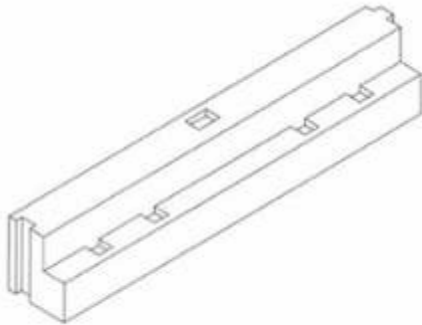

1.1



1.2



1.3



1.4



1.5



1.6

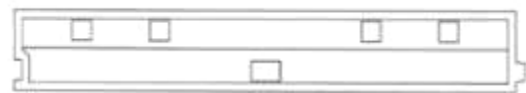

1.7

CÔNG BÁO SỞ HỮU CÔNG NGHIỆP SỐ 410 TẬP A – QUYỀN 2 (05.2022)

(11) **44385**

(21) 3-2021-00401

(28) 1

(54) **CẤU KIỆN CHÂN KHAY TIÊU SÓNG**

(51) **25-02**

(22) 26/02/2021

(43) 25/05/2022

(73) **CÔNG TY CỔ PHẦN KHOA HỌC CÔNG NGHỆ VIỆT NAM (VN)**

Số 6, đường 3 tháng 2, phường 8, thành phố Vũng Tàu, tỉnh Bà Rịa - Vũng Tàu

(72) Hoàng Đức Thảo (VN)

(55)

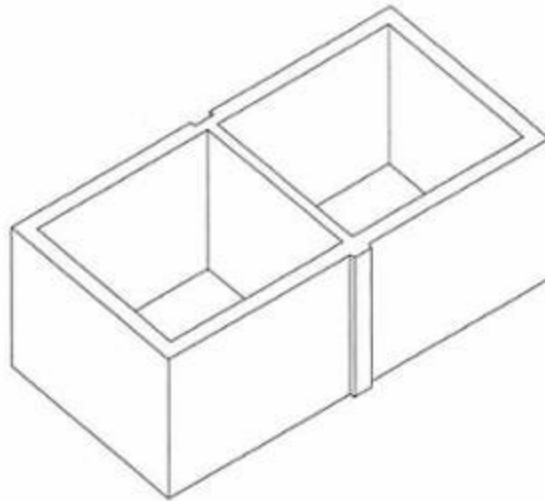

1.1



1.2



1.3



1.4



1.5

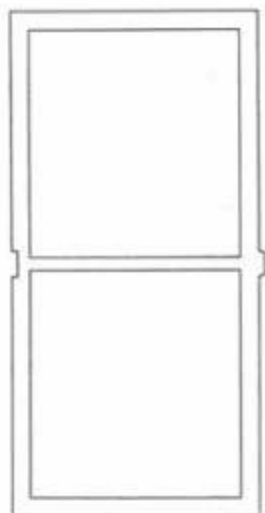

1.6



1.7

- (11) **44386**
(21) 3-2021-00402 (28) 1
(54) **CẤU KIỆN CHÂN KHAY TIÊU SÓNG** (51) **25-02**
(22) 26/02/2021 (43) 25/05/2022
(73) **CÔNG TY CỔ PHẦN KHOA HỌC CÔNG NGHỆ VIỆT NAM (VN)**
Số 6, đường 3 tháng 2, phường 8, thành phố Vũng Tàu, tỉnh Bà Rịa - Vũng Tàu
(72) Hoàng Đức Thảo (VN)
(55)

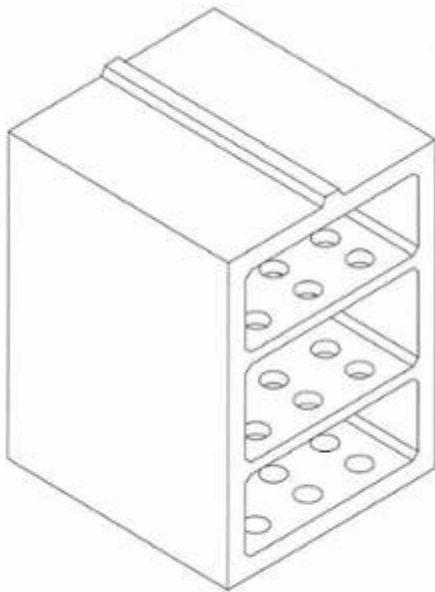

1.1

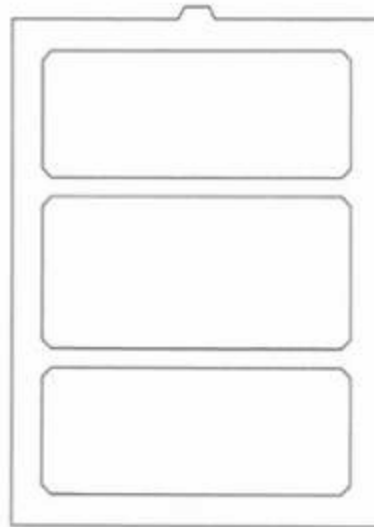

1.2

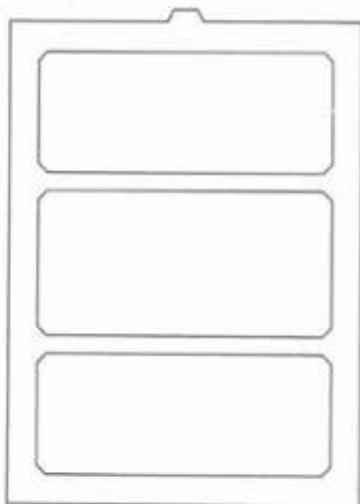

1.3



1.4



1.5



1.6

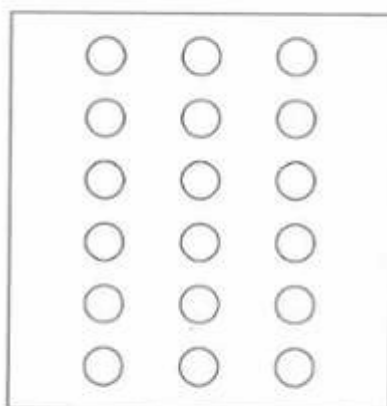

1.7

- (11) **44387**
(21) 3-2021-00403 (28) 1
(54) **CẤU KIỆN CHÂN KHAY TIÊU SÓNG** (51) **25-02**
(22) 26/02/2021 (43) 25/05/2022
(73) **CÔNG TY CỔ PHẦN KHOA HỌC CÔNG NGHỆ VIỆT NAM (VN)**
Số 6, đường 3 tháng 2, phường 8, thành phố Vũng Tàu, tỉnh Bà Rịa - Vũng Tàu
(72) Hoàng Đức Thảo (VN)
(55)

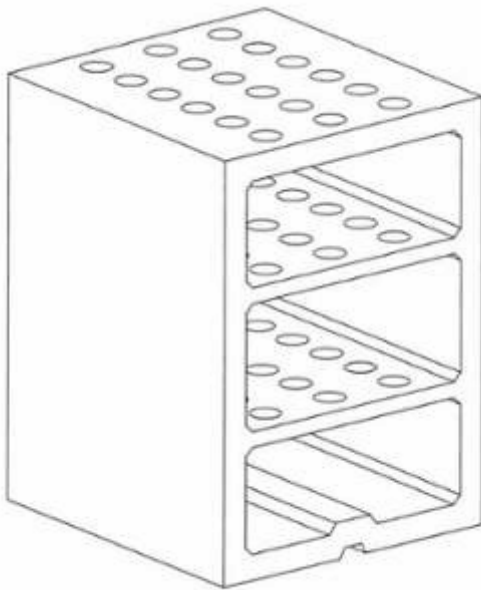

1.1

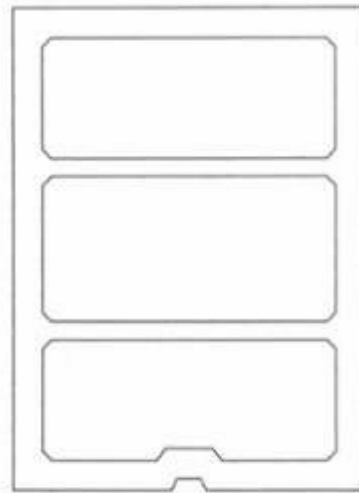

1.2

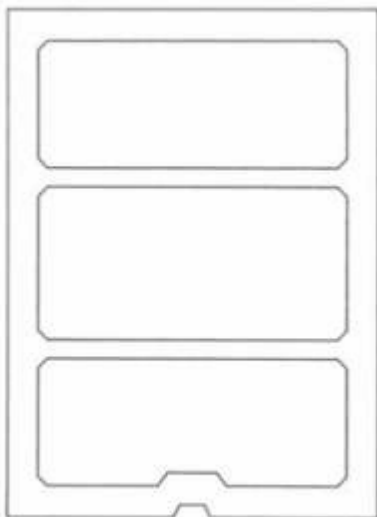

1.3



1.4



1.5

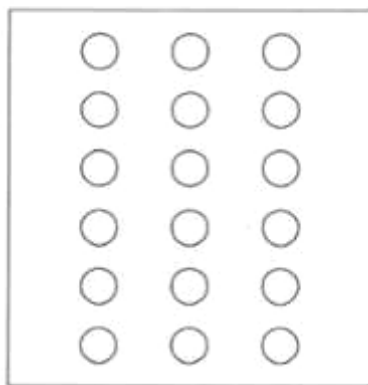

1.6

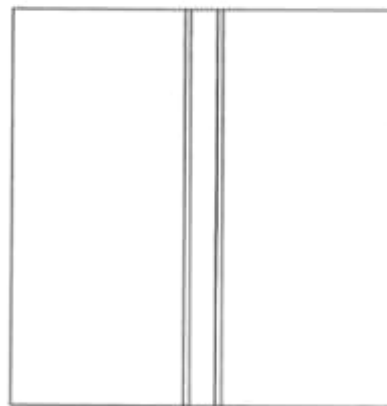

1.7

- (11) **44388**
(21) 3-2021-00404 (28) 1
(54) **CẤU KIỆN CHÂN KHAY TIÊU SÓNG** (51) **25-02**
(22) 26/02/2021 (43) 25/05/2022
(73) **CÔNG TY CỔ PHẦN KHOA HỌC CÔNG NGHỆ VIỆT NAM (VN)**
Số 6, đường 3 tháng 2, phường 8, thành phố Vũng Tàu, tỉnh Bà Rịa - Vũng Tàu
(72) Hoàng Đức Thảo (VN)
(55)

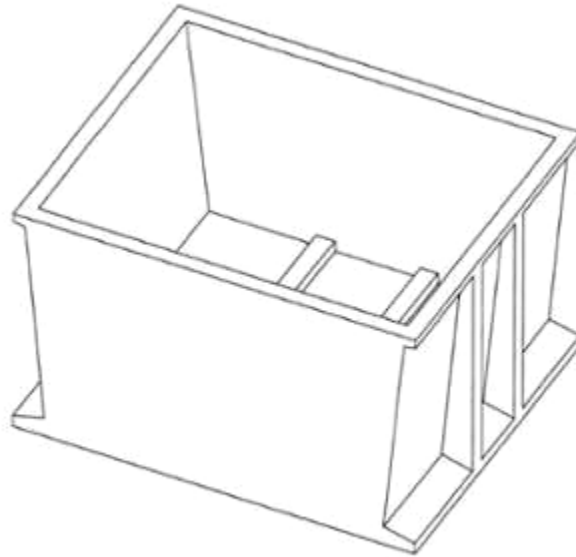

1.1



1.2



1.3

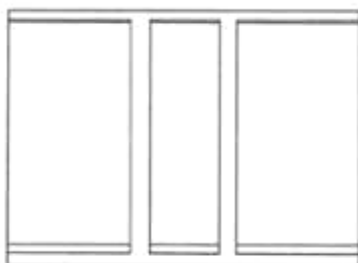

1.4

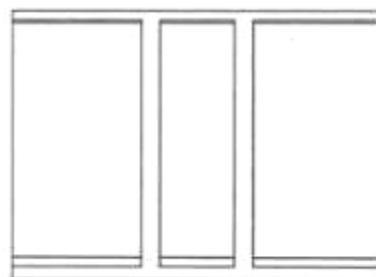

1.5

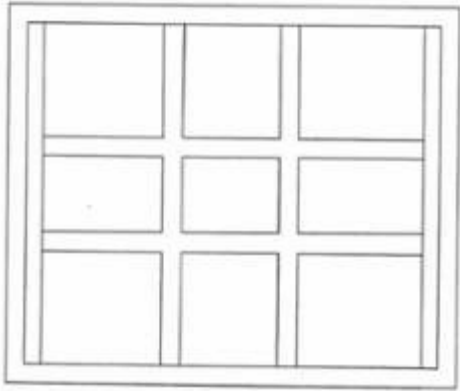

1.6



1.7

CÔNG BÁO SỞ HỮU CÔNG NGHIỆP SỐ 410 TẬP A – QUYỀN 2 (05.2022)

- (11) **44389**
(21) 3-2021-00427 (28) 1
(54) **BỒN CHỨA NƯỚC** (51) **23-01**
(22) 02/03/2021 (43) 25/05/2022
(73) **CÔNG TY CỔ PHẦN NHỰA SAO VIỆT (VN)**
Tổ 12, ấp Hội Thạnh, xã Xuân Hiệp, huyện Trà Ôn, tỉnh Vĩnh Long.
(72) Nguyễn Phú Thi (VN)
(74) Công ty TNHH Tư vấn - Dịch thuật - Sở hữu trí tuệ Á Đông (Á Đông IP CONSULTANCY CO.,LTD.)
(55)

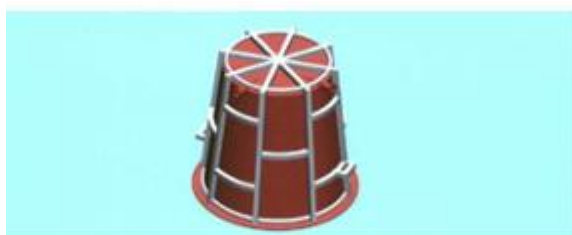

1.1



1.2



1.3



1.4



1.5



1.6



1.7

CÔNG BÁO SỞ HỮU CÔNG NGHIỆP SỐ 410 TẬP A – QUYỀN 2 (05.2022)

(11) **44390**

(21) 3-2021-00539

(28) 1

(54) **GHẾ SÔ-PHA**

(51) **06-01**

(22) 17/03/2021

(43) 25/05/2022

(73) **HTL FURNITURE (CHINA) CO., LTD. (CN)**

Wusong Jiangnan Road, Kunshan Development Zone, Jiangsu Province, China

(72) PHUA YONG TAT (SG)

(74) Công ty Luật TNHH quốc tế BMVN (BMVN INTERNATIONAL LLC)

(55)



1.1



1.2



1.3



1.4



1.5



1.6

CÔNG BÁO SỞ HỮU CÔNG NGHIỆP SỐ 410 TẬP A – QUYỀN 2 (05.2022)

(11) **44391**

(21) 3-2021-00548

(28) 1

(54) **GHẾ SÔ-PHA**

(51) **06-01**

(22) 17/03/2021

(43) 25/05/2022

(73) **HTL FURNITURE (CHINA) CO., LTD. (CN)**

Wusong Jiangnan Road, Kunshan Development Zone, Jiangsu Province, China

(72) PHUA YONG TAT (SG)

(74) Công ty Luật TNHH quốc tế BMVN (BMVN INTERNATIONAL LLC)

(55)



1.1



1.2



1.3



1.4



1.5

CÔNG BÁO SỞ HỮU CÔNG NGHIỆP SỐ 410 TẬP A – QUYỀN 2 (05.2022)

(11) **44392**

(21) 3-2021-00580

(28) 1

(54) **GHẾ SÔ-PHA**

(51) **06-01**

(22) 18/03/2021

(43) 25/05/2022

(73) **HTL FURNITURE (CHINA) CO., LTD. (CN)**

Wusong Jiangnan Road, Kunshan Development Zone, Jiangsu Province, China

(72) PHUA YONG TAT (SG)

(74) Công ty Luật TNHH quốc tế BMVN (BMVN INTERNATIONAL LLC)

(55)



1.1



1.2



1.3



1.4



1.5



1.6

CÔNG BÁO SỞ HỮU CÔNG NGHIỆP SỐ 410 TẬP A – QUYỀN 2 (05.2022)

(11) **44393**

(21) 3-2021-00581

(28) 1

(54) **GHẾ SÔ-PHA**

(51) **06-01**

(22) 18/03/2021

(43) 25/05/2022

(73) **HTL FURNITURE (CHINA) CO., LTD. (CN)**

Wusong Jiangnan Road, Kunshan Development Zone, Jiangsu Province, China

(72) PHUA YONG TAT (SG)

(74) Công ty Luật TNHH quốc tế BMVN (BMVN INTERNATIONAL LLC)

(55)



1.1



1.2



1.3



1.4



1.5



1.6

CÔNG BÁO SỞ HỮU CÔNG NGHIỆP SỐ 410 TẬP A – QUYỀN 2 (05.2022)

(11) **44394**

(21) 3-2021-00583

(28) 1

(54) **GHẾ SÔ-PHA**

(51) **06-01**

(22) 18/03/2021

(43) 25/05/2022

(73) **HTL FURNITURE (CHINA) CO., LTD. (CN)**

Wusong Jiangnan Road, Kunshan Development Zone, Jiangsu Province, China

(72) PHUA YONG TAT (SG)

(74) Công ty Luật TNHH quốc tế BMVN (BMVN INTERNATIONAL LLC)

(55)



1.1



1.2



1.3



1.4



1.5



1.6

CÔNG BÁO SỞ HỮU CÔNG NGHIỆP SỐ 410 TẬP A – QUYỀN 2 (05.2022)

(11) **44395**

(21) 3-2021-00584

(28) 1

(54) **GHẾ SÔ-PHA**

(51) **06-01**

(22) 18/03/2021

(43) 25/05/2022

(73) **HTL FURNITURE (CHINA) CO., LTD. (CN)**

Wusong Jiangnan Road, Kunshan Development Zone, Jiangsu Province, China

(72) PHUA YONG TAT (SG)

(74) Công ty Luật TNHH quốc tế BMVN (BMVN INTERNATIONAL LLC)

(55)



1.1



1.2



1.3



1.4



1.5



1.6

CÔNG BÁO SỞ HỮU CÔNG NGHIỆP SỐ 410 TẬP A – QUYỀN 2 (05.2022)

(11) **44396**

(21) 3-2021-00586

(28) 1

(54) **GHẾ SÔ-PHA**

(51) **06-01**

(22) 18/03/2021

(43) 25/05/2022

(73) **HTL FURNITURE (CHINA) CO., LTD. (CN)**

Wusong Jiangnan Road, Kunshan Development Zone, Jiangsu Province, China

(72) PHUA YONG TAT (SG)

(74) Công ty Luật TNHH quốc tế BMVN (BMVN INTERNATIONAL LLC)

(55)



1.1



1.2



1.3



1.4



1.5

CÔNG BÁO SỞ HỮU CÔNG NGHIỆP SỐ 410 TẬP A – QUYỀN 2 (05.2022)

(11) **44397**

(21) 3-2021-00588

(28) 1

(54) **GHẾ SÔ-PHA**

(51) **06-01**

(22) 18/03/2021

(43) 25/05/2022

(73) **HTL FURNITURE (CHINA) CO., LTD. (CN)**

Wusong Jiangnan Road, Kunshan Development Zone, Jiangsu Province, China

(72) PHUA YONG TAT (SG)

(74) Công ty Luật TNHH quốc tế BMVN (BMVN INTERNATIONAL LLC)

(55)



1.1



1.2



1.3



1.4



1.5

CÔNG BÁO SỞ HỮU CÔNG NGHIỆP SỐ 410 TẬP A – QUYỀN 2 (05.2022)

(11) **44398**

(21) 3-2021-00589

(28) 1

(54) **GHẾ SÔ-PHA**

(51) **06-01**

(22) 18/03/2021

(43) 25/05/2022

(73) **HTL FURNITURE (CHINA) CO., LTD. (CN)**

Wusong Jiangnan Road, Kunshan Development Zone, Jiangsu Province, China

(72) PHUA YONG TAT (SG)

(74) Công ty Luật TNHH quốc tế BMVN (BMVN INTERNATIONAL LLC)

(55)



1.1



1.2



1.3



1.4



1.5

CÔNG BÁO SỞ HỮU CÔNG NGHIỆP SỐ 410 TẬP A – QUYỀN 2 (05.2022)

(11) **44399**

(21) 3-2021-00590

(28) 1

(54) **GHẾ SÔ-PHA**

(51) **06-01**

(22) 18/03/2021

(43) 25/05/2022

(73) **HTL FURNITURE (CHINA) CO., LTD. (CN)**

Wusong Jiangnan Road, Kunshan Development Zone, Jiangsu Province, China

(72) PHUA YONG TAT (SG)

(74) Công ty Luật TNHH quốc tế BMVN (BMVN INTERNATIONAL LLC)

(55)



1.1



1.2



1.3



1.4



1.5

CÔNG BÁO SỞ HỮU CÔNG NGHIỆP SỐ 410 TẬP A – QUYỀN 2 (05.2022)

(11) **44400**

(21) 3-2021-00591

(28) 1

(54) **GHẾ SÔ-PHA**

(51) **06-01**

(22) 18/03/2021

(43) 25/05/2022

(73) **HTL FURNITURE (CHINA) CO., LTD. (CN)**

Wusong Jiangnan Road, Kunshan Development Zone, Jiangsu Province, China

(72) PHUA YONG TAT (SG)

(74) Công ty Luật TNHH quốc tế BMVN (BMVN INTERNATIONAL LLC)

(55)



1.1



1.2



1.3



1.4



1.5

CÔNG BÁO SỞ HỮU CÔNG NGHIỆP SỐ 410 TẬP A – QUYỀN 2 (05.2022)

(11) **44401**

(21) 3-2021-00592

(28) 1

(54) **GHẾ SÔ-PHA**

(51) **06-01**

(22) 18/03/2021

(43) 25/05/2022

(73) **HTL FURNITURE (CHINA) CO., LTD. (CN)**

Wusong Jiangnan Road, Kunshan Development Zone, Jiangsu Province, China

(72) PHUA YONG TAT (SG)

(74) Công ty Luật TNHH quốc tế BMVN (BMVN INTERNATIONAL LLC)

(55)



1.1



1.2

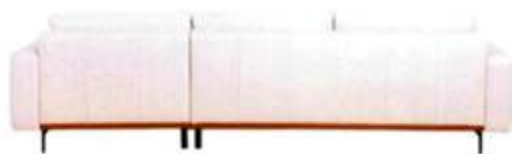

1.3



1.4



1.5

CÔNG BÁO SỞ HỮU CÔNG NGHIỆP SỐ 410 TẬP A – QUYỀN 2 (05.2022)

(11) **44402**

(21) 3-2021-00593

(28) 1

(54) **GHẾ SÔ-PHA**

(51) **06-01**

(22) 18/03/2021

(43) 25/05/2022

(73) **HTL FURNITURE (CHINA) CO., LTD. (CN)**

Wusong Jiangnan Road, Kunshan Development Zone, Jiangsu Province, China

(72) PHUA YONG TAT (SG)

(74) Công ty Luật TNHH quốc tế BMVN (BMVN INTERNATIONAL LLC)

(55)



1.1

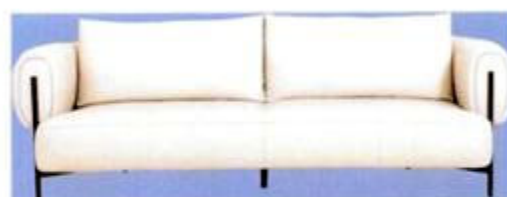

1.2

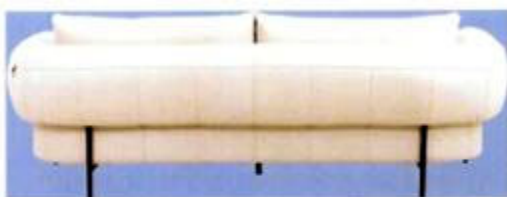

1.3



1.4



1.5

CÔNG BÁO SỞ HỮU CÔNG NGHIỆP SỐ 410 TẬP A – QUYỀN 2 (05.2022)

(11) **44403**

(21) 3-2021-00816

(28) 1

(54) **CỐC**

(51) **07-01**

(22) 06/04/2021

(43) 25/05/2022

(73) **CÔNG TY TNHH MINH LONG I (VN)**

333 khu phố Hưng Lộc, phường Hưng Định, thành phố Thuận An, tỉnh Bình Dương

(72) Lý Ngọc Minh (VN)

(55)



1.1



1.2



1.3



1.4



1.5



1.6



1.7

CÔNG BÁO SỞ HỮU CÔNG NGHIỆP SỐ 410 TẬP A – QUYỀN 2 (05.2022)

- (11) **44404**
(21) 3-2021-00978 (28) 1
(54) **THIẾT BỊ TẠO KHÍ DUNG** (51) **27-99**
(22) 28/04/2021 (43) 25/05/2022
(30) 008229397 02/11/2020 EM;
(73) **PHILIP MORRIS PRODUCTS S.A. (CH)**
Quai Jeanrenaud 3, CH-2000 Neuchâtel, Switzerland
(72) Jaehoon Jung (KR)
(74) Công ty Luật TNHH T&G (TGVN)
(55)

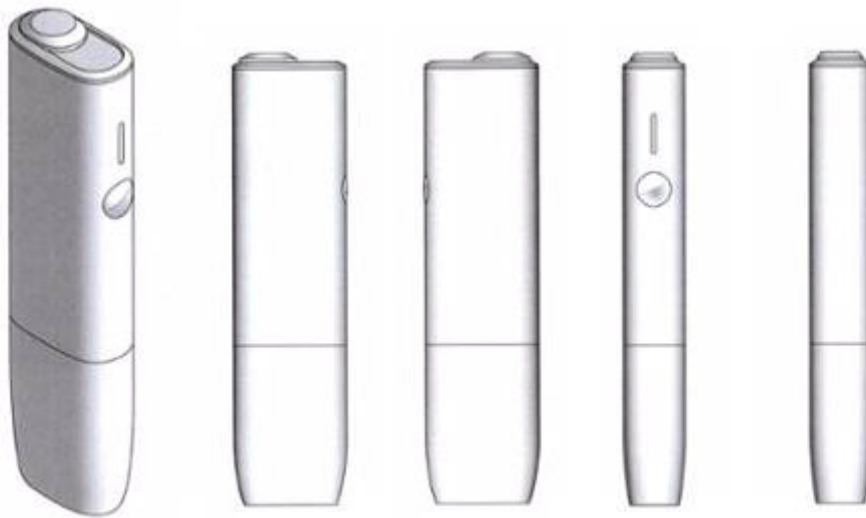

1.1

1.2

1.3

1.4

1.5



1.6



1.7



1.8

CÔNG BÁO SỞ HỮU CÔNG NGHIỆP SỐ 410 TẬP A – QUYỀN 2 (05.2022)

- (11) **44405**
(21) 3-2021-00979 (28) 1
(54) **THIẾT BỊ TẠO KHÍ DUNG** (51) **27-99**
(22) 28/04/2021 (43) 25/05/2022
(30) 008229397 02/11/2020 EM;
(73) **PHILIP MORRIS PRODUCTS S.A. (CH)**
Quai Jeanrenaud 3, CH-2000 Neuchâtel, Switzerland
(72) Jaehoon Jung (KR)
(74) Công ty Luật TNHH T&G (TGVN)
(55)



1.1



1.2



1.3



1.4



1.5



1.6



1.7



1.8

- (11) **44406**
- (21) 3-2021-01024 (28) 2
- (54) **BỘ TAI NGHE** (51) **14-01**
- (22) 04/05/2021 (43) 25/05/2022
- (30) 29/757,988 11/11/2020 US;
- (73) **APPLE INC. (US)**
One Apple Park Way, Cupertino, California 95014, United States of America
- (72) 1. JODY AKANA (US)
2. MOLLY ANDERSON (GB)
3. BARTLEY K. ANDRE (US)
4. SHOTA AOYAGI (JP)
5. ANTHONY MICHAEL ASHCROFT (FR)
6. MARINE C. BATAILLE (FR)
7. JEREMY BATAILLOU (FR)
8. ABIDUR RAHMAN CHOWDHURY (GB)
9. CLARA GENEVIEVE MARINE COURTAIGNE (FR)
10. MARKUS DIEBEL (DE)
11. JONATHAN GOMEZ GARCIA (FR)
12. M. EVANS HANKEY (US)
13. RICHARD P. HOWARTH (GB)
14. JONATHAN P. IVE (GB)
15. JULIAN JAEDE (DE)
16. DUNCAN ROBERT KERR (GB)
17. PETER RUSSELL-CLARKE (AU)
18. BENJAMIN ANDREW SHAFFER (US)
19. JOE SUNG-HO TAN (US)
20. CLEMENT TISSANDIER (FR)
21. EUGENE ANTONY WHANG (CA)
- (74) Công ty TNHH Lê & Lê (LE & LE)
- (55)



1.1



1.2



1.3



1.4



1.5



1.6



1.7



1.8



1.9



1.10



1.11



1.12



1.13



1.14



1.15



1.16



1.17

- (11) **44407**
(21) 3-2021-01286 (28) 1
(54) **ĐÁ ỐP LÁT** (51) **25-01**
(22) 18/05/2021 (43) 25/05/2022
(73) **CÔNG TY TNHH THƯƠNG MẠI - ĐẦU TƯ THIÊN TÚ (VN)**
691 Đỗ Xuân Hợp, phường Phước Long B, thành phố Thủ Đức, thành phố Hồ Chí Minh
(72) Trần Thế Trung (VN)
(55)

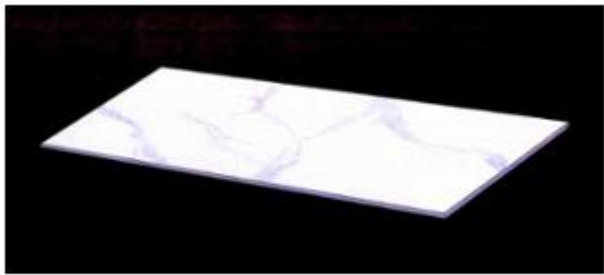

1.1



1.2

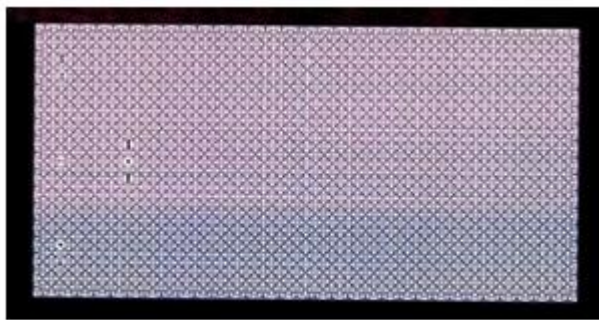

1.3



1.4



1.5



1.6



1.7

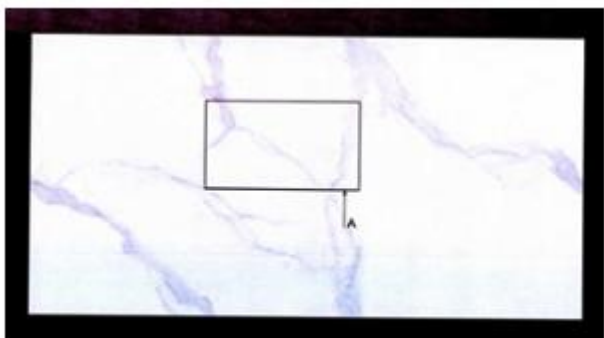

1.8

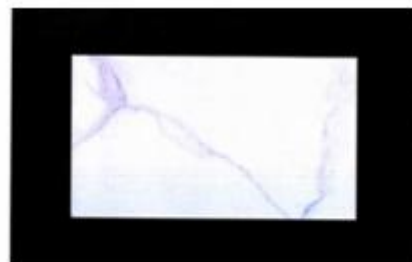

1.9

(11) **44408**

(21) 3-2021-01490

(28) 1

(54) **KÈ VÒM**

(51) **25-02**

(22) 09/06/2021

(43) 25/05/2022

(73) **CÔNG TY CỔ PHẦN KHOA HỌC CÔNG NGHỆ VIỆT NAM (VN)**

Số 6 đường 3 tháng 2, phường 8, thành phố Vũng Tàu, tỉnh Bà Rịa Vũng Tàu

(72) Hoàng Đức Thảo (VN)

(55)

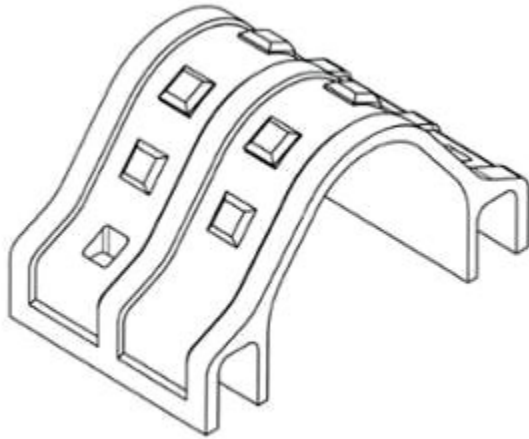

1.1



1.2



1.3

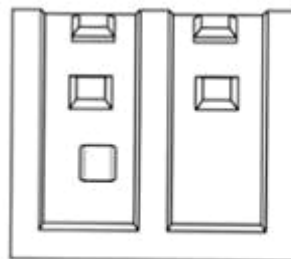

1.4

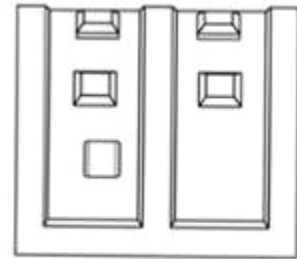

1.5

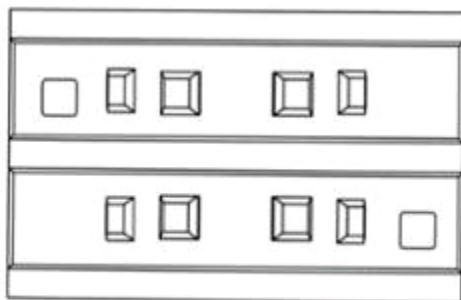

1.6



1.7

(11) **44409**

(21) 3-2021-01492

(28) 1

(54) **KÈ VÒM**

(51) **25-02**

(22) 09/06/2021

(43) 25/05/2022

(73) **CÔNG TY CỔ PHẦN KHOA HỌC CÔNG NGHỆ VIỆT NAM (VN)**

Số 6 đường 3 tháng 2, phường 8, thành phố Vũng Tàu, tỉnh Bà Rịa Vũng Tàu

(72) Hoàng Đức Thảo (VN)

(55)

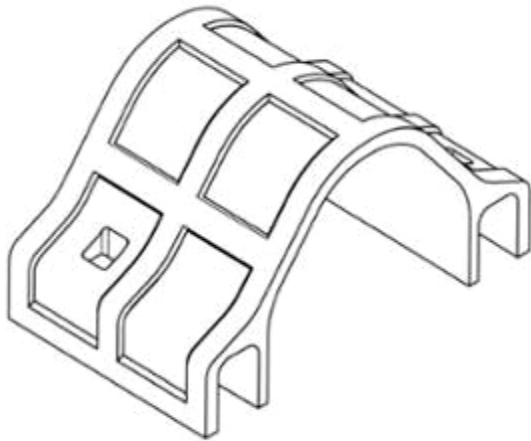

1.1



1.2



1.3

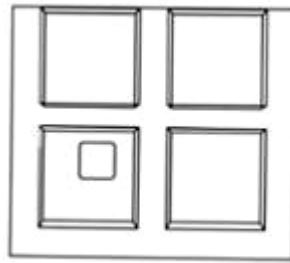

1.4

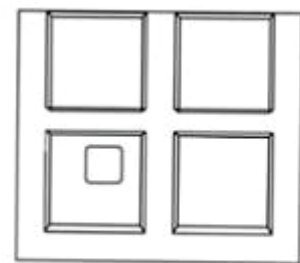

1.5

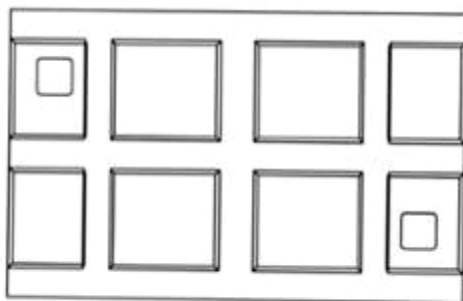

1.6



1.7

CÔNG BÁO SỞ HỮU CÔNG NGHIỆP SỐ 410 TẬP A – QUYỀN 2 (05.2022)

- (11) **44410**
(21) 3-2021-01552 (28) 1
(54) **CHAI** (51) **09-01**
(22) 15/06/2021 (43) 25/05/2022
(73) **CÔNG TY TNHH GBS QUỐC TẾ (VN)**
Số 28, ngõ 157, phố Chùa Láng, phường Láng Thượng, quận Đống Đa, thành phố Hà Nội
(72) Hồ Quang Khôi (VN)
(74) Công ty TNHH tư vấn HDS (HDS ADVISORY CO.,LTD.)
(55)



1.1



1.2



1.3



1.4



1.5



1.6



1.7

CÔNG BÁO SỞ HỮU CÔNG NGHIỆP SỐ 410 TẬP A – QUYỀN 2 (05.2022)

(11) **44411**

(21) 3-2021-01553

(28) 1

(54) **CHAI**

(51) **09-01**

(22) 15/06/2021

(43) 25/05/2022

(73) **CÔNG TY TNHH GBS QUỐC TẾ (VN)**

Số 28, ngõ 157, phố Chùa Láng, phường Láng Thượng, quận Đống Đa, thành phố Hà Nội

(72) Hồ Quang Khôi (VN)

(74) Công ty TNHH tư vấn HDS (HDS ADVISORY CO.,LTD.)

(55)



1.1



1.2



1.3



1.4



1.5



1.6



1.7

CÔNG BÁO SỞ HỮU CÔNG NGHIỆP SỐ 410 TẬP A – QUYỀN 2 (05.2022)

- (11) **44412**
(21) 3-2021-01617 (28) 1
(54) **MÁY XÔNG HƠI** (51) **23-03**
(22) 21/06/2021 (43) 25/05/2022
(73) **CÔNG TY CỔ PHẦN ĐẦU TƯ SẢN XUẤT VÀ XUẤT NHẬP KHẨU TOÀN PHÁT (VN)**
Tổ 3 cụm 1, ngõ 345 phố Khương Trung, phường Khương Đình, quận Thanh Xuân, thành phố Hà Nội
(72) Trịnh Anh Toàn (VN)
(74) Công ty Luật TNHH Phương Hoàng (PHOENIX LAW)
(55)



1.1

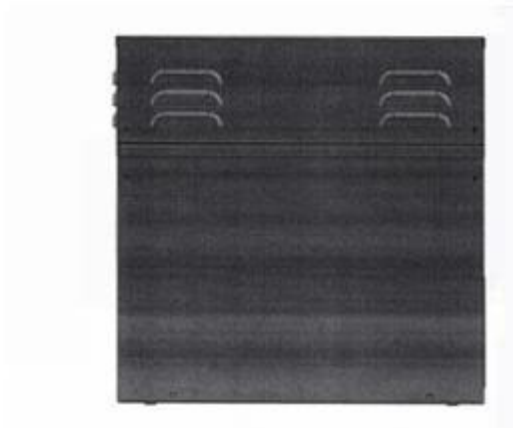

1.2



1.3



1.4

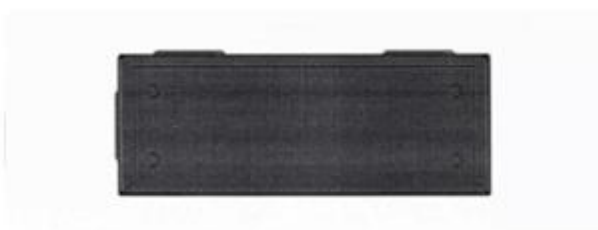

1.5



1.6



1.7

- (11) **44413**
(21) 3-2021-01618 (28) 1
(54) **MÁY XÔNG HƠI** (51) **23-03**
(22) 21/06/2021 (43) 25/05/2022
(73) **CÔNG TY CỔ PHẦN ĐẦU TƯ SẢN XUẤT VÀ XUẤT NHẬP KHẨU TOÀN PHÁT (VN)**
Tổ 3 cụm 1, ngõ 345 phố Khương Trung, phường Khương Đình, quận Thanh Xuân, thành phố Hà Nội
(72) Trịnh Anh Toàn (VN)
(74) Công ty Luật TNHH Phương Hoàng (PHOENIX LAW)
(55)



1.1



1.2

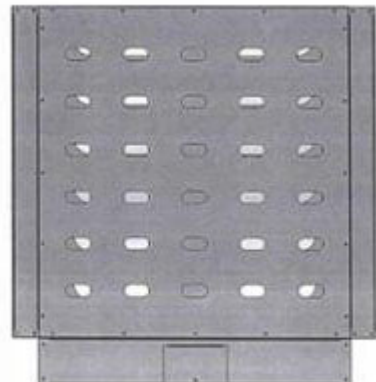

1.3



1.4



1.5



1.6



1.7

CÔNG BÁO SỞ HỮU CÔNG NGHIỆP SỐ 410 TẬP A – QUYỀN 2 (05.2022)

- (11) 44414
(21) 3-2021-01751 (28) 1
(54) **MŨ BẢO HIỂM** (51) **02-03**
(22) 01/07/2021 (43) 25/05/2022
(73) **CÔNG TY TNHH THIẾT BỊ VÀ SẢN PHẨM AN TOÀN VIỆT NAM (VN)**
Lô C15, khu công nghiệp Bá Thiện II, xã Thiện Kế, huyện Bình Xuyên, tỉnh Vĩnh Phúc
(72) Hoàng Thị Na Hương (VN)
(74) Công ty Luật TNHH BIZCONSULT (BIZCONSULT LAW FIRM)
(55)



1.1



1.2



1.3



1.4



1.5



1.6



1.7

CÔNG BÁO SỞ HỮU CÔNG NGHIỆP SỐ 410 TẬP A – QUYỀN 2 (05.2022)

- (11) **44415**
(21) 3-2021-01819 (28) 1
(54) **CHAI** (51) **09-02**
(22) 13/07/2021 (43) 25/05/2022
(73) **CÔNG TY TNHH DẦU NHỚT TỐT (VN)**
50/64 Lê Thị Hồng, phường 17, quận Gò Vấp, thành phố Hồ Chí Minh
(72) Nguyễn Đức Hùng (VN)
(55)



1.1



1.2



1.3



1.4

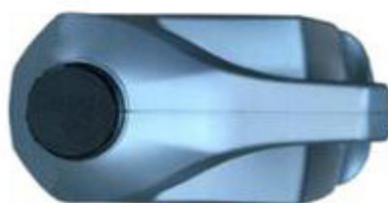

1.5



1.6

- (11) **44416**
(21) 3-2021-01836 (28) 1
(54) **THIẾT BỊ LỌC NƯỚC** (51) **23-01**
(22) 15/07/2021 (43) 25/05/2022
(73) 1. **SỞ KHOA HỌC VÀ CÔNG NGHỆ THÀNH PHỐ HỒ CHÍ MINH (VN)**
244 Điện Biên Phủ, phường Võ Thị Sáu, quận 3, thành phố Hồ Chí Minh
2. **CÔNG TY CỔ PHẦN KHOA HỌC VÀ CÔNG NGHỆ CENINTEC (VN)**
91 Nguyễn Trọng Lợi, phường 4, quận Tân Bình, thành phố Hồ Chí Minh
(72) 1. NGUYỄN MINH HÀ (VN)
2. LÊ ĐÌNH CÂN (VN)
(55)

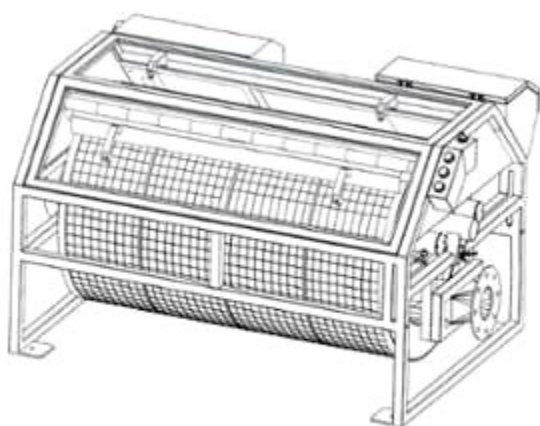

1.1

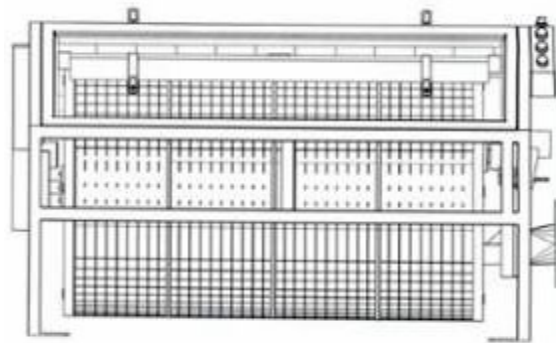

1.2

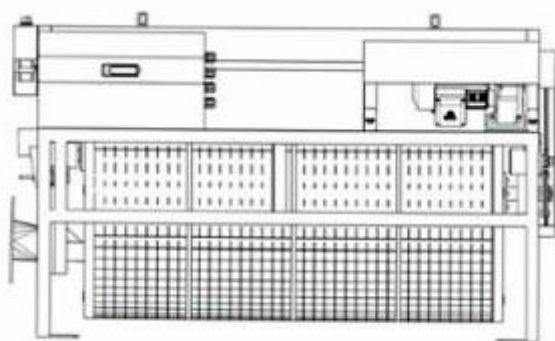

1.3

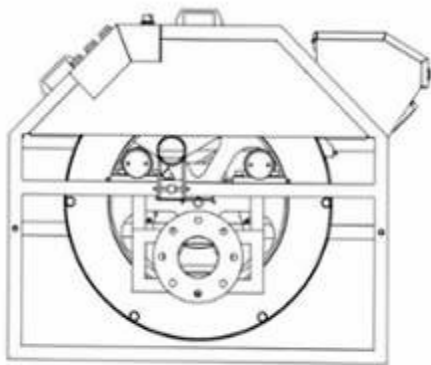

1.4

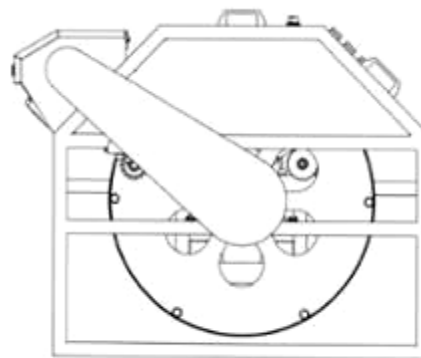

1.5

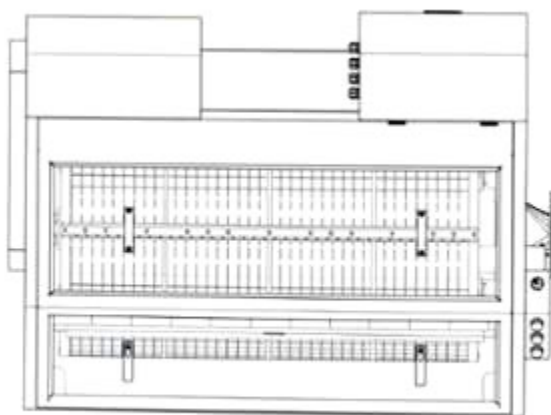

1.6

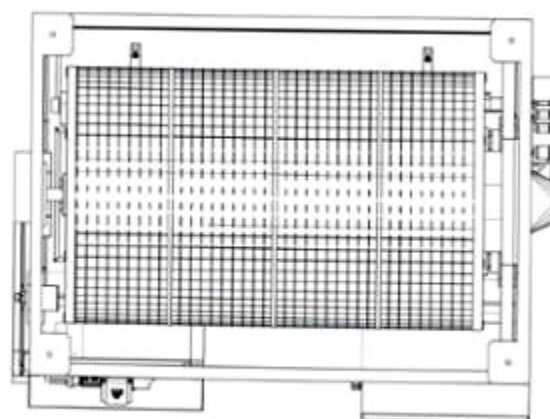

1.7

- (11) **44417**
(21) 3-2021-01903 (28) 2
(54) **THỨC ĂN CHO VẬT NUÔI** (51) **01-06**
(22) 22/07/2021 (43) 25/05/2022
(30) 29/767,450 22/01/2021 US;
(73) **SPECTRUM BRANDS, INC. (US)**
3001 Deming Way, Middleton, Wisconsin 53562, United States of America
(72) 1. TIFFANY DAWN POTTER (US)
2. ALLYSE MCCANN (US)
3. GREGORY VAN EYK (US)
(74) Công ty TNHH Sở hữu trí tuệ Thảo Thọ Quyển (INVENCO.,LTD)
(55)

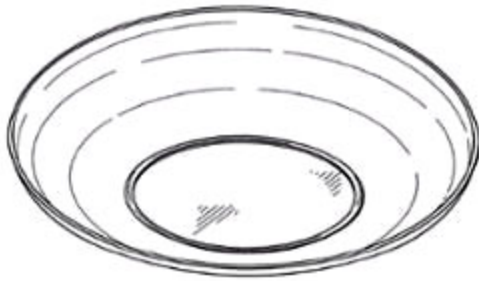

1.1

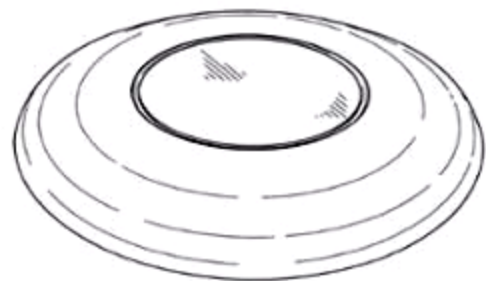

1.2

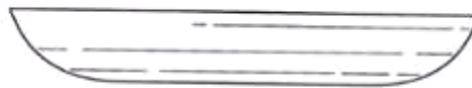

1.3

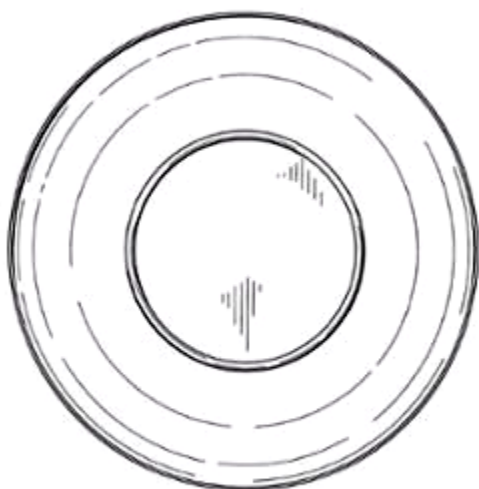

1.4

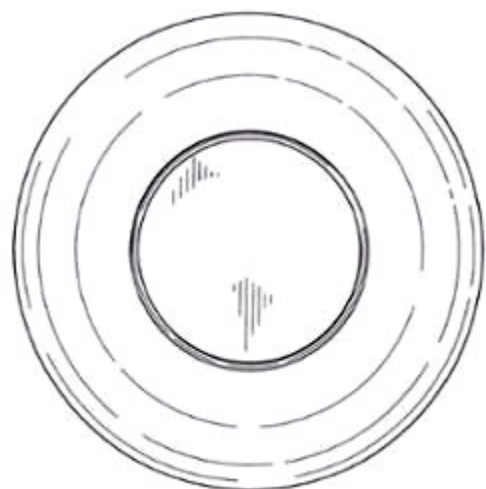

1.5

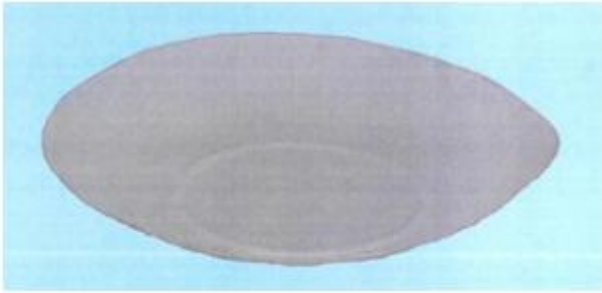

2.1

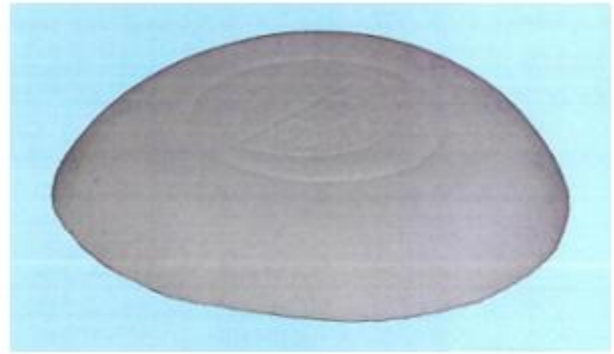

2.2



2.3



2.4

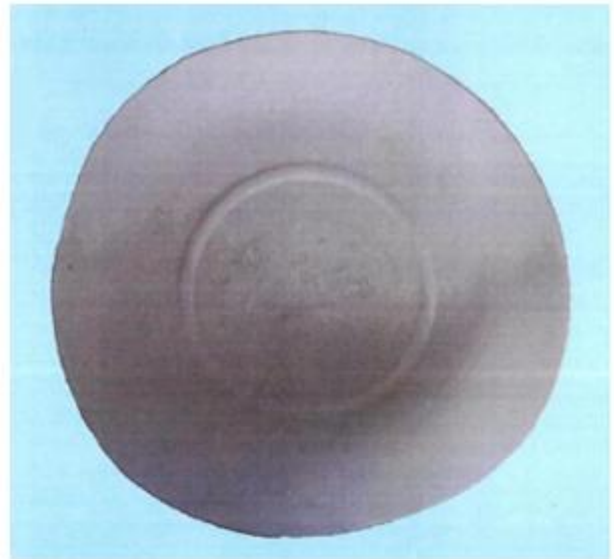

2.5

- (11) **44418**
(21) 3-2021-02056 (28) 1
(54) **MÁY XÔNG HƠI** (51) **23-03**
(22) 13/08/2021 (43) 25/05/2022
(73) **CÔNG TY CỔ PHẦN ĐẦU TƯ SẢN XUẤT VÀ XUẤT NHẬP KHẨU TOÀN PHÁT (VN)**
Tổ 3 cụm 1, ngõ 345 phố Khương Trung, phường Khương Đình, quận Thanh Xuân, thành phố Hà Nội
(72) Trịnh Anh Toàn (VN)
(74) Công ty Luật TNHH Phương Hoàng (PHOENIX LAW)
(55)



1.1



1.2



1.3



1.4

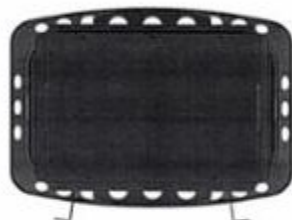

1.5



1.6



1.7

CÔNG BÁO SỞ HỮU CÔNG NGHIỆP SỐ 410 TẬP A – QUYỀN 2 (05.2022)

(11) **44419**

(21) 3-2021-02186

(54) **GHẾ**

(22) 27/08/2021

(73) **HTL FURNITURE (CHINA) CO., LTD. (CN)**

Wusong Jiangnan Road, Kunshan Development Zone, Jiangsu Province, China

(72) PHUA YONG TAT (SG)

(74) Công ty Luật TNHH quốc tế BMVN (BMVN INTERNATIONAL LLC)

(55)

(28) 1

(51) **06-01**

(43) 25/05/2022



1.1



1.2



1.3



1.4



1.5

CÔNG BÁO SỞ HỮU CÔNG NGHIỆP SỐ 410 TẬP A – QUYỀN 2 (05.2022)

- (11) **44420**
(21) 3-2021-02229 (28) 1
(54) **BA LÔ** (51) **03-01**
(22) 08/09/2021 (43) 25/05/2022
(30) 29/773,769 11/03/2021 US;
(73) **RUNWAY BLUE, LLC (US)**
35 S. Pfeifferhorn Dr., Alpine, Utah 84004, United States of America
(72) 1. JOHN R. OMDAHL II (US)
2. PAUL FAIR (US)
(74) Văn phòng Luật sư Ân Nam (ANNAM IP & LAW)
(55)

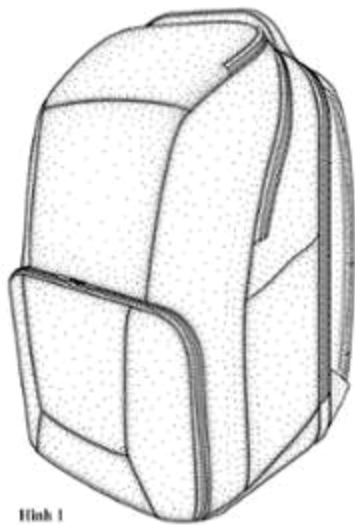

Hình 1

1.1

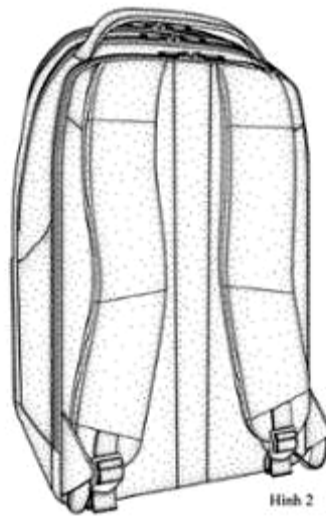

Hình 2

1.2

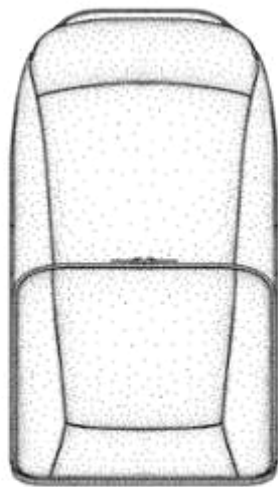

Hình 3

1.3

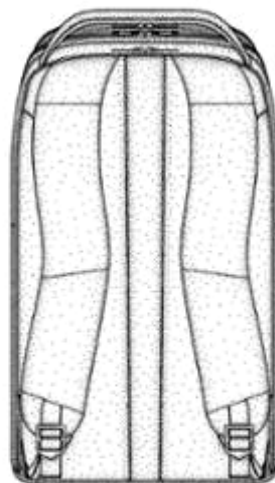

Hình 4

1.4

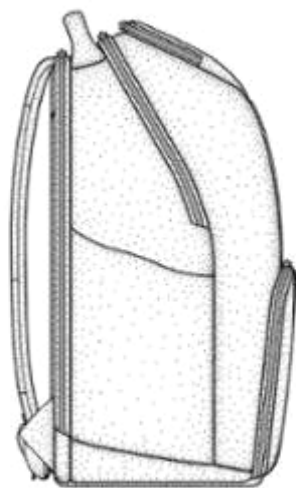

Hình 5

1.5

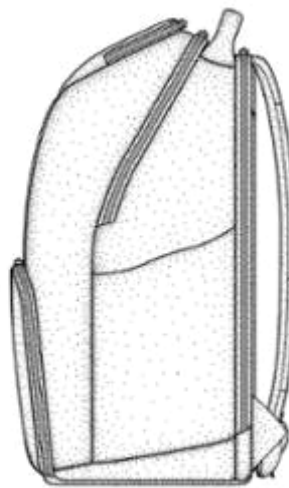

Hình 6

1.6



Hình 7

1.7

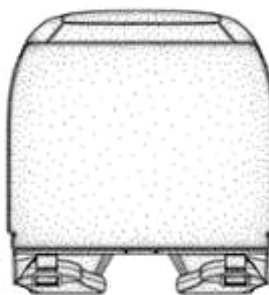

Hình 8

1.8

- (11) **44421**
(21) 3-2021-02230 (28) 1
(54) **TÚI** (51) **03-01**
(22) 08/09/2021 (43) 25/05/2022
(30) 29/773,767 11/03/2021 US;
(73) **RUNWAY BLUE, LLC (US)**
35 S. Pfeifferhorn Dr., Alpine, Utah 84004, United States of America
(72) 1. JOHN R. OMDAHL II (US)
2. PAUL FAIR (US)
(74) Văn phòng Luật sư Ân Nam (ANNAM IP & LAW)
(55)

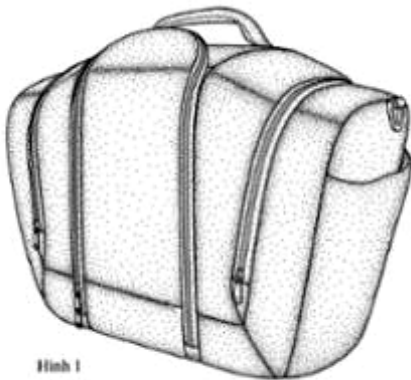

Hình 1

1.1



Hình 2

1.2

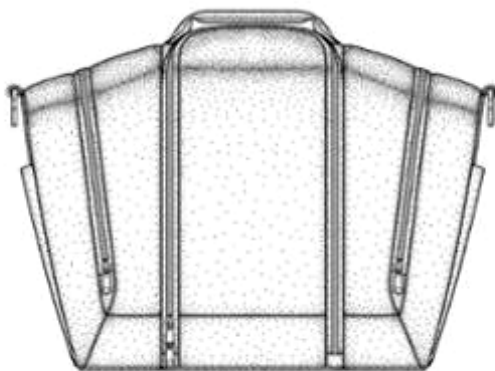

Hình 3

1.3

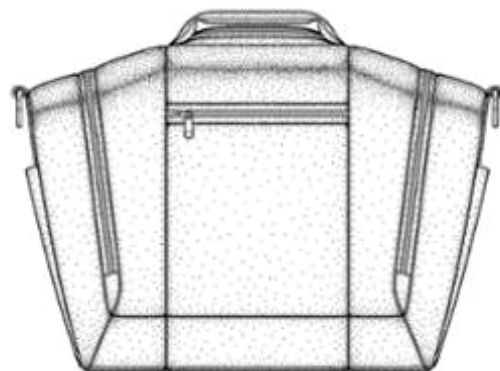

Hình 4

1.4



Hình 5

1.5



Hình 6

1.6

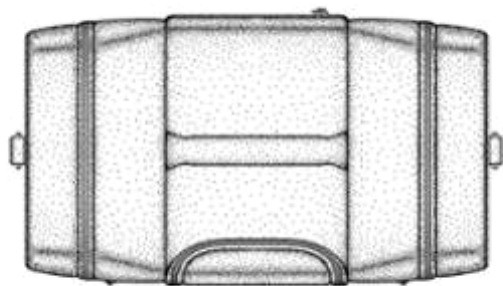

Hình 7

1.7

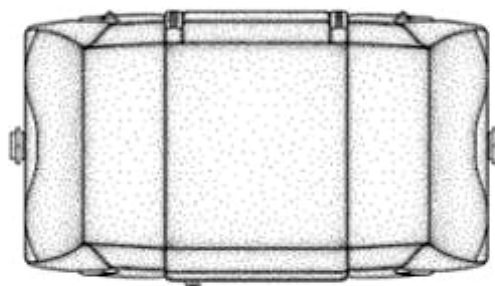

Hình 8

1.8

(11) **44422**

(21) 3-2021-02235

(28) 1

(54) **THẨM BÊ TÔNG BẢO VỆ CHÂN KÈ**

(51) **25-02**

(22) 08/09/2021

(43) 25/05/2022

(73) **CÔNG TY CỔ PHẦN KHOA HỌC CÔNG NGHỆ VIỆT NAM (VN)**

Số 6 đường 3 tháng 2, phường 8, thành phố Vũng Tàu, tỉnh Bà Rịa - Vũng Tàu

(72) Hoàng Đức Thảo (VN)

(55)

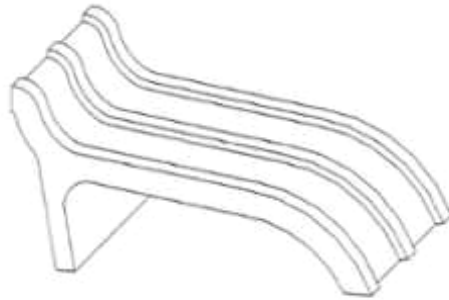

1.1

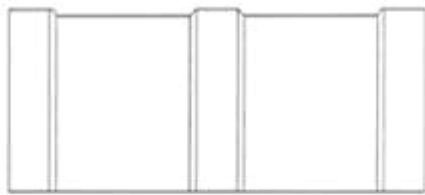

1.2



1.3



1.4



1.5

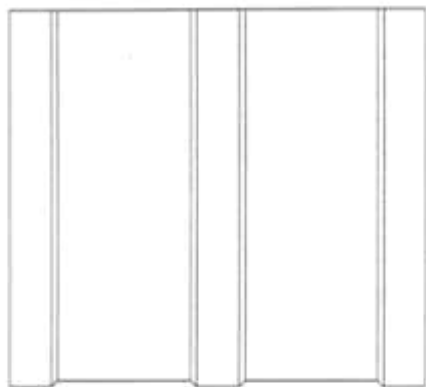

1.6



1.7

(11) **44423**

(21) 3-2021-02236

(28) 1

(54) **THẨM BÊ TÔNG BẢO VỆ CHÂN KÈ**

(51) **25-02**

(22) 08/09/2021

(43) 25/05/2022

(73) **CÔNG TY CỔ PHẦN KHOA HỌC CÔNG NGHỆ VIỆT NAM (VN)**

Số 6 đường 3 tháng 2, phường 8, thành phố Vũng Tàu, tỉnh Bà Rịa - Vũng Tàu

(72) Hoàng Đức Thảo (VN)

(55)

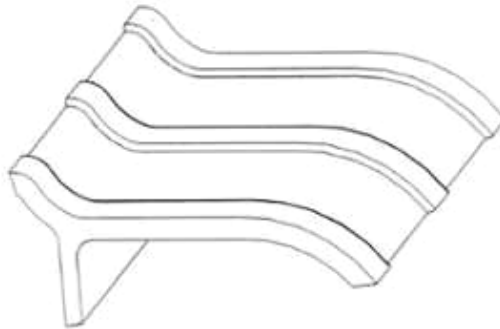

1.1

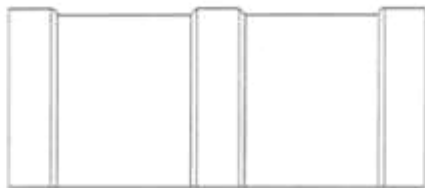

1.2



1.3



1.4



1.5

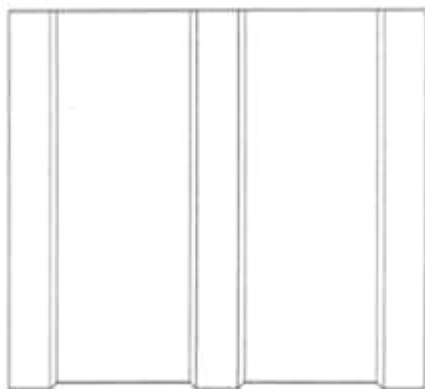

1.6



1.7

CÔNG BÁO SỞ HỮU CÔNG NGHIỆP SỐ 410 TẬP A – QUYỀN 2 (05.2022)

- (11) 44424
(21) 3-2021-02250 (28) 2
(54) **BỘ NHÃN SẢN PHẨM** (51) **19-08**
(22) 10/09/2021 (43) 25/05/2022
(73) **CÔNG TY TNHH THỰC PHẨM SUNRISE (VN)**
Lô F6 đường số 3, KCN Hải Sơn (GD 3+4), xã Đức Hòa Hạ, huyện Đức Hoà, tỉnh Long An
(72) Lai Vĩ Hùng (VN)
(74) Công ty TNHH một thành viên Trường Luật (Trường Luật)
(55)



1.1



1.2

- (11) **44425**
- (21) 3-2021-02251 (28) 2
- (54) **BỘ NHÃN SẢN PHẨM** (51) **19-08**
- (22) 10/09/2021 (43) 25/05/2022
- (73) **CÔNG TY TNHH THỰC PHẨM SUNRISE (VN)**
Lô F6 đường số 3, KCN Hải Sơn (GD 3+4), xã Đức Hòa Hạ, huyện Đức Hoà, tỉnh Long An
- (72) Lai Vĩ Hùng (VN)
- (74) Công ty TNHH một thành viên Trường Luật (Trường Luật)
- (55)



1.1



1.2

CÔNG BÁO SỞ HỮU CÔNG NGHIỆP SỐ 410 TẬP A – QUYỀN 2 (05.2022)

- (11) **44426**
- (21) 3-2021-02252 (28) 2
- (54) **BỘ NHÃN SẢN PHẨM** (51) **19-08**
- (22) 10/09/2021 (43) 25/05/2022
- (73) **CÔNG TY TNHH THỰC PHẨM SUNRISE (VN)**
Lô F6 đường số 3, KCN Hải Sơn (GD 3+4), xã Đức Hòa Hạ, huyện Đức Hoà, tỉnh Long An
- (72) Lai Vĩ Hùng (VN)
- (74) Công ty TNHH một thành viên Trường Luật (Trường Luật)
- (55)



1.1



1.2

CÔNG BÁO SỞ HỮU CÔNG NGHIỆP SỐ 410 TẬP A – QUYỀN 2 (05.2022)

- (11) 44427
(21) 3-2021-02346 (28) 1
(54) **NHÃN SẢN PHẨM** (51) **19-08**
(22) 24/09/2021 (43) 25/05/2022
(73) **CÔNG TY CỔ PHẦN LIFE TECH GROUP (VN)**
Số 10/22, ngõ 230 Lạc Trung, phường Thanh Lương, quận Hai Bà Trưng, thành phố Hà Nội
(72) Trịnh Bá Hải (VN)
(55)



1.1



1.2

CÔNG BÁO SỞ HỮU CÔNG NGHIỆP SỐ 410 TẬP A – QUYỀN 2 (05.2022)

- (11) 44428
(21) 3-2021-02406 (28) 1
(54) BAO GÓI (51) 09-05
(22) 01/10/2021 (43) 25/05/2022
(73) CÔNG TY TNHH SẢN XUẤT CHẾ BIẾN VÀ THƯƠNG MẠI HÀ TRUNG (VN)
Số 57B Nguyễn Chí Thanh, thị trấn Củng Sơn, huyện Sơn Hòa, tỉnh Phú Yên
(72) Huỳnh Ngọc Trung (VN)
(55)



1.1



1.2



1.3

CÔNG BÁO SỞ HỮU CÔNG NGHIỆP SỐ 410 TẬP A – QUYỀN 2 (05.2022)

- (11) **44429**
(21) 3-2021-02452 (28) 1
(54) **BỒN NƯỚC KHÁNG KHUẨN** (51) **23-01**
(22) 08/10/2021 (43) 25/05/2022
(73) **CÔNG TY TNHH CÔNG NGHỆ WAVE VIỆT NAM (VN)**
Ngõ Chính, thôn Chợ, xã Bình Minh, huyện Thanh Oai, thành phố Hà Nội
(72) Đào Thị Vân Hà (VN)
(74) Công ty TNHH Sở hữu trí tuệ Hải Hân (HAI HAN IP CO., LTD.)
(55)



1.1

1.2

1.3

1.4



1.5



1.6



1.7

CÔNG BÁO SỞ HỮU CÔNG NGHIỆP SỐ 410 TẬP A – QUYỀN 2 (05.2022)

- (11) **44430**
- (21) 3-2021-02491 (28) 1
- (54) **NHÃN SẢN PHẨM GẠO** (51) **19-08**
- (22) 12/10/2021 (43) 25/05/2022
- (73) **CÔNG TY TNHH GẠO NGON NHẤT (VN)**
11/22 đường 10, khu phố 3, phường Bình Thuận, quận 7, thành phố Hồ Chí Minh
- (72) Nguyễn Lưu Tường (VN)
- (55)



CÔNG BÁO SỞ HỮU CÔNG NGHIỆP SỐ 410 TẬP A – QUYỀN 2 (05.2022)

- (11) **44431**
(21) 3-2021-02492 (28) 1
(54) **NHÃN SẢN PHẨM GẠO** (51) **19-08**
(22) 12/10/2021 (43) 25/05/2022
(73) **CÔNG TY TNHH GẠO NGON NHẤT (VN)**
11/22 đường 10, khu phố 3, phường Bình Thuận, quận 7, thành phố Hồ Chí Minh
(72) Nguyễn Lưu Tường (VN)
(55)



107

CÔNG BÁO SỞ HỮU CÔNG NGHIỆP SỐ 410 TẬP A – QUYỀN 2 (05.2022)

- (11) **44432**
(21) 3-2021-02493 (28) 1
(54) **NHÃN SẢN PHẨM GẠO** (51) **19-08**
(22) 12/10/2021 (43) 25/05/2022
(73) **CÔNG TY TNHH GẠO NGON NHẤT (VN)**
11/22 đường 10, khu phố 3, phường Bình Thuận, quận 7, thành phố Hồ Chí Minh
(72) Nguyễn Lưu Tường (VN)
(55)

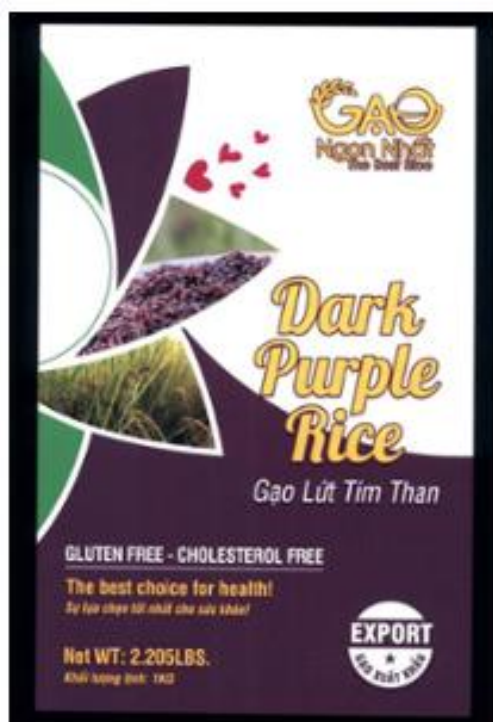

CÔNG BÁO SỞ HỮU CÔNG NGHIỆP SỐ 410 TẬP A – QUYỀN 2 (05.2022)

- (11) **44433**
(21) 3-2021-02506 (28) 1
(54) **HỘP ĐỰNG KHẨU TRANG** (51) **09-03**
(22) 13/10/2021 (43) 25/05/2022
(73) **CÔNG TY TNHH KNA APPAREL SOURCING (VIETNAM) (VN)**
Tầng 09, tòa nhà Thủy Lợi 4, 102 Nguyễn Xí, phường 26, quận Bình Thạnh, thành phố Hồ Chí Minh
(72) Bùi Thị Ngân (VN)
(74) **CÔNG TY TNHH SỞ HỮU TRÍ TUỆ ANLIS VIỆT NAM (ANLIS IP CO.,LTD)**
(55)



1.1



1.2

CÔNG BÁO SỞ HỮU CÔNG NGHIỆP SỐ 410 TẬP A – QUYỀN 2 (05.2022)

- (11) **44434**
(21) 3-2021-02507 (28) 1
(54) **HỘP ĐỰNG KHẨU TRANG** (51) **09-03**
(22) 13/10/2021 (43) 25/05/2022
(73) **CÔNG TY TNHH KNA APPAREL SOURCING (VIETNAM) (VN)**
Tầng 09, tòa nhà Thủy Lợi 4, 102 Nguyễn Xí, phường 26, quận Bình Thạnh, thành phố Hồ Chí Minh
(72) Bùi Thị Ngân (VN)
(74) **CÔNG TY TNHH SỞ HỮU TRÍ TUỆ ANLIS VIỆT NAM (ANLIS IP CO.,LTD)**
(55)

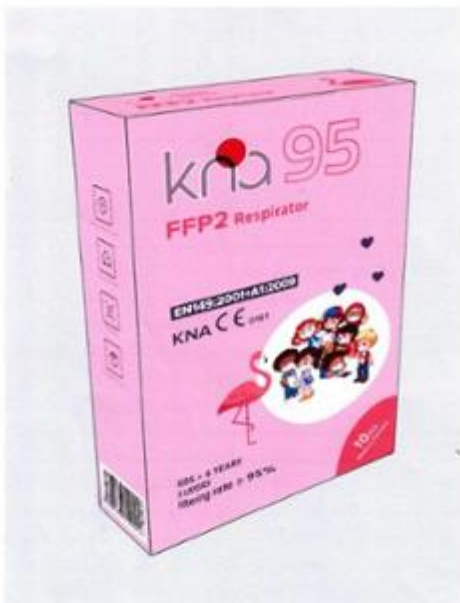

1.1



1.2

CÔNG BÁO SỞ HỮU CÔNG NGHIỆP SỐ 410 TẬP A – QUYỀN 2 (05.2022)

- (11) **44435**
(21) 3-2021-02508 (28) 1
(54) **HỘP ĐỰNG KHẨU TRANG** (51) **09-03**
(22) 13/10/2021 (43) 25/05/2022
(73) **CÔNG TY TNHH KNA APPAREL SOURCING (VIETNAM) (VN)**
Tầng 09, tòa nhà Thủy Lợi 4, 102 Nguyễn Xí, phường 26, quận Bình Thạnh, thành phố Hồ Chí Minh
(72) Bùi Thị Ngân (VN)
(74) **CÔNG TY TNHH SỞ HỮU TRÍ TUỆ ANLIS VIỆT NAM (ANLIS IP CO.,LTD)**
(55)



1.1



1.2

- (11) **44436**
(21) 3-2021-02529 (28) 1
(54) **XI LANH** (51) **24-02**
(22) 15/10/2021 (43) 25/05/2022
(73) **HWAN INDUSTRY (SHANGHAI) CO., LTD. (CN)**
RM L129, NO.2800 Wanyuan Road, Minhang District, Shanghai, China
(72) **SONG, XIAOYING (CN)**
(74) Công ty TNHH Trường Xuân (AGELESS CO.,LTD.)
(55)

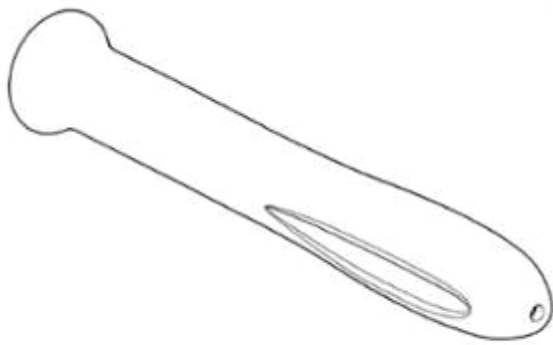

1.1



1.2



1.3



1.4



1.5

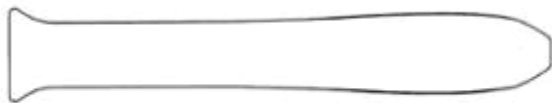

1.6

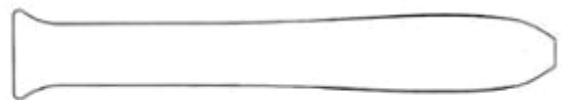

1.7

- (11) **44437**
(21) 3-2021-02530 (28) 1
(54) **XI LANH** (51) **24-02**
(22) 15/10/2021 (43) 25/05/2022
(73) **HWAN INDUSTRY (SHANGHAI) CO., LTD. (CN)**
RM L129, NO.2800 Wanyuan Road, Minhang District, Shanghai, China
(72) SONG, XIAOYING (CN)
(74) Công ty TNHH Trường Xuân (AGELESS CO.,LTD.)
(55)

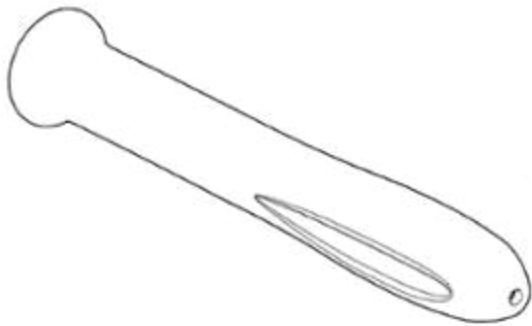

1.1



1.2



1.3



1.4



1.5



1.6



1.7

- (11) **44438**
(21) 3-2021-02531 (28) 1
(54) **XI LANH** (51) **24-02**
(22) 15/10/2021 (43) 25/05/2022
(73) **HWAN INDUSTRY (SHANGHAI) CO., LTD. (CN)**
RM L129, NO.2800 Wanyuan Road, Minhang District, Shanghai, China
(72) SONG, XIAOYING (CN)
(74) Công ty TNHH Trường Xuân (AGELESS CO.,LTD.)
(55)

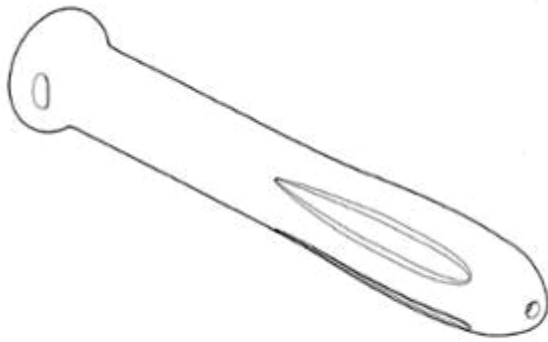

1.1



1.2



1.3



1.4



1.5



1.6



1.7

- (11) **44439**
(21) 3-2021-02621 (28) 1
(54) **KIM PHÂN PHỐI CHẤT DƯỚI DA** (51) **24-02**
(22) 21/10/2021 (43) 25/05/2022
(30) 30-2021-0022115 07/05/2021 KR;
(73) **GL COMPANY CO., LTD. (KR)**
C-401, 76, Yeongudanji-ro, Ochang-eup, Cheongwon-gu, Cheongju-si,
Chungcheongbuk-do, 28116, Republic of Korea
(72) 1. KIM, SEONG OK (KR)
2. YOUN, YOUNG SOOK (KR)
3. KIM, JAE HEON (KR)
(74) Công ty TNHH Sở hữu trí tuệ Vàng (GINTASSET CO., LTD.)
(55)



1.1



1.2

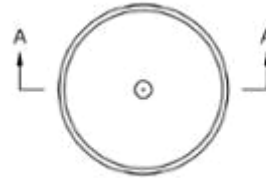

1.3



1.4



1.5

CÔNG BÁO SỞ HỮU CÔNG NGHIỆP SỐ 410 TẬP A – QUYỀN 2 (05.2022)

- (11) **44440**
- (21) 3-2021-02637
- (54) **NHÃN SẢN PHẨM**
- (22) 22/10/2021
- (73) **CÔNG TY TNHH GANOLUCI TRƯỜNG SINH (VN)**
46A đường Tân Phước Khánh 21, tổ 8, khu phố Bình Hòa 2, phường Tân Phước Khánh, thị xã Tân Uyên, tỉnh Bình Dương
- (72) Trần Văn Thành (VN)
- (74) Công ty TNHH Trà và cộng sự (TRA & ASSOCIATES CO.,LTD)
- (55)

- (28) 1
- (51) **19-08**
- (43) 25/05/2022



CÔNG BÁO SỞ HỮU CÔNG NGHIỆP SỐ 410 TẬP A – QUYỀN 2 (05.2022)

- (11) **44441**
(21) 3-2021-02638 (28) 1
(54) **NHÃN SẢN PHẨM** (51) **19-08**
(22) 22/10/2021 (43) 25/05/2022
(73) **CÔNG TY TNHH GANOLUCI TRƯỜNG SINH (VN)**
46A đường Tân Phước Khánh 21, tổ 8, khu phố Bình Hòa 2, phường Tân Phước
Khánh, thị xã Tân Uyên, tỉnh Bình Dương
(72) Trần Văn Thành (VN)
(74) Công ty TNHH Trà và cộng sự (TRA & ASSOCIATES CO.,LTD)
(55)



CÔNG BÁO SỞ HỮU CÔNG NGHIỆP SỐ 410 TẬP A – QUYỀN 2 (05.2022)

- (11) **44442**
(21) 3-2021-02753 (28) 1
(54) **CỐC** (51) **07-01**
(22) 05/11/2021 (43) 25/05/2022
(73) **CÔNG TY TNHH QP AUTHENTIC FRESH FINE FAST FOOD VIỆT NAM (VN)**
Số 121, phố 8/3, C23, phường Quỳnh Mai, quận Hai Bà Trưng, thành phố Hà Nội
(72) Mai Thành Trung (VN)
(74) Công ty cổ phần tư vấn Sở hữu trí tuệ IPAC (IPAC IP.,JSC.)
(55)



1.1



1.2



1.3



1.4



1.5

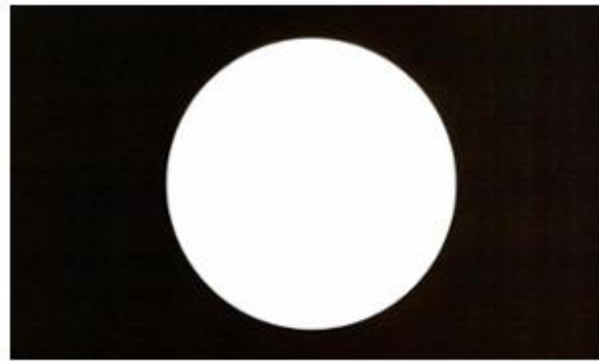

1.6



1.7



1.8



1.9



1.10

CÔNG BÁO SỞ HỮU CÔNG NGHIỆP SỐ 410 TẬP A – QUYỀN 2 (05.2022)

- (11) 44443
(21) 3-2021-02770 (28) 1
(54) TÚI (51) 09-05
(22) 08/11/2021 (43) 25/05/2022
(73) **CÔNG TY TNHH QP AUTHENTIC FRESH FINE FAST FOOD VIỆT NAM (VN)**
Số 121, phố 8/3, C23, phường Quỳnh Mai, quận Hai Bà Trưng, thành phố Hà Nội
(72) Mai Thành Trung (VN)
(74) Công ty cổ phần tư vấn Sở hữu trí tuệ IPAC (IPAC IP.,JSC.)
(55)



1.1



1.2



1.3

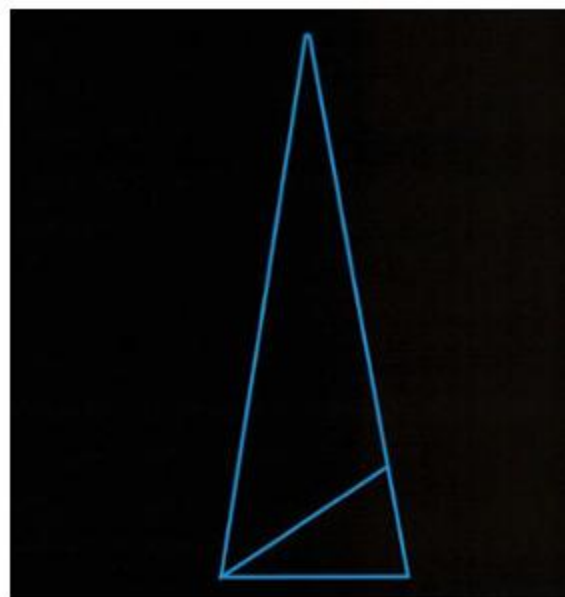

1.4



1.5

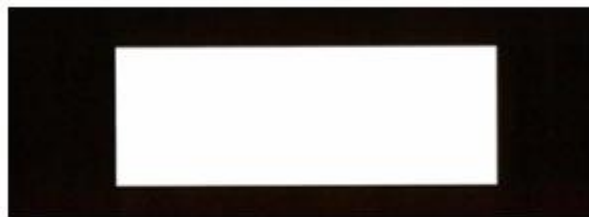

1.6



1.7



1.8

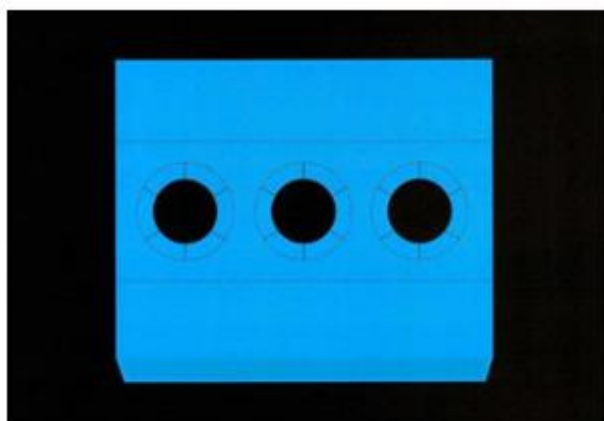

1.9



1.10



1.11

CÔNG BÁO SỞ HỮU CÔNG NGHIỆP SỐ 410 TẬP A – QUYỀN 2 (05.2022)

- (11) **44444**
(21) 3-2021-02791 (28) 2
(54) **VẢI** (51) **05-05**
(22) 10/11/2021 (43) 25/05/2022
(30) 29/651,958 10/05/2021 US;
(73) **COLUMBIA SPORTSWEAR NORTH AMERICA, INC. (US)**
14375 NW Science Park Drive, Portland, OR 97229, United States of America
(72) 1. DAVID REID (US)
2. HASKELL BECKHAM (US)
(74) Công ty TNHH Ban Ca (BANCA)
(55)



1.1



1.2

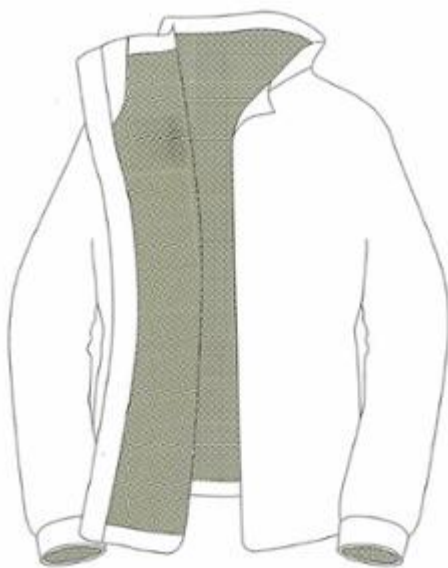

1.3



1.4



1.5

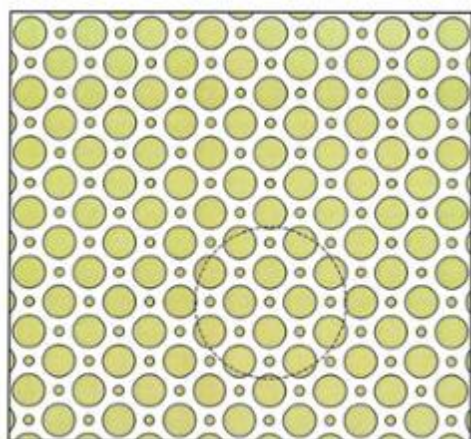

1.6

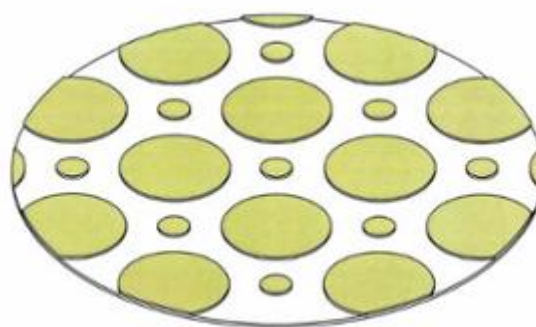

1.7



2.1



2.2

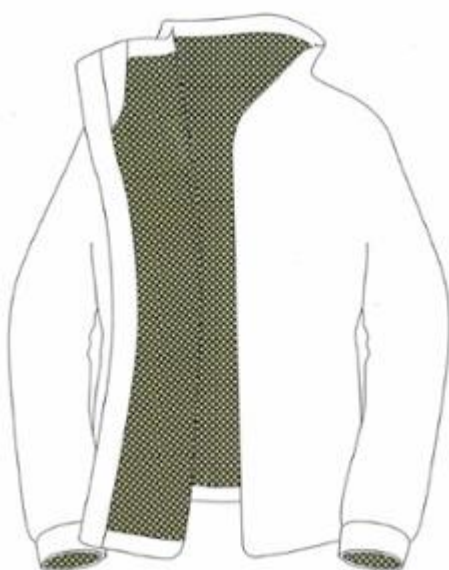

2.3



2.4



2.5



2.6

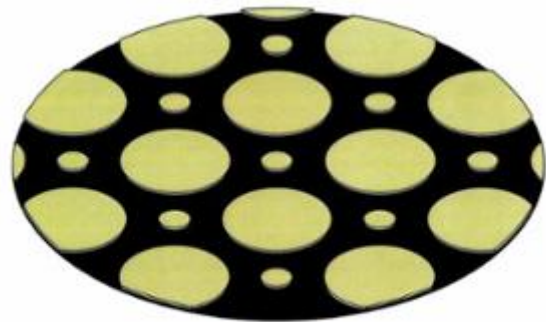

2.7



2.8

CÔNG BÁO SỞ HỮU CÔNG NGHIỆP SỐ 410 TẬP A – QUYỀN 2 (05.2022)

- (11) **44445**
(21) 3-2021-02882 (28) 1
(54) **KỆ TRUNG BÀY SẢN PHẨM** (51) **20-02**
(22) 19/11/2021 (43) 25/05/2022
(73) **CÔNG TY CỔ PHẦN TẬP ĐOÀN PHƯỢNG HOÀNG XANH A&A (VN)**
Số 167 phố Hoàng Ngân, phường Trung Hòa, quận Cầu Giấy, thành phố Hà Nội
(72) 1. HỒ XUÂN NĂNG (VN)
2. PHẠM TRÍ DŨNG (VN)
3. PHÍ ĐÌNH VŨ (VN)
(55)



1.1



1.2



1.3



1.4



1.5



1.6



1.7



1.8

CÔNG BÁO SỞ HỮU CÔNG NGHIỆP SỐ 410 TẬP A – QUYỀN 2 (05.2022)

- (11) **44446**
(21) 3-2021-02903 (28) 1
(54) **TAY CẦM CHO DỤNG CỤ CHĂM SÓC RĂNG MIỆNG** (51) **04-02**
(22) 04/06/2021 (43) 25/05/2022
(30) 29/761,626 10/12/2020 US;
(73) **COLGATE-PALMOLIVE COMPANY (US)**
300 Park Avenue, New York, New York 10022, United States of America
(72) 1. TAKAHIDE OKAI (JP)
2. BRIAN BLOCH (US)
(74) Văn phòng Luật sư Ân Nam (ANNAM IP & LAW)
(55)

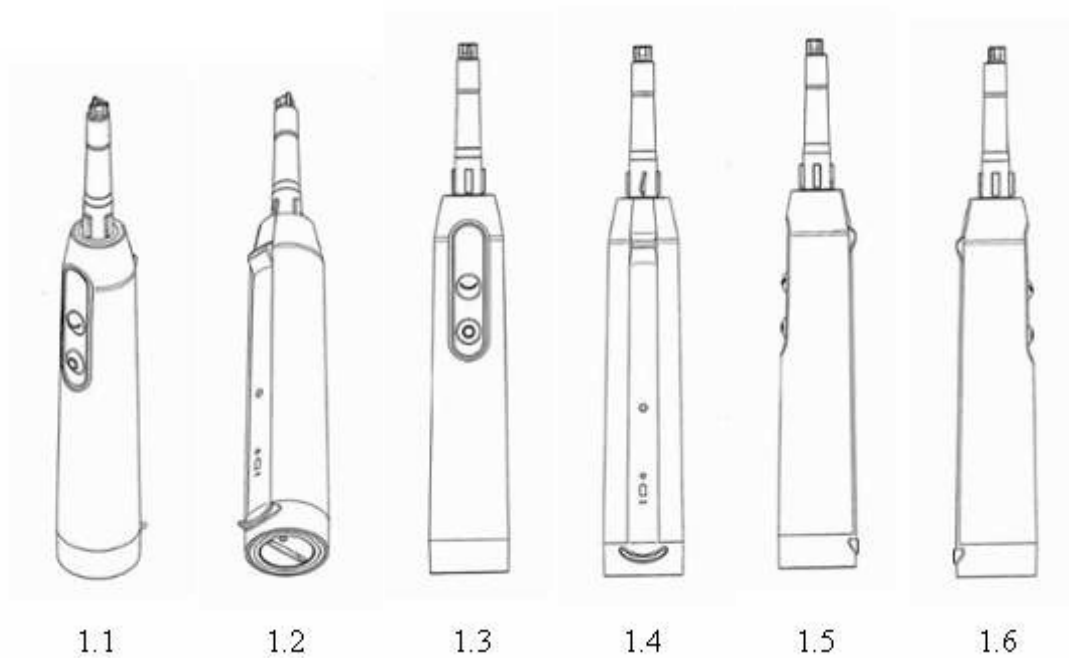

- (11) **44447**
(21) 3-2021-02932 (28) 1
(54) **THIẾT BỊ GHI ĐỌC CHỈ SỐ DI ĐỘNG** (51) **10-04**
(22) 24/11/2021 (43) 25/05/2022
(73) **CÔNG TY CỔ PHẦN THIẾT BỊ CÔNG NGHIỆP HỮU HỒNG (VN)**
157-159 Xuân Hồng, phường 12, quận Tân Bình, thành phố Hồ Chí Minh
(72) Trịnh Quốc Tài (VN)
(74) Công ty TNHH NACILAW (NACILAW)
(55)



1.1

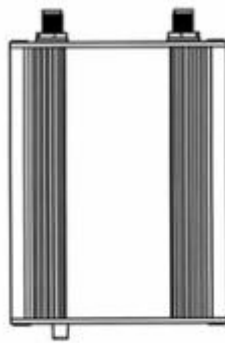

1.2



1.3



1.4



1.5



1.6

CÔNG BÁO SỞ HỮU CÔNG NGHIỆP SỐ 410 TẬP A – QUYỀN 2 (05.2022)

- (11) **44448**
- (21) 3-2021-02937 (28) 1
- (54) **NHÃN SẢN PHẨM** (51) **19-08**
- (22) 25/11/2021 (43) 25/05/2022
- (73) **HỘ KINH DOANH CƠ SỞ PHÚC BÌNH DƯƠNG (VN)**
Số 109, tổ 4, ấp Thạnh Tân, xã Thạnh Tây, huyện Tân Biên, tỉnh Tây Ninh
- (72) 1. ĐOÀN THỊ NGỌC MAI (VN)
2. HỒ HÙNG DÌN (VN)
- (74) Văn phòng Luật sư A Hoà (AHOA LAW OFFICE)
- (55)



CÔNG BÁO SỞ HỮU CÔNG NGHIỆP SỐ 410 TẬP A – QUYỀN 2 (05.2022)

- (11) **44449**
(21) 3-2021-02973 (28) 1
(54) **TỦ LẠNH** (51) **15-07**
(22) 16/01/2020 (43) 25/05/2022
(30) 2019-015870 16/07/2019 JP;
(73) **MITSUBISHI ELECTRIC CORPORATION (JP)**
7-3, Marunouchi 2-chome, Chiyoda-ku, Tokyo 100-8310, Japan
(72) 1. SHINGO KAWAKAMI (JP)
2. KOSUKE NAKAJIMA (JP)
3. SHO HANAOKA (JP)
(74) Công ty Cổ phần Sở hữu công nghiệp INVESTIP (INVESTIP)
(55)

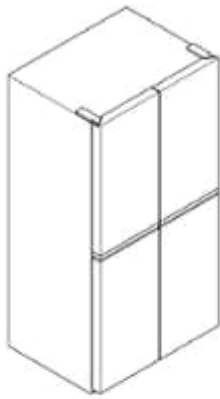

1.1



1.2



1.3



1.4



1.5



1.6



1.7

- (11) **44450**
(21) 3-2021-02993 (28) 1
(54) **XI LANH** (51) **24-02**
(22) 29/11/2021 (43) 25/05/2022
(30) 30-2021-0044724 17/09/2021 KR;
(73) **WETTRUST CO., LTD. (KR)**
(Geungok-dong, Kolon theprau Apt.) #401, 27, Jeongjail-ro, Bundang-gu,
Seongnam-si, Gyeonggi-do, 13616, Republic of Korea
(72) Pang Ji Hwan (KR)
(74) Công ty TNHH Trường Xuân (AGELESS CO.,LTD.)
(55)

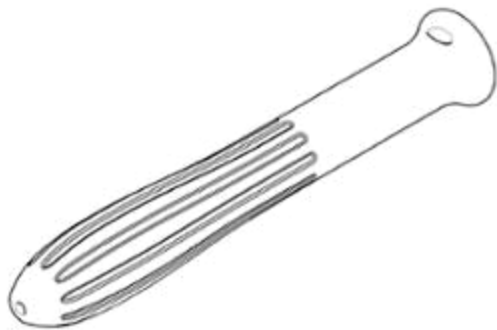

1.1



1.2



1.3

1.4

1.5



1.6



1.7

- (11) **44451**
(21) 3-2021-03020 (28) 1
(54) **DÉP** (51) **02-04**
(22) 30/11/2021 (43) 25/05/2022
(30) 29/786,626 01/06/2021 US;
(73) **CROCS, INC. (US)**
13601 Via Varra, Broomfield, Colorado 80020, United States of America
(72) 1. MICHAEL SARANTAKOS (US)
2. FEDERICO FONGHER (IT)
3. ANDREA PAOLO MARITAN (IT)
(74) Công ty Luật TNHH quốc tế BMVN (BMVN INTERNATIONAL LLC)
(55)



1.1



1.2



1.3



1.4



1.5



1.6



1.7

CÔNG BÁO SỞ HỮU CÔNG NGHIỆP SỐ 410 TẬP A – QUYỀN 2 (05.2022)

- (11) **44452**
(21) 3-2021-03021 (28) 1
(54) **DÉP** (51) **02-04**
(22) 30/11/2021 (43) 25/05/2022
(30) 29/786,641 01/06/2021 US;
(73) **CROCS, INC. (US)**
13601 Via Varra, Broomfield, Colorado 80020, United States of America
(72) Federico FONGHER (IT)
(74) Công ty Luật TNHH quốc tế BMVN (BMVN INTERNATIONAL LLC)
(55)



1.1



1.2



1.3



1.4



1.5



1.6



1.7

CÔNG BÁO SỞ HỮU CÔNG NGHIỆP SỐ 410 TẬP A – QUYỀN 2 (05.2022)

- (11) **44453**
- (21) 3-2021-03022 (28) 1
- (54) **NHÃN SẢN PHẨM GẠO** (51) **19-08**
- (22) 30/11/2021 (43) 25/05/2022
- (73) **CÔNG TY TNHH GẠO NGON NHẤT (VN)**
11/22 đường 10, khu phố 3, phường Bình Thuận, quận 7, thành phố Hồ Chí Minh
- (72) Nguyễn Lưu Tường (VN)
- (55)



1.1

- (11) **44454**
(21) 3-2021-03029 (28) 1
(54) **THANH KIM LOẠI ĐỊNH HÌNH** (51) **25-01**
(22) 01/12/2021 (43) 25/05/2022
(73) **CÔNG TY TNHH MTV ĐĂNG QUANG (VN)**
Đường Trường Chinh, khu phố 1, phường Phú Tài, thành phố Phan Thiết, tỉnh Bình Thuận
(72) Võ Trường Thọ (VN)
(74) **CÔNG TY TNHH KHANG LUẬT (KHANGLAW)**
(55)

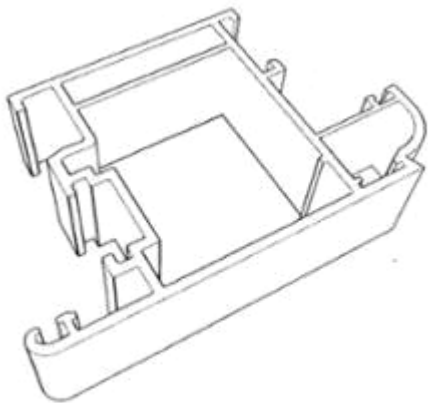

1.1



1.2



1.3



1.4



1.5

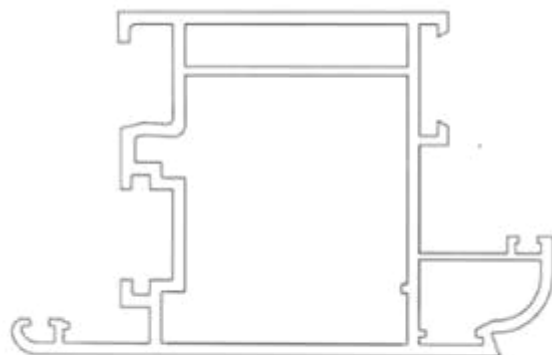

1.6

- (11) **44455**
(21) 3-2021-03030 (28) 1
(54) **DÉP** (51) **02-04**
(22) 01/12/2021 (43) 25/05/2022
(30) 29/787,259 04/06/2021 US;
(73) **CROCS, INC. (US)**
13601 Via Varra, Broomfield, Colorado 80020, United States of America
(72) 1. MICHAEL SARANTAKOS (US)
2. FEDERICO FONGHER (IT)
(74) Công ty Luật TNHH quốc tế BMVN (BMVN INTERNATIONAL LLC)
(55)



1.1



1.2

1.3



1.4



1.5



1.6



1.7

- (11) **44456**
(21) 3-2021-03036 (28) 1
(54) **ẤM ĐUN NƯỚC** (51) **07-02**
(22) 02/12/2021 (43) 25/05/2022
(30) 2021-012061 04/06/2021 JP;
(73) **ZOJIRUSHI CORPORATION (JP)**
20-5, Tenma 1-chome, Kita-ku, Osaka-shi, Osaka 530-8511 Japan
(72) Hidenori ISHIBASHI (JP)
(74) Công ty TNHH một thành viên Sở hữu trí tuệ VCCI (VCCI-IP CO.,LTD)
(55)



1.1



1.2



1.3



1.4

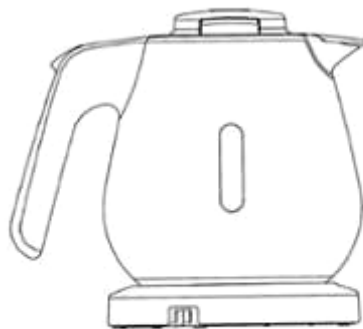

1.5



1.6

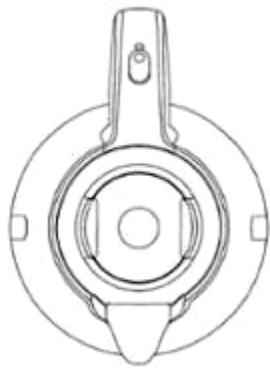

1.7

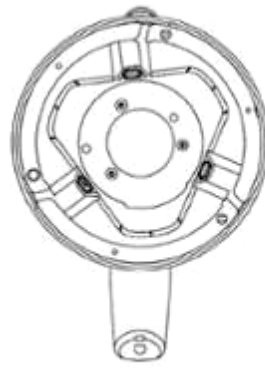

1.8

CÔNG BÁO SỞ HỮU CÔNG NGHIỆP SỐ 410 TẬP A – QUYỀN 2 (05.2022)

- (11) **44457**
(21) 3-2021-03079 (28) 1
(54) **BAO GÓI** (51) **09-05**
(22) 07/12/2021 (43) 25/05/2022
(73) **CÔNG TY TNHH LƯƠNG THỰC HỒNG SƠN (VN)**
Nhà 04, ngõ 02, Ngõ Đức Kế, phường Hồng Sơn, thành phố Vinh, tỉnh Nghệ An
(72) Trần Thị Kim Tuyền (VN)
(74) Công ty TNHH Sở hữu trí tuệ HA VIP (HAVIP CO., LTD.)
(55)



1.1



1.2

(11) **44458**

(21) 3-2021-03085

(54) **CẤU KIỆN PHÁ SÓNG**

(22) 10/08/2018

(73) **CÔNG TY CỔ PHẦN KHOA HỌC CÔNG NGHỆ VIỆT NAM (VN)**

Số 6, đường 3 tháng 2, phường 8, thành phố Vũng Tàu, tỉnh Bà Rịa - Vũng Tàu

(72) Hoàng Đức Thảo (VN)

(55)

(28) 1

(51) **25-02**

(43) 25/05/2022

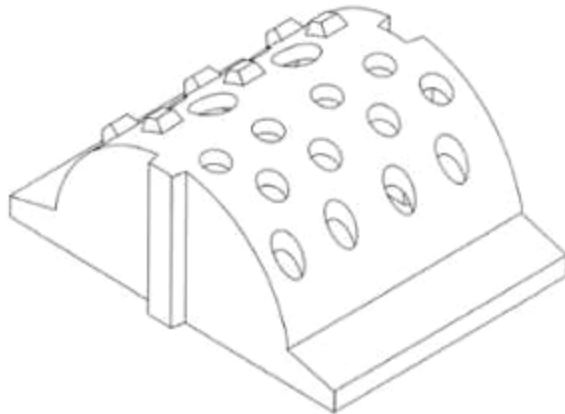

1.1

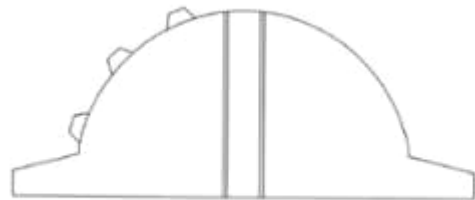

1.2

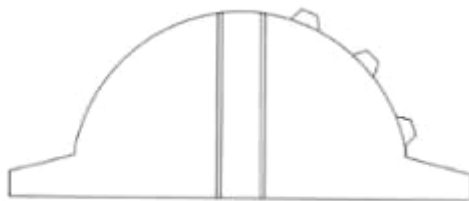

1.3

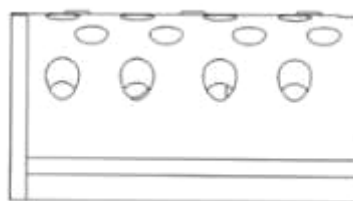

1.4

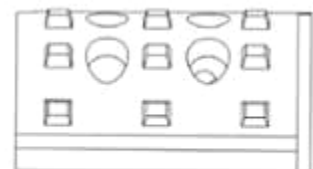

1.5

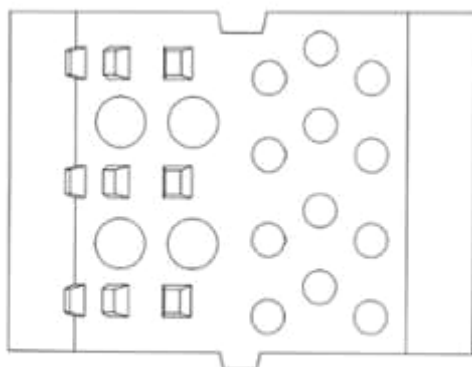

1.6

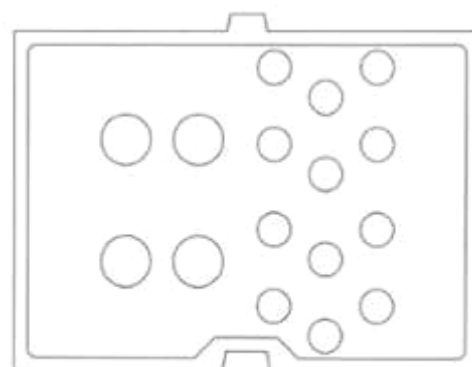

1.7

CÔNG BÁO SỞ HỮU CÔNG NGHIỆP SỐ 410 TẬP A – QUYỀN 2 (05.2022)

(11) **44459**

(21) 3-2021-03132

(28) 1

(54) **GHẾ**

(51) **06-01**

(22) 09/12/2021

(43) 25/05/2022

(73) **HTL FURNITURE (CHINA) CO., LTD. (CN)**

Wusong Jiangnan Road, Kunshan Development Zone, Jiangsu Province, China

(72) PHUA YONG TAT (SG)

(74) Công ty Luật TNHH quốc tế BMVN (BMVN INTERNATIONAL LLC)

(55)



1.1



1.2



1.3



1.4



1.5

- (11) **44460**
(21) 3-2021-03158 (28) 1
(54) **VÀNH BÁNH XE Ô TÔ** (51) **12-16**
(22) 09/12/2021 (43) 25/05/2022
(30) DM/214850 10/06/2021 WO;
(73) **FERRARI S.P.A. (IT)**
Via Emilia Est 1163, MODENA, Italy
(72) Flavio MANZONI (IT)
(74) Công ty TNHH một thành viên Sở hữu trí tuệ VCCI (VCCI-IP CO.,LTD)
(55)



1.1



1.2



1.3



1.4

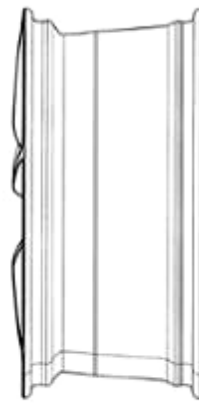

1.5

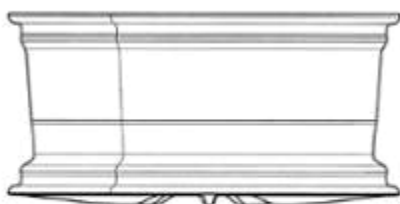

1.6

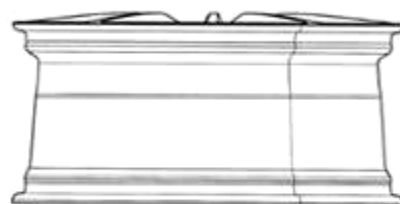

1.7

CÔNG BÁO SỞ HỮU CÔNG NGHIỆP SỐ 410 TẬP A – QUYỀN 2 (05.2022)

- (11) **44461**
- (21) 3-2021-03162 (28) 1
- (54) **HỘP ĐỰNG KHẨU TRANG Y TẾ** (51) **09-03**
- (22) 09/12/2021 (43) 25/05/2022
- (73) **CÔNG TY TNHH TRỊNH TRUNG L.A (VN)**
Lô L16-17 đường số 7, KCN Hải Sơn (GD 3+4), xã Đức Hòa Hạ, huyện Đức Hoà, tỉnh Long An
- (72) Vũ Trường Giang (VN)
- (74) Công ty TNHH Tư vấn đầu tư và Sở hữu trí tuệ Hoàng Phi (HOANG PHI INVEST & I.P CO., LTD)
- (55)



1.1



1.2

CÔNG BÁO SỞ HỮU CÔNG NGHIỆP SỐ 410 TẬP A – QUYỀN 2 (05.2022)

- (11) **44462**
(21) 3-2021-03178 (28) 1
(54) **KHÓA TÚI** (51) **08-07**
(22) 10/12/2021 (43) 25/05/2022
(73) **CHARLES & KEITH INTERNATIONAL PTE. LTD. (SG)**
6 Tai Seng Link, #08-00 Charles & Keith Group Headquarters, Singapore 534101
(72) WONG, Kelvin (SG)
(74) Công ty Luật TNHH ROUSE Việt Nam (ROUSE LAW CO.,LTD)
(55)



1.1



1.2

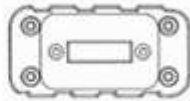

1.3



1.4

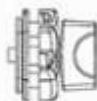

1.5

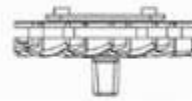

1.6

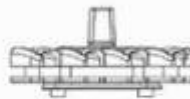

1.7



1.8

- (11) **44463**
(21) 3-2021-03179 (28) 1
(54) **THIẾT BỊ SẢN XUẤT KHÍ HYDRO** (51) **23-04**
(22) 10/12/2021 (43) 25/05/2022
(73) **LIN, HSIN-YUNG (CN)**
No.758, Jiaxin Highway, Jiading District, Shanghai, China
(72) LIN, Hsin-Yung (TW)
(74) Công ty TNHH Tâm nhìn và Liên danh (VISION & ASSOCIATES CO.LTD.)
(55)

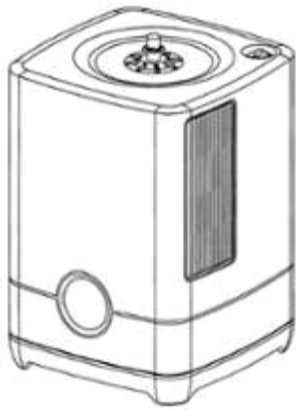

1.1

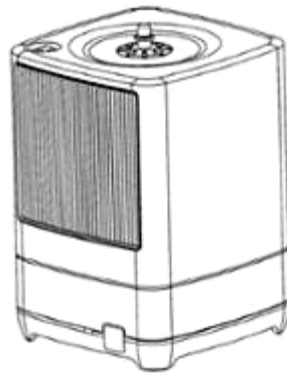

1.2

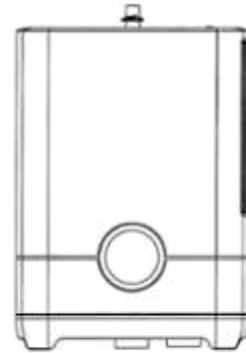

1.3

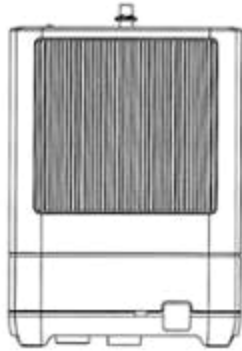

1.4

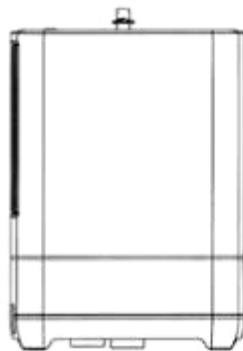

1.5

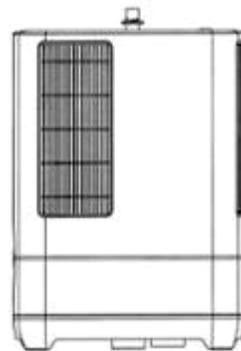

1.6



1.7

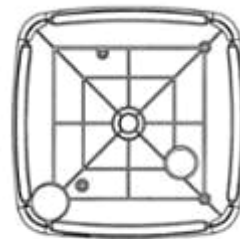

1.8

- (11) **44464**
(21) 3-2021-03180 (28) 1
(54) **THANH KIM LOẠI ĐỊNH HÌNH** (51) **25-01**
(22) 10/12/2021 (43) 25/05/2022
(73) **CÔNG TY TNHH MTV ĐĂNG QUANG (VN)**
Đường Trường Chinh, khu phố 1, phường Phú Tài, thành phố Phan Thiết, tỉnh Bình Thuận
(72) Võ Trường Thọ (VN)
(74) **CÔNG TY TNHH KHANG LUẬT (KHANGLAW)**
(55)

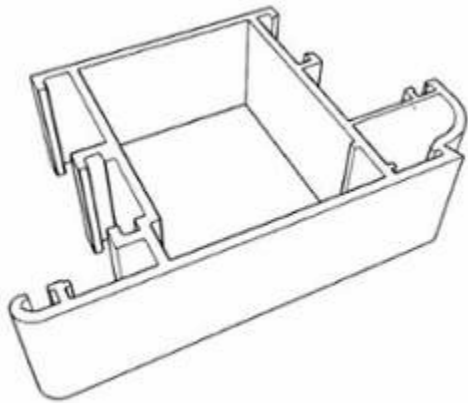

1.1



1.2



1.3



1.4



1.5

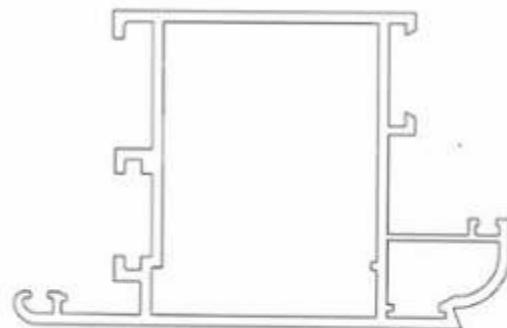

1.6

CÔNG BÁO SỞ HỮU CÔNG NGHIỆP SỐ 410 TẬP A – QUYỀN 2 (05.2022)

- (11) **44465**
- (21) 3-2021-03217 (28) 1
- (54) **NHÃN SẢN PHẨM** (51) **19-08**
- (22) 16/12/2021 (43) 25/05/2022
- (73) **CÔNG TY CỔ PHẦN ĐẦU TƯ DỪA BẾN TRE (VN)**
Số 110, ấp Thanh Sơn 2, xã Thanh Tân, huyện Mỏ Cày Bắc, tỉnh Bến Tre
- (72) Trần Văn Đức (VN)
- (55)



CÔNG BÁO SỞ HỮU CÔNG NGHIỆP SỐ 410 TẬP A – QUYỀN 2 (05.2022)

- (11) **44466**
(21) 3-2021-03218 (28) 1
(54) **NHÃN SẢN PHẨM** (51) **19-08**
(22) 16/12/2021 (43) 25/05/2022
(73) **CÔNG TY CỔ PHẦN ĐẦU TƯ DỪA BẾN TRE (VN)**
Số 110, ấp Thanh Sơn 2, xã Thanh Tân, huyện Mỏ Cày Bắc, tỉnh Bến Tre
(72) Trần Văn Đức (VN)
(55)



CÔNG BÁO SỞ HỮU CÔNG NGHIỆP SỐ 410 TẬP A – QUYỀN 2 (05.2022)

- (11) **44467**
(21) 3-2021-03219 (28) 1
(54) **NHÃN SẢN PHẨM** (51) **19-08**
(22) 16/12/2021 (43) 25/05/2022
(73) **CÔNG TY CỔ PHẦN ĐẦU TƯ DỪA BẾN TRE (VN)**
Số 110, ấp Thanh Sơn 2, xã Thanh Tân, huyện Mỏ Cày Bắc, tỉnh Bến Tre
(72) Trần Văn Đức (VN)
(55)



CÔNG BÁO SỞ HỮU CÔNG NGHIỆP SỐ 410 TẬP A – QUYỀN 2 (05.2022)

- (11) **44468**
(21) 3-2021-03239 (28) 1
(54) **ỐNG CÁCH ĐIỆN CHO THANH GÓP** (51) **13-03**
(22) 17/12/2021 (43) 25/05/2022
(30) 30-2021-0033629 15/07/2021 KR;
(73) **HWASEUNG CORPORATION CO., LTD. (KR)**
(47540) 11F, 1079, Jungang-daero, Yeonje-gu, Busan, Republic of Korea
(72) 1. KIM JONG HO (KR)
2. SUNG IL KYUNG (KR)
3. BAE SANG SU (KR)
4. JO YU JIN (KR)
(74) Công ty Luật TNHH T&G (TGVN)
(55)

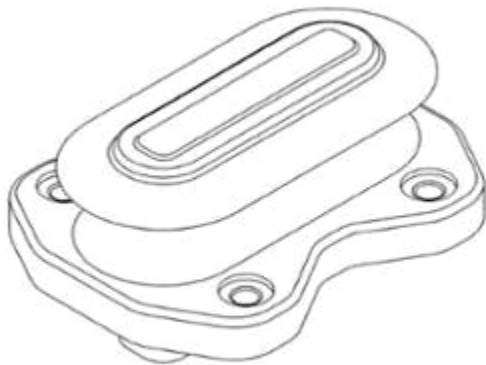

1.1

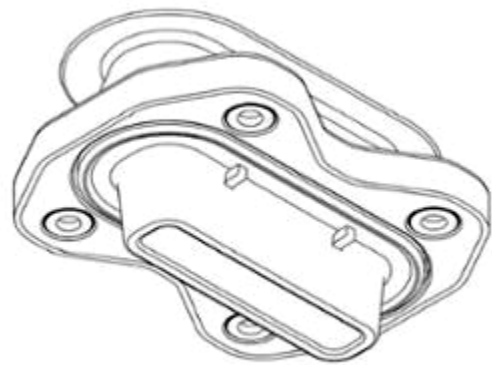

1.2

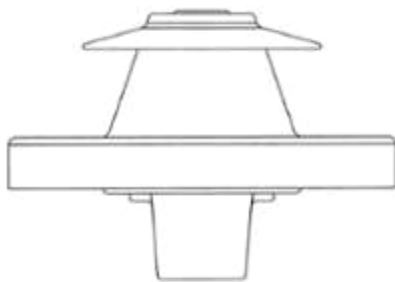

1.3

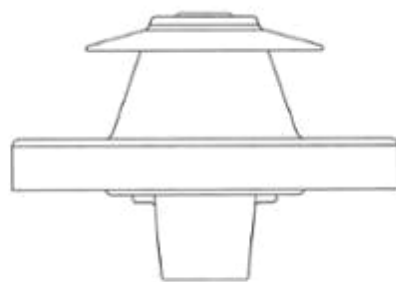

1.4

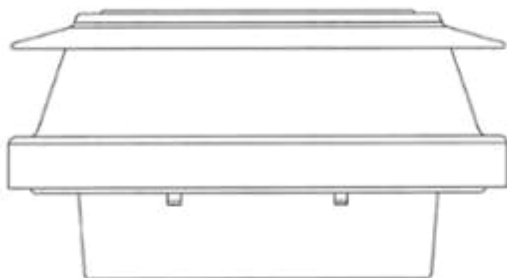

1.5

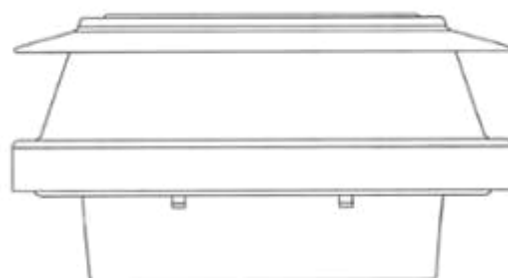

1.6

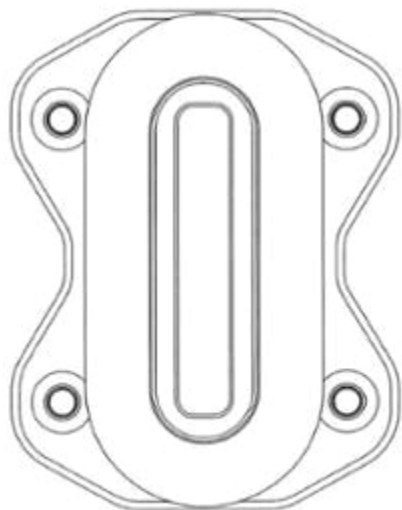

1.7

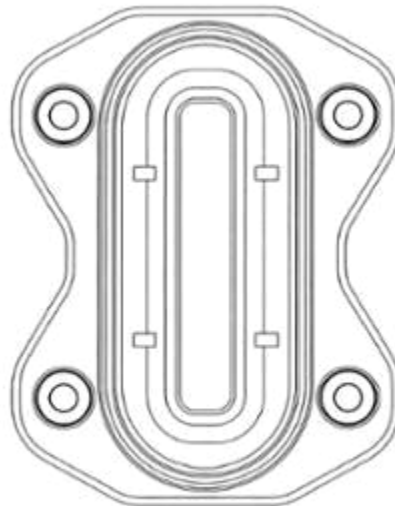

1.8

CÔNG BÁO SỞ HỮU CÔNG NGHIỆP SỐ 410 TẬP A – QUYỀN 2 (05.2022)

- (11) **44469**
(21) 3-2021-03244 (28) 1
(54) **MÁY LỌC KHÔNG KHÍ** (51) **23-04**
(22) 17/12/2021 (43) 25/05/2022
(30) 2021-013714 24/06/2021 JP;
(73) **SHARP KABUSHIKI KAISHA (JP)**
1 Takumi-cho, Sakai-ku, Sakai City, Osaka 590-8522, Japan
(72) 1. SHUNSUKE NARA (JP)
2. EIICHI SHIMIZU (JP)
3. YUKI OKA (JP)
4. AYUMI YOSHINO (JP)
(74) Công ty TNHH một thành viên Sở hữu trí tuệ VCCI (VCCI-IP CO.,LTD)
(55)



1.1



1.2



1.3



1.4



1.5



1.6



1.7



1.8



1.9



1.10



1.11



1.12

CÔNG BÁO SỞ HỮU CÔNG NGHIỆP SỐ 410 TẬP A – QUYỀN 2 (05.2022)

- (11) **44470**
(21) 3-2021-03245 (28) 1
(54) **MÁY LỌC KHÔNG KHÍ** (51) **23-04**
(22) 17/12/2021 (43) 25/05/2022
(30) 2021-013715 24/06/2021 JP;
(73) **SHARP KABUSHIKI KAISHA (JP)**
1 Takumi-cho, Sakai-ku, Sakai City, Osaka 590-8522, Japan
(72) 1. SHUNSUKE NARA (JP)
2. EIICHI SHIMIZU (JP)
3. YUKI OKA (JP)
4. AYUMI YOSHINO (JP)
(74) Công ty TNHH một thành viên Sở hữu trí tuệ VCCI (VCCI-IP CO.,LTD)
(55)



1.1



1.2



1.3



1.4



1.5



1.6



1.7



1.8



1.9



1.10



1.11



1.12

- (11) **44471**
(21) 3-2021-03272 (28) 1
(54) **VÒI NƯỚC** (51) **23-01**
(22) 21/12/2021 (43) 25/05/2022
(30) 202113883 29/06/2021 AU;
(73) **PHOENIX INDUSTRIES PTY LTD (AU)**
926 Mountain Hwy, Bayswater, Victoria, 3153, Australia
(72) Ban Hsi Liu (AU)
(74) Công ty TNHH Tầm nhìn và Liên danh (VISION & ASSOCIATES CO.LTD.)
(55)

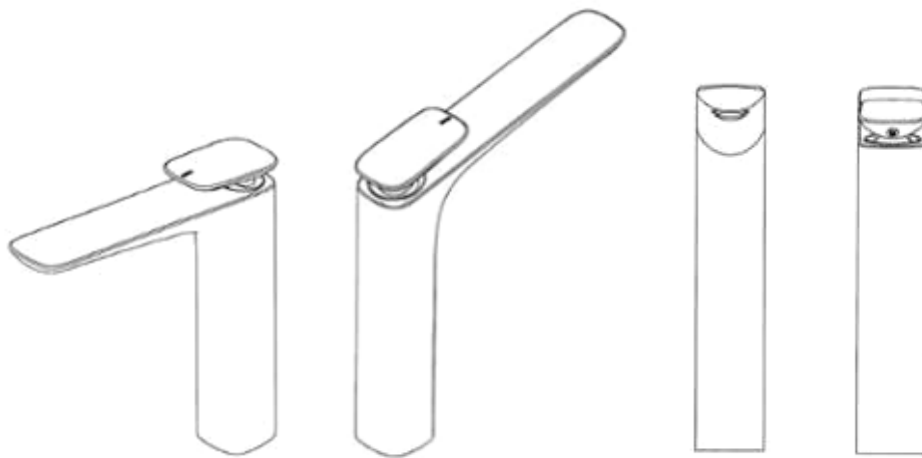

1.1

1.2

1.3

1.4

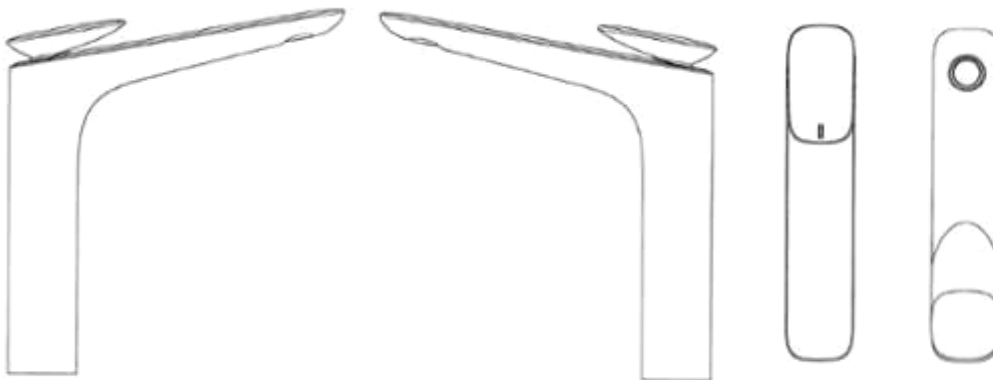

1.5

1.6

1.7

1.8

CÔNG BÁO SỞ HỮU CÔNG NGHIỆP SỐ 410 TẬP A – QUYỀN 2 (05.2022)

- (11) **44472**
(21) 3-2021-03273 (28) 1
(54) **BỘ TRỘN GẮN TƯỜNG** (51) **23-01**
(22) 21/12/2021 (43) 25/05/2022
(30) 202113884 29/06/2021 AU;
(73) **PHOENIX INDUSTRIES PTY LTD (AU)**
926 Mountain Hwy, Bayswater, Victoria, 3153, Australia
(72) Ban Hsi Liu (AU)
(74) Công ty TNHH Tầm nhìn và Liên danh (VISION & ASSOCIATES CO.LTD.)
(55)

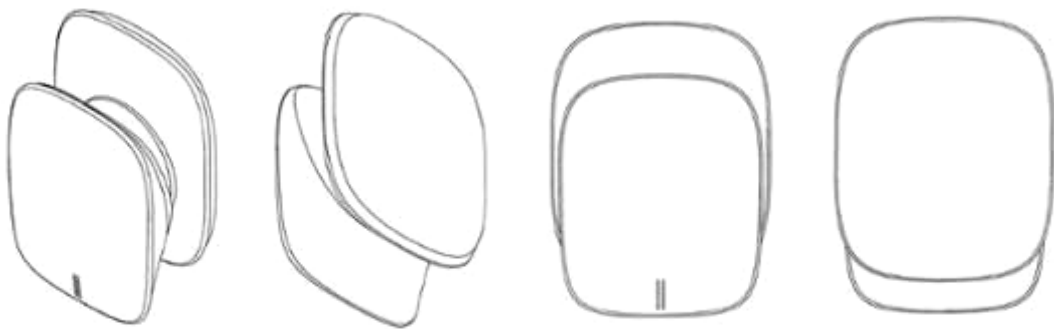

1.1

1.2

1.3

1.4



1.5

1.6

1.7

1.8

CÔNG BÁO SỞ HỮU CÔNG NGHIỆP SỐ 410 TẬP A – QUYỀN 2 (05.2022)

- (11) **44473**
(21) 3-2021-03274 (28) 1
(54) **BỘ TRỘN CHIA DÒNG** (51) **23-01**
(22) 21/12/2021 (43) 25/05/2022
(30) 202113885 29/06/2021 AU;
(73) **PHOENIX INDUSTRIES PTY LTD (AU)**
926 Mountain Hwy, Bayswater, Victoria, 3153, Australia
(72) Ban Hsi Liu (AU)
(74) Công ty TNHH Tầm nhìn và Liên danh (VISION & ASSOCIATES CO.LTD.)
(55)

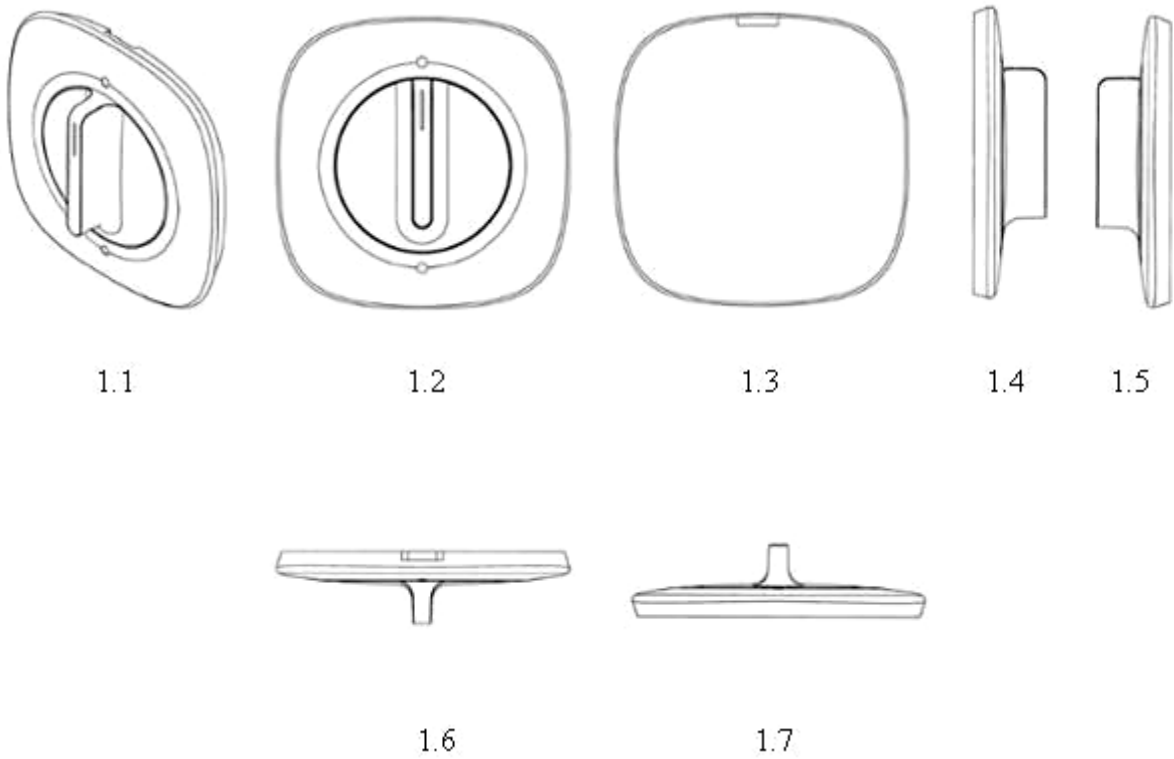

CÔNG BÁO SỞ HỮU CÔNG NGHIỆP SỐ 410 TẬP A – QUYỀN 2 (05.2022)

- (11) **44474**
(21) 3-2021-03275 (28) 1
(54) **BỘ TRỌN GẮN TƯỜNG** (51) **23-01**
(22) 21/12/2021 (43) 25/05/2022
(30) 202113886 29/06/2021 AU;
(73) **PHOENIX INDUSTRIES PTY LTD (AU)**
926 Mountain Hwy, Bayswater, Victoria, 3153, Australia
(72) Ban Hsi Liu (AU)
(74) Công ty TNHH Tầm nhìn và Liên danh (VISION & ASSOCIATES CO.LTD.)
(55)

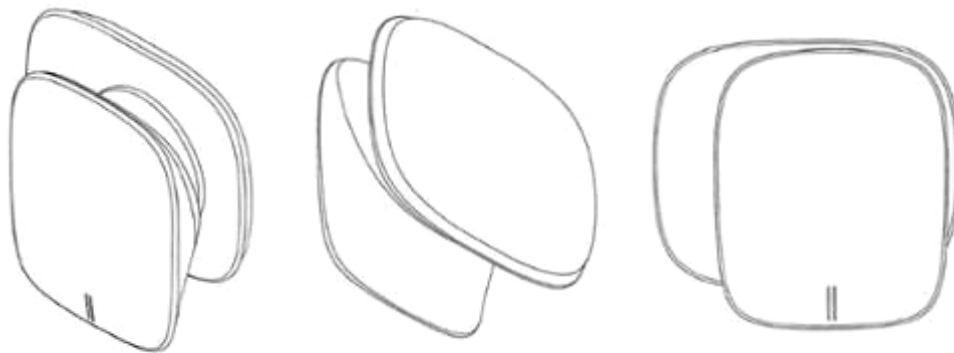

1.1

1.2

1.3

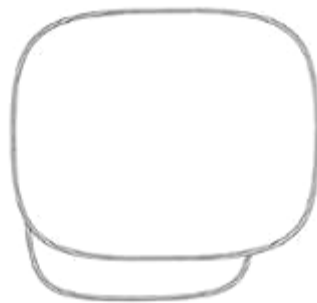

1.4



1.5



1.6

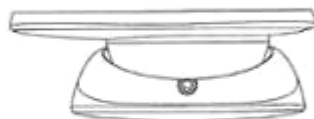

1.7

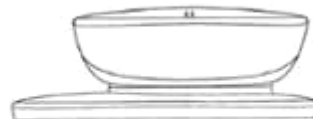

1.8

CÔNG BÁO SỞ HỮU CÔNG NGHIỆP SỐ 410 TẬP A – QUYỀN 2 (05.2022)

- (11) **44475**
(21) 3-2021-03276 (28) 1
(54) **VÒI NƯỚC** (51) **23-01**
(22) 21/12/2021 (43) 25/05/2022
(30) 202113887 29/06/2021 AU;
(73) **PHOENIX INDUSTRIES PTY LTD (AU)**
926 Mountain Hwy, Bayswater, Victoria, 3153, Australia
(72) Ban Hsi Liu (AU)
(74) Công ty TNHH Tầm nhìn và Liên danh (VISION & ASSOCIATES CO.LTD.)
(55)



1.1

1.2

1.3

1.4



1.5



1.6



1.7



1.8

CÔNG BÁO SỞ HỮU CÔNG NGHIỆP SỐ 410 TẬP A – QUYỀN 2 (05.2022)

- (11) **44476**
(21) 3-2021-03277 (28) 1
(54) **VÒI NƯỚC** (51) **23-01**
(22) 21/12/2021 (43) 25/05/2022
(30) 202113882 29/06/2021 AU;
(73) **PHOENIX INDUSTRIES PTY LTD (AU)**
926 Mountain Hwy, Bayswater, Victoria, 3153, Australia
(72) Ban Hsi Liu (AU)
(74) Công ty TNHH Tầm nhìn và Liên danh (VISION & ASSOCIATES CO.LTD.)
(55)

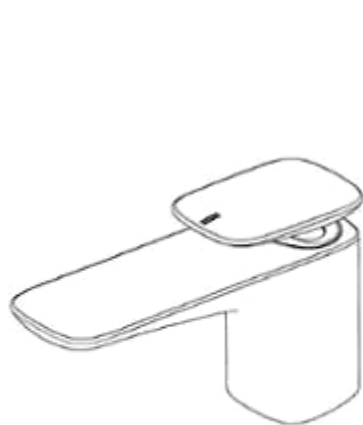

1.1

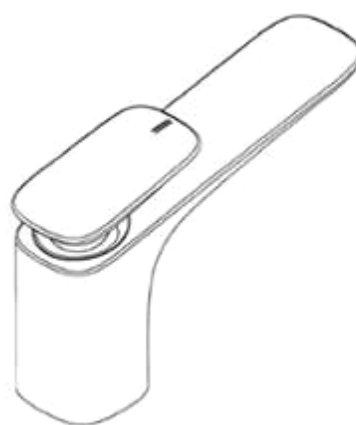

1.2



1.3



1.4



1.5



1.6



1.7



1.8

CÔNG BÁO SỞ HỮU CÔNG NGHIỆP SỐ 410 TẬP A – QUYỀN 2 (05.2022)

- (11) **44477**
(21) 3-2021-03288 (28) 1
(54) **THIẾT BỊ LÀM SẠCH THẨM** (51) **15-05**
(22) 22/12/2021 (43) 25/05/2022
(30) 29/811,160 12/10/2021 US;
(73) **BISSELL INC. (US)**
2345 Walker Avenue NW, Grand Rapids, MI 49544, USA
(72) David M. Miller (US)
(74) Công ty TNHH Sở hữu trí tuệ Thảo Thọ Quyển (INVENCO.,LTD)
(55)



1.1

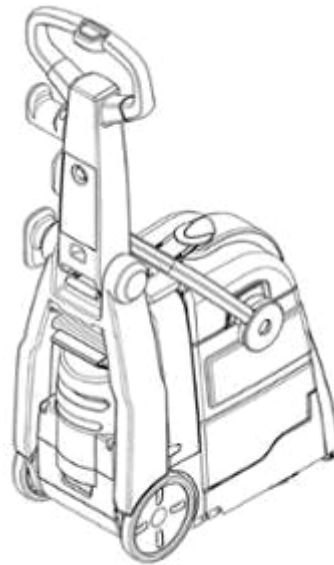

1.2



1.3

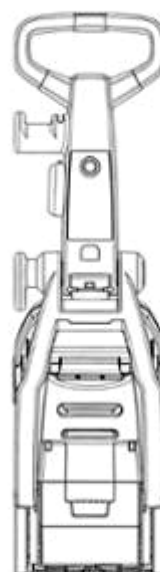

1.4

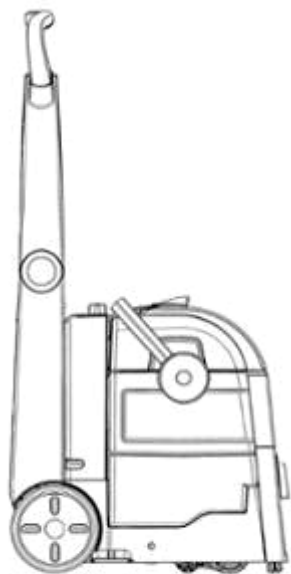

1.5

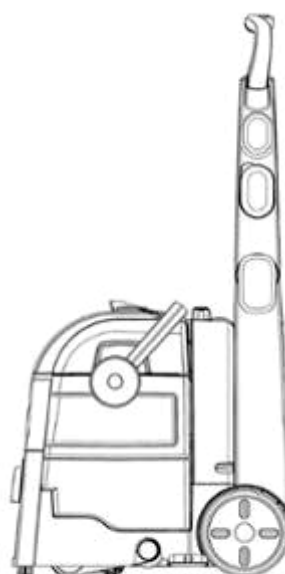

1.6

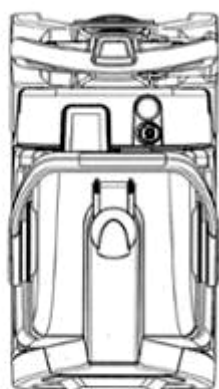

1.7

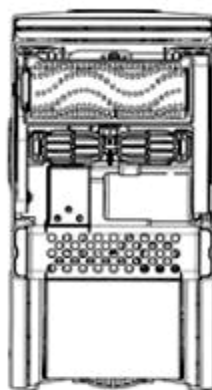

1.8

- (11) **44478**
(21) 3-2021-03314 (28) 1
(54) **MÂM CHIA LỬA** (51) **07-02**
(22) 23/12/2021 (43) 25/05/2022
(73) **RINNAI CORPORATION (JP)**
2-26, Fukuzumi-cho, Nakagawa-ku, Nagoya-shi, Aichi-ken 454-0802 Japan
(72) 1. KAZUHIRO ASAI (JP)
2. TAKESHI FUKAYA (JP)
3. ISAO YAMADA (JP)
4. HIROYASU SATO (JP)
5. MEGUMI MAEKAWA (JP)
6. KAZUYA TAKEDA (JP)
7. SOICHIRO SHIBAYAMA (JP)
8. SHOTA OWAKI (JP)
9. SHUN SATO (JP)
(74) Công ty TNHH Quốc tế D &N (D&N INTERNATIONAL CO.,LTD.)
(55)

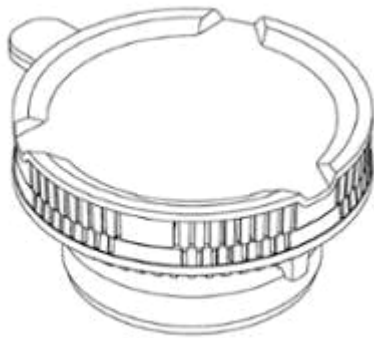

1.1



1.2

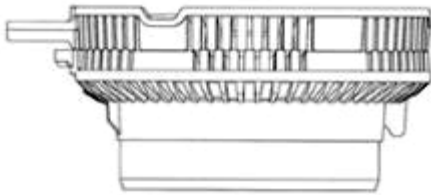

1.3

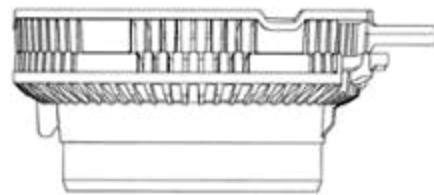

1.4

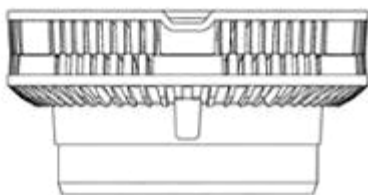

1.5

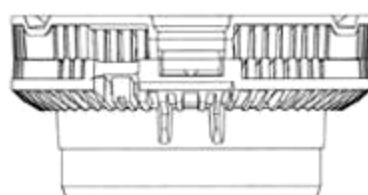

1.6

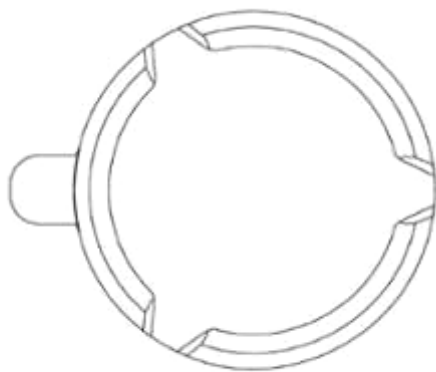

1.7

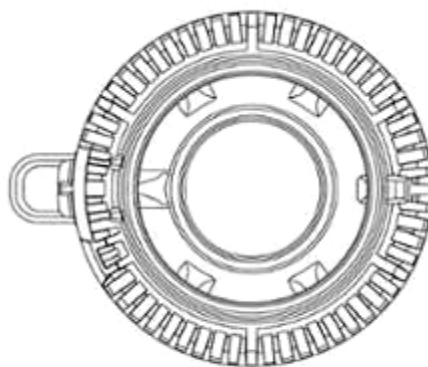

1.8

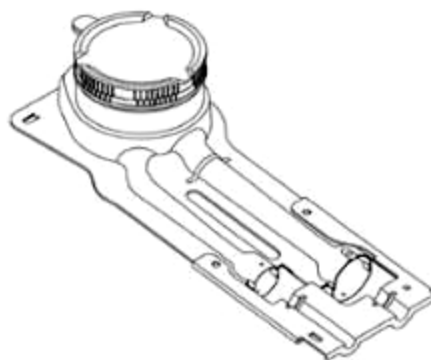

1.9

CÔNG BÁO SỞ HỮU CÔNG NGHIỆP SỐ 410 TẬP A – QUYỀN 2 (05.2022)

- (11) **44479**
(21) 3-2021-03317 (28) 1
(54) **MÁY KHỬ TRÙNG KHÔNG KHÍ BẰNG TIA CỰC TÍM** (51) **23-04**
(22) 23/12/2021 (43) 25/05/2022
(30) 30-2021-0030223 24/06/2021 KR;
(73) **CESCO CO., LTD.** (KR)
(Sangil-dong) 46, Sangil-ro 10-gil, Gangdong-gu, Seoul, Republic of Korea
(72) CHYUN, Chan Hyuk (KR)
(74) Công ty Luật TNHH quốc tế BMVN (BMVN INTERNATIONAL LLC)
(55)

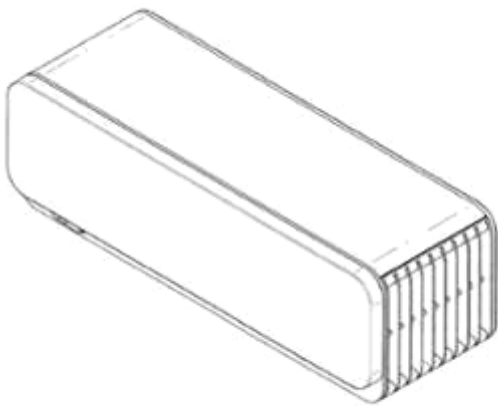

1.1

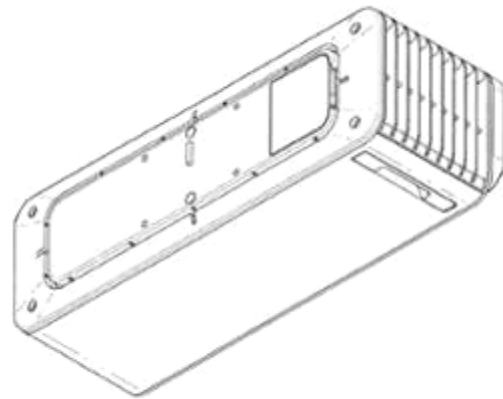

1.2



1.3

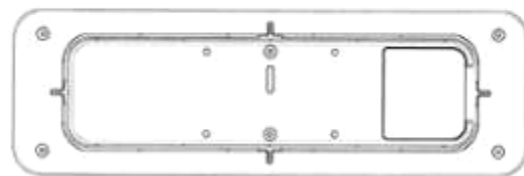

1.4



1.5



1.6



1.7



1.8

CÔNG BÁO SỞ HỮU CÔNG NGHIỆP SỐ 410 TẬP A – QUYỀN 2 (05.2022)

(11) **44480**

(21) 3-2021-03320

(54) **MÁY ĐÚC ỐNG VÀ CẤU KIỆN BÊ TÔNG SẴN**

(22) 23/12/2021

(73) **CÔNG TY TNHH HỒ HOÀN CẦU (VN)**

Xóm 6, xã Quỳnh Văn, huyện Quỳnh Lưu, tỉnh Nghệ An

(72) Hồ Xuân Vinh (VN)

(55)

(28) 1

(51) **15-04; 15-09**

(43) 25/05/2022

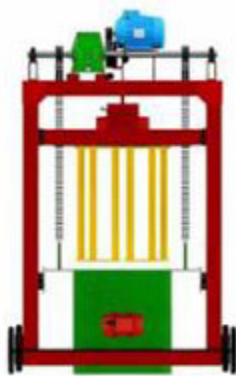

1.1

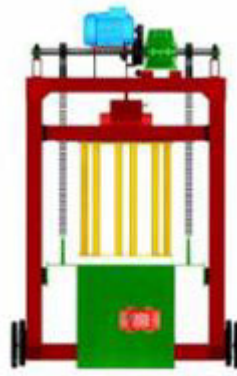

1.2



1.3

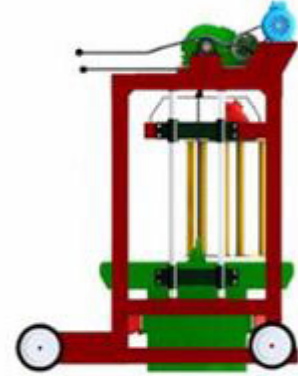

1.4



1.5

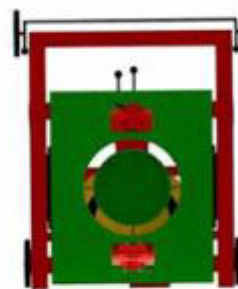

1.6



1.7



1.8

(11) **44481**

(21) 3-2021-03321

(28) 1

(54) **ROBOT GẮP XẾP HẠ GẠCH TỰ ĐỘNG**

(51) **12-05; 15-04**

(22) 23/12/2021

(43) 25/05/2022

(73) **CÔNG TY TNHH HỒ HOÀN CẦU (VN)**

Xóm 6, xã Quỳnh Văn, huyện Quỳnh Lưu, tỉnh Nghệ An

(72) Hồ Xuân Vinh (VN)

(55)

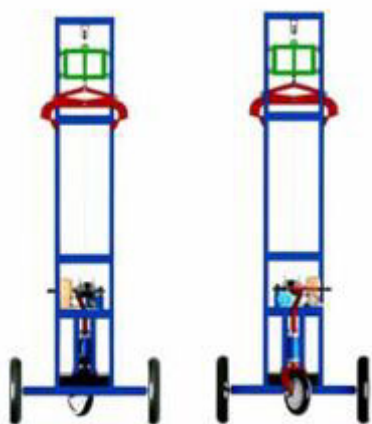

1.1

1.2

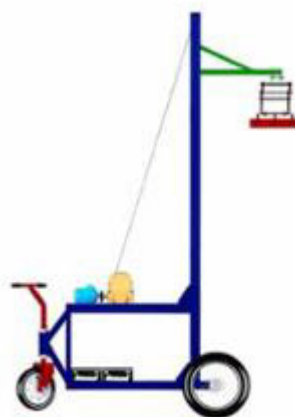

1.3



1.4



1.5



1.6



1.7



1.8

CÔNG BÁO SỞ HỮU CÔNG NGHIỆP SỐ 410 TẬP A – QUYỀN 2 (05.2022)

(11) **44482**

(21) 3-2021-03323

(28) 1

(54) **QUẢ BÓNG**

(51) **21-02**

(22) 24/12/2021

(43) 25/05/2022

(73) **CÔNG TY CỔ PHẦN ĐỘNG LỰC (VN)**

Số 130 phố Hạ Đình, phường Hạ Đình, quận Thanh Xuân, thành phố Hà Nội

(72) Ngô Phú Sơn (VN)

(55)



1.1



1.2



1.3



1.4



1.5



1.6



1.7

- (11) **44483**
(21) 3-2021-03340 (28) 1
(54) **ẨM ĐIỆN** (51) **07-02**
(22) 28/12/2021 (43) 25/05/2022
(30) 30-2021-0048580 14/10/2021 KR;
(73) **DR. HOWS CO., LTD. (KR)**
97, Neunggil-ro, Danwon-gu, Ansan-si, Gyeonggi-do 15420 Republic of Korea
(72) SEONG, So Yeon (KR)
(74) **CÔNG TY LUẬT TRÁCH NHIỆM HỮU HẠN AMBYS HÀ NỘI (AMBYS HANOI)**
(55)



1.1

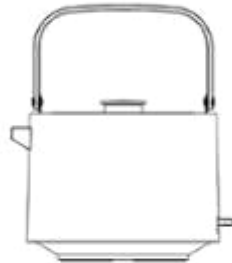

1.2

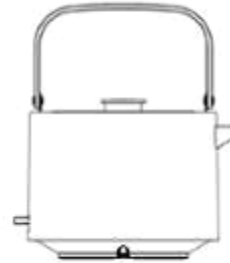

1.3

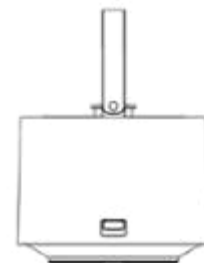

1.4



1.5

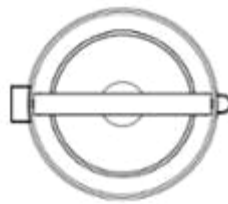

1.6



1.7

- (11) **44484**
(21) 3-2021-03345 (28) 1
(54) **HỘP ĐỰNG ĐỒ** (51) **09-03**
(22) 28/12/2021 (43) 25/05/2022
(73) **CÔNG TY CỔ PHẦN THIẾT BỊ KỸ THUẬT VÀ ĐỒ CHƠI AN TOÀN VIỆT NAM (VN)**
Tổ dân phố Đồng 3, phường Cổ Nhuế 2, quận Bắc Từ Liêm, thành phố Hà Nội
(72) Cao Anh Quý (VN)
(74) Công ty TNHH Sở hữu trí tuệ ALNGUYEN (ALNGUYEN IP CO.,LTD.)
(55)

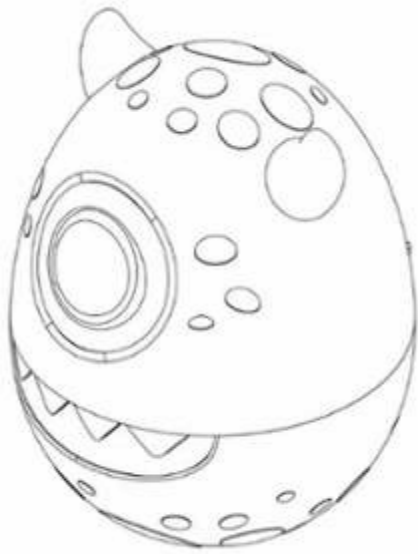

1.1

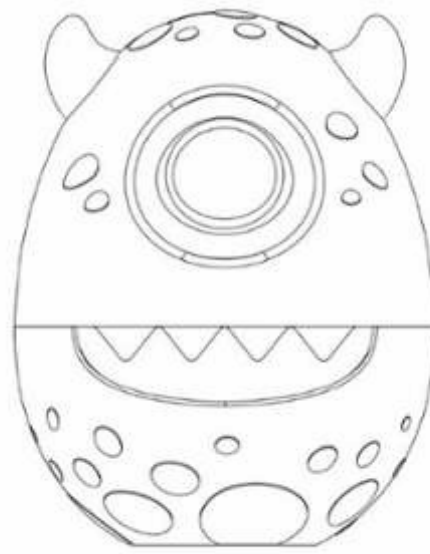

1.2

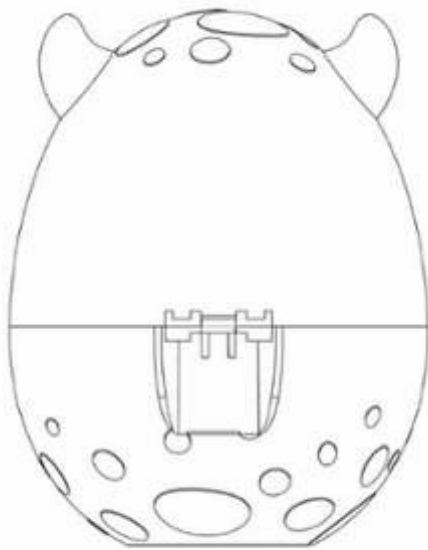

1.3

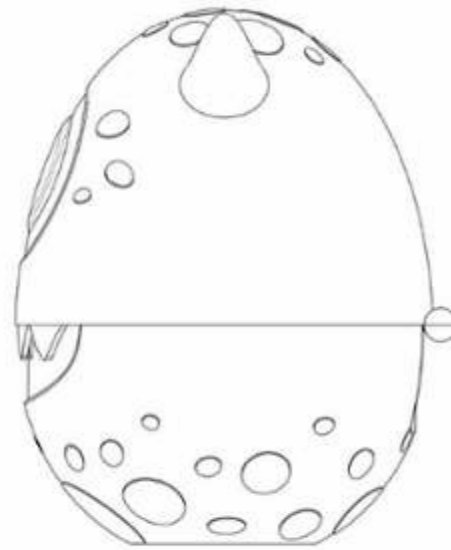

1.4



1.5

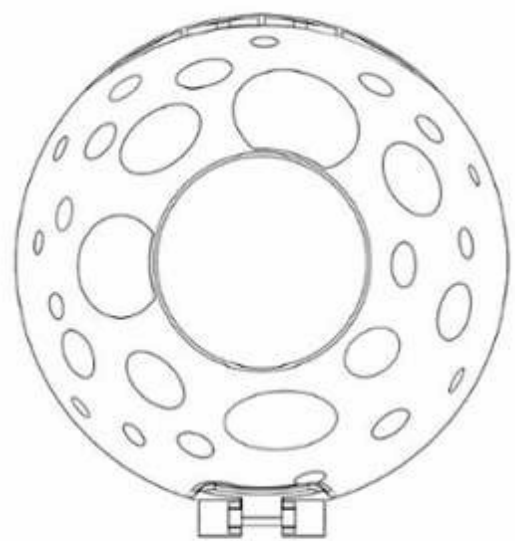

1.6

CÔNG BÁO SỞ HỮU CÔNG NGHIỆP SỐ 410 TẬP A – QUYỀN 2 (05.2022)

- (11) **44485**
(21) 3-2021-03358 (28) 1
(54) **TÚI ĐEO HÔNG** (51) **03-01**
(22) 29/12/2021 (43) 25/05/2022
(73) **CHOI, JAE-HO (KR)**
(Dangsan-dong5-ga, SamsungRaemian 4-cha Apt.) #412-1701, 214, Dangsan-ro,
Yeongdeungpo-gu, Seoul 07214 Republic of Korea
(72) CHOI, JAE-HO (KR)
(74) Công ty TNHH Dương và Trần (DUONG & TRAN CO., LTD)
(55)



1.1



1.2



1.3



1.4



1.5



1.6



1.7

CÔNG BÁO SỞ HỮU CÔNG NGHIỆP SỐ 410 TẬP A – QUYỀN 2 (05.2022)

- (11) **44486**
(21) 3-2021-03360 (28) 1
(54) **LỌ THUỐC XỊT** (51) **09-01**
(22) 30/12/2021 (43) 25/05/2022
(73) **CÔNG TY TNHH THƯƠNG MẠI VÀ DỊCH VỤ Y TẾ NAM THANH (VN)**
Số 9, ngõ 147 Tân Mai, tổ 37, phường Tân Mai, quận Hoàng Mai, thành phố Hà Nội
(72) Lê Trung Thành (VN)
(74) Công ty TNHH T&T INVENMARK Sở hữu trí tuệ Quốc tế (T&T INVENMARK CO., LTD.)
(55)



1.1

1.2

1.3

1.4

1.5



1.6



1.7

CÔNG BÁO SỞ HỮU CÔNG NGHIỆP SỐ 410 TẬP A – QUYỀN 2 (05.2022)

- (11) 44487
(21) 3-2022-00028 (28) 2
(54) **NHÃN SẢN PHẨM BIA** (51) **19-08**
(22) 07/01/2022 (43) 25/05/2022
(73) **CÔNG TY CỔ PHẦN BIA RƯỢU HẢI ĐÀ (VN)**
Đường Ngô Quyền, khu 4, phường Cẩm Thượng, thành phố Hải Dương, tỉnh Hải Dương
(72) Nguyễn Thế Phương (VN)
(74) Công ty TNHH Sở hữu trí tuệ M.I.T (M.I.T IP CO., LTD)
(55)



1.1



1.2



2.1



2.2

CÔNG BÁO SỞ HỮU CÔNG NGHIỆP SỐ 410 TẬP A – QUYỀN 2 (05.2022)

- (11) **44488**
(21) 3-2022-00055 (28) 1
(54) **HỘP ĐỰNG** (51) **09-03**
(22) 07/01/2022 (43) 25/05/2022
(73) **CÔNG TY CỔ PHẦN DƯỢC SỬ (VN)**
Lầu 10, tòa nhà Centre Point, số 106 Nguyễn Văn Trỗi, phường 08, quận Phú Nhuận, thành phố Hồ Chí Minh
(72) Hồ Bắc (VN)
(74) **CÔNG TY TNHH SỞ HỮU TRÍ TUỆ ANLIS VIỆT NAM (ANLIS IP CO.,LTD)**
(55)



CÔNG BÁO SỞ HỮU CÔNG NGHIỆP SỐ 410 TẬP A – QUYỀN 2 (05.2022)

- (11) **44489**
(21) 3-2022-00056 (28) 1
(54) **HỘP ĐỰNG** (51) **09-03**
(22) 07/01/2022 (43) 25/05/2022
(73) **CÔNG TY CỔ PHẦN DƯỢC SƯ (VN)**
Lầu 10, tòa nhà Centre Point, số 106 Nguyễn Văn Trỗi, phường 08, quận Phú Nhuận, thành phố Hồ Chí Minh
(72) Hồ Bắc (VN)
(74) **CÔNG TY TNHH SỞ HỮU TRÍ TUỆ ANLIS VIỆT NAM (ANLIS IP CO.,LTD)**
(55)



1.1



1.2

CÔNG BÁO SỞ HỮU CÔNG NGHIỆP SỐ 410 TẬP A – QUYỀN 2 (05.2022)

- (11) **44490**
(21) 3-2022-00057 (28) 1
(54) **HỘP ĐỰNG** (51) **09-03**
(22) 07/01/2022 (43) 25/05/2022
(73) **CÔNG TY CỔ PHẦN DƯỢC SƯ (VN)**
Lầu 10, tòa nhà Centre Point, số 106 Nguyễn Văn Trỗi, phường 08, quận Phú Nhuận, thành phố Hồ Chí Minh
(72) Hồ Bắc (VN)
(74) **CÔNG TY TNHH SỞ HỮU TRÍ TUỆ ANLIS VIỆT NAM (ANLIS IP CO.,LTD)**
(55)



1.1



1.2

CÔNG BÁO SỞ HỮU CÔNG NGHIỆP SỐ 410 TẬP A – QUYỀN 2 (05.2022)

- (11) **44491**
(21) 3-2022-00061 (28) 1
(54) **LỌ** (51) **09-01**
(22) 10/01/2022 (43) 25/05/2022
(73) **LG HOUSEHOLD & HEALTH CARE LTD. (KR)**
58, Saemunan-ro, Jongno-gu, Seoul, Republic of Korea
(72) JEONG, Song Eun (KR)
(74) Công ty TNHH Tâm nhìn và Liên danh (VISION & ASSOCIATES CO.LTD.)
(55)



1.1



1.2



1.3



1.4



1.5



1.6



1.7

- (11) **44492**
(21) 3-2022-00066 (28) 1
(54) **CHẬU RỬA** (51) **23-02**
(22) 11/01/2022 (43) 25/05/2022
(30) US 29/799,656 15/07/2021 US;
(73) **AS AMERICA, INC. (US)**
30 Knightsbridge Road, Piscataway, NJ 08854, United States of America
(72) 1. JEAN-JACQUES L'HENAFF (FR)
2. KI BOK SONG (US)
3. JACOB NITZ (US)
4. ALISON J. LYONS (US)
5. PAUL FLOWERS (GB)
6. GREG REINECKER (US)
(74) Công ty Luật TNHH T&G (TGVN)
(55)

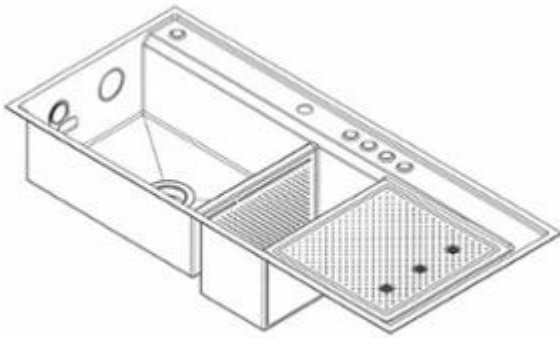

1.1

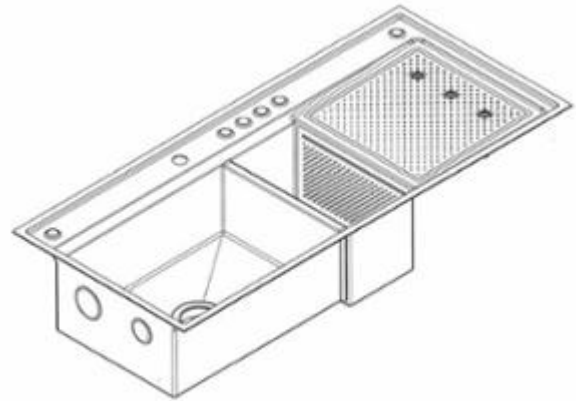

1.2



1.3



1.4

1.5

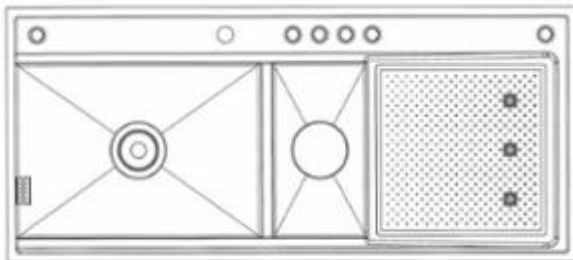

1.6

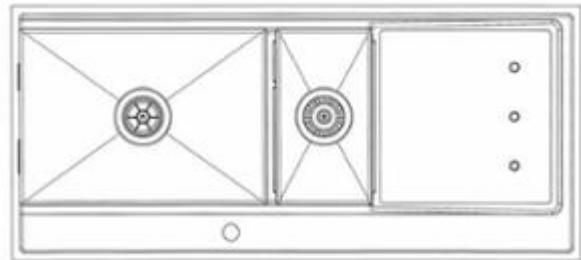

1.7

- (11) **44493**
(21) 3-2022-00067 (28) 1
(54) **TỦ CHẬU RỬA** (51) **23-02**
(22) 11/01/2022 (43) 25/05/2022
(30) US 29/799,652 15/07/2021 US;
(73) **AS AMERICA, INC. (US)**
30 Knightsbridge Road, Piscataway, NJ 08854, United States of America
(72) 1. JEAN-JACQUES L'HENAFF (FR)
2. KI BOK SONG (US)
3. JACOB NITZ (US)
4. ALISON J. LYONS (US)
5. PAUL FLOWERS (GB)
6. GREG REINECKER (US)
(74) Công ty Luật TNHH T&G (TGVN)
(55)

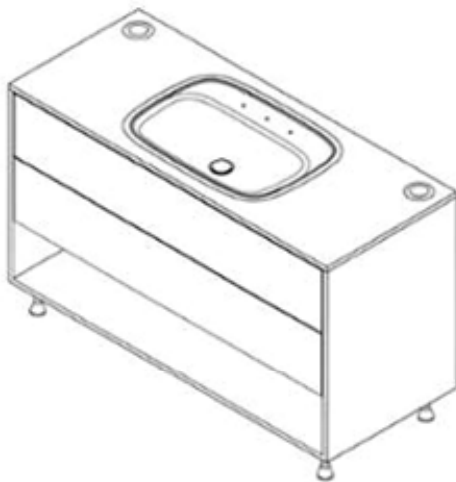

1.1

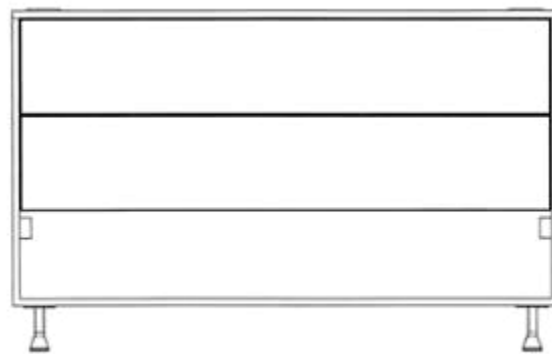

1.2



1.3



1.4



1.5

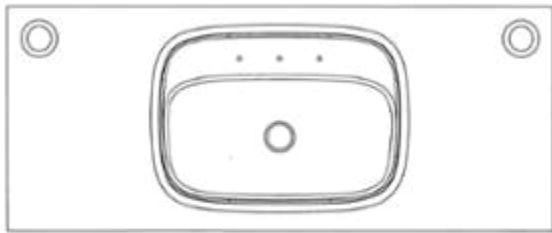

1.6



1.7

- (11) **44494**
(21) 3-2022-00069 (28) 1
(54) **VÒI NƯỚC** (51) **23-01**
(22) 11/01/2022 (43) 25/05/2022
(30) US 29/799,648 15/07/2021 US;
(73) **AS AMERICA, INC. (US)**
30 Knightsbridge Road, Piscataway, NJ 08854, United States of America
(72) 1. JEAN-JACQUES L'HENAFF (FR)
2. KI BOK SONG (US)
3. JACOB NITZ (US)
4. ALISON J. LYONS (US)
5. PAUL FLOWERS (GB)
6. GREG REINECKER (US)
(74) Công ty Luật TNHH T&G (TGVN)
(55)

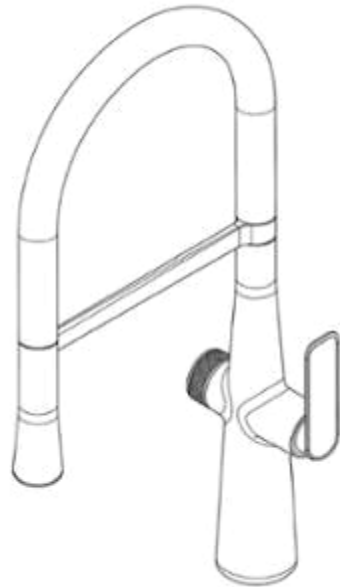

1.1



1.2



1.3

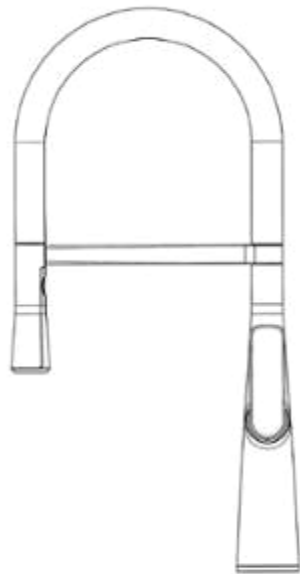

1.4

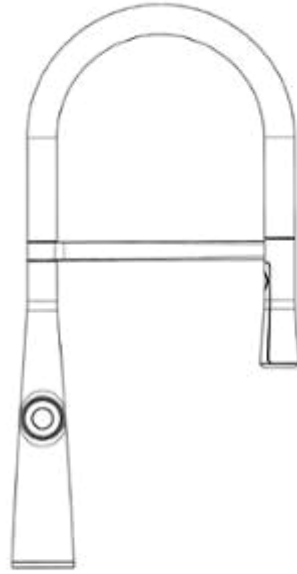

1.5

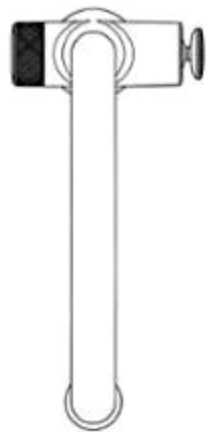

1.6



1.7

- (11) **44495**
(21) 3-2022-00070 (28) 1
(54) **VÒI NƯỚC** (51) **23-01**
(22) 11/01/2022 (43) 25/05/2022
(30) US 29/799,647 15/07/2021 US;
(73) **AS AMERICA, INC. (US)**
30 Knightsbridge Road, Piscataway, NJ 08854, United States of America
(72) 1. JEAN-JACQUES L'HENAFF (FR)
2. KI BOK SONG (US)
3. JACOB NITZ (US)
4. ALISON J. LYONS (US)
5. PAUL FLOWERS (GB)
6. GREG REINECKER (US)
(74) Công ty Luật TNHH T&G (TGVN)
(55)

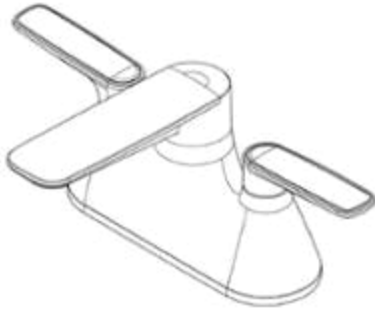

1.1

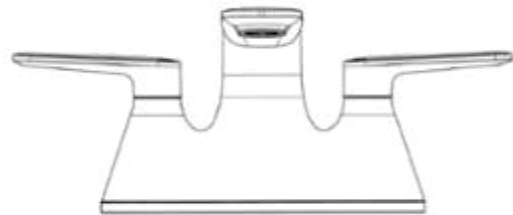

1.2

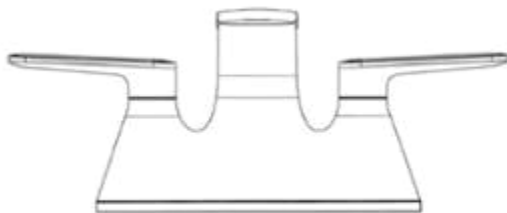

1.3



1.4

1.5

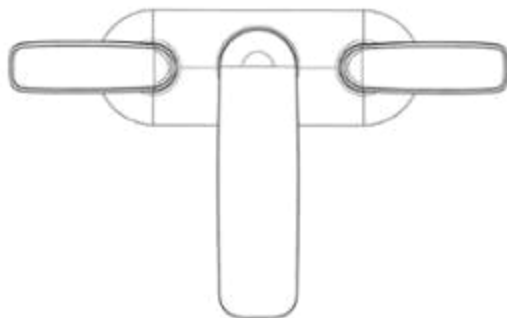

1.6



1.7

CÔNG BÁO SỞ HỮU CÔNG NGHIỆP SỐ 410 TẬP A – QUYỀN 2 (05.2022)

- (11) **44496**
(21) 3-2022-00071 (28) 1
(54) **BỒN CẦU** (51) **23-02**
(22) 11/01/2022 (43) 25/05/2022
(30) US 29/799,645 15/07/2021 US;
(73) **AS AMERICA, INC. (US)**
30 Knightsbridge Road, Piscataway, NJ 08854, United States of America
(72) 1. JEAN-JACQUES L'HENAFF (FR)
2. KI BOK SONG (US)
3. JACOB NITZ (US)
4. ALISON J. LYONS (US)
5. PAUL FLOWERS (GB)
6. GREG REINECKER (US)
(74) Công ty Luật TNHH T&G (TGVN)
(55)



1.1

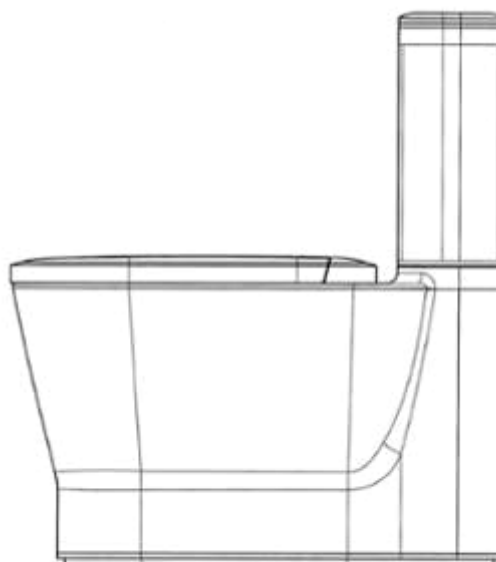

1.2

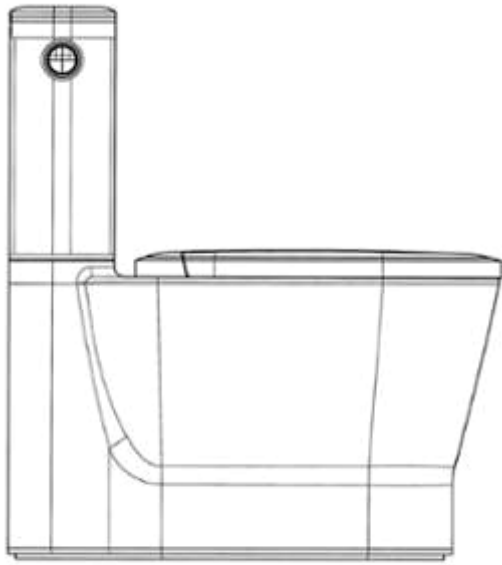

1.3

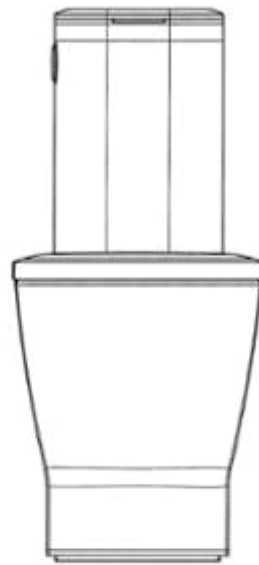

1.4



1.5

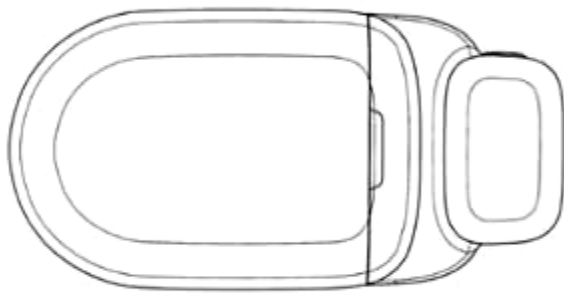

1.6

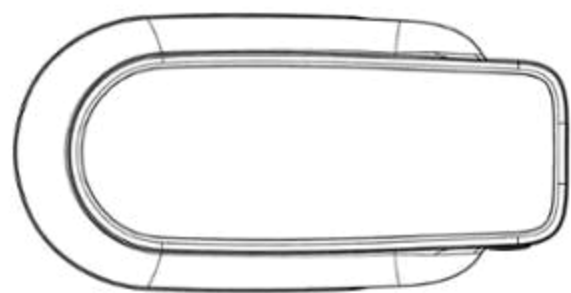

1.7

- (11) **44497**
(21) 3-2022-00072 (28) 1
(54) **CHẬU RỬA** (51) **23-02**
(22) 11/01/2022 (43) 25/05/2022
(30) US 29/799,658 15/07/2021 US;
(73) **AS AMERICA, INC. (US)**
30 Knightsbridge Road, Piscataway, NJ 08854, United States of America
(72) 1. JEAN-JACQUES L'HENAFF (FR)
2. KI BOK SONG (US)
3. JACOB NITZ (US)
4. ALISON J. LYONS (US)
5. PAUL FLOWERS (GB)
6. GREG REINECKER (US)
(74) Công ty Luật TNHH T&G (TGVN)
(55)



1.1

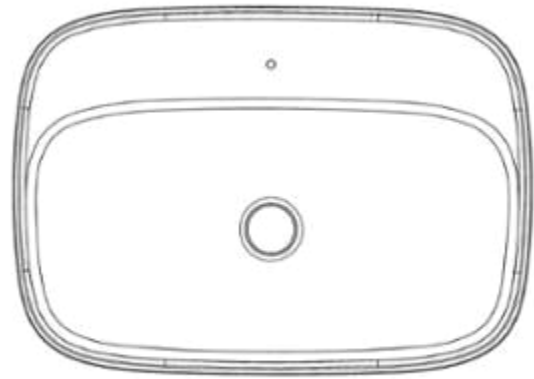

1.2

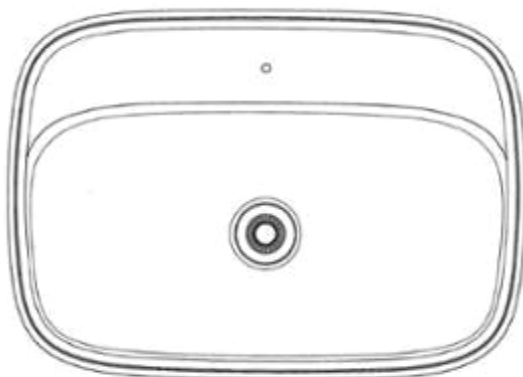

1.3

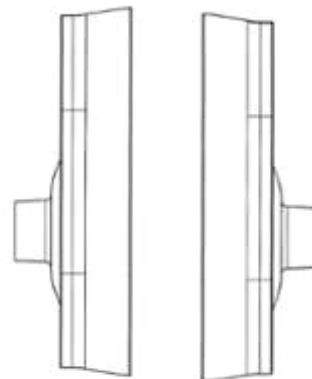

1.4

1.5

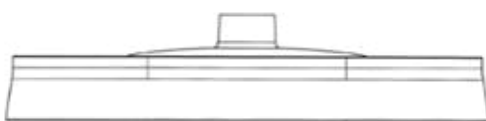

1.6

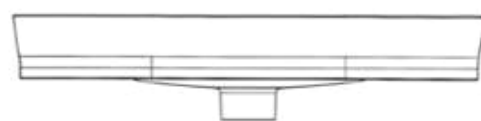

1.7

- (11) **44498**
(21) 3-2022-00073 (28) 1
(54) **VÒI NƯỚC** (51) **23-01**
(22) 11/01/2022 (43) 25/05/2022
(30) US 29/799,662 15/07/2021 US;
(73) **AS AMERICA, INC. (US)**
30 Knightsbridge Road, Piscataway, NJ 08854, United States of America
(72) 1. JEAN-JACQUES L'HENAFF (FR)
2. KI BOK SONG (US)
3. JACOB NITZ (US)
4. ALISON J. LYONS (US)
5. PAUL FLOWERS (GB)
6. GREG REINECKER (US)
(74) Công ty Luật TNHH T&G (TGVN)
(55)

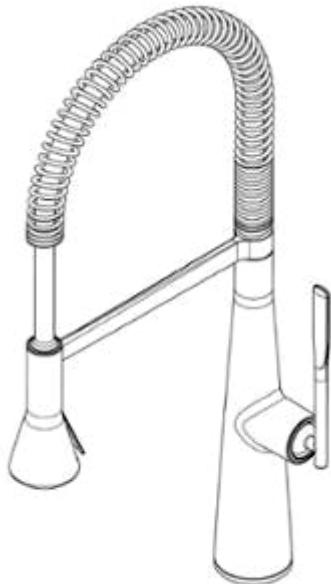

1.1

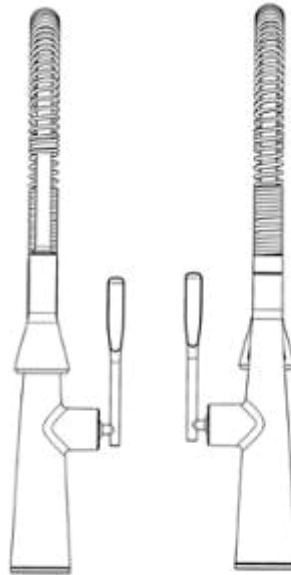

1.2



1.3

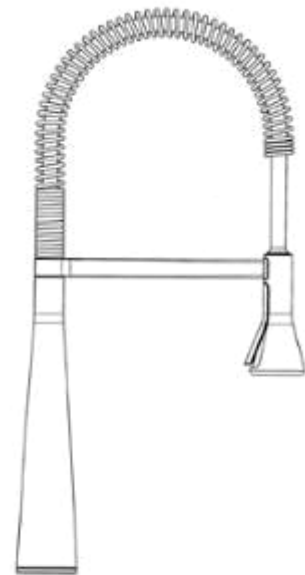

1.4

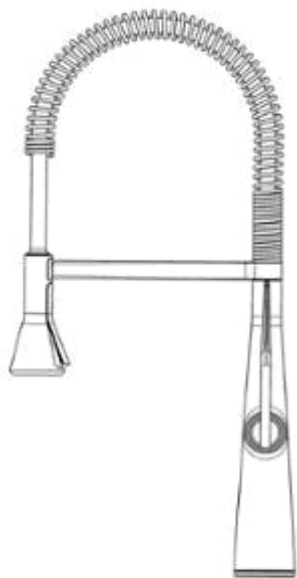

1.5



1.6

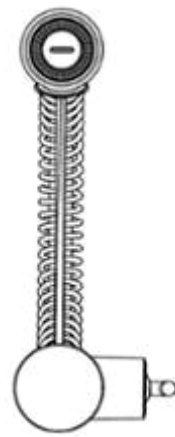

1.7

- (11) **44499**
(21) 3-2022-00074 (28) 1
(54) **VÒI NƯỚC** (51) **23-01**
(22) 11/01/2022 (43) 25/05/2022
(30) US 29/799,664 15/07/2021 US;
(73) **AS AMERICA, INC. (US)**
30 Knightsbridge Road, Piscataway, NJ 08854, United States of America
(72) 1. JEAN-JACQUES L'HENAFF (FR)
2. KI BOK SONG (US)
3. JACOB NITZ (US)
4. ALISON J. LYONS (US)
5. PAUL FLOWERS (GB)
6. GREG REINECKER (US)
(74) Công ty Luật TNHH T&G (TGVN)
(55)



1.1

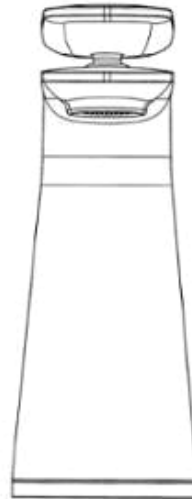

1.2

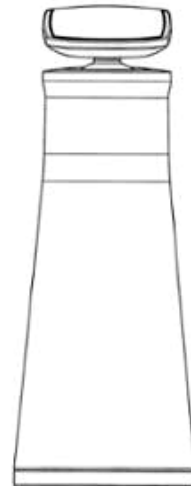

1.3

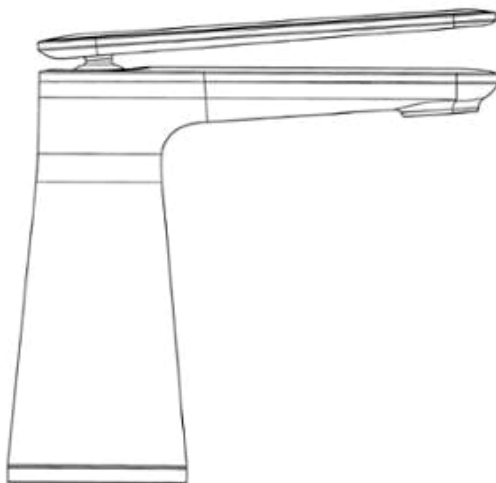

1.4

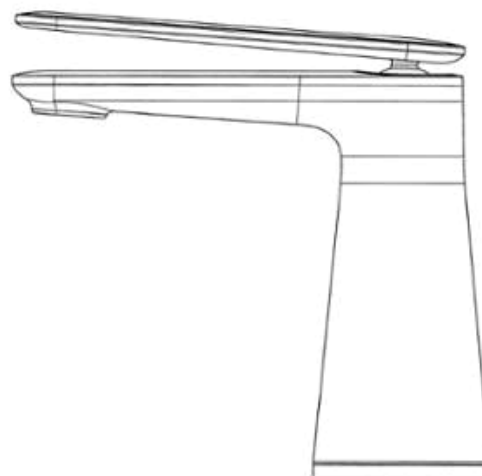

1.5

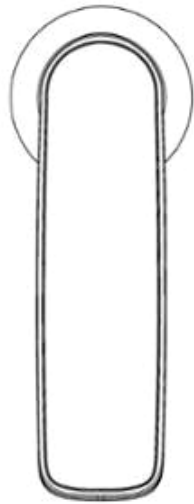

1.6

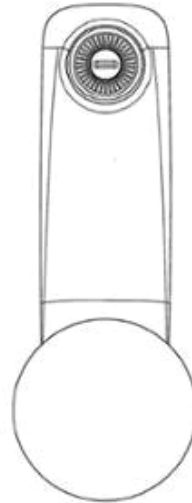

1.7

- (11) **44500**
(21) 3-2022-00076 (28) 1
(54) **ĐẦU VÒI HOA SEN** (51) **23-02**
(22) 11/01/2022 (43) 25/05/2022
(30) US 29/799,671 15/07/2021 US;
(73) **AS AMERICA, INC. (US)**
30 Knightsbridge Road, Piscataway, NJ 08854, United States of America
(72) 1. JEAN-JACQUES L'HENAFF (FR)
2. KI BOK SONG (US)
3. JACOB NITZ (US)
4. ALISON J. LYONS (US)
5. PAUL FLOWERS (GB)
6. GREG REINECKER (US)
(74) Công ty Luật TNHH T&G (TGVN)
(55)

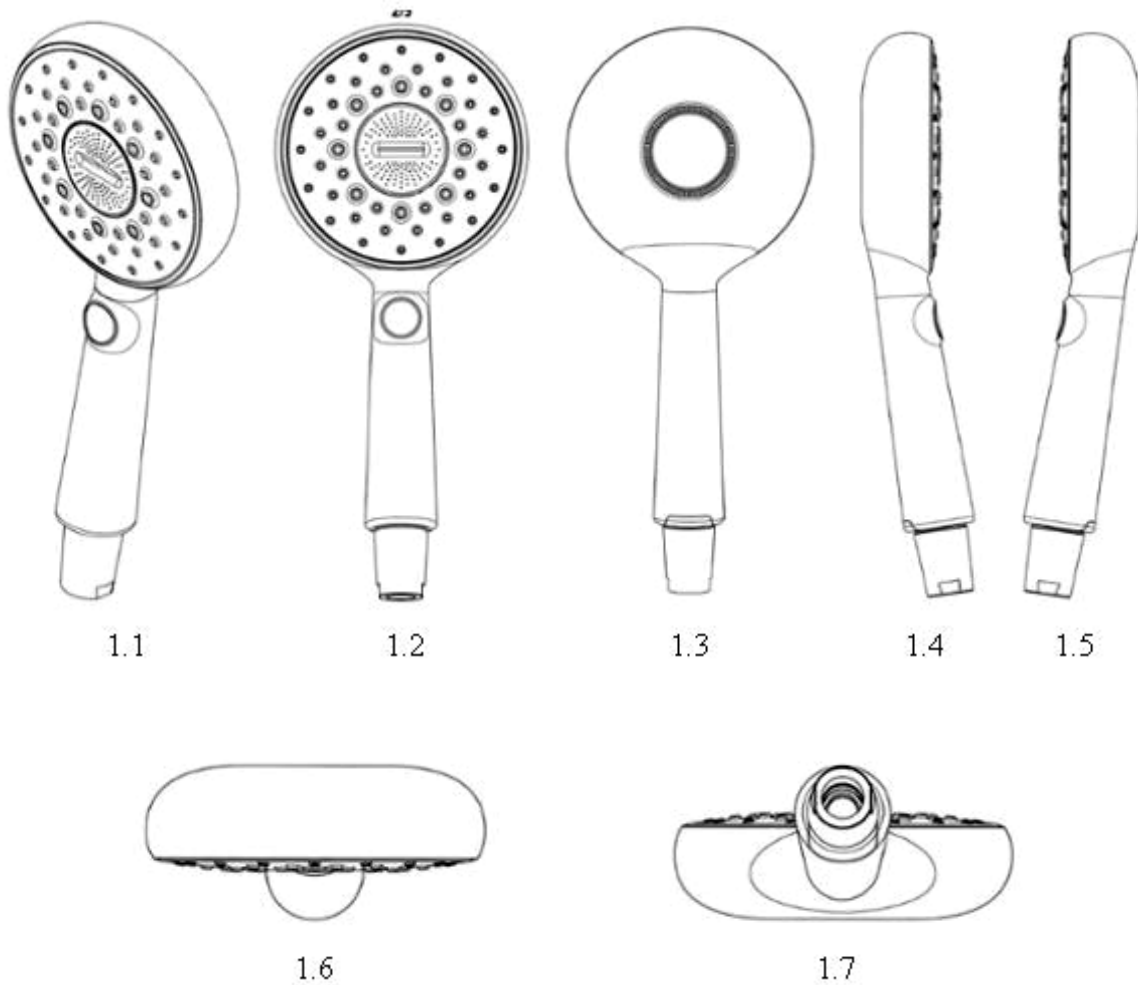

CÔNG BÁO SỞ HỮU CÔNG NGHIỆP SỐ 410 TẬP A – QUYỀN 2 (05.2022)

- (11) **44501**
(21) 3-2022-00087 (28) 1
(54) **ĐỘNG CƠ** (51) **15-01**
(22) 12/01/2022 (43) 25/05/2022
(73) **SICHUAN CEMENTHAI MACHINERY CO., LTD. (CN)**
BAIMA, NEIJANG, SICHUAN PROVINCE, P.R. CHINA
(72) CHEN GUOXIANG (CN)
(74) Công ty TNHH Trường Xuân (AGELESS CO.,LTD.)
(55)



1.1



1.2



1.3



1.4



1.5



1.6



1.7

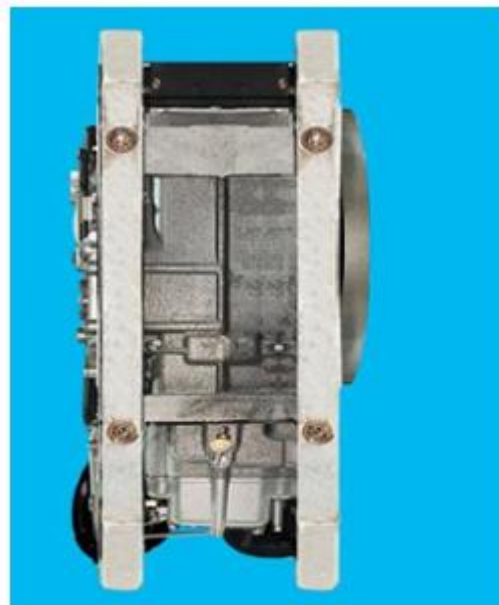

1.8

CÔNG BÁO SỞ HỮU CÔNG NGHIỆP SỐ 410 TẬP A – QUYỀN 2 (05.2022)

- (11) **44502**
(21) 3-2022-00092 (28) 1
(54) **THIẾT BỊ TẠO KHÍ DUNG** (51) **27-99**
(22) 13/01/2022 (43) 25/05/2022
(30) 008626345 21/07/2021 EM;
(73) **PHILIP MORRIS PRODUCTS S.A. (CH)**
Quai Jeanrenaud 3, CH-2000 Neuchâtel, Switzerland
(72) Tan Kwang Beng (SG)
(74) Công ty Luật TNHH T&G (TGVN)
(55)



1.1

1.2

1.3

1.4

1.5



1.6

1.7

1.8

CÔNG BÁO SỞ HỮU CÔNG NGHIỆP SỐ 410 TẬP A – QUYỀN 2 (05.2022)

- (11) **44503**
(21) 3-2022-00093 (28) 1
(54) **THIẾT BỊ TẠO KHÍ DUNG** (51) **27-99**
(22) 13/01/2022 (43) 25/05/2022
(30) 008626345 21/07/2021 EM;
(73) **PHILIP MORRIS PRODUCTS S.A. (CH)**
Quai Jeanrenaud 3, CH-2000 Neuchâtel, Switzerland
(72) Tan Kwang Beng (SG)
(74) Công ty Luật TNHH T&G (TGVN)
(55)

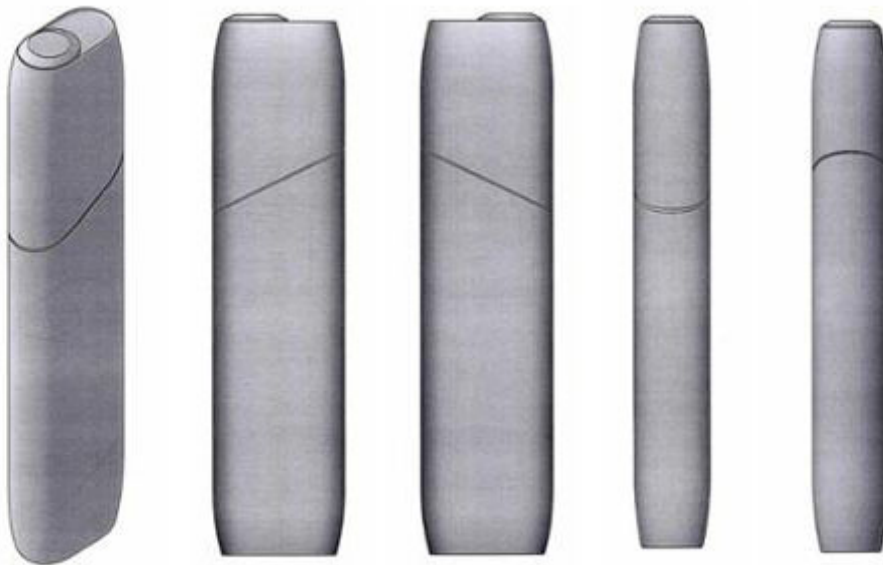

1.1

1.2

1.3

1.4

1.5



1.6

1.7

1.8

CÔNG BÁO SỞ HỮU CÔNG NGHIỆP SỐ 410 TẬP A – QUYỀN 2 (05.2022)

- (11) **44504**
(21) 3-2022-00094 (28) 1
(54) **NẮP ĐẬY CỦA THIẾT BỊ TẠO KHÍ DUNG** (51) **27-99**
(22) 13/01/2022 (43) 25/05/2022
(30) 008626345 21/07/2021 EM;
(73) **PHILIP MORRIS PRODUCTS S.A. (CH)**
Quai Jeanrenaud 3, CH-2000 Neuchâtel, Switzerland
(72) Tan Kwang Beng (SG)
(74) Công ty Luật TNHH T&G (TGVN)
(55)



1.1



1.2



1.3



1.4



1.5



1.6



1.7



1.8

CÔNG BÁO SỞ HỮU CÔNG NGHIỆP SỐ 410 TẬP A – QUYỀN 2 (05.2022)

- (11) **44505**
(21) 3-2022-00095 (28) 1
(54) **THIẾT BỊ TẠO KHÍ DUNG** (51) **27-99**
(22) 13/01/2022 (43) 25/05/2022
(30) 008626345 21/07/2021 EM;
(73) **PHILIP MORRIS PRODUCTS S.A. (CH)**
Quai Jeanrenaud 3, CH-2000 Neuchâtel, Switzerland
(72) Tan Kwang Beng (SG)
(74) Công ty Luật TNHH T&G (TGVN)
(55)

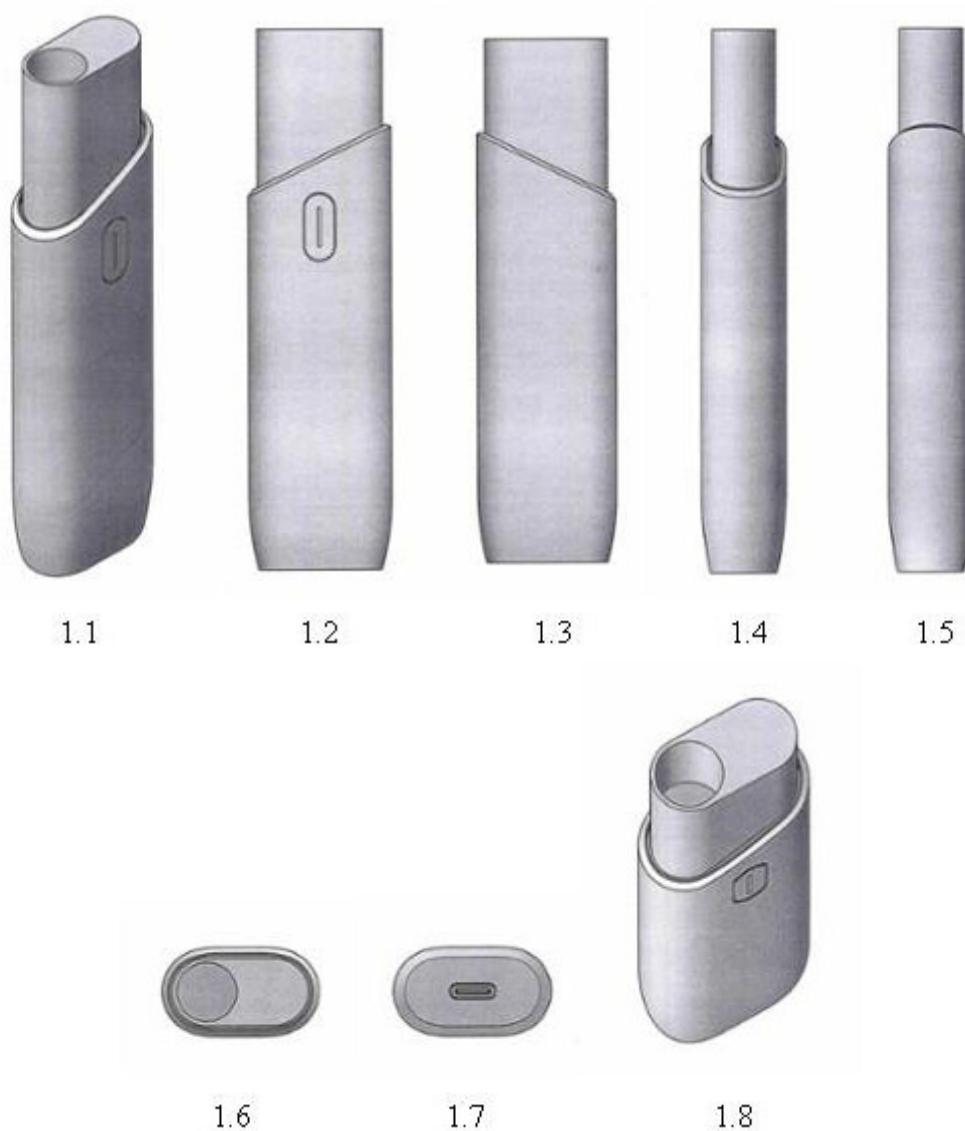

CÔNG BÁO SỞ HỮU CÔNG NGHIỆP SỐ 410 TẬP A – QUYỀN 2 (05.2022)

- (11) **44506**
(21) 3-2022-00106 (28) 2
(54) **NHÃN SẢN PHẨM** (51) **19-08**
(22) 14/01/2022 (43) 25/05/2022
(73) **HỘ KINH DOANH NAM-SƯƠNG (VN)**
Chợ Tân Bình, ấp Hạ, xã Tân Bình, huyện Thanh Bình, tỉnh Đồng Tháp
(72) Lê Sơn Nam (VN)
(55)



1



2

- (11) **44507**
(21) 3-2022-00120 (28) 1
(54) **ĐỂ TRONG CỬA GIÀY** (51) **02-04**
(22) 14/01/2022 (43) 25/05/2022
(30) 29/799,717 16/07/2021 US;
(73) **WALMART APOLLO, LLC (US)**
702 Southwest 8th Street, Bentonville, AR 72716, United States of America
(72) Salvo Farina (US)
(74) Công ty TNHH ADASTRA IP (VIỆT NAM) (ADASTRA IP (VIETNAM) CO., LTD.)
(55)

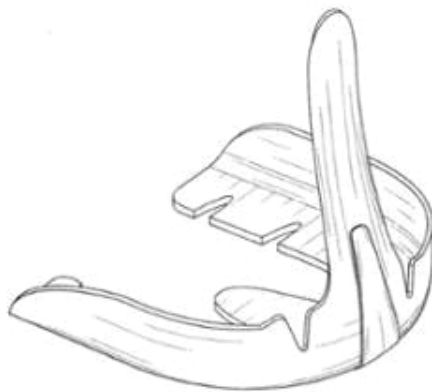

1.1

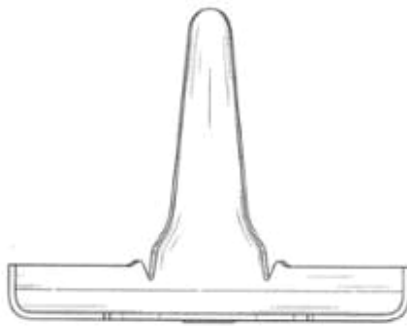

1.2

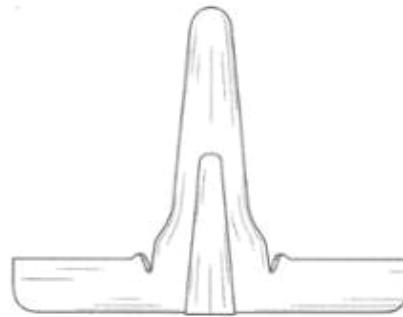

1.3

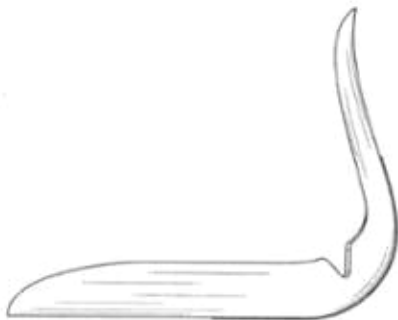

1.4

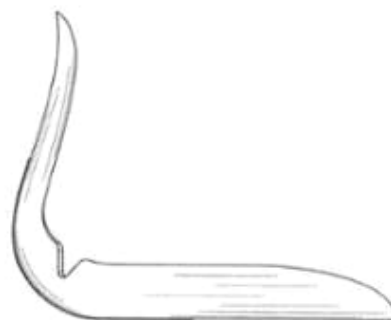

1.5



1.6



1.7



1.8

CÔNG BÁO SỞ HỮU CÔNG NGHIỆP SỐ 410 TẬP A – QUYỀN 2 (05.2022)

- (11) **44508**
(21) 3-2022-00125 (28) 3
(54) **HỘP** (51) **09-03**
(22) 14/01/2022 (43) 25/05/2022
(73) **CÔNG TY TNHH XUẤT NHẬP KHẨU MỸ PHẨM VI JULLY NATURAL (VN)**
Tầng 17-11, toà Nhà Vincom Center, số 72 Lê Thánh Tôn, phường Bến Nghé, quận 1, thành phố Hồ Chí Minh
(72) Nguyễn Công Nhật (VN)
(74) Công ty TNHH một thành viên Trường Luật (Trường Luật)
(55)



1.1



1.2



1.3



1.4



1.5



1.6

- (11) **44509**
(21) 3-2022-00136 (28) 1
(54) **ĐỒ KIM HOÀN** (51) **11-01**
(22) 17/01/2022 (43) 25/05/2022
(30) WIPO112238 05/01/2022 WO;
(73) **CHRISTIAN DIOR COUTURE (FR)**
30 Avenue Montaigne, 75008 Paris, France
(72) Victoire de Castellane (FR)
(74) Công ty TNHH một thành viên Sở hữu trí tuệ VCCI (VCCI-IP CO.,LTD)
(55)

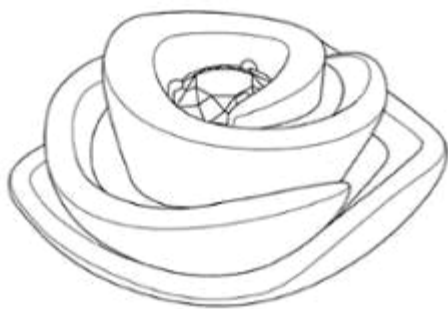

1.1

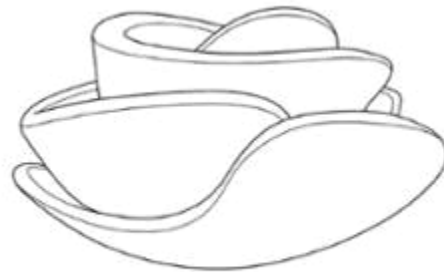

1.2

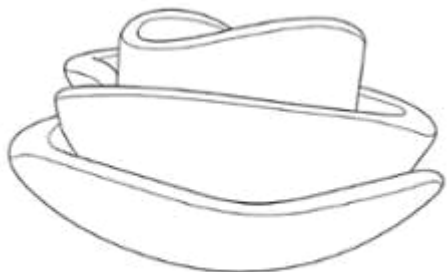

1.3

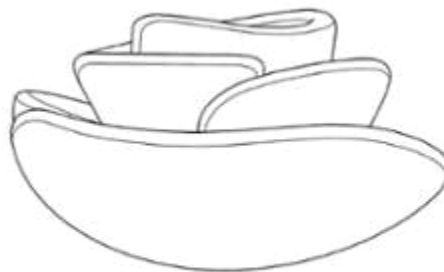

1.4



1.5

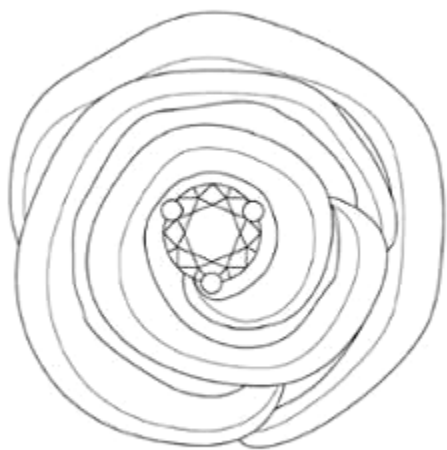

1.6

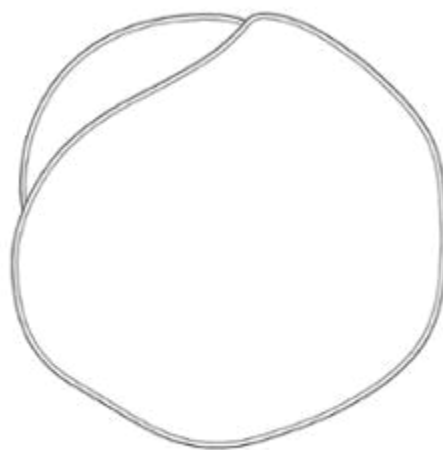

1.7

CÔNG BÁO SỞ HỮU CÔNG NGHIỆP SỐ 410 TẬP A – QUYỀN 2 (05.2022)

- (11) **44510**
(21) 3-2022-00137 (28) 1
(54) **LỢ** (51) **09-01**
(22) 17/01/2022 (43) 25/05/2022
(73) **LG HOUSEHOLD & HEALTH CARE LTD. (KR)**
58, Saemunan-ro, Jongno-gu, Seoul, Republic of Korea
(72) LEE, Hye Jin (KR)
(74) Công ty TNHH Tâm nhìn và Liên danh (VISION & ASSOCIATES CO.LTD.)
(55)



CÔNG BÁO SỞ HỮU CÔNG NGHIỆP SỐ 410 TẬP A – QUYỀN 2 (05.2022)

- (11) **44511**
- (21) 3-2022-00174 (28) 1
- (54) **HỘP** (51) **09-03**
- (22) 20/01/2022 (43) 25/05/2022
- (30) 2021-017384 11/08/2021 JP;
- (73) **HISAMITSU PHARMACEUTICAL CO., INC. (JP)**
408, Tashirodaikan-machi, Tosu-shi, Saga 841-0017 Japan
- (72) 1. SAYAKA MOCHIZUKI (JP)
2. SHIGEO KUSUMI (JP)
- (74) Công ty TNHH một thành viên Sở hữu trí tuệ VCCI (VCCI-IP CO.,LTD)
- (55)

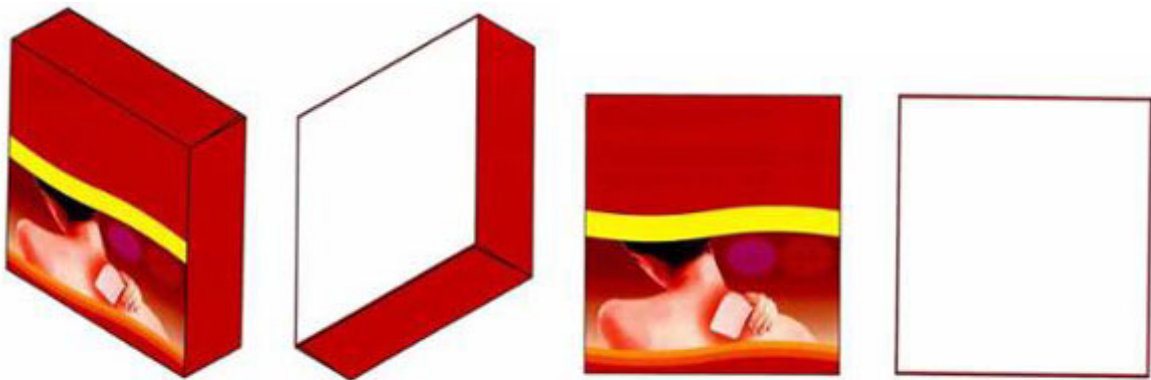

1.1

1.2

1.3

1.4



1.5

1.6

1.7

1.8



1.9

1.10

CÔNG BÁO SỞ HỮU CÔNG NGHIỆP SỐ 410 TẬP A – QUYỀN 2 (05.2022)

(11) **44512**

(21) 3-2022-00175

(28) 1

(54) **XE TIÊM CHỨNG LƯU ĐỘNG**

(51) **12-08**

(22) 20/01/2022

(43) 25/05/2022

(73) **CÔNG TY CỔ PHẦN TẬP ĐOÀN THÀNH CÔNG (VN)**

CN1, khu công nghiệp Nguyên Khê, xã Nguyên Khê, huyện Đông Anh, thành phố Hà Nội

(72) 1. **LÊ VĂN HOÀI (VN)**

2. **VŨ ĐÌNH CHIẾN (VN)**

(74) Công ty Cổ phần Sở hữu công nghiệp INVESTIP (INVESTIP)

(55)



1.1

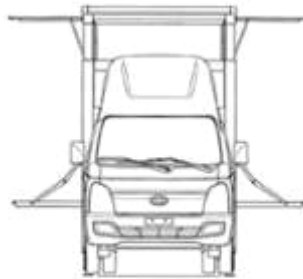

1.2

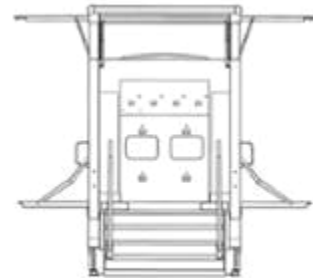

1.3



1.4



1.5



1.6



1.7

- (11) **44513**
(21) 3-2022-00177 (28) 1
(54) **CẤU KIỆN TẠO RỔNG CHO SÀN BÊ TÔNG** (51) **25-01; 25-02**
(22) 21/01/2022 (43) 25/05/2022
(73) **NGUYỄN XUÂN THỦY (VN)**
Tổ 3, khu 10, phường Bãi Cháy, thành phố Hạ Long, tỉnh Quảng Ninh
(72) Nguyễn Xuân Thủy (VN)
(55)



1.1

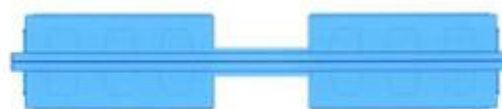

1.2

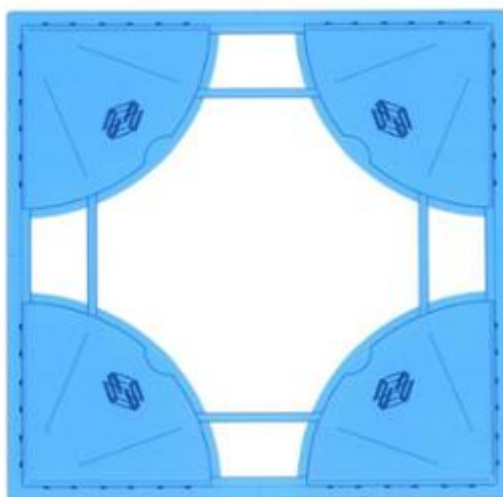

1.3

(11) **44514**

(21) 3-2022-00178

(28) 1

(54) **CẤU KIỆN TẠO RỔNG CHO SÀN BÊ TÔNG**

(51) **25-01; 25-02**

(22) 21/01/2022

(43) 25/05/2022

(73) **NGUYỄN XUÂN THỦY (VN)**

Tổ 3, khu 10, phường Bãi Cháy, thành phố Hạ Long, tỉnh Quảng Ninh

(72) Nguyễn Xuân Thủy (VN)

(55)



1.1



1.2



1.3

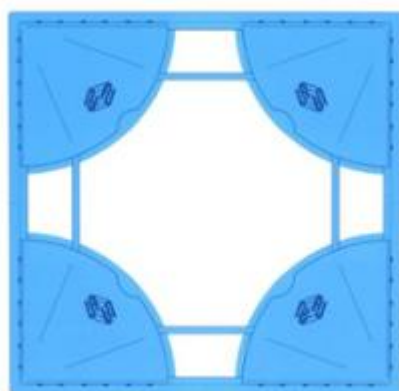

1.4

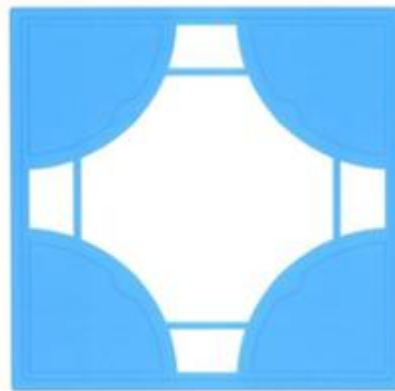

1.5

CÔNG BÁO SỞ HỮU CÔNG NGHIỆP SỐ 410 TẬP A – QUYỀN 2 (05.2022)

- (11) **44515**
(21) 3-2022-00179 (28) 1
(54) **NHÃN SẢN PHẨM** (51) **19-08**
(22) 21/01/2022 (43) 25/05/2022
(73) **CÔNG TY CỔ PHẦN DẦU CÁ CHÂU Á (VN)**
Quốc Lộ 80, ấp An Thạnh, xã Bình Thành, huyện Lấp Vò, tỉnh Đồng Tháp
(72) Lê Văn Chính (VN)
(55)



CÔNG BÁO SỞ HỮU CÔNG NGHIỆP SỐ 410 TẬP A – QUYỀN 2 (05.2022)

- (11) **44516**
(21) 3-2022-00188 (28) 1
(54) **NHÃN SẢN PHẨM** (51) **19-08**
(22) 21/01/2022 (43) 25/05/2022
(73) **CÔNG TY CỔ PHẦN THƯƠNG MẠI UP1 (VN)**
Tầng 11, số 42 Lê Thành Phương, phường Phương Sài, thành phố Nha Trang, tỉnh Khánh Hòa
(72) Hồ Kiều Nga (VN)
(74) **CÔNG TY LUẬT TNHH KHÔI NGỌC (KHOI NGOC LAW COMPANY LTD)**
(55)

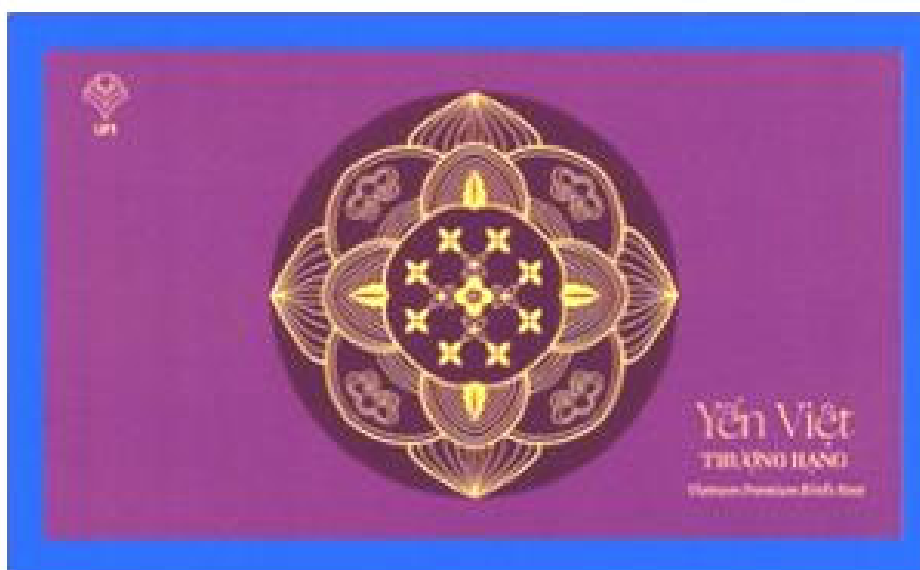

CÔNG BÁO SỞ HỮU CÔNG NGHIỆP SỐ 410 TẬP A – QUYỀN 2 (05.2022)

- (11) **44517**
(21) 3-2022-00189 (28) 1
(54) **NHÃN SẢN PHẨM** (51) **19-08**
(22) 21/01/2022 (43) 25/05/2022
(73) **CÔNG TY CỔ PHẦN THƯƠNG MẠI UP1 (VN)**
Tầng 11, số 42 Lê Thành Phương, phường Phương Sài, thành phố Nha Trang, tỉnh
Khánh Hòa
(72) Hồ Kiều Nga (VN)
(74) **CÔNG TY LUẬT TNHH KHÔI NGỌC (KHOI NGOC LAW COMPANY LTD)**
(55)



CÔNG BÁO SỞ HỮU CÔNG NGHIỆP SỐ 410 TẬP A – QUYỀN 2 (05.2022)

- (11) **44518**
(21) 3-2022-00190 (28) 1
(54) **NẤP Ổ CẮM ĐIỆN ÂM SÀN** (51) **13-03**
(22) 21/01/2022 (43) 25/05/2022
(73) **PANASONIC SPT (THAILAND) CO., LTD. (TH)**
51/4 Moo.2 Poochaosamingprai Road, Bangyaparak, Phrapradaeng, Samutprakarn
10130, Thailand
(72) Sitthichai Rutamnong (TH)
(74) Công ty Luật TNHH ROUSE Việt Nam (ROUSE LAW CO.,LTD)
(55)

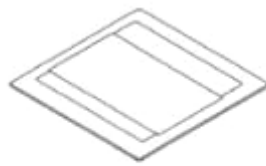

1.1



1.2

1.3

1.4

1.5



1.6



1.7



1.8

CÔNG BÁO SỞ HỮU CÔNG NGHIỆP SỐ 410 TẬP A – QUYỀN 2 (05.2022)

- (11) **44519**
(21) 3-2022-00191 (28) 1
(54) **VỎ HỘ Ổ CẮM ĐIỆN ÂM SÀN** (51) **13-03**
(22) 21/01/2022 (43) 25/05/2022
(73) **PANASONIC SPT (THAILAND) CO., LTD. (TH)**
51/4 Moo.2 Poochaosamingprai Road, Bangyaparak, Phrapradaeng, Samutprakarn
10130, Thailand
(72) Sitthichai Rutamnong (TH)
(74) Công ty Luật TNHH ROUSE Việt Nam (ROUSE LAW CO.,LTD)
(55)

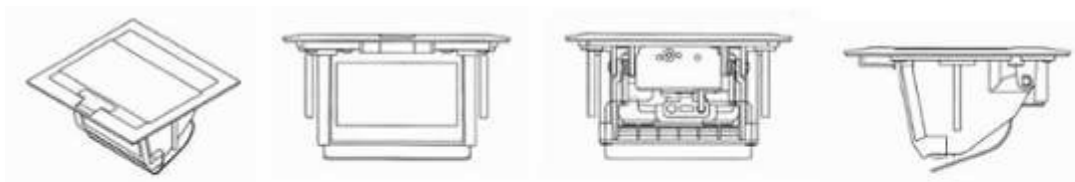

1.1

1.2

1.3

1.4

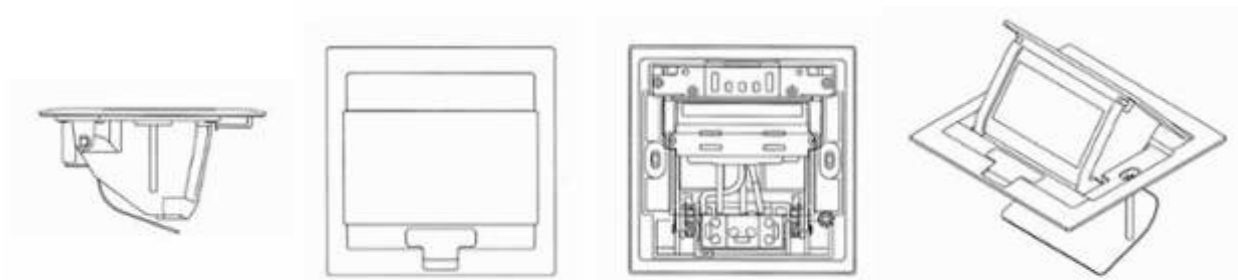

1.5

1.6

1.7

1.8

CÔNG BÁO SỞ HỮU CÔNG NGHIỆP SỐ 410 TẬP A – QUYỀN 2 (05.2022)

- (11) **44520**
(21) 3-2022-00196 (28) 1
(54) **NHÃN SẢN PHẨM** (51) **19-08**
(22) 24/01/2022 (43) 25/05/2022
(73) **CÔNG TY CỔ PHẦN NÔNG SẢN LANGBIANG (VN)**
Số 45/1 Langbiang, thị trấn Lạc Dương, huyện Lạc Dương, tỉnh Lâm Đồng
(72) Trần Lâm Thắng (VN)
(55)



CÔNG BÁO SỞ HỮU CÔNG NGHIỆP SỐ 410 TẬP A – QUYỀN 2 (05.2022)

- (11) **44521**
(21) 3-2022-00197 (28) 1
(54) **MÁY LỌC NƯỚC** (51) **23-01**
(22) 24/01/2022 (43) 25/05/2022
(73) **CÔNG TY CỔ PHẦN SKYPURE VIỆT NAM (VN)**
120/61/4 đường số 59, phường 14, quận Gò Vấp, thành phố Hồ Chí Minh
(72) Nguyễn Văn Thành Em (VN)
(55)



1.1



1.2

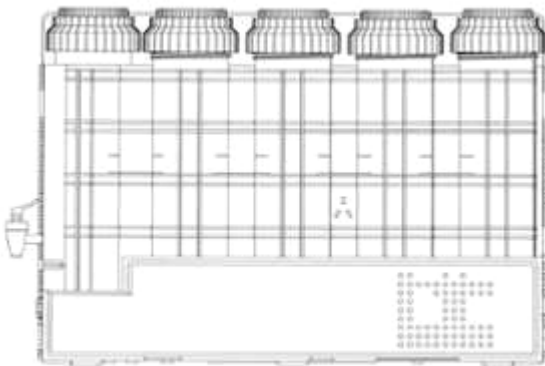

1.3

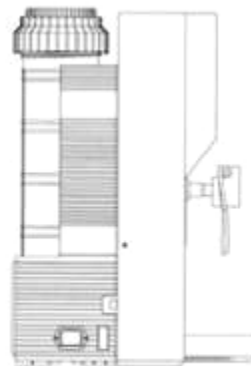

1.4

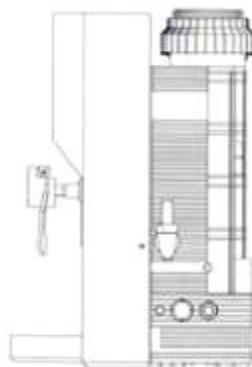

1.5



1.6

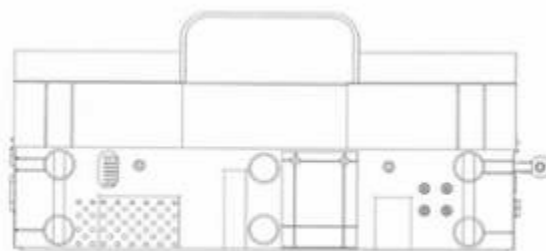

1.7

- (11) **44522**
(21) 3-2022-00199 (28) 1
(54) **THANH NHÔM ĐỊNH HÌNH** (51) **25-01**
(22) 24/01/2022 (43) 25/05/2022
(73) **CÔNG TY CỔ PHẦN EUROHOUSE VIỆT NAM (VN)**
Số 374 đường Nguyễn Thiện Thuật, phường Nhân Hòa, thị xã Mỹ Hào, tỉnh Hưng Yên
(72) Phạm Trường Giang (VN)
(55)



1.1

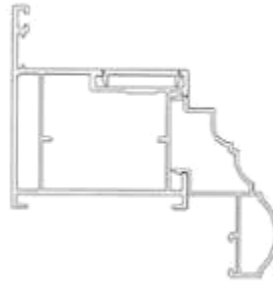

1.2

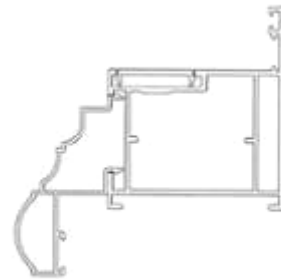

1.3



1.4



1.5

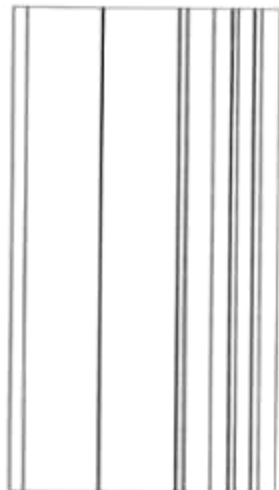

1.6

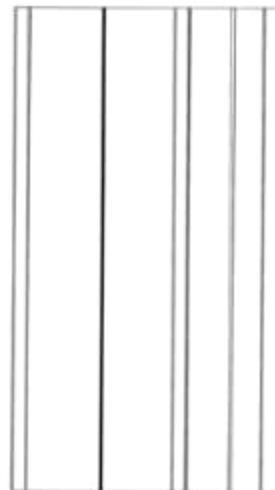

1.7

- (11) **44523**
(21) 3-2022-00200 (28) 1
(54) **THANH NHÔM ĐỊNH HÌNH** (51) **25-01**
(22) 24/01/2022 (43) 25/05/2022
(73) **CÔNG TY CỔ PHẦN EUROHOUSE VIỆT NAM (VN)**
Số 374 đường Nguyễn Thiện Thuật, phường Nhân Hòa, thị xã Mỹ Hào, tỉnh Hưng Yên
(72) Phạm Trường Giang (VN)
(55)

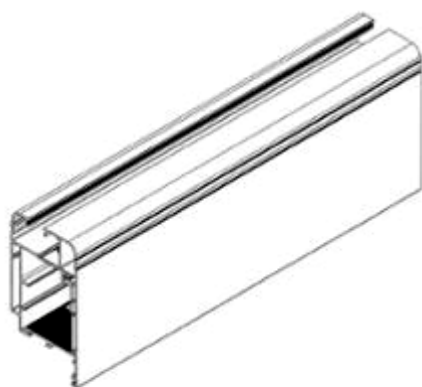

1.1



1.2



1.3



1.4



1.5

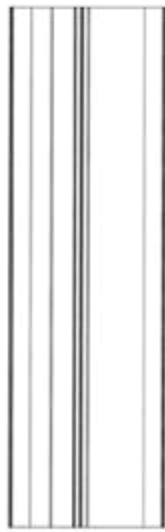

1.6

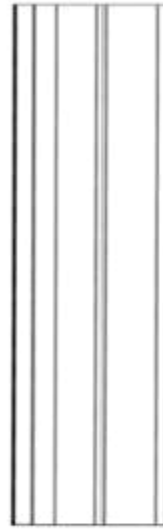

1.7

- (11) **44524**
(21) 3-2022-00201 (28) 1
(54) **KHẨU TRANG** (51) **29-02**
(22) 24/01/2022 (43) 25/05/2022
(30) 2021-016976 04/08/2021 JP;
(73) **PLUS CORPORATION (JP)**
1-28, Toranomom 4-Chome, Minato-ku, Tokyo, 105-0001, Japan
(72) Kurumi HARADA (JP)
(74) Văn phòng Luật sư Ân Nam (ANNAM IP & LAW)
(55)



1.1



1.2



1.3

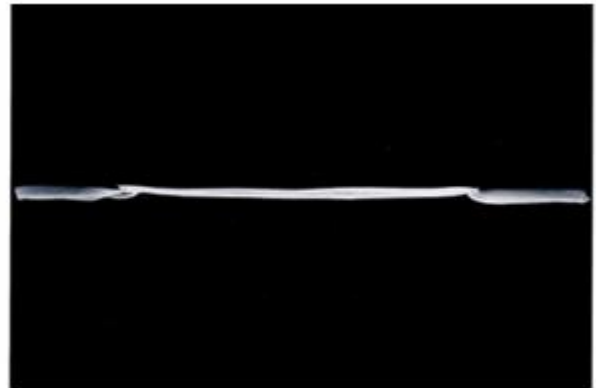

1.4



1.5



1.6



1.7

CÔNG BÁO SỞ HỮU CÔNG NGHIỆP SỐ 410 TẬP A – QUYỀN 2 (05.2022)

- (11) **44525**
(21) 3-2022-00204 (28) 1
(54) **CHÂN GHẾ** (51) **06-01**
(22) 24/01/2022 (43) 25/05/2022
(73) **HTL FURNITURE (CHINA) CO., LTD. (CN)**
Wusong Jiangnan Road, Kunshan Development Zone, Jiangsu Province, China
(72) PHUA YONG TAT (SG)
(74) Công ty Luật TNHH quốc tế BMVN (BMVN INTERNATIONAL LLC)
(55)



1.1

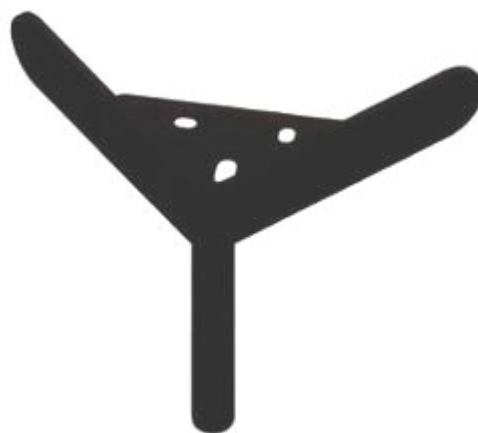

1.2



1.3



1.4



1.5



1.6

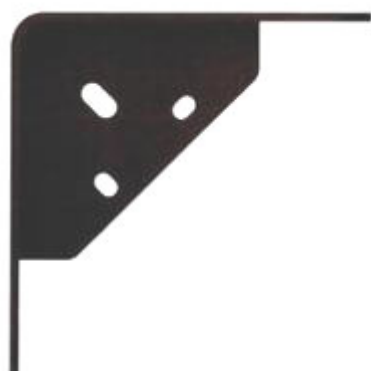

1.7



1.8



1.9

- (11) **44526**
(21) 3-2022-00212 (28) 1
(54) **DỤNG CỤ HỖ TRỢ TƯ THỂ** (51) **24-04**
(22) 25/01/2022 (43) 25/05/2022
(30) 202114550 29/07/2021 AU;
(73) **OOV IP PTY LTD (AU)**
Tower 2, Level 24, 101 Grafton Street, Bondi Junction, 2022, NSW, Australia
(72) Daniel Vladeta (AU)
(74) Công ty TNHH Trường Xuân (AGELESS CO.,LTD.)
(55)



1.1

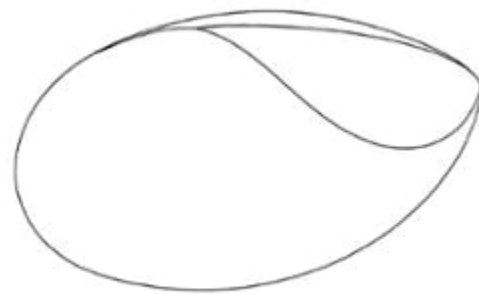

1.2

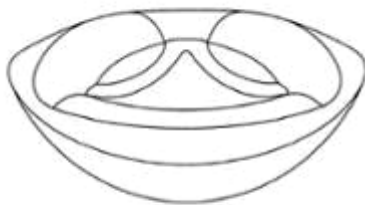

1.3

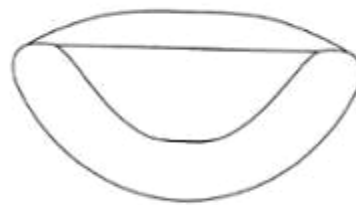

1.4



1.5



1.6

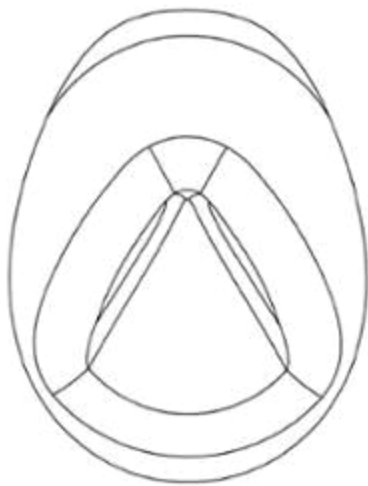

1.7

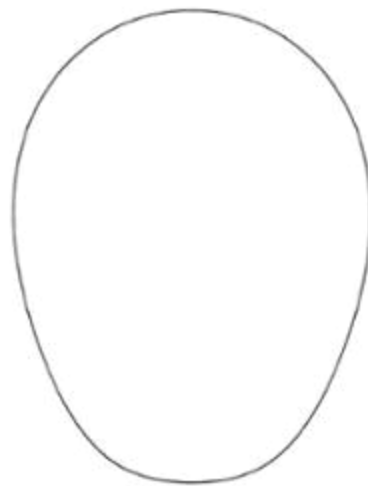

1.8

- (11) **44527**
(21) 3-2022-00213 (28) 1
(54) **DỤNG CỤ HỖ TRỢ TƯ THỂ** (51) **24-04**
(22) 25/01/2022 (43) 25/05/2022
(30) 202114552 29/07/2021 AU;
(73) **OOV IP PTY LTD (AU)**
Tower 2, Level 24, 101 Grafton Street, Bondi Junction, 2022, NSW, Australia
(72) Daniel Vladeta (AU)
(74) Công ty TNHH Trường Xuân (AGELESS CO.,LTD.)
(55)

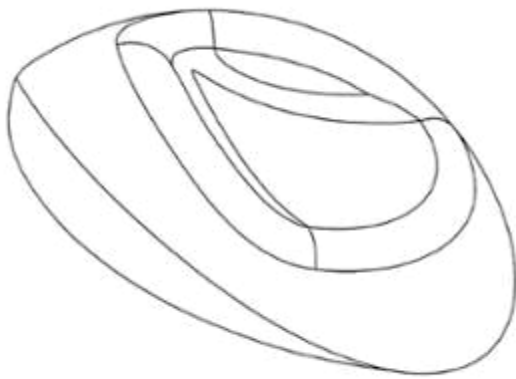

1.1

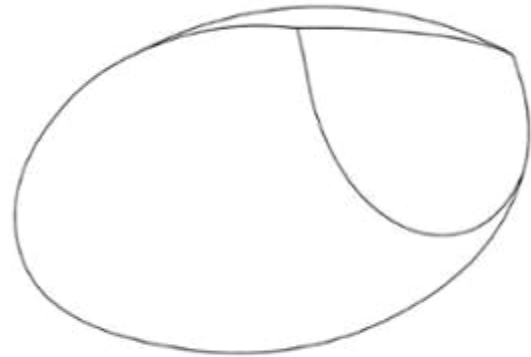

1.2

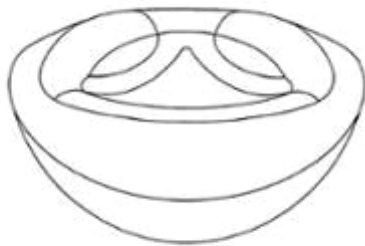

1.3

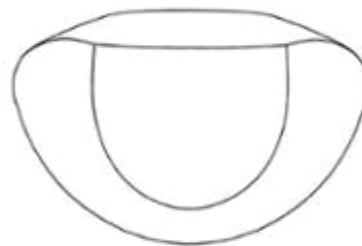

1.4



1.5



1.6

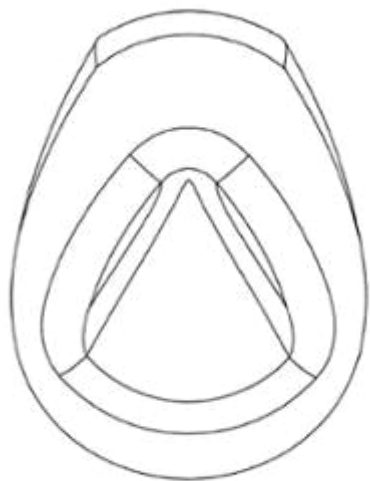

1.7



1.8

CÔNG BÁO SỞ HỮU CÔNG NGHIỆP SỐ 410 TẬP A – QUYỀN 2 (05.2022)

- (11) **44528**
(21) 3-2022-00218 (28) 1
(54) **HỘP** (51) **09-03**
(22) 25/01/2022 (43) 25/05/2022
(73) **CÔNG TY TNHH MỘT THÀNH VIÊN BÒ SỮA THÀNH PHỐ HỒ CHÍ MINH (VN)**
Ấp An Hòa, xã An Phú, huyện Củ Chi, thành phố Hồ Chí Minh
(72) Tăng Trí Hưng (VN)
(74) Công ty TNHH một thành viên Trường Luật (Trường Luật)
(55)



1.1



1.2

CÔNG BÁO SỞ HỮU CÔNG NGHIỆP SỐ 410 TẬP A – QUYỀN 2 (05.2022)

- (11) **44529**
(21) 3-2022-00219 (28) 1
(54) **HỘP ĐỰNG** (51) **09-03**
(22) 26/01/2022 (43) 25/05/2022
(73) **CÔNG TY TNHH ĐẠI DƯƠNG Ý TƯỞNG (VN)**
Y10 đường Hồng Lĩnh, phường 15, quận 10, thành phố Hồ Chí Minh
(72) Lâm Quang Thành Chung (VN)
(74) **CÔNG TY LUẬT TNHH KHÔI NGỌC (KHOI NGOC LAW COMPANY LTD)**
(55)



1.1



1.2



1.3



1.4



1.5



1.6



1.7

CÔNG BÁO SỞ HỮU CÔNG NGHIỆP SỐ 410 TẬP A – QUYỀN 2 (05.2022)

- (11) **44530**
(21) 3-2022-00221 (28) 1
(54) **HỘP** (51) **09-03**
(22) 27/01/2022 (43) 25/05/2022
(73) **CÔNG TY TNHH THỰC PHẨM THƯỜNG MẠI ĐẠI PHÁT (VN)**
Số 32, đường số 6, khu công nghiệp Sóng Thần 2, phường Dĩ An, thành phố Dĩ An, tỉnh Bình Dương
(72) HSU, YU-LIN (CN)
(74) Công ty Cổ phần PHANLAW VIETNAM (PHANLAW VIETNAM JSC)
(55)



1.1



1.2



1.3



1.4



1.5



1.6



1.7



1.8

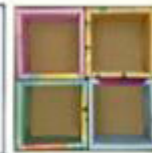

1.9



1.10

CÔNG BÁO SỞ HỮU CÔNG NGHIỆP SỐ 410 TẬP A – QUYỀN 2 (05.2022)

- (11) **44531**
(21) 3-2022-00222 (28) 1
(54) **BÚT MỰC** (51) **19-06**
(22) 27/01/2022 (43) 25/05/2022
(73) **YU HONGLIANG (CN)**
Shanghuaxi, Lianwu Village, Niansanli Street, Yiwu City, Zhejiang Province,
322000 China
(72) Yu Hongliang (CN)
(74) Công ty TNHH Dịch vụ Sở hữu trí tuệ BIG5 (BIG5 IP CO.,LTD)
(55)

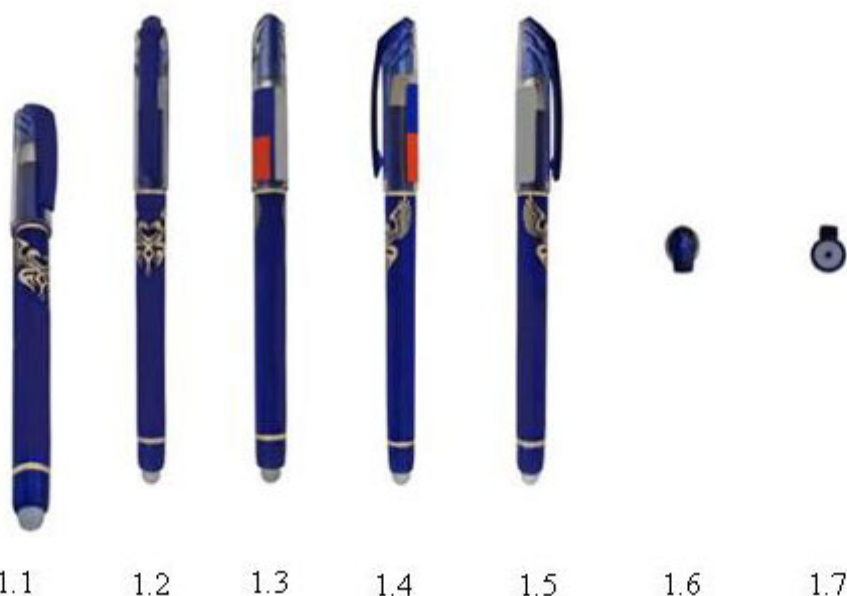

CÔNG BÁO SỞ HỮU CÔNG NGHIỆP SỐ 410 TẬP A – QUYỀN 2 (05.2022)

- (11) **44532**
(21) 3-2022-00223 (28) 1
(54) **HỘP ĐỰNG BÚT** (51) **09-03**
(22) 27/01/2022 (43) 25/05/2022
(73) **YU HONGLIANG (CN)**
Shanghuaxi, Lianwu Village, Niansanli Street, Yiwu City, Zhejiang Province,
322000 China
(72) Yu Hongliang (CN)
(74) Công ty TNHH Dịch vụ Sở hữu trí tuệ BIG5 (BIG5 IP CO.,LTD)
(55)



1.1



1.2

CÔNG BÁO SỞ HỮU CÔNG NGHIỆP SỐ 410 TẬP A – QUYỀN 2 (05.2022)

- (11) **44533**
(21) 3-2022-00224 (28) 1
(54) **NHÃN SẢN PHẨM** (51) **19-08**
(22) 27/01/2022 (43) 25/05/2022
(73) **CÔNG TY TNHH CÔNG NGHỆ NAVA VIỆT NAM (VN)**
Số 18, ngõ 117 phố Lãng Yên, phường Thanh Lương, quận Hai Bà Trưng, thành phố Hà Nội
(72) Nguyễn Khắc Trung (VN)
(74) Công ty TNHH Sở hữu trí tuệ và Công nghệ Thủ đô (CAPITAL IP&T CO.LTD.)
(55)



CÔNG BÁO SỞ HỮU CÔNG NGHIỆP SỐ 410 TẬP A – QUYỀN 2 (05.2022)

- (11) **44534**
(21) 3-2022-00225 (28) 1
(54) **BÉC TƯỚI CÂY** (51) **23-01**
(22) 27/01/2022 (43) 25/05/2022
(73) 1. **NGUYỄN CÔNG TRÌNH (VN)**
Khu phố 5, phường Văn Hải, thành phố Phan Rang - Tháp Chàm, tỉnh Ninh Thuận
2. **DƯƠNG MINH KHÁNH (VN)**
67/6/16, đường số 5, phường 17, quận Gò Vấp, thành phố Hồ Chí Minh
(72) 1. **NGUYỄN CÔNG TRÌNH (VN)**
2. **DƯƠNG MINH KHÁNH (VN)**
(74) Công ty TNHH Tư vấn đầu tư và Sở hữu trí tuệ Hoàng Phi (HOANG PHI INVEST & I.P CO., LTD)
(55)

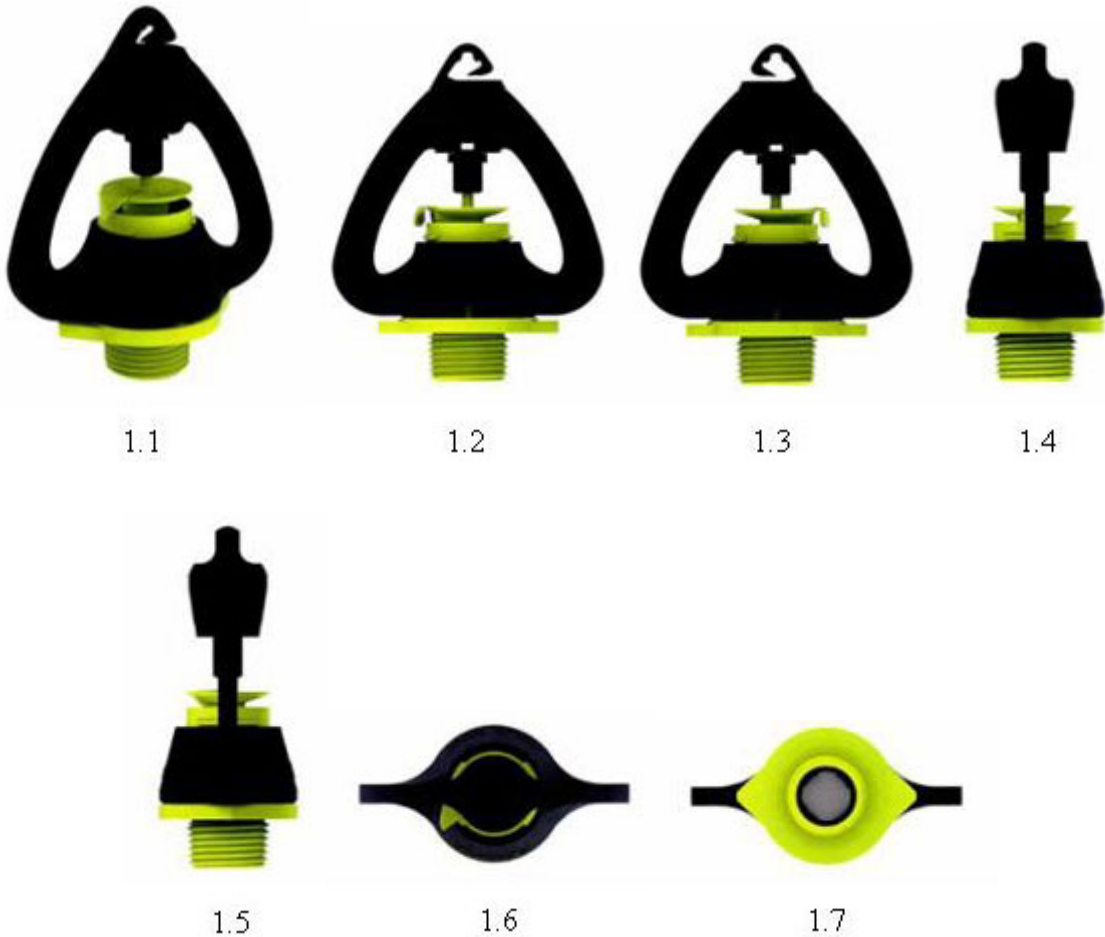

CÔNG BÁO SỞ HỮU CÔNG NGHIỆP SỐ 410 TẬP A – QUYỀN 2 (05.2022)

- (11) **44535**
(21) 3-2022-00226 (28) 1
(54) **QUẢ CẦU ĐÁ** (51) **21-02**
(22) 27/01/2022 (43) 25/05/2022
(73) **NGUYỄN HỮU BÓN (VN)**
1870/3 tỉnh lộ 10, phường Tân Tạo, quận Bình Tân, thành phố Hồ Chí Minh
(72) Nguyễn Hữu Bón (VN)
(74) Công ty TNHH Tư vấn đầu tư và Sở hữu trí tuệ Hoàng Phi (HOANG PHI INVEST & I.P CO., LTD)
(55)



1.1

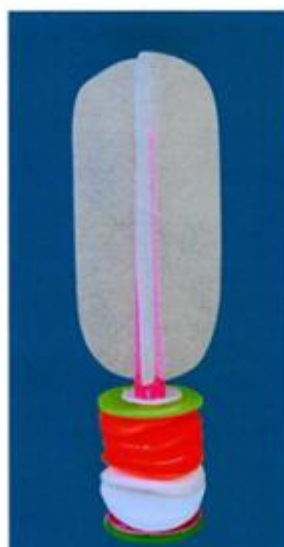

1.2



1.3



1.4

CÔNG BÁO SỞ HỮU CÔNG NGHIỆP SỐ 410 TẬP A – QUYỀN 2 (05.2022)

- (11) **44536**
(21) 3-2022-00233 (28) 1
(54) **LON ĐỰNG SẢN PHẨM** (51) **09-03**
(22) 28/01/2022 (43) 25/05/2022
(73) **DƯƠNG TUẤN ANH (VN)**
Tổ 2, phường Tây Sơn, thành phố Tam Điệp, tỉnh Ninh Bình
(72) Dương Tuấn Anh (VN)
(55)



1.1

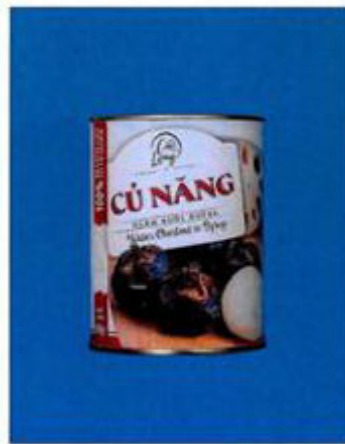

1.2



1.3



1.4



1.5



1.6



1.7

- (11) **44537**
(21) 3-2022-00249 (28) 1
(54) **DỤNG CỤ Y TẾ** (51) **24-02**
(22) 28/01/2022 (43) 25/05/2022
(30) 110303979 30/07/2021 TW;
(73) **SU, CHIEN-CHUNG (TW)**
5F.-2, No.227, Sec.4, Meichuan W. Rd., North Dist., Taichung City 404034,
Taiwan
(72) SU, Chien-Chung (TW)
(74) Công ty Luật TNHH WINCO (WINCO LAW FIRM)
(55)

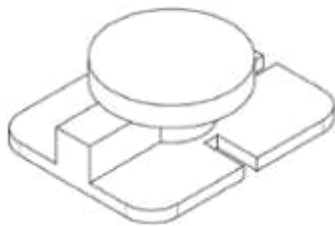

1.1



1.2

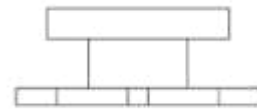

1.3



1.4

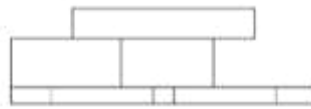

1.5

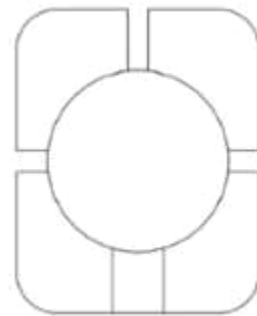

1.6

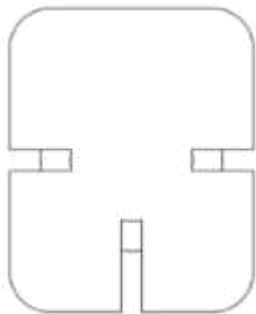

1.7

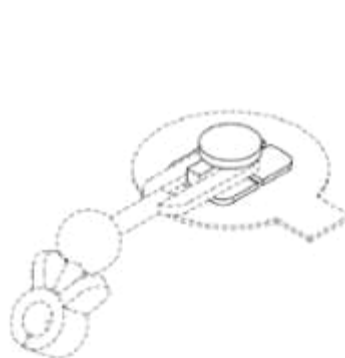

1.8



1.9

CÔNG BÁO SỞ HỮU CÔNG NGHIỆP SỐ 410 TẬP A – QUYỀN 2 (05.2022)

- (11) **44538**
(21) 3-2022-00252 (28) 1
(54) **NHÃN SẢN PHẨM** (51) **19-08**
(22) 28/01/2022 (43) 25/05/2022
(73) **CÔNG TY TNHH THƯƠNG MẠI XUẤT NHẬP KHẨU AN HƯNG PHƯỚC**
(VN)
Số 153, ấp 2, xã Phú Ninh, huyện Tam Nông, tỉnh Đồng Tháp
(72) Đỗ Thị Ngọc Mai (VN)
(55)

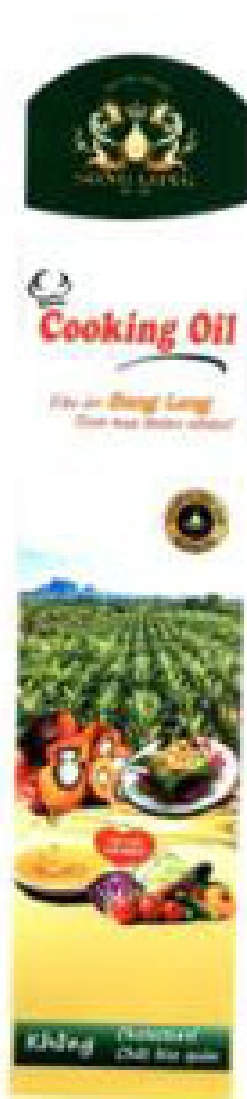

CÔNG BÁO SỞ HỮU CÔNG NGHIỆP SỐ 410 TẬP A – QUYỀN 2 (05.2022)

- (11) **44539**
(21) 3-2022-00255 (28) 1
(54) **BỘ KHÓA KHUÔN** (51) **08-05**
(22) 07/02/2022 (43) 25/05/2022
(73) **HỘ KINH DOANH CÁ THỂ ĐẠI PHÁT ĐẠT (VN)**
Y6C, tổ 12, KP 4, phường Tân Hiệp, thành phố Biên Hòa, tỉnh Đồng Nai
(72) Trần Kiều Hưng (VN)
(74) Công ty TNHH Tư vấn - Dịch thuật - Sở hữu trí tuệ Á Đông (Á Đông IP
CONSULTANCY CO.,LTD.)
(55)



1.1



1.2



1.3



1.4



1.5



1.6

- (11) **44540**
(21) 3-2022-00256 (28) 1
(54) **ỐNG XẢ** (51) **12-16**
(22) 07/02/2022 (43) 25/05/2022
(30) 008645089-0001 10/08/2021 EM;
(73) **IGOR AKRAPOVIČ (SI)**
Rožna Dolina C.VIII/10A, SI-1000 Ljubljana, Slovenia
(72) 1. IGOR AKRAPOVIČ (SI)
2. JOSÉ SALGUEIRO (SI)
(74) Công ty TNHH Đại Tín và Liên Danh (DAITIN AND ASSOCIATES CO.,LTD)
(55)



1.1



1.2



1.3



1.4



1.5

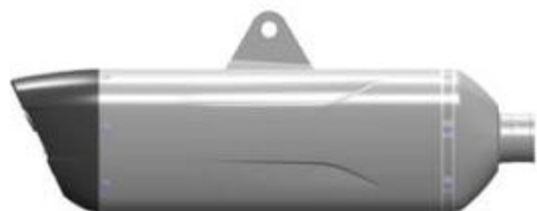

1.6



1.7



1.8

CÔNG BÁO SỞ HỮU CÔNG NGHIỆP SỐ 410 TẬP A – QUYỀN 2 (05.2022)

- (11) **44541**
(21) 3-2022-00257 (28) 1
(54) **VẬT CHỨA CHẤT TẨY RỬA** (51) **28-03**
(22) 08/02/2022 (43) 25/05/2022
(30) 2021-018525 27/08/2021 JP;
(73) **EARTH CORPORATION (JP)**
12-1, Kanda-tsukasamachi 2-chome, Chiyoda-ku, Tokyo, Japan
(72) Takuto URAMOTO (JP)
(74) Công ty Cổ phần Sở hữu công nghiệp INVESTIP (INVESTIP)
(55)



1.1



1.2



1.3



1.4



1.5



1.6

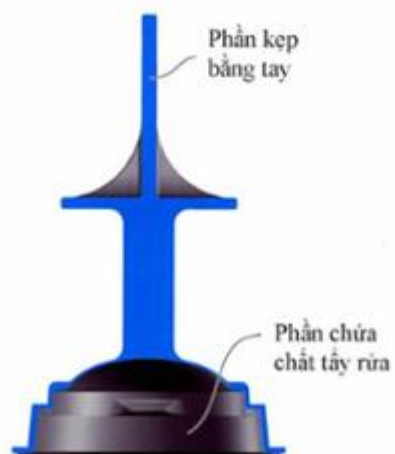

1.7

CÔNG BÁO SỞ HỮU CÔNG NGHIỆP SỐ 410 TẬP A – QUYỀN 2 (05.2022)

- (11) **44542**
(21) 3-2022-00259 (28) 1
(54) **MÁY GIẶT** (51) **15-05**
(22) 09/02/2022 (43) 25/05/2022
(73) **PANASONIC INTELLECTUAL PROPERTY MANAGEMENT CO., LTD.**
(JP)
1-61, Shiromi 2-chome, Chuo-ku, Osaka-shi, Osaka 540-6207 Japan
(72) 1. JUNKI MATSUO (JP)
2. KAYOKO WAKAMATSU (JP)
(74) Công ty TNHH một thành viên Sở hữu trí tuệ VCCI (VCCI-IP CO.,LTD)
(55)

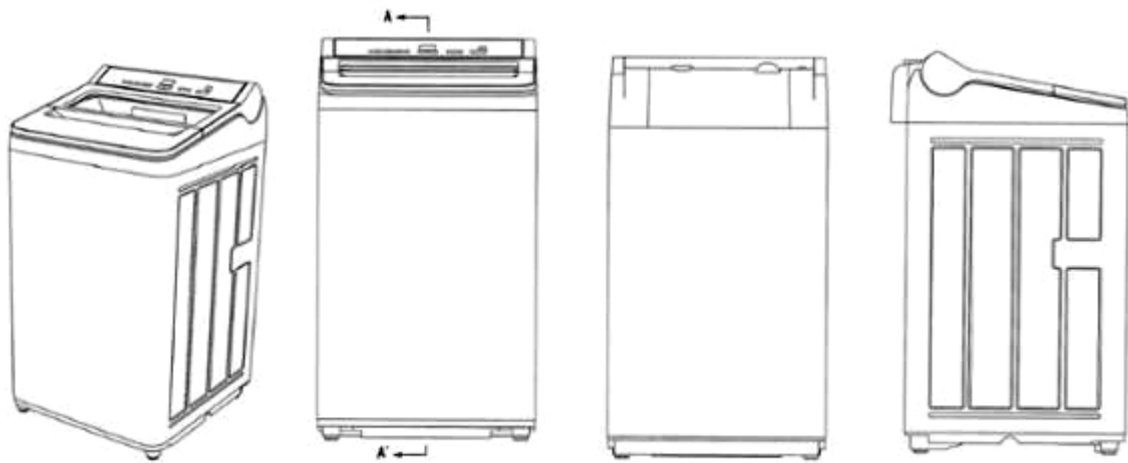

1.1

1.2

1.3

1.4

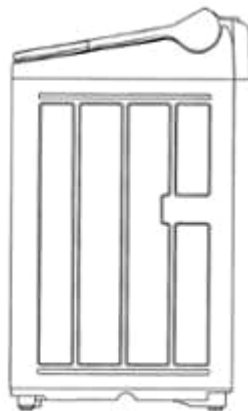

1.5



1.6

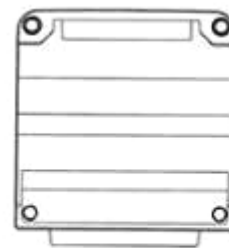

1.7

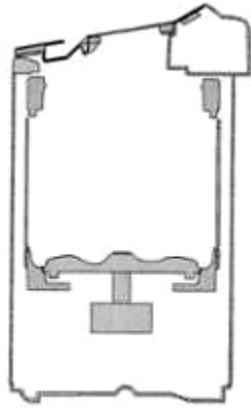

1.8

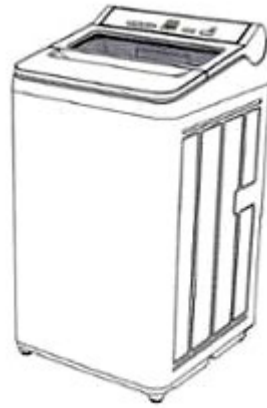

1.9

CÔNG BÁO SỞ HỮU CÔNG NGHIỆP SỐ 410 TẬP A – QUYỀN 2 (05.2022)

- (11) **44543**
(21) 3-2022-00260 (28) 1
(54) **NHÃN SẢN PHẨM** (51) **19-08**
(22) 09/02/2022 (43) 25/05/2022
(73) **CÔNG TY TNHH THỰC PHẨM TÂN HOA VIÊN (VN)**
Số 40A, ấp Thọ Hòa Đông A, khu 4, xã Phú Tâm, huyện Châu Thành, tỉnh Sóc Trăng
(72) Nguyễn Danh Thế (VN)
(74) Trung tâm Tư vấn phát triển thương hiệu và chất lượng (CBQ)
(55)



- (11) **44544**
- (21) 3-2022-00262 (28) 2
- (54) **BAO GÓI** (51) **09-05**
- (22) 10/02/2022 (43) 25/05/2022
- (30) 2021-027962 20/12/2021 JP; 2021-027961 20/12/2021 JP;
- (73) **HISAMITSU PHARMACEUTICAL CO., INC. (JP)**
408, Tashirodaikan-machi, Tosu-shi, Saga 841-0017 Japan
- (72) 1. YUSUKE HANANO (JP)
2. SAYAKA MOCHIZUKI (JP)
3. SHIGEO KUSUMI (JP)
- (74) Công ty TNHH một thành viên Sở hữu trí tuệ VCCI (VCCI-IP CO.,LTD)
- (55)



1.1

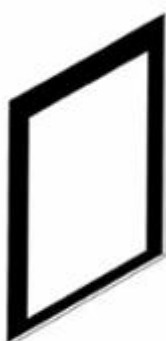

1.2



1.3



1.4



1.5



1.6



1.7



1.8



1.9



1.10



2.1



2.2



2.3



2.4

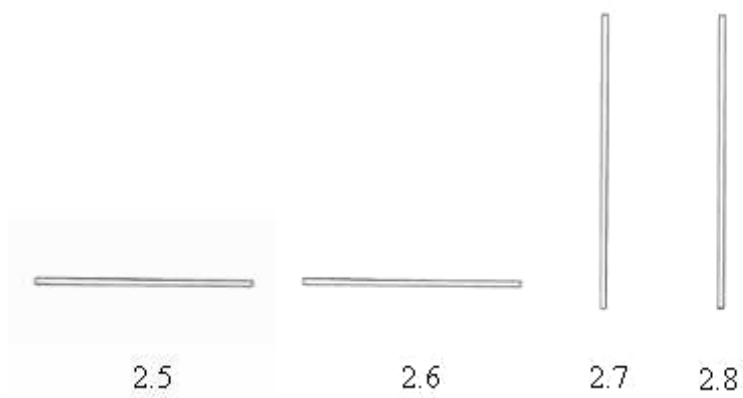

- (11) **44545**
(21) 3-2022-00265 (28) 1
(54) **CHÓT NỐI KHỐI** (51) **25-01**
(22) 11/02/2022 (43) 25/05/2022
(30) 2021-017498 13/08/2021 JP;
(73) **ASURO CO., LTD.** (JP)
2-16-1, Nishi, Shiraoka-shi, Saitama 3490205 Japan
(72) SUGA Masaaki (JP)
(74) Công ty TNHH Ban Ca (BANCA)
(55)

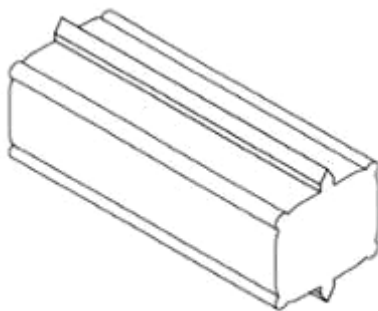

1.1

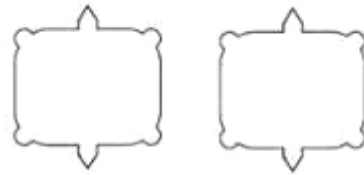

1.2

1.3

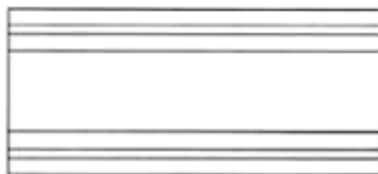

1.4

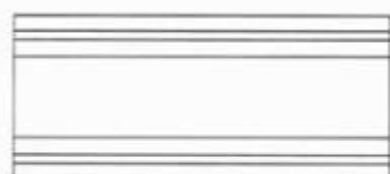

1.5

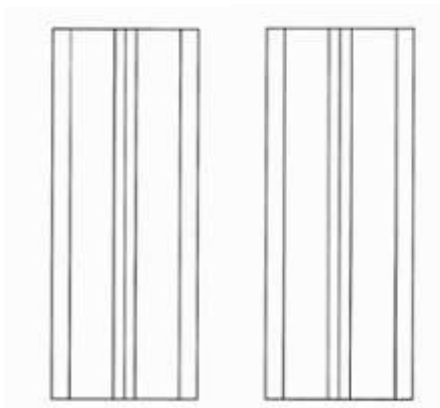

1.6

1.7

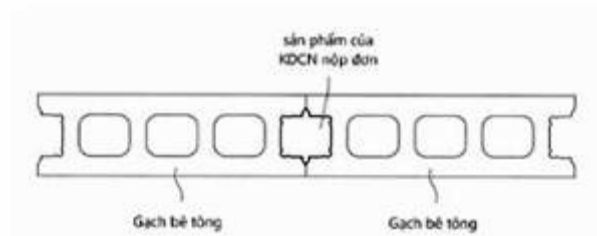

1.8

CÔNG BÁO SỞ HỮU CÔNG NGHIỆP SỐ 410 TẬP A – QUYỀN 2 (05.2022)

- (11) **44546**
(21) 3-2022-00270 (28) 1
(54) **NGÓI** (51) **25-01**
(22) 11/02/2022 (43) 25/05/2022
(73) **FUJI SLATE CO., LTD (JP)**
1-32 Aza- Shinbiraki, Tarohachizu, Itano-gun Kitajima-cho, Tokushima, 771-0202
Japan
(72) Kazuhito Hirai (JP)
(74) Công ty TNHH Tư vấn đầu tư và Sở hữu trí tuệ Hoàng Phi (HOANG PHI INVEST
& I.P CO., LTD)
(55)



1.1



1.2



1.3



1.4



1.5

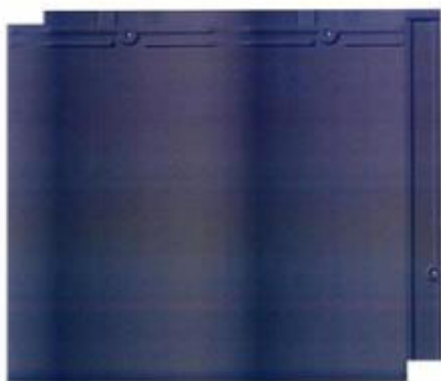

1.6



1.7

CÔNG BÁO SỞ HỮU CÔNG NGHIỆP SỐ 410 TẬP A – QUYỀN 2 (05.2022)

(11) **44547**

(21) 3-2022-00277

(28) 1

(54) **NẮP**

(51) **09-07**

(22) 15/02/2022

(43) 25/05/2022

(73) **CÔNG TY TNHH LOTTE VIỆT NAM (VN)**

Thửa đất số 1183, đường Võ Minh Đức, phường Phú Thọ, thành phố Thủ Dầu Một, tỉnh Bình Dương

(72) YAMADA AKIHIRO (JP)

(74) Công ty Luật TNHH 3A (3A LAW CO.,LTD.)

(55)



1.1



1.2



1.3



1.4



1.5



1.6

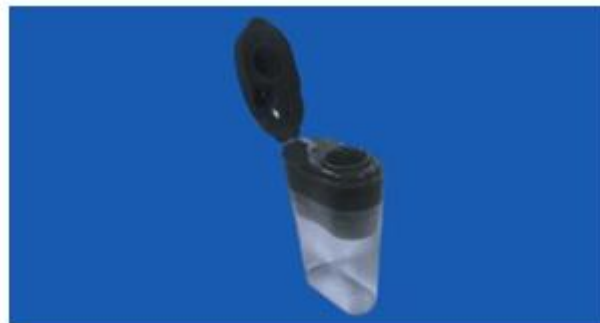

1.7

- (11) **44548**
(21) 3-2022-00279 (28) 1
(54) **MÁY LỌC NƯỚC** (51) **23-01**
(22) 15/02/2022 (43) 25/05/2022
(30) 2021-019735 13/09/2021 JP;
(73) **PANASONIC INTELLECTUAL PROPERTY MANAGEMENT CO., LTD.**
(JP)
1-61, Shiromi 2-chome, Chuo-ku, Osaka-shi, Osaka 540-6207 Japan
(72) Ushio BESSHO (JP)
(74) Công ty TNHH một thành viên Sở hữu trí tuệ VCCI (VCCI-IP CO.,LTD)
(55)

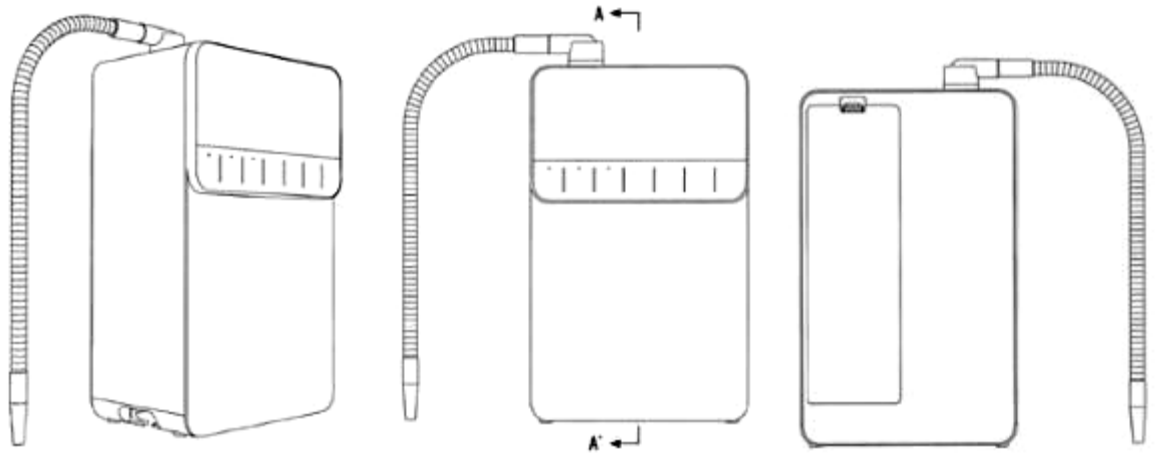

1.1

1.2

1.3

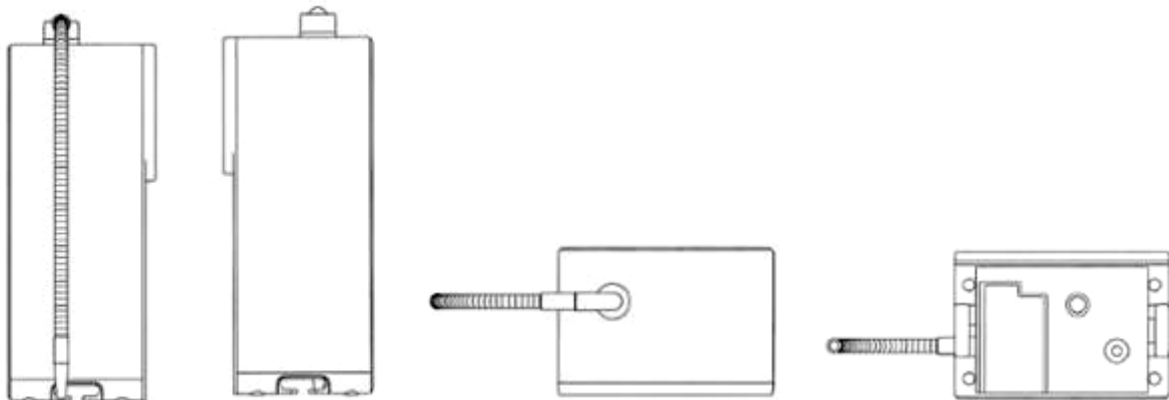

1.4

1.5

1.6

1.7

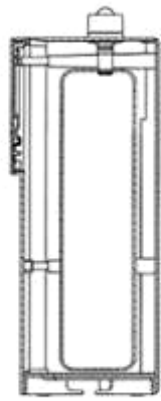

1.8

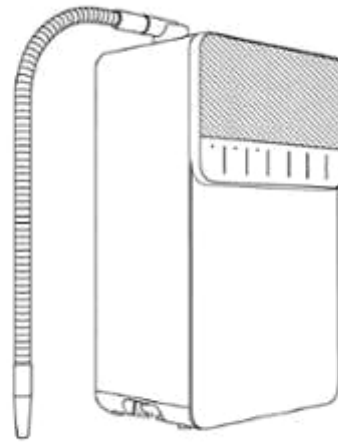

1.9

CÔNG BÁO SỞ HỮU CÔNG NGHIỆP SỐ 410 TẬP A – QUYỀN 2 (05.2022)

(11) **44549**

(21) 3-2022-00282

(28) 1

(54) **HỘP**

(51) **09-03**

(22) 15/02/2022

(43) 25/05/2022

(73) **CÔNG TY TNHH SẢN XUẤT THƯƠNG MẠI DỊCH VỤ TÂN TUỜNG KHANG (VN)**

Lô F1 & F2, đường D2 và N5, khu công nghiệp Nam Tân Uyên, phường Khánh Bình, thị xã Tân Uyên, tỉnh Bình Dương

(72) Nìm Dùmng Chiếng (VN)

(74) Văn phòng Luật sư D và T (D & T LAW OFFICE)

(55)



1.1



1.2



1.3



1.4



1.5

CÔNG BÁO SỞ HỮU CÔNG NGHIỆP SỐ 410 TẬP A – QUYỀN 2 (05.2022)

- (11) **44550**
(21) 3-2022-00283 (28) 1
(54) **HỘP SẢN PHẨM** (51) **09-03**
(22) 16/02/2022 (43) 25/05/2022
(73) **CÔNG TY TNHH XUẤT NHẬP KHẨU VÀ KINH DOANH VHP (VN)**
Số 17/331 phố Trần Khát Trân, phường Thanh Nhân, quận Hai Bà Trưng, thành phố Hà Nội
(72) Đào Thị Gấm (VN)
(55)



1.1



1.2

CÔNG BÁO SỞ HỮU CÔNG NGHIỆP SỐ 410 TẬP A – QUYỀN 2 (05.2022)

- (11) **44551**
(21) 3-2022-00285 (28) 1
(54) **NHÃN SẢN PHẨM** (51) **19-08**
(22) 16/02/2022 (43) 25/05/2022
(73) **TỔNG CÔNG TY CỔ PHẦN BIA – RƯỢU – NƯỚC GIẢI KHÁT HÀ NỘI**
(VN)
Số 183, phố Hoàng Hoa Thám, phường Ngọc Hà, quận Ba Đình, thành phố Hà Nội
(72) Lê Minh Đức (VN)
(74) Công ty TNHH tư vấn Sở hữu trí tuệ IPFLAME (IPFLAME CO.,LTD)
(55)



CÔNG BÁO SỞ HỮU CÔNG NGHIỆP SỐ 410 TẬP A – QUYỀN 2 (05.2022)

- (11) **44552**
(21) 3-2022-00286 (28) 1
(54) **HỘP ĐỰNG** (51) **09-03**
(22) 16/02/2022 (43) 25/05/2022
(73) **TỔNG CÔNG TY CỔ PHẦN BIA – RƯỢU – NƯỚC GIẢI KHÁT HÀ NỘI (VN)**
Số 183, phố Hoàng Hoa Thám, phường Ngọc Hà, quận Ba Đình, thành phố Hà Nội
(72) Lê Minh Đức (VN)
(74) Công ty TNHH tư vấn Sở hữu trí tuệ IPFLAME (IPFLAME CO.,LTD)
(55)



1.1



1.2



1.3



1.4



1.5

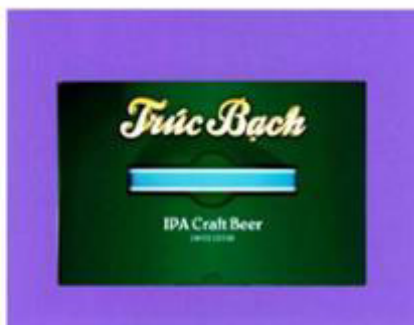

1.6



1.7

- (11) **44553**
(21) 3-2022-00291 (28) 1
(54) **ĐÈN SAU XE SCUTO** (51) **26-06**
(22) 17/02/2022 (43) 25/05/2022
(30) 2021-017969 20/08/2021 JP;
(73) **HONDA MOTOR CO., LTD. (JP)**
1-1, Minami-Aoyama 2-chome, Minato-ku, Tokyo, 107-8556 Japan
(72) 1. KAZUYUKI TACHIBANA (JP)
2. KAORI KANEKO (JP)
3. WORAWIT CHAWALITNIMITKUL (TH)
(74) Công ty Luật TNHH Phạm và Liên danh (PHAM & ASSOCIATES)
(55)



1.1



1.2



1.3



1.4



1.5



1.6



1.7



1.8



1.9



1.10



1.11

- (11) **44554**
(21) 3-2022-00292 (28) 1
(54) **TỦ LẠNH** (51) **15-07**
(22) 17/02/2022 (43) 25/05/2022
(30) 2021-025738 25/11/2021 JP;
(73) **SHARP KABUSHIKI KAISHA (JP)**
1 Takumi-cho, Sakai-ku, Sakai City, Osaka 590-8522, Japan
(72) 1. DAIJIRO YAMAGUCHI (JP)
2. YASUO SATOH (JP)
3. MASAFUMI NISHIMOTO (JP)
4. SHINSUKE OOI (JP)
(74) Công ty TNHH một thành viên Sở hữu trí tuệ VCCI (VCCI-IP CO.,LTD)
(55)

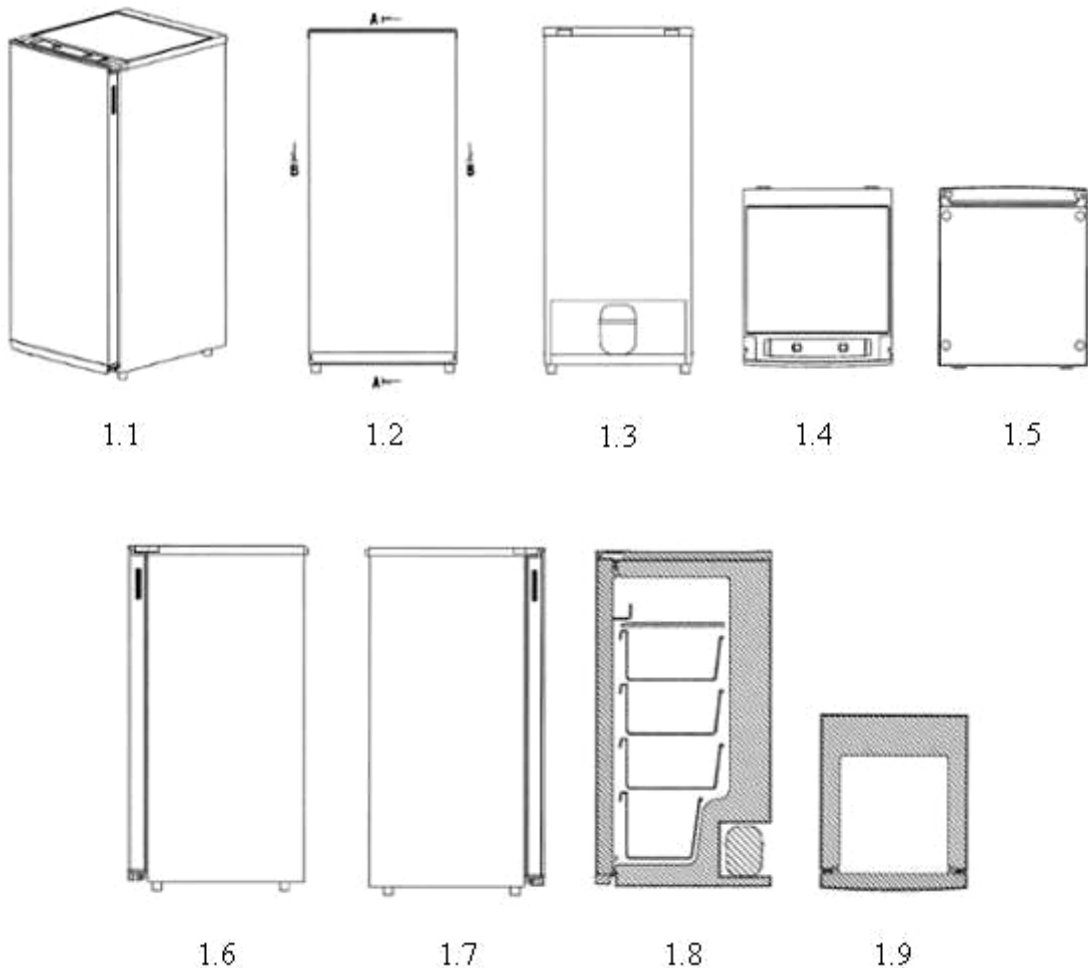

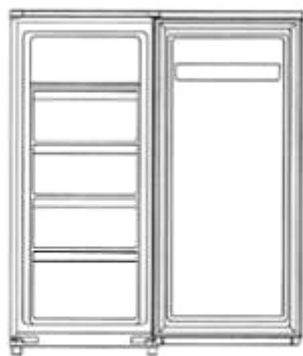

1.10

Hàng điều khiển



1.11

CÔNG BÁO SỞ HỮU CÔNG NGHIỆP SỐ 410 TẬP A – QUYỀN 2 (05.2022)

- (11) **44555**
- (21) 3-2022-00293 (28) 1
- (54) **NHÃN SẢN PHẨM** (51) **19-08**
- (22) 17/02/2022 (43) 25/05/2022
- (73) **NGUYỄN THẾ AN (VN)**
Ấp Tân Bình, xã Tân Đức, huyện Đầm Dơi, tỉnh Cà Mau
- (72) Nguyễn Thế An (VN)
- (74) Công ty TNHH Sở hữu trí tuệ VIPATCO (VIPATCO CO., LTD.)
- (55)



CÔNG BÁO SỞ HỮU CÔNG NGHIỆP SỐ 410 TẬP A – QUYỀN 2 (05.2022)

- (11) **44556**
- (21) 3-2022-00295 (28) 1
- (54) **NHÃN SẢN PHẨM** (51) **19-08**
- (22) 17/02/2022 (43) 25/05/2022
- (73) **CÔNG TY TNHH THỰC PHẨM SUNRISE (VN)**
Lô F6 đường số 3, KCN Hải Sơn (GD 3+4), xã Đức Hòa Hạ, huyện Đức Hoà, tỉnh Long An
- (72) Lai Vĩ Hùng (VN)
- (74) Công ty TNHH một thành viên Trường Luật (Trường Luật)
- (55)



CÔNG BÁO SỞ HỮU CÔNG NGHIỆP SỐ 410 TẬP A – QUYỀN 2 (05.2022)

- (11) **44557**
(21) 3-2022-00299 (28) 1
(54) **BAO GÓI** (51) **09-05**
(22) 17/02/2022 (43) 25/05/2022
(73) **ORION CORPORATION (KR)**
13, Baekbeom-ro 90da-gil, Yongsan-gu, Seoul 04369, Republic of Korea
(72) 1. NOH, SU BEEN (KR)
2. CHOE, EUN JE (KR)
(74) Công ty Luật TNHH quốc tế BMVN (BMVN INTERNATIONAL LLC)
(55)



1.1



1.2

- (11) **44558**
(21) 3-2022-00300 (28) 1
(54) **QUẠT TRẦN** (51) **23-04**
(22) 18/02/2022 (43) 25/05/2022
(30) 21-E1790-0101 14/12/2021 MY;
(73) **PANASONIC INTELLECTUAL PROPERTY MANAGEMENT CO., LTD.**
(JP)
1-61, Shiromi 2-chome, Chuo-ku, Osaka-shi, Osaka 540-6207 Japan
(72) 1. MASA AKI ITO (JP)
2. MOTOHIRO AOKI (JP)
3. CHIEN SHIUNG TAN (MY)
4. JEE GUAN LIEW (MY)
5. KAI WEN YAP (MY)
(74) Công ty Luật TNHH Phạm và Liên danh (PHAM & ASSOCIATES)
(55)

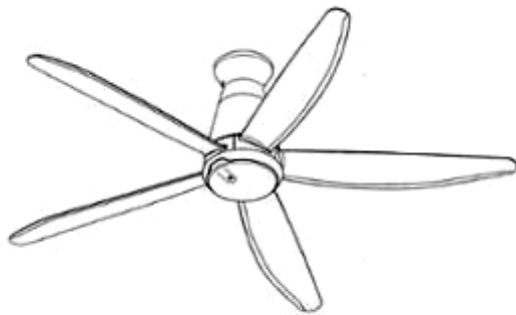

1.1



1.2



1.3



1.4



1.5

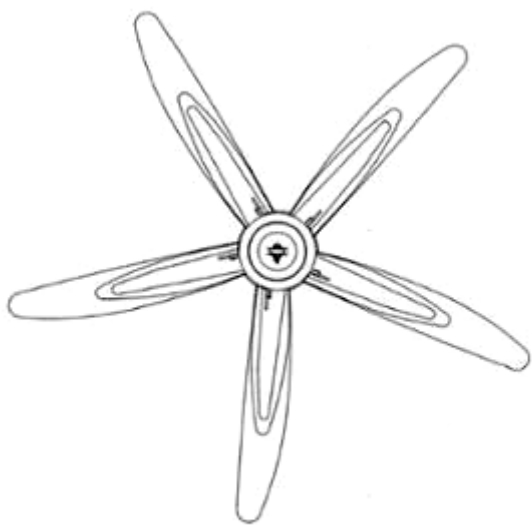

1.6

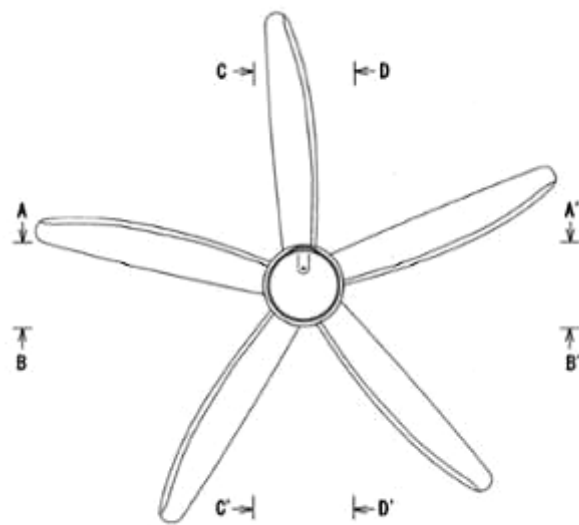

1.7

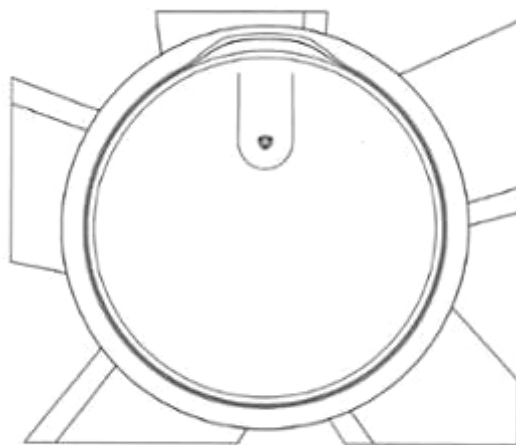

1.8

CÔNG BÁO SỞ HỮU CÔNG NGHIỆP SỐ 410 TẬP A – QUYỀN 2 (05.2022)

- (11) **44559**
(21) 3-2022-00302 (28) 1
(54) **XE Ô TÔ** (51) **12-08**
(22) 18/02/2022 (43) 25/05/2022
(30) 202130546435.7 20/08/2021 CN;
(73) **BYD COMPANY LIMITED (CN)**
No.3009, BYD Road, Pingshan, Shenzhen, Guangdong 518118, China
(72) 1. LIAN, YUBO (CN)
2. WOLFGANG JOSEF EGGER (DE)
3. WANG, ZHIHUA (CN)
4. PAN, YUANZHEN (CN)
5. WU, TONG (CN)
(74) Công ty TNHH Sở hữu trí tuệ Thảo Thọ Quyển (INVENCO.,LTD)
(55)



1.1



1.2



1.3



1.4



1.5



1.6



1.7

(11) **44560**

(21) 3-2022-00303

(28) 1

(54) **BÌNH**

(51) **11-02**

(22) 18/02/2022

(43) 25/05/2022

(73) **LÝ HUY SÁNG (VN)**

333 Khu phố Hưng Lộc, phường Hưng Định, thành phố Thuận An, tỉnh Bình Dương

(72) Lý Huy Sáng (VN)

(55)



1.1



1.2



1.3



1.4



1.5



1.6



1.7

CÔNG BÁO SỞ HỮU CÔNG NGHIỆP SỐ 410 TẬP A – QUYỀN 2 (05.2022)

- (11) **44561**
(21) 3-2022-00305 (28) 1
(54) **HỘP** (51) **09-03**
(22) 18/02/2022 (43) 25/05/2022
(73) **CÔNG TY TNHH XÂY DỰNG - THƯƠNG MẠI - TRANG TRÍ NỘI THẤT HẬU YÊN DƯƠNG (VN)**
Số 15, đường Nguyễn Hữu Cảnh, khu phố Đông A, phường Đông Hòa, thành phố Dĩ An, tỉnh Bình Dương
(72) Phạm Công Hậu (VN)
(74) Công ty Cổ phần Sở hữu công nghiệp INVESTIP (INVESTIP)
(55)



01

1.1



02

1.2

CÔNG BÁO SỞ HỮU CÔNG NGHIỆP SỐ 410 TẬP A – QUYỀN 2 (05.2022)

- (11) **44562**
(21) 3-2022-00306 (28) 1
(54) **MŨ BẢO HIỂM** (51) **02-03**
(22) 18/02/2022 (43) 25/05/2022
(73) **CÔNG TY TNHH ĐẦU TƯ VIDAS (VN)**
Lô CN14 khu công nghiệp Khai Quang, phường Khai Quang, thành phố Vĩnh Yên,
tỉnh Vĩnh Phúc
(72) Park Sung Yong (KR)
(74) Công ty TNHH ASLAW (A&S CO.,LTD)
(55)



1.1



1.2



1.3



1.4



1.5



1.6

CÔNG BÁO SỞ HỮU CÔNG NGHIỆP SỐ 410 TẬP A – QUYỀN 2 (05.2022)

- (11) **44563**
(21) 3-2022-00308 (28) 2
(54) **BAO GÓI SẢN PHẨM** (51) **09-05**
(22) 22/02/2022 (43) 25/05/2022
(73) **CÔNG TY CỔ PHẦN THỰC PHẨM GIA ĐÌNH AN CO (VN)**
Lô M, đường số 10, cụm công nghiệp Lợi Bình Nhơn, xã Lợi Bình Nhơn, thành phố Tân An, tỉnh Long An
(72) Huỳnh Thị Thu Vân (VN)
(74) Công ty cổ phần Sở hữu trí tuệ BROSS và Cộng sự (BROSS & PARTNERS., JSC)
(55)



CÔNG BÁO SỞ HỮU CÔNG NGHIỆP SỐ 410 TẬP A – QUYỀN 2 (05.2022)

- (11) **44564**
(21) 3-2022-00309 (28) 2
(54) **BAO GÓI SẢN PHẨM** (51) **09-05**
(22) 22/02/2022 (43) 25/05/2022
(73) **CÔNG TY CỔ PHẦN THỰC PHẨM GIA ĐÌNH AN CO (VN)**
Lô M, đường số 10, cụm công nghiệp Lợi Bình Nhơn, xã Lợi Bình Nhơn, thành phố Tân An, tỉnh Long An
(72) Huỳnh Thị Thu Vân (VN)
(74) Công ty cổ phần Sở hữu trí tuệ BROSS và Cộng sự (BROSS & PARTNERS., JSC)
(55)



CÔNG BÁO SỞ HỮU CÔNG NGHIỆP SỐ 410 TẬP A – QUYỀN 2 (05.2022)

- (11) 44565
(21) 3-2022-00310 (28) 2
(54) **BAO GÓI SẢN PHẨM** (51) **09-05**
(22) 22/02/2022 (43) 25/05/2022
(73) **CÔNG TY CỔ PHẦN THỰC PHẨM GIA ĐÌNH AN CO (VN)**
Lô M, đường số 10, cụm công nghiệp Lợi Bình Nhơn, xã Lợi Bình Nhơn, thành phố Tân An, tỉnh Long An
(72) Huỳnh Thị Thu Vân (VN)
(74) Công ty cổ phần Sở hữu trí tuệ BROSS và Cộng sự (BROSS & PARTNERS., JSC)
(55)



Hình 1.1



Hình 1.2



Hình 2.1



Hình 2.2

- (11) **44566**
(21) 3-2022-00313 (28) 1
(54) **LÒ ĐỐT CHẤT THẢI RẮN** (51) **23-99**
(22) 22/02/2022 (43) 25/05/2022
(73) **CÔNG TY CP NĂNG LƯỢNG VÀ MÔI TRƯỜNG BÁCH KHOA HÀ NỘI (VN)**
Khu đất ao phần tư, đường cảng Khuyến Lương, tổ 15, phường Yên Sở, quận Hoàng Mai, thành phố Hà Nội
(72) Nguyễn Đức Quyền (VN)
(74) Công ty TNHH Sáng chế ACTIP (ACTIP PATENT LIMITED)
(55)

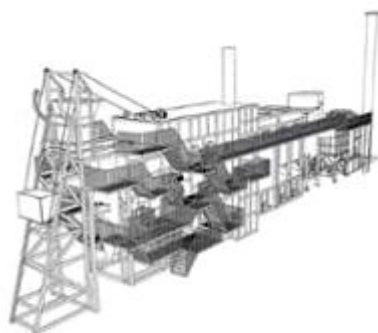

1.1



1.2



1.3

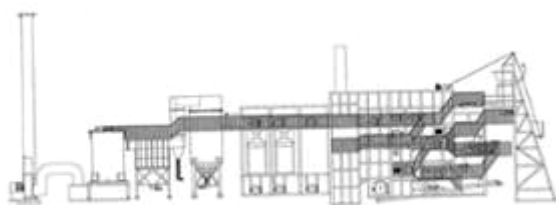

1.4

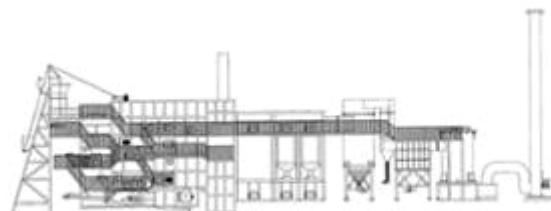

1.5

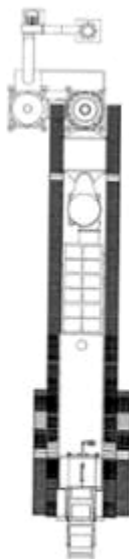

1.6



1.7

CÔNG BÁO SỞ HỮU CÔNG NGHIỆP SỐ 410 TẬP A – QUYỀN 2 (05.2022)

- (11) **44567**
(21) 3-2022-00315 (28) 2
(54) **XE Ô TÔ** (51) **12-08**
(22) 23/02/2022 (43) 25/05/2022
(30) 202130569018.4 30/08/2021 CN;
(73) **BYD COMPANY LIMITED (CN)**
No.3009, BYD Road, Pingshan, Shenzhen, Guangdong 518118, China
(72) 1. LIAN, YUBO (CN)
2. WOLFGANG JOSEF EGGER (DE)
3. SHANGGUAN, CHANGSHU (CN)
4. SUN, XU (CN)
5. FAN, JIHAN (CN)
6. CHEN, YESE (CN)
7. PAN, YIRONG (CN)
(74) Công ty TNHH Sở hữu trí tuệ Thảo Thọ Quyển (INVENCO.,LTD)
(55)



1.1



1.2



1.3



1.4



1.5



1.6

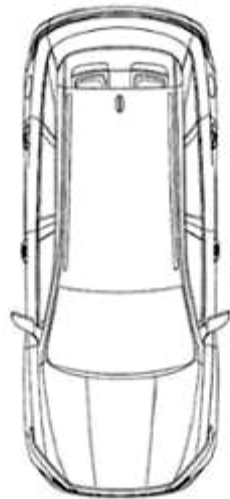

1.7



2.1



2.2



2.3



2.4



2.5



2.6



2.7

CÔNG BÁO SỞ HỮU CÔNG NGHIỆP SỐ 410 TẬP A – QUYỀN 2 (05.2022)

- (11) **44568**
(21) 3-2022-00319 (28) 1
(54) **ĐỘNG CƠ** (51) **15-01**
(22) 23/02/2022 (43) 25/05/2022
(73) **SICHUAN CEMENTHAI MACHINERY CO., LTD. (CN)**
BAIMA, NEIJIANG, SICHUAN PROVINCE. P.R. CHINA
(72) CHEN GUOXIANG (CN)
(74) Công ty TNHH Trường Xuân (AGELESS CO.,LTD.)
(55)



1.1



1.2



1.3



1.4



1.5



1.6



1.7



1.8

CÔNG BÁO SỞ HỮU CÔNG NGHIỆP SỐ 410 TẬP A – QUYỀN 2 (05.2022)

- (11) **44569**
(21) 3-2022-00320 (28) 1
(54) **BAO GÓI** (51) **09-05**
(22) 23/02/2022 (43) 25/05/2022
(73) **CÔNG TY CỔ PHẦN THỦY SẢN VIỆT ÚC (VN)**
KM 1595, QL1A, xã Vĩnh Tân, huyện Tuy Phong, tỉnh Bình Thuận
(72) NGUYỄN DUY NHÂN (VN)
(74) Công ty TNHH Tư vấn ALIATLEGAL (ALIAT LEGAL)
(55)



1.1



1.2

CÔNG BÁO SỞ HỮU CÔNG NGHIỆP SỐ 410 TẬP A – QUYỀN 2 (05.2022)

- (11) **44570**
(21) 3-2022-00322 (28) 1
(54) **LOA** (51) **14-01**
(22) 24/02/2022 (43) 25/05/2022
(73) **DOANH NGHIỆP TƯ NHÂN VĂN HỒ (VN)**
Số 88, Nguyễn Trung Trực, phường 2, thành phố Tân An, tỉnh Long An
(72) Nguyễn Văn Hồ (VN)
(55)



1.1

1.2

1.3

1.4

1.5



1.6

1.7

CÔNG BÁO SỞ HỮU CÔNG NGHIỆP SỐ 410 TẬP A – QUYỀN 2 (05.2022)

- (11) **44571**
(21) 3-2022-00323 (28) 1
(54) **MÁY QUÉT BA CHIỀU** (51) **14-02; 16-01**
(22) 24/02/2022 (43) 25/05/2022
(73) **CÔNG TY CỔ PHẦN IROVI3D (VN)**
Số 62, ngõ 61 đường Phạm Tuấn Tài, phường Cổ Nhuế 1, quận Bắc Từ Liêm,
thành phố Hà Nội
(72) Bùi Quang Lam (VN)
(74) Công ty Luật TNHH ROUSE Việt Nam (ROUSE LAW CO.,LTD)
(55)

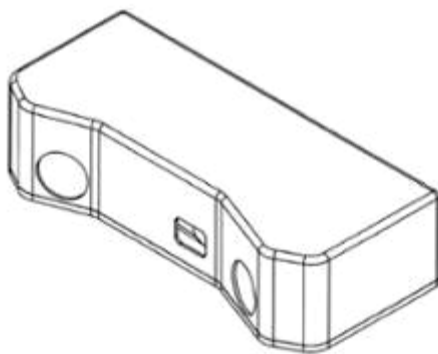

1.1

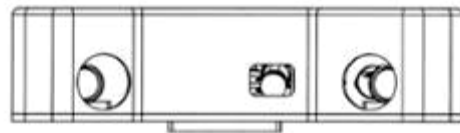

1.2



1.3



1.4



1.5

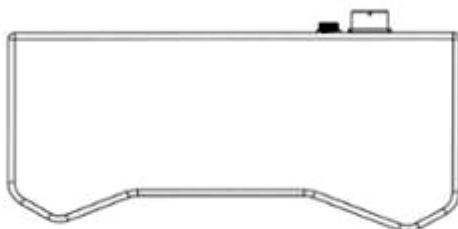

1.6

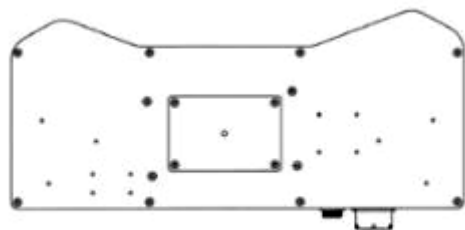

1.7

CÔNG BÁO SỞ HỮU CÔNG NGHIỆP SỐ 410 TẬP A – QUYỀN 2 (05.2022)

- (11) **44572**
(21) 3-2022-00324 (28) 2
(54) **ĐÈN LED DÙNG TRONG NUÔI TRỒNG THỦY SẢN** (51) **26-03; 26-99**
(22) 24/02/2022 (43) 25/05/2022
(73) **CÔNG TY CỔ PHẦN RYNAN TECHNOLOGIES VIETNAM (VN)**
Áp Long Trị, xã Long Đức, thành phố Trà Vinh, tỉnh Trà Vinh
(72) 1. NGUYỄN THANH MỸ (VN)
2. PHAN MINH QUÝ (VN)
3. MẠC HOÀNG QUÍ (VN)
4. ĐOÀN QUỐC NAM (VN)
5. LÊ THANH TRIỀU (VN)
6. HỒNG QUỐC CƯỜNG (VN)
(74) Công ty TNHH Đại Tín và Liên Danh (DAITIN AND ASSOCIATES CO.,LTD)
(55)

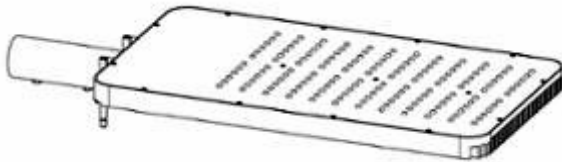

1.1

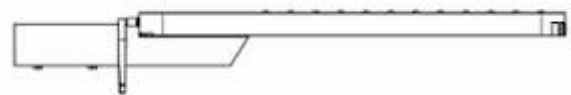

1.2



1.3



1.4

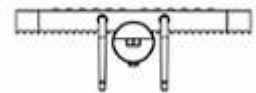

1.5

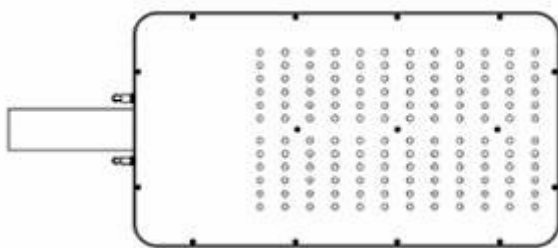

1.6

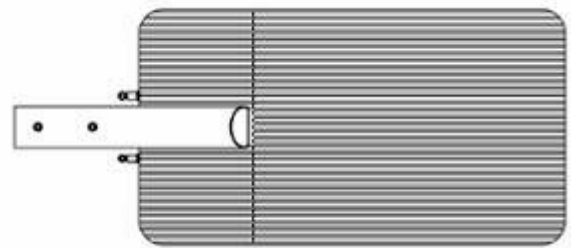

1.7

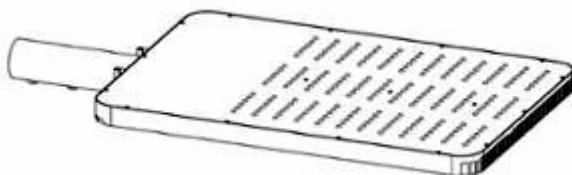

2.1



2.2



2.3



2.4



2.5

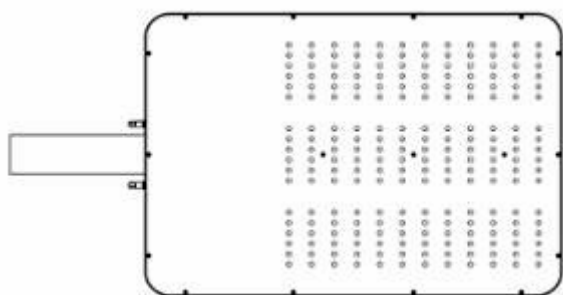

2.6

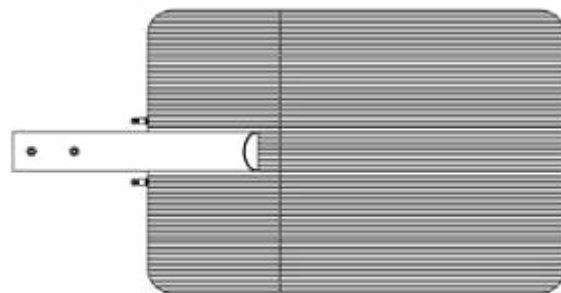

2.7

CÔNG BÁO SỞ HỮU CÔNG NGHIỆP SỐ 410 TẬP A – QUYỀN 2 (05.2022)

- (11) **44573**
(21) 3-2022-00326 (28) 1
(54) **ĐIỆN THOẠI DI ĐỘNG** (51) **14-03**
(22) 24/02/2022 (43) 25/05/2022
(30) 30-2021-0041444 01/09/2021 KR;
(73) **SAMSUNG ELECTRONICS CO., LTD. (KR)**
129, Samsung-ro, Yeongtong-gu, Suwon-si, Gyeonggi-do 16677, Republic of Korea
(72) 1. CHOI, HYOKSU (KR)
2. KIM, HEESUN (KR)
3. KIM, INSHIK (KR)
(74) Công ty Luật TNHH WINCO (WINCO LAW FIRM)
(55)

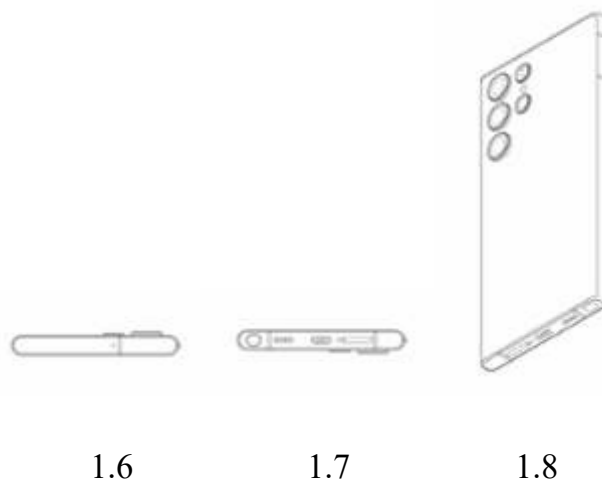
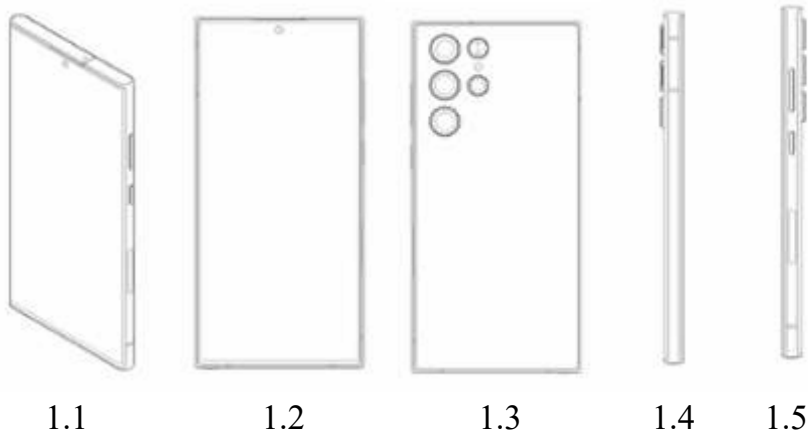

CÔNG BÁO SỞ HỮU CÔNG NGHIỆP SỐ 410 TẬP A – QUYỀN 2 (05.2022)

- (11) **44574**
(21) 3-2022-00327 (28) 1
(54) **ĐIỆN THOẠI DI ĐỘNG** (51) **14-03**
(22) 24/02/2022 (43) 25/05/2022
(30) 30-2021-0041440 01/09/2021 KR;
(73) **SAMSUNG ELECTRONICS CO., LTD. (KR)**
129, Samsung-ro, Yeongtong-gu, Suwon-si, Gyeonggi-do 16677, Republic of Korea
(72) 1. RYU, JINIE (KR)
2. PARK, HAESUNG (KR)
3. SONG, JISEUNG (KR)
4. CHOI, HYOKSU (KR)
5. KIM, INSHIK (KR)
6. JANG, SEUNGHO (KR)
(74) Công ty Luật TNHH WINCO (WINCO LAW FIRM)
(55)

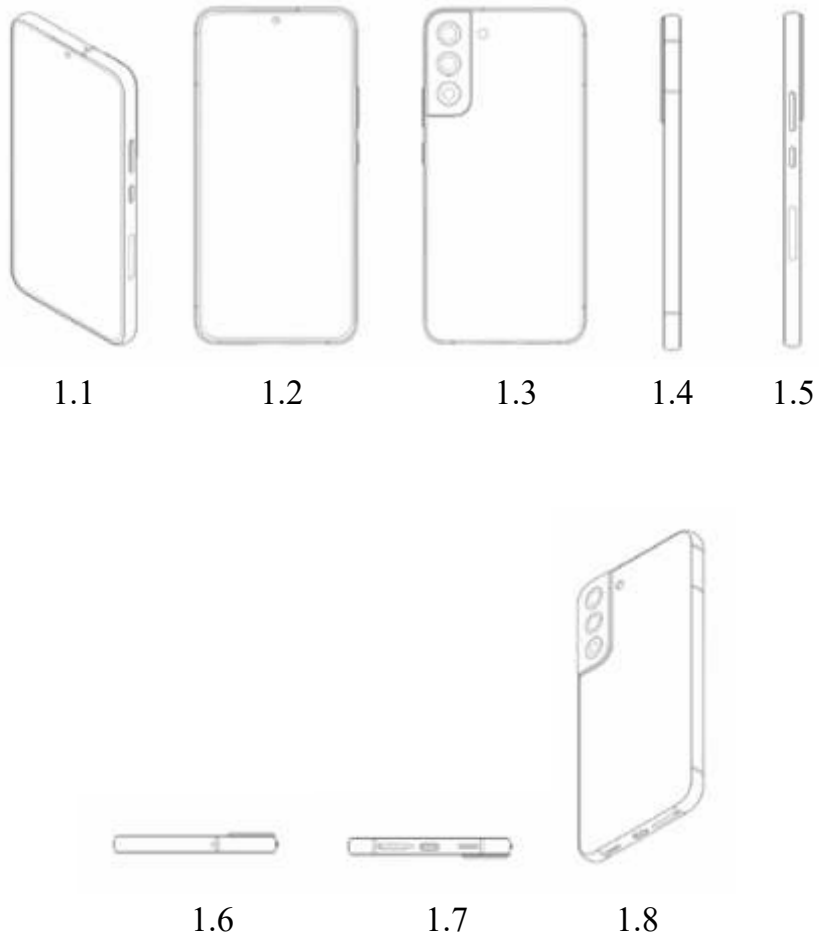

CÔNG BÁO SỞ HỮU CÔNG NGHIỆP SỐ 410 TẬP A – QUYỀN 2 (05.2022)

- (11) **44575**
(21) 3-2022-00328 (28) 1
(54) **LỌ** (51) **09-01**
(22) 24/02/2022 (43) 25/05/2022
(73) **LG HOUSEHOLD & HEALTH CARE LTD. (KR)**
58, Saemunan-ro, Jongno-gu, Seoul, Republic of Korea
(72) **PARK, Jin Won (KR)**
(74) Công ty TNHH Tầm nhìn và Liên danh (VISION & ASSOCIATES CO.LTD.)
(55)



1.1



1.2



1.3



1.4



1.5



1.6



1.7



1.8

CÔNG BÁO SỞ HỮU CÔNG NGHIỆP SỐ 410 TẬP A – QUYỀN 2 (05.2022)

- (11) **44576**
(21) 3-2022-00329 (28) 1
(54) **LỘ** (51) **09-01**
(22) 24/02/2022 (43) 25/05/2022
(73) **LG HOUSEHOLD & HEALTH CARE LTD. (KR)**
58, Saemunan-ro, Jongno-gu, Seoul, Republic of Korea
(72) PARK, Jin Won (KR)
(74) Công ty TNHH Tầm nhìn và Liên danh (VISION & ASSOCIATES CO.LTD.)
(55)



1.1



1.2



1.3



1.4



1.5



1.6



1.7

CÔNG BÁO SỞ HỮU CÔNG NGHIỆP SỐ 410 TẬP A – QUYỀN 2 (05.2022)

- (11) **44577**
(21) 3-2022-00330 (28) 1
(54) **LỌ** (51) **09-03**
(22) 24/02/2022 (43) 25/05/2022
(73) **LG HOUSEHOLD & HEALTH CARE LTD. (KR)**
58, Saemunan-ro, Jongno-gu, Seoul, Republic of Korea
(72) PARK, Jin Won (KR)
(74) Công ty TNHH Tâm nhìn và Liên danh (VISION & ASSOCIATES CO.LTD.)
(55)



1.1



1.2



1.3



1.4



1.5



1.6



1.7

CÔNG BÁO SỞ HỮU CÔNG NGHIỆP SỐ 410 TẬP A – QUYỀN 2 (05.2022)

- (11) **44578**
(21) 3-2022-00331 (28) 1
(54) **HỘP ĐỰNG ĐỒ UỐNG** (51) **09-03**
(22) 24/02/2022 (43) 25/05/2022
(73) **CÔNG TY TRÁCH NHIỆM HỮU HẠN THANH AN (VN)**
P809 tầng 8, tòa nhà Plaschem, số 562 đường Nguyễn Văn Cừ, phường Gia Thụy,
quận Long Biên, thành phố Hà Nội
(72) Tạ Bá Thuyết (VN)
(74) Công ty TNHH Sở hữu trí tuệ và Công nghệ Thủ đô (CAPITAL IP&T CO.LTD.)
(55)



1.1



1.2

- (11) **44579**
(21) 3-2022-00332 (28) 1
(54) **TẤM VẬT LIỆU XÂY DỰNG** (51) **25-01**
(22) 24/02/2022 (43) 25/05/2022
(30) 2021-021090 29/09/2021 JP;
(73) **YOSHINO GYPSUM CO., LTD. (JP)**
Shin-Tokyo Bldg., 3-1, Marunouchi 3-chome, Chiyoda-ku, Tokyo 100-0005 Japan
(72) 1. ICHIRO UWAMORI (JP)
2. WATARU OHUCHI (JP)
(74) Công ty TNHH một thành viên Sở hữu trí tuệ VCCI (VCCI-IP CO.,LTD)
(55)

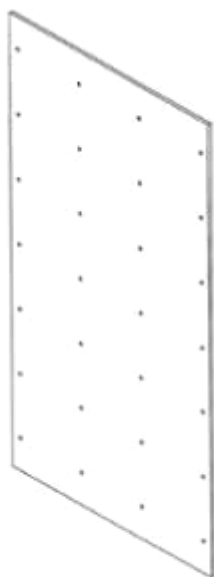

1.1

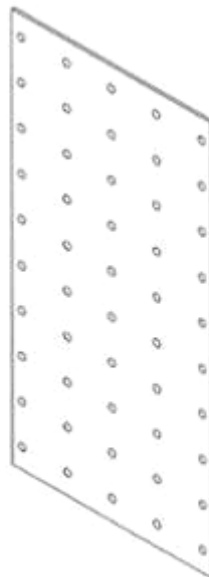

1.2



1.3



1.4



1.5



1.6



1.7



1.8



1.9

- (11) **44580**
(21) 3-2022-00333 (28) 1
(54) **TẤM VẬT LIỆU XÂY DỰNG** (51) **25-01**
(22) 24/02/2022 (43) 25/05/2022
(30) 2021-021091 29/09/2021 JP;
(73) **YOSHINO GYPSUM CO., LTD. (JP)**
Shin-Tokyo Bldg., 3-1, Marunouchi 3-chome, Chiyoda-ku, Tokyo 100-0005 Japan
(72) 1. ICHIRO UWAMORI (JP)
2. WATARU OHUCHI (JP)
(74) Công ty TNHH một thành viên Sở hữu trí tuệ VCCI (VCCI-IP CO.,LTD)
(55)

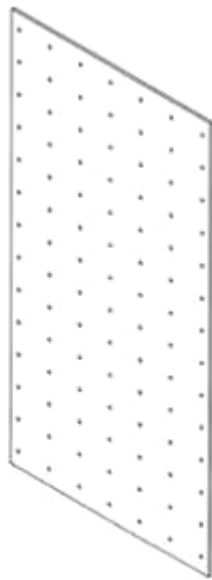

1.1

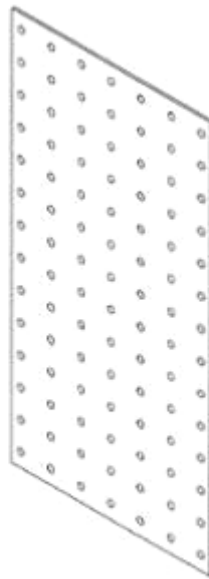

1.2

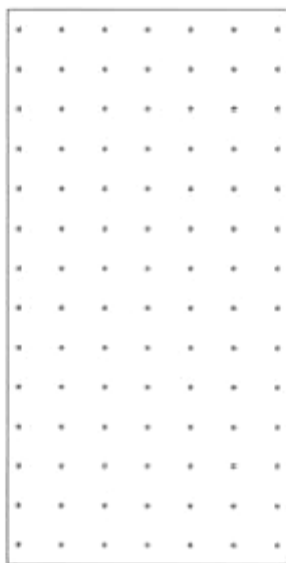

1.3



1.4



1.5

1.6



1.7

1.8

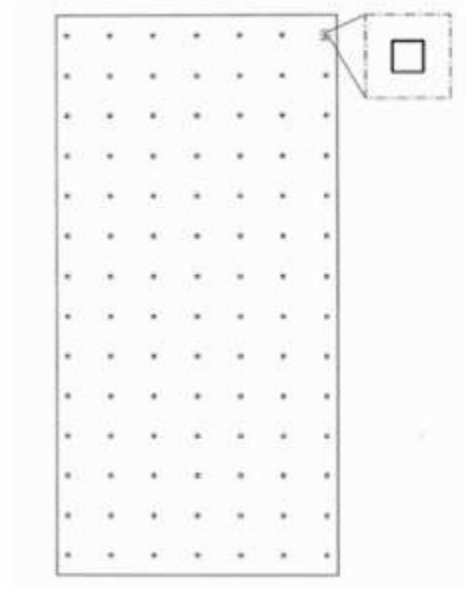

1.9

- (11) **44581**
(21) 3-2022-00334 (28) 1
(54) **TẤM VẬT LIỆU XÂY DỰNG** (51) **25-01**
(22) 24/02/2022 (43) 25/05/2022
(30) 2021-021092 29/09/2021 JP;
(73) **YOSHINO GYPSUM CO., LTD. (JP)**
Shin-Tokyo Bldg., 3-1, Marunouchi 3-chome, Chiyoda-ku, Tokyo 100-0005 Japan
(72) 1. ICHIRO UWAMORI (JP)
2. WATARU OHUCHI (JP)
(74) Công ty TNHH một thành viên Sở hữu trí tuệ VCCI (VCCI-IP CO.,LTD)
(55)

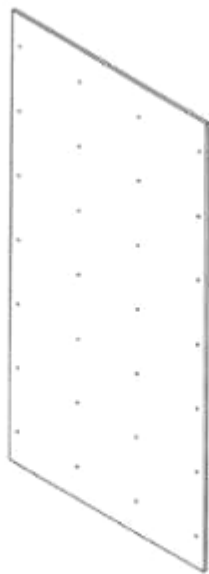

1.1



1.2



1.3



1.4



1.5

1.6



1.7

1.8

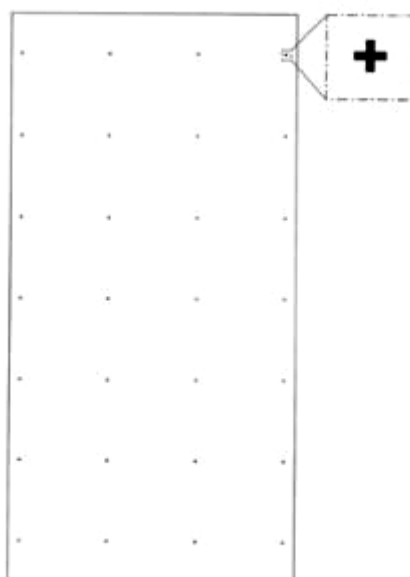

1.9

- (11) **44582**
(21) 3-2022-00335 (28) 1
(54) **TẤM VẬT LIỆU XÂY DỰNG** (51) **25-01**
(22) 24/02/2022 (43) 25/05/2022
(30) 2021-021093 29/09/2021 JP;
(73) **YOSHINO GYPSUM CO., LTD. (JP)**
Shin-Tokyo Bldg., 3-1, Marunouchi 3-chome, Chiyoda-ku, Tokyo 100-0005 Japan
(72) 1. ICHIRO UWAMORI (JP)
2. WATARU OHUCHI (JP)
(74) Công ty TNHH một thành viên Sở hữu trí tuệ VCCI (VCCI-IP CO.,LTD)
(55)

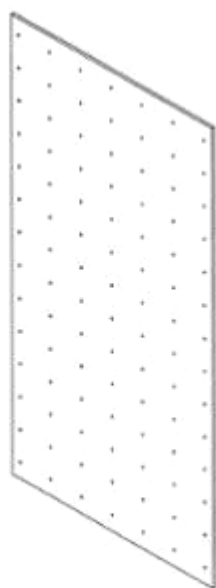

1.1

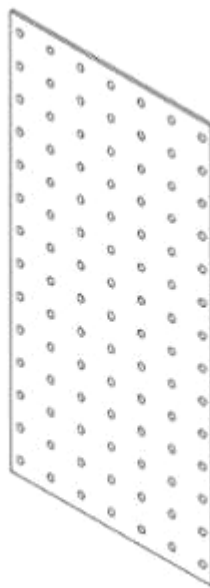

1.2

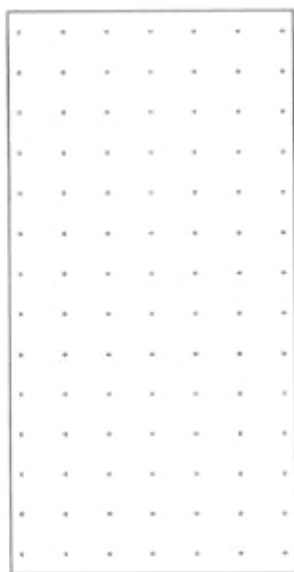

1.3



1.4



1.5



1.7



1.6



1.8



1.9

CÔNG BÁO SỞ HỮU CÔNG NGHIỆP SỐ 410 TẬP A – QUYỀN 2 (05.2022)

- (11) **44583**
- (21) 3-2022-00336 (28) 1
- (54) **HỘP ĐỰNG ĐỒ UỐNG** (51) **09-03**
- (22) 24/02/2022 (43) 25/05/2022
- (73) **CÔNG TY TRÁCH NHIỆM HỮU HẠN THANH AN (VN)**
P809 tầng 8, tòa nhà Plaschem, số 562 đường Nguyễn Văn Cừ, phường Gia Thụy,
quận Long Biên, thành phố Hà Nội
- (72) Tạ Bá Thuyết (VN)
- (74) Công ty TNHH Sở hữu trí tuệ và Công nghệ Thủ đô (CAPITAL IP&T CO.LTD.)
- (55)



1.1



1.2

CÔNG BÁO SỞ HỮU CÔNG NGHIỆP SỐ 410 TẬP A – QUYỀN 2 (05.2022)

- (11) **44584**
(21) 3-2022-00339 (28) 1
(54) **LỌ ĐỰNG KEM** (51) **09-01**
(22) 25/02/2022 (43) 25/05/2022
(73) **CÔNG TY TRÁCH NHIỆM HỮU HẠN TIGON (VN)**
Số 699 tổ 32, khóm Đông Thuận, phường Đông Thuận, thị xã Bình Minh, tỉnh
Vĩnh Long
(72) Huỳnh Văn Tâm (VN)
(74) Công ty TNHH Tư vấn - Dịch thuật - Sở hữu trí tuệ Á Đông (Á Đông IP
CONSULTANCY CO.,LTD.)
(55)



1.1



1.2



1.3



1.4

CÔNG BÁO SỞ HỮU CÔNG NGHIỆP SỐ 410 TẬP A – QUYỀN 2 (05.2022)

- (11) **44585**
(21) 3-2022-00340 (28) 1
(54) **DỤNG CỤ LÒNG XƯƠNG** (51) **24-02**
(22) 25/02/2022 (43) 25/05/2022
(73) **CÔNG TY CỔ PHẦN IQ-LIFE (VN)**
R1-10-06, phòng 06, tầng 10, tháp R1, tòa nhà the EverRich 1, số 968 đường Ba Tháng Hai, phường 15, quận 11, thành phố Hồ Chí Minh
(72) Bùi Minh Thành (VN)
(74) Công ty TNHH Sở hữu trí tuệ và Công nghệ Thủ đô (CAPITAL IP&T CO.LTD.)
(55)



1.1



1.2



1.3



1.4



1.5



1.6



1.7



1.8



1.9

CÔNG BÁO SỞ HỮU CÔNG NGHIỆP SỐ 410 TẬP A – QUYỀN 2 (05.2022)

- (11) **44586**
(21) 3-2022-00341 (28) 1
(54) **DỤNG CỤ LÒNG XƯƠNG** (51) **24-02**
(22) 25/02/2022 (43) 25/05/2022
(73) **CÔNG TY CỔ PHẦN IQ-LIFE (VN)**
R1-10-06, phòng 06, tầng 10, tháp R1, tòa nhà the EverRich 1, số 968 đường Ba Tháng Hai, phường 15, quận 11, thành phố Hồ Chí Minh
(72) Bùi Minh Thành (VN)
(74) Công ty TNHH Sở hữu trí tuệ và Công nghệ Thủ đô (CAPITAL IP&T CO.LTD.)
(55)

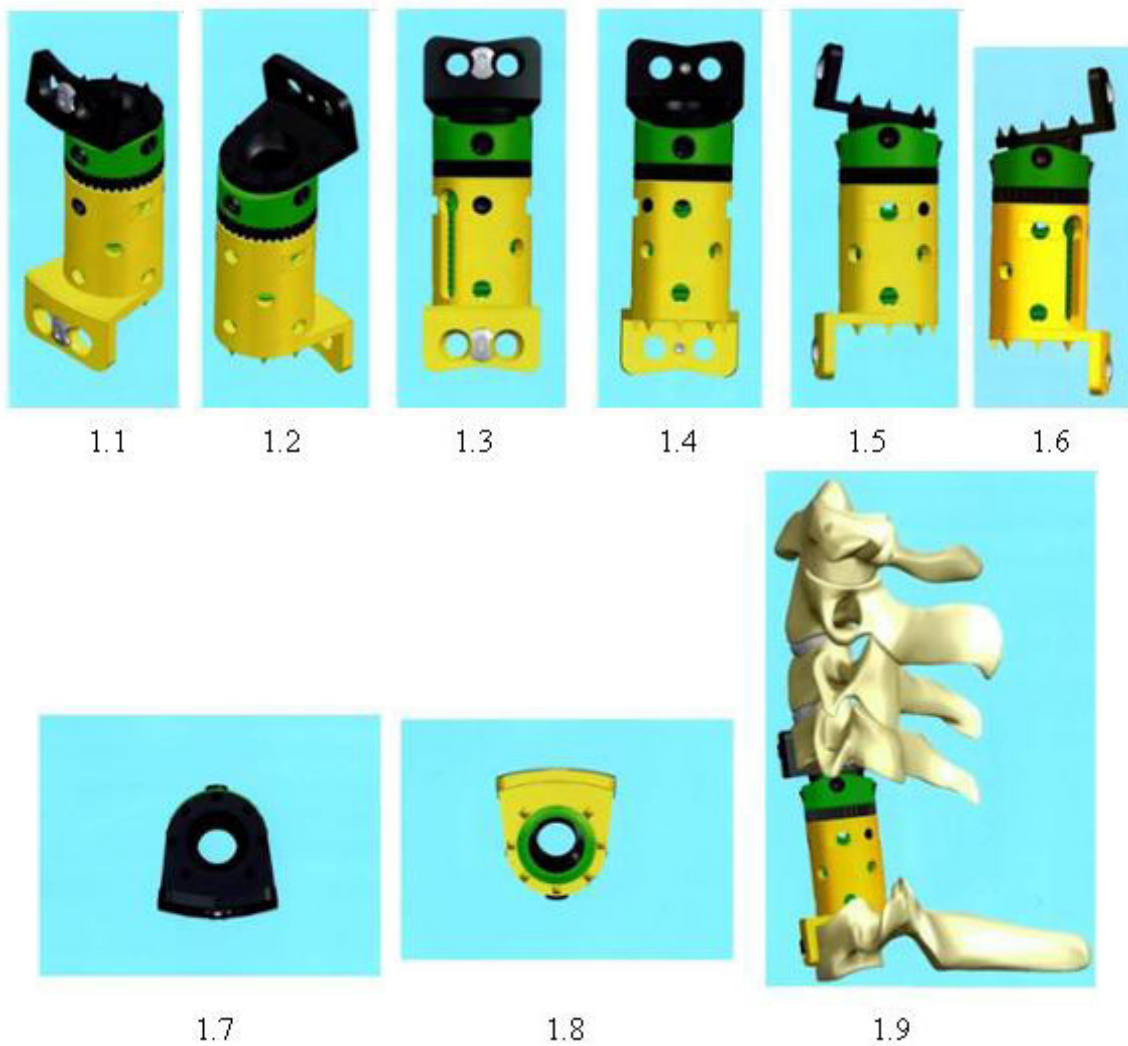

CÔNG BÁO SỞ HỮU CÔNG NGHIỆP SỐ 410 TẬP A – QUYỀN 2 (05.2022)

- (11) **44587**
- (21) 3-2022-00343 (28) 1
- (54) **TÚI ĐỰNG THỰC PHẨM** (51) **09-05**
- (22) 25/02/2022 (43) 25/05/2022
- (30) 30-2021-0041070 30/08/2021 KR;
- (73) **CJ CHEILJEDANG CORPORATION (KR)**
(Ssangnim-dong) 330, Dongho-ro, Jung-gu, Seoul 04560 Republic of Korea
- (72) 1. BAEK, YUN JUNG (KR)
2. LEE, HYO EUN (KR)
3. KIM, MOON JOO (KR)
4. JUNG, SAE ROM (KR)
5. LEE, KANG KOOK (KR)
- (74) Công ty Luật TNHH ROUSE Việt Nam (ROUSE LAW CO.,LTD)
- (55)



1.1



1.2



1.3



1.4



1.5



1.6



1.7

CÔNG BÁO SỞ HỮU CÔNG NGHIỆP SỐ 410 TẬP A – QUYỀN 2 (05.2022)

- (11) **44588**
- (21) 3-2022-00344 (28) 1
- (54) **TÚI ĐỰNG THỰC PHẨM** (51) **09-05**
- (22) 25/02/2022 (43) 25/05/2022
- (30) 30-2021-0059183 08/12/2021 KR;
- (73) **CJ CHEILJEDANG CORPORATION (KR)**
(Ssangnim-dong) 330, Dongho-ro, Jung-gu, Seoul 04560 Republic of Korea
- (72) 1. BAEK, YUN JUNG (KR)
2. JUNG, SAE ROM (KR)
3. LEE, HYO EUN (KR)
4. LEE, KANG KOOK (KR)
5. KIM, MOON JOO (KR)
- (74) Công ty Luật TNHH ROUSE Việt Nam (ROUSE LAW CO.,LTD)
- (55)



1.1



1.2



1.3



1.4



1.5



1.6



1.7

CÔNG BÁO SỞ HỮU CÔNG NGHIỆP SỐ 410 TẬP A – QUYỀN 2 (05.2022)

- (11) **44589**
- (21) 3-2022-00345 (28) 1
- (54) **TÚI ĐỰNG THỰC PHẨM** (51) **09-05**
- (22) 25/02/2022 (43) 25/05/2022
- (30) 30-2021-0041069 30/08/2021 KR;
- (73) **CJ CHEILJEDANG CORPORATION (KR)**
(Ssangnim-dong) 330, Dongho-ro, Jung-gu, Seoul 04560 Republic of Korea
- (72) 1. LEE, HYE JI (KR)
2. JUNG, SAE ROM (KR)
3. BAEK, YUN JUNG (KR)
4. LEE, KANG KOOK (KR)
5. KIM, MOON JOO (KR)
- (74) Công ty Luật TNHH ROUSE Việt Nam (ROUSE LAW CO.,LTD)
- (55)



1.1



1.2



1.3



1.5



1.4



1.6



1.7

CÔNG BÁO SỞ HỮU CÔNG NGHIỆP SỐ 410 TẬP A – QUYỀN 2 (05.2022)

- (11) **44590**
(21) 3-2022-00346 (28) 1
(54) **TÚI ĐỰNG THỰC PHẨM** (51) **09-05**
(22) 25/02/2022 (43) 25/05/2022
(30) 30-2021-0056304 24/11/2021 KR;
(73) **CJ CHEILJEDANG CORPORATION (KR)**
(Ssangnim-dong) 330, Dongho-ro, Jung-gu, Seoul 04560 Republic of Korea
(72) 1. LEE, HYE JI (KR)
2. JUNG, SAE ROM (KR)
3. BAEK, YUN JUNG (KR)
4. LEE, KANG KOOK (KR)
5. KIM, MOON JOO (KR)
(74) Công ty Luật TNHH ROUSE Việt Nam (ROUSE LAW CO.,LTD)
(55)



1.1



1.2



1.3



1.5



1.4



1.6



1.7

CÔNG BÁO SỞ HỮU CÔNG NGHIỆP SỐ 410 TẬP A – QUYỀN 2 (05.2022)

- (11) **44591**
(21) 3-2022-00347 (28) 1
(54) **TÚI ĐỰNG THỰC PHẨM** (51) **09-05**
(22) 25/02/2022 (43) 25/05/2022
(30) 30-2021-0059179 08/12/2021 KR;
(73) **CJ CHEILJEDANG CORPORATION (KR)**
(Ssangnim-dong) 330, Dongho-ro, Jung-gu, Seoul 04560 Republic of Korea
(72) 1. BAEK, YUN JUNG (KR)
2. JUNG, SAE ROM (KR)
3. LEE, HYO EUN (KR)
4. LEE, KANG KOOK (KR)
5. KIM, MOON JOO (KR)
(74) Công ty Luật TNHH ROUSE Việt Nam (ROUSE LAW CO.,LTD)
(55)



1.1



1.2



1.3



1.5



1.4



1.6



1.7

CÔNG BÁO SỞ HỮU CÔNG NGHIỆP SỐ 410 TẬP A – QUYỀN 2 (05.2022)

- (11) **44592**
(21) 3-2022-00349 (28) 1
(54) **ĐỒ CHỨA DÙNG ĐỂ ĐỰNG THỰC PHẨM** (51) **09-03**
(22) 25/02/2022 (43) 25/05/2022
(30) 30-2021-0041074 30/08/2021 KR;
(73) **CJ CHEILJEDANG CORPORATION (KR)**
(Ssangnim-dong) 330, Dongho-ro, Jung-gu, Seoul 04560 Republic of Korea
(72) 1. BAEK, YUN JUNG (KR)
2. LEE, HYO EUN (KR)
3. KIM, MOON JOO (KR)
4. JUNG, SAE ROM (KR)
5. LEE, KANG KOOK (KR)
(74) Công ty Luật TNHH ROUSE Việt Nam (ROUSE LAW CO.,LTD)
(55)



1.1



1.2



1.3



1.4



1.5



1.6



1.7

- (11) **44593**
(21) 3-2022-00351 (28) 1
(54) **NẤP PHỄU THOÁT NƯỚC SÀN** (51) **23-99**
(22) 25/02/2022 (43) 25/05/2022
(73) **BẠCH KIM KHƯƠNG (VN)**
205A Nguyễn Xí, phường 26, quận Bình Thạnh, thành phố Hồ Chí Minh
(72) Bạch Kim Khương (VN)
(55)



1.1



1.2



1.3

- (11) **44594**
(21) 3-2022-00352 (28) 1
(54) **NẤP PHỄU THOÁT NƯỚC SÀN** (51) **23-99**
(22) 25/02/2022 (43) 25/05/2022
(73) **BẠCH KIM KHƯƠNG (VN)**
205A Nguyễn Xí, phường 26, quận Bình Thạnh, thành phố Hồ Chí Minh
(72) Bạch Kim Khương (VN)
(55)



1.1



1.2



1.3

- (11) **44595**
(21) 3-2022-00353 (28) 1
(54) **NẤP PHỄU THOÁT NƯỚC SÀN** (51) **23-99**
(22) 25/02/2022 (43) 25/05/2022
(73) **BẠCH KIM KHƯƠNG (VN)**
205A Nguyễn Xí, phường 26, quận Bình Thạnh, thành phố Hồ Chí Minh
(72) Bạch Kim Khương (VN)
(55)



1.1



1.2



1.3

- (11) **44596**
(21) 3-2022-00354 (28) 1
(54) **NẤP PHỄU THOÁT NƯỚC SÀN** (51) **23-99**
(22) 25/02/2022 (43) 25/05/2022
(73) **BẠCH KIM KHƯƠNG (VN)**
205A Nguyễn Xí, phường 26, quận Bình Thạnh, thành phố Hồ Chí Minh
(72) Bạch Kim Khương (VN)
(55)



1.1



1.2



1.3

- (11) **44597**
(21) 3-2022-00355 (28) 1
(54) **NẤP PHỄU THOÁT NƯỚC SÀN** (51) **23-99**
(22) 25/02/2022 (43) 25/05/2022
(73) **BẠCH KIM KHƯƠNG (VN)**
205A Nguyễn Xí, phường 26, quận Bình Thạnh, thành phố Hồ Chí Minh
(72) Bạch Kim Khương (VN)
(55)



1.1



1.2



1.3

- (11) **44598**
(21) 3-2022-00356 (28) 1
(54) **NẤP PHỄU THOÁT NƯỚC SÀN** (51) **23-99**
(22) 25/02/2022 (43) 25/05/2022
(73) **BẠCH KIM KHƯƠNG (VN)**
205A Nguyễn Xí, phường 26, quận Bình Thạnh, thành phố Hồ Chí Minh
(72) Bạch Kim Khương (VN)
(55)



1.1



1.2



1.3

- (11) **44599**
(21) 3-2022-00357 (28) 1
(54) **NẮP PHỄU THOÁT NƯỚC SÀN** (51) **23-99**
(22) 25/02/2022 (43) 25/05/2022
(73) **BẠCH KIM KHƯƠNG (VN)**
205A Nguyễn Xí, phường 26, quận Bình Thạnh, thành phố Hồ Chí Minh
(72) Bạch Kim Khương (VN)
(55)



1.1



1.2



1.3

(11) **44600**

(21) 3-2022-00358

(28) 1

(54) **NẤP PHỄU THOÁT NƯỚC SÀN**

(51) **23-99**

(22) 25/02/2022

(43) 25/05/2022

(73) **BẠCH KIM KHƯƠNG (VN)**

205A Nguyễn Xí, phường 26, quận Bình Thạnh, thành phố Hồ Chí Minh

(72) Bạch Kim Khương (VN)

(55)

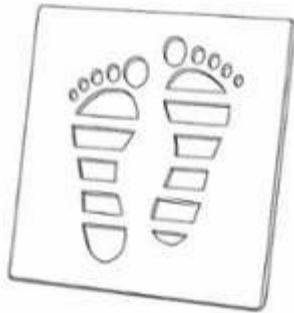

1.1

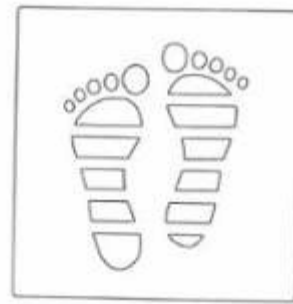

1.2



1.3

- (11) **44601**
(21) 3-2022-00359 (28) 1
(54) **NẮP PHỄU THOÁT NƯỚC SÀN** (51) **23-99**
(22) 25/02/2022 (43) 25/05/2022
(73) **BẠCH KIM KHƯƠNG (VN)**
205A Nguyễn Xí, phường 26, quận Bình Thạnh, thành phố Hồ Chí Minh
(72) Bạch Kim Khương (VN)
(55)



1.1



1.2



1.3

(11) **44602**

(21) 3-2022-00360

(28) 1

(54) **NẤP PHỄU THOÁT NƯỚC SÀN**

(51) **23-99**

(22) 25/02/2022

(43) 25/05/2022

(73) **BẠCH KIM KHƯƠNG (VN)**

205A Nguyễn Xí, phường 26, quận Bình Thạnh, thành phố Hồ Chí Minh

(72) Bạch Kim Khương (VN)

(55)



1.1



1.2



1.3

(11) **44603**

(21) 3-2022-00361

(28) 1

(54) **NẤP PHỄU THOÁT NƯỚC SÀN**

(51) **23-99**

(22) 25/02/2022

(43) 25/05/2022

(73) **BẠCH KIM KHƯƠNG (VN)**

205A Nguyễn Xí, phường 26, quận Bình Thạnh, thành phố Hồ Chí Minh

(72) Bạch Kim Khương (VN)

(55)

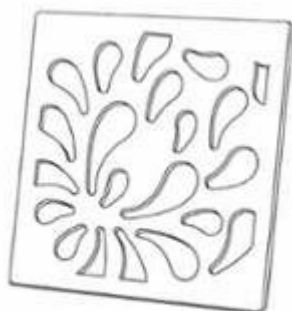

1.1



1.2



1.3

(11) **44604**

(21) 3-2022-00362

(28) 1

(54) **NẤP PHỄU THOÁT NƯỚC SÀN**

(51) **23-99**

(22) 25/02/2022

(43) 25/05/2022

(73) **BẠCH KIM KHƯƠNG (VN)**

205A Nguyễn Xí, phường 26, quận Bình Thạnh, thành phố Hồ Chí Minh

(72) Bạch Kim Khương (VN)

(55)

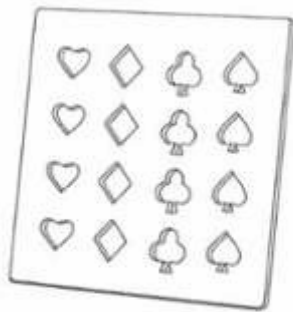

1.1

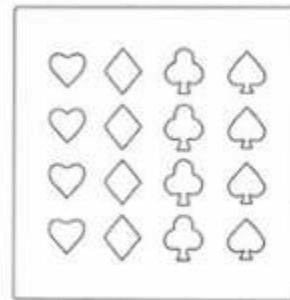

1.2



1.3

- (11) **44605**
(21) 3-2022-00363 (28) 1
(54) **NẤP PHỄU THOÁT NƯỚC SÀN** (51) **23-99**
(22) 25/02/2022 (43) 25/05/2022
(73) **BẠCH KIM KHƯƠNG (VN)**
205A Nguyễn Xí, phường 26, quận Bình Thạnh, thành phố Hồ Chí Minh
(72) Bạch Kim Khương (VN)
(55)



1.1



1.2

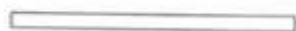

1.3

- (11) **44606**
(21) 3-2022-00364 (28) 1
(54) **NẤP PHỄU THOÁT NƯỚC SÀN** (51) **23-99**
(22) 25/02/2022 (43) 25/05/2022
(73) **BẠCH KIM KHƯƠNG (VN)**
205A Nguyễn Xí, phường 26, quận Bình Thạnh, thành phố Hồ Chí Minh
(72) Bạch Kim Khương (VN)
(55)



1.1

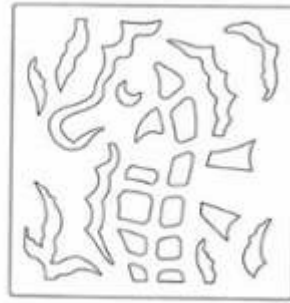

1.2



1.3

- (11) **44607**
(21) 3-2022-00365 (28) 1
(54) **NẤP PHỄU THOÁT NƯỚC SÀN** (51) **23-99**
(22) 25/02/2022 (43) 25/05/2022
(73) **BẠCH KIM KHƯƠNG (VN)**
205A Nguyễn Xí, phường 26, quận Bình Thạnh, thành phố Hồ Chí Minh
(72) Bạch Kim Khương (VN)
(55)



1.1



1.2

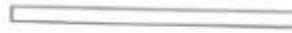

1.3

- (11) **44608**
(21) 3-2022-00366 (28) 1
(54) **NẤP PHỄU THOÁT NƯỚC SÀN** (51) **23-99**
(22) 25/02/2022 (43) 25/05/2022
(73) **BẠCH KIM KHƯƠNG (VN)**
205A Nguyễn Xí, phường 26, quận Bình Thạnh, thành phố Hồ Chí Minh
(72) Bạch Kim Khương (VN)
(55)

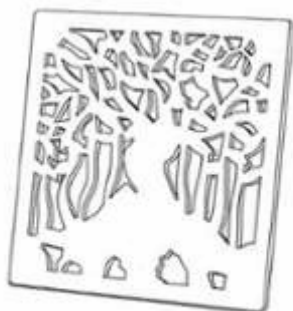

1.1



1.2



1.3

(11) **44609**

(21) 3-2022-00367

(28) 1

(54) **NẤP PHỄU THOÁT NƯỚC SÀN**

(51) **23-99**

(22) 25/02/2022

(43) 25/05/2022

(73) **BẠCH KIM KHƯƠNG (VN)**

205A Nguyễn Xí, phường 26, quận Bình Thạnh, thành phố Hồ Chí Minh

(72) Bạch Kim Khương (VN)

(55)



1.1



1.2



1.3

- (11) **44610**
(21) 3-2022-00368 (28) 1
(54) **NẤP PHỄU THOÁT NƯỚC SÀN** (51) **23-99**
(22) 25/02/2022 (43) 25/05/2022
(73) **BẠCH KIM KHƯƠNG (VN)**
205A Nguyễn Xí, phường 26, quận Bình Thạnh, thành phố Hồ Chí Minh
(72) Bạch Kim Khương (VN)
(55)



1.1



1.2



1.3

- (11) **44611**
(21) 3-2022-00369 (28) 1
(54) **NẤP PHỄU THOÁT NƯỚC SÀN** (51) **23-99**
(22) 25/02/2022 (43) 25/05/2022
(73) **BẠCH KIM KHƯƠNG (VN)**
205A Nguyễn Xí, phường 26, quận Bình Thạnh, thành phố Hồ Chí Minh
(72) Bạch Kim Khương (VN)
(55)

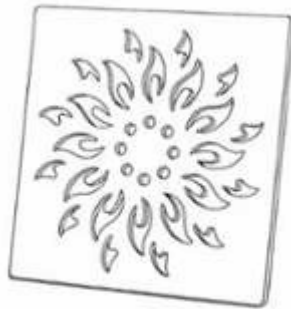

1.1



1.2



1.3

- (11) **44612**
(21) 3-2022-00370 (28) 1
(54) **NẤP PHỄU THOÁT NƯỚC SÀN** (51) **23-99**
(22) 25/02/2022 (43) 25/05/2022
(73) **BẠCH KIM KHƯƠNG (VN)**
205A Nguyễn Xí, phường 26, quận Bình Thạnh, thành phố Hồ Chí Minh
(72) Bạch Kim Khương (VN)
(55)

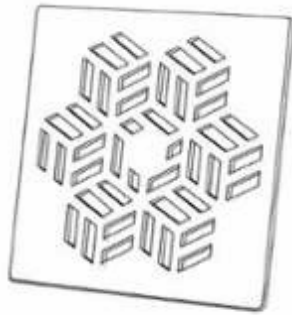

1.1



1.2



1.3

- (11) **44613**
(21) 3-2022-00371 (28) 1
(54) **NẤP PHỄU THOÁT NƯỚC SÀN** (51) **23-99**
(22) 25/02/2022 (43) 25/05/2022
(73) **BẠCH KIM KHƯƠNG (VN)**
205A Nguyễn Xí, phường 26, quận Bình Thạnh, thành phố Hồ Chí Minh
(72) Bạch Kim Khương (VN)
(55)



1.1



1.2



1.3

- (11) **44614**
(21) 3-2022-00372 (28) 1
(54) **NẮP PHỄU THOÁT NƯỚC SÀN** (51) **23-99**
(22) 25/02/2022 (43) 25/05/2022
(73) **BẠCH KIM KHƯƠNG (VN)**
205A Nguyễn Xí, phường 26, quận Bình Thạnh, thành phố Hồ Chí Minh
(72) Bạch Kim Khương (VN)
(55)



1.1



1.2



1.3

- (11) **44615**
(21) 3-2022-00373 (28) 1
(54) **NẤP PHỄU THOÁT NƯỚC SÀN** (51) **23-99**
(22) 25/02/2022 (43) 25/05/2022
(73) **BẠCH KIM KHƯƠNG (VN)**
205A Nguyễn Xí, phường 26, quận Bình Thạnh, thành phố Hồ Chí Minh
(72) Bạch Kim Khương (VN)
(55)



1.1



1.2



1.3

- (11) **44616**
(21) 3-2022-00374 (28) 1
(54) **NẤP PHỄU THOÁT NƯỚC SÀN** (51) **23-99**
(22) 25/02/2022 (43) 25/05/2022
(73) **BẠCH KIM KHƯƠNG (VN)**
205A Nguyễn Xí, phường 26, quận Bình Thạnh, thành phố Hồ Chí Minh
(72) Bạch Kim Khương (VN)
(55)

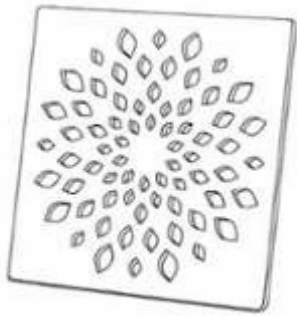

1.1

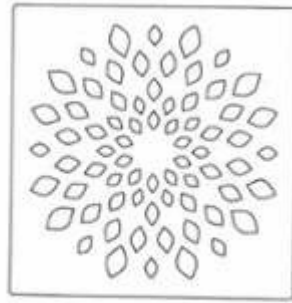

1.2



1.3

- (11) **44617**
(21) 3-2022-00375 (28) 1
(54) **NẤP PHỄU THOÁT NƯỚC SÀN** (51) **23-99**
(22) 25/02/2022 (43) 25/05/2022
(73) **BẠCH KIM KHƯƠNG (VN)**
205A Nguyễn Xí, phường 26, quận Bình Thạnh, thành phố Hồ Chí Minh
(72) Bạch Kim Khương (VN)
(55)



1.1



1.2



1.3

CÔNG BÁO SỞ HỮU CÔNG NGHIỆP SỐ 410 TẬP A – QUYỀN 2 (05.2022)

- (11) **44618**
(21) 3-2022-00379 (28) 1
(54) **ĐÈN** (51) **26-05**
(22) 28/02/2022 (43) 25/05/2022
(73) **CÔNG TY CỔ PHẦN BÓNG ĐÈN PHÍCH NƯỚC RẠNG ĐÔNG (VN)**
87-89 phố Hạ Đình, phường Thanh Xuân Trung, quận Thanh Xuân, thành phố Hà Nội
(72) Trần Trung Tường (VN)
(55)

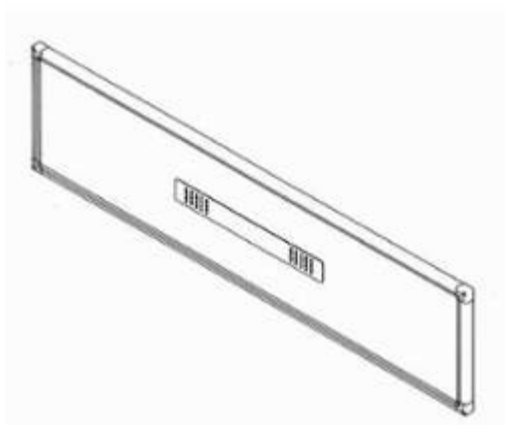

1.1

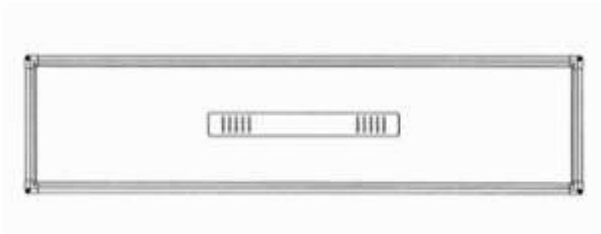

1.2

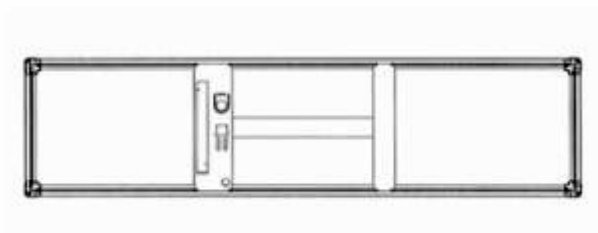

1.3



1.4

1.5



1.6



1.7

CÔNG BÁO SỞ HỮU CÔNG NGHIỆP SỐ 410 TẬP A – QUYỀN 2 (05.2022)

- (11) **44619**
- (21) 3-2022-00380 (28) 1
- (54) **NHÃN SẢN PHẨM** (51) **19-08**
- (22) 28/02/2022 (43) 25/05/2022
- (73) **TỔNG CÔNG TY CỔ PHẦN BIA – RƯỢU – NƯỚC GIẢI KHÁT HÀ NỘI**
(VN)
Số 183, phố Hoàng Hoa Thám, phường Ngọc Hà, quận Ba Đình, thành phố Hà Nội
- (72) Lê Minh Đức (VN)
- (74) Công ty TNHH tư vấn Sở hữu trí tuệ IPFLAME (IPFLAME CO.,LTD)
- (55)



CÔNG BÁO SỞ HỮU CÔNG NGHIỆP SỐ 410 TẬP A – QUYỀN 2 (05.2022)

- (11) **44620**
(21) 3-2022-00381 (28) 1
(54) **NHÃN SẢN PHẨM** (51) **19-08**
(22) 28/02/2022 (43) 25/05/2022
(73) **TỔNG CÔNG TY CỔ PHẦN BIA – RƯỢU – NƯỚC GIẢI KHÁT HÀ NỘI**
(VN)
Số 183, phố Hoàng Hoa Thám, phường Ngọc Hà, quận Ba Đình, thành phố Hà Nội
(72) Lê Minh Đức (VN)
(74) Công ty TNHH tư vấn Sở hữu trí tuệ IPFLAME (IPFLAME CO.,LTD)
(55)



CÔNG BÁO SỞ HỮU CÔNG NGHIỆP SỐ 410 TẬP A – QUYỀN 2 (05.2022)

- (11) **44621**
(21) 3-2022-00384 (28) 1
(54) **THIẾT BỊ GIÁM SÁT VÀ ĐIỀU KHIỂN MÁY ĐIỀU HÒA KHÔNG KHÍ** (51) **23-04**
(22) 28/02/2022 (43) 25/05/2022
(73) **CÔNG TY CỔ PHẦN BENKON (VN)**
26/28 đường số 07, phường 3, quận Gò Vấp, thành phố Hồ Chí Minh
(72) 1. TRƯƠNG MINH ĐẠT (VN)
2. BÙI TIẾN DŨNG (VN)
(74) Công ty TNHH Sở hữu trí tuệ Thảo Thọ Quyển (INVENCO.,LTD)
(55)



1.1



1.2



1.3



1.4

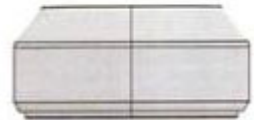

1.5



1.6



1.7

CÔNG BÁO SỞ HỮU CÔNG NGHIỆP SỐ 410 TẬP A – QUYỀN 2 (05.2022)

- (11) **44622**
(21) 3-2022-00385 (28) 1
(54) **HỘP Đựng SẢN PHẨM** (51) **09-03**
(22) 28/02/2022 (43) 25/05/2022
(73) **CÔNG TY TNHH THƯỜNG MẠI ASIA PHARMA (VN)**
34 Giang Văn Minh, phường An Phú, thành phố Thủ Đức, thành phố Hồ Chí Minh
(72) Nguyễn Thị Ánh Tuyết (VN)
(74) Công ty TNHH Tư vấn đầu tư và Sở hữu trí tuệ Hoàng Phi (HOANG PHI INVEST & I.P CO., LTD)
(55)



1.1



1.2

- (11) **44623**
(21) 3-2022-00387 (28) 1
(54) **MÁY ĐIỀU HÒA NHIỆT ĐỘ** (51) **23-04**
(22) 28/02/2022 (43) 25/05/2022
(30) 2021-019231 06/09/2021 JP;
(73) **DAIKIN INDUSTRIES, LTD.** (JP)
UMEDA CENTER BUILDING, 4-12, Nakazaki-Nishi 2-chome, Kita-ku, Osaka-shi, Osaka-fu, Japan
(72) 1. HIROKI HAYASHI (JP)
2. CHIHIRO SUGANO (JP)
3. TAKA AKI SANAGI (JP)
4. KOKI NISHIKAWA (JP)
(74) Công ty TNHH một thành viên Sở hữu trí tuệ VCCI (VCCI-IP CO.,LTD)
(55)

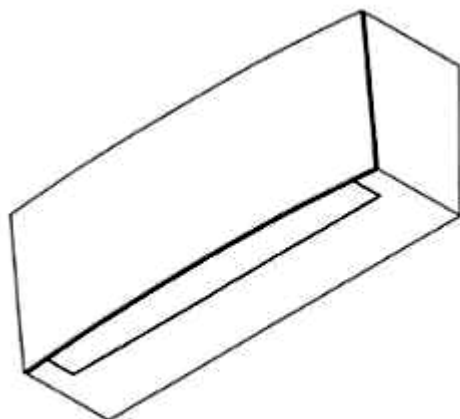

1.1



1.2



1.3

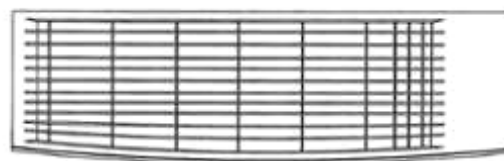

1.4



1.5



1.6



1.7



1.8

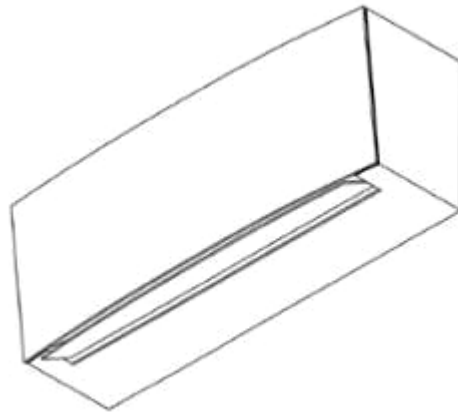

1.9

- (11) **44624**
(21) 3-2022-00388 (28) 1
(54) **MÁY ĐIỀU HÒA NHIỆT ĐỘ** (51) **23-04**
(22) 28/02/2022 (43) 25/05/2022
(30) 2021-019230 06/09/2021 JP;
(73) **DAIKIN INDUSTRIES, LTD (JP)**
UMEDA CENTER BUILDING, 4-12, Nakazaki-Nishi 2-chome, Kita-ku, Osaka-shi, Osaka-fu, Japan
(72) 1. HIROKI HAYASHI (JP)
2. CHIHIRO SUGANO (JP)
3. TAKA AKI SANAGI (JP)
4. KOKI NISHIKAWA (JP)
(74) Công ty TNHH một thành viên Sở hữu trí tuệ VCCI (VCCI-IP CO.,LTD)
(55)

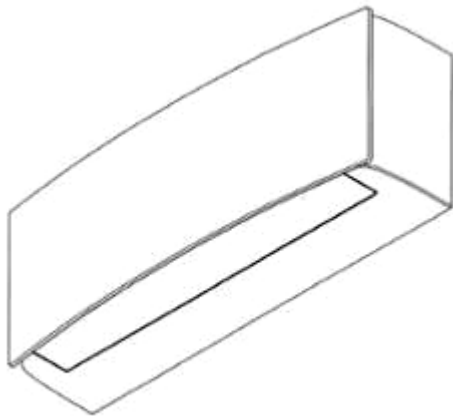

1.1



1.2



1.3

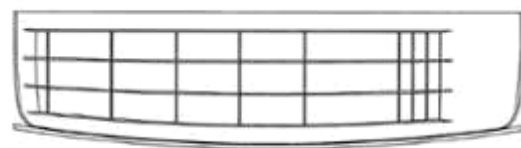

1.4



1.5



1.6



1.7



1.8

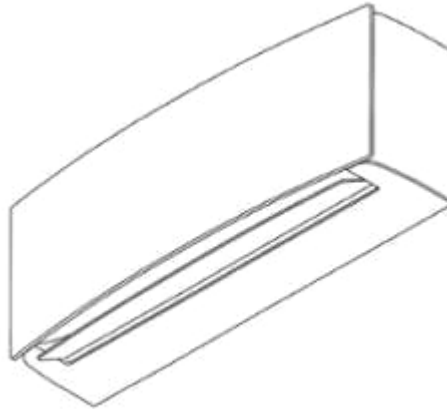

1.9

- (11) **44625**
(21) 3-2022-00389 (28) 1
(54) **MÁY ĐIỀU HÒA NHIỆT ĐỘ** (51) **23-04**
(22) 28/02/2022 (43) 25/05/2022
(30) 2021-019222 06/09/2021 JP;
(73) **DAIKIN INDUSTRIES, LTD.** (JP)
UMEDA CENTER BUILDING, 4-12, Nakazaki-Nishi 2-chome, Kita-ku, Osaka-shi, Osaka-fu, Japan
(72) 1. HIROKI HAYASHI (JP)
2. CHIHIRO SUGANO (JP)
3. TAKA AKI SANAGI (JP)
4. KOKI NISHIKAWA (JP)
(74) Công ty TNHH một thành viên Sở hữu trí tuệ VCCI (VCCI-IP CO.,LTD)
(55)

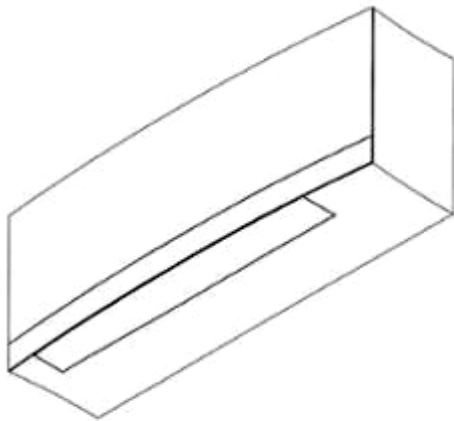

1.1



1.2



1.3

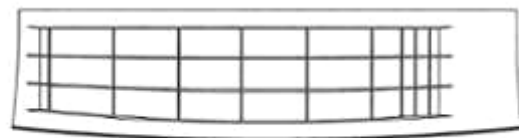

1.4

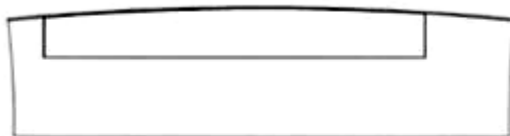

1.5



1.6



1.7

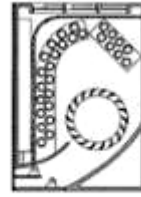

1.8

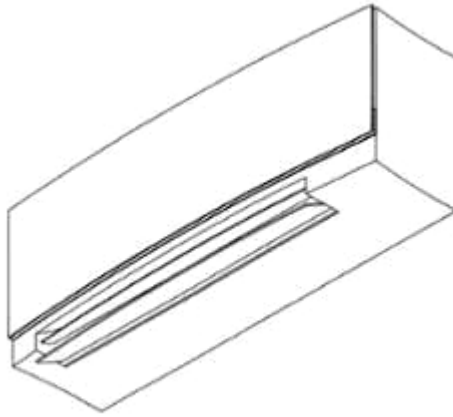

1.9

(11) **44626**

(21) 3-2022-00392

(28) 1

(54) **HỘP NỐI ĐIỆN**

(51) **13-03**

(22) 01/03/2022

(43) 25/05/2022

(73) **CÔNG TY TNHH KỸ THUẬT ĐIỆN SẢN XUẤT VÀ THƯƠNG MẠI TÂN ĐỨC HÀN (VN)**

8 đường số 5 cư xá Chu Văn An, phường 26, quận Bình Thạnh, thành phố Hồ Chí Minh

(72) Nguyễn Chí Sỹ (VN)

(55)

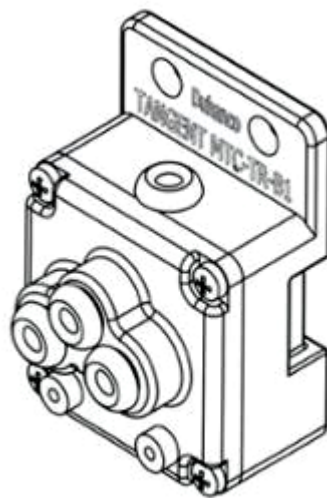

1.1

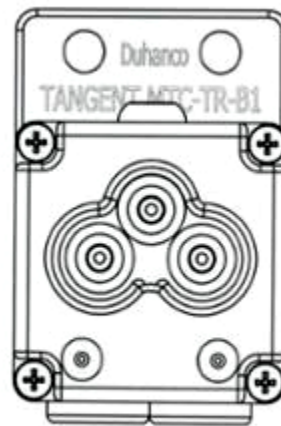

1.2

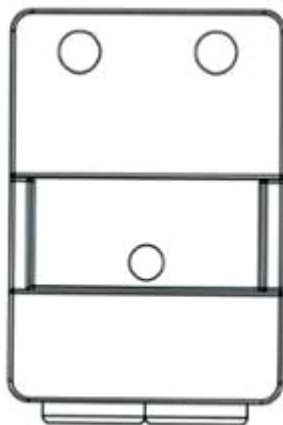

1.3

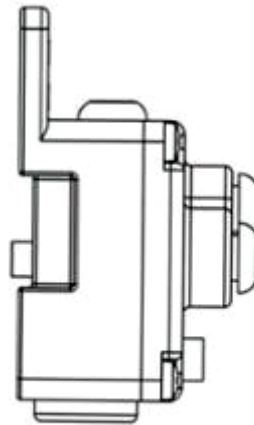

1.4

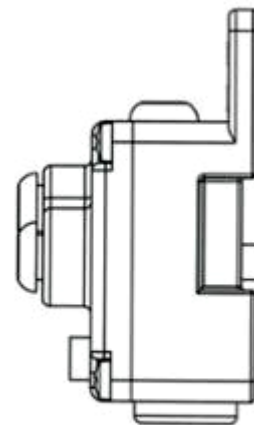

1.5

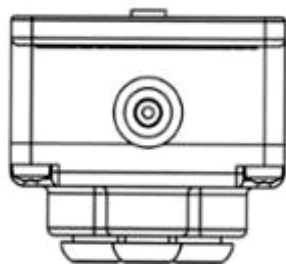

1.6

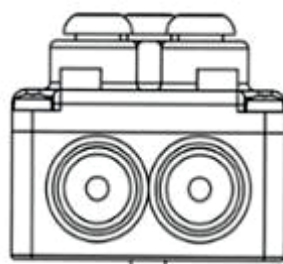

1.7

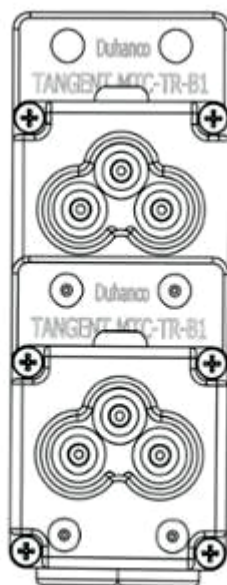

1.8

CÔNG BÁO SỞ HỮU CÔNG NGHIỆP SỐ 410 TẬP A – QUYỀN 2 (05.2022)

- (11) **44627**
(21) 3-2022-00394 (28) 1
(54) **NHÃN SẢN PHẨM** (51) **19-08**
(22) 02/03/2022 (43) 25/05/2022
(73) **CÔNG TY CỔ PHẦN BIA VIỆT NAM (VN)**
Km9, đường Võ Văn Kiệt, thị trấn Quang Minh, huyện Mê Linh, thành phố Hà Nội
(72) Vũ Văn Toại (VN)
(74) Công ty TNHH Sở hữu trí tuệ và Công nghệ Thủ đô (CAPITAL IP&T CO.LTD.)
(55)



CÔNG BÁO SỞ HỮU CÔNG NGHIỆP SỐ 410 TẬP A – QUYỀN 2 (05.2022)

- (11) **44628**
(21) 3-2022-00395 (28) 1
(54) **MÁY LỌC KHÔNG KHÍ** (51) **23-04**
(22) 02/03/2022 (43) 25/05/2022
(30) 2021-019378 08/09/2021 JP;
(73) **SHARP KABUSHIKI KAISHA (JP)**
1 Takumi-cho, Sakai-ku, Sakai City, Osaka 590-8522, Japan
(72) 1. JINNI ZHANG (CN)
2. AKIRA HARANAKA (JP)
(74) Công ty TNHH một thành viên Sở hữu trí tuệ VCCI (VCCI-IP CO.,LTD)
(55)



1.1



1.2



1.3



1.4



1.5



1.6



1.7



1.8



1.9



1.10



1.11



1.12



1.13

CÔNG BÁO SỞ HỮU CÔNG NGHIỆP SỐ 410 TẬP A – QUYỀN 2 (05.2022)

(11) **44629**

(21) 3-2022-00396

(28) 1

(54) **MÁY LỌC NƯỚC**

(51) **23-01**

(22) 02/03/2022

(43) 25/05/2022

(73) **CÔNG TY CỔ PHẦN SKYPURE VIỆT NAM (VN)**

120/61/44 đường số 59, phường 14, quận Gò Vấp, thành phố Hồ Chí Minh

(72) Nguyễn Văn Thành Em (VN)

(55)



1.1



1.2

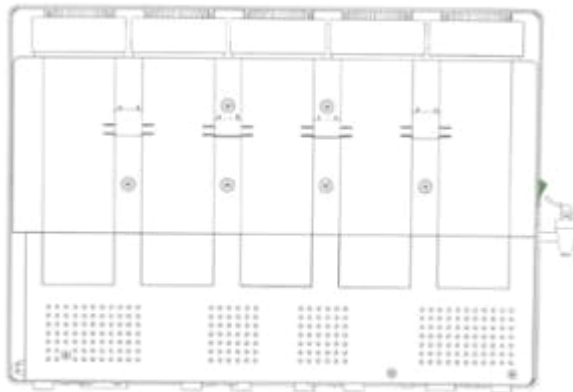

1.3

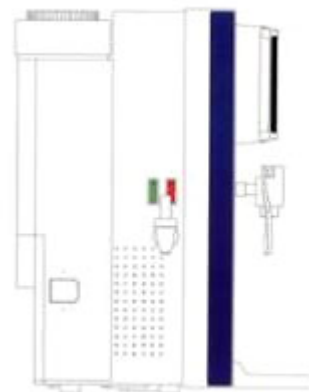

1.4

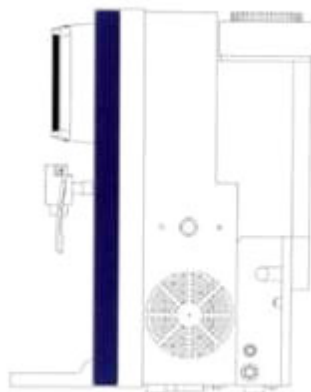

1.5

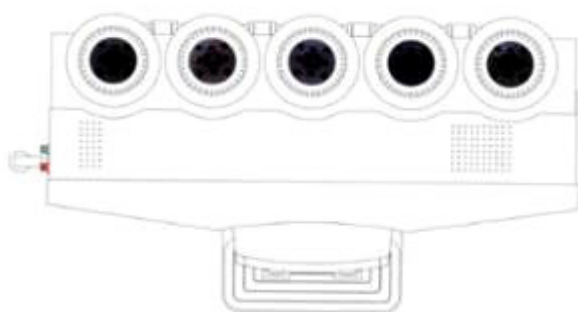

1.6

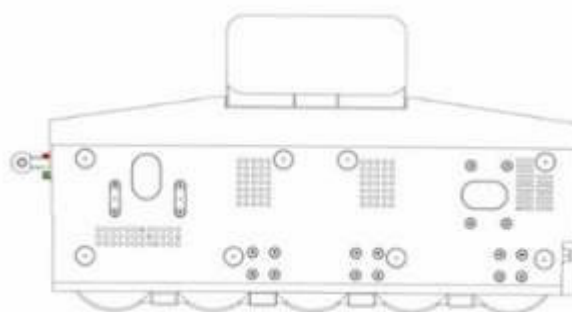

1.7

CÔNG BÁO SỞ HỮU CÔNG NGHIỆP SỐ 410 TẬP A – QUYỀN 2 (05.2022)

- (11) **44630**
(21) 3-2022-00397 (28) 1
(54) **NHÃN SẢN PHẨM** (51) **19-08**
(22) 03/03/2022 (43) 25/05/2022
(73) **CÔNG TY CỔ PHẦN BIA SÀI GÒN – MIỀN TRUNG (VN)**
Số 01 đường Nguyễn Văn Linh, phường Tân An, thành phố Buôn Ma Thuật, tỉnh
Đắk Lắk
(72) Hồ Ngọc Sơn (VN)
(55)



CÔNG BÁO SỞ HỮU CÔNG NGHIỆP SỐ 410 TẬP A – QUYỀN 2 (05.2022)

- (11) **44631**
(21) 3-2022-00398 (28) 1
(54) **NHÃN SẢN PHẨM** (51) **19-08**
(22) 03/03/2022 (43) 25/05/2022
(73) **CÔNG TY CỔ PHẦN BIA SÀI GÒN – MIỀN TRUNG (VN)**
Số 01 đường Nguyễn Văn Linh, phường Tân An, thành phố Buôn Ma Thuột, tỉnh
Đắk Lắk
(72) Hồ Ngọc Sơn (VN)
(55)

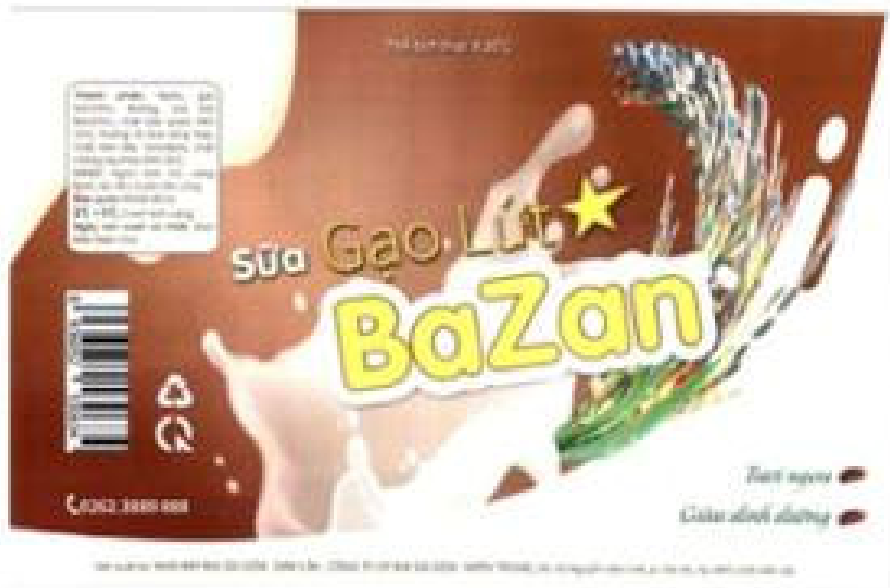

CÔNG BÁO SỞ HỮU CÔNG NGHIỆP SỐ 410 TẬP A – QUYỀN 2 (05.2022)

- (11) **44632**
(21) 3-2022-00399 (28) 1
(54) **HỘP** (51) **09-03**
(22) 03/03/2022 (43) 25/05/2022
(73) **HỘ KINH DOANH NGỌC GIÀU (VN)**
Áp Tân Thành, xã Tân Tiên, huyện Đầm Dơi, tỉnh Cà Mau
(72) **TRƯỜNG NGỌC GIÀU (VN)**
(74) **CÔNG TY LUẬT TNHH AGL (AGL LAW)**
(55)



1.1



1.2



1.3

CÔNG BÁO SỞ HỮU CÔNG NGHIỆP SỐ 410 TẬP A – QUYỀN 2 (05.2022)

- (11) **44633**
(21) 3-2022-00405 (28) 1
(54) **NẮP HỘP THỰC PHẨM** (51) **07-01; 09-07**
(22) 04/03/2022 (43) 25/05/2022
(73) **CÔNG TY TNHH MINH LONG I (VN)**
333 Khu phố Hưng Lộc, phường Hưng Định, thành phố Thuận An, tỉnh Bình
Dương
(72) Lý Ngọc Minh (VN)
(55)

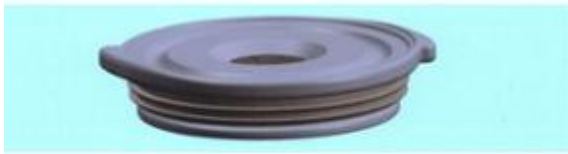

1.1



1.2



1.3

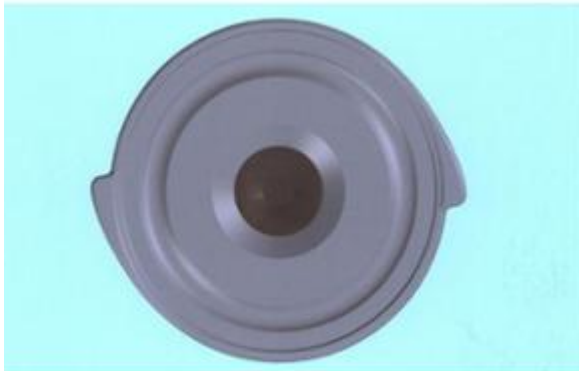

1.4



1.5

- (11) **44634**
(21) 3-2022-00407 (28) 1
(54) **MŨ BẢO HIỂM** (51) **02-03**
(22) 04/03/2022 (43) 25/05/2022
(73) **HUỲNH THANH TÙNG (VN)**
628/53A Hậu Giang, phường 12, quận 6, thành phố Hồ Chí Minh
(72) Huỳnh Thanh Tùng (VN)
(74) **CÔNG TY TNHH KHANG LUẬT (KHANGLAW)**
(55)



1.1



1.2

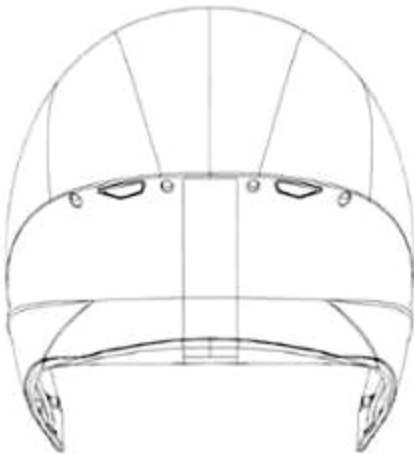

1.3

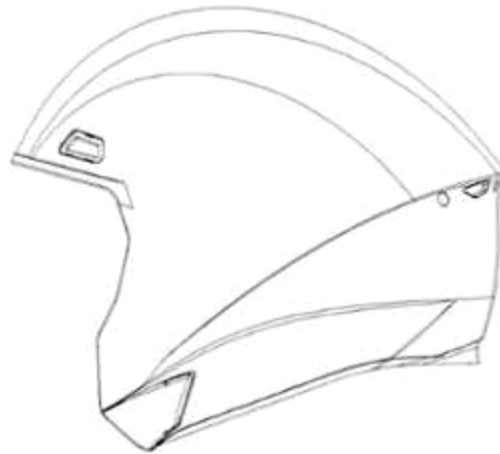

1.4



1.5



1.6



1.7

CÔNG BÁO SỞ HỮU CÔNG NGHIỆP SỐ 410 TẬP A – QUYỀN 2 (05.2022)

- (11) **44635**
(21) 3-2022-00410 (28) 1
(54) **BAO GÓI ĐỰNG GẠO** (51) **09-05**
(22) 07/03/2022 (43) 25/05/2022
(73) **CÔNG TY TRÁCH NHIỆM HỮU HẠN GẠO TÂN HIỆP THÀNH (VN)**
Quốc lộ 80, ấp Thạnh Phú, xã Tân Bình, huyện Châu Thành, tỉnh Đồng Tháp
(72) Nguyễn Hoàng Kiệt (VN)
(55)



1.1



1.2

CÔNG BÁO SỞ HỮU CÔNG NGHIỆP SỐ 410 TẬP A – QUYỀN 2 (05.2022)

- (11) **44636**
(21) 3-2022-00412 (28) 1
(54) **BAO GÓI ĐỰNG GẠO** (51) **09-05**
(22) 07/03/2022 (43) 25/05/2022
(73) **CÔNG TY TRÁCH NHIỆM HỮU HẠN GẠO TÂN HIỆP THÀNH (VN)**
Quốc Lộ 80, ấp Thạnh Phú, xã Tân Bình, huyện Châu Thành, tỉnh Đồng Tháp
(72) Nguyễn Hoàng Kiệt (VN)
(55)



1.1



1.2

CÔNG BÁO SỞ HỮU CÔNG NGHIỆP SỐ 410 TẬP A – QUYỀN 2 (05.2022)

- (11) **44637**
(21) 3-2022-00413 (28) 1
(54) **BAO GÓI ĐỰNG GẠO** (51) **09-05**
(22) 07/03/2022 (43) 25/05/2022
(73) **CÔNG TY TRÁCH NHIỆM HỮU HẠN GẠO TÂN HIỆP THÀNH (VN)**
Quốc Lộ 80, ấp Thạnh Phú, xã Tân Bình, huyện Châu Thành, tỉnh Đồng Tháp
(72) Nguyễn Hoàng Kiệt (VN)
(55)



1.1



1.2

CÔNG BÁO SỞ HỮU CÔNG NGHIỆP SỐ 410 TẬP A – QUYỀN 2 (05.2022)

- (11) **44638**
(21) 3-2022-00419 (28) 1
(54) **BAO GÓI** (51) **09-05**
(22) 07/03/2022 (43) 25/05/2022
(73) **CÔNG TY TNHH THƯƠNG MẠI VÀ SẢN XUẤT HOÀNG MAI (VN)**
Số 17 Hàng Bún, phường Nguyễn Trung Trực, quận Ba Đình, thành phố Hà Nội
(72) Trần Sỹ Trực (VN)
(74) Công ty TNHH Sở hữu trí tuệ HA VIP (HAVIP CO., LTD.)
(55)



1.1



1.2

CÔNG BÁO SỞ HỮU CÔNG NGHIỆP SỐ 410 TẬP A – QUYỀN 2 (05.2022)

- (11) **44639**
(21) 3-2022-00425 (28) 1
(54) **HỘP** (51) **09-03**
(22) 08/03/2022 (43) 25/05/2022
(73) **CÔNG TY TNHH NAM PHƯƠNG V.N (VN)**
124 Lê Lai, phường 3, quận Gò Vấp, thành phố Hồ Chí Minh
(72) Hoàng Thị Minh Hiếu (VN)
(74) Công ty Luật TNHH Phạm và Liên danh (PHAM & ASSOCIATES)
(55)



1.1



1.2

- (11) **44640**
(21) 3-2022-00426 (28) 1
(54) **THÙNG** (51) **09-03**
(22) 08/03/2022 (43) 25/05/2022
(73) **CÔNG TY CỔ PHẦN BAO BÌ MAI THƯ (VN)**
Số 20, Vsip II-A, đường số 12, KCN Việt Nam - Singapore II-A, phường Vĩnh Tân, thị xã Tân Uyên, tỉnh Bình Dương
(72) Nguyễn Mai Minh Thư (VN)
(74) Công ty TNHH Tư vấn - Dịch thuật - Sở hữu trí tuệ Á Đông (Á Đông IP CONSULTANCY CO.,LTD.)
(55)

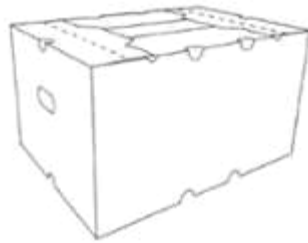

1.1



1.2



1.3



1.4



1.5

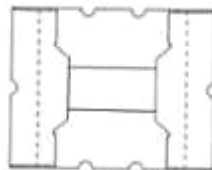

1.6



1.7

CÔNG BÁO SỞ HỮU CÔNG NGHIỆP SỐ 410 TẬP A – QUYỀN 2 (05.2022)

- (11) **44641**
(21) 3-2022-00435 (28) 1
(54) **LỘ MỸ PHẨM** (51) **09-01**
(22) 10/03/2022 (43) 25/05/2022
(73) **CÔNG TY TNHH THƯƠNG MẠI VÀ DỊCH VỤ BY'HERB (VN)**
62A-62B Phan Chu Trinh, phường Xương Huân, thành phố Nha Trang, tỉnh Khánh Hòa
(72) Nguyễn Văn Sang (VN)
(55)



1.1



1.2



1.3



1.4



1.5



1.6



1.7

- (11) **44642**
(21) 3-2022-00439 (28) 1
(54) **HỆ THỐNG ĐỖ XE TỰ ĐỘNG** (51) **15-99**
(22) 11/03/2022 (43) 25/05/2022
(73) **CÔNG TY CỔ PHẦN THANG MÁY VÀ CƠ KHÍ BÁCH KHOA (VN)**
81/1 đường An Phú Đông 25, khu phố 3, phường An Phú Đông, quận 12, thành phố Hồ Chí Minh
(72) 1. NGUYỄN VĂN QUYẾT (VN)
2. VÕ TRỌNG CANG (VN)
3. NGÔ KHÁNH HIẾU (VN)
4. PHẠM QUỐC HÙNG (VN)
5. TRẦN VĂN TẠO (VN)
6. NGUYỄN THANH NHÃ (VN)
(55)

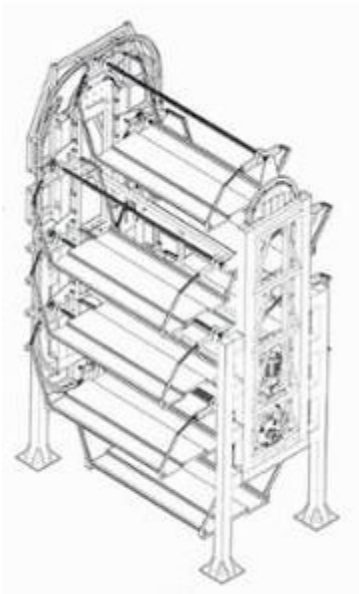

1.1

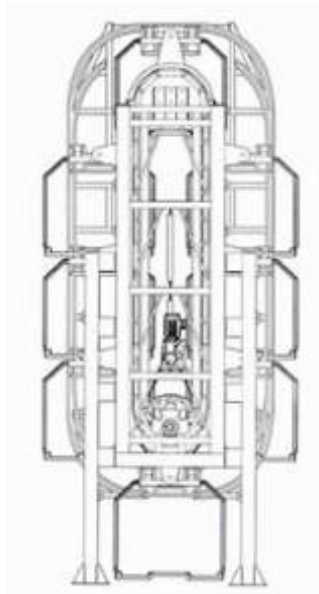

1.2

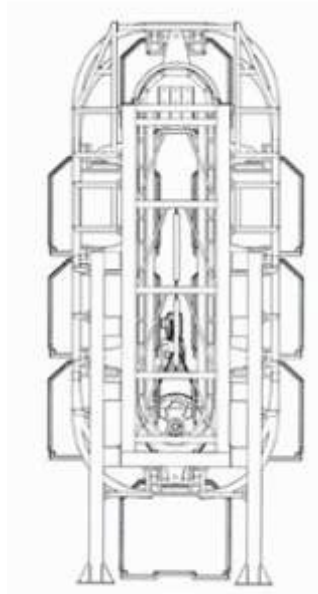

1.3

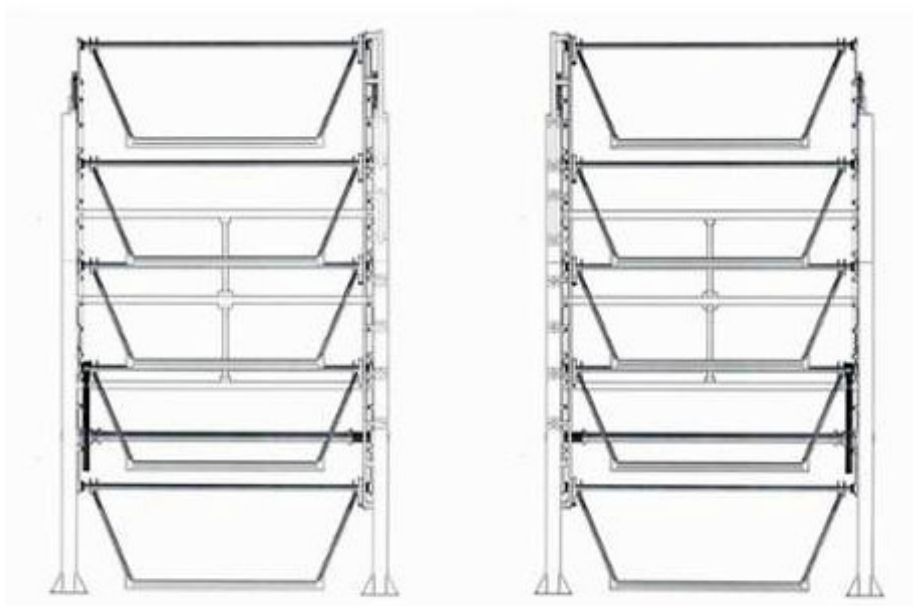

1.4

1.5

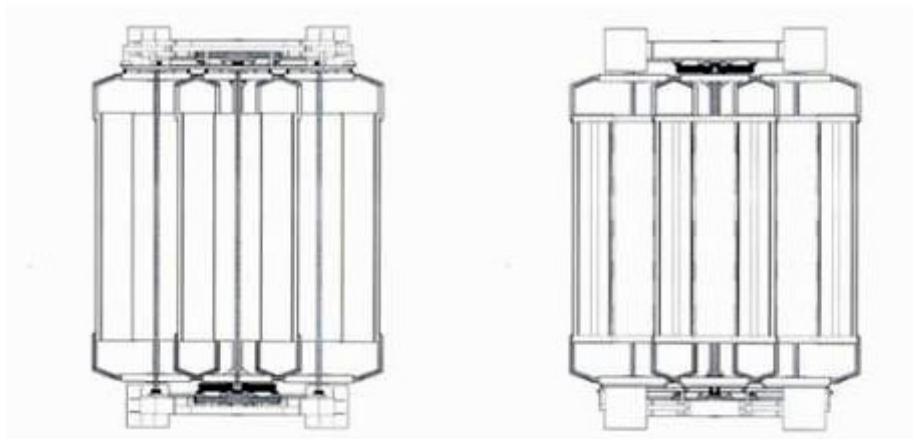

1.6

1.7

CÔNG BÁO SỞ HỮU CÔNG NGHIỆP SỐ 410 TẬP A – QUYỀN 2 (05.2022)

- (11) **44643**
(21) 3-2022-00446 (28) 1
(54) **DỤNG CỤ CẢN CHỈNH TƯ THẾ NGỒI** (51) **28-03**
(22) 11/03/2022 (43) 25/05/2022
(73) **PHẠM THỊ THỦY TIÊN (VN)**
Áp Quảng Hòa, xã Quảng Tiến, huyện Trảng Bom, tỉnh Đồng Nai
(72) Phạm Thị Thủy Tiên (VN)
(74) **CÔNG TY TNHH KHANG LUẬT (KHANGLAW)**
(55)



1.1

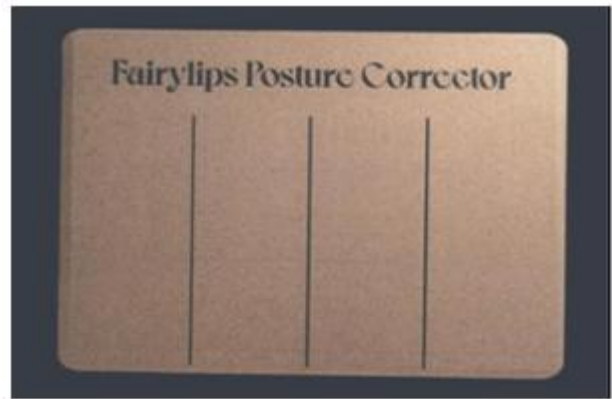

1.2



1.3



1.4



1.5

CÔNG BÁO SỞ HỮU CÔNG NGHIỆP SỐ 410 TẬP A – QUYỀN 2 (05.2022)

- (11) **44644**
(21) 3-2022-00453 (28) 1
(54) **KHÓA CÀI** (51) **02-07**
(22) 15/03/2022 (43) 25/05/2022
(30) 29/823,655 19/01/2022 US;
(73) **DURAFLEX HONG KONG LIMITED (CN)**
Block 1, 15/F, Tern Centre, 237 Queen's Road Central, Sheung Wan, Hong Kong
(72) TSENG Ming Yen (TW)
(74) Công ty Luật TNHH Phạm và Liên danh (PHAM & ASSOCIATES)
(55)

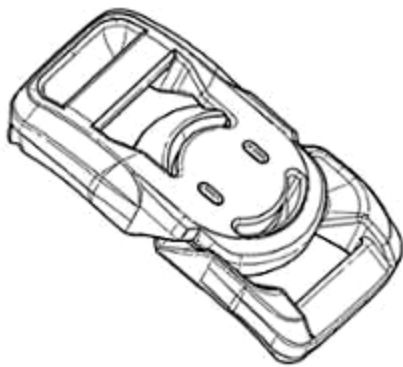

1.1

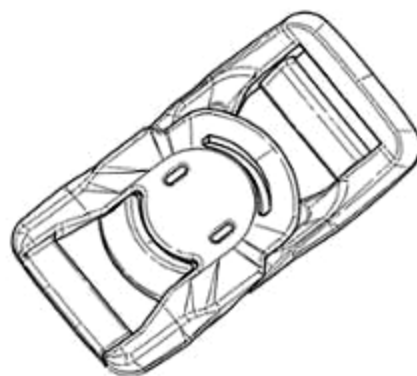

1.2



1.3



1.4



1.5

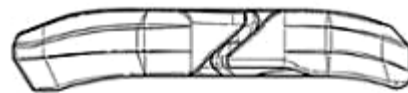

1.6

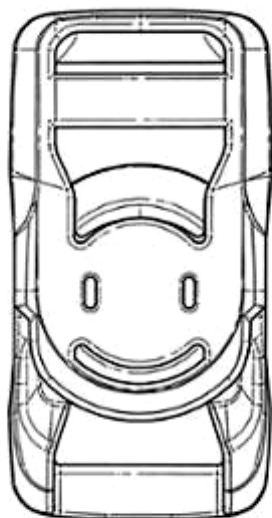

1.7

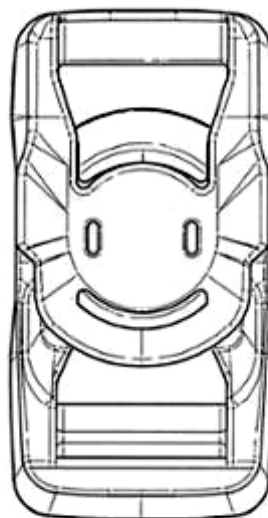

1.8

CÔNG BÁO SỞ HỮU CÔNG NGHIỆP SỐ 410 TẬP A – QUYỀN 2 (05.2022)

- (11) **44645**
(21) 3-2022-00455 (28) 1
(54) **HỘP ĐỰNG** (51) **09-03**
(22) 15/03/2022 (43) 25/05/2022
(73) **CÔNG TY CỔ PHẦN SỮA QUỐC TẾ (VN)**
Km 29, Quốc lộ 6, xã Trường Yên, huyện Chương Mỹ, thành phố Hà Nội
(72) Đặng Phạm Minh Loan (VN)
(74) Công ty TNHH Đại Tín và Liên Danh (DAITIN AND ASSOCIATES CO.,LTD)
(55)



1.1



1.2

CÔNG BÁO SỞ HỮU CÔNG NGHIỆP SỐ 410 TẬP A – QUYỀN 2 (05.2022)

- (11) **44646**
- (21) 3-2022-00456 (28) 1
- (54) **NHÃN SẢN PHẨM** (51) **19-08**
- (22) 15/03/2022 (43) 25/05/2022
- (73) **ĐÀO ĐỨC HIẾU (VN)**
220-221 C1, đường Thành Công, phường Thành Công, quận Ba Đình, thành phố Hà Nội
- (72) Đào Đức Hiếu (VN)
- (55)



CÔNG BÁO SỞ HỮU CÔNG NGHIỆP SỐ 410 TẬP A – QUYỀN 2 (05.2022)

- (11) **44647**
(21) 3-2022-00457 (28) 1
(54) **NHÃN SẢN PHẨM** (51) **19-08**
(22) 15/03/2022 (43) 25/05/2022
(73) **ĐÀO ĐỨC HIẾU (VN)**
220-221 C1, đường Thành Công, phường Thành Công, quận Ba Đình, thành phố Hà Nội
(72) Đào Đức Hiếu (VN)
(55)



CÔNG BÁO SỞ HỮU CÔNG NGHIỆP SỐ 410 TẬP A – QUYỀN 2 (05.2022)

- (11) **44648**
(21) 3-2022-00458 (28) 1
(54) **NHÃN SẢN PHẨM** (51) **19-08**
(22) 15/03/2022 (43) 25/05/2022
(73) **ĐÀO ĐỨC HIẾU (VN)**
220-221 C1, đường Thành Công, phường Thành Công, quận Ba Đình, thành phố Hà Nội
(72) Đào Đức Hiếu (VN)
(55)



CÔNG BÁO SỞ HỮU CÔNG NGHIỆP SỐ 410 TẬP A – QUYỀN 2 (05.2022)

- (11) **44649**
- (21) 3-2022-00459 (28) 1
- (54) **NHÃN SẢN PHẨM** (51) **19-08**
- (22) 15/03/2022 (43) 25/05/2022
- (73) **ĐÀO ĐỨC HIẾU (VN)**
220-221 C1, đường Thành Công, phường Thành Công, quận Ba Đình, thành phố Hà Nội
- (72) Đào Đức Hiếu (VN)
- (55)



CÔNG BÁO SỞ HỮU CÔNG NGHIỆP SỐ 410 TẬP A – QUYỀN 2 (05.2022)

- (11) **44650**
(21) 3-2022-00462 (28) 1
(54) **BAO GÓI** (51) **09-05**
(22) 15/03/2022 (43) 25/05/2022
(73) **ORION CORPORATION (KR)**
13, Baekbeom-ro 90da-gil, Yongsan-gu, Seoul 04369, Republic of Korea
(72) 1. LEE, HYUN A (KR)
2. CHOE, EUN JE (KR)
(74) Công ty Luật TNHH quốc tế BMVN (BMVN INTERNATIONAL LLC)
(55)



1.1



1.2

PHẦN II

SỬA ĐỔI ĐƠN

Ghi nhận sửa đổi đơn yêu cầu cấp Bằng độc quyền kiểu dáng công nghiệp

Thông báo số: 6784w/TB-SHTT, ngày 06/04/2022 về việc ghi nhận sửa đổi đơn

Số Yêu cầu: SĐ3-2021-01944 Ngày nộp: 25/10/2021

Liên quan đến đơn yêu cầu cấp Bằng độc quyền kiểu dáng công nghiệp:

(21) Số đơn	(22) Ngày nộp đơn
3-2020-02476	05/10/2020

Mục sửa đổi: Bổ sung thêm phương án

Nội dung mới: Bổ sung thêm 01 phương án với 8 hình (trương ứng với phương án thứ 2 trong bản mô tả và bộ hình nộp kèm)

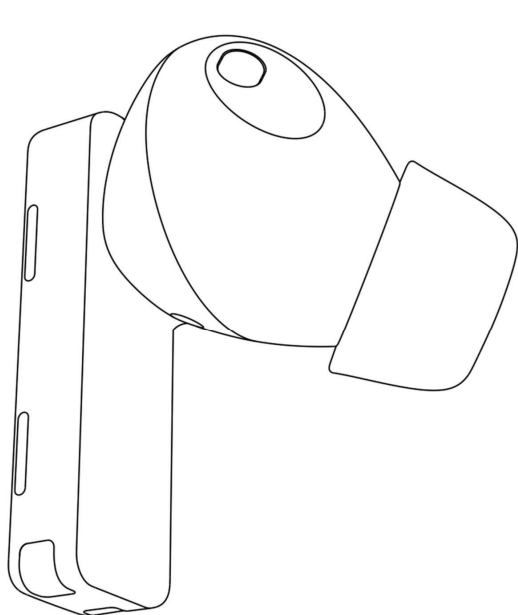

H.1

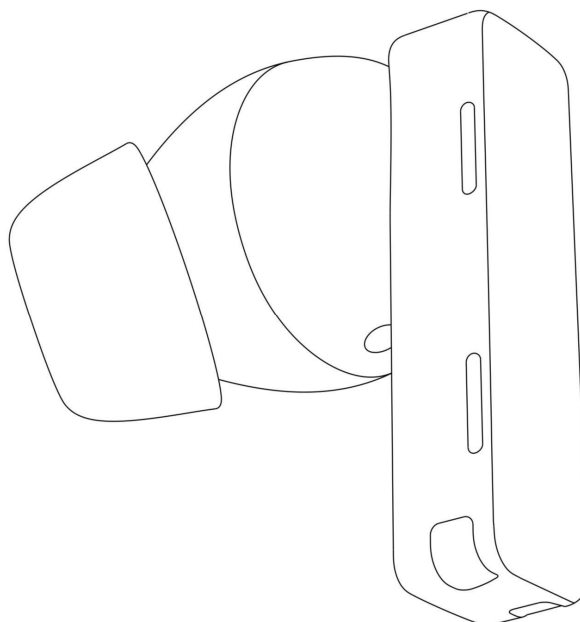

H.2

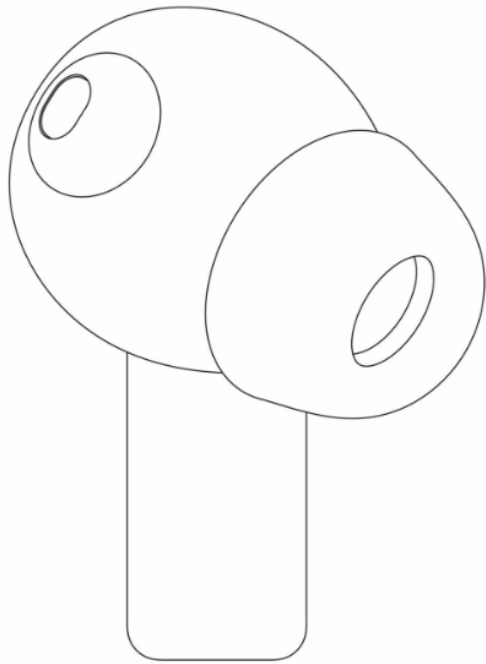

H.3

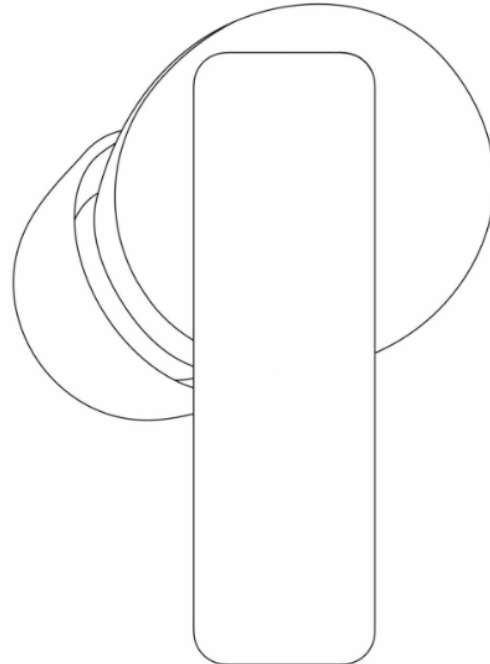

H.4

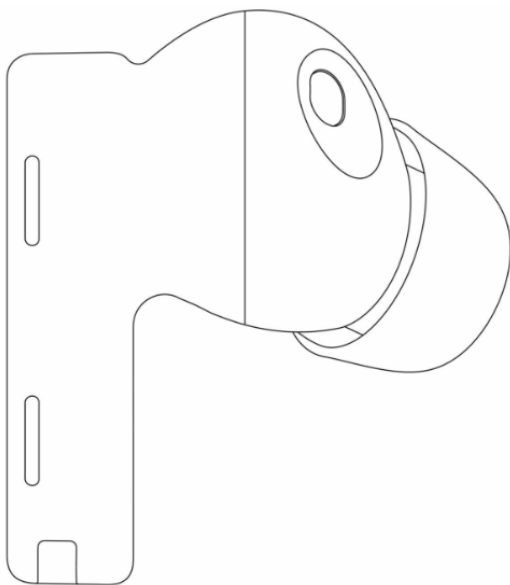

H.5

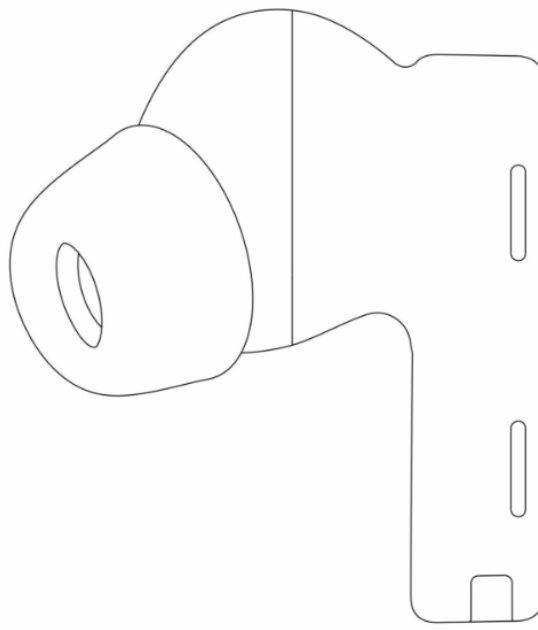

H.6

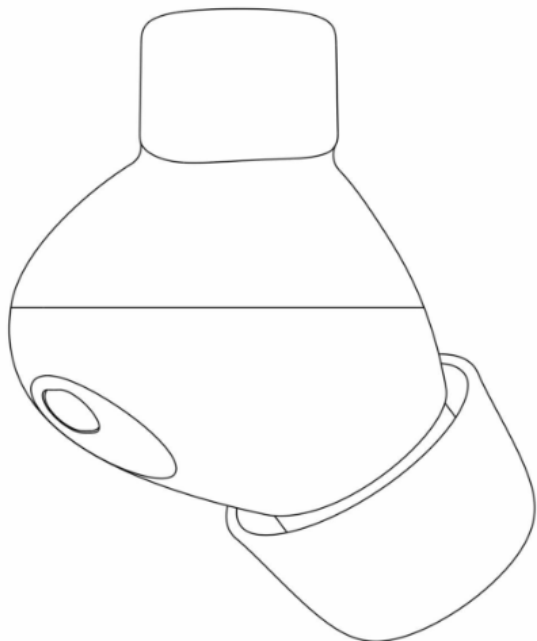

H.7

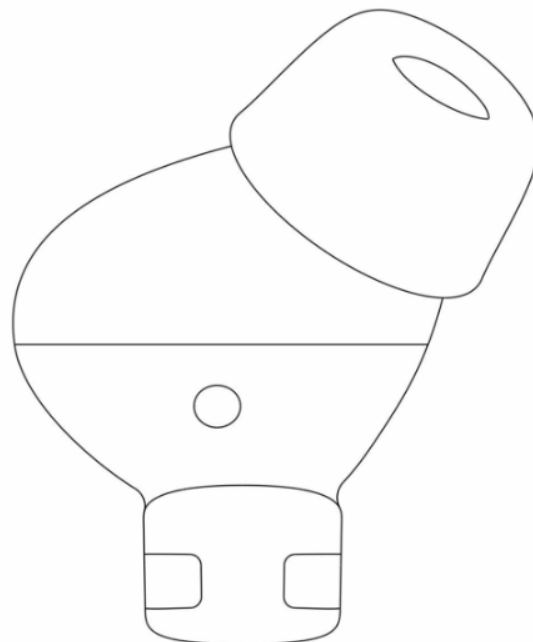

H.8

Thông báo số: 7187w/TB-SHTT, ngày 08/04/2022 về việc ghi nhận sửa đổi đơn

Số Yêu cầu: SD3-2021-00958 Ngày nộp: 06/05/2021

Liên quan đến đơn yêu cầu cấp Bằng độc quyền kiểu dáng công nghiệp:

(21) Số đơn	(22) Ngày nộp đơn
3-2020-03055	18/12/2020

Mục sửa đổi: Đại diện Sở hữu công nghiệp

Nội dung mới: Công ty luật TNHH APOLAT LEGAL(APOLAT LEGAL)
Tầng 6, 56 Nguyễn Đình Chiểu, phường Đa Kao, Quận 1, thành phố Hồ Chí Minh

CÔNG BÁO SỞ HỮU CÔNG NGHIỆP SỐ 410 TẬP A – QUYỀN 2 (05.2022)

Thông báo số: 8187w/TB-SHTT, ngày 15/04/2022 về việc ghi nhận sửa đổi đơn

Số Yêu cầu: SĐ3-2021-00586 Ngày nộp: 16/03/2021

Liên quan đến đơn yêu cầu cấp Bằng độc quyền kiểu dáng công nghiệp:

(21) Số đơn	(22) Ngày nộp đơn
3-2020-02869	27/11/2020
3-2020-02870	27/11/2020

Mục sửa đổi: Tên, địa chỉ chủ đơn

Nội dung mới: Công ty TNHH Núi Trúc Xanh (VN)
Số nhà 03, tổ 06, phường Phú Đô, quận Nam Từ Liêm, thành phố Hà Nội

Thông báo số: 6785w/TB-SHTT, ngày 06/04/2022 về việc ghi nhận sửa đổi đơn

Số Yêu cầu: SĐ3-2021-01812 Ngày nộp: 07/10/2021

Liên quan đến đơn yêu cầu cấp Bằng độc quyền kiểu dáng công nghiệp:

(21) Số đơn	(22) Ngày nộp đơn
3-2019-00967	18/04/2019

Mục sửa đổi: Tên, địa chỉ chủ đơn

Nội dung mới: LITTLE GIANT LADDER SYSTEMS, LLC (US)
Art Wing, 1198 N. Spring Creek Place, Springville, Utah 84663, USA

Thông báo số: 7697w/TB-SHTT, ngày 14/04/2022 về việc ghi nhận sửa đổi đơn

Số Yêu cầu: SĐ3-2021-02112 Ngày nộp: 17/11/2021

Liên quan đến đơn yêu cầu cấp Bằng độc quyền kiểu dáng công nghiệp:

CÔNG BÁO SỞ HỮU CÔNG NGHIỆP SỐ 410 TẬP A – QUYỀN 2 (05.2022)

(21) Số đơn	(22) Ngày nộp đơn
3-2020-01591	09/07/2020

Mục sửa đổi: Bổ sung hình vẽ

Nội dung mới: Người nộp đơn đề nghị sửa đổi bộ hình vẽ của KDCN theo Phương án 2 để thể hiện KDCN một cách thống nhất.

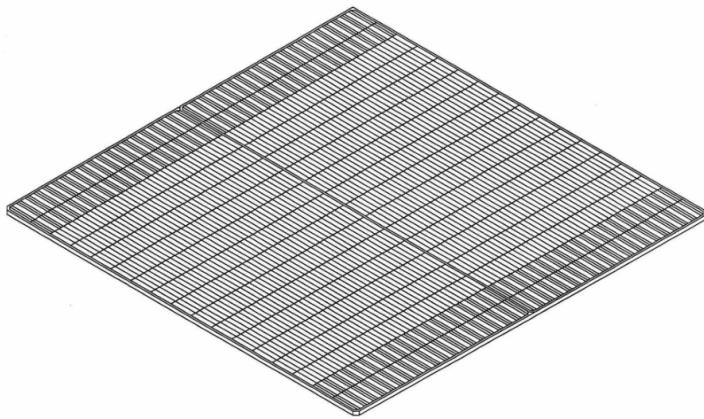

H.1

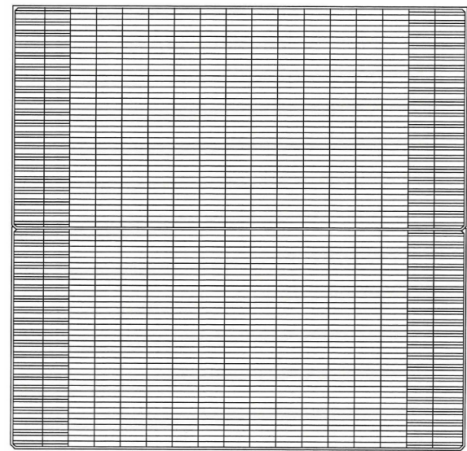

H.2



H.3



H.4

CÔNG BÁO SỞ HỮU CÔNG NGHIỆP SỐ 410 TẬP A – QUYỀN 2 (05.2022)

H.5

H.6

H.7

Thông báo số: 7691w/TB-SHTT, ngày 14/04/2022 về việc ghi nhận sửa đổi đơn

Số Yêu cầu: SĐ3-2022-00084 Ngày nộp: 14/01/2022

Liên quan đến đơn yêu cầu cấp Bằng độc quyền kiểu dáng công nghiệp:

(21) Số đơn	(22) Ngày nộp đơn
3-2021-00254	02/02/2021
3-2021-00255	02/02/2021

Mục sửa đổi: Bổ sung tác giả

Nội dung mới: Bổ sung tác giả
John R. OMDAHL II (US)
755 E. 640 N., Lindon, Utah 84042, United States of America./.

Thông báo số: 7702w/TB-SHTT, ngày 14/04/2022 về việc ghi nhận sửa đổi đơn

Số Yêu cầu: SĐ3-2021-01559 Ngày nộp: 28/07/2021

Liên quan đến đơn yêu cầu cấp Bằng độc quyền kiểu dáng công nghiệp:

(21) Số đơn	(22) Ngày nộp đơn
3-2021-00261	03/02/2021
3-2021-00262	03/02/2021

CÔNG BÁO SỞ HỮU CÔNG NGHIỆP SỐ 410 TẬP A – QUYỀN 2 (05.2022)

Mục sửa đổi: Địa chỉ tác giả

Nội dung mới: Thay đổi địa chỉ của tác giả Camill Maier thành: Schollenhof 1, 77855 Achern / Germany (DE)

Thông báo số: 7700w/TB-SHTT, ngày 14/04/2022 về việc ghi nhận sửa đổi đơn

Số Yêu cầu: SĐ3-2021-01859 Ngày nộp: 14/10/2021

Liên quan đến đơn yêu cầu cấp Bằng độc quyền kiểu dáng công nghiệp:

(21) Số đơn	(22) Ngày nộp đơn
3-2021-00317	08/02/2021

Mục sửa đổi: Bổ sung tác giả KDCN

Nội dung mới: Bổ sung thêm tác giả của kiểu dáng công nghiệp nêu trong Đơn:
Tên đầy đủ: **Marc A. NEWSON**
Quốc tịch: **AU** và **GB**
Địa chỉ: **7/8 Francis Street, London SW1P 1QN, United Kingdom**

Thông báo số: 7701w/TB-SHTT, ngày 14/04/2022 về việc ghi nhận sửa đổi đơn

Số Yêu cầu: SĐ3-2021-01858 Ngày nộp: 14/10/2021

Liên quan đến đơn yêu cầu cấp Bằng độc quyền kiểu dáng công nghiệp:

(21) Số đơn	(22) Ngày nộp đơn
3-2021-00316	08/02/2021

Mục sửa đổi: Bổ sung tác giả KDCN

Nội dung mới: Bổ sung thêm tác giả của kiểu dáng công nghiệp nêu trong Đơn:
Tên đầy đủ: **Marc A. NEWSON**
Quốc tịch: **AU** và **GB**
Địa chỉ: **7/8 Francis Street, London SW1P 1QN, United Kingdom**

CÔNG BÁO SỞ HỮU CÔNG NGHIỆP SỐ 410 TẬP A – QUYỀN 2 (05.2022)

Thông báo số: 6786w/TB-SHTT, ngày 06/04/2022 về việc ghi nhận sửa đổi đơn

Số Yêu cầu: SĐ3-2020-01452 Ngày nộp: 18/09/2020

Liên quan đến đơn yêu cầu cấp Bằng độc quyền kiểu dáng công nghiệp:

(21) Số đơn	(22) Ngày nộp đơn
3-2020-01361	11/06/2020

Mục sửa đổi: Bổ sung thêm 1 phương án

Nội dung mới: Bổ sung thêm 1 phương án kiểu dáng công nghiệp thành phương án 2 của đơn

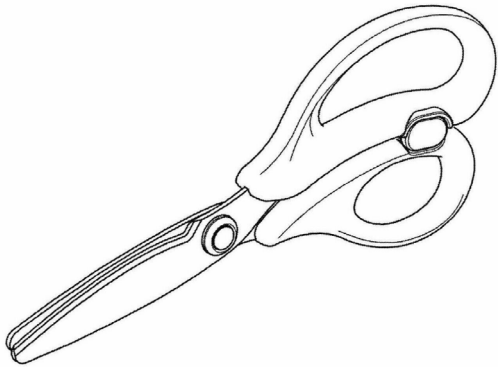

H.1

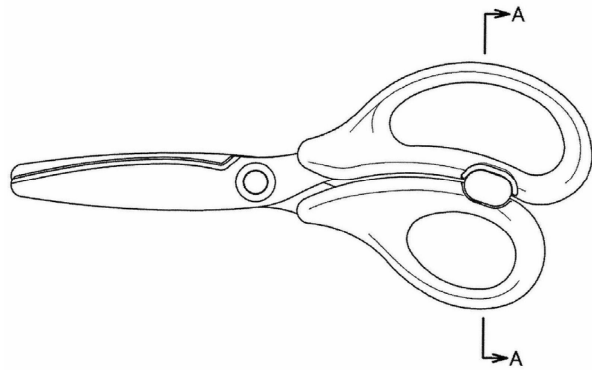

H.2

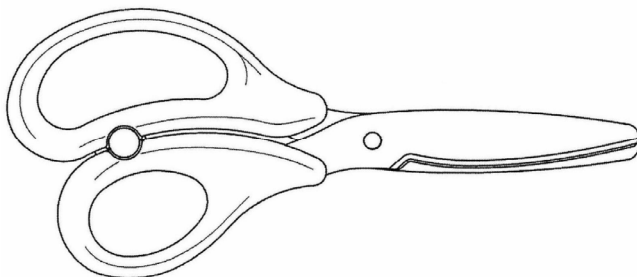

H.3



H.4

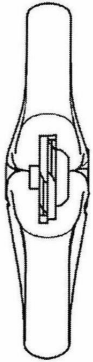

H.5

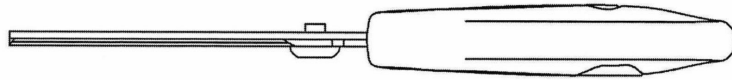

H.6

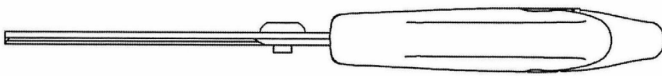

H.7

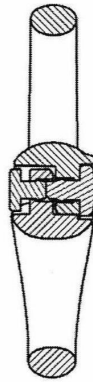

H.8

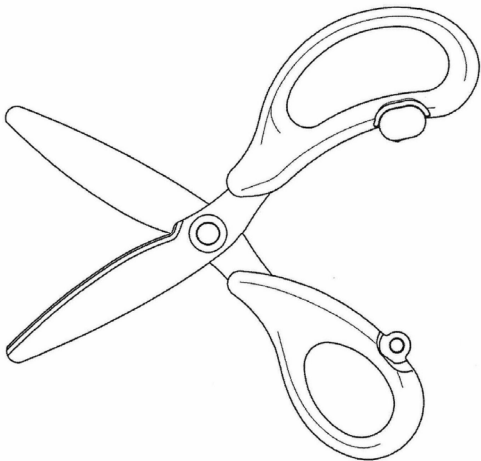

H.9

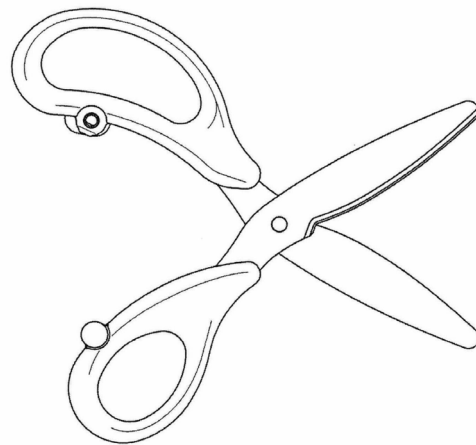

H.10

CÔNG BÁO SỞ HỮU CÔNG NGHIỆP SỐ 410 TẬP A – QUYỀN 2 (05.2022)

Thông báo số: 7699w/TB-SHTT, ngày 14/04/2022 về việc ghi nhận sửa đổi đơn

Số Yêu cầu: SĐ3-2021-02084 Ngày nộp: 12/11/2021

Liên quan đến đơn yêu cầu cấp Bằng độc quyền kiểu dáng công nghiệp:

(21) Số đơn	(22) Ngày nộp đơn
3-2021-02775	09/11/2021

Mục sửa đổi: Bỏ sung thêm tác giả

Nội dung mới: - Bỏ sung thêm tác giả thứ 3:

+) Họ và tên: Lưu Trung Tháp

+) Địa chỉ: Thôn Yên Nội, xã Tiên Ngoại, huyện Duy Tiên, tỉnh Hà Nam

Thông báo số: 7706w/TB-SHTT, ngày 14/04/2022 về việc ghi nhận sửa đổi đơn

Số Yêu cầu: SĐ3-2021-00713 Ngày nộp: 30/03/2021

Liên quan đến đơn yêu cầu cấp Bằng độc quyền kiểu dáng công nghiệp:

(21) Số đơn	(22) Ngày nộp đơn
3-2019-01972	05/08/2019

Mục sửa đổi: Tên, địa chỉ chủ đơn

Nội dung mới: BlueAir AB (SE)

Karlavägen 108, 115 26 Stockholm, Sweden

Thông báo số: 7698w/TB-SHTT, ngày 14/04/2022 về việc ghi nhận sửa đổi đơn

Số Yêu cầu: SĐ3-2021-02085 Ngày nộp: 12/11/2021

Liên quan đến đơn yêu cầu cấp Bằng độc quyền kiểu dáng công nghiệp:

CÔNG BÁO SỞ HỮU CÔNG NGHIỆP SỐ 410 TẬP A – QUYỂN 2 (05.2022)

(21) Số đơn	(22) Ngày nộp đơn
3-2021-02776	09/11/2021

Mục sửa đổi: Bổ sung thêm tác giả

Nội dung mới: - Bổ sung thêm tác giả thứ 3:

+) Họ và tên: Lưu Trung Tháp

+) Địa chỉ: Thôn Yên Nội, xã Tiên Ngoại, huyện Duy Tiên, tỉnh Hà Nam

PHẦN III

THAY ĐỔI CHỦ ĐƠN

Ghi nhận thay đổi chủ đơn yêu cầu cấp Bằng độc quyền Kiểu dáng công nghiệp

Thông báo số: 6403w/TB-SHTT, ngày 30/03/2022 về việc ghi nhận thay đổi chủ đơn
Số Yêu cầu: CD3-2021-00810 Ngày nộp: 30/06/2021

Liên quan đến đơn yêu cầu cấp bằng độc quyền kiểu dáng công nghiệp:

(21) Số đơn	(22) Ngày nộp đơn
3-2019-00485	22/02/2019
3-2019-00486	22/02/2019
3-2019-00487	22/02/2019

Bên chuyển nhượng: WANG FENG LING (CN)
No.22 Jian Guo Men Wai Ave. Beijing, 100004 P. R. China
Bên được chuyển nhượng: CÔNG TY TNHH CÔNG NGHIỆP BELLINTURF VIỆT NAM (VN)
Lô 111A, 112A, 113A, 115A, 116A, 117A, 118B-C, 119A-B, 120A-B, 121A-B, 122A-B, 123A-B, khu công nghiệp Long Giang, xã Tân Lập 1, huyện Tân Phước, tỉnh Tiền Giang

Thông báo số: 5478w/TB-SHTT, ngày 28/03/2022 về việc ghi nhận thay đổi chủ đơn
Số Yêu cầu: CD3-2021-00791 Ngày nộp: 24/06/2021

Liên quan đến đơn yêu cầu cấp bằng độc quyền kiểu dáng công nghiệp:

(21) Số đơn	(22) Ngày nộp đơn
3-2019-00477	22/02/2019

Bên chuyển nhượng: WANG FENG LING (CN)
No. 22 Jian Guo Men Wai Ave. Beijing, 100004 P. R. China
Bên được chuyển nhượng: Công ty TNHH công nghiệp Bellinturf Việt Nam (VN)
Lô 111A, 112A, 113A-B, 115A-B, 116A-B, 117A-B, 118B-C, 119A-B, 120A-B, 121A-B, 122A-B, 123A-B, khu công nghiệp Long Giang, xã Tân Lập 1, huyện Tân Phước, tỉnh Tiền Giang

CÔNG BÁO SỞ HỮU CÔNG NGHIỆP SỐ 410 TẬP A – QUYỂN 2 (05.2022)

Thông báo số: 7703w/TB-SHTT, ngày 14/04/2022 về việc ghi nhận thay đổi chủ đơn

Số Yêu cầu: CD3-2021-01048 Ngày nộp: 28/10/2021

Liên quan đến đơn yêu cầu cấp bằng độc quyền kiểu dáng công nghiệp:

(21) Số đơn	(22) Ngày nộp đơn
3-2021-02161	24/08/2021

Bên chuyển nhượng: CÔNG TY CỔ PHẦN NHM SÔNG CÔNG (VN)
Nhà số 2, ngõ 23, đường Cách mạng tháng 10, phường
Bách Quang, thành phố Sông Công, tỉnh Thái Nguyên

Bên được chuyển nhượng: Công ty cổ phần đầu tư xây dựng NALICO (VN)
Lô 25.15 BT9 khu nhà ở sinh thái Xuân Phương, phường
Xuân Phương, quận Nam Từ Liêm, thành phố Hà Nội

Thông báo số: 6404w/TB-SHTT, ngày 30/03/2022 về việc ghi nhận thay đổi chủ đơn

Số Yêu cầu: CD3-2021-00857 Ngày nộp: 20/07/2021

Liên quan đến đơn yêu cầu cấp bằng độc quyền kiểu dáng công nghiệp:

(21) Số đơn	(22) Ngày nộp đơn
3-2019-00464	20/02/2019
3-2019-00465	20/02/2019

Bên chuyển nhượng: WANG FENG LING (CN)
No. 22 Jian Guo Men Wai Ave. Beijing, 100004 P. R.
China

Bên được chuyển nhượng: Công ty TNHH công nghiệp Bellinturf Việt Nam (VN)
Lô 111A, 112A, 113A, 115A, 116A, 117A, 118B-C, 119A-
B, 120A-B, 121A-B, 122A-B, 123A-B, Khu công nghiệp
Long Giang, xã Tân Lập 1, huyện Tân Phước, tỉnh Tiền
Giang

Thông báo số: 6402w/TB-SHTT, ngày 30/03/2022 về việc ghi nhận thay đổi chủ đơn

Số Yêu cầu: CD3-2020-00299 Ngày nộp: 19/05/2020

Liên quan đến đơn yêu cầu cấp bằng độc quyền kiểu dáng công nghiệp:

CÔNG BÁO SỞ HỮU CÔNG NGHIỆP SỐ 410 TẬP A – QUYỀN 2 (05.2022)

(21) Số đơn	(22) Ngày nộp đơn
3-2019-00463	20/02/2019

Bên chuyển nhượng: WANG FENG LING (CN)
No. 22 Jian Guo Men Wai Ave. Beijing, 100004 P. R. China

Bên được chuyển nhượng: Công ty TNHH Công nghiệp Bellinturf Việt Nam (VN)
Lô 118B, 119A, 120A, 121A, 122A và 123A, khu công nghiệp Long Giang, xã Tân Lập 1, huyện Tân Phước, tỉnh Tiền Giang

Thông báo số: 7705w/TB-SHTT, ngày 14/04/2022 về việc ghi nhận thay đổi chủ đơn

Số Yêu cầu: CD3-2021-00689 Ngày nộp: 31/05/2021

Liên quan đến đơn yêu cầu cấp bằng độc quyền kiểu dáng công nghiệp:

(21) Số đơn	(22) Ngày nộp đơn
3-2019-03039	26/11/2019

Bên chuyển nhượng: HUAWEI TECHNOLOGIES CO., LTD. (CN)
Huawei Administration Building, Bantian, Longgang District, Shenzhen, Guangdong 518129, P.R. China

Bên được chuyển nhượng: Honor Device Co., Ltd. (CN)
Suite 3401, Unit A, Building 6, Shum Yip Sky Park, No. 8089, Hongli West Road, Xiangmihu Street, Futian District, Shenzhen, Guangdong 518040, People's Republic of China

Thông báo số: 7704w/TB-SHTT, ngày 14/04/2022 về việc ghi nhận thay đổi chủ đơn

Số Yêu cầu: CD3-2021-00840 Ngày nộp: 13/07/2021

Liên quan đến đơn yêu cầu cấp bằng độc quyền kiểu dáng công nghiệp:

(21) Số đơn	(22) Ngày nộp đơn
3-2021-00498	12/03/2021
3-2021-00650	19/03/2021

CÔNG BÁO SỞ HỮU CÔNG NGHIỆP SỐ 410 TẬP A – QUYỀN 2 (05.2022)

Bên chuyển nhượng:

CÔNG TY CỔ PHẦN TẬP ĐOÀN SINGGOUP
(VN)

Khu Hai Vân, phường Vân Dương, thành phố Bắc Ninh,
tỉnh Bắc Ninh

Bên được chuyển nhượng:

Công ty CP tập đoàn Singhal (VN)

Cụm CN Hà Mãn - Trí Quả, xã Trí Quả, huyện Thuận
Thành, tỉnh Bắc Ninh

CÔNG BÁO SỞ HỮU CÔNG NGHIỆP

Do Cục Sở hữu trí tuệ thuộc Bộ Khoa học và Công nghệ ấn hành theo Luật Sở hữu trí tuệ số 50/2005/QH11 được Quốc hội thông qua ngày 29 tháng 11 năm 2005 và được sửa đổi bằng Luật sửa đổi, bổ sung một số điều của Luật sở hữu trí tuệ số 50/2005/QH11 được Quốc hội thông qua ngày 19 tháng 6 năm 2009.

Địa chỉ liên hệ:

384-386 đường Nguyễn Trãi, quận Thanh Xuân,
thành phố Hà Nội, Việt Nam
ĐT: 024. 38583069
Fax: 024. 38588449