

ISSN 0868 - 2534

CỘNG HÒA XÃ HỘI CHỦ NGHĨA VIỆT NAM
BỘ KHOA HỌC VÀ CÔNG NGHỆ

CỤC SỞ HỮU TRÍ TUỆ

CÔNG BÁO
SỞ HỮU CÔNG NGHIỆP

TẬP B

QUYỂN 2: KIỂU DÁNG CÔNG NGHIỆP

04 - 2022

409

HÀ NỘI

**CỘNG HOÀ XÃ HỘI CHỦ NGHĨA VIỆT NAM
BỘ KHOA HỌC VÀ CÔNG NGHỆ
CỤC SỞ HỮU TRÍ TUỆ**

**CÔNG BÁO
SỞ HỮU CÔNG NGHIỆP
TẬP B**

QUYỂN 2: KIỂU DÁNG CÔNG NGHIỆP

04-2022

409

HÀ NỘI

MỤC LỤC

	Trang
<u>PHẦN I:</u> Kiểu dáng công nghiệp được cấp Bằng độc quyền	7
<u>PHẦN II:</u> Sửa đổi, gia hạn, cấp lại, chấm dứt, huỷ bỏ hiệu lực văn bằng bảo hộ, quyết định giải quyết khiếu nại	114

CONTENTS

<u>PART I:</u> Industrial Design Patents	7
<u>PART II:</u> Amendment, Renewal, Duplication, Termination, Cancellation of Protection Titles	114

CÔNG BÁO SỞ HỮU CÔNG NGHIỆP SỐ 409 TẬP B - QUYỂN 2 (04.2022)

MÃ SỐ HAI CHỮ CÁI THỂ HIỆN TÊN NƯỚC VÀ CÁC THỰC THỂ KHÁC TRONG CÁC TƯ LIỆU SỞ HỮU CÔNG NGHIỆP THEO TIÊU CHUẨN ST3 CỦA WIPO

AE	United Arab Emirates	CN	China	HK	Hong Kong
AF	Afganistan	CO	Colombia	HN	Honduras
AG	Antihua and Barbuda	CR	Costa Rica	HR	Croatia
AI	Anguilla	CU	Cuba	HT	Haiti
AL	Albania	CV	Cape Verde	HU	Hungary
AN	Netherlands Antilles	CY	Cyprus	ID	Indonesia
AO	Angola	CZ	Czech Republic	IE	Ireland
AR	Argentina	DE	Germany	IL	Israel
AT	Austria	DJ	Djibouti	IN	India
AU	Australia	DK	Denmark	IQ	Iraq
AW	Aruba	DM	Dominica	IR	Iran (Islamic Republic of)
BB	Barbados	DO	Dominican Republic	IS	Iceland
BD	Bangladesh	DZ	Algeria	IT	Italy
BE	Belgium	EC	Ecuador	JM	Jamaica
BF	Burkina Faso	EE	Estonia	JO	Jordan
BG	Bulgaria	EG	Egypt	JP	Japan
BH	Bahrain	ES	Spain	KE	Kenya
BI	Burundi	ET	Ethiopia	KH	Cambodia
BJ	Benin	FI	Finland	KI	Kiribati
BM	Bermuda	FJ	Fiji	KM	Comoros
BN	Brunei Darussalam	FK	Falkand Islands (Malvinas)	KN	Saint Kitts and Nevis
BO	Bolivia	FR	France	KP	Democratic People's Republic of Korea
BR	Brazil	GA	Gabon	KR	Republic of Korea
BS	Bahamas	GB	United Kingdom	KW	Kuwait
BT	Bhutan	GD	Grenada	KY	Cayman Islands
BW	Botswana	GE	Georgia	KZ	Kazakhstan
BY	Belarus	GH	Ghana	LA	Laos
BZ	Belize	GI	Gibraltar	LB	Lebanon
CA	Canada	GM	Gambia	LC	Saint Lucia
CF	Central African Republic	GN	Guinea	LI	Liechtenstein
CG	Congo	GQ	Equatorial Guinea	LK	SriLanka
CH	Switzerland	GR	Greece	LR	Liberia
CI	Côte d'Ivoire	GT	Guatemala	LS	Lesotho
CL	Chile	GW	Guinea-Bissau	LT	Lithuania
CM	Cameroon	GY	Guyana	TC	Turk and Caicos Islands
LU	Luxembourg	PA	Panama	TD	Chad
LV	Latvia	PE	Peru	TG	Togo
LY	Lybya	PG	Papua New Guinea	TH	Thailand
MA	Morocco	PH	Philippines	TN	Tunisia
MC	Monaco	PK	Pakistan	TO	Tonga
MD	Republic of Moldova	PL	Poland	TR	Turkey

CÔNG BÁO SỞ HỮU CÔNG NGHIỆP SỐ 409 TẬP B - QUYỂN 2 (04.2022)

MG	Madagascar	PT	Portugal	TT	Trinidad and Tobago
ML	Mali	PY	Paraguay	TV	Tuvalu
MM	Myanmar	QA	Qatar	TW	Taiwan, Province of China
MN	Mongolia	RO	Rumania	TZ	United Republic of Tanzania
MO	Macau	RU	Russian Federation	UA	Ukraine
MR	Mauritania	RW	Rwanda	UG	Uganda
MS	Montserrat	SA	Saudi Arabia	US	United States of America
MT	Malta	SB	Solomon Islands	UY	Uruguay
MU	Mauritius	SC	Seychelles	UZ	Uzbekistan
MV	Maldives	SD	Sudan	VA	Holy see
MW	Malawi	SE	Sweden	VC	Saint Vincent and the Grenadines
MX	Mexico	SG	Singapore	VE	Venezuela
MY	Malaysia	SH	Saint Helena	VG	Virgin Islands (British)
MZ	Mozambique	SL	Slovenia	VN	Vietnam
NA	Namibia	SK	Slovakia	VU	Vanuatu
NE	Niger	SL	Sierra Leone	WS	Samoa
NG	Nigeria	SM	San Marino	YE	Yemen
NJ	Nicaragua	SN	Senegal	YU	Yugoslavia
NL	Netherlands	SO	Somalia	ZA	South Africa
NO	Norway	SR	Suriname	ZM	Zambia
NP	Nepal	ST	Sao Tome and Principe	ZR	Zaire
NR	Nauru	SV	El Sanvador	ZW	Zimbabwe
NZ	New Zealand	SY	Syria		
OM	Oman	SZ	Swaziland		

CÁC TỔ CHỨC QUỐC TẾ

AO	African Intellectual Property Organization (OAPI)
AP	African Regional Industrial Property Organization (ARIPO)
BX	Benelux Trademark Office and Benelux Designs Office
EP	European Patent Office (EPO)
IB, WO	International Bureau of the World Intellectual Property Organization (WIPO)

NHỮNG MÃ SỐ INID TRÍCH TỪ TIÊU CHUẨN ST80 CỦA TỔ CHỨC SỞ HỮU TRÍ TUỆ THẾ GIỚI (WIPO) ĐỂ NHẬN BIẾT CÁC DỮ LIỆU THƯ MỤC DÙNG CÔNG BỐ ĐƠN VÀ BẰNG ĐỘC QUYỀN KIỂU DÁNG CÔNG NGHIỆP

- (11) Số bằng độc quyền kiểu dáng công nghiệp / Số công bố đơn
- (15) Ngày cấp
- (18) Ngày hết hạn hiệu lực của bằng độc quyền kiểu dáng công nghiệp
- (21) Số đơn
- (22) Ngày nộp đơn
- (23) Tên triển lãm, ngày và nơi triển lãm
- (28) Số phương án yêu cầu bảo hộ
- (30) Số đơn ưu tiên, ngày nộp đơn ưu tiên
- (43) Ngày công bố đơn
- (45) Ngày công bố bằng độc quyền kiểu dáng công nghiệp
- (51) Phân loại quốc tế kiểu dáng công nghiệp
- (54) Tên sản phẩm mang kiểu dáng công nghiệp
- (55) Ảnh chụp / hình vẽ kiểu dáng công nghiệp
- (57) Đặc điểm khác biệt yêu cầu bảo hộ của kiểu dáng công nghiệp
- (62) Số và ngày nộp đơn, số bằng độc quyền KDCN hoặc số công bố đơn liên quan đến tách đơn
- (71) Tên và địa chỉ của người nộp đơn
- (72) Tên của tác giả KDCN
- (73) Tên, địa chỉ của chủ bằng độc quyền KDCN
- (74) Tên của người đại diện SHCN

PHẦN I

Kiểu Dáng Công Nghiệp Được Cấp Bằng Độc Quyền

- (11) **3-0034472**
(15) 07/03/2022 (51) 10-04
(21) 3-2020-02253 (22) 11/09/2020
(18) 11/09/2025
(54) THIẾT BỊ ĐIỀU CHỈNH NHIỆT ĐỘ (28) 4
(30) 29/731,324 14/04/2020 US;
(45) 25/04/2022 409B (43) 25/06/2021 399A
(73) GOOGLE LLC (US)
1600 Amphitheatre Parkway, Mountain View, California 94043, United States of America
(72) 1. DONGKYU LEE (KR)
2. ETIENNE BERUBE (CA)
3. MAJ ISABELLE OLSSON (SE)
4. SUNG KYUN BAI (KR)
5. CHRISTEN BILGER (US)
6. JUSTIN WODRICH (US)
7. WEN PIN CHOU (TW)
(74) Công ty Luật TNHH ROUSE Việt Nam (ROUSE LAW CO.,LTD)
(55)



1.1

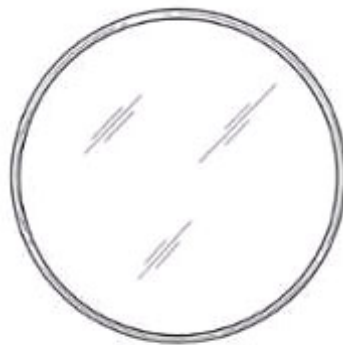

1.2

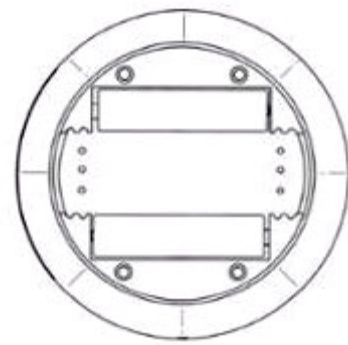

1.3



1.4



1.5



1.6

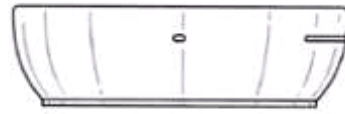

1.7



1.8



1.9



2.1



2.2

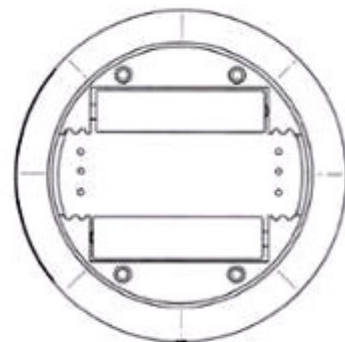

2.3



2.4



2.5



2.6



2.7



2.8



2.9



3.1



3.2



3.3



3.4



3.5



3.6



3.7



4.1

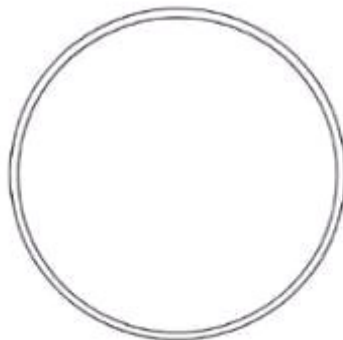

4.2

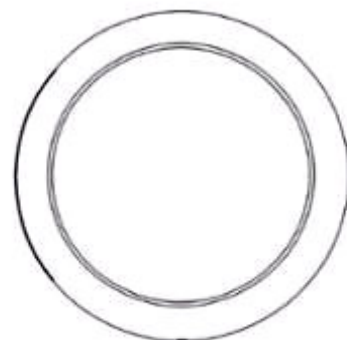

4.3



4.4



4.5



4.6



4.7

- (11) **3-0034473**
(15) 07/03/2022 (51) 14-01
(21) 3-2021-00315 (22) 08/02/2021
(18) 08/02/2026
(54) LOA (28) 1
(30) 29/746,459 13/08/2020 US;
(45) 25/04/2022 409B (43) 25/06/2021 399A
(73) APPLE INC. (US)
One Apple Park Way, Cupertino, California 95014, United States of America
(72) 1. JODY AKANA (US)
2. MOLLY ANDERSON (GB)
3. BARTLEY K. ANDRE (US)
4. SHOTA AOYAGI (JP)
5. ANTHONY MICHAEL ASHCROFT (FR)
6. MARINE C. BATAILLE (FR)
7. JEREMY BATAILLOU (FR)
8. ABIDUR RAHMAN CHOWDHURY (GB)
9. CLARA GENEVIEVE MARINE COURTAIGNE (FR)
10. MARKUS DIEBEL (DE)
11. JONATHAN GOMEZ GARCIA (FR)
12. M. EVANS HANKEY (US)
13. RICHARD P. HOWARTH (GB)
14. JONATHAN P. IVE (GB)
15. JULIAN JAEDE (DE)
16. DUNCAN ROBERT KERR (GB)
17. PETER RUSSELL-CLARKE (AU)
18. BENJAMIN ANDREW SHAFFER (US)
19. JOE SUNG-HO TAN (US)
20. CLEMENT TISSANDIER (FR)
21. EUGENE ANTONY WHANG (CA)
(74) Công ty TNHH Lê & Lê (LE & LE)
(55)



1.1

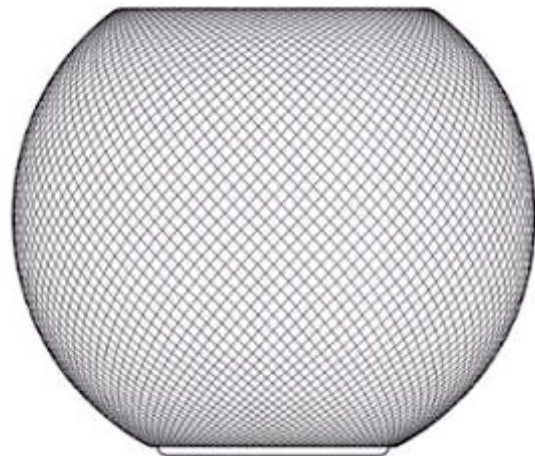

1.2

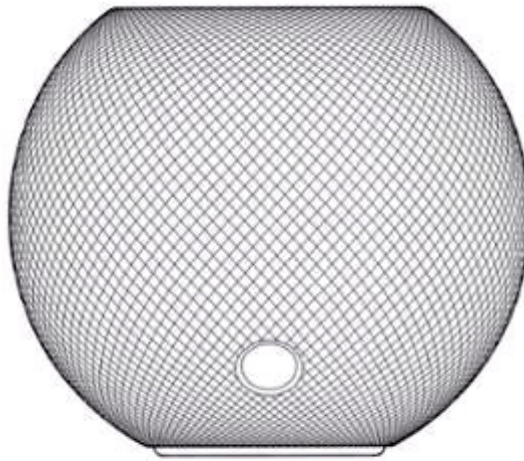

1.3

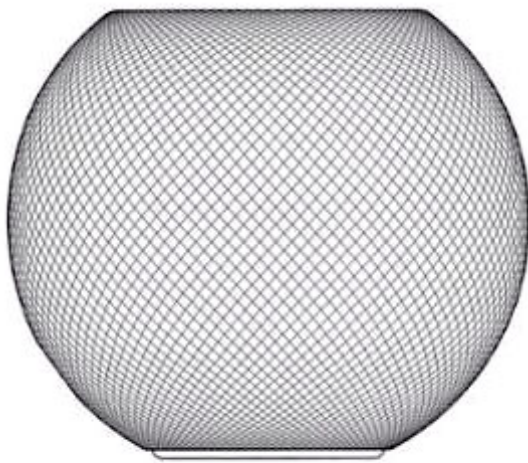

1.4

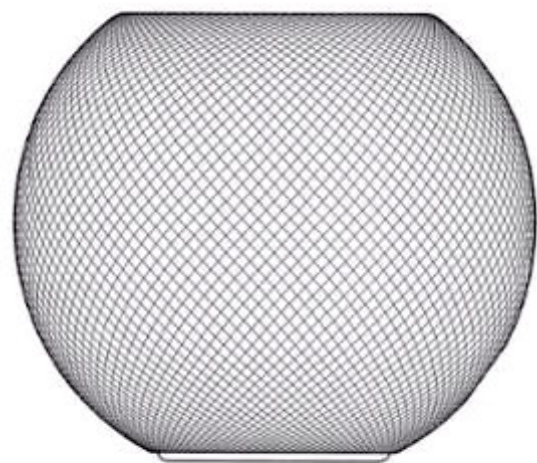

1.5

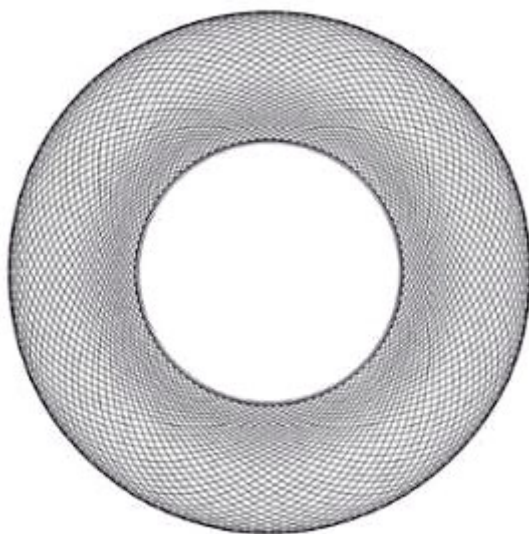

1.6

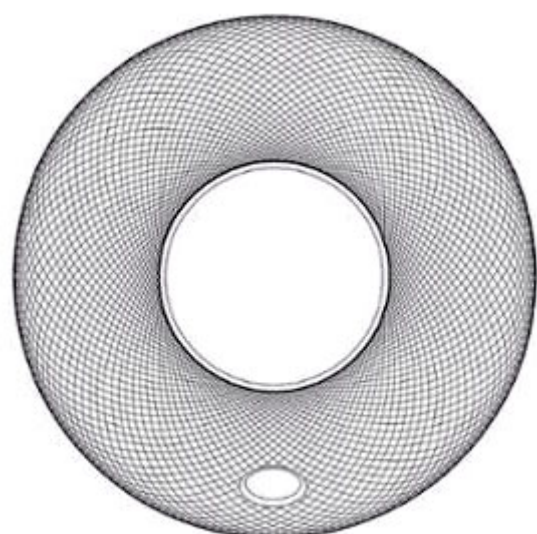

1.7

- (11) **3-0034474**
(15) 07/03/2022 (51) 07-02
(21) 3-2021-00517 (22) 15/03/2021
(18) 15/03/2026
(54) **BẾP NƯỚNG NGOÀI TRỜI** (28) 1
(30) 29/652,626 06/10/2020 US;
(45) 25/04/2022 409B (43) 25/06/2021 399A
(73) **TRAEGER PELLET GRILLS, LLC (US)**
1215 East Wilmington Avenue, Suite 200, Salt Lake City, UT 84016, United States of America
(72) 1. MATTHEW G. CZACH (US)
2. KEVIN ALEXANDER (US)
3. FREDRIC JAMES BIDDLE (US)
(74) Công ty TNHH Tâm nhìn và Liên danh (VISION & ASSOCIATES CO.LTD.)
(55)

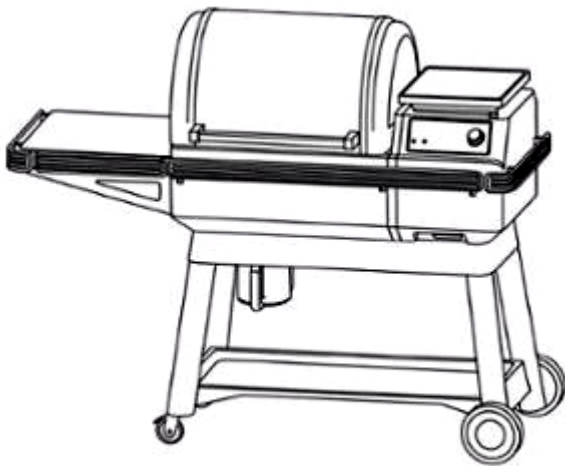

1.1

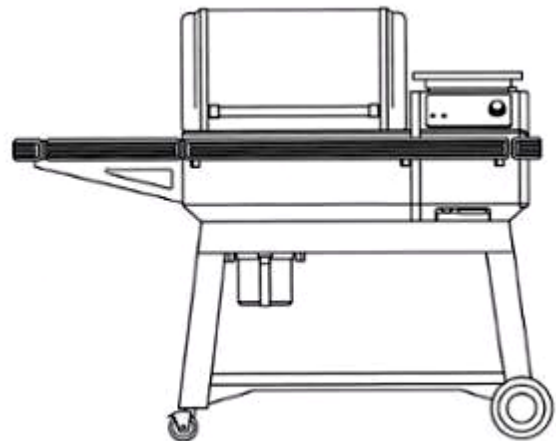

1.2

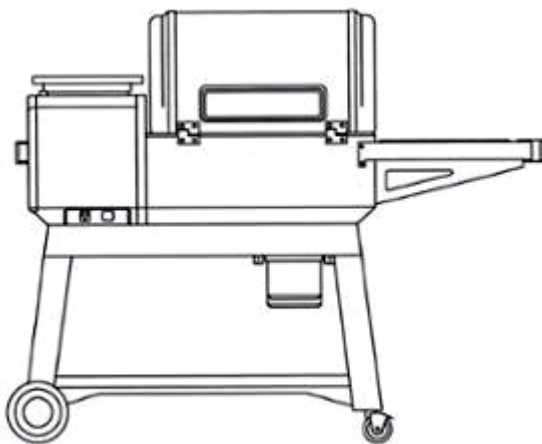

1.3

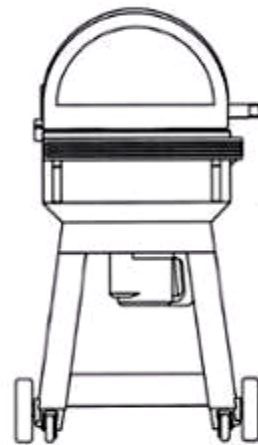

1.4

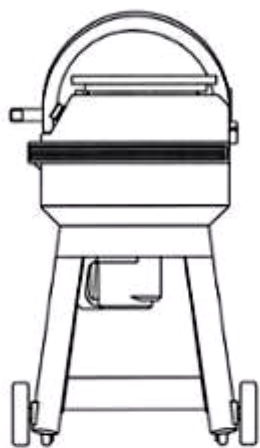

1.5

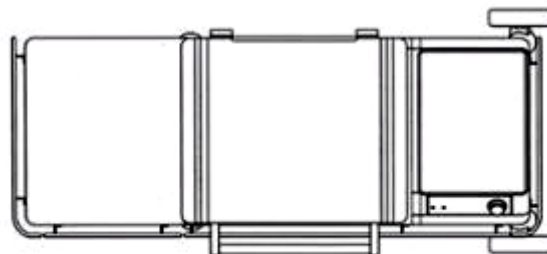

1.6

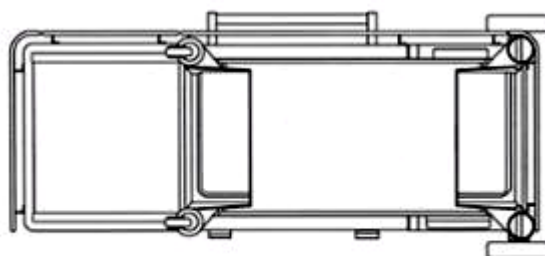

1.7

- (11) **3-0034475**
(15) 07/03/2022 (51) 09-03
(21) 3-2021-00902 (22) 16/04/2021
(18) 16/04/2026
(54) **HỘP ĐỰNG** (28) 1
(45) 25/04/2022 409B (43) 25/06/2021 399A
(73) **CÔNG TY CỔ PHẦN TRÀNG TIỀN TRÀNG TIỀN 35 (VN)**
Số 138, tổ 10, phố Phúc Tân, phường Phúc Tân, quận Hoàn Kiếm, thành Phố Hà Nội
(72) Hoàng Văn Nhật (VN)
(74) Công ty TNHH Sở hữu trí tuệ HA VIP (HAVIP CO., LTD.)
(55)



1.1



1.2

- (11) **3-0034476**
(15) 07/03/2022 (51) 09-03
(21) 3-2021-00903 (22) 16/04/2021
(18) 16/04/2026
(54) **HỘP ĐỰNG** (28) 1
(45) 25/04/2022 409B (43) 25/06/2021 399A
(73) **CÔNG TY CỔ PHẦN TRÀNG TIỀN TRÀNG TIỀN 35 (VN)**
Số 138, tổ 10, phố Phúc Tân, phường Phúc Tân, quận Hoàn Kiếm, thành Phố Hà Nội
(72) Hoàng Văn Nhật (VN)
(74) Công ty TNHH Sở hữu trí tuệ HA VIP (HAVIP CO., LTD.)
(55)

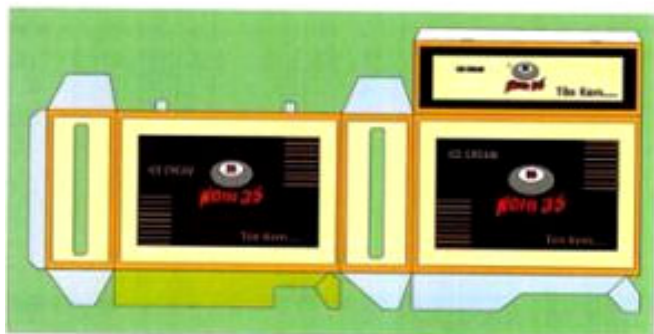

1.1



1.2

- (11) **3-0034477**
(15) 07/03/2022 (51) 25-01
(21) 3-2019-01989 (22) 07/08/2019
(18) 07/08/2024
(54) THANH KIM LOẠI ĐỊNH HÌNH (28) 1
(45) 25/04/2022 409B (43) 27/07/2020 388A
(73) BÙI MINH TUẤN (VN)
P.706 Nơ 5, KĐT Pháp Vân - Tứ Hiệp, phường Hoàng Liệt, quận Hoàng Mai,
thành phố Hà Nội
(72) Bùi Minh Tuấn (VN)
(74) Công ty TNHH Sở hữu trí tuệ PADEMARK (PADEMARK CO.,LTD.)
(55)

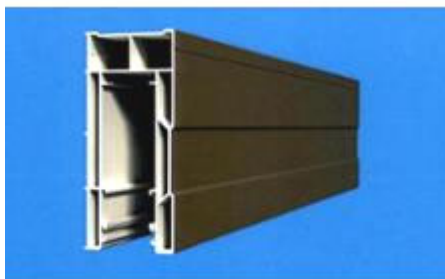

1.1

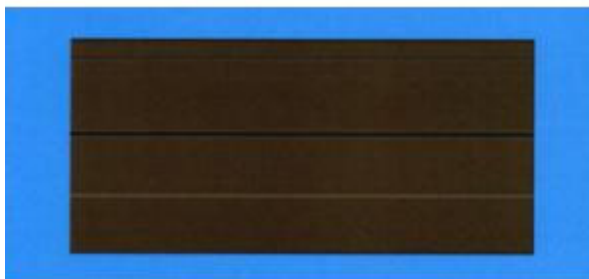

1.2



1.3

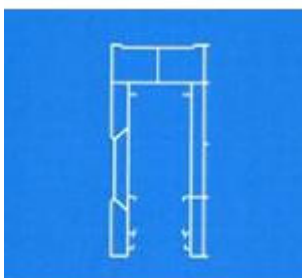

1.4

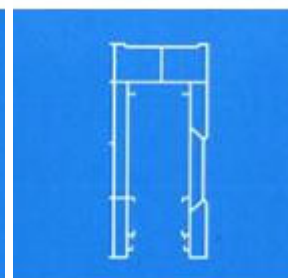

1.5

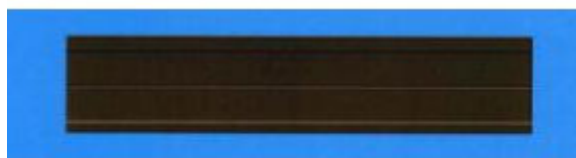

1.6

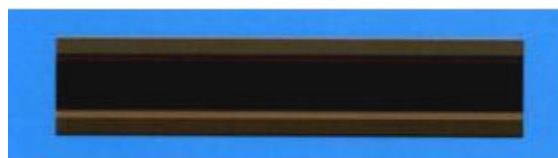

1.7

- (11) **3-0034478**
(15) 07/03/2022 (51) 25-01
(21) 3-2020-01447 (22) 18/06/2020
(18) 18/06/2025
(54) THANH KIM LOẠI ĐỊNH HÌNH (28) 1
(45) 25/04/2022 409B (43) 25/01/2021 394A
(73) BÙI MINH TUẤN (VN)
P.706 Nơ 5, KĐT Pháp Vân - Tứ Hiệp, phường Hoàng Liệt, quận Hoàng Mai,
thành phố Hà Nội
(72) Bùi Minh Tuấn (VN)
(74) Công ty TNHH Sở hữu trí tuệ PADEMARK (PADEMARK CO.,LTD.)
(55)

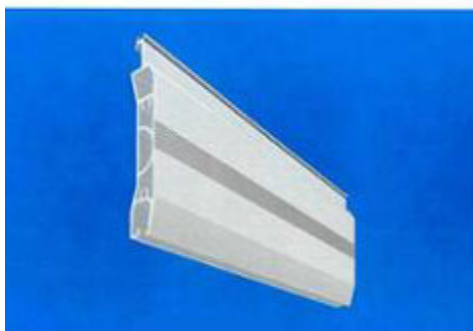

1.1



1.2



1.3

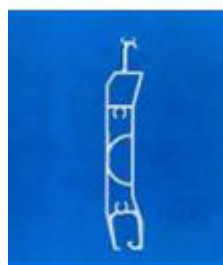

1.4



1.5



1.6



1.7

- (11) **3-0034479**
(15) 07/03/2022 (51) 13-03
(21) 3-2020-02245 (22) 10/09/2020
(18) 10/09/2025
(54) **Ồ CẮM ĐIỆN** (28) 2
(45) 25/04/2022 409B (43) 25/12/2020 393A
(73) **CÔNG TY CỔ PHẦN ĐẦU TƯ CÔNG NGHỆ NHÀ THÔNG MINH (VN)**
Biệt thự F07, dự án Embassy Garden, lô A1-TT1, khu đô thị mới Tây Hồ Tây,
phường Xuân Tảo, quận Bắc Từ Liêm, thành phố Hà Nội
(72) Hoàng Việt Dũng (VN)
(74) Công ty TNHH Tư vấn A & S (A&S CO.,LTD)
(55)



1.1



1.2



1.3



1.4



1.5



1.6



1.7



2.1

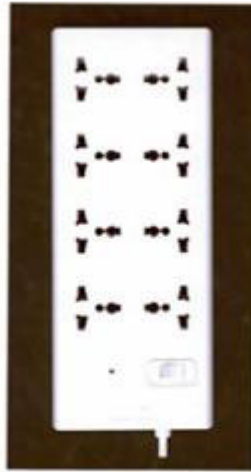

2.2



2.3



2.4



2.5



2.6



2.7

- (11) **3-0034480**
(15) 07/03/2022 (51) 09-03
(21) 3-2020-02557 (22) 14/10/2020
(18) 14/10/2025
(54) **HỘP ĐỰNG THUỐC** (28) 1
(45) 25/04/2022 409B (43) 25/05/2021 398A
(73) **CÔNG TY CỔ PHẦN SINH HỌC QUỐC TẾ KENU (VN)**
D47-LK5 lô số 29, khu đô thị hai bên đường Lê Trọng Tấn, phường Dương Nội,
quận Hà Đông, thành phố Hà Nội
(72) Nguyễn Quốc Mạnh (VN)
(74) Công ty TNHH Tư vấn A & S (A&S CO.,LTD)
(55)



1.1

1.2

- (11) **3-0034481**
(15) 07/03/2022 (51) 25-01
(21) 3-2020-03108 (22) 24/12/2020
(18) 24/12/2025
(54) THANH KIM LOẠI ĐỊNH HÌNH (28) 1
(45) 25/04/2022 409B (43) 25/03/2021 396A
(73) BÙI MINH TUẤN (VN)
P.706 Nơ 5, KĐT Pháp Vân - Tứ Hiệp, phường Hoàng Liệt, quận Hoàng Mai,
thành phố Hà Nội
(72) Bùi Minh Tuấn (VN)
(74) Công ty TNHH Sở hữu trí tuệ PADEMARK (PADEMARK CO.,LTD.)
(55)



1.1

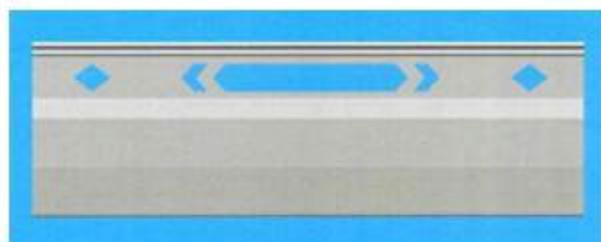

1.2

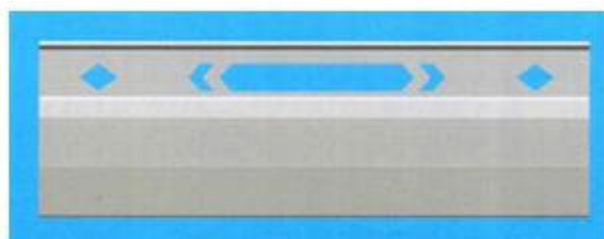

1.3

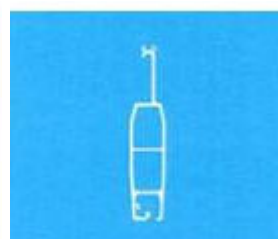

1.4

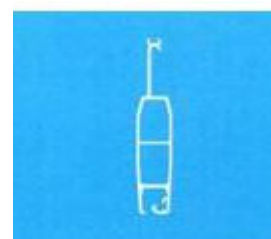

1.5



1.6



1.7

- (11) **3-0034482**
(15) 08/03/2022 (51) 23-01
(21) 3-2020-02390 (22) 24/09/2020
(18) 24/09/2025
(54) **VÒI NƯỚC** (28) 1
(30) 2020-005772 26/03/2020 JP;
(45) 25/04/2022 409B (43) 25/05/2021 398A
(73) **LIXIL CORPORATION (BUSINESS ENTITY ID NUMBER: 0106-01-004914)**
(JP)
2-1-1 Ojima, Koto-ku, Tokyo 136-8535, Japan
(72) 1. HIROSHI KOBAYASHI (JP)
2. YOICHIRO TOMIOKA (JP)
(74) Công ty TNHH Tầm nhìn và Liên danh (VISION & ASSOCIATES CO.LTD.)
(55)



1.1



1.2

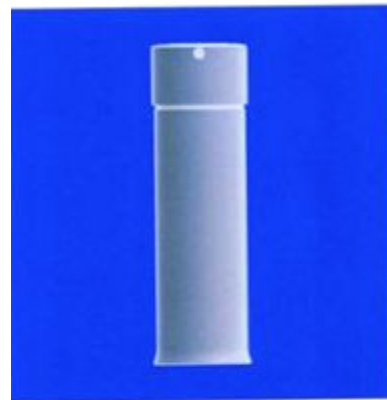

1.3



1.4



1.5



1.6



1.7

- (11) **3-0034483**
(15) 08/03/2022 (51) 23-02
(21) 3-2020-02419 (22) 28/09/2020
(18) 28/09/2025
(54) BỒN CẦU (28) 1
(30) 2020-007087 03/04/2020 JP;
(45) 25/04/2022 409B (43) 25/01/2021 394A
(73) LIXIL CORPORATION (BUSINESS ENTITY ID NUMBER: 0106-01-004914)
(JP)
2-1-1 Ojima, Koto-ku, Tokyo 136-8535, Japan
(72) 1. HIROSHI KOBAYASHI (JP)
2. YOICHIRO TOMIOKA (JP)
(74) Công ty TNHH Tầm nhìn và Liên danh (VISION & ASSOCIATES CO.LTD.)
(55)



1.1



1.2



1.3



1.4



1.5



1.6



1.7

- (11) **3-0034484**
(15) 08/03/2022 (51) 23-02
(21) 3-2020-02421 (22) 28/09/2020
(18) 28/09/2025
(54) **CHẬU RỬA MẶT** (28) 1
(30) 2020-007085 03/04/2020 JP;
(45) 25/04/2022 409B (43) 25/01/2021 394A
(73) LIXIL CORPORATION (BUSINESS ENTITY ID NUMBER: 0106-01-004914)
(JP)
2-1-1 Ojima, Koto-ku, Tokyo 136-8535, Japan
(72) 1. HIROSHI KOBAYASHI (JP)
2. YOICHIRO TOMIOKA (JP)
(74) Công ty TNHH Tầm nhìn và Liên danh (VISION & ASSOCIATES CO.LTD.)
(55)

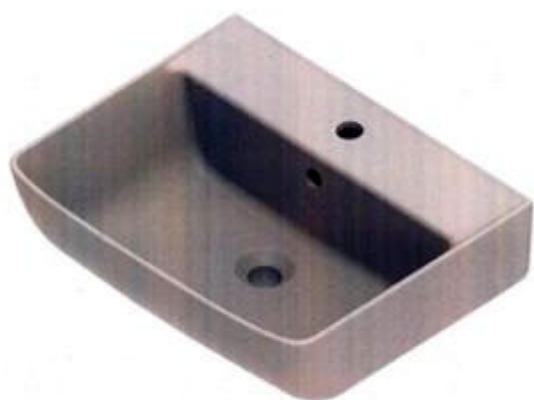

1.1

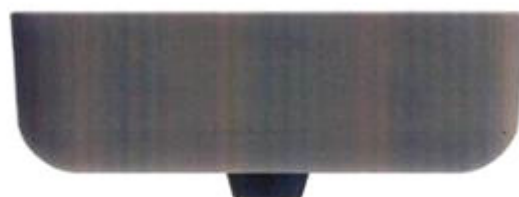

1.2



1.3



1.4



1.5

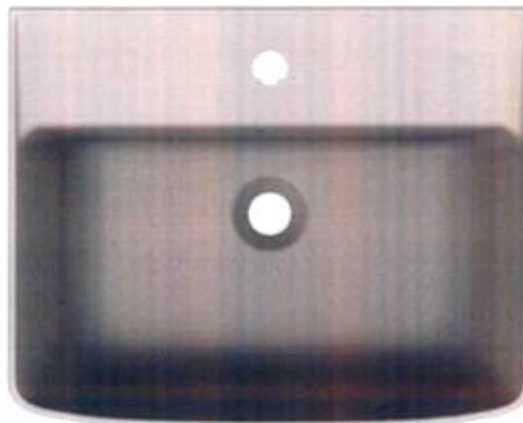

1.6

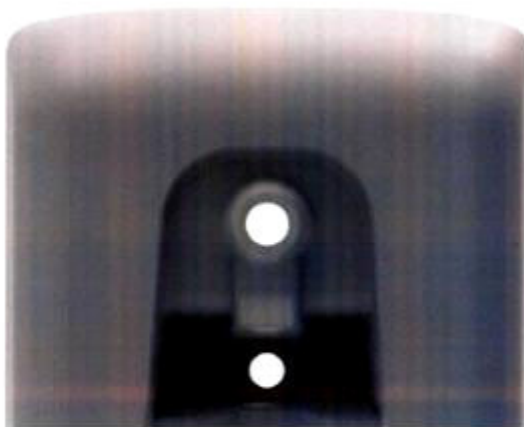

1.7

- (11) **3-0034485**
(15) 08/03/2022 (51) 23-02
(21) 3-2020-02422 (22) 28/09/2020
(18) 28/09/2025
(54) **CHẬU RỬA MẶT** (28) 1
(30) 2020-007086 03/04/2020 JP;
(45) 25/04/2022 409B (43) 25/01/2021 394A
(73) LIXIL CORPORATION (BUSINESS ENTITY ID NUMBER: 0106-01-004914)
(JP)
2-1-1 Ojima, Koto-ku, Tokyo 136-8535, Japan
(72) 1. HIROSHI KOBAYASHI (JP)
2. YOICHIRO TOMIOKA (JP)
(74) Công ty TNHH Tầm nhìn và Liên danh (VISION & ASSOCIATES CO.LTD.)
(55)



1.1



1.2

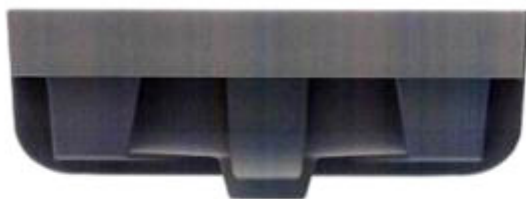

1.3



1.4



1.5

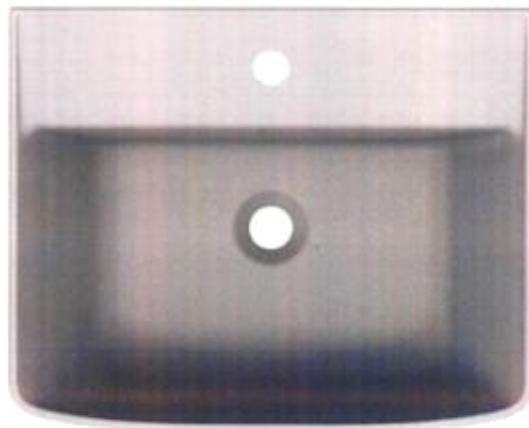

1.6

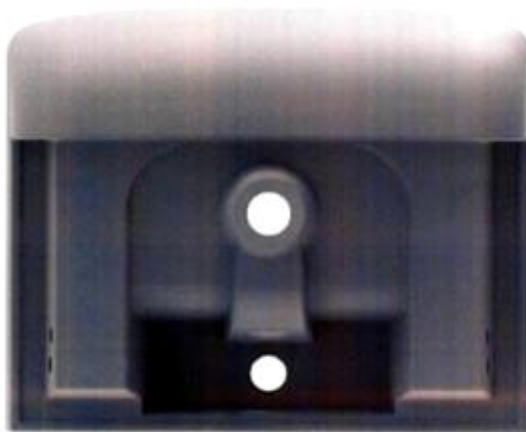

1.7

- (11) **3-0034486**
(15) 08/03/2022 (51) 04-01
(21) 3-2021-00011 (22) 05/01/2021
(18) 05/01/2026
(54) **CHỒI CỌ** (28) 1
(30) 29/743,059 17/07/2020 US;
(45) 25/04/2022 409B (43) 26/07/2021 400A
(73) **RUNWAY BLUE, LLC (US)**
35 South Pfeifferhorn Dr., Alpine, Utah 84004, United States of America
(72) 1. **JOHN R. OMDAHL II (US)**
2. **DAVID O. MEYERS (US)**
(74) Văn phòng Luật sư Ân Nam (ANNAM IP & LAW)
(55)

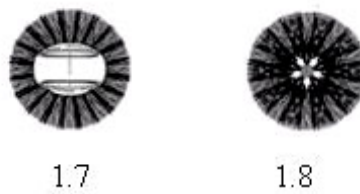
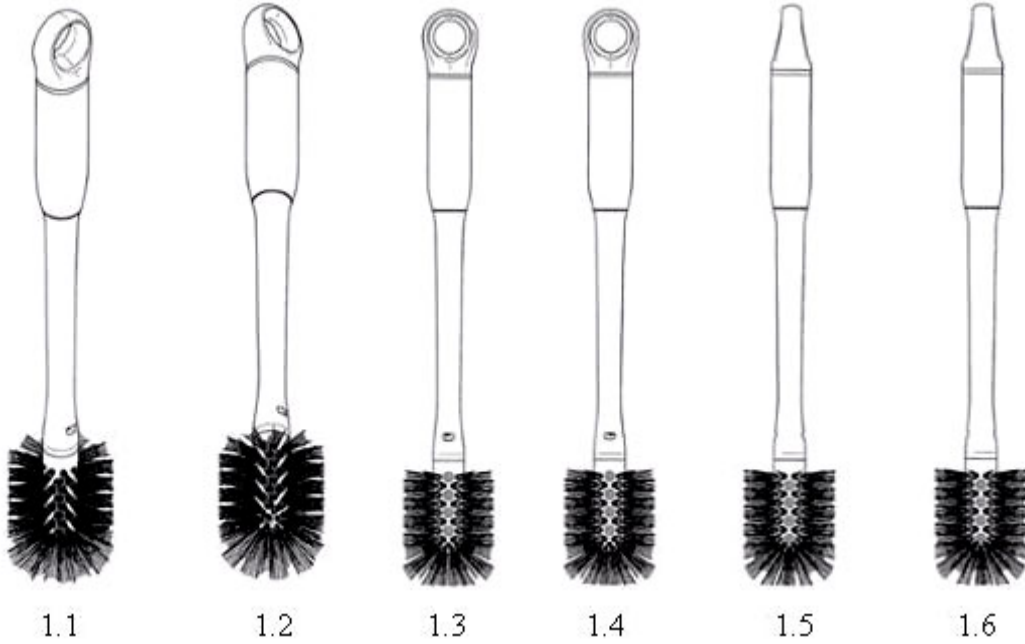

- (11) **3-0034487**
(15) 08/03/2022 (51) 08-08
(21) 3-2021-00001 (22) 05/01/2021
(18) 05/01/2026
(54) HÀM KÉP (28) 1
(30) 008035141 09/07/2020 EM;
(45) 25/04/2022 409B (43) 25/05/2021 398A
(73) CONEX IPR LIMITED (GB)
Global House, 95 Vantage Point, Pensnett Trading Estate, Kingswinford, West
Midlands DY6 7FT, United Kingdom
(72) 1. GRZEGORZ KLÍNSKI (GB)
2. RICHARD LEIGH (GB)
3. MANO BAKHTIARI (GB)
(74) Công ty Luật TNHH WINCO (WINCO LAW FIRM)
(55)



1.1

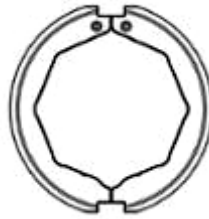

1.2

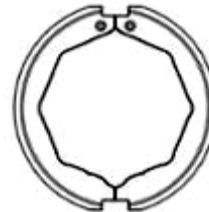

1.3



1.4



1.5

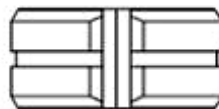

1.6

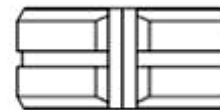

1.7

- (11) **3-0034488**
- (15) 08/03/2022
- (21) 3-2019-01930
- (18) 30/07/2024
- (54) THỨC ĂN CHO VẬT NUÔI
- (30) 29/680,981 21/02/2019 US;
- (45) 25/04/2022 409B
- (73) SPECTRUM BRANDS, INC. (US)
3001 Deming Way, Middleton, Wisconsin 53562, United States of America
- (72) 1. VAN EYK, GREGORY (US)
2. POTTER, TIFFANY (US)
3. HULLVERSON, STEPHANIE (US)
- (74) Công ty TNHH Sở hữu trí tuệ Thảo Thọ Quyển (INVENCO.,LTD)
- (55)

- (51) 01-06
- (22) 30/07/2019
- (28) 2
- (43) 26/10/2020 391A

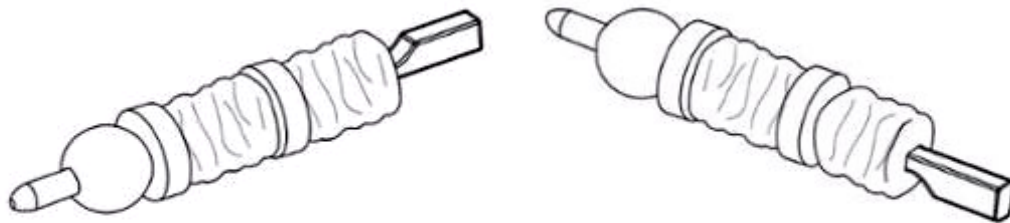

1.1

1.2



1.3



1.4



1.5



1.6



1.7



1.8

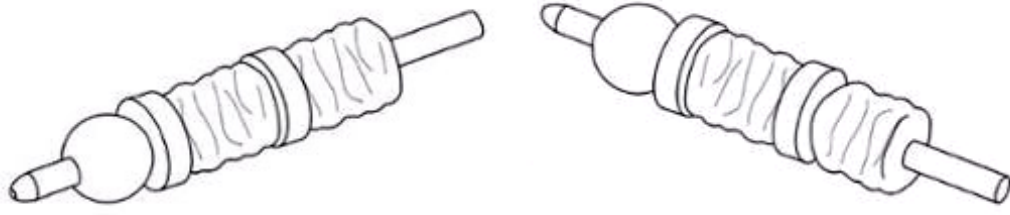

2.1

2.2



2.3



2.4



2.5



2.6



2.7



2.8

- (11) **3-0034489**
(15) 08/03/2022 (51) 12-16
(21) 3-2020-02853 (22) 26/11/2020
(18) 26/11/2025
(54) **TẮM HẦM XUNG PHÍA TRƯỚC CỦA Ô TÔ** (28) 1
(30) 2020-010730 29/05/2020 JP;
(45) 25/04/2022 409B (43) 25/03/2021 396A
(73) TOYOTA JIDOSHA KABUSHIKI KAISHA (JP)
1, Toyota-cho, Toyota-shi, Aichi-ken, 471-8571 JAPAN
(72) 1. LIAM FRANCIS FERGUSON (AU)
2. PATRICK JIHWAN SOHN (AU)
(74) Công ty TNHH một thành viên Sở hữu trí tuệ VCCI (VCCI-IP CO.,LTD)
(55)



1.1



1.2

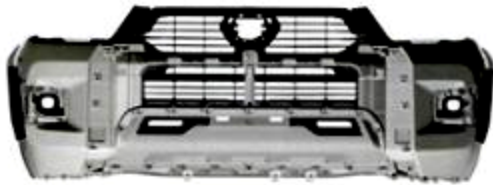

1.3



1.4

1.5



1.6



1.7

- (11) **3-0034490**
(15) 08/03/2022 (51) 12-16
(21) 3-2020-02854 (22) 26/11/2020
(18) 26/11/2025
(54) **TẮM HẦM XUNG PHÍA TRƯỚC CỦA Ô TÔ** (28) 1
(30) 2020-010731 29/05/2020 JP;
(45) 25/04/2022 409B (43) 25/03/2021 396A
(73) TOYOTA JIDOSHA KABUSHIKI KAISHA (JP)
1, Toyota-cho, Toyota-shi, Aichi-ken, 471-8571 JAPAN
(72) 1. NICOLAS HOGIOS (AU)
2. KENNETH CHARLES ATTARD (AU)
(74) Công ty TNHH một thành viên Sở hữu trí tuệ VCCI (VCCI-IP CO.,LTD)
(55)



1.1



1.2



1.3



1.4



1.5



1.6



1.7

- (11) **3-0034491**
(15) 08/03/2022 (51) 12-16
(21) 3-2020-02855 (22) 26/11/2020
(18) 26/11/2025
(54) TẮM HẦM XUNG PHÍA SAU CỦA Ô TÔ (28) 1
(30) 2020-010732 29/05/2020 JP;
(45) 25/04/2022 409B (43) 25/03/2021 396A
(73) TOYOTA JIDOSHA KABUSHIKI KAISHA (JP)
1, Toyota-cho, Toyota-shi, Aichi-ken, 471-8571 JAPAN
(72) Nicolas Hogios (AU)
(74) Công ty TNHH một thành viên Sở hữu trí tuệ VCCI (VCCI-IP CO.,LTD)
(55)



1.1



1.2



1.3



1.4



1.5



1.6



1.7

- (11) **3-0034492**
(15) 09/03/2022 (51) 04-02
(21) 3-2019-03207 (22) 09/12/2019
(18) 09/12/2024
(54) **BÀN CHẢI ĐÁNH RĂNG** (28) 1
(30) 201930298147.7 11/06/2019 CN;
(45) 25/04/2022 409B (43) 25/06/2021 399A
(73) **BEIJING XIAOMI MOBILE SOFTWARE CO., LTD. (CN)**
No.018, Floor 8, Building 6, Yard 33, Middle Xierqi Road, Haidian District,
Beijing 100085, China
(72) 1. ZHAO, ZIRAN (CN)
2. LI, NINGNING (CN)
3. ZHANG, LEI (CN)
4. XI, YAO (CN)
(74) Công ty TNHH Sở hữu trí tuệ Vàng (GINTASSET CO., LTD.)
(55)

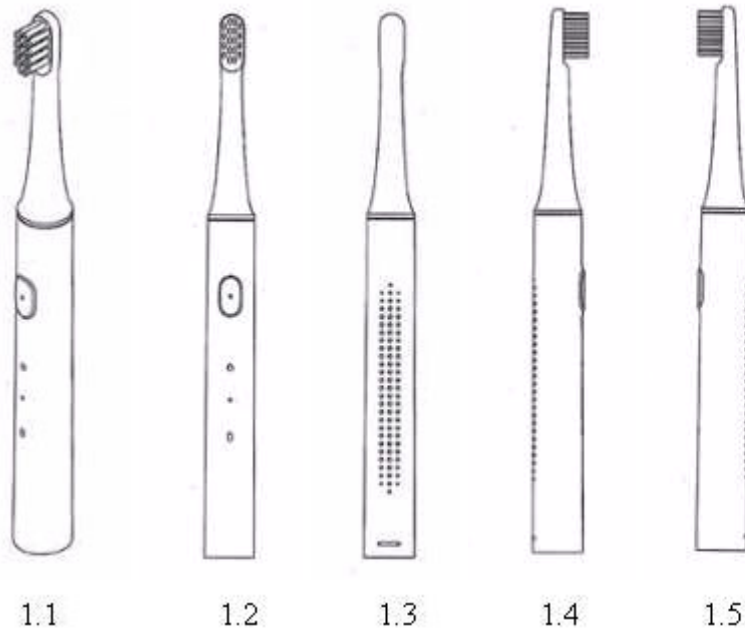

- (11) **3-0034493**
(15) 09/03/2022 (51) 30-03
(21) 3-2020-01739 (22) 28/07/2020
(18) 28/07/2025
(54) **MÁNG CẤP NƯỚC UỐNG CHO ĐỘNG VẬT** (28) 1
(30) 29/733,408 01/05/2020 US;
(45) 25/04/2022 409B (43) 25/05/2021 398A
(73) **RADIO SYSTEMS CORPORATION (US)**
10427 PetSafe Way, Knoxville, TN 37932, United States of America
(72) **Darren MILSOM (US)**
(74) **Công ty TNHH Tâm nhìn và Liên danh (VISION & ASSOCIATES CO.LTD.)**
(55)

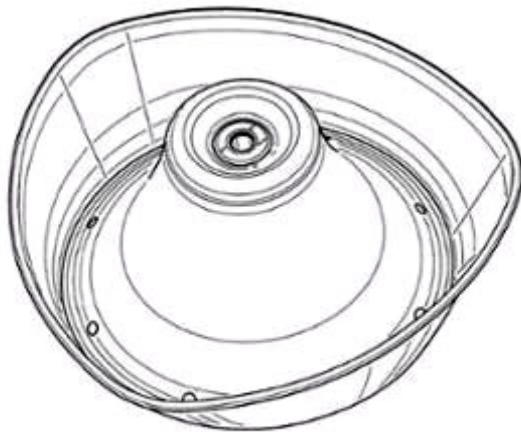

1.1

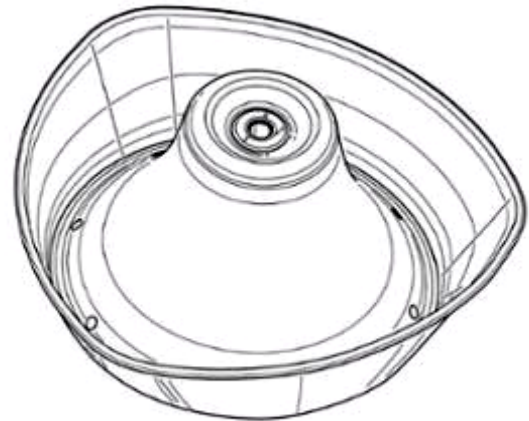

1.2

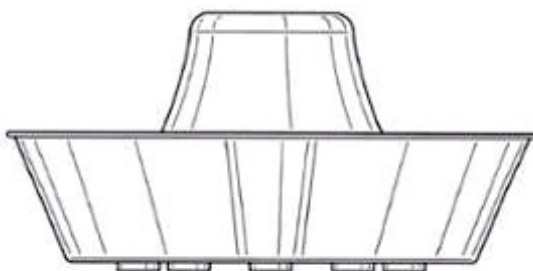

1.3

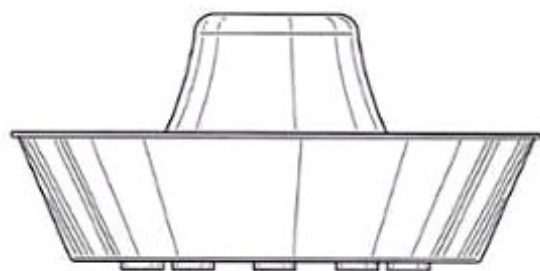

1.4



1.5

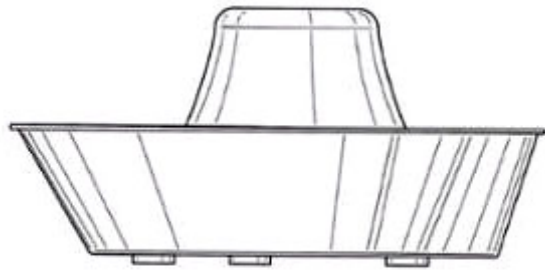

1.6



1.7

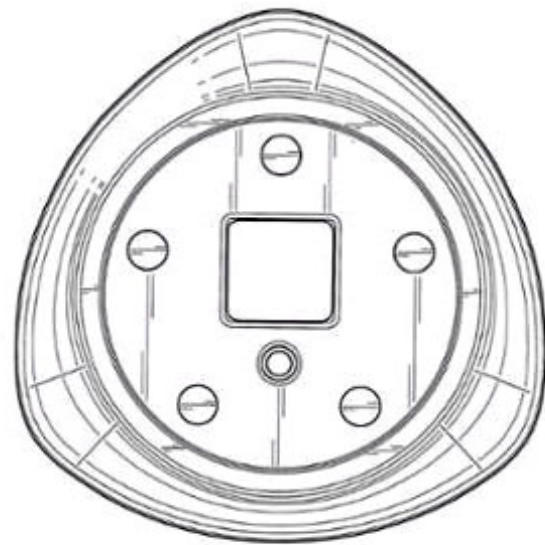

1.8

- (11) **3-0034494**
(15) 09/03/2022 (51) 30-03
(21) 3-2020-01757 (22) 29/07/2020
(18) 29/07/2025
(54) **MÁNG CẤP NƯỚC UỐNG CHO ĐỘNG VẬT** (28) 1
(30) 29/733,414 01/05/2020 US;
(45) 25/04/2022 409B (43) 25/05/2021 398A
(73) **RADIO SYSTEMS CORPORATION (US)**
10427 PetSafe Way, Knoxville, TN 37932, United States of America
(72) **Darren MILSOM (US)**
(74) **Công ty TNHH Tâm nhìn và Liên danh (VISION & ASSOCIATES CO.LTD.)**
(55)

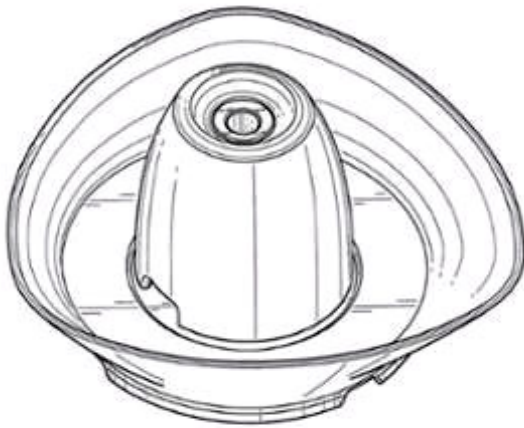

1.1

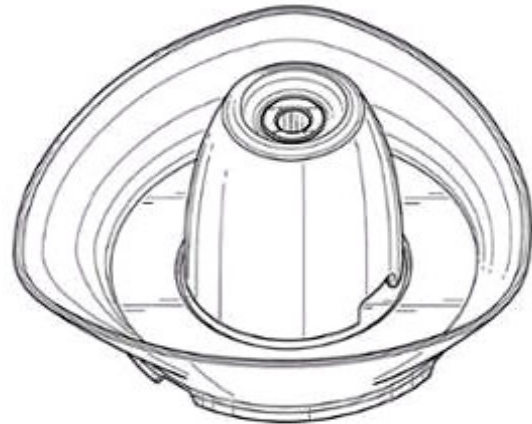

1.2

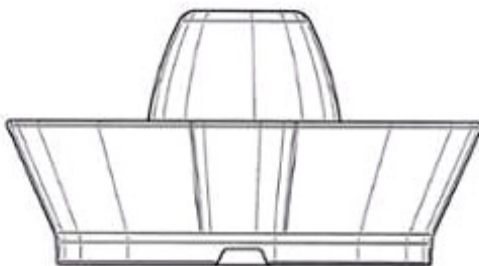

1.3

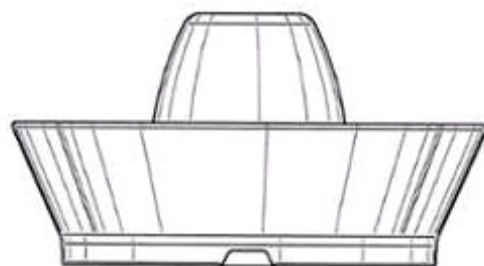

1.4

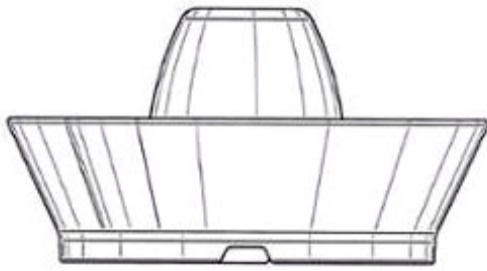

1.5

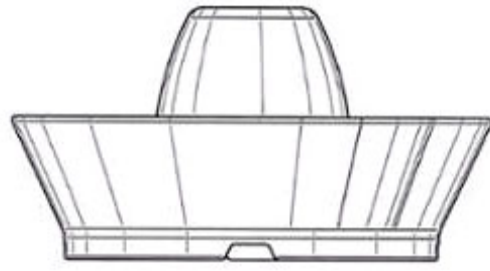

1.6

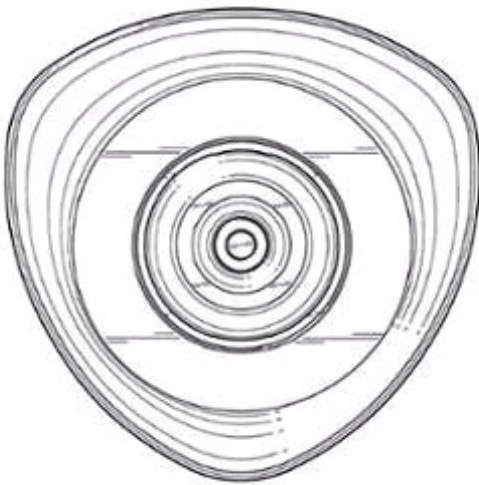

1.7

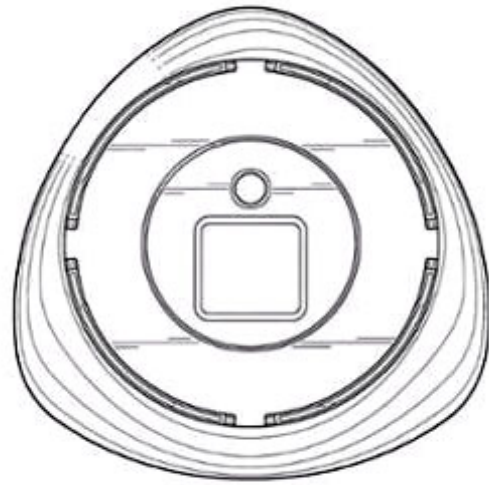

1.8

- (11) **3-0034495**
(15) 09/03/2022 (51) 04-01
(21) 3-2021-00015 (22) 06/01/2021
(18) 06/01/2026
(54) **CÁN CHỖI CỌ** (28) 1
(30) 29/743,059 17/07/2020 US;
(45) 25/04/2022 409B (43) 26/07/2021 400A
(73) **RUNWAY BLUE, LLC (US)**
35 South Pfeifferhorn Dr., Alpine, Utah 84004, United States of America
(72) 1. **JOHN R. OMDAHL II (US)**
2. **DAVID O. MEYERS (US)**
(74) Văn phòng Luật sư Ân Nam (ANNAM IP & LAW)
(55)

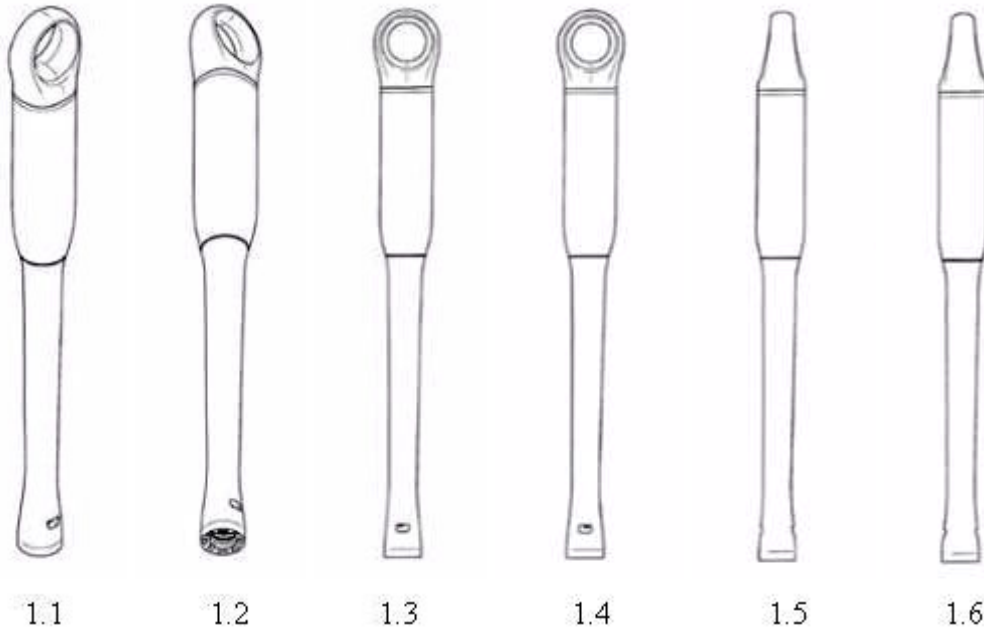

- (11) **3-0034496**
(15) 09/03/2022 (51) 14-03
(21) 3-2021-00332 (22) 09/02/2021
(18) 09/02/2026
(54) ĐIỆN THOẠI DI ĐỘNG (28) 1
(30) 30-2020-0037062 10/08/2020 KR;
(45) 25/04/2022 409B (43) 25/05/2021 398A
(73) SAMSUNG ELECTRONICS CO., LTD. (KR)
129, Samsung-ro, Yeongtong-gu, Suwon-si, Gyeonggi-do 16677, Republic of
Korea
(72) 1. SEUNG-HO JANG (KR)
2. DA-WI LEE (KR)
3. JONG-BO JUNG (KR)
4. MI-RI LEE (KR)
(74) Công ty Luật TNHH WINCO (WINCO LAW FIRM)
(55)



1.1



1.2

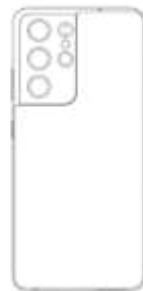

1.3



1.4



1.5



1.6



1.7



1.8

- (11) **3-0034497**
(15) 09/03/2022 (51) 25-01
(21) 3-2020-03130 (22) 28/12/2020
(18) 28/12/2025
(54) THANH NHÔM ĐỊNH HÌNH (28) 1
(45) 25/04/2022 409B (43) 25/03/2021 396A
(73) CÔNG TY CỔ PHẦN ĐẦU TƯ VÀ THƯƠNG MẠI QUEENVİET (VN)
Tầng 1, số 530 đường Trường Chinh, phường Ngã Tư Sở, quận Đống Đa, thành
phố Hà Nội
(72) Nguyễn Mạnh Cường (VN)
(74) Công ty Luật TNHH SMARTLAW (SMARTLAW LEGAL SERVICE CO.,LTD.)
(55)



1.1

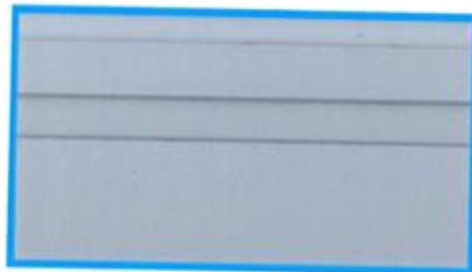

1.2

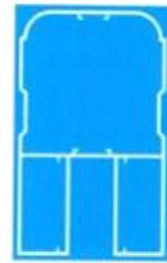

1.3



1.4



1.5

- (11) **3-0034498**
(15) 09/03/2022 (51) 25-01
(21) 3-2020-03133 (22) 28/12/2020
(18) 28/12/2025
(54) THANH NHÔM ĐỊNH HÌNH (28) 1
(45) 25/04/2022 409B (43) 25/03/2021 396A
(73) CÔNG TY CỔ PHẦN ĐẦU TƯ VÀ THƯƠNG MẠI QUEENVİET (VN)
Tầng 1, số 530 đường Trường Chinh, phường Ngã Tư Sở, quận Đống Đa, thành phố Hà Nội
(72) Nguyễn Mạnh Cường (VN)
(74) Công ty Luật TNHH SMARTLAW (SMARTLAW LEGAL SERVICE CO.,LTD.)
(55)



1.1



1.2



1.3

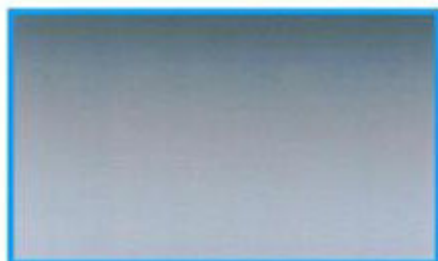

1.4

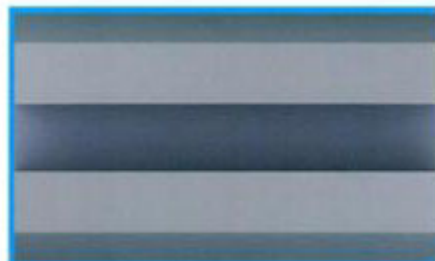

1.5

- (11) **3-0034499**
(15) 09/03/2022 (51) 25-01
(21) 3-2020-03132 (22) 28/12/2020
(18) 28/12/2025
(54) THANH NHÔM ĐỊNH HÌNH (28) 1
(45) 25/04/2022 409B (43) 25/03/2021 396A
(73) CÔNG TY CỔ PHẦN ĐẦU TƯ VÀ THƯƠNG MẠI QUEENVİET (VN)
Tầng 1, số 530 đường Trường Chinh, phường Ngã Tư Sở, quận Đống Đa, thành phố Hà Nội
(72) Nguyễn Mạnh Cường (VN)
(74) Công ty Luật TNHH SMARTLAW (SMARTLAW LEGAL SERVICE CO.,LTD.)
(55)



1.1



1.2

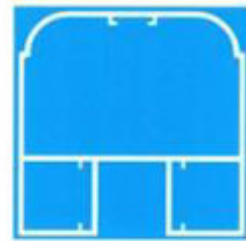

1.3



1.4

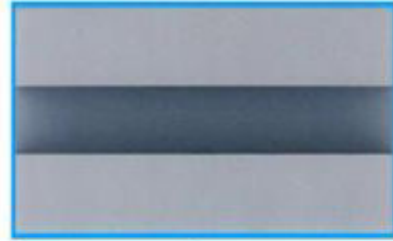

1.5

- (11) **3-0034500**
(15) 09/03/2022 (51) 25-01
(21) 3-2020-03139 (22) 28/12/2020
(18) 28/12/2025
(54) THANH NHÔM ĐỊNH HÌNH (28) 1
(45) 25/04/2022 409B (43) 25/03/2021 396A
(73) CÔNG TY CỔ PHẦN ĐẦU TƯ VÀ THƯƠNG MẠI QUEENViet (VN)
Tầng 1, số 530 đường Trường Chinh, phường Ngã Tư Sở, quận Đống Đa, thành phố Hà Nội
(72) Nguyễn Mạnh Cường (VN)
(74) Công ty Luật TNHH SMARTLAW (SMARTLAW LEGAL SERVICE CO.,LTD.)
(55)



1.1



1.2



1.3



1.4



1.5

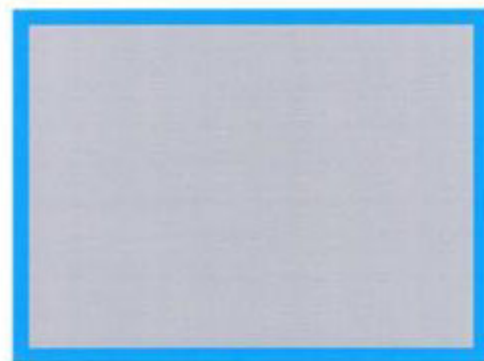

1.6

- (11) **3-0034501**
(15) 09/03/2022 (51) 25-01
(21) 3-2020-03140 (22) 28/12/2020
(18) 28/12/2025
(54) THANH NHÔM ĐỊNH HÌNH (28) 1
(45) 25/04/2022 409B (43) 25/03/2021 396A
(73) CÔNG TY CỔ PHẦN ĐẦU TƯ VÀ THƯƠNG MẠI QUEENVİET (VN)
Tầng 1, số 530 đường Trường Chinh, phường Ngã Tư Sở, quận Đống Đa, thành
phố Hà Nội
(72) Nguyễn Mạnh Cường (VN)
(74) Công ty Luật TNHH SMARTLAW (SMARTLAW LEGAL SERVICE CO.,LTD.)
(55)

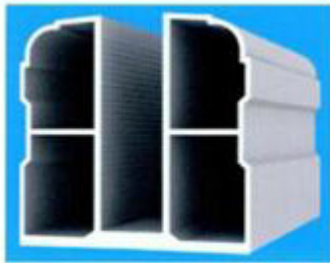

1.1



1.2



1.3



1.4



1.5

- (11) **3-0034502**
(15) 10/03/2022 (51) 20-01
(21) 3-2019-02992 (22) 21/11/2019
(18) 21/11/2024
(54) MÁY BÁN HÀNG THÔNG MINH (28) 1
(45) 25/04/2022 409B (43) 25/02/2020 383A
(73) CÔNG TY CỔ PHẦN RYNAN TECHNOLOGIES VIETNAM (VN)
Áp Long Trì, xã Long Đức, thành phố Trà Vinh, tỉnh Trà Vinh
(72) 1. NGUYỄN THANH MỸ (VN)
2. ĐÀO THANH TUẤN (VN)
3. TRẦN QUỐC TOẢN (VN)
4. NGUYỄN MINH CHÂU (VN)
5. VÕ VŨ KHANH (VN)
(74) Công ty TNHH Đại Tín và Liên Danh (DAITIN AND ASSOCIATES CO.,LTD)
(55)

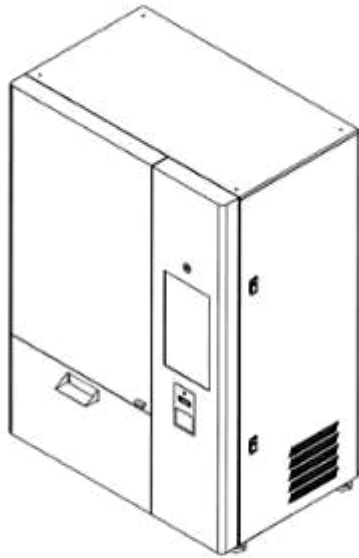

1.1

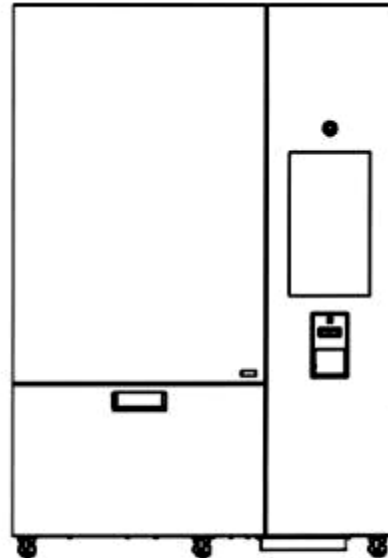

1.2

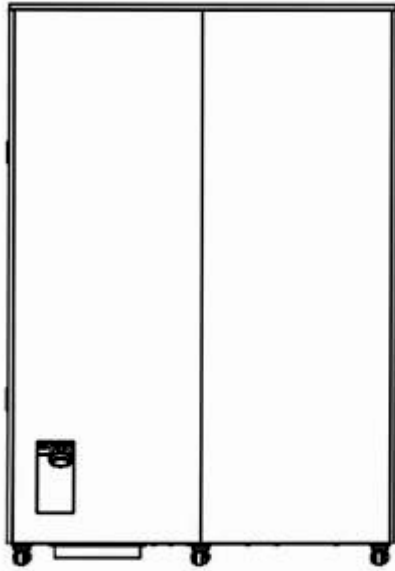

1.3

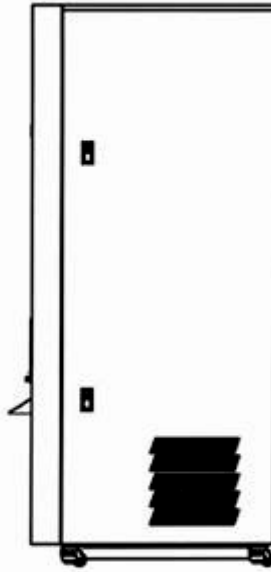

1.4

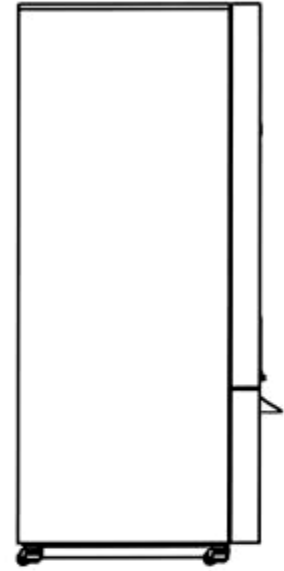

1.5

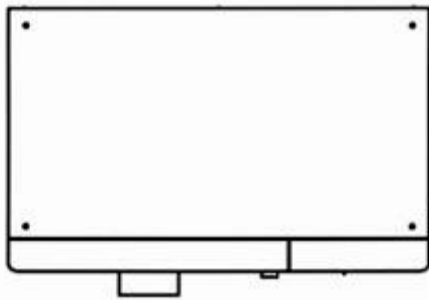

1.6

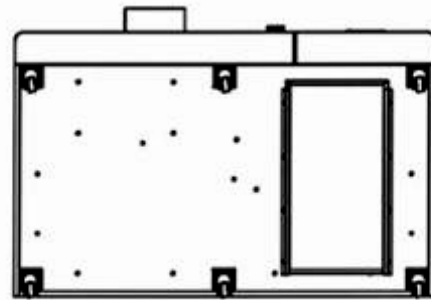

1.7

- (11) **3-0034503**
(15) 10/03/2022 (51) 09-05
(21) 3-2021-00837 (22) 07/04/2021
(18) 07/04/2026
(54) BAO GÓI (28) 1
(45) 25/04/2022 409B (43) 25/06/2021 399A
(73) HỢP TÁC XÃ DỊCH VỤ - NÔNG NGHIỆP KHÁNH MINH (VN)
Ấp 7, xã Khánh Lâm, huyện U Minh, tỉnh Cà Mau
(72) Trần Sỹ Nhân (VN)
(74) Công ty TNHH Sở hữu trí tuệ HA VIP (HAVIP CO., LTD.)
(55)



1.1



1.2

- (11) **3-0034504**
(15) 10/03/2022 (51) 09-03
(21) 3-2021-00840 (22) 07/04/2021
(18) 07/04/2026
(54) HỘP ĐỰNG (28) 1
(45) 25/04/2022 409B (43) 25/06/2021 399A
(73) HỢP TÁC XÃ TÂN PHÁT LỢI (VN)
Ấp Tân Lập, xã Tân Ân Tây, huyện Ngọc Hiển, tỉnh Cà Mau
(72) Trần Sỹ Nhân (VN)
(74) Công ty TNHH Sở hữu trí tuệ HA VIP (HAVIP CO., LTD.)
(55)



1.1



1.2

- (11) **3-0034505**
(15) 10/03/2022 (51) 09-03
(21) 3-2021-00856 (22) 09/04/2021
(18) 09/04/2026
(54) **HỘP ĐỰNG** (28) 1
(45) 25/04/2022 409B (43) 25/06/2021 399A
(73) **HỢP TÁC XÃ HƯƠNG BIÊN (VN)**
Khóm 5, thị trấn Cái Đồi Vàm, huyện Phú Tân, tỉnh Cà Mau
(72) Trần Sỹ Nhân (VN)
(74) Công ty TNHH Sở hữu trí tuệ HA VIP (HAVIP CO., LTD.)
(55)



1.1



1.2

- (11) **3-0034506**
(15) 10/03/2022 (51) 14-99
(21) 3-2020-00581 (22) 16/03/2020
(18) 16/03/2025
(54) GIÁ NÂNG MÀN HÌNH TIVI (28) 1
(45) 25/04/2022 409B (43) 25/01/2021 394A
(73) 1. TOP SYSTEM CO., LTD. (KR)
(Jeongwang-dong), 21, Emtibeui 24-ro 56beon-gil, Siheung-si, 15117 Gyeonggi-do, Republic of Korea
2. KANG, TEA WOOK (KR)
57-4, Baegwon-ro 262beon-gil, Wonsam-myeon, Cheoin-gu, Yongin-si, Gyeonggi-do 17176, Republic of Korea
(72) KANG, TEA WOOK (KR)
(74) Công ty TNHH Sáng chế ACTIP (ACTIP PATENT LIMITED)
(55)

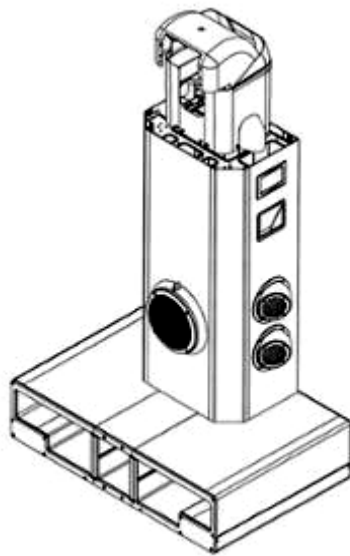

1.1

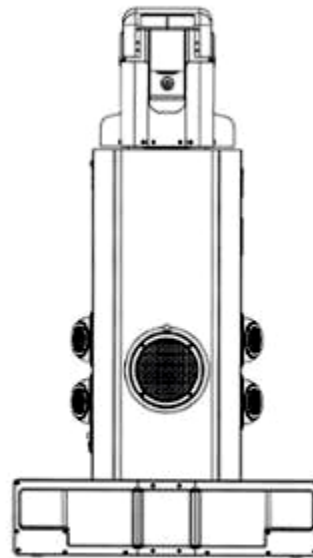

1.2

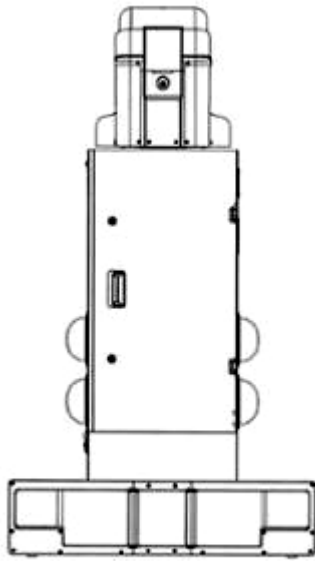

1.3



1.4

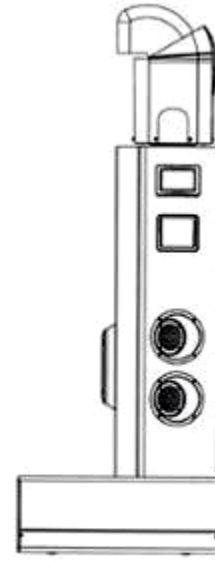

1.5

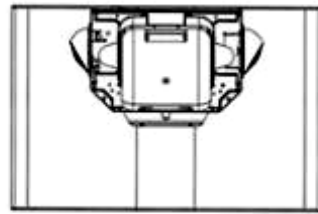

1.6



1.7

- (11) **3-0034507**
(15) 10/03/2022 (51) 14-99
(21) 3-2020-00582 (22) 16/03/2020
(18) 16/03/2025
(54) GIÁ NÂNG MÀN HÌNH TIVI (28) 1
(45) 25/04/2022 409B (43) 25/01/2021 394A
(73) 1. TOP SYSTEM CO., LTD. (KR)
(Jeongwang-dong), 21, Emtibeui 24-ro 56beon-gil, Siheung-si, 15117 Gyeonggi-do, Republic of Korea
2. KANG, TEA WOOK (KR)
57-4, Baegwon-ro 262beon-gil, Wonsam-myeon, Cheoin-gu, Yongin-si, Gyeonggi-do 17176, Republic of Korea
(72) KANG, TEA WOOK (KR)
(74) Công ty TNHH Sáng chế ACTIP (ACTIP PATENT LIMITED)
(55)

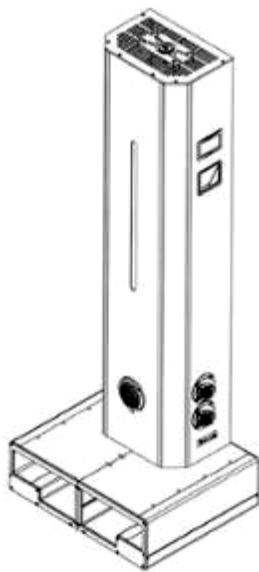

1.1

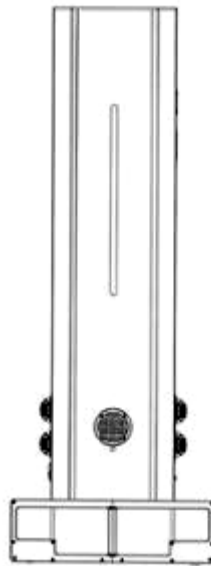

1.2



1.3

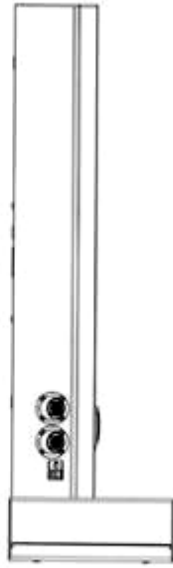

1.4



1.5

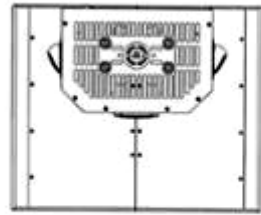

1.6

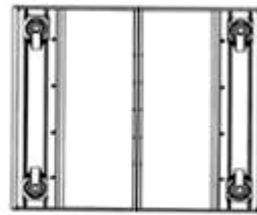

1.7

- (11) **3-0034508**
(15) 10/03/2022 (51) 07-02
(21) 3-2020-02434 (22) 29/09/2020
(18) 29/09/2025
(54) **BẾP NƯỚNG NGOÀI TRỜI** (28) 2
(30) 29/729,948 31/03/2020 US;
(45) 25/04/2022 409B (43) 25/03/2021 396A
(73) **TRAEGER PELLET GRILLS, LLC (US)**
1215 East Wilmington Avenue, Suite 200, Salt Lake City, UT 84016, United States of America
(72) 1. MATTHEW G. CZACH (US)
2. KEVIN ALEXANDER (US)
3. PATRICK MCENEANY (US)
4. FREDRIC JAMES BIDDLE (US)
(74) Công ty TNHH Tầm nhìn và Liên danh (VISION & ASSOCIATES CO.LTD.)
(55)

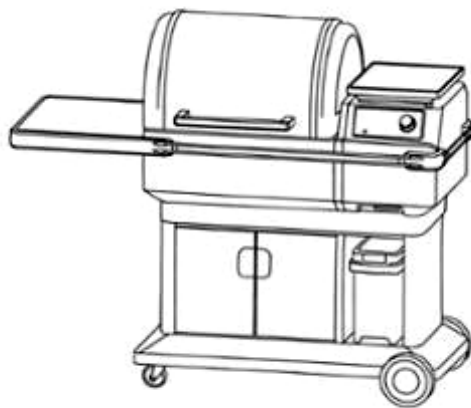

1.1

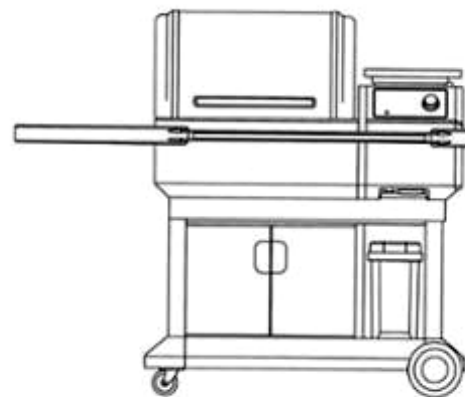

1.2

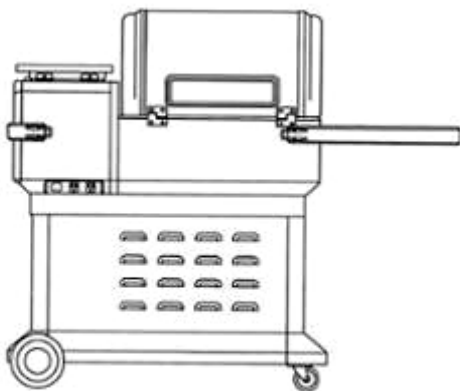

1.3

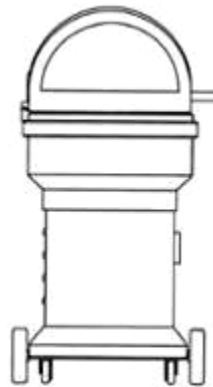

1.4

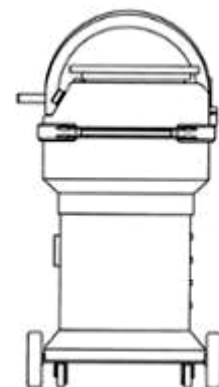

1.5

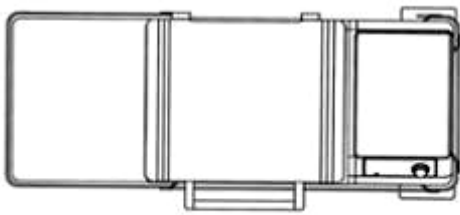

1.6

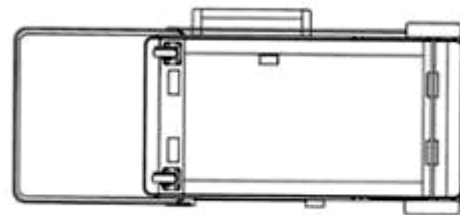

1.7

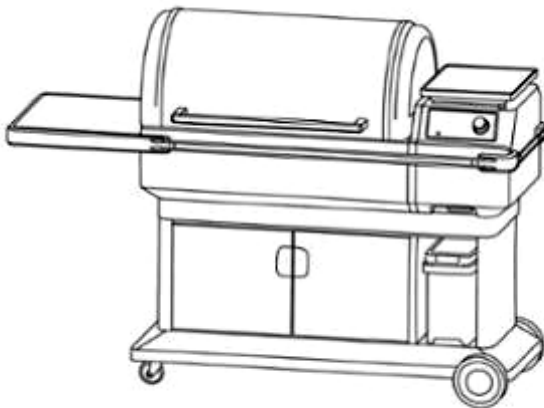

2.1

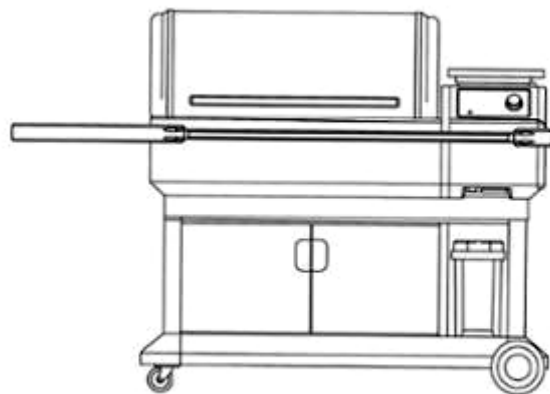

2.2

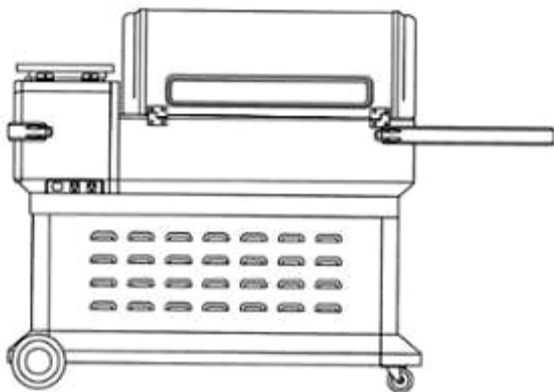

2.3

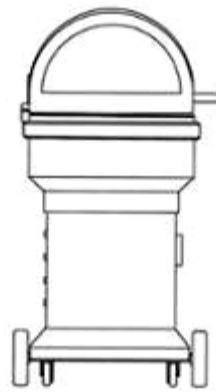

2.4

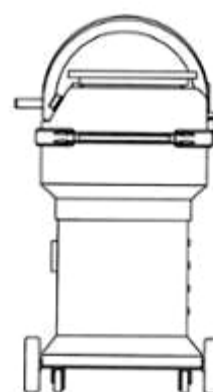

2.5

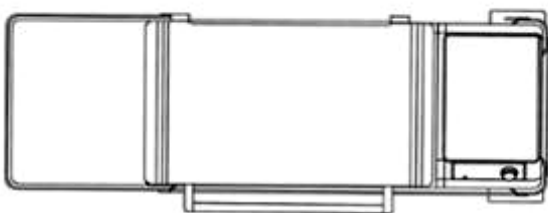

2.6

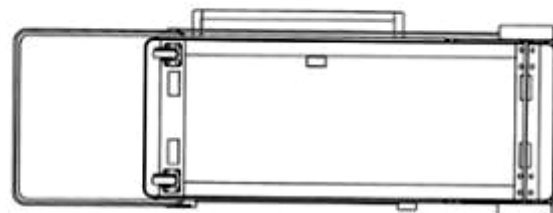

2.7

- (11) **3-0034509**
(15) 10/03/2022 (51) 07-02
(21) 3-2020-02433 (22) 29/09/2020
(18) 29/09/2025
(54) **BẾP NƯỚNG NGOÀI TRỜI** (28) 2
(30) 29/729,959 31/03/2020 US;
(45) 25/04/2022 409B (43) 25/03/2021 396A
(73) **TRAEGER PELLET GRILLS, LLC (US)**
1215 East Wilmington Avenue, Suite 200, Salt Lake City, UT 84016, United States of America
(72) 1. MATTHEW G. CZACH (US)
2. KEVIN ALEXANDER (US)
3. PATRICK MCENEANY (US)
(74) Công ty TNHH Tâm nhìn và Liên danh (VISION & ASSOCIATES CO.LTD.)
(55)

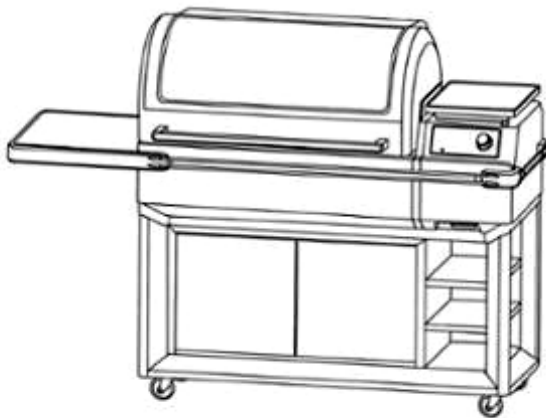

1.1

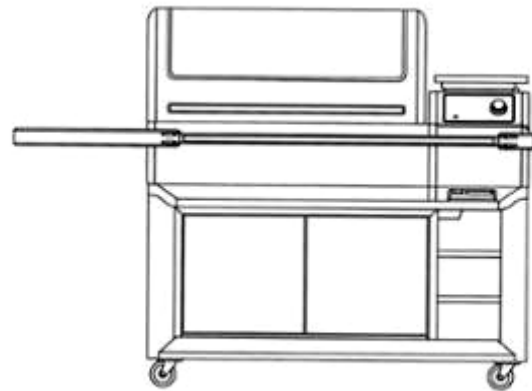

1.2

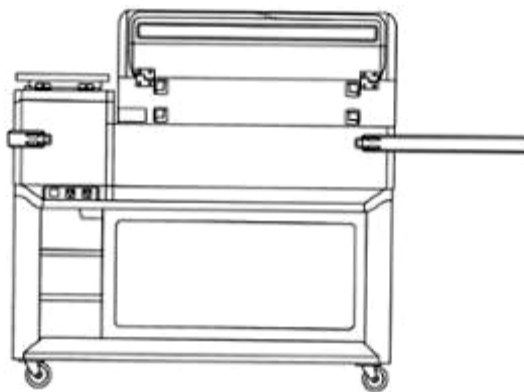

1.3

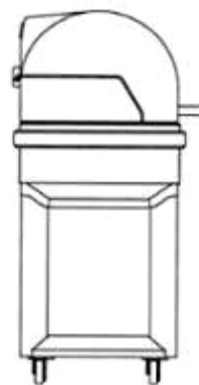

1.4

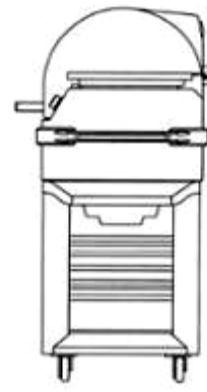

1.5

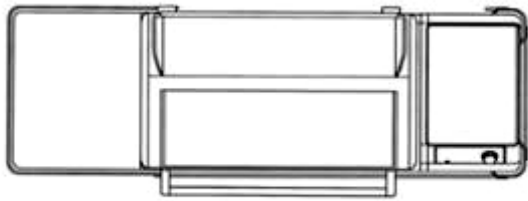

1.6

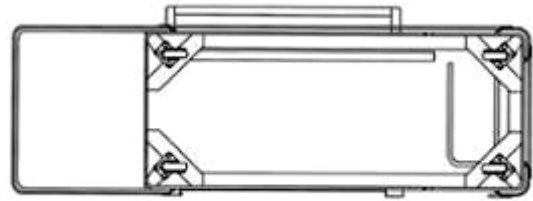

1.7



2.1

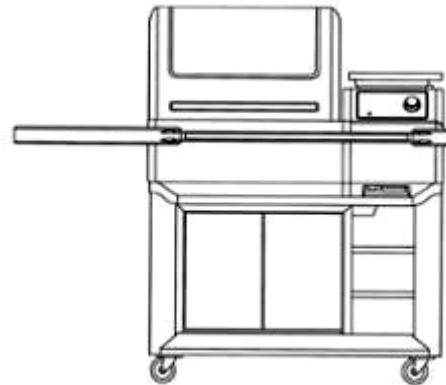

2.2

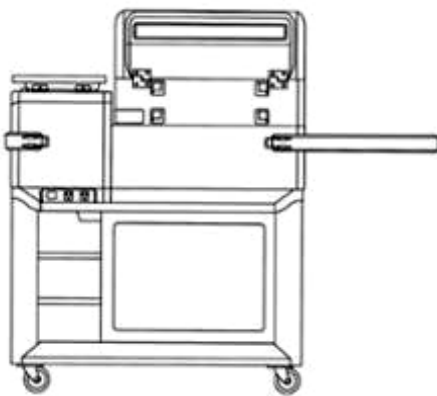

2.3

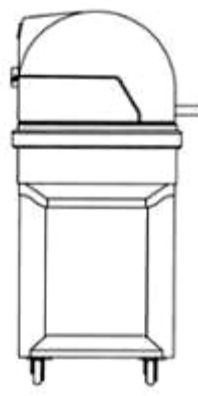

2.4

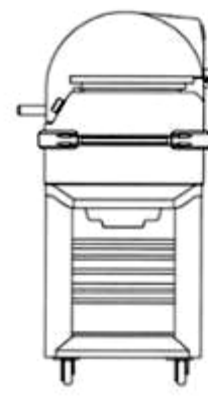

2.5

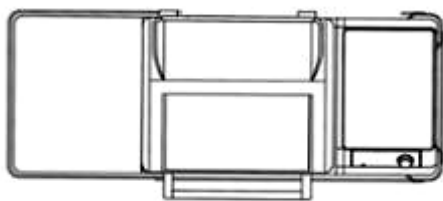

2.6

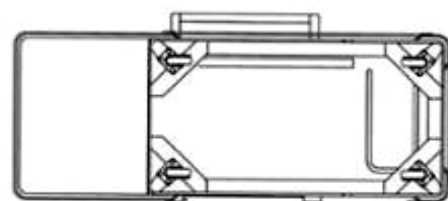

2.7

- (11) **3-0034510**
(15) 10/03/2022
(21) 3-2019-03137
(18) 04/12/2024
(54) HỘP
(45) 25/04/2022 409B
(73) BSN MEDICAL GMBH (DE)
Quickbornstraße 24, 20253 Hamburg, Germany
(72) Elmar Sperling (DE)
(74) Công ty TNHH Sở hữu trí tuệ Thảo Thọ Quyển (INVENCO.,LTD)
(55)
- (51) 09-03
(22) 04/12/2019
(28) 1
(43) 27/07/2020 388A



1.1



1.2



1.3

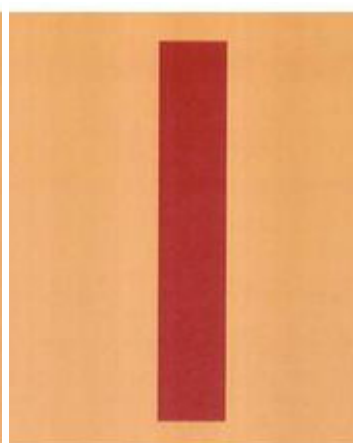

1.4



1.5



1.6

- (11) **3-0034511**
(15) 10/03/2022 (51) 03-01
(21) 3-2020-00096 (22) 10/01/2020
(18) 10/01/2025
(54) TÚI XÁCH (28) 1
(30) DM/202787 18/07/2019 WO;
(45) 25/04/2022 409B (43) 26/10/2020 391A
(73) CHANEL (FR)
135 avenue Charles de Gaulle, F-92200 Neuilly-sur-Seine, France
(72) Marianna NITSCH (AT)
(74) Công ty Luật TNHH Phạm và Liên danh (PHAM & ASSOCIATES)
(55)



1.1



1.2



1.3



1.4



1.5

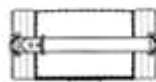

1.6



1.7

- (11) **3-0034512**
(15) 10/03/2022 (51) 15-09; 15-99
(21) 3-2020-02302 (22) 17/09/2020
(18) 17/09/2025
(54) TRẠM SẢN XUẤT LINH HOẠT (28) 1
(45) 25/04/2022 409B (43) 25/03/2021 396A
(73) CÔNG TY CỔ PHẦN TỰ ĐỘNG HÓA TÂN PHÁT (VN)
Số 189 đường Phan Trọng Tuệ, xã Thanh Liệt, huyện Thanh Trì, thành phố Hà Nội
(72) Nguyễn Quốc Đạt (VN)
(74) Công ty Luật TNHH Phạm và Liên danh (PHAM & ASSOCIATES)
(55)



1.1



1.2



1.3



1.4

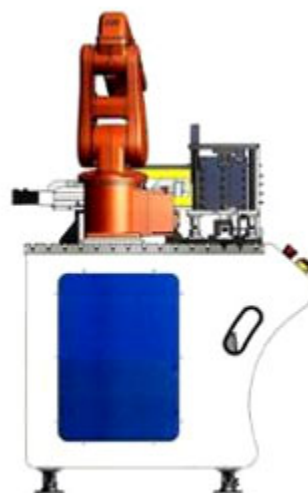

1.5

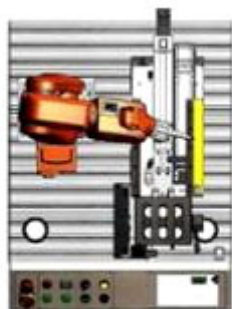

1.6

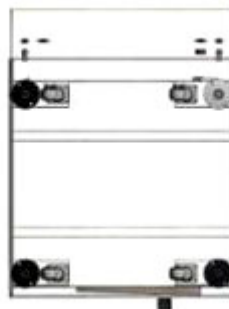

1.7

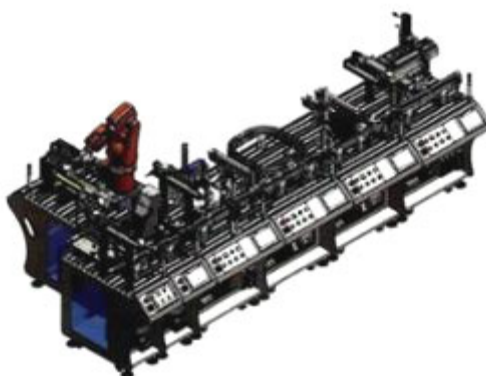

1.8

- (11) **3-0034513**
(15) 10/03/2022
(21) 3-2021-00135
(18) 20/01/2026
(54) VÒI
(30) 008080774-0001 05/08/2020 EM;
(45) 25/04/2022 409B
(73) HANSGROHE SE (DE)
Austr. 5-9, 77761 Schiltach, Germany
(72) 1. ANDREAS DIEFENBACH (DE)
2. ALVARO WITT (DE)
(74) Công ty TNHH Trường Xuân (AGELESS CO.,LTD.)
(55)
- (51) 23-01
(22) 20/01/2021
(28) 1
(43) 25/05/2021 398A



1.1



1.2



1.3



1.4



1.5



1.6



1.7

- (11) **3-0034514**
(15) 11/03/2022 (51) 14-03
(21) 3-2021-00196 (22) 27/01/2021
(18) 27/01/2026
(54) ĐIỆN THOẠI DI ĐỘNG (28) 1
(30) 202030475433.9 19/08/2020 CN;
(45) 25/04/2022 409B (43) 25/05/2021 398A
(73) VIVO MOBILE COMMUNICATION CO., LTD. (CN)
No. 168 Jinghai East Rd., Chang'an, Dongguan, Guangdong 523863, China
(72) 1. JIANGUANG NIE (CN)
2. JING HE (CN)
3. FENG YUAN (CN)
(74) Công ty cổ phần Tư vấn S&B (S&B CONSULTANT., CORP.)
(55)



1.1

1.2

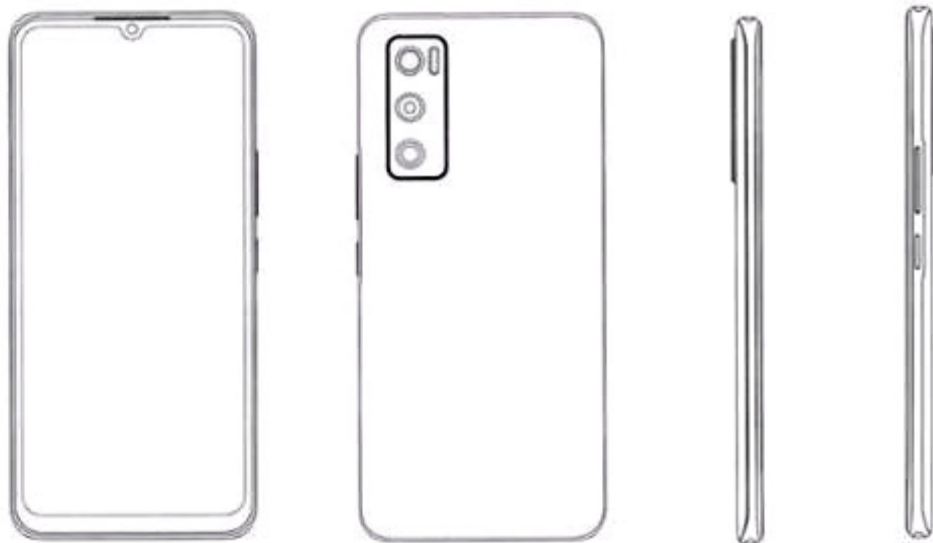

1.3

1.4

1.5

1.6



1.7



1.8



1.9



1.10



1.11



1.12



1.13



1.14



1.15



1.16

- (11) **3-0034515**
- (15) 11/03/2022
- (21) 3-2021-00280
- (18) 04/02/2026
- (54) ĐIỆN THOẠI DI ĐỘNG
- (30) 202030453095.9 11/08/2020 CN;
- (45) 25/04/2022 409B
- (73) VIVO MOBILE COMMUNICATION CO., LTD. (CN)
No.168 Jinghai East Rd., Chang'an, Dongguan, Guangdong 523863, China
- (72) Feng ZHU (CN)
- (74) Công ty cổ phần Tư vấn S&B (S&B CONSULTANT., CORP.)
- (55)

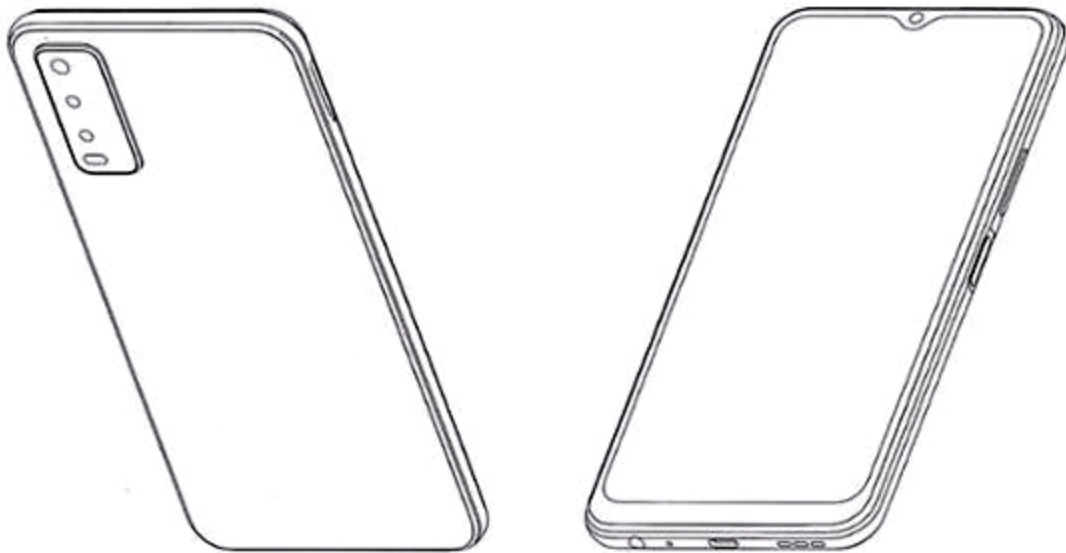

1.1

1.2

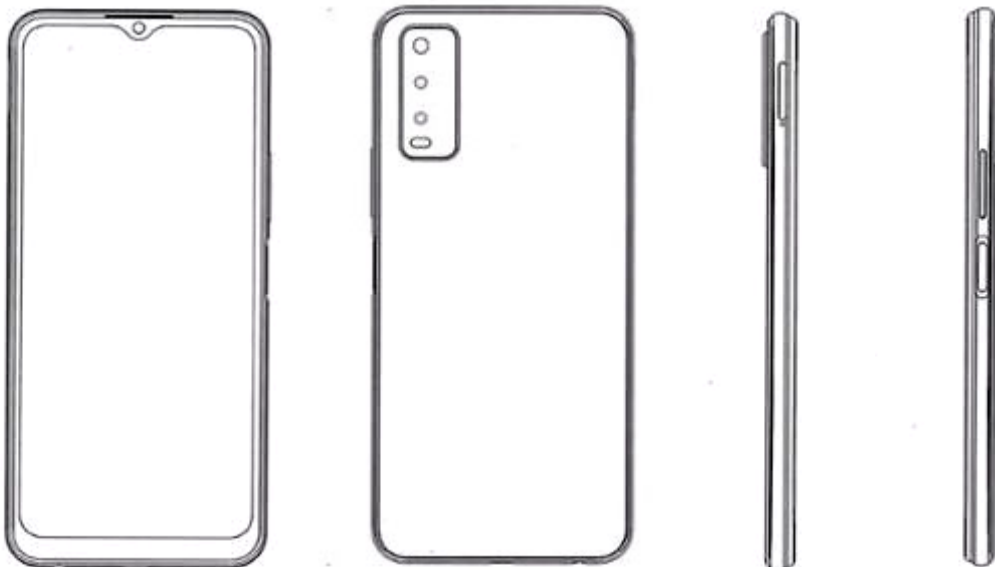

1.3

1.4

1.5

1.6



1.7



1.8



1.9



1.10



1.11



1.12



1.13



1.14



1.15



1.16

- (11) **3-0034516**
(15) 11/03/2022
(21) 3-2021-00769
(18) 01/04/2026
(54) BAO GÓI
(45) 25/04/2022 409B
(73) CÔNG TY TNHH THƯƠNG MẠI VÀ SẢN XUẤT HOÀNG MAI (VN)
Số 17 Hàng Bún, phường Nguyễn Trung Trực, quận Ba Đình, thành phố Hà Nội
(72) Trần Sỹ Trực (VN)
(74) Công ty TNHH Sở hữu trí tuệ HA VIP (HAVIP CO., LTD.)
(55)
- (51) 09-05
(22) 01/04/2021
(28) 1
(43) 25/06/2021 399A



1.1



1.2

- (11) **3-0034517**
(15) 11/03/2022
(21) 3-2021-00836
(18) 07/04/2026
(54) BAO GÓI
(45) 25/04/2022 409B
(73) CÔNG TY TNHH THƯƠNG MẠI VÀ SẢN XUẤT HOÀNG MAI (VN)
Số 17 Hàng Bún, phường Nguyễn Trung Trực, quận Ba Đình, thành phố Hà Nội
(72) Trần Sỹ Trực (VN)
(74) Công ty TNHH Sở hữu trí tuệ HA VIP (HAVIP CO., LTD.)
(55)
- (51) 09-05
(22) 07/04/2021
(28) 1
(43) 25/06/2021 399A



1.1



1.2

- (11) **3-0034518**
(15) 11/03/2022 (51) 09-05
(21) 3-2021-01182 (22) 12/05/2021
(18) 12/05/2026
(54) BAO GÓI (28) 1
(45) 25/04/2022 409B (43) 26/07/2021 400A
(73) CÔNG TY TNHH NTPM (VIỆT NAM) (VN)
Số 22 VSIP II-A, đường số 23, khu công nghiệp Việt Nam - Singapore II-A,
phường Vĩnh Tân, thị xã Tân Uyên, tỉnh Bình Dương
(72) LEE KUAN PHENG (MY)
(74) Công ty TNHH Sở hữu trí tuệ HA VIP (HAVIP CO., LTD.)
(55)



1.1



1.2

- (11) **3-0034519**
(15) 11/03/2022 (51) 09-05
(21) 3-2021-01248 (22) 14/05/2021
(18) 14/05/2026
(54) BAO GÓI (28) 2
(45) 25/04/2022 409B (43) 26/07/2021 400A
(73) CÔNG TY TNHH NTPM (VIỆT NAM) (VN)
Số 22 VSIP II-A, đường số 23, khu công nghiệp Việt Nam - Singapore II-A,
phường Vĩnh Tân, thị xã Tân Uyên, tỉnh Bình Dương
(72) LEE KUAN PHENG (MY)
(74) Công ty TNHH Sở hữu trí tuệ HA VIP (HAVIP CO., LTD.)
(55)



1.1



1.2



2.1



2.2

- (11) **3-0034520**
(15) 15/03/2022 (51) 15-99
(21) 3-2019-02945 (22) 18/11/2019
(18) 18/11/2024
(54) **MÁY TẠO ION VÀ KEO BẠC** (28) 1
(45) 25/04/2022 409B (43) 25/02/2020 383A
(73) **CÔNG TY CỔ PHẦN ỨNG DỤNG VÀ CHUYÊN GIAO CÔNG NGHỆ THIÊN QUANG (VN)**
90 Thân Nhân Trung, phường 13, quận Tân Bình, thành phố Hồ Chí Minh
(72) Nguyễn Ngọc Trác (VN)
(74) Công ty TNHH Tư vấn A & S (A&S CO.,LTD)
(55)

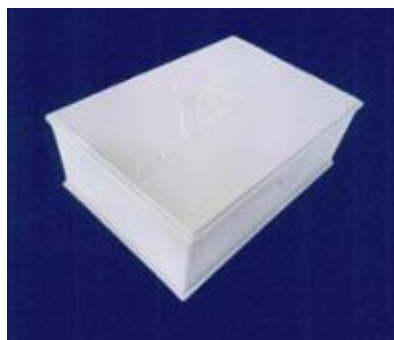

1.1



1.2



1.3



1.4



1.5



1.6



1.7

- (11) **3-0034521**
(15) 15/03/2022 (51) 12-16
(21) 3-2020-03017 (22) 14/12/2020
(18) 14/12/2025
(54) **TẮM HƯỚNG GIÓ CHO XE CỘ** (28) 1
(30) 008033856-0001 07/07/2020 EM;
(45) 25/04/2022 409B (43) 26/07/2021 400A
(73) IGOR AKRAPOVIČ (SI)
Rožna Dolina C.VIII/10A, SI-1000 Ljubljana, Slovenia
(72) 1. IGOR AKRAPOVIČ (SI)
2. ERMIN KOSOVEL (SI)
3. LUKA ŽAGAR (SI)
4. PETER ŠPRAJC (SI)
5. JAKA KLEMENC (SI)
(74) Công ty TNHH Đại Tín và Liên Danh (DAITIN AND ASSOCIATES CO.,LTD)
(55)



1.1

1.2



1.3

1.4



1.5

1.6

1.7



1.8



1.9

- (11) **3-0034522**
- (15) 15/03/2022 (51) 03-01
- (21) 3-2021-00207 (22) 28/01/2021
- (18) 28/01/2026
- (54) TÚI (28) 1
- (30) 29/744,904 31/07/2020 US;
- (45) 25/04/2022 409B (43) 25/06/2021 399A
- (73) APPLE INC. (US)
One Apple Park Way, Cupertino, California 95014, United States of America
- (72) 1. JODY AKANA (US)
2. MOLLY ANDERSON (GB)
3. BARTLEY K. ANDRE (US)
4. SHOTA AOYAGI (JP)
5. ANTHONY MICHAEL ASHCROFT (FR)
6. MARINE C. BATAILLE (FR)
7. JEREMY BATAILLOU (FR)
8. ABIDUR RAHMAN CHOWDHURY (GB)
9. CLARA GENEVIEVE MARINE COURTAIGNE (FR)
10. MARKUS DIEBEL (DE)
11. JONATHAN GOMEZ GARCIA (FR)
12. M. EVANS HANKEY (US)
13. RICHARD P. HOWARTH (GB)
14. JONATHAN P. IVE (GB)
15. JULIAN JAEDE (DE)
16. DUNCAN ROBERT KERR (GB)
17. PETER RUSSELL-CLARKE (AU)
18. BENJAMIN ANDREW SHAFFER (US)
19. JOE SUNG-HO TAN (US)
20. CLEMENT TISSANDIER (FR)
21. EUGENE ANTONY WHANG (CA)
- (74) Công ty TNHH Lê & Lê (LE & LE)
- (55)

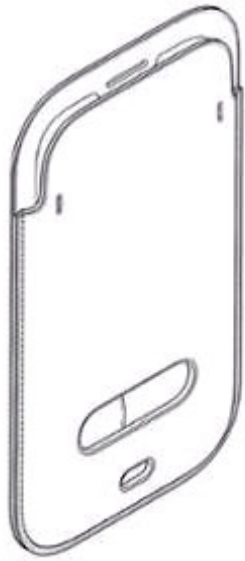

1.1



1.2

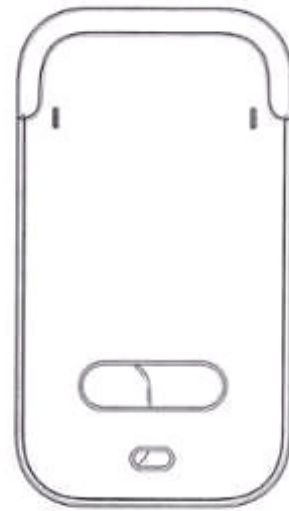

1.3



1.4



1.5



1.6



1.7



1.8

- (11) **3-0034523**
(15) 15/03/2022 (51) 02-04
(21) 3-2020-00488 (22) 04/03/2020
(18) 04/03/2025
(54) DÉP (28) 2
(45) 25/04/2022 409B (43) 25/06/2020 387A
(73) CÔNG TY TNHH GIÀY Á CHÂU (VN)
451/29/8 Tô Hiến Thành, phường 14, quận 10, thành phố Hồ Chí Minh
(72) Nguyễn Đình Kim (VN)
(74) Văn phòng Luật sư A Hoà (AHOA LAW OFFICE)
(55)



1.1



1.2



1.3



1.4



1.5



1.6



1.7



2.1



2.2



2.3



2.4



2.5



2.6



2.7

- (11) 3-0034524
(15) 15/03/2022
(21) 3-2020-00606
(18) 19/03/2025
(54) TÚI XÁCH
(30) DM/205406 24/09/2019 WO;
(45) 25/04/2022 409B
(73) CHANEL (FR)
135 avenue Charles de Gaulle, F-92200 Neuilly-sur-Seine, France
(72) Marianna NITSCH (AT)
(74) Công ty Luật TNHH Phạm và Liên danh (PHAM & ASSOCIATES)
(55)
- (51) 03-01
(22) 19/03/2020
(28) 1
(43) 26/10/2020 391A



1.1

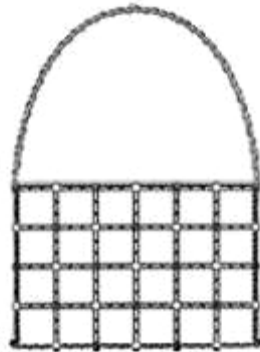

1.2

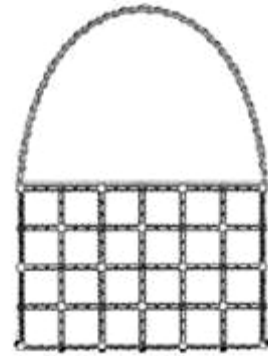

1.3



1.4



1.5



1.6



1.7

- (11) **3-0034525**
(15) 15/03/2022 (51) 02-04
(21) 3-2021-00659 (22) 22/03/2021
(18) 22/03/2026
(54) DÉP (28) 1
(45) 25/04/2022 409B (43) 25/06/2021 399A
(73) CÔNG TY TNHH SẢN XUẤT THƯƠNG MẠI XUẤT NHẬP KHẨU ĐỨC HOA (VN)
Tỉnh lộ 830, ấp 3, xã An Thạnh, huyện Bến Lức, tỉnh Long An
(72) Từ Thiếu Linh (VN)
(74) Công ty TNHH Sở hữu trí tuệ Đại Diện (IPACO.,LTD.)
(55)

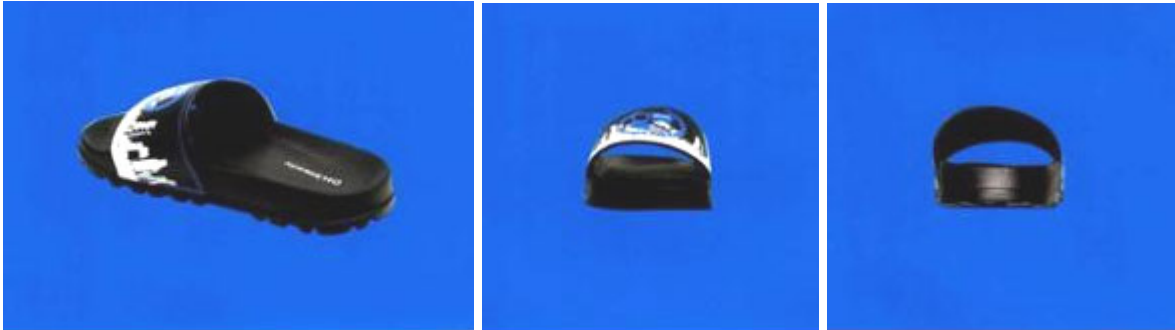

1.1

1.2

1.3

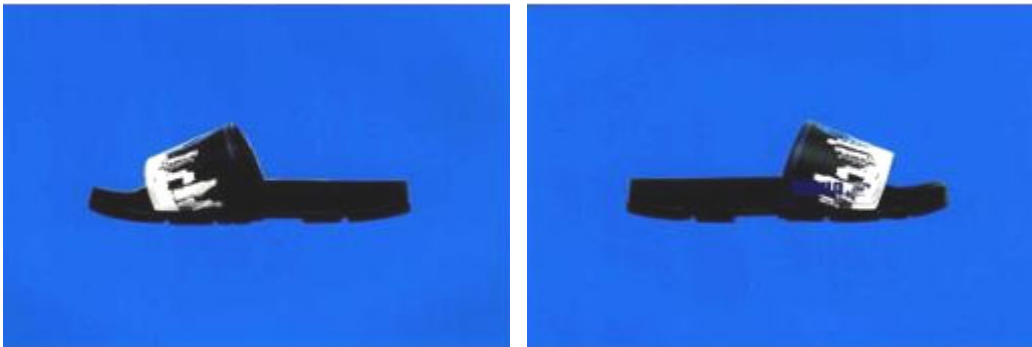

1.4

1.5

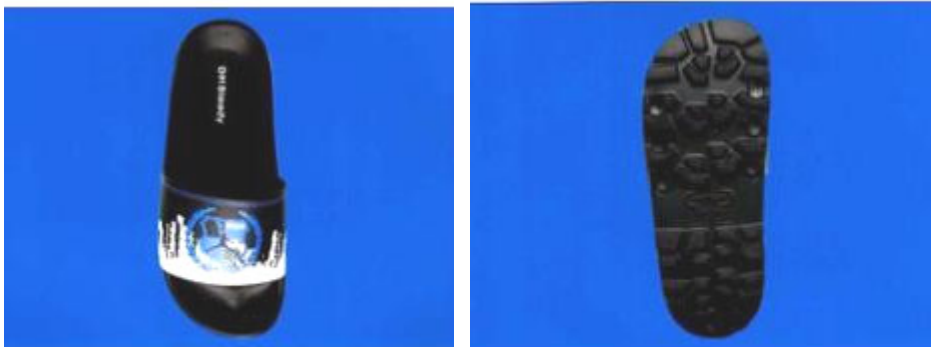

1.6

1.7

- (11) **3-0034526**
(15) 15/03/2022 (51) 02-04
(21) 3-2021-00660 (22) 22/03/2021
(18) 22/03/2026
(54) DÉP (28) 1
(45) 25/04/2022 409B (43) 25/06/2021 399A
(73) CÔNG TY TNHH SẢN XUẤT THƯƠNG MẠI XUẤT NHẬP KHẨU ĐỨC HOA (VN)
Tỉnh lộ 830, ấp 3, xã An Thạnh, huyện Bến Lức, tỉnh Long An
(72) Từ Thiếu Linh (VN)
(74) Công ty TNHH Sở hữu trí tuệ Đại Diện (IPACO.,LTD.)
(55)



1.1

1.2

1.3



1.4

1.5



1.6

1.7

- (11) **3-0034527**
(15) 15/03/2022 (51) 02-04
(21) 3-2021-00662 (22) 22/03/2021
(18) 22/03/2026
(54) DÉP (28) 1
(45) 25/04/2022 409B (43) 25/06/2021 399A
(73) CÔNG TY TNHH SẢN XUẤT THƯƠNG MẠI XUẤT NHẬP KHẨU ĐỨC HOA (VN)
Tỉnh lộ 830, ấp 3, xã An Thạnh, huyện Bến Lức, tỉnh Long An
(72) Từ Thiếu Linh (VN)
(74) Công ty TNHH Sở hữu trí tuệ Đại Diện (IPACO.,LTD.)
(55)



1.1

1.2

1.3

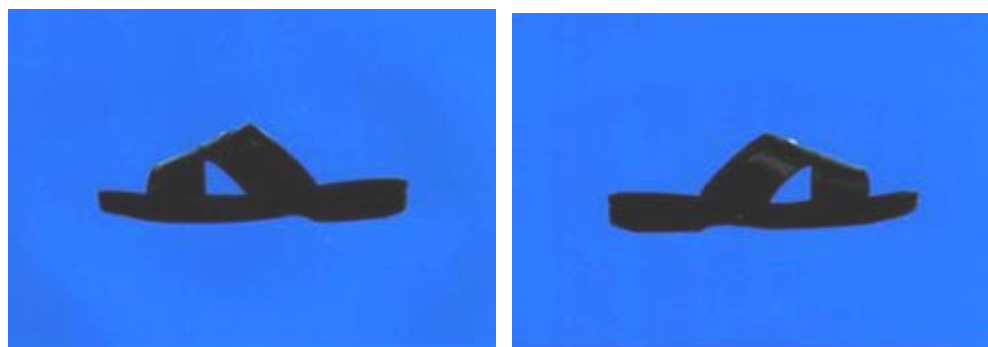

1.4

1.5

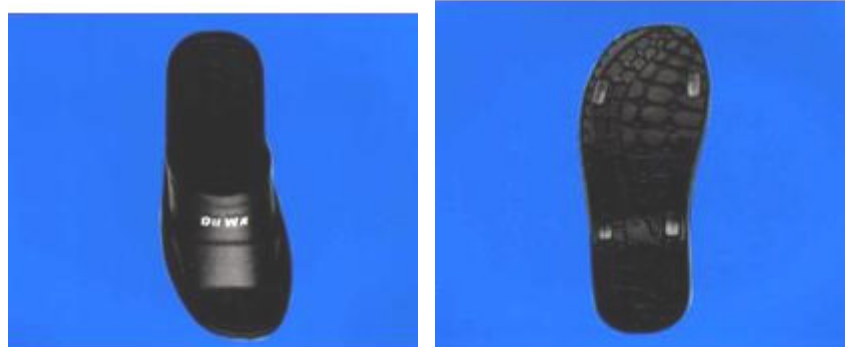

1.6

1.7

- (11) **3-0034528**
(15) 15/03/2022 (51) 02-04
(21) 3-2021-00663 (22) 22/03/2021
(18) 22/03/2026
(54) DÉP (28) 1
(45) 25/04/2022 409B (43) 25/06/2021 399A
(73) CÔNG TY TNHH SẢN XUẤT THƯƠNG MẠI XUẤT NHẬP KHẨU ĐỨC HOA (VN)
Tỉnh lộ 830, ấp 3, xã An Thạnh, huyện Bến Lức, tỉnh Long An
(72) Từ Thiếu Linh (VN)
(74) Công ty TNHH Sở hữu trí tuệ Đại Diện (IPACO.,LTD.)
(55)



1.1

1.2

1.3

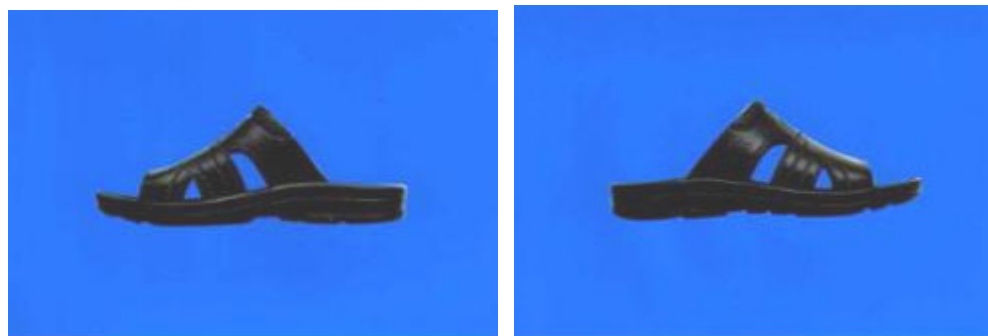

1.4

1.5



1.6

1.7

- (11) **3-0034529**
(15) 15/03/2022 (51) 02-04
(21) 3-2021-00664 (22) 22/03/2021
(18) 22/03/2026
(54) DÉP (28) 1
(45) 25/04/2022 409B (43) 25/06/2021 399A
(73) CÔNG TY TNHH SẢN XUẤT THƯƠNG MẠI XUẤT NHẬP KHẨU ĐỨC HOA (VN)
Tỉnh lộ 830, ấp 3, xã An Thạnh, huyện Bến Lức, tỉnh Long An
(72) Từ Thiếu Linh (VN)
(74) Công ty TNHH Sở hữu trí tuệ Đại Diện (IPACO.,LTD.)
(55)



1.1

1.2

1.3

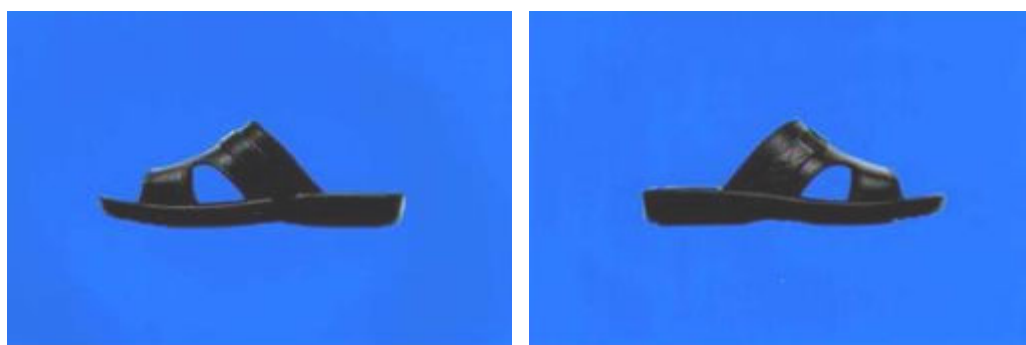

1.4

1.5

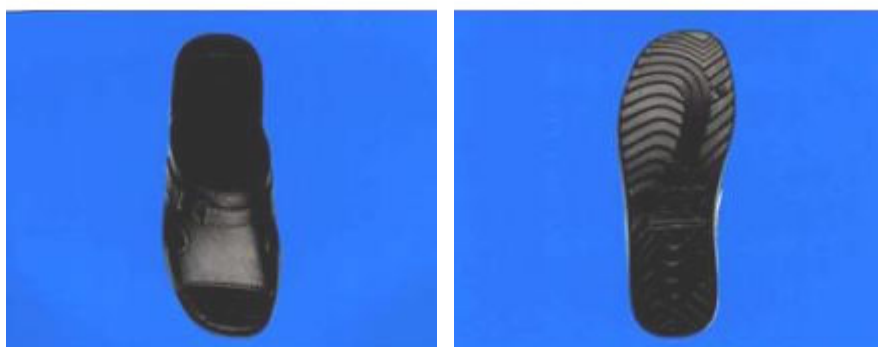

1.6

1.7

- (11) **3-0034530**
(15) 15/03/2022 (51) 02-04
(21) 3-2021-00665 (22) 22/03/2021
(18) 22/03/2026
(54) DÉP (28) 1
(45) 25/04/2022 409B (43) 25/06/2021 399A
(73) CÔNG TY TNHH SẢN XUẤT THƯƠNG MẠI XUẤT NHẬP KHẨU ĐỨC HOA (VN)
Tỉnh lộ 830, ấp 3, xã An Thạnh, huyện Bến Lức, tỉnh Long An
(72) Từ Thiếu Linh (VN)
(74) Công ty TNHH Sở hữu trí tuệ Đại Diện (IPACO.,LTD.)
(55)



1.1

1.2

1.3

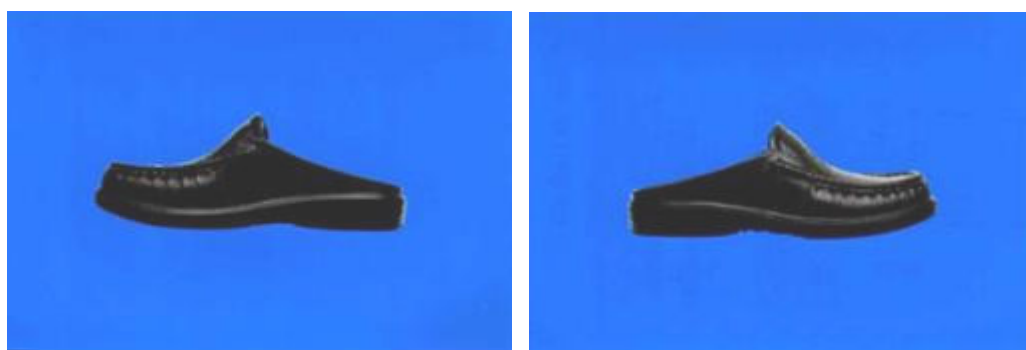

1.4

1.5

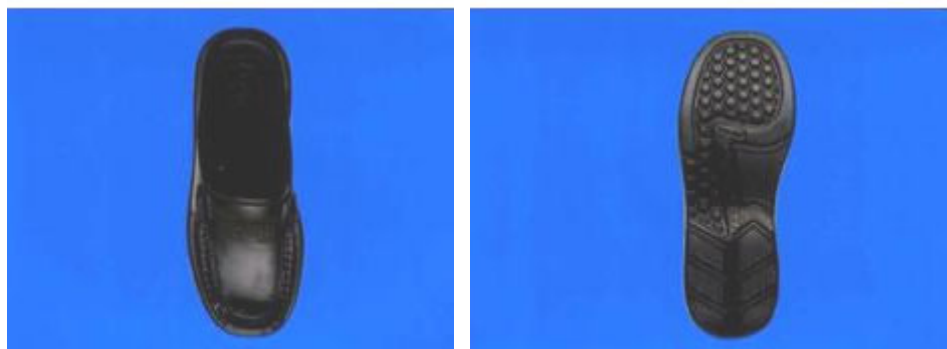

1.6

1.7

- (11) **3-0034531**
(15) 15/03/2022 (51) 02-04
(21) 3-2021-00666 (22) 22/03/2021
(18) 22/03/2026
(54) **DÉP** (28) 1
(45) 25/04/2022 409B (43) 25/06/2021 399A
(73) **CÔNG TY TNHH SẢN XUẤT THƯƠNG MẠI XUẤT NHẬP KHẨU ĐỨC HOA (VN)**
Tỉnh lộ 830, ấp 3, xã An Thạnh, huyện Bến Lức, tỉnh Long An
(72) Từ Thiếu Linh (VN)
(74) Công ty TNHH Sở hữu trí tuệ Đại Diện (IPACO.,LTD.)
(55)



1.1

1.2

1.3

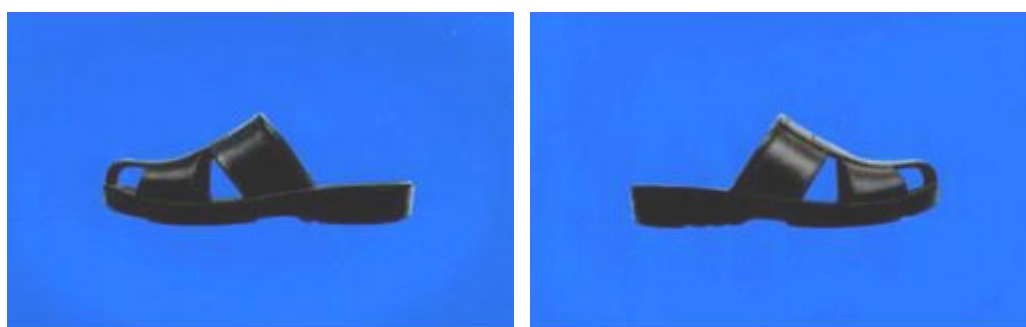

1.4

1.5

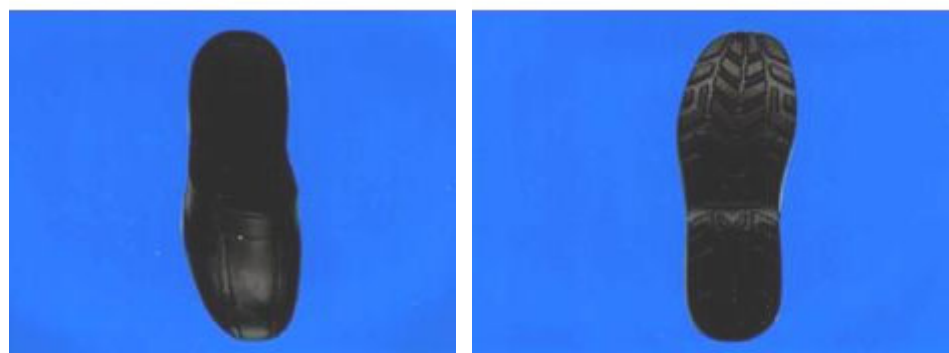

1.6

1.7

- (11) **3-0034532**
(15) 15/03/2022 (51) 02-04
(21) 3-2021-00667 (22) 22/03/2021
(18) 22/03/2026
(54) DÉP (28) 1
(45) 25/04/2022 409B (43) 25/06/2021 399A
(73) CÔNG TY TNHH SẢN XUẤT THƯƠNG MẠI XUẤT NHẬP KHẨU ĐỨC HOA (VN)
Tỉnh lộ 830, ấp 3, xã An Thạnh, huyện Bến Lức, tỉnh Long An
(72) Từ Thiếu Linh (VN)
(74) Công ty TNHH Sở hữu trí tuệ Đại Diện (IPACO.,LTD.)
(55)



1.1

1.2

1.3

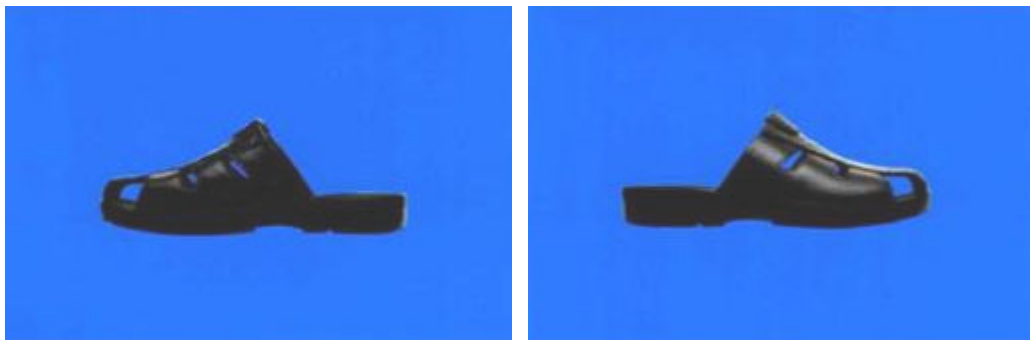

1.4

1.5

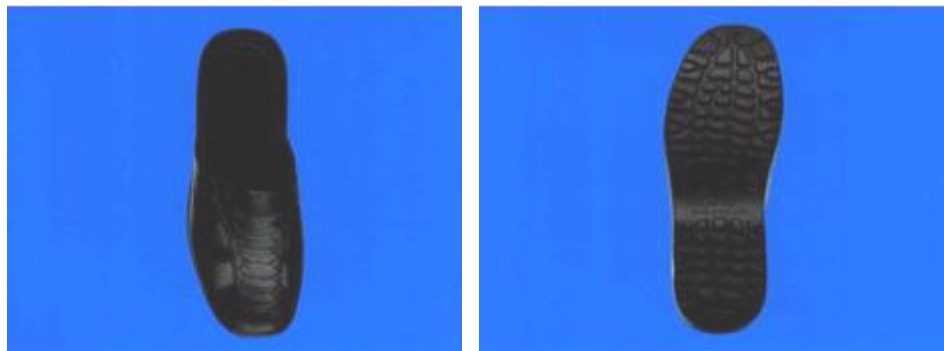

1.6

1.7

- (11) **3-0034533**
(15) 24/03/2022 (51) 02-04
(21) 3-2021-00668 (22) 22/03/2021
(18) 22/03/2026
(54) DÉP (28) 1
(45) 25/04/2022 409B (43) 25/06/2021 399A
(73) CÔNG TY TNHH SẢN XUẤT THƯƠNG MẠI XUẤT NHẬP KHẨU ĐỨC HOA (VN)
Tỉnh lộ 830, ấp 3, xã An Thạnh, huyện Bến Lức, tỉnh Long An
(72) Từ Thiếu Linh (VN)
(74) Công ty TNHH Sở hữu trí tuệ Đại Diện (IPACO.,LTD.)
(55)

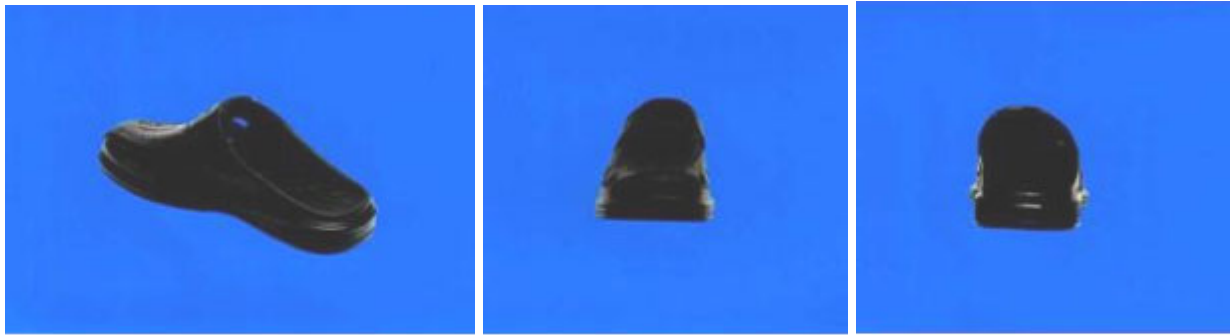

1.1

1.2

1.3

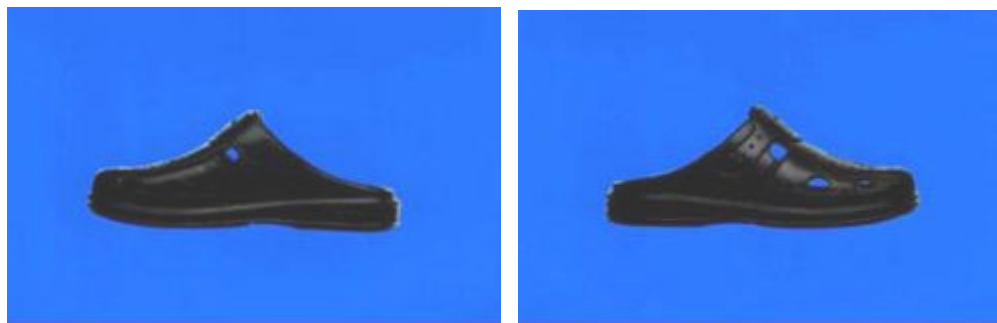

1.4

1.5

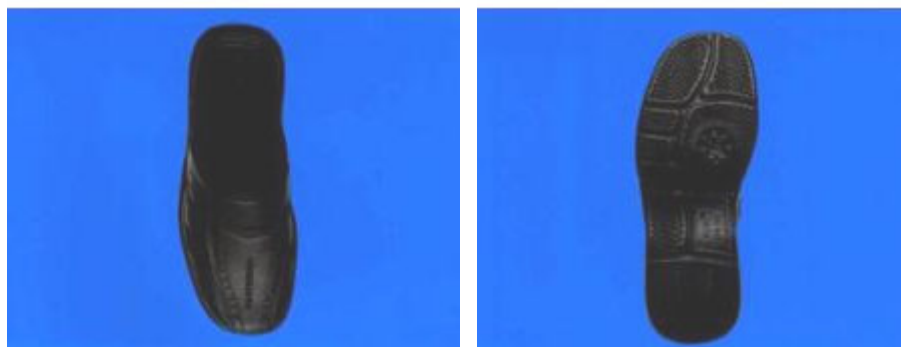

1.6

1.7

- (11) **3-0034534**
(15) 24/03/2022 (51) 02-04
(21) 3-2021-00669 (22) 22/03/2021
(18) 22/03/2026
(54) DÉP (28) 1
(45) 25/04/2022 409B (43) 25/06/2021 399A
(73) CÔNG TY TNHH SẢN XUẤT THƯƠNG MẠI XUẤT NHẬP KHẨU ĐỨC HOA (VN)
Tỉnh lộ 830, ấp 3, xã An Thạnh, huyện Bến Lức, tỉnh Long An
(72) Từ Thiếu Linh (VN)
(74) Công ty TNHH Sở hữu trí tuệ Đại Diện (IPACO.,LTD.)
(55)

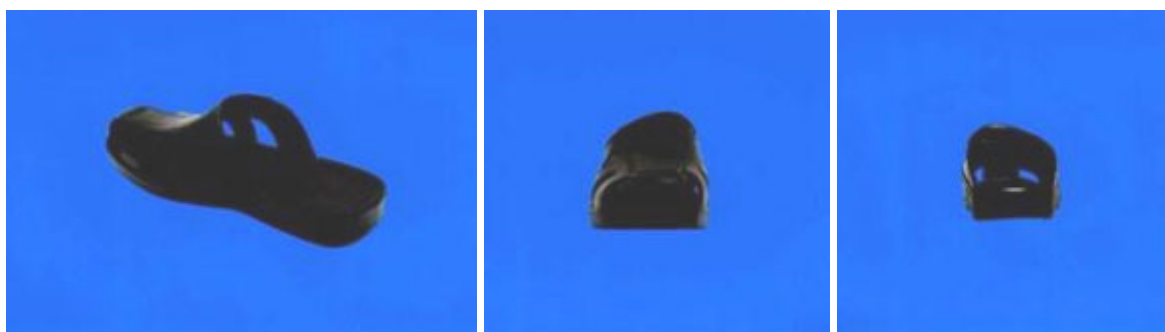

1.1

1.2

1.3

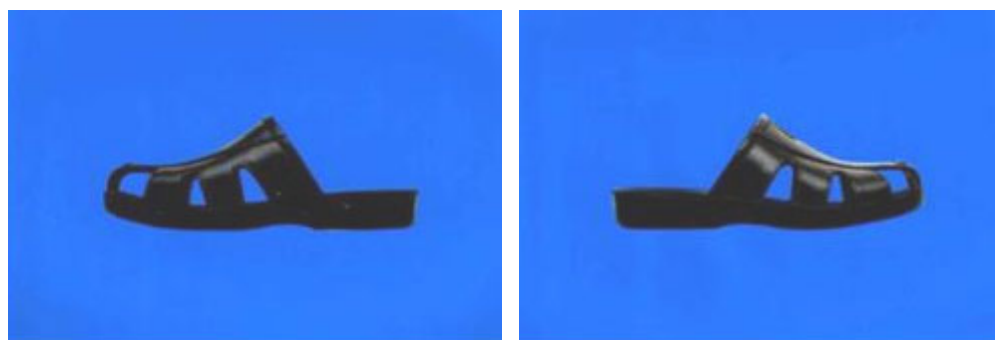

1.4

1.5



1.6

1.7

- (11) **3-0034535**
(15) 24/03/2022 (51) 02-04
(21) 3-2021-00670 (22) 22/03/2021
(18) 22/03/2026
(54) DÉP (28) 1
(45) 25/04/2022 409B (43) 25/06/2021 399A
(73) CÔNG TY TNHH SẢN XUẤT THƯƠNG MẠI XUẤT NHẬP KHẨU ĐỨC HOA (VN)
Tỉnh lộ 830, ấp 3, xã An Thạnh, huyện Bến Lức, tỉnh Long An
(72) Từ Thiếu Linh (VN)
(74) Công ty TNHH Sở hữu trí tuệ Đại Diện (IPACO.,LTD.)
(55)

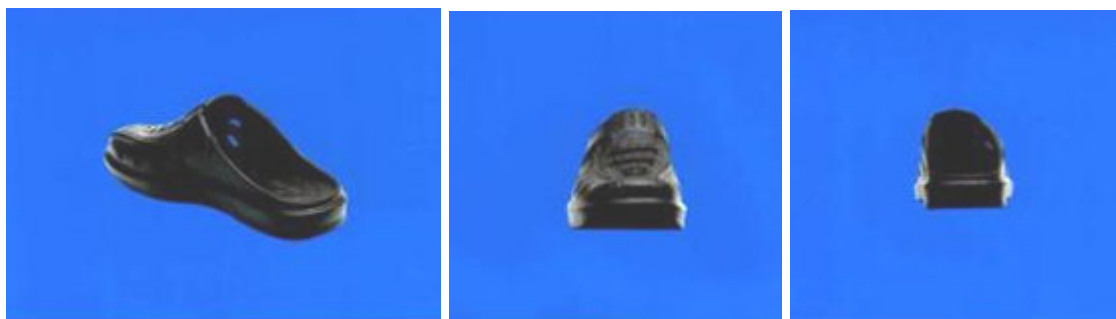

1.1

1.2

1.3

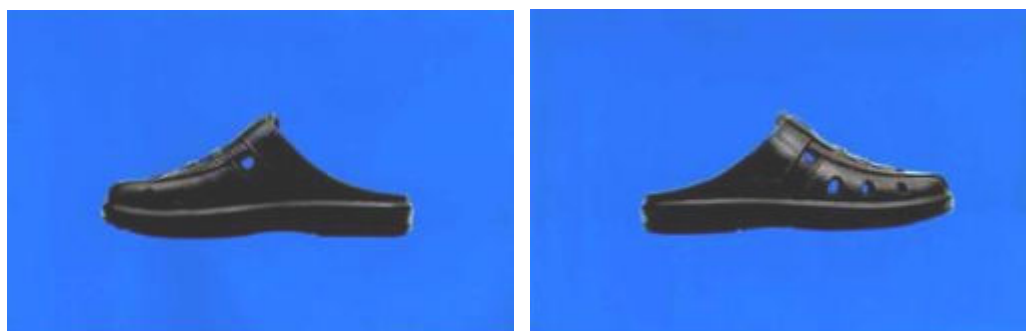

1.4

1.5

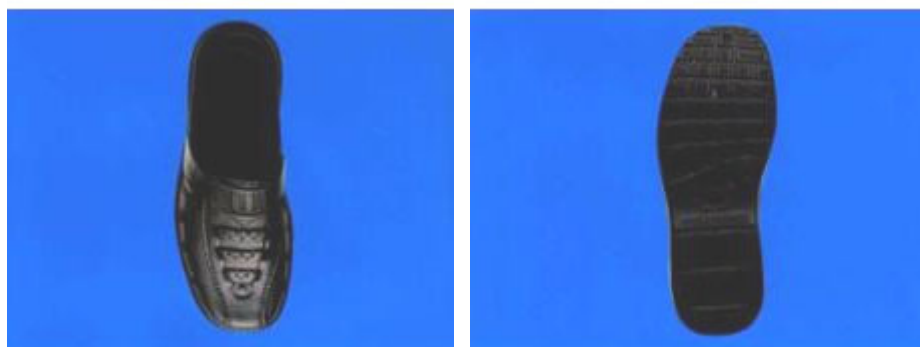

1.6

1.7

- (11) **3-0034536**
(15) 24/03/2022 (51) 02-04
(21) 3-2021-00671 (22) 22/03/2021
(18) 22/03/2026
(54) DÉP (28) 1
(45) 25/04/2022 409B (43) 25/06/2021 399A
(73) CÔNG TY TNHH SẢN XUẤT THƯƠNG MẠI XUẤT NHẬP KHẨU ĐỨC HOA (VN)
Tỉnh lộ 830, ấp 3, xã An Thạnh, huyện Bến Lức, tỉnh Long An
(72) Từ Thiếu Linh (VN)
(74) Công ty TNHH Sở hữu trí tuệ Đại Diện (IPACO.,LTD.)
(55)

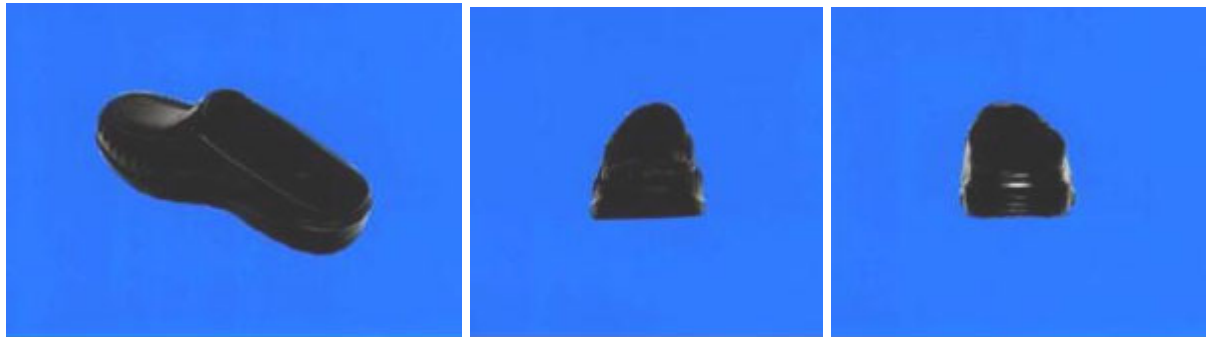

1.1

1.2

1.3

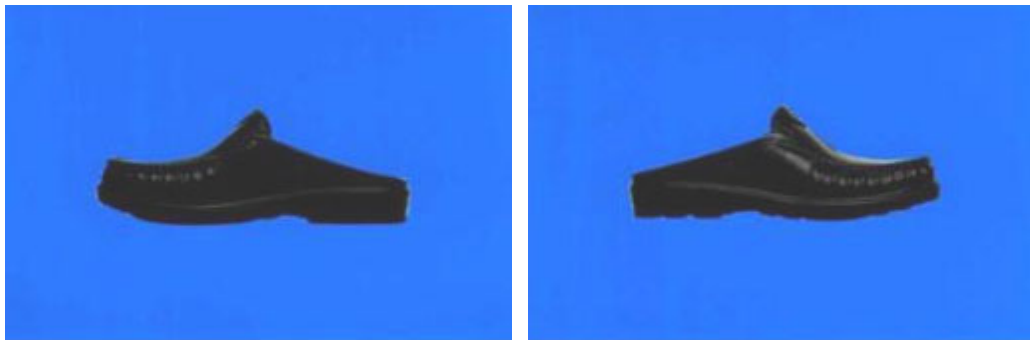

1.4

1.5

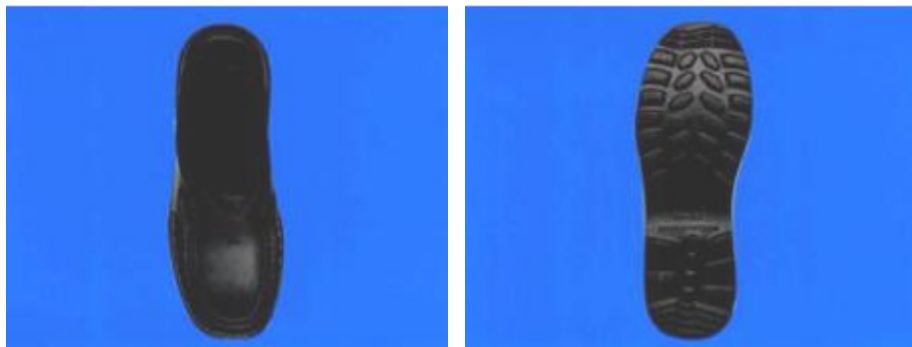

1.6

1.7

- (11) **3-0034537**
(15) 24/03/2022 (51) 02-04
(21) 3-2021-00672 (22) 22/03/2021
(18) 22/03/2026
(54) DÉP (28) 1
(45) 25/04/2022 409B (43) 25/06/2021 399A
(73) CÔNG TY TNHH SẢN XUẤT THƯƠNG MẠI XUẤT NHẬP KHẨU ĐỨC HOA (VN)
Tỉnh lộ 830, ấp 3, xã An Thạnh, huyện Bến Lức, tỉnh Long An
(72) Từ Thiếu Linh (VN)
(74) Công ty TNHH Sở hữu trí tuệ Đại Diện (IPACO.,LTD.)
(55)

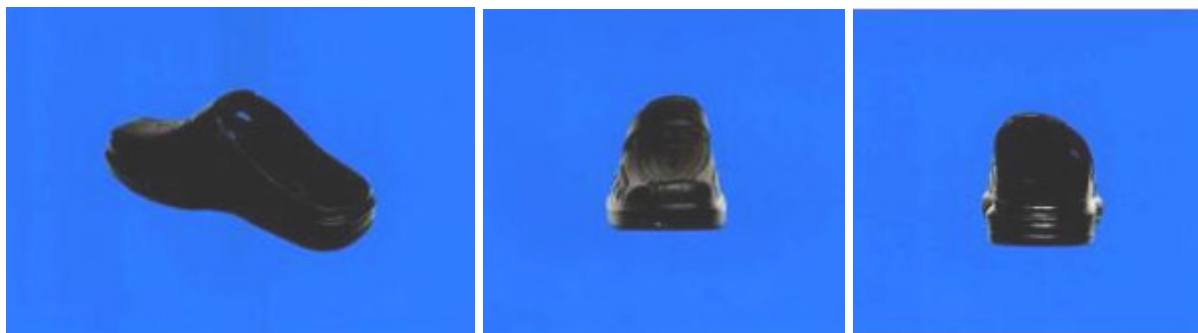

1.1

1.2

1.3

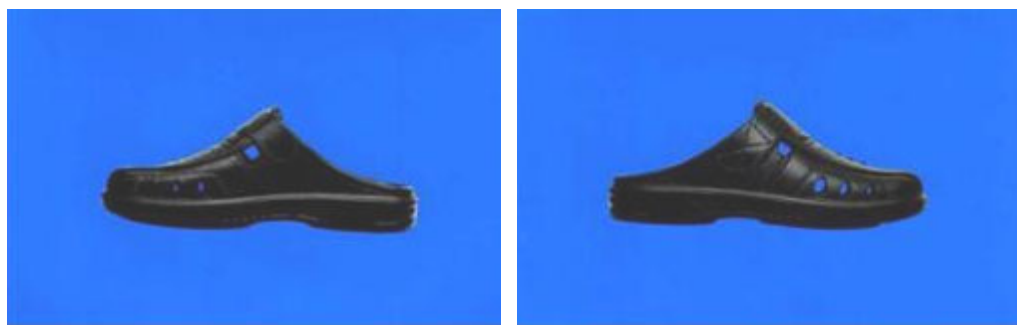

1.4

1.5



1.6

1.7

- (11) **3-0034538**
(15) 24/03/2022 (51) 02-04
(21) 3-2021-00674 (22) 22/03/2021
(18) 22/03/2026
(54) GIÀY (28) 1
(45) 25/04/2022 409B (43) 25/06/2021 399A
(73) CÔNG TY TNHH SẢN XUẤT THƯƠNG MẠI XUẤT NHẬP KHẨU ĐỨC HOA (VN)
Tỉnh lộ 830, ấp 3, xã An Thạnh, huyện Bến Lức, tỉnh Long An
(72) Từ Thiếu Linh (VN)
(74) Công ty TNHH Sở hữu trí tuệ Đại Diện (IPACO.,LTD.)
(55)



1.1

1.2

1.3

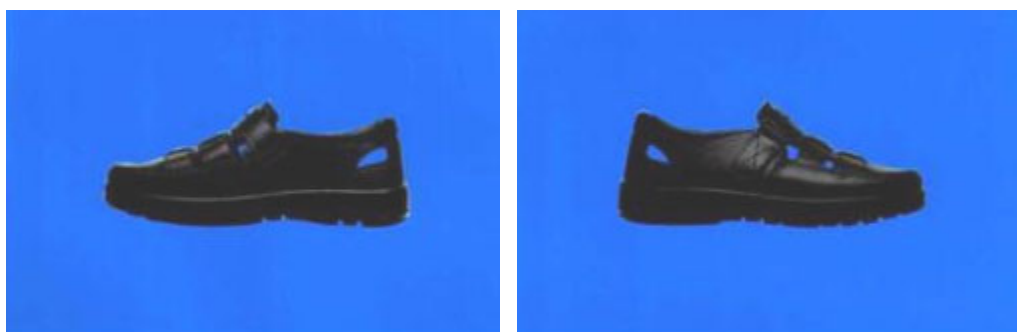

1.4

1.5



1.6

1.7

- (11) **3-0034539**
(15) 24/03/2022 (51) 02-04
(21) 3-2021-00887 (22) 15/04/2021
(18) 15/04/2026
(54) DÉP (28) 1
(45) 25/04/2022 409B (43) 25/06/2021 399A
(73) CÔNG TY TNHH SẢN XUẤT THƯƠNG MẠI XUẤT NHẬP KHẨU ĐỨC HOA (VN)
Tỉnh lộ 830, ấp 3, xã An Thạnh, huyện Bến Lức, tỉnh Long An
(72) Từ Thiếu Linh (VN)
(74) Công ty TNHH Sở hữu trí tuệ Đại Diện (IPACO.,LTD.)
(55)

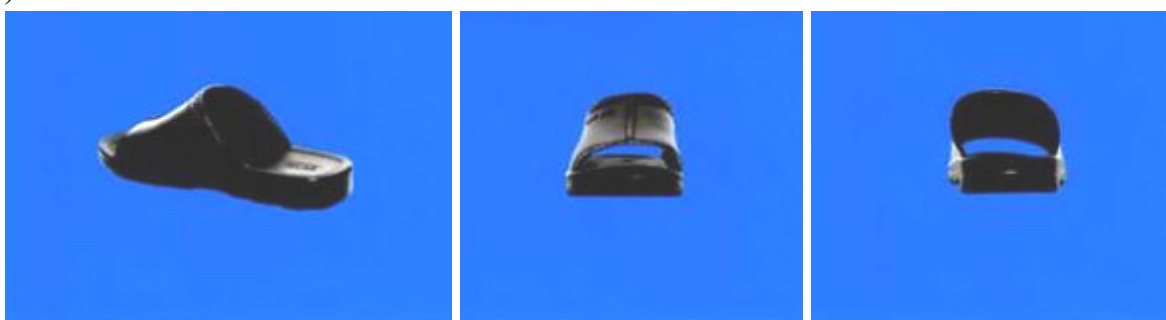

1.1

1.2

1.3

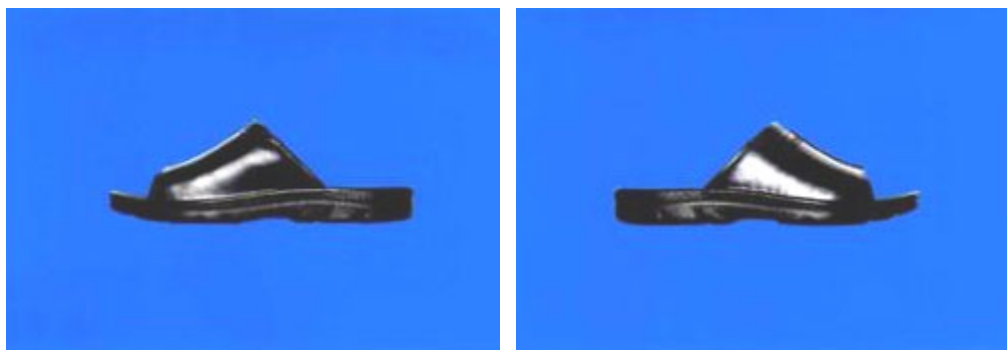

1.4

1.5

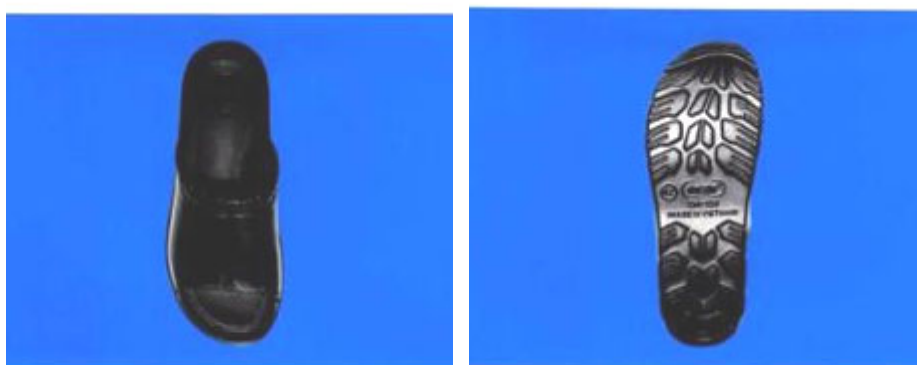

1.6

1.7

- (11) **3-0034540**
(15) 24/03/2022 (51) 02-04
(21) 3-2021-00888 (22) 15/04/2021
(18) 15/04/2026
(54) DÉP (28) 1
(45) 25/04/2022 409B (43) 25/06/2021 399A
(73) CÔNG TY TNHH SẢN XUẤT THƯƠNG MẠI XUẤT NHẬP KHẨU ĐỨC HOA (VN)
Tỉnh lộ 830, ấp 3, xã An Thạnh, huyện Bến Lức, tỉnh Long An
(72) Từ Thiếu Linh (VN)
(74) Công ty TNHH Sở hữu trí tuệ Đại Diện (IPACO.,LTD.)
(55)



1.1

1.2

1.3

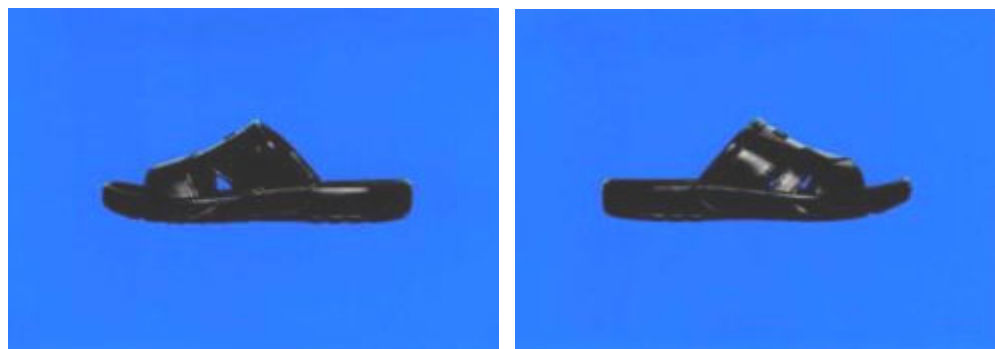

1.4

1.5



1.6

1.7

- (11) **3-0034541**
(15) 24/03/2022 (51) 02-04
(21) 3-2021-00889 (22) 15/04/2021
(18) 15/04/2026
(54) DÉP (28) 1
(45) 25/04/2022 409B (43) 25/06/2021 399A
(73) CÔNG TY TNHH SẢN XUẤT THƯƠNG MẠI XUẤT NHẬP KHẨU ĐỨC HOA (VN)
Tỉnh lộ 830, ấp 3, xã An Thạnh, huyện Bến Lức, tỉnh Long An
(72) Từ Thiếu Linh (VN)
(74) Công ty TNHH Sở hữu trí tuệ Đại Diện (IPACO.,LTD.)
(55)

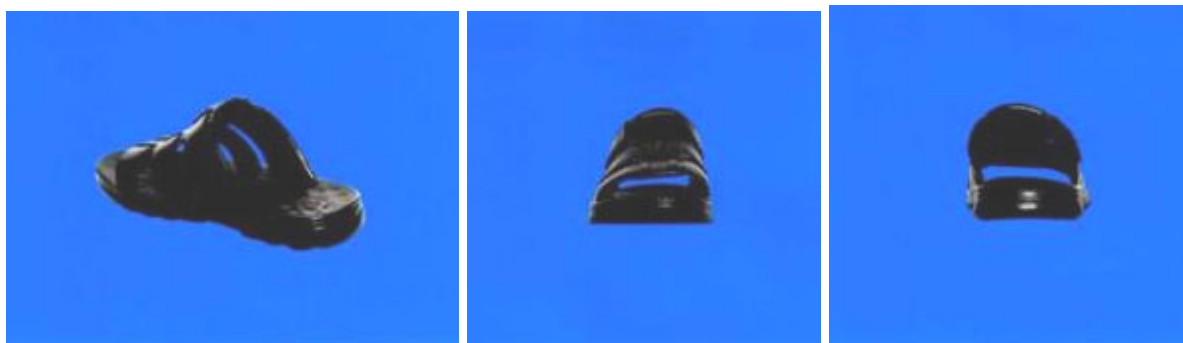

1.1

1.2

1.3



1.4

1.5



1.6

1.7

- (11) **3-0034542**
(15) 24/03/2022 (51) 02-04
(21) 3-2021-00890 (22) 15/04/2021
(18) 15/04/2026
(54) DÉP (28) 1
(45) 25/04/2022 409B (43) 25/06/2021 399A
(73) CÔNG TY TNHH SẢN XUẤT THƯƠNG MẠI XUẤT NHẬP KHẨU ĐỨC HOA (VN)
Tỉnh lộ 830, ấp 3, xã An Thạnh, huyện Bến Lức, tỉnh Long An
(72) Từ Thiều Linh (VN)
(74) Công ty TNHH Sở hữu trí tuệ Đại Diện (IPACO.,LTD.)
(55)



1.1

1.2

1.3



1.4



1.5



1.6



1.7

- (11) **3-0034543**
(15) 24/03/2022 (51) 02-04
(21) 3-2021-00891 (22) 15/04/2021
(18) 15/04/2026
(54) DÉP (28) 1
(45) 25/04/2022 409B (43) 25/06/2021 399A
(73) CÔNG TY TNHH SẢN XUẤT THƯƠNG MẠI XUẤT NHẬP KHẨU ĐỨC HOA (VN)
Tỉnh lộ 830, ấp 3, xã An Thạnh, huyện Bến Lức, tỉnh Long An
(72) Từ Thiếu Linh (VN)
(74) Công ty TNHH Sở hữu trí tuệ Đại Diện (IPACO.,LTD.)
(55)



1.1

1.2

1.3

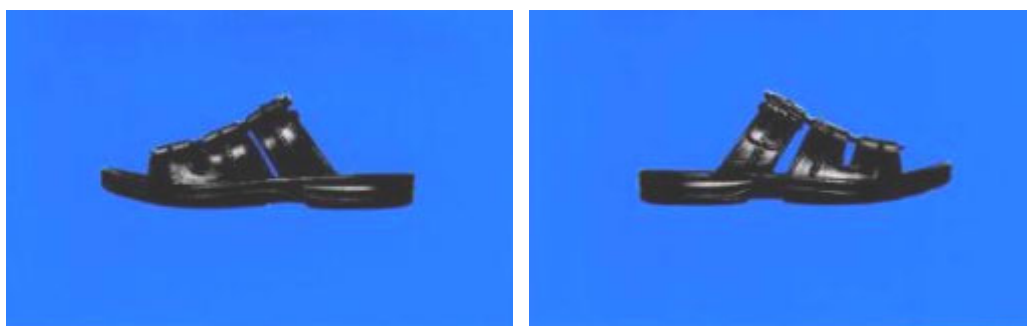

1.4

1.5

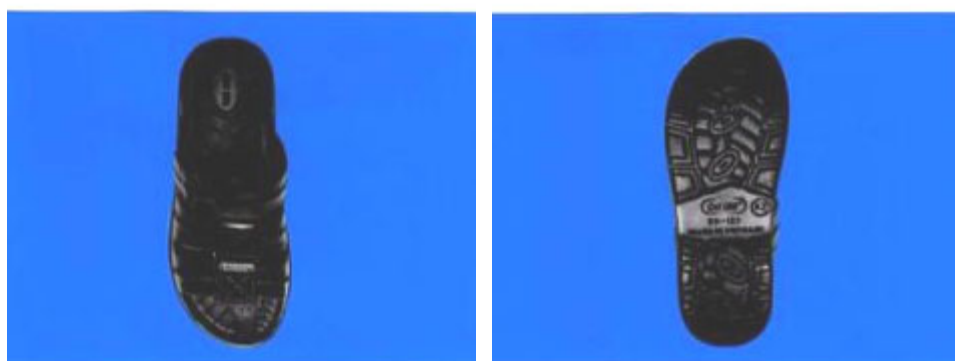

1.6

1.7

- (11) **3-0034544**
(15) 24/03/2022 (51) 02-04
(21) 3-2021-00892 (22) 15/04/2021
(18) 15/04/2026
(54) DÉP (28) 1
(45) 25/04/2022 409B (43) 25/06/2021 399A
(73) CÔNG TY TNHH SẢN XUẤT THƯƠNG MẠI XUẤT NHẬP KHẨU ĐỨC HOA (VN)
Tỉnh lộ 830, ấp 3, xã An Thạnh, huyện Bến Lức, tỉnh Long An
(72) Từ Thiếu Linh (VN)
(74) Công ty TNHH Sở hữu trí tuệ Đại Diện (IPACO.,LTD.)
(55)



1.1

1.2

1.3

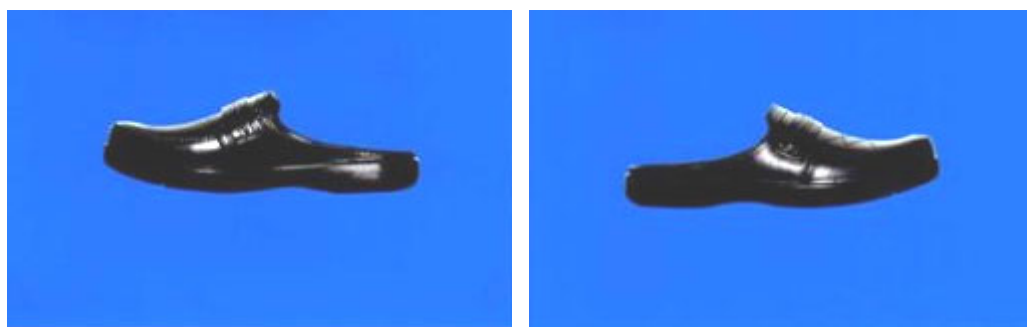

1.4

1.5



1.6

1.7

- (11) **3-0034545**
(15) 24/03/2022 (51) 02-04
(21) 3-2021-00893 (22) 15/04/2021
(18) 15/04/2026
(54) DÉP (28) 1
(45) 25/04/2022 409B (43) 25/06/2021 399A
(73) CÔNG TY TNHH SẢN XUẤT THƯƠNG MẠI XUẤT NHẬP KHẨU ĐỨC HOA (VN)
Tỉnh lộ 830, ấp 3, xã An Thạnh, huyện Bến Lức, tỉnh Long An
(72) Từ Thiếu Linh (VN)
(74) Công ty TNHH Sở hữu trí tuệ Đại Diện (IPACO.,LTD.)
(55)

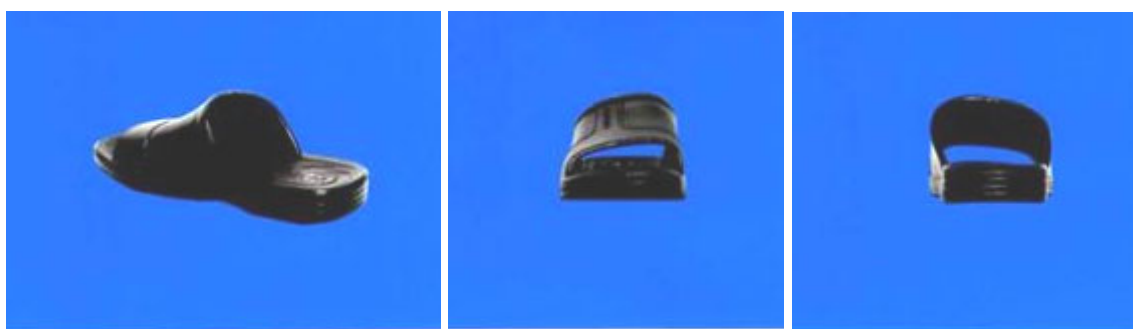

1.1

1.2

1.3



1.4

1.5



1.6

1.7

- (11) **3-0034546**
(15) 24/03/2022 (51) 02-04
(21) 3-2021-00894 (22) 15/04/2021
(18) 15/04/2026
(54) DÉP (28) 1
(45) 25/04/2022 409B (43) 25/06/2021 399A
(73) CÔNG TY TNHH SẢN XUẤT THƯƠNG MẠI XUẤT NHẬP KHẨU ĐỨC HOA (VN)
Tỉnh lộ 830, ấp 3, xã An Thạnh, huyện Bến Lức, tỉnh Long An
(72) Từ Thiếu Linh (VN)
(74) Công ty TNHH Sở hữu trí tuệ Đại Diện (IPACO.,LTD.)
(55)

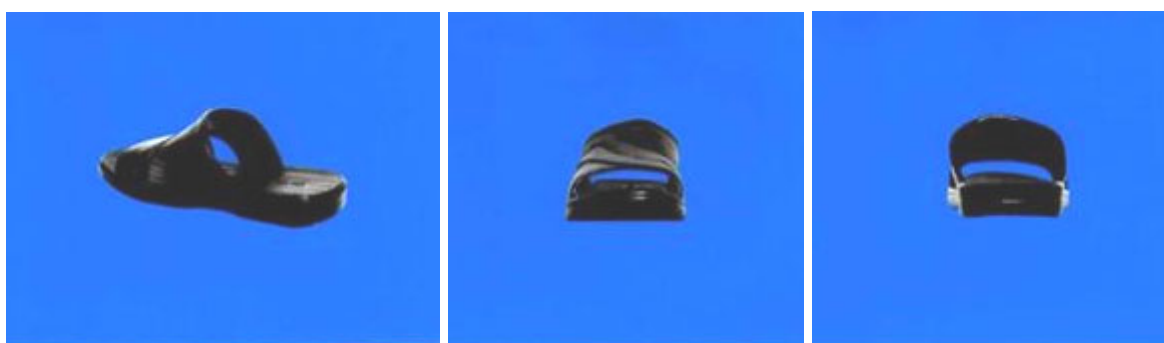

1.1

1.2

1.3

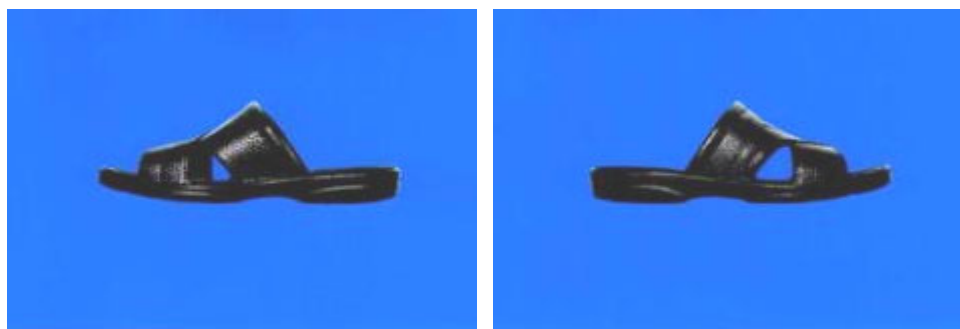

1.4

1.5



1.6

1.7

- (11) **3-0034547**
(15) 24/03/2022 (51) 02-04
(21) 3-2021-00895 (22) 15/04/2021
(18) 15/04/2026
(54) DÉP (28) 1
(45) 25/04/2022 409B (43) 25/06/2021 399A
(73) CÔNG TY TNHH SẢN XUẤT THƯƠNG MẠI XUẤT NHẬP KHẨU ĐỨC HOA (VN)
Tỉnh lộ 830, ấp 3, xã An Thạnh, huyện Bến Lức, tỉnh Long An
(72) Từ Thiếu Linh (VN)
(74) Công ty TNHH Sở hữu trí tuệ Đại Diện (IPACO.,LTD.)
(55)



1.1

1.2

1.3

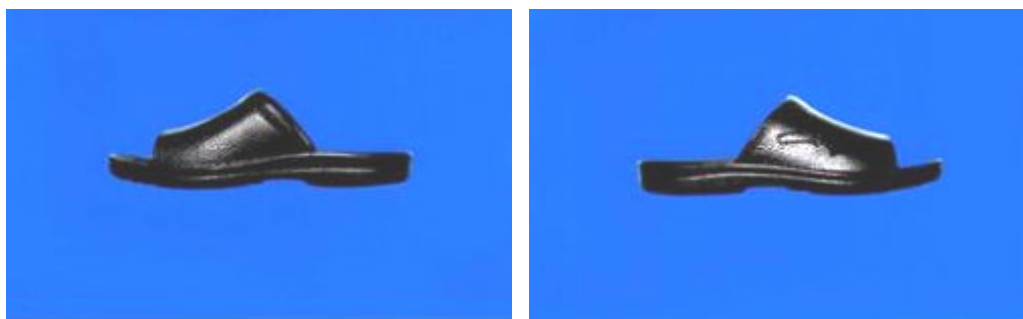

1.4

1.5

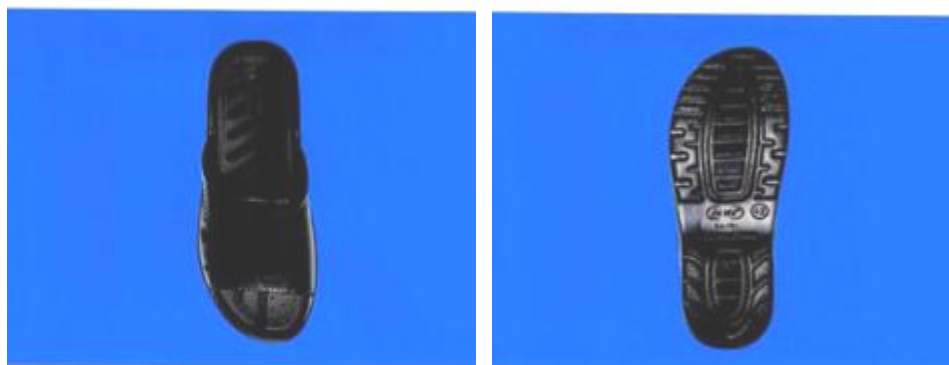

1.6

1.7

- (11) **3-0034548**
(15) 24/03/2022 (51) 02-04
(21) 3-2021-01159 (22) 11/05/2021
(18) 11/05/2026
(54) **DÉP** (28) 1
(45) 25/04/2022 409B (43) 26/07/2021 400A
(73) **CÔNG TY TNHH SẢN XUẤT THƯƠNG MẠI XUẤT NHẬP KHẨU ĐỨC HOA (VN)**
Tỉnh lộ 830, ấp 3, xã An Thạnh, huyện Bến Lức, tỉnh Long An
(72) Từ Thiếu Linh (VN)
(74) Công ty TNHH Sở hữu trí tuệ Đại Diện (IPACO.,LTD.)
(55)

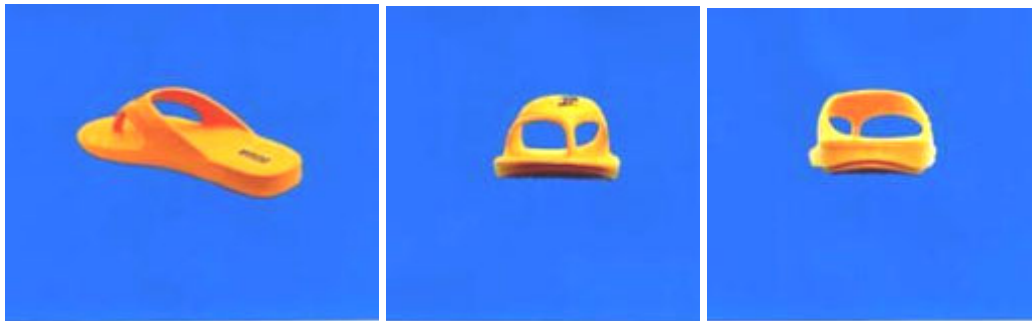

1.1

1.2

1.3

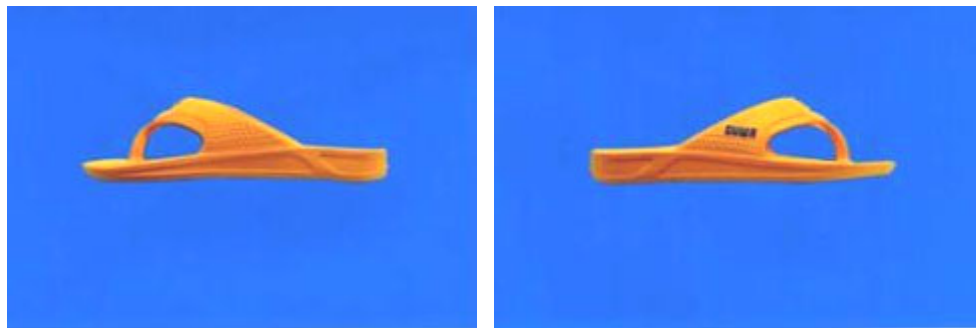

1.4

1.5

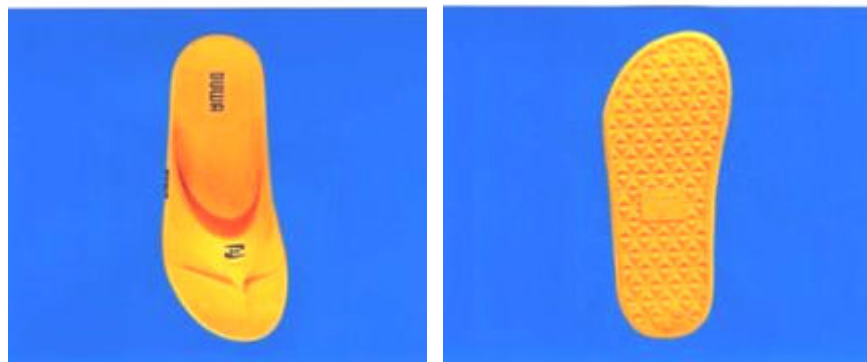

1.6

1.7

- (11) **3-0034549**
(15) 24/03/2022 (51) 02-04
(21) 3-2021-01160 (22) 11/05/2021
(18) 11/05/2026
(54) **DÉP** (28) 1
(45) 25/04/2022 409B (43) 26/07/2021 400A
(73) **CÔNG TY TNHH SẢN XUẤT THƯƠNG MẠI XUẤT NHẬP KHẨU ĐỨC HOA (VN)**
Tỉnh lộ 830, ấp 3, xã An Thạnh, huyện Bến Lức, tỉnh Long An
(72) Từ Thiếu Linh (VN)
(74) Công ty TNHH Sở hữu trí tuệ Đại Diện (IPACO.,LTD.)
(55)

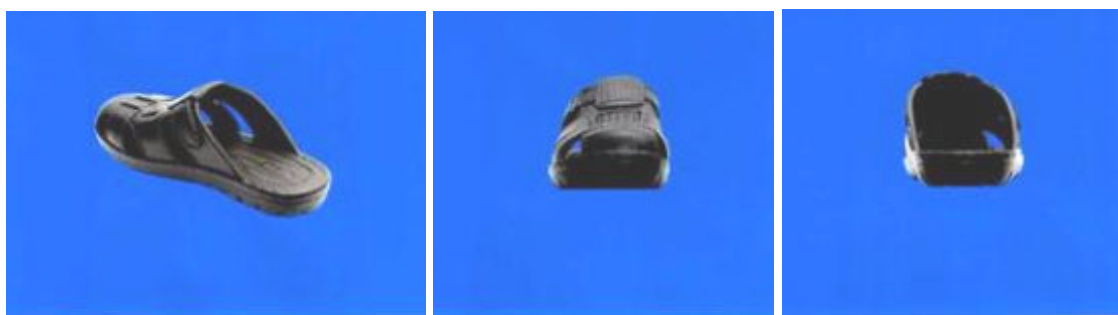

1.1

1.2

1.3

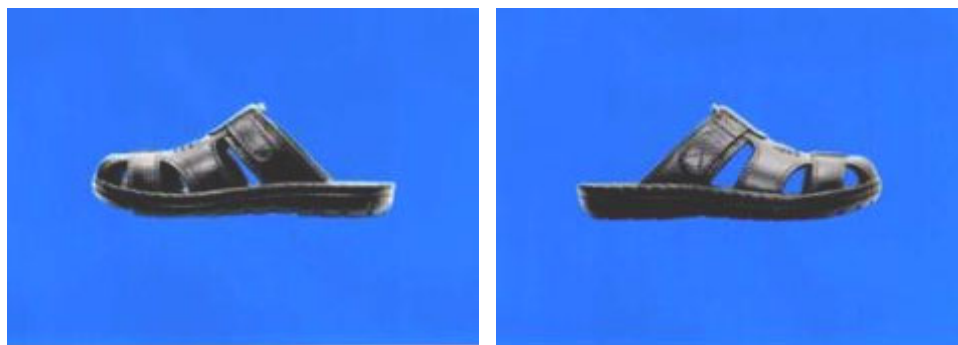

1.4

1.5

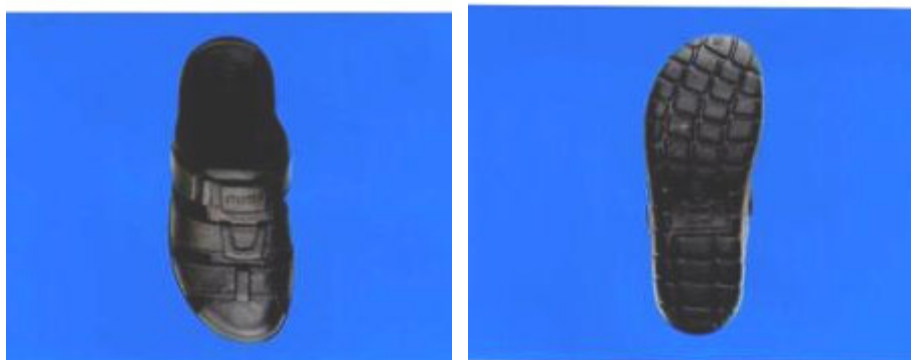

1.6

1.7

- (11) **3-0034550**
(15) 24/03/2022 (51) 02-04
(21) 3-2021-01161 (22) 11/05/2021
(18) 11/05/2026
(54) DÉP (28) 1
(45) 25/04/2022 409B (43) 26/07/2021 400A
(73) CÔNG TY TNHH SẢN XUẤT THƯƠNG MẠI XUẤT NHẬP KHẨU ĐỨC HOA (VN)
Tỉnh lộ 830, ấp 3, xã An Thạnh, huyện Bến Lức, tỉnh Long An
(72) Từ Thiếu Linh (VN)
(74) Công ty TNHH Sở hữu trí tuệ Đại Diện (IPACO.,LTD.)
(55)



1.1

1.2

1.3

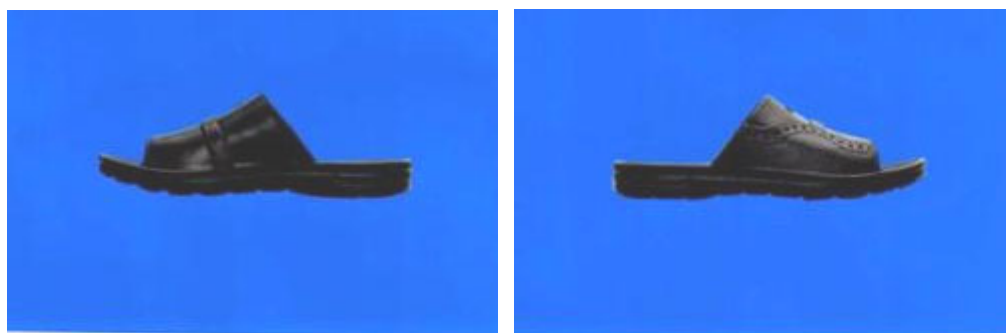

1.4

1.5



1.6

1.7

- (11) **3-0034551**
(15) 24/03/2022 (51) 02-04
(21) 3-2021-01162 (22) 11/05/2021
(18) 11/05/2026
(54) DÉP (28) 1
(45) 25/04/2022 409B (43) 26/07/2021 400A
(73) CÔNG TY TNHH SẢN XUẤT THƯƠNG MẠI XUẤT NHẬP KHẨU ĐỨC HOA (VN)
Tỉnh lộ 830, ấp 3, xã An Thạnh, huyện Bến Lức, tỉnh Long An
(72) Từ Thiếu Linh (VN)
(74) Công ty TNHH Sở hữu trí tuệ Đại Diện (IPACO.,LTD.)
(55)



1.1

1.2

1.3

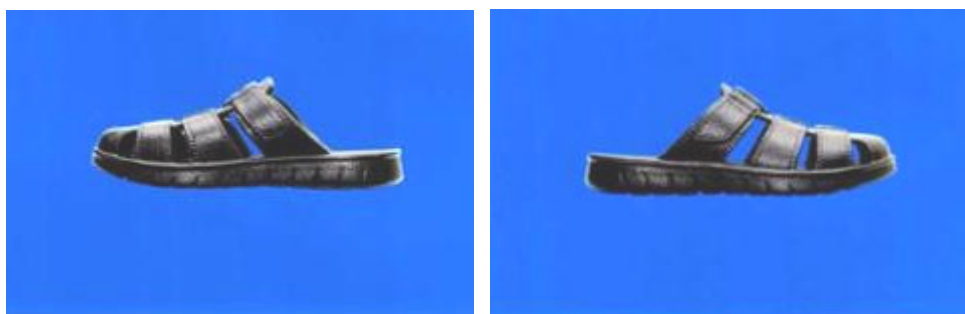

1.4

1.5



1.6

1.7

- (11) **3-0034552**
(15) 24/03/2022 (51) 02-04
(21) 3-2021-01163 (22) 11/05/2021
(18) 11/05/2026
(54) **DÉP** (28) 1
(45) 25/04/2022 409B (43) 26/07/2021 400A
(73) **CÔNG TY TNHH SẢN XUẤT THƯƠNG MẠI XUẤT NHẬP KHẨU ĐỨC HOA (VN)**
Tỉnh lộ 830, ấp 3, xã An Thạnh, huyện Bến Lức, tỉnh Long An
(72) Từ Thiếu Linh (VN)
(74) Công ty TNHH Sở hữu trí tuệ Đại Diện (IPACO.,LTD.)
(55)

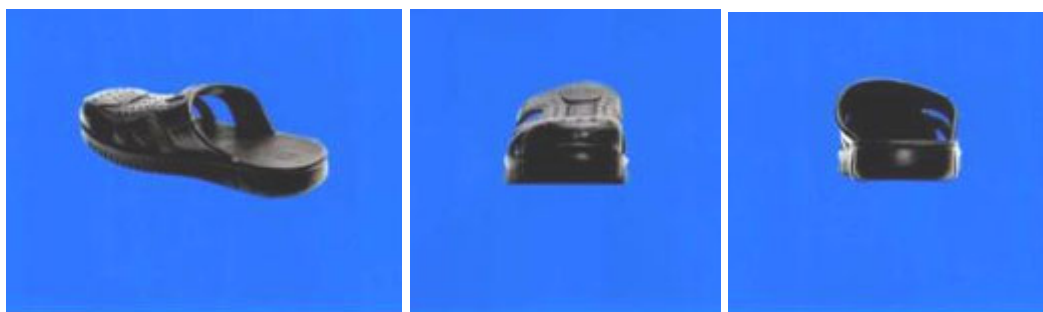

1.1

1.2

1.3

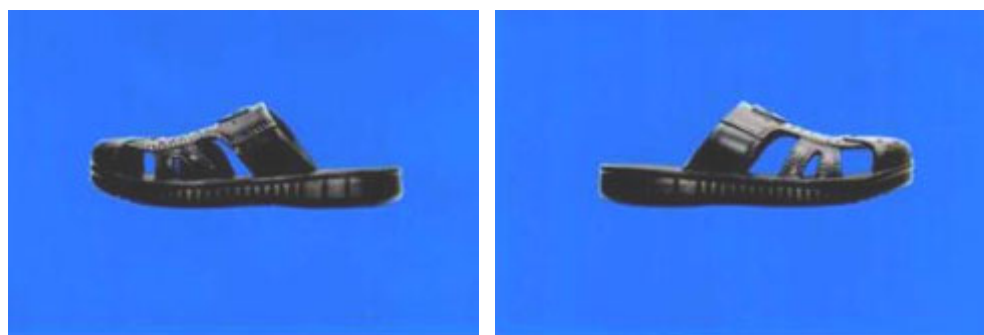

1.4

1.5

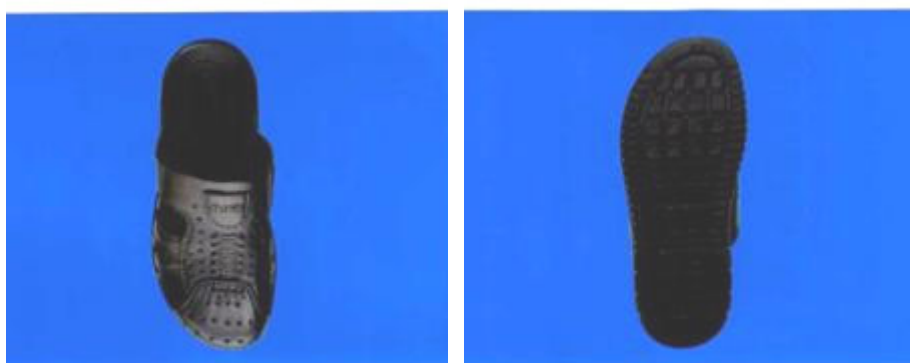

1.6

1.7

PHẦN II

**SỬA ĐỔI, GIA HẠN, CẤP LẠI, CHẤM DỨT, HUỖ BỎ VĂN BẰNG BẢO HỘ,
QUYẾT ĐỊNH GIẢI QUYẾT KHIẾU NẠI**

1 - SỬA ĐỔI VĂN BẰNG BẢO HỘ

Quyết định số: 3727w/QĐ-SHTT, ngày 04/03/2022 về việc ghi nhận sửa đổi Bằng độc quyền kiểu dáng công nghiệp

Số đơn yêu cầu: SB3-2021-00431 Ngày nộp: 04/03/2021

Liên quan đến Bằng độc quyền kiểu dáng công nghiệp:

(11) Số văn bằng	(15) Ngày cấp
3-27919	09/01/2019

Mục sửa đổi: Tên, địa chỉ chủ văn bằng bảo hộ

Nội dung mới: Yanmar Power Technology Co., Ltd. (JP)
1-32, Chayamachi, Kita-ku, Osaka-shi, Osaka 530-8311 Japan

Quyết định số: 3728w/QĐ-SHTT, ngày 04/03/2022 về việc ghi nhận sửa đổi Bằng độc quyền kiểu dáng công nghiệp

Số đơn yêu cầu: SB3-2021-00430 Ngày nộp: 04/03/2021

Liên quan đến Bằng độc quyền kiểu dáng công nghiệp:

(11) Số văn bằng	(15) Ngày cấp
3-27918	09/01/2019

Mục sửa đổi: Tên, địa chỉ chủ văn bằng bảo hộ

Nội dung mới: Yanmar Power Technology Co., Ltd. (JP)
1-32, Chayamachi, Kita-ku, Osaka-shi, Osaka 530-8311 Japan

Quyết định số: 3729w/QĐ-SHTT, ngày 04/03/2022 về việc ghi nhận sửa đổi Bằng độc quyền kiểu dáng công nghiệp

Số đơn yêu cầu: SB3-2021-00429 Ngày nộp: 04/03/2021

Liên quan đến Bằng độc quyền kiểu dáng công nghiệp:

CÔNG BÁO SỞ HỮU CÔNG NGHIỆP SỐ 409 TẬP B – QUYỀN 2 (04.2022)

(11) Số văn bằng	(15) Ngày cấp
3-27920	09/01/2019

Mục sửa đổi: Tên, địa chỉ chủ văn bằng bảo hộ
Nội dung mới: Yanmar Power Technology Co., Ltd. (JP)
1-32, Chayamachi, Kita-ku, Osaka-shi, Osaka 530-8311 Japan

Quyết định số: 3730w/QĐ-SHTT, ngày 04/03/2022 về việc ghi nhận sửa đổi Bằng độc quyền kiểu dáng công nghiệp

Số đơn yêu cầu: SB3-2021-00428 Ngày nộp: 04/03/2021

Liên quan đến Bằng độc quyền kiểu dáng công nghiệp:

(11) Số văn bằng	(15) Ngày cấp
3-27921	09/01/2019

Mục sửa đổi: Tên, địa chỉ chủ văn bằng bảo hộ
Nội dung mới: Yanmar Power Technology Co., Ltd. (JP)
1-32, Chayamachi, Kita-ku, Osaka-shi, Osaka 530-8311 Japan

Quyết định số: 3731w/QĐ-SHTT, ngày 04/03/2022 về việc ghi nhận sửa đổi Bằng độc quyền kiểu dáng công nghiệp

Số đơn yêu cầu: SB3-2021-00418 Ngày nộp: 04/03/2021

Liên quan đến Bằng độc quyền kiểu dáng công nghiệp:

(11) Số văn bằng	(15) Ngày cấp
3-20530	22/01/2015

Mục sửa đổi: Tên, địa chỉ chủ văn bằng bảo hộ
Nội dung mới: Yanmar Power Technology Co., Ltd. (JP)
1-32, Chayamachi, Kita-ku, Osaka-shi, Osaka 530-8311, Japan

CÔNG BÁO SỞ HỮU CÔNG NGHIỆP SỐ 409 TẬP B – QUYỀN 2 (04.2022)

Quyết định số: 3732w/QĐ-SHTT, ngày 04/03/2022 về việc ghi nhận sửa đổi Bằng độc quyền kiểu dáng công nghiệp

Số đơn yêu cầu: SB3-2021-00417 Ngày nộp: 04/03/2021

Liên quan đến Bằng độc quyền kiểu dáng công nghiệp:

(11) Số văn bằng	(15) Ngày cấp
3-19216	29/04/2014

Mục sửa đổi: Tên, địa chỉ chủ văn bằng bảo hộ

Nội dung mới: Yanmar Power Technology Co., Ltd. (JP)
1-32, Chayamachi, Kita-ku, Osaka-shi, Osaka 530-8311, Japan

Quyết định số: 3733w/QĐ-SHTT, ngày 04/03/2022 về việc ghi nhận sửa đổi Bằng độc quyền kiểu dáng công nghiệp

Số đơn yêu cầu: SB3-2021-00416 Ngày nộp: 04/03/2021

Liên quan đến Bằng độc quyền kiểu dáng công nghiệp:

(11) Số văn bằng	(15) Ngày cấp
3-17799	08/04/2013

Mục sửa đổi: Tên, địa chỉ chủ văn bằng bảo hộ

Nội dung mới: Yanmar Power Technology Co., Ltd. (JP)
1-32, Chayamachi, Kita-ku, Osaka-shi, Osaka 530-8311, Japan

Quyết định số: 3734w/QĐ-SHTT, ngày 04/03/2022 về việc ghi nhận sửa đổi Bằng độc quyền kiểu dáng công nghiệp

Số đơn yêu cầu: SB3-2021-00415 Ngày nộp: 04/03/2021

Liên quan đến Bằng độc quyền kiểu dáng công nghiệp:

(11) Số văn bằng	(15) Ngày cấp
3-18226	19/07/2013

Mục sửa đổi: Tên, địa chỉ chủ văn bằng bảo hộ

Nội dung mới: Yanmar Power Technology Co., Ltd. (JP)
1-32, Chayamachi, Kita-ku, Osaka-shi, Osaka 530-8311, Japan

CÔNG BÁO SỞ HỮU CÔNG NGHIỆP SỐ 409 TẬP B – QUYỀN 2 (04.2022)

Quyết định số: 3735w/QĐ-SHTT, ngày 04/03/2022 về việc ghi nhận sửa đổi Bằng độc quyền kiểu dáng công nghiệp

Số đơn yêu cầu: SB3-2021-00414 Ngày nộp: 04/03/2021

Liên quan đến Bằng độc quyền kiểu dáng công nghiệp:

(11) Số văn bằng	(15) Ngày cấp
3-18227	19/07/2013

Mục sửa đổi: Tên, địa chỉ chủ văn bằng bảo hộ

Nội dung mới: Yanmar Power Technology Co., Ltd. (JP)
1-32, Chayamachi, Kita-ku, Osaka-shi, Osaka 530-8311, Japan

Quyết định số: 3738w/QĐ-SHTT, ngày 04/03/2022 về việc ghi nhận sửa đổi Bằng độc quyền kiểu dáng công nghiệp

Số đơn yêu cầu: SB3-2021-02357 Ngày nộp: 04/11/2021

Liên quan đến Bằng độc quyền kiểu dáng công nghiệp:

(11) Số văn bằng	(15) Ngày cấp
3-17134	02/10/2012
3-25787	13/02/2018

Mục sửa đổi: Tên, địa chỉ chủ văn bằng bảo hộ

Nội dung mới: CÔNG TY TNHH GIÀY Á CHÂU (VN)
451/29/8 Tô Hiến Thành, phường 14, quận 10, thành phố Hồ Chí Minh

Quyết định số: 3739w/QĐ-SHTT, ngày 04/03/2022 về việc ghi nhận sửa đổi Bằng độc quyền kiểu dáng công nghiệp

Số đơn yêu cầu: SB3-2021-02352 Ngày nộp: 04/11/2021

Liên quan đến Bằng độc quyền kiểu dáng công nghiệp:

(11) Số văn bằng	(15) Ngày cấp
3-25752	09/02/2018

CÔNG BÁO SỞ HỮU CÔNG NGHIỆP SỐ 409 TẬP B – QUYỀN 2 (04.2022)

Mục sửa đổi: Tên, địa chỉ chủ văn bằng bảo hộ
Nội dung mới: Công ty Cổ phần Tập đoàn Bách Tường Phát (VN)
Tầng 5, Khu văn phòng, Tòa NO1-T4 Tower, Chung cư Phú Mỹ Complex, Khu Ngoại Giao Đoàn, phường Xuân Tảo, quận Bắc Từ Liêm, thành phố Hà Nội

Quyết định số: 3741w/QĐ-SHTT, ngày 04/03/2022 về việc ghi nhận sửa đổi Bằng độc quyền kiểu dáng công nghiệp

Số đơn yêu cầu: SB3-2021-02333 Ngày nộp: 02/11/2021

Liên quan đến Bằng độc quyền kiểu dáng công nghiệp:

(11) Số văn bằng	(15) Ngày cấp
3-17487	22/01/2013

Mục sửa đổi: Tên, địa chỉ chủ văn bằng bảo hộ
Nội dung mới: Công ty TNHH Việt Thắng (VN)
Tòa nhà đa năng Việt Thắng, đường Hoàng Văn Thụ, phường Xương Giang, thành phố Bắc Giang, tỉnh Bắc Giang

Quyết định số: 3743w/QĐ-SHTT, ngày 04/03/2022 về việc ghi nhận sửa đổi Bằng độc quyền kiểu dáng công nghiệp

Số đơn yêu cầu: SB3-2021-02130 Ngày nộp: 14/10/2021

Liên quan đến Bằng độc quyền kiểu dáng công nghiệp:

(11) Số văn bằng	(15) Ngày cấp
3-19296	16/05/2014

Mục sửa đổi: Tên, địa chỉ chủ văn bằng bảo hộ
Nội dung mới: CÔNG TY CỔ PHẦN BKAV (VN)
Tầng 2, tòa nhà HH1, khu đô thị Yên Hòa, phường Yên Hoà, quận Cầu Giấy, thành phố Hà Nội

CÔNG BÁO SỞ HỮU CÔNG NGHIỆP SỐ 409 TẬP B – QUYỀN 2 (04.2022)

Quyết định số: 4203w/QĐ-SHTT, ngày 14/03/2022 về việc ghi nhận sửa đổi Bằng độc quyền kiểu dáng công nghiệp

Số đơn yêu cầu: SB3-2021-01792 Ngày nộp: 06/08/2021

Liên quan đến Bằng độc quyền kiểu dáng công nghiệp:

(11) Số văn bằng	(15) Ngày cấp
3-13781	05/11/2009
3-14700	11/08/2010
3-14701	11/08/2010
3-14458	18/06/2010
3-14459	18/06/2010
3-14460	18/06/2010
3-14461	18/06/2010
3-14462	18/06/2010
3-14463	18/06/2010

Mục sửa đổi: Tên, địa chỉ chủ văn bằng bảo hộ
Nội dung mới: LIXIL Group Corporation (JP)
2-1-1 Ojima Koto-ku, Tokyo 136-8535, Japan

Quyết định số: 4204w/QĐ-SHTT, ngày 14/03/2022 về việc ghi nhận sửa đổi Bằng độc quyền kiểu dáng công nghiệp

Số đơn yêu cầu: SB3-2021-01718 Ngày nộp: 21/07/2021

Liên quan đến Bằng độc quyền kiểu dáng công nghiệp:

(11) Số văn bằng	(15) Ngày cấp
3-28411	26/03/2019

Mục sửa đổi: Tên, địa chỉ chủ văn bằng bảo hộ
Nội dung mới: Công ty TNHH một thành viên Sun Song (VN)
Ô 42, Lô DC11, đường D15, KDC Việt Sing, phường An Phú, thành phố Thuận An, tỉnh Bình Dương

CÔNG BÁO SỞ HỮU CÔNG NGHIỆP SỐ 409 TẬP B – QUYỀN 2 (04.2022)

Quyết định số: 4205w/QĐ-SHTT, ngày 14/03/2022 về việc ghi nhận sửa đổi Bằng độc quyền kiểu dáng công nghiệp

Số đơn yêu cầu: SB3-2021-01719 Ngày nộp: 21/07/2021

Liên quan đến Bằng độc quyền kiểu dáng công nghiệp:

(11) Số văn bằng	(15) Ngày cấp
3-26694	11/06/2018

Mục sửa đổi: Tên, địa chỉ chủ văn bằng bảo hộ

Nội dung mới: Công ty TNHH một thành viên Sun Song (VN)
Ô 42, Lô DC11, đường D15, KDC Việt Sing, phường An Phú, thành phố Thuận An, tỉnh Bình Dương

2 - GIA HẠN HIỆU LỰC VĂN BẰNG BẢO HỘ

Quyết định số: 3737w/QĐ-SHTT, ngày 04/03/2022 về việc gia hạn hiệu lực Bằng độc quyền kiểu dáng công nghiệp

Số đơn yêu cầu: GH3-2021-05622 Ngày nộp: 04/11/2021

Liên quan đến Bằng độc quyền kiểu dáng công nghiệp:

(11) Số văn bằng	(15) Ngày cấp	Gia hạn đến ngày
17129	02/10/2012	12/10/2026
17131	02/10/2012	12/10/2026
17134	02/10/2012	12/10/2026
25787	13/02/2018	14/02/2027

(73) Chủ văn bằng bảo hộ: CÔNG TY TNHH GIÀY Á CHÂU (VN)
451/29/8 Tô Hiến Thành, phường 14, quận 10, thành phố Hồ Chí Minh

Quyết định số: 3740w/QĐ-SHTT, ngày 04/03/2022 về việc gia hạn hiệu lực Bằng độc quyền kiểu dáng công nghiệp

Số đơn yêu cầu: GH3-2021-05617 Ngày nộp: 04/11/2021

Liên quan đến Bằng độc quyền kiểu dáng công nghiệp:

(11) Số văn bằng	(15) Ngày cấp	Gia hạn đến ngày
25752	09/02/2018	22/11/2026

(73) Chủ văn bằng bảo hộ: CÔNG TY CỔ PHẦN TẬP ĐOÀN BÁCH TƯỜNG PHÁT (VN)
Tầng 5, Khu văn phòng, Tòa NO1-T4 Tower, Chung cư Phú Mỹ Complex, Khu Ngoại Giao Đoàn, phường Xuân Tảo, quận Bắc Từ Liêm, thành phố Hà Nội

Quyết định số: 3742w/QĐ-SHTT, ngày 04/03/2022 về việc gia hạn hiệu lực Bằng độc quyền kiểu dáng công nghiệp

Số đơn yêu cầu: GH3-2021-05556 Ngày nộp: 02/11/2021

Liên quan đến Bằng độc quyền kiểu dáng công nghiệp:

CÔNG BÁO SỞ HỮU CÔNG NGHIỆP SỐ 409 TẬP B – QUYỀN 2 (04.2022)

(11) Số văn bằng	(15) Ngày cấp	Gia hạn đến ngày
17487	22/01/2013	28/02/2027

(73) Chủ văn bằng bảo hộ: CÔNG TY TNHH VIỆT THẮNG (VN)
Tòa nhà đa năng Việt Thắng, đường Hoàng Văn Thụ,
phường Xương Giang, thành phố Bắc Giang, tỉnh Bắc
Giang

Quyết định số: 3744w/QĐ-SHTT, ngày 04/03/2022 về việc gia hạn hiệu lực Bằng độc quyền kiểu dáng công nghiệp

Số đơn yêu cầu: GH3-2021-05097 Ngày nộp: 14/10/2021

Liên quan đến Bằng độc quyền kiểu dáng công nghiệp:

(11) Số văn bằng	(15) Ngày cấp	Gia hạn đến ngày
19296	16/05/2014	25/11/2026

(73) Chủ văn bằng bảo hộ: CÔNG TY CỔ PHẦN BKAV (VN)
Tầng 2, tòa nhà HH1, khu đô thị Yên Hòa, phường Yên
Hoà, quận Cầu Giấy, thành phố Hà Nội

Quyết định số: 3765w/QĐ-SHTT, ngày 04/03/2022 về việc gia hạn hiệu lực Bằng độc quyền kiểu dáng công nghiệp

Số đơn yêu cầu: GH3-2021-01022 Ngày nộp: 03/03/2021

Liên quan đến Bằng độc quyền kiểu dáng công nghiệp:

(11) Số văn bằng	(15) Ngày cấp	Gia hạn đến ngày
24875	10/10/2017	22/03/2026

(73) Chủ văn bằng bảo hộ: PIAGGIO & C. S.P.A. (IT)
Viale Rinaldo Piaggio, 25 – 56025 Pontedera (Pisa - Italy)

Quyết định số: 3766w/QĐ-SHTT, ngày 04/03/2022 về việc gia hạn hiệu lực Bằng độc quyền kiểu dáng công nghiệp

Số đơn yêu cầu: GH3-2021-01021 Ngày nộp: 03/03/2021

Liên quan đến Bằng độc quyền kiểu dáng công nghiệp:

CÔNG BÁO SỞ HỮU CÔNG NGHIỆP SỐ 409 TẬP B – QUYỀN 2 (04.2022)

(11) Số văn bằng	(15) Ngày cấp	Gia hạn đến ngày
24874	10/10/2017	22/03/2026

(73) Chủ văn bằng bảo hộ: PIAGGIO & C. S.P.A. (IT)
Viale Rinaldo Piaggio, 25 – 56025 Pontedera (Pisa - Italy)

Quyết định số: 3825w/QĐ-SHTT, ngày 07/03/2022 về việc gia hạn hiệu lực Bằng độc quyền kiểu dáng công nghiệp

Số đơn yêu cầu: GH3-2021-03638 Ngày nộp: 01/07/2021

Liên quan đến Bằng độc quyền kiểu dáng công nghiệp:

(11) Số văn bằng	(15) Ngày cấp	Gia hạn đến ngày
17142	09/10/2012	06/01/2026

(73) Chủ văn bằng bảo hộ: WATERTEC (MALAYSIA) SDN BHD (MY)
Lot 3, Jalan Halba Satu 16/16A, Section 16, 40200 Shah Alam, Selangor Darul Ehsan, Malaysia

Quyết định số: 4206w/QĐ-SHTT, ngày 14/03/2022 về việc gia hạn hiệu lực Bằng độc quyền kiểu dáng công nghiệp

Số đơn yêu cầu: GH3-2021-04036 Ngày nộp: 21/07/2021

Liên quan đến Bằng độc quyền kiểu dáng công nghiệp:

(11) Số văn bằng	(15) Ngày cấp	Gia hạn đến ngày
26694	11/06/2018	18/01/2027
28411	26/03/2019	18/01/2027

(73) Chủ văn bằng bảo hộ: CÔNG TY TNHH MỘT THÀNH VIÊN SUN SONG (VN)
Ô 42, Lô DC11, đường D15, KDC Việt Sing, phường An Phú, thành phố Thuận An, tỉnh Bình Dương

3 - CẤP LẠI VĂN BẰNG BẢO HỘ

Quyết định số: 3434w/QĐ-SHTT, ngày 28/02/2022 về việc cấp lại Bằng độc quyền kiểu dáng công nghiệp

Số đơn yêu cầu: RB3-2021-01708 Ngày nộp: 01/09/2021

Liên quan đến Bằng độc quyền kiểu dáng công nghiệp:

(11) Số văn bằng	(15) Ngày cấp	Cấp lại lần thứ
17068	14/09/2012	01

Quyết định số: 3435w/QĐ-SHTT, ngày 28/02/2022 về việc cấp lại Bằng độc quyền kiểu dáng công nghiệp

Số đơn yêu cầu: RB3-2021-01341 Ngày nộp: 01/07/2021

Liên quan đến Bằng độc quyền kiểu dáng công nghiệp:

(11) Số văn bằng	(15) Ngày cấp	Cấp lại lần thứ
17142	09/10/2012	01

Quyết định số: 3436w/QĐ-SHTT, ngày 28/02/2022 về việc cấp lại Bằng độc quyền kiểu dáng công nghiệp

Số đơn yêu cầu: RB3-2021-01334 Ngày nộp: 30/06/2021

Liên quan đến Bằng độc quyền kiểu dáng công nghiệp:

(11) Số văn bằng	(15) Ngày cấp	Cấp lại lần thứ
17037	10/09/2012	01

Quyết định số: 3437w/QĐ-SHTT, ngày 28/02/2022 về việc cấp lại Bằng độc quyền kiểu dáng công nghiệp

Số đơn yêu cầu: RB3-2021-01147 Ngày nộp: 15/06/2021

Liên quan đến Bằng độc quyền kiểu dáng công nghiệp:

(11) Số văn bằng	(15) Ngày cấp	Cấp lại lần thứ
17961	29/05/2013	01

CÔNG BÁO SỞ HỮU CÔNG NGHIỆP SỐ 409 TẬP B – QUYỀN 2 (04.2022)

Quyết định số: 3438w/QĐ-SHTT, ngày 28/02/2022 về việc cấp lại Bằng độc quyền kiểu dáng công nghiệp

Số đơn yêu cầu: RB3-2021-01523 Ngày nộp: 19/07/2021

Liên quan đến Bằng độc quyền kiểu dáng công nghiệp:

(11) Số văn bằng	(15) Ngày cấp	Cấp lại lần thứ
23765	08/05/2017	01

Quyết định số: 3439w/QĐ-SHTT, ngày 28/02/2022 về việc cấp lại Bằng độc quyền kiểu dáng công nghiệp

Số đơn yêu cầu: RB3-2021-01146 Ngày nộp: 15/06/2021

Liên quan đến Bằng độc quyền kiểu dáng công nghiệp:

(11) Số văn bằng	(15) Ngày cấp	Cấp lại lần thứ
19844	18/09/2014	01

Quyết định số: 4192w/QĐ-SHTT, ngày 14/03/2022 về việc cấp lại Bằng độc quyền kiểu dáng công nghiệp

Số đơn yêu cầu: RB3-2021-00392 Ngày nộp: 02/03/2021

Liên quan đến Bằng độc quyền kiểu dáng công nghiệp:

(11) Số văn bằng	(15) Ngày cấp	Cấp lại lần thứ
27921	09/01/2019	01

Quyết định số: 4193w/QĐ-SHTT, ngày 14/03/2022 về việc cấp lại Bằng độc quyền kiểu dáng công nghiệp

Số đơn yêu cầu: RB3-2021-00393 Ngày nộp: 02/03/2021

Liên quan đến Bằng độc quyền kiểu dáng công nghiệp:

(11) Số văn bằng	(15) Ngày cấp	Cấp lại lần thứ
18227	19/07/2013	01

CÔNG BÁO SỞ HỮU CÔNG NGHIỆP SỐ 409 TẬP B – QUYỀN 2 (04.2022)

Quyết định số: 4194w/QĐ-SHTT, ngày 14/03/2022 về việc cấp lại Bằng độc quyền kiểu dáng công nghiệp

Số đơn yêu cầu: RB3-2021-00406 Ngày nộp: 03/03/2021

Liên quan đến Bằng độc quyền kiểu dáng công nghiệp:

(11) Số văn bằng	(15) Ngày cấp	Cấp lại lần thứ
27919	09/01/2019	01

Quyết định số: 4195w/QĐ-SHTT, ngày 14/03/2022 về việc cấp lại Bằng độc quyền kiểu dáng công nghiệp

Số đơn yêu cầu: RB3-2021-00405 Ngày nộp: 03/03/2021

Liên quan đến Bằng độc quyền kiểu dáng công nghiệp:

(11) Số văn bằng	(15) Ngày cấp	Cấp lại lần thứ
27918	09/01/2019	01

Quyết định số: 4196w/QĐ-SHTT, ngày 14/03/2022 về việc cấp lại Bằng độc quyền kiểu dáng công nghiệp

Số đơn yêu cầu: RB3-2021-00404 Ngày nộp: 03/03/2021

Liên quan đến Bằng độc quyền kiểu dáng công nghiệp:

(11) Số văn bằng	(15) Ngày cấp	Cấp lại lần thứ
27920	09/01/2019	01

Quyết định số: 4197w/QĐ-SHTT, ngày 14/03/2022 về việc cấp lại Bằng độc quyền kiểu dáng công nghiệp

Số đơn yêu cầu: RB3-2021-00403 Ngày nộp: 03/03/2021

Liên quan đến Bằng độc quyền kiểu dáng công nghiệp:

(11) Số văn bằng	(15) Ngày cấp	Cấp lại lần thứ
20530	22/01/2015	01

CÔNG BÁO SỞ HỮU CÔNG NGHIỆP SỐ 409 TẬP B – QUYỀN 2 (04.2022)

Quyết định số: 4198w/QĐ-SHTT, ngày 14/03/2022 về việc cấp lại Bằng độc quyền kiểu dáng công nghiệp

Số đơn yêu cầu: RB3-2021-00402 Ngày nộp: 03/03/2021

Liên quan đến Bằng độc quyền kiểu dáng công nghiệp:

(11) Số văn bằng	(15) Ngày cấp	Cấp lại lần thứ
19216	29/04/2014	01

Quyết định số: 4199w/QĐ-SHTT, ngày 14/03/2022 về việc cấp lại Bằng độc quyền kiểu dáng công nghiệp

Số đơn yêu cầu: RB3-2021-00401 Ngày nộp: 03/03/2021

Liên quan đến Bằng độc quyền kiểu dáng công nghiệp:

(11) Số văn bằng	(15) Ngày cấp	Cấp lại lần thứ
17799	08/04/2013	01

Quyết định số: 4200w/QĐ-SHTT, ngày 14/03/2022 về việc cấp lại Bằng độc quyền kiểu dáng công nghiệp

Số đơn yêu cầu: RB3-2021-00400 Ngày nộp: 03/03/2021

Liên quan đến Bằng độc quyền kiểu dáng công nghiệp:

(11) Số văn bằng	(15) Ngày cấp	Cấp lại lần thứ
18226	19/07/2013	01

CÔNG BÁO SỞ HỮU CÔNG NGHIỆP

Do Cục Sở hữu trí tuệ thuộc Bộ Khoa học và Công nghệ ấn hành theo Luật Sở hữu trí tuệ số 50/2005/QH11 được Quốc hội thông qua ngày 29 tháng 11 năm 2005 và được sửa đổi bằng Luật sửa đổi, bổ sung một số điều của Luật sở hữu trí tuệ số 50/2005/QH11 được Quốc hội thông qua ngày 19 tháng 6 năm 2009.

Địa chỉ liên hệ:

384-386 đường Nguyễn Trãi, quận Thanh Xuân,
thành phố Hà Nội, Việt Nam
ĐT: 024. 38583069
Fax: 024. 38588449