

ISSN 0868 - 2534

CỘNG HÒA XÃ HỘI CHỦ NGHĨA VIỆT NAM  
BỘ KHOA HỌC VÀ CÔNG NGHỆ

CỤC SỞ HỮU TRÍ TUỆ

---

**CÔNG BÁO**  
**SỞ HỮU CÔNG NGHIỆP**

TẬP B

**QUYỂN 2: KIỂU DÁNG CÔNG NGHIỆP**

**03 - 2022**

**408**

---

HÀ NỘI

CỘNG HOÀ XÃ HỘI CHỦ NGHĨA VIỆT NAM  
BỘ KHOA HỌC VÀ CÔNG NGHỆ  
CỤC SỞ HỮU TRÍ TUỆ

---

CÔNG BÁO  
SỞ HỮU CÔNG NGHIỆP  
TẬP B

QUYỂN 2: KIỂU DÁNG CÔNG NGHIỆP

03-2022

---

408

---

HÀ NỘI

## MỤC LỤC

	Trang
<u>PHẦN I:</u> Kiểu dáng công nghiệp được cấp Bằng độc quyền	7
<u>PHẦN II:</u> Sửa đổi, gia hạn, cấp lại, chấm dứt, huỷ bỏ hiệu lực văn bằng bảo hộ, quyết định giải quyết khiếu nại	165
<u>PHẦN III:</u> Chuyển giao quyền sở hữu công nghiệp	196

## CONTENTS

<u>PART I:</u> Industrial Design Patents	7
<u>PART II:</u> Amendment, Renewal, Duplication, Termination, Cancellation of Protection Titles	165
<u>PART III:</u> Transfer of Industrial Property Rights	196

---

**CÔNG BÁO SỞ HỮU CÔNG NGHIỆP SỐ 408 TẬP B - QUYỂN 2 (03.2022)**

**MÃ SỐ HAI CHỮ CÁI THỂ HIỆN TÊN NƯỚC VÀ CÁC THỰC THỂ KHÁC TRONG CÁC TƯ LIỆU SỞ HỮU CÔNG NGHIỆP THEO TIÊU CHUẨN ST3 CỦA WIPO**

AE	United Arab Emirates	CN	China	HK	Hong Kong
AF	Afganistan	CO	Colombia	HN	Honduras
AG	Antihua and Barbuda	CR	Costa Rica	HR	Croatia
AI	Anguilla	CU	Cuba	HT	Haiti
AL	Albania	CV	Cape Verde	HU	Hungary
AN	Netherlands Antilles	CY	Cyprus	ID	Indonesia
AO	Angola	CZ	Czech Republic	IE	Ireland
AR	Argentina	DE	Germany	IL	Israel
AT	Austria	DJ	Djibouti	IN	India
AU	Australia	DK	Denmark	IQ	Iraq
AW	Aruba	DM	Dominica	IR	Iran (Islamic Republic of)
BB	Barbados	DO	Dominican Republic	IS	Iceland
BD	Bangladesh	DZ	Algeria	IT	Italy
BE	Belgium	EC	Ecuador	JM	Jamaica
BF	Burkina Faso	EE	Estonia	JO	Jordan
BG	Bulgaria	EG	Egypt	JP	Japan
BH	Bahrain	ES	Spain	KE	Kenya
BI	Burundi	ET	Ethiopia	KH	Cambodia
BJ	Benin	FI	Finland	KI	Kiribati
BM	Bermuda	FJ	Fiji	KM	Comoros
BN	Brunei Darussalam	FK	Falkand Islands (Malvinas)	KN	Saint Kitts and Nevis
BO	Bolivia	FR	France	KP	Democratic People's Republic of Korea
BR	Brazil	GA	Gabon	KR	Republic of Korea
BS	Bahamas	GB	United Kingdom	KW	Kuwait
BT	Bhutan	GD	Grenada	KY	Cayman Islands
BW	Botswana	GE	Georgia	KZ	Kazakhstan
BY	Belarus	GH	Ghana	LA	Laos
BZ	Belize	GI	Gibraltar	LB	Lebanon
CA	Canada	GM	Gambia	LC	Saint Lucia
CF	Central African Republic	GN	Guinea	LI	Liechtenstein
CG	Congo	GQ	Equatorial Guinea	LK	SriLanka
CH	Switzerland	GR	Greece	LR	Liberia
CI	Côte d'Ivoire	GT	Guatemala	LS	Lesotho
CL	Chile	GW	Guinea-Bissau	LT	Lithuania
CM	Cameroon	GY	Guyana	TC	Turk and Caicos Islands
LU	Luxembourg	PA	Panama	TD	Chad
LV	Latvia	PE	Peru	TG	Togo
LY	Lybya	PG	Papua New Guinea	TH	Thailand
MA	Morocco	PH	Philippines	TN	Tunisia
MC	Monaco	PK	Pakistan	TO	Tonga
MD	Republic of Moldova	PL	Poland	TR	Turkey

**CÔNG BÁO SỞ HỮU CÔNG NGHIỆP SỐ 408 TẬP B - QUYỂN 2 (03.2022)**

MG	Madagascar	PT	Portugal	TT	Trinidad and Tobago
ML	Mali	PY	Paraguay	TV	Tuvalu
MM	Myanmar	QA	Qatar	TW	Taiwan, Province of China
MN	Mongolia	RO	Rumania	TZ	United Republic of Tanzania
MO	Macau	RU	Russian Federation	UA	Ukraine
MR	Mauritania	RW	Rwanda	UG	Uganda
MS	Montserrat	SA	Saudi Arabia	US	United States of America
MT	Malta	SB	Solomon Islands	UY	Uruguay
MU	Mauritius	SC	Seychelles	UZ	Uzbekistan
MV	Maldives	SD	Sudan	VA	Holy see
MW	Malawi	SE	Sweden	VC	Saint Vincent and the Grenadines
MX	Mexico	SG	Singapore	VE	Venezuela
MY	Malaysia	SH	Saint Helena	VG	Virgin Islands (British)
MZ	Mozambique	SL	Slovenia	VN	Vietnam
NA	Namibia	SK	Slovakia	VU	Vanuatu
NE	Niger	SL	Sierra Leone	WS	Samoa
NG	Nigeria	SM	San Marino	YE	Yemen
NJ	Nicaragua	SN	Senegal	YU	Yugoslavia
NL	Netherlands	SO	Somalia	ZA	South Africa
NO	Norway	SR	Suriname	ZM	Zambia
NP	Nepal	ST	Sao Tome and Principe	ZR	Zaire
NR	Nauru	SV	El Sanvador	ZW	Zimbabwe
NZ	New Zealand	SY	Syria		
OM	Oman	SZ	Swaziland		

**CÁC TỔ CHỨC QUỐC TẾ**

AO	African Intellectual Property Organization (OAPI)
AP	African Regional Industrial Property Organization (ARIPO)
BX	Benelux Trademark Office and Benelux Designs Office
EP	European Patent Office (EPO)
IB, WO	International Bureau of the World Intellectual Property Organization (WIPO)

**NHỮNG MÃ SỐ INID TRÍCH TỪ TIÊU CHUẨN ST80 CỦA TỔ CHỨC SỞ HỮU TRÍ TUỆ THẾ GIỚI (WIPO) ĐỂ NHẬN BIẾT CÁC DỮ LIỆU THƯ MỤC DÙNG CÔNG BỐ ĐƠN VÀ BẰNG ĐỘC QUYỀN KIỂU DÁNG CÔNG NGHIỆP**

- (11) Số bằng độc quyền kiểu dáng công nghiệp / Số công bố đơn
- (15) Ngày cấp
- (18) Ngày hết hạn hiệu lực của bằng độc quyền kiểu dáng công nghiệp
- (21) Số đơn
- (22) Ngày nộp đơn
- (23) Tên triển lãm, ngày và nơi triển lãm
- (28) Số phương án yêu cầu bảo hộ
- (30) Số đơn ưu tiên, ngày nộp đơn ưu tiên
- (43) Ngày công bố đơn
- (45) Ngày công bố bằng độc quyền kiểu dáng công nghiệp
- (51) Phân loại quốc tế kiểu dáng công nghiệp
- (54) Tên sản phẩm mang kiểu dáng công nghiệp
- (55) Ảnh chụp / hình vẽ kiểu dáng công nghiệp
- (57) Đặc điểm khác biệt yêu cầu bảo hộ của kiểu dáng công nghiệp
- (62) Số và ngày nộp đơn, số bằng độc quyền KDCN hoặc số công bố đơn liên quan đến tách đơn
- (71) Tên và địa chỉ của người nộp đơn
- (72) Tên của tác giả KDCN
- (73) Tên, địa chỉ của chủ bằng độc quyền KDCN
- (74) Tên của người đại diện SHCN

**PHẦN I**

**Kiểu Dáng Công Nghiệp Được Cấp Bằng Độc Quyền**

- (11) **3-0034355**  
(15) 25/01/2022  
(21) 3-2020-02621  
(18) 23/10/2025  
(54) Tủ  
(45) 25/03/2022 408B  
(73) ĐÀO TRIỆU NGUYỄN (VN)  
259 Võ Văn Tần, phường 5, quận 3, thành phố Hồ Chí Minh  
(72) ĐÀO TRIỆU NGUYỄN (VN)  
(74) Văn phòng Luật sư A Hoà (AHOA LAW OFFICE)  
(55)
- (51) 06-04  
(22) 23/10/2020  
(28) 1  
(43) 25/03/2021 396A



1.1



1.2



1.3

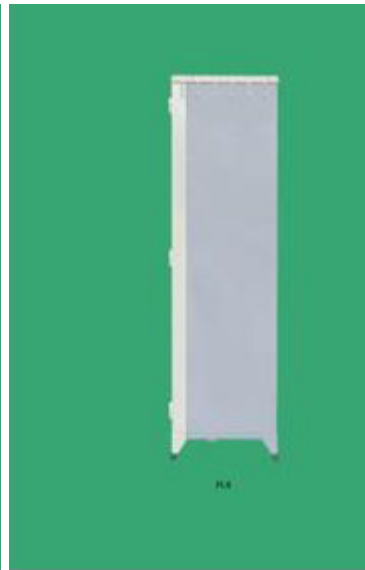

1.4

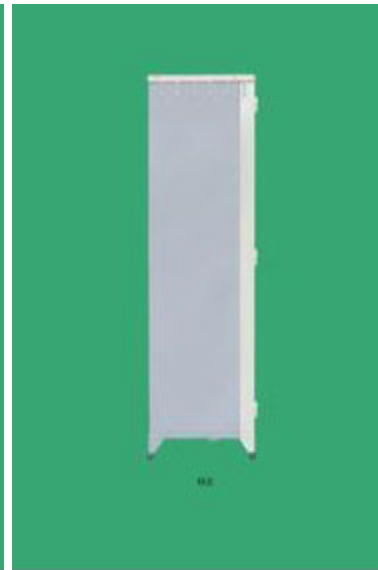

1.5

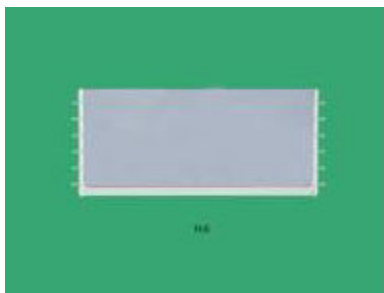

1.6



1.7



1.8



1.9



1.10



- (11) **3-0034356**  
(15) 25/01/2022  
(21) 3-2020-02622  
(18) 23/10/2025  
(54) TỬ  
(45) 25/03/2022 408B  
(73) ĐÀO TRIỆU NGUYÊN (VN)  
259 Võ Văn Tần, phường 5, quận 3, thành phố Hồ Chí Minh  
(72) ĐÀO TRIỆU NGUYÊN (VN)  
(74) Văn phòng Luật sư A Hoà (AHOA LAW OFFICE)  
(55)
- (51) 06-04  
(22) 23/10/2020  
(28) 1  
(43) 25/03/2021 396A



1.1



1.2



1.3



1.4

1.5



1.6



1.7



1.8



1.9



1.10



1.11



1.12



1.13



1.14



1.15

- (11) **3-0034357**  
(15) 25/01/2022 (51) 06-04  
(21) 3-2020-02687 (22) 03/11/2020  
(18) 03/11/2025  
(54) TỬ (28) 1  
(45) 25/03/2022 408B (43) 25/03/2021 396A  
(73) ĐÀO TRIỆU NGUYỄN (VN)  
259 Võ Văn Tần, phường 5, quận 3, thành phố Hồ Chí Minh  
(72) ĐÀO TRIỆU NGUYỄN (VN)  
(74) Văn phòng Luật sư A Hoà (AHOA LAW OFFICE)  
(55)



1.1



1.2

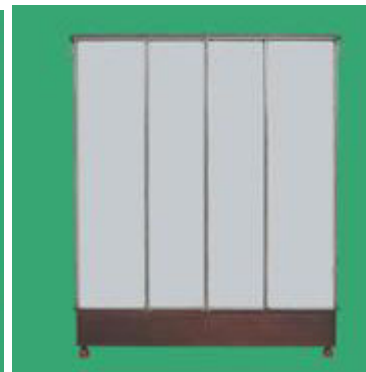

1.3

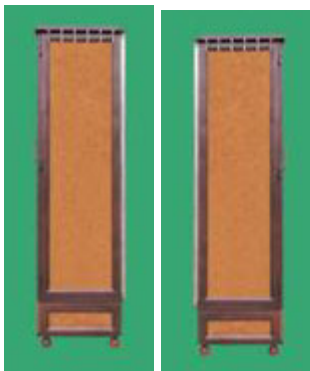

1.4

1.5



1.6

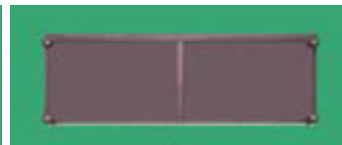

1.7



1.8



1.9



1.10



1.11



1.12



1.13

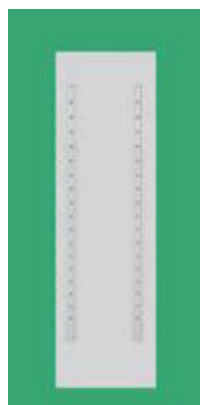

1.14

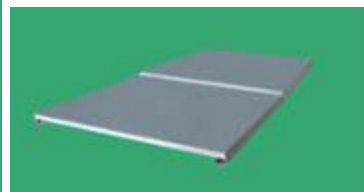

1.15

(11) **3-0034358**

(15) 25/01/2022

(21) 3-2020-02090

(18) 04/09/2025

(54) TẮM LỌC NƯỚC

(45) 25/03/2022 408B

(73) CÔNG TY TNHH SIGEN (VN)

106 Huyện Trần Công Chúa, phường 8, thành phố Vũng Tàu, tỉnh Bà Rịa - Vũng Tàu

(72) HỒ VIỆT VẼ (VN)

(74) Văn phòng Luật sư A Hoà (AHOA LAW OFFICE)

(55)

(51) 23-99

(22) 04/09/2020

(28) 1

(43) 25/11/2020 392

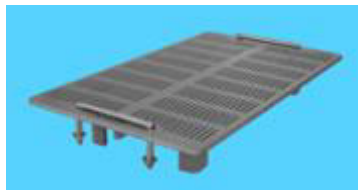

1.1



1.2



1.3



1.4



1.5

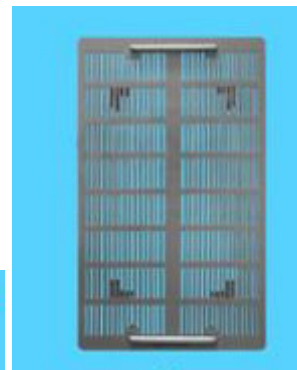

1.6

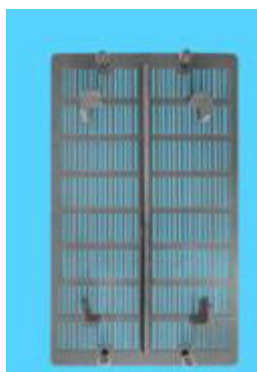

1.7

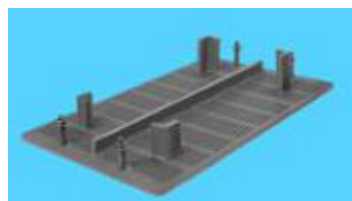

1.8



1.9

- (11) **3-0034359**  
(15) 25/01/2022  
(21) 3-2020-02343  
(18) 21/09/2025  
(54) LÊU  
(45) 25/03/2022 408B  
(73) BE-S CO., LTD. (JP)  
1-14-33, Kawamata, Higashiosaka-shi, Osaka, 577-0063 Japan  
(72) KYO OHUE (JP)  
(74) Công ty Luật TNHH WINCO (WINCO LAW FIRM)  
(55)
- (51) 21-04  
(22) 21/09/2020  
(28) 1  
(43) 25/01/2021 394A



1.1



1.2

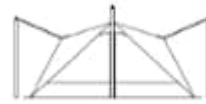

1.3

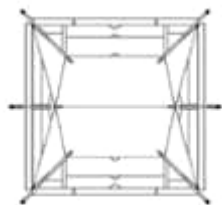

1.4

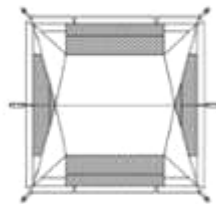

1.5

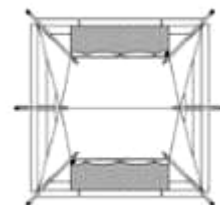

1.6

- (11) **3-0034360**  
(15) 25/01/2022 (51) 15-05  
(21) 3-2019-03119 (22) 03/12/2019  
(18) 03/12/2024  
(54) CÁNH KHUẤY CỦA MÁY GIẶT (28) 1  
(30) 201930428358.8 08/08/2019 CN;  
(45) 25/03/2022 408B (43) 25/02/2020 383A  
(73) PANASONIC INTELLECTUAL PROPERTY MANAGEMENT CO., LTD. (JP)  
1-61, Shiromi 2-chome, Chuo-ku, Osaka-shi, Osaka 540-6207 Japan  
(72) 1. TOMOTAKA NISHIKAWA (JP)  
2. SHUNGO ISHIHARA (JP)  
(74) Công ty TNHH một thành viên Sở hữu trí tuệ VCCI (VCCI-IP CO.,LTD)  
(55)

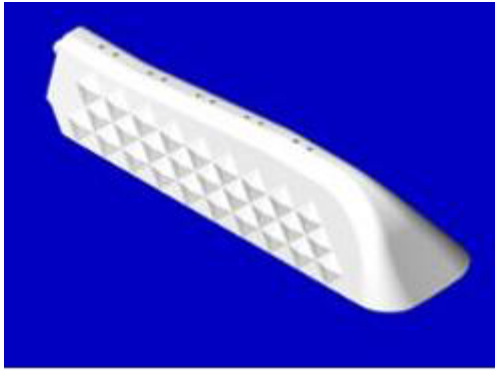

1.1

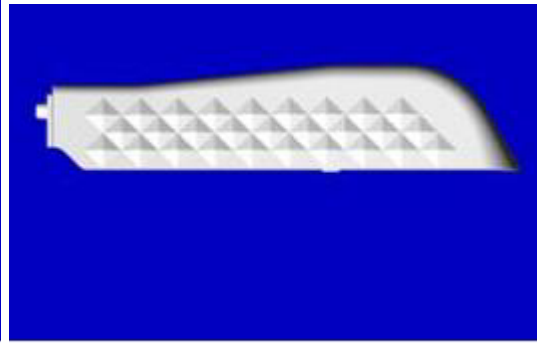

1.2

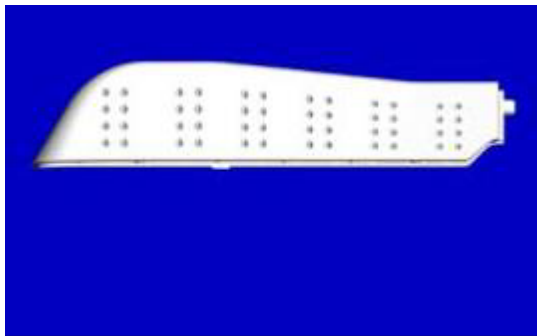

1.3



1.4

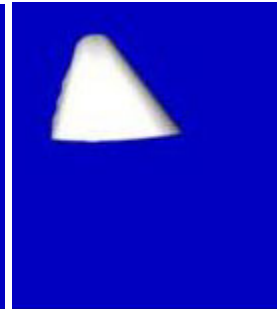

1.5

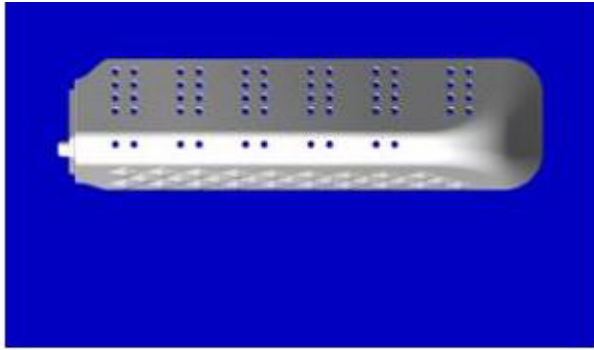

1.6

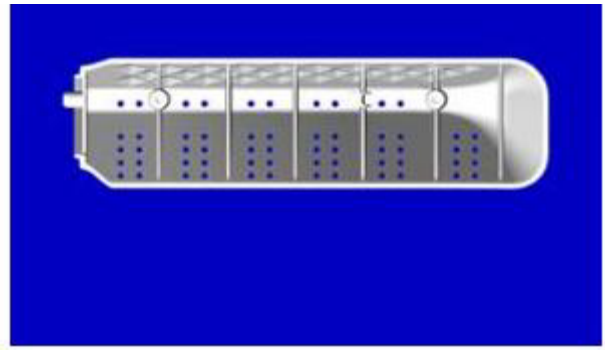

1.7

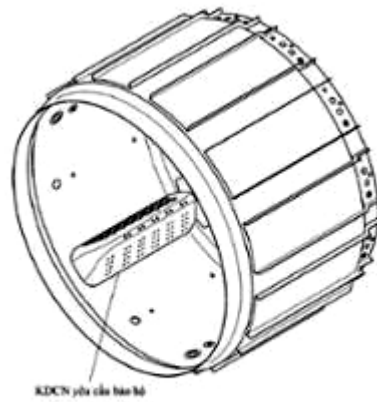

1.8



- (11) **3-0034361**  
(15) 25/01/2022 (51) 14-03  
(21) 3-2020-00738 (22) 31/03/2020  
(18) 31/03/2025  
(54) ĐIỆN THOẠI DI ĐỘNG (28) 1  
(30) 201930637977.8 19/11/2019 CN;  
(45) 25/03/2022 408B (43) 26/10/2020 391A  
(73) HUAWEI TECHNOLOGIES CO., LTD. (CN)  
Huawei Administration Building, Bantian, Longgang District, Shenzhen,  
Guangdong 518129, P. R. China  
(73) 1. TANG, ZHENQI (CN)  
2. LUO, HAIBO (CN)  
3. XU, TING (CN)  
4. LEE, YE RANG (KR)  
(74) Công ty Cổ phần Sở hữu công nghiệp INVESTIP (INVESTIP)  
(55)



1.1



1.2



1.3



1.4



1.5



1.6



1.7



1.8

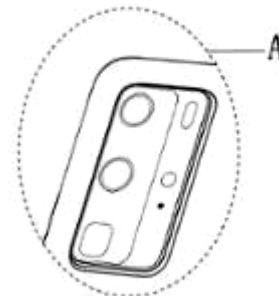

1.9

- (11) **3-0034362**  
(15) 25/01/2022 (51) 10-02; 14-03  
(21) 3-2020-00466 (22) 28/02/2020  
(18) 28/02/2025  
(54) **VÒNG ĐEO TAY THÔNG MINH** (28) 1  
(30) 201930477167.0 30/08/2019 CN;  
(45) 25/03/2022 408B (43) 27/07/2020 388A  
(73) **HUAWEI TECHNOLOGIES CO., LTD. (CN)**  
Huawei Administration Building, Bantian, Longgang District, Shenzhen,  
Guangdong 518129, P. R. China  
(73) 1. **CHANG, YUCHUNG (TW)**  
2. **YANG, NING (CN)**  
(74) Công ty Cổ phần Sở hữu công nghiệp INVESTIP (INVESTIP)  
(55)



1.1



1.2



1.3



1.4



1.5



1.6



1.7

- (11) **3-0034363**  
(15) 25/01/2022 (51) 08-07  
(21) 3-2020-03045 (22) 17/12/2020  
(18) 17/12/2025  
(54) KHÓA (28) 1  
(30) 30-2020-0027599 18/06/2020 KR;  
(45) 25/03/2022 408B (43) 25/03/2021 396A  
(73) WOJIN PLASTIC CO., LTD (KR)  
45, Paryasandan-ro, Jinjeop-eup, Namyangju-si, Gyeonggi-do 12017 Republic of Korea  
(73) 1. JISOOK PAIK (KR)  
2. NAN HEE PAIK (KR)  
3. JI HYE PAIK (KR)  
4. JI WON SON (KR)  
(74) Công ty TNHH Trường Xuân (AGELESS CO.,LTD.)  
(55)

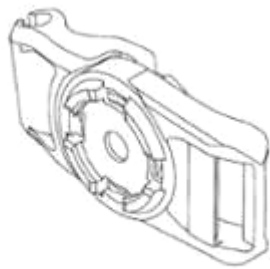

1.1

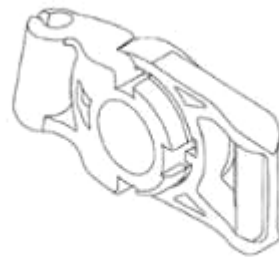

1.2

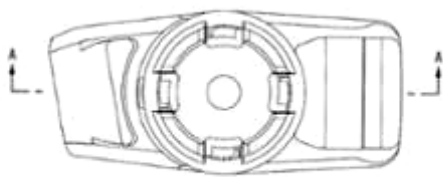

1.3

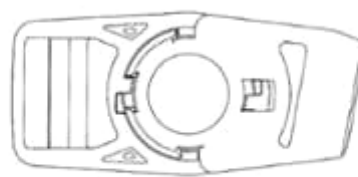

1.4



1.5



1.6

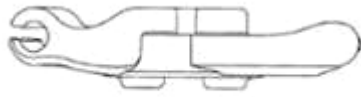

1.7



1.8

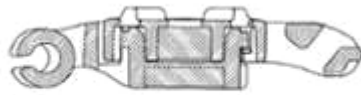

1.9

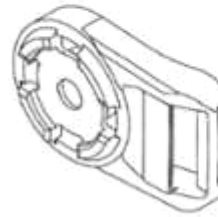

1.10



1.11

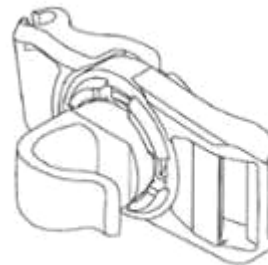

1.12

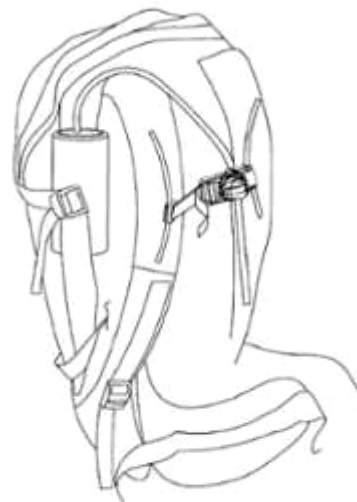

1.13

- (11) **3-0034364**  
(15) 25/01/2022  
(21) 3-2018-02328  
(18) 02/11/2023  
(54) THÙNG XE MÔ TÔ  
(45) 25/03/2022 408B  
(73) GIVI SPA (IT)  
Via G. Ungaretti, 48 25020 Flero (BS) Italy  
(72) Visenzi Giuseppe (IT)  
(74) Công ty Cổ phần Sở hữu công nghiệp INVESTIP (INVESTIP)  
(55)
- (51) 09-02; 12-16  
(22) 02/11/2018  
(28) 1  
(43) 25/01/2019 370A



1.1



1.2



1.3



1.4



1.5



1.6



1.7

- (11) **3-0034365**  
(15) 25/01/2022 (51) 12-16  
(21) 3-2020-02468 (22) 05/10/2020  
(18) 05/10/2025  
(54) MÁ PHANH ĐĨA (28) 1  
(30) 2020-007188 06/04/2020 JP;  
(45) 25/03/2022 408B (43) 25/02/2021 395A  
(73) NISSIN KOGYO CO., LTD. (JP)  
801 Kazawa, Tomi-city, Nagano, 3890514 Japan  
(72) ATSUTA, Daiki (JP)  
(74) Công ty TNHH Sở hữu trí tuệ Vàng (GINTASSET CO., LTD.)  
(55)



1.1



1.2



1.3



1.4



1.5



1.6



1.7



1.8

- (11) **3-0034366**
- (15) 25/01/2022
- (21) 3-2019-01990
- (18) 07/08/2024
- (54) THANH NHÔM ĐỊNH HÌNH
- (45) 25/03/2022 408B
- (73) CÔNG TY TNHH MTV ĐĂNG QUANG (VN)  
Đường Trường Chinh, khu phố 1, phường Phú Tài, thành phố Phan Thiết, tỉnh Bình Thuận
- (72) Võ Trường Thọ (VN)
- (74) Công ty TNHH một thành viên Trường Luật (Trường Luật)
- (55)

(51) 25-01

(22) 07/08/2019

(28) 1

(43) 25/06/2020 387A

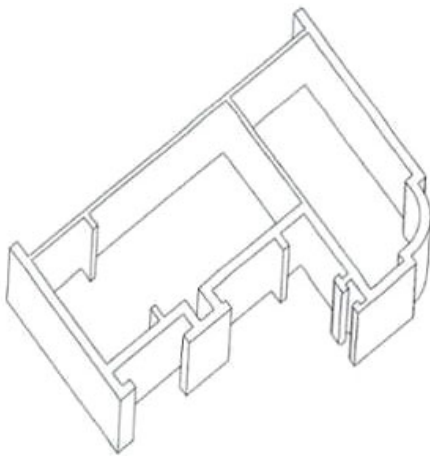

1.1

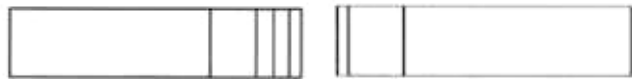

1.2

1.3



1.4



1.5

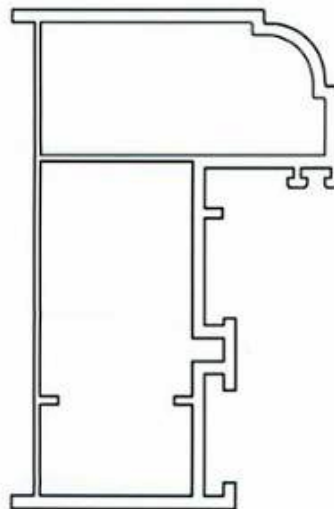

1.6



- (11) **3-0034367**  
(15) 25/01/2022 (51) 19-08  
(21) 3-2021-00288 (22) 05/02/2021  
(18) 05/02/2026  
(54) NHÃN SẢN PHẨM (28) 1  
(45) 25/03/2022 408B (43) 25/05/2021 398A  
(73) CÔNG TY CỔ PHẦN THỰC PHẨM CHÀO BUỔI SÁNG (VN)  
Lầu 1, 170-170 bis Bùi Thị Xuân, phường Phạm Ngũ Lão, quận 1, thành phố Hồ Chí Minh  
(72) Phạm Trọng Bảo Châu (VN)  
(74) CÔNG TY TNHH KHANG LUẬT (KHANGLAW)  
(55)



- (11) **3-0034368**  
(15) 25/01/2022  
(21) 3-2017-00951  
(18) 24/05/2022  
(54) **THÙNG RÁC**  
(45) 25/03/2022 408B  
(73) **CÔNG TY TNHH MỘT THÀNH VIÊN SẢN XUẤT THƯƠNG MẠI XUẤT NHẬP KHẨU THẮNG LỢI (VN)**  
Số 334D đường Mã Lò, khu phố 6, phường Bình Trị Đông A, quận Bình Tân, thành phố Hồ Chí Minh  
(72) Tô Lợi Thành (VN)  
(74) Công ty Cổ phần PHANLAW VIETNAM (PHANLAW VIETNAM JSC)  
(55)

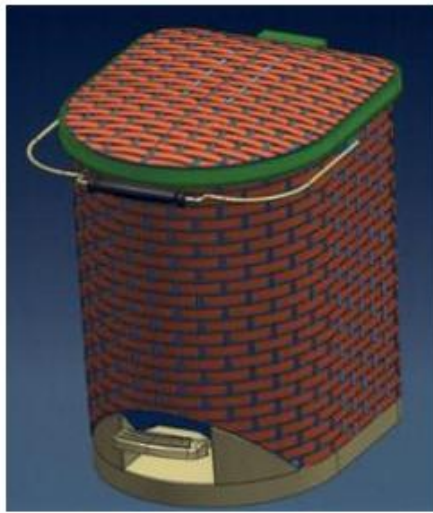

1.1

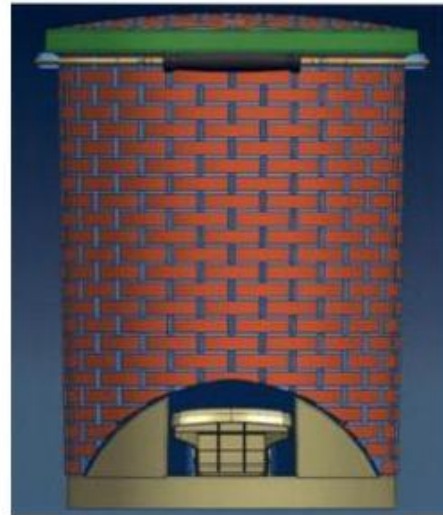

1.2

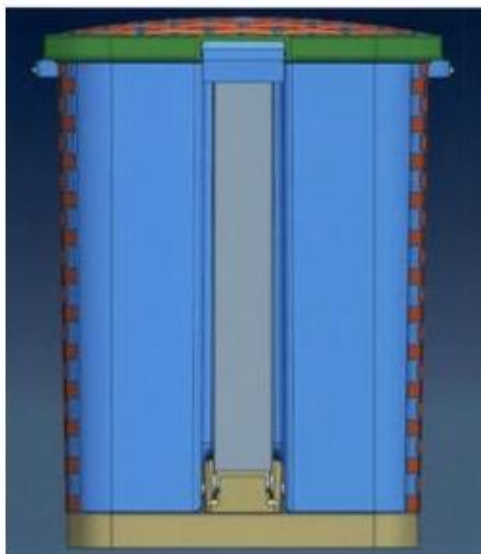

1.3

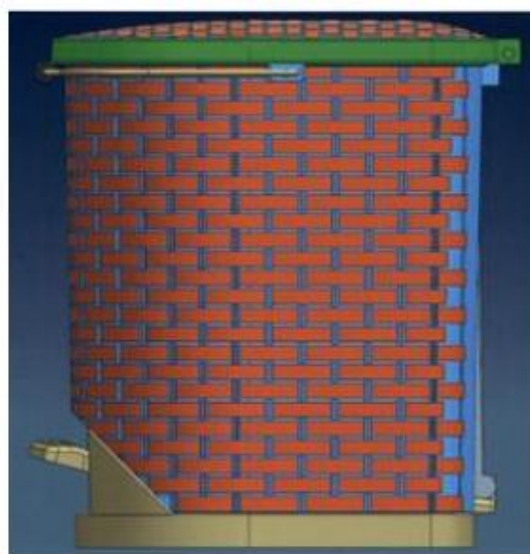

1.4

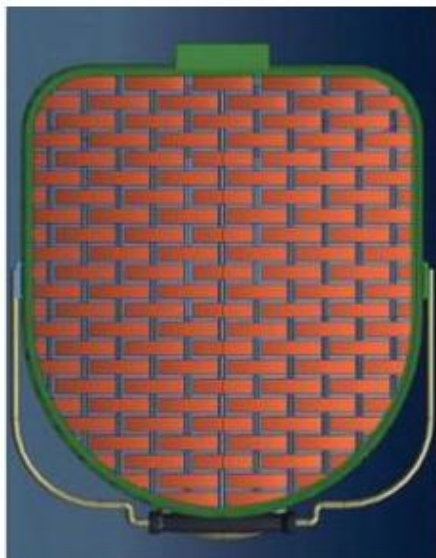

1.5



1.6

- (11) **3-0034369**  
(15) 25/01/2022 (51) 19-08  
(21) 3-2021-00190 (22) 27/01/2021  
(18) 27/01/2026  
(54) **NHÃN SẢN PHẨM** (28) 1  
(45) 25/03/2022 408B (43) 25/05/2021 398A  
(73) **CÔNG TY TNHH THỰC PHẨM SUNRISE (VN)**  
Lô F6 Đường số 3, KCN Hải Sơn (GD 3+4), xã Đức Hòa Hạ, huyện Đức Hoà, tỉnh Long An  
(72) Lai Vĩ Hùng (VN)  
(74) Công ty TNHH một thành viên Trường Luật (Trường Luật)  
(55)



- (11) **3-0034370**
- (15) 25/01/2022
- (21) 3-2019-03058
- (18) 27/11/2024
- (54) **HỘP ĐỰNG HẢI SẢN**
- (45) 25/03/2022 408B
- (73) **CÔNG TY TNHH FISHY VIỆT NAM (VN)**  
Số 18 đường số 10, phường Hiệp Bình Chánh, quận Thủ Đức, thành phố Hồ Chí Minh
- (72) Nguyễn Hữu Dương (VN)
- (55)
- (51) 09-03
- (22) 27/11/2019
- (28) 2
- (43) 26/04/2021 397A



1.1



1.2



1.3



2.1

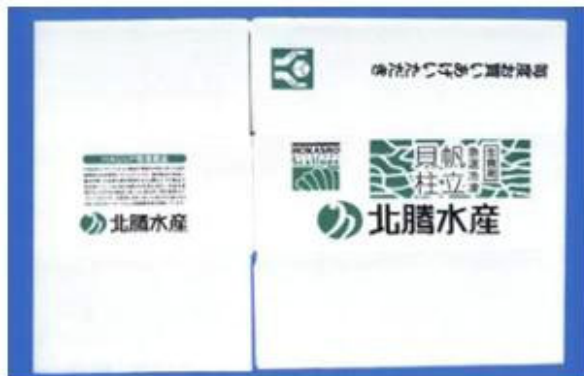

2.2



2.3

- (11) **3-0034371**  
(15) 26/01/2022 (51) 07-02  
(21) 3-2021-00815 (22) 06/04/2021  
(18) 06/04/2026  
(54) PHIN CHỨA (28) 1  
(45) 25/03/2022 408B (43) 25/06/2021 399A  
(73) CÔNG TY TNHH MINH LONG I (VN)  
333 khu phố Hưng Lộc, phường Hưng Định, thành phố Thuận An, tỉnh Bình  
Dương  
(72) Lý Ngọc Minh (VN)  
(55)



1.1



1.2



1.3



1.4

- (11) **3-0034372**  
(15) 26/01/2022 (51) 07-01; 07-02  
(21) 3-2021-00818 (22) 06/04/2021  
(18) 06/04/2026  
(54) **VỈ LỌC** (28) 1  
(45) 25/03/2022 408B (43) 25/06/2021 399A  
(73) **CÔNG TY TNHH MINH LONG I (VN)**  
333 khu phố Hưng Lộc, phường Hưng Định, thành phố Thuận An, tỉnh Bình  
Dương  
(72) Lý Ngọc Minh (VN)  
(55)

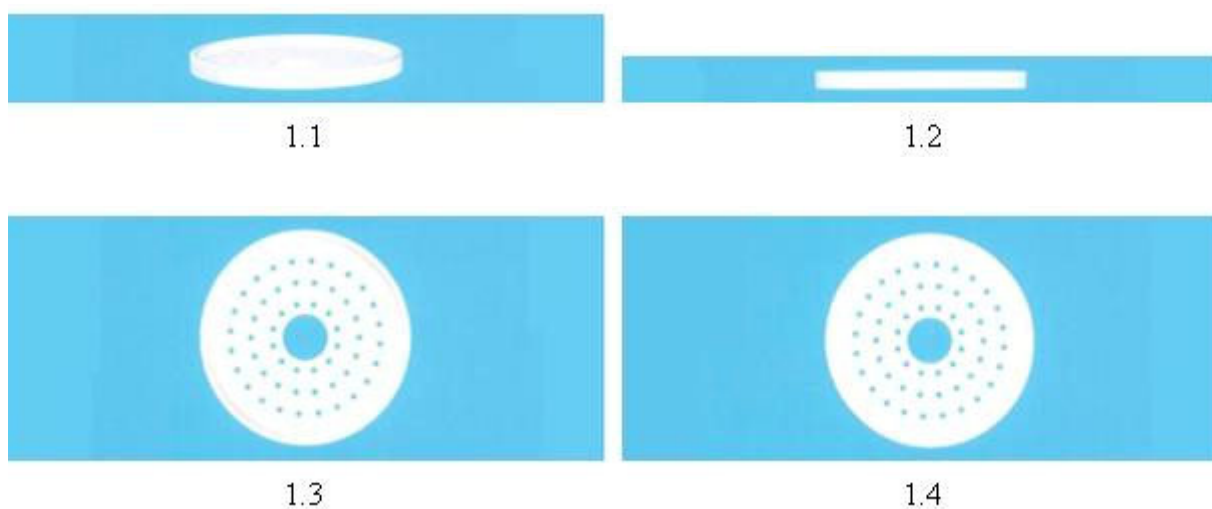

- (11) **3-0034373**  
(15) 26/01/2022 (51) 07-01; 07-02  
(21) 3-2021-00820 (22) 06/04/2021  
(18) 06/04/2026  
(54) **VỈ CHẶN** (28) 1  
(45) 25/03/2022 408B (43) 25/06/2021 399A  
(73) **CÔNG TY TNHH MINH LONG I (VN)**  
333 khu phố Hưng Lộc, phường Hưng Định, thành phố Thuận An, tỉnh Bình  
Dương  
(72) Lý Ngọc Minh (VN)  
(55)



1.1



1.2



1.3



1.4



- (11) **3-0034374**  
(15) 26/01/2022 (51) 25-02  
(21) 3-2018-01689 (22) 10/08/2018  
(18) 10/08/2023  
(54) **CẤU KIỆN PHÁ SÓNG** (28) 1  
(45) 25/03/2022 408B (43) 25/12/2018 369A  
(73) **CÔNG TY TNHH THOÁT NƯỚC VÀ PHÁT TRIỂN ĐÔ THỊ TỈNH BR-VT**  
(BUSADCO) (VN)  
Số 6, đường 3/2, phường 8, thành phố Vũng Tàu, tỉnh Bà Rịa - Vũng Tàu  
(72) Hoàng Đức Thảo (VN)  
(55)

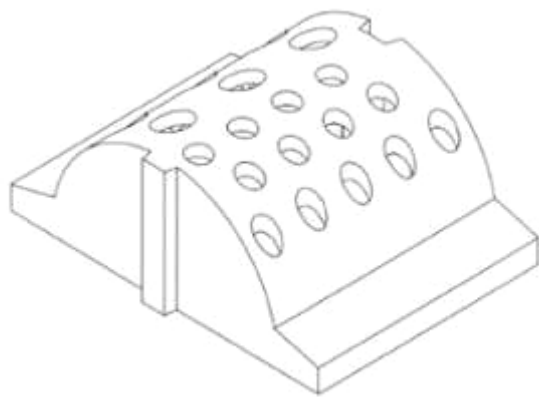

1.1



1.2

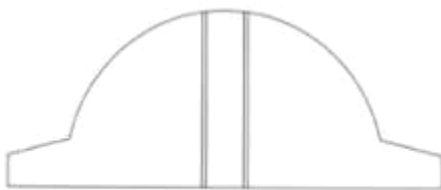

1.3

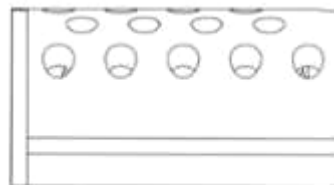

1.4

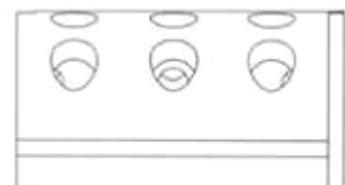

1.5

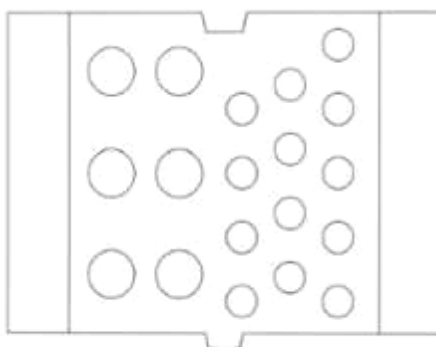

1.6

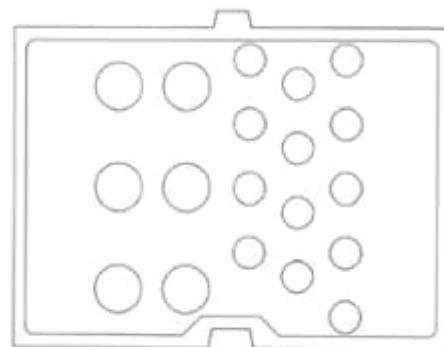

1.7

- (11) **3-0034375**  
(15) 26/01/2022 (51) 25-01  
(21) 3-2020-01418 (22) 17/06/2020  
(18) 17/06/2025  
(54) THANH NHÔM ĐỊNH HÌNH (28) 1  
(45) 25/03/2022 408B (43) 25/08/2021 401A  
(73) CÔNG TY TNHH XUẤT NHẬP KHẨU THANH PHÚC (VN)  
317 Nguyễn Thị Thập, phường Tân Phú, quận 7, thành phố Hồ Chí Minh  
(72) Nguyễn Văn Phúc (VN)  
(55)

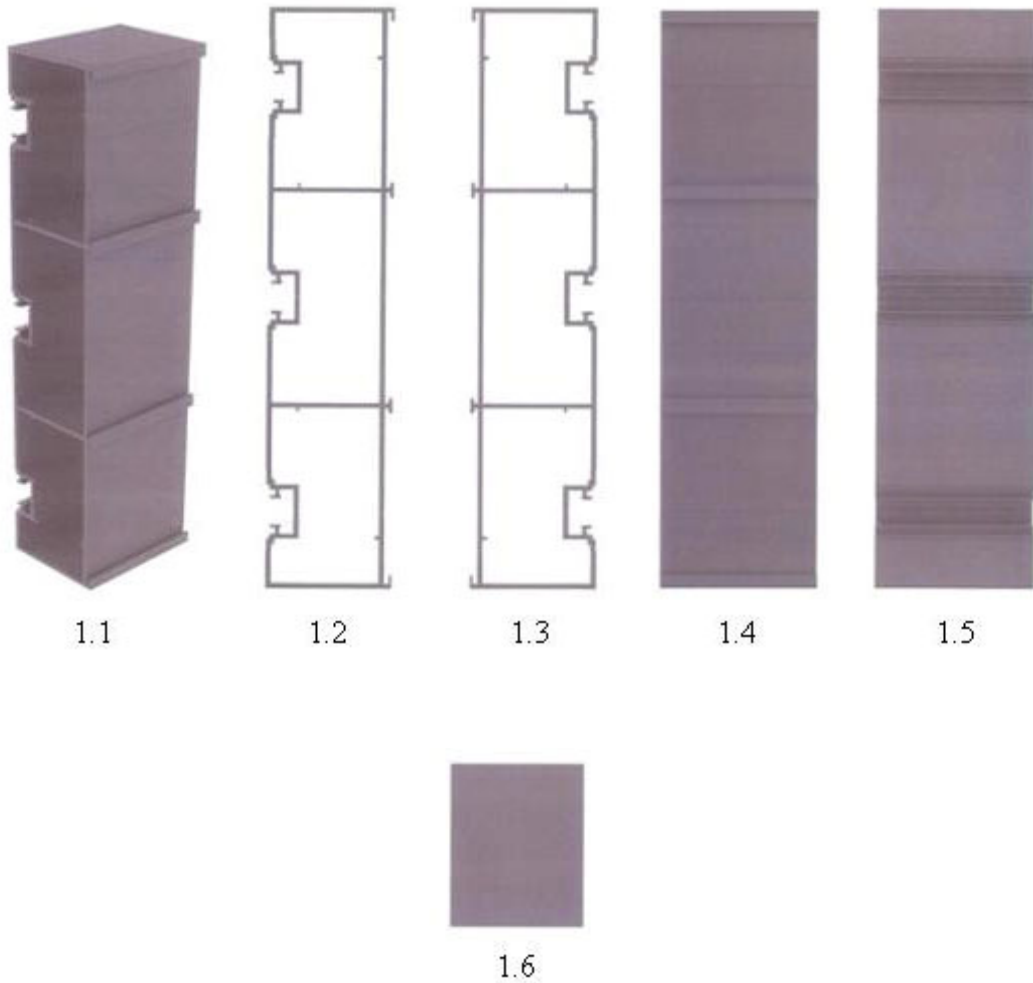

- (11) **3-0034376**  
(15) 26/01/2022 (51) 25-01  
(21) 3-2020-01419 (22) 17/06/2020  
(18) 17/06/2025  
(54) THANH NHÔM ĐỊNH HÌNH (28) 1  
(45) 25/03/2022 408B (43) 26/04/2021 397A  
(73) CÔNG TY TNHH XUẤT NHẬP KHẨU THANH PHÚC (VN)  
317 Nguyễn Thị Thập, phường Tân Phú, quận 7, thành phố Hồ Chí Minh  
(72) Nguyễn Văn Phúc (VN)  
(55)

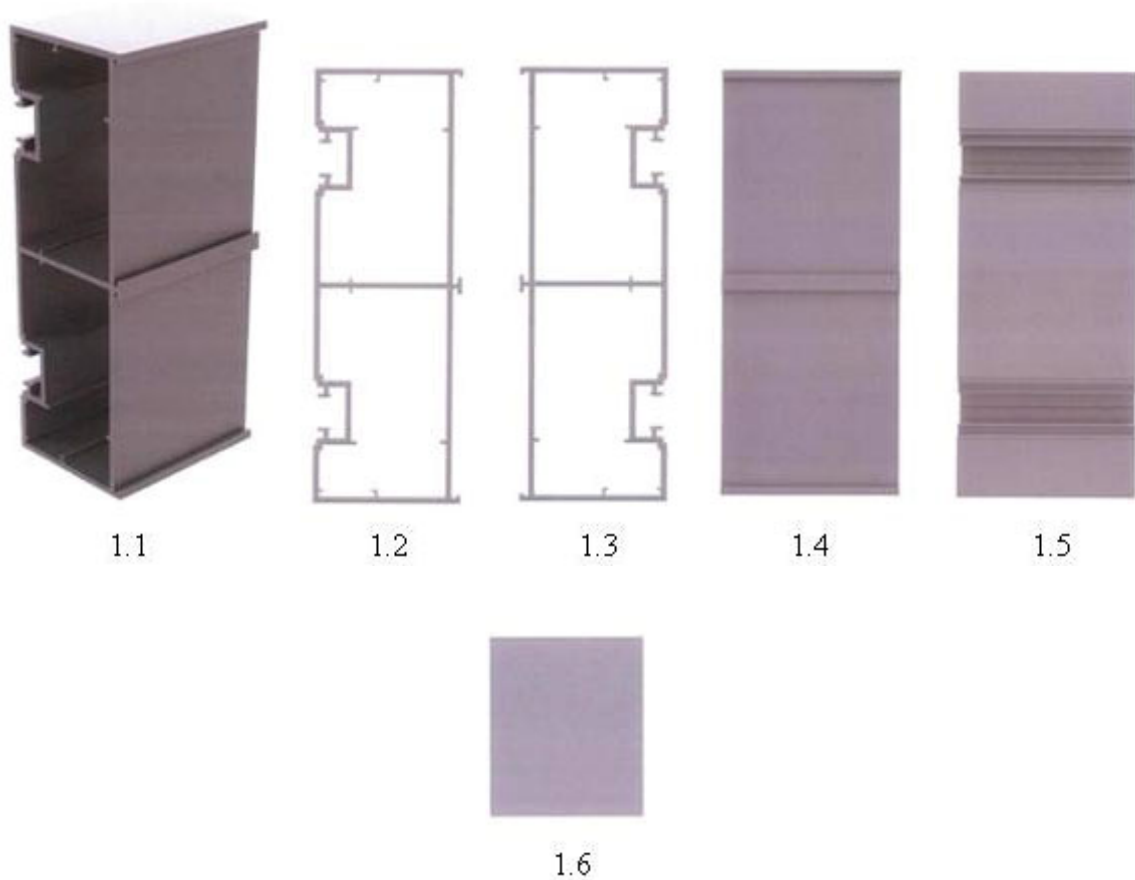

- (11) **3-0034377**  
(15) 26/01/2022 (51) 25-01  
(21) 3-2020-01420 (22) 17/06/2020  
(18) 17/06/2025  
(54) THANH NHÔM ĐỊNH HÌNH (28) 1  
(45) 25/03/2022 408B (43) 25/03/2021 396A  
(73) CÔNG TY TNHH XUẤT NHẬP KHẨU THANH PHÚC (VN)  
317 Nguyễn Thị Thập, phường Tân Phú, quận 7, thành phố Hồ Chí Minh  
(72) Nguyễn Văn Phúc (VN)  
(55)



1.1



1.2



1.3



1.4



1.5

- (11) **3-0034378**  
(15) 26/01/2022 (51) 25-01  
(21) 3-2020-01421 (22) 17/06/2020  
(18) 17/06/2025  
(54) THANH NHÔM ĐỊNH HÌNH (28) 1  
(45) 25/03/2022 408B (43) 25/03/2021 396A  
(73) CÔNG TY TNHH XUẤT NHẬP KHẨU THANH PHÚC (VN)  
317 Nguyễn Thị Thập, phường Tân Phú, quận 7, thành phố Hồ Chí Minh  
(72) Nguyễn Văn Phúc (VN)  
(55)



1.1

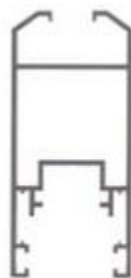

1.2



1.3



1.4



1.5

- (11) **3-0034379**  
(15) 26/01/2022 (51) 23-99  
(21) 3-2020-02765 (22) 12/11/2020  
(18) 12/11/2025  
(54) **HỒ THU NƯỚC** (28) 1  
(45) 25/03/2022 408B (43) 26/04/2021 397A  
(73) **CÔNG TY TNHH SIGEN (VN)**  
106 Huyện Trần Công Chứa, phường 8, thành phố Vũng Tàu, tỉnh Bà Rịa - Vũng Tàu  
(72) **Hồ Viết Vè (VN)**  
(74) **Công ty TNHH Tư vấn ALIATLEGAL (ALIAT LEGAL)**  
(55)

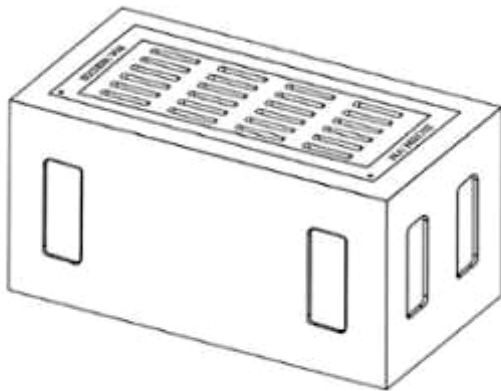

1.1

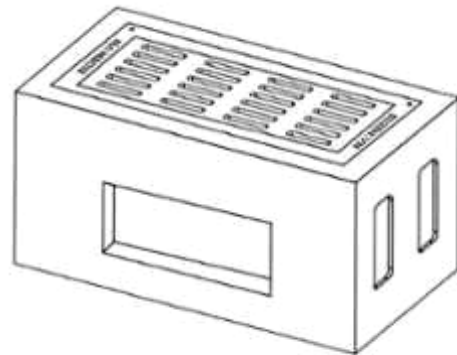

1.2



1.3

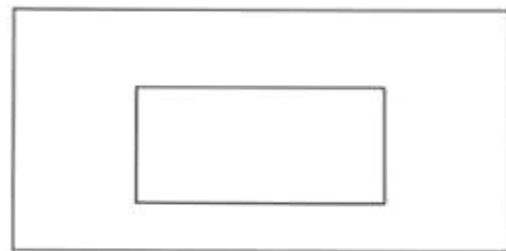

1.4

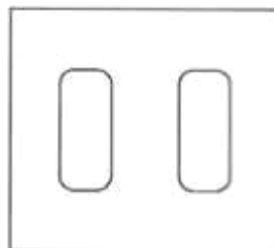

1.5

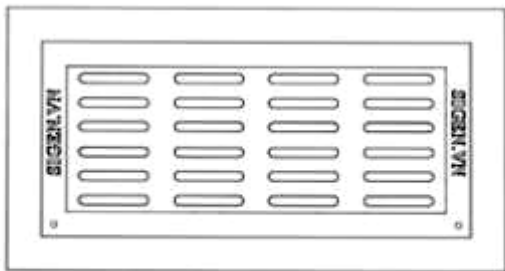

1.6



1.7

- (11) **3-0034380**  
(15) 26/01/2022 (51) 15-03  
(21) 3-2018-01738 (22) 15/08/2018  
(18) 15/08/2023  
(73) **HÀM CẮT CỦA MÁY THU HOẠCH ĐẬU XANH** (28) 1  
(30) 1802002642 29/06/2018 TH;  
(45) 25/03/2022 408B (43) 26/11/2018 368A  
(73) **SIAM KUBOTA CORPORATION CO., LTD. (TH)**  
No.101/19-24 Moo 20, Navanakorn Industrial Estate, Klongneung, Sub-district,  
Klongluang District, Pathumtani Province, Thailand  
(72) Wuttinun Ruangjam (TH)  
(74) Công ty Luật TNHH Phạm và Liên danh (PHAM & ASSOCIATES)  
(55)

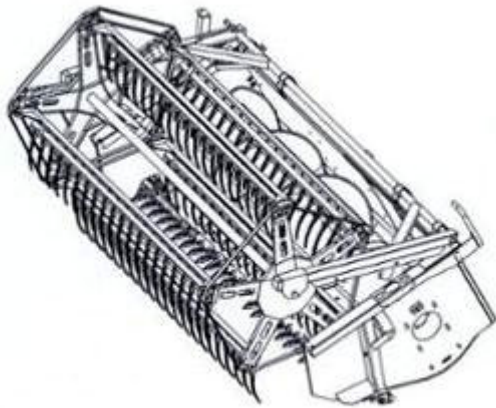

1.1

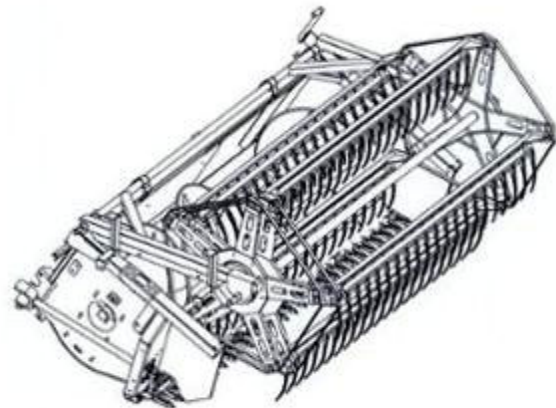

1.2



1.3

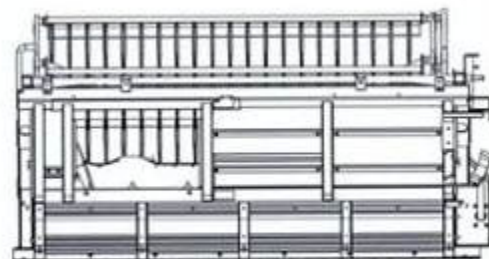

1.4



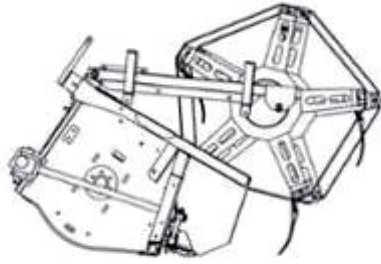

1.5

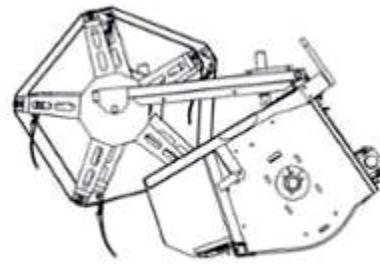

1.6

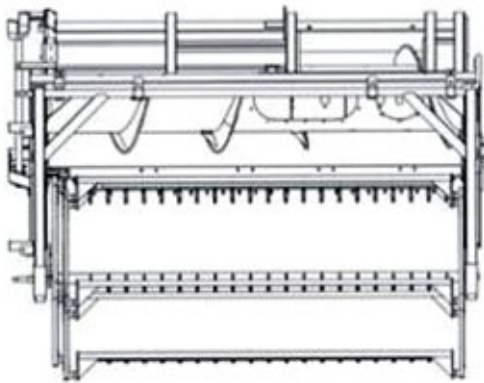

1.7

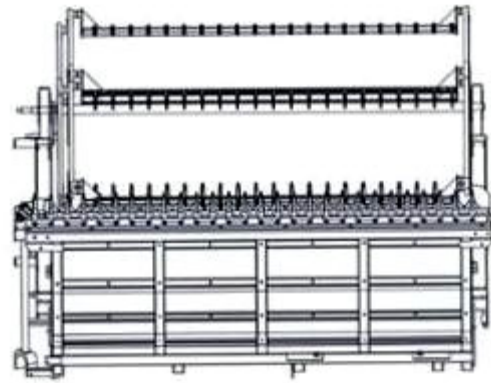

1.8

- (11) **3-0034381**  
(15) 26/01/2022 (51) 09-05  
(21) 3-2020-02383 (22) 23/09/2020  
(18) 23/09/2025  
(54) BAO GÓI GIẤY VỆ SINH (28) 1  
(45) 25/03/2022 408B (43) 26/04/2021 397A  
(73) CÔNG TY CỔ PHẦN SAIZO VIỆT NAM (VN)  
Căn hộ số 03 - Lô NO4A, khu đô thị mới Dịch Vọng, phường Dịch Vọng, quận Cầu Giấy, thành phố Hà Nội  
(72) Nguyễn Xuân Phú (VN)  
(74) Công ty TNHH Sở hữu trí tuệ WITIP Việt Nam (WITIP CO., LTD.)  
(55)



1.1



1.2

- (11) **3-0034382**  
(15) 26/01/2022 (51) 09-05  
(21) 3-2020-01670 (22) 21/07/2020  
(18) 21/07/2025  
(54) BAO GÓI GIẤY (28) 2  
(45) 25/03/2022 408B (43) 25/05/2021 398A  
(73) TÔNG CÔNG TY GIẤY VIỆT NAM - CÔNG TY TNHH (VN)  
25A Lý Thường Kiệt, phường Phan Chu Trinh, quận Hoàn Kiếm, thành phố Hà  
Nội  
(72) Tạ Quang Văn (VN)  
(55)



1.1



1.2



2.1



2.2

- (11) **3-0034383**  
(15) 26/01/2022 (51) 09-03  
(21) 3-2019-02917 (22) 15/11/2019  
(18) 15/11/2024  
(54) HỘP (28) 1  
(45) 25/03/2022 408B (43) 25/09/2020 390  
(73) CÔNG TY CỔ PHẦN THỰC PHẨM BÌNH TÂY (VN)  
Khu A, lô L01-03-05-07-09A đường số 8, KCX Tân Thuận, phường Tân Thuận  
Đông, quận 7, thành phố Hồ Chí Minh  
(72) Lê Thị Giàu (VN)  
(74) Công ty TNHH Sở hữu trí tuệ PADEMARK (PADEMARK CO.,LTD.)  
(55)



1.1

1.2

**CÔNG BÁO SỞ HỮU CÔNG NGHIỆP SỐ 408 TẬP B - QUYỀN 2 (03.2022)**

- (11) **3-0034384**  
(15) 26/01/2022 (51) 19-08  
(21) 3-2019-03190 (22) 09/12/2019  
(18) 09/12/2024  
(54) **NHÃN SẢN PHẨM** (28) 1  
(45) 25/03/2022 408B (43) 27/07/2020 388A  
(73) **NGUYỄN VIỆT BÌNH (VN)**  
Số 28 Hàng Cáp, phường Quang Trung, thành phố Nam Định, tỉnh Nam Định  
(72) Nguyễn Kim Giang (VN)  
(55)



- (11) **3-0034385**  
(15) 26/01/2022  
(21) 3-2019-03197  
(18) 09/12/2024  
(54) **HỘP ĐỰNG**  
(45) 25/03/2022 408B  
(73) **NGUYỄN VIỆT BÌNH (VN)**  
Số 28 Hàng Cáp, phường Quang Trung, thành phố Nam Định, tỉnh Nam Định  
(72) Nguyễn Kim Giang (VN)  
(55)
- (51) 09-03  
(22) 09/12/2019  
(28) 1  
(43) 26/10/2020 391A



1.1



1.2

- (11) **3-0034386**  
(15) 26/01/2022  
(21) 3-2019-03201  
(18) 09/12/2024  
(54) **HỘP ĐỰNG**  
(45) 25/03/2022 408B  
(73) **NGUYỄN VIỆT BÌNH (VN)**  
Số 28 Hàng Cáp, phường Quang Trung, thành phố Nam Định, tỉnh Nam Định  
(72) Nguyễn Kim Giang (VN)  
(55)
- (51) 09-03  
(22) 09/12/2019  
(28) 1  
(43) 26/10/2020 391A



1.1



1.2

(11) **3-0034387**

(15) 08/02/2022

(21) 3-2020-02607

(18) 20/10/2025

(54) **DÉP**

(45) 25/03/2022 408B

(73) **CÔNG TY TNHH GIÀY Á CHÂU (VN)**

451/29/8 Tô Hiến Thành, phường 14, quận 10, thành phố Hồ Chí Minh

(72) Nguyễn Đình Kim (VN)

(74) Văn phòng Luật sư A Hoà (AHOA LAW OFFICE)

(55)

(51) 02-04

(22) 20/10/2020

(28) 1

(43) 25/01/2021 394A



1.1



1.2



1.3



1.4



1.5



1.6

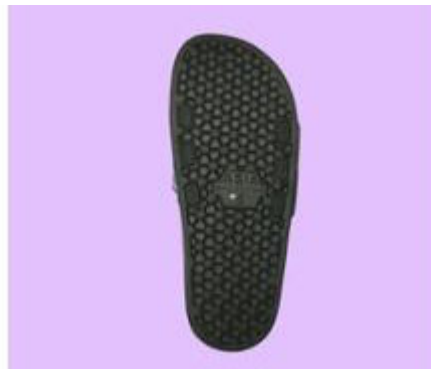

1.7



(11) **3-0034388**

(15) 08/02/2022

(21) 3-2020-02608

(18) 20/10/2025

(54) DÉP

(45) 25/03/2022 408B

(73) CÔNG TY TNHH GIÀY Á CHÂU (VN)

451/29/8 Tô Hiến Thành, phường 14, quận 10, thành phố Hồ Chí Minh

(72) Nguyễn Đình Kim (VN)

(74) Văn phòng Luật sư A Hoà (AHOA LAW OFFICE)

(55)

(51) 02-04

(22) 20/10/2020

(28) 1

(43) 25/01/2021 394A



1.1



1.2



1.3



1.4



1.5



1.6



1.7

(11) **3-0034389**

(15) 08/02/2022

(21) 3-2020-02619

(18) 22/10/2025

(54) DÉP

(45) 25/03/2022 408B

(73) CÔNG TY TNHH GIÀY Á CHÂU (VN)

451/29/8 Tô Hiến Thành, phường 14, quận 10, thành phố Hồ Chí Minh

(72) Nguyễn Đình Kim (VN)

(74) Văn phòng Luật sư A Hoà (AHOA LAW OFFICE)

(55)

(51) 02-04

(22) 22/10/2020

(28) 1

(43) 25/01/2021 394A



1.1



1.2



1.3



1.4



1.5



1.6



1.7

- (11) **3-0034390**  
(15) 08/02/2022 (51) 14-03  
(21) 3-2018-01416 (22) 10/07/2018  
(18) 10/07/2023  
(54) ĐIỆN THOẠI DI ĐỘNG (28) 2  
(30) 201830010689.5 10/01/2018 CN;  
(45) 25/03/2022 408B (43) 25/01/2019 370A  
(73) HUAWEI TECHNOLOGIES CO., LTD. (CN)  
Huawei Administration Building, Bantian, Longgang District, Shenzhen,  
Guangdong 518129, China  
(73) 1. JOON SUH KIM (KR)  
2. TING XU (CN)  
3. LU HUANG (CN)  
4. JIAXI WANG (CN)  
5. QINGMENG LI (CN)  
(74) Công ty TNHH một thành viên Sở hữu trí tuệ VCCI (VCCI-IP CO.,LTD)  
(55)



1.1



1.2



1.3



1.4



1.5



1.6

1.7



2.1



2.2



2.3



2.4



2.5



2.6



2.7

- (11) **3-0034391**  
(15) 08/02/2022 (51) 14-03  
(21) 3-2019-01546 (22) 18/06/2019  
(18) 18/06/2024  
(54) ĐIỆN THOẠI DI ĐỘNG (28) 1  
(30) 201930010571.7 09/01/2019 CN;  
(45) 25/03/2022 408B (43) 25/11/2019 380A  
(73) HUAWEI TECHNOLOGIES CO., LTD. (CN)  
Huawei Administration Building, Bantian, Longgang District, Shenzhen,  
Guangdong 518129, China  
(73) 1. MINGHUI ZHAO (CN)  
2. ZE YUAN (CN)  
(74) Công ty TNHH một thành viên Sở hữu trí tuệ VCCI (VCCI-IP CO.,LTD)  
(55)

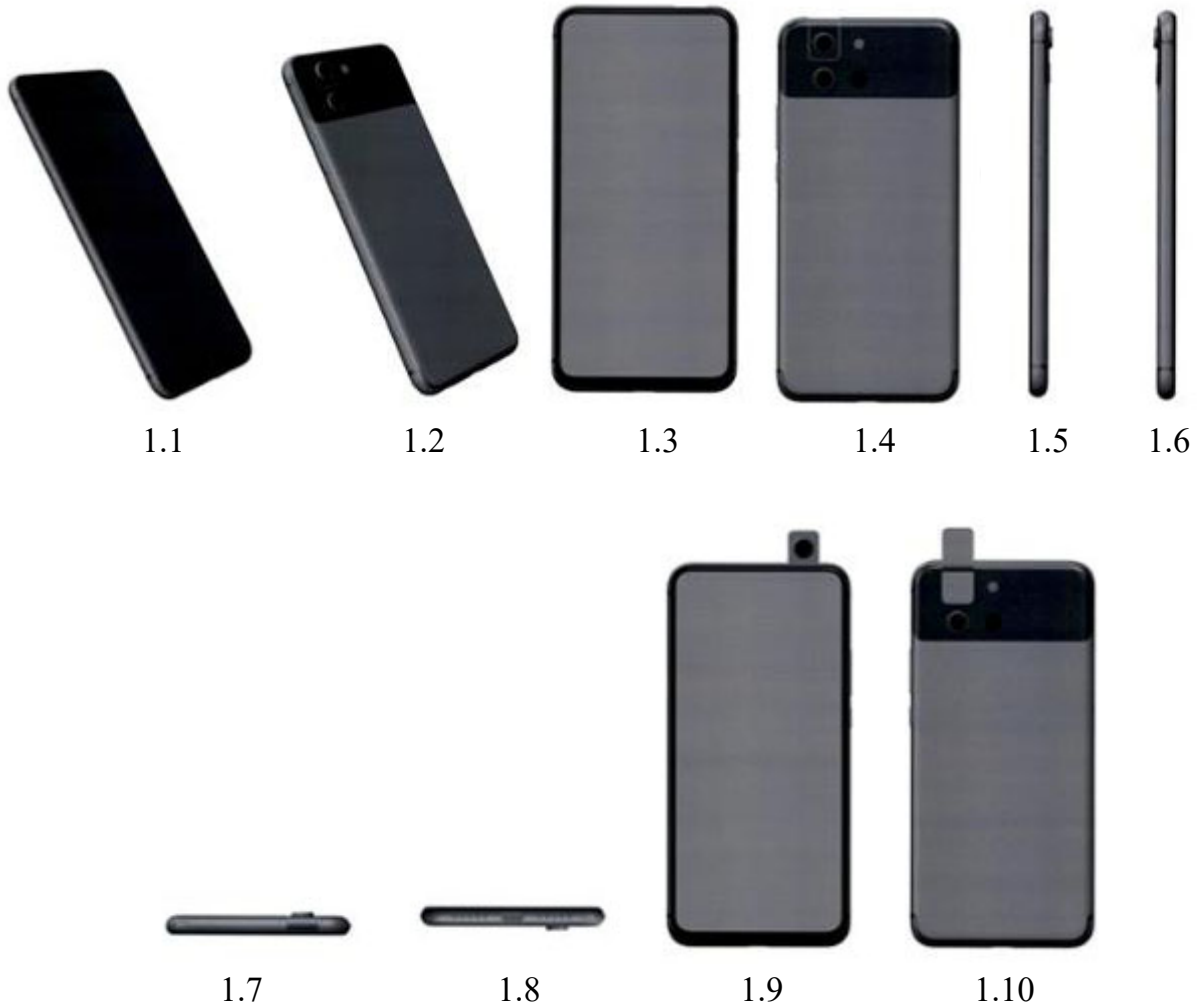



1.11



1.12

- (11) **3-0034392**  
(15) 08/02/2022 (51) 21-03  
(21) 3-2021-00475 (22) 31/10/2019  
(18) 31/10/2024  
(54) MÁNG TRƯỢT NƯỚC (28) 1  
(30) 189801 12/09/2019 CA;  
(45) 25/03/2022 408B (43) 25/05/2021 398A  
(73) PROSLIDE TECHNOLOGY INC. (CA)  
2650 Queensview Drive, Suite 150, Ottawa, Ontario, K2B 8H6 Canada  
(72) Richard D. HUNTER (CA)  
(74) Công ty TNHH Tầm nhìn và Liên danh (VISION & ASSOCIATES CO.LTD.)  
(55)

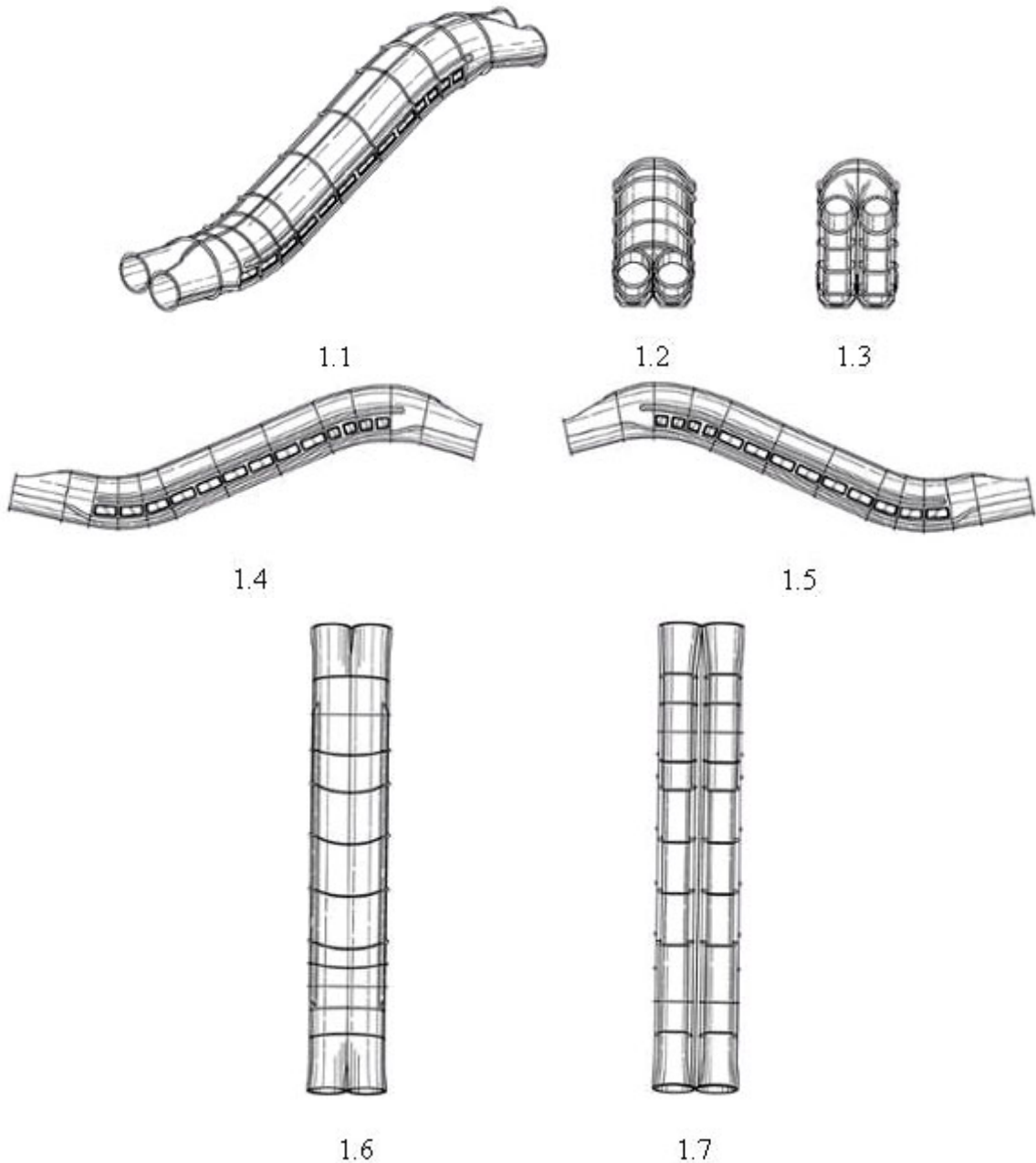



- (11) **3-0034393**  
(15) 08/02/2022 (51) 23-04  
(21) 3-2020-02640 (22) 26/10/2020  
(18) 26/10/2025  
(54) BỘ LỌC KHÔNG KHÍ (28) 1  
(30) 29/733,034 29/04/2020 US; 29/733,024 29/04/2020 US;  
(45) 25/03/2022 408B (43) 25/03/2021 396A  
(73) SOCLEAN INC. (US)  
12 Vose farm Road, Peterborough, New Hampshire, 03458 USA  
(73) 1. KURT MICHAEL MAW (US)  
2. ROBERT A. CHARLES (US)  
(74) Công ty cổ phần Tư vấn S&B (S&B CONSULTANT., CORP.)  
(55)

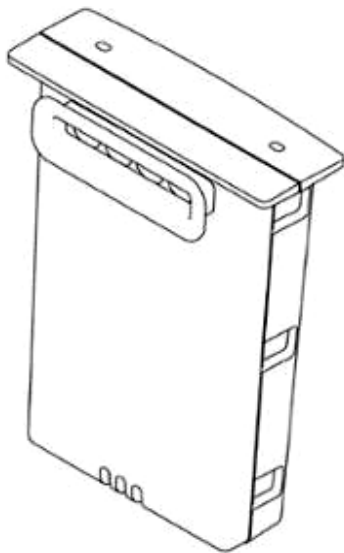

1.1

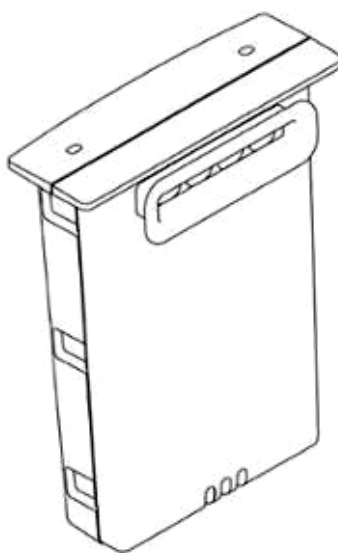

1.2

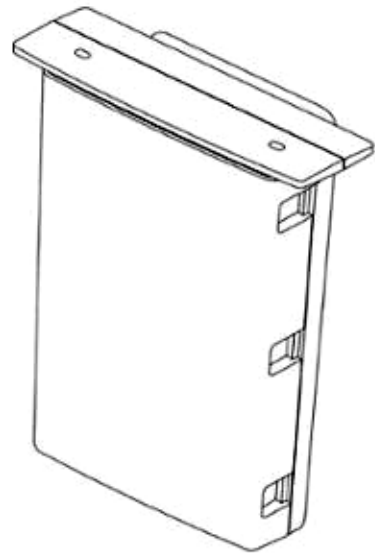

1.3

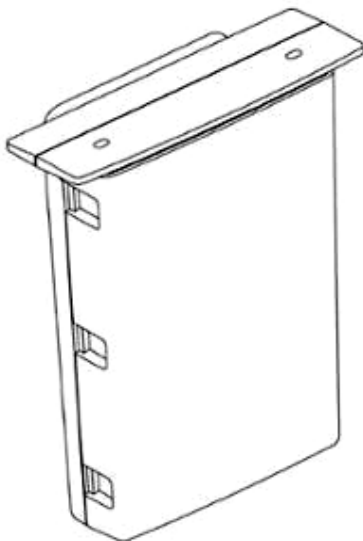

1.4

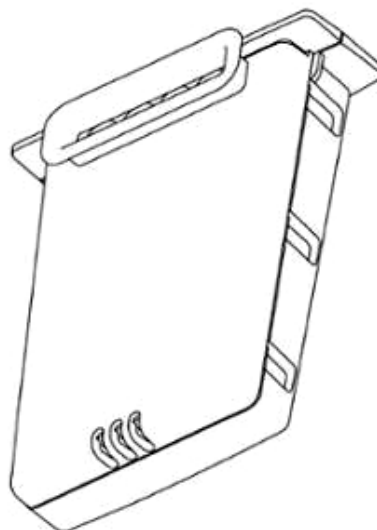

1.5

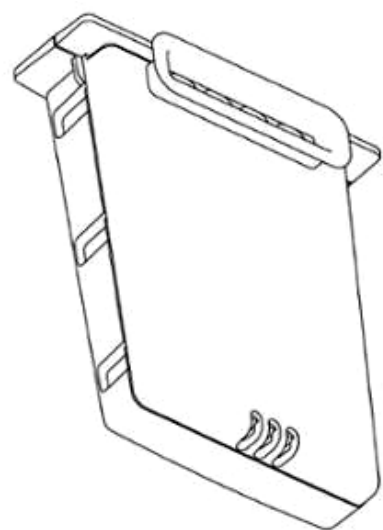

1.6

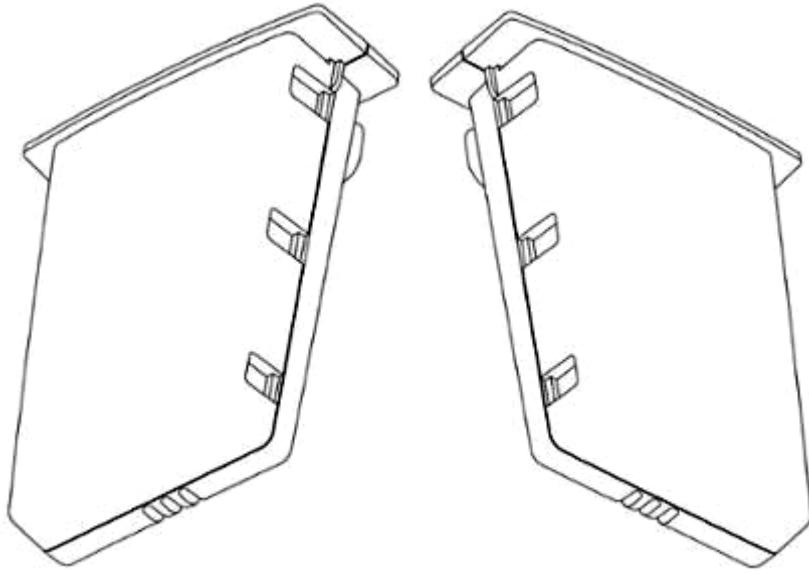

1.7

1.8

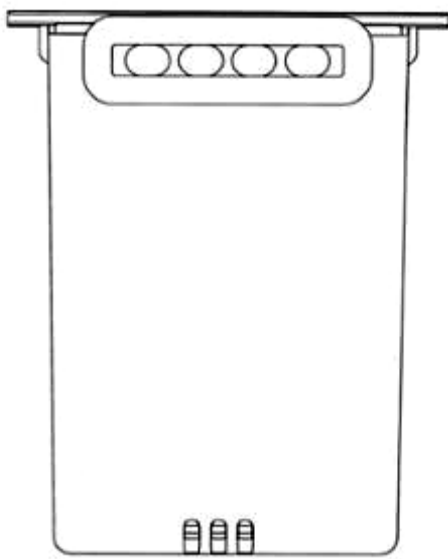

1.9

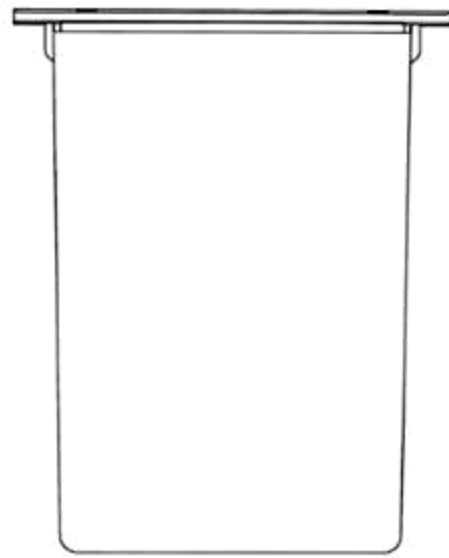

1.10

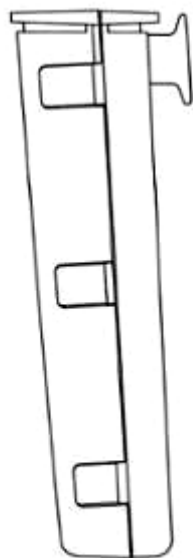

1.11

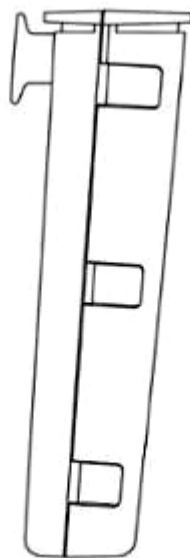

1.12

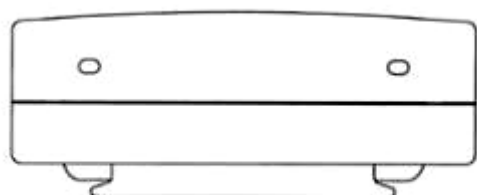

1.13

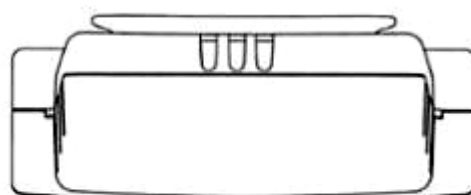

1.14

- (11) **3-0034394**  
(15) 08/02/2022 (51) 15-06  
(21) 3-2021-00461 (22) 08/03/2021  
(18) 08/03/2026  
(54) KIM LÁ DÙNG CHO MÁY DỆT (28) 2  
(30) 008167472-0002 11/09/2020 EM; 008167472-0001 11/09/2020 EM;  
(45) 25/03/2022 408B (43) 25/05/2021 398A  
(73) SANTONI S.P.A. (IT)  
Via Carlo Fenzi, 14 - 25135 BRESCIA ITALY  
(72) 1. LONATI ANDREA (IT)  
2. CRISTINI PAOLO (IT)  
3. LODRINI MAURIZIO (IT)  
(74) Công ty TNHH T&T INVENMARK Sở hữu trí tuệ Quốc tế (T&T INVENMARK CO., LTD.)  
(55)

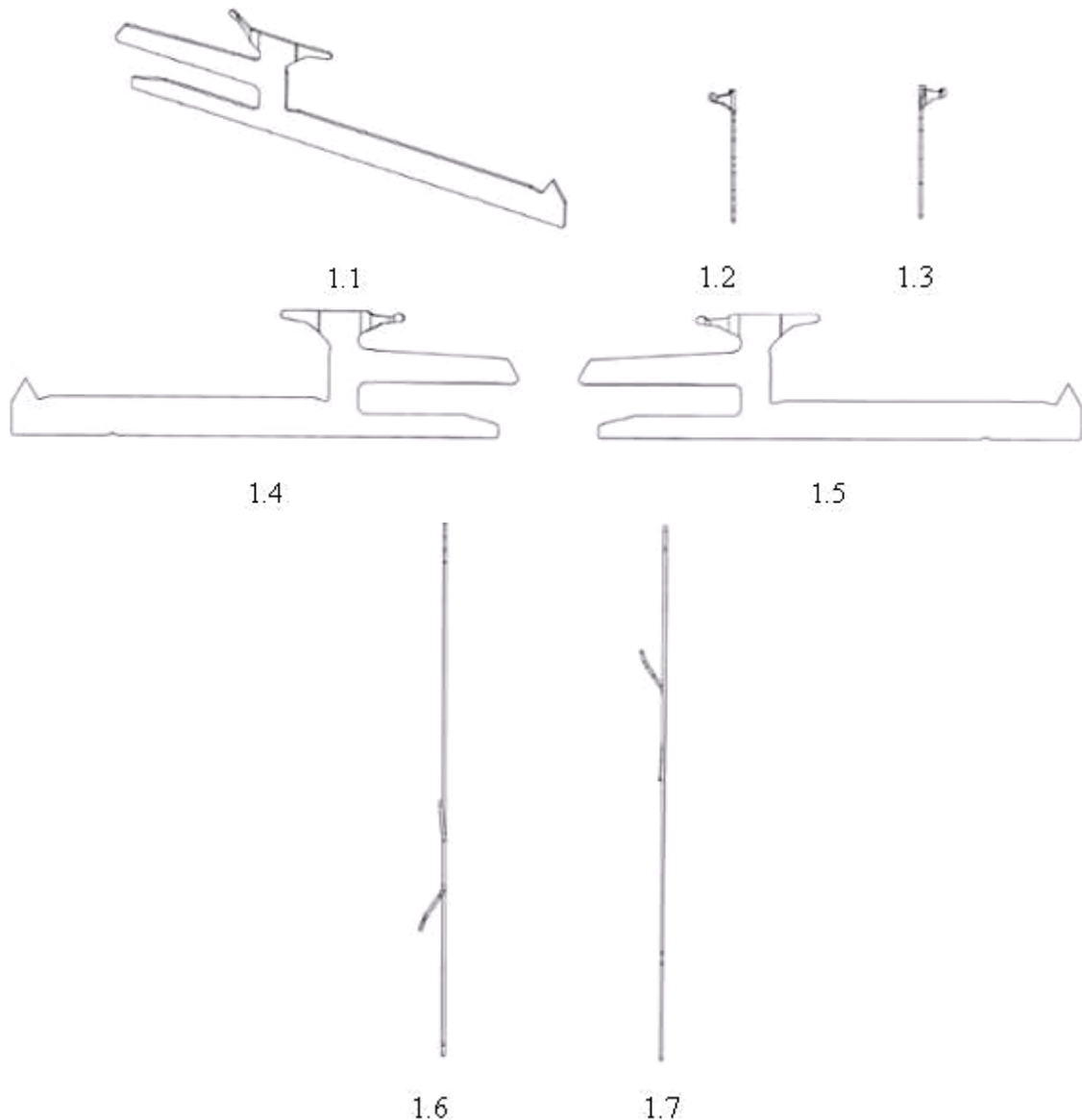

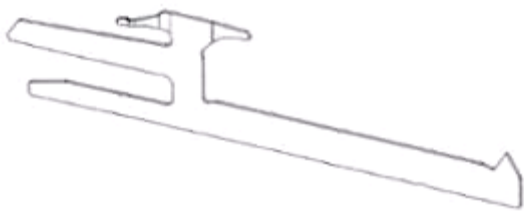

2.1



2.2



2.3



2.4

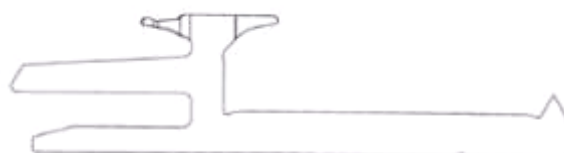

2.5



2.6



2.7

- (11) 3-0034395  
(15) 08/02/2022  
(21) 3-2020-02362  
(18) 22/09/2025  
(54) CHAI ĐỰNG NƯỚC  
(45) 25/03/2022 408B  
(73) CÔNG TY TNHH SẢN XUẤT THƯƠNG MẠI AQUA CRYSTAL (VN)  
94 đường 218 Cao Lỗ, phường 4, quận 8, thành phố Hồ Chí Minh  
(72) LÊ VIỆT EM (VN)  
(55)
- (51) 09-01  
(22) 22/09/2020  
(28) 1  
(43) 25/02/2021 395A



1.1

1.2

1.3

1.4

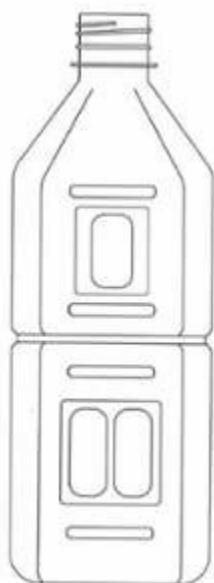

1.5

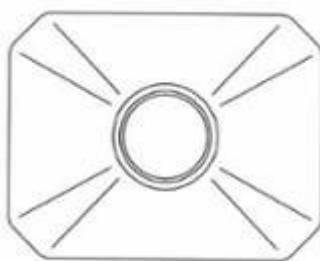

1.6

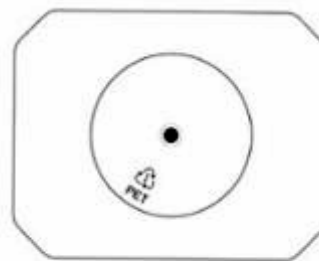

1.7

- (11) **3-0034396**  
(15) 08/02/2022  
(21) 3-2020-02654  
(18) 28/10/2025  
(54) BỘ NẠP GIẤY TỰ ĐỘNG  
(30) 2020-008787 30/04/2020 JP;  
(45) 25/03/2022 408B  
(73) GRAPHTEC CORPORATION (JP)  
503-10 Shinano-cho, Totsuka-ku, Yokohama-shi, Kanagawa 244-8503 Japan  
(72) 1. MAYUMI SATO (JP)  
2. KAZUHIRO WATANABE (JP)  
(74) Công ty TNHH Tâm nhìn và Liên danh (VISION & ASSOCIATES CO.LTD.)  
(55)
- (51) 18-02; 18-99  
(22) 28/10/2020  
(28) 1  
(43) 25/03/2021 396A

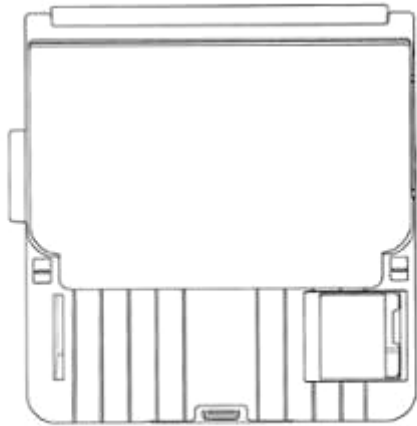

1.1

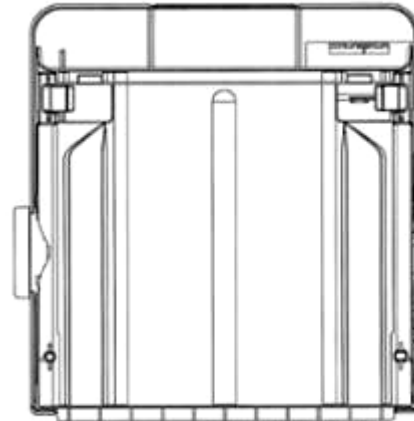

1.2

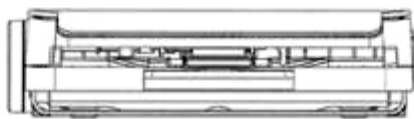

1.3

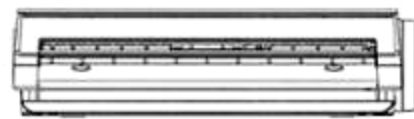

1.4

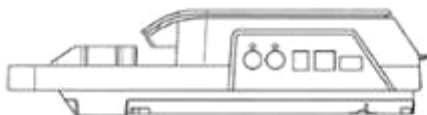

1.5



1.6

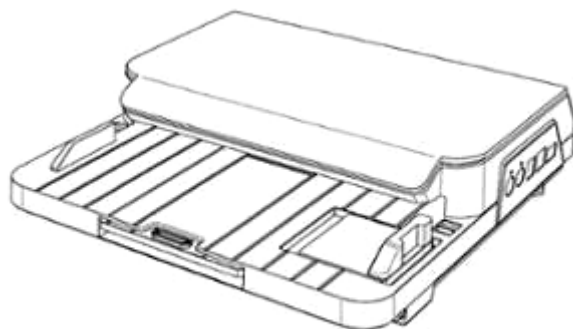

1.7



- (11) **3-0034397**  
(15) 08/02/2022  
(21) 3-2020-03177  
(18) 30/12/2025  
(54) TAI NGHE  
(30) 29/740,291 02/07/2020 US;  
(45) 25/03/2022 408B  
(73) APPLE INC. (US)  
One Apple Park Way, Cupertino, California 95014, United States of America  
(72) 1. CHRISTOPHER WIITA (US)  
2. ROBERT BOYD (US)  
3. DUY P. LE (US)  
4. CARLOS M. SANTANA (US)  
(74) Công ty TNHH Lê & Lê (LE & LE)  
(55)

- (51) 14-01  
(22) 30/12/2020  
(28) 1  
(43) 25/05/2021 398A

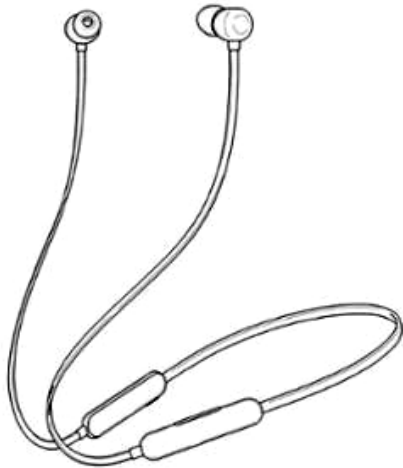

1.1

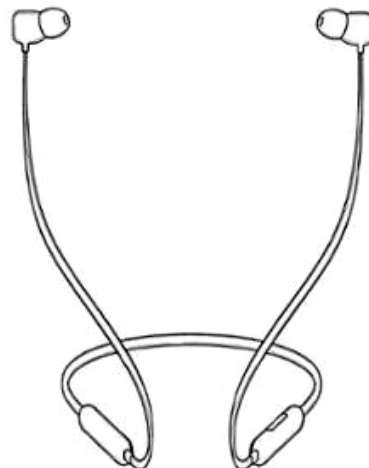

1.2

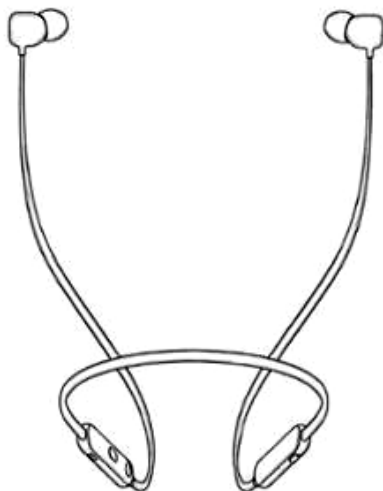

1.3



1.4

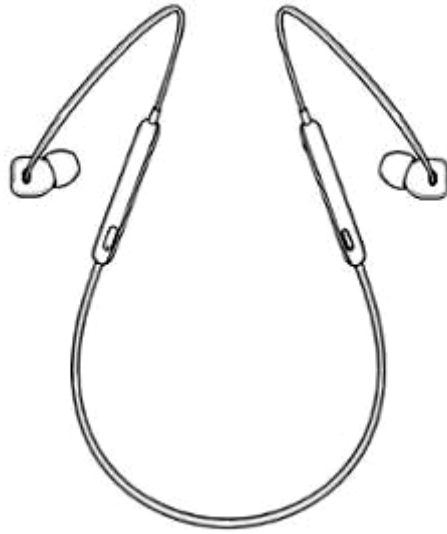

1.5

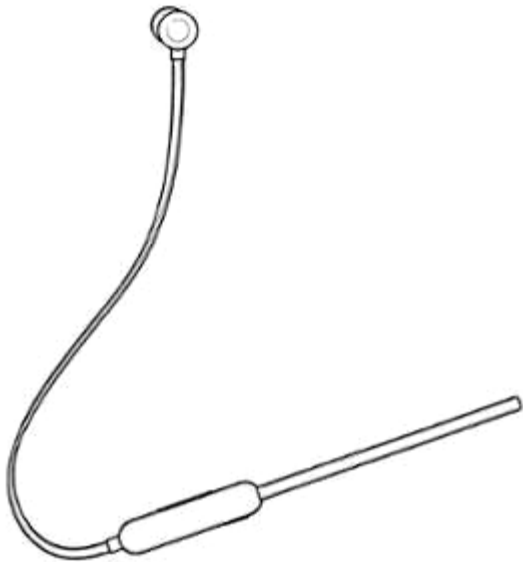

1.6

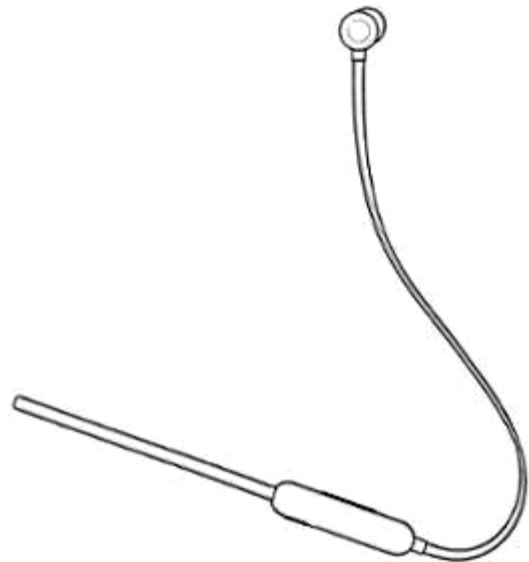

1.7

- (11) **3-0034398**  
(15) 09/02/2022 (51) 09-03  
(21) 3-2019-03402 (22) 25/12/2019  
(18) 25/12/2024  
(54) **HỘP** (28) 1  
(45) 25/03/2022 408B (43) 27/07/2020 388A  
(73) **HỘ KINH DOANH AN VĨNH PHÁT (VN)**  
R23/39/36 cư xá Phú Lâm A, phường 12, quận 6, thành phố Hồ Chí Minh  
(72) **Khưu Sở Dinh (VN)**  
(55)



1.1



1.2

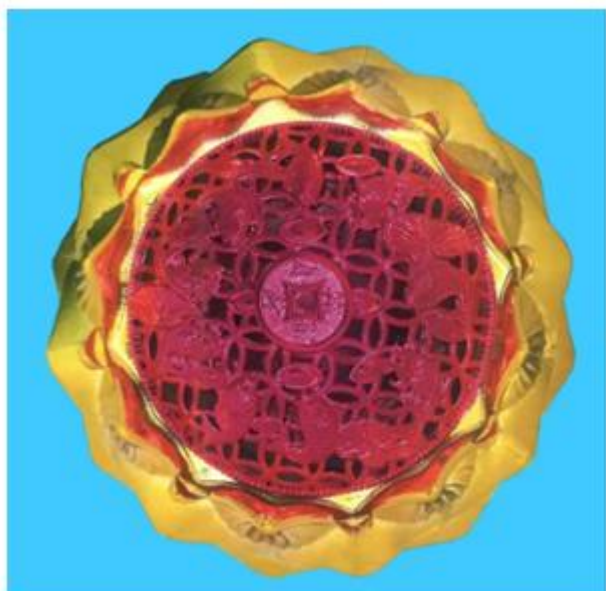

1.3



1.4

- (11) **3-0034399**
- (15) 09/02/2022 (51) 14-01
- (21) 3-2021-00340 (22) 17/02/2021
- (18) 17/02/2026
- (54) TAI NGHE (28) 1
- (30) 29/746,598 14/08/2020 US;
- (45) 25/03/2022 408B (43) 25/05/2021 398A
- (73) APPLE INC. (US)  
One Apple Park Way, Cupertino, California 95014, United States of America
- (72) 1. JODY AKANA (US)  
2. MOLLY ANDERSON (GB)  
3. BARTLEY K. ANDRE (US)  
4. SHOTA AOYAGI (JP)  
5. ANTHONY MICHAEL ASHCROFT (FR)  
6. MARINE C. BATAILLE (FR)  
7. JEREMY BATAILLOU (FR)  
8. ABIDUR RAHMAN CHOWDHURY (GB)  
9. CLARA GENEVIÈVE MARINE COURTAIGNE (FR)  
10. MARKUS DIEBEL (DE)  
11. JONATHAN GOMEZ GARCIA (FR)  
12. M. EVANS HANKEY (US)  
13. RICHARD P. HOWARTH (GB)  
14. JONATHAN P. IVE (GB)  
15. JULIAN JAEDE (DE)  
16. DUNCAN ROBERT KERR (GB)  
17. PETER RUSSELL-CLARKE (AU)  
18. BENJAMIN ANDREW SHAFFER (US)  
19. JOE SUNG-HO TAN (US)  
20. CLEMENT TISSANDIER (FR)  
21. EUGENE ANTONY WHANG (CA)
- (74) Công ty TNHH Lê & Lê (LE & LE)
- (55)



1.1



1.2



1.3



1.4



1.5



1.6

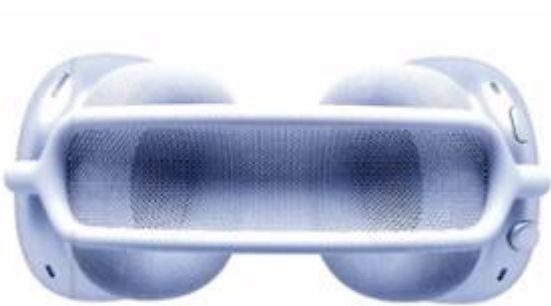

1.7



1.8

- (11) **3-0034400**  
(15) 09/02/2022  
(21) 3-2021-00570  
(18) 17/03/2026  
(54) LỚP XE  
(45) 25/03/2022 408B  
(73) CHENG SHIN RUBBER IND. CO., LTD. (TW)  
No. 215, Meei-Kong Road, Ta-suen, Chang-Hwa, Taiwan  
(72) 1. HSU TING HSUAN (TW)  
2. CHAN CHIA HSUN (TW)  
3. CHU CHIA HUNG (TW)  
(74) Công ty TNHH một thành viên Sở hữu trí tuệ VCCI (VCCI-IP CO.,LTD)  
(55)

(51) 12-15

(22) 17/03/2021

(28) 1

(43) 25/05/2021 398A



1.1



1.2



1.3



1.4



1.5



1.6



1.7

- (11) **3-0034401**
- (15) 09/02/2022
- (21) 3-2020-03164
- (18) 30/12/2025
- (54) **TRỤC CÁN CỦA MÁY ĐÁNH BÓNG GẠO**
- (30) 2020-013550 02/07/2020 JP;
- (45) 25/03/2022 408B
- (73) **SATAKE CORPORATION (JP)**  
7-2, Sotokanda 4-chome, Chiyoda-ku, Tokyo, 101-0021 Japan
- (72) 1. YASUYOSHI SETO (JP)  
2. SHOGO SUNADA (JP)
- (74) Công ty TNHH một thành viên Sở hữu trí tuệ VCCI (VCCI-IP CO.,LTD)
- (55)
- (51) 15-03
- (22) 30/12/2020
- (28) 1
- (43) 25/03/2021 396A



1.1

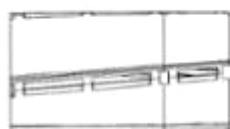

1.2



1.3



1.4



1.5

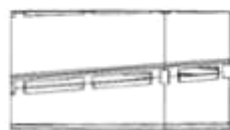

1.6

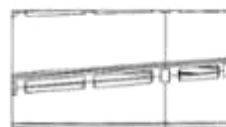

1.7

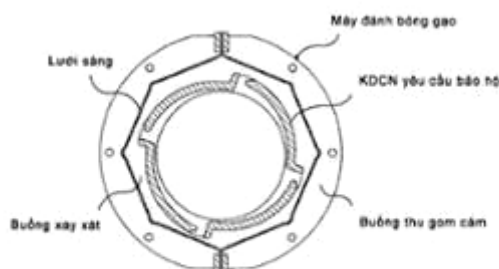

1.8



- (11) **3-0034402**  
(15) 09/02/2022 (51) 24-02  
(21) 3-2021-00087 (22) 14/01/2021  
(18) 14/01/2026  
(54) DỤNG CỤ ĐẨY HÀM DƯỚI (28) 1  
(30) 202013871 15/07/2020 AU;  
(45) 25/03/2022 408B (43) 26/04/2021 397A  
(73) PEACEFULSLEEP PTY LTD (AU)  
13 Endeavour Drive Maribyrnong VIC, 3032, Australia  
(72) 1. HOANG NGUYEN (AU)  
2. THANH THUY HO (AU)  
(74) Công ty Luật TNHH VIETTHINK (VIETTHINK LAW FIRM)  
(55)

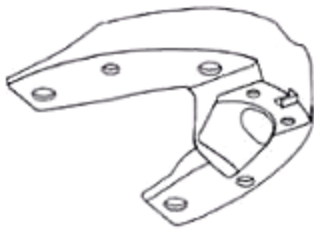

1.1



1.2



1.3



1.4



1.5

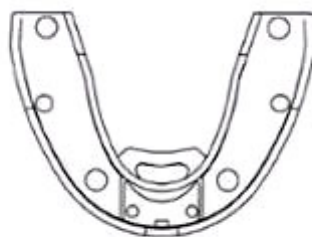

1.6

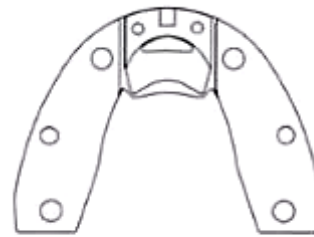

1.7

- (11) **3-0034403**  
(15) 09/02/2022 (51) 24-02  
(21) 3-2021-00088 (22) 14/01/2021  
(18) 14/01/2026  
(54) DỤNG CỤ ĐẨY HÀM DƯỚI (28) 1  
(30) 202013871 15/07/2020 AU;  
(45) 25/03/2022 408B (43) 26/04/2021 397A  
(73) PEACEFULSLEEP PTY LTD (AU)  
13 Endeavour Drive Maribyrnong VIC, 3032, Australia  
(72) 1. HOANG NGUYEN (AU)  
2. THANH THUY HO (AU)  
(74) Công ty Luật TNHH VIETTHINK (VIETTHINK LAW FIRM)  
(55)

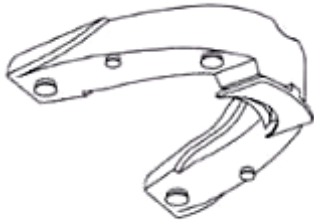

1.1



1.2



1.3



1.4



1.5

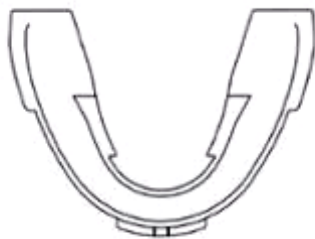

1.6

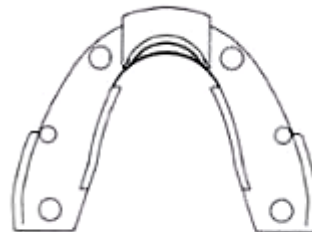

1.7

- (11) **3-0034404**  
(15) 09/02/2022 (51) 24-02  
(21) 3-2021-00089 (22) 14/01/2021  
(18) 14/01/2026  
(54) DỤNG CỤ ĐẨY HÀM DƯỚI (28) 1  
(30) 202013871 15/07/2020 AU;  
(45) 25/03/2022 408B (43) 26/04/2021 397A  
(73) PEACEFULSLEEP PTY LTD (AU)  
13 Endeavour Drive Maribyrnong VIC, 3032, Australia  
(72) 1. HOANG NGUYEN (AU)  
2. THANH THUY HO (AU)  
(74) Công ty Luật TNHH VIETTHINK (VIETTHINK LAW FIRM)  
(55)

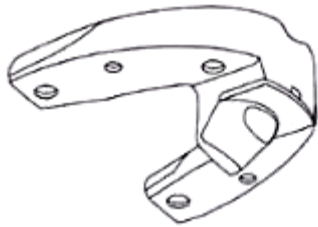

1.1

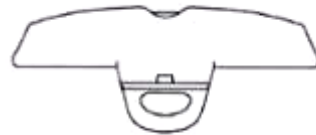

1.2



1.3



1.4



1.5

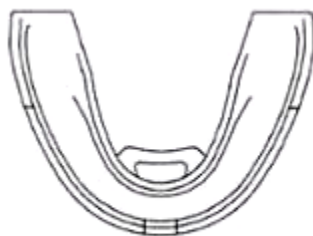

1.6

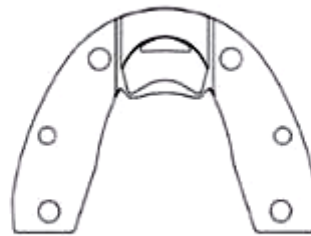

1.7

- (11) **3-0034405**  
(15) 09/02/2022 (51) 15-99  
(21) 3-2019-02222 (22) 30/08/2019  
(18) 30/08/2024  
(54) KHUÔN ÉP (28) 1  
(30) WIPO80994 01/03/2019 WO;  
(45) 25/03/2022 408B (43) 26/10/2020 391A  
(73) "N. TRIANTAFYLLIS LTD-OLYMPIC ENGINEERING LTD" (GR)  
4 Papazoglou Street, 177 78 Athens, Greece  
(72) Nikolaos Triantafyllis (GR)  
(74) Công ty TNHH Trà và cộng sự (TRA & ASSOCIATES CO.,LTD)  
(55)

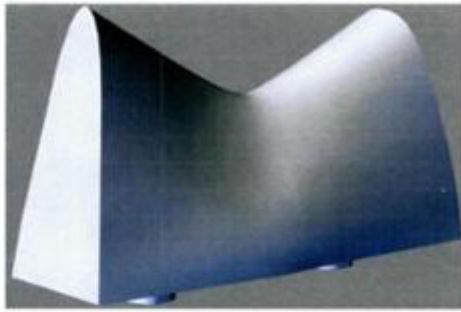

1.1



1.2



1.3

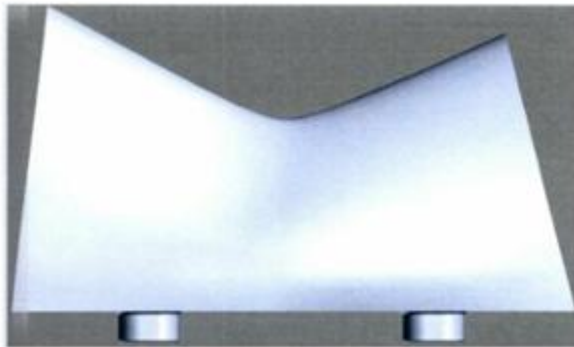

1.4



1.5



1.6



1.7

- (11) **3-0034406**  
(15) 09/02/2022 (51) 09-03  
(21) 3-2021-00298 (22) 05/02/2021  
(18) 05/02/2026  
(54) HỘP ĐỰNG KHÓA (28) 1  
(45) 25/03/2022 408B (43) 25/05/2021 398A  
(73) NGUYỄN KIM ANH (VN)  
9 Lê Quang Định, phường 13, quận 5, thành phố Hồ Chí Minh  
(72) Nguyễn Kim Anh (VN)  
(74) Văn phòng Luật sư D và T (D & T LAW OFFICE)  
(55)



1.1



1.2

- (11) **3-0034407**  
(15) 09/02/2022 (51) 09-03  
(21) 3-2021-00299 (22) 05/02/2021  
(18) 05/02/2026  
(54) **HỘP ĐỰNG KHÓA** (28) 1  
(45) 25/03/2022 408B (43) 25/05/2021 398A  
(73) **NGUYỄN KIM ANH (VN)**  
9 Lê Quang Định, phường 13, quận 5, thành phố Hồ Chí Minh  
(72) Nguyễn Kim Anh (VN)  
(74) Văn phòng Luật sư D và T (D & T LAW OFFICE)  
(55)



1.1



1.2

- (11) **3-0034408**  
(15) 09/02/2022 (51) 09-03  
(21) 3-2021-00301 (22) 05/02/2021  
(18) 05/02/2026  
(54) HỘP ĐỰNG KHÓA (28) 1  
(45) 25/03/2022 408B (43) 25/05/2021 398A  
(73) NGUYỄN KIM ANH (VN)  
9 Lê Quang Định, phường 13, quận 5, thành phố Hồ Chí Minh  
(72) Nguyễn Kim Anh (VN)  
(74) Văn phòng Luật sư D và T (D & T LAW OFFICE)  
(55)

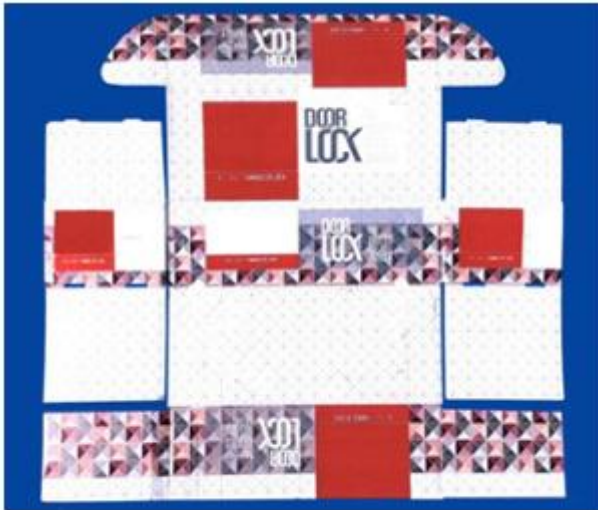

1.1



1.2



- (11) **3-0034409**  
(15) 09/02/2022 (51) 09-03  
(21) 3-2021-00302 (22) 05/02/2021  
(18) 05/02/2026  
(54) **HỘP ĐỰNG KHÓA** (28) 1  
(45) 25/03/2022 408B (43) 25/05/2021 398A  
(73) **NGUYỄN KIM ANH (VN)**  
9 Lê Quang Định, phường 13, quận 5, thành phố Hồ Chí Minh  
(72) Nguyễn Kim Anh (VN)  
(74) Văn phòng Luật sư D và T (D & T LAW OFFICE)  
(55)

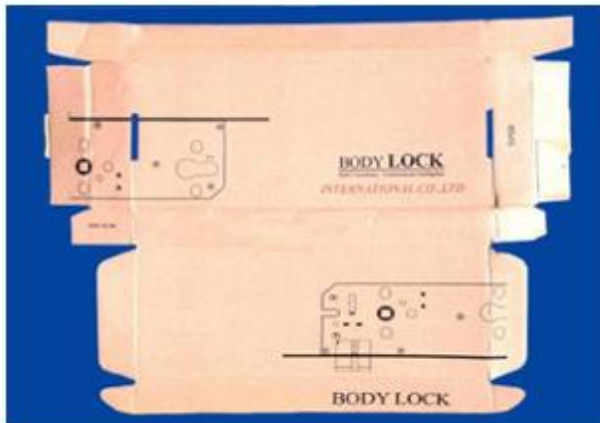

1.1



1.2

- (11) **3-0034410**  
(15) 10/02/2022 (51) 15-99  
(21) 3-2019-01798 (22) 17/07/2019  
(18) 17/07/2024  
(54) **CÂY LẤY MẪU** (28) 2  
(45) 25/03/2022 408B (43) 25/05/2021 398A  
(73) **CÔNG TY TNHH DỊCH VỤ THƯƠNG MẠI HOÀNG TRƯỜNG (VN)**  
Số 94/1 Bis, khu phố 1, phường An Bình, thành phố Biên Hoà, tỉnh Đồng Nai  
(72) **Hoàng Đức Lợi (VN)**  
(74) **Công ty TNHH Tư vấn đầu tư và Sở hữu trí tuệ Hoàng Phi (HOANG PHI INVEST & I.P CO., LTD)**  
(55)

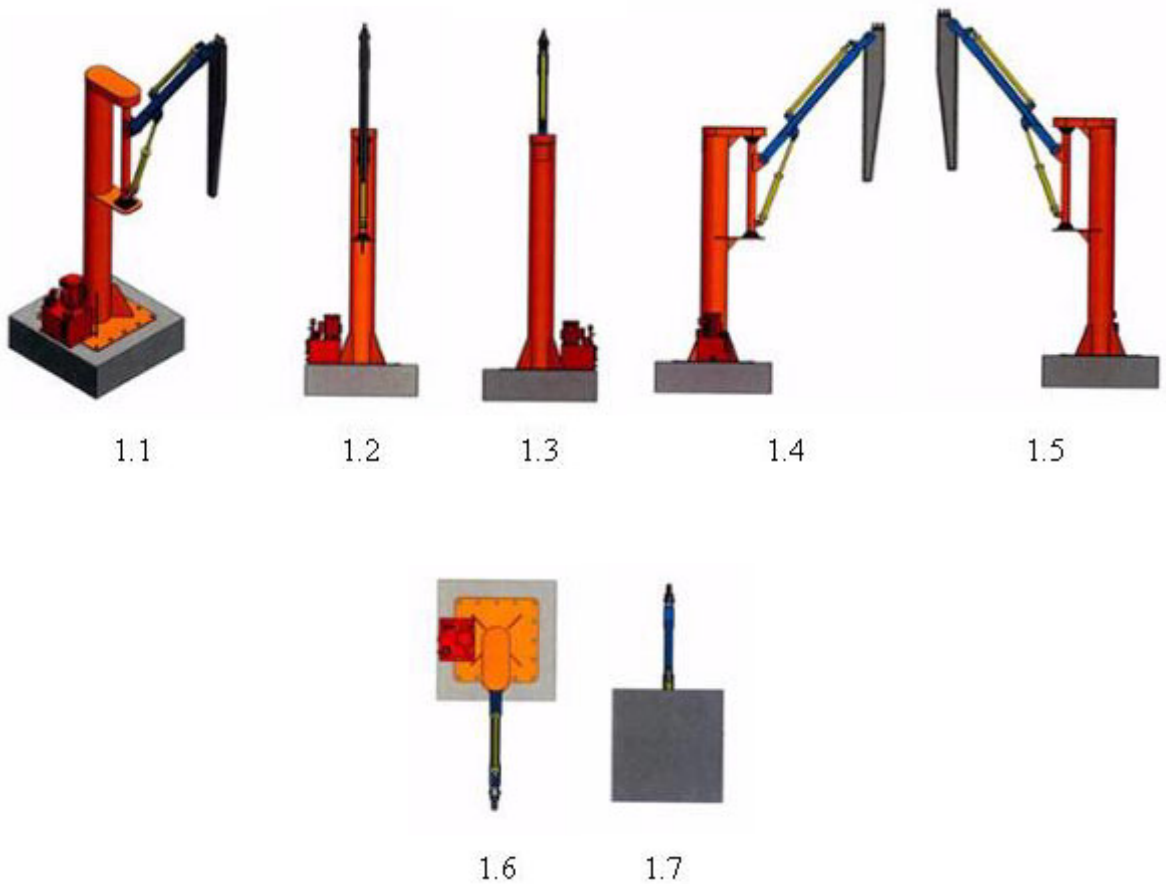



2.1



2.2



2.3



2.4



2.5

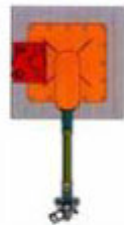

2.6



2.7

- (11) **3-0034411**  
(15) 10/02/2022 (51) 04-02  
(21) 3-2020-03040 (22) 17/12/2020  
(18) 17/12/2025  
(54) DỤNG CỤ CHĂM SÓC RĂNG MIỆNG (28) 2  
(30) 29/744650 30/07/2020 US;  
(45) 25/03/2022 408B (43) 26/04/2021 397A  
(73) COLGATE-PALMOLIVE COMPANY (US)  
300 Park Avenue, New York, New York 10022, United States of America  
(72) 1. EDUARDO JIMENEZ (US)  
2. DANIEL WAINLESS (US)  
3. HANNAH GORMAN (US)  
4. HOW LAU MENDEZ (US)  
(74) Văn phòng Luật sư Ân Nam (ANNAM IP & LAW)  
(55)

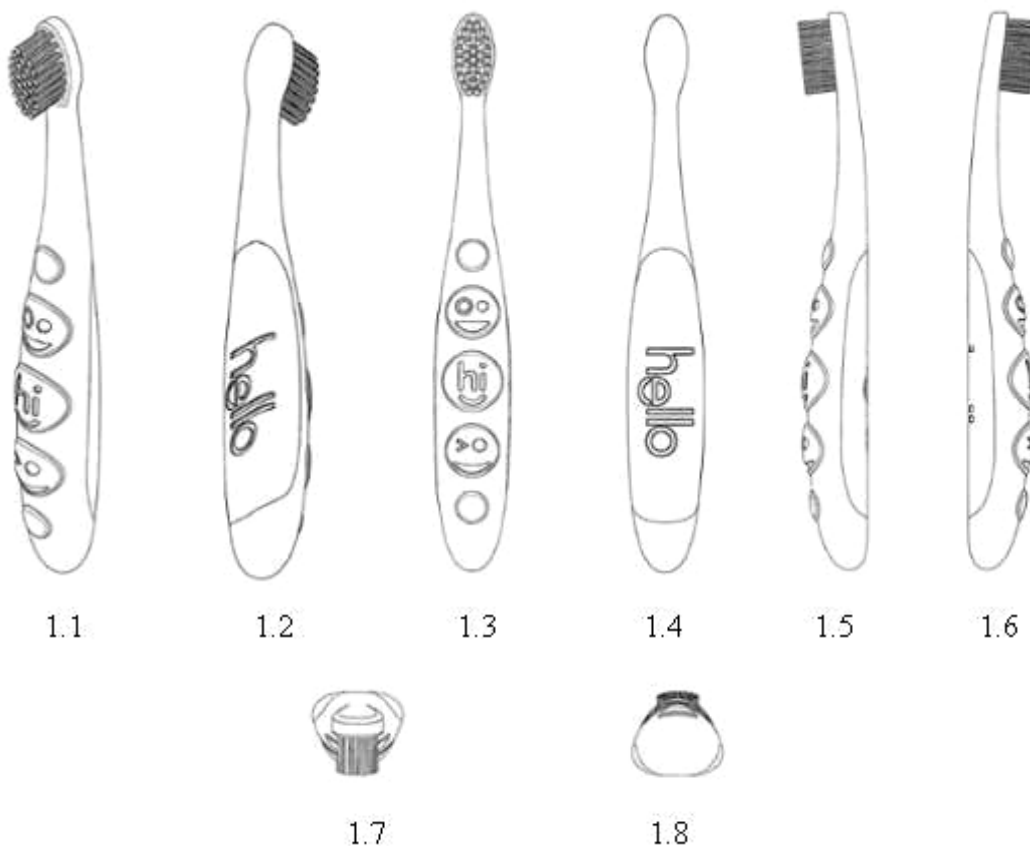



2.1



2.2



2.3



2.4



2.5



2.6



2.7



2.8

- (11) **3-0034412**  
(15) 10/02/2022 (51) 09-03  
(21) 3-2021-00751 (22) 30/03/2021  
(18) 30/03/2026  
(54) HỘP (28) 1  
(45) 25/03/2022 408B (43) 25/06/2021 399A  
(73) CÔNG TY TNHH NAM PHƯƠNG V.N (VN)  
124 Lê Lai, phường 03, quận Gò Vấp, thành phố Hồ Chí Minh  
(72) Hoàng Thị Minh Hiếu (VN)  
(74) Công ty Luật TNHH Phạm và Liên danh (PHAM & ASSOCIATES)  
(55)



1.1



1.2

- (11) **3-0034413**  
(15) 10/02/2022 (51) 09-03  
(21) 3-2021-00752 (22) 30/03/2021  
(18) 30/03/2026  
(54) **HỘP** (28) 1  
(45) 25/03/2022 408B (43) 25/06/2021 399A  
(73) **CÔNG TY TNHH NAM PHƯƠNG V.N (VN)**  
124 Lê Lai, phường 03, quận Gò Vấp, thành phố Hồ Chí Minh  
(72) **Hoàng Thị Minh Hiếu (VN)**  
(74) **Công ty Luật TNHH Phạm và Liên danh (PHAM & ASSOCIATES)**  
(55)



1.1



1.2

- (11) **3-0034414**  
(15) 10/02/2022 (51) 09-05  
(21) 3-2021-00380 (22) 24/02/2021  
(18) 24/02/2026  
(54) BAO GÓI (28) 1  
(45) 25/03/2022 408B (43) 25/05/2021 398A  
(73) CÔNG TY TNHH THƯƠNG MẠI HẢI NGỌC (VN)  
Tổ dân phố Tân Phúc, thị trấn Sơn Dương, huyện Sơn Dương, tỉnh Tuyên Quang  
(72) Trần Thị Kim Tuyền (VN)  
(74) Công ty TNHH Sở hữu trí tuệ HA VIP (HAVIP CO., LTD.)  
(55)



1.1



1.2



- (11) **3-0034415**  
(15) 10/02/2022 (51) 09-05  
(21) 3-2021-00381 (22) 24/02/2021  
(18) 24/02/2026  
(54) BAO GÓI (28) 1  
(45) 25/03/2022 408B (43) 25/05/2021 398A  
(73) CÔNG TY TNHH THƯƠNG MẠI HẢI NGỌC (VN)  
Tổ dân phố Tân Phúc, thị trấn Sơn Dương, huyện Sơn Dương, tỉnh Tuyên Quang  
(72) Trần Thị Kim Tuyền (VN)  
(74) Công ty TNHH Sở hữu trí tuệ HA VIP (HAVIP CO., LTD.)  
(55)



1.1



1.2

- (11) **3-0034416**  
(15) 10/02/2022 (51) 19-08  
(21) 3-2021-00675 (22) 22/03/2021  
(18) 22/03/2026  
(54) NHÃN SẢN PHẨM (28) 1  
(45) 25/03/2022 408B (43) 25/06/2021 399A  
(73) CÔNG TY CỔ PHẦN TẬP ĐOÀN THAICOM (VN)  
Thôn Ngọc Lịch, xã Trung Trắc, huyện Văn Lâm, tỉnh Hưng Yên  
(72) Trần Văn Khanh (VN)  
(55)

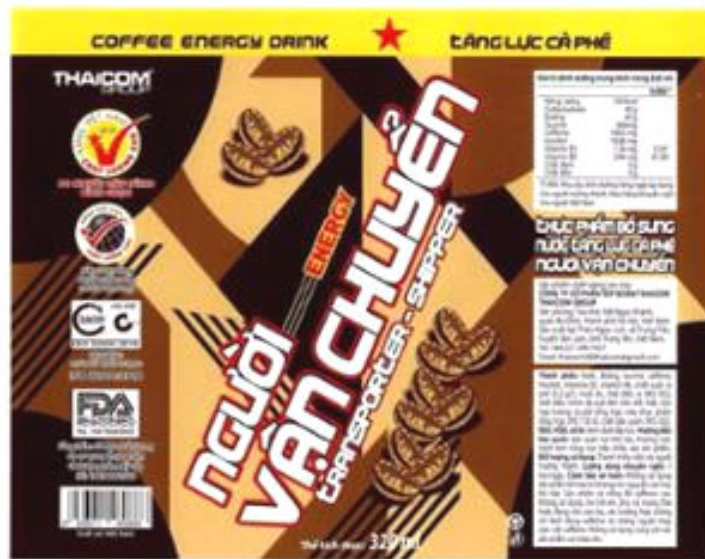

- (11) **3-0034417**  
(15) 10/02/2022 (51) 15-99  
(21) 3-2019-02221 (22) 30/08/2019  
(18) 30/08/2024  
(54) KHUÔN ÉP (28) 1  
(30) WIPO80994 01/03/2019 WO;  
(45) 25/03/2022 408B (43) 26/10/2020 391A  
(73) “N. TRIANTAFYLLIS LTD-OLYMPIC ENGINEERING LTD” (GR)  
4 Papazoglou Street, 177 78 Athens, Greece  
(72) Nikolaos Triantafyllis (GR)  
(74) Công ty TNHH Trà và cộng sự (TRA & ASSOCIATES CO.,LTD)  
(55)

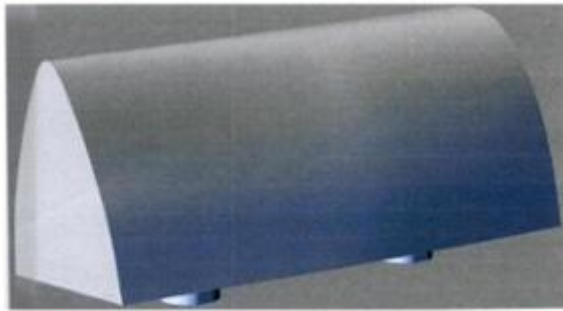

1.1



1.2



1.3



1.4



1.5



1.6



1.7

- (11) **3-0034418**  
(15) 11/02/2022 (51) 11-01  
(21) 3-2019-02812 (22) 06/11/2019  
(18) 06/11/2024  
(54) NHÃN (28) 1  
(45) 25/03/2022 408B (43) 26/07/2021 400A  
(73) CÔNG TY CỔ PHẦN NGỌC TRAI HOÀNG GIA (VN)  
1158 Huỳnh Tấn Phát, KP5, phường Tân Phú, quận 7, thành phố Hồ Chí Minh  
(72) Hồ Thanh Tuấn (VN)  
(74) Công ty Cổ phần Sở hữu công nghiệp INVESTIP (INVESTIP)  
(55)

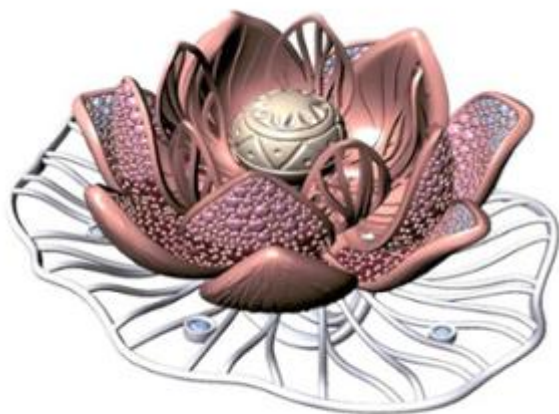

1.1



1.2



1.3



1.4



1.5

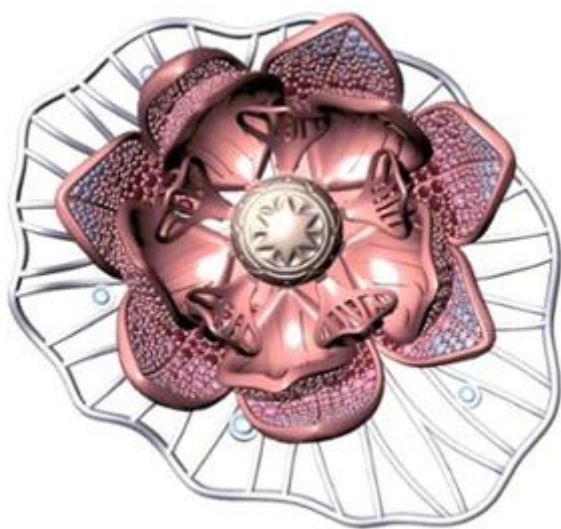

1.6

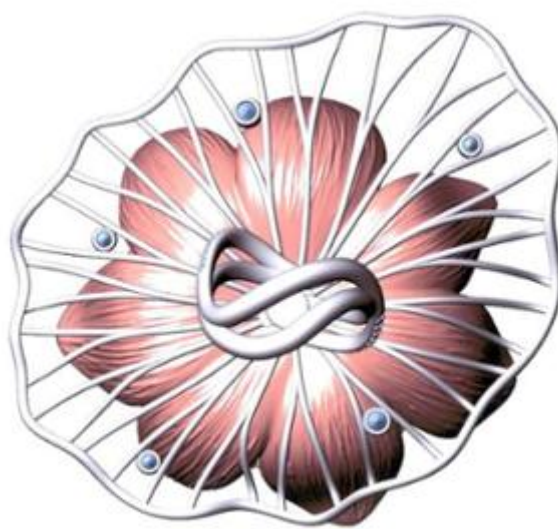

1.7

- (11) **3-0034419**  
(15) 11/02/2022 (51) 21-01  
(21) 3-2018-01936 (22) 12/09/2018  
(18) 12/09/2023  
(54) ĐỒ CHƠI (28) 1  
(30) 201830220455.3 15/05/2018 CN;  
(45) 25/03/2022 408B (43) 25/02/2020 383A  
(73) 1. GUANGDONG QIWI ANIMATION CO., LTD. (CN)  
Room 2402-04 Central Tower, No.5 Xiancun Road, Zhujiang New Town, Tianhe District, Guangzhou, Guangdong 510623, China  
2. GUANGDONG QMAN CULTURE COMMUNICATION CO., LTD. (CN)  
No. 6, Lane 1, Lower Zone of Nanmen Wharf, Fengxiang Laimei Road, Chenghai District, Shantou, Guangdong 515899, China  
(72) 1. ZHAN JUNYAN (CN)  
2. CHEN, TIEXIN (CN)  
(74) Công ty Luật TNHH WINCO (WINCO LAW FIRM)  
(55)



1.1

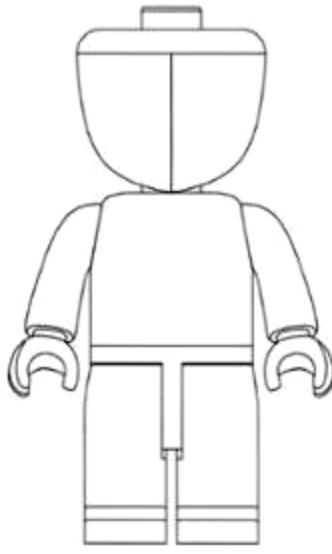

1.2

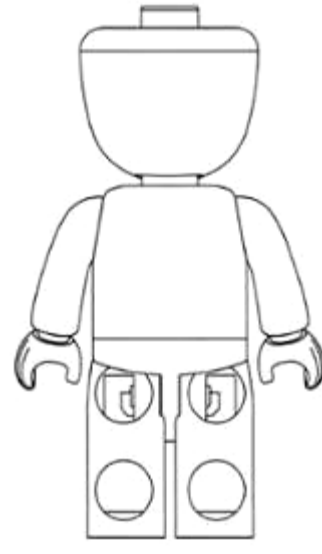

1.3

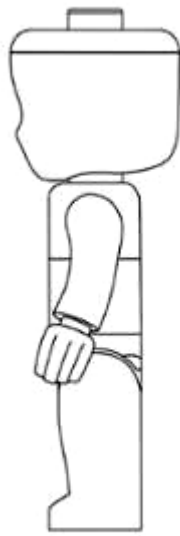

1.4

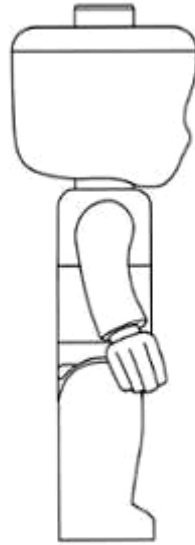

1.5

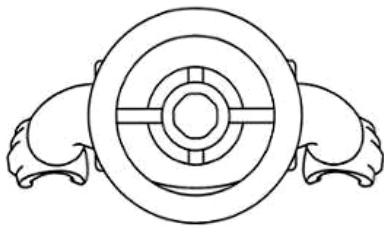

1.6

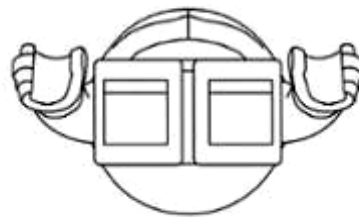

1.7



- (11) **3-0034420**  
(15) 16/02/2022 (51) 12-11  
(21) 3-2019-03145 (22) 04/12/2019  
(18) 04/12/2024  
(54) XE MÁY ĐIỆN (28) 1  
(45) 25/03/2022 408B (43) 25/03/2021 396A  
(73) CÔNG TY CỔ PHẦN PHƯƠNG TIỆN ĐIỆN THÔNG MINH SELEX (VN)  
Nhà B26, BT6, khu đô thị Văn Quán, phường Văn Quán, quận Hà Đông, thành phố Hà Nội  
(72) 1. TRƯƠNG MẠNH HÀ (VN)  
2. NGUYỄN ĐÌNH QUẢNG (VN)  
3. PHAN THANH BÌNH (VN)  
4. NGUYỄN HỮU PHƯỚC NGUYỄN (VN)  
5. ĐÀO VĂN KHANG (VN)  
(74) Công ty Luật TNHH Tư vấn Quốc tế (INDOCHINE COUNSEL)  
(55)



1.1



1.2



1.3



1.4



1.5



1.6



1.7

- (11) **3-0034421**  
(15) 16/02/2022 (51) 26-06  
(21) 3-2018-02410 (22) 07/07/2017  
(18) 07/07/2022  
(54) ĐÈN XE GẮN MÁY (28) 1  
(45) 25/03/2022 408B (43) 25/12/2019 381A  
(73) CÔNG TY TNHH SX - TM DV ĐÀI PHONG (VN)  
4 đường số 3B, An Lạc A, quận Bình Tân, thành phố Hồ Chí Minh  
(72) Hà Quảng Chánh (VN)  
(74) Công ty Luật TNHH MINH KHUÊ (MK LAW FIRM)  
(55)



1.1



1.2



1.3



1.4



1.5



1.6



1.7

- (11) **3-0034422**  
(15) 16/02/2022  
(21) 3-2020-02737  
(18) 10/11/2025  
(54) BA LÔ  
(30) 2020-009315 12/05/2020 JP;  
(45) 25/03/2022 408B  
(73) KOKUYO CO., LTD. (JP)  
6-1-1, Oimazato-minami, Higashinari-ku, Osaka-shi, Osaka 537-8686 JAPAN  
(72) 1. KAORU KINOSHITA (JP)  
2. TAKESHI FUJIKI (JP)  
(74) Công ty Cổ phần Sở hữu công nghiệp INVESTIP (INVESTIP)  
(55)
- (51) 03-01  
(22) 10/11/2020  
(28) 1  
(43) 26/04/2021 397A



1.1



1.2



1.3



1.4



1.5



1.6



1.7



1.8

- (11) **3-0034423**  
(15) 16/02/2022 (51) 06-01  
(21) 3-2020-02744 (22) 11/11/2020  
(18) 11/11/2025  
(54) GHẾ SÔ-PHA (28) 1  
(45) 25/03/2022 408B (43) 25/01/2021 394A  
(73) HTL FURNITURE (CHINA) CO., LTD. (CN)  
Wusong Jiangnan Road, Kunshan Development Zone, Jiangsu Province, China  
(72) PHUA YONG TAT (SG)  
(74) Công ty Luật TNHH quốc tế BMVN (BMVN INTERNATIONAL LLC)  
(55)



1.1



1.2



1.3



1.4



1.5

- (11) **3-0034424**  
(15) 16/02/2022  
(21) 3-2021-00193  
(18) 27/01/2026  
(54) **THÙNG XE MÔ TÔ**  
(45) 25/03/2022 408B  
(73) **GIVI SPA (IT)**  
Via G. Ungaretti, 48, 25020 Flero (BS), Italy  
(72) **Visenzi Giuseppe (IT)**  
(74) **Công ty Cổ phần Sở hữu công nghiệp INVESTIP (INVESTIP)**  
(55)
- (51) 12-16  
(22) 27/01/2021  
(28) 1  
(43) 26/04/2021 397A

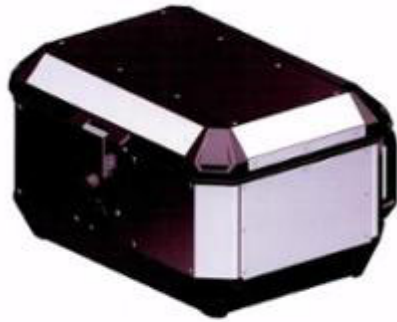

1.1



1.2



1.3



1.4



1.5



1.6



1.7



1.8



1.9

- (11) **3-0034425**  
(15) 16/02/2022 (51) 26-05  
(21) 3-2021-00676 (22) 22/03/2021  
(18) 22/03/2026  
(54) ĐÈN TREO TƯỜNG (28) 1  
(45) 25/03/2022 408B (43) 25/06/2021 399A  
(73) CÔNG TY CỔ PHẦN BÓNG ĐÈN PHÍCH NƯỚC RẠNG ĐÔNG (VN)  
87-89 phố Hạ Đình, phường Thanh Xuân Trung, quận Thanh Xuân, thành phố Hà  
Nội  
(72) Trần Trung Tường (VN)  
(55)

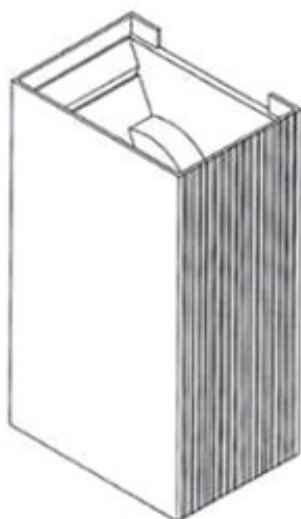

1.1



1.2

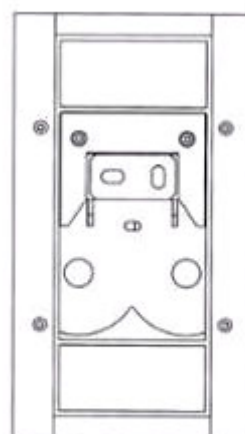

1.3

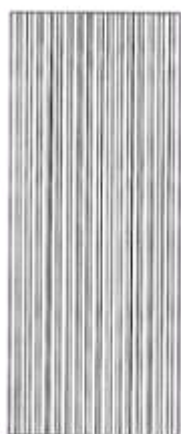

1.4



1.5

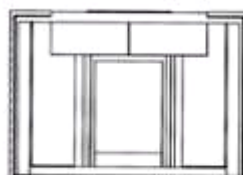

1.6

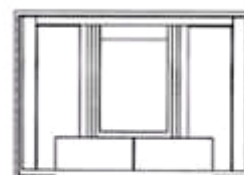

1.7



- (11) **3-0034426**  
(15) 16/02/2022 (51) 09-01  
(21) 3-2021-00695 (22) 24/03/2021  
(18) 24/03/2026  
(54) BÌNH (28) 1  
(45) 25/03/2022 408B (43) 26/07/2021 400A  
(73) CÔNG TY CỔ PHẦN SẢN XUẤT NHỰA DUY TÂN (VN)  
298 Hồ Học Lãm, phường An Lạc, quận Bình Tân, thành phố Hồ Chí Minh  
(72) Trần Đức Xuyên (VN)  
(74) Công ty TNHH Sở hữu trí tuệ INVENTIO (INVENTIO CO.,LTD)  
(55)



1.1



1.2



1.3



1.4



1.5



1.6

- (11) **3-0034427**
- (15) 16/02/2022
- (21) 3-2019-02382
- (18) 19/09/2024
- (54) **ĐIỆN THOẠI DI ĐỘNG**
- (30) 201930117058.8 20/03/2019 CN;
- (45) 25/03/2022 408B
- (73) **BEIJING XIAOMI MOBILE SOFTWARE CO., LTD. (CN)**  
Room 01, Floor 9, Rainbow City Shopping Mall II of China Resources, NO. 68,  
Qinghe Middle Street, Haidian District, Beijing, 100085 China
- (72) **Wei FANG (CN)**
- (74) **Công ty TNHH Sở hữu trí tuệ Vàng (GINTASSET CO., LTD.)**
- (55)

- (51) 14-03
- (22) 19/09/2019

- (28) 1
- (43) 27/04/2020 385A

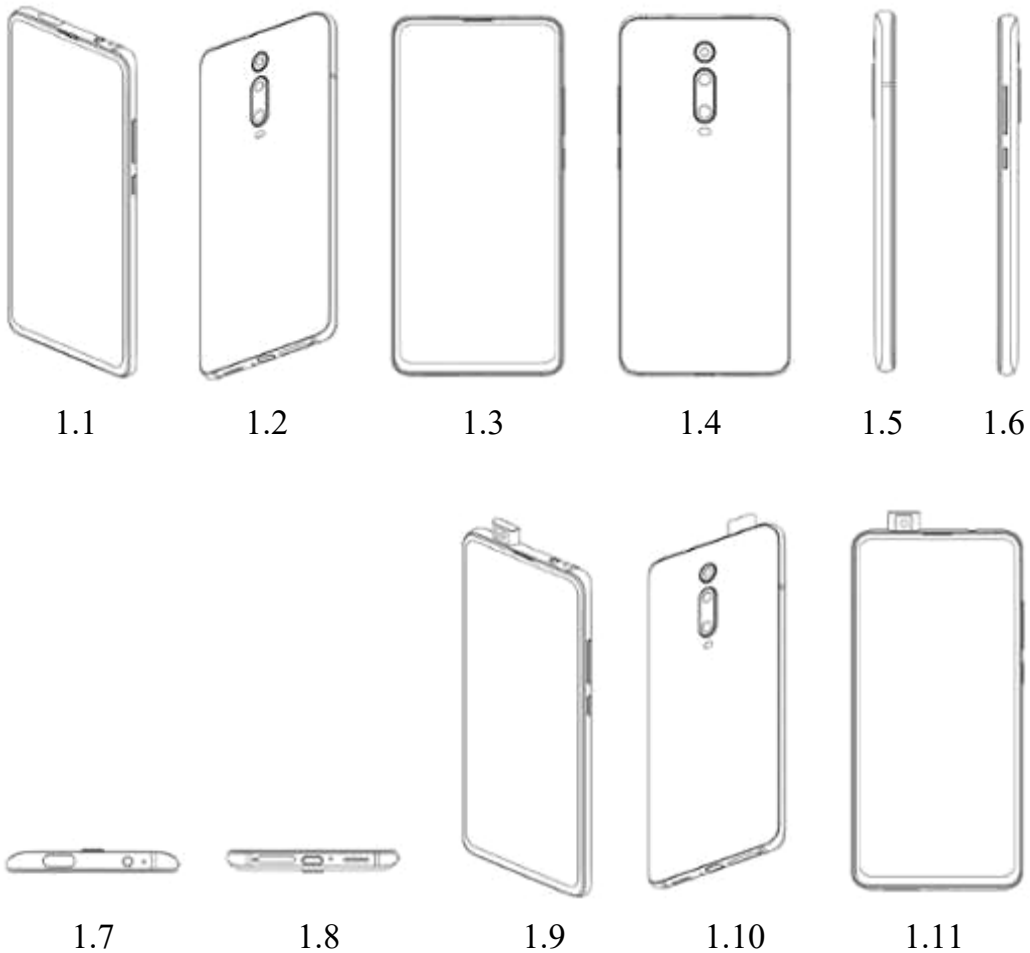



1.12



1.13



1.14



1.15



1.16

- (11) **3-0034428**  
(15) 21/02/2022 (51) 09-05  
(21) 3-2021-00125 (22) 20/01/2021  
(18) 20/01/2026  
(54) TÚI ĐỰNG BÌNH NƯỚC (28) 1  
(45) 25/03/2022 408B (43) 25/05/2021 398A  
(73) ZOJIRUSHI CORPORATION (JP)  
20-5, Tenma 1-chome, Kita-ku, Osaka-shi, Osaka 530-8511 Japan  
(72) 1. MOTONORI TSUKIDA (JP)  
2. KEN NAKAJIMA (JP)  
(74) Công ty TNHH một thành viên Sở hữu trí tuệ VCCI (VCCI-IP CO.,LTD)  
(55)



1.1



1.2



1.3



1.4



1.5



1.6



1.7

- (11) **3-0034429**  
(15) 21/02/2022 (51) 23-04  
(21) 3-2021-00395 (22) 26/02/2021  
(18) 26/02/2026  
(54) **MÁY LỌC KHÔNG KHÍ** (28) 1  
(30) 2020-021012 01/10/2020 JP;  
(45) 25/03/2022 408B (43) 25/05/2021 398A  
(73) **SHARP KABUSHIKI KAISHA (JP)**  
1 Takumi-cho, Sakai-ku, Sakai City, Osaka 590-8522, Japan  
(72) 1. EIICHI SHIMIZU (JP)  
2. SHUNSUKE NARA (JP)  
3. JINNI ZHANG (CN)  
(74) Công ty TNHH một thành viên Sở hữu trí tuệ VCCI (VCCI-IP CO.,LTD)  
(55)



1.1



1.2



1.3



1.4



1.5



1.6



1.7



1.8



1.9



1.10

- (11) **3-0034430**  
(15) 21/02/2022 (51) 07-04  
(21) 3-2020-01503 (22) 26/06/2020  
(18) 26/06/2025  
(54) DỤNG CỤ ĐỤC DỪA (28) 1  
(30) 2002000276 29/01/2020 TH;  
(45) 25/03/2022 408B (43) 25/12/2020 393A  
(73) K FRESH CO., LTD. (TH)  
No. 98/38 moo 6, Bangmuangmai sub-district, Muang samutprakarn district,  
Samutprakarn 10270, Thailand  
(72) 1. KEMTAS MANUSRUNGSRI (TH)  
2. WARAPORN MANUSRUNGSRI (TH)  
(74) Công ty TNHH Trà và cộng sự (TRA & ASSOCIATES CO.,LTD)  
(55)



1.1



1.2

1.3



1.4



1.5



1.6



1.7

- (11) **3-0034431**  
(15) 21/02/2022 (51) 07-04  
(21) 3-2020-02632 (22) 23/10/2020  
(18) 23/10/2025  
(54) BỘ PHẬN CỦA DỤNG CỤ KHOAN DỪA (28) 1  
(30) 2002004385 28/09/2020 TH;  
(45) 25/03/2022 408B (43) 26/04/2021 397A  
(73) K FRESH CO., LTD. (TH)  
No. 98/38 moo 6, Bangmuangmai sub-district, Muang samutprakarn district,  
Samutprakarn 10270, Thailand  
(72) 1. KEMTAS MANUSRUNGSRI (TH)  
2. WARAPORN MANUSRUNGSRI (TH)  
(74) Công ty TNHH Trà và cộng sự (TRA & ASSOCIATES CO.,LTD)  
(55)

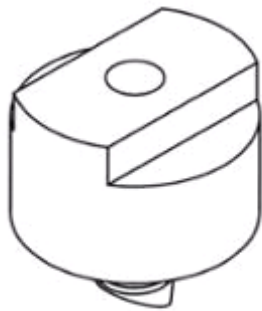

1.1

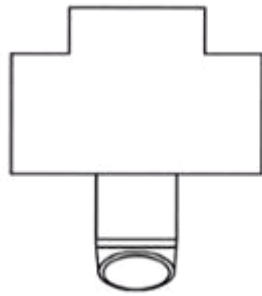

1.2

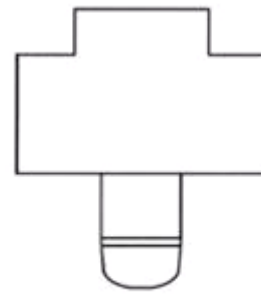

1.3

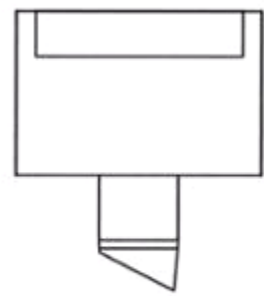

1.4

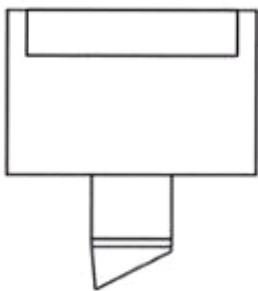

1.5

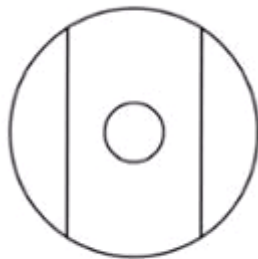

1.6



1.7

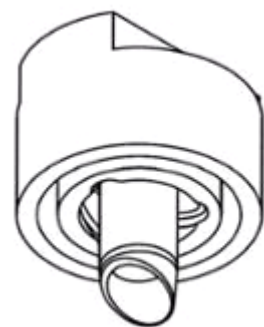

1.8



- (11) **3-0034432**  
(15) 21/02/2022 (51) 09-03  
(21) 3-2021-00838 (22) 07/04/2021  
(18) 07/04/2026  
(54) **HỘP ĐỰNG** (28) 1  
(45) 25/03/2022 408B (43) 25/06/2021 399A  
(73) **HỢP TÁC XÃ DỊCH VỤ NÔNG NGHIỆP VÀ THỦY SẢN ÔNG MUỘN (VN)**  
Ấp Ông Muộn, xã Lý Văn Lâm, thành phố Cà Mau, tỉnh Cà Mau  
(72) Trần Sỹ Nhân (VN)  
(74) Công ty TNHH Sở hữu trí tuệ HA VIP (HAVIP CO., LTD.)  
(55)



1.1



1.2

- (11) **3-0034433**  
(15) 21/02/2022 (51) 10-02  
(21) 3-2020-00958 (22) 29/04/2020  
(18) 29/04/2025  
(54) THÂN ĐỒNG HỒ THÔNG MINH (28) 1  
(30) 201930609691.9 06/11/2019 CN;  
(45) 25/03/2022 408B (43) 25/08/2020 389A  
(73) HUAWEI TECHNOLOGIES CO., LTD. (CN)  
Huawei Administration Building, Bantian, Longgang District, Shenzhen,  
Guangdong 518129, P. R. China  
(72) YUAN, Xiang (CN)  
(74) Công ty Cổ phần Sở hữu công nghiệp INVESTIP (INVESTIP)  
(55)

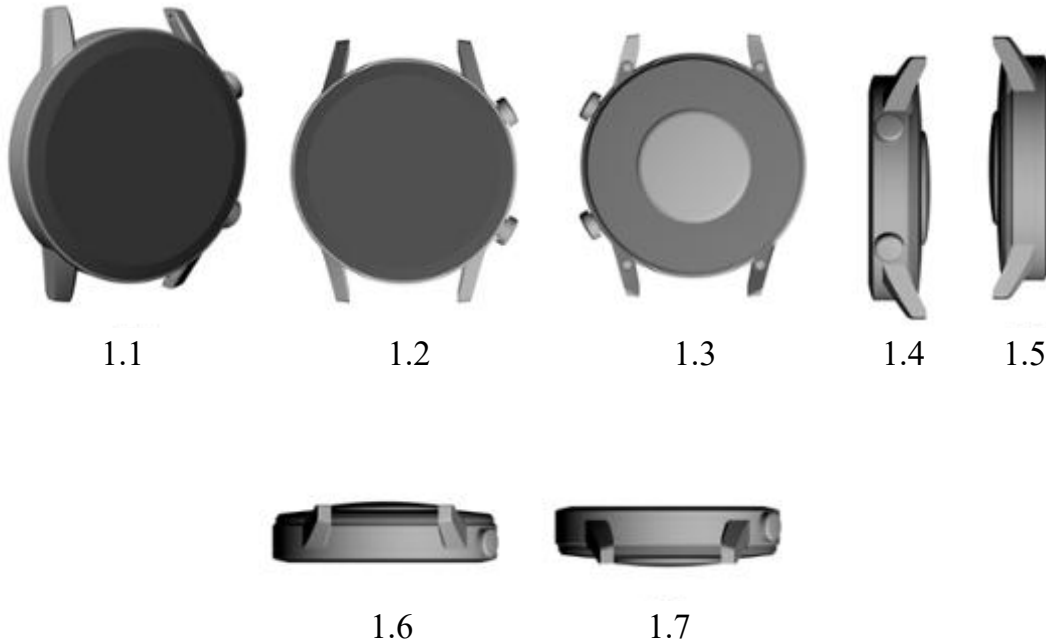

- (11) **3-0034434**  
(15) 21/02/2022 (51) 14-02  
(21) 3-2020-00058 (22) 07/01/2020  
(18) 07/01/2025  
(54) BÚT TRỞ CẢM ỨNG (28) 1  
(30) 201930368947.1 11/07/2019 CN;  
(45) 25/03/2022 408B (43) 25/05/2020 386A  
(73) HUAWEI TECHNOLOGIES CO., LTD. (CN)  
Huawei Administration Building, Bantian, Longgang District, Shenzhen,  
Guangdong 518129, P.R. China  
(72) 1. WANG, YUYIN (CN)  
2. ZHOU, JINGYI (CN)  
(74) Công ty Cổ phần Sở hữu công nghiệp INVESTIP (INVESTIP)  
(55)

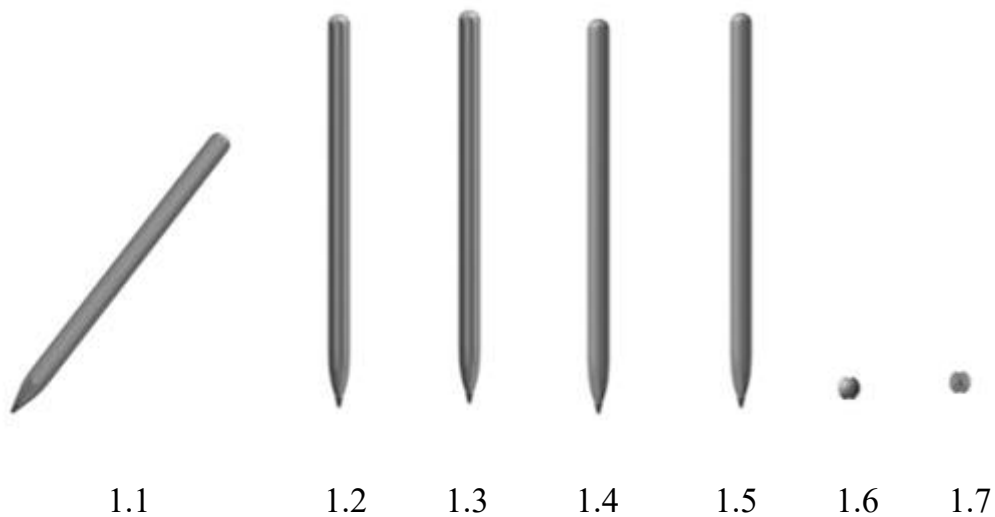

- (11) **3-0034435**  
(15) 21/02/2022 (51) 13-03  
(21) 3-2021-00337 (22) 17/02/2021  
(18) 17/02/2026  
(54) **CÔNG TẮC ĐIỆN** (28) 1  
(30) 202030471812.0 18/08/2020 CN;  
(45) 25/03/2022 408B (43) 25/06/2021 399A  
(73) **SIEMENS LTD., CHINA (CN)**  
7, Wangjing Zhonghuan Nanlu, Chaoyang District 100102 Beijing, P.R. China  
(72) 1. WANG HAO (CN)  
2. LI MING (CN)  
3. LUO BIN (CN)  
4. WU DAO YANG (CN)  
5. LUO ZENG SONG (CN)  
(74) Công ty TNHH Sở hữu trí tuệ Việt Nam IP (VIETNAM IP)  
(55)

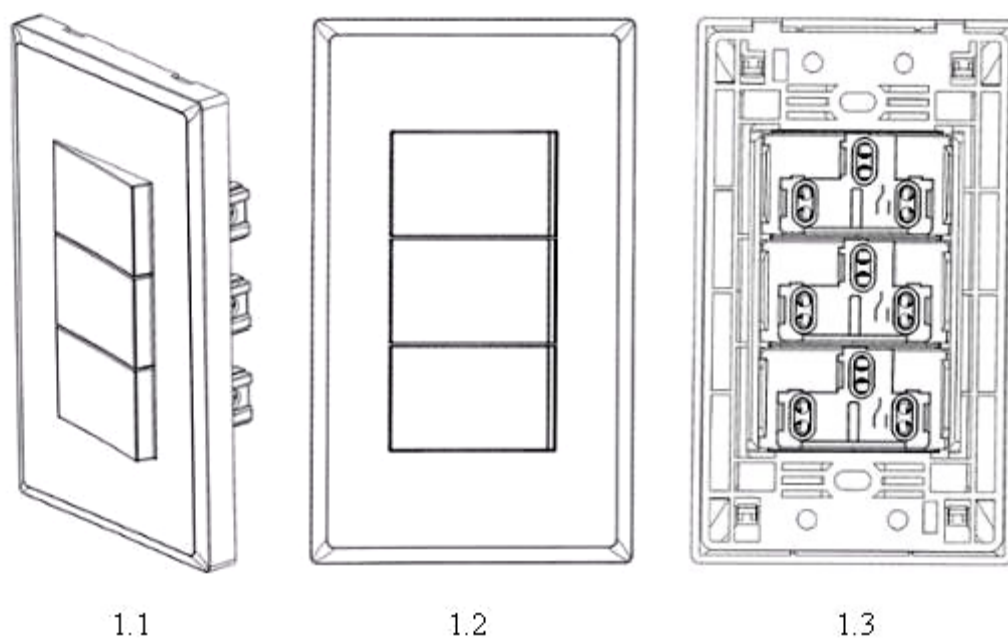

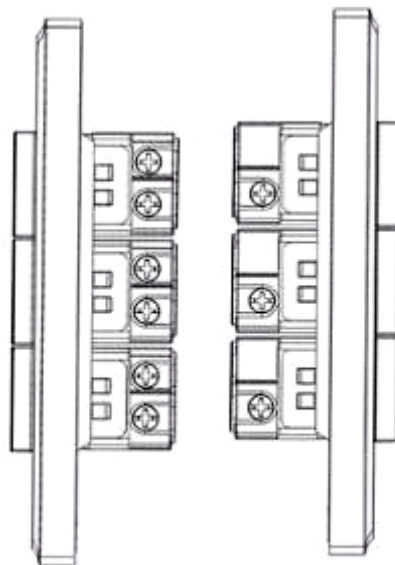

1.4

1.5

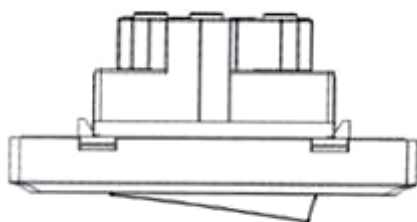

1.6

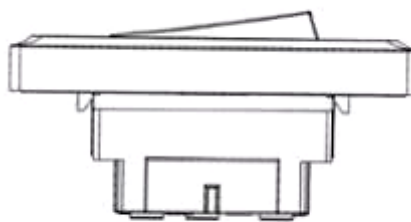

1.7

- (11) **3-0034436**  
(15) 21/02/2022 (51) 13-03  
(21) 3-2021-00338 (22) 17/02/2021  
(18) 17/02/2026  
(54) **Ồ CẮM ĐIỆN** (28) 1  
(30) 202030471875.6 18/08/2020 CN;  
(45) 25/03/2022 408B (43) 25/06/2021 399A  
(73) **SIEMENS LTD., CHINA (CN)**  
7, Wangjing Zhonghuan Nanlu, Chaoyang District 100102 Beijing, P.R. China  
(72) 1. WANG HAO (CN)  
2. LI MING (CN)  
3. LUO BIN (CN)  
4. WU DAO YANG (CN)  
5. LUO ZENG SONG (CN)  
(74) Công ty TNHH Sở hữu trí tuệ Việt Nam IP (VIETNAM IP)  
(55)

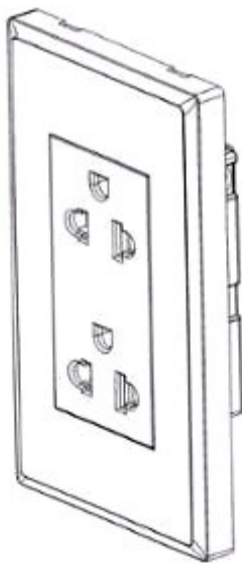

1.1

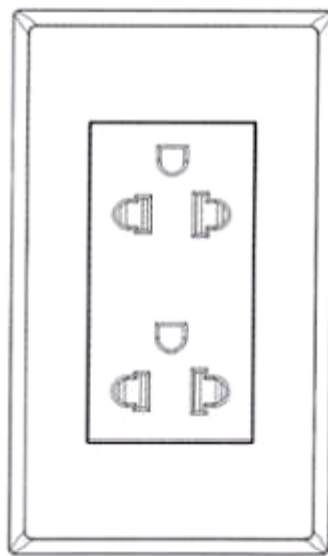

1.2

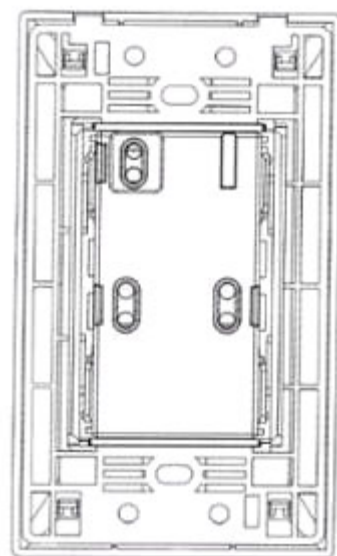

1.3

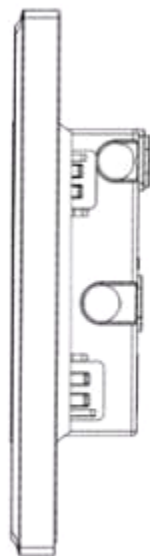

1.4

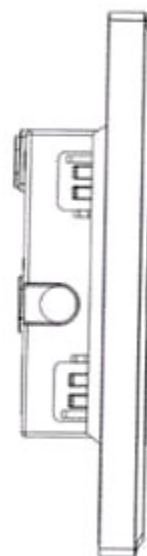

1.5

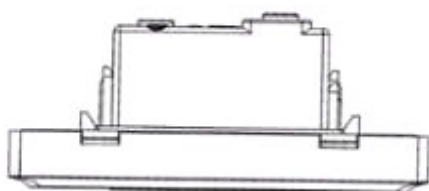

1.6

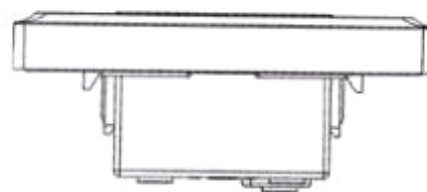

1.7

- (11) **3-0034437**  
(15) 21/02/2022  
(21) 3-2020-03111  
(18) 24/12/2025  
(54) **DÉP**  
(45) 25/03/2022 408B  
(73) **CÔNG TY TNHH SẢN XUẤT THƯƠNG MẠI HÙ KIẾT (VN)**  
Tỉnh lộ 830, ấp 8, xã Lương Hòa, huyện Bến Lức, tỉnh Long An  
(72) **Gip Cao Thanh (VN)**  
(55)
- (51) 02-04  
(22) 24/12/2020  
(28) 1  
(43) 26/07/2021 400A



1.1



1.2



1.3



1.4



1.5



1.6



1.7



- (11) **3-0034438**  
(15) 21/02/2022  
(21) 3-2020-03112  
(18) 24/12/2025  
(54) **DÉP**  
(45) 25/03/2022 408B  
(73) **CÔNG TY TNHH SẢN XUẤT THƯƠNG MẠI HÙ KIỆT (VN)**  
Tỉnh Lộ 830, ấp 8, xã Lương Hòa, huyện Bến Lức, tỉnh Long An  
(72) **Gip Cao Thanh (VN)**  
(55)
- (51) 02-04  
(22) 24/12/2020  
(28) 1  
(43) 26/07/2021 400A



1.1



1.2



1.3



1.4



1.5



1.6

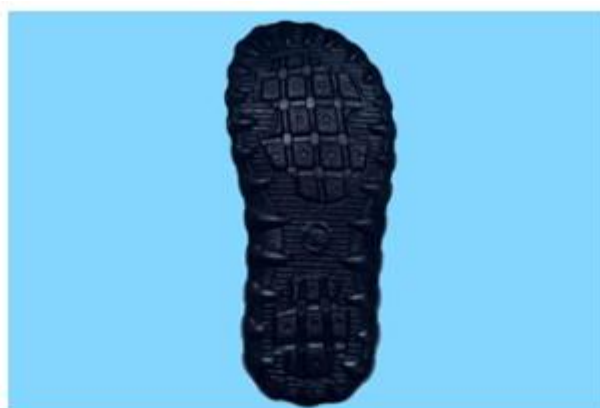

1.7

- (11) **3-0034439**  
(15) 21/02/2022 (51) 04-02  
(21) 3-2018-00699 (22) 09/04/2018  
(18) 09/04/2023  
(54) TAY CẦM BÀN CHẢI ĐÁNH RĂNG (28) 1  
(45) 25/03/2022 408B (43) 25/02/2019 371A  
(73) CÔNG TY TNHH SẢN XUẤT THƯƠNG MẠI LIÊN THÀNH PHÁT (VN)  
D19/31 hương lộ 80, ấp 4, xã Vĩnh Lộc B, huyện Bình Chánh, thành phố Hồ Chí Minh  
(72) Lâm WAI (VN)  
(55)



1.1



1.2



1.3



1.4



1.5



1.6



1.7

- (11) 3-0034440  
(15) 21/02/2022 (51) 07-03  
(21) 3-2020-02673 (22) 30/10/2020  
(18) 30/10/2025  
(54) MUỖNG (28) 1  
(45) 25/03/2022 408B (43) 25/06/2021 399A  
(73) CÔNG TY TNHH DỊCH VỤ VÀ PHÁT TRIỂN THƯƠNG MẠI NHẬT LINH (VN)  
Số 52 Bà Triệu, phường Hàng Bài, quận Hoàn Kiếm, thành phố Hà Nội  
(72) Phạm Nhật Linh (VN)  
(74) Công ty TNHH một thành viên Trường Luật (Trường Luật)  
(55)



1.1



1.2



1.3



1.4



1.5



1.6



1.7

- (11) **3-0034441**  
(15) 21/02/2022 (51) 09-01  
(21) 3-2020-02884 (22) 30/11/2020  
(18) 30/11/2025  
(54) CHAI (28) 1  
(45) 25/03/2022 408B (43) 25/05/2021 398A  
(73) CÔNG TY CỔ PHẦN ĐẦU TƯ BÌNH MINH HỮU CƠ (VN)  
47/45 Nguyễn Hữu Tiên, phường Tây Thạnh, quận Tân Phú, thành phố Hồ Chí Minh  
(72) LÊ ĐỨC DŨNG (VN)  
(55)



1.1



1.2



1.3



1.4



1.5

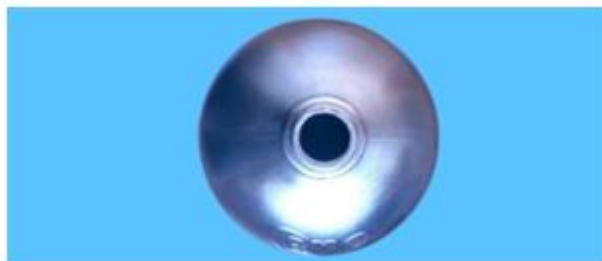

1.6

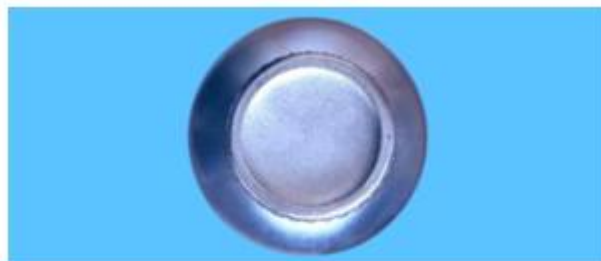

1.7

- (11) **3-0034442**  
(15) 21/02/2022 (51) 09-05  
(21) 3-2019-02271 (22) 06/09/2019  
(18) 06/09/2024  
(54) **HỘP** (28) 1  
(45) 25/03/2022 408B (43) 25/12/2019 381A  
(73) **CÔNG TY TNHH HÀNG TIÊU DÙNG BẮC MỸ (VN)**  
21 Nơ Trang Long, phường 7, quận Bình Thạnh, thành phố Hồ Chí Minh  
(72) Nguyễn Thị Trường Duy (VN)  
(55)



1.1



1.2



1.3

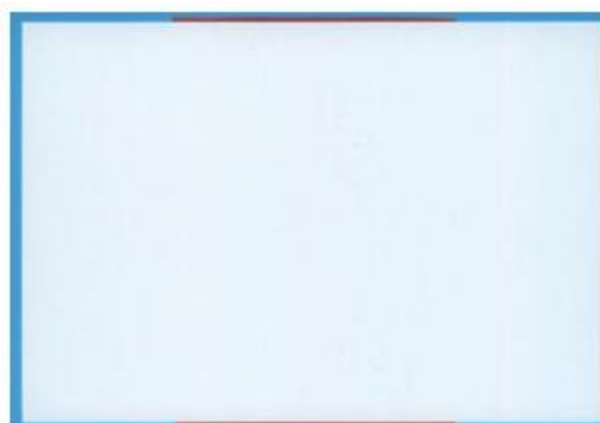

1.4

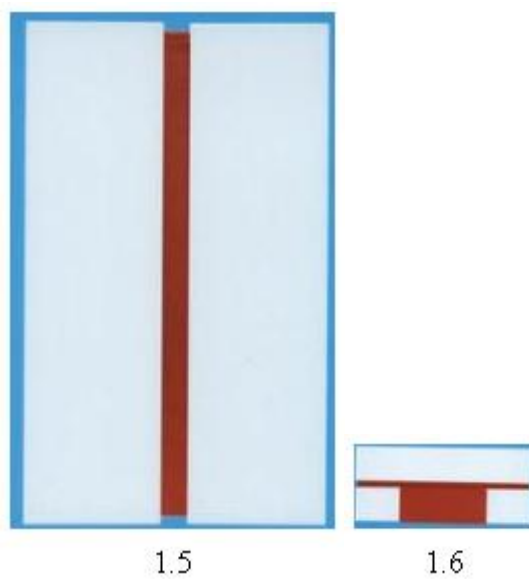

- (11) **3-0034443**  
(15) 21/02/2022 (51) 07-02  
(21) 3-2020-00091 (22) 23/05/2019  
(18) 23/05/2024  
(54) **NẮP NỒI** (28) 1  
(45) 25/03/2022 408B (43) 27/04/2020 385A  
(73) **CÔNG TY TNHH MINH LONG I (VN)**  
333 khu phố Hưng Lộc, phường Hưng Định, thị xã Thuận An, tỉnh Bình Dương  
(72) Lý Ngọc Minh (VN)  
(55)



1.1



1.2



1.3



1.4



- (11) **3-0034444**  
(15) 21/02/2022 (51) 19-08  
(21) 3-2020-02251 (22) 11/09/2020  
(18) 11/09/2025  
(54) **NHÃN SẢN PHẨM** (28) 1  
(45) 25/03/2022 408B (43) 25/11/2020 392  
(73) **CÔNG TY TNHH SẢN XUẤT VÀ THƯƠNG MẠI HÒA HƯNG (VN)**  
Số 163, quốc lộ 80, ấp Phú Long, xã Tân Phú Đông, thành phố Sa Đéc, tỉnh Đồng Tháp  
(72) Nguyễn Ngọc Vân Anh (VN)  
(74) Công ty TNHH một thành viên Trường Luật (Trường Luật)  
(55)



**CÔNG BÁO SỞ HỮU CÔNG NGHIỆP SỐ 408 TẬP B - QUYỀN 2 (03.2022)**

- (11) **3-0034445**
- (15) 22/02/2022
- (21) 3-2020-02997
- (18) 11/12/2025
- (54) **HỘP**
- (45) 25/03/2022 408B
- (73) **CÔNG TY TNHH THƯƠNG MẠI SẢN XUẤT VẠN THỊNH (VN)**  
Số 5-7-9-11 đường Huỳnh Lan Khanh, phường 2, quận Tân Bình, thành phố Hồ Chí Minh
- (72) Phan Thiện Ân (VN)
- (74) **CÔNG TY TNHH SỞ HỮU TRÍ TUỆ SETHACO (SETHACO IP CO.,LTD)**
- (55)



1.1



1.2



1.3



1.4



1.5



1.6

- (11) **3-0034446**  
(15) 22/02/2022 (51) 09-01  
(21) 3-2020-03053 (22) 18/12/2020  
(18) 18/12/2025  
(54) CHAI (28) 1  
(45) 25/03/2022 408B (43) 25/02/2021 395A  
(73) CÔNG TY TNHH HÓA MỸ PHẨM NGỌC THỦY (VN)  
101/31 Phạm Đình Hồ, phường 06, quận 6, thành phố Hồ Chí Minh  
(72) Trịnh Gia Phú (VN)  
(74) CÔNG TY TNHH SỞ HỮU TRÍ TUỆ SETHACO (SETHACO IP CO.,LTD)  
(55)



1.1



1.2



1.3



1.4



1.5

- (11) **3-0034447**  
(15) 22/02/2022 (51) 09-03  
(21) 3-2021-00470 (22) 10/03/2021  
(18) 10/03/2026  
(54) **HỘP ĐỰNG THỰC PHẨM BẢO VỆ SỨC KHỎE** (28) 1  
(45) 25/03/2022 408B (43) 25/05/2021 398A  
(73) **VŨ THỊ PHƯƠNG (VN)**  
Khu ĐT Dệt May, phường Năng Tĩnh, thành phố Nam Định, tỉnh Nam Định  
(72) Vũ Thị Phương (VN)  
(55)



1.1



1.2

- |      |   |      |                 |
|------|---|------|-----------------|
| (11) | <b>3-0034448</b>  |      |                 |
| (15) | 22/02/2022  | (51) | 09-03           |
| (21) | 3-2021-00468  | (22) | 10/03/2021      |
| (18) | 10/03/2026  |      |                 |
| (54) | <b>HỘP ĐỰNG THỰC PHẨM BẢO VỆ SỨC KHỎE</b>                           | (28) | 1               |
| (45) | 25/03/2022 408B   | (43) | 25/05/2021 398A |
| (73) | <b>VŨ THỊ PHƯƠNG (VN)</b>   |      |                 |
|      | Khu DT Dệt May, phường Năng Tĩnh, thành phố Nam Định, tỉnh Nam Định |      |                 |
| (72) | <b>Vũ Thị Phương (VN)</b>   |      |                 |
| (55) |   |      |                 |



1.1



1.2

- (11) **3-0034449**  
(15) 22/02/2022 (51) 09-03  
(21) 3-2021-00274 (22) 03/02/2021  
(18) 03/02/2026  
(54) **HỘP ĐỰNG CỐC NGUYỆT SAN** (28) 1  
(45) 25/03/2022 408B (43) 25/05/2021 398A  
(73) **CÔNG TY CỔ PHẦN KHOA HỌC ỨNG DỤNG BÁCH KHOA HÀ NỘI (VN)**  
Tầng 1, số 1 ngách 69B/33 Hoàng Văn Thái, phường Khương Trung, quận Thanh Xuân, thành phố Hà Nội  
(72) 1. **LÊ VIẾT PHƯƠNG (VN)**  
2. **HOÀNG THỊ HỒNG PHÚC (VN)**  
3. **NGUYỄN PHÚC HẢI (VN)**  
(55)



1.1



1.2



1.3



1.4



1.5



1.6

- (11) **3-0034450**  
(15) 22/02/2022 (51) 23-04  
(21) 3-2019-01983 (22) 06/08/2019  
(18) 06/08/2024  
(54) QUẠT (28) 1  
(30) 201930147621.6 03/04/2019 CN;  
(45) 25/03/2022 408B (43) 30/01/2020 382A  
(73) GUANGDONG MIDEA CONSUMER ELECTRIC MANUFACTURING CO., LTD. (CN)  
San Le Road #19, Beijiao, Shunde, Foshan, Guangdong 528311 China  
(72) SHEN, Mingan (CN)  
(74) Công ty TNHH Dịch vụ Sở hữu trí tuệ KENFOX (KENFOX IP SERVICE CO.,LTD.)  
(55)



1.1



1.2



1.3



1.4



1.5



1.6



1.7

- (11) **3-0034451**  
(15) 23/02/2022 (51) 08-06  
(21) 3-2020-00646 (22) 23/03/2020  
(18) 23/03/2025  
(54) TAY CẦM TỬ PHÂN PHỐI (28) 1  
(30) 30-2020-0009251 02/03/2020 KR;  
(45) 25/03/2022 408B (43) 25/08/2020 389A  
(73) 1. GHON Yo Suk (KR)  
(Gangdongdong) 2F, 6-9, Nakdongbuk-ro 125beon-gil, Gangseo-gu, Busan,  
Republic of Korea  
2. LEE Young Ai (KR)  
(Gangdongdong) 2F, 6-9, Nakdongbuk-ro 125beon-gil, Gangseo-gu, Busan,  
Republic of Korea  
(72) 1. GHON YO SUK (KR)  
2. LEE YOUNG AI (KR)  
(74) Công ty TNHH Sáng chế ACTIP (ACTIP PATENT LIMITED)  
(55)

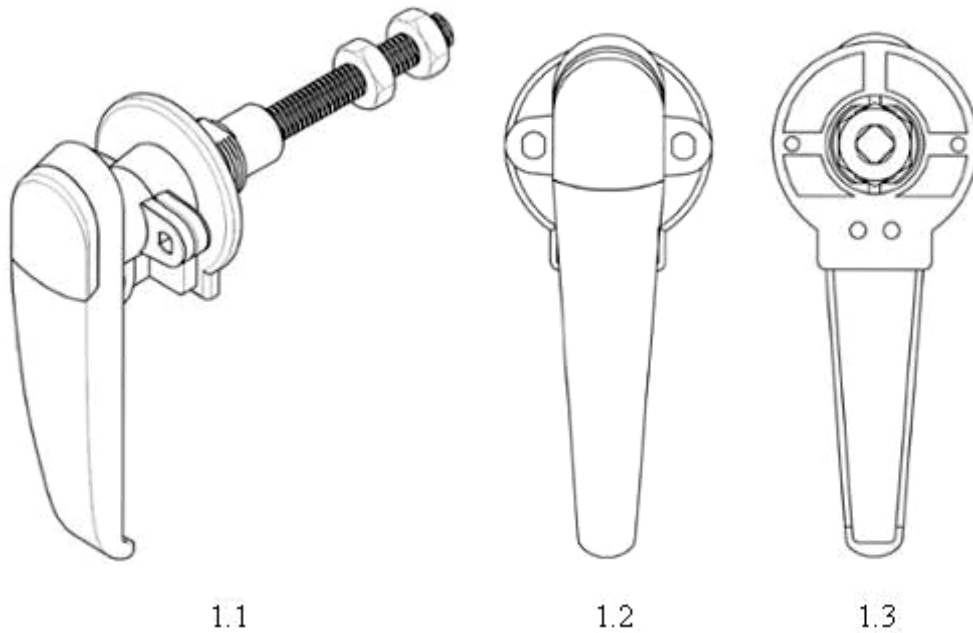



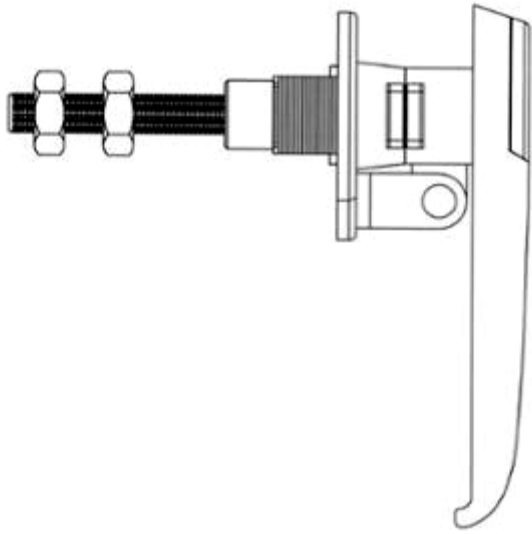

1.4

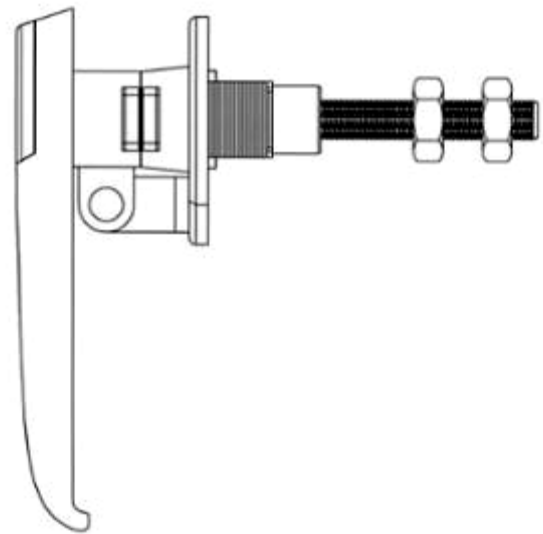

1.5

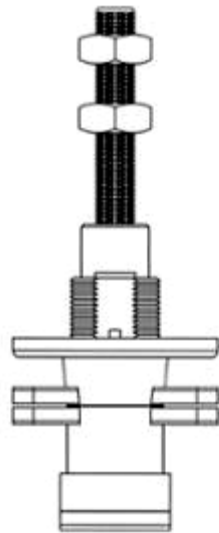

1.6

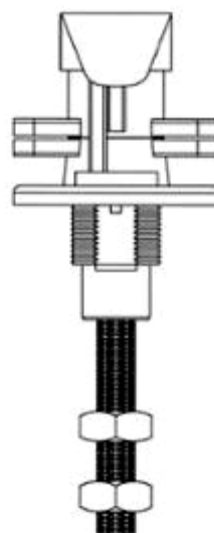

1.7

(11) **3-0034452**

(15) 23/02/2022

(21) 3-2021-00256

(18) 02/02/2026

(54) **MÁY BƠM VẬT LIỆU RỜI**

(45) 25/03/2022 408B

(73) **CÔNG TY CỔ PHẦN THIẾT KẾ CÔNG NGHIỆP VÀ HỆ THỐNG KỸ THUẬT LILAMA 69-3 (VN)**

Cao Xá, xã Cao An, huyện Cẩm Giàng, tỉnh Hải Dương

(72) Nguyễn Vũ Trường (VN)

(74) Công ty TNHH Sở hữu trí tuệ PADEMARK (PADEMARK CO.,LTD.)

(55)

(51) 15-02; 15-99

(22) 02/02/2021

(28) 1

(43) 25/06/2021 399A

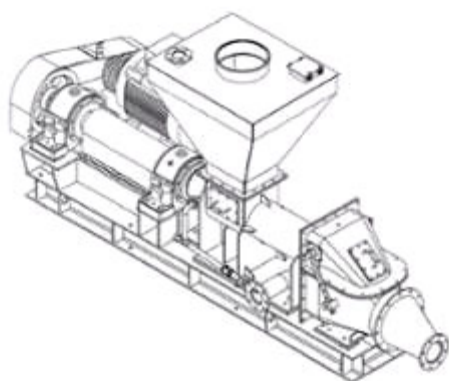

1.1

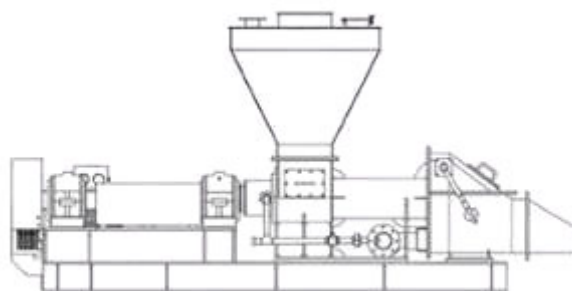

1.2

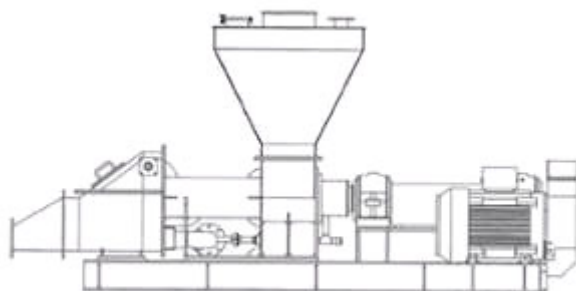

1.3

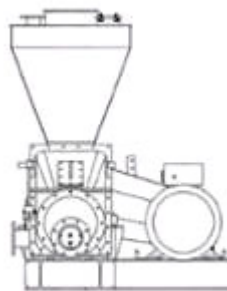

1.4

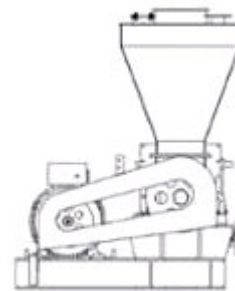

1.5

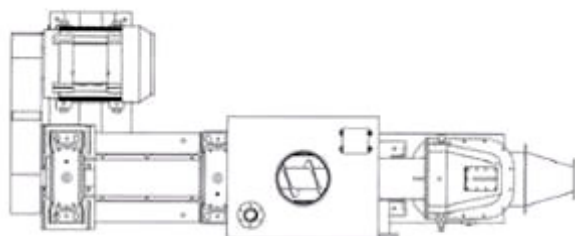

1.6

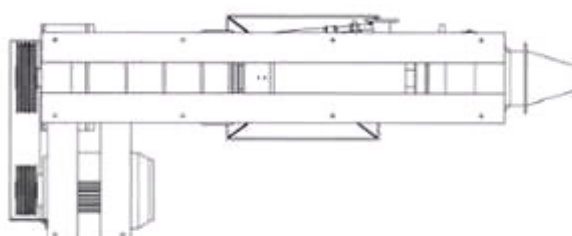

1.7

- (11) 3-0034453  
(15) 23/02/2022  
(21) 3-2021-00257  
(18) 02/02/2026  
(54) MÁY CẤP LIỆU  
(45) 25/03/2022 408B  
(73) CÔNG TY CỔ PHẦN THIẾT KẾ CÔNG NGHIỆP VÀ HỆ THỐNG KỸ THUẬT LILAMA 69-3 (VN)  
Cao Xá, xã Cao An, huyện Cẩm Giàng, tỉnh Hải Dương  
(72) Nguyễn Vũ Trường (VN)  
(74) Công ty TNHH Sở hữu trí tuệ PADEMARK (PADEMARK CO.,LTD.)  
(55)
- (51) 15-04; 15-99  
(22) 02/02/2021  
(28) 1  
(43) 26/04/2021 397A

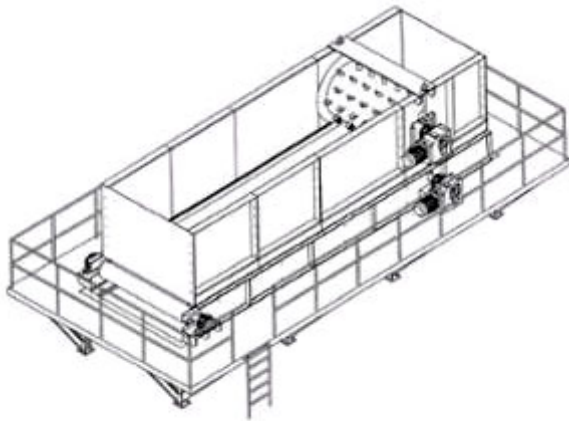

1.1

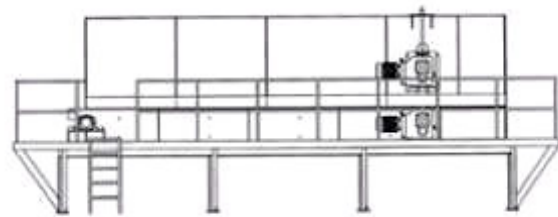

1.2

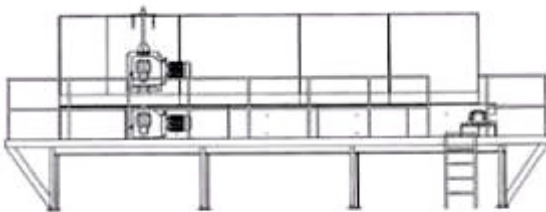

1.3

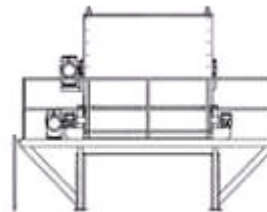

1.4

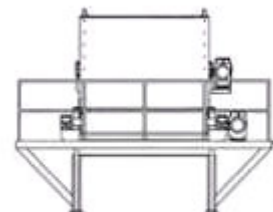

1.5

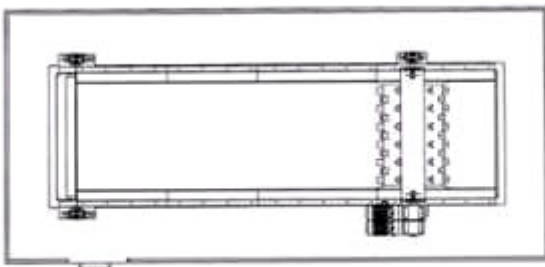

1.6

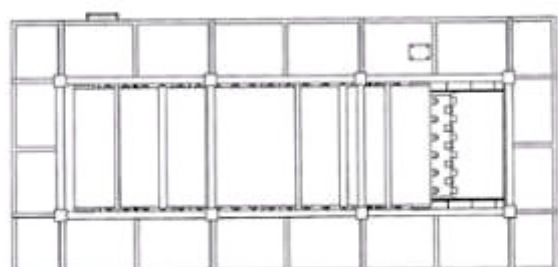

1.7

- (11) **3-0034454**
- (15) 23/02/2022
- (21) 3-2021-00725
- (18) 29/03/2026
- (54) BAO GÓI ĐỰNG THỰC PHẨM (28) 2
- (30) 30-2021-0003865 25/01/2021 KR; 30-2021-0003864 25/01/2021 KR;
- (45) 25/03/2022 408B (43) 25/08/2021 401A
- (73) CJ CHEILJEDANG CORPORATION (KR)  
(Ssangnim-dong) 330, Dongho-ro, Jung-gu, Seoul 04560, Republic of Korea
- (72) 1. PARK, EUN JI (KR)  
2. LEE, SEUNG PYO (KR)  
3. SONG, WOO JUNG (KR)
- (74) Công ty Luật TNHH ROUSE Việt Nam (ROUSE LAW CO.,LTD)
- (55)



1.1



1.2



1.3



1.4

1.5



1.6



1.7



2.1



2.2



2.3



2.4

2.5



2.6



2.7

- (11) **3-0034455**  
(15) 23/02/2022 (51) 25-01  
(21) 3-2020-01416 (22) 17/06/2020  
(18) 17/06/2025  
(54) THANH NHÔM ĐỊNH HÌNH (28) 1  
(45) 25/03/2022 408B (43) 25/03/2021 396A  
(73) CÔNG TY TNHH XUẤT NHẬP KHẨU THANH PHÚC (VN)  
317 Nguyễn Thị Thập, phường Tân Phú, quận 7, thành phố Hồ Chí Minh  
(72) Nguyễn Văn Phúc (VN)  
(55)



1.1

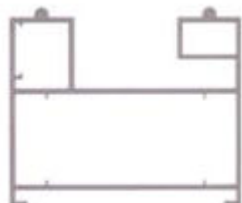

1.2

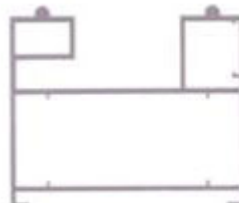

1.3



1.4



1.5



1.6

- (11) **3-0034456**
- (15) 23/02/2022
- (21) 3-2020-03153
- (18) 29/12/2025
- (54) BỘ LỌC THÔ TÁI SINH
- (30) 29/740,163 01/07/2020 US;
- (45) 25/03/2022 408B
- (73) NEPTUNE BENSON, INC. (US)  
6 Jefferson Drive, Coventry, RI, 02816, United States of America.
- (72) Krishna Kamath (US)
- (74) Công ty Cổ phần Sở hữu công nghiệp INVESTIP (INVESTIP)
- (55)

- (51) 23-01
- (22) 29/12/2020
- (28) 1
- (43) 25/06/2021 399A

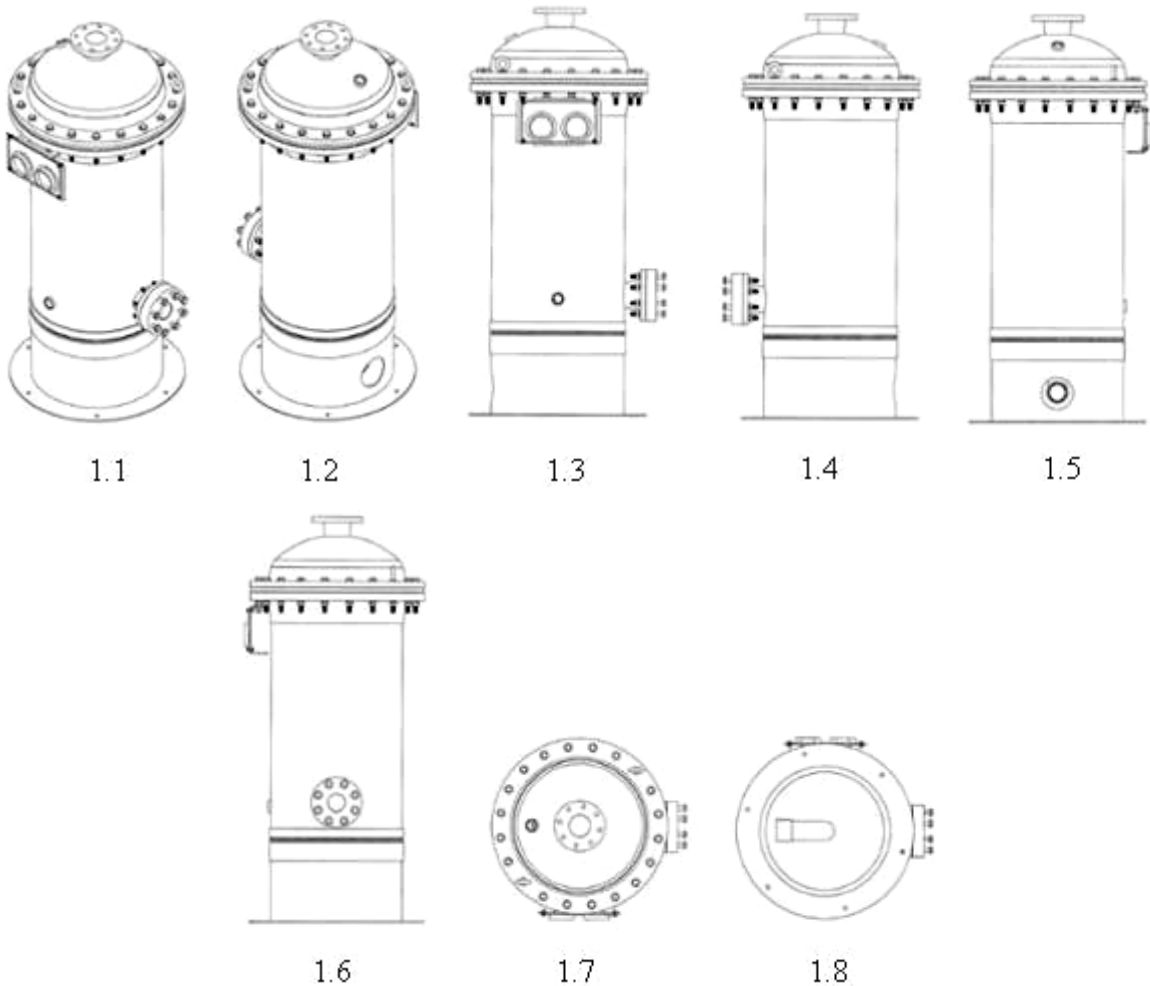

- (11) **3-0034457**  
(15) 23/02/2022 (51) 09-01  
(21) 3-2021-00794 (22) 02/04/2021  
(18) 02/04/2026  
(54) CHAI (28) 1  
(30) 008193940-0001 02/10/2020 EM;  
(45) 25/03/2022 408B (43) 26/07/2021 400A  
(73) UNILEVER GLOBAL IP LIMITED (UK)  
Port Sunlight Wirral, Merseyside CH62 4ZD, United Kingdom  
(72) 1. CHONG HEESOP (US)  
2. ESCOBAR JIMENEZ MARIANA (MX)  
3. MAK MICHELLE C (US)  
4. MALHOTRA AKRITI (IN)  
5. HAINAUT LAURENT JEAN-MARIE (US)  
6. LEONE MARCO (IT)  
(74) Công ty TNHH Trần Hữu Nam và Đồng sự (TRAN H.N & ASS.)  
(55)

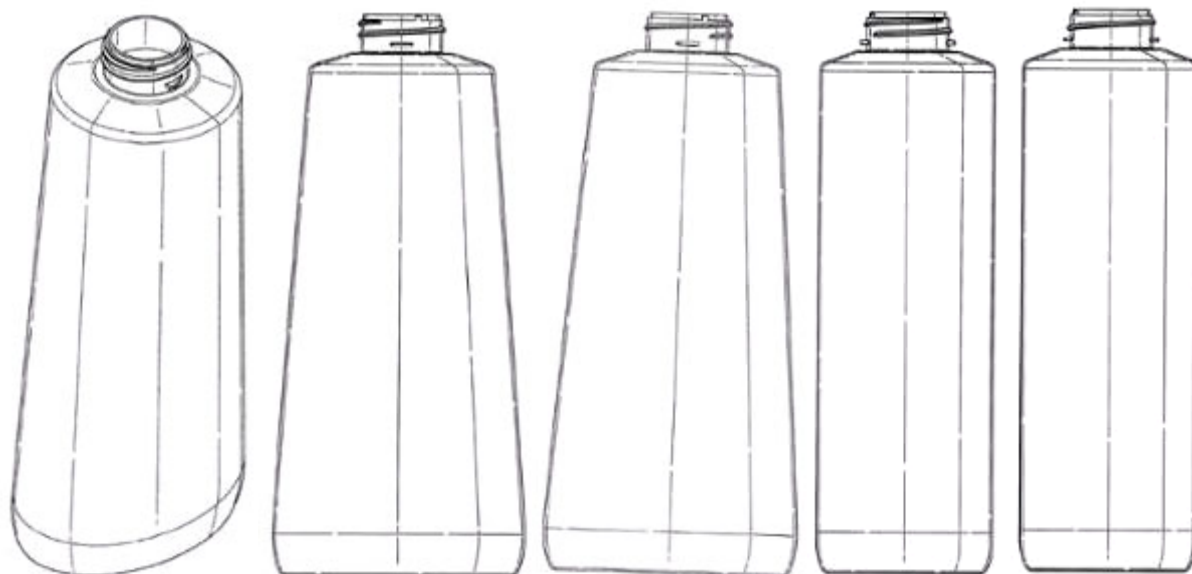

1.1

1.2

1.3

1.4

1.5



1.6



1.7



- (11) **3-0034458**  
(15) 23/02/2022 (51) 06-09  
(21) 3-2020-00580 (22) 16/03/2020  
(18) 16/03/2025  
(54) **VẬT GỖI ĐẦU** (28) 1  
(45) 25/03/2022 408B (43) 25/12/2020 393A  
(73) **PARK, SEUNG HWAN (KR)**  
NA-206, 6, Chodang-gil 143beon-gil, Gyeongju-si, Gyeongsangbuk-do 38109,  
Korea  
(72) **PARK, SEUNG HWAN (KR)**  
(74) Công ty TNHH T&T INVENMARK Sở hữu trí tuệ Quốc tế (T&T INVENMARK  
CO., LTD.)  
(55)



1.1



1.2



1.3



1.4



1.5



1.6

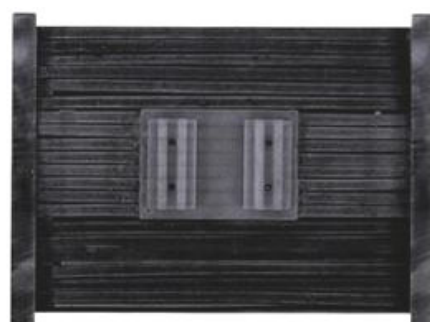

1.7

- (11) **3-0034459**
- (15) 23/02/2022
- (21) 3-2020-02976
- (18) 09/12/2025
- (54) **HỘP ĐỰNG DỤNG CỤ**
- (30) 109303882 15/07/2020 TW; 109303880 15/07/2020 TW;
- (45) 25/03/2022 408B
- (73) **MING SHIN TOOLS CO., LTD. (TW)**  
31F.-2, No. 236, Shizheng N. 2nd Rd., Xitun Dist., Taichung City 407, Taiwan
- (72) **YUNG-SHUN CHEN (TW)**
- (74) Văn phòng Luật sư Ân Nam (ANNAM IP & LAW)
- (55)
- (51) 09-03
- (22) 09/12/2020
- (28) 1
- (43) 25/02/2021 395A

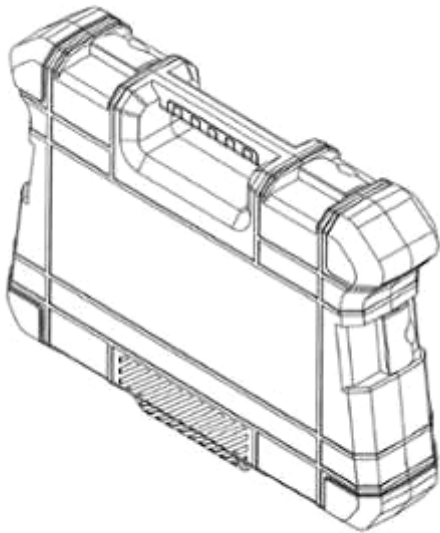

1.1

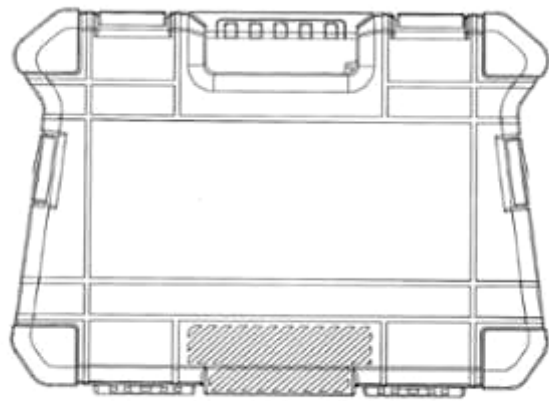

1.2

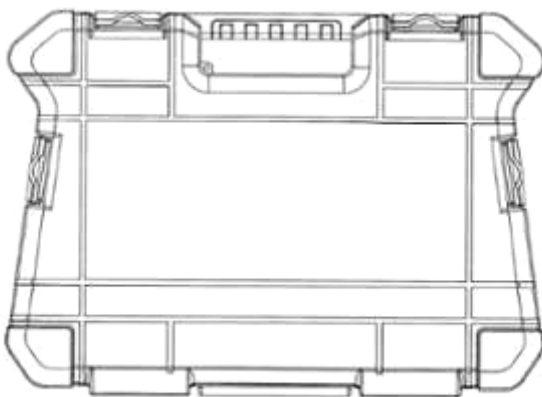

1.3

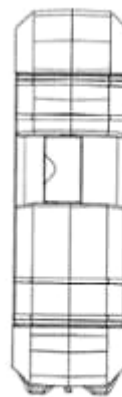

1.4

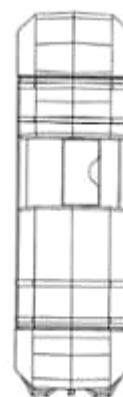

1.5



1.6



1.7

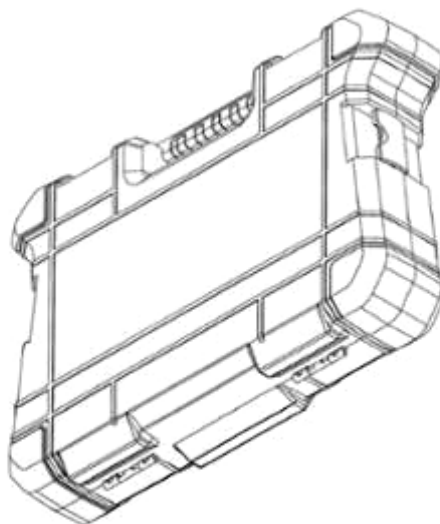

1.8

(11) 3-0034460

(15) 24/02/2022

(21) 3-2021-00188

(18) 27/01/2026

(54) ĐÈN TRANG TRÍ

(45) 25/03/2022 408B

(73) BÙI ĐỨC THUẬN (VN)

Số nhà 59, ngõ 53, đường Ngọa Long, phường Minh Khai, quận Bắc Từ Liêm, thành phố Hà Nội

(72) Bùi Đức Thuận (VN)

(55)

(51) 26-05

(22) 27/01/2021

(28) 1

(43) 25/06/2021 399A



1.1



1.2

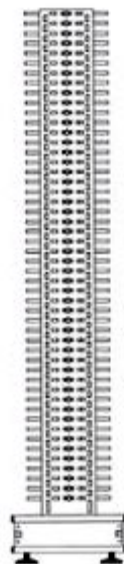

1.3

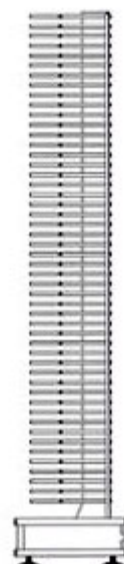

1.4



1.5

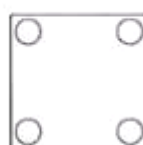

1.6

- (11) **3-0034461**
- (15) 24/02/2022
- (21) 3-2021-00277
- (18) 04/02/2026
- (54) ĐÈN TRANG TRÍ
- (45) 25/03/2022 408B
- (73) BÙI ĐỨC THUẬN (VN)  
Số nhà 59, ngõ 53, đường Ngọa Long, phường Minh Khai, quận Bắc Từ Liêm, thành phố Hà Nội
- (72) Bùi Đức Thuận (VN)
- (55)

(51) 26-05

(22) 04/02/2021

(28) 1

(43) 25/06/2021 399A

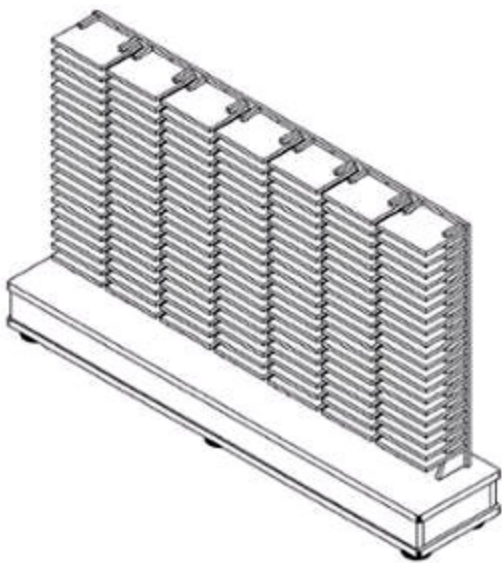

1.1

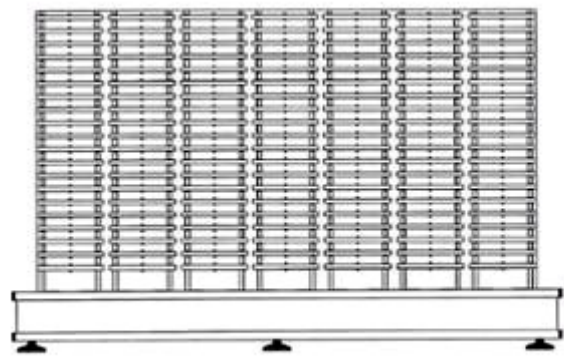

1.2

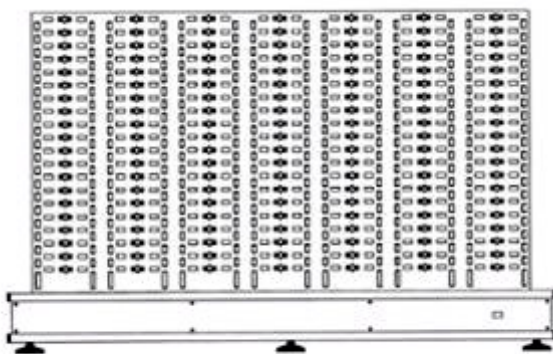

1.3

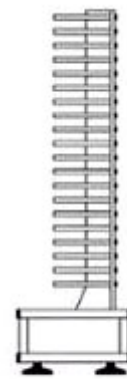

1.4

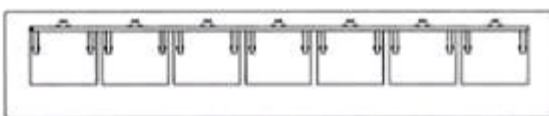

1.5

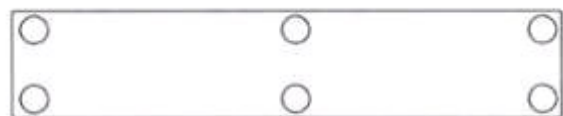

1.6

- (11) **3-0034462**  
(15) 24/02/2022 (51) 09-01  
(21) 3-2021-00473 (22) 10/03/2021  
(18) 10/03/2026  
(54) LỘ (28) 1  
(45) 25/03/2022 408B (43) 25/05/2021 398A  
(73) LG HOUSEHOLD & HEALTH CARE LTD. (KR)  
58, Saemunan-ro, Jongno-gu, Seoul, Republic of Korea  
(72) LEE, Hye Jin (KR)  
(74) Công ty TNHH Tâm nhìn và Liên danh (VISION & ASSOCIATES CO.LTD.)  
(55)



1.1



1.2



1.3



1.4



1.5



1.6



1.7

- (11) **3-0034463**  
(15) 24/02/2022 (51) 09-01  
(21) 3-2021-00474 (22) 10/03/2021  
(18) 10/03/2026  
(54) LỘ (28) 1  
(45) 25/03/2022 408B (43) 25/05/2021 398A  
(73) LG HOUSEHOLD & HEALTH CARE LTD. (KR)  
58, Saemunan-ro, Jongno-gu, Seoul, Republic of Korea  
(72) LEE, Hen Son (KR)  
(74) Công ty TNHH Tâm nhìn và Liên danh (VISION & ASSOCIATES CO.LTD.)  
(55)



1.1

1.2

1.3

1.4

1.5



1.6



1.7

- (11) **3-0034464**  
(15) 24/02/2022 (51) 09-01  
(21) 3-2021-00476 (22) 11/03/2021  
(18) 11/03/2026  
(54) LỘ (28) 1  
(45) 25/03/2022 408B (43) 25/05/2021 398A  
(73) LG HOUSEHOLD & HEALTH CARE LTD. (KR)  
58, Saemunan-ro, Jongno-gu, Seoul, Republic of Korea  
(72) YUN, Tae Ung (KR)  
(74) Công ty TNHH Tâm nhìn và Liên danh (VISION & ASSOCIATES CO.LTD.)  
(55)



1.1



1.2



1.3



1.4



1.5



1.6



1.7



**CÔNG BÁO SỞ HỮU CÔNG NGHIỆP SỐ 408 TẬP B - QUYỀN 2 (03.2022)**

- (11) **3-0034465**  
(15) 24/02/2022 (51) 09-03  
(21) 3-2021-00646 (22) 18/03/2021  
(18) 18/03/2026  
(54) **HỘP** (28) 1  
(45) 25/03/2022 408B (43) 25/05/2021 398A  
(73) **DƯƠNG VƯƠNG HẢI (VN)**  
554 Cộng Hòa, phường 13, quận Tân Bình, thành phố Hồ Chí Minh  
(72) Dương Vương Hải (VN)  
(74) Công ty TNHH Dịch vụ thương mại và sở hữu công nghiệp Song Ngọc (I.P.T.S.)  
(55)



1.1



1.2



1.3



1.4



1.5

- (11) **3-0034466**  
(15) 24/02/2022 (51) 03-01  
(21) 3-2021-00854 (22) 09/04/2021  
(18) 09/04/2026  
(54) TÚI XÁCH (28) 1  
(30) 30-2021-0004648 28/01/2021 KR;  
(45) 25/03/2022 408B (43) 25/06/2021 399A  
(73) LEE, GOEUN (KR)  
1003ho,124dong, 80, Seonghyeon-ro, Gwanak-gu, Seoul 08725 Republic of Korea  
(72) LEE, GOEUN (KR)  
(74) Công ty TNHH Trường Xuân (AGELESS CO.,LTD.)  
(55)



1.1



1.2



1.3



1.4



1.5



1.6



1.7



1.8



1.9



1.10

- (11) **3-0034467**  
(15) 24/02/2022 (51) 09-07  
(21) 3-2018-02564 (22) 28/11/2018  
(18) 28/11/2023  
(54) **NẤP LON ĐỒ HỘP** (28) 1  
(45) 25/03/2022 408B (43) 25/03/2019 372A  
(73) **CROWN PACKAGING TECHNOLOGY, INC. (US)**  
11535 South Central Avenue, Alsip, Illinois 60803-2599, United States of America  
(72) Christopher RAMSEY (GB)  
(74) Công ty cổ phần tư vấn Trung Thực (TRUNG THUC.,JSC)  
(55)

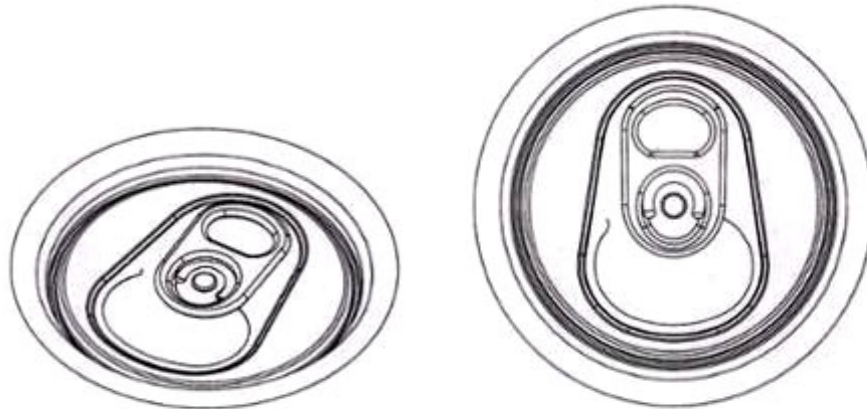

1.1

1.2



1.3



1.4



1.5



1.6



1.7



1.8



1.9



1.10

- (11) **3-0034468**  
(15) 24/02/2022 (51) 25-01  
(21) 3-2019-01232 (22) 20/05/2019  
(18) 20/05/2024  
(54) THANH KIM LOẠI ĐỊNH HÌNH (28) 1  
(45) 25/03/2022 408B (43) 27/07/2020 388A  
(73) CÔNG TY TNHH SẢN XUẤT THƯƠNG MẠI TRẦN QUANG ÁNH (VN)  
59/8 ấp 7, xã Xuân Thới Thượng, huyện Hóc Môn, thành phố Hồ Chí Minh  
(72) Trần Quang Ánh (VN)  
(74) Công ty TNHH Sở hữu trí tuệ PADEMARK (PADEMARK CO.,LTD.)  
(55)



1.1

1.2

1.3



1.4

1.5

1.6

1.7

- (11) **3-0034469**  
(15) 24/02/2022 (51) 12-11; 12-14; 21-01  
(21) 3-2019-02899 (22) 15/11/2019  
(18) 15/11/2024  
(54) XE TRƯỢT (28) 1  
(45) 25/03/2022 408B (43) 27/04/2020 385A  
(73) ZHEJIANG JINBANG SPORTS EQUIPMENT CO. LTD. (CN)  
No.36 Juxian Road, Huzhen Town, Jinyun County, Lishui City, Zhejiang Province  
321404, China  
(72) 1. HUANG XIAOMING (CN)  
2. XU YONGQIANG (CN)  
(74) Công ty TNHH Sở hữu trí tuệ NTT (NTT IP CO.,LTD)  
(55)

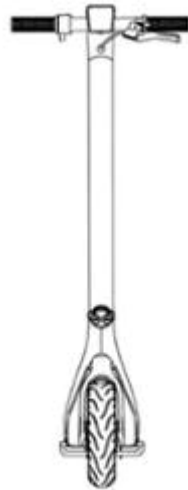

1.1

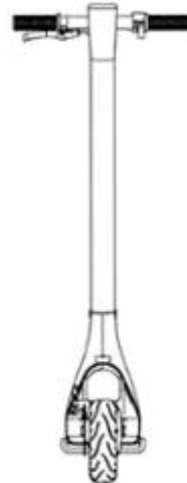

1.2



1.3



1.4

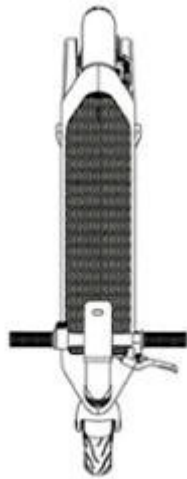

1.5



1.6



1.7



- (11) **3-0034470**  
(15) 24/02/2022 (51) 05-06  
(21) 3-2020-02680 (22) 02/11/2020  
(18) 02/11/2025  
(54) TẤM VẬT LIỆU TỰ NHIÊN HOẶC NHÂN TẠO (28) 1  
(30) 008026199 30/06/2020 EM;  
(45) 25/03/2022 408B (43) 25/06/2021 399A  
(73) SALVATORE FERRAGAMO S.P.A. (IT)  
Via dei Tornabuoni, 2, 50123 Firenze, Italia  
(72) FERRAGAMO Vivia (IT)  
(74) Công ty Cổ phần Sở hữu công nghiệp INVESTIP (INVESTIP)  
(55)

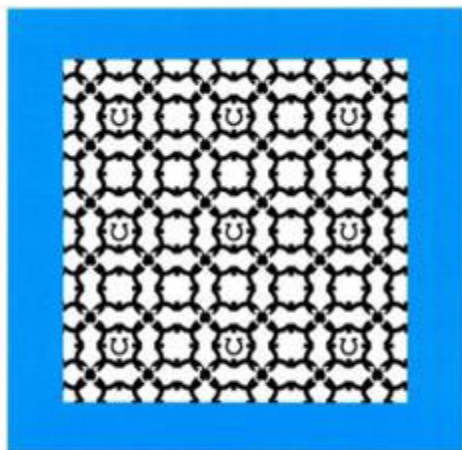

1.1



1.2

- (11) **3-0034471**  
(15) 24/02/2022 (51) 15-07  
(21) 3-2020-00139 (22) 16/01/2020  
(18) 16/01/2025  
(54) TỦ LẠNH (28) 3  
(30) 2019-015867 16/07/2019 JP; 2019-015870 16/07/2019 JP; 2019-015869  
16/07/2019 JP; 2019-015868 16/07/2019 JP;  
(45) 25/03/2022 408B (43) 27/04/2020 385A  
(73) MITSUBISHI ELECTRIC CORPORATION (JP)  
7-3, Marunouchi 2-chome, Chiyoda-ku, Tokyo 100-8310, Japan  
(72) 1. SHINGO KAWAKAMI (JP)  
2. KOSUKE NAKAJIMA (JP)  
3. SHO HANAOKA (JP)  
(74) Công ty Cổ phần Sở hữu công nghiệp INVESTIP (INVESTIP)  
(55)

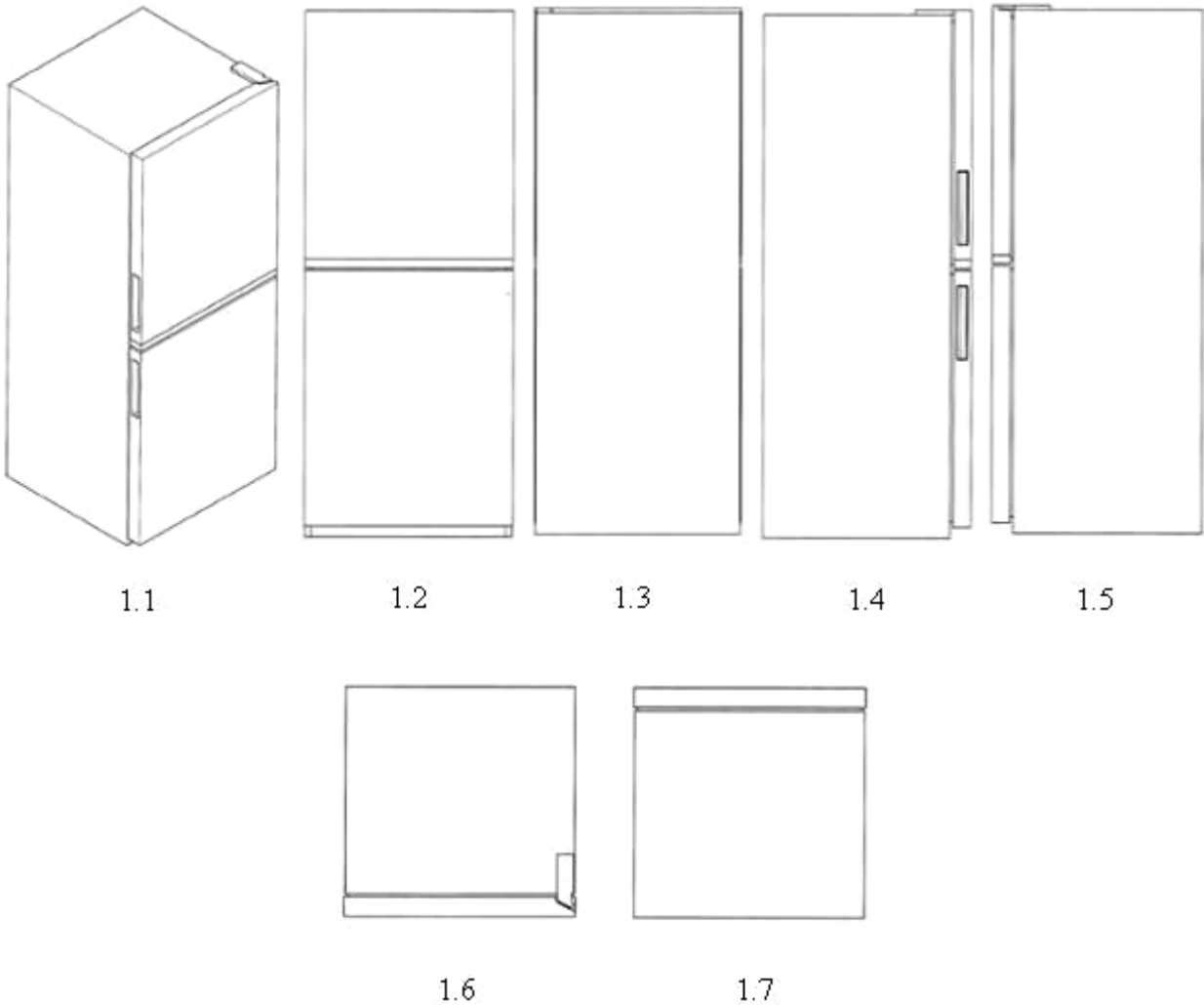

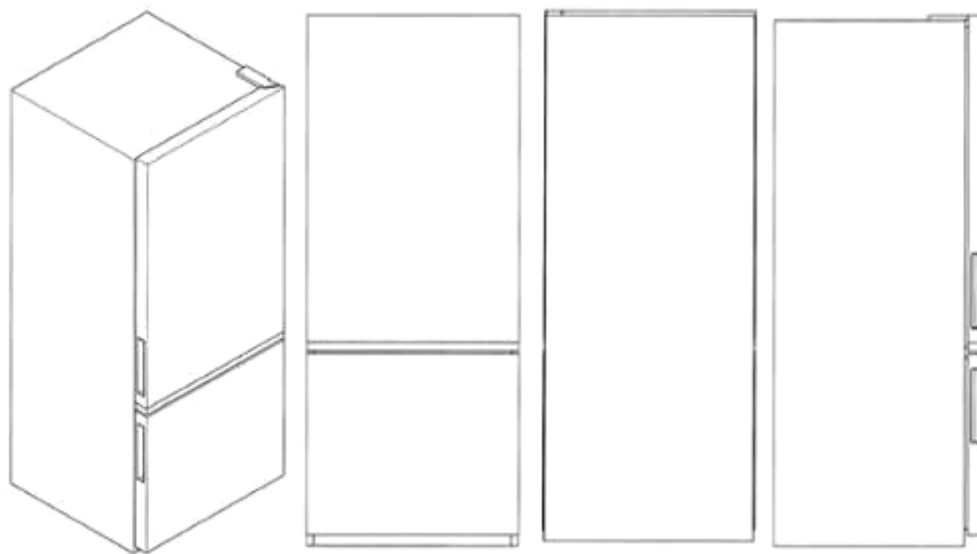

2.1

2.2

2.3

2.4

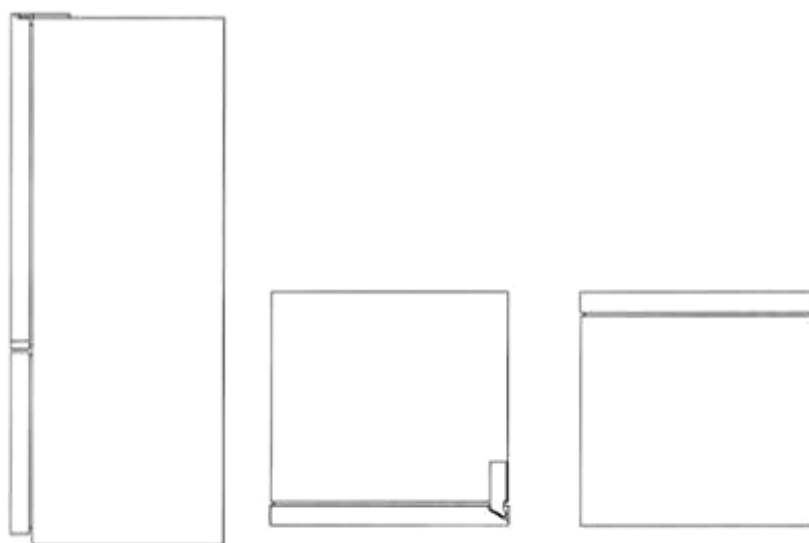

2.5

2.6

2.7

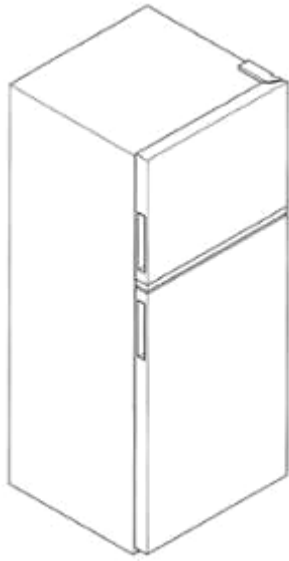

3.1



3.2



3.3



3.4

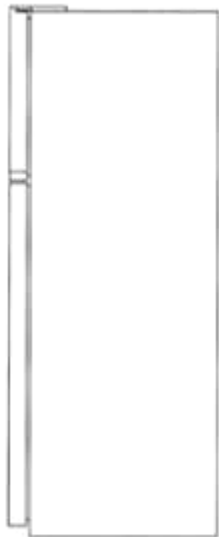

3.5

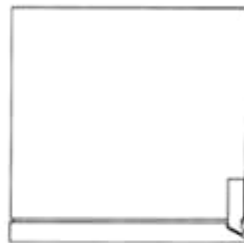

3.6



3.7

**PHẦN II**

**SỬA ĐỔI, GIA HẠN, CẤP LẠI, CHẤM DỨT, HUỖ BỎ VĂN BẰNG BẢO HỘ,  
QUYẾT ĐỊNH GIẢI QUYẾT KHIẾU NẠI**

**1 - SỬA ĐỔI VĂN BẰNG BẢO HỘ**

Quyết định số: 2162w/QĐ-SHTT, ngày 28/01/2022 về việc ghi nhận sửa đổi Bằng độc quyền kiểu dáng công nghiệp

Số đơn yêu cầu: SB3-2021-01025 Ngày nộp: 10/05/2021

Liên quan đến Bằng độc quyền kiểu dáng công nghiệp:

(11) Số văn bằng	(15) Ngày cấp
3-25102	09/11/2017
3-26307	16/04/2018
3-26355	18/04/2018
3-25941	13/03/2018
3-25385	13/12/2017

Mục sửa đổi: Tên, địa chỉ chủ văn bằng bảo hộ

Nội dung mới: Công ty TNHH Minh Long I (VN)

Số 333 khu phố Hưng Lộc, phường Hưng Định, thành phố Thuận An, tỉnh Bình Dương

---

Quyết định số: 2164w/QĐ-SHTT, ngày 28/01/2022 về việc ghi nhận sửa đổi Bằng độc quyền kiểu dáng công nghiệp

Số đơn yêu cầu: SB3-2021-00831 Ngày nộp: 14/04/2021

Liên quan đến Bằng độc quyền kiểu dáng công nghiệp:

(11) Số văn bằng	(15) Ngày cấp
3-20416	08/01/2015

Mục sửa đổi: Tên, địa chỉ chủ văn bằng bảo hộ

Nội dung mới: Công ty TNHH Xuân Lộc Thọ (VN)

Số 51, ngõ 258, phố Tân Mai, phường Thịnh Liệt, quận Hoàng Mai, thành phố Hà Nội

---

## CÔNG BÁO SỞ HỮU CÔNG NGHIỆP SỐ 408 TẬP B - QUYỀN 2 (03.2022)

---

Quyết định số: 2166w/QĐ-SHTT, ngày 28/01/2022 về việc ghi nhận sửa đổi Bằng độc quyền kiểu dáng công nghiệp

Số đơn yêu cầu: SB3-2021-00830 Ngày nộp: 14/04/2021

Liên quan đến Bằng độc quyền kiểu dáng công nghiệp:

(11) Số văn bằng	(15) Ngày cấp
3-20419	08/01/2015

Mục sửa đổi: Tên, địa chỉ chủ văn bằng bảo hộ  
Nội dung mới: Công ty TNHH Xuân Lộc Thọ (VN)  
Số 51, ngõ 258, phố Tân Mai, phường Thịnh Liệt, quận Hoàng Mai,  
thành phố Hà Nội

---

Quyết định số: 2168w/QĐ-SHTT, ngày 28/01/2022 về việc ghi nhận sửa đổi Bằng độc quyền kiểu dáng công nghiệp

Số đơn yêu cầu: SB3-2021-00813 Ngày nộp: 13/04/2021

Liên quan đến Bằng độc quyền kiểu dáng công nghiệp:

(11) Số văn bằng	(15) Ngày cấp
3-31464	21/09/2020
3-32091	31/12/2020
3-32092	31/12/2020
3-32093	31/12/2020

Mục sửa đổi: Tên, địa chỉ chủ văn bằng bảo hộ  
Nội dung mới: LIXIL Corporation (Business Entity ID Number: 0106-01-004914)  
(JP)  
2-1-1 Ojima, Koto-ku, Tokyo 136-8535, Japan

---

Quyết định số: 2390w/QĐ-SHTT, ngày 10/02/2022 về việc ghi nhận sửa đổi Bằng độc quyền kiểu dáng công nghiệp

Số đơn yêu cầu: SB3-2021-01830 Ngày nộp: 18/08/2021

Liên quan đến Bằng độc quyền kiểu dáng công nghiệp:

## CÔNG BÁO SỞ HỮU CÔNG NGHIỆP SỐ 408 TẬP B - QUYỀN 2 (03.2022)

---

(11) Số văn bằng	(15) Ngày cấp
3-26768	25/06/2018

Mục sửa đổi: Tên, địa chỉ chủ văn bằng bảo hộ  
Nội dung mới: A.J.WORLD CO., LTD. (KR)  
16, Magokjungang 14-ro, Gangseo-gu, Seoul, Republic of Korea

---

Quyết định số: 2433w/QĐ-SHTT, ngày 10/02/2022 về việc ghi nhận sửa đổi Bằng độc quyền kiểu dáng công nghiệp

Số đơn yêu cầu: SB3-2021-01701 Ngày nộp: 19/07/2021

Liên quan đến Bằng độc quyền kiểu dáng công nghiệp:

(11) Số văn bằng	(15) Ngày cấp
3-23765	08/05/2017

Mục sửa đổi: Tên, địa chỉ chủ văn bằng bảo hộ  
Nội dung mới: Mitsubishi Heavy Industries Meiki Engines Co., Ltd. (JP)  
23 Shimokomori, Kabuto-cho, Tsushima-shi, Aichi 496-0023,  
Japan

---

Quyết định số: 2435w/QĐ-SHTT, ngày 10/02/2022 về việc ghi nhận sửa đổi Bằng độc quyền kiểu dáng công nghiệp

Số đơn yêu cầu: SB3-2021-01535 Ngày nộp: 30/06/2021

Liên quan đến Bằng độc quyền kiểu dáng công nghiệp:

(11) Số văn bằng	(15) Ngày cấp
3-17037	10/09/2012

Mục sửa đổi: Tên, địa chỉ chủ văn bằng bảo hộ  
Nội dung mới: LIQUI-BOX CORPORATION (US)  
901 East Byrd Street, # 1105, Richmond, VA 23219, U.S.A.

---

**CÔNG BÁO SỞ HỮU CÔNG NGHIỆP SỐ 408 TẬP B - QUYỀN 2 (03.2022)**

---

**2 - GIA HẠN HIỆU LỰC VĂN BẰNG BẢO HỘ**

Quyết định số: 2163w/QĐ-SHTT, ngày 28/01/2022 về việc gia hạn hiệu lực Bằng độc quyền kiểu dáng công nghiệp

Số đơn yêu cầu: GH3-2021-02387 Ngày nộp: 10/05/2021

Liên quan đến Bằng độc quyền kiểu dáng công nghiệp:

(11) Số văn bằng	(15) Ngày cấp	Gia hạn đến ngày
25102	09/11/2017	20/05/2026
25385	13/12/2017	18/10/2026
25941	13/03/2018	17/08/2026
26307	16/04/2018	17/08/2026
26355	18/04/2018	17/08/2026

(73) Chủ văn bằng bảo hộ: CÔNG TY TNHH MINH LONG I (VN)  
Số 333 khu phố Hưng Lộc, phường Hưng Định, thành phố Thuận An, tỉnh Bình Dương

---

Quyết định số: 2165w/QĐ-SHTT, ngày 28/01/2022 về việc gia hạn hiệu lực Bằng độc quyền kiểu dáng công nghiệp

Số đơn yêu cầu: GH3-2021-04612 Ngày nộp: 13/09/2021

Liên quan đến Bằng độc quyền kiểu dáng công nghiệp:

(11) Số văn bằng	(15) Ngày cấp	Gia hạn đến ngày
20416	08/01/2015	13/03/2027

(73) Chủ văn bằng bảo hộ: CÔNG TY TNHH XUÂN LỘC THỌ (VN)  
Số 51, ngõ 258, phố Tân Mai, phường Thịnh Liệt, quận Hoàng Mai, thành phố Hà Nội

---

Quyết định số: 2167w/QĐ-SHTT, ngày 28/01/2022 về việc gia hạn hiệu lực Bằng độc quyền kiểu dáng công nghiệp

Số đơn yêu cầu: GH3-2021-04611 Ngày nộp: 13/09/2021

Liên quan đến Bằng độc quyền kiểu dáng công nghiệp:



**CÔNG BÁO SỞ HỮU CÔNG NGHIỆP SỐ 408 TẬP B - QUYỀN 2 (03.2022)**

---

(11) Số văn bằng	(15) Ngày cấp	Gia hạn đến ngày
20419	08/01/2015	13/03/2027

(73) Chủ văn bằng bảo hộ: CÔNG TY TNHH XUÂN LỘC THỌ (VN)  
Số 51, ngõ 258, phố Tân Mai, phường Thịnh Liệt, quận  
Hoàng Mai, thành phố Hà Nội

---

Quyết định số: 2356w/QĐ-SHTT, ngày 10/02/2022 về việc gia hạn hiệu lực Bằng độc quyền kiểu dáng công nghiệp

Số đơn yêu cầu: GH3-2021-05653 Ngày nộp: 05/11/2021

Liên quan đến Bằng độc quyền kiểu dáng công nghiệp:

(11) Số văn bằng	(15) Ngày cấp	Gia hạn đến ngày
26212	06/04/2018	15/11/2026

(73) Chủ văn bằng bảo hộ: THAI BEVERAGE RECYCLE CO., LTD. (TH)  
15 Moo 14, Vibhavadee-Rangsit Road, Kwaeng  
Chomphon, Khet Chatuchak, Bangkok, Thailand

---

Quyết định số: 2357w/QĐ-SHTT, ngày 10/02/2022 về việc gia hạn hiệu lực Bằng độc quyền kiểu dáng công nghiệp

Số đơn yêu cầu: GH3-2021-05633 Ngày nộp: 04/11/2021

Liên quan đến Bằng độc quyền kiểu dáng công nghiệp:

(11) Số văn bằng	(15) Ngày cấp	Gia hạn đến ngày
17495	22/01/2013	05/12/2026

(73) Chủ văn bằng bảo hộ: HAIER GROUP CORPORATION (CN)  
No. 1, Haier Road, Hi-Tech Zone, Qingdao, Shandong  
266101, China

---

Quyết định số: 2358w/QĐ-SHTT, ngày 10/02/2022 về việc gia hạn hiệu lực Bằng độc quyền kiểu dáng công nghiệp

Số đơn yêu cầu: GH3-2021-05632 Ngày nộp: 04/11/2021

Liên quan đến Bằng độc quyền kiểu dáng công nghiệp:

**CÔNG BÁO SỞ HỮU CÔNG NGHIỆP SỐ 408 TẬP B - QUYỀN 2 (03.2022)**

---

(11) Số văn bằng	(15) Ngày cấp	Gia hạn đến ngày
26879	11/07/2018	14/12/2026
26880	11/07/2018	14/12/2026
26881	11/07/2018	15/12/2026
26882	11/07/2018	15/12/2026

(73) Chủ văn bằng bảo hộ: HUAWEI TECHNOLOGIES CO., LTD. (CN)  
Huawei Administration Building, Bantian, Longgang,  
Shenzhen, Guangdong 518129, China

---

Quyết định số: 2359w/QĐ-SHTT, ngày 10/02/2022 về việc gia hạn hiệu lực Bằng độc quyền kiểu dáng công nghiệp

Số đơn yêu cầu: GH3-2021-05618 Ngày nộp: 04/11/2021

Liên quan đến Bằng độc quyền kiểu dáng công nghiệp:

(11) Số văn bằng	(15) Ngày cấp	Gia hạn đến ngày
17225	29/10/2012	10/11/2026

(73) Chủ văn bằng bảo hộ: NGUYỄN CÔNG HỮU (VN)  
Phù Lưu, Phù Ninh, Thủy Nguyên, thành phố Hải Phòng

---

Quyết định số: 2360w/QĐ-SHTT, ngày 10/02/2022 về việc gia hạn hiệu lực Bằng độc quyền kiểu dáng công nghiệp

Số đơn yêu cầu: GH3-2021-05600 Ngày nộp: 03/11/2021

Liên quan đến Bằng độc quyền kiểu dáng công nghiệp:

(11) Số văn bằng	(15) Ngày cấp	Gia hạn đến ngày
27440	22/10/2018	24/11/2026

(73) Chủ văn bằng bảo hộ: INSTAD PRE FABRICATION PTE LTD (SG)  
101 Pioneer Road, Singapore, 639581 Singapore

---

**CÔNG BÁO SỞ HỮU CÔNG NGHIỆP SỐ 408 TẬP B - QUYỀN 2 (03.2022)**

---

Quyết định số: 2361w/QĐ-SHTT, ngày 10/02/2022 về việc gia hạn hiệu lực Bằng độc quyền kiểu dáng công nghiệp

Số đơn yêu cầu: GH3-2021-05593 Ngày nộp: 03/11/2021

Liên quan đến Bằng độc quyền kiểu dáng công nghiệp:

(11) Số văn bằng	(15) Ngày cấp	Gia hạn đến ngày
25672	02/02/2018	16/01/2027

(73) Chủ văn bằng bảo hộ: BYD COMPANY LIMITED (CN)  
No.3009, BYD Road, Pingshan, Shenzhen, Guangdong  
518118, P. R. China

---

Quyết định số: 2362w/QĐ-SHTT, ngày 10/02/2022 về việc gia hạn hiệu lực Bằng độc quyền kiểu dáng công nghiệp

Số đơn yêu cầu: GH3-2021-05565 Ngày nộp: 02/11/2021

Liên quan đến Bằng độc quyền kiểu dáng công nghiệp:

(11) Số văn bằng	(15) Ngày cấp	Gia hạn đến ngày
25756	09/02/2018	18/01/2027

(73) Chủ văn bằng bảo hộ: HONDA MOTOR CO., LTD. (JP)  
1-1, Minami-Aoyama 2-chome, Minato-ku, Tokyo 107-  
8556, Japan

---

Quyết định số: 2363w/QĐ-SHTT, ngày 10/02/2022 về việc gia hạn hiệu lực Bằng độc quyền kiểu dáng công nghiệp

Số đơn yêu cầu: GH3-2021-05564 Ngày nộp: 02/11/2021

Liên quan đến Bằng độc quyền kiểu dáng công nghiệp:

(11) Số văn bằng	(15) Ngày cấp	Gia hạn đến ngày
25668	02/02/2018	18/01/2027

(73) Chủ văn bằng bảo hộ: HONDA MOTOR CO., LTD. (JP)  
1-1, Minami-Aoyama 2-chome, Minato-ku, Tokyo 107-  
8556, Japan

---

**CÔNG BÁO SỞ HỮU CÔNG NGHIỆP SỐ 408 TẬP B - QUYỀN 2 (03.2022)**

---

Quyết định số: 2364w/QĐ-SHTT, ngày 10/02/2022 về việc gia hạn hiệu lực Bằng độc quyền kiểu dáng công nghiệp

Số đơn yêu cầu: GH3-2021-05563 Ngày nộp: 02/11/2021

Liên quan đến Bằng độc quyền kiểu dáng công nghiệp:

(11) Số văn bằng	(15) Ngày cấp	Gia hạn đến ngày
25757	09/02/2018	18/01/2027

(73) Chủ văn bằng bảo hộ: HONDA MOTOR CO., LTD. (JP)  
1-1, Minami-Aoyama 2-chome, Minato-ku, Tokyo 107-8556, Japan

---

Quyết định số: 2365w/QĐ-SHTT, ngày 10/02/2022 về việc gia hạn hiệu lực Bằng độc quyền kiểu dáng công nghiệp

Số đơn yêu cầu: GH3-2021-05561 Ngày nộp: 02/11/2021

Liên quan đến Bằng độc quyền kiểu dáng công nghiệp:

(11) Số văn bằng	(15) Ngày cấp	Gia hạn đến ngày
17748	05/04/2013	04/01/2027

(73) Chủ văn bằng bảo hộ: CÔNG TY TNHH MỘT THÀNH VIÊN CỘ VIỆT MỸ (VN)  
90 Chợ Lớn, phường 11, quận 6, thành phố Hồ Chí Minh

---

Quyết định số: 2366w/QĐ-SHTT, ngày 10/02/2022 về việc gia hạn hiệu lực Bằng độc quyền kiểu dáng công nghiệp

Số đơn yêu cầu: GH3-2021-05558 Ngày nộp: 02/11/2021

Liên quan đến Bằng độc quyền kiểu dáng công nghiệp:

(11) Số văn bằng	(15) Ngày cấp	Gia hạn đến ngày
17542	01/02/2013	18/01/2027

(73) Chủ văn bằng bảo hộ: TRẦN THỊ XUYẾN (VN)  
99/18 tổ 14, khu phố 1, phường Tân Thuận Tây, quận 7, thành phố Hồ Chí Minh

---

**CÔNG BÁO SỞ HỮU CÔNG NGHIỆP SỐ 408 TẬP B - QUYỀN 2 (03.2022)**

---

Quyết định số: 2367w/QĐ-SHTT, ngày 10/02/2022 về việc gia hạn hiệu lực Bằng độc quyền kiểu dáng công nghiệp

Số đơn yêu cầu: GH3-2021-05545 Ngày nộp: 01/11/2021

Liên quan đến Bằng độc quyền kiểu dáng công nghiệp:

(11) Số văn bằng	(15) Ngày cấp	Gia hạn đến ngày
19189	23/04/2014	18/01/2027

(73) Chủ văn bằng bảo hộ: TOSHIBA LIFESTYLE PRODUCTS & SERVICES CORPORATION (JP)  
2-9, Suchiro-cho, Ome, Tokyo, Japan

---

Quyết định số: 2368w/QĐ-SHTT, ngày 10/02/2022 về việc gia hạn hiệu lực Bằng độc quyền kiểu dáng công nghiệp

Số đơn yêu cầu: GH3-2021-05544 Ngày nộp: 01/11/2021

Liên quan đến Bằng độc quyền kiểu dáng công nghiệp:

(11) Số văn bằng	(15) Ngày cấp	Gia hạn đến ngày
26157	30/03/2018	18/01/2027

(73) Chủ văn bằng bảo hộ: TOSHIBA LIFESTYLE PRODUCTS & SERVICES CORPORATION (JP)  
25-1, Ekimae-honcho, Kawasaki-ku, Kawasaki-shi, Kanagawa, Japan

---

Quyết định số: 2369w/QĐ-SHTT, ngày 10/02/2022 về việc gia hạn hiệu lực Bằng độc quyền kiểu dáng công nghiệp

Số đơn yêu cầu: GH3-2021-05539 Ngày nộp: 01/11/2021

Liên quan đến Bằng độc quyền kiểu dáng công nghiệp:

(11) Số văn bằng	(15) Ngày cấp	Gia hạn đến ngày
17214	29/10/2012	02/11/2026

(73) Chủ văn bằng bảo hộ: COLGATE-PALMOLIVE COMPANY (US)  
300 Park Avenue, New York, NY 10022, United States of America

---

**CÔNG BÁO SỞ HỮU CÔNG NGHIỆP SỐ 408 TẬP B - QUYỀN 2 (03.2022)**

---

Quyết định số: 2370w/QĐ-SHTT, ngày 10/02/2022 về việc gia hạn hiệu lực Bằng độc quyền kiểu dáng công nghiệp

Số đơn yêu cầu: GH3-2021-05538 Ngày nộp: 01/11/2021

Liên quan đến Bằng độc quyền kiểu dáng công nghiệp:

(11) Số văn bằng	(15) Ngày cấp	Gia hạn đến ngày
17376	14/12/2012	07/11/2026

(73) Chủ văn bằng bảo hộ: COLGATE-PALMOLIVE COMPANY (US)  
300 Park Avenue, New York, NY 10022, United States of America

---

Quyết định số: 2371w/QĐ-SHTT, ngày 10/02/2022 về việc gia hạn hiệu lực Bằng độc quyền kiểu dáng công nghiệp

Số đơn yêu cầu: GH3-2021-05523 Ngày nộp: 01/11/2021

Liên quan đến Bằng độc quyền kiểu dáng công nghiệp:

(11) Số văn bằng	(15) Ngày cấp	Gia hạn đến ngày
17559	06/02/2013	23/12/2026

(73) Chủ văn bằng bảo hộ: PNE ELECTRIC SDN BHD (MY)  
No. 23. Jalan Firma 1, Kawasan Perindustrian Tebrau 1,  
81100 Johor, Malaysia

---

Quyết định số: 2372w/QĐ-SHTT, ngày 10/02/2022 về việc gia hạn hiệu lực Bằng độc quyền kiểu dáng công nghiệp

Số đơn yêu cầu: GH3-2021-05022 Ngày nộp: 12/10/2021

Liên quan đến Bằng độc quyền kiểu dáng công nghiệp:

(11) Số văn bằng	(15) Ngày cấp	Gia hạn đến ngày
25816	01/03/2018	30/12/2026

(73) Chủ văn bằng bảo hộ: SG SAFETY CORPORATION (KR)  
28, Sinpyeong-ro (Yucheon-dong), Pyeongtaek-si,  
Gyeonggi-do 17878 Republic of Korea

---

**CÔNG BÁO SỞ HỮU CÔNG NGHIỆP SỐ 408 TẬP B - QUYỀN 2 (03.2022)**

---

Quyết định số: 2373w/QĐ-SHTT, ngày 10/02/2022 về việc gia hạn hiệu lực Bằng độc quyền kiểu dáng công nghiệp

Số đơn yêu cầu: GH3-2021-04714 Ngày nộp: 22/09/2021

Liên quan đến Bằng độc quyền kiểu dáng công nghiệp:

(11) Số văn bằng	(15) Ngày cấp	Gia hạn đến ngày
25932	12/03/2018	22/09/2026
25933	12/03/2018	22/09/2026

(73) Chủ văn bằng bảo hộ: KYB CORPORATION (JP)  
World Trade Center Bldg., 4-1, Hamamatsu-cho 2-chome,  
Minato-ku, Tokyo, Japan

---

Quyết định số: 2374w/QĐ-SHTT, ngày 10/02/2022 về việc gia hạn hiệu lực Bằng độc quyền kiểu dáng công nghiệp

Số đơn yêu cầu: GH3-2021-04260 Ngày nộp: 10/08/2021

Liên quan đến Bằng độc quyền kiểu dáng công nghiệp:

(11) Số văn bằng	(15) Ngày cấp	Gia hạn đến ngày
26246	09/04/2018	15/08/2026

(73) Chủ văn bằng bảo hộ: NOW & HOW CO., LTD (KR)  
(Gyo-dong, 2 Floor) Wondae-ro 21, Gangneung-si,  
Gangwon-do, Korea

---

Quyết định số: 2375w/QĐ-SHTT, ngày 10/02/2022 về việc gia hạn hiệu lực Bằng độc quyền kiểu dáng công nghiệp

Số đơn yêu cầu: GH3-2020-05671 Ngày nộp: 07/12/2020

Liên quan đến Bằng độc quyền kiểu dáng công nghiệp:

(11) Số văn bằng	(15) Ngày cấp	Gia hạn đến ngày
24344	02/08/2017	06/05/2026

(73) Chủ văn bằng bảo hộ: CÔNG TY CỔ PHẦN BIA - RƯỢU HẢI ĐÀ (VN)  
Đường Ngô Quyền, khu 4, phường Cẩm Thượng, thành  
phố Hải Dương, tỉnh Hải Dương

---

**CÔNG BÁO SỞ HỮU CÔNG NGHIỆP SỐ 408 TẬP B - QUYỀN 2 (03.2022)**

---

Quyết định số: 2376w/QĐ-SHTT, ngày 10/02/2022 về việc gia hạn hiệu lực Bằng độc quyền kiểu dáng công nghiệp

Số đơn yêu cầu: GH3-2021-05518 Ngày nộp: 29/10/2021

Liên quan đến Bằng độc quyền kiểu dáng công nghiệp:

(11) Số văn bằng	(15) Ngày cấp	Gia hạn đến ngày
27672	03/12/2018	15/11/2026

(73) Chủ văn bằng bảo hộ: CÔNG TY CỔ PHẦN ĐỘNG LỰC (VN)  
Số 130 phố Hạ Đình, phường Hạ Đình, quận Thanh Xuân,  
thành phố Hà Nội

---

Quyết định số: 2377w/QĐ-SHTT, ngày 10/02/2022 về việc gia hạn hiệu lực Bằng độc quyền kiểu dáng công nghiệp

Số đơn yêu cầu: GH3-2021-05512 Ngày nộp: 29/10/2021

Liên quan đến Bằng độc quyền kiểu dáng công nghiệp:

(11) Số văn bằng	(15) Ngày cấp	Gia hạn đến ngày
24639	12/09/2017	14/10/2026

(73) Chủ văn bằng bảo hộ: CÔNG TY CỔ PHẦN ĐẦU TƯ KIM LONG (VN)  
Lô 2A, khu Liên Cơ, phường Cầu Diễn, quận Nam Từ  
Liêm, thành phố Hà Nội

---

Quyết định số: 2378w/QĐ-SHTT, ngày 10/02/2022 về việc gia hạn hiệu lực Bằng độc quyền kiểu dáng công nghiệp

Số đơn yêu cầu: GH3-2021-05497 Ngày nộp: 29/10/2021

Liên quan đến Bằng độc quyền kiểu dáng công nghiệp:

(11) Số văn bằng	(15) Ngày cấp	Gia hạn đến ngày
26085	26/03/2018	29/12/2026

(73) Chủ văn bằng bảo hộ: UNICHARM CORPORATION (JP)  
182, Shimobun, Kinsei-cho, Shikokuchuo-shi, Ehime 799-  
0111, Japan

---



**CÔNG BÁO SỞ HỮU CÔNG NGHIỆP SỐ 408 TẬP B - QUYỀN 2 (03.2022)**

---

Quyết định số: 2379w/QĐ-SHTT, ngày 10/02/2022 về việc gia hạn hiệu lực Bằng độc quyền kiểu dáng công nghiệp

Số đơn yêu cầu: GH3-2021-05496 Ngày nộp: 29/10/2021

Liên quan đến Bằng độc quyền kiểu dáng công nghiệp:

(11) Số văn bằng	(15) Ngày cấp	Gia hạn đến ngày
17640	06/03/2013	14/12/2026

(73) Chủ văn bằng bảo hộ: KOKUYO CO., LTD. (JP)  
1-1, Oimazato-minami 6-chome, Higashinari-ku, Osaka-shi, Osaka, Japan

---

Quyết định số: 2380w/QĐ-SHTT, ngày 10/02/2022 về việc gia hạn hiệu lực Bằng độc quyền kiểu dáng công nghiệp

Số đơn yêu cầu: GH3-2021-05495 Ngày nộp: 29/10/2021

Liên quan đến Bằng độc quyền kiểu dáng công nghiệp:

(11) Số văn bằng	(15) Ngày cấp	Gia hạn đến ngày
17651	15/03/2013	28/12/2026

(73) Chủ văn bằng bảo hộ: MITSUBISHI ELECTRIC CORPORATION (JP)  
7-3, Marunouchi 2-Chome, Chiyoda-Ku, Tokyo, 100-8310, Japan

---

Quyết định số: 2381w/QĐ-SHTT, ngày 10/02/2022 về việc gia hạn hiệu lực Bằng độc quyền kiểu dáng công nghiệp

Số đơn yêu cầu: GH3-2021-05494 Ngày nộp: 29/10/2021

Liên quan đến Bằng độc quyền kiểu dáng công nghiệp:

(11) Số văn bằng	(15) Ngày cấp	Gia hạn đến ngày
25997	16/03/2018	08/12/2026
25998	16/03/2018	08/12/2026

(73) Chủ văn bằng bảo hộ: SONY INTERACTIVE ENTERTAINMENT INC. (JP)  
1-7-1 Konan, Minato-ku, Tokyo, Japan

---

**CÔNG BÁO SỞ HỮU CÔNG NGHIỆP SỐ 408 TẬP B - QUYỀN 2 (03.2022)**

---

Quyết định số: 2382w/QĐ-SHTT, ngày 10/02/2022 về việc gia hạn hiệu lực Bằng độc quyền kiểu dáng công nghiệp

Số đơn yêu cầu: GH3-2021-05493 Ngày nộp: 29/10/2021

Liên quan đến Bằng độc quyền kiểu dáng công nghiệp:

(11) Số văn bằng	(15) Ngày cấp	Gia hạn đến ngày
17586	22/02/2013	08/12/2026

(73) Chủ văn bằng bảo hộ: SEI OPTIFRONTIER CO., LTD. (JP)  
1, Taya-cho, Sakae-ku, Yokohama-shi, Kanagawa 244-8589 Japan

---

Quyết định số: 2383w/QĐ-SHTT, ngày 10/02/2022 về việc gia hạn hiệu lực Bằng độc quyền kiểu dáng công nghiệp

Số đơn yêu cầu: GH3-2021-05492 Ngày nộp: 29/10/2021

Liên quan đến Bằng độc quyền kiểu dáng công nghiệp:

(11) Số văn bằng	(15) Ngày cấp	Gia hạn đến ngày
26100	26/03/2018	27/12/2026

(73) Chủ văn bằng bảo hộ: SUZUKI MOTOR CORPORATION (JP)  
300, Takatsuka-cho, Minami-ku, Hamamatsu-shi, Shizuoka-ken, Japan

---

Quyết định số: 2384w/QĐ-SHTT, ngày 10/02/2022 về việc gia hạn hiệu lực Bằng độc quyền kiểu dáng công nghiệp

Số đơn yêu cầu: GH3-2021-05491 Ngày nộp: 29/10/2021

Liên quan đến Bằng độc quyền kiểu dáng công nghiệp:

(11) Số văn bằng	(15) Ngày cấp	Gia hạn đến ngày
25921	09/03/2018	14/12/2026
25922	09/03/2018	14/12/2026

(73) Chủ văn bằng bảo hộ: TORAY INDUSTRIES, INC. (JP)  
1-1 Nihonbashi-Muromachi 2-chome, Chuo-ku, Tokyo, Japan

---

**CÔNG BÁO SỞ HỮU CÔNG NGHIỆP SỐ 408 TẬP B - QUYỀN 2 (03.2022)**

---

Quyết định số: 2385w/QĐ-SHTT, ngày 10/02/2022 về việc gia hạn hiệu lực Bằng độc quyền kiểu dáng công nghiệp

Số đơn yêu cầu: GH3-2021-05457 Ngày nộp: 28/10/2021

Liên quan đến Bằng độc quyền kiểu dáng công nghiệp:

(11) Số văn bằng	(15) Ngày cấp	Gia hạn đến ngày
27193	31/08/2018	23/12/2026

(73) Chủ văn bằng bảo hộ: TSUKADA MEDICAL RESEARCH CO., LTD. (JP)  
#1304, 30-15, Kamiochiai 1-chome, Shinjuku-ku, Tokyo,  
161-0034, Japan

---

Quyết định số: 2386w/QĐ-SHTT, ngày 10/02/2022 về việc gia hạn hiệu lực Bằng độc quyền kiểu dáng công nghiệp

Số đơn yêu cầu: GH3-2021-05447 Ngày nộp: 27/10/2021

Liên quan đến Bằng độc quyền kiểu dáng công nghiệp:

(11) Số văn bằng	(15) Ngày cấp	Gia hạn đến ngày
26107	26/03/2018	27/04/2027
26108	26/03/2018	27/04/2027

(73) Chủ văn bằng bảo hộ: CƠ SỞ ĐỨC THỊNH (VN)  
286 quốc lộ 80, ấp An Hòa, xã Tân Bình, huyện Châu  
Thành, tỉnh Đồng Tháp

---

Quyết định số: 2387w/QĐ-SHTT, ngày 10/02/2022 về việc gia hạn hiệu lực Bằng độc quyền kiểu dáng công nghiệp

Số đơn yêu cầu: GH3-2021-05446 Ngày nộp: 27/10/2021

Liên quan đến Bằng độc quyền kiểu dáng công nghiệp:

(11) Số văn bằng	(15) Ngày cấp	Gia hạn đến ngày
26452	03/05/2018	16/01/2027
26651	04/06/2018	22/03/2027
28746	22/05/2019	03/10/2027

**CÔNG BÁO SỞ HỮU CÔNG NGHIỆP SỐ 408 TẬP B - QUYỀN 2 (03.2022)**

---

(73) Chủ văn bằng bảo hộ: CÔNG TY TNHH VĂN PHÒNG PHẨM HÁN MINH  
(VN)  
378 Hồng Bàng, phường 16, quận 11, thành phố Hồ Chí Minh

---

Quyết định số: 2388w/QĐ-SHTT, ngày 10/02/2022 về việc gia hạn hiệu lực Bằng độc quyền kiểu dáng công nghiệp

Số đơn yêu cầu: GH3-2021-05358 Ngày nộp: 25/10/2021

Liên quan đến Bằng độc quyền kiểu dáng công nghiệp:

(11) Số văn bằng	(15) Ngày cấp	Gia hạn đến ngày
26586	21/05/2018	30/12/2026
26587	21/05/2018	30/12/2026
26720	18/06/2018	30/12/2026
26721	18/06/2018	30/12/2026
26722	18/06/2018	30/12/2026

(73) Chủ văn bằng bảo hộ: CÔNG TY TNHH DƯỢC PHẨM THIÊN AN (VN)  
M1-17, khu đô thị Trung Hòa Nhân Chính, phường Trung Hòa, quận Cầu Giấy, thành phố Hà Nội

---

Quyết định số: 2389w/QĐ-SHTT, ngày 10/02/2022 về việc gia hạn hiệu lực Bằng độc quyền kiểu dáng công nghiệp

Số đơn yêu cầu: GH3-2021-00530 Ngày nộp: 01/02/2021

Liên quan đến Bằng độc quyền kiểu dáng công nghiệp:

(11) Số văn bằng	(15) Ngày cấp	Gia hạn đến ngày
16312	13/01/2012	04/03/2026

(73) Chủ văn bằng bảo hộ: SUZUKI MOTOR CORPORATION (JP)  
300 Takatsuka-cho, Minami-ku, Hamamatsu-shi,  
Shizuoka-Pref., Japan

---

**CÔNG BÁO SỞ HỮU CÔNG NGHIỆP SỐ 408 TẬP B - QUYỀN 2 (03.2022)**

---

Quyết định số: 2391w/QĐ-SHTT, ngày 10/02/2022 về việc gia hạn hiệu lực Bằng độc quyền kiểu dáng công nghiệp

Số đơn yêu cầu: GH3-2021-05468 Ngày nộp: 28/10/2021

Liên quan đến Bằng độc quyền kiểu dáng công nghiệp:

(11) Số văn bằng	(15) Ngày cấp	Gia hạn đến ngày
26768	25/06/2018	14/11/2026

(73) Chủ văn bằng bảo hộ: A. J. WORLD CO., LTD. (KR)  
16, Magokjungang 14-ro, Gangseo-gu, Seoul, Republic of Korea

---

Quyết định số: 2392w/QĐ-SHTT, ngày 10/02/2022 về việc gia hạn hiệu lực Bằng độc quyền kiểu dáng công nghiệp

Số đơn yêu cầu: GH3-2021-04585 Ngày nộp: 10/09/2021

Liên quan đến Bằng độc quyền kiểu dáng công nghiệp:

(11) Số văn bằng	(15) Ngày cấp	Gia hạn đến ngày
25409	13/12/2017	20/12/2026

(73) Chủ văn bằng bảo hộ: LG HOUSEHOLD & HEALTH CARE LTD. (KR)  
58, Saemunan-ro, Jongno-gu, Seoul, Republic of Korea

---

Quyết định số: 2393w/QĐ-SHTT, ngày 10/02/2022 về việc gia hạn hiệu lực Bằng độc quyền kiểu dáng công nghiệp

Số đơn yêu cầu: GH3-2021-04584 Ngày nộp: 10/09/2021

Liên quan đến Bằng độc quyền kiểu dáng công nghiệp:

(11) Số văn bằng	(15) Ngày cấp	Gia hạn đến ngày
25410	13/12/2017	22/12/2026

(73) Chủ văn bằng bảo hộ: LG HOUSEHOLD & HEALTH CARE LTD. (KR)  
58, Saemunan-ro, Jongno-gu, Seoul, Republic of Korea

---

**CÔNG BÁO SỞ HỮU CÔNG NGHIỆP SỐ 408 TẬP B - QUYỀN 2 (03.2022)**

---

Quyết định số: 2394w/QĐ-SHTT, ngày 10/02/2022 về việc gia hạn hiệu lực Bằng độc quyền kiểu dáng công nghiệp

Số đơn yêu cầu: GH3-2021-04583 Ngày nộp: 10/09/2021

Liên quan đến Bằng độc quyền kiểu dáng công nghiệp:

(11) Số văn bằng	(15) Ngày cấp	Gia hạn đến ngày
25717	05/02/2018	30/12/2026

(73) Chủ văn bằng bảo hộ: LG HOUSEHOLD & HEALTH CARE LTD. (KR)  
58, Saemunan-ro, Jongno-gu, Seoul, Republic of Korea

---

Quyết định số: 2395w/QĐ-SHTT, ngày 10/02/2022 về việc gia hạn hiệu lực Bằng độc quyền kiểu dáng công nghiệp

Số đơn yêu cầu: GH3-2021-04582 Ngày nộp: 10/09/2021

Liên quan đến Bằng độc quyền kiểu dáng công nghiệp:

(11) Số văn bằng	(15) Ngày cấp	Gia hạn đến ngày
26081	26/03/2018	30/12/2026

(73) Chủ văn bằng bảo hộ: LG HOUSEHOLD & HEALTH CARE LTD. (KR)  
58, Saemunan-ro, Jongno-gu, Seoul, Republic of Korea

---

Quyết định số: 2396w/QĐ-SHTT, ngày 10/02/2022 về việc gia hạn hiệu lực Bằng độc quyền kiểu dáng công nghiệp

Số đơn yêu cầu: GH3-2021-04581 Ngày nộp: 10/09/2021

Liên quan đến Bằng độc quyền kiểu dáng công nghiệp:

(11) Số văn bằng	(15) Ngày cấp	Gia hạn đến ngày
24638	12/09/2017	07/10/2026

(73) Chủ văn bằng bảo hộ: LG HOUSEHOLD & HEALTH CARE LTD. (KR)  
58, Saemunan-ro, Jongno-gu, Seoul, Republic of Korea

---

**CÔNG BÁO SỞ HỮU CÔNG NGHIỆP SỐ 408 TẬP B - QUYỀN 2 (03.2022)**

---

Quyết định số: 2397w/QĐ-SHTT, ngày 10/02/2022 về việc gia hạn hiệu lực Bằng độc quyền kiểu dáng công nghiệp

Số đơn yêu cầu: GH3-2021-04580 Ngày nộp: 10/09/2021

Liên quan đến Bằng độc quyền kiểu dáng công nghiệp:

(11) Số văn bằng	(15) Ngày cấp	Gia hạn đến ngày
24734	22/09/2017	07/10/2026

(73) Chủ văn bằng bảo hộ: LG HOUSEHOLD & HEALTH CARE LTD. (KR)  
58, Saemunan-ro, Jongno-gu, Seoul, Republic of Korea

---

Quyết định số: 2398w/QĐ-SHTT, ngày 10/02/2022 về việc gia hạn hiệu lực Bằng độc quyền kiểu dáng công nghiệp

Số đơn yêu cầu: GH3-2021-04579 Ngày nộp: 10/09/2021

Liên quan đến Bằng độc quyền kiểu dáng công nghiệp:

(11) Số văn bằng	(15) Ngày cấp	Gia hạn đến ngày
24735	22/09/2017	07/10/2026

(73) Chủ văn bằng bảo hộ: LG HOUSEHOLD & HEALTH CARE LTD. (KR)  
58, Saemunan-ro, Jongno-gu, Seoul, Republic of Korea

---

Quyết định số: 2399w/QĐ-SHTT, ngày 10/02/2022 về việc gia hạn hiệu lực Bằng độc quyền kiểu dáng công nghiệp

Số đơn yêu cầu: GH3-2021-04578 Ngày nộp: 10/09/2021

Liên quan đến Bằng độc quyền kiểu dáng công nghiệp:

(11) Số văn bằng	(15) Ngày cấp	Gia hạn đến ngày
25259	27/11/2017	07/10/2026

(73) Chủ văn bằng bảo hộ: LG HOUSEHOLD & HEALTH CARE LTD. (KR)  
58, Saemunan-ro, Jongno-gu, Seoul, Republic of Korea

---

**CÔNG BÁO SỞ HỮU CÔNG NGHIỆP SỐ 408 TẬP B - QUYỀN 2 (03.2022)**

---

Quyết định số: 2400w/QĐ-SHTT, ngày 10/02/2022 về việc gia hạn hiệu lực Bằng độc quyền kiểu dáng công nghiệp

Số đơn yêu cầu: GH3-2021-04577 Ngày nộp: 10/09/2021

Liên quan đến Bằng độc quyền kiểu dáng công nghiệp:

(11) Số văn bằng	(15) Ngày cấp	Gia hạn đến ngày
24640	12/09/2017	19/10/2026

(73) Chủ văn bằng bảo hộ: LG HOUSEHOLD & HEALTH CARE LTD. (KR)  
58, Saemunan-ro, Jongno-gu, Seoul, Republic of Korea

---

Quyết định số: 2401w/QĐ-SHTT, ngày 10/02/2022 về việc gia hạn hiệu lực Bằng độc quyền kiểu dáng công nghiệp

Số đơn yêu cầu: GH3-2021-04576 Ngày nộp: 10/09/2021

Liên quan đến Bằng độc quyền kiểu dáng công nghiệp:

(11) Số văn bằng	(15) Ngày cấp	Gia hạn đến ngày
25308	04/12/2017	19/10/2026

(73) Chủ văn bằng bảo hộ: LG HOUSEHOLD & HEALTH CARE LTD. (KR)  
58, Saemunan-ro, Jongno-gu, Seoul, Republic of Korea

---

Quyết định số: 2402w/QĐ-SHTT, ngày 10/02/2022 về việc gia hạn hiệu lực Bằng độc quyền kiểu dáng công nghiệp

Số đơn yêu cầu: GH3-2021-04575 Ngày nộp: 10/09/2021

Liên quan đến Bằng độc quyền kiểu dáng công nghiệp:

(11) Số văn bằng	(15) Ngày cấp	Gia hạn đến ngày
25260	27/11/2017	26/10/2026

(73) Chủ văn bằng bảo hộ: LG HOUSEHOLD & HEALTH CARE LTD. (KR)  
58, Saemunan-ro, Jongno-gu, Seoul, Republic of Korea

---



**CÔNG BÁO SỞ HỮU CÔNG NGHIỆP SỐ 408 TẬP B - QUYỀN 2 (03.2022)**

---

Quyết định số: 2403w/QĐ-SHTT, ngày 10/02/2022 về việc gia hạn hiệu lực Bằng độc quyền kiểu dáng công nghiệp

Số đơn yêu cầu: GH3-2021-04574 Ngày nộp: 10/09/2021

Liên quan đến Bằng độc quyền kiểu dáng công nghiệp:

(11) Số văn bằng	(15) Ngày cấp	Gia hạn đến ngày
25839	05/03/2018	26/10/2026

(73) Chủ văn bằng bảo hộ: LG HOUSEHOLD & HEALTH CARE LTD. (KR)  
58, Saemunan-ro, Jongno-gu, Seoul, Republic of Korea

---

Quyết định số: 2404w/QĐ-SHTT, ngày 10/02/2022 về việc gia hạn hiệu lực Bằng độc quyền kiểu dáng công nghiệp

Số đơn yêu cầu: GH3-2021-04573 Ngày nộp: 10/09/2021

Liên quan đến Bằng độc quyền kiểu dáng công nghiệp:

(11) Số văn bằng	(15) Ngày cấp	Gia hạn đến ngày
25840	05/03/2018	26/10/2026

(73) Chủ văn bằng bảo hộ: LG HOUSEHOLD & HEALTH CARE LTD. (KR)  
58, Saemunan-ro, Jongno-gu, Seoul, Republic of Korea

---

Quyết định số: 2405w/QĐ-SHTT, ngày 10/02/2022 về việc gia hạn hiệu lực Bằng độc quyền kiểu dáng công nghiệp

Số đơn yêu cầu: GH3-2021-04572 Ngày nộp: 10/09/2021

Liên quan đến Bằng độc quyền kiểu dáng công nghiệp:

(11) Số văn bằng	(15) Ngày cấp	Gia hạn đến ngày
25024	27/10/2017	28/10/2026

(73) Chủ văn bằng bảo hộ: LG HOUSEHOLD & HEALTH CARE LTD. (KR)  
58, Saemunan-ro, Jongno-gu, Seoul, Republic of Korea

---

**CÔNG BÁO SỞ HỮU CÔNG NGHIỆP SỐ 408 TẬP B - QUYỀN 2 (03.2022)**

---

Quyết định số: 2406w/QĐ-SHTT, ngày 10/02/2022 về việc gia hạn hiệu lực Bằng độc quyền kiểu dáng công nghiệp

Số đơn yêu cầu: GH3-2021-04571 Ngày nộp: 10/09/2021

Liên quan đến Bằng độc quyền kiểu dáng công nghiệp:

(11) Số văn bằng	(15) Ngày cấp	Gia hạn đến ngày
25025	27/10/2017	28/10/2026

(73) Chủ văn bằng bảo hộ: LG HOUSEHOLD & HEALTH CARE LTD. (KR)  
58, Saemunan-ro, Jongno-gu, Seoul, Republic of Korea

---

Quyết định số: 2407w/QĐ-SHTT, ngày 10/02/2022 về việc gia hạn hiệu lực Bằng độc quyền kiểu dáng công nghiệp

Số đơn yêu cầu: GH3-2021-04570 Ngày nộp: 10/09/2021

Liên quan đến Bằng độc quyền kiểu dáng công nghiệp:

(11) Số văn bằng	(15) Ngày cấp	Gia hạn đến ngày
25062	01/11/2017	31/10/2026

(73) Chủ văn bằng bảo hộ: LG HOUSEHOLD & HEALTH CARE LTD. (KR)  
58, Saemunan-ro, Jongno-gu, Seoul, Republic of Korea

---

Quyết định số: 2408w/QĐ-SHTT, ngày 10/02/2022 về việc gia hạn hiệu lực Bằng độc quyền kiểu dáng công nghiệp

Số đơn yêu cầu: GH3-2021-04569 Ngày nộp: 10/09/2021

Liên quan đến Bằng độc quyền kiểu dáng công nghiệp:

(11) Số văn bằng	(15) Ngày cấp	Gia hạn đến ngày
25209	21/11/2017	31/10/2026

(73) Chủ văn bằng bảo hộ: LG HOUSEHOLD & HEALTH CARE LTD. (KR)  
58, Saemunan-ro, Jongno-gu, Seoul, Republic of Korea

---

**CÔNG BÁO SỞ HỮU CÔNG NGHIỆP SỐ 408 TẬP B - QUYỀN 2 (03.2022)**

---

Quyết định số: 2409w/QĐ-SHTT, ngày 10/02/2022 về việc gia hạn hiệu lực Bằng độc quyền kiểu dáng công nghiệp

Số đơn yêu cầu: GH3-2021-04568 Ngày nộp: 10/09/2021

Liên quan đến Bằng độc quyền kiểu dáng công nghiệp:

(11) Số văn bằng	(15) Ngày cấp	Gia hạn đến ngày
25406	13/12/2017	03/11/2026

(73) Chủ văn bằng bảo hộ: LG HOUSEHOLD & HEALTH CARE LTD. (KR)  
58, Saemunan-ro, Jongno-gu, Seoul, Republic of Korea

---

Quyết định số: 2410w/QĐ-SHTT, ngày 10/02/2022 về việc gia hạn hiệu lực Bằng độc quyền kiểu dáng công nghiệp

Số đơn yêu cầu: GH3-2021-04567 Ngày nộp: 10/09/2021

Liên quan đến Bằng độc quyền kiểu dáng công nghiệp:

(11) Số văn bằng	(15) Ngày cấp	Gia hạn đến ngày
25407	13/12/2017	03/11/2026

(73) Chủ văn bằng bảo hộ: LG HOUSEHOLD & HEALTH CARE LTD. (KR)  
58, Saemunan-ro, Jongno-gu, Seoul, Republic of Korea

---

Quyết định số: 2411w/QĐ-SHTT, ngày 10/02/2022 về việc gia hạn hiệu lực Bằng độc quyền kiểu dáng công nghiệp

Số đơn yêu cầu: GH3-2021-04566 Ngày nộp: 10/09/2021

Liên quan đến Bằng độc quyền kiểu dáng công nghiệp:

(11) Số văn bằng	(15) Ngày cấp	Gia hạn đến ngày
25703	05/02/2018	10/11/2026

(73) Chủ văn bằng bảo hộ: LG HOUSEHOLD & HEALTH CARE LTD. (KR)  
58, Saemunan-ro, Jongno-gu, Seoul, Republic of Korea

---

**CÔNG BÁO SỞ HỮU CÔNG NGHIỆP SỐ 408 TẬP B - QUYỀN 2 (03.2022)**

---

Quyết định số: 2412w/QĐ-SHTT, ngày 10/02/2022 về việc gia hạn hiệu lực Bằng độc quyền kiểu dáng công nghiệp

Số đơn yêu cầu: GH3-2021-04565 Ngày nộp: 10/09/2021

Liên quan đến Bằng độc quyền kiểu dáng công nghiệp:

(11) Số văn bằng	(15) Ngày cấp	Gia hạn đến ngày
25704	05/02/2018	10/11/2026

(73) Chủ văn bằng bảo hộ: LG HOUSEHOLD & HEALTH CARE LTD. (KR)  
58, Saemunan-ro, Jongno-gu, Seoul, Republic of Korea

---

Quyết định số: 2413w/QĐ-SHTT, ngày 10/02/2022 về việc gia hạn hiệu lực Bằng độc quyền kiểu dáng công nghiệp

Số đơn yêu cầu: GH3-2021-04564 Ngày nộp: 10/09/2021

Liên quan đến Bằng độc quyền kiểu dáng công nghiệp:

(11) Số văn bằng	(15) Ngày cấp	Gia hạn đến ngày
25228	22/11/2017	11/11/2026

(73) Chủ văn bằng bảo hộ: LG HOUSEHOLD & HEALTH CARE LTD. (KR)  
58, Saemunan-ro, Jongno-gu, Seoul, Republic of Korea

---

Quyết định số: 2414w/QĐ-SHTT, ngày 10/02/2022 về việc gia hạn hiệu lực Bằng độc quyền kiểu dáng công nghiệp

Số đơn yêu cầu: GH3-2021-04563 Ngày nộp: 10/09/2021

Liên quan đến Bằng độc quyền kiểu dáng công nghiệp:

(11) Số văn bằng	(15) Ngày cấp	Gia hạn đến ngày
25973	16/03/2018	25/11/2026

(73) Chủ văn bằng bảo hộ: LG HOUSEHOLD & HEALTH CARE LTD. (KR)  
58, Saemunan-ro, Jongno-gu, Seoul, Republic of Korea

---

**CÔNG BÁO SỞ HỮU CÔNG NGHIỆP SỐ 408 TẬP B - QUYỀN 2 (03.2022)**

---

Quyết định số: 2415w/QĐ-SHTT, ngày 10/02/2022 về việc gia hạn hiệu lực Bằng độc quyền kiểu dáng công nghiệp

Số đơn yêu cầu: GH3-2021-04562 Ngày nộp: 10/09/2021

Liên quan đến Bằng độc quyền kiểu dáng công nghiệp:

(11) Số văn bằng	(15) Ngày cấp	Gia hạn đến ngày
25974	16/03/2018	25/11/2026

(73) Chủ văn bằng bảo hộ: LG HOUSEHOLD & HEALTH CARE LTD. (KR)  
58, Saemunan-ro, Jongno-gu, Seoul, Republic of Korea

---

Quyết định số: 2416w/QĐ-SHTT, ngày 10/02/2022 về việc gia hạn hiệu lực Bằng độc quyền kiểu dáng công nghiệp

Số đơn yêu cầu: GH3-2021-04561 Ngày nộp: 10/09/2021

Liên quan đến Bằng độc quyền kiểu dáng công nghiệp:

(11) Số văn bằng	(15) Ngày cấp	Gia hạn đến ngày
25578	13/01/2018	15/12/2026

(73) Chủ văn bằng bảo hộ: LG HOUSEHOLD & HEALTH CARE LTD. (KR)  
58, Saemunan-ro, Jongno-gu, Seoul, Republic of Korea

---

Quyết định số: 2417w/QĐ-SHTT, ngày 10/02/2022 về việc gia hạn hiệu lực Bằng độc quyền kiểu dáng công nghiệp

Số đơn yêu cầu: GH3-2021-04560 Ngày nộp: 10/09/2021

Liên quan đến Bằng độc quyền kiểu dáng công nghiệp:

(11) Số văn bằng	(15) Ngày cấp	Gia hạn đến ngày
25579	13/01/2018	15/12/2026

(73) Chủ văn bằng bảo hộ: LG HOUSEHOLD & HEALTH CARE LTD. (KR)  
58, Saemunan-ro, Jongno-gu, Seoul, Republic of Korea

---

**CÔNG BÁO SỞ HỮU CÔNG NGHIỆP SỐ 408 TẬP B - QUYỀN 2 (03.2022)**

---

Quyết định số: 2418w/QĐ-SHTT, ngày 10/02/2022 về việc gia hạn hiệu lực Bằng độc quyền kiểu dáng công nghiệp

Số đơn yêu cầu: GH3-2021-04559 Ngày nộp: 10/09/2021

Liên quan đến Bằng độc quyền kiểu dáng công nghiệp:

(11) Số văn bằng	(15) Ngày cấp	Gia hạn đến ngày
25580	13/01/2018	19/12/2026

(73) Chủ văn bằng bảo hộ: LG HOUSEHOLD & HEALTH CARE LTD. (KR)  
58, Saemunan-ro, Jongno-gu, Seoul, Republic of Korea

---

Quyết định số: 2419w/QĐ-SHTT, ngày 10/02/2022 về việc gia hạn hiệu lực Bằng độc quyền kiểu dáng công nghiệp

Số đơn yêu cầu: GH3-2021-04528 Ngày nộp: 08/09/2021

Liên quan đến Bằng độc quyền kiểu dáng công nghiệp:

(11) Số văn bằng	(15) Ngày cấp	Gia hạn đến ngày
27697	05/12/2018	28/10/2026

(73) Chủ văn bằng bảo hộ: YUNNAN LIFAN JUNMA VEHICLES CO., LTD. (CN)  
Innovation Industrial Park, Fengyi Town, Dali City,  
Yunnan Province 671005, China

---

Quyết định số: 2420w/QĐ-SHTT, ngày 10/02/2022 về việc gia hạn hiệu lực Bằng độc quyền kiểu dáng công nghiệp

Số đơn yêu cầu: GH3-2021-04515 Ngày nộp: 06/09/2021

Liên quan đến Bằng độc quyền kiểu dáng công nghiệp:

(11) Số văn bằng	(15) Ngày cấp	Gia hạn đến ngày
17865	08/05/2013	28/10/2026

(73) Chủ văn bằng bảo hộ: HISAMITSU PHARMACEUTICAL CO., INC. (JP)  
408, Tashirodaikan-machi, Tosu-shi, Saga 841-0017 Japan

---

**CÔNG BÁO SỞ HỮU CÔNG NGHIỆP SỐ 408 TẬP B - QUYỀN 2 (03.2022)**

---

Quyết định số: 2421w/QĐ-SHTT, ngày 10/02/2022 về việc gia hạn hiệu lực Bằng độc quyền kiểu dáng công nghiệp

Số đơn yêu cầu: GH3-2021-04514 Ngày nộp: 06/09/2021

Liên quan đến Bằng độc quyền kiểu dáng công nghiệp:

(11) Số văn bằng	(15) Ngày cấp	Gia hạn đến ngày
25784	13/02/2018	21/10/2026
25785	13/02/2018	21/10/2026

(73) Chủ văn bằng bảo hộ: DAIKIN INDUSTRIES, LTD. (JP)  
Umeda Center Building, 4-12 Nakazaki-Nishi 2-chome,  
Kita-ku, Osaka-shi, Osaka-fu, Japan

---

Quyết định số: 2422w/QĐ-SHTT, ngày 10/02/2022 về việc gia hạn hiệu lực Bằng độc quyền kiểu dáng công nghiệp

Số đơn yêu cầu: GH3-2021-04513 Ngày nộp: 06/09/2021

Liên quan đến Bằng độc quyền kiểu dáng công nghiệp:

(11) Số văn bằng	(15) Ngày cấp	Gia hạn đến ngày
26550	18/05/2018	04/10/2026

(73) Chủ văn bằng bảo hộ: SANYANG MOTOR CO., LTD. (TW)  
No. 184, Keng Tzu Kou, Shang Keng Village, Hsin Fong  
Shiang, Hsinchu County 304, Taiwan

---

Quyết định số: 2423w/QĐ-SHTT, ngày 10/02/2022 về việc gia hạn hiệu lực Bằng độc quyền kiểu dáng công nghiệp

Số đơn yêu cầu: GH3-2021-04374 Ngày nộp: 20/08/2021

Liên quan đến Bằng độc quyền kiểu dáng công nghiệp:

(11) Số văn bằng	(15) Ngày cấp	Gia hạn đến ngày
27460	24/10/2018	14/02/2027

(73) Chủ văn bằng bảo hộ: WOJIN PLASTIC CO., LTD. (KR)  
68, Damteo-gil 21beon-gil, Guri-si, Gyeonggi-do 11900,  
Republic of Korea

---

**CÔNG BÁO SỞ HỮU CÔNG NGHIỆP SỐ 408 TẬP B - QUYỀN 2 (03.2022)**

---

Quyết định số: 2424w/QĐ-SHTT, ngày 10/02/2022 về việc gia hạn hiệu lực Bằng độc quyền kiểu dáng công nghiệp

Số đơn yêu cầu: GH3-2021-04366 Ngày nộp: 20/08/2021

Liên quan đến Bằng độc quyền kiểu dáng công nghiệp:

(11) Số văn bằng	(15) Ngày cấp	Gia hạn đến ngày
17079	21/09/2012	06/09/2026

(73) Chủ văn bằng bảo hộ: CÔNG TY TNHH SƠN HIỆP PHÁT (VN)  
57 Bàu Cát, phường 14, quận Tân Bình, thành phố Hồ Chí Minh

---

Quyết định số: 2425w/QĐ-SHTT, ngày 10/02/2022 về việc gia hạn hiệu lực Bằng độc quyền kiểu dáng công nghiệp

Số đơn yêu cầu: GH3-2021-04351 Ngày nộp: 19/08/2021

Liên quan đến Bằng độc quyền kiểu dáng công nghiệp:

(11) Số văn bằng	(15) Ngày cấp	Gia hạn đến ngày
26066	23/03/2018	03/03/2027

(73) Chủ văn bằng bảo hộ: CÔNG TY CỔ PHẦN ĐẦU TƯ THÀNH THÀNH CÔNG (VN)  
253 Hoàng Văn Thụ, phường 2, quận Tân Bình, thành phố Hồ Chí Minh

---

Quyết định số: 2426w/QĐ-SHTT, ngày 10/02/2022 về việc gia hạn hiệu lực Bằng độc quyền kiểu dáng công nghiệp

Số đơn yêu cầu: GH3-2021-04346 Ngày nộp: 19/08/2021

Liên quan đến Bằng độc quyền kiểu dáng công nghiệp:

(11) Số văn bằng	(15) Ngày cấp	Gia hạn đến ngày
26636	30/05/2018	20/09/2026

(73) Chủ văn bằng bảo hộ: RINNAI CORPORATION (JP)  
2-26, Fukuzomi-cho, Nakagawa-ku, Nagoya-shi, Aichi  
454-0802, Japan

---



**CÔNG BÁO SỞ HỮU CÔNG NGHIỆP SỐ 408 TẬP B - QUYỀN 2 (03.2022)**

---

Quyết định số: 2427w/QĐ-SHTT, ngày 10/02/2022 về việc gia hạn hiệu lực Bằng độc quyền kiểu dáng công nghiệp

Số đơn yêu cầu: GH3-2021-04345 Ngày nộp: 19/08/2021

Liên quan đến Bằng độc quyền kiểu dáng công nghiệp:

(11) Số văn bằng	(15) Ngày cấp	Gia hạn đến ngày
26525	11/05/2018	19/09/2026

(73) Chủ văn bằng bảo hộ: BYD COMPANY LIMITED (CN)  
No.3009, BYD Road, Pingshan, Shenzhen, Guangdong  
518118, P. R. China

---

Quyết định số: 2428w/QĐ-SHTT, ngày 10/02/2022 về việc gia hạn hiệu lực Bằng độc quyền kiểu dáng công nghiệp

Số đơn yêu cầu: GH3-2021-04334 Ngày nộp: 18/08/2021

Liên quan đến Bằng độc quyền kiểu dáng công nghiệp:

(11) Số văn bằng	(15) Ngày cấp	Gia hạn đến ngày
25634	02/02/2018	24/10/2026

(73) Chủ văn bằng bảo hộ: SHARP KABUSHIKI KAISHA (JP)  
1 Takumi-cho, Sakai-ku, Sakai City, Osaka 590-8522,  
Japan

---

Quyết định số: 2429w/QĐ-SHTT, ngày 10/02/2022 về việc gia hạn hiệu lực Bằng độc quyền kiểu dáng công nghiệp

Số đơn yêu cầu: GH3-2021-04333 Ngày nộp: 18/08/2021

Liên quan đến Bằng độc quyền kiểu dáng công nghiệp:

(11) Số văn bằng	(15) Ngày cấp	Gia hạn đến ngày
24322	24/07/2017	22/02/2026

(73) Chủ văn bằng bảo hộ: WATERTEC (MALAYSIA) SDN BHD (MY)  
Lot 3, Jalan Halba Satu 16/16A, Section 16, 40200 Shah  
Alam, Selangor Darul Ehsan, Malaysia

---

**CÔNG BÁO SỞ HỮU CÔNG NGHIỆP SỐ 408 TẬP B - QUYỀN 2 (03.2022)**

---

Quyết định số: 2430w/QĐ-SHTT, ngày 10/02/2022 về việc gia hạn hiệu lực Bằng độc quyền kiểu dáng công nghiệp

Số đơn yêu cầu: GH3-2021-04330 Ngày nộp: 18/08/2021

Liên quan đến Bằng độc quyền kiểu dáng công nghiệp:

(11) Số văn bằng	(15) Ngày cấp	Gia hạn đến ngày
17043	10/09/2012	26/10/2026

(73) Chủ văn bằng bảo hộ: **DAIO PAPER CORPORATION (JP)**  
2-60, Mishimakamiya-cho, Shikokuchuo-shi, Ehime 799-0492 Japan

---

Quyết định số: 2431w/QĐ-SHTT, ngày 10/02/2022 về việc gia hạn hiệu lực Bằng độc quyền kiểu dáng công nghiệp

Số đơn yêu cầu: GH3-2021-04315 Ngày nộp: 17/08/2021

Liên quan đến Bằng độc quyền kiểu dáng công nghiệp:

(11) Số văn bằng	(15) Ngày cấp	Gia hạn đến ngày
25467	26/12/2017	18/08/2026

(73) Chủ văn bằng bảo hộ: **BEIJING MOBIKE TECHNOLOGY CO., LTD. (CN)**  
Door 6, 3rd floor, Building B, 768 Innovation Park, #5  
Xueqing Road, Haidian District, Beijing post code 100083, China

---

Quyết định số: 2432w/QĐ-SHTT, ngày 10/02/2022 về việc gia hạn hiệu lực Bằng độc quyền kiểu dáng công nghiệp

Số đơn yêu cầu: GH3-2020-03194 Ngày nộp: 03/07/2020

Liên quan đến Bằng độc quyền kiểu dáng công nghiệp:

(11) Số văn bằng	(15) Ngày cấp	Gia hạn đến ngày
22172	13/05/2016	06/07/2025
22173	13/05/2016	06/07/2025

(73) Chủ văn bằng bảo hộ: **LUMILEDS HOLDING B.V. (NL)**  
Evert van de Beekstraat 1, The Base, Tower B5 unit 107,  
1118CL Schiphol, the Netherlands

---

**CÔNG BÁO SỞ HỮU CÔNG NGHIỆP SỐ 408 TẬP B - QUYỀN 2 (03.2022)**

---

Quyết định số: 2434w/QĐ-SHTT, ngày 10/02/2022 về việc gia hạn hiệu lực Bằng độc quyền kiểu dáng công nghiệp

Số đơn yêu cầu: GH3-2020-05610 Ngày nộp: 03/12/2020

Liên quan đến Bằng độc quyền kiểu dáng công nghiệp:

(11) Số văn bằng	(15) Ngày cấp	Gia hạn đến ngày
23765	08/05/2017	07/12/2025

(73) Chủ văn bằng bảo hộ: MITSUBISHI HEAVY INDUSTRIES MEIKI ENGINES CO., LTD. (JP)  
23 Shimokomori, Kabuto-cho, Tsushima-shi, Aichi 496-0023, Japan

---

Quyết định số: 2436w/QĐ-SHTT, ngày 10/02/2022 về việc gia hạn hiệu lực Bằng độc quyền kiểu dáng công nghiệp

Số đơn yêu cầu: GH3-2021-02650 Ngày nộp: 19/05/2021

Liên quan đến Bằng độc quyền kiểu dáng công nghiệp:

(11) Số văn bằng	(15) Ngày cấp	Gia hạn đến ngày
17037	10/09/2012	11/05/2026

(73) Chủ văn bằng bảo hộ: LIQUI-BOX CORPORATION (US)  
901 East Byrd Street, # 1105, Richmond, VA 23219, U.S.A.

---

Quyết định số: 2437w/QĐ-SHTT, ngày 10/02/2022 về việc gia hạn hiệu lực Bằng độc quyền kiểu dáng công nghiệp

Số đơn yêu cầu: GH3-2021-04504 Ngày nộp: 01/09/2021

Liên quan đến Bằng độc quyền kiểu dáng công nghiệp:

(11) Số văn bằng	(15) Ngày cấp	Gia hạn đến ngày
17068	14/09/2012	01/03/2026

(73) Chủ văn bằng bảo hộ: WATERTEC (MALAYSIA) SDN BHD (MY)  
Lot 3, Jalan Halba Satu 16/16A, Section 16, 40200 Shah Alam, Selangor Darul Ehsan, Malaysia

---

**PHẦN III**

**CHUYỂN GIAO QUYỀN SỞ HỮU CÔNG NGHIỆP**

**1. CHUYỂN NHƯỢNG QUYỀN SỞ HỮU CÔNG NGHIỆP**

Quyết định số 2145w/QĐ-SHTT, ngày 28/01/2022 về việc ghi nhận hợp đồng chuyển nhượng quyền sở hữu công nghiệp

Số Đơn đăng ký hợp đồng chuyển nhượng quyền sở hữu công nghiệp: CB3-2021-00147

Ngày nộp: 17/02/2021

Chủ đơn: CÔNG TY CỔ PHẦN SẢN XUẤT NHỰA DUY TÂN (VN)  
Đại diện của chủ đơn: Công ty TNHH Sở hữu trí tuệ INVENTIO

Nội dung ghi nhận:

**Tên hợp đồng:** Hợp đồng chuyển nhượng quyền sở hữu kiểu dáng công nghiệp.

**Ngày ký:** 21/01/2021;

**Số trang và ngôn ngữ:** gồm 5 trang bằng tiếng Việt; Phụ lục gồm 2 trang bằng tiếng Việt.

**Bên chuyển nhượng:** **CÔNG TY TNHH NHỰA DUY TÂN (VN)**  
298 Hồ Học Lãm, khu phố 3, phường An Lạc, quận Bình Tân, Thành phố Hồ Chí Minh

**Bên được chuyển nhượng:** **CÔNG TY CỔ PHẦN SẢN XUẤT NHỰA DUY TÂN (VN)**  
298 Hồ Học Lãm, phường An Lạc, quận Bình Tân, Thành phố Hồ Chí Minh.

**CÔNG BÁO SỞ HỮU CÔNG NGHIỆP SỐ 408 TẬP B – QUYỀN 2 (03.2022)**

**Đối tượng được chuyển nhượng:** toàn bộ quyền sở hữu các kiểu dáng công nghiệp đang được bảo hộ theo các Bằng độc quyền kiểu dáng công nghiệp dưới đây:

<b>TT</b>	<b>Tên tên đối tượng</b>	<b>Số VBBH</b>	<b>Ngày cấp</b>	<b>Ngày hết hạn</b>
1	Kệ úp chén	23820	16/05/2017	28/03/2026
2	Khay úp ly	23821	16/05/2017	28/03/2026
3	Kệ úp chén	23822	16/05/2017	28/03/2026
4	Thùng đựng đá	23839	16/05/2017	19/05/2026
5	Cây lau nhà	23843	16/05/2017	16/12/2025
6	Dụng cụ hút rác	24046	15/06/2017	02/02/2026
7	Chậu	24051	15/06/2017	06/06/2026
8	Bình đựng đá	24052	15/06/2017	09/06/2026
9	Chai	24112	23/06/2017	04/02/2026
10	Ghế	24572	06/09/2017	08/06/2026
11	Thùng đựng rác	24608	11/09/2017	28/07/2026
12	Thùng đựng rác	24609	11/09/2017	28/07/2026
13	Thùng đựng rác	24610	11/09/2017	28/07/2026
14	Khay nhựa	24767	28/09/2017	26/07/2026
15	Khay nhựa	24785	02/10/2017	26/07/2026
16	Khay nhựa	24786	02/10/2017	26/07/2026
17	Nắp nhựa	24789	02/10/2017	30/09/2026
18	Can nhựa	24791	02/10/2017	06/10/2026
19	Bình	24885	10/10/2017	13/10/2026
20	Bình	25013	27/10/2017	02/12/2026
21	Lồng bàn	25149	15/11/2017	23/09/2026

**CÔNG BÁO SỞ HỮU CÔNG NGHIỆP SỐ 408 TẬP B – QUYỀN 2 (03.2022)**

22	Lồng bàn	25150	15/11/2017	23/09/2026
23	Tấm nâng hàng	25333	05/12/2017	08/09/2026
24	Bình nhựa	25570	12/01/2018	08/09/2026
25	Bình	25572	12/01/2018	14/12/2026
26	Ghế	25664	02/02/2018	17/10/2026
27	Nắp	25911	09/03/2018	19/10/2026
28	Lồng nuôi gia cầm	26059	23/03/2018	14/09/2026
29	Ghế	26191	05/04/2018	25/05/2026
30	Can	26208	06/04/2018	23/03/2026
31	Can	26209	06/04/2018	23/03/2026
32	Ghế nhựa	26342	16/04/2018	14/12/2026
33	Thùng nhựa	26459	03/05/2018	05/12/2026
34	Thùng vắt giẻ lau	26460	03/05/2018	05/12/2026
35	Chai	27098	22/08/2018	02/12/2026
36	Lồng nuôi gia cầm	28718	21/05/2019	14/09/2026

**Giá chuyển nhượng:** 144.000.000 VNĐ.

---

Quyết định số 2146w/QĐ-SHTT, ngày 28/01/2022 về việc ghi nhận hợp đồng chuyển nhượng quyền sở hữu công nghiệp

Số Đơn đăng ký hợp đồng chuyển nhượng quyền sở hữu công nghiệp: CB3-2020-00645

Ngày nộp: 24/07/2020

Chủ đơn: CÔNG TY TNHH THỰC PHẨM SUNRISE (VN)

Đại diện của chủ đơn: Công ty TNHH một thành viên Trường Luật

Nội dung ghi nhận:

**CÔNG BÁO SỞ HỮU CÔNG NGHIỆP SỐ 408 TẬP B – QUYỀN 2 (03.2022)**

---

**Tên hợp đồng:** Hợp đồng chuyển nhượng kiểu dáng công nghiệp.  
**Ngày ký:** 21/7/2020;  
**Số trang và ngôn ngữ:** gồm 2 trang bằng Tiếng Việt; Phụ lục gồm trang bằng Tiếng Việt.  
**Bên chuyển nhượng:** **CÔNG TY TNHH SẢN XUẤT THƯƠNG MẠI UNION (VN)**  
261/4 Lê Văn Khương, phường Thới An, Quận 12, Thành phố Hồ Chí Minh  
**Bên được chuyển nhượng:** **CÔNG TY TNHH THỰC PHẨM SUNRISE (VN)**  
Lô F6 đường số 3, KCN Hải Sơn (GD 3+4), xã Đức Hòa Hạ, huyện Đức Hoà, tỉnh Long An.

**Đối tượng được chuyển nhượng:** toàn bộ quyền sở hữu các kiểu dáng công nghiệp đang được bảo hộ theo các Bằng độc quyền kiểu dáng công nghiệp dưới đây:

TT	Tên tên đối tượng	Số VBBH	Ngày cấp	Ngày hết hạn
1	Hộp	23372	10/02/2017	30/11/2025
2	Hộp	23373	10/02/2017	30/11/2025
3	Bộ nhãn sản phẩm	23721	28/04/2017	24/06/2025
4	Bộ nhãn sản phẩm	25636	02/02/2018	11/05/2026
5	Nhãn sản phẩm	26098	26/03/2018	25/10/2026

**Giá chuyển nhượng:** Miễn phí.

---

## **CÔNG BÁO SỞ HỮU CÔNG NGHIỆP**

*Do Cục Sở hữu trí tuệ thuộc Bộ Khoa học và Công nghệ ấn hành theo Luật Sở hữu trí tuệ số 50/2005/QH11 được Quốc hội thông qua ngày 29 tháng 11 năm 2005 và được sửa đổi bằng Luật sửa đổi, bổ sung một số điều của Luật sở hữu trí tuệ số 50/2005/QH11 được Quốc hội thông qua ngày 19 tháng 6 năm 2009.*

### ***Địa chỉ liên hệ:***

384-386 đường Nguyễn Trãi, quận Thanh Xuân,  
thành phố Hà Nội, Việt Nam  
ĐT: 024. 38583069  
Fax: 024. 38588449