

ISSN 0868 - 2534

CỘNG HÒA XÃ HỘI CHỦ NGHĨA VIỆT NAM  
BỘ KHOA HỌC VÀ CÔNG NGHỆ

CỤC SỞ HỮU TRÍ TUỆ

---

**CÔNG BÁO**  
**SỞ HỮU CÔNG NGHIỆP**

TẬP B

**QUYỂN 2: KIỂU DÁNG CÔNG NGHIỆP**

**02 - 2022**

**407**

---

HÀ NỘI

CỘNG HOÀ XÃ HỘI CHỦ NGHĨA VIỆT NAM  
BỘ KHOA HỌC VÀ CÔNG NGHỆ  
CỤC SỞ HỮU TRÍ TUỆ

---

CÔNG BÁO  
SỞ HỮU CÔNG NGHIỆP  
TẬP B

QUYỂN 2: KIỂU DÁNG CÔNG NGHIỆP

02-2022

---

407

---

HÀ NỘI

## MỤC LỤC

	Trang
<u>PHẦN I:</u> Kiểu dáng công nghiệp được cấp Bằng độc quyền	7
<u>PHẦN II:</u> Sửa đổi, gia hạn, cấp lại, chấm dứt, huỷ bỏ hiệu lực văn bằng bảo hộ, quyết định giải quyết khiếu nại	305
<u>PHẦN III:</u> Chuyển giao quyền sở hữu công nghiệp	352
<u>PHẦN IV:</u> Đính chính	362

## CONTENTS

<u>PART I:</u> Industrial Design Patents	7
<u>PART II:</u> Amendment, Renewal, Duplication, Termination, Cancellation of Protection Titles	305
<u>PART III:</u> Transfer of Industrial Property Rights	352
<u>PART IV:</u> Correction	362

---

**CÔNG BÁO SỞ HỮU CÔNG NGHIỆP SỐ 407 TẬP B - QUYỂN 2 (02.2022)**

**MÃ SỐ HAI CHỮ CÁI THỂ HIỆN TÊN NƯỚC VÀ CÁC THỰC THỂ KHÁC TRONG CÁC TƯ LIỆU SỞ HỮU CÔNG NGHIỆP THEO TIÊU CHUẨN ST3 CỦA WIPO**

AE	United Arab Emirates	CN	China	HK	Hong Kong
AF	Afganistan	CO	Colombia	HN	Honduras
AG	Antihua and Barbuda	CR	Costa Rica	HR	Croatia
AI	Anguilla	CU	Cuba	HT	Haiti
AL	Albania	CV	Cape Verde	HU	Hungary
AN	Netherlands Antilles	CY	Cyprus	ID	Indonesia
AO	Angola	CZ	Czech Republic	IE	Ireland
AR	Argentina	DE	Germany	IL	Israel
AT	Austria	DJ	Djibouti	IN	India
AU	Australia	DK	Denmark	IQ	Iraq
AW	Aruba	DM	Dominica	IR	Iran (Islamic Republic of)
BB	Barbados	DO	Dominican Republic	IS	Iceland
BD	Bangladesh	DZ	Algeria	IT	Italy
BE	Belgium	EC	Ecuador	JM	Jamaica
BF	Burkina Faso	EE	Estonia	JO	Jordan
BG	Bulgaria	EG	Egypt	JP	Japan
BH	Bahrain	ES	Spain	KE	Kenya
BI	Burundi	ET	Ethiopia	KH	Cambodia
BJ	Benin	FI	Finland	KI	Kiribati
BM	Bermuda	FJ	Fiji	KM	Comoros
BN	Brunei Darussalam	FK	Falkand Islands (Malvinas)	KN	Saint Kitts and Nevis
BO	Bolivia	FR	France	KP	Democratic People's Republic of Korea
BR	Brazil	GA	Gabon	KR	Republic of Korea
BS	Bahamas	GB	United Kingdom	KW	Kuwait
BT	Bhutan	GD	Grenada	KY	Cayman Islands
BW	Botswana	GE	Georgia	KZ	Kazakhstan
BY	Belarus	GH	Ghana	LA	Laos
BZ	Belize	GI	Gibraltar	LB	Lebanon
CA	Canada	GM	Gambia	LC	Saint Lucia
CF	Central African Republic	GN	Guinea	LI	Liechtenstein
CG	Congo	GQ	Equatorial Guinea	LK	SriLanka
CH	Switzerland	GR	Greece	LR	Liberia
CI	Côte d'Ivoire	GT	Guatemala	LS	Lesotho
CL	Chile	GW	Guinea-Bissau	LT	Lithuania
CM	Cameroon	GY	Guyana	TC	Turk and Caicos Islands
LU	Luxembourg	PA	Panama	TD	Chad
LV	Latvia	PE	Peru	TG	Togo
LY	Lybya	PG	Papua New Guinea	TH	Thailand
MA	Morocco	PH	Philippines	TN	Tunisia
MC	Monaco	PK	Pakistan	TO	Tonga
MD	Republic of Moldova	PL	Poland	TR	Turkey



**CÔNG BÁO SỞ HỮU CÔNG NGHIỆP SỐ 407 TẬP B - QUYỂN 2 (02.2022)**

MG	Madagascar	PT	Portugal	TT	Trinidad and Tobago
ML	Mali	PY	Paraguay	TV	Tuvalu
MM	Myanmar	QA	Qatar	TW	Taiwan, Province of China
MN	Mongolia	RO	Rumania	TZ	United Republic of Tanzania
MO	Macau	RU	Russian Federation	UA	Ukraine
MR	Mauritania	RW	Rwanda	UG	Uganda
MS	Montserrat	SA	Saudi Arabia	US	United States of America
MT	Malta	SB	Solomon Islands	UY	Uruguay
MU	Mauritius	SC	Seychelles	UZ	Uzbekistan
MV	Maldives	SD	Sudan	VA	Holy see
MW	Malawi	SE	Sweden	VC	Saint Vincent and the Grenadines
MX	Mexico	SG	Singapore	VE	Venezuela
MY	Malaysia	SH	Saint Helena	VG	Virgin Islands (British)
MZ	Mozambique	SL	Slovenia	VN	Vietnam
NA	Namibia	SK	Slovakia	VU	Vanuatu
NE	Niger	SL	Sierra Leone	WS	Samoa
NG	Nigeria	SM	San Marino	YE	Yemen
NJ	Nicaragua	SN	Senegal	YU	Yugoslavia
NL	Netherlands	SO	Somalia	ZA	South Africa
NO	Norway	SR	Suriname	ZM	Zambia
NP	Nepal	ST	Sao Tome and Principe	ZR	Zaire
NR	Nauru	SV	El Sanvador	ZW	Zimbabwe
NZ	New Zealand	SY	Syria		
OM	Oman	SZ	Swaziland		

**CÁC TỔ CHỨC QUỐC TẾ**

AO	African Intellectual Property Organization (OAPI)
AP	African Regional Industrial Property Organization (ARIPO)
BX	Benelux Trademark Office and Benelux Designs Office
EP	European Patent Office (EPO)
IB, WO	International Bureau of the World Intellectual Property Organization (WIPO)

**NHỮNG MÃ SỐ INID TRÍCH TỪ TIÊU CHUẨN ST80 CỦA TỔ CHỨC SỞ HỮU TRÍ TUỆ THẾ GIỚI (WIPO) ĐỂ NHẬN BIẾT CÁC DỮ LIỆU THƯ MỤC DÙNG CÔNG BỐ ĐƠN VÀ BẰNG ĐỘC QUYỀN KIỂU DÁNG CÔNG NGHIỆP**

- (11) Số bằng độc quyền kiểu dáng công nghiệp / Số công bố đơn
- (15) Ngày cấp
- (18) Ngày hết hạn hiệu lực của bằng độc quyền kiểu dáng công nghiệp
- (21) Số đơn
- (22) Ngày nộp đơn
- (23) Tên triển lãm, ngày và nơi triển lãm
- (28) Số phương án yêu cầu bảo hộ
- (30) Số đơn ưu tiên, ngày nộp đơn ưu tiên
- (43) Ngày công bố đơn
- (45) Ngày công bố bằng độc quyền kiểu dáng công nghiệp
- (51) Phân loại quốc tế kiểu dáng công nghiệp
- (54) Tên sản phẩm mang kiểu dáng công nghiệp
- (55) Ảnh chụp / hình vẽ kiểu dáng công nghiệp
- (57) Đặc điểm khác biệt yêu cầu bảo hộ của kiểu dáng công nghiệp
- (62) Số và ngày nộp đơn, số bằng độc quyền KDCN hoặc số công bố đơn liên quan đến tách đơn
- (71) Tên và địa chỉ của người nộp đơn
- (72) Tên của tác giả KDCN
- (73) Tên, địa chỉ của chủ bằng độc quyền KDCN
- (74) Tên của người đại diện SHCN

PHẦN I

**KIỂU DÁNG CÔNG NGHIỆP ĐƯỢC CẤP BẰNG ĐỘC QUYỀN**

- (11) **3-0034056**  
(15) 13/12/2021  
(21) 3-2020-00121  
(18) 15/01/2025  
(54) KHUNG BÁNH XE  
(45) 25/02/2022 407B  
(73) WHEEL PROS, LLC (US)  
5347 S. Valentina, Suite 200, Greenwood Village, Colorado 80111  
(72) Arthur D. Hale Jr. (US)  
(74) Công ty cổ phần Tư vấn S&B (S&B CONSULTANT., CORP.)  
(55)
- (51) 12-16  
(22) 15/01/2020  
(28) 1  
(43) 25/11/2020 392



1.1



1.2



1.3

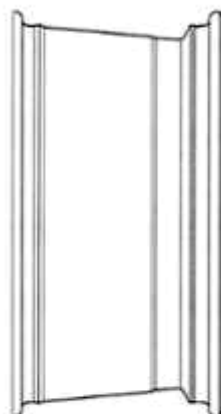

1.4



1.5



1.6



1.7

- (11) **3-0034155**  
(15) 27/12/2021 (51) 25-03  
(21) 3-2020-01918 (22) 17/08/2020  
(18) 17/08/2025  
(54) KI-ÔT (28) 1  
(45) 25/02/2022 407B (43) 25/11/2020 392  
(73) **CÔNG TY CỔ PHẦN TẬP ĐOÀN KIDO (VN)**  
Số 138-142 Hai Bà Trưng, phường Đa Kao, quận 1, thành phố Hồ Chí Minh  
(72) Trần Lệ Nguyên (VN)  
(74) Công ty cổ phần FAS INVEST (FAS INVEST JSC)  
(55)



1.1



1.2



1.3



1.4



1.5



1.6



1.7

- (11) **3-0034156**  
(15) 27/12/2021 (51) 08-01  
(21) 3-2020-02788 (22) 16/11/2020  
(18) 16/11/2025  
(54) **MŨI ÉP ĐẤT TẠO LỖ ĐỒ BÊ TÔNG** (28) 1  
(45) 25/02/2022 407B (43) 25/02/2021 395A  
(73) **ĐỒNG QUANG THÀ (VN)**  
    Áp 7, xã Vị Trung, huyện Vị Thủy, tỉnh Hậu Giang  
(72) **Đồng Quang Thà (VN)**  
(74) **Công ty cổ phần FAS INVEST (FAS INVEST JSC)**  
(55)

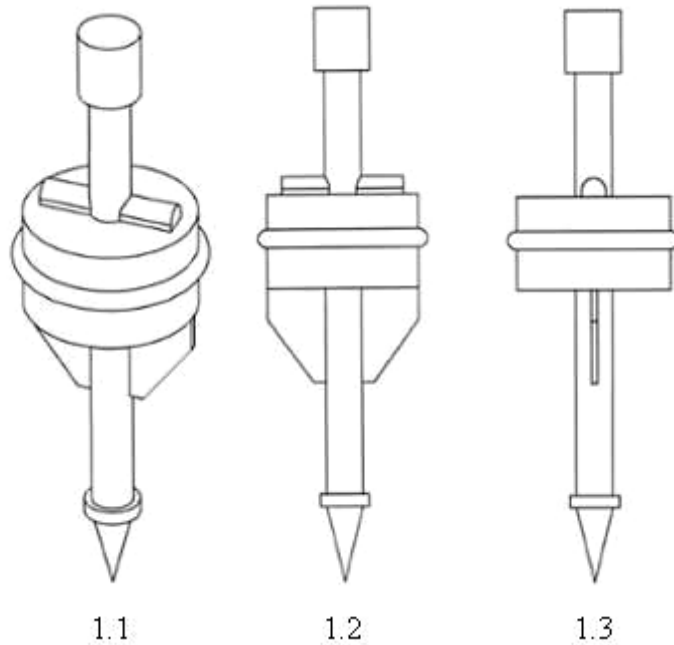

- (11) **3-0034157**  
(15) 27/12/2021 (51) 02-04  
(21) 3-2020-03046 (22) 18/12/2020  
(18) 18/12/2025  
(54) DÉP NHỰA (28) 1  
(45) 25/02/2022 407B (43) 25/05/2021 398A  
(73) CÔNG TY TNHH SẢN XUẤT THƯƠNG MẠI XUẤT NHẬP KHẨU ĐỨC HOA (VN)  
Tỉnh lộ 830, ấp 3, xã An Thạnh, huyện Bến Lức, tỉnh Long An  
(72) Trần Đức (VN)  
(55)



1.1



1.2



1.3



1.4



1.5



1.6



1.7



- (11) **3-0034158**  
(15) 27/12/2021 (51) 02-04  
(21) 3-2020-03047 (22) 18/12/2020  
(18) 18/12/2025  
(54) DÉP NHỰA (28) 1  
(45) 25/02/2022 407B (43) 25/05/2021 398A  
(73) CÔNG TY TNHH SẢN XUẤT THƯƠNG MẠI XUẤT NHẬP KHẨU ĐỨC HOA (VN)  
Tỉnh lộ 830, ấp 3, xã An Thạnh, huyện Bến Lức, tỉnh Long An  
(72) Trần Đức (VN)  
(55)



1.1



1.2

1.3



1.4



1.5



1.6



1.7

- (11) **3-0034159**  
(15) 27/12/2021 (51) 24-02  
(21) 3-2021-00409 (22) 26/02/2021  
(18) 26/02/2026  
(54) THIẾT BỊ LẤY MẪU (28) 1  
(30) 30-2020-0041429 02/09/2020 KR;  
(45) 25/02/2022 407B (43) 25/05/2021 398A  
(73) BIONLIFESCIENCE CO., LTD. (KR)  
(11901) A-601,19, Sanmaru-ro, Guri-si, Gyeonggi-do, Republic of Korea  
(72) 1. GOH, CHANG WOOK (KR)  
2. KIM, BONG YOON (KR)  
3. JEONG, JOONG HWAN (KR)  
(74) Công ty TNHH Trường Xuân (AGELESS CO.,LTD.)  
(55)

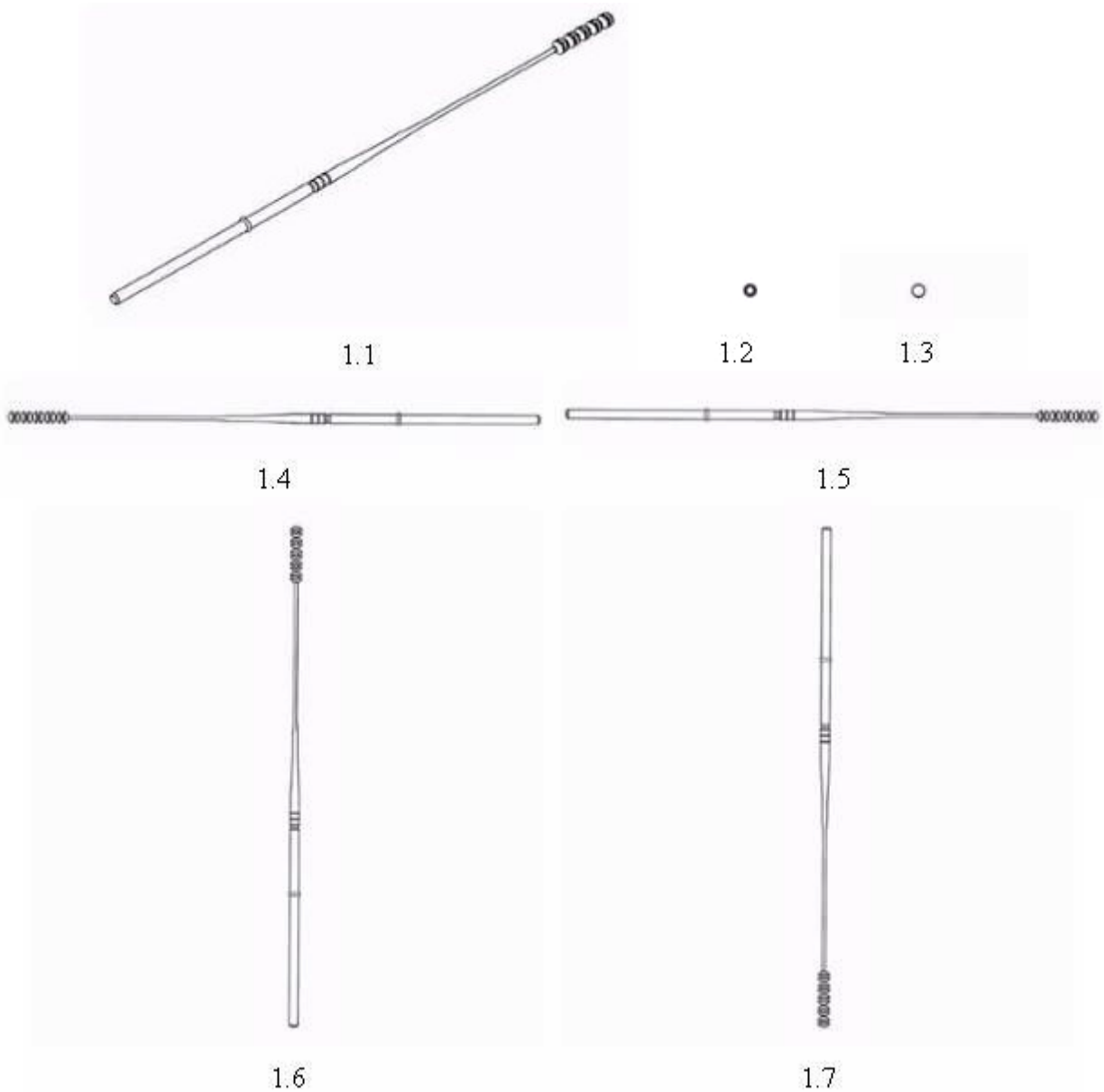

- (11) **3-0034160**  
(15) 27/12/2021 (51) 24-02  
(21) 3-2021-00410 (22) 26/02/2021  
(18) 26/02/2026  
(54) THIẾT BỊ LẤY MẪU (28) 1  
(30) 30-2020-0041669 03/09/2020 KR;  
(45) 25/02/2022 407B (43) 25/05/2021 398A  
(73) BIONLIFESCIENCE CO., LTD. (KR)(11901)  
A-601,19, Sanmaru-ro, Guri-si, Gyeonggi-do, Republic of Korea  
(72) 1. GOH, CHANG WOOK (KR)  
2. KIM, BONG YOON (KR)  
3. JEONG, JOONG HWAN (KR)  
(74) Công ty TNHH Trường Xuân (AGELESS CO.,LTD.)  
(55)

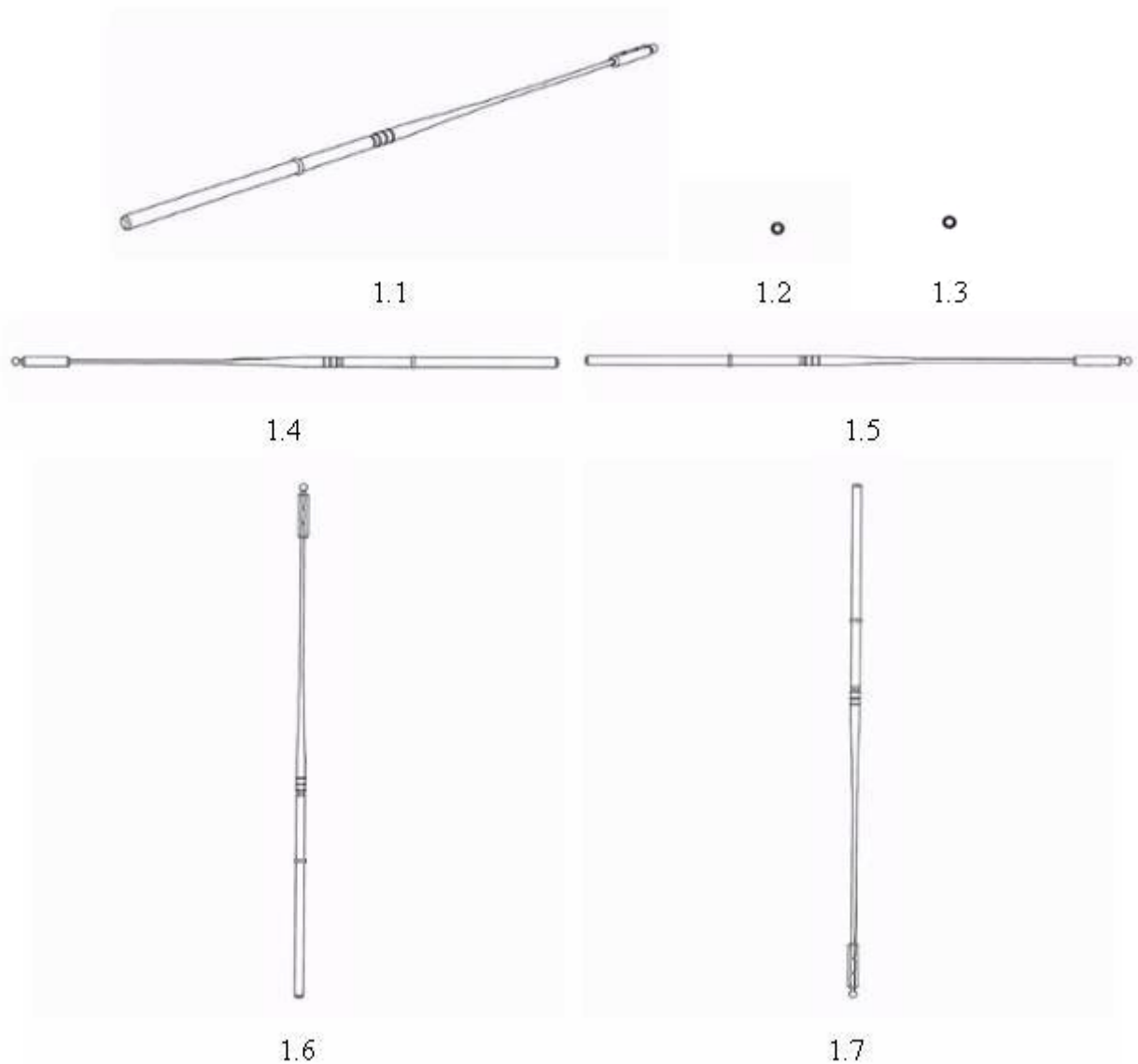

- (11) **3-0034161**  
(15) 27/12/2021  
(21) 3-2021-00499  
(18) 15/03/2026  
(54) THIẾT BỊ TRUYỀN DỮ LIỆU  
(45) 25/02/2022 407B  
(73) ĐOÀN HIỆP (VN)  
58/48 Nguyễn Minh Hoàng, phường 12, quận Tân Bình, thành phố Hồ Chí Minh  
(72) Đoàn Hiệp (VN)  
(55)
- (51) 14-02; 14-03  
(22) 15/03/2021  
(28) 1  
(43) 25/05/2021 398A



1.1



1.2



1.3



1.4



1.5



1.6



1.7



1.8

- (11) 3-0034162  
(15) 27/12/2021  
(21) 3-2019-03056  
(18) 27/11/2024  
(54) HỘ ĐỰNG HẢI SẢN  
(45) 25/02/2022 407B  
(73) CÔNG TY TNHH FISHY VIỆT NAM (VN)  
Số 18 đường số 10, phường Hiệp Bình Chánh, quận Thủ Đức, thành phố Hồ Chí Minh  
(72) Nguyễn Hữu Dương (VN)  
(55) (51) 09-03  
(22) 27/11/2019  
(28) 2  
(43) 26/04/2021 397A



1.1



1.2



2.1



2.2

- (11) **3-0034163**  
(15) 27/12/2021 (51) 23-01  
(21) 3-2021-00209 (22) 28/01/2021  
(18) 28/01/2026  
(54) BỒN CHỨA NƯỚC (28) 1  
(45) 25/02/2022 407B (43) 25/05/2021 398A  
(73) CÔNG TY CỔ PHẦN NHỰA SAO VIỆT (VN)  
Tổ 12, ấp Hội Thạnh, xã Xuân Hiệp, huyện Trà Ôn, tỉnh Vĩnh Long  
(72) Nguyễn Phú Thi (VN)  
(74) Công ty TNHH Tư vấn - Dịch thuật - Sở hữu trí tuệ Á Đông (Á Đông IP  
CONSULTANCY CO.,LTD.)  
(55)



1.1

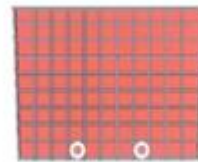

1.2



1.3



1.4



1.5



1.6

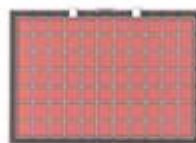

1.7

- (11) **3-0034164**  
(15) 27/12/2021 (51) 23-01  
(21) 3-2021-00211 (22) 28/01/2021  
(18) 28/01/2026  
(54) **KHUÔN BỒN CHỨA NƯỚC** (28) 1  
(45) 25/02/2022 407B (43) 25/05/2021 398A  
(73) **CÔNG TY CỔ PHẦN NHỰA SAO VIỆT (VN)**  
Tổ 12, ấp Hội Thạnh, xã Xuân Hiệp, huyện Trà Ôn, tỉnh Vĩnh Long  
(72) Nguyễn Phú Thi (VN)  
(74) Công ty TNHH Tư vấn - Dịch thuật - Sở hữu trí tuệ Á Đông (Á Đông IP  
CONSULTANCY CO.,LTD.)  
(55)



1.1



1.2



1.3



1.4



1.5



1.6

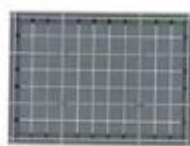

1.7



- (11) **3-0034165**  
(15) 27/12/2021 (51) 07-02  
(21) 3-2018-00757 (22) 16/04/2018  
(18) 16/04/2023  
(54) NỒI (28) 1  
(45) 25/02/2022 407B (43) 25/07/2018 364A  
(73) CÔNG TY TNHH MINH LONG I (VN)  
333 khu phố Hưng Lộc, phường Hưng Định, thị xã Thuận An, tỉnh Bình Dương  
(72) Lý Ngọc Minh (VN)  
(55)



1.1



1.2



1.3



1.4



- (11) **3-0034166**  
(15) 27/12/2021 (51) 07-02  
(21) 3-2019-01346 (22) 23/05/2019  
(18) 23/05/2024  
(54) NỒI (28) 1  
(45) 25/02/2022 407B (43) 26/04/2021 397A  
(73) CÔNG TY TNHH MINH LONG I (VN)  
333 Khu phố Hưng Lộc, phường Hưng Định, thị xã Thuận An, tỉnh Bình Dương  
(72) Lý Ngọc Minh (VN)  
(55)



1.1



1.2



1.3



1.4



1.5

- (11) **3-0034167**  
(15) 27/12/2021 (51) 07-02  
(21) 3-2019-01347 (22) 23/05/2019  
(18) 23/05/2024  
(54) NỒI (28) 1  
(45) 25/02/2022 407B (43) 26/04/2021 397A  
(73) CÔNG TY TNHH MINH LONG I (VN)  
333 Khu phố Hưng Lộc, phường Hưng Định, thị xã Thuận An, tỉnh Bình Dương  
(72) Lý Ngọc Minh (VN)  
(55)



1.1



1.2



1.3



1.4



1.5

- (11) **3-0034168**  
(15) 27/12/2021 (51) 07-01  
(21) 3-2019-02520 (22) 02/10/2019  
(18) 02/10/2024  
(54) BỘ BÁT ĐĨA (28) 11  
(45) 25/02/2022 407B (43) 27/04/2020 385AKD  
(73) CÔNG TY TNHH MINH LONG I (VN)  
333 khu Phố Hưng Lộc, phường Hưng Định, thị Xã Thuận An, tỉnh Bình Dương  
(72) Lý Ngọc Minh (VN)  
(55)



1.1



1.2



1.3



1.4



1.5



1.6

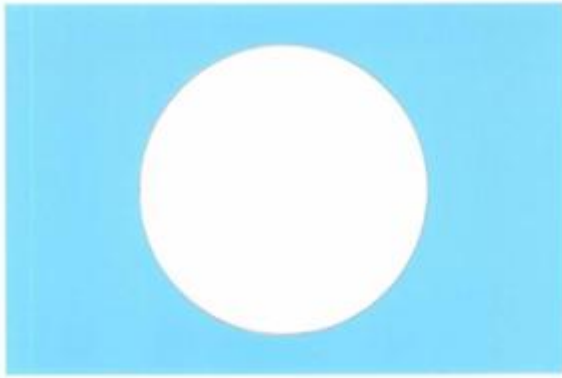

1.7



1.8



1.9



1.10



1.11



1.12



1.13



1.14



1.15



1.16



1.17



1.18



1.19



1.20

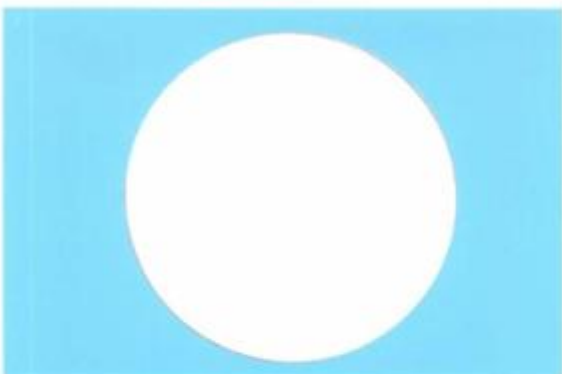

1.21



1.22



1.23



1.24



1.25



1.26



1.27

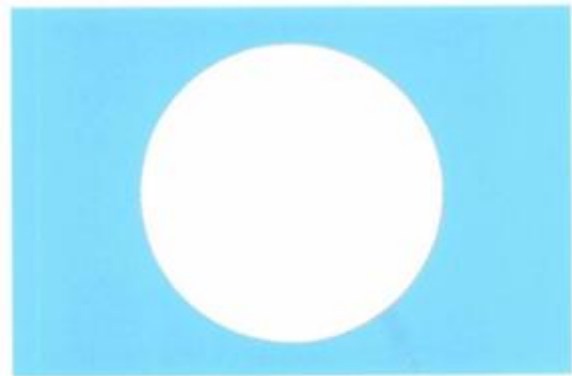

1.28



1.29



1.30





1.31



1.32



1.33



1.34

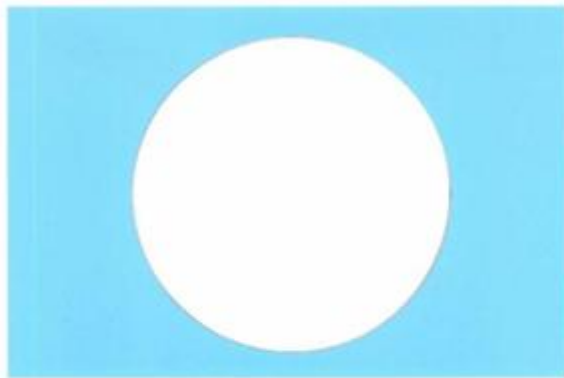

1.35



1.36



1.37



1.38



1.39



1.40

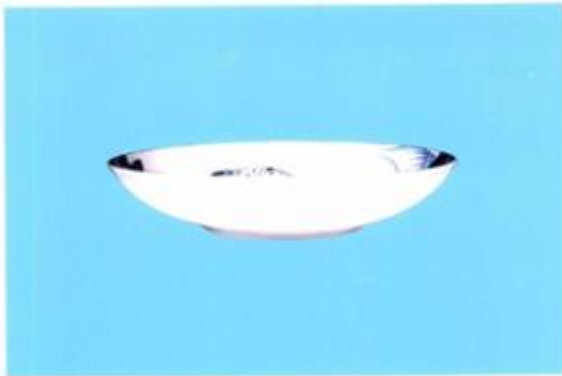

1.41



1.42



1.43



1.44



1.45



1.46





1.47



1.48



1.49



1.50



1.51



1.52



1.53



1.54



1.55

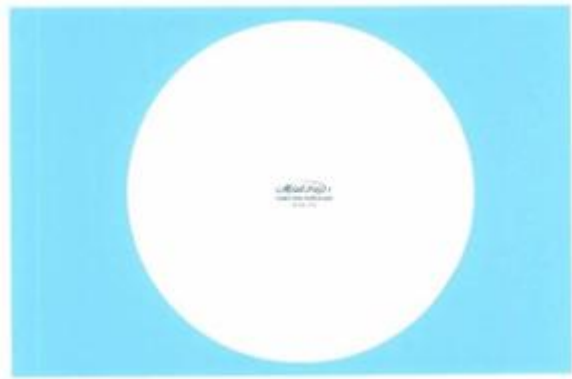

1.56



1.57



1.58



1.59



1.60

- (11) **3-0034169**  
(15) 27/12/2021  
(21) 3-2019-03165  
(18) 06/12/2024  
(54) **BỘ BÁT ĐĨA**  
(45) 25/02/2022 407B  
(73) **CÔNG TY TNHH MINH LONG I (VN)**  
333 khu phố Hưng Lộc, phường Hưng Định, thị xã Thuận An, tỉnh Bình Dương  
(72) Lý Ngọc Minh (VN)  
(55)
- (51) 07-01; 07-03  
(22) 06/12/2019  
(28) 10  
(43) 27/07/2020 388AKD



1.1



1.2



1.3



1.4



1.5



1.6



1.7



1.8



1.9



1.10



1.11



1.12



1.13

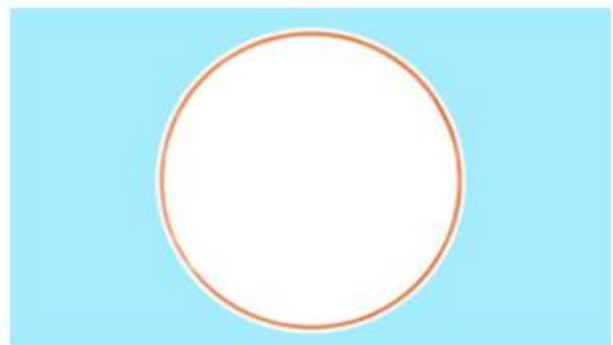

1.14



1.15



1.16



1.17



1.18



1.19



1.20

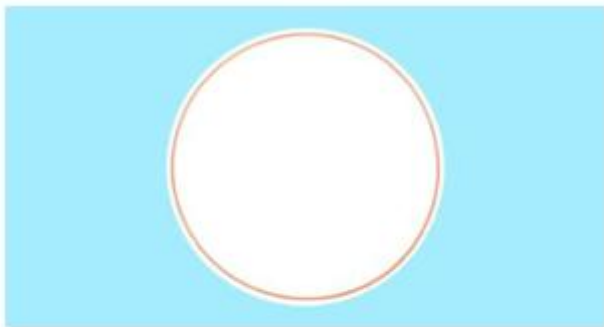

1.21



1.22



1.23



1.24



1.25



1.26

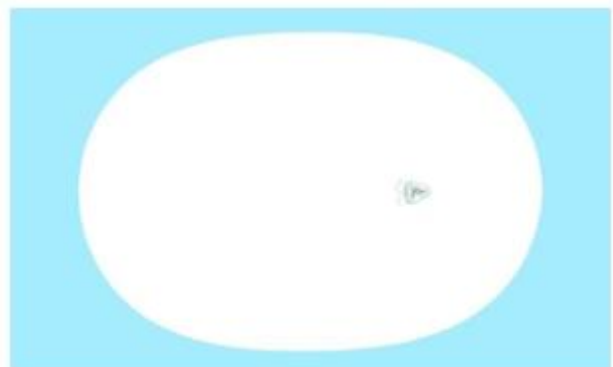

1.27



1.28



1.29



1.30



1.31



1.32



1.33



1.34



1.35



1.36

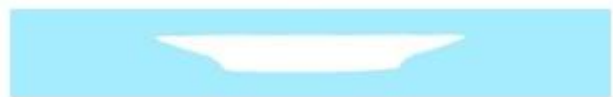

1.37



1.38



1.39



1.40



1.41



1.43



1.42



1.44



1.45



1.46



1.47



1.48



1.49



1.50

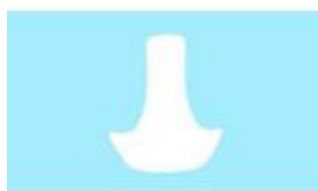

1.51



1.52



1.53



1.54



- (11) **3-0034170**  
(15) 27/12/2021 (51) 07-01  
(21) 3-2020-01325 (22) 05/06/2020  
(18) 05/06/2025  
(54) BỘ BÁT ĐĨA (28) 11  
(45) 25/02/2022 407B (43) 25/09/2020 390  
(73) CÔNG TY TNHH MINH LONG I (VN)  
333 khu phố Hưng Lộc, phường Hưng Định, thành phố Thuận An, tỉnh Bình  
Dương  
(72) Lý Ngọc Minh (VN)  
(55)



1.1



1.2



1.3



1.4



1.5



1.6



1.7





1.8



1.9



1.10



1.11



1.12



1.13



1.14



1.15



1.16



1.17



1.18



1.19



1.20



1.21



1.22



1.23



1.24



1.25



1.26



1.27



1.28



1.29



1.30



1.31



1.32



1.33



1.34



1.35



1.36



1.37



1.38



1.39



1.40



1.41



1.42



1.43



1.44

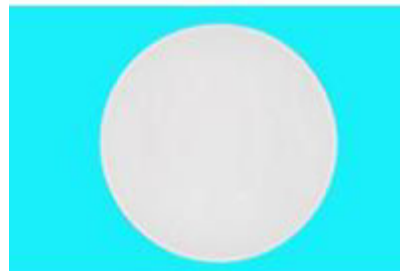

1.45



1.46



1.47



1.48



1.49



1.50



1.51



1.52



1.53



1.54



1.55



1.56



1.57



1.58



1.59



1.60

- (11) **3-0034171**  
(15) 27/12/2021 (51) 19-08  
(21) 3-2020-01932 (22) 19/08/2020  
(18) 19/08/2025  
(54) NHÃN SẢN PHẨM (28) 1  
(45) 25/02/2022 407B (43) 25/11/2020 392  
(73) CÔNG TY CỔ PHẦN CHẾ BIẾN THỰC PHẨM BÁNH MỨT KẸO CÔNG  
TUYÊN (VN)  
Số 339 Quán Rẽ, xã Mỹ Đức, huyện An Lão, thành phố Hải Phòng  
(72) Vũ Thị Nga (VN)  
(55)



- (11) **3-0034172**  
(15) 27/12/2021 (51) 19-08  
(21) 3-2020-01933 (22) 19/08/2020  
(18) 19/08/2025  
(54) NHÃN SẢN PHẨM (28) 1  
(45) 25/02/2022 407B (43) 25/05/2021 398A  
(73) CÔNG TY CỔ PHẦN CHẾ BIẾN THỰC PHẨM BÁNH MỨT KẸO CÔNG  
TUYÊN (VN)  
Số 339 Quán Rẽ, xã Mỹ Đức, huyện An Lão, thành phố Hải Phòng  
(72) Vũ Thị Nga (VN)  
(55)



- (11) **3-0034173**  
(15) 27/12/2021 (51) 07-01  
(21) 3-2021-00433 (22) 04/03/2021  
(18) 04/03/2026  
(54) **BÁT** (28) 1  
(45) 25/02/2022 407B (43) 25/05/2021 398A  
(73) **CÔNG TY TNHH MINH LONG I (VN)**  
333 Khu phố Hưng Lộc, phường Hưng Định, thành phố Thuận An, tỉnh Bình  
Dương  
(72) Lý Ngọc Minh (VN)  
(55)



1.1



1.2

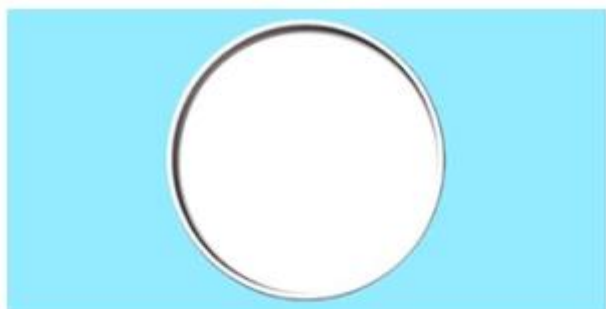

1.3

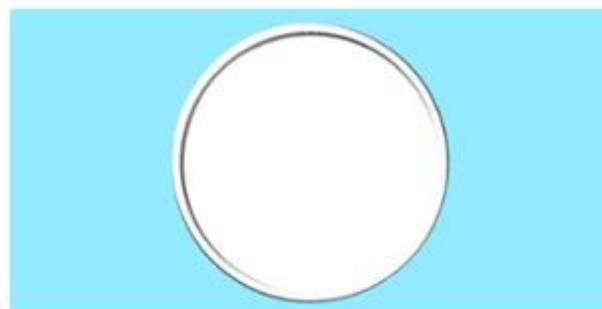

1.4



- (11) **3-0034174**  
(15) 28/12/2021 (51) 07-01  
(21) 3-2021-00434 (22) 04/03/2021  
(18) 04/03/2026  
(54) **BÁT** (28) 1  
(45) 25/02/2022 407B (43) 25/05/2021 398A  
(73) **CÔNG TY TNHH MINH LONG I (VN)**  
333 Khu phố Hưng Lộc, phường Hưng Định, thành phố Thuận An, tỉnh Bình  
Dương  
(72) Lý Ngọc Minh (VN)  
(55)



1.1



1.2



1.3



1.4



- (11) **3-0034175**  
(15) 28/12/2021 (51) 09-07  
(21) 3-2021-00436 (22) 04/03/2021  
(18) 04/03/2026  
(54) **NẮP** (28) 1  
(45) 25/02/2022 407B (43) 25/05/2021 398A  
(73) **CÔNG TY TNHH MINH LONG I (VN)**  
333 Khu phố Hưng Lộc, phường Hưng Định, thành phố Thuận An, tỉnh Bình  
Dương  
(72) Lý Ngọc Minh (VN)  
(55)



1.1



1.2



1.3



1.4

- (11) **3-0034176**  
(15) 28/12/2021 (51) 07-02  
(21) 3-2021-00437 (22) 04/03/2021  
(18) 04/03/2026  
(54) THANH CHẶN (28) 1  
(45) 25/02/2022 407B (43) 25/05/2021 398A  
(73) CÔNG TY TNHH MINH LONG I (VN)  
333 Khu phố Hưng Lộc, phường Hưng Định, thành phố Thuận An, tỉnh Bình  
Dương  
(72) Lý Ngọc Minh (VN)  
(55)

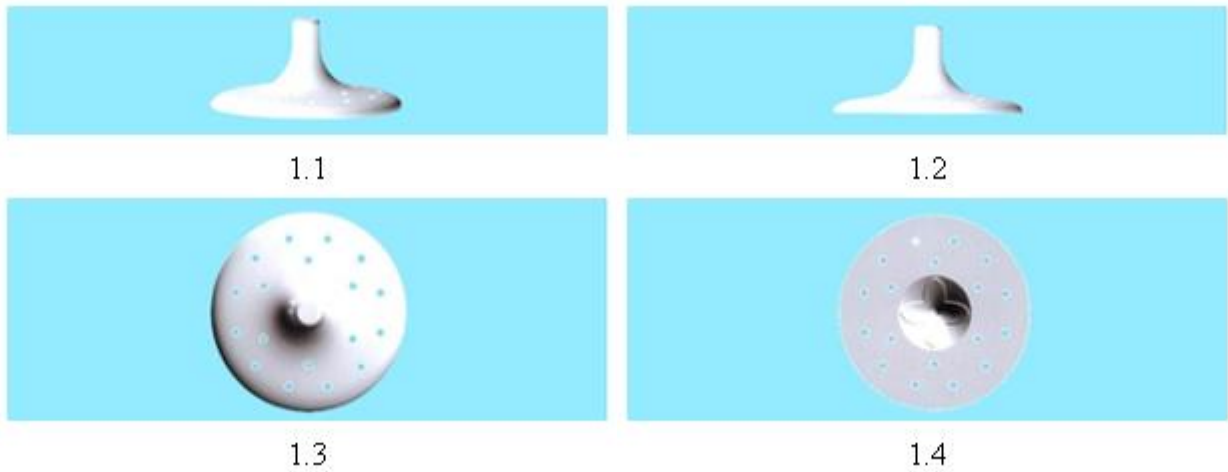

- (11) **3-0034177**  
(15) 28/12/2021 (51) 07-01  
(21) 3-2021-00440 (22) 04/03/2021  
(18) 04/03/2026  
(54) CA (28) 1  
(45) 25/02/2022 407B (43) 25/05/2021 398A  
(73) CÔNG TY TNHH MINH LONG I (VN)  
333 Khu phố Hưng Lộc, phường Hưng Định, thành phố Thuận An, tỉnh Bình  
Dương  
(72) Lý Ngọc Minh (VN)  
(55)



1.1



1.2



1.3



1.4

- (11) **3-0034178**  
(15) 28/12/2021 (51) 07-01  
(21) 3-2021-00441 (22) 04/03/2021  
(18) 04/03/2026  
(54) BÌNH (28) 1  
(45) 25/02/2022 407B (43) 25/05/2021 398A  
(73) CÔNG TY TNHH MINH LONG I (VN)  
333 Khu phố Hưng Lộc, phường Hưng Định, thành phố Thuận An, tỉnh Bình  
Dương  
(72) Lý Ngọc Minh (VN)  
(55)



1.1



1.2



1.3



1.4



1.5



1.6



1.7

- (11) **3-0034179**  
(15) 28/12/2021 (51) 09-01  
(21) 3-2020-00432 (22) 24/02/2020  
(18) 24/02/2025  
(54) CHAI (28) 1  
(45) 25/02/2022 407B (43) 25/01/2021 394A  
(73) NGUYỄN THỊ THANH NHI (VN)  
Xã Thanh Hòa, huyện Phụng Hiệp, tỉnh Hậu Giang  
(72) Nguyễn Thị Thanh Nhi (VN)  
(74) Công ty Cổ phần Sở hữu trí tuệ Việt Mỹ (VIET MY IPC)  
(55)



1.1



1.2

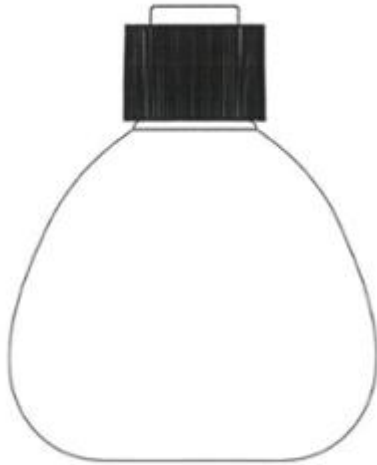

1.3

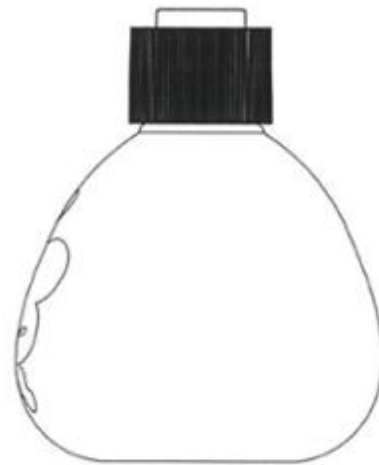

1.4



1.5



1.6

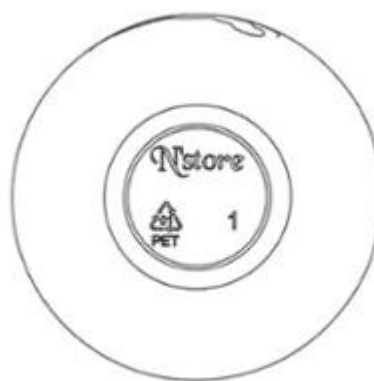

1.7

- (11) **3-0034180**  
(15) 28/12/2021 (51) 09-03  
(21) 3-2020-02330 (22) 18/09/2020  
(18) 18/09/2025  
(54) HỘP (28) 1  
(45) 25/02/2022 407B (43) 25/12/2020 393A  
(73) CÔNG TY CỔ PHẦN XUẤT NHẬP KHẨU BẾN TRE (VN)  
Lô K, CCN-TTCN Phong Năm, xã Phong Năm, Huyện Giồng Trôm, tỉnh Bến Tre  
(72) Lý Ngọc Trân (VN)  
(74) Công ty TNHH Tư vấn sở hữu trí tuệ Việt (VIET IP CO.,LTD.)  
(55)



1.1



1.2



1.3



1.4



1.5



1.6



1.7



- (11) **3-0034181**  
(15) 28/12/2021 (51) 09-03  
(21) 3-2020-02333 (22) 18/09/2020  
(18) 18/09/2025  
(54) HỘP (28) 1  
(45) 25/02/2022 407B (43) 25/12/2020 393A  
(73) CÔNG TY CỔ PHẦN XUẤT NHẬP KHẨU BẾN TRE (VN)  
Lô K, CCN-TTCN Phong Năm, xã Phong Năm, huyện Giồng Trôm, tỉnh Bến Tre  
(72) Lý Ngọc Trân (VN)  
(74) Công ty TNHH Tư vấn sở hữu trí tuệ Việt (VIET IP CO.,LTD.)  
(55)



1.1



1.2



1.3



1.4



1.5



1.6



1.7

- (11) **3-0034182**  
(15) 28/12/2021 (51) 09-03  
(21) 3-2020-02334 (22) 18/09/2020  
(18) 18/09/2025  
(54) HỘP (28) 1  
(45) 25/02/2022 407B (43) 25/12/2020 393A  
(73) CÔNG TY CỔ PHẦN XUẤT NHẬP KHẨU BẾN TRE (VN)  
Lô K, CCN-TTCN Phong Năm, Xã Phong Năm, huyện Giồng Trôm, tỉnh Bến Tre  
(72) Lý Ngọc Trân (VN)  
(74) Công ty TNHH Tư vấn sở hữu trí tuệ Việt (VIET IP CO.,LTD.)  
(55)



1.1



1.2



1.3



1.4



1.5



1.6



1.7

- (11) **3-0034183**  
(15) 28/12/2021 (51) 09-03  
(21) 3-2019-02547 (22) 04/10/2019  
(18) 04/10/2024  
(54) HỘP (28) 1  
(45) 25/02/2022 407B (43) 27/07/2020 388AKD  
(73) CÔNG TY TNHH SẢN XUẤT - THƯƠNG MẠI TBM - MINH PHÁT (VN)  
141-143 Xóm Đất, phường 8, quận 11, thành phố Hồ Chí Minh  
(72) Dịp Văn Minh (VN)  
(74) Công ty TNHH Tư vấn sở hữu trí tuệ Việt (VIET IP CO.,LTD.)  
(55)



1.1

1.2



1.3

1.4

1.5



1.6

1.7

- (11) **3-0034184**  
(15) 28/12/2021 (51) 09-04  
(21) 3-2020-02821 (22) 23/11/2020  
(18) 23/11/2025  
(54) KẾT ĐỰNG CHAI NƯỚC NGỌT (28) 1  
(45) 25/02/2022 407B (43) 25/03/2021 396A  
(73) CÔNG TY TNHH LIEN AND ALLIANCE (VN)  
Số 131, đường số 26, phường 10, quận 6, thành phố Hồ Chí Minh  
(72) GAN CHEE SIONG (MY)  
(74) CÔNG TY TNHH SỞ HỮU TRÍ TUỆ SETHACO (SETHACO IP CO.,LTD)  
(55)



1.1



1.2



1.3



1.4



1.5

- (11) **3-0034185**  
(15) 28/12/2021  
(21) 3-2020-03100  
(18) 23/12/2025  
(54) GHẾ  
(30) 29/739,504 25/06/2020 US;  
(45) 25/02/2022 407B  
(73) PLASCENE, INC., (US)  
1600 Pacific Avenue, Oxnard, CA 93033, USA  
(72) Minh Dat Duy Tran (VN)  
(74) Công ty TNHH Tư vấn sở hữu trí tuệ Việt (VIET IP CO.,LTD.)  
(55)
- (51) 06-01  
(22) 23/12/2020  
(28) 1  
(43) 25/05/2021 398A



1.1



1.2



1.3



1.4



1.5



1.6



1.7



- (11) **3-0034186**
- (15) 28/12/2021
- (21) 3-2020-03101
- (18) 23/12/2025
- (54) GHẾ
- (30) 29/739,505 25/06/2020 US;
- (45) 25/02/2022 407B
- (73) PLASCENE, INC., (US)  
1600 Pacific Avenue, Oxnard, CA 93033, USA
- (72) Minh Dat Duy Tran (VN)
- (74) Công ty TNHH Tư vấn sở hữu trí tuệ Việt (VIET IP CO.,LTD.)
- (55)
- (51) 06-01
- (22) 23/12/2020
- (28) 1
- (43) 25/05/2021 398A



1.1



1.2



1.3



1.4



1.5



1.6



1.7

- (11) **3-0034187**  
(15) 28/12/2021  
(21) 3-2020-03102  
(18) 23/12/2025  
(54) GHỀ  
(30) 29/739,507 25/06/2020 US;  
(45) 25/02/2022 407B  
(73) PLASCENE, INC., (US)  
1600 Pacific Avenue, Oxnard, CA 93033, USA  
(72) Minh Dat Duy Tran (VN)  
(74) Công ty TNHH Tư vấn sở hữu trí tuệ Việt (VIET IP CO.,LTD.)  
(55)
- (51) 06-01  
(22) 23/12/2020  
(28) 1  
(43) 25/05/2021 398A



1.1



1.2



1.3



1.4



1.5



1.6



1.7

- (11) **3-0034188**  
(15) 28/12/2021 (51) 06-01  
(21) 3-2020-03103 (22) 23/12/2020  
(18) 23/12/2025  
(54) GHẾ (28) 1  
(30) 29/739,510 25/06/2020 US;  
(45) 25/02/2022 407B (43) 25/05/2021 398A  
(73) PLASCENE, INC., (US)  
1600 Pacific Avenue, Oxnard, CA 93033, USA  
(72) Minh Dat Duy Tran (VN)  
(74) Công ty TNHH Tư vấn sở hữu trí tuệ Việt (VIET IP CO.,LTD.)  
(55)



1.2



1.1



1.3



1.4



1.5



1.6



1.7

- (11) **3-0034189**  
(15) 28/12/2021  
(21) 3-2020-03104  
(18) 23/12/2025  
(54) GHẾ  
(30) 29/739,511 25/06/2020 US;  
(45) 25/02/2022 407B  
(73) PLASCENE, INC., (US)  
1600 Pacific Avenue, Oxnard, CA 93033, USA  
(72) Minh Dat Duy Tran (VN)  
(74) Công ty TNHH Tư vấn sở hữu trí tuệ Việt (VIET IP CO.,LTD.)  
(55)
- (51) 06-01  
(22) 23/12/2020  
(28) 1  
(43) 25/05/2021 398A



1.1



1.2



1.3



1.4



1.5



1.6



1.7



- (11) **3-0034190**  
(15) 28/12/2021 (51) 06-01  
(21) 3-2020-03105 (22) 23/12/2020  
(18) 23/12/2025  
(54) GHỀ (28) 1  
(30) 29/739,512 25/06/2020 US;  
(45) 25/02/2022 407B (43) 25/05/2021 398A  
(73) PLASCENE, INC., (US)  
1600 Pacific Avenue, Oxnard, CA 93033, USA  
(72) Minh Dat Duy Tran (VN)  
(74) Công ty TNHH Tư vấn sở hữu trí tuệ Việt (VIET IP CO.,LTD.)  
(55)



1.1



1.2



1.3



1.4



1.5



1.6



1.7

- (11) **3-0034191**  
(15) 28/12/2021 (51) 09-03  
(21) 3-2020-03149 (22) 29/12/2020  
(18) 29/12/2025  
(54) HỘP THUỐC (28) 1  
(45) 25/02/2022 407B (43) 25/03/2021 396A  
(73) CÔNG TY CỔ PHẦN DƯỢC PHẨM NAVI (VN)  
Số 4/143 đường Giải Phóng, phường Cửa Bắc, thành phố Nam Định, tỉnh Nam Định  
(72) Trần Tất Hà (VN)  
(74) CÔNG TY TNHH SỞ HỮU TRÍ TUỆ SETHACO (SETHACO IP CO.,LTD)  
(55)



1.1



1.2

- (11) **3-0034192**  
(15) 28/12/2021 (51) 09-03  
(21) 3-2020-03150 (22) 29/12/2020  
(18) 29/12/2025  
(54) HỘP THUỐC (28) 1  
(45) 25/02/2022 407B (43) 25/03/2021 396A  
(73) CÔNG TY CỔ PHẦN DƯỢC PHẨM NAVI (VN)  
Số 4/143 đường Giải Phóng, phường Cửa Bắc, thành phố Nam Định, tỉnh Nam Định  
(72) Trần Tất Hà (VN)  
(74) CÔNG TY TNHH SỞ HỮU TRÍ TUỆ SETHACO (SETHACO IP CO.,LTD)  
(55)



1.1



1.2

- (11) **3-0034193**  
(15) 28/12/2021 (51) 09-03  
(21) 3-2020-03151 (22) 29/12/2020  
(18) 29/12/2025  
(54) **HỘP THUỐC** (28) 1  
(45) 25/02/2022 407B (43) 25/03/2021 396A  
(73) **CÔNG TY CỔ PHẦN DƯỢC PHẨM NAVI (VN)**  
Số 4/143 đường Giải Phóng, phường Cửa Bắc, thành phố Nam Định, tỉnh Nam Định  
(72) Trần Tất Hà (VN)  
(74) **CÔNG TY TNHH SỞ HỮU TRÍ TUỆ SETHACO (SETHACO IP CO.,LTD)**  
(55)



1.1



1.2

- (11) **3-0034194**  
(15) 28/12/2021 (51) 09-03  
(21) 3-2020-01713 (22) 24/07/2020  
(18) 24/07/2025  
(54) HỘP ĐỰNG KHẨU TRANG Y TẾ (28) 1  
(45) 25/02/2022 407B (43) 25/03/2021 396A  
(73) CÔNG TY CỔ PHẦN SẢN XUẤT VẬT TƯ Y TẾ SUPER ANTIBACTERIAL MASK (VN)  
61 đường N8, KDC Jamona City, phường Phú Thuận, quận 7, thành phố Hồ Chí Minh  
(72) Hứa Hồng Hải (VN)  
(55)



1.1



1.2

- (11) **3-0034195**  
(15) 28/12/2021 (51) 09-03  
(21) 3-2020-01715 (22) 24/07/2020  
(18) 24/07/2025  
(54) HỘP ĐỰNG KHẨU TRANG Y TẾ (28) 1  
(45) 25/02/2022 407B (43) 25/03/2021 396A  
(73) CÔNG TY CỔ PHẦN SẢN XUẤT VẬT TƯ Y TẾ SUPER ANTIBACTERIAL MASK (VN)  
61 đường N8, KDC Jamona City, phường Phú Thuận, quận 7, thành phố Hồ Chí Minh  
(72) Hứa Hồng Hải (VN)  
(55)



1.1



1.2

- (11) **3-0034196**  
(15) 28/12/2021 (51) 25-01  
(21) 3-2021-00213 (22) 28/01/2021  
(18) 28/01/2026  
(54) THANH NHÔM ĐỊNH HÌNH (28) 1  
(45) 25/02/2022 407B (43) 25/05/2021 398A  
(73) CÔNG TY TNHH MTV ĐĂNG QUANG (VN)  
Đường Trường Chinh, khu phố 1, phường Phú Tài, thành phố Phan Thiết, tỉnh Bình Thuận  
(72) Võ Trường Thọ (VN)  
(74) CÔNG TY TNHH KHANG LUẬT (KHANGLAW)  
(55)

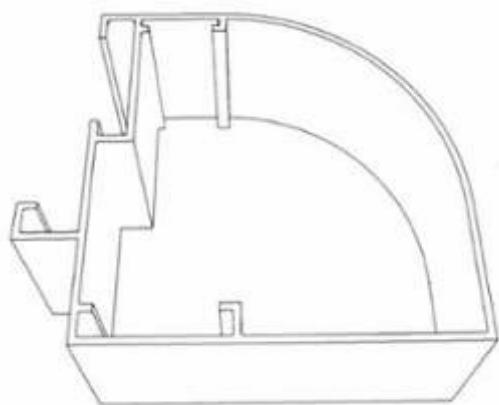

1.1



1.2



1.3



1.5



1.4

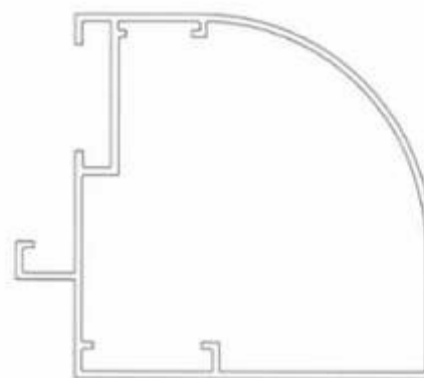

1.6



(11) **3-0034197**

(15) 28/12/2021

(21) 3-2020-03142

(18) 28/12/2025

(54) **LÒ ĐỐT RÁC**

(45) 25/02/2022 407B

(73) **CÔNG TY CỔ PHẦN KỸ THUẬT MÔI TRƯỜNG SUPERTECH VIỆT NAM (VN)**

Tầng 2, tòa nhà 14 Đặng Dung, phường Quán Thánh, quận Ba Đình, thành phố Hà Nội

(72) Lê Hồng Chương (VN)

(74) Công ty TNHH Sở hữu trí tuệ Hải Hân (HAI HAN IP CO., LTD.)

(55)

(51) 23-99

(22) 28/12/2020

(28) 1

(43) 25/05/2021 398A

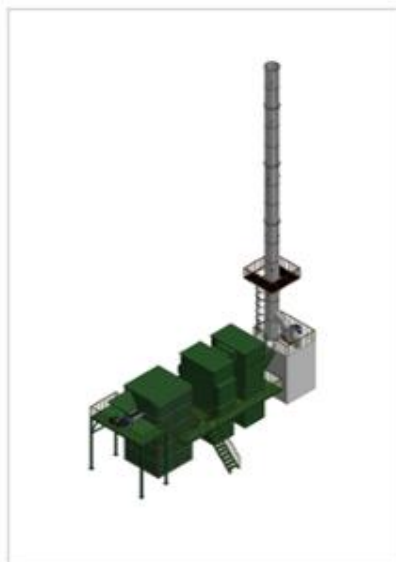

1.1



1.2

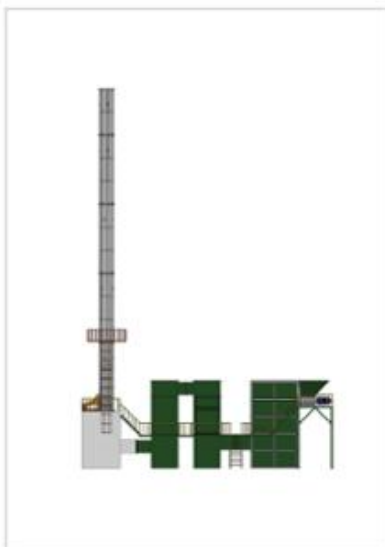

1.3



1.4



1.5



1.6

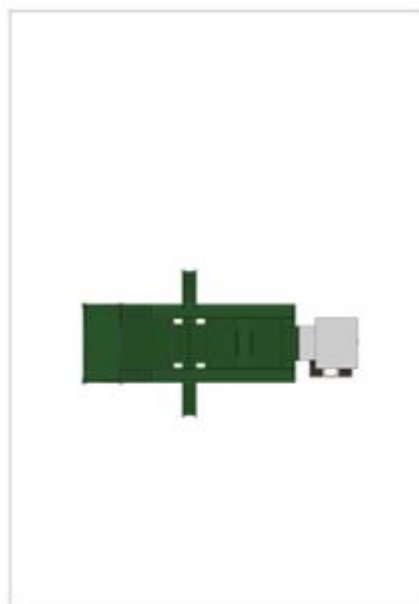

1.7

- (11) **3-0034198**
- (15) 28/12/2021 (51) 19-08
- (21) 3-2020-01924 (22) 18/08/2020
- (18) 18/08/2025
- (54) NHÃN SẢN PHẨM (28) 1
- (45) 25/02/2022 407B (43) 25/11/2020 392
- (73) CÔNG TY CỔ PHẦN SAO VIỆT NAM (VN)  
Tầng 6, tòa CT4, ECO Green, khu đô thị Tây Nam Kim Giang, xã Tân Triều,  
huyện Thanh Trì, thành phố Hà Nội
- (72) Nguyễn Thị Nhung (VN)
- (74) Công ty Luật TNHH LEADCONSULT (LEADCONSULT)
- (55)



(11) **3-0034199**

(15) 28/12/2021

(21) 3-2021-00247

(18) 02/02/2026

(54) **HỘP NỐI**

(45) 25/02/2022 407B

(73) **CÔNG TY TNHH KỸ THUẬT ĐIỆN SẢN XUẤT VÀ THƯƠNG MẠI TÂN ĐỨC HÀN (VN)**

8 đường số 5 cư xá Chu Văn An, phường 26, quận Bình Thạnh, thành phố Hồ Chí Minh

(72) Nguyễn Chí Sỹ (VN)

(55)

(51) 13-03; 13-99

(22) 02/02/2021

(28) 1

(43) 25/05/2021 398A

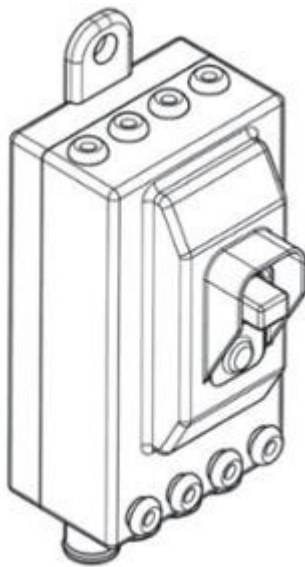

1.1

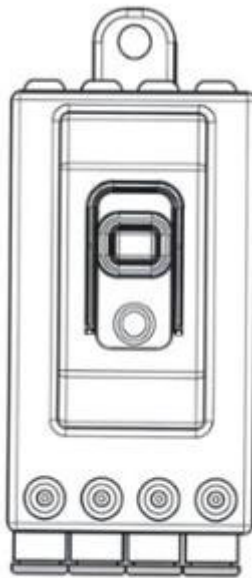

1.2



1.3

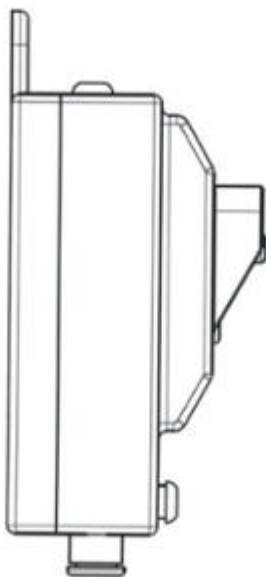

1.4

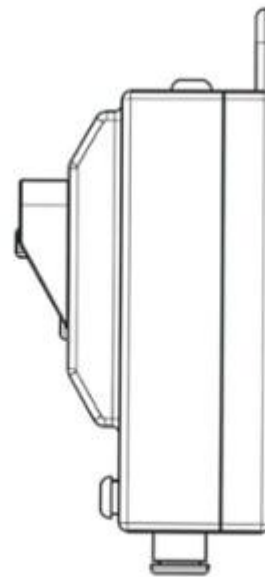

1.5

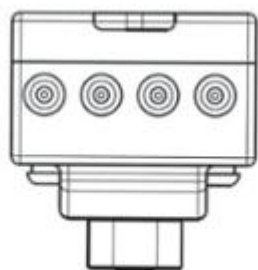

1.6



1.7

- (11) **3-0034200**  
(15) 31/12/2021 (51) 14-02  
(21) 3-2021-01357 (22) 24/05/2021  
(18) 24/05/2026  
(54) MÁY QUÉT VÂN TAY (28) 1  
(45) 25/02/2022 407B (43) 26/07/2021 400A  
(73) CỤC CẢNH SÁT QUẢN LÝ HÀNH CHÍNH VỀ TRẬT TỰ XÃ HỘI - BỘ  
CÔNG AN (VN)  
Số 47 Phạm Văn Đồng, phường Mai Dịch, quận Cầu Giấy, thành phố Hà Nội  
(72) Trương Đức Phúc (VN)  
(74) Công ty Luật TNHH VIETTHINK (VIETTHINK LAW FIRM)  
(55)



Hình 1

1.1



Hình 2

1.2



Hình 3

1.3



Hình 4

1.4



Hình 5

1.5



Hình 6

1.6



Hình 7

1.7



Hình 8

1.8



Hình 9

1.9



Hình 10

1.10



Hình 11

1.11



Hình 12

1.12



Hình 13

1.13



Hình 14

1.14

- (11) **3-0034201**  
(15) 04/01/2022 (51) 09-01; 09-02  
(21) 3-2020-02402 (22) 25/09/2020  
(18) 25/09/2025  
(54) CHAI (28) 1  
(45) 25/02/2022 407B (43) 25/05/2021 398A  
(73) CÔNG TY TNHH XNK NANOIL USA (VN)  
Lô Q13 đường số 11, KCN Hải Sơn mở rộng (GD 3+4), xã Đức Hòa Hạ, huyện Đức Hòa, tỉnh Long An  
(72) MAI XUÂN QUANG (VN)  
(55)



1.1



1.2



1.3



1.4



1.5





1.6



1.7

(11) **3-0034202**

(15) 04/01/2022

(21) 3-2020-02943

(18) 04/12/2025

(54) CHAI

(45) 25/02/2022 407B

(73) CÔNG TY TNHH XNK NANOIL USA (VN)

Lô Q13 đường số 11, KCN Hải Sơn mở rộng (GD 3+4), xã Đức Hòa Hạ, huyện Đức Hòa, tỉnh Long An

(72) Mai Xuân Quang (VN)

(55)

(51) 09-01; 09-02

(22) 04/12/2020

(28) 1

(43) 25/05/2021 398A



1.1



1.2



1.3



1.4



1.5



1.6



1.7

(11) **3-0034203**

(15) 04/01/2022

(21) 3-2021-00522

(18) 16/03/2026

(54) **HỘP NỐI ĐIỆN**

(45) 25/02/2022 407B

(73) **CÔNG TY TNHH KỸ THUẬT ĐIỆN SẢN XUẤT VÀ THƯƠNG MẠI TÂN ĐỨC HÀN (VN)**

8 Đường số 5 cư xá Chu Văn An, phường 26, quận Bình Thạnh, thành phố Hồ Chí Minh

(72) Nguyễn Chí Sỹ (VN)

(55)

(51) 13-03; 13-99

(22) 16/03/2021

(28) 1

(43) 25/05/2021 398A

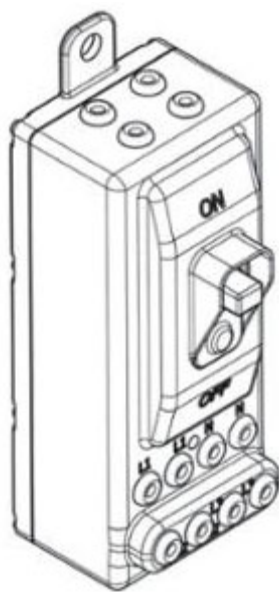

1.1

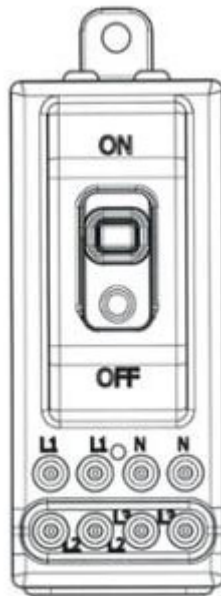

1.2



1.3

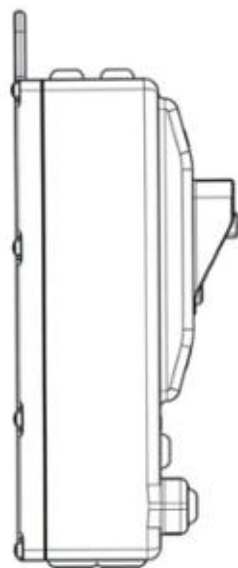

1.4

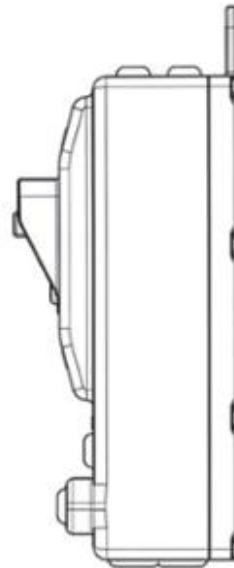

1.5

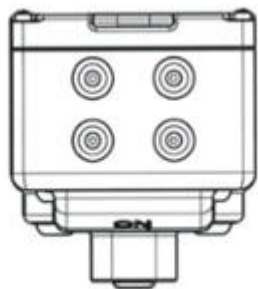

1.6

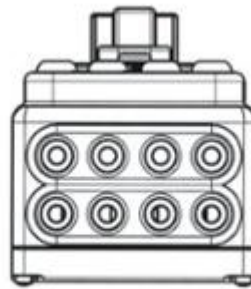

1.7

(11) **3-0034204**

(15) 04/01/2022

(21) 3-2021-00647

(18) 19/03/2026

(54) **HỘP NỐI ĐIỆN**

(45) 25/02/2022 407B

(73) **CÔNG TY TNHH KỸ THUẬT ĐIỆN SẢN XUẤT VÀ THƯƠNG MẠI TÂN ĐỨC HÀN (VN)**

8 Đường số 5, cư xá Chu Văn An, phường 26, quận Bình Thạnh, thành phố Hồ Chí Minh

(72) Nguyễn Chí Sỹ (VN)

(55)

(51) 13-03; 13-99

(22) 19/03/2021

(28) 1

(43) 25/05/2021 398A

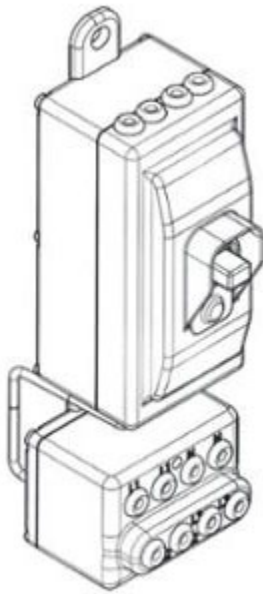

1.1



1.2



1.3

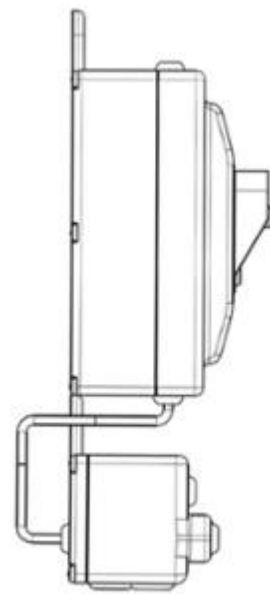

1.4

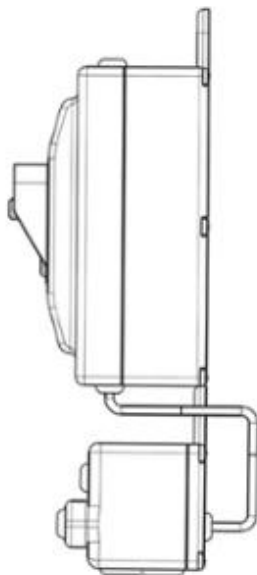

1.5

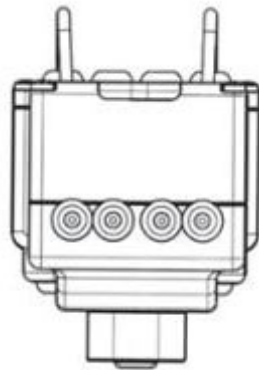

1.6

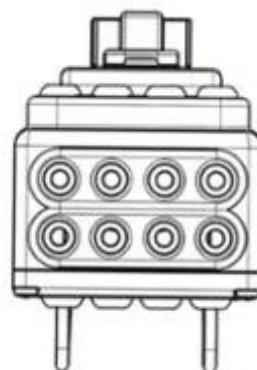

1.7

- (11) **3-0034205**  
(15) 04/01/2022  
(21) 3-2020-01330  
(18) 08/06/2025  
(54) BA LÔ  
(45) 25/02/2022 407B  
(73) CÔNG TY CỔ PHẦN XUẤT NHẬP KHẨU BÌNH TÂY (VN)  
Đường Tỉnh 835, ấp 3A, xã Phước Lợi, huyện Bến Lức, tỉnh Long An  
(72) Lê Thị Thu Thảo (VN)  
(55)
- (51) 03-01  
(22) 08/06/2020  
(28) 1  
(43) 25/08/2020 389AKD



1.1



1.2



1.3



1.4



1.5



1.6



1.7



- (11) **3-0034206**  
(15) 04/01/2022  
(21) 3-2020-01331  
(18) 08/06/2025  
(54) BA LÔ  
(45) 25/02/2022 407B  
(73) CÔNG TY CỔ PHẦN XUẤT NHẬP KHẨU BÌNH TÂY (VN)  
Đường tỉnh 835, ấp 3A, xã Phước Lợi, huyện Bến Lức, tỉnh Long An  
(72) Lê Thị Thu Thảo (VN)  
(55)
- (51) 03-01  
(22) 08/06/2020  
(28) 1  
(43) 25/08/2020 389AKD



1.1



1.2



1.3



1.4



1.5



1.6



1.7

- (11) **3-0034207**  
(15) 04/01/2022  
(21) 3-2020-01332  
(18) 08/06/2025  
(54) BA LÔ  
(45) 25/02/2022 407B  
(73) CÔNG TY CỔ PHẦN XUẤT NHẬP KHẨU BÌNH TÂY (VN)  
Đường tỉnh 835, ấp 3A, xã Phước Lợi, huyện Bến Lức, tỉnh Long An  
(72) Lê Thị Thu Thảo (VN)  
(55)
- (51) 03-01  
(22) 08/06/2020  
(28) 1  
(43) 25/08/2020 389AKD



1.1



1.2



1.3



1.4



1.5



1.6



1.7

- (11) **3-0034208**  
(15) 04/01/2022  
(21) 3-2020-01333  
(18) 08/06/2025  
(54) BA LÔ  
(45) 25/02/2022 407B  
(73) CÔNG TY CỔ PHẦN XUẤT NHẬP KHẨU BÌNH TÂY (VN)  
Đường tỉnh 835, ấp 3A, xã Phước Lợi, huyện Bến Lức, tỉnh Long An  
(72) Lê Thị Thu Thảo (VN)  
(55)
- (51) 03-01  
(22) 08/06/2020  
(28) 1  
(43) 25/08/2020 389AKD



1.1



1.2



1.3



1.4





1.5



1.6



1.7

- (11) **3-0034209**  
(15) 04/01/2022  
(21) 3-2020-01334  
(18) 08/06/2025  
(54) BA LÔ  
(45) 25/02/2022 407B  
(73) CÔNG TY CỔ PHẦN XUẤT NHẬP KHẨU BÌNH TÂY (VN)  
Đường tỉnh 835, ấp 3A, xã Phước Lợi, huyện Bến Lức, tỉnh Long An  
(72) Lê Thị Thu Thảo (VN)  
(55)
- (51) 03-01  
(22) 08/06/2020  
(28) 1  
(43) 25/08/2020 389AKD



1.1



1.2



1.3



1.4



1.5



1.6



1.7



- (11) **3-0034210**  
(15) 04/01/2022  
(21) 3-2020-01335  
(18) 08/06/2025  
(54) BA LÔ  
(45) 25/02/2022 407B  
(73) CÔNG TY CỔ PHẦN XUẤT NHẬP KHẨU BÌNH TÂY (VN)  
Đường tỉnh 835, ấp 3A, xã Phước Lợi, huyện Bến Lức, tỉnh Long An  
(72) Lê Thị Thu Thảo (VN)  
(55)
- (51) 03-01  
(22) 08/06/2020  
(28) 1  
(43) 25/08/2020 389AKD



1.1



1.2



1.3



1.4



1.5



1.6



1.7

- (11) **3-0034211**  
(15) 05/01/2022 (51) 21-01  
(21) 3-2020-00471 (22) 02/03/2020  
(18) 02/03/2025  
(54) **ĐỒ CHƠI** (28) 1  
(45) 25/02/2022 407B (43) 26/10/2020 391A  
(73) **CÔNG TY TNHH CƠM HỘP SÀI GÒN (VN)**  
Căn Thương mại - Dịch vụ - Văn phòng số A02.01, Masteri An Phú, số 179 đường  
xa lộ Hà Nội, phường Thảo Điền, quận 2, thành phố Hồ Chí Minh  
(72) 1. HUỖNH BÁ VIỆT (VN)  
2. PHAN MINH TUẤN (VN)  
(55)



1.1

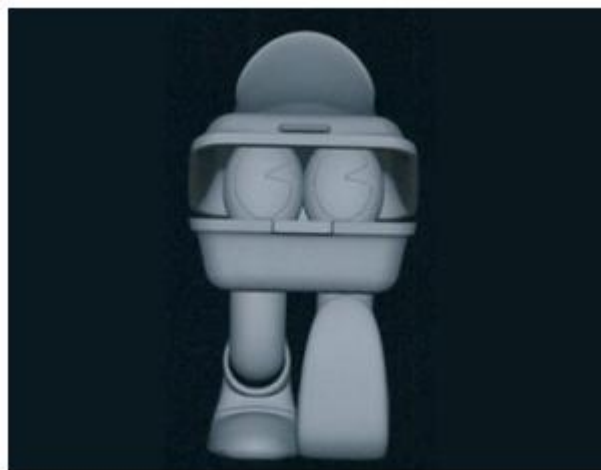

1.2



1.3



1.4



1.5



1.6



1.7

(11) **3-0034212**

(15) 05/01/2022

(21) 3-2020-01189

(18) 22/05/2025

(54) CỐC

(45) 25/02/2022 407B

(73) ĐÌNH CÔNG SỨC (VN)

Làng văn hóa Xuân Hùng, xã Hùng Tiến, huyện Vĩnh Bảo, thành phố Hải Phòng

(72) Đình Công Sức (VN)

(74) Công ty Luật TNHH MINH KHUÊ (MK LAW FIRM)

(55)

(51) 07-01

(22) 22/05/2020

(28) 1

(43) 25/11/2020 392



1.1



1.3



1.4



1.5

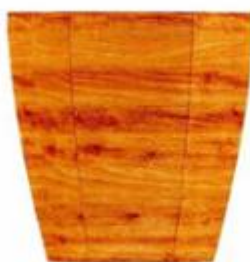

1.2

(11) **3-0034213**

(15) 05/01/2022

(21) 3-2020-01188

(18) 22/05/2025

(54) KHAY ĐỰNG

(45) 25/02/2022 407B

(73) ĐÌNH CÔNG SỨC (VN)

Làng văn hóa Xuân Hùng, xã Hùng Tiến, huyện Vĩnh Bảo, thành phố Hải Phòng

(72) Đình Công Sức (VN)

(74) Công ty Luật TNHH MINH KHUÊ (MK LAW FIRM)

(55)

(51) 07-01

(22) 22/05/2020

(28) 1

(43) 25/11/2020 392



1.1



1.4



1.5

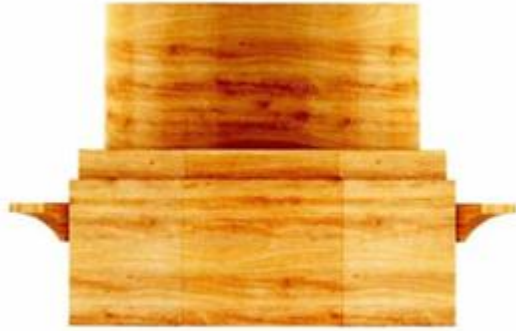

1.2



1.3



- (11) **3-0034214**  
(15) 05/01/2022 (51) 19-08  
(21) 3-2020-02597 (22) 19/10/2020  
(18) 19/10/2025  
(54) NHÃN SẢN PHẨM (28) 2  
(45) 25/02/2022 407B (43) 25/03/2021 396A  
(73) CÔNG TY CỔ PHẦN THƯƠNG MẠI SẢN XUẤT TÂN ÚC VIỆT (VN)  
Lô 60, đường số 2, khu công nghiệp Tân Tạo, phường Tân Tạo, quận Bình Tân,  
thành phố Hồ Chí Minh  
(72) Tu Tony DH (Từ Đông Hải) (AU)  
(74) Công ty TNHH Nam Việt và Liên danh (VIPCO)  
(55)



1.1



1.2



2.1



2.2



(11) **3-0034215**

(15) 05/01/2022

(21) 3-2020-01458

(18) 19/06/2025

(54) **HỆ THỐNG BẾP**

(45) 25/02/2022 407B

(73) **BÙI ĐĂNG HÙNG (VN)**

Đội 13, thôn Địa, xã Bình Minh, huyện Thanh Oai, thành phố Hà Nội

(72) 1. **BÙI ĐĂNG HÙNG (VN)**

2. **NGUYỄN ĐỨC THÀNH (VN)**

3. **NGUYỄN SỸ HÙNG (VN)**

4. **LÊ VŨ QUYẾT (VN)**

(55)

(51) 07-02

(22) 19/06/2020

(28) 1

(43) 25/02/2021 395A

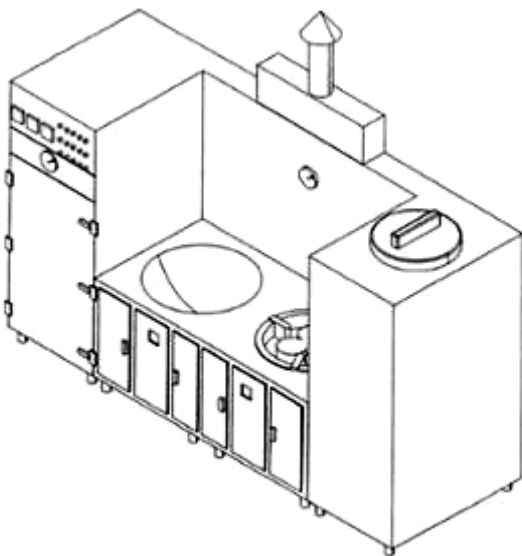

1.1

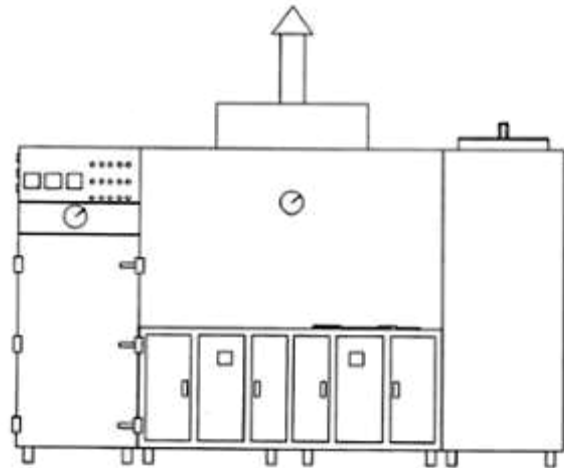

1.2

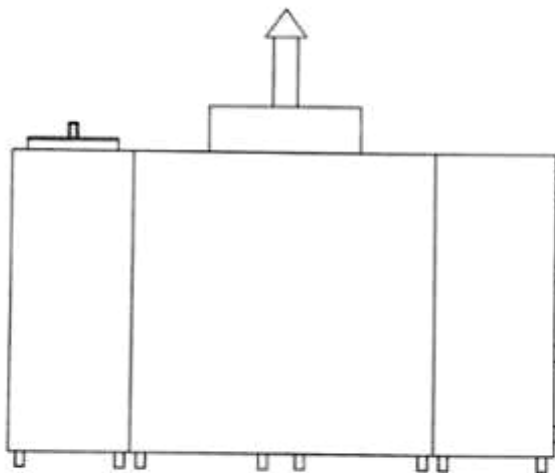

1.3

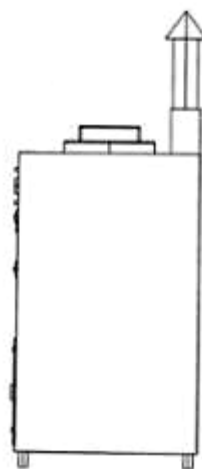

1.4

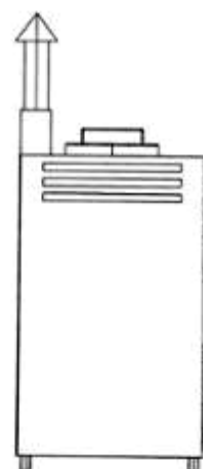

1.5

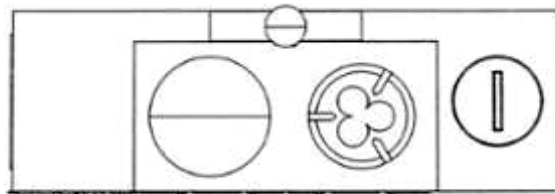

1.6



1.7

- (11) **3-0034216**  
(15) 05/01/2022  
(21) 3-2020-01187  
(18) 22/05/2025  
(54) BÌNH ĐỰNG ĐỒ UỐNG  
(45) 25/02/2022 407B  
(73) ĐÌNH CÔNG SỨC (VN)  
Làng văn hóa Xuân Hùng, xã Hùng Tiến, huyện Vĩnh Bảo, thành phố Hải Phòng  
(72) Đình Công Sức (VN)  
(74) Công ty Luật TNHH MINH KHUÊ (MK LAW FIRM)  
(55)
- (51) 07-01; 07-07  
(22) 22/05/2020  
(28) 1  
(43) 25/11/2020 392



1.1



1.4



1.5



1.2

1.3

- (11) **3-0034217**  
(15) 05/01/2022 (51) 23-01  
(21) 3-2020-01297 (22) 03/06/2020  
(18) 03/06/2025  
(54) BỘ LỌC NƯỚC (28) 1  
(45) 25/02/2022 407B (43) 26/10/2020 391A  
(73) CÔNG TY TNHH CÔNG NGHỆ VIETDREAM (VN)  
535 đường Nam Cao, phường Tân Phú, quận 9, thành phố Hồ Chí Minh  
(72) Hoàng Trung Kiên (VN)  
(55)

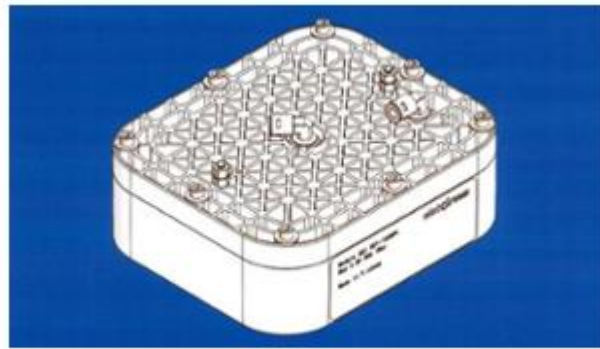

1.1



1.2

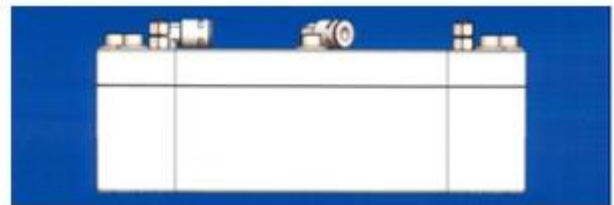

1.3

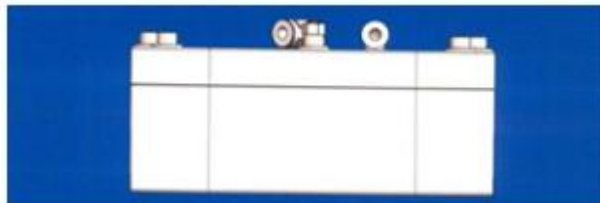

1.4

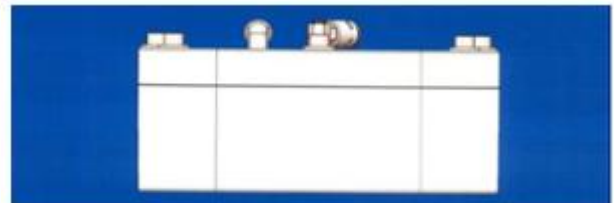

1.5

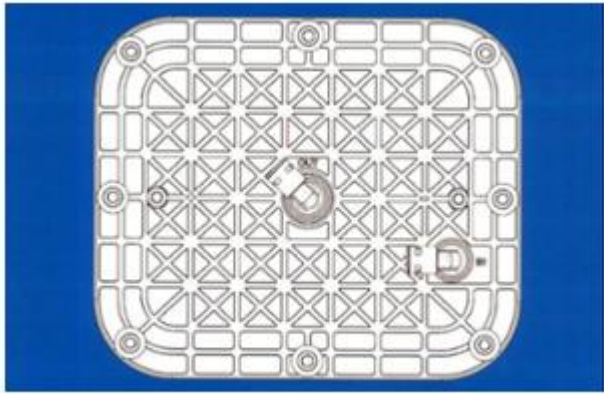

1.6

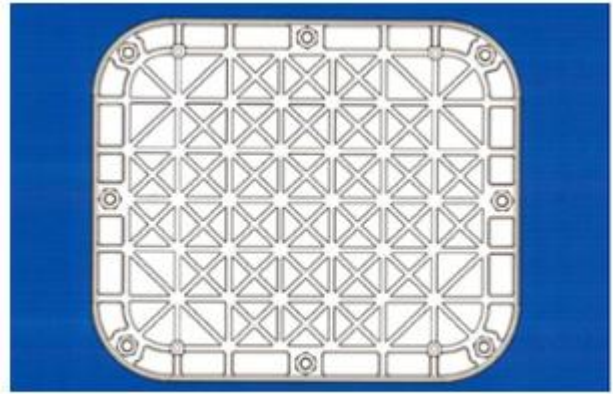

1.7

- (11) **3-0034218**  
(15) 05/01/2022 (51) 19-08  
(21) 3-2020-02598 (22) 19/10/2020  
(18) 19/10/2025  
(54) NHÃN SẢN PHẨM (28) 2  
(45) 25/02/2022 407B (43) 25/03/2021 396A  
(73) CÔNG TY CỔ PHẦN THƯƠNG MẠI SẢN XUẤT TÂN ÚC VIỆT (VN)  
Lô 60, đường số 2, khu công nghiệp Tân Tạo, phường Tân Tạo, quận Bình Tân,  
thành phố Hồ Chí Minh  
(72) Tu Tony DH (Từ Đông Hải) (AU)  
(74) Công ty TNHH Nam Việt và Liên danh (VIPCO)  
(55)



1.1



1.2

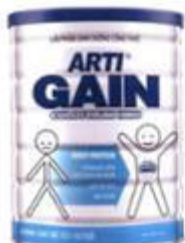

2.1



2.2

(11) **3-0034219**

(15) 06/01/2022

(21) 3-2020-00730

(18) 30/03/2025

(54) ĐÈN DIỆT KHUẨN

(45) 25/02/2022 407B

(73) 1. TRẦN TRUNG NGHĨA (VN)

54/38 đường số 21, phường 8, quận Gò Vấp, thành phố Hồ Chí Minh

2. ĐẶNG NGUYỄN NGỌC AN (VN)

208B, chung cư 336/24, Nguyễn Văn Luông, phường 12, quận 6, thành phố Hồ Chí Minh

3. TRẦN ANH TÚ (VN)

1139 Phan Văn Trị, phường 10, quận Gò Vấp, thành phố Hồ Chí Minh

(72) 1. TRẦN TRUNG NGHĨA (VN)

2. ĐẶNG NGUYỄN NGỌC AN (VN)

3. TRẦN ANH TÚ (VN)

(55)

(51) 26-05

(22) 30/03/2020

(28) 1

(43) 25/08/2020 389AKD

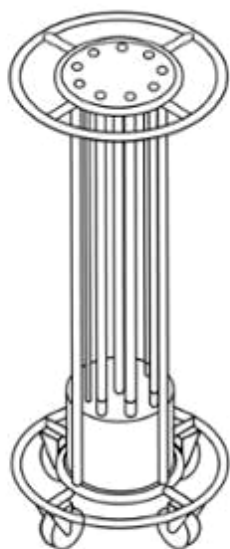

1.1

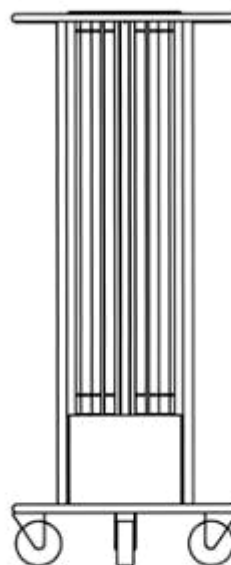

1.2

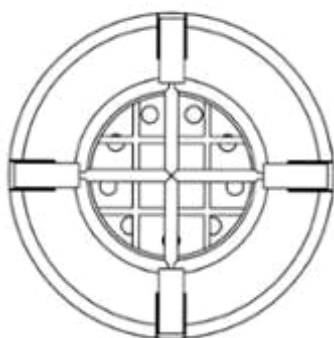

1.3

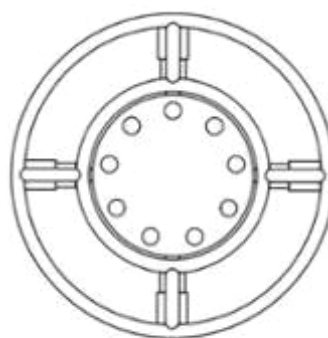

1.4



- (11) **3-0034220**  
(15) 06/01/2022  
(21) 3-2020-00555  
(18) 13/03/2025  
(54) GHẾ  
(45) 25/02/2022 407B  
(73) PHẠM NGỌC ANH (VN)  
392 Trần Nguyên Hãn, quận Lê Chân, thành phố Hải Phòng  
(72) Phạm Ngọc Anh (VN)  
(74) Công ty TNHH Sở hữu trí tuệ Thảo Thọ Quyển (INVENCO.,LTD)  
(55)
- (51) 06-01  
(22) 13/03/2020  
(28) 1  
(43) 25/09/2020 390



1.1



1.2



1.3



1.4



1.5

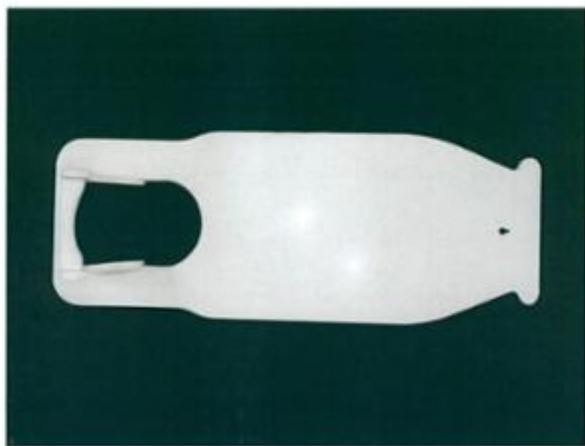

1.6

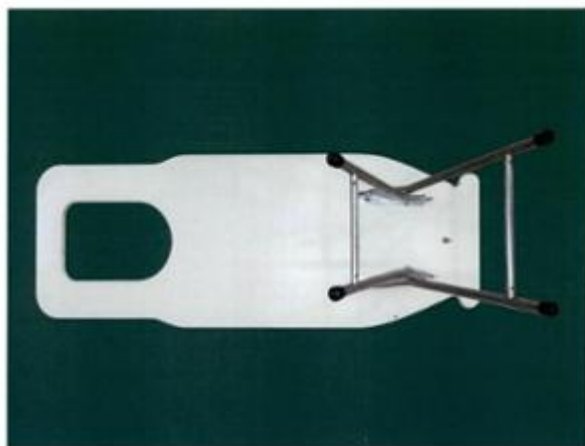

1.7

- (11) **3-0034221**  
(15) 06/01/2022 (51) 19-08  
(21) 3-2020-00984 (22) 04/05/2020  
(18) 04/05/2025  
(54) NHÃN SẢN PHẨM (28) 1  
(45) 25/02/2022 407B (43) 25/09/2020 390  
(73) CÔNG TY TNHH HẢI NAM (VN)  
Số 27 Nguyễn Thông, phường Phú Hải, thành phố Phan Thiết, tỉnh Bình Thuận  
(72) Nguyễn Thị Thu Sắc (VN)  
(55)



- (11) **3-0034222**  
(15) 06/01/2022 (51) 12-16  
(21) 3-2020-01374 (22) 12/06/2020  
(18) 12/06/2025  
(54) KHUNG BIÊN SỐ (28) 1  
(45) 25/02/2022 407B (43) 26/10/2020 391A  
(73) CÔNG TY TNHH MỘT THÀNH VIÊN CÁT HÂN (VN)  
127/32 Nguyễn Tư Giản, phường 12, quận Gò Vấp, thành phố Hồ Chí Minh  
(72) Nguyễn Thành Tiên (VN)  
(74) Công ty TNHH một thành viên Trường Luật (Trường Luật)  
(55)

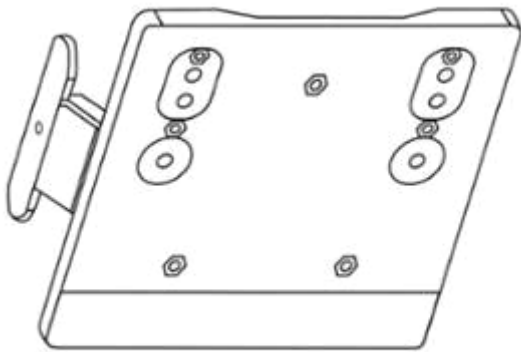

1.1

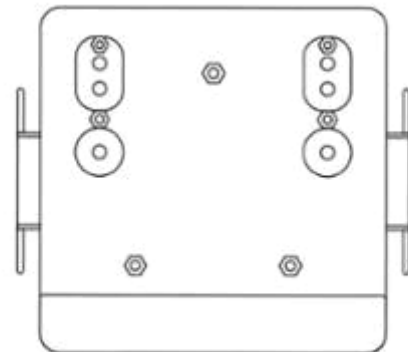

1.2

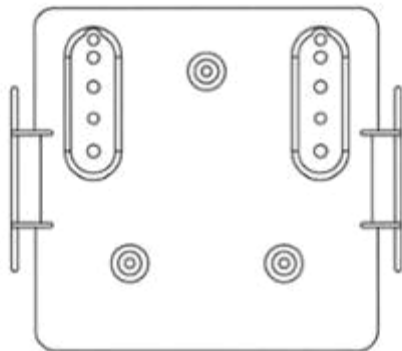

1.3

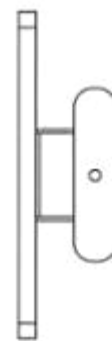

1.4



1.5

(11) **3-0034223**

(15) 06/01/2022

(21) 3-2020-01493

(18) 26/06/2025

(54) NẠ QUẠT

(45) 25/02/2022 407B

(73) CÔNG TY CỔ PHẦN GROUPE SEB VIỆT NAM (VN)

Lầu 12, tòa nhà Lottery Tower, số 77 Trần Nhân Tôn, phường 9, quận 5, thành phố Hồ Chí Minh

(72) Nguyễn Viết Thuận (VN)

(55)

(51) 23-04

(22) 26/06/2020

(28) 1

(43) 25/09/2020 390



1.1

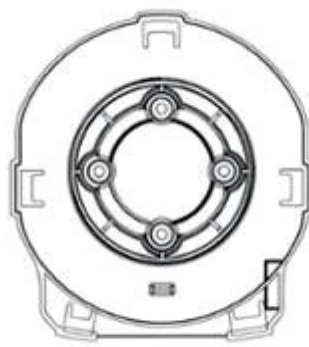

1.2

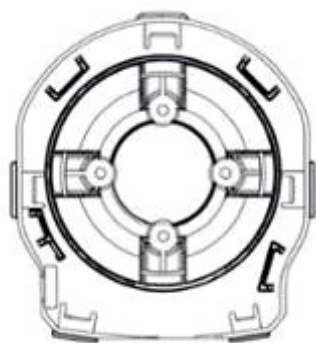

1.3

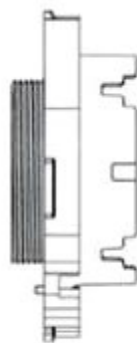

1.5

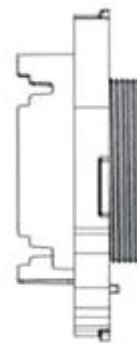

1.4



1.6

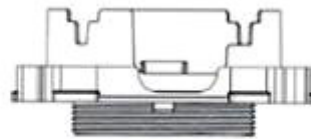

1.7

- (11) **3-0034224**  
(15) 06/01/2022 (51) 23-04  
(21) 3-2020-01494 (22) 26/06/2020  
(18) 26/06/2025  
(54) **BẦU QUẠT** (28) 1  
(45) 25/02/2022 407B (43) 25/09/2020 390  
(73) **CÔNG TY CỔ PHẦN GROUPE SEB VIỆT NAM (VN)**  
Lầu 12, tòa nhà Lottery Tower, số 77 Trần Nhân Tôn, phường 9, quận 5, thành phố Hồ Chí Minh  
(72) Nguyễn Viết Thuận (VN)  
(55)



1.1



1.2

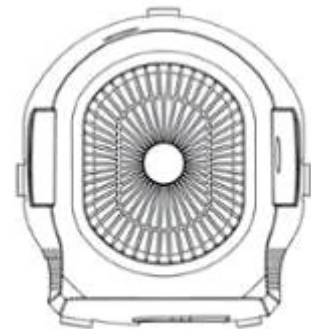

1.3

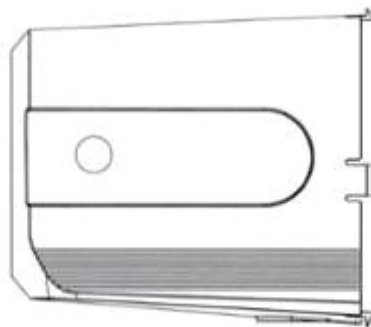

1.4

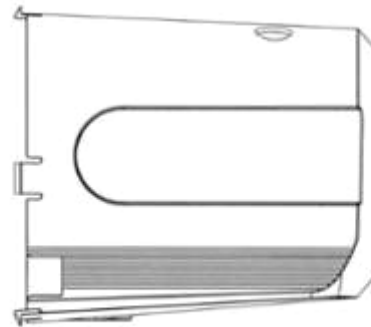

1.5

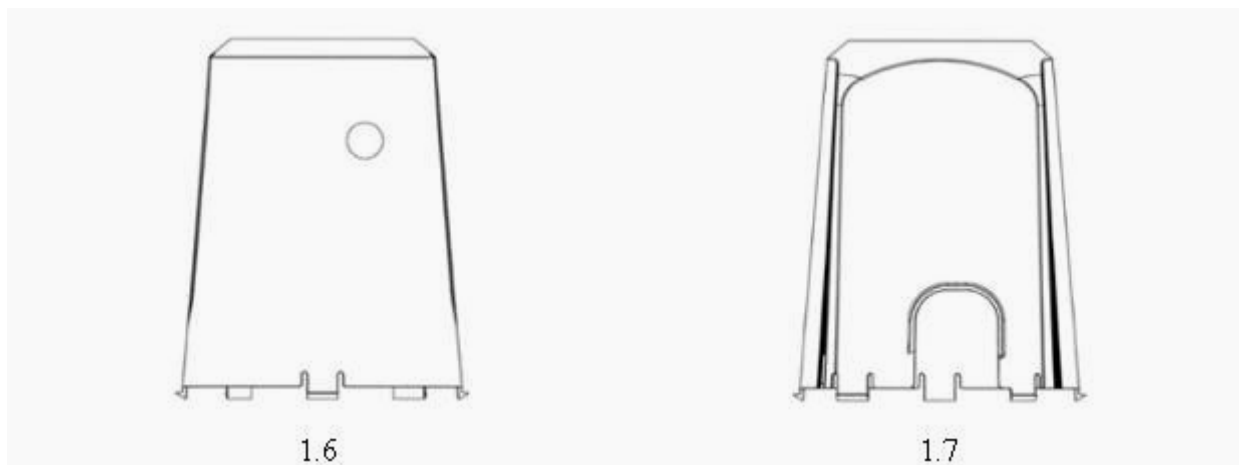

- (11) **3-0034225**  
(15) 06/01/2022 (51) 25-01  
(21) 3-2020-00334 (22) 14/02/2020  
(18) 14/02/2025  
(54) **VỈ NHỰA LÓT SÀN** (28) 1  
(45) 25/02/2022 407B (43) 25/05/2020 386AKD  
(73) **CÔNG TY CỔ PHẦN SẢN XUẤT - THƯƠNG MẠI NGÔI SAO ĐẤT VIỆT (VN)**  
50 đường S9, phường Tây Thạnh, quận Tân Phú, thành phố Hồ Chí Minh  
(72) Nguyễn Viết Hiện (VN)  
(55)



1.1

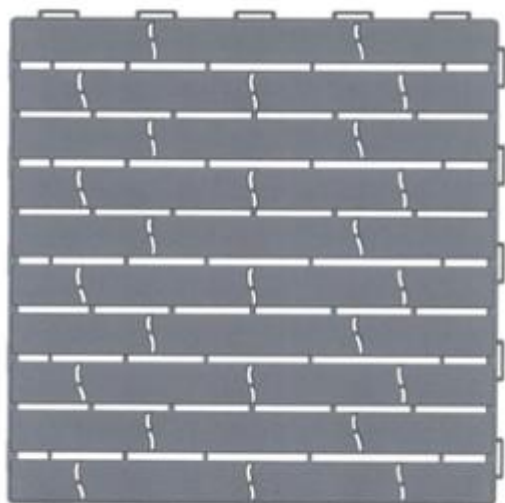

1.2



1.3





1.4



1.6



1.5



1.7

- (11) **3-0034226**  
(15) 06/01/2022  
(21) 3-2020-00335  
(18) 14/02/2025  
(54) **VỈ NHỰA LÓT SÀN**  
(45) 25/02/2022 407B  
(73) **CÔNG TY CỔ PHẦN SẢN XUẤT - THƯƠNG MẠI NGÔI SAO ĐẤT VIỆT (VN)**  
50 đường S9, phường Tây Thạnh, quận Tân Phú, thành phố Hồ Chí Minh  
(72) Nguyễn Viết Hiện (VN)  
(55)
- (51) 25-01  
(22) 14/02/2020  
(28) 1  
(43) 25/05/2020 386AKD

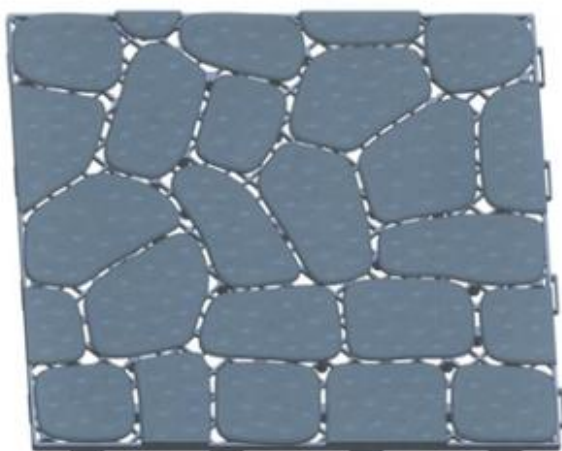

1.1

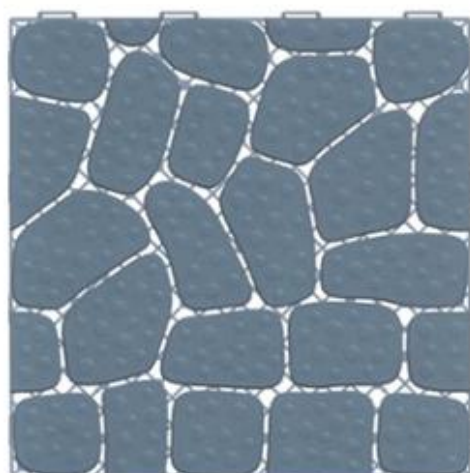

1.2

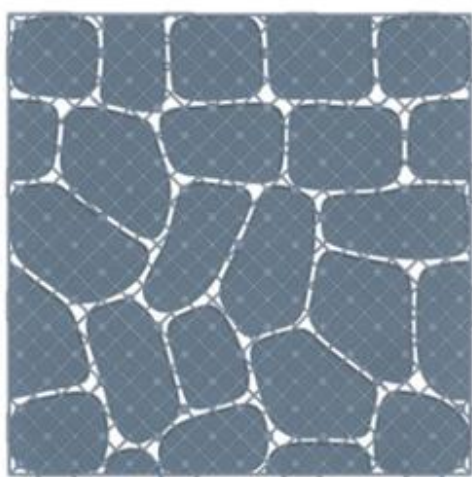

1.3



1.4



1.5



1.6



1.7

- (11) 3-0034227  
(15) 06/01/2022  
(21) 3-2020-00336  
(18) 14/02/2025  
(54) VỈ NHỰA LÓT SÀN  
(45) 25/02/2022 407B  
(73) CÔNG TY CỔ PHẦN SẢN XUẤT - THƯƠNG MẠI NGÔI SAO ĐẤT VIỆT (VN)  
50 đường S9, phường Tây Thạnh, quận Tân Phú, thành phố Hồ Chí Minh  
(72) Nguyễn Viết Hiện (VN)  
(55)
- (51) 25-01  
(22) 14/02/2020  
(28) 1  
(43) 25/05/2020 386AKD

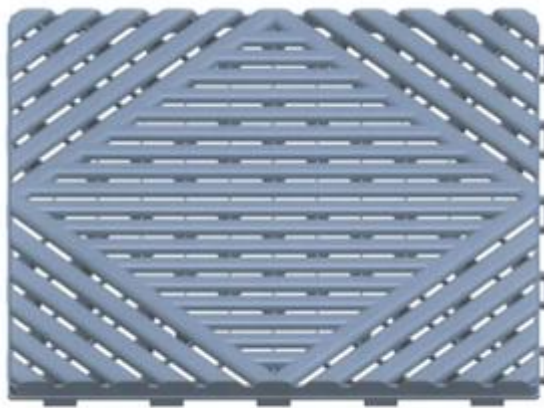

1.1



1.2

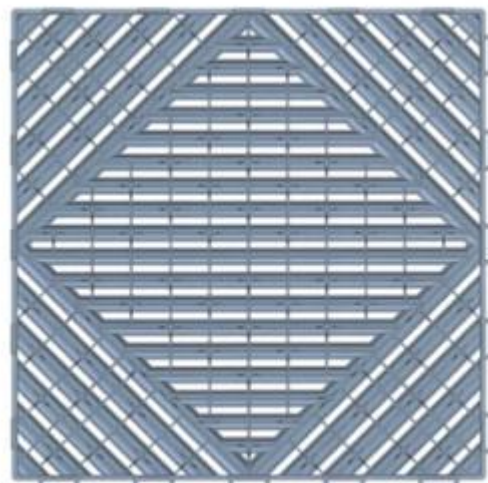

1.3



1.4



1.5



1.6



1.7

- (11) 3-0034228  
(15) 06/01/2022  
(21) 3-2020-00337  
(18) 14/02/2025  
(54) VỈ NHỰA LÓT SÀN  
(45) 25/02/2022 407B  
(73) CÔNG TY CỔ PHẦN SẢN XUẤT - THƯƠNG MẠI NGÔI SAO ĐẤT VIỆT (VN)  
50 đường S9, phường Tây Thạnh, quận Tân Phú, thành phố Hồ Chí Minh  
(72) Nguyễn Viết Hiện (VN)  
(55)
- (51) 25-01  
(22) 14/02/2020  
(28) 1  
(43) 25/05/2020 386AKD

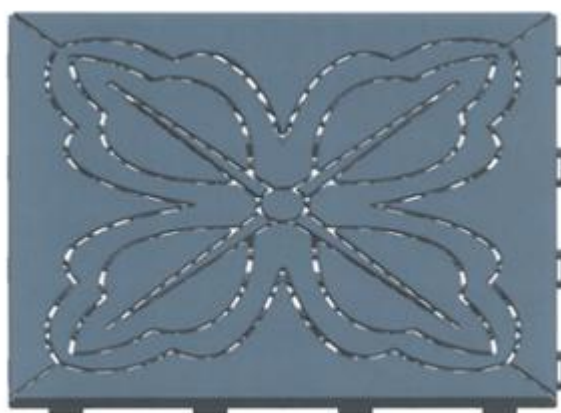

1.1

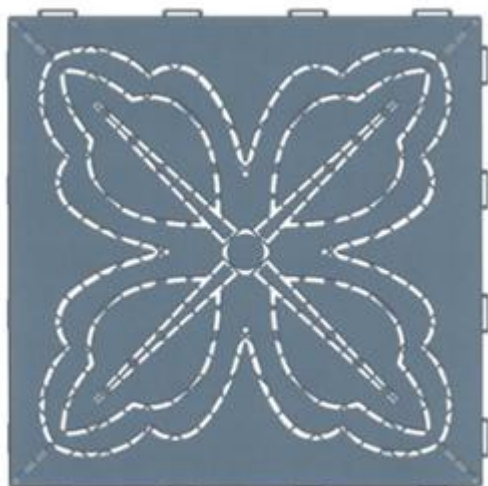

1.2



1.4



1.6



1.3



1.5



1.7



- (11) 3-0034229  
(15) 06/01/2022 (51) 19-08  
(21) 3-2021-00017 (22) 06/01/2021  
(18) 06/01/2026  
(54) NHÃN SẢN PHẨM BIA (28) 2  
(45) 25/02/2022 407B (43) 26/04/2021 397A  
(73) CÔNG TY TNHH TOÀN CẦU BEVERAGE (VN)  
Số 8B đường Ngô Quyền, khu 4, phường Cẩm Thượng, thành phố Hải Dương, tỉnh Hải Dương  
(72) Nguyễn Thế Phương (VN)  
(74) Công ty TNHH Sở hữu trí tuệ M.I.T (M.I.T IP CO., LTD)  
(55)



1.1



1.2



2.1



2.2

- (11) 3-0034230  
(15) 06/01/2022 (51) 15-05  
(21) 3-2020-00884 (22) 22/04/2020  
(18) 22/04/2025  
(54) THANH NÂNG TRÔNG GIẶT (28) 1  
(30) WIPO86534 25/10/2019 WO;  
(45) 25/02/2022 407B (43) 25/11/2020 392  
(73) ELECTROLUX APPLIANCES AKTIEBOLAG (SE)  
S:t Göransgatan 143, 105 45 Stockholm, Sweden  
(72) 1. ANDREA PUTAGGIO (IT)  
2. THOMAS U. JOHANSSON (SE)  
(74) Công ty Luật TNHH T&G (TGVN)  
(55)



1.1



1.2



1.3



1.4



1.5



1.6

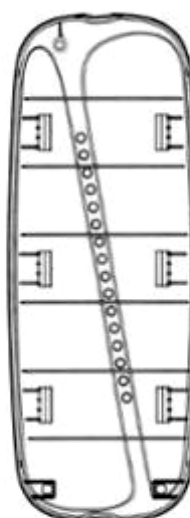

1.7

- (11) **3-0034231**  
(15) 07/01/2022 (51) 05-06  
(21) 3-2020-00885 (22) 22/04/2020  
(18) 22/04/2025  
(54) TẤM VẬT LIỆU TRANG TRÍ (28) 1  
(30) WIPO87152 25/10/2019 WO;  
(45) 25/02/2022 407B (43) 25/11/2020 392  
(73) ELECTROLUX APPLIANCES AKTIEBOLAG (SE)  
S:t Göransgatan 143,105 45 Stockholm, Sweden  
(72) 1. ANDREA PUTAGGIO (IT)  
2. THOMAS U. JOHANSSON (SE)  
(74) Công ty Luật TNHH T&G (TGVN)  
(55)



1.1



1.2



1.3



1.4



1.5

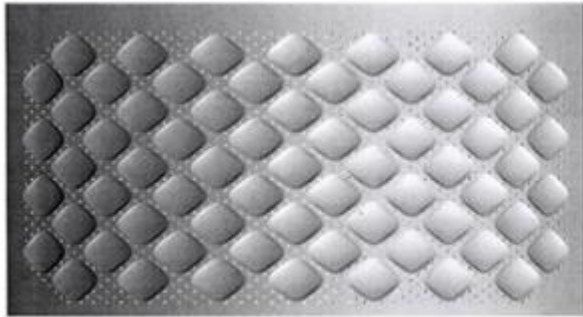

1.6



1.7



- (11) **3-0034232**  
(15) 07/01/2022 (51) 06-01  
(21) 3-2020-02675 (22) 30/10/2020  
(18) 30/10/2025  
(54) THÂN GHẾ (28) 1  
(30) 202030204576.6 08/05/2020 CN;  
(45) 25/02/2022 407B (43) 25/05/2021 398A  
(73) LIVING STYLE (B.V.I.) LIMITED (VG)  
Vistra Corporate Services Centre, Wickhams Cay II, Road Town, Tortola,  
VG1110, British Virgin Islands  
(72) Jayesh Bhakta (US)  
(74) Công ty Luật TNHH Phạm và Liên danh (PHAM & ASSOCIATES)  
(55)



1.1



1.2



1.3



1.4



1.5



1.6

- (11) **3-0034233**  
(15) 07/01/2022 (51) 06-01  
(21) 3-2020-02676 (22) 30/10/2020  
(18) 30/10/2025  
(54) THÂN GHẾ (28) 1  
(30) 202030205092.3 08/05/2020 CN;  
(45) 25/02/2022 407B (43) 25/05/2021 398A  
(73) LIVING STYLE (B.V.I.) LIMITED (VG)  
Vistra Corporate Services Centre, Wickhams Cay II, Road Town, Tortola,  
VG1110, British Virgin Islands  
(72) Alberto Palma (US)  
(74) Công ty Luật TNHH Phạm và Liên danh (PHAM & ASSOCIATES)  
(55)



1.1



1.2



1.3



1.4



1.5



1.6



1.7

- (11) **3-0034234**  
(15) 07/01/2022  
(21) 3-2020-02677  
(18) 30/10/2025  
(54) THÂN GHẾ  
(30) 202030204627.5 08/05/2020 CN;  
(45) 25/02/2022 407B  
(73) LIVING STYLE (B.V.I.) LIMITED (VG)  
Vistra Corporate Services Centre, Wickhams Cay II, Road Town, Tortola,  
VG1110, British Virgin Islands  
(72) Alberto Palma (US)  
(74) Công ty Luật TNHH Phạm và Liên danh (PHAM & ASSOCIATES)  
(55)



1.1



1.2



1.3



1.4



1.5



1.6

- (11) **3-0034235**  
(15) 07/01/2022 (51) 06-01  
(21) 3-2020-02678 (22) 30/10/2020  
(18) 30/10/2025  
(54) THÂN GHẾ (28) 1  
(30) 202030205094.2 08/05/2020 CN;  
(45) 25/02/2022 407B (43) 25/05/2021 398A  
(73) LIVING STYLE (B.V.I.) LIMITED (VG)  
Vistra Corporate Services Centre, Wickhams Cay II, Road Town, Tortola,  
VG1110, British Virgin Islands  
(72) Alberto Palma (US)  
(74) Công ty Luật TNHH Phạm và Liên danh (PHAM & ASSOCIATES)  
(55)



1.1



1.2



1.3



1.4



1.5



1.6

- (11) **3-0034236**  
(15) 07/01/2022  
(21) 3-2020-02901  
(18) 01/12/2025  
(54) BAO GÓI TRÀ  
(45) 25/02/2022 407B  
(73) **HỘ KINH DOANH NGUYỄN THỊ MINH (VN)**  
772A Trần Phú, phường Lộc Tiến, thành phố Bảo Lộc, tỉnh Lâm Đồng  
(72) Nguyễn Thị Minh (VN)  
(55)
- (51) 09-05  
(22) 01/12/2020  
(28) 1  
(43) 25/02/2021 395A



1.1



1.2

- (11) **3-0034237**  
(15) 07/01/2022 (51) 15-07; 20-02  
(21) 3-2021-00516 (22) 15/03/2021  
(18) 15/03/2026  
(54) **MÁY BÁN THỰC PHẨM MÁT THÔNG MINH** (28) 1  
(45) 25/02/2022 407B (43) 25/05/2021 398A  
(73) **CÔNG TY CỔ PHẦN RYNAN TECHNOLOGIES VIETNAM (VN)**  
Ấp Long Trị, xã Long Đức, thành phố Trà Vinh, tỉnh Trà Vinh  
(72) 1. NGUYỄN THANH MỸ (VN)  
2. TRẦN QUỐC TOẢN (VN)  
3. HỒNG QUỐC CƯỜNG (VN)  
4. NGUYỄN MINH CHÂU (VN)  
5. ĐÀO THANH TUẤN (VN)  
6. VÕ VŨ KHANH (VN)  
7. PHẠM THÁI BÌNH (VN)  
8. TÔ HUỲNH NGỌC DUY (VN)  
9. VÕ QUỐC VIỆT (VN)  
10. BÙI TẤN ĐẠT (VN)  
11. NGUYỄN ANH THÔNG (VN)  
(74) Công ty TNHH Đại Tín và Liên Danh (DAITIN AND ASSOCIATES CO.,LTD)  
(55)

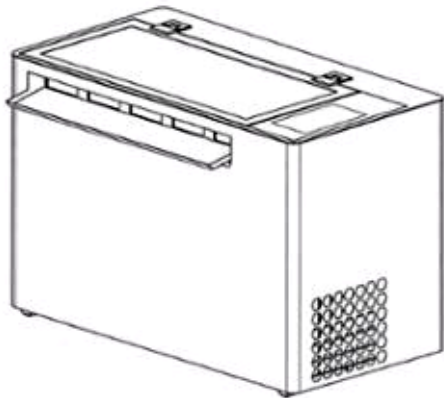

1.1

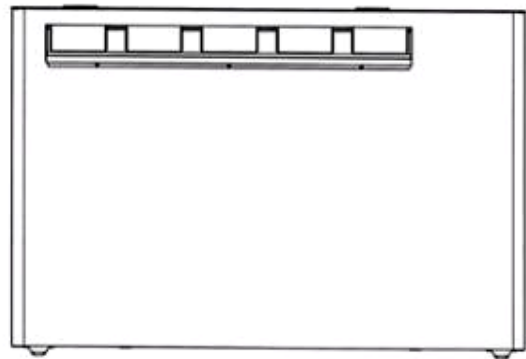

1.2

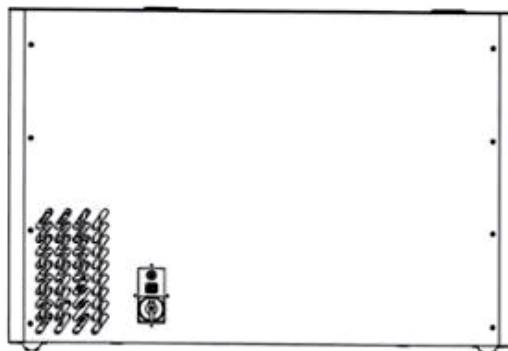

1.3

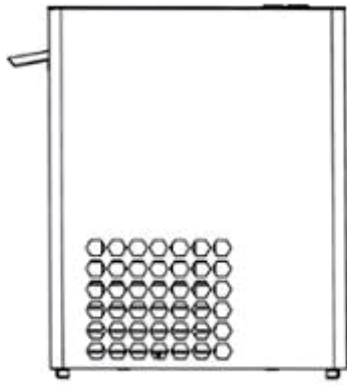

1.4

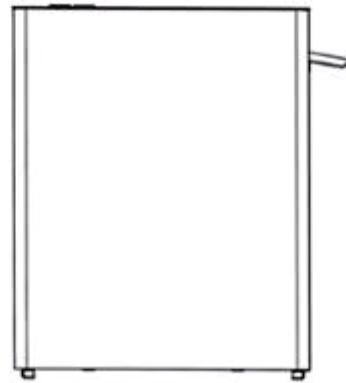

1.5

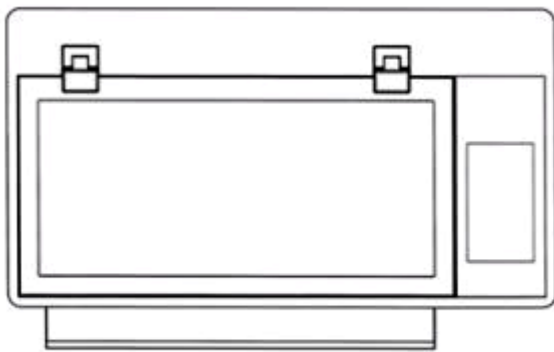

1.6

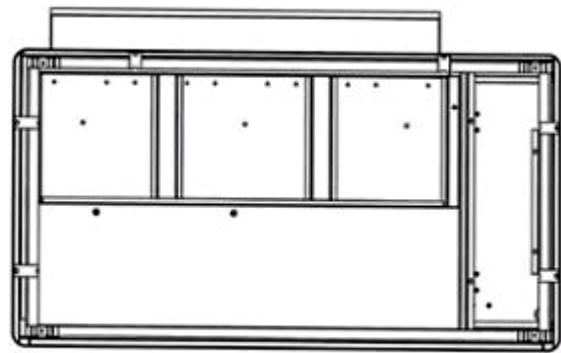

1.7

(11) **3-0034238**

(15) 07/01/2022

(21) 3-2020-01792

(18) 31/07/2025

(54) **LÒ ĐỐT RÁC**

(45) 25/02/2022 407B

(73) **CÔNG TY CỔ PHẦN ĐẦU TƯ XÂY DỰNG VÀ MÔI TRƯỜNG VIỆT THẮNG (VN)**

Số 5, ngõ 210/41 Đội Cấn, phường Đội Cấn, quận Ba Đình, thành phố Hà Nội

(72) Nguyễn Văn Thắng (VN)

(55)

(51) 23-99

(22) 31/07/2020

(28) 1

(43) 26/10/2020 391A



1.1



1.2

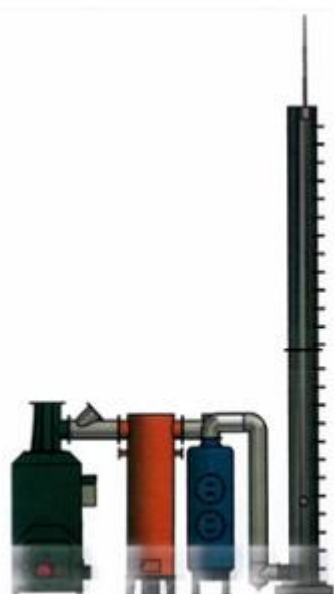

1.3

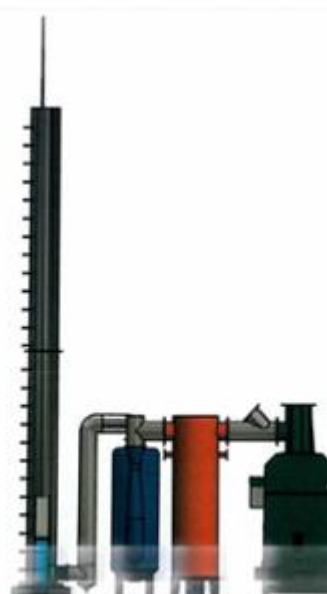

1.4





1.5



1.6

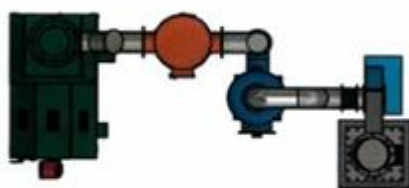

1.7

(11) **3-0034238**

(15) 07/01/2022

(21) 3-2020-01792

(18) 31/07/2025

(54) **LÒ ĐỐT RÁC**

(45) 25/02/2022 407B

(73) **CÔNG TY CỔ PHẦN ĐẦU TƯ XÂY DỰNG VÀ MÔI TRƯỜNG VIỆT THẮNG (VN)**

Số 5, ngõ 210/41 Đội Cấn, phường Đội Cấn, quận Ba Đình, thành phố Hà Nội

(72) Nguyễn Văn Thắng (VN)

(55)

(51) 23-99

(22) 31/07/2020

(28) 1

(43) 26/10/2020 391A



1.1

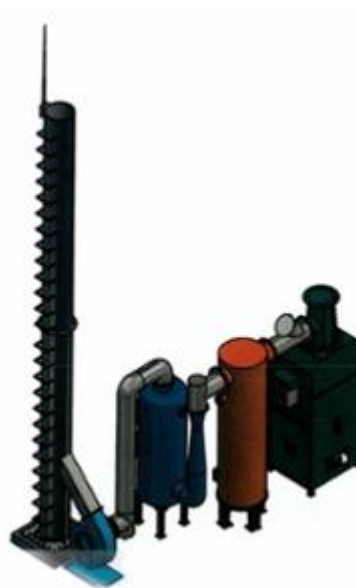

1.2

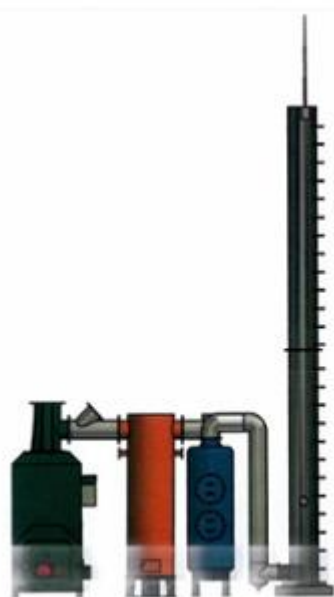

1.3

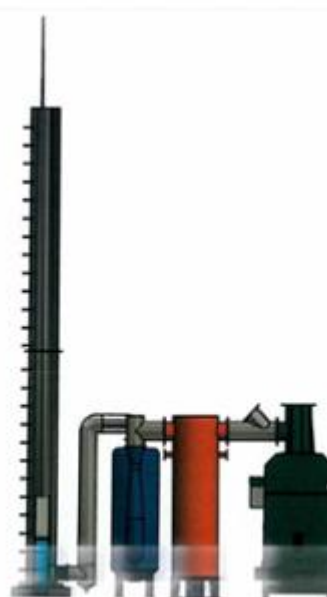

1.4

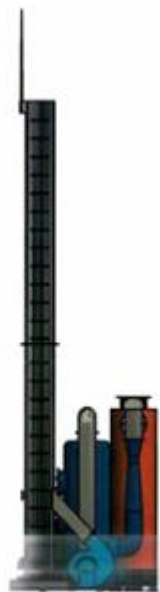

1.5



1.6

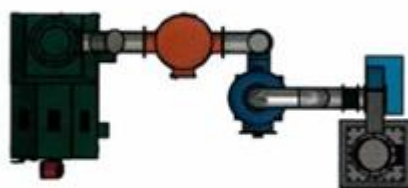

1.7

- (11) **3-0034239**  
(15) 07/01/2022 (51) 07-02  
(21) 3-2020-02353 (22) 21/09/2020  
(18) 21/09/2025  
(54) **HỘP CƠM CẮM ĐIỆN** (28) 1  
(45) 25/02/2022 407B (43) 25/01/2021 394A  
(73) **CÔNG TY CỔ PHẦN ĐẦU TƯ THƯƠNG MẠI BÁCH TƯỜNG PHÁT (VN)**  
Tầng 5, N01-T4 Tower Chung cư Phú Mỹ, khu Ngoại Giao Đoàn, phường Xuân  
Tảo, quận Bắc Từ Liêm, thành phố Hà Nội  
(72) Hoàng Minh Tuấn (VN)  
(55)



1.1



1.2



1.3



1.4



1.5



1.6



1.7

- (11) **3-0034240**  
(15) 07/01/2022 (51) 15-99  
(21) 3-2021-00221 (22) 29/01/2021  
(18) 29/01/2026  
(54) **MÁY ÉP KÍNH ĐIỆN THOẠI** (28) 1  
(45) 25/02/2022 407B (43) 25/05/2021 398A  
(73) **NGUYỄN ĐỨC TRỌNG (VN)**  
Số nhà 84 đường Đại Lộ Thịnh Lang, tổ 16, phường Tân Thịnh, thành phố Hòa Bình, tỉnh Hòa Bình  
(72) Nguyễn Đức Trọng (VN)  
(74) Công ty Cổ phần Hỗ trợ phát triển công nghệ Detech (DETECH)  
(55)



1.1

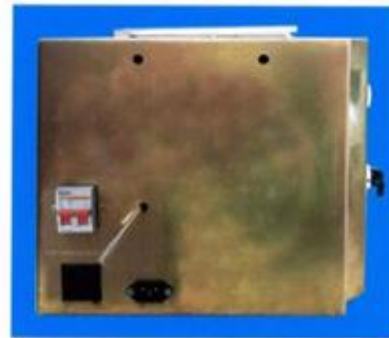

1.2

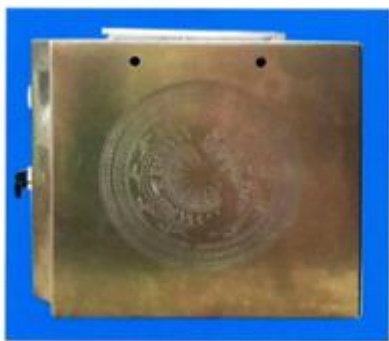

1.3

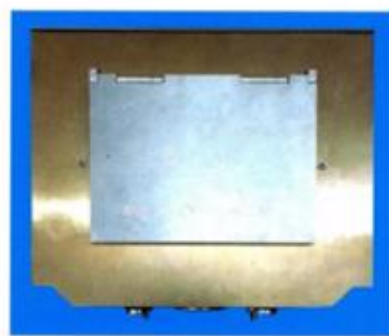

1.4

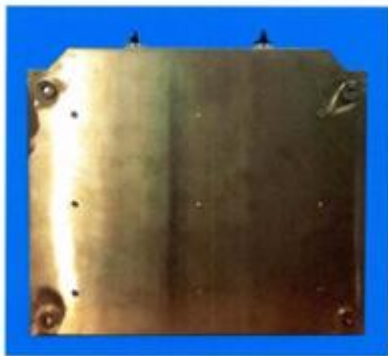

1.5



1.6

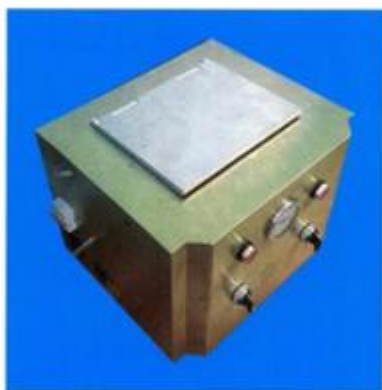

1.7



1.8

- (11) **3-0034241**
- (15) 10/01/2022
- (21) 3-2018-02318
- (18) 01/11/2023
- (54) BỘ HÓA HƠI
- (30) 29/646,108 01/05/2018 US;
- (45) 25/02/2022 407B
- (73) JUUL LABS, INC. (US)  
560 20th Street, Building 104, San Francisco, CA 94107, United States of America
- (72) 1. BRANDON CHEUNG (US)  
2. JAMES MONSEES (US)  
3. KEVIN LOMELI (US)
- (74) Công ty TNHH Tâm nhìn và Liên danh (VISION & ASSOCIATES CO.LTD.)
- (55)
- (51) 27-99
- (22) 01/11/2018
- (28) 2
- (43) 25/04/2019 373A

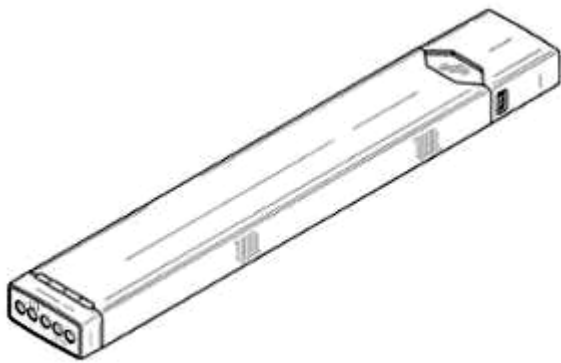

1.1

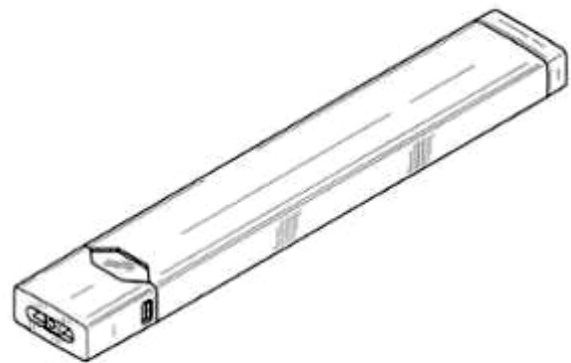

1.2



1.3



1.4



1.5



1.6



1.7



1.8



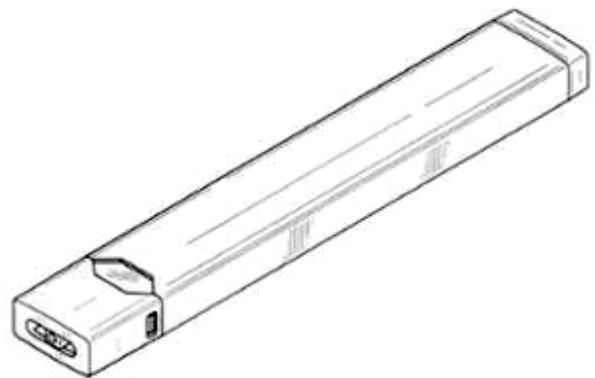
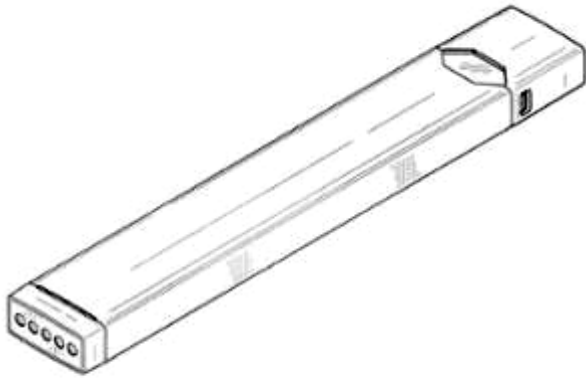

2.1



2.3



2.4

2.2



2.5



2.6



2.7

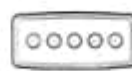

2.8

- (11) **3-0034242**
- (15) 10/01/2022
- (21) 3-2018-02319
- (18) 01/11/2023
- (54) BỘ HÓA HƠI
- (30) 29/646,108 01/05/2018 US;
- (45) 25/02/2022 407B
- (73) JUUL LABS, INC. (US)  
560 20th Street, Building 104, San Francisco, CA 94107, United States of America
- (72) 1. BRANDON CHEUNG (US)  
2. JAMES MONSEES (US)  
3. KEVIN LOMELI (US)
- (74) Công ty TNHH Tâm nhìn và Liên danh (VISION & ASSOCIATES CO.LTD.)
- (55)
- (51) 27-99
- (22) 01/11/2018
- (28) 2
- (43) 25/04/2019 373A

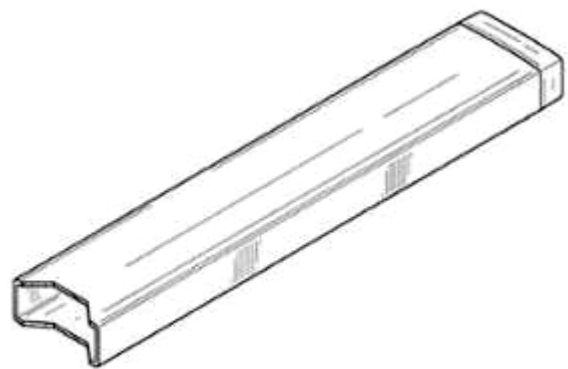
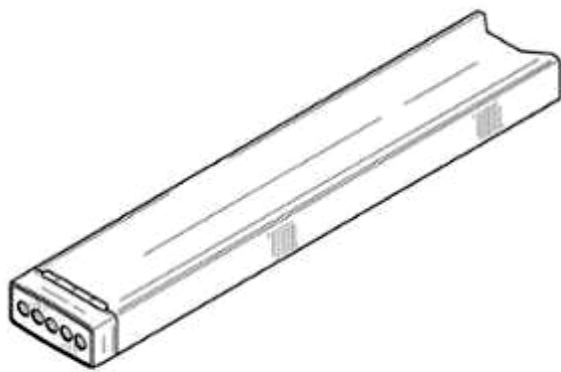

1.1

1.2



1.3



1.4



1.5



1.6



1.7



1.8

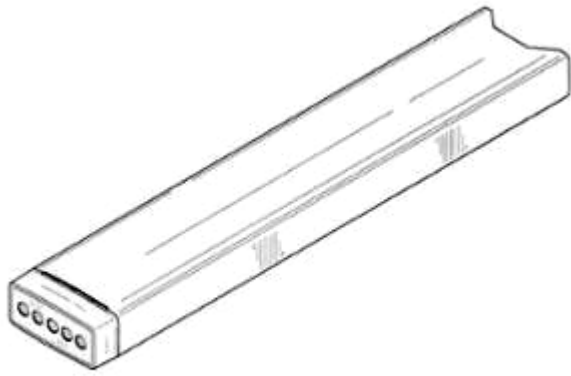

2.1

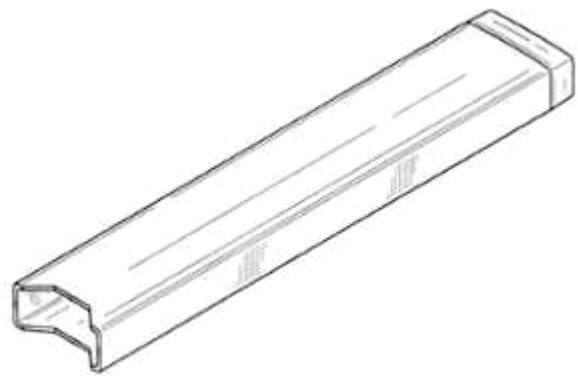

2.2

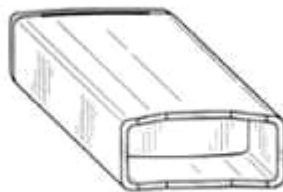

2.3

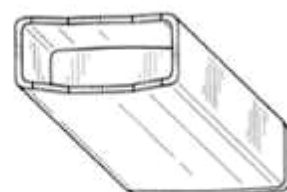

2.4



2.5



2.6



2.7



2.8



2.9



2.10

- (11) **3-0034243**  
(15) 10/01/2022 (51) 13-02  
(21) 3-2020-00285 (22) 06/02/2020  
(18) 06/02/2025  
(54) BỘ PIN (28) 1  
(30) 29/704,572 05/09/2019 US; 29/704,577 05/09/2019 US; 29/704,575 05/09/2019 US;  
(45) 25/02/2022 407B (43) 25/05/2020 386AKD  
(73) TECHTRONIC CORDLESS GP (US)  
100 Innovation Way, Anderson, SC 29621, United States of America  
(72) Clint Cagle (US)  
(74) Công ty TNHH Tâm nhìn và Liên danh (VISION & ASSOCIATES CO.LTD.)  
(55)

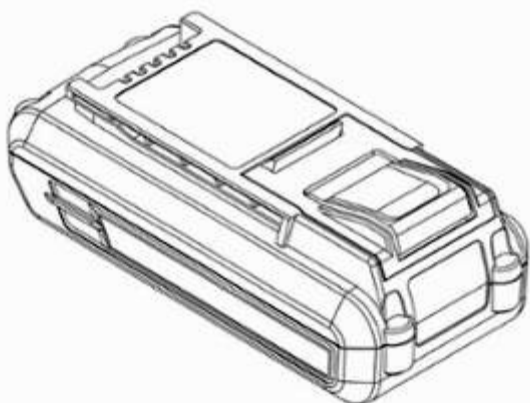

1.1

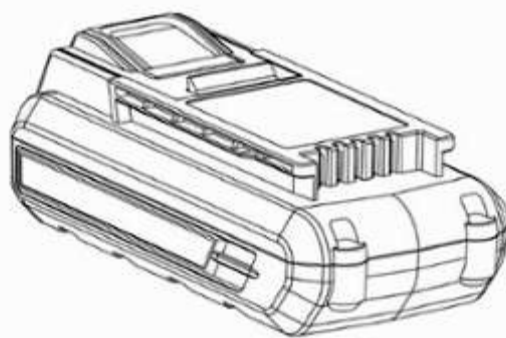

1.2

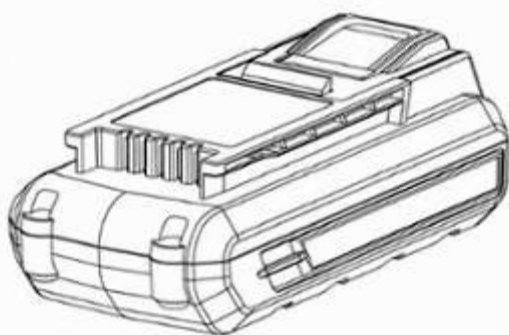

1.3

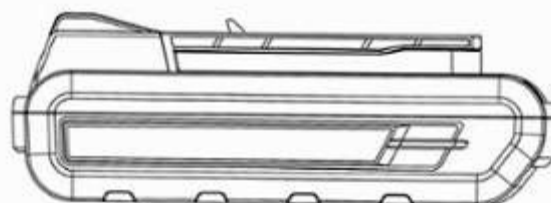

1.4

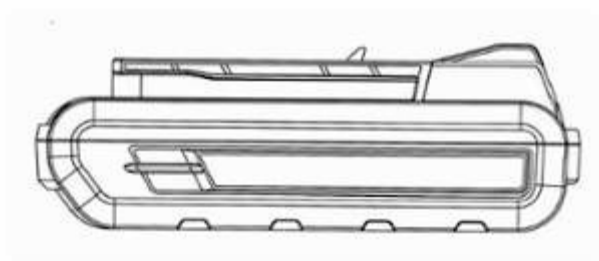

1.5

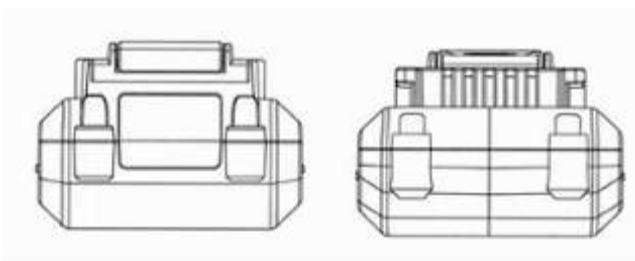

1.6

1.7

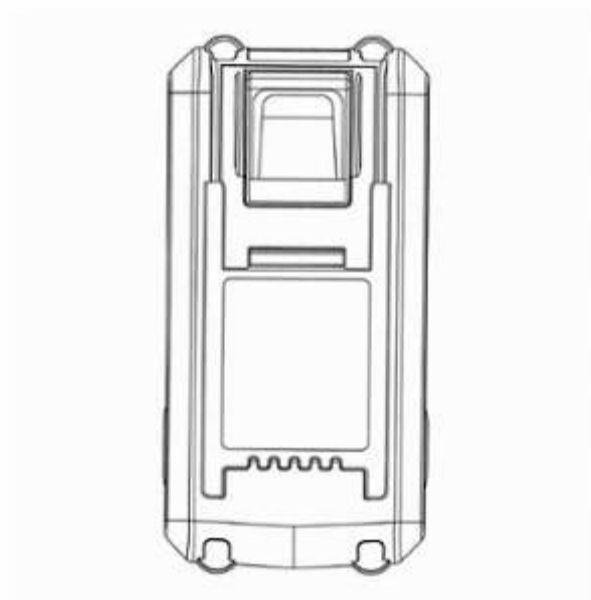

1.8

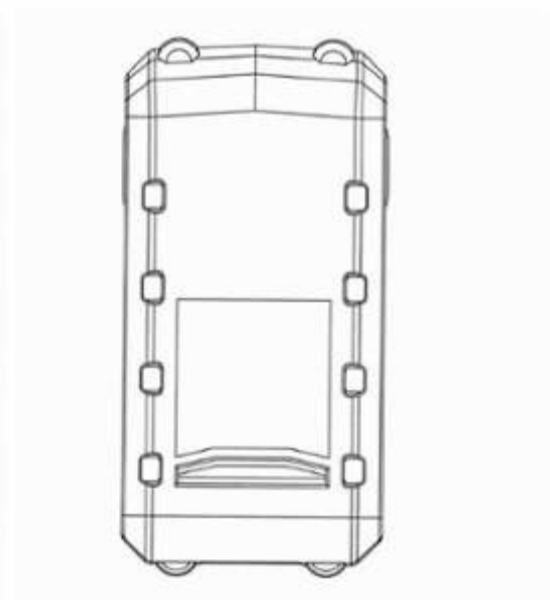

1.9

- (11) **3-0034244**  
(15) 10/01/2022 (51) 23-01  
(21) 3-2020-01797 (22) 03/08/2020  
(18) 03/08/2025  
(54) **MÁY LỌC NƯỚC** (28) 1  
(45) 25/02/2022 407B (43) 25/02/2021 395A  
(73) **CÔNG TY CỔ PHẦN CƠ ĐIỆN LẠNH ĐẠI VIỆT (VN)**  
Lô IV. 11, đường số 4, khu công nghiệp Tân Bình, phường Tây Thạnh, quận Tân Phú, thành phố Hồ Chí Minh  
(72) Ngô Xuân Mạnh (VN)  
(74) Công ty TNHH Sở hữu trí tuệ Việt Á (VIET A IP CO.,LTD)  
(55)



1.1

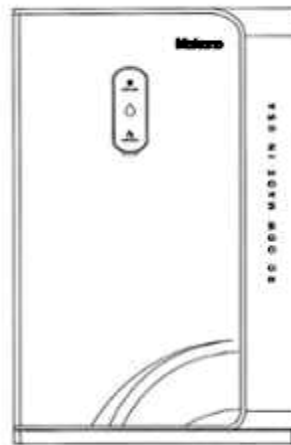

1.2

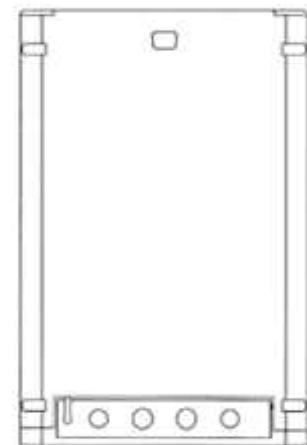

1.3

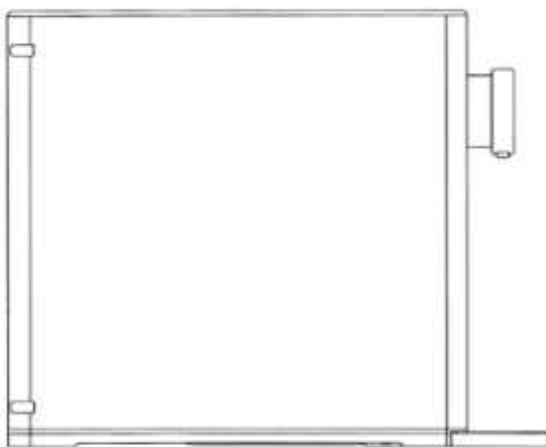

1.4

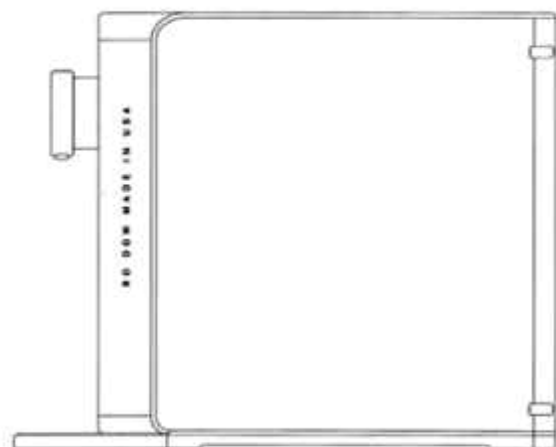

1.5



1.6

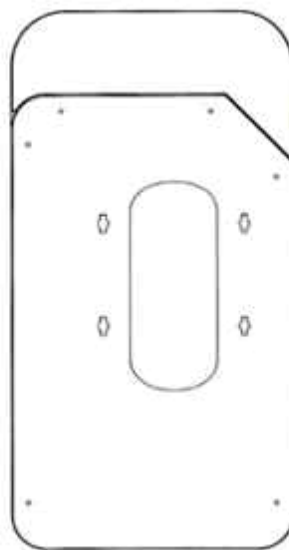

1.7

- (11) **3-0034245**  
(15) 10/01/2022 (51) 09-03  
(21) 3-2021-00060 (22) 12/01/2021  
(18) 12/01/2026  
(54) HỘP ĐỰNG (28) 1  
(45) 25/02/2022 407B (43) 26/04/2021 397A  
(73) CÔNG TY CỔ PHẦN THƯƠNG MẠI VÀ SẢN XUẤT THỰC PHẨM KICO  
(VN)Số 52 Hàng Bún, phường Quán Thánh, quận Ba Đình, thành phố Hà Nội  
(72) Nguyễn Văn Long (VN)  
(74) Công ty TNHH Sở hữu trí tuệ HA VIP (HAVIP CO., LTD.)  
(55)



1.1



1.2



- (11) **3-0034246**  
(15) 10/01/2022 (51) 19-08  
(21) 3-2021-00285 (22) 04/02/2021  
(18) 04/02/2026  
(54) NHÃN SẢN PHẨM (28) 1  
(45) 25/02/2022 407B (43) 25/05/2021 398A  
(73) CÔNG TY TNHH HUDOCO VIỆT NAM (VN)  
Thôn Minh Hoà 4, xã Minh Khai, huyện Hoài Đức, thành phố Hà Nội  
(72) Đỗ Thị Thắng (VN)  
(74) Công ty TNHH Sở hữu trí tuệ HA VIP (HAVIP CO., LTD.)  
(55)



- (11) **3-0034247**  
(15) 10/01/2022 (51) 19-08  
(21) 3-2021-00286 (22) 04/02/2021  
(18) 04/02/2026  
(54) **NHÃN SẢN PHẨM** (28) 1  
(45) 25/02/2022 407B (43) 25/05/2021 398A  
(73) **CÔNG TY TNHH HUDOCO VIỆT NAM (VN)**  
Thôn Minh Hoà 4, xã Minh Khai, huyện Hoài Đức, thành phố Hà Nội  
(72) **Đỗ Thị Thắng (VN)**  
(74) **Công ty TNHH Sở hữu trí tuệ HA VIP (HAVIP CO., LTD.)**  
(55)



- (11) **3-0034248**  
(15) 10/01/2022 (51) 19-08  
(21) 3-2021-00287 (22) 04/02/2021  
(18) 04/02/2026  
(54) NHÃN SẢN PHẨM (28) 1  
(45) 25/02/2022 407B (43) 25/05/2021 398A  
(73) CÔNG TY TNHH HUDOCO VIỆT NAM (VN)  
Thôn Minh Hoà 4, xã Minh Khai, huyện Hoài Đức, thành phố Hà Nội  
(72) Đỗ Thị Thắng (VN)  
(74) Công ty TNHH Sở hữu trí tuệ HA VIP (HAVIP CO., LTD.)  
(55)



- (11) **3-0034249**  
(15) 10/01/2022 (51) 12-15  
(21) 3-2019-00623 (22) 13/03/2019  
(18) 13/03/2024  
(54) LỚP XE (28) 1  
(30) 201930082416.6 01/03/2019 CN;  
(45) 25/02/2022 407B (43) 25/08/2019 377A  
(73) ZHANG HONGHUA (CN)  
ROOM 901-902, NO. 1 BUIDLING, MINGHUI INTERNATIONAL BUIDLING,  
NO. 39, SHILING ROAD, LAOSHAN DISTRICT, QINGDAO, SHANDONG,  
CHINA  
(72) ZHANG HONGHUA (CN)  
(74) Công ty cổ phần Sở hữu trí tuệ BROSS và Cộng sự (BROSS & PARTNERS., JSC)  
(55)



1.1

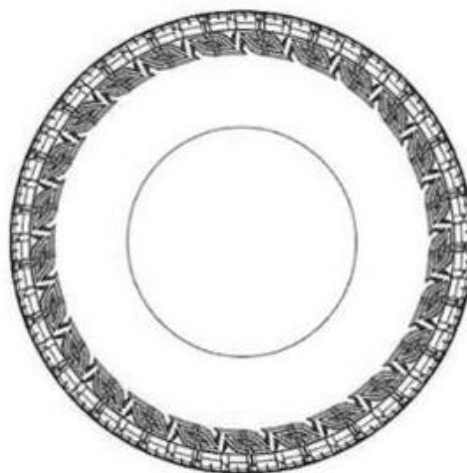

1.2



1.3

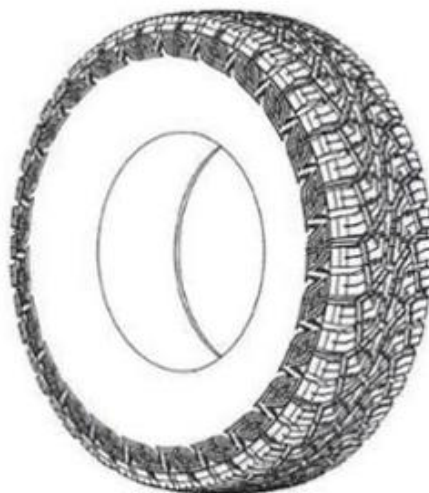

1.4

- (11) **3-0034250**  
(15) 10/01/2022 (51) 08-06; 08-07  
(21) 3-2020-02665 (22) 29/10/2020  
(18) 29/10/2025  
(54) KHÓA (28) 1  
(30) 202030221477.9 14/05/2020 CN;  
(45) 25/02/2022 407B (43) 25/01/2021 394A  
(73) SIEMENS LTD., CHINA (CN)  
7, Wangjing Zhonghuan Nanlu, Chaoyang District 100102 Beijing, P.R. China  
(72) 1. QI YU (CN)  
2. CHEN KE JIE (CN)  
(74) Công ty TNHH Sở hữu trí tuệ Việt Nam IP (VIETNAM IP)  
(55)

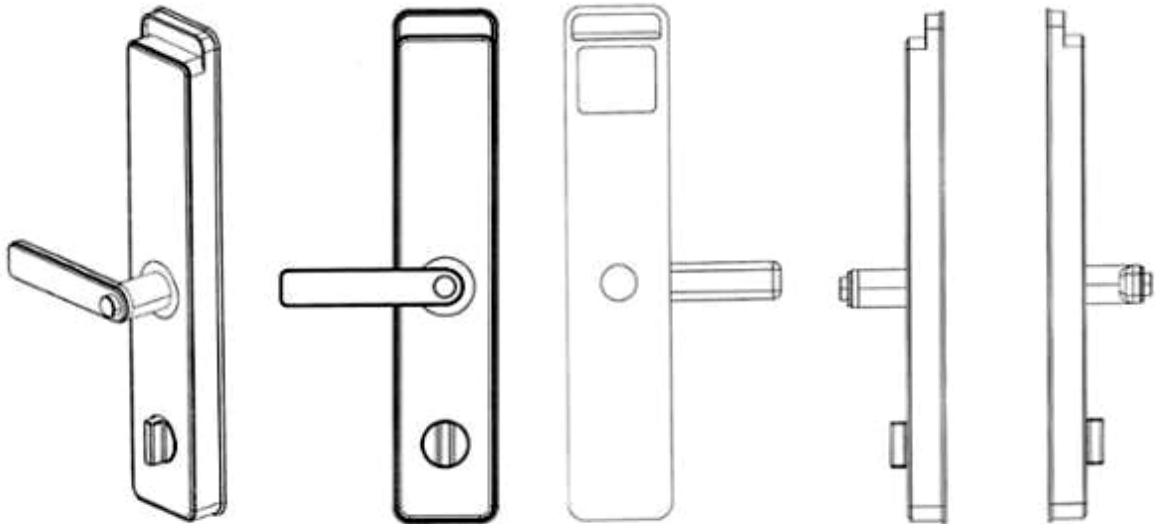

1.1

1.2

1.3

1.4

1.5

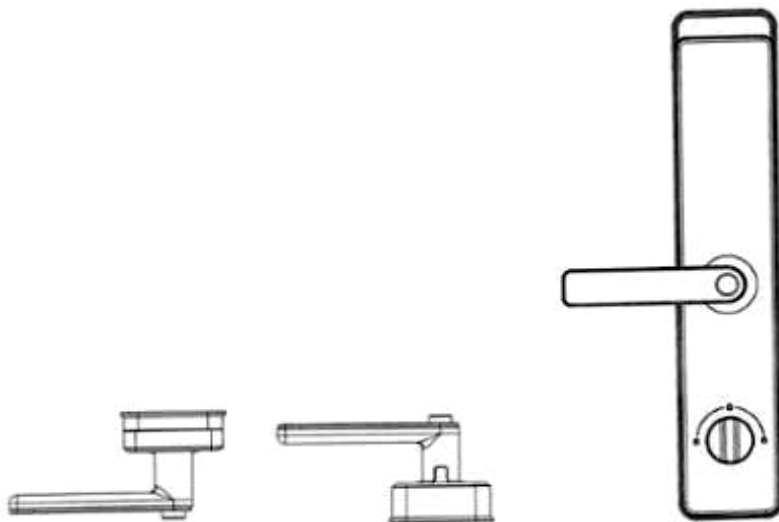

1.6

1.7

1.8

- (11) **3-0034251**  
(15) 11/01/2022 (51) 09-03  
(21) 3-2020-01906 (22) 14/08/2020  
(18) 14/08/2025  
(54) HỘP (28) 1  
(45) 25/02/2022 407B (43) 25/11/2020 392  
(73) LG HOUSEHOLD & HEALTH CARE LTD. (KR)  
58, Saemunan-ro, Jongno-gu, Seoul, Republic of Korea  
(72) PARK, Jin Won (KR)  
(74) Công ty TNHH Tâm nhìn và Liên danh (VISION & ASSOCIATES CO.LTD.)  
(55)



1.1

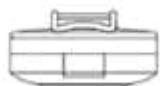

1.2

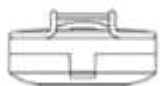

1.3

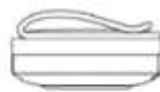

1.4



1.5



1.6



1.7

- (11) 3-0034252  
(15) 11/01/2022  
(21) 3-2020-01862  
(18) 07/08/2025  
(54) HỘP  
(45) 25/02/2022 407B  
(73) LG HOUSEHOLD & HEALTH CARE LTD. (KR)  
58, Saemunan-ro, Jongno-gu, Seoul, Republic of Korea  
(72) LEE, Seul Ki (KR)  
(74) Công ty TNHH Tâm nhìn và Liên danh (VISION & ASSOCIATES CO.LTD.)  
(55)
- (51) 09-03  
(22) 07/08/2020  
(28) 1  
(43) 25/11/2020 392



1.1



1.2



1.3



1.4



1.5



1.6



1.7

- (11) **3-0034253**  
(15) 11/01/2022 (51) 13-02  
(21) 3-2019-03135 (22) 04/12/2019  
(18) 04/12/2024  
(54) PIN SẠC (28) 2  
(30) 201930292064.7 06/06/2019 CN;  
(45) 25/02/2022 407B (43) 27/04/2020 385AKD  
(73) BEIJING XIAOMI MOBILE SOFTWARE CO., LTD. (CN)  
No.018, Floor 8, Building 6, Yard 33, Middle Xierqi Road, Haidian District,  
Beijing 100085, China  
(72) 1. XU, YONG (CN)  
2. WANG, ZHIYAO (CN)  
3. WANG, TAO (CN)  
4. LI, NINGNING (CN)  
(74) Công ty TNHH Sở hữu trí tuệ Vàng (GINTASSET CO., LTD.)  
(55)

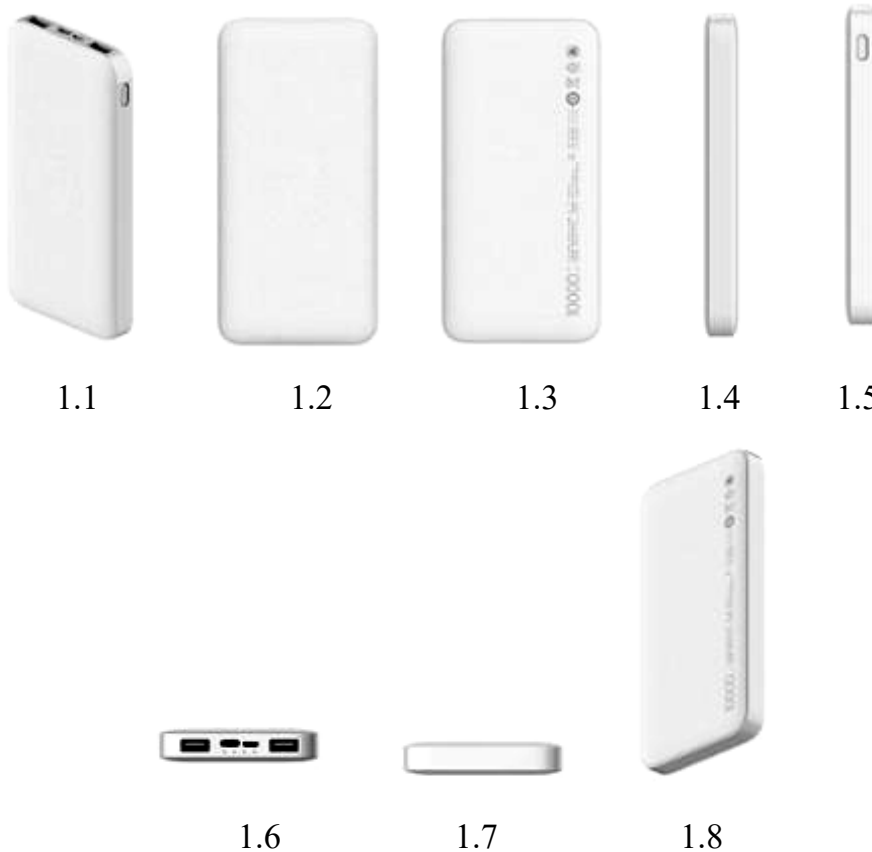





2.1



2.2



2.3



2.4



2.5



2.6



2.7



2.8

- (11) **3-0034254**  
(15) 11/01/2022 (51) 02-03  
(21) 3-2019-01480 (22) 10/06/2019  
(18) 10/06/2024  
(54) **MŨ BẢO HIỂM** (28) 1  
(30) 970011715 06/03/2019 WO;  
(45) 25/02/2022 407B (43) 25/10/2019 379A  
(73) **OGK KABUTO CO., LTD. (JP)**  
3-4, Nagata-nishi 6-chome, Higashi-Osaka-shi, Osaka, Japan  
(72) Takeshi MURAKAMI (JP)  
(74) Công ty Luật TNHH Phạm và Liên danh (PHAM & ASSOCIATES)  
(55)



1.1



1.2



1.3



1.4



1.5



1.6



1.7



1.8



1.9



1.10



1.11

- (11) **3-0034255**  
(15) 11/01/2022 (51) 25-02  
(21) 3-2020-00749 (22) 03/04/2020  
(18) 03/04/2025  
(54) KHUNG DÙNG CHO CỬA RA VÀO VÀ CỬA SỔ (28) 1  
(45) 25/02/2022 407B (43) 25/11/2020 392  
(73) ONWELL CURTAIN & SCREEN CO., LTD. (TW)  
1F, 19, Lane 103, Ping Te Rd., Peitun Chiu, Taichung, Taiwan  
(72) 1. CHIU-LAN FAN (TW)  
2. HSIAO-CHUNG LIN (TW)  
(74) Công ty Luật TNHH Phạm và Liên danh (PHAM & ASSOCIATES)  
(55)

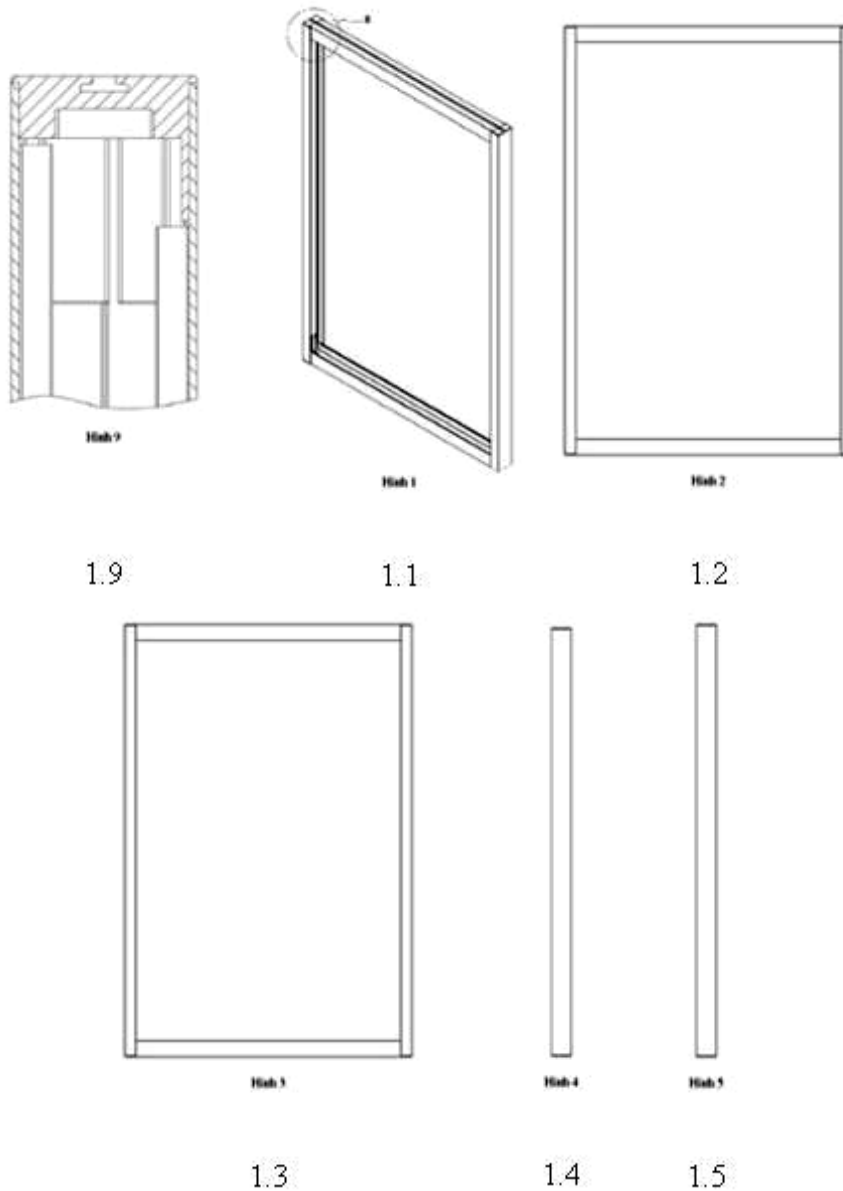



Hình 6



Hình 7

1.6

1.7

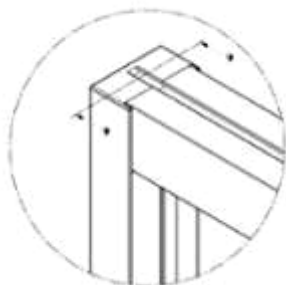

Hình 8

1.8

- (11) **3-0034256**  
(15) 11/01/2022  
(21) 3-2020-00857  
(18) 20/04/2025  
(54) XE MÁY  
(30) 2019-023739 25/10/2019 JP;  
(45) 25/02/2022 407B  
(73) HONDA MOTOR CO., LTD. (JP)  
1-1, Minami-Aoyama 2-Chome, Minato-ku, Tokyo, 107-8556 Japan  
(72) 1. MARTIN PETERSSON (SE)  
2. OSAMI INOMATA (JP)  
(74) Công ty Luật TNHH Phạm và Liên danh (PHAM & ASSOCIATES)  
(55)

(51) 12-11

(22) 20/04/2020

(28) 1

(43) 26/10/2020 391A



1.1



1.2



1.3



1.4



1.5



1.6



1.7



1.8



1.9



1.10

- (11) **3-0034257**  
(15) 11/01/2022  
(21) 3-2020-00858  
(18) 20/04/2025  
(54) **TẮM ỐP KHUNG XE MÁY**  
(30) 2019-023740 25/10/2019 JP;  
(45) 25/02/2022 407B  
(73) HONDA MOTOR CO., LTD. (JP)  
1-1, Minami-Aoyama 2-Chome, Minato-ku, Tokyo, 107-8556 Japan  
(72) 1. YUKI KANEMURA (JP)  
2. JUN HIROSE (JP)  
(74) Công ty Luật TNHH Phạm và Liên danh (PHAM & ASSOCIATES)  
(55)

(51) 12-16

(22) 20/04/2020

(28) 1

(43) 26/10/2020 391A



1.1



1.2



1.3



1.4



1.5



1.6



1.7

1.8



1.9



1.10



1.11

- (11) **3-0034258**  
(15) 11/01/2022 (51) 12-16  
(21) 3-2020-00859 (22) 20/04/2020  
(18) 20/04/2025  
(54) TẤM ỐP THÂN SAU XE MÁY (28) 1  
(30) 2019-023741 25/10/2019 JP;  
(45) 25/02/2022 407B (43) 26/10/2020 391A  
(73) HONDA MOTOR CO., LTD. (JP)  
1-1, Minami-Aoyama 2-Chome, Minato-ku, Tokyo, 107-8556 Japan  
(72) 1. MARTIN PETERSSON (SE)  
2. OSAMI INOMATA (JP)  
(74) Công ty Luật TNHH Phạm và Liên danh (PHAM & ASSOCIATES)  
(55)



1.1

1.2

1.3

1.4



1.5

1.6

1.7

1.8



1.9

1.10



1.12



- (11) **3-0034259**  
(15) 11/01/2022 (51) 24-01  
(21) 3-2020-00861 (22) 20/04/2020  
(18) 20/04/2025  
(54) THIẾT BỊ TRỊ LIỆU BẰNG ÁNH SÁNG (28) 1  
(30) 30-2019-0051713 31/10/2019 KR;  
(45) 25/02/2022 407B (43) 27/07/2020 388AKD  
(73) LG ELECTRONICS INC. (KR)  
128, Yeoui-daero, Yeongdeungpo-gu, Seoul, Republic of Korea  
(72) Sanghoon Yoon (KR)  
(74) Công ty TNHH Tâm nhìn và Liên danh (VISION & ASSOCIATES CO.LTD.)  
(55)



1.1

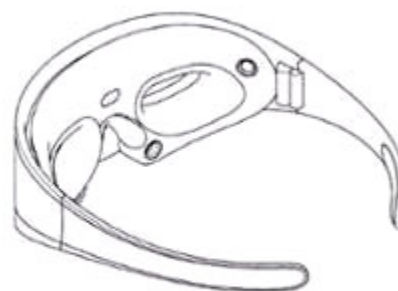

1.2



1.3



1.4

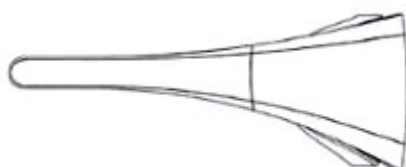

1.5



1.6



1.7



1.8

- (11) **3-0034260**  
(15) 12/01/2022 (51) 08-06; 08-07  
(21) 3-2020-02666 (22) 29/10/2020  
(18) 29/10/2025  
(54) KHÓA (28) 1  
(30) 202030221475.X 14/05/2020 CN;  
(45) 25/02/2022 407B (43) 25/01/2021 394A  
(73) SIEMENS LTD., CHINA (CN)  
7, Wangjing Zhonghuan Nanlu, Chaoyang District 100102 Beijing, P.R. China  
(72) 1. QI YU (CN)  
2. CHEN KE JIE (CN)  
(74) Công ty TNHH Sở hữu trí tuệ Việt Nam IP (VIETNAM IP)  
(55)

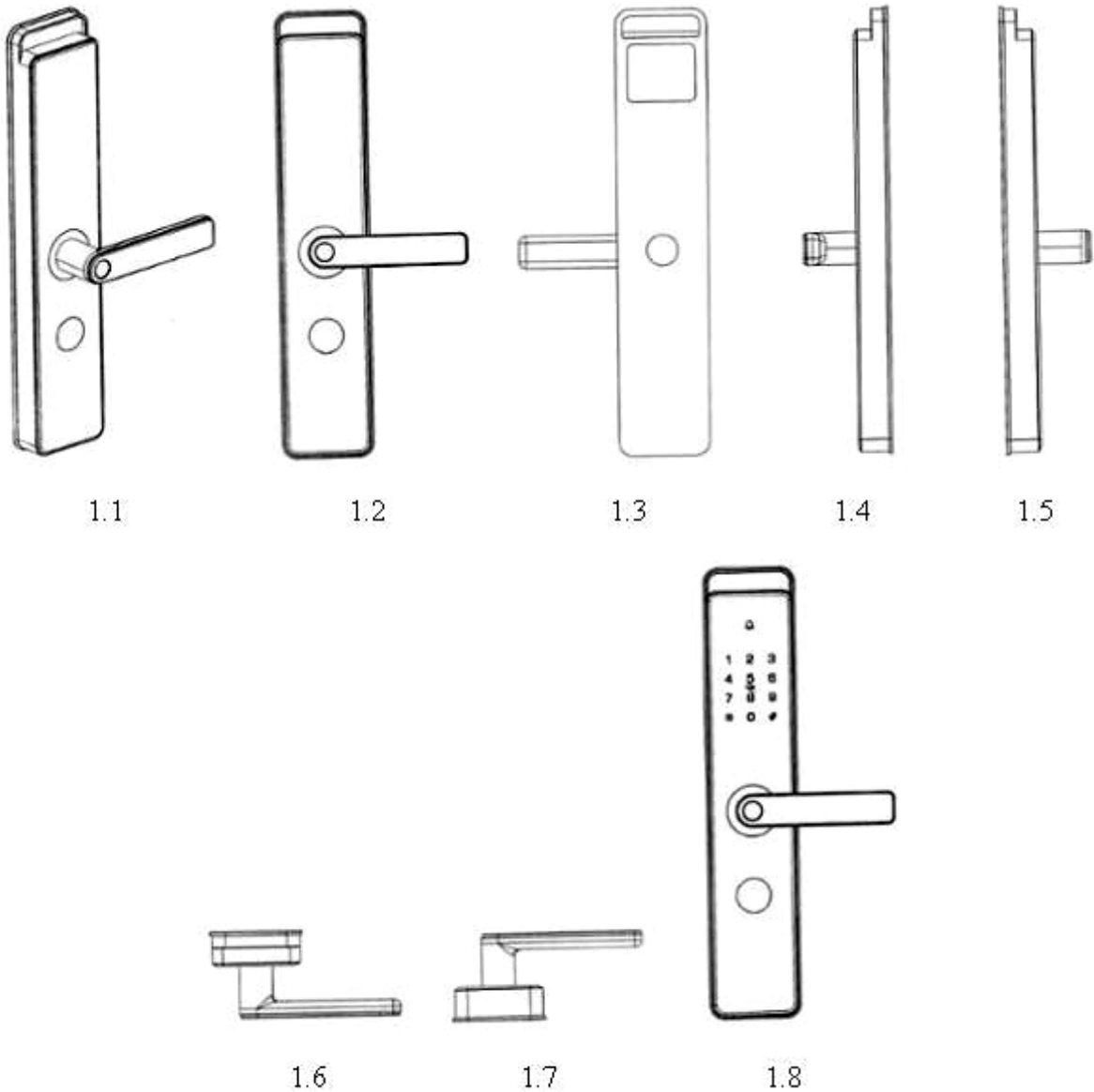

- (11) **3-0034261**  
(15) 12/01/2022 (51) 13-02  
(21) 3-2019-01535 (22) 17/06/2019  
(18) 17/06/2024  
(54) BỘ SẠC DÙNG CHO DỤNG CỤ (28) 1  
CHĂM SÓC CÁ NHÂN  
(30) 29/673,745 18/12/2018 US;  
(45) 25/02/2022 407B (43) 25/11/2019 380A  
(73) COLGATE-PALMOLIVE COMPANY (US)  
300 Park Avenue, New York, New York 10022, United States of America  
(72) 1. TAKAHIDE OKAI (US)  
2. BRIAN BLOCH (US)  
3. BRETT NEWMAN (US)  
4. KYLE SWEN (US)  
5. FRANCOIS DRANSART (US)  
6. CARLY BYUNGYEON KIM (US)  
(74) Văn phòng Luật sư Ân Nam (ANNAM IP & LAW)  
(55)

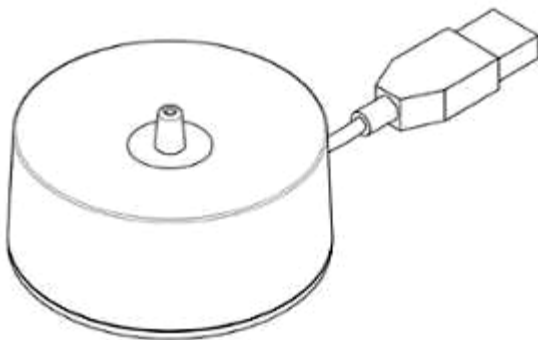

1.1

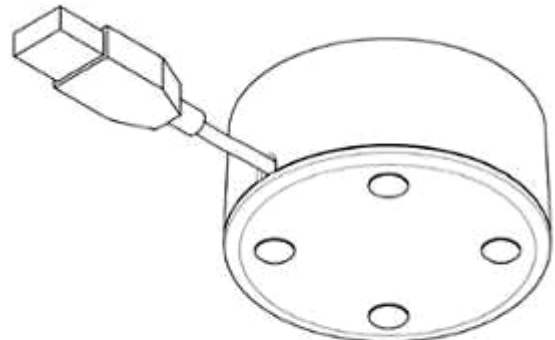

1.2

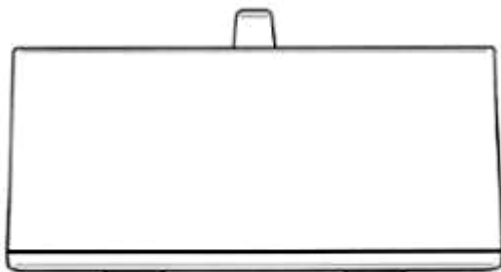

1.3

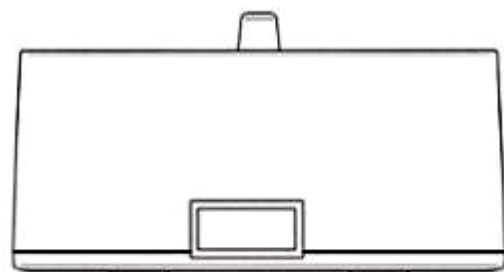

1.4



1.5



1.6

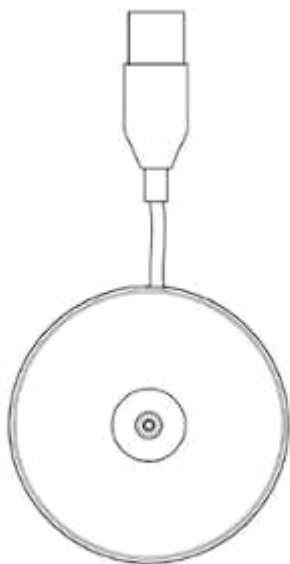

1.7



1.8

- (11) **3-0034262**  
(15) 12/01/2022 (51) 13-02  
(21) 3-2019-01537 (22) 17/06/2019  
(18) 17/06/2024  
(54) BỘ SẠC DÙNG CHO DỤNG CỤ (28) 1  
CHĂM SÓC CÁ NHÂN  
(30) 29/673,744 18/12/2018 US;  
(45) 25/02/2022 407B (43) 25/11/2019 380A  
(73) COLGATE-PALMOLIVE COMPANY (US)  
300 Park Avenue, New York, New York 10022, United States of America  
(72) 1. TAKAHIDE OKAI (US)  
2. BRIAN BLOCH (US)  
3. BRETT NEWMAN (US)  
4. KYLE SWEN (US)  
5. FRANCOIS DRANSART (US)  
6. CARLY BYUNGYEON KIM (US)  
(74) Văn phòng Luật sư Ân Nam (ANNAM IP & LAW)  
(55)

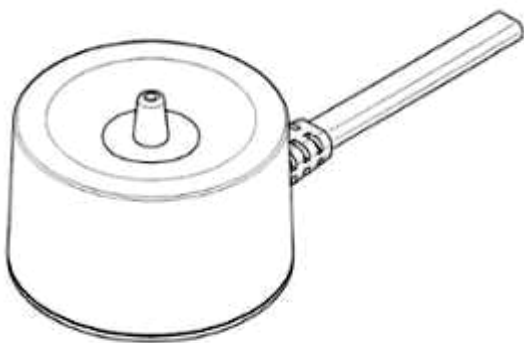

1.1

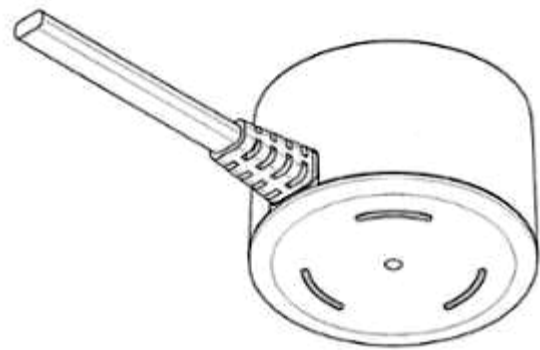

1.2

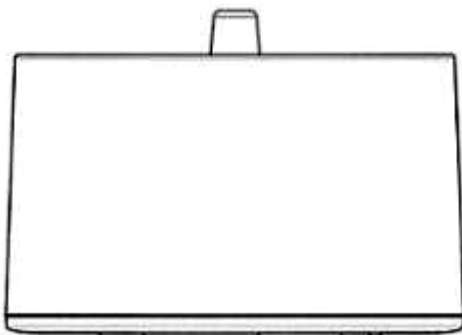

1.3

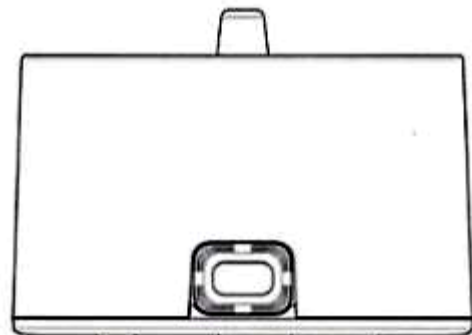

1.4

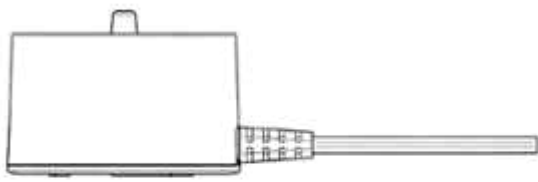

1.5

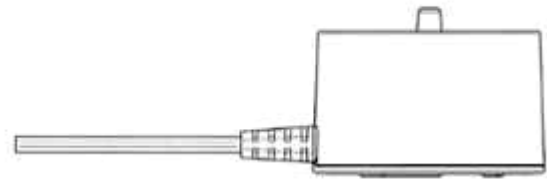

1.6

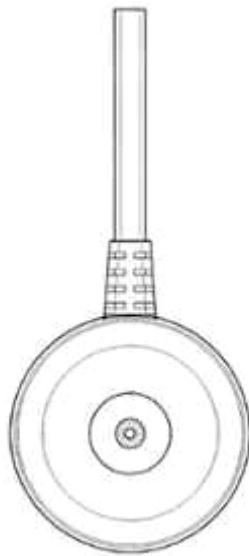

1.7

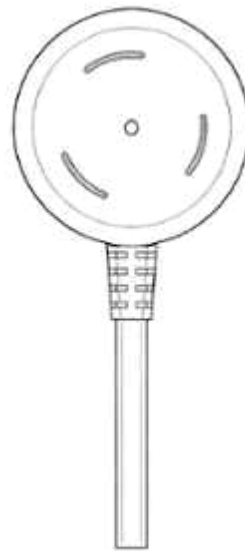

1.8

(11) **3-0034263**

(15) 12/01/2022

(21) 3-2019-03374

(18) 20/12/2024

(54) BÀN

(45) 25/02/2022 407B

(73) CÔNG TY TNHH NỘI THẤT ZIP (VN)

Số 5, lô A, tập thể trường Trung học Nông Nghiệp, phố Vũ Hữu, phường Thanh Xuân Bắc, quận Thanh Xuân, thành phố Hà Nội

(72) Nguyễn Mai Linh (VN)

(74) Công ty TNHH Tư vấn IPNG (IPNG CO.,LTD)

(55)

(51) 06-03

(22) 20/12/2019

(28) 1

(43) 25/11/2020 392

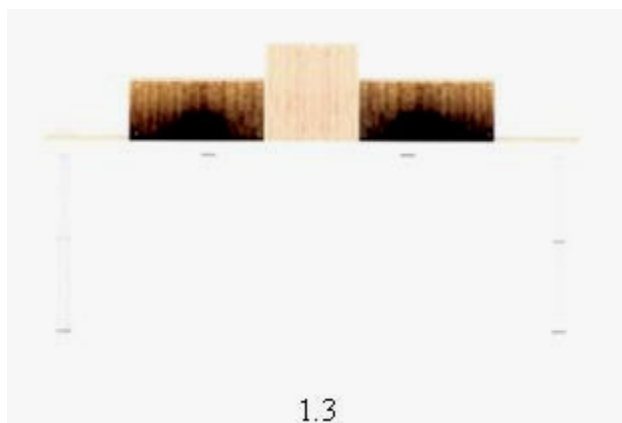



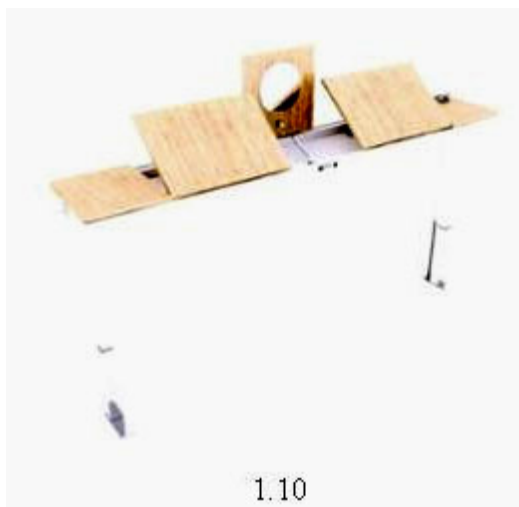

- (11) **3-0034264**  
(15) 12/01/2022 (51) 06-01  
(21) 3-2019-03426 (22) 27/12/2019  
(18) 27/12/2024  
(54) GHẾ SÔ-PHA (28) 1  
(45) 25/02/2022 407B (43) 25/02/2021 395A  
(73) HTL FURNITURE (CHINA) CO., LTD. (CN)  
Wu Yujiangnan Road, Kunshan Development Zone, Jiangsu Province, China  
(72) PHUA YONG TAT (SG)  
(74) Công ty Luật TNHH quốc tế BMVN (BMVN INTERNATIONAL LLC)  
(55)



1.1



1.2



1.3



1.4



1.5



1.6

- (11) **3-0034265**  
(15) 12/01/2022 (51) 06-01  
(21) 3-2019-03428 (22) 27/12/2019  
(18) 27/12/2024  
(54) GHỀ (28) 1  
(45) 25/02/2022 407B (43) 25/11/2020 392  
(73) HTL FURNITURE (CHINA) CO., LTD. (CN)  
Wu Yujiangnan Road, Kunshan Development Zone, Jiangsu Province, China  
(72) PHUA YONG TAT (SG)  
(74) Công ty Luật TNHH quốc tế BMVN (BMVN INTERNATIONAL LLC)  
(55)



1.1



1.2



1.3



1.4



1.5



1.6

- (11) **3-0034266**  
(15) 12/01/2022 (51) 06-01  
(21) 3-2019-03429 (22) 27/12/2019  
(18) 27/12/2024  
(54) GHỀ (28) 1  
(45) 25/02/2022 407B (43) 25/11/2020 392  
(73) HTL FURNITURE (CHINA) CO., LTD. (CN)  
Wu Yujiangnan Road, Kunshan Development Zone, Jiangsu Province, China  
(72) PHUA YONG TAT (SG)  
(74) Công ty Luật TNHH quốc tế BMVN (BMVN INTERNATIONAL LLC)  
(55)



1.1



1.2



1.3



1.4



1.5



1.6

- (11) **3-0034267**  
(15) 12/01/2022 (51) 06-01  
(21) 3-2019-03432 (22) 27/12/2019  
(18) 27/12/2024  
(54) GHỀ (28) 1  
(45) 25/02/2022 407B (43) 25/11/2020 392  
(73) HTL FURNITURE (CHINA) CO., LTD. (CN)  
Wu Yujiangnan Road, Kunshan Development Zone, Jiangsu Province, China  
(72) PHUA YONG TAT (SG)  
(74) Công ty Luật TNHH quốc tế BMVN (BMVN INTERNATIONAL LLC)  
(55)



1.1



1.2



1.3



1.4



1.5



1.6

- (11) **3-0034268**  
(15) 12/01/2022 (51) 06-01  
(21) 3-2020-00707 (22) 27/03/2020  
(18) 27/03/2025  
(54) GHỀ SÔ-PHA (28) 1  
(45) 25/02/2022 407B (43) 25/01/2021 394A  
(73) HTL FURNITURE (CHINA) CO., LTD. (CN)  
Wu Yujiangnan Road, Kunshan Development Zone, Jiangsu Province, China  
(72) PHUA YONG TAT (SG)  
(74) Công ty Luật TNHH quốc tế BMVN (BMVN INTERNATIONAL LLC)  
(55)



1.1



1.2



1.3



1.4



1.5

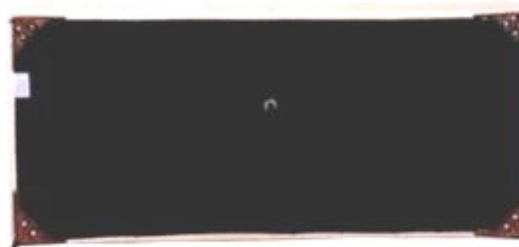

1.6

- (11) **3-0034269**  
(15) 12/01/2022 (51) 06-01  
(21) 3-2020-00708 (22) 27/03/2020  
(18) 27/03/2025  
(54) GHẾ SÔ-PHA (28) 1  
(45) 25/02/2022 407B (43) 25/01/2021 394A  
(73) HTL FURNITURE (CHINA) CO., LTD. (CN)  
Wu Yujiangnan Road, Kunshan Development Zone, Jiangsu Province, China  
(72) PHUA YONG TAT (SG)  
(74) Công ty Luật TNHH quốc tế BMVN (BMVN INTERNATIONAL LLC)  
(55)



1.1



1.2



1.3



1.4



1.5



**CÔNG BÁO SỞ HỮU CÔNG NGHIỆP SỐ 407 TẬP B - QUYỀN 2 (02.2022)**

- (11) **3-0034270**  
(15) 12/01/2022 (51) 06-01  
(21) 3-2020-00716 (22) 27/03/2020  
(18) 27/03/2025  
(54) GHẾ SÔ-PHA (28) 1  
(45) 25/02/2022 407B (43) 25/01/2021 394A  
(73) HTL FURNITURE (CHINA) CO., LTD. (CN)  
Wu Yujiangnan Road, Kunshan Development Zone, Jiangsu Province, China  
(72) PHUA YONG TAT (SG)  
(74) Công ty Luật TNHH quốc tế BMVN (BMVN INTERNATIONAL LLC)  
(55)



1.1



1.2



1.3



1.4



1.5



1.6



- (11) **3-0034271**  
(15) 12/01/2022 (51) 06-01  
(21) 3-2020-00717 (22) 27/03/2020  
(18) 27/03/2025  
(54) GHẾ SÔ-PHA (28) 1  
(45) 25/02/2022 407B (43) 25/01/2021 394A  
(73) HTL FURNITURE (CHINA) CO., LTD. (CN)  
Wu Yujiangnan Road, Kunshan Development Zone, Jiangsu Province, China  
(72) PHUA YONG TAT (SG)  
(74) Công ty Luật TNHH quốc tế BMVN (BMVN INTERNATIONAL LLC)  
(55)



1.1



1.2



1.3



1.4



1.5



1.6



1.7

- (11) **3-0034272**  
(15) 12/01/2022  
(21) 3-2020-00719  
(18) 27/03/2025  
(54) GHẾ SÔ-PHA  
(45) 25/02/2022 407B  
(73) HTL FURNITURE (CHINA) CO., LTD. (CN)  
Wu Yujiangnan Road, Kunshan Development Zone, Jiangsu Province, China  
(72) PHUA YONG TAT (SG)  
(74) Công ty Luật TNHH quốc tế BMVN (BMVN INTERNATIONAL LLC)  
(55)
- (51) 06-01  
(22) 27/03/2020  
(28) 1  
(43) 25/01/2021 394A



1.1



1.2



1.3



1.4



1.5



1.6



1.7

(11) **3-0034273**

(15) 12/01/2022

(21) 3-2020-01979

(18) 20/12/2024

(54) GHỀ

(45) 25/02/2022 407B

(73) CÔNG TY TNHH NỘI THẤT ZIP (VN)

Số 5, lô A, tập thể trường Trung học Nông Nghiệp, phố Vũ Hữu, phường Thanh Xuân Bắc, quận Thanh Xuân, thành phố Hà Nội

(72) Nguyễn Mai Linh (VN)

(74) Công ty TNHH Tư vấn IPNG (IPNG CO.,LTD)

(55)

(51) 06-01

(22) 20/12/2019

(28) 1

(43) 25/02/2021 395A



1.1



1.2

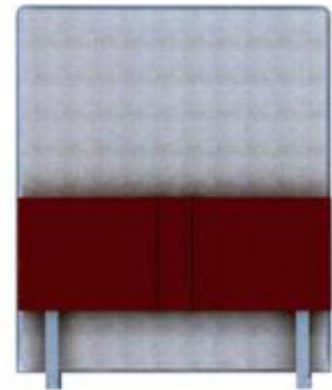

1.3



1.4



1.5



1.6



1.7



1.8

- (11) **3-0034274**  
(15) 12/01/2022 (51) 06-01  
(21) 3-2020-02072 (22) 03/09/2020  
(18) 03/09/2025  
(54) GHẾ SÔ-PHA (28) 1  
(45) 25/02/2022 407B (43) 26/04/2021 397A  
(73) HTL FURNITURE (CHINA) CO., LTD. (CN)  
Wusong Jiangnan Road, Kunshan Development Zone, Jiangsu Province, China  
(72) PHUA YONG TAT (SG)  
(74) Công ty Luật TNHH quốc tế BMVN (BMVN INTERNATIONAL LLC)  
(55)



1.1



1.2



1.3



1.4



1.5

- (11) **3-0034275**  
(15) 12/01/2022 (51) 06-01  
(21) 3-2020-02073 (22) 03/09/2020  
(18) 03/09/2025  
(54) GHẾ SÔ-PHA (28) 1  
(45) 25/02/2022 407B (43) 26/07/2021 400A  
(73) HTL FURNITURE (CHINA) CO., LTD. (CN)  
Wusong Jiangnan Road, Kunshan Development Zone, Jiangsu Province, China  
(72) PHUA YONG TAT (SG)  
(74) Công ty Luật TNHH quốc tế BMVN (BMVN INTERNATIONAL LLC)  
(55)



1.1



1.2



1.3



1.4



1.5

- (11) **3-0034276**  
(15) 12/01/2022 (51) 06-01  
(21) 3-2020-02082 (22) 03/09/2020  
(18) 03/09/2025  
(54) GHẾ SÔ-PHA (28) 1  
(45) 25/02/2022 407B (43) 26/07/2021 400A  
(73) HTL FURNITURE (CHINA) CO., LTD. (CN)  
Wusong Jiangnan Road, Kunshan Development Zone, Jiangsu Province, China  
(72) PHUA YONG TAT (SG)  
(74) Công ty Luật TNHH quốc tế BMVN (BMVN INTERNATIONAL LLC)  
(55)



1.1

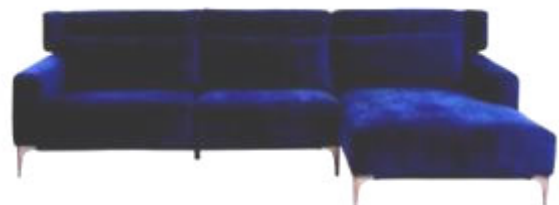

1.2



1.3



1.4



1.5

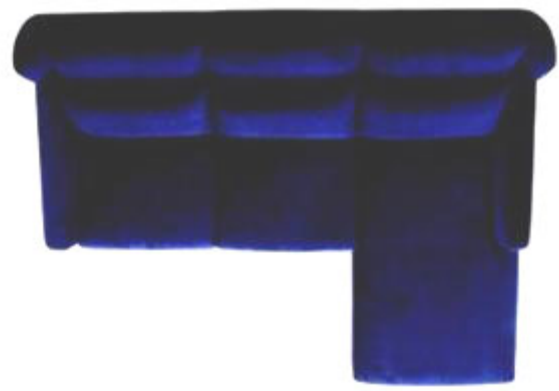

1.6



- (11) **3-0034277**  
(15) 12/01/2022 (51) 06-01  
(21) 3-2020-02118 (22) 04/09/2020  
(18) 04/09/2025  
(54) GHỀ (28) 1  
(45) 25/02/2022 407B (43) 26/04/2021 397A  
(73) HTL FURNITURE (CHINA) CO., LTD. (CN)  
Wusong Jiangnan Road, Kunshan Development Zone, Jiangsu Province, China  
(72) PHUA YONG TAT (SG)  
(74) Công ty Luật TNHH quốc tế BMVN (BMVN INTERNATIONAL LLC)  
(55)



1.1

1.2

1.3



1.4



1.5

- (11) **3-0034278**  
(15) 13/01/2022 (51) 04-02  
(21) 3-2020-02560 (22) 14/10/2020  
(18) 14/10/2025  
(54) **ĐẦU THAY THỂ CHO DỤNG CỤ CHĂM SÓC RĂNG MIỆNG** (28) 1  
(30) 29/733,208 30/04/2020 US;  
(45) 25/02/2022 407B (43) 25/02/2021 395A  
(73) COLGATE-PALMOLIVE COMPANY (US)  
300 Park Avenue, New York, New York 10022, United States of America  
(72) 1. JIANG ZHOU (CN)  
2. YANMEI JI (CN)  
3. FAN GANG XIE (CN)  
4. GUOQIANG LIU (CN)  
5. WEN JIN ZI (CN)  
(74) Văn phòng Luật sư Ân Nam (ANNAM IP & LAW)  
(55)



- (11) **3-0034279**  
(15) 13/01/2022 (51) 04-02  
(21) 3-2020-02561 (22) 14/10/2020  
(18) 14/10/2025  
(54) **ĐẦU THAY THỂ CHO DỤNG CỤ CHĂM SÓC RĂNG MIỆNG** (28) 1  
(30) 29/733,212 30/04/2020 US;  
(45) 25/02/2022 407B (43) 25/02/2021 395A  
(73) COLGATE-PALMOLIVE COMPANY (US)  
300 Park Avenue, New York, New York 10022, United States of America  
(72) 1. JIANG ZHOU (CN)  
2. FAN GANG XIE (CN)  
3. YANMEI JI (CN)  
4. GUOQIANG LIU (CN)  
5. WEN JIN XI (CN)  
(74) Văn phòng Luật sư Ân Nam (ANNAM IP & LAW)  
(55)

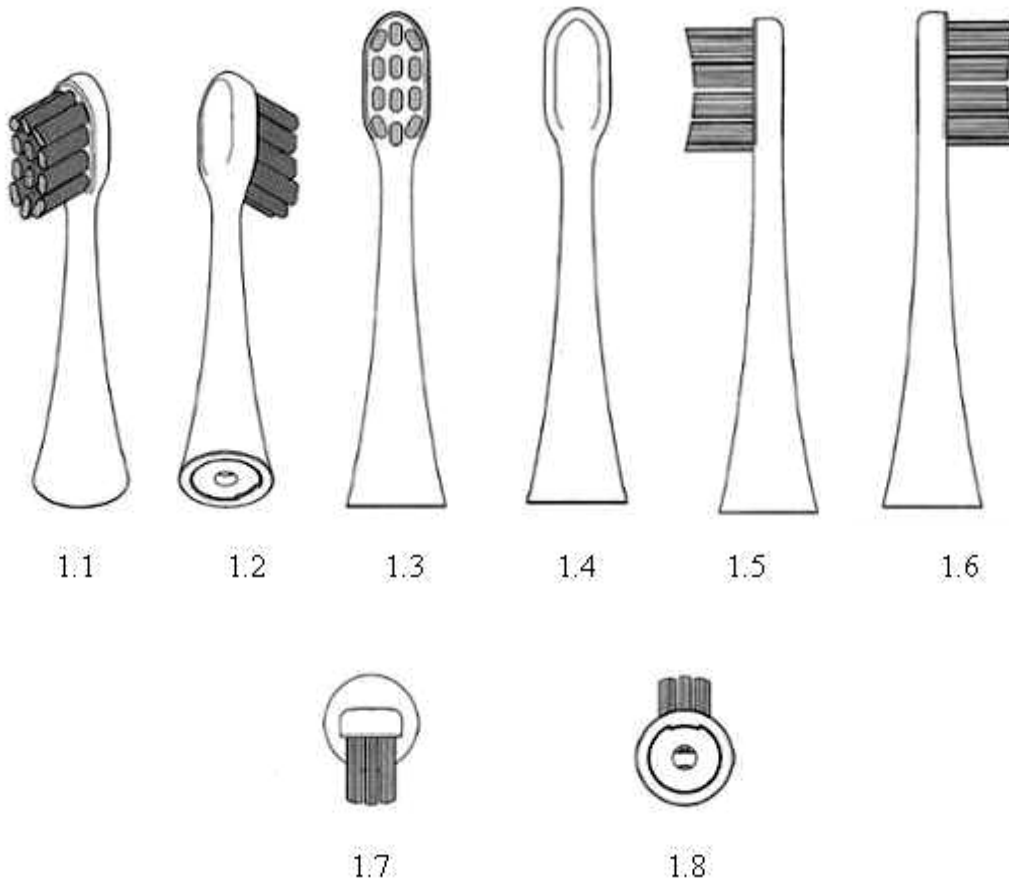

- (11) 3-0034280  
(15) 13/01/2022  
(21) 3-2020-02705  
(18) 04/11/2025  
(54) BAO GÓI  
(45) 25/02/2022 407B  
(73) ORION CORPORATION (KR)  
13, Baekbeom-ro 90da-gil, Yongsan-gu, Seoul 04369, Republic of Korea  
(72) 1. LEE, A REUM (KR)  
2. LEE, SOCK WOO (KR)  
(74) Công ty Luật TNHH quốc tế BMVN (BMVN INTERNATIONAL LLC)  
(55)
- (51) 09-05  
(22) 04/11/2020  
(28) 3  
(43) 25/01/2021 394A



1.1



1.2



2.1

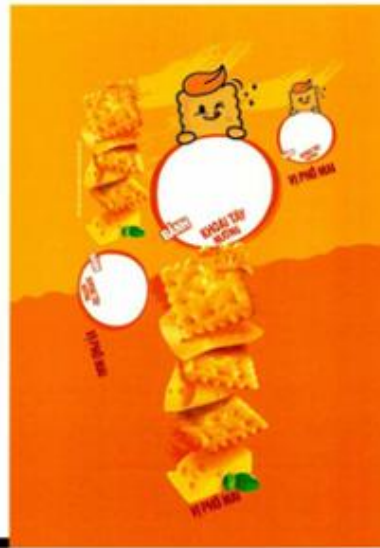

2.2



3.1

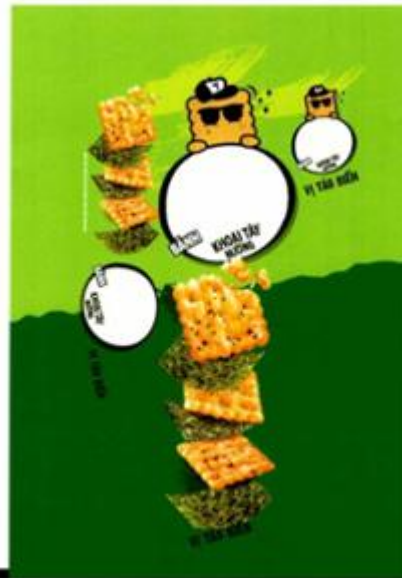

3.2

- (11) **3-0034281**  
(15) 14/01/2022 (51) 06-01  
(21) 3-2020-02933 (22) 03/12/2020  
(18) 03/12/2025  
(54) GHỀ (28) 1  
(45) 25/02/2022 407B (43) 25/03/2021 396A  
(73) HTL FURNITURE (CHINA) CO., LTD. (CN)  
Wusong Jiangnan Road, Kunshan Development Zone, Jiangsu Province, China  
(72) PHUA YONG TAT (SG)  
(74) Công ty Luật TNHH quốc tế BMVN (BMVN INTERNATIONAL LLC)  
(55)



1.1

1.2

1.3



1.4



1.5

- (11) **3-0034282**  
(15) 14/01/2022 (51) 06-01  
(21) 3-2020-02980 (22) 09/12/2020  
(18) 09/12/2025  
(54) GHỀ (28) 1  
(45) 25/02/2022 407B (43) 25/03/2021 396A  
(73) HTL FURNITURE (CHINA) CO., LTD. (CN)  
Wusong Jiangnan Road, Kunshan Development Zone, Jiangsu Province, China  
(72) PHUA YONG TAT (SG)  
(74) Công ty Luật TNHH quốc tế BMVN (BMVN INTERNATIONAL LLC)  
(55)



1.1



1.2



1.3



1.4



1.5

- (11) **3-0034283**  
(15) 14/01/2022 (51) 06-01  
(21) 3-2021-00031 (22) 07/01/2021  
(18) 07/01/2026  
(54) GHẾ (28) 1  
(45) 25/02/2022 407B (43) 25/03/2021 396A  
(73) HTL FURNITURE (CHINA) CO., LTD. (CN)  
Jiangnan Road, Kunshan Development Zone, Jiangsu Province, China  
(72) PHUA YONG TAT (SG)  
(74) Công ty Luật TNHH quốc tế BMVN (BMVN INTERNATIONAL LLC)  
(55)



1.1



1.2



1.3



1.4



1.5



- (11) **3-0034284**  
(15) 14/01/2022 (51) 06-01  
(21) 3-2021-00032 (22) 07/01/2021  
(18) 07/01/2026  
(54) GHẾ (28) 1  
(45) 25/02/2022 407B (43) 25/03/2021 396A  
(73) HTL FURNITURE (CHINA) CO., LTD. (CN)  
Wusong Jiangnan Road, Kunshan Development Zone, Jiangsu Province, China  
(72) PHUA YONG TAT (SG)  
(74) Công ty Luật TNHH quốc tế BMVN (BMVN INTERNATIONAL LLC)  
(55)



- (11) **3-0034285**  
(15) 14/01/2022 (51) 09-05  
(21) 3-2021-00245 (22) 02/02/2021  
(18) 02/02/2026  
(54) BAO GÓI (28) 1  
(45) 25/02/2022 407B (43) 25/05/2021 398A  
(73) CÔNG TY CỔ PHẦN CÔNG NÔNG NGHIỆP TIẾN NÔNG (VN)  
274b, đường Bà Triệu, phường Đông Thọ, thành phố Thanh Hóa, tỉnh Thanh Hóa  
(72) Nguyễn Hồng Phong (VN)  
(55)



1.1



1.2



1.3

- (11) **3-0034286**  
(15) 14/01/2022  
(21) 3-2021-00246  
(18) 02/02/2026  
(54) BAO GÓI  
(45) 25/02/2022 407B  
(73) CÔNG TY CỔ PHẦN CÔNG NÔNG NGHIỆP TIẾN NÔNG (VN)  
274b, đường Bà Triệu, phường Đông Thọ, thành phố Thanh Hóa, tỉnh Thanh Hóa  
(72) Nguyễn Hồng Phong (VN)  
(55)
- (51) 09-05  
(22) 02/02/2021  
(28) 1  
(43) 25/05/2021 398A



1.1



1.2



1.3

- (11) **3-0034287**  
(15) 14/01/2022 (51) 06-01  
(21) 3-2021-00271 (22) 03/02/2021  
(18) 03/02/2026  
(54) GHỀ (28) 1  
(45) 25/02/2022 407B (43) 26/04/2021 397A  
(73) HTL FURNITURE (CHINA) CO., LTD. (CN)  
Wusong Jiangnan Road, Kunshan Development Zone, Jiangsu Province, China  
(72) PHUA YONG TAT (SG)  
(74) Công ty Luật TNHH quốc tế BMVN (BMVN INTERNATIONAL LLC)  
(55)



1.1



1.2



1.3



1.4



1.5

- (11) **3-0034288**  
(15) 14/01/2022 (51) 12-16  
(21) 3-2021-00307 (22) 05/02/2021  
(18) 05/02/2026  
(54) **VÀNH BÁNH XE MÁY** (28) 1  
(45) 25/02/2022 407B (43) 25/05/2021 398A  
(73) **CÔNG TY TNHH QUỐC TẾ NAM VIỆT (VN)**  
Số 28 đường Nguyễn Văn Linh, phường Liên Bảo, thành phố Vĩnh Yên, tỉnh Vĩnh Phúc  
(72) Nguyễn Thị Chính (VN)  
(74) Công ty Luật TNHH MINH KHUÊ (MK LAW FIRM)  
(55)



1.1



1.2

1.3



1.4



1.5



1.6

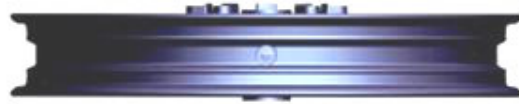

1.7

- (11) **3-0034289**  
(15) 14/01/2022 (51) 09-03  
(21) 3-2021-00356 (22) 19/02/2021  
(18) 19/02/2026  
(54) **HỘP ĐỰNG ĐỒ UỐNG** (28) 1  
(45) 25/02/2022 407B (43) 26/04/2021 397A  
(73) **CÔNG TY TRÁCH NHIỆM HỮU HẠN THANH AN (VN)**  
P809 tầng 8, tòa nhà Plaschem, số 562 đường Nguyễn Văn Cừ, phường Gia Thụy,  
quận Long Biên, thành phố Hà Nội  
(72) Tạ Bá Thuyết (VN)  
(74) Công ty TNHH Sở hữu trí tuệ và Công nghệ Thủ đô (CAPITAL IP&T CO.LTD.)  
(55)



1.1



1.2



**CÔNG BÁO SỞ HỮU CÔNG NGHIỆP SỐ 407 TẬP B - QUYỀN 2 (02.2022)**

- (11) **3-0034290**  
(15) 14/01/2022 (51) 09-03  
(21) 3-2021-00357 (22) 19/02/2021  
(18) 19/02/2026  
(54) **HỘP ĐỰNG ĐỒ UỐNG** (28) 1  
(45) 25/02/2022 407B (43) 26/04/2021 397A  
(73) **CÔNG TY TRÁCH NHIỆM HỮU HẠN THANH AN (VN)**  
P809 tầng 8, tòa nhà Plaschem, số 562 đường Nguyễn Văn Cừ, phường Gia Thụy,  
quận Long Biên, thành phố Hà Nội  
(72) Tạ Bá Thuyết (VN)  
(74) Công ty TNHH Sở hữu trí tuệ và Công nghệ Thủ đô (CAPITAL IP&T CO.LTD.)  
(55)



1.1



1.2



- (11) **3-0034291**  
(15) 17/01/2022  
(21) 3-2020-00886  
(18) 22/04/2025  
(54) BỂ LẮNG  
(45) 25/02/2022 407B  
(73) CÔNG TY CỔ PHẦN CÔNG NGHỆ MÔI TRƯỜNG VTECH VIỆT NAM (VN)  
Số 7, phố Vân Hồ 3, phường Lê Đại Hành, quận Hai Bà Trưng, thành phố Hà Nội  
(72) Trần Xuân Tiến (VN)  
(74) Công ty TNHH Lê & Lê (LE & LE)  
(55)
- (51) 23-01  
(22) 22/04/2020  
(28) 1  
(43) 25/05/2021 398A

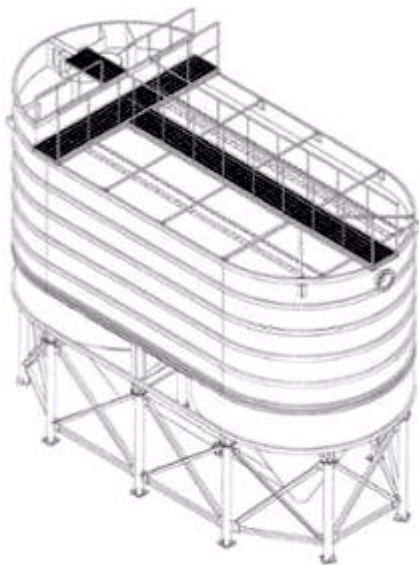

1.1

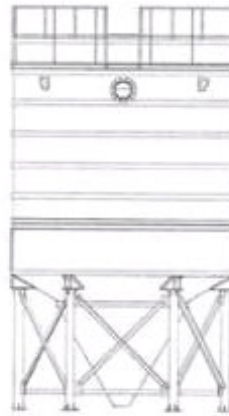

1.2

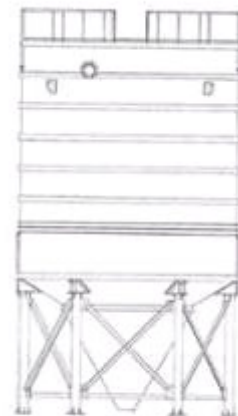

1.3

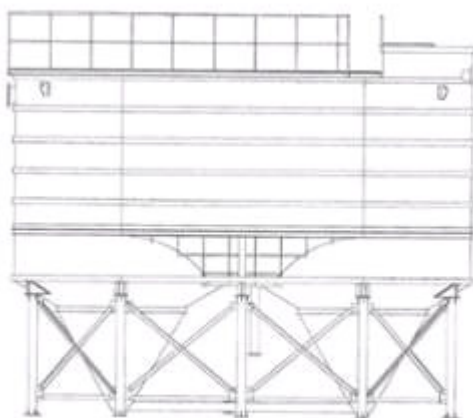

1.4

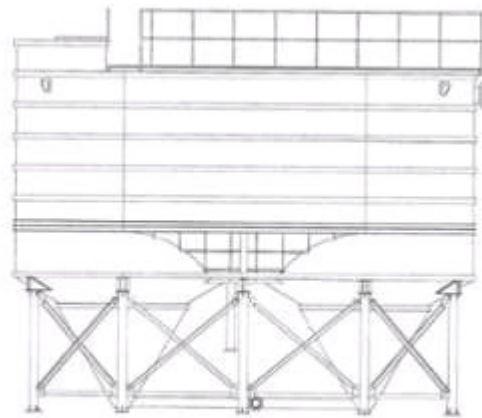

1.5

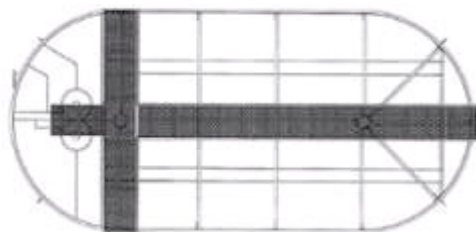

1.6

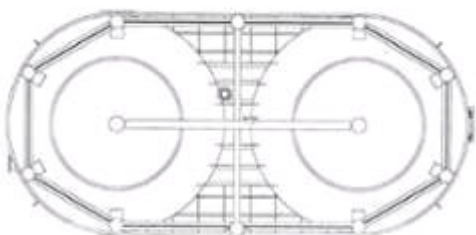

1.7

- (11) 3-0034292  
(15) 17/01/2022  
(21) 3-2021-00010  
(18) 05/01/2026  
(54) ĐÈN CHIẾU SÁNG  
(45) 25/02/2022 407B  
(73) CÔNG TY CỔ PHẦN WINCO VIỆT NAM (VN)  
Số nhà 72, lô N14E, phường Yên Sở, quận Hoàng Mai, thành phố Hà Nội  
(72) Dương Văn Đông (VN)  
(74) Công ty cổ phần Tư vấn S&B (S&B CONSULTANT., CORP.)  
(55)

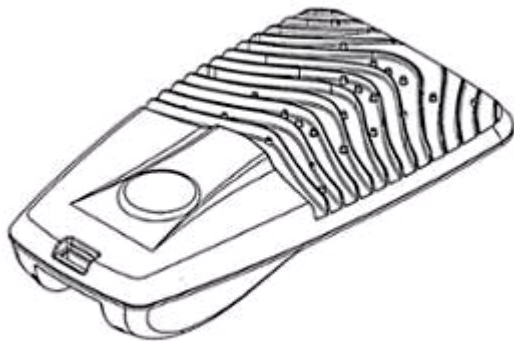

1.1

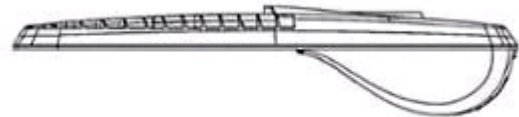

1.2

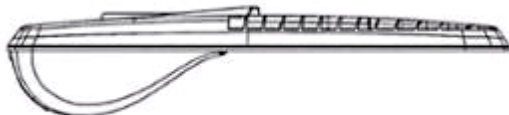

1.3

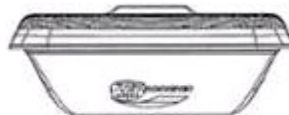

1.4



1.5

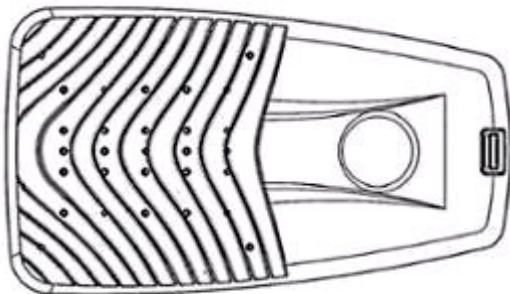

1.6

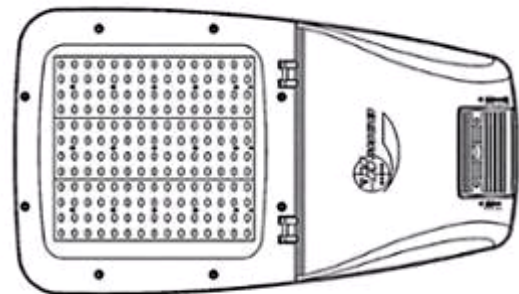

1.7

- (11) **3-0034293**  
(15) 17/01/2022  
(21) 3-2020-02241  
(18) 10/09/2025  
(54) GIÀY  
(30) 29/732,746 27/04/2020 US;  
(45) 25/02/2022 407B  
(73) ALLBIRDS, INC. (US)  
730 Montgomery Street, San Francisco, California 94111, United States of America  
(72) 1. JAMIE SINCLAIR MCLELLAN (NZ)  
2. OLIVIER HENRICHOT (US)  
3. JAMES ROMERO (US)  
(74) Công ty TNHH Lê & Lê (LE & LE)  
(55)

- (51) 02-04  
(22) 10/09/2020  
(28) 1  
(43) 25/01/2021 394A



1.1



1.2



1.3



1.4



1.5



1.6



1.7

- (11) **3-0034294**  
(15) 17/01/2022  
(21) 3-2019-03404  
(18) 25/12/2024  
(54) BỘ SẠC ĐIỆN  
(30) 29/696,041 25/06/2019 US;  
(45) 25/02/2022 407B  
(73) TECHTRONIC CORDLESS GP (US)  
100 Innovation Way, Anderson, SC 29621, United States of America  
(72) 1. JOSEPH SEXTON (US)  
2. SHUANG LIN (CN)  
(74) Công ty TNHH Tâm nhìn và Liên danh (VISION & ASSOCIATES CO.LTD.)  
(55)

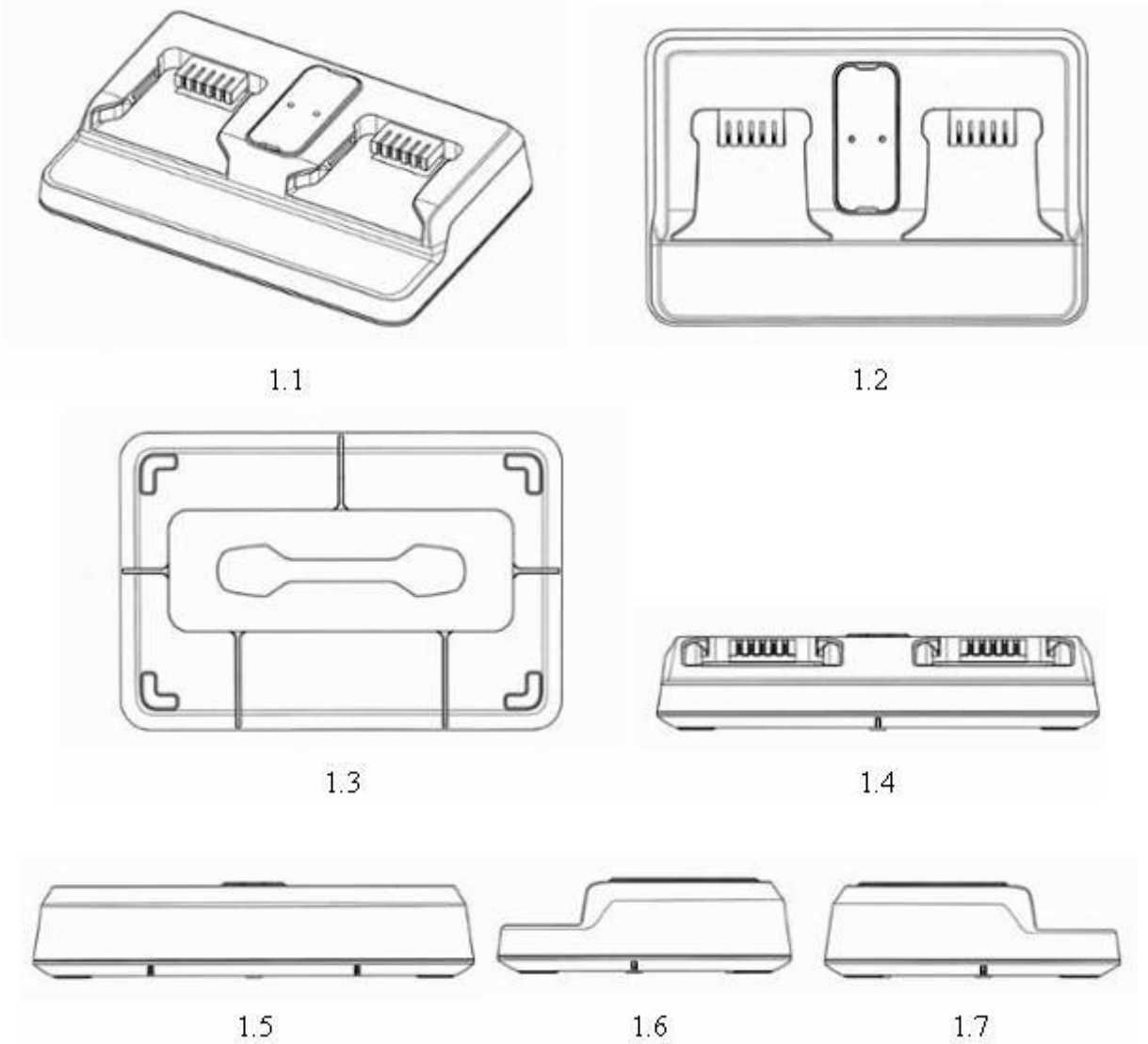

- (11) **3-0034295**  
(15) 17/01/2022  
(21) 3-2019-03405  
(18) 25/12/2024  
(54) BỘ SẠC ĐIỆN  
(30) 29/696,039 25/06/2019 US;  
(45) 25/02/2022 407B  
(73) TECHTRONIC CORDLESS GP (US)  
100 Innovation Way, Anderson, SC 29621, United States of America  
(72) 1. JOSEPH SEXTON (US)  
2. SHUANG LIN (CN)  
(74) Công ty TNHH Tầm nhìn và Liên danh (VISION & ASSOCIATES CO.LTD.)  
(55)

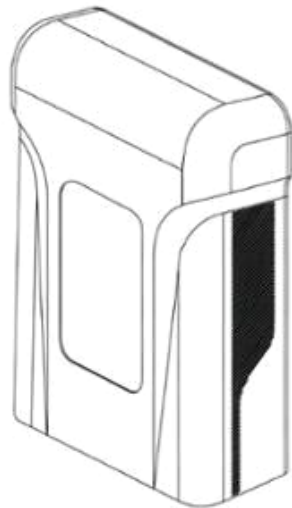

1.1

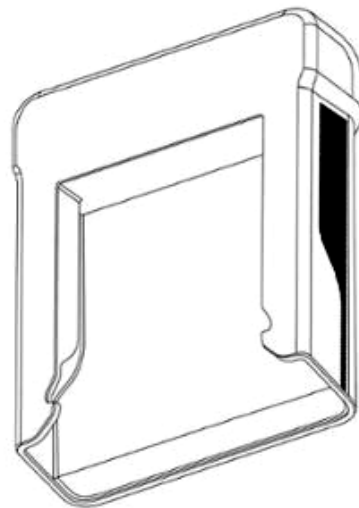

1.2

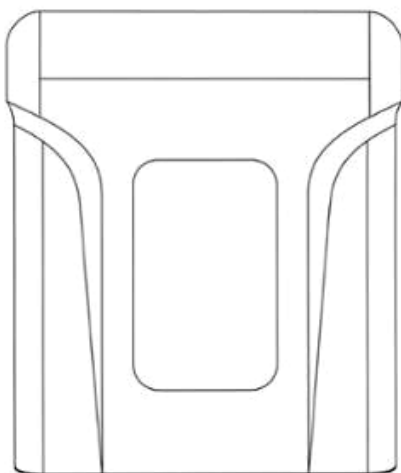

1.3

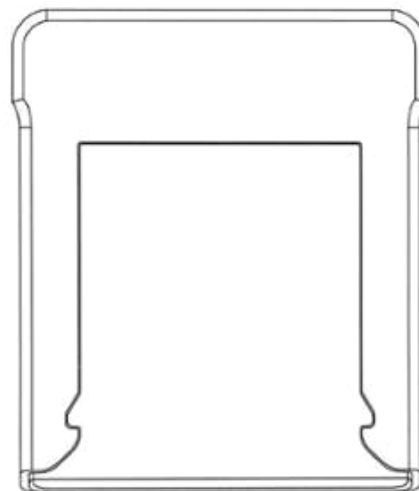

1.4



1.5

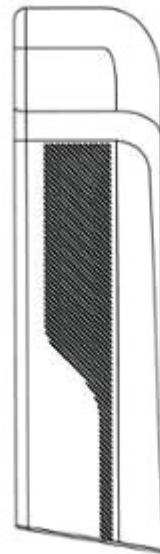

1.6



1.7

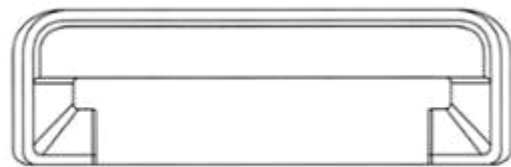

1.8

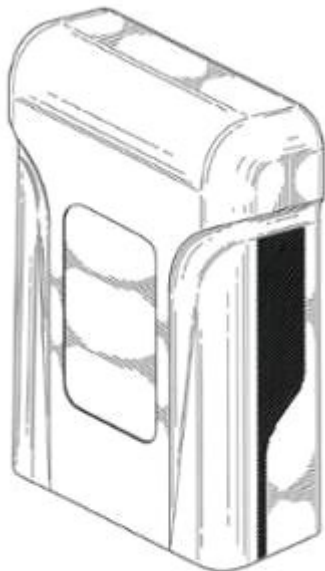

1.9

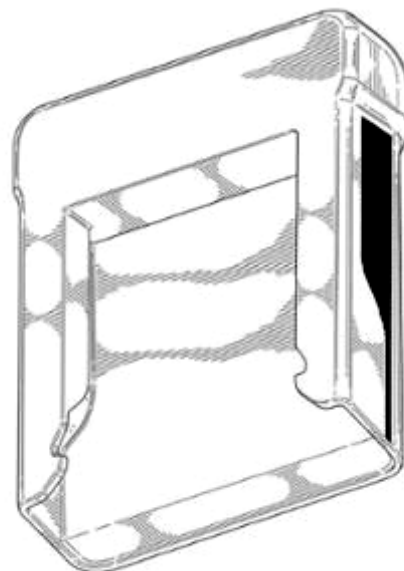

1.10



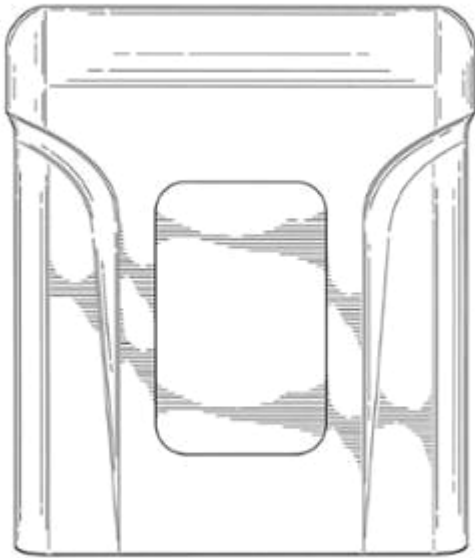

1.11

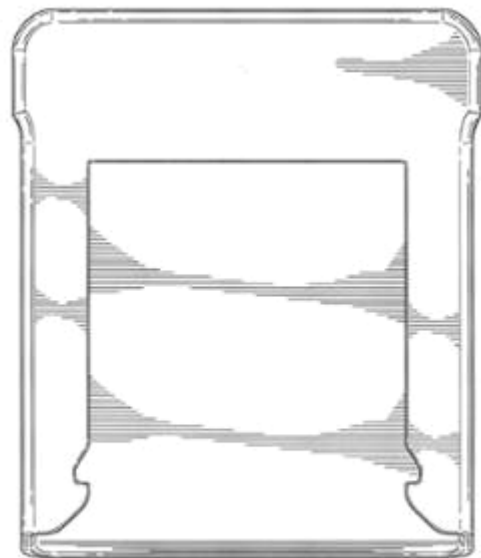

1.12



1.13

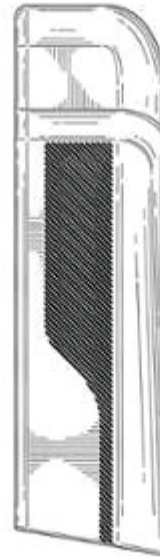

1.14



1.15

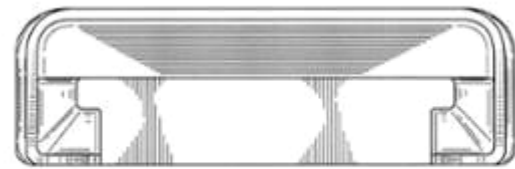

1.16

- (11) **3-0034296**  
(15) 17/01/2022 (51) 23-02  
(21) 3-2018-02479 (22) 20/11/2018  
(18) 20/11/2023  
(54) **CHẬU RỬA MẶT** (28) 1  
(30) 2018-011309 23/05/2018 JP; 2018-011308 23/05/2018 JP;  
(45) 25/02/2022 407B (43) 25/04/2019 373A  
(73) LIXIL CORPORATION (BUSINESS ENTITY ID NUMBER: 0106-01-004914)  
(JP)  
2-1-1 Ojima, Koto-ku, Tokyo 136-8535, Japan  
(72) Hiroshi KOBAYASHI (JP)  
(74) Công ty TNHH Tâm nhìn và Liên danh (VISION & ASSOCIATES CO.LTD.)  
(55)



1.1



1.2



1.3



1.4



1.5

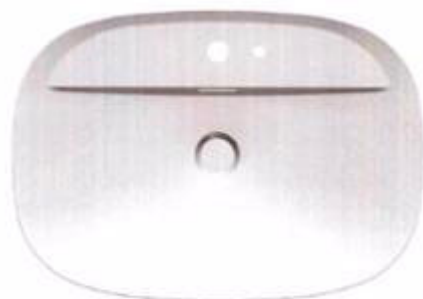

1.6



1.7

- (11) **3-0034297**
- (15) 17/01/2022
- (21) 3-2019-01917
- (18) 29/07/2024
- (54) ĐIỆN THOẠI DI ĐỘNG
- (30) WIPO79875 31/01/2019 WO;
- (45) 25/02/2022 407B
- (73) LG ELECTRONICS INC. (KR)  
128, Yeoui-daero, Yeongdeungpo-gu, Seoul, 150-721, Korea
- (72) 1. KYUBONG CHOI (KR)  
2. MUJIN PARK (KR)  
3. HYUNGGON RYU (KR)
- (74) Công ty Luật TNHH T&G (TGVN)
- (55)
- (51) 14-03
- (22) 29/07/2019
- (28) 1
- (43) 25/11/2019 380A

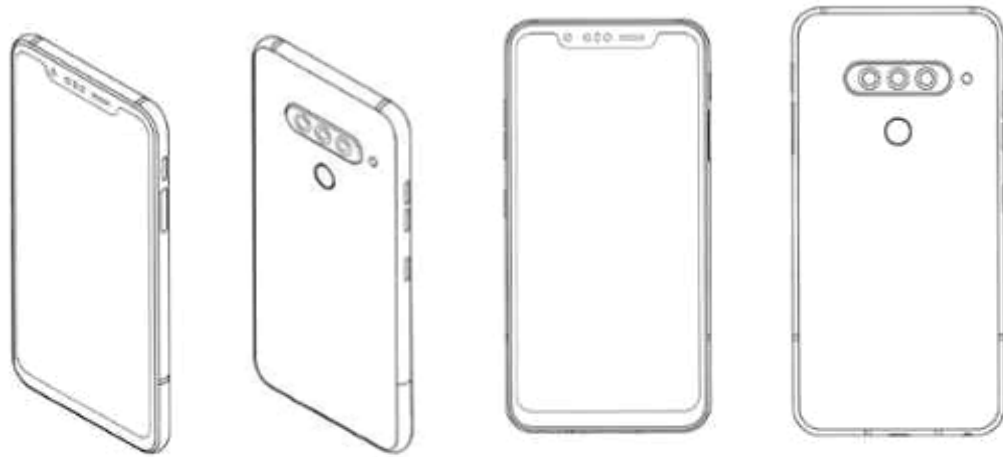

1.1

1.2

1.3

1.4



1.5

1.6

1.7

1.8

- (11) **3-0034298**  
(15) 17/01/2022  
(21) 3-2019-02054  
(18) 15/08/2024  
(54) **ĐỒ CHƠI KHỐI LẮP GHÉP**  
(45) 25/02/2022 407B  
(73) **YOUNG-MAN KIM (KR)**  
102-3303, #25, Centumdong-ro, Haeundae-gu, Busan, Republic of Korea.  
(72) Young-Man KIM (KR)  
(74) Công ty TNHH Tư vấn Phạm Anh Nguyên (ANPHAMCO CO.,LTD.)  
(55)
- (51) 21-01  
(22) 15/08/2019  
(28) 1  
(43) 25/11/2019 380A



1.1

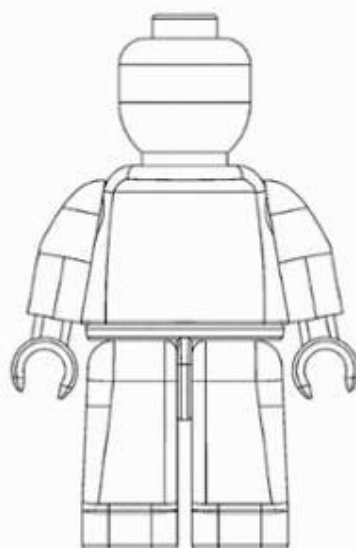

1.2

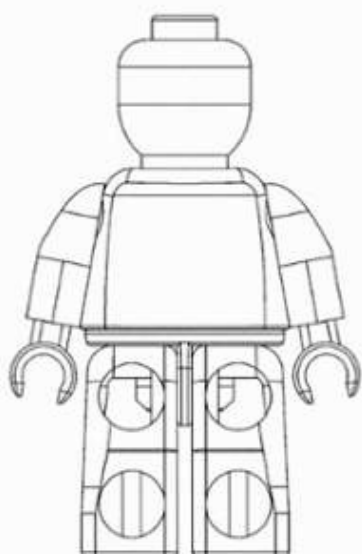

1.3

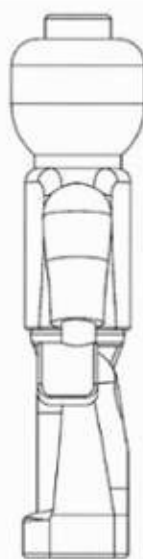

1.4

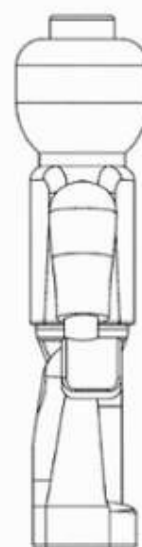

1.5

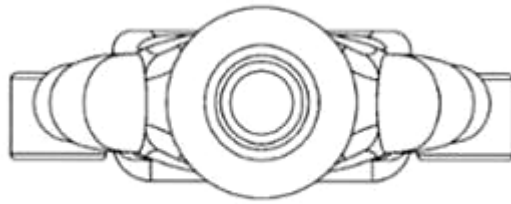

1.6

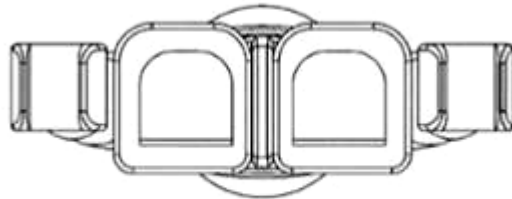

1.7

- (11) **3-0034299**  
(15) 17/01/2022  
(21) 3-2019-02491  
(18) 27/09/2024  
(54) Ô TÔ  
(30) 2019-007093 01/04/2019 JP;  
(45) 25/02/2022 407B  
(73) TOYOTA JIDOSHA KABUSHIKI KAISHA (JP)  
1, Toyota-cho, Toyota-shi, Aichi-ken, 471-8571 Japan  
(72) 1. SATOSHI YOKOI (JP)  
2. KAZUMI KOWAKI (JP)  
3. NAOYA SUZUKI (JP)  
(74) Công ty TNHH một thành viên Sở hữu trí tuệ VCCI (VCCI-IP CO.,LTD)  
(55)
- (51) 12-08  
(22) 27/09/2019  
(28) 1  
(43) 25/03/2020 384AKD



1.1



1.2



1.3



1.4



1.5



1.6



1.7



1.8



1.9

- (11) **3-0034300**  
(15) 17/01/2022 (51) 09-05  
(21) 3-2020-01482 (22) 24/06/2020  
(18) 24/06/2025  
(54) BAO GÓI ĐỰNG DỤNG CỤ CHĂM SÓC RĂNG MIỆNG (28) 1  
(30) 29/718,920 30/12/2019 US;  
(45) 25/02/2022 407B (43) 25/12/2020 393A  
(73) COLGATE-PALMOLIVE COMPANY (US)  
300 Park Avenue, New York, New York 10022, United States of America  
(72) 1. JIE QIU (CN)  
2. YANMEI JI (CN)  
3. MAVENDRA SINGH (IN)  
4. CHIH LU CHEN (TW)  
5. HAN XIN (US)  
6. JIE SUN (CN)  
(74) Văn phòng Luật sư Ân Nam (ANNAM IP & LAW)  
(55)

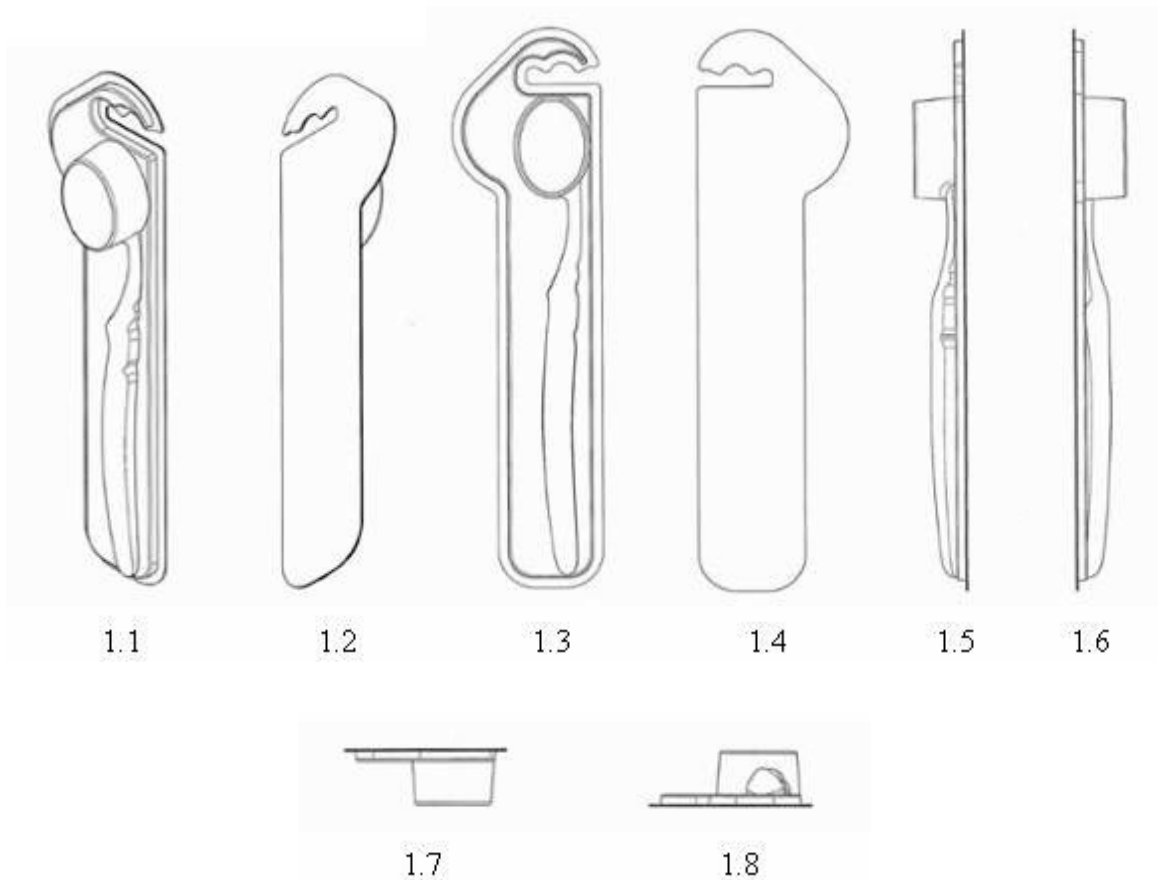



- (11) **3-0034301**
- (15) 17/01/2022 (51) 14-02
- (21) 3-2020-01782 (22) 31/07/2020
- (18) 31/07/2025
- (54) MÁY NHẬN ĐIỆN KHUÔN MẶT (28) 1
- (30) 202030108355.9 26/03/2020 CN;
- (45) 25/02/2022 407B (43) 25/01/2021 394A
- (73) SHENZHEN SENSETIME TECHNOLOGY CO., LTD. (CN)  
Room 201, Building A, No. 1, Qianwan Road, Qianhai Shenzhen-Hongkong  
Modern Service Industry Cooperation Zone, Shenzhen, Guangdong, China 518000
- (72) 1. LI, CHENG (CN)  
2. LI, JUNQIANG (CN)  
3. LI, WANZHI (CN)  
4. LIN, PEICAI (CN)
- (74) Công ty TNHH Dịch vụ Sở hữu trí tuệ KENFOX (KENFOX IP SERVICE  
CO.,LTD.)
- (55)

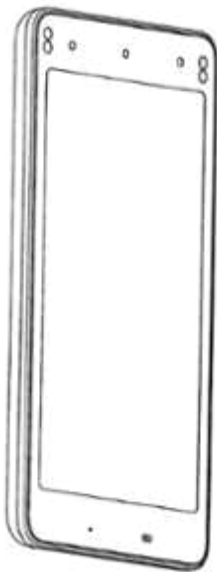

1.1

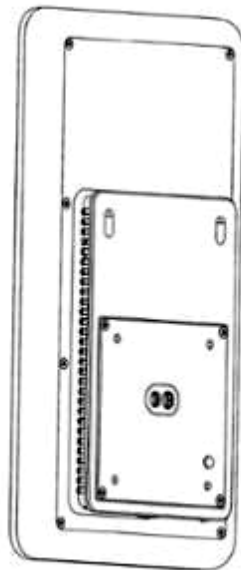

1.2

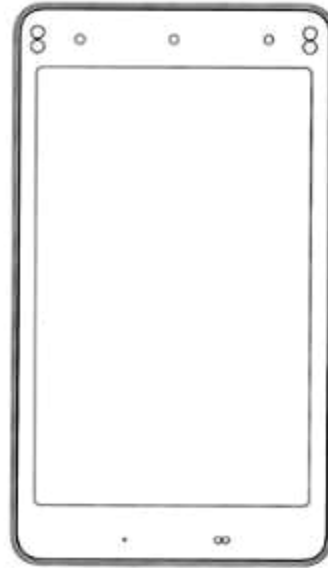

1.3

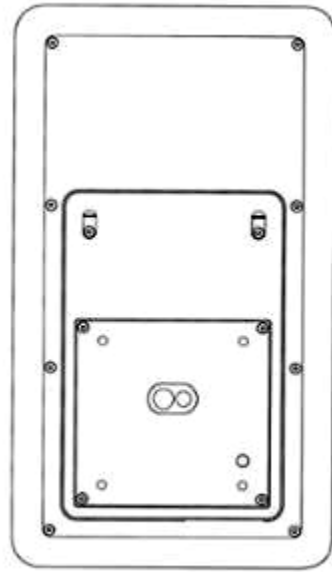

1.4



1.5



1.6



1.7

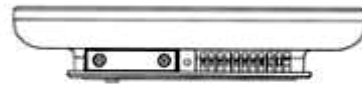

1.8



1.9

- (11) **3-0034302**
- (15) 17/01/2022
- (21) 3-2020-02154
- (18) 04/09/2025
- (54) **NHÃN SẢN PHẨM**
- (45) 25/02/2022 407B
- (73) **CÔNG TY TNHH THƯƠNG MẠI VÀ SẢN XUẤT DIỆP CHI ORGANIC (VN)**  
Số nhà 141, đường Trần Nguyên Hãn, phường Trần Hưng Đạo, thành phố Hạ Long, tỉnh Quảng Ninh
- (72) Thân Dạ Cẩm Ly (VN)
- (74) Công ty Luật TNHH LINK&PARTNERS (LINK&PARTNERS)
- (55)

(51) 19-08

(22) 04/09/2020

(28) 1

(43) 25/05/2021 398A



(11) **3-0034303**

(15) 17/01/2022

(21) 3-2020-02975

(18) 09/12/2025

(54) BẾP NƯỚNG

(45) 25/02/2022 407B

(73) NGUYỄN ĐỨC NGHIÊM (VN)

Số nhà 6A ngõ 31, đường Phan Trọng Tuệ, thị trấn Văn Điển, huyện Thanh Trì, thành phố Hà Nội

(72) Nguyễn Đức Nghiêm (VN)

(55)

(51) 07-02

(22) 09/12/2020

(28) 1

(43) 25/05/2021 398A

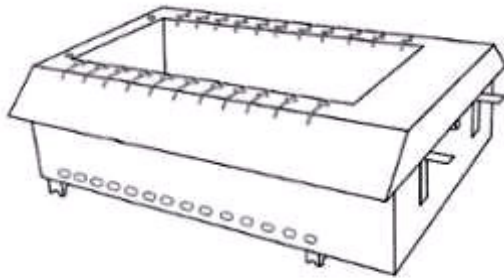

1.1

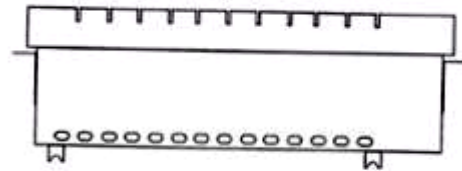

1.2

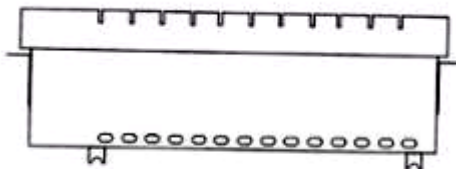

1.3

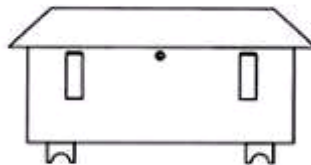

1.4

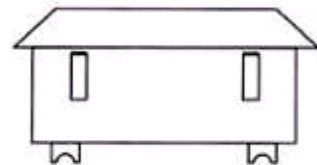

1.5

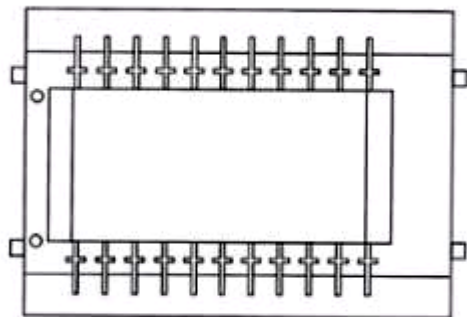

1.6

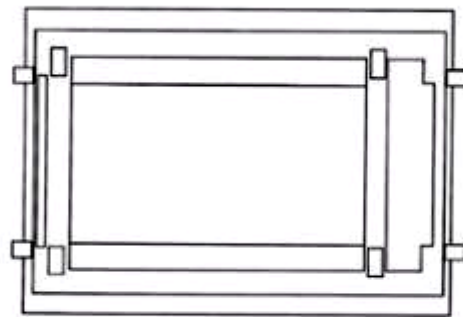

1.7

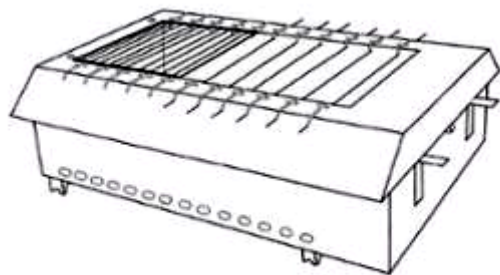

1.8

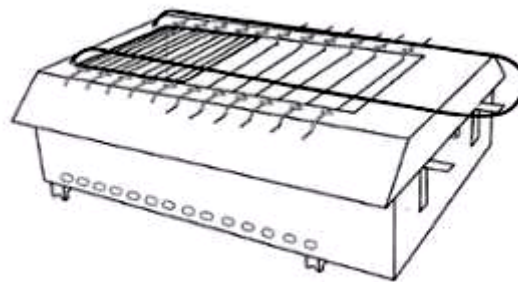

1.9

- (11) **3-0034304**  
(15) 17/01/2022 (51) 25-02  
(21) 3-2021-00310 (22) 08/02/2021  
(18) 08/02/2026  
(54) **HỘP TẠO RỔNG CHO SÀN BÊ TÔNG** (28) 1  
(45) 25/02/2022 407B (43) 26/04/2021 397A  
(73) **CÔNG TY TNHH THƯƠNG MẠI DỊCH VỤ TÍN THÀNH PHÁT (VN)**  
số 1/118 Cát Cụt, phường Hồ Nam, quận Lê Chân, thành phố Hải Phòng  
(72) Nguyễn Viết Thành (VN)  
(55)

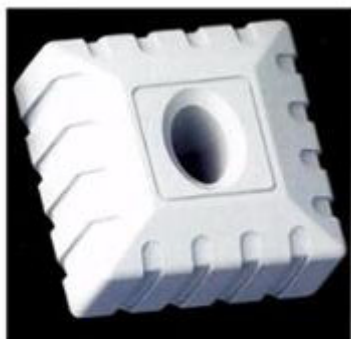

1.1



1.2

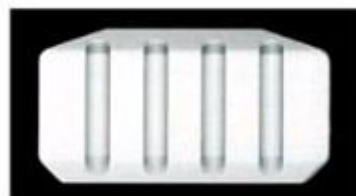

1.3



1.4



1.5

- (11) **3-0034306**  
(15) 17/01/2022  
(21) 3-2020-02648  
(18) 28/10/2025  
(54) **HỘP ĐỰNG**  
(45) 25/02/2022 407B  
(73) **CÔNG TY TNHH MTV NHÀ MÁY CÔNG NGHỆ SINH HỌC VÀ THIẾT BỊ Y TẾ (VN)**  
Lô I-9-8, đường D2 khu công nghệ cao thành phố Hồ Chí Minh, phường Long Thạnh Mỹ, quận 9, thành phố Hồ Chí Minh  
(72) Nguyễn Trọng Hiếu (VN)  
(55)
- (51) 09-03  
(22) 28/10/2020  
(28) 2  
(43) 25/01/2021 394A



1.1



1.2



2.1



2.2

- (11) **3-0034307**  
(15) 17/01/2022 (51) 23-04  
(21) 3-2019-01897 (22) 26/07/2019  
(18) 26/07/2024  
(54) MÁY KHỬ TRÙNG KHÔNG KHÍ (28) 1  
(45) 25/02/2022 407B (43) 25/05/2021 398A  
(73) COBI PLATEC CO., LTD. (KR)  
Rm. 1006, 10F, Daeryung techno-town #3, 115, Gasan digital 2-ro, Geumcheon-  
gu, Seoul, Republic of Korea  
(72) Kim Seong Young (KR)  
(74) Công ty TNHH Tư vấn đầu tư và chuyển giao công nghệ (INVESTCONSULT)  
(55)



1.1



1.2



1.3



1.4

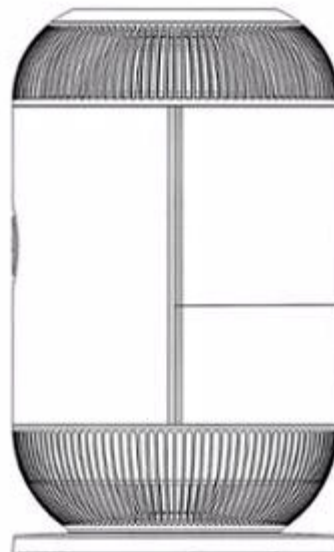

1.5





1.6



1.7

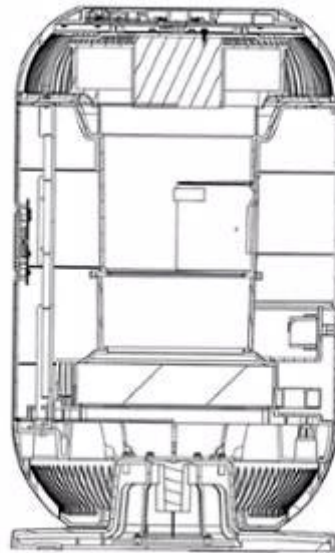

1.8

- (11) **3-0034308**  
(15) 17/01/2022 (51) 23-04  
(21) 3-2019-01898 (22) 26/07/2019  
(18) 26/07/2024  
(54) MÁY LỌC KHỬ MÙI KHÔNG KHÍ (28) 1  
(45) 25/02/2022 407B (43) 25/05/2021 398A  
(73) COBI PLATEC CO., LTD. (KR)  
Rm. 1006, 10F, Daeryung techno-town #3, 115, Gasan digital 2-ro, Geumcheon-  
gu, Seoul, Republic of Korea  
(72) Kim Seong Young (KR)  
(74) Công ty TNHH Tư vấn đầu tư và chuyển giao công nghệ (INVESTCONSULT)  
(55)

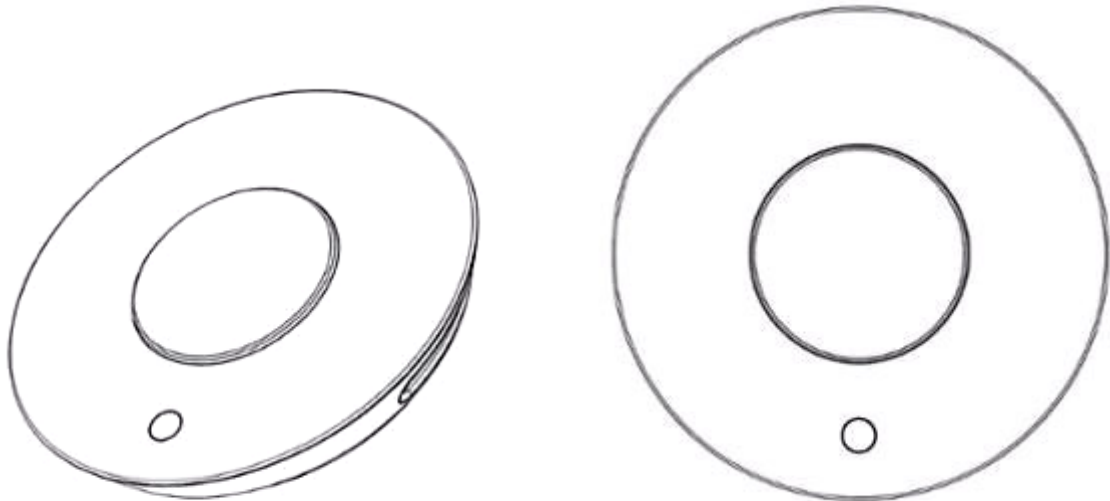

1.1

1.2

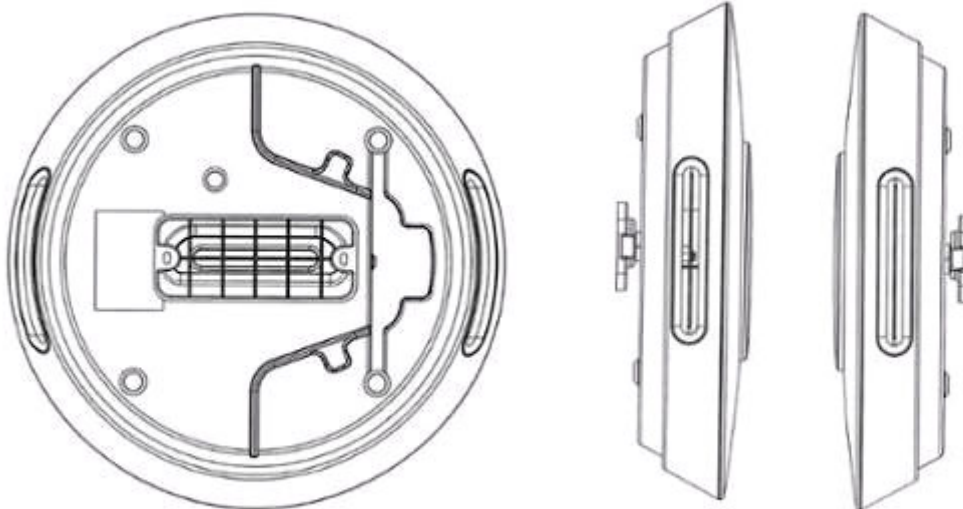

1.3

1.4

1.5

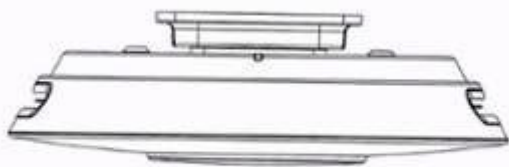

1.6



1.7

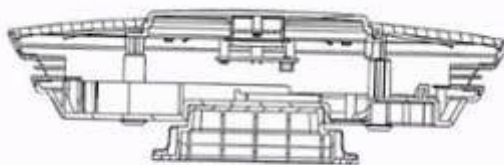

1.8

- (11) **3-0034309**  
(15) 17/01/2022 (51) 23-04  
(21) 3-2019-01899 (22) 26/07/2019  
(18) 26/07/2024  
(54) MÁY LỌC KHỬ MÙI KHÔNG KHÍ (28) 1  
(45) 25/02/2022 407B (43) 25/05/2021 398A  
(73) COBI PLATEC CO., LTD. (KR)  
Rm. 1006, 10F, Daeryung techno-town #3, 115, Gasan digital 2-ro, Geumcheon-  
gu, Seoul, Republic of Korea  
(72) Kim Seong Young (KR)  
(74) Công ty TNHH Tư vấn đầu tư và chuyển giao công nghệ (INVESTCONSULT)  
(55)

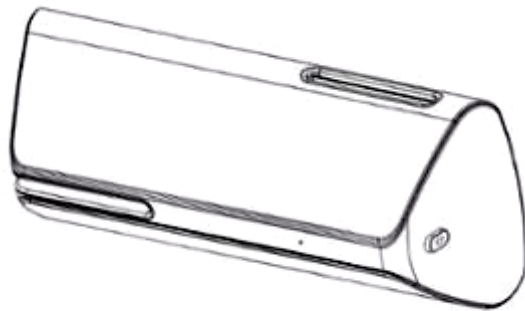

1.1

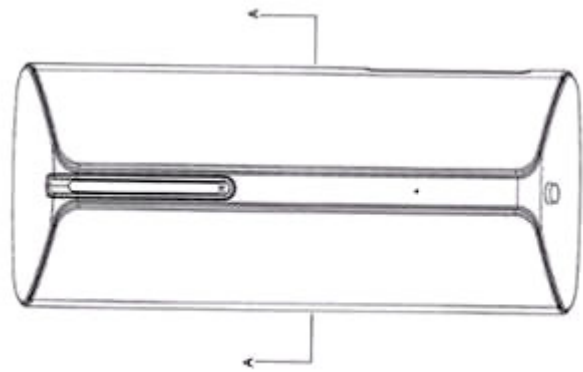

1.2

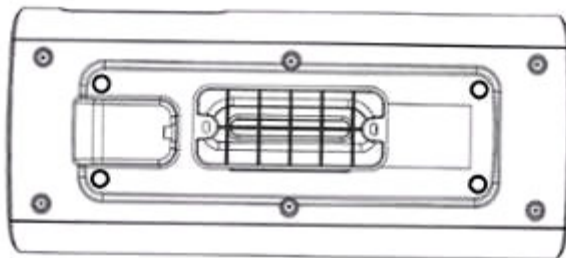

1.3

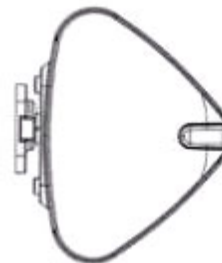

1.4

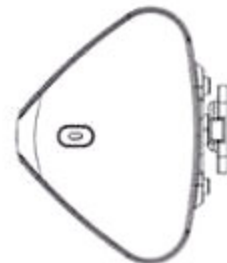

1.5

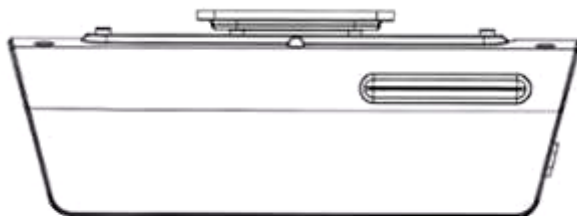

1.6



1.7

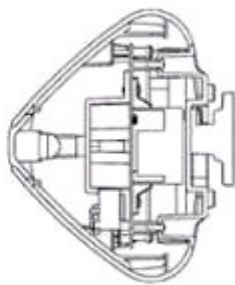

1.8

- (11) **3-0034310**  
(15) 18/01/2022 (51) 28-03  
(21) 3-2021-00272 (22) 03/02/2021  
(18) 03/02/2026  
(54) THIẾT BỊ CHĂM SÓC DA ĐẦU (28) 1  
(30) 30-2020-0036738 06/08/2020 KR;  
(45) 25/02/2022 407B (43) 26/04/2021 397A  
(73) LG ELECTRONICS INC. (KR)  
128, Yeoui-daero, Yeongdeungpo-gu, Seoul, Republic of Korea  
(72) 1. SANGHOON YOON (KR)  
2. MINJI SEO (KR)  
3. GAYEONG LEE (KR)  
(74) Công ty TNHH Tâm nhìn và Liên danh (VISION & ASSOCIATES CO.LTD.)  
(55)



1.1



1.2

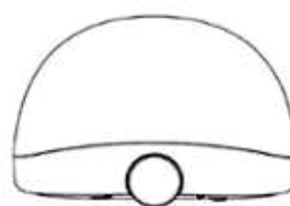

1.3



1.4



1.5

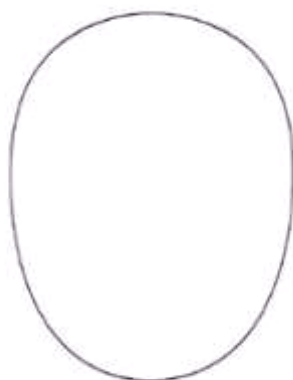

1.6



1.7

- (11) **3-0034311**  
(15) 18/01/2022 (51) 24-01  
(21) 3-2021-00273 (22) 03/02/2021  
(18) 03/02/2026  
(54) THIẾT BỊ TRỊ LIỆU BẰNG ÁNH SÁNG (28) 1  
(30) 30-2020-0036963 07/08/2020 KR;  
(45) 25/02/2022 407B (43) 26/04/2021 397A  
(73) LG ELECTRONICS INC. (KR)128, Yeoui-daero, Yeongdeungpo-gu, Seoul, Republic of Korea  
(72) Sanghoon Yoon (KR)  
(74) Công ty TNHH Tâm nhìn và Liên danh (VISION & ASSOCIATES CO.LTD.)  
(55)

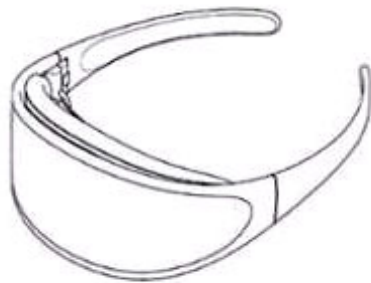

1.1

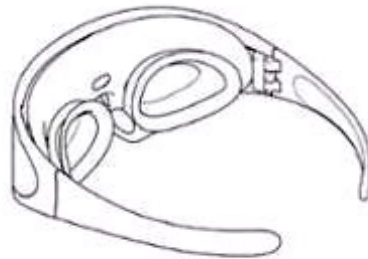

1.2



1.3



1.4



1.5

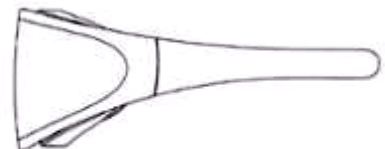

1.6

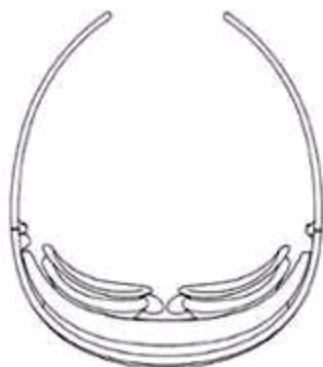

1.7



1.8

- (11) **3-0034312**  
(15) 18/01/2022 (51) 23-04  
(21) 3-2020-01581 (22) 07/07/2020  
(18) 07/07/2025  
(54) **MÁY TẠO ION VÀ LỌC KHÍ** (28) 1  
(30) 2020-000666 17/01/2020 JP;  
(45) 25/02/2022 407B (43) 25/11/2020 392  
(73) SHARP KABUSHIKI KAISHA (JP)  
1 Takumi-cho, Sakai-ku, Sakai City, Osaka 590-8522, Japan  
(72) NAHO MATSUYAMA (JP)  
(74) Công ty TNHH một thành viên Sở hữu trí tuệ VCCI (VCCI-IP CO.,LTD)  
(55)

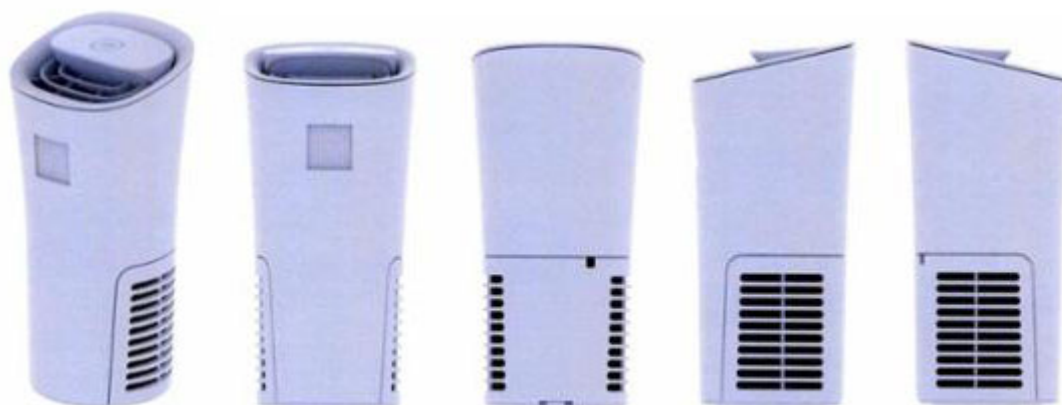

1.1

1.2

1.3

1.4

1.5



1.6



1.7



- (11) **3-0034313**  
(15) 18/01/2022 (51) 09-01  
(21) 3-2020-02564 (22) 15/10/2020  
(18) 15/10/2025  
(54) CHAI (28) 1  
(45) 25/02/2022 407B (43) 25/06/2021 399A  
(73) CÔNG TY TNHH TÙNG LÂM (VN)  
Số 58, phố Ngọc Hà, phường Đội Cấn, quận Ba Đình, thành phố Hà Nội  
(72) Vũ Kiên Chính (VN)  
(55)



1.1

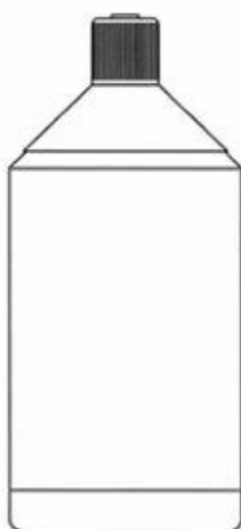

1.2

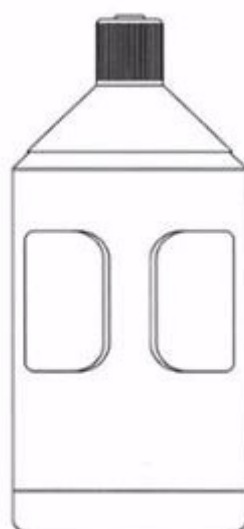

1.3

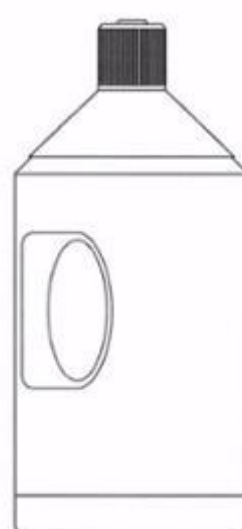

1.4



1.5

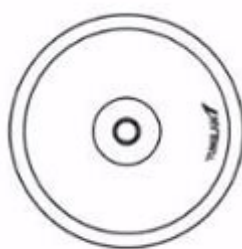

1.6



1.7

- (11) **3-0034314**  
(15) 18/01/2022 (51) 09-01  
(21) 3-2020-02565 (22) 15/10/2020  
(18) 15/10/2025  
(54) CHAI (28) 1  
(45) 25/02/2022 407B (43) 25/06/2021 399A  
(73) CÔNG TY TNHH TÙNG LÂM (VN)  
Số 58, phố Ngọc Hà, phường Đội Cấn, quận Ba Đình, thành phố Hà Nội  
(72) Vũ Kiên Chính (VN)  
(55)



1.1

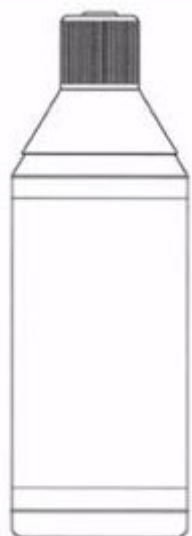

1.2



1.3



1.4

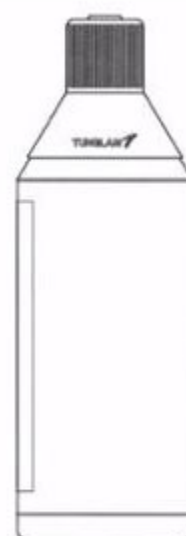

1.5



1.6



1.7

- (11) **3-0034315**
- (15) 18/01/2022
- (21) 3-2020-02637
- (18) 26/10/2025
- (54) TỦ LẠNH
- (30) 2020-011009 04/06/2020 JP;
- (45) 25/02/2022 407B
- (73) SHARP KABUSHIKI KAISHA (JP)  
1 Takumi-cho, Sakai-ku, Sakai City, Osaka 590-8522, Japan
- (72) 1. JUN ISSHIKI (JP)  
2. TAKUYA KOYAMA (JP)
- (74) Công ty TNHH một thành viên Sở hữu trí tuệ VCCI (VCCI-IP CO.,LTD)
- (55)

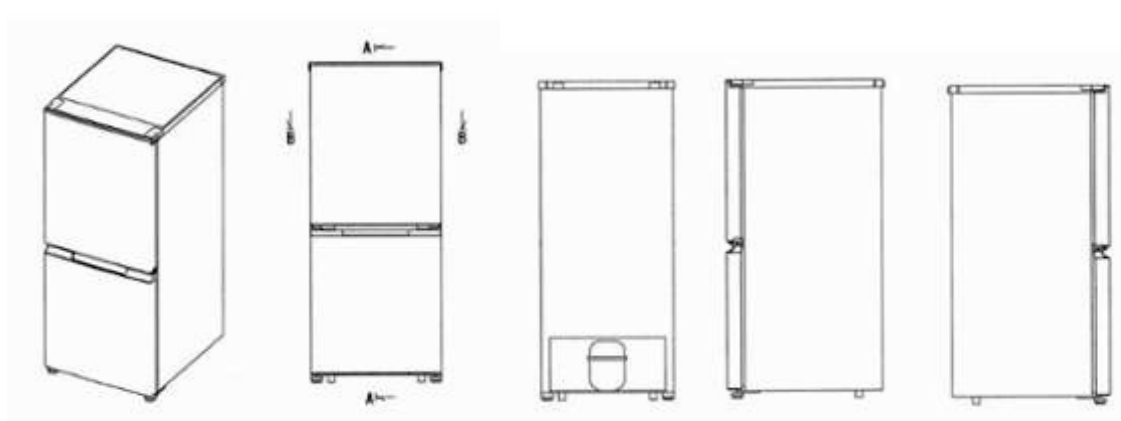

1.1

1.2

1.3

1.4

1.5



1.6

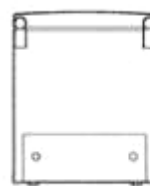

1.7

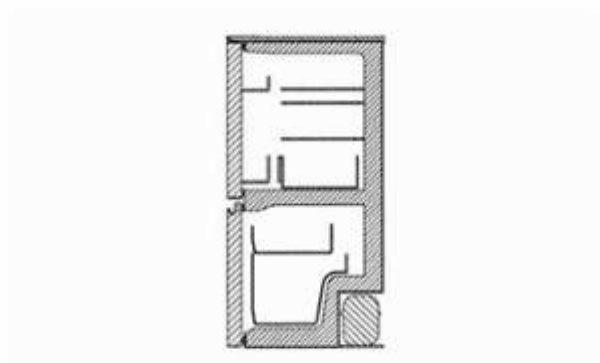

1.8

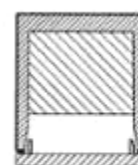

1.9

- (11) **3-0034316**  
(15) 18/01/2022 (51) 15-05  
(21) 3-2020-02803 (22) 19/11/2020  
(18) 19/11/2025  
(54) **MÁY GIẶT** (28) 1  
(30) 2020-011889 16/06/2020 JP;  
(45) 25/02/2022 407B (43) 25/03/2021 396A  
(73) **SHARP KABUSHIKI KAISHA (JP)**  
1 Takumi-cho, Sakai-ku, Sakai City, Osaka 590-8522, Japan  
(72) 1. TOMOKI TAIRA (JP)  
2. AYAKO YONEMITSU (JP)  
3. KOJI NISHIDA (JP)  
(74) Công ty TNHH một thành viên Sở hữu trí tuệ VCCI (VCCI-IP CO.,LTD)  
(55)

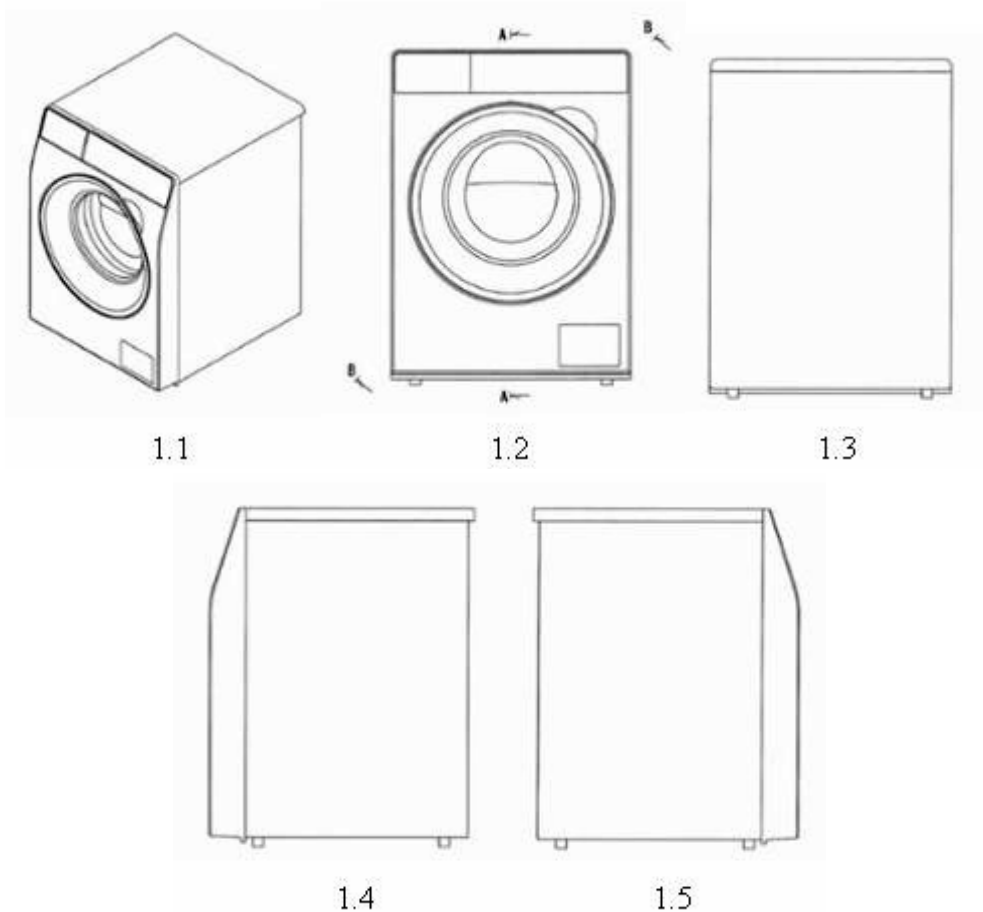



1.6

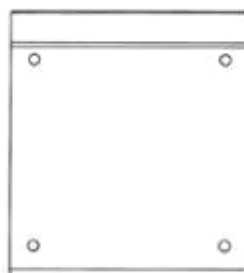

1.7

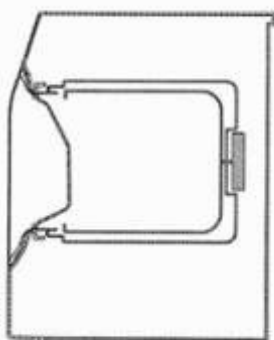

1.8

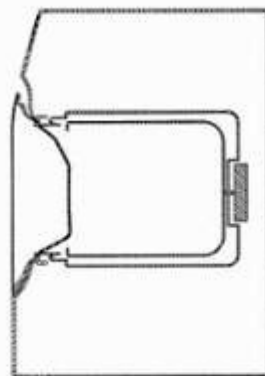

1.9

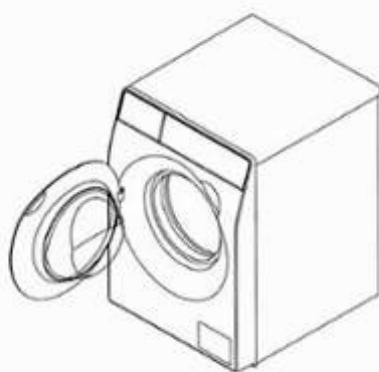

1.10



1.11

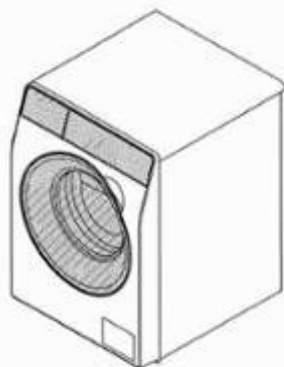

1.12

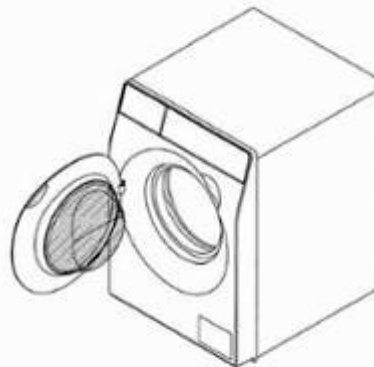

1.13

- (11) **3-0034317**  
(15) 18/01/2022  
(21) 3-2020-03084  
(18) 23/12/2025  
(54) **VÒI NƯỚC**  
(30) 202030359330.6 06/07/2020 CN;  
(45) 25/02/2022 407B  
(73) **AS AMERICA, INC. (US)**  
One Centennial Avenue, Piscataway, NJ 08854, United States of America  
(72) 1. JIAN ZHANG (CN)  
2. FEN LIU (CN)  
3. EMILIE WILLIAMS (US)  
(74) Công ty Luật TNHH T&G (TGVN)  
(55)
- (51) 23-01  
(22) 23/12/2020  
(28) 1  
(43) 26/04/2021 397A

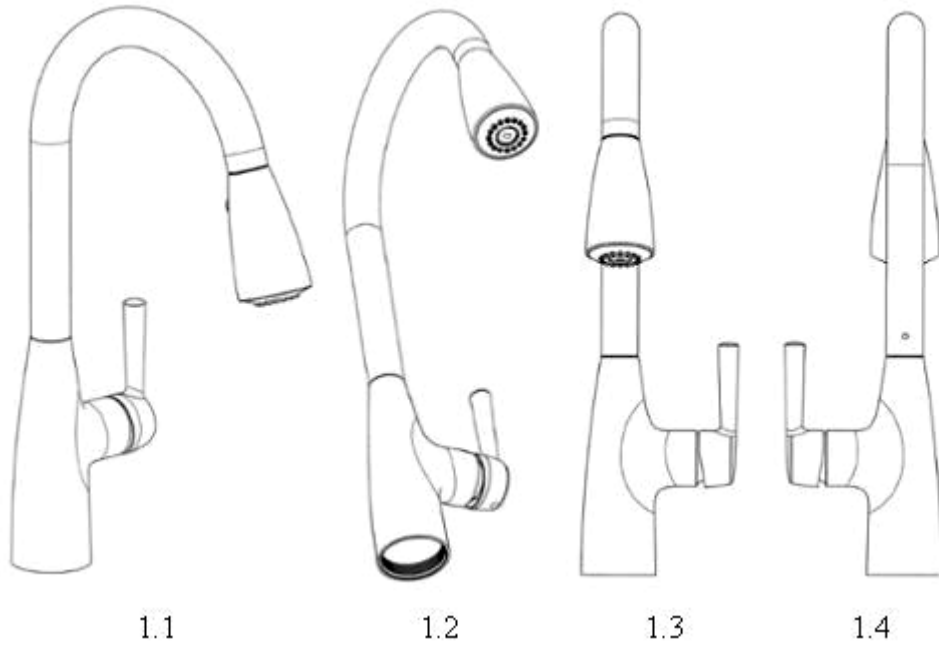

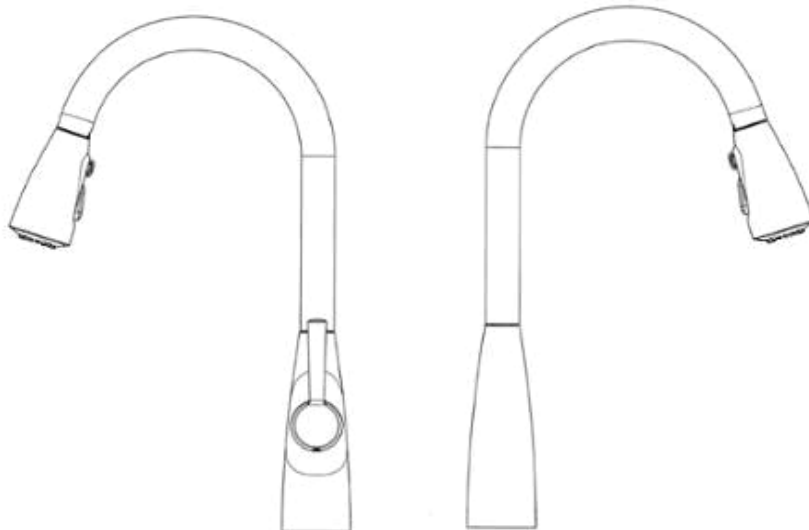

1.5

1.6

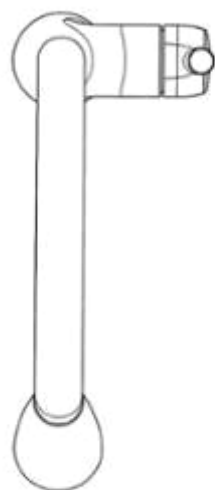

1.7

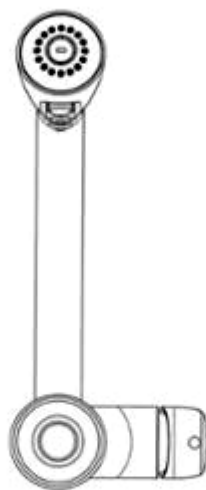

1.8

- (11) **3-0034318**  
(15) 18/01/2022 (51) 06-01  
(21) 3-2019-03443 (22) 27/12/2019  
(18) 27/12/2024  
(54) GHỀ (28) 1  
(45) 25/02/2022 407B (43) 25/11/2020 392  
(73) HTL FURNITURE (CHINA) CO., LTD. (CN)  
Wu Yujiangnan Road, Kunshan Development Zone, Jiangsu Province, China  
(72) PHUA YONG TAT (SG)  
(74) Công ty Luật TNHH quốc tế BMVN (BMVN INTERNATIONAL LLC)  
(55)



1.1



1.2



1.3



1.4



1.5



1.6



1.7



- (11) **3-0034319**  
(15) 18/01/2022 (51) 24-04  
(21) 3-2020-01988 (22) 27/08/2020  
(18) 27/08/2025  
(54) THIẾT BỊ LÀM MÁT CỔ (28) 1  
(30) 2020-003895 28/02/2020 JP;  
(45) 25/02/2022 407B (43) 25/02/2021 395A  
(73) FUJITSU GENERAL LIMITED (JP)  
3-3-17, Suenaga, Takatsu-ku, Kawasaki-shi, Kanagawa, 213-8502, Japan  
(72) Shogo MATSUMOTO (JP)  
(74) CÔNG TY LUẬT TRÁCH NHIỆM HỮU HẠN AMBYS HÀ NỘI (AMBYS HANOI)  
(55)



1.1



1.2



1.3



1.4



1.5



1.6

- (11) **3-0034320**  
(15) 18/01/2022  
(21) 3-2020-02447  
(18) 01/10/2025  
(54) CHAI ĐỰNG NƯỚC  
(45) 25/02/2022 407B  
(73) CÔNG TY TNHH THƯƠNG MẠI DỊCH VỤ KHÂM TÍN (VN)  
284/11 Cô Bắc, phường Cô Giang, quận 1, thành phố Hồ Chí Minh  
(72) Trần Văn Tường (VN)  
(74) Công ty Luật TNHH SIPCO (SIPCO LAWYERS & IP AGENTS)  
(55)
- (51) 09-01  
(22) 01/10/2020  
(28) 1  
(43) 25/05/2021 398A

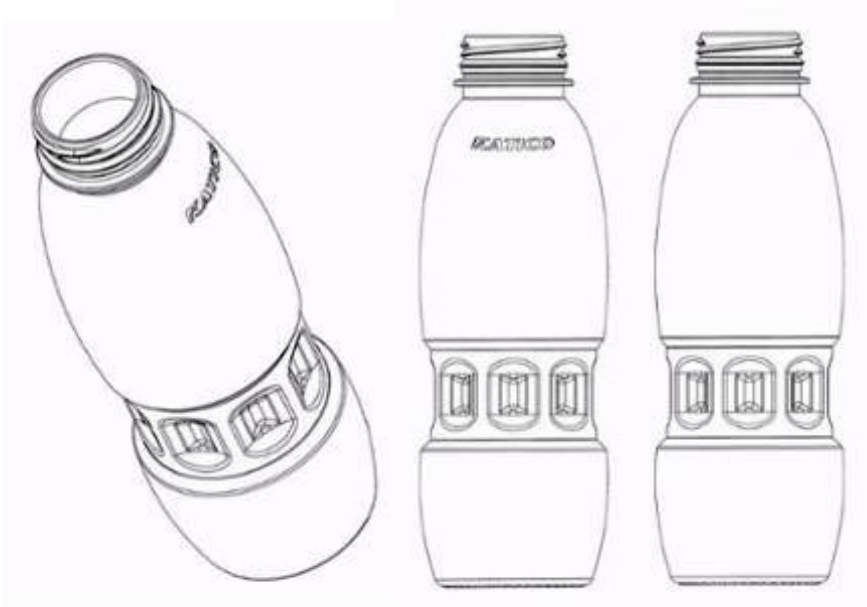

1.1

1.2

1.3

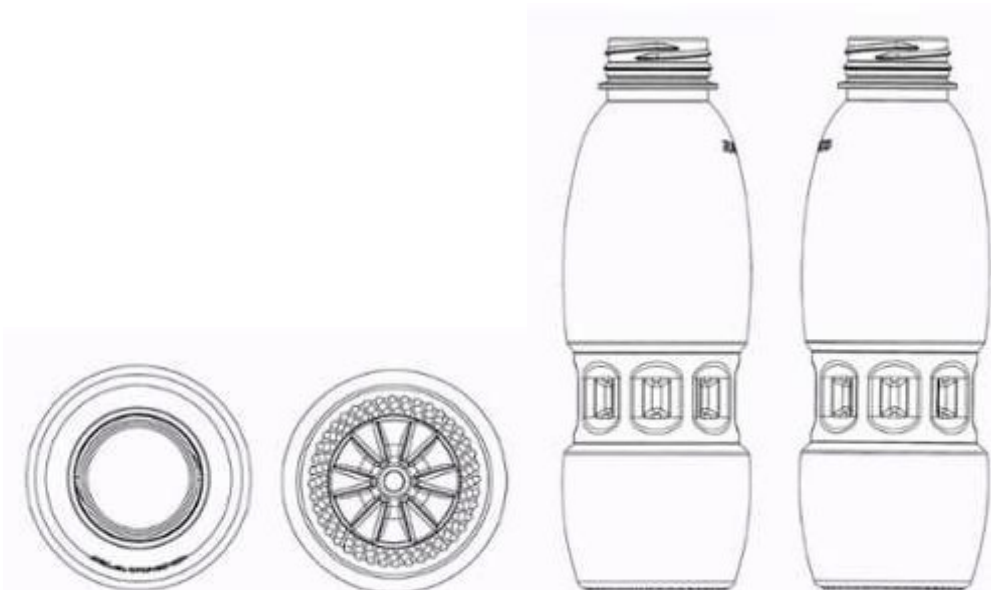

1.4

1.5

1.6

1.7

- (11) **3-0034321**  
(15) 18/01/2022 (51) 09-03  
(21) 3-2020-02616 (22) 22/10/2020  
(18) 22/10/2025  
(54) **HỘP ĐỰNG SẢN PHẨM** (28) 1  
(45) 25/02/2022 407B (43) 25/05/2021 398A  
(73) **VIỆN NÔNG NGHIỆP THANH HÓA (VN)**  
Vệ Yên 2, đường Nguyễn Phục, phường Quảng Thắng, thành phố Thanh Hóa, tỉnh Thanh Hóa  
(72) Nguyễn Đình Hải (VN)  
(74) Công ty TNHH T&T INVENMARK Sở hữu trí tuệ Quốc tế (T&T INVENMARK CO., LTD.)  
(55)



1.1



1.2

- (11) **3-0034322**  
(15) 18/01/2022 (51) 28-02  
(21) 3-2020-03121 (22) 25/12/2020  
(18) 25/12/2025  
(54) CỘ SON MÔI (28) 1  
(45) 25/02/2022 407B (43) 25/03/2021 396A  
(73) LG HOUSEHOLD & HEALTH CARE LTD. (KR)  
58, Saemunan-ro, Jongno-gu, Seoul, Republic of Korea  
(72) 1. KIM, EUN MI (KR)  
2. KWON, BO MI (KR)  
3. IM, SU JUNG (KR)  
(74) Công ty TNHH Tâm nhìn và Liên danh (VISION & ASSOCIATES CO.LTD.)  
(55)



1.1



1.2



1.3



1.4



1.5



1.6



1.7



1.8

- (11) **3-0034323**  
(15) 18/01/2022 (51) 28-02  
(21) 3-2020-03122 (22) 25/12/2020  
(18) 25/12/2025  
(54) CỘ SON MÔI (28) 1  
(45) 25/02/2022 407B (43) 25/03/2021 396A  
(73) LG HOUSEHOLD & HEALTH CARE LTD. (KR)  
58, Saemunan-ro, Jongno-gu, Seoul, Republic of Korea  
(72) 1. KIM, EUN MI (KR)  
2. KWON, BO MI (KR)  
3. PARK, JI SU (KR)  
(74) Công ty TNHH Tâm nhìn và Liên danh (VISION & ASSOCIATES CO.LTD.)  
(55)

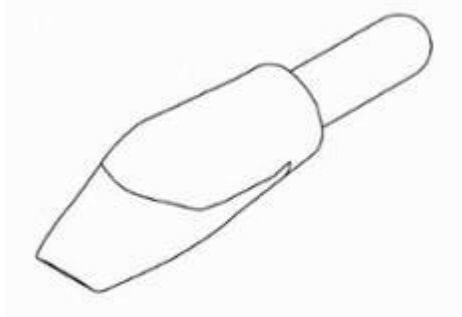

1.1



1.2



1.3

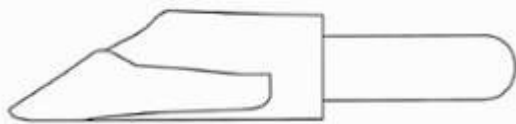

1.4

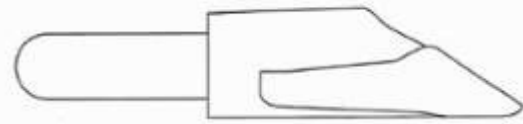

1.5



1.6

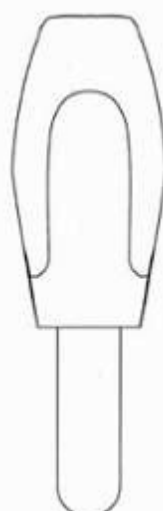

1.7



1.8

(11) 3-0034324

(15) 18/01/2022

(21) 3-2019-00358

(18) 01/02/2024

(54) KHOÁ

(45) 25/02/2022 407B

(73) CÔNG TY CỔ PHẦN EYEQ TECH (VN)

Tầng 1, tòa nhà Packsimex, 52 Đông Du, phường Bến Nghé, quận 1, thành phố Hồ Chí Minh

(72) Lê Mai Tùng (VN)

(55)

(51) 08-07

(22) 01/02/2019

(28) 2

(43) 25/08/2019 377A

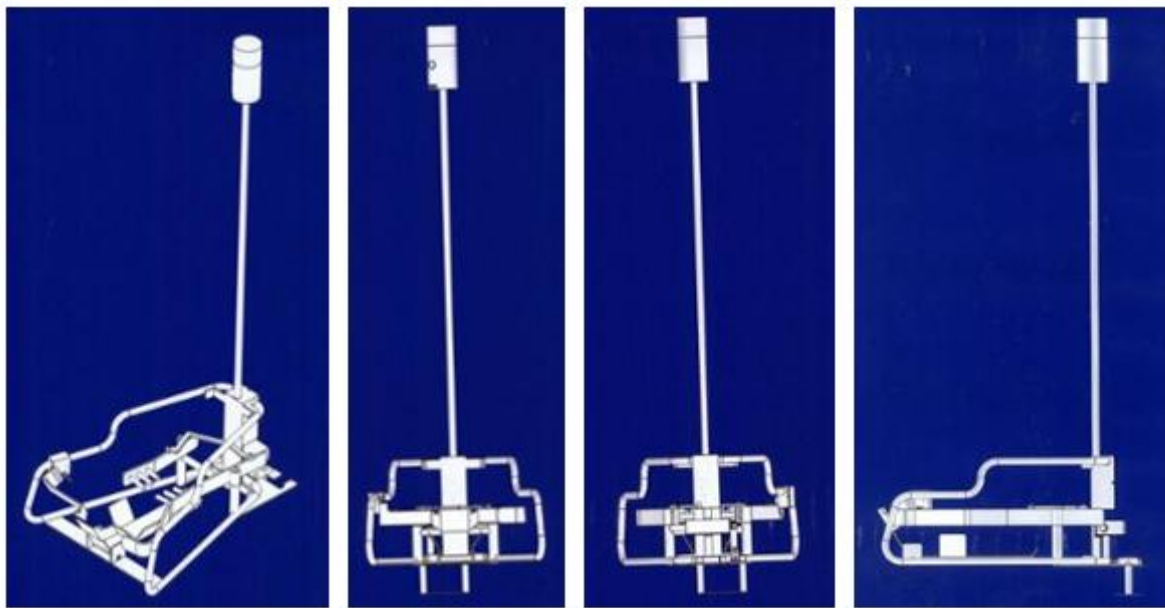

1.1

1.2

1.3

1.4

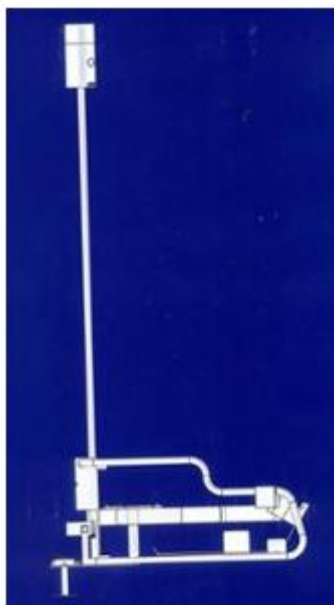

1.5



1.6



1.7

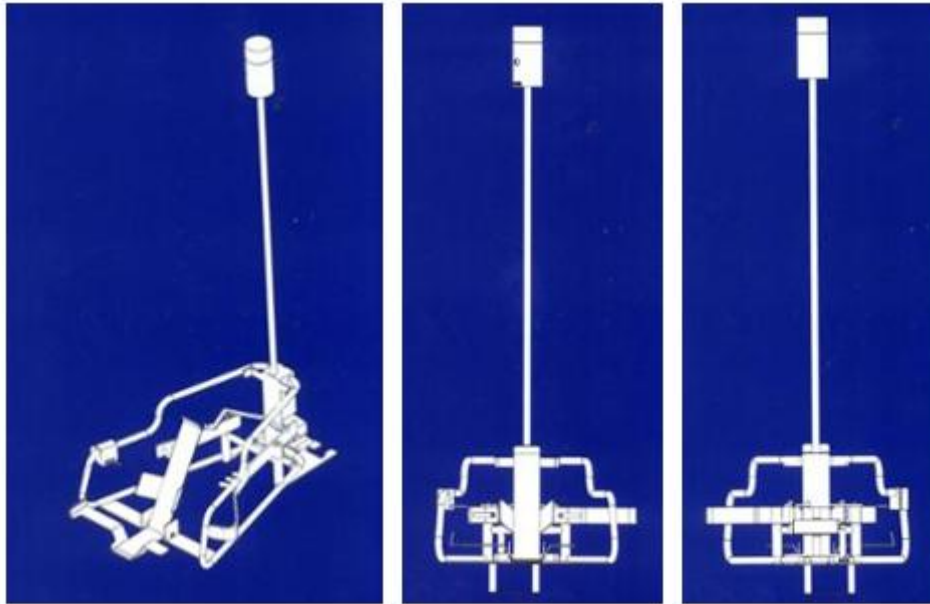

1.8

1.9

1.10

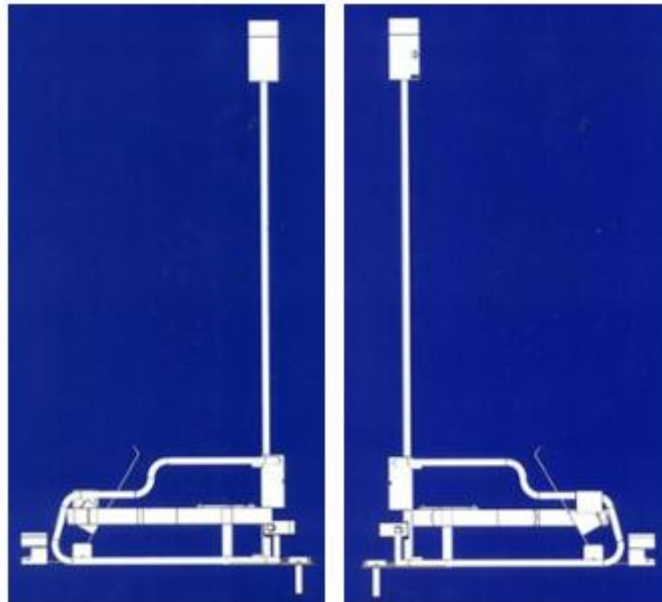

1.11

1.12

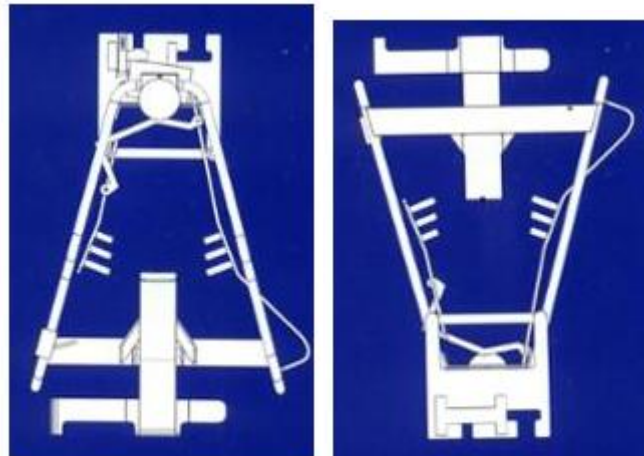

1.13

1.14





2.1



2.2



2.3



2.4



2.5



2.6



2.7



2.8



2.9



2.10



2.11



2.12



2.13



2.14

- (11) **3-0034325**  
(15) 19/01/2022 (51) 02-07  
(21) 3-2020-03174 (22) 30/12/2020  
(18) 30/12/2025  
(54) KHÓA (28) 1  
(30) 30-2020-0057541 26/11/2020 KR;  
(45) 25/02/2022 407B (43) 25/03/2021 396A  
(73) WOJIN PLASTIC CO., LTD (KR)  
45, Paryasandan-ro, Jinjeop-eup, Namyangju-si, Gyeonggi-do 12017 Republic of Korea  
(72) 1. JISOOK PAIK (KR)  
2. NAN HEE PAIK (KR)  
3. JI HYE PAIK (KR)  
4. JI WON SON (KR)  
(74) Công ty TNHH Trường Xuân (AGELESS CO.,LTD.)  
(55)



1.1

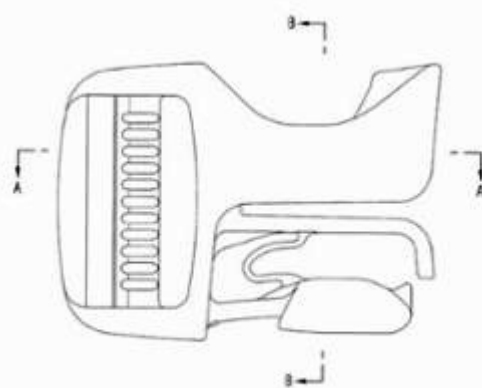

1.2

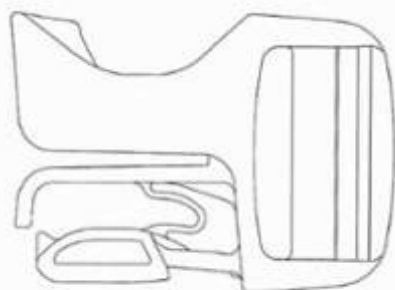

1.3



1.4

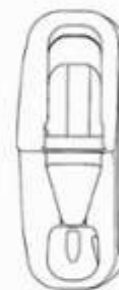

1.5



1.6

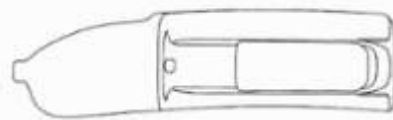

1.7

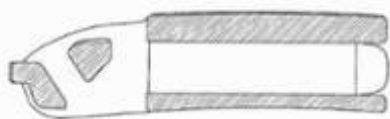

1.8

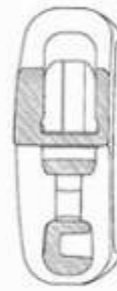

1.9

- (11) **3-0034326**  
(15) 19/01/2022 (51) 16-06  
(21) 3-2021-00098 (22) 15/01/2021  
(18) 15/01/2026  
(54) CÀNG GỌNG KÍNH ĐEO MẮT (28) 1  
(45) 25/02/2022 407B (43) 25/05/2021 398A  
(73) PARK MIN GYU (KR)  
1503, Top Family, 56-1, Bujeon-ro, Busanjin-gu, Busan, Republic of Korea  
(72) PARK MIN GYU (KR)  
(74) Công ty TNHH Dịch thuật sáng chế PROINVEN (PROINVEN CO.,LTD.)  
(55)

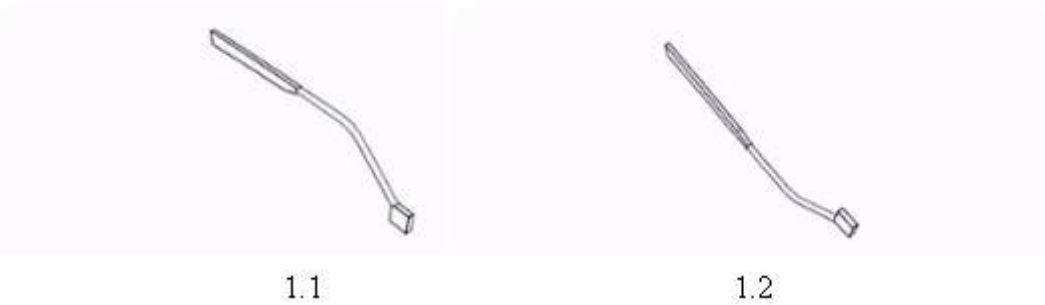

- (11) **3-0034327**  
(15) 19/01/2022 (51) 16-06  
(21) 3-2021-00099 (22) 15/01/2021  
(18) 15/01/2026  
(54) **CÀNG GỌNG KÍNH ĐEO MẮT** (28) 1  
(45) 25/02/2022 407B (43) 25/05/2021 398A  
(73) **PARK MIN GYU (KR)**  
1503, Top Family, 56-1, Bujeon-ro, Busanjin-gu, Busan, Republic of Korea  
(72) **PARK MIN GYU (KR)**  
(74) **Công ty TNHH Dịch thuật sáng chế PROINVEN (PROINVEN CO.,LTD.)**  
(55)

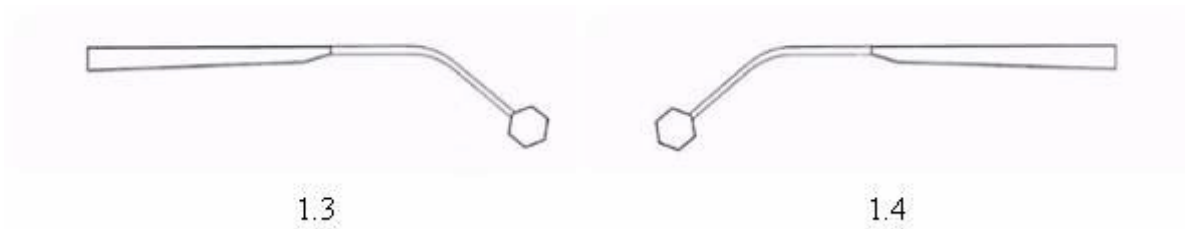
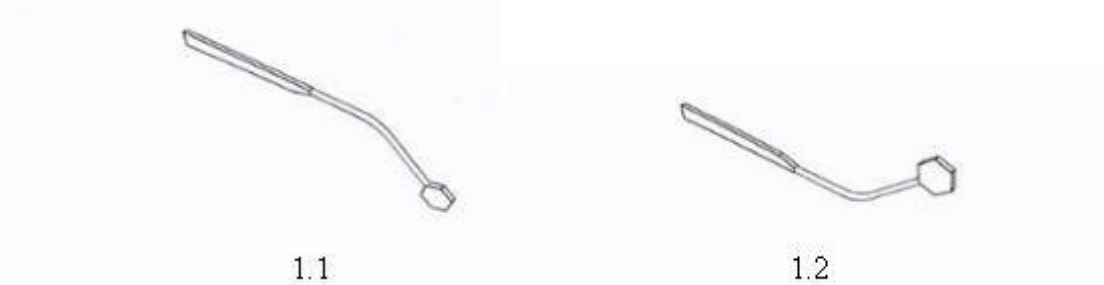

- (11) **3-0034328**  
(15) 19/01/2022 (51) 16-06  
(21) 3-2021-00100 (22) 15/01/2021  
(18) 15/01/2026  
(54) **CÀNG GỌNG KÍNH ĐEO MẮT** (28) 1  
(45) 25/02/2022 407B (43) 25/05/2021 398A  
(73) **PARK MIN GYU (KR)**  
1503, Top Family, 56-1, Bujeon-ro, Busanjin-gu, Busan, Republic of Korea  
(72) **PARK MIN GYU (KR)**  
(74) Công ty TNHH Dịch thuật sáng chế PROINVEN (PROINVEN CO.,LTD.)  
(55)



1.1



1.2

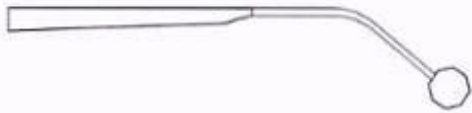

1.3



1.4



1.5



1.6



1.7



1.8

- (11) **3-0034329**  
(15) 19/01/2022 (51) 16-06  
(21) 3-2021-00101 (22) 15/01/2021  
(18) 15/01/2026  
(54) CÀNG GỌNG KÍNH ĐEO MẮT (28) 1  
(45) 25/02/2022 407B (43) 25/05/2021 398A  
(73) PARK MIN GYU (KR)  
1503, Top Family, 56-1, Bujeon-ro, Busanjin-gu, Busan, Republic of Korea  
(72) PARK MIN GYU (KR)  
(74) Công ty TNHH Dịch thuật sáng chế PROINVEN (PROINVEN CO.,LTD.)  
(55)



1.1

1.2

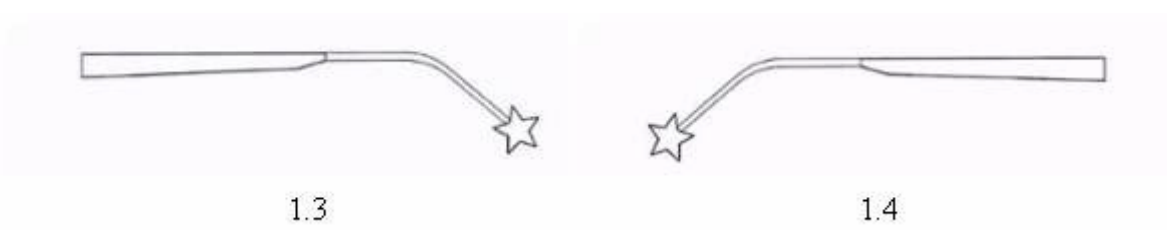

1.3

1.4



1.5

1.6



1.7

1.8



- (11) **3-0034330**  
(15) 19/01/2022 (51) 16-06  
(21) 3-2021-00102 (22) 15/01/2021  
(18) 15/01/2026  
(54) **CÀNG GỌNG KÍNH ĐEO MẮT** (28) 1  
(45) 25/02/2022 407B (43) 25/05/2021 398A  
(73) **PARK MIN GYU (KR)**  
1503, Top Family, 56-1, Bujeon-ro, Busanjin-gu, Busan, Republic of Korea  
(72) **PARK MIN GYU (KR)**  
(74) **Công ty TNHH Dịch thuật sáng chế PROINVEN (PROINVEN CO.,LTD.)**  
(55)

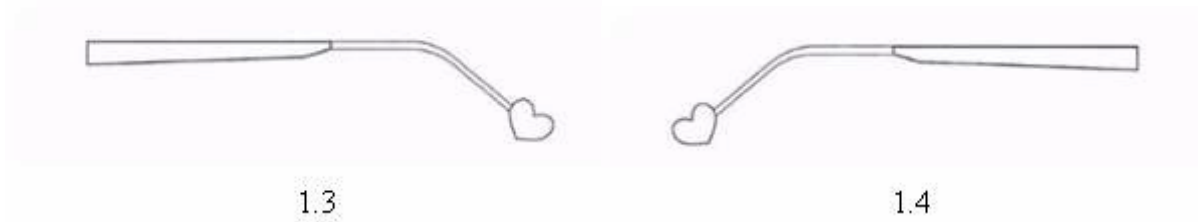
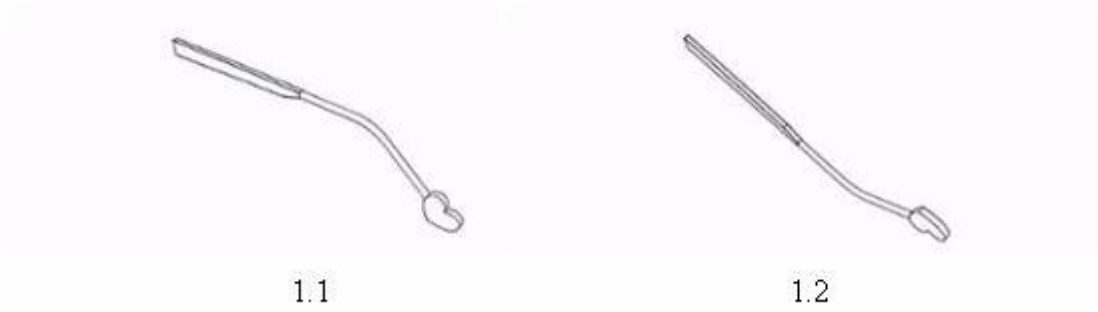

- (11) **3-0034331**  
(15) 19/01/2022 (51) 16-06  
(21) 3-2021-00103 (22) 15/01/2021  
(18) 15/01/2026  
(54) **CÀNG GỌNG KÍNH ĐEO MẮT** (28) 1  
(45) 25/02/2022 407B (43) 25/05/2021 398A  
(73) **PARK MIN GYU (KR)**  
1503, Top Family, 56-1, Bujeon-ro, Busanjin-gu, Busan, Republic of Korea  
(72) **PARK MIN GYU (KR)**  
(74) **Công ty TNHH Dịch thuật sáng chế PROINVEN (PROINVEN CO.,LTD.)**  
(55)

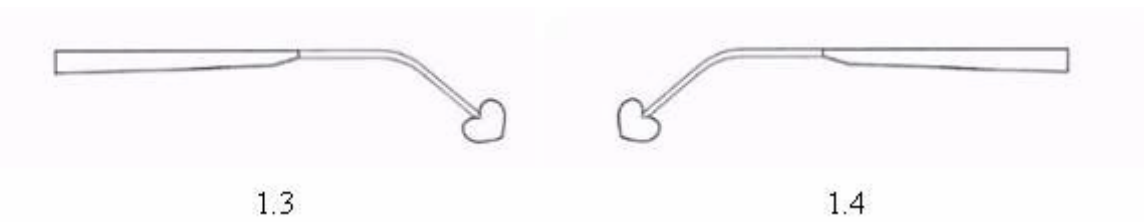
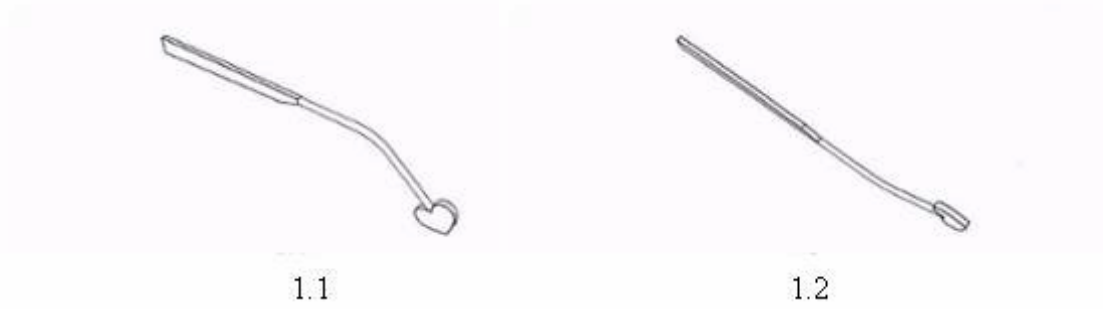

- (11) **3-0034332**  
(15) 19/01/2022 (51) 09-01  
(21) 3-2021-00183 (22) 26/01/2021  
(18) 26/01/2026  
(54) LỘ (28) 1  
(45) 25/02/2022 407B (43) 25/05/2021 398A  
(73) LG HOUSEHOLD & HEALTH CARE LTD. (KR)  
58, Saemunan-ro, Jongno-gu, Seoul, Republic of Korea  
(72) LEE, Hye Jin (KR)  
(74) Công ty TNHH Tâm nhìn và Liên danh (VISION & ASSOCIATES CO.LTD.)  
(55)



1.1



1.2



1.3



1.4



1.5



1.6



1.7

- (11) **3-0034333**  
(15) 19/01/2022 (51) 09-01  
(21) 3-2021-00389 (22) 25/02/2021  
(18) 25/02/2026  
(54) LỘ (28) 1  
(45) 25/02/2022 407B (43) 25/05/2021 398A  
(73) LG HOUSEHOLD & HEALTH CARE LTD. (KR)  
58, Saemunan-ro, Jongno-gu, Seoul, Republic of Korea  
(72) PARK, Jin Won (KR)  
(74) Công ty TNHH Tâm nhìn và Liên danh (VISION & ASSOCIATES CO.LTD.)  
(55)



1.1



1.2



1.3



1.4



1.5



1.6



1.7

- (11) **3-0034334**  
(15) 19/01/2022 (51) 09-03  
(21) 3-2021-00390 (22) 25/02/2021  
(18) 25/02/2026  
(54) HỘP (28) 1  
(45) 25/02/2022 407B (43) 25/05/2021 398A  
(73) LG HOUSEHOLD & HEALTH CARE LTD. (KR)  
58, Saemunan-ro, Jongno-gu, Seoul, Republic of Korea  
(72) 1. PARK, JIN WON (KR)  
2. KIM, MIN JUNG (KR)  
(74) Công ty TNHH Tâm nhìn và Liên danh (VISION & ASSOCIATES CO.LTD.)  
(55)

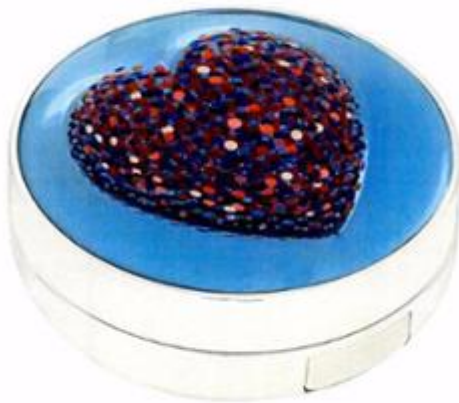

1.1



1.2



1.3



1.4



1.5



1.6



1.7

- (11) 3-0034335  
(15) 19/01/2022 (51) 09-01  
(21) 3-2021-00393 (22) 25/02/2021  
(18) 25/02/2026  
(54) LỘ (28) 1  
(45) 25/02/2022 407B (43) 25/05/2021 398A  
(73) LG HOUSEHOLD & HEALTH CARE LTD. (KR)  
58, Saemunan-ro, Jongno-gu, Seoul, Republic of Korea  
(72) PARK, Jin Won (KR)  
(74) Công ty TNHH Tâm nhìn và Liên danh (VISION & ASSOCIATES CO.LTD.)  
(55)



1.1

1.2

1.3

1.4



1.5



1.6



1.7

- (11) **3-0034336**  
(15) 24/01/2022 (51) 14-03  
(21) 3-2019-00483 (22) 22/02/2019  
(18) 22/02/2024  
(54) ĐIỆN THOẠI DI ĐỘNG (28) 4  
(30) 201830472660.9 24/08/2018 CN;  
(45) 25/02/2022 407B (43) 25/03/2020 384AKD  
(73) HUAWEI TECHNOLOGIES CO., LTD. (CN)  
Huawei Administration Building, Bantian, Longgang District, Shenzhen,  
Guangdong 518129, China  
(72) 1. JOON SUH KIM (KR)  
2. TING XU (CN)  
3. GUOPING WU (CN)  
4. JIAXI WANG (CN)  
5. JUE YUAN (CN)  
(74) Công ty TNHH một thành viên Sở hữu trí tuệ VCCI (VCCI-IP CO.,LTD)  
(55)





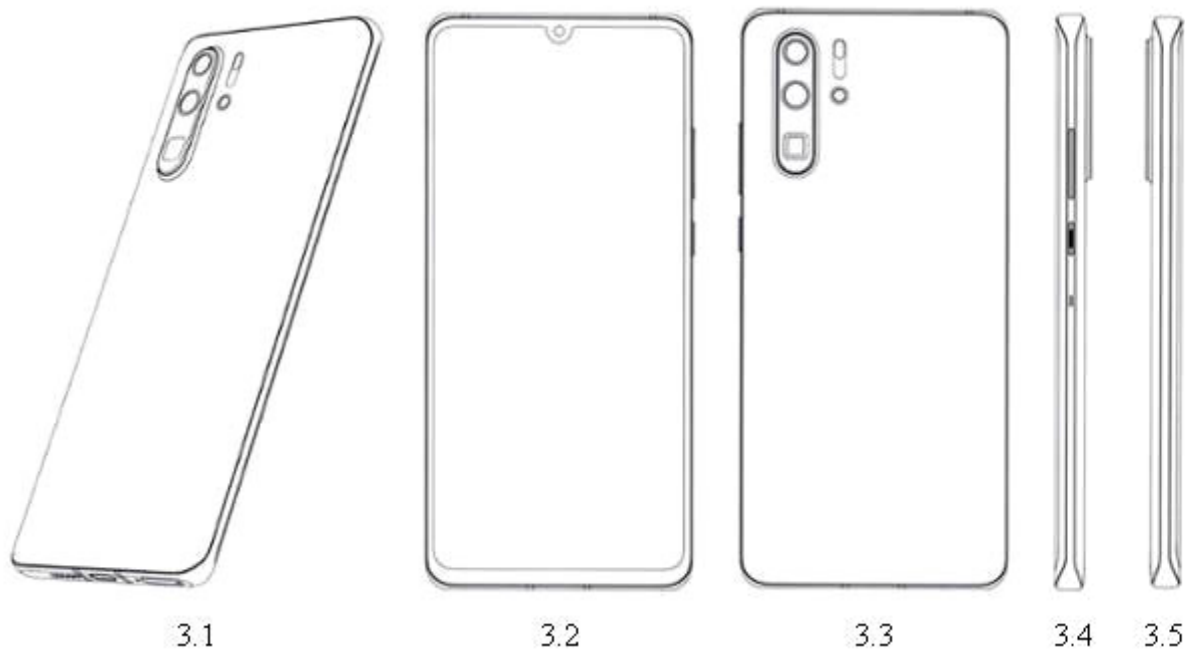
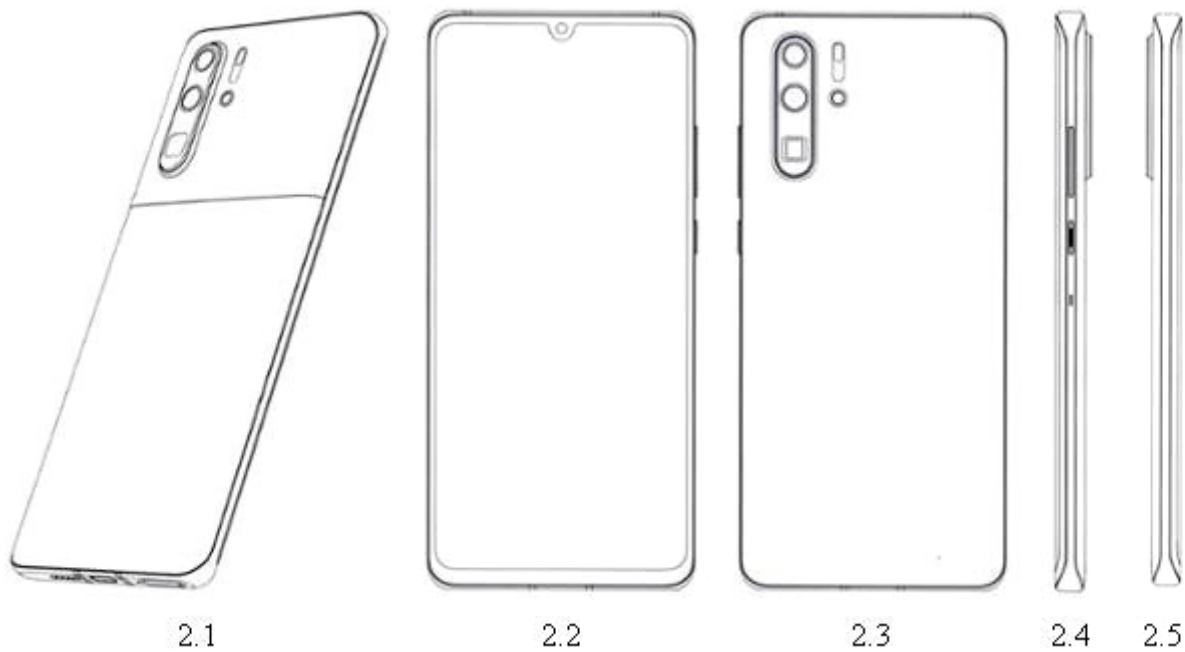



4.1



4.2

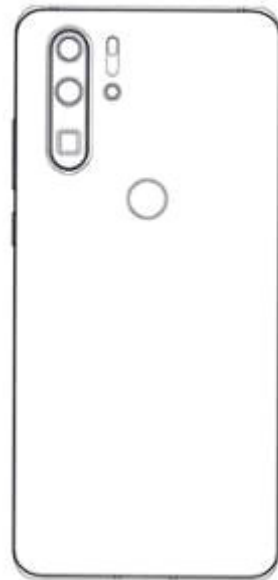

4.3



4.4



4.5



4.6



4.7

- (11) **3-0034337**  
(15) 24/01/2022 (51) 23-02  
(21) 3-2020-02261 (22) 25/03/2019  
(18) 25/03/2024  
(54) **CHẬU RỬA** (28) 1  
(30) 2018-020882 26/09/2018 JP;  
(45) 25/02/2022 407B (43) 25/11/2020 392  
(73) TOTO LTD. (JP)  
1-1, Nakashima 2-chome, Kokurakita-ku, Kitakyushu-shi, Fukuoka 802-8601  
Japan  
(72) Yusuke TAKIGUCHI (JP)  
(74) Công ty Cổ phần Sở hữu công nghiệp INVESTIP (INVESTIP)  
(55)



1.1



1.2



1.3



1.4



1.5



1.6

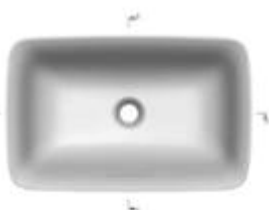

1.7



1.8



1.9



1.10

- (11) **3-0034338**  
(15) 24/01/2022 (51) 23-02  
(21) 3-2020-02262 (22) 25/03/2019  
(18) 25/03/2024  
(54) **CHẬU RỬA** (28) 1  
(30) 2018-020883 26/09/2018 JP;  
(45) 25/02/2022 407B (43) 25/11/2020 392  
(73) TOTO LTD. (JP)  
1-1, Nakashima 2-chome, Kokurakita-ku, Kitakyushu-shi, Fukuoka 802-8601  
Japan  
(72) Yusuke TAKIGUCHI (JP)  
(74) Công ty Cổ phần Sở hữu công nghiệp INVESTIP (INVESTIP)  
(55)



1.1



1.2



1.3



1.4



1.5



1.6



1.7



1.8



1.9



1.10

- (11) **3-0034339**  
(15) 24/01/2022 (51) 09-05  
(21) 3-2020-01432 (22) 18/06/2020  
(18) 18/06/2025  
(54) BAO ĐỰNG DỤNG CỤ TRUYỀN THUỐC (28) 1  
(30) 29/717,663 18/12/2019 US;  
(45) 25/02/2022 407B (43) 25/01/2021 394A  
(73) JANSSEN PHARMACEUTICA NV (BE)  
Turnhoutseweg 30, B-2340 Beerse, Belgium  
(72) 1. MICHAEL CANNAMELA (US)  
2. EMMA LOUISE HUBERT (US)  
(74) Công ty Cổ phần Sở hữu công nghiệp INVESTIP (INVESTIP)  
(55)



1.1

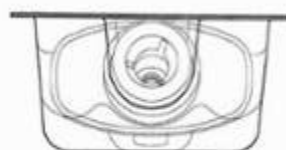

1.2

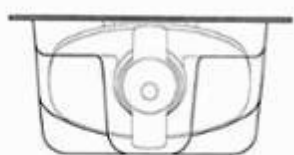

1.3

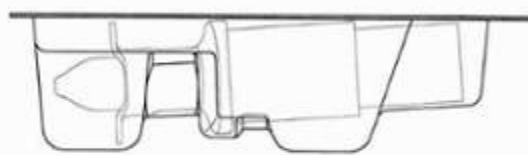

1.4

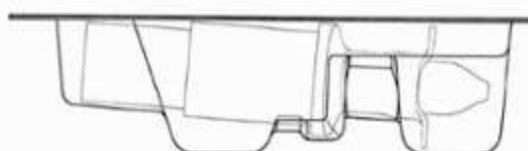

1.5



1.6

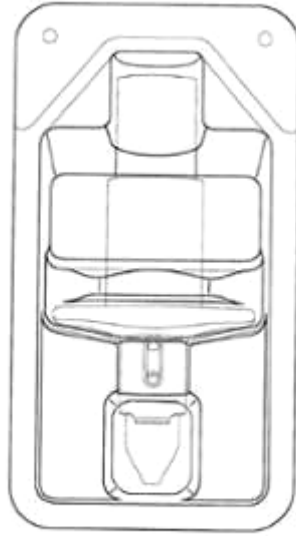

1.7

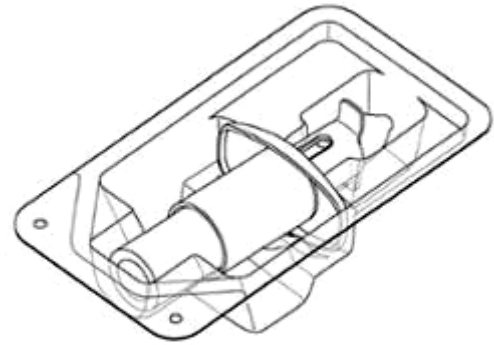

1.8

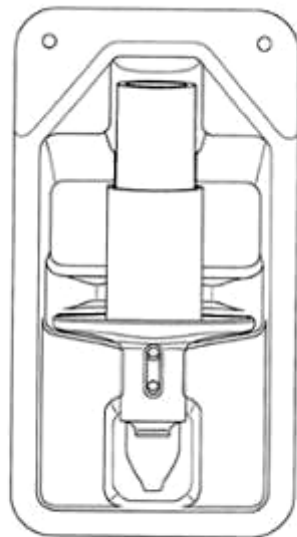

1.9

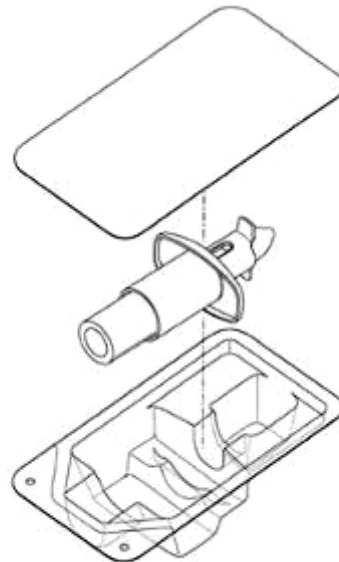

1.10

- (11) **3-0034340**  
(15) 24/01/2022 (51) 02-02  
(21) 3-2018-02394 (22) 13/11/2018  
(18) 13/11/2023  
(54) **ÁO CHOÀNG Y TẾ** (28) 1  
(30) 29/647,539 14/05/2018 US;  
(45) 25/02/2022 407B (43) 27/04/2020 385AKD  
(73) **ALLEGIANCE CORPORATION (US)**  
7000 Cardinal Place, Dublin, OH 43017, United States of America  
(72) 1. JOSEPH ANGELO PALOMO (US)  
2. STEPHEN JAMES COX (US)  
3. ERIC DALE EUTENEUER (US)  
4. ARMANDO QUINONEZ (US)  
5. ROGELIO REYES (US)  
6. KYLE ALEXANDER CUSHMAN (US)  
7. LIANHONG WANG (SG)  
(74) Công ty TNHH Tầm nhìn và Liên danh (VISION & ASSOCIATES CO.LTD.)  
(55)

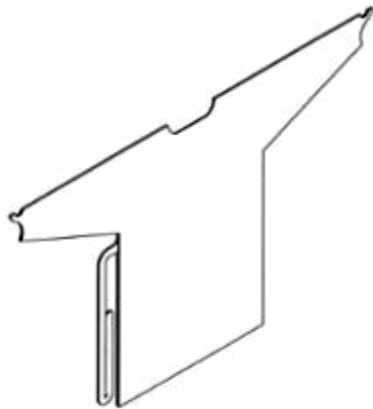

1.1

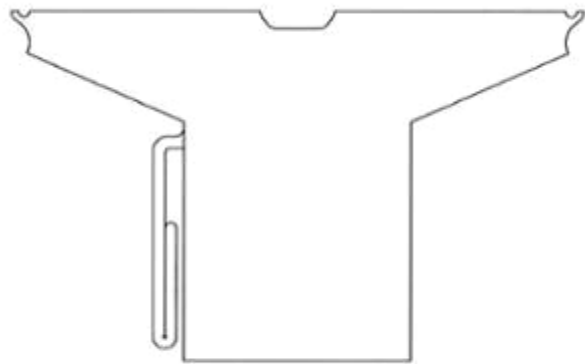

1.2

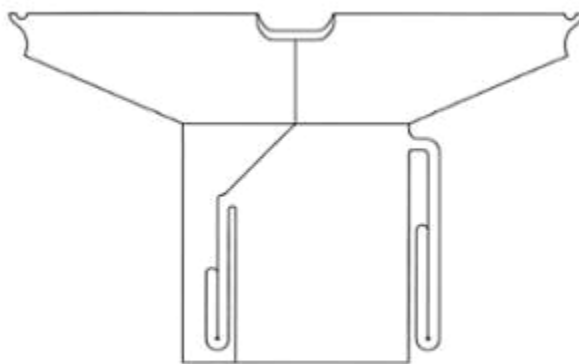

1.3



1.4



1.5



1.6



1.7

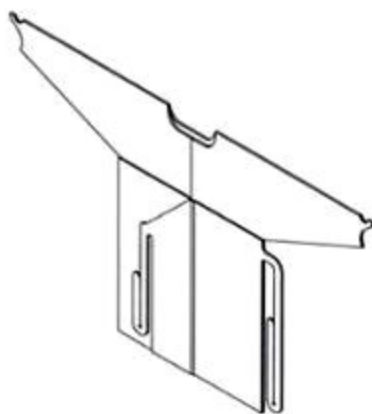

1.8



(11) **3-0034341**

(15) 24/01/2022

(21) 3-2020-02505

(18) 08/10/2025

(54) DÉP

(45) 25/02/2022 407B

(73) CÔNG TY TNHH GIÀY Á CHÂU (VN)

451/29/8 Tô Hiến Thành, phường 14, quận 10, thành phố Hồ Chí Minh

(72) Nguyễn Đình Kim (VN)

(74) Văn phòng Luật sư A Hoà (AHOA LAW OFFICE)

(55)

(51) 02-04

(22) 08/10/2020

(28) 1

(43) 25/12/2020 393A

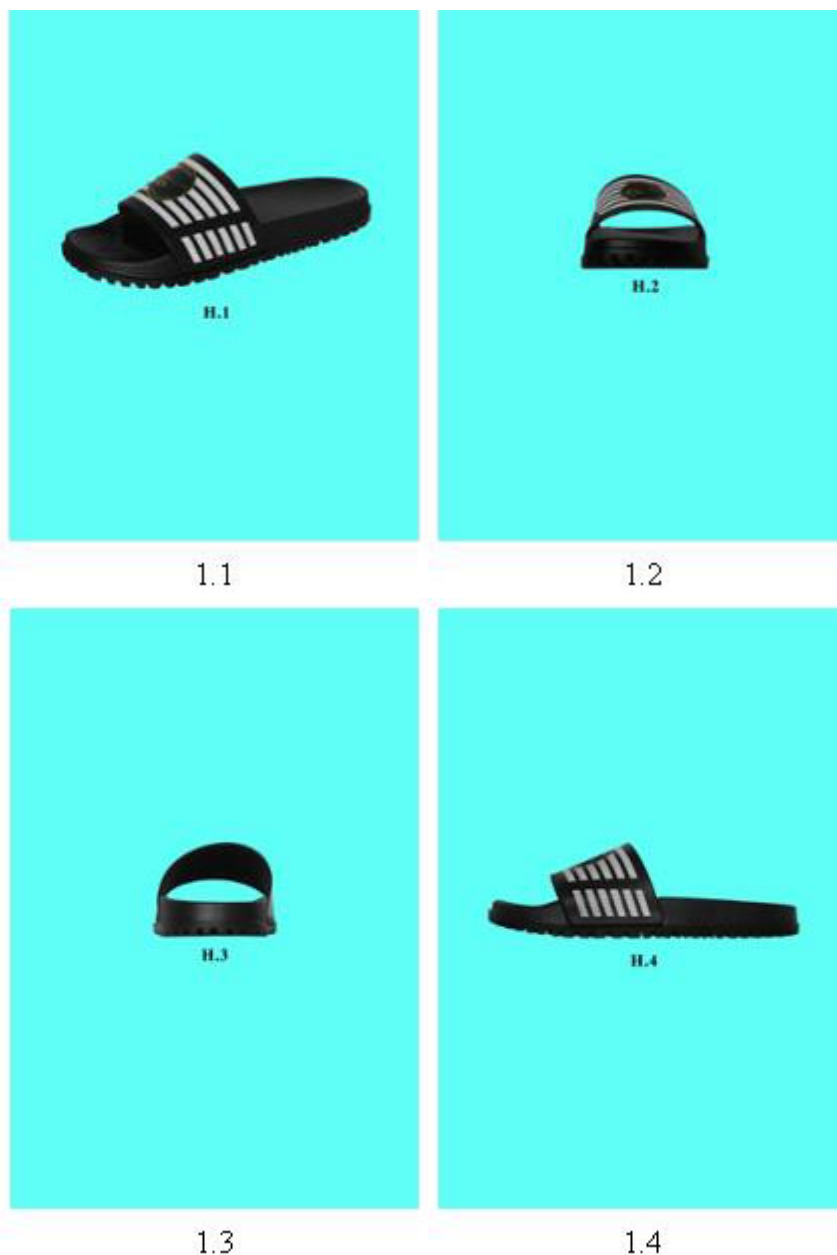



H.5

1.5



H.6

1.6



H.7

1.7

(11) **3-0034342**

(15) 24/01/2022

(21) 3-2020-02506

(18) 08/10/2025

(54) **ĐẾ DÉP**

(45) 25/02/2022 407B

(73) **CÔNG TY TNHH GIÀY Á CHÂU (VN)**

451/29/8 Tô Hiến Thành, phường 14, quận 10, thành phố Hồ Chí Minh

(72) Nguyễn Đình Kim (VN)

(74) Văn phòng Luật sư A Hoà (AHOA LAW OFFICE)

(55)

(51) 02-04

(22) 08/10/2020

(28) 1

(43) 25/12/2020 393A



1.1



1.2



1.3



1.4



1.5



1.6



1.7

(11) **3-0034343**

(15) 24/01/2022

(21) 3-2020-02507

(18) 08/10/2025

(54) DÉP

(45) 25/02/2022 407B

(73) CÔNG TY TNHH GIÀY Á CHÂU (VN)

451/29/8 Tô Hiến Thành, phường 14, quận 10, thành phố Hồ Chí Minh

(72) Nguyễn Đình Kim (VN)

(74) Văn phòng Luật sư A Hoà (AHOA LAW OFFICE)

(55)

(51) 02-04

(22) 08/10/2020

(28) 1

(43) 25/12/2020 393A



1.1



1.2



1.3



1.4



1.5



1.6



1.7

- (11) **3-0034344**  
(15) 24/01/2022 (51) 02-04  
(21) 3-2020-02552 (22) 13/10/2020  
(18) 13/10/2025  
(54) DÉP (28) 1  
(45) 25/02/2022 407B (43) 25/01/2021 394A  
(73) CÔNG TY TNHH GIÀY Á CHÂU (VN)  
451/29/8 Tô Hiến Thành, phường 14, quận 10, thành phố Hồ Chí Minh  
(72) Nguyễn Đình Kim (VN)  
(74) Văn phòng Luật sư A Hoà (AHOA LAW OFFICE)  
(55)



1.1



1.2



1.3



1.4



1.5



1.6



1.7

(11) **3-0034345**

(15) 24/01/2022

(21) 3-2020-02793

(18) 17/11/2025

(54) **DÉP**

(45) 25/02/2022 407B

(73) **CÔNG TY TNHH GIÀY Á CHÂU (VN)**

451/29/8 Tô Hiến Thành, phường 14, quận 10, thành phố Hồ Chí Minh

(72) Nguyễn Đình Kim (VN)

(74) Văn phòng Luật sư A Hoà (AHOA LAW OFFICE)

(55)

(51) 02-04

(22) 17/11/2020

(28) 1

(43) 25/01/2021 394A



1.1



1.2



1.3



1.4



1.5



1.6



1.7

- (11) **3-0034346**  
(15) 24/01/2022 (51) 02-04  
(21) 3-2020-02927 (22) 03/12/2020  
(18) 03/12/2025  
(54) **DÉP** (28) 1  
(45) 25/02/2022 407B (43) 25/02/2021 395A  
(73) **CÔNG TY TNHH GIÀY Á CHÂU (VN)**  
451/29/8 Tô Hiến Thành, phường 14, quận 10, thành phố Hồ Chí Minh  
(72) Nguyễn Đình Kim (VN)  
(74) Văn phòng Luật sư A Hoà (AHOA LAW OFFICE)  
(55)







H.5

1.5



H.6

1.6



H.7

1.7

(11) **3-0034347**

(15) 24/01/2022

(21) 3-2021-00027

(18) 07/01/2026

(54) **DÉP**

(45) 25/02/2022 407B

(73) **CÔNG TY TNHH GIÀY Á CHÂU (VN)**

451/29/8 Tô Hiến Thành, phường 14, quận 10, thành phố Hồ Chí Minh

(72) Nguyễn Đình Kim (VN)

(74) Văn phòng Luật sư A Hoà (AHOA LAW OFFICE)

(55)

(51) 02-04

(22) 07/01/2021

(28) 1

(43) 25/03/2021 396A



1.1



1.2



1.3



1.4



1.5



1.6



1.7

(11) **3-0034348**

(15) 24/01/2022

(21) 3-2021-00028

(18) 07/01/2026

(54) **DÉP**

(45) 25/02/2022 407B

(73) **CÔNG TY TNHH GIÀY Á CHÂU (VN)**

451/29/8 Tô Hiến Thành, phường 14, quận 10, thành phố Hồ Chí Minh

(72) Nguyễn Đình Kim (VN)

(74) Văn phòng Luật sư A Hoà (AHOA LAW OFFICE)

(55)

(51) 02-04

(22) 07/01/2021

(28) 1

(43) 25/03/2021 396A



1.1

1.2

1.3

1.4



1.5

1.6

1.7

(11) **3-0034349**

(15) 24/01/2022

(21) 3-2021-00029

(18) 07/01/2026

(54) **DÉP**

(45) 25/02/2022 407B

(73) **CÔNG TY TNHH GIÀY Á CHÂU (VN)**

451/29/8 Tô Hiến Thành, phường 14, quận 10, thành phố Hồ Chí Minh

(72) Nguyễn Đình Kim (VN)

(74) Văn phòng Luật sư A Hoà (AHOA LAW OFFICE)

(55)

(51) 02-04

(22) 07/01/2021

(28) 2

(43) 25/03/2021 396A



1.1



1.2



1.3

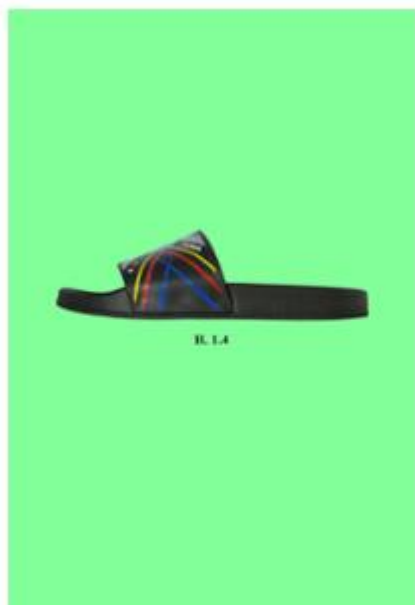

1.4



1.5

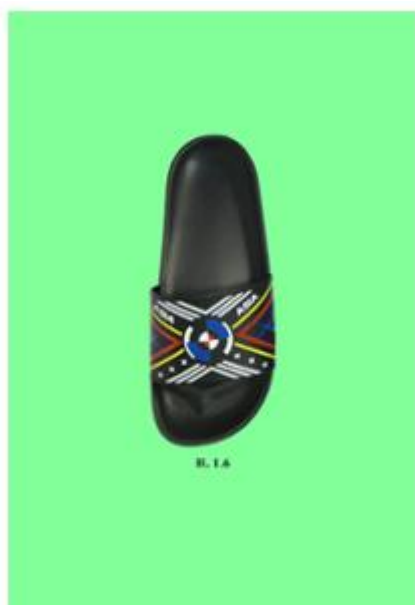

1.6



1.7



2.1



2.2



2.3



2.4



H. 2.5

2.5



H. 2.6

2.6



H. 2.7

2.7

(11) **3-0034350**

(15) 24/01/2022

(21) 3-2021-00108

(18) 15/01/2026

(54) DÉP

(45) 25/02/2022 407B

(73) CÔNG TY TNHH GIÀY Á CHÂU (VN)

451/29/8 Tô Hiến Thành, phường 14, quận 10, thành phố Hồ Chí Minh

(72) Nguyễn Đình Kim (VN)

(74) Văn phòng Luật sư A Hoà (AHOA LAW OFFICE)

(55)

(51) 02-04

(22) 15/01/2021

(28) 1

(43) 25/03/2021 396A



1.1



1.2



1.3



1.4



1.5



1.6



1.7



1.8



- (11) **3-0034351**  
(15) 24/01/2022 (51) 09-03; 09-99  
(21) 3-2020-01431 (22) 18/06/2020  
(18) 18/06/2025  
(54) KHAY SẢN XUẤT (28) 1  
(30) 29/717,667 18/12/2019 US;  
(45) 25/02/2022 407B (43) 25/09/2020 390  
(73) JANSSEN PHARMACEUTICA NV (BE)  
Turnhoutseweg 30, B-2340 Beerse, Belgium  
(72) 1. CHALEY JOHN LARSON (US)  
2. ELBA MARGARITA ORTIZ (US)  
(74) Công ty Cổ phần Sở hữu công nghiệp INVESTIP (INVESTIP)  
(55)

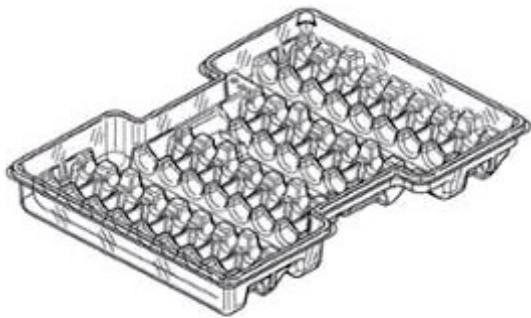

1.1



1.2



1.3



1.4



1.5

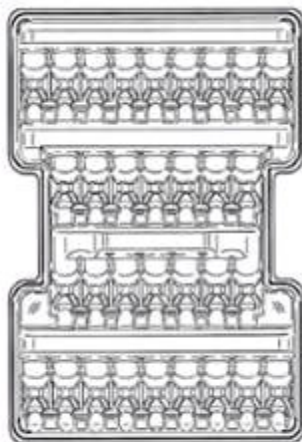

1.6

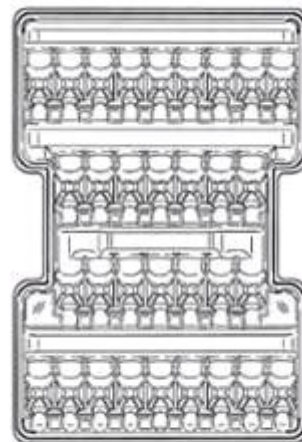

1.7

- (11) **3-0034352**  
(15) 24/01/2022 (51) 09-05  
(21) 3-2020-00793 (22) 10/04/2020  
(18) 10/04/2025  
(54) BAO GÓI BÁNH (28) 1  
(45) 25/02/2022 407B (43) 27/07/2020 388AKD  
(73) CÔNG TY CỔ PHẦN LIWAYWAY VIỆT NAM (VN)  
Số 14, đường số 05, khu công nghiệp Việt Nam- Singapore, thành phố Thuận An,  
tỉnh Bình Dương  
(72) Robert Tan Li (PH)  
(74) Văn phòng Luật sư Tân Hà (VPLS TAN HA)  
(55)



1.1



1.2

- (11) **3-0034353**  
(15) 24/01/2022 (51) 09-05  
(21) 3-2020-00795 (22) 10/04/2020  
(18) 10/04/2025  
(54) BAO GÓI BÁNH (28) 1  
(45) 25/02/2022 407B (43) 27/07/2020 388AKD  
(73) CÔNG TY CỔ PHẦN LIWAYWAY VIỆT NAM (VN)  
Số 14, đường số 05, khu công nghiệp Việt Nam – Singapore, thành phố Thuận An,  
tỉnh Bình Dương  
(72) Robert Tan Li (PH)  
(74) Văn phòng Luật sư Tân Hà (VPLS TAN HA)  
(55)



1.1



1.2

- (11) **3-0034354**  
(15) 24/01/2022 (51) 04-02  
(21) 3-2020-01759 (22) 29/07/2020  
(18) 29/07/2025  
(54) DỤNG CỤ CHĂM SÓC RĂNG MIỆNG (28) 1  
(30) 29/723,089 04/02/2020 US;  
(45) 25/02/2022 407B (43) 25/11/2020 392  
(73) COLGATE-PALMOLIVE COMPANY (US)  
300 Park Avenue, New York, New York 10022, United States of America  
(72) Brian BLOCH (US)  
(74) Văn phòng Luật sư Ân Nam (ANNAM IP & LAW)  
(55)

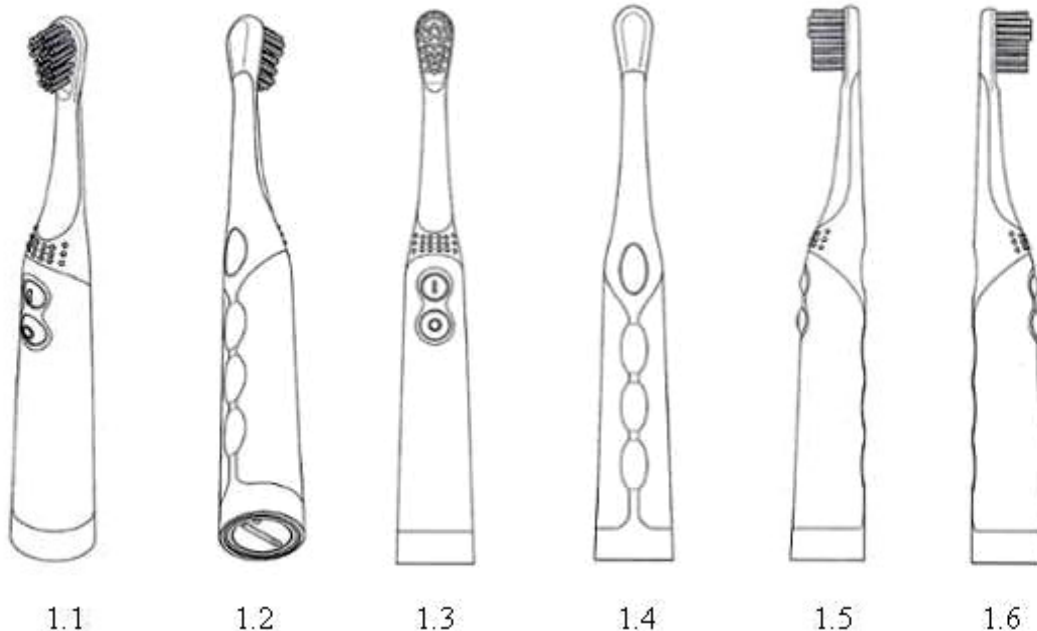

1.7



1.8

**PHẦN II**

**SỬA ĐỔI, GIA HẠN, CẤP LẠI, CHẤM DỨT, HUỖ BỎ VĂN BẰNG BẢO HỘ,  
QUYẾT ĐỊNH GIẢI QUYẾT KHIẾU NẠI**

**1 - SỬA ĐỔI VĂN BẰNG BẢO HỘ**

Quyết định số: 4w/QĐ-SHTT, ngày 04/01/2022 về việc ghi nhận sửa đổi Bằng độc quyền kiểu dáng công nghiệp

Số đơn yêu cầu: SB3-2021-01372 Ngày nộp: 15/06/2021

Liên quan đến Bằng độc quyền kiểu dáng công nghiệp:

(11) Số văn bằng	(15) Ngày cấp
3-25179	16/11/2017

Mục sửa đổi: Tên, địa chỉ chủ văn bằng bảo hộ

Nội dung mới: Công ty cổ phần Gremsy (VN)  
2841 Phạm Thế Hiển, phường 7, quận 8, thành phố Hồ Chí Minh

---

Quyết định số: 5w/QĐ-SHTT, ngày 04/01/2022 về việc ghi nhận sửa đổi Bằng độc quyền kiểu dáng công nghiệp

Số đơn yêu cầu: SB3-2021-01358 Ngày nộp: 14/06/2021

Liên quan đến Bằng độc quyền kiểu dáng công nghiệp:

(11) Số văn bằng	(15) Ngày cấp
3-24571	06/09/2017

Mục sửa đổi: Tên, địa chỉ chủ văn bằng bảo hộ

Nội dung mới: CÔNG TY CỔ PHẦN CAFÉ DE NAM (VN)  
Lô đất C I.III-3+5+7, khu công nghiệp Long Thành, xã Tam An,  
huyện Long Thành, tỉnh Đồng Nai

---

Quyết định số: 128w/QĐ-SHTT, ngày 06/01/2022 về việc ghi nhận sửa đổi Bằng độc quyền kiểu dáng công nghiệp

**CÔNG BÁO SỞ HỮU CÔNG NGHIỆP SỐ 407 TẬP B – QUYỀN 2 (02.2022)**

---

Số đơn yêu cầu: SB3-2021-01268 Ngày nộp: 01/06/2021

Liên quan đến Bằng độc quyền kiểu dáng công nghiệp:

(11) Số văn bằng	(15) Ngày cấp
3-25374	12/12/2017

Mục sửa đổi: Tên, địa chỉ chủ văn bằng bảo hộ

Nội dung mới: Công ty TNHH R&T Locks & Security (Việt Nam) (VN)  
Xưởng A6, lô A-3, đường N2, khu công nghiệp Đại Đăng, phường  
Phú Tân, thành phố Thủ Dầu Một, tỉnh Bình Dương

---

Quyết định số: 950w/QĐ-SHTT, ngày 20/01/2022 về việc ghi nhận sửa đổi Bằng độc quyền kiểu dáng công nghiệp

Số đơn yêu cầu: SB3-2021-01091 Ngày nộp: 14/05/2021

Liên quan đến Bằng độc quyền kiểu dáng công nghiệp:

(11) Số văn bằng	(15) Ngày cấp
3-16791	07/06/2012

Mục sửa đổi: Tên, địa chỉ chủ văn bằng bảo hộ

Nội dung mới: Công ty TNHH dược phẩm Bình Đông (VN)  
43/9 Mễ Cốc, phường 15, quận 8, thành phố Hồ Chí Minh

---

Quyết định số: 952w/QĐ-SHTT, ngày 20/01/2022 về việc ghi nhận sửa đổi Bằng độc quyền kiểu dáng công nghiệp

Số đơn yêu cầu: SB3-2021-00829 Ngày nộp: 14/04/2021

Liên quan đến Bằng độc quyền kiểu dáng công nghiệp:

(11) Số văn bằng	(15) Ngày cấp
3-18116	28/06/2013

Mục sửa đổi: Tên, địa chỉ chủ văn bằng bảo hộ

Nội dung mới: Công ty TNHH Xuân Lộc Thọ (VN)  
Số 51, ngõ 258, phố Tân Mai, phường Thịnh Liệt, quận Hoàng Mai,  
thành phố Hà Nội

---

**CÔNG BÁO SỞ HỮU CÔNG NGHIỆP SỐ 407 TẬP B – QUYỀN 2 (02.2022)**

---

Quyết định số: 954w/QĐ-SHTT, ngày 20/01/2022 về việc ghi nhận sửa đổi Bằng độc quyền kiểu dáng công nghiệp

Số đơn yêu cầu: SB3-2021-00839 Ngày nộp: 15/04/2021

Liên quan đến Bằng độc quyền kiểu dáng công nghiệp:

(11) Số văn bằng	(15) Ngày cấp
3-26093	26/03/2018
3-30582	05/05/2020
3-32032	23/12/2020
3-32033	23/12/2020
3-32034	23/12/2020

Mục sửa đổi: Tên, địa chỉ chủ văn bằng bảo hộ

Nội dung mới: Công ty TNHH HUDOCO Việt Nam (VN)  
Thôn Minh Hòa 4, xã Minh Khai, huyện Hoài Đức, thành phố Hà Nội

---

Quyết định số: 955w/QĐ-SHTT, ngày 20/01/2022 về việc ghi nhận sửa đổi Bằng độc quyền kiểu dáng công nghiệp

Số đơn yêu cầu: SB3-2021-00393 Ngày nộp: 03/03/2021

Liên quan đến Bằng độc quyền kiểu dáng công nghiệp:

(11) Số văn bằng	(15) Ngày cấp
3-20952	14/05/2015

Mục sửa đổi: Tên, địa chỉ chủ văn bằng bảo hộ

Nội dung mới: Công ty cổ phần sản xuất thương mại và dịch vụ Sơn Phát (VN)  
Tổ 1, ấp Cửa Lấp, xã Dương Tơ, thành phố Phú Quốc, tỉnh Kiên Giang

---

Quyết định số: 1082w/QĐ-SHTT, ngày 24/01/2022 về việc ghi nhận sửa đổi Bằng độc quyền kiểu dáng công nghiệp

Số đơn yêu cầu: SB3-2021-01753 Ngày nộp: 27/07/2021

Liên quan đến Bằng độc quyền kiểu dáng công nghiệp:

**CÔNG BÁO SỞ HỮU CÔNG NGHIỆP SỐ 407 TẬP B – QUYỀN 2 (02.2022)**

---

(11) Số văn bằng	(15) Ngày cấp
3-25582	13/01/2018

Mục sửa đổi: Tên, địa chỉ chủ văn bằng bảo hộ  
Nội dung mới: YETI Coolers, LLC (US)  
7601 Southwest Parkway, Austin, Texas 78735, USA

---

Quyết định số: 1084w/QĐ-SHTT, ngày 24/01/2022 về việc ghi nhận sửa đổi Bằng độc quyền kiểu dáng công nghiệp

Số đơn yêu cầu: SB3-2021-01224 Ngày nộp: 26/05/2021

Liên quan đến Bằng độc quyền kiểu dáng công nghiệp:

(11) Số văn bằng	(15) Ngày cấp
3-24989	27/10/2017

Mục sửa đổi: Tên, địa chỉ chủ văn bằng bảo hộ  
Nội dung mới: CÔNG TY TNHH SẢN XUẤT ĐÈN PIN, VỢT MUỐI G8 (VN)  
Thửa đất số 1184, tờ bản đồ số 4, cụm công nghiệp Nguyên Xá, xã Nguyên Xá, huyện Đông Hưng, tỉnh Thái Bình

---

Quyết định số: 1086w/QĐ-SHTT, ngày 24/01/2022 về việc ghi nhận sửa đổi Bằng độc quyền kiểu dáng công nghiệp

Số đơn yêu cầu: SB3-2021-00910 Ngày nộp: 26/04/2021

Liên quan đến Bằng độc quyền kiểu dáng công nghiệp:

(11) Số văn bằng	(15) Ngày cấp
3-24376	08/08/2017
3-25167	15/11/2017

Mục sửa đổi: Tên, địa chỉ chủ văn bằng bảo hộ  
Nội dung mới: YETI Coolers, LLC (US)  
7601 Southwest Parkway, Austin, Texas 78735, USA

---



**CÔNG BÁO SỞ HỮU CÔNG NGHIỆP SỐ 407 TẬP B – QUYỀN 2 (02.2022)**

---

**2 - GIA HẠN HIỆU LỰC VĂN BẰNG BẢO HỘ**

Quyết định số: 2w/QĐ-SHTT, ngày 04/01/2022 về việc gia hạn hiệu lực Bằng độc quyền kiểu dáng công nghiệp

Số đơn yêu cầu: GH3-2021-03270 Ngày nộp: 15/06/2021

Liên quan đến Bằng độc quyền kiểu dáng công nghiệp:

(11) Số văn bằng	(15) Ngày cấp	Gia hạn đến ngày
17961	29/05/2013	28/07/2026

(73) Chủ văn bằng bảo hộ: GUANGZHOU SEAGULL KITCHEN AND BATH PRODUCTS CO., LTD. (CN)  
NO.363 Yushan Road West, Shatou Street, Panyu District,  
Guangzhou Province, P.R.China

---

Quyết định số: 3w/QĐ-SHTT, ngày 04/01/2022 về việc gia hạn hiệu lực Bằng độc quyền kiểu dáng công nghiệp

Số đơn yêu cầu: GH3-2021-03269 Ngày nộp: 15/06/2021

Liên quan đến Bằng độc quyền kiểu dáng công nghiệp:

(11) Số văn bằng	(15) Ngày cấp	Gia hạn đến ngày
19844	18/09/2014	28/07/2026

(73) Chủ văn bằng bảo hộ: GUANGZHOU SEAGULL KITCHEN AND BATH PRODUCTS CO., LTD. (CN)  
NO.363 Yushan Road West, Shatou Street, Panyu District,  
Guangzhou Province, P.R.China

---

Quyết định số: 6w/QĐ-SHTT, ngày 04/01/2022 về việc gia hạn hiệu lực Bằng độc quyền kiểu dáng công nghiệp

Số đơn yêu cầu: GH3-2021-03214 Ngày nộp: 14/06/2021

Liên quan đến Bằng độc quyền kiểu dáng công nghiệp:

(11) Số văn bằng	(15) Ngày cấp	Gia hạn đến ngày
24571	06/09/2017	19/04/2026

**CÔNG BÁO SỞ HỮU CÔNG NGHIỆP SỐ 407 TẬP B – QUYỀN 2 (02.2022)**

---

(73) Chủ văn bằng bảo hộ: CÔNG TY CỔ PHẦN CAFÉ DE NAM (VN)  
Lô đất C I.III-3+5+7, khu công nghiệp Long Thành, xã  
Tam An, huyện Long Thành, tỉnh Đồng Nai

---

Quyết định số: 7w/QĐ-SHTT, ngày 04/01/2022 về việc gia hạn hiệu lực Bằng độc quyền  
kiểu dáng công nghiệp

Số đơn yêu cầu: GH3-2021-04291 Ngày nộp: 27/08/2021

Liên quan đến Bằng độc quyền kiểu dáng công nghiệp:

(11) Số văn bằng	(15) Ngày cấp	Gia hạn đến ngày
26715	14/06/2018	01/09/2026

(73) Chủ văn bằng bảo hộ: HONOR DEVICE CO., LTD. (CN)  
Suite 3401, Unit A, Building 6, Shum Yip Sky Park, No.  
8089, Hongli West Road, Xiangmihu Street, Futian  
District, Shenzhen, Guangdong 518040, People's Republic  
of China

---

Quyết định số: 8w/QĐ-SHTT, ngày 04/01/2022 về việc gia hạn hiệu lực Bằng độc quyền  
kiểu dáng công nghiệp

Số đơn yêu cầu: GH3-2021-03754 Ngày nộp: 06/07/2021

Liên quan đến Bằng độc quyền kiểu dáng công nghiệp:

(11) Số văn bằng	(15) Ngày cấp	Gia hạn đến ngày
30661	15/05/2020	25/08/2026

(73) Chủ văn bằng bảo hộ: HONOR DEVICE CO., LTD. (CN)  
Suite 3401, Unit A, Building 6, Shum Yip Sky Park, No.  
8089, Hongli West Road, Xiangmihu Street, Futian  
District, Shenzhen, Guangdong 518040, People's Republic  
of China

---

Quyết định số: 9w/QĐ-SHTT, ngày 04/01/2022 về việc gia hạn hiệu lực Bằng độc quyền  
kiểu dáng công nghiệp

**CÔNG BÁO SỞ HỮU CÔNG NGHIỆP SỐ 407 TẬP B – QUYỀN 2 (02.2022)**

---

Số đơn yêu cầu: GH3-2021-03822 Ngày nộp: 08/07/2021

Liên quan đến Bằng độc quyền kiểu dáng công nghiệp:

(11) Số văn bằng	(15) Ngày cấp	Gia hạn đến ngày
28921	14/08/2019	30/12/2026

(73) Chủ văn bằng bảo hộ: WOOJIN PLASTIC CO., LTD. (KR)  
68, Damteo-gil 21beon-gil, Guri-si, Gyeonggi-do 11900,  
Republic of Korea

---

Quyết định số: 10w/QĐ-SHTT, ngày 04/01/2022 về việc gia hạn hiệu lực Bằng độc quyền kiểu dáng công nghiệp

Số đơn yêu cầu: GH3-2021-03816 Ngày nộp: 08/07/2021

Liên quan đến Bằng độc quyền kiểu dáng công nghiệp:

(11) Số văn bằng	(15) Ngày cấp	Gia hạn đến ngày
25533	05/01/2018	02/08/2026

(73) Chủ văn bằng bảo hộ: WEN-TUNG CHANG (TW)  
No. 10-1, Chelutou Rd., Jiaoxi Township, Yilan County  
262, Taiwan

---

Quyết định số: 11w/QĐ-SHTT, ngày 04/01/2022 về việc gia hạn hiệu lực Bằng độc quyền kiểu dáng công nghiệp

Số đơn yêu cầu: GH3-2021-03815 Ngày nộp: 08/07/2021

Liên quan đến Bằng độc quyền kiểu dáng công nghiệp:

(11) Số văn bằng	(15) Ngày cấp	Gia hạn đến ngày
27827	25/12/2018	30/12/2026

(73) Chủ văn bằng bảo hộ: WOOJIN PLASTIC CO., LTD. (KR)  
68, Damteo-gil 21beon-gil, Guri-si, Gyeonggi-do 11900,  
Republic of Korea

---

**CÔNG BÁO SỞ HỮU CÔNG NGHIỆP SỐ 407 TẬP B – QUYỀN 2 (02.2022)**

---

Quyết định số: 12w/QĐ-SHTT, ngày 04/01/2022 về việc gia hạn hiệu lực Bằng độc quyền kiểu dáng công nghiệp

Số đơn yêu cầu: GH3-2021-03814 Ngày nộp: 08/07/2021

Liên quan đến Bằng độc quyền kiểu dáng công nghiệp:

(11) Số văn bằng	(15) Ngày cấp	Gia hạn đến ngày
25934	12/03/2018	24/11/2026

(73) Chủ văn bằng bảo hộ: LEYRIKH ANATOLIY ANDREEVICH (RU)  
Apt.114, bld.1, 6 Tverskaya Str., Moscow 125009, Russia

---

Quyết định số: 13w/QĐ-SHTT, ngày 04/01/2022 về việc gia hạn hiệu lực Bằng độc quyền kiểu dáng công nghiệp

Số đơn yêu cầu: GH3-2021-03813 Ngày nộp: 08/07/2021

Liên quan đến Bằng độc quyền kiểu dáng công nghiệp:

(11) Số văn bằng	(15) Ngày cấp	Gia hạn đến ngày
25607	13/01/2018	12/10/2026

(73) Chủ văn bằng bảo hộ: LEYRIKH ANATOLIY ANDREEVICH (RU)  
Apt.114, bld.1, 6 Tverskaya Str., Moscow 125009, Russia

---

Quyết định số: 14w/QĐ-SHTT, ngày 04/01/2022 về việc gia hạn hiệu lực Bằng độc quyền kiểu dáng công nghiệp

Số đơn yêu cầu: GH3-2021-03809 Ngày nộp: 08/07/2021

Liên quan đến Bằng độc quyền kiểu dáng công nghiệp:

(11) Số văn bằng	(15) Ngày cấp	Gia hạn đến ngày
17804	17/04/2013	19/08/2026

(73) Chủ văn bằng bảo hộ: KOBAYASHI PHARMACEUTICAL CO., LTD. (JP)  
4-10, Doshomachi 4-chome, Chuo-ku, Osaka-shi, Osaka,  
Japan

---

**CÔNG BÁO SỞ HỮU CÔNG NGHIỆP SỐ 407 TẬP B – QUYỀN 2 (02.2022)**

---

Quyết định số: 15w/QĐ-SHTT, ngày 04/01/2022 về việc gia hạn hiệu lực Bằng độc quyền kiểu dáng công nghiệp

Số đơn yêu cầu: GH3-2021-03807 Ngày nộp: 08/07/2021

Liên quan đến Bằng độc quyền kiểu dáng công nghiệp:

(11) Số văn bằng	(15) Ngày cấp	Gia hạn đến ngày
17694	26/03/2013	15/09/2026
18175	08/07/2013	30/09/2026

(73) Chủ văn bằng bảo hộ: ORION CORPORATION (KR)  
30-10, Munbae-Dong, Yongsan-Gu, Seoul, Republic of Korea

---

Quyết định số: 16w/QĐ-SHTT, ngày 04/01/2022 về việc gia hạn hiệu lực Bằng độc quyền kiểu dáng công nghiệp

Số đơn yêu cầu: GH3-2021-03806 Ngày nộp: 08/07/2021

Liên quan đến Bằng độc quyền kiểu dáng công nghiệp:

(11) Số văn bằng	(15) Ngày cấp	Gia hạn đến ngày
25080	07/11/2017	29/06/2026

(73) Chủ văn bằng bảo hộ: CÔNG TY CỔ PHẦN DƯỢC PHẨM AMPHARCO U.S.A (VN)  
Khu công nghiệp Nhơn Trạch 3, xã Hiệp Phước, huyện Nhơn Trạch, tỉnh Đồng Nai

---

Quyết định số: 17w/QĐ-SHTT, ngày 04/01/2022 về việc gia hạn hiệu lực Bằng độc quyền kiểu dáng công nghiệp

Số đơn yêu cầu: GH3-2021-03805 Ngày nộp: 08/07/2021

Liên quan đến Bằng độc quyền kiểu dáng công nghiệp:

(11) Số văn bằng	(15) Ngày cấp	Gia hạn đến ngày
24869	10/10/2017	20/09/2026

(73) Chủ văn bằng bảo hộ:

---

Quyết định số: 18w/QĐ-SHTT, ngày 04/01/2022 về việc gia hạn hiệu lực Bằng độc quyền kiểu dáng công nghiệp

Số đơn yêu cầu: GH3-2021-03800 Ngày nộp: 08/07/2021

Liên quan đến Bằng độc quyền kiểu dáng công nghiệp:

(11) Số văn bằng	(15) Ngày cấp	Gia hạn đến ngày
25571	12/01/2018	12/09/2026

(73) Chủ văn bằng bảo hộ: ERL CO., LTD. (JP)  
6-5-28, Amamigado, Matsubara-shi, Osaka, Japan

---

Quyết định số: 19w/QĐ-SHTT, ngày 04/01/2022 về việc gia hạn hiệu lực Bằng độc quyền kiểu dáng công nghiệp

Số đơn yêu cầu: GH3-2021-03799 Ngày nộp: 07/07/2021

Liên quan đến Bằng độc quyền kiểu dáng công nghiệp:

(11) Số văn bằng	(15) Ngày cấp	Gia hạn đến ngày
25642	02/02/2018	11/07/2026

(73) Chủ văn bằng bảo hộ: SEJONG R & D CO., LTD. (KR)  
(Bugok-dong) 2F, 32, Dongbugok-ro 9beon-gil,  
Geumjeong-gu, Busan 46271, Korea

---

Quyết định số: 20w/QĐ-SHTT, ngày 04/01/2022 về việc gia hạn hiệu lực Bằng độc quyền kiểu dáng công nghiệp

Số đơn yêu cầu: GH3-2021-03766 Ngày nộp: 06/07/2021

Liên quan đến Bằng độc quyền kiểu dáng công nghiệp:

(11) Số văn bằng	(15) Ngày cấp	Gia hạn đến ngày
25031	27/10/2017	09/09/2026
25032	27/10/2017	09/09/2026

**CÔNG BÁO SỞ HỮU CÔNG NGHIỆP SỐ 407 TẬP B – QUYỀN 2 (02.2022)**

---

25602	13/01/2018	03/08/2026
26700	13/06/2018	30/12/2026
27657	30/11/2018	09/12/2026

(73) Chủ văn bằng bảo hộ: CÔNG TY CỔ PHẦN CÔNG NGHIỆP VÀ THIẾT BỊ CHIẾU SÁNG DUHAL (VN)  
Lô 30-31, cụm công nghiệp Tân Mỹ Chánh, phường 9, thành phố Mỹ Tho, tỉnh Tiền Giang

---

Quyết định số: 21w/QĐ-SHTT, ngày 04/01/2022 về việc gia hạn hiệu lực Bằng độc quyền kiểu dáng công nghiệp

Số đơn yêu cầu: GH3-2021-03763 Ngày nộp: 06/07/2021

Liên quan đến Bằng độc quyền kiểu dáng công nghiệp:

(11) Số văn bằng	(15) Ngày cấp	Gia hạn đến ngày
25587	13/01/2018	22/07/2026

(73) Chủ văn bằng bảo hộ: SANYANG MOTOR CO., LTD. (TW)  
No. 184, Keng Tzu Kou, Shang Keng Village, Hsin Fong Shiang, Hsinchu County 304, Taiwan

---

Quyết định số: 22w/QĐ-SHTT, ngày 04/01/2022 về việc gia hạn hiệu lực Bằng độc quyền kiểu dáng công nghiệp

Số đơn yêu cầu: GH3-2021-03753 Ngày nộp: 06/07/2021

Liên quan đến Bằng độc quyền kiểu dáng công nghiệp:

(11) Số văn bằng	(15) Ngày cấp	Gia hạn đến ngày
25459	20/12/2017	25/08/2026
25867	06/03/2018	29/08/2026

(73) Chủ văn bằng bảo hộ: NIKE INNOVATE C.V. (US)  
One Bowerman Drive, Beaverton, Oregon, 97005-6453, United States of America

---

**CÔNG BÁO SỞ HỮU CÔNG NGHIỆP SỐ 407 TẬP B – QUYỀN 2 (02.2022)**

---

Quyết định số: 23w/QĐ-SHTT, ngày 04/01/2022 về việc gia hạn hiệu lực Bằng độc quyền kiểu dáng công nghiệp

Số đơn yêu cầu: GH3-2021-03752 Ngày nộp: 06/07/2021

Liên quan đến Bằng độc quyền kiểu dáng công nghiệp:

(11) Số văn bằng	(15) Ngày cấp	Gia hạn đến ngày
26634	30/05/2018	01/09/2026
26635	30/05/2018	20/09/2026

(73) Chủ văn bằng bảo hộ: PANASONIC INTELLECTUAL PROPERTY MANAGEMENT CO., LTD. (JP)  
1-61, Shiromi 2-chome, Chuo-ku, Osaka-shi, Osaka 540-6207 Japan

---

Quyết định số: 24w/QĐ-SHTT, ngày 04/01/2022 về việc gia hạn hiệu lực Bằng độc quyền kiểu dáng công nghiệp

Số đơn yêu cầu: GH3-2021-03751 Ngày nộp: 06/07/2021

Liên quan đến Bằng độc quyền kiểu dáng công nghiệp:

(11) Số văn bằng	(15) Ngày cấp	Gia hạn đến ngày
19273	13/05/2014	21/09/2026
19274	13/05/2014	21/09/2026

(73) Chủ văn bằng bảo hộ: PANASONIC CORPORATION (JP)  
1006, Oaza Kadoma, Kadoma-shi, Osaka 571-8501 Japan

---

Quyết định số: 25w/QĐ-SHTT, ngày 04/01/2022 về việc gia hạn hiệu lực Bằng độc quyền kiểu dáng công nghiệp

Số đơn yêu cầu: GH3-2021-03750 Ngày nộp: 06/07/2021

Liên quan đến Bằng độc quyền kiểu dáng công nghiệp:

(11) Số văn bằng	(15) Ngày cấp	Gia hạn đến ngày
27603	21/11/2018	23/08/2026



**CÔNG BÁO SỞ HỮU CÔNG NGHIỆP SỐ 407 TẬP B – QUYỀN 2 (02.2022)**

---

(73) Chủ văn bằng bảo hộ: HUAWEI TECHNOLOGIES CO., LTD. (CN)  
Huawei Administration Building, Bantian, Longgang,  
Shenzhen, Guangdong 518129, China

---

Quyết định số: 26w/QĐ-SHTT, ngày 04/01/2022 về việc gia hạn hiệu lực Bằng độc quyền kiểu dáng công nghiệp

Số đơn yêu cầu: GH3-2021-03749 Ngày nộp: 06/07/2021

Liên quan đến Bằng độc quyền kiểu dáng công nghiệp:

(11) Số văn bằng	(15) Ngày cấp	Gia hạn đến ngày
26022	16/03/2018	15/08/2026
26023	16/03/2018	15/08/2026
27367	09/10/2018	12/08/2026

(73) Chủ văn bằng bảo hộ: HUAWEI TECHNOLOGIES CO., LTD. (CN)  
Huawei Administration Building, Bantian, Longgang,  
Shenzhen, Guangdong 518129, China

---

Quyết định số: 27w/QĐ-SHTT, ngày 04/01/2022 về việc gia hạn hiệu lực Bằng độc quyền kiểu dáng công nghiệp

Số đơn yêu cầu: GH3-2021-03748 Ngày nộp: 06/07/2021

Liên quan đến Bằng độc quyền kiểu dáng công nghiệp:

(11) Số văn bằng	(15) Ngày cấp	Gia hạn đến ngày
25478	26/12/2017	18/08/2026
26910	17/07/2018	18/08/2026
27671	03/12/2018	17/08/2026
30659	08/05/2020	18/08/2026

(73) Chủ văn bằng bảo hộ: HUAWEI TECHNOLOGIES CO., LTD. (CN)  
Huawei Administration Building, Bantian, Longgang,  
Shenzhen, Guangdong 518129, China

---

**CÔNG BÁO SỞ HỮU CÔNG NGHIỆP SỐ 407 TẬP B – QUYỀN 2 (02.2022)**

---

Quyết định số: 28w/QĐ-SHTT, ngày 04/01/2022 về việc gia hạn hiệu lực Bằng độc quyền kiểu dáng công nghiệp

Số đơn yêu cầu: GH3-2021-03738 Ngày nộp: 06/07/2021

Liên quan đến Bằng độc quyền kiểu dáng công nghiệp:

(11) Số văn bằng	(15) Ngày cấp	Gia hạn đến ngày
17098	21/09/2012	19/09/2026

(73) Chủ văn bằng bảo hộ: HONDA MOTOR CO., LTD. (JP)  
1-1, Minami-Aoyama 2-chome, Minato-ku, Tokyo 107-8556, Japan

---

Quyết định số: 29w/QĐ-SHTT, ngày 04/01/2022 về việc gia hạn hiệu lực Bằng độc quyền kiểu dáng công nghiệp

Số đơn yêu cầu: GH3-2021-03737 Ngày nộp: 06/07/2021

Liên quan đến Bằng độc quyền kiểu dáng công nghiệp:

(11) Số văn bằng	(15) Ngày cấp	Gia hạn đến ngày
17097	21/09/2012	19/09/2026

(73) Chủ văn bằng bảo hộ: HONDA MOTOR CO., LTD. (JP)  
1-1, Minami-Aoyama 2-chome, Minato-ku, Tokyo 107-8556, Japan

---

Quyết định số: 30w/QĐ-SHTT, ngày 04/01/2022 về việc gia hạn hiệu lực Bằng độc quyền kiểu dáng công nghiệp

Số đơn yêu cầu: GH3-2021-03736 Ngày nộp: 06/07/2021

Liên quan đến Bằng độc quyền kiểu dáng công nghiệp:

(11) Số văn bằng	(15) Ngày cấp	Gia hạn đến ngày
17127	02/10/2012	19/09/2026

(73) Chủ văn bằng bảo hộ: HONDA MOTOR CO., LTD. (JP)  
1-1, Minami-Aoyama 2-chome, Minato-ku, Tokyo 107-8556, Japan

---

**CÔNG BÁO SỞ HỮU CÔNG NGHIỆP SỐ 407 TẬP B – QUYỀN 2 (02.2022)**

---

Quyết định số: 31w/QĐ-SHTT, ngày 04/01/2022 về việc gia hạn hiệu lực Bằng độc quyền kiểu dáng công nghiệp

Số đơn yêu cầu: GH3-2021-03735 Ngày nộp: 06/07/2021

Liên quan đến Bằng độc quyền kiểu dáng công nghiệp:

(11) Số văn bằng	(15) Ngày cấp	Gia hạn đến ngày
17126	02/10/2012	19/09/2026

(73) Chủ văn bằng bảo hộ: HONDA MOTOR CO., LTD. (JP)  
1-1, Minami-Aoyama 2-chome, Minato-ku, Tokyo 107-8556, Japan

---

Quyết định số: 32w/QĐ-SHTT, ngày 04/01/2022 về việc gia hạn hiệu lực Bằng độc quyền kiểu dáng công nghiệp

Số đơn yêu cầu: GH3-2021-03734 Ngày nộp: 06/07/2021

Liên quan đến Bằng độc quyền kiểu dáng công nghiệp:

(11) Số văn bằng	(15) Ngày cấp	Gia hạn đến ngày
19670	08/08/2014	06/09/2026

(73) Chủ văn bằng bảo hộ: HONDA MOTOR CO., LTD. (JP)  
1-1, Minami-Aoyama 2-chome, Minato-ku, Tokyo 107-8556, Japan

---

Quyết định số: 33w/QĐ-SHTT, ngày 04/01/2022 về việc gia hạn hiệu lực Bằng độc quyền kiểu dáng công nghiệp

Số đơn yêu cầu: GH3-2021-03733 Ngày nộp: 06/07/2021

Liên quan đến Bằng độc quyền kiểu dáng công nghiệp:

(11) Số văn bằng	(15) Ngày cấp	Gia hạn đến ngày
19669	08/08/2014	06/09/2026

(73) Chủ văn bằng bảo hộ: HONDA MOTOR CO., LTD. (JP)  
1-1, Minami-Aoyama 2-chome, Minato-ku, Tokyo 107-8556, Japan

---

**CÔNG BÁO SỞ HỮU CÔNG NGHIỆP SỐ 407 TẬP B – QUYỀN 2 (02.2022)**

---

Quyết định số: 34w/QĐ-SHTT, ngày 04/01/2022 về việc gia hạn hiệu lực Bằng độc quyền kiểu dáng công nghiệp

Số đơn yêu cầu: GH3-2021-03732 Ngày nộp: 06/07/2021

Liên quan đến Bằng độc quyền kiểu dáng công nghiệp:

(11) Số văn bằng	(15) Ngày cấp	Gia hạn đến ngày
19668	08/08/2014	06/09/2026

(73) Chủ văn bằng bảo hộ: HONDA MOTOR CO., LTD. (JP)  
1-1, Minami-Aoyama 2-chome, Minato-ku, Tokyo 107-8556, Japan

---

Quyết định số: 35w/QĐ-SHTT, ngày 04/01/2022 về việc gia hạn hiệu lực Bằng độc quyền kiểu dáng công nghiệp

Số đơn yêu cầu: GH3-2021-03731 Ngày nộp: 06/07/2021

Liên quan đến Bằng độc quyền kiểu dáng công nghiệp:

(11) Số văn bằng	(15) Ngày cấp	Gia hạn đến ngày
19667	08/08/2014	06/09/2026

(73) Chủ văn bằng bảo hộ: HONDA MOTOR CO., LTD. (JP)  
1-1, Minami-Aoyama 2-chome, Minato-ku, Tokyo 107-8556, Japan

---

Quyết định số: 36w/QĐ-SHTT, ngày 04/01/2022 về việc gia hạn hiệu lực Bằng độc quyền kiểu dáng công nghiệp

Số đơn yêu cầu: GH3-2021-03706 Ngày nộp: 05/07/2021

Liên quan đến Bằng độc quyền kiểu dáng công nghiệp:

(11) Số văn bằng	(15) Ngày cấp	Gia hạn đến ngày
17094	21/09/2012	01/08/2026
17095	21/09/2012	01/08/2026
17096	21/09/2012	01/08/2026

**CÔNG BÁO SỞ HỮU CÔNG NGHIỆP SỐ 407 TẬP B – QUYỀN 2 (02.2022)**

---

(73) Chủ văn bằng bảo hộ: KOTOBUKI CORPORATION (JP)  
1-2-1, Kanda Surugadai, Chiyoda-ku, Tokyo 101-0062,  
Japan

---

Quyết định số: 37w/QĐ-SHTT, ngày 04/01/2022 về việc gia hạn hiệu lực Bằng độc quyền kiểu dáng công nghiệp

Số đơn yêu cầu: GH3-2021-03705 Ngày nộp: 05/07/2021

Liên quan đến Bằng độc quyền kiểu dáng công nghiệp:

(11) Số văn bằng	(15) Ngày cấp	Gia hạn đến ngày
25223	22/11/2017	01/08/2026
25224	22/11/2017	01/08/2026
25225	22/11/2017	01/08/2026
25588	13/01/2018	01/08/2026

(73) Chủ văn bằng bảo hộ: HUAWEI TECHNOLOGIES CO., LTD. (CN)  
Huawei Administration Building, Bantian, Longgang,  
Shenzhen, Guangdong 518129, China

---

Quyết định số: 38w/QĐ-SHTT, ngày 04/01/2022 về việc gia hạn hiệu lực Bằng độc quyền kiểu dáng công nghiệp

Số đơn yêu cầu: GH3-2021-03704 Ngày nộp: 05/07/2021

Liên quan đến Bằng độc quyền kiểu dáng công nghiệp:

(11) Số văn bằng	(15) Ngày cấp	Gia hạn đến ngày
24184	03/07/2017	03/08/2026

(73) Chủ văn bằng bảo hộ: PLUS CORPORATION (JP)  
1-28, Toranomom 4-chome, Minato-ku, Tokyo, JAPAN

---

Quyết định số: 39w/QĐ-SHTT, ngày 04/01/2022 về việc gia hạn hiệu lực Bằng độc quyền kiểu dáng công nghiệp

Số đơn yêu cầu: GH3-2021-03703 Ngày nộp: 05/07/2021

Liên quan đến Bằng độc quyền kiểu dáng công nghiệp:

**CÔNG BÁO SỞ HỮU CÔNG NGHIỆP SỐ 407 TẬP B – QUYỀN 2 (02.2022)**

(11) Số văn bằng	(15) Ngày cấp	Gia hạn đến ngày
25104	09/11/2017	05/08/2026
25457	20/12/2017	09/08/2026

(73) Chủ văn bằng bảo hộ: NIKE INNOVATE C.V. (US)  
One Bowerman Drive, Beaverton, Oregon, 97005-6453,  
United States of America

---

Quyết định số: 40w/QĐ-SHTT, ngày 04/01/2022 về việc gia hạn hiệu lực Bằng độc quyền kiểu dáng công nghiệp

Số đơn yêu cầu: GH3-2021-03702 Ngày nộp: 05/07/2021

Liên quan đến Bằng độc quyền kiểu dáng công nghiệp:

(11) Số văn bằng	(15) Ngày cấp	Gia hạn đến ngày
16803	19/06/2012	10/08/2026

(73) Chủ văn bằng bảo hộ: KOKUYO CO., LTD. (JP)  
1-1, Oimazato-minami 6-chome, Higashinari-ku, Osaka-  
shi, Osaka, Japan

---

Quyết định số: 41w/QĐ-SHTT, ngày 04/01/2022 về việc gia hạn hiệu lực Bằng độc quyền kiểu dáng công nghiệp

Số đơn yêu cầu: GH3-2021-03700 Ngày nộp: 05/07/2021

Liên quan đến Bằng độc quyền kiểu dáng công nghiệp:

(11) Số văn bằng	(15) Ngày cấp	Gia hạn đến ngày
17170	12/10/2012	18/08/2026
17171	12/10/2012	18/08/2026
17172	12/10/2012	18/08/2026
17317	21/11/2012	18/08/2026
17318	21/11/2012	18/08/2026
17319	21/11/2012	18/08/2026

(73) Chủ văn bằng bảo hộ: HAIER GROUP CORPORATION (CN)  
No. 1, Haier Road, Hi-Tech Zone, Qingdao, Shandong  
266101, China

---

**CÔNG BÁO SỞ HỮU CÔNG NGHIỆP SỐ 407 TẬP B – QUYỀN 2 (02.2022)**

---

Quyết định số: 42w/QĐ-SHTT, ngày 04/01/2022 về việc gia hạn hiệu lực Bằng độc quyền kiểu dáng công nghiệp

Số đơn yêu cầu: GH3-2021-03701 Ngày nộp: 05/07/2021

Liên quan đến Bằng độc quyền kiểu dáng công nghiệp:

(11) Số văn bằng	(15) Ngày cấp	Gia hạn đến ngày
25456	20/12/2017	09/08/2026

(73) Chủ văn bằng bảo hộ: PANASONIC APPLIANCES AIR-CONDITIONING R & DMALAYSIA SDN. BHD. (PAPARADMY) (MY)  
Lot 2, Persiaran Tengku Ampuan, Section 21, Shah Alam Industrial Site, 40300 Shah Alam, Selangor Darul Ehsan, Malaysia

---

Quyết định số: 129w/QĐ-SHTT, ngày 06/01/2022 về việc gia hạn hiệu lực Bằng độc quyền kiểu dáng công nghiệp

Số đơn yêu cầu: GH3-2021-04535 Ngày nộp: 08/09/2021

Liên quan đến Bằng độc quyền kiểu dáng công nghiệp:

(11) Số văn bằng	(15) Ngày cấp	Gia hạn đến ngày
25374	12/12/2017	07/09/2026

(73) Chủ văn bằng bảo hộ: CÔNG TY TNHH R&T LOCKS & SECURITY (VIỆT NAM) (VN)  
Xưởng A6, Lô A-3, đường N2, khu công nghiệp Đại Đăng, phường Phú Tân, thành phố Thủ Dầu Một, tỉnh Bình Dương

---

Quyết định số: 130w/QĐ-SHTT, ngày 06/01/2022 về việc gia hạn hiệu lực Bằng độc quyền kiểu dáng công nghiệp

Số đơn yêu cầu: GH3-2021-04457 Ngày nộp: 27/08/2021

Liên quan đến Bằng độc quyền kiểu dáng công nghiệp:

(11) Số văn bằng	(15) Ngày cấp	Gia hạn đến ngày
17838	02/05/2013	23/02/2027

**CÔNG BÁO SỞ HỮU CÔNG NGHIỆP SỐ 407 TẬP B – QUYỀN 2 (02.2022)**

---

(73) Chủ văn bằng bảo hộ: CÔNG TY TNHH DƯỢC PHẨM VIỆT HÙNG (VN)  
Tầng 2, tòa CT3 khu đô thị Dream Town, phường Tây Mỗ,  
quận Nam Từ Liêm, thành phố Hà Nội

---

Quyết định số: 131w/QĐ-SHTT, ngày 06/01/2022 về việc gia hạn hiệu lực Bằng độc quyền kiểu dáng công nghiệp

Số đơn yêu cầu: GH3-2021-04456 Ngày nộp: 27/08/2021

Liên quan đến Bằng độc quyền kiểu dáng công nghiệp:

(11) Số văn bằng	(15) Ngày cấp	Gia hạn đến ngày
18128	05/07/2013	30/11/2026

(73) Chủ văn bằng bảo hộ: KARL LAGERFELD B.V. (NL)  
Herengracht 182, 1016 BR Amsterdam, The Netherlands

---

Quyết định số: 132w/QĐ-SHTT, ngày 06/01/2022 về việc gia hạn hiệu lực Bằng độc quyền kiểu dáng công nghiệp

Số đơn yêu cầu: GH3-2021-04454 Ngày nộp: 27/08/2021

Liên quan đến Bằng độc quyền kiểu dáng công nghiệp:

(11) Số văn bằng	(15) Ngày cấp	Gia hạn đến ngày
18127	05/07/2013	30/11/2026

(73) Chủ văn bằng bảo hộ: KARL LAGERFELD B.V. (NL)  
Herengracht 182, 1016 BR Amsterdam, The Netherlands

---

Quyết định số: 133w/QĐ-SHTT, ngày 06/01/2022 về việc gia hạn hiệu lực Bằng độc quyền kiểu dáng công nghiệp

Số đơn yêu cầu: GH3-2021-04453 Ngày nộp: 27/08/2021

Liên quan đến Bằng độc quyền kiểu dáng công nghiệp:

(11) Số văn bằng	(15) Ngày cấp	Gia hạn đến ngày
25826	02/03/2018	14/11/2026



**CÔNG BÁO SỞ HỮU CÔNG NGHIỆP SỐ 407 TẬP B – QUYỀN 2 (02.2022)**

---

(73) Chủ văn bằng bảo hộ: TOSHIBA CARRIER CORPORATION (JP)  
72-34 Horikawa-cho, Saiwai-ku, Kawasaki -shi, Kanagawa  
212-8585, JAPAN

---

Quyết định số: 134w/QĐ-SHTT, ngày 06/01/2022 về việc gia hạn hiệu lực Bằng độc quyền kiểu dáng công nghiệp

Số đơn yêu cầu: GH3-2021-04445 Ngày nộp: 26/08/2021

Liên quan đến Bằng độc quyền kiểu dáng công nghiệp:

(11) Số văn bằng	(15) Ngày cấp	Gia hạn đến ngày
27061	14/08/2018	25/11/2026

(73) Chủ văn bằng bảo hộ: OTSUKA TECHNO CORPORATION (JP)  
120-1 Itayashima, Akinokami, Seto-cho, Naruto-shi,  
Tokushima 771-0360, Japan

---

Quyết định số: 135w/QĐ-SHTT, ngày 06/01/2022 về việc gia hạn hiệu lực Bằng độc quyền kiểu dáng công nghiệp

Số đơn yêu cầu: GH3-2021-04444 Ngày nộp: 26/08/2021

Liên quan đến Bằng độc quyền kiểu dáng công nghiệp:

(11) Số văn bằng	(15) Ngày cấp	Gia hạn đến ngày
26249	10/04/2018	24/02/2027

(73) Chủ văn bằng bảo hộ: CÔNG TY CỔ PHẦN THIẾT BỊ HÀNG HẢI - MECOM (VN)  
22-24-26 Mạc Thị Bưởi, phường Bến Nghé, quận 1, thành phố Hồ Chí Minh

---

Quyết định số: 136w/QĐ-SHTT, ngày 06/01/2022 về việc gia hạn hiệu lực Bằng độc quyền kiểu dáng công nghiệp

Số đơn yêu cầu: GH3-2021-04436 Ngày nộp: 25/08/2021

Liên quan đến Bằng độc quyền kiểu dáng công nghiệp:

**CÔNG BÁO SỞ HỮU CÔNG NGHIỆP SỐ 407 TẬP B – QUYỀN 2 (02.2022)**

---

(11) Số văn bằng	(15) Ngày cấp	Gia hạn đến ngày
25776	13/02/2018	16/11/2026

(73) Chủ văn bằng bảo hộ: HONDA MOTOR CO., LTD. (JP)  
1-1, Minami-Aoyama 2-chome, Minato-ku, Tokyo 107-8556, Japan

---

Quyết định số: 137w/QĐ-SHTT, ngày 06/01/2022 về việc gia hạn hiệu lực Bằng độc quyền kiểu dáng công nghiệp

Số đơn yêu cầu: GH3-2021-04435 Ngày nộp: 25/08/2021

Liên quan đến Bằng độc quyền kiểu dáng công nghiệp:

(11) Số văn bằng	(15) Ngày cấp	Gia hạn đến ngày
25779	13/02/2018	16/11/2026

(73) Chủ văn bằng bảo hộ: HONDA MOTOR CO., LTD. (JP)  
1-1, Minami-Aoyama 2-chome, Minato-ku, Tokyo 107-8556, Japan

---

Quyết định số: 138w/QĐ-SHTT, ngày 06/01/2022 về việc gia hạn hiệu lực Bằng độc quyền kiểu dáng công nghiệp

Số đơn yêu cầu: GH3-2021-04434 Ngày nộp: 25/08/2021

Liên quan đến Bằng độc quyền kiểu dáng công nghiệp:

(11) Số văn bằng	(15) Ngày cấp	Gia hạn đến ngày
25778	13/02/2018	16/11/2026

(73) Chủ văn bằng bảo hộ: HONDA MOTOR CO., LTD. (JP)  
1-1, Minami-Aoyama 2-chome, Minato-ku, Tokyo 107-8556, Japan

---

Quyết định số: 139w/QĐ-SHTT, ngày 06/01/2022 về việc gia hạn hiệu lực Bằng độc quyền kiểu dáng công nghiệp

Số đơn yêu cầu: GH3-2021-04433 Ngày nộp: 25/08/2021

Liên quan đến Bằng độc quyền kiểu dáng công nghiệp:

**CÔNG BÁO SỞ HỮU CÔNG NGHIỆP SỐ 407 TẬP B – QUYỀN 2 (02.2022)**

(11) Số văn bằng	(15) Ngày cấp	Gia hạn đến ngày
25777	13/02/2018	16/11/2026

(73) Chủ văn bằng bảo hộ: HONDA MOTOR CO., LTD. (JP)  
1-1, Minami-Aoyama 2-chome, Minato-ku, Tokyo 107-8556, Japan

Quyết định số: 140w/QĐ-SHTT, ngày 06/01/2022 về việc gia hạn hiệu lực Bằng độc quyền kiểu dáng công nghiệp

Số đơn yêu cầu: GH3-2021-04430 Ngày nộp: 25/08/2021

Liên quan đến Bằng độc quyền kiểu dáng công nghiệp:

(11) Số văn bằng	(15) Ngày cấp	Gia hạn đến ngày
17908	14/05/2013	07/09/2026

(73) Chủ văn bằng bảo hộ: CÔNG TY CỔ PHẦN THIẾT BỊ XỬ LÝ NƯỚC SETFIL (VN)  
Phòng 107, nhà I9 Thanh Xuân Bắc, quận Thanh Xuân, thành phố Hà Nội

Quyết định số: 141w/QĐ-SHTT, ngày 06/01/2022 về việc gia hạn hiệu lực Bằng độc quyền kiểu dáng công nghiệp

Số đơn yêu cầu: GH3-2021-04429 Ngày nộp: 25/08/2021

Liên quan đến Bằng độc quyền kiểu dáng công nghiệp:

(11) Số văn bằng	(15) Ngày cấp	Gia hạn đến ngày
18513	23/10/2013	07/09/2026

(73) Chủ văn bằng bảo hộ: CÔNG TY CỔ PHẦN THIẾT BỊ XỬ LÝ NƯỚC SETFIL (VN)  
Phòng 107, nhà I9 Thanh Xuân Bắc, quận Thanh Xuân, thành phố Hà Nội

Quyết định số: 142w/QĐ-SHTT, ngày 06/01/2022 về việc gia hạn hiệu lực Bằng độc quyền kiểu dáng công nghiệp

**CÔNG BÁO SỞ HỮU CÔNG NGHIỆP SỐ 407 TẬP B – QUYỀN 2 (02.2022)**

---

Số đơn yêu cầu: GH3-2021-03618 Ngày nộp: 30/06/2021

Liên quan đến Bằng độc quyền kiểu dáng công nghiệp:

(11) Số văn bằng	(15) Ngày cấp	Gia hạn đến ngày
25861	06/03/2018	09/08/2026

(73) Chủ văn bằng bảo hộ: SIG TECHNOLOGY AG (CH)  
Laufengasse 18, CH-8212 Neuhausen am Rheinfall - CH

---

Quyết định số: 143w/QĐ-SHTT, ngày 06/01/2022 về việc gia hạn hiệu lực Bằng độc quyền kiểu dáng công nghiệp

Số đơn yêu cầu: GH3-2021-03617 Ngày nộp: 30/06/2021

Liên quan đến Bằng độc quyền kiểu dáng công nghiệp:

(11) Số văn bằng	(15) Ngày cấp	Gia hạn đến ngày
25860	06/03/2018	09/08/2026

(73) Chủ văn bằng bảo hộ: SIG TECHNOLOGY AG (CH)  
Laufengasse 18, CH-8212 Neuhausen am Rheinfall - CH

---

Quyết định số: 144w/QĐ-SHTT, ngày 06/01/2022 về việc gia hạn hiệu lực Bằng độc quyền kiểu dáng công nghiệp

Số đơn yêu cầu: GH3-2021-03558 Ngày nộp: 28/06/2021

Liên quan đến Bằng độc quyền kiểu dáng công nghiệp:

(11) Số văn bằng	(15) Ngày cấp	Gia hạn đến ngày
25812	01/03/2018	11/10/2026

(73) Chủ văn bằng bảo hộ: NIKKEN BUILD CO., LTD. (JP)  
17-12 Kiba 2-chome, Koto-ku Tokyo, Japan

---

Quyết định số: 146w/QĐ-SHTT, ngày 06/01/2022 về việc gia hạn hiệu lực Bằng độc quyền kiểu dáng công nghiệp

Số đơn yêu cầu: GH3-2021-02900 Ngày nộp: 28/05/2021

Liên quan đến Bằng độc quyền kiểu dáng công nghiệp:

**CÔNG BÁO SỞ HỮU CÔNG NGHIỆP SỐ 407 TẬP B – QUYỀN 2 (02.2022)**

---

(11) Số văn bằng	(15) Ngày cấp	Gia hạn đến ngày
24362	08/08/2017	20/06/2026

(73) Chủ văn bằng bảo hộ: LOCK & LOCK COMPANY LIMITED (KR)  
Lock & Lock Building, 1556-1, Seocho-3 Dong, Seocho-gu, Seoul, Korea

---

Quyết định số: 147w/QĐ-SHTT, ngày 06/01/2022 về việc gia hạn hiệu lực Bằng độc quyền kiểu dáng công nghiệp

Số đơn yêu cầu: GH3-2021-00053 Ngày nộp: 06/01/2021

Liên quan đến Bằng độc quyền kiểu dáng công nghiệp:

(11) Số văn bằng	(15) Ngày cấp	Gia hạn đến ngày
24632	12/09/2017	26/02/2026
24633	12/09/2017	26/02/2026
24634	12/09/2017	26/02/2026
24635	12/09/2017	26/02/2026
24636	12/09/2017	26/02/2026

(73) Chủ văn bằng bảo hộ: NISSAN JIDOSHA KABUSHIKI KAISHA (ALSO TRADING AS NISSAN MOTOR CO., LTD.) (JP)  
2, Takara-cho, Kanagawa-ku, Yokohama-shi, Kanagawa, Japan

---

Quyết định số: 951w/QĐ-SHTT, ngày 20/01/2022 về việc gia hạn hiệu lực Bằng độc quyền kiểu dáng công nghiệp

Số đơn yêu cầu: GH3-2021-02544 Ngày nộp: 14/05/2021

Liên quan đến Bằng độc quyền kiểu dáng công nghiệp:

(11) Số văn bằng	(15) Ngày cấp	Gia hạn đến ngày
16791	07/06/2012	27/05/2026

(73) Chủ văn bằng bảo hộ: CÔNG TY TNHH DƯỢC PHẨM BÌNH ĐÔNG (VN)  
43/9 Mễ Cốc, phường 15, quận 8, thành phố Hồ Chí Minh

---

**CÔNG BÁO SỞ HỮU CÔNG NGHIỆP SỐ 407 TẬP B – QUYỀN 2 (02.2022)**

---

Quyết định số: 953w/QĐ-SHTT, ngày 20/01/2022 về việc gia hạn hiệu lực Bằng độc quyền kiểu dáng công nghiệp

Số đơn yêu cầu: GH3-2021-01973 Ngày nộp: 15/04/2021

Liên quan đến Bằng độc quyền kiểu dáng công nghiệp:

(11) Số văn bằng	(15) Ngày cấp	Gia hạn đến ngày
18116	28/06/2013	20/06/2026

(73) Chủ văn bằng bảo hộ: CÔNG TY TNHH XUÂN LỘC THỌ (VN)  
Số 51, ngõ 258, phố Tân Mai, phường Thịnh Liệt, quận Hoàng Mai, thành phố Hà Nội

---

Quyết định số: 1083w/QĐ-SHTT, ngày 24/01/2022 về việc gia hạn hiệu lực Bằng độc quyền kiểu dáng công nghiệp

Số đơn yêu cầu: GH3-2021-04106 Ngày nộp: 27/07/2021

Liên quan đến Bằng độc quyền kiểu dáng công nghiệp:

(11) Số văn bằng	(15) Ngày cấp	Gia hạn đến ngày
25582	13/01/2018	05/08/2026

(73) Chủ văn bằng bảo hộ: YETI COOLERS, LLC (US)  
7601 Southwest Parkway, Austin, Texas 78735, USA

---

Quyết định số: 1085w/QĐ-SHTT, ngày 24/01/2022 về việc gia hạn hiệu lực Bằng độc quyền kiểu dáng công nghiệp

Số đơn yêu cầu: GH3-2021-02864 Ngày nộp: 26/05/2021

Liên quan đến Bằng độc quyền kiểu dáng công nghiệp:

(11) Số văn bằng	(15) Ngày cấp	Gia hạn đến ngày
24989	27/10/2017	26/11/2025

(73) Chủ văn bằng bảo hộ: CÔNG TY TNHH SẢN XUẤT ĐÈN PIN, VỢT MUỖI G8 (VN)  
Thửa đất số 1184, tờ bản đồ số 4, cụm công nghiệp Nguyên Xá, xã Nguyên Xá, huyện Đông Hưng, tỉnh Thái Bình

---

**CÔNG BÁO SỞ HỮU CÔNG NGHIỆP SỐ 407 TẬP B – QUYỀN 2 (02.2022)**

---

Quyết định số: 1087w/QĐ-SHTT, ngày 24/01/2022 về việc gia hạn hiệu lực Bằng độc quyền kiểu dáng công nghiệp

Số đơn yêu cầu: GH3-2021-02152 Ngày nộp: 26/04/2021

Liên quan đến Bằng độc quyền kiểu dáng công nghiệp:

(11) Số văn bằng	(15) Ngày cấp	Gia hạn đến ngày
24376	08/08/2017	19/05/2026
25167	15/11/2017	19/05/2026

(73) Chủ văn bằng bảo hộ: YETI COOLERS, LLC (US)  
7601 Southwest Parkway, Austin, Texas 78735, USA

---

Quyết định số: 1088w/QĐ-SHTT, ngày 24/01/2022 về việc gia hạn hiệu lực Bằng độc quyền kiểu dáng công nghiệp

Số đơn yêu cầu: GH3-2021-01854 Ngày nộp: 09/04/2021

Liên quan đến Bằng độc quyền kiểu dáng công nghiệp:

(11) Số văn bằng	(15) Ngày cấp	Gia hạn đến ngày
24311	24/07/2017	29/04/2026
24375	08/08/2017	29/04/2026
24392	08/08/2017	29/04/2026
24393	08/08/2017	29/04/2026

(73) Chủ văn bằng bảo hộ: YETI COOLERS, LLC (US)  
7601 Southwest Parkway, Austin, Texas 78735, USA

---

Quyết định số: 1089w/QĐ-SHTT, ngày 24/01/2022 về việc gia hạn hiệu lực Bằng độc quyền kiểu dáng công nghiệp

Số đơn yêu cầu: GH3-2021-00535 Ngày nộp: 01/02/2021

Liên quan đến Bằng độc quyền kiểu dáng công nghiệp:

(11) Số văn bằng	(15) Ngày cấp	Gia hạn đến ngày
24512	28/08/2017	15/03/2026

(73) Chủ văn bằng bảo hộ: SAPPORO BREWERIES LIMITED (JP)  
20-1, Ebisu 4-chome, Shibuya-ku, Tokyo 150-8522 Japan

---

**CÔNG BÁO SỞ HỮU CÔNG NGHIỆP SỐ 407 TẬP B – QUYỀN 2 (02.2022)**

---

Quyết định số: 1090w/QĐ-SHTT, ngày 24/01/2022 về việc gia hạn hiệu lực Bằng độc quyền kiểu dáng công nghiệp

Số đơn yêu cầu: GH3-2020-05893 Ngày nộp: 21/12/2020

Liên quan đến Bằng độc quyền kiểu dáng công nghiệp:

(11) Số văn bằng	(15) Ngày cấp	Gia hạn đến ngày
24905	13/10/2017	13/05/2026

(73) Chủ văn bằng bảo hộ: CÔNG TY TNHH CƠ KHÍ DUY KHANH (VN)  
310A Lũy Bán Bích, phường Hoà Thạnh, quận Tân Phú,  
thành phố Hồ Chí Minh

---

Quyết định số: 1112w/QĐ-SHTT, ngày 24/01/2022 về việc gia hạn hiệu lực Bằng độc quyền kiểu dáng công nghiệp

Số đơn yêu cầu: GH3-2021-04159 Ngày nộp: 30/07/2021

Liên quan đến Bằng độc quyền kiểu dáng công nghiệp:

(11) Số văn bằng	(15) Ngày cấp	Gia hạn đến ngày
17418	04/01/2013	01/09/2026
17583	22/02/2013	01/09/2026

(73) Chủ văn bằng bảo hộ: SUNTORY HOLDINGS LIMITED (JP)  
2-1-40 Dojimahama, Kita-ku, Osaka City, Osaka, Japan

---

Quyết định số: 1113w/QĐ-SHTT, ngày 24/01/2022 về việc gia hạn hiệu lực Bằng độc quyền kiểu dáng công nghiệp

Số đơn yêu cầu: GH3-2021-04158 Ngày nộp: 30/07/2021

Liên quan đến Bằng độc quyền kiểu dáng công nghiệp:

(11) Số văn bằng	(15) Ngày cấp	Gia hạn đến ngày
17334	04/12/2012	22/09/2026
17335	04/12/2012	22/09/2026

(73) Chủ văn bằng bảo hộ: SEI OPTIFRONTIER CO., LTD. (JP)  
1, Taya-cho, Sakae-ku, Yokohama-shi, Kanagawa 244-  
8589 Japan

---



**CÔNG BÁO SỞ HỮU CÔNG NGHIỆP SỐ 407 TẬP B – QUYỀN 2 (02.2022)**

---

Quyết định số: 1114w/QĐ-SHTT, ngày 24/01/2022 về việc gia hạn hiệu lực Bằng độc quyền kiểu dáng công nghiệp

Số đơn yêu cầu: GH3-2021-04157 Ngày nộp: 30/07/2021

Liên quan đến Bằng độc quyền kiểu dáng công nghiệp:

(11) Số văn bằng	(15) Ngày cấp	Gia hạn đến ngày
25555	12/01/2018	07/09/2026

(73) Chủ văn bằng bảo hộ: PLUS CORPORATION (JP)  
1-28, Toranomom 4-chome, Minato-ku, Tokyo, JAPAN

---

Quyết định số: 1115w/QĐ-SHTT, ngày 24/01/2022 về việc gia hạn hiệu lực Bằng độc quyền kiểu dáng công nghiệp

Số đơn yêu cầu: GH3-2021-04156 Ngày nộp: 30/07/2021

Liên quan đến Bằng độc quyền kiểu dáng công nghiệp:

(11) Số văn bằng	(15) Ngày cấp	Gia hạn đến ngày
25124	09/11/2017	19/09/2026

(73) Chủ văn bằng bảo hộ: PLUS CORPORATION (JP)  
1-28, Toranomom 4-chome, Minato-ku, Tokyo, JAPAN

---

Quyết định số: 1116w/QĐ-SHTT, ngày 24/01/2022 về việc gia hạn hiệu lực Bằng độc quyền kiểu dáng công nghiệp

Số đơn yêu cầu: GH3-2021-04155 Ngày nộp: 30/07/2021

Liên quan đến Bằng độc quyền kiểu dáng công nghiệp:

(11) Số văn bằng	(15) Ngày cấp	Gia hạn đến ngày
24882	10/10/2017	06/09/2026

(73) Chủ văn bằng bảo hộ: KYOCERA DOCUMENT SOLUTIONS INC. (JP)  
1-2-28, Tamatsukuri, Chuo-ku, Osaka-shi, Osaka, 540-8585, Japan

---

**CÔNG BÁO SỞ HỮU CÔNG NGHIỆP SỐ 407 TẬP B – QUYỀN 2 (02.2022)**

Quyết định số: 1117w/QĐ-SHTT, ngày 24/01/2022 về việc gia hạn hiệu lực Bằng độc quyền kiểu dáng công nghiệp

Số đơn yêu cầu: GH3-2021-04154 Ngày nộp: 30/07/2021

Liên quan đến Bằng độc quyền kiểu dáng công nghiệp:

(11) Số văn bằng	(15) Ngày cấp	Gia hạn đến ngày
17803	17/04/2013	27/09/2026
18235	06/08/2013	27/09/2026
19573	18/07/2014	27/09/2026

(73) Chủ văn bằng bảo hộ: TOYOTA JIDOSHA KABUSHIKI KAISHA (JP)  
1, Toyota-cho, Toyota-shi, Aichi-ken, 471-8571 Japan

Quyết định số: 1118w/QĐ-SHTT, ngày 24/01/2022 về việc gia hạn hiệu lực Bằng độc quyền kiểu dáng công nghiệp

Số đơn yêu cầu: GH3-2021-04153 Ngày nộp: 30/07/2021

Liên quan đến Bằng độc quyền kiểu dáng công nghiệp:

(11) Số văn bằng	(15) Ngày cấp	Gia hạn đến ngày
25690	02/02/2018	14/10/2026

(73) Chủ văn bằng bảo hộ: PANASONIC INTELLECTUAL PROPERTY  
MANAGEMENT CO., LTD. (JP)  
1-61, Shiromi 2-chome, Chuo-ku, Osaka-shi, Osaka 540-  
6207 Japan

Quyết định số: 1119w/QĐ-SHTT, ngày 24/01/2022 về việc gia hạn hiệu lực Bằng độc quyền kiểu dáng công nghiệp

Số đơn yêu cầu: GH3-2021-04152 Ngày nộp: 30/07/2021

Liên quan đến Bằng độc quyền kiểu dáng công nghiệp:

(11) Số văn bằng	(15) Ngày cấp	Gia hạn đến ngày
26649	04/06/2018	29/09/2026

(73) Chủ văn bằng bảo hộ: MITSUBISHI ELECTRIC CORPORATION (JP)  
7-3, Marunouchi 2-Chome, Chiyoda-Ku, Tokyo, 100-  
8310, Japan

**CÔNG BÁO SỞ HỮU CÔNG NGHIỆP SỐ 407 TẬP B – QUYỀN 2 (02.2022)**

---

Quyết định số: 1120w/QĐ-SHTT, ngày 24/01/2022 về việc gia hạn hiệu lực Bằng độc quyền kiểu dáng công nghiệp

Số đơn yêu cầu: GH3-2021-04144 Ngày nộp: 30/07/2021

Liên quan đến Bằng độc quyền kiểu dáng công nghiệp:

(11) Số văn bằng	(15) Ngày cấp	Gia hạn đến ngày
16969	14/08/2012	01/08/2026

(73) Chủ văn bằng bảo hộ: CROWN PACKAGING TECHNOLOGY, INC. (US)  
11353 South central Avenue Alsip, Illinois 60803-2599  
United State of America

---

Quyết định số: 1121w/QĐ-SHTT, ngày 24/01/2022 về việc gia hạn hiệu lực Bằng độc quyền kiểu dáng công nghiệp

Số đơn yêu cầu: GH3-2021-04140 Ngày nộp: 29/07/2021

Liên quan đến Bằng độc quyền kiểu dáng công nghiệp:

(11) Số văn bằng	(15) Ngày cấp	Gia hạn đến ngày
25433	15/12/2017	07/10/2026

(73) Chủ văn bằng bảo hộ: TOSHIBA CARRIER CORPORATION (JP)  
72-34 Horikawa-cho, Saiwai-ku, Kawasaki-shi, Kanagawa  
212-8585, JAPAN

---

Quyết định số: 1122w/QĐ-SHTT, ngày 24/01/2022 về việc gia hạn hiệu lực Bằng độc quyền kiểu dáng công nghiệp

Số đơn yêu cầu: GH3-2021-04130 Ngày nộp: 28/07/2021

Liên quan đến Bằng độc quyền kiểu dáng công nghiệp:

(11) Số văn bằng	(15) Ngày cấp	Gia hạn đến ngày
26691	11/06/2018	07/10/2026

(73) Chủ văn bằng bảo hộ: PRASERT THAMMANONKUL (TH)  
27/5, Village No.7, Kingkaew Theparak Road, Bangplee-  
yai, Bangplee, Samutprakarn, 10540, Thailand

---

**CÔNG BÁO SỞ HỮU CÔNG NGHIỆP SỐ 407 TẬP B – QUYỀN 2 (02.2022)**

---

Quyết định số: 1123w/QĐ-SHTT, ngày 24/01/2022 về việc gia hạn hiệu lực Bằng độc quyền kiểu dáng công nghiệp

Số đơn yêu cầu: GH3-2021-04097 Ngày nộp: 26/07/2021

Liên quan đến Bằng độc quyền kiểu dáng công nghiệp:

(11) Số văn bằng	(15) Ngày cấp	Gia hạn đến ngày
25362	06/12/2017	19/08/2026

(73) Chủ văn bằng bảo hộ: FERRARI S.P.A. (IT)  
Via Emilia Est 1163, Modena, Italy

---

Quyết định số: 1124w/QĐ-SHTT, ngày 24/01/2022 về việc gia hạn hiệu lực Bằng độc quyền kiểu dáng công nghiệp

Số đơn yêu cầu: GH3-2021-04096 Ngày nộp: 26/07/2021

Liên quan đến Bằng độc quyền kiểu dáng công nghiệp:

(11) Số văn bằng	(15) Ngày cấp	Gia hạn đến ngày
25361	06/12/2017	19/08/2026

(73) Chủ văn bằng bảo hộ: FERRARI S.P.A. (IT)  
Via Emilia Est 1163, Modena, Italy

---

Quyết định số: 1125w/QĐ-SHTT, ngày 24/01/2022 về việc gia hạn hiệu lực Bằng độc quyền kiểu dáng công nghiệp

Số đơn yêu cầu: GH3-2021-04092 Ngày nộp: 26/07/2021

Liên quan đến Bằng độc quyền kiểu dáng công nghiệp:

(11) Số văn bằng	(15) Ngày cấp	Gia hạn đến ngày
17041	10/09/2012	18/10/2026
24826	02/10/2017	27/07/2026
24827	02/10/2017	27/07/2026
24828	02/10/2017	27/07/2026
24829	02/10/2017	27/07/2026
24830	02/10/2017	27/07/2026

**CÔNG BÁO SỞ HỮU CÔNG NGHIỆP SỐ 407 TẬP B – QUYỀN 2 (02.2022)**

---

(73) Chủ văn bằng bảo hộ: CÔNG TY TNHH SẢN XUẤT VÀ THƯƠNG MẠI  
TỔNG HỢP VIỆT MY (VN)  
101/35 Gò Dầu, phường Tân Quý, quận Tân Phú, thành  
phố Hồ Chí Minh

---

Quyết định số: 1126w/QĐ-SHTT, ngày 24/01/2022 về việc gia hạn hiệu lực Bằng độc  
quyền kiểu dáng công nghiệp

Số đơn yêu cầu: GH3-2021-04091 Ngày nộp: 26/07/2021

Liên quan đến Bằng độc quyền kiểu dáng công nghiệp:

(11) Số văn bằng	(15) Ngày cấp	Gia hạn đến ngày
25430	15/12/2017	02/08/2026

(73) Chủ văn bằng bảo hộ: HỒ VĂN ANH TUẤN (VN)  
Số 10, đường Lịch Đợi, phường Đức, thành phố Huế, tỉnh  
Thừa Thiên Huế

---

Quyết định số: 1127w/QĐ-SHTT, ngày 24/01/2022 về việc gia hạn hiệu lực Bằng độc  
quyền kiểu dáng công nghiệp

Số đơn yêu cầu: GH3-2021-04078 Ngày nộp: 26/07/2021

Liên quan đến Bằng độc quyền kiểu dáng công nghiệp:

(11) Số văn bằng	(15) Ngày cấp	Gia hạn đến ngày
16768	05/06/2012	04/07/2026
16807	19/06/2012	04/07/2026
16847	02/07/2012	04/07/2026
16848	02/07/2012	04/07/2026

(73) Chủ văn bằng bảo hộ: PHẠM THỊ KIM LOAN (VN)  
62 Bà Huyện Thanh Quan, phường 7, quận 3, thành phố  
Hồ Chí Minh

---

Quyết định số: 1131w/QĐ-SHTT, ngày 24/01/2022 về việc gia hạn hiệu lực Bằng độc  
quyền kiểu dáng công nghiệp

**CÔNG BÁO SỞ HỮU CÔNG NGHIỆP SỐ 407 TẬP B – QUYỀN 2 (02.2022)**

---

Số đơn yêu cầu: GH3-2021-05134 Ngày nộp: 15/10/2021

Liên quan đến Bằng độc quyền kiểu dáng công nghiệp:

(11) Số văn bằng	(15) Ngày cấp	Gia hạn đến ngày
25504	02/01/2018	18/10/2026

(73) Chủ văn bằng bảo hộ: DART INDUSTRIES INC. (US)  
14901 S. Orange Blossom Trail, Orlando, Florida 32837,  
United States of America

---

Quyết định số: 1132w/QĐ-SHTT, ngày 24/01/2022 về việc gia hạn hiệu lực Bằng độc quyền kiểu dáng công nghiệp

Số đơn yêu cầu: GH3-2021-05131 Ngày nộp: 15/10/2021

Liên quan đến Bằng độc quyền kiểu dáng công nghiệp:

(11) Số văn bằng	(15) Ngày cấp	Gia hạn đến ngày
25505	02/01/2018	18/10/2026

(73) Chủ văn bằng bảo hộ: DART INDUSTRIES INC. (US)  
14901 S. Orange Blossom Trail, Orlando, Florida 32837,  
United States of America

---

Quyết định số: 1133w/QĐ-SHTT, ngày 24/01/2022 về việc gia hạn hiệu lực Bằng độc quyền kiểu dáng công nghiệp

Số đơn yêu cầu: GH3-2021-05124 Ngày nộp: 15/10/2021

Liên quan đến Bằng độc quyền kiểu dáng công nghiệp:

(11) Số văn bằng	(15) Ngày cấp	Gia hạn đến ngày
26301	13/04/2018	29/11/2026

(73) Chủ văn bằng bảo hộ: CELINE (FR)  
16 rue Vivienne, 75002 Paris, France

---

Quyết định số: 1134w/QĐ-SHTT, ngày 24/01/2022 về việc gia hạn hiệu lực Bằng độc quyền kiểu dáng công nghiệp

**CÔNG BÁO SỞ HỮU CÔNG NGHIỆP SỐ 407 TẬP B – QUYỀN 2 (02.2022)**

---

Số đơn yêu cầu: GH3-2021-05058 Ngày nộp: 13/10/2021

Liên quan đến Bằng độc quyền kiểu dáng công nghiệp:

(11) Số văn bằng	(15) Ngày cấp	Gia hạn đến ngày
24492	28/08/2017	29/08/2026

(73) Chủ văn bằng bảo hộ: THÁI THỊ THANH HƯƠNG (VN)  
C6A/3L ấp 3A, xã Vĩnh Lộc B, huyện Bình Chánh, thành phố Hồ Chí Minh

---

Quyết định số: 1135w/QĐ-SHTT, ngày 24/01/2022 về việc gia hạn hiệu lực Bằng độc quyền kiểu dáng công nghiệp

Số đơn yêu cầu: GH3-2021-05039 Ngày nộp: 13/10/2021

Liên quan đến Bằng độc quyền kiểu dáng công nghiệp:

(11) Số văn bằng	(15) Ngày cấp	Gia hạn đến ngày
24210	03/07/2017	12/04/2026
24216	05/07/2017	12/08/2026
24674	13/09/2017	29/04/2026

(73) Chủ văn bằng bảo hộ: TRƯƠNG THÀNH LỄ (VN)  
622A/33 Trần Hưng Đạo, thành phố Long Xuyên, tỉnh An Giang

---

Quyết định số: 1136w/QĐ-SHTT, ngày 24/01/2022 về việc gia hạn hiệu lực Bằng độc quyền kiểu dáng công nghiệp

Số đơn yêu cầu: GH3-2021-05035 Ngày nộp: 12/10/2021

Liên quan đến Bằng độc quyền kiểu dáng công nghiệp:

(11) Số văn bằng	(15) Ngày cấp	Gia hạn đến ngày
17537	01/02/2013	23/03/2027
17795	08/04/2013	12/03/2027

(73) Chủ văn bằng bảo hộ: CÔNG TY CỔ PHẦN LE LUMBER (VN)  
107, tổ 5, ấp An Sơn, xã An Điền, thị xã Bến Cát, tỉnh Bình Dương

---

**CÔNG BÁO SỞ HỮU CÔNG NGHIỆP SỐ 407 TẬP B – QUYỀN 2 (02.2022)**

---

Quyết định số: 1137w/QĐ-SHTT, ngày 24/01/2022 về việc gia hạn hiệu lực Bằng độc quyền kiểu dáng công nghiệp

Số đơn yêu cầu: GH3-2021-05004 Ngày nộp: 11/10/2021

Liên quan đến Bằng độc quyền kiểu dáng công nghiệp:

(11) Số văn bằng	(15) Ngày cấp	Gia hạn đến ngày
16987	17/08/2012	11/10/2026

(73) Chủ văn bằng bảo hộ: COLGATE-PALMOLIVE COMPANY (US)  
300 Park Avenue, New York, NY 10022, United States of America

---

Quyết định số: 1138w/QĐ-SHTT, ngày 24/01/2022 về việc gia hạn hiệu lực Bằng độc quyền kiểu dáng công nghiệp

Số đơn yêu cầu: GH3-2021-04505 Ngày nộp: 01/09/2021

Liên quan đến Bằng độc quyền kiểu dáng công nghiệp:

(11) Số văn bằng	(15) Ngày cấp	Gia hạn đến ngày
25502	02/01/2018	26/09/2026

(73) Chủ văn bằng bảo hộ: NISSHIN STEEL CO., LTD. (JP)  
4-1, Marunouchi 3-chome, Chiyoda-ku, Tokyo 100-8366, Japan

---

Quyết định số: 1139w/QĐ-SHTT, ngày 24/01/2022 về việc gia hạn hiệu lực Bằng độc quyền kiểu dáng công nghiệp

Số đơn yêu cầu: GH3-2021-04497 Ngày nộp: 01/09/2021

Liên quan đến Bằng độc quyền kiểu dáng công nghiệp:

(11) Số văn bằng	(15) Ngày cấp	Gia hạn đến ngày
24801	02/10/2017	06/09/2026

(73) Chủ văn bằng bảo hộ: BOSE CORPORATION (US)  
The Mountain, Framingham, Massachusetts 01701-9168, United States of America

---



**CÔNG BÁO SỞ HỮU CÔNG NGHIỆP SỐ 407 TẬP B – QUYỀN 2 (02.2022)**

---

Quyết định số: 1140w/QĐ-SHTT, ngày 24/01/2022 về việc gia hạn hiệu lực Bằng độc quyền kiểu dáng công nghiệp

Số đơn yêu cầu: GH3-2021-04496 Ngày nộp: 01/09/2021

Liên quan đến Bằng độc quyền kiểu dáng công nghiệp:

(11) Số văn bằng	(15) Ngày cấp	Gia hạn đến ngày
25269	27/11/2017	06/09/2026

(73) Chủ văn bằng bảo hộ: BOSE CORPORATION (US)  
The Mountain, Framingham, Massachusetts 01701-9168,  
United States of America

---

Quyết định số: 1141w/QĐ-SHTT, ngày 24/01/2022 về việc gia hạn hiệu lực Bằng độc quyền kiểu dáng công nghiệp

Số đơn yêu cầu: GH3-2021-04491 Ngày nộp: 01/09/2021

Liên quan đến Bằng độc quyền kiểu dáng công nghiệp:

(11) Số văn bằng	(15) Ngày cấp	Gia hạn đến ngày
25379	12/12/2017	09/09/2026

(73) Chủ văn bằng bảo hộ: TOTO LTD. (JP)  
1-1, Nakashima 2-chome, Kokurakita-ku, Kitakyushu-shi,  
Fukuoka 802-8601 Japan

---

Quyết định số: 1142w/QĐ-SHTT, ngày 24/01/2022 về việc gia hạn hiệu lực Bằng độc quyền kiểu dáng công nghiệp

Số đơn yêu cầu: GH3-2021-04487 Ngày nộp: 01/09/2021

Liên quan đến Bằng độc quyền kiểu dáng công nghiệp:

(11) Số văn bằng	(15) Ngày cấp	Gia hạn đến ngày
17240	05/11/2012	06/10/2026
17258	12/11/2012	06/10/2026

(73) Chủ văn bằng bảo hộ: KYOSHIN KOGYO CO., LTD. (JP)  
20-7, Ebie 7-chome, Fukushima-ku, Osaka-shi, Osaka,  
Japan

---

**CÔNG BÁO SỞ HỮU CÔNG NGHIỆP SỐ 407 TẬP B – QUYỀN 2 (02.2022)**

---

Quyết định số: 1143w/QĐ-SHTT, ngày 24/01/2022 về việc gia hạn hiệu lực Bằng độc quyền kiểu dáng công nghiệp

Số đơn yêu cầu: GH3-2021-04476 Ngày nộp: 31/08/2021

Liên quan đến Bằng độc quyền kiểu dáng công nghiệp:

(11) Số văn bằng	(15) Ngày cấp	Gia hạn đến ngày
17320	21/11/2012	20/09/2026

(73) Chủ văn bằng bảo hộ: NEC PLATFORMS, LTD. (JP)  
6-1, Kitamikata 2-chome, Takatsu-ku, Kawasaki-shi,  
Kanagawa, Japan

---

Quyết định số: 1144w/QĐ-SHTT, ngày 24/01/2022 về việc gia hạn hiệu lực Bằng độc quyền kiểu dáng công nghiệp

Số đơn yêu cầu: GH3-2021-04470 Ngày nộp: 30/08/2021

Liên quan đến Bằng độc quyền kiểu dáng công nghiệp:

(11) Số văn bằng	(15) Ngày cấp	Gia hạn đến ngày
26683	08/06/2018	11/11/2026

(73) Chủ văn bằng bảo hộ: EARTH CHEMICAL CO., LTD. (JP)  
12-1, Kanda Tsukasamachi 2-chome, Chiyoda-ku, Tokyo,  
Japan

---

Quyết định số: 1145w/QĐ-SHTT, ngày 24/01/2022 về việc gia hạn hiệu lực Bằng độc quyền kiểu dáng công nghiệp

Số đơn yêu cầu: GH3-2021-04465 Ngày nộp: 30/08/2021

Liên quan đến Bằng độc quyền kiểu dáng công nghiệp:

(11) Số văn bằng	(15) Ngày cấp	Gia hạn đến ngày
25569	12/01/2018	05/09/2026

(73) Chủ văn bằng bảo hộ: TORIGOE PLASTIC INDUSTRY CO., LTD. (JP)  
2-6-20 Hirashima, Ichinomiya-shi, Aichi, Japan

---

**CÔNG BÁO SỞ HỮU CÔNG NGHIỆP SỐ 407 TẬP B – QUYỀN 2 (02.2022)**

---

Quyết định số: 1146w/QĐ-SHTT, ngày 24/01/2022 về việc gia hạn hiệu lực Bằng độc quyền kiểu dáng công nghiệp

Số đơn yêu cầu: GH3-2021-02586 Ngày nộp: 17/05/2021

Liên quan đến Bằng độc quyền kiểu dáng công nghiệp:

(11) Số văn bằng	(15) Ngày cấp	Gia hạn đến ngày
24893	13/10/2017	17/05/2026

(73) Chủ văn bằng bảo hộ: CÔNG TY CỔ PHẦN CÔNG NGHỆ THỰC PHẨM ĐÔNG NAM Á (VN)  
Lô H1-6 Cụm công nghiệp đa nghề Đông Thọ, xã Đông Thọ, huyện Yên Phong, tỉnh Bắc Ninh

---

Quyết định số: 1147w/QĐ-SHTT, ngày 24/01/2022 về việc gia hạn hiệu lực Bằng độc quyền kiểu dáng công nghiệp

Số đơn yêu cầu: GH3-2021-02585 Ngày nộp: 17/05/2021

Liên quan đến Bằng độc quyền kiểu dáng công nghiệp:

(11) Số văn bằng	(15) Ngày cấp	Gia hạn đến ngày
25326	05/12/2017	17/05/2026

(73) Chủ văn bằng bảo hộ: CÔNG TY CỔ PHẦN CÔNG NGHỆ THỰC PHẨM ĐÔNG NAM Á (VN)  
Lô H1-6 Cụm công nghiệp đa nghề Đông Thọ, xã Đông Thọ, huyện Yên Phong, tỉnh Bắc Ninh

---

Quyết định số: 1148w/QĐ-SHTT, ngày 24/01/2022 về việc gia hạn hiệu lực Bằng độc quyền kiểu dáng công nghiệp

Số đơn yêu cầu: GH3-2021-01662 Ngày nộp: 31/03/2021

Liên quan đến Bằng độc quyền kiểu dáng công nghiệp:

(11) Số văn bằng	(15) Ngày cấp	Gia hạn đến ngày
19959	10/10/2014	26/09/2026

(73) Chủ văn bằng bảo hộ: CÔNG TY TNHH SẢN XUẤT THƯƠNG MẠI DỊCH VỤ MẠNH ĐẠT (VN)  
551/212/62 đường Lê Văn Khương, khu phố 7, phường Hiệp Thành, quận 12, thành phố Hồ Chí Minh

---

**3 - CẤP LẠI VĂN BẰNG BẢO HỘ**

Quyết định số: 21893w/QĐ-SHTT, ngày 30/12/2021 về việc cấp lại Bằng độc quyền kiểu dáng công nghiệp

Số đơn yêu cầu: RB3-2021-00833 Ngày nộp: 29/04/2021

Liên quan đến Bằng độc quyền kiểu dáng công nghiệp:

(11) Số văn bằng	(15) Ngày cấp	Cấp lại lần thứ
24512	28/08/2017	01

---

Quyết định số: 21894w/QĐ-SHTT, ngày 30/12/2021 về việc cấp lại Bằng độc quyền kiểu dáng công nghiệp

Số đơn yêu cầu: RB3-2021-00805 Ngày nộp: 26/04/2021

Liên quan đến Bằng độc quyền kiểu dáng công nghiệp:

(11) Số văn bằng	(15) Ngày cấp	Cấp lại lần thứ
24376	08/08/2017	01

---

Quyết định số: 21895w/QĐ-SHTT, ngày 30/12/2021 về việc cấp lại Bằng độc quyền kiểu dáng công nghiệp

Số đơn yêu cầu: RB3-2021-00729 Ngày nộp: 09/04/2021

Liên quan đến Bằng độc quyền kiểu dáng công nghiệp:

(11) Số văn bằng	(15) Ngày cấp	Cấp lại lần thứ
24311	24/07/2017	01

---

## **CÔNG BÁO SỞ HỮU CÔNG NGHIỆP SỐ 407 TẬP B – QUYỀN 2 (02.2022)**

---

Quyết định số: 21896w/QĐ-SHTT, ngày 30/12/2021 về việc cấp lại Bằng độc quyền kiểu dáng công nghiệp

Số đơn yêu cầu: RB3-2021-00728 Ngày nộp: 09/04/2021

Liên quan đến Bằng độc quyền kiểu dáng công nghiệp:

(11) Số văn bằng	(15) Ngày cấp	Cấp lại lần thứ
24375	08/08/2017	01

---

Quyết định số: 21897w/QĐ-SHTT, ngày 30/12/2021 về việc cấp lại Bằng độc quyền kiểu dáng công nghiệp

Số đơn yêu cầu: RB3-2021-01572 Ngày nộp: 27/07/2021

Liên quan đến Bằng độc quyền kiểu dáng công nghiệp:

(11) Số văn bằng	(15) Ngày cấp	Cấp lại lần thứ
25582	13/01/2018	01

---

Quyết định số: 21898w/QĐ-SHTT, ngày 30/12/2021 về việc cấp lại Bằng độc quyền kiểu dáng công nghiệp

Số đơn yêu cầu: RB3-2021-01026 Ngày nộp: 26/05/2021

Liên quan đến Bằng độc quyền kiểu dáng công nghiệp:

(11) Số văn bằng	(15) Ngày cấp	Cấp lại lần thứ
24989	27/10/2017	01

---

Quyết định số: 21899w/QĐ-SHTT, ngày 30/12/2021 về việc cấp lại Bằng độc quyền kiểu dáng công nghiệp

Số đơn yêu cầu: RB3-2021-01045 Ngày nộp: 31/05/2021

Liên quan đến Bằng độc quyền kiểu dáng công nghiệp:

(11) Số văn bằng	(15) Ngày cấp	Cấp lại lần thứ
24905	13/10/2017	01

---

## **CÔNG BÁO SỞ HỮU CÔNG NGHIỆP SỐ 407 TẬP B – QUYỂN 2 (02.2022)**

---

Quyết định số: 21900w/QĐ-SHTT, ngày 30/12/2021 về việc cấp lại Bằng độc quyền kiểu dáng công nghiệp

Số đơn yêu cầu: RB3-2021-00726 Ngày nộp: 09/04/2021

Liên quan đến Bằng độc quyền kiểu dáng công nghiệp:

(11) Số văn bằng	(15) Ngày cấp	Cấp lại lần thứ
24393	08/08/2017	01

---

Quyết định số: 21901w/QĐ-SHTT, ngày 30/12/2021 về việc cấp lại Bằng độc quyền kiểu dáng công nghiệp

Số đơn yêu cầu: RB3-2021-00804 Ngày nộp: 26/04/2021

Liên quan đến Bằng độc quyền kiểu dáng công nghiệp:

(11) Số văn bằng	(15) Ngày cấp	Cấp lại lần thứ
25167	15/11/2017	01

---

Quyết định số: 21902w/QĐ-SHTT, ngày 30/12/2021 về việc cấp lại Bằng độc quyền kiểu dáng công nghiệp

Số đơn yêu cầu: RB3-2021-00727 Ngày nộp: 09/04/2021

Liên quan đến Bằng độc quyền kiểu dáng công nghiệp:

(11) Số văn bằng	(15) Ngày cấp	Cấp lại lần thứ
24392	08/08/2017	01

---

**4 - CHẤM DỨT HIỆU LỰC BẰNG ĐỘC QUYỀN KIỂU DÁNG CÔNG NGHIỆP**

<b>STT</b>	<b>SỐ KÝ HIỆU VĂN BẢN</b>	<b>NGÀY BAN HÀNH</b>	<b>SỐ YÊU CẦU</b>	<b>SỐ ĐƠN/BẰNG LIÊN QUAN</b>
1	45w /QĐ-SHTT	04/01/2022	ĐC3-2021-00032	3-032386
2	593w /QĐ-SHTT	13/01/2022	ĐC3-2021-00031	3-032224

**QUYẾT ĐỊNH**  
**Về việc chấm dứt hiệu lực Bằng độc quyền kiểu dáng công nghiệp**

**CỤC TRƯỞNG CỤC SỞ HỮU TRÍ TUỆ**

*Căn cứ Điều lệ Tổ chức và hoạt động của Cục Sở hữu trí tuệ ban hành theo Quyết định số 2525/QĐ-BKHCN ngày 04/9/2018 của Bộ trưởng Bộ Khoa học và Công nghệ;*

*Căn cứ điểm 21.1 và 21.2 Thông tư số 01/2007/TT-BKHCN ngày 14/02/2007 của Bộ Khoa học và Công nghệ hướng dẫn thi hành Nghị định số 103/2006/NĐ-CP ngày 22/9/2006 của Chính phủ quy định chi tiết và hướng dẫn thi hành một số điều của Luật Sở hữu trí tuệ về sở hữu công nghiệp, được sửa đổi, bổ sung theo Thông tư số 13/2010/TT-BKHCN ngày 30/7/2010, Thông tư số 18/2011/TT-BKHCN ngày 22/7/2011, Thông tư số 05/2013/TT-BKHCN ngày 20/02/2013 và Thông tư số 16/2016/TT-BKHCN ngày 30/6/2016;*

Số đơn: ĐC3-2021-00032

Ngày nộp: 01/11/2021

Chủ đơn: CÔNG TY CỔ PHẦN TẬP ĐOÀN THIÊN LONG (VN)

Đại diện của chủ đơn: Công ty TNHH Tư vấn sở hữu trí tuệ Việt

Bằng độc quyền kiểu dáng công nghiệp số: 3-0032386

Xét đề nghị của Giám đốc Trung tâm Thẩm định sau cấp Văn bằng bảo hộ.

**QUYẾT ĐỊNH:**

**Điều 1.** Chấm dứt toàn bộ hiệu lực Bằng độc quyền kiểu dáng công nghiệp số 0032386, cấp ngày 18/3/2021 kể từ ngày 01/11/2021.

**Điều 2.** Ghi nhận Quyết định này vào Sổ đăng ký quốc gia về Kiểu dáng công nghiệp và công bố trên Công báo Sở hữu công nghiệp trong thời hạn 2 tháng kể từ ngày ký Quyết định này.



**Điều 3.** Chánh Văn phòng, Trường phòng Đăng ký, Giám đốc Trung tâm Thẩm định sau cấp Văn bằng bảo hộ, Giám đốc Trung tâm Thẩm định Kiểu dáng công nghiệp, Giám đốc Trung tâm Thông tin sở hữu công nghiệp chịu trách nhiệm thi hành Quyết định này./.

**Nơi nhận:**

- Như Điều 3;
- Người nộp đơn;
- Lưu: VT, Hồ sơ.

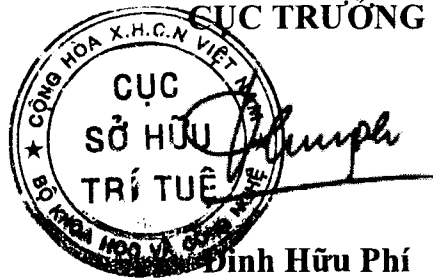

BỘ KHOA HỌC VÀ CÔNG NGHỆ  
CỤC SỞ HỮU TRÍ TUỆ

CỘNG HOÀ XÃ HỘI CHỦ NGHĨA VIỆT NAM  
Độc lập - Tự do - Hạnh phúc

Số: 593w/QĐ-SHTT

Hà Nội, ngày 13 tháng 01 năm 2022

**QUYẾT ĐỊNH**  
**Về việc chấm dứt hiệu lực Bằng độc quyền kiểu dáng công nghiệp**

**CỤC TRƯỞNG CỤC SỞ HỮU TRÍ TUỆ**

*Căn cứ Điều lệ Tổ chức và hoạt động của Cục Sở hữu trí tuệ ban hành theo Quyết định số 2525/QĐ-BKHCN ngày 04/9/2018 của Bộ trưởng Bộ Khoa học và Công nghệ;*

*Căn cứ điểm 21.1 và 21.2 Thông tư số 01/2007/TT-BKHCN ngày 14/02/2007 của Bộ Khoa học và Công nghệ hướng dẫn thi hành Nghị định số 103/2006/NĐ-CP ngày 22/9/2006 của Chính phủ quy định chi tiết và hướng dẫn thi hành một số điều của Luật Sở hữu trí tuệ về sở hữu công nghiệp, được sửa đổi, bổ sung theo Thông tư số 13/2010/TT-BKHCN ngày 30/7/2010, Thông tư số 18/2011/TT-BKHCN ngày 22/7/2011, Thông tư số 05/2013/TT-BKHCN ngày 20/02/2013 và Thông tư số 16/2016/TT-BKHCN ngày 30/6/2016;*

Số đơn: ĐC3-2021-00031

Ngày nộp: 01/11/2021

Chủ đơn: CÔNG TY CỔ PHẦN TẬP ĐOÀN THIÊN LONG (VN)

Đại diện của chủ đơn: Công ty TNHH Tư vấn sở hữu trí tuệ Việt

Bằng độc quyền kiểu dáng công nghiệp số: 3-0032224

Xét đề nghị của Giám đốc Trung tâm Thẩm định sau cấp Văn bằng bảo hộ.

**QUYẾT ĐỊNH:**

**Điều 1.** Chấm dứt toàn bộ hiệu lực Bằng độc quyền kiểu dáng công nghiệp số 0032224, cấp ngày 26/01/2021 kể từ ngày 01/11/2021.

**Điều 2.** Ghi nhận Quyết định này vào Sổ đăng ký quốc gia về Kiểu dáng công nghiệp và công bố trên Công báo Sở hữu công nghiệp trong thời hạn 2 tháng kể từ ngày ký Quyết định này.

**Điều 3.** Chánh Văn phòng, Trưởng phòng Đăng ký, Giám đốc Trung tâm Thẩm định sau cấp Văn bằng bảo hộ, Giám đốc Trung tâm Thẩm định Kiểu dáng công nghiệp, Giám đốc Trung tâm Thông tin sở hữu công nghiệp chịu trách nhiệm thi hành Quyết định này. /

**Nơi nhận:**

- Như Điều 3;
- Người nộp đơn;
- Lưu: VT, Hồ sơ.

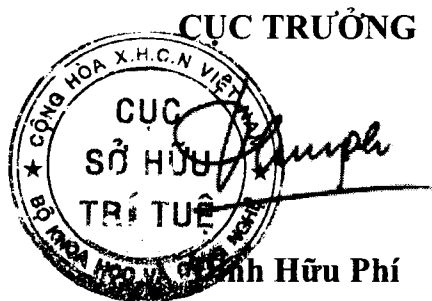

**PHẦN III**

**CHUYỂN GIAO QUYỀN SỞ HỮU CÔNG NGHIỆP**

**1. CHUYỂN NHƯỢNG QUYỀN SỞ HỮU CÔNG NGHIỆP**

Quyết định số 1091w/QĐ-SHTT, ngày 24/01/2022 về việc ghi nhận hợp đồng chuyển nhượng quyền sở hữu công nghiệp

Số Đơn đăng ký hợp đồng chuyển nhượng quyền sở hữu công nghiệp: CB3-2021-00887

Ngày nộp: 21/09/2021

Chủ đơn: CÔNG TY TNHH CÔNG NGHIỆP BELLINTURF VIỆT NAM (VN)

Đại diện của chủ đơn: Công ty cổ phần Tư vấn S&B

Nội dung ghi nhận:

**Tên hợp đồng:** Hợp đồng chuyển nhượng.

**Ngày ký:** 14/12/2020;

**Số trang và ngôn ngữ:** gồm 1 trang bằng tiếng Anh; Phụ lục gồm trang bằng tiếng Anh.

**Bên chuyển nhượng:** **WANG FENG LING (CN)**  
NO. 22 JIAN GUO MEN WAI AVE. BEIJING, 100004 P.  
R. CHINA

**Bên được chuyển nhượng:** **CÔNG TY TNHH CÔNG NGHIỆP BELLINTURF NAM (VN)**  
Lô 111A, 112A, 113A, 115A, 116A, 117A, 118B-C, 119A-B, 120A-B, 121A-B, 122A-B, 123A-B, Khu công nghiệp Long Giang, Xã Tân Lập 1, Huyện Tân Phước, Tỉnh Tiền Giang.

**Đối tượng được chuyển nhượng:** toàn bộ quyền sở hữu các kiểu dáng công nghiệp đang được bảo hộ theo các Bằng độc quyền kiểu dáng công nghiệp dưới đây:

TT	Tên tên đối tượng	Số VBBH	Ngày cấp	Ngày hết hạn
1	Bộ làm nóng	31176	13/08/2020	14/02/2024

**Giá chuyển nhượng:** 1 USD.

Quyết định số 1092w/QĐ-SHTT, ngày 24/01/2022 về việc ghi nhận hợp đồng chuyển nhượng quyền sở hữu công nghiệp

Số Đơn đăng ký hợp đồng chuyển nhượng quyền sở hữu công nghiệp: CB3-2021-00686

Ngày nộp: 30/06/2021

Chủ đơn: CEVO MOBILITY CORP. (KR)

Đại diện của chủ đơn: Công ty TNHH Tâm nhìn và Liên danh

Nội dung ghi nhận:

**Tên hợp đồng:** Hợp đồng chuyển nhượng kiểu dáng và nhãn hiệu.

**Ngày ký:** 27/5/2021;

**Số trang và ngôn ngữ:** gồm 2 trang bằng tiếng Anh; Phụ lục gồm 1 trang bằng tiếng Anh.

**Bên chuyển nhượng:** **CAMMSYS CORP. (KR)**  
26, Venture-ro 100beon-gil, Yeonsu-gu, Incheon, Republic of Korea

**Bên được chuyển nhượng:** **CEVO MOBILITY CORP. (KR)**  
218, Jeongicha 1-ro, Daema-myeon, Yeonggwang-gun, Jeollanam-do, Republic of Korea.

**Đối tượng được chuyển nhượng:** toàn bộ quyền sở hữu các kiểu dáng công nghiệp đang được bảo hộ theo các Bằng độc quyền kiểu dáng công nghiệp dưới đây:

TT	Tên tên đối tượng	Số VBBH	Ngày cấp	Ngày hết hạn
1	Xe ô tô	28165	22/02/2019	09/01/2023
2	Xe ô tô	28166	22/02/2019	09/01/2023
3	Xe ô tô	28167	22/02/2019	09/01/2023
4	Vật trang trí	28730	22/05/2019	24/04/2023

**Giá chuyển nhượng:** 3500 USD.

---

Quyết định số 1093w/QĐ-SHTT, ngày 24/01/2022 về việc ghi nhận hợp đồng chuyển nhượng quyền sở hữu công nghiệp  
Số Đơn đăng ký hợp đồng chuyển nhượng quyền sở hữu công nghiệp: CB3-2021-01064  
Ngày nộp: 02/11/2021  
Chủ đơn: PALOÏSE SAS (FR)  
Đại diện của chủ đơn: Công ty Luật TNHH T&G  
Nội dung ghi nhận:

**Tên hợp đồng:** Hợp đồng chuyển giao.

**Ngày ký:** 20/9/2021;

**Số trang và ngôn ngữ:** gồm 3 trang bằng tiếng Anh; Phụ lục gồm 1 trang bằng tiếng Anh.

**Bên chuyển nhượng:** **CHRISTIAN LOUBOUTIN (FR)**  
1, rue Volney, F-75002 Paris, France

**Bên được chuyển nhượng:** **PALOÏSE SAS (FR)**  
14 rue des Capucines, 75002 Paris, France.

**CÔNG BÁO SỞ HỮU CÔNG NGHIỆP SỐ 407 TẬP B – QUYỀN 2 (02.2022)**

---

**Đối tượng được chuyển nhượng:** toàn bộ quyền sở hữu các kiểu dáng công nghiệp đang được bảo hộ theo các Bằng độc quyền kiểu dáng công nghiệp dưới đây:

TT	Tên tên đối tượng	Số VBBH	Ngày cấp	Ngày hết hạn
1	Dép	33618	15/10/2021	10/12/2024

**Giá chuyển nhượng:** 1 USD.

---

Quyết định số 1094w/QĐ-SHTT, ngày 24/01/2022 về việc ghi nhận hợp đồng chuyển nhượng quyền sở hữu công nghiệp

Số Đơn đăng ký hợp đồng chuyển nhượng quyền sở hữu công nghiệp: CB3-2021-00956

Ngày nộp: 06/10/2021

Chủ đơn: PALOÏSE SAS (FR)

Đại diện của chủ đơn: Công ty Luật TNHH T&G

Nội dung ghi nhận:

**Tên hợp đồng:** Hợp đồng chuyển giao.

**Ngày ký:** 20/9/2021;

**Số trang và ngôn ngữ:** gồm 3 trang bằng tiếng Anh; Phụ lục gồm 1 trang bằng tiếng Anh.

**Bên chuyển nhượng:** **CHRISTIAN LOUBOUTIN (FR)**  
1, rue Volney, F-75002 Paris, France

**Bên được chuyển nhượng:** **PALOÏSE SAS (FR)**  
14 rue des Capucines, 75002 Paris, France.

**Đối tượng được chuyển nhượng:** toàn bộ quyền sở hữu các kiểu dáng công nghiệp đang được bảo hộ theo các Bằng độc quyền kiểu dáng công nghiệp dưới đây:

TT	Tên tên đối tượng	Số VBBH	Ngày cấp	Ngày hết hạn
1	Dép	30606	08/05/2020	05/04/2024

**Giá chuyển nhượng:** 1 USD.

---

Quyết định số 1095w/QĐ-SHTT, ngày 24/01/2022 về việc ghi nhận hợp đồng chuyển nhượng quyền sở hữu công nghiệp

Số Đơn đăng ký hợp đồng chuyển nhượng quyền sở hữu công nghiệp: CB3-2021-00955

Ngày nộp: 06/10/2021

Chủ đơn: PALOÏSE SAS (FR)

Đại diện của chủ đơn: Công ty Luật TNHH T&G

Nội dung ghi nhận:

**Tên hợp đồng:** Hợp đồng chuyển giao.

**Ngày ký:** 20/9/2021;

**CÔNG BÁO SỞ HỮU CÔNG NGHIỆP SỐ 407 TẬP B – QUYỀN 2 (02.2022)**

---

**Số trang và ngôn ngữ:** gồm 3 trang bằng tiếng Anh; Phụ lục gồm 1 trang bằng tiếng Anh.

**Bên chuyển nhượng:** **CHRISTIAN LOUBOUTIN (FR)**  
1, rue Volney, F-75002 Paris, France

**Bên được chuyển nhượng:** **PALOÏSE SAS (FR)**  
14 rue des Capucines, 75002 Paris, France.

**Đối tượng được chuyển nhượng:** toàn bộ quyền sở hữu các kiểu dáng công nghiệp đang được bảo hộ theo các Bằng độc quyền kiểu dáng công nghiệp dưới đây:

TT	Tên tên đối tượng	Số VBBH	Ngày cấp	Ngày hết hạn
1	Giày	29854	26/11/2019	20/12/2023

**Giá chuyển nhượng:** 1 USD.

---

Quyết định số 1096w/QĐ-SHTT, ngày 24/01/2022 về việc ghi nhận hợp đồng chuyển nhượng quyền sở hữu công nghiệp  
Số Đơn đăng ký hợp đồng chuyển nhượng quyền sở hữu công nghiệp: CB3-2021-00954  
Ngày nộp: 06/10/2021  
Chủ đơn: PALOÏSE SAS (FR)  
Đại diện của chủ đơn: Công ty Luật TNHH T&G  
Nội dung ghi nhận:

**Tên hợp đồng:** Hợp đồng chuyển giao.

**Ngày ký:** 20/9/2021;

**Số trang và ngôn ngữ:** gồm 3 trang bằng tiếng Anh; Phụ lục gồm 1 trang bằng tiếng Anh.

**Bên chuyển nhượng:** **CHRISTIAN LOUBOUTIN (FR)**  
1, rue Volney, F-75002 Paris, France

**Bên được chuyển nhượng:** **PALOÏSE SAS (FR)**  
14 rue des Capucines, 75002 Paris, France.

**Đối tượng được chuyển nhượng:** toàn bộ quyền sở hữu các kiểu dáng công nghiệp đang được bảo hộ theo các Bằng độc quyền kiểu dáng công nghiệp dưới đây:

TT	Tên tên đối tượng	Số VBBH	Ngày cấp	Ngày hết hạn
1	Giày	30605	07/05/2020	05/04/2024

**Giá chuyển nhượng:** 1 USD.

---

**CÔNG BÁO SỞ HỮU CÔNG NGHIỆP SỐ 407 TẬP B – QUYỀN 2 (02.2022)**

---

Quyết định số 1097w/QĐ-SHTT, ngày 24/01/2022 về việc ghi nhận hợp đồng chuyển nhượng quyền sở hữu công nghiệp

Số Đơn đăng ký hợp đồng chuyển nhượng quyền sở hữu công nghiệp: CB3-2021-00953

Ngày nộp: 06/10/2021

Chủ đơn: PALOÏSE SAS (FR)

Đại diện của chủ đơn: Công ty Luật TNHH T&G

Nội dung ghi nhận:

**Tên hợp đồng:** Hợp đồng chuyển giao.

**Ngày ký:** 20/9/2021;

**Số trang và ngôn ngữ:** gồm 3 trang bằng tiếng Anh; Phụ lục gồm 1 trang bằng tiếng Anh.

**Bên chuyển nhượng:** **CHRISTIAN LOUBOUTIN (FR)**  
1, rue Volney, F-75002 Paris, France

**Bên được chuyển nhượng:** **PALOÏSE SAS (FR)**  
14 rue des Capucines, 75002 Paris, France.

**Đối tượng được chuyển nhượng:** toàn bộ quyền sở hữu các kiểu dáng công nghiệp đang được bảo hộ theo các Bằng độc quyền kiểu dáng công nghiệp dưới đây:

TT	Tên tên đối tượng	Số VBBH	Ngày cấp	Ngày hết hạn
1	Đế giày	29995	24/12/2019	20/12/2023

**Giá chuyển nhượng:** 1 USD.

---

Quyết định số 1098w/QĐ-SHTT, ngày 24/01/2022 về việc ghi nhận hợp đồng chuyển nhượng quyền sở hữu công nghiệp

Số Đơn đăng ký hợp đồng chuyển nhượng quyền sở hữu công nghiệp: CB3-2021-00946

Ngày nộp: 06/10/2021

Chủ đơn: PALOÏSE SAS (FR)

Đại diện của chủ đơn: Công ty Luật TNHH T&G

Nội dung ghi nhận:

**Tên hợp đồng:** Hợp đồng chuyển giao.

**Ngày ký:** 20/9/2021;

**Số trang và ngôn ngữ:** gồm 3 trang bằng tiếng Anh; Phụ lục gồm 1 trang bằng tiếng Anh.

**Bên chuyển nhượng:** **CHRISTIAN LOUBOUTIN (FR)**  
1, rue Volney, F-75002 Paris, France

**Bên được chuyển nhượng:** **PALOÏSE SAS (FR)**  
14 rue des Capucines, 75002 Paris, France.



**CÔNG BÁO SỞ HỮU CÔNG NGHIỆP SỐ 407 TẬP B – QUYỀN 2 (02.2022)**

**Đối tượng được chuyển nhượng:** toàn bộ quyền sở hữu các kiểu dáng công nghiệp đang được bảo hộ theo các Bằng độc quyền kiểu dáng công nghiệp dưới đây:

TT	Tên tên đối tượng	Số VBBH	Ngày cấp	Ngày hết hạn
1	Giày	29749	21/11/2019	20/12/2023

**Giá chuyển nhượng:** 1 USD.

Quyết định số 1099w/QĐ-SHTT, ngày 24/01/2022 về việc ghi nhận hợp đồng chuyển nhượng quyền sở hữu công nghiệp

Số Đơn đăng ký hợp đồng chuyển nhượng quyền sở hữu công nghiệp: CB3-2021-00945

Ngày nộp: 06/10/2021

Chủ đơn: PALOÏSE SAS (FR)

Đại diện của chủ đơn: Công ty Luật TNHH T&G

Nội dung ghi nhận:

**Tên hợp đồng:** Hợp đồng chuyển giao.

**Ngày ký:** 20/9/2021;

**Số trang và ngôn ngữ:** gồm 3 trang bằng tiếng Anh; Phụ lục gồm 1 trang bằng tiếng Anh.

**Bên chuyển nhượng:** **CHRISTIAN LOUBOUTIN (FR)**  
1, rue Volney, F-75002 Paris, France

**Bên được chuyển nhượng:** **PALOÏSE SAS (FR)**  
14 rue des Capucines, 75002 Paris, France.

**Đối tượng được chuyển nhượng:** toàn bộ quyền sở hữu các kiểu dáng công nghiệp đang được bảo hộ theo các Bằng độc quyền kiểu dáng công nghiệp dưới đây:

TT	Tên tên đối tượng	Số VBBH	Ngày cấp	Ngày hết hạn
1	Đế ngoài	33227	21/07/2021	29/05/2025

**Giá chuyển nhượng:** 1 USD.

Quyết định số 1100w/QĐ-SHTT, ngày 24/01/2022 về việc ghi nhận hợp đồng chuyển nhượng quyền sở hữu công nghiệp

Số Đơn đăng ký hợp đồng chuyển nhượng quyền sở hữu công nghiệp: CB3-2021-00944

Ngày nộp: 06/10/2021

Chủ đơn: PALOÏSE SAS (FR)

Đại diện của chủ đơn: Công ty Luật TNHH T&G

Nội dung ghi nhận:

**Tên hợp đồng:** Hợp đồng chuyển giao.

**Ngày ký:** 20/9/2021;

**CÔNG BÁO SỞ HỮU CÔNG NGHIỆP SỐ 407 TẬP B – QUYỀN 2 (02.2022)**

---

**Số trang và ngôn ngữ:** gồm 3 trang bằng tiếng Anh; Phụ lục gồm 1 trang bằng tiếng Anh.

**Bên chuyển nhượng:** **CHRISTIAN LOUBOUTIN (FR)**  
1, rue Volney, F-75002 Paris, France

**Bên được chuyển nhượng:** **PALOÏSE SAS (FR)**  
14 rue des Capucines, 75002 Paris, France.

**Đối tượng được chuyển nhượng:** toàn bộ quyền sở hữu các kiểu dáng công nghiệp đang được bảo hộ theo các Bằng độc quyền kiểu dáng công nghiệp dưới đây:

TT	Tên tên đối tượng	Số VBBH	Ngày cấp	Ngày hết hạn
1	Dép	30655	15/05/2020	05/04/2024

**Giá chuyển nhượng:** 1 USD.

---

Quyết định số 1101w/QĐ-SHTT, ngày 24/01/2022 về việc ghi nhận hợp đồng chuyển nhượng quyền sở hữu công nghiệp

Số Đơn đăng ký hợp đồng chuyển nhượng quyền sở hữu công nghiệp: CB3-2021-00943  
Ngày nộp: 06/10/2021

Chủ đơn: PALOÏSE SAS (FR)

Đại diện của chủ đơn: Công ty Luật TNHH T&G

Nội dung ghi nhận:

**Tên hợp đồng:** Hợp đồng chuyển giao.

**Ngày ký:** 20/9/2021;

**Số trang và ngôn ngữ:** gồm 3 trang bằng tiếng Anh; Phụ lục gồm 1 trang bằng tiếng Anh.

**Bên chuyển nhượng:** **CHRISTIAN LOUBOUTIN (FR)**  
1, rue Volney, F-75002 Paris, France

**Bên được chuyển nhượng:** **PALOÏSE SAS (FR)**  
14 rue des Capucines, 75002 Paris, France.

**Đối tượng được chuyển nhượng:** toàn bộ quyền sở hữu các kiểu dáng công nghiệp đang được bảo hộ theo các Bằng độc quyền kiểu dáng công nghiệp dưới đây:

TT	Tên tên đối tượng	Số VBBH	Ngày cấp	Ngày hết hạn
1	Giày	29853	26/11/2019	20/12/2023

**Giá chuyển nhượng:** 1 USD.

---

Quyết định số 1102w/QĐ-SHTT, ngày 24/01/2022 về việc ghi nhận hợp đồng chuyển nhượng quyền sở hữu công nghiệp  
Số Đơn đăng ký hợp đồng chuyển nhượng quyền sở hữu công nghiệp: CB3-2021-00952  
Ngày nộp: 06/10/2021  
Chủ đơn: PALOÏSE SAS (FR)  
Đại diện của chủ đơn: Công ty Luật TNHH T&G  
Nội dung ghi nhận:

**Tên hợp đồng:** Hợp đồng chuyển giao.  
**Ngày ký:** 20/9/2021;  
**Số trang và ngôn ngữ:** gồm 2 trang bằng tiếng Anh; Phụ lục gồm 1 trang bằng tiếng Anh.  
**Bên chuyển nhượng:** **CHRISTIAN LOUBOUTIN (FR)**  
1, rue Volney, F-75002 Paris, France  
**Bên được chuyển nhượng:** **PALOÏSE SAS (FR)**  
14 rue des Capucines, 75002 Paris, France.

**Đối tượng được chuyển nhượng:** toàn bộ quyền sở hữu các kiểu dáng công nghiệp đang được bảo hộ theo các Bằng độc quyền kiểu dáng công nghiệp dưới đây:

TT	Tên tên đối tượng	Số VBBH	Ngày cấp	Ngày hết hạn
1	Dép	30608	08/05/2020	05/04/2024

**Giá chuyển nhượng:** 1USD.

---

Quyết định số 1103w/QĐ-SHTT, ngày 24/01/2022 về việc ghi nhận hợp đồng chuyển nhượng quyền sở hữu công nghiệp  
Số Đơn đăng ký hợp đồng chuyển nhượng quyền sở hữu công nghiệp: CB3-2021-00951  
Ngày nộp: 06/10/2021  
Chủ đơn: PALOÏSE SAS (FR)  
Đại diện của chủ đơn: Công ty Luật TNHH T&G  
Nội dung ghi nhận:

**Tên hợp đồng:** Hợp đồng chuyển giao.  
**Ngày ký:** 20/9/2021;  
**Số trang và ngôn ngữ:** gồm 2 trang bằng tiếng Anh; Phụ lục gồm 1 trang bằng tiếng Anh.  
**Bên chuyển nhượng:** **CHRISTIAN LOUBOUTIN (FR)**  
1, rue Volney, F-75002 Paris, France  
**Bên được chuyển nhượng:** **PALOÏSE SAS (FR)**  
14 rue des Capucines, 75002 Paris, France.

**CÔNG BÁO SỞ HỮU CÔNG NGHIỆP SỐ 407 TẬP B – QUYỀN 2 (02.2022)**

---

**Đối tượng được chuyển nhượng:** toàn bộ quyền sở hữu các kiểu dáng công nghiệp đang được bảo hộ theo các Bằng độc quyền kiểu dáng công nghiệp dưới đây:

TT	Tên tên đối tượng	Số VBBH	Ngày cấp	Ngày hết hạn
1	Dép	30656	15/05/2020	05/04/2024

**Giá chuyển nhượng:** 1USD.

---

Quyết định số 1104w/QĐ-SHTT, ngày 24/01/2022 về việc ghi nhận hợp đồng chuyển nhượng quyền sở hữu công nghiệp

Số Đơn đăng ký hợp đồng chuyển nhượng quyền sở hữu công nghiệp: CB3-2021-00942

Ngày nộp: 06/10/2021

Chủ đơn: PALOÏSE SAS (FR)

Đại diện của chủ đơn: Công ty Luật TNHH T&G

Nội dung ghi nhận:

**Tên hợp đồng:** Hợp đồng chuyển giao.

**Ngày ký:** 20/9/2021;

**Số trang và ngôn ngữ:** gồm 2 trang bằng tiếng Anh; Phụ lục gồm 1 trang bằng tiếng Anh.

**Bên chuyển nhượng:** **CHRISTIAN LOUBOUTIN (FR)**  
1, rue Volney, F-75002 Paris, France

**Bên được chuyển nhượng:** **PALOÏSE SAS (FR)**  
14 rue des Capucines, 75002 Paris, France.

**Đối tượng được chuyển nhượng:** toàn bộ quyền sở hữu các kiểu dáng công nghiệp đang được bảo hộ theo các Bằng độc quyền kiểu dáng công nghiệp dưới đây:

TT	Tên tên đối tượng	Số VBBH	Ngày cấp	Ngày hết hạn
1	Dép	30607	08/05/2020	05/04/2024

**Giá chuyển nhượng:** 1 USD (một đô la Mỹ).

---

**2- CHUYỂN GIAO QUYỀN SỬ DỤNG ĐỐI TƯỢNG SỞ HỮU CÔNG NGHIỆP**

*Ghi nhận chuyển giao quyền sử dụng đối tượng sở hữu công nghiệp*

Quyết định số: 210w/QĐ-SHTT, ngày 06/01/2022 về việc cấp Giấy chứng nhận đăng ký Hợp đồng chuyển quyền sử dụng đối tượng sở hữu công nghiệp

Số đơn đăng ký: LX3-2021-00026 Ngày nộp: 12/04/2021

Chủ đơn: NGUYỄN HOÀNG HUY (VN)

Xét đề nghị của Giám đốc Trung tâm Thẩm định sau cấp Văn bằng bảo hộ,

**Tên hợp đồng:** Hợp đồng chuyển quyền sử dụng kiểu dáng công nghiệp.

**Ngày ký:** 01/4/2021.

**Số trang và ngôn ngữ:** gồm 4 trang bằng tiếng Việt, trong đó có trang Phụ lục.

**Dạng hợp đồng:** Độc quyền.

**Bên chuyển quyền:** NGUYỄN HOÀNG HUY (VN)

Số 50 Thống Nhất, phường Lê Thanh Nghi, thành phố Hải Dương, tỉnh Hải Dương

**Bên nhận chuyển quyền:** CÔNG TY TNHH HÒA AN (VN)

Km 52 + 200, quốc lộ 5, phường Cẩm Thượng, thành phố Hải Dương, tỉnh Hải Dương

**Đối tượng chuyển quyền:** quyền sử dụng các kiểu dáng công nghiệp đang được bảo hộ theo các bằng độc quyền kiểu dáng công nghiệp tương ứng trong danh sách kèm theo

**Phạm vi chuyển quyền:** lãnh thổ Việt Nam .

**Thời hạn chuyển quyền:** từ ngày ký Quyết định này đến ngày tương ứng .

**Giá chuyển quyền:** 2.000.000 VNĐ/năm

**DANH SÁCH CÁC KIỂU DÁNG CÔNG NGHIỆP ĐƯỢC CHUYỂN QUYỀN**  
(Kèm theo Quyết định về việc cấp Giấy chứng nhận đăng ký hợp đồng chuyển quyền sử dụng đối tượng sở hữu công nghiệp số w/QĐ-SHTT, ngày )

TT (1)	Tên đối tượng (2)	Số VBBH (3)	Ngày cấp (4)	Thời hạn chuyển quyền (5)
1	Hộp đựng	30319	03/03/2020	29/09/2022
2	Hộp đựng	30502	21/04/2020	07/09/2023

PHẦN IV

**ĐÍNH CHÍNH**

Theo đề nghị của: Giám đốc Trung tâm thẩm định sau cấp Văn bằng bảo hộ

Đối tượng cần đính chính:

Bằng độc quyền kiểu dáng công nghiệp số: 21771, cấp ngày 29/12/2015

Nội dung đính chính: Tên chủ Bằng độc quyền kiểu dáng công nghiệp

Sai là:

CÔNG TY CỔ PHẦN THỰC PHẨM GIA ĐÌNH ANCO (VN)

Đúng là:

CÔNG TY CỔ PHẦN THỰC PHẨM GIA ĐÌNH AN CO (VN)

---

Theo đề nghị của: Trưởng phòng Đăng ký

Đối tượng cần đính chính:

Bằng độc quyền kiểu dáng công nghiệp số: 32465, cấp ngày 30/03/2021

Nội dung đính chính: Địa chỉ chủ Văn bằng

Sai là:

Harald-Fissler-StraBe 1, 55743 Idar-Oberstein, Germany

Đúng là:

Harald-Fissler-Straße 1, 55743 Idar-Oberstein, Germany

---

Theo đề nghị của: Trưởng phòng Đăng ký

Đối tượng cần đính chính:

Bằng độc quyền kiểu dáng công nghiệp số: 32466, cấp ngày 30/03/2021

Nội dung đính chính: Địa chỉ chủ Văn bằng

Sai là:

Harald-Fissler-StraBe 1, 55743 Idar-Oberstein, Germany

Đúng là:

Harald-Fissler-Straße 1, 55743 Idar-Oberstein, Germany

---

Theo đề nghị của: Trưởng phòng Đăng ký

Đối tượng cần đính chính:

Bằng độc quyền kiểu dáng công nghiệp số: 32417, cấp ngày 22/03/2021

Nội dung đính chính: Địa chỉ chủ Văn bằng

Sai là:

Harald-Fissler-StraBe 1, 55743 Idar-Oberstein, Germany

Đúng là:

Harald-Fissler-Straße 1, 55743 Idar-Oberstein, Germany

---

## **CÔNG BÁO SỞ HỮU CÔNG NGHIỆP**

*Do Cục Sở hữu trí tuệ thuộc Bộ Khoa học và Công nghệ ấn hành theo Luật Sở hữu trí tuệ số 50/2005/QH11 được Quốc hội thông qua ngày 29 tháng 11 năm 2005 và được sửa đổi bằng Luật sửa đổi, bổ sung một số điều của Luật sở hữu trí tuệ số 50/2005/QH11 được Quốc hội thông qua ngày 19 tháng 6 năm 2009.*

### ***Địa chỉ liên hệ:***

384-386 đường Nguyễn Trãi, quận Thanh Xuân,  
thành phố Hà Nội, Việt Nam  
ĐT: 024. 38583069  
Fax: 024. 38588449