

ISSN 0868 - 2534

CỘNG HÒA XÃ HỘI CHỦ NGHĨA VIỆT NAM
BỘ KHOA HỌC VÀ CÔNG NGHỆ

CỤC SỞ HỮU TRÍ TUỆ

CÔNG BÁO
SỞ HỮU CÔNG NGHIỆP

TẬP B

QUYỂN 2: KIỂU DÁNG CÔNG NGHIỆP

01 - 2022

406

HÀ NỘI

CỘNG HOÀ XÃ HỘI CHỦ NGHĨA VIỆT NAM
BỘ KHOA HỌC VÀ CÔNG NGHỆ
CỤC SỞ HỮU TRÍ TUỆ

CÔNG BÁO
SỞ HỮU CÔNG NGHIỆP
TẬP B

QUYỂN 2: KIỂU DÁNG CÔNG NGHIỆP

01-2022

406

HÀ NỘI

MỤC LỤC

	Trang
<u>PHẦN I:</u> Kiểu dáng công nghiệp được cấp Bằng độc quyền	7
<u>PHẦN II:</u> Sửa đổi, gia hạn, cấp lại, chấm dứt, huỷ bỏ hiệu lực văn bằng bảo hộ, quyết định giải quyết khiếu nại	368
<u>PHẦN III:</u> Chuyển giao quyền sở hữu công nghiệp	397

CONTENTS

<u>PART I:</u> Industrial Design Patents	7
<u>PART II:</u> Amendment, Renewal, Duplication, Termination, Cancellation of Protection Titles	368
<u>PART III:</u> Transfer of Industrial Property Rights	397

CÔNG BÁO SỞ HỮU CÔNG NGHIỆP SỐ 406 TẬP B - QUYỂN 2 (01.2022)

MÃ SỐ HAI CHỮ CÁI THỂ HIỆN TÊN NƯỚC VÀ CÁC THỰC THỂ KHÁC TRONG CÁC TƯ LIỆU SỞ HỮU CÔNG NGHIỆP THEO TIÊU CHUẨN ST3 CỦA WIPO

AE	United Arab Emirates	CN	China	HK	Hong Kong
AF	Afganistan	CO	Colombia	HN	Honduras
AG	Antihua and Barbuda	CR	Costa Rica	HR	Croatia
AI	Anguilla	CU	Cuba	HT	Haiti
AL	Albania	CV	Cape Verde	HU	Hungary
AN	Netherlands Antilles	CY	Cyprus	ID	Indonesia
AO	Angola	CZ	Czech Republic	IE	Ireland
AR	Argentina	DE	Germany	IL	Israel
AT	Austria	DJ	Djibouti	IN	India
AU	Australia	DK	Denmark	IQ	Iraq
AW	Aruba	DM	Dominica	IR	Iran (Islamic Republic of)
BB	Barbados	DO	Dominican Republic	IS	Iceland
BD	Bangladesh	DZ	Algeria	IT	Italy
BE	Belgium	EC	Ecuador	JM	Jamaica
BF	Burkina Faso	EE	Estonia	JO	Jordan
BG	Bulgaria	EG	Egypt	JP	Japan
BH	Bahrain	ES	Spain	KE	Kenya
BI	Burundi	ET	Ethiopia	KH	Cambodia
BJ	Benin	FI	Finland	KI	Kiribati
BM	Bermuda	FJ	Fiji	KM	Comoros
BN	Brunei Darussalam	FK	Falkand Islands (Malvinas)	KN	Saint Kitts and Nevis
BO	Bolivia	FR	France	KP	Democratic People's Republic of Korea
BR	Brazil	GA	Gabon	KR	Republic of Korea
BS	Bahamas	GB	United Kingdom	KW	Kuwait
BT	Bhutan	GD	Grenada	KY	Cayman Islands
BW	Botswana	GE	Georgia	KZ	Kazakhstan
BY	Belarus	GH	Ghana	LA	Laos
BZ	Belize	GI	Gibraltar	LB	Lebanon
CA	Canada	GM	Gambia	LC	Saint Lucia
CF	Central African Republic	GN	Guinea	LI	Liechtenstein
CG	Congo	GQ	Equatorial Guinea	LK	SriLanka
CH	Switzerland	GR	Greece	LR	Liberia
CI	Côte d'Ivoire	GT	Guatemala	LS	Lesotho
CL	Chile	GW	Guinea-Bissau	LT	Lithuania
CM	Cameroon	GY	Guyana	TC	Turk and Caicos Islands
LU	Luxembourg	PA	Panama	TD	Chad
LV	Latvia	PE	Peru	TG	Togo
LY	Lybya	PG	Papua New Guinea	TH	Thailand
MA	Morocco	PH	Philippines	TN	Tunisia
MC	Monaco	PK	Pakistan	TO	Tonga
MD	Republic of Moldova	PL	Poland	TR	Turkey

CÔNG BÁO SỞ HỮU CÔNG NGHIỆP SỐ 406 TẬP B - QUYỂN 2 (01.2022)

MG	Madagascar	PT	Portugal	TT	Trinidad and Tobago
ML	Mali	PY	Paraguay	TV	Tuvalu
MM	Myanmar	QA	Qatar	TW	Taiwan, Province of China
MN	Mongolia	RO	Rumania	TZ	United Republic of Tanzania
MO	Macau	RU	Russian Federation	UA	Ukraine
MR	Mauritania	RW	Rwanda	UG	Uganda
MS	Montserrat	SA	Saudi Arabia	US	United States of America
MT	Malta	SB	Solomon Islands	UY	Uruguay
MU	Mauritius	SC	Seychelles	UZ	Uzbekistan
MV	Maldives	SD	Sudan	VA	Holy see
MW	Malawi	SE	Sweden	VC	Saint Vincent and the Grenadines
MX	Mexico	SG	Singapore	VE	Venezuela
MY	Malaysia	SH	Saint Helena	VG	Virgin Islands (British)
MZ	Mozambique	SL	Slovenia	VN	Vietnam
NA	Namibia	SK	Slovakia	VU	Vanuatu
NE	Niger	SL	Sierra Leone	WS	Samoa
NG	Nigeria	SM	San Marino	YE	Yemen
NJ	Nicaragua	SN	Senegal	YU	Yugoslavia
NL	Netherlands	SO	Somalia	ZA	South Africa
NO	Norway	SR	Suriname	ZM	Zambia
NP	Nepal	ST	Sao Tome and Principe	ZR	Zaire
NR	Nauru	SV	El Sanvador	ZW	Zimbabwe
NZ	New Zealand	SY	Syria		
OM	Oman	SZ	Swaziland		

CÁC TỔ CHỨC QUỐC TẾ

AO	African Intellectual Property Organization (OAPI)
AP	African Regional Industrial Property Organization (ARIPO)
BX	Benelux Trademark Office and Benelux Designs Office
EP	European Patent Office (EPO)
IB, WO	International Bureau of the World Intellectual Property Organization (WIPO)

NHỮNG MÃ SỐ INID TRÍCH TỪ TIÊU CHUẨN ST80 CỦA TỔ CHỨC SỞ HỮU TRÍ TUỆ THẾ GIỚI (WIPO) ĐỂ NHẬN BIẾT CÁC DỮ LIỆU THƯ MỤC DÙNG CÔNG BỐ ĐƠN VÀ BẰNG ĐỘC QUYỀN KIỂU DÁNG CÔNG NGHIỆP

- (11) Số bằng độc quyền kiểu dáng công nghiệp / Số công bố đơn
- (15) Ngày cấp
- (18) Ngày hết hạn hiệu lực của bằng độc quyền kiểu dáng công nghiệp
- (21) Số đơn
- (22) Ngày nộp đơn
- (23) Tên triển lãm, ngày và nơi triển lãm
- (28) Số phương án yêu cầu bảo hộ
- (30) Số đơn ưu tiên, ngày nộp đơn ưu tiên
- (43) Ngày công bố đơn
- (45) Ngày công bố bằng độc quyền kiểu dáng công nghiệp
- (51) Phân loại quốc tế kiểu dáng công nghiệp
- (54) Tên sản phẩm mang kiểu dáng công nghiệp
- (55) Ảnh chụp / hình vẽ kiểu dáng công nghiệp
- (57) Đặc điểm khác biệt yêu cầu bảo hộ của kiểu dáng công nghiệp
- (62) Số và ngày nộp đơn, số bằng độc quyền KDCN hoặc số công bố đơn liên quan đến tách đơn
- (71) Tên và địa chỉ của người nộp đơn
- (72) Tên của tác giả KDCN
- (73) Tên, địa chỉ của chủ bằng độc quyền KDCN
- (74) Tên của người đại diện SHCN

PHẦN I

Kiểu Dáng Công Nghiệp Được Cấp Bằng Độc Quyền

- (11) **3-0033899**
(15) 25/11/2021 (51) 09-03
(21) 3-2021-00154 (22) 22/01/2021
(18) 22/01/2026
(54) HỘP (28) 1
(45) 25/01/2022 406B (43) 26/04/2021 397A
(73) CÔNG TY TNHH NHÀ NƯỚC MỘT THÀNH VIÊN YẾN SÀO KHÁNH HÒA (VN)
248 Thống Nhất, phường Phương Sơn, thành phố Nha Trang, tỉnh Khánh Hòa
(72) Lê Hữu Hoàng (VN)
(74) Công ty TNHH Tư vấn sở hữu trí tuệ Việt (VIET IP CO.,LTD.)
(55)



1.1



1.2

(11) **3-0033900**

(15) 25/11/2021

(21) 3-2021-00318

(18) 08/02/2026

(54) DÉP

(45) 25/01/2022 406B

(73) CÔNG TY TNHH BÌNH TIÊN BIÊN HÒA (VN)

Lô 101/2 và lô 101/11, khu công nghiệp Amata, phường Long Bình, thành phố Biên Hòa, tỉnh Đồng Nai

(72) Lai Khiêm (VN)

(74) Công ty TNHH Tư vấn sở hữu trí tuệ Việt (VIET IP CO.,LTD.)

(55)

(51) 02-04

(22) 08/02/2021

(28) 1

(43) 26/04/2021 397A



1.1



1.2



1.3



1.4



1.5



1.6



1.7

(11) **3-0033901**

(15) 25/11/2021

(21) 3-2020-02001

(18) 28/08/2025

(54) GẠCH

(45) 25/01/2022 406B

(73) CÔNG TY TNHH NHÀ THÀNH (VN)

Số 82 đường Châu Thị Hoá, phường 4, quận 8, thành phố Hồ Chí Minh

(72) Châu Thanh Tùng (VN)

(74) Công ty TNHH một thành viên Trường Luật (Trường Luật)

(55)

(51) 25-01

(22) 28/08/2020

(28) 1

(43) 25/11/2020 392



1.1



1.2



1.3



1.4



1.5



1.6



1.7

- (11) **3-0033902**
(15) 25/11/2021 (51) 12-16
(21) 3-2019-02994 (22) 22/11/2019
(18) 22/11/2024
(54) TRỤC BÁNH XE (28) 1
(30) 29/692,442 24/05/2019 US;
(45) 25/01/2022 406B (43) 25/02/2020 383A
(73) GOGORO INC. (CN)
3806 Central Plaza, 18 Harbour Road, Wanchai, Hong Kong
(72) 1. LIN, SHIH-YUAN (TW)
2. SU, HSIN-WEN (TW)
3. YEH, PO-CHANG (TW)
4. HSU, LIANG-YI (TW)
(74) Công ty TNHH Sở hữu trí tuệ VIPATCO (VIPATCO CO., LTD.)
(55)



- (11) **3-0033903**
(15) 25/11/2021 (51) 12-11
(21) 3-2019-02995 (22) 22/11/2019
(18) 22/11/2024
(54) XE ĐẠP (28) 1
(30) 29/692,425 24/05/2019 US;
(45) 25/01/2022 406B (43) 25/02/2020 383A
(73) GOGORO INC. (CN)
3806 Central Plaza, 18 Harbour Road, Wanchai, Hong Kong
(72) 1. LIN, HSUN-HSUEH (TW)
2. KU, TING-PING (TW)
3. WU, MENG YUAN (TW)
4. LIN, SHIH-YUAN (TW)
5. SU, HSIN-WEN (TW)
6. YEH, PO-CHANG (TW)
7. HSU, LIANG-YI (TW)
(74) Công ty TNHH Sở hữu trí tuệ VIPATCO (VIPATCO CO., LTD.)
(55)



1.1



1.2



1.3



1.4



1.5



1.6



1.7



1.8

- (11) **3-0033904**
(15) 25/11/2021
(21) 3-2019-02996
(18) 22/11/2024
(54) KHUNG XE ĐẠP
(30) 29/692,434 24/05/2019 US;
(45) 25/01/2022 406B
(73) GOGORO INC. (CN)
3806 Central Plaza, 18 Harbour Road, Wanchai, Hong Kong
(72) 1. LIN, HSUN-HSUEH (TW)
2. KU, TING-PING (TW)
3. WU, MENG YUAN (TW)
(74) Công ty TNHH Sở hữu trí tuệ VIPATCO (VIPATCO CO., LTD.)
(55)



1.1



1.2



1.3



1.4



1.5



1.6



1.7



1.8

- (11) **3-0033905**
(15) 25/11/2021 (51) 12-16
(21) 3-2019-02997 (22) 22/11/2019
(18) 22/11/2024
(54) **CHÂN CHỐNG SẠC ĐIỆN** (28) 1
(30) 29/692,443 24/05/2019 US;
(45) 25/01/2022 406B (43) 25/02/2020 383A
(73) **GOGORO INC. (CN)**
3806 Central Plaza, 18 Harbour Road, Wanchai, Hong Kong
(72) 1. LIN, SHIH-YUAN (TW)
2. SU, HSIN-WEN (TW)
3. YEN, KUANG-I (TW)
4. LIEN, CHI-WANG (TW)
5. RONG, JYE (TW)
(74) Công ty TNHH Sở hữu trí tuệ VIPATCO (VIPATCO CO., LTD.)
(55)

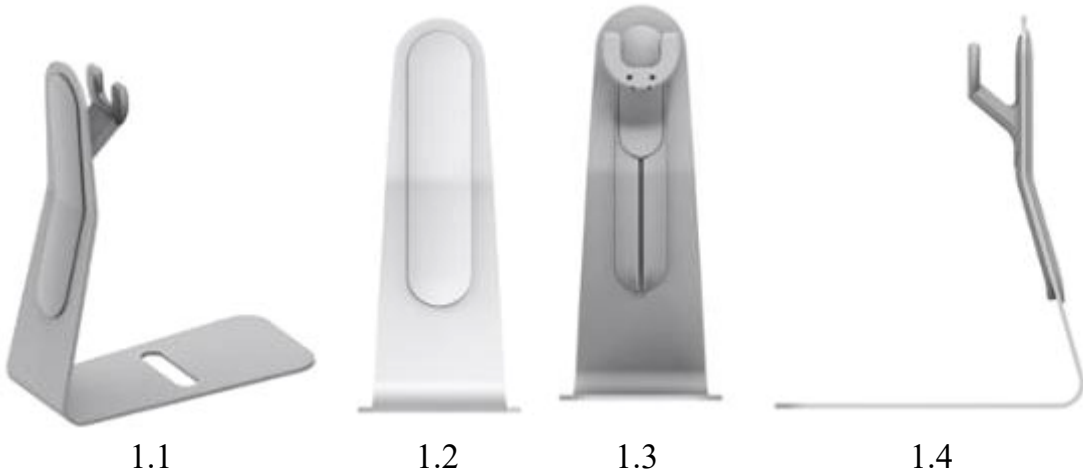

- (11) **3-0033906**
(15) 25/11/2021 (51) 12-16
(21) 3-2019-02998 (22) 22/11/2019
(18) 22/11/2024
(54) BÁNH XE ĐẠP (28) 1
(30) 29/692,439 24/05/2019 US;
(45) 25/01/2022 406B (43) 25/02/2020 383A
(73) GOGORO INC. (CN)
3806 Central Plaza, 18 Harbour Road, Wanchai, Hong Kong
(72) 1. LIN, SHIH-YUAN (TW)
2. YEN, KUANG-I (TW)
3. SU, HSIN-WEN (TW)
(74) Công ty TNHH Sở hữu trí tuệ VIPATCO (VIPATCO CO., LTD.)
(55)



1.1

1.2

1.3



1.4

1.5



1.6



1.7



1.8

- (11) **3-0033907**
- (15) 25/11/2021
- (21) 3-2019-03333
- (18) 18/12/2024
- (54) MÁY KÍCH THÍCH DA
- (30) 30-2019-0029043 18/06/2019 KR;
- (45) 25/01/2022 406B
- (73) LEE, YOUNG BOK (KR)
104-1404 Galsan-dong Hana Apt., Galwolseo-ro, Bupyeong-gy, Incheon 21335,
Republic of Korea
- (72) LEE, Young Bok (KR)
- (74) Công ty TNHH Trường Xuân (AGELESS CO.,LTD.)
- (55)
- (51) 24-01
- (22) 18/12/2019
- (28) 1
- (43) 25/06/2020 387A

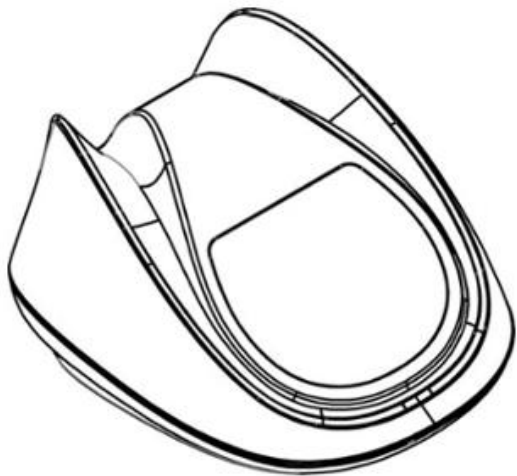

1.1

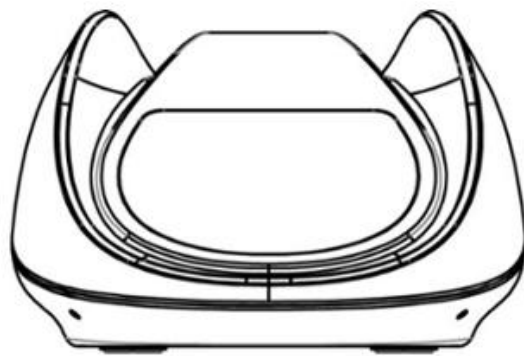

1.2

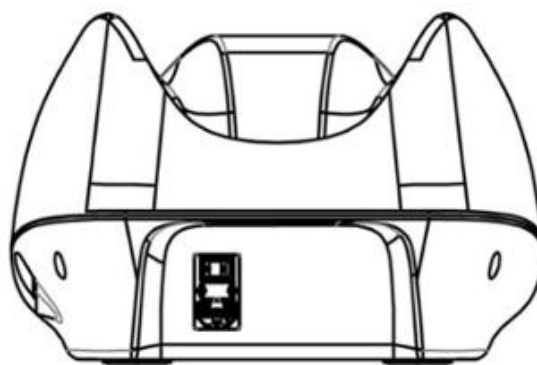

1.3

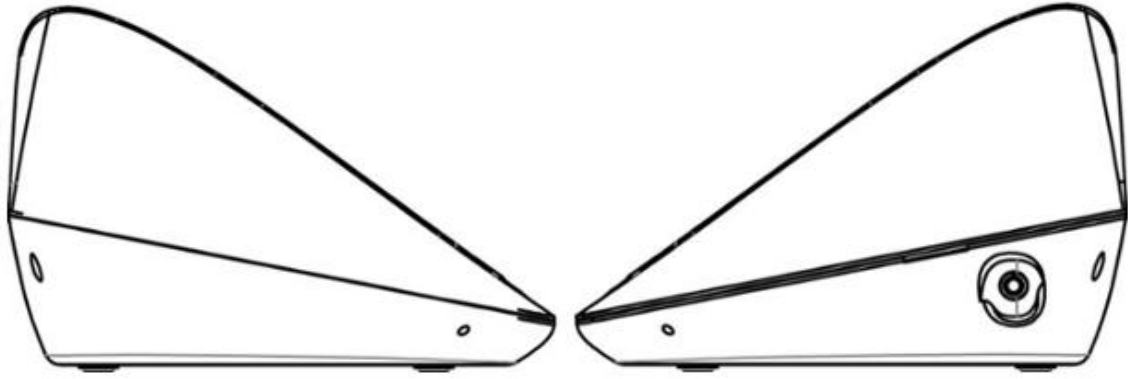

1.4

1.5

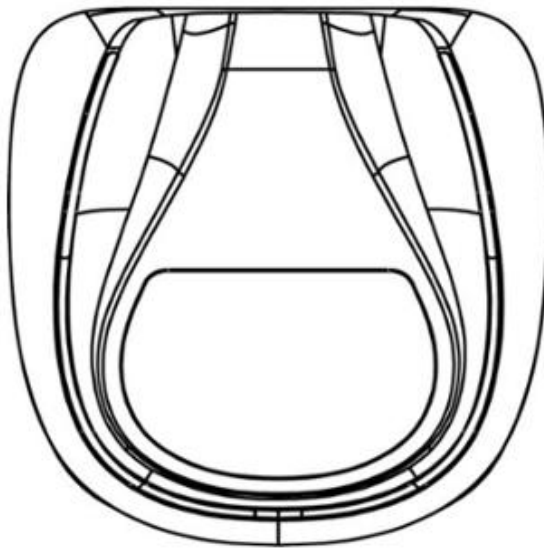

1.6

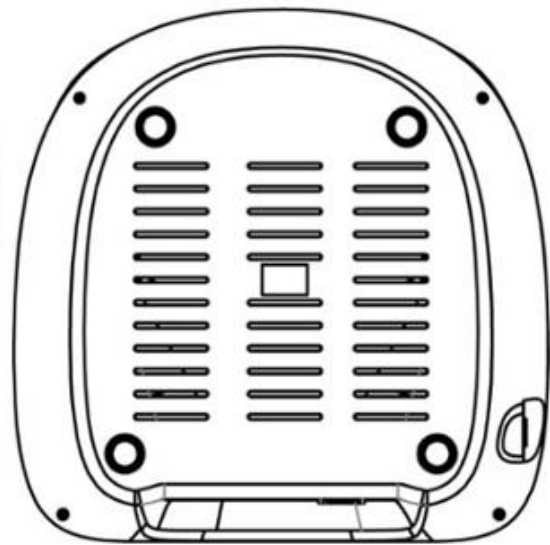

1.7

- (11) **3-0033908**
(15) 25/11/2021 (51) 23-02
(21) 3-2019-01750 (22) 10/07/2019
(18) 10/07/2024
(54) **VÒI HOA SEN** (28) 2
(30) 201930135494.8 28/03/2019 CN;
(45) 25/01/2022 406B (43) 25/02/2020 383A
(73) **LIXIL INTERNATIONAL PTE. LTD. (SG)**
8 Temasek Boulevard #18-01/02 Suntec Tower 3 Singapore 038988
(72) 1. ANTOINE BESSEYRE DES HORTS (FR)
2. JEABYUN YEON (KR)
(74) Công ty Luật TNHH Phạm và Liên danh (PHAM & ASSOCIATES)
(55)



1.1

1.2

1.3

1.4

1.5



1.6

1.7

1.8



2.1



2.2



2.3



2.4

2.5



2.6



2.7

- (11) **3-0033909**
(15) 25/11/2021 (51) 09-05
(21) 3-2019-02087 (22) 29/12/2017
(18) 29/12/2022
(54) BAO GÓI SẢN PHẨM (28) 1
(45) 25/01/2022 406B (43) 25/09/2020 390
(73) NGUYỄN DANH BÌNH (VN)
Đội 8, xã Dương Liễu, huyện Hoài Đức, thành phố Hà Nội
(72) Nguyễn Danh Bình (VN)
(74) Công ty Luật TNHH WINCO (WINCO LAW FIRM)
(55)



1.1



1.2

- (11) **3-0033910**
(15) 26/11/2021 (51) 12-11
(21) 3-2020-00531 (22) 10/03/2020
(18) 10/03/2025
(54) XE ĐIỆN (28) 1
(30) 201930503405.0 12/09/2019 CN;
(45) 25/01/2022 406B (43) 25/05/2020 386A
(73) ZHEJIANG YADEA LOCOMOTIVE CO.,LTD (CN)
NO.288 Binhai Road, Hangzhou Bay New District, Ningbo City, Zhejiang
Province 315300, China
(72) 1. MO, JIAJUN (CN)
2. CHEN, CHUNLIN (CN)
3. FAN, RUI (CN)
4. LIN, TENGLONG (CN)
5. ZHU, YUJIE (CN)
(74) Công ty TNHH Trường Xuân (AGELESS CO.,LTD.)
(55)



1.1



1.2



1.3



1.4



1.5



1.6



1.7



1.8

- (11) **3-0033911**
- (15) 26/11/2021
- (21) 3-2020-01184
- (18) 21/05/2025
- (54) LỘ ĐỤNG
- (30) 202030106572.4 25/03/2020 CN;
- (45) 25/01/2022 406B
- (73) WHEALTHFIELDS (HONG KONG) LIMITED (CN)
UNIT 2606-10, 26/F, DELTA HOUSE, 3 ON YIU STREET, SHATIN, N.T.,
HONG KONG
- (72) CHO, PING JOYCE (CN)
- (74) Công ty TNHH Trường Xuân (AGELESS CO.,LTD.)
- (55)

- (51) 09-01
- (22) 21/05/2020

(28) 1

(43) 25/08/2020 389A



1.1



1.2



1.3



1.4



1.5



1.6



1.7



1.8

(11) **3-0033912**

(15) 26/11/2021

(21) 3-2020-00788

(18) 09/04/2025

(54) BAO GÓI

(45) 25/01/2022 406B

(73) CÔNG TY CỔ PHẦN LIWAYWAY VIỆT NAM (VN)

Số 14, đường số 05, khu công nghiệp Việt Nam – Singapore, thành phố Thuận An, tỉnh Bình Dương

(72) Robert Tan Li (PH)

(74) Văn phòng Luật sư Tân Hà (VPLS TAN HA)

(55)

(51) 09-05

(22) 09/04/2020

(28) 3

(43) 27/07/2020 388A



1.1



1.2



2.1



2.2



3.1



3.2

(11) **3-0033913**

(15) 26/11/2021

(21) 3-2020-00794

(18) 10/04/2025

(54) BAO GÓI BÁNH

(45) 25/01/2022 406B

(73) CÔNG TY CỔ PHẦN LIWAYWAY VIỆT NAM (VN)

Số 14, đường số 05, khu công nghiệp Việt Nam – Singapore, thành phố Thuận An, tỉnh Bình Dương

(72) Robert Tan Li (PH)

(74) Văn phòng Luật sư Tân Hà (VPLS TAN HA)

(55)

(51) 09-05

(22) 10/04/2020

(28) 2

(43) 27/07/2020 388A



1.1



1.2



2.1



2.2

- (11) **3-0033914**
(15) 26/11/2021 (51) 12-11
(21) 3-2020-00321 (22) 12/02/2020
(18) 12/02/2025
(54) XE ĐIỆN (28) 1
(45) 25/01/2022 406B (43) 25/05/2020 386A
(73) SANYANG MOTOR CO., LTD. (TW)
No. 184, Keng Tzu Kou, Shang Keng Village, Hsin Fong Shiang, Hsinchu County
304, TAIWAN
(72) Ching-Chung CHIU (TW)
(74) Công ty TNHH Trường Xuân (AGELESS CO.,LTD.)
(55)



1.1



1.2



1.3



1.4



1.5



1.6



1.7



1.8



1.9

- (11) **3-0033915**
(15) 26/11/2021 (51) 19-08
(21) 3-2020-01053 (22) 08/05/2020
(18) 08/05/2025
(54) NHÃN BAO BÌ THỰC PHẨM (28) 1
(45) 25/01/2022 406B (43) 27/07/2020 388A
(73) PALDO CO., LTD. (KR)
7th Floor, 577, Gangnam-daero, Seocho-gu, 06530, Seoul, Republic of Korea
(72) Ko Jung-wan (KR)
(74) Công ty TNHH Dương và Trần (DUONG & TRAN CO., LTD)
(55)



- (11) **3-0033916**
(15) 26/11/2021 (51) 13-03
(21) 3-2020-00962 (22) 29/04/2020
(18) 29/04/2025
(54) **Ồ CẨM** (28) 1
(45) 25/01/2022 406B (43) 25/09/2020 390
(73) **CÔNG TY CỔ PHẦN NGHIÊN CỨU VÀ SẢN XUẤT VINSMART (VN)**
Lô CN1-06B-1&2 khu công nghiệp công nghệ cao 1, khu công nghệ cao Hòa Lạc,
xã Hạ Bằng, huyện Thạch Thất, thành phố Hà Nội
(72) **Vương Đình Bình (VN)**
(74) **CÔNG TY LUẬT TRÁCH NHIỆM HỮU HẠN AMBYS HÀ NỘI (AMBYS HANOI)**
(55)

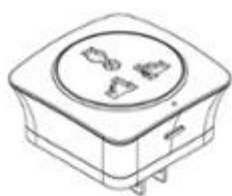

1.1



1.2



1.3



1.4



1.5



1.6



1.7

- (11) **3-0033917**
(15) 27/11/2021 (51) 15-03
(21) 3-2020-02146 (22) 04/09/2020
(18) 04/09/2025
(54) **GIÁ ĐỖ CÂY CON CHO PHƯƠNG TIỆN LÀM VIỆC** (28) 1
(30) 2020-008018 17/04/2020 JP;
(45) 25/01/2022 406B (43) 25/11/2020 392
(73) ISEKI & CO., LTD. (JP)
700 Umaki-cho, Matsuyama-shi, Ehime-ken, Japan
(72) Yoshinori Mizuno (JP)
(74) **CÔNG TY LUẬT TRÁCH NHIỆM HỮU HẠN AMBYS HÀ NỘI (AMBYS HANOI)**
(55)



1.1

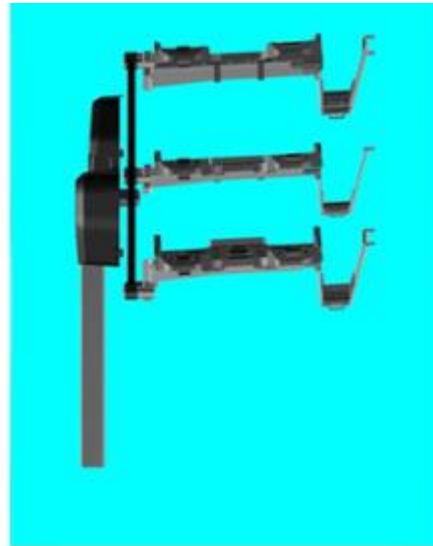

1.2

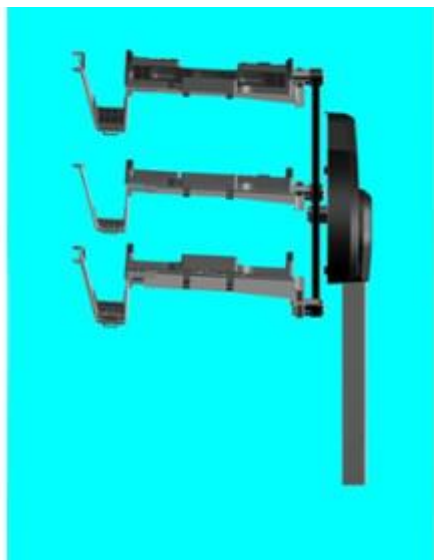

1.3



1.4

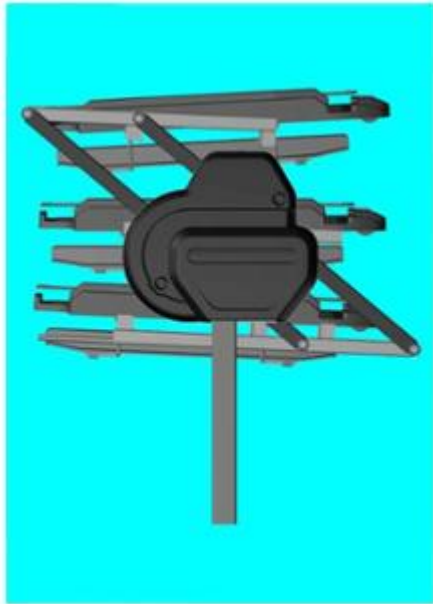

1.5



1.6

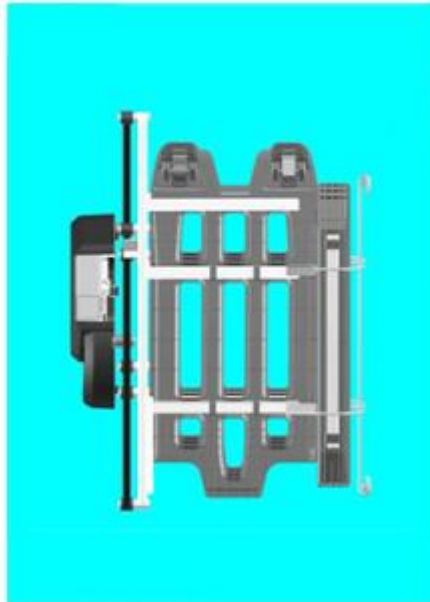

1.7

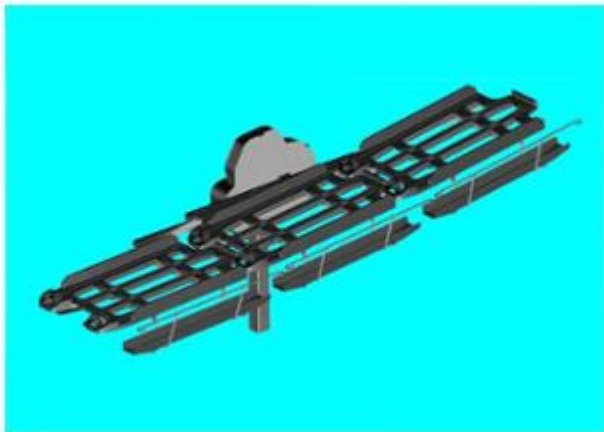

1.8



1.9

- (11) **3-0033918**
(15) 29/11/2021 (51) 12-02; 20-99
(21) 3-2020-01048 (22) 08/05/2020
(18) 08/05/2025
(54) QUẦY BÁN CÀ PHÊ DI ĐỘNG (28) 1
(45) 25/01/2022 406B (43) 25/08/2020 389A
(73) **HỘ KINH DOANH THÁI NGUYÊN Á ĐÔNG (VN)**
Số 74 đường Võ Văn Truyen, khu phố 1, phường 2, thành phố Tây Ninh, tỉnh Tây Ninh
(72) **Đặng Vũ Minh Bằng (VN)**
(74) **Công ty Luật TNHH WINCO (WINCO LAW FIRM)**
(55)

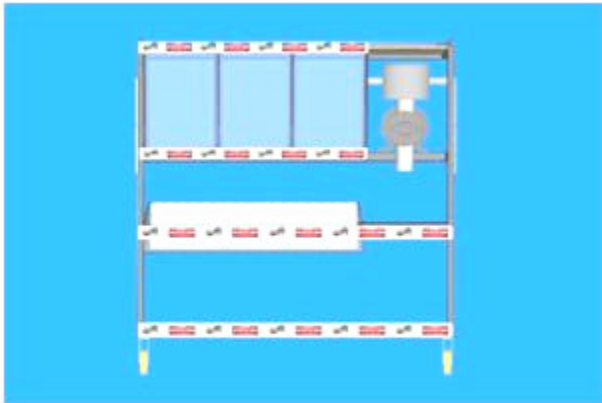

1.1



1.2



1.3

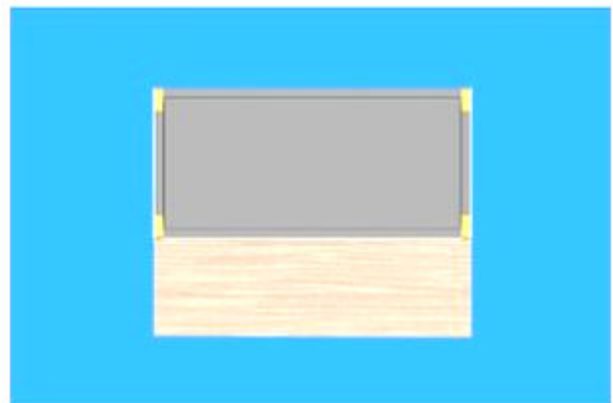

1.4

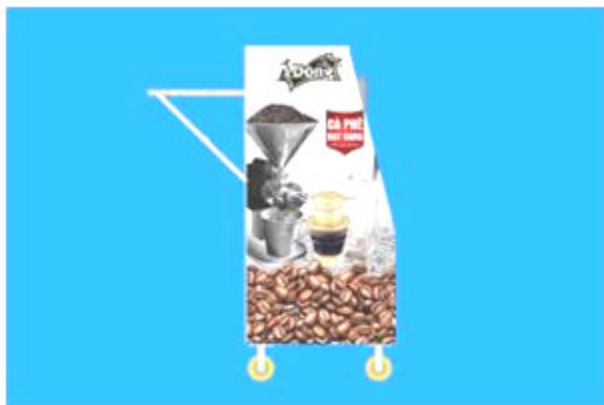

1.5



1.6



1.7

- (11) **3-0033919**
(15) 29/11/2021 (51) 19-08
(21) 3-2020-01983 (22) 27/08/2020
(18) 27/08/2025
(54) NHÃN SẢN PHẨM (28) 1
(45) 25/01/2022 406B (43) 25/11/2020 392
(73) CÔNG TY CỔ PHẦN GIỐNG BÒ SỮA MỘC CHÂU (VN)
Tiểu khu cơ quan, thị trấn nông trường Mộc Châu, huyện Mộc Châu, tỉnh Sơn La
(72) Phạm Hải Nam (VN)
(74) Công ty Luật TNHH WINCO (WINCO LAW FIRM)
(55)



- (11) **3-0033920**
(15) 29/11/2021 (51) 15-03
(21) 3-2020-02143 (22) 04/09/2020
(18) 04/09/2025
(54) **NẮP ĐẬY ĐẦU PHƯƠNG TIỆN LÀM VIỆC** (28) 1
(30) 2020-008013 17/04/2020 JP;
(45) 25/01/2022 406B (43) 25/11/2020 392
(73) ISEKI & CO., LTD. (JP)
700 Umaki-cho, Matsuyama-shi, Ehime-ken, Japan
(72) 1. AKIRA OKIMOTO (JP)
2. SEIJI TANAKA (JP)
3. YUTA SUSUKI (JP)
4. HITOSHI NOMURA (JP)
(74) **CÔNG TY LUẬT TRÁCH NHIỆM HỮU HẠN AMBYS HÀ NỘI (AMBYS HANOI)**
(55)



1.1



1.2



1.3



1.4



1.5



1.6

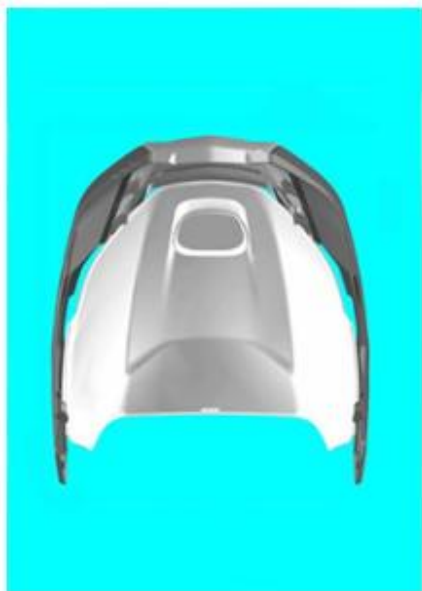

1.7



1.8

- (11) **3-0033921**
(15) 29/11/2021 (51) 15-03
(21) 3-2020-02144 (22) 04/09/2020
(18) 04/09/2025
(54) **MÁY TRỒNG CÂY** (28) 1
(30) 2020-008015 17/04/2020 JP;
(45) 25/01/2022 406B (43) 25/11/2020 392
(73) ISEKI & CO., LTD. (JP)
700 Umaki-cho, Matsuyama-shi, Ehime-ken, Japan
(72) 1. AKIRA OKIMOTO (JP)
2. SEIJI TANAKA (JP)
3. YUTA SUSUKI (JP)
4. MITSUO KONDA (JP)
(74) **CÔNG TY LUẬT TRÁCH NHIỆM HỮU HẠN AMBYS HÀ NỘI (AMBYS HANOI)**
(55)



1.1



1.2



1.3



1.4



1.5



1.6



1.7

- (11) **3-0033922**
(15) 29/11/2021 (51) 15-03
(21) 3-2020-02145 (22) 04/09/2020
(18) 04/09/2025
(54) **MÁY TRỒNG CÂY** (28) 1
(30) 2020-008016 17/04/2020 JP;
(45) 25/01/2022 406B (43) 25/11/2020 392
(73) ISEKI & CO., LTD. (JP)
700 Umaki-cho, Matsuyama-shi, Ehime-ken, Japan
(72) 1. AKIRA OKIMOTO (JP)
2. SEIJI TANAKA (JP)
3. YUTA SUSUKI (JP)
4. HIKARU OSANO (JP)
5. HIDEKI YAMASHITA (JP)
(74) **CÔNG TY LUẬT TRÁCH NHIỆM HỮU HẠN AMBYS HÀ NỘI (AMBYS HANOI)**
(55)



1.1



1.2



1.3



1.4



1.5



1.6

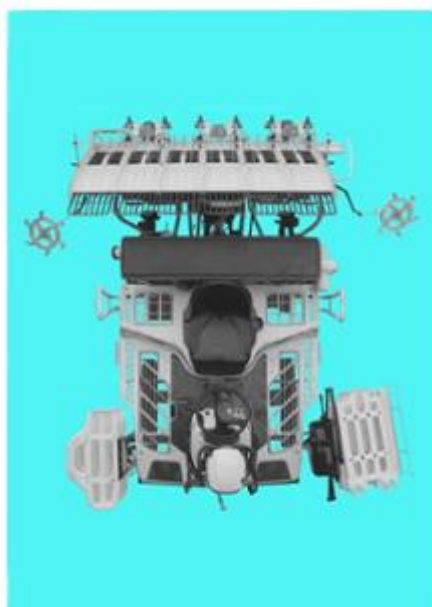

1.7

- (11) **3-0033923**
(15) 29/11/2021 (51) 08-06
(21) 3-2020-01153 (22) 18/05/2020
(18) 18/05/2025
(54) BẢN LỀ (28) 1
(45) 25/01/2022 406B (43) 25/11/2020 392
(73) CÔNG TY TNHH THƯƠNG MẠI HỮU NGHỊ (VN)
Số 127, phố An Trạch, phường Quốc Tử Giám, quận Đống Đa, thành phố Hà Nội
(72) Ngô Quang Nam (VN)
(74) CÔNG TY LUẬT TRÁCH NHIỆM HỮU HẠN AMBYS HÀ NỘI (AMBYS
HANOI)
(55)

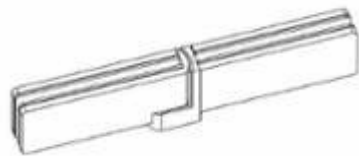

1.1



1.2



1.3



1.4



1.5

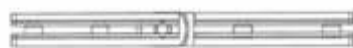

1.6

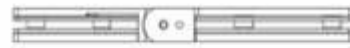

1.7

- (11) **3-0033924**
(15) 29/11/2021 (51) 08-06
(21) 3-2020-01154 (22) 18/05/2020
(18) 18/05/2025
(54) BẢN LỀ (28) 1
(45) 25/01/2022 406B (43) 25/09/2020 390
(73) CÔNG TY TNHH THƯƠNG MẠI HỮU NGHỊ (VN)
Số 127, phố An Trạch, phường Quốc Tử Giám, quận Đống Đa, thành phố Hà Nội
(72) Ngô Quang Nam (VN)
(74) CÔNG TY LUẬT TRÁCH NHIỆM HỮU HẠN AMBYS HÀ NỘI (AMBYS
HANOI)
(55)



1.1



1.2



1.3



1.4



1.5



1.6



1.7

- (11) **3-0033925**
(15) 29/11/2021 (51) 08-08
(21) 3-2020-01156 (22) 18/05/2020
(18) 18/05/2025
(54) KỆP VÁCH CỐ ĐỊNH (28) 1
(45) 25/01/2022 406B (43) 25/09/2020 390
(73) CÔNG TY TNHH THƯƠNG MẠI HỮU NGHỊ (VN)
Số 127, phố An Trạch, phường Quốc Tử Giám, quận Đống Đa, thành phố Hà Nội
(72) Ngô Quang Nam (VN)
(74) CÔNG TY LUẬT TRÁCH NHIỆM HỮU HẠN AMBYS HÀ NỘI (AMBYS
HANOI)
(55)

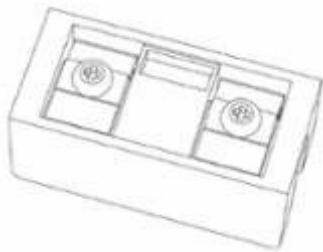

1.1



1.2



1.3



1.4



1.5

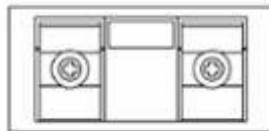

1.6

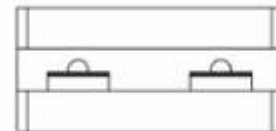

1.7

- (11) **3-0033926**
(15) 29/11/2021 (51) 08-08
(21) 3-2020-01157 (22) 18/05/2020
(18) 18/05/2025
(54) CHI TIẾT DÙNG ĐỂ LIÊN KẾT (28) 1
THANH NGANG
(45) 25/01/2022 406B (43) 25/11/2020 392
(73) CÔNG TY TNHH THƯƠNG MẠI HỮU NGHỊ (VN)
Số 127, phố An Trạch, phường Quốc Tử Giám, quận Đống Đa, thành phố Hà Nội
(72) Ngô Quang Nam (VN)
(74) CÔNG TY LUẬT TRÁCH NHIỆM HỮU HẠN AMBYS HÀ NỘI (AMBYS
HANOI)
(55)

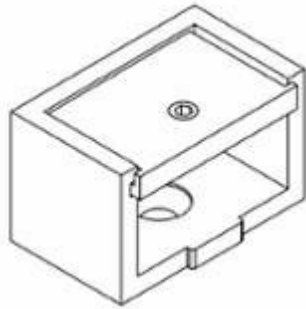

1.1

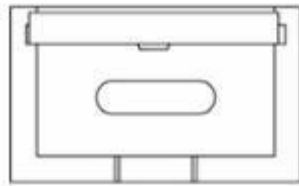

1.2

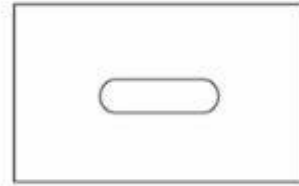

1.3

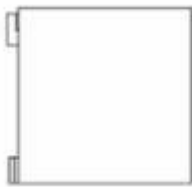

1.4



1.5



1.6



1.7

- (11) **3-0033927**
(15) 29/11/2021 (51) 08-06
(21) 3-2020-01158 (22) 18/05/2020
(18) 18/05/2025
(54) BẢN LỀ (28) 1
(45) 25/01/2022 406B (43) 25/09/2020 390
(73) CÔNG TY TNHH THƯƠNG MẠI HỮU NGHỊ (VN)
Số 127, phố An Trạch, phường Quốc Tử Giám, quận Đống Đa, thành phố Hà Nội
(72) Ngô Quang Nam (VN)
(74) CÔNG TY LUẬT TRÁCH NHIỆM HỮU HẠN AMBYS HÀ NỘI (AMBYS
HANOI)
(55)



1.1

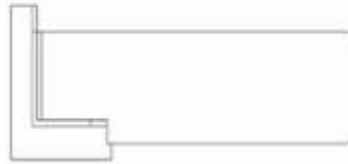

1.2



1.3



1.4



1.5



1.6



1.7

- (11) **3-0033928**
(15) 29/11/2021 (51) 08-08
(21) 3-2020-01159 (22) 18/05/2020
(18) 18/05/2025
(54) THANH GIỮ KÍNH (28) 1
(45) 25/01/2022 406B (43) 25/09/2020 390
(73) CÔNG TY TNHH THƯƠNG MẠI HỮU NGHỊ (VN)
Số 127, phố An Trạch, phường Quốc Tử Giám, quận Đống Đa, thành phố Hà Nội
(72) Ngô Quang Nam (VN)
(74) CÔNG TY LUẬT TRÁCH NHIỆM HỮU HẠN AMBYS HÀ NỘI (AMBYS
HANOI)
(55)

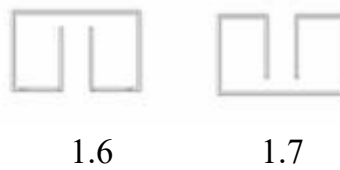
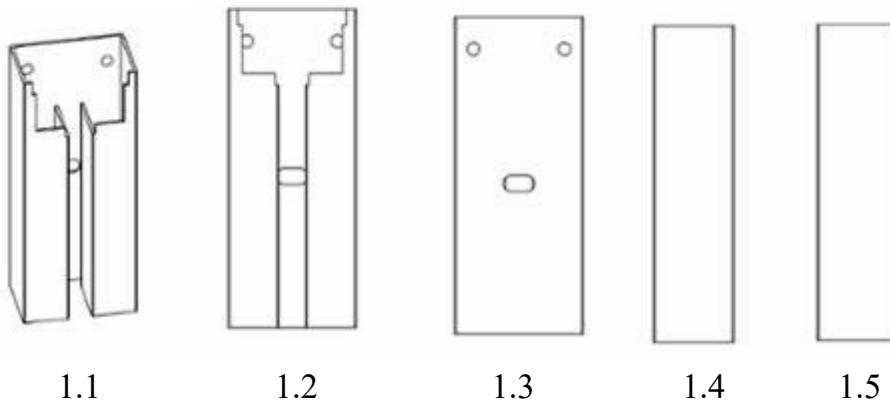

- (11) **3-0033929**
(15) 29/11/2021 (51) 14-03
(21) 3-2020-01299 (22) 03/06/2020
(18) 03/06/2025
(54) **MÁY THU HÌNH** (28) 1
(45) 25/01/2022 406B (43) 25/08/2020 389A
(73) **CÔNG TY CỔ PHẦN NGHIÊN CỨU VÀ SẢN XUẤT VINSMART (VN)**
Lô CN1-06B-1&2 khu công nghiệp công nghệ cao 1, khu công nghệ cao Hòa Lạc,
xã Hạ Bằng, huyện Thạch Thất, thành phố Hà Nội
(72) Lê Trung Kiên (VN)
(74) **CÔNG TY LUẬT TRÁCH NHIỆM HỮU HẠN AMBYS HÀ NỘI (AMBYS
HANOI)**
(55)

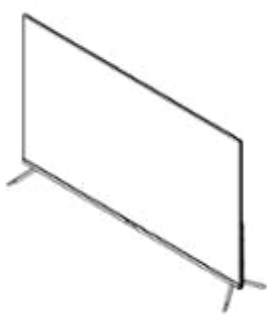

1.1



1.2



1.3

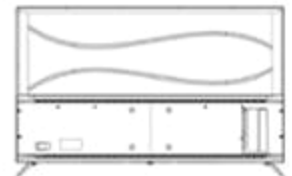

1.4



1.5



1.6



1.7



1.8

- (11) **3-0033930**
(15) 29/11/2021 (51) 15-06
(21) 3-2020-01424 (22) 17/06/2020
(18) 17/06/2025
(54) **MÁY ĐÁNH SUỐT CHỈ TỰ ĐỘNG (28) 1**
(45) 25/01/2022 406B (43) 25/09/2020 390
(73) **CÔNG TY CỔ PHẦN CÔNG NGHỆ NĂNG LỰC VIỆT (VN)**
Lô đất số B2-3-3b khu công nghiệp Nam Thăng Long, phường Thụy Phương, quận
Bắc Từ Liêm, thành phố Hà Nội
(72) Lưu Hùng Cường (VN)
(74) **CÔNG TY LUẬT TRÁCH NHIỆM HỮU HẠN AMBYS HÀ NỘI (AMBYS
HANOI)**
(55)

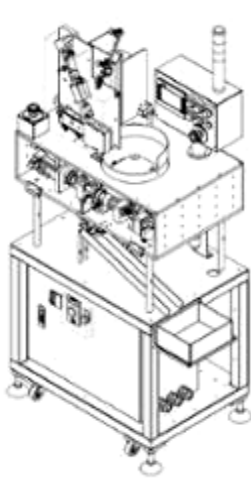

1.1

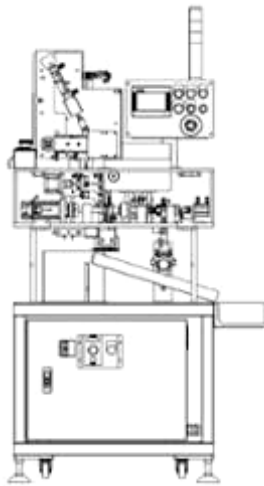

1.2

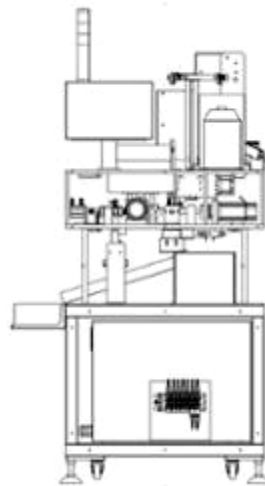

1.3



1.4

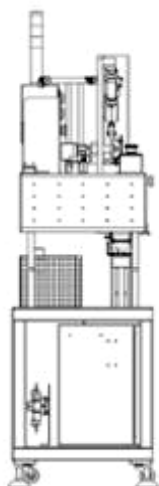

1.5

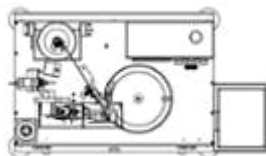

1.6

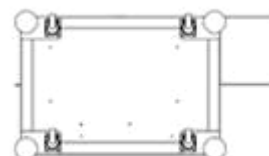

1.7

- (11) **3-0033931**
(15) 29/11/2021 (51) 25-01
(21) 3-2020-00862 (22) 20/04/2020
(18) 20/04/2025
(54) THANH KIM LOẠI ĐỊNH HÌNH (28) 1
(45) 25/01/2022 406B (43) 25/09/2020 390
(73) CÔNG TY TNHH SẢN XUẤT VÀ THƯƠNG MẠI BÁCH VIỆT (VN)
Số 101, đường Đại Cồ Việt, phường Lê Đại Hành, quận Hai Bà Trưng, thành phố Hà Nội
(72) Vũ Xuân Hòa (VN)
(74) Công ty TNHH Sở hữu trí tuệ Bình Minh (SUNRISE IP CO.,LTD.)
(55)



1.1



1.2



1.3



1.4



1.5



1.6



1.7

CÔNG BÁO SỞ HỮU CÔNG NGHIỆP SỐ 406 TẬP B - QUYỀN 2 (01.2022)

- (11) **3-0033932**
(15) 29/11/2021 (51) 19-08
(21) 3-2020-01052 (22) 08/05/2020
(18) 08/05/2025
(54) NHÃN SẢN PHẨM (28) 1
(45) 25/01/2022 406B (43) 26/10/2020 391A
(73) PALDO CO., LTD. (KR)
7th Floor, 577, Gangnam-daero, Seocho-gu, 06530, Seoul, Republic of Korea
(72) Ko Jung-wan (KR)
(74) Công ty TNHH Dương và Trần (DUONG & TRAN CO., LTD)
(55)



- (11) **3-0033933**
(15) 30/11/2021 (51) 09-03
(21) 3-2020-01082 (22) 12/05/2020
(18) 12/05/2025
(54) **HỘP ĐỰNG** (28) 1
(30) 30-2020-0001944 15/01/2020 KR;
(45) 25/01/2022 406B (43) 26/10/2020 391A
(73) **KOLMAR KOREA CO., LTD. (KR)**
12-11, Deokgogae-gil, Jeonui-myeon, Sejong-si, Republic of Korea
(74) 1. KIM, HYUNG SANG (KR)
2. LEE, JE MIN (KR)
3. AN, JI YEON (KR)
4. CHOI, IM SIK (KR)
(74) Công ty TNHH Trường Xuân (AGELESS CO.,LTD.)
(55)



1.1



1.2

- (11) **3-0033934**
(15) 30/11/2021 (51) 24-02
(21) 3-2020-00436 (22) 25/02/2020
(18) 25/02/2025
(54) **DỤNG CỤ ĐIỀU CHỈNH VÀ ĐỊNH HÌNH KHOANG MIỆNG** (28) 3
(30) 201914867 27/08/2019 AU;
(45) 25/01/2022 406B (43) 27/07/2020 388A
(73) MYOSA PTY LTD (AU)
44 Siganto Drive HELENSVALE QLD 4212 Australia
(72) Christopher John FARRELL (AU)
(74) Công ty TNHH Trường Xuân (AGELESS CO.,LTD.)
(55)

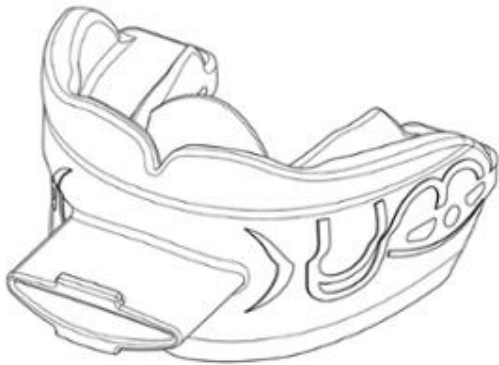

1.1

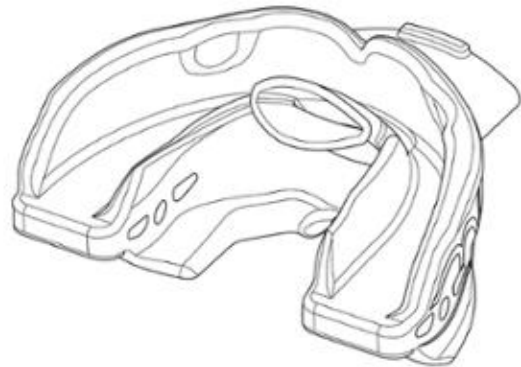

1.2

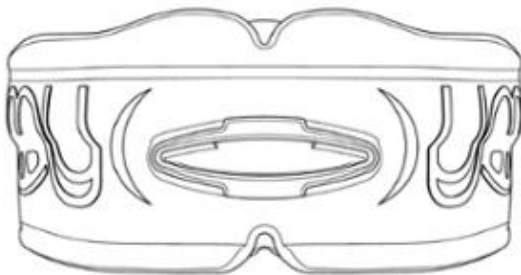

1.3

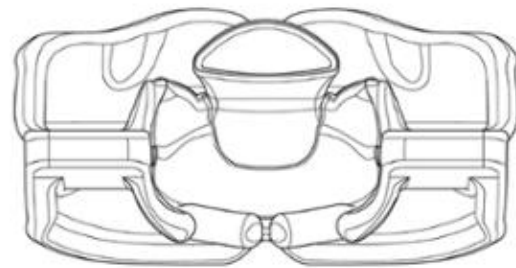

1.4

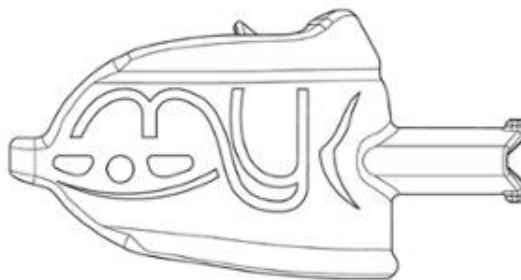

1.5



1.6

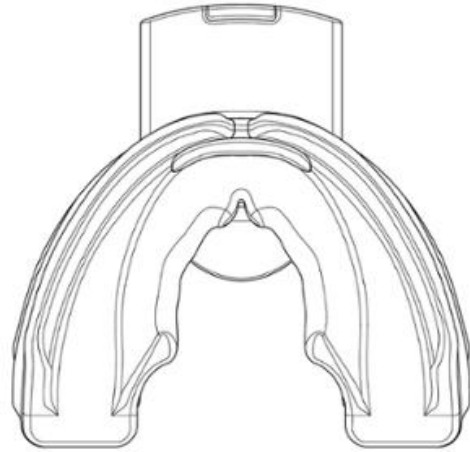

1.7

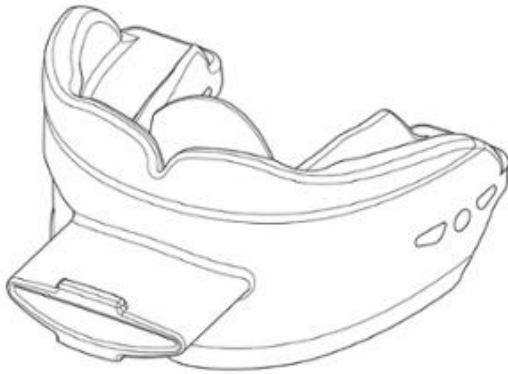

2.1

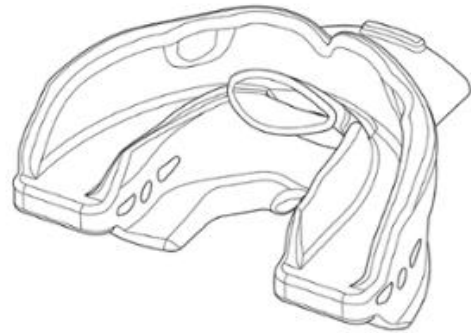

2.2

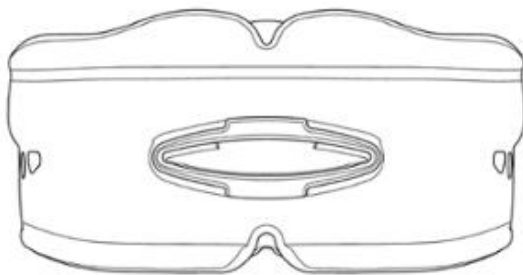

2.3

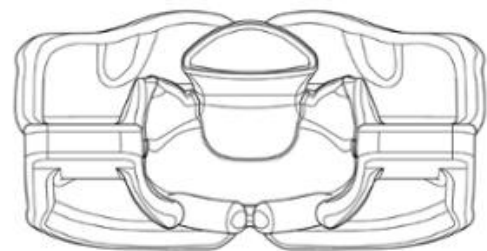

2.4

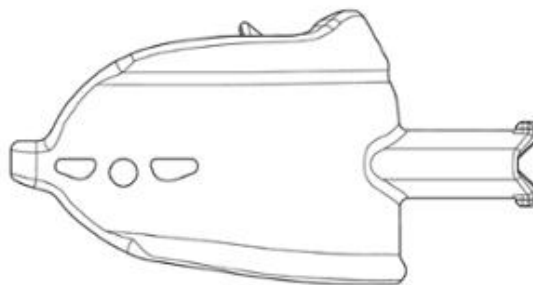

2.5



2.6

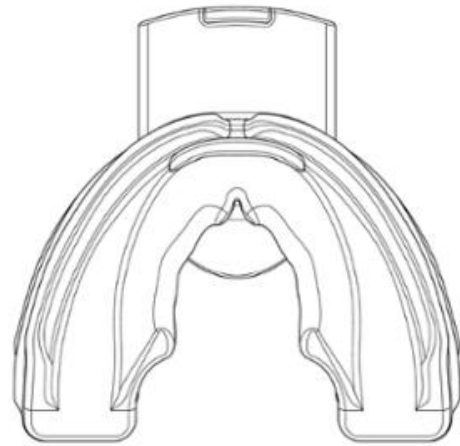

2.7

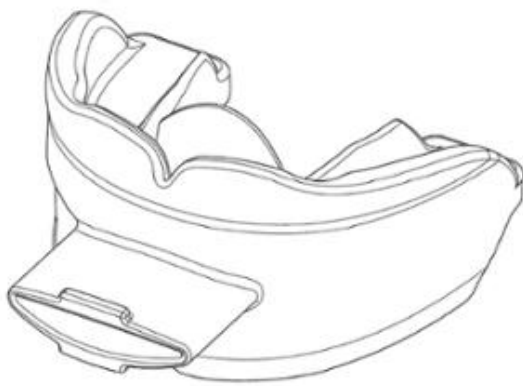

3.1



3.2

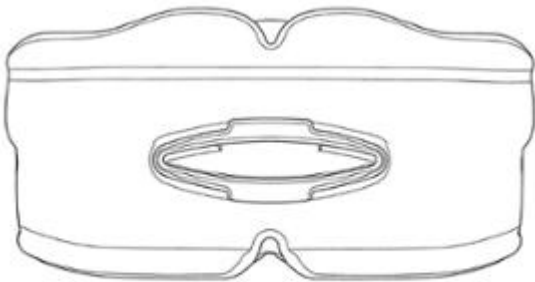

3.3

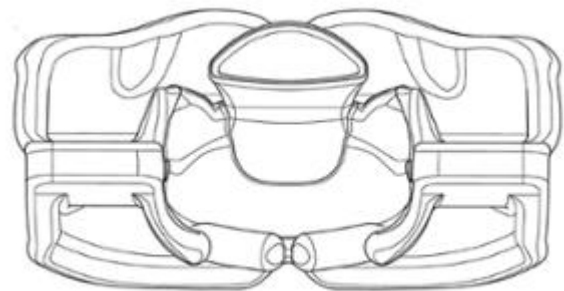

3.4

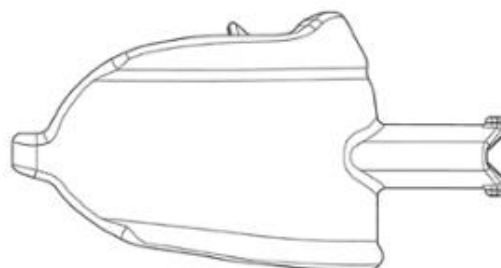

3.5



3.6

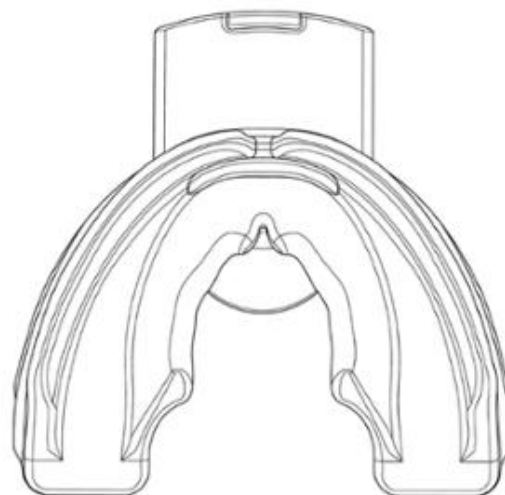

3.7

- (11) **3-0033935**
(15) 30/11/2021 (51) 12-11
(21) 3-2020-00852 (22) 16/04/2020
(18) 16/04/2025
(54) XE MÔ TÔ (28) 1
(45) 25/01/2022 406B (43) 25/08/2020 389A
(73) SANYANG MOTOR CO., LTD. (TW)
No. 184, Keng Tzu Kou, Shang Keng Village, Hsin Fong Shiang, Hsinchu County
304, TAIWAN
(72) Yung-Chin LAI (TW)
(74) Công ty TNHH Trường Xuân (AGELESS CO.,LTD.)
(55)



1.1



1.2



1.3



1.4



1.5



1.6



1.7



1.8



1.9

CÔNG BÁO SỞ HỮU CÔNG NGHIỆP SỐ 406 TẬP B - QUYỀN 2 (01.2022)

- (11) **3-0033936**
- (15) 30/11/2021
- (21) 3-2020-01602
- (18) 10/07/2025
- (54) **HỘP ĐỰNG**
- (45) 25/01/2022 406B
- (73) **BINGGRAE CO., LTD. (KR)**
45, Dasansunhwan-ro, Namyangju-si, Gyeonggi-do, Republic of Korea
- (72) **Park Jungsin (KR)**
- (74) **Công ty TNHH Trường Xuân (AGELESS CO.,LTD.)**
- (55)

- (51) 09-03
- (22) 10/07/2020



1.1



1.2



1.3



1.4



1.5



1.6



1.7



1.8

- (11) **3-0033937**
(15) 30/11/2021 (51) 13-03
(21) 3-2020-00963 (22) 29/04/2020
(18) 29/04/2025
(54) **CÔNG TẮC** (28) 1
(45) 25/01/2022 406B (43) 25/08/2020 389A
(73) **CÔNG TY CỔ PHẦN NGHIÊN CỨU VÀ SẢN XUẤT VINSMART (VN)**
Lô CN1-06B-1&2 khu công nghiệp công nghệ cao 1, khu công nghệ cao Hòa Lạc,
xã Hạ Bằng, huyện Thạch Thất, thành phố Hà Nội
(72) 1. **VƯƠNG ĐÌNH BÌNH (VN)**
2. **DAVID CARVALHO (IT)**
(74) **CÔNG TY LUẬT TRÁCH NHIỆM HỮU HẠN AMBYS HÀ NỘI (AMBYS HANOI)**
(55)



1.1



1.2

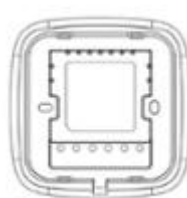

1.3



1.4



1.5



1.6

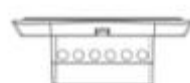

1.7

- (11) **3-0033938**
(15) 30/11/2021 (51) 14-03
(21) 3-2020-00964 (22) 29/04/2020
(18) 29/04/2025
(54) THIẾT BỊ ĐIỀU KHIỂN TRUNG TÂM (28) 1
(45) 25/01/2022 406B (43) 25/08/2020 389A
(73) CÔNG TY CỔ PHẦN NGHIÊN CỨU VÀ SẢN XUẤT VINSMART (VN)
Lô CN1-06B-1&2 khu công nghiệp công nghệ cao 1, khu công nghệ cao Hòa Lạc,
xã Hạ Bằng, huyện Thạch Thất, thành phố Hà Nội
(72) 1. NGUYỄN THANH HUY (VN)
2. NGUYỄN TRÍ THÀNH (VN)
(74) CÔNG TY LUẬT TRÁCH NHIỆM HỮU HẠN AMBYS HÀ NỘI (AMBYS
HANOI)
(55)



1.1

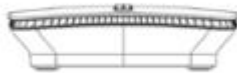

1.2

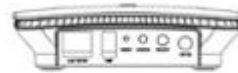

1.3



1.4

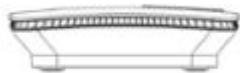

1.5



1.6

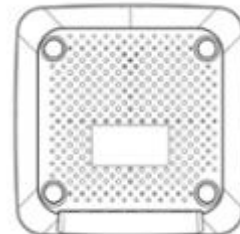

1.7

- (11) **3-0033939**
(15) 30/11/2021 (51) 14-03
(21) 3-2020-00965 (22) 29/04/2020
(18) 29/04/2025
(54) THIẾT BỊ ĐIỀU KHIỂN HỒNG NGOẠI (28) 1
(45) 25/01/2022 406B (43) 25/08/2020 389A
(73) CÔNG TY CỔ PHẦN NGHIÊN CỨU VÀ SẢN XUẤT VINSMART (VN)
Lô CN1-06B-1&2 khu công nghiệp công nghệ cao 1, khu công nghệ cao Hòa Lạc,
xã Hạ Bằng, huyện Thạch Thất, thành phố Hà Nội
(72) Vương Đình Bình (VN)
(74) CÔNG TY LUẬT TRÁCH NHIỆM HỮU HẠN AMBYS HÀ NỘI (AMBYS
HANOI)
(55)



1.1



1.2



1.3



1.4



1.5



1.6



1.7

- (11) **3-0033940**
(15) 30/11/2021 (51) 14-03
(21) 3-2020-00966 (22) 29/04/2020
(18) 29/04/2025
(54) THIẾT BỊ ĐIỀU KHIỂN RÈM (28) 1
(45) 25/01/2022 406B (43) 25/08/2020 389A
(73) CÔNG TY CỔ PHẦN NGHIÊN CỨU VÀ SẢN XUẤT VINSMART (VN)
Lô CN1-06B-1&2 khu công nghiệp công nghệ cao 1, khu công nghệ cao Hòa Lạc,
xã Hạ Bằng, huyện Thạch Thất, thành phố Hà Nội
(72) Vương Đình Bình (VN)
(74) CÔNG TY LUẬT TRÁCH NHIỆM HỮU HẠN AMBYS HÀ NỘI (AMBYS
HANOI)
(55)

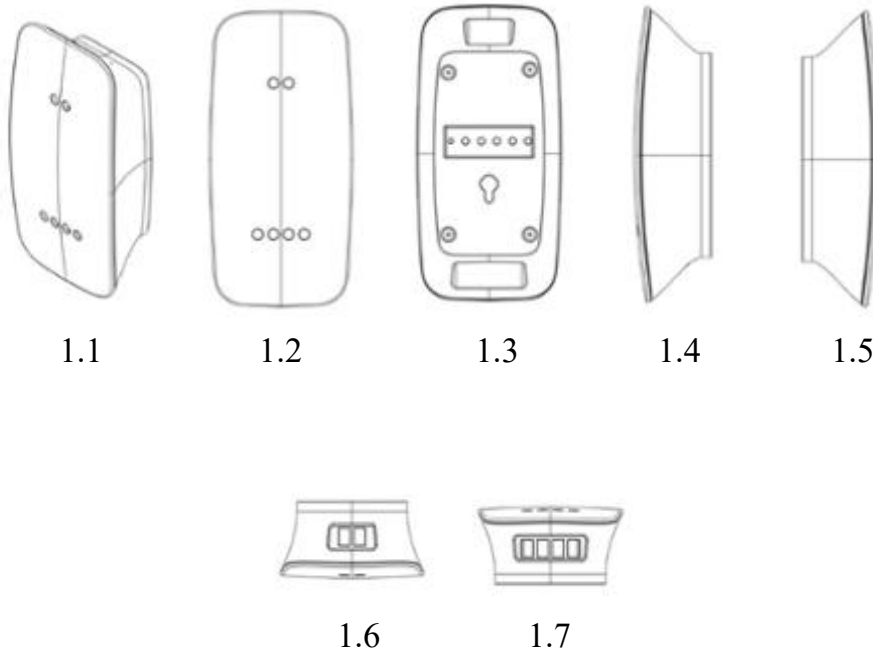

- (11) **3-0033941**
(15) 30/11/2021 (51) 10-05
(21) 3-2020-00967 (22) 29/04/2020
(18) 29/04/2025
(54) THIẾT BỊ CẢM BIẾN CHUYÊN ĐỘNG (28) 1
(45) 25/01/2022 406B (43) 25/08/2020 389A
(73) CÔNG TY CỔ PHẦN NGHIÊN CỨU VÀ SẢN XUẤT VINSMART (VN)
Lô CN1-06B-1&2 khu công nghiệp công nghệ cao 1, khu công nghệ cao Hòa Lạc,
xã Hạ Bằng, huyện Thạch Thất, thành phố Hà Nội
(72) 1. TRẦN VĂN DŨNG (VN)
2. LÊ QUÂN (VN)
(74) CÔNG TY LUẬT TRÁCH NHIỆM HỮU HẠN AMBYS HÀ NỘI (AMBYS
HANOI)
(55)



1.1

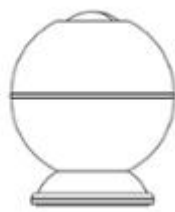

1.2

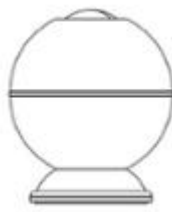

1.3



1.4

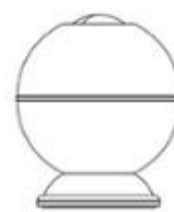

1.5



1.6



1.7

- (11) **3-0033942**
(15) 30/11/2021 (51) 12-11
(21) 3-2020-01222 (22) 25/05/2020
(18) 25/05/2025
(54) XE ĐIỆN (28) 1
(45) 25/01/2022 406B (43) 25/08/2020 389A
(73) CÔNG TY TNHH SẢN XUẤT VÀ KINH DOANH VINFAST (VN)
Khu kinh tế Đình Vũ-Cát Hải, đảo Cát Hải, thị trấn Cát Hải, huyện Cát Hải, thành phố Hải Phòng
(72) Bùi Đức Công (VN)
(74) CÔNG TY LUẬT TRÁCH NHIỆM HỮU HẠN AMBYS HÀ NỘI (AMBYS HANOI)
(55)



1.1



1.2



1.3



1.4



1.5



1.6



1.7



1.8



1.9



1.10

- (11) **3-0033943**
(15) 30/11/2021 (51) 12-08
(21) 3-2020-01314 (22) 04/06/2020
(18) 04/06/2025
(54) XE Ô TÔ (28) 1
(45) 25/01/2022 406B (43) 25/08/2020 389A
(73) CÔNG TY TNHH SẢN XUẤT VÀ KINH DOANH VINFAST (VN)
Khu kinh tế Đình Vũ-Cát Hải, đảo Cát Hải, thị trấn Cát Hải, huyện Cát Hải, thành phố Hải Phòng
(72) 1. CARTIA GUGLIELMO GIOVANNI (IT)
2. CARLOS SANCHEZ (MX)
3. EPIFANI NAZZARENO (IT)
4. CARSTEN MONNERJAN (DE)
5. ÖZKAN YILMAZ (TR)
6. DAVID LYON (US)
(74) CÔNG TY LUẬT TRÁCH NHIỆM HỮU HẠN AMBYS HÀ NỘI (AMBYS HANOI)
(55)



1.1



1.2



1.3



1.4

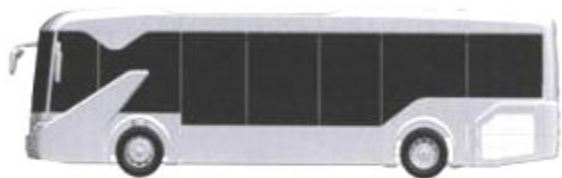

1.5



1.6



1.7



1.8

- (11) **3-0033944**
(15) 30/11/2021 (51) 09-05
(21) 3-2020-01630 (22) 15/07/2020
(18) 15/07/2025
(54) BAO GÓI (28) 1
(45) 25/01/2022 406B (43) 26/10/2020 391A
(73) CÔNG TY CỔ PHẦN THỰC PHẨM Á CHÂU (VN)
Số 9/2 đường ĐT 743, khu phố 1B, phường An Phú, thành phố Thuận An, tỉnh
Bình Dương
(72) NGUYỄN MẠNH CƯỜNG (VN)
(74) Văn phòng Luật sư A Hoà (AHOA LAW OFFICE)
(55)



1.1



1.2

- (11) **3-0033945**
(15) 30/11/2021 (51) 09-03
(21) 3-2020-02088 (22) 04/09/2020
(18) 04/09/2025
(54) **HỘP ĐỰNG SẢN PHẨM** (28) 1
(45) 25/01/2022 406B (43) 25/01/2021 394A
(73) **CÔNG TY TNHH THƯƠNG MẠI VÀ DỊCH VỤ HƯƠNG HƯƠNG PHÚ (VN)**
Thôn Liên Trì 1, xã Bình Kiến, thành phố Tuy Hòa, tỉnh Phú Yên
(72) Nguyễn Thị Thu Hương (VN)
(74) Công ty Luật TNHH WINCO (WINCO LAW FIRM)
(55)



1.1



1.2

- (11) **3-0033946**
(15) 01/12/2021 (51) 09-03
(21) 3-2020-02089 (22) 04/09/2020
(18) 04/09/2025
(54) **HỘP ĐỰNG SẢN PHẨM** (28) 1
(45) 25/01/2022 406B (43) 25/01/2021 394A
(73) **CÔNG TY TNHH THƯƠNG MẠI VÀ DỊCH VỤ HƯƠNG HƯƠNG PHÚ (VN)**
Thôn Liên Trì 1, xã Bình Kiến, thành phố Tuy Hòa, tỉnh Phú Yên
(72) Nguyễn Thị Thu Hương (VN)
(74) Công ty Luật TNHH WINCO (WINCO LAW FIRM)
(55)



1.1



1.2

- (11) **3-0033947**
(15) 01/12/2021 (51) 14-02
(21) 3-2020-02711 (22) 05/11/2020
(18) 05/11/2025
(54) **VỎ THIẾT BỊ ĐIỆN TỬ** (28) 1
(30) 2020-010087 22/05/2020 JP;
(45) 25/01/2022 406B (43) 25/02/2021 395A
(73) SONY INTERACTIVE ENTERTAINMENT INC. (JP)
1-7-1 Konan, Minato-ku, Tokyo, Japan
(72) Yujin MORISAWA (JP)
(74) Công ty Luật TNHH Phạm và Liên danh (PHAM & ASSOCIATES)
(55)

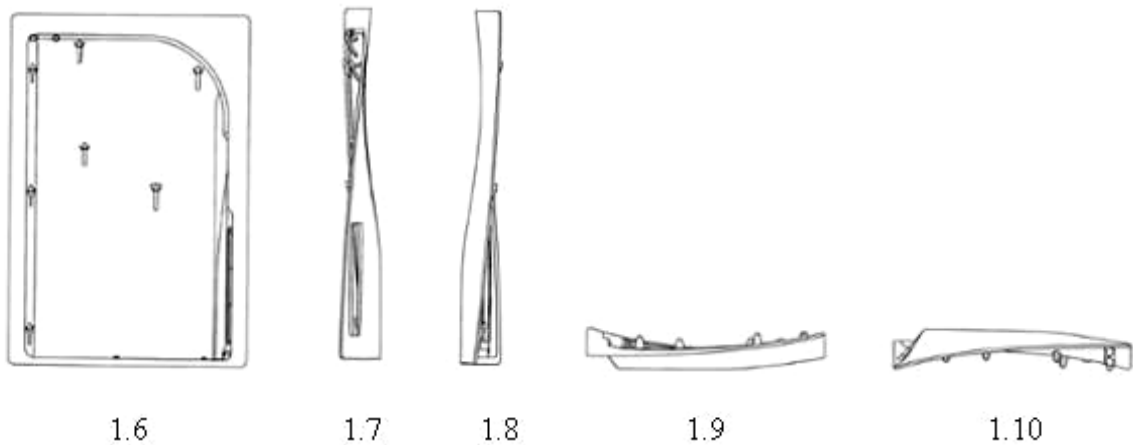
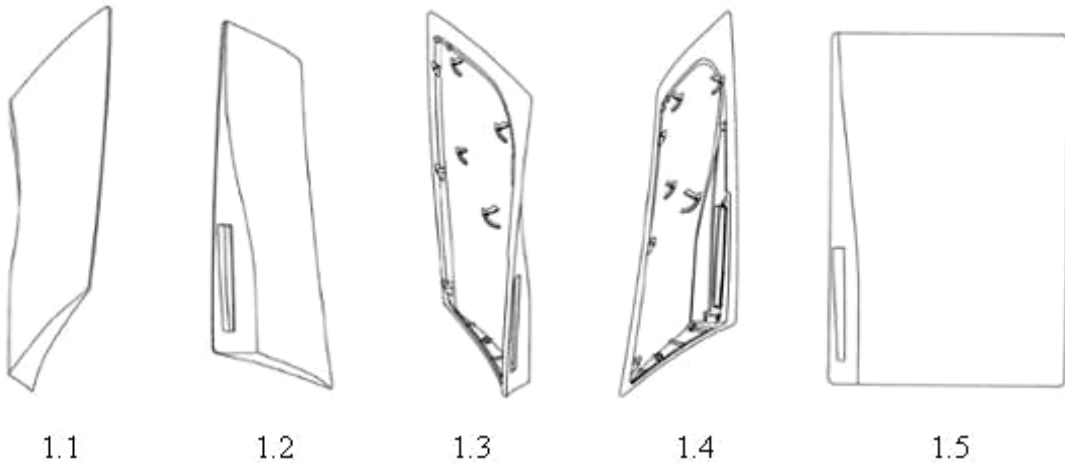



1.11

- (11) **3-0033948**
(15) 01/12/2021 (51) 14-02
(21) 3-2020-02728 (22) 09/11/2020
(18) 09/11/2025
(54) **VỎ THIẾT BỊ ĐIỆN TỬ** (28) 2
(30) 2020-010088 22/05/2020 JP; 2020-010086 22/05/2020 JP;
(45) 25/01/2022 406B (43) 25/02/2021 395A
(73) SONY INTERACTIVE ENTERTAINMENT INC. (JP)
1-7-1 Konan, Minato-ku, Tokyo, Japan
(72) Yujin MORISAWA (JP)
(74) Công ty Luật TNHH Phạm và Liên danh (PHAM & ASSOCIATES)
(55)



1.1

1.2

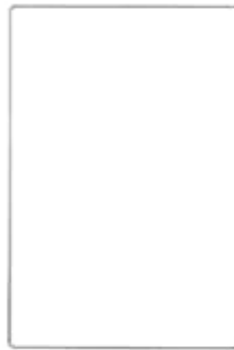

1.3

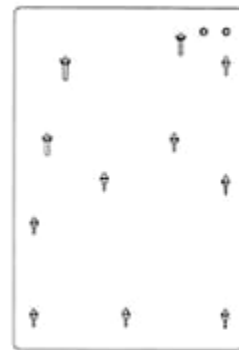

1.4



1.5

1.6



1.7



1.8



1.9



1.10



2.1



2.2



2.3



2.4



2.5

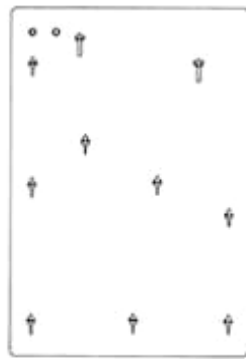

2.6



2.7



2.8



2.9



2.10



2.11

- (11) **3-0033949**
(15) 01/12/2021 (51) 14-02
(21) 3-2020-02735 (22) 10/11/2020
(18) 10/11/2025
(54) **CHÂN ĐỂ DÙNG CHO THIẾT BỊ ĐIỆN TỬ** (28) 1
(30) 2020-010089 22/05/2020 JP;
(45) 25/01/2022 406B (43) 25/02/2021 395A
(73) SONY INTERACTIVE ENTERTAINMENT INC. (JP)
1-7-1 Konan, Minato-ku, Tokyo, Japan
(72) Yujin MORISAWA (JP)
(74) Công ty Luật TNHH Phạm và Liên danh (PHAM & ASSOCIATES)
(55)

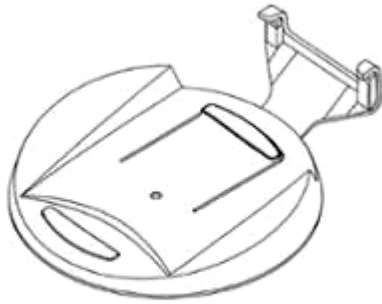

1.1



1.2



1.3

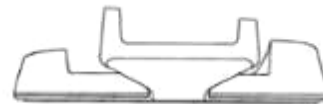

1.4



1.5



1.6

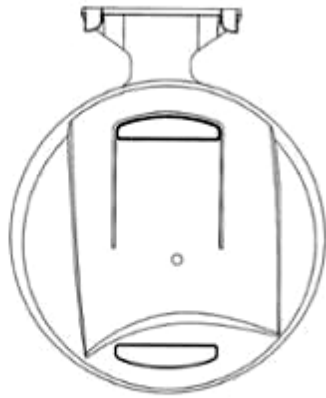

1.7

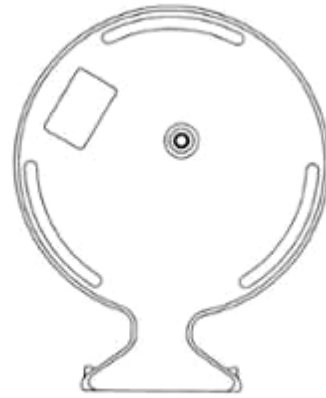

1.8



1.9



1.10

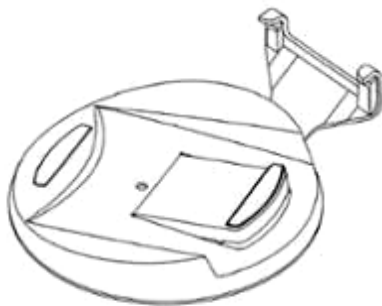

1.11

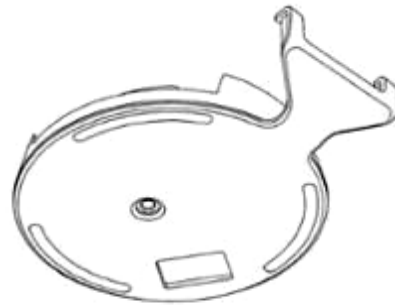

1.12



1.13



1.14



1.15



1.16

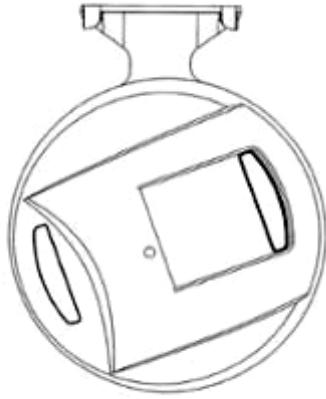

1.17

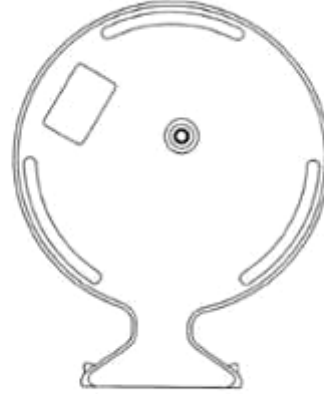

1.18

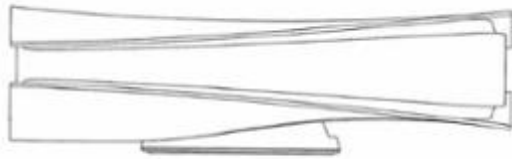

1.19

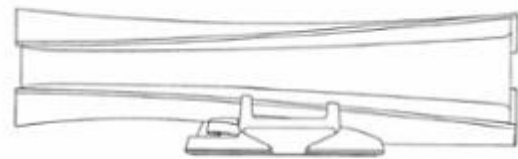

1.20

- (11) **3-0033950**
(15) 01/12/2021 (51) 14-02
(21) 3-2020-02736 (22) 10/11/2020
(18) 10/11/2025
(54) CHÂN ĐỂ DÙNG CHO THIẾT BỊ (28) 1
ĐIỆN TỬ
(30) 2020-010090 22/05/2020 JP;
(45) 25/01/2022 406B (43) 25/02/2021 395A
(73) SONY INTERACTIVE ENTERTAINMENT INC. (JP)
1-7-1 Konan, Minato-ku, Tokyo, Japan
(72) Yujin MORISAWA (JP)
(74) Công ty Luật TNHH Phạm và Liên danh (PHAM & ASSOCIATES)
(55)

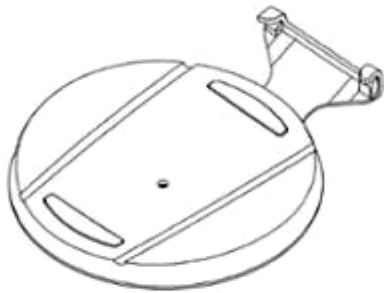

1.1



1.2



1.3



1.4



1.5



1.6

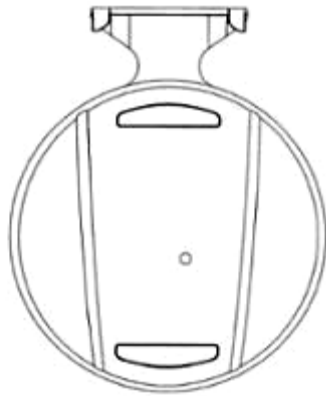

1.7



1.8



1.9



1.10

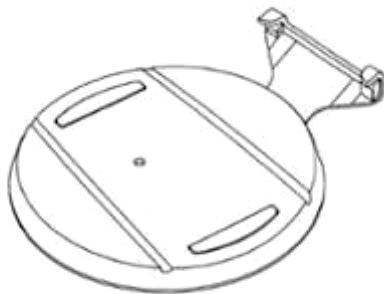

1.11



1.12



1.13



1.14



1.15



1.16



1.17



1.18



1.19



1.20

- (11) **3-0033951**
(15) 01/12/2021 (51) 13-03
(21) 3-2020-00303 (22) 11/02/2020
(18) 11/02/2025
(54) ĐẦU NỐI ĐIỆN (28) 1
(30) 201930434692.4 12/08/2019 CN;
(45) 25/01/2022 406B (43) 25/06/2020 387A
(73) CHOGORI TECHNOLOGY CO., LTD. (CN)
Floor 3-4, Building E, Zhonggangxing Industrial Zone, Zhangge Community,
Guanlan, Longhua District, Shenzhen, Guangdong 518000, China
(72) 1. NONG, ZHOUHUA (CN)
2. PAN, LIQIANG (CN)
(74) Công ty Luật TNHH WINCO (WINCO LAW FIRM)
(55)



1.1



1.2

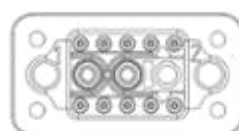

1.3

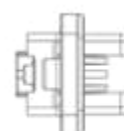

1.4

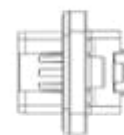

1.5



1.6

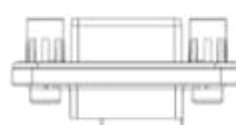

1.7

- (11) **3-0033952**
(15) 01/12/2021 (51) 13-03
(21) 3-2020-00304 (22) 11/02/2020
(18) 11/02/2025
(54) **ĐẦU NỐI ĐIỆN** (28) 1
(30) 201930434692.4 12/08/2019 CN;
(45) 25/01/2022 406B (43) 25/06/2020 387A
(73) **CHOGORI TECHNOLOGY CO., LTD. (CN)**
Floor 3-4, Building E, Zhonggangxing Industrial Zone, Zhangge Community,
Guanlan, Longhua District, Shenzhen, Guangdong 518000, China
(72) 1. NONG, ZHOUHUA (CN)
2. PAN, LIQIANG (CN)
(74) Công ty Luật TNHH WINCO (WINCO LAW FIRM)
(55)

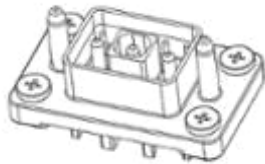

1.1

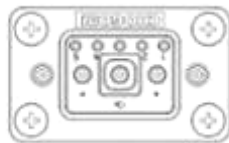

1.2

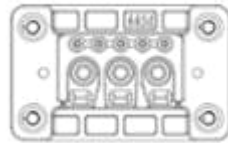

1.3

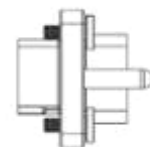

1.4

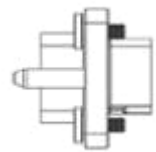

1.5



1.6

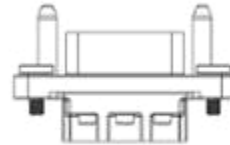

1.7

- (11) **3-0033953**
- (15) 01/12/2021
- (21) 3-2020-00817
- (18) 13/04/2025
- (54) TỦ ĐIỀU KHIỂN BẢO CHÁY
- (30) 2019-022260 03/10/2019 JP;
- (45) 25/01/2022 406B
- (73) NOHMI BOSAI LTD. (JP)
7-3, Kudan Minami 4-chome, Chiyoda-ku, Tokyo 1028277, JAPAN
- (72) 1. TETSUYA WADA (JP)
2. TAKAMICHI HASHIMOTO (JP)
- (74) Công ty Luật TNHH WINCO (WINCO LAW FIRM)
- (51) 10-05
- (22) 13/04/2020
- (28) 1
- (43) 25/08/2020 389A

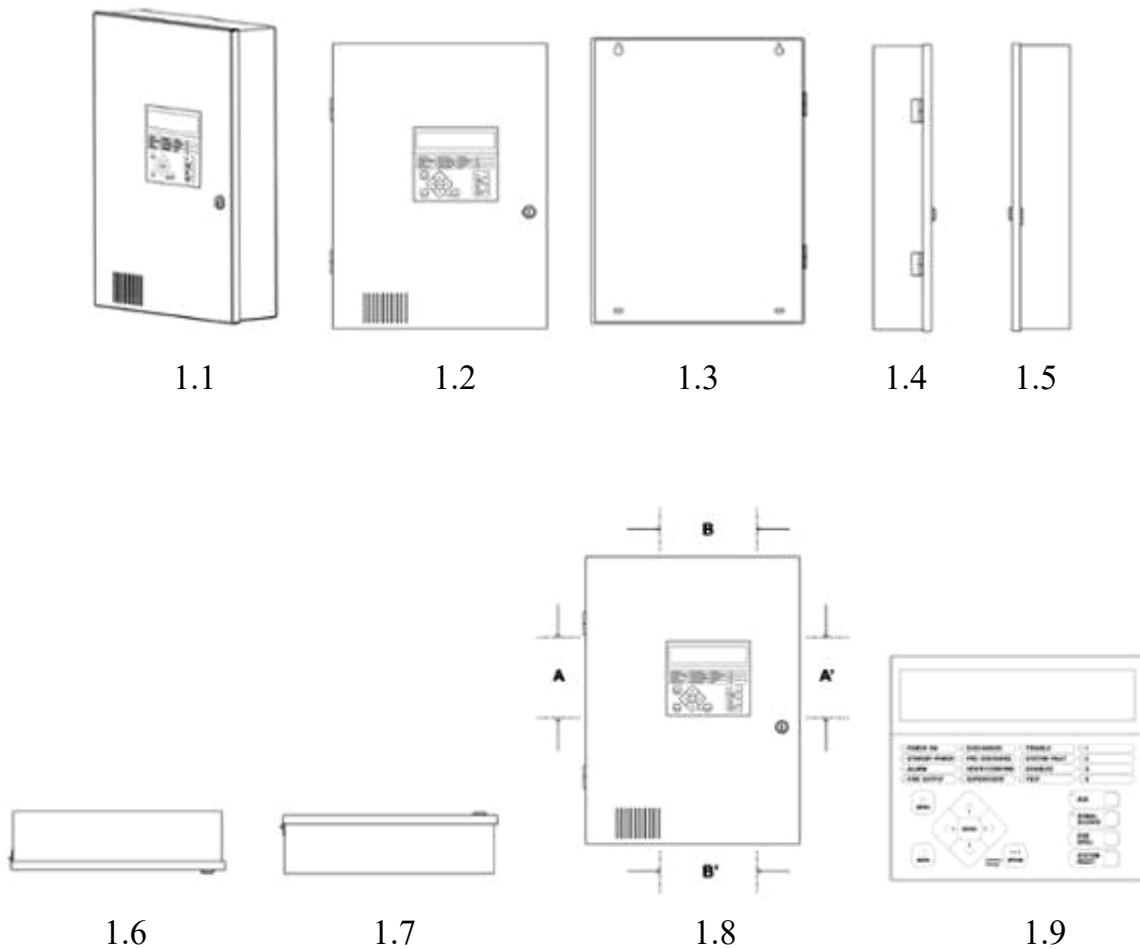

- (11) **3-0033954**
(15) 01/12/2021 (51) 23-99
(21) 3-2020-02479 (22) 05/10/2020
(18) 05/10/2025
(54) LÒ ĐỐT RÁC THẢI Y TẾ (28) 1
(45) 25/01/2022 406B (43) 25/01/2021 394A
(73) CÔNG TY CỔ PHẦN ĐẦU TƯ PHÁT TRIỂN VÀ XÂY DỰNG QUỐC TẾ (VN)
Xóm 8, xã Nghi Kiều, huyện Nghi Lộc, tỉnh Nghệ An
(72) TRẦN VĂN HOÀN (VN)
(74) Công ty Luật TNHH Việt An (VIET AN LAW FIRM)
(55)

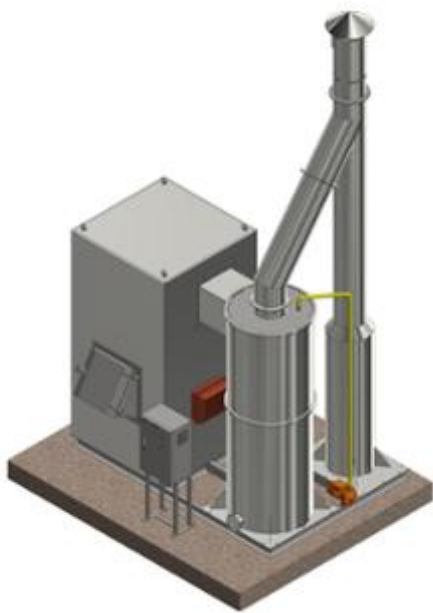

1.1



1.2



1.3



1.4

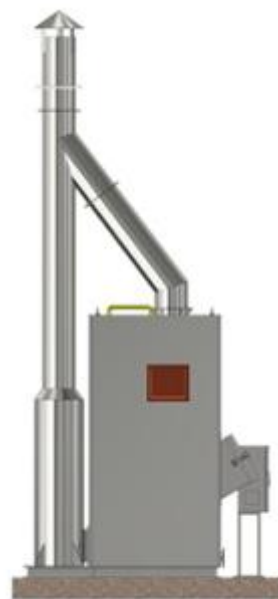

1.5

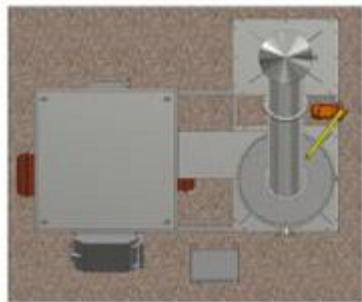

1.6



1.7

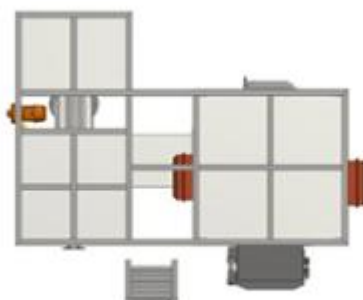

1.8

- (11) **3-0033955**
- (15) 02/12/2021
- (21) 3-2020-01982
- (18) 27/08/2025
- (54) **HỘP ĐỰNG SẢN PHẨM**
- (45) 25/01/2022 406B
- (73) **CÔNG TY CỔ PHẦN GIỐNG BÒ SỮA MỘC CHÂU (VN)**
Tiểu khu cơ quan, thị trấn nông trường Mộc Châu, huyện Mộc Châu, tỉnh Sơn La
- (72) Phạm Hải Nam (VN)
- (74) Công ty Luật TNHH WINCO (WINCO LAW FIRM)
- (55)
- (51) 09-03
- (22) 27/08/2020
- (28) 2
- (43) 25/11/2020 392



1.1



1.2



2.1



2.2

- (11) **3-0033956**
(15) 02/12/2021 (51) 09-03
(21) 3-2020-01984 (22) 27/08/2020
(18) 27/08/2025
(54) **HỘP ĐỰNG SẢN PHẨM** (28) 3
(45) 25/01/2022 406B (43) 25/11/2020 392
(73) **CÔNG TY CỔ PHẦN GIỐNG BÒ SỮA MỘC CHÂU (VN)**
Tiểu khu cơ quan, thị trấn nông trường Mộc Châu, huyện Mộc Châu, tỉnh Sơn La
(72) Phạm Hải Nam (VN)
(74) Công ty Luật TNHH WINCO (WINCO LAW FIRM)
(55)



1.1



1.2



2.1



2.2



3.1



3.2

- (11) **3-0033957**
(15) 02/12/2021 (51) 09-01
(21) 3-2019-01242 (22) 21/05/2019
(18) 21/05/2024
(54) CHAI (28) 1
(45) 25/01/2022 406B (43) 25/09/2019 378A
(73) CÔNG TY TNHH BẢO VỆ THỰC VẬT AN HƯNG PHÁT (VN)
374 Hồng Bàng, phường 16, quận 11, thành phố Hồ Chí Minh
(72) Trương Đức Tánh (VN)
(74) Công ty Luật TNHH WINCO (WINCO LAW FIRM)
(55)



1.1



1.2



1.3



1.4



1.5



1.6

- (11) **3-0033958**
(15) 02/12/2021 (51) 06-09
(21) 3-2019-02764 (22) 30/10/2019
(18) 30/10/2024
(54) ĐỆM MÁT XA (28) 1
(45) 25/01/2022 406B (43) 25/12/2020 393A
(73) CÔNG TY CỔ PHẦN CAO SU KỸ THUẬT ĐỒNG PHÚ (VN)
Áp 1, xã Tân Lập, huyện Đồng Phú, tỉnh Bình Phước
(72) Đàm Duy Thảo (VN)
(74) Công ty Luật TNHH WINCO (WINCO LAW FIRM)
(55)



1.1



1.2



1.3



1.4



1.5

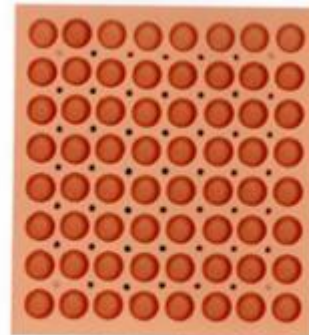

1.6

- (11) **3-0033959**
(15) 02/12/2021 (51) 09-05
(21) 3-2019-02233 (22) 04/09/2019
(18) 04/09/2024
(54) BAO GÓI SẢN PHẨM (28) 1
(45) 25/01/2022 406B (43) 25/01/2021 394A
(73) **HỘ KINH DOANH THÁI NGUYÊN Á ĐÔNG (VN)**
Số 74 đường Võ Văn Truyen, khu phố 1, phường 2, thành phố Tây Ninh, tỉnh Tây Ninh.
(72) Đặng Vũ Minh Bằng (VN)
(74) Công ty Luật TNHH WINCO (WINCO LAW FIRM)
(55)



1.1



1.2

- (11) **3-0033960**
(15) 03/12/2021 (51) 13-02
(21) 3-2019-02052 (22) 14/08/2019
(18) 14/08/2024
(54) KHAY ĐỰNG PIN (28) 1
(30) 30-2019-0008437 25/02/2019 KR;
(45) 25/01/2022 406B (43) 25/12/2020 393A
(73) SANG-A FRONTEC CO.,LTD. (KR)
18, Namdong-daero 369beon-gil, Namdong-gu, Incheon; Republic of Korea
(72) 1. BYUNG IL, CHO (KR)
2. SANG LOUL, LEE (KR)
3. YOUNG JIN, LEE (KR)
4. WON SEOK, HEO (KR)
(74) Công ty TNHH Trường Xuân (AGELESS CO.,LTD.)
(55)

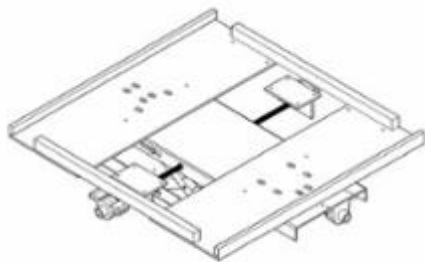

1.1

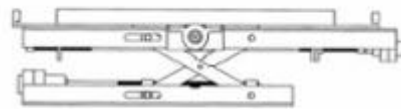

1.2

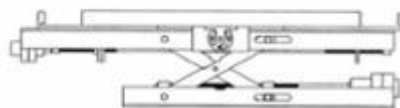

1.3

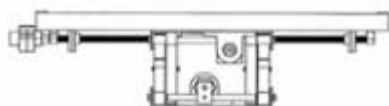

1.4

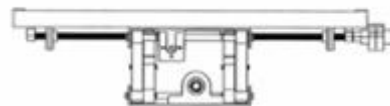

1.5

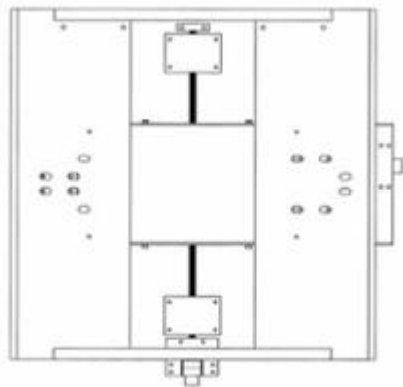

1.6

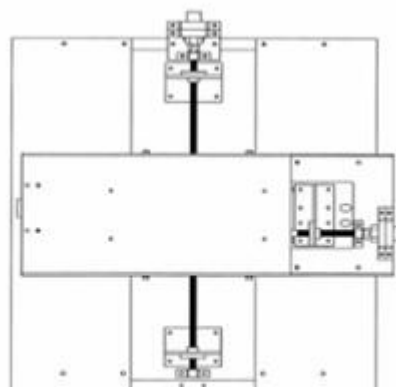

1.7

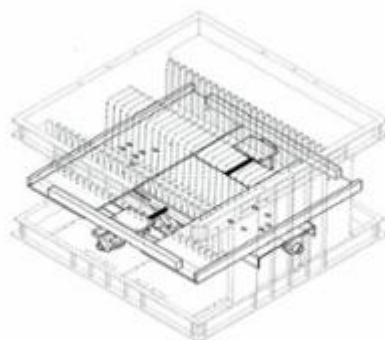

1.8

- (11) **3-0033961**
(15) 03/12/2021 (51) 26-05
(21) 3-2019-02397 (22) 20/09/2019
(18) 20/09/2024
(54) ĐÈN (28) 1
(30) 201930443937.X 15/08/2019 CN;
(45) 25/01/2022 406B (43) 27/04/2020 385A
(73) WEI WENWEN (CN)
Changling 19 Team, Changlingjiang Village, Mazhu Town, Yuyao City, Zhejiang,
China
(72) Wei Wenwen (CN)
(74) Công ty TNHH Trường Xuân (AGELESS CO.,LTD.)
(55)

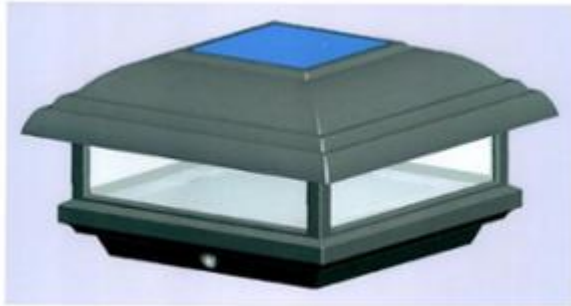

1.1



1.2



1.3



1.4



1.5



1.6



1.7

- (11) **3-0033962**
(15) 03/12/2021 (51) 15-07
(21) 3-2020-01572 (22) 06/07/2020
(18) 06/07/2025
(54) TỦ LẠNH (28) 1
(45) 25/01/2022 406B (43) 25/11/2020 392
(73) TẬP ĐOÀN VINGROUP - CÔNG TY CP (VN)
Số 7 đường Bằng Lăng 1, khu đô thị sinh thái Vinhomes Riverside, phường Việt Hưng, quận Long Biên, thành phố Hà Nội
(72) Nguyễn Tuấn Anh (VN)
(74) CÔNG TY LUẬT TRÁCH NHIỆM HỮU HẠN AMBYS HÀ NỘI (AMBYS HANOI)
(55)



1.1



1.2



1.3



1.4



1.5



1.6



1.7



1.8

- (11) **3-0033963**
(15) 03/12/2021 (51) 23-04
(21) 3-2020-01573 (22) 06/07/2020
(18) 06/07/2025
(54) **MÁY LỌC KHÔNG KHÍ** (28) 2
(45) 25/01/2022 406B (43) 25/11/2020 392
(73) **TẬP ĐOÀN VINGROUP - CÔNG TY CP (VN)**
Số 7 đường Bằng Lăng 1, khu đô thị sinh thái Vinhomes Riverside, phường Việt
Hung, quận Long Biên, thành phố Hà Nội
(72) Nguyễn Việt Anh (VN)
(74) **CÔNG TY LUẬT TRÁCH NHIỆM HỮU HẠN AMBYS HÀ NỘI (AMBYS
HANOI)**
(55)



1.1

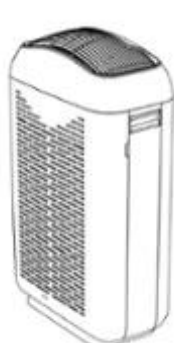

1.2



1.3



1.4



1.5

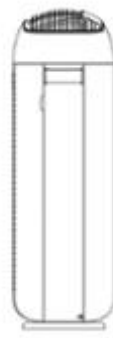

1.6

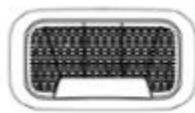

1.7

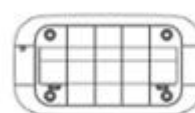

1.8



2.1

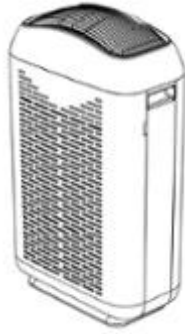

2.2



2.3

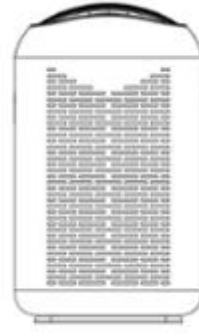

2.4



2.5



2.6



2.7

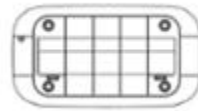

2.8

- (11) **3-0033964**
(15) 03/12/2021 (51) 15-05
(21) 3-2020-01574 (22) 06/07/2020
(18) 06/07/2025
(54) **MÁY GIẶT** (28) 1
(45) 25/01/2022 406B (43) 25/11/2020 392
(73) **TẬP ĐOÀN VINGROUP - CÔNG TY CP (VN)**
Số 7 đường Bằng Lăng 1, khu đô thị sinh thái Vinhomes Riverside, phường Việt
Hưng, quận Long Biên, thành phố Hà Nội
(72) **Đào Văn Nghi (VN)**
(74) **CÔNG TY LUẬT TRÁCH NHIỆM HỮU HẠN AMBYS HÀ NỘI (AMBYS
HANOI)**
(55)

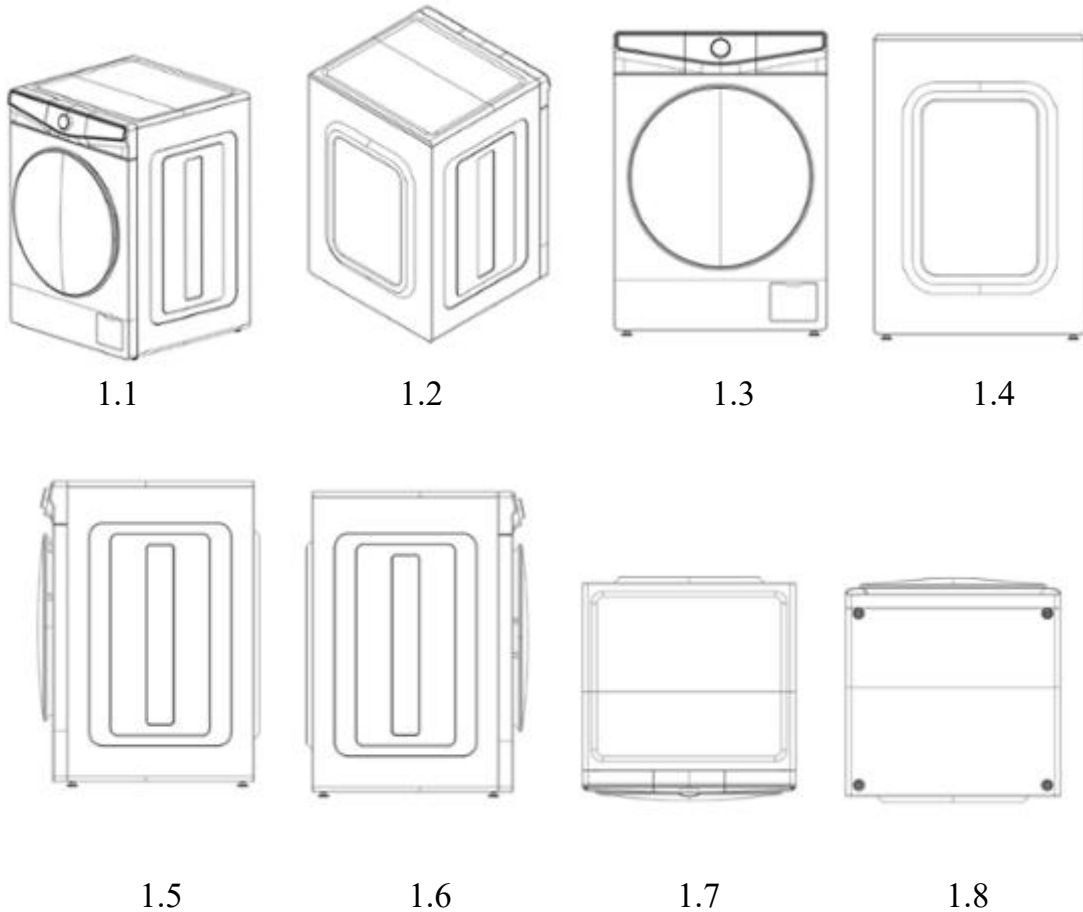

- (11) **3-0033965**
(15) 03/12/2021 (51) 23-04
(21) 3-2020-01575 (22) 06/07/2020
(18) 06/07/2025
(54) **MÁY LỌC KHÔNG KHÍ** (28) 1
(45) 25/01/2022 406B (43) 25/11/2020 392
(73) **TẬP ĐOÀN VINGROUP - CÔNG TY CP (VN)**
Số 7 đường Bằng Lăng 1, khu đô thị sinh thái Vinhomes Riverside, phường Việt
Hưng, quận Long Biên, thành phố Hà Nội
(72) Nguyễn Việt Anh (VN)
(74) **CÔNG TY LUẬT TRÁCH NHIỆM HỮU HẠN AMBYS HÀ NỘI (AMBYS
HANOI)**
(55)

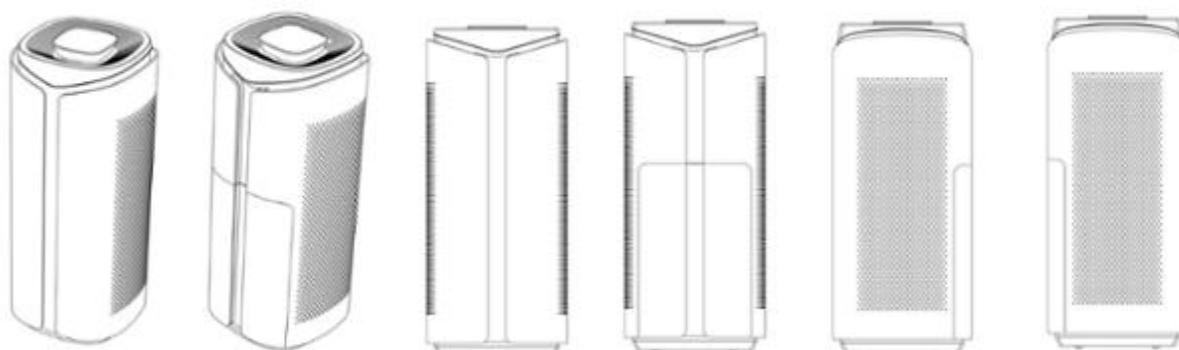

1.1

1.2

1.3

1.4

1.5

1.6



1.7

1.8

- (11) **3-0033966**
(15) 03/12/2021 (51) 16-01
(21) 3-2020-01634 (22) 16/07/2020
(18) 16/07/2025
(54) CAMERA (28) 1
(45) 25/01/2022 406B (43) 25/11/2020 392
(73) **TẬP ĐOÀN VINGROUP - CÔNG TY CP (VN)**
Số 7 đường Bằng Lăng 1, khu đô thị sinh thái Vinhomes Riverside, phường Việt
Hưng, quận Long Biên, thành phố Hà Nội
(72) Girotti Nicola (IT)
(74) **CÔNG TY LUẬT TRÁCH NHIỆM HỮU HẠN AMBYS HÀ NỘI (AMBYS
HANOI)**
(55)



1.1



1.2



1.3



1.4



1.5



1.6



1.7

- (11) **3-0033967**
(15) 03/12/2021 (51) 10-05
(21) 3-2020-01635 (22) 16/07/2020
(18) 16/07/2025
(54) **CẢM BIẾN MÔI TRƯỜNG** (28) 1
(45) 25/01/2022 406B (43) 25/11/2020 392
(73) **TẬP ĐOÀN VINGROUP - CÔNG TY CP (VN)**
Số 7 đường Bằng Lăng 1, khu đô thị sinh thái Vinhomes Riverside, phường Việt Hưng, quận Long Biên, thành phố Hà Nội
(72) Girotti Nicola (IT)
(74) **CÔNG TY LUẬT TRÁCH NHIỆM HỮU HẠN AMBYS HÀ NỘI (AMBYS HANOI)**
(55)



1.1

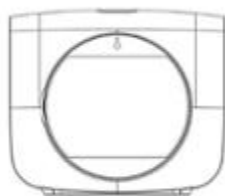

1.2



1.3



1.4



1.5



1.6

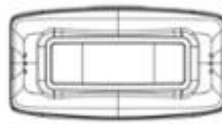

1.7

- (11) **3-0033968**
(15) 03/12/2021 (51) 08-08
(21) 3-2020-01152 (22) 18/05/2020
(18) 18/05/2025
(54) DỤNG CỤ CHUYỂN GÓC ĐA (28) 1
NĂNG
(45) 25/01/2022 406B (43) 25/08/2020 389A
(73) CÔNG TY TNHH THƯƠNG MẠI HỮU NGHỊ (VN)
Số 127, phố An Trạch, phường Quốc Tử Giám, quận Đống Đa, thành phố Hà Nội
(72) Ngô Quang Nam (VN)
(74) CÔNG TY LUẬT TRÁCH NHIỆM HỮU HẠN AMBYS HÀ NỘI (AMBYS
HANOI)
(55)

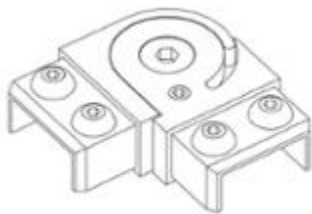

1.1



1.2



1.3



1.4



1.5



1.6

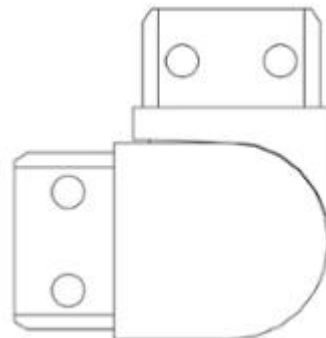

1.7

- (11) **3-0033969**
(15) 03/12/2021 (51) 12-15
(21) 3-2020-01737 (22) 28/07/2020
(18) 28/07/2025
(54) LỚP XE (28) 1
(30) 29/722,565 30/01/2020 US;
(45) 25/01/2022 406B (43) 25/01/2021 394A
(73) COOPER TIRE & RUBBER COMPANY (US)
701 Lima Avenue, Findlay, Ohio 45840, United States of America
(72) Zachary Kochanek (US)
(74) CÔNG TY LUẬT TRÁCH NHIỆM HỮU HẠN AMBYS HÀ NỘI (AMBYS
HANOI)
(55)



1.1



1.2

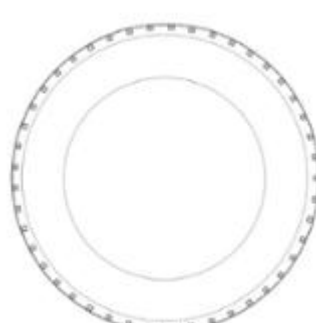

1.3



1.4

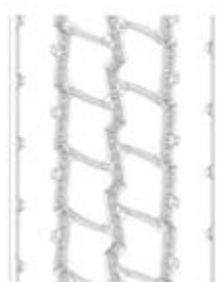

1.5



1.6

- (11) **3-0033970**
(15) 06/12/2021 (51) 09-05
(21) 3-2020-02368 (22) 23/09/2020
(18) 23/09/2025
(54) BAO GÓI (28) 1
(45) 25/01/2022 406B (43) 25/01/2021 394A
(73) CÔNG TY CỔ PHẦN LIWAYWAY VIỆT NAM (VN)
Số 14, đường số 05, khu công nghiệp Việt Nam – Singapore, phường Bình Hòa,
thành phố Thuận An, tỉnh Bình Dương
(72) Robert Tan Li (PH)
(74) Văn phòng Luật sư Tân Hà (VPLS TAN HA)
(55)



1.1



1.2

- (11) **3-0033971**
(15) 06/12/2021 (51) 02-03
(21) 3-2020-02732 (22) 10/11/2020
(18) 10/11/2025
(54) MŨ BẢO HIỂM (28) 1
(30) 202030399162.3 21/07/2020 CN;
(45) 25/01/2022 406B (43) 25/02/2021 395A
(73) FOSHAN CITY NANHAI YONGHENG HELMET MANUFACTURING CO.,
LTD. (CN)
Yannan Industrial Area, Longgao Rd., Jiujiang, Nanhai, Foshan City, Guangdong,
China
(72) CHEN YEQIANG (CN)
(74) Công ty Luật TNHH WINCO (WINCO LAW FIRM)
(55)



1.1



1.2



1.3



1.4



1.5



1.6



1.7

- (11) **3-0033972**
(15) 06/12/2021 (51) 02-03
(21) 3-2020-02733 (22) 10/11/2020
(18) 10/11/2025
(54) MŨ BẢO HIỂM (28) 1
(30) 202030400121.1 21/07/2020 CN;
(45) 25/01/2022 406B (43) 25/02/2021 395A
(73) FOSHAN CITY NANHAI YONGHENG HELMET MANUFACTURING CO., LTD. (CN)
Yannan Industrial Area, Longgao Rd., Jiujiang, Nanhai, Foshan City, Guangdong, China
(72) CHEN YEQIANG (CN)
(74) Công ty Luật TNHH WINCO (WINCO LAW FIRM)
(55)



1.1



1.2



1.3



1.4



1.5



1.6



1.7

- (11) **3-0033973**
(15) 06/12/2021 (51) 13-02
(21) 3-2020-01055 (22) 18/09/2019
(18) 18/09/2024
(54) **HỘP SẠC CHO TAI NGHE** (28) 1
(30) 201930112400.5 18/03/2019 CN;
(45) 25/01/2022 406B (43) 25/11/2020 392
(73) 1. BEIJING XIAOMI MOBILE SOFTWARE CO., LTD. (CN)
Room 01, Floor 9, Rainbow City Shopping Mall II of China Resources, NO. 68,
Qinghe Middle Street, Haidian District, Beijing, 100085 China
2. DONGGUAN LIESHENG ELECTRONIC CO. LTD. (CN)
13th Floor South Building, Gosun Science Park, Hongtu Rd, Nancheng District,
Dongguan, Guangdong province, 523000, China
(72) 1. TAO WANG (CN)
2. SHUYING ZHAN (CN)
(74) Công ty TNHH Sở hữu trí tuệ Vàng (GINTASSET CO., LTD.)
(55)



1.1



1.2



1.3



1.4



1.5



1.6



1.7



1.8



1.9



1.10



1.11



1.12



1.13



1.14

- (11) **3-0033974**
(15) 06/12/2021 (51) 02-07
(21) 3-2020-00026 (22) 03/01/2020
(18) 03/01/2025
(54) THIẾT BỊ ĐIỀU CHỈNH DÂY (28) 1
(30) 30-2019-0035222 23/07/2019 KR;
(45) 25/01/2022 406B (43) 26/10/2020 391A
(73) WOJIN PLASTIC CO., LTD (KR)
45, Paryasandan-ro, Jinjeop-eup, Namyangju-si, Gyeonggi-do 12017 Republic of Korea
(72) 1. JISOOK PAIK (KR)
2. NAN HEE PAIK (KR)
3. JI HYE PAIK (KR)
4. JI WON SON (KR)
(74) Công ty TNHH Trường Xuân (AGELESS CO.,LTD.)
(55)



1.1



1.2



1.3



1.4



1.5

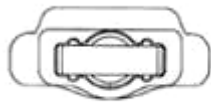

1.6

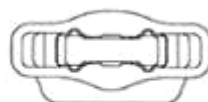

1.7

- (11) 3-0033975
(15) 06/12/2021
(21) 3-2020-02887
(18) 30/11/2025
(54) HỘP ĐỰNG
(45) 25/01/2022 406B
(73) SMSBIO CO., LTD. (KR)
B Dong, 87-8, Geumbok-gil, Jeongnam-myeon, Hwaseong-si, Gyeonggi-do 18513
Republic of Korea
(72) LEE, Ban Seok (KR)
(74) CÔNG TY LUẬT TRÁCH NHIỆM HỮU HẠN AMBYS HÀ NỘI (AMBYS
HANOI)
(55)
- (51) 09-03
(22) 30/11/2020
(28) 1
(43) 25/02/2021 395A



1.1



1.2



1.3



1.4



1.5



1.6



1.7

- (11) **3-0033976**
(15) 06/12/2021 (51) 09-09
(21) 3-2020-02445 (22) 30/09/2020
(18) 30/09/2025
(54) MÁY TÁI CHẾ RÁC THỰC PHẨM (28) 1
(45) 25/01/2022 406B (43) 26/04/2021 397A
(73) CÔNG TY TNHH REPURE (VN)
54/3A Bạch Đằng, phường 2, quận Tân Bình, thành phố Hồ Chí Minh
(72) Lê Cát Thạch (VN)
(74) Công ty TNHH Dịch vụ thương mại và sở hữu công nghiệp Song Ngọc (I.P.T.S.)
(55)



1.1



1.2



1.3



1.4



1.5



1.6



1.7

- (11) **3-0033977**
(15) 06/12/2021 (51) 02-03
(21) 3-2020-02344 (22) 21/09/2020
(18) 21/09/2025
(54) **MŨ BẢO HIỂM** (28) 1
(45) 25/01/2022 406B (43) 25/01/2021 394A
(73) **CÔNG TY TNHH TE AN VIỆT NAM (VN)**
Lô I-3, KCN Mỹ Xuân A2, phường Mỹ Xuân, thị xã Phú Mỹ, tỉnh Bà Rịa Vũng Tàu
(72) **LIU CHEN CHON (TW)**
(74) **Công ty Luật TNHH Phạm và Liên danh (PHAM & ASSOCIATES)**
(55)



1.1



1.2



1.3



1.4



1.5



1.6



1.7

- (11) **3-0033978**
(15) 06/12/2021 (51) 12-16
(21) 3-2019-00255 (22) 22/01/2019
(18) 22/01/2024
(54) BÁNH NHÔNG XE MÁY (28) 1
(45) 25/01/2022 406B (43) 25/04/2019 373A
(73) **HỘ KINH DOANH DTD (VN)**
484K Nơ Trang Long, phường 13, quận Bình Thạnh, thành phố Hồ Chí Minh
(72) **Võ Văn Dũng (VN)**
(74) **Công ty TNHH Tư vấn Quốc Dân (NACILAW)**
(55)



1.1



1.2



1.3



1.4



1.5

- (11) **3-0033979**
(15) 06/12/2021 (51) 23-04
(21) 3-2019-03249 (22) 12/12/2019
(18) 12/12/2024
(54) **MÁY LỌC KHÔNG KHÍ** (28) 1
(30) 201930372774.0 12/07/2019 CN;
(45) 25/01/2022 406B (43) 25/02/2020 383A
(73) **BEIJING XIAOMI MOBILE SOFTWARE CO., LTD. (CN)**
No. 018, Floor 8, Building 6, Yard 33, Middle Xierqi Road, Haidian District,
Beijing 100085, China
(72) 1. WANG, YI (CN)
2. GAO, YAN (CN)
(74) Công ty TNHH một thành viên Sở hữu trí tuệ VCCI (VCCI-IP CO.,LTD)
(55)

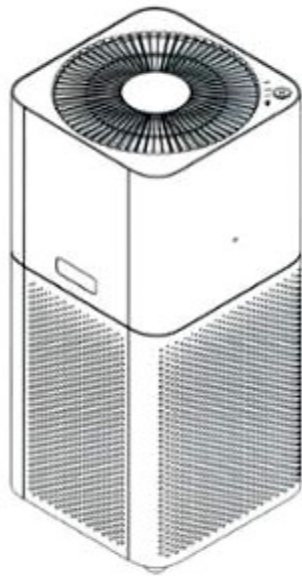

1.1

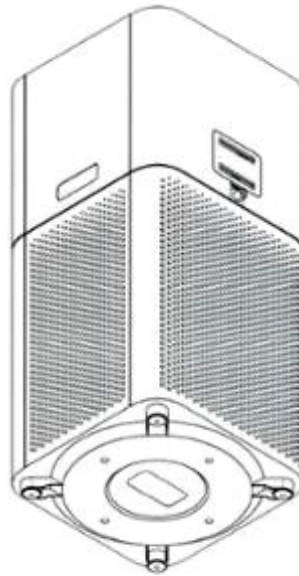

1.2

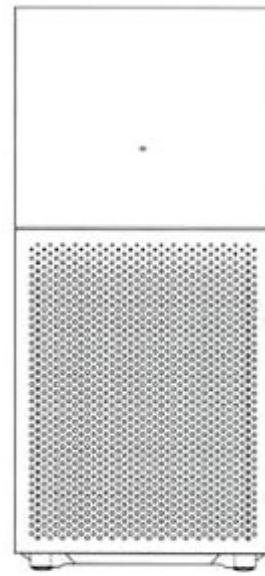

1.3

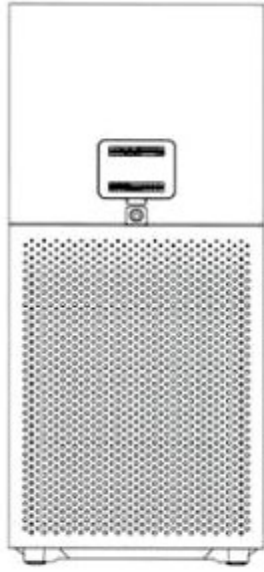

1.4

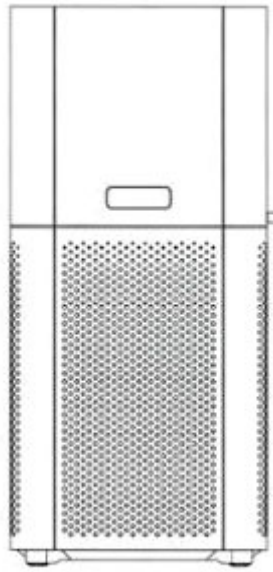

1.5

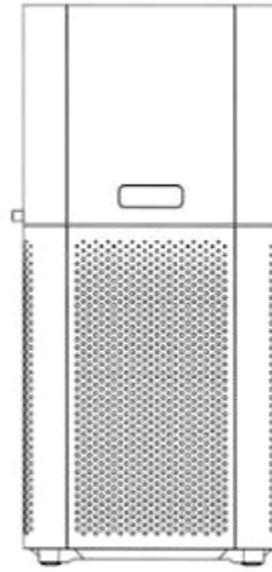

1.6

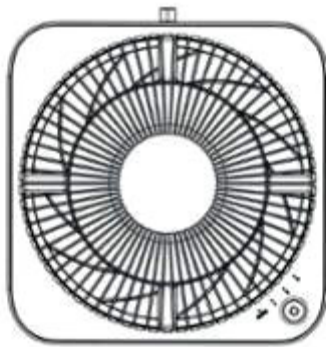

1.7

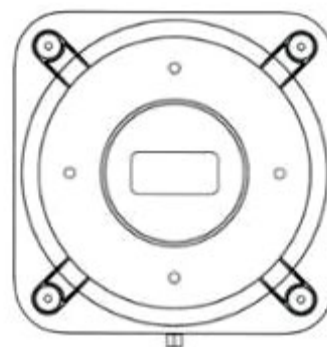

1.8

- (11) **3-0033980**
(15) 06/12/2021 (51) 13-02
(21) 3-2020-00518 (22) 09/03/2020
(18) 09/03/2025
(54) ĐỀ SẠC (28) 1
(30) 201930525013.4 24/09/2019 CN;
(45) 25/01/2022 406B (43) 25/05/2020 386A
(73) BEIJING XIAOMI MOBILE SOFTWARE CO., LTD. (CN)
No. 018, Floor 8, Building 6, Yard 33, Middle Xierqi Road, Haidian District,
Beijing 100085, China
(72) 1. ZHANG, QIAN (CN)
2. LI, NINGNING (CN)
3. ZHANG, LEI (CN)
(74) Công ty TNHH một thành viên Sở hữu trí tuệ VCCI (VCCI-IP CO.,LTD)
(55)

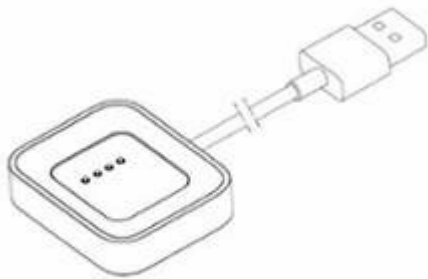

1.1

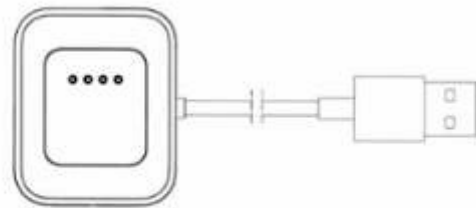

1.2

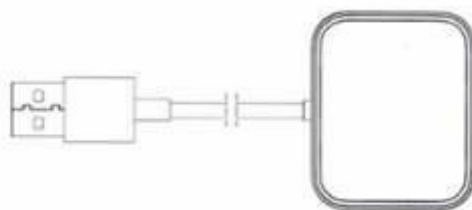

1.3



1.4



1.5



1.6



1.7

CÔNG BÁO SỞ HỮU CÔNG NGHIỆP SỐ 406 TẬP B - QUYỀN 2 (01.2022)

- (11) **3-0033981**
(15) 06/12/2021 (51) 12-08
(21) 3-2020-00769 (22) 07/04/2020
(18) 07/04/2025
(54) XE Ô TÔ (28) 3
(45) 25/01/2022 406B (43) 25/08/2020 389A
(73) CÔNG TY TNHH SẢN XUẤT VÀ KINH DOANH VINFAST (VN)
Khu kinh tế Đình Vũ-Cát Hải, đảo Cát Hải, thị trấn Cát Hải, huyện Cát Hải, thành phố Hải Phòng
(72) 1. CARTIA GUGLIELMO GIOVANNI (IT)
2. VICEDOMINI DIMITRI (IT)
3. EPIFANI NAZZARENO (IT)
(74) CÔNG TY LUẬT TRÁCH NHIỆM HỮU HẠN AMBYS HÀ NỘI (AMBYS HANOI)
(55)



1.1



1.2



1.3



1.4



1.5



1.6



1.7



2.1



2.2



2.3



2.4



2.5



2.6



2.7



3.1



3.2



3.3



3.4



3.5



3.6



3.7

- (11) **3-0033982**
(15) 06/12/2021 (51) 09-01
(21) 3-2020-02939 (22) 04/12/2020
(18) 04/12/2025
(54) CHAI (28) 1
(45) 25/01/2022 406B (43) 25/01/2021 394A
(73) CÔNG TY CỔ PHẦN THUỐC BẢO VỆ THỰC VẬT VIỆT TRUNG (VN)
Lô G05-1- khu công nghiệp Đức Hòa 1- Hạnh Phúc, ấp 5, xã Đức Hòa Đông,
huyện Đức Hòa, tỉnh Long An
(72) Nguyễn Thị Tú Oanh (VN)
(74) Công ty TNHH Sở hữu trí tuệ INVENTIO (INVENTIO CO.,LTD)
(55)



1.1



1.2



1.3



1.4

- (11) **3-0033983**
(15) 06/12/2021 (51) 09-01
(21) 3-2020-02940 (22) 04/12/2020
(18) 04/12/2025
(54) CHAI (28) 1
(45) 25/01/2022 406B (43) 25/01/2021 394A
(73) CÔNG TY CỔ PHẦN THUỐC BẢO VỆ THỰC VẬT VIỆT TRUNG (VN)
Lô G05-1- khu công nghiệp Đức Hòa 1- Hạnh Phúc, ấp 5, xã Đức Hòa Đông,
huyện Đức Hòa, tỉnh Long An
(72) Nguyễn Thị Tú Oanh (VN)
(74) Công ty TNHH Sở hữu trí tuệ INVENTIO (INVENTIO CO.,LTD)
(55)



1.1



1.2



1.3



1.4

- (11) **3-0033984**
(15) 06/12/2021 (51) 09-01
(21) 3-2020-02941 (22) 04/12/2020
(18) 04/12/2025
(54) CHAI (28) 1
(45) 25/01/2022 406B (43) 25/01/2021 394A
(73) CÔNG TY CỔ PHẦN THUỐC BẢO VỆ THỰC VẬT VIỆT TRUNG (VN)
Lô G05-1- khu công nghiệp Đức Hòa 1- Hạnh Phúc, ấp 5, xã Đức Hòa Đông,
huyện Đức Hòa, tỉnh Long An
(72) Nguyễn Thị Tú Oanh (VN)
(74) Công ty TNHH Sở hữu trí tuệ INVENTIO (INVENTIO CO.,LTD)
(55)



1.1



1.2



1.3



1.4

- (11) **3-0033985**
(15) 06/12/2021 (51) 09-01
(21) 3-2020-02942 (22) 04/12/2020
(18) 04/12/2025
(54) CHAI (28) 1
(45) 25/01/2022 406B (43) 25/01/2021 394A
(73) CÔNG TY CỔ PHẦN THUỐC BẢO VỆ THỰC VẬT VIỆT TRUNG (VN)
Lô G05-1- khu công nghiệp Đức Hòa 1- Hạnh Phúc, ấp 5, xã Đức Hòa Đông,
huyện Đức Hòa, tỉnh Long An
(72) Nguyễn Thị Tú Oanh (VN)
(74) Công ty TNHH Sở hữu trí tuệ INVENTIO (INVENTIO CO.,LTD)
(55)



1.1



1.2



1.3



1.4

- (11) **3-0033986**
(15) 06/12/2021 (51) 07-02
(21) 3-2020-03068 (22) 21/12/2020
(18) 21/12/2025
(54) **NỒI CƠM ĐIỆN** (28) 2
(30) 30-2020-0061074 10/12/2020 KR; 30-2020-0061070 10/12/2020 KR;
(45) 25/01/2022 406B (43) 25/02/2021 395A
(73) **CUCKOO ELECTRONICS CO., LTD. (KR)**
14, Yusangongdan 2-gil, Yangsan-si, Gyeongsangnam-do, Republic of Korea
(72) Jeon Sung eun (KR)
(74) Công ty TNHH Sáng chế ACTIP (ACTIP PATENT LIMITED)
(55)



1.1



1.2



1.3

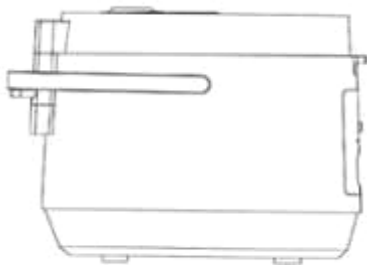

1.4

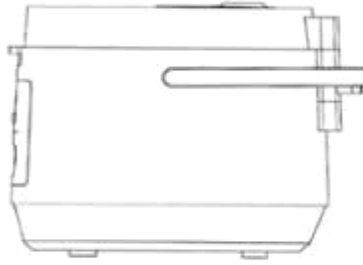

1.5



1.6

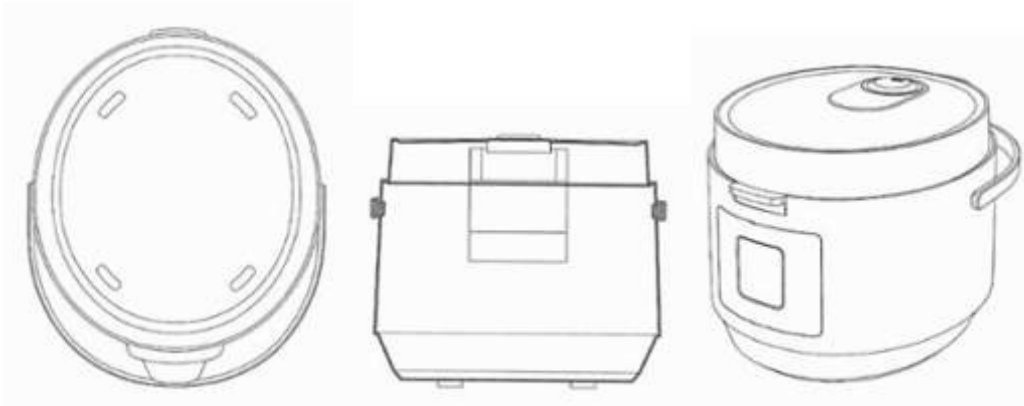

1.7

1.8

2.1

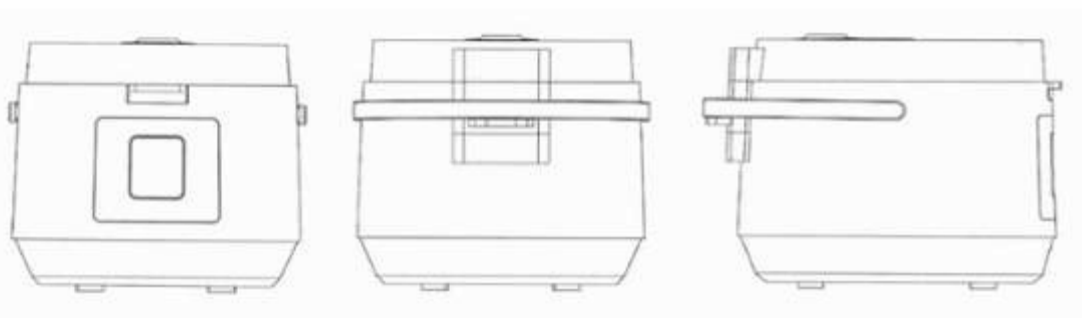

2.2

2.3

2.4

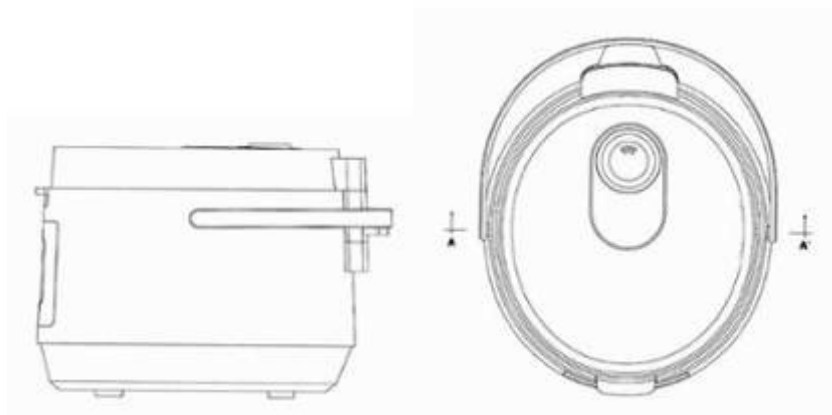

2.5

2.6

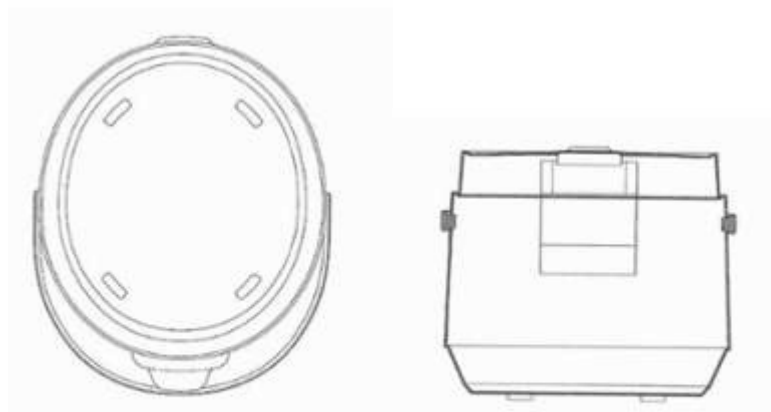

2.7

2.8

- (11) **3-0033987**
(15) 06/12/2021 (51) 26-05
(21) 3-2021-00348 (22) 19/02/2021
(18) 19/02/2026
(54) ĐUI ĐÈN CẢM BIẾN CHUYÊN ĐỘNG (28) 1
(45) 25/01/2022 406B (43) 26/04/2021 397A
(73) CÔNG TY CỔ PHẦN BÓNG ĐÈN PHÍCH NƯỚC RẠNG ĐÔNG (VN)
87-89 phố Hạ Đình, phường Thanh Xuân Trung, quận Thanh Xuân, thành phố Hà Nội
(72) Trần Trung Tường (VN)
(55)

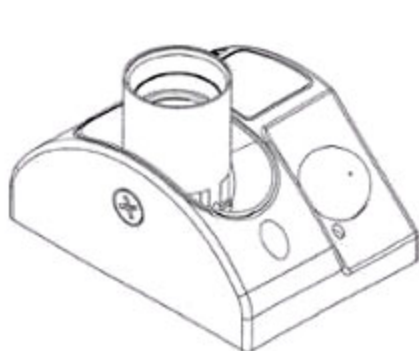

1.1



1.2

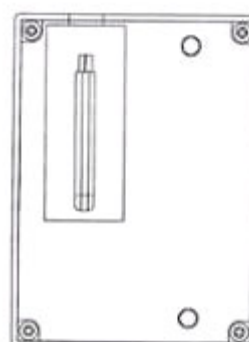

1.3

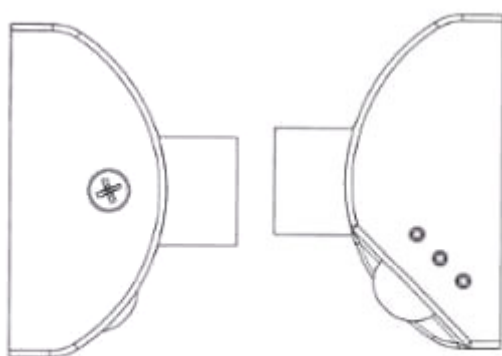

1.4

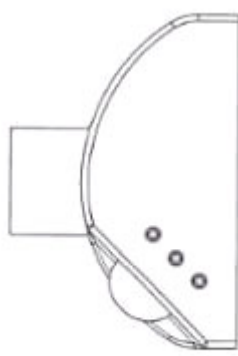

1.5

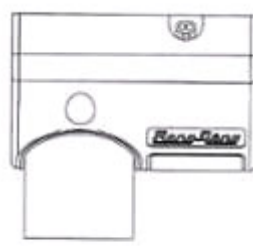

1.6

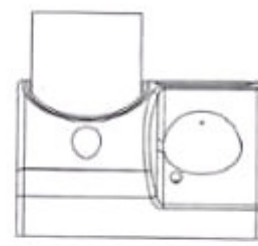

1.7

- (11) **3-0033988**
(15) 06/12/2021 (51) 13-02; 13-03
(21) 3-2021-00350 (22) 19/02/2021
(18) 19/02/2026
(54) BỘ NGUỒN (28) 1
(45) 25/01/2022 406B (43) 26/04/2021 397A
(73) CÔNG TY CỔ PHẦN BÓNG ĐÈN PHÍCH NƯỚC RẠNG ĐÔNG (VN)
87-89 phố Hạ Đình, phường Thanh Xuân Trung, quận Thanh Xuân, thành phố Hà Nội
(72) Trần Trung Tường (VN)
(55)

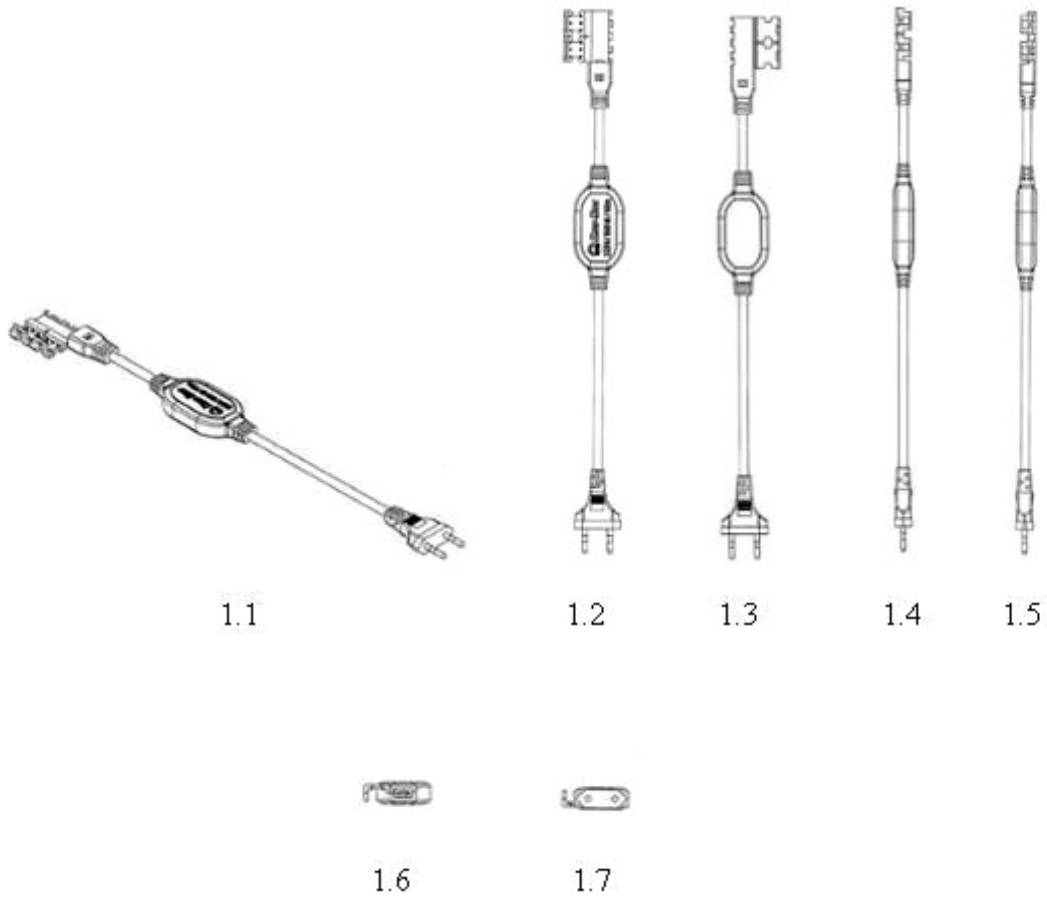

- (11) **3-0033989**
(15) 06/12/2021 (51) 12-07
(21) 3-2020-01693 (22) 23/07/2020
(18) 23/07/2025
(54) **ỐNG ĐEO TAY BÁNH LÁI CHO DÙ LƯỢN** (28) 1
(45) 25/01/2022 406B (43) 26/10/2020 391A
(73) **LÊ HOÀNG BÁCH (VN)61B Hàng Bò, quận Hoàn Kiếm, thành phố Hà Nội**
(72) **Lê Hoàng Bách (VN)**
(55)



1.1

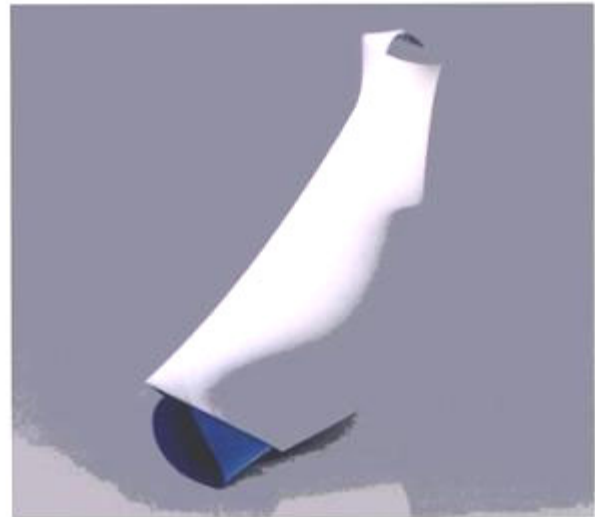

1.2



1.3



1.4



1.5



1.6



1.7



1.8

- (11) **3-0033990**
- (15) 06/12/2021 (51) 09-03
- (21) 3-2020-02429 (22) 29/09/2020
- (18) 29/09/2025
- (54) **HỘP ĐỰNG SẢN PHẨM** (28) 1
- (45) 25/01/2022 406B (43) 25/12/2020 393A
- (73) **HỘ KINH DOANH NGUYỄN QUANG HUY (VN)**
Số 22-24 ngõ 23 tổ dân phố số 3, phường Mỹ Độ, thành phố Bắc Giang, tỉnh Bắc Giang
- (72) Nguyễn Quang Huy (VN)
- (74) Công ty TNHH Tư vấn đầu tư và Sở hữu trí tuệ Hoàng Phi (HOANG PHI INVEST & I.P CO., LTD)
- (55)



1.1



1.2

- (11) **3-0033991**
(15) 06/12/2021 (51) 28-03
(21) 3-2020-03027 (22) 15/12/2020
(18) 15/12/2025
(54) ĐỂ MÁY SẤY TÓC (28) 1
(30) 30-2020-0027138 16/06/2020 KR;
(45) 25/01/2022 406B (43) 25/02/2021 395A
(73) YOUNG-SE, KIM (KR)
736ho,234, Hwangsaetul-ro, Bundang-gu, Seongnam-si, Gyeonggi-do, 13595,
Republic of Korea
(72) Young-se, KIM (KR)
(74) Văn phòng Luật sư Ân Nam (ANNAM IP & LAW)
(55)



1.1

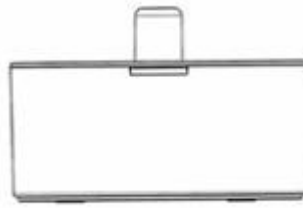

1.2

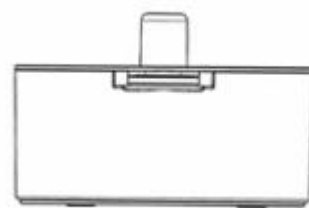

1.3

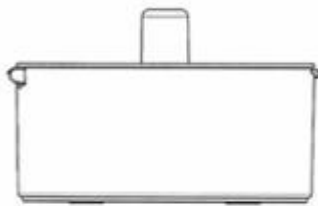

1.4

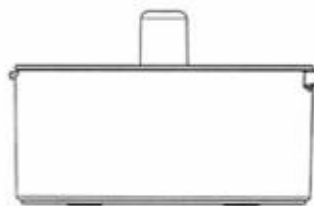

1.5



1.6

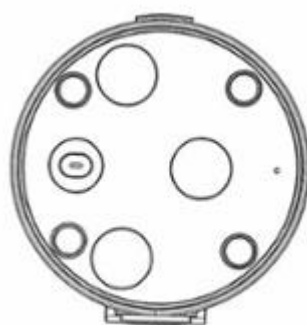

1.7



1.8

- (11) **3-0033992**
(15) 06/12/2021 (51) 09-07
(21) 3-2019-00249 (22) 22/01/2019
(18) 22/01/2024
(54) NẤP ĐẬY (28) 2
(30) 29/658,885 03/08/2018 US;
(45) 25/01/2022 406B (43) 25/04/2019 373A
(73) DART INDUSTRIES INC. (US)
14901 S. Orange Blossom Trail, Orlando, Florida, 32837, United States of America
(72) 1. NATHAN E. SHIRLEY (US)
2. TEO SOK YEE (MY)
(74) CÔNG TY LUẬT TRÁCH NHIỆM HỮU HẠN AMBYS HÀ NỘI (AMBYS HANOI)
(55)

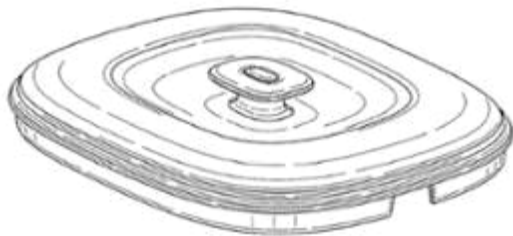

1.1

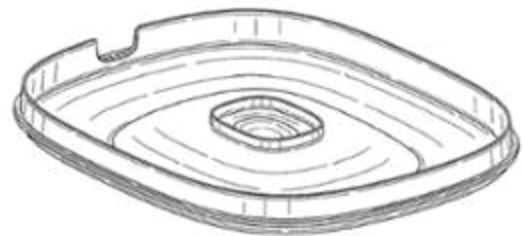

1.2



1.3



1.4



1.5

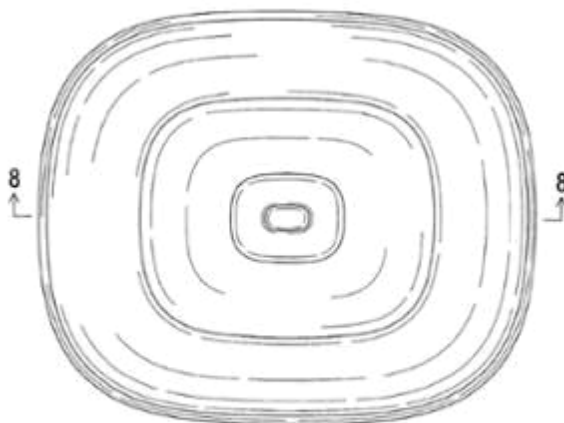

1.6



1.7



1.8

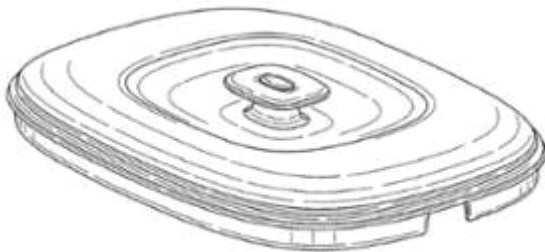

2.1

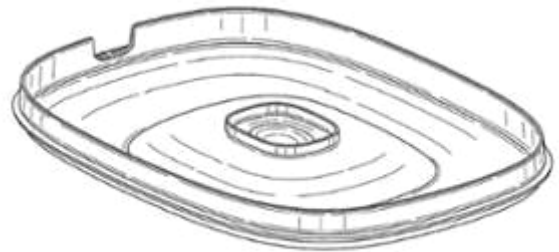

2.2



2.3



2.4



2.5

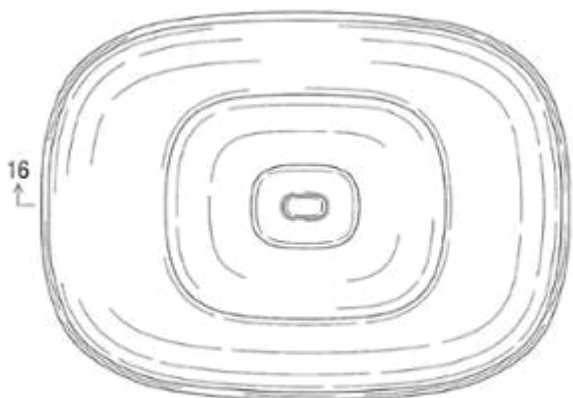

2.6

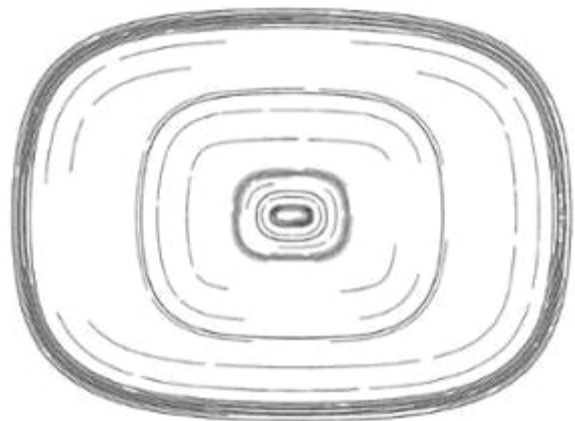

2.7



2.8

- (11) **3-0033993**
(15) 07/12/2021 (51) 25-01
(21) 3-2021-00464 (22) 09/03/2021
(18) 09/03/2026
(54) GẠCH (28) 1
(45) 25/01/2022 406B (43) 25/05/2021 398A
(73) CÔNG TY TNHH MỘT THÀNH VIÊN SẢN XUẤT THƯƠNG MẠI HỒNG SƠN (VN)
94 đường số 7, phường Phước Bình, quận 9, thành phố Hồ Chí Minh
(72) Vũ Văn Thanh (VN)
(74) Công ty TNHH Dịch vụ thương mại và sở hữu công nghiệp Song Ngọc (I.P.T.S.)
(55)

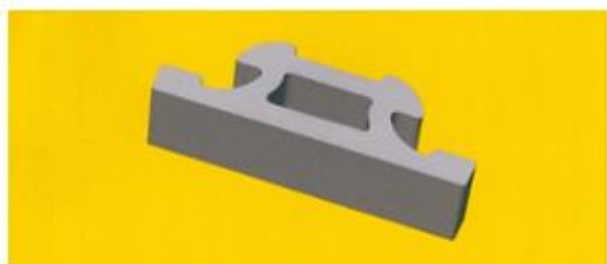

1.1



1.2



1.3

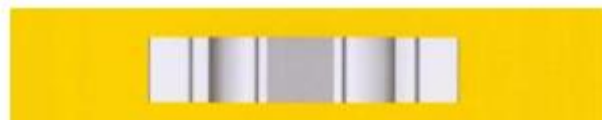

1.4



1.5

- (11) **3-0033994**
(15) 07/12/2021 (51) 25-01
(21) 3-2021-00465 (22) 09/03/2021
(18) 09/03/2026
(54) GẠCH (28) 1
(45) 25/01/2022 406B (43) 25/05/2021 398A
(73) CÔNG TY TNHH MỘT THÀNH VIÊN SẢN XUẤT THƯƠNG MẠI HỒNG SƠN (VN)
94 đường số 7, phường Phước Bình, quận 9, thành phố Hồ Chí Minh
(72) Vũ Văn Thanh (VN)
(74) Công ty TNHH Dịch vụ thương mại và sở hữu công nghiệp Song Ngọc (I.P.T.S.)
(55)



1.1



1.2



1.3



1.4

- (11) **3-0033995**
(15) 07/12/2021 (51) 25-01
(21) 3-2021-00466 (22) 09/03/2021
(18) 09/03/2026
(54) GẠCH (28) 1
(45) 25/01/2022 406B (43) 25/05/2021 398A
(73) CÔNG TY TNHH MỘT THÀNH VIÊN SẢN XUẤT THƯƠNG MẠI HỒNG SƠN (VN)
94 đường số 7, phường Phước Bình, quận 9, thành phố Hồ Chí Minh
(72) Vũ Văn Thanh (VN)
(74) Công ty TNHH Dịch vụ thương mại và sở hữu công nghiệp Song Ngọc (I.P.T.S.)
(55)



1.1



1.2



1.3



1.4

(11) **3-0033996**

(15) 07/12/2021

(21) 3-2021-00939

(18) 23/04/2026

(54) **HỘP BẢO VỆ TRẠM BIẾN ÁP**

(45) 25/01/2022 406B

(73) **CÔNG TY TNHH VESC (VN)**

1/27 Huỳnh Lan Khanh, phường 2, quận Tân Bình, thành phố Hồ Chí Minh

(72) Lê Hoài Phong (VN)

(74) Công ty TNHH Sở hữu trí tuệ HA VIP (HAVIP CO., LTD.)

(55)

(51) 13-02

(22) 23/04/2021

(28) 1

(43) 25/06/2021 399A

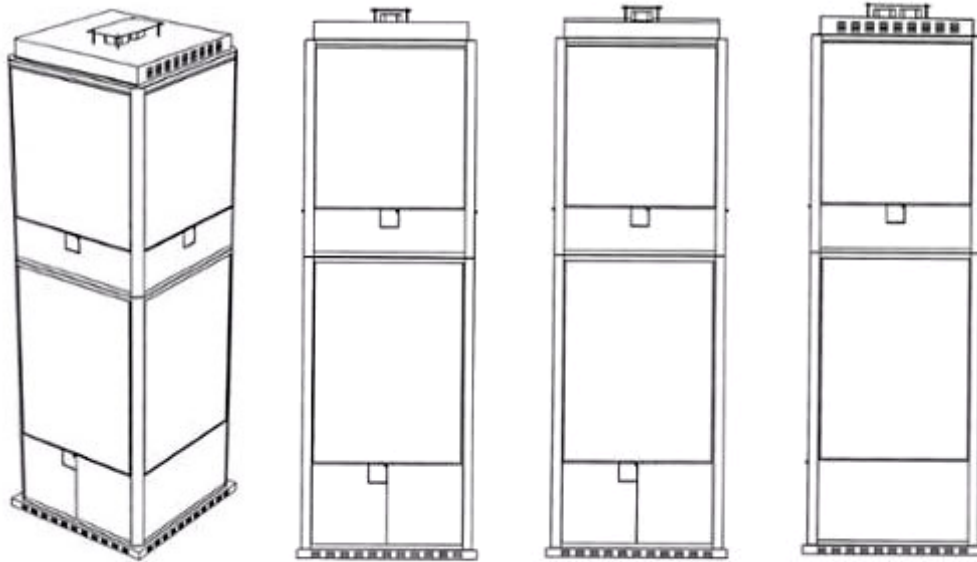

1.1

1.2

1.3

1.4

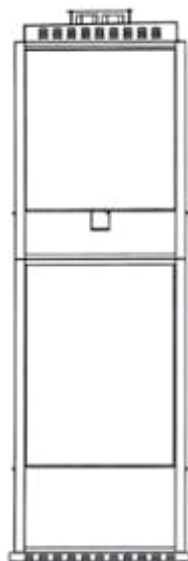

1.5

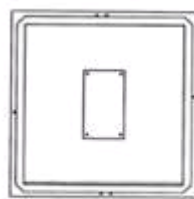

1.6



1.7

- (11) 3-0033997
(15) 07/12/2021
(21) 3-2019-00250
(18) 22/01/2024
(54) KHAY
(30) 29/658,884 03/08/2018 US;
(45) 25/01/2022 406B
(73) DART INDUSTRIES INC. (US)
14901 S. Orange Blossom Trail, Orlando, Florida, 32837, United States of America
(72) 1. NATHAN E. SHIRLEY (US)
2. TEO SOK YEE (MY)
(74) CÔNG TY LUẬT TRÁCH NHIỆM HỮU HẠN AMBYS HÀ NỘI (AMBYS HANOI)
(55)

(51) 07-01; 07-99

(22) 22/01/2019

(28) 3

(43) 25/04/2019 373A

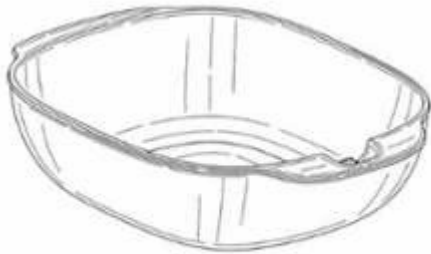

1.1



1.2



1.3



1.4



1.5

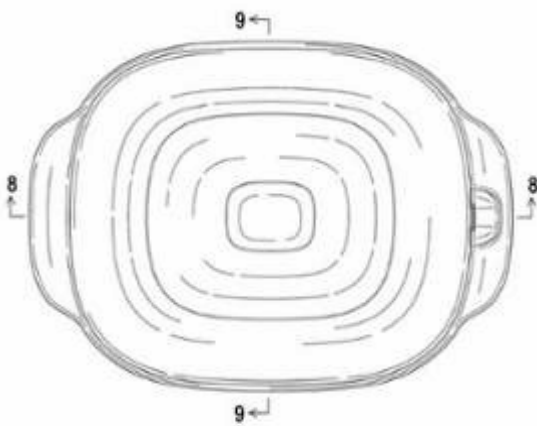

1.6

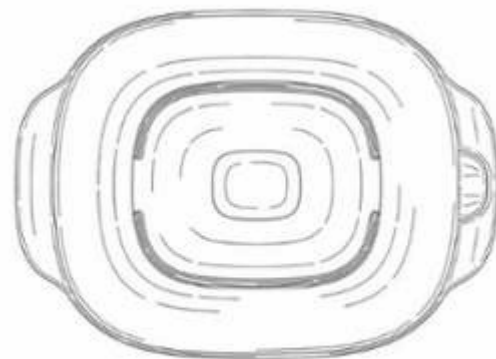

1.7



1.8



1.9

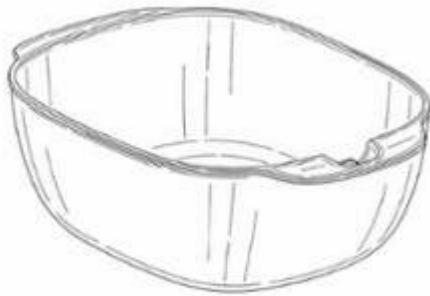

2.1



2.2



2.3



2.4



2.5

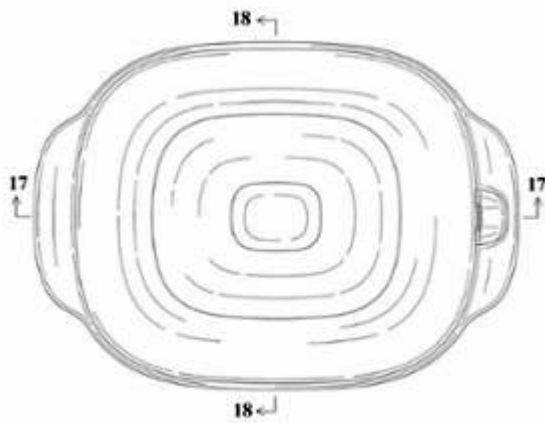

2.6

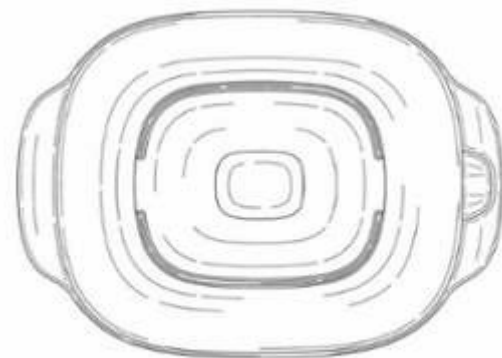

2.7



2.8



2.9

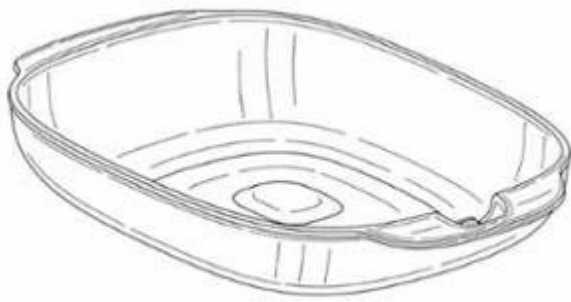

3.1

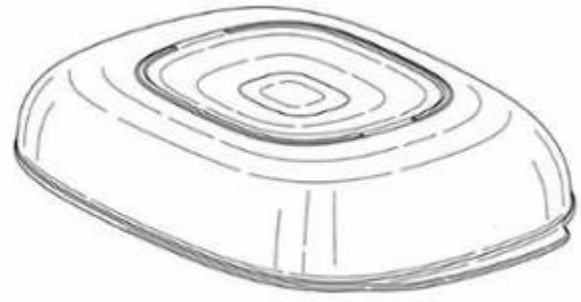

3.2



3.3



3.4



3.5

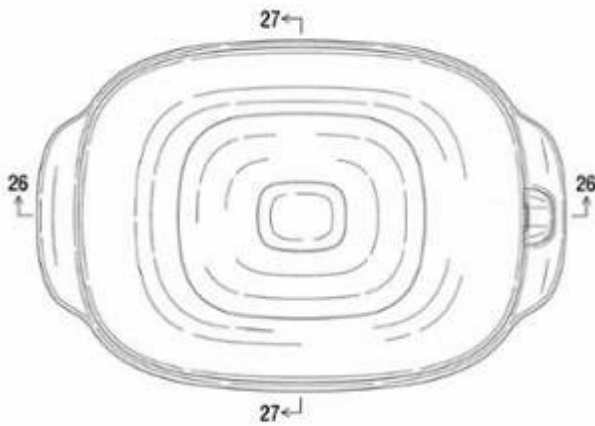

3.6

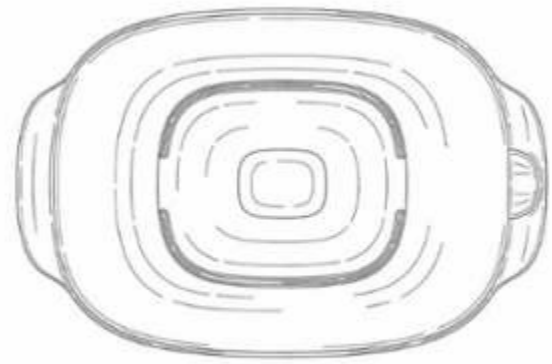

3.7



3.8



3.9

- (11) **3-0033998**
(15) 07/12/2021 (51) 26-05
(21) 3-2020-01959 (22) 24/08/2020
(18) 24/08/2025
(54) ĐÈN GẮN TRẦN (28) 1
(30) 30202007674S 27/02/2020 SG;
(45) 25/01/2022 406B (43) 25/11/2020 392
(73) PANASONIC INTELLECTUAL PROPERTY MANAGEMENT CO., LTD. (JP)
1-61, Shiromi 2-chome, Chuo-ku, Osaka-shi, Osaka 540-6207 Japan
(72) Makoto HASUO (JP)
(74) Công ty Luật TNHH Phạm và Liên danh (PHAM & ASSOCIATES)
(55)

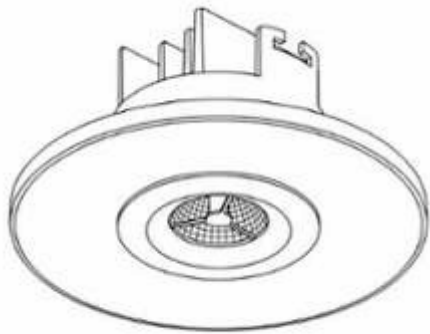

1.1

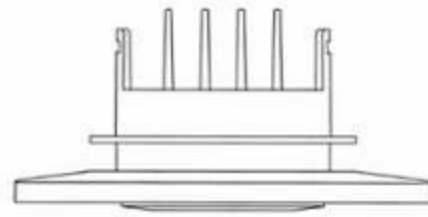

1.2

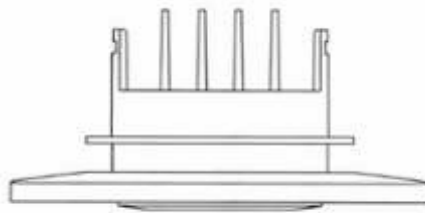

1.3

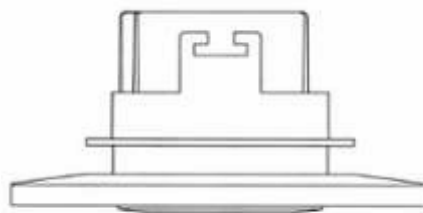

1.4

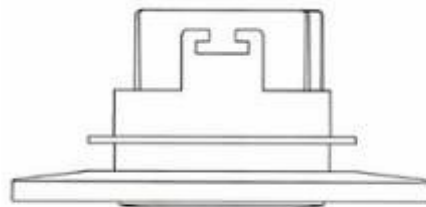

1.5

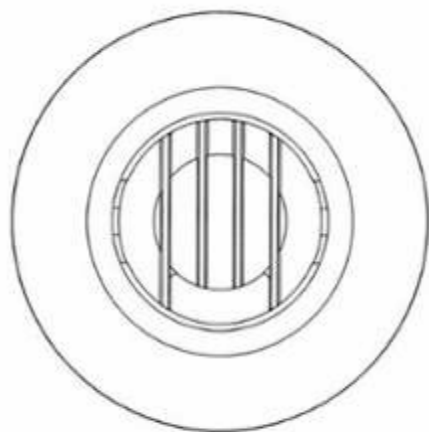

1.6

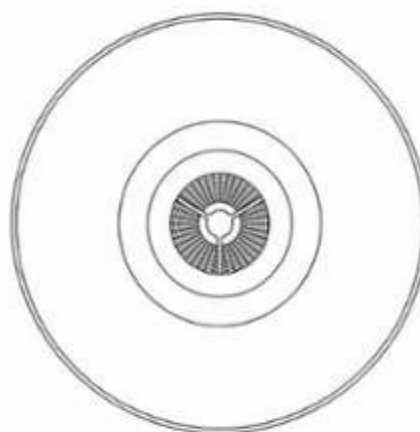

1.7



1.8

- (11) **3-0033999**
(15) 07/12/2021 (51) 26-05
(21) 3-2020-01960 (22) 24/08/2020
(18) 24/08/2025
(54) ĐÈN DÙNG CHO MÁNG ĐIỆN (28) 1
(30) 30202007676R 27/02/2020 SG;
(45) 25/01/2022 406B (43) 25/11/2020 392
(73) PANASONIC INTELLECTUAL PROPERTY MANAGEMENT CO., LTD. (JP)
1-61, Shiromi 2-chome, Chuo-ku, Osaka-shi, Osaka 540-6207 Japan
(72) 1. MAKOTO HASUO (JP)
2. HIROSHI NAKAZAWA (JP)
(74) Công ty Luật TNHH Phạm và Liên danh (PHAM & ASSOCIATES)
(55)

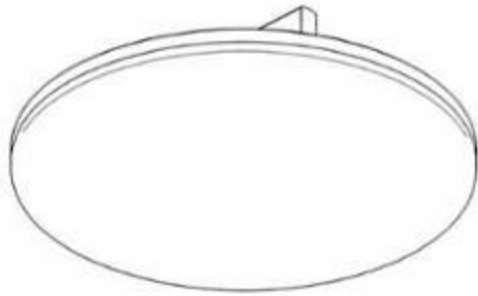

1.1

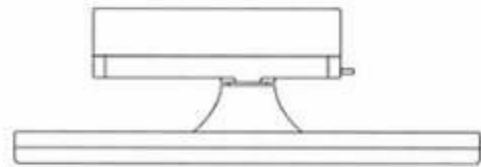

1.2

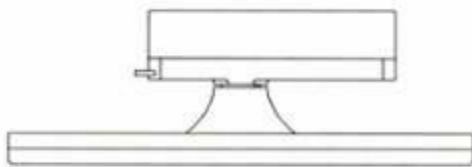

1.3

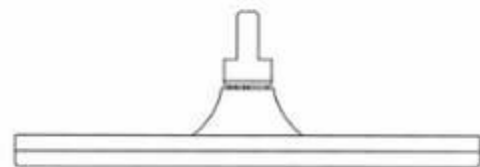

1.4

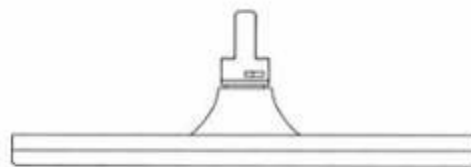

1.5

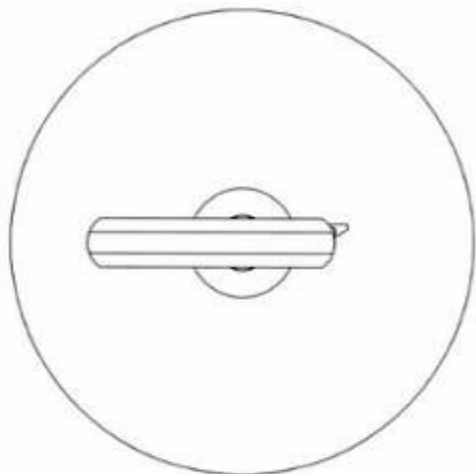

1.6

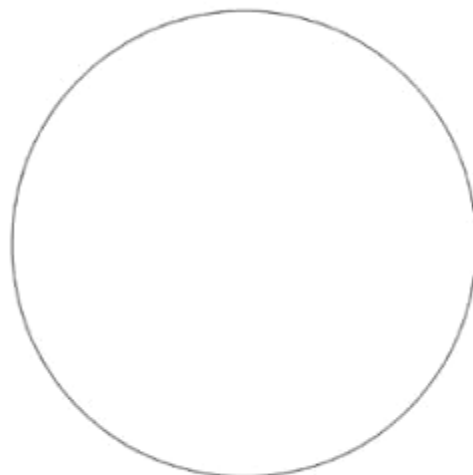

1.7

CÔNG BÁO SỞ HỮU CÔNG NGHIỆP SỐ 406 TẬP B - QUYỀN 2 (01.2022)

- (11) **3-0034000**
- (15) 07/12/2021
- (21) 3-2020-02316
- (18) 18/09/2025
- (54) BỘ NHÃN SẢN PHẨM
- (45) 25/01/2022 406B
- (73) CÔNG TY TNHH MTV THUỐC THÚ Y & CHẾ PHẨM SINH HỌC VEMEDIM (VN)
Khu Công Nghiệp Sông Hậu, giai đoạn 1, xã Đông Phú, huyện Châu Thành, tỉnh Hậu Giang
- (72) LƯU PHƯỚC HẬU (VN)
- (55)
- (51) 19-08
- (22) 18/09/2020
- (28) 2
- (43) 25/03/2021 396A

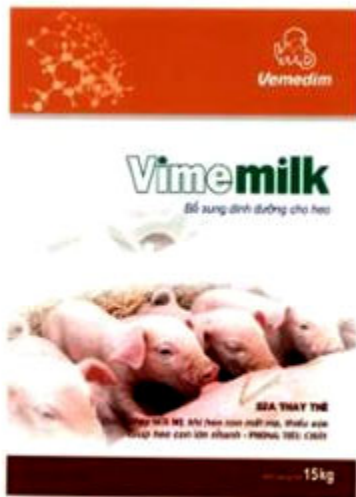

1.1



1.2

- (11) **3-0034001**
(15) 07/12/2021 (51) 16-06
(21) 3-2020-02323 (22) 18/09/2020
(18) 18/09/2025
(54) KÍNH ÁP TRÒNG (28) 1
(30) 29/729,365 26/03/2020 US;
(45) 25/01/2022 406B (43) 25/01/2021 394A
(73) OHIO STATE INNOVATION FOUNDATION (US)
1524 North High Street, Columbus, OH 43201, United States of America
(72) 1. MELISSA BAILEY (US)
2. JOSEPH BARR (US)
3. ROBIN SEARS (US)
(74) Công ty Luật TNHH T&G (TGVN)
(55)

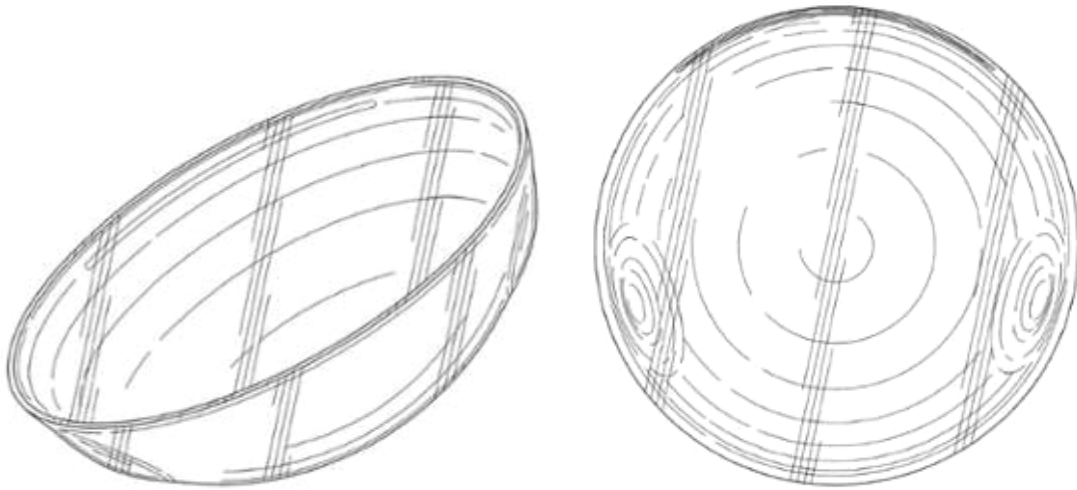

1.1

1.2

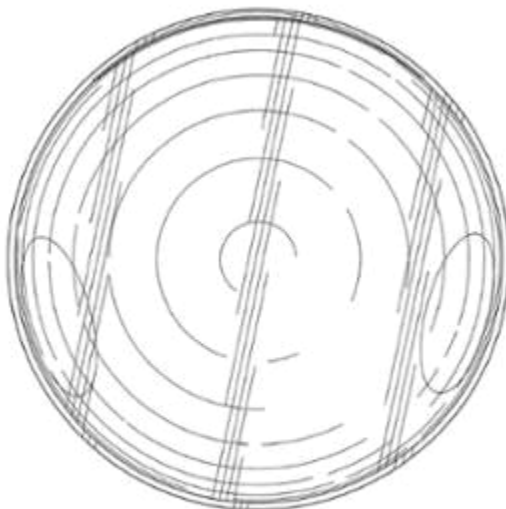

1.3

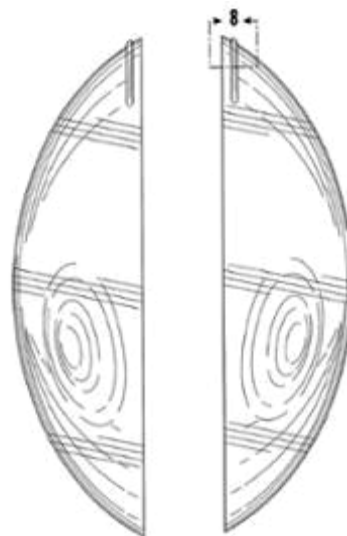

1.4

1.5



1.6



1.7

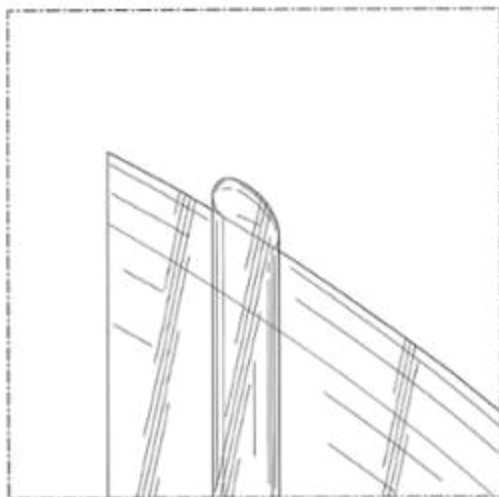

1.8

- (11) **3-0034002**
(15) 07/12/2021 (51) 09-03
(21) 3-2020-02992 (22) 10/12/2020
(18) 10/12/2025
(54) HỘP (28) 1
(30) 007999925 12/06/2020 EM;
(45) 25/01/2022 406B (43) 26/04/2021 397A
(73) PHILIP MORRIS PRODUCTS S.A. (CH)
Quai Jeanrenaud 3, CH-2000 Neuchâtel, Switzerland
(72) Hiromi Suzuki (JP)
(74) Công ty Luật TNHH T&G (TGVN)
(55)

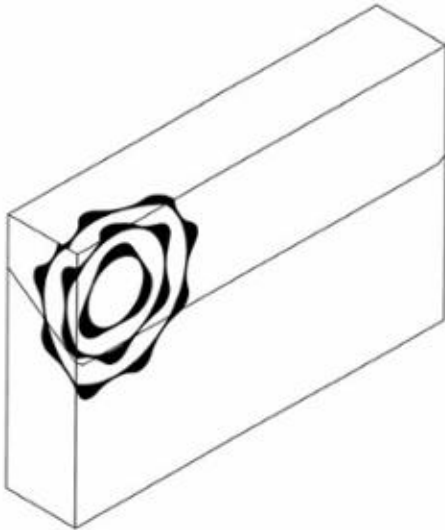

1.1

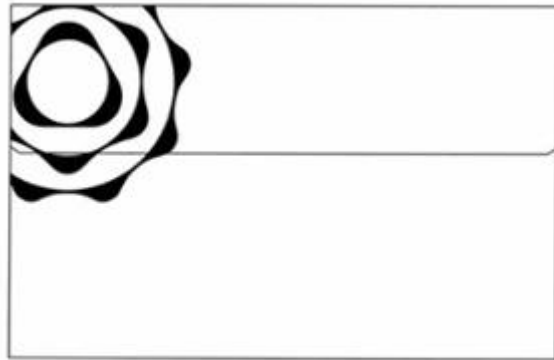

1.2

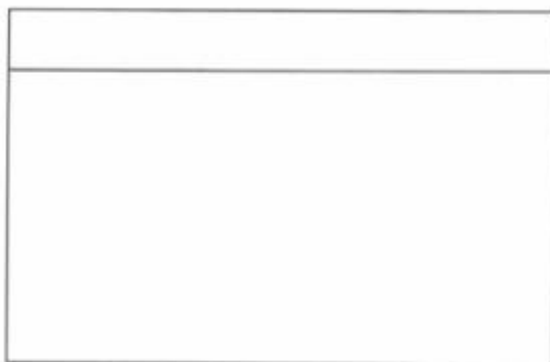

1.3



1.4



1.5



1.6



1.7

- (11) **3-0034003**
(15) 07/12/2021 (51) 09-03
(21) 3-2020-02993 (22) 10/12/2020
(18) 10/12/2025
(54) HỘP (28) 1
(30) 007999925 12/06/2020 EM;
(45) 25/01/2022 406B (43) 26/04/2021 397A
(73) PHILIP MORRIS PRODUCTS S.A. (CH)
Quai Jeanrenaud 3, CH-2000 Neuchâtel, Switzerland
(72) Hiromi Suzuki (JP)
(74) Công ty Luật TNHH T&G (TGVN)
(55)

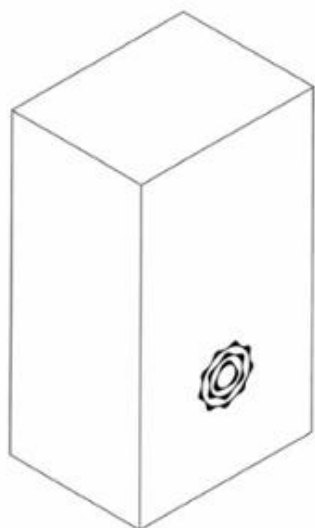

1.1

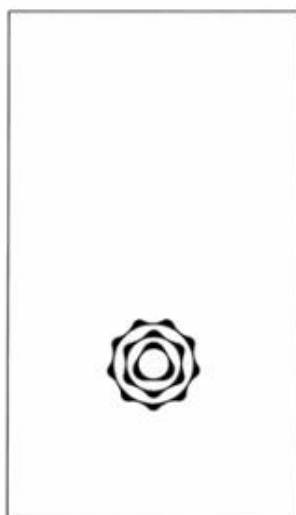

1.2



1.3



1.4



1.5



1.6



1.7

- (11) **3-0034004**
(15) 08/12/2021 (51) 13-03
(21) 3-2018-01552 (22) 25/07/2018
(18) 25/07/2023
(54) MẶT CÔNG TẮC (28) 1
(45) 25/01/2022 406B (43) 27/05/2019 374A
(73) CÔNG TY TNHH XUÂN LỘC THỌ (VN)
Số 51, ngõ 258, phố Tân Mai, phường Thịnh Liệt, quận Hoàng Mai, thành phố Hà Nội
(72) Phạm Thế Vinh (VN)
(74) Công ty TNHH Trường Xuân (AGELESS CO.,LTD.)
(55)



1.1



1.2

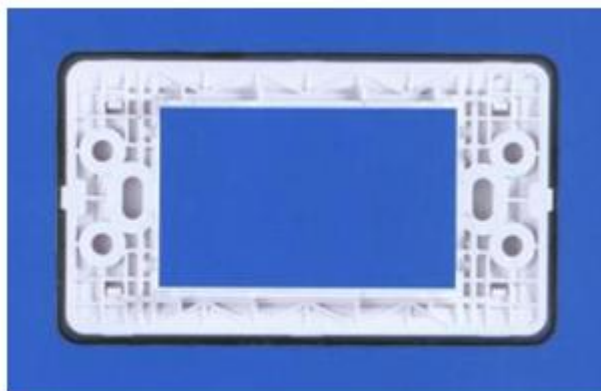

1.3



1.4

1.5



1.6



1.7

- (11) **3-0034005**
 - (15) 08/12/2021
 - (21) 3-2019-02230
 - (18) 03/09/2024
 - (54) **DẪM CHIA GÓC**
 - (30) 30-2019-0009488 04/03/2019 KR;
 - (45) 25/01/2022 406B
 - (73) **MYUNGSUNG TECHNOLOGY INC. (KR)**
(Cheongna-dong, The Space Tower)710-ho, 10, Cheongna canal-ro, 288beon-gil, Seo-gu, Incheon, Republic of Korea
 - (72) **PARK, Sang Do (KR)**
 - (74) **Công ty Luật TNHH ELITE (ELITE LAW FIRM)**
 - (55)
- (51) 25-01
 - (22) 03/09/2019
 - (28) 1
 - (43) 25/06/2020 387A

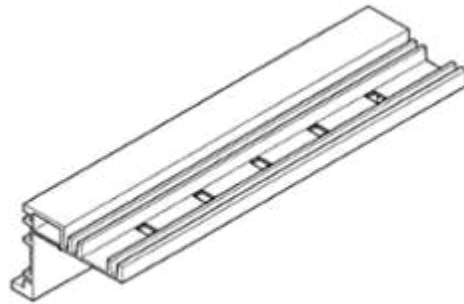

1.1



1.2

1.3



1.4

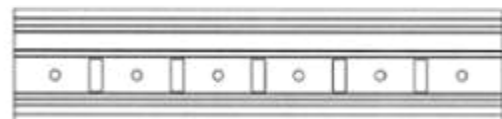

1.5

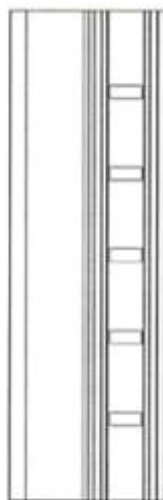

1.6

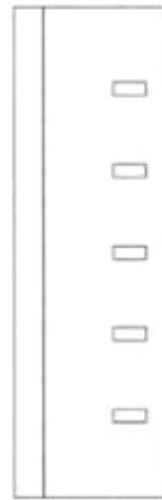

1.7

- (11) **3-0034006**
- (15) 08/12/2021
- (21) 3-2019-02674
- (18) 21/10/2024
- (54) **RÀM CHIA GÓC CHO DẦM NGANG CỘP-PHA XÂY DỰNG** (28) 1
- (30) 30-2019-0020159 29/04/2019 KR;
- (45) 25/01/2022 406B (43) 30/01/2020 382A
- (73) MYUNGSUNG TECHNOLOGY INC. (KR)
(Cheongna-dong, The Space Tower) 710-ho, 10, Cheongna canal-ro, 288beon-gil, Seo-gu, Incheon, Republic of Korea
- (72) PARK, Sang Do (KR)
- (74) Công ty Luật TNHH ELITE (ELITE LAW FIRM)
- (55)

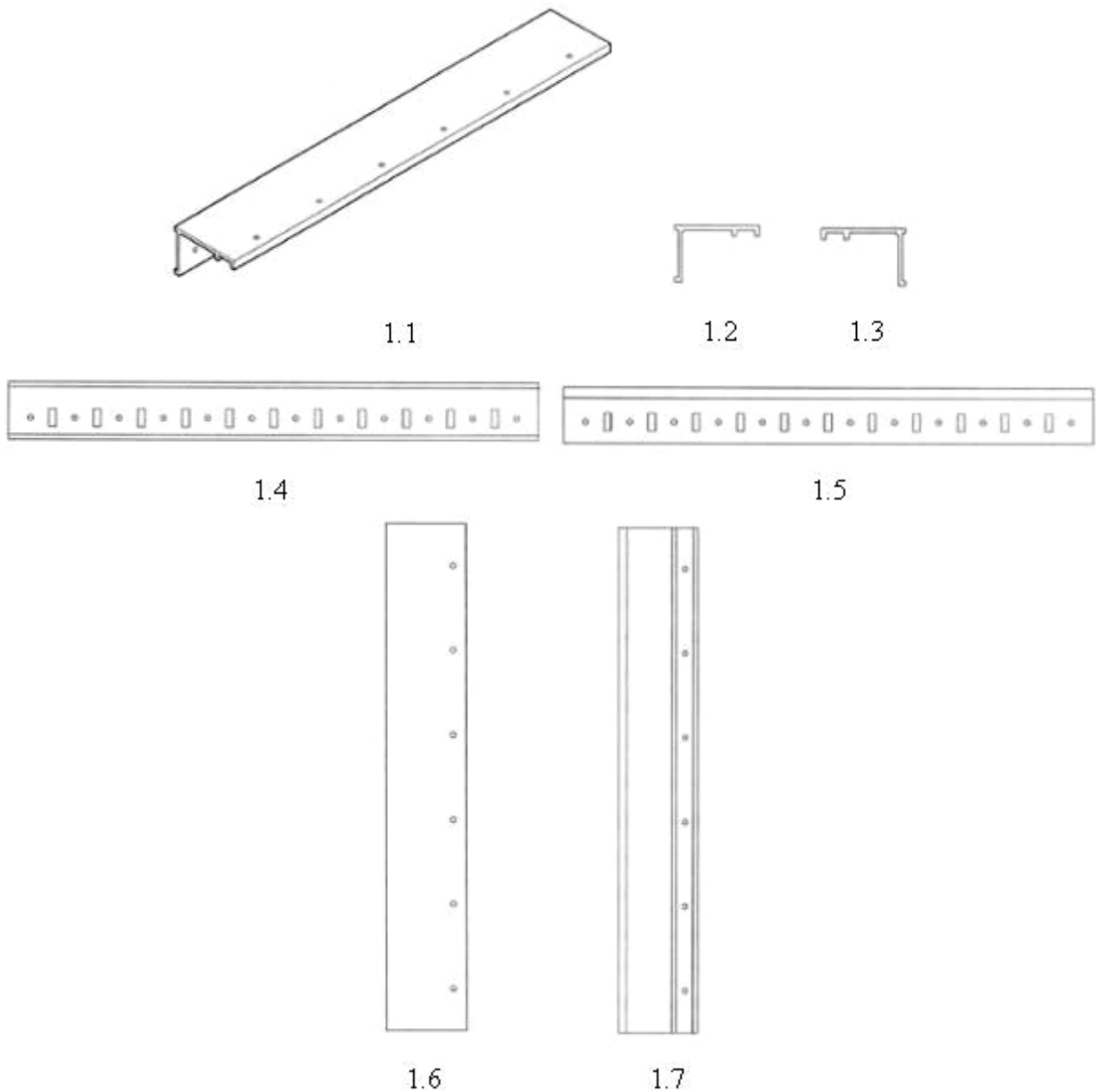

- (11) **3-0034007**
(15) 08/12/2021 (51) 25-01
(21) 3-2020-01738 (22) 28/07/2020
(18) 28/07/2025
(54) THANH KIM LOẠI ĐỊNH HÌNH (28) 1
(45) 25/01/2022 406B (43) 26/10/2020 391A
(73) BÙI MINH TUẤN (VN)
P.706 NƠ 5, KĐT Pháp Vân - Tứ Hiệp, phường Hoàng Liệt, quận Hoàng Mai,
thành phố Hà Nội
(72) Bùi Minh Tuấn (VN)
(74) Công ty TNHH Sở hữu trí tuệ PADEMARK (PADEMARK CO.,LTD.)
(55)



1.1



1.2



1.3



1.4



1.5



1.6



1.7

- (11) **3-0034008**
(15) 08/12/2021 (51) 06-02
(21) 3-2020-02041 (22) 31/08/2020
(18) 31/08/2025
(54) KHUNG VÕNG GẤP (28) 1
(45) 25/01/2022 406B (43) 25/11/2020 392
(73) PHẠM VĂN QUÝ (VN)
117/29/6 Hồ Văn Long, phường Tân Tạo, quận Bình Tân, thành phố Hồ Chí Minh
(72) Phạm Văn Quý (VN)
(74) Công ty TNHH Dịch vụ thương mại và sở hữu công nghiệp Song Ngọc (I.P.T.S.)
(55)



1.1



1.2



1.3

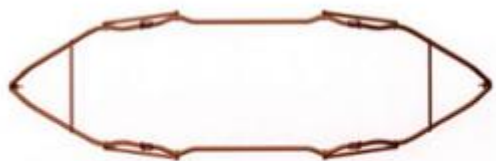

1.4



1.5

- (11) **3-0034009**
- (15) 08/12/2021
- (21) 3-2020-02968
- (18) 09/12/2025
- (54) **TẮM CHẨN BẢO VỆ MẮT**
- (30) 2020-011893 16/06/2020 JP;
- (45) 25/01/2022 406B
- (73) **PLUS CORPORATION (JP)**
1-28, Toranomon 4-chome, Minato-ku, Tokyo, JAPAN
- (72) 1. NAOYA YOSHIDA (JP)
2. AKIKO TANAKA (JP)
- (74) Công ty Luật TNHH Phạm và Liên danh (PHAM & ASSOCIATES)
- (51) 29-02
- (22) 09/12/2020
- (28) 1
- (43) 26/04/2021 397A
- (55)

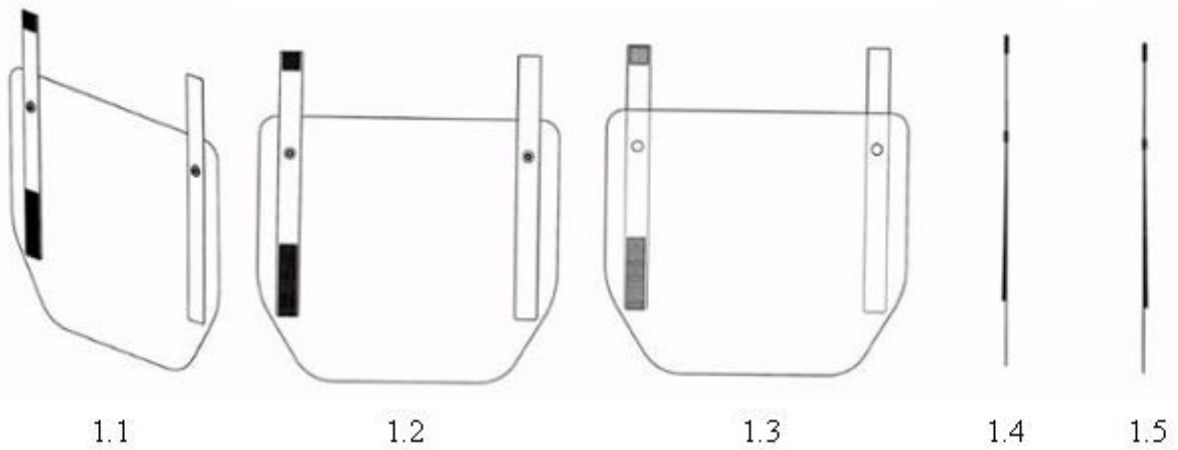

1.1

1.2

1.3

1.4

1.5



1.6

1.7

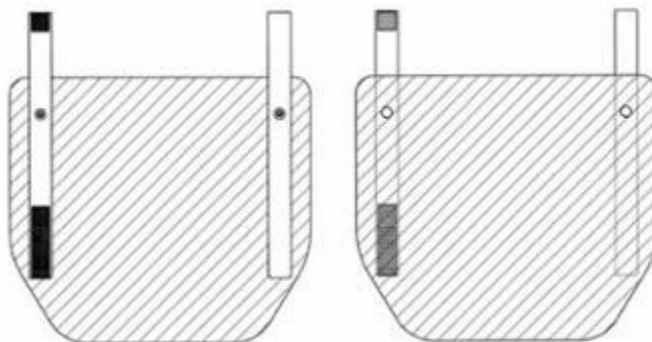

1.8

1.9



1.10

- (11) **3-0034010**
(15) 08/12/2021 (51) 19-08
(21) 3-2020-03123 (22) 25/12/2020
(18) 25/12/2025
(54) NHÃN SẢN PHẨM (28) 1
(45) 25/01/2022 406B (43) 26/04/2021 397A
(73) NGUYỄN THỊ THU HOA (VN)
Tân Thành, thị trấn Thanh Sơn, huyện Thanh Sơn, tỉnh Phú Thọ
(72) Nguyễn Thị Thu Hoa (VN)
(74) Công ty TNHH Sở hữu trí tuệ WITIP Việt Nam (WITIP CO., LTD.)
(55)



1.1

CÔNG BÁO SỞ HỮU CÔNG NGHIỆP SỐ 406 TẬP B - QUYỀN 2 (01.2022)

- (11) **3-0034011**
(15) 08/12/2021 (51) 19-08
(21) 3-2020-03124 (22) 25/12/2020
(18) 25/12/2025
(54) NHÃN SẢN PHẨM (28) 4
(45) 25/01/2022 406B (43) 26/04/2021 397A
(73) NGUYỄN THỊ THU HOA (VN)
Tân Thành, thị trấn Thanh Sơn, huyện Thanh Sơn, tỉnh Phú Thọ
(72) Nguyễn Thị Thu Hoa (VN)
(74) Công ty TNHH Sở hữu trí tuệ WITIP Việt Nam (WITIP CO., LTD.)
(55)



1.1



2.1



3.1



4.1

- (11) **3-0034012**
(15) 08/12/2021 (51) 25-01
(21) 3-2020-03198 (22) 31/12/2020
(18) 31/12/2025
(54) THANH KIM LOẠI ĐỊNH HÌNH (28) 1
(45) 25/01/2022 406B (43) 25/03/2021 396A
(73) CÔNG TY CỔ PHẦN KENWIN (VN)
Tầng 4 tòa nhà VG Building, số 235 đường Nguyễn Trãi, phường Thanh Xuân
Trung, quận Thanh Xuân, thành phố Hà Nội
(72) Ngô Thọ Long (VN)
(74) Công ty TNHH Sở hữu trí tuệ PADEMARK (PADEMARK CO.,LTD.)
(55)

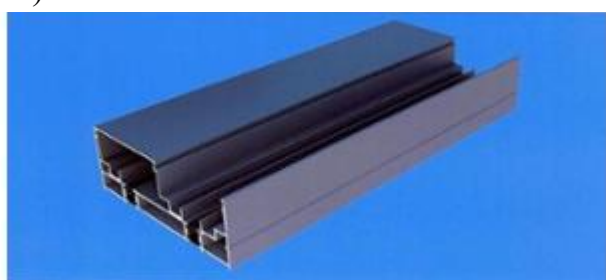

1.1



1.2



1.3

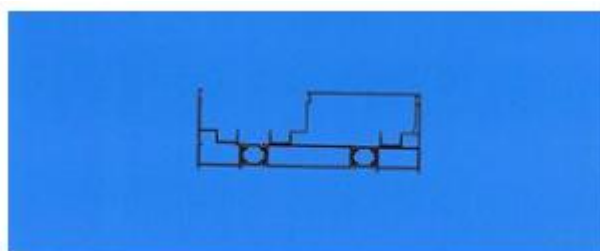

1.4

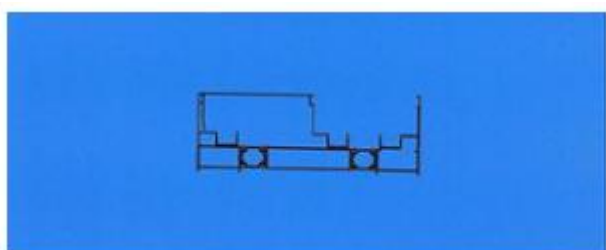

1.5



1.6



1.7

- (11) **3-0034013**
(15) 08/12/2021 (51) 25-01
(21) 3-2020-03199 (22) 31/12/2020
(18) 31/12/2025
(54) THANH KIM LOẠI ĐỊNH HÌNH (28) 1
(45) 25/01/2022 406B (43) 25/03/2021 396A
(73) CÔNG TY CỔ PHẦN KENWIN (VN)
Tầng 4 tòa nhà VG Building, số 235 đường Nguyễn Trãi, phường Thanh Xuân
Trung, quận Thanh Xuân, thành phố Hà Nội
(72) Ngô Thọ Long (VN)
(74) Công ty TNHH Sở hữu trí tuệ PADEMARK (PADEMARK CO.,LTD.)
(55)

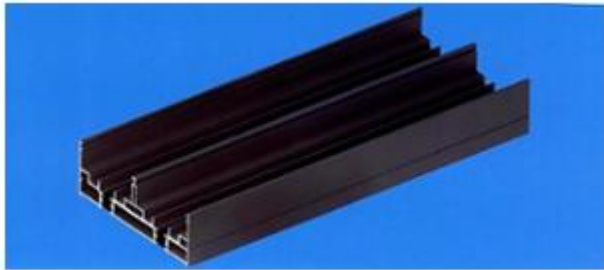

1.1



1.2



1.3

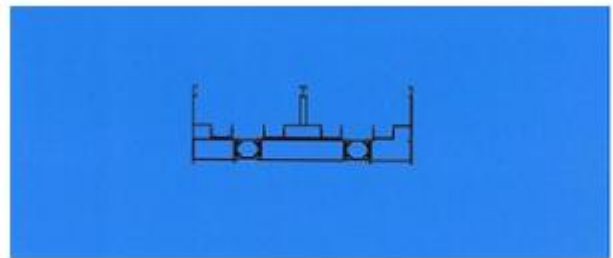

1.4



1.5



1.6



1.7

- (11) **3-0034014**
(15) 08/12/2021 (51) 25-01
(21) 3-2020-03200 (22) 31/12/2020
(18) 31/12/2025
(54) THANH KIM LOẠI ĐỊNH HÌNH (28) 1
(45) 25/01/2022 406B (43) 25/03/2021 396A
(73) CÔNG TY CỔ PHẦN KENWIN (VN)
Tầng 4 tòa nhà VG Building, số 235 đường Nguyễn Trãi, phường Thanh Xuân
Trung, quận Thanh Xuân, thành phố Hà Nội
(72) Ngô Thọ Long (VN)
(74) Công ty TNHH Sở hữu trí tuệ PADEMARK (PADEMARK CO.,LTD.)
(55)

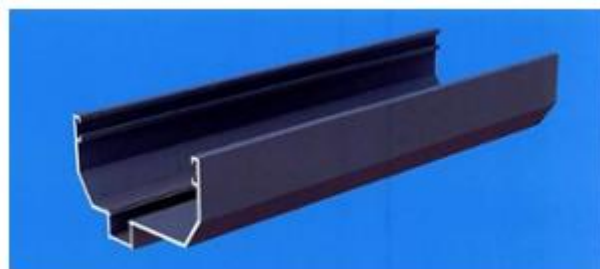

1.1



1.2



1.3



1.4



1.5



1.6

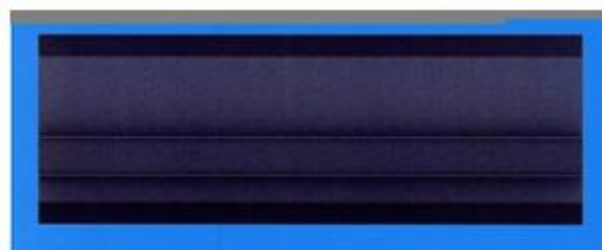

1.7

- (11) **3-0034015**
(15) 08/12/2021 (51) 25-01
(21) 3-2020-03201 (22) 31/12/2020
(18) 31/12/2025
(54) THANH KIM LOẠI ĐỊNH HÌNH (28) 1
(45) 25/01/2022 406B (43) 25/03/2021 396A
(73) CÔNG TY CỔ PHẦN KENWIN (VN)
Tầng 4 tòa nhà VG Building, số 235 đường Nguyễn Trãi, phường Thanh Xuân
Trung, quận Thanh Xuân, thành phố Hà Nội
(72) Ngô Thọ Long (VN)
(74) Công ty TNHH Sở hữu trí tuệ PADEMARK (PADEMARK CO.,LTD.)
(55)

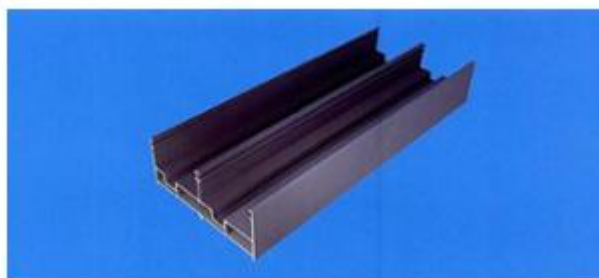

1.1



1.2



1.3

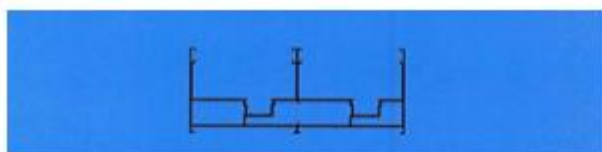

1.4

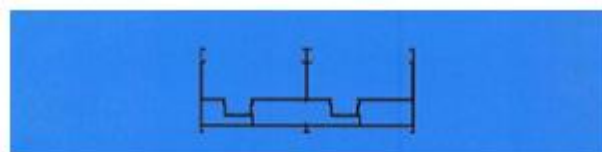

1.5



1.6



1.7

- (11) **3-0034016**
(15) 08/12/2021 (51) 25-01
(21) 3-2020-03202 (22) 31/12/2020
(18) 31/12/2025
(54) THANH KIM LOẠI ĐỊNH HÌNH (28) 1
(45) 25/01/2022 406B (43) 25/03/2021 396A
(73) CÔNG TY CỔ PHẦN KENWIN (VN)
Tầng 4 tòa nhà VG Building, số 235 đường Nguyễn Trãi, phường Thanh Xuân
Trung, quận Thanh Xuân, thành phố Hà Nội
(72) Ngô Thọ Long (VN)
(74) Công ty TNHH Sở hữu trí tuệ PADEMARK (PADEMARK CO.,LTD.)
(55)



1.1

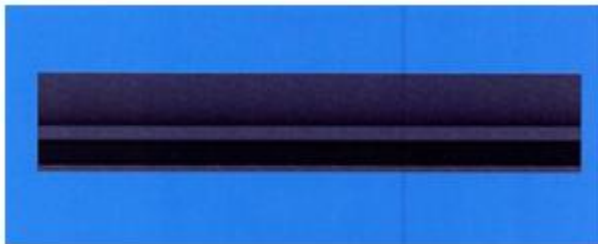

1.2



1.3

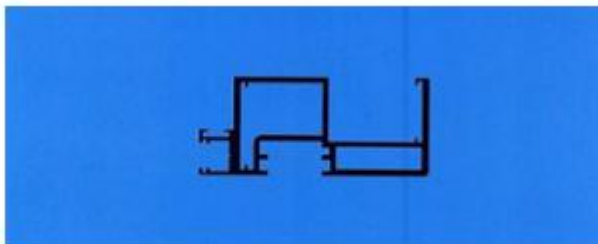

1.4

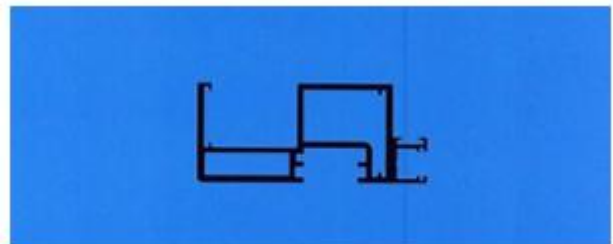

1.5

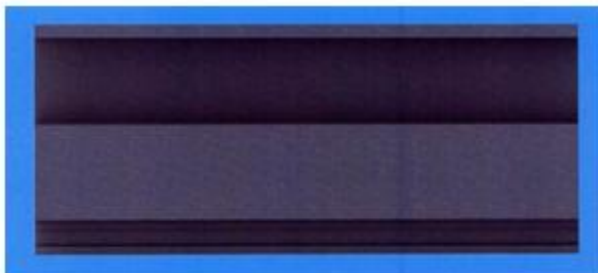

1.6

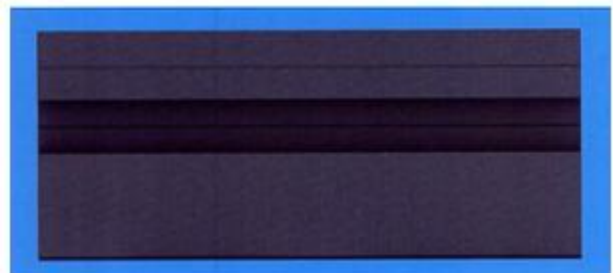

1.7

- (11) **3-0034017**
(15) 08/12/2021 (51) 25-01
(21) 3-2020-03203 (22) 31/12/2020
(18) 31/12/2025
(54) THANH KIM LOẠI ĐỊNH HÌNH (28) 1
(45) 25/01/2022 406B (43) 25/03/2021 396A
(73) CÔNG TY CỔ PHẦN KENWIN (VN)
Tầng 4 tòa nhà VG Building, số 235 đường Nguyễn Trãi, phường Thanh Xuân
Trung, quận Thanh Xuân, thành phố Hà Nội
(72) Ngô Thọ Long (VN)
(74) Công ty TNHH Sở hữu trí tuệ PADEMARK (PADEMARK CO.,LTD.)
(55)



1.1



1.2



1.3

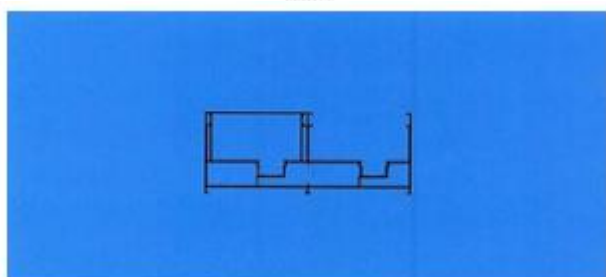

1.4

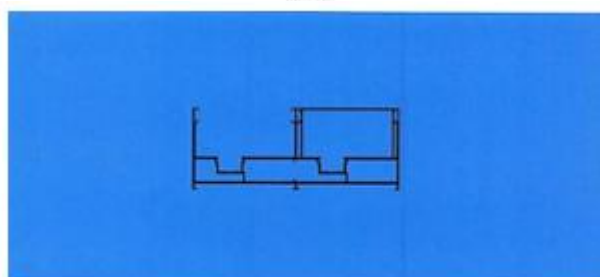

1.5



1.6

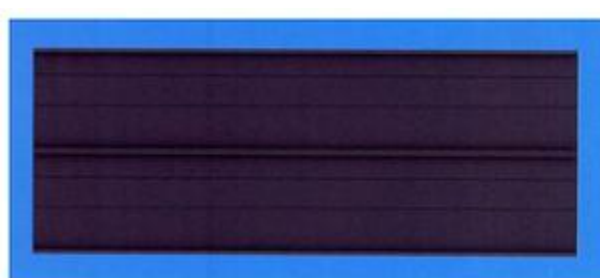

1.7

- (11) **3-0034018**
(15) 08/12/2021 (51) 25-01
(21) 3-2020-03204 (22) 31/12/2020
(18) 31/12/2025
(54) THANH KIM LOẠI ĐỊNH HÌNH (28) 1
(45) 25/01/2022 406B (43) 25/03/2021 396A
(73) CÔNG TY CỔ PHẦN KENWIN (VN) Tầng 4 tòa nhà VG Building, số 235 đường Nguyễn Trãi, phường Thanh Xuân Trung, quận Thanh Xuân, thành phố Hà Nội
(72) Ngô Thọ Long (VN)
(74) Công ty TNHH Sở hữu trí tuệ PADEMARK (PADEMARK CO.,LTD.)
(55)



1.1



1.2



1.3

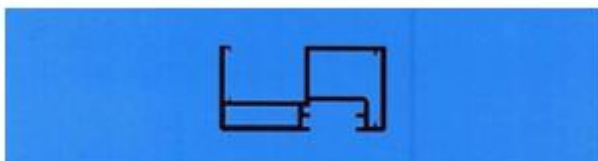

1.4

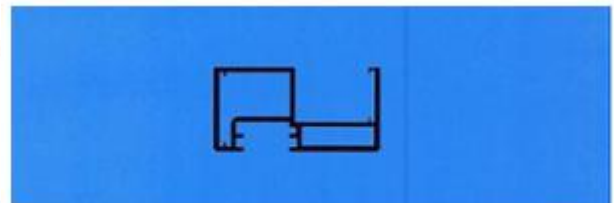

1.5



1.6

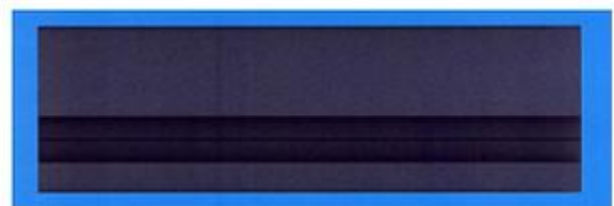

1.7

- (11) **3-0034019**
(15) 08/12/2021 (51) 25-01
(21) 3-2020-03205 (22) 31/12/2020
(18) 31/12/2025
(54) THANH KIM LOẠI ĐỊNH HÌNH (28) 1
(45) 25/01/2022 406B (43) 25/03/2021 396A
(73) CÔNG TY CỔ PHẦN KENWIN (VN)
Tầng 4 tòa nhà VG Building, số 235 đường Nguyễn Trãi, phường Thanh Xuân
Trung, quận Thanh Xuân, thành phố Hà Nội
(72) Ngô Thọ Long (VN)
(74) Công ty TNHH Sở hữu trí tuệ PADEMARK (PADEMARK CO.,LTD.)
(55)

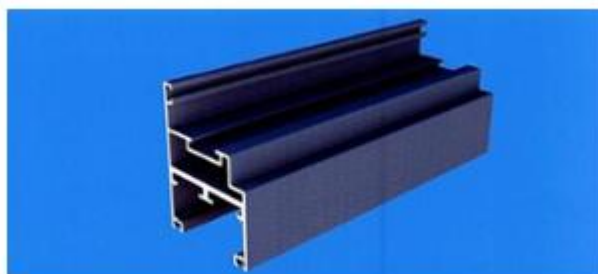

1.1

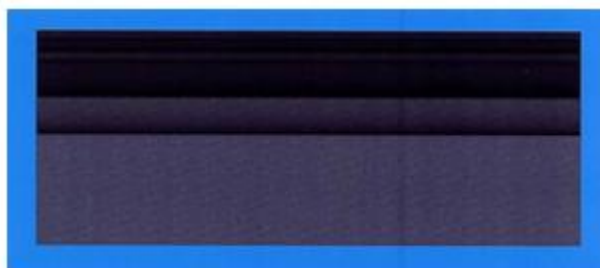

1.2

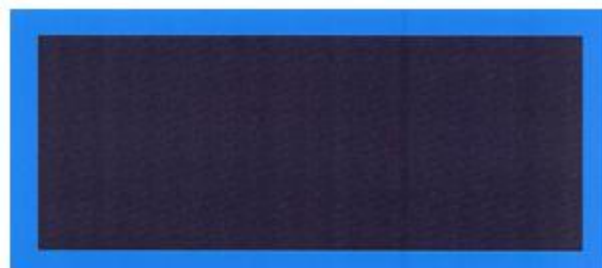

1.3

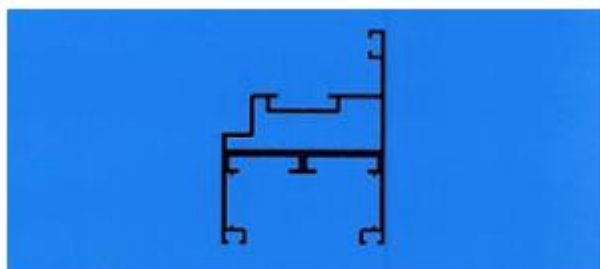

1.4

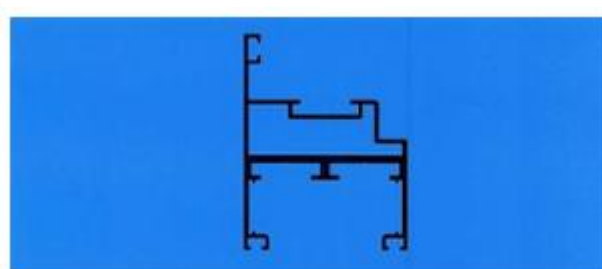

1.5



1.6



1.7

- (11) **3-0034020**
(15) 10/12/2021 (51) 25-01
(21) 3-2020-03206 (22) 31/12/2020
(18) 31/12/2025
(54) THANH KIM LOẠI ĐỊNH HÌNH (28) 1
(45) 25/01/2022 406B (43) 25/03/2021 396A
(73) CÔNG TY CỔ PHẦN KENWIN (VN)
Tầng 4 tòa nhà VG Building, số 235 đường Nguyễn Trãi, phường Thanh Xuân
Trung, quận Thanh Xuân, thành phố Hà Nội
(72) Ngô Thọ Long (VN)
(74) Công ty TNHH Sở hữu trí tuệ PADEMARK (PADEMARK CO.,LTD.)
(55)

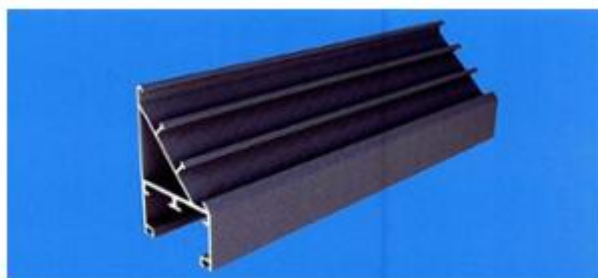

1.1



1.2

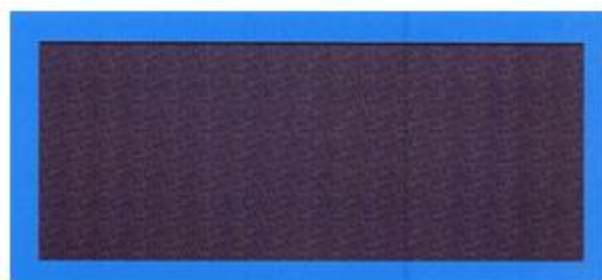

1.3

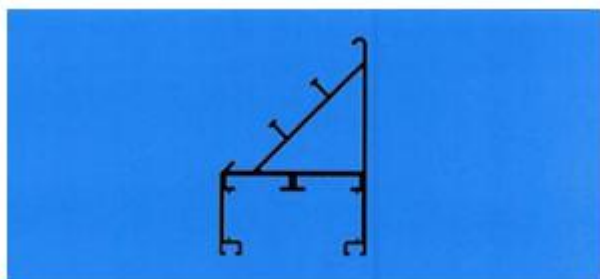

1.4

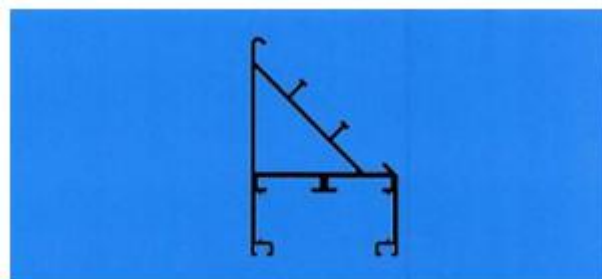

1.5



1.6



1.7

- (11) **3-0034021**
(15) 10/12/2021 (51) 25-01
(21) 3-2020-03207 (22) 31/12/2020
(18) 31/12/2025
(54) THANH KIM LOẠI ĐỊNH HÌNH (28) 1
(45) 25/01/2022 406B (43) 25/03/2021 396A
(73) CÔNG TY CỔ PHẦN KENWIN (VN)
Tầng 4 tòa nhà VG Building, số 235 đường Nguyễn Trãi, phường Thanh Xuân
Trung, quận Thanh Xuân, thành phố Hà Nội
(72) Ngô Thọ Long (VN)
(74) Công ty TNHH Sở hữu trí tuệ PADEMARK (PADEMARK CO.,LTD.)
(55)

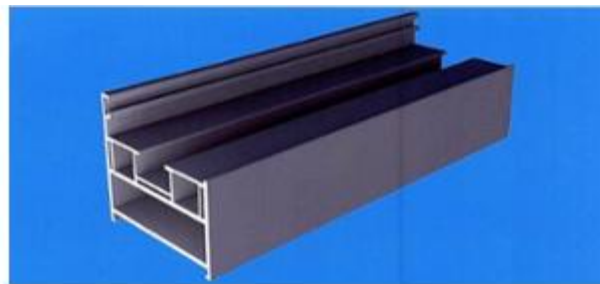

1.1

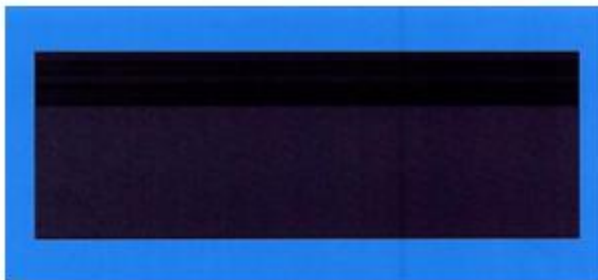

1.2



1.3



1.4

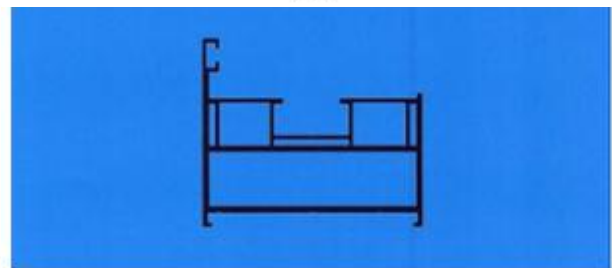

1.5

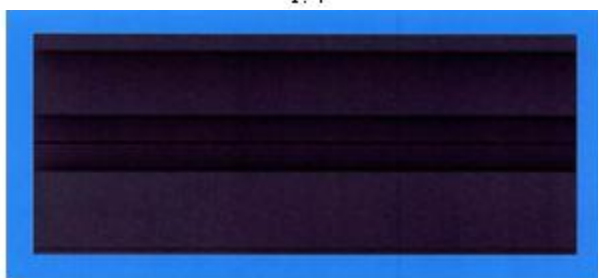

1.6

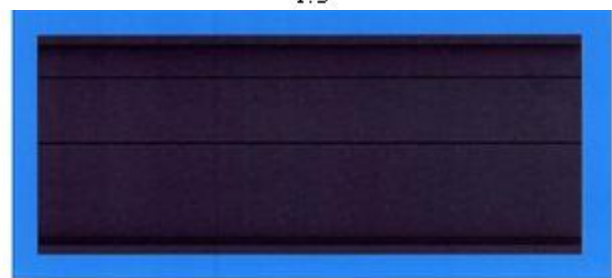

1.7

- (11) **3-0034022**
(15) 10/12/2021 (51) 25-01
(21) 3-2020-03208 (22) 31/12/2020
(18) 31/12/2025
(54) THANH KIM LOẠI ĐỊNH HÌNH (28) 1
(45) 25/01/2022 406B (43) 25/03/2021 396A
(73) CÔNG TY CỔ PHẦN KENWIN (VN)
Tầng 4 tòa nhà VG Building, số 235 đường Nguyễn Trãi, phường Thanh Xuân
Trung, quận Thanh Xuân, thành phố Hà Nội
(72) Ngô Thọ Long (VN)
(74) Công ty TNHH Sở hữu trí tuệ PADEMARK (PADEMARK CO.,LTD.)
(55)

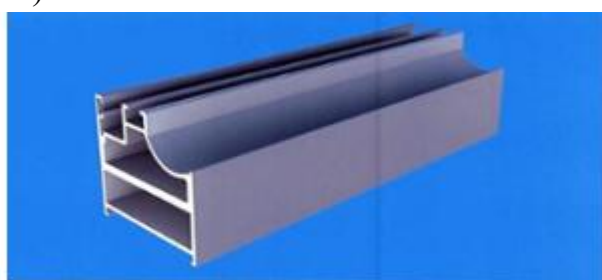

1.1

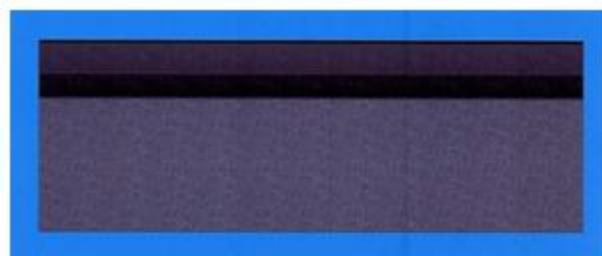

1.2



1.3



1.4



1.5

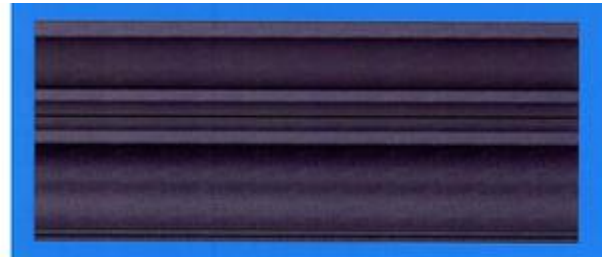

1.6

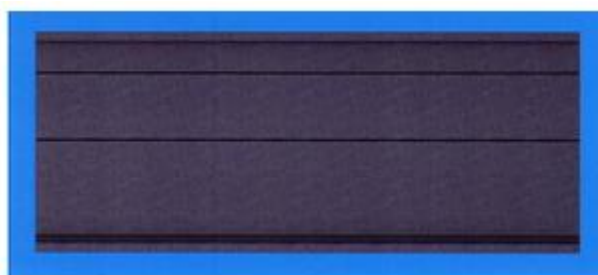

1.7

- (11) **3-0034023**
(15) 10/12/2021 (51) 25-01
(21) 3-2020-03209 (22) 31/12/2020
(18) 31/12/2025
(54) THANH KIM LOẠI ĐỊNH HÌNH (28) 1
(45) 25/01/2022 406B (43) 25/03/2021 396A
(73) CÔNG TY CỔ PHẦN KENWIN (VN)
Tầng 4 tòa nhà VG Building, số 235 đường Nguyễn Trãi, phường Thanh Xuân
Trung, quận Thanh Xuân, thành phố Hà Nội
(72) Ngô Thọ Long (VN)
(74) Công ty TNHH Sở hữu trí tuệ PADEMARK (PADEMARK CO.,LTD.)
(55)

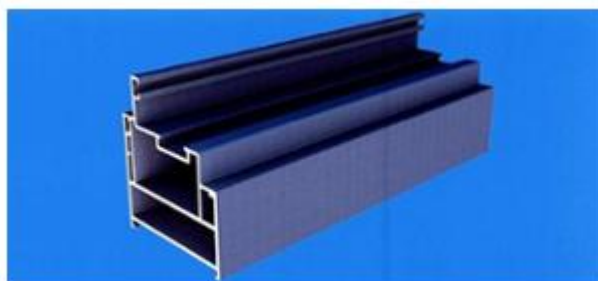

1.1

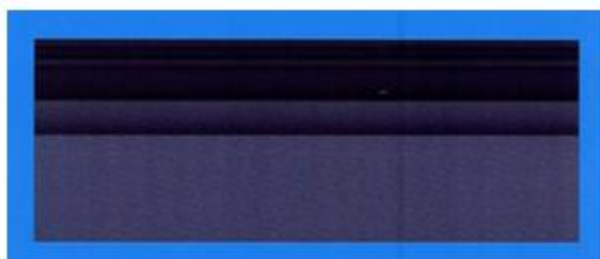

1.2

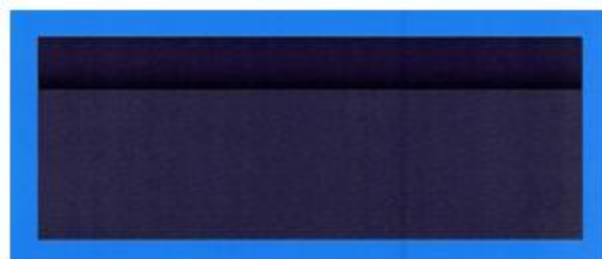

1.3

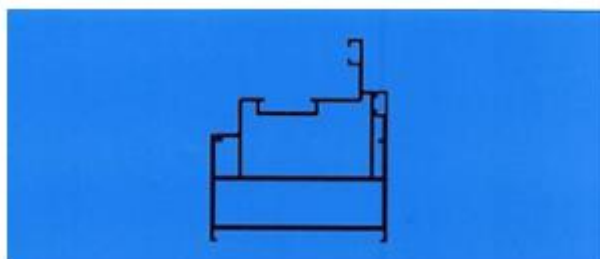

1.4

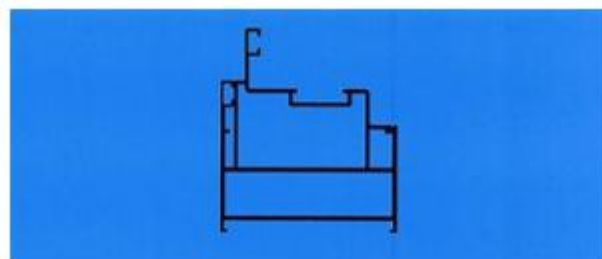

1.5



1.6

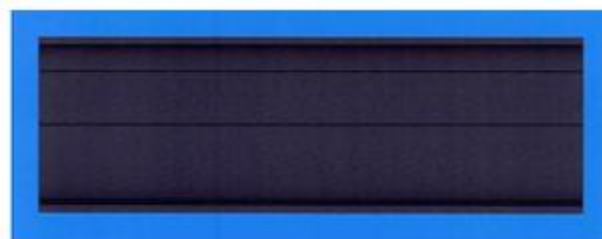

1.7

- (11) **3-0034024**
(15) 10/12/2021 (51) 25-01
(21) 3-2020-03210 (22) 31/12/2020
(18) 31/12/2025
(54) THANH KIM LOẠI ĐỊNH HÌNH (28) 1
(45) 25/01/2022 406B (43) 25/03/2021 396A
(73) CÔNG TY CỔ PHẦN KENWIN (VN)
Tầng 4 tòa nhà VG Building, số 235 đường Nguyễn Trãi, phường Thanh Xuân
Trung, quận Thanh Xuân, thành phố Hà Nội
(72) Ngô Thọ Long (VN)
(74) Công ty TNHH Sở hữu trí tuệ PADEMARK (PADEMARK CO.,LTD.)
(55)

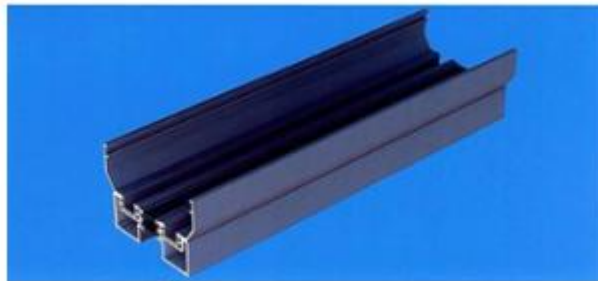

1.1

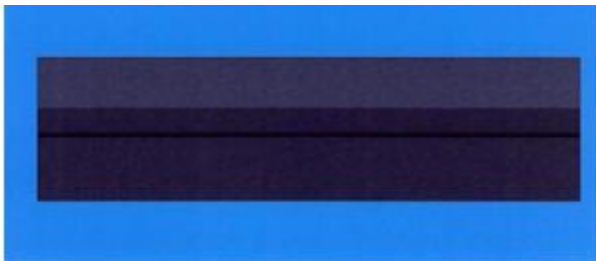

1.2

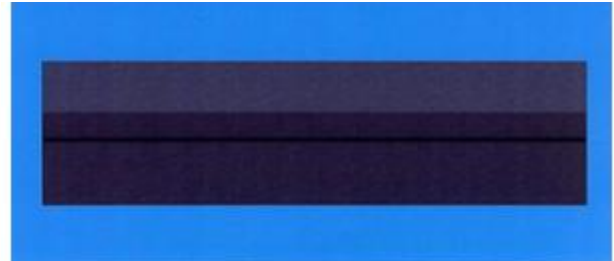

1.3

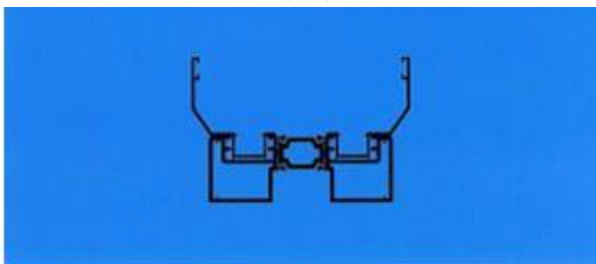

1.4

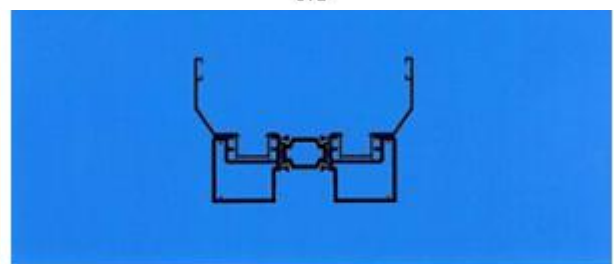

1.5



1.6



1.7

- (11) **3-0034025**
(15) 10/12/2021 (51) 25-01
(21) 3-2020-03211 (22) 31/12/2020
(18) 31/12/2025
(54) THANH KIM LOẠI ĐỊNH HÌNH (28) 1
(45) 25/01/2022 406B (43) 25/03/2021 396A
(73) CÔNG TY CỔ PHẦN KENWIN (VN)
Tầng 4 tòa nhà VG Building, số 235 đường Nguyễn Trãi, phường Thanh Xuân
Trung, quận Thanh Xuân, thành phố Hà Nội
(72) Ngô Thọ Long (VN)
(74) Công ty TNHH Sở hữu trí tuệ PADEMARK (PADEMARK CO.,LTD.)
(55)

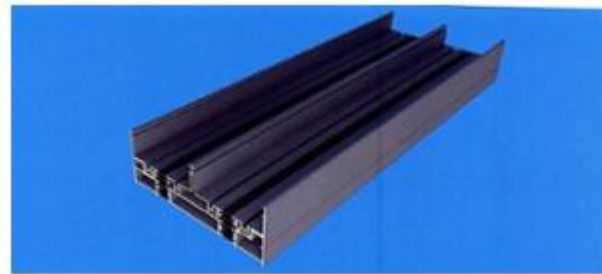

1.1



1.2



1.3



1.4



1.5



1.6



1.7

- (11) **3-0034026**
(15) 10/12/2021 (51) 25-01
(21) 3-2021-00067 (22) 13/01/2021
(18) 13/01/2026
(54) THANH KIM LOẠI ĐỊNH HÌNH (28) 1
(45) 25/01/2022 406B (43) 26/04/2021 397A
(73) CÔNG TY CỔ PHẦN KENWIN (VN)
Tầng 4 tòa nhà VG Building, số 235 đường Nguyễn Trãi, phường Thanh Xuân
Trung, quận Thanh Xuân, thành phố Hà Nội
(72) Ngô Thọ Long (VN)
(74) Công ty TNHH Sở hữu trí tuệ PADEMARK (PADEMARK CO.,LTD.)
(55)

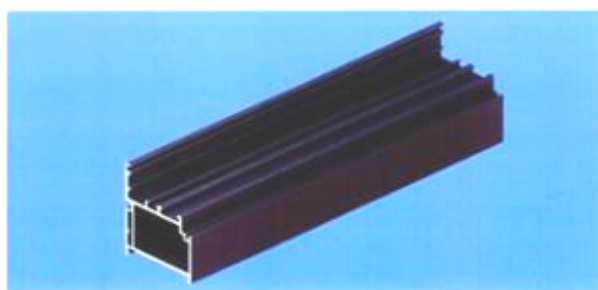

1.1



1.2

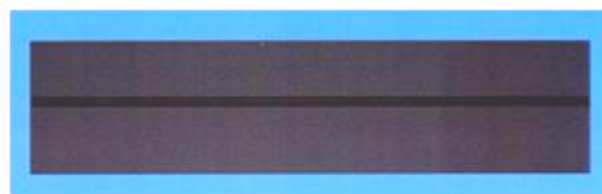

1.3

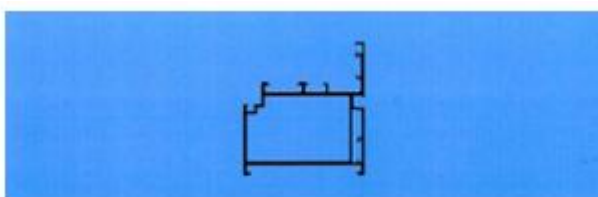

1.4

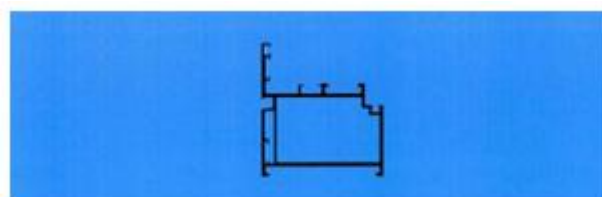

1.5



1.6



1.7

- (11) **3-0034027**
(15) 10/12/2021 (51) 25-01
(21) 3-2021-00068 (22) 13/01/2021
(18) 13/01/2026
(54) THANH KIM LOẠI ĐỊNH HÌNH (28) 1
(45) 25/01/2022 406B (43) 26/04/2021 397A
(73) CÔNG TY CỔ PHẦN KENWIN (VN)
Tầng 4 tòa nhà VG Building, số 235 đường Nguyễn Trãi, phường Thanh Xuân
Trung, quận Thanh Xuân, thành phố Hà Nội
(72) Ngô Thọ Long (VN)
(74) Công ty TNHH Sở hữu trí tuệ PADEMARK (PADEMARK CO.,LTD.)
(55)

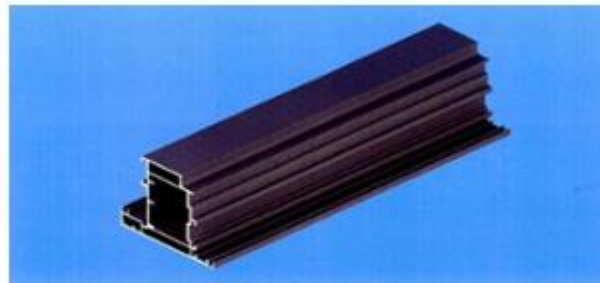

1.1



1.2



1.3

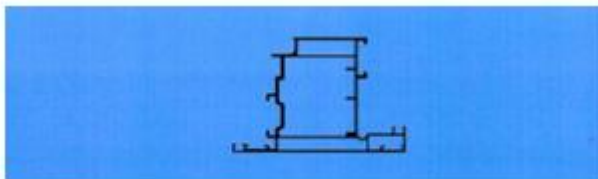

1.4

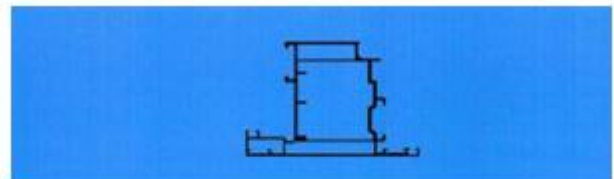

1.5



1.6

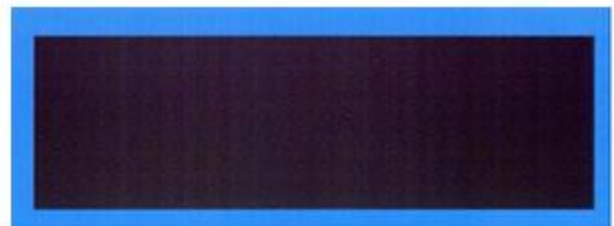

1.7

- (11) **3-0034028**
(15) 10/12/2021 (51) 25-01
(21) 3-2021-00070 (22) 13/01/2021
(18) 13/01/2026
(54) THANH KIM LOẠI ĐỊNH HÌNH (28) 1
(45) 25/01/2022 406B (43) 26/04/2021 397A
(73) CÔNG TY CỔ PHẦN KENWIN (VN)
Tầng 4 tòa nhà VG Building, số 235 đường Nguyễn Trãi, phường Thanh Xuân
Trung, quận Thanh Xuân, thành phố Hà Nội
(72) Ngô Thọ Long (VN)
(74) Công ty TNHH Sở hữu trí tuệ PADEMARK (PADEMARK CO.,LTD.)
(55)



1.1

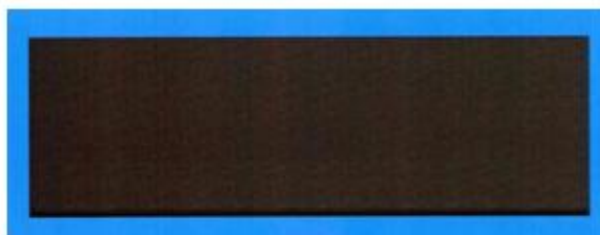

1.2

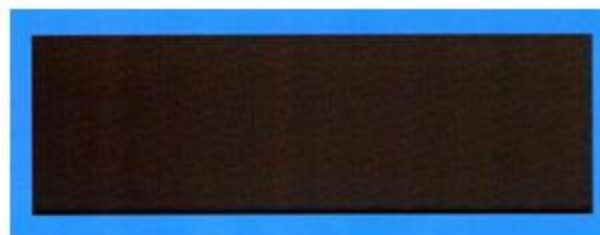

1.3

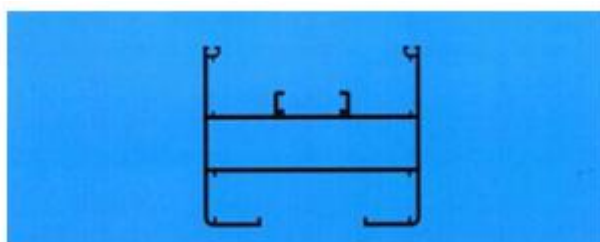

1.4

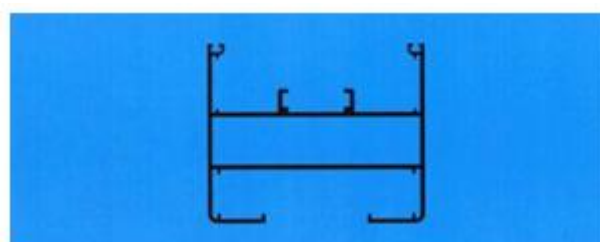

1.5

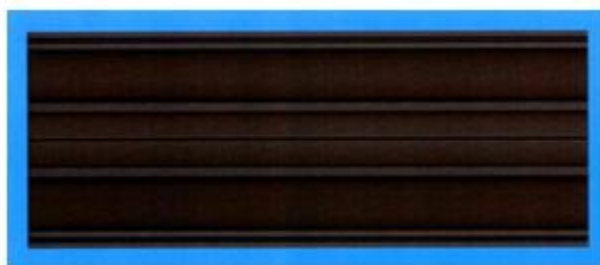

1.6

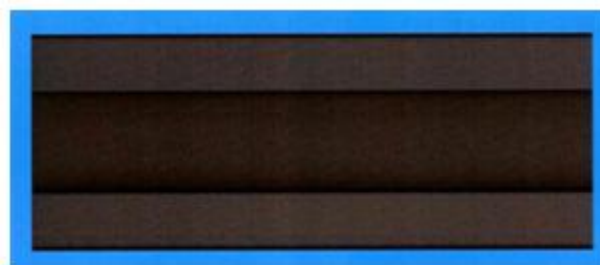

1.7

- (11) **3-0034029**
(15) 10/12/2021 (51) 25-01
(21) 3-2021-00071 (22) 13/01/2021
(18) 13/01/2026
(54) THANH KIM LOẠI ĐỊNH HÌNH (28) 1
(45) 25/01/2022 406B (43) 26/04/2021 397A
(73) CÔNG TY CỔ PHẦN KENWIN (VN)
Tầng 4 tòa nhà VG Building, số 235 đường Nguyễn Trãi, phường Thanh Xuân
Trung, quận Thanh Xuân, thành phố Hà Nội
(72) Ngô Thọ Long (VN)
(74) Công ty TNHH Sở hữu trí tuệ PADEMARK (PADEMARK CO.,LTD.)
(55)

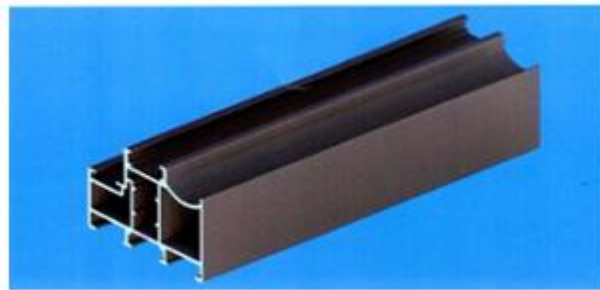

1.1

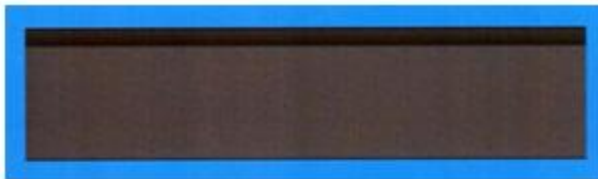

1.2

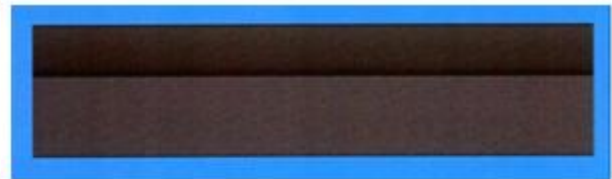

1.3

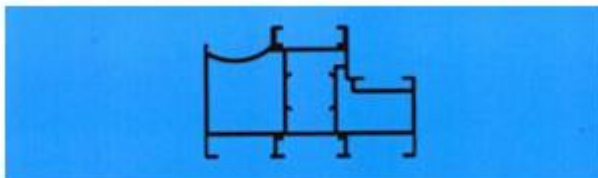

1.4

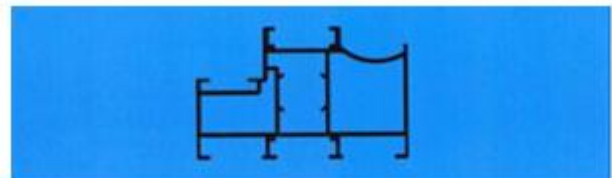

1.5

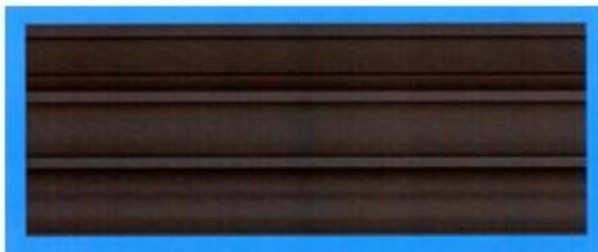

1.6

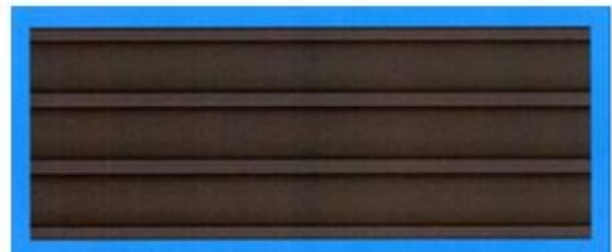

1.7

- (11) **3-0034030**
(15) 10/12/2021 (51) 25-01
(21) 3-2021-00073 (22) 13/01/2021
(18) 13/01/2026
(54) THANH KIM LOẠI ĐỊNH HÌNH (28) 1
(45) 25/01/2022 406B (43) 26/04/2021 397A
(73) CÔNG TY CỔ PHẦN KENWIN (VN)
Tầng 4 tòa nhà VG Building, số 235 đường Nguyễn Trãi, phường Thanh Xuân
Trung, quận Thanh Xuân, thành phố Hà Nội
(72) Ngô Thọ Long (VN)
(74) Công ty TNHH Sở hữu trí tuệ PADEMARK (PADEMARK CO.,LTD.)
(55)

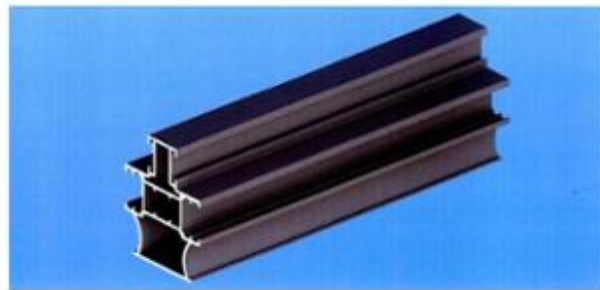

1.1



1.2



1.3

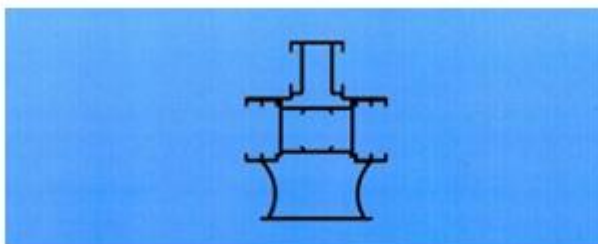

1.4

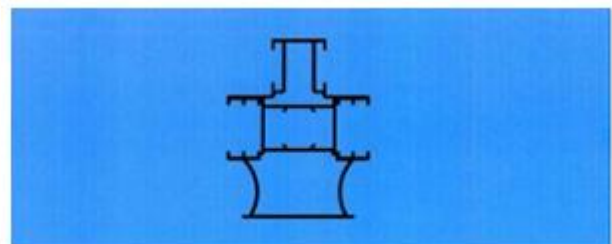

1.5



1.6



1.7

- (11) **3-0034031**
(15) 10/12/2021 (51) 25-01
(21) 3-2021-00074 (22) 13/01/2021
(18) 13/01/2026
(54) THANH KIM LOẠI ĐỊNH HÌNH (28) 1
(45) 25/01/2022 406B (43) 26/04/2021 397A
(73) CÔNG TY CỔ PHẦN KENWIN (VN)
Tầng 4 tòa nhà VG Building, số 235 đường Nguyễn Trãi, phường Thanh Xuân
Trung, quận Thanh Xuân, thành phố Hà Nội
(72) Ngô Thọ Long (VN)
(74) Công ty TNHH Sở hữu trí tuệ PADEMARK (PADEMARK CO.,LTD.)
(55)

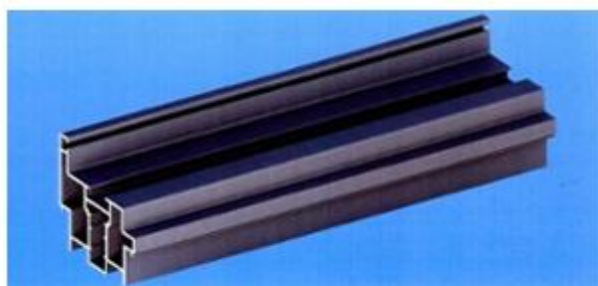

1.1



1.2



1.3

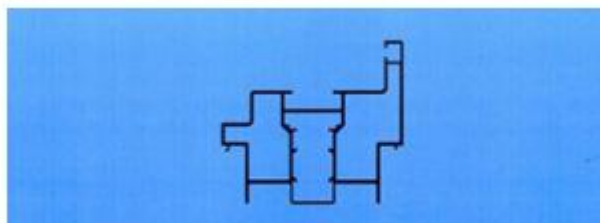

1.4

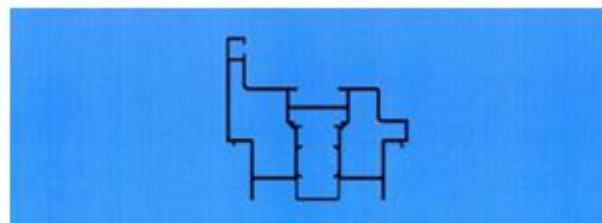

1.5



1.6



1.7

- (11) **3-0034032**
(15) 10/12/2021 (51) 25-01
(21) 3-2021-00075 (22) 13/01/2021
(18) 13/01/2026
(54) THANH KIM LOẠI ĐỊNH HÌNH (28) 1
(45) 25/01/2022 406B (43) 26/04/2021 397A
(73) CÔNG TY CỔ PHẦN KENWIN (VN)
Tầng 4 tòa nhà VG Building, số 235 đường Nguyễn Trãi, phường Thanh Xuân
Trung, quận Thanh Xuân, thành phố Hà Nội
(72) Ngô Thọ Long (VN)
(74) Công ty TNHH Sở hữu trí tuệ PADEMARK (PADEMARK CO.,LTD.)
(55)

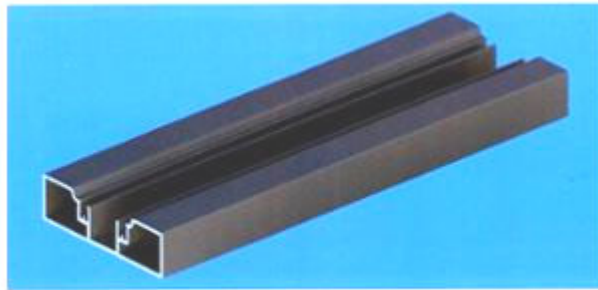

1.1



1.2



1.3

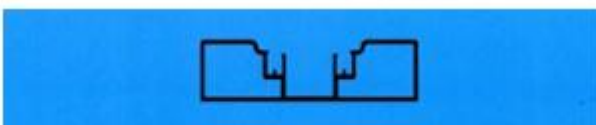

1.4

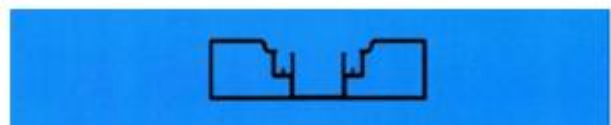

1.5

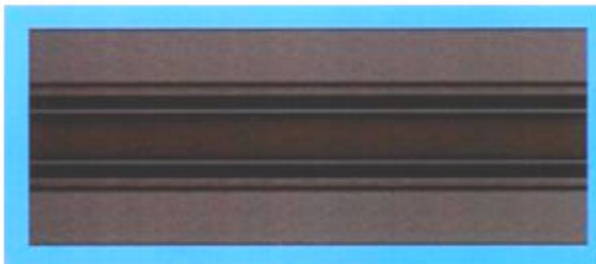

1.6



1.7

- (11) **3-0034033**
(15) 10/12/2021 (51) 25-01
(21) 3-2021-00076 (22) 13/01/2021
(18) 13/01/2026
(54) THANH KIM LOẠI ĐỊNH HÌNH (28) 1
(45) 25/01/2022 406B (43) 26/04/2021 397A
(73) CÔNG TY CỔ PHẦN KENWIN (VN)
Tầng 4 tòa nhà VG Building, số 235 đường Nguyễn Trãi, phường Thanh Xuân
Trung, quận Thanh Xuân, thành phố Hà Nội
(72) Ngô Thọ Long (VN)
(74) Công ty TNHH Sở hữu trí tuệ PADEMARK (PADEMARK CO.,LTD.)
(55)

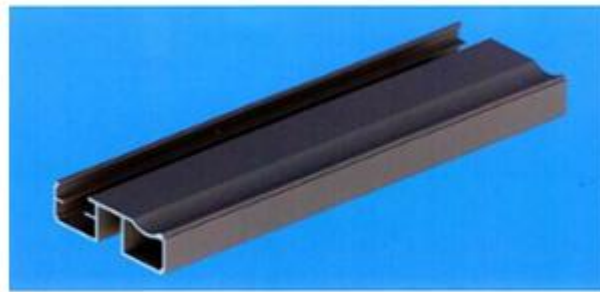

1.1



1.2



1.3



1.4



1.5



1.6



1.7

- (11) **3-0034034**
(15) 10/12/2021 (51) 10-04
(21) 3-2020-01793 (22) 31/07/2020
(18) 31/07/2025
(54) **CÂN ĐỊNH LƯỢNG** (28) 1
(45) 25/01/2022 406B (43) 25/11/2020 392
(73) **CÔNG TY CỔ PHẦN CƠ KHÍ CHẾ TẠO MÁY LONG AN (VN)**
Km 1954, quốc lộ 1A, phường Khánh Hậu, thành phố Tân An, tỉnh Long An
(72) 1. **DƯƠNG VĂN MINH TRIỆU (VN)**
2. **MAI HOÀN VŨ (VN)**
(74) Công ty Cổ phần Sở hữu công nghiệp INVESTIP (INVESTIP)
(55)



1.1

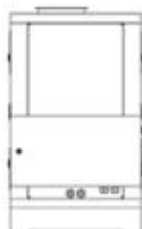

1.2



1.3

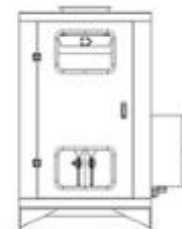

1.4

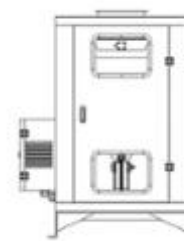

1.5



1.6

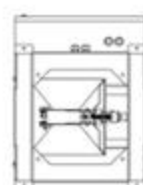

1.7

(11) **3-0034035**

(15) 10/12/2021

(21) 3-2017-01441

(18) 28/07/2022

(54) **MÁY DOA LỖ DI ĐỘNG**

(45) 25/01/2022 406B

(73) **LÊ VĂN THOẢ (VN)**

Doanh nghiệp tư nhân cơ khí Nhân Độ - khu công nghiệp thị trấn Quý Hợp, tỉnh Nghệ An

(72) Lê Văn Thoả (VN)

(55)

(51) 15-09

(22) 28/07/2017

(28) 1

(43) 25/09/2020 390

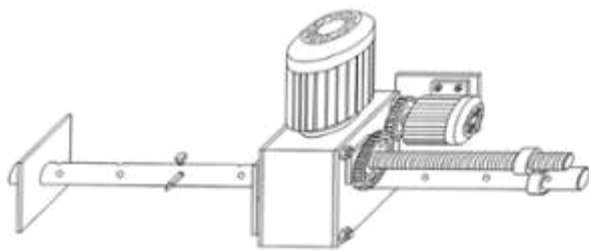

1.1

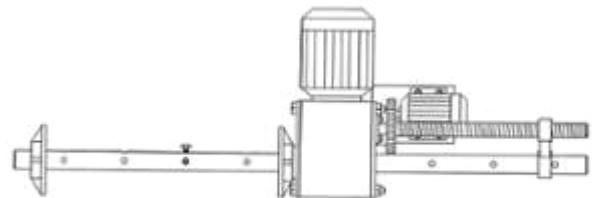

1.2

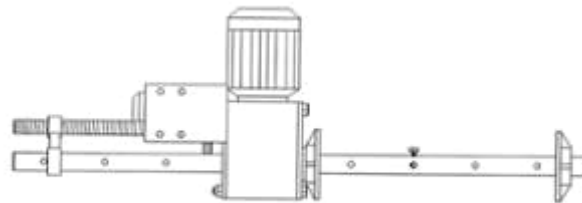

1.3

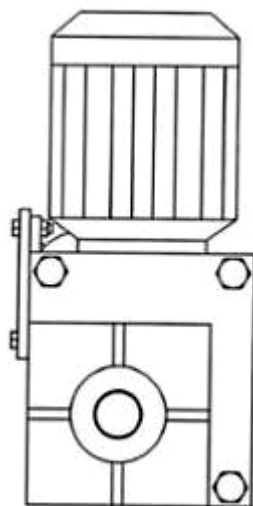

1.4

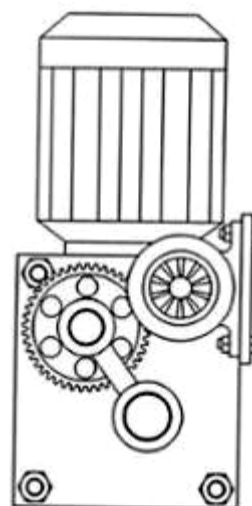

1.5

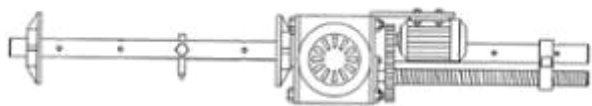

1.6

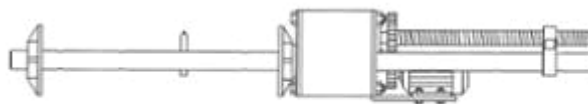

1.7

(11) **3-0034036**

(15) 10/12/2021

(21) 3-2017-01442

(18) 28/07/2022

(54) **MÁY CẮT ĐÁ BẰNG DÂY**

(45) 25/01/2022 406B

(73) **LÊ VĂN NHÂN (VN)**

Doanh nghiệp tư nhân cơ khí Nhân Độ - khu công nghiệp thị trấn Quỳnh Hợp, tỉnh Nghệ An

(72) Lê Văn Nhân (VN)

(55)

(51) 15-09

(22) 28/07/2017

(28) 1

(43) 25/09/2020 390

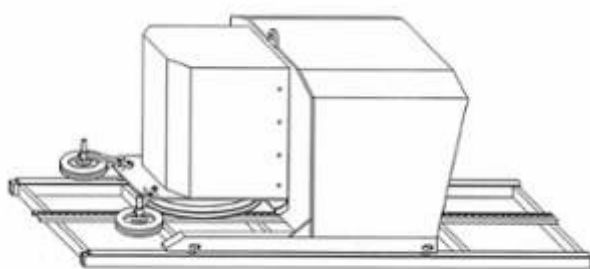

1.1

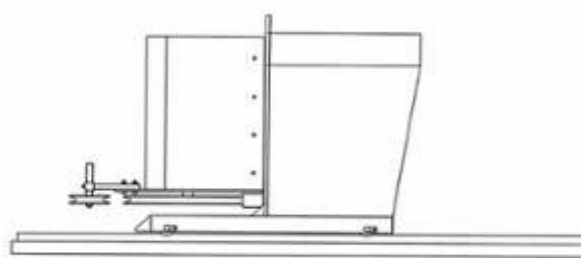

1.2

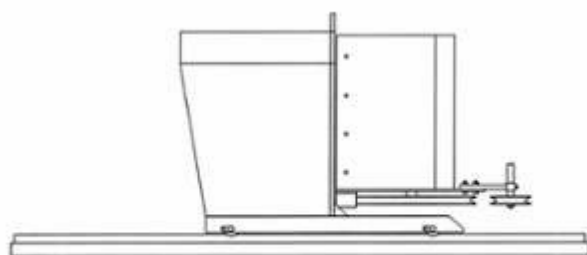

1.3

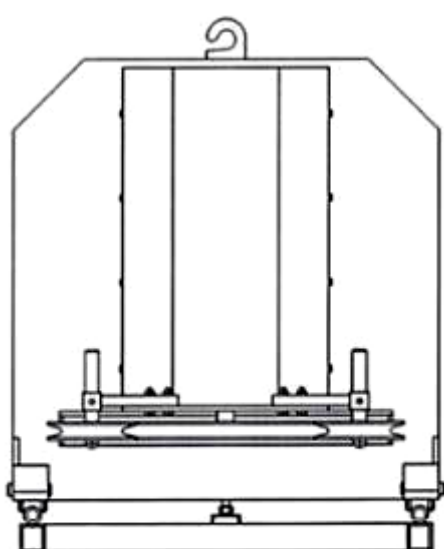

1.4

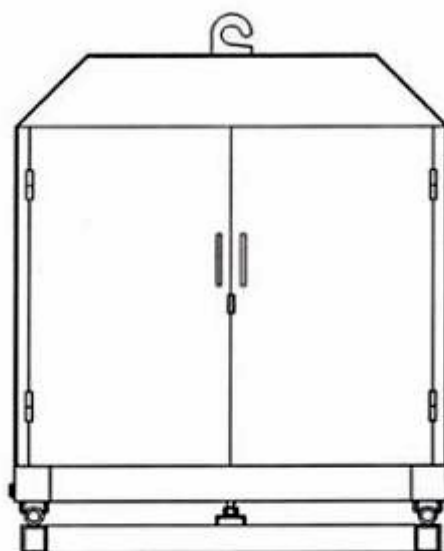

1.5

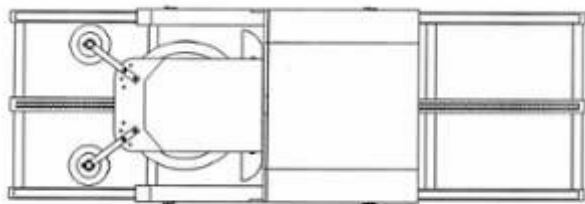

1.6

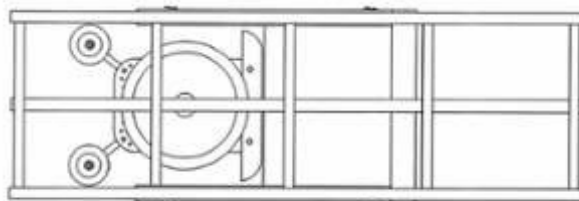

1.7

- (11) **3-0034038**
(15) 13/12/2021 (51) 09-05
(21) 3-2020-02923 (22) 02/12/2020
(18) 02/12/2025
(54) BAO GÓI (28) 1
(45) 25/01/2022 406B (43) 25/02/2021 395A
(73) ORION CORPORATION (KR)
13, Baekbeom-ro 90da-gil, Yongsan-gu, Seoul 04369, Republic of Korea
(72) 1. LEE, A REUM (KR)
2. CHOE, EUN JE (KR)
(74) Công ty Luật TNHH quốc tế BMVN (BMVN INTERNATIONAL LLC)
(55)



1.1



1.2

- (11) **3-0034039**
(15) 13/12/2021 (51) 09-03
(21) 3-2020-02995 (22) 10/12/2020
(18) 10/12/2025
(54) HỘP (28) 1
(45) 25/01/2022 406B (43) 25/02/2021 395A
(73) ORION CORPORATION (KR)
13, Baekbeom-ro 90da-gil, Yongsan-gu, Seoul 04369, Republic of Korea
(72) 1. LEE, A REUM (KR)
2. CHOE, EUN JE (KR)
(74) Công ty Luật TNHH quốc tế BMVN (BMVN INTERNATIONAL LLC)
(55)



1.1



1.2



1.3



1.4



1.5



1.6



1.7



1.8

- (11) **3-0034040**
(15) 13/12/2021 (51) 09-05
(21) 3-2020-03176 (22) 30/12/2020
(18) 30/12/2025
(54) BAO GÓI (28) 1
(45) 25/01/2022 406B (43) 25/03/2021 396A
(73) ORION CORPORATION (KR)
13, Baekbeom-ro 90da-gil, Yongsan-gu, Seoul 04369, Republic of Korea
(72) 1. LEE, A REUM (KR)
2. CHOE, EUN JE (KR)
(74) Công ty Luật TNHH quốc tế BMVN (BMVN INTERNATIONAL LLC)
(55)



1.1



1.2

- (11) **3-0034041**
- (15) 13/12/2021
- (21) 3-2020-03021
- (18) 14/12/2025
- (54) **CÀNG KÍNH ĐEO MẮT**
- (30) 2020-011842 15/06/2020 JP;
- (45) 25/01/2022 406B
- (73) 1. JINS HOLDINGS Inc. (JP)
26-4 Kawaharamachi 2-chome, Maebashi-shi, Gunma 371-0046 Japan
2. TSUBOTA LABORATORY, Inc. (JP)
304 Toshin Shinanomachi-ekimae Bldg., 34 Shinanomachi, Shinjuku-ku, Tokyo 160-0016 Japan
- (72) Daisuke KANEDA (JP)
- (74) Công ty TNHH Tầm nhìn và Liên danh (VISION & ASSOCIATES CO.LTD.)
- (55)

(51) 16-06

(22) 14/12/2020

(28) 1

(43) 25/02/2021 395A

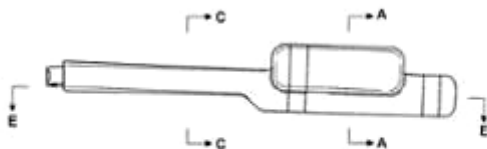

1.1



1.2



1.3



1.4



1.5



1.6

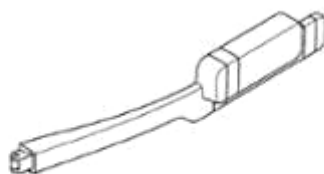

1.7



1.8



1.9

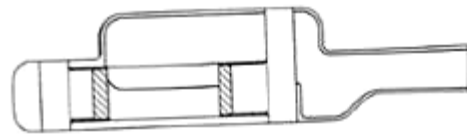

1.10



1.11

**Bộ phận chứa linh kiện
điện tử bên trong**

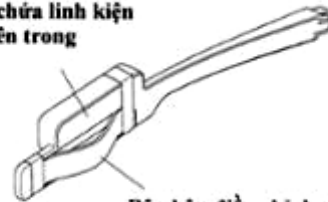

**Bộ phận điều chỉnh giúp căng kính
vừa vặn với người đeo**

1.12

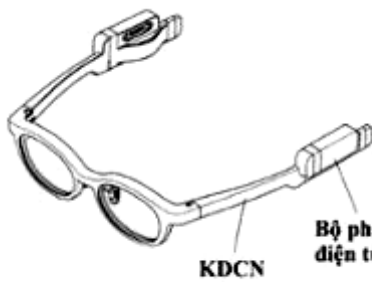

KDCN

**Bộ phận chứa linh kiện
điện tử bên trong**

1.13



1.14



1.15

- (11) **3-0034042**
(15) 13/12/2021 (51) 19-02
(21) 3-2021-00234 (22) 29/01/2021
(18) 29/01/2026
(54) CON DẦU LĂN CÓ DAO MỎ BÌ THỦ (28) 1
(30) 29/746,871 18/08/2020 US;
(45) 25/01/2022 406B (43) 26/04/2021 397A
(73) PLUS CORPORATION (JP)
1-28, Toranomom 4-Chome, Minato-ku, Tokyo, 105-0001, Japan
(72) 1. KOTA UEYA (JP)
2. TOSHIHIRO OHIRA (JP)
3. HAYATO HORIE (JP)
(74) Văn phòng Luật sư Ân Nam (ANNAM IP & LAW)
(55)

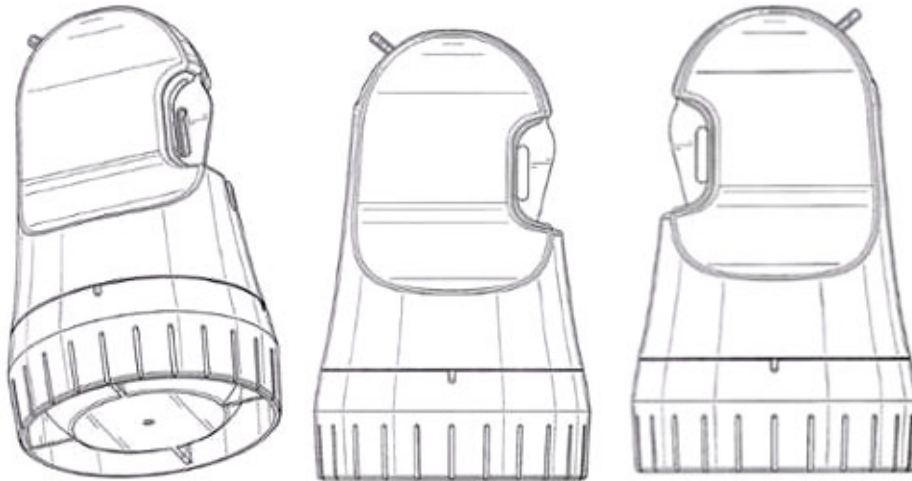

1.1

1.2

1.3

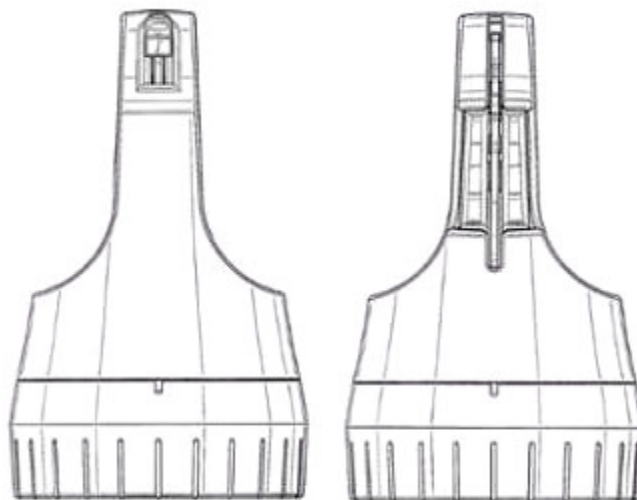

1.4

1.5

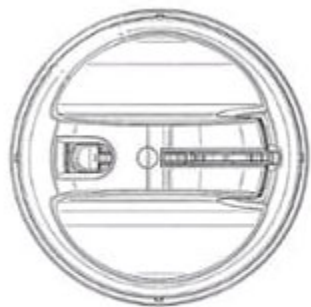

1.6



1.7



1.8

(11) **3-0034043**

(15) 13/12/2021

(21) 3-2019-01787

(18) 16/07/2024

(54) **MÁY LỌC NƯỚC**

(45) 25/01/2022 406B

(73) **CÔNG TY CỔ PHẦN TECOMEN (VN)**

Số 12, lô TT1A, khu đô thị mới Tây Nam Hồ Linh Đàm, phường Hoàng Liệt, quận Hoàng Mai, thành phố Hà Nội

(72) Ngô Thị Thanh Hải (VN)

(55)

(51) 23-01

(22) 16/07/2019

(28) 1

(43) 25/11/2019 380A



1.1



1.2



1.3



1.4



1.5

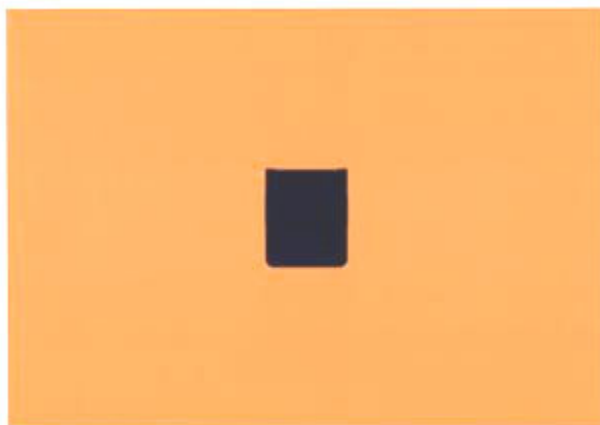

1.6

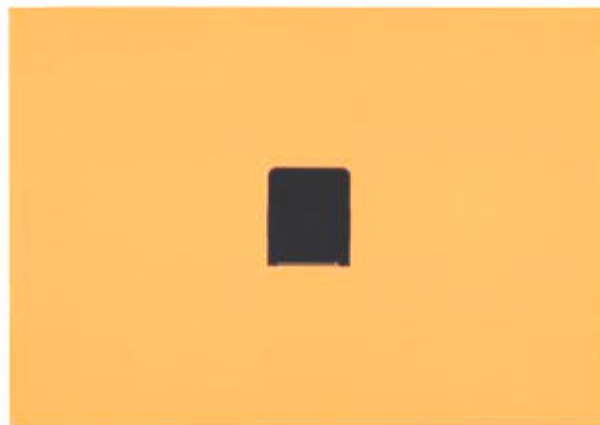

1.7

- (11) **3-0034044**
- (15) 13/12/2021
- (21) 3-2020-01922
- (18) 18/08/2025
- (54) CỐC
- (30) 109302477 08/05/2020 TW;
- (45) 25/01/2022 406B
- (73) ARMS GLOBAL INC (US)
589 8th Ave 17th Fl, New York, USA, NY 10018
- (72) Wen, YI-FAN (TW)
- (74) Công ty TNHH Trường Xuân (AGELESS CO.,LTD.)
- (55)
- (51) 07-01
- (22) 18/08/2020
- (28) 1
- (43) 25/02/2021 395A



1.1



1.2



1.3

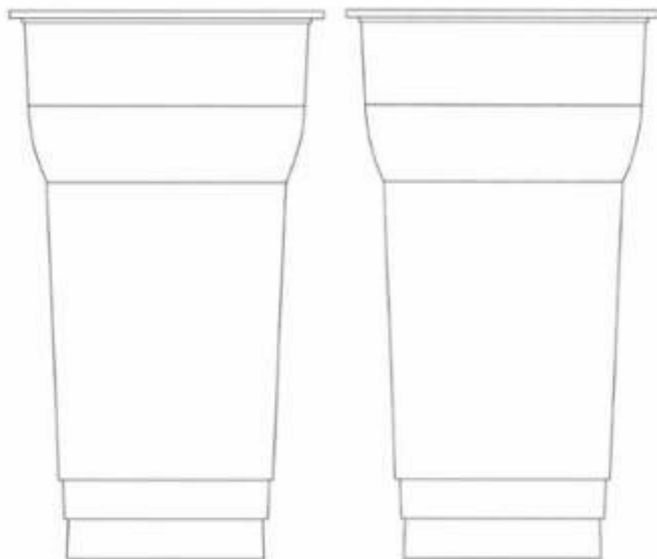

1.4

1.5

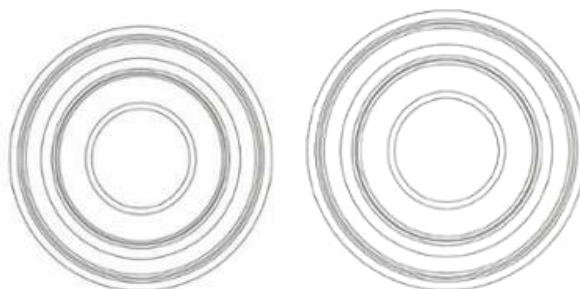

1.6

1.7

- (11) **3-0034045**
(15) 13/12/2021 (51) 19-08
(21) 3-2020-02570 (22) 15/10/2020
(18) 15/10/2025
(54) NHÃN SẢN PHẨM (28) 1
(30) 30-2020-0017975 23/04/2020 KR;
(45) 25/01/2022 406B (43) 25/01/2021 394A
(73) CLEANWRAP CO., LTD. (KR)
5F., 313, Bongeunsa-ro, Gangnam-gu, Seoul 06103 Republic of Korea
(72) SEUNG, Moon Su (KR)
(74) Công ty TNHH Trường Xuân (AGELESS CO.,LTD.)
(55)



- (11) **3-0034046**
- (15) 13/12/2021
- (21) 3-2020-02885
- (18) 30/11/2025
- (54) **HỘP ĐỰNG**
- (45) 25/01/2022 406B
- (73) **SMSBIO CO., LTD. (KR)**
B Dong, 87-8, Geumbok-gil, Jeongnam-myeon, Hwaseong-si, Gyeonggi-do 18513
Republic of Korea
- (72) **LEE, Ban Seok (KR)**
- (74) **CÔNG TY LUẬT TRÁCH NHIỆM HỮU HẠN AMBYS HÀ NỘI (AMBYS HANOI)**
- (55)

(51) 09-03

(22) 30/11/2020

(28) 1

(43) 25/02/2021 395A



1.1



1.2



1.3



1.4



1.5



1.6



1.7

- (11) **3-0034047**
- (15) 13/12/2021
- (21) 3-2020-02886
- (18) 30/11/2025
- (54) **HỘP ĐỰNG**
- (45) 25/01/2022 406B
- (73) **SMSBIO CO., LTD. (KR)**
B Dong, 87-8, Geumbok-gil, Jeongnam-myeon, Hwaseong-si, Gyeonggi-do 18513
Republic of Korea
- (72) **LEE, Ban Seok (KR)**
- (74) **CÔNG TY LUẬT TRÁCH NHIỆM HỮU HẠN AMBYS HÀ NỘI (AMBYS HANOI)**
- (55)

(51) 09-03

(22) 30/11/2020

(28) 1

(43) 25/02/2021 395A



1.1



1.2



1.3



1.4



1.5



1.6



1.7

- (11) **3-0034048**
(15) 13/12/2021 (51) 09-03
(21) 3-2021-00131 (22) 20/01/2021
(18) 20/01/2026
(54) **HỘP ĐỰNG** (28) 1
(45) 25/01/2022 406B (43) 26/04/2021 397A
(73) **CÔNG TY TNHH GOLDEN HEALTH USA (VN)**
30A Đường số 5, khu dân cư Trung Sơn, xã Bình Hưng, huyện Bình Chánh, thành phố Hồ Chí Minh
(72) Huỳnh Minh Trung (VN)
(74) Công ty TNHH Đại Tín và Liên Danh (DAITIN AND ASSOCIATES CO.,LTD)
(55)



1.1



1.2

- (11) **3-0034049**
(15) 13/12/2021 (51) 09-03
(21) 3-2021-00132 (22) 20/01/2021
(18) 20/01/2026
(54) **HỘP ĐỰNG** (28) 1
(45) 25/01/2022 406B (43) 26/04/2021 397A
(73) **CÔNG TY TNHH GOLDEN HEALTH USA (VN)**
30A Đường số 5, khu dân cư Trung Sơn, xã Bình Hưng, huyện Bình Chánh, thành phố Hồ Chí Minh
(72) Huỳnh Minh Trung (VN)
(74) Công ty TNHH Đại Tín và Liên Danh (DAITIN AND ASSOCIATES CO.,LTD)
(55)



1.1



1.2

- (11) **3-0034050**
(15) 13/12/2021 (51) 09-03
(21) 3-2021-00133 (22) 20/01/2021
(18) 20/01/2026
(54) **HỘP ĐỰNG** (28) 1
(45) 25/01/2022 406B (43) 26/04/2021 397A
(73) **CÔNG TY TNHH GOLDEN HEALTH USA (VN)**
30A Đường số 5, khu dân cư Trung Sơn, xã Bình Hưng, huyện Bình Chánh, thành phố Hồ Chí Minh
(72) Huỳnh Minh Trung (VN)
(74) Công ty TNHH Đại Tín và Liên Danh (DAITIN AND ASSOCIATES CO.,LTD)
(55)



1.1



1.2

- (11) **3-0034051**
(15) 13/12/2021 (51) 09-03
(21) 3-2021-00134 (22) 20/01/2021
(18) 20/01/2026
(54) HỘP ĐỰNG (28) 1
(45) 25/01/2022 406B (43) 26/04/2021 397A
(73) CÔNG TY TNHH GOLDEN HEALTH USA (VN)
30A Đường số 5, khu dân cư Trung Sơn, xã Bình Hưng, huyện Bình Chánh, thành phố Hồ Chí Minh
(72) Huỳnh Minh Trung (VN)
(74) Công ty TNHH Đại Tín và Liên Danh (DAITIN AND ASSOCIATES CO.,LTD)
(55)



1.1



1.2

- (11) **3-0034052**
(15) 13/12/2021
(21) 3-2020-02211
(18) 08/09/2025
(54) **VÒI HOA SEN**
(30) US 29/727,280 10/03/2020 US;
(45) 25/01/2022 406B
(73) **AS AMERICA, INC. (US)**
One Centennial Avenue, Piscataway, NJ 08854, United States of America
(72) Greg Reinecker (US)
(74) Công ty Luật TNHH T&G (TGVN)
(55)
- (51) 23-02
(22) 08/09/2020
(28) 1
(43) 25/01/2021 394A



1.1



1.2



1.3



1.4



1.5

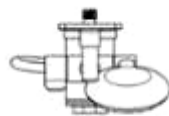

1.6



1.7

- (11) **3-0034053**
(15) 13/12/2021 (51) 12-08
(21) 3-2021-00081 (22) 14/01/2021
(18) 14/01/2026
(54) Ô TÔ (28) 1
(30) 008042873 15/07/2020 EM;
(45) 25/01/2022 406B (43) 26/04/2021 397A
FERRARI S.P.A. (IT)
(73) Via Emilia Est 1163, MODENA, Italy
(72) Flavio MANZONI (IT)
(74) Công ty TNHH một thành viên Sở hữu trí tuệ VCCI (VCCI-IP CO.,LTD)
(55)

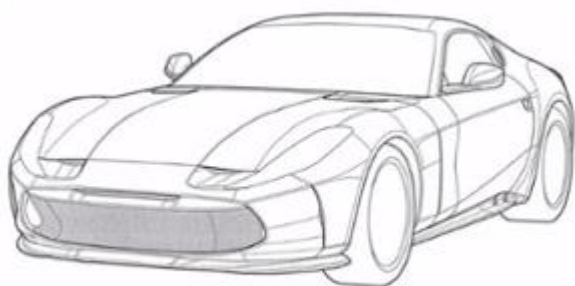

1.1

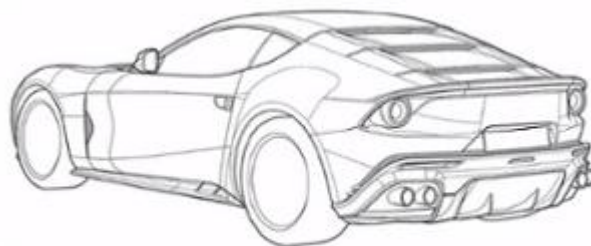

1.2



1.3

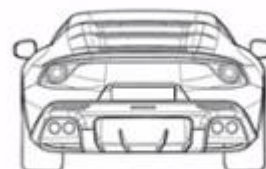

1.4

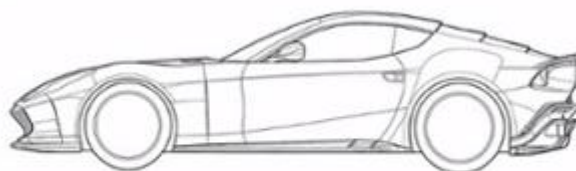

1.5

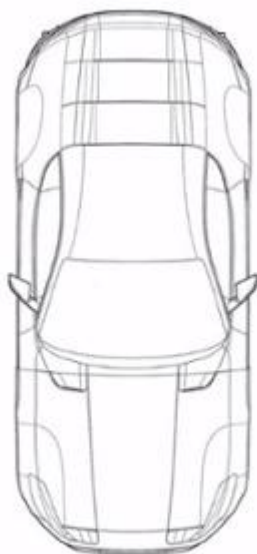

1.6

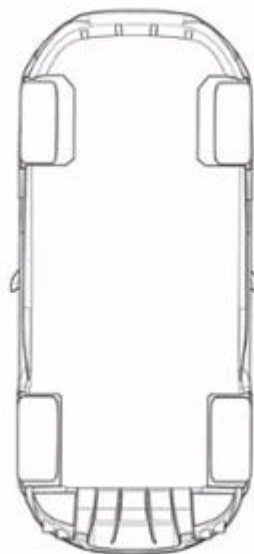

1.7

- (11) **3-0034054**
(15) 13/12/2021 (51) 21-01
(21) 3-2021-00082 (22) 14/01/2021
(18) 14/01/2026
(54) Ô TÔ ĐỒ CHƠI (28) 1
(30) 008042139 15/07/2020 EM;
(45) 25/01/2022 406B (43) 26/04/2021 397A
FERRARI S.P.A. (IT)
(73) Via Emilia Est 1163, MODENA, Italy
(72) Flavio MANZONI (IT)
(74) Công ty TNHH một thành viên Sở hữu trí tuệ VCCI (VCCI-IP CO.,LTD)
(55)

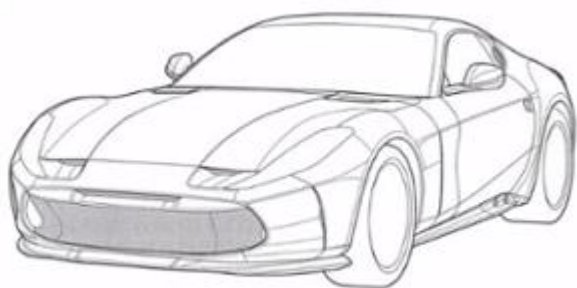

1.1

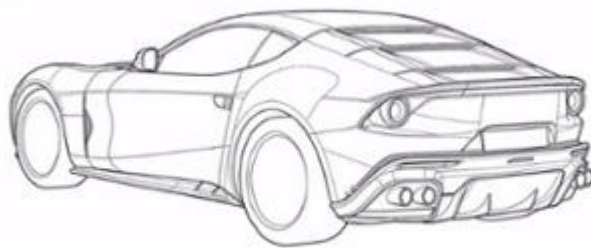

1.2



1.3



1.4

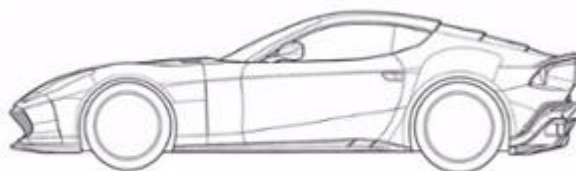

1.5

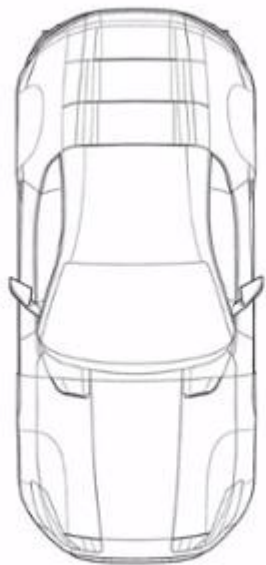

1.6

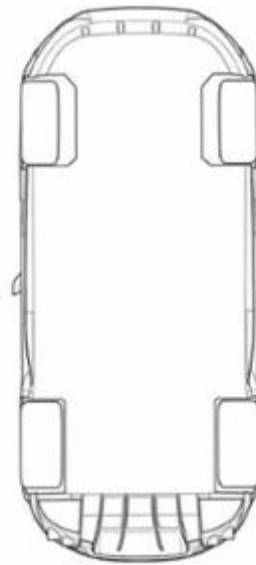

1.7

- (11) **3-0034055**
(15) 13/12/2021 (51) 23-01
(21) 3-2019-01239 (22) 21/05/2019
(18) 21/05/2024
(54) **VÒI NƯỚC** (28) 1
(30) 201930056286.9 31/01/2019 CN;
(45) 25/01/2022 406B (43) 25/09/2019 378A
LIXIL INTERNATIONAL PTE. LTD. (SG)
(73) 8 Temasek Boulevard #18-01/02 Suntec Tower 3 Singapore 038988
(72) 1. ANTOINE BESSEYRE DES HORTS (FR)
2. SUNGHYUN HWANG (KR)
(74) Công ty Luật TNHH Phạm và Liên danh (PHAM & ASSOCIATES)
(55)



1.1



1.2



1.3



1.4



1.5



1.6



1.7



1.8

- (11) **3-0034057**
(15) 13/12/2021 (51) 23-02
(21) 3-2020-01177 (22) 20/05/2020
(18) 20/05/2025
(54) BỒN CẦU (28) 1
(30) 29/714,336 22/11/2019 US;
(45) 25/01/2022 406B (43) 25/09/2020 390
(73) LIXIL CORPORATION (BUSINESS ENTITY ID NUMBER: 0106-01-004914)
(JP)
2-1-1 Ojima, Koto-ku, Tokyo 136-8535, Japan
(72) 1. YOSHIHIKO ANDO (JP)
2. HIROSHI KOBAYASHI (JP)
(74) Công ty TNHH Tầm nhìn và Liên danh (VISION & ASSOCIATES CO.LTD.)
(55)



1.1



1.2



1.3



1.4



1.5



1.6



1.7

- (11) **3-0034058**
(15) 13/12/2021 (51) 09-05
(21) 3-2020-03029 (22) 15/12/2020
(18) 15/12/2025
(54) BAO GÓI (28) 1
(45) 25/01/2022 406B (43) 25/05/2021 398A
(73) HUIZHOU YIDU STATIONERY SUPPLIES CO., LTD. (CN)
No. 11, Huifeng East Second Road, Zhongkai Gaoxin District, Huizhou City,
Guangdong Province, 516006, China
(72) 1. YUCHENG LI (CN)
2. XIAOZHI LI (CN)
3. XIAORUI LI (CN)
(74) Công ty TNHH Sáng chế ACTIP (ACTIP PATENT LIMITED)
(55)



1.1



1.2

- (11) **3-0034059**
- (15) 13/12/2021 (51) 15-07
- (21) 3-2018-02491 (22) 21/11/2018
- (18) 21/11/2023
- (54) TỦ LẠNH (28) 2
- (30) 2018-011223 22/05/2018 JP; 2018-011224 22/05/2018 JP; 2018-011230 22/05/2018 JP; 2018-011228 22/05/2018 JP; 2018-011227 22/05/2018 JP;
- (45) 25/01/2022 406B (43) 25/02/2019 371A
- (73) MITSUBISHI ELECTRIC CORPORATION (JP)
7-3, Marunouchi 2-chome, Chiyoda-ku, Tokyo 100-8310 Japan
- (72) 1. ALESSANDRO DADONE (IT)
2. SHINGO KAWAKAMI (JP)
- (74) Công ty TNHH một thành viên Sở hữu trí tuệ VCCI (VCCI-IP CO.,LTD)
- (55)

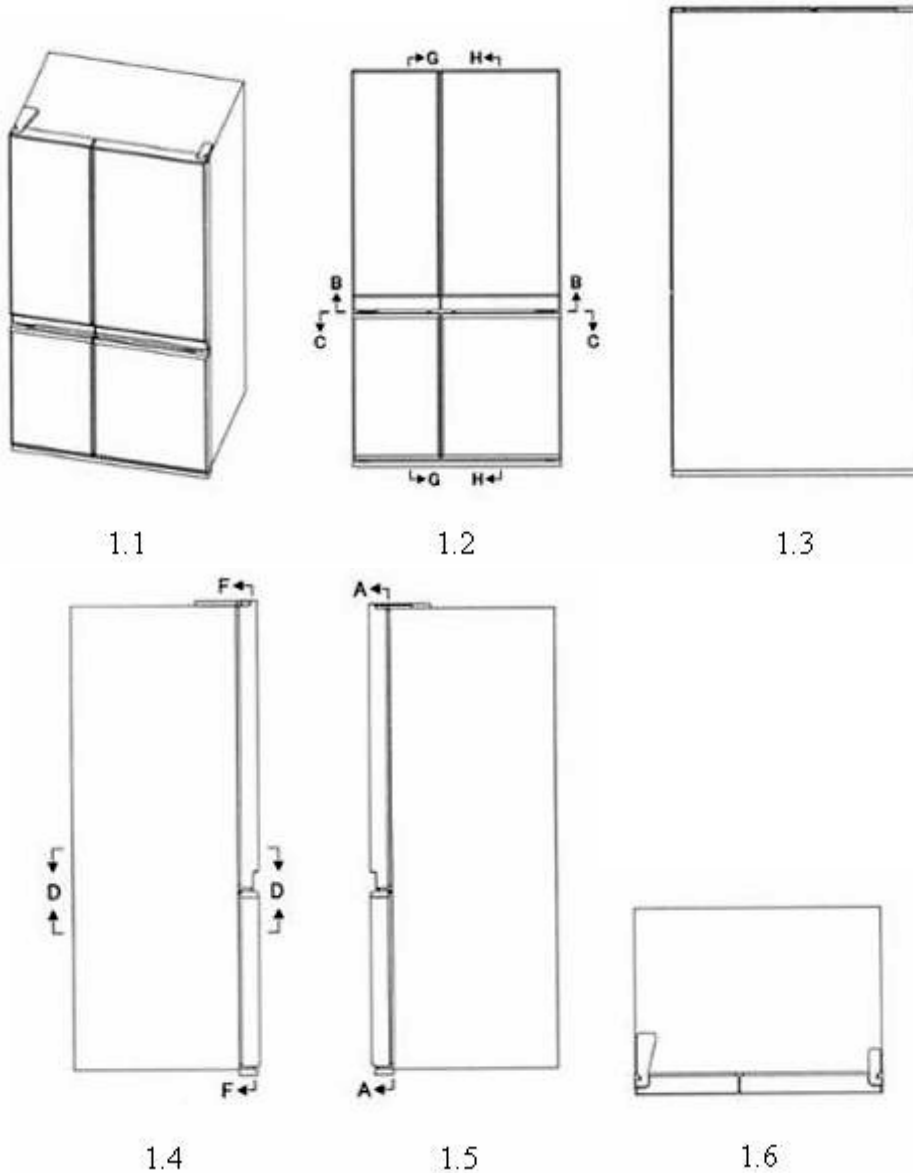



1.7



1.8

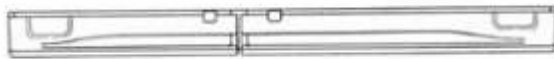

1.9

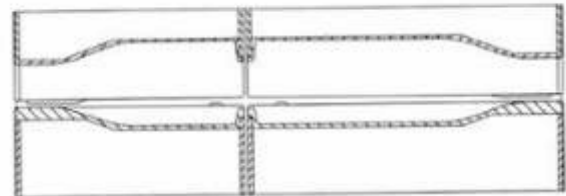

1.10

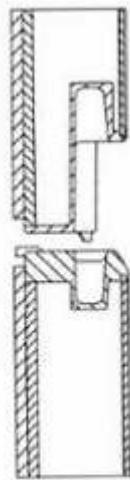

1.11

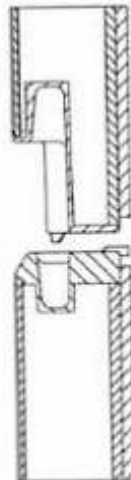

1.12

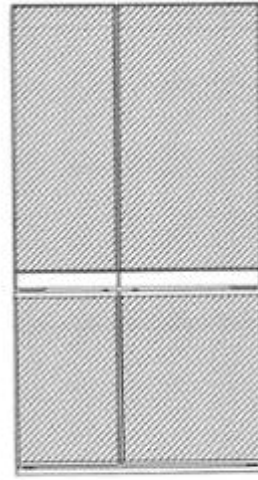

1.13

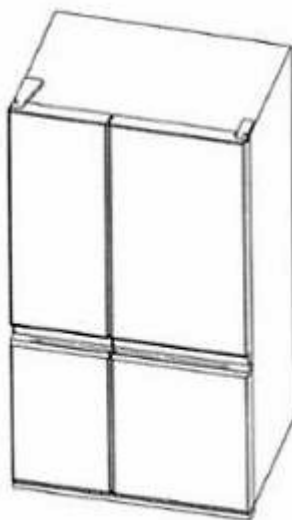

2.1

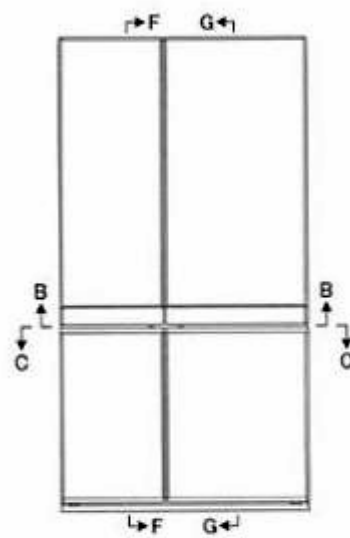

2.2



2.3

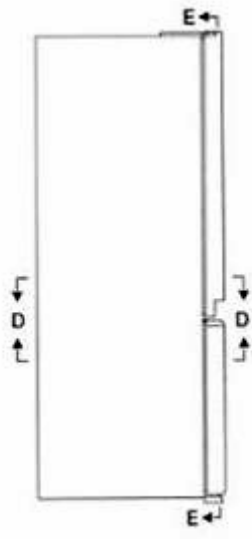

2.4

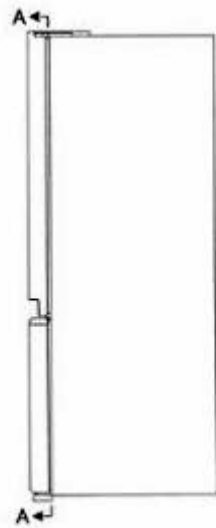

2.5

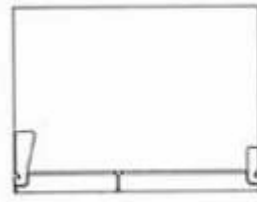

2.6



2.7



2.8



2.9

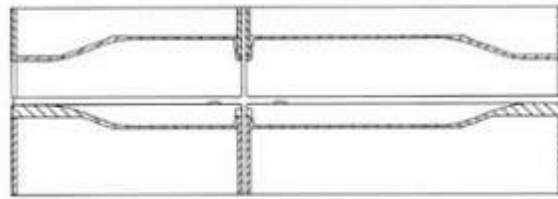

2.10

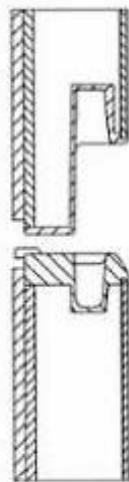

2.11

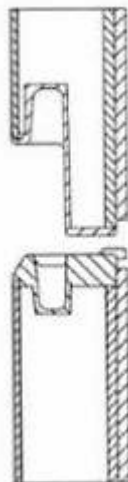

2.12

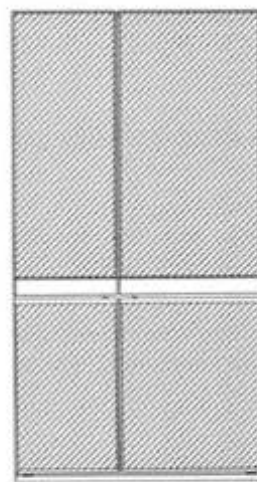

2.13

- (11) **3-0034060**
- (15) 13/12/2021
- (21) 3-2019-02736
- (18) 25/10/2024
- (54) TRẠM ĐỔI ẮC QUY
- (30) 29/692,366 24/05/2019 US;
- (45) 25/01/2022 406B
- (73) GOGORO INC. (CN)
3806 CENTRAL PLAZA, 18 HARBOUR ROAD, WANCHAI, HONG KONG
- (72) 1. WENG, CHIEN-CHIH (TW)
2. HSU, CHEN-HSIN (TW)
3. WANG, YU-JUNG (TW)
- (74) Công ty TNHH Trà và cộng sự (TRA & ASSOCIATES CO.,LTD)
- (55)

(51) 13-02

(22) 25/10/2019

(28) 1

(43) 25/02/2020 383A

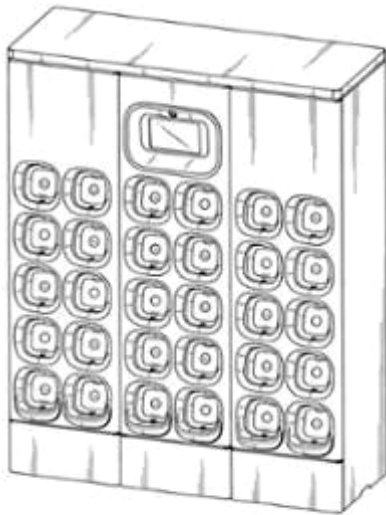

1.1

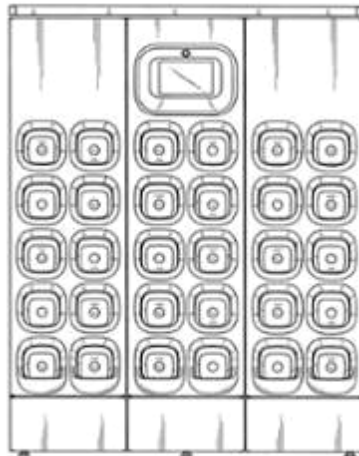

1.2

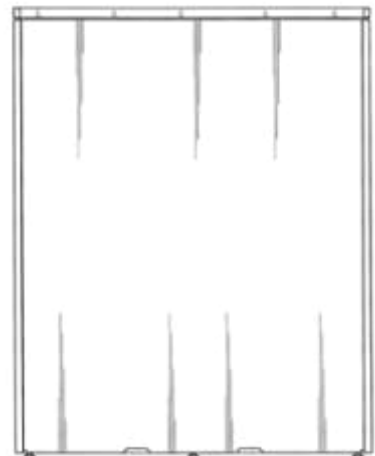

1.3

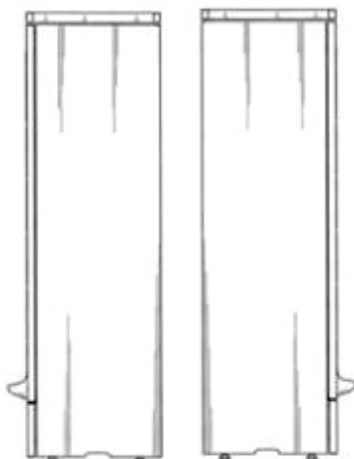

1.4

1.5

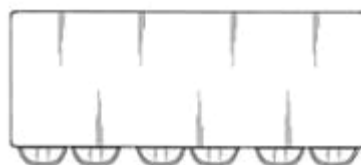

1.6

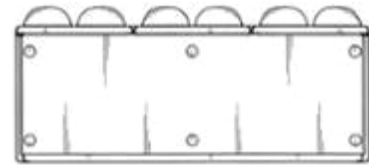

1.7

- (11) **3-0034061**
- (15) 13/12/2021
- (21) 3-2019-03389
- (18) 24/12/2024
- (54) KHUNG BÁNH XE
- (45) 25/01/2022 406B
- (73) WHEEL PROS, LLC (US)
5347 S. Valentina, Suite 200, Greenwood Village, Colorado 80111, US
- (72) Brian Henderson (US)
- (74) Công ty cổ phần Tư vấn S&B (S&B CONSULTANT., CORP.)
- (55)
- (51) 12-16
- (22) 24/12/2019
- (28) 1
- (43) 25/11/2020 392



1.1



1.2

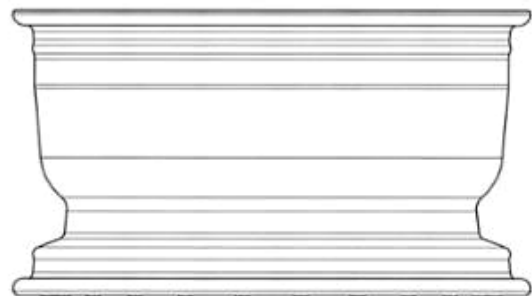

1.3

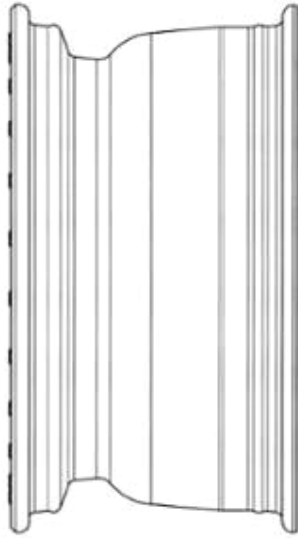

1.4

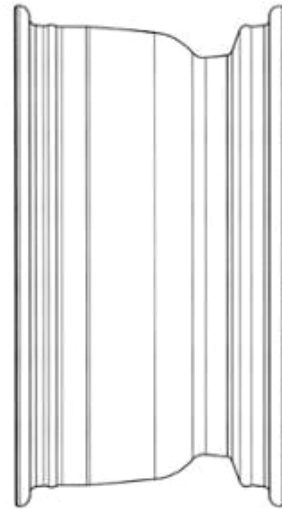

1.5



1.6

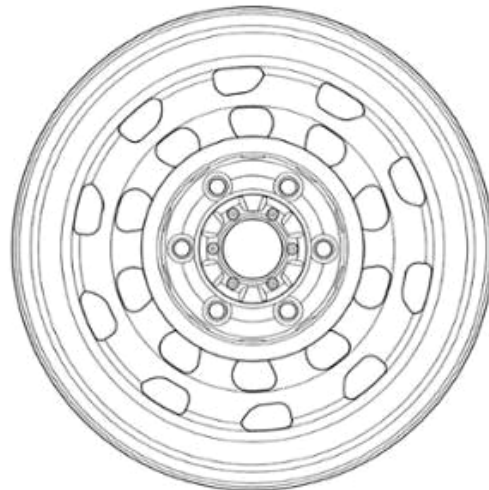

1.7

- (11) **3-0034062**
(15) 14/12/2021 (51) 24-02
(21) 3-2020-01229 (22) 25/05/2020
(18) 25/05/2025
(54) NGĂN CHỨA TẾ BÀO DÒNG CHẢY (28) 3
(30) 29/714,665 25/11/2019 US;
(45) 25/01/2022 406B (43) 25/01/2021 394A
ILLUMINA, INC. (US)
(73) 5200 Illumina Way, San Diego, CA 92122 USA
(72) 1. PAIK, PHILIP (US)
2. TAYLOR, JAY (US)
3. OSMUS, JAMES (US)
4. GODFREY-WOOD, JACK (GB)
5. DOMINGUEZ, CARLOS (US)
6. POLLOCK, MAX (US)
(74) Văn phòng Luật sư Ân Nam (ANNAM IP & LAW)
(55)

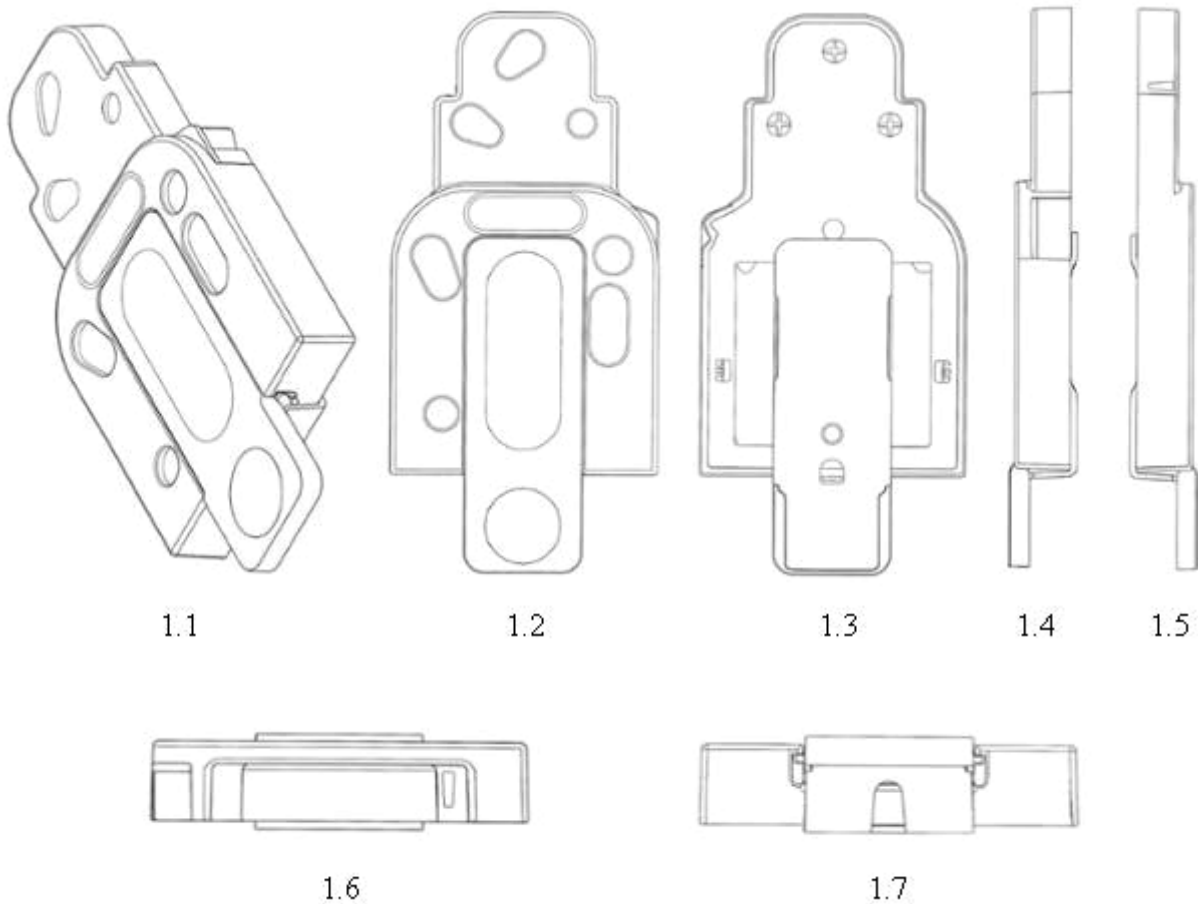

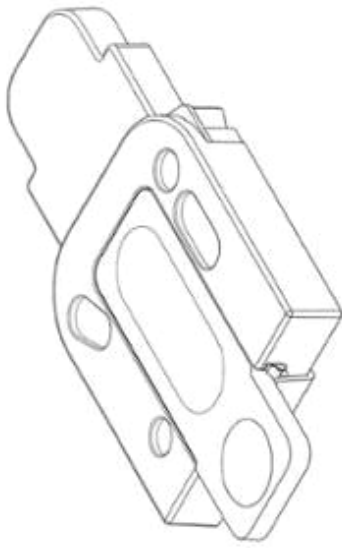

2.1



2.2

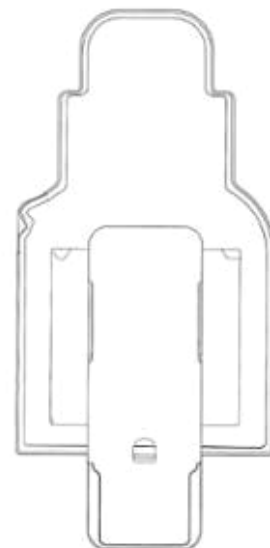

2.3

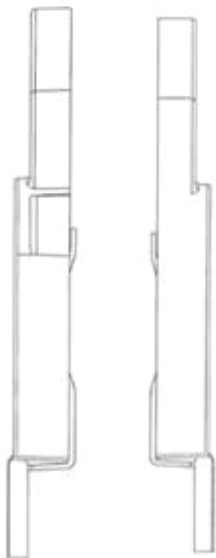

2.4

2.5



2.6

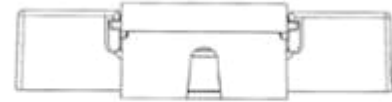

2.7

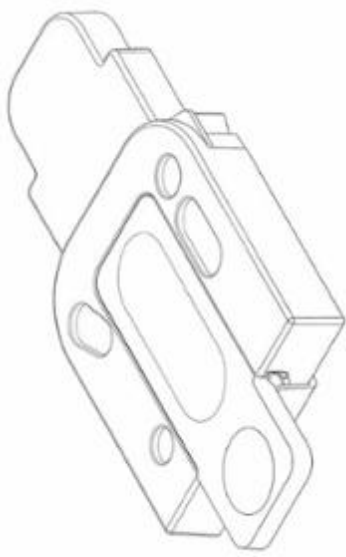

3.1



3.2



3.3



3.4



3.5



3.6



3.7

- (11) **3-0034063**
(15) 14/12/2021 (51) 12-16
(21) 3-2020-00396 (22) 20/02/2020
(18) 20/02/2025
(54) KHUNG BÁNH XE (28) 1
(45) 25/01/2022 406B (43) 25/11/2020 392
(73) WHEEL PROS, LLC (US)
5347 S. Valentina, Suite 200, Greenwood Village, Colorado 80111 (US)
(72) Peter Tran (US)
(74) Công ty cổ phần Tư vấn S&B (S&B CONSULTANT., CORP.)
(55)



1.1

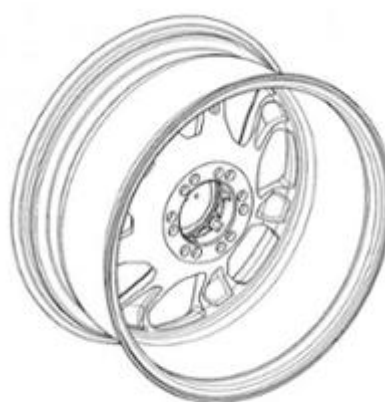

1.2



1.3



1.4

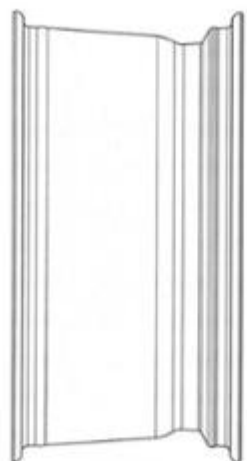

1.5

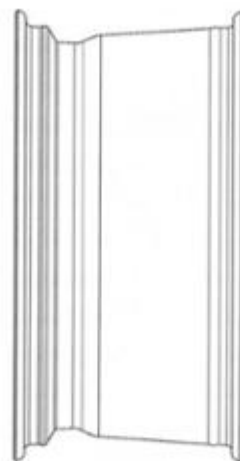

1.6



1.7



1.8

- (11) **3-0034064**
(15) 14/12/2021
(21) 3-2020-00397
(18) 20/02/2025
(54) KHUNG BÁNH XE
(45) 25/01/2022 406B
(73) WHEEL PROS, LLC (US)
5347 S. Valentina, Suite 200, Greenwood Village, Colorado 80111 (US)
(72) Hans Lickliter (US)
(74) Công ty cổ phần Tư vấn S&B (S&B CONSULTANT., CORP.)
(55)
- (51) 12-16
(22) 20/02/2020
(28) 1
(43) 25/11/2020 392



1.1

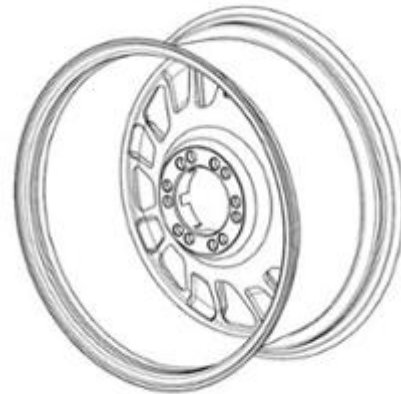

1.2

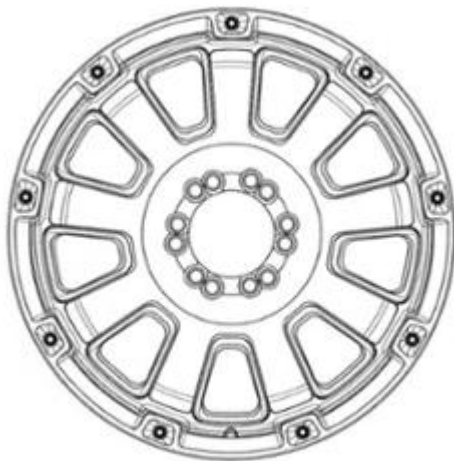

1.3



1.4

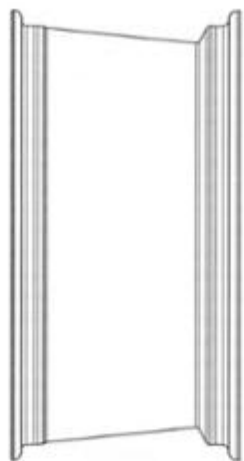

1.5

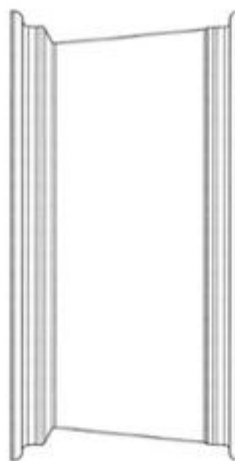

1.6



1.7



1.8

- (11) **3-0034065**
(15) 14/12/2021 (51) 12-16
(21) 3-2020-00398 (22) 20/02/2020
(18) 20/02/2025
(54) ĐĨA BÁNH XE (28) 1
(45) 25/01/2022 406B (43) 25/11/2020 392
(73) WHEEL PROS, LLC (US)
5347 S. Valentina, Suite 200, Greenwood Village, Colorado 80111 (US)
(72) Hans Lickliter (US)
(74) Công ty cổ phần Tư vấn S&B (S&B CONSULTANT., CORP.)
(55)



1.1



1.2

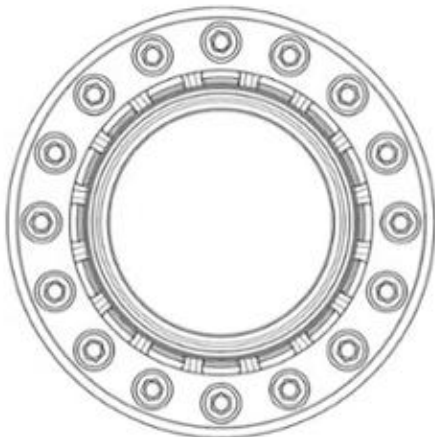

1.3

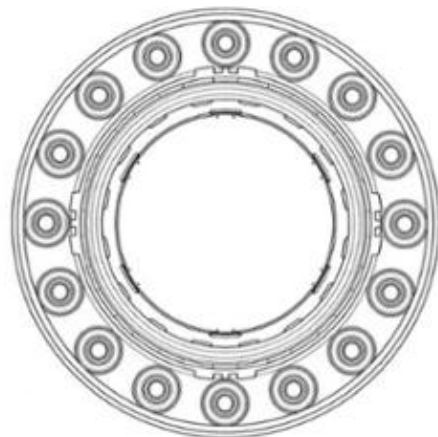

1.4

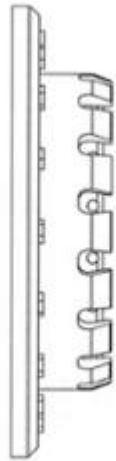

1.5

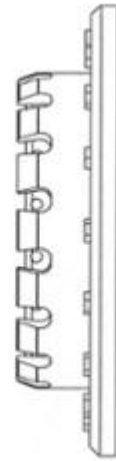

1.6

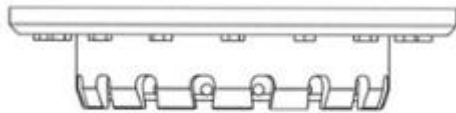

1.7

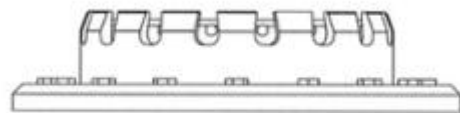

1.8

- (11) **3-0034066**
(15) 14/12/2021 (51) 12-16
(21) 3-2020-00399 (22) 20/02/2020
(18) 20/02/2025
(54) KHUNG BÁNH XE (28) 1
(45) 25/01/2022 406B (43) 25/11/2020 392
(73) WHEEL PROS, LLC (US)
5347 S. Valentina, Suite 200, Greenwood Village, Colorado 80111 (US)
(72) Brian Henderson (US)
(74) Công ty cổ phần Tư vấn S&B (S&B CONSULTANT., CORP.)
(55)



1.1



1.2



1.3

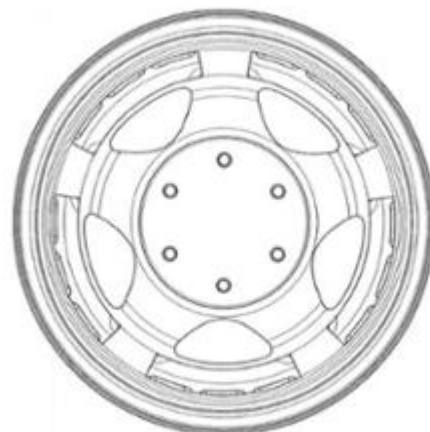

1.4

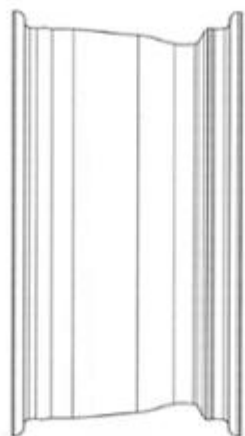

1.5

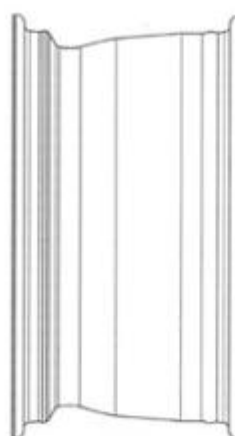

1.6



1.7



1.8

- (11) **3-0034067**
(15) 14/12/2021 (51) 12-16
(21) 3-2020-00400 (22) 20/02/2020
(18) 20/02/2025
(54) KHUNG BÁNH XE (28) 1
(45) 25/01/2022 406B (43) 25/11/2020 392
(73) WHEEL PROS, LLC (US)
5347 S. Valentina, Suite 200, Greenwood Village, Colorado 80111 (US)
(72) 1. BRIAN HENDERSON (US)
2. YURI RANUM (US)
(74) Công ty cổ phần Tư vấn S&B (S&B CONSULTANT., CORP.)
(55)



1.1



1.2



1.3

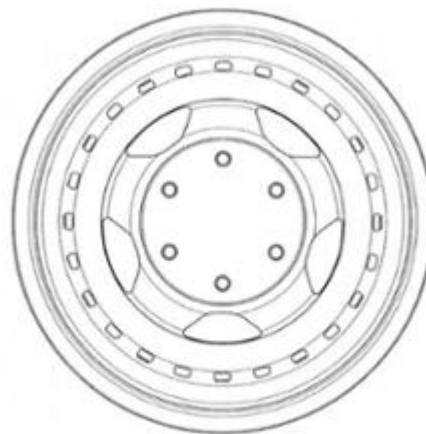

1.4

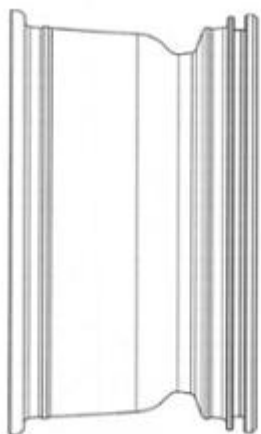

1.5

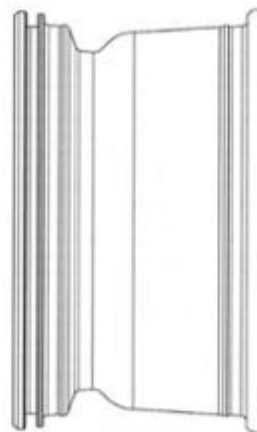

1.6



1.7



1.8

- (11) **3-0034068**
(15) 14/12/2021 (51) 12-16
(21) 3-2020-00401 (22) 20/02/2020
(18) 20/02/2025
(54) KHUNG BÁNH XE (28) 1
(45) 25/01/2022 406B (43) 25/11/2020 392
(73) WHEEL PROS, LLC (US)
5347 S. Valentina, Suite 200, Greenwood Village, Colorado 80111 (US)
(72) Tom VanRyn (US)
(74) Công ty cổ phần Tư vấn S&B (S&B CONSULTANT., CORP.)
(55)



1.1



1.2



1.3

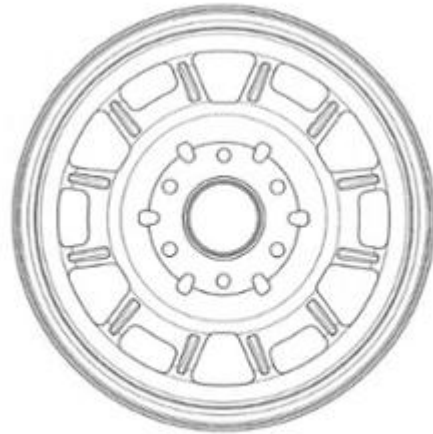

1.4

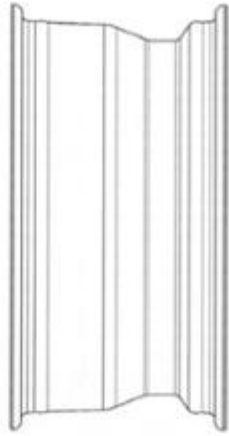

1.5

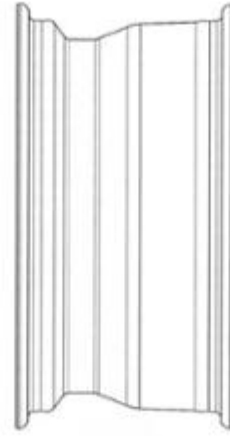

1.6



1.7

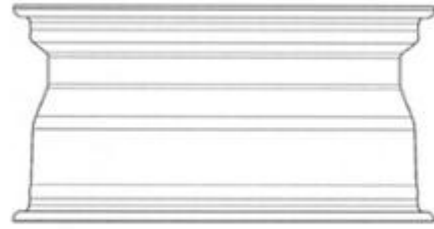

1.8

- (11) 3-0034069
(15) 14/12/2021
(21) 3-2020-00849
(18) 16/04/2025
(54) ĐỒ THỜ CÚNG
(45) 25/01/2022 406B
(73) HỘ KINH DOANH AN VĨNH PHÁT (VN)
R23/39/36 Cư Xá Phú Lâm A, Phường 12, Quận 6, Thành phố Hồ Chí Minh
(72) Khuu Sở Dinh (VN)
(55)
- (51) 99-00
(22) 16/04/2020
(28) 1
(43) 25/12/2020 393A



1.1



1.2



1.3

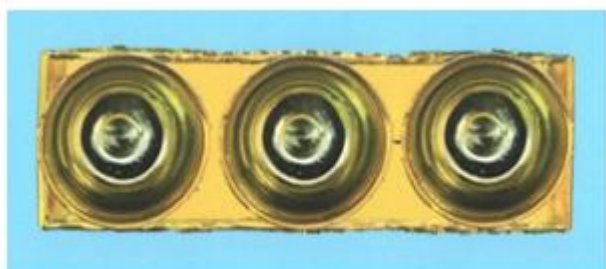

1.4



1.5

- (11) **3-0034070**
- (15) 14/12/2021
- (21) 3-2020-01343
- (18) 09/06/2025
- (54) GIÀY
- (30) 29/716,492 10/12/2019 US;
- (45) 25/01/2022 406B
- (73) COLE HAAN LLC (US)
150 Ocean Road, Greenland, NH 03840, United States of America
- (72) 1. SCOTT PATT (US)
2. JONATHAN FONTAINE (US)
- (74) Công ty Luật TNHH T&G (TGVN)
- (55)
- (51) 02-04
- (22) 09/06/2020
- (28) 1
- (43) 26/10/2020 391A



1.1



1.2



1.3



1.4



1.5



1.6



1.7



1.8



1.9



1.10



1.11

- (11) **3-0034071**
(15) 14/12/2021
(21) 3-2020-01344
(18) 09/06/2025
(54) GIÀY
(30) 29/716,459 10/12/2019 US;
(45) 25/01/2022 406B
(73) COLE HAAN LLC (US)
150 Ocean Road, Greenland, NH 03840, United States of America
(72) 1. SCOTT PATT (US)
2. JONATHAN FONTAINE (US)
(74) Công ty Luật TNHH T&G (TGVN)
(55)
- (51) 02-04
(22) 09/06/2020
(28) 1
(43) 26/10/2020 391A



1.1



1.2



1.3



1.4



1.5



1.6



1.7



1.8



1.9



1.10

- (11) **3-0034072**
- (15) 14/12/2021
- (21) 3-2020-02004
- (18) 28/08/2025
- (54) BỘ KHUẾCH ĐẠI
- (45) 25/01/2022 406B
- (73) BMB (SHANGHAI) INTERNATIONAL CORP. (CN)
6010 Yongxin building, No.887 Huaihai Middle Road, Shanghai, China
- (72) Yuzhen GU (CN)
- (74) Công ty Luật TNHH T&G (TGVN)
- (55)
- (51) 14-03
- (22) 28/08/2020
- (28) 1
- (43) 25/01/2021 394A



1.1

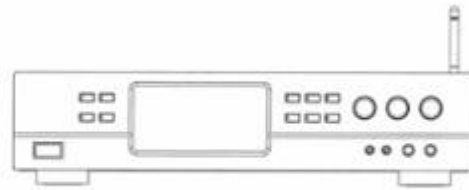

1.2

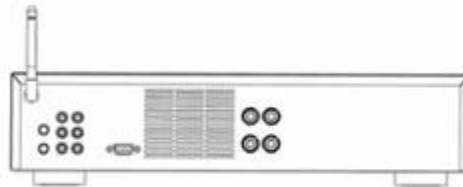

1.3

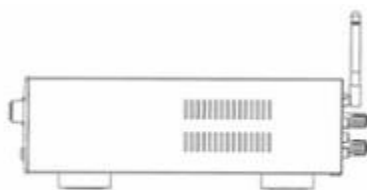

1.4

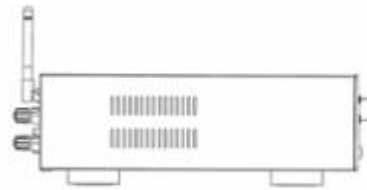

1.5



1.6

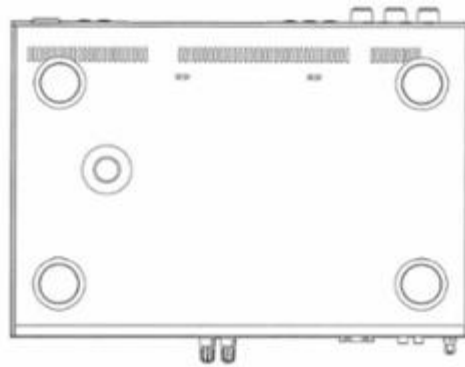

1.7

- (11) **3-0034073**
- (15) 14/12/2021
- (21) 3-2020-02212
- (18) 08/09/2025
- (54) LỖI LỘC
- (30) US 29/727,281 10/03/2020 US;
- (45) 25/01/2022 406B
- (73) AS AMERICA, INC. (US)
One Centennial Avenue, Piscataway, NJ 08854, United States of America
- (72) Greg Reinecker (US)
- (74) Công ty Luật TNHH T&G (TGVN)
- (55)
- (51) 23-01
- (22) 08/09/2020
- (28) 1
- (43) 25/01/2021 394A

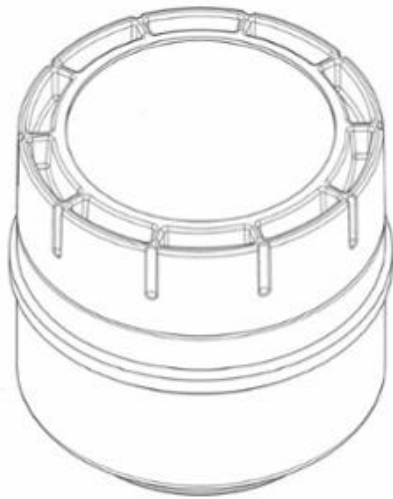

1.1



1.2



1.3



1.4

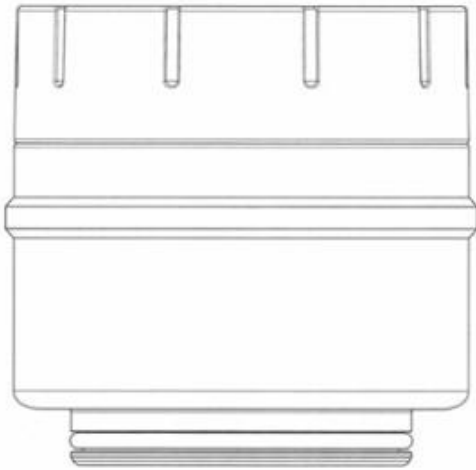

1.5

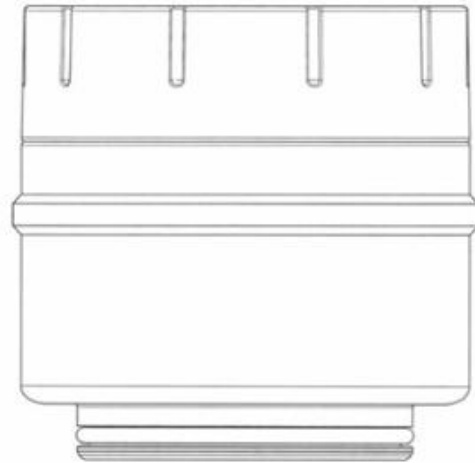

1.6

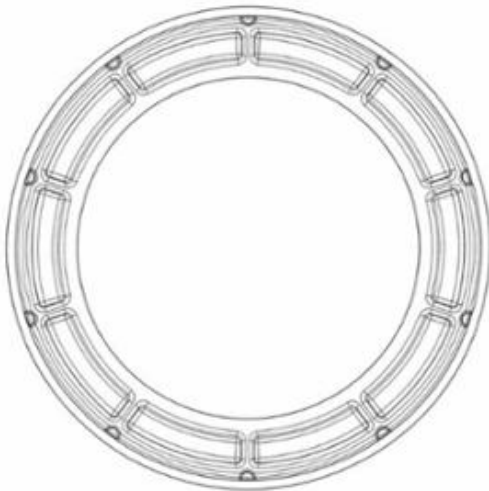

1.7

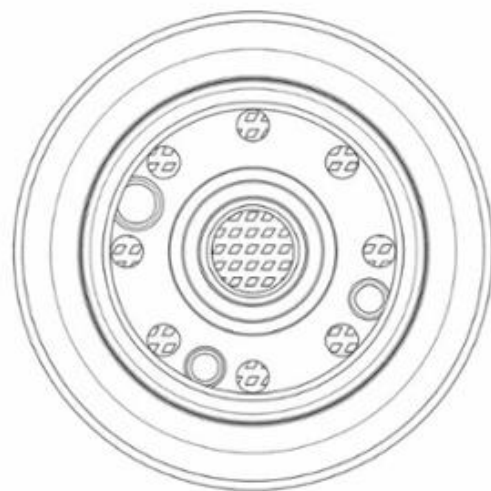

1.8

- (11) **3-0034074**
(15) 15/12/2021 (51) 09-05
(21) 3-2020-02326 (22) 18/09/2020
(18) 18/09/2025
(54) BAO GÓI (28) 2
(30) 30-2020-0013115 24/03/2020 KR;
(45) 25/01/2022 406B (43) 25/01/2021 394A
(73) DORCO CO., LTD. (KR)
(Golim-Dong), 350 Kyungahnchun-Ro, Cheoin-Gu, Yongin-Si, Kyunggi-Do,
Republic of Korea
(72) 1. AN, JUN YOUNG (KR)
2. LIM, BO YOUN (KR)
3. KIM, KYOUNG HWAN (KR)
(74) Công ty TNHH Tâm nhìn và Liên danh (VISION & ASSOCIATES CO.LTD.)
(55)



1.1

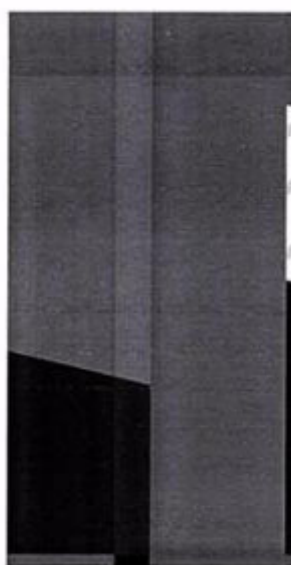

1.2



1.3



1.4



1.5



1.6



1.7

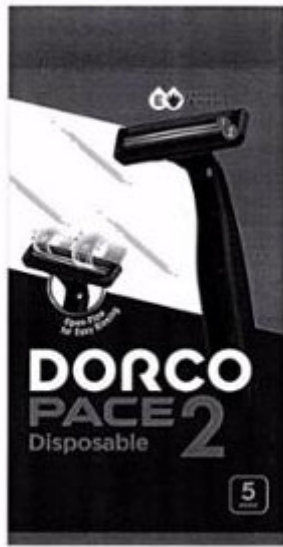

2.1

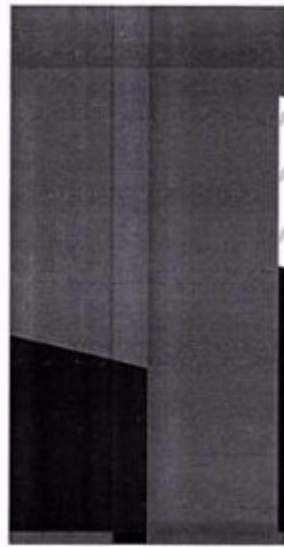

2.2



2.3



2.4



2.5



2.6



2.7

- (11) **3-0034075**
(15) 15/12/2021 (51) 09-07
(21) 3-2020-02464 (22) 02/10/2020
(18) 02/10/2025
(54) **NẮP CHAI** (28) 1
(45) 25/01/2022 406B (43) 25/05/2021 398A
(73) **CÔNG TY CỔ PHẦN NOSAFOOD (VN)**
E4/20 Nguyễn Hữu Trí, thị trấn Tân Túc, huyện Bình Chánh, thành phố Hồ Chí Minh
(72) Ho Joong (KR)
(74) Công ty TNHH Tâm nhìn và Liên danh (VISION & ASSOCIATES CO.LTD.)
(55)



1.1



1.2



1.3



1.4



1.5



1.6



1.7

- (11) **3-0034076**
(15) 15/12/2021 (51) 09-07
(21) 3-2020-02610 (22) 20/10/2020
(18) 20/10/2025
(54) **NẤP LỌ** (28) 1
(45) 25/01/2022 406B (43) 25/06/2021 399A
(73) **CÔNG TY CỔ PHẦN TẬP ĐOÀN THIÊN LONG (VN)**
Lô 6-8-10-12 đường số 3, khu công nghiệp Tân Tạo, quận Bình Tân, thành phố Hồ Chí Minh
(72) Cô Gia Thọ (VN)
(74) Công ty TNHH Tư vấn sở hữu trí tuệ Việt (VIET IP CO.,LTD.)
(55)



1.1



1.2



1.3



1.4



1.5



1.6



1.7

- (11) **3-0034077**
(15) 15/12/2021 (51) 02-03
(21) 3-2021-00080 (22) 13/01/2021
(18) 13/01/2026
(54) MŨ BẢO HIỂM (28) 1
(45) 25/01/2022 406B (43) 25/03/2021 396A
(73) CÔNG TY TNHH SẢN XUẤT THƯƠNG MẠI KỸ THUẬT Á CHÂU (VN)
38 Lương Trúc Đàm, phường Hiệp Tân, quận Tân Phú, thành phố Hồ Chí Minh
(72) Mai Văn Thuận (VN)
(74) Công ty TNHH Sở hữu trí tuệ Việt Á (VIET A IP CO.,LTD)
(55)



1.1



1.2



1.3



1.4



1.5



1.6



1.7

- (11) **3-0034078**
(15) 15/12/2021 (51) 09-01
(21) 3-2021-00275 (22) 04/02/2021
(18) 04/02/2026
(54) CHAI (28) 1
(45) 25/01/2022 406B (43) 26/04/2021 397A
(73) CÔNG TY CỔ PHẦN DƯỢC NATURE VIỆT NAM (VN)
19 đường 18, khu phố 3, phường Linh Chiểu, quận Thủ Đức, thành phố Hồ Chí Minh
(72) Mai Thùy Linh (VN)
(74) Công ty TNHH Tư vấn Phạm Anh Nguyên (ANPHAMCO CO.,LTD.)
(55)

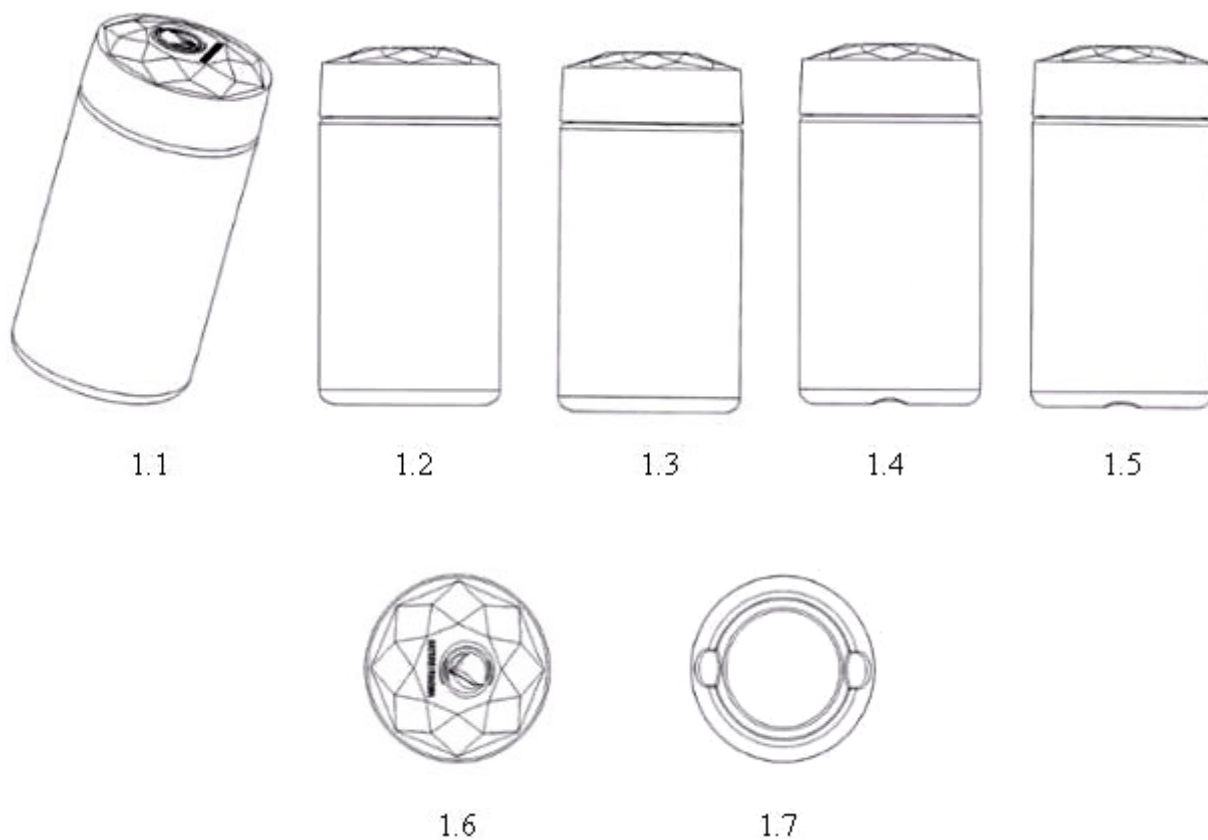

- (11) **3-0034079**
(15) 15/12/2021 (51) 09-01
(21) 3-2020-01679 (22) 22/07/2020
(18) 22/07/2025
(54) CHAI (28) 1
(45) 25/01/2022 406B (43) 26/10/2020 391A
(73) CÔNG TY CỔ PHẦN CẤP NƯỚC ĐỒNG NAI (VN)
Số 48, đường Cách mạng tháng Tám, phường Quyết Thắng, thành phố Biên Hoà,
tỉnh Đồng Nai
(72) Phạm Thị Hồng (VN)
(74) Công ty TNHH một thành viên Trường Luật (Trường Luật)
(55)



1.1



1.2



1.3



1.4



1.5



1.6



1.7

- (11) **3-0034080**
(15) 17/12/2021 (51) 09-01
(21) 3-2021-00140 (22) 21/01/2021
(18) 21/01/2026
(54) CHAI (28) 1
(45) 25/01/2022 406B (43) 26/04/2021 397A
(73) CÔNG TY TNHH CÁNH ĐỒNG VÀNG (VN)
57-59 đường số 3, khu phố 8, phường Trường Thọ, quận Thủ Đức, thành phố Hồ Chí Minh
(72) Lê Kim Khánh (VN)
(74) Công ty TNHH Sở hữu trí tuệ INVENTIO (INVENTIO CO.,LTD)
(55)

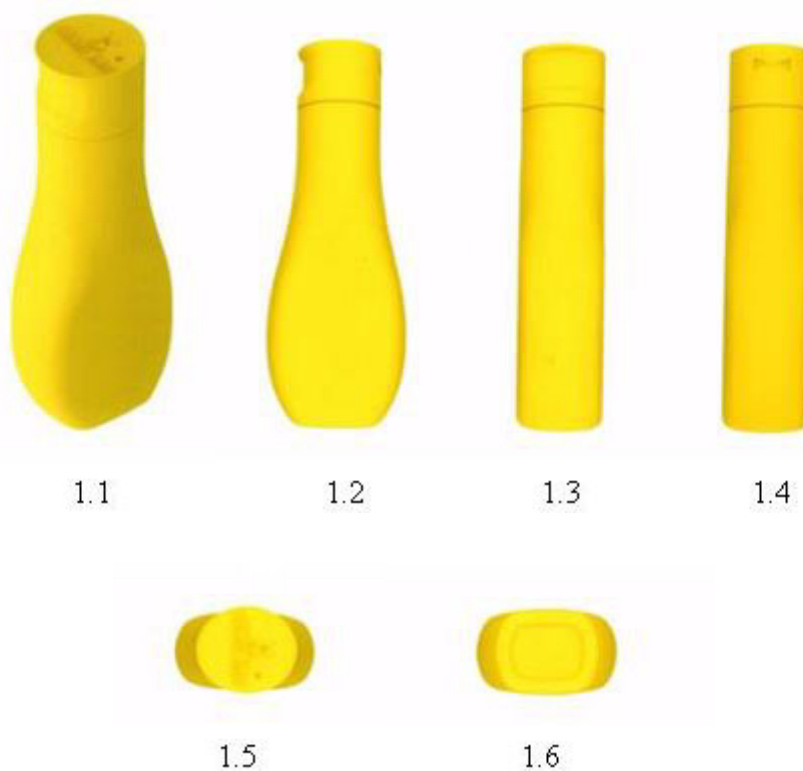

- (11) **3-0034081**
(15) 17/12/2021 (51) 09-01
(21) 3-2021-00141 (22) 21/01/2021
(18) 21/01/2026
(54) CHAI (28) 1
(45) 25/01/2022 406B (43) 26/04/2021 397A
(73) CÔNG TY TNHH CÁNH ĐỒNG VÀNG (VN)
57-59 đường số 3, khu phố 8, phường Trường Thọ, quận Thủ Đức, thành phố Hồ Chí Minh
(72) Lê Kim Khánh (VN)
(74) Công ty TNHH Sở hữu trí tuệ INVENTIO (INVENTIO CO.,LTD)
(55)



1.1

1.2

1.3

1.4



1.5



1.6

- (11) **3-0034082**
(15) 17/12/2021 (51) 26-05
(21) 3-2020-01961 (22) 24/08/2020
(18) 24/08/2025
(54) ĐÈN DÙNG CHO MÁNG ĐIỆN (28) 1
(30) 30202007677P 27/02/2020 SG;
(45) 25/01/2022 406B (43) 25/11/2020 392
(73) PANASONIC INTELLECTUAL PROPERTY MANAGEMENT CO., LTD. (JP)
1-61, Shiromi 2-chome, Chuo-ku, Osaka-shi, Osaka 540-6207 Japan
(72) 1. MAKOTO HASUO (JP)
2. HIROSHI NAKAZAWA (JP)
(74) Công ty Luật TNHH Phạm và Liên danh (PHAM & ASSOCIATES)
(55)

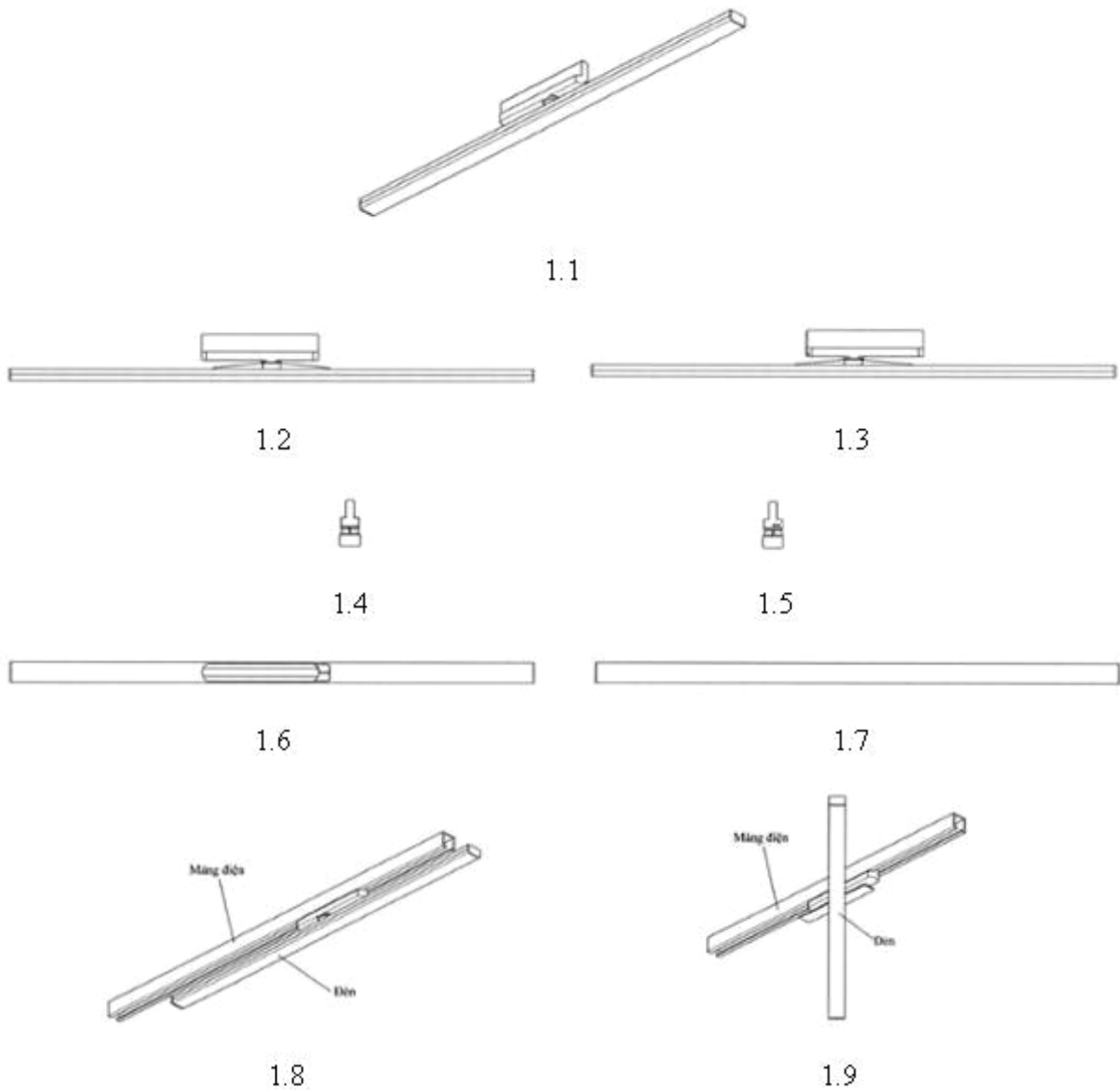

- (11) **3-0034083**
(15) 17/12/2021 (51) 26-05
(21) 3-2020-01962 (22) 24/08/2020
(18) 24/08/2025
(54) ĐÈN GẮN TRẦN (28) 1
(30) 30202007679W 27/02/2020 SG;
(45) 25/01/2022 406B (43) 25/11/2020 392
(73) PANASONIC INTELLECTUAL PROPERTY MANAGEMENT CO., LTD. (JP)
1-61, Shiromi 2-chome, Chuo-ku, Osaka-shi, Osaka 540-6207 Japan
(72) Hiroshi NAKAZAWA (JP)
(74) Công ty Luật TNHH Phạm và Liên danh (PHAM & ASSOCIATES)
(55)

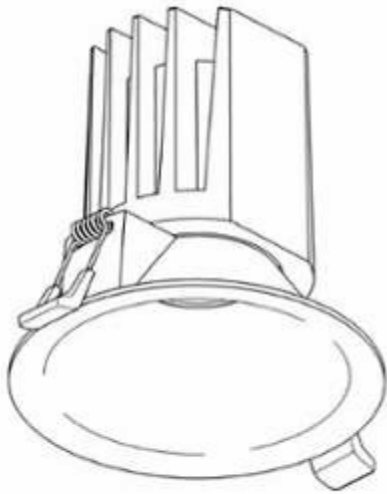

1.1

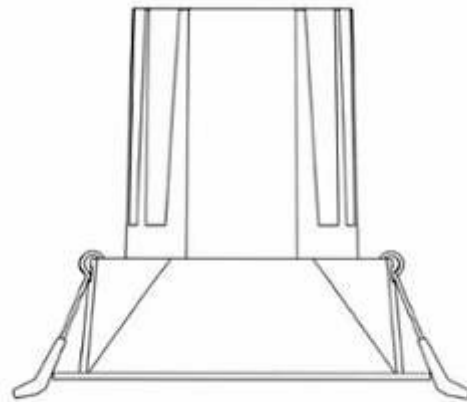

1.2

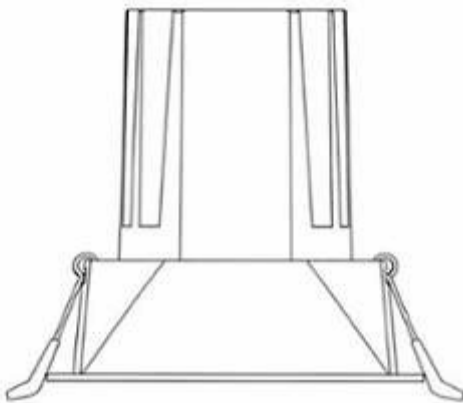

1.3



1.4

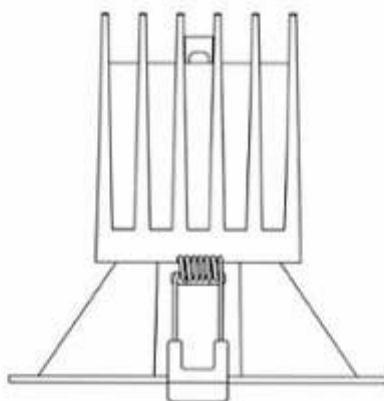

1.5

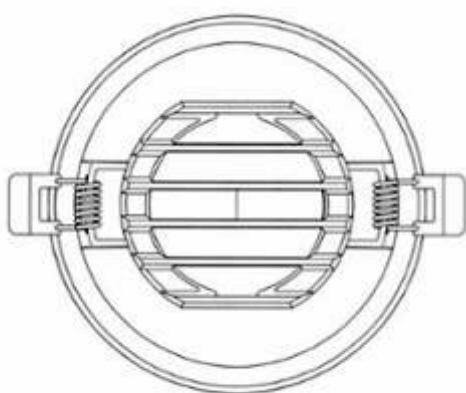

1.6

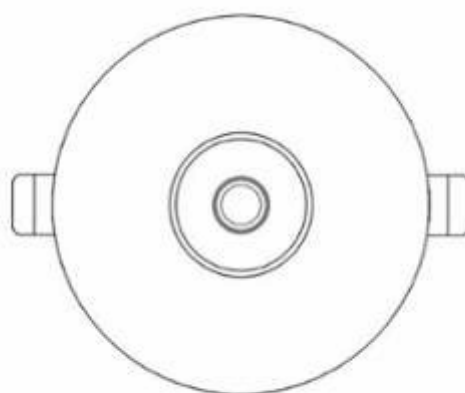

1.7

- (11) **3-0034084**
(15) 17/12/2021 (51) 06-05
(21) 3-2020-02863 (22) 26/11/2020
(18) 26/11/2025
(54) BỘ BÀN GHẾ XẾP (28) 1
(45) 25/01/2022 406B (43) 26/04/2021 397A
(73) CÔNG TY TNHH CƠ KHÍ ĐẦU TƯ XÂY DỰNG GIA HƯNG PHÁT (VN)
2238 quốc lộ 1A, khu phố 1, phường Tân Chánh Hiệp, quận 12, thành phố Hồ Chí Minh
(72) Nguyễn Thanh Tùng (VN)
(74) Công ty TNHH Dịch vụ thương mại và sở hữu công nghiệp Song Ngọc (I.P.T.S.)
(55)



1.1



1.2



1.3



1.4



1.5



1.6



1.7



1.8



1.9

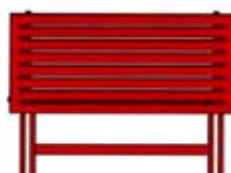

1.10



1.11



1.12

- (11) **3-0034085**
(15) 17/12/2021 (51) 28-03
(21) 3-2020-02999 (22) 11/12/2020
(18) 11/12/2025
(54) THƯỚC ĐO, VẼ LÔNG MÀY (28) 1
(45) 25/01/2022 406B (43) 25/03/2021 396A
NGUYỄN THỊ PHÚC (VN)
(73) K4, thị trấn Gia Ray, Xuân Lộc, tỉnh Đồng Nai
(72) Nguyễn Thị Phúc (VN)
(74) Công ty TNHH tư vấn THB (THB CONSULTING CO.,LTD)
(55)

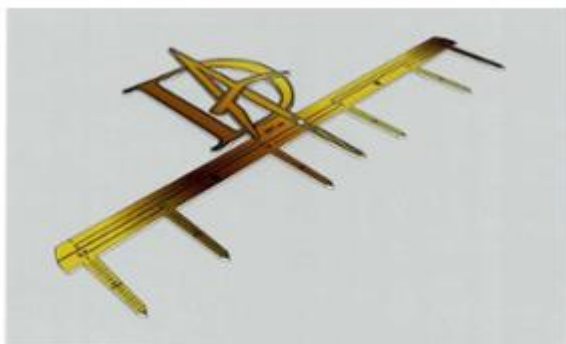

1.1



1.2



1.3



1.4



1.5



1.6



1.7

- (11) **3-0034086**
(15) 17/12/2021 (51) 28-03
(21) 3-2021-00305 (22) 05/02/2021
(18) 05/02/2026
(54) THƯỚC ĐO, VẼ LÔNG MÀY (28) 1
(45) 25/01/2022 406B (43) 25/06/2021 399A
NGUYỄN THỊ PHÚC (VN)
(73) K4, thị trấn Gia Ray, Xuân Lộc, tỉnh Đồng Nai
(72) Nguyễn Thị Phúc (VN)
(74) Công ty TNHH tư vấn THB (THB CONSULTING CO.,LTD)
(55)

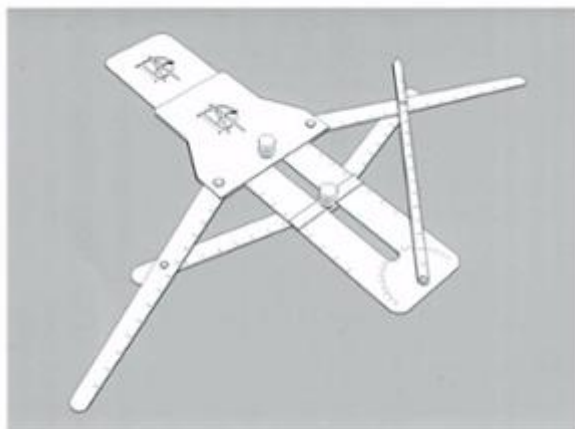

1.1

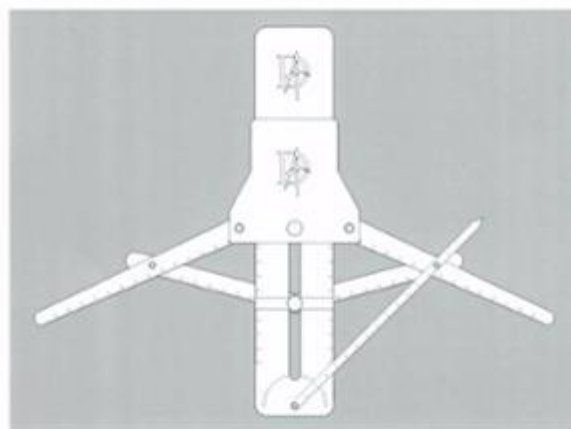

1.2

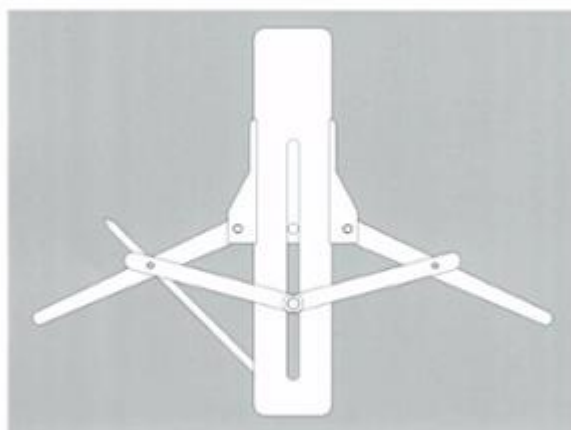

1.3



1.4



1.5

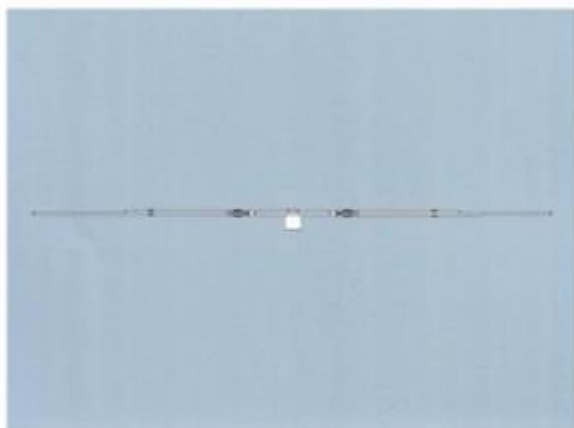

1.6

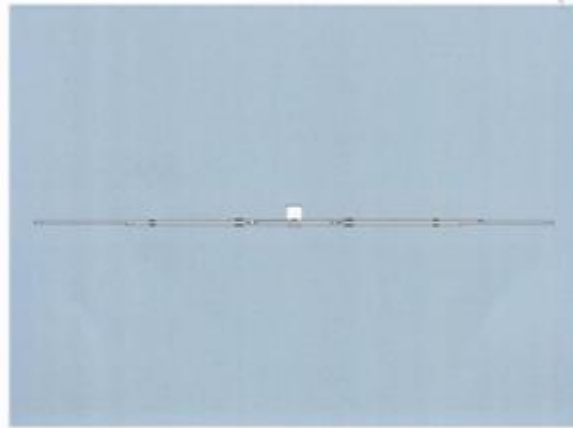

1.7

- (11) **3-0034087**
(15) 17/12/2021 (51) 07-06
(21) 3-2019-01952 (22) 02/08/2019
(18) 02/08/2024
(54) DỤNG CỤ VẶN MỞ NẮP BÌNH (28) 1
(45) 25/01/2022 406B (43) 25/11/2019 380A
(73) CÔNG TY CỔ PHẦN SẢN XUẤT NHỰA DUY TÂN (VN)
298 Hồ Học Lãm, phường An Lạc, quận Bình Tân, thành phố Hồ Chí Minh
(72) Trần Đức Xuyên (VN)
(74) Công ty TNHH Sở hữu trí tuệ INVENTIO (INVENTIO CO.,LTD)
(55)



1.1



1.2



1.3



1.4



1.5

- (11) **3-0034088**
 (15) 17/12/2021 (51) 23-99
 (21) 3-2020-00875 (22) 21/04/2020
 (18) 21/04/2025
 (54) **ỐNG BẢO VỆ ĐÈN CHO THIẾT BỊ KHỬ TRÙNG UV** (28) 1
 (45) 25/01/2022 406B (43) 26/10/2020 391A
 TAB CO., LTD. (KR)
 (73) 118, Jungang-ro, Jung-gu, Daejeon, Republic of Korea
 (72) Oh, Hwan Jong (KR)
 (74) Công ty TNHH Trà và cộng sự (TRA & ASSOCIATES CO.,LTD)
 (55)

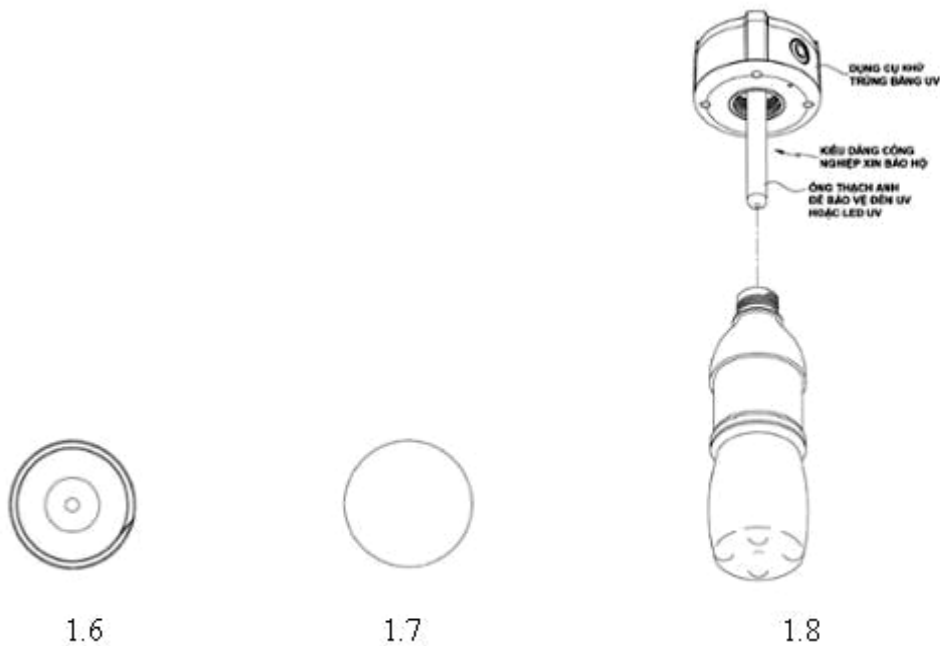
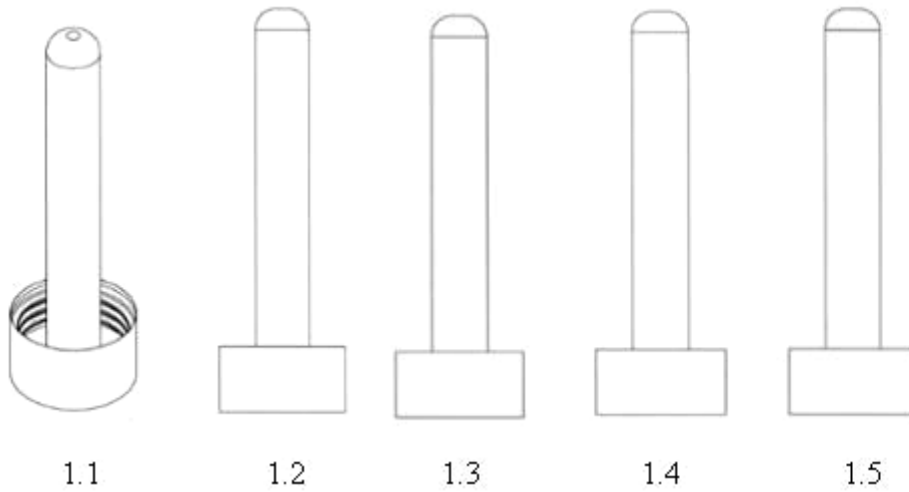

- (11) **3-0034089**
(15) 17/12/2021 (51) 24-02
(21) 3-2020-01227 (22) 25/05/2020
(18) 25/05/2025
(54) **HỘP CHỨA CHẤT PHẢN ỨNG** (28) 3
(30) 29/714,653 25/11/2019 US;
(45) 25/01/2022 406B (43) 25/01/2021 394A
(73) ILLUMINA, INC. (US)
5200 Illumina Way, San Diego, CA 92122 USA
(72) 1. TAYLOR, JAY (US)
2. OSMUS, JAMES (US)
3. BLAKE, JAMES (US)
4. ALLEGOREN, ERIK (US)
5. PAIK, PHILIP (US)
6. GODFREY-WOOD, JACK (GB)
(74) Văn phòng Luật sư Ân Nam (ANNAM IP & LAW)
(55)

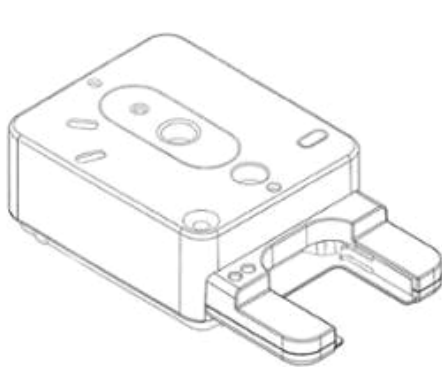

1.1

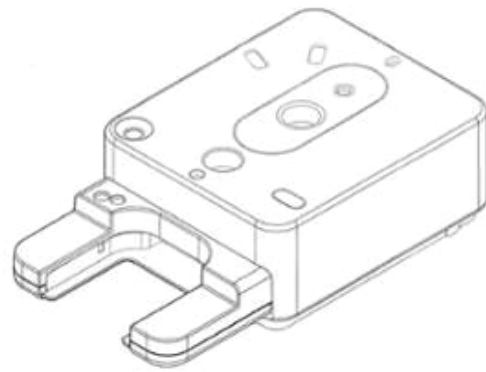

1.2

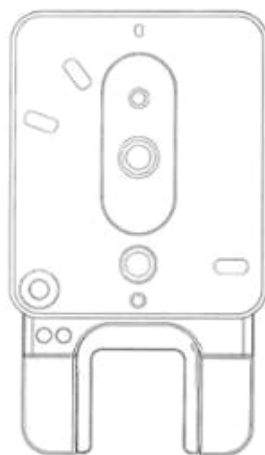

1.3

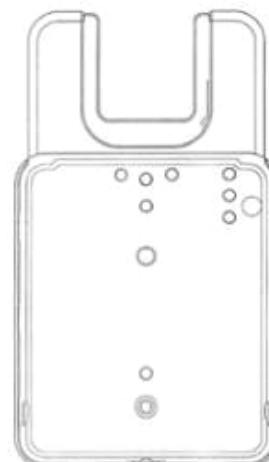

1.4

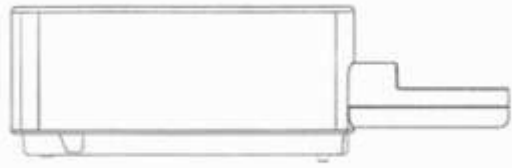

1.5

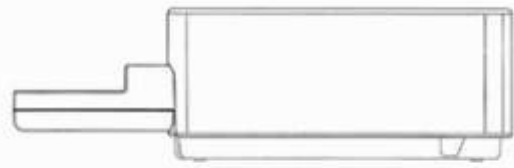

1.6

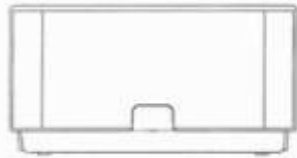

1.7

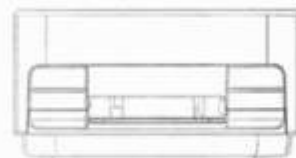

1.8

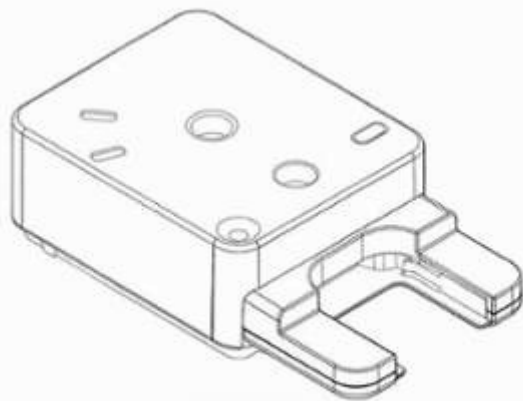

2.1

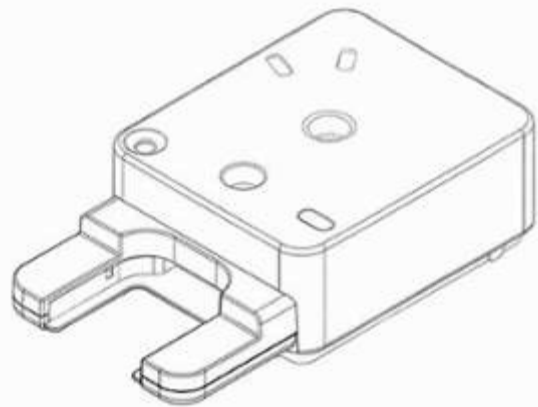

2.2

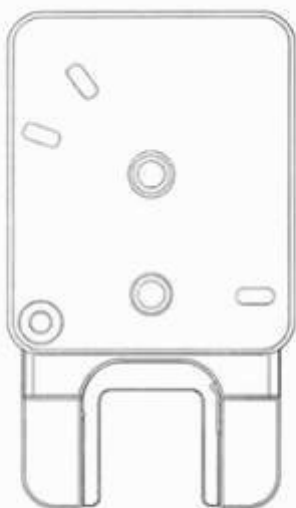

2.3



2.4



2.5

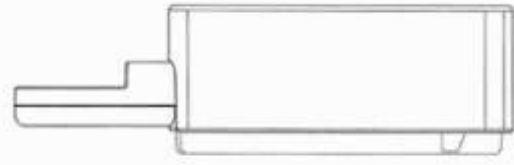

2.6



2.7

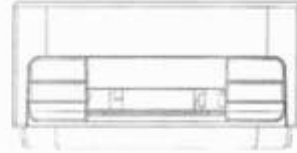

2.8

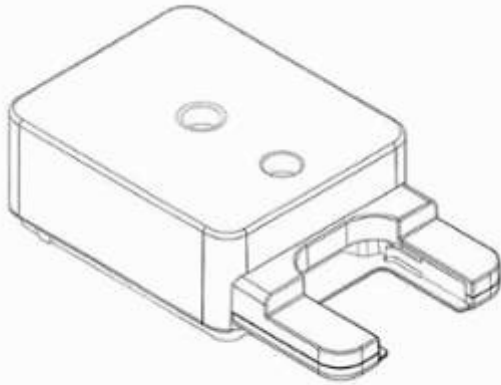

3.1

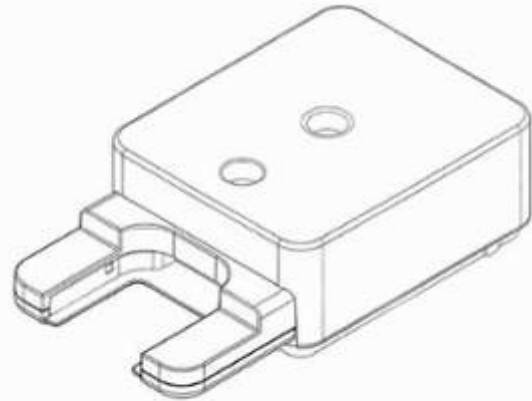

3.2



3.3



3.4



3.5

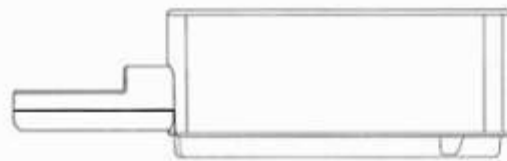

3.6



3.7

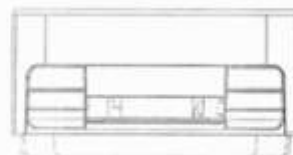

3.8

- (11) **3-0034090**
(15) 17/12/2021 (51) 09-02
(21) 3-2020-02683 (22) 03/11/2020
(18) 03/11/2025
(54) BÌNH ĐỰNG NƯỚC (28) 1
(45) 25/01/2022 406B (43) 25/06/2021 399A
(73) CÔNG TY TNHH NHỰA DUY TÂN (VN)
298 Hồ Học Lãm, khu phố 3, phường An Lạc, quận Bình Tân, thành phố Hồ Chí Minh
(72) Trần Đức Xuyên (VN)
(74) Công ty TNHH Sở hữu trí tuệ INVENTIO (INVENTIO CO.,LTD)
(55)



1.2



1.3



1.4



1.5



1.6



1.7



1.1

- (11) **3-0034091**
- (15) 17/12/2021
- (21) 3-2018-02830
- (18) 25/12/2023
- (54) DỤNG CỤ KẸP
- (30) 2018-014861 05/07/2018 JP;
- (45) 25/01/2022 406B
- (73) NAGAKI SEIKI CO., LTD. (JP)
4-31, Tashiden 3-chome, Daito-shi, Osaka, 574-0045, JAPAN
- (72) 1. TAKAYUKI NAGAKI (JP)
2. TAMOTSU IWAMA (JP)
- (74) Công ty Luật TNHH Phạm và Liên danh (PHAM & ASSOCIATES)
- (55)

(51) 08-08

(22) 25/12/2018

(28) 1

(43) 25/04/2019 373A



1.1



1.2



1.3



1.4



1.5



1.6



1.7

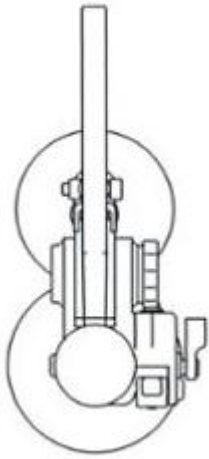

1.8

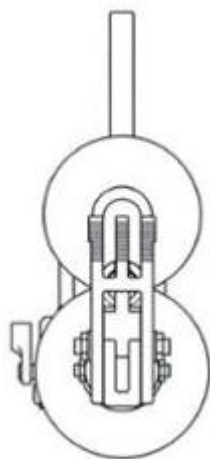

1.9

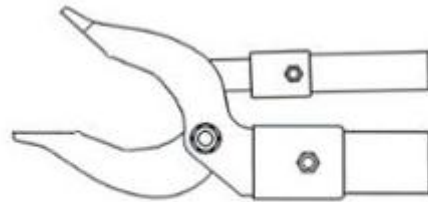

1.10

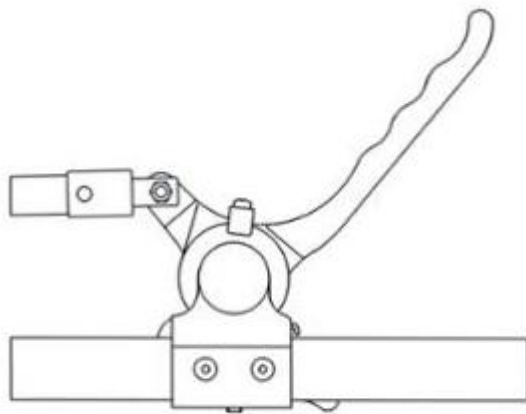

1.11

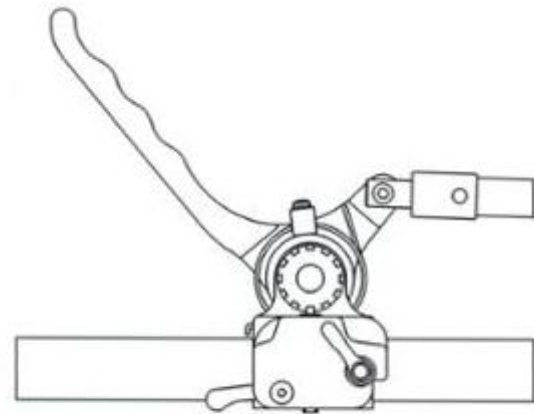

1.12

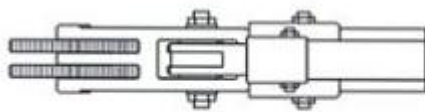

1.13

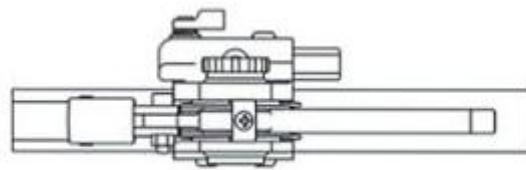

1.14

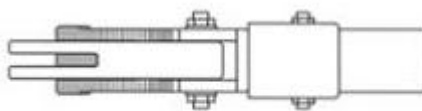

1.15

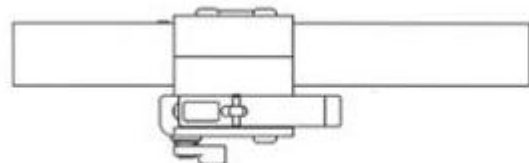

1.16

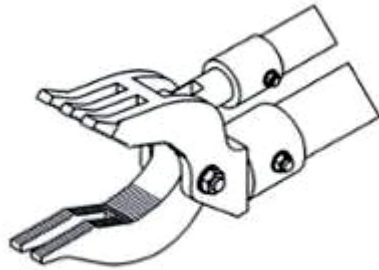

1.17

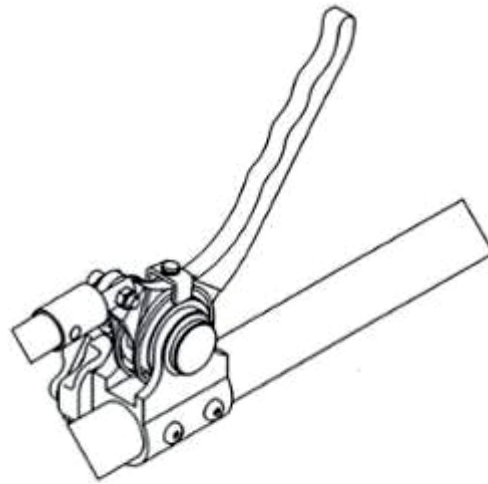

1.18

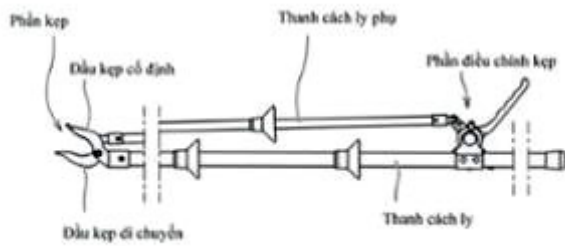

1.19

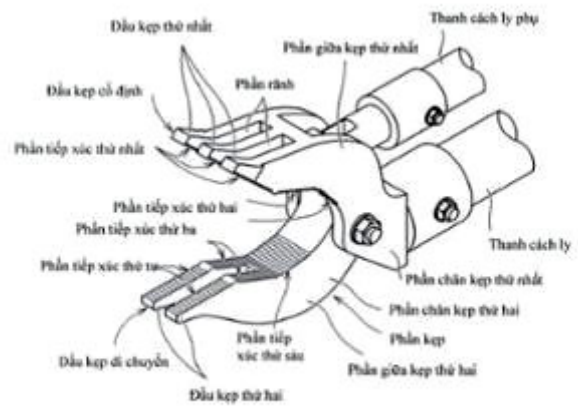

1.20

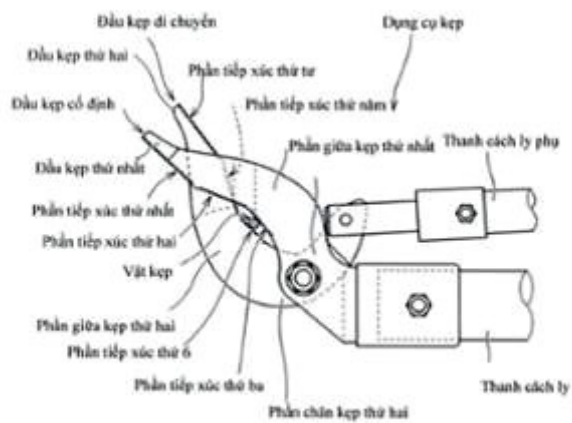

1.21

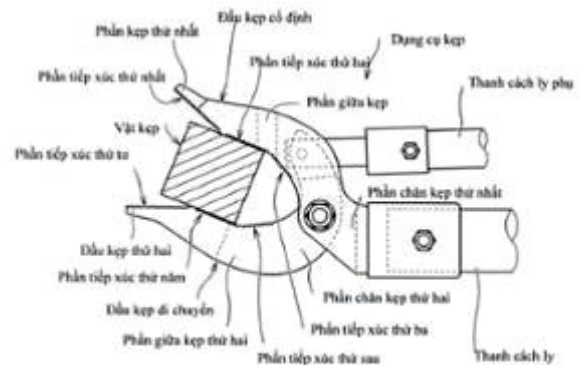

1.22

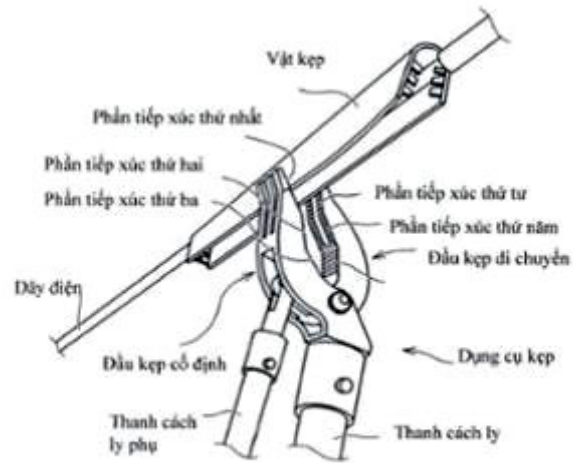

1.23

- (11) **3-0034092**
(15) 17/12/2021 (51) 28-03
(21) 3-2021-00130 (22) 20/01/2021
(18) 20/01/2026
(54) **MÁY CẠO RÂU** (28) 1
(30) 202030462911.2 14/08/2020 CN;
(45) 25/01/2022 406B (43) 26/04/2021 397A
(73) **XIAOFU JIANG (CN)**
1B402, Room402, Block 1B, SongHeRuiYuan, Road 4 Xitou industry, Songgang
Town, Bao'An District, Shenzhen, Guangdong, China
(72) Xiaofu Jiang (CN)
(74) Công ty TNHH Đại Tín và Liên Danh (DAITIN AND ASSOCIATES CO.,LTD)
(55)

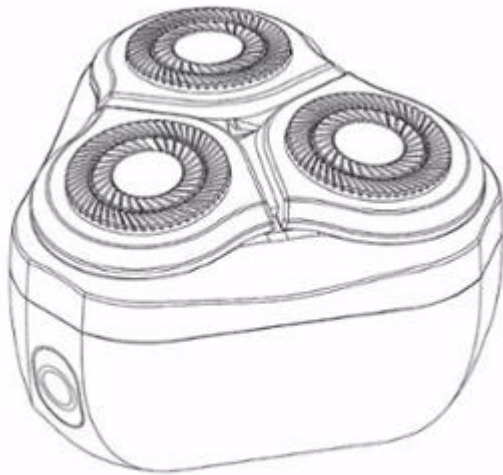

1.1



1.2

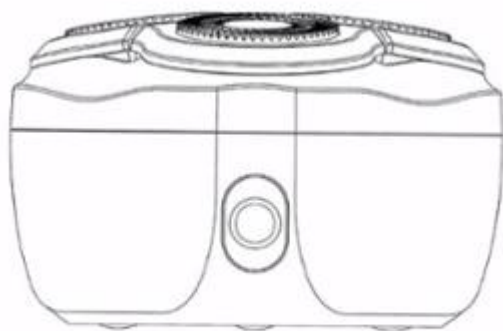

1.3

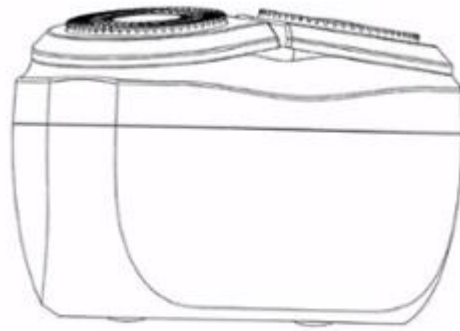

1.4

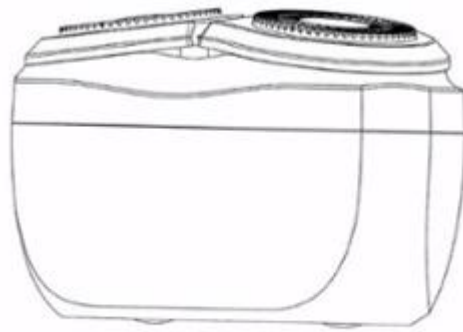

1.5

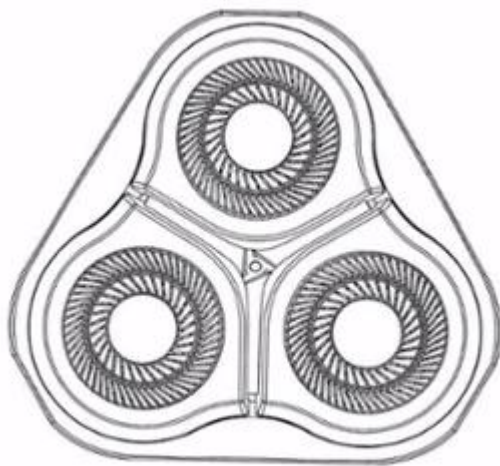

1.6



1.7

- (11) **3-0034093**
(15) 17/12/2021 (51) 23-04
(21) 3-2019-00282 (22) 25/01/2019
(18) 25/01/2024
(54) QUẠT HƠI NƯỚC (28) 1
(45) 25/01/2022 406B (43) 25/04/2019 373A
(73) LEADER BRIGHT INDUSTRIES LIMITED (CN)
E2, 1/F., Tuen Mun Industrial Centre, Pui To Road, TMTL 76, Tuen Mun, New Territories, Hong Kong
(72) 1. WON KWONG MING, ARTHUR (CN)
2. LEUNG WING HONG (CN)
(74) Công ty Cổ phần Sở hữu công nghiệp INVESTIP (INVESTIP)
(55)

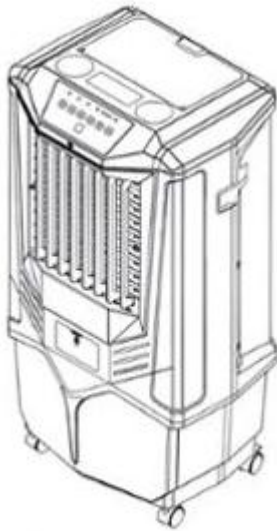

1.1

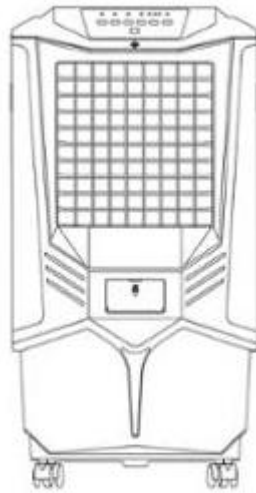

1.2

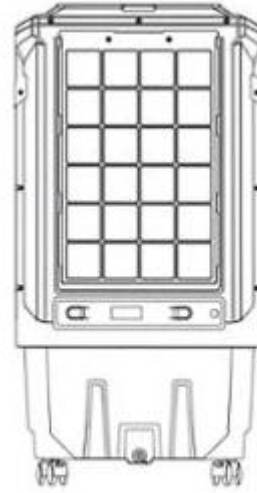

1.3

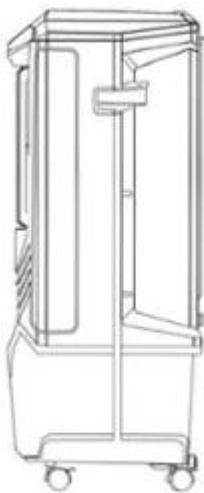

1.4

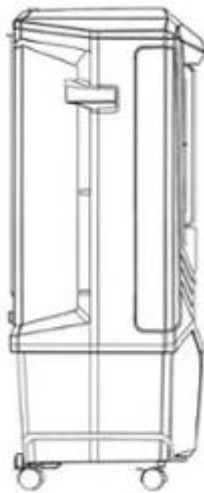

1.5

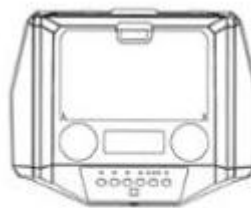

1.6

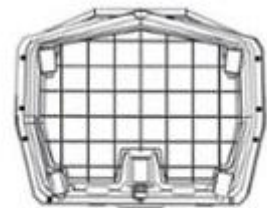

1.7

- (11) **3-0034094**
(15) 17/12/2021 (51) 23-04
(21) 3-2019-00283 (22) 25/01/2019
(18) 25/01/2024
(54) QUẠT HƠI NƯỚC (28) 1
(45) 25/01/2022 406B (43) 25/04/2019 373A
(73) LEADER BRIGHT INDUSTRIES LIMITED (CN)
E2, 1/F., Tuen Mun Industrial Centre, Pui To Road, TMTL 76, Tuen Mun, New Territories, Hong Kong
(72) 1. WON KWONG MING, ARTHUR (CN)
2. LEUNG WING HONG (CN)
(74) Công ty Cổ phần Sở hữu công nghiệp INVESTIP (INVESTIP)
(55)

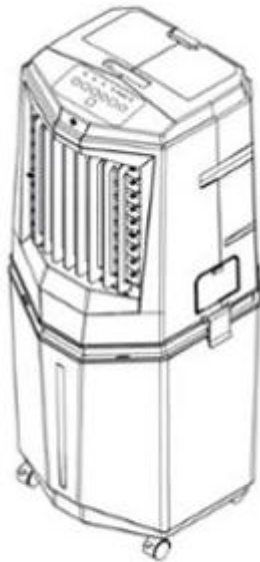

1.1

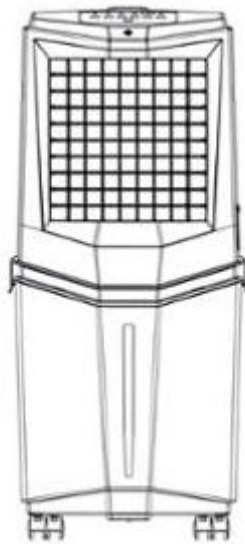

1.2



1.3

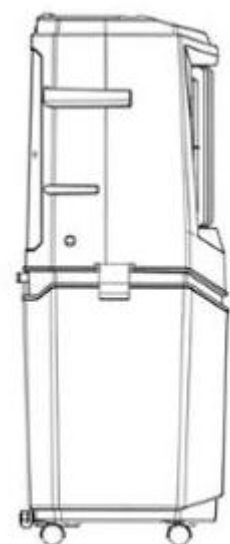

1.4

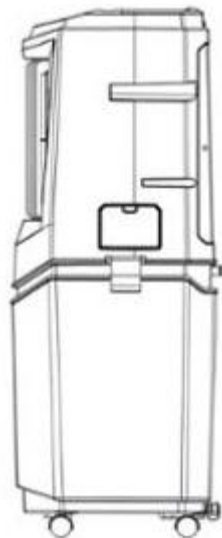

1.5



1.6

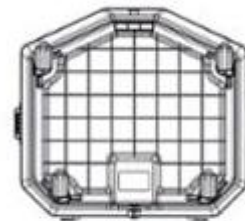

1.7

- (11) **3-0034095**
(15) 17/12/2021 (51) 23-04
(21) 3-2019-00284 (22) 25/01/2019
(18) 25/01/2024
(54) QUẠT HƠI NƯỚC (28) 1
(45) 25/01/2022 406B (43) 25/04/2019 373A
(73) LEADER BRIGHT INDUSTRIES LIMITED (CN)
E2, 1/F., Tuen Mun Industrial Centre, Pui To Road, TMTL 76, Tuen Mun, New Territories, Hong Kong
(72) 1. WON KWONG MING, ARTHUR (CN)
2. LEUNG WING HONG (CN)
(74) Công ty Cổ phần Sở hữu công nghiệp INVESTIP (INVESTIP)
(55)



1.1

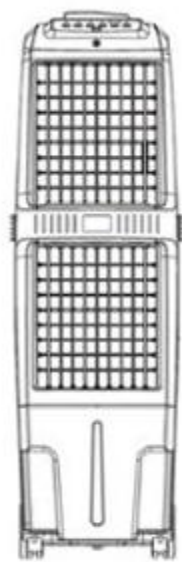

1.2



1.3

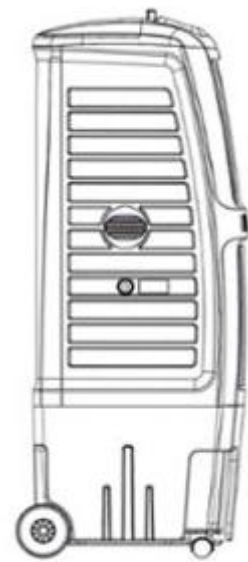

1.4

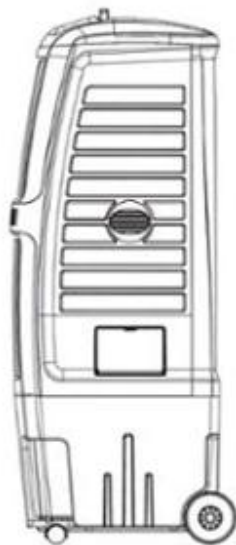

1.5



1.6

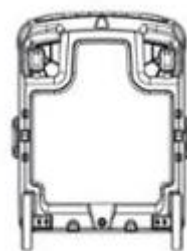

1.7

- (11) **3-0034096**
(15) 17/12/2021 (51) 04-02
(21) 3-2020-00949 (22) 28/04/2020
(18) 28/04/2025
(54) DỤNG CỤ CHĂM SÓC RĂNG MIỆNG (28) 1
(30) 29/712,876 12/11/2019 US;
(45) 25/01/2022 406B (43) 25/09/2020 390
(73) COLGATE-PALMOLIVE COMPANY (US)
300 Park Avenue, New York, New York 10022, United States of America
(72) 1. DANIEL WAINLESS (US)
2. EDUARDO JIMENEZ (US)
3. CHANG L. LIU (CN)
(74) Văn phòng Luật sư Ân Nam (ANNAM IP & LAW)
(55)



1.1

1.2

1.3

1.4

1.5

1.6



1.7



1.8

- (11) **3-0034097**
(15) 17/12/2021 (51) 04-02
(21) 3-2020-01183 (22) 21/05/2020
(18) 21/05/2025
(54) DỤNG CỤ CHĂM SÓC RĂNG MIỆNG (28) 1
(30) 29/715564 03/12/2019 US;
(45) 25/01/2022 406B (43) 26/10/2020 391A
(73) COLGATE-PALMOLIVE COMPANY (US)
300 Park Avenue, New York, New York 10022, United States of America
(72) 1. DOUGLAS HOHLBEIN (US)
2. DANIEL WAINLESS (US)
(74) Văn phòng Luật sư Ân Nam (ANNAM IP & LAW)
(55)

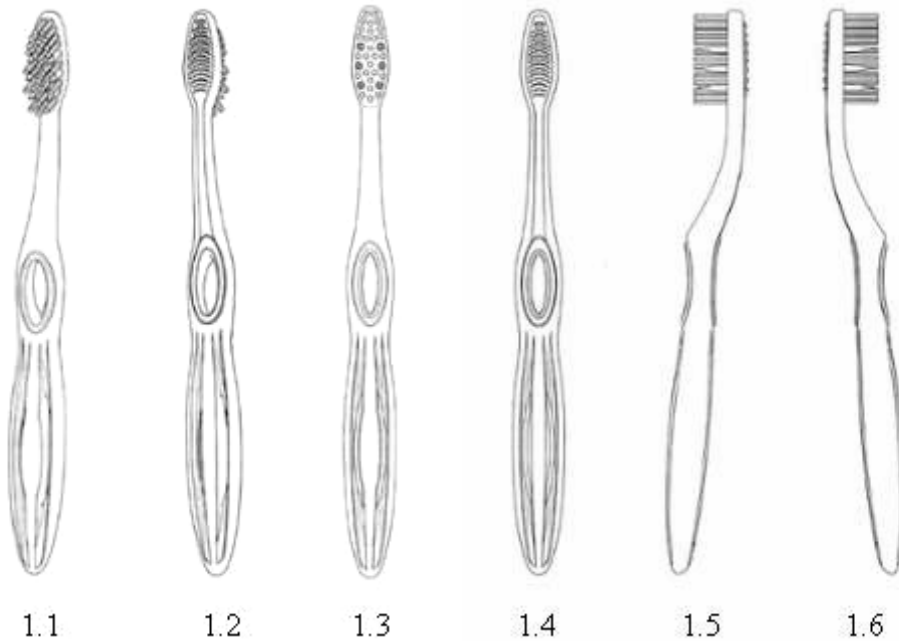

1.7



1.8

- (11) **3-0034098**
(15) 17/12/2021 (51) 04-02
(21) 3-2020-01392 (22) 15/06/2020
(18) 15/06/2025
(54) DỤNG CỤ CHĂM SÓC RĂNG MIỆNG (28) 1
(30) 29/717,795 19/12/2019 US;
(45) 25/01/2022 406B (43) 25/11/2020 392
(73) COLGATE-PALMOLIVE COMPANY (US)
300 Park Avenue, New York, New York 10022, United States of America
(72) 1. JOHN GATZEMEYER (US)
2. OLIVER WILLIAM HENDERSON (US)
3. SCOTT VINCENT PANCIOLI (US)
4. NORIO FUJIKAWA (US)
5. JONATHAN BAR-OR (IL)
6. ARIEL HELLER (IL)
(74) Văn phòng Luật sư Ân Nam (ANNAM IP & LAW)
(55)



1.1



1.2



1.3



1.4



1.5



1.6



1.7



1.8

- (11) **3-0034099**
(15) 17/12/2021 (51) 04-02
(21) 3-2020-01393 (22) 15/06/2020
(18) 15/06/2025
(54) **ĐẦU THAY THỂ CHO DỤNG CỤ CHĂM SÓC RĂNG MIỆNG** (28) 1
(30) 29/717,810 19/12/2019 US;
(45) 25/01/2022 406B (43) 25/11/2020 392
(73) COLGATE-PALMOLIVE COMPANY (US)
300 Park Avenue, New York, New York 10022, United States of America
(72) 1. JOHN GATZEMEYER (US)
2. OLIVER WILLIAM HENDERSON (US)
3. SCOTT VINCENT PANCIOLI (US)
4. NORIO FUJIKAWA (US)
5. JONATHAN BAR-OR (IL)
6. ARIEL HELLER (IL)
(74) Văn phòng Luật sư Ân Nam (ANNAM IP & LAW)
(55)



- (11) **3-0034100**
(15) 20/12/2021 (51) 02-04
(21) 3-2020-03062 (22) 21/12/2020
(18) 21/12/2025
(54) **DÉP** (28) 1
(45) 25/01/2022 406B (43) 25/05/2021 398A
(73) **CÔNG TY TNHH SẢN XUẤT THƯƠNG MẠI HÙ KIẾT (VN)**
Tỉnh lộ 830, ấp 8, xã Lương Hòa, huyện Bến Lức, tỉnh Long An
(72) **Gip Cao Thanh (VN)**
(55)



1.1



1.2



1.3



1.4



1.5



1.6



1.7

- (11) **3-0034101**
(15) 20/12/2021 (51) 02-04
(21) 3-2020-03063 (22) 21/12/2020
(18) 21/12/2025
(54) **DÉP** (28) 1
(45) 25/01/2022 406B (43) 25/05/2021 398A
(73) **CÔNG TY TNHH SẢN XUẤT THƯƠNG MẠI HÙ KIỆT (VN)**
Tỉnh lộ 830, ấp 8, xã Lương Hòa, huyện Bến Lức, tỉnh Long An
(72) **Gip Cao Thanh (VN)**
(55)



1.1



1.2



1.3



1.4



1.5



1.6



1.7

- (11) **3-0034102**
(15) 20/12/2021 (51) 09-01
(21) 3-2020-01583 (22) 07/07/2020
(18) 07/07/2025
(54) CHAI (28) 1
(45) 25/01/2022 406B (43) 25/11/2020 392
(73) CÔNG TY TRÁCH NHIỆM HỮU HẠN SẢN XUẤT VÀ THƯƠNG MẠI TÂN QUANG MINH (VN)
Lô C21/I đường 2F, khu công nghiệp Vĩnh Lộc, xã Vĩnh Lộc A, huyện Bình Chánh, thành phố Hồ Chí Minh
(72) Nguyễn Đăng Hiến (VN)
(74) Công ty cổ phần FAS INVEST (FAS INVEST JSC)
(55)



1.1



1.2



1.3



1.4



1.5



1.6



1.7

- (11) **3-0034103**
(15) 20/12/2021 (51) 13-03
(21) 3-2020-02490 (22) 07/10/2020
(18) 07/10/2025
(54) HỘP (28) 1
(45) 25/01/2022 406B (43) 25/01/2021 394A
(73) 1. Trường Đại học Bách khoa - Đại học Quốc gia Thành phố Hồ Chí Minh (VN)
268 Lý Thường Kiệt, phường 14, quận 10, thành Phố Hồ Chí Minh
2. Đại học Quốc gia Thành phố Hồ Chí Minh (VN)
Phường Linh Trung, quận Thủ Đức, thành phố Hồ Chí Minh
(72) 1. NGUYỄN DUY ANH (VN)
2. LÊ TẮT HIỂN (VN)
(55)



1.1



1.2



1.3

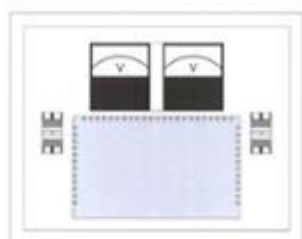

1.4



1.5



1.6

- (11) **3-0034104**
(15) 20/12/2021 (51) 04-02
(21) 3-2020-01394 (22) 15/06/2020
(18) 15/06/2025
(54) TAY CẦM CỦA DỤNG CỤ CHĂM SÓC RĂNG MIỆNG (28) 1
(30) 29/717,816 19/12/2019 US;
(45) 25/01/2022 406B (43) 25/11/2020 392
(73) COLGATE-PALMOLIVE COMPANY (US)
300 Park Avenue, New York, New York 10022, United States of America
(72) 1. JOHN GATZEMEYER (US)
2. OLIVER WILLIAM HENDERSON (US)
3. SCOTT VINCENT PANCIOLI (US)
4. NORIO FUJIKAWA (US)
(74) Văn phòng Luật sư Ân Nam (ANNAM IP & LAW)
(55)

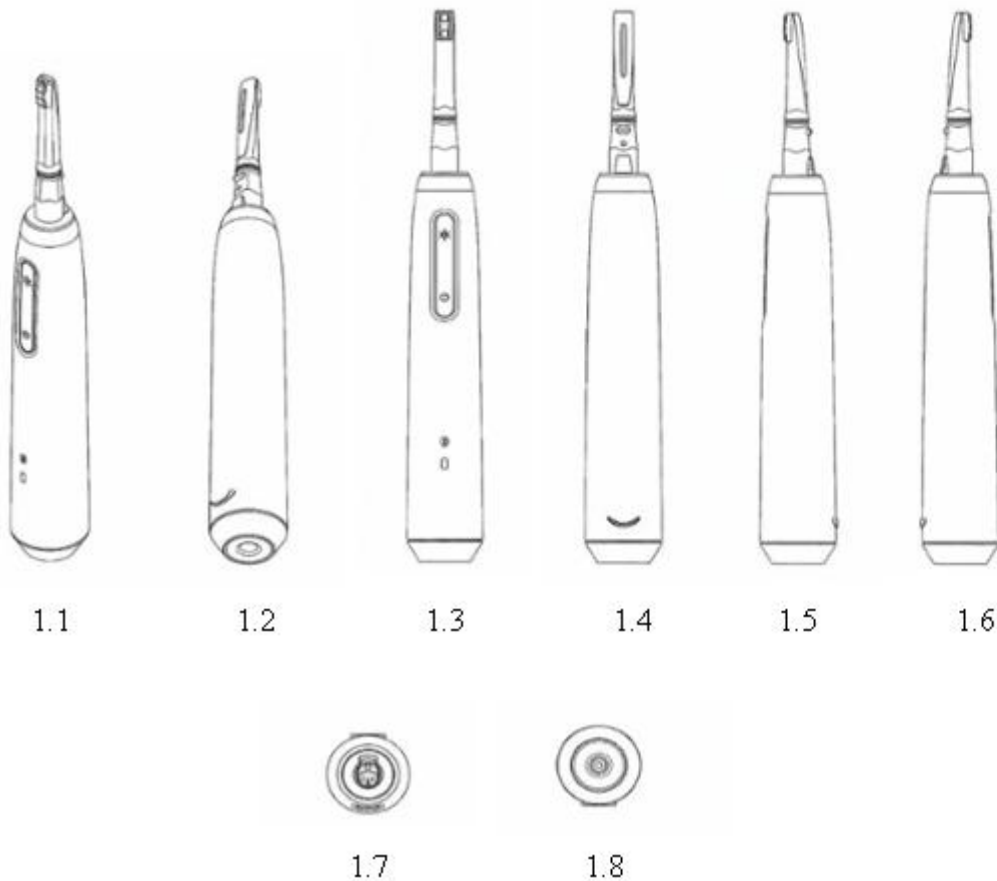

- (11) **3-0034105**
(15) 20/12/2021 (51) 28-03
(21) 3-2020-02387 (22) 24/09/2020
(18) 24/09/2025
(54) TAY CẦM CỦA DỤNG CỤ CHĂM SÓC RĂNG MIỆNG (28) 1
(30) 29/733,204 30/04/2020 US;
(45) 25/01/2022 406B (43) 25/02/2021 395A
(73) COLGATE-PALMOLIVE COMPANY (US)
300 Park Avenue, New York, New York 10022, United States of America
(72) 1. JIANG ZHOU (CN)
2. FAN GANG XIE (CN)
3. YANMEI JI (CN)
4. GUOQIANG LIU (CN)
5. WEN JIN XI (CN)
(74) Văn phòng Luật sư Ân Nam (ANNAM IP & LAW)
(55)

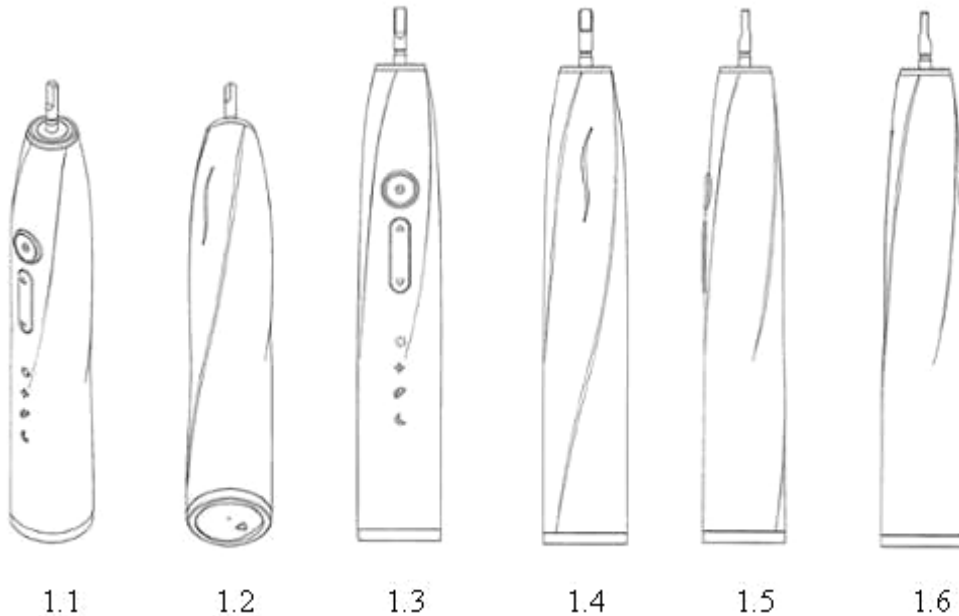

1.7



1.8

- (11) **3-0034106**
(15) 20/12/2021 (51) 28-03
(21) 3-2020-02819 (22) 20/11/2020
(18) 20/11/2025
(54) MIẾNG DÁN DA (28) 1
(30) 30-2020-0022153 20/05/2020 KR;
(45) 25/01/2022 406B (43) 25/02/2021 395A
CLASSYS INC. (KR)
(73) 240, Teheran-ro, Gangnam-gu, Seoul, 06221, Korea (South)
(72) Sin Woo PARK (KR)
(74) Văn phòng Luật sư Ân Nam (ANNAM IP & LAW)
(55)



1.1

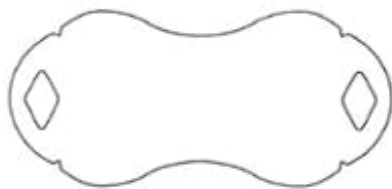

1.2

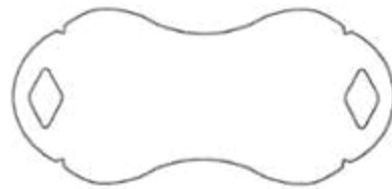

1.3



1.4



1.5



1.6



1.7

- (11) **3-0034107**
(15) 20/12/2021 (51) 09-03
(21) 3-2020-02834 (22) 24/11/2020
(18) 24/11/2025
(54) **HỘP** (28) 1
(45) 25/01/2022 406B (43) 25/02/2021 395A
(73) **CÔNG TY TNHH DƯỢC PHẨM MEPHARCO (VN)**
Số 45, ngõ 175/5, phố Định Công, phường Định Công, quận Hoàng Mai, thành phố Hà Nội
(72) Nguyễn Thế Toàn (VN)
(74) Công ty TNHH Sở hữu trí tuệ PADEMARK (PADEMARK CO.,LTD.)
(55)



1.1



1.2

- (11) **3-0034108**
(15) 20/12/2021 (51) 02-02
(21) 3-2020-01587 (22) 09/07/2020
(18) 09/07/2025
(54) BỘ TRANG PHỤC (28) 1
(30) 2020-003739 27/02/2020 JP;
(45) 25/01/2022 406B (43) 25/11/2020 392
(73) HISAMITSU PHARMACEUTICAL CO., INC. (JP)
408, Tashirodaikan-machi, Tosu-shi, Saga 841-0017 Japan
(72) Akinori SANADA (JP)
(74) Công ty TNHH một thành viên Sở hữu trí tuệ VCCI (VCCI-IP CO.,LTD)
(55)

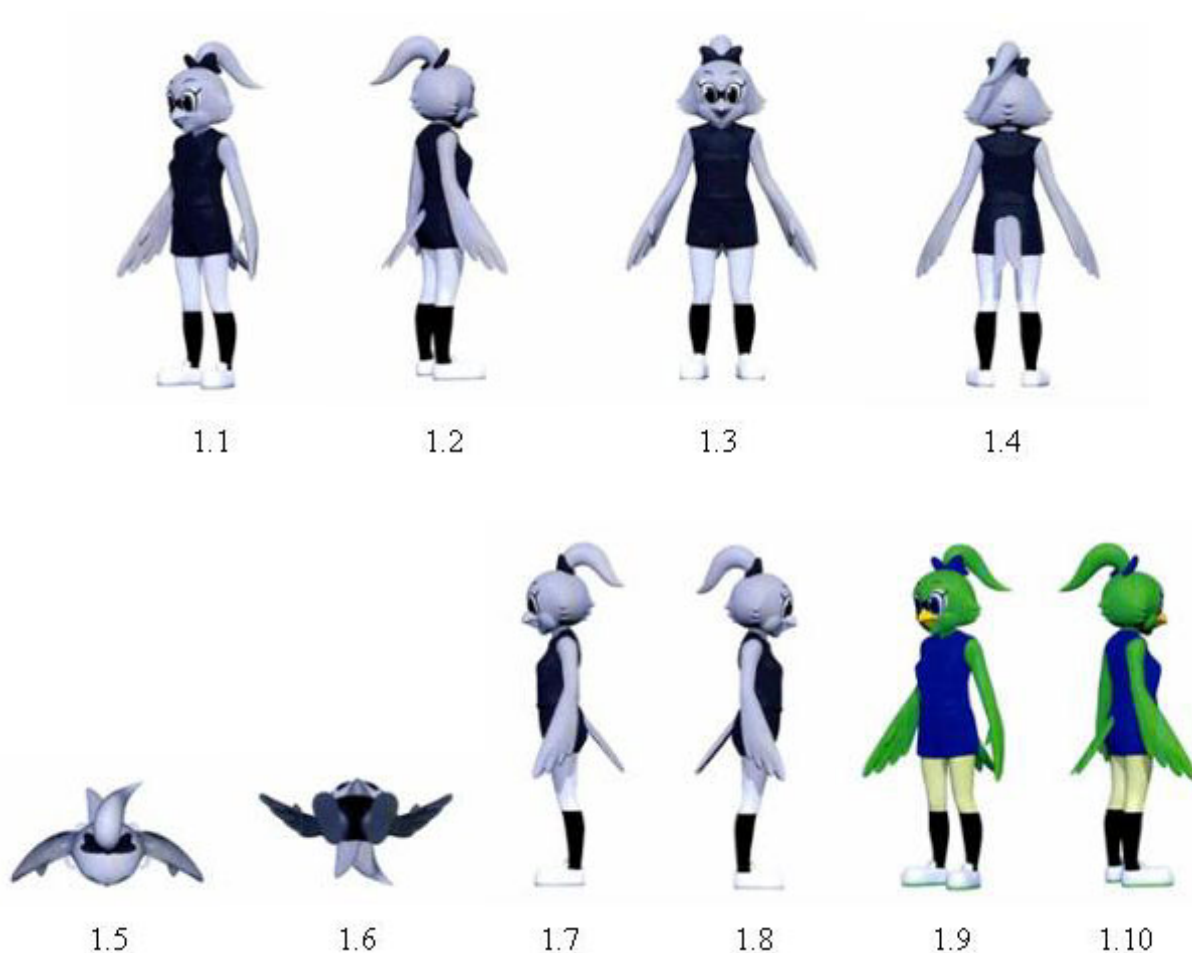

- (11) **3-0034109**
- (15) 20/12/2021
- (21) 3-2020-02043
- (18) 31/08/2025
- (54) THIẾT BỊ ĐẦU CUỐI TRUYỀN THÔNG
- (45) 25/01/2022 406B
- (73) KUBOTA CORPORATION (JP)
2-47, Shikitsuhigashi 1-chome, Naniwa-ku, Osaka-shi, Osaka 5568601, Japan
- (72) 1. YASUYUKI YOSHIDA (JP)
2. KEOIL JIN (KR)
3. NORIAKI ISHIBASHI (JP)
- (74) Công ty TNHH một thành viên Sở hữu trí tuệ VCCI (VCCI-IP CO.,LTD)
- (55)

(51) 10-05; 14-02; 14-03

(22) 31/08/2020

(28) 1

(43) 26/04/2021 397A



1.1

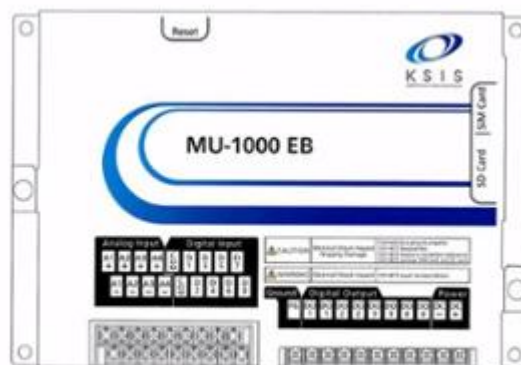

1.2

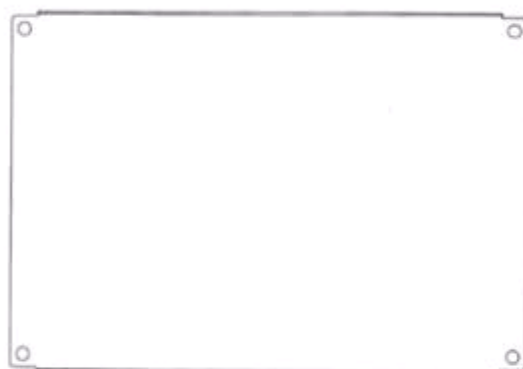

1.3



1.4



1.5

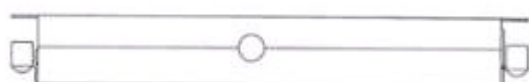

1.6

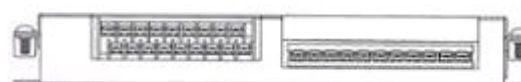

1.7

- (11) **3-0034110**
(15) 20/12/2021 (51) 23-04
(21) 3-2020-02844 (22) 25/11/2020
(18) 25/11/2025
(54) **MÁY LỌC KHÔNG KHÍ** (28) 1
(30) 2020-014969 20/07/2020 JP;
(45) 25/01/2022 406B (43) 25/03/2021 396A
(73) **DAIKIN INDUSTRIES, LTD. (JP)**
UMEDA CENTER BUILDING, 4-12, Nakazaki-Nishi 2-chome, Kita-ku, Osaka-shi, Osaka-fu, Japan
(72) Takaaki SANAGI (JP)
(74) Công ty TNHH một thành viên Sở hữu trí tuệ VCCI (VCCI-IP CO.,LTD)
(55)

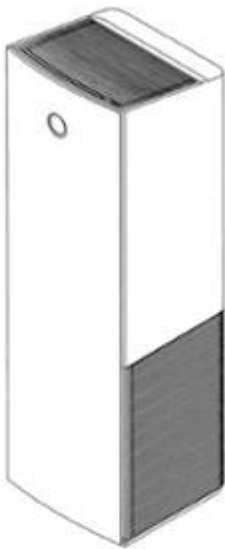

1.1



1.2



1.3



1.4



1.5



1.6

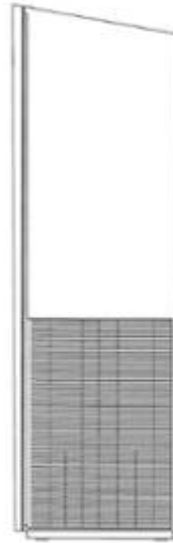

1.7

- (11) **3-0034111**
(15) 20/12/2021 (51) 13-03
(21) 3-2021-00349 (22) 19/02/2021
(18) 19/02/2026
(54) **CÔNG TẮC CẢM BIẾN CHUYỂN ĐỘNG** (28) 1
(45) 25/01/2022 406B (43) 25/05/2021 398A
(73) **CÔNG TY CỔ PHẦN BÓNG ĐÈN PHÍCH NƯỚC RẠNG ĐÔNG (VN)**
87-89 phố Hạ Đình, phường Thanh Xuân Trung, quận Thanh Xuân, thành phố Hà Nội
(72) Trần Trung Tường (VN)
(55)

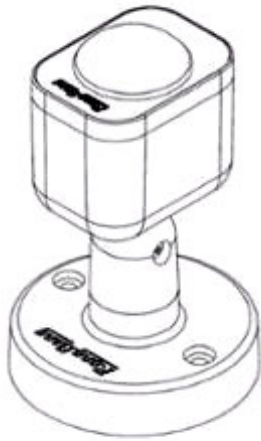

1.1

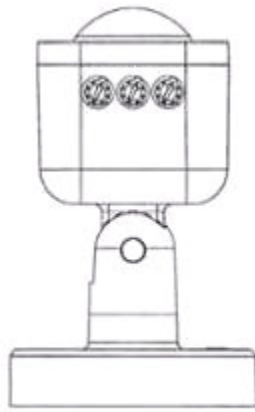

1.2

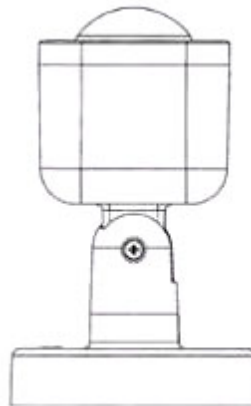

1.3

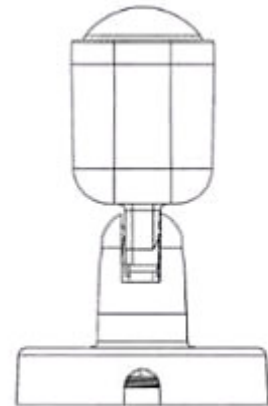

1.4

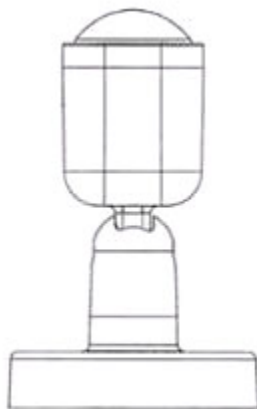

1.5

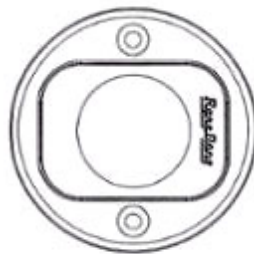

1.6

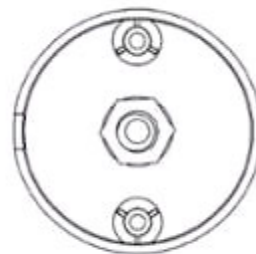

1.7

- (11) **3-0034112**
(15) 20/12/2021 (51) 09-08
(21) 3-2020-01888 (22) 12/08/2020
(18) 12/08/2025
(54) **TẤM NÂNG HÀNG** (28) 1
(30) 202030358810.0 06/07/2020 CN;
(45) 25/01/2022 406B (43) 25/01/2021 394A
(73) **HANGZHOU PENNO PACKTECH CO., LTD. (CN)**
No.4 Yangcheng Road, Pingyao Town, Yuhang District, Hangzhou City, Zhejiang
Province, China, 310000
(72) 1. BIN LIN (CN)
2. QIAOLI WU (CN)
3. LEQUN LIU (CN)
4. FEI YANG (CN)
5. WEI LIU (CN)
(74) Công ty TNHH Trà và cộng sự (TRA & ASSOCIATES CO.,LTD)
(55)

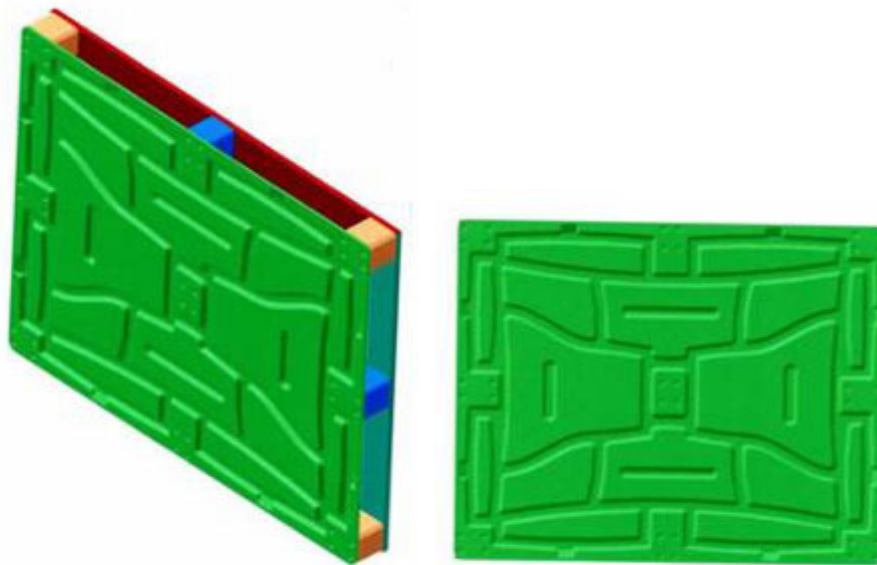

1.1

1.2

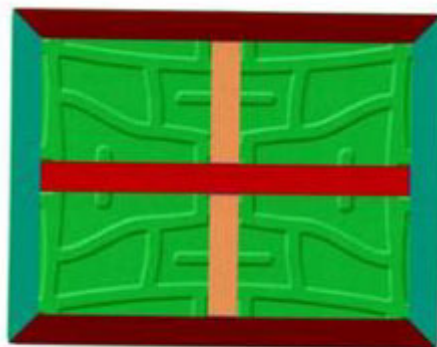

1.3

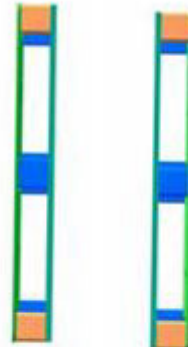

1.4

1.5



1.6



1.7

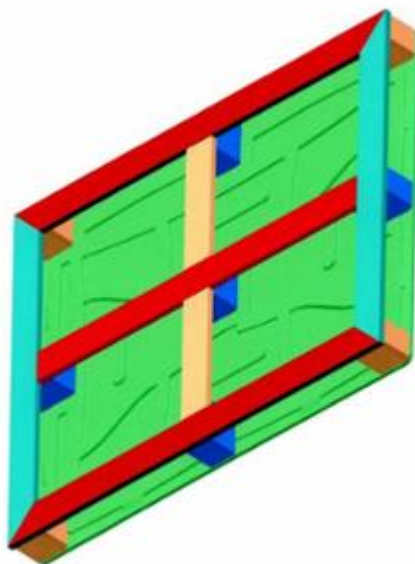

1.8

CÔNG BÁO SỞ HỮU CÔNG NGHIỆP SỐ 406 TẬP B - QUYỀN 2 (01.2022)

- (11) **3-0034113**
(15) 20/12/2021 (51) 19-08
(21) 3-2021-00096 (22) 15/01/2021
(18) 15/01/2026
(54) NHÃN SẢN PHẨM (28) 1
(45) 25/01/2022 406B (43) 25/03/2021 396A
(73) CÔNG TY TNHH PHÁT TRIỂN KHOA HỌC QUỐC TẾ TRƯỜNG SINH (VN)
1335 Phạm Văn Đồng, phường Yên Thế, thành phố Pleiku, tỉnh Gia Lai
(72) Phan Thanh Thiên (VN)
(74) Công ty TNHH MASTERBRAND (MASTERBRAND)
(55)

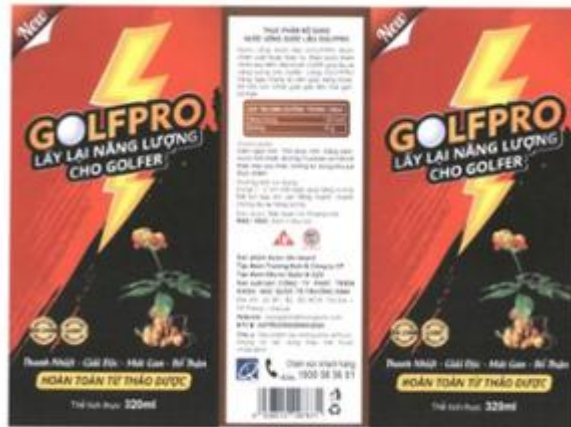

- (11) **3-0034114**
(15) 20/12/2021 (51) 14-01
(21) 3-2020-00798 (22) 10/04/2020
(18) 10/04/2025
(54) TAI NGHE KHÔNG DÂY (28) 2
(30) 29/709,173 11/10/2019 US;
(45) 25/01/2022 406B (43) 25/02/2021 395A
(73) GOOGLE LLC (US)
1600 Amphitheatre Parkway, Mountain View, California 94043, United States of America
(72) 1. REIMANN, GINA (GB)
2. MASTRANGELO, LUKE DAVID (US)
3. OLSSON, MAJ ISABELLE (SE)
4. GIRARD, IDIL (US)
5. CAZALET, PETER MICHAEL (US)
6. CARROLL, BENJAMIN CALEB (US)
7. EDWARDS, TROY (US)
8. ARANGUREN, MAURA (MX)
9. DAYRINGER, ERIC (US)
10. WARAICH, SANDEEP SINGH (IN)
11. HAMEED, SHAMEEM (US)
(74) Công ty TNHH Sở hữu công nghiệp Sao Bắc Đẩu (SAO BAC DAU IP CO.,LTD)
(55)

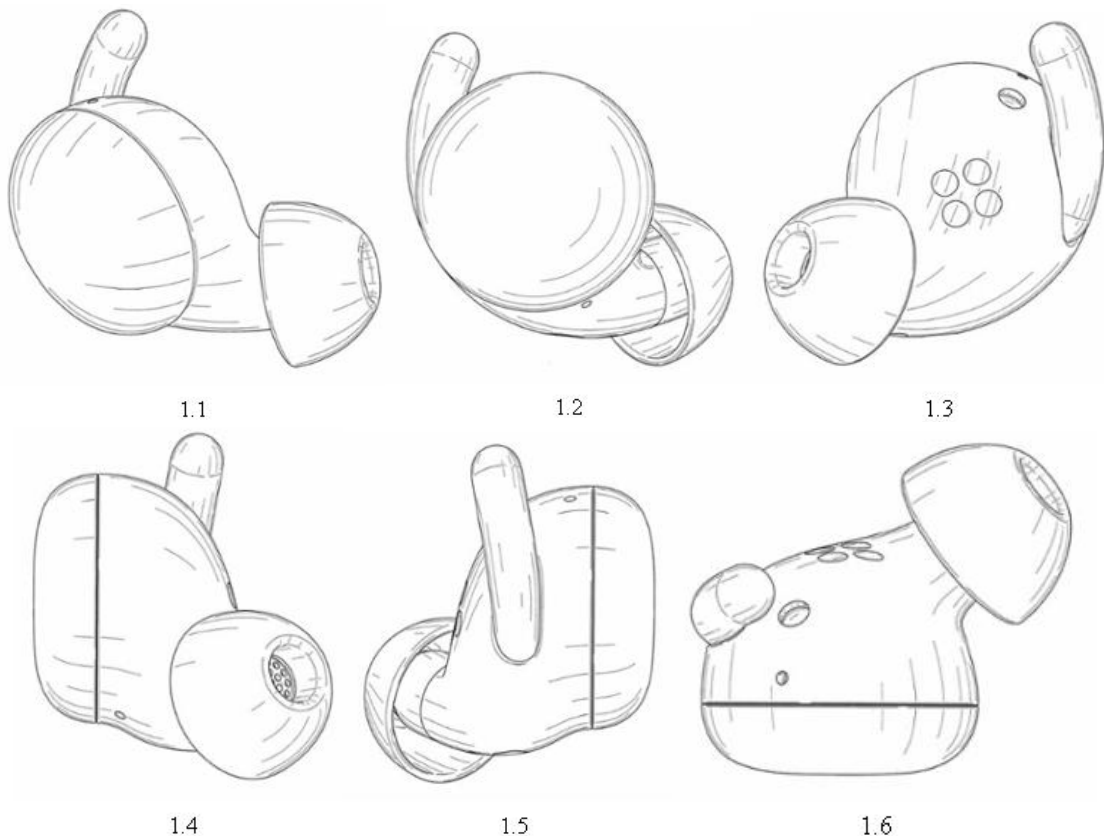

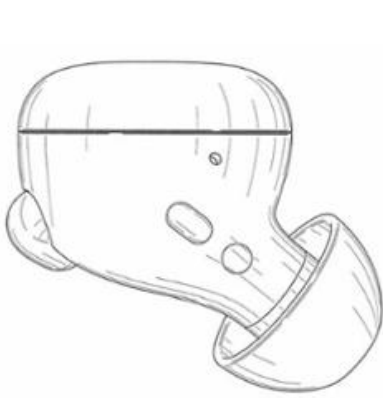

1.7

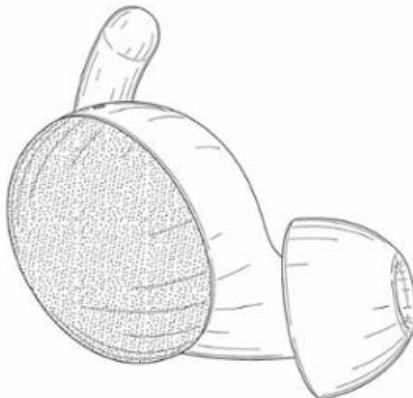

2.1

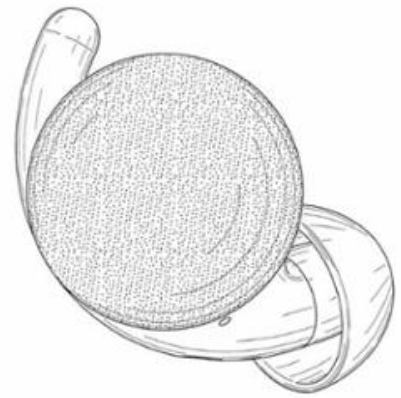

2.2



2.3



2.4



2.5

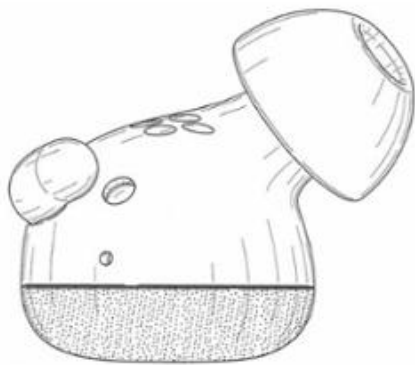

2.6

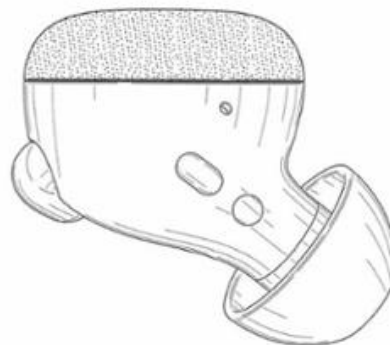

2.7

- (11) **3-0034115**
(15) 20/12/2021 (51) 14-01
(21) 3-2020-00799 (22) 10/04/2020
(18) 10/04/2025
(54) TAI NGHE KHÔNG DÂY (28) 1
(30) 29/709,173 11/10/2019 US;
(45) 25/01/2022 406B (43) 25/02/2021 395A
(73) GOOGLE LLC (US)
1600 Amphitheatre Parkway, Mountain View, California 94043, United States of America
(72) 1. REIMANN, GINA (GB)
2. MASTRANGELO, LUKE DAVID (US)
3. OLSSON, MAJ ISABELLE (SE)
4. GIRARD, IDIL (US)
5. CAZALET, PETER MICHAEL (US)
6. CARROLL, BENJAMIN CALEB (US)
7. EDWARDS, TROY (US)
8. ARANGUREN, MAURA (MX)
9. DAYRINGER, ERIC (US)
10. WARAICH, SANDEEP SINGH (IN)
11. HAMEED, SHAMEEM (US)
(74) Công ty TNHH Sở hữu công nghiệp Sao Bắc Đẩu (SAO BAC DAU IP CO.,LTD)
(55)

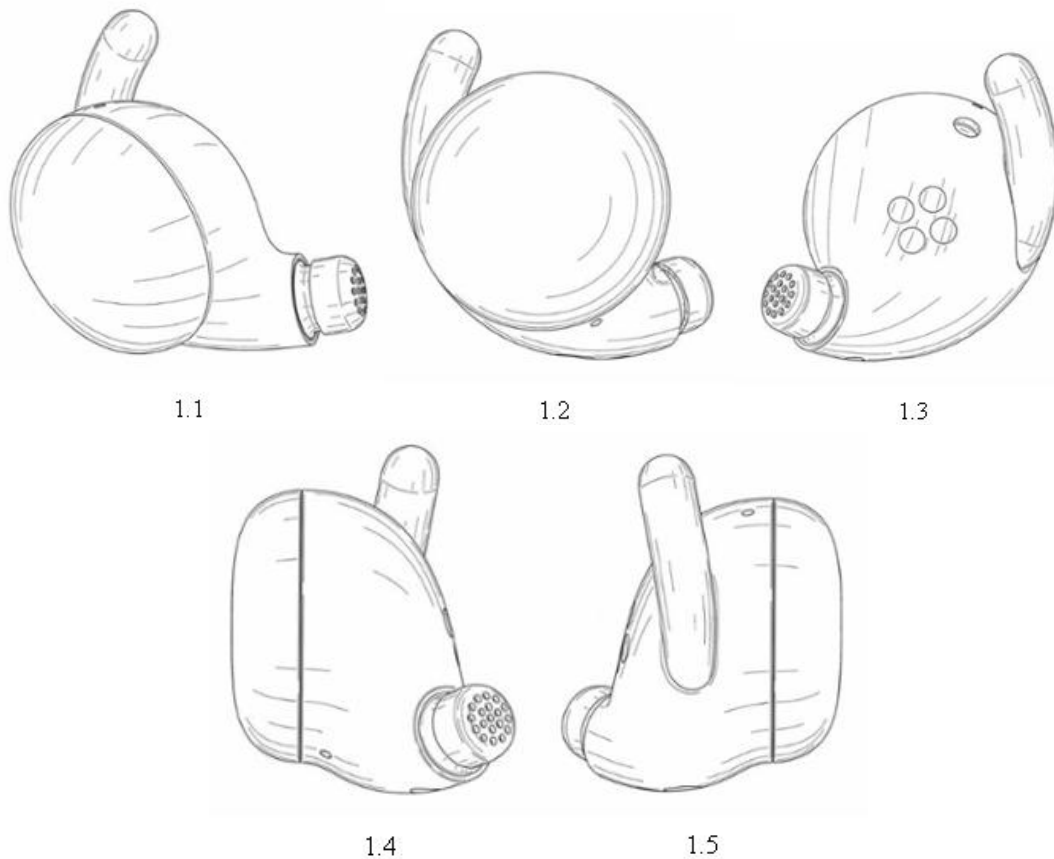

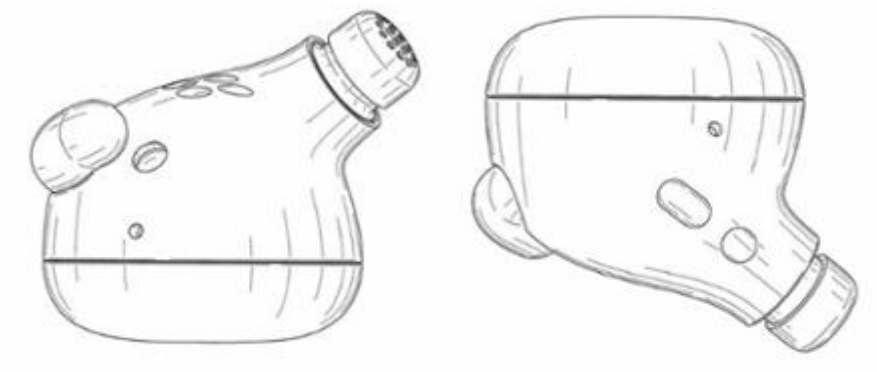

1.6

1.7

- (11) **3-0034116**
(15) 20/12/2021 (51) 13-02
(21) 3-2020-00800 (22) 10/04/2020
(18) 10/04/2025
(54) HỘP SẠC TAI NGHE (28) 3
(30) 29/709,177 11/10/2019 US;
(45) 25/01/2022 406B (43) 25/02/2021 395A
(73) GOOGLE LLC (US)
1600 Amphitheatre Parkway, Mountain View, California 94043, United States of America
(72) 1. MASTRANGELO, LUKE DAVID (US)
2. OLSSON, MAJ ISABELLE (SE)
(74) Công ty TNHH Sở hữu công nghiệp Sao Bắc Đẩu (SAO BAC DAU IP CO.,LTD)
(55)

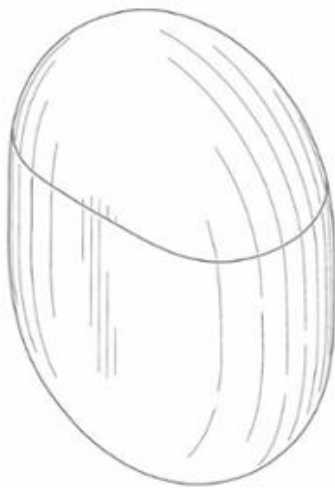

1.1

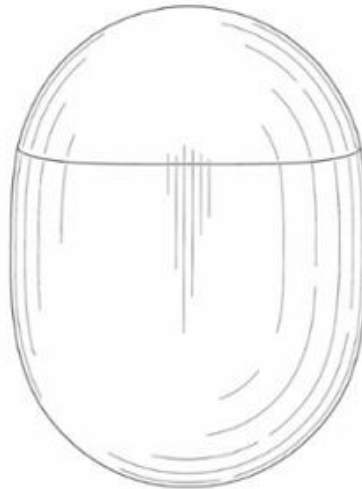

1.2



1.3

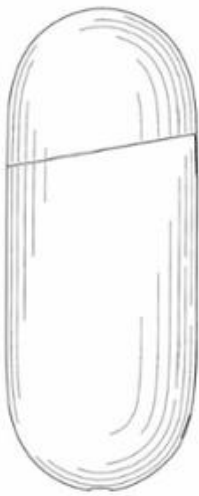

1.4

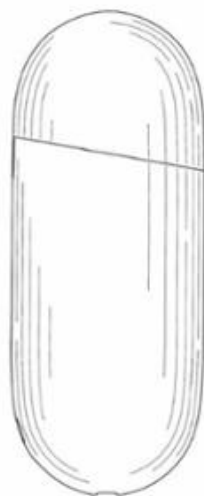

1.5



1.6



1.7

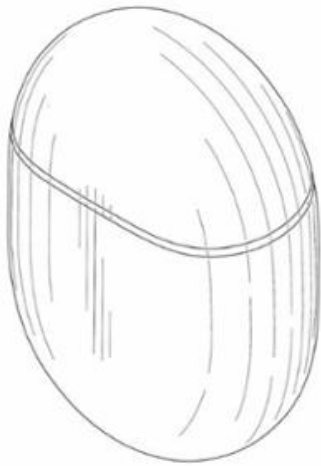

2.1

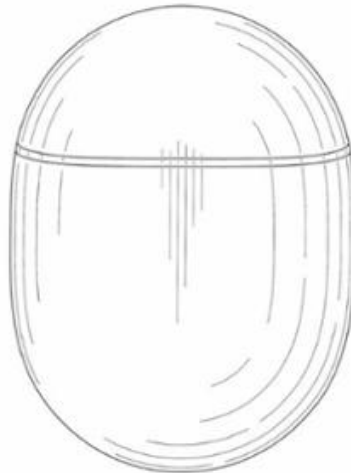

2.2



2.3

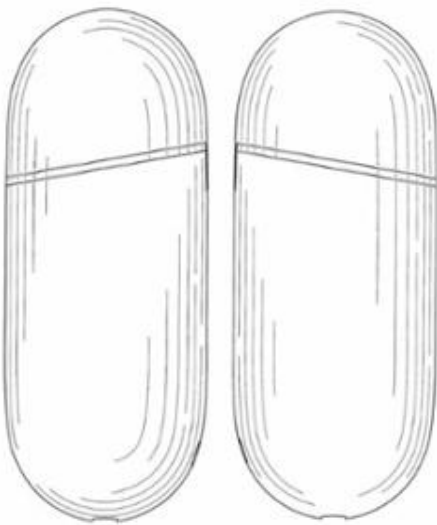

2.4

2.5



2.6



2.7



3.1

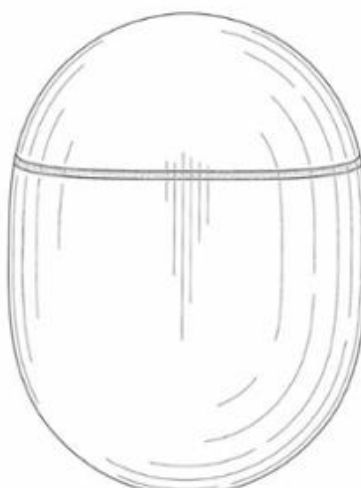

3.2

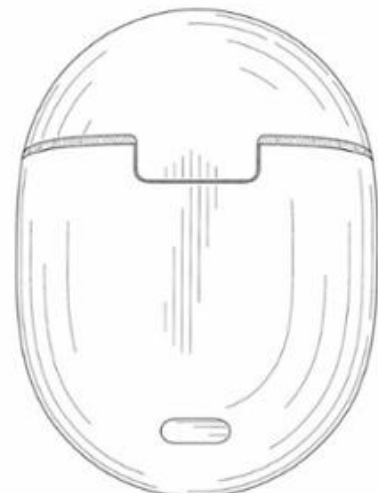

3.3

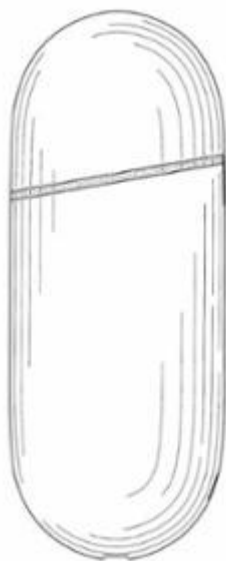

3.4



3.5



3.6



3.7

- (11) **3-0034117**
(15) 20/12/2021 (51) 13-02
(21) 3-2020-00801 (22) 10/04/2020
(18) 10/04/2025
(54) HỘP SẠC TAI NGHE (28) 4
(30) 29/709,192 11/10/2019 US;
(45) 25/01/2022 406B (43) 25/02/2021 395A
(73) GOOGLE LLC (US)
1600 Amphitheatre Parkway, Mountain View, California 94043, United States of America
(72) 1. REIMANN, GINA (GB)
2. MASTRANGELO, LUKE DAVID (US)
3. OLSSON, MAJ ISABELLE (SE)
4. GIRARD, IDIL (US)
5. CAZALET, PETER MICHAEL (US)
6. CARROLL, BENJAMIN CALEB (US)
7. HAMEED, SHAMEEM (US)
8. WARAICH, SANDEEP SINGH (IN)
(74) Công ty TNHH Sở hữu công nghiệp Sao Bắc Đẩu (SAO BAC DAU IP CO.,LTD)
(55)

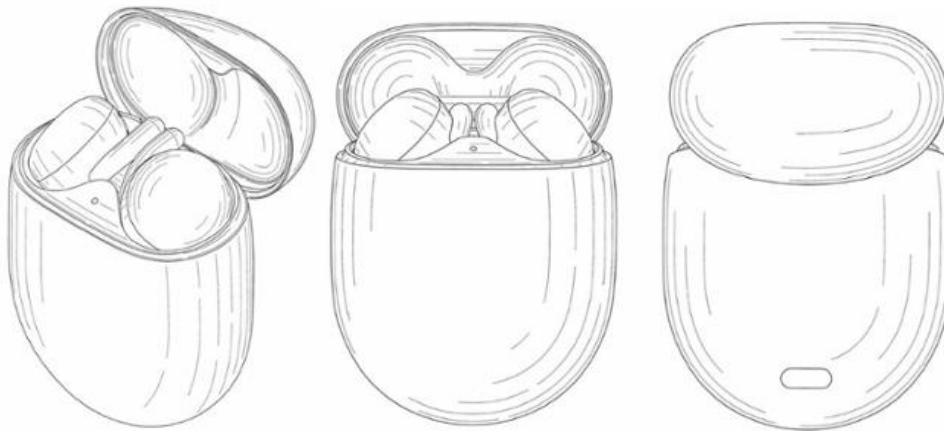

1.1

1.2

1.3

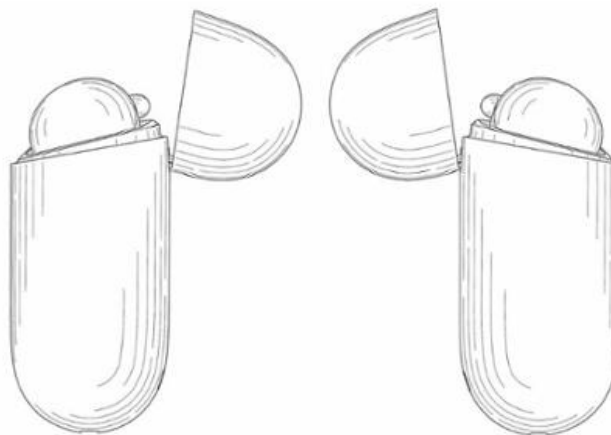

1.4

1.5

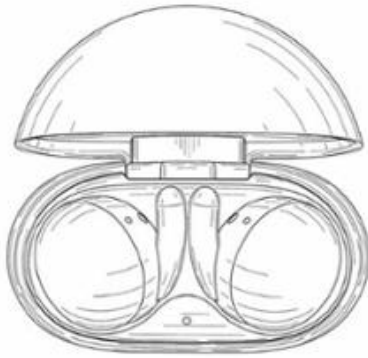

1.6



1.7



1.8



2.1

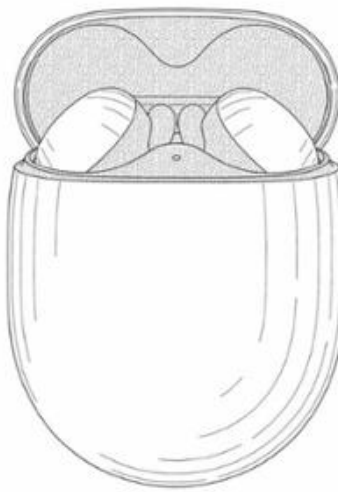

2.2



2.3



2.4



2.5

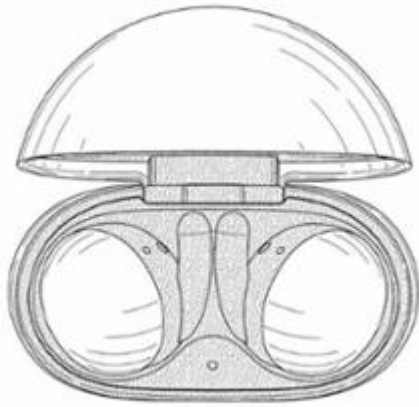

2.6



2.7

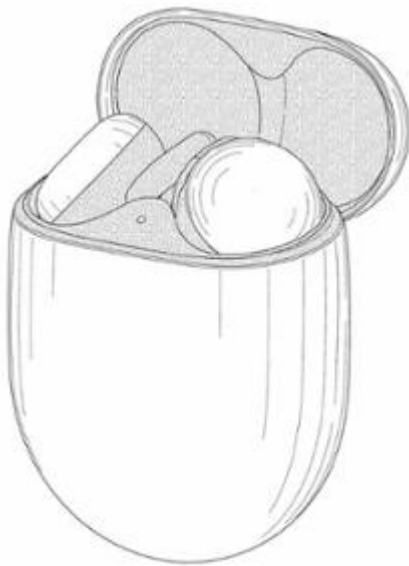

2.8



3.1



3.2



3.3



3.4



3.5

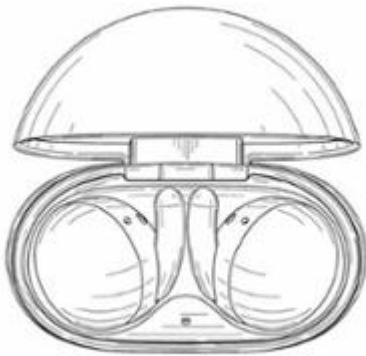

3.6



3.7



4.1

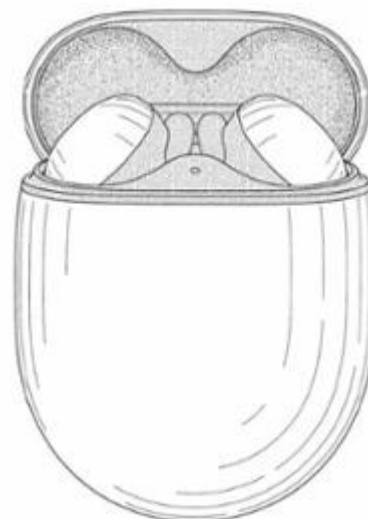

4.2



4.3



4.4



4.5

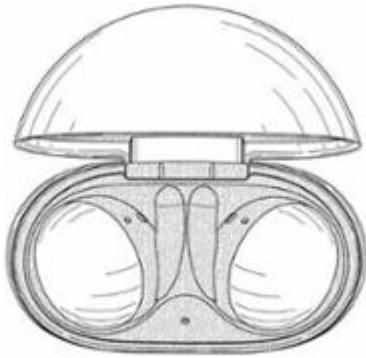

4.6



4.7

- (11) **3-0034118**
(15) 20/12/2021 (51) 13-02
(21) 3-2020-00802 (22) 10/04/2020
(18) 10/04/2025
(54) HỘP SẠC TAI NGHE (28) 4
(30) 29/709,192 11/10/2019 US;
(45) 25/01/2022 406B (43) 25/02/2021 395A
(73) GOOGLE LLC (US)
1600 Amphitheatre Parkway, Mountain View, California 94043, United States of America
(72) 1. REIMANN, GINA (GB)
2. MASTRANGELO, LUKE DAVID (US)
3. OLSSON, MAJ ISABELLE (SE)
4. GIRARD, IDIL (US)
5. CAZALET, PETER MICHAEL (US)
6. CARROLL, BENJAMIN CALEB (US)
7. HAMEED, SHAMEEM (US)
8. WARAICH, SANDEEP SINGH (IN)
(74) Công ty TNHH Sở hữu công nghiệp Sao Bắc Đẩu (SAO BAC DAU IP CO.,LTD)
(55)

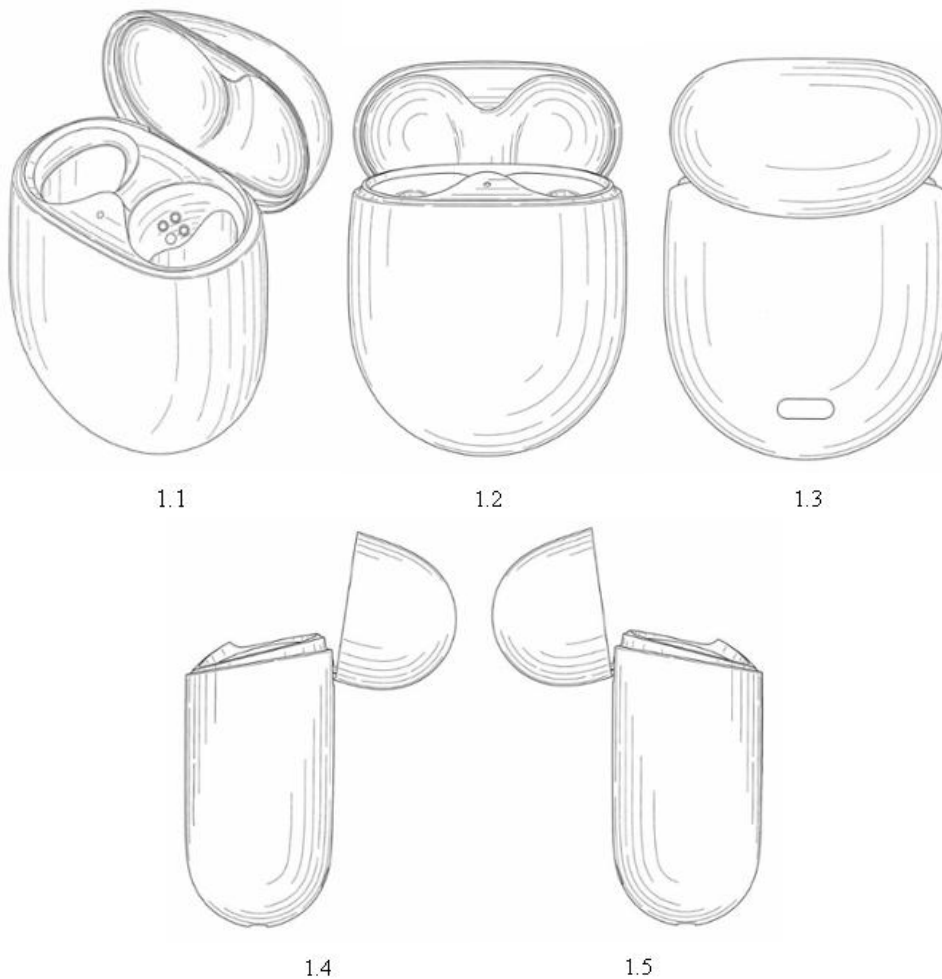



1.6



1.7



1.8



2.1

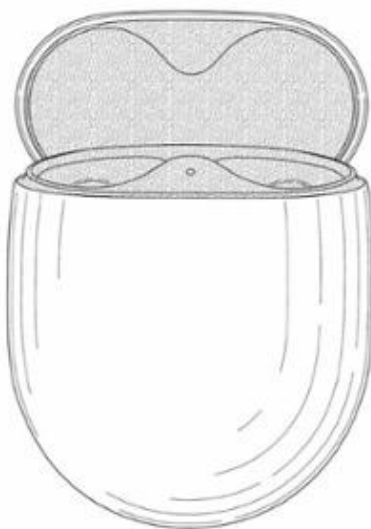

2.2



2.3

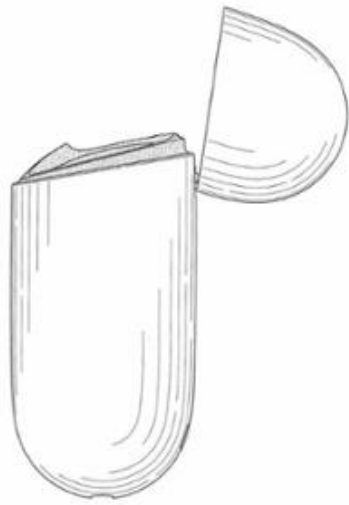

2.4



2.5

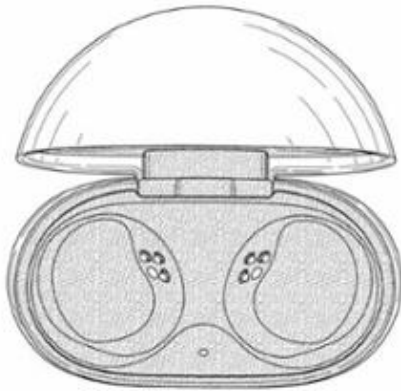

2.6



2.7



2.8



3.1



3.2



3.3



3.4



3.5



3.6



3.7

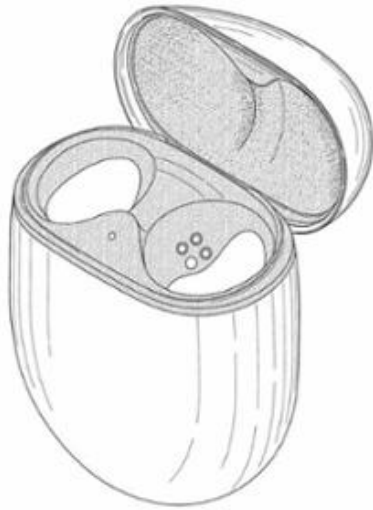

4.1



4.2



4.3



4.4



4.5



4.6



4.7

- (11) **3-0034119**
(15) 20/12/2021 (51) 07-02
(21) 3-2020-01429 (22) 18/06/2020
(18) 18/06/2025
(54) **BẾP GA DI ĐỘNG** (28) 1
(30) 30-2020-0009859 04/03/2020 KR;
(45) 25/01/2022 406B (43) 25/03/2021 396A
(73) KOVEA CO., LTD. (KR)
(YAae-dong, Bucheon Technopark) #202-401, 388, Songnae-daero, Wonmi-gu,
Bucheon-si, Gyeonggi-do, 14502, Republic of Korea
(72) 1. KIM, SANG HYUN (KR)
2. JUNG, SEUNGJO (KR)
3. YEOM, SEON A (KR)
4. LEE, JONG MIN (KR)
(74) Công ty TNHH Quốc tế D&N (D&N INTERNATIONAL CO.,LTD.)
(55)

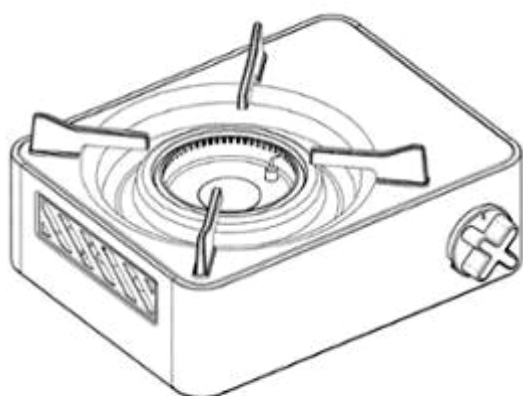

1.1

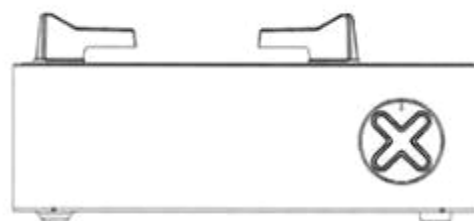

1.2

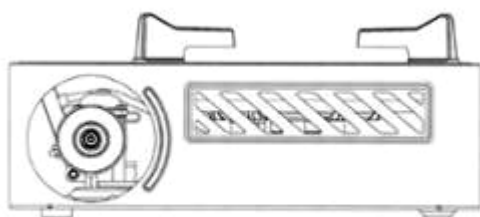

1.3

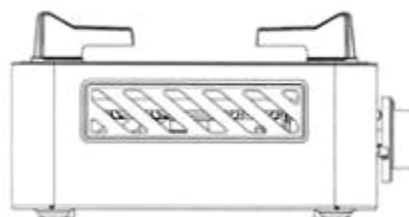

1.4

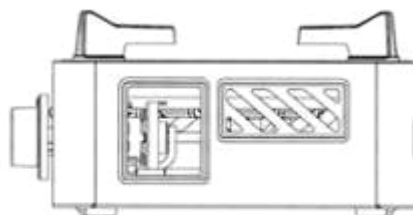

1.5

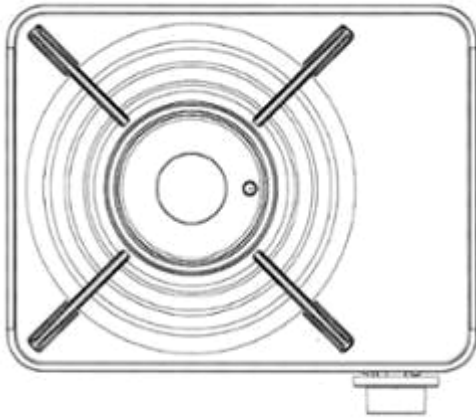

1.6

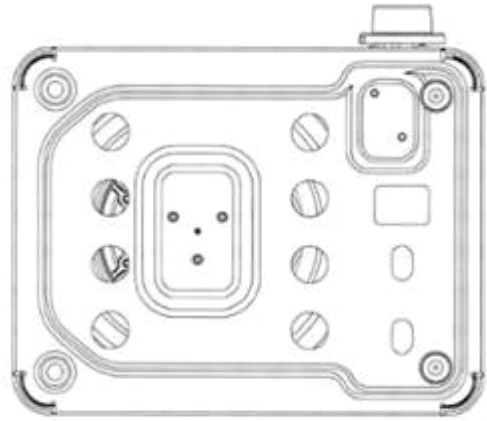

1.7

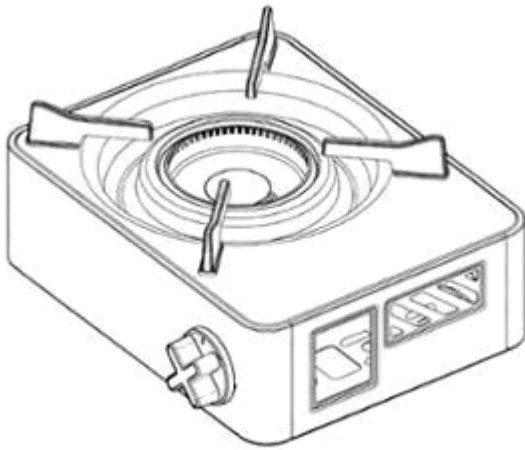

1.8

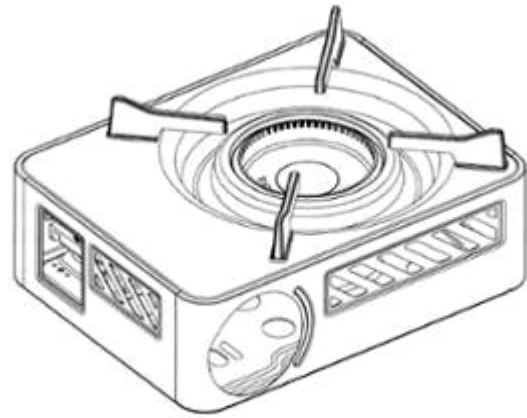

1.9

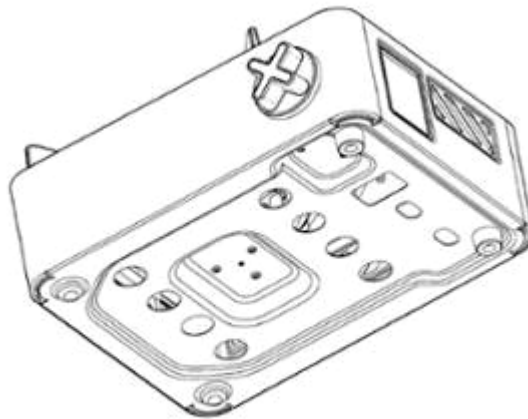

1.10

- (11) **3-0034120**
(15) 21/12/2021 (51) 25-01
(21) 3-2020-01443 (22) 18/06/2020
(18) 18/06/2025
(54) NGÓI (28) 1
(45) 25/01/2022 406B (43) 25/09/2020 390
(73) CÔNG TY TNHH FUJI STAR ROOF (VN)
Lô CN04+08, khu công nghiệp Đồng Văn III, phường Đồng Văn, thị xã Duy Tiên,
tỉnh Hà Nam
(72) Kazuhito Hirai (JP)
(74) Công ty TNHH Tư vấn đầu tư và Sở hữu trí tuệ Hoàng Phi (HOANG PHI INVEST
& I.P CO., LTD)
(55)

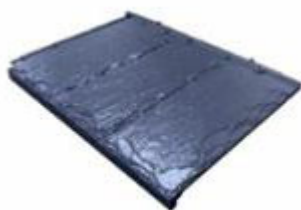

1.1



1.2



1.3



1.4



1.5



1.6



1.7

- (11) **3-0034121**
(15) 21/12/2021 (51) 23-02
(21) 3-2020-01676 (22) 21/07/2020
(18) 21/07/2025
(54) MÁY RỬA TAY (28) 1
(45) 25/01/2022 406B (43) 26/10/2020 391A
(73) CÔNG TY TNHH TÙNG LÂM (VN)
Số 58 Ngọc Hà, phường Đội Cấn, quận Ba Đình, thành phố Hà Nội
(72) Vũ Kiên Chính (VN)
(74) Công ty TNHH Tư vấn A & S (A&S CO.,LTD)
(55)



1.1



1.2

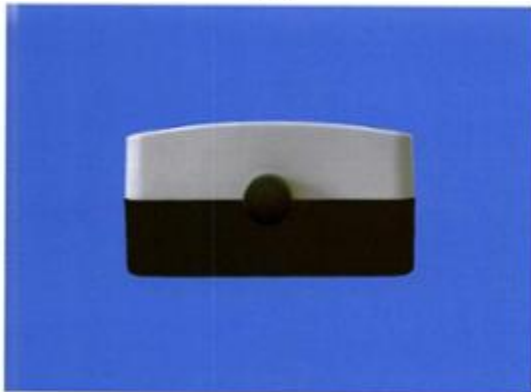

1.3

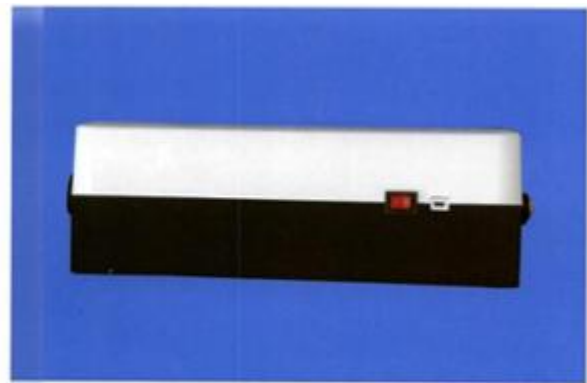

1.4



1.5



1.6



1.7

- (11) **3-0034122**
(15) 21/12/2021 (51) 23-01
(21) 3-2021-00128 (22) 20/01/2021
(18) 20/01/2026
(54) **MÁY LỌC NƯỚC** (28) 1
(45) 25/01/2022 406B (43) 26/04/2021 397A
(73) **CÔNG TY TNHH CÔNG NGHỆ VIETDREAM (VN)**
Số 535 đường Nam Cao, phường Tân Phú, quận 9, thành phố Hồ Chí Minh
(72) Nguyễn Thanh Tuấn (VN)
(55)



1.1



1.2

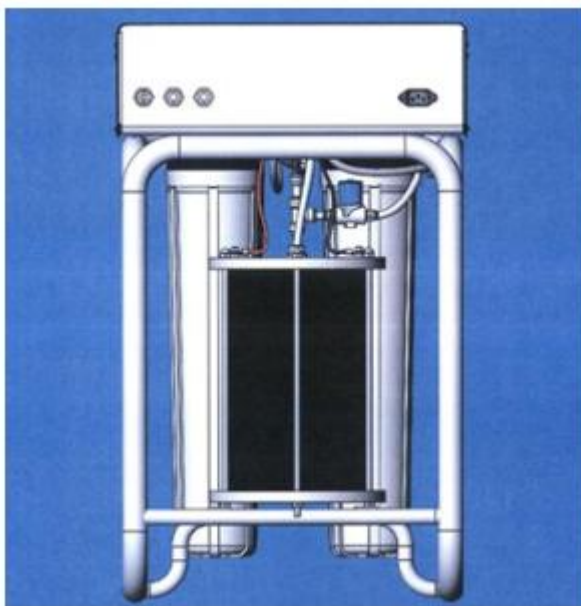

1.3

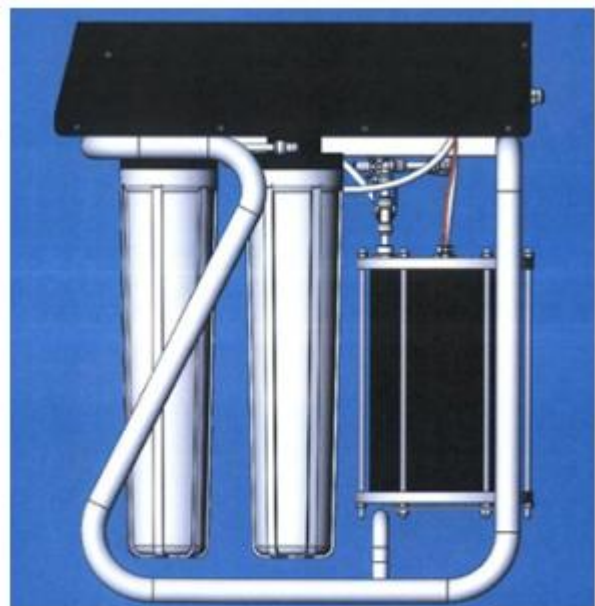

1.4

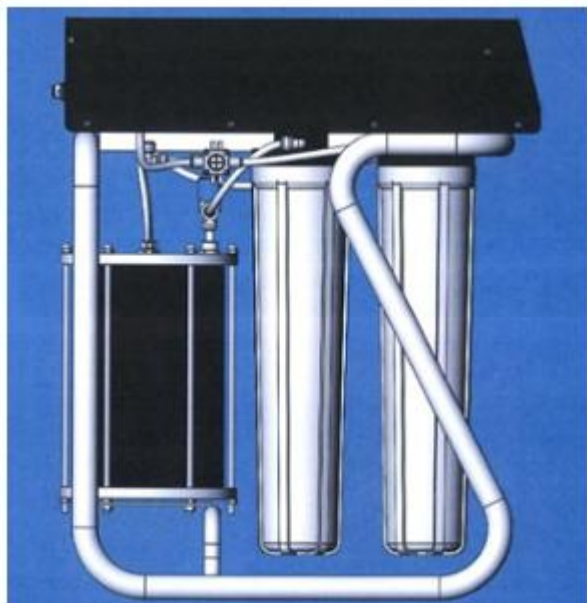

1.5



1.6

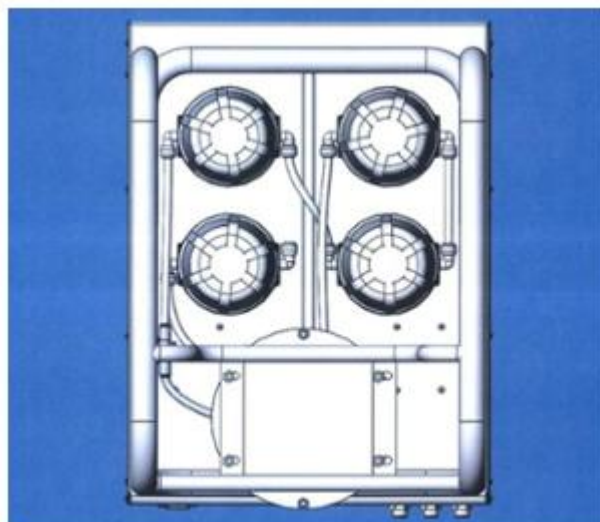

1.7

- (11) **3-0034123**
(15) 21/12/2021 (51) 19-08
(21) 3-2021-00353 (22) 19/02/2021
(18) 19/02/2026
(54) NHÃN SẢN PHẨM (28) 1
(45) 25/01/2022 406B (43) 25/05/2021 398A
(73) HỘ KINH DOANH GOLDEN DRAGON'S MANH QUAN (VN)
Số 47, đường Thái Phiên, phường Hồng Sơn, thành phố Vinh, tỉnh Nghệ An
(72) Trương Thị Phúc (VN)
(55)



- (11) **3-0034124**
(15) 21/12/2021 (51) 23-01
(21) 3-2019-03180 (22) 06/12/2019
(18) 06/12/2024
(54) MÁY LỌC NƯỚC ĐỂ BÀN (28) 1
(45) 25/01/2022 406B (43) 26/10/2020 391A
(73) CÔNG TY CỔ PHẦN ĐẦU TƯ TẬP ĐOÀN TÂN Á ĐẠI THÀNH (VN)
Số 124 đường Tôn Đức Thắng, phường Quốc Tử Giám, quận Đống Đa, thành phố Hà Nội
(72) Nguyễn Duy Chính (VN)
(55)



1.1



1.2



1.3



1.4



1.5



1.6



1.7

- (11) **3-0034125**
(15) 21/12/2021 (51) 23-01
(21) 3-2020-01301 (22) 03/06/2020
(18) 03/06/2025
(54) TỦ LỌC NƯỚC (28) 2
(45) 25/01/2022 406B (43) 25/09/2020 390
(73) CÔNG TY CỔ PHẦN ĐẦU TƯ TẬP ĐOÀN TÂN Á ĐẠI THÀNH (VN)
Số 124 đường Tôn Đức Thắng, phường Quốc Tử Giám, quận Đống Đa, thành phố Hà Nội
(72) Nguyễn Duy Chính (VN)
(55)



1.1



1.2



1.3

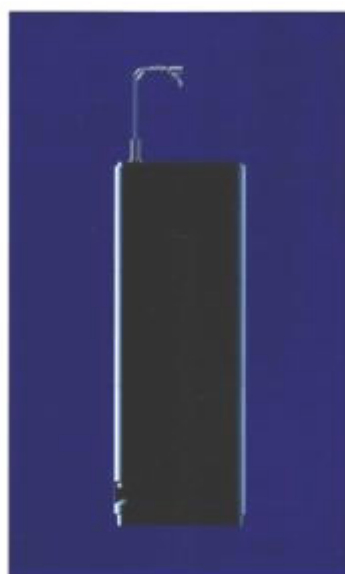

1.4



1.5



1.7



1.6



2.1



2.2

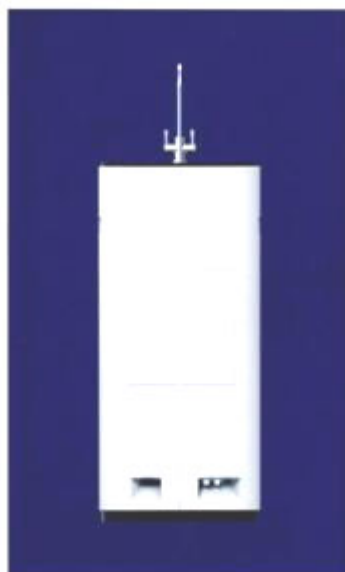

2.3



2.4



2.5



2.6

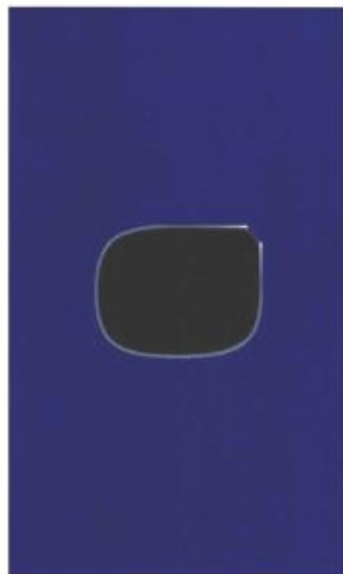

2.7

- (11) **3-0034126**
(15) 21/12/2021
(21) 3-2020-01593
(18) 09/07/2025
(54) **HỆ THỐNG SẢN XUẤT LINH HOẠT**
(45) 25/01/2022 406B
(73) **PHAN THÀNH DŨNG (VN)**
Xã Kỳ Bắc, huyện Kỳ Anh, tỉnh Hà Tĩnh
(72) Phan Thành Dũng (VN)
(74) Công ty TNHH Tư vấn IPNG (IPNG CO.,LTD)
(55)
- (51) 15-99
(22) 09/07/2020
(28) 1
(43) 25/02/2021 395A

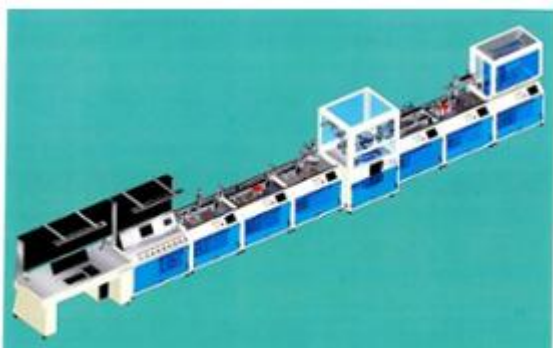

1.1

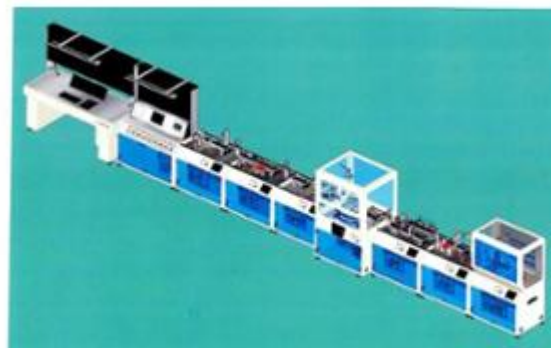

1.2



1.3

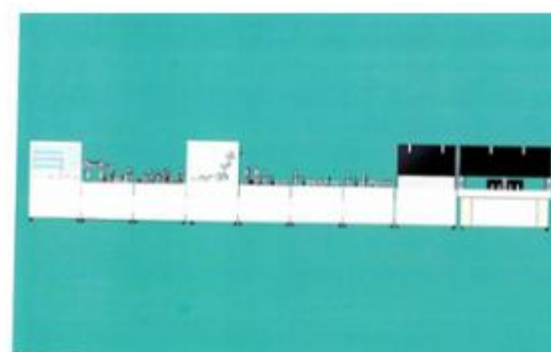

1.4



1.5

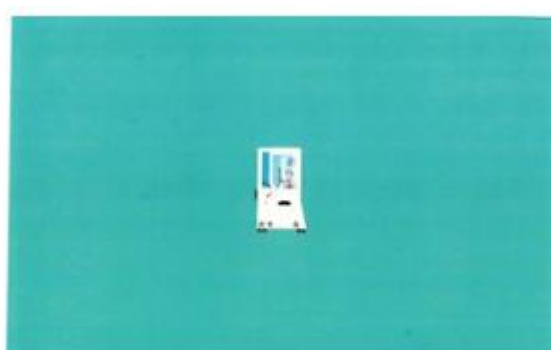

1.6

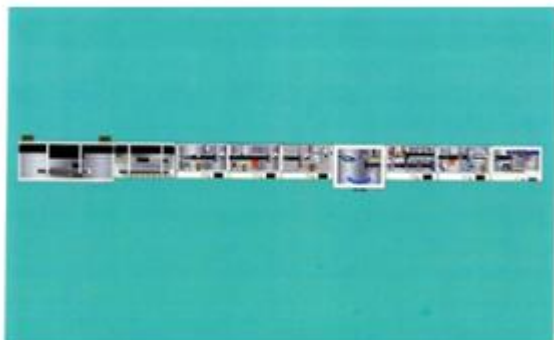

1.7

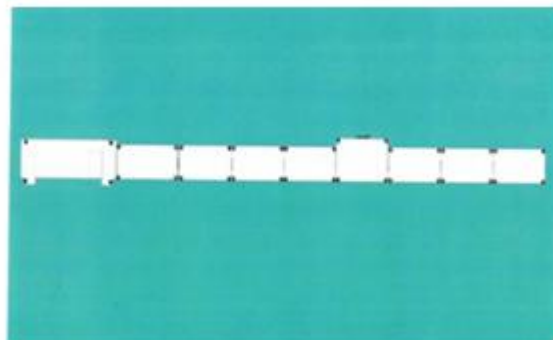

1.8

- (11) **3-0034127**
(15) 21/12/2021 (51) 19-08
(21) 3-2021-00259 (22) 03/02/2021
(18) 03/02/2026
(54) NHÃN SẢN PHẨM (28) 1
(45) 25/01/2022 406B (43) 25/05/2021 398A
(73) CÔNG TY TNHH ĐẦU TƯ PHÁT TRIỂN THƯƠNG MẠI VÀ DỊCH VỤ ĐẠT
LINH HƯƠNG (VN)
Số 345 đường Nguyễn Văn Cừ, phường Võ Cường, thành phố Bắc Ninh, tỉnh Bắc
Ninh
(72) Nguyễn Việt Hùng (VN)
(55)



- (11) **3-0034128**
(15) 21/12/2021 (51) 19-08
(21) 3-2021-00352 (22) 19/02/2021
(18) 19/02/2026
(54) NHÃN SẢN PHẨM (28) 1
(45) 25/01/2022 406B (43) 25/05/2021 398A
(73) CƠ SỞ GIẤY KHÁNH GIANG (VN)
Khu Dương Ổ, phường Phong Khê, thành phố Bắc Ninh, tỉnh Bắc Ninh
(72) Nguyễn Thị Phương Giang (VN)
(55)



- (11) **3-0034129**
(15) 21/12/2021 (51) 06-01
(21) 3-2019-03245 (22) 11/12/2019
(18) 11/12/2024
(54) GHẾ SÔ-PHA (28) 1
(45) 25/01/2022 406B (43) 25/02/2021 395A
(73) HTL FURNITURE (CHINA) CO., LTD. (CN)
Wu Yujiangnan Road, Kunshan Development Zone, Jiangsu Province, China
(72) PHUA YONG TAT (SG)
(74) Công ty Luật TNHH quốc tế BMVN (BMVN INTERNATIONAL LLC)
(55)



1.1



1.2



1.3



1.4



1.5



1.6

- (11) **3-0034130**
(15) 21/12/2021 (51) 09-01
(21) 3-2019-02651 (22) 21/10/2019
(18) 21/10/2024
(54) CHAI ĐỰNG MỸ PHẨM (28) 1
(45) 25/01/2022 406B (43) 30/01/2020 382A
(73) CÔNG TY TNHH SẢN XUẤT THƯƠNG MẠI XUẤT NHẬP KHẨU NGÂN
VIỆT (VN)
169/18 - 169/20 đường Liên khu 5-6, phường Bình Hưng Hòa B, quận Bình Tân,
thành phố Hồ Chí Minh
(72) Nguyễn Tài Hùng (VN)
(74) Công ty Cổ phần Sở hữu trí tuệ Việt Mỹ (VIET MY IPC)
(55)



1.1



1.2



1.3



1.4



1.5

- (11) **3-0034131**
(15) 21/12/2021 (51) 09-03
(21) 3-2020-02328 (22) 18/09/2020
(18) 18/09/2025
(54) HỘP ĐỰNG DẦU GỘI (28) 1
(45) 25/01/2022 406B (43) 25/03/2021 396A
(73) CÔNG TY TNHH SẢN XUẤT THƯƠNG MẠI VÀ DỊCH VỤ DVI NATURE (VN)
231 Nguyễn Đình Chính, phường 11, quận Phú Nhuận, thành phố Hồ Chí Minh
(72) BÙI ĐẮC TOÀN (VN)
(74) Công ty Cổ phần Sở hữu trí tuệ Việt Mỹ (VIET MY IPC)
(55)



1.1



1.2

CÔNG BÁO SỞ HỮU CÔNG NGHIỆP SỐ 406 TẬP B - QUYỀN 2 (01.2022)

- (11) **3-0034132**
- (15) 21/12/2021
- (21) 3-2020-01058
- (18) 11/05/2025
- (54) BAO GÓI
- (45) 25/01/2022 406B
- (73) CÔNG TY TNHH MINH HIẾU (VN)
Số 38, tổ 97, đường số 6, khu A, phường Láng Hạ, quận Đống Đa, thành phố Hà Nội
- (72) Lê Văn Tuấn (VN)
- (74) Công ty TNHH Sở hữu trí tuệ INVENTIO (INVENTIO CO.,LTD)
- (55)
- (51) 09-05
- (22) 11/05/2020
- (28) 1
- (43) 25/08/2020 389A



1.1



1.2

- (11) **3-0034133**
(15) 21/12/2021 (51) 26-03
(21) 3-2020-02231 (22) 09/09/2020
(18) 09/09/2025
(54) ĐÈN ĐƯỜNG (28) 1
(30) 202030150819.2 15/04/2020 CN;
(45) 25/01/2022 406B (43) 25/12/2020 393A
(73) GUANGDONG UNILUMIN ENERGY SAVINGS TECHNOLOGY CO., LTD
(CN)
No.3 Longsheng Fifth Road, western Daya Bay, Huiyang District, Huizhou, China
(72) 1. WAN, CHANGWEI (CN)
2. YUAN, XIAOPEI (CN)
3. ZHOU, QING (CN)
4. LI, JIANGHAI (CN)
(74) Công ty TNHH Sáng chế ACTIP (ACTIP PATENT LIMITED)
(55)

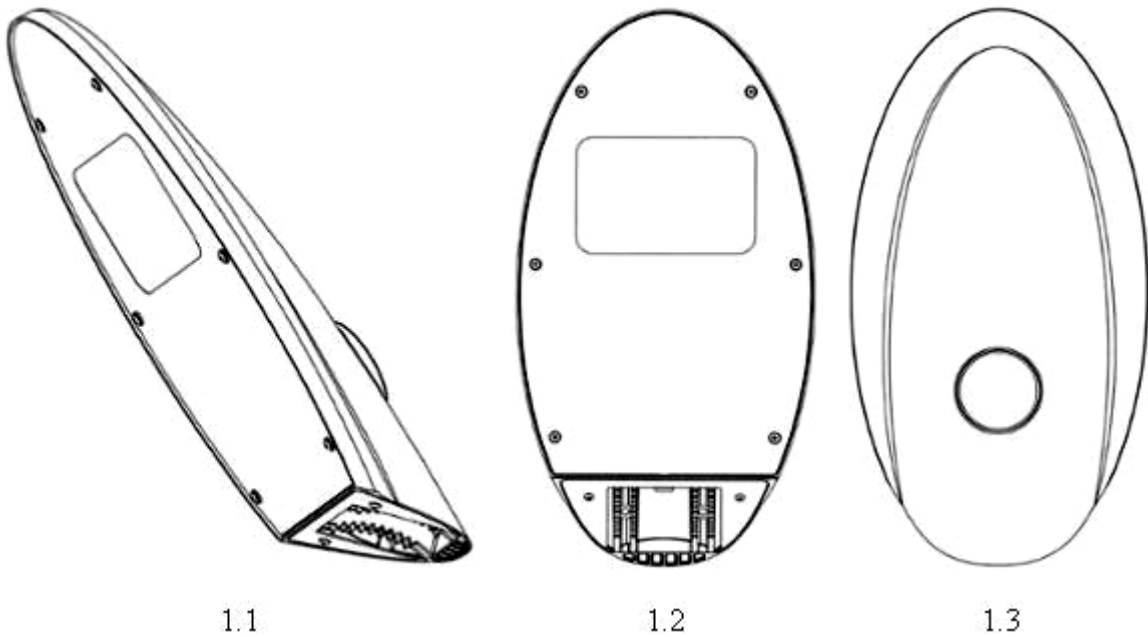



1.4

1.5



1.6

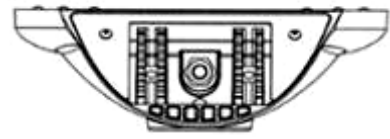

1.7

- (11) **3-0034134**
(15) 21/12/2021 (51) 02-03
(21) 3-2020-02963 (22) 07/12/2020
(18) 07/12/2025
(54) **MŨ BẢO HIỂM** (28) 1
(45) 25/01/2022 406B (43) 25/03/2021 396A
(73) DATECHNIQ INC. (KR)
20F-7, 8, Seongnam-daero 331beon-gil, Bundang-gu, Seongnam-si, Gyeonggi-do,
13558 Republic of Korea
(72) Hyoung bin, LIM (KR)
(74) Văn phòng Luật sư Ân Nam (ANNAM IP & LAW)
(55)



1.1



1.2



1.3



1.4



1.5



1.6



1.7



1.8

- (11) **3-0034135**
(15) 21/12/2021 (51) 08-99; 12-16
(21) 3-2021-00156 (22) 25/01/2021
(18) 25/01/2026
(54) TẮM NỔI MẮT XÍCH (28) 1
(30) 109304949 31/08/2020 TW;
(45) 25/01/2022 406B (43) 25/05/2021 398A
(73) KMC CHAIN INDUSTRIAL CO., LTD. (TW)
No. 41, Chung Shan Road, Xinhua District, Tainan City, Taiwan
(72) Daniel WU (TW)
(74) Công ty Luật TNHH Phạm và Liên danh (PHAM & ASSOCIATES)
(55)

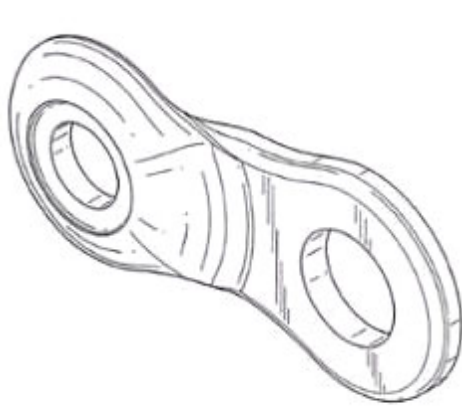

1.1

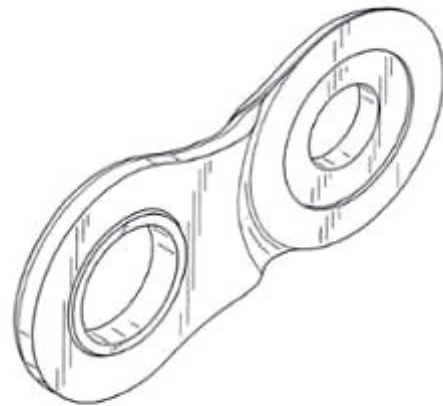

1.2

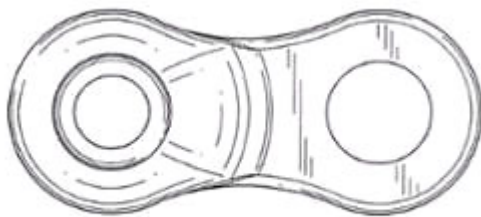

1.3

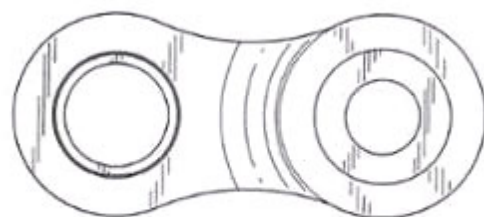

1.4



1.5



1.6



1.7



1.8

- (11) **3-0034136**
(15) 21/12/2021 (51) 09-03
(21) 3-2021-00173 (22) 26/01/2021
(18) 26/01/2026
(54) **HỘP** (28) 2
(45) 25/01/2022 406B (43) 25/05/2021 398A
(73) **CÔNG TY TNHH XUẤT NHẬP KHẨU HUY KHANG (VN)**
Số 105, đường Nguyễn Văn Cừ, phường Ka Long, thành phố Móng Cái, tỉnh Quảng Ninh
(72) Ngô Giao Hải (VN)
(55)



1.1



1.2



2.1



2.2

- (11) 3-0034137
(15) 21/12/2021
(21) 3-2021-00174
(18) 26/01/2026
(54) BAO THUỐC LÁ
(45) 25/01/2022 406B
(73) CÔNG TY TNHH XUẤT NHẬP KHẨU HUY KHANG (VN)
Số 105, đường Nguyễn Văn Cừ, phường Ka Long, thành phố Móng Cái, tỉnh Quảng Ninh
(72) Ngô Giao Hải (VN)
(55)
- (51) 09-03
(22) 26/01/2021
(28) 2
(43) 25/05/2021 398A



1.1



1.2



2.1



2.2

- (11) **3-0034138**
- (15) 21/12/2021 (51) 19-08
- (21) 3-2021-00180 (22) 26/01/2021
- (18) 26/01/2026
- (54) NHÃN SẢN PHẨM (28) 1
- (45) 25/01/2022 406B (43) 25/05/2021 398A
- (73) CERIOTI HOLDING S.A. (LU)
23, Rue Aldringen L-1118 Luxembourg
- (72) Lê Thị Ánh Phương (VN)
- (74) Công ty TNHH Tâm nhìn và Liên danh (VISION & ASSOCIATES CO.LTD.)
- (55)



- (11) **3-0034139**
- (15) 22/12/2021 (51) 19-08
- (21) 3-2021-00181 (22) 26/01/2021
- (18) 26/01/2026
- (54) NHÃN SẢN PHẨM (28) 1
- (45) 25/01/2022 406B (43) 25/05/2021 398A
- (73) CERIOTI HOLDING S.A. (LU)
23, Rue Aldringen L-1118 Luxembourg
- (72) Lê Thị Ánh Phương (VN)
- (74) Công ty TNHH Tâm nhìn và Liên danh (VISION & ASSOCIATES CO.LTD.)
- (55)



- (11) **3-0034140**
- (15) 22/12/2021 (51) 19-08
- (21) 3-2021-00182 (22) 26/01/2021
- (18) 26/01/2026
- (54) NHÃN SẢN PHẨM (28) 1
- (45) 25/01/2022 406B (43) 25/05/2021 398A
- (73) CERIOTI HOLDING S.A. (LU)
23, Rue Aldringen L-1118 Luxembourg
- (72) Lê Thị Ánh Phương (VN)
- (74) Công ty TNHH Tâm nhìn và Liên danh (VISION & ASSOCIATES CO.LTD.)
- (55)



- (11) **3-0034141**
(15) 22/12/2021 (51) 19-08
(21) 3-2021-00412 (22) 26/02/2021
(18) 26/02/2026
(54) NHÃN SẢN PHẨM (28) 1
(45) 25/01/2022 406B (43) 25/05/2021 398A
(73) CÔNG TY TNHH SƠN TISON (VN) Khu phố Bình Đáng, phường Bình Hòa,
thành phố Thuận An, tỉnh Bình Dương
(72) Lưu Tấn Tiến (VN)
(74) Công ty Luật TNHH Phạm và Liên danh (PHAM & ASSOCIATES)
(55)



1.1



1.2

- (11) **3-0034142**
(15) 22/12/2021 (51) 19-08
(21) 3-2021-00413 (22) 26/02/2021
(18) 26/02/2026
(54) **NHÃN SẢN PHẨM** (28) 1
(45) 25/01/2022 406B (43) 25/05/2021 398A
(73) **CÔNG TY TNHH SƠN TISON (VN)**
Khu phố Bình Đáng, phường Bình Hòa, thành phố Thuận An, tỉnh Bình Dương
(72) Lưu Tân Tiên (VN)
(74) Công ty Luật TNHH Phạm và Liên danh (PHAM & ASSOCIATES)
(55)



1.1

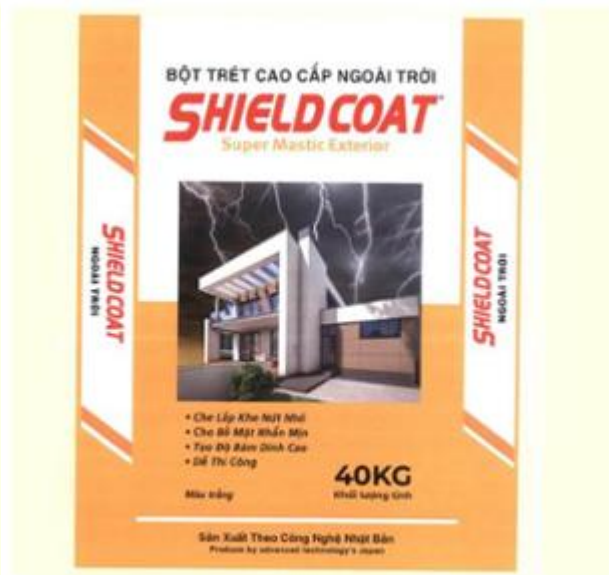

1.2

- (11) **3-0034143**
(15) 22/12/2021 (51) 19-08
(21) 3-2021-00414 (22) 26/02/2021
(18) 26/02/2026
(54) **NHÃN SẢN PHẨM** (28) 1
(45) 25/01/2022 406B (43) 25/05/2021 398A
(73) **CÔNG TY TNHH SƠN TISON (VN)**
Khu phố Bình Đáng, phường Bình Hòa, thành phố Thuận An, tỉnh Bình Dương
(72) Lưu Tân Tiến (VN)
(74) Công ty Luật TNHH Phạm và Liên danh (PHAM & ASSOCIATES)
(55)



1.1



1.2

- (11) **3-0034144**
(15) 22/12/2021 (51) 19-08
(21) 3-2021-00415 (22) 26/02/2021
(18) 26/02/2026
(54) NHÃN SẢN PHẨM (28) 1
(45) 25/01/2022 406B (43) 25/05/2021 398A
(73) CÔNG TY TNHH SƠN TISON (VN)
Khu phố Bình Đáng, phường Bình Hòa, thành phố Thuận An, tỉnh Bình Dương
(72) Lưu Tân Tiến (VN)
(74) Công ty Luật TNHH Phạm và Liên danh (PHAM & ASSOCIATES)
(55)



1.1



1.2

CÔNG BÁO SỞ HỮU CÔNG NGHIỆP SỐ 406 TẬP B - QUYỀN 2 (01.2022)

- (11) **3-0034145**
(15) 22/12/2021 (51) 19-08
(21) 3-2021-00416 (22) 26/02/2021
(18) 26/02/2026
(54) **NHÃN SẢN PHẨM** (28) 1
(45) 25/01/2022 406B (43) 25/05/2021 398A
(73) **CÔNG TY TNHH SƠN TISON (VN)**
Khu phố Bình Đáng, phường Bình Hòa, thành phố Thuận An, tỉnh Bình Dương
(72) **Lưu Tân Tiến (VN)**
(74) **Công ty Luật TNHH Phạm và Liên danh (PHAM & ASSOCIATES)**
(55)



1.1

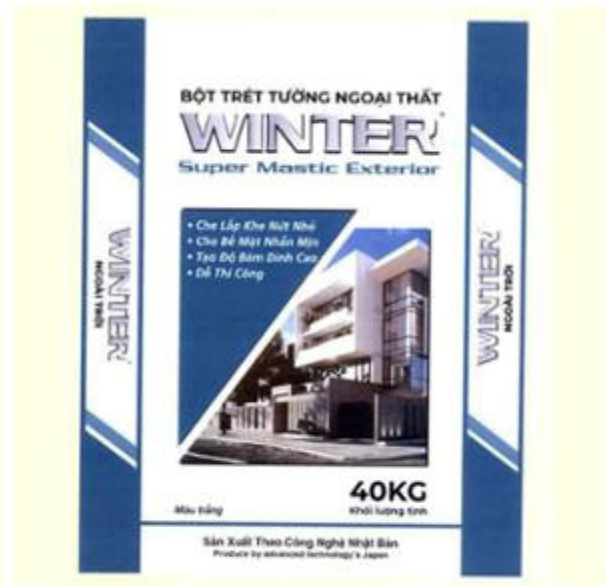

1.2

- (11) **3-0034146**
(15) 22/12/2021 (51) 19-08
(21) 3-2021-00417 (22) 26/02/2021
(18) 26/02/2026
(54) NHÃN SẢN PHẨM (28) 1
(45) 25/01/2022 406B (43) 25/05/2021 398A
(73) CÔNG TY TNHH SƠN TISON (VN)
Khu phố Bình Đáng, phường Bình Hòa, thành phố Thuận An, tỉnh Bình Dương
(72) Lưu Tân Tiến (VN)
(74) Công ty Luật TNHH Phạm và Liên danh (PHAM & ASSOCIATES)
(55)



CÔNG BÁO SỞ HỮU CÔNG NGHIỆP SỐ 406 TẬP B - QUYỀN 2 (01.2022)

- (11) **3-0034147**
- (15) 22/12/2021 (51) 09-05
- (21) 3-2021-00571 (22) 18/03/2021
- (18) 18/03/2026
- (54) BAO GÓI (28) 1
- (45) 25/01/2022 406B (43) 25/05/2021 398A
- (73) CÔNG TY TNHH NAM PHƯƠNG V.N (VN)
124 Lê Lai, phường 03, quận Gò Vấp, thành phố Hồ Chí Minh
- (72) Hoàng Thị Minh Hiếu (VN)
- (74) Công ty Luật TNHH Phạm và Liên danh (PHAM & ASSOCIATES)
- (55)



1.1



1.2

- (11) **3-0034148**
- (15) 22/12/2021 (51) 14-02
- (21) 3-2019-00204 (22) 18/01/2019
- (18) 18/01/2024
- (54) MÁY TÍNH BẢNG (28) 1
- (30) 201830394098.2 20/07/2018 CN;
- (45) 25/01/2022 406B (43) 25/07/2019 376A
- (73) HUAWEI TECHNOLOGIES CO., LTD. (CN)
Huawei Administration Building, Bantian, Longgang District, Shenzhen,
Guangdong 518129, China
- (72) Jianwei ZENG (CN)
- (74) Công ty TNHH một thành viên Sở hữu trí tuệ VCCI (VCCI-IP CO.,LTD)
- (55)



1.1



1.2



1.3



1.4



1.5



1.6



1.7



1.8

- (11) **3-0034149**
(15) 22/12/2021 (51) 09-03
(21) 3-2019-01893 (22) 26/07/2019
(18) 26/07/2024
(54) **HỘP ĐỰNG** (28) 1
(30) 30-2019-0005541 07/02/2019 KR;
(45) 25/01/2022 406B (43) 25/11/2019 380A
(73) **PARIS CROISSANT CO., LTD (KR)**
18, Sagimakgol-ro 31beon-gil, Jungwon-gu, Seongnam-si, Gyeonggi-do 13220,
Republic of Korea
(72) **KIM, Sun Young (KR)**
(74) **Công ty TNHH Đại Tín và Liên Danh (DAITIN AND ASSOCIATES CO.,LTD)**
(55)



1.1



1.2



1.3



1.4



1.5

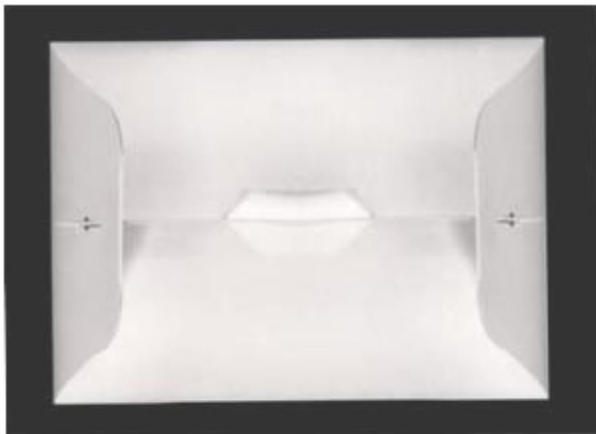

1.6

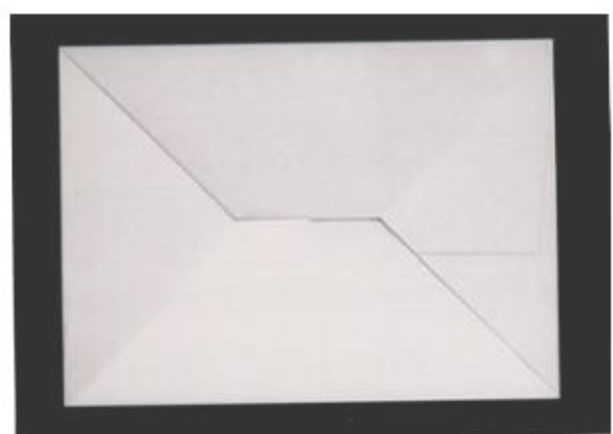

1.7



1.8



1.9

- (11) **3-0034150**
- (15) 24/12/2021 (51) 13-03
- (21) 3-2019-03103 (22) 02/12/2019
- (18) 02/12/2024
- (54) **CÔNG TẮC CẢM ỨNG** (28) 2
- (45) 25/01/2022 406B (43) 25/01/2021 394A
- (73) **CÔNG TY CỔ PHẦN LUMI VIỆT NAM (VN)**
38 Đỗ Đức Dục, phường Mỹ Trì, quận Nam Từ Liêm, thành phố Hà Nội
- (72) 1. NGUYỄN TUẤN ANH (VN)
2. NGUYỄN ĐỨC TÀI (VN)
- (55)

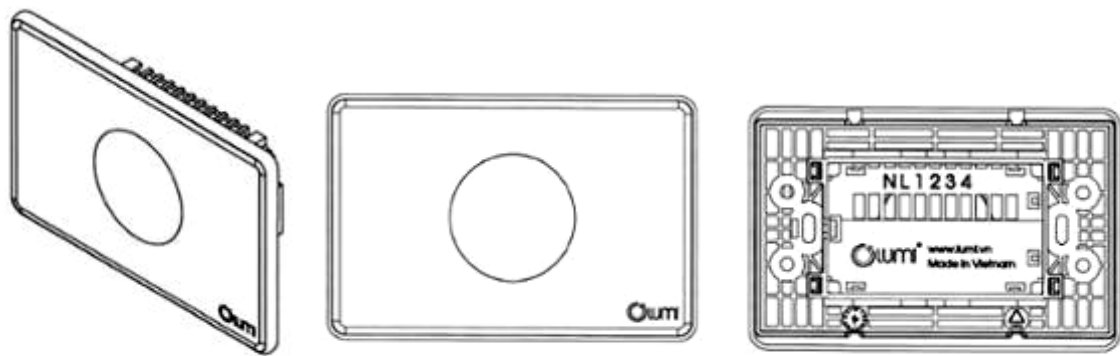

1.1

1.2

1.3

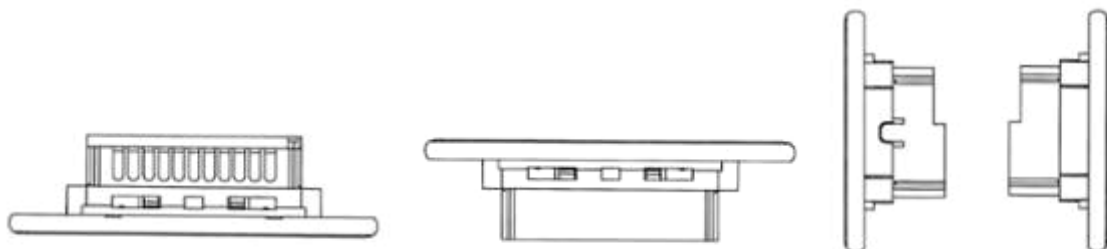

1.4

1.5

1.6

1.7

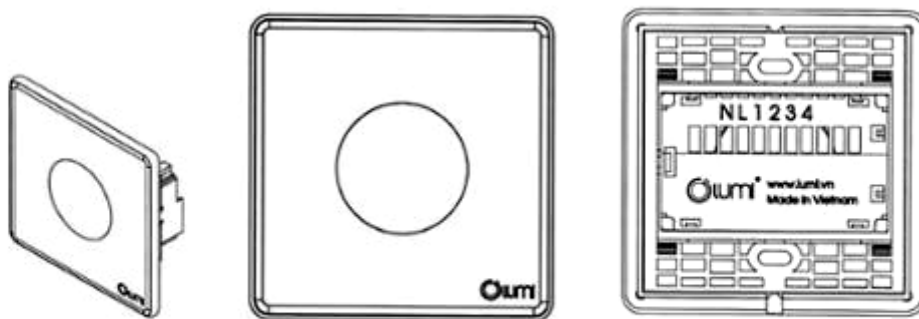

2.1

2.2

2.3

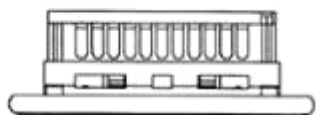

2.4

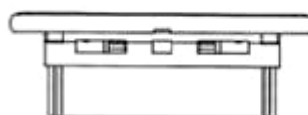

2.5

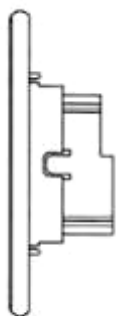

2.6

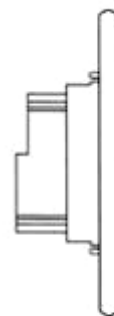

2.7

- (11) **3-0034151**
- (15) 24/12/2021 (51) 13-03
- (21) 3-2019-03104 (22) 02/12/2019
- (18) 02/12/2024
- (54) **CÔNG TẮC CẢM ỨNG** (28) 6
- (45) 25/01/2022 406B (43) 25/01/2021 394A
- (73) **CÔNG TY CỔ PHẦN LUMI VIỆT NAM (VN)**
 38 Đỗ Đức Dục, phường Mỹ Trì, quận Nam Từ Liêm, thành phố Hà Nội
- (72) 1. NGUYỄN TUẤN ANH (VN)
 2. NGUYỄN ĐỨC TÀI (VN)
- (55)

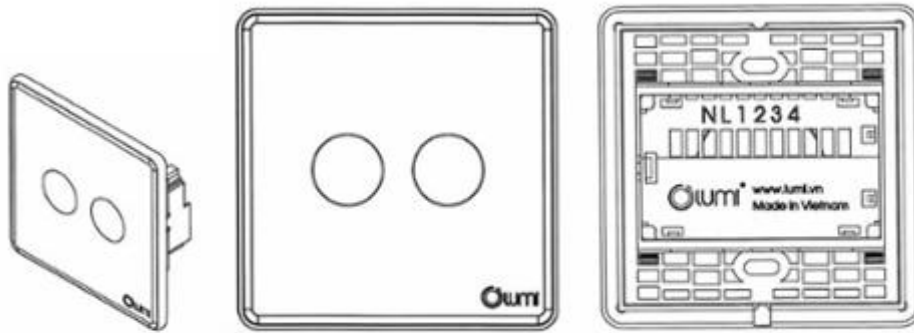

1.1

1.2

1.3

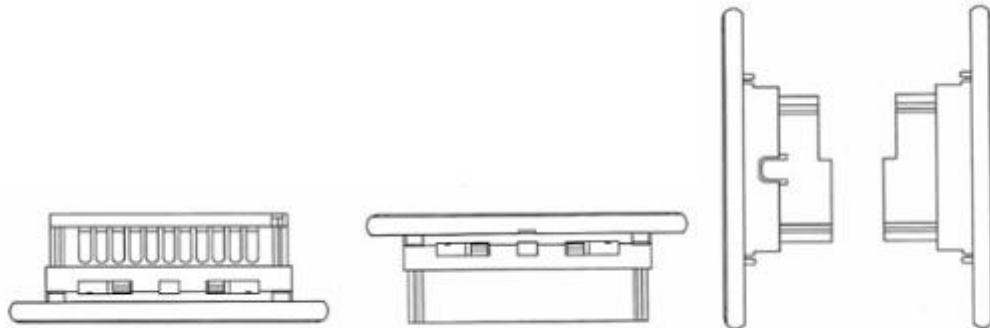

1.4

1.5

1.6

1.7

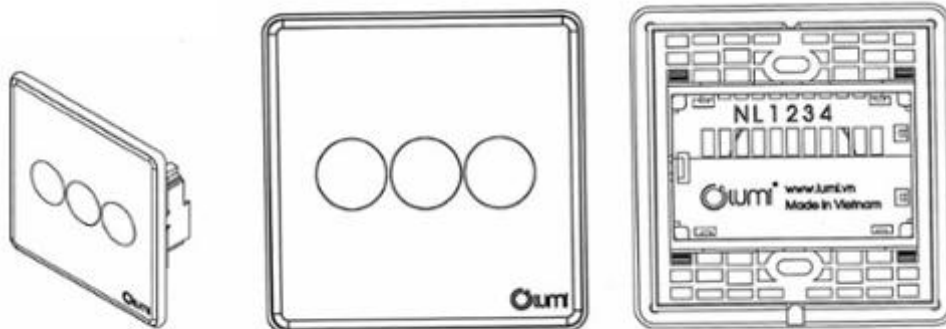

2.1

2.2

2.3

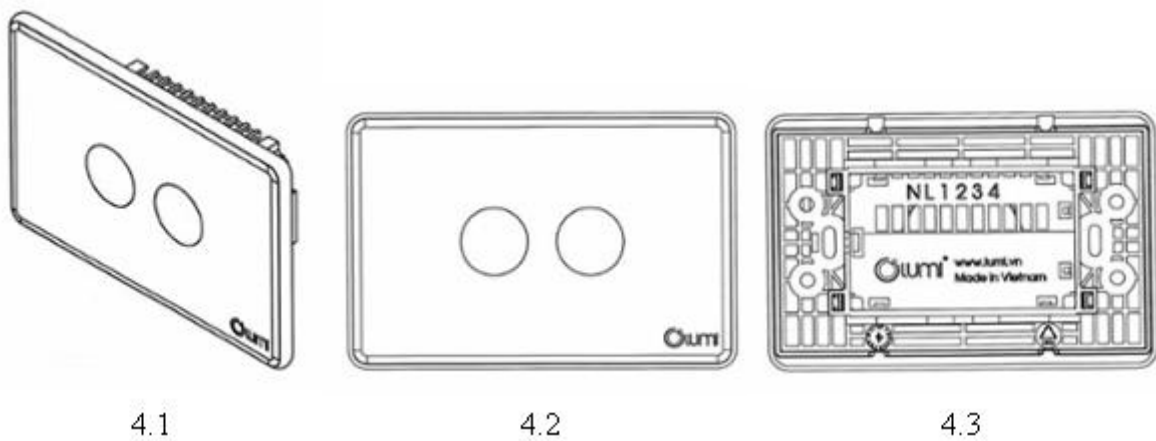
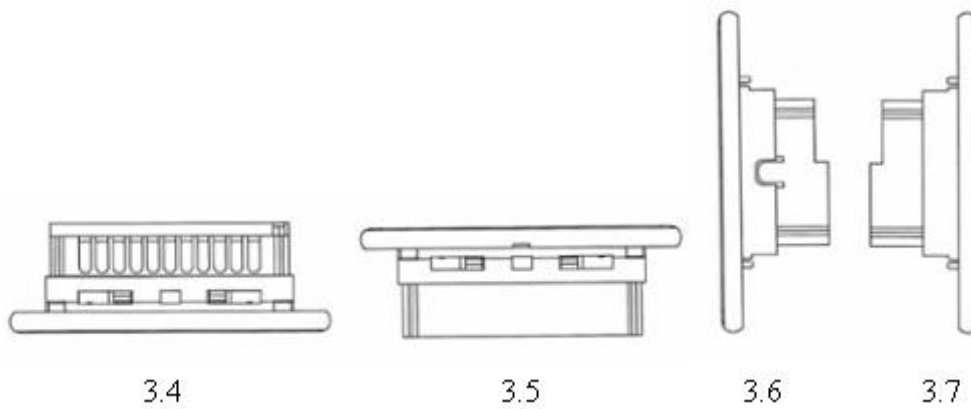
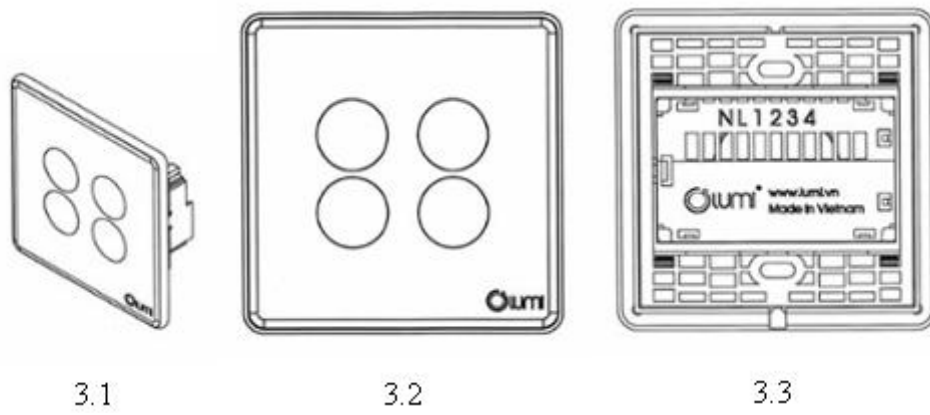
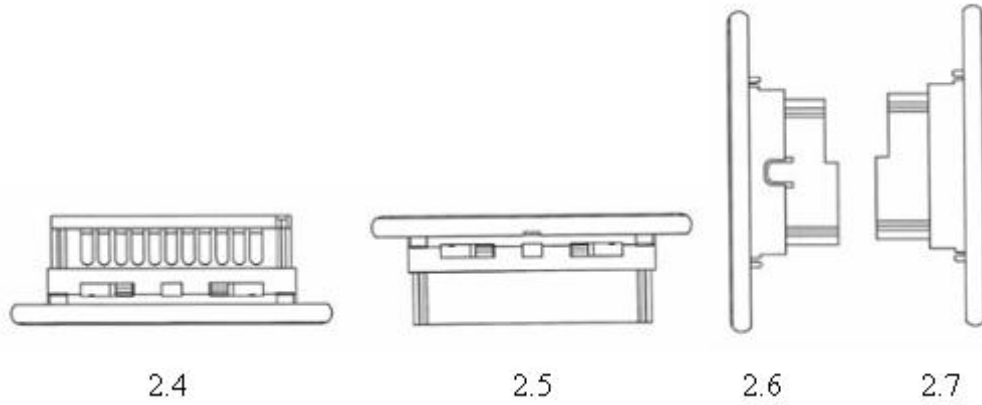

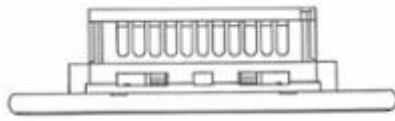

4.4

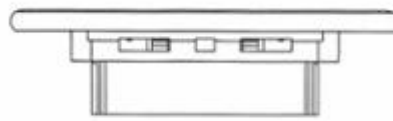

4.5

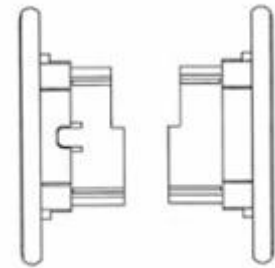

4.6

4.7

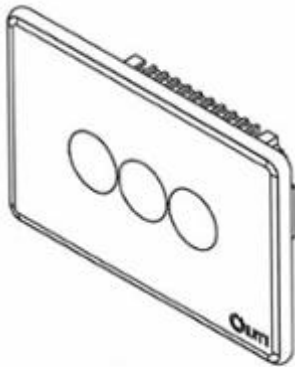

5.1

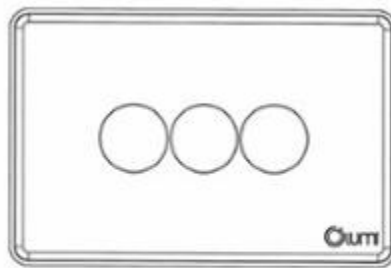

5.2

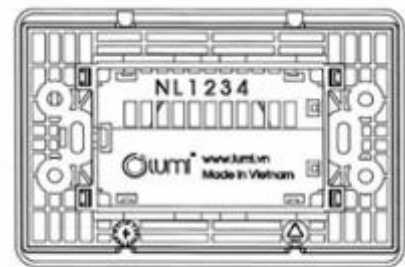

5.3

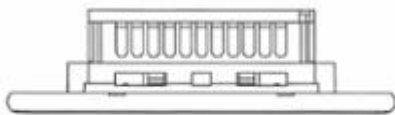

5.4



5.5

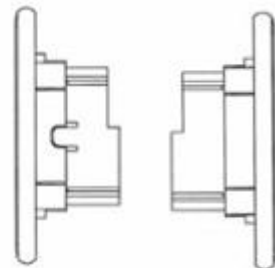

5.6

5.7

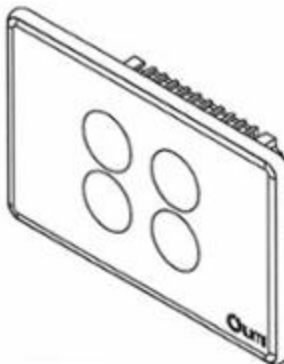

6.1

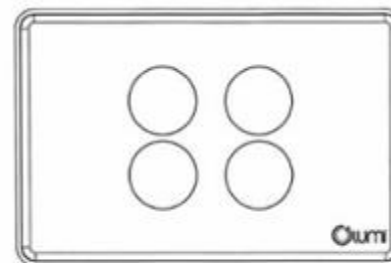

6.2

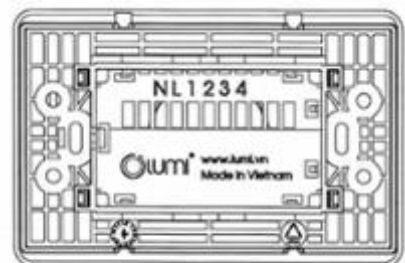

6.3



6.4



6.5

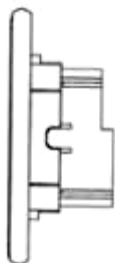

6.6

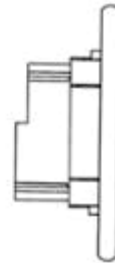

6.7

- (11) **3-0034152**
(15) 24/12/2021 (51) 14-03
(21) 3-2020-03113 (22) 24/12/2020
(18) 24/12/2025
(54) ẶNG TEN (28) 1
(45) 25/01/2022 406B (43) 25/05/2021 398A
(73) TẬP ĐOÀN CÔNG NGHIỆP - VIỆN THÔNG QUÂN ĐỘI (VN)
Lô D26 Khu đô thị mới Cầu Giấy, phường Yên Hoà, quận Cầu Giấy, thành phố Hà Nội
(72) 1. KHÔNG VĂN MẠNH (VN)
2. ĐINH VĂN HẢI (VN)
3. NGUYỄN ĐỨC THỊNH (VN)
4. NGUYỄN QUỐC HÙNG (VN)
5. BÙI MINH ĐỊNH (VN)
6. NGUYỄN ĐÌNH DƯƠNG (VN)
(74) Công ty TNHH Tư vấn Quốc Dân (NACILAW)
(55)

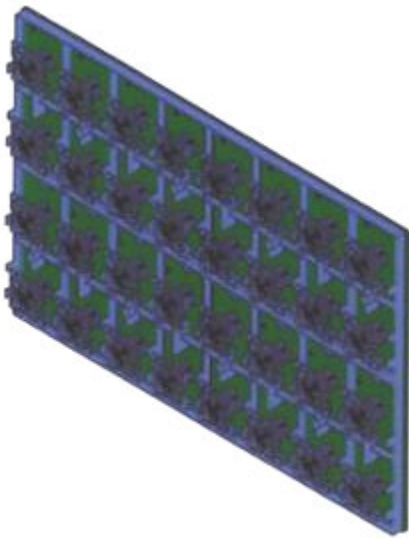

1.1

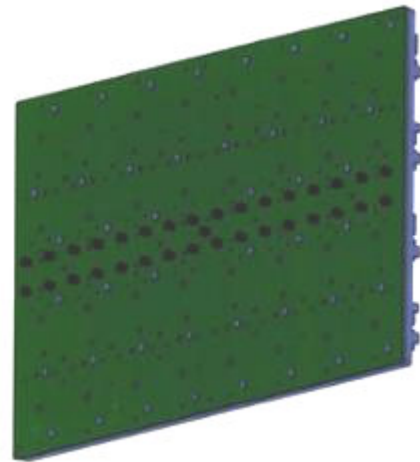

1.2

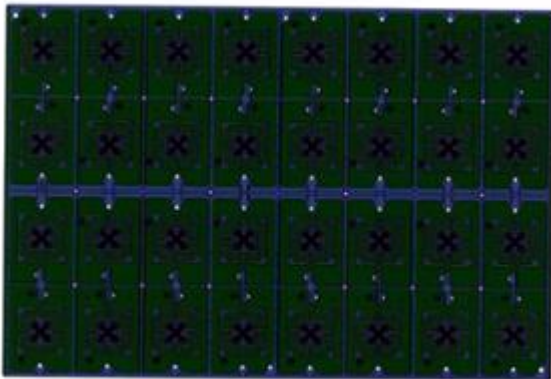

1.3

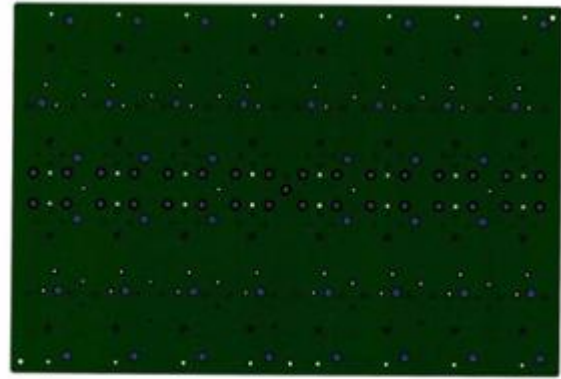

1.4



1.5



1.6



1.7



1.8

- (11) **3-0034153**
(15) 24/12/2021 (51) 24-02
(21) 3-2021-00407 (22) 26/02/2021
(18) 26/02/2026
(54) THIẾT BỊ LẤY MẪU (28) 1
(30) 30-2020-0041418 02/09/2020 KR;
(45) 25/01/2022 406B (43) 25/05/2021 398A
(73) BIONLIFESCIENCE CO., LTD. (KR)
(11901) A-601,19, Sanmaru-ro, Guri-si, Gyeonggi-do, Republic of Korea
(72) 1. GOH, CHANG WOOK (KR)
2. KIM, BONG YOON (KR)
3. JEONG, JOONG HWAN (KR)
(74) Công ty TNHH Trường Xuân (AGELESS CO.,LTD.)
(55)

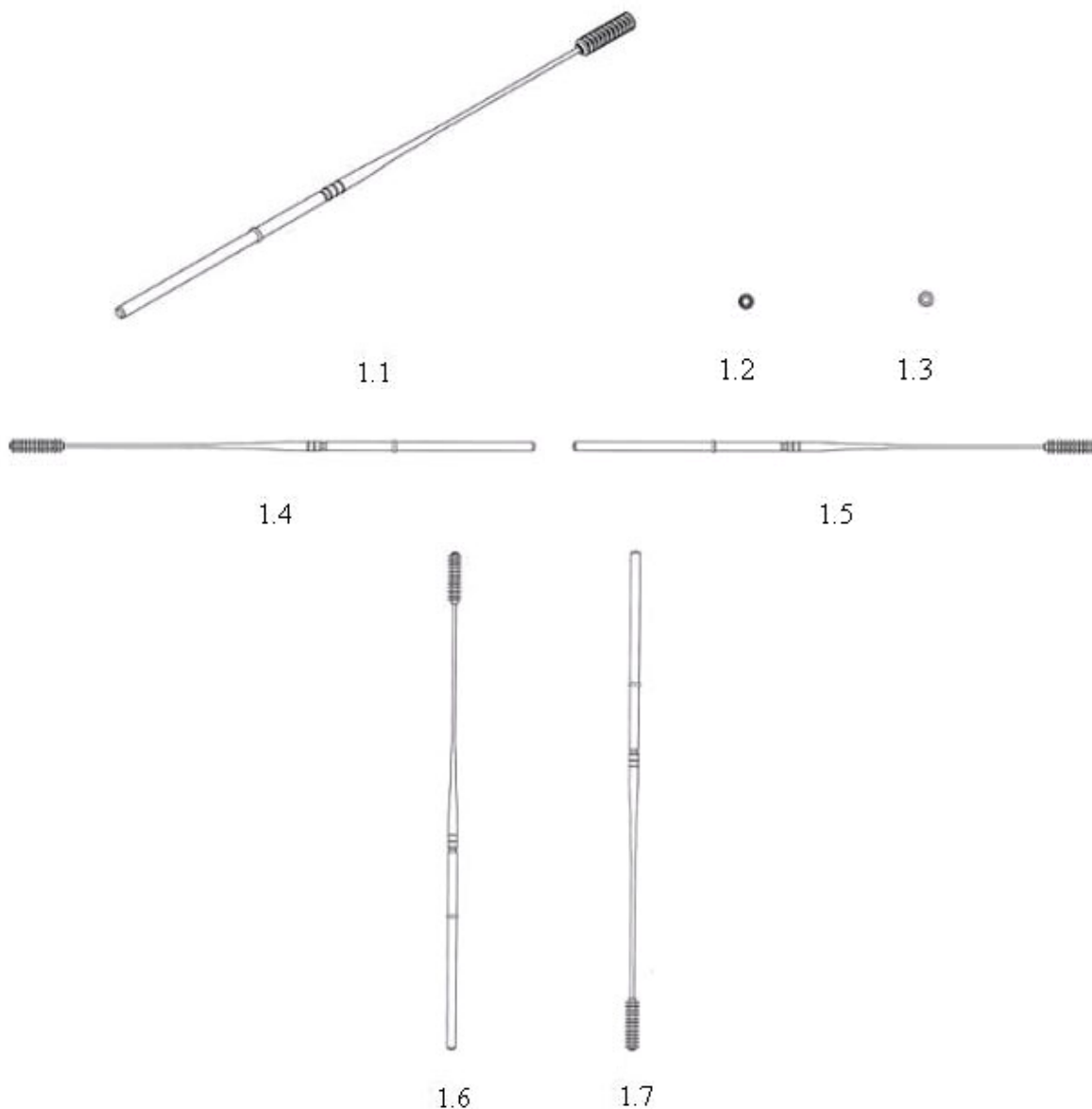

- (11) **3-0034154**
(15) 24/12/2021 (51) 24-02
(21) 3-2021-00408 (22) 26/02/2021
(18) 26/02/2026
(54) THIẾT BỊ LẤY MẪU (28) 1
(30) 30-2020-0041427 02/09/2020 KR;
(45) 25/01/2022 406B (43) 25/05/2021 398A
(73) BIONLIFESCIENCE CO., LTD. (KR)(11901)
A-601,19, Sanmaru-ro, Guri-si, Gyeonggi-do, Republic of Korea
(72) 1. GOH, CHANG WOOK (KR)
2. KIM, BONG YOON (KR)
3. JEONG, JOONG HWAN (KR)
(74) Công ty TNHH Trường Xuân (AGELESS CO.,LTD.)
(55)

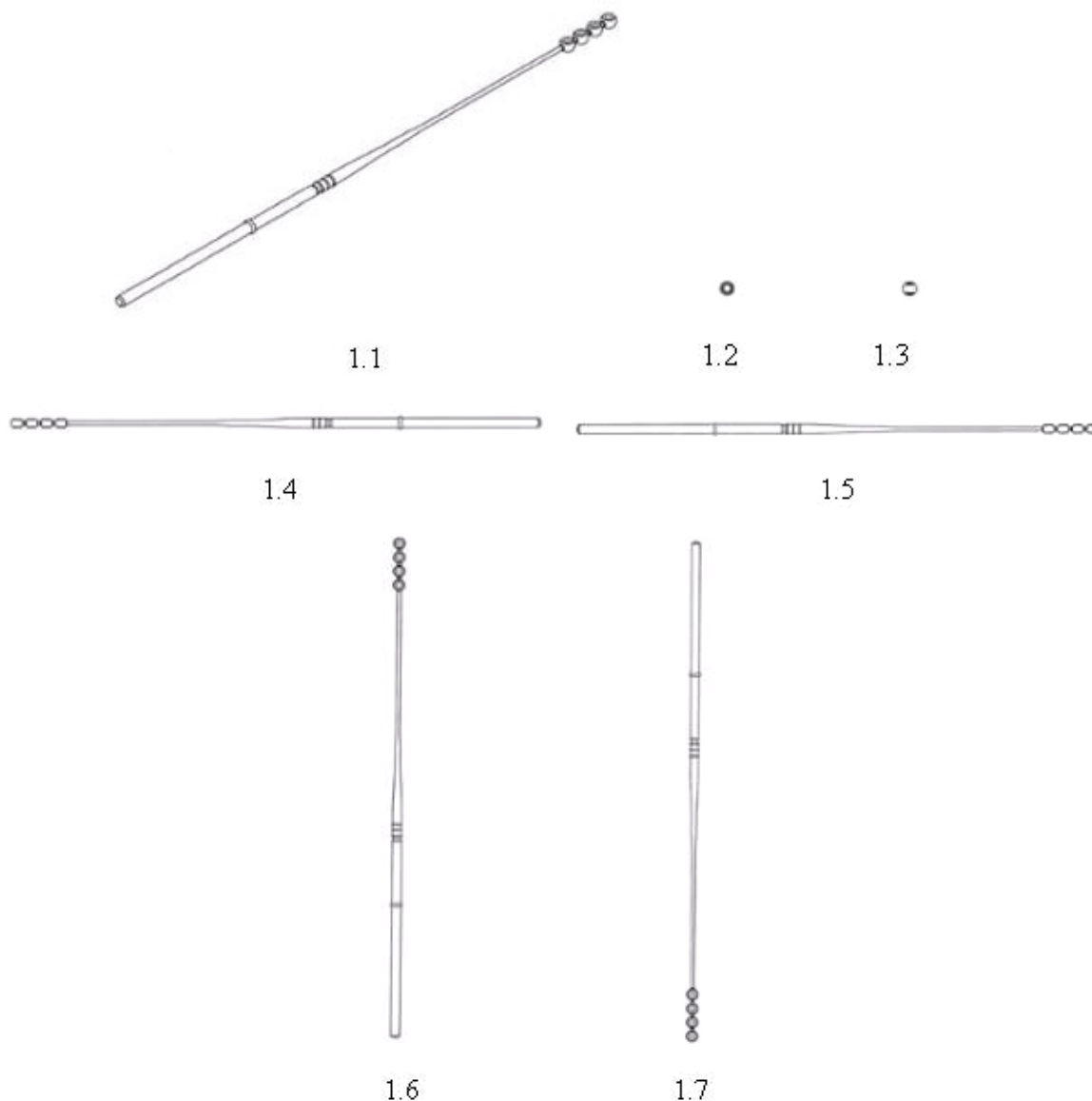

PHẦN II

**SỬA ĐỔI, GIA HẠN, CẤP LẠI, CHẤM DỨT, HUỖ BỎ VĂN BẰNG BẢO HỘ,
QUYẾT ĐỊNH GIẢI QUYẾT KHIẾU NẠI**

1 - SỬA ĐỔI VĂN BẰNG BẢO HỘ

Quyết định số: 19874w/QĐ-SHTT, ngày 06/12/2021 về việc ghi nhận sửa đổi Bằng độc quyền kiểu dáng công nghiệp

Số đơn yêu cầu: SB3-2021-00433 Ngày nộp: 04/03/2021

Liên quan đến Bằng độc quyền kiểu dáng công nghiệp:

(11) Số văn bằng	(15) Ngày cấp
3-30108	16/01/2020

Mục sửa đổi: Tên, địa chỉ chủ văn bằng bảo hộ

Nội dung mới: Yanmar Power Technology Co., Ltd. (JP)
1-32, Chayamachi, Kita-ku, Osaka-shi, Osaka 530-8311, Japan

Quyết định số: 19875w/QĐ-SHTT, ngày 06/12/2021 về việc ghi nhận sửa đổi Bằng độc quyền kiểu dáng công nghiệp

Số đơn yêu cầu: SB3-2021-00432 Ngày nộp: 04/03/2021

Liên quan đến Bằng độc quyền kiểu dáng công nghiệp:

(11) Số văn bằng	(15) Ngày cấp
3-30110	16/01/2020

Mục sửa đổi: Tên, địa chỉ chủ văn bằng bảo hộ

Nội dung mới: Yanmar Power Technology Co., Ltd. (JP)
1-32, Chayamachi, Kita-ku, Osaka-shi, Osaka 530-8311, Japan

Quyết định số: 19876w/QĐ-SHTT, ngày 06/12/2021 về việc ghi nhận sửa đổi Bằng độc quyền kiểu dáng công nghiệp

Số đơn yêu cầu: SB3-2021-00427 Ngày nộp: 04/03/2021

Liên quan đến Bằng độc quyền kiểu dáng công nghiệp:

CÔNG BÁO SỞ HỮU CÔNG NGHIỆP SỐ 406 TẬP B – QUYỀN 2 (01.2022)

(11) Số văn bằng	(15) Ngày cấp
3-27232	18/09/2018

Mục sửa đổi: Tên, địa chỉ chủ văn bằng bảo hộ
Nội dung mới: Yanmar Power Technology Co., Ltd. (JP)
1-32, Chayamachi, Kita-ku, Osaka-shi, Osaka 530-8311, Japan

Quyết định số: 19877w/QĐ-SHTT, ngày 06/12/2021 về việc ghi nhận sửa đổi Bằng độc quyền kiểu dáng công nghiệp

Số đơn yêu cầu: SB3-2021-00426 Ngày nộp: 04/03/2021

Liên quan đến Bằng độc quyền kiểu dáng công nghiệp:

(11) Số văn bằng	(15) Ngày cấp
3-27031	07/08/2018

Mục sửa đổi: Tên, địa chỉ chủ văn bằng bảo hộ
Nội dung mới: Yanmar Power Technology Co., Ltd. (JP)
1-32, Chayamachi, Kita-ku, Osaka-shi, Osaka 530-8311, Japan

Quyết định số: 19878w/QĐ-SHTT, ngày 06/12/2021 về việc ghi nhận sửa đổi Bằng độc quyền kiểu dáng công nghiệp

Số đơn yêu cầu: SB3-2021-00424 Ngày nộp: 04/03/2021

Liên quan đến Bằng độc quyền kiểu dáng công nghiệp:

(11) Số văn bằng	(15) Ngày cấp
3-27030	07/08/2018

Mục sửa đổi: Tên, địa chỉ chủ văn bằng bảo hộ
Nội dung mới: Yanmar Power Technology Co., Ltd. (JP)
1-32, Chayamachi, Kita-ku, Osaka-shi, Osaka 530-8311, Japan

CÔNG BÁO SỞ HỮU CÔNG NGHIỆP SỐ 406 TẬP B – QUYỀN 2 (01.2022)

2 - GIA HẠN HIỆU LỰC VĂN BẰNG BẢO HỘ

Quyết định số: 19313w/QĐ-SHTT, ngày 29/11/2021 về việc gia hạn hiệu lực Bằng độc quyền kiểu dáng công nghiệp

Số đơn yêu cầu: GH3-2021-02158 Ngày nộp: 26/04/2021

Liên quan đến Bằng độc quyền kiểu dáng công nghiệp:

(11) Số văn bằng	(15) Ngày cấp	Gia hạn đến ngày
24100	23/06/2017	16/05/2026

(73) Chủ văn bằng bảo hộ: CÔNG TY CỔ PHẦN GIỐNG BÒ SỮA MỘC CHÂU (VN)
Tiểu khu Cơ Quan, thị trấn Nt Mộc Châu, huyện Mộc Châu, tỉnh Sơn La

Quyết định số: 19886w/QĐ-SHTT, ngày 06/12/2021 về việc gia hạn hiệu lực Bằng độc quyền kiểu dáng công nghiệp

Số đơn yêu cầu: GH3-2021-03842 Ngày nộp: 09/07/2021

Liên quan đến Bằng độc quyền kiểu dáng công nghiệp:

(11) Số văn bằng	(15) Ngày cấp	Gia hạn đến ngày
28580	23/04/2019	14/07/2026

(73) Chủ văn bằng bảo hộ: BROTHER INDUSTRIES, LTD. (JP)
15-1 Naeshiro-cho, Mizuho-ku, Nagoya-shi, Aichi-ken, Japan

Quyết định số: 19887w/QĐ-SHTT, ngày 06/12/2021 về việc gia hạn hiệu lực Bằng độc quyền kiểu dáng công nghiệp

Số đơn yêu cầu: GH3-2021-03841 Ngày nộp: 09/07/2021

Liên quan đến Bằng độc quyền kiểu dáng công nghiệp:

(11) Số văn bằng	(15) Ngày cấp	Gia hạn đến ngày
28579	23/04/2019	14/07/2026

CÔNG BÁO SỞ HỮU CÔNG NGHIỆP SỐ 406 TẬP B – QUYỀN 2 (01.2022)

(73) Chủ văn bằng bảo hộ: BROTHER INDUSTRIES, LTD. (JP)
15-1 Naeshiro-cho, Mizuho-ku, Nagoya-shi, Aichi-ken,
Japan

Quyết định số: 19888w/QĐ-SHTT, ngày 06/12/2021 về việc gia hạn hiệu lực Bằng độc quyền kiểu dáng công nghiệp

Số đơn yêu cầu: GH3-2021-03840 Ngày nộp: 09/07/2021

Liên quan đến Bằng độc quyền kiểu dáng công nghiệp:

(11) Số văn bằng	(15) Ngày cấp	Gia hạn đến ngày
25096	09/11/2017	14/07/2026

(73) Chủ văn bằng bảo hộ: BROTHER INDUSTRIES, LTD. (JP)
15-1 Naeshiro-cho, Mizuho-ku, Nagoya-shi, Aichi-ken,
Japan

Quyết định số: 19889w/QĐ-SHTT, ngày 06/12/2021 về việc gia hạn hiệu lực Bằng độc quyền kiểu dáng công nghiệp

Số đơn yêu cầu: GH3-2021-03699 Ngày nộp: 05/07/2021

Liên quan đến Bằng độc quyền kiểu dáng công nghiệp:

(11) Số văn bằng	(15) Ngày cấp	Gia hạn đến ngày
25142	14/11/2017	23/08/2026

(73) Chủ văn bằng bảo hộ: HISAMITSU PHARMACEUTICAL CO., INC. (JP)
408, Tashirodaikan-machi, Tosu-shi, Saga 841-0017 Japan

Quyết định số: 19890w/QĐ-SHTT, ngày 06/12/2021 về việc gia hạn hiệu lực Bằng độc quyền kiểu dáng công nghiệp

Số đơn yêu cầu: GH3-2021-03698 Ngày nộp: 05/07/2021

Liên quan đến Bằng độc quyền kiểu dáng công nghiệp:

(11) Số văn bằng	(15) Ngày cấp	Gia hạn đến ngày
25793	27/02/2018	27/07/2026

CÔNG BÁO SỞ HỮU CÔNG NGHIỆP SỐ 406 TẬP B – QUYỀN 2 (01.2022)

(73) Chủ văn bằng bảo hộ: VIVO MOBILE COMMUNICATION CO., LTD. (CN)
#283, BBK Road, Wusha, Chang'an, Dongguan,
Guangdong 523860, China

Quyết định số: 19891w/QĐ-SHTT, ngày 06/12/2021 về việc gia hạn hiệu lực Bằng độc quyền kiểu dáng công nghiệp

Số đơn yêu cầu: GH3-2021-03691 Ngày nộp: 05/07/2021

Liên quan đến Bằng độc quyền kiểu dáng công nghiệp:

(11) Số văn bằng	(15) Ngày cấp	Gia hạn đến ngày
25134	09/11/2017	15/07/2026

(73) Chủ văn bằng bảo hộ: BULGARI HORLOGERIE S.A. (CH)
34 rue de Monruz, 2000 Neuchatel, Switzerland

Quyết định số: 19892w/QĐ-SHTT, ngày 06/12/2021 về việc gia hạn hiệu lực Bằng độc quyền kiểu dáng công nghiệp

Số đơn yêu cầu: GH3-2021-03690 Ngày nộp: 05/07/2021

Liên quan đến Bằng độc quyền kiểu dáng công nghiệp:

(11) Số văn bằng	(15) Ngày cấp	Gia hạn đến ngày
27459	24/10/2018	07/07/2026

(73) Chủ văn bằng bảo hộ: GIZA INTELLECTUAL PROPERTY HOLDING CORP.
(PA)
Aquilino de la Guardia Ave. & 47 Street, Bella Vista
Ocean Business Plaza Building, 12 Floor, suite 1203,
Panama City, Panama

Quyết định số: 19893w/QĐ-SHTT, ngày 06/12/2021 về việc gia hạn hiệu lực Bằng độc quyền kiểu dáng công nghiệp

Số đơn yêu cầu: GH3-2021-03367 Ngày nộp: 18/06/2021

Liên quan đến Bằng độc quyền kiểu dáng công nghiệp:

CÔNG BÁO SỞ HỮU CÔNG NGHIỆP SỐ 406 TẬP B – QUYỀN 2 (01.2022)

(11) Số văn bằng	(15) Ngày cấp	Gia hạn đến ngày
17112	02/10/2012	09/12/2026
17113	02/10/2012	09/12/2026
24804	02/10/2017	31/12/2025

(73) Chủ văn bằng bảo hộ: TRUNG TÂM TƯ VẤN VÀ CUNG ỨNG DỊCH VỤ (VN)
Tòa nhà lô D20, ngõ số 8, Tôn Thất Thuyết, phường Mỹ Đình 2, quận Nam Từ Liêm, thành phố Hà Nội

Quyết định số: 19894w/QĐ-SHTT, ngày 06/12/2021 về việc gia hạn hiệu lực Bằng độc quyền kiểu dáng công nghiệp

Số đơn yêu cầu: GH3-2021-03348 Ngày nộp: 17/06/2021

Liên quan đến Bằng độc quyền kiểu dáng công nghiệp:

(11) Số văn bằng	(15) Ngày cấp	Gia hạn đến ngày
20214	27/11/2014	07/11/2026

(73) Chủ văn bằng bảo hộ: WOJIN PLASTIC CO., LTD. (KR)
45, Paryasandan-ro, Jinjeop-eup, Namyangju-si, Gyeonggi-do 12017, Republic of Korea

Quyết định số: 19895w/QĐ-SHTT, ngày 06/12/2021 về việc gia hạn hiệu lực Bằng độc quyền kiểu dáng công nghiệp

Số đơn yêu cầu: GH3-2021-03347 Ngày nộp: 17/06/2021

Liên quan đến Bằng độc quyền kiểu dáng công nghiệp:

(11) Số văn bằng	(15) Ngày cấp	Gia hạn đến ngày
17232	29/10/2012	21/09/2026

(73) Chủ văn bằng bảo hộ: WOJIN PLASTIC CO., LTD. (KR)
45, Paryasandan-ro, Jinjeop-eup, Namyangju-si, Gyeonggi-do 12017, Republic of Korea

CÔNG BÁO SỞ HỮU CÔNG NGHIỆP SỐ 406 TẬP B – QUYỀN 2 (01.2022)

Quyết định số: 19896w/QĐ-SHTT, ngày 06/12/2021 về việc gia hạn hiệu lực Bằng độc quyền kiểu dáng công nghiệp

Số đơn yêu cầu: GH3-2021-03304 Ngày nộp: 16/06/2021

Liên quan đến Bằng độc quyền kiểu dáng công nghiệp:

(11) Số văn bằng	(15) Ngày cấp	Gia hạn đến ngày
25633	02/02/2018	02/08/2026

(73) Chủ văn bằng bảo hộ: SHARP KABUSHIKI KAISHA (JP)
1 Takumi-cho, Sakai-ku, Sakai City, Osaka 590-8522,
Japan

Quyết định số: 19897w/QĐ-SHTT, ngày 06/12/2021 về việc gia hạn hiệu lực Bằng độc quyền kiểu dáng công nghiệp

Số đơn yêu cầu: GH3-2021-03301 Ngày nộp: 16/06/2021

Liên quan đến Bằng độc quyền kiểu dáng công nghiệp:

(11) Số văn bằng	(15) Ngày cấp	Gia hạn đến ngày
17191	22/10/2012	16/12/2026
17192	22/10/2012	16/12/2026

(73) Chủ văn bằng bảo hộ: CÔNG TY TNHH HOÀNG CA GO (VN)
20B Phan Chu Trinh, phường Tân Thành, quận Tân Phú,
thành phố Hồ Chí Minh

Quyết định số: 19898w/QĐ-SHTT, ngày 06/12/2021 về việc gia hạn hiệu lực Bằng độc quyền kiểu dáng công nghiệp

Số đơn yêu cầu: GH3-2021-03293 Ngày nộp: 16/06/2021

Liên quan đến Bằng độc quyền kiểu dáng công nghiệp:

(11) Số văn bằng	(15) Ngày cấp	Gia hạn đến ngày
25035	27/10/2017	08/12/2026
25036	27/10/2017	09/12/2026

CÔNG BÁO SỞ HỮU CÔNG NGHIỆP SỐ 406 TẬP B – QUYỀN 2 (01.2022)

(73) Chủ văn bằng bảo hộ: CÔNG TY CỔ PHẦN THỰC PHẨM DINH DƯỠNG
NUTIFOOD (VN)
281-283 Hoàng Diệu, phường 6, quận 4, thành phố Hồ Chí Minh

Quyết định số: 19899w/QĐ-SHTT, ngày 06/12/2021 về việc gia hạn hiệu lực Bằng độc quyền kiểu dáng công nghiệp

Số đơn yêu cầu: GH3-2021-03290 Ngày nộp: 16/06/2021

Liên quan đến Bằng độc quyền kiểu dáng công nghiệp:

(11) Số văn bằng	(15) Ngày cấp	Gia hạn đến ngày
17193	22/10/2012	16/12/2026

(73) Chủ văn bằng bảo hộ: CÔNG TY TNHH HOÀNG CA GO (VN)
20B Phan Chu Trinh, phường Tân Thành, quận Tân Phú,
thành phố Hồ Chí Minh

Quyết định số: 19900w/QĐ-SHTT, ngày 06/12/2021 về việc gia hạn hiệu lực Bằng độc quyền kiểu dáng công nghiệp

Số đơn yêu cầu: GH3-2021-03288 Ngày nộp: 16/06/2021

Liên quan đến Bằng độc quyền kiểu dáng công nghiệp:

(11) Số văn bằng	(15) Ngày cấp	Gia hạn đến ngày
25334	05/12/2017	14/09/2026

(73) Chủ văn bằng bảo hộ: SEOUL VIOSYS CO., LTD. (KR)
1B-36, 65-16, Sandan-ro 163 beon-gil, Danwon-gu,
Ansan-si, Gyeonggi-do, Republic of Korea

Quyết định số: 19901w/QĐ-SHTT, ngày 06/12/2021 về việc gia hạn hiệu lực Bằng độc quyền kiểu dáng công nghiệp

Số đơn yêu cầu: GH3-2021-03287 Ngày nộp: 16/06/2021

Liên quan đến Bằng độc quyền kiểu dáng công nghiệp:

CÔNG BÁO SỞ HỮU CÔNG NGHIỆP SỐ 406 TẬP B – QUYỀN 2 (01.2022)

(11) Số văn bằng	(15) Ngày cấp	Gia hạn đến ngày
25437	19/12/2017	18/08/2026

(73) Chủ văn bằng bảo hộ: AQUA CO., LTD. (JP)
2-1-1 Marunouchi, Chiyoda-ku, Tokyo, Japan

Quyết định số: 19902w/QĐ-SHTT, ngày 06/12/2021 về việc gia hạn hiệu lực Bằng độc quyền kiểu dáng công nghiệp

Số đơn yêu cầu: GH3-2021-03285 Ngày nộp: 16/06/2021

Liên quan đến Bằng độc quyền kiểu dáng công nghiệp:

(11) Số văn bằng	(15) Ngày cấp	Gia hạn đến ngày
25329	05/12/2017	27/07/2026

(73) Chủ văn bằng bảo hộ: KWANG GEON T&C CO., LTD. (KR)
#224-11, Dongsung B/D Jayang-Dong, Kwangjin-Ku,
Seoul, Republic of Korea

Quyết định số: 19903w/QĐ-SHTT, ngày 06/12/2021 về việc gia hạn hiệu lực Bằng độc quyền kiểu dáng công nghiệp

Số đơn yêu cầu: GH3-2021-03276 Ngày nộp: 16/06/2021

Liên quan đến Bằng độc quyền kiểu dáng công nghiệp:

(11) Số văn bằng	(15) Ngày cấp	Gia hạn đến ngày
25217	22/11/2017	27/07/2026
25218	22/11/2017	27/07/2026
25219	22/11/2017	27/07/2026
25220	22/11/2017	27/07/2026
25221	22/11/2017	27/07/2026
25222	22/11/2017	27/07/2026
25448	19/12/2017	27/07/2026
25449	19/12/2017	27/07/2026
25623	01/02/2018	27/07/2026

CÔNG BÁO SỞ HỮU CÔNG NGHIỆP SỐ 406 TẬP B – QUYỀN 2 (01.2022)

(73) Chủ văn bằng bảo hộ: BULGARI S.P.A. (IT)
11 Lungotevere Marzio, 00186 Rome, Italy

Quyết định số: 19904w/QĐ-SHTT, ngày 06/12/2021 về việc gia hạn hiệu lực Bằng độc quyền kiểu dáng công nghiệp

Số đơn yêu cầu: GH3-2021-03275 Ngày nộp: 16/06/2021

Liên quan đến Bằng độc quyền kiểu dáng công nghiệp:

(11) Số văn bằng	(15) Ngày cấp	Gia hạn đến ngày
16744	29/05/2012	27/07/2026
16745	29/05/2012	27/07/2026
16746	29/05/2012	27/07/2026

(73) Chủ văn bằng bảo hộ: UNILEVER N.V. (NL)
Weena 455 3013 AL Rotterdam The Netherlands

Quyết định số: 19905w/QĐ-SHTT, ngày 06/12/2021 về việc gia hạn hiệu lực Bằng độc quyền kiểu dáng công nghiệp

Số đơn yêu cầu: GH3-2021-03211 Ngày nộp: 14/06/2021

Liên quan đến Bằng độc quyền kiểu dáng công nghiệp:

(11) Số văn bằng	(15) Ngày cấp	Gia hạn đến ngày
25247	27/11/2017	14/04/2026

(73) Chủ văn bằng bảo hộ: A.K.KOH ENTERPRISE SDN. BHD. (MY)
Plo 81, Jalan Cyber 5, Kawasan Perindustrian Senai III,
81400 Senai, Johor Darul Takzim, Malaysia

Quyết định số: 19906w/QĐ-SHTT, ngày 06/12/2021 về việc gia hạn hiệu lực Bằng độc quyền kiểu dáng công nghiệp

Số đơn yêu cầu: GH3-2021-02197 Ngày nộp: 29/04/2021

Liên quan đến Bằng độc quyền kiểu dáng công nghiệp:

CÔNG BÁO SỞ HỮU CÔNG NGHIỆP SỐ 406 TẬP B – QUYỀN 2 (01.2022)

(11) Số văn bằng	(15) Ngày cấp	Gia hạn đến ngày
25994	16/03/2018	19/09/2026

(73) Chủ văn bằng bảo hộ: LÊ THỊ LÀNH (VN)
Số 240, tổ 6, ấp Long Hạ, Kiến An, huyện Chợ Mới, tỉnh An Giang

Quyết định số: 19907w/QĐ-SHTT, ngày 06/12/2021 về việc gia hạn hiệu lực Bằng độc quyền kiểu dáng công nghiệp

Số đơn yêu cầu: GH3-2021-02143 Ngày nộp: 26/04/2021

Liên quan đến Bằng độc quyền kiểu dáng công nghiệp:

(11) Số văn bằng	(15) Ngày cấp	Gia hạn đến ngày
27636	27/11/2018	29/04/2026

(73) Chủ văn bằng bảo hộ: TRẦN CHÍ (VN)
28 Phong Phú, phường 12, quận 8, thành phố Hồ Chí Minh

Quyết định số: 19908w/QĐ-SHTT, ngày 06/12/2021 về việc gia hạn hiệu lực Bằng độc quyền kiểu dáng công nghiệp

Số đơn yêu cầu: GH3-2021-02142 Ngày nộp: 26/04/2021

Liên quan đến Bằng độc quyền kiểu dáng công nghiệp:

(11) Số văn bằng	(15) Ngày cấp	Gia hạn đến ngày
24965	23/10/2017	29/04/2026

(73) Chủ văn bằng bảo hộ: TRẦN CHÍ (VN)
28 Phong Phú, phường 12, quận 8, thành phố Hồ Chí Minh

Quyết định số: 19909w/QĐ-SHTT, ngày 06/12/2021 về việc gia hạn hiệu lực Bằng độc quyền kiểu dáng công nghiệp

Số đơn yêu cầu: GH3-2021-01848 Ngày nộp: 08/04/2021

Liên quan đến Bằng độc quyền kiểu dáng công nghiệp:

CÔNG BÁO SỞ HỮU CÔNG NGHIỆP SỐ 406 TẬP B – QUYỀN 2 (01.2022)

(11) Số văn bằng	(15) Ngày cấp	Gia hạn đến ngày
25175	16/11/2017	28/04/2026

(73) Chủ văn bằng bảo hộ: LOCTEK VISUAL TECHNOLOGY CORP. (CN)
NO.588 Qihang South Road, Binhai Industrial Zone,
YinZhou District, Ningbo, China

Quyết định số: 19910w/QĐ-SHTT, ngày 06/12/2021 về việc gia hạn hiệu lực Bằng độc quyền kiểu dáng công nghiệp

Số đơn yêu cầu: GH3-2021-01829 Ngày nộp: 08/04/2021

Liên quan đến Bằng độc quyền kiểu dáng công nghiệp:

(11) Số văn bằng	(15) Ngày cấp	Gia hạn đến ngày
24547	06/09/2017	13/10/2025
24548	06/09/2017	13/10/2025

(73) Chủ văn bằng bảo hộ: CÔNG TY CỔ PHẦN ĐỒ UỐNG HÀ NỘI ADP (VN)
Phòng 102 B3 Tập thể Thanh Xuân Bắc, phường Thanh
Xuân Bắc, quận Thanh Xuân, thành phố Hà Nội

Quyết định số: 19911w/QĐ-SHTT, ngày 06/12/2021 về việc gia hạn hiệu lực Bằng độc quyền kiểu dáng công nghiệp

Số đơn yêu cầu: GH3-2021-01815 Ngày nộp: 07/04/2021

Liên quan đến Bằng độc quyền kiểu dáng công nghiệp:

(11) Số văn bằng	(15) Ngày cấp	Gia hạn đến ngày
25660	02/02/2018	18/07/2026

(73) Chủ văn bằng bảo hộ: CƠ SỞ PHÚC BÌNH DƯƠNG (VN)
Ấp Thạnh Tân, xã Thạnh Tây, huyện Tân Biên, tỉnh Tây
Ninh

CÔNG BÁO SỞ HỮU CÔNG NGHIỆP SỐ 406 TẬP B – QUYỀN 2 (01.2022)

Quyết định số: 19912w/QĐ-SHTT, ngày 06/12/2021 về việc gia hạn hiệu lực Bằng độc quyền kiểu dáng công nghiệp

Số đơn yêu cầu: GH3-2021-01810 Ngày nộp: 07/04/2021

Liên quan đến Bằng độc quyền kiểu dáng công nghiệp:

(11) Số văn bằng	(15) Ngày cấp	Gia hạn đến ngày
25250	27/11/2017	15/04/2026

(73) Chủ văn bằng bảo hộ: CÔNG TY TNHH MTV THƯƠNG MẠI HẢI YẾN NHA TRANG (VN)
141 Huỳnh Thúc Kháng, phường Tân Lập, thành phố Nha Trang, tỉnh Khánh Hòa

Quyết định số: 19913w/QĐ-SHTT, ngày 06/12/2021 về việc gia hạn hiệu lực Bằng độc quyền kiểu dáng công nghiệp

Số đơn yêu cầu: GH3-2021-01786 Ngày nộp: 06/04/2021

Liên quan đến Bằng độc quyền kiểu dáng công nghiệp:

(11) Số văn bằng	(15) Ngày cấp	Gia hạn đến ngày
18214	19/07/2013	26/05/2026

(73) Chủ văn bằng bảo hộ: NIPPON STEEL CORPORATION (JP)
6-1, Marunouchi 2-chome, Chiyoda-ku, Tokyo 100-8071 Japan

Quyết định số: 19914w/QĐ-SHTT, ngày 06/12/2021 về việc gia hạn hiệu lực Bằng độc quyền kiểu dáng công nghiệp

Số đơn yêu cầu: GH3-2021-01749 Ngày nộp: 05/04/2021

Liên quan đến Bằng độc quyền kiểu dáng công nghiệp:

(11) Số văn bằng	(15) Ngày cấp	Gia hạn đến ngày
16405	08/02/2012	09/05/2026

(73) Chủ văn bằng bảo hộ: CÔNG TY TNHH GIẤY MYLAN (VN)
Số 19B/5 phố Nguyễn Văn Cừ, phường Ngọc Lâm, quận Long Biên, thành phố Hà Nội

CÔNG BÁO SỞ HỮU CÔNG NGHIỆP SỐ 406 TẬP B – QUYỀN 2 (01.2022)

Quyết định số: 19915w/QĐ-SHTT, ngày 06/12/2021 về việc gia hạn hiệu lực Bằng độc quyền kiểu dáng công nghiệp

Số đơn yêu cầu: GH3-2021-03280 Ngày nộp: 16/06/2021

Liên quan đến Bằng độc quyền kiểu dáng công nghiệp:

(11) Số văn bằng	(15) Ngày cấp	Gia hạn đến ngày
24789	02/10/2017	30/09/2026
24791	02/10/2017	06/10/2026
24885	10/10/2017	13/10/2026
25013	27/10/2017	02/12/2026
25149	15/11/2017	23/09/2026
25150	15/11/2017	23/09/2026
25333	05/12/2017	08/09/2026
25570	12/01/2018	08/09/2026
25572	12/01/2018	14/12/2026
25664	02/02/2018	17/10/2026
25911	09/03/2018	19/10/2026
26059	23/03/2018	14/09/2026
26342	16/04/2018	14/12/2026
26459	03/05/2018	05/12/2026
26460	03/05/2018	05/12/2026
28718	21/05/2019	14/09/2026

(73) Chủ văn bằng bảo hộ: CÔNG TY CỔ PHẦN SẢN XUẤT NHỰA DUY TÂN (VN)
298 Hồ Học Lãm, phường An Lạc, quận Bình Tân, thành phố Hồ Chí Minh

Quyết định số: 20216w/QĐ-SHTT, ngày 13/12/2021 về việc gia hạn hiệu lực Bằng độc quyền kiểu dáng công nghiệp

Số đơn yêu cầu: GH3-2021-04763 Ngày nộp: 24/09/2021

Liên quan đến Bằng độc quyền kiểu dáng công nghiệp:

(11) Số văn bằng	(15) Ngày cấp	Gia hạn đến ngày
27775	18/12/2018	01/11/2026

CÔNG BÁO SỞ HỮU CÔNG NGHIỆP SỐ 406 TẬP B – QUYỀN 2 (01.2022)

(73) Chủ văn bằng bảo hộ: LAMA INDUSTRIES (M) SDN. BHD. (MY)
No. 435 & 436, (1st Floor), Jalan Tun Dr. Ismail, 70200
Seremban, Negeri Sembilan Darul Khusus, Malaysia

Quyết định số: 20217w/QĐ-SHTT, ngày 13/12/2021 về việc gia hạn hiệu lực Bằng độc quyền kiểu dáng công nghiệp

Số đơn yêu cầu: GH3-2021-04744 Ngày nộp: 23/09/2021

Liên quan đến Bằng độc quyền kiểu dáng công nghiệp:

(11) Số văn bằng	(15) Ngày cấp	Gia hạn đến ngày
33408	31/08/2021	30/09/2026

(73) Chủ văn bằng bảo hộ: CJ CHEILJEDANG CORPORATION (KR)
(Ssangnim-dong) 330, Dongho-ro, Jung-gu, Seoul 04560,
Republic of Korea

Quyết định số: 20218w/QĐ-SHTT, ngày 13/12/2021 về việc gia hạn hiệu lực Bằng độc quyền kiểu dáng công nghiệp

Số đơn yêu cầu: GH3-2021-04730 Ngày nộp: 23/09/2021

Liên quan đến Bằng độc quyền kiểu dáng công nghiệp:

(11) Số văn bằng	(15) Ngày cấp	Gia hạn đến ngày
17310	21/11/2012	03/11/2026
17311	21/11/2012	03/11/2026

(73) Chủ văn bằng bảo hộ: CÔNG TY TNHH SUNTEX (VN)
Thôn Ngọc Lịch, xã Trung Trắc, huyện Văn Lâm, tỉnh
Hưng Yên

Quyết định số: 20219w/QĐ-SHTT, ngày 13/12/2021 về việc gia hạn hiệu lực Bằng độc quyền kiểu dáng công nghiệp

Số đơn yêu cầu: GH3-2021-04699 Ngày nộp: 21/09/2021

Liên quan đến Bằng độc quyền kiểu dáng công nghiệp:

CÔNG BÁO SỞ HỮU CÔNG NGHIỆP SỐ 406 TẬP B – QUYỀN 2 (01.2022)

(11) Số văn bằng	(15) Ngày cấp	Gia hạn đến ngày
17028	04/09/2012	28/09/2026

(73) Chủ văn bằng bảo hộ: COLGATE-PALMOLIVE COMPANY (US)
300 Park Avenue, New York, NY 10022, United States of America

Quyết định số: 20220w/QĐ-SHTT, ngày 13/12/2021 về việc gia hạn hiệu lực Bằng độc quyền kiểu dáng công nghiệp

Số đơn yêu cầu: GH3-2021-04698 Ngày nộp: 21/09/2021

Liên quan đến Bằng độc quyền kiểu dáng công nghiệp:

(11) Số văn bằng	(15) Ngày cấp	Gia hạn đến ngày
26481	08/05/2018	27/09/2026

(73) Chủ văn bằng bảo hộ: BOSE CORPORATION (US)
The Mountain, Framingham, Massachusetts 01701-9168,
United States of America

Quyết định số: 20221w/QĐ-SHTT, ngày 13/12/2021 về việc gia hạn hiệu lực Bằng độc quyền kiểu dáng công nghiệp

Số đơn yêu cầu: GH3-2021-04670 Ngày nộp: 20/09/2021

Liên quan đến Bằng độc quyền kiểu dáng công nghiệp:

(11) Số văn bằng	(15) Ngày cấp	Gia hạn đến ngày
24740	22/09/2017	25/03/2026

(73) Chủ văn bằng bảo hộ: CÔNG TY TNHH THIẾT BỊ VÀ SẢN PHẨM AN TOÀN VIỆT NAM (VN)
Lô C15, khu công nghiệp Bá Thiện II, xã Thiện Kế, huyện Bình Xuyên, tỉnh Vĩnh Phúc

Quyết định số: 20222w/QĐ-SHTT, ngày 13/12/2021 về việc gia hạn hiệu lực Bằng độc quyền kiểu dáng công nghiệp

CÔNG BÁO SỞ HỮU CÔNG NGHIỆP SỐ 406 TẬP B – QUYỀN 2 (01.2022)

Số đơn yêu cầu: GH3-2021-04646 Ngày nộp: 16/09/2021

Liên quan đến Bằng độc quyền kiểu dáng công nghiệp:

(11) Số văn bằng	(15) Ngày cấp	Gia hạn đến ngày
25061	01/11/2017	14/10/2026

(73) Chủ văn bằng bảo hộ: AMOREPACIFIC CORPORATION (KR)
181, 2-ga Hangang-ro, Yongsan-gu, Seoul, Republic of Korea

Quyết định số: 20223w/QĐ-SHTT, ngày 13/12/2021 về việc gia hạn hiệu lực Bằng độc quyền kiểu dáng công nghiệp

Số đơn yêu cầu: GH3-2021-04645 Ngày nộp: 16/09/2021

Liên quan đến Bằng độc quyền kiểu dáng công nghiệp:

(11) Số văn bằng	(15) Ngày cấp	Gia hạn đến ngày
26028	16/03/2018	03/10/2026

(73) Chủ văn bằng bảo hộ: PARK, DOO HEON (KR)
107-1404, 26, Deongmyeong-ro, Yuseong-gu, Daejeon, 34152, Republic of Korea

Quyết định số: 20224w/QĐ-SHTT, ngày 13/12/2021 về việc gia hạn hiệu lực Bằng độc quyền kiểu dáng công nghiệp

Số đơn yêu cầu: GH3-2021-04639 Ngày nộp: 16/09/2021

Liên quan đến Bằng độc quyền kiểu dáng công nghiệp:

(11) Số văn bằng	(15) Ngày cấp	Gia hạn đến ngày
20386	31/12/2014	12/10/2026

(73) Chủ văn bằng bảo hộ: SMC CORPORATION (JP)
14-1, Sotokanda 4-chome, Chiyoda-ku, Tokyo, JAPAN

Quyết định số: 20225w/QĐ-SHTT, ngày 13/12/2021 về việc gia hạn hiệu lực Bằng độc quyền kiểu dáng công nghiệp

CÔNG BÁO SỞ HỮU CÔNG NGHIỆP SỐ 406 TẬP B – QUYỀN 2 (01.2022)

Số đơn yêu cầu: GH3-2021-04636 Ngày nộp: 16/09/2021

Liên quan đến Bằng độc quyền kiểu dáng công nghiệp:

(11) Số văn bằng	(15) Ngày cấp	Gia hạn đến ngày
25815	01/03/2018	04/11/2026

(73) Chủ văn bằng bảo hộ: SEOUL VIOSYS CO., LTD. (KR)
1B-36, 65-16, Sandan-ro 163 beon-gil, Danwon-gu,
Ansan-si, Gyeonggi-do, Republic of Korea

Quyết định số: 20227w/QĐ-SHTT, ngày 13/12/2021 về việc gia hạn hiệu lực Bằng độc quyền kiểu dáng công nghiệp

Số đơn yêu cầu: GH3-2021-04631 Ngày nộp: 15/09/2021

Liên quan đến Bằng độc quyền kiểu dáng công nghiệp:

(11) Số văn bằng	(15) Ngày cấp	Gia hạn đến ngày
25683	02/02/2018	29/09/2026

(73) Chủ văn bằng bảo hộ: TOTO LTD. (JP)
1-1, Nakashima 2-chome, Kokurakita-ku, Kitakyushu-shi,
Fukuoka 802-8601 Japan

Quyết định số: 20228w/QĐ-SHTT, ngày 13/12/2021 về việc gia hạn hiệu lực Bằng độc quyền kiểu dáng công nghiệp

Số đơn yêu cầu: GH3-2021-04629 Ngày nộp: 14/09/2021

Liên quan đến Bằng độc quyền kiểu dáng công nghiệp:

(11) Số văn bằng	(15) Ngày cấp	Gia hạn đến ngày
26590	23/05/2018	13/09/2026

(73) Chủ văn bằng bảo hộ: HOCHIKI CORPORATION (JP)
2-10-43 Kamiosaki Shinagawa-ku, Tokyo, JAPAN

CÔNG BÁO SỞ HỮU CÔNG NGHIỆP SỐ 406 TẬP B – QUYỀN 2 (01.2022)

Quyết định số: 20229w/QĐ-SHTT, ngày 13/12/2021 về việc gia hạn hiệu lực Bằng độc quyền kiểu dáng công nghiệp

Số đơn yêu cầu: GH3-2021-04607 Ngày nộp: 13/09/2021

Liên quan đến Bằng độc quyền kiểu dáng công nghiệp:

(11) Số văn bằng	(15) Ngày cấp	Gia hạn đến ngày
17605	22/02/2013	23/09/2026
17619	01/03/2013	23/09/2026
17620	01/03/2013	23/09/2026
17621	01/03/2013	23/09/2026
17622	01/03/2013	23/09/2026
17623	01/03/2013	23/09/2026
17624	01/03/2013	23/09/2026
17625	01/03/2013	23/09/2026
17911	14/05/2013	23/09/2026
17912	14/05/2013	23/09/2026

(73) Chủ văn bằng bảo hộ: SMC KABUSHIKI KAISHA (JP)
4-14-1, Sotokanda, Chiyoda-ku, Tokyo 101-0021, Japan

Quyết định số: 20230w/QĐ-SHTT, ngày 13/12/2021 về việc gia hạn hiệu lực Bằng độc quyền kiểu dáng công nghiệp

Số đơn yêu cầu: GH3-2021-04462 Ngày nộp: 30/08/2021

Liên quan đến Bằng độc quyền kiểu dáng công nghiệp:

(11) Số văn bằng	(15) Ngày cấp	Gia hạn đến ngày
26863	09/07/2018	10/10/2026

(73) Chủ văn bằng bảo hộ: CHILWEE POWER CO. LTD (CN)
Xinxing Industry Zone, Zhicheng Town, Changxing
County, Zhejiang Province, China

Quyết định số: 20231w/QĐ-SHTT, ngày 13/12/2021 về việc gia hạn hiệu lực Bằng độc quyền kiểu dáng công nghiệp

CÔNG BÁO SỞ HỮU CÔNG NGHIỆP SỐ 406 TẬP B – QUYỀN 2 (01.2022)

Số đơn yêu cầu: GH3-2021-04170 Ngày nộp: 02/08/2021

Liên quan đến Bằng độc quyền kiểu dáng công nghiệp:

(11) Số văn bằng	(15) Ngày cấp	Gia hạn đến ngày
26323	16/04/2018	03/08/2026

(73) Chủ văn bằng bảo hộ: CHONG TECK CHOY (MY)
No 11, Jalan TPP 5/6, Taman Perindustrian Puchong,
47100 Puchong, Selangor, West Malaysia

Quyết định số: 20232w/QĐ-SHTT, ngày 13/12/2021 về việc gia hạn hiệu lực Bằng độc quyền kiểu dáng công nghiệp

Số đơn yêu cầu: GH3-2021-02572 Ngày nộp: 17/05/2021

Liên quan đến Bằng độc quyền kiểu dáng công nghiệp:

(11) Số văn bằng	(15) Ngày cấp	Gia hạn đến ngày
16654	25/04/2012	27/06/2026

(73) Chủ văn bằng bảo hộ: TIEN-BAO YEH (TW)
5F, No. 347, Jhonghua Road, Shulin District, New Taipei
City, Taiwan

Quyết định số: 20233w/QĐ-SHTT, ngày 13/12/2021 về việc gia hạn hiệu lực Bằng độc quyền kiểu dáng công nghiệp

Số đơn yêu cầu: GH3-2021-01451 Ngày nộp: 22/03/2021

Liên quan đến Bằng độc quyền kiểu dáng công nghiệp:

(11) Số văn bằng	(15) Ngày cấp	Gia hạn đến ngày
23455	08/03/2017	22/03/2026

(73) Chủ văn bằng bảo hộ: CÔNG TY CỔ PHẦN SONG HOA (VN)
10/4 đường số 3, khu phố 4, phường Bình An, quận 2,
thành phố Hồ Chí Minh

CÔNG BÁO SỞ HỮU CÔNG NGHIỆP SỐ 406 TẬP B – QUYỀN 2 (01.2022)

Quyết định số: 20234w/QĐ-SHTT, ngày 13/12/2021 về việc gia hạn hiệu lực Bằng độc quyền kiểu dáng công nghiệp

Số đơn yêu cầu: GH3-2021-01097 Ngày nộp: 08/03/2021

Liên quan đến Bằng độc quyền kiểu dáng công nghiệp:

(11) Số văn bằng	(15) Ngày cấp	Gia hạn đến ngày
25559	12/01/2018	10/10/2026
25560	12/01/2018	10/10/2026

(73) Chủ văn bằng bảo hộ: **TRẦN VĂN CHÍNH (VN)**
104 Xuân Thủy, phường Thảo Điền, quận 2, thành phố Hồ Chí Minh

Quyết định số: 20235w/QĐ-SHTT, ngày 13/12/2021 về việc gia hạn hiệu lực Bằng độc quyền kiểu dáng công nghiệp

Số đơn yêu cầu: GH3-2020-00969 Ngày nộp: 03/03/2020

Liên quan đến Bằng độc quyền kiểu dáng công nghiệp:

(11) Số văn bằng	(15) Ngày cấp	Gia hạn đến ngày
23047	21/11/2016	28/08/2030

(73) Chủ văn bằng bảo hộ: **CÔNG TY CỔ PHẦN KAROFI VIỆT NAM (VN)**
Lô CC1.i.3.1, KĐT Pháp Vân, Tứ Hiệp, phường Hoàng Liệt, quận Hoàng Mai, thành phố Hà Nội

Quyết định số: 20624w/QĐ-SHTT, ngày 16/12/2021 về việc gia hạn hiệu lực Bằng độc quyền kiểu dáng công nghiệp

Số đơn yêu cầu: GH3-2020-03693 Ngày nộp: 04/08/2020

Liên quan đến Bằng độc quyền kiểu dáng công nghiệp:

(11) Số văn bằng	(15) Ngày cấp	Gia hạn đến ngày
21770	29/12/2015	10/02/2025
21771	29/12/2015	10/02/2025

(73) Chủ văn bằng bảo hộ: **CÔNG TY CỔ PHẦN THỰC PHẨM GIA ĐÌNH AN CO (VN)**
Lô M, đường số 10, cụm công nghiệp Lợi Bình Nhơn, xã Lợi Bình Nhơn, thành phố Tân An, tỉnh Long An

3 - CẤP LẠI VĂN BẰNG BẢO HỘ

Quyết định số: 19871w/QĐ-SHTT, ngày 03/12/2021 về việc cấp lại Bằng độc quyền kiểu dáng công nghiệp

Số đơn yêu cầu: RB3-2021-01881 Ngày nộp: 12/10/2021

Liên quan đến Bằng độc quyền kiểu dáng công nghiệp:

(11) Số văn bằng	(15) Ngày cấp	Cấp lại lần thứ
30852	18/06/2020	01

4 - KHIẾU NẠI

STT	SỐ KÝ HIỆU VĂN BẢN	NGÀY BAN HÀNH	SỐ YÊU CẦU	SỐ BẢNG LIÊN QUAN
1	11878 /QĐ-SHTT	21/07/2021	KN3-2021-00527	3-2019-02670
2	12030 /QĐ-SHTT	22/07/2021	KN3-2021-00526	3-2019-02669

BỘ KHOA HỌC CÔNG NGHỆ
CỤC SỞ HỮU TRÍ TUỆ

CỘNG HÒA XÃ HỘI CHỦ NGHĨA VIỆT NAM
Độc lập - Tự do - Hạnh phúc

Số: 11878w/QĐ - SHTT

Hà Nội, ngày 21 tháng 07 năm 2021

QUYẾT ĐỊNH

Về việc giải quyết khiếu nại của Trung tâm Phát triển công nghệ cao,
Viện Hàn lâm Khoa học và Công nghệ Việt Nam (VN)
(lần đầu)

CỤC TRƯỞNG

CỤC SỞ HỮU TRÍ TUỆ

Căn cứ Luật Khiếu nại ngày 11/11/2011;

Căn cứ Luật Sở hữu trí tuệ ngày 29/11/2005, Luật sửa đổi, bổ sung một số điều của Luật Sở hữu trí tuệ ngày 19/6/2009 và Luật sửa đổi, bổ sung một số điều của Luật Kinh doanh bảo hiểm, Luật Sở hữu trí tuệ ngày 14/6/2009 (sau đây gọi là Luật Sở hữu trí tuệ);

Căn cứ Nghị định số 103/2006/NĐ-CP ngày 22/9/2006 của Chính Phủ quy định chi tiết và hướng dẫn thi hành một số điều của Luật Sở hữu trí tuệ về sở hữu công nghiệp, được sửa đổi, bổ sung theo Nghị định số 122/2010/NĐ-CP ngày 31/12/2010 (sau đây gọi là Nghị định số 103/2006/NĐ-CP);

Căn cứ Thông tư số 01/2007/TT-BKHCN ngày 14/02/2007 của Bộ Khoa học và Công nghệ hướng dẫn thi hành Nghị định số 103/2006/NĐ-CP, được sửa đổi, bổ sung theo Thông tư số 13/2010/TT-BKHCN ngày 30/7/2010, Thông tư số 18/2011/TT-BKHCN ngày 22/7/2011, Thông tư số 05/2013/TT-BKHCN ngày 20/02/2013 và Thông tư số 16/2016/TT-BKHCN ngày 30/6/2016 (sau đây gọi là Thông tư số 01/2007/TT-BKHCN);

Căn cứ Điều lệ Tổ chức và hoạt động của Cục Sở hữu trí tuệ ban hành kèm theo Quyết định số 2525/QĐ-BKHCN ngày 04/9/2018 của Bộ trưởng Bộ Khoa học và Công nghệ;

Xét đơn khiếu nại số KN3-2021-00527 ngày 27/5/2021 của Trung tâm Phát triển công nghệ cao, Viện Hàn lâm Khoa học và Công nghệ Việt Nam; địa chỉ: Số 18 Hoàng Quốc Việt, phường Nghĩa Đô, quận Cầu Giấy, Thành phố Hà Nội, điện thoại 02437916281; khiếu nại Quyết định số 7352w/QĐ-SHTT ngày 10/5/2021.



I. Nội dung khiếu nại

Đơn đăng ký kiểu dáng công nghiệp số 3-2019-02670 ngày 21/10/2019 của Trung tâm Phát triển công nghệ cao, Viện Hàn lâm Khoa học và Công nghệ Việt Nam bị từ chối cấp Bằng độc quyền kiểu dáng công nghiệp vì người nộp đơn

không nộp lệ phí cấp văn bằng bảo hộ, phí công bố quyết định cấp văn bằng bảo hộ, phí đăng bạ quyết định cấp văn bằng bảo hộ theo quy định.

Người nộp đơn đề nghị Cục Sở hữu trí tuệ xem xét, cấp Bằng độc quyền kiểu dáng công nghiệp cho đơn nêu trên do không nhận được Thông báo số 23735w/SHTT-KDCN ngày 30/11/2020 về việc dự định cấp văn bằng bảo hộ và nộp phí, lệ phí. Người nộp đơn xin được nộp đầy đủ các khoản phí, lệ phí theo quy định.

II. Kết quả xem xét, xác minh khiếu nại

1. Cơ sở pháp lý giải quyết khiếu nại:

Theo quy định tại điểm 15.7.c) Thông tư số 01/2007/TT-BKHCN:

Nếu người nộp đơn không nộp lệ phí cấp văn bằng bảo hộ, phí công bố quyết định cấp văn bằng bảo hộ, phí đăng bạ quyết định cấp văn bằng bảo hộ trong thời hạn quy định tại điểm 15.7a thì trong thời hạn 15 ngày kể từ ngày kết thúc thời hạn tương ứng, Cục Sở hữu trí tuệ ra quyết định từ chối cấp văn bằng bảo hộ.

2. Nhận định, đánh giá:

Sau khi kiểm tra và xác thực thông tin nêu trong đơn khiếu nại ở các đơn vị liên quan; qua xem xét các tài liệu trong hồ sơ vụ việc, thấy rằng:

Tính đến thời điểm hiện tại, dữ liệu chuyển phát Thông báo số 23735w/SHTT-KDCN ngày 30/11/2020 đã không còn tra cứu được. Tuy nhiên người nộp đơn khẳng định đã không nhận được thông báo số 23735w/SHTT-KDCN ngày 30/11/2020 nên người nộp đơn không có thông tin cần thiết để có thể thực hiện nghĩa vụ tài chính theo yêu cầu. Người nộp đơn phải hoàn toàn chịu trách nhiệm về thông tin nêu trên nếu có vấn đề pháp lý nảy sinh. Nhằm tạo điều kiện thuận lợi cho người nộp đơn, Cục Sở hữu trí tuệ chấp nhận cho người nộp đơn nộp các khoản phí, lệ phí để được cấp Bằng độc quyền kiểu dáng công nghiệp theo đơn số 3-2019-02670.

III. Kết luận

Vì lý do đã nêu, Cục Sở hữu trí tuệ tiếp tục xem xét, thực hiện thủ tục cấp Bằng độc quyền kiểu dáng công nghiệp cho đơn số 3-2019-02670.

Từ những nhận định và căn cứ trên,

QUYẾT ĐỊNH:

Điều 1. Hủy bỏ Quyết định số 7352w/QĐ-SHTT ngày 10/5/2021 về việc từ chối cấp Bằng độc quyền kiểu dáng công nghiệp “Thiết bị giám sát hành trình” theo đơn số 3-2019-02670 ngày 21/10/2019.

Điều 2. Thực hiện thủ tục xét cấp Bằng độc quyền kiểu dáng công nghiệp cho đơn số 3-2019-02670 ngày 21/10/2019.

Điều 3. Trưởng phòng Thực thi và Giải quyết khiếu nại, Trưởng phòng Đăng ký, Giám đốc Trung tâm Thông tin sở hữu công nghiệp và Đăng ký, Giám đốc Trung tâm Thông tin Sở hữu công nghiệp và Trung tâm Phát triển công nghệ cao, Viện Hàn lâm Khoa học và Công nghệ Việt Nam có trách nhiệm thi hành Quyết định này. Trong thời hạn 03 tháng kể từ ngày ký Quyết định này, người nộp đơn cần nộp các khoản phí, lệ phí theo Thông báo số 23735w/SHTT-KDCN ngày 30/11/2020./.

Nơi nhận:

- Như Điều 3;
- KDCN (để biết);
- Lưu: VT, HT, HS, TTKN.

CỤC TRƯỞNG



Đinh Hữu Phí

Tài liệu gửi kèm:

- Bản sao Thông báo số 23735w/SHTT-KDCN ngày 30/11/2020.

BỘ KHOA HỌC CÔNG NGHỆ
CỤC SỞ HỮU TRÍ TUỆ

CỘNG HÒA XÃ HỘI CHỦ NGHĨA VIỆT NAM
Độc lập - Tự do - Hạnh phúc

Số: 12030w/QĐ - SHTT

Hà Nội, ngày 22 tháng 07 năm 2021

QUYẾT ĐỊNH

Về việc giải quyết khiếu nại của Trung tâm Phát triển công nghệ cao,
Viện Hàn lâm Khoa học và Công nghệ Việt Nam (VN)
(lần đầu)

CỤC TRƯỞNG

CỤC SỞ HỮU TRÍ TUỆ

Căn cứ Luật Khiếu nại ngày 11/11/2011;

Căn cứ Luật Sở hữu trí tuệ ngày 29/11/2005, Luật sửa đổi, bổ sung một số điều của Luật Sở hữu trí tuệ ngày 19/6/2009 và Luật sửa đổi, bổ sung một số điều của Luật Kinh doanh bảo hiểm, Luật Sở hữu trí tuệ ngày 14/6/2009 (sau đây gọi là Luật Sở hữu trí tuệ);

Căn cứ Nghị định số 103/2006/NĐ-CP ngày 22/9/2006 của Chính Phủ quy định chi tiết và hướng dẫn thi hành một số điều của Luật Sở hữu trí tuệ về sở hữu công nghiệp, được sửa đổi, bổ sung theo Nghị định số 122/2010/NĐ-CP ngày 31/12/2010 (sau đây gọi là Nghị định số 103/2006/NĐ-CP);

Căn cứ Thông tư số 01/2007/TT-BKHCN ngày 14/02/2007 của Bộ Khoa học và Công nghệ hướng dẫn thi hành Nghị định số 103/2006/NĐ-CP, được sửa đổi, bổ sung theo Thông tư số 13/2010/TT-BKHCN ngày 30/7/2010, Thông tư số 18/2011/TT-BKHCN ngày 22/7/2011, Thông tư số 05/2013/TT-BKHCN ngày 20/02/2013 và Thông tư số 16/2016/TT-BKHCN ngày 30/6/2016 (sau đây gọi là Thông tư số 01/2007/TT-BKHCN);

Căn cứ Điều lệ Tổ chức và hoạt động của Cục Sở hữu trí tuệ ban hành kèm theo Quyết định số 2525/QĐ-BKHCN ngày 04/9/2018 của Bộ trưởng Bộ Khoa học và Công nghệ;

Xét đơn khiếu nại số KN3-2021-00526 ngày 27/5/2021 của Trung tâm Phát triển công nghệ cao, Viện Hàn lâm Khoa học và Công nghệ Việt Nam (VN); địa chỉ: Số 18 Hoàng Quốc Việt, phường Nghĩa Đô, quận Cầu Giấy, thành phố Hà Nội, điện thoại 02437916281; khiếu nại Quyết định số 7353w/QĐ-SHTT ngày 10/5/2021.



I. Nội dung khiếu nại

Đơn đăng ký kiểu dáng công nghiệp số 3-2019-02669 ngày 21/10/2019 của Trung tâm Phát triển công nghệ cao, Viện Hàn lâm Khoa học và Công nghệ Việt Nam bị từ chối cấp Bằng độc quyền kiểu dáng công nghiệp vì người nộp đơn không nộp lệ phí cấp văn bằng bảo hộ, phí công bố quyết định cấp văn bằng bảo hộ, phí đăng bạ quyết định cấp văn bằng bảo hộ theo quy định.

Người nộp đơn đề nghị Cục Sở hữu trí tuệ xem xét, cấp Bằng độc quyền kiểu dáng công nghiệp cho đơn nêu trên do không nhận được Thông báo số 23724w/SHTT-KDCN ngày 30/11/2020 về việc dự định cấp văn bằng bảo hộ và nộp phí, lệ phí. Người nộp đơn xin được nộp đầy đủ các khoản phí, lệ phí theo quy định.

II. Kết quả xem xét, xác minh khiếu nại

1. Cơ sở pháp lý giải quyết khiếu nại:

Theo quy định tại điểm 15.7.c) Thông tư số 01/2007/TT-BKHCN:

Nếu người nộp đơn không nộp lệ phí cấp văn bằng bảo hộ, phí công bố quyết định cấp văn bằng bảo hộ, phí đăng bạ quyết định cấp văn bằng bảo hộ trong thời hạn quy định tại điểm 15.7a thì trong thời hạn 15 ngày kể từ ngày kết thúc thời hạn tương ứng, Cục Sở hữu trí tuệ ra quyết định từ chối cấp văn bằng bảo hộ.

2. Nhận định, đánh giá:

Sau khi kiểm tra và xác thực thông tin nêu trong đơn khiếu nại ở các đơn vị liên quan; qua xem xét các tài liệu trong hồ sơ vụ việc, thấy rằng:

Tính đến thời điểm hiện tại, dữ liệu chuyển phát Thông báo số 23724w/SHTT-KDCN ngày 30/11/2020 đã không còn tra cứu được. Tuy nhiên người nộp đơn khẳng định đã không nhận được thông báo số 23724w/SHTT-KDCN ngày 30/11/2020 nên không có thông tin cần thiết để có thể thực hiện nghĩa vụ tài chính theo yêu cầu. Người nộp đơn phải hoàn toàn chịu trách nhiệm về thông tin nêu trên nếu có vấn đề pháp lý nảy sinh. Nhằm tạo điều kiện thuận lợi cho người nộp đơn, Cục Sở hữu trí tuệ chấp nhận cho người nộp đơn nộp các khoản phí, lệ phí để được cấp Bằng độc quyền kiểu dáng công nghiệp theo đơn số 3-2019-02669.

III. Kết luận

Vì lý do đã nêu, Cục Sở hữu trí tuệ tiếp tục xem xét, thực hiện thủ tục cấp Bằng độc quyền kiểu dáng công nghiệp cho đơn số 3-2019-02669.

Từ những nhận định và căn cứ trên,

QUYẾT ĐỊNH:

Điều 1. Hủy bỏ Quyết định số 7353w/QĐ-SHTT/QĐ-SHTT ngày 10/5/2021 về việc từ chối cấp Bằng độc quyền kiểu dáng công nghiệp “Thiết bị giám sát hành trình” theo đơn số 3-2019-02669 ngày 21/10/2019.

Điều 2. Thực hiện thủ tục cấp Bằng độc quyền kiểu dáng công nghiệp cho đơn số 3-2019-02669 ngày 21/10/2019.

Điều 3. Trưởng phòng Thực thi và Giải quyết khiếu nại, Trưởng phòng Đăng ký, Giám đốc Trung tâm Thông tin sở hữu công nghiệp và Đăng ký, Giám đốc Trung tâm Thông tin Sở hữu công nghiệp và Trung tâm Phát triển công nghệ cao, Viện Hàn lâm Khoa học và Công nghệ Việt Nam có trách nhiệm thi hành Quyết định này. Trong thời hạn 03 tháng kể từ ngày ký Quyết định này, người nộp đơn cần nộp các khoản phí, lệ phí theo Thông báo số 23724w/SHTT-KDCN ngày 30/11/2020./.

Nơi nhận:

- Như Điều 3;
- KDCN (để biết);
- Lưu:VT, HT, HS, TTKN.

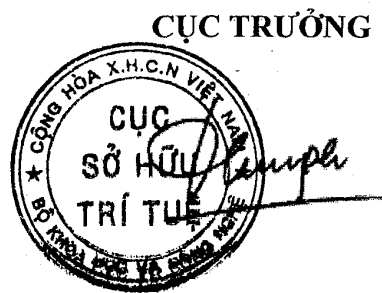

Đinh Hữu Phí

PHẦN III

CHUYỂN GIAO QUYỀN SỞ HỮU CÔNG NGHIỆP

1. CHUYỂN NHƯỢNG QUYỀN SỞ HỮU CÔNG NGHIỆP

Quyết định số 19881w/QĐ-SHTT, ngày 06/12/2021 về việc ghi nhận hợp đồng chuyển nhượng quyền sở hữu công nghiệp

Số Đơn đăng ký hợp đồng chuyển nhượng quyền sở hữu công nghiệp: CB3-2021-00950

Ngày nộp: 06/10/2021

Chủ đơn: PALOÏSE SAS (FR)

Đại diện của chủ đơn: Công ty Luật TNHH T&G

Nội dung ghi nhận:

Tên hợp đồng: Hợp đồng chuyển giao.

Ngày ký: 20/9/2021;

Số trang và ngôn ngữ: gồm 3 trang bằng tiếng Anh; Phụ lục gồm 1 trang bằng tiếng Anh.

Bên chuyển nhượng: **CHRISTIAN LOUBOUTIN (FR)**
1, rue Volney, F-75002 Paris, France

Bên được chuyển nhượng: **PALOÏSE SAS (FR)**
14 rue des Capucines, 75002 Paris, France.

Đối tượng được chuyển nhượng: toàn bộ quyền sở hữu các kiểu dáng công nghiệp đang được bảo hộ theo các Bằng độc quyền kiểu dáng công nghiệp dưới đây:

TT	Tên tên đối tượng	Số VBBH	Ngày cấp	Ngày hết hạn
1	Giày	32514	05/04/2021	29/05/2025

Giá chuyển nhượng: 1 USD.

Quyết định số 19882w/QĐ-SHTT, ngày 06/12/2021 về việc ghi nhận hợp đồng chuyển nhượng quyền sở hữu công nghiệp

Số Đơn đăng ký hợp đồng chuyển nhượng quyền sở hữu công nghiệp: CB3-2021-00949

Ngày nộp: 06/10/2021

Chủ đơn: PALOÏSE SAS (FR)

Đại diện của chủ đơn: Công ty Luật TNHH T&G

Nội dung ghi nhận:

Tên hợp đồng: Hợp đồng chuyển giao.

Ngày ký: 20/9/2021;

CÔNG BÁO SỞ HỮU CÔNG NGHIỆP SỐ 406 TẬP B – QUYỀN 2 (01.2022)

Số trang và ngôn ngữ: gồm 3 trang bằng tiếng Anh; Phụ lục gồm 1 trang bằng tiếng Anh.

Bên chuyển nhượng: **CHRISTIAN LOUBOUTIN (FR)**
1, rue Volney, F-75002 Paris, France

Bên được chuyển nhượng: **PALOÏSE SAS (FR)**
14 rue des Capucines, 75002 Paris, France.

Đối tượng được chuyển nhượng: toàn bộ quyền sở hữu các kiểu dáng công nghiệp đang được bảo hộ theo các Bằng độc quyền kiểu dáng công nghiệp dưới đây:

TT	Tên tên đối tượng	Số VBBH	Ngày cấp	Ngày hết hạn
1	Giày	31782	09/11/2020	12/08/2024

Giá chuyển nhượng: 1 USD.

Quyết định số 19883w/QĐ-SHTT, ngày 06/12/2021 về việc ghi nhận hợp đồng chuyển nhượng quyền sở hữu công nghiệp

Số Đơn đăng ký hợp đồng chuyển nhượng quyền sở hữu công nghiệp: CB3-2021-00948

Ngày nộp: 06/10/2021

Chủ đơn: PALOÏSE SAS (FR)

Đại diện của chủ đơn: Công ty Luật TNHH T&G

Nội dung ghi nhận:

Tên hợp đồng: Hợp đồng chuyển giao.

Ngày ký: 20/9/2021;

Số trang và ngôn ngữ: gồm 3 trang bằng tiếng Anh; Phụ lục gồm 1 trang bằng tiếng Anh.

Bên chuyển nhượng: **CHRISTIAN LOUBOUTIN (FR)**
1, rue Volney, F-75002 Paris, France

Bên được chuyển nhượng: **PALOÏSE SAS (FR)**
14 rue des Capucines, 75002 Paris, France.

Đối tượng được chuyển nhượng: toàn bộ quyền sở hữu các kiểu dáng công nghiệp đang được bảo hộ theo các Bằng độc quyền kiểu dáng công nghiệp dưới đây:

TT	Tên tên đối tượng	Số VBBH	Ngày cấp	Ngày hết hạn
1	Giày	32861	01/06/2021	12/08/2024

Giá chuyển nhượng: 1 USD.

CÔNG BÁO SỞ HỮU CÔNG NGHIỆP SỐ 406 TẬP B – QUYỀN 2 (01.2022)

Quyết định số 19884w/QĐ-SHTT, ngày 06/12/2021 về việc ghi nhận hợp đồng chuyển nhượng quyền sở hữu công nghiệp

Số Đơn đăng ký hợp đồng chuyển nhượng quyền sở hữu công nghiệp: CB3-2021-00947

Ngày nộp: 06/10/2021

Chủ đơn: PALOÏSE SAS (FR)

Đại diện của chủ đơn: Công ty Luật TNHH T&G

Nội dung ghi nhận:

Tên hợp đồng: Hợp đồng chuyển giao.

Ngày ký: 20/9/2021;

Số trang và ngôn ngữ: gồm 2 trang bằng tiếng Anh; Phụ lục gồm 1 trang bằng tiếng Anh.

Bên chuyển nhượng: **CHRISTIAN LOUBOUTIN (FR)**
1, rue Volney, F-75002 Paris, France

Bên được chuyển nhượng: **PALOÏSE SAS (FR)**
14 rue des Capucines, 75002 Paris, France.

Đối tượng được chuyển nhượng: toàn bộ quyền sở hữu các kiểu dáng công nghiệp đang được bảo hộ theo các Bằng độc quyền kiểu dáng công nghiệp dưới đây:

TT	Tên tên đối tượng	Số VBBH	Ngày cấp	Ngày hết hạn
1	Giày	29779	25/11/2019	20/12/2023

Giá chuyển nhượng: 1USD.

CÔNG BÁO SỞ HỮU CÔNG NGHIỆP

Do Cục Sở hữu trí tuệ thuộc Bộ Khoa học và Công nghệ ấn hành theo Luật Sở hữu trí tuệ số 50/2005/QH11 được Quốc hội thông qua ngày 29 tháng 11 năm 2005 và được sửa đổi bằng Luật sửa đổi, bổ sung một số điều của Luật sở hữu trí tuệ số 50/2005/QH11 được Quốc hội thông qua ngày 19 tháng 6 năm 2009.

Địa chỉ liên hệ:

384-386 đường Nguyễn Trãi, quận Thanh Xuân,
thành phố Hà Nội, Việt Nam
ĐT: 024. 38583069
Fax: 024. 38588449