

ISSN 0868 - 2534

CỘNG HÒA XÃ HỘI CHỦ NGHĨA VIỆT NAM  
BỘ KHOA HỌC VÀ CÔNG NGHỆ

CỤC SỞ HỮU TRÍ TUỆ

---

**CÔNG BÁO**  
**SỞ HỮU CÔNG NGHIỆP**

TẬP B

**QUYỂN 2: KIỂU DÁNG CÔNG NGHIỆP**

08 - 2021

---

401

---

HÀ NỘI

CỘNG HOÀ XÃ HỘI CHỦ NGHĨA VIỆT NAM  
BỘ KHOA HỌC VÀ CÔNG NGHỆ  
CỤC SỞ HỮU TRÍ TUỆ

---

CÔNG BÁO  
SỞ HỮU CÔNG NGHIỆP  
TẬP B

QUYỂN 2: KIỂU DÁNG CÔNG NGHIỆP

08-2021

401

---

HÀ NỘI

## MỤC LỤC

	Trang
<u>PHẦN I:</u> Kiểu dáng công nghiệp được cấp Bằng độc quyền	7
<u>PHẦN II:</u> Sửa đổi, gia hạn, cấp lại, chấm dứt, huỷ bỏ hiệu lực văn bằng bảo hộ, quyết định giải quyết khiếu nại	309

## CONTENTS

<u>PART I:</u> Industrial Design Patents	7
<u>PART II:</u> Amendment, Renewal, Duplication, Termination, Cancellation of Protection Titles	309

---

**CÔNG BÁO SỞ HỮU CÔNG NGHIỆP SỐ 401 TẬP B - QUYỂN 2 (08.2021)**

**MÃ SỐ HAI CHỮ CÁI THỂ HIỆN TÊN NƯỚC VÀ CÁC THỰC THỂ KHÁC TRONG CÁC TƯ LIỆU SỞ HỮU CÔNG NGHIỆP THEO TIÊU CHUẨN ST3 CỦA WIPO**

AE	United Arab Emirates	CN	China	HK	Hong Kong
AF	Afganistan	CO	Colombia	HN	Honduras
AG	Antihua and Barbuda	CR	Costa Rica	HR	Croatia
AI	Anguilla	CU	Cuba	HT	Haiti
AL	Albania	CV	Cape Verde	HU	Hungary
AN	Netherlands Antilles	CY	Cyprus	ID	Indonesia
AO	Angola	CZ	Czech Republic	IE	Ireland
AR	Argentina	DE	Germany	IL	Israel
AT	Austria	DJ	Djibouti	IN	India
AU	Australia	DK	Denmark	IQ	Iraq
AW	Aruba	DM	Dominica	IR	Iran (Islamic Republic of)
BB	Barbados	DO	Dominican Republic	IS	Iceland
BD	Bangladesh	DZ	Algeria	IT	Italy
BE	Belgium	EC	Ecuador	JM	Jamaica
BF	Burkina Faso	EE	Estonia	JO	Jordan
BG	Bulgaria	EG	Egypt	JP	Japan
BH	Bahrain	ES	Spain	KE	Kenya
BI	Burundi	ET	Ethiopia	KH	Cambodia
BJ	Benin	FI	Finland	KI	Kiribati
BM	Bermuda	FJ	Fiji	KM	Comoros
BN	Brunei Darussalam	FK	Falkand Islands (Malvinas)	KN	Saint Kitts and Nevis
BO	Bolivia	FR	France	KP	Democratic People's Republic of Korea
BR	Brazil	GA	Gabon	KR	Republic of Korea
BS	Bahamas	GB	United Kingdom	KW	Kuwait
BT	Bhutan	GD	Grenada	KY	Cayman Islands
BW	Botswana	GE	Georgia	KZ	Kazakhstan
BY	Belarus	GH	Ghana	LA	Laos
BZ	Belize	GI	Gibraltar	LB	Lebanon
CA	Canada	GM	Gambia	LC	Saint Lucia
CF	Central African Republic	GN	Guinea	LI	Liechtenstein
CG	Congo	GQ	Equatorial Guinea	LK	SriLanka
CH	Switzerland	GR	Greece	LR	Liberia
CI	Côte d'Ivoire	GT	Guatemala	LS	Lesotho
CL	Chile	GW	Guinea-Bissau	LT	Lithuania
CM	Cameroon	GY	Guyana	TC	Turk and Caicos Islands
LU	Luxembourg	PA	Panama	TD	Chad
LV	Latvia	PE	Peru	TG	Togo
LY	Lybya	PG	Papua New Guinea	TH	Thailand
MA	Morocco	PH	Philippines	TN	Tunisia
MC	Monaco	PK	Pakistan	TO	Tonga
MD	Republic of Moldova	PL	Poland	TR	Turkey

**CÔNG BÁO SỞ HỮU CÔNG NGHIỆP SỐ 401 TẬP B - QUYỂN 2 (08.2021)**

MG	Madagascar	PT	Portugal	TT	Trinidad and Tobago
ML	Mali	PY	Paraguay	TV	Tuvalu
MM	Myanmar	QA	Qatar	TW	Taiwan, Province of China
MN	Mongolia	RO	Rumania	TZ	United Republic of Tanzania
MO	Macau	RU	Russian Federation	UA	Ukraine
MR	Mauritania	RW	Rwanda	UG	Uganda
MS	Montserrat	SA	Saudi Arabia	US	United States of America
MT	Malta	SB	Solomon Islands	UY	Uruguay
MU	Mauritius	SC	Seychelles	UZ	Uzbekistan
MV	Maldives	SD	Sudan	VA	Holy see
MW	Malawi	SE	Sweden	VC	Saint Vincent and the Grenadines
MX	Mexico	SG	Singapore	VE	Venezuela
MY	Malaysia	SH	Saint Helena	VG	Virgin Islands (British)
MZ	Mozambique	SL	Slovenia	VN	Vietnam
NA	Namibia	SK	Slovakia	VU	Vanuatu
NE	Niger	SL	Sierra Leone	WS	Samoa
NG	Nigeria	SM	San Marino	YE	Yemen
NJ	Nicaragua	SN	Senegal	YU	Yugoslavia
NL	Netherlands	SO	Somalia	ZA	South Africa
NO	Norway	SR	Suriname	ZM	Zambia
NP	Nepal	ST	Sao Tome and Principe	ZR	Zaire
NR	Nauru	SV	El Sanvador	ZW	Zimbabwe
NZ	New Zealand	SY	Syria		
OM	Oman	SZ	Swaziland		

**CÁC TỔ CHỨC QUỐC TẾ**

AO	African Intellectual Property Organization (OAPI)
AP	African Regional Industrial Property Organization (ARIPO)
BX	Benelux Trademark Office and Benelux Designs Office
EP	European Patent Office (EPO)
IB, WO	International Bureau of the World Intellectual Property Organization (WIPO)

**NHỮNG MÃ SỐ INID TRÍCH TỪ TIÊU CHUẨN ST80 CỦA TỔ CHỨC SỞ HỮU TRÍ TUỆ THẾ GIỚI (WIPO) ĐỂ NHẬN BIẾT CÁC DỮ LIỆU THƯ MỤC DÙNG CÔNG BỐ ĐƠN VÀ BẰNG ĐỘC QUYỀN KIỂU DÁNG CÔNG NGHIỆP**

- (11) Số bằng độc quyền kiểu dáng công nghiệp / Số công bố đơn
- (15) Ngày cấp
- (18) Ngày hết hạn hiệu lực của bằng độc quyền kiểu dáng công nghiệp
- (21) Số đơn
- (22) Ngày nộp đơn
- (23) Tên triển lãm, ngày và nơi triển lãm
- (28) Số phương án yêu cầu bảo hộ
- (30) Số đơn ưu tiên, ngày nộp đơn ưu tiên
- (43) Ngày công bố đơn
- (45) Ngày công bố bằng độc quyền kiểu dáng công nghiệp
- (51) Phân loại quốc tế kiểu dáng công nghiệp
- (54) Tên sản phẩm mang kiểu dáng công nghiệp
- (55) Ảnh chụp / hình vẽ kiểu dáng công nghiệp
- (57) Đặc điểm khác biệt yêu cầu bảo hộ của kiểu dáng công nghiệp
- (62) Số và ngày nộp đơn, số bằng độc quyền KDCN hoặc số công bố đơn liên quan đến tách đơn
- (71) Tên và địa chỉ của người nộp đơn
- (72) Tên của tác giả KDCN
- (73) Tên, địa chỉ của chủ bằng độc quyền KDCN
- (74) Tên của người đại diện SHCN

PHẦN I

**Kiểu Dáng Công Nghiệp Được Cấp Bằng Độc Quyền**

(11) **3-0033026**

(15) 25/06/2021

(51) 19-08

(21) 3-2020-00038

(22) 06/01/2020

(18) 06/01/2025

(54) NHÃN SẢN PHẨM

(28) 1

(45) 25/08/2021 401B

(43) 25/08/2020 389A

CÔNG TY TNHH TÂM HỮU DŨNG (VN)

(73) Căn A4, tổ hợp văn phòng TTTM và nhà ở, 257 Giải Phóng, phường Phương Mai, quận Đống Đa, thành phố Hà Nội

(72) Bùi Thu Hương (VN)

(74) Công ty TNHH Sở hữu trí tuệ Trần & Trần (TRAN & TRAN CO., LTD.)

(55)



1.1



1.2

## CÔNG BÁO SỞ HỮU CÔNG NGHIỆP SỐ 401 TẬP B - QUYỀN 2 (08.2021)

---

- (11) 3-0033027  
(15) 25/06/2021 (51) 19-08  
(21) 3-2019-03147 (22) 05/12/2019  
(18) 05/12/2024  
(54) NHÃN SẢN PHẨM (28) 1  
(45) 25/08/2021 401B (43) 25/08/2020 389A  
CÔNG TY TNHH TRÍ MINH (VN)  
(73) Số 65, phố Hàng Bông, phường Hàng Gai, quận Hoàn Kiếm, thành phố Hà Nội  
(72) Trương Tuấn Nghĩa (VN)  
(74) Công ty TNHH Sở hữu trí tuệ VIPATCO (VIPATCO CO., LTD.)  
(55)





(11) **3-0033028**

(15) 25/06/2021

(21) 3-2019-01251

(18) 21/05/2024

(54) NỒI CƠM ĐIỆN

(45) 25/08/2021 401B

(51) 07-02

(22) 21/05/2019

(28) 1

(43) 25/02/2020 383A

CÔNG TY TNHH SẢN XUẤT VÀ KINH DOANH HC VIỆT NAM (VN)

(73) Phòng 403 tòa nhà Ocean Park, số 1 Đào Duy Anh, phường Phương Mai, quận Đống Đa, thành phố Hà Nội

(72) Nguyễn Văn Tân (VN)

(74) Công ty TNHH Sở hữu trí tuệ Trần & Trần (TRAN & TRAN CO., LTD.)

(55)



1.1



1.2



1.3



1.4



1.5

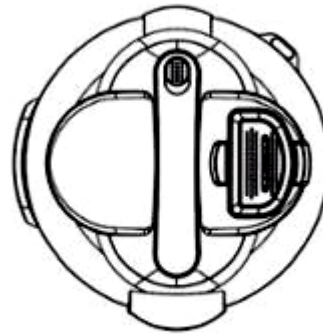

1.6



1.7

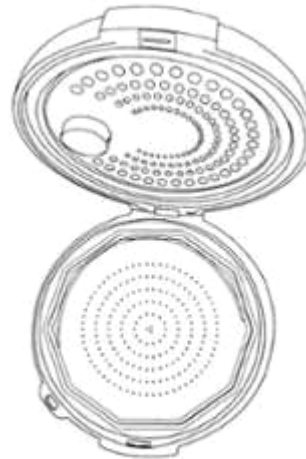

1.8

- (11) **3-0033029**  
(15) 25/06/2021 (51) 10-05  
(21) 3-2020-00818 (22) 13/04/2020  
(18) 13/04/2025  
(54) THIẾT BỊ LẬP BÁO CHÁY (28) 1  
(30) 2019-022261 03/10/2019 JP;  
(45) 25/08/2021 401B (43) 25/08/2020 389A  
NOHMI BOSAI LTD. (JP)  
(73) 7-3, Kudan Minami 4-chome, Chiyoda-ku, Tokyo 1028277, JAPAN  
1. TAKUMI ARAKI (JP)  
(72) 2. TAKAMICHI HASHIMOTO (JP)  
(74) Công ty Luật TNHH WINCO (WINCO LAW FIRM)  
(55)



1.1

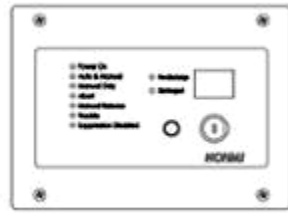

1.2



1.3



1.4

1.5



1.6



1.7

- (11) **3-0033030**  
(15) 25/06/2021 (51) 02-03  
(21) 3-2020-00520 (22) 09/03/2020  
(18) 09/03/2025  
(54) MŨ BẢO HIỂM (28) 1  
(30) 201930631886.3 15/11/2019 CN;  
(45) 25/08/2021 401B (43) 25/05/2020 386A  
FOSHAN CITY NANHAI YONGHENG HELMET MANUFACTURING CO.,  
LTD. (CN)  
(73) Yannan Industrial Area, Longgao Rd., Jiujiang, Nanhai, Foshan City, Guangdong,  
China  
(72) CHEN YEQIANG (CN)  
(74) Công ty Luật TNHH WINCO (WINCO LAW FIRM)  
(55)



1.1

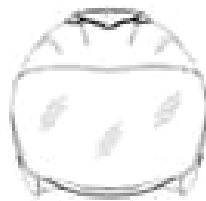

1.2

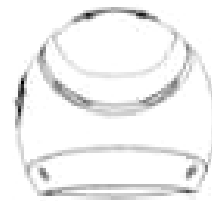

1.3



1.4



1.5

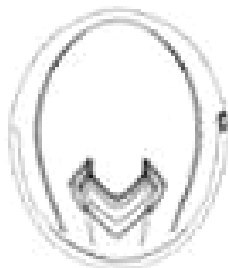

1.6



1.7

(11) **3-0033031**

(15) 25/06/2021

(21) 3-2020-02641

(18) 26/10/2025

(54) **MÁY CẤP PHÔI**

(45) 25/08/2021 401B

(51) 15-99

(22) 26/10/2020

(28) 1

(43) 25/02/2021 395A

**CÔNG TY CỔ PHẦN KỸ THUẬT TEMAS (VN)**

(73) Số 17, khu X5, ngõ 60, phố Dương Khuê, phường Mỹ Đình 2, quận Nam Từ Liêm, thành phố Hà Nội

(72) Trần Đức Hiếu (VN)

(74) Công ty TNHH Sở hữu trí tuệ HA VIP (HAVIP CO., LTD.)

(55)

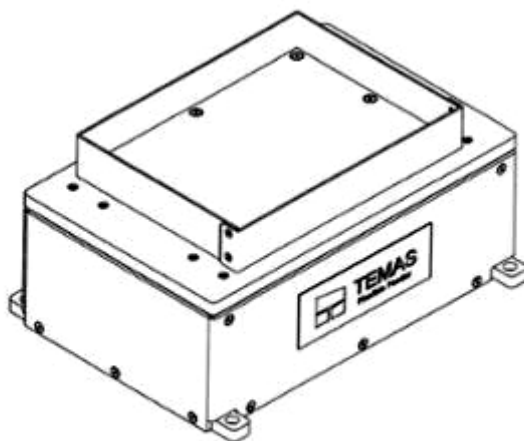

1.1

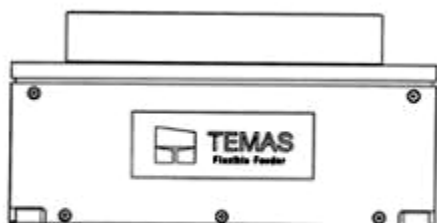

1.2

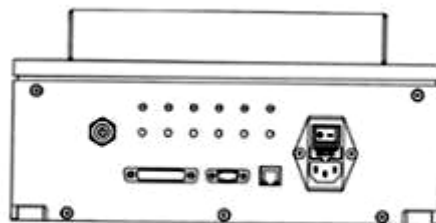

1.3

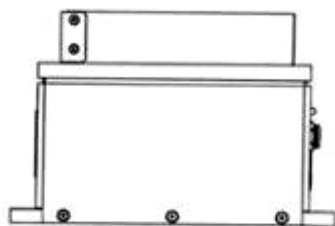

1.4

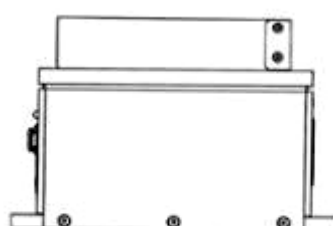

1.5

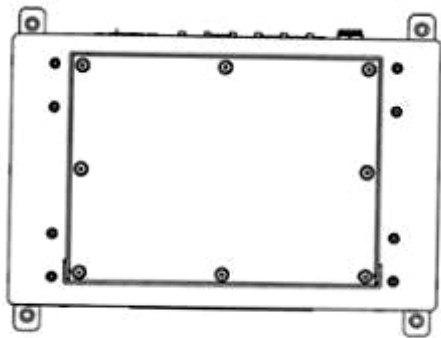

1.6

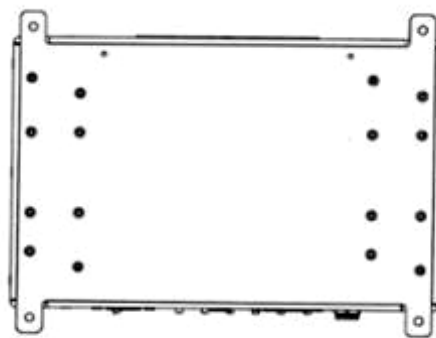

1.7

- (11) **3-0033032**  
(15) 25/06/2021 (51) 02-03  
(21) 3-2020-00521 (22) 09/03/2020  
(18) 09/03/2025  
(54) MŨ BẢO HIỂM (28) 1  
(30) 201930631565.3 15/11/2019 CN;  
(45) 25/08/2021 401B (43) 25/05/2020 386A  
FOSHAN CITY NANHAI YONGHENG HELMET MANUFACTURING CO.,  
LTD. (CN)  
(73) Yannan Industrial Area, Longgao Rd., Jiujiang, Nanhai, Foshan City, Guangdong,  
China  
(72) CHEN YEQIANG (CN)  
(74) Công ty Luật TNHH WINCO (WINCO LAW FIRM)  
(55)



1.1

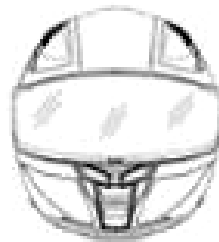

1.2



1.3

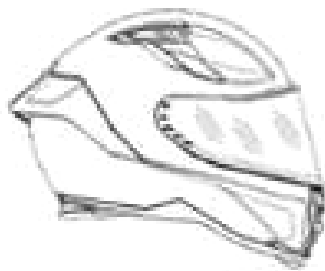

1.4



1.5



1.6



1.7

- (11) **3-0033033**  
(15) 25/06/2021 (51) 02-03  
(21) 3-2020-00522 (22) 09/03/2020  
(18) 09/03/2025  
(54) MŨ BẢO HIỂM (28) 1  
(30) 201930631571.9 15/11/2019 CN;  
(45) 25/08/2021 401B (43) 25/05/2020 386A  
FOSHAN CITY NANHAI YONGHENG HELMET MANUFACTURING CO.,  
LTD. (CN)  
(73) Yannan Industrial Area, Longgao Rd., Jiujiang, Nanhai, Foshan City, Guangdong,  
China  
(72) CHEN YEQIANG (CN)  
(74) Công ty Luật TNHH WINCO (WINCO LAW FIRM)  
(55)



1.1

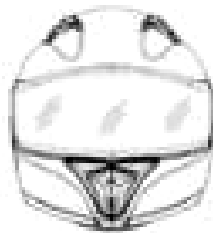

1.2



1.3

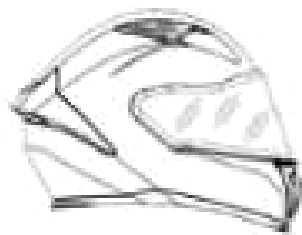

1.4



1.5



1.6



1.7



- (11) **3-0033034**  
(15) 25/06/2021 (51) 13-02  
(21) 3-2019-03332 (22) 18/12/2019  
(18) 18/12/2024  
(54) ĐỂ SẠC (28) 1  
(30) 201930328862.0 24/06/2019 CN;  
(45) 25/08/2021 401B (43) 25/08/2020 389A  
BEIJING XIAOMI MOBILE SOFTWARE CO., LTD. (CN)  
(73) No. 018, Floor 8, Building 6, Yard 33, Middle Xierqi Road, Haidian District,  
Beijing 100085, China  
(72) 1. YIN ZHU (CN)  
2. SHUAI YANG (CN)  
(74) Công ty TNHH Sở hữu trí tuệ Vàng (GINTASSET CO., LTD.)  
(55)



1.1

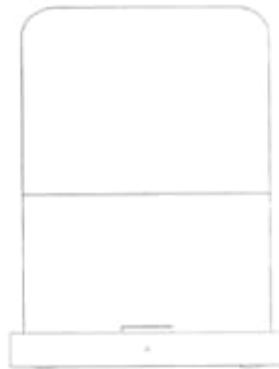

1.2

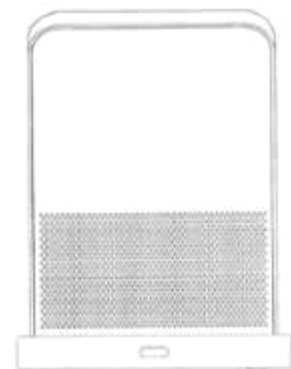

1.3



1.4



1.5



1.6



1.7



1.8

- (11) **3-0033035**  
(15) 25/06/2021 (51) 28-03  
(21) 3-2020-00103 (22) 13/01/2020  
(18) 13/01/2025  
(54) **MÁY SẤY TÓC** (28) 1  
(30) 201930387173.7 19/07/2019 CN;  
(45) 25/08/2021 401B (43) 27/04/2020 385A  
BEIJING XIAOMI MOBILE SOFTWARE CO., LTD. (CN)  
(73) No. 018, Floor 8, Building 6, Yard 33, Middle Xierqi Road, Haidian District,  
Beijing, 100085, China  
1. JINMING YU (CN)  
(72) 2. CHANG JIN (CN)  
3. LEI ZHANG (CN)  
(74) Công ty TNHH Sở hữu trí tuệ Vàng (GINTASSET CO., LTD.)  
(55)



1.1



1.2



1.3



1.4



1.5



1.6



1.7

- (11) **3-0033036**  
(15) 25/06/2021 (51) 28-03  
(21) 3-2020-00104 (22) 13/01/2020  
(18) 13/01/2025  
(54) **VÒI MÁY SẤY TÓC** (28) 1  
(30) 201930387917.5 19/07/2019 CN;  
(45) 25/08/2021 401B (43) 27/04/2020 385A  
BEIJING XIAOMI MOBILE SOFTWARE CO., LTD. (CN)  
(73) No. 018, Floor 8, Building 6, Yard 33, Middle Xierqi Road, Haidian District,  
Beijing, 100085, China  
1. JINMING YU (CN)  
(72) 2. CHANG JIN (CN)  
3. LEI ZHANG (CN)  
(74) Công ty TNHH Sở hữu trí tuệ Vàng (GINTASSET CO., LTD.)  
(55)



1.1

1.2

1.3



1.4

1.5

1.6

1.7

- (11) **3-0033037**  
(15) 25/06/2021 (51) 02-04  
(21) 3-2019-02321 (22) 13/09/2019  
(18) 13/09/2024  
(54) GIÀY (28) 1  
(30) 29/683,880 15/03/2019 US;  
(45) 25/08/2021 401B (43) 25/02/2020 383A  
(73) NIKE INNOVATE C.V. (US)  
One Bowerman Drive, Beaverton, Oregon, 97005-6453, United States of America  
1. JASON G. PETRIE (US)  
(72) 2. BRYANT RUSSELL KLUG (US)  
3. ROSS KLEIN (US)  
(74) Văn phòng Luật sư Ân Nam (ANNAM IP & LAW)  
(55)



1.1



1.2



1.3



1.4



1.5



1.6



1.7



1.8



1.9

- (11) **3-0033038**  
(15) 26/06/2021 (51) 10-02  
(21) 3-2020-00411 (22) 21/02/2020  
(18) 21/02/2025  
(54) **ĐỒNG HỒ** (28) 1  
(30) DM/204345 31/10/2019 WO;  
(45) 25/08/2021 401B (43) 25/05/2020 386A  
(73) RADO UHREN AG (RADO WATCH CO. LTD) (MONTRES RADO SA) (CH)  
Bielstrasse 45, 2543 Lengnau, Switzerland  
(72) Paulo Manuel BRAVO (CH)  
(74) Công ty TNHH Trường Xuân (AGELESS CO.,LTD.)  
(55)



1.1



1.2



1.3



1.4



1.5



1.6



1.7



1.8

(11) **3-0033039**

(15) 26/06/2021

(21) 3-2019-03347

(18) 19/12/2024

(54) THANH ĐỊNH HÌNH

(45) 25/08/2021 401B

(51) 25-01

(22) 19/12/2019

(28) 1

(43) 25/08/2020 389A

CÔNG TY TNHH CƠ KIM KHÍ QUANG MINH (VN)

(73) 275-NO-07-LK07-12 Khu đất dịch vụ 1, phường Đồng Mai, quận Hà Đông, thành phố Hà Nội

(72) 1. TRỊNH TUẤN THẮNG (VN)

2. ĐÌNH ĐỨC ANH (VN)

(74) Công ty TNHH Trường Xuân (AGELESS CO.,LTD.)

(55)



1.1

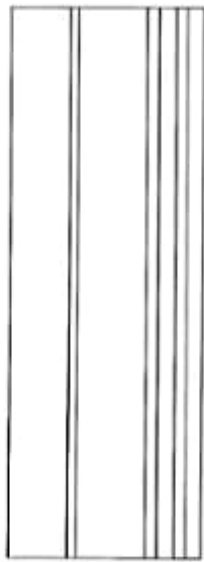

1.2



1.3



1.4



1.5



1.6



1.7



(11) **3-0033040**

(15) 26/06/2021

(21) 3-2019-03348

(18) 19/12/2024

(54) THANH ĐỊNH HÌNH

(45) 25/08/2021 401B

(51) 25-01

(22) 19/12/2019

(28) 1

(43) 25/08/2020 389A

CÔNG TY TNHH CƠ KIM KHÍ QUANG MINH (VN)

(73) 275-NO-07-LK07-12 Khu đất dịch vụ 1, phường Đồng Mai, quận Hà Đông, thành phố Hà Nội

(72) 1. TRỊNH TUẤN THẮNG (VN)

2. ĐÌNH ĐỨC ANH (VN)

(74) Công ty TNHH Trường Xuân (AGELESS CO.,LTD.)

(55)

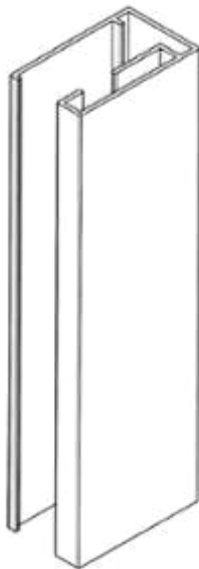

1.1



1.2



1.3



1.4



1.5



1.6



1.7

- (11) **3-0033041**  
(15) 26/06/2021 (51) 08-07  
(21) 3-2019-03467 (22) 27/12/2019  
(18) 27/12/2024  
CHỐT SẬP LIÊN KẾT PHẦN  
(54) KHUNG TÍNH VÀ PHẦN SẬP (28) 1  
CỬA CỬA XẾP  
(45) 25/08/2021 401B (43) 25/08/2020 389A  
CÔNG TY TNHH CƠ KIM KHÍ QUANG MINH (VN)  
(73) 275-NO-07-LK07-12 Khu đất dịch vụ 1, phường Đồng Mai, quận Hà Đông, thành phố Hà Nội  
(72) 1. TRỊNH TUẤN THẮNG (VN)  
2. ĐÌNH ĐỨC ANH (VN)  
(74) Công ty TNHH Trường Xuân (AGELESS CO.,LTD.)  
(55)

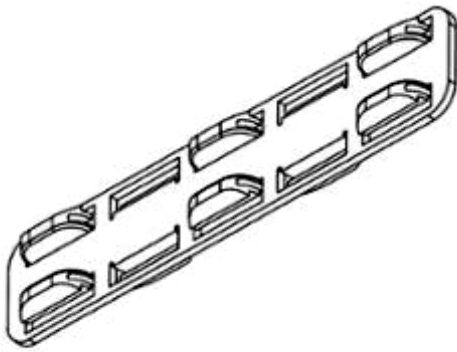

1.1



1.2

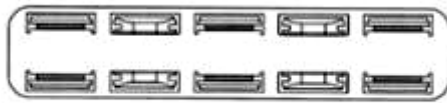

1.3



1.4



1.5



1.6



1.7

(11) **3-0033042**

(15) 26/06/2021

(21) 3-2019-03468

(18) 27/12/2024

(54) **CHÂN RAY**

(45) 25/08/2021 401B

(51) 08-99; 25-02

(22) 27/12/2019

(28) 1

(43) 25/08/2020 389A

**CÔNG TY TNHH CƠ KIM KHÍ QUANG MINH (VN)**

(73) 275-NO-07-LK07-12 Khu đất dịch vụ 1, phường Đồng Mai, quận Hà Đông, thành phố Hà Nội

(72) 1. TRỊNH TUẤN THẮNG (VN)

2. ĐINH ĐỨC ANH (VN)

(74) Công ty TNHH Trường Xuân (AGELESS CO.,LTD.)

(55)

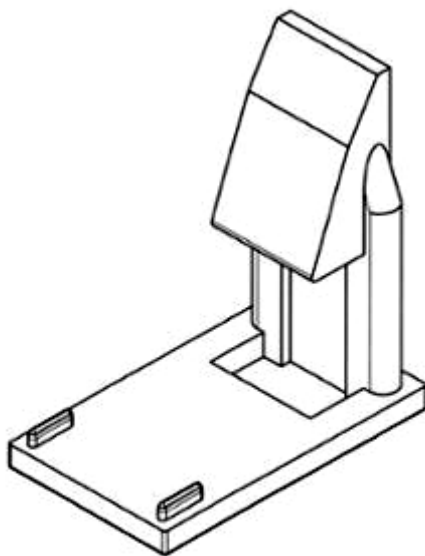

1.1

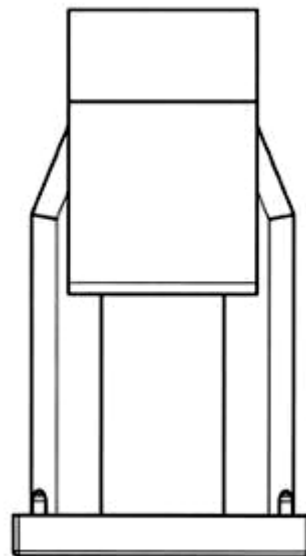

1.2

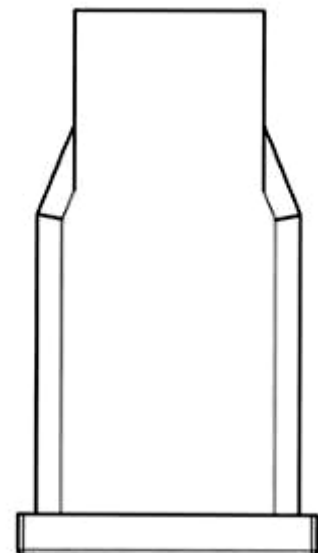

1.3

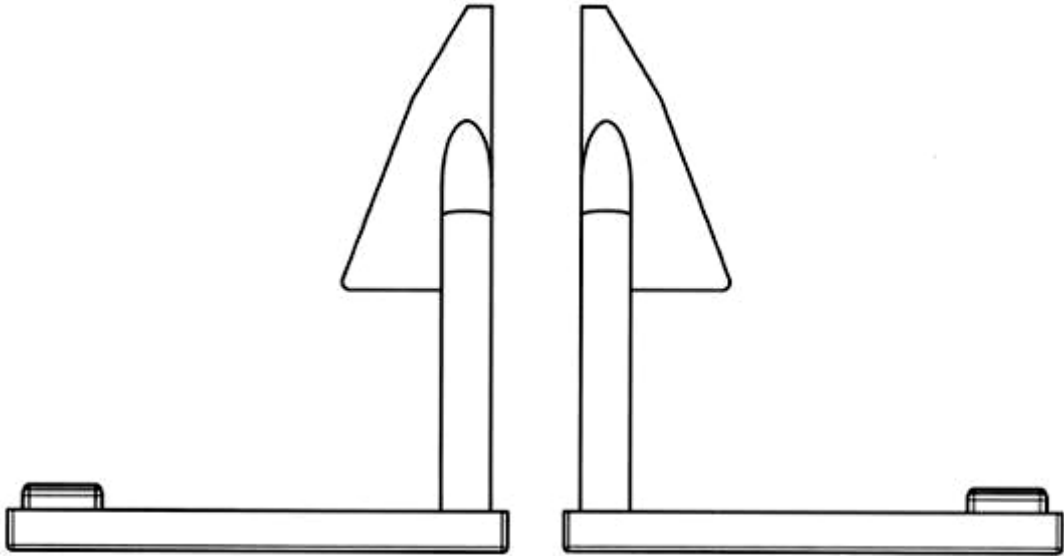

1.4

1.5

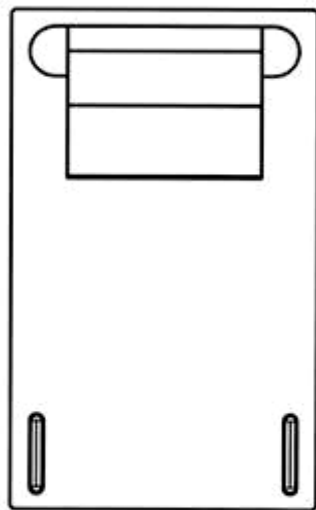

1.6

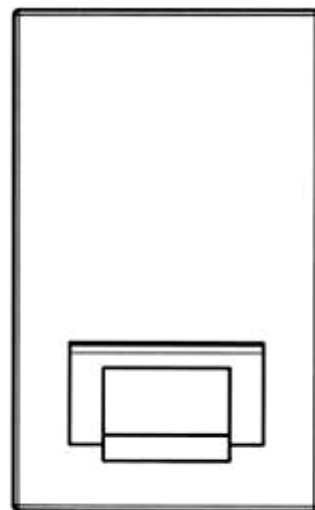

1.7

(11) **3-0033043**

(15) 26/06/2021

(21) 3-2019-03469

(18) 27/12/2024

(54) **CHÂN RAY**

(45) 25/08/2021 401B

(51) 08-99; 25-02

(22) 27/12/2019

(28) 1

(43) 25/08/2020 389A

**CÔNG TY TNHH CƠ KIM KHÍ QUANG MINH (VN)**

(73) 275-NO-07-LK07-12 Khu đất dịch vụ 1, phường Đồng Mai, quận Hà Đông, thành phố Hà Nội

(72) 1. **TRỊNH TUẤN THẮNG (VN)**

2. **ĐINH ĐỨC ANH (VN)**

(74) Công ty TNHH Trường Xuân (AGELESS CO.,LTD.)

(55)

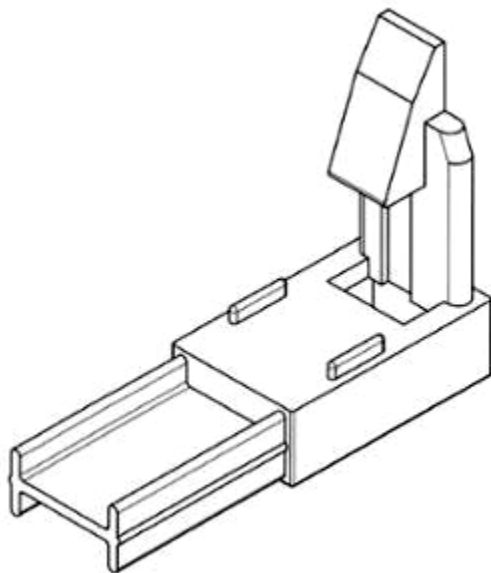

1.1

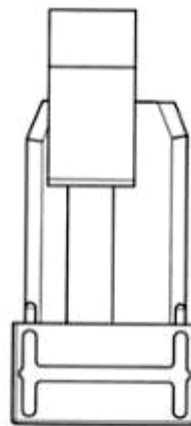

1.2

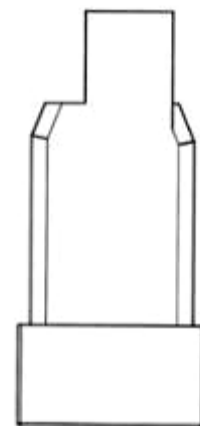

1.3

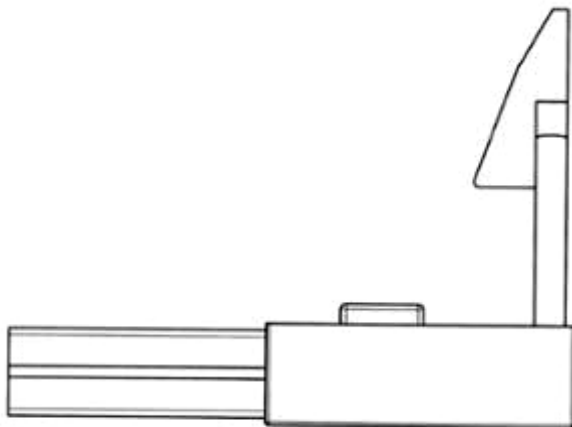

1.4

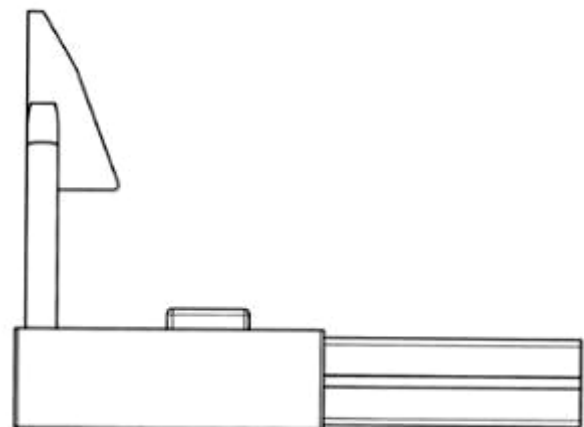

1.5

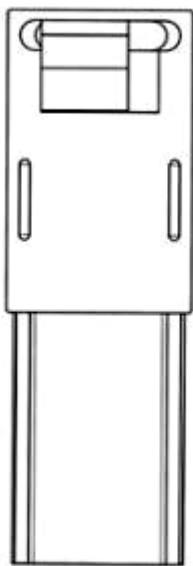

1.6

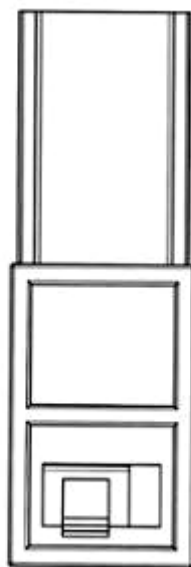

1.7

## CÔNG BÁO SỞ HỮU CÔNG NGHIỆP SỐ 401 TẬP B - QUYỀN 2 (08.2021)

---

- (11) **3-0033044**  
(15) 26/06/2021 (51) 19-08  
(21) 3-2020-00694 (22) 25/03/2020  
(18) 25/03/2025  
(54) NHÃN SẢN PHẨM (28) 1  
(45) 25/08/2021 401B (43) 25/06/2020 387A  
(73) CÔNG TY CỔ PHẦN SỮA VIỆT NAM (VINAMILK) (VN)  
Số 10, đường Tân Trào, phường Tân Phú, quận 7, thành phố Hồ Chí Minh  
(72) Trần Công Anh Kiệt (VN)  
(74) Công ty Cổ phần Sở hữu công nghiệp INVESTIP (INVESTIP)  
(55)



- (11) **3-0033045**  
(15) 26/06/2021 (51) 19-01  
(21) 3-2020-00235 (22) 22/01/2020  
(18) 22/01/2025  
(54) GIẤY SỔ TAY (28) 1  
(30) 2019-018861 26/08/2019 JP;  
(45) 25/08/2021 401B (43) 25/06/2020 387A  
KING JIM CO., LTD. (JP)  
(73) 10-18, Higashi-Kanda 2-chome, Chiyoda-ku, Tokyo, Japan  
1. KURIYAMA, TOMOYUKI (JP)  
(72) 2. SHIMIZU, SHOHEI (JP)  
(74) Công ty Cổ phần Sở hữu công nghiệp INVESTIP (INVESTIP)  
(55)



1.1

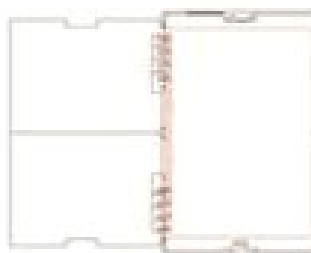

1.2

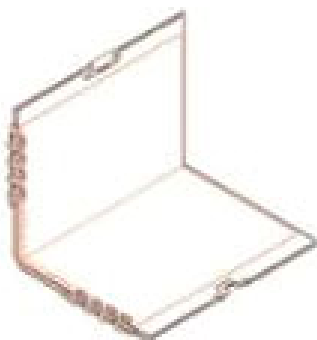

1.3



1.4



- (11) **3-0033046**  
(15) 29/06/2021 (51) 09-03  
(21) 3-2019-03304 (22) 16/12/2019  
(18) 16/12/2024  
(54) HỘP ĐỰNG TAI NGHE (28) 1  
(30) 201930312675.3 17/06/2019 CN;  
(45) 25/08/2021 401B (43) 25/05/2020 386A  
HUAWEI TECHNOLOGIES CO., LTD. (CN)  
(73) Huawei Administration Building, Bantian, Longgang District, Shenzhen,  
Guangdong 518129, P. R. China  
(72) 1. ZHAO, YING (CN)  
2. LIN, CHENXI (CN)  
(74) Công ty Cổ phần Sở hữu công nghiệp INVESTIP (INVESTIP)  
(55)



1.1



1.2



1.3



1.4



1.5



1.6



1.7



1.8

- (11) **3-0033047**  
(15) 29/06/2021 (51) 14-01  
(21) 3-2019-01882 (22) 26/07/2019  
(18) 26/07/2024  
(54) TAI NGHE (28) 1  
(30) 201930045615.X 26/01/2019 CN;  
(45) 25/08/2021 401B (43) 25/05/2020 386A  
HUAWEI TECHNOLOGIES CO., LTD. (CN)  
(73) Huawei Administration Building, Bantian, Longgang District, Shenzhen,  
Guangdong 518129, P. R. China  
1. LIN, CHENXI (CN)  
2. ZHAO, YING (CN)  
(72) 3. JEONG, SANGHYUN (KR)  
4. CLERC, BERTRAND (FR)  
(74) Công ty Cổ phần Sở hữu công nghiệp INVESTIP (INVESTIP)  
(55)

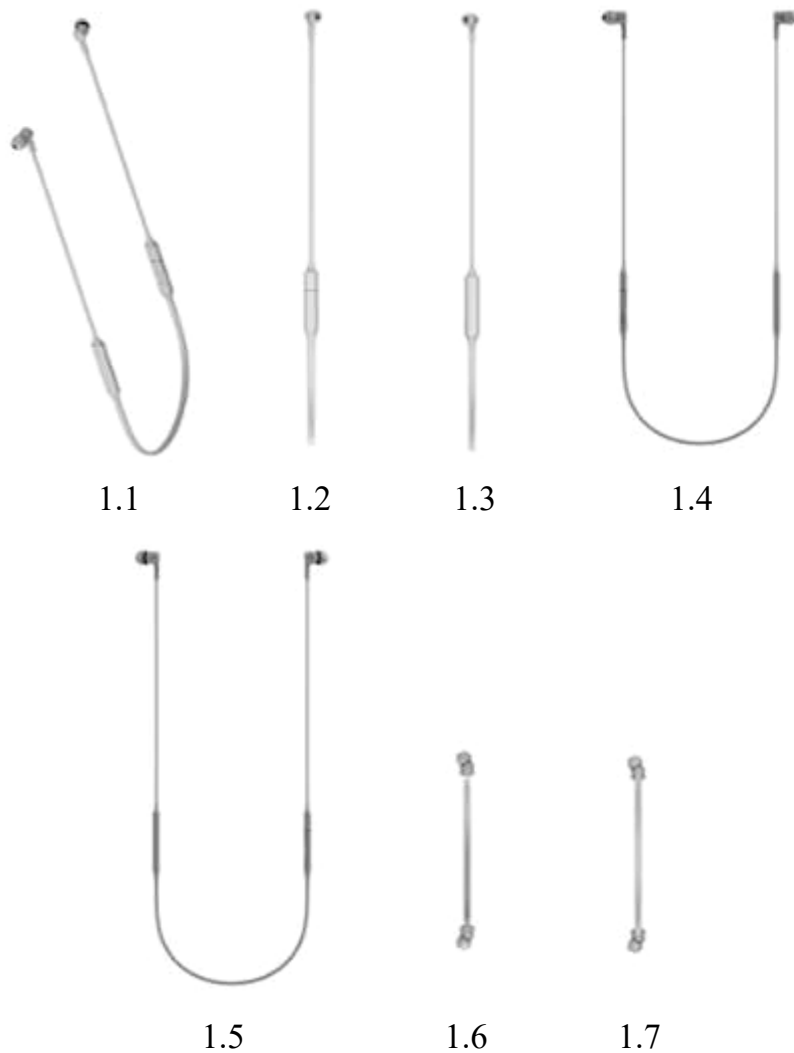

- (11) **3-0033048**  
(15) 29/06/2021 (51) 21-02  
(21) 3-2020-00154 (22) 17/01/2020  
(18) 17/01/2025  
(54) DỤNG CỤ TẬP ĐI BỘ (28) 1  
(30) 2019-016358 22/07/2019 JP;  
(45) 25/08/2021 401B (43) 27/07/2020 388A  
KENKO LIFE CORPORATION (JP)  
(73) Ekihigashi-inter Bldg 1-2-3, higashie, hakata-ku, Fukuoka-shi Fukuoka 8120007  
Japan  
(72) Shinsuke Motomura (JP)  
(74) Công ty Cổ phần Sở hữu công nghiệp INVESTIP (INVESTIP)  
(55)

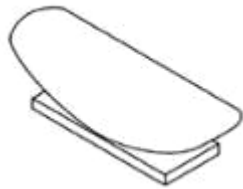

1.1

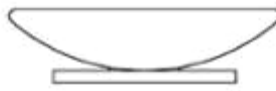

1.2



1.3



1.4



1.5

- (11) **3-0033049**  
(15) 29/06/2021 (51) 14-01  
(21) 3-2020-00087 (22) 09/01/2020  
(18) 09/01/2025  
(54) LOA DI ĐỘNG (28) 1  
(30) 201930366247.9 10/07/2019 CN;  
(45) 25/08/2021 401B (43) 27/04/2020 385A  
HUAWEI TECHNOLOGIES CO., LTD. (CN)  
(73) Huawei Administration Building, Bantian, Longgang District, Shenzhen,  
Guangdong 518129, P. R. China  
(72) JEONG, SangHyun (KR)  
(74) Công ty Cổ phần Sở hữu công nghiệp INVESTIP (INVESTIP)  
(55)



1.1



1.2



1.3



1.4



1.5



1.6



1.7

- (11) **3-0033050**  
(15) 29/06/2021 (51) 10-02  
(21) 3-2020-00206 (22) 21/01/2020  
(18) 21/01/2025  
(54) ĐỒNG HỒ (28) 1  
(30) 201930477758.8 30/08/2019 CN;  
(45) 25/08/2021 401B (43) 27/04/2020 385A  
HUAWEI TECHNOLOGIES CO., LTD. (CN)  
(73) Huawei Administration Building, Bantian, Longgang District, Shenzhen,  
Guangdong 518129, P. R. China  
(72) YUAN, Xiang (CN)  
(74) Công ty Cổ phần Sở hữu công nghiệp INVESTIP (INVESTIP)  
(55)



1.1



1.2



1.3



1.4



1.5



1.6



1.7

- (11) **3-0033051**  
(15) 29/06/2021 (51) 09-02  
(21) 3-2019-02416 (22) 24/09/2019  
(18) 24/09/2024  
(54) THÙNG XE MÔ TÔ (28) 2  
(45) 25/08/2021 401B (43) 27/04/2020 385A  
(73) GIVI SPA (IT)  
Via G. Ungaretti, 48 25020 Flero (BS) Italy  
(72) Visenzi Giuseppe (IT)  
(74) Công ty Cổ phần Sở hữu công nghiệp INVESTIP (INVESTIP)  
(55)



1.1



1.2



1.3



1.4



1.5



1.6



1.7



1.8



1.9



2.1



2.2

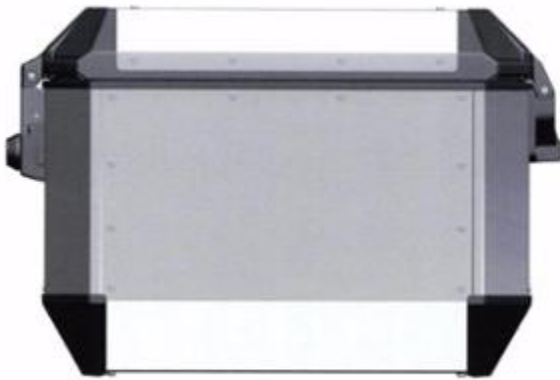

2.3

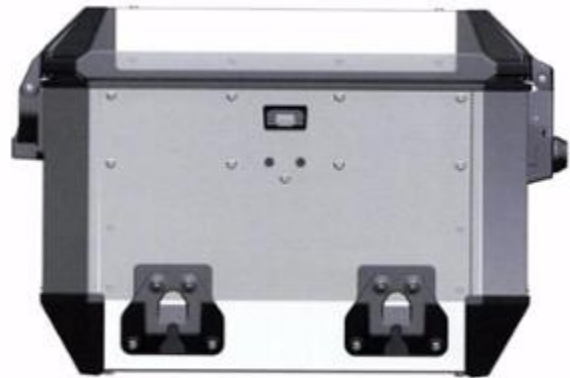

2.4



2.5



2.6





2.7



2.8



2.9

- (11) **3-0033052**  
(15) 29/06/2021 (51) 07-04  
(21) 3-2020-00693 (22) 25/03/2020  
(18) 25/03/2025  
(54) DỤNG CỤ CHẾ BIẾN RAU CỦ (28) 1  
(30) 2019-026686 29/11/2019 JP;  
(45) 25/08/2021 401B (43) 25/08/2020 389A  
BENRINER CO., LTD. (JP)  
(73) 101-10, 2-Chome, Tada, Iwakuni-shi, Yamaguchi, Japan  
(72) Hajime Yamamoto (JP)  
(74) Công ty Cổ phần Sở hữu công nghiệp INVESTIP (INVESTIP)  
(55)

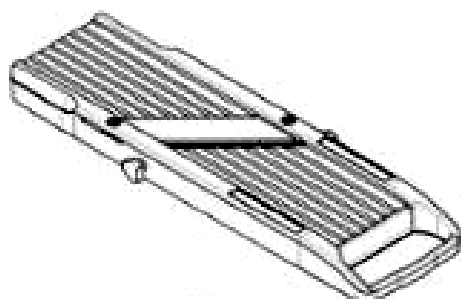

1.1



1.2



1.3



1.4



1.5

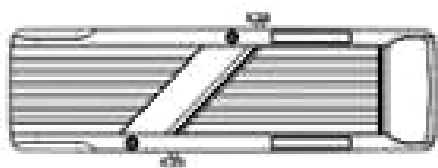

1.6

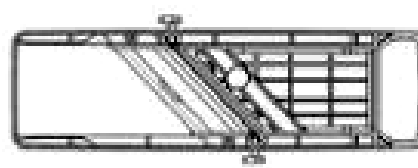

1.7

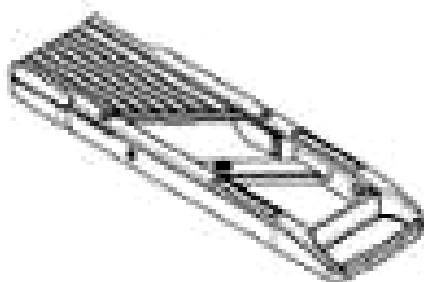

1.8



1.9

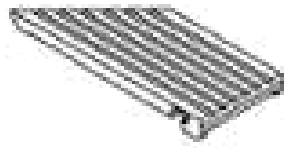

1.10

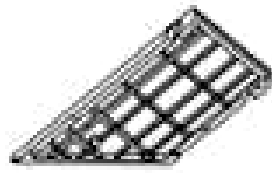

1.11

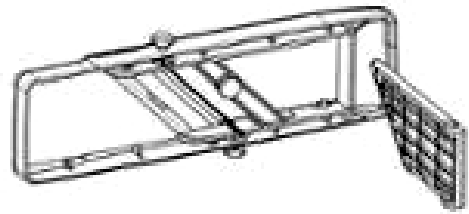

1.12

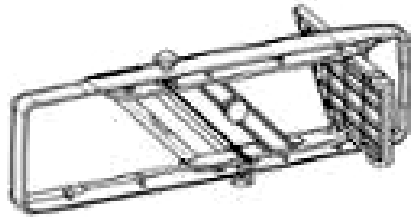

1.13

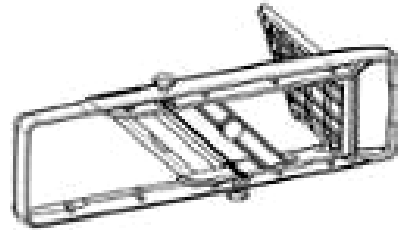

1.14

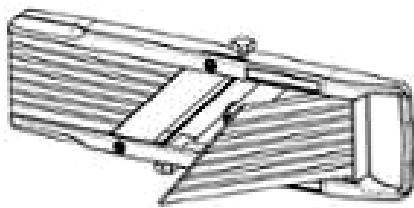

1.15

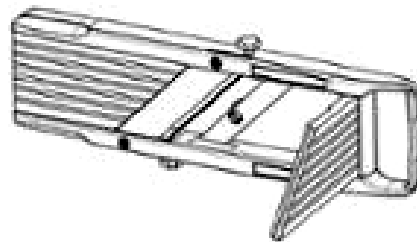

1.16

- (11) **3-0033053**  
(15) 29/06/2021 (51) 14-01  
(21) 3-2019-03305 (22) 16/12/2019  
(18) 16/12/2024  
(54) TAI NGHE (28) 1  
(30) 201930313425.1 17/06/2019 CN;  
(45) 25/08/2021 401B (43) 25/08/2020 389A  
HUAWEI TECHNOLOGIES CO., LTD. (CN)  
(73) Huawei Administration Building, Bantian, Longgang District, Shenzhen,  
Guangdong 518129, P. R. China  
(72) 1. ZHAO, YING (CN)  
2. LIN, CHENXI (CN)  
(74) Công ty Cổ phần Sở hữu công nghiệp INVESTIP (INVESTIP)  
(55)



1.1

1.2

1.3



1.4

1.5

1.6

1.7

- (11) **3-0033054**  
(15) 29/06/2021 (51) 14-01  
(21) 3-2020-00205 (22) 21/01/2020  
(18) 21/01/2025  
(54) TAI NGHE (28) 1  
(30) 201930477212.2 30/08/2019 CN;  
(45) 25/08/2021 401B (43) 25/08/2020 389A  
HUAWEI TECHNOLOGIES CO., LTD. (CN)  
(73) Huawei Administration Building, Bantian, Longgang District, Shenzhen,  
Guangdong 518129, P. R. China  
1. ZHAO, YING (CN)  
(72) 2. LU, CHENXI (CN)  
3. OUYANG, BIN (CN)  
(74) Công ty Cổ phần Sở hữu công nghiệp INVESTIP (INVESTIP)  
(55)



1.1



1.2



1.3



1.4



1.5



1.6



1.7

- (11) **3-0033055**  
(15) 29/06/2021 (51) 06-08  
(21) 3-2020-00477 (22) 03/03/2020  
(18) 03/03/2025  
(54) **MẮC TREO QUẦN ÁO** (28) 1  
(30) 6070053 03/09/2019 GB;  
(45) 25/08/2021 401B (43) 27/07/2020 388A  
MAINETTI (UK) LTD (GB)  
(73) Annfield Estate, Oxnam Road, Jedburgh, Roxburghshire, Scotland, TD8 6NN,  
United Kingdom  
(72) Michael Edward Jones (GB)  
(74) Công ty Cổ phần Sở hữu công nghiệp INVESTIP (INVESTIP)  
(55)

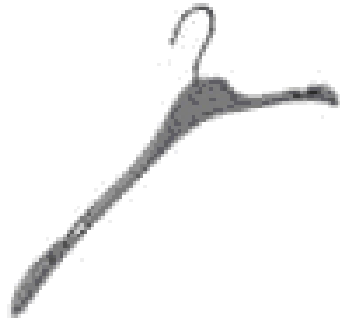

1.1



1.2



1.3



1.4



1.5



1.6



1.7

- (11) **3-0033056**  
(15) 30/06/2021 (51) 06-08  
(21) 3-2020-00585 (22) 17/03/2020  
(18) 17/03/2025  
(54) **MẮC TREO QUẦN ÁO** (28) 1  
(45) 25/08/2021 401B (43) 25/06/2020 387A  
MAINETTI (UK) LTD (GB)  
(73) Annfield Estate, Oxnam Road, Jedburgh, Roxburghshire, Scotland, TD8 6NN,  
United Kingdom  
(72) Michael Edward Jones (GB)  
(74) Công ty Cổ phần Sở hữu công nghiệp INVESTIP (INVESTIP)  
(55)



1.1



1.2



1.3



1.4

1.5



1.6



1.7



- (11) **3-0033057**  
(15) 30/06/2021 (51) 06-08  
(21) 3-2019-03418 (22) 26/12/2019  
(18) 26/12/2024  
(54) **MẮC TREO QUẦN ÁO** (28) 1  
(30) 6064177 27/06/2019 GB;  
(45) 25/08/2021 401B (43) 25/05/2020 386A  
MAINETTI (UK) LTD (GB)  
(73) Annfield Estate, Oxnam Road, Jedburgh, Roxburghshire, Scotland, TD8 6NN,  
United Kingdom  
(72) Michael Edward Jones (GB)  
(74) Công ty Cổ phần Sở hữu công nghiệp INVESTIP (INVESTIP)  
(55)

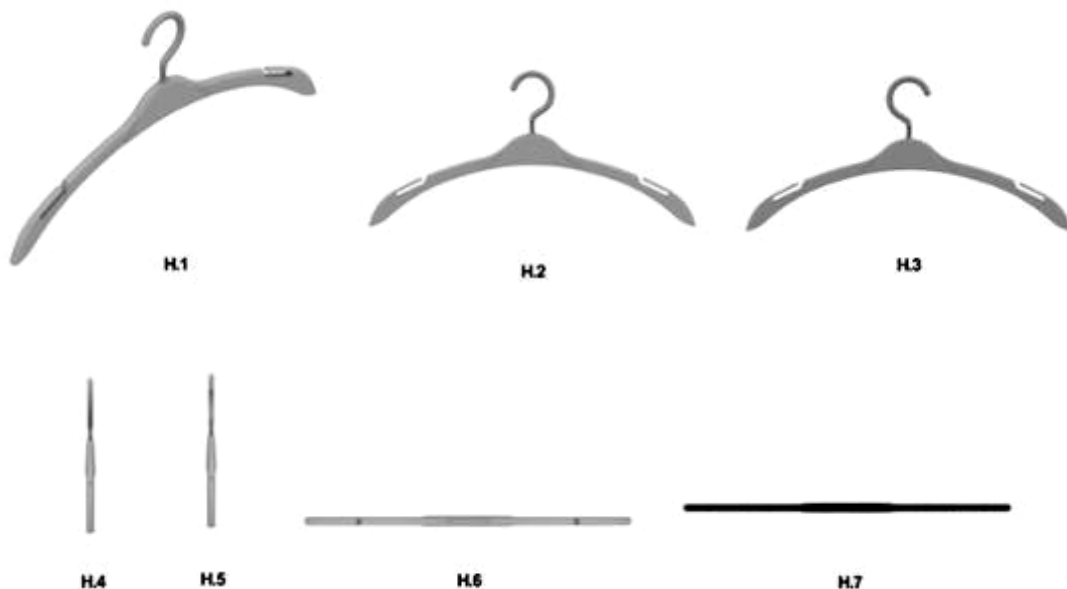

- (11) **3-0033058**  
(15) 30/06/2021 (51) 06-08  
(21) 3-2019-03423 (22) 26/12/2019  
(18) 26/12/2024  
(54) **MẮC TREO QUẦN ÁO** (28) 1  
(30) 6064178 27/06/2019 GB;  
(45) 25/08/2021 401B (43) 25/05/2020 386A  
MAINETTI (UK) LTD (GB)  
(73) Annfield Estate, Oxnam Road, Jedburgh, Roxburghshire, Scotland, TD8 6NN,  
United Kingdom  
(72) Michael Edward Jones (GB)  
(74) Công ty Cổ phần Sở hữu công nghiệp INVESTIP (INVESTIP)  
(55)

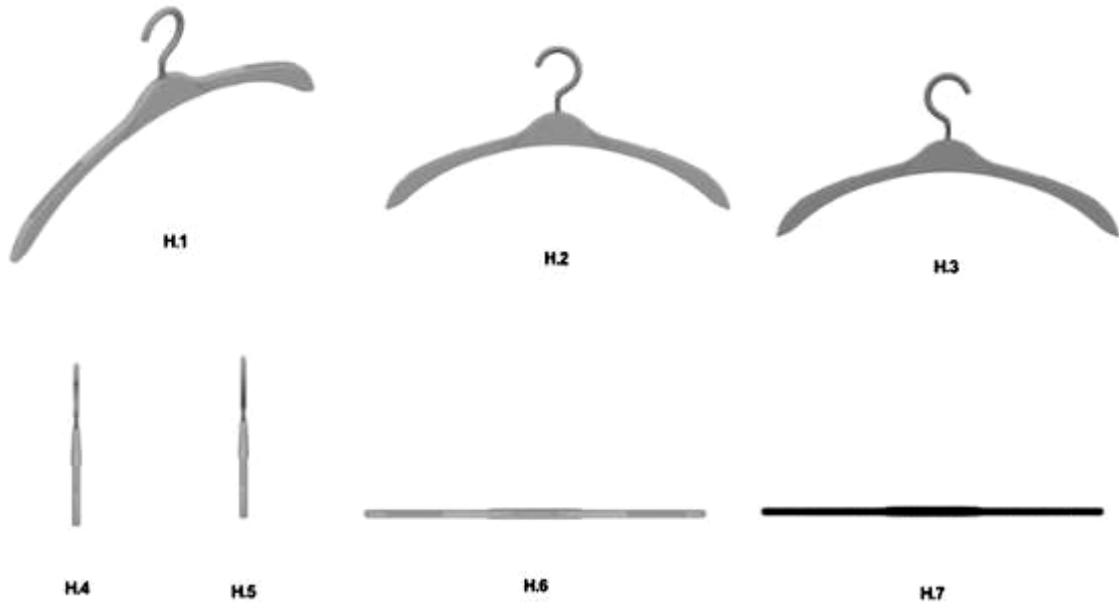

- (11) **3-0033059**  
(15) 30/06/2021 (51) 06-08  
(21) 3-2019-03424 (22) 26/12/2019  
(18) 26/12/2024  
(54) **MẮC TREO QUẦN ÁO** (28) 1  
(30) 6064175 27/06/2019 GB;  
(45) 25/08/2021 401B (43) 25/05/2020 386A  
MAINETTI (UK) LTD (GB)  
(73) Annfield Estate, Oxnam Road, Jedburgh, Roxburghshire, Scotland, TD8 6NN,  
United Kingdom  
(72) Michael Edward Jones (GB)  
(74) Công ty Cổ phần Sở hữu công nghiệp INVESTIP (INVESTIP)  
(55)

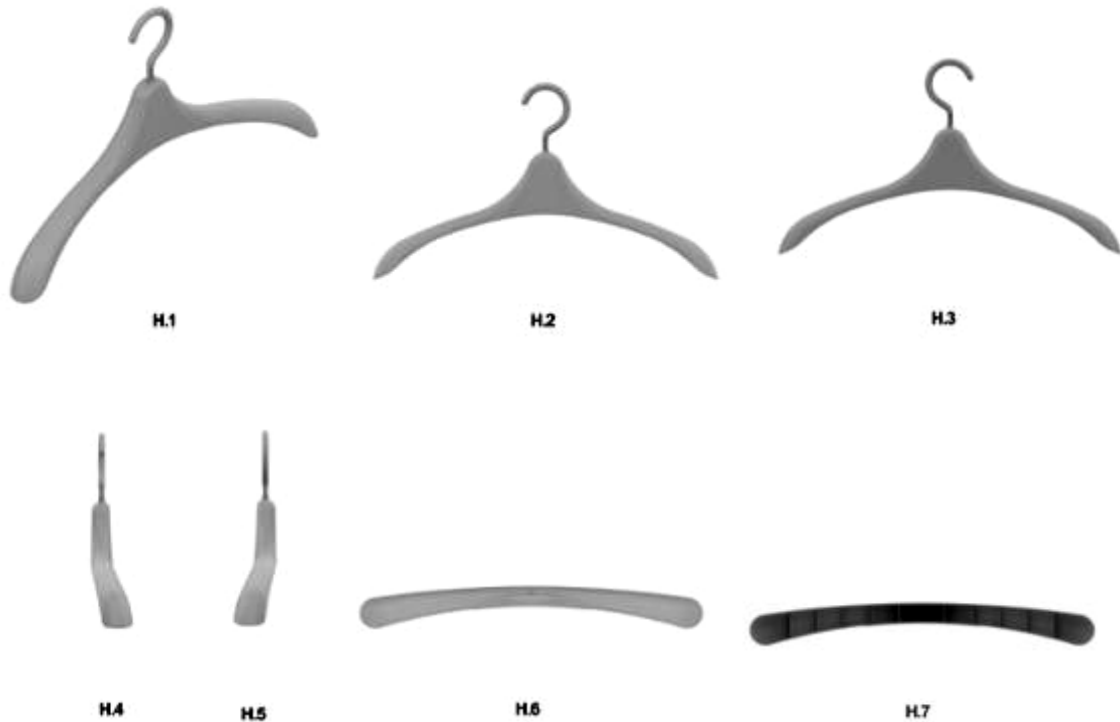

- (11) **3-0033060**  
(15) 30/06/2021 (51) 06-08  
(21) 3-2019-03425 (22) 26/12/2019  
(18) 26/12/2024  
(54) **MẮC TREO QUẦN ÁO** (28) 1  
(30) 6064176 27/06/2019 GB;  
(45) 25/08/2021 401B (43) 25/05/2020 386A  
MAINETTI (UK) LTD (GB)  
(73) Annfield Estate, Oxnam Road, Jedburgh, Roxburghshire, Scotland, TD8 6NN,  
United Kingdom  
(72) Michael Edward Jones (GB)  
(74) Công ty Cổ phần Sở hữu công nghiệp INVESTIP (INVESTIP)  
(55)

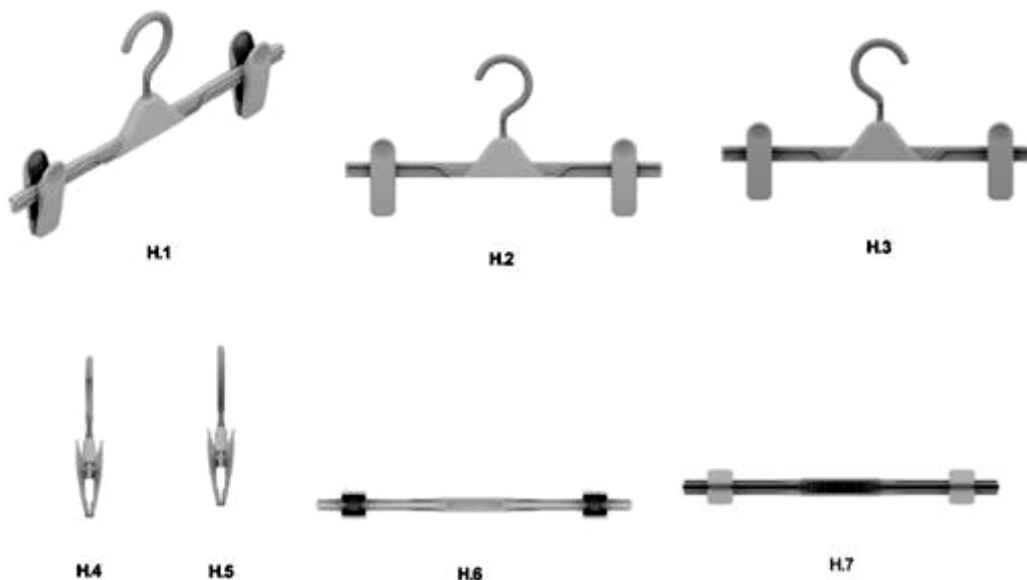

- (11) **3-0033061**  
(15) 30/06/2021 (51) 06-08  
(21) 3-2020-00474 (22) 03/03/2020  
(18) 03/03/2025  
(54) **MẮC TREO QUẦN ÁO** (28) 1  
(30) 6070056 03/09/2019 GB;  
(45) 25/08/2021 401B (43) 25/08/2020 389A  
MAINETTI (UK) LTD (GB)  
(73) Annfield Estate, Oxnam Road, Jedburgh, Roxburghshire, Scotland, TD8 6NN,  
United Kingdom  
(72) Michael Edward Jones (GB)  
(74) Công ty Cổ phần Sở hữu công nghiệp INVESTIP (INVESTIP)  
(55)



1.1



1.2



1.3



1.4



1.5



1.6



1.7

- (11) **3-0033062**  
(15) 30/06/2021 (51) 06-08  
(21) 3-2020-00475 (22) 03/03/2020  
(18) 03/03/2025  
(54) **MẮC TREO QUẦN ÁO** (28) 1  
(30) 6070057 03/09/2019 GB;  
(45) 25/08/2021 401B (43) 27/07/2020 388A  
MAINETTI (UK) LTD (GB)  
(73) Annfield Estate, Oxnam Road, Jedburgh, Roxburghshire, Scotland, TD8 6NN,  
United Kingdom  
(72) Michael Edward Jones (GB)  
(74) Công ty Cổ phần Sở hữu công nghiệp INVESTIP (INVESTIP)  
(55)



1.1



1.2



1.3



1.4



1.5



1.6



1.7

- (11) **3-0033063**  
(15) 30/06/2021 (51) 09-03  
(21) 3-2020-00900 (22) 23/04/2020  
(18) 23/04/2025  
(54) **HỘP ĐỰNG NƯỚC MÍA** (28) 1  
(45) 25/08/2021 401B (43) 25/08/2020 389A  
**CÔNG TY CỔ PHẦN MÍA ĐƯỜNG LAM SƠN (VN)**  
(73) Thị trấn Lam Sơn, huyện Thọ Xuân, tỉnh Thanh Hóa  
(72) Lê Văn Tam (VN)  
(74) Công ty Luật TNHH Phạm và Liên danh (PHAM & ASSOCIATES)  
(55)



1.1



1.2

- (11) **3-0033064**  
(15) 30/06/2021 (51) 26-06  
(21) 3-2020-00812 (22) 13/04/2020  
(18) 13/04/2025  
(54) CỤM ĐÈN PHÍA SAU XE SCUTƠ (28) 1  
(30) 2019-023519 23/10/2019 JP;  
(45) 25/08/2021 401B (43) 25/08/2020 389A  
HONDA MOTOR CO., LTD. (JP)  
(73) 1-1, Minami-Aoyama 2-Chome, Minato-ku, Tokyo, 107-8556 Japan  
1. SORAWIT MALIPHAN (TH)  
(72) 2. MANIT PHRAMMANO (TH)  
3. CHALERMPOL THEPPRAPAN (TH)  
(74) Công ty Luật TNHH Phạm và Liên danh (PHAM & ASSOCIATES)  
(55)



1.1

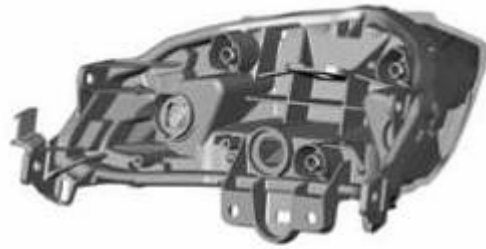

1.2



1.3



1.4





1.5



1.6



1.7



1.8



1.9

- (11) **3-0033065**  
(15) 30/06/2021 (51) 12-16  
(21) 3-2020-00813 (22) 13/04/2020  
(18) 13/04/2025  
(54) TẮM ỐP BÊN PHÍA TRƯỚC XE (28) 1  
SCUTƠ  
(30) 2019-023517 23/10/2019 JP;  
(45) 25/08/2021 401B (43) 25/08/2020 389A  
HONDA MOTOR CO., LTD. (JP)  
(73) 1-1, Minami-Aoyama 2-Chome, Minato-ku, Tokyo, 107-8556 Japan  
1. WONGSAKORN WATTANAVEKIN (TH)  
(72) 2. MANIT PHRAMMANO (TH)  
3. KANSIREE NILLAWONG (TH)  
(74) Công ty Luật TNHH Phạm và Liên danh (PHAM & ASSOCIATES)  
(55)



1.1



1.2



1.3



1.4



1.5



1.6



1.7



1.8



1.9

- (11) **3-0033066**  
(15) 30/06/2021  
(21) 3-2020-00814  
(18) 13/04/2025  
(54) XE SCUTƠ  
(30) 2019-023516 23/10/2019 JP;  
(45) 25/08/2021 401B  
(73) HONDA MOTOR CO., LTD. (JP)  
1-1, Minami-Aoyama 2-Chome, Minato-ku, Tokyo, 107-8556 Japan  
(72) 1. WONGSAKORN WATTANAVEKIN (TH)  
2. MANIT PHRAMMANO (TH)  
(74) Công ty Luật TNHH Phạm và Liên danh (PHAM & ASSOCIATES)  
(55)
- (51) 12-11  
(22) 13/04/2020  
(28) 1  
(43) 25/08/2020 389A



1.1



1.2



1.3



1.4



1.5



1.6



1.7



1.8



1.9

- (11) **3-0033067**  
(15) 30/06/2021 (51) 12-16  
(21) 3-2020-00815 (22) 13/04/2020  
(18) 13/04/2025  
(54) **TẮM ỐP PHÍA TRƯỚC XE MÁY** (28) 1  
(30) 2019-023520 23/10/2019 JP;  
(45) 25/08/2021 401B (43) 25/08/2020 389A  
(73) HONDA MOTOR CO., LTD. (JP)  
1-1, Minami-Aoyama 2-Chome, Minato-ku, Tokyo, 107-8556 Japan  
(72) 1. SORAWIT MALIPHAN (TH)  
2. SUPAWADEE THAIINGAMSIN (TH)  
(74) Công ty Luật TNHH Phạm và Liên danh (PHAM & ASSOCIATES)  
(55)



1.1



1.2



1.3



1.4



1.5



1.6



1.7



1.8



1.9

- (11) **3-0033068**  
(15) 30/06/2021 (51) 26-06  
(21) 3-2020-00816 (22) 13/04/2020  
(18) 13/04/2025  
(54) CỤM ĐÈN PHÍA TRƯỚC XE (28) 1  
SCUTƠ  
(30) 2019-023518 23/10/2019 JP;  
(45) 25/08/2021 401B (43) 25/08/2020 389A  
HONDA MOTOR CO., LTD. (JP)  
(73) 1-1, Minami-Aoyama 2-Chome, Minato-ku, Tokyo, 107-8556 Japan  
1. NATTAPAT JANYAPANICH (TH)  
(72) 2. MANIT PHRAMMANO (TH)  
3. PHURIPAT SITTIRITT (TH)  
(74) Công ty Luật TNHH Phạm và Liên danh (PHAM & ASSOCIATES)  
(55)



1.1



1.2

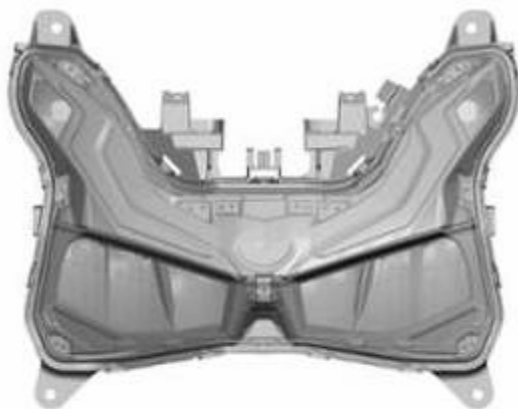

1.3

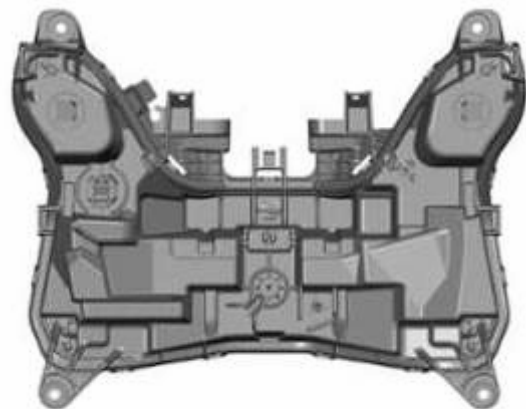

1.4



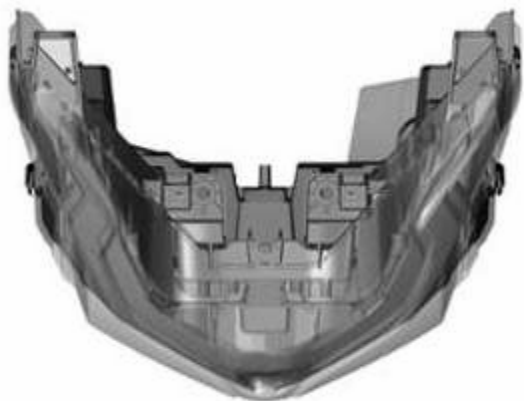

1.5

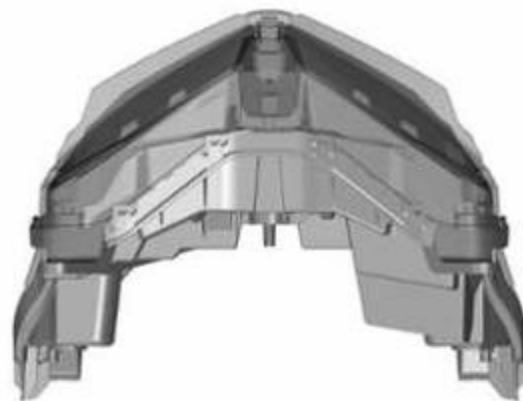

1.6



1.7



1.8



1.9

(11) **3-0033069**

(15) 01/07/2021

(21) 3-2020-02543

(18) 13/10/2025

(54) **BẾP**

(45) 25/08/2021 401B

(73) **CÔNG TY TNHH SẢN XUẤT THAN VIỆT (VN)**

(73) Nhà A1B số 25 Láng Hạ, phường Thành Công, quận Ba Đình, thành phố Hà Nội

(72) Nguyễn Thị Thịnh (VN)

(55)

(51) 07-02

(22) 13/10/2020

(28) 1

(43) 25/01/2021 394A

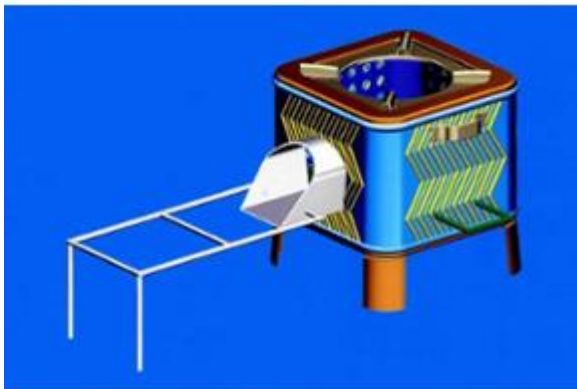

1.1

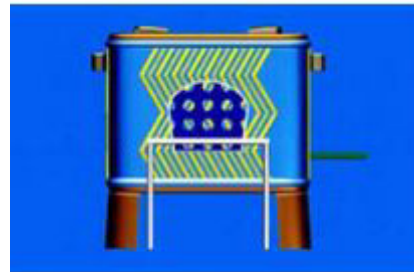

1.2

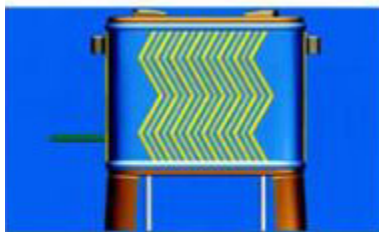

1.3

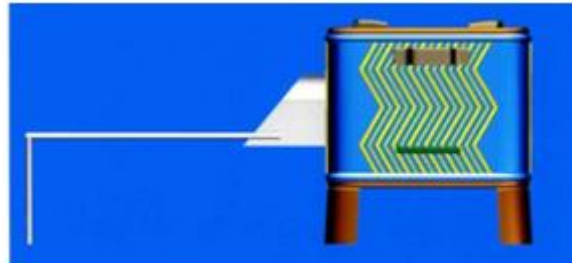

1.4

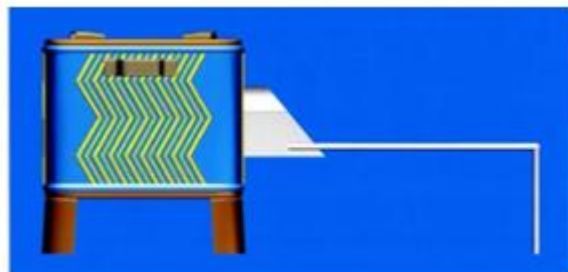

1.5

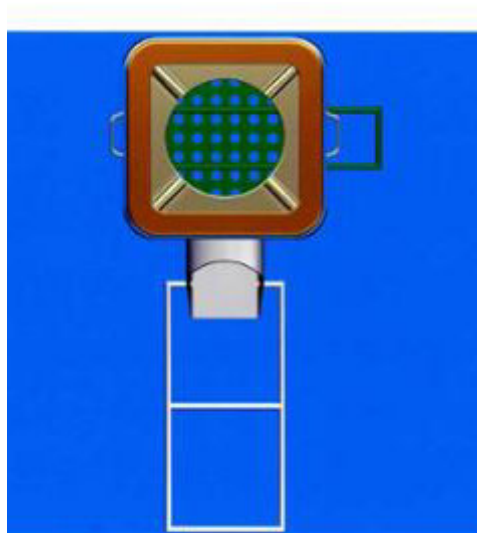

1.6

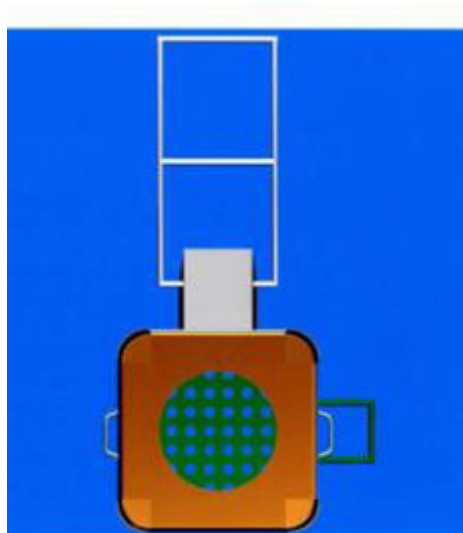

1.7

- (11) **3-0033070**  
(15) 01/07/2021 (51) 12-16  
(21) 3-2019-02700 (22) 23/10/2019  
(18) 23/10/2024  
(54) TẮM TẢN NHIỆT DÙNG CHO Ô TÔ (28) 1  
(30) 2019-009506 26/04/2019 JP;  
(45) 25/08/2021 401B (43) 27/07/2020 388A  
(73) HONDA MOTOR CO., LTD. (JP)  
1-1, Minami-Aoyama 2-chome, Minato-ku, Tokyo, 107-8556 Japan  
(72) Norihito OHNUMA (JP)  
(74) Công ty Luật TNHH Phạm và Liên danh (PHAM & ASSOCIATES)  
(55)



1.1

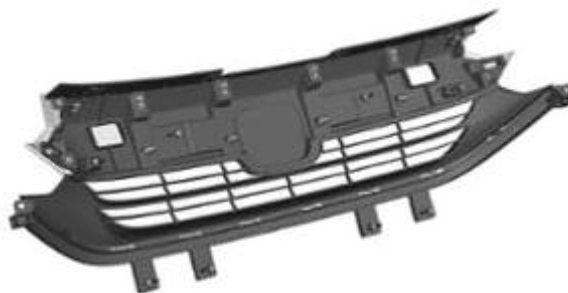

1.2



1.3

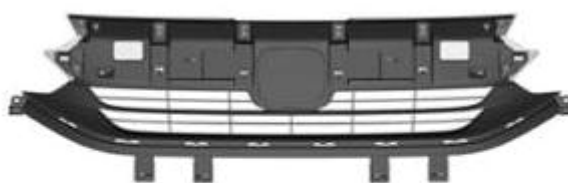

1.4



1.5



1.6



1.7



1.8

- (11) **3-0033071**  
(15) 01/07/2021 (51) 12-16  
(21) 3-2019-02701 (22) 23/10/2019  
(18) 23/10/2024  
(54) **TẮM TẢN NHIỆT DÙNG CHO Ô TÔ** (28) 1  
(30) 2019-009507 26/04/2019 JP;  
(45) 25/08/2021 401B (43) 27/07/2020 388A  
(73) HONDA MOTOR CO., LTD. (JP)  
1-1, Minami-Aoyama 2-chome, Minato-ku, Tokyo, 107-8556 Japan  
(72) Norihito OHNUMA (JP)  
(74) Công ty Luật TNHH Phạm và Liên danh (PHAM & ASSOCIATES)  
(55)



1.1

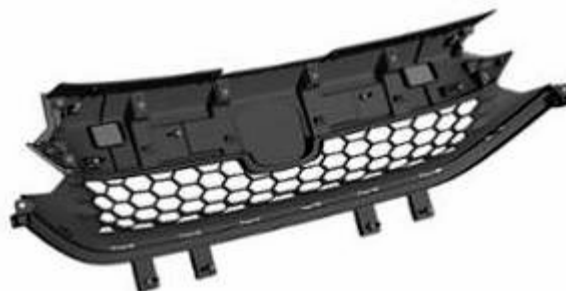

1.2



1.3



1.4



1.5

1.6



1.7



1.8

- (11) **3-0033072**  
(15) 01/07/2021 (51) 12-16  
(21) 3-2019-02706 (22) 23/10/2019  
(18) 23/10/2024  
(54) **TẮM CẢN VA PHÍA SAU XE Ô TÔ**(28) 1  
(30) 2019-009502 26/04/2019 JP;  
(45) 25/08/2021 401B (43) 27/07/2020 388A  
HONDA MOTOR CO., LTD. (JP)  
(73) 1-1, Minami-Aoyama 2-chome, Minato-ku, Tokyo, 107-8556 Japan  
(72) Sungjin PARK (KR)  
(74) Công ty Luật TNHH Phạm và Liên danh (PHAM & ASSOCIATES)  
(55)



1.1



1.2



1.3



1.4





1.5

1.6



1.7



1.8

- (11) **3-0033073**  
(15) 01/07/2021  
(21) 3-2019-02707  
(18) 23/10/2024  
(54) XE Ô TÔ  
(30) 2019-009504 26/04/2019 JP;  
(45) 25/08/2021 401B  
(73) HONDA MOTOR CO., LTD. (JP)  
1-1, Minami-Aoyama 2-chome, Minato-ku, Tokyo, 107-8556 Japan  
(72) Norihito OHNUMA (JP)  
(74) Công ty Luật TNHH Phạm và Liên danh (PHAM & ASSOCIATES)  
(55)
- (51) 12-08  
(22) 23/10/2019  
(28) 1  
(43) 25/05/2020 386A



1.1



1.2



1.3



1.4



1.5



1.6



1.7

- (11) **3-0033074**  
(15) 01/07/2021 (51) 12-16  
(21) 3-2019-02708 (22) 23/10/2019  
(18) 23/10/2024  
(54) **TẮM CẢN VA PHÍA SAU XE Ô TÔ**(28) 1  
(30) 2019-009505 26/04/2019 JP;  
(45) 25/08/2021 401B (43) 27/07/2020 388A  
HONDA MOTOR CO., LTD. (JP)  
(73) 1-1, Minami-Aoyama 2-chome, Minato-ku, Tokyo, 107-8556 Japan  
(72) Norihito OHNUMA (JP)  
(74) Công ty Luật TNHH Phạm và Liên danh (PHAM & ASSOCIATES)  
(55)



1.1



1.2



1.3



1.4



1.5

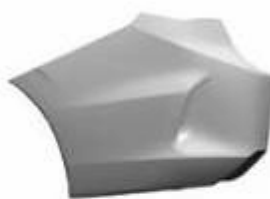

1.6



1.7



1.8

- (11) **3-0033075**  
(15) 01/07/2021 (51) 12-16  
(21) 3-2019-02709 (22) 23/10/2019  
(18) 23/10/2024  
(54) TẮM MUI XE Ô TÔ (28) 1  
(30) 2019-009508 26/04/2019 JP;  
(45) 25/08/2021 401B (43) 27/07/2020 388A  
HONDA MOTOR CO., LTD. (JP)  
(73) 1-1, Minami-Aoyama 2-chome, Minato-ku, Tokyo, 107-8556 Japan  
(72) Norihito OHNUMA (JP)  
(74) Công ty Luật TNHH Phạm và Liên danh (PHAM & ASSOCIATES)  
(55)



1.1



1.2



1.3



1.4



1.5

1.6

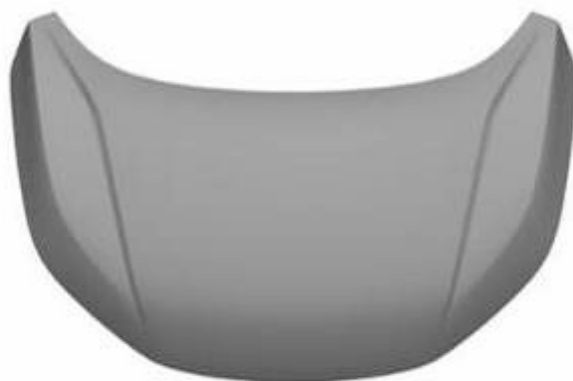

1.7



1.8

- (11) **3-0033076**  
(15) 01/07/2021 (51) 12-16  
(21) 3-2019-02711 (22) 23/10/2019  
(18) 23/10/2024  
(54) TẮM CẢN VA PHÍA TRƯỚC XE Ô TÔ (28) 1  
(30) 2019-009515 26/04/2019 JP;  
(45) 25/08/2021 401B (43) 27/07/2020 388A  
(73) HONDA MOTOR CO., LTD. (JP)  
1-1, Minami-Aoyama 2-chome, Minato-ku, Tokyo, 107-8556 Japan  
(72) Noriyuki ISHII (JP)  
(74) Công ty Luật TNHH Phạm và Liên danh (PHAM & ASSOCIATES)  
(55)



1.1



1.2



1.3



1.4





1.5

1.6



1.7



1.8

- (11) **3-0033077**  
(15) 01/07/2021  
(21) 3-2019-01988  
(18) 07/08/2024  
(54) ĐÈN TRỒNG CÂY  
(45) 25/08/2021 401B  
(73) HSIEH, MING-SHU (TW)  
No.215, Jiaba Rd., Nanxi Dist., Tainan City 715, Taiwan  
(72) HSIEH, Ming-Shu (TW)  
(74) Công ty Cổ phần Sở hữu công nghiệp INVESTIP (INVESTIP)  
(55)
- (51) 26-04; 26-05  
(22) 07/08/2019  
(28) 1  
(43) 27/04/2020 385A



1.1



1.2



1.3



1.4



1.5



1.6



1.7

- (11) **3-0033078**  
(15) 01/07/2021 (51) 09-05  
(21) 3-2019-03009 (22) 22/11/2019  
(18) 22/11/2024  
(54) TÚI (28) 1  
(30) 2019-011303 23/05/2019 JP;  
(45) 25/08/2021 401B (43) 27/07/2020 388A  
NICORIO CO., LTD. (JP)  
(73) 4-10-1, Youga, Setagaya-ku, 1580097 Tokyo, Japan  
1. ISHII ATSUSHI (JP)  
(72) 2. KINJO HIROYUKI (JP)  
3. KINJO MIREI (JP)  
(74) Công ty Luật TNHH WINCO (WINCO LAW FIRM)  
(55)



1.1



1.2



1.3



1.4



1.5



1.6



1.7



1.8

(11) **3-0033079**

(15) 01/07/2021

(21) 3-2020-00392

(18) 20/02/2025

(54) CHAI

(45) 25/08/2021 401B

(51) 09-01

(22) 20/02/2020

(28) 1

(43) 27/07/2020 388A

CÔNG TY TNHH CÁNH ĐỒNG VÀNG (VN)

(73) 57-59 đường số 3, khu phố 8, phường Trường Thọ, quận Thủ Đức, thành phố Hồ Chí Minh

(72) Lê Kim Khánh (VN)

(74) Công ty TNHH Sở hữu trí tuệ INVENTIO (INVENTIO CO.,LTD)

(55)



1.1



1.2

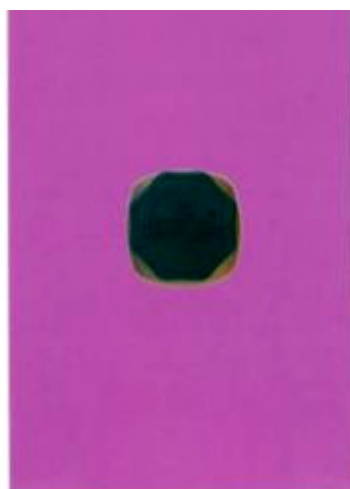

1.3



1.4

- (11) **3-0033080**  
(15) 01/07/2021 (51) 14-03  
(21) 3-2020-00543 (22) 12/03/2020  
(18) 12/03/2025  
(54) ẶNG TEN (28) 1  
(45) 25/08/2021 401B (43) 27/07/2020 388A  
CÔNG TY CỔ PHẦN NGHIÊN CỨU VÀ SẢN XUẤT VINSMART (VN)  
(73) Lô CN1-06B-1&2 khu công nghiệp công nghệ cao 1, khu công nghệ cao Hòa Lạc, xã Hạ Bằng, huyện Thạch Thất, thành phố Hà Nội  
1. PHẠM QUANG TRƯỜNG (VN)  
(72) 2. NGUYỄN THÀNH (VN)  
3. PHẠM VĂN ĐẠT (VN)  
4. BÙI THỊ VÂN (VN)  
(74) CÔNG TY LUẬT TRÁCH NHIỆM HỮU HẠN AMBYS HÀ NỘI (AMBYS HANOI)  
(55)



1.1

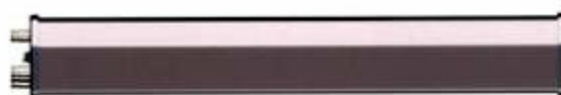

1.2

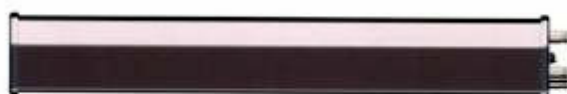

1.3



1.4



1.5



1.6



1.7

- (11) **3-0033081**  
(15) 02/07/2021 (51) 13-02  
(21) 3-2019-03331 (22) 18/12/2019  
(18) 18/12/2024  
(54) ĐỂ SẠC (28) 1  
(30) 201930328720.4 24/06/2019 CN;  
(45) 25/08/2021 401B (43) 27/04/2020 385A  
BEIJING XIAOMI MOBILE SOFTWARE CO., LTD. (CN)  
(73) No. 018, Floor 8, Building 6, Yard 33, Middle Xierqi Road, Haidian District,  
Beijing 100085, China  
(72) 1. YIN ZHU (CN)  
2. SHUAI YANG (CN)  
(74) Công ty TNHH Sở hữu trí tuệ Vàng (GINTASSET CO., LTD.)  
(55)



1.1



1.2



1.3



1.4



1.5



1.6



1.7



1.8

- (11) **3-0033082**  
(15) 02/07/2021 (51) 07-01; 07-07; 07-99; 09-03  
(21) 3-2016-01995 (22) 30/09/2016  
(18) 30/09/2021  
(54) KHAY ĐỰNG THỰC PHẨM (28) 2  
(30) 30-2016-0047373 30/09/2016 KR;  
(45) 25/08/2021 401B (43) 25/01/2017 346A  
CJ CHEILJEDANG CORPORATION (KR)  
(73) (ssangnim-dong) 330, Dongho-ro, Jung-gu, Seoul 04560 Republic of Korea  
1. KIM, SAE YOON (KR)  
2. KWON, HYUK LYUL (KR)  
3. SONG, CHAE WON (KR)  
(72) 4. JUNG, IN SUN (KR)  
5. CHOI, HYUNG KYUNG (KR)  
6. HWANG, SU IM (KR)  
(74) Công ty TNHH Sở hữu công nghiệp Sao Bắc Đẩu (SAO BAC DAU IP CO.,LTD)  
(55)



1.1



1.2

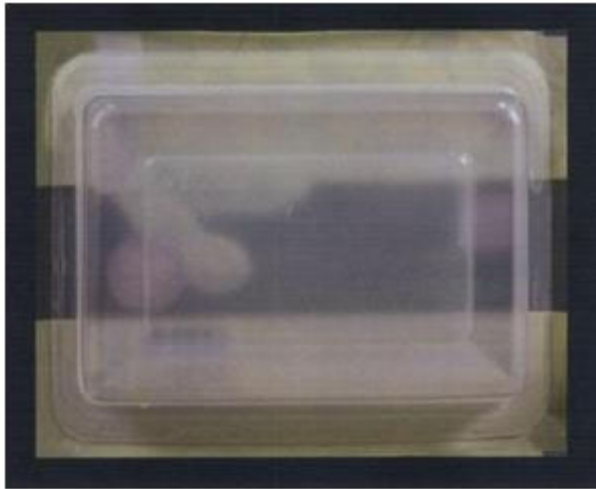

1.3

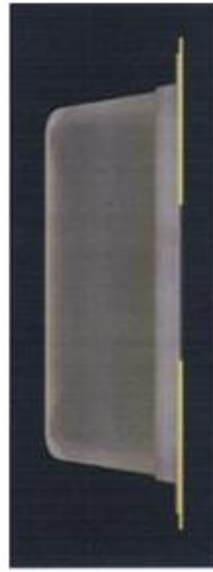

1.4



1.5



1.6



1.7



2.1



2.2



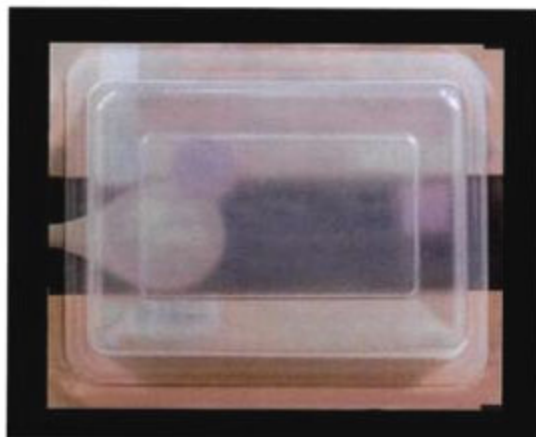

2.3



2.4



2.5



2.6



2.7

- (11) **3-0033083**  
(15) 05/07/2021 (51) 09-05  
(21) 3-2020-01352 (22) 10/06/2020  
(18) 10/06/2025  
(54) GIẤY BỌC (28) 1  
(45) 25/08/2021 401B (43) 25/09/2020 390  
(73) CÔNG TY TNHH THỜI TRANG NÓN SƠN (VN)  
199 Hai Bà Trưng, phường 6, quận 3, thành phố Hồ Chí Minh  
(72) Trần Anh Sơn (VN)  
(74) Công ty TNHH Sở hữu trí tuệ A&Z (A&Z IP)  
(55)



1.1



1.2



1.3



1.4

**CÔNG BÁO SỞ HỮU CÔNG NGHIỆP SỐ 401 TẬP B - QUYỀN 2 (08.2021)**

- (11) **3-0033084**  
(15) 05/07/2021 (51) 09-05  
(21) 3-2020-00911 (22) 27/04/2020  
(18) 27/04/2025  
(54) BAO GÓI (28) 1  
(45) 25/08/2021 401B (43) 26/10/2020 391A  
CÔNG TY TNHH ĐẦU TƯ BẤT ĐỘNG SẢN NAM PHÚ (VN)  
(73) 77 Nguyễn Thế Truyen, phường Tân Sơn Nhì, quận Tân Phú, thành phố Hồ Chí Minh  
(72) Nguyễn Hữu Chính (VN)  
(74) Công ty Luật TNHH Tư vấn Quốc tế (INDOCHINE COUNSEL)  
(55)



1.1



1.2

- (11) **3-0033085**  
(15) 05/07/2021 (51) 07-03  
(21) 3-2020-01425 (22) 17/06/2020  
(18) 17/06/2025  
(54) MUỖNG (28) 1  
(45) 25/08/2021 401B (43) 25/09/2020 390  
(73) DỊP NHỘC SÁNG (VN)  
Áp Cây Điều, xã Bàu Hàm, huyện Trảng Bom, tỉnh Đồng Nai  
(72) Dịp Nhộc Sáng (VN)  
(74) Công ty TNHH một thành viên Trường Luật (Trường Luật)  
(55)

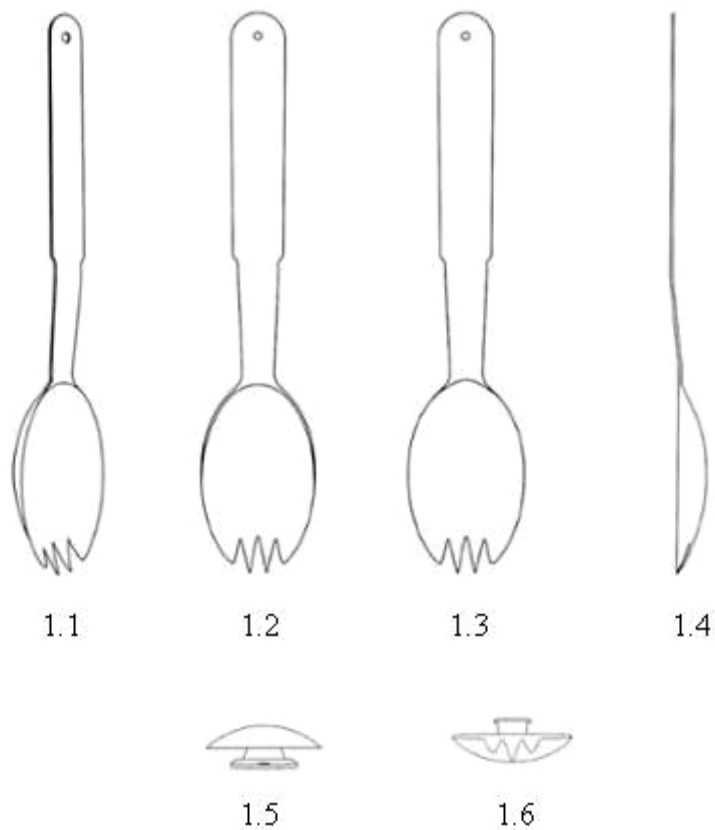

- (11) **3-0033086**  
(15) 05/07/2021 (51) 07-07; 09-01  
(21) 3-2018-02554 (22) 27/11/2018  
(18) 27/11/2023  
(54) BÌNH (28) 1  
(45) 25/08/2021 401B (43) 25/03/2019 372A  
(73) CÔNG TY CỔ PHẦN SẢN XUẤT NHỰA DUY TÂN (VN)  
298 Hồ Học Lãm, phường An Lạc, quận Bình Tân, thành phố Hồ Chí Minh  
(72) Trần Đức Xuyên (VN)  
(74) Công ty TNHH Tư vấn sở hữu trí tuệ Việt (VIET IP CO.,LTD.)  
(55)



1.1



1.2



1.3



1.4



1.5



1.6



1.7

**CÔNG BÁO SỞ HỮU CÔNG NGHIỆP SỐ 401 TẬP B - QUYỀN 2 (08.2021)**

- (11) **3-0033087**  
(15) 05/07/2021 (51) 19-08  
(21) 3-2020-01214 (22) 22/05/2020  
(18) 22/05/2025  
(54) BỘ NHÃN SẢN PHẨM (28) 2  
(45) 25/08/2021 401B (43) 26/10/2020 391A  
CÔNG TY TNHH CÔ MÔ (VN)  
(73) Lô A LA-02.02 tòa nhà Lexington số 67 ĐL Mai Chí Thọ, phường An Phú, quận 2,  
thành phố Hồ Chí Minh  
(72) Nguyễn Hữu Phúc (VN)  
(74) Công ty TNHH Sở hữu trí tuệ PADEMARK (PADEMARK CO.,LTD.)  
(55)



1.1



1.2



1.3

- (11) **3-0033088**
- (15) 05/07/2021
- (21) 3-2019-02758
- (18) 29/10/2024
- (54) BAO BÌ LÚA GIỐNG
- (45) 25/08/2021 401B
- (73) TRUNG TÂM KỸ THUẬT - DỊCH VỤ NÔNG NGHIỆP (VN)  
Số 04 Nguyễn Du, phường Mỹ Bình, thành phố Long Xuyên, tỉnh An Giang
- (72) Trần Thanh Tuyên (VN)
- (55)
- (51) 09-05
- (22) 29/10/2019
- (28) 1
- (43) 25/02/2020 383A



1.1



1.2



1.3



- (11) **3-0033089**  
(15) 05/07/2021 (51) 14-03  
(21) 3-2020-00544 (22) 12/03/2020  
(18) 12/03/2025  
(54) THIẾT BỊ THU PHÁT VÔ TUYẾN (28) 1  
(45) 25/08/2021 401B (43) 27/07/2020 388A  
CÔNG TY CỔ PHẦN NGHIÊN CỨU VÀ SẢN XUẤT VINSMART (VN)  
(73) Lô CN1-06B-1&2 khu công nghiệp công nghệ cao 1, khu công nghệ cao Hòa Lạc,  
xã Hạ Bằng, huyện Thạch Thất, thành phố Hà Nội  
1. NGUYỄN TUẤN SINH (VN)  
2. NGUYỄN THÀNH (VN)  
3. VÕ NHƯ DẪN (VN)  
4. BÙI MINH HẢI (VN)  
(72) 5. NGUYỄN VĂN THỌ (VN)  
6. LÊ XUÂN HIỂN (VN)  
7. NGUYỄN LÊ LINH (VN)  
8. ĐINH SỸ THÔNG (VN)  
(74) CÔNG TY LUẬT TRÁCH NHIỆM HỮU HẠN AMBYS HÀ NỘI (AMBYS  
HANOI)  
(55)



1.1



1.2

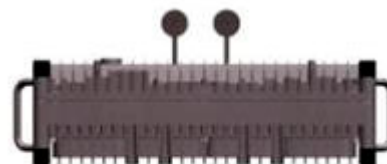

1.3



1.4



1.5



1.6



1.7

- (11) **3-0033090**  
(15) 05/07/2021 (51) 14-03  
(21) 3-2020-00545 (22) 12/03/2020  
(18) 12/03/2025  
(54) THIẾT BỊ THU PHÁT VÔ TUYẾN (28) 1  
(45) 25/08/2021 401B (43) 27/07/2020 388A  
CÔNG TY CỔ PHẦN NGHIÊN CỨU VÀ SẢN XUẤT VINSMART (VN)  
(73) Lô CN1-06B-1&2 khu công nghiệp công nghệ cao 1, khu công nghệ cao Hòa Lạc, xã Hạ Bằng, huyện Thạch Thất, thành phố Hà Nội  
1. NGUYỄN VĂN THỌ (VN)  
2. NGUYỄN THÀNH (VN)  
(72) 3. VÕ NHƯ DẪN (VN)  
4. BÙI MINH HẢI (VN)  
5. NGUYỄN TUẤN SINH (VN)  
6. ĐINH SỸ THÔNG (VN)  
(74) CÔNG TY LUẬT TRÁCH NHIỆM HỮU HẠN AMBYS HÀ NỘI (AMBYS HANOI)  
(55)



1.1



1.2



1.3



1.4



1.5



1.6



1.7

- (11) **3-0033091**  
(15) 05/07/2021 (51) 09-03  
(21) 3-2020-00909 (22) 24/04/2020  
(18) 24/04/2025  
(54) HỘP (28) 1  
(45) 25/08/2021 401B (43) 27/07/2020 388A  
(73) CÔNG TY TNHH MỘT THÀNH VIÊN MỸ PHẨM MỸ HẠNH (VN)  
Số 240, tổ 6, ấp Long Hạ, Kiên An, huyện Chợ Mới, tỉnh An Giang  
(72) Lê Thị Lành (VN)  
(55)



1.1



1.2

- (11) **3-0033092**  
(15) 05/07/2021 (51) 08-07  
(21) 3-2019-00521 (22) 27/02/2019  
(18) 27/02/2024  
(54) MÓC KHÓA (28) 1  
(30) 005625183-0001 31/08/2018 EM;  
(45) 25/08/2021 401B (43) 27/04/2020 385A  
CELINE (FR)  
(73) 16 rue Vivienne, 75002 Paris, France  
(72) Hedi SLIMANE (FR)  
(74) Công ty Luật TNHH quốc tế BMVN (BMVN INTERNATIONAL LLC)  
(55)



1.1

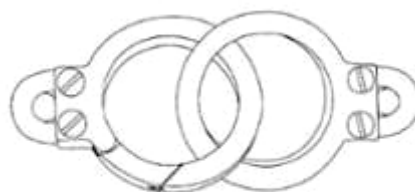

1.2

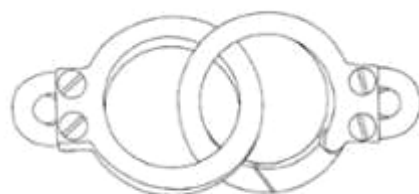

1.3



1.4



1.5



1.6



1.7

- (11) **3-0033093**  
(15) 05/07/2021 (51) 23-01  
(21) 3-2019-01149 (22) 08/05/2019  
(18) 08/05/2024  
(54) **NẮP MÁY PHUN SƯƠNG TẠO** (28) 1  
**ÂM**  
(45) 25/08/2021 401B (43) 25/12/2020 393A  
(73) **CÔNG TY TNHH MỘT THÀNH VIÊN NIKODO (VN)**  
964 Võ Văn Kiệt, phường 6, quận 5, thành phố Hồ Chí Minh  
(72) **Hàn Đình Khoa (VN)**  
(55)



1.1



1.2



1.3



1.4



1.5



1.6



1.7

- (11) **3-0033094**  
(15) 05/07/2021 (51) 02-04  
(21) 3-2020-00722 (22) 27/03/2020  
(18) 27/03/2025  
(54) ĐÉ GIÀY (28) 1  
(45) 25/08/2021 401B (43) 25/09/2020 390  
(73) CÔNG TY TNHH BÌNH TIÊN ĐỒNG NAI (VN)  
1/1 Phạm Văn Thuận, phường Tam Hiệp, thành phố Biên Hòa, tỉnh Đồng Nai  
(72) Lai Khiêm (VN)  
(74) Công ty TNHH Tư vấn sở hữu trí tuệ Việt (VIET IP CO.,LTD.)  
(55)



1.1



1.2



1.3



1.4



1.5



1.6



1.7



- (11) **3-0033095**  
(15) 05/07/2021 (51) 02-04  
(21) 3-2020-00727 (22) 27/03/2020  
(18) 27/03/2025  
(54) **ĐÉ GIÀY** (28) 1  
(45) 25/08/2021 401B (43) 25/09/2020 390  
(73) **CÔNG TY TNHH BÌNH TIÊN ĐỒNG NAI (VN)**  
1/1 Phạm Văn Thuận, phường Tam Hiệp, thành phố Biên Hòa, tỉnh Đồng Nai  
(72) Lai Khiêm (VN)  
(74) Công ty TNHH Tư vấn sở hữu trí tuệ Việt (VIET IP CO.,LTD.)  
(55)



1.1



1.2



1.3



1.4



1.5



1.6



1.7

- (11) **3-0033096**  
(15) 05/07/2021 (51) 08-06  
(21) 3-2020-01155 (22) 18/05/2020  
(18) 18/05/2025  
(54) TAY NẮM CỬA (28) 1  
(45) 25/08/2021 401B (43) 25/11/2020 392  
(73) CÔNG TY TNHH THƯƠNG MẠI HỮU NGHỊ (VN)  
Số 127, phố An Trạch, phường Quốc Tử Giám, quận Đống Đa, thành phố Hà Nội  
(72) Ngô Quang Nam (VN)  
(74) CÔNG TY LUẬT TRÁCH NHIỆM HỮU HẠN AMBYS HÀ NỘI (AMBYS  
HANOI)  
(55)

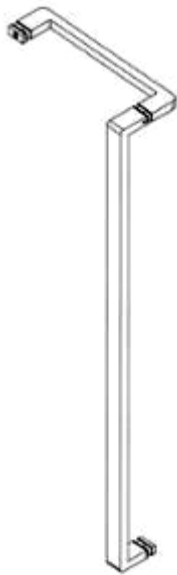

1.1



1.2



1.3



1.4



1.5



1.6



1.7

- (11) **3-0033097**
- (15) 05/07/2021
- (21) 3-2020-01484
- (18) 24/06/2025
- (54) THIẾT BỊ NỐI
- (30) 2019-028803 25/12/2019 JP;
- (45) 25/08/2021 401B
- (73) JAPAN AVIATION ELECTRONICS INDUSTRY, LIMITED (JP)  
21-1, Dogenzaka 1-chome, Shibuya-ku, Tokyo 150-0043 Japan
- (72) Kazunobu NAKAMURA (JP)
- (74) CÔNG TY LUẬT TRÁCH NHIỆM HỮU HẠN AMBYS HÀ NỘI (AMBYS HANOI)
- (55)

- (51) 13-03
- (22) 24/06/2020

(28) 1

(43) 26/10/2020 391A

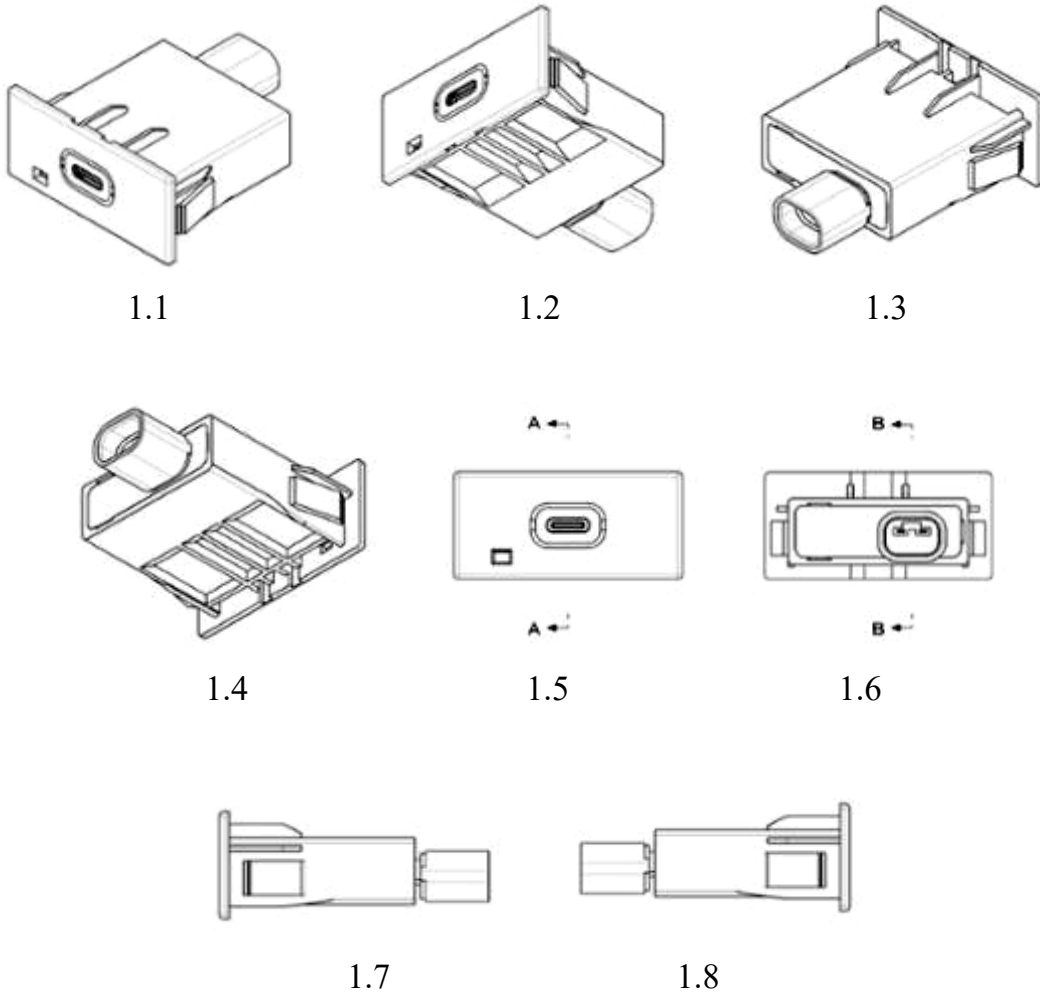

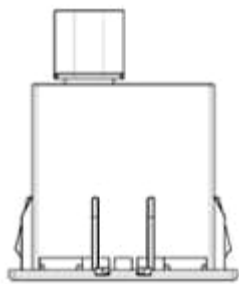

1.9

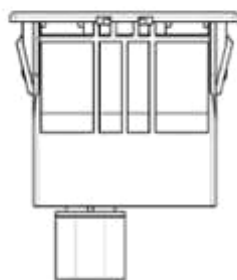

1.10

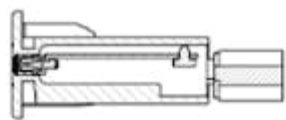

1.11

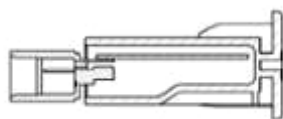

1.12

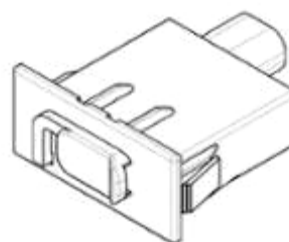

1.13

- (11) **3-0033098**
- (15) 05/07/2021
- (21) 3-2020-01485
- (18) 24/06/2025
- (54) THIẾT BỊ NỐI
- (30) 2019-028800 25/12/2019 JP;
- (45) 25/08/2021 401B
- (73) JAPAN AVIATION ELECTRONICS INDUSTRY, LIMITED (JP)  
21-1, Dogenzaka 1-chome, Shibuya-ku, Tokyo 150-0043 Japan
- (72) Kazunobu NAKAMURA (JP)
- (74) CÔNG TY LUẬT TRÁCH NHIỆM HỮU HẠN AMBYS HÀ NỘI (AMBYS HANOI)
- (55)

- (51) 13-03
- (22) 24/06/2020

(28) 1

(43) 26/10/2020 391A



1.1

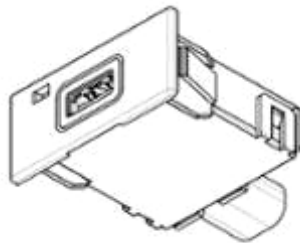

1.2

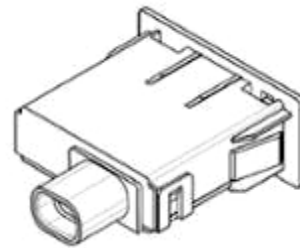

1.3

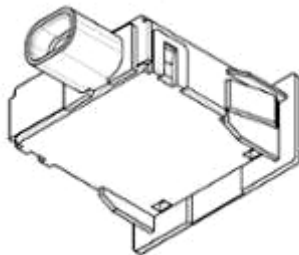

1.4

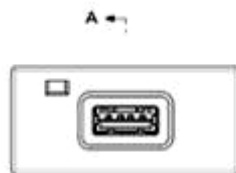

A →

1.5

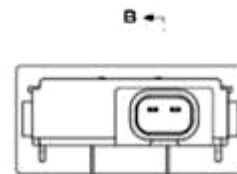

B →

1.6

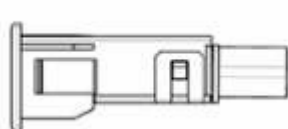

1.7

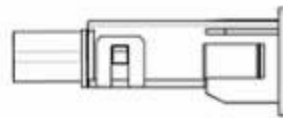

1.8

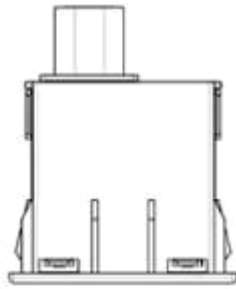

1.9

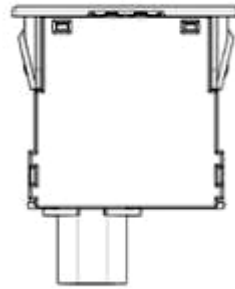

1.10

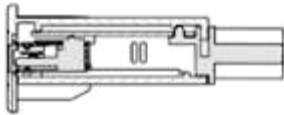

1.11

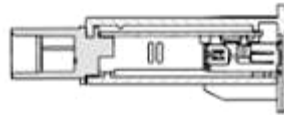

1.12

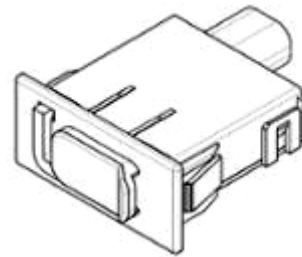

1.13

- (11) 3-0033099  
(15) 06/07/2021 (51) 02-03  
(21) 3-2020-01561 (22) 03/07/2020  
(18) 03/07/2025  
(54) KHUNG NHỰA CHO NÓN LÁ (28) 1  
(45) 25/08/2021 401B (43) 25/09/2020 390  
(73) CÔNG TY TNHH SẢN XUẤT NÓN LÁ CÔNG NGHIỆP THÀNH SƠN (VN)  
Thôn Tân Đức, xã Quảng Tân, thị xã Ba Đồn, tỉnh Quảng Bình  
(72) Nguyễn Tuấn Anh (VN)  
(74) Công ty Luật TNHH LEADCONSULT (LEADCONSULT)  
(55)



1.1

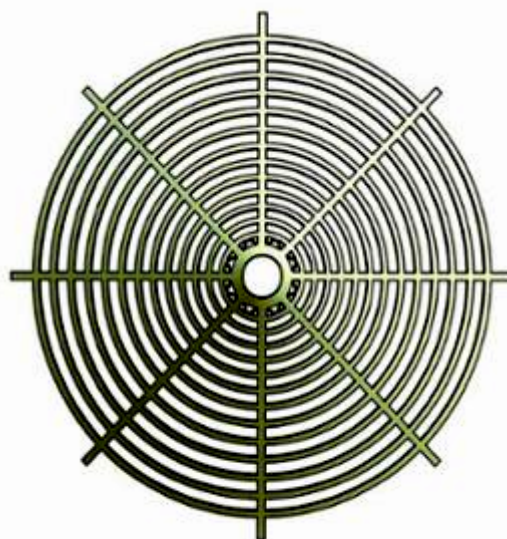

1.2

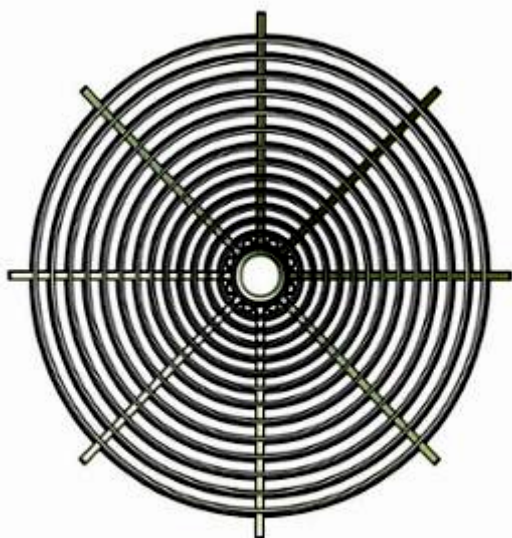

1.3

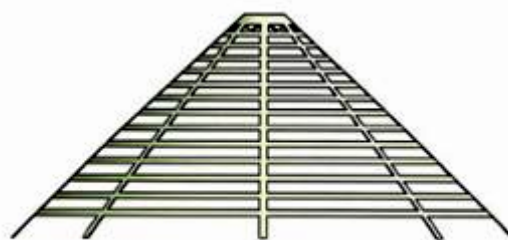

1.4

- (11) **3-0033100**  
(15) 06/07/2021 (51) 26-04  
(21) 3-2020-01671 (22) 21/07/2020  
(18) 21/07/2025  
(54) BÓNG ĐÈN (28) 1  
(45) 25/08/2021 401B (43) 25/09/2020 390  
CÔNG TY TNHH MỘT THÀNH VIÊN THƯƠNG MẠI ÁNH SÁNG TUẦN  
(73) KHƯƠNG (VN)  
30-32 Lê Khôi, phường Phú Thạnh, quận Tân Phú, thành phố Hồ Chí Minh  
(72) Lê Hải Đăng (VN)  
(74) Công ty TNHH sở hữu trí tuệ AGL (AGL IP)  
(55)

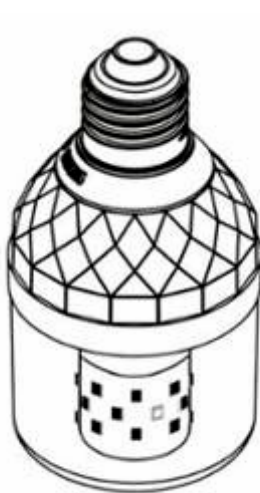

1.1

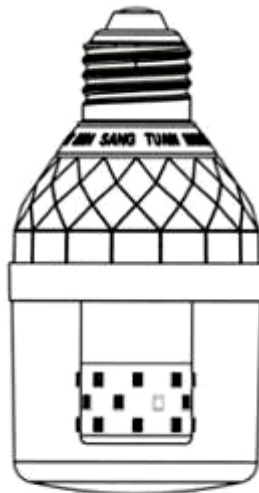

1.2

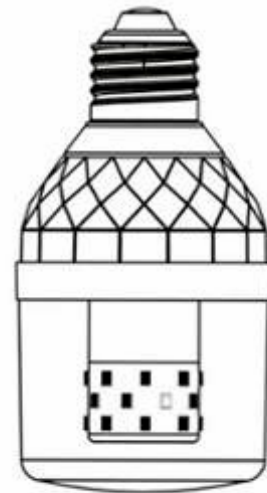

1.3

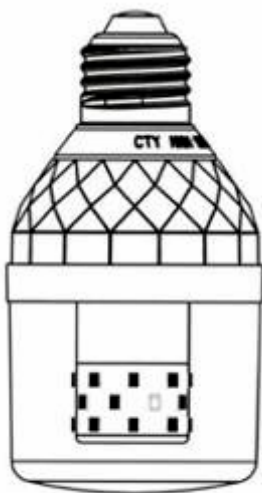

1.4

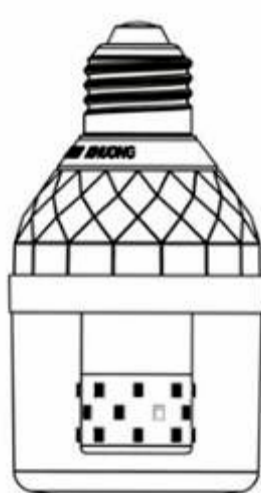

1.5



1.6

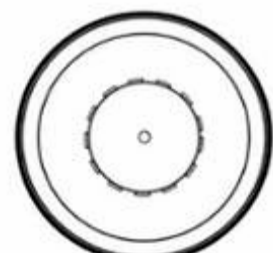

1.7



- (11) **3-0033101**
- (15) 06/07/2021
- (21) 3-2020-01846
- (18) 07/08/2025
- (54) BAO GÓI PHÂN BÓN
- (45) 25/08/2021 401B
- (73) CÔNG TY CỔ PHẦN NÔNG NGHIỆP HỮU CƠ S-GARDEN (VN)  
Thôn Đá Hàn, xã Gia Hòa, huyện Gia Viễn, tỉnh Ninh Bình
- (72) Trần Thị Thu Trang (VN)
- (74) Công ty TNHH Tư vấn ALIATLEGAL (ALIAT LEGAL)
- (55)

- (51) 09-05
- (22) 07/08/2020
- (28) 1
- (43) 26/10/2020 391A



1.1



1.2

- (11) **3-0033102**  
(15) 06/07/2021 (51) 09-03  
(21) 3-2020-02256 (22) 14/09/2020  
(18) 14/09/2025  
(54) **HỘP** (28) 1  
(45) 25/08/2021 401B (43) 25/11/2020 392  
(73) **HỢP TÁC XÃ SINH DƯỢC (VN)**  
Xóm 4, xã Gia Sinh, huyện Gia Viễn, tỉnh Ninh Bình  
(72) **Vũ Trung Đức (VN)**  
(74) **Công ty TNHH Tư vấn ALIATLEGAL (ALIAT LEGAL)**  
(55)



1.1



1.2

(11) **3-0033103**

(15) 06/07/2021

(21) 3-2020-00295

(18) 07/02/2025

(54) LỘ MỰC

(45) 25/08/2021 401B

(51) 09-01

(22) 07/02/2020

(28) 1

(43) 25/05/2020 386A

**CÔNG TY CỔ PHẦN TẬP ĐOÀN THIÊN LONG (VN)**

(73) Lô 6-8-10-12 đường số 3, khu công nghiệp Tân Tạo, quận Bình Tân, thành phố Hồ Chí Minh

(72) Cô Gia Thọ (VN)

(74) Công ty TNHH Tư vấn sở hữu trí tuệ Việt (VIET IP CO.,LTD.)

(55)



1.1



1.2



1.3



1.4



1.5



1.6

- (11) **3-0033104**  
(15) 06/07/2021 (51) 29-02  
(21) 3-2020-00796 (22) 10/04/2020  
(18) 10/04/2025  
(54) PHAO CỨU SINH (28) 2  
(30) 201930600994.4 01/11/2019 CN;  
(45) 25/08/2021 401B (43) 25/08/2020 389A  
(73) ZHUHAI YUNZHOU INTELLIGENCE TECHNOLOGY LTD. (CN)  
D2-214 Nanfang Software Park, Tangjiawan, Zhuhai, Guangdong, China 519080  
1. HU, YONGZHI (CN)  
2. LIU, CHENLI (CN)  
(72) 3. WANG, YESHI (CN)  
4. ZHANG, YUNFEI (CN)  
5. XIE, ZHIWEN (CN)  
(74) Công ty Luật TNHH Tư vấn Quốc tế (INDOCHINE COUNSEL)  
(55)

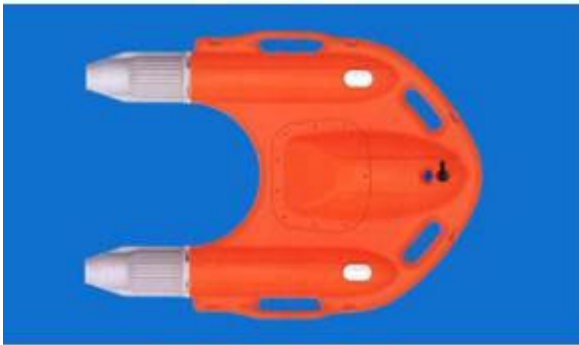

1.1



1.2

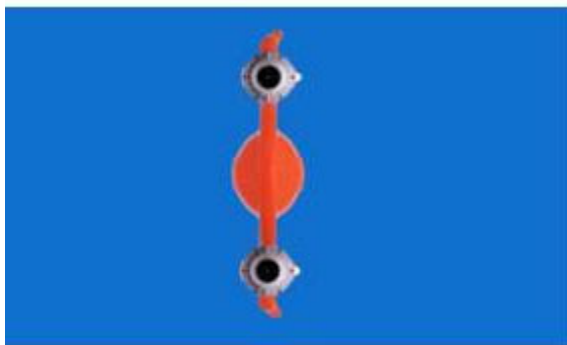

1.3

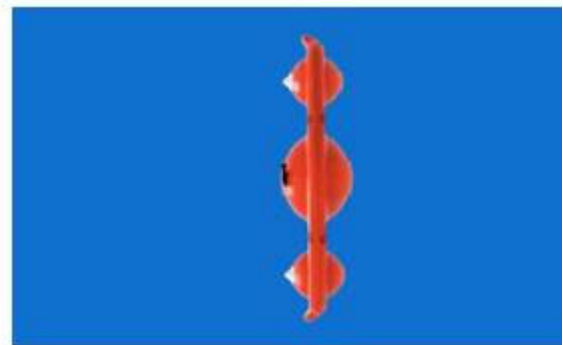

1.4



1.5



1.6



1.7



1.8

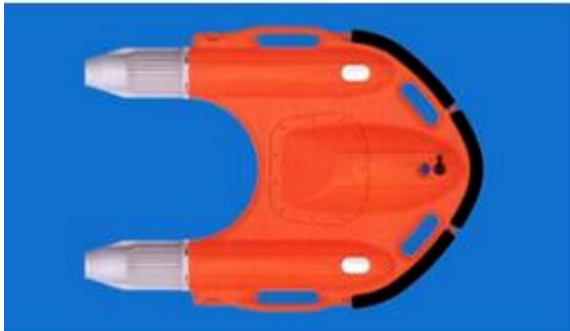

2.1

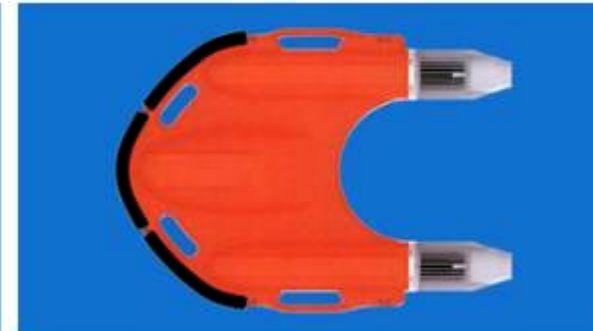

2.2

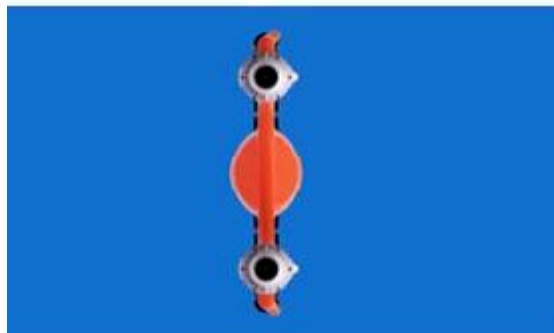

2.3

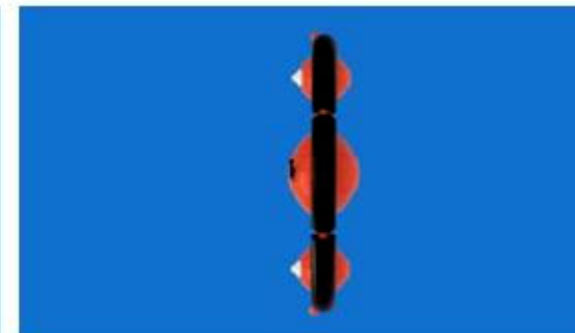

2.4



2.5



2.6



2.7



2.8

(11) **3-0033105**

(15) 06/07/2021

(21) 3-2020-01529

(18) 01/07/2025

(54) **NHÃN SẢN PHẨM**

(45) 25/08/2021 401B

**CÔNG TY TNHH MỘT THÀNH VIÊN THỰC PHẨM VÀ NƯỚC GIẢI KHÁT NAM VIỆT (VN)**

(73) Số 994/1C, đường Nguyễn Thị Minh Khai, khu phố Tân Thắng, phường Tân Bình, thành phố Dĩ An, tỉnh Bình Dương

(72) Bùi Thị Hậu (VN)

(55)

(51) 19-08

(22) 01/07/2020

(28) 1

(43) 25/09/2020 390



- (11) **3-0033106**  
(15) 06/07/2021 (51) 14-01  
(21) 3-2020-01667 (22) 20/07/2020  
(18) 20/07/2025  
(54) LOA (28) 1  
(45) 25/08/2021 401B (43) 25/09/2020 390  
(73) CÔNG TY CỔ PHẦN CÔNG NGHỆ OLLI (VN)  
96 Nguyễn Thị Minh Khai, phường 6, quận 3, thành phố Hồ Chí Minh  
(72) Bùi Bách Việt (VN)  
(74) Công ty TNHH sở hữu trí tuệ AGL (AGL IP)  
(55)



1.1



1.2



1.3



1.4

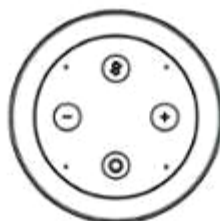

1.5



1.6

(11) **3-0033107**

(15) 06/07/2021

(21) 3-2019-01677

(18) 03/07/2024

(54) KẸP ĐIỆN

(45) 25/08/2021 401B

(51) 13-03; 13-99

(22) 03/07/2019

(28) 1

(43) 25/05/2020 386A

CÔNG TY TNHH CÔNG NGHỆ AN THỊNH (VN)

(73) Lô Y02b-03a, khu công nghiệp trong khu chế xuất Tân Thuận, phường Tân Thuận Đông, quận 7, thành phố Hồ Chí Minh

(72) Đinh Đức Trung (VN)

(74) Công ty TNHH một thành viên Trường Luật (Trường Luật)

(55)

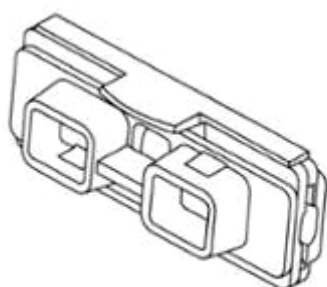

1.1



1.2

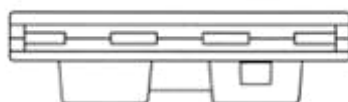

1.3

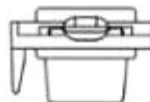

1.4



1.5

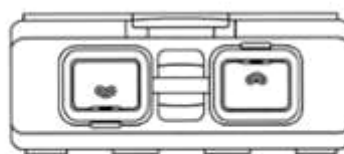

1.6



- (11) **3-0033108**  
(15) 06/07/2021 (51) 19-08  
(21) 3-2020-01748 (22) 29/07/2020  
(18) 29/07/2025  
(54) NHÃN SẢN PHẨM (28) 2  
(45) 25/08/2021 401B (43) 26/10/2020 391A  
CÔNG TY TNHH SẢN XUẤT VÀ THƯƠNG MẠI HÒA HƯNG (VN)  
(73) Số 163, quốc lộ 80, ấp Phú Long, xã Tân Phú Đông, thành phố Sa Đéc, tỉnh Đồng Tháp  
(72) Nguyễn Ngọc Vân Anh (VN)  
(74) Công ty TNHH một thành viên Trường Luật (Trường Luật)  
(55)



1



2

- (11) **3-0033109**  
(15) 06/07/2021 (51) 09-01  
(21) 3-2020-00369 (22) 18/02/2020  
(18) 18/02/2025  
(54) LỘ (28) 1  
(45) 25/08/2021 401B (43) 25/05/2020 386A  
(73) LG HOUSEHOLD & HEALTH CARE LTD. (KR)  
58, Saemunan-ro, Jongno-gu, Seoul, Republic of Korea  
(72) LEE, Seul Ki (KR)  
(74) Công ty TNHH Tâm nhìn và Liên danh (VISION & ASSOCIATES CO.LTD.)  
(55)



1.1



1.2



1.3



1.4



1.5



1.6



1.7



1.8

- (11) **3-0033110**  
(15) 07/07/2021 (51) 15-05  
(21) 3-2020-00559 (22) 13/03/2020  
(18) 13/03/2025  
(54) MÁY LÀM SẠCH CẦM TAY (28) 1  
(30) 29/705,840 16/09/2019 US;  
(45) 25/08/2021 401B (43) 25/08/2020 389A  
(73) TECHTRONIC CORDLESS GP (US)  
100 Innovation Way, Anderson, SC 29621, United States of America  
(72) 1. RODERICK BURGESS (UK)  
2. STEVEN MARTISE (US)  
(74) Công ty TNHH Tâm nhìn và Liên danh (VISION & ASSOCIATES CO.LTD.)  
(55)

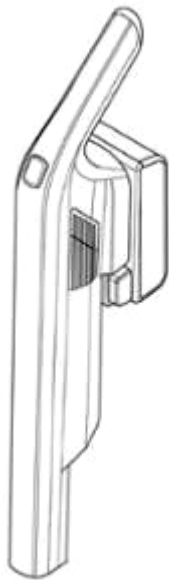

1.1



1.2



1.3



1.4



1.5

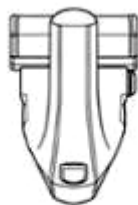

1.6



1.7

- (11) **3-0033111**  
(15) 07/07/2021 (51) 15-05  
(21) 3-2020-00560 (22) 13/03/2020  
(18) 13/03/2025  
(54) MÁY LÀM SẠCH SÀN (28) 1  
(30) 29/705,841 16/09/2019 US;  
(45) 25/08/2021 401B (43) 25/08/2020 389A  
(73) TECHTRONIC CORDLESS GP (US)  
100 Innovation Way, Anderson, SC 29621, United States of America  
1. SOMNANRITHA CHAN (US)  
(72) 2. JOSEPH SEXTON (US)  
3. BENJAMIN SHRADER (US)  
(74) Công ty TNHH Tâm nhìn và Liên danh (VISION & ASSOCIATES CO.LTD.)  
(55)



1.1

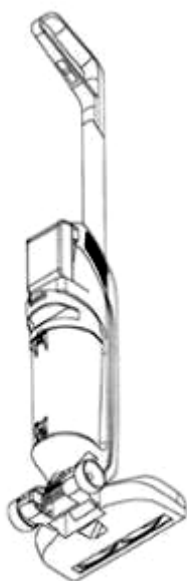

1.2

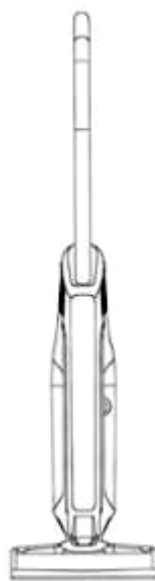

1.3



1.4



1.5



1.6



1.7

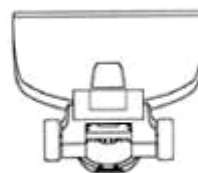

1.8

- (11) **3-0033112**  
(15) 07/07/2021 (51) 15-05  
(21) 3-2020-00561 (22) 13/03/2020  
(18) 13/03/2025  
(54) MÁY LÀM SẠCH SÀN (28) 1  
(30) 29/705,845 16/09/2019 US;  
(45) 25/08/2021 401B (43) 25/08/2020 389A  
TECHTRONIC CORDLESS GP (US)  
(73) 100 Innovation Way, Anderson, SC 29621, United States of America  
1. MOHAMMED IRFAN (UK)  
(72) 2. ISRAEL DEL TORO (MX)  
3. SHUANG LIN (CN)  
(74) Công ty TNHH Tâm nhìn và Liên danh (VISION & ASSOCIATES CO.LTD.)  
(55)



1.1

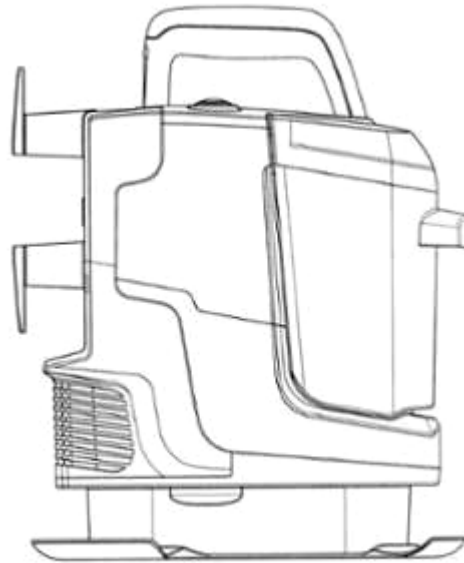

1.4

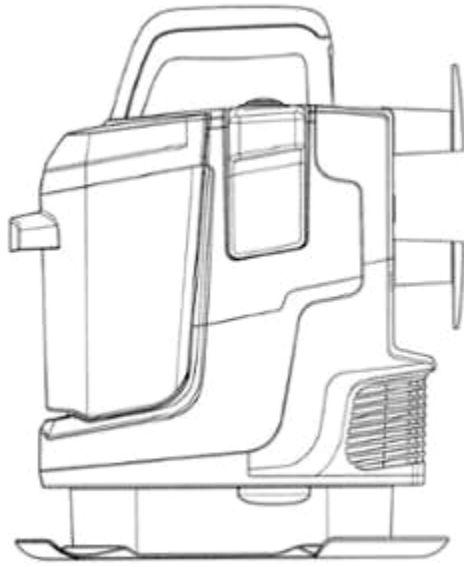

1.5



1.2



1.3

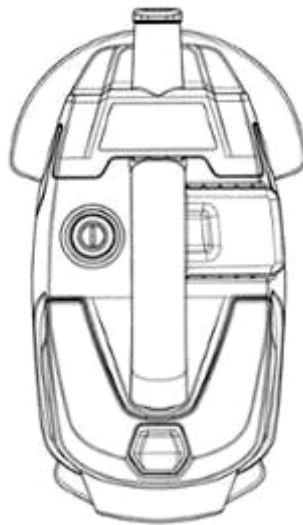

1.6

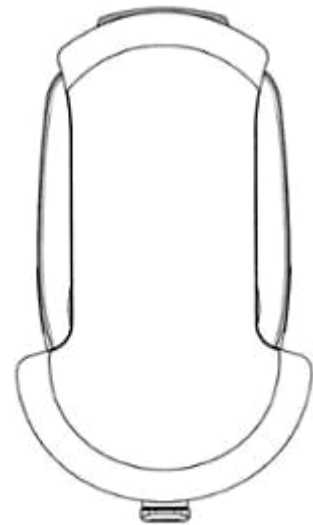

1.7

- (11) **3-0033113**  
(15) 07/07/2021 (51) 08-07  
(21) 3-2020-01000 (22) 05/05/2020  
(18) 05/05/2025  
(54) KHÓA (28) 1  
(30) 201930634757.X 18/11/2019 CN;  
(45) 25/08/2021 401B (43) 25/09/2020 390  
SIEMENS LTD., CHINA (CN)  
(73) 7, Wangjing Zhonghuan Nanlu, Chaoyang District 100102 Beijing, P.R. China  
1. QI YU (CN)  
(72) 2. YOU RONG (CN)  
3. WU YI (CN)  
(74) Công ty TNHH Sở hữu trí tuệ Việt Nam IP (VIETNAM IP)  
(55)

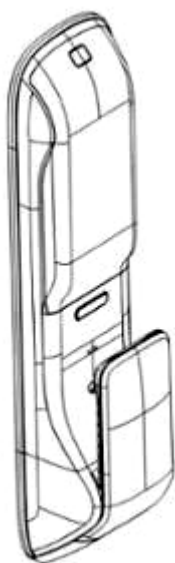

1.1

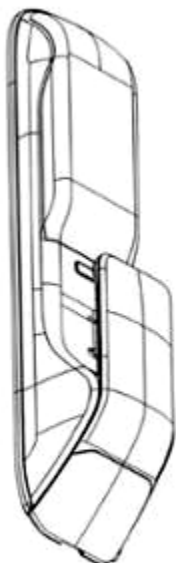

1.2

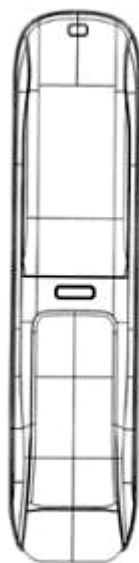

1.3



1.4





1.5



1.6



1.7



1.8

- (11) **3-0033114**  
(15) 07/07/2021 (51) 08-07  
(21) 3-2020-01001 (22) 05/05/2020  
(18) 05/05/2025  
(54) KHÓA (28) 1  
(30) 201930634754.6 18/11/2019 CN;  
(45) 25/08/2021 401B (43) 25/09/2020 390  
SIEMENS LTD., CHINA (CN)  
(73) 7, Wangjing Zhonghuan Nanlu, Chaoyang District 100102 Beijing, P.R. China  
1. QI YU (CN)  
(72) 2. WU YI (CN)  
3. YOU RONG (CN)  
(74) Công ty TNHH Sở hữu trí tuệ Việt Nam IP (VIETNAM IP)  
(55)

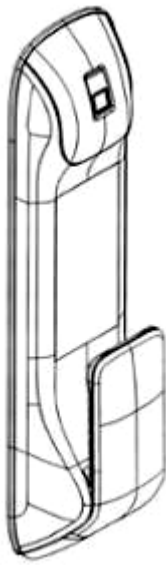

1.1

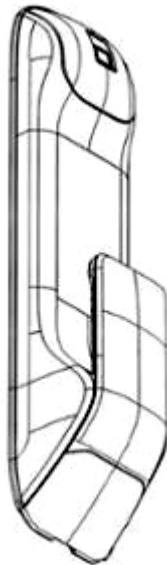

1.2



1.3



1.4



1.5



1.6



1.7



1.8

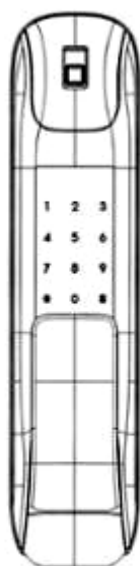

1.9

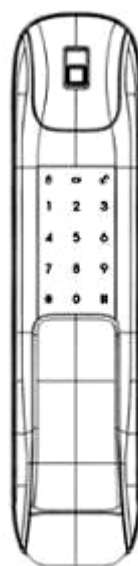

1.10

- (11) **3-0033115**  
(15) 07/07/2021 (51) 09-03  
(21) 3-2020-01601 (22) 10/07/2020  
(18) 10/07/2025  
(54) HỘP (28) 1  
(45) 25/08/2021 401B (43) 25/09/2020 390  
(73) LG HOUSEHOLD & HEALTH CARE LTD. (KR)  
58, Saemunan-ro, Jongno-gu, Seoul, Republic of Korea  
(72) PARK, Jin Won (KR)  
(74) Công ty TNHH Tâm nhìn và Liên danh (VISION & ASSOCIATES CO.LTD.)  
(55)

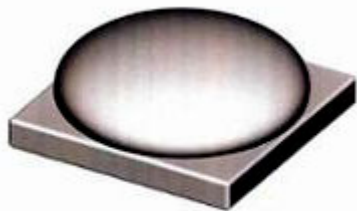

1.1



1.2



1.3



1.4



1.5



1.6

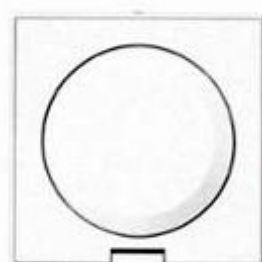

1.7

- (11) **3-0033116**  
(15) 07/07/2021 (51) 09-03  
(21) 3-2020-01401 (22) 16/06/2020  
(18) 16/06/2025  
(54) **HỘP** (28) 1  
(45) 25/08/2021 401B (43) 25/09/2020 390

1. **TRƯỜNG ĐẠI HỌC THỦ DẦU MỘT (VN)**  
06 Trần Văn Ôn, phường Phú Hòa, TP. Thủ Dầu Một, tỉnh Bình Dương  
(73) 2. **VIỆN PHÁT TRIỂN ỨNG DỤNG TRƯỜNG ĐẠI HỌC THỦ DẦU MỘT (VN)**  
196 Phú Lợi, Phú Hòa, Thủ Dầu Một, tỉnh Bình Dương  
(72) 1. **NGUYỄN THỊ LIÊN THƯƠNG (VN)**  
2. **HUỲNH KIM NGÂN (VN)**  
(55)



1.1



1.2

- (11) **3-0033117**  
(15) 07/07/2021 (51) 24-02  
(21) 3-2017-01827 (22) 13/09/2017  
(18) 13/09/2022  
(54) TRÂM NỘI NHA (28) 2  
(30) 30-2017-0011622 13/03/2017 KR;  
(45) 25/08/2021 401B (43) 25/12/2017 357A  
DENFLEX CO., LTD. (KR)  
(73) #708, 24, Digital-ro 27-gil, Guro-gu, Seoul 08381, Republic of Korea  
(72) KIM, Hyung Woo (KR)  
(74) Công ty TNHH Trường Xuân (AGELESS CO.,LTD.)  
(55)

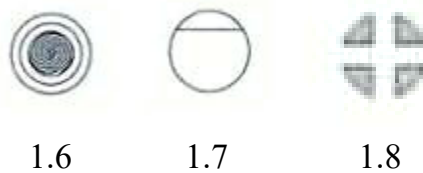

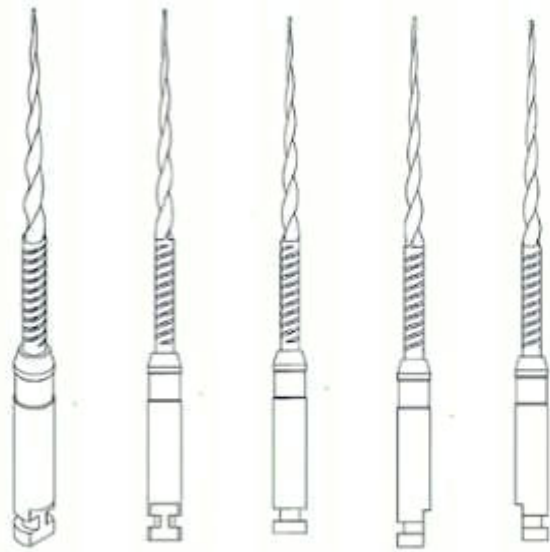

2.1

2.2

2.3

2.4

2.5



2.6



2.7



2.8

- (11) **3-0033118**  
(15) 07/07/2021 (51) 09-03  
(21) 3-2020-00912 (22) 27/04/2020  
(18) 27/04/2025  
(54) HỘP ĐỰNG (28) 1  
(45) 25/08/2021 401B (43) 25/08/2020 389A  
(73) CÔNG TY CỔ PHẦN PHÚC GIA VIỆT NAM (VN)  
Xóm Chùa, khu 3, thị trấn Tràm Trôi, huyện Hoài Đức, thành phố Hà Nội  
(72) Nguyễn Văn Đắc (VN)  
(74) Công ty TNHH Tư vấn A & S (A&S CO.,LTD)  
(55)



1.1



1.2



- (11) **3-0033119**  
(15) 07/07/2021 (51) 15-99  
(21) 3-2019-01797 (22) 17/07/2019  
(18) 17/07/2024  
(54) CÂY LẤY MẪU (28) 1  
(45) 25/08/2021 401B (43) 25/08/2020 389A  
(73) CÔNG TY TNHH DỊCH VỤ THƯƠNG MẠI HOÀNG TRƯỜNG (VN)  
Số 94/1 Bis, khu phố 1, phường An Bình, thành phố Biên Hoà, tỉnh Đồng Nai  
(72) Hoàng Đức Lợi (VN)  
(74) Công ty TNHH Tư vấn đầu tư và Sở hữu trí tuệ Hoàng Phi (HOANG PHI INVEST & I.P CO., LTD)  
(55)



1.1

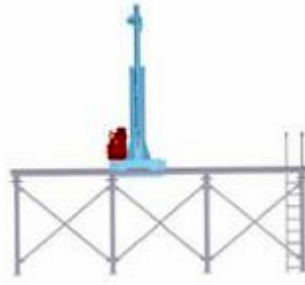

1.2



1.3



1.4



1.5



1.6

- (11) **3-0033120**  
(15) 07/07/2021 (51) 15-01  
(21) 3-2019-02412 (22) 23/09/2019  
(18) 23/09/2024  
(54) **ĐỘNG CƠ XE MÔ TÔ, XE GẮN MÁY** (28) 1  
(30) 201930121778.1 22/03/2019 CN;  
(45) 25/08/2021 401B (43) 27/07/2020 388A  
(73) **CHONGQING ZONGSHEN ENGINE MANUFACTURE CO., LTD (CN)**  
Zongshen Industry Zone, Banan District, Chongqing, China  
1. TANG LIAN TAO (CN)  
(72) 2. DENG ZHEN (CN)  
3. KANG XI HUA (CN)  
(74) **CÔNG TY LUẬT TNHH IP MAX (IPMAX LAW FIRM)**  
(55)



1.1



1.2



1.3



1.4



1.5

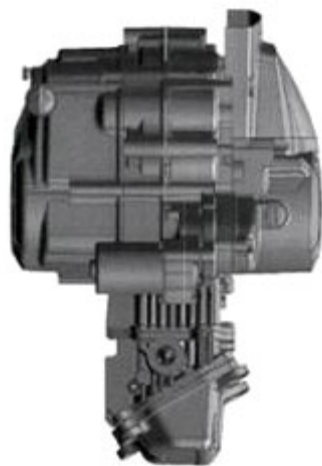

1.6



1.7

- (11) **3-0033121**  
(15) 07/07/2021 (51) 28-02; 28-03  
(21) 3-2019-02014 (22) 08/08/2019  
(18) 08/08/2024  
(54) TẮM ĐẬP LÀM ẦM VÚ (28) 1  
(30) 30-2019-0033316 11/07/2019 KR;  
(45) 25/08/2021 401B (43) 25/11/2019 380A  
OCURAKOSE CO., LTD. (KR)  
(73) A-dong 612-ho, 10, Olympic-ro 35ga-gil, Songpa-gu, Seoul 05510 Republic of Korea  
(72) LIM, Sin Young (KR)  
(74) Công ty TNHH Trường Xuân (AGELESS CO.,LTD.)  
(55)

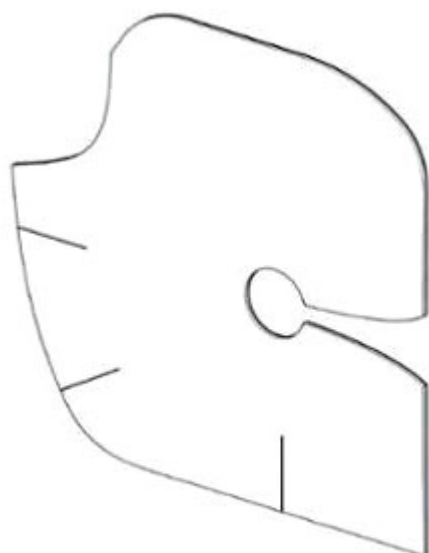

1.1

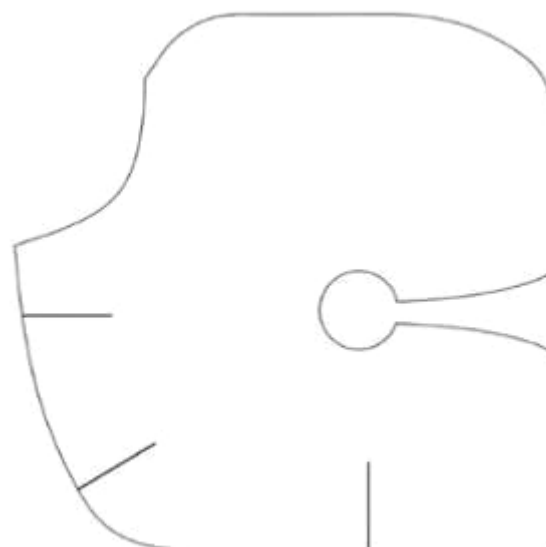

1.2

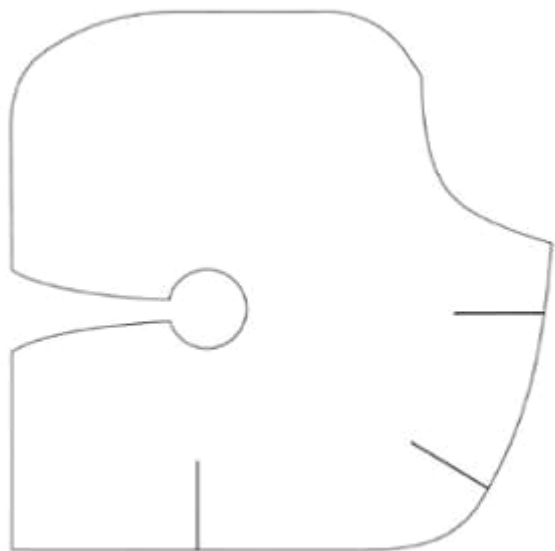

1.3



1.4



1.5



1.6



1.7

- (11) **3-0033122**  
(15) 07/07/2021 (51) 13-03  
(21) 3-2019-03088 (22) 29/11/2019  
(18) 29/11/2024  
(54) **ỐNG CẤP DÂY** (28) 1  
(30) 29/693,850 05/06/2019 US;  
(45) 25/08/2021 401B (43) 27/07/2020 388A  
REELEX PACKAGING SOLUTIONS, INC. (US)  
(73) 39 Jon Barrett Road, Patterson, NY 12563, US  
1. BRIAN MOORE (US)  
(72) 2. TIMOTHY COPP (US)  
(74) Công ty TNHH Sở hữu trí tuệ Thảo Thọ Quyên (INVENCO.,LTD)  
(55)



1.1



1.2

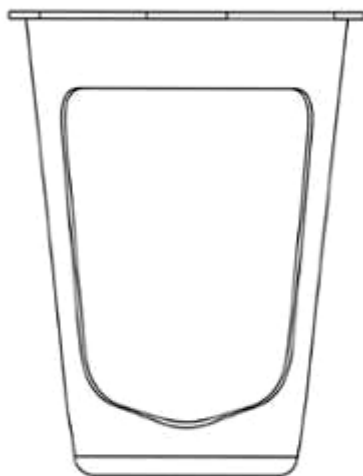

1.3

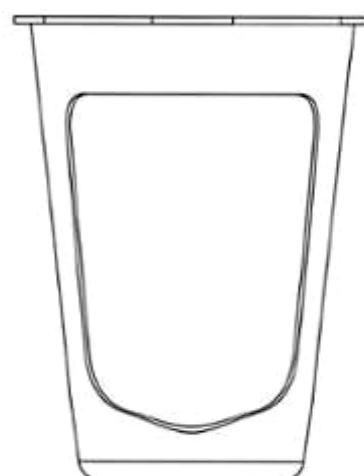

1.4

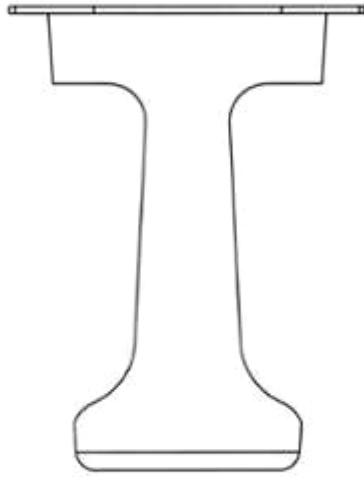

1.5

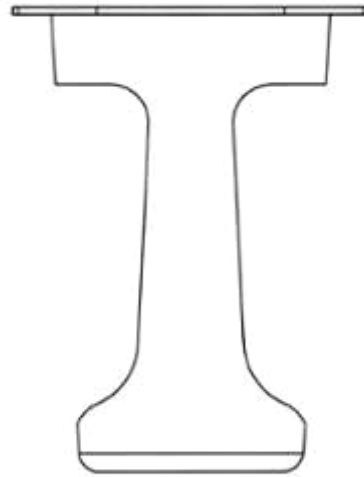

1.6

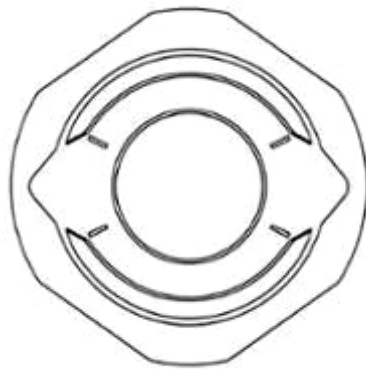

1.7

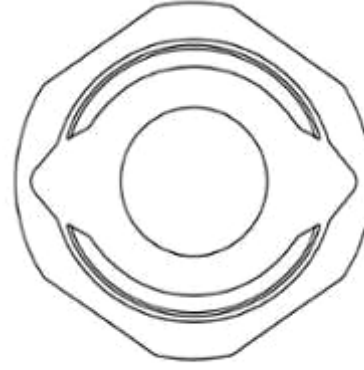

1.8

- (11) **3-0033123**  
(15) 08/07/2021  
(21) 3-2019-03490  
(18) 31/12/2024  
(54) BỒN CHỨA NƯỚC  
(45) 25/08/2021 401B  
(73) LÂM HƯNG SƠN (VN)  
Xóm Diễn Tiên, xã Lưu Sơn, huyện Đô Lương, tỉnh Nghệ An  
(72) Lâm Hưng Sơn (VN)  
(74) Công ty TNHH sở hữu trí tuệ AGL (AGL IP)  
(55)
- (51) 23-01  
(22) 31/12/2019  
(28) 1  
(43) 27/07/2020 388A

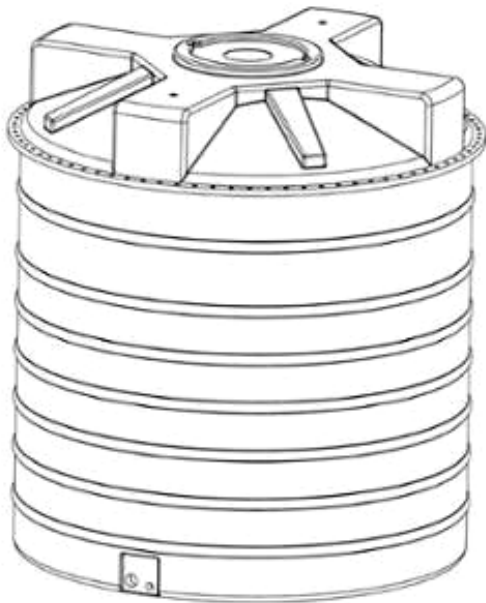

1.1

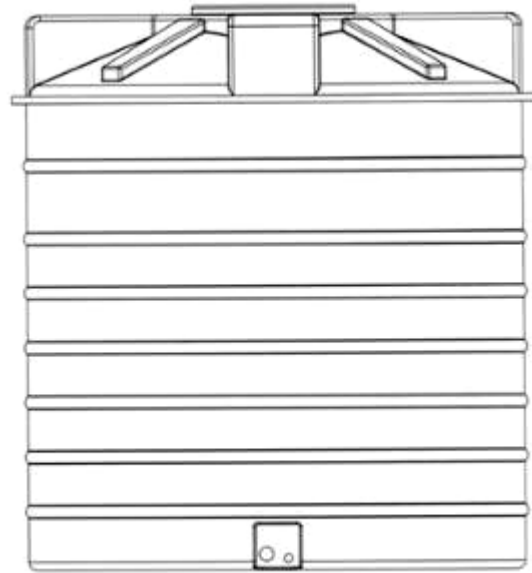

1.2



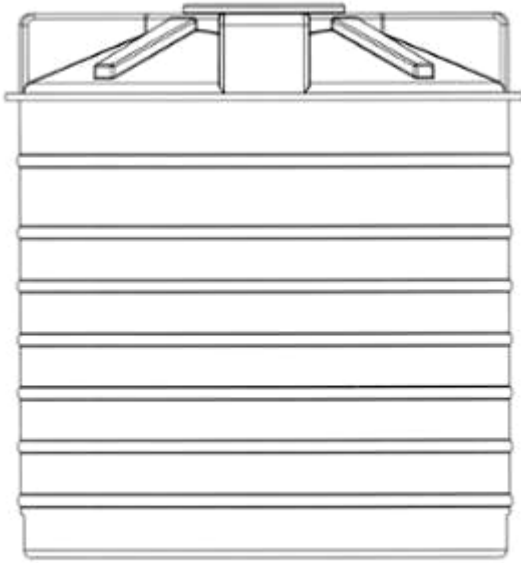

1.3

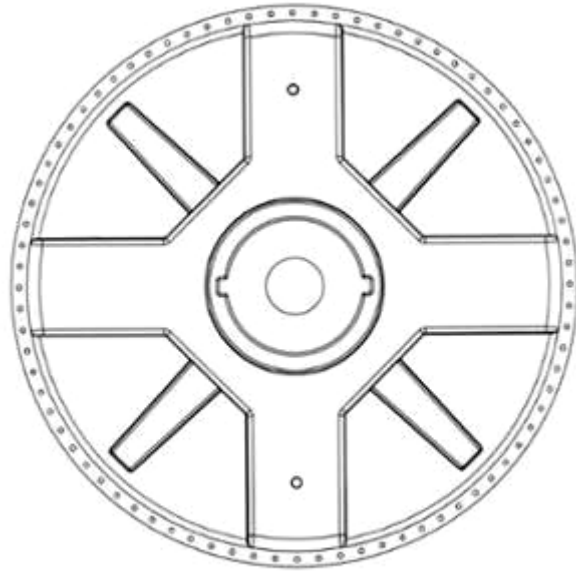

1.4

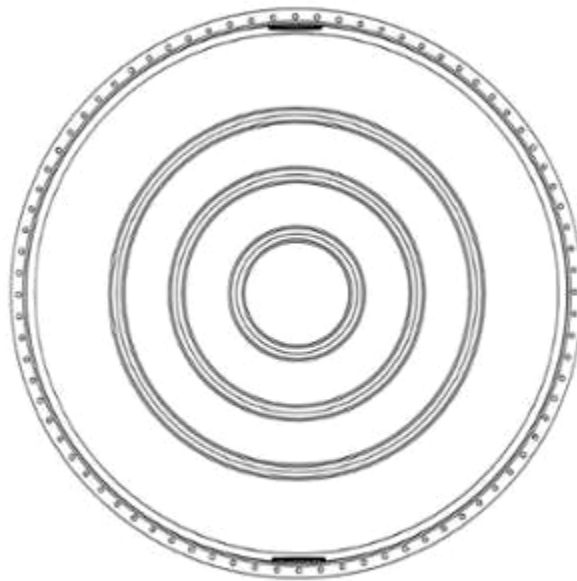

1.5

- (11) **3-0033124**  
(15) 08/07/2021  
(21) 3-2019-03491  
(18) 31/12/2024  
(54) BỒN CHỨA NƯỚC  
(45) 25/08/2021 401B  
(73) LÂM HƯNG SƠN (VN)  
Xóm Diễn Tiên, xã Lưu Sơn, huyện Đô Lương, tỉnh Nghệ An  
(72) Lâm Hưng Sơn (VN)  
(74) Công ty TNHH sở hữu trí tuệ AGL (AGL IP)  
(55)
- (51) 23-01  
(22) 31/12/2019  
(28) 1  
(43) 27/07/2020 388A

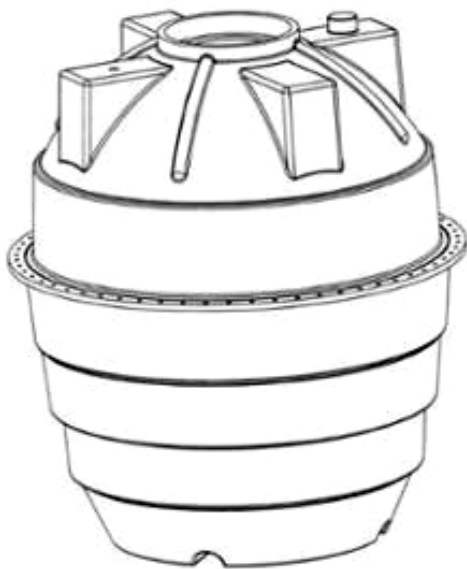

1.1

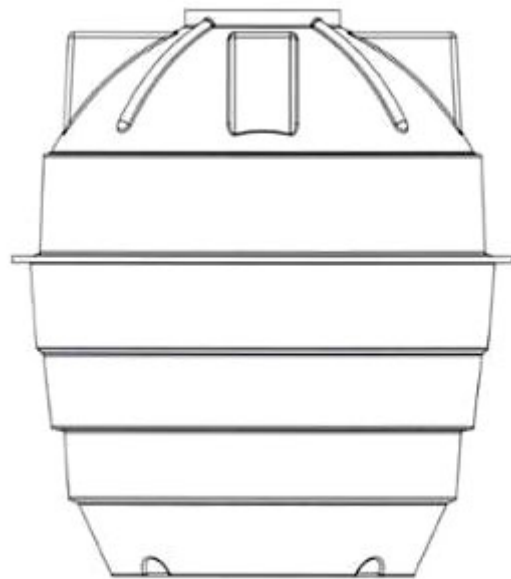

1.2

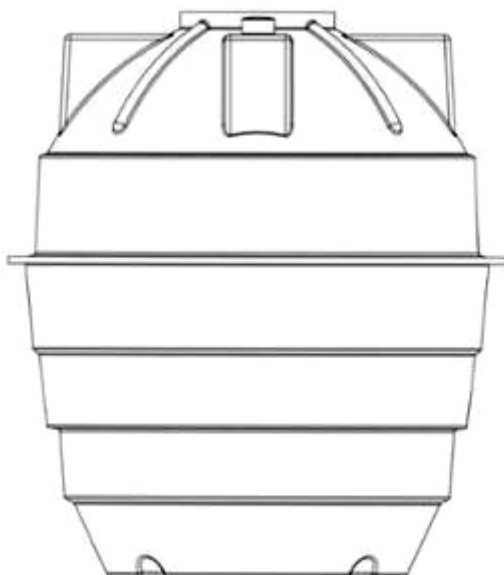

1.3

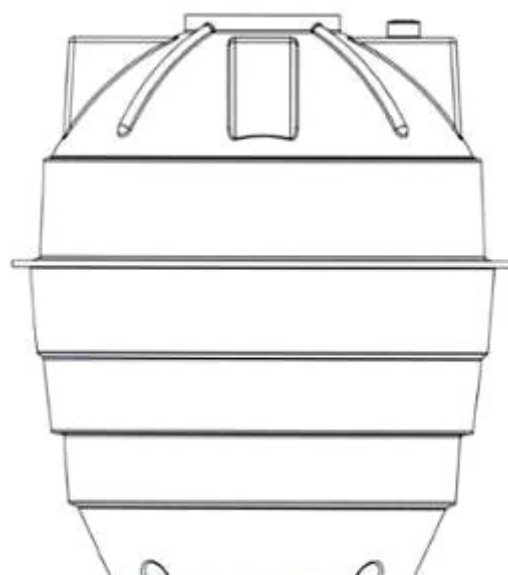

1.4

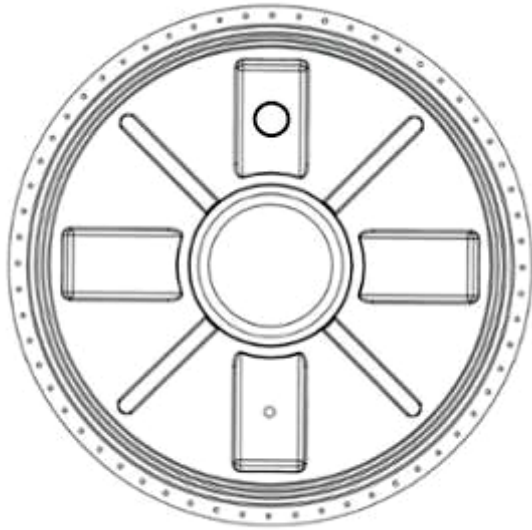

1.5

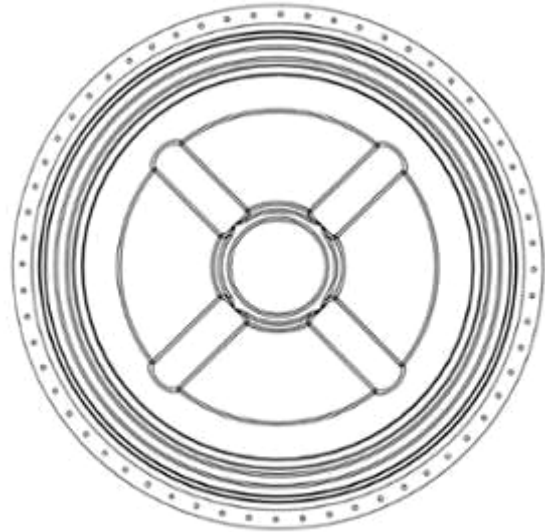

1.6

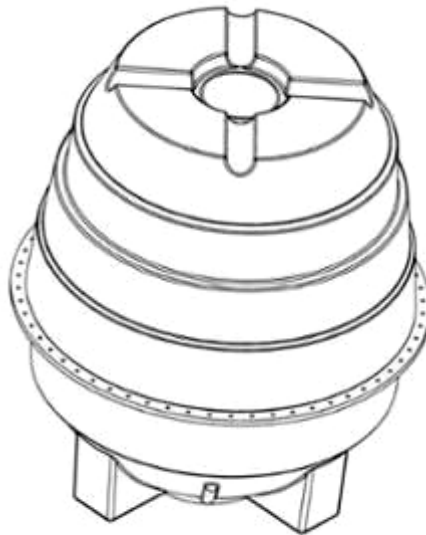

1.7

- (11) **3-0033125**  
(15) 08/07/2021 (51) 23-01  
(21) 3-2019-03492 (22) 31/12/2019  
(18) 31/12/2024  
(54) BỒN CHỨA NƯỚC (28) 1  
(45) 25/08/2021 401B (43) 27/07/2020 388A  
(73) LÂM HƯNG SƠN (VN)  
Xóm Diễn Tiên, xã Lưu Sơn, huyện Đô Lương, tỉnh Nghệ An  
(72) Lâm Hưng Sơn (VN)  
(74) Công ty TNHH sở hữu trí tuệ AGL (AGL IP)  
(55)

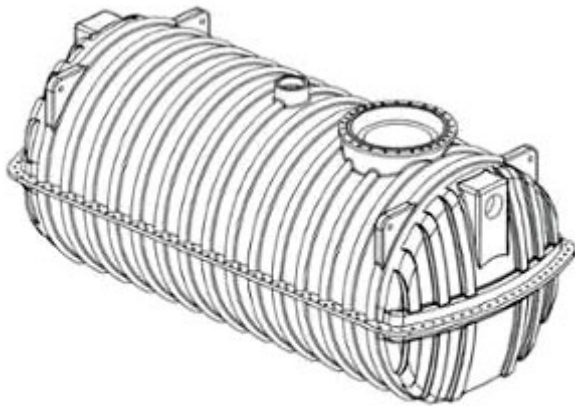

1.1

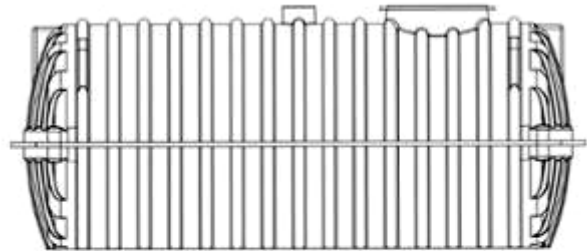

1.2



1.3



1.4

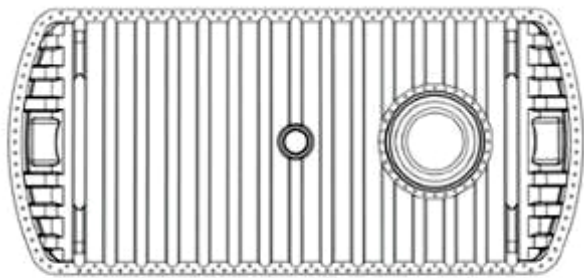

1.5

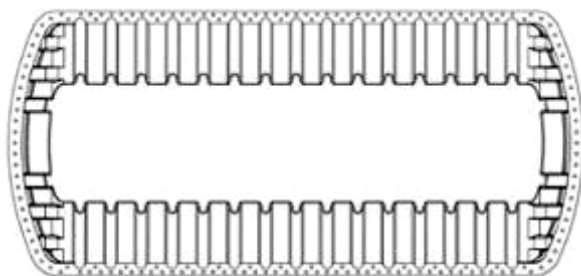

1.6

- (11) **3-0033126**  
(15) 08/07/2021 (51) 09-05  
(21) 3-2020-01973 (22) 25/08/2020  
(18) 25/08/2025  
(54) BAO GÓI (28) 1  
(45) 25/08/2021 401B (43) 25/11/2020 392  
CÔNG TY CỔ PHẦN PHÚ NÔNG (VN)  
(73) Km 18, quốc lộ 10, xã Ân Hòa, huyện Kim Sơn, tỉnh Ninh Bình  
(72) Phạm Đình Khiêm (VN)  
(55)



1.1



1.2

- (11) **3-0033127**  
(15) 08/07/2021  
(21) 3-2020-01974  
(18) 25/08/2025  
(54) BAO GÓI  
(45) 25/08/2021 401B  
(73) **CÔNG TY CỔ PHẦN PHÚ NÔNG (VN)**  
Km 18, quốc lộ 10, xã Ân Hòa, huyện Kim Sơn, tỉnh Ninh Bình  
(72) Phạm Đình Khiêm (VN)  
(55)
- (51) 09-05  
(22) 25/08/2020  
(28) 1  
(43) 25/11/2020 392



1.1



1.2

- (11) **3-0033128**  
(15) 08/07/2021 (51) 13-99; 15-01  
(21) 3-2019-02611 (22) 14/10/2019  
(18) 14/10/2024  
(54) **TẮM TẢN NHIỆT** (28) 1  
(30) 2019-008057 12/04/2019 JP;  
(45) 25/08/2021 401B (43) 26/10/2020 391A  
1. SHIN-ETSU POLYMER CO., LTD. (JP)  
1-9, Kanda-Sudacho, Chiyoda-ku, Tokyo 1010041 Japan  
(73) 2. DAIMLER AG (DE)  
Mercedesstrasse 137, 70327 Stuttgart, Germany  
1. KUWABARA, TOMOHIKO (JP)  
2. SHIMIZU, TAKAO (JP)  
3. ANDERSSON, NILS (DE)  
(72) 4. CHRIST, MARKUS (DE)  
5. BROMMER, CHRISTIAN (DE)  
6. SCHNUEPKE, HUBERT (DE)  
7. FUCHSLOCHER, MARC (DE)  
(74) Văn phòng Luật sư Ân Nam (ANNAM IP & LAW)  
(55)

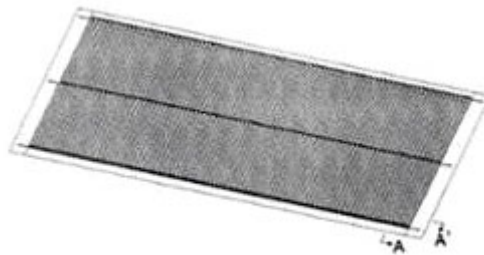

1.1



1.2

1.3

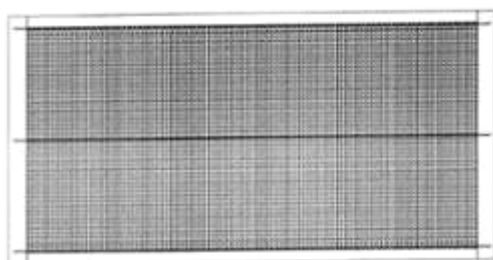

1.4

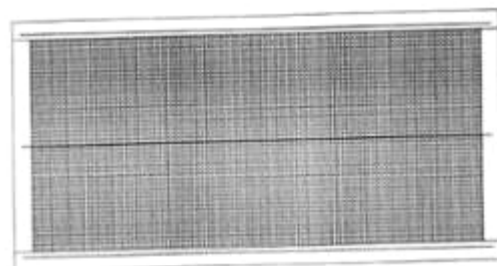

1.5



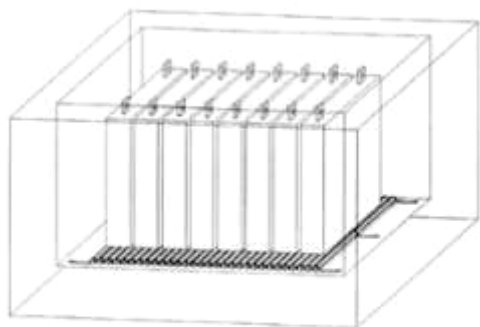

1.6

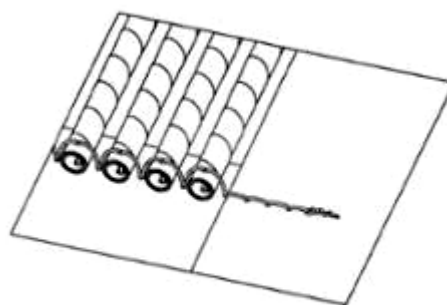

1.7

- (11) **3-0033129**  
(15) 08/07/2021 (51) 02-07  
(21) 3-2019-03371 (22) 20/12/2019  
(18) 20/12/2024  
(54) KHÓA (28) 1  
(30) 30-2019-0030171 25/06/2019 KR;  
(45) 25/08/2021 401B (43) 26/10/2020 391A  
WOOJIN PLASTIC CO., LTD (KR)  
(73) 45, Paryasandan-ro, Jinjeop-eup, Namyangju-si, Gyeonggi-do 12017 Republic of Korea  
1. JISOOK PAIK (KR)  
2. NAN HEE PAIK (KR)  
(72) 3. JI HYE PAIK (KR)  
4. JI WON SON (KR)  
(74) Công ty TNHH Trường Xuân (AGELESS CO.,LTD.)  
(55)

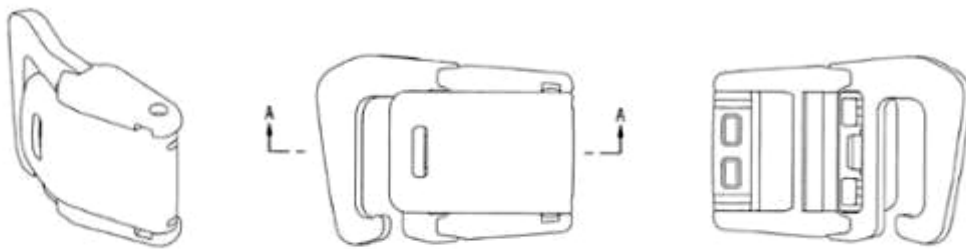

1.1

1.2

1.3



1.4



1.5



1.6



1.7



1.8

- (11) **3-0033130**  
(15) 08/07/2021 (51) 09-05  
(21) 3-2019-03411 (22) 26/12/2019  
(18) 26/12/2024  
(54) BAO GÓI BỘT CANH TÔM (28) 1  
(45) 25/08/2021 401B (43) 25/11/2020 392  
(73) CÔNG TY CỔ PHẦN MUỐI VĨNH NGỌC (VN)  
Xóm 2, xã Quỳnh Yên, huyện Quỳnh Lưu, tỉnh Nghệ An  
(72) Hồ Xuân Dương (VN)  
(55)



1.1



1.2

- (11) **3-0033131**  
(15) 09/07/2021 (51) 15-05  
(21) 3-2020-00558 (22) 13/03/2020  
(18) 13/03/2025  
(54) MÁY LÀM SẠCH SÀN (28) 1  
(30) 29/705,839 16/09/2019 US;  
(45) 25/08/2021 401B (43) 25/08/2020 389A  
TECHTRONIC CORDLESS GP (US)  
(73) 100 Innovation Way, Anderson, sc 29621, United States of America  
1. SOMNANRITHA CHAN (US)  
2. JOSEPH SEXTON (US)  
(72) 3. BENJAMIN SHRADER (US)  
4. RODERICK BURGESS (UK)  
5. STEVEN MARTISE (US)  
(74) Công ty TNHH Tâm nhìn và Liên danh (VISION & ASSOCIATES CO.LTD.)  
(55)

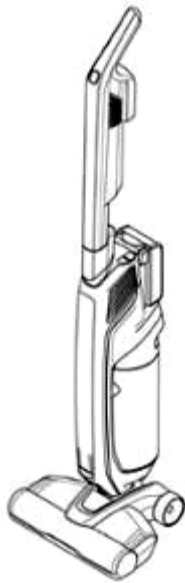

1.1

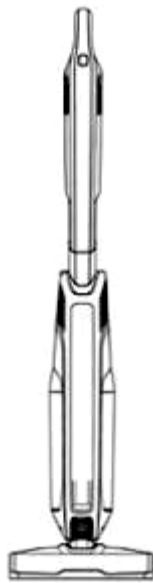

1.2



1.3



1.4



1.5



1.6

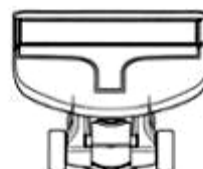

1.7

- (11) **3-0033132**  
(15) 09/07/2021 (51) 02-99  
(21) 3-2020-00557 (22) 13/03/2020  
(18) 13/03/2025  
(54) KHÂU TRANG (28) 1  
(45) 25/08/2021 401B (43) 25/06/2020 387A  
CÔNG TY TNHH CÔ MÔ (VN)  
(73) Lô A LA-02.02 Tòa nhà Lexington số 67 ĐL Mai Chí Thọ, phường An Phú, quận 2, thành phố Hồ Chí Minh  
(72) Nguyễn Hữu Phúc (VN)  
(74) Công ty TNHH Sở hữu trí tuệ PADEMARK (PADEMARK CO.,LTD.)  
(55)



1.1



1.2



1.3



1.4



1.5



1.6



1.7

**CÔNG BÁO SỞ HỮU CÔNG NGHIỆP SỐ 401 TẬP B - QUYỀN 2 (08.2021)**

- (11) **3-0033133**  
(15) 09/07/2021 (51) 09-05  
(21) 3-2019-03412 (22) 26/12/2019  
(18) 26/12/2024  
(54) BAO GÓI BỘT CANH I-ỐT (28) 1  
(45) 25/08/2021 401B (43) 25/11/2020 392  
(73) CÔNG TY CỔ PHẦN MUỐI VĨNH NGỌC (VN)  
Xóm 2, xã Quỳnh Yên, huyện Quỳnh Lưu, tỉnh Nghệ An  
(72) Hồ Xuân Đương (VN)  
(55)

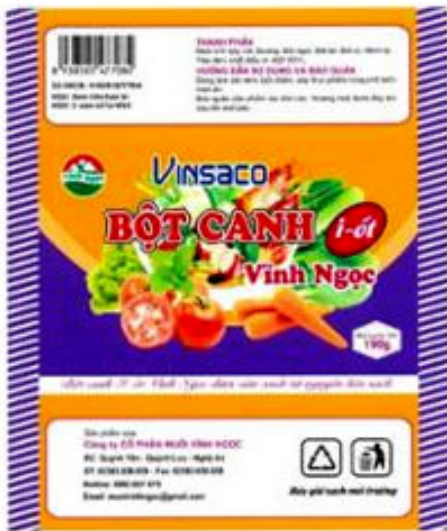

1.1



1.2

- (11) **3-0033134**  
(15) 09/07/2021 (51) 07-07  
(21) 3-2020-01542 (22) 02/07/2020  
(18) 02/07/2025  
(54) BÌNH ĐỰNG NƯỚC UỐNG (28) 1  
(30) 30-2020-0001908 15/01/2020 KR;  
(45) 25/08/2021 401B (43) 26/10/2020 391A  
LOCK & LOCK CO., LTD (KR)  
(73) 104, Sapgyocheon-ro, Seonjang-myeon, Asan-si, Chungcheongnam-do, Republic  
of Korea  
(72) LEE, KYUNG MEE (KR)  
(74) Công ty TNHH Tâm nhìn và Liên danh (VISION & ASSOCIATES CO.LTD.)  
(55)

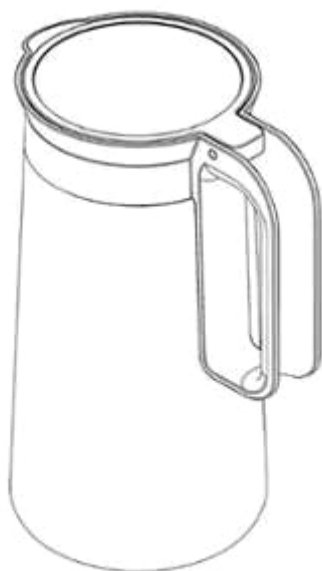

1.1

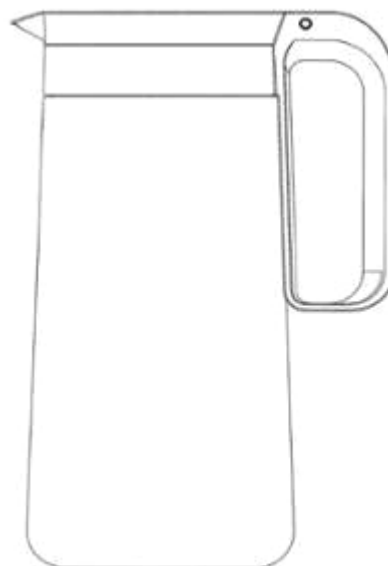

1.2



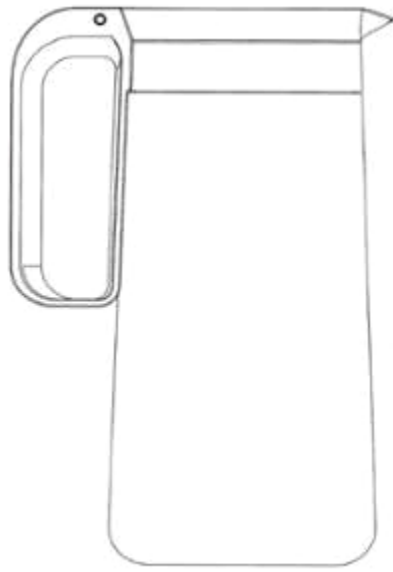

1.3



1.4

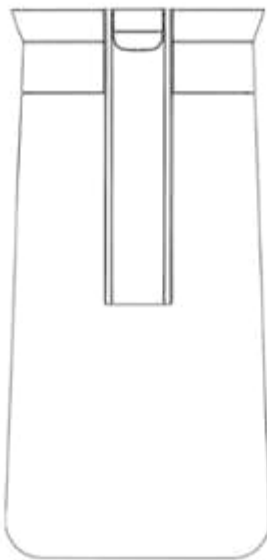

1.5



1.6

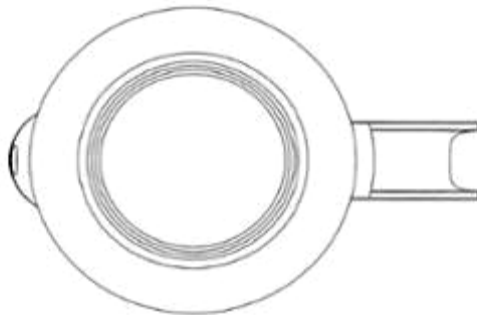

1.7

- (11) **3-0033135**  
(15) 09/07/2021 (51) 15-05  
(21) 3-2020-01543 (22) 02/07/2020  
(18) 02/07/2025  
(54) THIẾT BỊ KHỬ TRÙNG ĐỒ DÙNG NHÀ BẾP (28) 1  
(30) 30-2020-0001909 15/01/2020 KR;  
(45) 25/08/2021 401B (43) 26/10/2020 391A  
LOCK & LOCK CO., LTD (KR)  
(73) 104, Sapgyocheon-ro, Seonjang-myeon, Asan-si, Chungcheongnam-do, Republic of Korea  
(72) KIM KWANGIK (KR)  
(74) Công ty TNHH Tâm nhìn và Liên danh (VISION & ASSOCIATES CO.LTD.)  
(55)

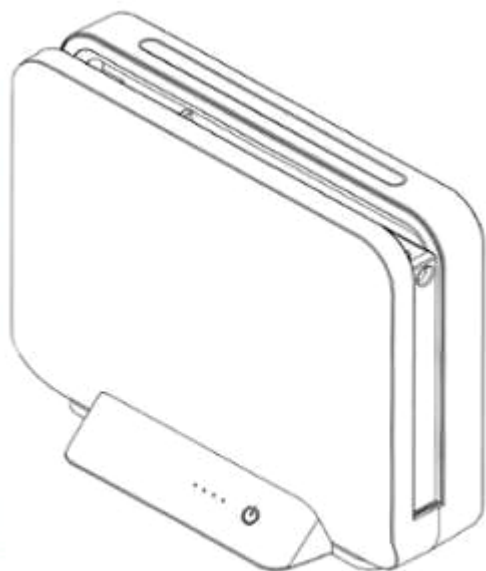

1.1

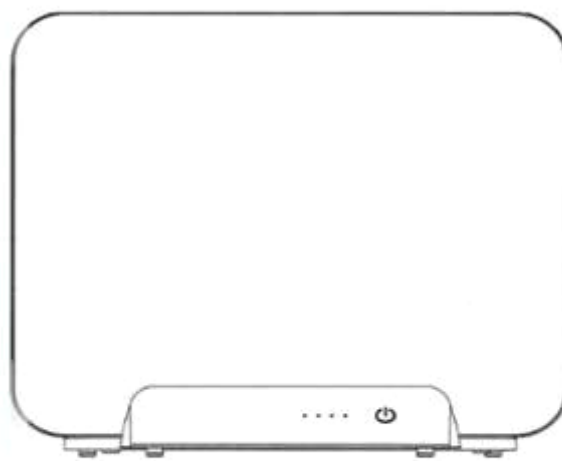

1.2

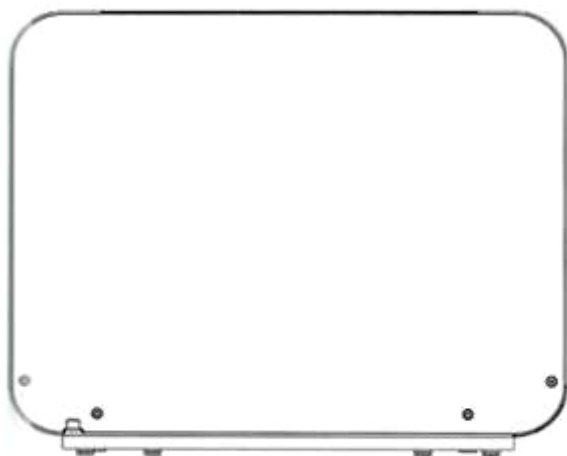

1.3

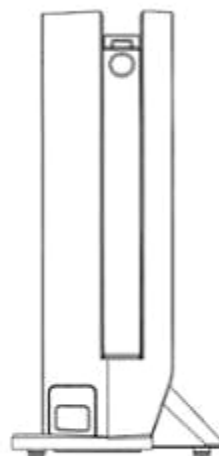

1.4

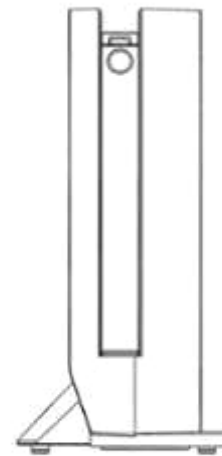

1.5

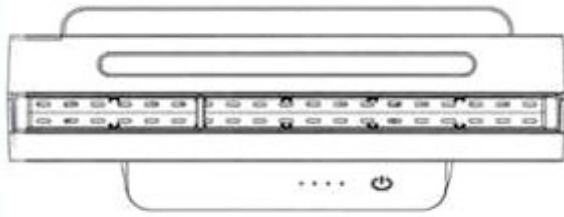

1.6

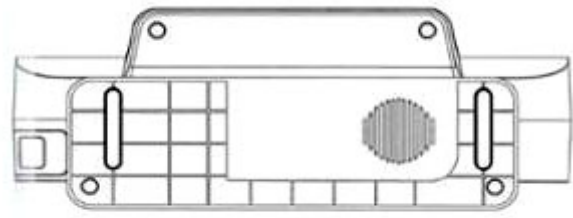

1.7

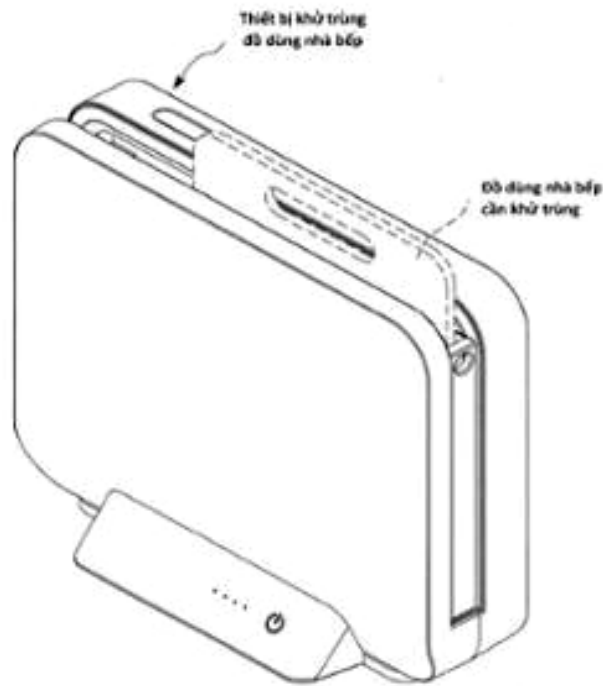

1.8

- (11) **3-0033136**  
(15) 09/07/2021 (51) 07-07  
(21) 3-2020-01752 (22) 29/07/2020  
(18) 29/07/2025  
(54) BÌNH ĐỰNG NƯỚC UỐNG (28) 1  
(30) 30-2020-0007345 19/02/2020 KR;  
(45) 25/08/2021 401B (43) 25/11/2020 392  
LOCK & LOCK CO., LTD (KR)  
(73) 104, Sapgyocheon-ro, Seonjang-myeon, Asan-si, Chungcheongnam-do, Republic  
of Korea  
(72) YOU, SUNGIK (KR)  
(74) Công ty TNHH Tâm nhìn và Liên danh (VISION & ASSOCIATES CO.LTD.)  
(55)

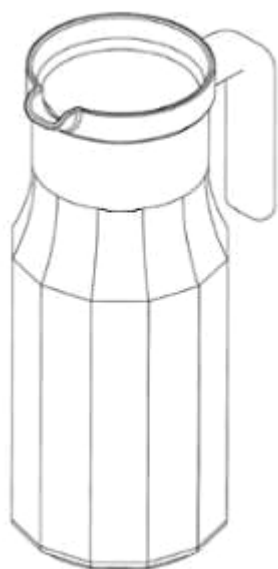

1.1

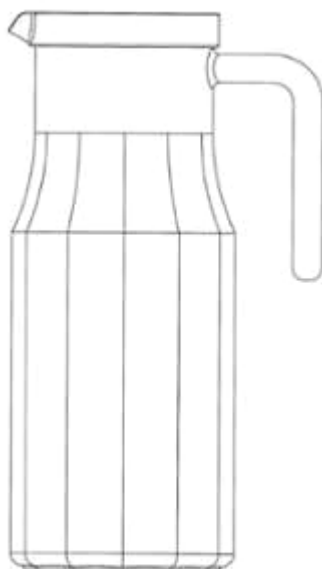

1.2

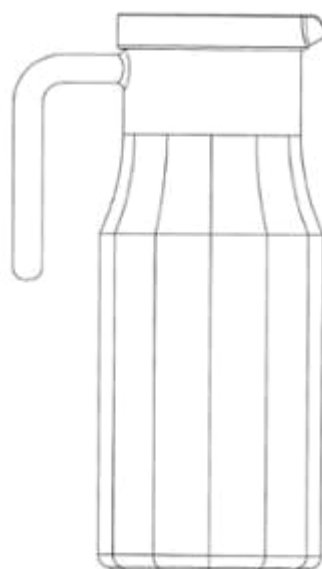

1.3



1.4

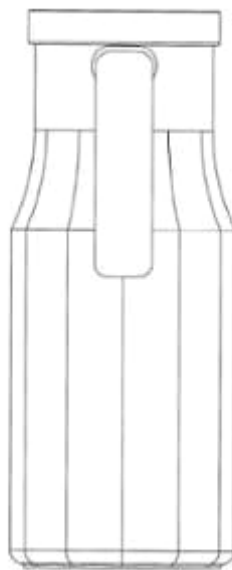

1.5

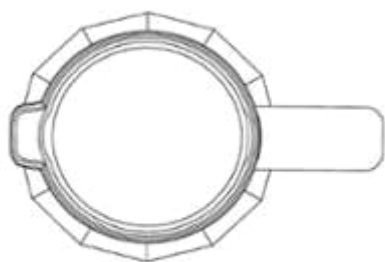

1.6

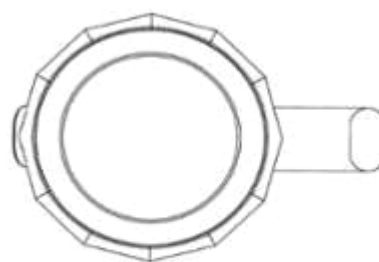

1.7

- (11) **3-0033137**
- (15) 09/07/2021
- (21) 3-2020-01753
- (18) 29/07/2025
- (54) **THÙNG ĐỰNG GẠO**
- (30) 30-2020-0009314 02/03/2020 KR;
- (45) 25/08/2021 401B
- (43) 25/11/2020 392
- LOCK & LOCK CO., LTD (KR)
- (73) 104, Sapgyocheon-ro, Seonjang-myeon, Asan-si, Chungcheongnam-do, Republic of Korea
- (72) NAM, SOOJUNG (KR)
- (74) Công ty TNHH Tâm nhìn và Liên danh (VISION & ASSOCIATES CO.LTD.)
- (55)

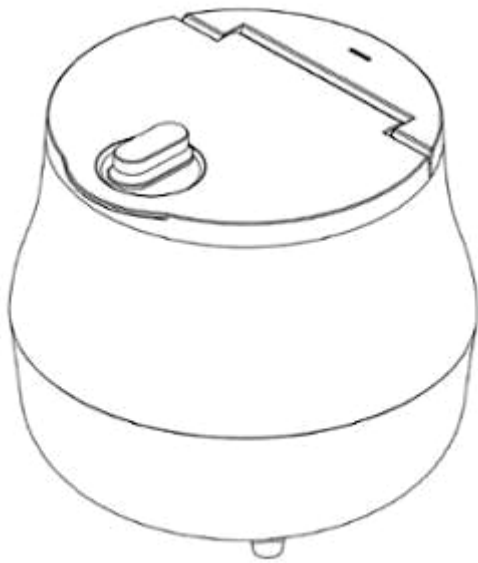

1.1

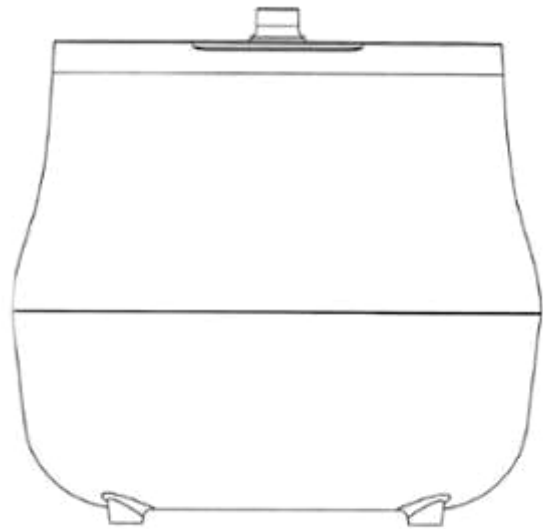

1.2

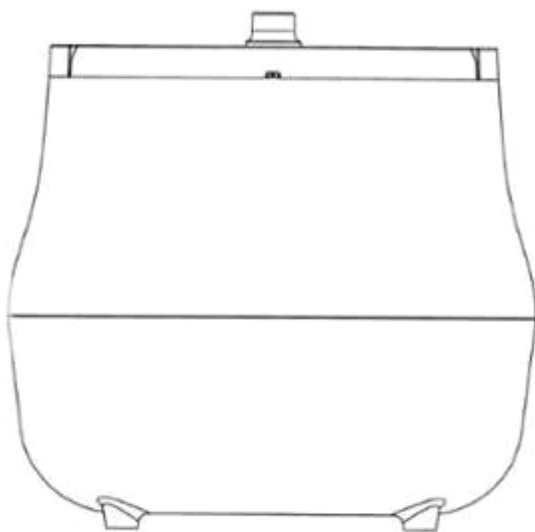

1.3

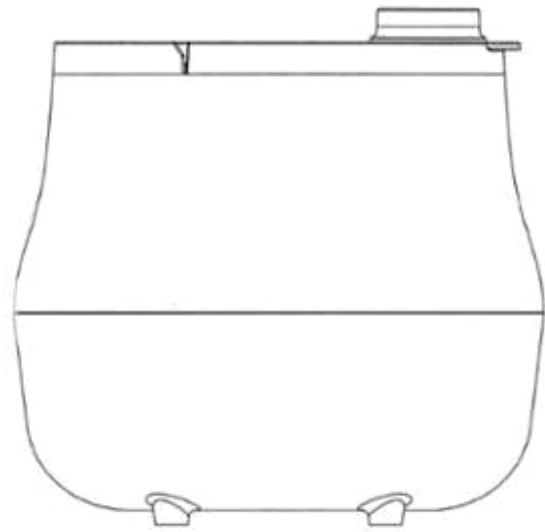

1.4

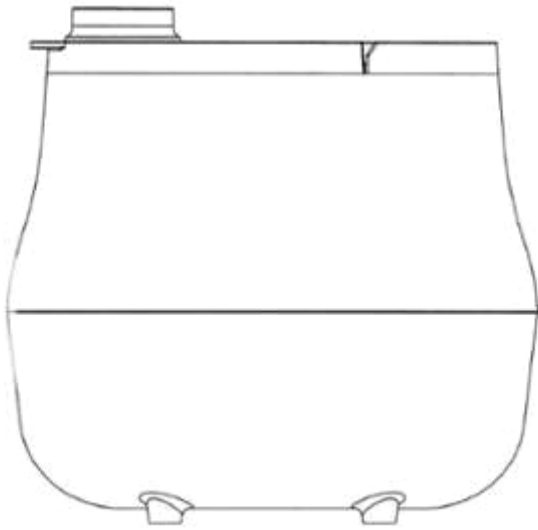

1.5

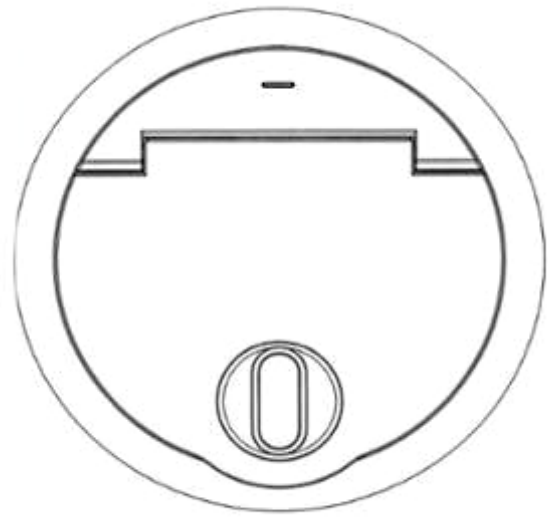

1.6

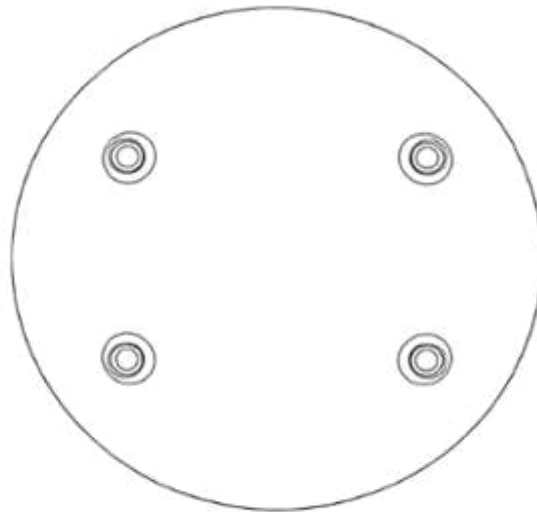

1.7

- (11) **3-0033138**  
(15) 09/07/2021 (51) 07-01  
(21) 3-2020-01754 (22) 29/07/2020  
(18) 29/07/2025  
(54) BÁT (28) 1  
(30) 30-2020-0009966 05/03/2020 KR;  
(45) 25/08/2021 401B (43) 25/11/2020 392  
LOCK & LOCK CO., LTD (KR)  
(73) 104, Sapgyocheon-ro, Seonjang-myeon, Asan-si, Chungcheongnam-do, Republic  
of Korea  
(72) KIM, SEONJEONG (KR)  
(74) Công ty TNHH Tâm nhìn và Liên danh (VISION & ASSOCIATES CO.LTD.)  
(55)

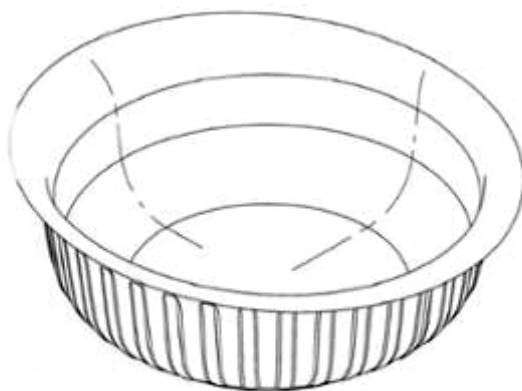

1.1

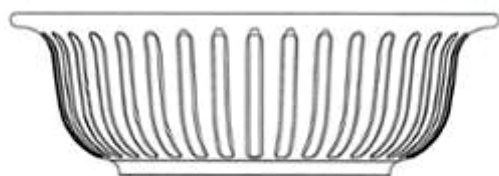

1.2

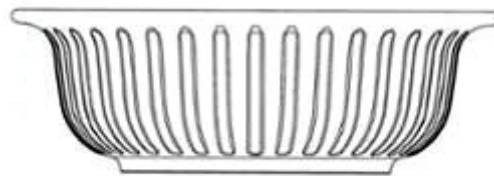

1.3

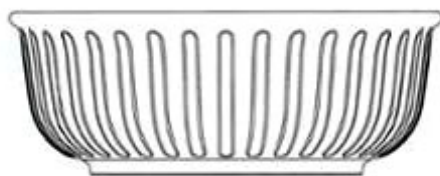

1.4

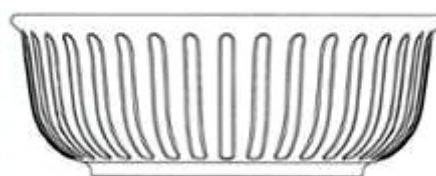

1.5



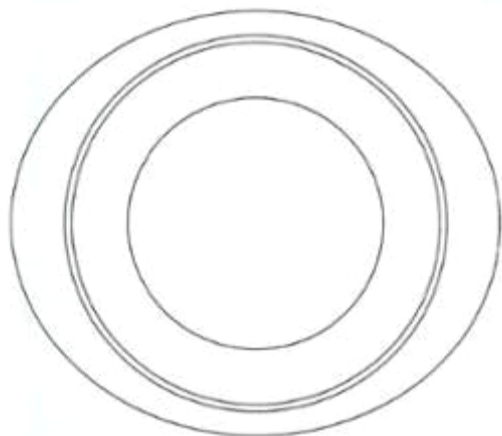

1.6

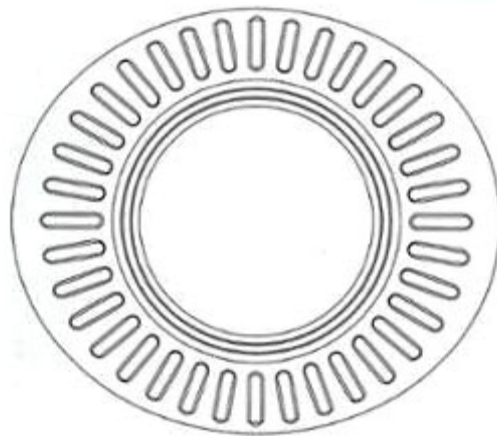

1.7

- (11) **3-0033139**  
(15) 09/07/2021 (51) 07-02  
(21) 3-2020-01755 (22) 29/07/2020  
(18) 29/07/2025  
(54) NỒI (28) 1  
(30) 30-2020-0011789 16/03/2020 KR;  
(45) 25/08/2021 401B (43) 25/11/2020 392  
LOCK & LOCK CO., LTD (KR)  
(73) 104, Sapgyocheon-ro, Seonjang-myeon, Asan-si, Chungcheongnam-do, Republic  
of Korea  
(72) SONG, GAYOUNG (KR)  
(74) Công ty TNHH Tâm nhìn và Liên danh (VISION & ASSOCIATES CO.LTD.)  
(55)

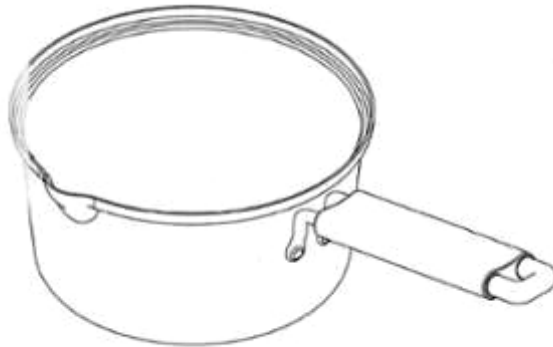

1.1

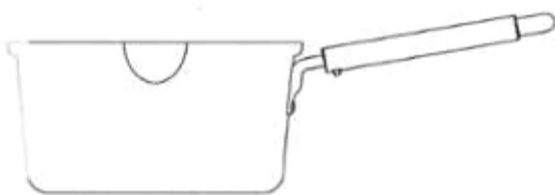

1.2

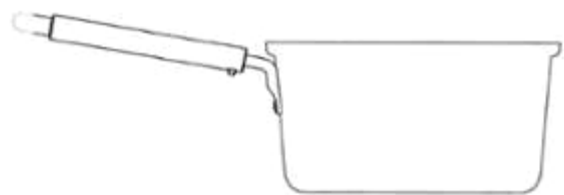

1.3



1.4

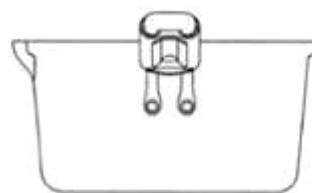

1.5

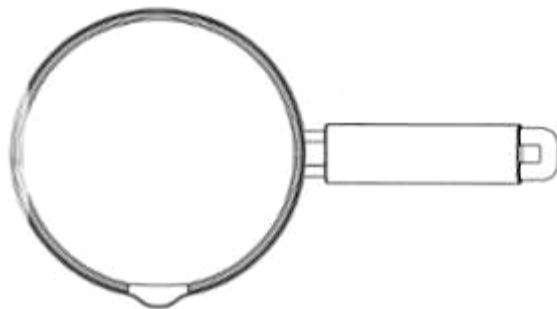

1.6

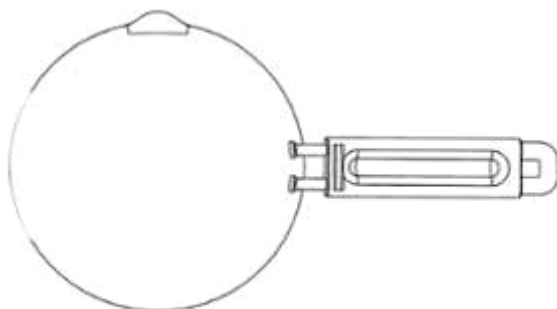

1.7

- (11) **3-0033140**  
(15) 09/07/2021 (51) 07-02  
(21) 3-2020-01756 (22) 29/07/2020  
(18) 29/07/2025  
(54) TAY CẦM CỬA NẮP NỘI (28) 1  
(30) 30-2020-0011796 16/03/2020 KR;  
(45) 25/08/2021 401B (43) 25/11/2020 392  
LOCK & LOCK CO., LTD (KR)  
(73) 104, Sapgyocheon-ro, Seonjang-myeon, Asan-si, Chungcheongnam-do, Republic  
of Korea  
(72) SONG, GAYOUNG (KR)  
(74) Công ty TNHH Tâm nhìn và Liên danh (VISION & ASSOCIATES CO.LTD.)  
(55)

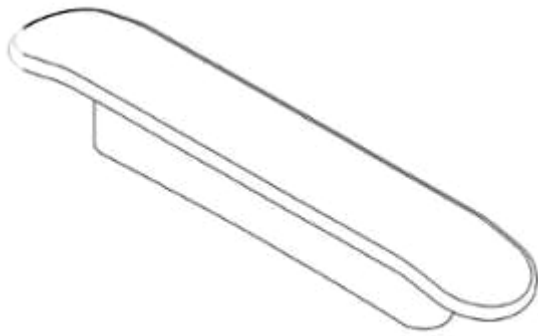

1.1



1.2



1.3



1.4



1.5



1.6



1.7

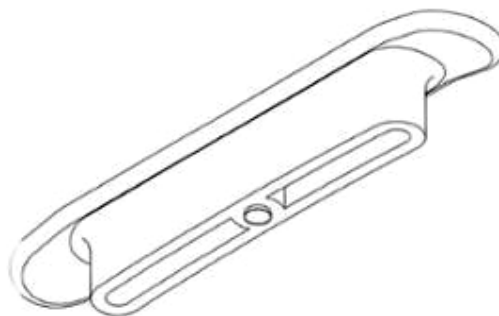

1.8

- (11) **3-0033141**  
(15) 12/07/2021 (51) 03-01  
(21) 3-2019-00373 (22) 01/02/2019  
(18) 01/02/2024  
(54) VA-LI (28) 1  
(30) 2018-3647 03/08/2018 FR;  
(45) 25/08/2021 401B (43) 25/10/2019 379A  
LOUIS VUITTON MALLETIER (FR)  
(73) 2 rue du Pont-Neuf, 75001 Paris, France  
(72) Marc Newson (AU)  
(74) Công ty Luật TNHH quốc tế BMVN (BMVN INTERNATIONAL LLC)  
(55)



1.1



1.2



1.3



1.4



1.5



1.6



1.7

- (11) **3-0033142**  
(15) 12/07/2021 (51) 09-01  
(21) 3-2020-01544 (22) 02/07/2020  
(18) 02/07/2025  
(54) LỘ (28) 1  
(45) 25/08/2021 401B (43) 25/09/2020 390  
(73) LG HOUSEHOLD & HEALTH CARE LTD. (KR)  
58, Saemunan-ro, Jongno-gu, Seoul, Republic of Korea  
(72) LEE, Hye Jin (KR)  
(74) Công ty TNHH Tâm nhìn và Liên danh (VISION & ASSOCIATES CO.LTD.)  
(55)



1.1



1.2



1.3



1.4



1.5



1.6



1.7



1.8

- (11) **3-0033143**  
(15) 12/07/2021 (51) 06-04; 12-16  
(21) 3-2020-01812 (22) 05/08/2020  
(18) 05/08/2025  
(54) THÙNG XE CHỖ TIỀN (28) 1  
(45) 25/08/2021 401B (43) 25/03/2021 396A  
(73) CÔNG TY CỔ PHẦN ĐẦU TƯ VÀ PHÁT TRIỂN NGÂN LỰC (VN)  
Tầng 6 số 263 Cầu Giấy, phường Dịch Vọng, quận Cầu Giấy, thành phố Hà Nội  
(72) Hà Trung Nghĩa (VN)  
(55)

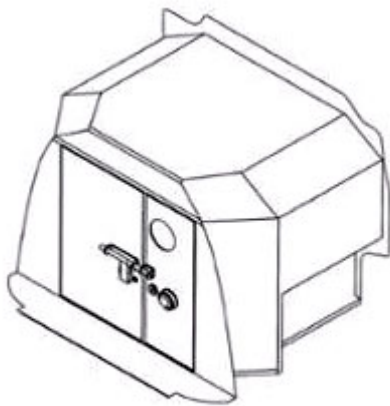

1.1

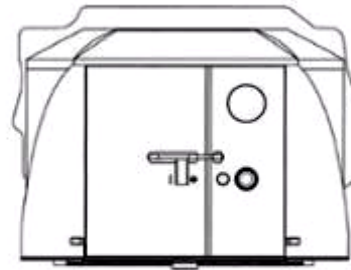

1.2

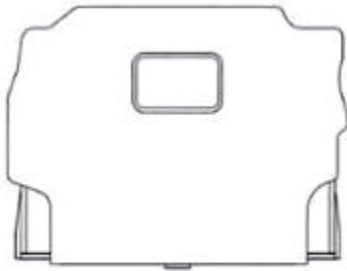

1.3

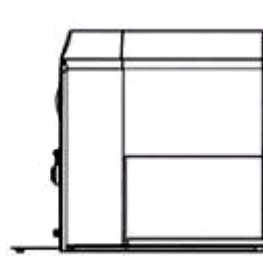

1.4



1.5

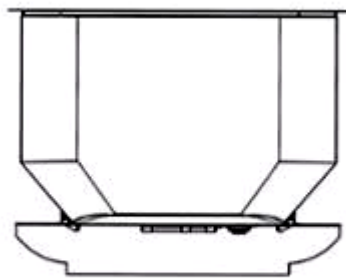

1.6

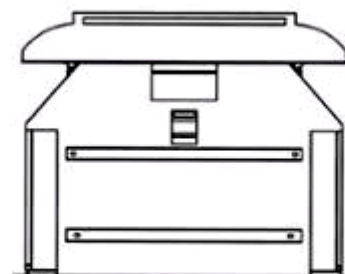

1.7



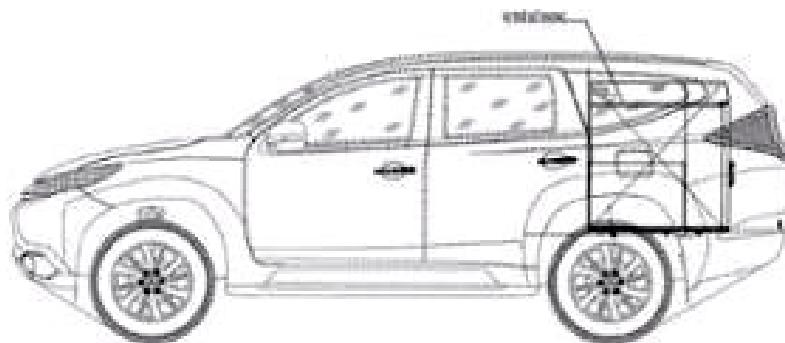

1.8

- (11) **3-0033144**  
(15) 12/07/2021 (51) 19-08  
(21) 3-2020-02242 (22) 10/09/2020  
(18) 10/09/2025  
(54) NHÃN SẢN PHẨM (28) 1  
(45) 25/08/2021 401B (43) 25/11/2020 392  
CÔNG TY TNHH ĐẦU TƯ VÀ QUẢN LÝ BẢO LÂM HOLDINGS (VN)  
(73) Tầng 8 tòa Hapulico Center Building, số 1 đường Nguyễn Huy Tưởng, phường Thanh Xuân Trung, quận Thanh Xuân, thành phố Hà Nội  
(72) Nghiêm Thị Thanh Dung (VN)  
(74) Công ty TNHH Đại Tín và Liên Danh (DAITIN AND ASSOCIATES CO.,LTD)  
(55)



1.1



1.2

- (11) **3-0033145**  
(15) 12/07/2021 (51) 19-08  
(21) 3-2020-02243 (22) 10/09/2020  
(18) 10/09/2025  
(54) NHÃN SẢN PHẨM (28) 1  
(45) 25/08/2021 401B (43) 25/11/2020 392  
CÔNG TY TNHH ĐẦU TƯ VÀ QUẢN LÝ BẢO LÂM HOLDINGS (VN)  
(73) Tầng 8 tòa Hapulico Center Building, số 1 đường Nguyễn Huy Tưởng, phường Thanh Xuân Trung, quận Thanh Xuân, thành phố Hà Nội  
(72) Nghiêm Thị Thanh Dung (VN)  
(74) Công ty TNHH Đại Tín và Liên Danh (DAITIN AND ASSOCIATES CO.,LTD)  
(55)



1.1



1.2

- (11) **3-0033146**  
(15) 12/07/2021 (51) 19-08  
(21) 3-2020-02244 (22) 10/09/2020  
(18) 10/09/2025  
(54) NHÃN SẢN PHẨM (28) 1  
(45) 25/08/2021 401B (43) 25/11/2020 392  
CÔNG TY TNHH ĐẦU TƯ VÀ QUẢN LÝ BẢO LÂM HOLDINGS (VN)  
(73) Tầng 8 tòa Hapulico Center Building, số 1 đường Nguyễn Huy Tưởng, phường Thanh Xuân Trung, quận Thanh Xuân, thành phố Hà Nội  
(72) Nghiêm Thị Thanh Dung (VN)  
(74) Công ty TNHH Đại Tín và Liên Danh (DAITIN AND ASSOCIATES CO.,LTD)  
(55)



1.1



1.2

- (11) **3-0033147**  
(15) 12/07/2021 (51) 21-02  
(21) 3-2019-02581 (22) 11/10/2019  
(18) 11/10/2024  
(54) DỤNG CỤ TẬP THỂ DỤC (28) 1  
(30) 30-2019-0017944 17/04/2019 KR;  
(45) 25/08/2021 401B (43) 25/02/2020 383A  
LEE, MYUNG SOO (KR)  
(73) 605ho, 287-50, Geumnanghwa-ro, Gangseo-gu, Seoul, 07510, Republic of Korea  
(72) LEE, Myung Soo (KR)  
(74) Công ty Luật TNHH T&G (TGVN)  
(55)

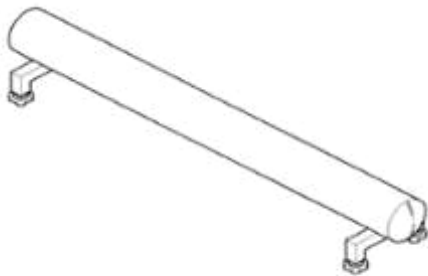

1.1

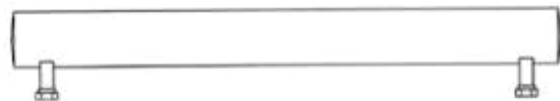

1.2



1.3

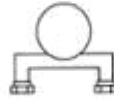

1.4

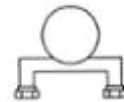

1.5



1.6

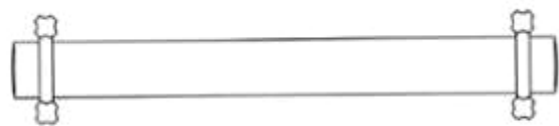

1.7

(11) **3-0033148**

(15) 12/07/2021

(21) 3-2019-02858

(18) 12/11/2024

(54) **BÀN HỌC**

(45) 25/08/2021 401B

(51) 06-03

(22) 12/11/2019

(28) 1

(43) 25/09/2020 390

**CÔNG TY CỔ PHẦN GIẢI PHÁP NỘI THẤT FUT GROUP (VN)**

(73) Số nhà 126, lô 14 La Casta, KĐT mới Văn Phú, phường Phú La, quận Hà Đông, thành phố Hà Nội

(72) Nguyễn Tuấn Hải (VN)

(55)





1.5



1.6



1.7



1.8

(11) **3-0033149**

(15) 12/07/2021

(21) 3-2019-02859

(18) 12/11/2024

(54) **BÀN HỌC**

(45) 25/08/2021 401B

(51) 06-03

(22) 12/11/2019

(28) 1

(43) 25/09/2020 390

**CÔNG TY CỔ PHẦN GIẢI PHÁP NỘI THẤT FUT GROUP (VN)**

(73) Số nhà 126, lô 14 La Casta, KĐT mới Văn Phú, phường Phú La, quận Hà Đông, thành phố Hà Nội

(72) Nguyễn Tuấn Hải (VN)

(55)



1.1

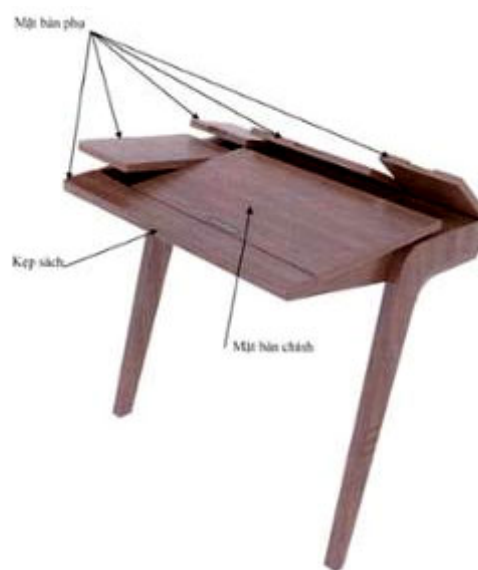

1.2



1.3



1.4





1.5



1.6



1.7



1.8

(11) **3-0033150**

(15) 12/07/2021

(21) 3-2019-02861

(18) 12/11/2024

(54) BÀN

(45) 25/08/2021 401B

CÔNG TY CỔ PHẦN GIẢI PHÁP NỘI THẤT FUT GROUP (VN)

(73) Số nhà 126, lô 14 La Casta, KĐT mới Văn Phú, phường Phú La, quận Hà Đông, thành phố Hà Nội

(72) Nguyễn Tuấn Hải (VN)

(55)

(51) 06-03

(22) 12/11/2019

(28) 1

(43) 25/09/2020 390



1.1



1.2



1.3



1.4



1.5



1.6



1.7



1.8

- (11) **3-0033151**  
(15) 12/07/2021 (51) 02-03  
(21) 3-2020-00920 (22) 27/04/2020  
(18) 27/04/2025  
(54) MŨ BẢO HIỂM (28) 1  
(45) 25/08/2021 401B (43) 25/11/2020 392  
(73) CÔNG TY TNHH SX-TM NHỰA CHÍ THÀNH V.N (VN)  
611 Trần Đại Nghĩa, phường Tân Tạo A, quận Bình Tân, thành phố Hồ Chí Minh  
(72) Đỗ Đức Hiếu (VN)  
(55)



1.1



1.2



1.3



1.4



1.5



1.6



1.7

(11) 3-0033152

(15) 12/07/2021

(21) 3-2020-01196

(18) 22/05/2025

(54) KỆ TI VI

(45) 25/08/2021 401B

CÔNG TY CỔ PHẦN GIẢI PHÁP NỘI THẤT FUT GROUP (VN)

(73) Số nhà 126, lô 14 La Casta, KĐT mới Văn Phú, phường Phú La, quận Hà Đông, thành phố Hà Nội

(72) Nguyễn Tuấn Hải (VN)

(55)

(51) 06-04

(22) 22/05/2020

(28) 1

(43) 25/11/2020 392



1.1



1.2



1.3



1.4



1.5



1.6



1.7



1.8

(11) **3-0033153**

(15) 12/07/2021

(21) 3-2020-01198

(18) 22/05/2025

(54) TỬ

(45) 25/08/2021 401B

**CÔNG TY CỔ PHẦN GIẢI PHÁP NỘI THẤT FUT GROUP (VN)**

(73) Số nhà 126, lô 14 La Casta, KĐT mới Văn Phú, phường Phú La, quận Hà Đông, thành phố Hà Nội

(72) Nguyễn Tuấn Hải (VN)

(55)

(51) 06-04

(22) 22/05/2020

(28) 1

(43) 25/11/2020 392



1.1



1.2



1.3



1.4



1.5



1.6



1.7



1.8

(11) **3-0033154**

(15) 13/07/2021

(21) 3-2020-01200

(18) 22/05/2025

(54) TỦ ĐẦU GIƯỜNG

(45) 25/08/2021 401B

CÔNG TY CỔ PHẦN GIẢI PHÁP NỘI THẤT FUT GROUP (VN)

(73) Số nhà 126, lô 14 La Casta, KĐT mới Văn Phú, phường Phú La, quận Hà Đông, thành phố Hà Nội

(72) Nguyễn Tuấn Hải (VN)

(55)

(51) 06-04

(22) 22/05/2020

(28) 1

(43) 25/11/2020 392



1.1



1.2



1.3



1.4





1.5



1.6



1.7

- (11) **3-0033155**  
(15) 13/07/2021 (51) 06-03  
(21) 3-2020-01203 (22) 22/05/2020  
(18) 22/05/2025  
(54) BÀN (28) 1  
(45) 25/08/2021 401B (43) 25/11/2020 392  
CÔNG TY CỔ PHẦN GIẢI PHÁP NỘI THẤT FUT GROUP (VN)  
(73) Số nhà 126, lô 14 La Casta, KĐT mới Văn Phú, phường Phú La, quận Hà Đông, thành phố Hà Nội  
(72) Nguyễn Tuấn Hải (VN)  
(55)



1.1

1.2



1.3



1.4



1.5



1.6



1.7



1.8

- (11) **3-0033156**  
(15) 13/07/2021 (51) 19-08  
(21) 3-2020-01883 (22) 12/08/2020  
(18) 12/08/2025  
(54) NHÃN SẢN PHẨM (28) 1  
(45) 25/08/2021 401B (43) 25/11/2020 392  
CÔNG TY CỔ PHẦN ĐẦU TƯ QUỐC TẾ HẢI HÀ (VN)  
(73) Lô V6A12, khu nhà ở Văn Phú, khu đô thị Văn Phú, phường Phú La, quận Hà  
Đông, thành phố Hà Nội  
(72) Lã Thị Hải Yến (VN)  
(55)



- (11) **3-0033157**  
(15) 13/07/2021 (51) 19-08  
(21) 3-2020-01884 (22) 12/08/2020  
(18) 12/08/2025  
(54) NHÃN SẢN PHẨM (28) 1  
(45) 25/08/2021 401B (43) 25/11/2020 392  
CÔNG TY CỔ PHẦN ĐẦU TƯ QUỐC TẾ HẢI HÀ (VN)  
(73) Lô V6A12, khu nhà ở Văn Phú, khu đô thị Văn Phú, phường Phú La, quận Hà  
Đông, thành phố Hà Nội  
(72) Lã Thị Hải Yến (VN)  
(55)



- (11) **3-0033158**  
(15) 13/07/2021  
(21) 3-2020-01638  
(18) 16/07/2025  
(54) LỚP XE  
(30) 202030054755.6 19/02/2020 CN;  
(45) 25/08/2021 401B  
(73) QINGDAO TRANSAMERICA TIRE INDUSTRIAL CO., LTD (CN)  
Room 163, 1F, East Office block, No.45 Beijing Road, Bonded Port Area,  
Qingdao, China  
(72) Zhang Weitao (CN)  
(74) Văn phòng Luật sư Ân Nam (ANNAM IP & LAW)  
(55)
- (51) 12-15  
(22) 16/07/2020  
(28) 1  
(43) 26/10/2020 391A



1.1



1.2



1.3



1.4



1.5

- (11) **3-0033159**  
(15) 13/07/2021 (51) 09-05  
(21) 3-2020-01830 (22) 06/08/2020  
(18) 06/08/2025  
(54) BAO GÓI DẠNG TÚI (28) 1  
(30) 2002000465 07/02/2020 TH;  
(45) 25/08/2021 401B (43) 25/11/2020 392  
ROJUKISS INTERNATIONAL PUBLIC COMPANY LIMITED (TH)  
(73) 100/8 Vongvanij Complex Building B, 12th Floor, Rama 9 Huay Kwang Bangkok,  
THAILAND  
(72) Lee Jung Su (KR)  
(74) Công ty Luật TNHH T&G (TGVN)  
(55)



1.1



1.2

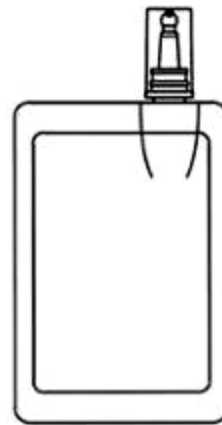

1.3



1.4



1.5



1.6



1.7



1.8



- (11) **3-0033160**  
(15) 13/07/2021 (51) 02-07  
(21) 3-2020-02147 (22) 04/09/2020  
(18) 04/09/2025  
(54) **NẤP TRÊN CỬA KHÓA DÂY ĐAI** (28) 1  
(30) 202030213413.4 12/05/2020 CN;  
(45) 25/08/2021 401B (43) 25/12/2020 393A  
**DURAFLEX HONG KONG LIMITED (CN)**  
(73) 15/F, Blk 1, Tern Center, 237 Queen's Road Central, Sheung Wan, Hong Kong, China  
(72) Man Chak Chan (CN)  
(74) Công ty TNHH Đại Tín và Liên Danh (DAITIN AND ASSOCIATES CO.,LTD)  
(55)



1.1

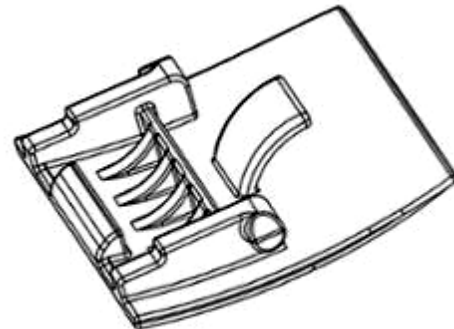

1.2



1.3

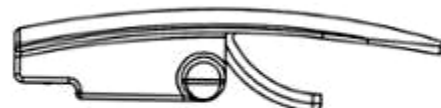

1.4



1.5



1.6

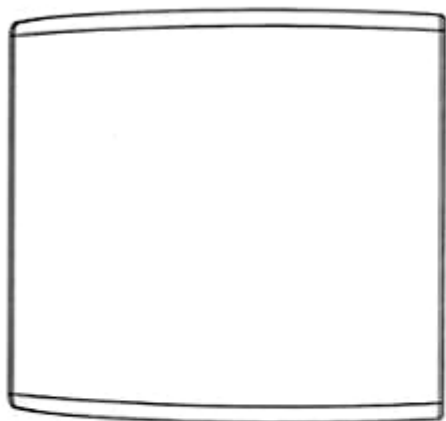

1.7

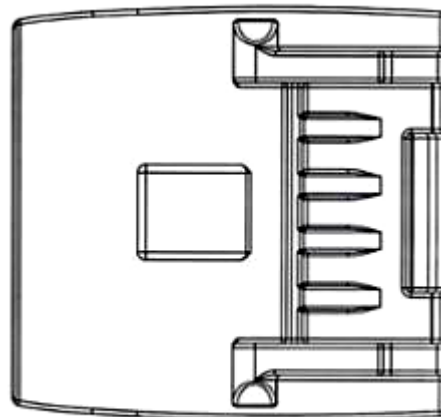

1.8

- (11) **3-0033161**  
(15) 13/07/2021 (51) 02-07  
(21) 3-2020-02148 (22) 04/09/2020  
(18) 04/09/2025  
(54) **NẤP DƯỚI CỬA KHÓA DÂY ĐAI** (28) 1  
(30) 202030213413.4 12/05/2020 CN;  
(45) 25/08/2021 401B (43) 25/12/2020 393A  
**DURAFLEX HONG KONG LIMITED (CN)**  
(73) 15/F, Blk 1, Tern Center, 237 Queen's Road Central, Sheung Wan, Hong Kong, China  
(72) Man Chak Chan (CN)  
(74) Công ty TNHH Đại Tín và Liên Danh (DAITIN AND ASSOCIATES CO.,LTD)  
(55)

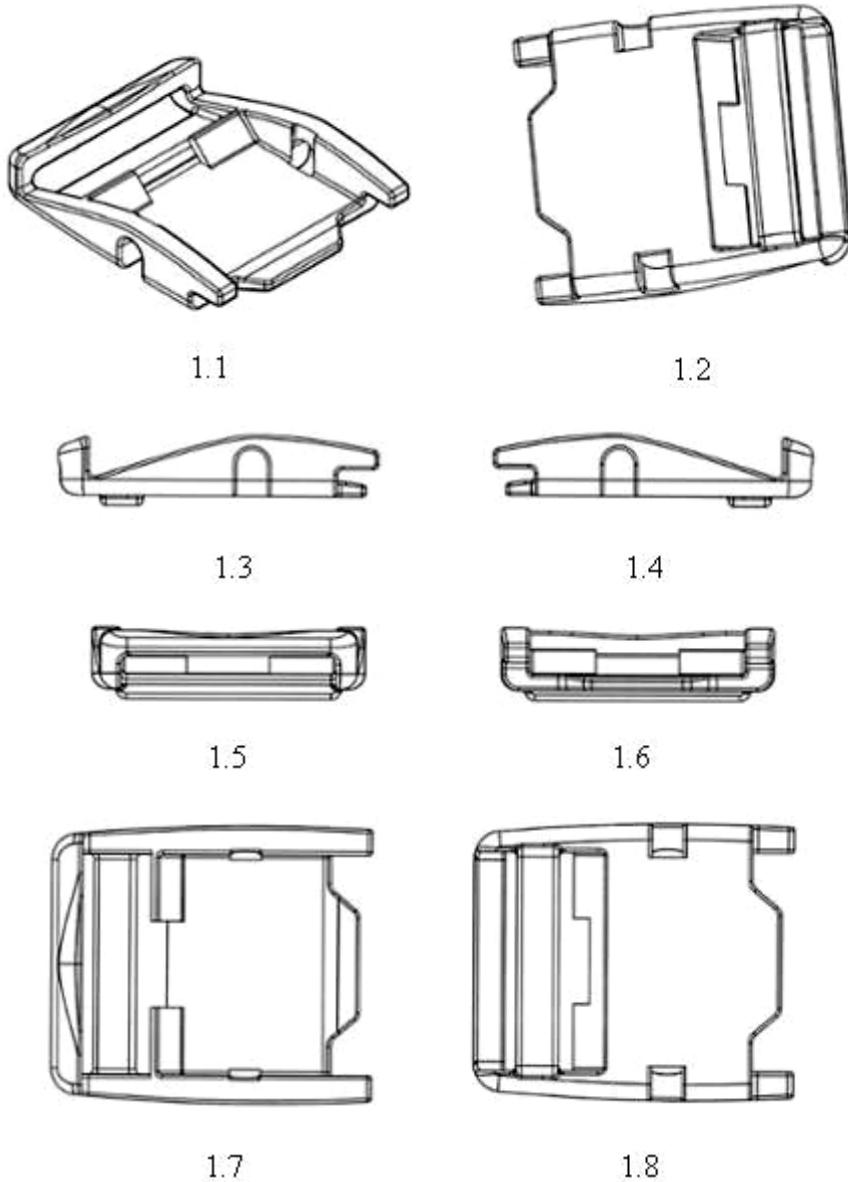

- (11) **3-0033162**  
(15) 13/07/2021 (51) 02-07  
(21) 3-2020-02149 (22) 04/09/2020  
(18) 04/09/2025  
(54) BỘ PHẬN LIÊN KẾT CỦA KHÓA (28) 1  
DÂY ĐAI  
(30) 202030213413.4 12/05/2020 CN;  
(45) 25/08/2021 401B (43) 25/12/2020 393A  
DURAFLEX HONG KONG LIMITED (CN)  
(73) 15/F, Blk 1, Tern Center, 237 Queen's Road Central, Sheung Wan, Hong Kong,  
China  
(72) Man Chak Chan (CN)  
(74) Công ty TNHH Đại Tín và Liên Danh (DAITIN AND ASSOCIATES CO.,LTD)  
(55)

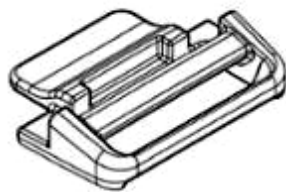

1.1

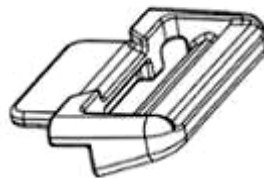

1.2



1.3



1.4



1.5



1.6

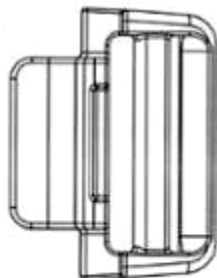

1.7

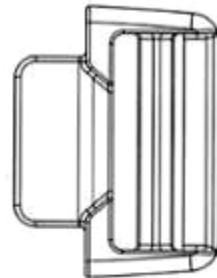

1.8

- (11) **3-0033163**  
(15) 13/07/2021 (51) 02-07  
(21) 3-2020-02150 (22) 04/09/2020  
(18) 04/09/2025  
(54) KHÓA DÂY ĐAI (28) 1  
(30) 202030213413.4 12/05/2020 CN;  
(45) 25/08/2021 401B (43) 25/12/2020 393A  
DURAFLEX HONG KONG LIMITED (CN)  
(73) 15/F, Blk 1, Tern Center, 237 Queen's Road Central, Sheung Wan, Hong Kong, China  
(72) Man Chak Chan (CN)  
(74) Công ty TNHH Đại Tín và Liên Danh (DAITIN AND ASSOCIATES CO.,LTD)  
(55)



1.1

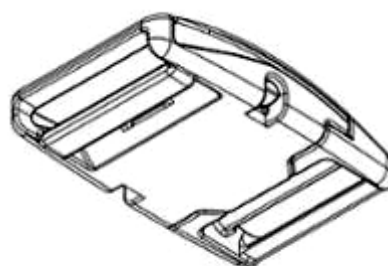

1.2



1.3



1.4



1.5



1.6

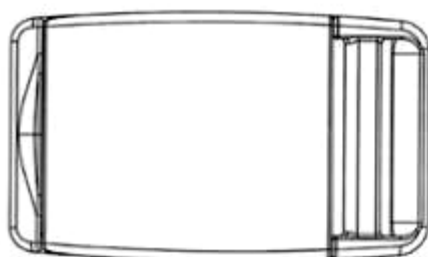

1.7

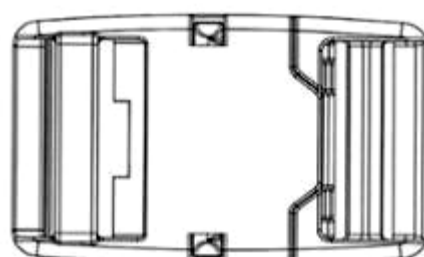

1.8

- (11) **3-0033164**  
(15) 13/07/2021 (51) 31-00  
(21) 3-2019-02179 (22) 28/08/2019  
(18) 28/08/2024  
(54) MÁY XAY SINH TỐ CẦM TAY (28) 2  
(30) 006334603-0002 26/03/2019 EM;  
(45) 25/08/2021 401B (43) 27/07/2020 388A  
KONINKLIJKE PHILIPS N.V. (NL)  
(73) High Tech Campus 5, 5656 AE Eindhoven The Netherlands  
(72) Waikit CHUNG (CN)  
(74) Công ty Cổ phần Sở hữu công nghiệp INVESTIP (INVESTIP)  
(55)



1.1



1.2



1.3



1.4

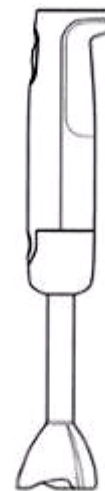

1.5



1.6



1.7



2.1



2.2



2.3



2.4



2.5



2.6



2.7

- (11) **3-0033165**  
(15) 13/07/2021 (51) 11-02  
(21) 3-2020-02263 (22) 14/09/2020  
(18) 14/09/2025  
(54) ĐỂ ĐỒ CHẬU HOA (28) 1  
(30) 30-2020-0012222 18/03/2020 KR;  
(45) 25/08/2021 401B (43) 25/12/2020 393A  
BAE, MOON OK (KR)  
(73) #102-601, 50, Hyoryeong-ro 33-gil, Seocho-gu, Seoul 06666 Republic of Korea  
(72) BAE, Moon Ok (KR)  
(74) Công ty TNHH Tâm nhìn và Liên danh (VISION & ASSOCIATES CO.LTD.)  
(55)

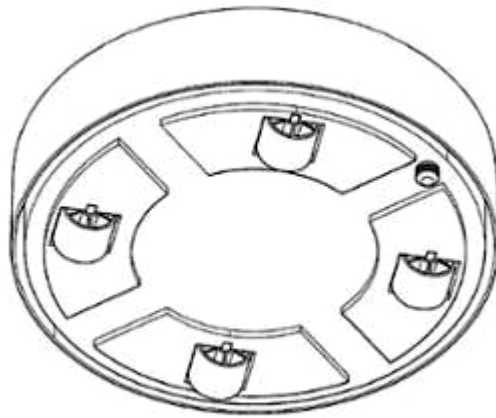

1.1



1.2



1.3



1.4



1.5



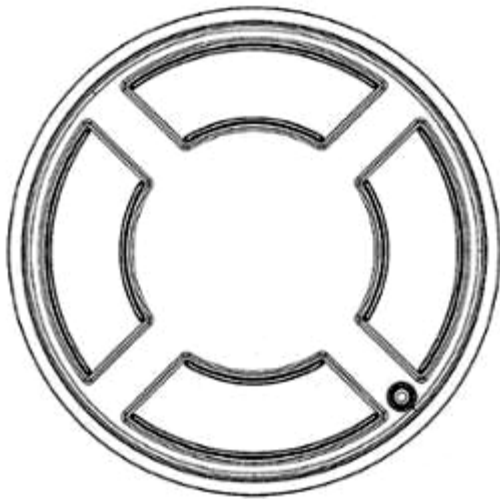

1.6

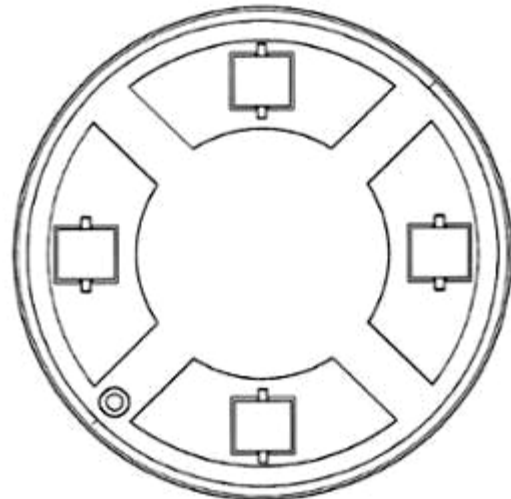

1.7

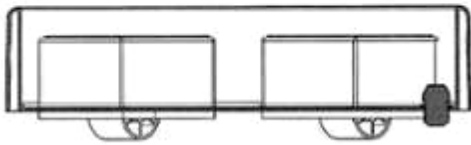
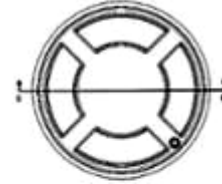
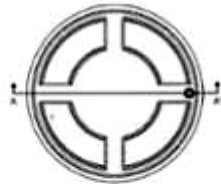

1.8

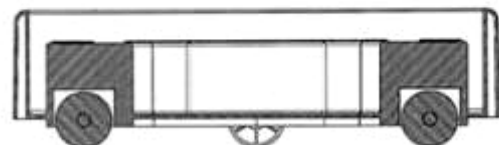

1.9



1.10

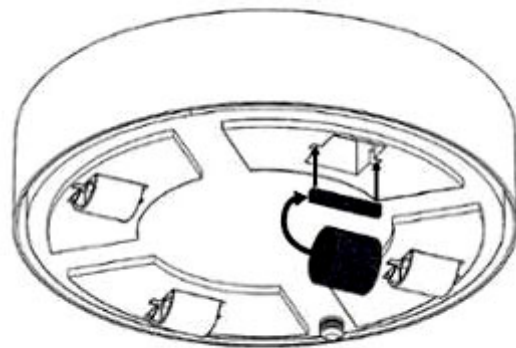

1.11

- (11) **3-0033166**  
(15) 13/07/2021 (51) 11-02  
(21) 3-2020-02264 (22) 14/09/2020  
(18) 14/09/2025  
(54) ĐỂ ĐỒ CHẬU HOA (28) 1  
(30) 30-2020-0012235 18/03/2020 KR;  
(45) 25/08/2021 401B (43) 25/12/2020 393A  
BAE, MOON OK (KR)  
(73) #102-601, 50, Hyoryeong-ro 33-gil, Seocho-gu, Seoul 06666 Republic of Korea  
(72) BAE, Moon Ok (KR)  
(74) Công ty TNHH Tâm nhìn và Liên danh (VISION & ASSOCIATES CO.LTD.)  
(55)



1.1



1.2



1.3



1.4



1.5



1.6



1.7



1.8

- (11) **3-0033167**  
(15) 13/07/2021 (51) 19-08  
(21) 3-2020-02250 (22) 11/09/2020  
(18) 11/09/2025  
(54) NHÃN SẢN PHẨM (28) 1  
(45) 25/08/2021 401B (43) 25/11/2020 392  
NGUYỄN ĐẮC ĐỊNH (VN)  
(73) 11B/168/76 đường Kim Giang, tổ 31, phường Đại Kim, quận Hoàng Mai, thành phố Hà Nội  
(72) Nguyễn Đắc Định (VN)  
(74) Công ty TNHH Tư vấn Nhiệt tâm và Cộng sự (NT & PARTNERS CO.,LTD.)  
(55)



- (11) **3-0033168**  
(15) 13/07/2021 (51) 09-07  
(21) 3-2020-01758 (22) 29/07/2020  
(18) 29/07/2025  
(54) **NẤP BÌNH ĐỰNG ĐỒ UỐNG** (28) 1  
(30) 30-2020-0013493 26/03/2020 KR;  
(45) 25/08/2021 401B (43) 25/11/2020 392  
LOCK & LOCK CO., LTD (KR)  
(73) 104, Sapgyocheon-ro, Seonjang-myeon, Asan-si, Chungcheongnam-do, Republic of Korea  
(72) SHIM, DONGSEOP (KR)  
(74) Công ty TNHH Tâm nhìn và Liên danh (VISION & ASSOCIATES CO.LTD.)  
(55)

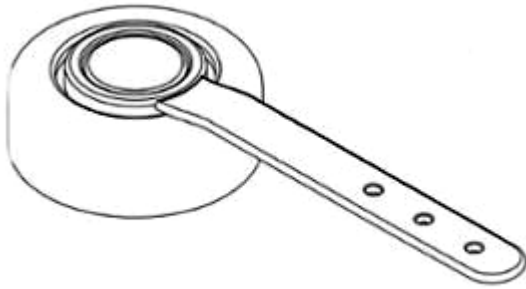

1.1



1.2



1.3



1.4



1.5

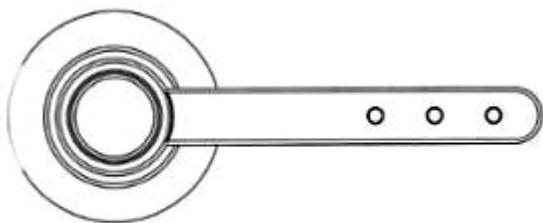

1.6

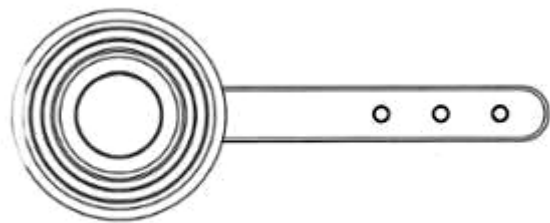

1.7

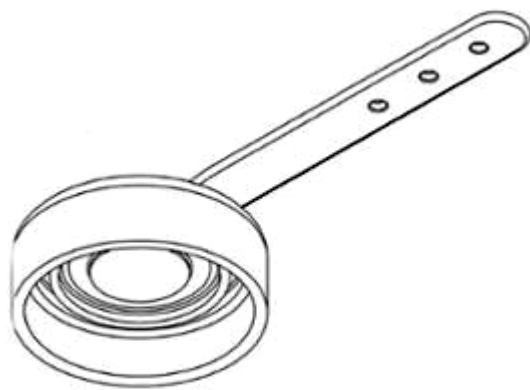

1.8

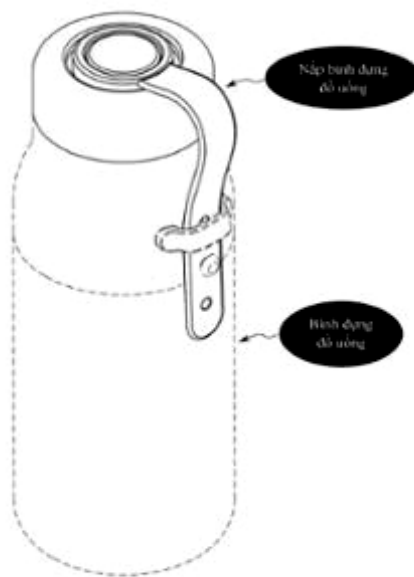

1.9

- (11) **3-0033169**  
(15) 13/07/2021 (51) 07-02  
(21) 3-2020-01770 (22) 30/07/2020  
(18) 30/07/2025  
(54) NỒI (28) 1  
(30) 30-2020-0011795 16/03/2020 KR;  
(45) 25/08/2021 401B (43) 25/11/2020 392  
LOCK & LOCK CO., LTD (KR)  
(73) 104, Sapgyocheon-ro, Seonjang-myeon, Asan-si, Chungcheongnam-do, Republic of Korea  
(72) SONG, GAYOUNG (KR)  
(74) Công ty TNHH Tâm nhìn và Liên danh (VISION & ASSOCIATES CO.LTD.)  
(55)



1.1



1.2



1.3



1.4

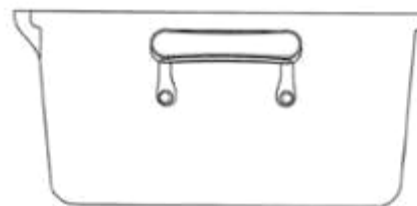

1.5

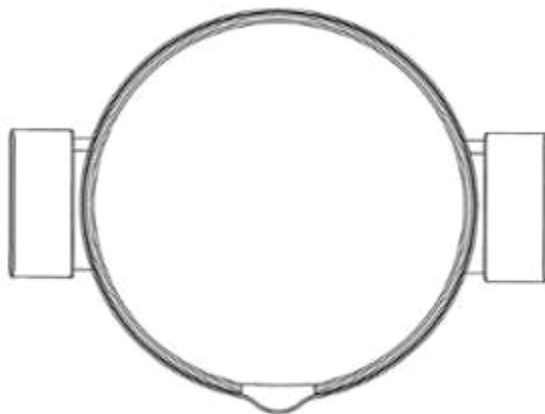

1.6

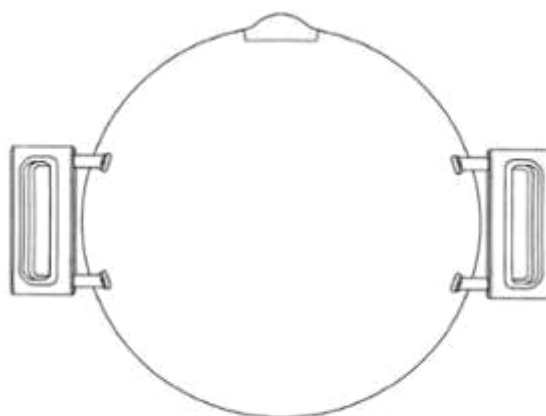

1.7

- (11) **3-0033170**  
(15) 13/07/2021 (51) 07-07  
(21) 3-2020-01771 (22) 30/07/2020  
(18) 30/07/2025  
(54) THÙNG ĐỰNG GẠO (28) 1  
(30) 30-2020-0009304 02/03/2020 KR;  
(45) 25/08/2021 401B (43) 25/11/2020 392  
LOCK & LOCK CO., LTD (KR)  
(73) 104, Sapgyocheon-ro, Seonjang-myeon, Asan-si, Chungcheongnam-do, Republic  
of Korea  
(72) NAM, SOOJUNG (KR)  
(74) Công ty TNHH Tâm nhìn và Liên danh (VISION & ASSOCIATES CO.LTD.)  
(55)



1.1

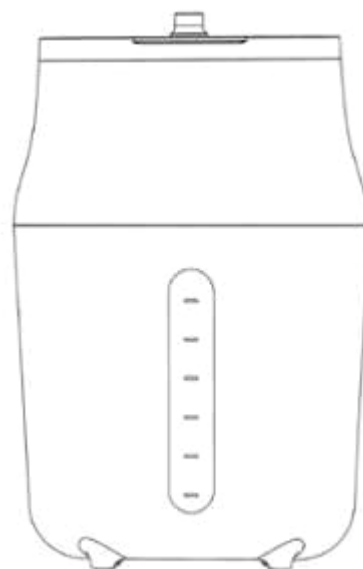

1.2





1.3



1.4



1.5

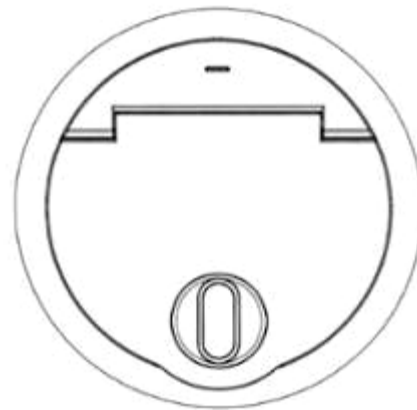

1.6

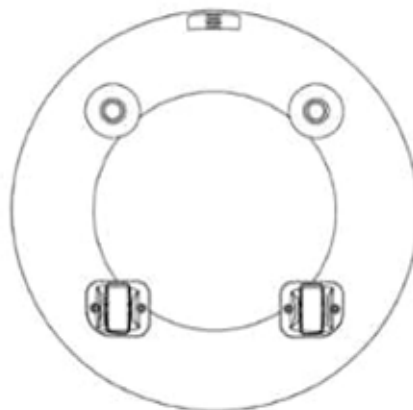

1.7

- (11) **3-0033171**  
(15) 13/07/2021 (51) 09-07  
(21) 3-2020-01772 (22) 30/07/2020  
(18) 30/07/2025  
(54) **NẤP HỘP ĐỰNG THỰC PHẨM** (28) 1  
(30) 30-2020-0004505 03/02/2020 KR;  
(45) 25/08/2021 401B (43) 25/11/2020 392  
LOCK & LOCK CO., LTD (KR)  
(73) 104, Sapgyocheon-ro, Seonjang-myeon, Asan-si, Chungcheongnam-do, Republic of Korea  
(72) JEON, BEOMSIK (KR)  
(74) Công ty TNHH Tâm nhìn và Liên danh (VISION & ASSOCIATES CO.LTD.)  
(55)

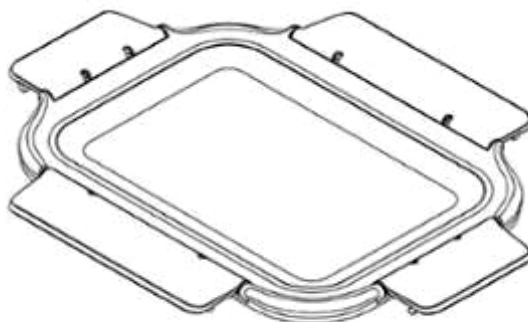

1.1



1.2



1.3



1.4



1.5

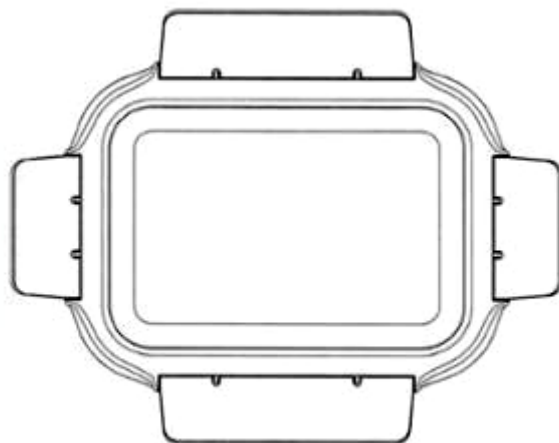

1.6

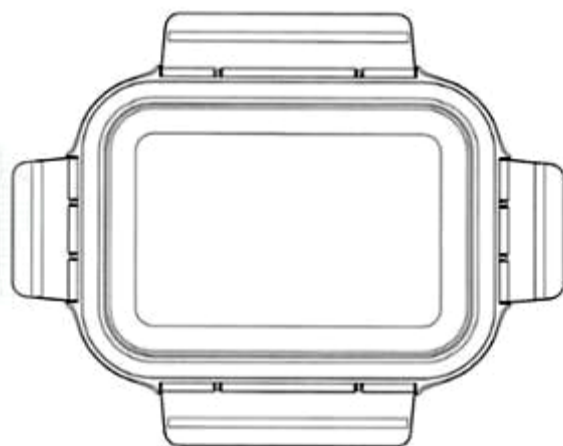

1.7

- (11) **3-0033172**  
(15) 13/07/2021 (51) 09-07  
(21) 3-2020-01773 (22) 30/07/2020  
(18) 30/07/2025  
(54) **NẤP HỘP ĐỰNG THỰC PHẨM** (28) 1  
(30) 30-2020-0004501 03/02/2020 KR;  
(45) 25/08/2021 401B (43) 25/11/2020 392  
LOCK & LOCK CO., LTD (KR)  
(73) 104, Sapgyocheon-ro, Seonjang-myeon, Asan-si, Chungcheongnam-do, Republic of Korea  
(72) JEON, BEOMSIK (KR)  
(74) Công ty TNHH Tâm nhìn và Liên danh (VISION & ASSOCIATES CO.LTD.)  
(55)

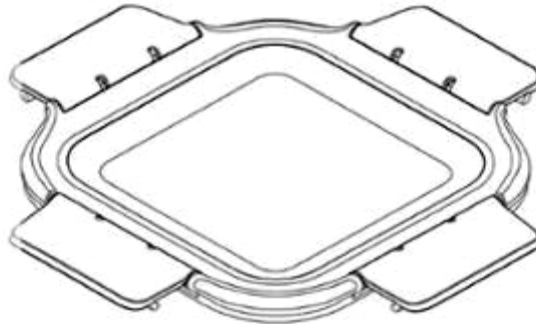

1.1



1.2



1.3



1.4



1.5



1.6

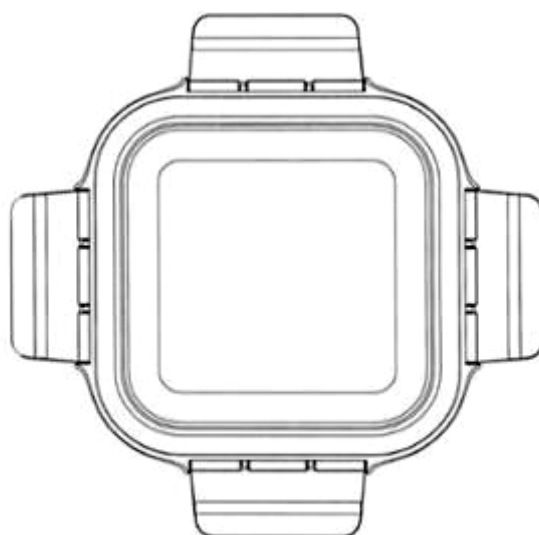

1.7

- (11) **3-0033173**  
(15) 14/07/2021 (51) 09-03  
(21) 3-2020-00955 (22) 29/04/2020  
(18) 29/04/2025  
(54) **HỘP ĐỰNG SẢN PHẨM** (28) 1  
(45) 25/08/2021 401B (43) 26/10/2020 391A  
**CÔNG TY CỔ PHẦN BÁNH KẸO HẢI CHÂU (VN)**  
(73) Số 15, phố Mạc Thị Bưởi, phường Vĩnh Tuy, quận Hai Bà Trưng, thành phố Hà Nội  
(72) Nguyễn Hồng Anh (VN)  
(55)



1.1



1.2

- (11) **3-0033174**  
(15) 14/07/2021 (51) 26-06  
(21) 3-2020-01801 (22) 03/08/2020  
(18) 03/08/2025  
(54) CỤM ĐÈN PHÍA TRƯỚC XE SCUTƠ (28) 1  
(30) 2020-002222 06/02/2020 JP;  
(45) 25/08/2021 401B (43) 26/10/2020 391A  
(73) HONDA MOTOR CO., LTD. (JP)  
1-1, Minami-Aoyama 2-chome, Minato-ku, Tokyo, 107-8556 Japan  
1. DAISUKE KURIKI (JP)  
(72) 2. SHOTA SUZUKI (JP)  
3. TAKASHI WATANABE (JP)  
(74) Công ty Luật TNHH Phạm và Liên danh (PHAM & ASSOCIATES)  
(55)



1.1



1.2



1.3



1.4



1.5



1.6



1.7



1.8



1.9



1.10



1.11



- (11) **3-0033175**  
(15) 14/07/2021  
(21) 3-2020-01599  
(18) 10/07/2025  
(54) XE MÔ TÔ  
(45) 25/08/2021 401B  
SANYANG MOTOR CO., LTD. (TW)  
(73) No. 184, Keng Tzu Kou, Shang Keng Village, Hsin Fong Shiang, Hsinchu County  
304, TAIWAN  
(72) Shin-Chang Lee (TW)  
(74) Công ty TNHH Trường Xuân (AGELESS CO.,LTD.)  
(55)
- (51) 12-11  
(22) 10/07/2020  
(28) 1  
(43) 25/09/2020 390



1.1



1.2



1.3



1.4



1.5



1.6



1.7



1.8



1.9

- (11) **3-0033176**  
(15) 14/07/2021 (51) 19-08  
(21) 3-2020-01645 (22) 17/07/2020  
(18) 17/07/2025  
(54) **NHÃN SẢN PHẨM** (28) 1  
(45) 25/08/2021 401B (43) 26/10/2020 391A  
**CÔNG TY TNHH THỰC PHẨM SUNRISE (VN)**  
(73) Lô F6 đường số 3, KCN Hải Sơn (GD 3+4), xã Đức Hòa Hạ, huyện Đức Hoà, tỉnh Long An  
(72) Lai Vĩ Hùng (VN)  
(74) Công ty TNHH một thành viên Trường Luật (Trường Luật)  
(55)



- (11) **3-0033177**  
(15) 14/07/2021 (51) 19-08  
(21) 3-2020-02252 (22) 11/09/2020  
(18) 11/09/2025  
(54) **NHÃN SẢN PHẨM** (28) 4  
(45) 25/08/2021 401B (43) 25/11/2020 392  
**CÔNG TY TNHH SẢN XUẤT VÀ THƯƠNG MẠI HÒA HƯNG (VN)**  
(73) Số 163, quốc lộ 80, ấp Phú Long, xã Tân Phú Đông, thành phố Sa Đéc, tỉnh Đồng Tháp  
(72) Nguyễn Ngọc Vân Anh (VN)  
(74) Công ty TNHH một thành viên Trường Luật (Trường Luật)  
(55)



1



2



3



4

- (11) **3-0033178**  
(15) 14/07/2021 (51) 09-01  
(21) 3-2020-00256 (22) 03/02/2020  
(18) 03/02/2025  
(54) CHAI (28) 1  
(30) 006679270-0001 02/08/2019 EM;  
(45) 25/08/2021 401B (43) 26/10/2020 391A  
(73) UNILEVER N.V. (NL)  
Weena 455 3013 AL Rotterdam The Netherlands  
1. CHAUHAN SACHIN (GB)  
2. MAWTUS GEOFFREY STEPHEN (GB)  
3. PAPALOIZOU ANTONI KYRIACOS (GB)  
(72) 4. PEAKE JESSICA FRANCES SOPHIA (GB)  
5. RYAN TIM JACOB (US)  
6. SHAW JONATHAN MARK (GB)  
7. WEBSTER MICHAEL JAMES (GB)  
(74) Công ty TNHH Trần Hữu Nam và Đồng sự (TRAN H.N & ASS.)  
(55)



1.1



1.2



1.3

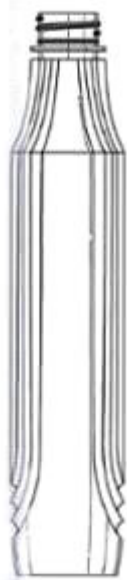

1.4



1.5

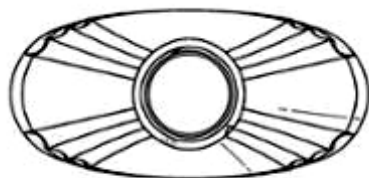

1.6



1.7

- (11) 3-0033179  
(15) 14/07/2021  
(21) 3-2020-00384  
(18) 19/02/2025  
(54) CHAI  
(30) 29/702,429 19/08/2019 US;  
(45) 25/08/2021 401B  
(73) UNILEVER N.V. (NL)  
Weena 455 3013 AL Rotterdam The Netherlands  
(72) 1. BREEN LIAM MARTIN (GB)  
2. BERARD JEROME EMMANUEL (US)  
(74) Công ty TNHH Trần Hữu Nam và Đồng sự (TRAN H.N & ASS.)  
(55)
- (51) 09-01  
(22) 19/02/2020  
(28) 1  
(43) 26/10/2020 391A



1.1



1.2



1.3



1.4



1.5



1.6



1.7



- (11) **3-0033180**  
(15) 14/07/2021  
(21) 3-2020-00385  
(18) 19/02/2025  
(54) CHAI  
(30) 29/702,424 19/08/2019 US;  
(45) 25/08/2021 401B  
(73) UNILEVER N.V. (NL)  
Weena 455 3013 AL Rotterdam The Netherlands  
(72) 1. BREEN LIAM MARTIN (GB)  
2. BERARD JEROME EMMANUEL (US)  
(74) Công ty TNHH Trần Hữu Nam và Đồng sự (TRAN H.N & ASS.)  
(55)
- (51) 09-01  
(22) 19/02/2020  
(28) 1  
(43) 26/10/2020 391A



1.1



1.2



1.3



1.4



1.5



1.6

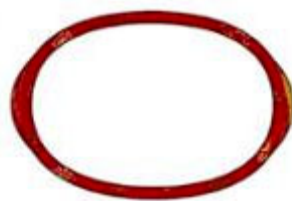

1.7

- (11) **3-0033181**  
(15) 14/07/2021 (51) 09-01  
(21) 3-2020-00386 (22) 19/02/2020  
(18) 19/02/2025  
(54) CHAI (28) 1  
(30) 29/702,427 19/08/2019 US;  
(45) 25/08/2021 401B (43) 26/10/2020 391A  
(73) UNILEVER N.V. (NL)  
Weena 455 3013 AL Rotterdam The Netherlands  
(72) 1. BREEN LIAM MARTIN (GB)  
2. BERARD JEROME EMMANUEL (US)  
(74) Công ty TNHH Trần Hữu Nam và Đồng sự (TRAN H.N & ASS.)  
(55)



1.1



1.2



1.3



1.4



1.5



1.6



1.7

- (11) **3-0033182**  
(15) 14/07/2021 (51) 15-05  
(21) 3-2020-01337 (22) 08/06/2020  
(18) 08/06/2025  
(54) **ĐẦU MÁY HÚT BỤI** (28) 1  
(30) 20-E0112-0101 18/03/2020 MY;  
(45) 25/08/2021 401B (43) 26/10/2020 391A  
**PANASONIC MANUFACTURING MALAYSIA BERHAD (MY)**  
(73) No.3, Jalan Sesiku 15/2, Section 15, Shah Alam Industrial Site, 40200 Shah Alam,  
Selangor Darul Ehsan, Malaysia  
1. **ABDUL HAFEEZ BIN ABDUL RASHID (MY)**  
(72) 2. **SAKINAH MARHAMAH BINTI MOHAMMAD (MY)**  
(74) **Công ty TNHH Sở hữu trí tuệ HA VIP (HAVIP CO., LTD.)**  
(55)

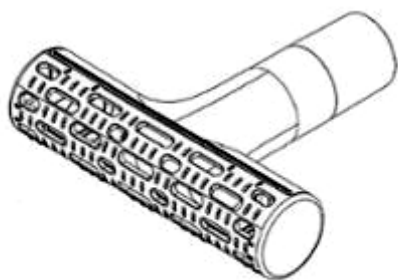

1.1



1.2



1.3

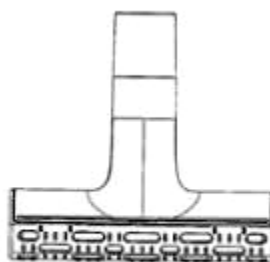

1.4

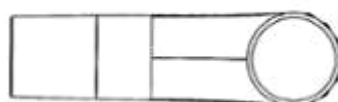

1.5

- (11) **3-0033183**  
(15) 14/07/2021 (51) 01-06  
(21) 3-2019-01830 (22) 19/07/2019  
(18) 19/07/2024  
(54) THỨC ĂN CHO VẬT NUÔI (28) 1  
(30) 29/681,160 22/02/2019 US;  
(45) 25/08/2021 401B (43) 27/04/2020 385A  
SPECTRUM BRANDS, INC. (US)  
(73) 3001 Deming Way, Middleton, Wisconsin 53562, United States of America  
1. VAN EYK, GREGORY (US)  
(72) 2. POTTER, TIFFANY (US)  
3. HULLVERSON, STEPHANIE (US)  
(74) Công ty TNHH Sở hữu trí tuệ Thảo Thọ Quyển (INVENCO.,LTD)  
(55)

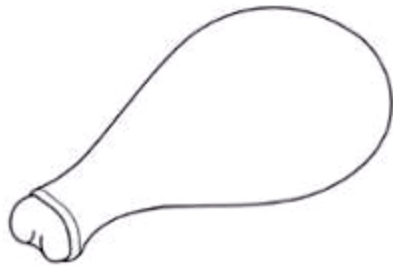

1.1

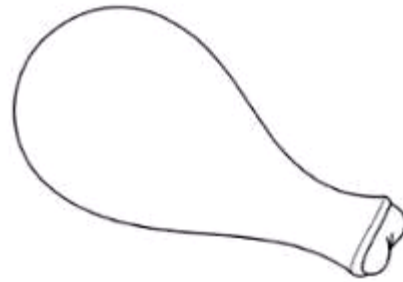

1.2



1.3



1.4



1.5



1.6

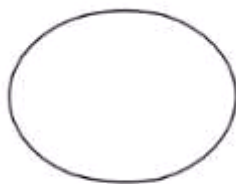

1.7

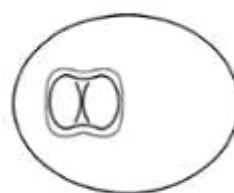

1.8

(11) **3-0033184**

(15) 15/07/2021

(21) 3-2020-01879

(18) 11/08/2025

(54) TAY NẮM CỬA

(45) 25/08/2021 401B

(51) 08-06

(22) 11/08/2020

(28) 1

(43) 25/11/2020 392

CÔNG TY TNHH CƠ KIM KHÍ QUANG MINH (VN)

(73) 275-NO-07-LK07-12 khu đất dịch vụ 1, phường Đồng Mai, quận Hà Đông, thành phố Hà Nội

(72) 1. TRỊNH TUẤN THẮNG (VN)

2. ĐÌNH ĐỨC ANH (VN)

(74) Công ty TNHH Trường Xuân (AGELESS CO.,LTD.)

(55)

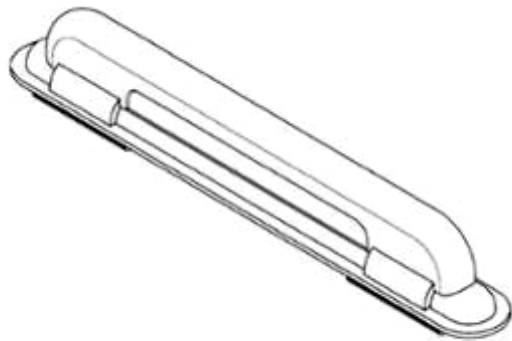

1.1



1.2



1.3



1.4



1.5



1.6



1.7

- (11) **3-0033185**  
(15) 15/07/2021 (51) 09-01; 09-03  
(21) 3-2020-02007 (22) 28/08/2020  
(18) 28/08/2025  
(54) **HỘP** (28) 1  
(45) 25/08/2021 401B (43) 25/11/2020 392  
(73) **LG HOUSEHOLD & HEALTH CARE LTD. (KR)**  
58, Saemunan-ro, Jongno-gu, Seoul, Republic of Korea  
(72) **LEE, Ji Hwan (KR)**  
(74) **Công ty TNHH Tâm nhìn và Liên danh (VISION & ASSOCIATES CO.LTD.)**  
(55)

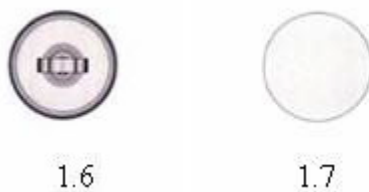
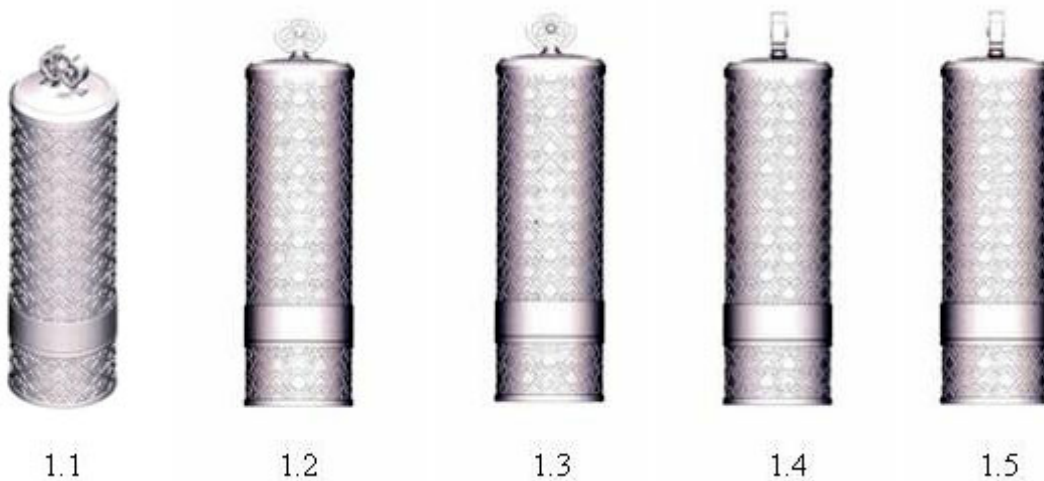



- (11) **3-0033186**
- (15) 16/07/2021
- (21) 3-2020-02085
- (18) 03/09/2025
- (54) **ỐNG NỐI DÙNG CHO ĐẦU NỐI SỢI QUANG**
- (30) 2020-004389 05/03/2020 JP;
- (45) 25/08/2021 401B
- (73) FUJIKURA LTD. (JP)  
1-5-1, Kiba, Koto-ku, Tokyo 135-8512, Japan
- (72) 1. HIROTAKA ASADA (JP)  
2. SHIGEO TAKAHASHI (JP)
- (74) Công ty Luật TNHH T&G (TGVN)
- (55)
- (51) 13-03
- (22) 03/09/2020
- (28) 1
- (43) 25/12/2020 393A

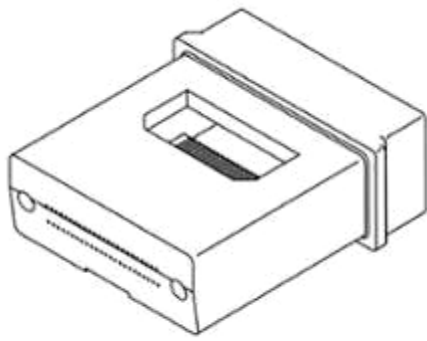

1.1

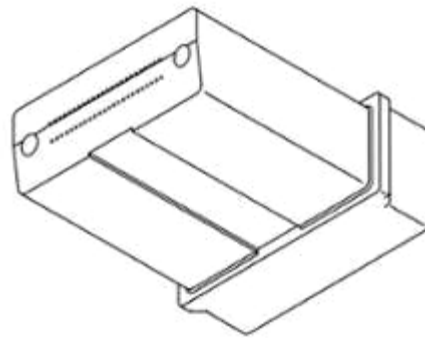

1.2



1.3

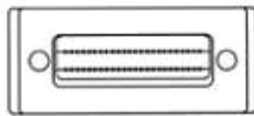

1.4



1.5



1.6

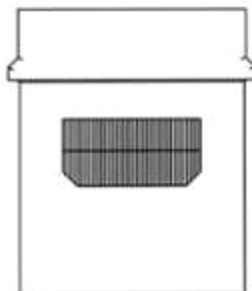

1.7

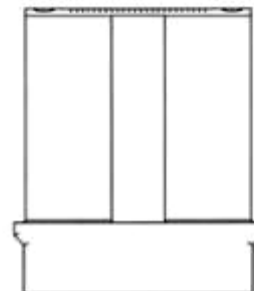

1.8

- (11) **3-0033187**  
 (15) 16/07/2021 (51) 13-03  
 (21) 3-2020-02086 (22) 03/09/2020  
 (18) 03/09/2025  
 (54) **ỐNG NỐI DÙNG CHO ĐẦU NỐI SỢI QUANG** (28) 1  
 (30) 2020-004388 05/03/2020 JP;  
 (45) 25/08/2021 401B (43) 25/12/2020 393A  
 FUJIKURA LTD. (JP)  
 (73) 1-5-1, Kiba, Koto-ku, Tokyo 135-8512, Japan  
 1. HIROTAKE ASADA (JP)  
 (72) 2. SHIGEO TAKAHASHI (JP)  
 (74) Công ty Luật TNHH T&G (TGVN)  
 (55)

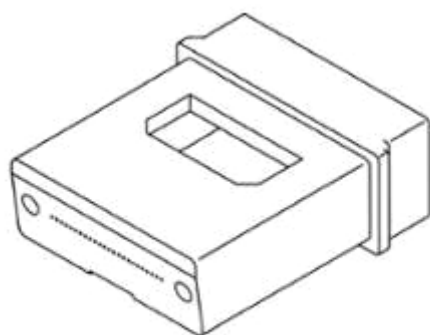

1.1

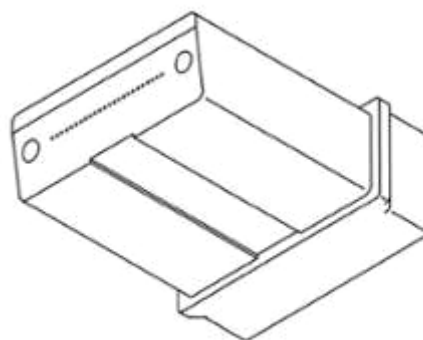

1.2



1.3

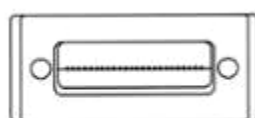

1.4



1.5



1.6

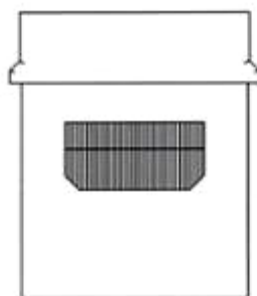

1.7

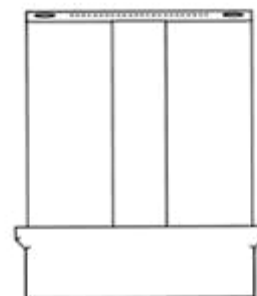

1.8

- (11) **3-0033188**  
(15) 16/07/2021 (51) 09-01  
(21) 3-2020-02285 (22) 15/09/2020  
(18) 15/09/2025  
(54) LỘ (28) 1  
(45) 25/08/2021 401B (43) 25/11/2020 392  
(73) LG HOUSEHOLD & HEALTH CARE LTD. (KR)  
58, Saemunan-ro, Jongno-gu, Seoul, Republic of Korea  
(72) LEE, Hye Jin (KR)  
(74) Công ty TNHH Tâm nhìn và Liên danh (VISION & ASSOCIATES CO.LTD.)  
(55)

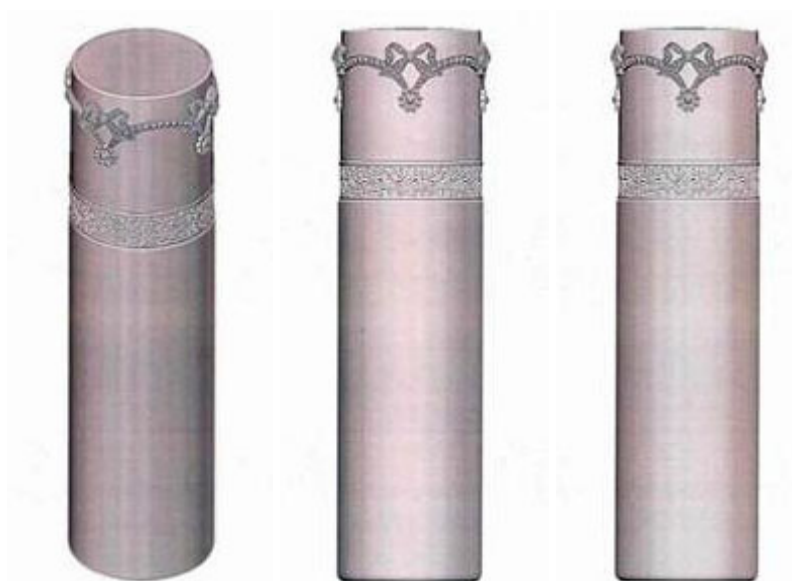

1.1

1.2

1.3

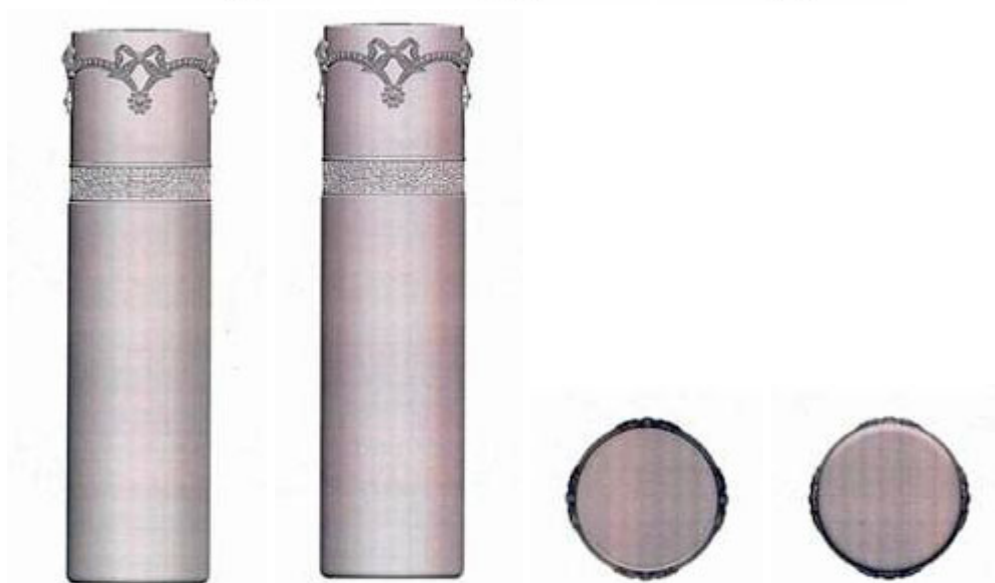

1.4

1.5

1.6

1.7

- (11) **3-0033189**  
(15) 16/07/2021 (51) 07-04  
(21) 3-2020-02629 (22) 23/10/2020  
(18) 23/10/2025  
(54) BỘ PHẬN CỦA DỤNG CỤ KHOAN DỪA (28) 1  
(30) 2002004383 28/09/2020 TH;  
(45) 25/08/2021 401B (43) 25/12/2020 393A  
K FRESH CO., LTD. (TH)  
(73) No. 98/38 moo 6, Bangmuangmai sub-district, Muang samutprakarn district, Samutprakarn 10270, Thailand  
(72) 1. KEMTAS MANUSRUNGSRI (TH)  
2. WARAPORN MANUSRUNGSRI (TH)  
(74) Công ty TNHH Trà và cộng sự (TRA & ASSOCIATES CO.,LTD)  
(55)

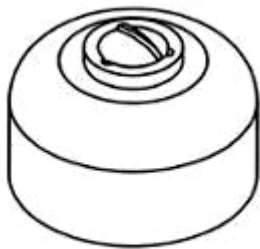

1.1

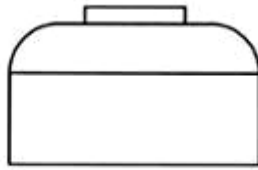

1.2

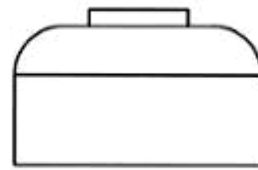

1.3

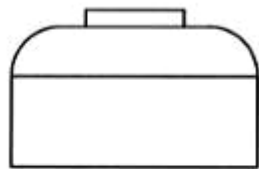

1.4

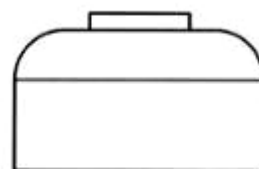

1.5

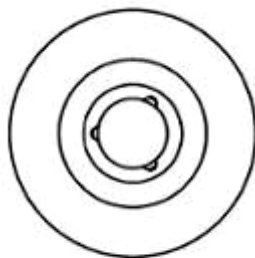

1.6

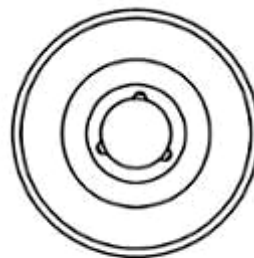

1.7

- (11) **3-0033190**  
(15) 16/07/2021 (51) 07-04  
(21) 3-2020-02630 (22) 23/10/2020  
(18) 23/10/2025  
(54) BỘ PHẬN CỦA DỤNG CỤ KHOAN DỪA (28) 1  
(30) 2002004382 28/09/2020 TH;  
(45) 25/08/2021 401B (43) 25/12/2020 393A  
K FRESH CO., LTD. (TH)  
(73) No. 98/38 moo 6, Bangmuangmai sub-district, Muang samutprakarn district, Samutprakarn 10270, Thailand  
(72) 1. KEMTAS MANUSRUNGSRI (TH)  
2. WARAPORN MANUSRUNGSRI (TH)  
(74) Công ty TNHH Trà và cộng sự (TRA & ASSOCIATES CO.,LTD)  
(55)

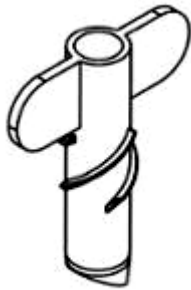

1.1

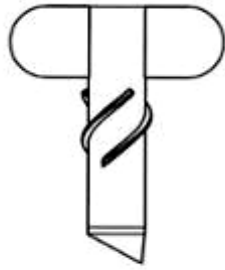

1.2



1.3



1.4



1.5



1.6



1.7

- (11) **3-0033191**  
(15) 16/07/2021 (51) 07-04  
(21) 3-2020-02631 (22) 23/10/2020  
(18) 23/10/2025  
(54) BỘ PHẬN CỦA DỤNG CỤ KHOAN DỪA (28) 1  
(30) 2002004384 28/09/2020 TH;  
(45) 25/08/2021 401B (43) 25/12/2020 393A  
K FRESH CO., LTD. (TH)  
(73) No. 98/38 moo 6, Bangmuangmai sub-district, Muang samutprakarn district, Samutprakarn 10270, Thailand  
(72) 1. KEMTAS MANUSRUNGSRI (TH)  
2. WARAPORN MANUSRUNGSRI (TH)  
(74) Công ty TNHH Trà và cộng sự (TRA & ASSOCIATES CO.,LTD)  
(55)



1.1



1.2

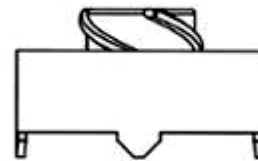

1.3



1.4

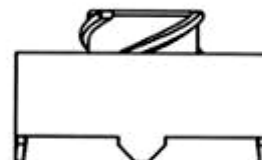

1.5



1.6

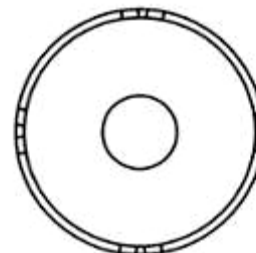

1.7

- (11) 3-0033192  
(15) 16/07/2021  
(21) 3-2019-02776  
(18) 31/10/2024  
(54) MÁNG TRƯỢT NƯỚC  
(30) 189801 12/09/2019 CA;  
(45) 25/08/2021 401B  
(73) PROSLIDE TECHNOLOGY INC. (CA)  
2650 Queensview Drive, Suite 150, Ottawa, Ontario, K2B 8H6 Canada  
(72) Richard D. HUNTER (CA)  
(74) Công ty TNHH Tầm nhìn và Liên danh (VISION & ASSOCIATES CO.LTD.)  
(55)
- (51) 21-03  
(22) 31/10/2019  
(28) 2  
(43) 25/02/2020 383A

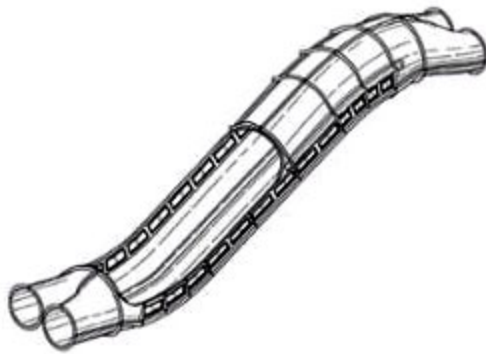

1.1



1.2



1.3



1.4



1.5



1.6



1.7

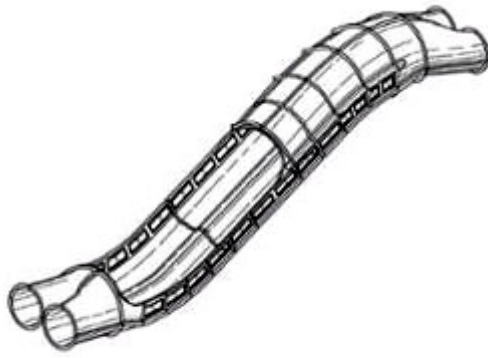

2.1



2.2



2.3



2.4



2.5

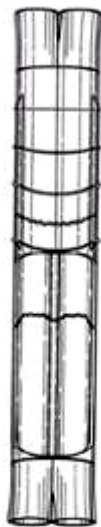

2.6



2.7



- (11) **3-0033193**  
(15) 16/07/2021 (51) 15-05  
(21) 3-2020-00883 (22) 22/04/2020  
(18) 22/04/2025  
(54) **TRỒNG GIẶT** (28) 1  
(30) WIPO86534 25/10/2019 WO;  
(45) 25/08/2021 401B (43) 25/08/2020 389A  
(73) ELECTROLUX APPLIANCES AKTIEBOLAG (SE)  
S:t Göransgatan 143,105 45 Stockholm, Sweden  
(72) 1. ANDREA PUTAGGIO (IT)  
2. THOMAS U. JOHANSSON (SE)  
(74) Công ty Luật TNHH T&G (TGVN)  
(55)



1.1



1.2



1.3

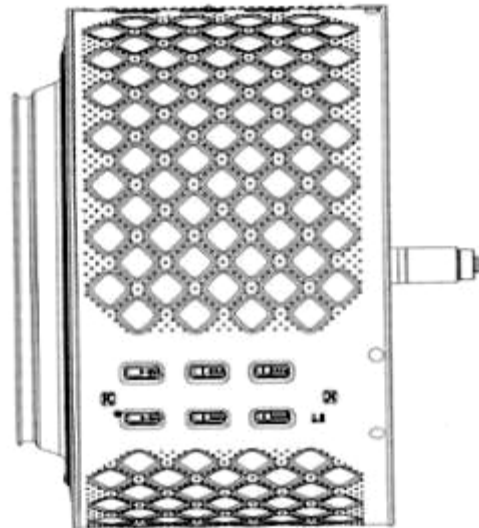

1.4

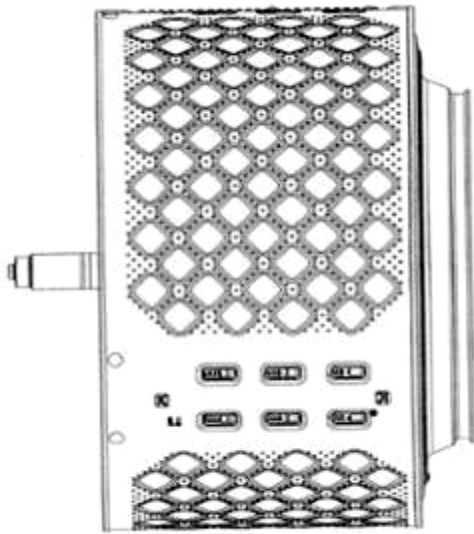

1.5

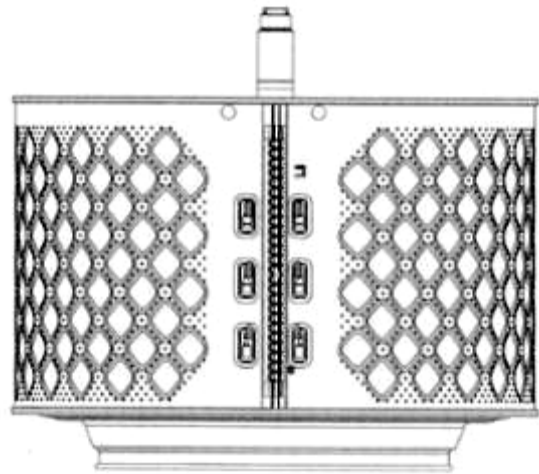

1.6

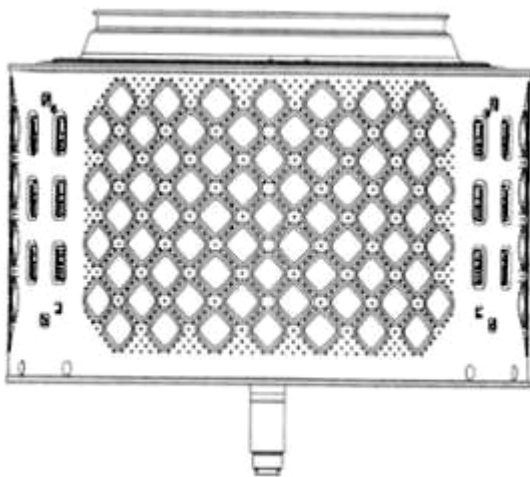

1.7

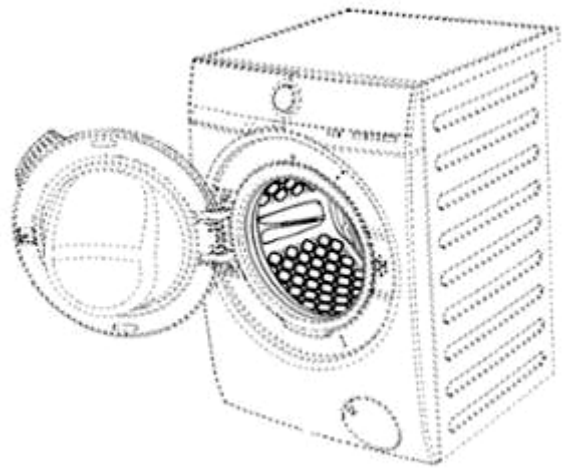

1.8

- (11) **3-0033194**  
(15) 16/07/2021  
(21) 3-2019-01413  
(18) 31/05/2024  
(54) **GIÀY**  
(30) 29/672,123 03/12/2018 US;  
(45) 25/08/2021 401B  
(73) COLE HAAN LLC (US)  
45 West 18th Street, Third Floor, New York, NY 10011, United States of America  
(72) 1. MATTIAS VERFL (SE)  
2. JEFFREY MOKOS (US)  
(74) Công ty Luật TNHH T&G (TGVN)  
(55)
- (51) 02-04  
(22) 31/05/2019  
(28) 1  
(43) 25/08/2020 389A



1.1



1.2



1.3

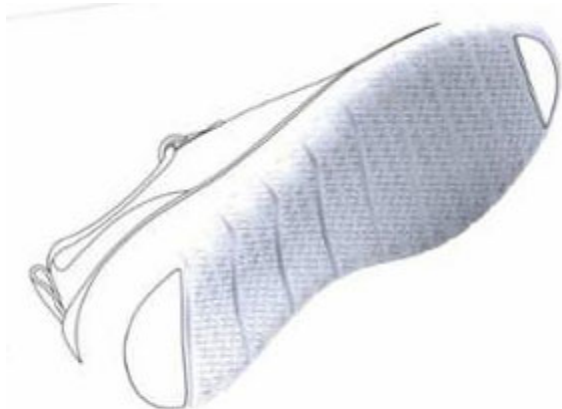

1.4



1.5



1.6



1.7



1.8



1.9



1.10

- (11) **3-0033195**  
(15) 16/07/2021 (51) 14-03  
(21) 3-2019-01528 (22) 14/06/2019  
(18) 14/06/2024  
(54) THIẾT BỊ CỒNG KẾT NỐI (28) 1  
(30) 201830732600.6 17/12/2018 CN;  
(45) 25/08/2021 401B (43) 25/12/2019 381A  
BEIJING XIAOMI MOBILE SOFTWARE CO., LTD. (CN)  
(73) Room 01, Floor 9, Rainbow City Shopping Mall II of China Resources, NO. 68,  
Qinghe Middle Street, Haidian District, Beijing, 100085 China  
1. YINGCHUN XIE (CN)  
2. TAO WANG (CN)  
(72) 3. NINGNING LI (CN)  
4. MINZHEN JIANG (CN)  
5. JIA CHEN (CN)  
(74) Công ty TNHH Sở hữu trí tuệ Vàng (GINTASSET CO., LTD.)  
(55)

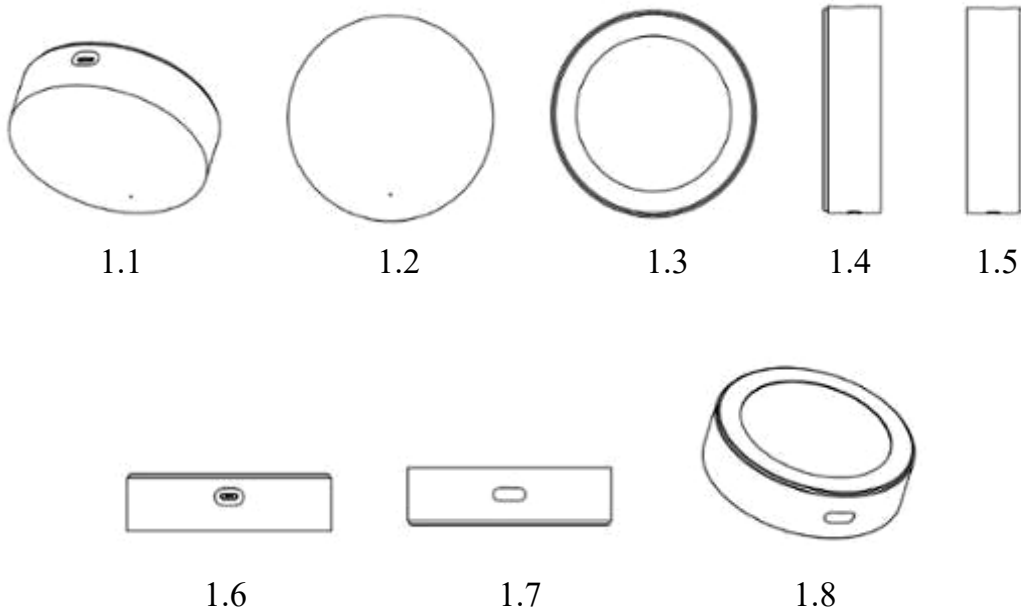

- (11) **3-0033196**  
(15) 19/07/2021 (51) 07-02  
(21) 3-2019-01969 (22) 05/08/2019  
(18) 05/08/2024  
(54) **BẾP NẤU** (28) 1  
(30) 19-00488-0102 16/04/2019 MY;  
(45) 25/08/2021 401B (43) 26/10/2020 391A  
ELECTROLUX S.E.A PTE LTD (SG)  
(73) 1 Fusionopolis Place, #07-10 Galaxis, Singapore 138522, Singapore  
(72) Amy Pui Yee WAN (AU)  
(74) Công ty Luật TNHH T&G (TGVN)  
(55)

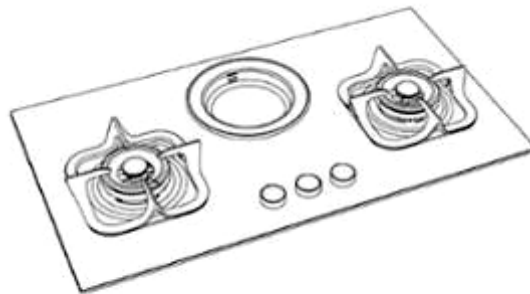

1.1



1.2



1.3



1.4



1.5

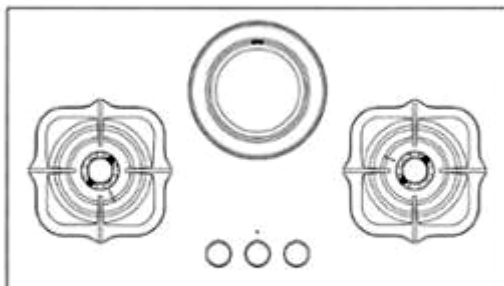

1.6



1.7

- (11) **3-0033197**  
(15) 19/07/2021 (51) 06-09  
(21) 3-2020-01366 (22) 11/06/2020  
(18) 11/06/2025  
(54) GỒI (28) 1  
(45) 25/08/2021 401B (43) 25/09/2020 390  
(73) CÔNG TY TNHH DƯỢC PHẨM INNOCARE (VN)  
Số 347 đường Ý La, phường Dương Nội, quận Hà Đông, thành phố Hà Nội  
1. NGUYỄN BÁ NGHĨA (VN)  
(72) 2. HOÀNG THỊ PHƯƠNG CÚC (VN)  
3. ĐẶNG THÀNH LONG (VN)  
(74) CÔNG TY TNHH SỞ HỮU TRÍ TUỆ ANLIS VIỆT NAM (ANLIS IP CO.,LTD)  
(55)

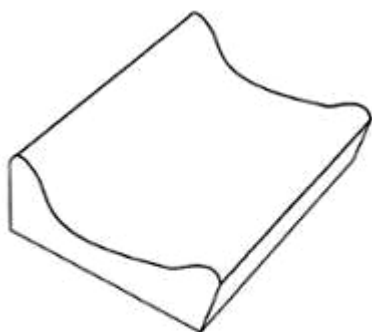

1.1



1.2



1.3



1.4

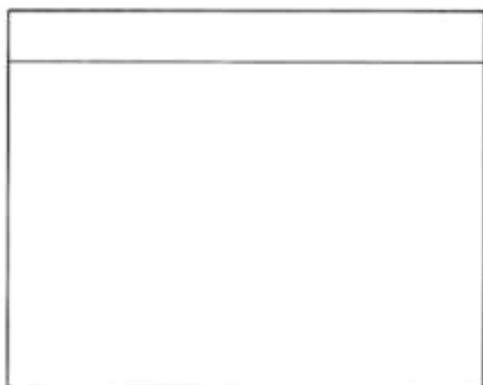

1.5

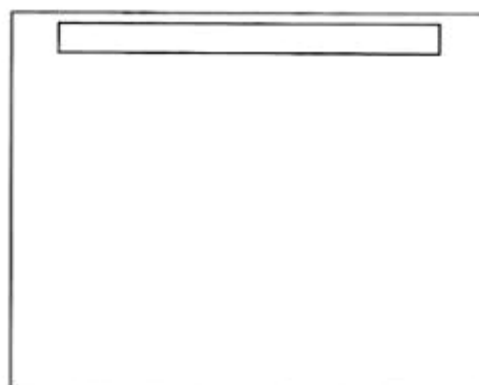

1.6

- (11) **3-0033198**  
(15) 19/07/2021 (51) 09-03  
(21) 3-2020-01767 (22) 30/07/2020  
(18) 30/07/2025  
(54) HỘP (28) 1  
(45) 25/08/2021 401B (43) 26/10/2020 391A  
NGUYỄN THẾ TOÀN (VN)  
(73) P123011, khu đô thị Timescity Park Hill, số 25 ngõ 13 đường Lĩnh Nam, phường  
Mai Động, quận Hoàng Mai, thành phố Hà Nội  
(72) Nguyễn Thế Toàn (VN)  
(74) Công ty TNHH Sở hữu trí tuệ PADEMARK (PADEMARK CO.,LTD.)  
(55)



1.1



1.2



- (11) **3-0033199**  
(15) 19/07/2021 (51) 14-03  
(21) 3-2019-01342 (22) 22/05/2019  
(18) 22/05/2024  
(54) ĐIỆN THOẠI DI ĐỘNG (28) 1  
(30) 005832946-0001 23/11/2018 EM;  
(45) 25/08/2021 401B (43) 26/10/2020 391A  
HMD GLOBAL OY (FI)  
(73) Bertel Jungin aukio 9, 02600 ESPOO, Finland  
(72) Kevin Depape (GB)  
(74) Công ty cổ phần Tư vấn S&B (S&B CONSULTANT., CORP.)  
(55)



1.1

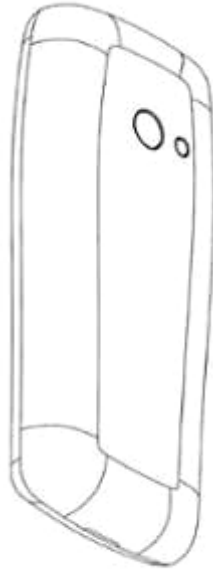

1.2



1.3

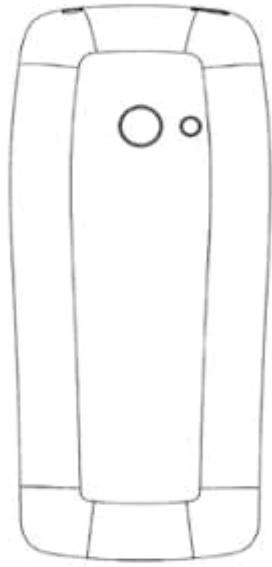

1.4



1.5



1.6



1.7



1.8

- (11) **3-0033200**  
(15) 19/07/2021  
(21) 3-2019-03065  
(18) 28/11/2024  
(54) MÁY SẤY KHĂN  
(45) 25/08/2021 401B  
(73) NGUYỄN THÀNH LUÂN (VN)  
Đội 1, thôn Trường Sơn, xã Trường Yên, huyện Hoa Lư, tỉnh Ninh Bình  
(72) Nguyễn Thành Luân (VN)  
(55)
- (51) 07-05  
(22) 28/11/2019  
(28) 1  
(43) 26/10/2020 391A



1.1



1.2



1.3

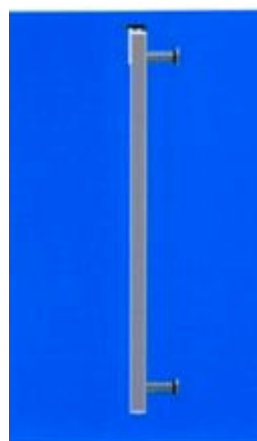

1.4

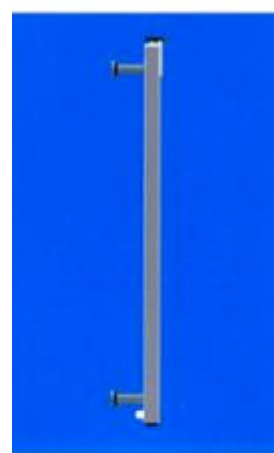

1.5



1.6



1.7

- (11) **3-0033201**  
(15) 19/07/2021 (51) 11-02  
(21) 3-2020-01160 (22) 18/05/2020  
(18) 18/05/2025  
(54) CHẬU HOA (28) 1  
(45) 25/08/2021 401B (43) 26/10/2020 391A  
(73) CÔNG TY CỔ PHẦN SẢN XUẤT NHỰA DUY TÂN (VN)  
298 Hồ Học Lãm, phường An lạc, quận Bình Tân, thành phố Hồ Chí Minh  
(72) Trần Đức Xuyên (VN)  
(74) Công ty TNHH Sở hữu trí tuệ Thảo Thọ Quyển (INVENCO.,LTD)  
(55)



1.1



1.2



1.3



1.4

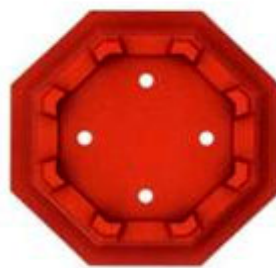

1.5

**CÔNG BÁO SỞ HỮU CÔNG NGHIỆP SỐ 401 TẬP B - QUYỀN 2 (08.2021)**

- (11) **3-0033202**  
(15) 19/07/2021 (51) 09-05  
(21) 3-2020-01532 (22) 01/07/2020  
(18) 01/07/2025  
(54) BAO GÓI (28) 2  
(45) 25/08/2021 401B (43) 25/09/2020 390  
(73) CÔNG TY CỔ PHẦN MÍA ĐƯỜNG MIỀN BẮC (VN)  
Cụm Kinh tế Xã hội Tân Tiến, xã Lũng Hoà, huyện Vĩnh Tường, tỉnh Vĩnh Phúc  
(72) Nguyễn Đức Toàn (VN)  
(74) Công ty TNHH Tư vấn IPNG (IPNG CO.,LTD)  
(55)



1.1



1.2



2.1



2.2

**CÔNG BÁO SỞ HỮU CÔNG NGHIỆP SỐ 401 TẬP B - QUYỀN 2 (08.2021)**

- (11) **3-0033203**
- (15) 19/07/2021
- (21) 3-2020-01596
- (18) 10/07/2025
- (54) **HỘP**
- (45) 25/08/2021 401B
- (73) **CÔNG TY CỔ PHẦN SỮA VITADAIRY VIỆT NAM (VN)**  
99 Nguyễn Thị Minh Khai, phường Bến Thành, quận 1, thành phố Hồ Chí Minh
- (72) Nguyễn Huy Hồng Lam (VN)
- (55)
- (51) 09-03
- (22) 10/07/2020
- (28) 1
- (43) 25/11/2020 392



1.1



1.2



1.3



1.4



1.5



1.6



1.7

- (11) **3-0033204**  
(15) 19/07/2021 (51) 09-05  
(21) 3-2020-01656 (22) 20/07/2020  
(18) 20/07/2025  
(54) BAO GÓI (28) 1  
(45) 25/08/2021 401B (43) 26/10/2020 391A  
CÔNG TY TNHH LƯƠNG THỰC HỒNG SƠN (VN)  
(73) Nhà 04, ngõ 02, Ngõ Đức Kế, phường Hồng Sơn, thành phố Vinh, tỉnh Nghệ An  
(72) Trần Thị Kim Tuyền (VN)  
(74) Công ty TNHH Sở hữu trí tuệ HA VIP (HAVIP CO., LTD.)  
(55)



1.1



1.2



- (11) **3-0033205**  
(15) 19/07/2021  
(21) 3-2020-01816  
(18) 05/08/2025  
(54) CHAI  
(45) 25/08/2021 401B  
(73) CÔNG TY CP THỰC PHẨM DINH DƯỠNG NUTIFOOD (VN)  
281-283 Hoàng Diệu, phường 6, quận 4, thành phố Hồ Chí Minh  
(72) Trần Thị Lệ (VN)  
(74) Công ty TNHH Tâm nhìn và Liên danh (VISION & ASSOCIATES CO.LTD.)  
(55)
- (51) 09-01  
(22) 05/08/2020  
(28) 4  
(43) 25/11/2020 392



1.1

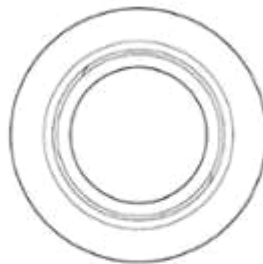

1.2

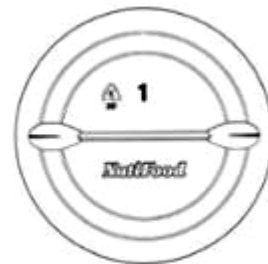

1.3



1.4



1.5

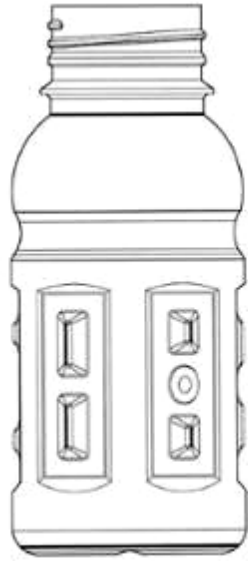

1.6



1.7



2.1

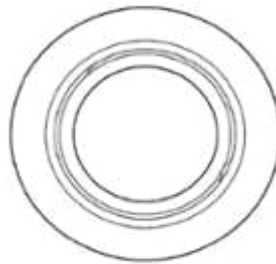

2.2

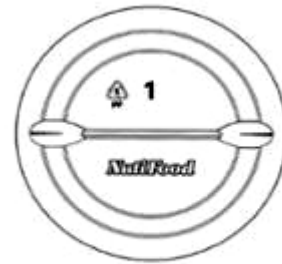

2.3



2.4



2.5



2.6

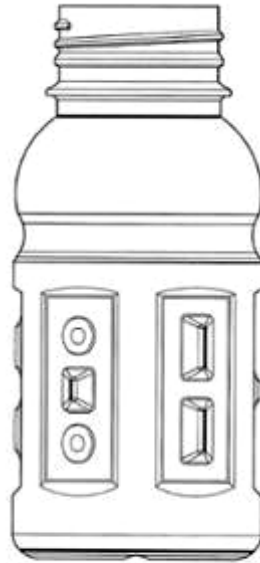

2.7



3.1

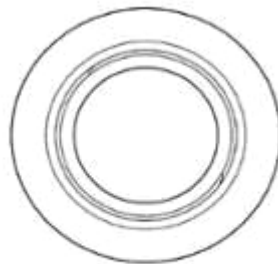

3.2

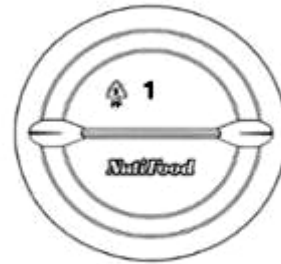

3.3



3.4



3.5



3.6



3.7



4.1

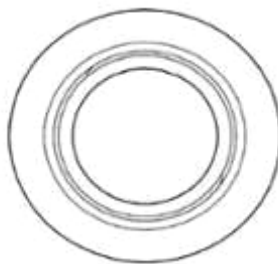

4.2

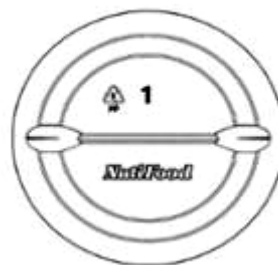

4.3

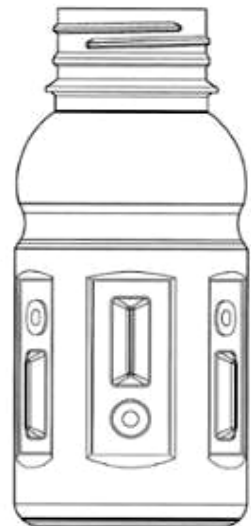

4.4

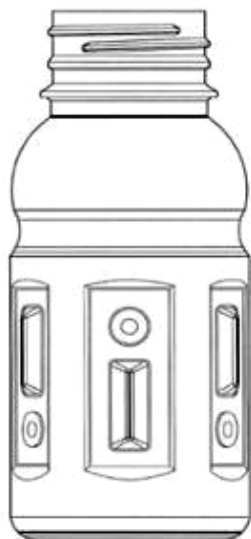

4.5



4.6



4.7

## CÔNG BÁO SỞ HỮU CÔNG NGHIỆP SỐ 401 TẬP B - QUYỀN 2 (08.2021)

- (11) **3-0033206**
- (15) 19/07/2021 (51) 19-08
- (21) 3-2020-01865 (22) 10/08/2020
- (18) 10/08/2025
- (54) NHÃN SẢN PHẨM (28) 1
- (45) 25/08/2021 401B (43) 25/01/2021 394A
- CÔNG TY TNHH THƯƠNG MẠI DỊCH VỤ SH CAMPUS (VN)
- (73) Thửa 7, lô 8A2 khu ĐTM Ngã Năm Sân Bay Cát Bi, phường Đằng Giang, quận Ngô Quyền, thành phố Hải Phòng
- (72) Nguyễn Ngọc Phương (VN)
- (74) CÔNG TY LUẬT TNHH KHÔI NGỌC (KHOI NGOC LAW COMPANY LTD)
- (55)



- (11) **3-0033207**  
(15) 19/07/2021 (51) 19-08  
(21) 3-2020-01866 (22) 10/08/2020  
(18) 10/08/2025  
(54) **NHÃN SẢN PHẨM** (28) 2  
(45) 25/08/2021 401B (43) 25/01/2021 394A  
**CÔNG TY TNHH THƯƠNG MẠI DỊCH VỤ SH CAMPUS (VN)**  
(73) Thửa 7, lô 8A2 khu ĐTM Ngã Năm Sân Bay Cát Bi, phường Đằng Giang, quận Ngô Quyền, thành phố Hải Phòng  
(72) Nguyễn Ngọc Phương (VN)  
(74) **CÔNG TY LUẬT TNHH KHÔI NGỌC (KHOI NGOC LAW COMPANY LTD)**  
(55)



1



2

- (11) **3-0033208**  
(15) 20/07/2021 (51) 14-01  
(21) 3-2020-00057 (22) 07/01/2020  
(18) 07/01/2025  
(54) LOA THÔNG MINH (28) 1  
(30) 201930372074.1 12/07/2019 CN;  
(45) 25/08/2021 401B (43) 25/05/2020 386A  
HUAWEI TECHNOLOGIES CO., LTD. (CN)  
(73) Huawei Administration Building, Bantian, Longgang District, Shenzhen,  
Guangdong 518129, P.R. China  
(72) HU, Jie (CN)  
(74) Công ty Cổ phần Sở hữu công nghiệp INVESTIP (INVESTIP)  
(55)



1.1



1.2



1.3



1.4



1.5



1.6



1.7

- (11) 3-0033209  
(15) 20/07/2021  
(21) 3-2017-00813  
(18) 04/05/2022  
(54) TẤM BẢO VỆ THÀNH BÊN XE MÁY  
(45) 25/08/2021 401B  
(73) PIAGGIO & C. S.P.A (IT)  
Viale Rinaldo Piaggio, 25 56025 Pontedera, Italy  
(72) DOVERI Stefano (IT)  
(74) Công ty Luật TNHH Phạm và Liên danh (PHAM & ASSOCIATES)  
(55)
- (51) 12-16  
(22) 04/05/2017  
(28) 1  
(43) 26/11/2018 368A

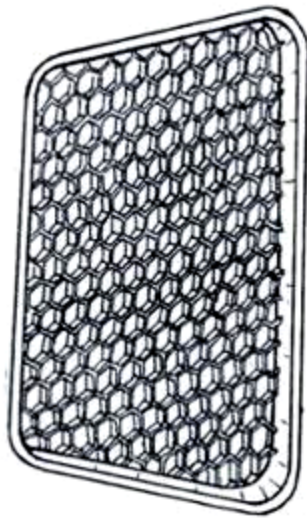

1.1



1.2



1.3

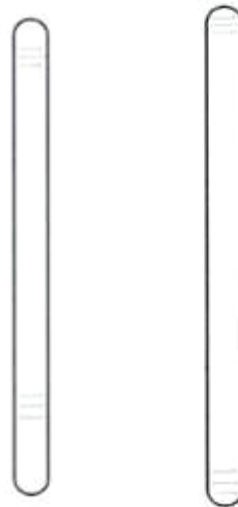

1.4

1.5





1.6



1.7



1.8

(11) **3-0033210**

(15) 20/07/2021

(21) 3-2020-02684

(18) 03/11/2025

(54) BỒN NƯỚC

(45) 25/08/2021 401B

CÔNG TY TNHH NHỰA DUY TÂN (VN)

(73) 298 Hồ Học Lãm, khu phố 3, phường An Lạc, quận Bình Tân, thành phố Hồ Chí Minh

(72) Trần Đức Xuyên (VN)

(74) Công ty TNHH Sở hữu trí tuệ INVENTIO (INVENTIO CO.,LTD)

(55)

(51) 23-01

(22) 03/11/2020

(28) 1

(43) 25/01/2021 394A



1.1



1.2



1.3



1.4



1.5

(11) **3-0033211**

(15) 20/07/2021

(21) 3-2020-02685

(18) 03/11/2025

(54) BỒN NƯỚC

(45) 25/08/2021 401B

CÔNG TY TNHH NHỰA DUY TÂN (VN)

(73) 298 Hồ Học Lãm, khu phố 3, phường An Lạc, quận Bình Tân, thành phố Hồ Chí Minh

(72) Trần Đức Xuyên (VN)

(74) Công ty TNHH Sở hữu trí tuệ INVENTIO (INVENTIO CO.,LTD)

(55)

(51) 23-01

(22) 03/11/2020

(28) 1

(43) 25/01/2021 394A



1.1



1.2



1.3



1.4



1.5

- (11) **3-0033212**  
(15) 20/07/2021 (51) 09-07  
(21) 3-2020-00879 (22) 21/04/2020  
(18) 21/04/2025  
(54) **NẮP CHAI** (28) 1  
(45) 25/08/2021 401B (43) 26/10/2020 391A  
(73) **CÔNG TY TNHH NAM PHƯƠNG V.N (VN)**  
124 Lê Lai, phường 3, quận Gò Vấp, thành phố Hồ Chí Minh  
(72) **Hoàng Thị Minh Hiếu (VN)**  
(74) **Công ty Luật TNHH Phạm và Liên danh (PHAM & ASSOCIATES)**  
(55)



1.1

1.2

1.3



1.4

1.5



1.6

1.7

- (11) **3-0033213**  
(15) 20/07/2021 (51) 09-01  
(21) 3-2020-00880 (22) 21/04/2020  
(18) 21/04/2025  
(54) CHAI (28) 1  
(45) 25/08/2021 401B (43) 25/08/2020 389A  
(73) CÔNG TY TNHH NAM PHƯƠNG V.N (VN)  
124 Lê Lai, phường 3, quận Gò Vấp, thành phố Hồ Chí Minh  
(72) Hoàng Thị Minh Hiếu (VN)  
(74) Công ty Luật TNHH Phạm và Liên danh (PHAM & ASSOCIATES)  
(55)



1.1

1.2

1.3



1.4

1.5

1.6

1.7

- (11) **3-0033214**  
(15) 20/07/2021 (51) 02-99  
(21) 3-2020-01210 (22) 22/05/2020  
(18) 22/05/2025  
(54) KHÂU TRANG (28) 1  
(45) 25/08/2021 401B (43) 26/10/2020 391A  
(73) CÔNG TY CỔ PHẦN SẢN XUẤT NHỰA DUY TÂN (VN)  
298 Hồ Học Lãm, phường An Lạc, quận Bình Tân, thành phố Hồ Chí Minh  
(72) Trần Đức Xuyên (VN)  
(74) Công ty TNHH Sở hữu trí tuệ INVENTIO (INVENTIO CO.,LTD)  
(55)



1.1



1.2



1.3



1.4



1.5



1.6

- (11) **3-0033215**  
(15) 20/07/2021 (51) 19-06  
(21) 3-2020-01231 (22) 26/05/2020  
(18) 26/05/2025  
(54) BÚT (28) 1  
(45) 25/08/2021 401B (43) 25/11/2020 392  
(73) **HỘ KINH DOANH BẠCH NGỌC (VN)**  
958/43C Lò Gốm, phường 8, quận 6, thành phố Hồ Chí Minh  
(72) **Huỳnh Bình Hồng (VN)**  
(74) **Công ty Luật TNHH WINCO (WINCO LAW FIRM)**  
(55)



1.1



1.2



1.3



1.4



1.5



1.6



1.7

- (11) **3-0033216**  
(15) 21/07/2021 (51) 09-04  
(21) 3-2020-01479 (22) 22/06/2020  
(18) 22/06/2025  
(54) KẾT ĐỰNG CHAI (28) 1  
(45) 25/08/2021 401B (43) 25/01/2021 394A  
(73) TỔNG CÔNG TY CỔ PHẦN BIA - RƯỢU - NƯỚC GIẢI KHÁT SÀI GÒN (VN)  
187 Nguyễn Chí Thanh, phường 12, quận 5, thành phố Hồ Chí Minh  
(72) Neo Gim Siong Bennett (SG)  
(74) Công ty TNHH Tư vấn ALIATLEGAL (ALIAT LEGAL)  
(55)



1.1



1.2



1.3

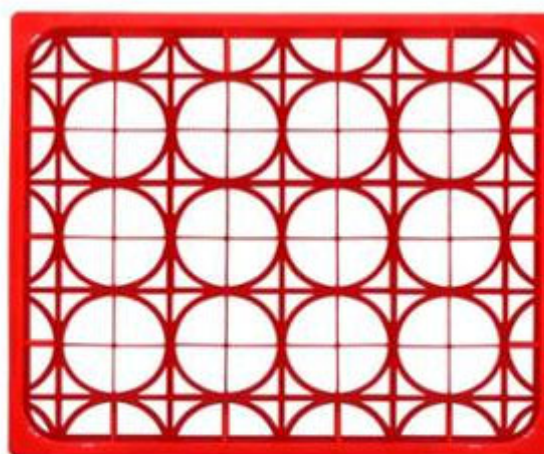

1.4



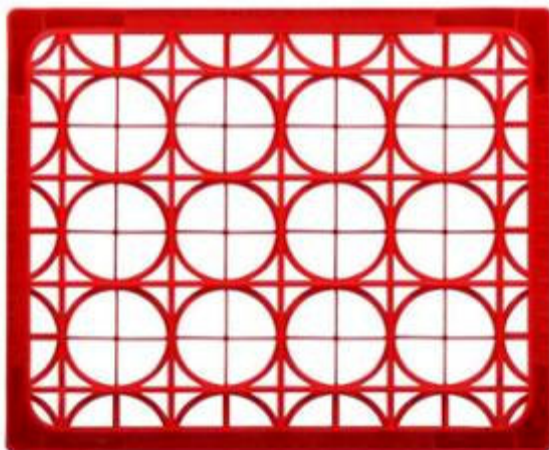

1.5

- (11) **3-0033217**  
(15) 21/07/2021 (51) 14-03  
(21) 3-2019-02803 (22) 04/11/2019  
(18) 04/11/2024  
(54) THIẾT BỊ ĐIỀU KHIỂN CỬA CUỐN TỪ XA (28) 1  
(45) 25/08/2021 401B (43) 27/07/2020 388A  
CÔNG TY CỔ PHẦN TÂN PHONG (VN)  
(73) Số 9B, ngách 100/4, ngõ 100, đường Hoàng Quốc Việt, phường Nghĩa Đô, quận Cầu Giấy, thành phố Hà Nội  
(72) Vũ Hồng Anh (VN)  
(74) CÔNG TY LUẬT TRÁCH NHIỆM HỮU HẠN AMBYS HÀ NỘI (AMBYS HANOI)  
(55)



1.1



1.2



1.3



1.4



1.5



1.6



1.7

- (11) **3-0033218**  
(15) 21/07/2021 (51) 26-01  
(21) 3-2020-01928 (22) 19/08/2020  
(18) 19/08/2025  
(54) LY ĐỤNG NẾN (28) 1  
(45) 25/08/2021 401B (43) 25/11/2020 392  
(73) CÔNG TY TNHH SẢN XUẤT THƯƠNG MẠI QUANG NGHỆ (VN)  
205B/28 Âu Cơ, phường 5, quận 11, thành phố Hồ Chí Minh  
(72) Thi Lương (VN)  
(55)



1.1



1.2



1.3



1.4



1.5



1.6



1.7

- (11) **3-0033219**  
(15) 21/07/2021 (51) 26-01  
(21) 3-2020-01929 (22) 19/08/2020  
(18) 19/08/2025  
(54) **LY ĐỤNG NẾN** (28) 1  
(45) 25/08/2021 401B (43) 25/11/2020 392  
(73) **CÔNG TY TNHH SẢN XUẤT THƯƠNG MẠI QUANG NGHỆ (VN)**  
205B/28 Âu Cơ, phường 5, quận 11, thành phố Hồ Chí Minh  
(72) Thi Lương (VN)  
(55)



1.1

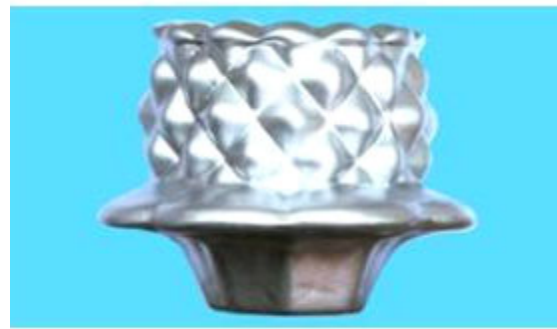

1.2



1.3



1.4

- (11) **3-0033220**  
(15) 21/07/2021 (51) 26-01  
(21) 3-2020-01930 (22) 19/08/2020  
(18) 19/08/2025  
(54) LY ĐỤNG NẾN (28) 1  
(45) 25/08/2021 401B (43) 25/11/2020 392  
(73) CÔNG TY TNHH SẢN XUẤT THƯƠNG MẠI QUANG NGHỆ (VN)  
205B/28 Âu Cơ, phường 5, quận 11, thành phố Hồ Chí Minh  
(72) Thi Lương (VN)  
(55)



1.1



1.2



1.3



1.4

- (11) **3-0033221**  
(15) 21/07/2021 (51) 26-01  
(21) 3-2020-01931 (22) 19/08/2020  
(18) 19/08/2025  
(54) LY ĐỤNG NẾN (28) 1  
(45) 25/08/2021 401B (43) 25/11/2020 392  
(73) CÔNG TY TNHH SẢN XUẤT THƯƠNG MẠI QUANG NGHỆ (VN)  
205B/28 Âu Cơ, phường 5, quận 11, thành phố Hồ Chí Minh  
(72) Thi Lương (VN)  
(55)



1.1



1.2



1.3

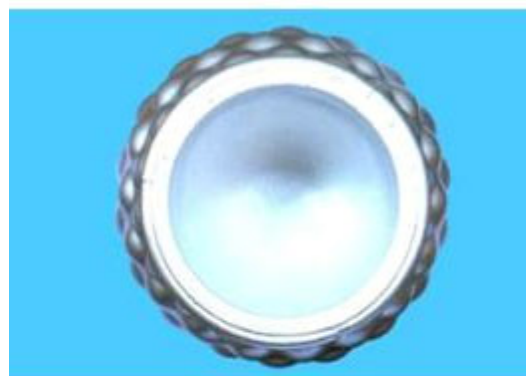

1.4



(11) **3-0033222**

(15) 21/07/2021

(21) 3-2019-02774

(18) 31/10/2024

(54) CÁN ĐỰNG

(45) 25/08/2021 401B

(51) 09-02

(22) 31/10/2019

(28) 1

(43) 27/04/2020 385A

CÔNG TY TNHH SẢN XUẤT HOÀNG NGUYỄN (VN)

(73) Số 301 đường Bình Long, phường Bình Hưng Hòa A, quận Bình Tân, thành phố Hồ Chí Minh

(72) Trương Trần Hoàng Sơn (VN)

(74) Công ty TNHH Tư vấn Quốc Dân (NACI CO., LTD)

(55)



1.1



1.2



1.3



1.4



1.5



1.6



1.7

(11) **3-0033223**

(15) 21/07/2021

(21) 3-2020-00505

(18) 05/03/2025

(54) CAN ĐỰNG

(45) 25/08/2021 401B

(51) 09-02

(22) 05/03/2020

(28) 1

(43) 25/05/2020 386A

CÔNG TY TNHH SẢN XUẤT HOÀNG NGUYỄN (VN)

(73) Số 301 đường Bình Long, phường Bình Hưng Hòa A, quận Bình Tân, thành phố Hồ Chí Minh

(72) Trương Trần Hoàng Sơn (VN)

(74) Công ty TNHH Tư vấn Quốc Dân (NACI CO., LTD)

(55)



1.1

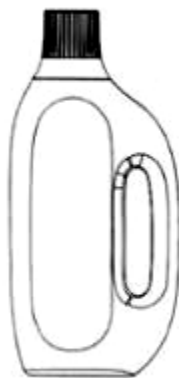

1.2



1.3



1.4



1.5



1.6



1.7

- (11) **3-0033224**  
(15) 21/07/2021 (51) 09-03  
(21) 3-2020-01103 (22) 13/05/2020  
(18) 13/05/2025  
(54) **HỘ ĐỰNG SẢN PHẨM** (28) 1  
(45) 25/08/2021 401B (43) 26/10/2020 391A  
**HỘ KINH DOANH SẢN XUẤT KINH DOANH TINH DẦU VÀ BÁNH KẸO**  
(73) **BẠCH MÃ (VN)**  
Bát Sơn, Lộc Điền, huyện Phú Lộc, tỉnh Thừa Thiên Huế  
(72) Lê Hồng Tý (VN)  
(74) Công ty TNHH Tư vấn IPATH (IPATH CONSULT CO., LTD)  
(55)



1.1



1.2

- (11) **3-0033225**  
(15) 21/07/2021 (51) 04-02; 28-03  
(21) 3-2020-00157 (22) 27/12/2017  
(18) 27/12/2022  
(54) DỤNG CỤ CHĂM SÓC RĂNG MIỆNG (28) 1  
(30) 29/610,377 12/07/2017 US;  
(45) 25/08/2021 401B (43) 25/08/2020 389A  
(73) COLGATE-PALMOLIVE COMPANY (US)  
300 Park Avenue, New York, New York 10022, United States of America  
1. DEMAREST, SCOTT (US)  
2. TATU, FRANCIS (US)  
(72) 3. BLOCK, BRIAN (US)  
4. TAN, THUAN CHONG (MY)  
5. BARTLETT, MARK (US)  
(74) Văn phòng Luật sư Ân Nam (ANNAM IP & LAW)  
(55)

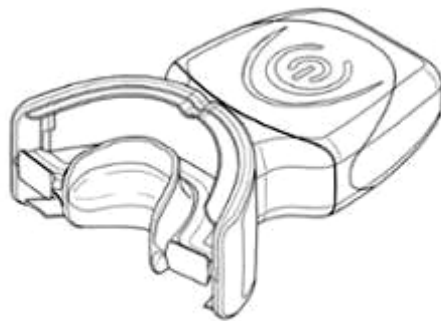

1.1

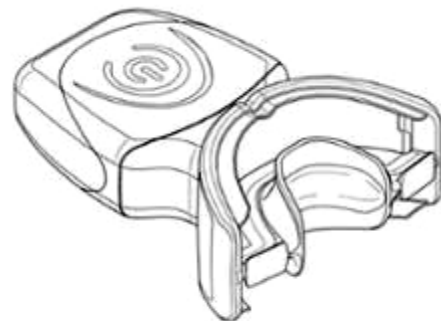

1.2

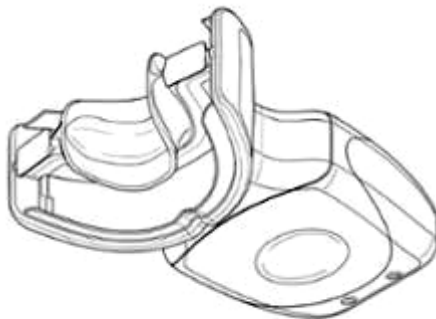

1.3

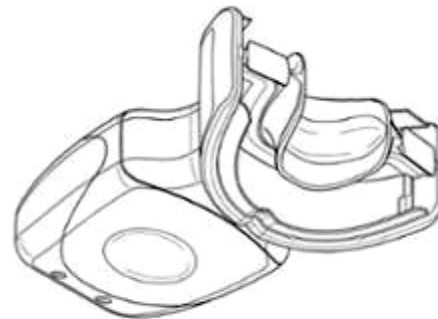

1.4

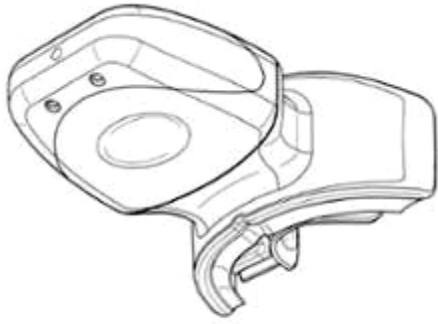

1.5

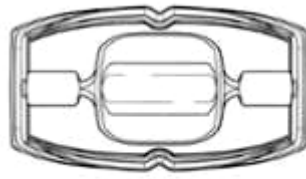

1.6

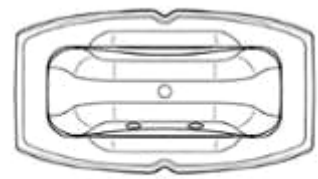

1.7

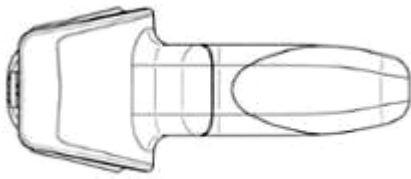

1.8

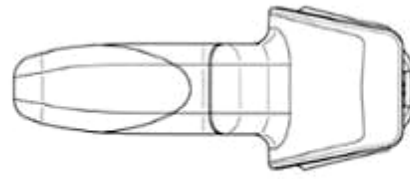

1.9



1.10



1.11

- (11) **3-0033226**  
(15) 21/07/2021 (51) 09-01  
(21) 3-2020-01046 (22) 07/05/2020  
(18) 07/05/2025  
(54) CHAI NƯỚC TƯƠNG (28) 1  
(45) 25/08/2021 401B (43) 27/07/2020 388A  
CÔNG TY CỔ PHẦN NOSAFOOD (VN)  
(73) E4/20 Nguyễn Hữu Trí, thị trấn Tân Túc, huyện Bình Chánh, thành phố Hồ Chí Minh  
(72) Ho Joong (KR)  
(74) Công ty TNHH Tâm nhìn và Liên danh (VISION & ASSOCIATES CO.LTD.)  
(55)

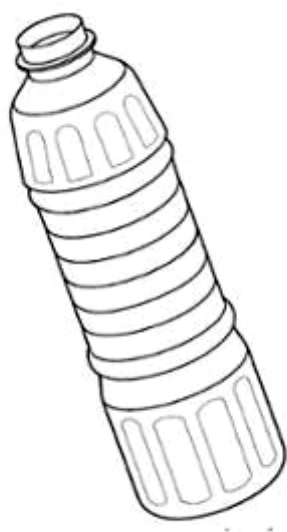

1.1



1.2



1.3



1.4

- (11) 3-0033227  
(15) 21/07/2021  
(21) 3-2020-01268  
(18) 29/05/2025  
(54) ĐỂ NGOÀI  
(30) 007742408 10/03/2020 EM;  
(45) 25/08/2021 401B  
(73) CHRISTIAN LOUBOUTIN (FR)  
1, rue Volney, F-75002 Paris, France  
(72) Christian Louboutin (FR)  
(74) Công ty Luật TNHH T&G (TGVN)  
(55)
- (51) 02-04  
(22) 29/05/2020  
(28) 1  
(43) 25/11/2020 392

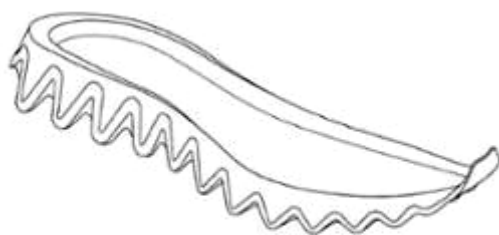

1.1

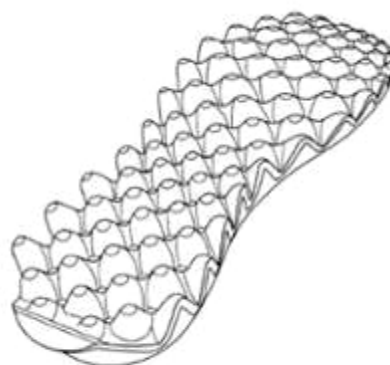

1.2

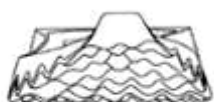

1.3



1.4



1.5



1.6



1.7

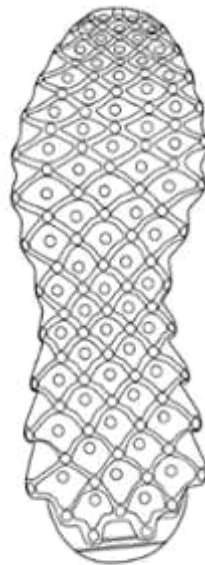

1.8



- (11) **3-0033228**  
(15) 22/07/2021 (51) 10-05  
(21) 3-2020-02430 (22) 29/09/2020  
(18) 29/09/2025  
ĐĨA MÔI TRƯỜNG ỨNG DỤNG  
TRÍ TUỆ NHÂN TẠO ĐỂ THEO  
(54) DÔI VI SINH TRONG NUÔI (28) 1  
TRỒNG THỦY SẢN  
(45) 25/08/2021 401B (43) 25/12/2020 393A  
CÔNG TY CỔ PHẦN RYNAN TECHNOLOGIES VIETNAM (VN)  
(73) Ấp Long Trị, xã Long Đức, thành phố Trà Vinh, tỉnh Trà Vinh  
1. NGUYỄN THANH MỸ (VN)  
2. HUỖNH ĐỨC THỌ (VN)  
(72) 3. NGUYỄN MINH THIÊN (VN)  
4. NGUYỄN TRƯỜNG VIỆT THƯ' (VN)  
5. TRẦN QUỐC TOẢN (VN)  
(74) Công ty TNHH Đại Tín và Liên Danh (DAITIN AND ASSOCIATES CO.,LTD)  
(55)



1.1



1.2



1.3



1.4



1.5



1.6



1.7

- (11) **3-0033229**  
(15) 22/07/2021  
(21) 3-2020-00782  
(18) 08/04/2025  
(54) **GIÀY**  
(30) 29/711,685 01/11/2019 US;  
(45) 25/08/2021 401B  
(73) **NIKE INNOVATE C.V. (US)**  
One Bowerman Drive, Beaverton, Oregon, 97005-6453, United States of America  
(72) Charles S. HAN (US)  
(74) Văn phòng Luật sư Ân Nam (ANNAM IP & LAW)  
(55)
- (51) 02-04  
(22) 08/04/2020  
(28) 1  
(43) 25/09/2020 390



Hình 1



Hình 2



Hình 3



Hình 4



Hình 5



Hình 6



Hình 7

(11) **3-0033230**

(15) 22/07/2021

(21) 3-2020-01511

(18) 29/06/2025

(54) **NẮP BÚT**

(45) 25/08/2021 401B

(51) 19-06

(22) 29/06/2020

(28) 1

(43) 25/09/2020 390

**CÔNG TY CỔ PHẦN TẬP ĐOÀN THIÊN LONG (VN)**

(73) Lô 6-8-10-12 đường số 3, khu công nghiệp Tân Tạo, quận Bình Tân, thành phố Hồ Chí Minh

(72) Cô Gia Thọ (VN)

(74) Công ty TNHH Tư vấn sở hữu trí tuệ Việt (VIET IP CO.,LTD.)

(55)



1.1



1.2



1.3



1.4



1.5



1.6

- (11) **3-0033231**  
(15) 22/07/2021 (51) 02-04  
(21) 3-2020-01926 (22) 18/08/2020  
(18) 18/08/2025  
(54) GIÀY (28) 1  
(45) 25/08/2021 401B (43) 25/11/2020 392  
(73) CÔNG TY TNHH BÌNH TIÊN ĐỒNG NAI (VN)  
1/1 Phạm Văn Thuận, phường Tam Hiệp, thành phố Biên Hòa, tỉnh Đồng Nai  
(72) Lai Khiêm (VN)  
(74) Công ty TNHH Tư vấn sở hữu trí tuệ Việt (VIET IP CO.,LTD.)  
(55)



1.1



1.2



1.3



1.4



1.5



1.6



1.7

- (11) **3-0033232**  
(15) 22/07/2021  
(21) 3-2019-02892  
(18) 14/11/2024  
(54) TẤM LÓT GIẾNG  
(45) 25/08/2021 401B  
(73) LIXIL CORPORATION (JP)  
2-1-1 Ojima, Koto-Ku, Tokyo 136-8535, JAPAN  
(72) ISHIYAMA, Daigo (JP)  
(74) Công ty Luật TNHH T&G (TGVN)  
(55)
- (51) 23-02; 25-02  
(22) 14/11/2019  
(28) 1  
(43) 27/07/2020 388A

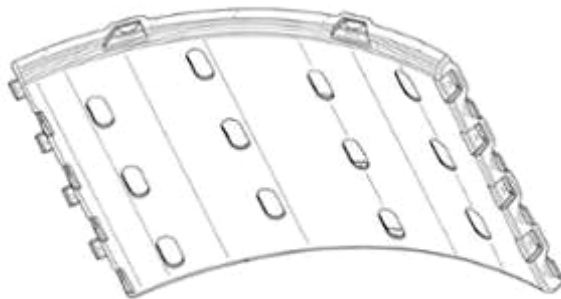

1.1

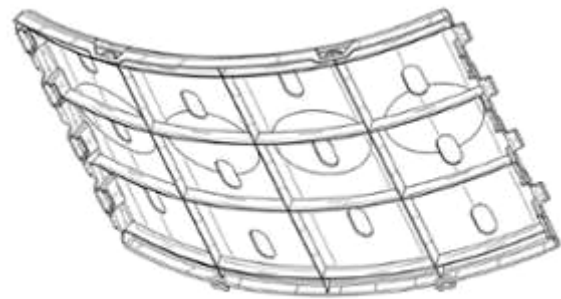

1.2

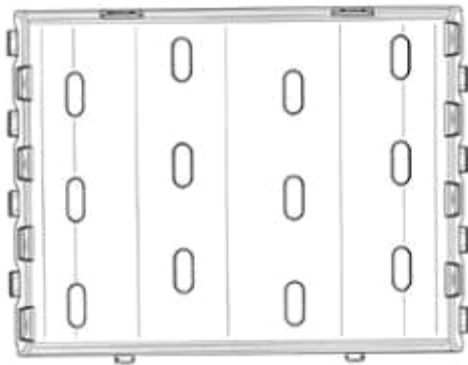

1.3

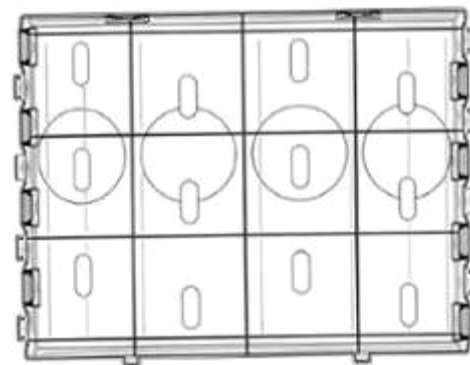

1.4



1.5



1.6



1.7



1.8

- (11) **3-0033233**  
(15) 22/07/2021 (51) 07-02  
(21) 3-2020-01724 (22) 27/07/2020  
(18) 27/07/2025  
(54) **NỒI CƠM ĐIỆN** (28) 1  
(45) 25/08/2021 401B (43) 26/10/2020 391A  
STENT(GUANGZHOU) INDUSTRIAL CO., LTD. (CN)  
(73) Room 603, Building 1, No.728, Shibe Industrial Road, Dashi Street, Panyu District, Guangzhou, China  
(72) Zhang Mei (CN)  
(74) **CÔNG TY TRÁCH NHIỆM HỮU HẠN TƯ VẤN ĐẦU TƯ VÀ SỞ HỮU TRÍ TUỆ INTERFIVE (INTERFIVE CO., LTD)**  
(55)



1.1



1.2



1.3





1.4



1.5



1.6



1.7

(11) **3-0033234**

(15) 22/07/2021

(21) 3-2020-01958

(18) 24/08/2025

(54) BÌNH GIỮ NHIỆT

(45) 25/08/2021 401B

CÔNG TY CỔ PHẦN BÓNG ĐÈN PHÍCH NƯỚC RẠNG ĐÔNG (VN)

(73) 87-89 phố Hạ Đình, phường Thanh Xuân Trung, quận Thanh Xuân, thành phố Hà Nội

(72) Trần Trung Tường (VN)

(55)

(51) 07-07

(22) 24/08/2020

(28) 1

(43) 25/11/2020 392



1.1



1.2



1.3



1.4



1.5

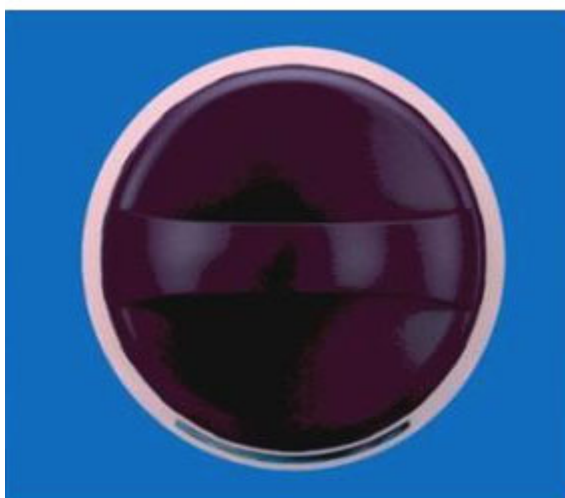

1.6



1.7

- (11) **3-0033235**  
(15) 22/07/2021 (51) 09-05  
(21) 3-2019-01337 (22) 22/05/2019  
(18) 22/05/2024  
(54) BAO GÓI SẢN PHẨM (28) 1  
(45) 25/08/2021 401B (43) 25/08/2020 389A  
CÔNG TY TNHH THỰC PHẨM MIZOKAMI (VN)  
(73) 106/17B, đường Hoà Bình, phường Hoà Thạnh, quận Tân Phú, thành phố Hồ Chí Minh  
(72) Đỗ Ngọc Sơn (VN)  
(55)



1.1



1.2

**PHẦN II**

**SỬA ĐỔI, GIA HẠN, CẤP LẠI, CHẤM DỨT, HUỖ BỎ VĂN BẰNG BẢO HỘ,  
QUYẾT ĐỊNH GIẢI QUYẾT KHIẾU NẠI**

**1 - SỬA ĐỔI VĂN BẰNG BẢO HỘ**

Quyết định số: 10363w/QĐ-SHTT, ngày 25/06/2021 về việc ghi nhận sửa đổi Bằng độc quyền kiểu dáng công nghiệp

Số đơn yêu cầu: SB3-2021-00298 Ngày nộp: 17/02/2021

Liên quan đến Bằng độc quyền kiểu dáng công nghiệp:

(11) Số văn bằng	(15) Ngày cấp
3-24900	13/10/2017
3-23915	24/05/2017
3-24597	07/09/2017

Mục sửa đổi: Tên, địa chỉ chủ văn bằng bảo hộ

Nội dung mới: YETI Coolers, LLC (US)  
7601 Southwest Parkway, Austin, Texas 78735, USA

---

**2 - GIA HẠN HIỆU LỰC VĂN BẰNG BẢO HỘ**

Quyết định số: 10362w/QĐ-SHTT, ngày 25/06/2021 về việc gia hạn hiệu lực Bằng độc quyền kiểu dáng công nghiệp

Số đơn yêu cầu: GH3-2021-01297 Ngày nộp: 15/03/2021

Liên quan đến Bằng độc quyền kiểu dáng công nghiệp:

(11) Số văn bằng	(15) Ngày cấp	Gia hạn đến ngày
17086	21/09/2012	03/08/2026

(73) Chủ văn bằng bảo hộ: CÔNG TY TNHH SẢN XUẤT THƯƠNG MẠI DỊCH VỤ MẠNH ĐẠT (VN)  
551/212/62 đường Lê Văn Khương, khu phố 7, phường Hiệp Thành, quận 12, thành phố Hồ Chí Minh

---

Quyết định số: 10364w/QĐ-SHTT, ngày 25/06/2021 về việc gia hạn hiệu lực Bằng độc quyền kiểu dáng công nghiệp

Số đơn yêu cầu: GH3-2021-00738 Ngày nộp: 17/02/2021

Liên quan đến Bằng độc quyền kiểu dáng công nghiệp:

(11) Số văn bằng	(15) Ngày cấp	Gia hạn đến ngày
23915	24/05/2017	26/02/2026
24597	07/09/2017	26/02/2026
24900	13/10/2017	26/02/2026

(73) Chủ văn bằng bảo hộ: YETI COOLERS, LLC (US)  
7601 Southwest Parkway, Austin, Texas 78735, USA

---

Quyết định số: 11086w/QĐ-SHTT, ngày 05/07/2021 về việc gia hạn hiệu lực Bằng độc quyền kiểu dáng công nghiệp

Số đơn yêu cầu: GH3-2021-02337 Ngày nộp: 06/05/2021

Liên quan đến Bằng độc quyền kiểu dáng công nghiệp:

(11) Số văn bằng	(15) Ngày cấp	Gia hạn đến ngày
26682	08/06/2018	21/09/2026
26690	11/06/2018	21/09/2026

**CÔNG BÁO SỞ HỮU CÔNG NGHIỆP SỐ 401 TẬP B – QUYỀN 2 (08.2021)**

---

(73) Chủ văn bằng bảo hộ: SIAM KUBOTA CORPORATION CO., LTD. (TH)  
101/19-24 Moo 20, Navanakorn Industrial Estate,  
Klongneung Sub-district, Klongluang District, Pathumtani  
Province, Thailand

---

Quyết định số: 11087w/QĐ-SHTT, ngày 05/07/2021 về việc gia hạn hiệu lực Bằng độc quyền kiểu dáng công nghiệp

Số đơn yêu cầu: GH3-2021-02282 Ngày nộp: 05/05/2021

Liên quan đến Bằng độc quyền kiểu dáng công nghiệp:

(11) Số văn bằng	(15) Ngày cấp	Gia hạn đến ngày
16319	13/01/2012	05/05/2026

(73) Chủ văn bằng bảo hộ: CÔNG TY CỔ PHẦN ĐẦU TƯ TẬP ĐOÀN TÂN Á ĐẠI  
THÀNH (VN)  
Số 124 Tôn Đức Thắng, Phường Quốc Tử Giám, Quận  
Đống Đa, thành phố Hà Nội

---

Quyết định số: 11088w/QĐ-SHTT, ngày 05/07/2021 về việc gia hạn hiệu lực Bằng độc quyền kiểu dáng công nghiệp

Số đơn yêu cầu: GH3-2020-05475 Ngày nộp: 25/11/2020

Liên quan đến Bằng độc quyền kiểu dáng công nghiệp:

(11) Số văn bằng	(15) Ngày cấp	Gia hạn đến ngày
25412	13/12/2017	24/05/2026

(73) Chủ văn bằng bảo hộ: VIVO MOBILE COMMUNICATION CO., LTD. (CN)  
#283, BBK Road, Wusha, Chang'An, DongGuan City  
Guangdong, China

---

Quyết định số: 11089w/QĐ-SHTT, ngày 05/07/2021 về việc gia hạn hiệu lực Bằng độc quyền kiểu dáng công nghiệp

Số đơn yêu cầu: GH3-2020-05474 Ngày nộp: 25/11/2020

**CÔNG BÁO SỞ HỮU CÔNG NGHIỆP SỐ 401 TẬP B – QUYỀN 2 (08.2021)**

Liên quan đến Bằng độc quyền kiểu dáng công nghiệp:

(11) Số văn bằng	(15) Ngày cấp	Gia hạn đến ngày
24768	28/09/2017	28/02/2026

(73) Chủ văn bằng bảo hộ: CJ CHEILJEDANG CORPORATION (KR)  
(Ssangnim-dong) 330, Dongho-ro, Jung-gu, Seoul 04560  
Republic of Korea

Quyết định số: 11090w/QĐ-SHTT, ngày 05/07/2021 về việc gia hạn hiệu lực Bằng độc quyền kiểu dáng công nghiệp

Số đơn yêu cầu: GH3-2020-05450 Ngày nộp: 23/11/2020

Liên quan đến Bằng độc quyền kiểu dáng công nghiệp:

(11) Số văn bằng	(15) Ngày cấp	Gia hạn đến ngày
23113	06/12/2016	23/11/2025

(73) Chủ văn bằng bảo hộ: TYCO FIRE & SECURITY GMBH (CH)  
Victor von Bruns-Strasse 21, 8212 Neuhausen am  
Rheinfall, Switzerland

Quyết định số: 11091w/QĐ-SHTT, ngày 05/07/2021 về việc gia hạn hiệu lực Bằng độc quyền kiểu dáng công nghiệp

Số đơn yêu cầu: GH3-2020-05441 Ngày nộp: 23/11/2020

Liên quan đến Bằng độc quyền kiểu dáng công nghiệp:

(11) Số văn bằng	(15) Ngày cấp	Gia hạn đến ngày
24317	24/07/2017	24/11/2025

(73) Chủ văn bằng bảo hộ: VIVO MOBILE COMMUNICATION CO., LTD. (CN)  
#283, BBK Road, Wusha, Chang'An, DongGuan City  
Guangdong, China

Quyết định số: 11092w/QĐ-SHTT, ngày 05/07/2021 về việc gia hạn hiệu lực Bằng độc quyền kiểu dáng công nghiệp



**CÔNG BÁO SỞ HỮU CÔNG NGHIỆP SỐ 401 TẬP B – QUYỀN 2 (08.2021)**

---

Số đơn yêu cầu: GH3-2020-05210 Ngày nộp: 06/11/2020

Liên quan đến Bằng độc quyền kiểu dáng công nghiệp:

(11) Số văn bằng	(15) Ngày cấp	Gia hạn đến ngày
16583	04/04/2012	07/03/2026

(73) Chủ văn bằng bảo hộ: HONDA MOTOR CO., LTD. (JP)  
1-1, Minami-Aoyama 2-chome, Minato-ku, Tokyo 107-8556, Japan

---

Quyết định số: 11093w/QĐ-SHTT, ngày 05/07/2021 về việc gia hạn hiệu lực Bằng độc quyền kiểu dáng công nghiệp

Số đơn yêu cầu: GH3-2020-05209 Ngày nộp: 06/11/2020

Liên quan đến Bằng độc quyền kiểu dáng công nghiệp:

(11) Số văn bằng	(15) Ngày cấp	Gia hạn đến ngày
16582	04/04/2012	07/03/2026

(73) Chủ văn bằng bảo hộ: HONDA MOTOR CO., LTD. (JP)  
1-1, Minami-Aoyama 2-chome, Minato-ku, Tokyo 107-8556, Japan

---

Quyết định số: 11094w/QĐ-SHTT, ngày 05/07/2021 về việc gia hạn hiệu lực Bằng độc quyền kiểu dáng công nghiệp

Số đơn yêu cầu: GH3-2020-05208 Ngày nộp: 06/11/2020

Liên quan đến Bằng độc quyền kiểu dáng công nghiệp:

(11) Số văn bằng	(15) Ngày cấp	Gia hạn đến ngày
16756	01/06/2012	07/03/2026

(73) Chủ văn bằng bảo hộ: HONDA MOTOR CO., LTD. (JP)  
1-1, Minami-Aoyama 2-chome, Minato-ku, Tokyo 107-8556, Japan

---

**CÔNG BÁO SỞ HỮU CÔNG NGHIỆP SỐ 401 TẬP B – QUYỀN 2 (08.2021)**

---

Quyết định số: 11095w/QĐ-SHTT, ngày 05/07/2021 về việc gia hạn hiệu lực Bằng độc quyền kiểu dáng công nghiệp

Số đơn yêu cầu: GH3-2020-05207 Ngày nộp: 06/11/2020

Liên quan đến Bằng độc quyền kiểu dáng công nghiệp:

(11) Số văn bằng	(15) Ngày cấp	Gia hạn đến ngày
24343	02/08/2017	22/02/2026

(73) Chủ văn bằng bảo hộ: HONDA MOTOR CO., LTD. (JP)  
1-1, Minami-Aoyama 2-chome, Minato-ku, Tokyo, 107-8556 Japan

---

Quyết định số: 11096w/QĐ-SHTT, ngày 05/07/2021 về việc gia hạn hiệu lực Bằng độc quyền kiểu dáng công nghiệp

Số đơn yêu cầu: GH3-2020-05206 Ngày nộp: 06/11/2020

Liên quan đến Bằng độc quyền kiểu dáng công nghiệp:

(11) Số văn bằng	(15) Ngày cấp	Gia hạn đến ngày
16165	22/11/2011	21/02/2026

(73) Chủ văn bằng bảo hộ: HONDA MOTOR CO., LTD. (JP)  
1-1, Minami-Aoyama 2-chome, Minato-ku, Tokyo 107-8556, Japan

---

Quyết định số: 11097w/QĐ-SHTT, ngày 05/07/2021 về việc gia hạn hiệu lực Bằng độc quyền kiểu dáng công nghiệp

Số đơn yêu cầu: GH3-2020-05120 Ngày nộp: 03/11/2020

Liên quan đến Bằng độc quyền kiểu dáng công nghiệp:

(11) Số văn bằng	(15) Ngày cấp	Gia hạn đến ngày
24465	22/08/2017	20/11/2025
24466	22/08/2017	20/11/2025

(73) Chủ văn bằng bảo hộ: FCA ITALY S.P.A. (IT)  
Corso Giovanni Agnelli 200, I-10135 TORINO (Italy)

---

**CÔNG BÁO SỞ HỮU CÔNG NGHIỆP SỐ 401 TẬP B – QUYỀN 2 (08.2021)**

---

Quyết định số: 11098w/QĐ-SHTT, ngày 05/07/2021 về việc gia hạn hiệu lực Bằng độc quyền kiểu dáng công nghiệp

Số đơn yêu cầu: GH3-2020-04869 Ngày nộp: 15/10/2020

Liên quan đến Bằng độc quyền kiểu dáng công nghiệp:

(11) Số văn bằng	(15) Ngày cấp	Gia hạn đến ngày
23986	05/06/2017	10/12/2025

(73) Chủ văn bằng bảo hộ: HONDA MOTOR CO., LTD. (JP)  
1-1, Minami-Aoyama 2-chome, Minato-ku, Tokyo 107-8556, Japan

---

Quyết định số: 11099w/QĐ-SHTT, ngày 05/07/2021 về việc gia hạn hiệu lực Bằng độc quyền kiểu dáng công nghiệp

Số đơn yêu cầu: GH3-2020-04868 Ngày nộp: 15/10/2020

Liên quan đến Bằng độc quyền kiểu dáng công nghiệp:

(11) Số văn bằng	(15) Ngày cấp	Gia hạn đến ngày
23770	08/05/2017	10/12/2025

(73) Chủ văn bằng bảo hộ: HONDA MOTOR CO., LTD. (JP)  
1-1, Minami-Aoyama 2-chome, Minato-ku, Tokyo, 107-8556 Japan

---

Quyết định số: 11100w/QĐ-SHTT, ngày 05/07/2021 về việc gia hạn hiệu lực Bằng độc quyền kiểu dáng công nghiệp

Số đơn yêu cầu: GH3-2020-04867 Ngày nộp: 15/10/2020

Liên quan đến Bằng độc quyền kiểu dáng công nghiệp:

(11) Số văn bằng	(15) Ngày cấp	Gia hạn đến ngày
23769	08/05/2017	10/12/2025

(73) Chủ văn bằng bảo hộ: HONDA MOTOR CO., LTD. (JP)  
1-1, Minami-Aoyama 2-chome, Minato-ku, Tokyo 107-8556, Japan

---

**CÔNG BÁO SỞ HỮU CÔNG NGHIỆP SỐ 401 TẬP B – QUYỀN 2 (08.2021)**

---

Quyết định số: 11101w/QĐ-SHTT, ngày 05/07/2021 về việc gia hạn hiệu lực Bằng độc quyền kiểu dáng công nghiệp

Số đơn yêu cầu: GH3-2020-04866 Ngày nộp: 15/10/2020

Liên quan đến Bằng độc quyền kiểu dáng công nghiệp:

(11) Số văn bằng	(15) Ngày cấp	Gia hạn đến ngày
24158	27/06/2017	03/12/2025

(73) Chủ văn bằng bảo hộ: HONDA MOTOR CO., LTD. (JP)  
1-1, Minami-Aoyama 2-chome, Minato-ku, Tokyo 107-8556, Japan

---

Quyết định số: 11102w/QĐ-SHTT, ngày 05/07/2021 về việc gia hạn hiệu lực Bằng độc quyền kiểu dáng công nghiệp

Số đơn yêu cầu: GH3-2020-04825 Ngày nộp: 13/10/2020

Liên quan đến Bằng độc quyền kiểu dáng công nghiệp:

(11) Số văn bằng	(15) Ngày cấp	Gia hạn đến ngày
23947	26/05/2017	29/12/2025

(73) Chủ văn bằng bảo hộ: HONDA MOTOR CO., LTD. (JP)  
1-1, Minami-Aoyama 2-chome, Minato-ku, Tokyo 107-8556, Japan

---

Quyết định số: 11755w/QĐ-SHTT, ngày 20/07/2021 về việc gia hạn hiệu lực Bằng độc quyền kiểu dáng công nghiệp

Số đơn yêu cầu: GH3-2021-01780 Ngày nộp: 06/04/2021

Liên quan đến Bằng độc quyền kiểu dáng công nghiệp:

(11) Số văn bằng	(15) Ngày cấp	Gia hạn đến ngày
24958	19/10/2017	27/04/2026

(73) Chủ văn bằng bảo hộ: KOBAYASHI PHARMACEUTICAL CO., LTD. (JP)  
4-10, Doshomachi 4-chome, Chuo-ku, Osaka-shi, Osaka 5410045 Japan

---

**CÔNG BÁO SỞ HỮU CÔNG NGHIỆP SỐ 401 TẬP B – QUYỀN 2 (08.2021)**

---

Quyết định số: 11756w/QĐ-SHTT, ngày 20/07/2021 về việc gia hạn hiệu lực Bằng độc quyền kiểu dáng công nghiệp

Số đơn yêu cầu: GH3-2021-01770 Ngày nộp: 06/04/2021

Liên quan đến Bằng độc quyền kiểu dáng công nghiệp:

(11) Số văn bằng	(15) Ngày cấp	Gia hạn đến ngày
17693	26/03/2013	15/09/2026

(73) Chủ văn bằng bảo hộ: ORION CORPORATION (KR)  
30-10, Munbae-Dong, Yongsan-Ku, Seoul, Republic of Korea

---

Quyết định số: 11757w/QĐ-SHTT, ngày 20/07/2021 về việc gia hạn hiệu lực Bằng độc quyền kiểu dáng công nghiệp

Số đơn yêu cầu: GH3-2021-01757 Ngày nộp: 05/04/2021

Liên quan đến Bằng độc quyền kiểu dáng công nghiệp:

(11) Số văn bằng	(15) Ngày cấp	Gia hạn đến ngày
25684	02/02/2018	03/10/2026
25685	02/02/2018	03/10/2026

(73) Chủ văn bằng bảo hộ: TELESTEPS AB (SE)  
Zinkgatan 3, SE-573 38 Tranas, SWEDEN

---

Quyết định số: 11758w/QĐ-SHTT, ngày 20/07/2021 về việc gia hạn hiệu lực Bằng độc quyền kiểu dáng công nghiệp

Số đơn yêu cầu: GH3-2021-01423 Ngày nộp: 19/03/2021

Liên quan đến Bằng độc quyền kiểu dáng công nghiệp:

(11) Số văn bằng	(15) Ngày cấp	Gia hạn đến ngày
25038	27/10/2017	05/10/2025

**CÔNG BÁO SỞ HỮU CÔNG NGHIỆP SỐ 401 TẬP B – QUYỀN 2 (08.2021)**

---

(73) Chủ văn bằng bảo hộ: CÔNG TY TNHH THƯƠNG MẠI VÀ KHOA HỌC KỸ THUẬT (VN)  
298D Kim Mã, phường Kim Mã, quận Ba Đình, thành phố Hà Nội

---

Quyết định số: 11759w/QĐ-SHTT, ngày 20/07/2021 về việc gia hạn hiệu lực Bằng độc quyền kiểu dáng công nghiệp

Số đơn yêu cầu: GH3-2021-01420 Ngày nộp: 19/03/2021

Liên quan đến Bằng độc quyền kiểu dáng công nghiệp:

(11) Số văn bằng	(15) Ngày cấp	Gia hạn đến ngày
24035	15/06/2017	21/04/2026
24036	15/06/2017	21/04/2026
24037	15/06/2017	21/04/2026

(73) Chủ văn bằng bảo hộ: LG ELECTRONICS INC. (KR)  
128, Yeoui-dacro, Yeongdeungpo-gu, Seoul, 150-721, Korea

---

Quyết định số: 11760w/QĐ-SHTT, ngày 20/07/2021 về việc gia hạn hiệu lực Bằng độc quyền kiểu dáng công nghiệp

Số đơn yêu cầu: GH3-2021-01391 Ngày nộp: 18/03/2021

Liên quan đến Bằng độc quyền kiểu dáng công nghiệp:

(11) Số văn bằng	(15) Ngày cấp	Gia hạn đến ngày
24258	17/07/2017	18/09/2025
24614	11/09/2017	18/09/2025

(73) Chủ văn bằng bảo hộ: CÔNG TY TNHH ECO SIBERIA VIỆT NAM (VN)  
Số 04, ngõ 152, phố Hào Nam, phường Ô Chợ Dừa, quận Đống Đa, thành phố Hà Nội

---

**CÔNG BÁO SỞ HỮU CÔNG NGHIỆP SỐ 401 TẬP B – QUYỀN 2 (08.2021)**

Quyết định số: 11761w/QĐ-SHTT, ngày 20/07/2021 về việc gia hạn hiệu lực Bằng độc quyền kiểu dáng công nghiệp

Số đơn yêu cầu: GH3-2021-01390 Ngày nộp: 18/03/2021

Liên quan đến Bằng độc quyền kiểu dáng công nghiệp:

(11) Số văn bằng	(15) Ngày cấp	Gia hạn đến ngày
16533	16/03/2012	20/04/2026
16720	18/05/2012	29/04/2026
16721	18/05/2012	29/04/2026
17010	27/08/2012	21/04/2026
17566	06/02/2013	29/04/2026

(73) Chủ văn bằng bảo hộ: UNILEVER N.V. (NL)  
Weena 455 3013 AL Rotterdam The Netherlands

Quyết định số: 11762w/QĐ-SHTT, ngày 20/07/2021 về việc gia hạn hiệu lực Bằng độc quyền kiểu dáng công nghiệp

Số đơn yêu cầu: GH3-2021-01335 Ngày nộp: 17/03/2021

Liên quan đến Bằng độc quyền kiểu dáng công nghiệp:

(11) Số văn bằng	(15) Ngày cấp	Gia hạn đến ngày
25447	19/12/2017	26/05/2026

(73) Chủ văn bằng bảo hộ: DAYOU WINIA CO., LTD. (KR)  
12, Sunmoon-ro 254beon-gil, Tangjeong-myeon, Asan-si,  
Chungcheongnam-do, Republic of Korea

Quyết định số: 11763w/QĐ-SHTT, ngày 20/07/2021 về việc gia hạn hiệu lực Bằng độc quyền kiểu dáng công nghiệp

Số đơn yêu cầu: GH3-2021-01307 Ngày nộp: 16/03/2021

Liên quan đến Bằng độc quyền kiểu dáng công nghiệp:

(11) Số văn bằng	(15) Ngày cấp	Gia hạn đến ngày
24107	23/06/2017	18/07/2026

**CÔNG BÁO SỞ HỮU CÔNG NGHIỆP SỐ 401 TẬP B – QUYỀN 2 (08.2021)**

---

(73) Chủ văn bằng bảo hộ: CHUAN SIN SDN BHD (MY)  
Lot 898 Jalan Reservoir, Off Jalan Air Kuning, 34000  
Taiping, Perak, Malaysia

---

Quyết định số: 11764w/QĐ-SHTT, ngày 20/07/2021 về việc gia hạn hiệu lực Bằng độc quyền kiểu dáng công nghiệp

Số đơn yêu cầu: GH3-2021-00921 Ngày nộp: 26/02/2021

Liên quan đến Bằng độc quyền kiểu dáng công nghiệp:

(11) Số văn bằng	(15) Ngày cấp	Gia hạn đến ngày
24952	19/10/2017	26/11/2025
24953	19/10/2017	26/11/2025

(73) Chủ văn bằng bảo hộ: SECURE INTERNATIONAL HOLDINGS PTE. LTD.  
(SG)  
3 Philip Street, # 18-00, Commerce Point, 048693,  
Singapore

---

Quyết định số: 11765w/QĐ-SHTT, ngày 20/07/2021 về việc gia hạn hiệu lực Bằng độc quyền kiểu dáng công nghiệp

Số đơn yêu cầu: GH3-2021-00847 Ngày nộp: 23/02/2021

Liên quan đến Bằng độc quyền kiểu dáng công nghiệp:

(11) Số văn bằng	(15) Ngày cấp	Gia hạn đến ngày
24283	21/07/2017	23/02/2026

(73) Chủ văn bằng bảo hộ: SHENZHEN GANTEN FOOD AND DRINK CO, LTD.  
(CN)  
Floor 2-3, No. 3 Factory, GaoFa science and technology  
park, Longzhu Industrial Zone, North Ring Road, Nanshan  
District, Shenzhen, Guangdong Province, China

---



**CÔNG BÁO SỞ HỮU CÔNG NGHIỆP SỐ 401 TẬP B – QUYỀN 2 (08.2021)**

---

Quyết định số: 11766w/QĐ-SHTT, ngày 20/07/2021 về việc gia hạn hiệu lực Bằng độc quyền kiểu dáng công nghiệp

Số đơn yêu cầu: GH3-2021-00846 Ngày nộp: 23/02/2021

Liên quan đến Bằng độc quyền kiểu dáng công nghiệp:

(11) Số văn bằng	(15) Ngày cấp	Gia hạn đến ngày
24540	05/09/2017	26/02/2026

(73) Chủ văn bằng bảo hộ: OPTEX CO., LTD. (JP)  
5-8-12, Ogoto Otsu, Shiga 520-0101, Japan

---

Quyết định số: 11767w/QĐ-SHTT, ngày 20/07/2021 về việc gia hạn hiệu lực Bằng độc quyền kiểu dáng công nghiệp

Số đơn yêu cầu: GH3-2021-00503 Ngày nộp: 29/01/2021

Liên quan đến Bằng độc quyền kiểu dáng công nghiệp:

(11) Số văn bằng	(15) Ngày cấp	Gia hạn đến ngày
23954	26/05/2017	23/02/2026
23955	26/05/2017	23/02/2026
23956	26/05/2017	23/02/2026
23957	26/05/2017	23/02/2026

(73) Chủ văn bằng bảo hộ: TOZEN CORPORATION (JP)  
8-4 Asahi Yoshikawa, Saitama, Japan

---

Quyết định số: 11781w/QĐ-SHTT, ngày 20/07/2021 về việc gia hạn hiệu lực Bằng độc quyền kiểu dáng công nghiệp

Số đơn yêu cầu: GH3-2021-00472 Ngày nộp: 28/01/2021

Liên quan đến Bằng độc quyền kiểu dáng công nghiệp:

(11) Số văn bằng	(15) Ngày cấp	Gia hạn đến ngày
16398	08/02/2012	18/01/2026

(73) Chủ văn bằng bảo hộ: KIRIN BEVERAGE COMPANY, LIMITED (JP)  
1, Kanda Izumi-cho, Chiyoda-ku, Tokyo, JAPAN

---

**CÔNG BÁO SỞ HỮU CÔNG NGHIỆP SỐ 401 TẬP B – QUYỀN 2 (08.2021)**

---

Quyết định số: 11782w/QĐ-SHTT, ngày 20/07/2021 về việc gia hạn hiệu lực Bằng độc quyền kiểu dáng công nghiệp

Số đơn yêu cầu: GH3-2021-00452 Ngày nộp: 27/01/2021

Liên quan đến Bằng độc quyền kiểu dáng công nghiệp:

(11) Số văn bằng	(15) Ngày cấp	Gia hạn đến ngày
17104	02/10/2012	09/03/2026
17396	21/12/2012	09/03/2026

(73) Chủ văn bằng bảo hộ: PIAGGIO & C. S.P.A. (IT)  
Viale Rinaldo Piaggio 25, 56025 PONTEDERA (Pisa),  
Italy

---

Quyết định số: 11783w/QĐ-SHTT, ngày 20/07/2021 về việc gia hạn hiệu lực Bằng độc quyền kiểu dáng công nghiệp

Số đơn yêu cầu: GH3-2021-00408 Ngày nộp: 25/01/2021

Liên quan đến Bằng độc quyền kiểu dáng công nghiệp:

(11) Số văn bằng	(15) Ngày cấp	Gia hạn đến ngày
23948	26/05/2017	16/03/2026

(73) Chủ văn bằng bảo hộ: IMADA CO., LTD. (JP)  
99, Jinnoshinden-cho, aza Kanowari, Toyohashi-shi, Aichi-  
ken, 441-8077 Japan

---

Quyết định số: 11784w/QĐ-SHTT, ngày 20/07/2021 về việc gia hạn hiệu lực Bằng độc quyền kiểu dáng công nghiệp

Số đơn yêu cầu: GH3-2021-00108 Ngày nộp: 08/01/2021

Liên quan đến Bằng độc quyền kiểu dáng công nghiệp:

(11) Số văn bằng	(15) Ngày cấp	Gia hạn đến ngày
23524	24/03/2017	18/03/2026

(73) Chủ văn bằng bảo hộ: LG HOUSEHOLD & HEALTH CARE LTD. (KR)  
58, Saemunan-ro, Jongno-gu, Seoul, Republic of Korea

---

**CÔNG BÁO SỞ HỮU CÔNG NGHIỆP SỐ 401 TẬP B – QUYỀN 2 (08.2021)**

---

Quyết định số: 11785w/QĐ-SHTT, ngày 20/07/2021 về việc gia hạn hiệu lực Bằng độc quyền kiểu dáng công nghiệp

Số đơn yêu cầu: GH3-2021-00107 Ngày nộp: 08/01/2021

Liên quan đến Bằng độc quyền kiểu dáng công nghiệp:

(11) Số văn bằng	(15) Ngày cấp	Gia hạn đến ngày
23736	04/05/2017	16/03/2026

(73) Chủ văn bằng bảo hộ: LG HOUSEHOLD & HEALTH CARE LTD. (KR)  
58, Saemunan-ro, Jongno-gu, Seoul, Republic of Korea

---

Quyết định số: 11786w/QĐ-SHTT, ngày 20/07/2021 về việc gia hạn hiệu lực Bằng độc quyền kiểu dáng công nghiệp

Số đơn yêu cầu: GH3-2021-00106 Ngày nộp: 08/01/2021

Liên quan đến Bằng độc quyền kiểu dáng công nghiệp:

(11) Số văn bằng	(15) Ngày cấp	Gia hạn đến ngày
23735	04/05/2017	16/03/2026

(73) Chủ văn bằng bảo hộ: LG HOUSEHOLD & HEALTH CARE LTD. (KR)  
58, Saemunan-ro, Jongno-gu, Seoul, Republic of Korea

---

Quyết định số: 11787w/QĐ-SHTT, ngày 20/07/2021 về việc gia hạn hiệu lực Bằng độc quyền kiểu dáng công nghiệp

Số đơn yêu cầu: GH3-2021-00105 Ngày nộp: 08/01/2021

Liên quan đến Bằng độc quyền kiểu dáng công nghiệp:

(11) Số văn bằng	(15) Ngày cấp	Gia hạn đến ngày
24329	02/08/2017	14/01/2026

(73) Chủ văn bằng bảo hộ: LG HOUSEHOLD & HEALTH CARE LTD. (KR)  
58, Saemunan-ro, Jongno-gu, Seoul, Republic of Korea

---

**CÔNG BÁO SỞ HỮU CÔNG NGHIỆP SỐ 401 TẬP B – QUYỀN 2 (08.2021)**

---

Quyết định số: 11788w/QĐ-SHTT, ngày 20/07/2021 về việc gia hạn hiệu lực Bằng độc quyền kiểu dáng công nghiệp

Số đơn yêu cầu: GH3-2021-00104 Ngày nộp: 08/01/2021

Liên quan đến Bằng độc quyền kiểu dáng công nghiệp:

(11) Số văn bằng	(15) Ngày cấp	Gia hạn đến ngày
16133	11/11/2011	14/01/2026

(73) Chủ văn bằng bảo hộ: LG HOUSEHOLD & HEALTH CARE LTD. (KR)  
LG GwanHwamoon Building, 92, Sinmunno 2-ga, Jongno-gu, Seoul 110-062, Korea

---

Quyết định số: 11789w/QĐ-SHTT, ngày 20/07/2021 về việc gia hạn hiệu lực Bằng độc quyền kiểu dáng công nghiệp

Số đơn yêu cầu: GH3-2021-00077 Ngày nộp: 07/01/2021

Liên quan đến Bằng độc quyền kiểu dáng công nghiệp:

(11) Số văn bằng	(15) Ngày cấp	Gia hạn đến ngày
22810	06/10/2016	27/01/2026

(73) Chủ văn bằng bảo hộ: CÔNG TY CỔ PHẦN THƯƠNG MẠI TÂN TIẾN PHÁT (VN)  
Đội 7B, xóm Me Táo, xã Dương Liễu, huyện Hoài Đức, thành phố Hà Nội

---

**3 - CẤP LẠI VĂN BẰNG BẢO HỘ**

Quyết định số: 10540w/QĐ-SHTT, ngày 29/06/2021 về việc cấp lại Bằng độc quyền kiểu dáng công nghiệp

Số đơn yêu cầu: RB3-2021-00323 Ngày nộp: 17/02/2021

Liên quan đến Bằng độc quyền kiểu dáng công nghiệp:

(11) Số văn bằng	(15) Ngày cấp	Cấp lại lần thứ
24597	07/09/2017	01

---

Quyết định số: 10541w/QĐ-SHTT, ngày 29/06/2021 về việc cấp lại Bằng độc quyền kiểu dáng công nghiệp

Số đơn yêu cầu: RB3-2021-00321 Ngày nộp: 17/02/2021

Liên quan đến Bằng độc quyền kiểu dáng công nghiệp:

(11) Số văn bằng	(15) Ngày cấp	Cấp lại lần thứ
23915	24/05/2017	01

---

Quyết định số: 10542w/QĐ-SHTT, ngày 29/06/2021 về việc cấp lại Bằng độc quyền kiểu dáng công nghiệp

Số đơn yêu cầu: RB3-2020-01789 Ngày nộp: 30/11/2020

Liên quan đến Bằng độc quyền kiểu dáng công nghiệp:

(11) Số văn bằng	(15) Ngày cấp	Cấp lại lần thứ
13571	08/09/2009	01

---

Quyết định số: 10543w/QĐ-SHTT, ngày 29/06/2021 về việc cấp lại Bằng độc quyền kiểu dáng công nghiệp

Số đơn yêu cầu: RB3-2020-01445 Ngày nộp: 30/09/2020

Liên quan đến Bằng độc quyền kiểu dáng công nghiệp:

(11) Số văn bằng	(15) Ngày cấp	Cấp lại lần thứ
17143	09/10/2012	01

## **CÔNG BÁO SỞ HỮU CÔNG NGHIỆP SỐ 401 TẬP B – QUYỀN 2 (08.2021)**

---

Quyết định số: 10544w/QĐ-SHTT, ngày 29/06/2021 về việc cấp lại Bằng độc quyền kiểu dáng công nghiệp

Số đơn yêu cầu: RB3-2020-01791 Ngày nộp: 30/11/2020

Liên quan đến Bằng độc quyền kiểu dáng công nghiệp:

(11) Số văn bằng	(15) Ngày cấp	Cấp lại lần thứ
21109	29/06/2015	01

---

Quyết định số: 10545w/QĐ-SHTT, ngày 29/06/2021 về việc cấp lại Bằng độc quyền kiểu dáng công nghiệp

Số đơn yêu cầu: RB3-2021-00311 Ngày nộp: 08/02/2021

Liên quan đến Bằng độc quyền kiểu dáng công nghiệp:

(11) Số văn bằng	(15) Ngày cấp	Cấp lại lần thứ
27098	22/08/2018	01

---

Quyết định số: 10546w/QĐ-SHTT, ngày 29/06/2021 về việc cấp lại Bằng độc quyền kiểu dáng công nghiệp

Số đơn yêu cầu: RB3-2020-01790 Ngày nộp: 30/11/2020

Liên quan đến Bằng độc quyền kiểu dáng công nghiệp:

(11) Số văn bằng	(15) Ngày cấp	Cấp lại lần thứ
21108	29/06/2015	01

---

Quyết định số: 10547w/QĐ-SHTT, ngày 29/06/2021 về việc cấp lại Bằng độc quyền kiểu dáng công nghiệp

Số đơn yêu cầu: RB3-2020-01792 Ngày nộp: 30/11/2020

Liên quan đến Bằng độc quyền kiểu dáng công nghiệp:

(11) Số văn bằng	(15) Ngày cấp	Cấp lại lần thứ
21000	29/05/2015	01

## **CÔNG BÁO SỞ HỮU CÔNG NGHIỆP SỐ 401 TẬP B – QUYỀN 2 (08.2021)**

---

Quyết định số: 10548w/QĐ-SHTT, ngày 29/06/2021 về việc cấp lại Bằng độc quyền kiểu dáng công nghiệp

Số đơn yêu cầu: RB3-2021-00322 Ngày nộp: 17/02/2021

Liên quan đến Bằng độc quyền kiểu dáng công nghiệp:

(11) Số văn bằng	(15) Ngày cấp	Cấp lại lần thứ
24900	13/10/2017	01

---

Quyết định số: 12080w/QĐ-SHTT, ngày 26/07/2021 về việc cấp lại Bằng độc quyền kiểu dáng công nghiệp

Số đơn yêu cầu: RB3-2021-00262 Ngày nộp: 03/02/2021

Liên quan đến Bằng độc quyền kiểu dáng công nghiệp:

(11) Số văn bằng	(15) Ngày cấp	Cấp lại lần thứ
31085	23/07/2020	01

---

Quyết định số: 12081w/QĐ-SHTT, ngày 26/07/2021 về việc cấp lại Bằng độc quyền kiểu dáng công nghiệp

Số đơn yêu cầu: RB3-2021-00263 Ngày nộp: 03/02/2021

Liên quan đến Bằng độc quyền kiểu dáng công nghiệp:

(11) Số văn bằng	(15) Ngày cấp	Cấp lại lần thứ
31086	23/07/2020	01

---

**4 - CHẤM DỨT HIỆU LỰC BẰNG ĐỘC QUYỀN KIỂU DÁNG CÔNG NGHIỆP**

<b>STT</b>	<b>SỐ KÝ HIỆU VĂN BẢN</b>	<b>NGÀY BAN HÀNH</b>	<b>SỐ YÊU CẦU</b>	<b>SỐ ĐƠN/BẰNG LIÊN QUAN</b>
1	12064 /QĐ-SHTT	23/07/2021	ĐC4-2021-00016	3-032555
2	12065 /QĐ-SHTT	23/07/2021	ĐC4-2021-00015	4-032556



BỘ KHOA HỌC VÀ CÔNG NGHỆ  
CỤC SỞ HỮU TRÍ TUỆ

CỘNG HOÀ XÃ HỘI CHỦ NGHĨA VIỆT NAM  
Độc lập - Tự do - Hạnh phúc

Số: 12064w/QĐ-SHTT

Hà Nội, ngày 23 tháng 07 năm 2021

**QUYẾT ĐỊNH**  
Về việc chấm dứt hiệu lực Bằng độc quyền kiểu dáng công nghiệp

**CỤC TRƯỞNG CỤC SỞ HỮU TRÍ TUỆ**

*Căn cứ Điều lệ Tổ chức và hoạt động của Cục Sở hữu trí tuệ ban hành theo Quyết định số 2525/QĐ-BKHCN ngày 04/9/2018 của Bộ trưởng Bộ Khoa học và Công nghệ;*

*Căn cứ điểm 21.1 và 21.2 Thông tư số 01/2007/TT-BKHCN ngày 14/02/2007 của Bộ Khoa học và Công nghệ hướng dẫn thi hành Nghị định số 103/2006/NĐ-CP ngày 22/9/2006 của Chính phủ quy định chi tiết và hướng dẫn thi hành một số điều của Luật Sở hữu trí tuệ về sở hữu công nghiệp, được sửa đổi, bổ sung theo Thông tư số 13/2010/TT-BKHCN ngày 30/7/2010, Thông tư số 18/2011/TT-BKHCN ngày 22/7/2011, Thông tư số 05/2013/TT-BKHCN ngày 20/02/2013 và Thông tư số 16/2016/TT-BKHCN ngày 30/6/2016;*

Số đơn: ĐC3-2021-00016

Ngày nộp: 15/6/2021

Chủ đơn: CHOGORI TECHNOLOGY CO., LTD. (CN)

Đại diện của chủ đơn: Công ty Luật TNHH WINCO

Bằng độc quyền kiểu dáng công nghiệp số: 3-0032555

Xét đề nghị của Giám đốc Trung tâm Thẩm định sau cấp Văn bằng bảo hộ.

**QUYẾT ĐỊNH:**

**Điều 1.** Chấm dứt toàn bộ hiệu lực Bằng độc quyền kiểu dáng công nghiệp số 0032555, cấp ngày 12/4/2021 kể từ ngày 15/6/2021.

**Điều 2.** Ghi nhận Quyết định này vào Sổ đăng ký quốc gia về Kiểu dáng công nghiệp và công bố trên Công báo Sở hữu công nghiệp trong thời hạn 2 tháng kể từ ngày ký Quyết định này.



**Điều 3.** Chánh Văn phòng, Trường phòng Đăng ký, Giám đốc Trung tâm Thẩm định sau cấp Văn bằng bảo hộ, Giám đốc Trung tâm Thẩm định Kiểu dáng công nghiệp, Giám đốc Trung tâm Thông tin sở hữu công nghiệp chịu trách nhiệm thi hành Quyết định này./ *ke*

**Nơi nhận:**

- Như Điều 3;
- Người nộp đơn;
- Lưu: VT, Hồ sơ.

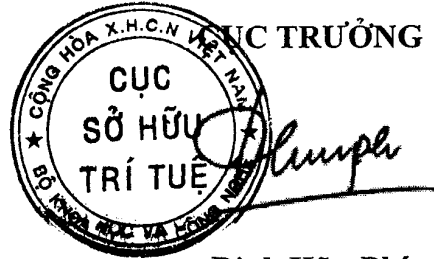

**Đinh Hữu Phí**



BỘ KHOA HỌC VÀ CÔNG NGHỆ  
CỤC SỞ HỮU TRÍ TUỆ

CỘNG HÒA XÃ HỘI CHỦ NGHĨA VIỆT NAM  
Độc lập - Tự do - Hạnh phúc

Số: 12065w/QĐ-SHTT

Hà Nội, ngày 23 tháng 07 năm 2021

**QUYẾT ĐỊNH**  
**Về việc chấm dứt hiệu lực Bằng độc quyền kiểu dáng công nghiệp**

**CỤC TRƯỞNG CỤC SỞ HỮU TRÍ TUỆ**

*Căn cứ Điều lệ Tổ chức và hoạt động của Cục Sở hữu trí tuệ ban hành theo Quyết định số 2525/QĐ-BKHCN ngày 04/9/2018 của Bộ trưởng Bộ Khoa học và Công nghệ;*

*Căn cứ điểm 21.1 và 21.2 Thông tư số 01/2007/TT-BKHCN ngày 14/02/2007 của Bộ Khoa học và Công nghệ hướng dẫn thi hành Nghị định số 103/2006/NĐ-CP ngày 22/9/2006 của Chính phủ quy định chi tiết và hướng dẫn thi hành một số điều của Luật Sở hữu trí tuệ về sở hữu công nghiệp, được sửa đổi, bổ sung theo Thông tư số 13/2010/TT-BKHCN ngày 30/7/2010, Thông tư số 18/2011/TT-BKHCN ngày 22/7/2011, Thông tư số 05/2013/TT-BKHCN ngày 20/02/2013 và Thông tư số 16/2016/TT-BKHCN ngày 30/6/2016;*

Số đơn: ĐC3-2021-00015

Ngày nộp: 15/6/2021

Chủ đơn: CHOGORI TECHNOLOGY CO., LTD. (CN)

Đại diện của chủ đơn: Công ty Luật TNHH WINCO

Bằng độc quyền kiểu dáng công nghiệp số: 3-0032556

Xét đề nghị của Giám đốc Trung tâm Thẩm định sau cấp Văn bằng bảo hộ.

**QUYẾT ĐỊNH:**

**Điều 1.** Chấm dứt toàn bộ hiệu lực Bằng độc quyền kiểu dáng công nghiệp số 0032556, cấp ngày 12/4/2021 kể từ ngày 15/6/2021.

**Điều 2.** Ghi nhận Quyết định này vào Sổ đăng ký quốc gia về Kiểu dáng công nghiệp và công bố trên Công báo Sở hữu công nghiệp trong thời hạn 2 tháng kể từ ngày ký Quyết định này.



**Điều 3.** Chánh Văn phòng, Trưởng phòng Đăng ký, Giám đốc Trung tâm Thẩm định sau cấp Văn bằng bảo hộ, Giám đốc Trung tâm Thẩm định Kiểu dáng công nghiệp, Giám đốc Trung tâm Thông tin sở hữu công nghiệp chịu trách nhiệm thi hành Quyết định này./.

**Nơi nhận:**

- Như Điều 3;
- Người nộp đơn;
- Lưu: VT, Hồ sơ.

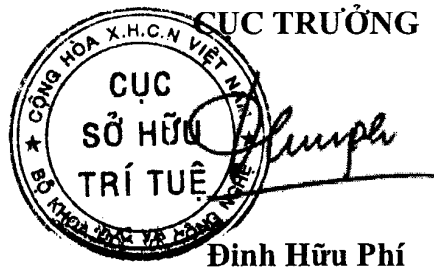

## **CÔNG BÁO SỞ HỮU CÔNG NGHIỆP**

*Do Cục Sở hữu trí tuệ thuộc Bộ Khoa học và Công nghệ ấn hành theo Luật Sở hữu trí tuệ số 50/2005/QH11 được Quốc hội thông qua ngày 29 tháng 11 năm 2005 và được sửa đổi bằng Luật sửa đổi, bổ sung một số điều của Luật sở hữu trí tuệ số 50/2005/QH11 được Quốc hội thông qua ngày 19 tháng 6 năm 2009.*

### ***Địa chỉ liên hệ:***

384-386 đường Nguyễn Trãi, quận Thanh Xuân,  
thành phố Hà Nội, Việt Nam  
ĐT: 024. 38583069  
Fax: 024. 38588449