

ISSN 0868 - 2534

CỘNG HÒA XÃ HỘI CHỦ NGHĨA VIỆT NAM
BỘ KHOA HỌC VÀ CÔNG NGHỆ

CỤC SỞ HỮU TRÍ TUỆ

CÔNG BÁO
SỞ HỮU CÔNG NGHIỆP

TẬP B

QUYỂN 2: KIỂU DÁNG CÔNG NGHIỆP

12 - 2021

405

HÀ NỘI

CỘNG HOÀ XÃ HỘI CHỦ NGHĨA VIỆT NAM
BỘ KHOA HỌC VÀ CÔNG NGHỆ
CỤC SỞ HỮU TRÍ TUỆ

CÔNG BÁO
SỞ HỮU CÔNG NGHIỆP
TẬP B

QUYỂN 2: KIỂU DÁNG CÔNG NGHIỆP

12-2021

405

HÀ NỘI

MỤC LỤC

	Trang
<u>PHẦN I:</u> Kiểu dáng công nghiệp được cấp Bằng độc quyền	7
<u>PHẦN II:</u> Sửa đổi, gia hạn, cấp lại, chấm dứt, huỷ bỏ hiệu lực văn bằng bảo hộ, quyết định giải quyết khiếu nại	333
<u>PHẦN III:</u> Chuyển giao quyền sở hữu công nghiệp	345
<u>PHẦN IV:</u> Đính chính	353
<u>PHẦN V:</u> Bảng phân loại quốc tế về kiểu dáng công nghiệp phiên bản 13 (Locarno Classification)	354

CONTENTS

<u>PART I:</u> Industrial Design Patents	7
<u>PART II:</u> Amendment, Renewal, Duplication, Termination, Cancellation of Protection Titles	333
<u>PART III:</u> Transfer of Industrial Property Rights	345
<u>PART IV:</u> Correction	353
<u>PART V:</u> Thirteenth Edition of the Locarno Classification 13	354

CÔNG BÁO SỞ HỮU CÔNG NGHIỆP SỐ 405 TẬP B - QUYỂN 2 (12.2021)

MÃ SỐ HAI CHỮ CÁI THỂ HIỆN TÊN NƯỚC VÀ CÁC THỰC THỂ KHÁC TRONG CÁC TƯ LIỆU SỞ HỮU CÔNG NGHIỆP THEO TIÊU CHUẨN ST3 CỦA WIPO

AE	United Arab Emirates	CN	China	HK	Hong Kong
AF	Afganistan	CO	Colombia	HN	Honduras
AG	Antihua and Barbuda	CR	Costa Rica	HR	Croatia
AI	Anguilla	CU	Cuba	HT	Haiti
AL	Albania	CV	Cape Verde	HU	Hungary
AN	Netherlands Antilles	CY	Cyprus	ID	Indonesia
AO	Angola	CZ	Czech Republic	IE	Ireland
AR	Argentina	DE	Germany	IL	Israel
AT	Austria	DJ	Djibouti	IN	India
AU	Australia	DK	Denmark	IQ	Iraq
AW	Aruba	DM	Dominica	IR	Iran (Islamic Republic of)
BB	Barbados	DO	Dominican Republic	IS	Iceland
BD	Bangladesh	DZ	Algeria	IT	Italy
BE	Belgium	EC	Ecuador	JM	Jamaica
BF	Burkina Faso	EE	Estonia	JO	Jordan
BG	Bulgaria	EG	Egypt	JP	Japan
BH	Bahrain	ES	Spain	KE	Kenya
BI	Burundi	ET	Ethiopia	KH	Cambodia
BJ	Benin	FI	Finland	KI	Kiribati
BM	Bermuda	FJ	Fiji	KM	Comoros
BN	Brunei Darussalam	FK	Falkand Islands (Malvinas)	KN	Saint Kitts and Nevis
BO	Bolivia	FR	France	KP	Democratic People's Republic of Korea
BR	Brazil	GA	Gabon	KR	Republic of Korea
BS	Bahamas	GB	United Kingdom	KW	Kuwait
BT	Bhutan	GD	Grenada	KY	Cayman Islands
BW	Botswana	GE	Georgia	KZ	Kazakhstan
BY	Belarus	GH	Ghana	LA	Laos
BZ	Belize	GI	Gibraltar	LB	Lebanon
CA	Canada	GM	Gambia	LC	Saint Lucia
CF	Central African Republic	GN	Guinea	LI	Liechtenstein
CG	Congo	GQ	Equatorial Guinea	LK	SriLanka
CH	Switzerland	GR	Greece	LR	Liberia
CI	Côte d'Ivoire	GT	Guatemala	LS	Lesotho
CL	Chile	GW	Guinea-Bissau	LT	Lithuania
CM	Cameroon	GY	Guyana	TC	Turk and Caicos Islands
LU	Luxembourg	PA	Panama	TD	Chad
LV	Latvia	PE	Peru	TG	Togo
LY	Lybya	PG	Papua New Guinea	TH	Thailand
MA	Morocco	PH	Philippines	TN	Tunisia
MC	Monaco	PK	Pakistan	TO	Tonga
MD	Republic of Moldova	PL	Poland	TR	Turkey

CÔNG BÁO SỞ HỮU CÔNG NGHIỆP SỐ 405 TẬP B - QUYỂN 2 (12.2021)

MG	Madagascar	PT	Portugal	TT	Trinidad and Tobago
ML	Mali	PY	Paraguay	TV	Tuvalu
MM	Myanmar	QA	Qatar	TW	Taiwan, Province of China
MN	Mongolia	RO	Rumania	TZ	United Republic of Tanzania
MO	Macau	RU	Russian Federation	UA	Ukraine
MR	Mauritania	RW	Rwanda	UG	Uganda
MS	Montserrat	SA	Saudi Arabia	US	United States of America
MT	Malta	SB	Solomon Islands	UY	Uruguay
MU	Mauritius	SC	Seychelles	UZ	Uzbekistan
MV	Maldives	SD	Sudan	VA	Holy see
MW	Malawi	SE	Sweden	VC	Saint Vincent and the Grenadines
MX	Mexico	SG	Singapore	VE	Venezuela
MY	Malaysia	SH	Saint Helena	VG	Virgin Islands (British)
MZ	Mozambique	SL	Slovenia	VN	Vietnam
NA	Namibia	SK	Slovakia	VU	Vanuatu
NE	Niger	SL	Sierra Leone	WS	Samoa
NG	Nigeria	SM	San Marino	YE	Yemen
NJ	Nicaragua	SN	Senegal	YU	Yugoslavia
NL	Netherlands	SO	Somalia	ZA	South Africa
NO	Norway	SR	Suriname	ZM	Zambia
NP	Nepal	ST	Sao Tome and Principe	ZR	Zaire
NR	Nauru	SV	El Sanvador	ZW	Zimbabwe
NZ	New Zealand	SY	Syria		
OM	Oman	SZ	Swaziland		

CÁC TỔ CHỨC QUỐC TẾ

AO	African Intellectual Property Organization (OAPI)
AP	African Regional Industrial Property Organization (ARIPO)
BX	Benelux Trademark Office and Benelux Designs Office
EP	European Patent Office (EPO)
IB, WO	International Bureau of the World Intellectual Property Organization (WIPO)

NHỮNG MÃ SỐ INID TRÍCH TỪ TIÊU CHUẨN ST80 CỦA TỔ CHỨC SỞ HỮU TRÍ TUỆ THẾ GIỚI (WIPO) ĐỂ NHẬN BIẾT CÁC DỮ LIỆU THƯ MỤC DÙNG CÔNG BỐ ĐƠN VÀ BẰNG ĐỘC QUYỀN KIỂU DÁNG CÔNG NGHIỆP

- (11) Số bằng độc quyền kiểu dáng công nghiệp / Số công bố đơn
- (15) Ngày cấp
- (18) Ngày hết hạn hiệu lực của bằng độc quyền kiểu dáng công nghiệp
- (21) Số đơn
- (22) Ngày nộp đơn
- (23) Tên triển lãm, ngày và nơi triển lãm
- (28) Số phương án yêu cầu bảo hộ
- (30) Số đơn ưu tiên, ngày nộp đơn ưu tiên
- (43) Ngày công bố đơn
- (45) Ngày công bố bằng độc quyền kiểu dáng công nghiệp
- (51) Phân loại quốc tế kiểu dáng công nghiệp
- (54) Tên sản phẩm mang kiểu dáng công nghiệp
- (55) Ảnh chụp / hình vẽ kiểu dáng công nghiệp
- (57) Đặc điểm khác biệt yêu cầu bảo hộ của kiểu dáng công nghiệp
- (62) Số và ngày nộp đơn, số bằng độc quyền KDCN hoặc số công bố đơn liên quan đến tách đơn
- (71) Tên và địa chỉ của người nộp đơn
- (72) Tên của tác giả KDCN
- (73) Tên, địa chỉ của chủ bằng độc quyền KDCN
- (74) Tên của người đại diện SHCN

PHẦN I

Kiểu Dáng Công Nghiệp Được Cấp Bằng Độc Quyền

- (11) **3-0033667**
(15) 25/10/2021 (51) 10-05; 14-02
(21) 3-2020-01869 (22) 10/08/2020
(18) 10/08/2025
(54) THIẾT BỊ NHẬN DẠNG (28) 1
(45) 27/12/2021 405B (43) 25/11/2020 392
(73) TẬP ĐOÀN VINGROUP - CÔNG TY CP (VN)
Số 7 đường Bằng Lăng 1, khu đô thị sinh thái Vinhomes Riverside, phường Việt Hưng, quận Long Biên, thành phố Hà Nội
(72) 1. ĐÀO ĐÌNH TRỌNG (VN)
2. NGUYỄN QUANG DƯƠNG (VN)
3. LẠI DUY TÂN (VN)
4. NGUYỄN VĨNH HÀ (VN)
5. CAO SỸ DŨNG (VN)
(74) CÔNG TY LUẬT TRÁCH NHIỆM HỮU HẠN AMBYS HÀ NỘI (AMBYS HANOI)
(55)



1.1



1.2



1.3



1.4



1.5



1.6



1.7

- (11) **3-0033668**
(15) 25/10/2021 (51) 16-01
(21) 3-2020-01870 (22) 10/08/2020
(18) 10/08/2025
(54) CAMERA NHIỆT (28) 1
(45) 27/12/2021 405B (43) 25/11/2020 392
(73) TẬP ĐOÀN VINGROUP - CÔNG TY CP (VN)
Số 7, đường Bằng Lăng 1, khu đô thị sinh thái Vinhomes Riverside, phường Việt Hưng, quận Long Biên, thành phố Hà Nội
(72) 1. ĐÀO ĐÌNH TRỌNG (VN)
2. NGUYỄN VĂN ĐĂNG (VN)
3. NGUYỄN VĂN HÀ (VN)
4. CAO SỸ DŨNG (VN)
(74) CÔNG TY LUẬT TRÁCH NHIỆM HỮU HẠN AMBYS HÀ NỘI (AMBYS HANOI)
(55)



1.1



1.2



1.3



1.4

1.5



1.6



1.7

- (11) **3-0033669**
(15) 25/10/2021 (51) 28-02
(21) 3-2020-02418 (22) 28/09/2020
(18) 28/09/2025
(54) MUỖNG DÙNG CHO MỸ PHẨM (28) 1
(45) 27/12/2021 405B (43) 25/01/2021 394A
(73) LG HOUSEHOLD & HEALTH CARE LTD. (KR)
58, Saemunan-ro, Jongno-gu, Seoul, Republic of Korea
(72) YUN, Tae Ung (KR)
(74) Công ty TNHH Tâm nhìn và Liên danh (VISION & ASSOCIATES CO.LTD.)
(55)



1.1

1.2

1.3

1.4

1.5



1.6



1.7

- (11) **3-0033670**
(15) 25/10/2021 (51) 12-11
(21) 3-2020-02502 (22) 08/10/2020
(18) 08/10/2025
(54) XE ĐIỆN (28) 1
(45) 27/12/2021 405B (43) 25/01/2021 394A
(73) TẬP ĐOÀN VINGROUP - CÔNG TY CP (VN)
Số 7 Đường Bằng Lăng 1, khu đô thị sinh thái Vinhomes Riverside, phường Việt Hưng, quận Long Biên, thành phố Hà Nội
(72) 1. BÙI ĐỨC CÔNG (VN)
2. ALDO DE GIOVANNI (IT)
(74) CÔNG TY LUẬT TRÁCH NHIỆM HỮU HẠN AMBYS HÀ NỘI (AMBYS HANOI)
(55)



1.1



1.2



1.3



1.4



1.5



1.6



1.7

- (11) **3-0033671**
(15) 25/10/2021 (51) 09-01
(21) 3-2019-03234 (22) 11/12/2019
(18) 11/12/2024
(54) LỘ ĐỪNG (28) 1
(45) 27/12/2021 405B (43) 25/02/2020 383A
(73) LG HOUSEHOLD & HEALTH CARE LTD. (KR)
58, Saemunan-ro, Jongno-gu, Seoul, Republic of Korea
(72) LEE, Hye Jin (KR)
(74) Công ty TNHH Tâm nhìn và Liên danh (VISION & ASSOCIATES CO.LTD.)
(55)



1.1



1.2



1.3



1.4



1.5



1.6



1.7

- (11) **3-0033672**
(15) 25/10/2021 (51) 09-05
(21) 3-2020-02915 (22) 02/12/2020
(18) 02/12/2025
(54) BAO GÓI (28) 1
(45) 27/12/2021 405B (43) 25/02/2021 395A
(73) **HỘ KINH DOANH SƠN TÙNG (VN)**
Số 24 An Dương Vương, phường 16, quận 8, thành phố Hồ Chí Minh
(72) Nguyễn Lạc Hoàng Hải (VN)
(55)



1.1



1.2

- (11) **3-0033673**
(15) 25/10/2021 (51) 06-01
(21) 3-2019-03244 (22) 11/12/2019
(18) 11/12/2024
(54) GHẾ SÔ-PHA (28) 1
(45) 27/12/2021 405B (43) 25/02/2021 395A
(73) HTL FURNITURE (CHINA) CO., LTD. (CN)
Wu Yujiangnan Road, Kunshan Development Zone, Jiangsu Province, China
(72) PHUA YONG TAT (SG)
(74) Công ty Luật TNHH quốc tế BMVN (BMVN INTERNATIONAL LLC)
(55)



1.1



1.2



1.3



1.4



1.5



1.6

- (11) **3-0033674**
(15) 25/10/2021 (51) 23-01
(21) 3-2020-01006 (22) 05/05/2020
(18) 05/05/2025
(54) BỒN CHỨA NƯỚC (28) 1
(45) 27/12/2021 405B (43) 25/09/2020 390
(73) CÔNG TY CỔ PHẦN ĐẦU TƯ TẬP ĐOÀN TÂN Á ĐẠI THÀNH (VN)
Số 124 đường Tôn Đức Thắng, phường Quốc Tử Giám, quận Đống Đa, thành phố Hà Nội
(72) Nguyễn Duy Chính (VN)
(55)



1.1



1.2



1.3



1.4



1.5



1.6



1.7

- (11) **3-0033675**
(15) 25/10/2021 (51) 23-01
(21) 3-2020-01007 (22) 05/05/2020
(18) 05/05/2025
(54) BỒN CHỨA NƯỚC (28) 1
(45) 27/12/2021 405B (43) 25/09/2020 390
(73) CÔNG TY CỔ PHẦN ĐẦU TƯ TẬP ĐOÀN TÂN Á ĐẠI THÀNH (VN)
Số 124 đường Tôn Đức Thắng, phường Quốc Tử Giám, quận Đống Đa, thành phố Hà Nội
(72) Nguyễn Duy Chính (VN)
(55)



1.1



1.2



1.3



1.4



1.5



1.6



1.7

- (11) **3-0033676**
(15) 25/10/2021 (51) 23-99
(21) 3-2020-01847 (22) 07/08/2020
(18) 07/08/2025
(54) BỒN TỰ HOẠI (28) 1
(45) 27/12/2021 405B (43) 26/10/2020 391A
(73) CÔNG TY CỔ PHẦN ĐẦU TƯ TẬP ĐOÀN TÂN Á ĐẠI THÀNH (VN)
Số 124 đường Tôn Đức Thắng, phường Quốc Tử Giám, quận Đống Đa, thành phố Hà Nội
(72) Nguyễn Duy Chính (VN)
(55)



1.1



1.2



1.3



1.4



1.5



1.6



1.7

- (11) **3-0033677**
(15) 25/10/2021 (51) 09-01
(21) 3-2020-02298 (22) 16/09/2020
(18) 16/09/2025
(54) BÌNH (28) 1
(45) 27/12/2021 405B (43) 25/11/2020 392
(73) CÔNG TY TNHH NHÀ MÁY BIA HEINEKEN VIỆT NAM (VN)
Tầng 18 và 19, tòa nhà Vietcombank, số 5 Công trường Mê Linh, phường Bến
Nghé, quận 1, thành phố Hồ Chí Minh
(72) Alexander Paul Johannes Louis Koch (NL)
(74) Công ty cổ phần FAS INVEST (FAS INVEST JSC)
(55)



1.1



1.2



1.3



1.4

- (11) **3-0033678**
(15) 25/10/2021 (51) 23-01
(21) 3-2020-02568 (22) 15/10/2020
(18) 15/10/2025
(54) TAY VẶN ĐIỀU CHỈNH NƯỚC (28) 1
(45) 27/12/2021 405B (43) 25/01/2021 394A
(73) WATERTEC (MALAYSIA) SDN BHD (MY)
Lot 3, Jalan Halba Satu 16/16A, Section 16, 40200 Shah Alam, Selangor Darul
Ehsan, Malaysia
(72) 1. MOHAMMAD ZAILANI BIN JUSOH (MY)
2. LOW HAN SIN (MY)
(74) Công ty TNHH Sở hữu trí tuệ Tâm Nhìn Mới (FRESHVIEW CO., LTD.)
(55)



1.1

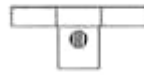

1.2



1.3

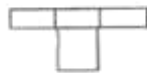

1.4

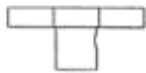

1.5



1.6



1.7

- (11) **3-0033679**
(15) 25/10/2021 (51) 09-01
(21) 3-2020-02609 (22) 20/10/2020
(18) 20/10/2025
(54) CHAI (28) 1
(45) 27/12/2021 405B (43) 25/01/2021 394A
(73) CÔNG TY CỔ PHẦN MARICO SOUTH EAST ASIA (VN)
Số 3, đường số 5, khu công nghiệp Sóng Thần 1, phường Dĩ An, thành phố Dĩ An,
tỉnh Bình Dương
(72) PHẠM LONG ĐIỀN (VN)
(74) Công ty cổ phần FAS INVEST (FAS INVEST JSC)
(55)



1.1



1.2



1.3



1.4

- (11) **3-0033680**
(15) 26/10/2021 (51) 19-08
(21) 3-2020-02864 (22) 27/11/2020
(18) 27/11/2025
(54) NHÃN SẢN PHẨM (28) 1
(45) 27/12/2021 405B (43) 25/02/2021 395A
(73) CƠ SỞ GIẤY NHẬT XIÊM (VN)
Khu Dương Ổ, phường Phong Khê, thành phố Bắc Ninh, tỉnh Bắc Ninh
(72) Nguyễn Văn Nhật (VN)
(55)



- (11) **3-0033681**
(15) 26/10/2021 (51) 23-01
(21) 3-2019-02880 (22) 12/11/2019
(18) 12/11/2024
(54) **VÒI NƯỚC** (28) 1
(45) 27/12/2021 405B (43) 25/01/2021 394A
(73) **WATERTEC (MALAYSIA) SDN BHD (MY)**
Lot 3, Jalan Halba Satu 16/16A, Section 16, 40200 Shah Alam, Selangor Darul
Ehsan, Malaysia
(72) 1. **MOHAMMAD ZAILANI BIN JUSOH (MY)**
2. **LOW HAN SIN (MY)**
(74) Công ty TNHH Sở hữu trí tuệ Tâm Nhìn Mới (FRESHVIEW CO., LTD.)
(55)



1.1



1.2



1.3

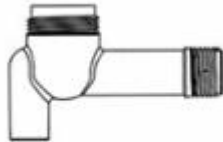

1.4

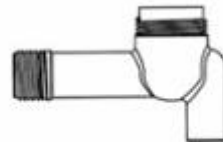

1.5



1.6



1.7

- (11) **3-0033682**
(15) 26/10/2021 (51) 08-08
(21) 3-2020-02946 (22) 04/12/2020
(18) 04/12/2025
(54) **VÒNG ĐỆM** (28) 1
(30) 202030332209.4 24/06/2020 CN;
(45) 27/12/2021 405B (43) 25/02/2021 395A
(73) **BUTTON INTERNATIONAL CO., LTD. (TW)**
2F., No. 8, Alley 30, Lane 358, Rueiguang Rd., Neihu District, Taipei City 11492,
Taiwan
(72) 1. TSAI, DENG-KUEI (TW)
2. LU, CHU-CHUN (TW)
3. CHEN, CHUNG-LUNG (TW)
(74) Công ty TNHH Trường Xuân (AGELESS CO.,LTD.)
(55)

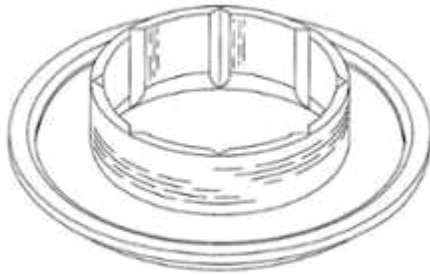

1.1



1.2

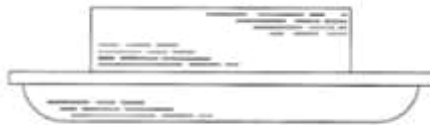

1.3



1.4



1.5

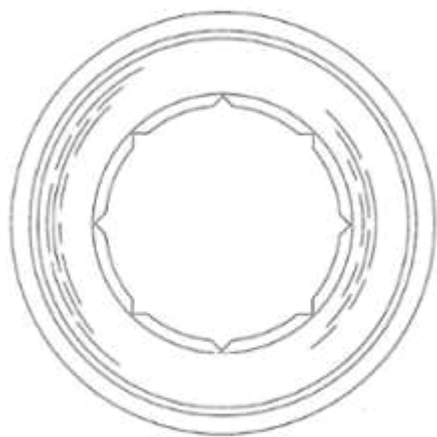

1.6



1.7

- (11) **3-0033683**
(15) 26/10/2021 (51) 09-05
(21) 3-2021-00042 (22) 08/01/2021
(18) 08/01/2026
(54) BAO GÓI (28) 1
(45) 27/12/2021 405B (43) 25/03/2021 396A
(73) CÔNG TY TNHH NTPM (VIỆT NAM) (VN)
Số 22 VSIP II-A, đường số 23, khu công nghiệp Việt Nam - Singapore II-A,
phường Vĩnh Tân, thị xã Tân Uyên, tỉnh Bình Dương
(72) LEE KUAN PHENG (MY)
(74) Công ty TNHH Sở hữu trí tuệ HA VIP (HAVIP CO., LTD.)
(55)



1.1



1.2

- (11) **3-0033684**
(15) 26/10/2021 (51) 09-01
(21) 3-2018-01935 (22) 12/09/2018
(18) 12/09/2023
(54) CHAI (28) 1
(45) 27/12/2021 405B (43) 25/01/2019 370A
(73) CÔNG TY CỔ PHẦN VOVOS (VN)
119 Hoàng Quốc Việt, phường Phú Thuận, quận 7, thành phố Hồ Chí Minh
(72) HO JOONG (KR)
(74) Công ty TNHH Tâm nhìn và Liên danh (VISION & ASSOCIATES CO.LTD.)
(55)

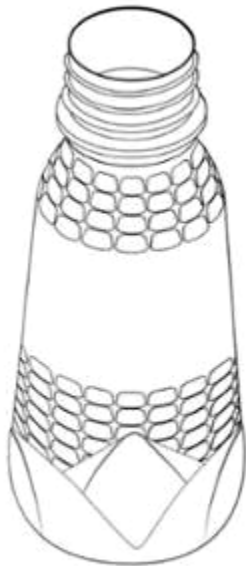

1.1

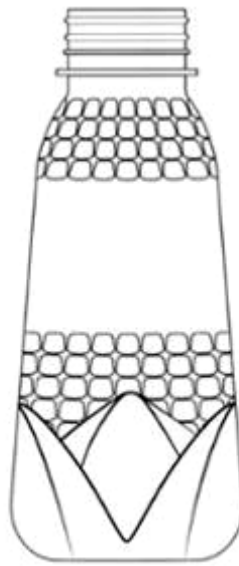

1.2

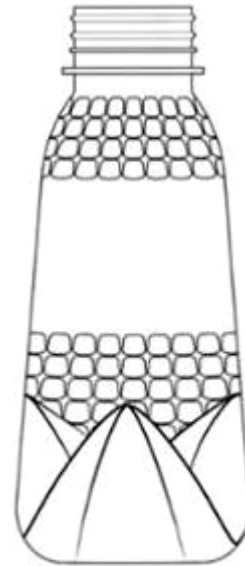

1.3

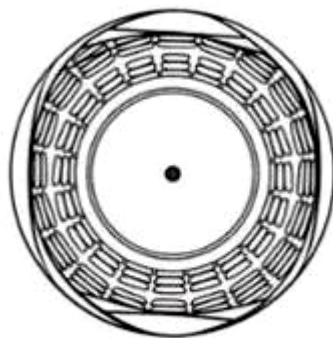

1.4

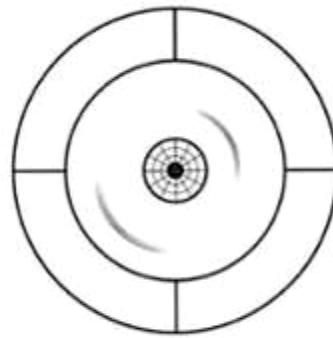

1.5

CÔNG BÁO SỞ HỮU CÔNG NGHIỆP SỐ 405 TẬP B - QUYỀN 2 (12.2021)

- (11) **3-0033685**
- (15) 26/10/2021 (51) 09-03
- (21) 3-2019-02261 (22) 06/09/2019
- (18) 06/09/2024
- (54) **HỘP THUỐC** (28) 3
- (45) 27/12/2021 405B (43) 25/11/2019 380A
- (73) **CÔNG TY TNHH THIẾT BỊ VÀ VẬT TƯ Y TẾ DONGKUK (VN)**
Số 5, ngõ 1, ngách 1/4 Bùi Xương Trạch, phường Khương Đình, quận Thanh Xuân, thành phố Hà Nội
- (72) Lê Hồng Phú (VN)
- (74) **CÔNG TY TRÁCH NHIỆM HỮU HẠN TƯ VẤN ĐẦU TƯ VÀ SỞ HỮU TRÍ TUỆ INTERFIVE (INTERFIVE CO., LTD)**
- (55)



1.1



1.2

- (11) **3-0033686**
 (15) 26/10/2021 (51) 09-05
 (21) 3-2019-03384 (22) 23/12/2019
 (18) 23/12/2024
 (54) BAO BÌ (28) 2
 (45) 27/12/2021 405B (43) 25/03/2020 384A
 (73) CÔNG TY TNHH MTV THƯƠNG MẠI QUỐC TẾ VIỄN ĐÔNG VIỆT NAM (VN)
 Thôn Thâm Mò, xã Phú Xá, huyện Cao Lộc, tỉnh Lạng Sơn
 (72) Hoàng Mạnh Dũng (VN)
 (55)



1.1



1.2



2.1



2.2

- (11) **3-0033687**
(15) 26/10/2021 (51) 06-01
(21) 3-2020-00718 (22) 27/03/2020
(18) 27/03/2025
(54) GHẾ (28) 1
(45) 27/12/2021 405B (43) 25/03/2021 396A
(73) HTL FURNITURE (CHINA) CO., LTD. (CN)
Wu Yujiangnan Road, Kunshan Development Zone, Jiangsu Province, China
(72) PHUA YONG TAT (SG)
(74) Công ty Luật TNHH quốc tế BMVN (BMVN INTERNATIONAL LLC)
(55)



1.1



1.2



1.3



1.4



1.5



1.6

- (11) **3-0033688**
(15) 26/10/2021 (51) 19-08
(21) 3-2020-02052 (22) 31/08/2020
(18) 31/08/2025
(54) NHÃN SẢN PHẨM (28) 1
(45) 27/12/2021 405B (43) 25/01/2021 394A
(73) HỘ KINH DOANH LINH CHI TRƯỜNG SINH (VN)
Thửa đất số 132 -Tờ bản đồ số 7, KP Bình Hòa 2, phường Tân Phước Khánh, thị xã Tân Uyên, tỉnh Bình Dương
(72) Trần Văn Thành (VN)
(74) Công ty TNHH Trà và cộng sự (TRA & ASSOCIATES CO.,LTD)
(55)



- (11) **3-0033689**
(15) 26/10/2021 (51) 23-99
(21) 3-2020-02764 (22) 12/11/2020
(18) 12/11/2025
(54) HỒ THU NƯỚC (28) 2
(45) 27/12/2021 405B (43) 25/01/2021 394A
(73) CÔNG TY TNHH SIGEN (VN)
106 Huyện Trần Công Chúa, phường 8, thành phố Vũng Tàu, tỉnh Bà Rịa - Vũng Tàu
(72) Hồ Viết Vê (VN)
(74) Công ty TNHH Tư vấn ALIATLEGAL (ALIAT LEGAL)
(55)

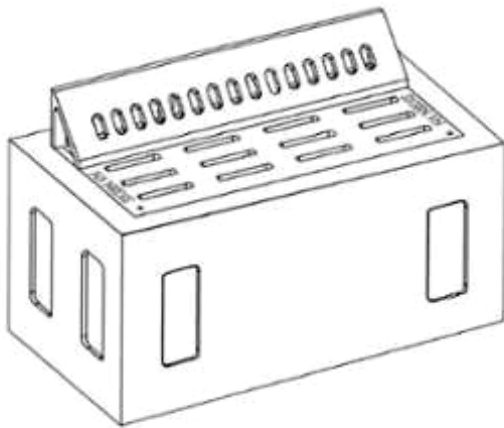

1.1

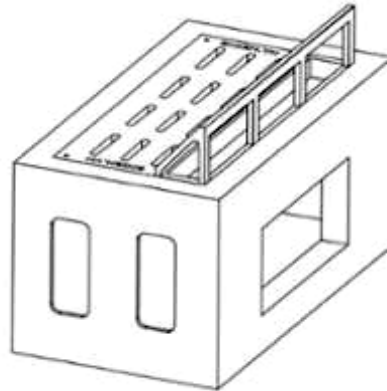

1.2

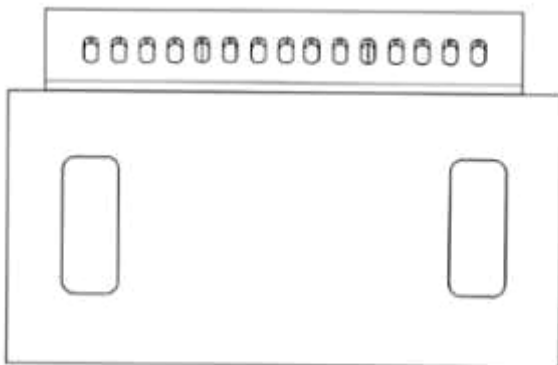

1.3

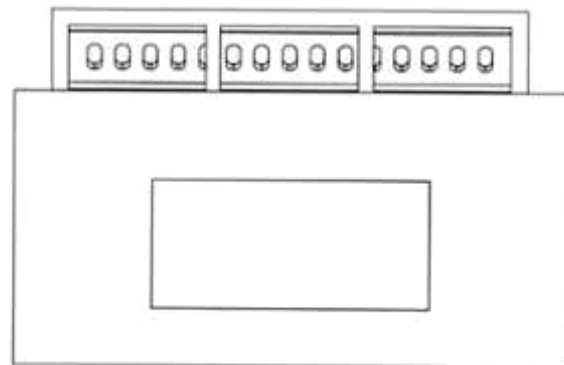

1.4

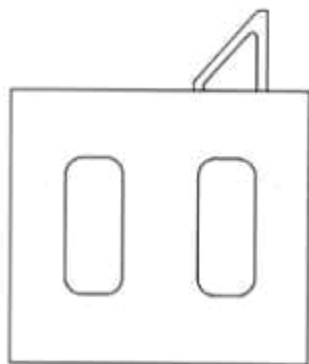

1.5

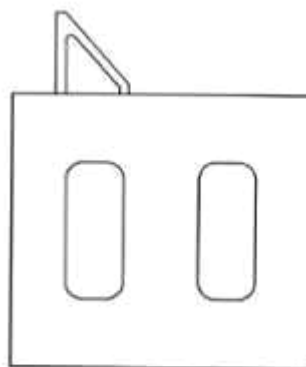

1.6

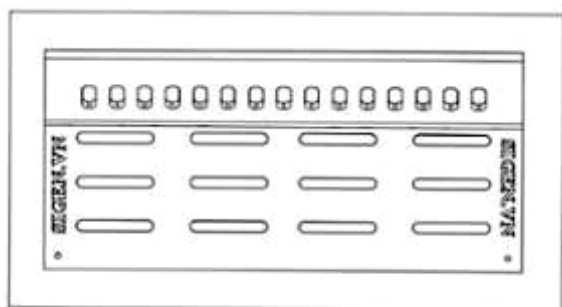

1.7

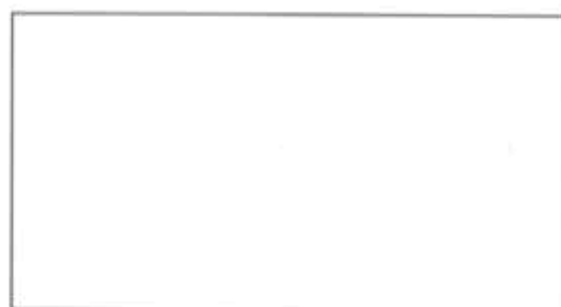

1.8

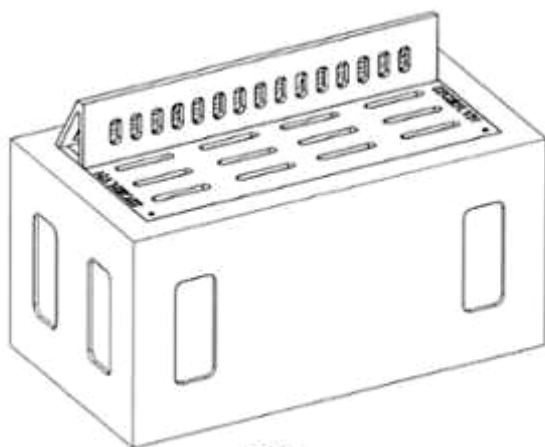

2.1

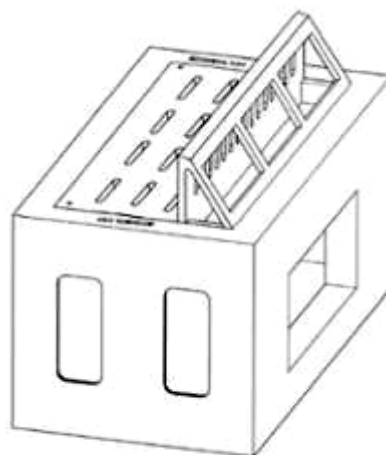

2.2

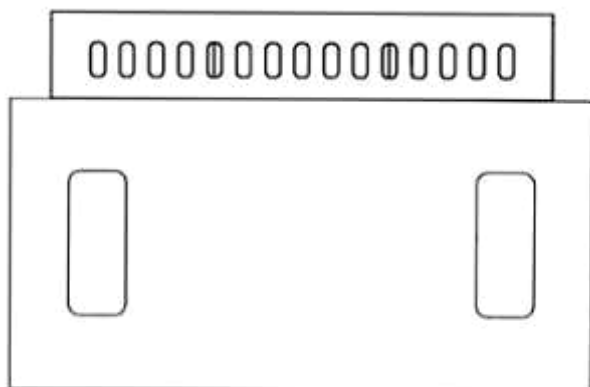

2.3

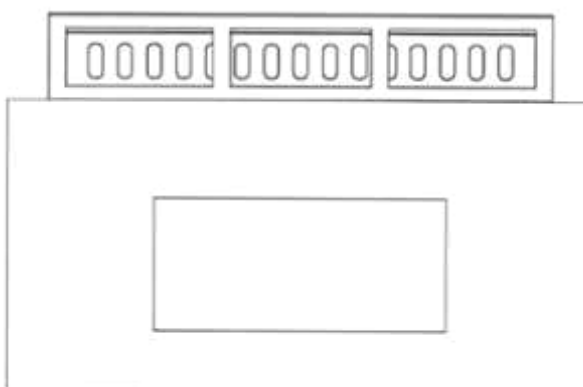

2.4

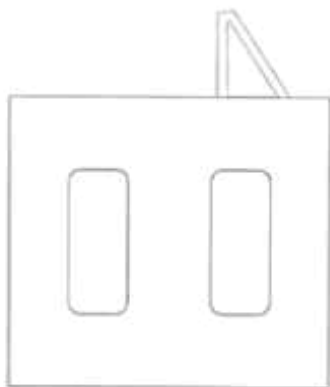

2.5

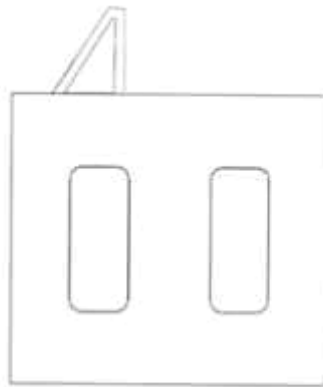

2.6

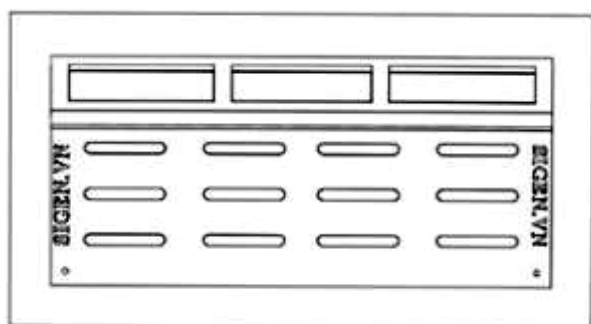

2.7



2.8

- (11) **3-0033690**
(15) 26/10/2021 (51) 24-01
(21) 3-2021-00019 (22) 06/01/2021
(18) 06/01/2026
(54) THIẾT BỊ ĐẾM TẾ BÀO (28) 1
(45) 27/12/2021 405B (43) 25/03/2021 396A
(73) TRƯỜNG ĐẠI HỌC KHOA HỌC TỰ NHIÊN, ĐẠI HỌC QUỐC GIA HÀ NỘI (VN)
334 Nguyễn Trãi, quận Thanh Xuân, thành phố Hà Nội
(72) 1. NGUYỄN HOÀNG NAM (VN)
2. ĐỖ QUANG LỘC (VN)
3. TRẦN THANH HẰNG (VN)
4. BÙI THANH TÙNG (VN)
5. CHỦ ĐỨC TRÌNH (VN)
(55)



1.1



1.2



1.3

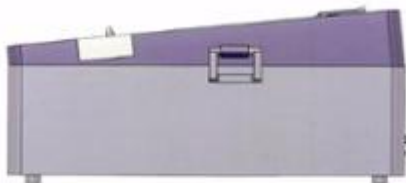

1.4



1.5



1.6



1.7

- (11) **3-0033691**
(15) 27/10/2021 (51) 26-03
(21) 3-2021-00640 (22) 18/03/2021
(18) 18/03/2026
(54) ĐÈN CHIẾU SÁNG (28) 1
(45) 27/12/2021 405B (43) 25/05/2021 398A
(73) CÔNG TY CỔ PHẦN CHIẾU SÁNG ĐÔ THỊ HOÀNG GIA (VN)
Số 157 phố Phương Mai, phường Phương Mai, quận Đống Đa, thành phố Hà Nội
(72) Hoàng Song Hà (VN)
(55)



1.1



1.2



1.3



1.4



1.5



1.6



1.7

- (11) **3-0033692**
(15) 27/10/2021 (51) 09-03
(21) 3-2020-00388 (22) 19/02/2020
(18) 19/02/2025
(54) **HỘP ĐỰNG** (28) 1
(45) 27/12/2021 405B (43) 25/01/2021 394A
(73) **LÊ THỊ THU HƯỜNG (VN)**
Số 5, ngõ 126, đường Xuân Đình, phường Xuân Đình, quận Bắc Từ Liêm, thành phố Hà Nội
(72) Lê Thị Thu Hường (VN)
(74) Công ty TNHH Trường Xuân (AGELESS CO.,LTD.)
(55)



1.1



1.2

- (11) **3-0033693**
(15) 27/10/2021 (51) 26-05
(21) 3-2019-02564 (22) 09/10/2019
(18) 09/10/2024
(54) ĐÈN BÀN (28) 1
(45) 27/12/2021 405B (43) 25/09/2020 390
(73) CÔNG TY CỔ PHẦN BÓNG ĐÈN PHÍCH NƯỚC RẠNG ĐÔNG (VN)
87-89 phố Hạ Đình, phường Thanh Xuân Trung, quận Thanh Xuân, thành phố Hà Nội
(72) Lê Quốc Khánh (VN)
(55)



1.1



1.2



1.3



1.4



1.5



1.6



1.7

- (11) **3-0033694**
(15) 27/10/2021 (51) 07-07
(21) 3-2020-02957 (22) 07/12/2020
(18) 07/12/2025
(54) PHÍCH (28) 1
(45) 27/12/2021 405B (43) 25/02/2021 395A
(73) CÔNG TY CỔ PHẦN BÓNG ĐÈN PHÍCH NƯỚC RẠNG ĐÔNG (VN)
87-89 phố Hạ Đình, phường Thanh Xuân Trung, quận Thanh Xuân, thành phố Hà Nội
(72) Trần Trung Tường (VN)
(55)

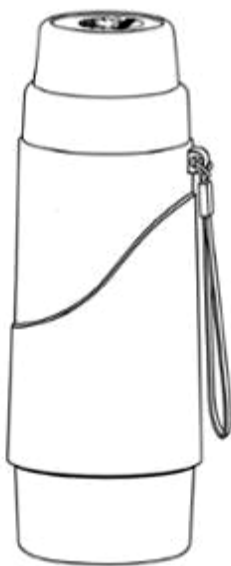

1.1



1.2

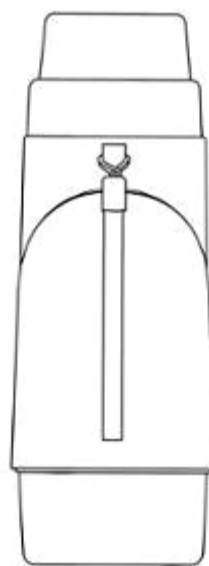

1.3

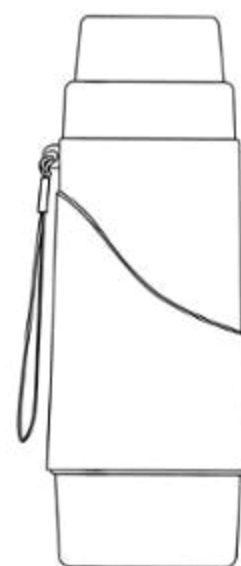

1.4



1.5



1.6



1.7

- (11) **3-0033695**
(15) 27/10/2021 (51) 07-07
(21) 3-2020-02958 (22) 07/12/2020
(18) 07/12/2025
(54) BÌNH GIỮ NHIỆT (28) 1
(45) 27/12/2021 405B (43) 25/02/2021 395A
(73) CÔNG TY CỔ PHẦN BÓNG ĐÈN PHÍCH NƯỚC RẠNG ĐÔNG (VN)
87-89 phố Hạ Đình, phường Thanh Xuân Trung, quận Thanh Xuân, thành phố Hà Nội
(72) Trần Trung Tường (VN)
(55)

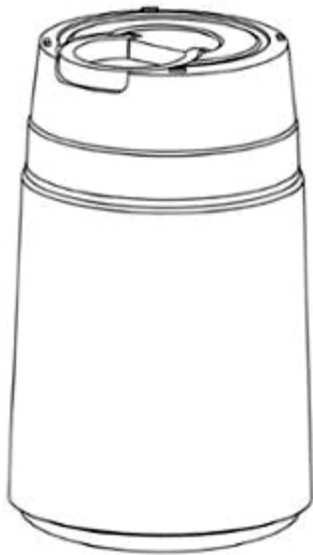

1.1

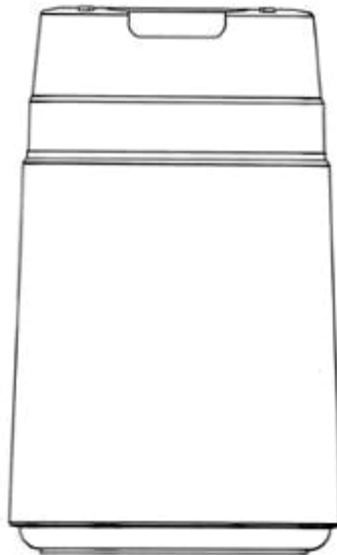

1.2

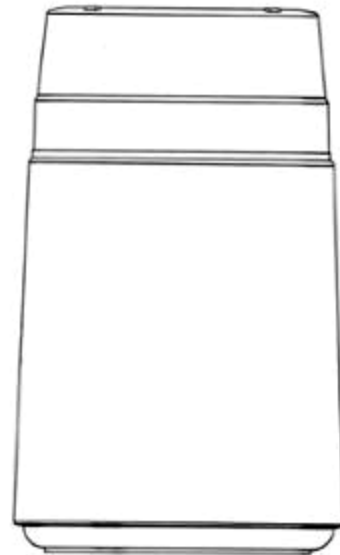

1.3

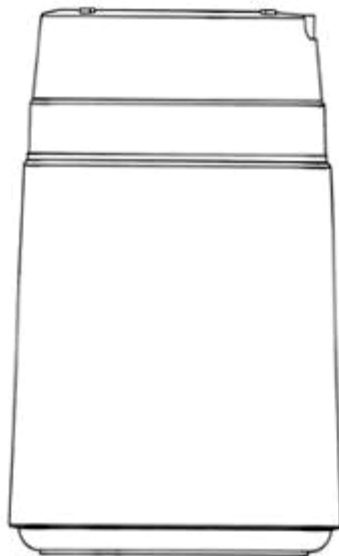

1.4

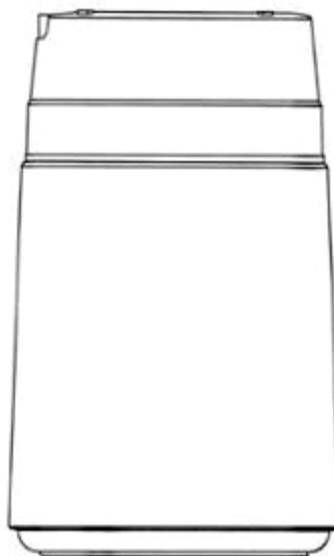

1.5



1.6

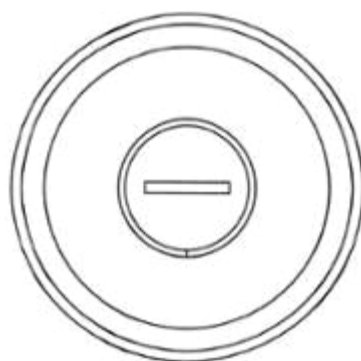

1.7

- (11) **3-0033696**
(15) 27/10/2021 (51) 13-03
(21) 3-2020-03015 (22) 14/12/2020
(18) 14/12/2025
(54) **CÔNG TẮC ĐIỀU KHIỂN TỪ XA LẮP TƯỜNG** (28) 1
(45) 27/12/2021 405B (43) 25/03/2021 396A
(73) **CÔNG TY TNHH CÔNG NGHỆ BATTO (VN)**
Số 79 Hoàng Ngân, Nhân Chính, quận Thanh Xuân, thành phố Hà Nội
(72) **Trương Công Mạnh (VN)**
(55)

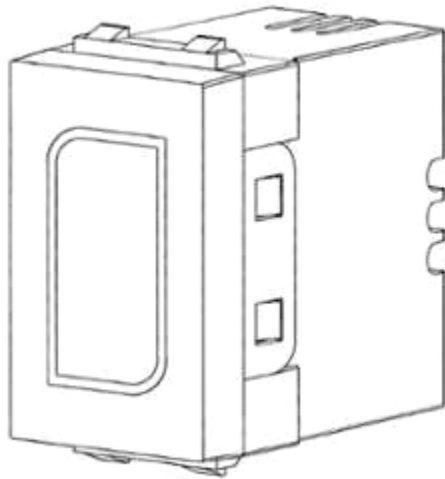

1.1



1.2

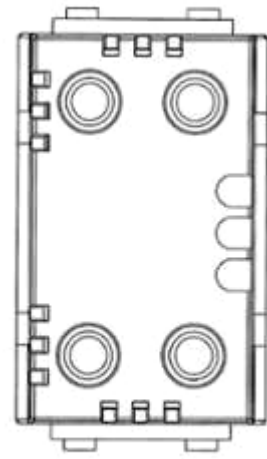

1.3

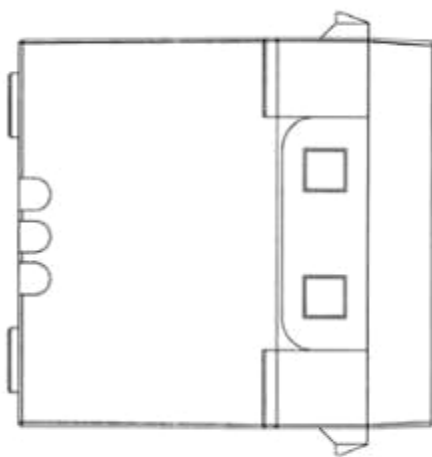

1.4

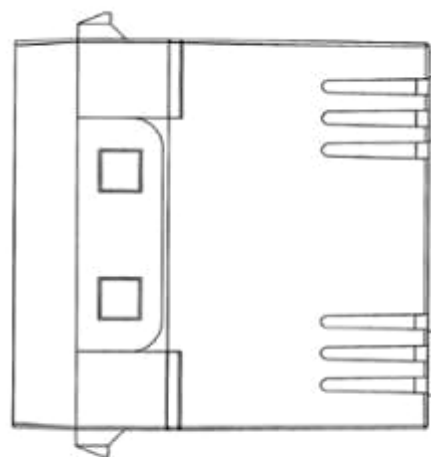

1.5

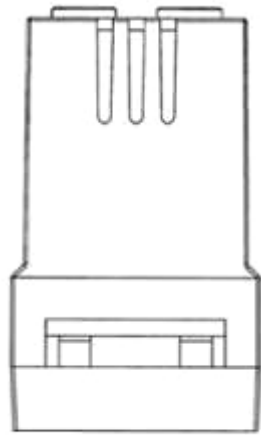

1.6

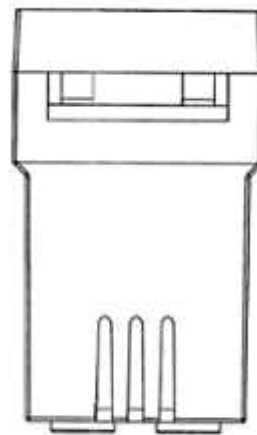

1.7

- (11) **3-0033697**
(15) 27/10/2021 (51) 13-02
(21) 3-2018-01921 (22) 10/09/2018
(18) 10/09/2023
(54) TRẠM BIẾN ÁP (28) 1
(45) 27/12/2021 405B (43) 25/09/2020 390
(73) CÔNG TY CỔ PHẦN TƯ VẤN, XÂY DỰNG VÀ DỊCH VỤ ĐIỆN VIỆT (VN)
Số 6, ngõ 226, đường Định Công, phường Định Công, quận Hoàng Mai, thành phố Hà Nội
(72) Bùi Quang Thịnh (VN)
(55)

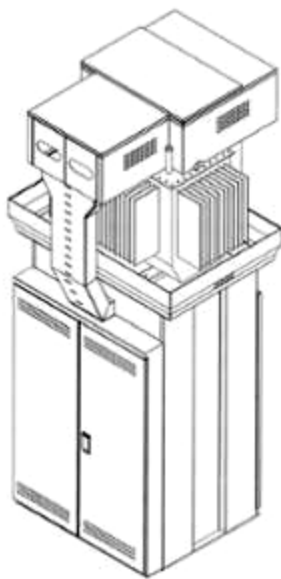

1.1

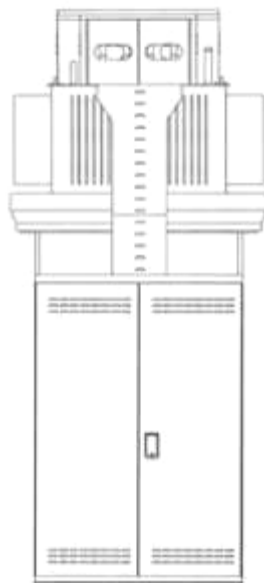

1.2

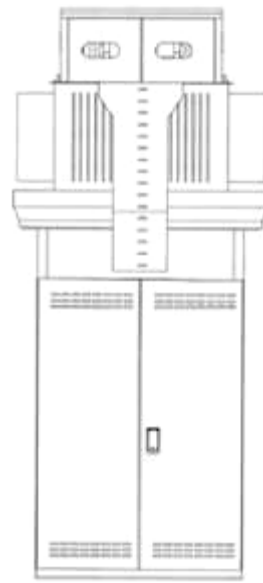

1.3

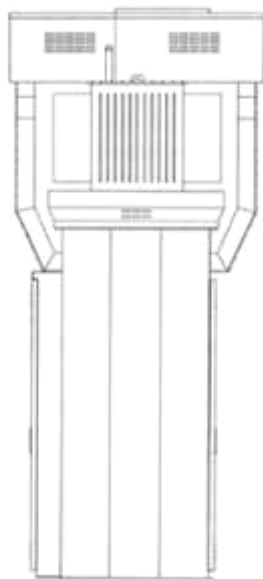

1.4

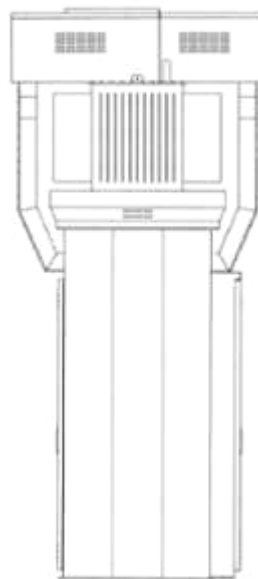

1.5

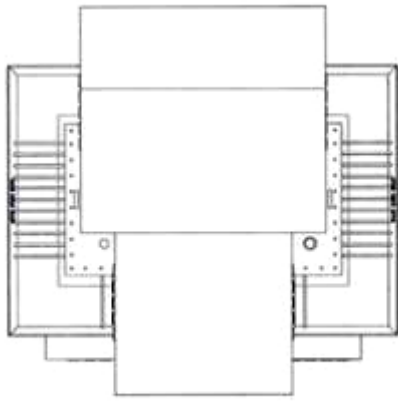

1.6

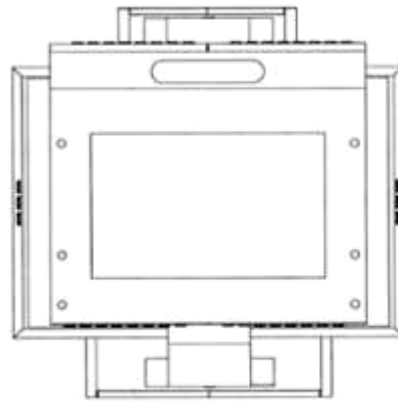

1.7

- (11) **3-0033698**
(15) 27/10/2021 (51) 12-06
(21) 3-2019-01986 (22) 06/08/2019
(18) 06/08/2024
(54) THUYỀN (28) 1
(30) 1902000579 08/02/2019 TH;
(45) 27/12/2021 405B (43) 30/01/2020 382A
(73) MINE MOBILITY RESEARCH CO., LTD. (TH)
89 Aia Capital Center Building Floor 16, Ratchadaphisek Road, Dindaeng Sub-District, Dindaeng District, Bangkok 10400, Thailand
(72) Wanswad Prinyawat (TH)
(74) Công ty TNHH Tầm nhìn và Liên danh (VISION & ASSOCIATES CO.LTD.)
(55)

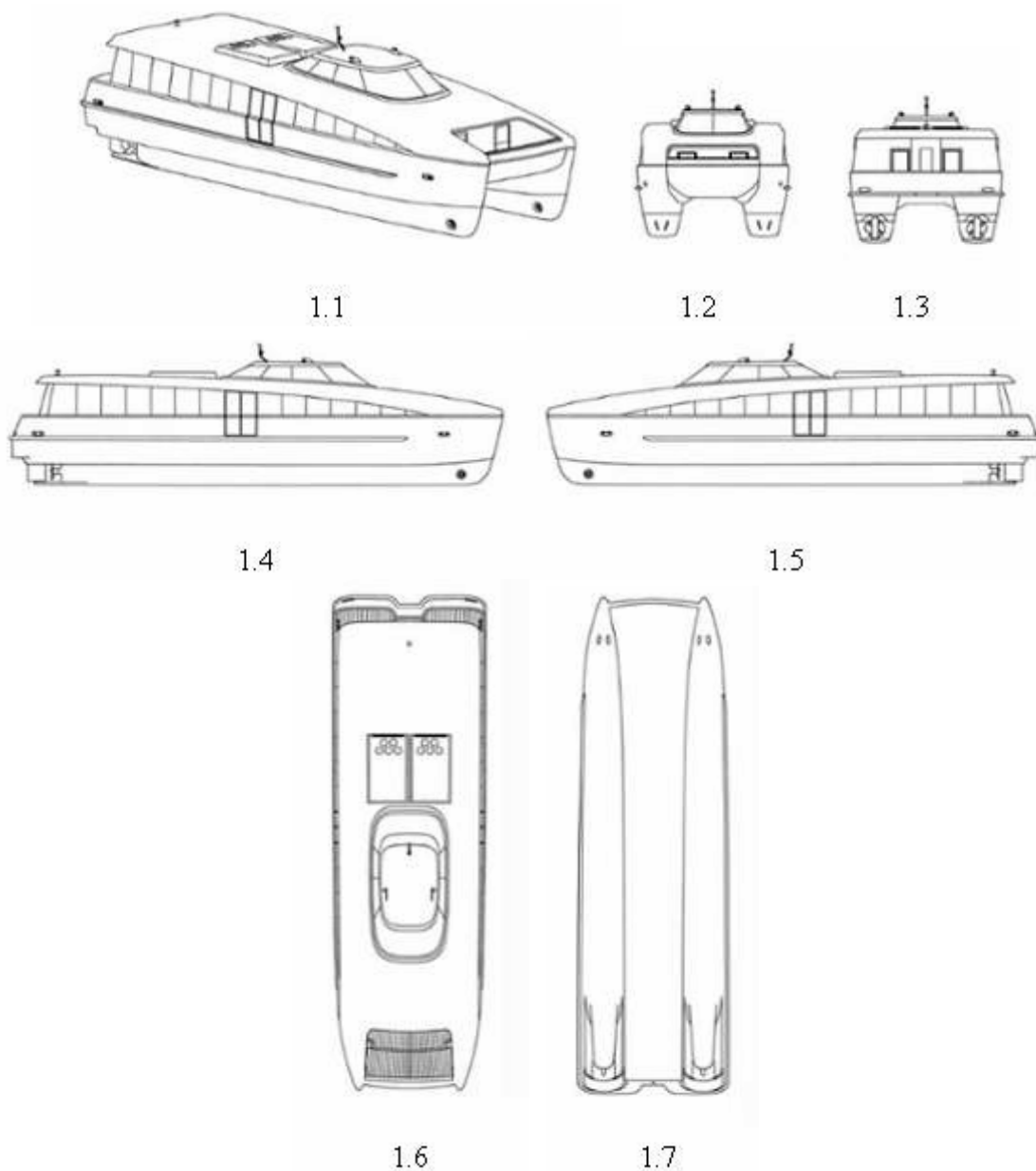

- (11) **3-0033699**
(15) 27/10/2021 (51) 07-07
(21) 3-2019-02840 (22) 11/11/2019
(18) 11/11/2024
(54) RỒ (28) 1
(45) 27/12/2021 405B (43) 25/02/2020 383A
(73) CÔNG TY CỔ PHẦN SẢN XUẤT NHỰA DUY TÂN (VN)
298 Hồ Học Lãm, phường An Lạc, quận Bình Tân, thành phố Hồ Chí Minh
(72) Trần Đức Xuyên (VN)
(74) Công ty TNHH Sở hữu trí tuệ INVENTIO (INVENTIO CO.,LTD)
(55)



1.1



1.2



1.3



1.4



1.5



1.6



1.7

- (11) **3-0033700**
(15) 27/10/2021 (51) 13-02
(21) 3-2020-00287 (22) 06/02/2020
(18) 06/02/2025
(54) THIẾT BỊ SẠC ĐIỆN (28) 1
(30) 29/704,580 05/09/2019 US; 29/704,579 05/09/2019 US;
(45) 27/12/2021 405B (43) 25/05/2020 386A
(73) TECHTRONIC CORDLESS GP (US)
100 Innovation Way, Anderson, SC 29621, United States of America
(72) Clint Cagle (US)
(74) Công ty TNHH Tâm nhìn và Liên danh (VISION & ASSOCIATES CO.LTD.)
(55)



1.1

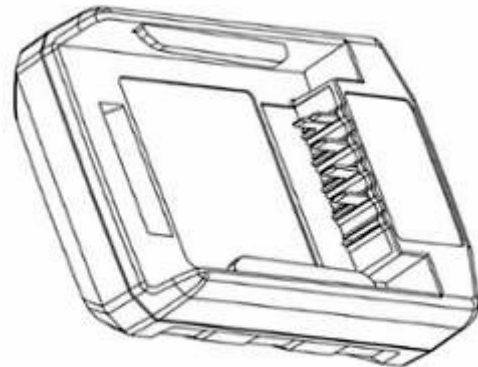

1.2

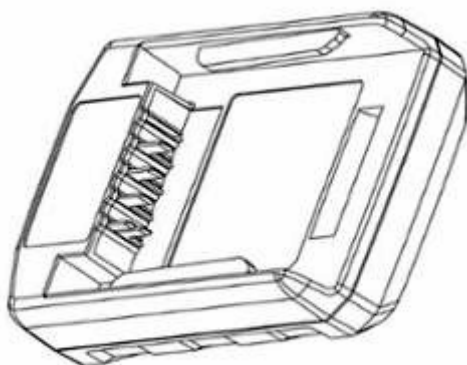

1.3



1.4



1.5



1.6

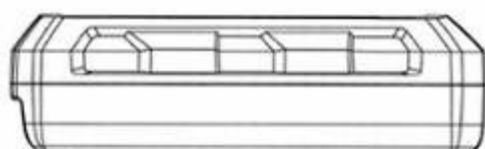

1.7

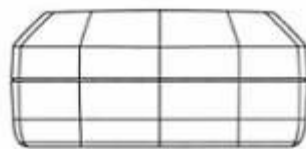

1.8



1.9

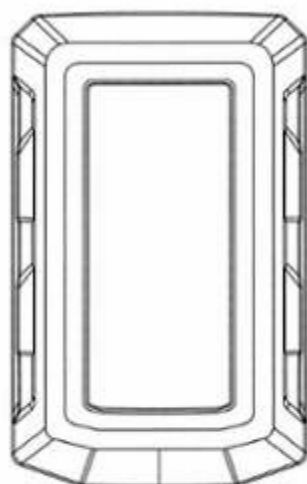

1.10

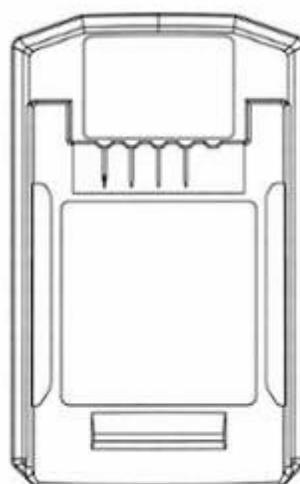

1.11

- (11) **3-0033701**
- (15) 27/10/2021 (51) 12-16
- (21) 3-2020-01362 (22) 11/06/2020
- (18) 11/06/2025
- (54) **HỆ THỐNG BUỒNG LÁI** (28) 1
- (30) 202030155639.3 17/04/2020 CN;
- (45) 27/12/2021 405B (43) 25/09/2020 390
- (73) **DONGFENG COMMERCIAL VEHICLE COMPANY LIMITED (CN)**
No. 10 Dongfeng Road, Wuhan Economical and Technology Development Zone,
Wuhan, Hubei 430000 China
- (72) 1. ZHOU, JUHONG (CN)
2. SHU, BENFENG (CN)
3. CHEN, JUNJUN (CN)
4. LI, LAN (CN)
5. REN, WUXING (CN)
6. WU, HUAIZHU (CN)
7. DAI, MINGHUI (CN)
8. HE, MENGZHOU (CN)
9. XU, JING (CN)
- (74) Công ty TNHH Dịch vụ Sở hữu trí tuệ KENFOX (KENFOX IP SERVICE CO.,LTD.)
- (55)



1.1



1.2



1.3



1.4



1.5



1.6



1.7

- (11) **3-0033702**
- (15) 28/10/2021 (51) 12-16
- (21) 3-2020-01364 (22) 11/06/2020
- (18) 11/06/2025
- (54) **BẢNG ĐIỀU KHIỂN CỦA PHƯƠNG TIỆN GIAO THÔNG** (28) 1
- (30) 202030167610.7 22/04/2020 CN;
- (45) 27/12/2021 405B (43) 25/09/2020 390
- (73) **DONGFENG COMMERCIAL VEHICLE COMPANY LIMITED (CN)**
No. 10 Dongfeng Road, Wuhan Economical and Technology Development Zone,
Wuhan, Hubei 430000 China
- (72) 1. ZHOU, JUHONG (CN)
2. LI, LAN (CN)
3. XU, JING (CN)
4. REN, WUXING (CN)
5. YANG, HE (CN)
6. DONG, BIN (CN)
7. QU, ERLONG (CN)
8. SUI, XIAOHUI (CN)
9. LIU, XIANGHUA (CN)
- (74) Công ty TNHH Dịch vụ Sở hữu trí tuệ KENFOX (KENFOX IP SERVICE CO.,LTD.)
- (55)



1.1



1.2



1.3



1.4



1.5



1.6



1.7

- (11) **3-0033703**
(15) 28/10/2021 (51) 09-01
(21) 3-2020-01704 (22) 24/07/2020
(18) 24/07/2025
(54) CHAI (28) 1
(45) 27/12/2021 405B (43) 26/10/2020 391A
(73) CÔNG TY TNHH CÁNH ĐỒNG VÀNG (VN)
57-59 đường số 3, khu phố 8, phường Trường Thọ, quận Thủ Đức, thành phố Hồ Chí Minh
(72) Lê Kim Khánh (VN)
(74) Công ty TNHH Sở hữu trí tuệ INVENTIO (INVENTIO CO.,LTD)
(55)



1.1



1.2



1.3



1.4



1.5



1.6

- (11) **3-0033704**
(15) 28/10/2021 (51) 12-16
(21) 3-2020-01796 (22) 31/07/2020
(18) 31/07/2025
(54) VÀNH BÁNH XE (28) 1
(45) 27/12/2021 405B (43) 26/10/2020 391A
(73) MENG KAH AUTO PARTS TRADING SDN. BHD. (MY)
40, Jalan TPP5, Taman Perindustrian Putra, 47130 Puchong, Selangor, Malaysia
(72) LEE CONG QUAN (MY)
(74) Công ty TNHH Trường Xuân (AGELESS CO.,LTD.)
(55)



1.1

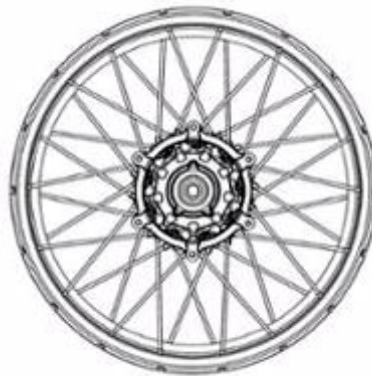

1.2

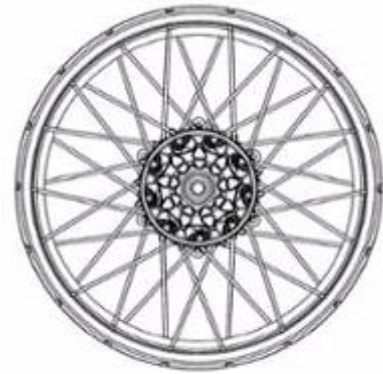

1.3



1.4

1.5



1.6

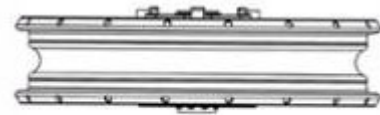

1.7

- (11) **3-0033705**
- (15) 28/10/2021 (51) 19-08
- (21) 3-2020-01985 (22) 27/08/2020
- (18) 27/08/2025
- (54) NHÃN SẢN PHẨM (28) 1
- (45) 27/12/2021 405B (43) 25/11/2020 392
- (73) HỘ KINH DOANH SẢN XUẤT VÀ MUA BÁN TUẤN LINH (VN)
Số 9, tổ 23, ấp Phú Thành, xã Tân Phú, huyện Tam Bình, tỉnh Vĩnh Long
- (72) Nguyễn Thanh Tân (VN)
- (74) Công ty TNHH sở hữu trí tuệ AGL (AGL IP)
- (55)



- (11) **3-0033706**
(15) 28/10/2021 (51) 19-08
(21) 3-2020-01986 (22) 27/08/2020
(18) 27/08/2025
(54) NHÃN SẢN PHẨM (28) 1
(45) 27/12/2021 405B (43) 25/11/2020 392
(73) HỘ KINH DOANH SẢN XUẤT VÀ MUA BÁN TUẤN LINH (VN)
Số 9, tổ 23, ấp Phú Thành, xã Tân Phú, huyện Tam Bình, tỉnh Vĩnh Long
(72) Nguyễn Thanh Tân (VN)
(74) Công ty TNHH sở hữu trí tuệ AGL (AGL IP)
(55)



- (11) **3-0033707**
(15) 28/10/2021 (51) 19-08
(21) 3-2020-01987 (22) 27/08/2020
(18) 27/08/2025
(54) NHÃN SẢN PHẨM (28) 1
(45) 27/12/2021 405B (43) 25/11/2020 392
(73) HỘ KINH DOANH SẢN XUẤT VÀ MUA BÁN TUẦN LINH (VN)
Số 9, tổ 23, ấp Phú Thành, xã Tân Phú, huyện Tam Bình, tỉnh Vĩnh Long
(72) Nguyễn Thanh Tân (VN)
(74) Công ty TNHH sở hữu trí tuệ AGL (AGL IP)
(55)



- (11) **3-0033708**
(15) 28/10/2021 (51) 09-03
(21) 3-2020-02921 (22) 02/12/2020
(18) 02/12/2025
(54) THÙNG ĐỰNG (28) 1
(45) 27/12/2021 405B (43) 25/01/2021 394A
(73) HỢP TÁC XÃ CHÔM CHÔM BÌNH HÒA PHƯỚC (VN)
Xã Bình Hòa Phước, huyện Long Hồ, tỉnh Vĩnh Long
(72) Huỳnh Minh Đông (VN)
(74) Công ty TNHH sở hữu trí tuệ AGL (AGL IP)
(55)



1.1



1.2

- (11) **3-0033709**
(15) 28/10/2021 (51) 09-03
(21) 3-2020-01655 (22) 20/07/2020
(18) 20/07/2025
(54) HỘP GỖ (28) 1
(45) 27/12/2021 405B (43) 25/12/2020 393A
(73) CÔNG TY TNHH SẢN XUẤT THƯƠNG MẠI DỊCH VỤ DALATA (VN)
Số 212 đường Tô Hiến Thành, phường 3, thành phố Đà Lạt, tỉnh Lâm Đồng
(72) ĐỖ VĂN AN (VN)
(55)



1.1



1.2



1.3



1.4



1.5



1.6



1.7

- (11) **3-0033710**
(15) 28/10/2021 (51) 13-99
(21) 3-2020-01647 (22) 20/07/2020
(18) 20/07/2025
(54) **HỆ THỐNG THU NĂNG LƯỢNG GIÓ** (28) 1
(45) 27/12/2021 405B (43) 25/09/2020 390
(73) **CÔNG TY TNHH SẢN XUẤT THƯƠNG MẠI DỊCH VỤ NGUYỄN CHÍ (VN)**
49/21 đường TL41 khu phố 1, phường Thạnh Lộc, quận 12, thành phố Hồ Chí Minh
(72) Lê Thành Nguyên (VN)
(55)

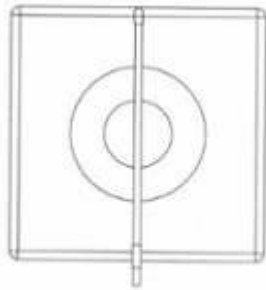

1.1

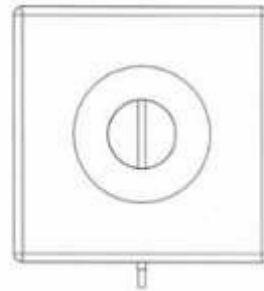

1.2

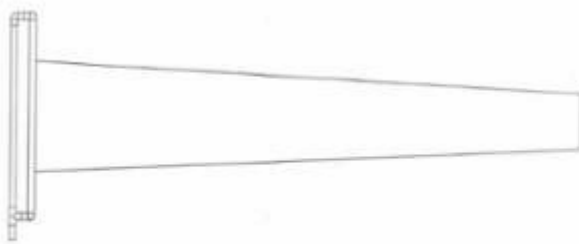

1.3

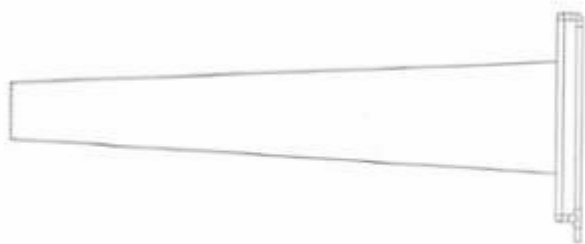

1.4

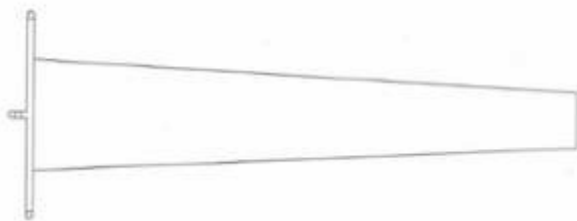

1.5



1.6

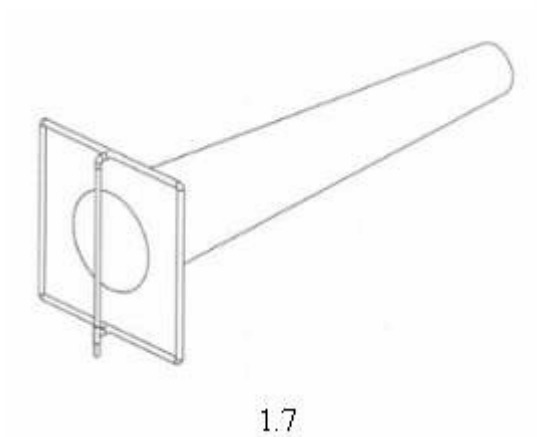

1.7

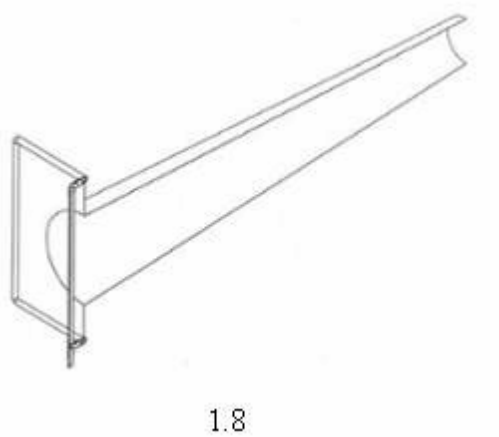

1.8

- (11) **3-0033711**
- (15) 29/10/2021
- (21) 3-2020-01835
- (18) 21/11/2023
- (54) TỦ LẠNH
- (30) 2018-011227 22/05/2018 JP;
- (45) 27/12/2021 405B
- (73) MITSUBISHI ELECTRIC CORPORATION (JP)
7-3, Marunouchi 2-chome, Chiyoda-ku, Tokyo 100-8310 Japan
- (72) Shingo KAWAKAMI (JP)
- (74) Công ty TNHH một thành viên Sở hữu trí tuệ VCCI (VCCI-IP CO.,LTD)
- (55)

(51) 15-07

(22) 21/11/2018

(28) 1

(43) 26/10/2020 391A

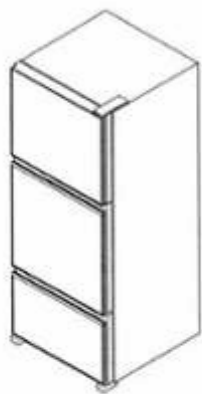

1.1

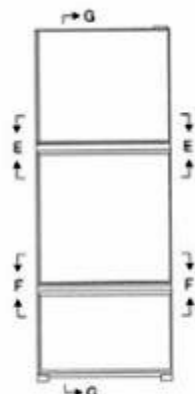

1.2



1.3



1.4



1.5



1.6

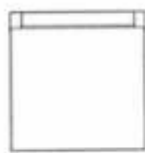

1.7



1.8



1.9

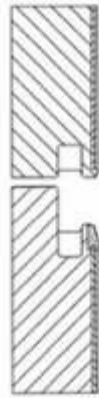

1.10



1.11



1.12

- (11) **3-0033712**
(15) 29/10/2021 (51) 23-04
(21) 3-2020-02511 (22) 09/10/2020
(18) 09/10/2025
(54) MÁY ĐIỀU HÒA KHÔNG KHÍ (28) 1
(45) 27/12/2021 405B (43) 25/12/2020 393A
(73) PANASONIC APPLIANCES AIR-CONDITIONING MALAYSIA SDN. BHD.
(MY)
Lot 2, Persiaran Tengku Ampuan, Section 21, Shah Alam Industrial Site, 40300
Shah Alam, Selangor Darul Ehsan, Malaysia
(72) 1. KENSAKU OKABE (JP)
2. CHIEN SHIUNG TAN (MY)
(74) Công ty cổ phần tư vấn Trung Thực (TRUNG THUC.,JSC)
(55)



1.1

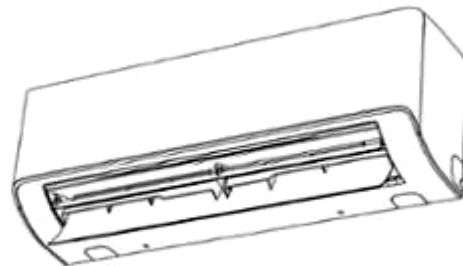

1.2



1.3



1.4



1.5



1.6

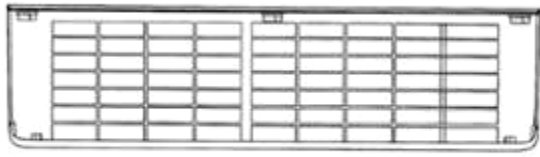

1.7



1.8

- (11) **3-0033713**
(15) 29/10/2021 (51) 19-08
(21) 3-2020-02734 (22) 10/11/2020
(18) 10/11/2025
(54) NHÃN SẢN PHẨM (28) 1
(45) 27/12/2021 405B (43) 25/01/2021 394A
(73) ĐỒNG THỊ HUY (VN)
Thượng Hải, phường Hải Thanh, thị xã Nghi Sơn, tỉnh Thanh Hóa
(72) Đồng Thị Huy (VN)
(74) Công ty TNHH MASTERBRAND (MASTERBRAND)
(55)



- (11) **3-0033714**
(15) 29/10/2021 (51) 08-05
(21) 3-2019-03004 (22) 22/11/2019
(18) 22/11/2024
(54) KÌM (28) 1
(30) 29/692,072 22/05/2019 US;
(45) 27/12/2021 405B (43) 25/08/2020 389A
(73) TOUGHBUILT INDUSTRIES, INC. (US)
25371 Commercecentre Drive, Suite 200, Lake Forest, CA 92630, USA
(72) 1. MICHAEL H. PANOSIAN (US)
2. JOSHUA KEELER (US)
(74) Công ty TNHH Sở hữu trí tuệ Thảo Quyên (INVENCO.,LTD)
(55)



1.1



1.2



1.3



1.4



1.5



1.6



1.7



1.8

- (11) **3-0033715**
(15) 29/10/2021 (51) 09-03
(21) 3-2020-02221 (22) 09/09/2020
(18) 09/09/2025
(54) BAO BÌ SẢN PHẨM (28) 1
(45) 27/12/2021 405B (43) 25/03/2021 396A
(73) CÔNG TY TNHH TM & DV VÂN THÀNH COSMETICS (VN)
Lô 04-DV 07 khu đất dịch vụ CEO, thôn Sài Khê, xã Sài Sơn, huyện Quốc Oai,
thành phố Hà Nội
(72) Đào Tiến Thành (VN)
(74) Công ty Luật TNHH Gia Phạm (GIA PHAM LAW CO.,LTD)
(55)



1.1



1.2

- (11) **3-0033716**
(15) 29/10/2021 (51) 25-01
(21) 3-2020-02260 (22) 14/09/2020
(18) 14/09/2025
(54) VIÊN GẠCH GỖ (28) 1
(45) 27/12/2021 405B (43) 25/11/2020 392
(73) CÔNG TY CỔ PHẦN KIẾN TRÚC VÀ ĐẦU TƯ XÂY DỰNG HÀ NỘI -
A&MORE (VN)
Số 29, ngõ 79 Lý Nam Đế, phường Cửa Đông, quận Hoàn Kiếm, thành phố Hà Nội
(72) Vũ Thắng (VN)
(55)



1.1



1.2



1.3



1.4



1.5

- (11) **3-0033717**
 (15) 29/10/2021 (51) 09-01
 (21) 3-2020-00310 (22) 11/02/2020
 (18) 11/02/2025
 (54) LỌ XỊT (28) 1
 (30) 2019-019254 29/08/2019 JP;
 (45) 27/12/2021 405B (43) 25/06/2020 387A
 (73) HISAMITSU PHARMACEUTICAL CO., INC. (JP)
 408, Tashirodaikan-machi, Tosu-shi, Saga 841-0017 Japan
 (72) 1. MICHIAKI TSUJI (JP)
 2. HIROYUKI NAGASHIMA (JP)
 (74) Công ty TNHH một thành viên Sở hữu trí tuệ VCCI (VCCI-IP CO.,LTD)
 (55)

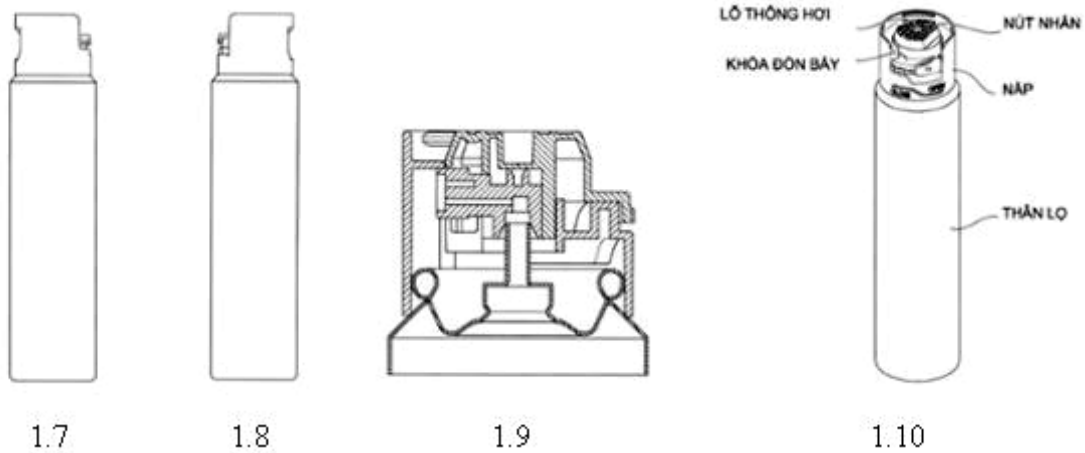
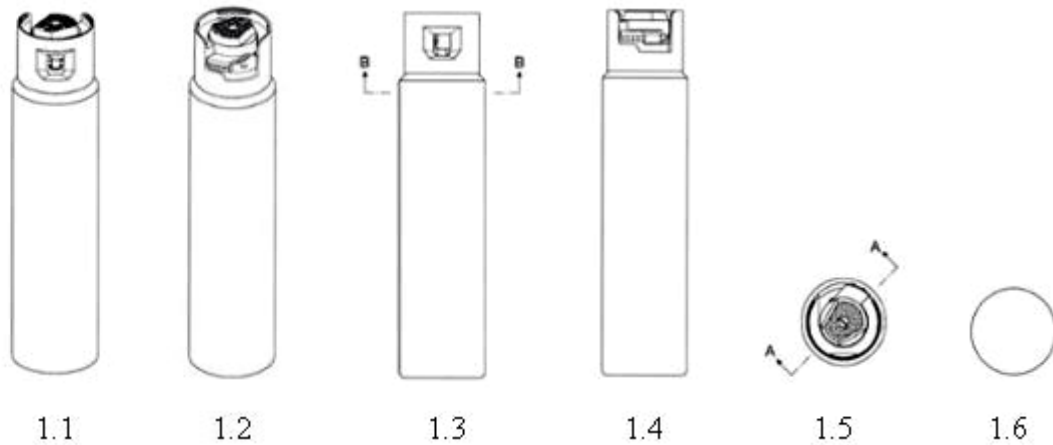



1.11



1.12



1.13



1.14



1.15

- (11) **3-0033718**
(15) 29/10/2021 (51) 25-01
(21) 3-2020-00649 (22) 23/03/2020
(18) 23/03/2025
(54) THANH NHÔM ĐỊNH HÌNH (28) 1
(45) 27/12/2021 405B (43) 27/07/2020 388A
(73) CÔNG TY TNHH QUỐC TẾ HAB (VN)
174/6 Lê Lư, phường Phú Thọ Hòa, quận Tân Phú, thành phố Hồ Chí Minh
(72) Đặng Quốc Duẩn (VN)
(74) Văn phòng Luật sư Long Nguyễn (LONG NGUYEN LAW OFFICE)
(55)

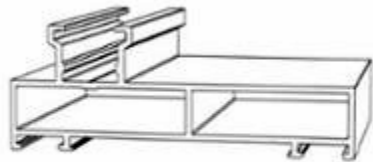

1.1

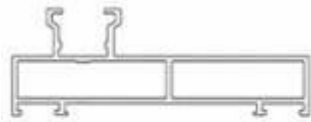

1.2

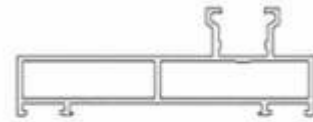

1.3

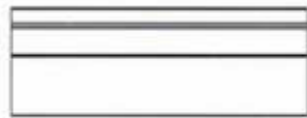

1.4

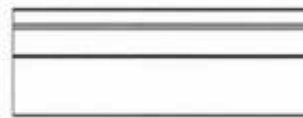

1.5

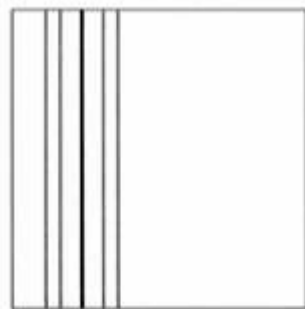

1.6

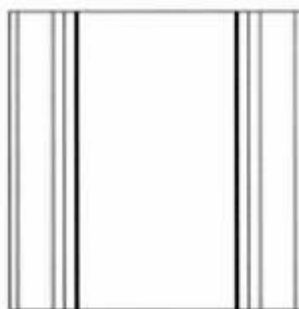

1.7

- (11) **3-0033719**
(15) 29/10/2021 (51) 25-01
(21) 3-2020-00655 (22) 23/03/2020
(18) 23/03/2025
(54) THANH NHÔM ĐỊNH HÌNH (28) 1
(45) 27/12/2021 405B (43) 25/09/2020 390
(73) CÔNG TY TNHH QUỐC TẾ HAB (VN)
174/6 Lê Lư, phường Phú Thọ Hòa, quận Tân Phú, thành phố Hồ Chí Minh
(72) Đặng Quốc Duẩn (VN)
(74) Văn phòng Luật sư Long Nguyễn (LONG NGUYEN LAW OFFICE)
(55)

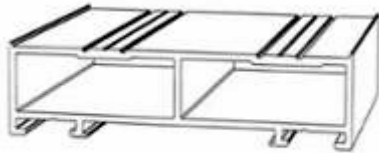

1.1

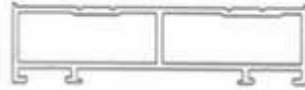

1.2



1.3



1.4



1.5

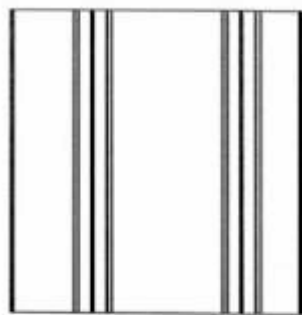

1.6

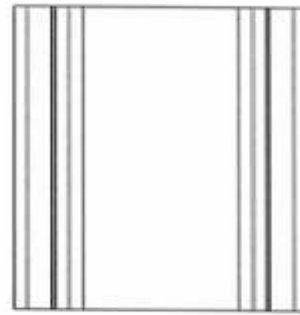

1.7

- (11) **3-0033720**
(15) 01/11/2021 (51) 07-01
(21) 3-2019-02952 (22) 19/11/2019
(18) 19/11/2024
(54) BỘ ẤM CHÉN (28) 5
(45) 27/12/2021 405B (43) 25/11/2020 392
(73) CÔNG TY TNHH MINH LONG I (VN)
333 khu phố Hưng Lộc, phường Hưng Định, thị xã Thuận An, tỉnh Bình Dương
(72) Lý Ngọc Minh (VN)
(55)



1.1



1.2



1.3



1.4



1.5



1.6



1.7



1.8



1.9



1.10



1.11



1.12



1.13



1.14



1.15



1.16



1.17



1.18



1.19



1.20



1.21



1.22



1.23



1.24



1.25



1.26



1.27



1.28



1.29



1.30



1.31

- (11) **3-0033721**
(15) 01/11/2021 (51) 11-02
(21) 3-2019-03024 (22) 25/11/2019
(18) 25/11/2024
(54) BÌNH (28) 1
(45) 27/12/2021 405B (43) 25/09/2020 390
(73) CÔNG TY TNHH MINH LONG I (VN)
333 khu phố Hưng Lộc, phường Hưng Định, thị xã Thuận An, tỉnh Bình Dương
(72) Lý Ngọc Minh (VN)
(55)



1.1

1.2

1.4

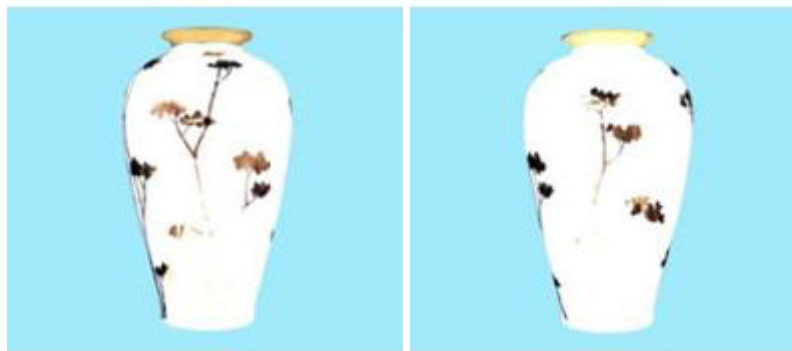

1.3

1.5

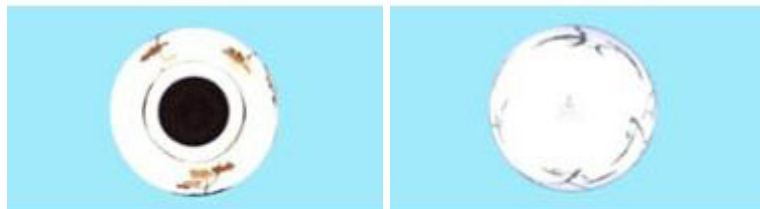

1.6

1.7

- (11) **3-0033722**
(15) 01/11/2021 (51) 11-02
(21) 3-2019-03025 (22) 25/11/2019
(18) 25/11/2024
(54) BÌNH (28) 1
(45) 27/12/2021 405B (43) 25/09/2020 390
(73) CÔNG TY TNHH MINH LONG I (VN)
333 khu phố Hưng Lộc, phường Hưng Định, thị xã Thuận An, tỉnh Bình Dương
(72) Lý Ngọc Minh (VN)
(55)

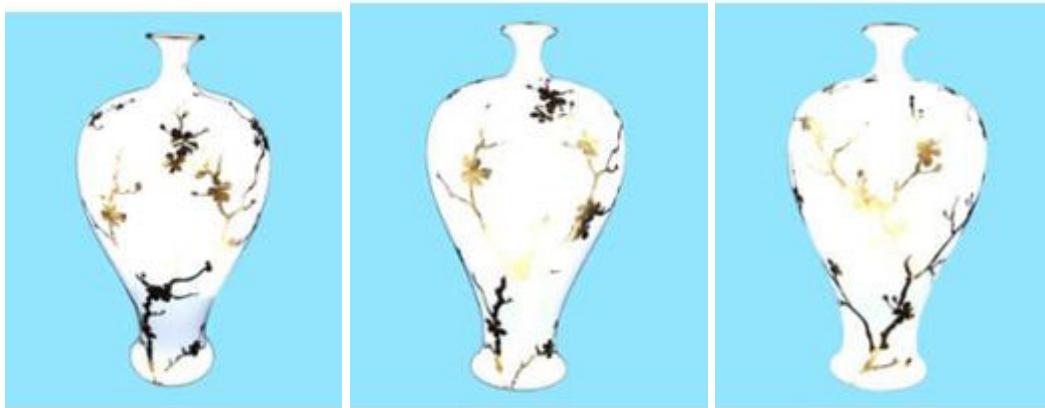

1.1

1.2

1.3

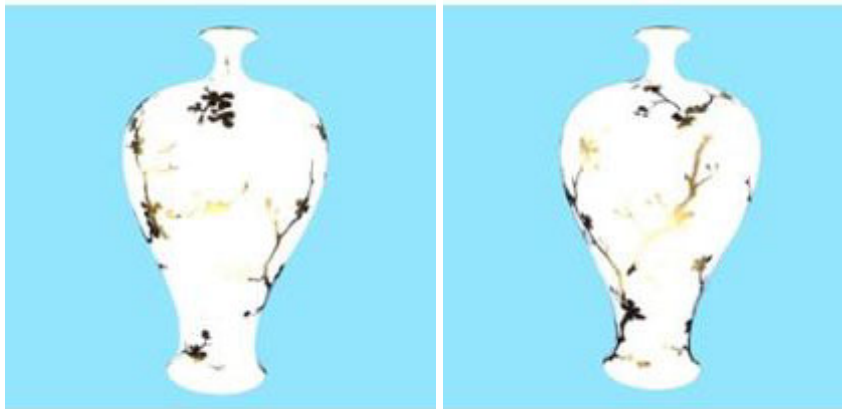

1.4

1.5

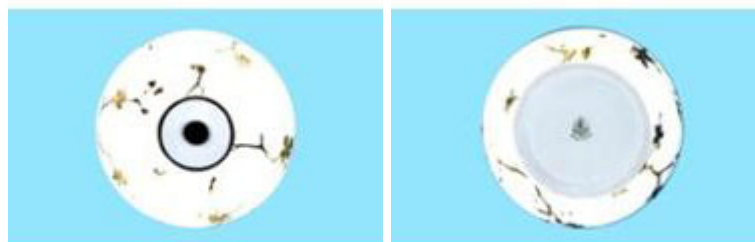

1.6

1.7

- (11) **3-0033723**
 - (15) 01/11/2021
 - (21) 3-2020-00783
 - (18) 08/04/2025
 - (54) VẢI
 - (30) 29/709,717 16/10/2019 US;
 - (45) 27/12/2021 405B
 - (73) COLUMBIA SPORTSWEAR NORTH AMERICA, INC. (US)
14375 NW Science Park Drive, Portland, Oregon 97229, USA
 - (72) David Reid (US)
 - (74) Công ty TNHH Ban Ca (BANCA)
 - (55)
- (51) 05-05
 - (22) 08/04/2020
 - (28) 1
 - (43) 25/11/2020 392



1.1



1.2

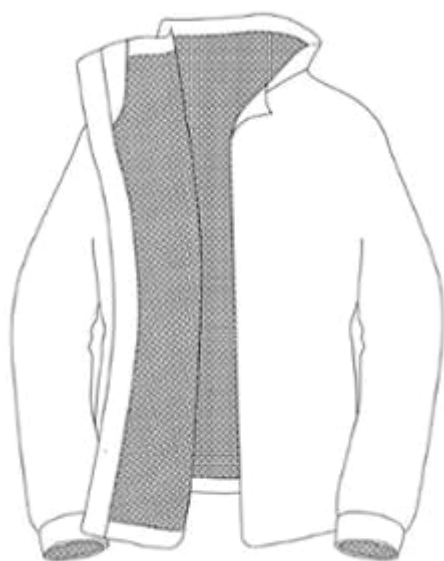

1.3



1.4



1.5

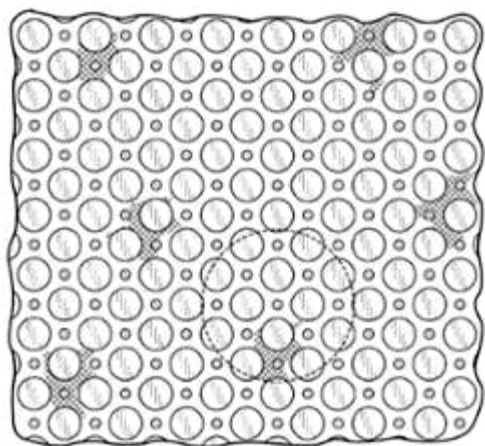

1.6

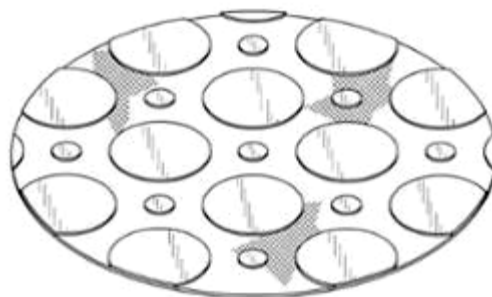

1.7

- (11) **3-0033724**
(15) 01/11/2021 (51) 15-07
(21) 3-2020-01834 (22) 21/11/2018
(18) 21/11/2023
(54) TỦ LẠNH (28) 2
(30) 2018-011224 22/05/2018 JP; 2018-011223 22/05/2018 JP;
(45) 27/12/2021 405B (43) 26/10/2020 391A
(73) MITSUBISHI ELECTRIC CORPORATION (JP)
7-3, Marunouchi 2-chome, Chiyoda-ku, Tokyo 100-8310 Japan
(72) Shingo KAWAKAMI (JP)
(74) Công ty TNHH một thành viên Sở hữu trí tuệ VCCI (VCCI-IP CO.,LTD)
(55)

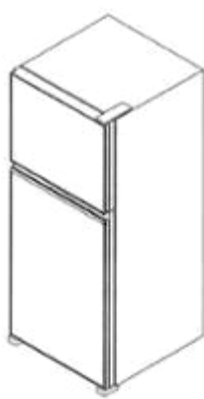

1.1

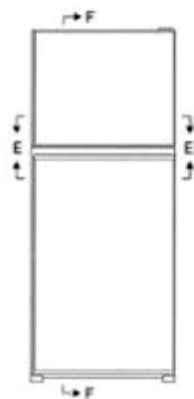

1.2



1.3



1.4



1.5



1.6



1.7



1.8



1.9



1.10



1.11

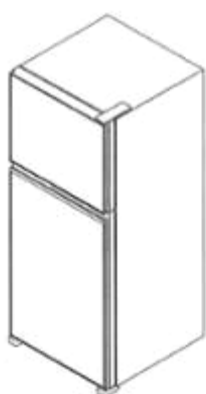

2.1



2.2



2.3



2.4



2.5

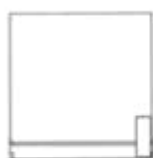

2.6



2.7

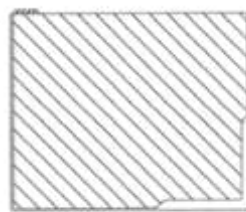

2.8



2.9



2.10



2.11

- (11) **3-0033725**
(15) 01/11/2021 (51) 08-05
(21) 3-2019-02152 (22) 26/08/2019
(18) 26/08/2024
(54) MŨI ĐỘT, DẬP KÝ HIỆU LÊN (28) 1
SẢN PHẨM KIM HOÀN
(45) 27/12/2021 405B (43) 25/01/2021 394A
(73) CÔNG TY TNHH BẢO TÍN MINH CHÂU (VN)
Số 29 phố Trần Nhân Tông, phường Bùi Thị Xuân, quận Hai Bà Trưng, thành phố
Hà Nội
(72) Vũ Minh Châu (VN)
(55)

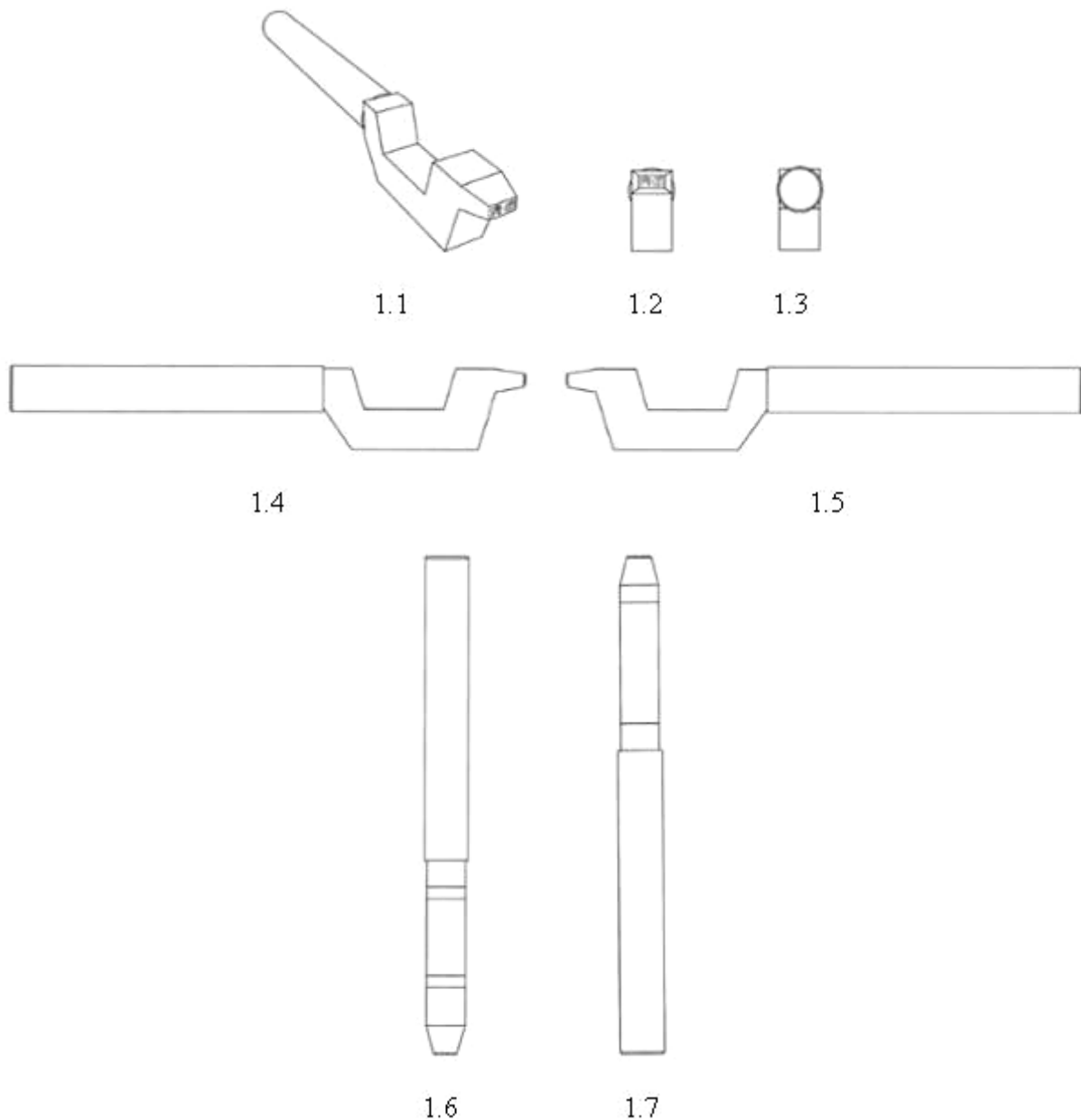

- (11) **3-0033726**
(15) 01/11/2021 (51) 13-02; 13-03
(21) 3-2020-02674 (22) 30/10/2020
(18) 30/10/2025
(54) THIẾT BỊ ĐIỀU HỢP (28) 1
(30) 29/754,088 06/10/2020 US;
(45) 27/12/2021 405B (43) 25/02/2021 395A
(73) GOOGLE LLC (US)
1600 Amphitheatre Parkway, Mountain View, California 94043, United States of America
(72) 1. DONGKYU LEE (KR)
2. SUNG KYUN BAI (KR)
3. MAJ ISABELLE OLSSON (SE)
4. ÉTIENNE BÉRUBÉ (CA)
(74) Công ty Luật TNHH ROUSE Việt Nam (ROUSE LAW CO.,LTD)
(55)



1.1



1.2



1.3

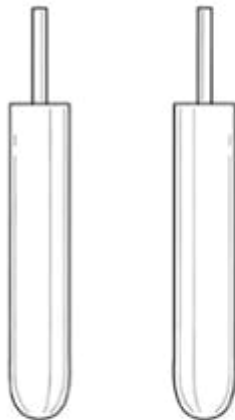

1.4

1.5



1.6



1.7

- (11) **3-0033727**
(15) 01/11/2021 (51) 19-07; 21-01
(21) 3-2020-02366 (22) 22/09/2020
(18) 22/09/2025
(54) **BẢNG CHỮ SỐ** (28) 1
(45) 27/12/2021 405B (43) 25/02/2021 395A
(73) **CÔNG TY TNHH MTV SD (VN)**
Khu phố 3, phường 9, thành phố Mỹ Tho, tỉnh Tiền Giang
(72) Nguyễn Văn Dũng (VN)
(74) Công ty Luật Hợp danh bản quyền Quốc tế (CIS LAW FIRM)
(55)

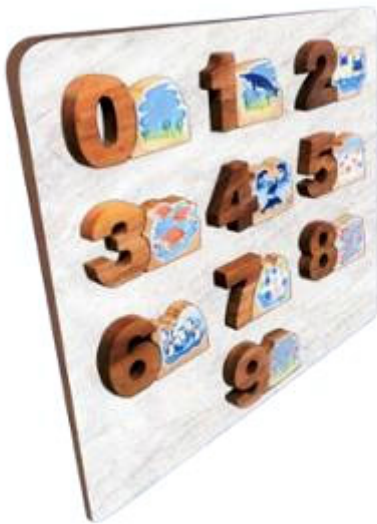

1.1



1.2



1.3



1.4

1.5



1.6



1.7

- (11) **3-0033728**
(15) 01/11/2021 (51) 14-03
(21) 3-2020-02691 (22) 04/11/2020
(18) 04/11/2025
(54) THIẾT BỊ ĐIỆN TỬ (28) 1
(30) 2020-010084 22/05/2020 JP;
(45) 27/12/2021 405B (43) 25/01/2021 394A
(73) SONY INTERACTIVE ENTERTAINMENT INC. (JP)
1-7-1 Konan, Minato-ku, Tokyo, Japan
(72) Yujin MORISAWA (JP)
(74) Công ty Luật TNHH Phạm và Liên danh (PHAM & ASSOCIATES)
(55)



1.1

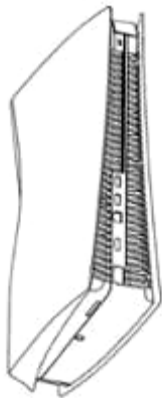

1.2



1.3



1.4

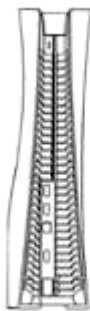

1.5



1.6



1.7



1.8

- (11) **3-0033729**
(15) 01/11/2021 (51) 13-02
(21) 3-2019-00564 (22) 06/03/2019
(18) 06/03/2024
(54) TRỤ ĐỒ MÁY BIẾN ÁP (28) 2
(45) 27/12/2021 405B (43) 25/11/2019 380A
(73) CÔNG TY CỔ PHẦN ĐẦU TƯ PHÁT TRIỂN ĐIỆN LỰC (EDI) (VN)
Phòng 804, tòa nhà A3B 92 Thanh Nhàn, quận Hai Bà Trưng, thành phố Hà Nội
(72) Hồ Viết Thống (VN)
(55)

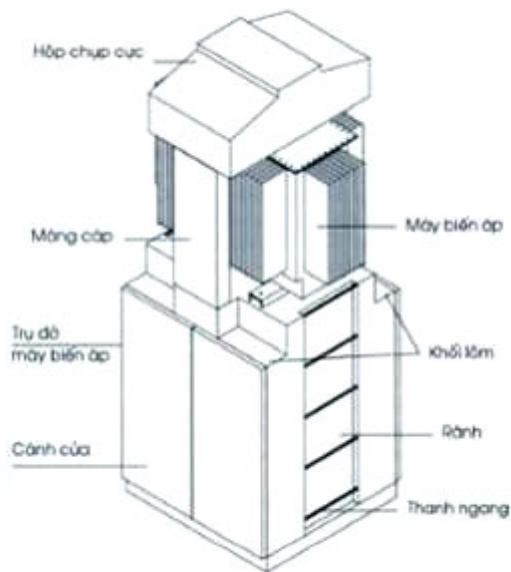

1.1

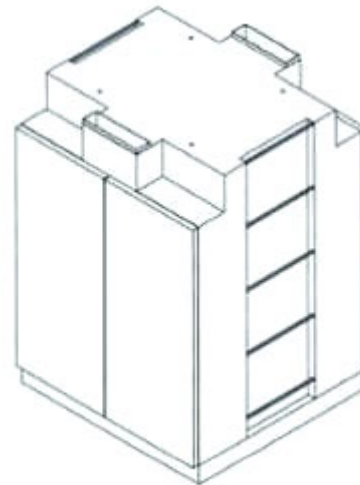

1.2

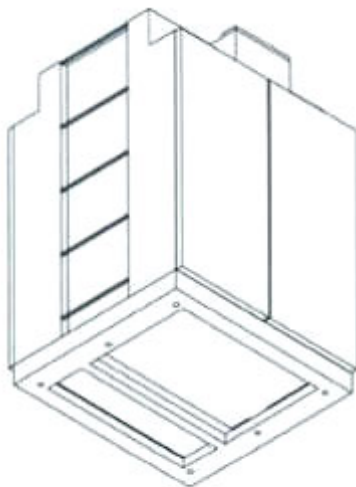

1.3



1.4

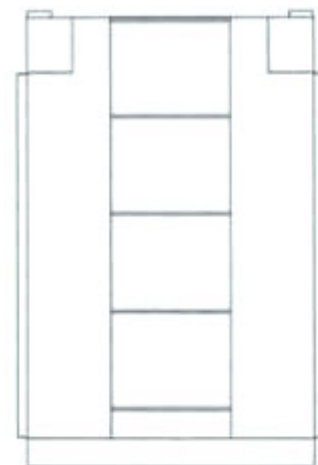

1.5

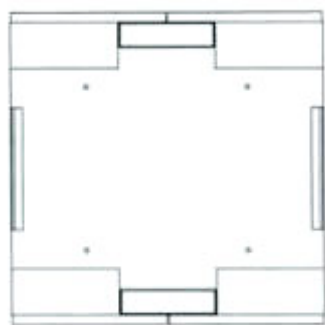

1.6

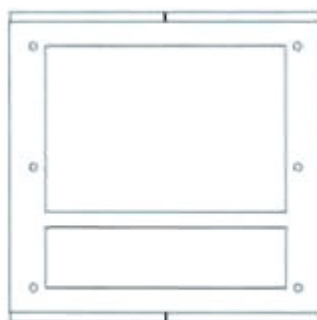

1.7

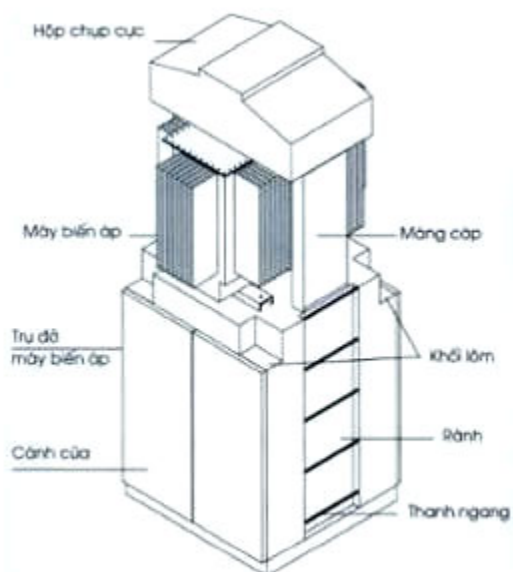

2.1

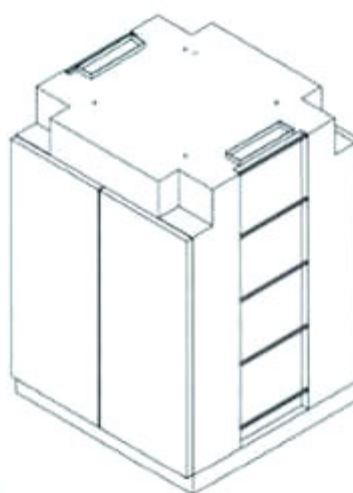

2.2

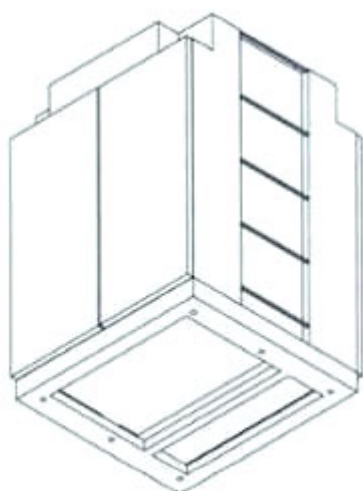

2.3

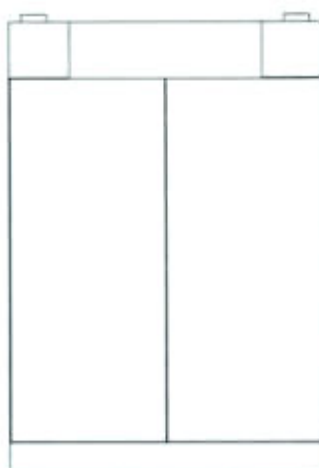

2.4

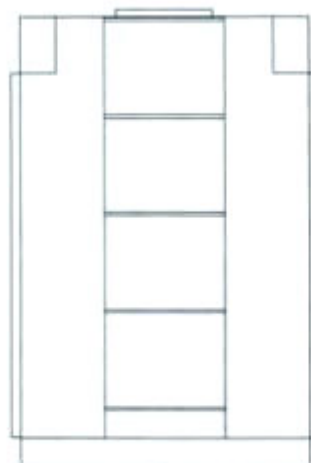

2.5

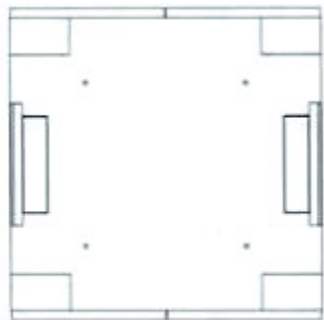

2.6

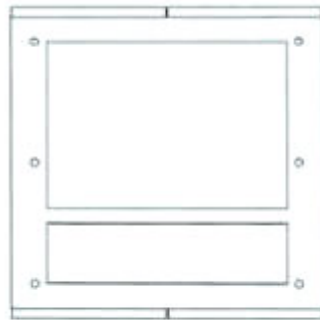

2.7

- (11) **3-0033730**
(15) 02/11/2021 (51) 24-02
(21) 3-2020-02929 (22) 03/12/2020
(18) 03/12/2025
(54) THIẾT BỊ LẤY MẪU (28) 1
(30) 30-2020-0027422 17/06/2020 KR;
(45) 27/12/2021 405B (43) 25/02/2021 395A
(73) BIONLIFESCIENCE CO., LTD. (KR)
(11901) A-601,19, Sanmaru-ro, Guri-si, Gyeonggi-do, Republic of Korea
(72) 1. GOH, CHANG WOOK (KR)
2. KIM, BONG YOON (KR)
3. JEONG, JOONG HWAN (KR)
(74) Công ty TNHH Trường Xuân (AGELESS CO.,LTD.)
(55)

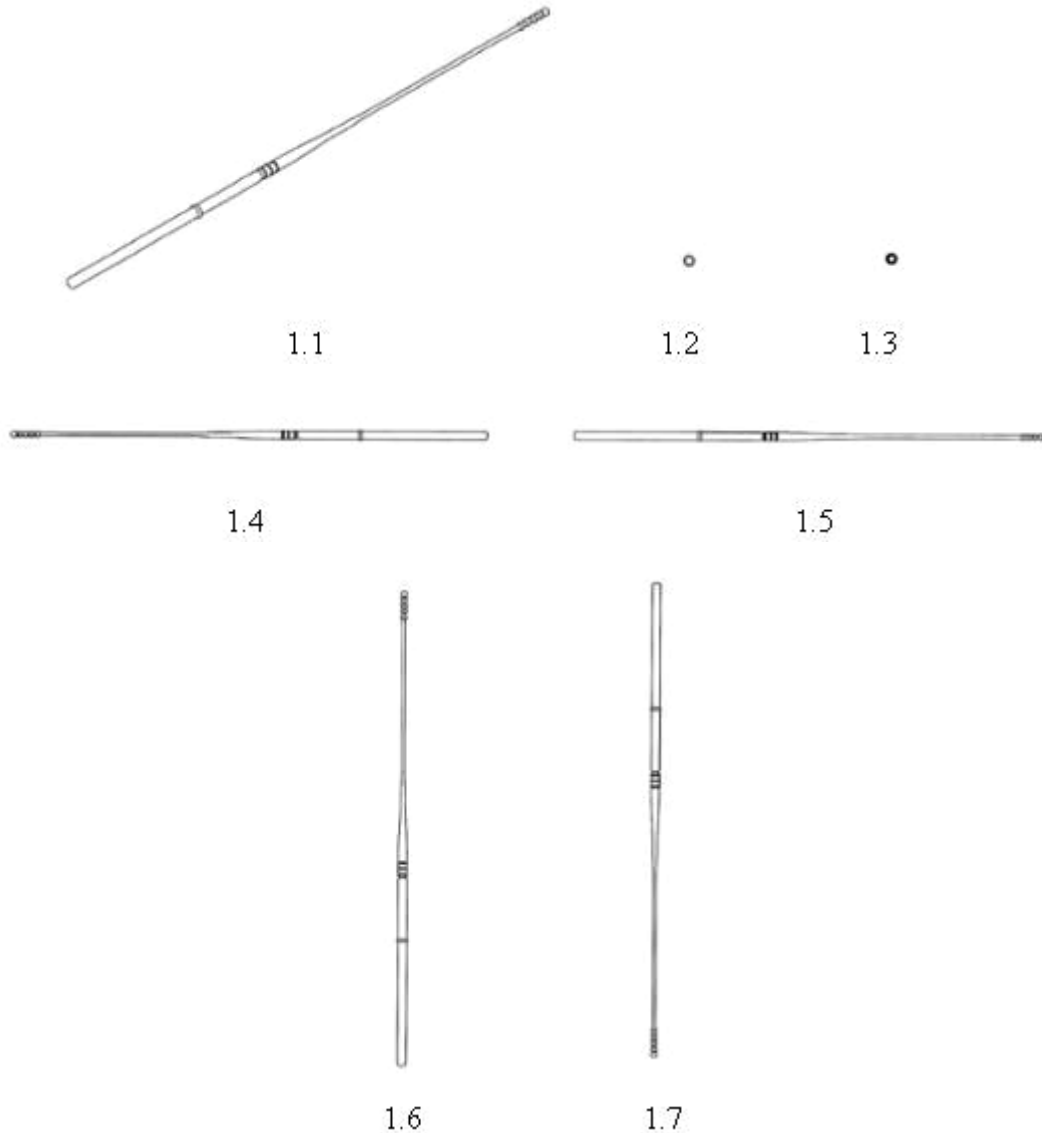

- (11) **3-0033731**
(15) 02/11/2021 (51) 12-11
(21) 3-2020-03044 (22) 17/12/2020
(18) 17/12/2025
(54) XE MÔ TÔ (28) 1
(30) 202030314472.0 18/06/2020 CN;
(45) 27/12/2021 405B (43) 25/02/2021 395A
(73) XIAMEN XIASHING MOTORCYCLE CO., LTD. (CN)
No. 99 Xibin Road, Xinglin, Jimei District, Xiamen, Fujian 361022, China
(72) 1. JUNFENG CHENG (CN)
2. ZHIBIN YANG (CN)
3. SONGJIE WU (CN)
4. YOUBIN HUANG (CN)
(74) Công ty TNHH Trường Xuân (AGELESS CO.,LTD.)
(55)



1.1



1.2



1.3

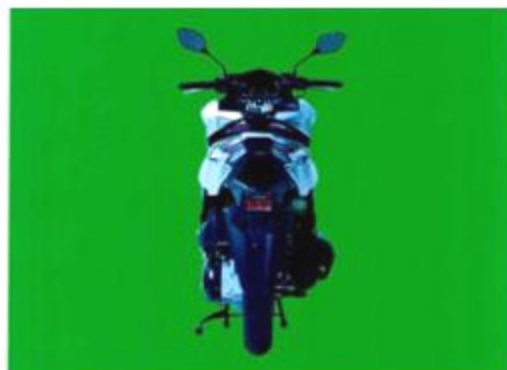

1.4



1.5



1.6



1.7

(11) **3-0033732**

(15) 02/11/2021

(21) 3-2020-01080

(18) 12/05/2025

(54) GẠCH XÂY

(45) 27/12/2021 405B

(73) PHẠM QUANG THẢO (VN)

39 Núi Thành, phường 13, quận Tân Bình, thành phố Hồ Chí Minh

(72) Phạm Quang Thảo (VN)

(55)

(51) 25-01

(22) 12/05/2020

(28) 1

(43) 25/09/2020 390

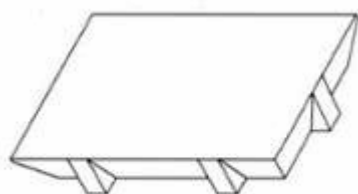

1.1



1.2

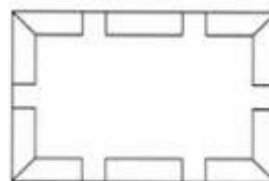

1.3



1.4

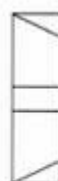

1.5

CÔNG BÁO SỞ HỮU CÔNG NGHIỆP SỐ 405 TẬP B - QUYỀN 2 (12.2021)

- | | | | |
|------|--|------|-----------------|
| (11) | 3-0033733 | | |
| (15) | 02/11/2021 | (51) | 09-03 |
| (21) | 3-2020-02498 | (22) | 07/10/2020 |
| (18) | 07/10/2025 | | |
| (54) | HỘP ĐỰNG KẸO DỪA | (28) | 1 |
| (45) | 27/12/2021 405B | (43) | 25/01/2021 394A |
| (73) | HUỶNH ĐĂNG TRIỀU (VN) | | |
| | 186C, khu phố 3, phường 7, thành phố Bến Tre, tỉnh Bến Tre | | |
| (72) | Huỳnh Đăng Triều (VN) | | |
| (55) | | | |



1.1



1.2



1.3



1.4



1.5

- (11) **3-0033734**
(15) 02/11/2021 (51) 23-02
(21) 3-2020-02420 (22) 28/09/2020
(18) 28/09/2025
(54) BỒN CẦU (28) 1
(30) 2020-007088 03/04/2020 JP;
(45) 27/12/2021 405B (43) 25/12/2020 393A
(73) LIXIL CORPORATION (BUSINESS ENTITY ID NUMBER: 0106-01-004914)
(JP)2-1-1 Ojima, Koto-ku, Tokyo 136-8535, Japan
(72) 1. HIROSHI KOBAYASHI (JP)
2. YOICHIRO TOMIOKA (JP)
(74) Công ty TNHH Tâm nhìn và Liên danh (VISION & ASSOCIATES CO.LTD.)
(55)



1.1



1.2



1.3



1.4



1.5



1.6



1.7

- (11) **3-0033735**
(15) 02/11/2021 (51) 07-01
(21) 3-2020-01010 (22) 06/05/2020
(18) 06/05/2025
(54) CỐC (28) 3
(45) 27/12/2021 405B (43) 26/10/2020 391A
(73) CÔNG TY TNHH MINH LONG I (VN)
333 khu phố Hưng Lộc, phường Hưng Định, thị xã Thuận An, tỉnh Bình Dương
(72) Lý Ngọc Minh (VN)
(55)

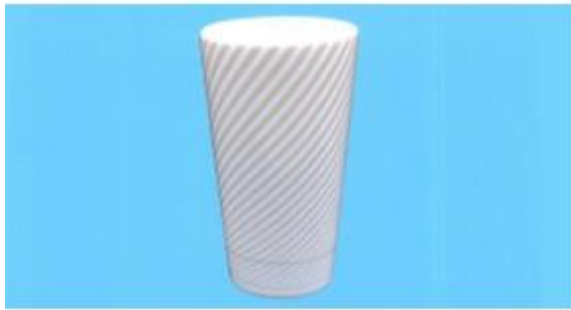

1.1



1.2



1.3



1.4



2.1



2.2



2.3



2.4

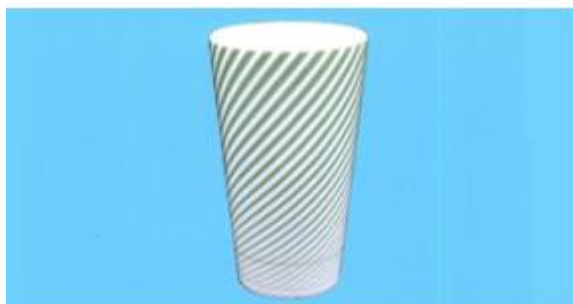

3.1



3.2



3.3



3.4

- (11) **3-0033736**
(15) 02/11/2021 (51) 11-02
(21) 3-2020-01128 (22) 15/05/2020
(18) 15/05/2025
(54) TƯỢNG TRANG TRÍ (28) 1
(45) 27/12/2021 405B (43) 25/08/2020 389A
(73) CÔNG TY TNHH MINH LONG I (VN)
333 Khu phố Hưng Lộc, phường Hưng Định, thành phố Thuận An, tỉnh Bình
Dương
(72) Lý Ngọc Minh (VN)
(55)



1.1



1.2



1.3



1.4



1.5



1.6



1.7

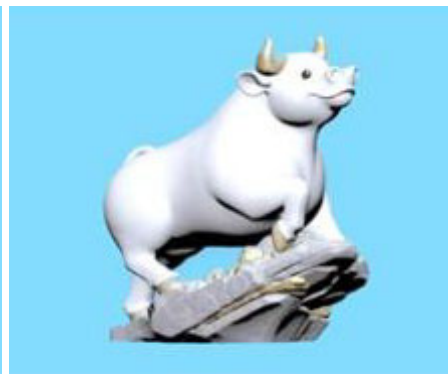

1.8

- (11) **3-0033737**
(15) 02/11/2021 (51) 09-01
(21) 3-2020-01129 (22) 15/05/2020
(18) 15/05/2025
(54) CHAI ĐỰNG CHẤT LỎNG (28) 1
(45) 27/12/2021 405B (43) 25/08/2020 389A
(73) CÔNG TY TNHH MINH LONG I (VN)
333 khu phố Hưng Lộc, phường Hưng Định, thành phố Thuận An, tỉnh Bình
Dương
(72) Lý Ngọc Minh (VN)
(55)



1.1

1.2

1.3

1.4



1.5



1.6



1.7

- (11) **3-0033738**
(15) 02/11/2021 (51) 07-01; 23-01
(21) 3-2020-01151 (22) 18/05/2020
(18) 18/05/2025
(54) DỤNG CỤ LỌC NƯỚC (28) 1
(45) 27/12/2021 405B (43) 25/08/2020 389A
(73) CÔNG TY TNHH MINH LONG I (VN)
333 khu phố Hưng Lộc, phường Hưng Định, thành phố Thuận An, tỉnh Bình
Dương
(72) Lý Ngọc Minh (VN)
(55)



1.1



1.2



1.3



1.4



1.5



1.6



1.7

- (11) **3-0033739**
(15) 02/11/2021 (51) 23-01
(21) 3-2020-01260 (22) 28/05/2020
(18) 28/05/2025
(54) LỖI LỌC NƯỚC (28) 1
(45) 27/12/2021 405B (43) 25/08/2020 389A
(73) CÔNG TY TNHH MINH LONG I (VN)
333 khu phố Hưng Lộc, phường Hưng Định, thành phố Thuận An, tỉnh Bình
Dương
(72) LÝ NGỌC MINH (VN)
(55)



1.1



1.2



1.3



1.4

- (11) **3-0033740**
(15) 03/11/2021 (51) 07-02
(21) 3-2020-02650 (22) 28/10/2020
(18) 28/10/2025
(54) THÂN DỤNG CỤ LỌC CÀ PHÊ (28) 1
(45) 27/12/2021 405B (43) 25/02/2021 395A
(73) CÔNG TY TNHH MINH LONG I (VN)
333 khu phố Hưng Lộc, phường Hưng Định, thành phố Thuận An, tỉnh Bình
Dương
(72) LÝ NGỌC MINH (VN)
(55)



1.1



1.2



1.3

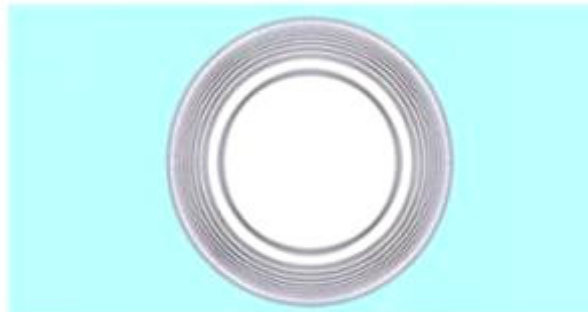

1.4

- (11) **3-0033741**
(15) 03/11/2021 (51) 02-07
(21) 3-2020-02760 (22) 12/11/2020
(18) 12/11/2025
(54) DÂY KHÓA KÉO (28) 1
(45) 27/12/2021 405B (43) 25/01/2021 394A
(73) CÔNG TY TNHH SẢN XUẤT VÀ THƯƠNG MẠI NHỰA TRỌNG TẤN (VN)
Áp Rừng Dầu, xã Mỹ Hạnh Bắc, huyện Đức Hoà, tỉnh Long An
(72) Nguyễn Văn Trọng (VN)
(55)



1.1



1.2



1.3



1.4



1.5



1.6

- (11) **3-0033742**
(15) 03/11/2021 (51) 02-07
(21) 3-2020-02761 (22) 12/11/2020
(18) 12/11/2025
(54) DÂY KHÓA KÉO (28) 1
(45) 27/12/2021 405B (43) 25/01/2021 394A
(73) CÔNG TY TNHH SẢN XUẤT VÀ THƯƠNG MẠI NHỰA TRỌNG TẤN (VN)
Áp Rừng Dầu, xã Mỹ Hạnh Bắc, huyện Đức Hoà, tỉnh Long An
(72) Nguyễn Văn Trọng (VN)
(55)



1.1



1.2



1.3



1.4



1.5



1.6

- (11) **3-0033743**
(15) 03/11/2021 (51) 09-07
(21) 3-2020-02833 (22) 24/11/2020
(18) 24/11/2025
(54) **NẮP HỘP ĐỰNG KHĂN ƯỚT** (28) 1
(45) 27/12/2021 405B (43) 25/02/2021 395A
(73) **NGUYỄN THỊ MAI DUNG (VN)**
985/11 Hương lộ 2, khu phố 8, phường Bình Trị Đông A, quận Bình Tân, thành phố Hồ Chí Minh
(72) Nguyễn Thị Mai Dung (VN)
(55)



1.1



1.2



1.3



1.4



1.5



1.6



1.7

- (11) **3-0033744**
(15) 03/11/2021 (51) 23-01; 23-03
(21) 3-2018-00844 (22) 24/04/2018
(18) 24/04/2023
(54) THIẾT BỊ TUẦN HOÀN CHẤT LỎNG (28) 2
(30) 2017-025775 17/11/2017 JP; 2017-025773 17/11/2017 JP;
(45) 27/12/2021 405B (43) 27/08/2018 365A
(73) SMC CORPORATION (JP)
14-1, Sotokanda 4-chome, Chiyoda-ku, Tokyo, 1010021 JAPAN
(72) Shota FURUKAWA (JP)
(74) Công ty TNHH Tâm nhìn và Liên danh (VISION & ASSOCIATES CO.LTD.)
(55)

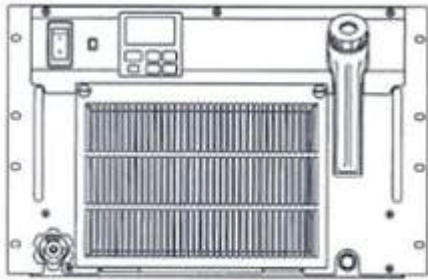

1.1

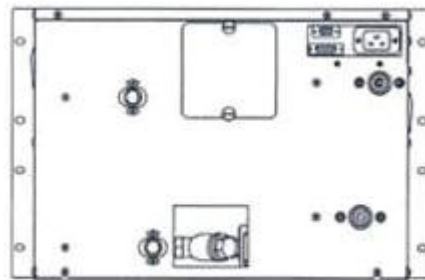

1.2

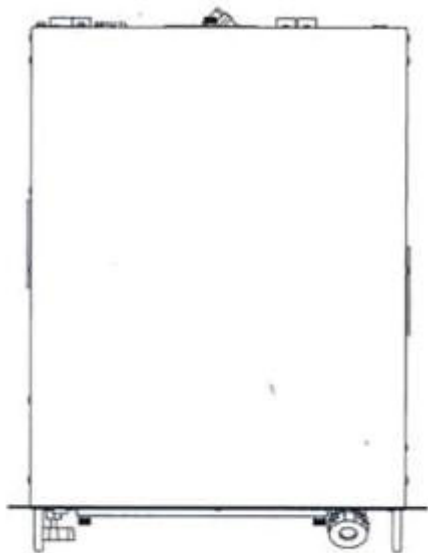

1.3



1.4

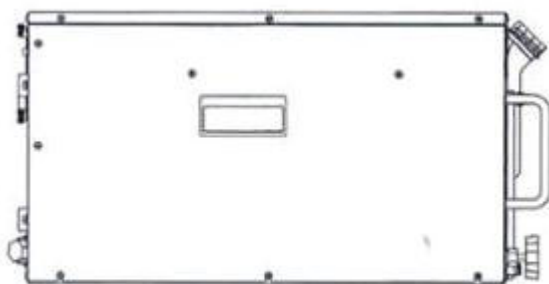

1.5

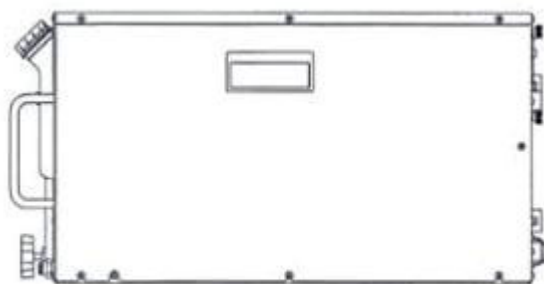

1.6

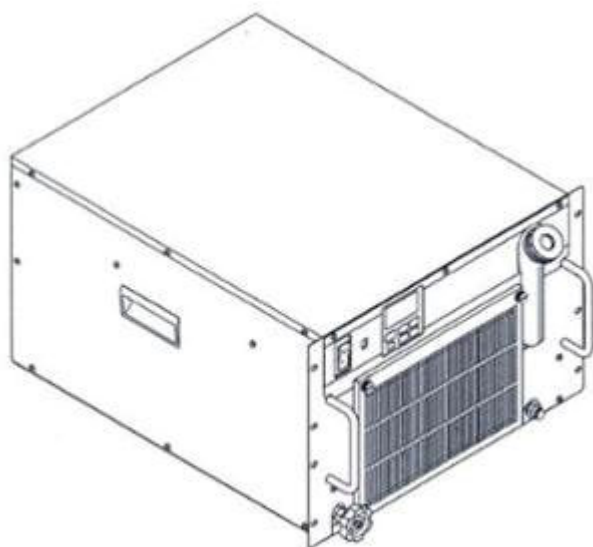

1.7

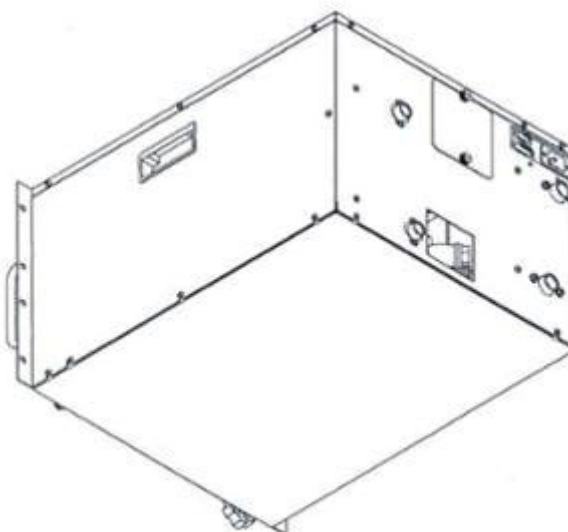

1.8

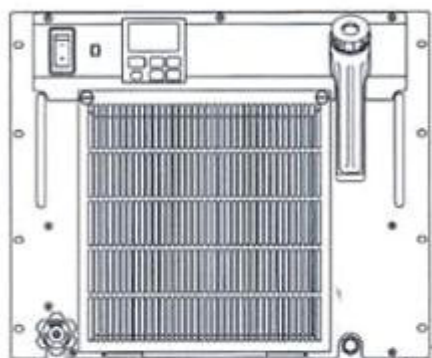

2.1

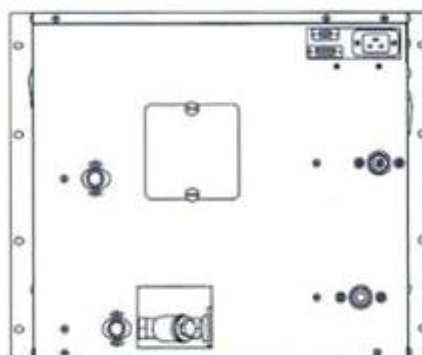

2.2

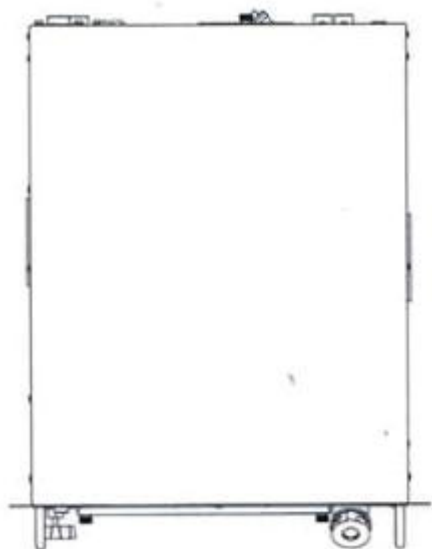

2.3



2.4

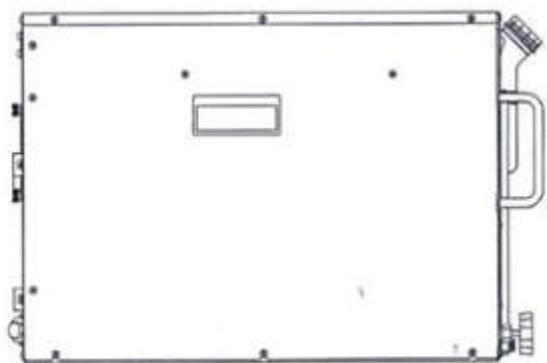

2.5

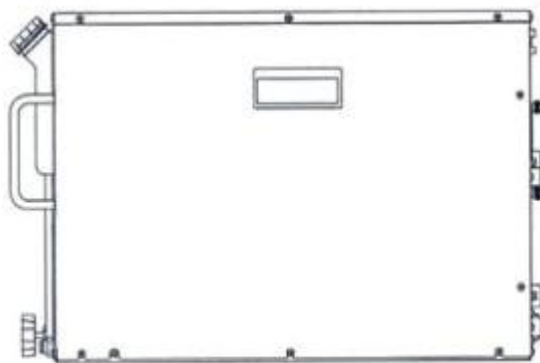

2.6

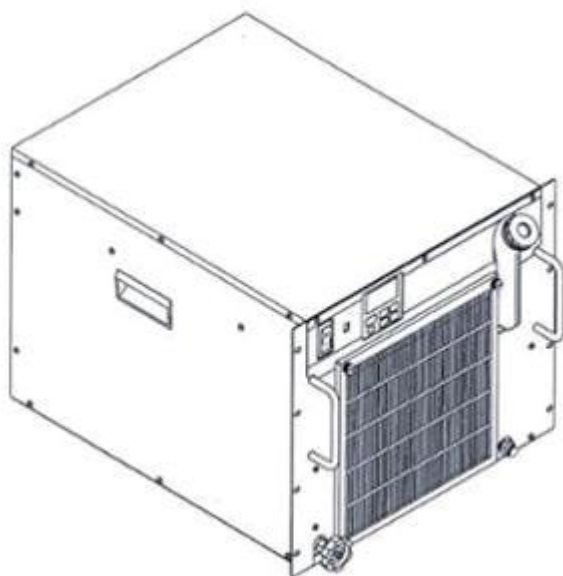

2.7

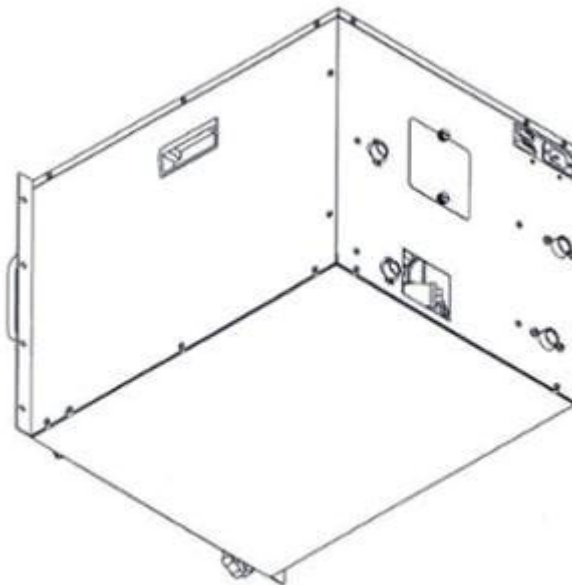

2.8

- (11) **3-0033745**
(15) 03/11/2021 (51) 23-01; 23-03
(21) 3-2018-00845 (22) 24/04/2018
(18) 24/04/2023
(54) THIẾT BỊ TUẦN HOÀN CHẤT LỎNG (28) 2
(30) 2017-025774 17/11/2017 JP; 2017-025772 17/11/2017 JP;
(45) 27/12/2021 405B (43) 27/08/2018 365A
(73) SMC CORPORATION (JP)
14-1, Sotokanda 4-chome, Chiyoda-ku, Tokyo, 1010021 JAPAN
(72) Shota FURUKAWA (JP)
(74) Công ty TNHH Tầm nhìn và Liên danh (VISION & ASSOCIATES CO.LTD.)
(55)

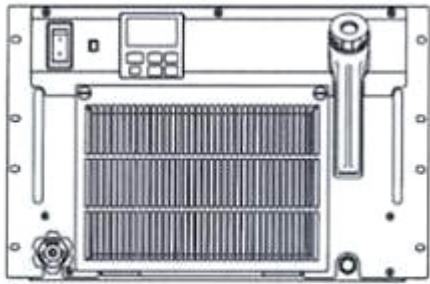

1.1

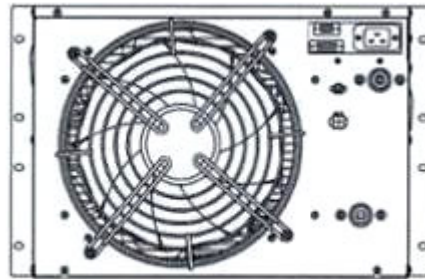

1.2



1.3

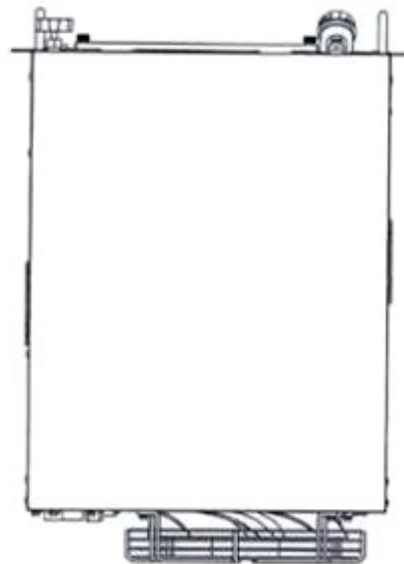

1.4

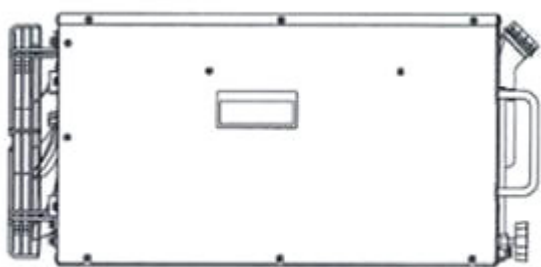

1.5

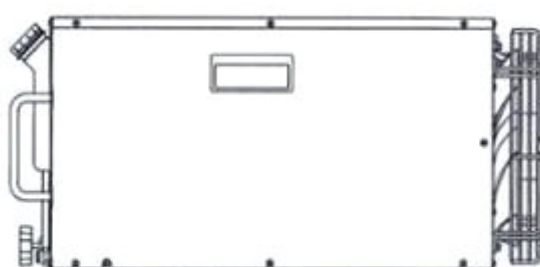

1.6

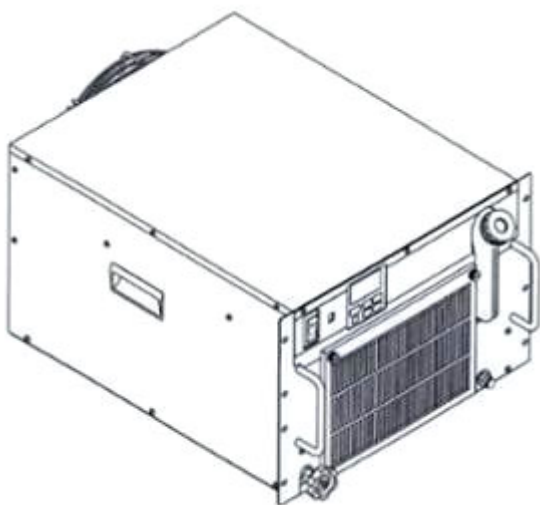

1.7

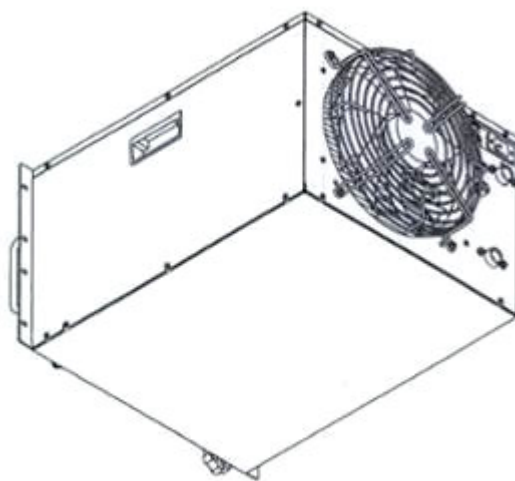

1.8

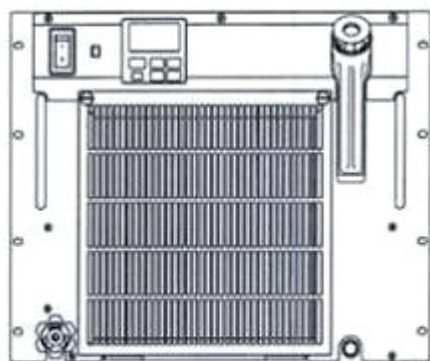

2.1

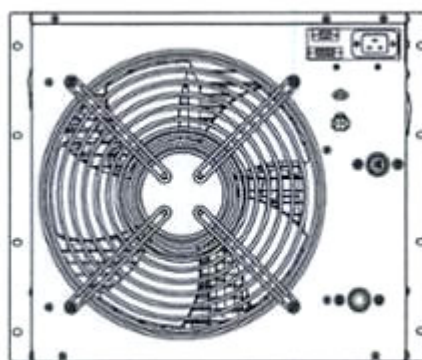

2.2



2.3

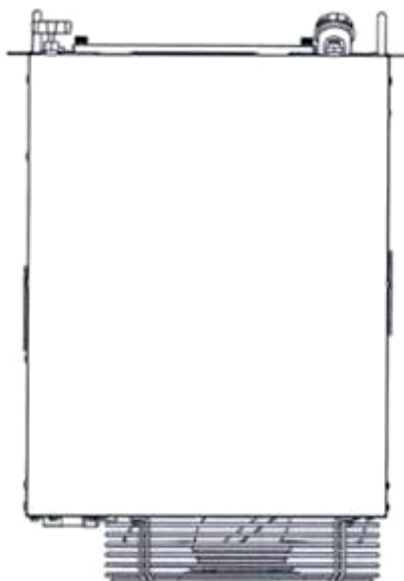

2.4

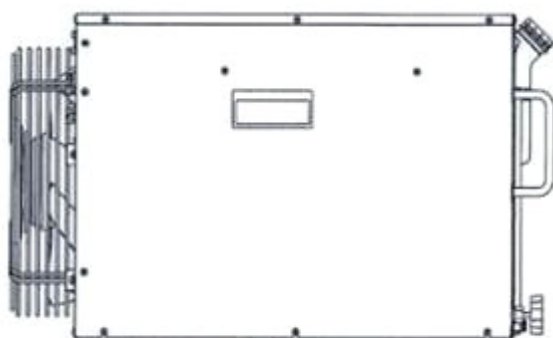

2.5

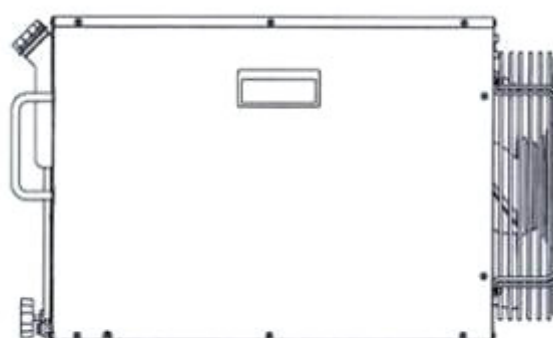

2.6

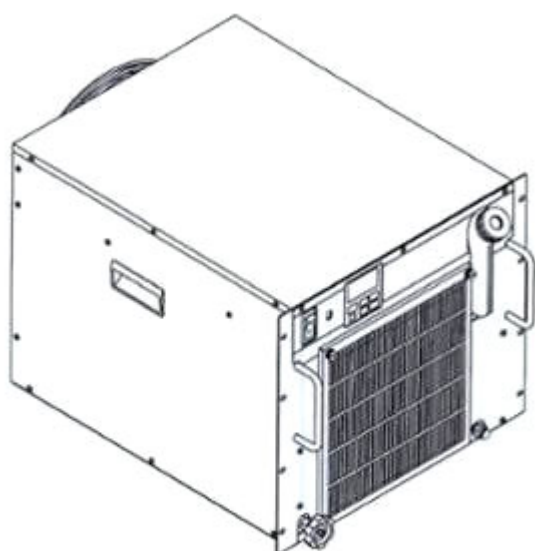

2.7

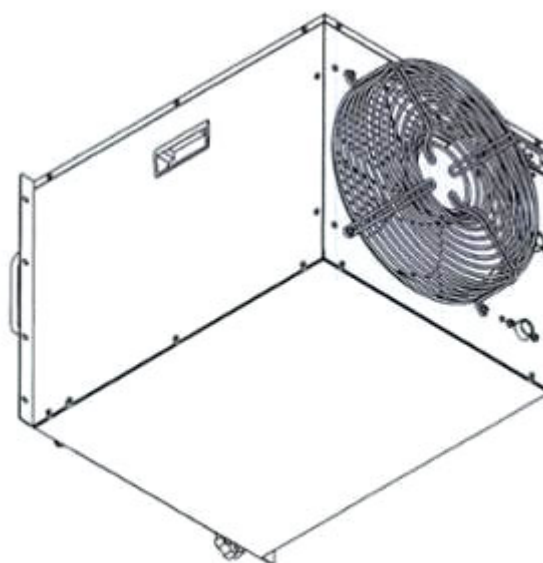

2.8

CÔNG BÁO SỞ HỮU CÔNG NGHIỆP SỐ 405 TẬP B - QUYỀN 2 (12.2021)

- (11) **3-0033746**
(15) 03/11/2021 (51) 19-08
(21) 3-2019-00793 (22) 28/03/2019
(18) 28/03/2024
(54) **NHÃN SẢN PHẨM** (28) 1
(45) 27/12/2021 405B (43) 25/09/2019 378A
(73) **VÕ NGỌC TRUNG (VN)**
Tổ 10, ấp Nhân Tâm, xã Xuyên Mộc, huyện Xuyên Mộc, tỉnh Bà Rịa - Vũng Tàu
(72) **Võ Ngọc Trung (VN)**
(55)



- (11) **3-0033747**
- (15) 03/11/2021
- (21) 3-2019-03239
- (18) 11/12/2024
- (54) BỘ SẠC ĐIỆN
- (30) 29/705,024 09/09/2019 US;
- (45) 27/12/2021 405B
- (73) TECHTRONIC CORDLESS GP (US)
100 Innovation Way, Anderson, SC 29621, United States of America
- (72) Ryan ALTENBURGER (US)
- (74) Công ty TNHH Tâm nhìn và Liên danh (VISION & ASSOCIATES CO.LTD.)
- (55)

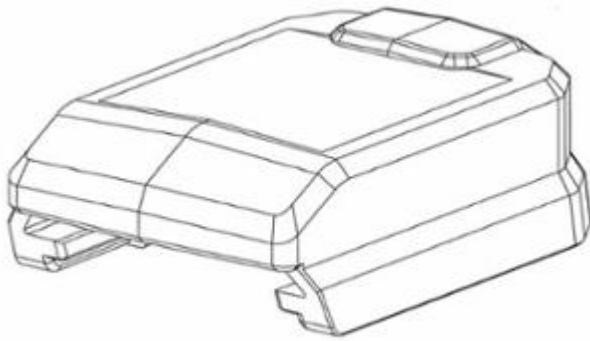

1.1

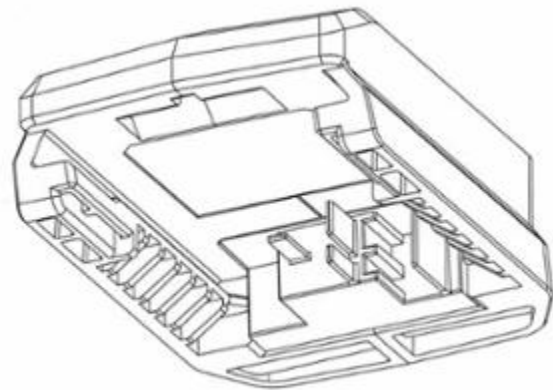

1.2

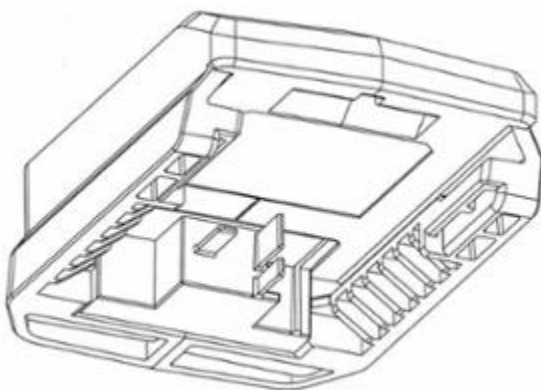

1.3

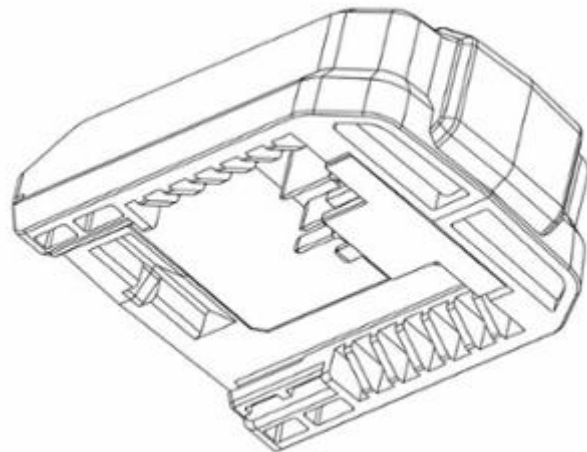

1.4

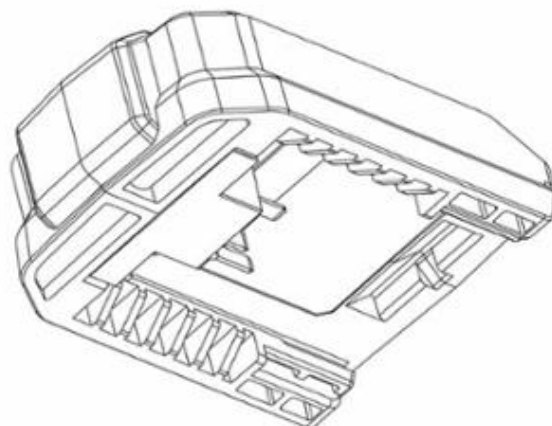

1.5



1.6

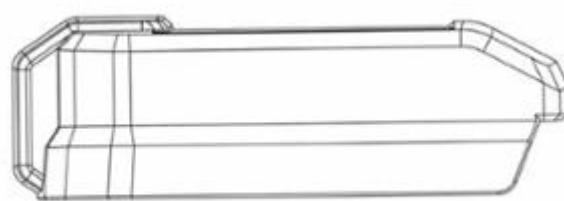

1.7

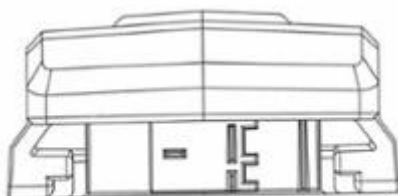

1.8

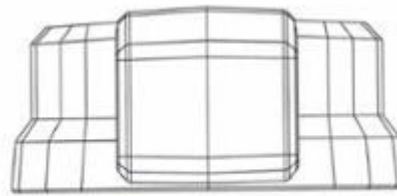

1.9

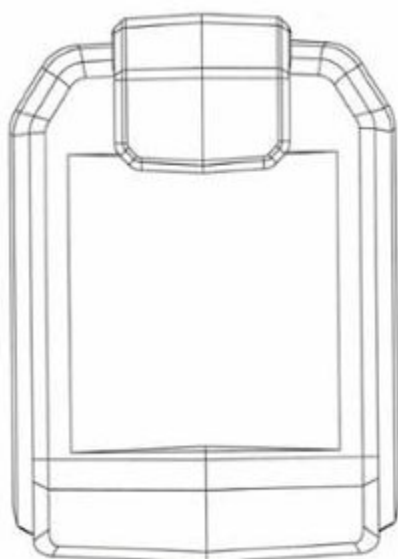

1.10

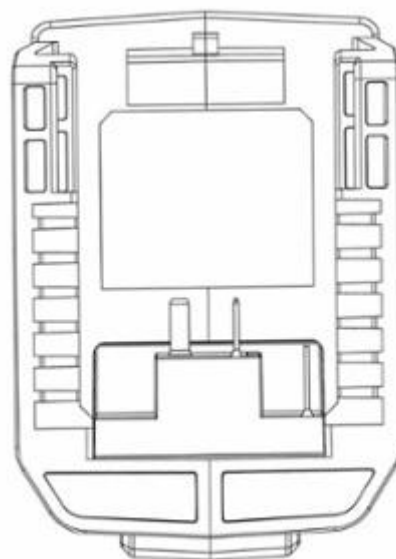

1.11

- (11) **3-0033748**
- (15) 03/11/2021 (51) 19-08
- (21) 3-2020-02238 (22) 10/09/2020
- (18) 10/09/2025
- (54) **NHÃN SẢN PHẨM** (28) 1
- (45) 27/12/2021 405B (43) 25/03/2021 396A
- (73) **CÔNG TY TNHH DOCTOR BOONE (VN)**
3D Nguyễn Văn Yên, phường Tân Thới Hòa, quận Tân Phú, thành phố Hồ Chí Minh
- (72) Phan Thị Thủy Trung (VN)
- (55)



- (11) **3-0033749**
- (15) 03/11/2021 (51) 19-08
- (21) 3-2020-02239 (22) 10/09/2020
- (18) 10/09/2025
- (54) **NHÃN SẢN PHẨM** (28) 1
- (45) 27/12/2021 405B (43) 25/03/2021 396A
- (73) **CÔNG TY TNHH DOCTOR BOONE (VN)**
3D Nguyễn Văn Yên, phường Tân Thới Hòa, quận Tân Phú, thành phố Hồ Chí Minh
- (72) Phan Thị Thủy Trung (VN)
- (55)



- (11) **3-0033750**
(15) 03/11/2021 (51) 15-04
(21) 3-2020-02246 (22) 11/09/2020
(18) 11/09/2025
(54) MÁY SẢN XUẤT GẠCH (28) 1
(45) 27/12/2021 405B (43) 25/02/2021 395A
(73) CÔNG TY TNHH HỒ HOÀN CẦU (VN)
Xóm 6, xã Quỳnh Văn, huyện Quỳnh Lưu, tỉnh Nghệ An
(72) Hồ Xuân Vinh (VN)
(55)



1.1



1.2



1.3

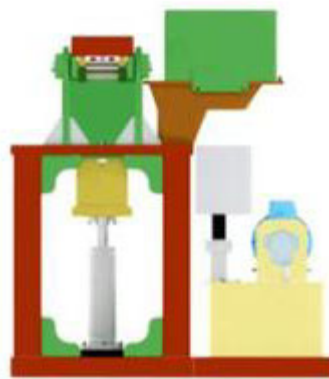

1.4



1.5

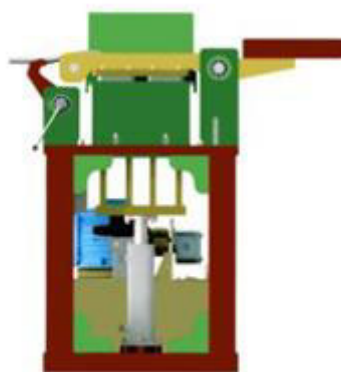

1.6

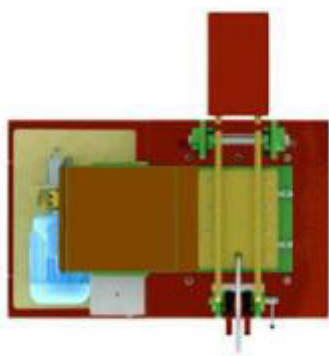

1.7

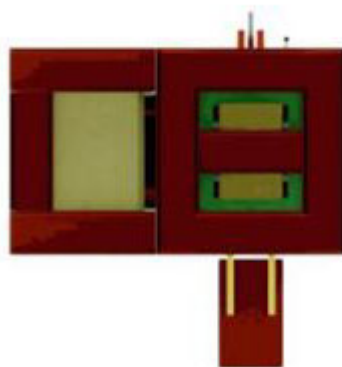

1.8

- (11) **3-0033751**
(15) 03/11/2021 (51) 09-01
(21) 3-2020-00547 (22) 12/03/2020
(18) 12/03/2025
(54) CHAI (28) 1
(45) 27/12/2021 405B (43) 25/09/2020 390
(73) CÔNG TY TNHH THATACO.GROUP (VN)
11 Nguyễn Văn Siêu, khu phố 2, thị trấn Bến Lức, huyện Bến Lức, tỉnh Long An
(72) Dương Xuân Vương (VN)
(55)



1.1



1.2



1.3



1.4



1.5



1.6



1.7

- (11) **3-0033752**
(15) 03/11/2021 (51) 11-02
(21) 3-2020-01952 (22) 21/08/2020
(18) 21/08/2025
(54) TƯỢNG TRANG TRÍ (28) 1
(45) 27/12/2021 405B (43) 25/11/2020 392
(73) CÔNG TY TNHH MINH LONG I (VN)
333 Khu phố Hưng Lộc, phường Hưng Định, thành phố Thuận An, tỉnh Bình
Dương
(72) Lý Ngọc Minh (VN)
(55)

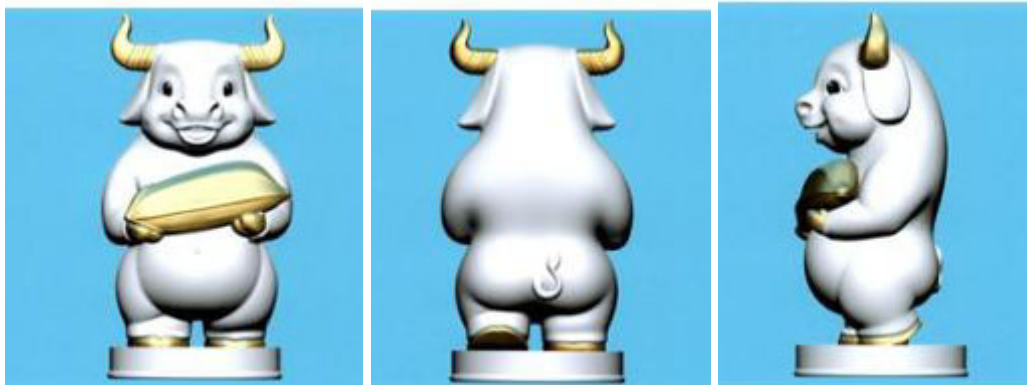

1.1

1.2

1.3



1.4



1.5



1.6



1.7



1.8

- (11) **3-0033753**
(15) 04/11/2021 (51) 15-04
(21) 3-2020-02247 (22) 11/09/2020
(18) 11/09/2025
(54) MÁY TRỘN BỘT TRÁT TƯỜNG (28) 1
(45) 27/12/2021 405B (43) 25/02/2021 395A
(73) CÔNG TY TNHH HỒ HOÀN CẦU (VN)
Xóm 6, xã Quỳnh Văn, huyện Quỳnh Lưu, tỉnh Nghệ An
(72) Hồ Xuân Vinh (VN)
(55)



1.1



1.2



1.3



1.4

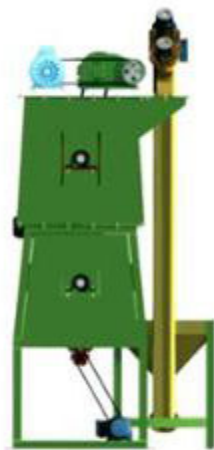

1.5



1.6



1.7



1.8

- (11) **3-0033754**
(15) 04/11/2021 (51) 09-03
(21) 3-2020-02307 (22) 18/09/2020
(18) 18/09/2025
(54) **HỘP ĐỰNG THỰC PHẨM BẢO VỆ SỨC KHỎE** (28) 1
(45) 27/12/2021 405B (43) 25/01/2021 394A
(73) **VŨ THỊ PHƯƠNG (VN)**
Khu DT Dệt May, phường Năng Tĩnh, thành phố Nam Định, tỉnh Nam Định
(72) Vũ Thị Phương (VN)
(55)



1.1



1.2

CÔNG BÁO SỞ HỮU CÔNG NGHIỆP SỐ 405 TẬP B - QUYỀN 2 (12.2021)

- (11) **3-0033755**
- (15) 04/11/2021
- (21) 3-2020-02308
- (18) 18/09/2025
- (54) **HỘP ĐỰNG THỰC PHẨM BẢO VỆ SỨC KHỎE**
- (45) 27/12/2021 405B
- (73) **VŨ THỊ PHƯƠNG (VN)**
Khu ĐT Dệt May, phường Năng Tĩnh, thành phố Nam Định, tỉnh Nam Định
- (72) Vũ Thị Phương (VN)
- (55)
- (51) 09-03
- (22) 18/09/2020
- (28) 1
- (43) 25/01/2021 394A



1.1



1.2

CÔNG BÁO SỞ HỮU CÔNG NGHIỆP SỐ 405 TẬP B - QUYỀN 2 (12.2021)

- (11) **3-0033756**
- (15) 04/11/2021
- (21) 3-2020-02309
- (18) 18/09/2025
- (54) **HỘP ĐỰNG THỰC PHẨM BẢO VỆ SỨC KHỎE**
- (45) 27/12/2021 405B
- (73) **VŨ THỊ PHƯƠNG (VN)**
Khu DT Dệt May, phường Năng Tĩnh, thành phố Nam Định, tỉnh Nam Định
- (72) Vũ Thị Phương (VN)
- (55)
- (51) 09-03
- (22) 18/09/2020
- (28) 1
- (43) 25/01/2021 394A



1.1



1.2

- (11) **3-0033757**
(15) 04/11/2021 (51) 09-03
(21) 3-2020-02310 (22) 18/09/2020
(18) 18/09/2025
(54) **HỘP ĐỰNG THỰC PHẨM BẢO VỆ SỨC KHỎE** (28) 1
(45) 27/12/2021 405B (43) 25/01/2021 394A
(73) **VŨ THỊ PHƯƠNG (VN)**
Khu ĐT Dệt May, phường Năng Tĩnh, thành phố Nam Định, tỉnh Nam Định
(72) Vũ Thị Phương (VN)
(55)



1.1



1.2

- (11) **3-0033758**
- (15) 04/11/2021
- (21) 3-2020-02311
- (18) 18/09/2025
- (54) **HỘP ĐỰNG THỰC PHẨM BẢO VỆ SỨC KHỎE**
- (45) 27/12/2021 405B
- (73) **VŨ THỊ PHƯƠNG (VN)**
Khu DT Dệt May, phường Năng Tĩnh, thành phố Nam Định, tỉnh Nam Định
- (72) Vũ Thị Phương (VN)
- (55)
- (51) 09-03
- (22) 18/09/2020
- (28) 1
- (43) 25/01/2021 394A



1.1



1.2

CÔNG BÁO SỞ HỮU CÔNG NGHIỆP SỐ 405 TẬP B - QUYỀN 2 (12.2021)

- (11) **3-0033759**
- (15) 04/11/2021
- (21) 3-2020-02662
- (18) 29/10/2025
- (54) **HỘP ĐỰNG THỰC PHẨM BẢO VỆ SỨC KHỎE**
- (45) 27/12/2021 405B
- (73) **VŨ THỊ PHƯƠNG (VN)**
Khu ĐT Dệt May, phường Năng Tĩnh, thành phố Nam Định, tỉnh Nam Định
- (72) Vũ Thị Phương (VN)
- (55)

(51) 09-03

(22) 29/10/2020

(28) 1

(43) 25/01/2021 394A



1.1



1.2

- (11) **3-0033760**
(15) 04/11/2021 (51) 09-03
(21) 3-2020-02663 (22) 29/10/2020
(18) 29/10/2025
(54) **HỘP ĐỰNG THỰC PHẨM BẢO VỆ SỨC KHỎE** (28) 1
(45) 27/12/2021 405B (43) 25/01/2021 394A
(73) **VŨ THỊ PHƯƠNG (VN)**
Khu DT Dệt May, phường Năng Tĩnh, thành phố Nam Định, tỉnh Nam Định
(72) Vũ Thị Phương (VN)
(55)



1.1



1.2

- (11) **3-0033761**
(15) 05/11/2021 (51) 12-05
(21) 3-2020-02494 (22) 07/10/2020
(18) 07/10/2025
(54) MÁY NÂNG HẠ HẠNG NHẸ (28) 1
(45) 27/12/2021 405B (43) 25/01/2021 394A
(73) XÍ NGHIỆP X55 - CỤC QUÂN HUẤN (VN)
Lưu Phái, Ngũ Hiệp, huyện Thanh Trì, thành phố Hà Nội
(72) Nguyễn Cương Quyết (VN)
(55)

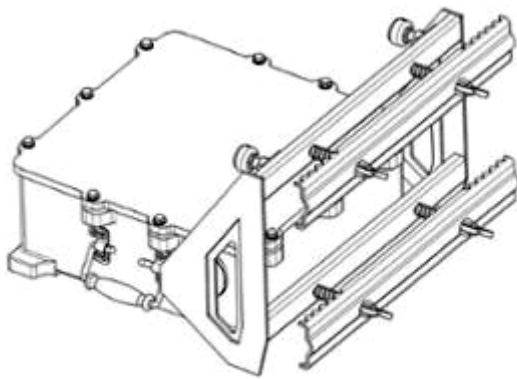

1.1

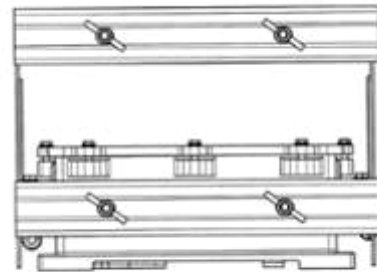

1.2

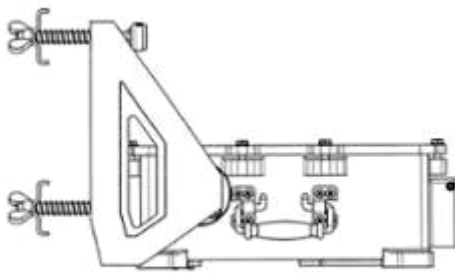

1.3

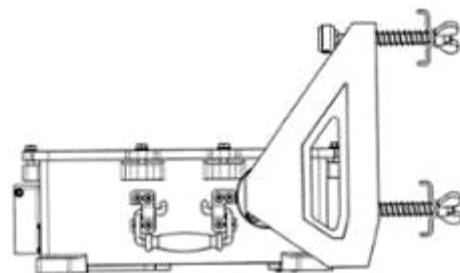

1.4

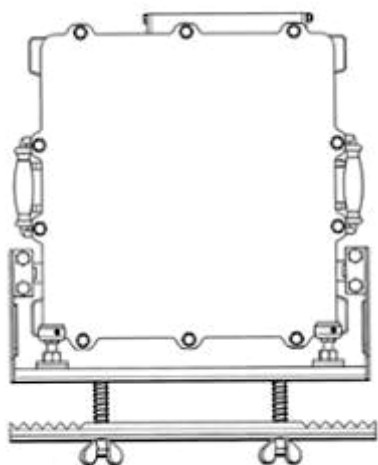

1.5

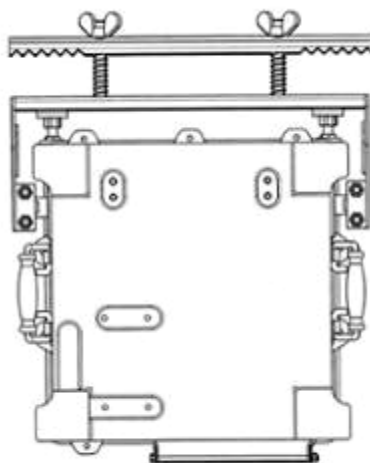

1.6

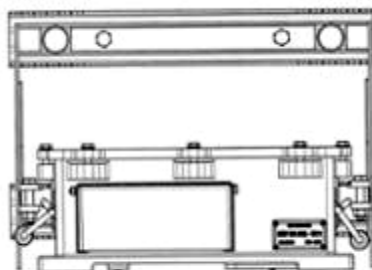

1.7

(11) **3-0033762**

(15) 05/11/2021

(51) 10-04

(21) 3-2020-00797

(22) 10/04/2020

(18) 10/04/2025

(54) **ỐNG THỔI**

(28) 1

(45) 27/12/2021 405B

(43) 25/08/2020 389A

(73) **CÔNG TY TNHH THIẾT BỊ CÔNG NGHỆ AN TOÀN VIỆT (VN)**

LK 15-26 khu đô thị mới Văn Khê, phường La Khê, quận Hà Đông, thành phố Hà Nội

(72) Lê Mạnh Hùng (VN)

(74) Công ty TNHH Trường Xuân (AGELESS CO.,LTD.)

(55)



1.1



1.2



1.3



1.4



1.5



1.6



1.7

- (11) **3-0033763**
(15) 05/11/2021 (51) 02-04
(21) 3-2020-01011 (22) 06/05/2020
(18) 06/05/2025
(54) GIÀY (28) 1
(30) 29/722,617 31/01/2020 US;
(45) 27/12/2021 405B (43) 25/12/2020 393A
(73) NIKE INNOVATE C.V. (US)
One Bowerman Drive, Beaverton, Oregon, 97005-6453, United States of America
(72) Rolando HERNANDEZ (MX)
(74) Văn phòng Luật sư Ân Nam (ANNAM IP & LAW)
(55)



1.1



1.2



1.3



1.4



1.5



1.6



1.7

- (11) **3-0033764**
(15) 05/11/2021 (51) 12-16
(21) 3-2020-01814 (22) 05/08/2020
(18) 05/08/2025
(54) TẮM CHẴN PHÍA TRƯỚC CỦA Ô TÔ (28) 1
(30) 2020-002278 07/02/2020 JP;
(45) 27/12/2021 405B (43) 25/12/2020 393A
(73) TOYOTA JIDOSHA KABUSHIKI KAISHA (JP)
1, Toyota-cho, Toyota-shi, Aichi-ken, 471-8571 JAPAN
(72) 1. YUKIO KUSHIMA (JP)
2. GUANGXU JIN (CN)
(74) Công ty TNHH một thành viên Sở hữu trí tuệ VCCI (VCCI-IP CO.,LTD)
(55)

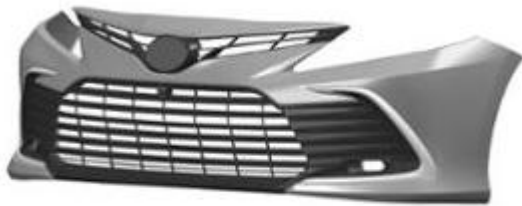

1.1



1.2

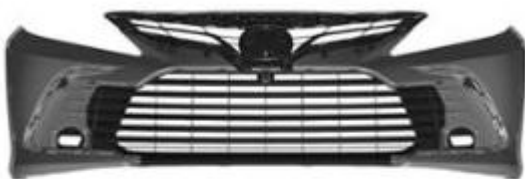

1.3



1.4

1.5



1.6



1.7



1.8

- (11) **3-0033765**
(15) 05/11/2021 (51) 09-03
(21) 3-2020-01081 (22) 12/05/2020
(18) 12/05/2025
(54) HỘP ĐỰNG (28) 1
(30) 30-2019-0053859 12/11/2019 KR;
(45) 27/12/2021 405B (43) 25/08/2020 389A
(73) KOLMAR KOREA CO., LTD. (KR)
12-11, Deokgogae-gil, Jeonui-myeon, Sejong-si, Republic of Korea
(72) 1. KIM, HYUNG SANG (KR)
2. LEE, JE MIN (KR)
3. AN, JI YEON (KR)
4. CHOI, IM SIK (KR)
(74) Công ty TNHH Trường Xuân (AGELESS CO.,LTD.)
(55)



1.1



1.2

- (11) **3-0033766**
(15) 05/11/2021 (51) 12-11
(21) 3-2019-02215 (22) 30/08/2019
(18) 30/08/2024
(54) XE ĐIỆN (28) 1
(30) 201930108579.7 15/03/2019 CN;
(45) 27/12/2021 405B (43) 25/02/2020 383A
(73) YADEA TECHNOLOGY GROUP CO.,LTD. (CN)
DongSheng Road, DaCheng Industrial Zone, Anzhen, Xishan District, Wuxi,
Jiangsu 214105, China
(72) ZHOU, Weijiang (CN)
(74) Công ty TNHH Trường Xuân (AGELESS CO.,LTD.)
(55)



1.1



1.2



1.3



1.4



1.5



1.6



1.7

- (11) **3-0033767**
(15) 05/11/2021 (51) 14-01
(21) 3-2019-03208 (22) 09/12/2019
(18) 09/12/2024
(54) TAI NGHE (28) 1
(45) 27/12/2021 405B (43) 25/02/2020 383A
(73) LEE, DEOK SEON (KR)
102-1004, 84, Tapgol-ro, Geumcheon-gu, Seoul 08622, Republic of Korea
(72) LEE, Deok Seon (KR)
(74) Công ty TNHH Trường Xuân (AGELESS CO.,LTD.)
(55)

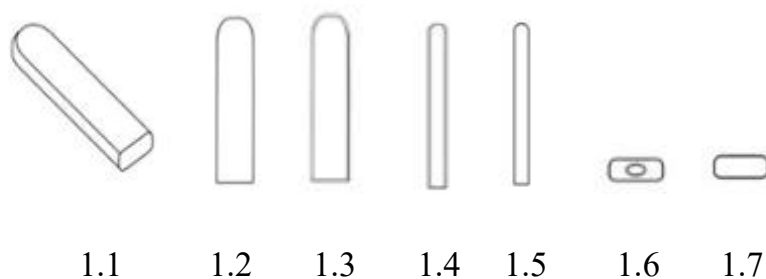

- (11) **3-0033768**
(15) 05/11/2021 (51) 14-01
(21) 3-2019-03209 (22) 09/12/2019
(18) 09/12/2024
(54) TAI NGHE (28) 1
(45) 27/12/2021 405B (43) 25/02/2020 383A
(73) LEE, DEOK SEON (KR)
102-1004, 84, Tapgol-ro, Geumcheon-gu, Seoul 08622, Republic of Korea
(72) LEE, Deok Seon (KR)
(74) Công ty TNHH Trường Xuân (AGELESS CO.,LTD.)
(55)

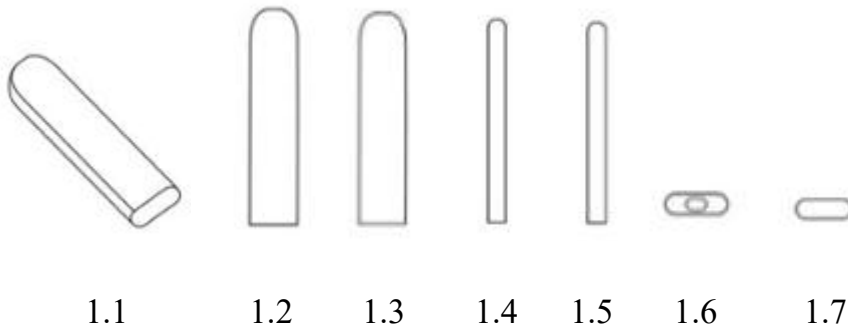

- (11) **3-0033769**
(15) 05/11/2021 (51) 14-01
(21) 3-2019-03210 (22) 09/12/2019
(18) 09/12/2024
(54) TAI NGHE (28) 1
(45) 27/12/2021 405B (43) 25/02/2020 383A
(73) LEE, DEOK SEON (KR)
102-1004, 84, Tapgol-ro, Geumcheon-gu, Seoul 08622, Republic of Korea
(72) LEE, Deok Seon (KR)
(74) Công ty TNHH Trường Xuân (AGELESS CO.,LTD.)
(55)

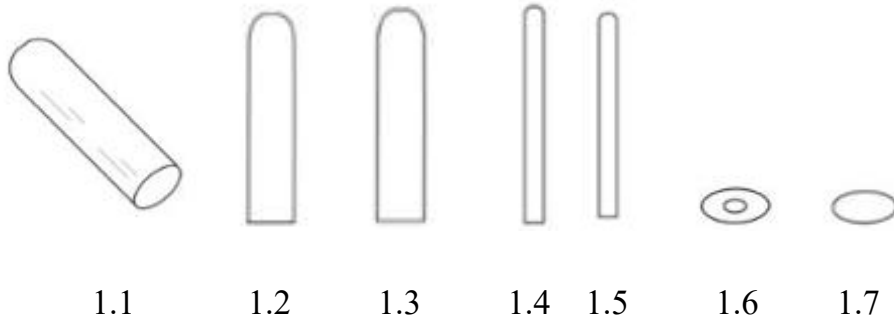

- (11) **3-0033770**
(15) 05/11/2021 (51) 13-99
(21) 3-2020-02589 (22) 16/10/2020
(18) 16/10/2025
(54) CHÂN ĐẾ (28) 1
(30) 30-2020-0037438 11/08/2020 KR;
(45) 27/12/2021 405B (43) 25/01/2021 394A
(73) NTS CO., LTD. (KR)
77, Mijuk 1-gil, Pungse-myeon, Dongnam-gu, Cheonan-si, Chungcheongnam-do,
31215, Republic of Korea
(72) Kim, Dong Ho (KR)
(74) Công ty TNHH Trường Xuân (AGELESS CO.,LTD.)
(55)

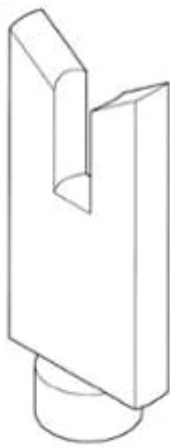

1.1

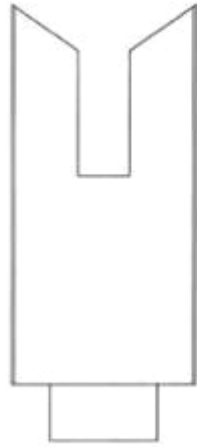

1.2

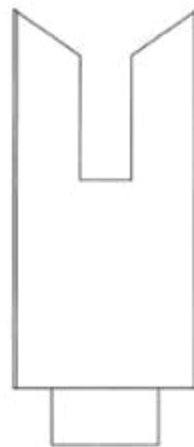

1.3



1.4



1.5

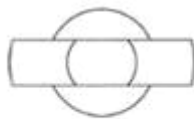

1.6

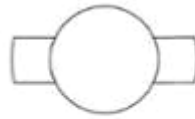

1.7

- (11) **3-0033771**
 (15) 05/11/2021 (51) 26-05
 (21) 3-2020-02828 (22) 24/11/2020
 (18) 24/11/2025
 (54) ĐÈN ỚP TRẦN (28) 3
 (45) 27/12/2021 405B (43) 25/02/2021 395A
 (73) CÔNG TY CỔ PHẦN BÓNG ĐÈN PHÍCH NƯỚC RẠNG ĐÔNG (VN)
 87-89 phố Hạ Đình, phường Thanh Xuân Trung, quận Thanh Xuân, thành phố Hà Nội
 (72) Trần Trung Tường (VN)
 (55)

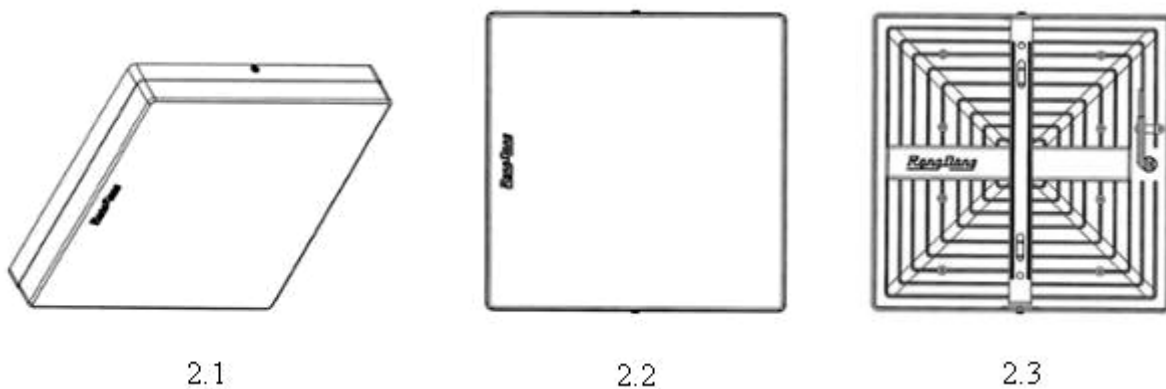
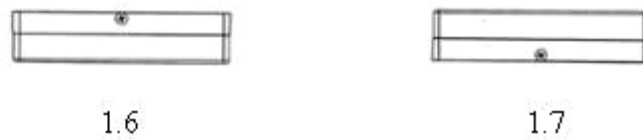
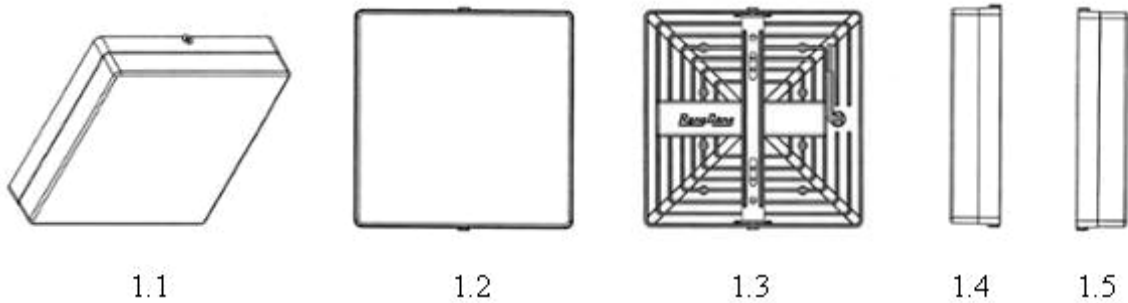



2.4



2.5

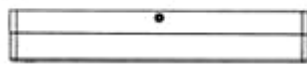

2.6

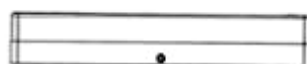

2.7

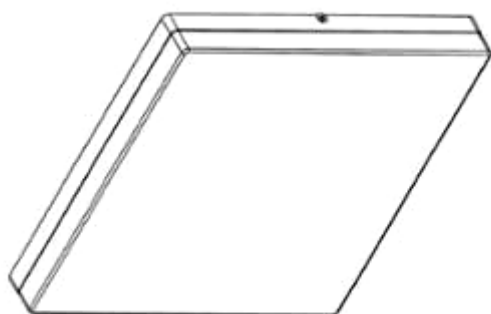

3.1

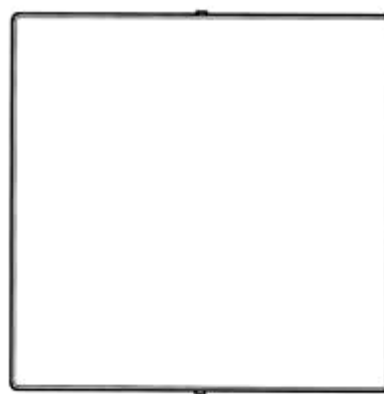

3.2

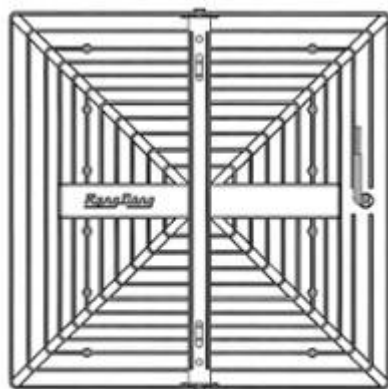

3.3



3.4



3.5

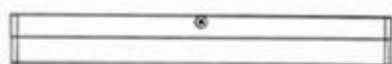

3.6



3.7

- (11) **3-0033772**
(15) 05/11/2021 (51) 26-05
(21) 3-2020-02829 (22) 24/11/2020
(18) 24/11/2025
(54) ĐÈN ÓP TRẦN (28) 3
(45) 27/12/2021 405B (43) 25/02/2021 395A
(73) CÔNG TY CỔ PHẦN BÓNG ĐÈN PHÍCH NƯỚC RẠNG ĐÔNG (VN)
87-89 phố Hạ Đình, phường Thanh Xuân Trung, quận Thanh Xuân, thành phố Hà Nội
(72) Trần Trung Tường (VN)
(55)

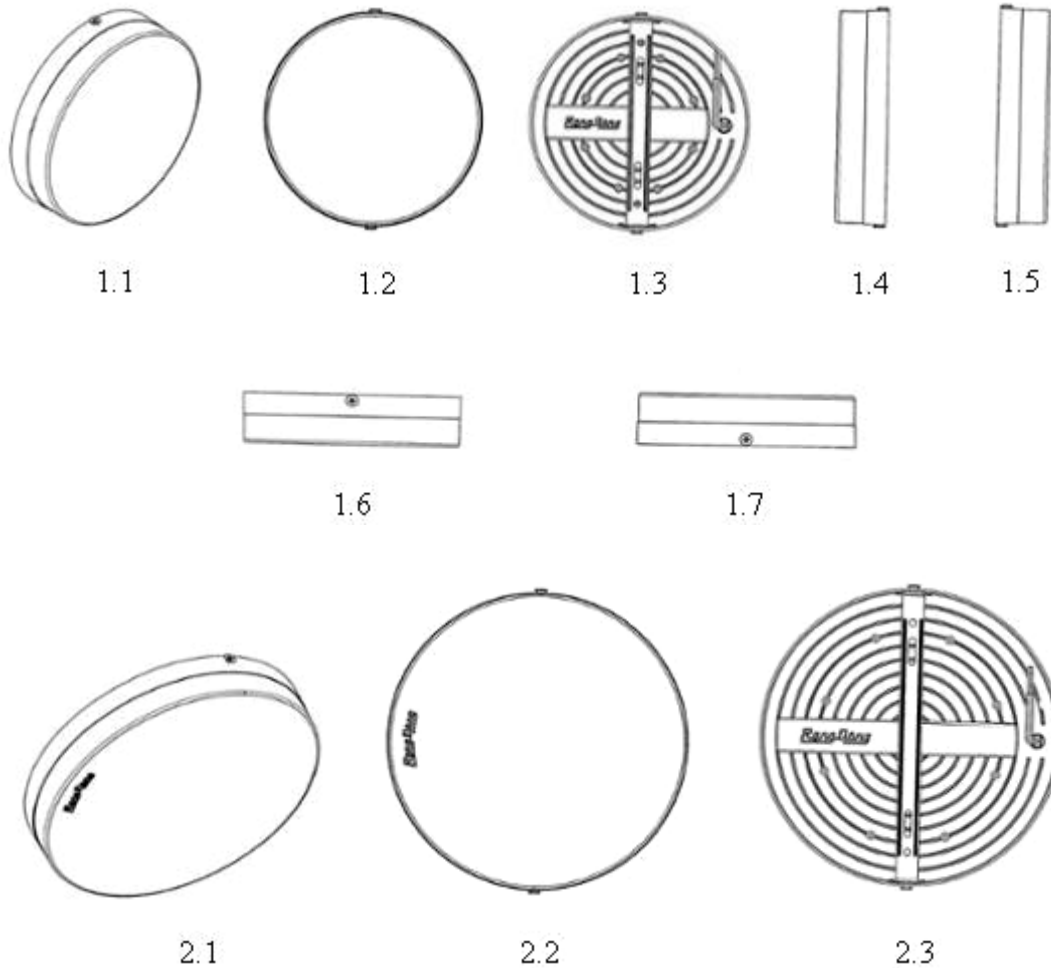



2.4



2.5

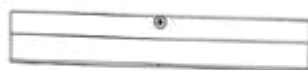

2.6

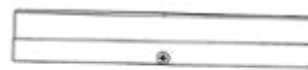

2.7



3.1



3.2

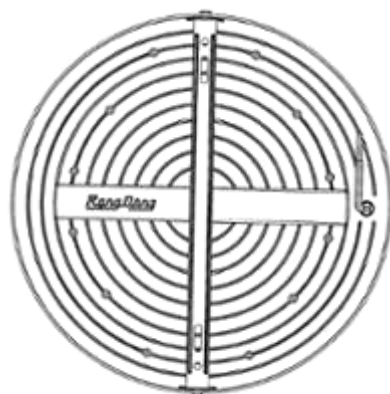

3.3



3.4



3.5



3.6

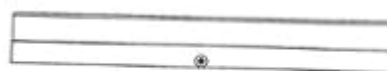

3.7

- (11) **3-0033773**
- (15) 05/11/2021
- (21) 3-2020-02920
- (18) 02/12/2025
- (54) TÚI XÁCH
- (45) 27/12/2021 405B
- (73) HỢP TÁC XÃ CHÔM CHÔM BÌNH HÒA PHƯỚC (VN)
Xã Bình Hòa Phước, huyện Long Hồ, tỉnh Vĩnh Long
- (72) Huỳnh Minh Đông (VN)
- (74) Công ty TNHH sở hữu trí tuệ AGL (AGL IP)
- (55)
- (51) 09-05
- (22) 02/12/2020
- (28) 1
- (43) 25/01/2021 394A



1.1



1.2

- (11) **3-0033774**
(15) 05/11/2021 (51) 09-05
(21) 3-2020-03012 (22) 14/12/2020
(18) 14/12/2025
(54) BAO GÓI KHĂN ƯỚT (28) 1
(45) 27/12/2021 405B (43) 25/02/2021 395A
(73) CÔNG TY TNHH SẢN XUẤT VÀ THƯƠNG MẠI QUỐC TẾ VIỆT SING (VN)
Cụm CN Xuân Lâm, xã Xuân Lâm, huyện Thuận Thành, tỉnh Bắc Ninh
(72) Nguyễn Đăng Dũng (VN)
(55)



1.1



1.2

- (11) **3-0033775**
(15) 05/11/2021 (51) 13-03
(21) 3-2021-00012 (22) 06/01/2021
(18) 06/01/2026
(54) BỘ NỐI DÀI (28) 1
(45) 27/12/2021 405B (43) 25/03/2021 396A
(73) CÔNG TY CỔ PHẦN BÓNG ĐÈN PHÍCH NƯỚC RẠNG ĐÔNG (VN)
87-89 phố Hạ Đình, phường Thanh Xuân Trung, quận Thanh Xuân, thành phố Hà Nội
(72) Trần Trung Tường (VN)
(55)

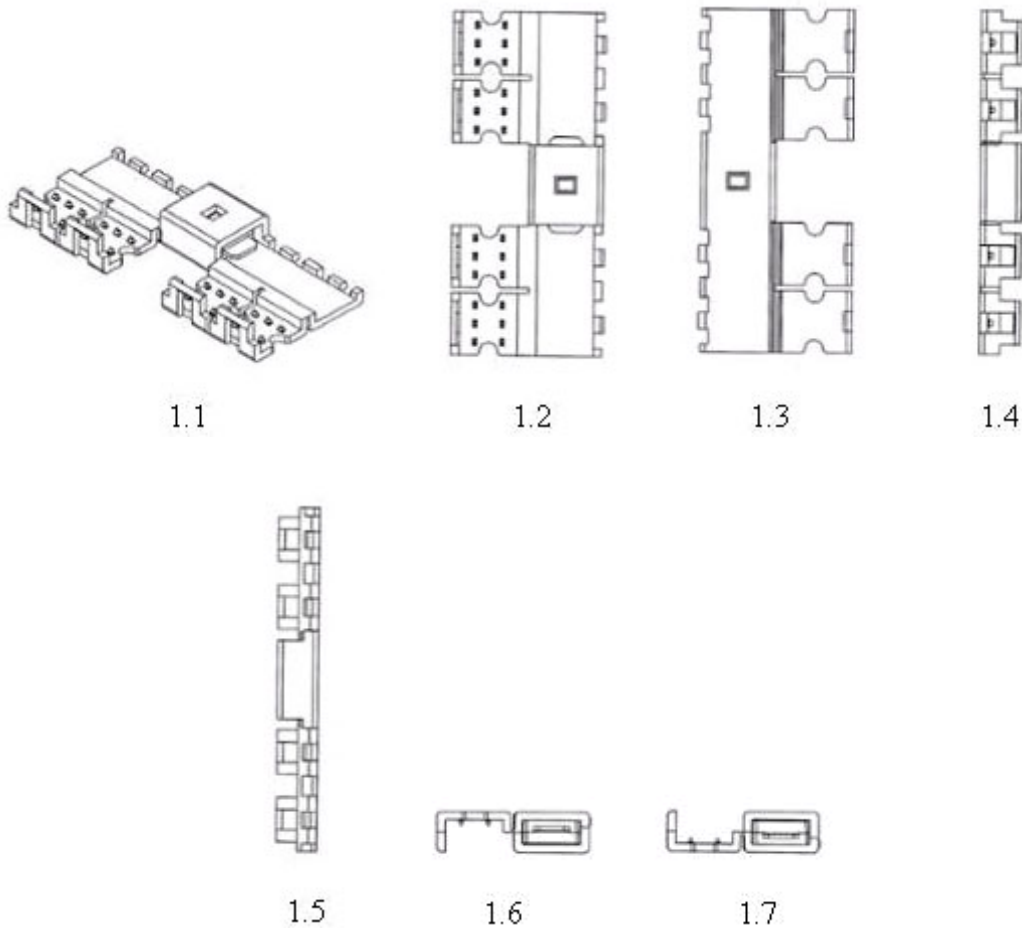

- (11) **3-0033776**
(15) 05/11/2021 (51) 26-05
(21) 3-2021-00013 (22) 06/01/2021
(18) 06/01/2026
(54) ĐÈN NGỦ CẢM BIẾN (28) 1
(45) 27/12/2021 405B (43) 25/03/2021 396A
(73) CÔNG TY CỔ PHẦN BÓNG ĐÈN PHÍCH NƯỚC RẠNG ĐÔNG (VN)
87-89 phố Hạ Đình, phường Thanh Xuân Trung, quận Thanh Xuân, thành phố Hà Nội
(72) Trần Trung Tường (VN)
(55)

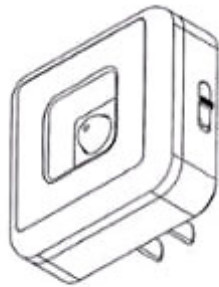

1.1



1.2



1.3



1.4



1.5

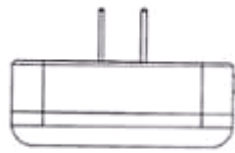

1.6

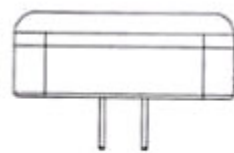

1.7

- (11) **3-0033777**
(15) 08/11/2021 (51) 09-03
(21) 3-2021-00093 (22) 15/01/2021
(18) 15/01/2026
(54) **HỘP ĐỰNG THỰC PHẨM BẢO VỆ SỨC KHỎE** (28) 1
(45) 27/12/2021 405B (43) 25/03/2021 396A
(73) **VŨ THỊ PHƯƠNG (VN)**
Khu DT Dệt May, phường Năng Tĩnh, thành phố Nam Định, tỉnh Nam Định
(72) Vũ Thị Phương (VN)
(55)



1.1



1.2

- (11) **3-0033778**
(15) 08/11/2021 (51) 09-03
(21) 3-2021-00094 (22) 15/01/2021
(18) 15/01/2026
(54) **HỘP ĐỰNG THỰC PHẨM BẢO VỆ SỨC KHỎE** (28) 1
(45) 27/12/2021 405B (43) 25/03/2021 396A
(73) **VŨ THỊ PHƯƠNG (VN)**
Khu DT Dệt May, phường Năng Tĩnh, thành phố Nam Định, tỉnh Nam Định
(72) Vũ Thị Phương (VN)
(55)



1.1



1.2

CÔNG BÁO SỞ HỮU CÔNG NGHIỆP SỐ 405 TẬP B - QUYỀN 2 (12.2021)

- | | | | |
|------|--|------|-----------------|
| (11) | 3-0033779 | | |
| (15) | 08/11/2021 | (51) | 09-03 |
| (21) | 3-2021-00095 | (22) | 15/01/2021 |
| (18) | 15/01/2026 | | |
| (54) | HỘP ĐỰNG THỰC PHẨM BẢO VỆ SỨC KHỎE | (28) | 1 |
| (45) | 27/12/2021 405B | (43) | 25/03/2021 396A |
| (73) | VŨ THỊ PHƯƠNG (VN)
Khu DT Dệt May, phường Năng Tĩnh, thành phố Nam Định, tỉnh Nam Định | | |
| (72) | Vũ Thị Phương (VN) | | |
| (55) | | | |



1.1



1.2

- (11) **3-0033780**
(15) 08/11/2021 (51) 25-01
(21) 3-2020-02558 (22) 14/10/2020
(18) 14/10/2025
(54) THANH NHÔM ĐỊNH HÌNH (28) 1
(45) 27/12/2021 405B (43) 25/01/2021 394A
(73) CÔNG TY TNHH MTV ĐĂNG QUANG (VN)
Đường Trường Chinh, khu phố 1, phường Phú Tài, thành phố Phan Thiết, tỉnh Bình Thuận
(72) Võ Trường Thọ (VN)
(74) Công ty TNHH một thành viên Trường Luật (Trường Luật)
(55)

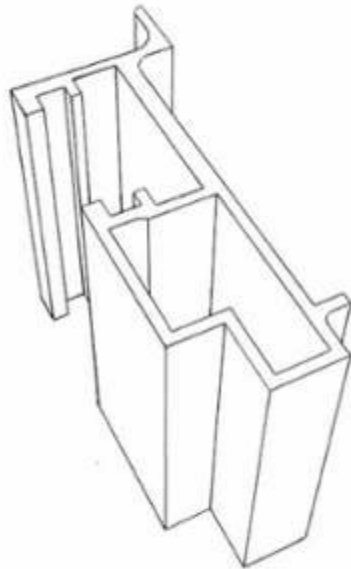

1.1



1.2



1.3



1.4



1.5

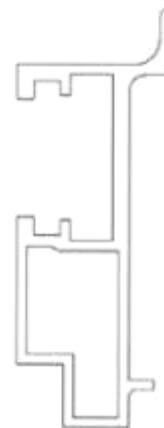

1.6

- (11) **3-0033781**
(15) 08/11/2021 (51) 25-01
(21) 3-2020-02559 (22) 14/10/2020
(18) 14/10/2025
(54) THANH NHÔM ĐỊNH HÌNH (28) 1
(45) 27/12/2021 405B (43) 25/05/2021 398A
(73) CÔNG TY TNHH MTV ĐĂNG QUANG (VN)
Đường Trường Chinh, khu phố 1, phường Phú Tài, thành phố Phan Thiết, tỉnh Bình Thuận
(72) Võ Trường Thọ (VN)
(74) Công ty TNHH một thành viên Trường Luật (Trường Luật)
(55)

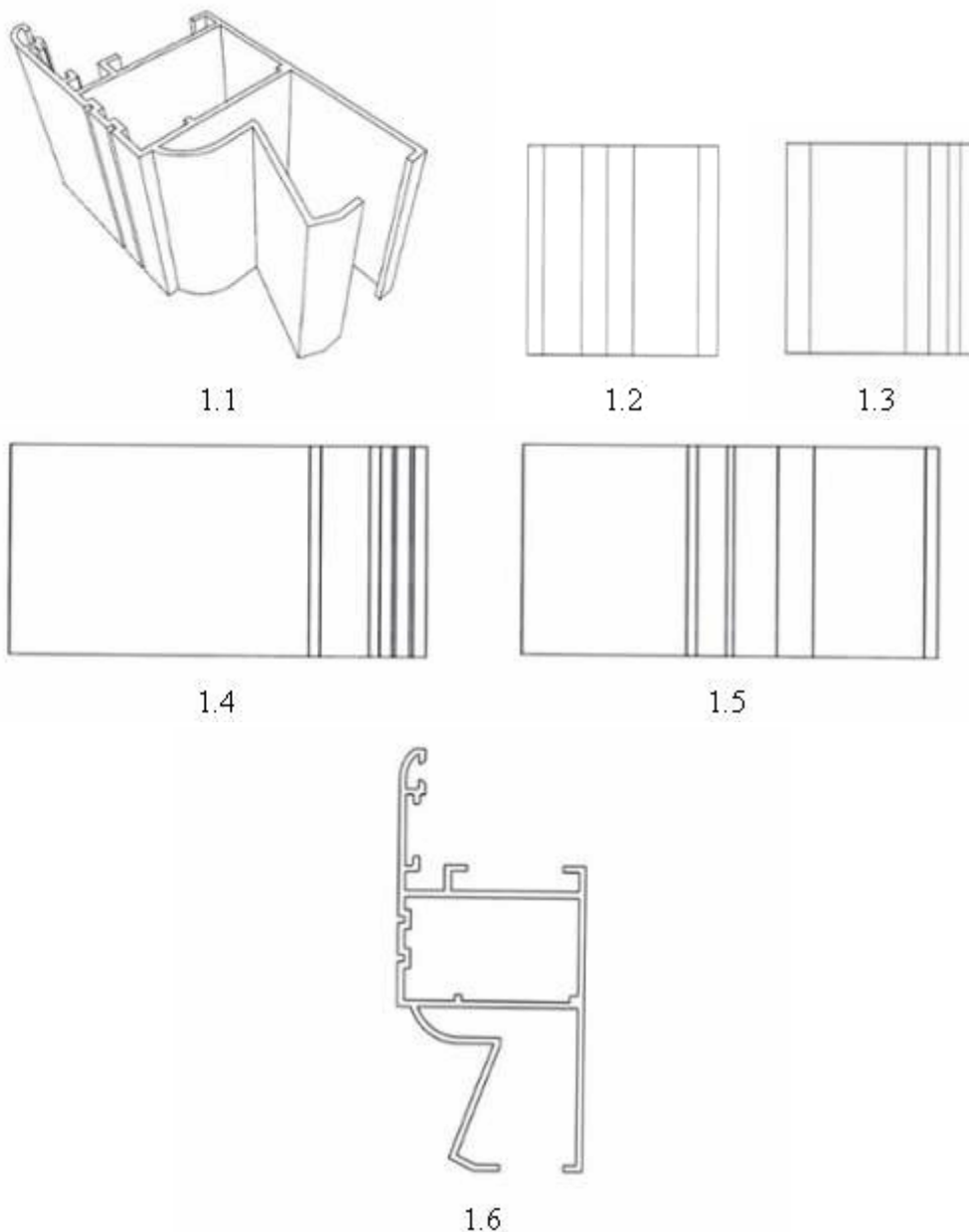

- (11) **3-0033782**
(15) 08/11/2021 (51) 02-01
(21) 3-2019-00607 (22) 12/03/2019
(18) 12/03/2024
(54) TÃ GIẤY TRẺ EM (28) 1
(45) 27/12/2021 405B (43) 25/06/2019 375A
(73) DAIO PAPER CORPORATION (JP)
2-60, Mishimakamiya-cho, Shikokuchuo-shi, Ehime 799-0492, Japan
(72) Mitsuko NAKANO (JP)
(74) Công ty cổ phần Tư vấn S&B (S&B CONSULTANT., CORP.)
(55)



1.1



1.2



1.3

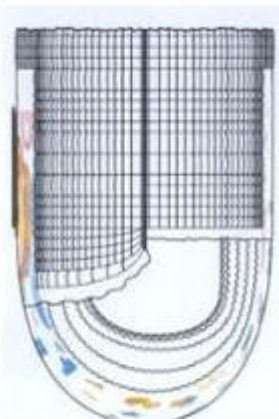

1.4

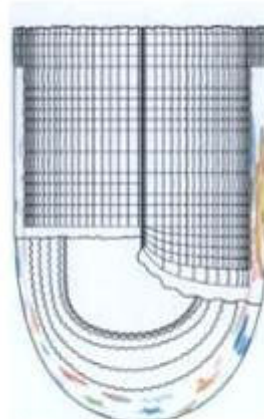

1.5

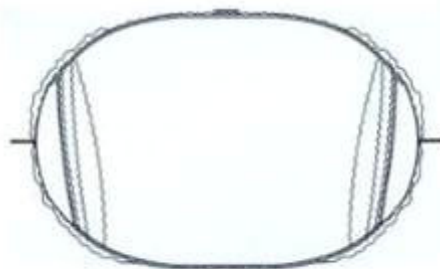

1.6



1.7

- (11) **3-0033783**
(15) 08/11/2021 (51) 25-02
(21) 3-2020-02692 (22) 04/11/2020
(18) 04/11/2025
(54) **CẤU KIỆN KÈ LẮP GHÉP** (28) 1
(45) 27/12/2021 405B (43) 26/04/2021 397A
(73) **CÔNG TY CỔ PHẦN KHOA HỌC CÔNG NGHỆ VIỆT NAM (BUSADCO)**
(VN)
Số 6 đường 3 tháng 2, phường 8, thành phố Vũng Tàu, tỉnh Bà Rịa - Vũng Tàu
(72) Hoàng Đức Thảo (VN)
(55)

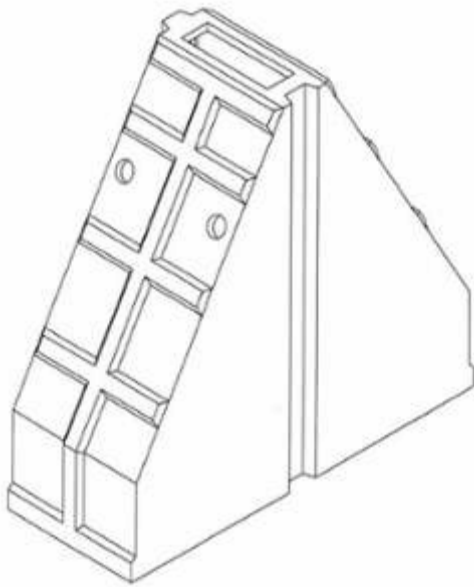

1.1

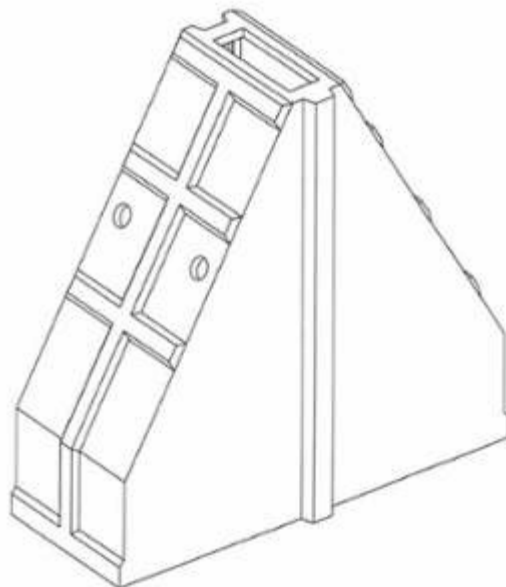

1.2



1.3



1.4

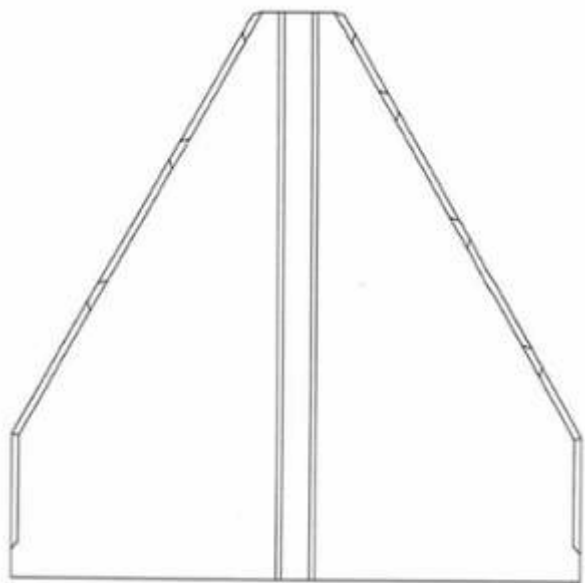

1.5

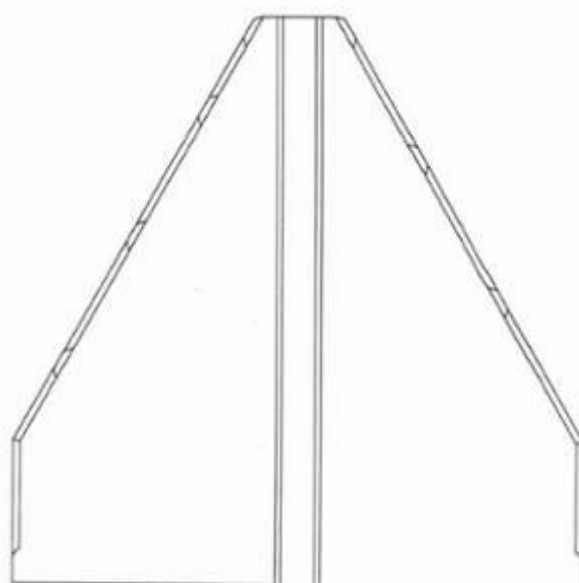

1.6

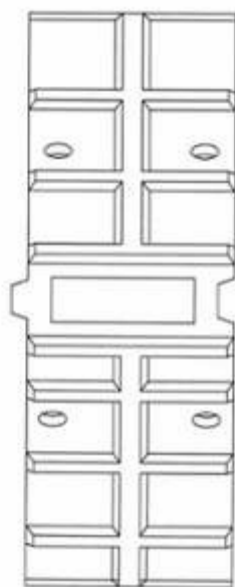

1.7

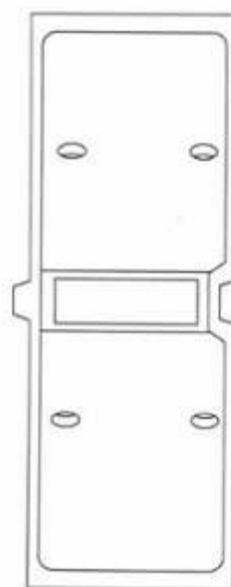

1.8

- (11) **3-0033784**
(15) 08/11/2021 (51) 19-08
(21) 3-2020-03043 (22) 17/12/2020
(18) 17/12/2025
(54) NHÃN SẢN PHẨM (28) 1
(45) 27/12/2021 405B (43) 25/03/2021 396A
(73) CÔNG TY CỔ PHẦN SỮA VIỆT NAM (VN)
Số 10 Tân Trào, phường Tân Phú, quận 7, thành phố Hồ Chí Minh
(72) Trần Công Anh Kiệt (VN)
(74) Công ty TNHH sở hữu trí tuệ AGL (AGL IP)
(55)



- (11) **3-0033785**
(15) 08/11/2021 (51) 09-03
(21) 3-2018-01963 (22) 18/09/2018
(18) 18/09/2023
(54) **HỘP ĐỰNG** (28) 1
(30) 30-2018-0022672 16/05/2018 KR;
(45) 27/12/2021 405B (43) 25/07/2019 376A
(73) **LOCK & LOCK COMPANY LIMITED (KR)**
Lock & Lock Building, 1556-1, Seocho-3 Dong, Seocho-gu, Seoul, Korea
(72) Lee Kyung Mee (KR)
(74) Công ty TNHH Tâm nhìn và Liên danh (VISION & ASSOCIATES CO.LTD.)
(55)

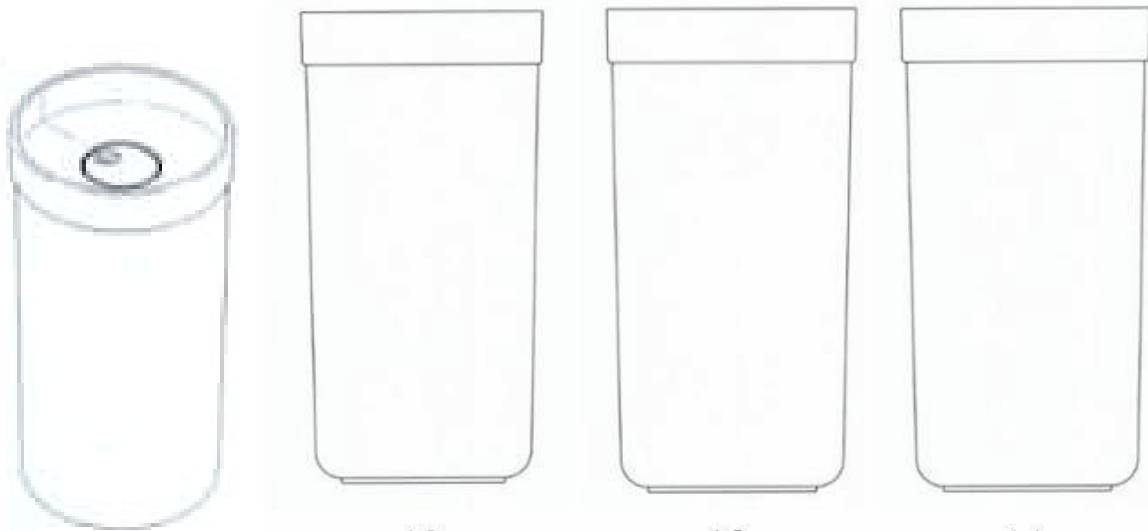

1.1

1.2

1.3

1.4



1.5

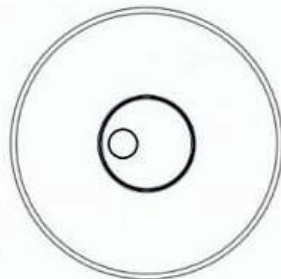

1.6



1.7

- (11) **3-0033786**
(15) 08/11/2021 (51) 07-01; 09-01
(21) 3-2018-01964 (22) 18/09/2018
(18) 18/09/2023
(54) BÌNH ĐỰNG (28) 1
(30) 30-2018-0025628 01/06/2018 KR;
(45) 27/12/2021 405B (43) 25/01/2019 370A
(73) LOCK & LOCK COMPANY LIMITED (KR)
Lock & Lock Building, 1556-1, Seocho-3 Dong, Seocho-gu, Seoul, Korea
(72) Kim Kwang Ik (KR)
(74) Công ty TNHH Tâm nhìn và Liên danh (VISION & ASSOCIATES CO.LTD.)
(55)

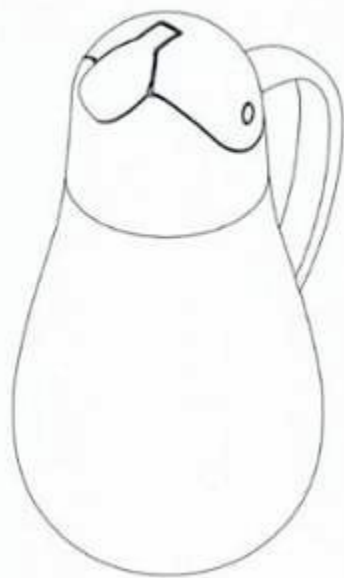

1.1



1.2

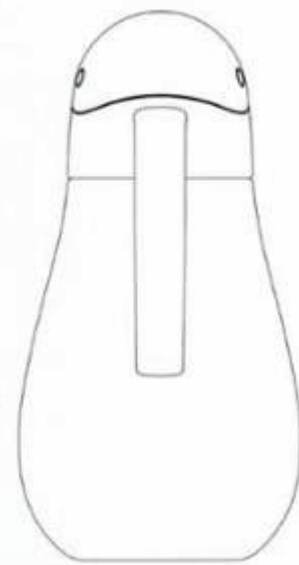

1.3



1.4



1.5



1.6

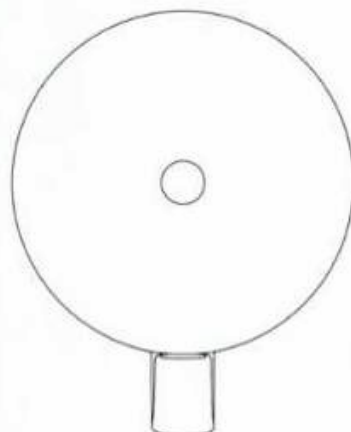

1.7

- (11) **3-0033787**
(15) 08/11/2021 (51) 09-03
(21) 3-2019-03364 (22) 20/12/2019
(18) 20/12/2024
(54) HỘP (28) 1
(45) 27/12/2021 405B (43) 25/01/2021 394A
(73) CÔNG TY TNHH DƯỢC PHẨM MEPHARCO (VN)
Số 103A, ngõ 175/5, phố Định Công, phường Định Công, quận Hoàng Mai, thành phố Hà Nội
(72) Nguyễn Thế Toàn (VN)
(74) Công ty TNHH Sở hữu trí tuệ PADEMARK (PADEMARK CO.,LTD.)
(55)

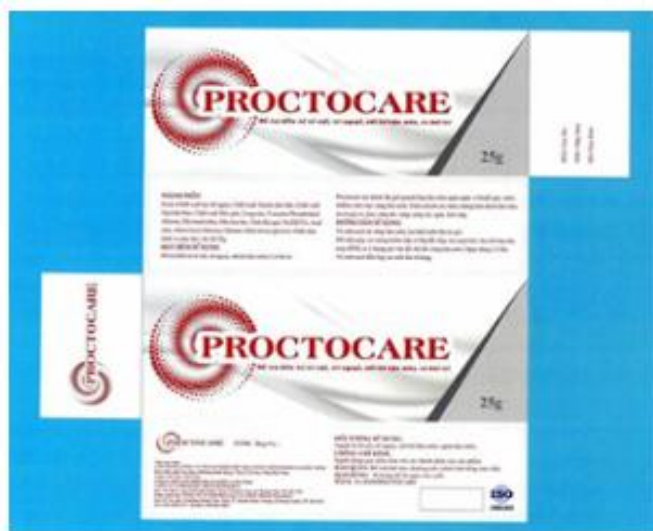

1.1



1.2

- (11) **3-0033788**
(15) 09/11/2021 (51) 09-02
(21) 3-2020-00018 (22) 03/01/2020
(18) 03/01/2025
(54) CAN (28) 1
(45) 27/12/2021 405B (43) 25/09/2020 390
(73) CÔNG TY TNHH THỰC PHẨM THÁI SƠN (VN)
90 Đỗ Tấn Phong, phường 9, quận Phú Nhuận, thành phố Hồ Chí Minh
(72) Lâm Trường Sơn (VN)
(55)



1.1



1.2



1.3



1.4



1.5



1.6



1.7



1.8



1.9



1.10



1.11

- (11) **3-0033789**
(15) 09/11/2021 (51) 23-01
(21) 3-2020-00358 (22) 17/02/2020
(18) 17/02/2025
(54) MÁY LỌC NƯỚC (28) 1
(45) 27/12/2021 405B (43) 25/08/2020 389A
(73) CÔNG TY TNHH MÁY LỌC NƯỚC TRƯỜNG TIỀN (VN)
1B Lô A Trần Xuân Soạn, phường Tân Thuận Tây, quận 7, thành phố Hồ Chí Minh
(72) Nguyễn Hoàng Minh (VN)
(55)



1.1



1.2



1.3



1.4



1.5

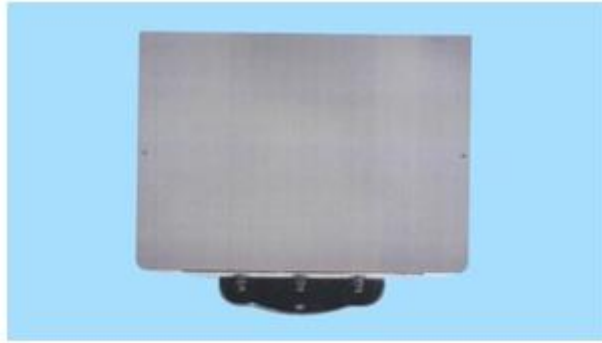

1.6



1.7

- (11) **3-0033790**
(15) 09/11/2021 (51) 07-01; 07-03; 07-06
(21) 3-2020-00628 (22) 20/03/2020
(18) 20/03/2025
(54) BỘ BÁT ĐĨA (28) 21
(45) 27/12/2021 405B (43) 25/09/2020 390
(73) CÔNG TY TNHH MINH LONG I (VN)
333 khu phố Hưng Lộc, phường Hưng Định, thị xã Thuận An, tỉnh Bình Dương
(72) Lý Ngọc Minh (VN)
(55)



1.1



1.2



1.3



1.4



1.5



1.6



1.7



1.8



1.9



1.10



1.11



1.12



1.13



1.14



1.15



1.16



1.17



1.18



1.19



1.20



1.21



1.22



1.23



1.24



1.25



1.26



1.27



1.28



1.29



1.30



1.31



1.32



1.33



1.34

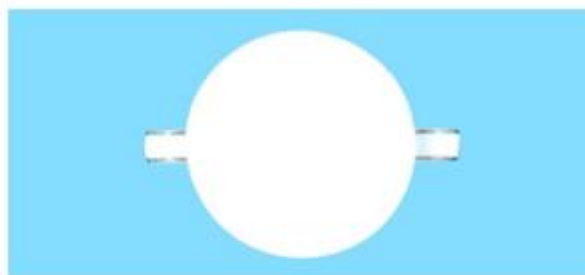

1.35



1.36



1.37



1.38



1.39



1.40



1.41

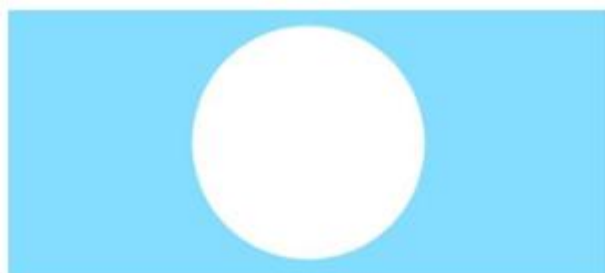

1.42



1.43



1.44



1.45



1.46



1.47



1.48

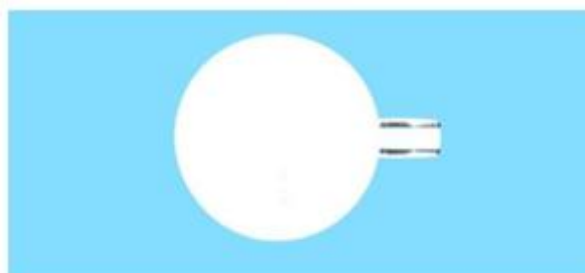

1.49



1.50



1.51



1.52



1.53



1.54



1.55



1.56



1.57



1.58



1.59



1.60



1.61



1.62



1.63



1.64



1.65



1.66



1.67



1.68



1.69



1.70



1.71



1.72



1.73



1.74



1.75



1.76



1.77



1.78



1.79



1.80



1.81



1.82



1.83



1.84



1.85



1.86



1.87



1.88



1.89



1.90



1.91



1.92



1.93



1.94



1.95



1.96



1.97



1.98

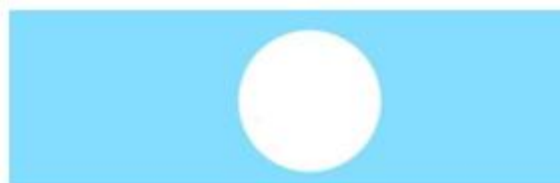

1.99



1.100



1.101



1.102



1.103

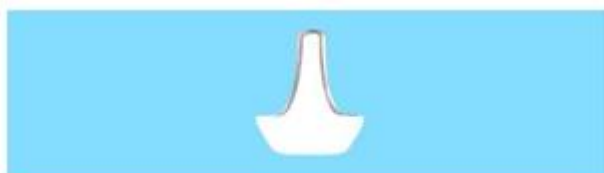

1.104



1.105



1.106



1.107



1.108



1.109



1.110



1.111



1.112



1.113



1.114



1.115



1.116



1.117



1.118



1.119



1.120



1.121

- (11) **3-0033791**
(15) 09/11/2021 (51) 12-13; 12-16
(21) 3-2020-02322 (22) 18/09/2020
(18) 18/09/2025
(54) **THÙNG XE CHỞ RÁC** (28) 1
(45) 27/12/2021 405B (43) 25/01/2021 394A
(73) **TỔNG CÔNG TY CƠ KHÍ GIAO THÔNG VẬN TẢI SÀI GÒN-TRÁCH NHIỆM HỮU HẠN MỘT THÀNH VIÊN (VN)**
262-264 Trần Hưng Đạo, phường Nguyễn Cư Trinh, quận 1, thành phố Hồ Chí Minh
(72) Trương Văn Tân (VN)
(55)

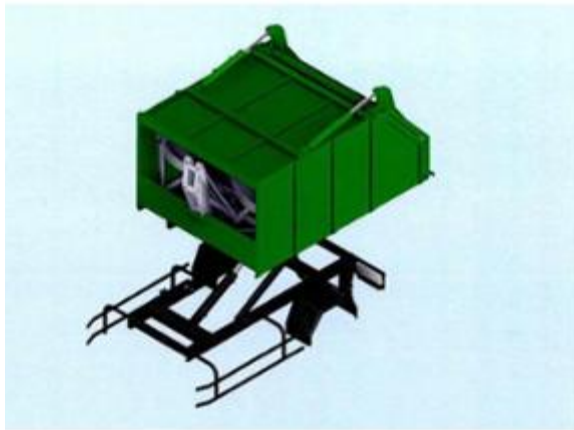

1.1

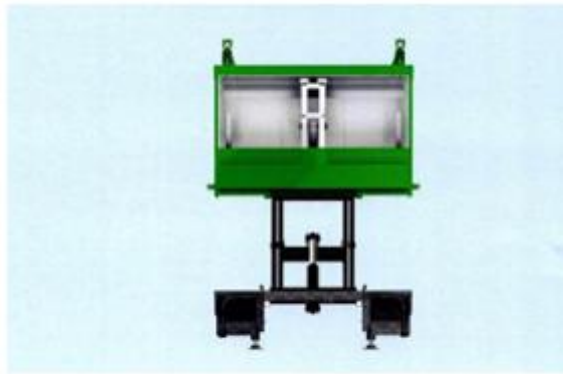

1.2



1.3

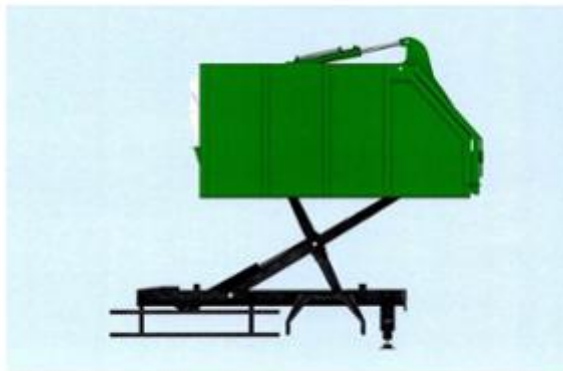

1.4



1.5



1.6

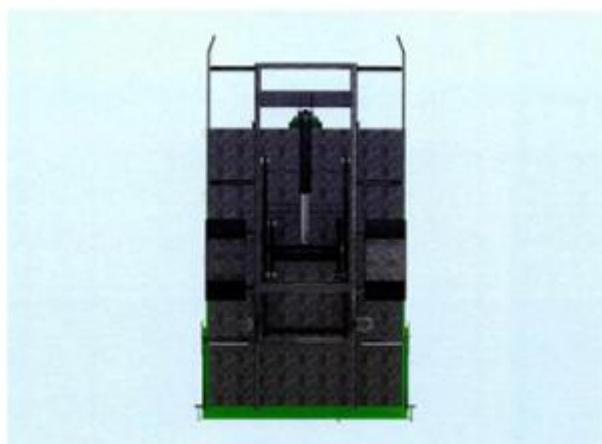

1.7

- (11) **3-0033792**
(15) 09/11/2021 (51) 11-02
(21) 3-2020-02485 (22) 06/10/2020
(18) 06/10/2025
(54) TƯỢNG TRANG TRÍ (28) 1
(45) 27/12/2021 405B (43) 25/12/2020 393A
(73) CÔNG TY TNHH MINH LONG I (VN)
333 khu phố Hưng Lộc, phường Hưng Định, thành Phố Thuận An, tỉnh Bình
Dương
(72) LÝ NGỌC MINH (VN)
(55)



1.1



1.2



1.3



1.4



1.5



1.6



1.7



1.8

CÔNG BÁO SỞ HỮU CÔNG NGHIỆP SỐ 405 TẬP B - QUYỀN 2 (12.2021)

- (11) **3-0033793**
(15) 09/11/2021 (51) 12-11
(21) 3-2020-02668 (22) 29/10/2020
(18) 29/10/2025
(54) XE MÔ TÔ (28) 1
(45) 27/12/2021 405B (43) 25/01/2021 394A
(73) SANYANG MOTOR CO., LTD. (TW)
No. 184, Keng Tzu Kou, Shang Keng Village, Hsin Fong Shiang, Hsinchu County
304, TAIWAN
(72) Shin-Chang LEE (TW)
(74) Công ty TNHH Trường Xuân (AGELESS CO.,LTD.)
(55)



1.1



1.2



1.3



1.4



1.5



1.6



1.7



1.8



1.9

- (11) **3-0033794**
(15) 10/11/2021 (51) 19-08
(21) 3-2020-03127 (22) 28/12/2020
(18) 28/12/2025
(54) NHÃN SẢN PHẨM (28) 1
(45) 27/12/2021 405B (43) 25/03/2021 396A
(73) CÔNG TY TNHH SẢN XUẤT - THƯƠNG MẠI SƠN LÂM NUTRIFOOD (VN)
222 Lê Văn Sỹ, phường 14, quận 3, thành phố Hồ Chí Minh
(72) Lưu Nhật Duy (VN)
(55)



CÔNG BÁO SỞ HỮU CÔNG NGHIỆP SỐ 405 TẬP B - QUYỀN 2 (12.2021)

- (11) **3-0033795**
(15) 10/11/2021 (51) 19-08
(21) 3-2020-03128 (22) 28/12/2020
(18) 28/12/2025
(54) NHÃN SẢN PHẨM (28) 1
(45) 27/12/2021 405B (43) 25/03/2021 396A
(73) CÔNG TY TNHH SẢN XUẤT - THƯƠNG MẠI SƠN LÂM NUTRIFOOD (VN)
222 Lê Văn Sỹ, phường 14, quận 3, thành phố Hồ Chí Minh
(72) Lưu Nhật Duy (VN)
(55)



- (11) **3-0033796**
(15) 10/11/2021 (51) 13-03
(21) 3-2018-01925 (22) 10/09/2018
(18) 10/09/2023
(54) PHÍCH CẢM ĐIỆN (28) 1
(45) 27/12/2021 405B (43) 25/02/2019 371A
(73) CÔNG TY TNHH SẢN XUẤT VÀ THƯƠNG MẠI VƯỢT DŨNG TIỀN (VN)
Xóm 6, thôn Tân Hưng (tại nhà ông Vũ Văn Vượt), xã Tây Hưng, huyện Tiên
Lãng, thành phố Hải Phòng
(72) Vũ Văn Vượt (VN)
(74) Công ty TNHH Sở hữu trí tuệ và Công nghệ Thủ đô (CAPITAL IP&T CO.LTD.)
(55)



1.1



1.2



1.3



1.4



1.5



1.6

- (11) **3-0033797**
(15) 10/11/2021 (51) 09-03
(21) 3-2020-00127 (22) 16/01/2020
(18) 16/01/2025
(54) HỘP (28) 1
(45) 27/12/2021 405B (43) 25/12/2020 393A
(73) HỘ KINH DOANH AN VĨNH PHÁT (VN)
R23/39/36 Cư Xá Phú Lâm A, phường 12, quận 6, thành phố Hồ Chí Minh
(72) Khru Sở Dinh (VN)
(55)



1.1



1.2



1.3



1.4



1.5



1.6



1.7

- (11) **3-0033798**
(15) 10/11/2021 (51) 09-03
(21) 3-2020-00128 (22) 16/01/2020
(18) 16/01/2025
(54) HỘP (28) 1
(45) 27/12/2021 405B (43) 25/12/2020 393A
(73) HỘ KINH DOANH AN VĨNH PHÁT (VN)
R23/39/36 Cư Xá Phú Lâm A, phường 12, quận 6, thành phố Hồ Chí Minh
(72) Khru Sở Dinh (VN)
(55)



1.1



1.2



1.3



1.4



1.5



1.6

- (11) **3-0033799**
(15) 10/11/2021 (51) 23-01
(21) 3-2020-00553 (22) 13/03/2020
(18) 13/03/2025
(54) BÌNH LỌC NƯỚC (28) 1
(45) 27/12/2021 405B (43) 25/01/2021 394A
(73) CÔNG TY CỔ PHẦN ĐẦU TƯ VÀ PHÁT TRIỂN ECO GREEN (VN)
2023/24 Đông Hưng Thuận 27, tổ 15, khu phố 2, phường Đông Hưng Thuận, quận
12, thành phố Hồ Chí Minh
(72) Nguyễn Văn Tuấn (VN)
(74) Công ty TNHH một thành viên Trường Luật (Trường Luật)
(55)



1.1

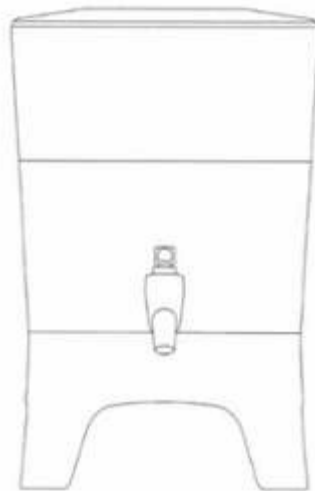

1.2

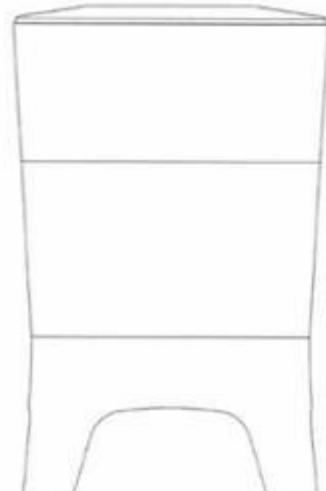

1.3



1.4



1.5



1.6

- (11) **3-0033800**
(15) 10/11/2021 (51) 26-03
(21) 3-2020-00855 (22) 17/04/2020
(18) 17/04/2025
(54) ĐÈN CHIẾU SÁNG (28) 1
(45) 27/12/2021 405B (43) 25/12/2020 393A
(73) CÔNG TY TNHH SẢN XUẤT THƯƠNG MẠI VÀ XÂY DỰNG THIÊN MINH (VN)
Số 16 đường ĐHT 03, phường Tân Hưng Thuận, quận 12, thành phố Hồ Chí Minh
(72) Nguyễn Thị Huê (VN)
(74) Công ty TNHH một thành viên Trường Luật (Trường Luật)
(55)



1.1



1.2



1.3



1.4

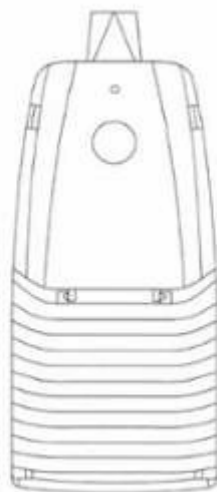

1.5

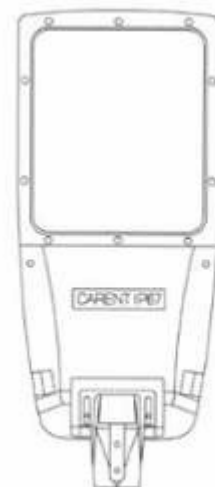

1.6

- (11) **3-0033801**
(15) 10/11/2021 (51) 23-04
(21) 3-2020-01886 (22) 12/08/2020
(18) 12/08/2025
(54) QUẠT THÔNG GIÓ (28) 1
(30) 2020-009354 12/05/2020 JP;
(45) 27/12/2021 405B (43) 25/01/2021 394A
(73) PANASONIC INTELLECTUAL PROPERTY MANAGEMENT CO., LTD. (JP)
1-61, Shiromi 2-chome, Chuo-ku, Osaka-shi, Osaka 540-6207 Japan
(72) Motohiro AOKI (JP)
(74) Công ty Luật TNHH Phạm và Liên danh (PHAM & ASSOCIATES)
(55)

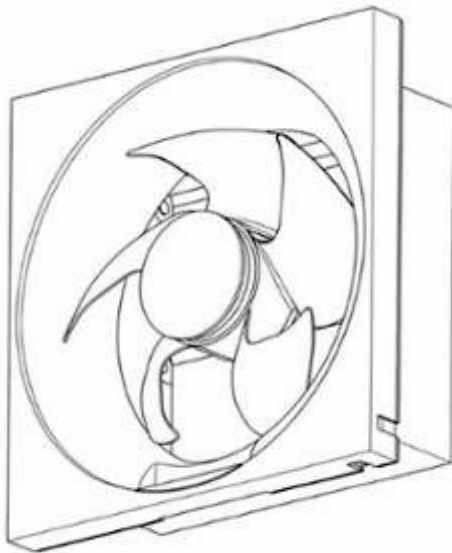

1.1

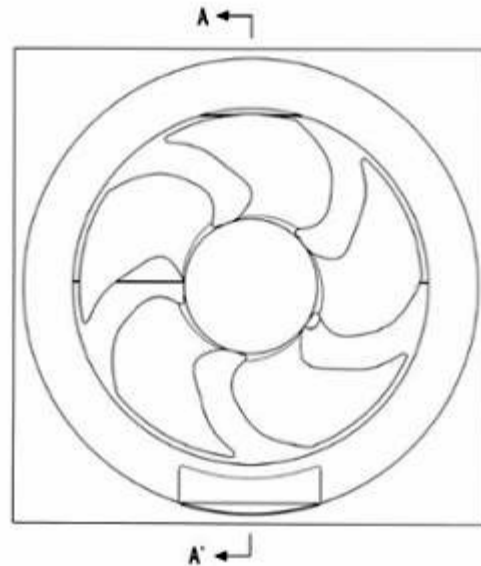

1.2

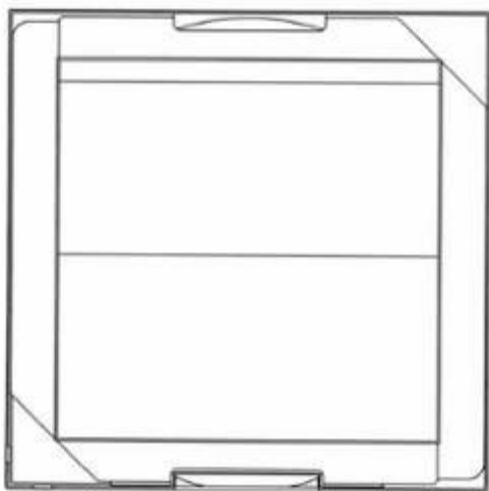

1.3

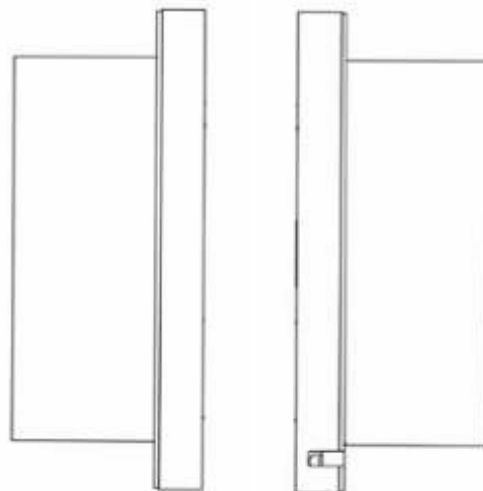

1.4

1.5



1.6



1.7

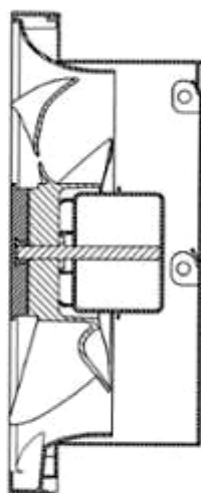

1.8

- (11) **3-0033802**
(15) 10/11/2021 (51) 05-06
(21) 3-2020-02503 (22) 21/11/2018
(18) 21/11/2023
(54) TẮM TRANG TRÍ (28) 1
(30) 29/648,478 22/05/2018 US;
(45) 27/12/2021 405B (43) 25/02/2021 395A
(73) BERRY GLOBAL, INC. (US)
101 Oakley Street, Evansville, IN 47710, United States of America
(72) 1. RALPH A. MOODY, III (US)
2. KANG ZHEN CHEN (CN)
(74) Công ty Luật TNHH T&G (TGVN)
(55)

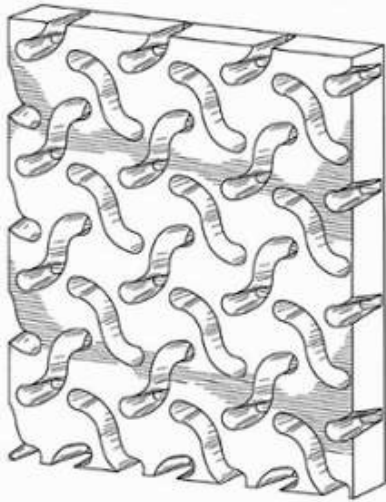

1.1

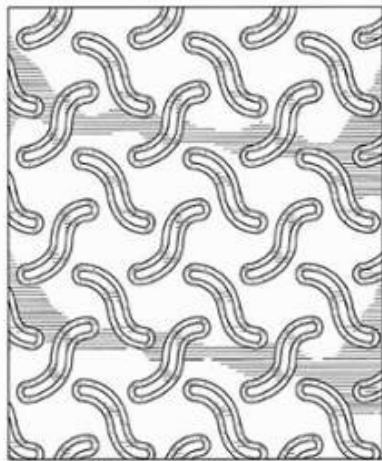

1.2



1.3

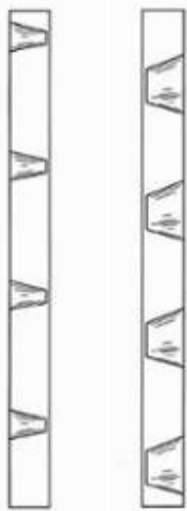

1.4

1.5

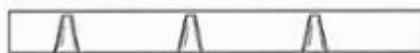

1.6



1.7

- (11) **3-0033803**
(15) 11/11/2021 (51) 05-06
(21) 3-2020-02504 (22) 21/11/2018
(18) 21/11/2023
(54) TÂM TRANG TRÍ (28) 1
(30) 29/648,478 22/05/2018 US;
(45) 27/12/2021 405B (43) 25/02/2021 395A
(73) BERRY GLOBAL, INC. (US)
101 Oakley Street, Evansville, IN 47710, United States of America
(72) 1. RALPH A. MOODY, III (US)
2. KANG ZHEN CHEN (CN)
(74) Công ty Luật TNHH T&G (TGVN)
(55)

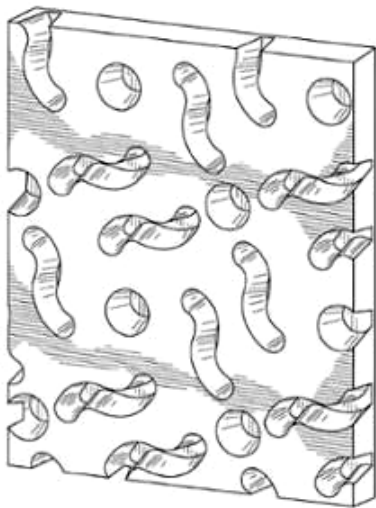

1.1

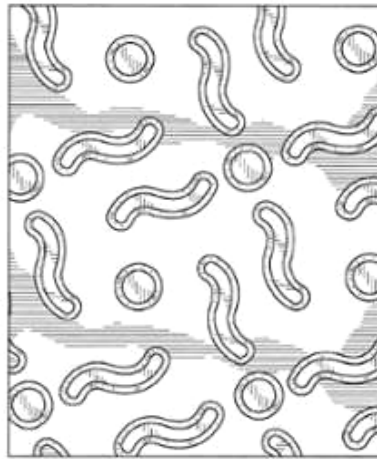

1.2

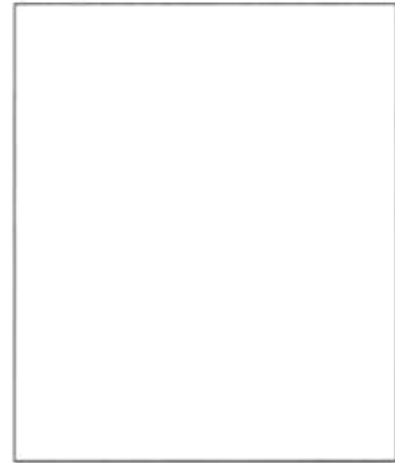

1.3

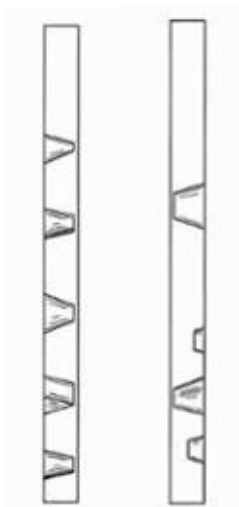

1.4

1.5



1.6



1.7

- (11) **3-0033804**
(15) 11/11/2021 (51) 28-03
(21) 3-2020-02690 (22) 04/11/2020
(18) 04/11/2025
(54) DỤNG CỤ MÁT-XA CẦM TAY (28) 1
(30) 202030419555.6 29/07/2020 CN;
(45) 27/12/2021 405B (43) 25/01/2021 394A
(73) XIAMEN XIN AOLI ELECTRICAL APPLIANCE CO., LTD. (CN)
617B, No.581, Tonglong 2nd Road, Xiamen Torch High-tech Zone (Xiang'an)
Industrial Zone, Xiamen 361000 China.
(72) Yangjie Ren (CN)
(74) CÔNG TY TRÁCH NHIỆM HỮU HẠN TƯ VẤN ĐẦU TƯ VÀ SỞ HỮU TRÍ
TUỆ INTERFIVE (INTERFIVE CO., LTD)
(55)



1.1



1.2



1.3



1.4



1.5



1.6



1.7

- (11) **3-0033805**
(15) 11/11/2021 (51) 09-05
(21) 3-2020-02822 (22) 23/11/2020
(18) 23/11/2025
(54) BAO GÓI YẾN MẠCH (28) 2
(45) 27/12/2021 405B (43) 25/02/2021 395A
(73) CÔNG TY TRÁCH NHIỆM HỮU HẠN THANH AN (VN)
P809 tầng 8, tòa nhà Plaschem, số 562 đường Nguyễn Văn Cừ, phường Gia Thụy,
quận Long Biên, thành phố Hà Nội
(72) Tạ Bá Thuyết (VN)
(74) Công ty TNHH Sở hữu trí tuệ và Công nghệ Thủ đô (CAPITAL IP&T CO.LTD.)
(55)



1.1



1.2



2.1



2.2

- (11) **3-0033806**
(15) 11/11/2021 (51) 09-05
(21) 3-2020-02823 (22) 23/11/2020
(18) 23/11/2025
(54) BAO GÓI BỘT NGŨ CỐC (28) 1
(45) 27/12/2021 405B (43) 25/02/2021 395A
(73) CÔNG TY TRÁCH NHIỆM HỮU HẠN THANH AN (VN)
P809 tầng 8, tòa nhà Plaschem, số 562 đường Nguyễn Văn Cừ, phường Gia Thụy,
quận Long Biên, thành phố Hà Nội
(72) Tạ Bá Thuyết (VN)
(74) Công ty TNHH Sở hữu trí tuệ và Công nghệ Thủ đô (CAPITAL IP&T CO.LTD.)
(55)



1.1



1.2

- (11) **3-0033807**
(15) 11/11/2021 (51) 02-04
(21) 3-2020-03144 (22) 28/12/2020
(18) 28/12/2025
(54) DÉP (28) 1
(45) 27/12/2021 405B (43) 25/03/2021 396A
(73) CÔNG TY TNHH SẢN XUẤT THƯƠNG MẠI XUẤT NHẬP KHẨU ĐỨC HOA (VN)
Tỉnh lộ 830, ấp 3, xã An Thạnh, huyện Bến Lức, tỉnh Long An
(72) Trần Đức (VN)
(55)



1.1



1.2



1.3



1.4



1.5



1.6



1.7

- (11) **3-0033808**
(15) 11/11/2021 (51) 02-04
(21) 3-2020-03146 (22) 28/12/2020
(18) 28/12/2025
(54) DÉP (28) 1
(45) 27/12/2021 405B (43) 25/03/2021 396A
(73) CÔNG TY TNHH SẢN XUẤT THƯƠNG MẠI XUẤT NHẬP KHẨU ĐỨC HOA (VN)
Tỉnh lộ 830, ấp 3, xã An Thạnh, huyện Bến Lức, tỉnh Long An
(72) Trần Đức (VN)
(55)



1.1



1.2



1.3



1.4



1.5



1.6



1.7

- (11) **3-0033809**
(15) 12/11/2021 (51) 15-03
(21) 3-2020-02862 (22) 26/11/2020
(18) 26/11/2025
(54) MÁY TUỐT LÚA (28) 1
(45) 27/12/2021 405B (43) 26/04/2021 397A
(73) CÔNG TY TNHH THIẾT BỊ VÀ CÔNG NGHỆ CAO THỊNH THÀNH (VN)
Thôn Tự Khoát, xã Ngũ Hiệp, huyện Thanh Trì, thành phố Hà Nội
(72) Phan Văn Cường (VN)
(74) Công ty TNHH Nghiên cứu và Đầu tư S&D (S&D INVEST CO., LTD)
(55)



1.1



1.2



1.3



1.4



1.5



1.6



1.7

- (11) **3-0033810**
(15) 12/11/2021 (51) 09-07
(21) 3-2020-00413 (22) 21/02/2020
(18) 21/02/2025
(54) **NẮP BÌNH** (28) 1
(30) 29/703,415 27/08/2019 US;
(45) 27/12/2021 405B (43) 27/07/2020 388A
(73) **RUNWAY BLUE, LLC (US)**
35 S. Pfeifferhorn Dr., Alpine, Utah 84004, United States of America
(72) 1. JOHN R. OMDAHL, II (US)
2. DAVID O. MEYERS (US)
(74) Văn phòng Luật sư Ân Nam (ANNAM IP & LAW)
(55)

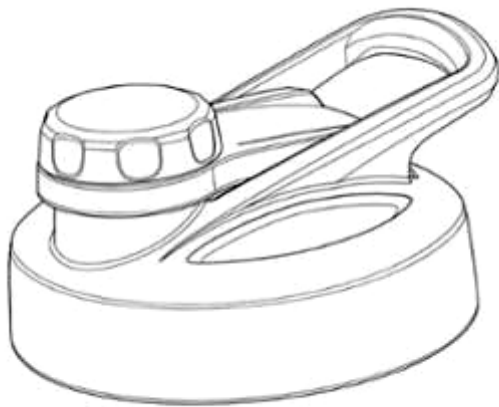

1.1

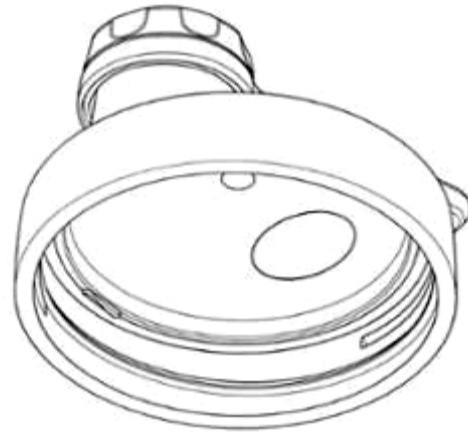

1.2

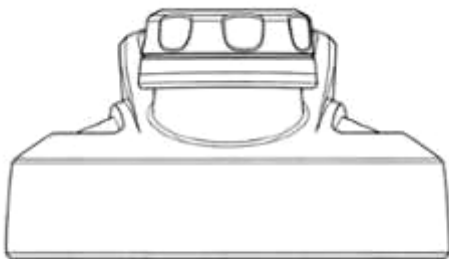

1.3



1.4

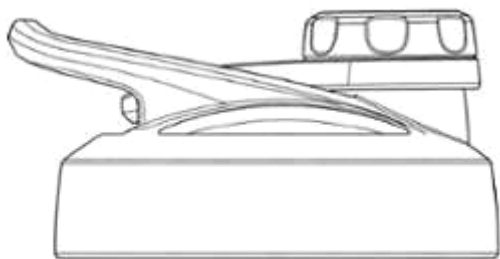

1.5

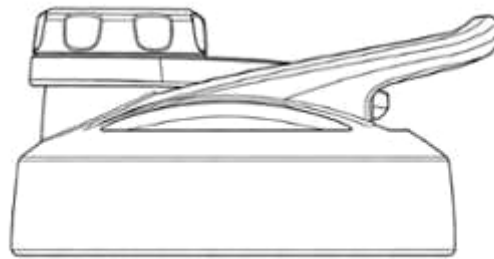

1.6

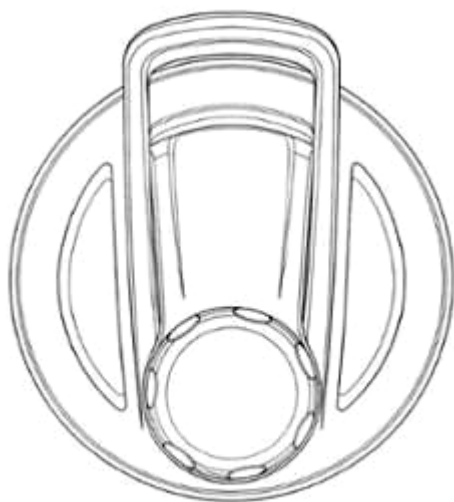

1.7

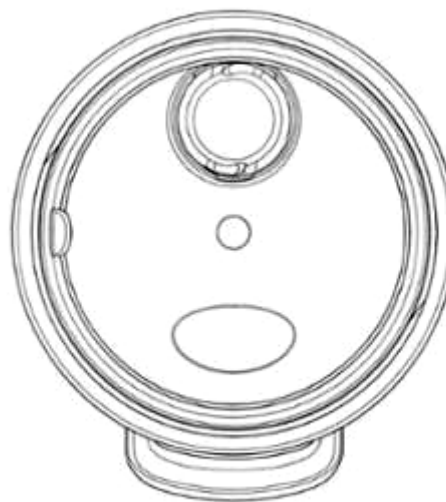

1.8

- (11) **3-0033811**
- (15) 12/11/2021
- (21) 3-2020-01820
- (18) 05/08/2025
- (54) **BAO BÌ HẠT GIỐNG**
- (45) 27/12/2021 405B
- (73) **CÔNG TY TNHH LÚA GẠO VIỆT NAM (VN)**
 Cụm công nghiệp Trường Xuân, xã Trường Xuân, huyện Tháp Mười, tỉnh Đồng Tháp
- (72) **Bùi Quang Sơn (VN)**
- (74) **Công ty TNHH Tư vấn ALIATLEGAL (ALIAT LEGAL)**
- (55)
- (51) 09-05
- (22) 05/08/2020
- (28) 1
- (43) 25/01/2021 394A

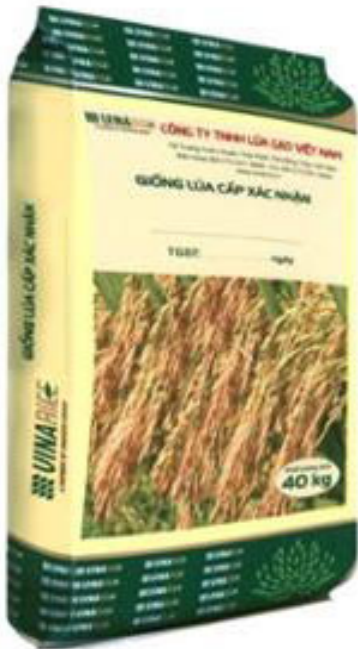

1.1



1.2

(11) **3-0033812**

(15) 12/11/2021

(21) 3-2020-01607

(18) 13/07/2025

(54) DỤNG CỤ XOA BÓP

(45) 27/12/2021 405B

(73) BÙI QUỐC CHÂU (VN)

16 Ký Con, phường 7, quận Phú Nhuận, thành phố Hồ Chí Minh

(72) Bùi Quốc Châu (VN)

(74) Công ty Luật Hợp danh bản quyền Quốc tế (CIS LAW FIRM)

(55)

(51) 28-03

(22) 13/07/2020

(28) 1

(43) 25/09/2020 390

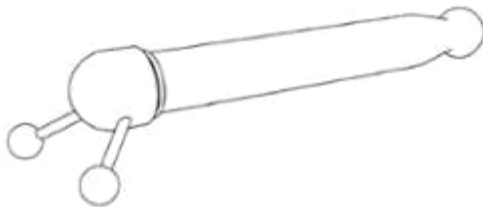

1.1



1.2



1.3

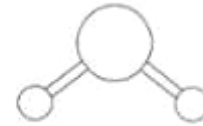

1.4



1.5



1.6

- (11) **3-0033813**
- (15) 12/11/2021 (51) 19-08
- (21) 3-2020-02656 (22) 29/10/2020
- (18) 29/10/2025
- (54) NHÃN SẢN PHẨM (28) 1
- (45) 27/12/2021 405B (43) 25/01/2021 394A
- (73) CÔNG TY CỔ PHẦN DẦU CÁ CHÂU Á (VN)
Quốc lộ 80, ấp An Thạnh, xã Bình Thành, huyện Lấp Vò, tỉnh Đồng Tháp
- (72) Lê Văn Chính (VN)
- (55)



- (11) **3-0033814**
- (15) 12/11/2021
- (21) 3-2020-02657
- (18) 29/10/2025
- (54) **NHÃN SẢN PHẨM**
- (45) 27/12/2021 405B
- (73) **CÔNG TY CỔ PHẦN DẦU CÁ CHÂU Á (VN)**
Quốc lộ 80, ấp An Thạnh, xã Bình Thành, huyện Lấp Vò, tỉnh Đồng Tháp
- (72) Lê Văn Chính (VN)
- (55)
- (51) 19-08
- (22) 29/10/2020
- (28) 1
- (43) 25/01/2021 394A



- (11) **3-0033815**
- (15) 12/11/2021 (51) 19-08
- (21) 3-2020-01013 (22) 06/05/2020
- (18) 06/05/2025
- (54) NHÃN SẢN PHẨM (28) 1
- (45) 27/12/2021 405B (43) 25/09/2020 390
- (73) CÔNG TY TNHH TM SẢN XUẤT HẢI NAM (VN)
55 Phạm Ngọc Thạch, phường 6, quận 3, thành phố Hồ Chí Minh
- (72) Nguyễn Tất Cường (VN)
- (55)



- (11) **3-0033816**
- (15) 15/11/2021 (51) 19-08
- (21) 3-2020-01020 (22) 06/05/2020
- (18) 06/05/2025
- (54) NHÃN SẢN PHẨM (28) 1
- (45) 27/12/2021 405B (43) 25/09/2020 390
- (73) CÔNG TY TNHH HẢI NAM (VN)
Số 27 Nguyễn Thông, phường Phú Hải, thành phố Phan Thiết, tỉnh Bình Thuận
- (72) Nguyễn Thị Thu Sắc (VN)
- (55)



- (11) **3-0033817**
- (15) 15/11/2021
- (21) 3-2020-01027
- (18) 06/05/2025
- (54) **NHÃN SẢN PHẨM**
- (45) 27/12/2021 405B
- (73) **CÔNG TY TNHH HẢI NAM (VN)**
Số 27 Nguyễn Thông, phường Phú Hải, thành phố Phan Thiết, tỉnh Bình Thuận
- (72) Nguyễn Thị Thu Sắc (VN)
- (55)
- (51) 19-08
- (22) 06/05/2020
- (28) 1
- (43) 25/09/2020 390



- (11) **3-0033818**
(15) 15/11/2021 (51) 19-08
(21) 3-2020-01028 (22) 06/05/2020
(18) 06/05/2025
(54) **NHÃN SẢN PHẨM** (28) 1
(45) 27/12/2021 405B (43) 25/09/2020 390
(73) **CÔNG TY TNHH HẢI NAM (VN)**
Số 27 Nguyễn Thông, phường Phú Hải, thành phố Phan Thiết, tỉnh Bình Thuận
(72) Nguyễn Thị Thu Sắc (VN)
(55)



(11) **3-0033819**

(15) 15/11/2021

(21) 3-2020-01062

(18) 11/05/2025

(54) **VÀNH LOA**

(45) 27/12/2021 405B

(73) **DOANH NGHIỆP TƯ NHÂN VĂN HỒ (VN)**

Số 88, Nguyễn Trung Trực, phường 2, thành phố Tân An, tỉnh Long An

(72) Nguyễn Văn Hồ (VN)

(55)

(51) 14-01

(22) 11/05/2020

(28) 1

(43) 25/08/2020 389A



1.1

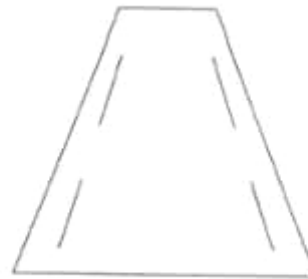

1.2

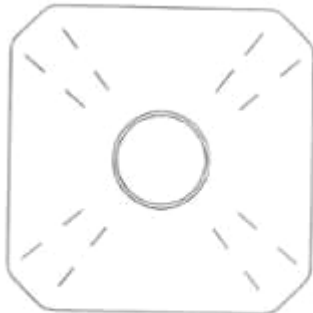

1.3

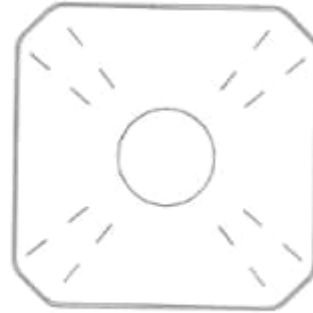

1.4

CÔNG BÁO SỞ HỮU CÔNG NGHIỆP SỐ 405 TẬP B - QUYỀN 2 (12.2021)

- (11) **3-0033820**
(15) 15/11/2021 (51) 12-11
(21) 3-2020-02466 (22) 02/10/2020
(18) 02/10/2025
(54) XE ĐẠP ĐIỆN (28) 1
(30) 202030164038.9 21/04/2020 CN;
(45) 27/12/2021 405B (43) 25/02/2021 395A
(73) YADEA TECHNOLOGY GROUP CO.,LTD (CN)
Dongsheng Road, Dacheng Industrial Zone, Anzhen, Xishan District, Wuxi,
Jiangsu, China
(72) 1. SHEN, BIN (CN)
2. WU, HUI (CN)
(74) Công ty TNHH Sáng chế ACTIP (ACTIP PATENT LIMITED)
(55)



1.1



1.2



1.3



1.4



1.5



1.6



1.7



1.8

- (11) **3-0033821**
(15) 15/11/2021 (51) 09-03
(21) 3-2019-00680 (22) 20/03/2019
(18) 20/03/2024
(54) **HỘP ĐỰNG CHÈ** (28) 1
(45) 27/12/2021 405B (43) 25/06/2019 375A
(73) **CÔNG TY TNHH MỘT THÀNH VIÊN ĐẦU TƯ VÀ PHÁT TRIỂN NÔNG NGHIỆP HÀ NỘI (VN)**
Số 202 Hồ Tùng Mậu, phường Phú Diễn, quận Bắc Từ Liêm, thành phố Hà Nội
(72) **Đỗ Thị Phương Lan (VN)**
(55)



1.1



1.2



1.3



1.4



1.5



1.6



1.7

- (11) **3-0033822**
(15) 15/11/2021 (51) 25-01
(21) 3-2020-00593 (22) 18/03/2020
(18) 18/03/2025
(54) GIOĂNG CỬA CUỐN (28) 1
(45) 27/12/2021 405B (43) 27/07/2020 388A
(73) CÔNG TY CỔ PHẦN TÂN PHONG (VN)
Số 9B, ngách 100/4, ngõ 100, đường Hoàng Quốc Việt, phường Nghĩa Đô, quận Cầu Giấy, thành phố Hà Nội
(72) Trần Văn Thiêm (VN)
(74) CÔNG TY LUẬT TRÁCH NHIỆM HỮU HẠN AMBYS HÀ NỘI (AMBYS HANOI)
(55)



1.1



1.2



1.3



1.4



1.5

- (11) **3-0033823**
(15) 15/11/2021 (51) 06-01
(21) 3-2020-01252 (22) 27/05/2020
(18) 27/05/2025
(54) TAY VỊN (28) 1
(30) 202030161663.8 20/04/2020 CN;
(45) 27/12/2021 405B (43) 25/03/2021 396A
(73) ANJI HENGYOU TECHNOLOGY CO., LTD. (CN)
No.268#, Tiaoxiu east road, Block 3#, Sunshine Industrial Park, Anji County,
Huzhou City, Zhejiang Province, China
(72) Yuchang CHEN (CN)
(74) Công ty TNHH Trà và cộng sự (TRA & ASSOCIATES CO.,LTD)
(55)



1.1



1.2



1.3



1.4



1.5



1.6



1.7



1.8

- (11) **3-0033824**
(15) 15/11/2021 (51) 06-01
(21) 3-2020-01953 (22) 21/08/2020
(18) 21/08/2025
(54) XÍCH ĐU (28) 1
(45) 27/12/2021 405B (43) 25/02/2021 395A
(73) CÔNG TY TNHH CHẾ TẠO SẢN XUẤT DỊCH VỤ THƯƠNG MẠI HOÀNG PHÁT (VN)
5 Nguyễn Thế Truyện, phường Tân Sơn Nhì, quận Tân Phú, thành phố Hồ Chí Minh
(72) Nguyễn Vĩnh Phát (VN)
(74) Công ty TNHH Tư vấn đầu tư và Sở hữu trí tuệ Hoàng Phi (HOANG PHI INVEST & I.P CO., LTD)
(55)



1.1



1.2



1.3



1.4



1.5



1.6



1.7

- (11) **3-0033825**
(15) 15/11/2021 (51) 11-02
(21) 3-2020-02002 (22) 28/08/2020
(18) 28/08/2025
(54) TRỤ TRỒNG CÂY (28) 1
(45) 27/12/2021 405B (43) 25/01/2021 394A
(73) NGUYỄN VĂN HÙNG (VN)
15 Hồ Tùng Mậu, thành phố Kon Tum, tỉnh Kon Tum
(72) Nguyễn Văn Hùng (VN)
(74) Công ty TNHH Tư vấn đầu tư và Sở hữu trí tuệ Hoàng Phi (HOANG PHI INVEST & I.P CO., LTD)
(55)

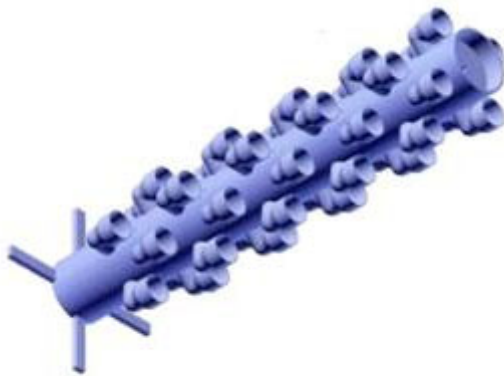

1.1



1.2



1.3



1.4

- (11) **3-0033826**
(15) 15/11/2021 (51) 07-02
(21) 3-2020-02039 (22) 31/08/2020
(18) 31/08/2025
(54) NỘI CHIÊN (28) 1
(45) 27/12/2021 405B (43) 25/03/2021 396A
(73) CÔNG TY CỔ PHẦN ĐẦU TƯ THƯƠNG MẠI BÁCH TƯỜNG PHÁT (VN)
Tầng 5, N01-T4 Tower, chung cư Phú Mỹ Complex, khu Ngoại Giao Đoàn,
phường Xuân Tảo, quận Bắc Từ Liêm, thành phố Hà Nội
(72) Hoàng Minh Tuấn (VN)
(55)



1.1



1.2

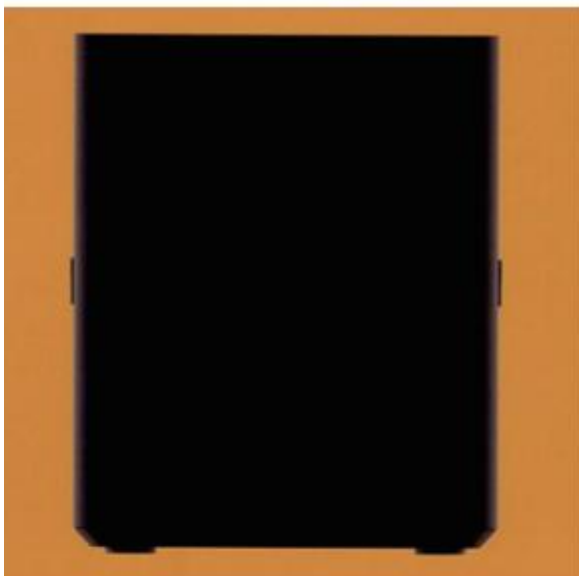

1.3



1.4



1.5



1.6



1.7

- (11) **3-0033827**
(15) 15/11/2021 (51) 09-03
(21) 3-2020-02555 (22) 14/10/2020
(18) 14/10/2025
(54) **HỘP ĐỰNG THUỐC** (28) 1
(45) 27/12/2021 405B (43) 25/03/2021 396A
(73) **CÔNG TY CỔ PHẦN SINH HỌC QUỐC TẾ KENU (VN)**
D47-LK5 lô số 29, khu đô thị hai bên đường Lê Trọng Tấn, phường Dương Nội,
quận Hà Đông, thành phố Hà Nội
(72) Nguyễn Quốc Mạnh (VN)
(74) Công ty TNHH Tư vấn A & S (A&S CO.,LTD)
(55)



1.1



1.2

CÔNG BÁO SỞ HỮU CÔNG NGHIỆP SỐ 405 TẬP B - QUYỀN 2 (12.2021)

- (11) **3-0033828**
- (15) 15/11/2021 (51) 09-03
- (21) 3-2020-02652 (22) 28/10/2020
- (18) 28/10/2025
- (54) HỘP ĐỰNG TIÊU BẢN CÔN TRÙNG (28) 1
- (45) 27/12/2021 405B (43) 25/03/2021 396A
- (73) VIỆN SỐT RÉT - KÝ SINH TRÙNG - CÔN TRÙNG TRUNG ƯƠNG (VN)
Số 34 đường Trung Văn, phường Trung Văn, quận Nam Từ Liêm, thành phố Hà Nội
- (72) 1. NGUYỄN VĂN DŨNG (VN)
2. ĐÀO MINH TRANG (VN)
3. BÙI LÊ DUY (VN)
4. NGUYỄN VĂN TUẤN (VN)
5. PHẠM THỊ THANH VÂN (VN)
- (74) Công ty TNHH Tư vấn đầu tư và Sở hữu trí tuệ Hoàng Phi (HOANG PHI INVEST & I.P CO., LTD)
- (55)

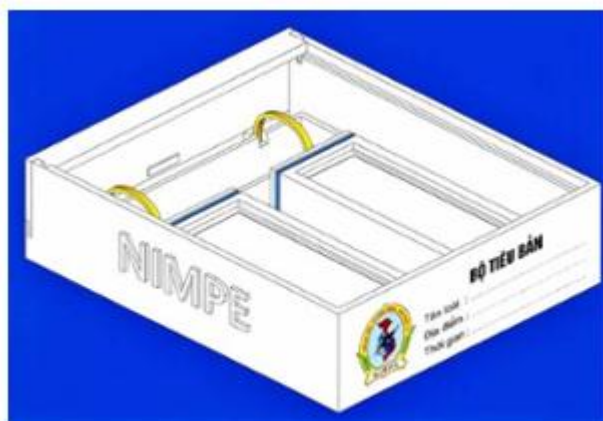

1.1



1.2



1.3



1.4



1.5

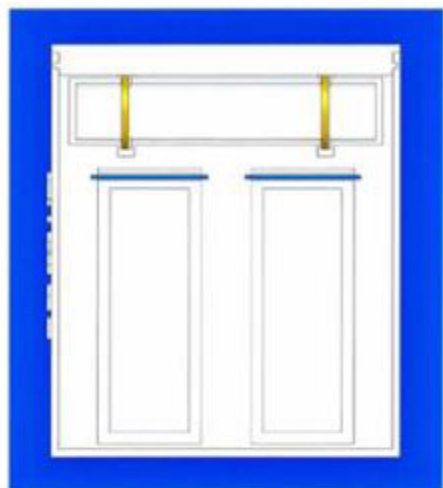

1.6

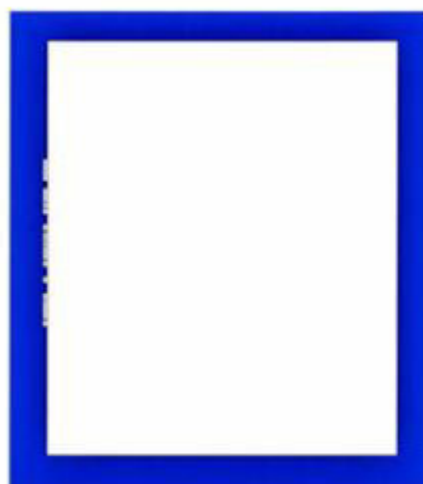

1.7

CÔNG BÁO SỞ HỮU CÔNG NGHIỆP SỐ 405 TẬP B - QUYỀN 2 (12.2021)

- (11) **3-0033829**
(15) 15/11/2021 (51) 12-11
(21) 3-2020-02653 (22) 28/10/2020
(18) 28/10/2025
(54) XE MÔ TÔ (28) 1
(45) 27/12/2021 405B (43) 25/02/2021 395A
(73) SANYANG MOTOR CO., LTD. (TW)
No. 184, Keng Tzu Kou, Shang Keng Village, Hsin Fong Shiang, Hsinchu County
304, TAIWAN
(72) Yung-Chin LAI (TW)
(74) Công ty TNHH Trường Xuân (AGELESS CO.,LTD.)
(55)



1.1



1.2



1.3



1.4



1.5



1.6



1.7



1.8



1.9

(11) **3-0033830**

(15) 15/11/2021

(21) 3-2020-03085

(18) 23/12/2025

(54) **MÁY LỌC NƯỚC**

(45) 27/12/2021 405B

(73) **HUỶNH MẠNH THẮNG (VN)**

Phòng 42 A3 - Học viện Kỹ thuật Quân sự, phường Nam Đồng, quận Đống Đa, thành phố Hà Nội

(72) Huỳnh Mạnh Thắng (VN)

(74) Công ty TNHH Tư vấn đầu tư và Sở hữu trí tuệ Hoàng Phi (HOANG PHI INVEST & I.P CO., LTD)

(55)

(51) 23-01

(22) 23/12/2020

(28) 1

(43) 25/03/2021 396A



1.1

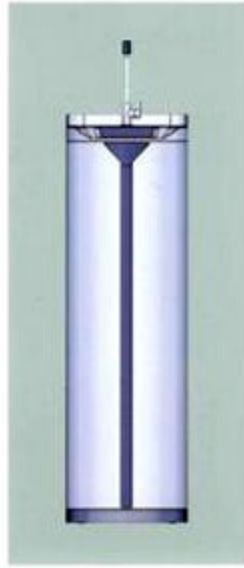

1.2



1.3

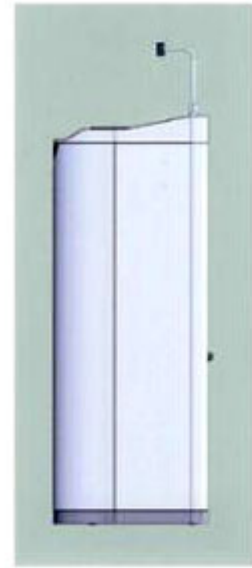

1.4

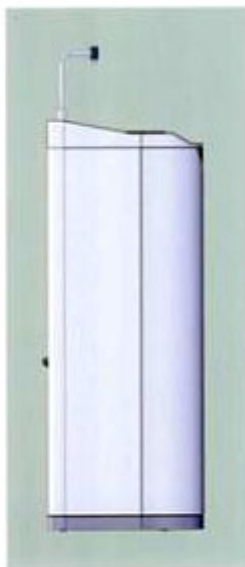

1.5

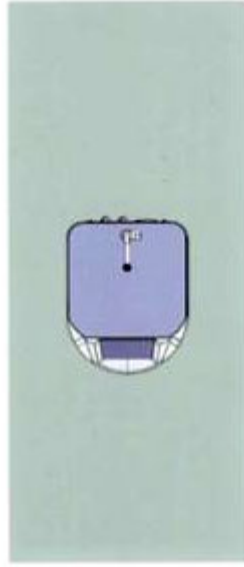

1.6

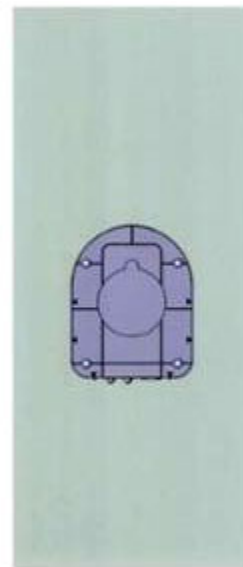

1.7

- (11) **3-0033831**
(15) 15/11/2021 (51) 23-01
(21) 3-2020-03086 (22) 23/12/2020
(18) 23/12/2025
(54) MÁY LỌC NƯỚC (28) 1
(45) 27/12/2021 405B (43) 25/03/2021 396A
(73) HUỖNH MẠNH THẮNG (VN)
Phòng 42 A3 - Học viện Kỹ thuật Quân sự, phường Nam Đồng, quận Đống Đa,
thành phố Hà Nội
(72) Huỳnh Mạnh Thắng (VN)
(74) Công ty TNHH Tư vấn đầu tư và Sở hữu trí tuệ Hoàng Phi (HOANG PHI INVEST
& I.P CO., LTD)
(55)

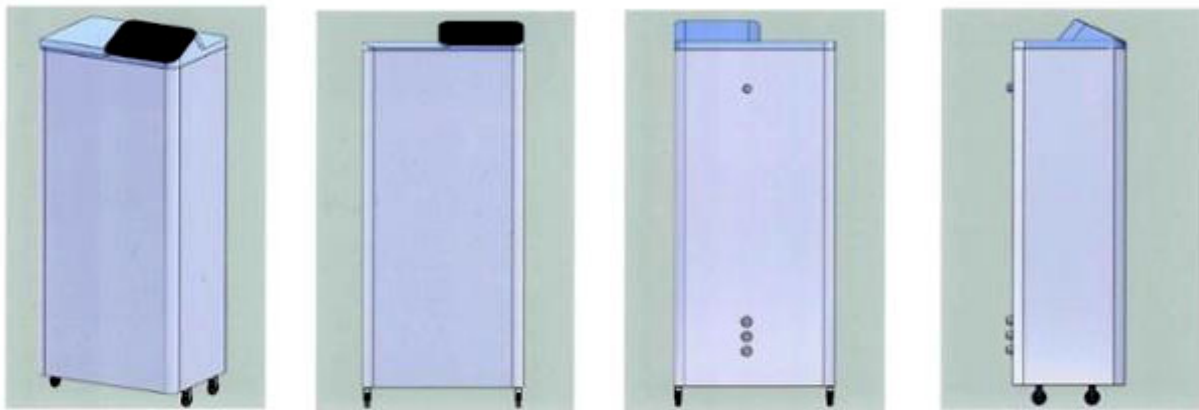

1.1

1.2

1.3

1.4

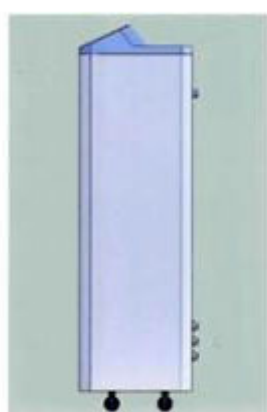

1.5

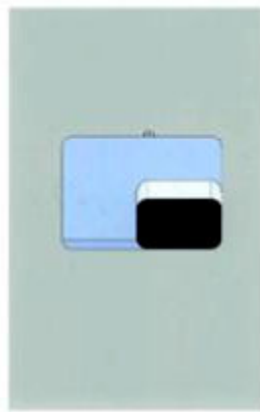

1.6



1.7

- (11) **3-0033832**
(15) 15/11/2021 (51) 23-01
(21) 3-2020-03114 (22) 24/12/2020
(18) 24/12/2025
(54) MÁY LỌC NƯỚC (28) 1
(45) 27/12/2021 405B (43) 25/03/2021 396A
(73) HUỖNH VĂN HÀ (VN)
Phòng 42 A3 tập thể Học viện Kỹ thuật Quân sự, phường Nam Đồng, quận Đống Đa, thành phố Hà Nội
(72) Huỳnh Văn Hà (VN)
(74) Công ty TNHH Tư vấn đầu tư và Sở hữu trí tuệ Hoàng Phi (HOANG PHI INVEST & I.P CO., LTD)
(55)

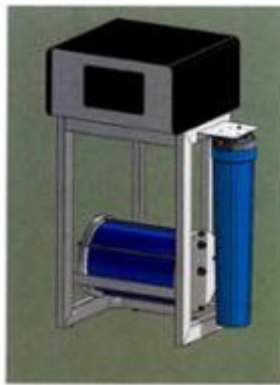

1.1

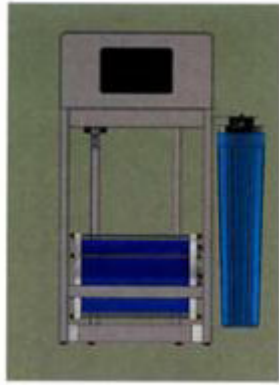

1.2

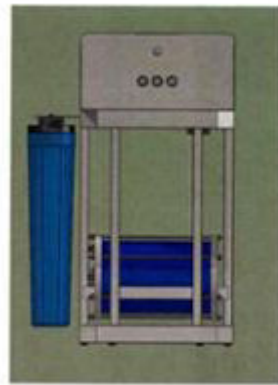

1.3

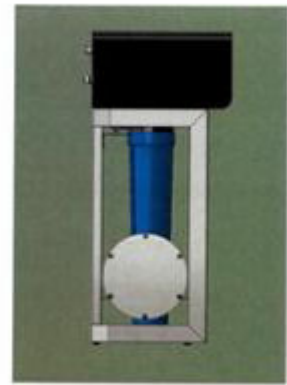

1.4

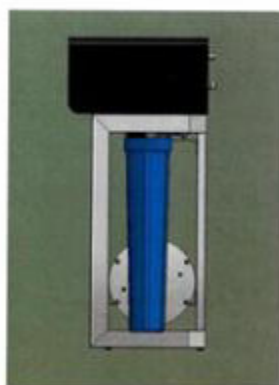

1.5



1.6

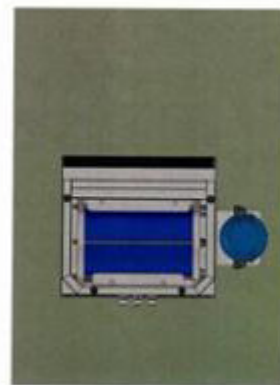

1.7

- (11) **3-0033833**
(15) 15/11/2021 (51) 23-01
(21) 3-2020-03115 (22) 24/12/2020
(18) 24/12/2025
(54) MÁY LỌC NƯỚC (28) 1
(45) 27/12/2021 405B (43) 25/03/2021 396A
(73) HUỖNH MẠNH THẮNG (VN)
Phòng 42 A3 - Học viện Kỹ thuật Quân sự, phường Nam Đồng, quận Đống Đa,
thành phố Hà Nội
(72) Huỳnh Mạnh Thắng (VN)
(74) Công ty TNHH Tư vấn đầu tư và Sở hữu trí tuệ Hoàng Phi (HOANG PHI INVEST
& I.P CO., LTD)
(55)



1.1



1.2



1.3

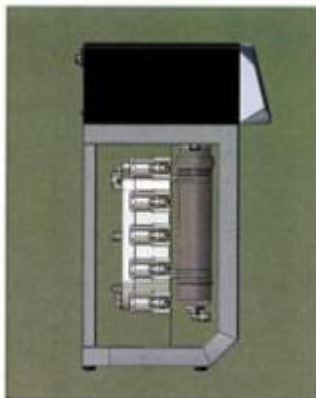

1.4

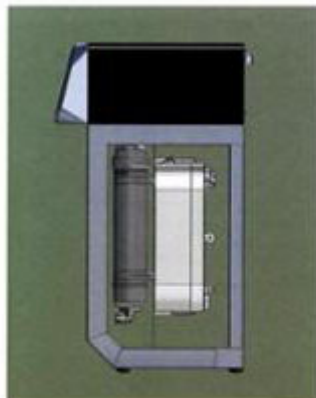

1.5



1.6

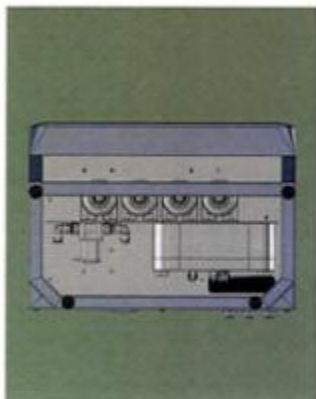

1.7

CÔNG BÁO SỞ HỮU CÔNG NGHIỆP SỐ 405 TẬP B - QUYỀN 2 (12.2021)

- (11) **3-0033834**
(15) 15/11/2021 (51) 09-05
(21) 3-2020-02697 (22) 04/11/2020
(18) 04/11/2025
(54) BAO GÓI (28) 1
(45) 27/12/2021 405B (43) 25/02/2021 395A
(73) CÔNG TY TRÁCH NHIỆM HỮU HẠN CON CÒ VÀNG (VN)
23 Lô B đường số 1, phường Phú Thuận, quận 7, thành phố Hồ Chí Minh
(72) Hoàng Mai Dẫn (VN)
(74) Công ty TNHH một thành viên Trường Luật (Trường Luật)
(55)



1.1



1.2

- (11) **3-0033835**
(15) 15/11/2021 (51) 09-03
(21) 3-2019-01762 (22) 11/07/2019
(18) 11/07/2024
(54) HỘP ĐỰNG THỰC PHẨM (28) 1
(45) 27/12/2021 405B (43) 25/11/2019 380A
(73) CÔNG TY TNHH NATURES MIRACLES (VN)
88/3 Lê Lợi, phường Bến Thành, quận 1, thành phố Hồ Chí Minh
(72) Phạm Mạnh Huy (VN)
(55)



1.1



1.2



1.3



1.4



1.5



1.6



1.7

- (11) **3-0033836**
(15) 15/11/2021 (51) 13-02
(21) 3-2020-02681 (22) 02/11/2020
(18) 02/11/2025
(54) PIN SẠC (28) 1
(45) 27/12/2021 405B (43) 25/01/2021 394A
(73) CÔNG TY CỔ PHẦN ĐẦU TƯ VÀ PHÁT TRIỂN CÔNG NGHỆ FIVE RINGS (VN)
Tầng 4, 506-508-510 Võ Văn Kiệt, phường Cầu Kho, quận 1, thành phố Hồ Chí Minh
(72) VÕ ANH TUẤN (VN)
(74) Công ty TNHH sở hữu trí tuệ AGL (AGL IP)
(55)



1.1



1.2



1.3



1.4



1.5



1.6



1.7



1.8

- (11) **3-0033837**
(15) 15/11/2021 (51) 13-02
(21) 3-2020-02682 (22) 02/11/2020
(18) 02/11/2025
(54) **ĐỀ SẠC** (28) 1
(45) 27/12/2021 405B (43) 25/01/2021 394A
(73) **CÔNG TY CỔ PHẦN ĐẦU TƯ VÀ PHÁT TRIỂN CÔNG NGHỆ FIVE RINGS (VN)**
Tầng 4, 506-508-510 Võ Văn Kiệt, phường Cầu Kho, quận 1, thành phố Hồ Chí Minh
(72) **VÕ ANH TUẤN (VN)**
(74) Công ty TNHH sở hữu trí tuệ AGL (AGL IP)
(55)



1.1



1.2



1.3



1.4



1.5



1.6



1.7

- (11) **3-0033838**
(15) 15/11/2021 (51) 23-01
(21) 3-2020-03025 (22) 15/12/2020
(18) 15/12/2025
(54) VAN ĐIỀU CHỈNH DÒNG (28) 1
(30) 2020-012842 26/06/2020 JP;
(45) 27/12/2021 405B (43) 25/03/2021 396A
(73) SMC CORPORATION (JP)
14-1, Sotokanda 4-chome, Chiyoda-ku, Tokyo 101-0021, JAPAN
(72) 1. AKIHO NISHIMURA (JP)
2. AKIRA TADANO (JP)
(74) Công ty Luật TNHH Phạm và Liên danh (PHAM & ASSOCIATES)
(55)

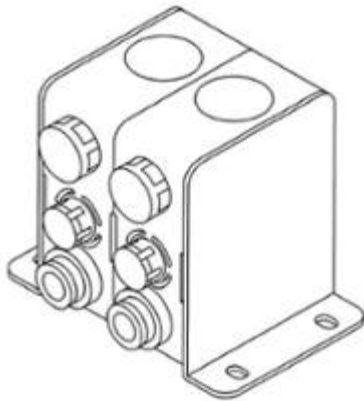

1.1

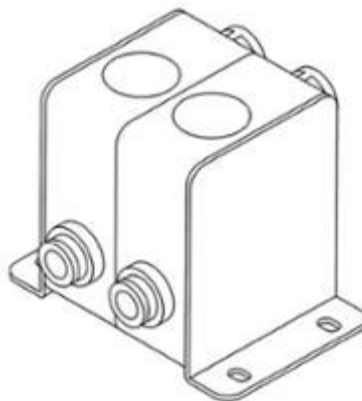

1.2

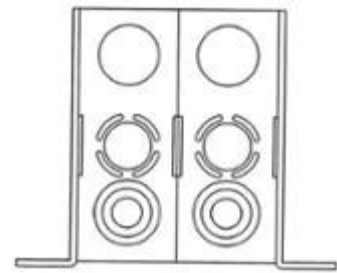

1.3

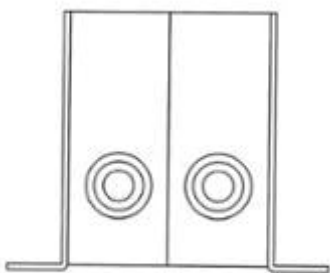

1.4

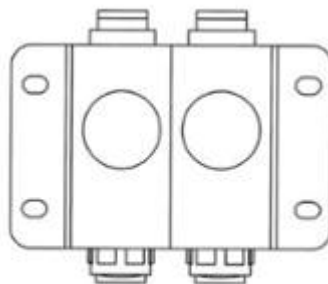

1.5

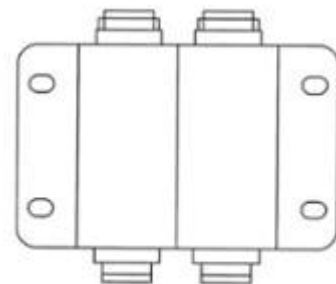

1.6

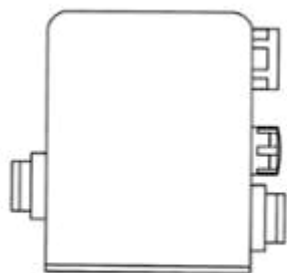

1.7

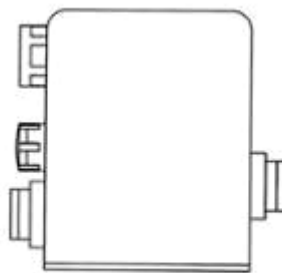

1.8

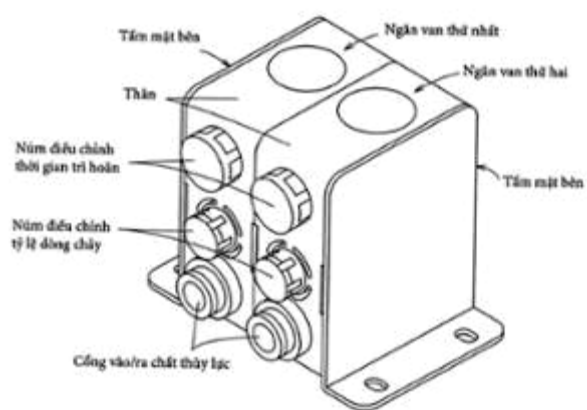

1.9

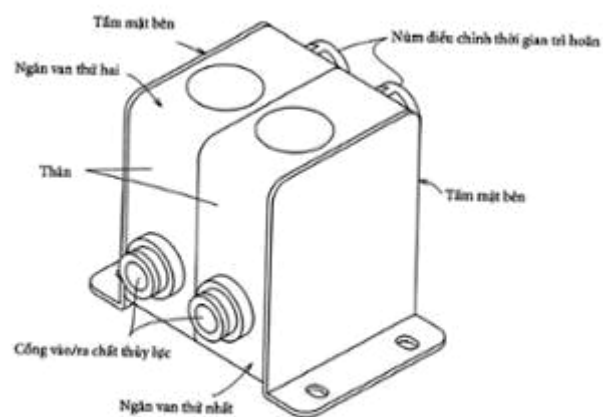

1.10

- (11) **3-0033839**
(15) 16/11/2021 (51) 12-16
(21) 3-2020-01276 (22) 29/05/2020
(18) 29/05/2025
(54) TẦM HẦM XUNG PHÍA TRƯỚC (28) 1
CỦA Ô TÔ
(30) 2019-028966 26/12/2019 JP;
(45) 27/12/2021 405B (43) 25/08/2020 389A
(73) DAIHATSU MOTOR CO., LTD. (JP)
1-1, DAIHATSU-CHO, IKEDA-SHI, OSAKA 563-8651 JAPAN
(72) 1. YUJI KITAGAWA (JP)
2. REO KATSUNO (JP)
3. KOJI SHIMIZU (JP)
(74) Công ty TNHH một thành viên Sở hữu trí tuệ VCCI (VCCI-IP CO.,LTD)
(55)



1.1



1.2



1.3



1.4

1.5



1.6



1.7



- (11) **3-0033840**
(15) 16/11/2021 (51) 12-08
(21) 3-2020-01275 (22) 29/05/2020
(18) 29/05/2025
(54) Ô TÔ (28) 1
(30) 2019-028965 26/12/2019 JP;
(45) 27/12/2021 405B (43) 25/08/2020 389A
(73) DAIHATSU MOTOR CO., LTD. (JP)1-1, DAIHATSU-CHO, IKEDA-SHI,
OSAKA 563-8651 JAPAN
(72) 1. YUJI KITAGAWA (JP)
2. REO KATSUNO (JP)
3. KOJI SHIMIZU (JP)
(74) Công ty TNHH một thành viên Sở hữu trí tuệ VCCI (VCCI-IP CO.,LTD)
(55)



1.1



1.2



1.3



1.4



1.5



1.6



1.7

- (11) **3-0033841**
(15) 16/11/2021 (51) 09-09
(21) 3-2018-02397 (22) 13/11/2018
(18) 13/11/2023
(54) **THÙNG CHỨA** (28) 1
(45) 27/12/2021 405B (43) 27/05/2019 374A
(73) **CÔNG TY TNHH CÔNG NGHỆ WAVE VIỆT NAM (VN)**
Ngõ Chính, thôn Chợ, xã Bình Minh, huyện Thanh Oai, thành phố Hà Nội
(72) **Đào Thị Vân Hà (VN)**
(74) **Công ty TNHH Sở hữu trí tuệ Hải Hân (HAI HAN IP CO., LTD.)**
(55)



1.1



1.2



1.3



1.4



1.5



1.6

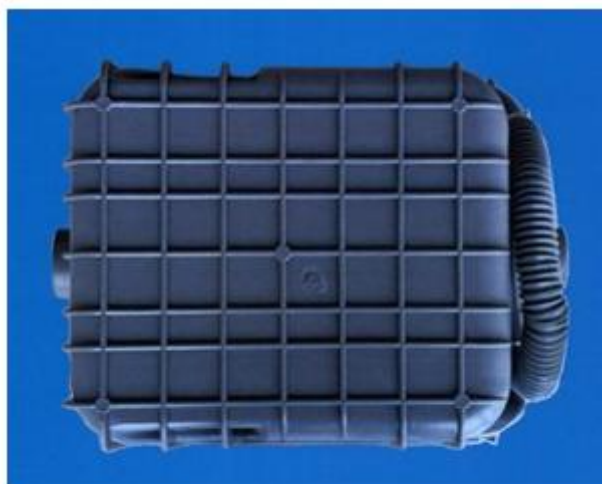

1.7

- (11) **3-0033842**
(15) 16/11/2021 (51) 06-03; 08-08
(21) 3-2020-00684 (22) 24/03/2020
(18) 24/03/2025
(54) **ỐNG DẪN** (28) 1
(30) 29/728,020 16/03/2020 US;
(45) 27/12/2021 405B (43) 25/08/2020 389A
(73) DONGGUAN SHICHANG METALS FACTORY LTD. (CN)
ShiChang Xiang 1.2.5, XiaoBian Village, ChangAn Town, DongGuan City,
GuangDong Province (CN)
(72) Chen-Kang Lin (TW)
(74) Công ty cổ phần Tư vấn S&B (S&B CONSULTANT., CORP.)
(55)

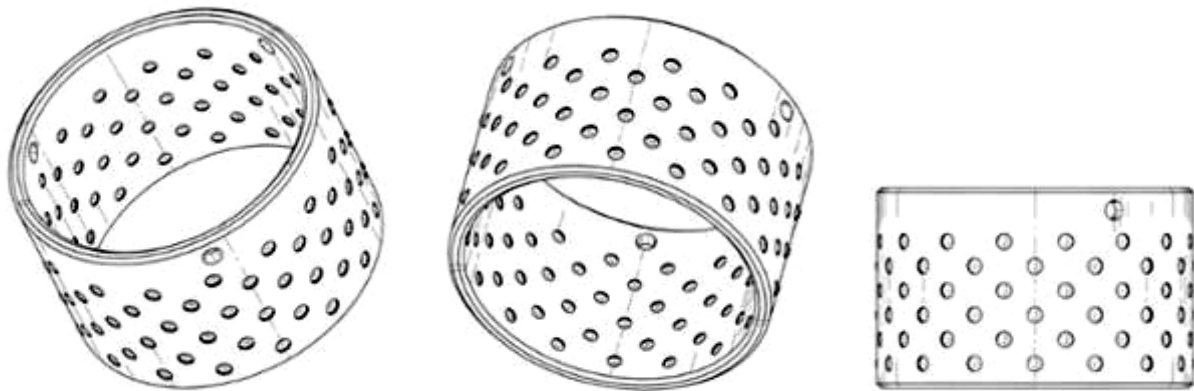

1.1

1.2

1.3

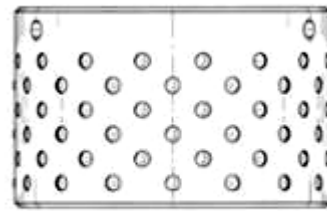
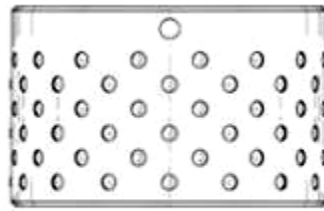
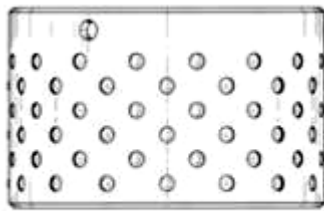

1.4

1.5

1.6

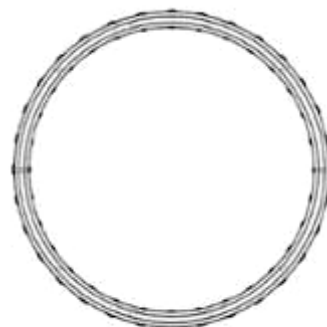

1.7

1.8

- (11) **3-0033843**
(15) 16/11/2021 (51) 23-04
(21) 3-2020-01372 (22) 12/06/2020
(18) 12/06/2025
(54) MÁY LỌC KHỬ MÙI VÀ KHỬ (28) 1
TRỪNG KHÔNG KHÍ
(45) 27/12/2021 405B (43) 26/10/2020 391A
(73) COBI PLATEC CO., LTD. (KR)
Rm. 1006, 10F, Daeryung techno-town #3, 115, Gasan digital 2-ro, Geumcheon-
gu, Seoul, Republic of Korea
(72) Kim Seong Young (KR)
(74) Công ty TNHH Tư vấn đầu tư và chuyển giao công nghệ (INVESTCONSULT)
(55)



1.1



1.2

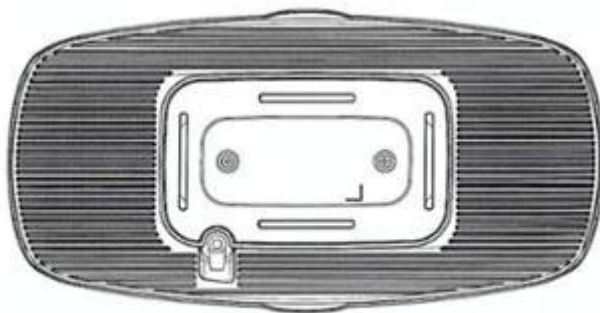

1.3



1.4



1.5



1.6



1.7

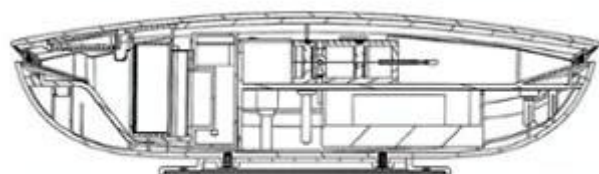

1.8

- (11) **3-0033844**
(15) 16/11/2021 (51) 12-15
(21) 3-2020-02772 (22) 13/11/2020
(18) 13/11/2025
(54) LỚP XE (28) 1
(45) 27/12/2021 405B (43) 25/01/2021 394A
(73) CHENG SHIN RUBBER IND. CO., LTD. (TW)
No. 215, Meei-Kong Road, Ta-suen, Chang-Hwa, Taiwan
(72) 1. CHIA HSUN CHAN (TW)
2. CHIA HUNG, CHU (TW)
(74) Công ty TNHH một thành viên Sở hữu trí tuệ VCCI (VCCI-IP CO.,LTD)
(55)



1.1

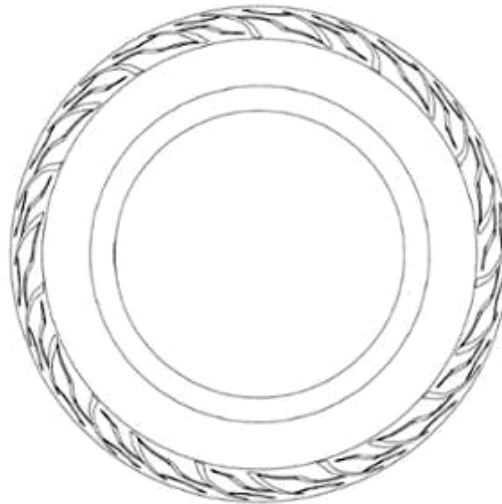

1.2



1.3



1.4

- (11) **3-0033845**
(15) 16/11/2021 (51) 09-09
(21) 3-2021-00215 (22) 28/01/2021
(18) 28/01/2026
(54) GIỎ ĐỰNG RÁC (28) 1
(45) 27/12/2021 405B (43) 26/04/2021 397A
(73) CÔNG TY CỔ PHẦN GIẢI PHÁP CÔNG NGHỆ THUẬN THIÊN (VN)
136 Nguyễn Văn Công, phường 3, quận Gò Vấp, thành phố Hồ Chí Minh
(72) Thân Thế Hào (VN)
(74) Công ty TNHH Sở hữu trí tuệ Thảo Thọ Quyên (INVENCO.,LTD)
(55)



1.1



1.2



1.3



1.4



1.5



1.6



1.7

- (11) **3-0033846**
(15) 16/11/2021 (51) 23-01
(21) 3-2021-00216 (22) 28/01/2021
(18) 28/01/2026
(54) CỒ NỐI ỐNG (28) 1
(45) 27/12/2021 405B (43) 26/04/2021 397A
(73) CÔNG TY CỔ PHẦN GIẢI PHÁP CÔNG NGHỆ THUẬN THIÊN (VN)
136 Nguyễn Văn Công, phường 3, quận Gò Vấp, thành phố Hồ Chí Minh
(72) Thân Thế Hào (VN)
(74) Công ty TNHH Sở hữu trí tuệ Thảo Thọ Quyển (INVENCO.,LTD)
(55)



1.1



1.2



1.3



1.4



1.5



1.6



1.7

- (11) **3-0033847**
(15) 16/11/2021 (51) 25-01
(21) 3-2021-01439 (22) 12/10/2018
(18) 12/10/2023
(54) THÉP TÂM (28) 1
(30) 201812141 12/04/2018 AU;
(45) 27/12/2021 405B (43) 25/08/2021 401A
(73) BLUESCOPE STEEL LIMITED (AU)
Level 11, 120 Collins Street, Melbourne Victoria 3000, Australia
(72) Michael LETTE (AU)
(74) Công ty TNHH một thành viên Sở hữu trí tuệ VCCI (VCCI-IP CO.,LTD)
(55)



1.1



1.2

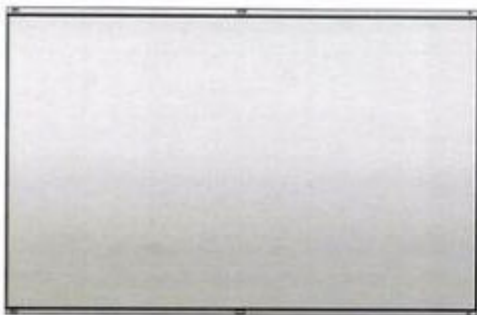

1.3

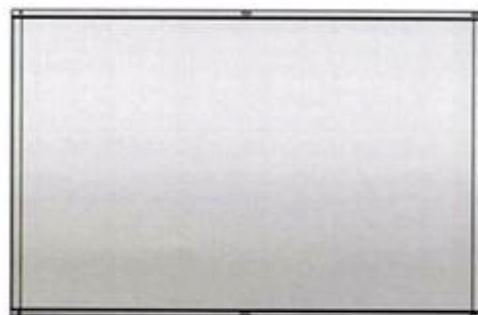

1.4



1.6



1.7



1.5

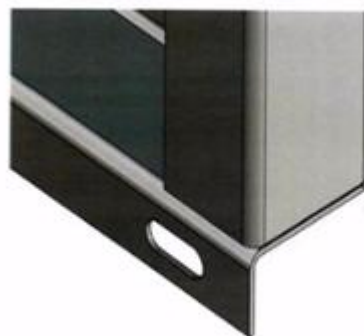

1.8



1.9



1.10



1.11

- (11) **3-0033848**
(15) 16/11/2021 (51) 23-03
(21) 3-2020-01031 (22) 07/05/2020
(18) 07/05/2025
(54) THIẾT BỊ LÀM NÓNG NƯỚC (28) 1
(45) 27/12/2021 405B (43) 25/08/2020 389A
(73) PANASONIC MANUFACTURING MALAYSIA BERHAD (MY)
No. 3, Jalan Sesiku 15/2, Section 15, Shah Alam Industrial Site, 40200 Shah Alam,
Selangor Darul Ehsan, Malaysia
(72) Tan Chien Shiung (MY)
(74) Công ty TNHH Sở hữu trí tuệ NTT (NTT IP CO.,LTD)
(55)

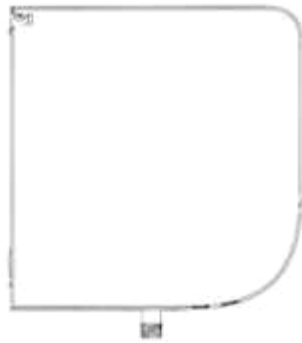

1.1

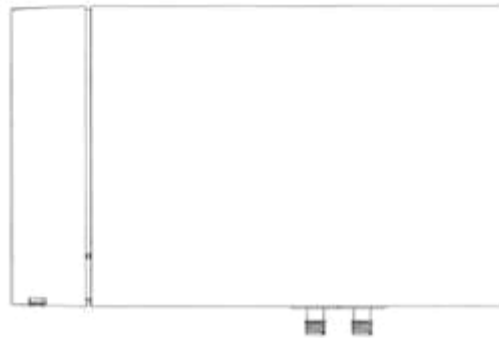

1.2



1.3

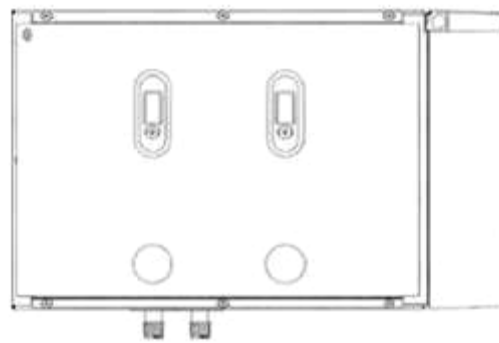

1.4



1.5



1.6

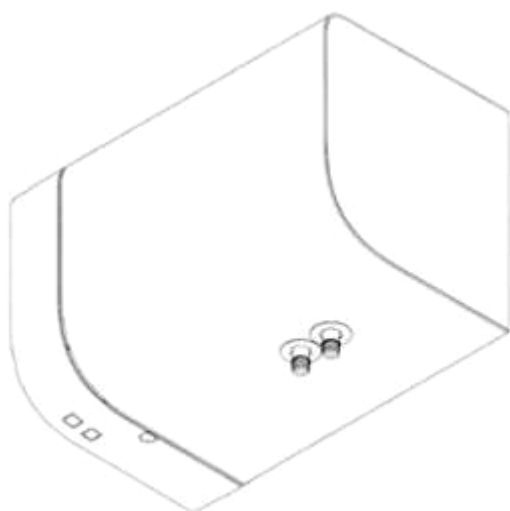

1.7

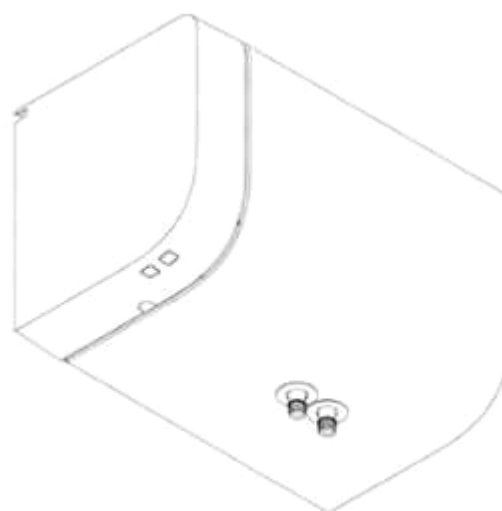

1.8

- (11) **3-0033849**
- (15) 16/11/2021
- (21) 3-2020-01104
- (18) 13/05/2025
- (54) KHÓA
- (45) 27/12/2021 405B
- (73) WOOJIN PLASTIC CO., LTD (KR)
45, Paryasandan-ro, Jinjeop-eup, Namyangju-si, Gyeonggi-do 12017 Republic of Korea
- (72) 1. JISOOK PAIK (KR)
2. NAN HEE PAIK (KR)
3. JI HYE PAIK (KR)
4. JI WON SON (KR)
- (74) Công ty TNHH Trường Xuân (AGELESS CO.,LTD.)
- (55)

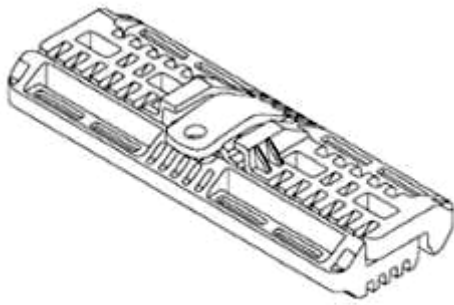

1.1

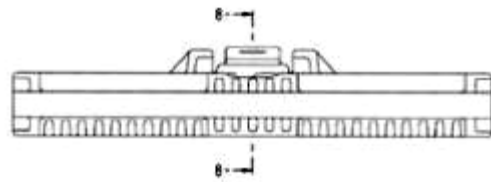

1.2

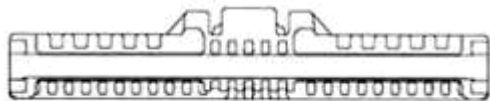

1.3



1.4



1.5

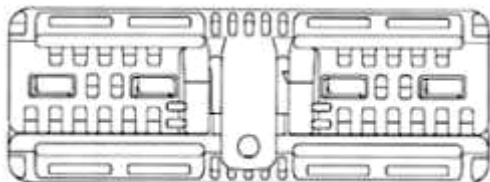

1.6

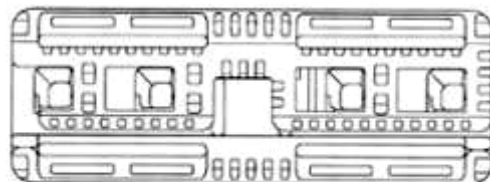

1.7

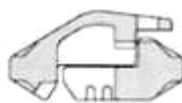

1.8

- (11) **3-0033850**
(15) 16/11/2021 (51) 02-07
(21) 3-2020-01105 (22) 13/05/2020
(18) 13/05/2025
(54) CHỐT CÁI CỬA KHÓA (28) 1
(45) 27/12/2021 405B (43) 25/08/2020 389A
(73) WOJIN PLASTIC CO., LTD (KR)
45, Paryasandan-ro, Jinjeop-eup, Namyangju-si, Gyeonggi-do 12017 Republic of Korea
(72) 1. JISOOK PAIK (KR)
2. NAN HEE PAIK (KR)
3. JI HYE PAIK (KR)
4. JI WON SON (KR)
(74) Công ty TNHH Trường Xuân (AGELESS CO.,LTD.)
(55)

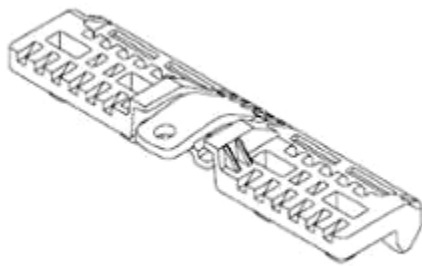

1.1

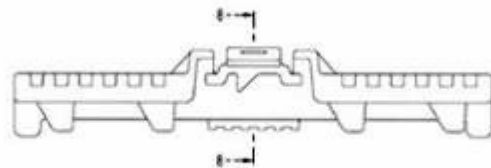

1.2



1.3



1.4



1.5

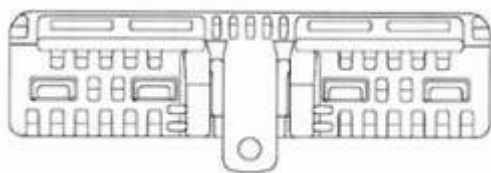

1.6

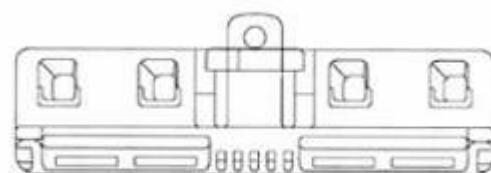

1.7



1.8

- (11) **3-0033851**
(15) 17/11/2021 (51) 02-07
(21) 3-2020-01106 (22) 13/05/2020
(18) 13/05/2025
(54) CHỐT ĐỤC CỦA KHÓA (28) 1
(45) 27/12/2021 405B (43) 25/09/2020 390
(73) WOJIN PLASTIC CO., LTD (KR)
45, Paryasandan-ro, Jinjeop-eup, Namyangju-si, Gyeonggi-do 12017 Republic of Korea
(72) 1. JISOOK PAIK (KR)
2. NAN HEE PAIK (KR)
3. JI HYE PAIK (KR)
4. JI WON SON (KR)
(74) Công ty TNHH Trường Xuân (AGELESS CO.,LTD.)
(55)

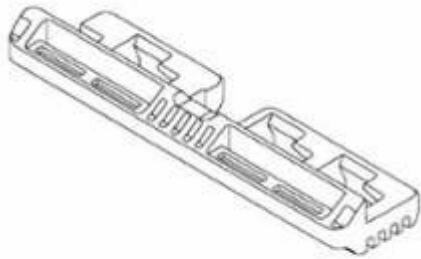

1.1

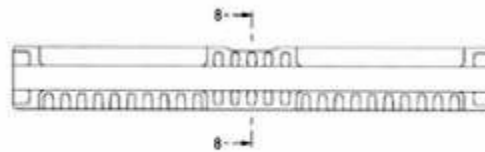

1.2



1.3



1.4



1.5

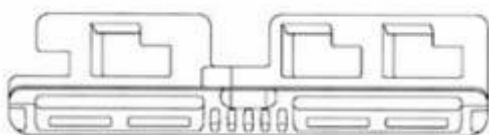

1.6

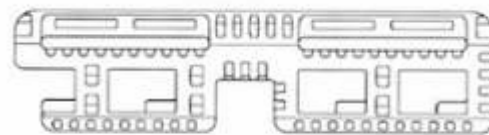

1.7



1.8

- (11) **3-0033852**
(15) 17/11/2021 (51) 07-07; 09-02
(21) 3-2020-01207 (22) 22/05/2020
(18) 22/05/2025
(54) THÙNG CÁCH NHIỆT (28) 1
(45) 27/12/2021 405B (43) 25/08/2020 389A
(73) CÔNG TY CỔ PHẦN SẢN XUẤT NHỰA DUY TÂN (VN)
298 Hồ Học Lãm, phường An Lạc, quận Bình Tân, thành phố Hồ Chí Minh
(72) Trần Đức Xuyên (VN)
(74) Công ty TNHH Sở hữu trí tuệ INVENTIO (INVENTIO CO.,LTD)
(55)



1.1



1.2



1.3



1.4



1.5



1.6

- (11) **3-0033853**
(15) 17/11/2021 (51) 04-02
(21) 3-2020-01346 (22) 09/06/2020
(18) 09/06/2025
(54) **BÀN CHẢI ĐÁNH RĂNG** (28) 1
(45) 27/12/2021 405B (43) 25/08/2020 389A
(73) **CÔNG TY TNHH TAIYO BRUSH VIỆT NAM (VN)**
Đường số 6, khu công nghiệp An Phước, xã An Phước, huyện Long Thành, tỉnh
Đồng Nai
(72) Kenta Yada (JP)
(55)



1.1



1.2



1.3



1.4



1.5

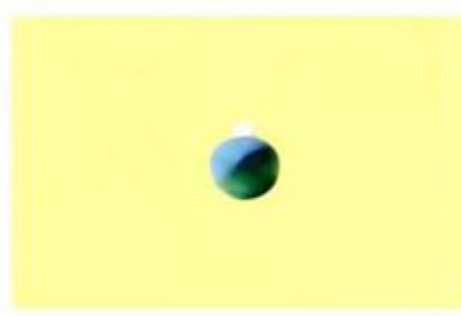

1.6

- (11) **3-0033854**
(15) 17/11/2021 (51) 25-01
(21) 3-2020-01347 (22) 09/06/2020
(18) 09/06/2025
(54) KHUNG CỬA NGOÀI CÁN CHỈ (28) 1
(45) 27/12/2021 405B (43) 25/08/2020 389A
(73) CÔNG TY TNHH SẢN XUẤT - THƯƠNG MẠI MINH LUẬN (VN)
32 đường số 3A, khu phố 4, phường Bình Hưng Hòa B, quận Bình Tân, thành phố Hồ Chí Minh
(72) Nguyễn Văn Luận (VN)
(55)



1.1



1.2



1.3



1.4



1.5

- (11) **3-0033855**
(15) 17/11/2021 (51) 25-01
(21) 3-2020-01348 (22) 09/06/2020
(18) 09/06/2025
(54) KHUNG CỬA TRONG CÁN CHỈ (28) 1
(45) 27/12/2021 405B (43) 25/08/2020 389A
(73) CÔNG TY TNHH SẢN XUẤT - THƯƠNG MẠI MINH LUẬN (VN)
32 đường số 3A, khu phố 4, phường Bình Hưng Hòa B, quận Bình Tân, thành phố Hồ Chí Minh
(72) Nguyễn Văn Luận (VN)
(55)

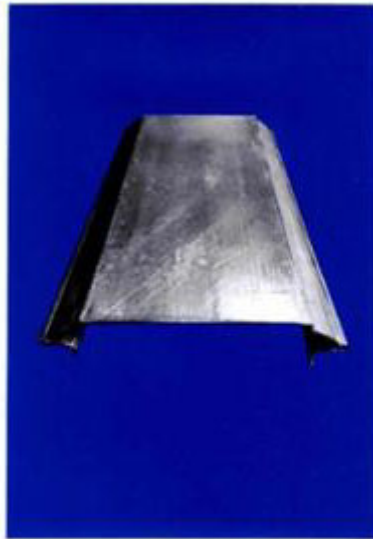

1.1

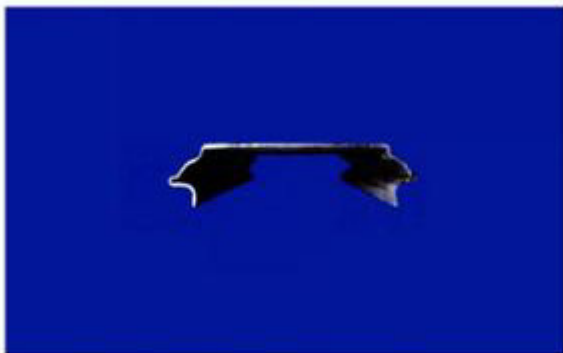



1.4



1.5

- (11) **3-0033856**
(15) 17/11/2021 (51) 03-01
(21) 3-2020-01560 (22) 03/07/2020
(18) 03/07/2025
(54) MÓC TREO (28) 1
(30) 30-2020-0001057 09/01/2020 KR;
(45) 27/12/2021 405B (43) 25/12/2020 393A
(73) WOJIN PLASTIC CO., LTD (KR)
45, Paryasandan-ro, Jinjeop-eup, Namyangju-si, Gyeonggi-do 12017 Republic of Korea
(72) 1. JISOOK PAIK (KR)
2. NAN HEE PAIK (KR)
3. JI HYE PAEK (KR)
4. JI WON SON (KR)
(74) Công ty TNHH Trường Xuân (AGELESS CO.,LTD.)
(55)

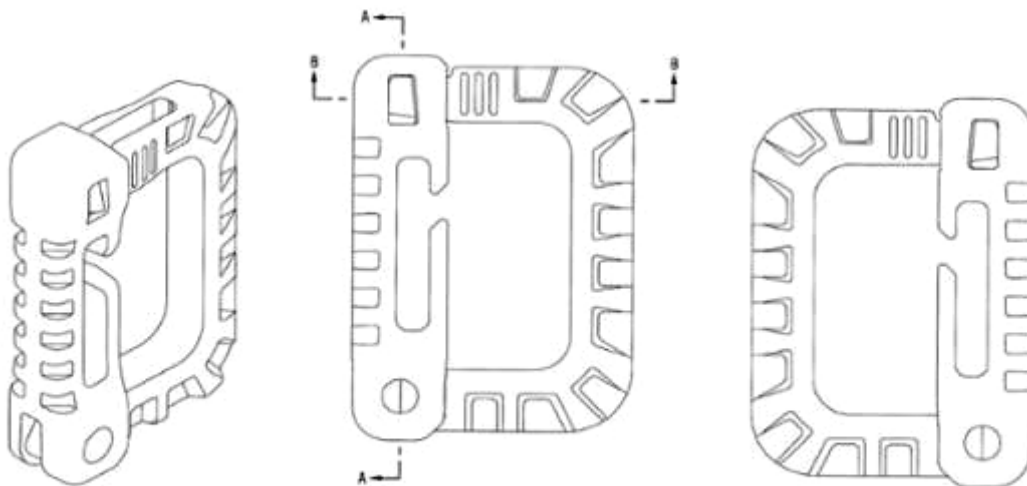

1.1

1.2

1.3

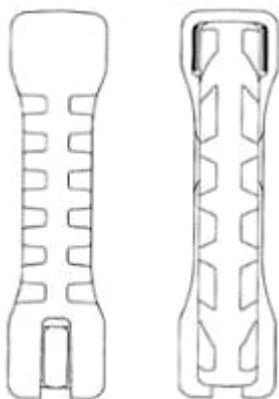

1.4

1.5

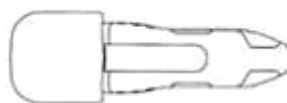

1.6



1.7

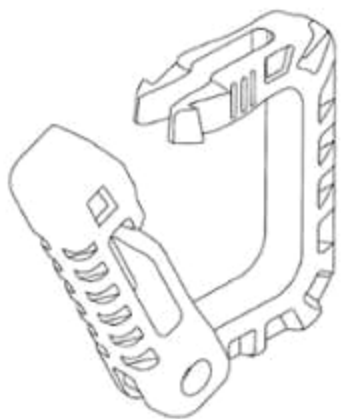

1.8



1.9

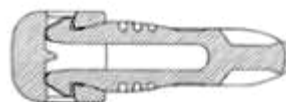

1.10

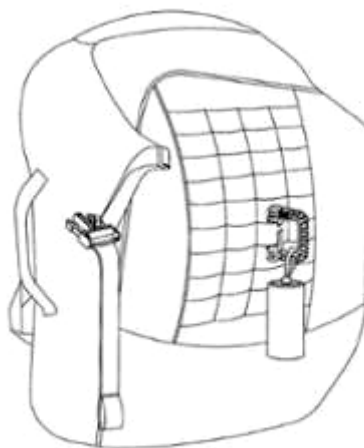

1.11

- (11) **3-0033857**
(15) 17/11/2021 (51) 02-02
(21) 3-2020-01570 (22) 06/07/2020
(18) 06/07/2025
(54) VÁY (28) 2
(45) 27/12/2021 405B (43) 25/11/2020 392
(73) CÔNG TY TNHH RED RUBY ENTERTAINMENT (VN)
72bis Võ Thị Sáu, phường Tân Định, quận 1, thành phố Hồ Chí Minh
(72) Phạm Tân Nghĩa (VN)
(74) Công ty TNHH Sở hữu trí tuệ INVENTIO (INVENTIO CO.,LTD)
(55)



1.1

1.2

1.3

1.4



2.1

2.2

2.3

2.4

- (11) **3-0033858**
(15) 17/11/2021 (51) 19-08
(21) 3-2020-01882 (22) 12/08/2020
(18) 12/08/2025
(54) NHÃN SẢN PHẨM (28) 1
(45) 27/12/2021 405B (43) 25/05/2021 398A
(73) CÔNG TY CỔ PHẦN ĐẦU TƯ QUỐC TẾ HẢI HÀ (VN)
Lô V6A12, khu nhà ở Văn Phú, khu đô thị Văn Phú, phường Phú La, quận Hà
Đông, thành phố Hà Nội
(72) Lã Thị Hải Yến (VN)
(55)



1.1

- (11) **3-0033859**
(15) 17/11/2021 (51) 15-99
(21) 3-2020-01955 (22) 21/08/2020
(18) 21/08/2025
(54) MÔ-ĐUN NGÓN TAY ROBOT (28) 1
(45) 27/12/2021 405B (43) 25/02/2021 395A
(73) **VÕ GIA LỘC (VN)**
Số nhà 35, ngách 117/69 Thái Hà, phường Trung Liệt, quận Đống Đa, thành phố Hà Nội
(72) Võ Gia Lộc (VN)
(74) Công ty TNHH Sở hữu công nghiệp Sao Bắc Đẩu (SAO BAC DAU IP CO.,LTD)
(55)

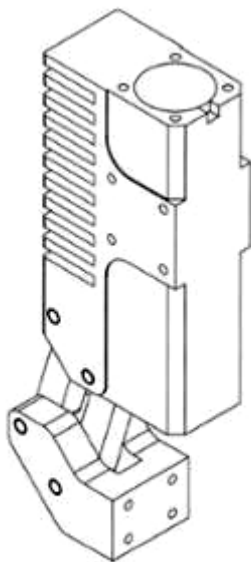

1.1

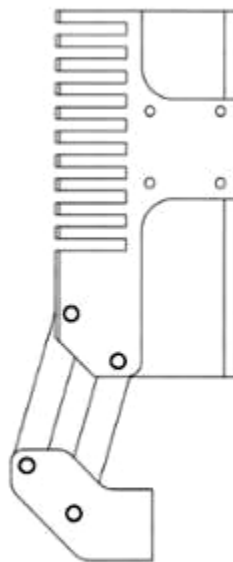

1.2



1.3



1.4

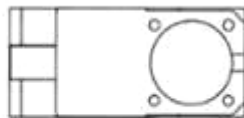

1.5

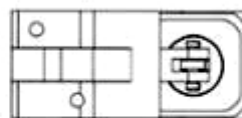

1.6

- (11) **3-0033860**
- (15) 22/11/2021
- (21) 3-2019-03212
- (18) 09/12/2024
- (54) ĐỒNG HỒ THÔNG MINH
- (30) 29/694,394 10/06/2019 US;
- (45) 27/12/2021 405B
- (73) 1. ZEPP, INC. (US)
10050 North Wolfe Road, Suite Sw1-180, Cupertino, Ca 95014, United States of America
2. ANHUI HUAMI INFORMATION TECHNOLOGY CO., LTD. (CN)
Bldg. H8, 2nd Sec. of Hefei Innovation Ind. Park, No. 2800 Chuangxin Ave., Gaoxin District, Hefei, Anhui 230088, China
- (72) 1. CHAO, WEI PO (US)
2. SUN, XIAOYAN (CN)
- (74) Công ty TNHH Sở hữu trí tuệ Trần & Trần (TRAN & TRAN CO., LTD.)
- (55)

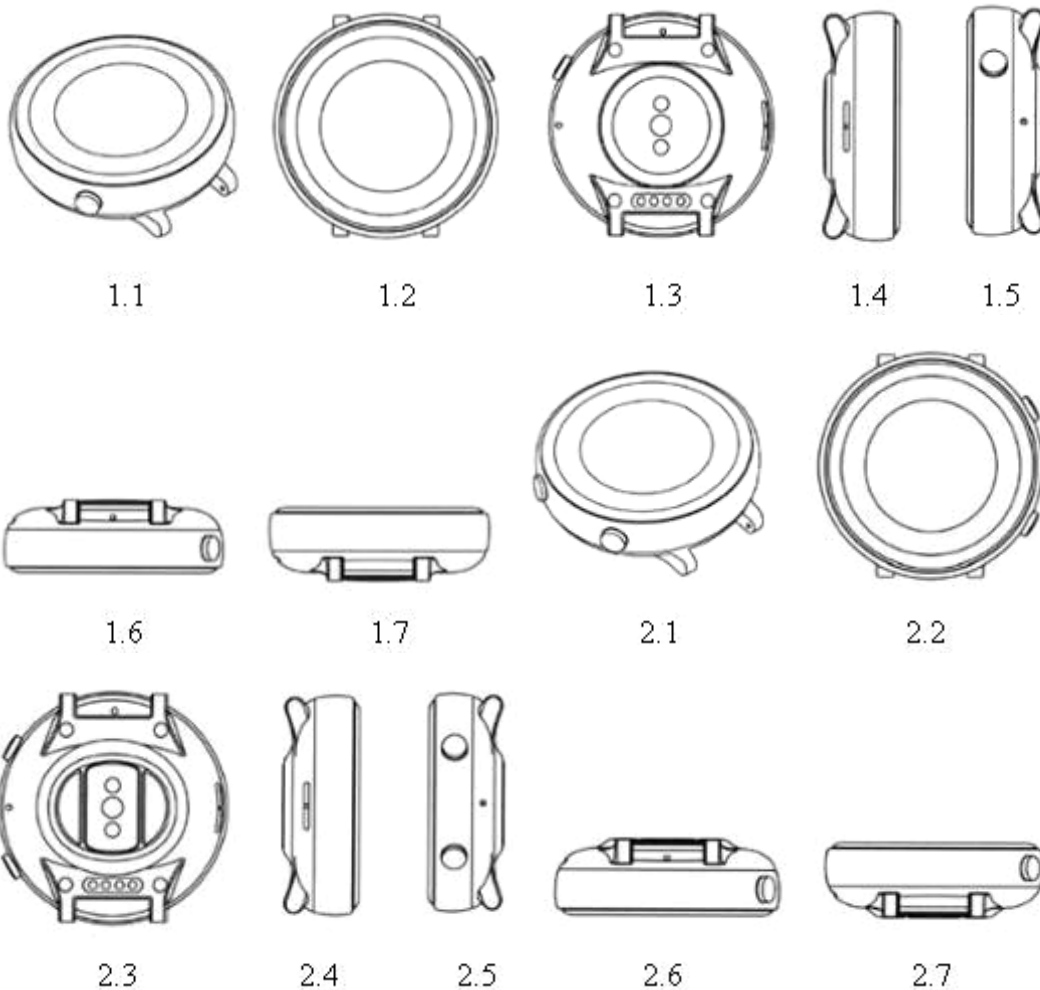

- (11) **3-0033861**
- (15) 22/11/2021
- (21) 3-2019-03213
- (18) 09/12/2024
- (54) ĐỒNG HỒ ĐEO TAY
- (30) 29/694,395 10/06/2019 US;
- (45) 27/12/2021 405B
- (73) 1. ZEPP, INC. (US)
10050 North Wolfe Road, Suite sw1-180, Cupertino, CA 95014, United States of America
2. ANHUI HUAMI INFORMATION TECHNOLOGY CO., LTD. (CN)
Bldg. H8, 2nd Sec. of Hefei Innovation Ind. Park, No. 2800 Chuangxin Ave., Gaoxin District, Hefei, Anhui 230088, China
- (72) 1. CHAO, WEI PO (US)
2. SUN, XIAOYAN (CN)
- (74) Công ty TNHH Sở hữu trí tuệ Trần & Trần (TRAN & TRAN CO., LTD.)
- (55)

- (51) 10-02
- (22) 09/12/2019
- (28) 1
- (43) 25/09/2020 390

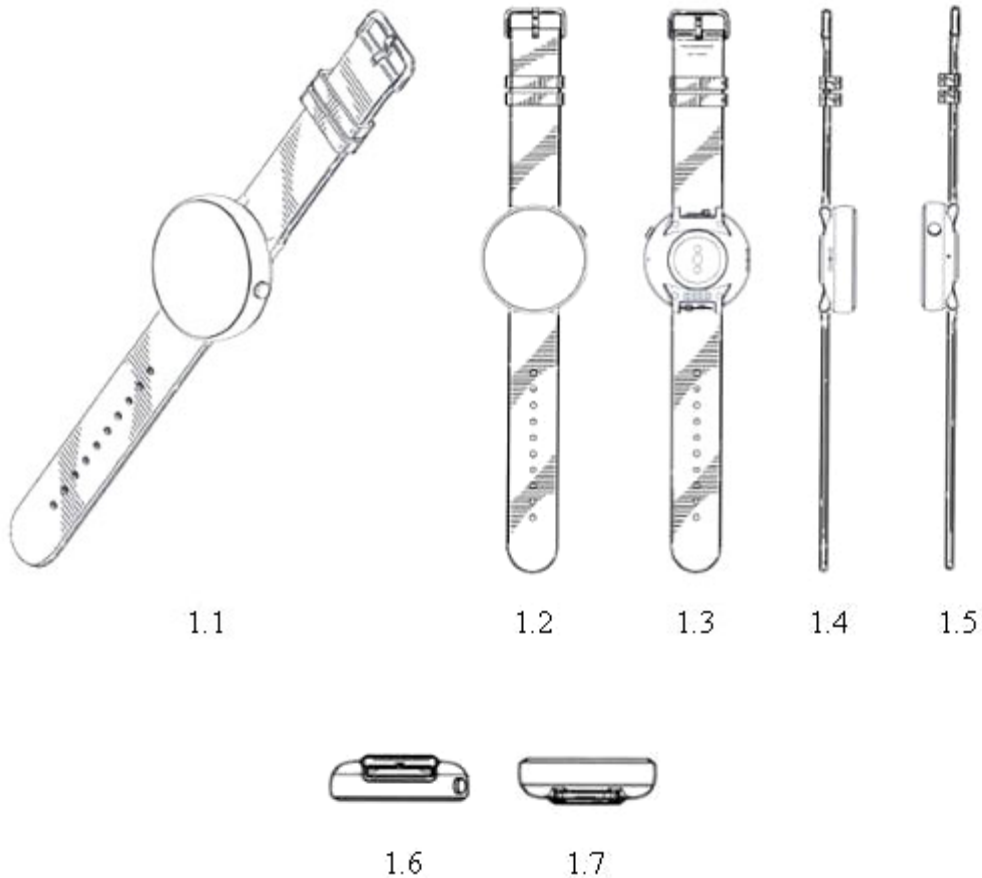

- (11) **3-0033862**
(15) 22/11/2021 (51) 07-02
(21) 3-2020-02689 (22) 03/11/2020
(18) 03/11/2025
(54) **ẨM ĐUN NƯỚC** (28) 1
(45) 27/12/2021 405B (43) 25/05/2021 398A
(73) **CÔNG TY CỔ PHẦN ĐẦU TƯ THƯƠNG MẠI BÁCH TƯỜNG PHÁT (VN)**
Tầng 5, N01-T4 Tower Chung cư Phú Mỹ, khu Ngoại Giao Đoàn, phường Xuân
Tảo, quận Bắc Từ Liêm, thành phố Hà Nội
(72) Hoàng Minh Tuấn (VN)
(55)



1.1

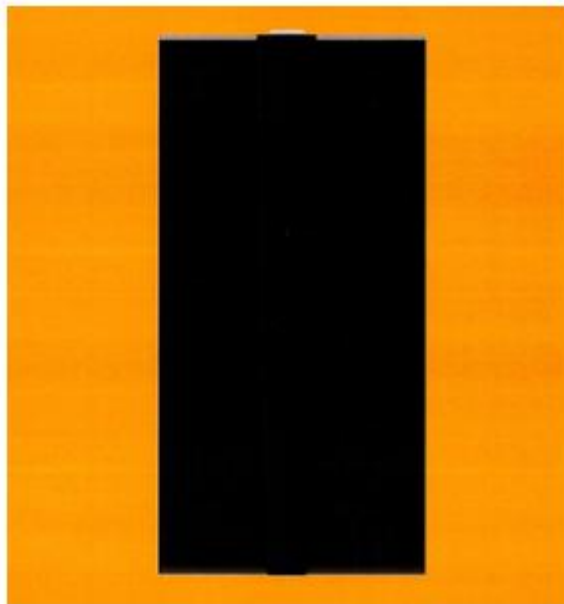

1.2



1.3

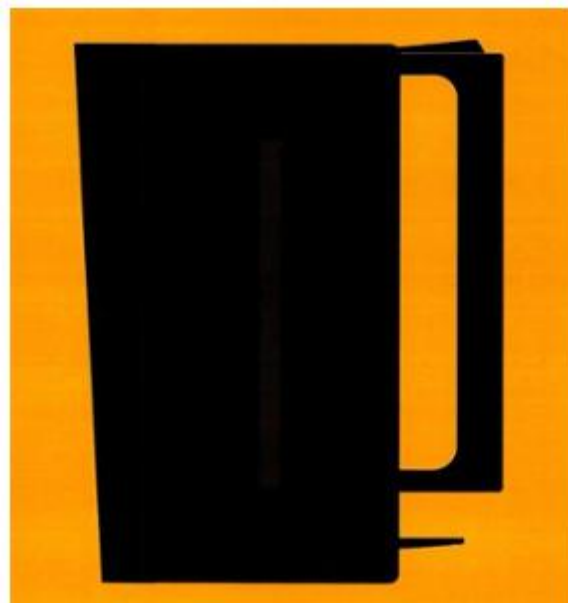

1.4

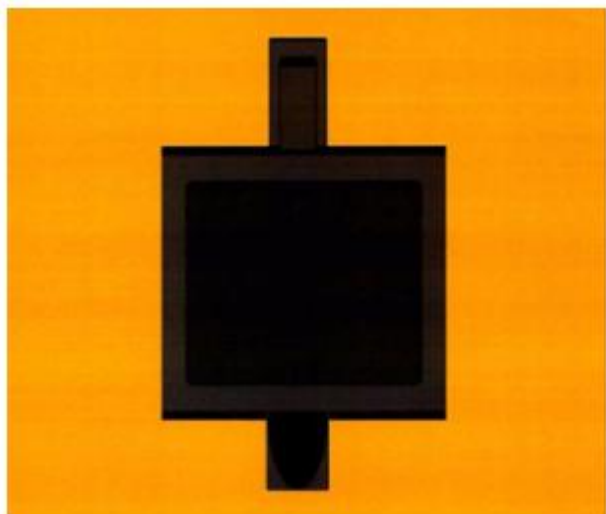

1.5



1.6



1.7

- (11) **3-0033863**
(15) 22/11/2021 (51) 06-01
(21) 3-2020-03190 (22) 10/07/2018
(18) 10/07/2023
(54) GHẾ (28) 1
(45) 27/12/2021 405B (43) 25/05/2021 398A
(73) CÔNG TY CỔ PHẦN SẢN XUẤT NHỰA DUY TÂN (VN)
298 Hồ Học Lãm, phường An Lạc, quận Bình Tân, thành phố Hồ Chí Minh
(72) Trần Đức Xuyên (VN)
(74) Công ty TNHH Sở hữu trí tuệ Thảo Thọ Quyển (INVENCO.,LTD)
(55)



1.1

1.2

1.3

1.4



1.5



1.6

- (11) **3-0033864**
(15) 22/11/2021 (51) 06-01
(21) 3-2020-03191 (22) 10/07/2018
(18) 10/07/2023
(54) GHẾ (28) 1
(45) 27/12/2021 405B (43) 25/05/2021 398A
(73) CÔNG TY CỔ PHẦN SẢN XUẤT NHỰA DUY TÂN (VN)
298 Hồ Học Lãm, phường An Lạc, quận Bình Tân, thành phố Hồ Chí Minh
(72) Trần Đức Xuyên (VN)
(74) Công ty TNHH Sở hữu trí tuệ Thảo Thọ Quyển (INVENCO.,LTD)
(55)



1.1



1.2



1.3



1.4



1.5



1.6

- (11) **3-0033865**
(15) 22/11/2021 (51) 06-01
(21) 3-2020-03192 (22) 10/07/2018
(18) 10/07/2023
(54) GHẾ (28) 1
(45) 27/12/2021 405B (43) 25/05/2021 398A
(73) CÔNG TY CỔ PHẦN SẢN XUẤT NHỰA DUY TÂN (VN)
298 Hồ Học Lãm, phường An Lạc, quận Bình Tân, thành phố Hồ Chí Minh
(72) Trần Đức Xuyên (VN)
(74) Công ty TNHH Sở hữu trí tuệ Thảo Thọ Quyển (INVENCO.,LTD)
(55)



1.1

1.2

1.3

1.4



1.5



1.6

CÔNG BÁO SỞ HỮU CÔNG NGHIỆP SỐ 405 TẬP B - QUYỀN 2 (12.2021)

- (11) **3-0033866**
(15) 22/11/2021 (51) 12-11
(21) 3-2019-01971 (22) 05/08/2019
(18) 05/08/2024
(54) XE ĐẠP ĐIỆN (28) 1
(45) 27/12/2021 405B (43) 25/03/2020 384AKD
(73) CÔNG TY TNHH SẢN XUẤT PHỤ TÙNG XE MÁY ĐỨC MINH (VN)
315 Phố Huế, phường Phố Huế, quận Hai Bà Trưng, thành phố Hà Nội
(72) Nghiêm Xuân Minh (VN)
(55)



1.1



1.2



1.3



1.4



1.5



1.6



1.7

(11) **3-0033867**

(15) 22/11/2021

(21) 3-2019-02772

(18) 31/10/2024

(54) BẾP NƯỚNG

(45) 27/12/2021 405B

(73) NGUYỄN ĐỨC NGHIÊM (VN)

Số 6A, ngõ 31 đường Phan Trọng Tuệ, phường Văn Điển, huyện Thanh Trì, thành phố Hà Nội

(72) Nguyễn Đức Nghiêm (VN)

(55)

(51) 07-02

(22) 31/10/2019

(28) 1

(43) 25/01/2021 394A



1.1



1.2



1.3



1.4



1.5

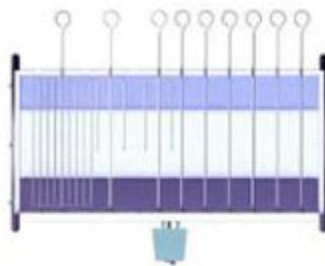

1.6

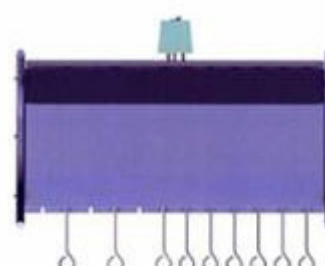

1.7

(11) **3-0033868**

(15) 22/11/2021

(21) 3-2020-00249

(18) 03/02/2025

(54) LY

(45) 27/12/2021 405B

(73) CHI HUYNH (US)

247 W. Bonita Ave, San Dimas, CA 91773, United States of America

(72) CHI HUYNH (US)

(74) Công ty Luật TNHH Tư vấn Quốc tế (INDOCHINE COUNSEL)

(55)

(51) 07-01

(22) 03/02/2020

(28) 1

(43) 25/11/2020 392

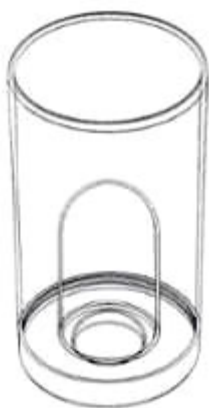

1.1

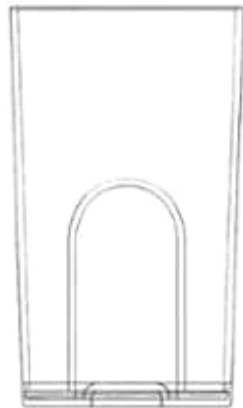

1.2



1.3



1.4



1.5



1.6



1.7

- (11) **3-0033869**
(15) 22/11/2021 (51) 09-03
(21) 3-2020-02218 (22) 08/09/2020
(18) 08/09/2025
(54) HỘP (28) 1
(45) 27/12/2021 405B (43) 25/03/2021 396A
(73) CÔNG TY TNHH QUỐC TẾ WINSKY (VN)
Lô 11, khu B2-9, khu đô thị ven sông Hòa Quý - Đồng Nò, phường Hòa Quý, quận Ngũ Hành Sơn, thành phố Đà Nẵng
(72) Trần Thiều (VN)
(55)



1.1



1.2



1.3



1.4



1.5



1.6



1.7

- (11) **3-0033870**
(15) 22/11/2021 (51) 19-08
(21) 3-2020-02339 (22) 18/09/2020
(18) 18/09/2025
(54) BỘ NHÃN SẢN PHẨM (28) 2
(45) 27/12/2021 405B (43) 25/05/2021 398A
(73) TỔNG CÔNG TY CỔ PHẦN BIA - RƯỢU - NƯỚC GIẢI KHÁT SÀI GÒN (VN)
187 Nguyễn Chí Thanh, phường 12, quận 5, thành phố Hồ Chí Minh
(72) Neo Gim Siong Bennett (SG)
(74) Công ty TNHH Tư vấn ALIATLEGAL (ALIAT LEGAL)
(55)



1.1



1.2



1.3

- (11) **3-0033871**
(15) 22/11/2021 (51) 09-04
(21) 3-2020-02341 (22) 18/09/2020
(18) 18/09/2025
(54) KẾT ĐỰNG CHAI (28) 1
(45) 27/12/2021 405B (43) 25/05/2021 398A
(73) TỔNG CÔNG TY CỔ PHẦN BIA - RƯỢU - NƯỚC GIẢI KHÁT SÀI GÒN (VN)
187 Nguyễn Chí Thanh, phường 12, quận 5, thành phố Hồ Chí Minh
(72) Neo Gim Siong Bennett (SG)
(74) Công ty TNHH Tư vấn ALIATLEGAL (ALIAT LEGAL)
(55)



1.1



1.3



1.2

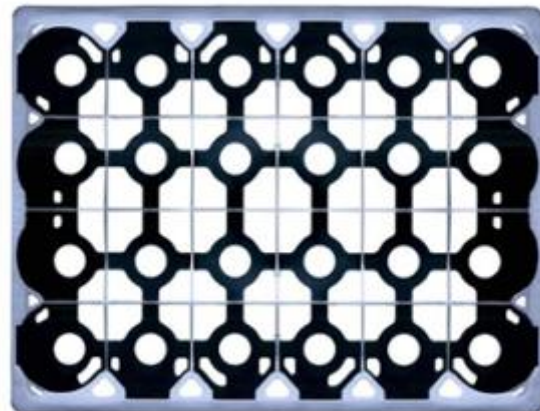

1.4

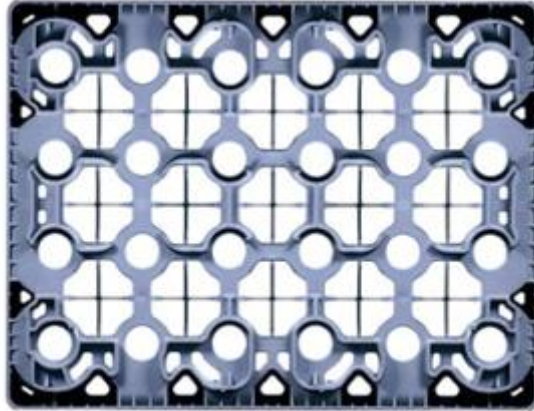

1.5

- (11) **3-0033872**
(15) 22/11/2021 (51) 06-01
(21) 3-2020-02416 (22) 28/09/2020
(18) 28/09/2025
(54) BỆ TÌ TAY (28) 1
(30) 202030315328.9 18/06/2020 CN;
(45) 27/12/2021 405B (43) 25/02/2021 395A
(73) EMOMO TECHNOLOGY CO., LTD. (CN)
West of 4/F, Yonghe Industry Building, No. 8 Jilong Road, Baoan District,
Shenzhen, Guangdong 518100, China
(72) 1. WENJI TANG (CN)
2. JEFFREY S. COLLIER (US)
(74) Công ty TNHH Quốc tế D&N (D&N INTERNATIONAL CO.,LTD.)
(55)

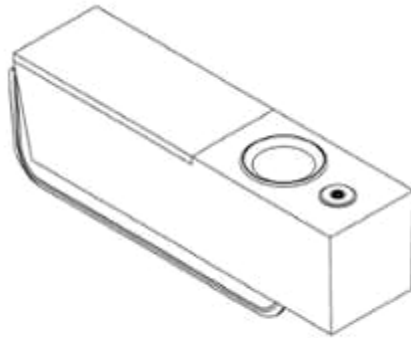

1.1



1.2

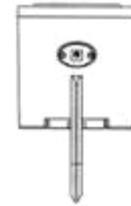

1.3

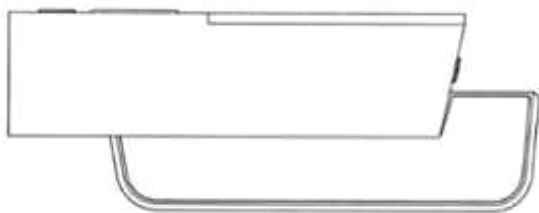

1.4



1.5



1.6



1.7

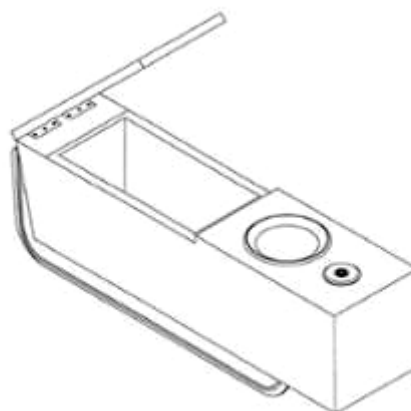

1.8

- (11) **3-0033873**
(15) 22/11/2021 (51) 06-01
(21) 3-2020-02417 (22) 28/09/2020
(18) 28/09/2025
(54) BỆ TÌ TAY (28) 1
(30) 202030316069.1 18/06/2020 CN;
(45) 27/12/2021 405B (43) 25/02/2021 395A
(73) EMOMO TECHNOLOGY CO., LTD. (CN)
West of 4/F, Yonghe Industry Building, No. 8 Jilong Road, Baoan District,
Shenzhen, Guangdong 518100, China
(72) 1. WENJI TANG (CN)
2. JEFFREY S. COLLIER (US)
(74) Công ty TNHH Quốc tế D&N (D&N INTERNATIONAL CO.,LTD.)
(55)

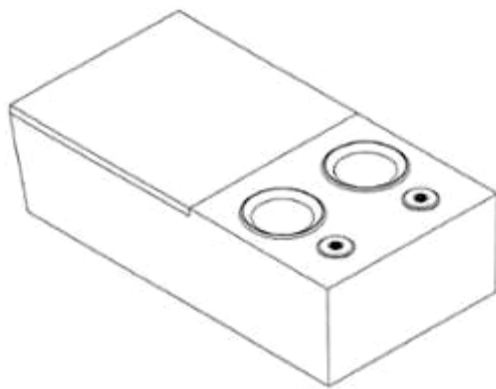

1.1



1.2

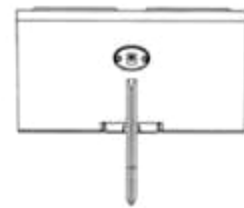

1.3



1.4



1.5



1.6

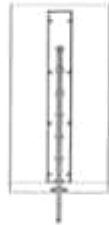

1.7

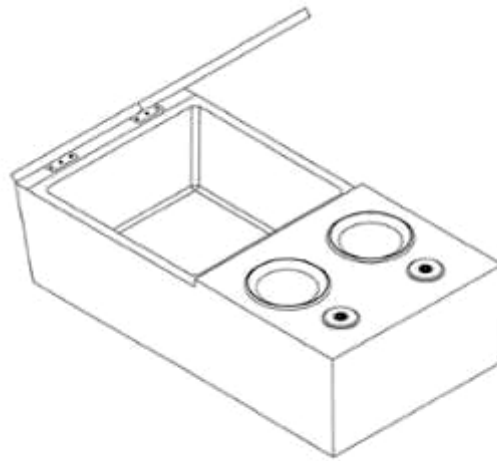

1.8

- (11) **3-0033874**
(15) 22/11/2021 (51) 19-08
(21) 3-2020-02944 (22) 04/12/2020
(18) 04/12/2025
(54) NHÃN SẢN PHẨM (28) 1
(45) 27/12/2021 405B (43) 25/05/2021 398A
(73) TỔNG CÔNG TY CHÈ VIỆT NAM - CÔNG TY CỔ PHẦN (VN)
Số 92 Võ Thị Sáu, phường Thanh Nhàn, quận Hai Bà Trưng, thành phố Hà Nội
(72) Hoàng Đăng Tiên (VN)
(74) Công ty TNHH Sở hữu trí tuệ Việt Nam IP (VIETNAM IP)
(55)

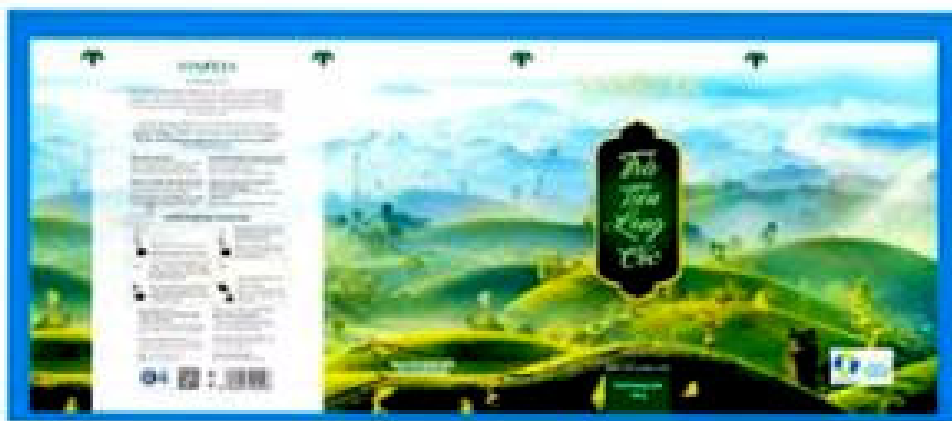

- (11) **3-0033875**
- (15) 22/11/2021 (51) 19-08
- (21) 3-2020-02945 (22) 04/12/2020
- (18) 04/12/2025
- (54) NHÃN SẢN PHẨM (28) 1
- (45) 27/12/2021 405B (43) 25/05/2021 398A
- (73) TỔNG CÔNG TY CHÈ VIỆT NAM - CÔNG TY CỔ PHẦN (VN)
Số 92 Võ Thị Sáu, phường Thanh Nhàn, quận Hai Bà Trưng, thành phố Hà Nội
- (72) Hoàng Đăng Tiên (VN)
- (74) Công ty TNHH Sở hữu trí tuệ Việt Nam IP (VIETNAM IP)
- (55)



- (11) **3-0033876**
(15) 22/11/2021 (51) 19-08
(21) 3-2020-02947 (22) 04/12/2020
(18) 04/12/2025
(54) NHÃN SẢN PHẨM (28) 1
(45) 27/12/2021 405B (43) 25/05/2021 398A
(73) TỔNG CÔNG TY CHÈ VIỆT NAM - CÔNG TY CỔ PHẦN (VN)
Số 92 Võ Thị Sáu, phường Thanh Nhàn, quận Hai Bà Trưng, thành phố Hà Nội
(72) Hoàng Đăng Tiên (VN)
(74) Công ty TNHH Sở hữu trí tuệ Việt Nam IP (VIETNAM IP)
(55)



- (11) **3-0033877**
(15) 23/11/2021 (51) 09-03
(21) 3-2020-03048 (22) 18/12/2020
(18) 18/12/2025
(54) HỘP TRÀ (28) 1
(45) 27/12/2021 405B (43) 26/04/2021 397A
(73) TỔNG CÔNG TY CHÈ VIỆT NAM - CÔNG TY CỔ PHẦN (VN)
Số 92 Võ Thị Sáu, phường Thanh Nhàn, quận Hai Bà Trưng, thành phố Hà Nội
(72) Hoàng Đăng Tiên (VN)
(74) Công ty TNHH Sở hữu trí tuệ Việt Nam IP (VIETNAM IP)
(55)



1.1



1.2



1.3



1.5



1.6

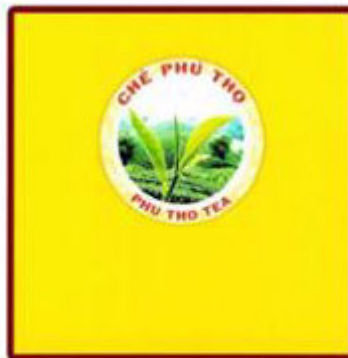

1.4

- (11) **3-0033878**
(15) 23/11/2021 (51) 09-01
(21) 3-2020-03000 (22) 11/12/2020
(18) 11/12/2025
(54) CHAI (28) 1
(45) 27/12/2021 405B (43) 25/02/2021 395A
(73) CÔNG TY CỔ PHẦN MARICO SOUTH EAST ASIA (VN)
Số 3, đường số 5, khu công nghiệp Sóng Thần 1, phường Dĩ An, thành phố Dĩ An,
tỉnh Bình Dương
(72) Lương Hữu Khánh (VN)
(74) Công ty cổ phần FAS INVEST (FAS INVEST JSC)
(55)



1.1



1.2



1.3

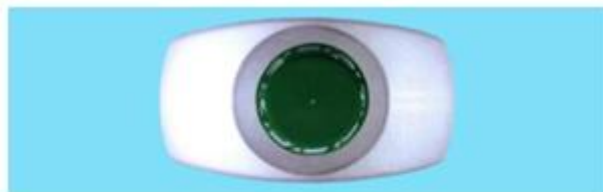

1.4



1.5

- (11) **3-0033879**
(15) 23/11/2021 (51) 09-07
(21) 3-2020-00353 (22) 14/02/2020
(18) 14/02/2025
(54) **NẮP CHAI** (28) 2
(30) 29/701,805 14/08/2019 US;
(45) 27/12/2021 405B (43) 25/03/2021 396A
(73) **TAKEYA USA CORPORATION (US)**
270 Baker Street, Suite 200, Costa Mesa, CALIFORNIA 92626 United States of
America
(72) John M. LOWN (US)
(74) Công ty TNHH Tầm nhìn và Liên danh (VISION & ASSOCIATES CO.LTD.)
(55)



1.1



1.2



1.3

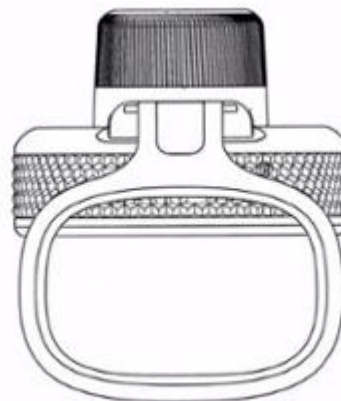

1.4

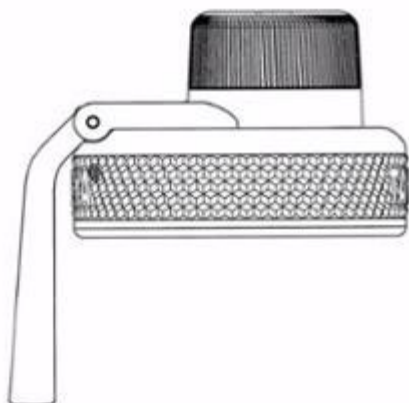

1.5

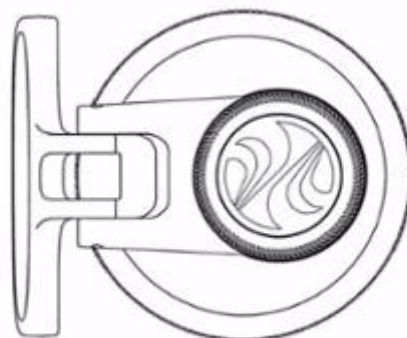

1.6

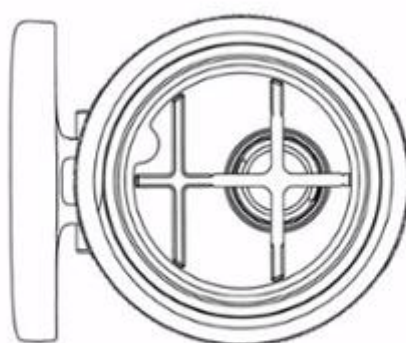

1.7

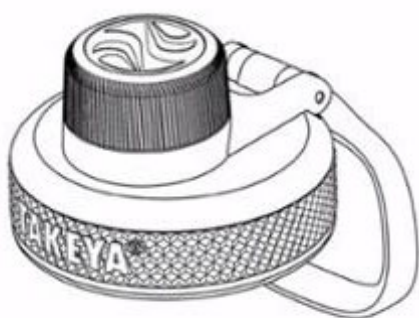

2.1



2.2



2.3

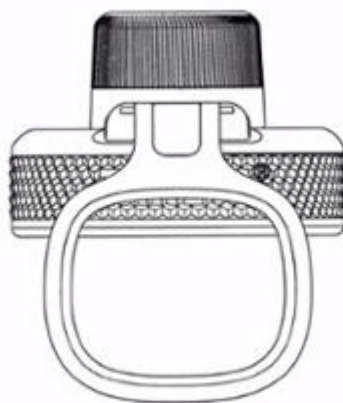

2.4

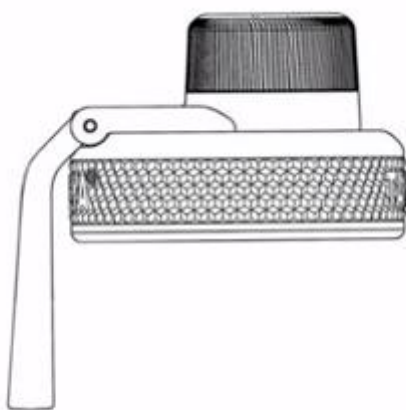

2.5

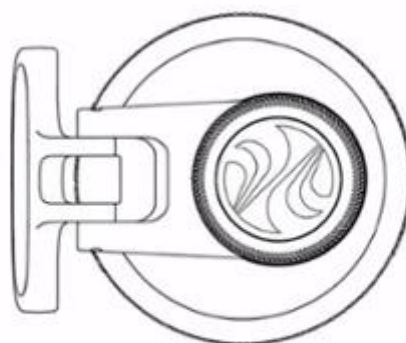

2.6

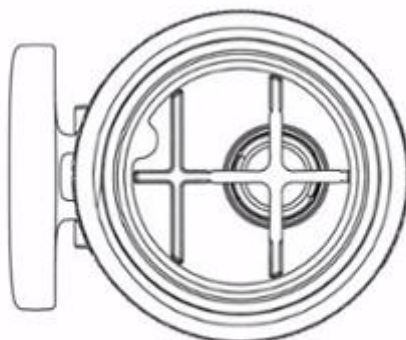

2.7

CÔNG BÁO SỞ HỮU CÔNG NGHIỆP SỐ 405 TẬP B - QUYỀN 2 (12.2021)

- (11) **3-0033880**
(15) 23/11/2021 (51) 09-05
(21) 3-2020-02914 (22) 02/12/2020
(18) 02/12/2025
(54) BAO GÓI (28) 1
(45) 27/12/2021 405B (43) 25/02/2021 395A
(73) **HỘ KINH DOANH SƠN TÙNG (VN)**
Số 24 An Dương Vương, phường 16, quận 8, thành phố Hồ Chí Minh
(72) Nguyễn Lạc Hoàng Hải (VN)
(55)

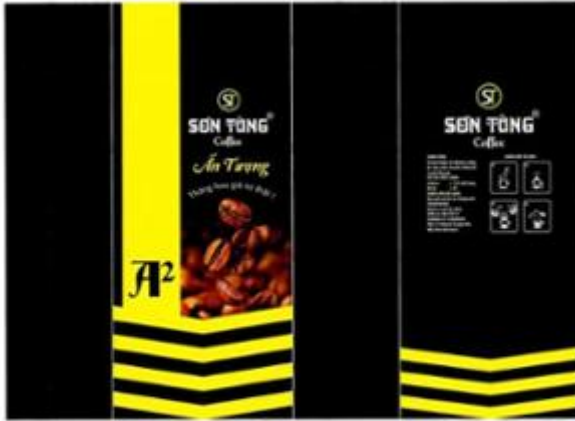

1.1



1.2

- (11) **3-0033881**
(15) 23/11/2021 (51) 09-05
(21) 3-2020-02916 (22) 02/12/2020
(18) 02/12/2025
(54) BAO GÓI (28) 1
(45) 27/12/2021 405B (43) 25/02/2021 395A
(73) **HỘ KINH DOANH SƠN TÙNG (VN)**
Số 24 An Dương Vương, phường 16, quận 8, thành phố Hồ Chí Minh
(72) Nguyễn Lạc Hoàng Hải (VN)
(55)



1.1



1.2

- (11) **3-0033882**
(15) 23/11/2021
(21) 3-2021-00002
(18) 05/01/2026
(54) HỘP
(45) 27/12/2021 405B
(73) CÔNG TY TNHH SẢN XUẤT - THƯƠNG MẠI SƠN LÂM NUTRIFOOD (VN)
222 Lê Văn Sỹ, phường 14, quận 3, thành phố Hồ Chí Minh
(72) Lưu Nhật Duy (VN)
(55)
- (51) 09-03
(22) 05/01/2021
(28) 1
(43) 25/03/2021 396A



1.1



1.2

(11) **3-0033883**

(15) 23/11/2021

(21) 3-2019-02223

(18) 03/09/2024

(54) GHẾ

(45) 27/12/2021 405B

(73) YÊN-KHÊ LUGUERN-TRAN NU (FR)

10 rue Saint-Sébastien, F-75011 Paris, France

(72) Yên-Khê Luguern-Tran Nu (FR)

(74) Công ty TNHH MASTERBRAND (MASTERBRAND)

(55)

(51) 06-01

(22) 03/09/2019

(28) 1

(43) 30/01/2020 382A



1.1

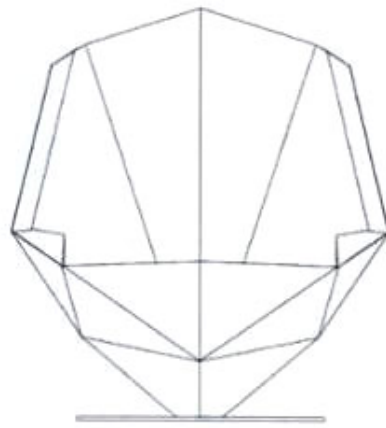

1.2

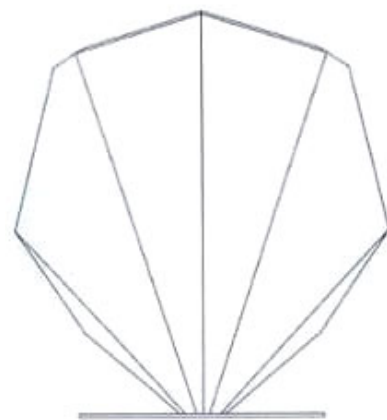

1.3

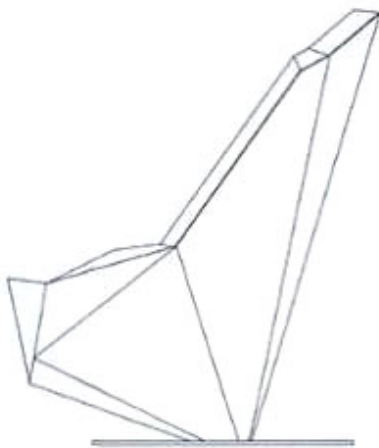

1.4

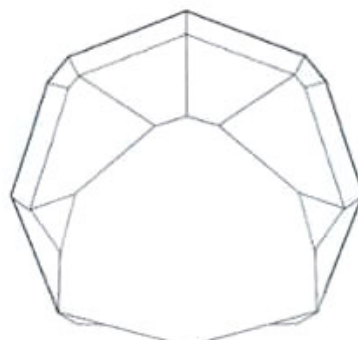

1.5

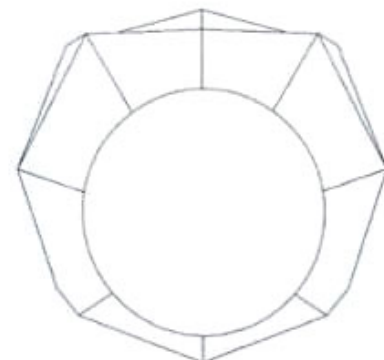

1.6

(11) **3-0033884**

(15) 23/11/2021

(21) 3-2020-01526

(18) 01/07/2025

(54) **ĐỀ QUẠT ĐỨNG**

(45) 27/12/2021 405B

(73) **CÔNG TY TNHH TÂN TIẾN SENKO (VN)**

Lô số 47-49, khu công nghiệp Tân Tạo đường số 2, phường Tân Tạo A, quận Bình Tân, thành phố Hồ Chí Minh

(72) Trần Kỳ Quang (VN)

(74) Trung tâm Tư vấn phát triển thương hiệu và chất lượng (CBQ)

(55)

(51) 23-04

(22) 01/07/2020

(28) 1

(43) 25/11/2020 392



1.1

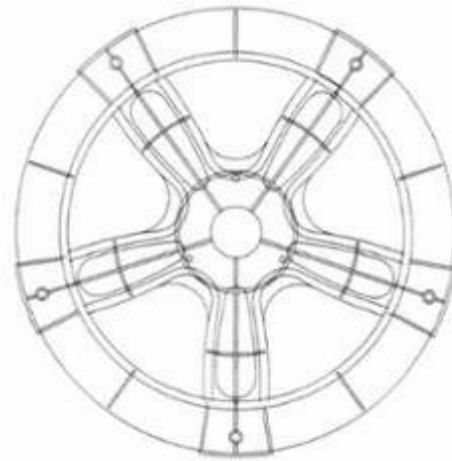

1.2

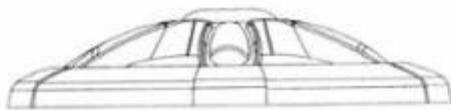

1.3



1.4



1.5

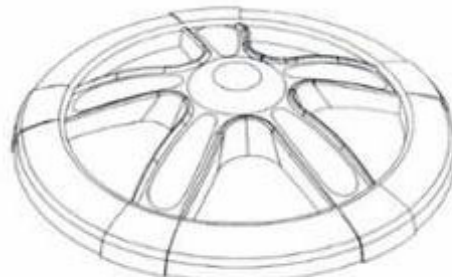

1.6

- (11) **3-0033885**
(15) 23/11/2021 (51) 06-01; 06-03
(21) 3-2019-02224 (22) 03/09/2019
(18) 03/09/2024
(54) ĐỀ GẮN (28) 1
(45) 27/12/2021 405B (43) 27/07/2020 388A
(73) YÊN-KHÊ LUGUERN-TRAN NU (FR)
10 rue Saint-Sébastien, F-75011 Paris, France
(72) Yên-Khê Luguern-Tran Nu (FR)
(74) Công ty TNHH MASTERBRAND (MASTERBRAND)
(55)



1.1

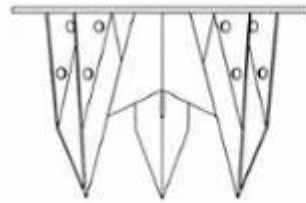

1.2

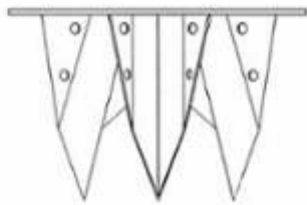

1.3

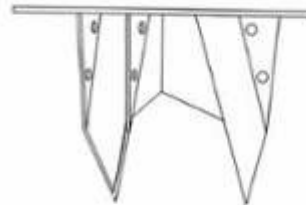

1.4

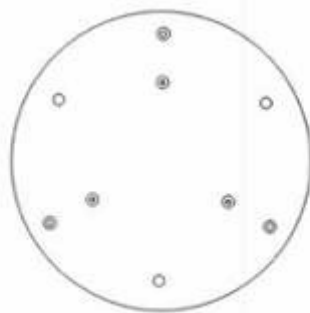

1.5

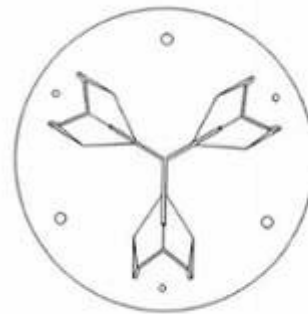

1.6

- (11) **3-0033886**
(15) 23/11/2021
(21) 3-2020-01032
(18) 07/05/2025
(54) KHẨU TRANG
(45) 27/12/2021 405B
(73) CÔNG TY TNHH DỊCH VỤ THƯƠNG MẠI SEA COLLECTION (VN)
58 Bành Văn Trân, phường 7, quận Tân Bình, thành phố Hồ Chí Minh
(72) Nguyễn Tiên Phú (VN)
(55)
- (51) 02-99
(22) 07/05/2020
(28) 1
(43) 26/10/2020 391A



1.1



1.2

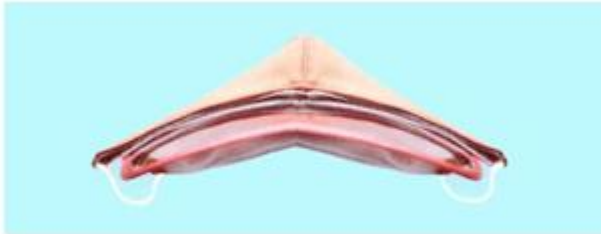

1.3



1.4



1.5



1.6



1.7

- (11) **3-0033887**
(15) 23/11/2021 (51) 07-02
(21) 3-2020-00838 (22) 15/04/2020
(18) 15/04/2025
(54) NỘI (28) 1
(45) 27/12/2021 405B (43) 26/10/2020 391A
(73) CÔNG TY TNHH MINH LONG I (VN)
333 khu phố Hưng Lộc, phường Hưng Định, thị xã Thuận An, tỉnh Bình Dương
(72) Lý Ngọc Minh (VN)
(55)



1.1



1.2



1.3

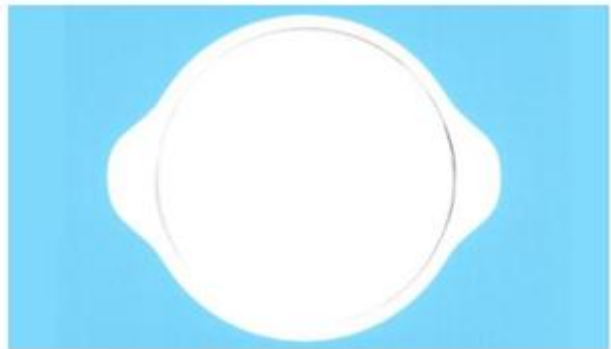

1.4



1.5

- (11) **3-0033888**
(15) 23/11/2021 (51) 14-03
(21) 3-2020-02259 (22) 14/09/2020
(18) 14/09/2025
(54) THIẾT BỊ THU PHÁT SÓNG (28) 1
(45) 27/12/2021 405B (43) 26/07/2021 400A
(73) CÔNG TY CỔ PHẦN THIẾT BỊ CÔNG NGHIỆP HỮU HỒNG (VN)
157-159 Xuân Hồng, phường 12, quận Tân Bình, thành phố Hồ Chí Minh
(72) Thạch Vũ Thùy Linh (VN)
(55)



1.1



1.2



1.3



1.4



1.5



1.6



1.7

- (11) **3-0033889**
(15) 23/11/2021 (51) 23-99
(21) 3-2021-00164 (22) 26/01/2021
(18) 26/01/2026
(54) THIẾT BỊ XỬ LÝ RÁC (28) 1
(45) 27/12/2021 405B (43) 26/04/2021 397A
(73) 1. NGUYỄN TUẤN ANH (VN)
254 đường 30/4, phường Thanh Bình, thành phố Biên Hòa, tỉnh Đồng Nai
2. TRẦN THỊ MINH HẠNH (VN)
254 đường 30/4, phường Thanh Bình, thành phố Biên Hòa, tỉnh Đồng Nai
(72) 1. NGUYỄN TUẤN ANH (VN)
2. TRẦN THỊ MINH HẠNH (VN)
(55)

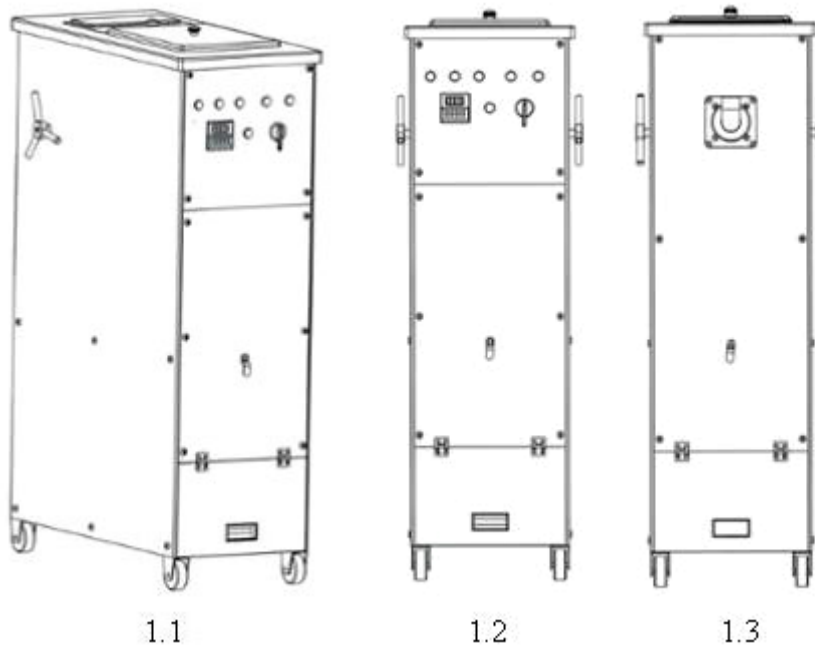

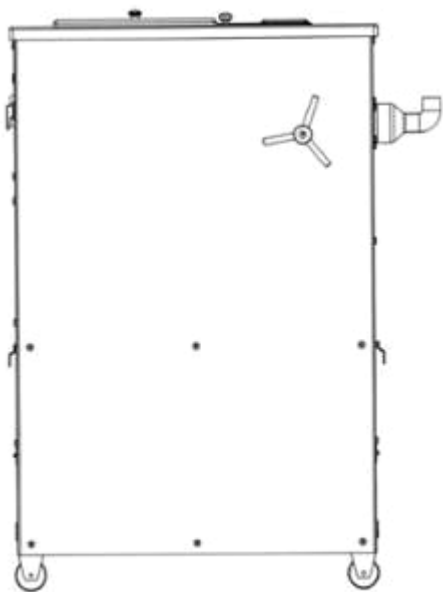

1.4

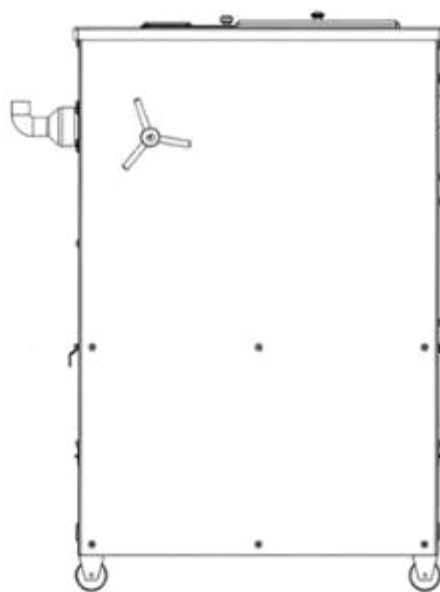

1.5

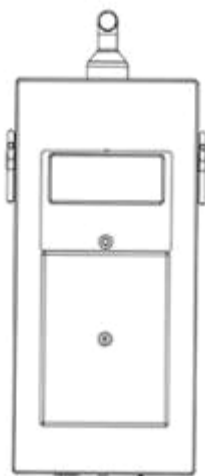

1.6



1.7

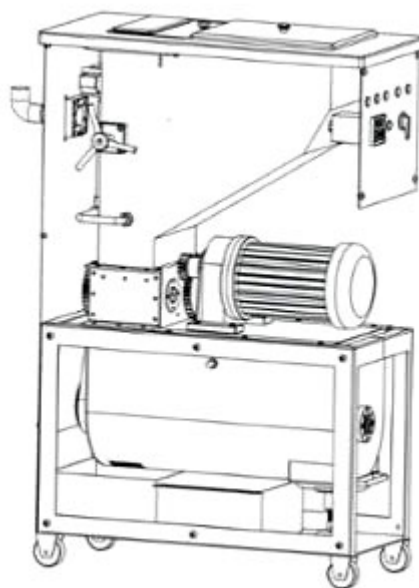

1.8

- (11) **3-0033890**
(15) 24/11/2021 (51) 19-08
(21) 3-2020-01087 (22) 13/05/2020
(18) 13/05/2025
(54) NHÃN SẢN PHẨM (28) 1
(45) 27/12/2021 405B (43) 25/05/2021 398A
(73) CÔNG TY TRÁCH NHIỆM HỮU HẠN CÔNG NGHỆ KỸ THUẬT SINH HÓA
THÁI NAM VIỆT (VN)
126 KP3 Lã Xuân Oai, phường Tăng Nhơn Phú A, quận 9, thành phố Hồ Chí Minh
(72) Lê Thanh Đạt (VN)
(55)

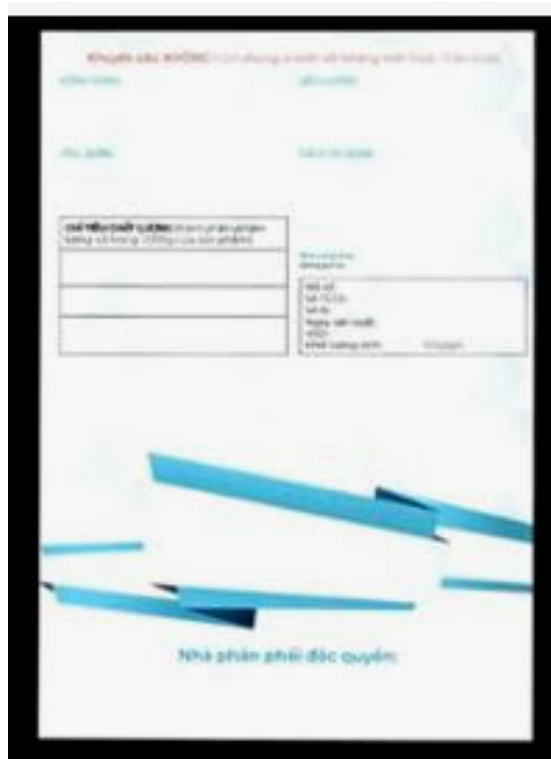

- (11) **3-0033891**
(15) 24/11/2021 (51) 19-08
(21) 3-2020-01088 (22) 13/05/2020
(18) 13/05/2025
(54) NHÃN SẢN PHẨM (28) 1
(45) 27/12/2021 405B (43) 25/05/2021 398A
(73) CÔNG TY TRÁCH NHIỆM HỮU HẠN CÔNG NGHỆ KỸ THUẬT SINH HÓA
THÁI NAM VIỆT (VN)
126 KP3 Lã Xuân Oai, phường Tăng Nhơn Phú A, quận 9, thành phố Hồ Chí Minh
(72) Lê Thanh Đạt (VN)
(55)

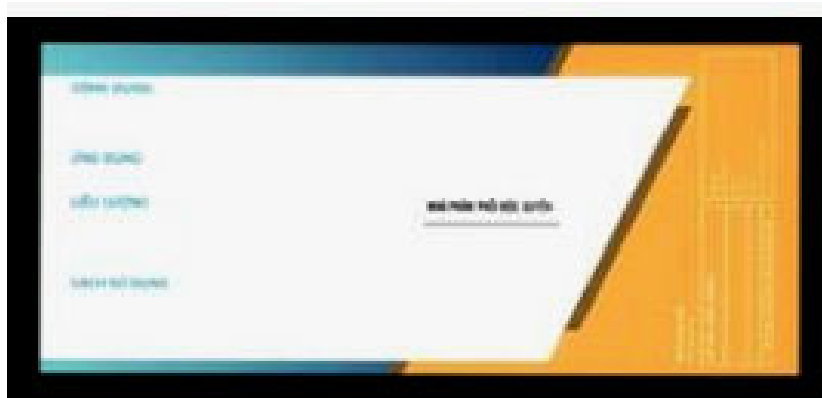

- (11) **3-0033892**
(15) 24/11/2021 (51) 19-08
(21) 3-2020-01090 (22) 13/05/2020
(18) 13/05/2025
(54) NHÃN SẢN PHẨM (28) 1
(45) 27/12/2021 405B (43) 25/05/2021 398A
(73) CÔNG TY TRÁCH NHIỆM HỮU HẠN CÔNG NGHỆ KỸ THUẬT SINH HÓA THÁI NAM VIỆT (VN)
126 KP3 Lã Xuân Oai, phường Tăng Nhơn Phú A, quận 9, thành phố Hồ Chí Minh
(72) Lê Thanh Đạt (VN)
(55)



- (11) **3-0033893**
(15) 24/11/2021 (51) 19-04
(21) 3-2020-00729 (22) 30/03/2020
(18) 30/03/2025
(54) GIẤY BỌC SÁCH VỎ (28) 1
(45) 27/12/2021 405B (43) 26/10/2020 391A
(73) CÔNG TY TNHH TMDV QUẢNG CÁO GIA LONG (VN)
32-34 Nguyễn Văn Công, phường 3, quận Gò Vấp, thành phố Hồ Chí Minh
(72) Trần Thị Ngọc Phương (VN)
(55)

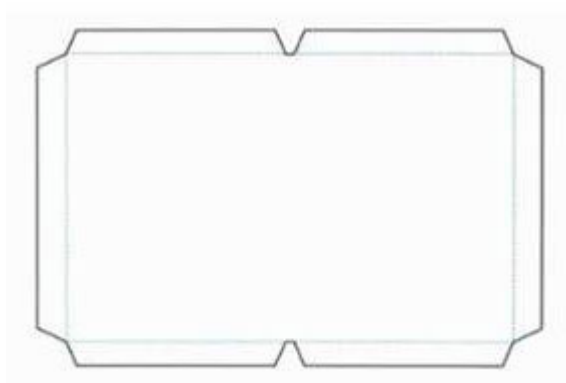

1.1

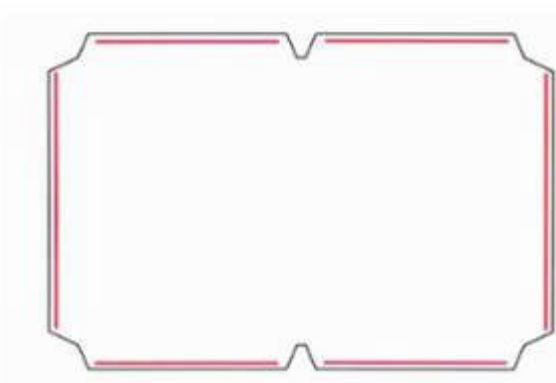

1.2

- (11) **3-0033894**
(15) 24/11/2021 (51) 09-03
(21) 3-2020-01765 (22) 30/07/2020
(18) 30/07/2025
(54) HỘP (28) 1
(45) 27/12/2021 405B (43) 26/10/2020 391A
(73) CÔNG TY TNHH SẢN XUẤT THƯƠNG MẠI DỊCH VỤ TÂN TƯỜNG KHANG (VN)
Lô F1 & F2, đường D2 và N5, khu công nghiệp Nam Tân Uyên, phường Khánh Bình, thị Xã Tân Uyên, tỉnh Bình Dương
(72) Nìm Dùm Chiêng (VN)
(55)



1.1



1.2



1.3



1.4



1.5

- (11) **3-0033895**
(15) 24/11/2021 (51) 19-06
(21) 3-2020-02550 (22) 13/10/2020
(18) 13/10/2025
(54) CÁN GẮN BÚT SÁP (28) 1
(45) 27/12/2021 405B (43) 25/05/2021 398A
(73) CÔNG TY CỔ PHẦN TẬP ĐOÀN THIÊN LONG (VN)
Lô 6-8-10-12 đường số 3, khu công nghiệp Tân Tạo, quận Bình Tân, thành phố Hồ Chí Minh
(72) Cô Gia Thọ (VN)
(74) Công ty TNHH Tư vấn sở hữu trí tuệ Việt (VIET IP CO.,LTD.)
(55)

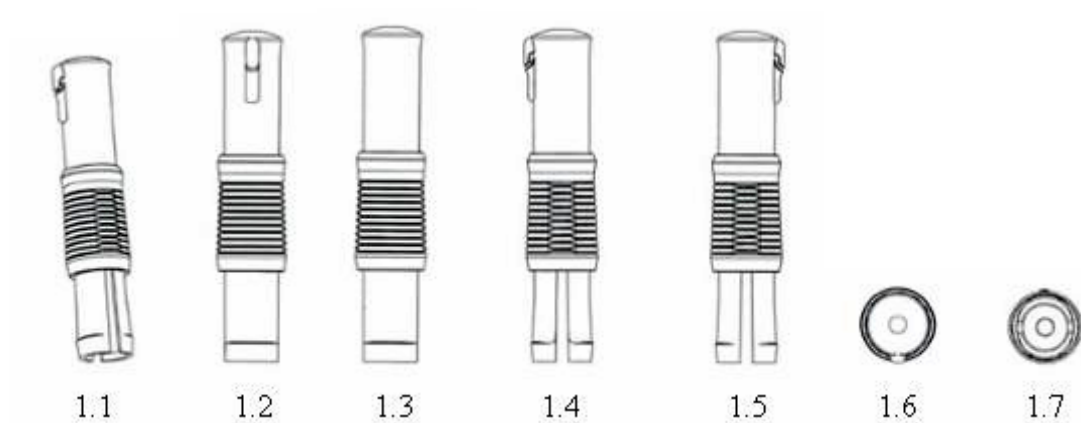

- (11) **3-0033896**
(15) 24/11/2021 (51) 08-05
(21) 3-2020-03059 (22) 21/12/2020
(18) 21/12/2025
(54) DỤNG CỤ MÀI KÈM CẮT DA (28) 1
(45) 27/12/2021 405B (43) 26/04/2021 397A
(73) CÔNG TY TNHH CƠ KHÍ CHÂN PHÁT (VN)
145 Đặng Thúc Liêng, phường 5, quận 8, thành Phố Hồ Chí Minh
(72) Liên Duy Lễ (VN)
(74) Công ty TNHH Tư vấn sở hữu trí tuệ Việt (VIET IP CO.,LTD.)
(55)

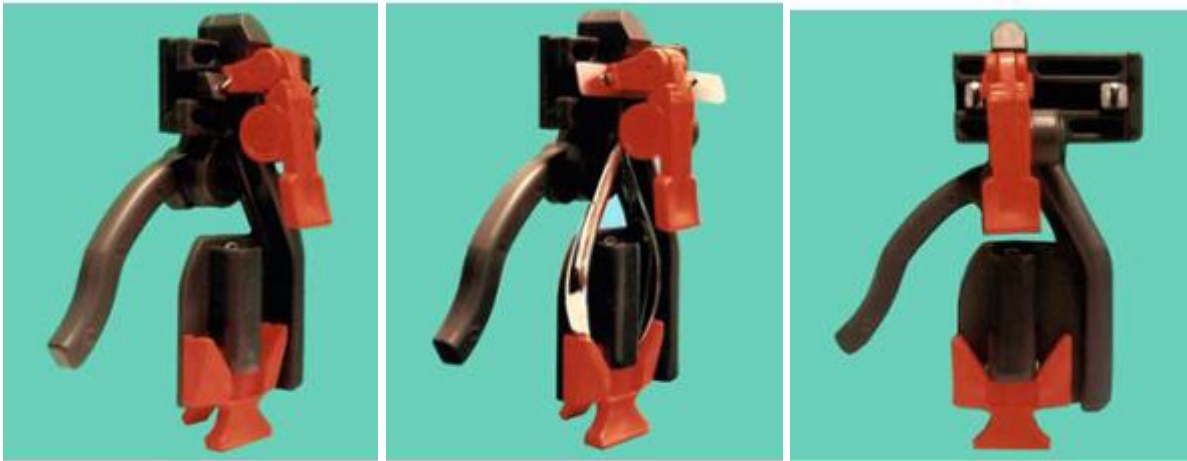

1.1

1.2

1.3



1.4

1.5

1.6



1.7

1.8

- (11) **3-0033897**
(15) 24/11/2021 (51) 19-06
(21) 3-2020-03147 (22) 28/12/2020
(18) 28/12/2025
(54) BÚT (28) 1
(45) 27/12/2021 405B (43) 25/03/2021 396A
(73) CÔNG TY CỔ PHẦN TẬP ĐOÀN THIÊN LONG (VN)
Lô 6-8-10-12 đường số 3, khu công nghiệp Tân Tạo, quận Bình Tân, thành phố Hồ Chí Minh
(72) Cô Gia Thọ (VN)
(74) Công ty TNHH Tư vấn sở hữu trí tuệ Việt (VIET IP CO.,LTD.)
(55)

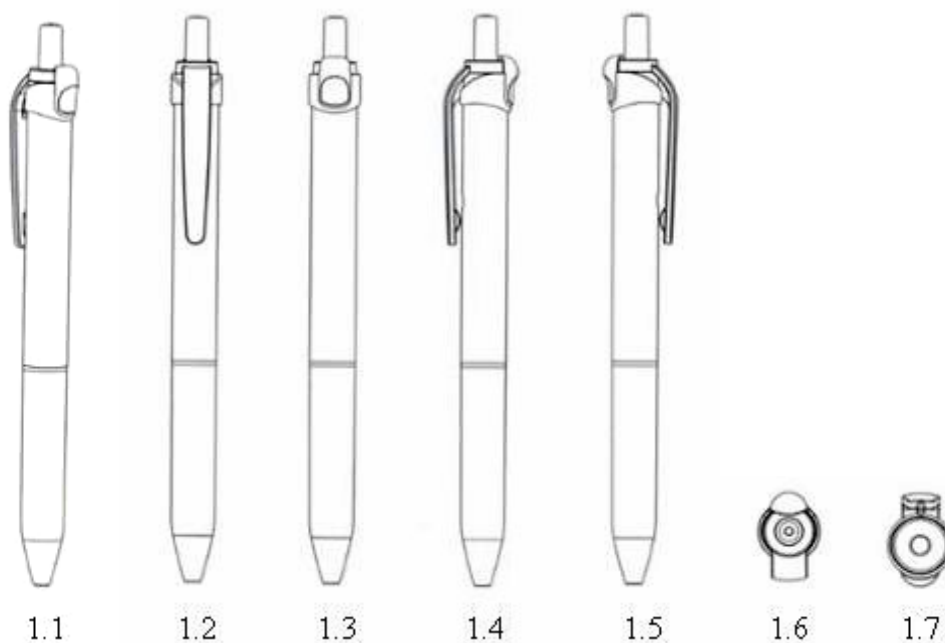

- (11) **3-0033898**
(15) 24/11/2021 (51) 23-01
(21) 3-2021-00208 (22) 28/01/2021
(18) 28/01/2026
(54) KHUÔN BỒN CHỨA NƯỚC (28) 1
(45) 27/12/2021 405B (43) 26/04/2021 397A
(73) CÔNG TY CỔ PHẦN NHỰA SAO VIỆT (VN)
Tổ 12, ấp Hội Thạnh, xã Xuân Hiệp, huyện Trà Ôn, tỉnh Vĩnh Long
(72) Nguyễn Phú Thi (VN)
(74) Công ty TNHH Tư vấn - Dịch thuật - Sở hữu trí tuệ Á Đông (Á Đông IP
CONSULTANCY CO.,LTD.)
(55)



1.1



1.2



1.3



1.4



1.5



1.6



1.7

PHẦN II

**SỬA ĐỔI, GIA HẠN, CẤP LẠI, CHẤM DỨT, HUỖ BỎ VĂN BẰNG BẢO HỘ,
QUYẾT ĐỊNH GIẢI QUYẾT KHIẾU NẠI**

1 - SỬA ĐỔI VĂN BẰNG BẢO HỘ

Quyết định số: 18979w/QĐ-SHTT, ngày 23/11/2021 về việc ghi nhận sửa đổi Bằng độc quyền kiểu dáng công nghiệp

Số đơn yêu cầu: SB3-2021-00956 Ngày nộp: 29/04/2021

Liên quan đến Bằng độc quyền kiểu dáng công nghiệp:

(11) Số văn bằng	(15) Ngày cấp
3-18118	28/06/2013

Mục sửa đổi: Tên, địa chỉ chủ văn bằng bảo hộ

Nội dung mới: Công ty TNHH Xuân Lộc Thọ (VN)
Số 51, ngõ 258, phố Tân Mai, phường Thịnh Liệt, quận Hoàng Mai,
thành phố Hà Nội

Quyết định số: 18981w/QĐ-SHTT, ngày 23/11/2021 về việc ghi nhận sửa đổi Bằng độc quyền kiểu dáng công nghiệp

Số đơn yêu cầu: SB3-2021-00955 Ngày nộp: 29/04/2021

Liên quan đến Bằng độc quyền kiểu dáng công nghiệp:

(11) Số văn bằng	(15) Ngày cấp
3-18117	28/06/2013

Mục sửa đổi: Tên, địa chỉ chủ văn bằng bảo hộ

Nội dung mới: Công ty TNHH Xuân Lộc Thọ (VN)
Số 51, ngõ 258, phố Tân Mai, phường Thịnh Liệt, quận Hoàng Mai,
thành phố Hà Nội

Quyết định số: 18983w/QĐ-SHTT, ngày 23/11/2021 về việc ghi nhận sửa đổi Bằng độc quyền kiểu dáng công nghiệp

CÔNG BÁO SỞ HỮU CÔNG NGHIỆP SỐ 405 TẬP B – QUYỀN 2 (12.2021)

(11) Số văn bằng	(15) Ngày cấp
3-32229	27/01/2021

Mục sửa đổi: Tên chủ văn bằng bảo hộ
Nội dung mới: Võ Công Vinh (VN)

Quyết định số: 18984w/QĐ-SHTT, ngày 23/11/2021 về việc ghi nhận sửa đổi Bằng độc quyền kiểu dáng công nghiệp

Số đơn yêu cầu: SB3-2021-00916 Ngày nộp: 26/04/2021

Liên quan đến Bằng độc quyền kiểu dáng công nghiệp:

(11) Số văn bằng	(15) Ngày cấp
3-24100	23/06/2017

Mục sửa đổi: Tên, địa chỉ chủ văn bằng bảo hộ
Nội dung mới: Công ty cổ phần giống bò sữa Mộc Châu (VN) Tiểu khu Cơ Quan, thị trấn Nt Mộc Châu, huyện Mộc Châu, tỉnh Sơn La

Quyết định số: 18985w/QĐ-SHTT, ngày 23/11/2021 về việc ghi nhận sửa đổi Bằng độc quyền kiểu dáng công nghiệp

Số đơn yêu cầu: SB3-2021-00579 Ngày nộp: 19/03/2021

Liên quan đến Bằng độc quyền kiểu dáng công nghiệp:

(11) Số văn bằng	(15) Ngày cấp
3-27490	01/11/2018
3-29351	21/10/2019
3-29652	21/11/2019
3-29350	21/10/2019

CÔNG BÁO SỞ HỮU CÔNG NGHIỆP SỐ 405 TẬP B – QUYỀN 2 (12.2021)

Mục sửa đổi: Tên, địa chỉ chủ văn bằng bảo hộ
Nội dung mới: Công ty cổ phần Karofi Holding (VN)
Số 12, lô TT1A, khu đô thị mới Tây Nam Hồ Linh Đàm, phường Hoàng Liệt, quận Hoàng Mai, thành phố Hà Nội

Quyết định số: 18986w/QĐ-SHTT, ngày 23/11/2021 về việc ghi nhận sửa đổi Bằng độc quyền kiểu dáng công nghiệp

Số đơn yêu cầu: SB3-2021-00563 Ngày nộp: 18/03/2021

Liên quan đến Bằng độc quyền kiểu dáng công nghiệp:

(11) Số văn bằng	(15) Ngày cấp
3-26009	16/03/2018
3-26010	16/03/2018
3-26011	16/03/2018
3-26012	16/03/2018
3-26013	16/03/2018
3-25363	06/12/2017
3-25364	06/12/2017

Mục sửa đổi: Tên, địa chỉ chủ văn bằng bảo hộ
Nội dung mới: Công ty cổ phần LIWAYWAY Việt Nam (VN)
Số 14 đường số 5, khu công nghiệp Việt Nam - Singapore, phường Bình Hòa, thành phố Thuận An, tỉnh Bình Dương

CÔNG BÁO SỞ HỮU CÔNG NGHIỆP SỐ 405 TẬP B - QUYỀN 2 (12.2021)

2 - GIA HẠN HIỆU LỰC VĂN BẰNG BẢO HỘ

Quyết định số: 18958w/QĐ-SHTT, ngày 23/11/2021 về việc gia hạn hiệu lực Bằng độc quyền kiểu dáng công nghiệp

Số đơn yêu cầu: GH3-2021-01401 Ngày nộp: 18/03/2021

Liên quan đến Bằng độc quyền kiểu dáng công nghiệp:

(11) Số văn bằng	(15) Ngày cấp	Gia hạn đến ngày
25397	13/12/2017	22/06/2026
25401	13/12/2017	22/06/2026

(73) Chủ văn bằng bảo hộ: CÔNG TY TNHH BÌNH TIÊN ĐỒNG NAI (VN)
1/1 Phạm Văn Thuận, phường Tam Hiệp, thành phố Biên Hòa, tỉnh Đồng Nai

Quyết định số: 18959w/QĐ-SHTT, ngày 23/11/2021 về việc gia hạn hiệu lực Bằng độc quyền kiểu dáng công nghiệp

Số đơn yêu cầu: GH3-2021-00901 Ngày nộp: 25/02/2021

Liên quan đến Bằng độc quyền kiểu dáng công nghiệp:

(11) Số văn bằng	(15) Ngày cấp	Gia hạn đến ngày
25318	05/12/2017	01/08/2026

(73) Chủ văn bằng bảo hộ: BRABANTIA NEDERLAND B.V. (NL)
De Haak 14, 5555 XK Valkenswaard, The Netherlands

Quyết định số: 18960w/QĐ-SHTT, ngày 23/11/2021 về việc gia hạn hiệu lực Bằng độc quyền kiểu dáng công nghiệp

Số đơn yêu cầu: GH3-2021-00900 Ngày nộp: 25/02/2021

Liên quan đến Bằng độc quyền kiểu dáng công nghiệp:

(11) Số văn bằng	(15) Ngày cấp	Gia hạn đến ngày
25319	05/12/2017	01/08/2026

(73) Chủ văn bằng bảo hộ: BRABANTIA NEDERLAND B.V. (NL)
De Haak 14, 5555 XK Valkenswaard, The Netherlands

CÔNG BÁO SỞ HỮU CÔNG NGHIỆP SỐ 405 TẬP B - QUYỀN 2 (12.2021)

Quyết định số: 18961w/QĐ-SHTT, ngày 23/11/2021 về việc gia hạn hiệu lực Bằng độc quyền kiểu dáng công nghiệp

Số đơn yêu cầu: GH3-2021-00437 Ngày nộp: 26/01/2021

Liên quan đến Bằng độc quyền kiểu dáng công nghiệp:

(11) Số văn bằng	(15) Ngày cấp	Gia hạn đến ngày
24812	02/10/2017	28/03/2026
24813	02/10/2017	28/03/2026

(73) Chủ văn bằng bảo hộ: CÔNG TY CỔ PHẦN DƯỢC PHẨM AMTEX PHARMA (VN)
279A1, ấp 1B, xã Thanh Phú, huyện Bến Lức, tỉnh Long An

Quyết định số: 18962w/QĐ-SHTT, ngày 23/11/2021 về việc gia hạn hiệu lực Bằng độc quyền kiểu dáng công nghiệp

Số đơn yêu cầu: GH3-2021-00054 Ngày nộp: 06/01/2021

Liên quan đến Bằng độc quyền kiểu dáng công nghiệp:

(11) Số văn bằng	(15) Ngày cấp	Gia hạn đến ngày
16423	15/02/2012	02/03/2026

(73) Chủ văn bằng bảo hộ: PANASONIC CORPORATION (JP)
1006, Oaza Kadoma, Kadoma-shi, Osaka 571-8501 Japan

Quyết định số: 18963w/QĐ-SHTT, ngày 23/11/2021 về việc gia hạn hiệu lực Bằng độc quyền kiểu dáng công nghiệp

Số đơn yêu cầu: GH3-2021-00052 Ngày nộp: 06/01/2021

Liên quan đến Bằng độc quyền kiểu dáng công nghiệp:

(11) Số văn bằng	(15) Ngày cấp	Gia hạn đến ngày
18660	10/12/2013	17/02/2026
19793	05/09/2014	17/02/2026

CÔNG BÁO SỞ HỮU CÔNG NGHIỆP SỐ 405 TẬP B - QUYỀN 2 (12.2021)

(73) Chủ văn bằng bảo hộ:

Quyết định số: 18964w/QĐ-SHTT, ngày 23/11/2021 về việc gia hạn hiệu lực Bằng độc quyền kiểu dáng công nghiệp

Số đơn yêu cầu: GH3-2021-00051 Ngày nộp: 06/01/2021

Liên quan đến Bằng độc quyền kiểu dáng công nghiệp:

(11) Số văn bằng	(15) Ngày cấp	Gia hạn đến ngày
26127	28/03/2018	02/02/2026
26150	30/03/2018	02/02/2026

(73) Chủ văn bằng bảo hộ: NIKE INNOVATE C.V. (US)
One Bowerman Drive, Beaverton, Oregon, 97005-6453,
United States of America

Quyết định số: 18965w/QĐ-SHTT, ngày 23/11/2021 về việc gia hạn hiệu lực Bằng độc quyền kiểu dáng công nghiệp

Số đơn yêu cầu: GH3-2021-00050 Ngày nộp: 06/01/2021

Liên quan đến Bằng độc quyền kiểu dáng công nghiệp:

(11) Số văn bằng	(15) Ngày cấp	Gia hạn đến ngày
24074	19/06/2017	15/02/2026
24397	11/08/2017	15/02/2026

(73) Chủ văn bằng bảo hộ: NIKE INNOVATE C.V. (US)
One Bowerman Drive, Beaverton, Oregon, 97005-6453,
United States of America

Quyết định số: 18966w/QĐ-SHTT, ngày 23/11/2021 về việc gia hạn hiệu lực Bằng độc quyền kiểu dáng công nghiệp

Số đơn yêu cầu: GH3-2021-00049 Ngày nộp: 06/01/2021

Liên quan đến Bằng độc quyền kiểu dáng công nghiệp:

CÔNG BÁO SỞ HỮU CÔNG NGHIỆP SỐ 405 TẬP B - QUYỀN 2 (12.2021)

(11) Số văn bằng	(15) Ngày cấp	Gia hạn đến ngày
24092	22/06/2017	17/02/2026
25452	20/12/2017	17/02/2026

(73) Chủ văn bằng bảo hộ: NIKE INNOVATE C.V. (US)
One Bowerman Drive, Beaverton, Oregon, 97005-6453,
United States of America

Quyết định số: 18967w/QĐ-SHTT, ngày 23/11/2021 về việc gia hạn hiệu lực Bằng độc quyền kiểu dáng công nghiệp

Số đơn yêu cầu: GH3-2021-00048 Ngày nộp: 06/01/2021

Liên quan đến Bằng độc quyền kiểu dáng công nghiệp:

(11) Số văn bằng	(15) Ngày cấp	Gia hạn đến ngày
23993	05/06/2017	18/02/2026
24075	19/06/2017	22/02/2026

(73) Chủ văn bằng bảo hộ: NIKE INNOVATE C.V. (US)
One Bowerman Drive, Beaverton, Oregon, 97005-6453,
United States of America

Quyết định số: 18968w/QĐ-SHTT, ngày 23/11/2021 về việc gia hạn hiệu lực Bằng độc quyền kiểu dáng công nghiệp

Số đơn yêu cầu: GH3-2021-00033 Ngày nộp: 05/01/2021

Liên quan đến Bằng độc quyền kiểu dáng công nghiệp:

(11) Số văn bằng	(15) Ngày cấp	Gia hạn đến ngày
23230	29/12/2016	06/01/2026

(73) Chủ văn bằng bảo hộ: DART INDUSTRIES INC. (US)
14901 S. Orange Blossom Trail, Orlando, Florida 32837,
U.S.A.

CÔNG BÁO SỞ HỮU CÔNG NGHIỆP SỐ 405 TẬP B - QUYỀN 2 (12.2021)

Quyết định số: 18969w/QĐ-SHTT, ngày 23/11/2021 về việc gia hạn hiệu lực Bằng độc quyền kiểu dáng công nghiệp

Số đơn yêu cầu: GH3-2021-00032 Ngày nộp: 05/01/2021

Liên quan đến Bằng độc quyền kiểu dáng công nghiệp:

(11) Số văn bằng	(15) Ngày cấp	Gia hạn đến ngày
23859	19/05/2017	05/01/2026

(73) Chủ văn bằng bảo hộ: DART INDUSTRIES INC. (US)
14901 S. Orange Blossom Trail, Orlando, Florida 32837,
U.S.A.

Quyết định số: 18970w/QĐ-SHTT, ngày 23/11/2021 về việc gia hạn hiệu lực Bằng độc quyền kiểu dáng công nghiệp

Số đơn yêu cầu: GH3-2021-00010 Ngày nộp: 04/01/2021

Liên quan đến Bằng độc quyền kiểu dáng công nghiệp:

(11) Số văn bằng	(15) Ngày cấp	Gia hạn đến ngày
23734	04/05/2017	22/01/2026

(73) Chủ văn bằng bảo hộ: HERMES SELLIER (SOCIETE PAR ACTIONS
SIMPLIFIEE) (FR)
24, rue du Faubourg Saint-Honoré, F-75008 PARIS
(France)

Quyết định số: 18971w/QĐ-SHTT, ngày 23/11/2021 về việc gia hạn hiệu lực Bằng độc quyền kiểu dáng công nghiệp

Số đơn yêu cầu: GH3-2021-00009 Ngày nộp: 04/01/2021

Liên quan đến Bằng độc quyền kiểu dáng công nghiệp:

(11) Số văn bằng	(15) Ngày cấp	Gia hạn đến ngày
23592	11/04/2017	22/01/2026

(73) Chủ văn bằng bảo hộ: HERMES SELLIER (SOCIETE PAR ACTIONS
SIMPLIFIEE) (FR)
24, rue du Faubourg Saint-Honoré, F-75008 Paris (France)

CÔNG BÁO SỞ HỮU CÔNG NGHIỆP SỐ 405 TẬP B - QUYỀN 2 (12.2021)

Quyết định số: 18976w/QĐ-SHTT, ngày 23/11/2021 về việc gia hạn hiệu lực Bằng độc quyền kiểu dáng công nghiệp

Số đơn yêu cầu: GH3-2021-01526 Ngày nộp: 25/03/2021

Liên quan đến Bằng độc quyền kiểu dáng công nghiệp:

(11) Số văn bằng	(15) Ngày cấp	Gia hạn đến ngày
16605	06/04/2012	10/01/2026
16606	06/04/2012	10/01/2026

(73) Chủ văn bằng bảo hộ: HỘ KINH DOANH CÁ THỂ ĐẠI PHÁT ĐẠT (VN)
Y6C, tổ 12, khu phố 4, phường Tân Hiệp, thành phố Biên Hòa, tỉnh Đồng Nai

Quyết định số: 18977w/QĐ-SHTT, ngày 23/11/2021 về việc gia hạn hiệu lực Bằng độc quyền kiểu dáng công nghiệp

Số đơn yêu cầu: GH3-2021-01087 Ngày nộp: 05/03/2021

Liên quan đến Bằng độc quyền kiểu dáng công nghiệp:

(11) Số văn bằng	(15) Ngày cấp	Gia hạn đến ngày
16297	11/01/2012	11/03/2026

(73) Chủ văn bằng bảo hộ: TROPICANA PRODUCTS, INC. (US)
1001 13th Avenue E, Bradenton, Florida 34208, United States of America

Quyết định số: 18978w/QĐ-SHTT, ngày 23/11/2021 về việc gia hạn hiệu lực Bằng độc quyền kiểu dáng công nghiệp

Số đơn yêu cầu: GH3-2021-00679 Ngày nộp: 05/02/2021

Liên quan đến Bằng độc quyền kiểu dáng công nghiệp:

(11) Số văn bằng	(15) Ngày cấp	Gia hạn đến ngày
16778	05/06/2012	11/03/2026

(73) Chủ văn bằng bảo hộ: EMILE HENRY (FR)
13, rue Georges de Vichy, 71110 MARCIGNY, France

CÔNG BÁO SỞ HỮU CÔNG NGHIỆP SỐ 405 TẬP B - QUYỀN 2 (12.2021)

Quyết định số: 18980w/QĐ-SHTT, ngày 23/11/2021 về việc gia hạn hiệu lực Bằng độc quyền kiểu dáng công nghiệp

Số đơn yêu cầu: GH3-2021-02191 Ngày nộp: 28/04/2021

Liên quan đến Bằng độc quyền kiểu dáng công nghiệp:

(11) Số văn bằng	(15) Ngày cấp	Gia hạn đến ngày
18118	28/06/2013	20/06/2026

(73) Chủ văn bằng bảo hộ: CÔNG TY TNHH XUÂN LỘC THỌ (VN)
Số 51, ngõ 258, phố Tân Mai, phường Thịnh Liệt, quận
Hoàng Mai, thành phố Hà Nội

Quyết định số: 18982w/QĐ-SHTT, ngày 23/11/2021 về việc gia hạn hiệu lực Bằng độc quyền kiểu dáng công nghiệp

Số đơn yêu cầu: GH3-2021-02190 Ngày nộp: 28/04/2021

Liên quan đến Bằng độc quyền kiểu dáng công nghiệp:

(11) Số văn bằng	(15) Ngày cấp	Gia hạn đến ngày
18117	28/06/2013	20/06/2026

(73) Chủ văn bằng bảo hộ: CÔNG TY TNHH XUÂN LỘC THỌ (VN)
Số 51, ngõ 258, phố Tân Mai, phường Thịnh Liệt, quận
Hoàng Mai, thành phố Hà Nội

Quyết định số: 18988w/QĐ-SHTT, ngày 23/11/2021 về việc gia hạn hiệu lực Bằng độc quyền kiểu dáng công nghiệp

Số đơn yêu cầu: GH3-2021-02354 Ngày nộp: 07/05/2021

Liên quan đến Bằng độc quyền kiểu dáng công nghiệp:

(11) Số văn bằng	(15) Ngày cấp	Gia hạn đến ngày
25363	06/12/2017	27/10/2026
25364	06/12/2017	27/10/2026

(73) Chủ văn bằng bảo hộ: CÔNG TY CỔ PHẦN LIWAYWAY VIỆT NAM (VN)
Số 14 đường số 5, khu công nghiệp Việt Nam - Singapore,
phường Bình Hòa, thành phố Thuận An, tỉnh Bình Dương

CÔNG BÁO SỞ HỮU CÔNG NGHIỆP SỐ 405 TẬP B - QUYỀN 2 (12.2021)

Quyết định số: 18989w/QĐ-SHTT, ngày 23/11/2021 về việc gia hạn hiệu lực Bằng độc quyền kiểu dáng công nghiệp

Số đơn yêu cầu: GH3-2021-01367 Ngày nộp: 18/03/2021

Liên quan đến Bằng độc quyền kiểu dáng công nghiệp:

(11) Số văn bằng	(15) Ngày cấp	Gia hạn đến ngày
26009	16/03/2018	16/09/2026
26010	16/03/2018	16/09/2026
26011	16/03/2018	16/09/2026
26012	16/03/2018	16/09/2026
26013	16/03/2018	16/09/2026

(73) Chủ văn bằng bảo hộ: **CÔNG TY CỔ PHẦN LIWAYWAY VIỆT NAM (VN)**
Số 14 đường số 5, khu công nghiệp Việt Nam - Singapore,
phường Bình Hòa, thành phố Thuận An, tỉnh Bình Dương

3 - CẤP LẠI VĂN BẰNG BẢO HỘ

Quyết định số: 17385w/QĐ-SHTT, ngày 28/10/2021 về việc cấp lại Bằng độc quyền kiểu dáng công nghiệp

Số đơn yêu cầu: RB3-2021-01084 Ngày nộp: 07/06/2021

Liên quan đến Bằng độc quyền kiểu dáng công nghiệp:

(11) Số văn bằng	(15) Ngày cấp	Cấp lại lần thứ
25241	22/11/2017	01

PHẦN III

CHUYỂN GIAO QUYỀN SỞ HỮU CÔNG NGHIỆP

1. CHUYỂN NHƯỢNG QUYỀN SỞ HỮU CÔNG NGHIỆP

Quyết định số 17727w/QĐ-SHTT, ngày 01/11/2021 về việc ghi nhận hợp đồng chuyển nhượng quyền sở hữu công nghiệp

Số Đơn đăng ký hợp đồng chuyển nhượng quyền sở hữu công nghiệp: CB3-2021-00387

Ngày nộp: 15/04/2021

Chủ đơn: CÔNG TY CỔ PHẦN XE ĐIỆN TOÀN CẦU PEGA LTT (VN)

Nội dung ghi nhận:

Tên hợp đồng: Hợp đồng chuyển nhượng Bằng độc quyền kiểu dáng công nghiệp.

Ngày ký: 11/4/2021;

Số trang và ngôn ngữ: gồm 3 trang bằng tiếng Việt; Phụ lục gồm trang bằng tiếng Việt.

Bên chuyển nhượng: CÔNG TY CỔ PHẦN XE ĐIỆN TOÀN CẦU PEGA LTT
Lô 15-17 cụm công nghiệp Nội Hoàng, xã Nội Hoàng, huyện Yên Dũng, tỉnh Bắc Giang

Bên được chuyển nhượng: CÔNG TY CỔ PHẦN XE ĐIỆN PEGA LTT (VN)
Tầng 8, số 1 Thái Hà, phường Trung Liệt, quận Đống Đa, Thành phố Hà Nội.

Đối tượng được chuyển nhượng: toàn bộ quyền sở hữu các kiểu dáng công nghiệp đang được bảo hộ theo các Bằng độc quyền kiểu dáng công nghiệp dưới đây:

TT	Tên tên đối tượng	Số VBBH	Ngày cấp	Ngày hết hạn
1	Xe đạp điện	22735	23/09/2016	19/08/2025

Giá chuyển nhượng: Miễn phí.

Quyết định số 17728w/QĐ-SHTT, ngày 01/11/2021 về việc ghi nhận hợp đồng chuyển nhượng quyền sở hữu công nghiệp

Số Đơn đăng ký hợp đồng chuyển nhượng quyền sở hữu công nghiệp: CB3-2021-00615

Ngày nộp: 16/06/2021

Chủ đơn: HONOR DEVICE CO., LTD. (CN)

Đại diện của chủ đơn: Công ty Luật TNHH T&G

Nội dung ghi nhận:

Tên hợp đồng: Hợp đồng chuyển nhượng.

Ngày ký: 17/5/2021;

Số trang và ngôn ngữ: gồm 2 trang bằng tiếng Anh; Phụ lục gồm trang bằng tiếng Anh.

Bên chuyển nhượng: **HUAWEI TECHNOLOGIES CO., LTD. (CN)**
Huawei Administration Building, Bantian, Longgang District, Shenzhen, Guangdong 518129, China

Bên được chuyển nhượng: **HONOR DEVICE CO., LTD. (CN)**
Suite 3401, Unit A, Building 6, Shum Yip Sky Park, No. 8089, Hongli West Road, Xiangmihu Street, Futian District, Shenzhen, Guangdong 518040, People's Republic of China.

Đối tượng được chuyển nhượng: toàn bộ quyền sở hữu các kiểu dáng công nghiệp đang được bảo hộ theo các Bằng độc quyền kiểu dáng công nghiệp dưới đây:

TT	Tên tên đối tượng	Số VBBH	Ngày cấp	Ngày hết hạn
1	Điện thoại di động	29092	16/09/2019	28/08/2022

Giá chuyển nhượng: 1USD.

Quyết định số 17729w/QĐ-SHTT, ngày 01/11/2021 về việc ghi nhận hợp đồng chuyển nhượng quyền sở hữu công nghiệp
Số Đơn đăng ký hợp đồng chuyển nhượng quyền sở hữu công nghiệp: CB3-2021-00325
Ngày nộp: 01/04/2021
Chủ đơn: CÔNG TY CỔ PHẦN ĐẦU TƯ & PHÁT TRIỂN APOLLO SILICONE (VN)
Đại diện của chủ đơn: Công ty TNHH Tâm nhìn và Liên danh
Nội dung ghi nhận:

Tên hợp đồng: Hợp đồng chuyển nhượng quyền đối với nhãn hiệu và kiểu dáng công nghiệp.

Ngày ký: 09/11/2020;

Số trang và ngôn ngữ: gồm 4 trang bằng tiếng Việt; Phụ lục gồm 1 trang bằng tiếng Việt.

Bên chuyển nhượng: **CÔNG TY CỔ PHẦN HÓA CHẤT VÀ VẬT LIỆU DỰNG QUỐC HUY ANH (VN)**
930 C6 đường C, Khu công nghiệp Cát Lái, Phường Thạnh Mỹ Lợi, Quận 2, Thành phố Hồ Chí Minh

Bên được chuyển nhượng: **CÔNG TY CỔ PHẦN ĐẦU TƯ & PHÁT TRIỂN APC SILICONE (VN)**
18-20 Lê Quý Đôn, Phường Võ Thị Sáu, Quận 3, Thành phố Hồ Chí Minh.

CÔNG BÁO SỞ HỮU CÔNG NGHIỆP SỐ 405 TẬP B - QUYỀN 2 (12.2021)

Đối tượng được chuyển nhượng: toàn bộ quyền sở hữu các kiểu dáng công nghiệp đang được bảo hộ theo các Bằng độc quyền kiểu dáng công nghiệp dưới đây:

TT	Tên tên đối tượng	Số VBBH	Ngày cấp	Ngày hết hạn
1	Nhãn sản phẩm	19043	14/03/2014	07/05/2023
2	Nhãn sản phẩm	26798	28/06/2018	11/09/2022
3	Nhãn sản phẩm	27066	14/08/2018	03/11/2022
4	Nhãn sản phẩm	27695	05/12/2018	08/02/2023
5	Hộp	28170	22/02/2019	18/04/2023
6	Hộp	28171	22/02/2019	18/04/2023
7	Nhãn sản phẩm	29191	30/09/2019	05/07/2023
8	Hộp	29192	30/09/2019	05/07/2023

Giá chuyển nhượng: Miễn phí.

Quyết định số 17730w/QĐ-SHTT, ngày 01/11/2021 về việc ghi nhận hợp đồng chuyển nhượng quyền sở hữu công nghiệp

Số Đơn đăng ký hợp đồng chuyển nhượng quyền sở hữu công nghiệp: CB3-2021-00124

Ngày nộp: 03/02/2021

Chủ đơn: ADVANCED NEW TECHNOLOGIES CO., LTD. (KY)

Đại diện của chủ đơn: Công ty Luật TNHH T&G

Nội dung ghi nhận:

Tên hợp đồng: Hợp đồng chuyển nhượng.

Ngày ký: 02/12/2020;

Số trang và ngôn ngữ: gồm 247 trang bằng tiếng Anh; Phụ lục gồm 246 trang bằng tiếng Anh.

Bên chuyển nhượng: **ADVANTAGEOUS NEW TECHNOLOGIES CO., LTD.** (Cayman Corporate Centre, 27 Hospital Road, George Town, Grand Cayman KY1-9008, Cayman Islands)

Bên được chuyển nhượng: **ADVANCED NEW TECHNOLOGIES CO., LTD. (KY)** (Cayman Corporate Centre, 27 Hospital Road, George Town, Grand Cayman KY1-9008, Cayman Islands.)

Đối tượng được chuyển nhượng: toàn bộ quyền sở hữu các kiểu dáng công nghiệp đang được bảo hộ theo các Bằng độc quyền kiểu dáng công nghiệp dưới đây:

TT	Tên tên đối tượng	Số VBBH	Ngày cấp	Ngày hết hạn
1	Dụng cụ giữ	31085	23/07/2020	14/08/2024
2	Giá đỡ	31086	23/07/2020	14/08/2024

Giá chuyển nhượng: Miễn phí.

Quyết định số 17735w/QĐ-SHTT, ngày 01/11/2021 về việc ghi nhận hợp đồng chuyển nhượng quyền sở hữu công nghiệp

Số Đơn đăng ký hợp đồng chuyển nhượng quyền sở hữu công nghiệp: CB3-2021-00122

Ngày nộp: 03/02/2021

Chủ đơn: ADVANCED NEW TECHNOLOGIES CO., LTD. (KY)

Đại diện của chủ đơn: Công ty Luật TNHH T&G

Nội dung ghi nhận:

Tên hợp đồng: Hợp đồng chuyển nhượng sáng chế.

Ngày ký: 02/12/2020;

Số trang và ngôn ngữ: gồm 247 trang bằng tiếng Anh; Phụ lục gồm 246 trang bằng tiếng Anh.

Bên chuyển nhượng: **ADVANTAGEOUS NEW TECHNOLOGIES CO., LTD.** (Cayman Corporate Centre, 27 Hospital Road, George Town, Grand Cayman KY1-9008, Cayman Islands)

Bên được chuyển nhượng: **ADVANCED NEW TECHNOLOGIES CO., LTD. (KY)** (Cayman Corporate Centre, 27 Hospital Road, George Town, Grand Cayman KY1-9008, Cayman Islands.)

Đối tượng được chuyển nhượng: toàn bộ quyền sở hữu các kiểu dáng công nghiệp đang được bảo hộ theo các Bằng độc quyền kiểu dáng công nghiệp dưới đây:

TT	Tên tên đối tượng	Số VBBH	Ngày cấp	Ngày hết hạn
1	Máy trả tiền	31260	22/08/2020	02/05/2024
2	Máy thông báo việc trả tiền	31508	28/09/2020	10/09/2024
3	Máy trả tiền	31844	26/11/2020	19/08/2024

Giá chuyển nhượng: Miễn phí .

Quyết định số 17738w/QĐ-SHTT, ngày 01/11/2021 về việc ghi nhận hợp đồng chuyển nhượng quyền sở hữu công nghiệp

Số Đơn đăng ký hợp đồng chuyển nhượng quyền sở hữu công nghiệp: CB3-2021-00761

Ngày nộp: 20/07/2021

Chủ đơn: CÔNG TY TNHH CÔNG NGHIỆP BELLINTURF VIỆT NAM (VN)

Đại diện của chủ đơn: Công ty TNHH Tâm nhìn và Liên danh

Nội dung ghi nhận:

Tên hợp đồng: Hợp đồng chuyển nhượng.

Ngày ký: 18/12/2020;

Số trang và ngôn ngữ: gồm 2 trang bằng tiếng Anh; Phụ lục gồm 1 trang bằng tiếng Anh.

Bên chuyển nhượng: **WANG FENG LING (CN)**
NO. 22 JIAN GUO MEN WAI AVE. BEIJING, 100004 P.
R. CHINA

Bên được chuyển nhượng: **CÔNG TY TNHH CÔNG NGHIỆP BELLINTURF NAM (VN)**
Lô 111A, 112A, 113A, 115A, 116A, 117A, 118B-C, 119A-B, 120A-B, 121A-B, 122A-B, 123A-B, khu công nghiệp Long Giang, xã Tân Lập 1, huyện Tân Phước, tỉnh Tiền Giang.

Đối tượng được chuyển nhượng: toàn bộ quyền sở hữu các kiểu dáng công nghiệp đang được bảo hộ theo các Bằng độc quyền kiểu dáng công nghiệp dưới đây:

TT	Tên tên đối tượng	Số VBBH	Ngày cấp	Ngày hết hạn
1	Thiết bị gấp và cuộn thảm	32516	06/04/2021	21/02/2024

Giá chuyển nhượng: 1USD.

Quyết định số 18940w/QĐ-SHTT, ngày 23/11/2021 về việc ghi nhận hợp đồng chuyển nhượng quyền sở hữu công nghiệp

Số Đơn đăng ký hợp đồng chuyển nhượng quyền sở hữu công nghiệp: CB3-2021-00628

Ngày nộp: 21/06/2021

Chủ đơn: CÔNG TY TNHH CÔNG NGHIỆP BELLINTURF VIỆT NAM (VN)

Đại diện của chủ đơn: Công ty cổ phần Tư vấn S&B

Nội dung ghi nhận:

Tên hợp đồng: Hợp đồng chuyển nhượng.

Ngày ký: 14/12/2020;

Số trang và ngôn ngữ: gồm 1 trang bằng tiếng Anh; Phụ lục gồm 1 trang bằng tiếng Anh.

Bên chuyển nhượng: **WANG FENG LING (CN)**
NO. 22 JIAN GUO MEN WAI AVE. BEIJING, 100004 P.
R. CHINA

Bên được chuyển nhượng: **CÔNG TY TNHH CÔNG NGHIỆP BELLINTURF NAM (VN)**
Lô 111A, 112A, 113A, 115A, 116A, 117A, 118B-C, 119A-B, 120A-B, 121A-B, 122A-B, 123A-B, khu công nghiệp Long Giang, xã Tân Lập 1, huyện Tân Phước, tỉnh Tiền Giang.

Đối tượng được chuyển nhượng: toàn bộ quyền sở hữu các kiểu dáng công nghiệp đang được bảo hộ theo các Bằng độc quyền kiểu dáng công nghiệp dưới đây:

TT	Tên tên đối tượng	Số VBBH	Ngày cấp	Ngày hết hạn
1	Khuôn sản xuất vỏ nhân tạo	32315	23/02/2021	14/02/2024

Giá chuyển nhượng: 1USD.

Quyết định số 18941w/QĐ-SHTT, ngày 23/11/2021 về việc ghi nhận hợp đồng chuyển nhượng quyền sở hữu công nghiệp

Số Đơn đăng ký hợp đồng chuyển nhượng quyền sở hữu công nghiệp: CB3-2021-00670

Ngày nộp: 28/06/2021

Chủ đơn: CÔNG TY TNHH CÔNG NGHIỆP BELLINTURF VIỆT NAM (VN)

Đại diện của chủ đơn: Công ty TNHH Sở hữu trí tuệ VIPATCO

Nội dung ghi nhận:

Tên hợp đồng: Thỏa thuận chuyển nhượng.

Ngày ký: 14/12/2020;

Số trang và ngôn ngữ: gồm 1 trang bằng tiếng Anh; Phụ lục gồm trang bằng tiếng Anh.

Bên chuyển nhượng: **WANG FENG LING (CN)**
No.22 Jian Guo Men Wai Ave. Beijing, 100004 P. R. China

Bên được chuyển nhượng: **CÔNG TY TNHH CÔNG NGHIỆP BELLINTURF NAM (VN)**
Lô 111A, 112A, 113A, 115A, 116A, 117A, 118B-C, 119A-B, 120A-B, 121A-B, 122A-B, 123A-B, khu công nghiệp Long Giang, xã Tân Lập 1, huyện Tân Phước, tỉnh Tiền Giang.

CÔNG BÁO SỞ HỮU CÔNG NGHIỆP SỐ 405 TẬP B - QUYỀN 2 (12.2021)

Đối tượng được chuyển nhượng: toàn bộ quyền sở hữu các kiểu dáng công nghiệp đang được bảo hộ theo các Bằng độc quyền kiểu dáng công nghiệp dưới đây:

TT	Tên tên đối tượng	Số VBBH	Ngày cấp	Ngày hết hạn
1	Bộ đếm đục lỗ	31673	20/10/2020	22/02/2024

Giá chuyển nhượng: 1USD.

2- CHUYỂN GIAO QUYỀN SỬ DỤNG ĐỐI TƯỢNG SỞ HỮU CÔNG NGHIỆP

Ghi nhận chuyển giao quyền sử dụng đối tượng sở hữu công nghiệp

Quyết định số: 18365w/QĐ-SHTT, ngày 10/11/2021 về việc cấp Giấy chứng nhận đăng ký Hợp đồng chuyển quyền sử dụng đối tượng sở hữu công nghiệp

Số đơn đăng ký: LX3-2021-00056 Ngày nộp: 26/07/2021

Chủ đơn: TỔNG CÔNG TY THUỐC LÁ VIỆT NAM (VN)

Xét đề nghị của Giám đốc Trung tâm Thẩm định sau cấp Văn bằng bảo hộ,

Tên hợp đồng: Hợp đồng chuyển quyền sử dụng kiểu dáng công nghiệp bao thuốc lá (nhãn hiệu GOAL).

Ngày ký: 08/6/2021.

Số trang và ngôn ngữ: gồm 6 trang bằng tiếng Việt, trong đó có trang Phụ lục.

Dạng hợp đồng: Không độc quyền.

Bên chuyển quyền: **TỔNG CÔNG TY THUỐC LÁ VIỆT NAM (VN)**
Tầng 4,5,6,7 Tòa nhà Central Office Building (Phú Điền), 83A Lý Thường Kiệt, Phường Trần Hưng Đạo, Quận Hoàn Kiếm, Thành phố Hà Nội

Bên nhận chuyển quyền: **CÔNG TY TNHH MỘT THÀNH VIÊN THUỐC LÁ CỬU LONG (VN)**
Số 4D Nguyễn Trung Trực, phường 8, thành phố Vĩnh Long, tỉnh Vĩnh Long

Đối tượng chuyển quyền: quyền sử dụng kiểu dáng công nghiệp đang được bảo hộ theo 19172, cấp ngày 15/04/2014.

TT (1)	Tên đối tượng (2)	Số VBBH (3)	Ngày cấp (4)	Thời hạn chuyển quyền (5)
1	Bao thuốc lá	19172	15/04/2014	07/06/2023

Phạm vi chuyển quyền: lãnh thổ Việt Nam .

Thời hạn chuyển quyền: từ ngày 08/06/2021 đến ngày 07/6/2023.

Giá chuyển quyền: Miễn phí

PHẦN IV

ĐÍNH CHÍNH

Theo đề nghị của: Giám đốc Trung tâm thẩm định sau cấp Văn bằng bảo hộ

Đối tượng cần đính chính:

Bằng độc quyền kiểu dáng công nghiệp số: 24344, cấp ngày 02/08/2017

Nội dung đính chính: Tên, địa chỉ chủ Bằng độc quyền kiểu dáng công nghiệp

Sai là:

CÔNG TY CỔ PHẦN BIA RƯỢU HẢI ĐÀ (VN)

Đường Ngô Quyền, Km 4, phường Cẩm Thượng, thành phố Hải Dương, tỉnh Hải Dương

Đúng là:

CÔNG TY CỔ PHẦN BIA - RƯỢU HẢI ĐÀ (VN)

Đường Ngô Quyền, Khu 4, phường Cẩm Thượng, thành phố Hải Dương, tỉnh Hải Dương

PHẦN V

**BẢNG PHÂN LOẠI QUỐC TẾ VỀ KIỂU DÁNG CÔNG NGHIỆP
LOCARNO PHIÊN BẢN 13**

**BỘ KHOA HỌC VÀ CÔNG NGHỆ
CỤC SỞ HỮU TRÍ TUỆ**

**CỘNG HÒA XÃ HỘI CHỦ NGHĨA VIỆT NAM
Độc lập - Tự do - Hạnh phúc**

Số: 11953 /TB-SHTT

Hà Nội, ngày 21 tháng 12 năm 2021

THÔNG BÁO

**Về việc thống nhất áp dụng bản tiếng Việt của
Bảng phân loại quốc tế về kiểu dáng công nghiệp Locarno phiên bản 13**

Cục Sở hữu trí tuệ xin thông báo, kể từ ngày 01/01/2022, việc phân loại khi nộp đơn đăng ký kiểu dáng công nghiệp được áp dụng theo bản tiếng Việt của Bảng phân loại quốc tế về kiểu dáng công nghiệp Locarno phiên bản 13 được Cục Sở hữu trí tuệ dịch từ bản tiếng Anh do WIPO công bố.

Nếu người nộp đơn không phân loại chính xác theo bản tiếng Việt của Bảng phân loại quốc tế về kiểu dáng công nghiệp Locarno phiên bản 13, Cục Sở hữu trí tuệ sẽ thực hiện việc phân loại lại trong quá trình xử lý đơn và người nộp đơn phải bổ sung phí phân loại theo quy định.

Bản tiếng Việt của Bảng phân loại quốc tế về kiểu dáng công nghiệp Locarno phiên bản 13 được đăng tải trên Công báo Sở hữu công nghiệp số 405 do Cục Sở hữu trí tuệ công bố ngày 27 tháng 12 năm 2021, trên Cổng thông tin điện tử của Cục Sở hữu trí tuệ (www.ipvietnam.gov.vn) và Cổng thông tin điện tử của Bộ Khoa học và Công nghệ (www.most.gov.vn).

Trong quá trình áp dụng, nếu có vướng mắc, đề nghị phản ánh kịp thời cho Cục Sở hữu trí tuệ để xem xét, giải quyết./.

Nơi nhận:

- Lãnh đạo Bộ (để báo cáo);
- Thanh tra Bộ KH&CN;
- Vụ Pháp chế Bộ KH&CN;
- Các Sở KH&CN;
- Các Tổ chức dịch vụ đại diện SHCN;
- Lãnh đạo Cục;
- Các đơn vị trong Cục (để thực hiện);
- Cổng thông tin điện tử IPVIETNAM, MOIST;
- Các tổ chức, cá nhân có liên quan;
- Lưu VT, TT (3).

**KT. CỤC TRƯỞNG
PHÓ CỤC TRƯỞNG**

Đã ký

Phan Ngân Sơn

CÔNG BÁO SỞ HỮU CÔNG NGHIỆP

Do Cục Sở hữu trí tuệ thuộc Bộ Khoa học và Công nghệ ấn hành theo Luật Sở hữu trí tuệ số 50/2005/QH11 được Quốc hội thông qua ngày 29 tháng 11 năm 2005 và được sửa đổi bằng Luật sửa đổi, bổ sung một số điều của Luật sở hữu trí tuệ số 50/2005/QH11 được Quốc hội thông qua ngày 19 tháng 6 năm 2009.

Địa chỉ liên hệ:

384-386 đường Nguyễn Trãi, quận Thanh Xuân,
thành phố Hà Nội, Việt Nam
ĐT: 024. 38583069
Fax: 024. 38588449