

CỘNG HÒA XÃ HỘI CHỦ NGHĨA VIỆT NAM  
BỘ KHOA HỌC VÀ CÔNG NGHỆ

CỤC SỞ HỮU TRÍ TUỆ

---

**CÔNG BÁO**  
**SỞ HỮU CÔNG NGHIỆP**

TẬP A

QUYỂN 2: KIỂU DÁNG CÔNG NGHIỆP

12 - 2021

405

CỘNG HOÀ XÃ HỘI CHỦ NGHĨA VIỆT NAM  
BỘ KHOA HỌC VÀ CÔNG NGHỆ  
CỤC SỞ HỮU TRÍ TUỆ

---

CÔNG BÁO  
SỞ HỮU CÔNG NGHIỆP  
TẬP A

QUYỂN 2: KIỂU DÁNG CÔNG NGHIỆP

12-2021

405

---

HÀ NỘI

## MỤC LỤC

	Trang
<u>PHẦN I:</u> Đơn yêu cầu cấp Bằng độc quyền kiểu dáng công nghiệp	7
<u>PHẦN II:</u> Sửa đổi đơn	344
<u>PHẦN III:</u> Thay đổi chủ đơn	347

## CONTENTS

<u>PART I:</u> Applications for Industrial Design Patents	7
<u>PART II:</u> Amendment of Applications	344
<u>PART III:</u> Change of Applicants	347

---

**CÔNG BÁO SỞ HỮU CÔNG NGHIỆP SỐ 405 TẬP A - QUYỂN 2 (12.2021)**

**MÃ SỐ HAI CHỮ CÁI THỂ HIỆN TÊN NƯỚC VÀ CÁC THỰC THỂ KHÁC TRONG CÁC TƯ LIỆU SỞ HỮU CÔNG NGHIỆP THEO TIÊU CHUẨN ST3 CỦA WIPO**

AE	United Arab Emirates	CN	China	HK	Hong Kong
AF	Afganistan	CO	Colombia	HN	Honduras
AG	Antihua and Barbuda	CR	Costa Rica	HR	Croatia
AI	Anguilla	CU	Cuba	HT	Haiti
AL	Albania	CV	Cape Verde	HU	Hungary
AN	Netherlands Antilles	CY	Cyprus	ID	Indonesia
AO	Angola	CZ	Czech Republic	IE	Ireland
AR	Argentina	DE	Germany	IL	Israel
AT	Austria	DJ	Djibouti	IN	India
AU	Australia	DK	Denmark	IQ	Iraq
AW	Aruba	DM	Dominica	IR	Iran (Islamic Republic of)
BB	Barbados	DO	Dominican Republic	IS	Iceland
BD	Bangladesh	DZ	Algeria	IT	Italy
BE	Belgium	EC	Ecuador	JM	Jamaica
BF	Burkina Faso	EE	Estonia	JO	Jordan
BG	Bulgaria	EG	Egypt	JP	Japan
BH	Bahrain	ES	Spain	KE	Kenya
BI	Burundi	ET	Ethiopia	KH	Cambodia
BJ	Benin	FI	Finland	KI	Kiribati
BM	Bermuda	FJ	Fiji	KM	Comoros
BN	Brunei Darussalam	FK	Falkand Islands (Malvinas)	KN	Saint Kitts and Nevis
BO	Bolivia	FR	France	KP	Democratic People's Republic of Korea
BR	Brazil	GA	Gabon	KR	Republic of Korea
BS	Bahamas	GB	United Kingdom	KW	Kuwait
BT	Bhutan	GD	Grenada	KY	Cayman Islands
BW	Botswana	GE	Georgia	KZ	Kazakhstan
BY	Belarus	GH	Ghana	LA	Laos
BZ	Belize	GI	Gibraltar	LB	Lebanon
CA	Canada	GM	Gambia	LC	Saint Lucia
CF	Central African Republic	GN	Guinea	LI	Liechtenstein
CG	Congo	GQ	Equatorial Guinea	LK	SriLanka
CH	Switzerland	GR	Greece	LR	Liberia
CI	Côte d'Ivoire	GT	Guatemala	LS	Lesotho
CL	Chile	GW	Guinea-Bissau	LT	Lithuania
CM	Cameroon	GY	Guyana	TC	Turk and Caicos Islands
LU	Luxembourg	PA	Panama	TD	Chad
LV	Latvia	PE	Peru	TG	Togo
LY	Lybya	PG	Papua New Guinea	TH	Thailand
MA	Morocco	PH	Philippines	TN	Tunisia
MC	Monaco	PK	Pakistan	TO	Tonga
MD	Republic of Moldova	PL	Poland	TR	Turkey

**CÔNG BÁO SỞ HỮU CÔNG NGHIỆP SỐ 405 TẬP A - QUYỂN 2 (12.2021)**

MG	Madagascar	PT	Portugal	TT	Trinidad and Tobago
ML	Mali	PY	Paraguay	TV	Tuvalu
MM	Myanmar	QA	Qatar	TW	Taiwan, Province of China
MN	Mongolia	RO	Rumania	TZ	United Republic of Tanzania
MO	Macau	RU	Russian Federation	UA	Ukraine
MR	Mauritania	RW	Rwanda	UG	Uganda
MS	Montserrat	SA	Saudi Arabia	US	United States of America
MT	Malta	SB	Solomon Islands	UY	Uruguay
MU	Mauritius	SC	Seychelles	UZ	Uzbekistan
MV	Maldives	SD	Sudan	VA	Holy see
MW	Malawi	SE	Sweden	VC	Saint Vincent and the Grenadines
MX	Mexico	SG	Singapore	VE	Venezuela
MY	Malaysia	SH	Saint Helena	VG	Virgin Islands (British)
MZ	Mozambique	SL	Slovenia	VN	Vietnam
NA	Namibia	SK	Slovakia	VU	Vanuatu
NE	Niger	SL	Sierra Leone	WS	Samoa
NG	Nigeria	SM	San Marino	YE	Yemen
NJ	Nicaragua	SN	Senegal	YU	Yugoslavia
NL	Netherlands	SO	Somalia	ZA	South Africa
NO	Norway	SR	Suriname	ZM	Zambia
NP	Nepal	ST	Sao Tome and Principe	ZR	Zaire
NR	Nauru	SV	El Sanvador	ZW	Zimbabwe
NZ	New Zealand	SY	Syria		
OM	Oman	SZ	Swaziland		

**CÁC TỔ CHỨC QUỐC TẾ**

AO	African Intellectual Property Organization (OAPI)
AP	African Regional Industrial Property Organization (ARIPO)
BX	Benelux Trademark Office and Benelux Designs Office
EP	European Patent Office (EPO)
IB, WO	International Bureau of the World Intellectual Property Organization (WIPO)

**NHỮNG MÃ SỐ INID TRÍCH TỪ TIÊU CHUẨN ST80 CỦA TỔ CHỨC SỞ HỮU TRÍ TUỆ THẾ GIỚI (WIPO) ĐỂ NHẬN BIẾT CÁC DỮ LIỆU THƯ MỤC DÙNG CÔNG BỐ ĐƠN VÀ BẰNG ĐỘC QUYỀN KIỂU DÁNG CÔNG NGHIỆP**

- (11) Số bằng độc quyền kiểu dáng công nghiệp / Số công bố đơn
- (15) Ngày cấp
- (18) Ngày hết hạn hiệu lực của bằng độc quyền kiểu dáng công nghiệp
- (21) Số đơn
- (22) Ngày nộp đơn
- (23) Tên triển lãm, ngày và nơi triển lãm
- (28) Số phương án yêu cầu bảo hộ
- (30) Số đơn ưu tiên, ngày nộp đơn ưu tiên
- (43) Ngày công bố đơn
- (45) Ngày công bố bằng độc quyền kiểu dáng công nghiệp
- (51) Phân loại quốc tế kiểu dáng công nghiệp
- (54) Tên sản phẩm mang kiểu dáng công nghiệp
- (55) Ảnh chụp / hình vẽ kiểu dáng công nghiệp
- (57) Đặc điểm khác biệt yêu cầu bảo hộ của kiểu dáng công nghiệp
- (62) Số và ngày nộp đơn, số bằng độc quyền KDCN hoặc số công bố đơn liên quan đến tách đơn
- (71) Tên và địa chỉ của người nộp đơn
- (72) Tên của tác giả KDCN
- (73) Tên, địa chỉ của chủ bằng độc quyền KDCN
- (74) Tên của người đại diện SHCN

PHẦN I

**ĐƠN YÊU CẦU CẤP BẰNG ĐỘC QUYỀN KIỂU DÁNG CÔNG NGHIỆP**

- (11) **43209**  
(21) 3-2019-00281 (28) 1  
(54) **MÁY BIẾN ÁP** (51) **13-02**  
(22) 25/01/2019 (43) 27/12/2021  
(73) **CÔNG TY TNHH THƯƠNG MẠI THIẾT BỊ ĐIỆN MINH LONG (VN)**  
387 Trần Hưng Đạo, phường Cầu Kho, quận 1, thành phố Hồ Chí Minh  
(72) Trương Văn Long (VN)  
(55)



1.1



1.2



1.3



1.4



1.5

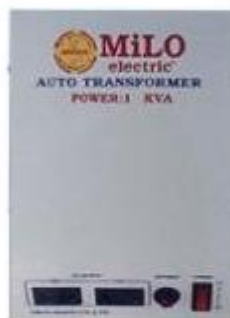

1.6



1.7

**CÔNG BÁO SỞ HỮU CÔNG NGHIỆP SỐ 405 TẬP A – QUYỀN 2 (12.2021)**

- (11) **43210**  
(21) 3-2019-03328 (28) 2  
(54) **HỒ GA THU NƯỚC THẢI** (51) **25-02**  
(22) 18/12/2019 (43) 27/12/2021  
(73) **CÔNG TY CỔ PHẦN KHOA HỌC CÔNG NGHỆ VIỆT NAM (BUSADCO)**  
(VN)  
Số 6 đường 3 tháng 2, phường 8, thành phố Vũng Tàu, tỉnh Bà Rịa - Vũng Tàu  
(72) Hoàng Đức Thảo (VN)  
(55)

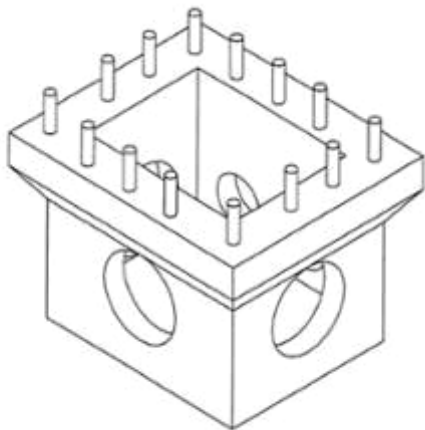

1.1

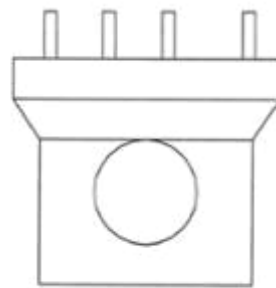

1.2

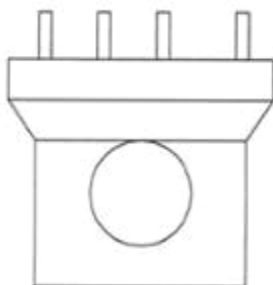

1.3

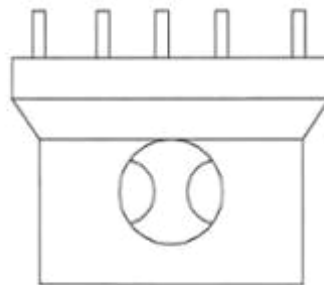

1.4

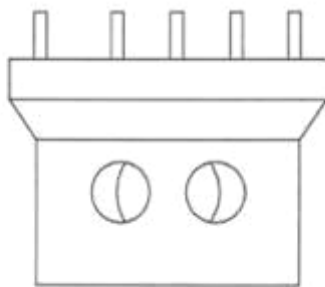

1.5

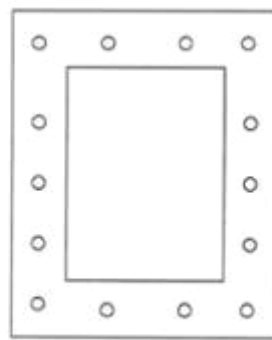

1.6



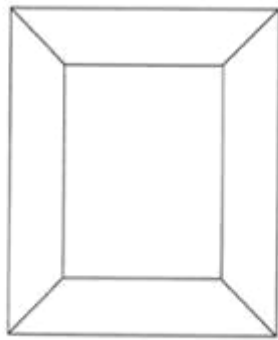

1.7

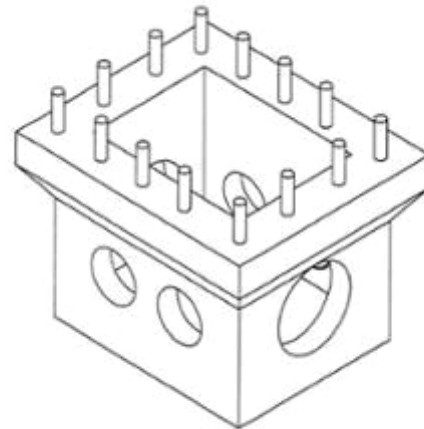

2.1

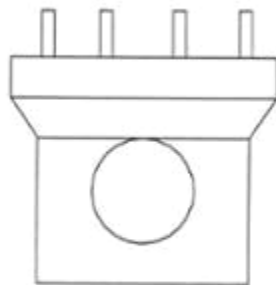

2.2

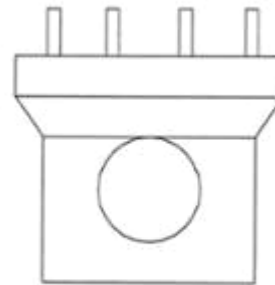

2.3

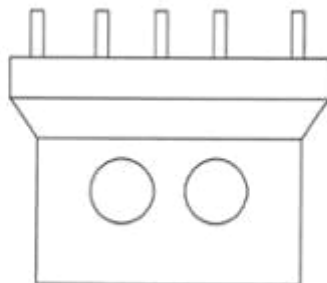

2.4

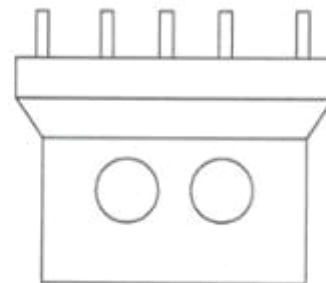

2.5

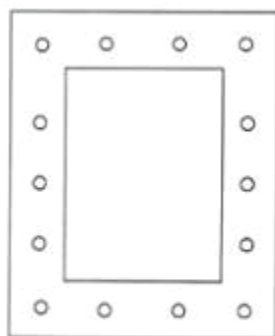

2.6

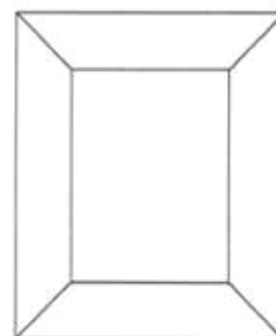

2.7

**CÔNG BÁO SỞ HỮU CÔNG NGHIỆP SỐ 405 TẬP A – QUYỀN 2 (12.2021)**

- (11) **43211**  
(21) 3-2020-00478 (28) 1  
(54) **MÓC TREO** (51) **08-07**  
(22) 03/03/2020 (43) 27/12/2021  
(30) 30-2019-0042733 04/09/2019 KR;  
(73) **RYU, AN SOO (KR)**  
419 Dosan-daero #808, Gangnam-gu, Seoul, Republic of Korea  
(72) RYU, An Soo (KR)  
(74) Công ty Luật TNHH quốc tế BMVN (BMVN INTERNATIONAL LLC)  
(55)

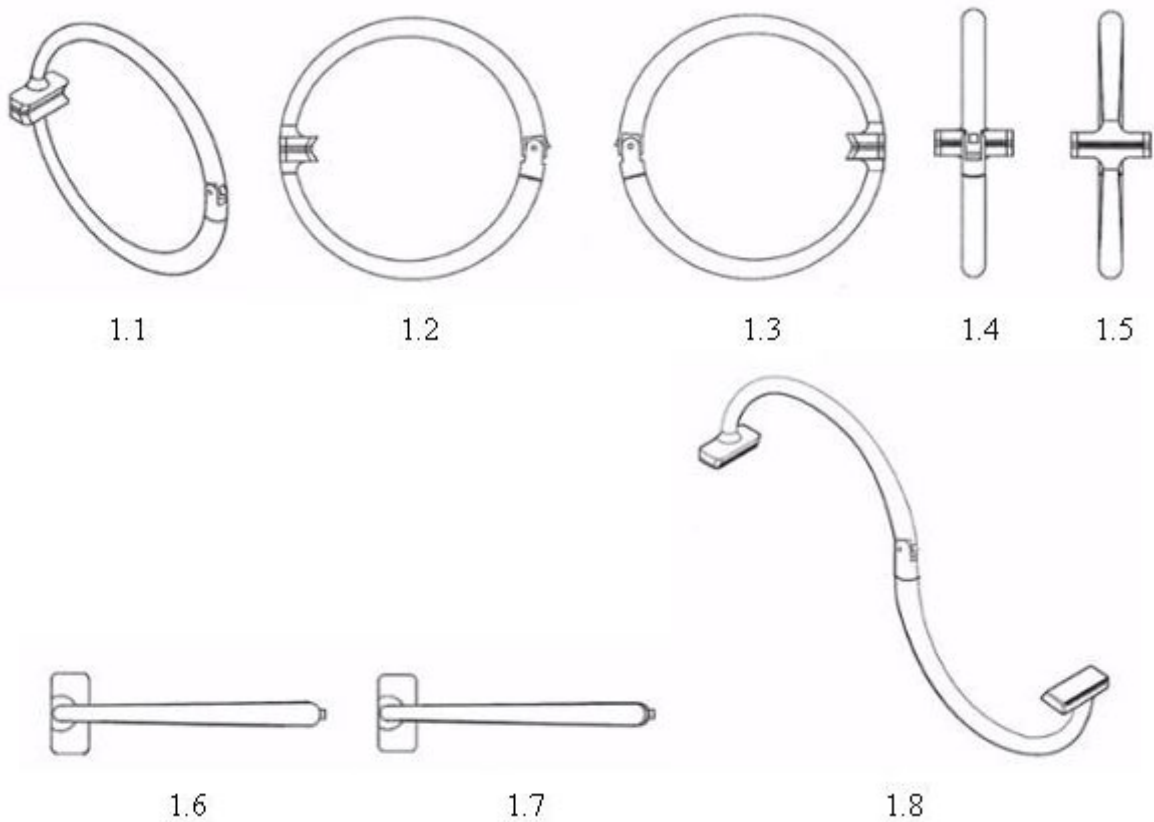

- (11) **43212**  
(21) 3-2020-00776 (28) 1  
(54) **VỎ BỌC ĐIỆN THOẠI DI ĐỘNG** (51) **03-01**  
(22) 08/04/2020 (43) 27/12/2021  
(30) 30-2019-0055432 20/11/2019 KR;  
(73) **SAMSUNG ELECTRONICS CO., LTD. (KR)**  
129, Samsung-ro, Yeongtong-gu, Suwon-si, Gyeonggi-do 16677, Republic of Korea  
(72) 1. JUNG-HYUN CHOI (KR)  
2. JUN-YONG SONG (KR)  
3. EUN-SOO KIM (KR)  
4. BYOUNG-JIN KIM (KR)  
(74) Công ty Luật TNHH WINCO (WINCO LAW FIRM)  
(55)

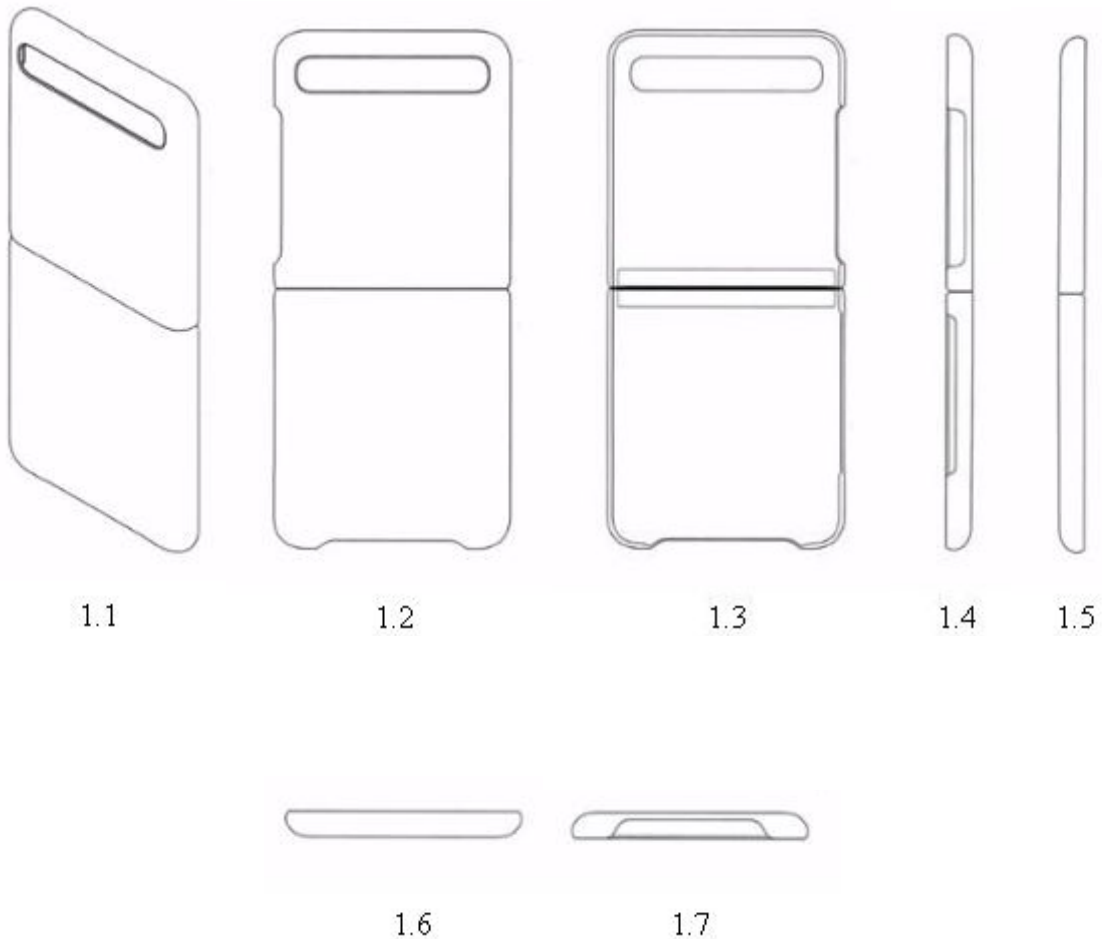



1.8

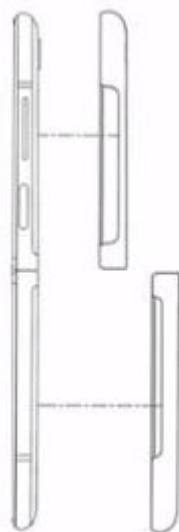

1.9

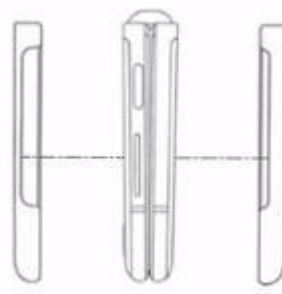

1.10

**CÔNG BÁO SỞ HỮU CÔNG NGHIỆP SỐ 405 TẬP A – QUYỀN 2 (12.2021)**

- (11) **43213**  
(21) 3-2020-00869 (28) 2  
(54) **CẤU KIỆN KÈ ĐÚC SẴN** (51) **25-02**  
(22) 20/04/2020 (43) 27/12/2021  
(73) **CÔNG TY CỔ PHẦN KHOA HỌC CÔNG NGHỆ VIỆT NAM (BUSADCO)**  
(VN)  
Số 6 đường 3 tháng 2, phường 8, thành phố Vũng Tàu, tỉnh Bà Rịa - Vũng Tàu  
(72) Hoàng Đức Thảo (VN)  
(55)

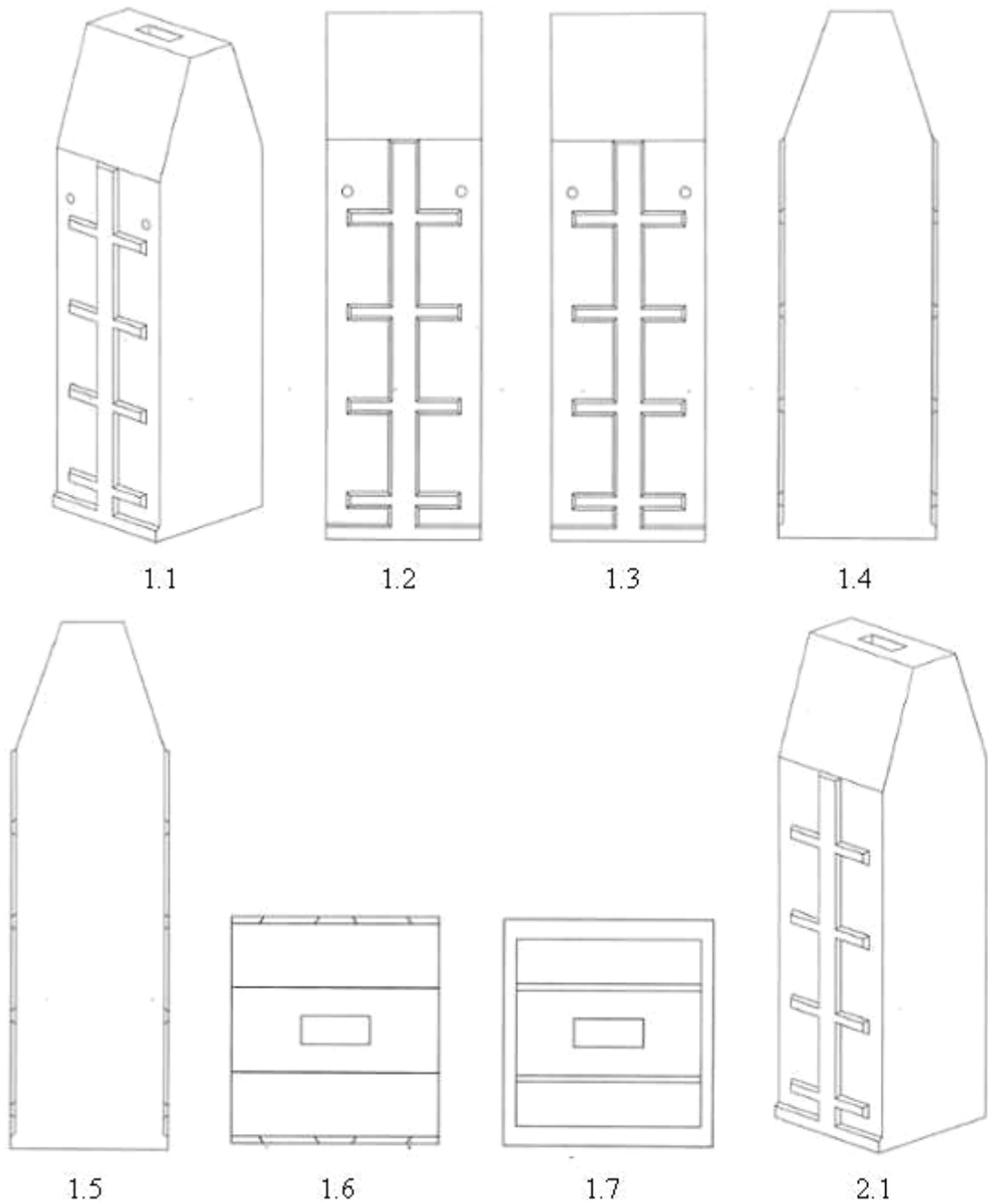

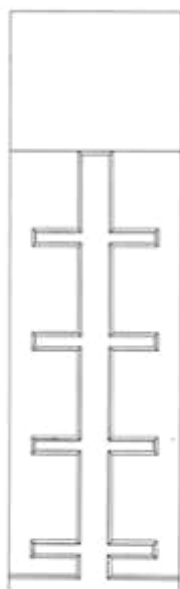

2.2

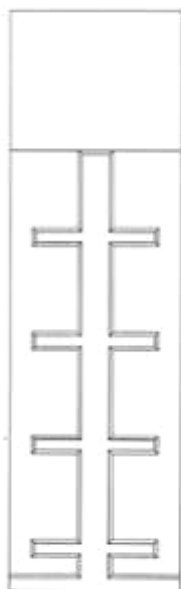

2.3



2.4



2.5

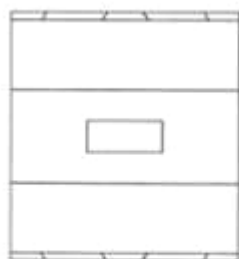

2.6

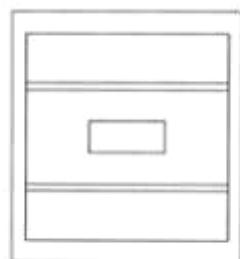

2.7

**CÔNG BÁO SỞ HỮU CÔNG NGHIỆP SỐ 405 TẬP A – QUYỀN 2 (12.2021)**

- (11) 43214
- (21) 3-2020-01004
- (54) **BAO GÓI XI MĂNG**
- (22) 05/05/2020
- (73) **CÔNG TY CỔ PHẦN XI MĂNG HÀ TIÊN KIÊN GIANG - BECAMEX (VN)**  
Lô G-1A-CN, đường D1, KCN Mỹ Phước 1, phường Mỹ Phước, thị xã Bến Cát, tỉnh Bình Dương
- (72) 1. TRẦN CHÍNH CHIẾN (VN)  
2. TRẦN HOÀNG SĨ (VN)
- (74) Công ty Cổ phần Sở hữu công nghiệp INVESTIP (INVESTIP)
- (55)



1.1



1.2



2.1

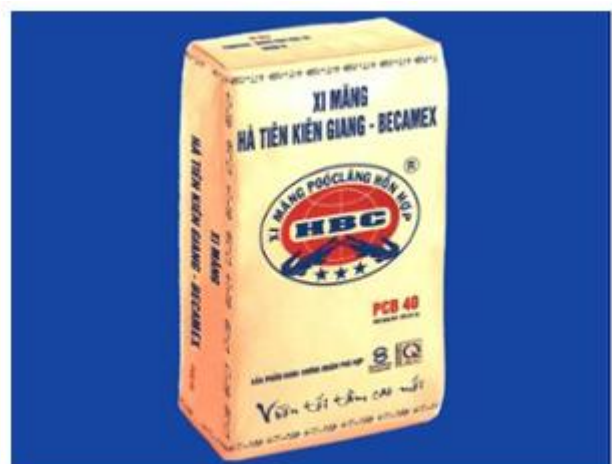

2.2

- (11) **43215**  
(21) 3-2020-01549  
(54) **LÈU**  
(22) 03/07/2020  
(30) 007481452-0001 06/01/2020 EM;  
(73) **DECATHLON (FR)**  
4, Boulevard de Mons, F-59650 Villeneuve d'Ascq, France  
(72) Benjamin LAFOUX (FR)  
(74) Công ty Luật TNHH T&G (TGVN)  
(55)
- (28) 1  
(51) **21-04**  
(43) 27/12/2021



1.1



1.2

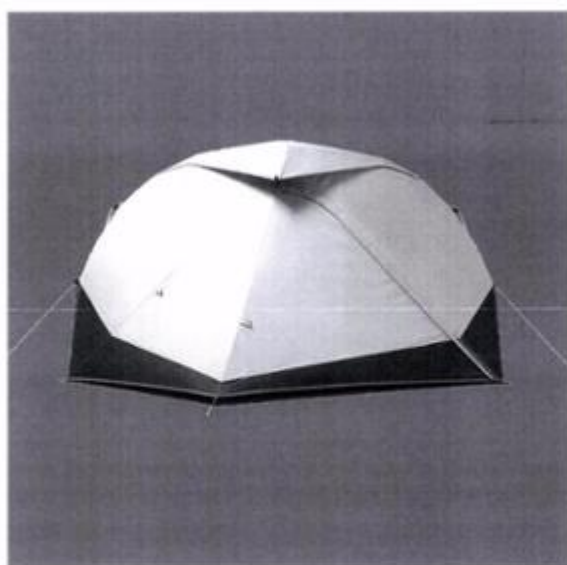

1.3



1.4





1.5

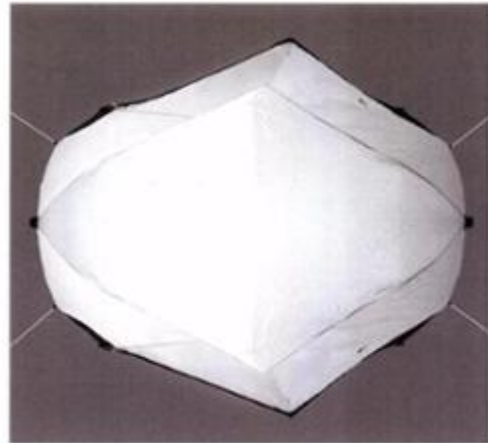

1.6



1.7



1.8



1.9

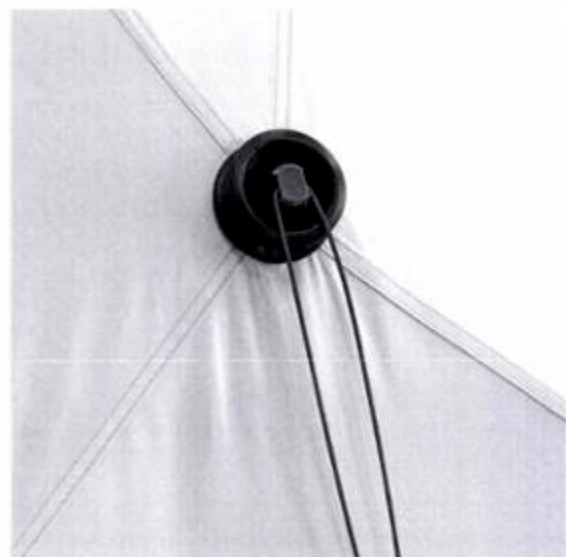

1.10



1.11

**CÔNG BÁO SỞ HỮU CÔNG NGHIỆP SỐ 405 TẬP A – QUYỀN 2 (12.2021)**

- (11) **43216**  
(21) 3-2020-01685 (28) 1  
(54) **THANH NHÔM ĐỊNH HÌNH** (51) **25-01**  
(22) 22/07/2020 (43) 27/12/2021  
(73) **CÔNG TY TNHH HOPO QUỐC TẾ (VN)**  
Số nhà 23 ngách 27 ngõ 139 đường Nguyễn Ngọc Vũ, phường Trung Hoà, quận Cầu Giấy, thành phố Hà Nội  
(72) Châu Đình An (CN)  
(55)



1.1



1.2



1.3



1.4



1.5

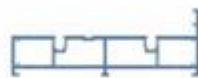

1.6

**CÔNG BÁO SỞ HỮU CÔNG NGHIỆP SỐ 405 TẬP A – QUYỀN 2 (12.2021)**

- (11) **43217**  
(21) 3-2020-02129 (28) 1  
(54) **GHẾ** (51) **06-01**  
(22) 04/09/2020 (43) 27/12/2021  
(73) **HTL FURNITURE (CHINA) CO., LTD. (CN)**  
Wusong Jiangnan Road, Kunshan Development Zone, Jiangsu Province, China  
(72) PHUA YONG TAT (SG)  
(74) Công ty Luật TNHH quốc tế BMVN (BMVN INTERNATIONAL LLC)  
(55)



1.1



1.2



1.3



1.4



1.5



1.6

**CÔNG BÁO SỞ HỮU CÔNG NGHIỆP SỐ 405 TẬP A – QUYỀN 2 (12.2021)**

- (11) **43218**  
(21) 3-2020-02223 (28) 1  
(54) **THANH NHÔM ĐỊNH HÌNH** (51) **25-01**  
(22) 09/09/2020 (43) 27/12/2021  
(73) **CÔNG TY CỔ PHẦN KENWIN (VN)**  
Tầng 4 tòa nhà VG Building, số 235 đường Nguyễn Trãi, phường Thanh Xuân  
Trung, quận Thanh Xuân, thành phố Hà Nội  
(72) Ngô Thọ Long (VN)  
(74) Công ty TNHH Sở hữu trí tuệ PADEMARK (PADEMARK CO.,LTD.)  
(55)

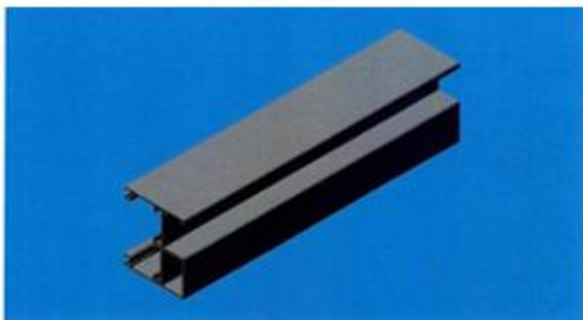

1.1



1.2



1.3

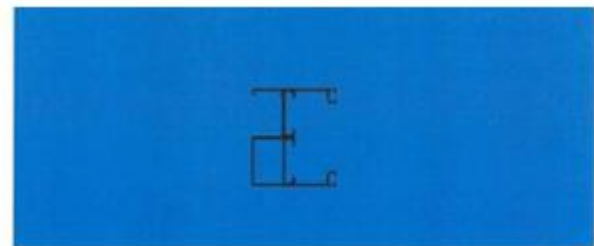

1.4



1.5



1.6



1.7

**CÔNG BÁO SỞ HỮU CÔNG NGHIỆP SỐ 405 TẬP A – QUYỀN 2 (12.2021)**

- (11) **43219**  
(21) 3-2020-02224 (28) 1  
(54) **THANH NHÔM ĐỊNH HÌNH** (51) **25-01**  
(22) 09/09/2020 (43) 27/12/2021  
(73) **CÔNG TY CỔ PHẦN KENWIN (VN)**  
Tầng 4 tòa nhà VG Building, số 235 đường Nguyễn Trãi, phường Thanh Xuân  
Trung, quận Thanh Xuân, thành phố Hà Nội  
(72) Ngô Thọ Long (VN)  
(74) Công ty TNHH Sở hữu trí tuệ PADEMARK (PADEMARK CO.,LTD.)  
(55)



1.1



1.2



1.3

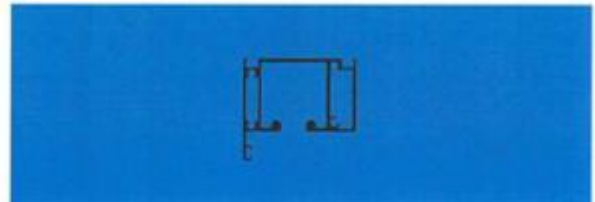

1.4

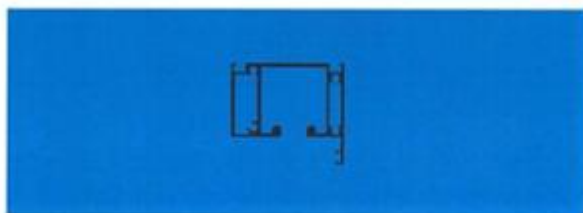

1.5



1.6



1.7  
22

**CÔNG BÁO SỞ HỮU CÔNG NGHIỆP SỐ 405 TẬP A – QUYỀN 2 (12.2021)**

- (11) **43220**  
(21) 3-2020-02225 (28) 1  
(54) **THANH NHÔM ĐỊNH HÌNH** (51) **25-01**  
(22) 09/09/2020 (43) 27/12/2021  
(73) **CÔNG TY CỔ PHẦN KENWIN (VN)**  
Tầng 4 tòa nhà VG Building, số 235 đường Nguyễn Trãi, phường Thanh Xuân  
Trung, quận Thanh Xuân, thành phố Hà Nội  
(72) Ngô Thọ Long (VN)  
(74) Công ty TNHH Sở hữu trí tuệ PADEMARK (PADEMARK CO.,LTD.)  
(55)

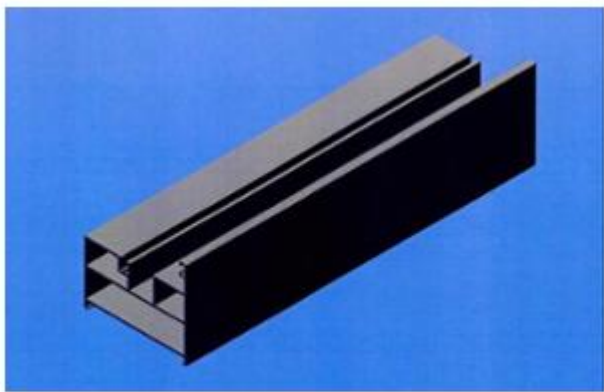

1.1



1.2



1.3

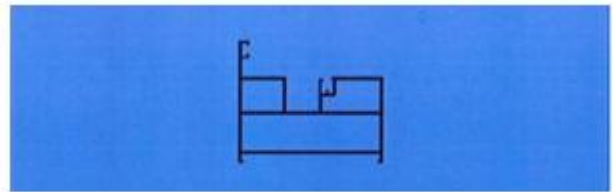

1.4

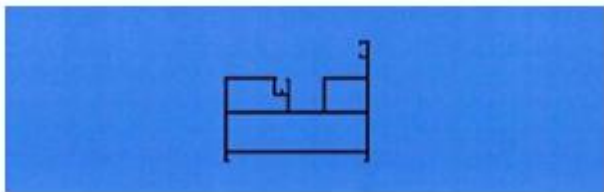

1.5



1.6



1.7

- (11) **43221**  
(21) 3-2020-02359 (28) 1  
(54) **CẤU KIỆN KÈ BỜ BÊ TÔNG ĐÚC SẴN** (51) **25-02**  
(22) 25/07/2017 (43) 27/12/2021  
(73) **CÔNG TY CỔ PHẦN KHOA HỌC CÔNG NGHỆ VIỆT NAM (BUSADCO)**  
(VN)  
Số 6 đường 3/2, phường 8, thành phố Vũng Tàu, tỉnh Bà Rịa - Vũng Tàu  
(72) Hoàng Đức Thảo (VN)  
(55)

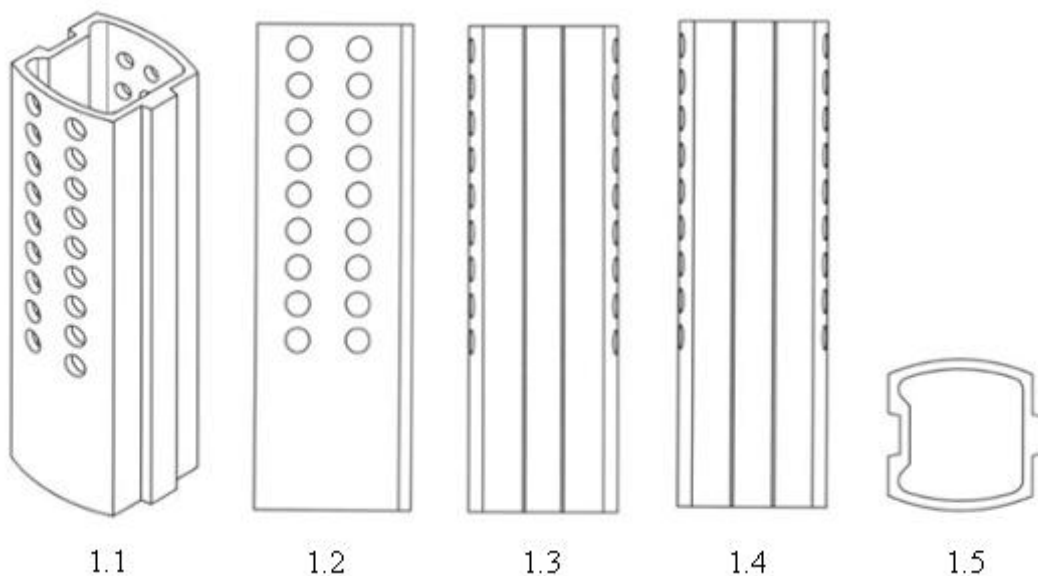



**CÔNG BÁO SỞ HỮU CÔNG NGHIỆP SỐ 405 TẬP A – QUYỀN 2 (12.2021)**

- (11) **43222**  
(21) 3-2020-02360 (28) 1  
(54) **TẤM LẮP GHEP CHỐNG XÓI** (51) **25-02**  
(22) 28/09/2017 (43) 27/12/2021  
(73) **CÔNG TY CỔ PHẦN KHOA HỌC CÔNG NGHỆ VIỆT NAM (BUSADCO)**  
(VN)  
Số 6 đường 3/2, phường 8, thành phố Vũng Tàu, tỉnh Bà Rịa - Vũng Tàu  
(72) Hoàng Đức Thảo (VN)  
(55)

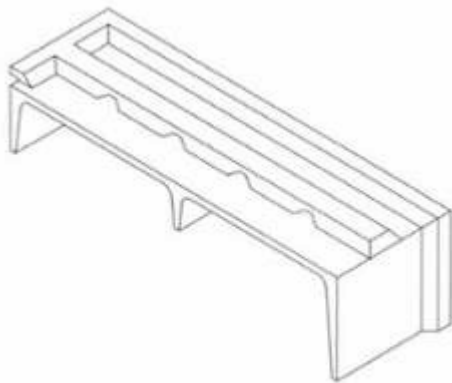

1.1



1.2



1.3

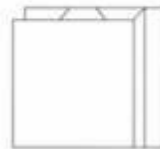

1.4

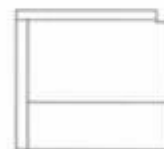

1.5



1.6

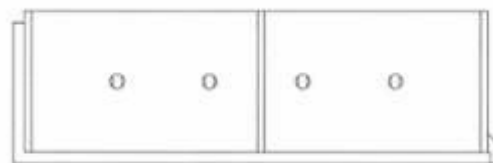

1.7

**CÔNG BÁO SỞ HỮU CÔNG NGHIỆP SỐ 405 TẬP A – QUYỀN 2 (12.2021)**

- (11) **43223**  
(21) 3-2020-02361 (28) 1  
(54) **BỂ CHỨA NƯỚC ĐÚC SẴN** (51) **25-02**  
(22) 20/10/2016 (43) 27/12/2021  
(73) **CÔNG TY CỔ PHẦN KHOA HỌC CÔNG NGHỆ VIỆT NAM (BUSADCO)**  
(VN)  
Số 6 đường 3/2, phường 8, thành phố Vũng Tàu, tỉnh Bà Rịa - Vũng Tàu  
(72) Hoàng Đức Thảo (VN)  
(55)

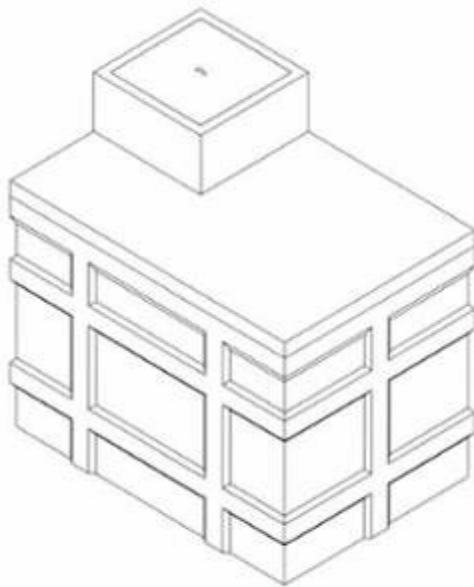

1.1

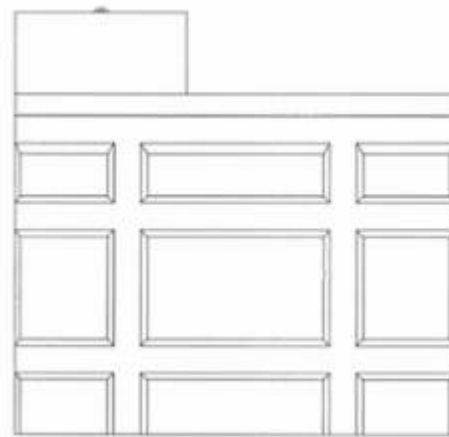

1.2

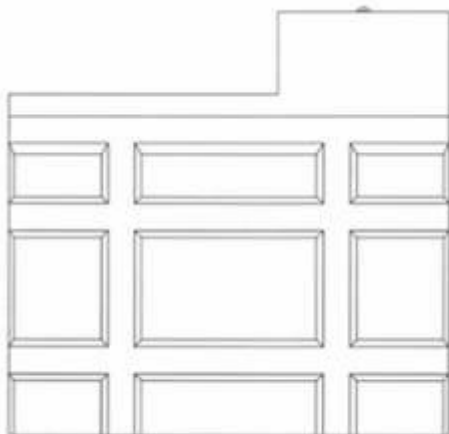

1.3

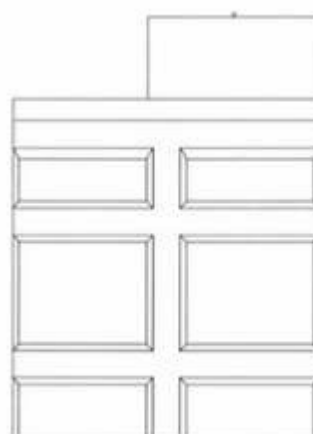

1.4

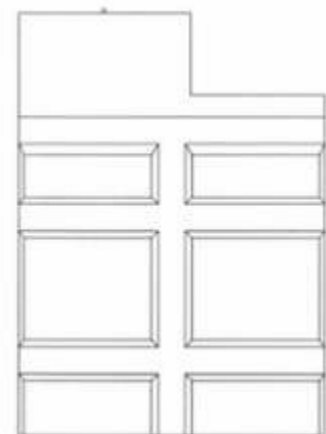

1.5



1.6



1.7



1.8

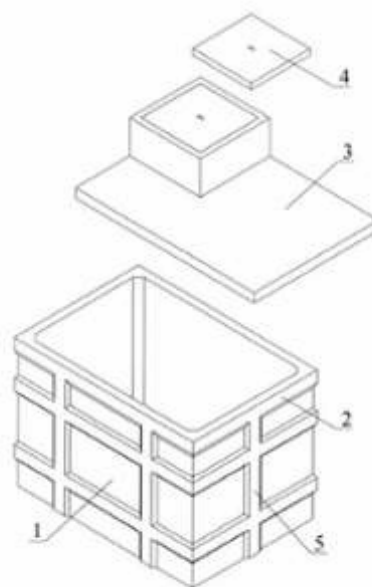

1.9

- (11) **43224**  
(21) 3-2020-02584 (28) 1  
(54) **HỘP ĐỰNG MẬT ONG** (51) **09-03**  
(22) 16/10/2020 (43) 27/12/2021  
(30) 202030162557.1 20/04/2020 CN;  
(73) **SHANGHAI SENFENGYUAN BEE PRODUCTS CO., LTD. (CN)**  
999 Fagong Road, Zhelin Town, Fengxian District, Shanghai, China  
(72) 1. WANLI SUN (CN)  
2. FUMINYU (CN)  
3. HAIBIN LI (CN)  
(74) Công ty TNHH Trà và cộng sự (TRA & ASSOCIATES CO.,LTD)  
(55)

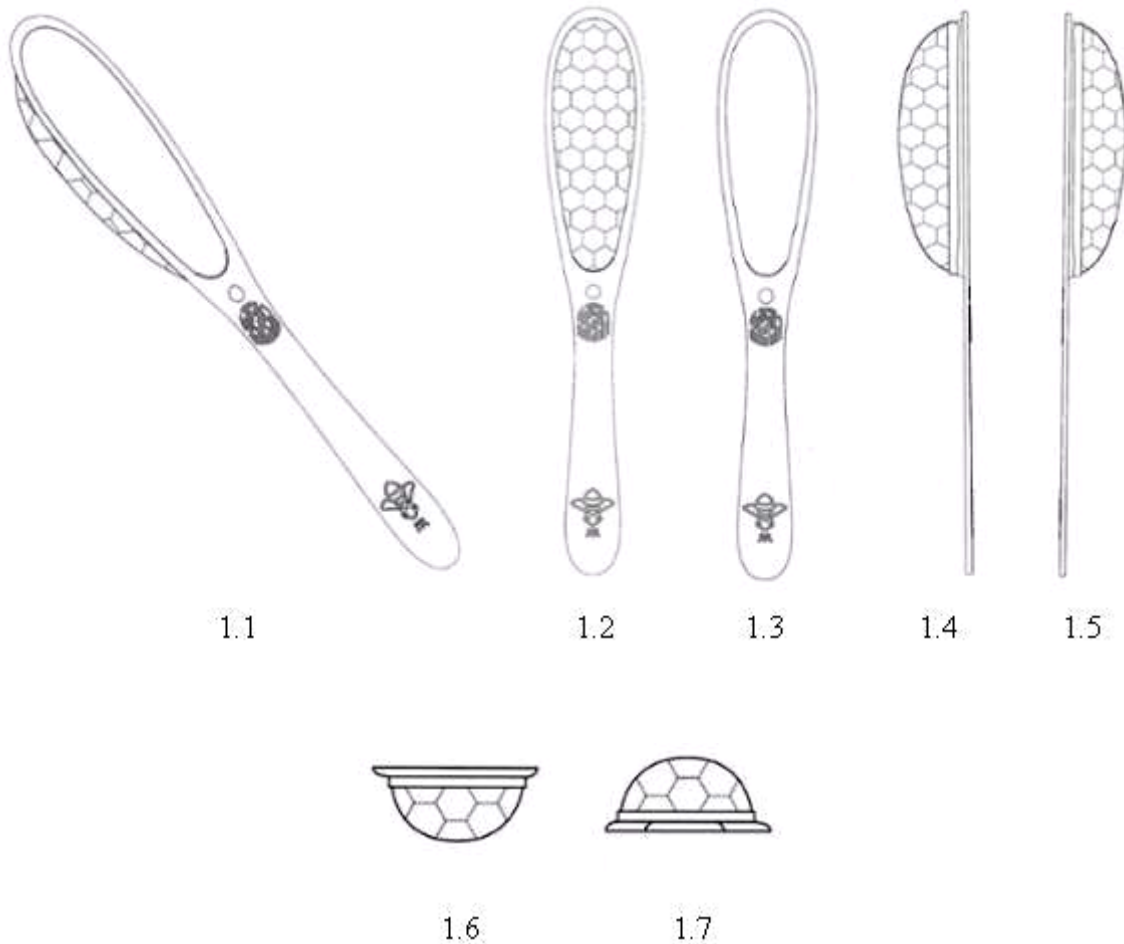

**CÔNG BÁO SỞ HỮU CÔNG NGHIỆP SỐ 405 TẬP A – QUYỀN 2 (12.2021)**

- (11) **43225**  
(21) 3-2020-02763 (28) 1  
(54) **THÙNG ĐỰNG THANH LONG** (51) **09-03**  
(22) 12/11/2020 (43) 27/12/2021  
(73) **XIAMEN BOTH BANKS AGRICULTURAL PRODUCT TRADE CO., LTD.**  
(CN)  
Zhong Pu Fruit Wholesale Market A07-A09, Xiamen, China  
(72) WEI, Zhilong (CN)  
(74) Công ty TNHH Tư vấn ALIATLEGAL (ALIAT LEGAL)  
(55)



1.1



1.2



1.3



1.4



1.5

**CÔNG BÁO SỞ HỮU CÔNG NGHIỆP SỐ 405 TẬP A – QUYỀN 2 (12.2021)**

- (11) **43226**  
(21) 3-2020-02789 (28) 1  
(54) **KÊNH MƯỜNG ĐÚC SẴN** (51) **25-02**  
(22) 06/10/2016 (43) 27/12/2021  
(73) **CÔNG TY CỔ PHẦN KHOA HỌC CÔNG NGHỆ VIỆT NAM (BUSADCO)**  
(VN)  
Số 6 đường 3 tháng 2, phường 8, thành phố Vũng Tàu, tỉnh Bà Rịa - Vũng Tàu  
(72) Hoàng Đức Thảo (VN)  
(55)

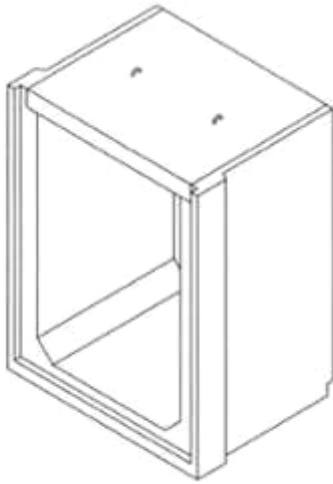

1.1

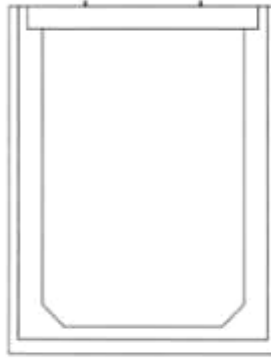

1.2

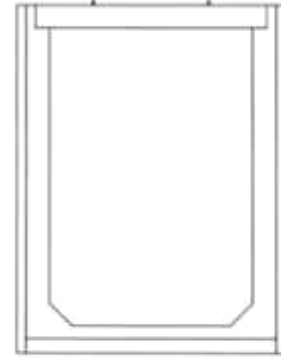

1.3

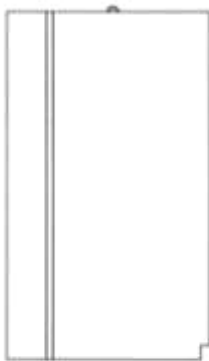

1.4

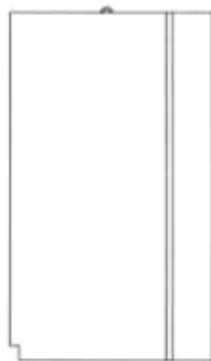

1.5



1.6



1.7

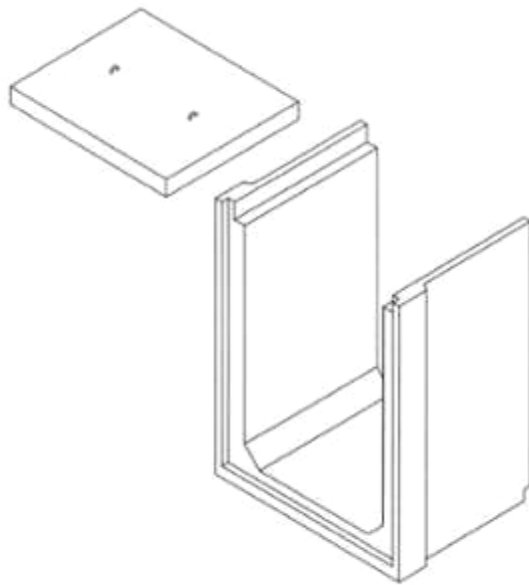

1.8

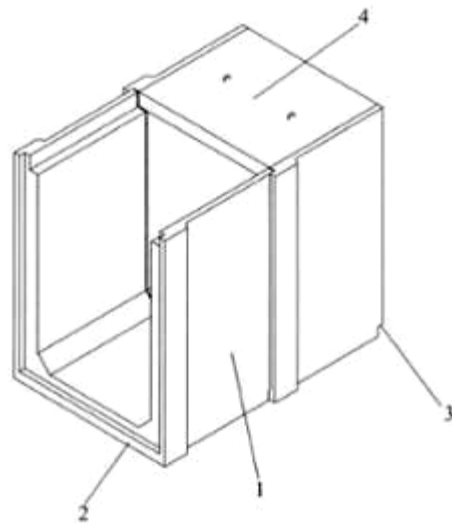

1.9



**CÔNG BÁO SỞ HỮU CÔNG NGHIỆP SỐ 405 TẬP A – QUYỀN 2 (12.2021)**

- (11) **43227**  
(21) 3-2020-02790 (28) 1  
(54) **TẮM TƯỜNG THÔNG KHÍ** (51) **25-02**  
(22) 10/01/2018 (43) 27/12/2021  
(73) **CÔNG TY CỔ PHẦN KHOA HỌC CÔNG NGHỆ VIỆT NAM (BUSADCO)**  
(VN)  
Số 6 đường 3 tháng 2, phường 8, thành phố Vũng Tàu, tỉnh Bà Rịa - Vũng Tàu  
(72) Hoàng Đức Thảo (VN)  
(55)

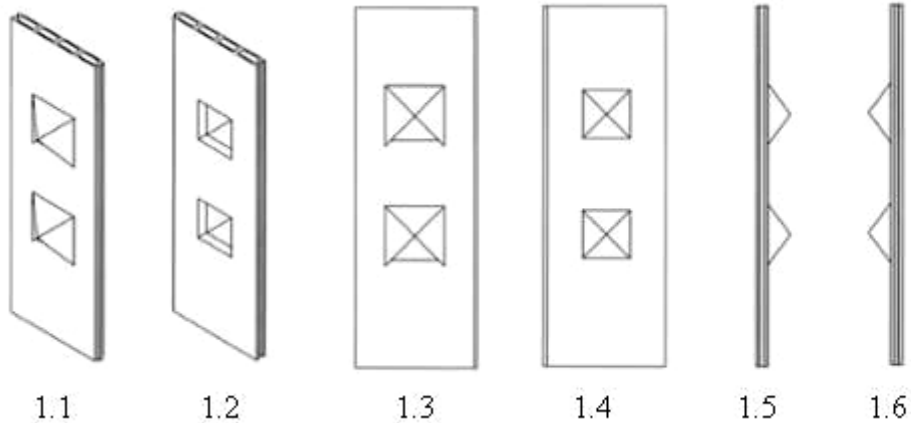

**CÔNG BÁO SỞ HỮU CÔNG NGHIỆP SỐ 405 TẬP A – QUYỀN 2 (12.2021)**

- (11) **43228**  
(21) 3-2020-02791 (28) 1  
(54) **TẮM TƯỜNG THÔNG KHÍ** (51) **25-02**  
(22) 10/01/2018 (43) 27/12/2021  
(73) **CÔNG TY CỔ PHẦN KHOA HỌC CÔNG NGHỆ VIỆT NAM (BUSADCO)**  
(VN)  
Số 6 đường 3 tháng 2, phường 8, thành phố Vũng Tàu, tỉnh Bà Rịa - Vũng Tàu  
(72) Hoàng Đức Thảo (VN)  
(55)

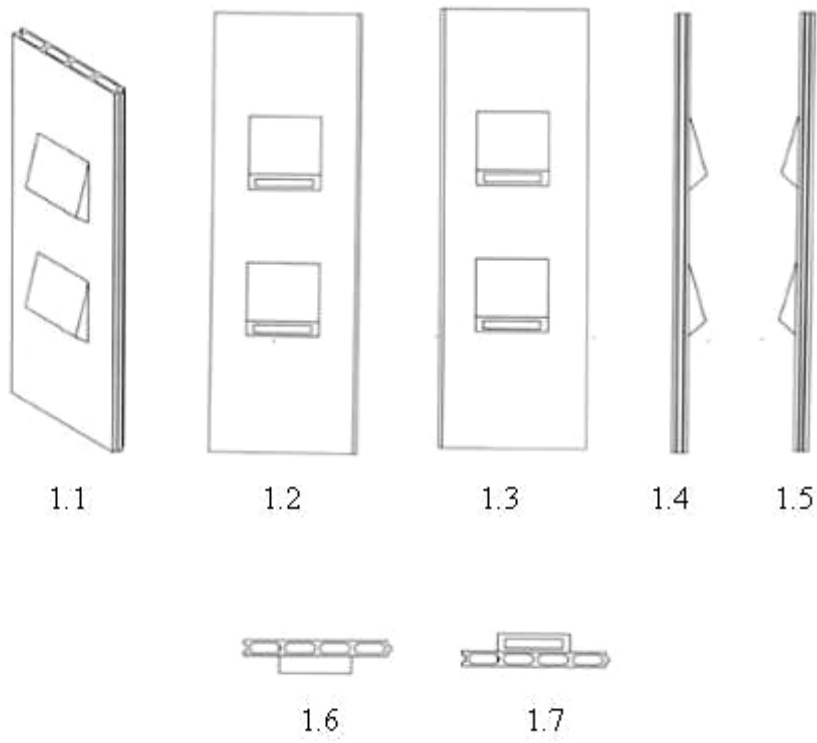

**CÔNG BÁO SỞ HỮU CÔNG NGHIỆP SỐ 405 TẬP A – QUYỀN 2 (12.2021)**

- (11) **43229**  
(21) 3-2020-02792 (28) 1  
(54) **TẤM LỢP MÁI LẮP GHÉP** (51) **25-02**  
(22) 10/03/2017 (43) 27/12/2021  
(73) **CÔNG TY CỔ PHẦN KHOA HỌC CÔNG NGHỆ VIỆT NAM (BUSADCO)**  
(VN)  
Số 6 đường 3 tháng 2, phường 8, thành phố Vũng Tàu, tỉnh Bà Rịa - Vũng Tàu  
(72) Hoàng Đức Thảo (VN)  
(55)

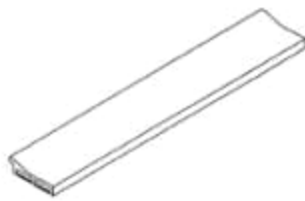

1.1



1.2



1.3



1.4



1.5

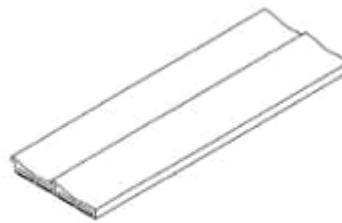

1.6

- (11) **43230**  
(21) 3-2020-02812 (28) 1  
(54) **CỬA MÁI THÔNG GIÓ** (51) **25-02**  
(22) 20/11/2020 (43) 27/12/2021  
(73) **NGUYỄN NGỌC TÌNH (VN)**  
Số 15 Trần Khát Chân, phường Đồng Phú, thành phố Đồng Hới, tỉnh Quảng Bình  
(72) Nguyễn Ngọc Tình (VN)  
(74) Công ty TNHH Tư vấn Quốc Dân (NACILAW)  
(55)

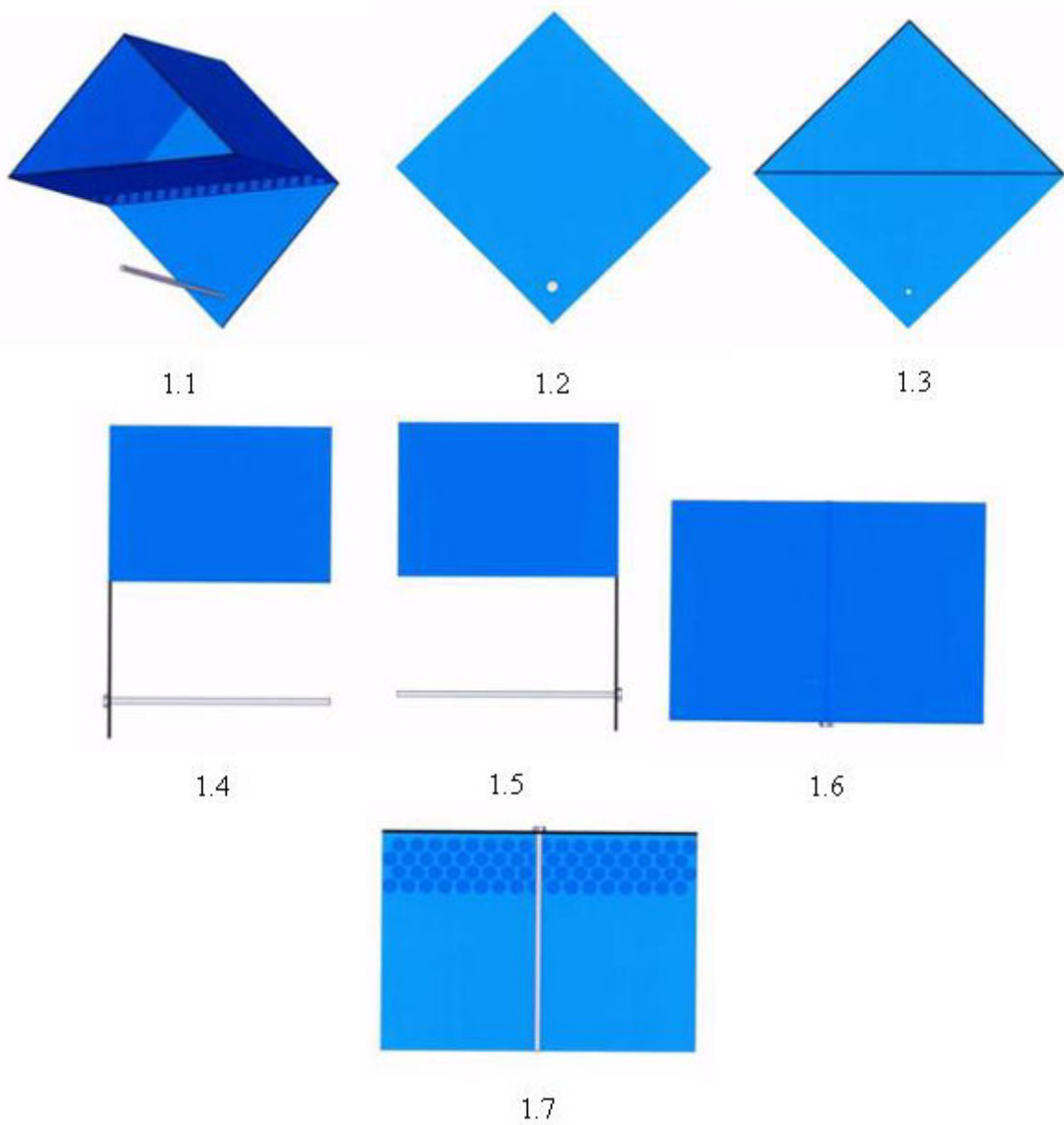

- (11) **43231**  
(21) 3-2020-02816 (28) 2  
(54) **ĐẦU NỐI DẪN CHẤT LƯU** (51) **23-01**  
(22) 20/11/2020 (43) 27/12/2021  
(30) 29/735,675 22/05/2020 US;  
(73) **KPR U.S., LLC (US)**  
777 West Street, Mansfield, MA 02048 United States of America  
(72) 1. BRADLEY CHIGA (US)  
2. VINIT PATEL (IN)  
3. PHILLIP SHALTIS (US)  
(74) Công ty TNHH Tầm nhìn và Liên danh (VISION & ASSOCIATES CO.LTD.)  
(55)

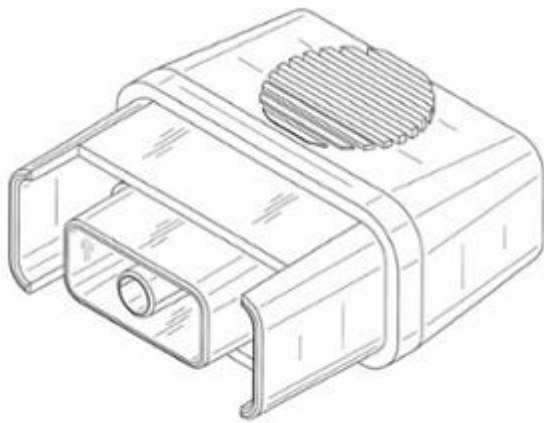

1.1

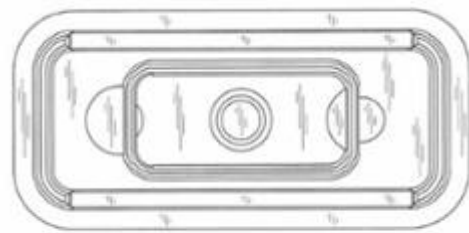

1.2

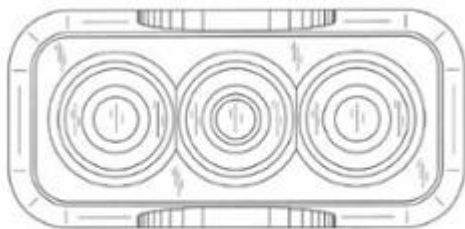

1.3

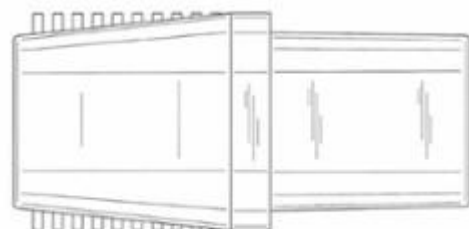

1.4

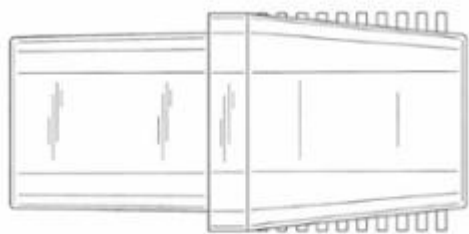

1.5

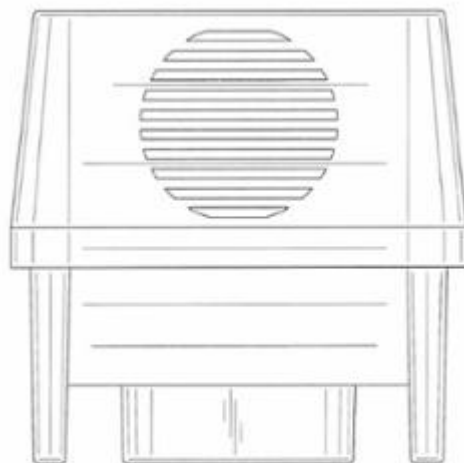

1.6

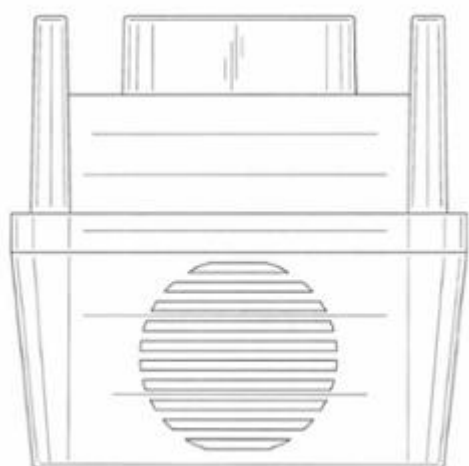

1.7

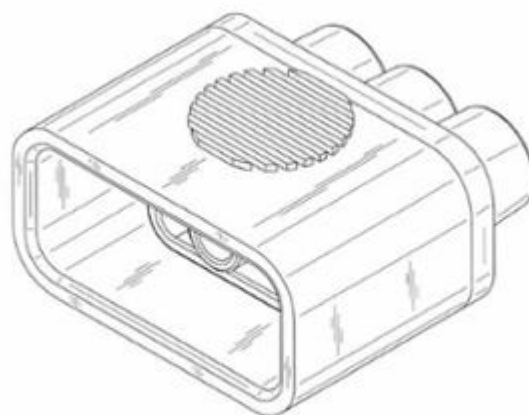

2.1

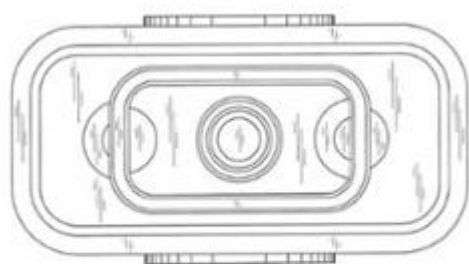

2.2

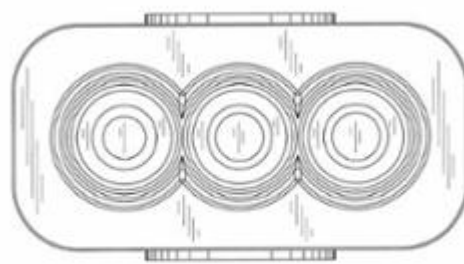

2.3

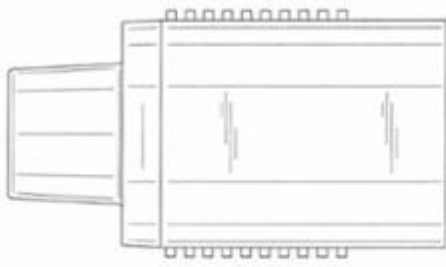

2.4

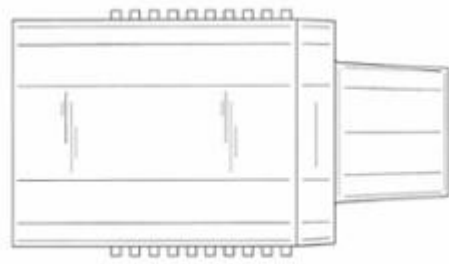

2.5

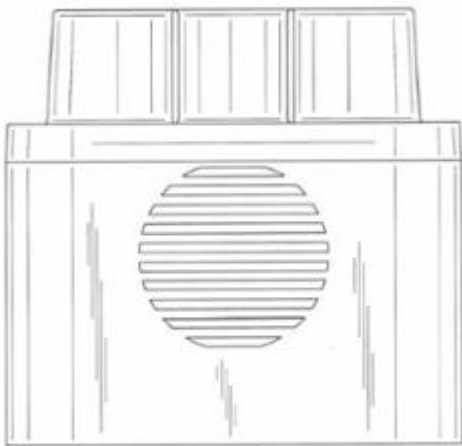

2.6

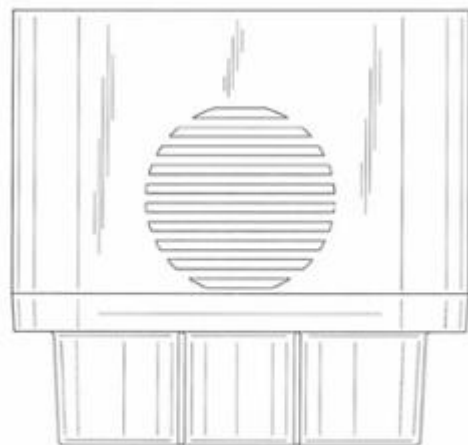

2.7

**CÔNG BÁO SỞ HỮU CÔNG NGHIỆP SỐ 405 TẬP A – QUYỀN 2 (12.2021)**

- (11) **43232**  
(21) 3-2020-02817 (28) 5  
(54) **ĐẦU NỔI DẪN CHẤT LƯU** (51) **23-01**  
(22) 20/11/2020 (43) 27/12/2021  
(30) 29/735,672 22/05/2020 US;  
(73) **KPR U.S., LLC (US)**  
777 West Street, Mansfield, MA 02048 United States of America  
(72) 1. BRADLEY CHIGA (US)  
2. VINIT PATEL (IN)  
3. PHILLIP SHALTIS (US)  
(74) Công ty TNHH Tầm nhìn và Liên danh (VISION & ASSOCIATES CO.LTD.)  
(55)

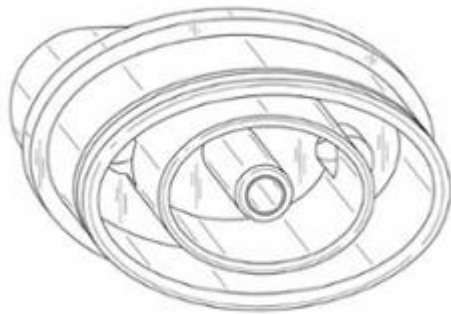

1.1

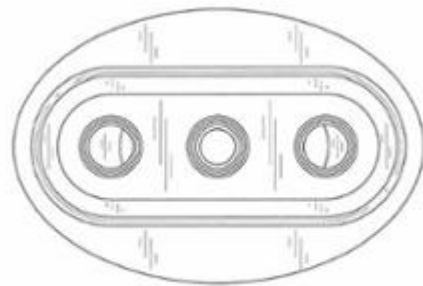

1.2

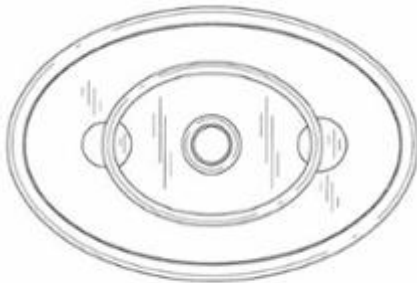

1.3



1.4



1.5



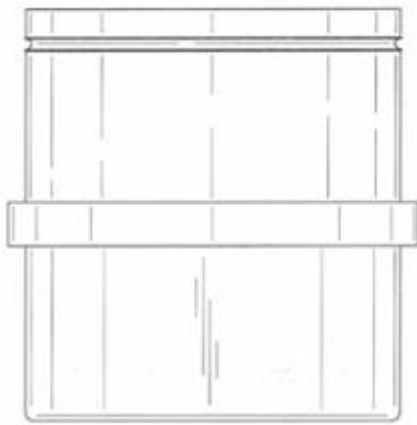

1.6

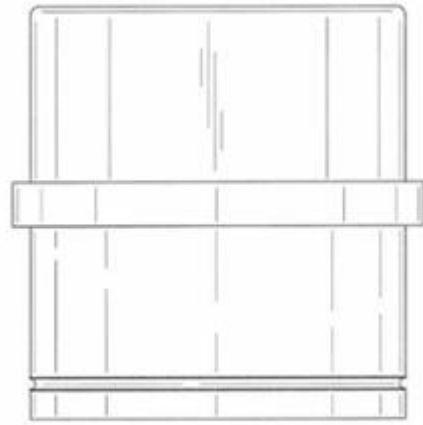

1.7

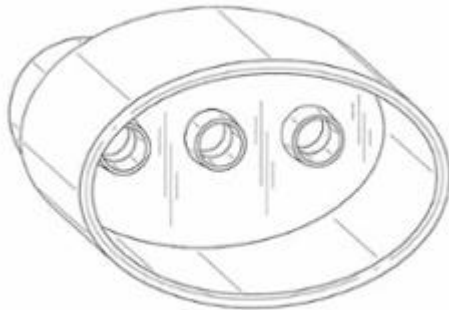

2.1

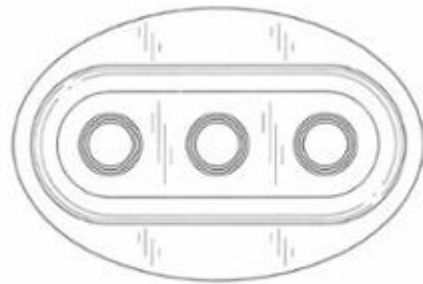

2.2

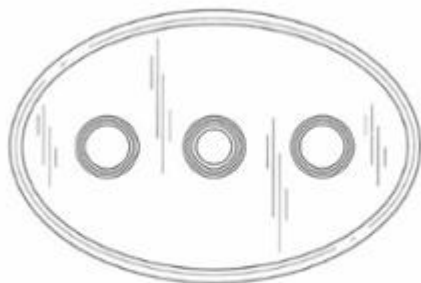

2.3



2.4



2.5



2.6

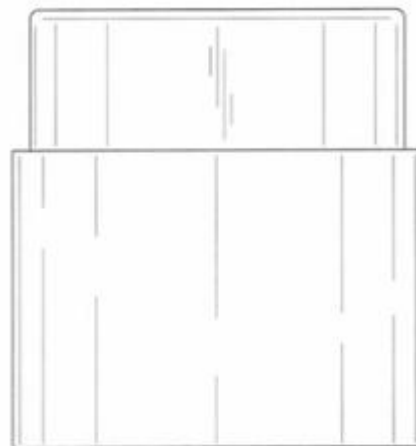

2.7

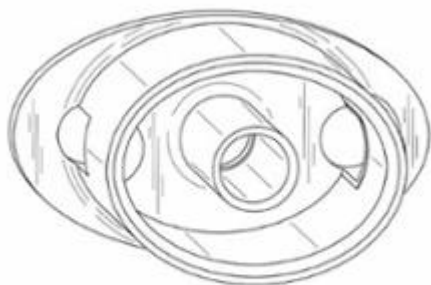

3.1

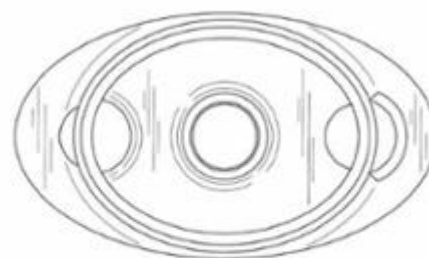

3.2

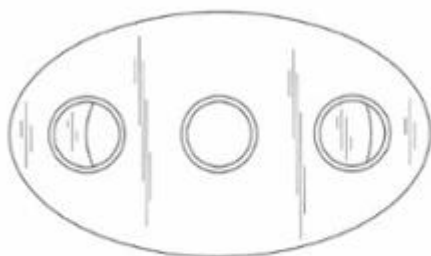

3.3

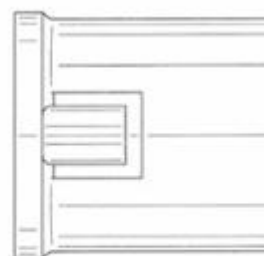

3.4



3.5

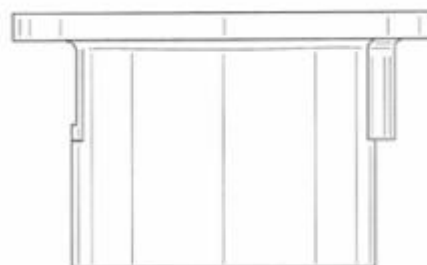

3.6

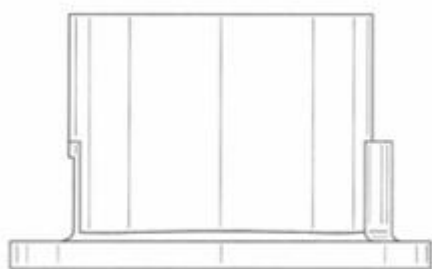

3.7

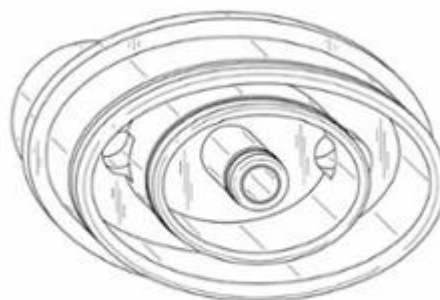

4.1

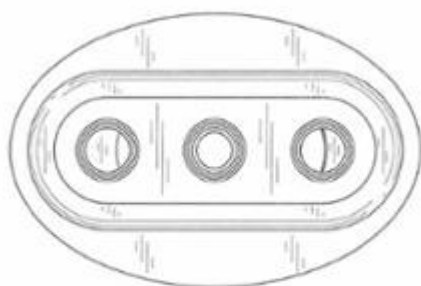

4.2

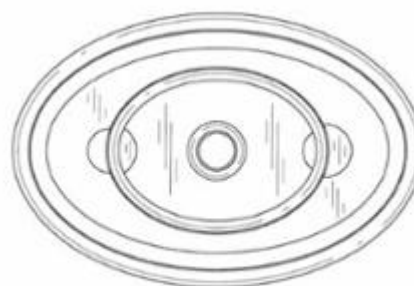

4.3



4.4



4.5

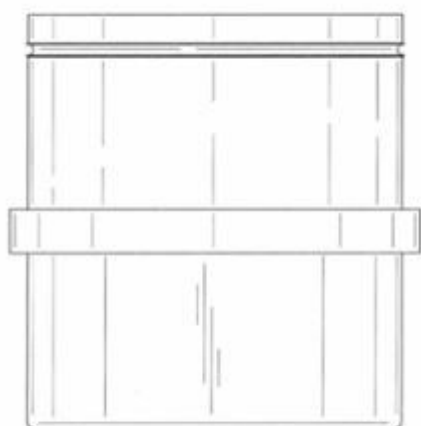

4.6

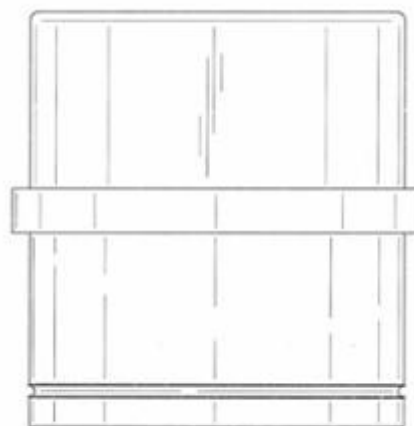

4.7

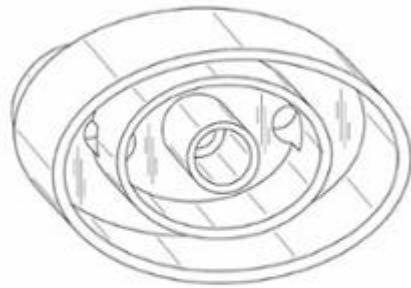

5.1

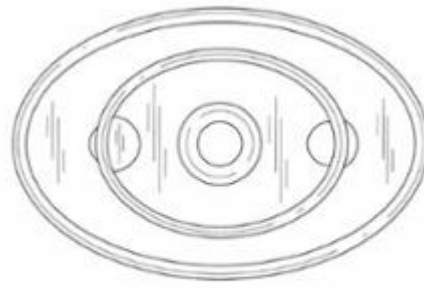

5.2

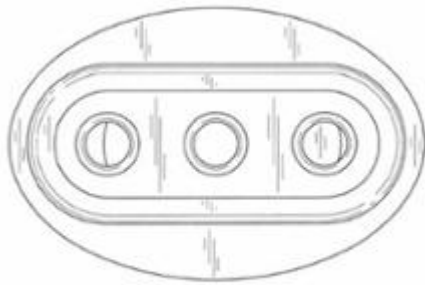

5.3

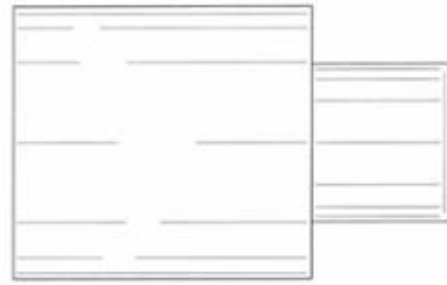

5.4

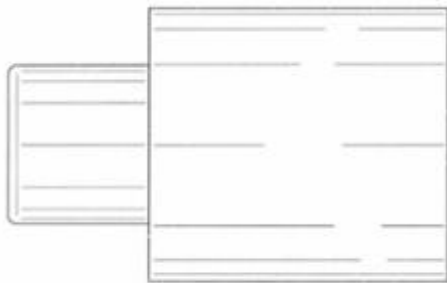

5.5



5.6

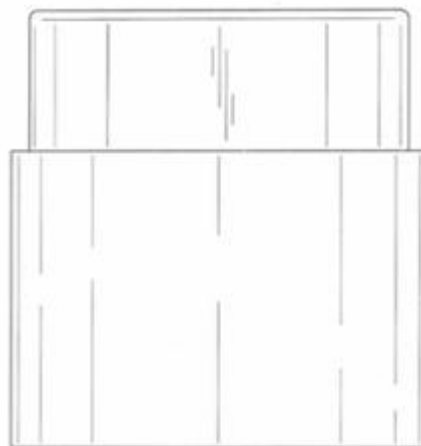

5.7

- (11) **43233**  
(21) 3-2020-02893 (28) 1  
(54) **HỘP ĐỰNG SON MÔI** (51) **28-02**  
(22) 01/12/2020 (43) 27/12/2021  
(73) **CÔNG TY CỔ PHẦN VINAMAKE (VN)**  
Tổ 8 đường Lê Thánh Tông, phường Tân Thịnh, thành phố Hoà Bình, tỉnh Hoà Bình  
(72) Trần Thị Mai Linh (VN)  
(55)



1.1



1.2



1.3



1.4



1.5



1.6



1.7

- (11) **43234**  
(21) 3-2020-02913 (28) 1  
(54) **VÒNG TRANG SỨC** (51) **11-01**  
(22) 02/12/2020 (43) 27/12/2021  
(73) **NGUYỄN QUỐC NAM (VN)**  
1248 Kha Vạn Cân, phường Linh Trung, quận Thủ Đức, thành phố Hồ Chí Minh  
(72) Nguyễn Quốc Nam (VN)  
(55)



1.1



1.2



1.3



1.4

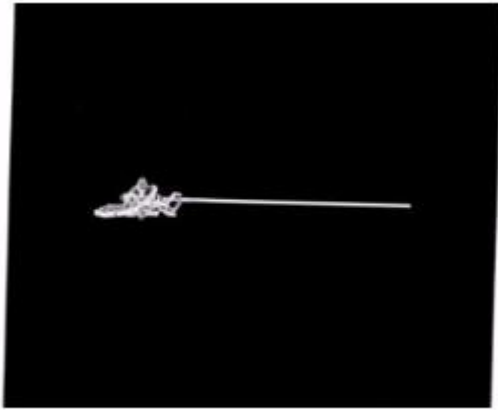

1.5



1.6

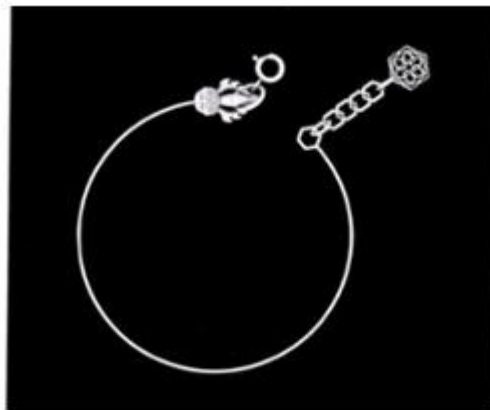

1.7



**CÔNG BÁO SỞ HỮU CÔNG NGHIỆP SỐ 405 TẬP A – QUYỀN 2 (12.2021)**

- (11) **43235**  
(21) 3-2020-02951 (28) 2  
(54) **KHAY ĐỰNG THỰC PHẨM CÓ MÃ VẠCH MA TRẬN** (51) **09-03**  
**TRUY XUẤT NGUỒN GỐC**  
(22) 04/12/2020 (43) 27/12/2021  
(73) **CÔNG TY CỔ PHẦN RYNAN TECHNOLOGIES VIETNAM (VN)**  
Ấp Long Trị, xã Long Đức, thành phố Trà Vinh, tỉnh Trà Vinh  
(72) 1. NGUYỄN THANH MỸ (VN)  
2. HUỖNH ĐỨC THỌ (VN)  
3. NGUYỄN MINH THIÊN (VN)  
4. LÊ TRUNG TÍNH (VN)  
(74) Công ty TNHH Đại Tín và Liên Danh (DAITIN AND ASSOCIATES CO.,LTD)  
(55)



1.1



1.2



1.3



1.4



1.5



1.6



1.7



2.1



2.2



2.3



2.4



2.5



2.6



2.7

**CÔNG BÁO SỞ HỮU CÔNG NGHIỆP SỐ 405 TẬP A – QUYỀN 2 (12.2021)**

- (11) **43236**  
(21) 3-2020-02952 (28) 1  
(54) **KHẨU TRANG NHỰA** (51) **02-99; 29-02**  
(22) 04/12/2020 (43) 27/12/2021  
(73) **CÔNG TY TNHH IZION (VN)**  
E17-Rio Vista đường D1, phường Phước Long B, quận 9, thành phố Hồ Chí Minh  
(72) Nguyễn Cao Đô (VN)  
(74) Công ty TNHH Tư vấn A & S (A&S CO.,LTD)  
(55)



1.1

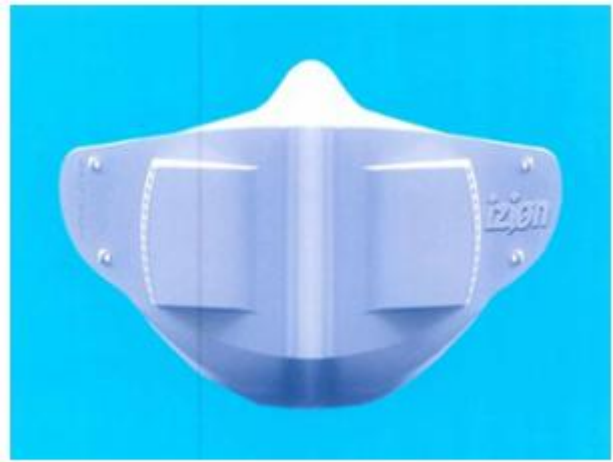

1.2



1.3



1.4



1.5



1.6



1.7

**CÔNG BÁO SỞ HỮU CÔNG NGHIỆP SỐ 405 TẬP A – QUYỀN 2 (12.2021)**

- (11) **43237**  
(21) 3-2020-03120 (28) 2  
(54) **MŨ BẢO HIỂM** (51) **02-03**  
(22) 25/12/2020 (43) 27/12/2021  
(30) 008035802 08/07/2020 EM;  
(73) **LOCATELLI S.P.A. (IT)**  
Via Della Resistenza, 5/A, I-24030 Almenno San Bartolomeo (Bergamo), Italy  
(72) LOCATELLI Antonio (IT)  
(74) Công ty TNHH Sở hữu trí tuệ ALNGUYEN (ALNGUYEN IP CO.,LTD.)  
(55)



1.1



1.2



1.3



1.4



1.5



1.6



1.7



2.1



2.2



2.3



2.4



2.5



2.6



2.7

**CÔNG BÁO SỞ HỮU CÔNG NGHIỆP SỐ 405 TẬP A – QUYỀN 2 (12.2021)**

- (11) **43238**  
(21) 3-2021-00014 (28) 1  
(54) **TẤM ĐỖ HÀNG** (51) **09-08**  
(22) 06/01/2021 (43) 27/12/2021  
(73) **KOREA PALLET POOL CO., LTD (KR)**  
#604, 63-8, Mapo-daero, Mapo-gu, Seoul, 04157, Republic of Korea  
(72) 1. LEE, SANG BEOM (KR)  
2. PARK, SANG HOON (KR)  
(74) Công ty TNHH Sở hữu trí tuệ ALNGUYEN (ALNGUYEN IP CO.,LTD.)  
(55)

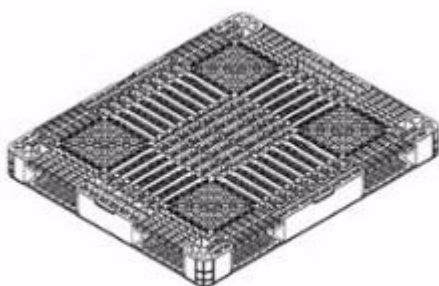

1.1



1.2

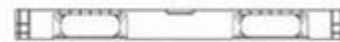

1.3

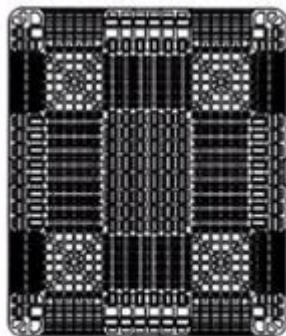

1.4

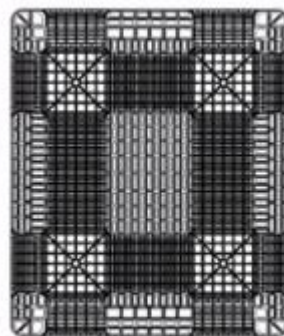

1.5



**CÔNG BÁO SỞ HỮU CÔNG NGHIỆP SỐ 405 TẬP A – QUYỀN 2 (12.2021)**

- (11) **43239**  
(21) 3-2021-00038 (28) 2  
(54) **THỨC ĂN CHO VẬT NUÔI** (51) **01-06**  
(22) 08/01/2021 (43) 27/12/2021  
(30) 29/740,888 08/07/2020 US;  
(73) **SPECTRUM BRANDS, INC. (US)**  
3001 Deming Way, Middleton, Wisconsin 53562, United States of America  
(72) 1. POTTER, TIFFANY DAWN (US)  
2. VAN EYK, GREGORY (US)  
3. HULLVERSON, STEPHANIE (US)  
4. KENDRICK, VICTORIA (US)  
(74) Công ty TNHH Sở hữu trí tuệ Thảo Thọ Quyên (INVENCO.,LTD)  
(55)

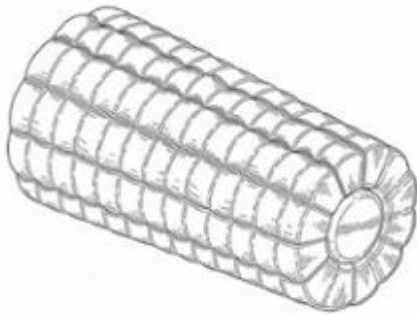

1.1



1.2



1.3

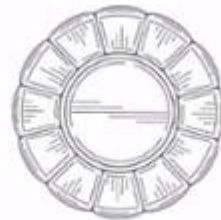

1.4

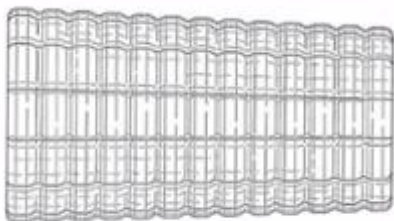

1.5

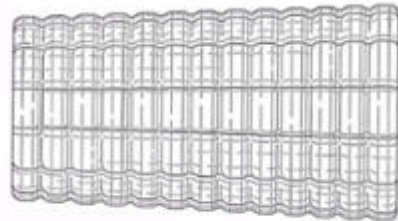

1.6

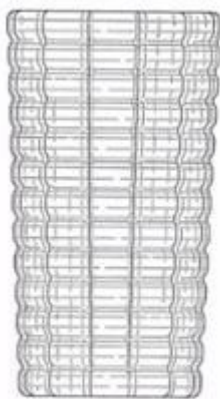

1.7

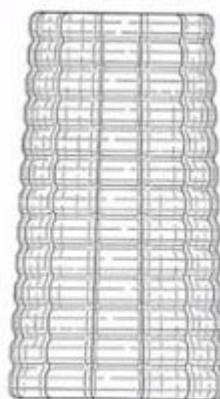

1.8

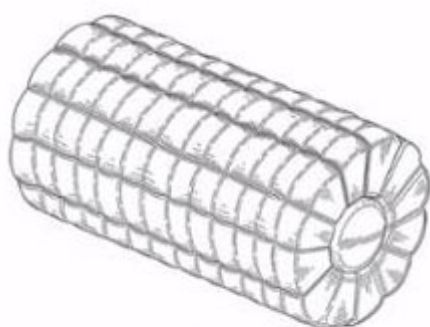

2.1

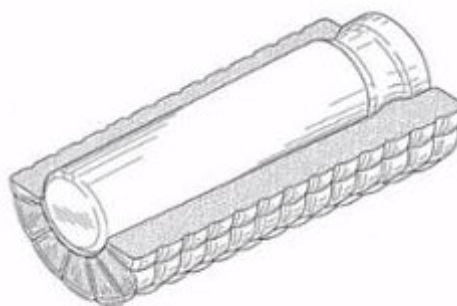

2.2



2.3



2.4

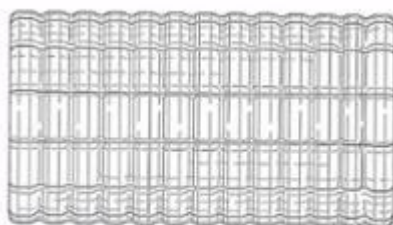

2.5

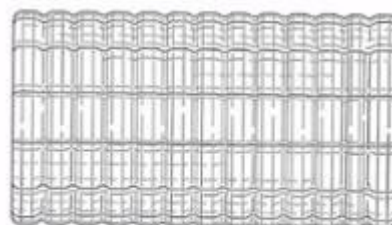

2.6



2.7

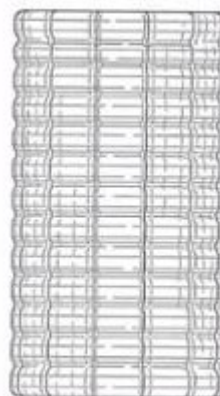

2.8

**CÔNG BÁO SỞ HỮU CÔNG NGHIỆP SỐ 405 TẬP A – QUYỀN 2 (12.2021)**

- (11) **43240**  
(21) 3-2021-00039 (28) 1  
(54) **THỨC ĂN CHO VẬT NUÔI** (51) **01-06**  
(22) 08/01/2021 (43) 27/12/2021  
(30) 29/740,944 08/07/2020 US;  
(73) **SPECTRUM BRANDS, INC. (US)**  
3001 Deming Way, Middleton, Wisconsin 53562, United States of America  
(72) 1. POTTER, TIFFANY DAWN (US)  
2. VAN EYK, GREGORY (US)  
3. HULLVERSON, STEPHANIE (US)  
4. KENDRICK, VICTORIA (US)  
(74) Công ty TNHH Sở hữu trí tuệ Thảo Thọ Quyên (INVENCO.,LTD)  
(55)

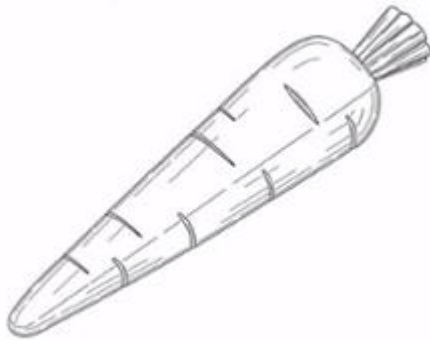

1.1

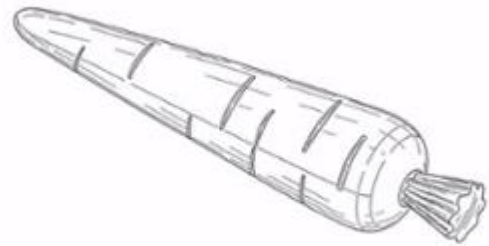

1.2



1.3



1.4



1.5

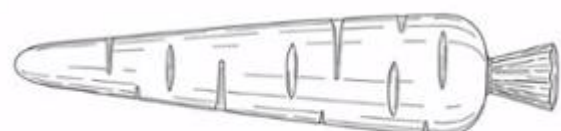

1.6



1.7



1.8

**CÔNG BÁO SỞ HỮU CÔNG NGHIỆP SỐ 405 TẬP A – QUYỀN 2 (12.2021)**

- (11) **43241**  
(21) 3-2021-00235 (28) 1  
(54) **HỘP** (51) **09-03**  
(22) 29/01/2021 (43) 27/12/2021  
(73) **CÔNG TY CỔ PHẦN PHÁT TRIỂN ÂM THỰC NẠP (VN)**  
Xóm Kim Phúc, xã Nghi Ân, thành phố Vinh, tỉnh Nghệ An  
(72) Phạm Việt Phương (VN)  
(74) **CÔNG TY TNHH KHANG LUẬT (KHANGLAW)**  
(55)



1.1



1.2



1.3



1.4



1.5



1.6



1.7

**CÔNG BÁO SỞ HỮU CÔNG NGHIỆP SỐ 405 TẬP A – QUYỀN 2 (12.2021)**

- (11) **43242**  
(21) 3-2021-00248 (28) 1  
(54) **BAO GÓI BÁNH PÍA** (51) **09-05**  
(22) 02/02/2021 (43) 27/12/2021  
(73) **CÔNG TY TNHH CHẾ BIẾN THỰC PHẨM BÁNH PÍA LẠP XƯỞNG TÂN HUÊ VIÊN (VN)**  
Số 153 Quốc lộ 1A, ấp Phụng Hiệp, xã An Hiệp, huyện Châu Thành, tỉnh Sóc Trăng  
(72) Thái Tuấn (VN)  
(74) Công ty Cổ phần Sở hữu công nghiệp INVESTIP (INVESTIP)  
(55)



1.1



1.2

**CÔNG BÁO SỞ HỮU CÔNG NGHIỆP SỐ 405 TẬP A – QUYỀN 2 (12.2021)**

- (11) **43243**
- (21) 3-2021-00249 (28) 1
- (54) **BAO GÓI BÁNH PÍA** (51) **09-05**
- (22) 02/02/2021 (43) 27/12/2021
- (73) **CÔNG TY TNHH CHẾ BIẾN THỰC PHẨM BÁNH PÍA LẠP XƯỞNG TÂN HUÊ VIÊN (VN)**  
Số 153 Quốc lộ 1A, ấp Phụng Hiệp, xã An Hiệp, huyện Châu Thành, tỉnh Sóc Trăng
- (72) Thái Tuấn (VN)
- (74) Công ty Cổ phần Sở hữu công nghiệp INVESTIP (INVESTIP)
- (55)



1.1



1.2

**CÔNG BÁO SỞ HỮU CÔNG NGHIỆP SỐ 405 TẬP A – QUYỀN 2 (12.2021)**

- (11) **43244**
- (21) 3-2021-00250 (28) 1
- (54) **BAO GÓI BÁNH PÍA** (51) **09-05**
- (22) 02/02/2021 (43) 27/12/2021
- (73) **CÔNG TY TNHH CHẾ BIẾN THỰC PHẨM BÁNH PÍA LẠP XƯỞNG TÂN HUÊ VIÊN (VN)**  
Số 153 Quốc lộ 1A, ấp Phụng Hiệp, xã An Hiệp, huyện Châu Thành, tỉnh Sóc Trăng
- (72) Thái Tuấn (VN)
- (74) Công ty Cổ phần Sở hữu công nghiệp INVESTIP (INVESTIP)
- (55)



1.1



1.2



**CÔNG BÁO SỞ HỮU CÔNG NGHIỆP SỐ 405 TẬP A – QUYỀN 2 (12.2021)**

- (11) **43245**
- (21) 3-2021-00251 (28) 1
- (54) **BAO GÓI BÁNH PÍA** (51) **09-05**
- (22) 02/02/2021 (43) 27/12/2021
- (73) **CÔNG TY TNHH CHẾ BIẾN THỰC PHẨM BÁNH PÍA LẠP XƯỞNG TÂN HUÊ VIÊN (VN)**  
Số 153 Quốc lộ 1A, ấp Phụng Hiệp, xã An Hiệp, huyện Châu Thành, tỉnh Sóc Trăng
- (72) Thái Tuấn (VN)
- (74) Công ty Cổ phần Sở hữu công nghiệp INVESTIP (INVESTIP)
- (55)



1.1



1.2

**CÔNG BÁO SỞ HỮU CÔNG NGHIỆP SỐ 405 TẬP A – QUYỀN 2 (12.2021)**

- (11) **43246**
- (21) 3-2021-00252 (28) 1
- (54) **BAO GÓI BÁNH PÍA** (51) **09-05**
- (22) 02/02/2021 (43) 27/12/2021
- (73) **CÔNG TY TNHH CHẾ BIẾN THỰC PHẨM BÁNH PÍA LẠP XƯỞNG TÂN HUÊ VIÊN (VN)**  
Số 153 Quốc lộ 1A, ấp Phụng Hiệp, xã An Hiệp, huyện Châu Thành, tỉnh Sóc Trăng
- (72) Thái Tuấn (VN)
- (74) Công ty Cổ phần Sở hữu công nghiệp INVESTIP (INVESTIP)
- (55)



1.1



1.2

**CÔNG BÁO SỞ HỮU CÔNG NGHIỆP SỐ 405 TẬP A – QUYỀN 2 (12.2021)**

- (11) **43247**  
(21) 3-2021-00284 (28) 1  
(54) **HỘP ĐỰNG BÁNH** (51) **09-03**  
(22) 04/02/2021 (43) 27/12/2021  
(73) **CÔNG TY CỔ PHẦN THỰC PHẨM QUỐC TẾ TORKI (VN)**  
120/7 Lê Văn Quới, phường Bình Hưng Hòa A, quận Bình Tân, thành phố Hồ Chí Minh  
(72) Lê Quốc Thạch (VN)  
(74) Công ty Luật TNHH Phạm và Liên danh (PHAM & ASSOCIATES)  
(55)



1.1



1.2

**CÔNG BÁO SỞ HỮU CÔNG NGHIỆP SỐ 405 TẬP A – QUYỀN 2 (12.2021)**

- (11) **43248**
- (21) 3-2021-00312 (28) 1
- (54) **TÚI ĐỰNG BÁNH GẠO** (51) **09-05**
- (22) 08/02/2021 (43) 27/12/2021
- (73) **CÔNG TY TNHH FOSECA VIỆT NAM (VN)**  
Số 18 đường 10, KCN, đô thị và dịch vụ VSIP Bắc Ninh, xã Đại Đồng, huyện Tiên Du, tỉnh Bắc Ninh
- (72) Park Soyoung (KR)
- (74) Công ty TNHH Sở hữu trí tuệ M.I.T (M.I.T IP CO., LTD)
- (55)



1.1



1.2

**CÔNG BÁO SỞ HỮU CÔNG NGHIỆP SỐ 405 TẬP A – QUYỀN 2 (12.2021)**

- (11) **43249**
- (21) 3-2021-00313 (28) 1
- (54) **TÚI ĐỰNG BÁNH GẠO** (51) **09-05**
- (22) 08/02/2021 (43) 27/12/2021
- (73) **CÔNG TY TNHH FOSECA VIỆT NAM (VN)**  
Số 18 đường 10, KCN, đô thị và dịch vụ VSIP Bắc Ninh, xã Đại Đồng, huyện Tiên Du, tỉnh Bắc Ninh
- (72) Park Soyoung (KR)
- (74) Công ty TNHH Sở hữu trí tuệ M.I.T (M.I.T IP CO., LTD)
- (55)



1.1



1.2

**CÔNG BÁO SỞ HỮU CÔNG NGHIỆP SỐ 405 TẬP A – QUYỀN 2 (12.2021)**

- (11) **43250**  
(21) 3-2021-00314 (28) 1  
(54) **TÚI ĐỰNG XÚC XÍCH** (51) **09-05**  
(22) 08/02/2021 (43) 27/12/2021  
(73) **CÔNG TY TNHH FOSECA VIỆT NAM (VN)**  
Số 18 đường 10, KCN, đô thị và dịch vụ VSIP Bắc Ninh, xã Đại Đồng, huyện Tiên  
Du, tỉnh Bắc Ninh  
(72) Park Soyoung (KR)  
(74) Công ty TNHH Sở hữu trí tuệ M.I.T (M.I.T IP CO., LTD)  
(55)



1.1



1.2

- (11) **43251**  
(21) 3-2021-00471 (28) 1  
(54) **GĂNG TAY** (51) **02-06**  
(22) 10/03/2021 (43) 27/12/2021  
(30) 20-E0565-0101 10/09/2020 MY;  
(73) **CENTRAL MEDICARE SDN BHD (MY)**  
PT2609-2620, Batu 8, Jalan Changkat Jong, Teluk Intan, 36000 Perak, Malaysia  
(72) **FATIN NOR IRDINA BT AHMAD FAUZI (MY)**  
(74) Công ty TNHH Tầm nhìn và Liên danh (VISION & ASSOCIATES CO.LTD.)  
(55)



1.1



1.2



1.3



1.4



1.5



1.6



1.7

**CÔNG BÁO SỞ HỮU CÔNG NGHIỆP SỐ 405 TẬP A – QUYỀN 2 (12.2021)**

- (11) **43252**  
(21) 3-2021-00472 (28) 2  
(54) **GIÀY CAO GÓT** (51) **02-04**  
(22) 10/03/2021 (43) 27/12/2021  
(30) 29/750,212 11/09/2020 US;  
(73) **GAVRIELI BRANDS LLC (US)**  
269 S. Beverly Drive, Suite 1402, Beverly Hills, CA 90212, United States of America  
(72) Kfir GAVRIELI (US)  
(74) Công ty TNHH Tầm nhìn và Liên danh (VISION & ASSOCIATES CO.LTD.)  
(55)



1.1

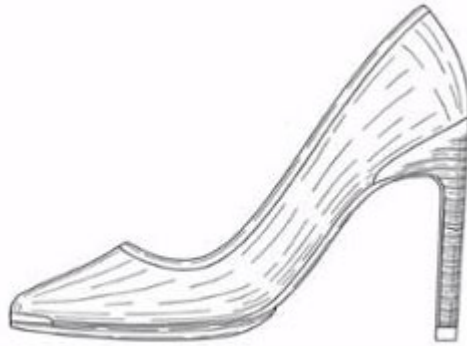

1.2



1.3

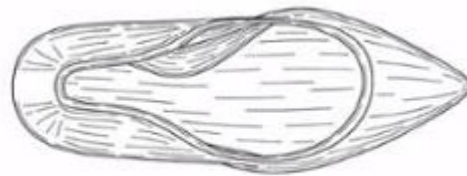

1.4

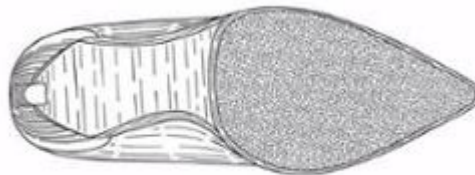

1.5





1.6

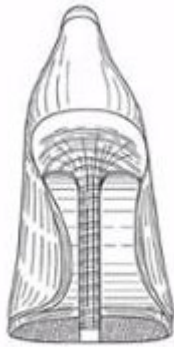

1.7



2.1



2.2



2.3



2.4

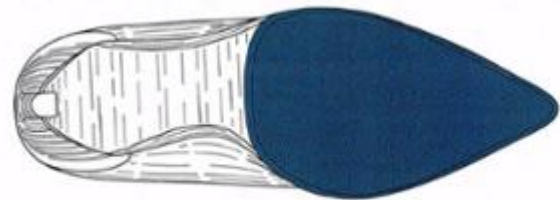

2.5



2.6

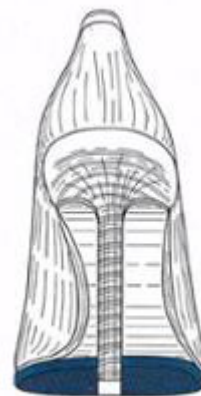

2.7

**CÔNG BÁO SỞ HỮU CÔNG NGHIỆP SỐ 405 TẬP A – QUYỀN 2 (12.2021)**

(11) **43253**

(21) 3-2021-00515

(28) 1

(54) **CHAI**

(51) **09-01**

(22) 15/03/2021

(43) 27/12/2021

(73) **CÔNG TY CỔ PHẦN ĐẠI VIỆT HƯƠNG (VN)**

111 Nguyễn Trãi, phường Bến Thành, quận 1, thành phố Hồ Chí Minh

(72) Ngô Trung Quân (VN)

(74) Công ty TNHH Sở hữu trí tuệ Thảo Thọ Quyển (INVENCO.,LTD)

(55)



1.1

1.2

1.3

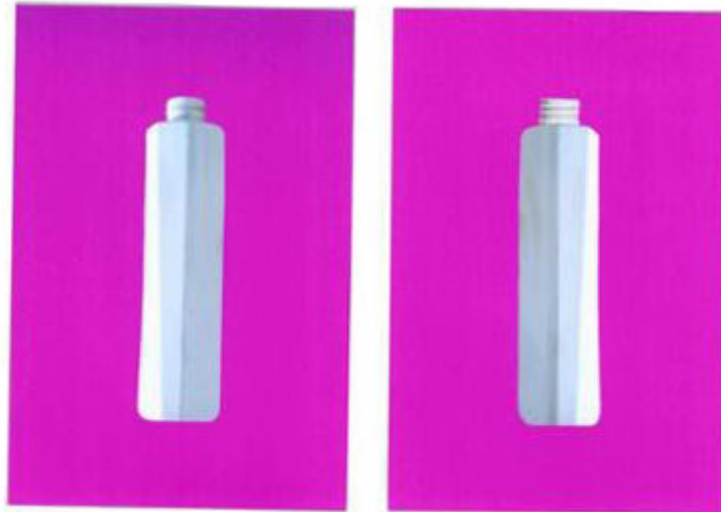

1.4

1.5



1.7

1.6

**CÔNG BÁO SỞ HỮU CÔNG NGHIỆP SỐ 405 TẬP A – QUYỀN 2 (12.2021)**

(11) **43254**

(21) 3-2021-00634

(28) 1

(54) **GHẾ SÔ-PHA**

(51) **06-01**

(22) 18/03/2021

(43) 27/12/2021

(73) **HTL FURNITURE (CHINA) CO., LTD. (CN)**

Wusong Jiangnan Road, Kunshan Development Zone, Jiangsu Province, China

(72) PHUA YONG TAT (SG)

(74) Công ty Luật TNHH quốc tế BMVN (BMVN INTERNATIONAL LLC)

(55)



1.1



1.2



1.3



1.4



1.5

**CÔNG BÁO SỞ HỮU CÔNG NGHIỆP SỐ 405 TẬP A – QUYỀN 2 (12.2021)**

(11) **43255**

(21) 3-2021-00639

(28) 1

(54) **GHẾ SÔ-PHA**

(51) **06-01**

(22) 18/03/2021

(43) 27/12/2021

(73) **HTL FURNITURE (CHINA) CO., LTD. (CN)**

Wusong Jiangnan Road, Kunshan Development Zone, Jiangsu Province, China

(72) PHUA YONG TAT (SG)

(74) Công ty Luật TNHH quốc tế BMVN (BMVN INTERNATIONAL LLC)

(55)



1.1



1.2



1.3



1.4



1.5



1.6

**CÔNG BÁO SỞ HỮU CÔNG NGHIỆP SỐ 405 TẬP A – QUYỀN 2 (12.2021)**

- (11) **43256**  
(21) 3-2021-00641 (28) 1  
(54) **ĐỒ CHƠI KHỐI LẮP GHÉP HÌNH NGƯỜI** (51) **21-01**  
(22) 18/03/2021 (43) 27/12/2021  
(30) 30-2020-0045661 22/09/2020 KR;  
(73) **YOUNG-MAN KIM (KR)**  
102-3303, #25, Centumdong-ro, Haeundae-gu, Busan, Republic of Korea  
(72) Young-Man KIM (KR)  
(74) Công ty TNHH Tư vấn Phạm Anh Nguyên (ANPHAMCO CO.,LTD.)  
(55)

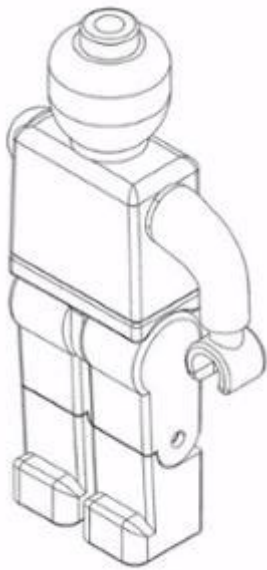

1.1

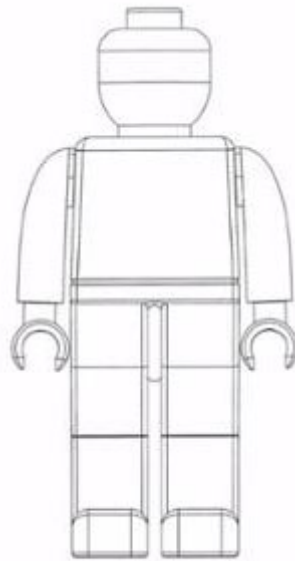

1.2

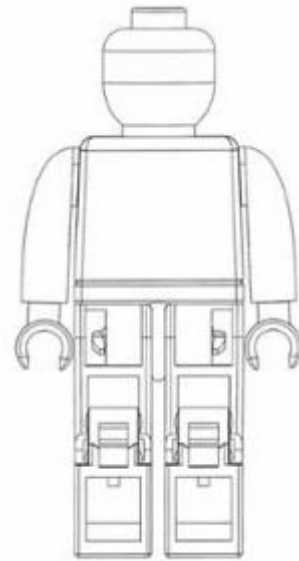

1.3

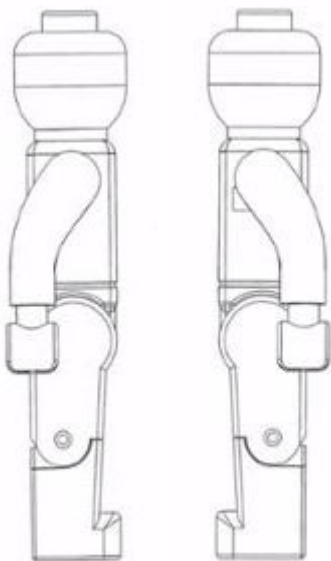

1.4

1.5

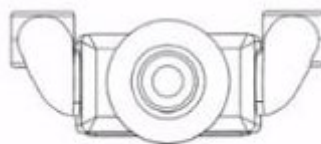

1.6



1.7

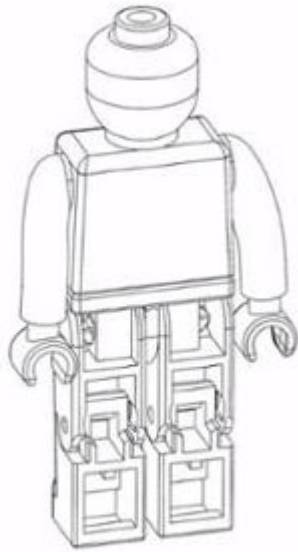

1.8

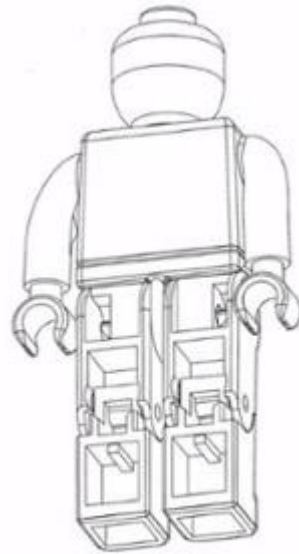

1.9

**CÔNG BÁO SỞ HỮU CÔNG NGHIỆP SỐ 405 TẬP A – QUYỀN 2 (12.2021)**

- (11) **43257**  
(21) 3-2021-00914 (28) 1  
(54) **HỘP** (51) **09-03**  
(22) 19/04/2021 (43) 27/12/2021  
(73) **TRẦN PHAN MINH THÙY (VN)**  
413/7/1b Lê Văn Quới, phường Bình Trị Đông A, quận Bình Tân, thành phố Hồ Chí Minh  
(72) Trần Phan Minh Thùy (VN)  
(55)



1.1



1.2

(11) **43258**

(21) 3-2021-01047

(54) **CÁU KIỆN KÈ LẮP GHÉP**

(22) 06/05/2021

(73) **CÔNG TY CỔ PHẦN KHOA HỌC CÔNG NGHỆ VIỆT NAM (VN)**

Số 6, đường 3 tháng 2, phường 8, thành phố Vũng Tàu, tỉnh Bà Rịa - Vũng Tàu

(72) Hoàng Đức Thảo (VN)

(55)

(28) 1

(51) **25-02**

(43) 27/12/2021

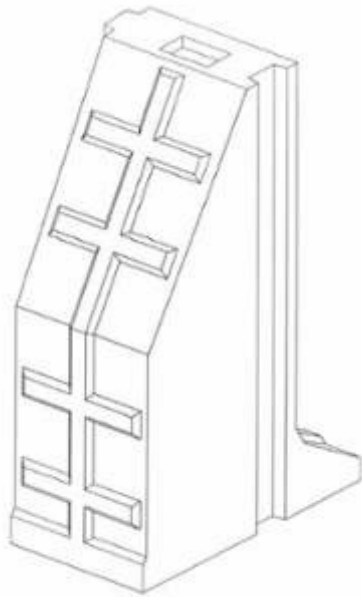

1.1



1.2

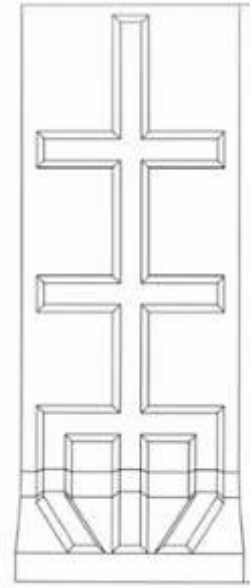

1.3

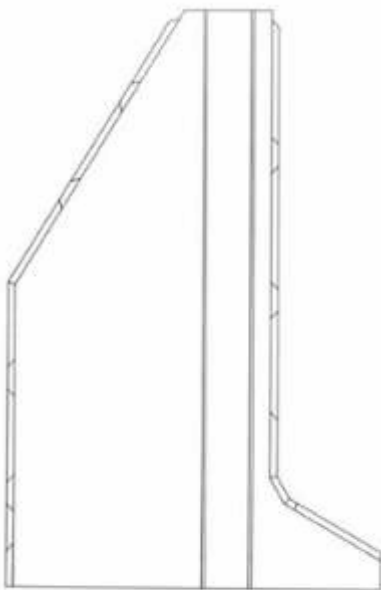

1.4

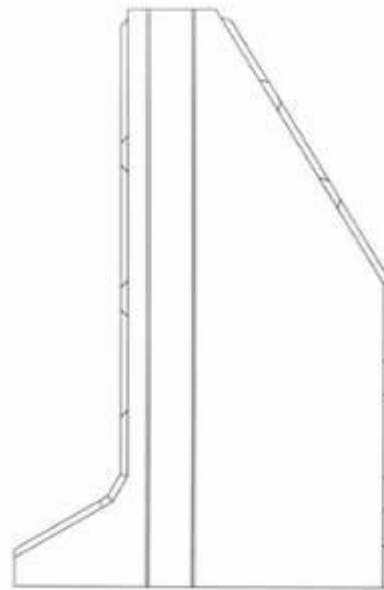

1.5



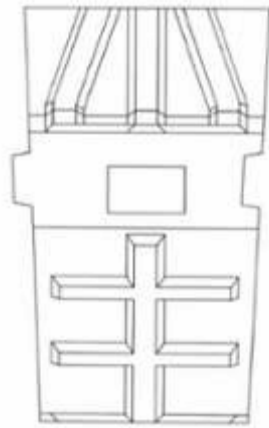

1.6

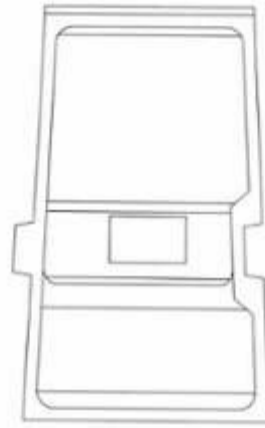

1.7

- (11) **43259**  
(21) 3-2021-01147 (28) 1  
(54) **THANH KIM LOẠI ĐỊNH HÌNH** (51) **25-01**  
(22) 10/05/2021 (43) 27/12/2021  
(73) **TAKENO KAZUHIRO (JP)**  
4-16-20 Midori, Minami ku, Hiroshima shi, Hiroshima Ken, Japan  
(72) Takeno Kazuhiro (JP)  
(74) Công ty cổ phần Tư vấn S&B (S&B CONSULTANT., CORP.)  
(55)

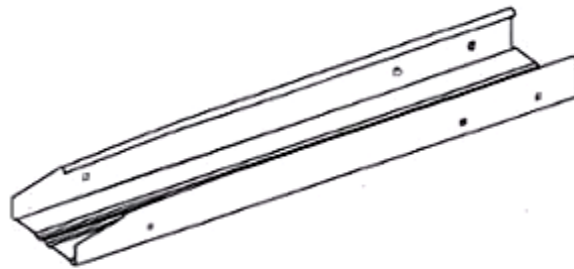

1.1



1.2



1.3



1.4



1.5



1.6

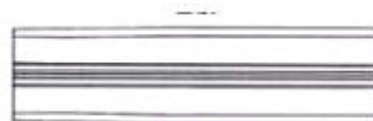

1.7

**CÔNG BÁO SỞ HỮU CÔNG NGHIỆP SỐ 405 TẬP A – QUYỀN 2 (12.2021)**

- (11) **43260**  
(21) 3-2021-01171 (28) 1  
(54) **HỘP THUỐC** (51) **09-03**  
(22) 11/05/2021 (43) 27/12/2021  
(73) **CÔNG TY TNHH THIẾT BỊ & VẬT TƯ Y TẾ DONGKUK (VN)**  
Căn LK03-122, khu đô thị C2 Gamuda Gardens, phường Trần Phú, quận Hoàng  
Mai, thành phố Hà Nội  
(72) Lê Hồng Phú (VN)  
(74) **CÔNG TY TRÁCH NHIỆM HỮU HẠN TƯ VẤN ĐẦU TƯ VÀ SỞ HỮU TRÍ  
TUỆ INTERFIVE (INTERFIVE CO., LTD)**  
(55)



1.1



1.2

**CÔNG BÁO SỞ HỮU CÔNG NGHIỆP SỐ 405 TẬP A – QUYỀN 2 (12.2021)**

- (11) **43261**  
(21) 3-2021-01172 (28) 1  
(54) **HỘP THUỐC** (51) **09-03**  
(22) 11/05/2021 (43) 27/12/2021  
(73) **CÔNG TY TNHH THIẾT BỊ & VẬT TƯ Y TẾ DONGKUK (VN)**  
Căn LK03-122, khu đô thị C2 Gamuda Gardens, phường Trần Phú, quận Hoàng  
Mai, thành phố Hà Nội  
(72) Lê Hồng Phú (VN)  
(74) **CÔNG TY TRÁCH NHIỆM HỮU HẠN TƯ VẤN ĐẦU TƯ VÀ SỞ HỮU TRÍ  
TUỆ INTERFIVE (INTERFIVE CO., LTD)**  
(55)

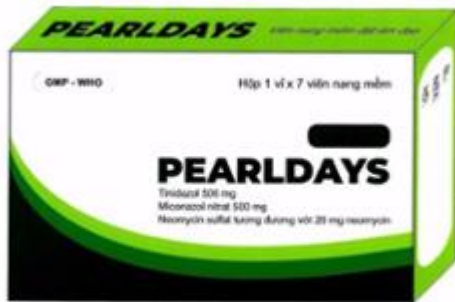

1.1

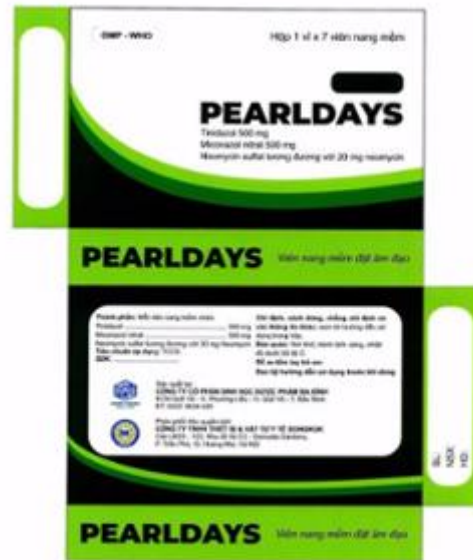

1.2

**CÔNG BÁO SỞ HỮU CÔNG NGHIỆP SỐ 405 TẬP A – QUYỀN 2 (12.2021)**

- (11) **43262**  
(21) 3-2021-01179 (28) 1  
(54) **CHAI** (51) **09-01**  
(22) 11/05/2021 (43) 27/12/2021  
(73) **SOCIETÀ AGRICOLA 47 ANNO DOMINI, SOCIETÀ SEMPLICE (IT)**  
Via Treviso mare 2, 31056, Roncade (Treviso), Italy  
(72) Raimondo SANDRI (IT)  
(74) Công ty TNHH Tư vấn A & S (A&S CO.,LTD)  
(55)



1.1



1.2



1.3



1.4



1.5



1.6



1.7

**CÔNG BÁO SỞ HỮU CÔNG NGHIỆP SỐ 405 TẬP A – QUYỀN 2 (12.2021)**

- (11) **43263**  
(21) 3-2021-01193 (28) 1  
(54) **BÌNH ĐỰNG NƯỚC TRẺ EM** (51) **07-07**  
(22) 13/05/2021 (43) 27/12/2021  
(73) **CÔNG TY CỔ PHẦN TÂN PHÚ VIỆT NAM (VN)**  
314 Lũy Bán Bích, phường Hoà Thạnh, quận Tân Phú, thành phố Hồ Chí Minh  
(72) Hoàng Anh Tuấn (VN)  
(74) Công ty Luật TNHH Việt An (VIET AN LAW FIRM)  
(55)



1.1



1.2



1.3



1.4



1.5



1.6



1.7



1.8

- (11) **43264**  
(21) 3-2021-01197 (28) 1  
(54) **BÌNH ĐỰNG NƯỚC** (51) **07-07**  
(22) 13/05/2021 (43) 27/12/2021  
(73) **CÔNG TY CỔ PHẦN TÂN PHÚ VIỆT NAM (VN)**  
314 Lũy Bán Bích, phường Hoà Thạnh, quận Tân Phú, thành phố Hồ Chí Minh  
(72) Hoàng Anh Tuấn (VN)  
(74) Công ty Luật TNHH Việt An (VIET AN LAW FIRM)  
(55)



1.1



1.2



1.3



1.4



1.5



1.6



1.7



1.8

**CÔNG BÁO SỞ HỮU CÔNG NGHIỆP SỐ 405 TẬP A – QUYỀN 2 (12.2021)**

- (11) **43265**  
(21) 3-2021-01198 (28) 1  
(54) **BÌNH ĐỰNG NƯỚC** (51) **07-07**  
(22) 13/05/2021 (43) 27/12/2021  
(73) **CÔNG TY CỔ PHẦN TÂN PHÚ VIỆT NAM (VN)**  
314 Lũy Bán Bích, phường Hoà Thạnh, quận Tân Phú, thành phố Hồ Chí Minh  
(72) Hoàng Anh Tuấn (VN)  
(74) Công ty Luật TNHH Việt An (VIET AN LAW FIRM)  
(55)





**CÔNG BÁO SỞ HỮU CÔNG NGHIỆP SỐ 405 TẬP A – QUYỀN 2 (12.2021)**

- (11) **43266**  
(21) 3-2021-01349 (28) 1  
(54) **KHẨU TRANG** (51) **02-99**  
(22) 24/05/2021 (43) 27/12/2021  
(73) **CÔNG TY CỔ PHẦN SẢN XUẤT HÀNG THỂ THAO (VN)**  
Phòng 505-06, tầng 5, số 83B, phố Lý Thường Kiệt, phường Trần Hưng Đạo, quận  
Hoàn Kiếm, thành phố Hà Nội  
(72) Nguyễn Tiến Phương (VN)  
(74) Công ty TNHH Tâm nhìn và Liên danh (VISION & ASSOCIATES CO.LTD.)  
(55)



1.1



1.2



1.3



1.4

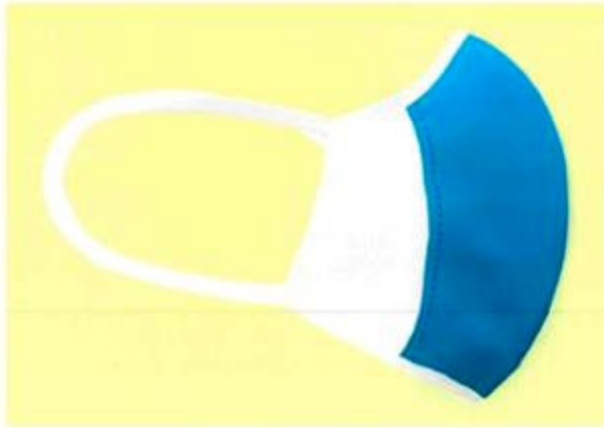

1.5



1.6

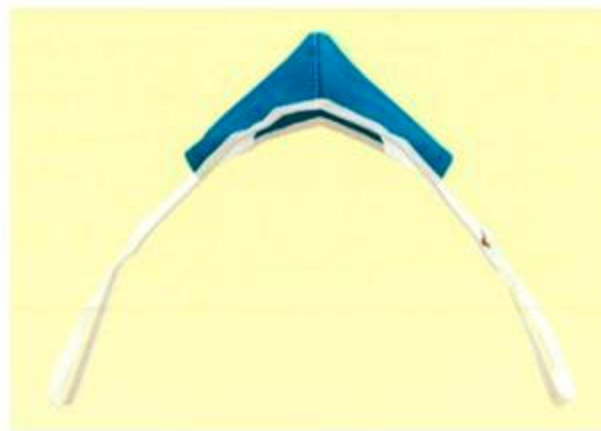

1.7

**CÔNG BÁO SỞ HỮU CÔNG NGHIỆP SỐ 405 TẬP A – QUYỀN 2 (12.2021)**

- (11) **43267**  
(21) 3-2021-01363 (28) 1  
(54) **RAY CỬA TRƯỢT** (51) **25-01**  
(22) 25/05/2021 (43) 27/12/2021  
(73) **CÔNG TY CỔ PHẦN ĐẦU TƯ AMG VIỆT NAM (VN)**  
Số 1 ngõ 102 phố Tô Vĩnh Diện, tổ 12, phường Khương Trung, quận Thanh Xuân,  
thành phố Hà Nội  
(72) Nguyễn Văn Dũng (VN)  
(74) Công ty TNHH Sở hữu trí tuệ Việt Nam IP (VIETNAM IP)  
(55)

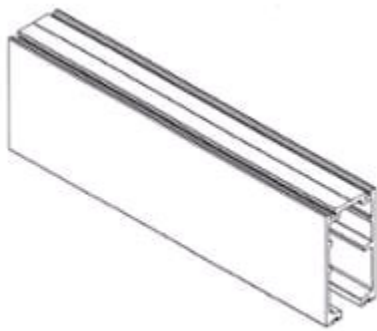

1.1



1.2

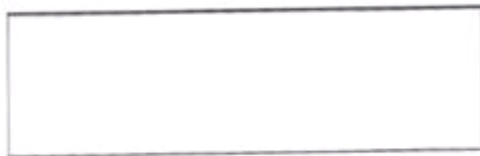

1.3



1.4



1.5

**CÔNG BÁO SỞ HỮU CÔNG NGHIỆP SỐ 405 TẬP A – QUYỀN 2 (12.2021)**

- (11) **43268**  
(21) 3-2021-01404  
(54) **MÁY HỦY TÀI LIỆU**  
(22) 31/05/2021  
(30) 202030782631.X 18/12/2020 CN;  
(73) **TECHTRONIC CORDLESS GP (US)**  
100 Innovation Way, Anderson, SC 29621, United States of America  
(72) Wai Chung LEE (GB)  
(74) Công ty TNHH Tầm nhìn và Liên danh (VISION & ASSOCIATES CO.LTD.)  
(55)
- (28) 2  
(51) **18-99**  
(43) 27/12/2021

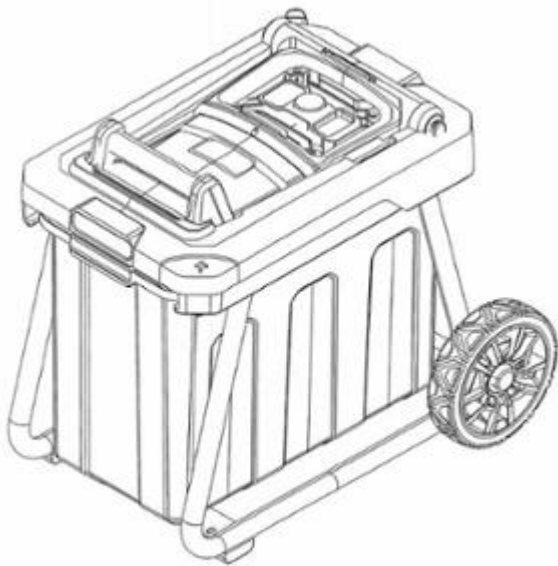

1.1

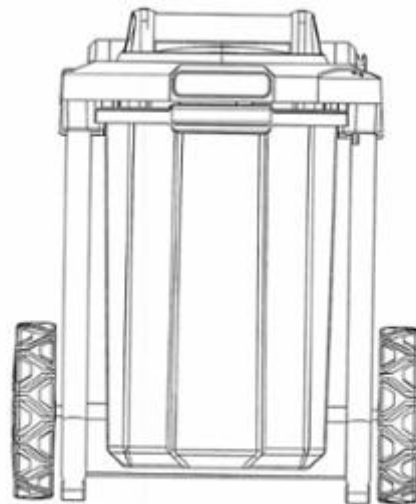

1.2

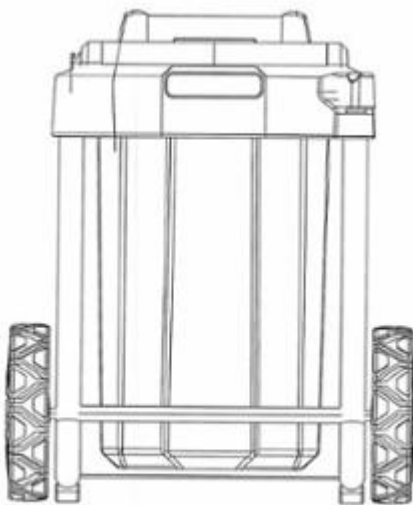

1.3

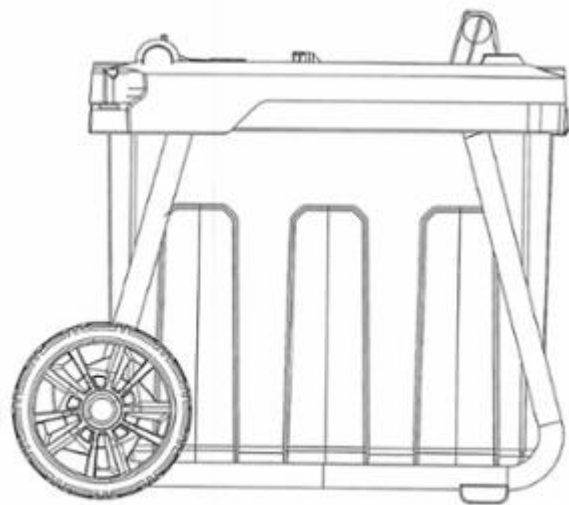

1.4

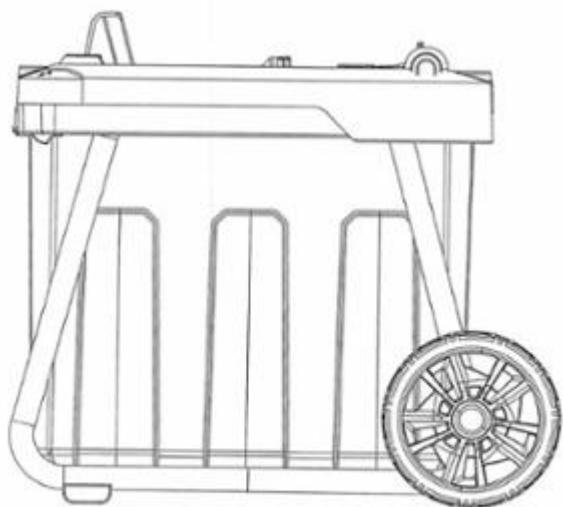

1.5

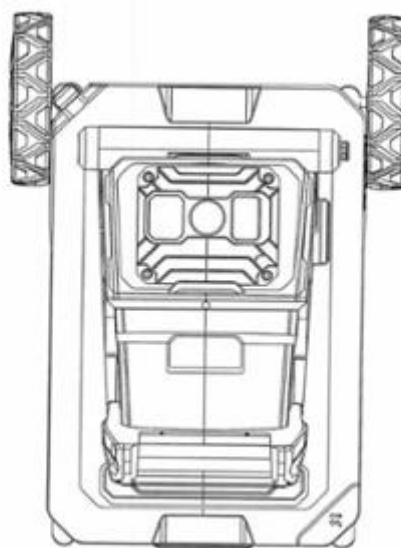

1.6

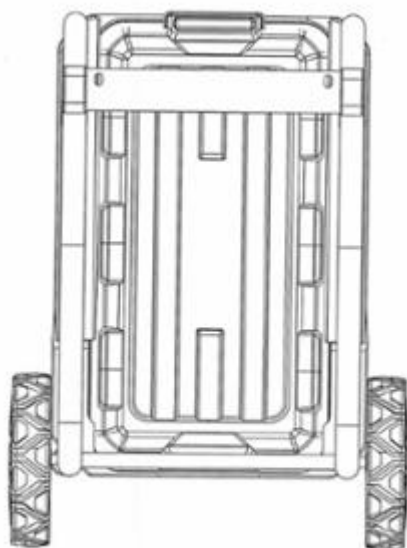

1.7

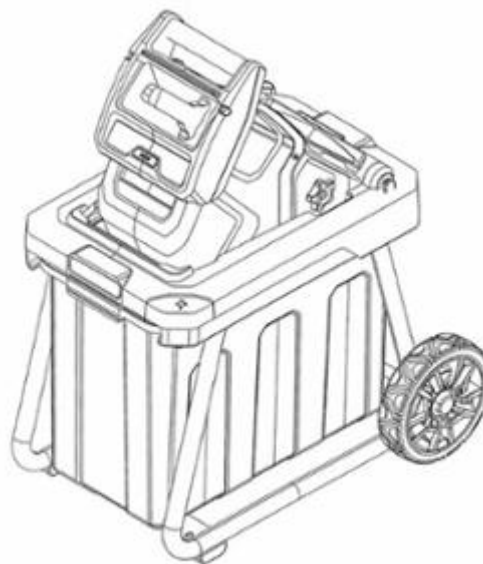

2.1



2.2

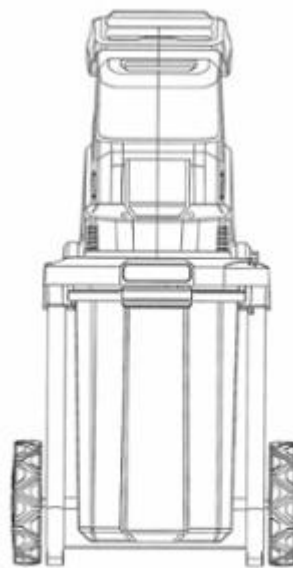

2.3

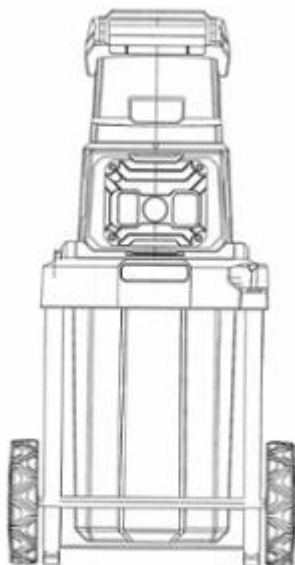

2.4

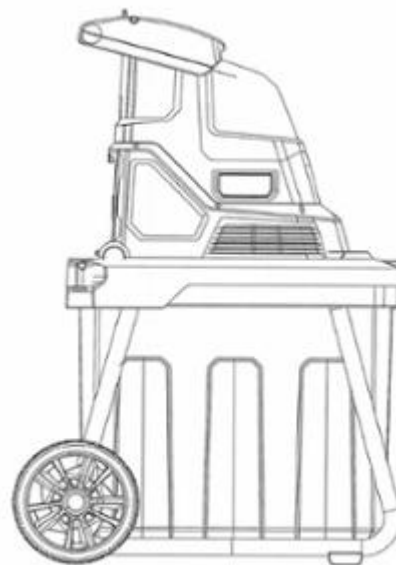

2.5

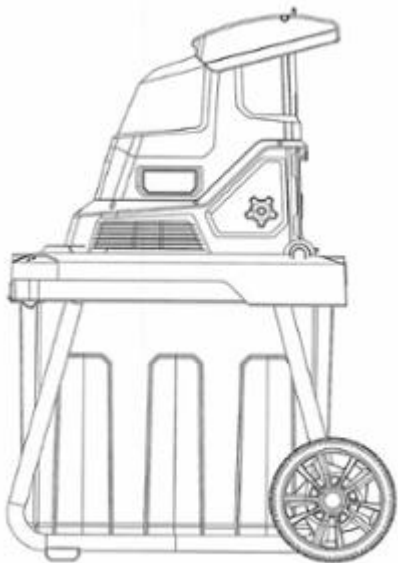

2.6

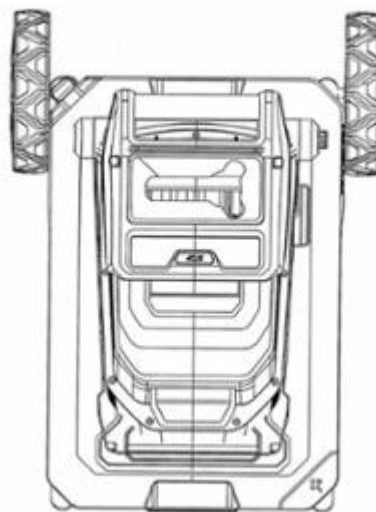

2.7

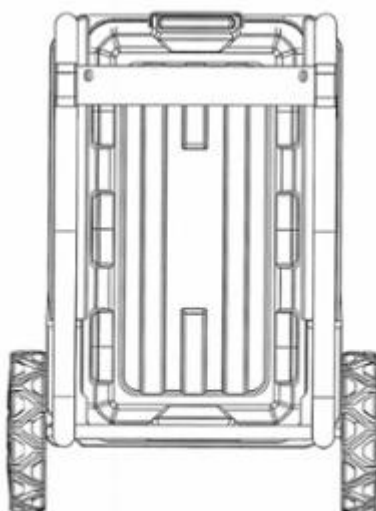

2.8

**CÔNG BÁO SỞ HỮU CÔNG NGHIỆP SỐ 405 TẬP A – QUYỀN 2 (12.2021)**

- (11) **43269**  
(21) 3-2021-01414 (28) 1  
(54) **BẢNG ĐIỀU KHIỂN** (51) **14-99**  
(22) 01/06/2021 (43) 27/12/2021  
(30) 202130297105.9 18/05/2021 CN;  
(73) **EMOMO TECHNOLOGY CO., LTD. (CN)**  
West of 4/F, Yonghe Industry Building No. 8 Jilong Road Baoan District Shenzhen  
Guangdong 518100 China  
(72) 1. JINGZHI CHEN (CN)  
2. WENJI TANG (CN)  
3. YUSHU ZHAO (CN)  
4. JING SONG (CN)  
5. ZAIGUI YANG (CN)  
6. DASHENG HU (CN)  
7. WEI ZHOU (CN)  
(74) Công ty TNHH Đại Tín và Liên Danh (DAITIN AND ASSOCIATES CO.,LTD)  
(55)



1.1



1.2

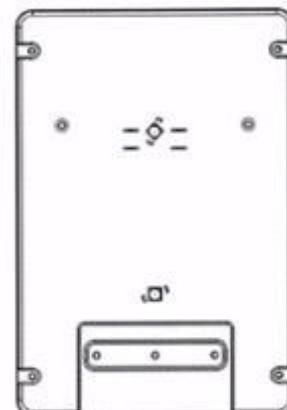

1.3

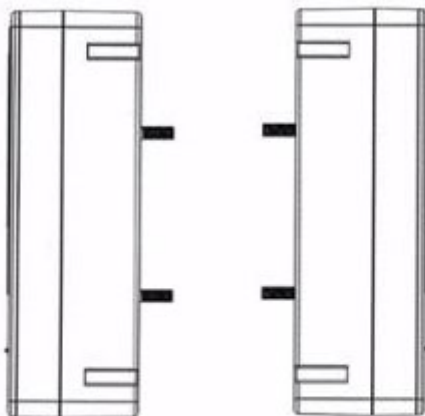

1.4

1.5

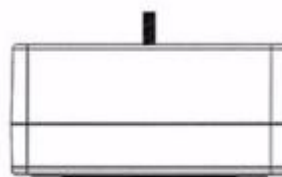

1.6

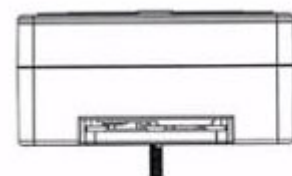

1.7





1.8

**CÔNG BÁO SỞ HỮU CÔNG NGHIỆP SỐ 405 TẬP A – QUYỀN 2 (12.2021)**

- (11) **43270**  
(21) 3-2021-01454 (28) 1  
(54) **HỘP BẢO VỆ CẦU CHÌ XE MÁY** (51) **12-16**  
(22) 04/06/2021 (43) 27/12/2021  
(73) **HOÀNG TUẤN ANH (VN)**  
Tổ 1, Khu 8, phường Thanh Sơn, thành phố Uông Bí, tỉnh Quảng Ninh  
(72) Hoàng Tuấn Anh (VN)  
(74) Công ty TNHH tư vấn THB (THB CONSULTING CO.,LTD)  
(55)



1.1

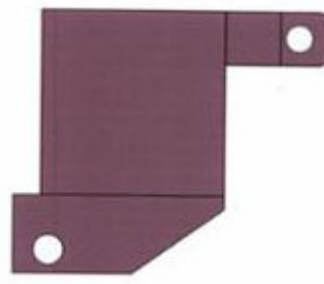

1.2

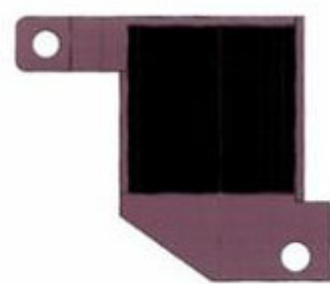

1.3



1.4



1.5

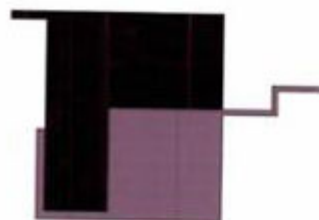

1.6



1.7

**CÔNG BÁO SỞ HỮU CÔNG NGHIỆP SỐ 405 TẬP A – QUYỀN 2 (12.2021)**

- (11) **43271**  
(21) 3-2021-01464 (28) 1  
(54) **BÃY HƠI** (51) **23-01**  
(22) 07/06/2021 (43) 27/12/2021  
(73) **CÔNG TY TNHH KỸ THUẬT HOÀNG QUỐC (VN)**  
385/58 Lê Văn Thọ, phường 9, quận Gò Vấp, thành phố Hồ Chí Minh  
(72) Hoàng Anh Tuấn (VN)  
(74) Công ty TNHH Dịch vụ thương mại và sở hữu công nghiệp Song Ngọc (I.P.T.S.)  
(55)



1.1



1.2



1.3



1.4



1.5



1.6



1.7

(11) **43272**

(21) 3-2021-01468

(28) 1

(54) **GIÁ ĐỠ ĐIỆN THOẠI SMARTPHONE**

(51) **14-99**

(22) 07/06/2021

(43) 27/12/2021

(73) **LÊ QUANG THẮNG (VN)**

Thôn Phương Nam, xã Quế Phú, huyện Quế Sơn, tỉnh Quảng Nam

(72) Lê Quang Thắng (VN)

(55)

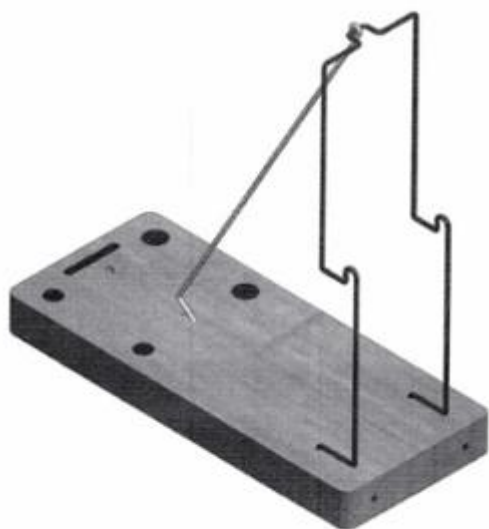

1.1

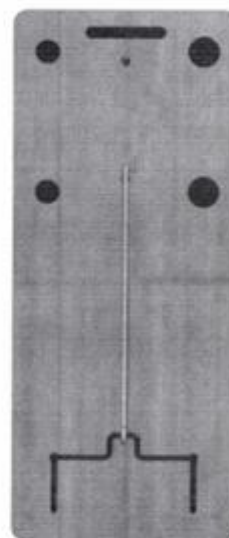

1.2

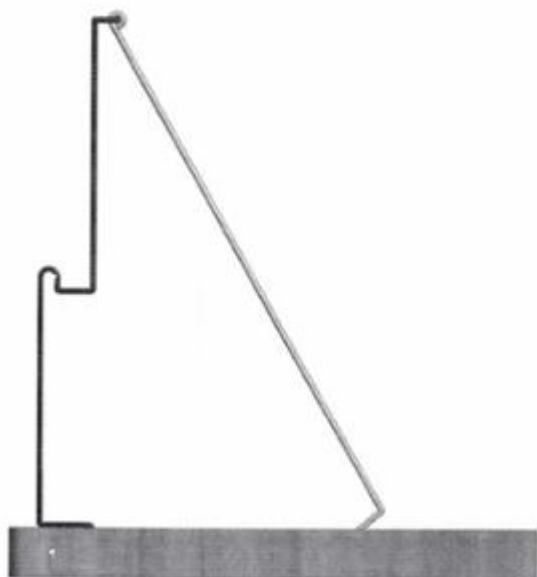

1.3

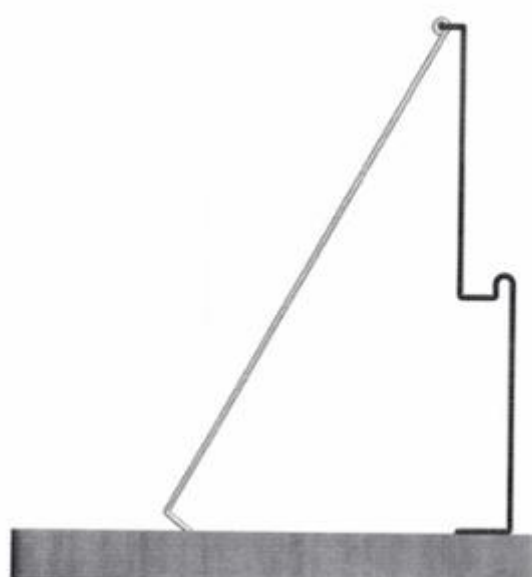

1.4

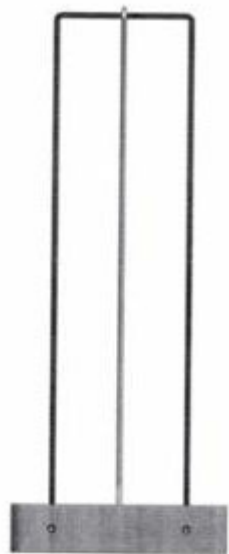

1.5

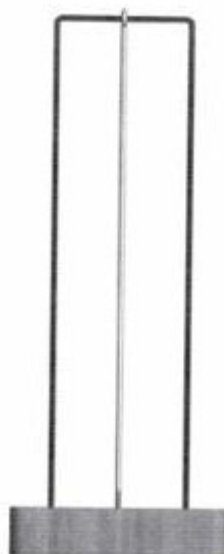

1.6



1.7

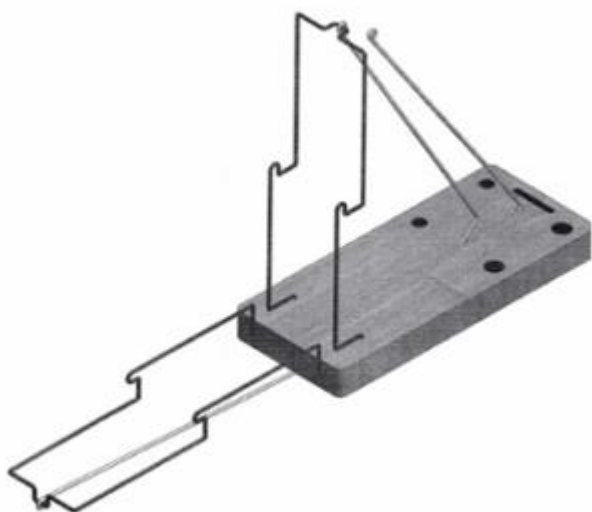

1.8

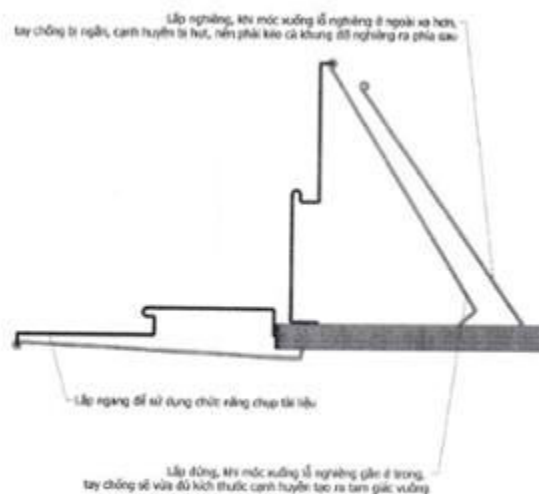

1.9

**CÔNG BÁO SỞ HỮU CÔNG NGHIỆP SỐ 405 TẬP A – QUYỀN 2 (12.2021)**

- (11) **43273**  
(21) 3-2021-01514 (28) 1  
(54) **TRỤ NƯỚC CHỮA CHÁY** (51) **23-01**  
(22) 10/06/2021 (43) 27/12/2021  
(73) **CÔNG TY CỔ PHẦN ĐẦU TƯ VÀ SẢN XUẤT HCL (VN)**  
Số 12, ngõ 104/3 phố Định Công, phường Phương Liệt, quận Thanh Xuân, thành phố Hà Nội  
(72) Lê Công Hòa (VN)  
(74) Công ty Luật TNHH SMARTLAW (SMARTLAW LEGAL SERVICE CO.,LTD.)  
(55)



1.1

1.2

1.3

1.4



1.5



1.6

**CÔNG BÁO SỞ HỮU CÔNG NGHIỆP SỐ 405 TẬP A – QUYỀN 2 (12.2021)**

(11) **43274**

(21) 3-2021-01548

(28) 1

(54) **TAI NGHE KHÔNG DÂY**

(51) **14-01**

(22) 14/06/2021

(43) 27/12/2021

(73) **CÔNG TY CỔ PHẦN BKAV (VN)**

Tầng 2 tòa nhà HH1, khu đô thị Yên Hòa, phường Yên Hòa, quận Cầu Giấy, thành phố Hà Nội

(72) 1. **TRẦN VIỆT HẢI (VN)**

2. **NGUYỄN QUỐC ĐĂNG (VN)**

(55)



1.1



1.2



1.3



1.4



1.5



1.6



1.7

**CÔNG BÁO SỞ HỮU CÔNG NGHIỆP SỐ 405 TẬP A – QUYỀN 2 (12.2021)**

- (11) **43275**  
(21) 3-2021-01555 (28) 1  
(54) **KHUNG GIƯỜNG** (51) **06-02**  
(22) 15/06/2021 (43) 27/12/2021  
(73) **XIA MEN MINT FURNITURE CO., LTD. (CN)**  
No. 200, Zhuangshangli, Silin Village, Wuxian Town, TongAn District, Xiamen,  
Fujian, China  
(72) Xiuzhi, SHEN (CN)  
(74) Công ty Luật TNHH WINCO (WINCO LAW FIRM)  
(55)

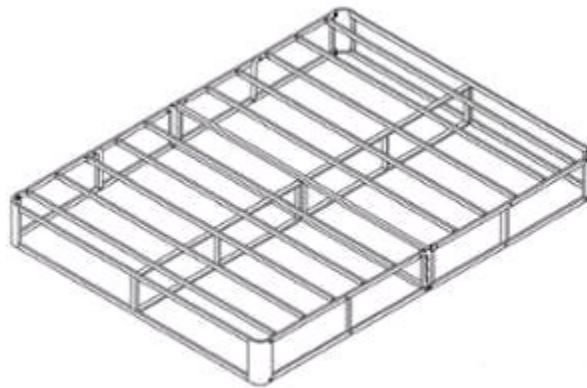

1.1

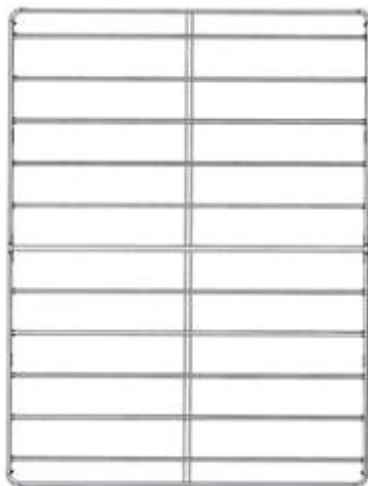

1.2



1.3



1.4



1.5

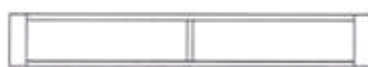

1.6



1.7



**CÔNG BÁO SỞ HỮU CÔNG NGHIỆP SỐ 405 TẬP A – QUYỀN 2 (12.2021)**

- (11) **43276**  
(21) 3-2021-01583 (28) 2  
(54) **BỐT LẤY MẪU XÉT NGHIỆM** (51) **25-03**  
(22) 18/06/2021 (43) 27/12/2021  
(73) 1. **NGUYỄN ĐỨC TUẤN (VN)**  
P.201E12 Thanh Xuân Bắc, quận Thanh Xuân, thành phố Hà Nội  
2. **TRẦN THỊ MỸ HẠNH (VN)**  
P.301 B2 Làng quốc tế Thăng Long, quận Cầu Giấy, thành phố Hà Nội  
(72) 1. **NGUYỄN ĐỨC TUẤN (VN)**  
2. **TRẦN THỊ MỸ HẠNH (VN)**  
(55)

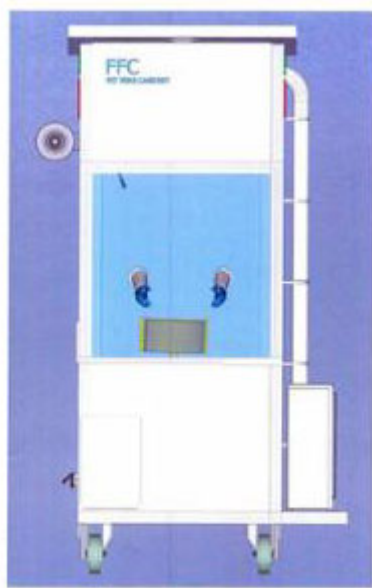

1.1

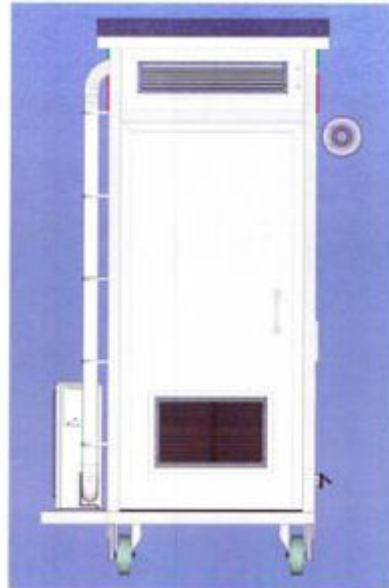

1.2



1.3

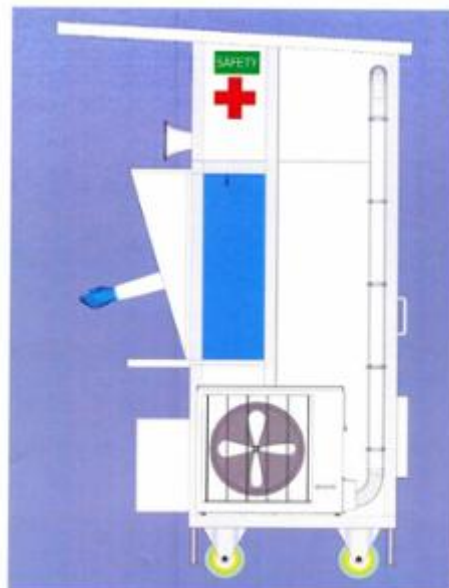

1.4

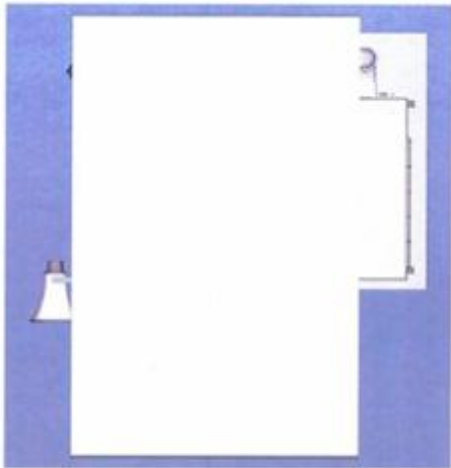

1.5

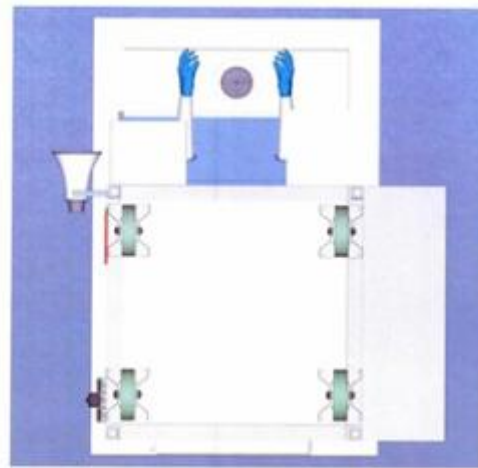

1.6



1.7

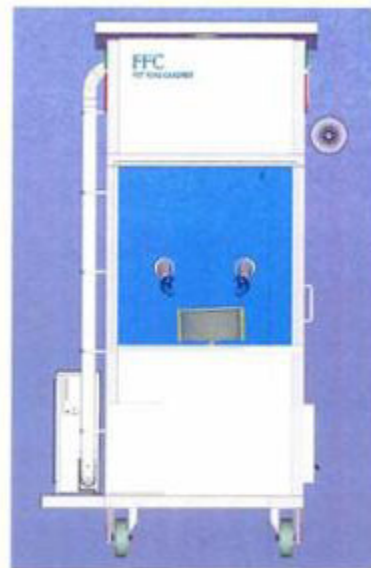

2.1

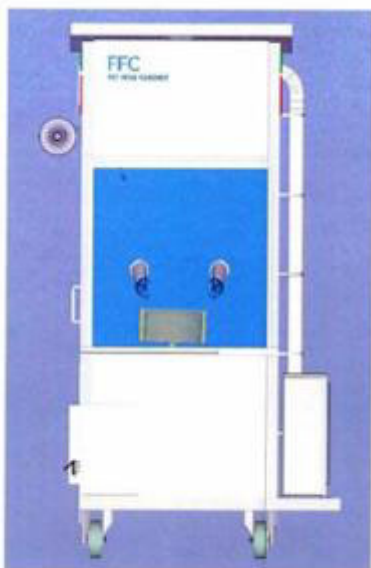

2.2

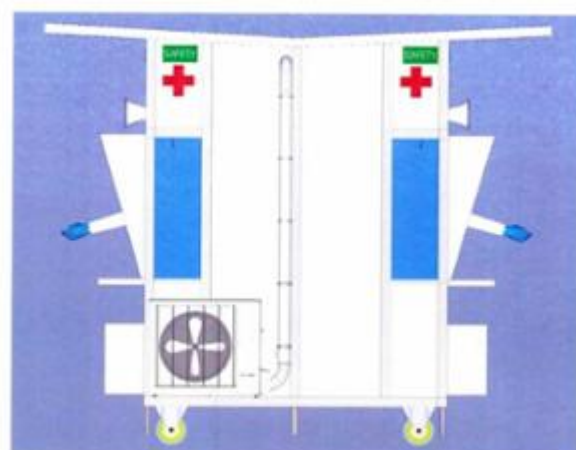

2.3

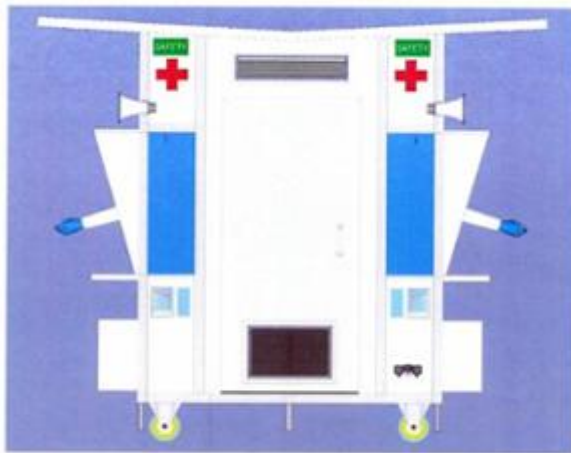

2.4

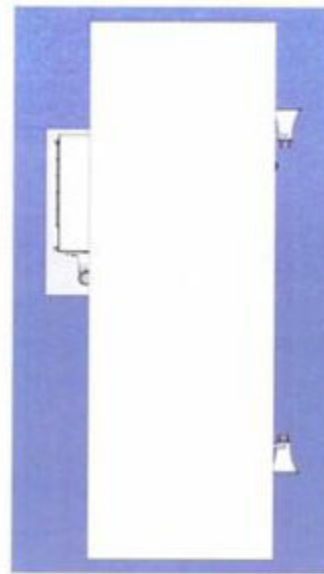

2.5

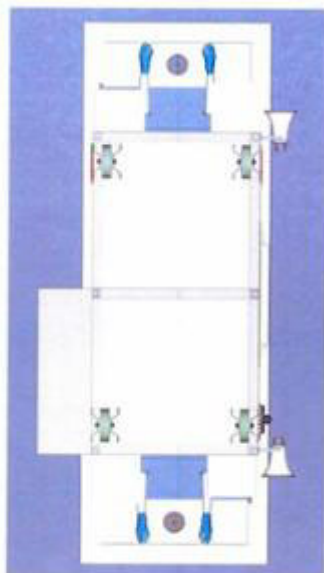

2.6



2.7

(11) **43277**

(21) 3-2021-01609

(28) 1

(54) **CHI TIẾT NỐI VẬT LIỆU XÂY DỰNG**

(51) **25-01; 25-02**

(22) 21/06/2021

(43) 27/12/2021

(73) **BÙI CÔNG TRƯỜNG (VN)**

F42 Khu Khang Linh, đường Bình Giã, phường 11, thành phố Vũng Tàu, tỉnh Bà Rịa Vũng Tàu

(72) Bùi Công Trường (VN)

(74) Công ty TNHH Sở hữu trí tuệ IPS Việt Nam (VIET NAM IPS INTERPRO CO., LTD)

(55)

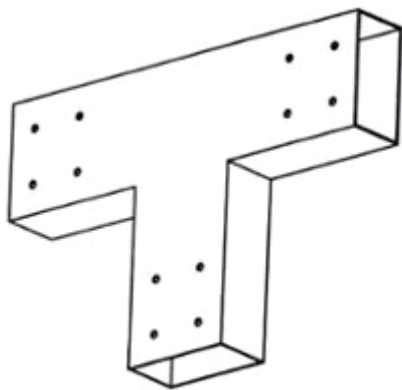

1.1

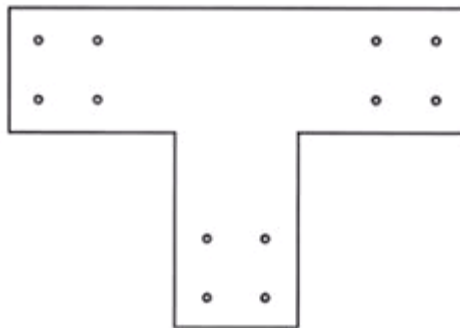

1.2

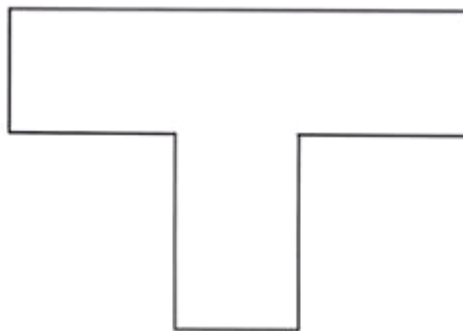

1.3



1.4



1.5



1.6

**CÔNG BÁO SỞ HỮU CÔNG NGHIỆP SỐ 405 TẬP A – QUYỀN 2 (12.2021)**

- (11) **43278**  
(21) 3-2021-01610 (28) 1  
(54) **CHI TIẾT NỐI VẬT LIỆU XÂY DỰNG** (51) **25-01; 25-02**  
(22) 21/06/2021 (43) 27/12/2021  
(73) **BÙI CÔNG TRƯỜNG (VN)**  
F42 Khu Khang Linh, đường Bình Giã, phường 11, thành phố Vũng Tàu, tỉnh Bà Rịa Vũng Tàu  
(72) Bùi Công Trường (VN)  
(74) Công ty TNHH Sở hữu trí tuệ IPS Việt Nam (VIET NAM IPS INTERPRO CO., LTD)  
(55)

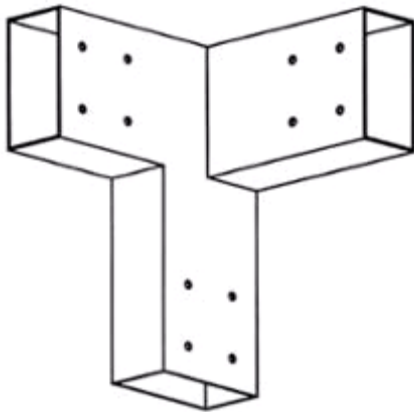

1.1

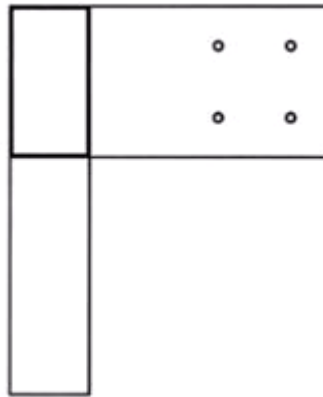

1.2

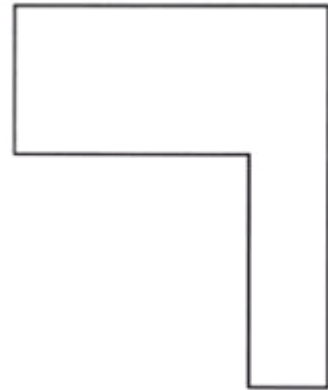

1.3

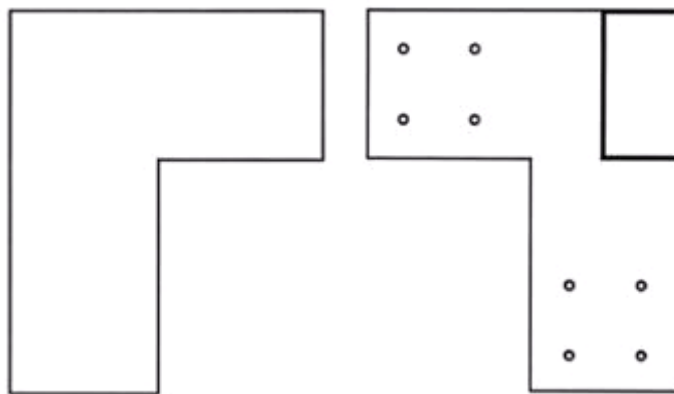

1.4

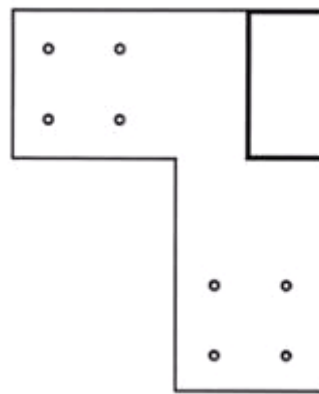

1.5

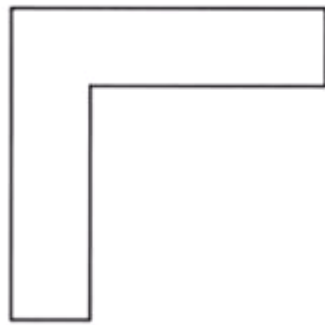

1.6

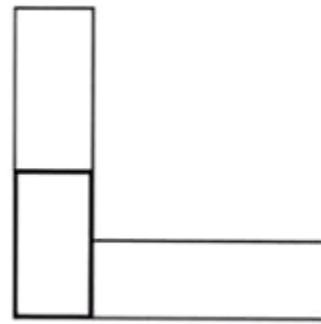

1.7

(11) **43279**

(21) 3-2021-01611

(28) 1

(54) **CHI TIẾT NỐI VẬT LIỆU XÂY DỰNG**

(51) **25-01; 25-02**

(22) 21/06/2021

(43) 27/12/2021

(73) **BÙI CÔNG TRƯỜNG (VN)**

F42 Khu Khang Linh, đường Bình Giã, phường 11, thành phố Vũng Tàu, tỉnh Bà Rịa Vũng Tàu

(72) Bùi Công Trường (VN)

(74) Công ty TNHH Sở hữu trí tuệ IPS Việt Nam (VIET NAM IPS INTERPRO CO., LTD)

(55)

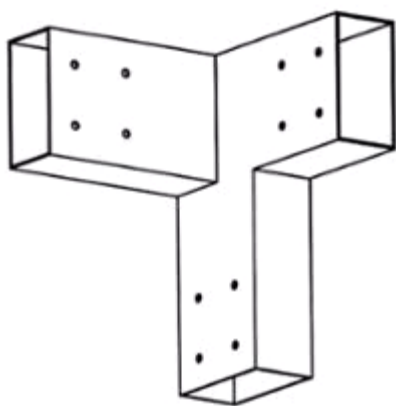

1.1

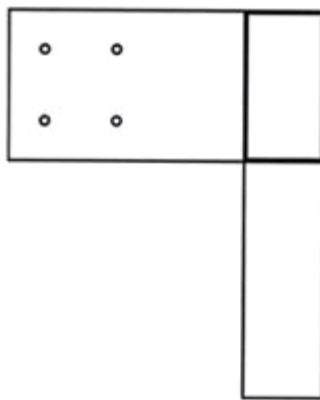

1.2

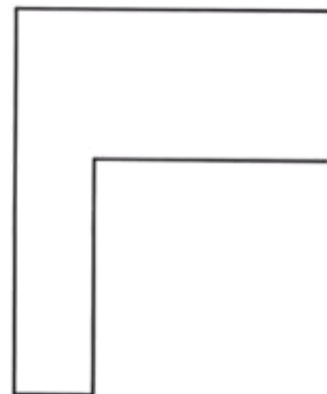

1.3

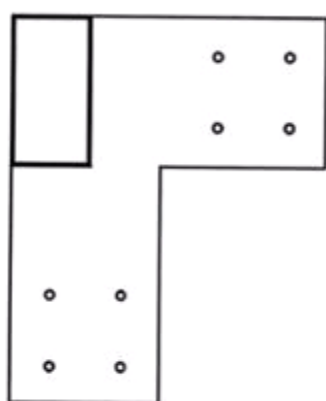

1.4

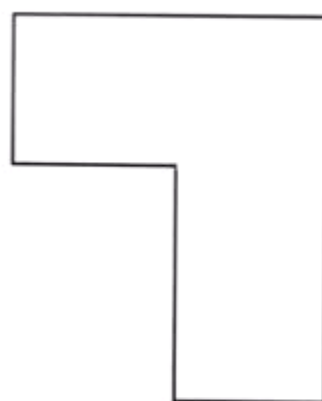

1.5

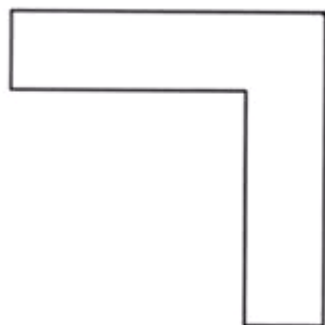

1.6

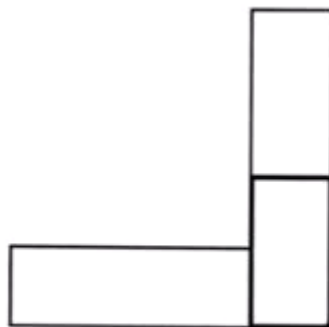

1.7



- (11) **43280**  
(21) 3-2021-01612 (28) 1  
(54) **CHI TIẾT NỐI VẬT LIỆU XÂY DỰNG** (51) **25-01; 25-02**  
(22) 21/06/2021 (43) 27/12/2021  
(73) **BÙI CÔNG TRƯỜNG (VN)**  
F42 Khu Khang Linh, đường Bình Giã, phường 11, thành phố Vũng Tàu, tỉnh Bà Rịa Vũng Tàu  
(72) Bùi Công Trường (VN)  
(74) Công ty TNHH Sở hữu trí tuệ IPS Việt Nam (VIET NAM IPS INTERPRO CO., LTD)  
(55)

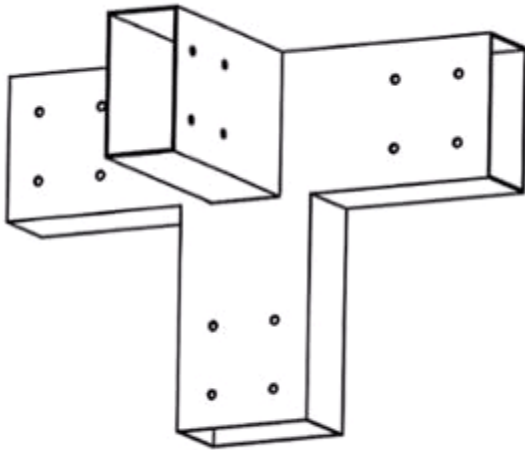

1.1

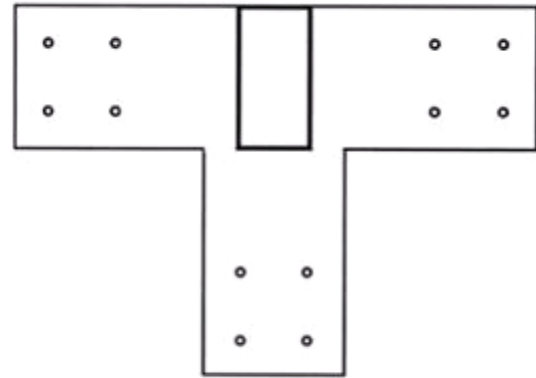

1.2

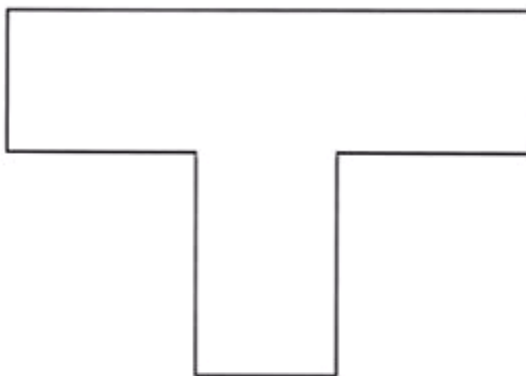

1.3



1.4

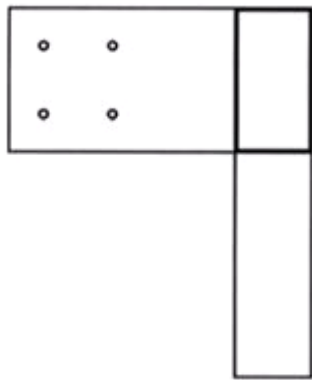

1.5

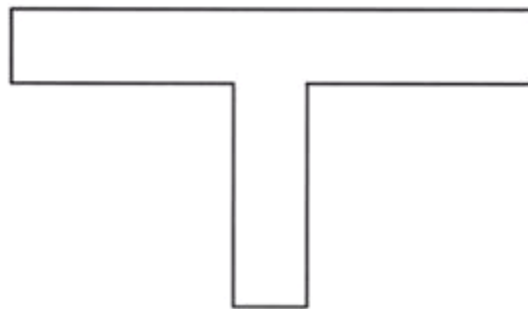

1.6

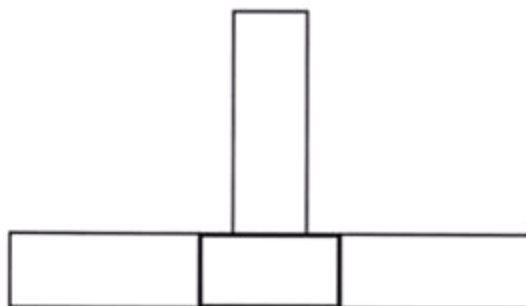

1.7

- (11) **43281**  
(21) 3-2021-01613 (28) 1  
(54) **CHI TIẾT NỐI VẬT LIỆU XÂY DỰNG** (51) **25-01; 25-02**  
(22) 21/06/2021 (43) 27/12/2021  
(73) **BÙI CÔNG TRƯỜNG (VN)**  
F42 Khu Khang Linh, đường Bình Giã, phường 11, thành phố Vũng Tàu, tỉnh Bà Rịa Vũng Tàu  
(72) Bùi Công Trường (VN)  
(74) Công ty TNHH Sở hữu trí tuệ IPS Việt Nam (VIET NAM IPS INTERPRO CO., LTD)  
(55)

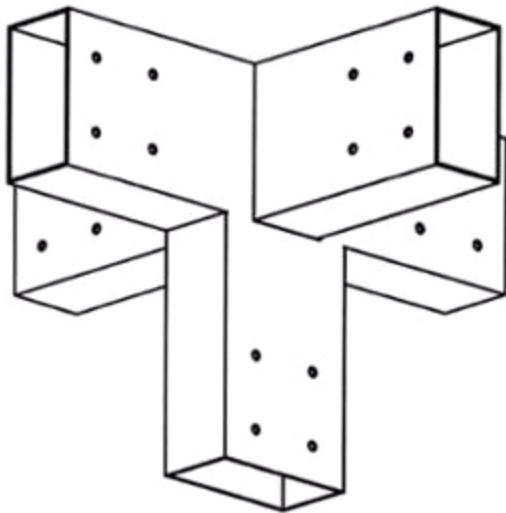

1.1

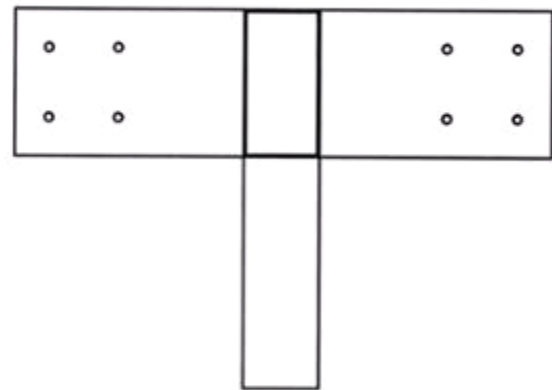

1.2

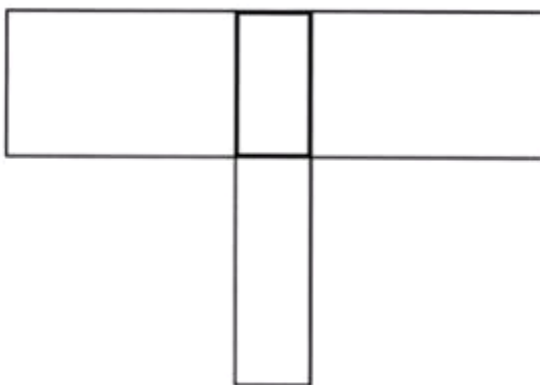

1.3

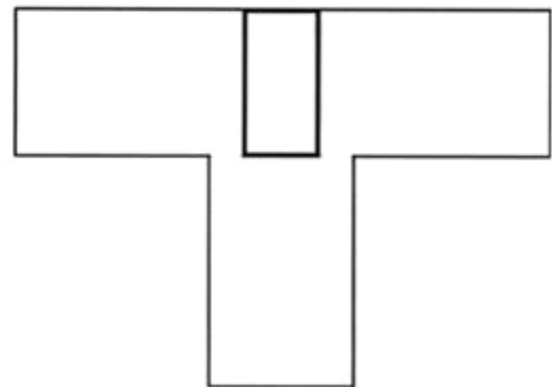

1.4

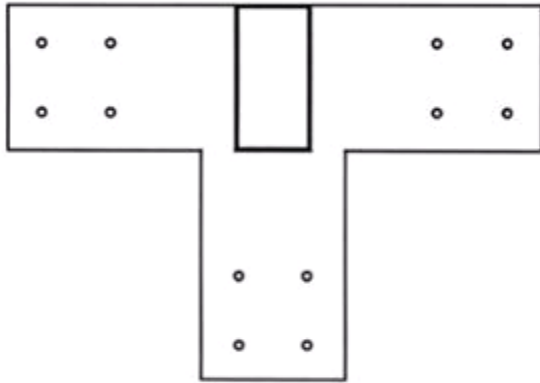

1.5

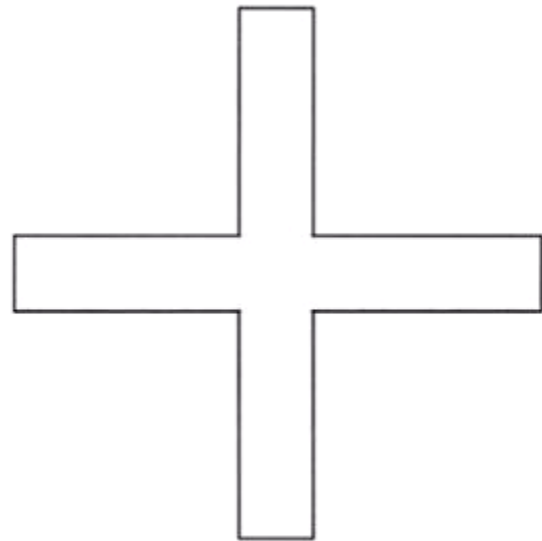

1.6

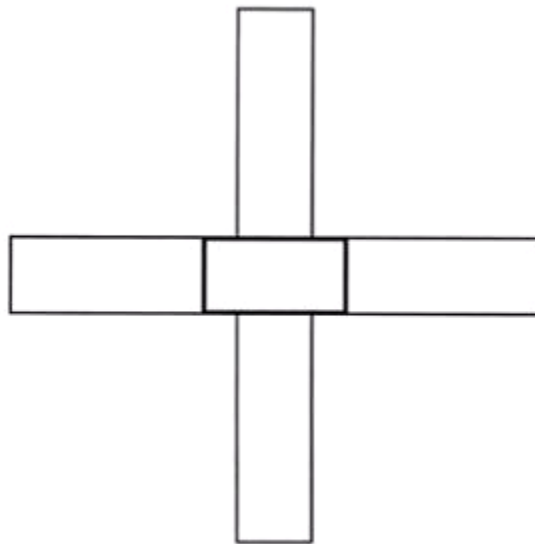

1.7

**CÔNG BÁO SỞ HỮU CÔNG NGHIỆP SỐ 405 TẬP A – QUYỀN 2 (12.2021)**

- (11) **43282**  
(21) 3-2021-01632 (28) 1  
(54) **HỘP BAO CAO SU** (51) **09-03**  
(22) 22/06/2021 (43) 27/12/2021  
(73) **CÔNG TY TNHH THIẾT BỊ & VẬT TƯ Y TẾ DONGKUK (VN)**  
Căn LK03-122, khu đô thị C2 Gamuda Gardens, phường Trần Phú, quận Hoàng  
Mai, thành phố Hà Nội  
(72) Lê Hồng Phú (VN)  
(74) **CÔNG TY TRÁCH NHIỆM HỮU HẠN TƯ VẤN ĐẦU TƯ VÀ SỞ HỮU TRÍ  
TUỆ INTERFIVE (INTERFIVE CO., LTD)**  
(55)



1.1

1.2

**CÔNG BÁO SỞ HỮU CÔNG NGHIỆP SỐ 405 TẬP A – QUYỀN 2 (12.2021)**

- (11) **43283**  
(21) 3-2021-01640 (28) 1  
(54) **THANH KHUNG TRẦN NHÀ** (51) **25-01**  
(22) 23/06/2021 (43) 27/12/2021  
(73) **CÔNG TY CỔ PHẦN CÔNG NGHIỆP VĨNH TƯỜNG (VN)**  
Lô C23a, Khu công nghiệp Hiệp Phước, xã Hiệp Phước, huyện Nhà Bè, Thành phố Hồ Chí Minh  
(72) 1. NGUYỄN TRUNG KIÊN (VN)  
2. HUỖNH HIẾU LIÊM (VN)  
(74) Văn phòng Luật sư A Hoà (AHOA LAW OFFICE)  
(55)

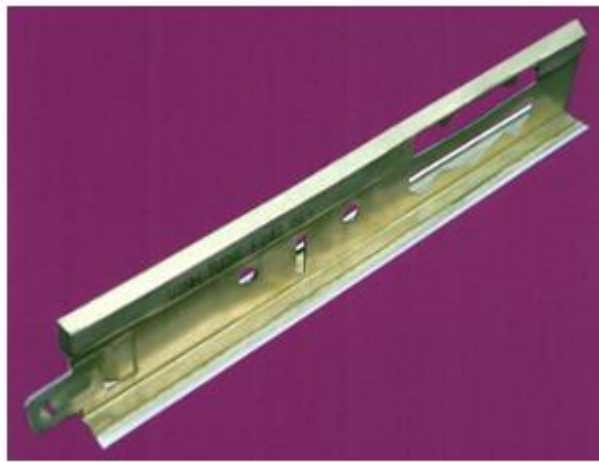

1.1



1.2



1.3



1.4



1.5



1.6



1.7

**CÔNG BÁO SỞ HỮU CÔNG NGHIỆP SỐ 405 TẬP A – QUYỀN 2 (12.2021)**

(11) **43284**

(21) 3-2021-01658

(28) 1

(54) **THIẾT BỊ TẠO KHÍ NITƠ**

(51) **15-99**

(22) 23/06/2021

(43) 27/12/2021

(73) **CÔNG TY CỔ PHẦN CÔNG NGHỆ CHẾ BIẾN CÁC SẢN PHẨM THIÊN NHIÊN (VN)**

Số 63, đường Giải Phóng, phường Đồng Tâm, quận Hai Bà Trưng, thành phố Hà Nội

(72) 1. VŨ ĐÌNH TIẾN (VN)

2. VŨ DUY HÙNG (VN)

(55)

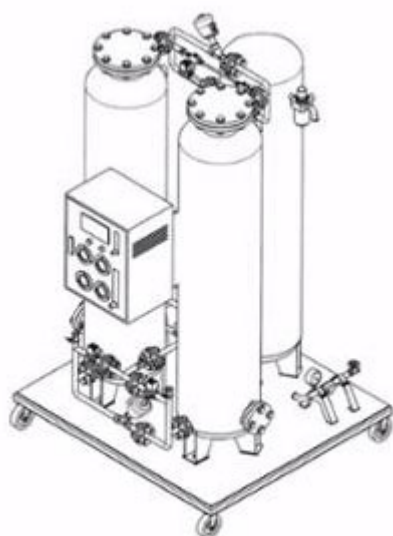

1.1

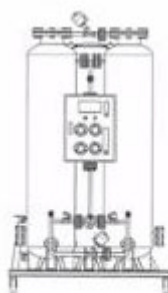

1.2



1.3

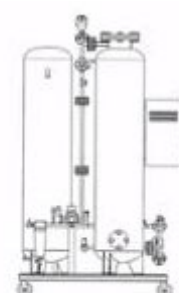

1.4

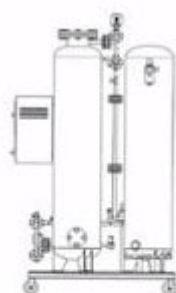

1.5

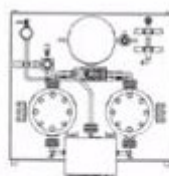

1.6



1.7



**CÔNG BÁO SỞ HỮU CÔNG NGHIỆP SỐ 405 TẬP A – QUYỀN 2 (12.2021)**

(11) **43285**

(21) 3-2021-01699

(28) 1

(54) **ĐẾ DÉP**

(51) **02-04**

(22) 28/06/2021

(43) 27/12/2021

(73) **CÔNG TY TNHH GIÀY TRIỆU PHONG (VN)**

Lô II-11, cụm 1, nhóm CNII, khu công nghiệp Tân Bình, đường số 8, phường Tây Thạnh, quận Tân Phú, thành phố Hồ Chí Minh

(72) Châu Minh Thi (VN)

(74) Công ty TNHH Sở hữu trí tuệ INVENTIO (INVENTIO CO.,LTD)

(55)



1.1



1.2



1.3



1.4



1.5



1.6



1.7

**CÔNG BÁO SỞ HỮU CÔNG NGHIỆP SỐ 405 TẬP A – QUYỀN 2 (12.2021)**

- (11) **43286**  
(21) 3-2021-01706 (28) 1  
(54) **HỘP** (51) **09-03**  
(22) 29/06/2021 (43) 27/12/2021  
(73) **CÔNG TY CỔ PHẦN ĐẦU TƯ VÀ SẢN XUẤT TRÀNG TIỀN PLAZA (VN)**  
Tổ dân phố Hoàng Liên, phường Liên Mạc, quận Bắc Từ Liêm, thành phố Hà Nội  
(72) Phạm Văn Anh (VN)  
(55)



1.1



1.2

- (11) **43287**  
(21) 3-2021-01750 (28) 1  
(54) **MŨ BẢO HIỂM** (51) **02-03**  
(22) 01/07/2021 (43) 27/12/2021  
(73) **CÔNG TY TNHH THIẾT BỊ VÀ SẢN PHẨM AN TOÀN VIỆT NAM (VN)**  
Lô C15, khu công nghiệp Bá Thiện II, xã Thiện Kế, huyện Bình Xuyên, tỉnh Vĩnh Phúc  
(72) Hoàng Thị Na Hương (VN)  
(74) Công ty Luật TNHH BIZCONSULT (BIZCONSULT LAW FIRM)  
(55)



1.1

1.2

1.3



1.4

1.5



1.6



1.7

**CÔNG BÁO SỞ HỮU CÔNG NGHIỆP SỐ 405 TẬP A – QUYỀN 2 (12.2021)**

- (11) **43288**  
(21) 3-2021-01816 (28) 1  
(54) **MÁY LỌC NƯỚC** (51) **23-01**  
(22) 13/07/2021 (43) 27/12/2021  
(30) 30-2021-0001847 13/01/2021 KR;  
(73) **COWAY CO., LTD. (KR)**  
136-23, Yugumagoksa-ro, Yugu-eup, Gongju-si, Choongcheongnam-do, Korea  
(72) 1. PARK, JUN HYUK (KR)  
2. LEE NARI (KR)  
3. KIM, MI KYUNG (KR)  
(74) Công ty TNHH Tư vấn Luật ALIAT (ALIAT LEGAL)  
(55)

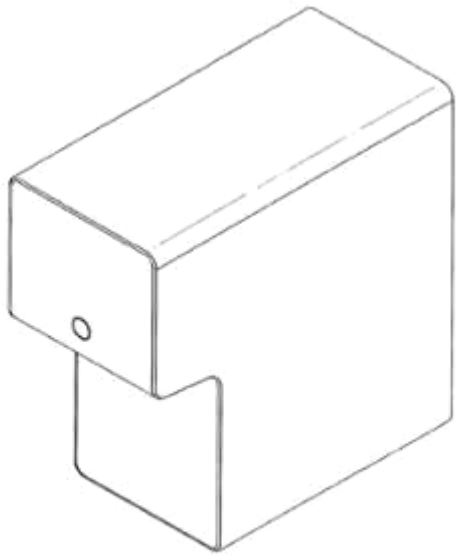

1.1

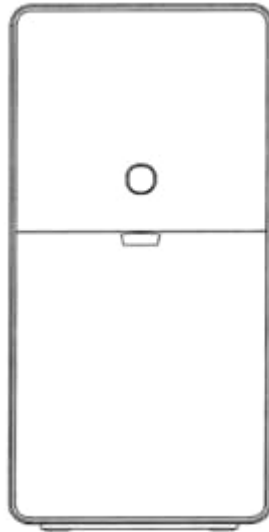

1.2

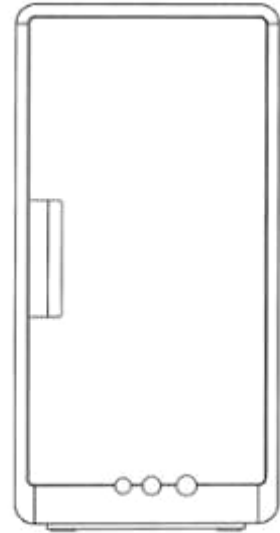

1.3

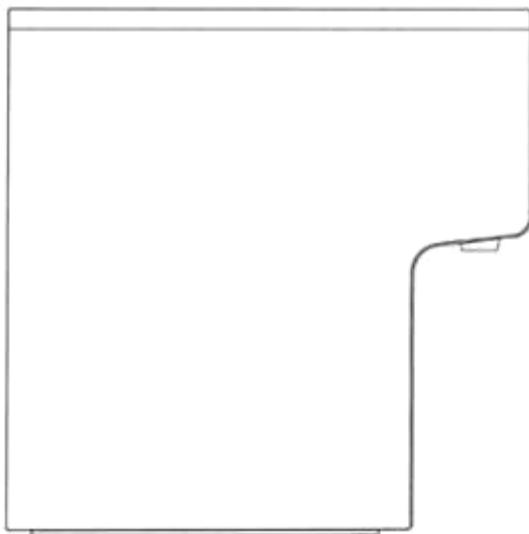

1.4

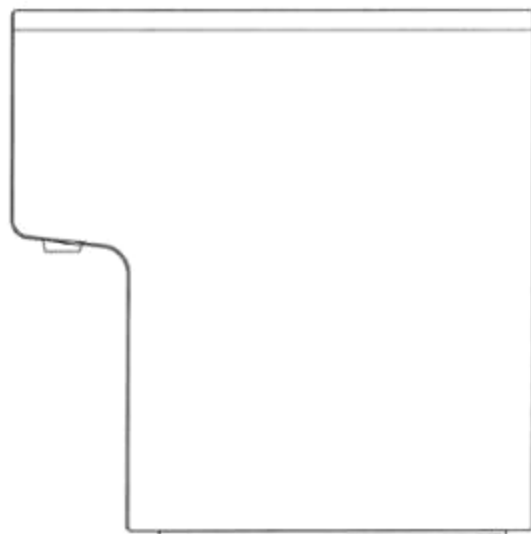

1.5



1.6

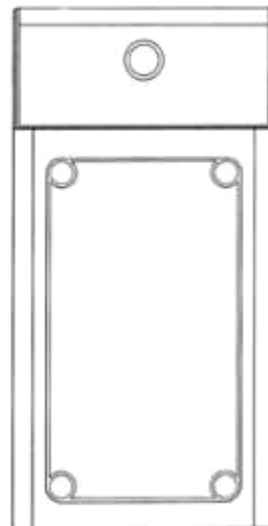

1.7

(11) **43289**

(21) 3-2021-01849

(28) 1

(54) **CẤU KIỆN TẠO RỔNG ĐA NĂNG**

(51) **25-01; 25-02**

(22) 16/07/2021

(43) 27/12/2021

(73) **NGUYỄN XUÂN THỦY (VN)**

Tổ 3, khu 10, phường Bãi Cháy, thành phố Hạ Long, tỉnh Quảng Ninh

(72) Nguyễn Xuân Thủy (VN)

(55)



1.1



1.2



1.3



1.4



1.5



1.6

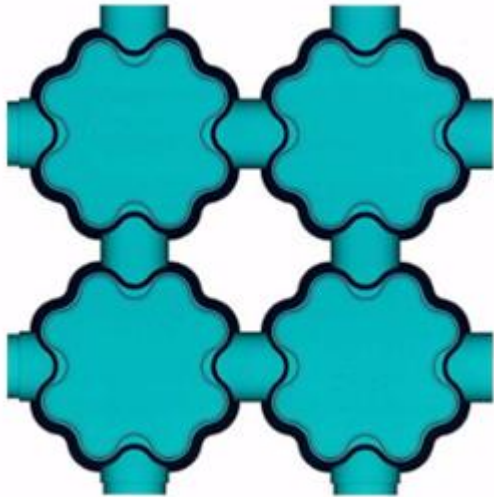

1.7

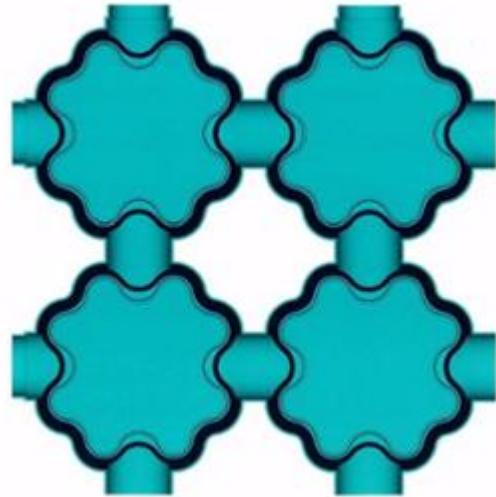

1.8



**CÔNG BÁO SỞ HỮU CÔNG NGHIỆP SỐ 405 TẬP A – QUYỀN 2 (12.2021)**

- (11) **43290**  
(21) 3-2021-01866 (28) 1  
(54) **BAO BÌ HẠT GIỐNG** (51) **09-05**  
(22) 19/07/2021 (43) 27/12/2021  
(73) **CÔNG TY CỔ PHẦN TẬP ĐOÀN GIỐNG CÂY TRỒNG VIỆT NAM (VN)**  
Số 1 Lương Đình Cửa, phường Phương Mai, quận Đống Đa, thành phố Hà Nội  
(72) Trần Kim Liên (VN)  
(55)



1.1



1.2

- (11) **43291**
- (21) 3-2021-01891
- (54) **BÀN**
- (22) 20/07/2021
- (30) 29/767,264 21/01/2021 US;
- (73) **NOBLE HOUSE HOME FURNISHINGS, LLC (US)**  
21325 Superior Street, Chatsworth, California 91311, United States of America
- (72) Mineli Khodagholi (US)
- (74) Công ty TNHH Tầm nhìn và Liên danh (VISION & ASSOCIATES CO.LTD.)
- (55)



1.1

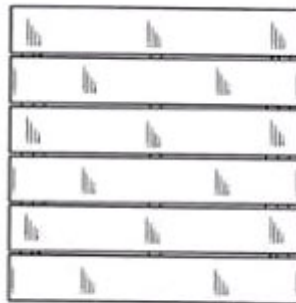

1.2

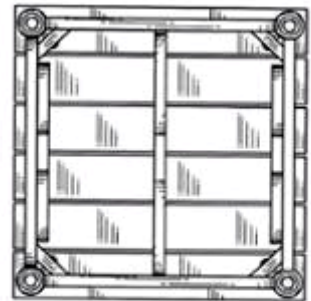

1.3

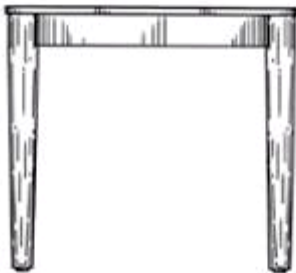

1.4



1.5

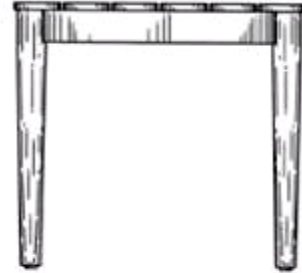

1.6



1.7

**CÔNG BÁO SỞ HỮU CÔNG NGHIỆP SỐ 405 TẬP A – QUYỀN 2 (12.2021)**

- (11) **43292**  
(21) 3-2021-01892 (28) 1  
(54) **BÀN** (51) **06-03**  
(22) 20/07/2021 (43) 27/12/2021  
(30) 29/767,269 21/01/2021 US;  
(73) **NOBLE HOUSE HOME FURNISHINGS, LLC (US)**  
21325 Superior Street, Chatsworth, California 91311, United States of America  
(72) Mineli Khodagholi (US)  
(74) Công ty TNHH Tầm nhìn và Liên danh (VISION & ASSOCIATES CO.LTD.)  
(55)



1.1

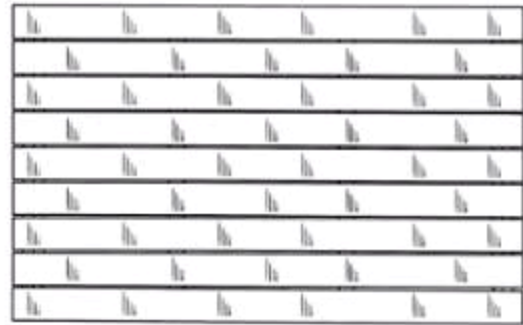

1.2

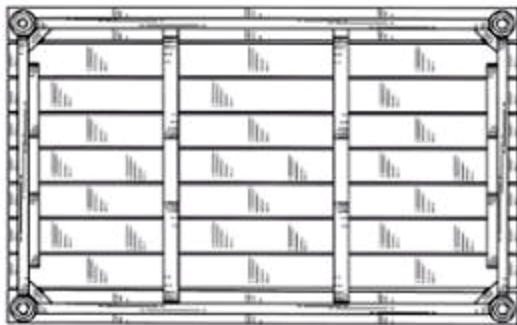

1.3

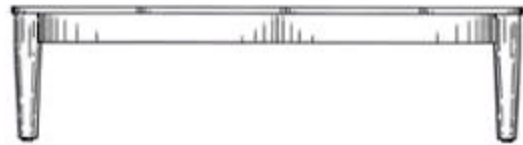

1.4

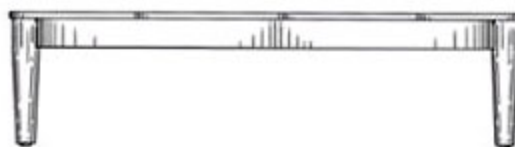

1.5

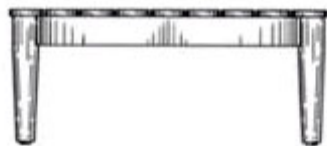

1.6

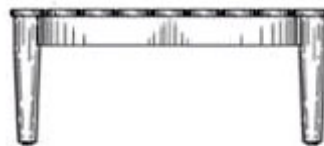

1.7

- (11) **43293**  
(21) 3-2021-01910 (28) 2  
(54) **THỨC ĂN CHO VẬT NUÔI** (51) **01-06**  
(22) 23/07/2021 (43) 27/12/2021  
(30) 29/767,672 25/01/2021 US;  
(73) **SPECTRUM BRANDS, INC. (US)**  
3001 Deming Way, Middleton, Wisconsin 53562, United States of America  
(72) 1. TIFFANY DAWN POTTER (US)  
2. ALLYSE MCCANN (US)  
(74) Công ty TNHH Sở hữu trí tuệ Thảo Thọ Quyên (INVENCO.,LTD)  
(55)

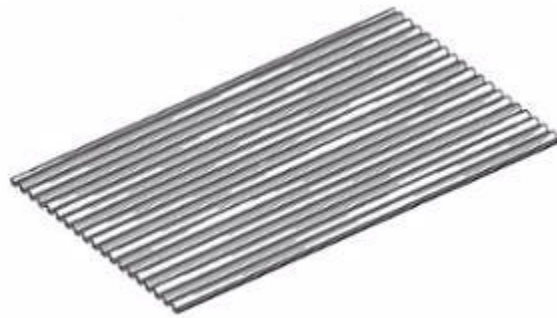

1.1



1.2



1.3



1.4



1.5

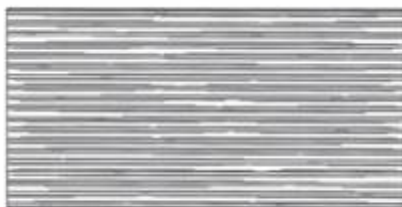

1.6

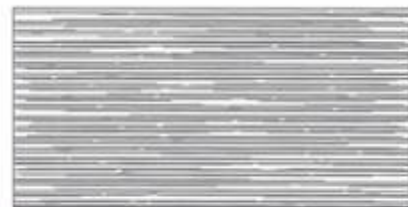

1.7

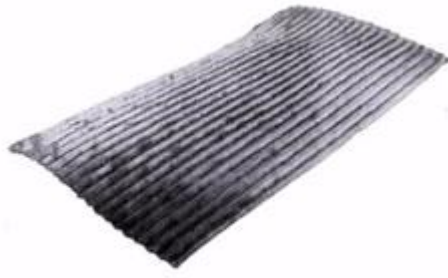

2.1



2.2



2.3



2.4



2.5

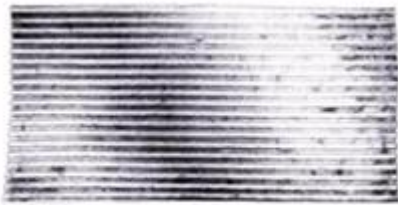

2.6

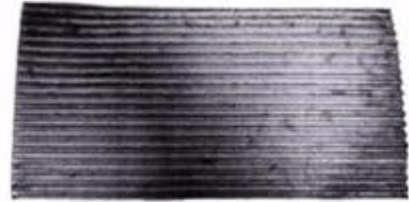

2.7

- (11) **43294**  
(21) 3-2021-01925 (28) 2  
(54) **ĐUÔI ỐNG XẢ** (51) **12-16**  
(22) 27/07/2021 (43) 27/12/2021  
(30) 008469290-0002 19/03/2021 EM; 008469290-0001 19/03/2021 EM;  
(73) **IGOR AKRAPOVIČ (SI)**  
Rožna Dolina C.VIII/10A, SI-1000 Ljubljana, Slovenia  
(72) 1. IGOR AKRAPOVIČ (SI)  
2. UROŠ ROSA (SI)  
3. ERMIN KOSOVEL (SI)  
4. ANDREJ MUHIČ (SI)  
(74) Công ty TNHH Đại Tín và Liên Danh (DAITIN AND ASSOCIATES CO.,LTD)  
(55)



1.1



1.2



1.3



1.4



1.5



1.6



1.7



1.8



1.9





2.1



2.2



2.3



2.4



2.5



2.6



2.7



2.8



2.9

- (11) **43295**  
(21) 3-2021-01943 (28) 1  
(54) **MÓC TREO** (51) **08-07**  
(22) 29/07/2021 (43) 27/12/2021  
(30) 30-2021-0006786 09/02/2021 KR;  
(73) **WOJIN PLASTIC CO., LTD (KR)**  
45, Paryasandan-ro, Jinjeop-eup, Namyangju-si, Gyeonggi-do 12017 Republic of Korea  
(72) 1. JISOOK PAIK (KR)  
2. NAN HEE PAIK (KR)  
3. JI HYE PAIK (KR)  
4. JI WON SON (KR)  
(74) Công ty TNHH Trường Xuân (AGELESS CO.,LTD.)  
(55)

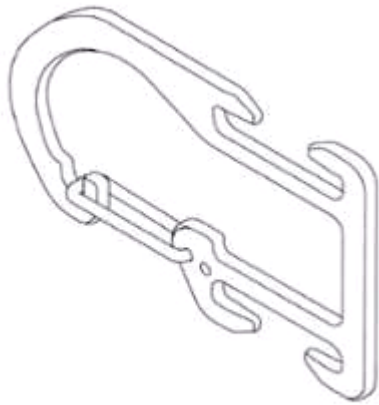

1.1

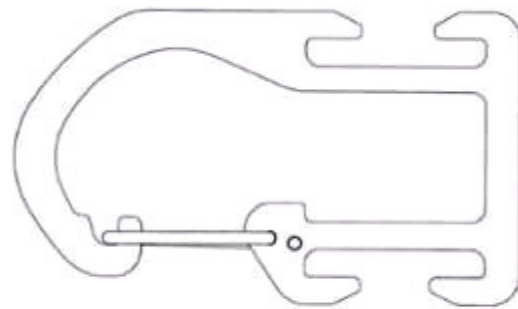

1.2

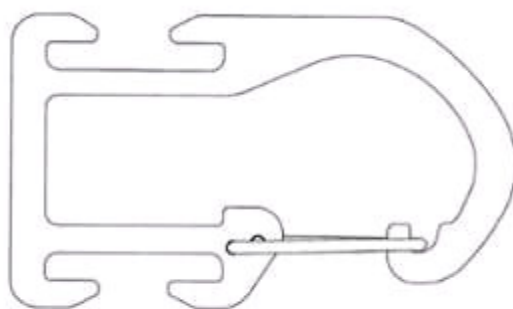

1.3



1.4

1.5



1.6



1.7

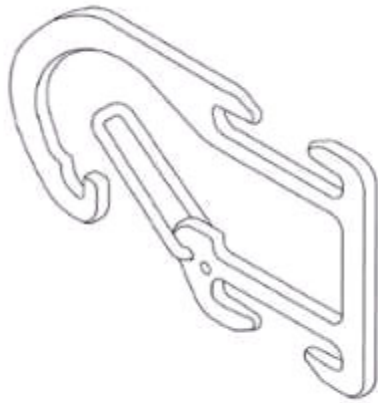

1.8

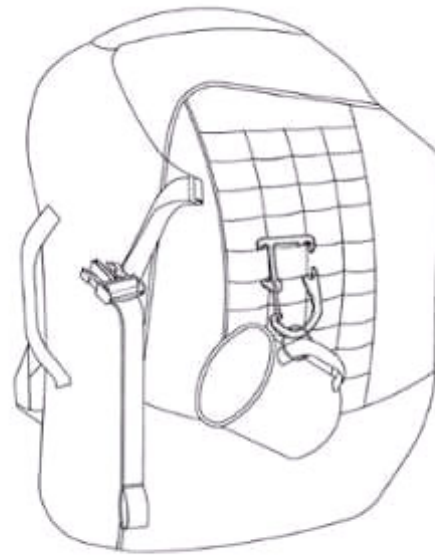

1.9

(11) **43296**

(21) 3-2021-01949

(28) 1

(54) **KÈ VÒM**

(51) **25-02**

(22) 30/07/2021

(43) 27/12/2021

(73) **CÔNG TY CỔ PHẦN KHOA HỌC CÔNG NGHỆ VIỆT NAM (VN)**

Số 6 đường 3 tháng 2, phường 8, thành phố Vũng Tàu, tỉnh Bà Rịa - Vũng Tàu

(72) Hoàng Đức Thảo (VN)

(55)

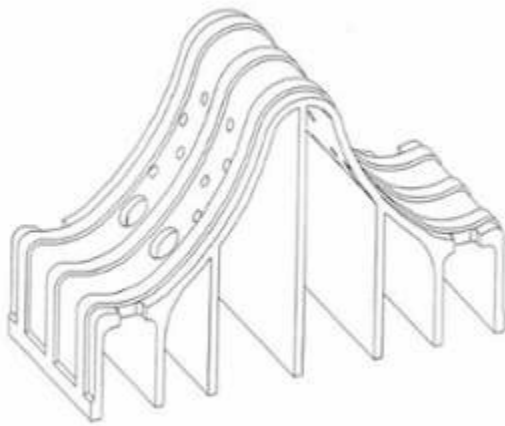

1.1



1.2



1.3

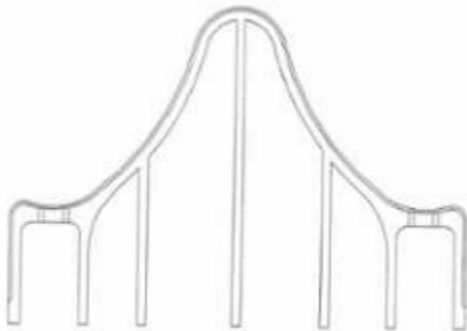

1.4

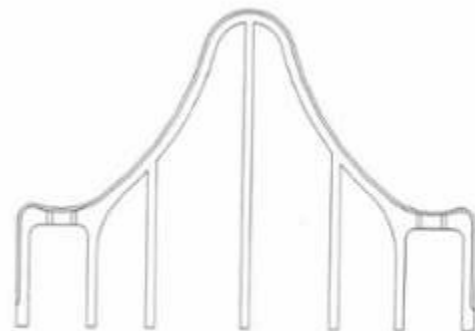

1.5

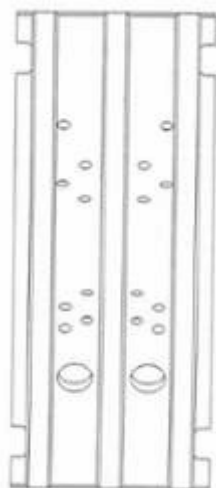

1.6

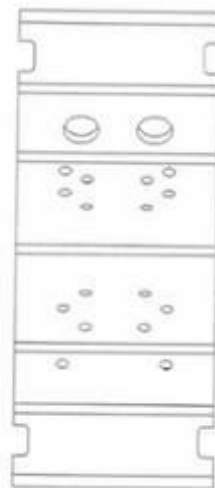

1.7

(11) **43297**

(21) 3-2021-01950

(28) 1

(54) **KÈ VÒM**

(51) **25-02**

(22) 30/07/2021

(43) 27/12/2021

(73) **CÔNG TY CỔ PHẦN KHOA HỌC CÔNG NGHỆ VIỆT NAM (VN)**

Số 6 đường 3 tháng 2, phường 8, thành phố Vũng Tàu, tỉnh Bà Rịa - Vũng Tàu

(72) Hoàng Đức Thảo (VN)

(55)

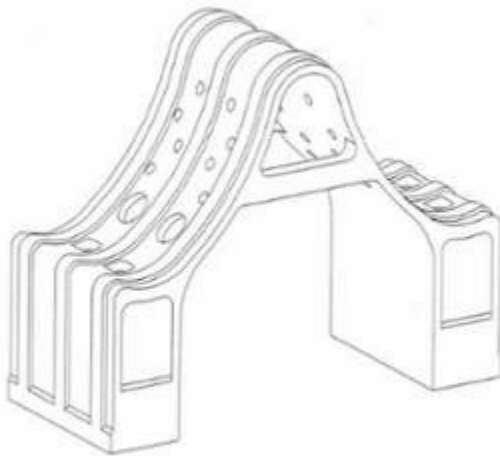

1.1



1.2



1.3

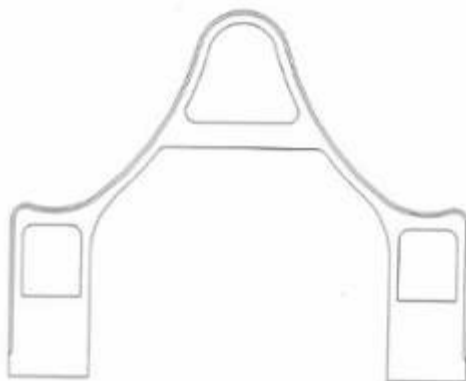

1.4

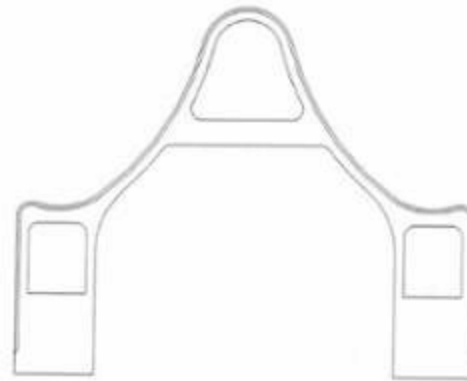

1.5

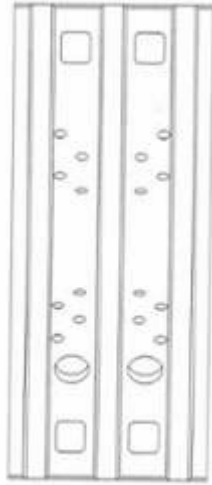

1.6

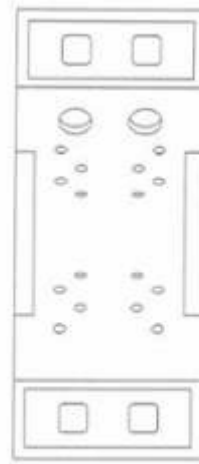

1.7



(11) **43298**

(21) 3-2021-01951

(28) 1

(54) **KÈ VÒM**

(51) **25-02**

(22) 30/07/2021

(43) 27/12/2021

(73) **CÔNG TY CỔ PHẦN KHOA HỌC CÔNG NGHỆ VIỆT NAM (VN)**

Số 6 đường 3 tháng 2, phường 8, thành phố Vũng Tàu, tỉnh Bà Rịa - Vũng Tàu

(72) Hoàng Đức Thảo (VN)

(55)

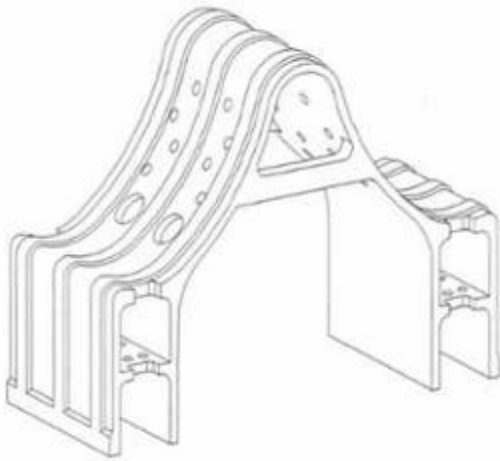

1.1



1.2



1.3

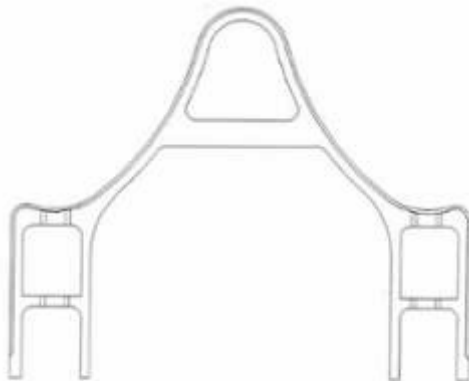

1.4

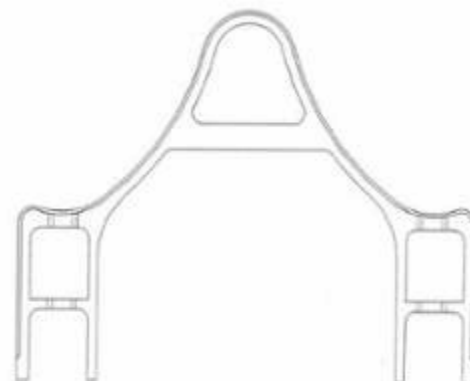

1.5

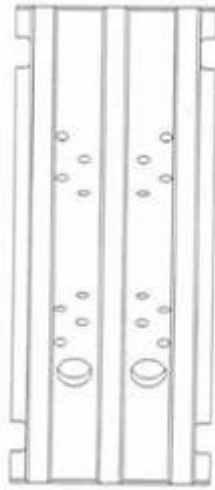

1.6

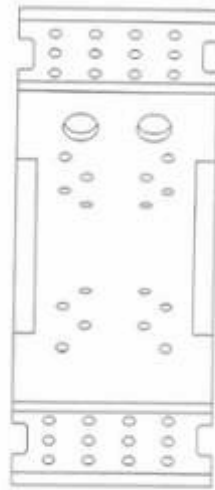

1.7

(11) **43299**

(21) 3-2021-01952

(28) 1

(54) **KÈ VÒM**

(51) **25-02**

(22) 30/07/2021

(43) 27/12/2021

(73) **CÔNG TY CỔ PHẦN KHOA HỌC CÔNG NGHỆ VIỆT NAM (VN)**

Số 6 đường 3 tháng 2, phường 8, thành phố Vũng Tàu, tỉnh Bà Rịa - Vũng Tàu

(72) Hoàng Đức Thảo (VN)

(55)

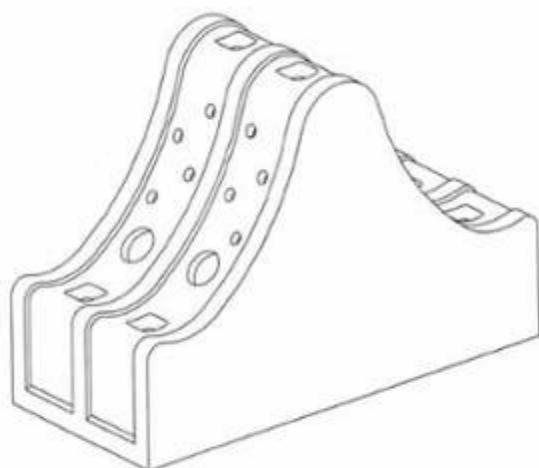

1.1



1.2



1.3

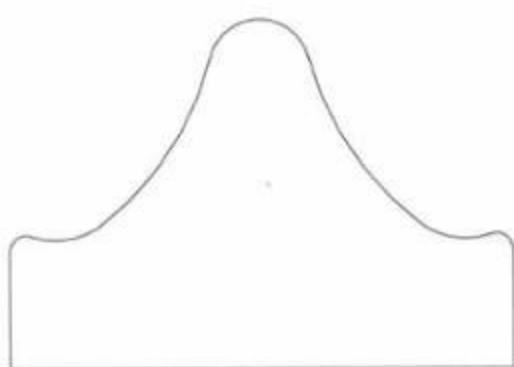

1.4

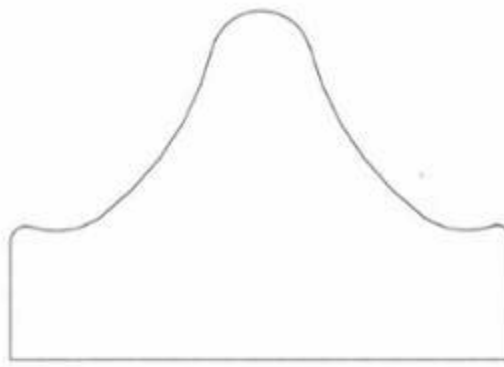

1.5

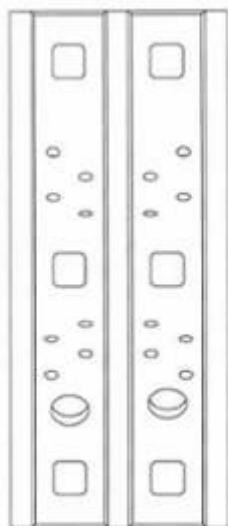

1.6

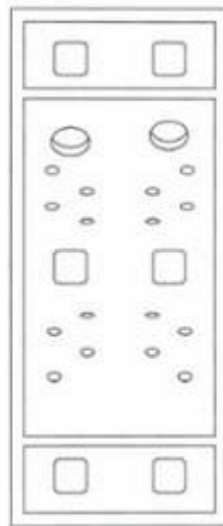

1.7

(11) **43300**

(21) 3-2021-01953

(28) 1

(54) **KÈ VÒM**

(51) **25-02**

(22) 30/07/2021

(43) 27/12/2021

(73) **CÔNG TY CỔ PHẦN KHOA HỌC CÔNG NGHỆ VIỆT NAM (VN)**

Số 6 đường 3 tháng 2, phường 8, thành phố Vũng Tàu, tỉnh Bà Rịa - Vũng Tàu

(72) Hoàng Đức Thảo (VN)

(55)

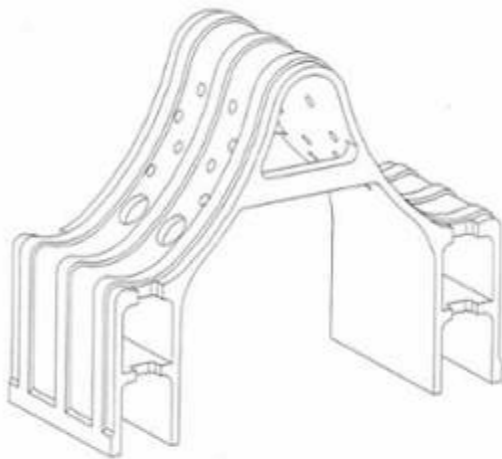

1.1



1.2



1.3

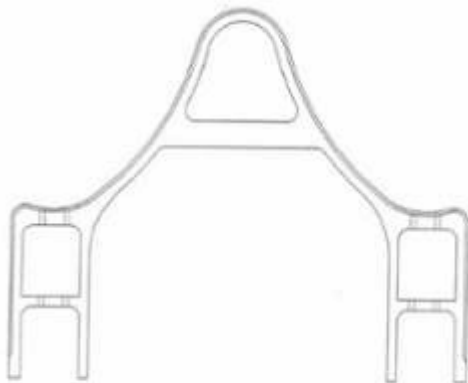

1.4

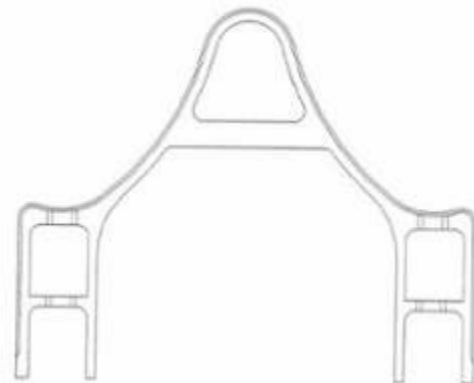

1.5

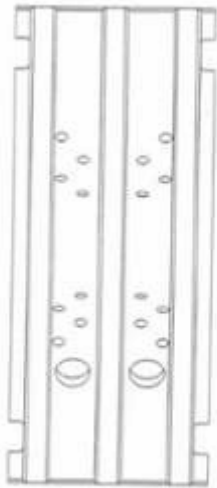

1.6

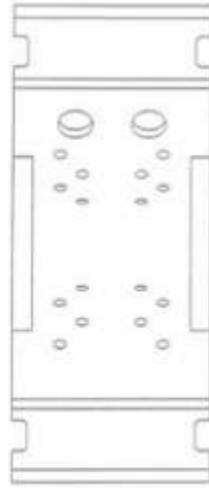

1.7

(11) **43301**

(21) 3-2021-01955

(28) 1

(54) **KÈ VÒM**

(51) **25-02**

(22) 30/07/2021

(43) 27/12/2021

(73) **CÔNG TY CỔ PHẦN KHOA HỌC CÔNG NGHỆ VIỆT NAM (VN)**

Số 6 đường 3 tháng 2, phường 8, thành phố Vũng Tàu, tỉnh Bà Rịa - Vũng Tàu

(72) Hoàng Đức Thảo (VN)

(55)

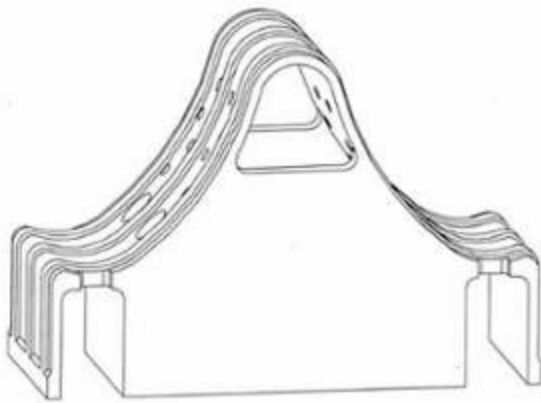

1.1



1.2



1.3



1.4



1.5

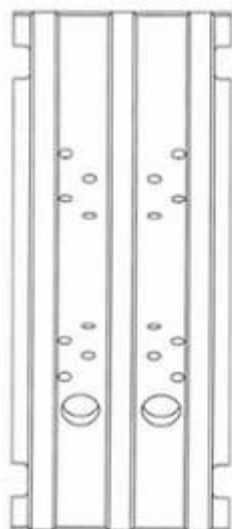

1.6

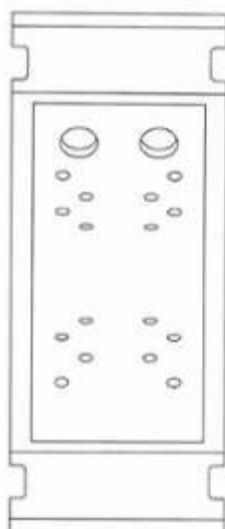

1.7



(11) **43302**

(21) 3-2021-01956

(28) 1

(54) **KÈ VÒM**

(51) **25-02**

(22) 30/07/2021

(43) 27/12/2021

(73) **CÔNG TY CỔ PHẦN KHOA HỌC CÔNG NGHỆ VIỆT NAM (VN)**

Số 6 đường 3 tháng 2, phường 8, thành phố Vũng Tàu, tỉnh Bà Rịa - Vũng Tàu

(72) Hoàng Đức Thảo (VN)

(55)

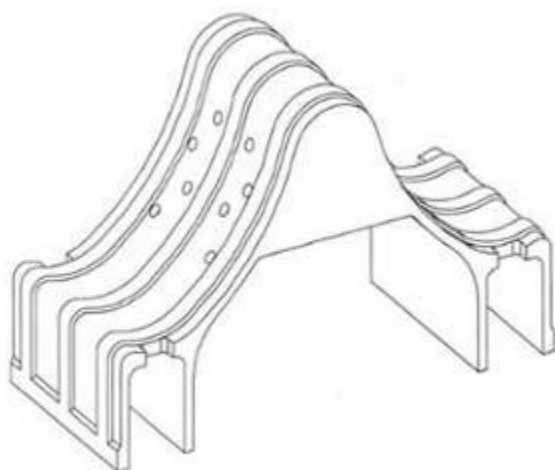

1.1



1.2



1.3

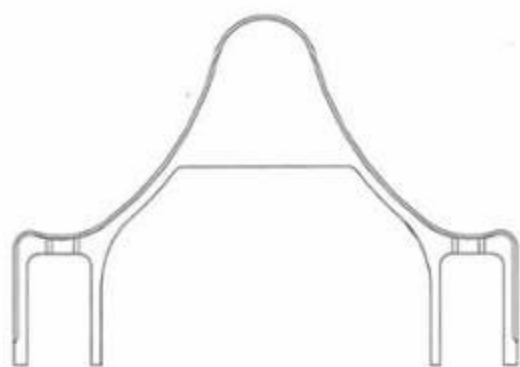

1.4

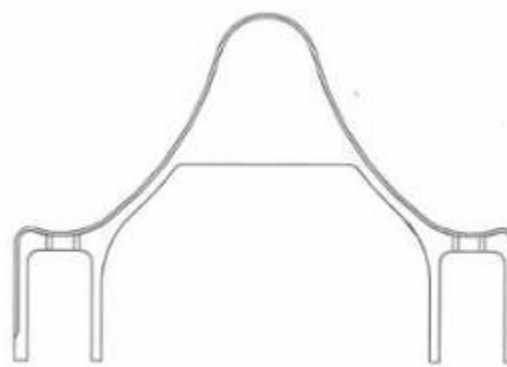

1.5

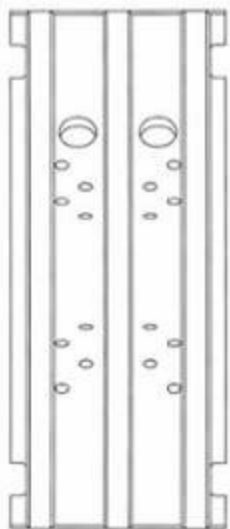

1.6

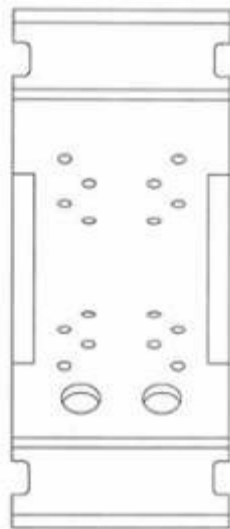

1.7

(11) **43303**

(21) 3-2021-01959

(28) 1

(54) **KÈ VÒM**

(51) **25-02**

(22) 30/07/2021

(43) 27/12/2021

(73) **CÔNG TY CỔ PHẦN KHOA HỌC CÔNG NGHỆ VIỆT NAM (VN)**

Số 6 đường 3 tháng 2, phường 8, thành phố Vũng Tàu, tỉnh Bà Rịa - Vũng Tàu

(72) Hoàng Đức Thảo (VN)

(55)

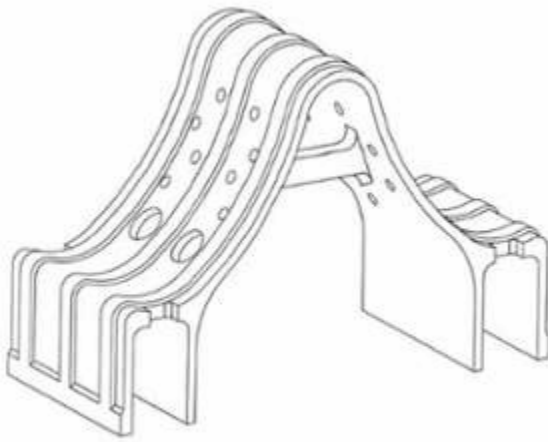

1.1

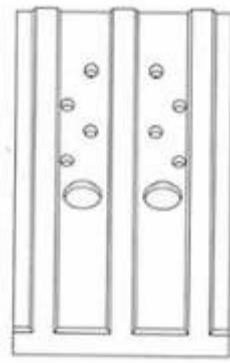

1.2



1.3



1.4



1.5

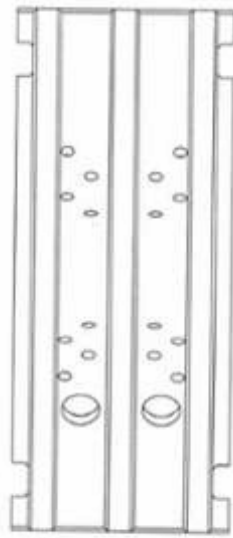

1.6

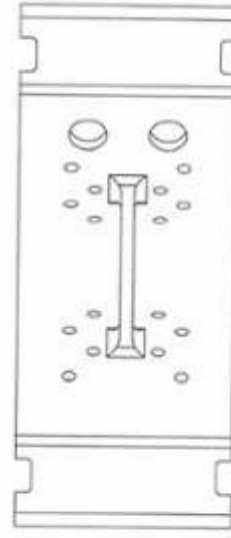

1.7

(11) **43304**

(21) 3-2021-01960

(28) 1

(54) **KÈ VÒM**

(51) **25-02**

(22) 30/07/2021

(43) 27/12/2021

(73) **CÔNG TY CỔ PHẦN KHOA HỌC CÔNG NGHỆ VIỆT NAM (VN)**

Số 6 đường 3 tháng 2, phường 8, thành phố Vũng Tàu, tỉnh Bà Rịa - Vũng Tàu

(72) Hoàng Đức Thảo (VN)

(55)

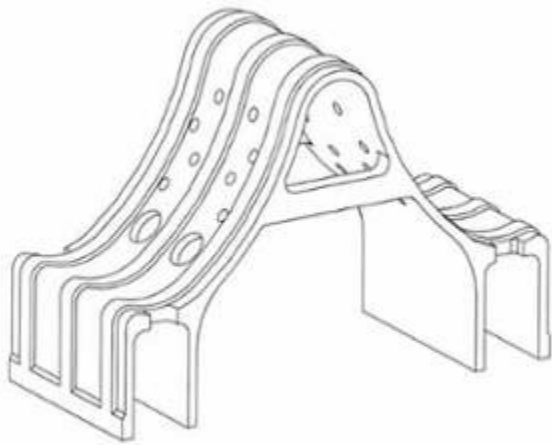

1.1



1.2



1.3

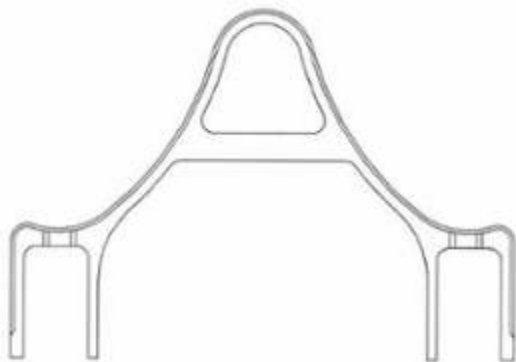

1.4



1.5

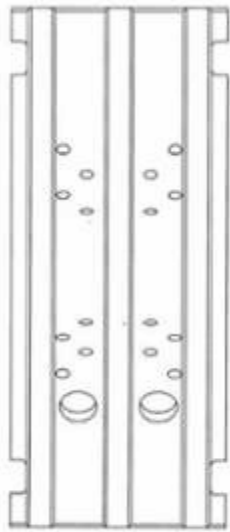

1.6

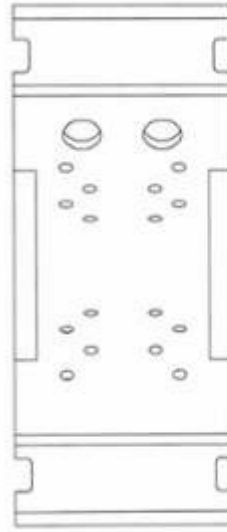

1.7

- (11) **43305**  
(21) 3-2021-02002 (28) 1  
(54) **THIẾT BỊ LẤY MẪU** (51) **24-02**  
(22) 06/08/2021 (43) 27/12/2021  
(30) 30-2021-0009789 26/02/2021 KR;  
(73) **BIONLIFESCIENCE CO., LTD. (KR)**  
(11901) A-601, 19, Sanmaru-ro, Guri-si, Gyeonggi-do, Republic of Korea  
(72) 1. GOH, CHANG WOOK (KR)  
2. KIM, BONG YOON (KR)  
3. JEONG, JOONG HWAN (KR)  
(74) Công ty TNHH Trường Xuân (AGELESS CO.,LTD.)  
(55)

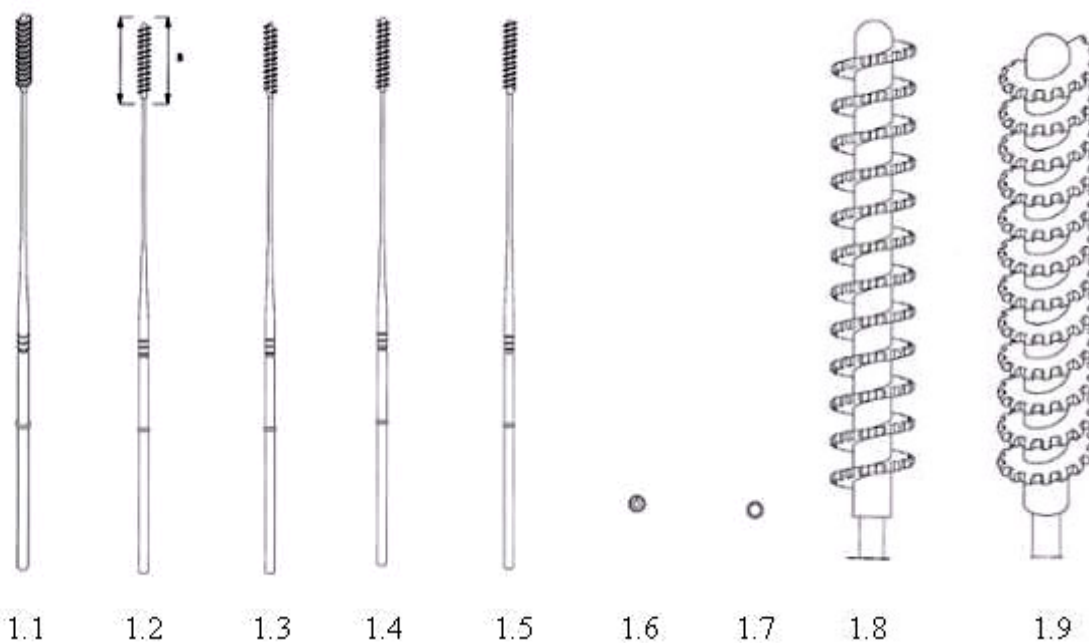

- (11) **43306**  
(21) 3-2021-02003 (28) 1  
(54) **THIẾT BỊ LẤY MẪU** (51) **24-02**  
(22) 06/08/2021 (43) 27/12/2021  
(30) 30-2021-0009791 26/02/2021 KR;  
(73) **BIONLIFESCIENCE CO., LTD. (KR)**  
(11901) A-601, 19, Sanmaru-ro, Guri-si, Gyeonggi-do, Republic of Korea  
(72) 1. GOH, CHANG WOOK (KR)  
2. KIM, BONG YOON (KR)  
3. JEONG, JOONG HWAN (KR)  
(74) Công ty TNHH Trường Xuân (AGELESS CO.,LTD.)  
(55)

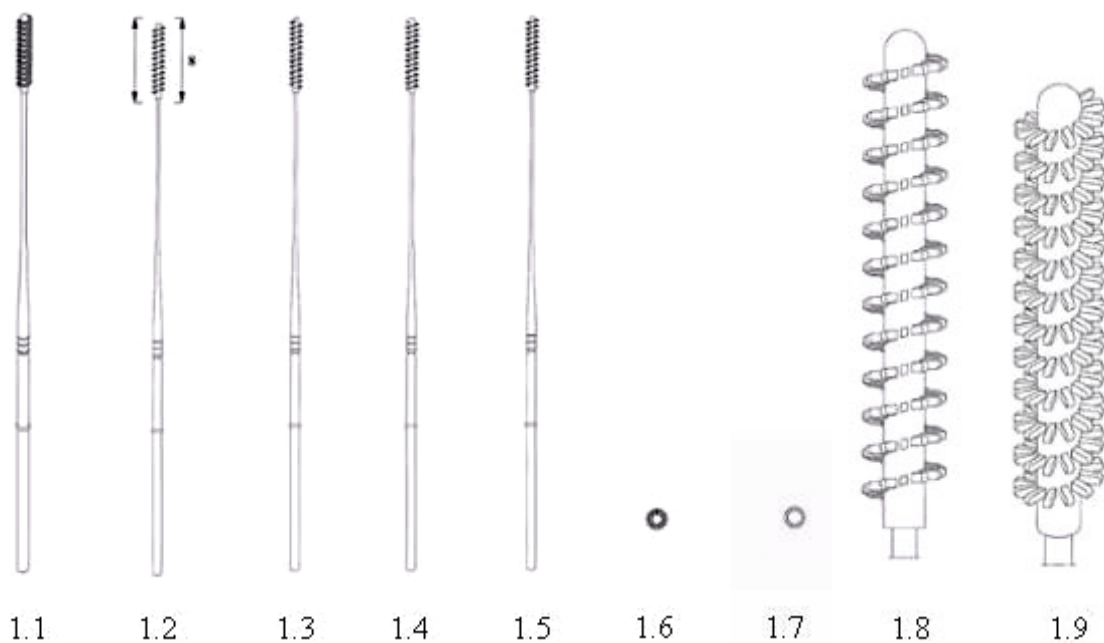



- (11) **43307**  
(21) 3-2021-02004 (28) 1  
(54) **THIẾT BỊ LẤY MẪU** (51) **24-02**  
(22) 06/08/2021 (43) 27/12/2021  
(30) 30-2021-0009795 26/02/2021 KR;  
(73) **BIONLIFESCIENCE CO., LTD. (KR)**  
(11901) A-601, 19, Sanmaru-ro, Guri-si, Gyeonggi-do, Republic of Korea  
1. GOH, CHANG WOOK (KR)  
(72) 2. KIM, BONG YOON (KR)  
3. JEONG, JOONG HWAN (KR)  
(74) Công ty TNHH Trường Xuân (AGELESS CO.,LTD.)  
(55)

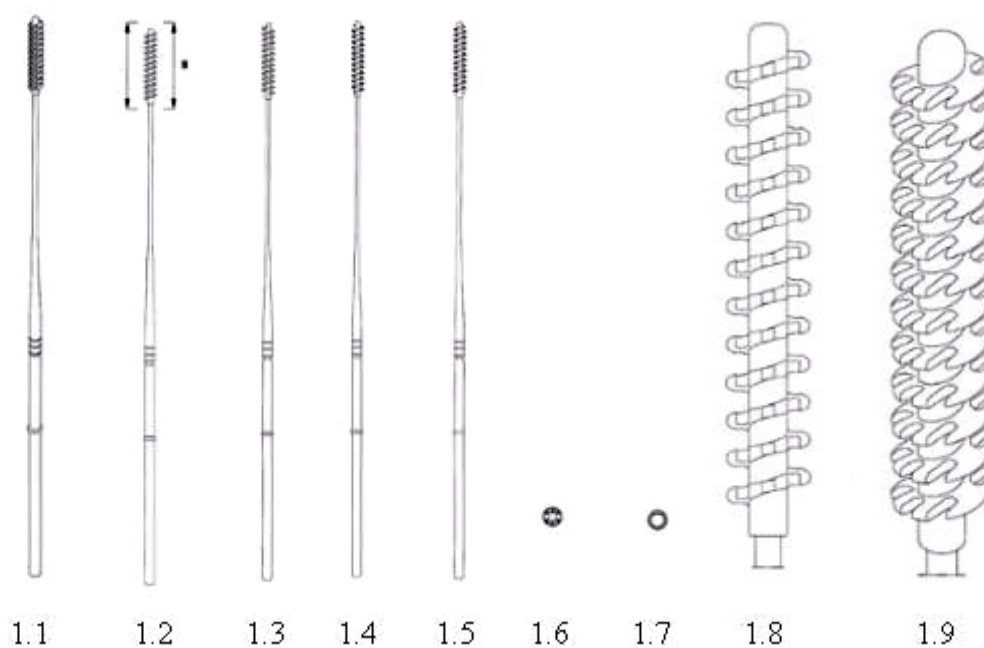

- (11) **43308**  
(21) 3-2021-02017 (28) 1  
(54) **KHÓA** (51) **02-07**  
(22) 09/08/2021 (43) 27/12/2021  
(30) 30-2021-0007572 16/02/2021 KR;  
(73) **WOJIN PLASTIC CO., LTD (KR)**  
45, Paryasandan-ro, Jinjeop-eup, Namyangju-si, Gyeonggi-do 12017 Republic of Korea  
(72) 1. JISOOK PAIK (KR)  
2. NAN HEE PAIK (KR)  
3. JI HYE PAIK (KR)  
4. JI WON SON (KR)  
(74) Công ty TNHH Trường Xuân (AGELESS CO.,LTD.)  
(55)

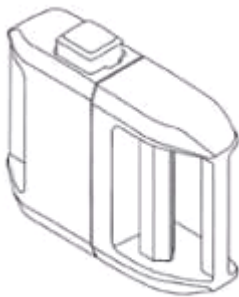

1.1

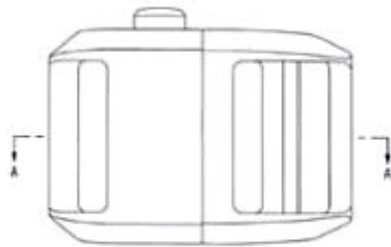

1.2

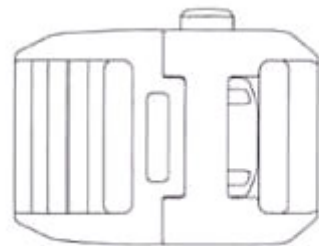

1.3



1.4



1.5

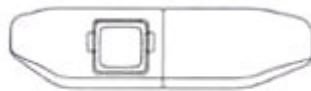

1.6



1.7

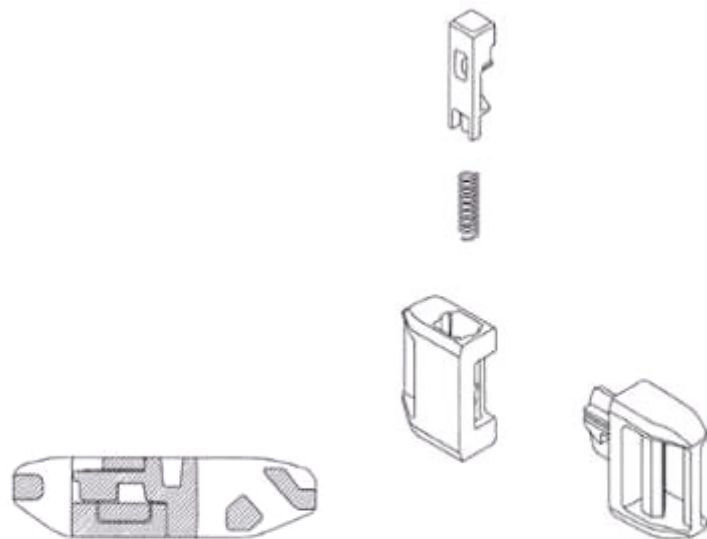

1.8

1.9

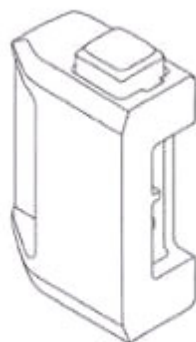

1.10

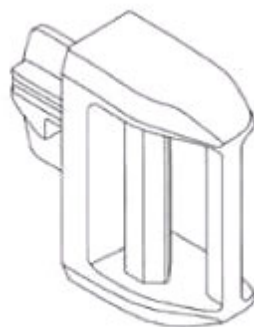

1.11

**CÔNG BÁO SỞ HỮU CÔNG NGHIỆP SỐ 405 TẬP A – QUYỀN 2 (12.2021)**

- (11) **43309**  
(21) 3-2021-02048 (28) 1  
(54) **KHÓA** (51) **02-07**  
(22) 11/08/2021 (43) 27/12/2021  
(30) 30-2021-0008192 18/02/2021 KR;  
(73) **WOJIN PLASTIC CO., LTD (KR)**  
45, Paryasandan-ro, Jinjeop-eup, Namyangju-si, Gyeonggi-do 12017 Republic of Korea  
(72) 1. JISOOK PAIK (KR)  
2. NAN HEE PAIK (KR)  
3. JI HYE PAIK (KR)  
4. JI WON SON (KR)  
(74) Công ty TNHH Trường Xuân (AGELESS CO.,LTD.)  
(55)

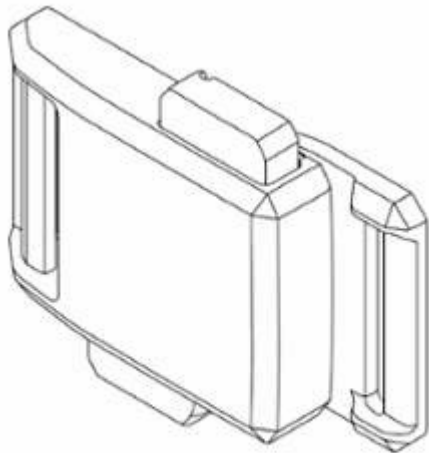

1.1

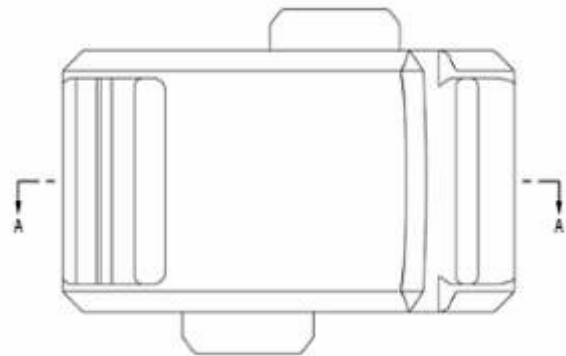

1.2

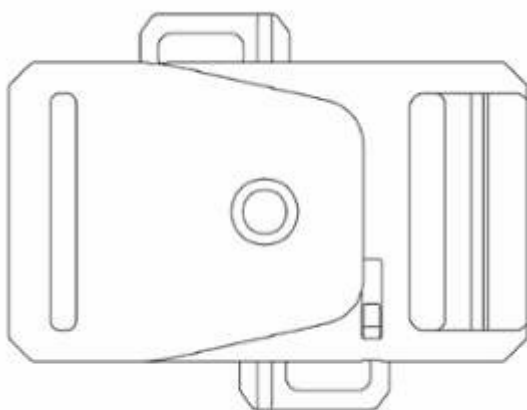

1.3

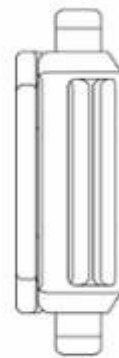

1.4



1.5

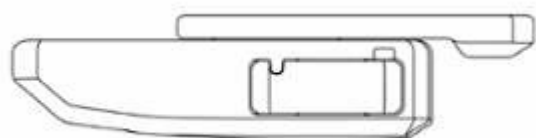

1.6

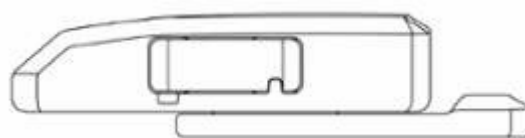

1.7

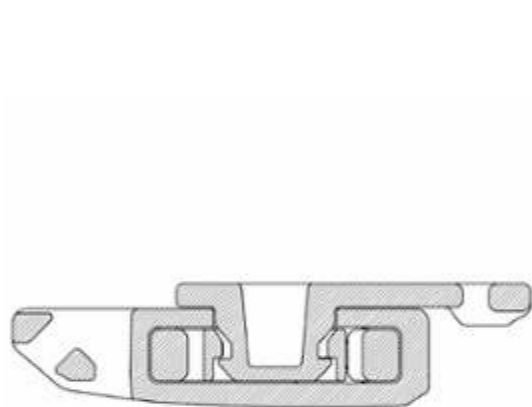

1.8

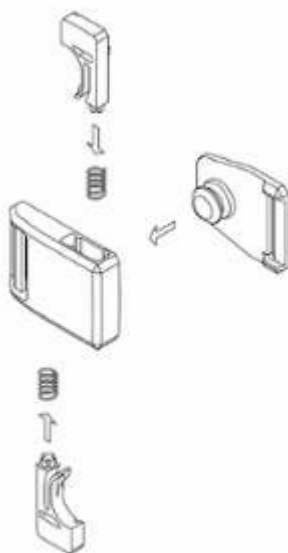

1.9

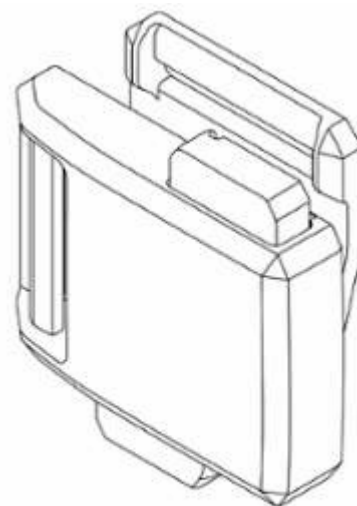

1.10

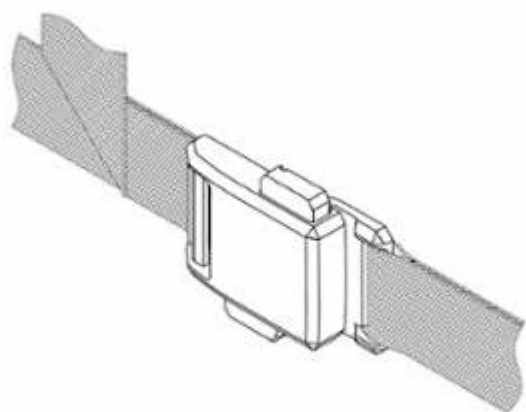

1.11

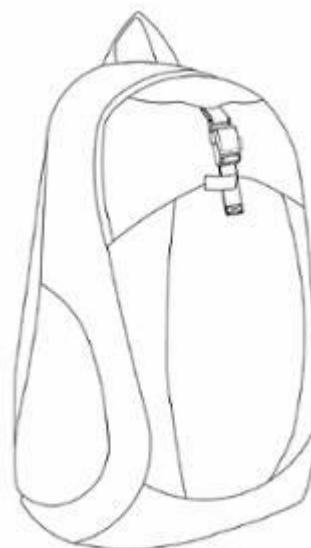

1.12

- (11) **43310**  
(21) 3-2021-02080 (28) 1  
(54) **KHÓA TỪ** (51) **08-07**  
(22) 16/08/2021 (43) 27/12/2021  
(30) 30-2021-0007605 16/02/2021 KR;  
(73) **WOJIN PLASTIC CO., LTD (KR)**  
45, Paryasandan-ro, Jinjeop-eup, Namyangju-si, Gyeonggi-do 12017 Republic of Korea  
(72) 1. JISOOK PAIK (KR)  
2. NAN HEE PAIK (KR)  
3. JI HYE PAIK (KR)  
4. JI WON SON (KR)  
(74) Công ty TNHH Trường Xuân (AGELESS CO.,LTD.)  
(55)

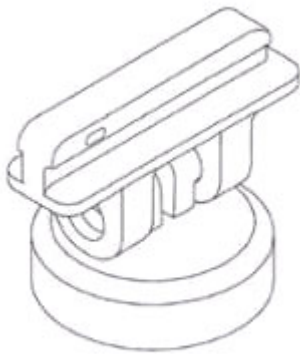

1.1

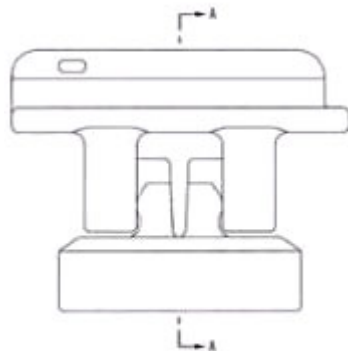

1.2

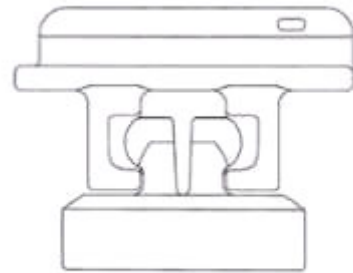

1.3



1.4



1.5

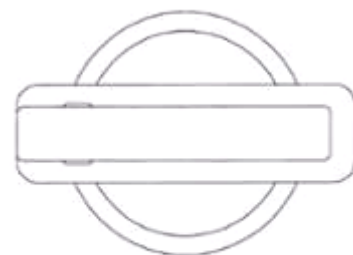

1.6

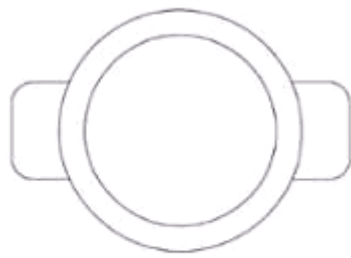

1.7

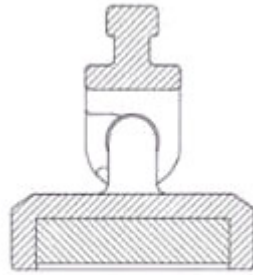

1.8

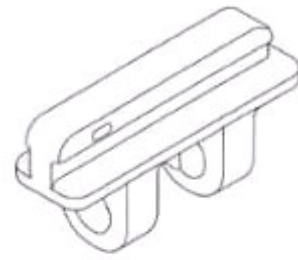

1.9

- (11) **43311**
- (21) 3-2021-02100 (28) 1
- (54) **ĐIỀU KHIỂN TỪ XA** (51) **14-03**
- (22) 18/08/2021 (43) 27/12/2021
- (30) 29/771,496 23/02/2021 US;
- (73) **APPLE INC. (US)**  
One Apple Park Way, Cupertino, California 95014, United States of America
- (72) 1. JODY AKANA (US)  
2. MOLLY ANDERSON (GB)  
3. BARTLEY K. ANDRE (US)  
4. SHOTA AOYAGI (JP)  
5. ANTHONY MICHAEL ASHCROFT (FR)  
6. MARINE C. BATAILLE (FR)  
7. JEREMY BATAILLOU (FR)  
8. ABIDUR RAHMAN CHOWDHURY (GB)  
9. CLARA GENEVIÈVE MARINE COURTAIGNE (FR)  
10. MARKUS DIEBEL (DE)  
11. JONATHAN GOMEZ GARCIA (FR)  
12. M. EVANS HANKEY (US)  
13. RICHARD P. HOWARTH (GB)  
14. JULIAN JAEDE (DE)  
15. DUNCAN ROBERT KERR (GB)  
16. NICOLAS LYLYK (AR)  
17. PETER RUSSELL-CLARKE (AU)  
18. BENJAMIN ANDREW SHAFFER (US)  
19. JOE SUNG-HO TAN (US)  
20. CLEMENT TISSANDIER (FR)  
21. EUGENE ANTONY WHANG (CA)
- (74) Công ty TNHH Lê & Lê (LE & LE)
- (55)

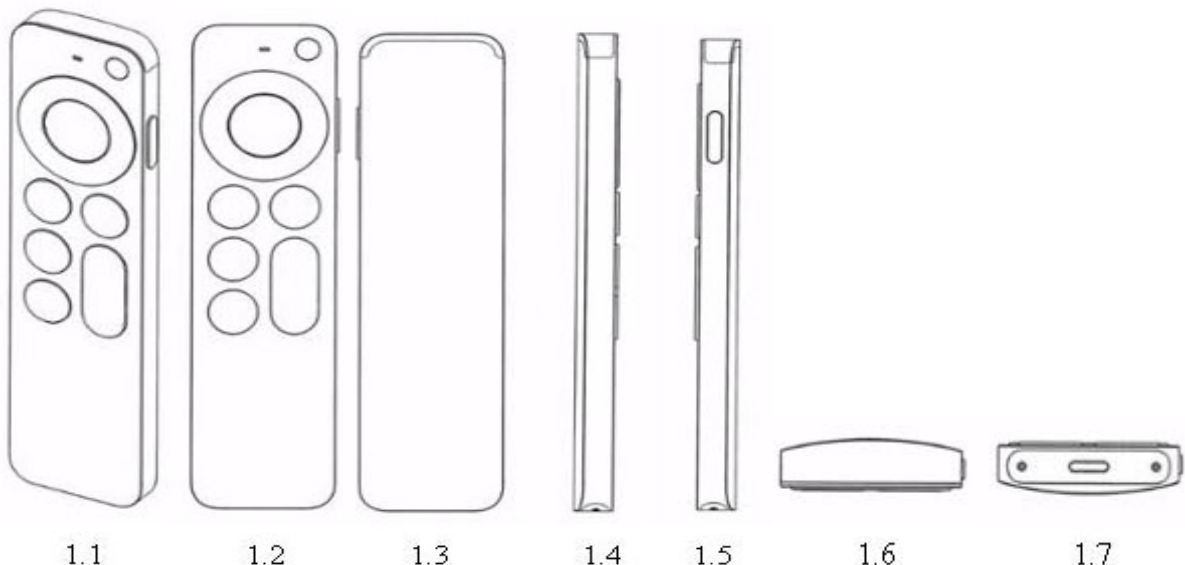



**CÔNG BÁO SỞ HỮU CÔNG NGHIỆP SỐ 405 TẬP A – QUYỀN 2 (12.2021)**

- (11) **43312**  
(21) 3-2021-02107 (28) 12  
(54) **BÌNH GAS** (51) **23-01**  
(22) 19/08/2021 (43) 27/12/2021  
(73) **CÔNG TY CỔ PHẦN KINH DOANH KHÍ MIỀN NAM (VN)**  
Lầu 4, PetroVietNam Tower, số 1-5 Lê Duẩn, phường Bến Nghé, quận 1, thành phố Hồ Chí Minh  
(72) Nguyễn Cao Đệ (VN)  
(74) Công ty TNHH một thành viên Trường Luật (Trường Luật)  
(55)

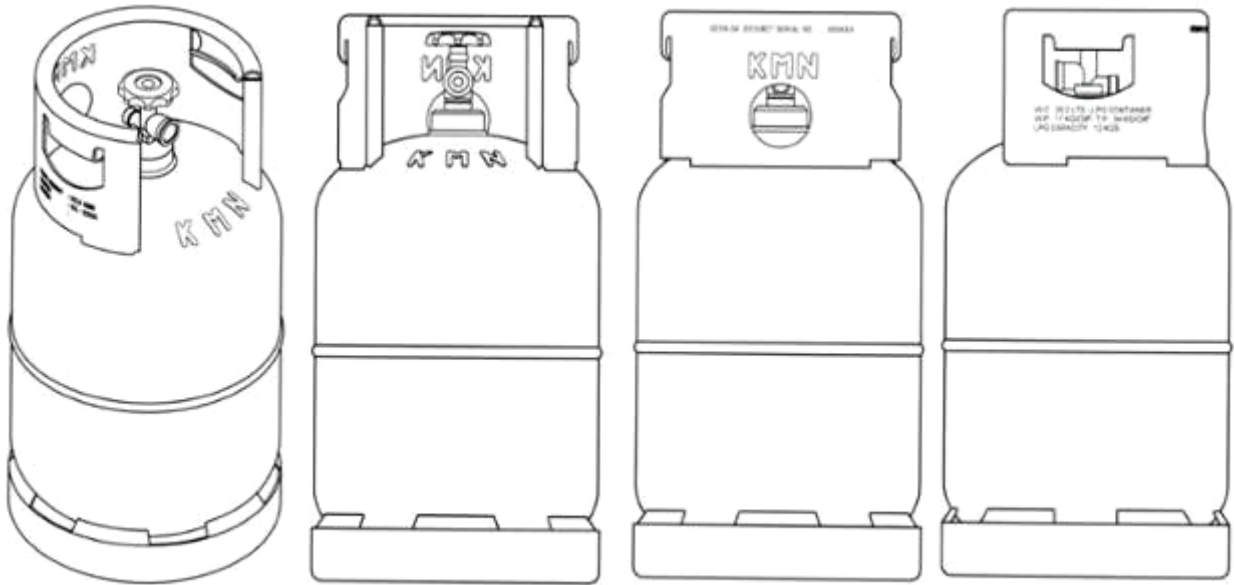

1.1

1.2

1.3

1.4

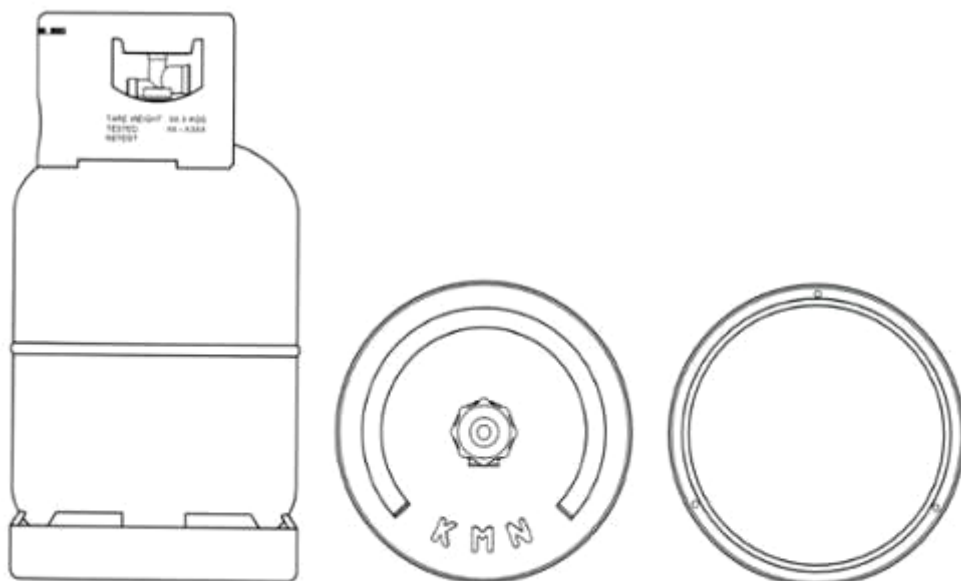

1.5

1.6

1.7

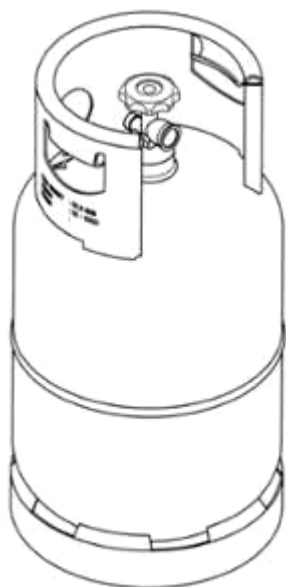

2.1

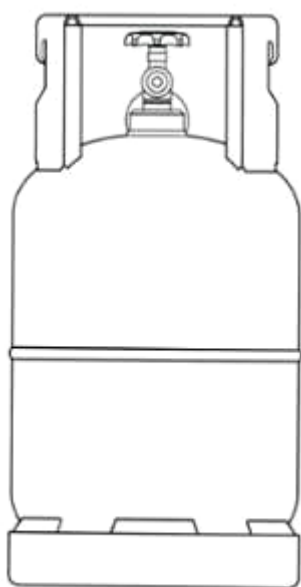

2.2

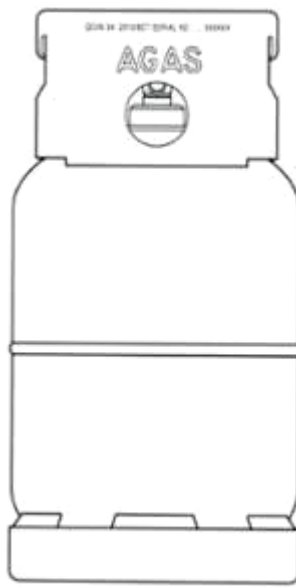

2.3



2.4



2.5



2.6



2.7

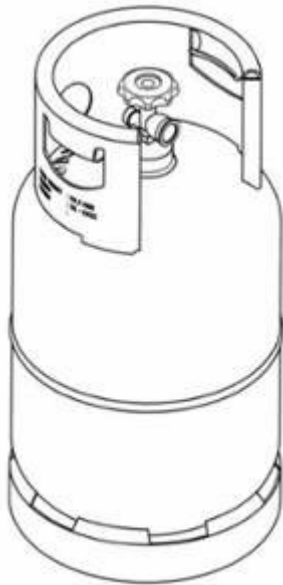

3.1

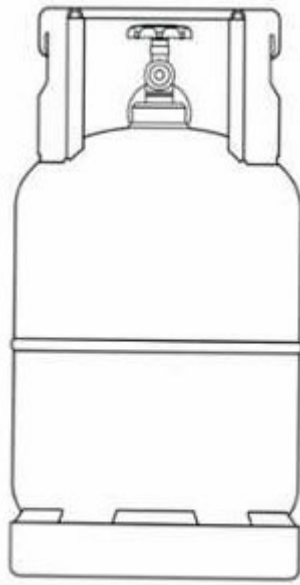

3.2



3.3



3.4



3.5



3.6



3.7

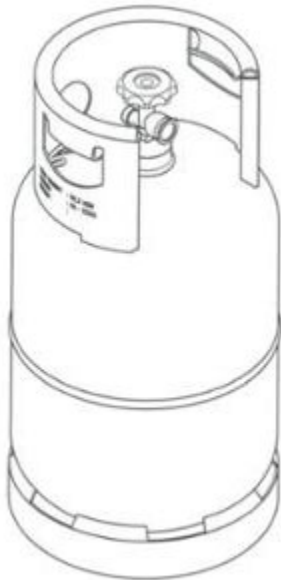

4.1



4.2

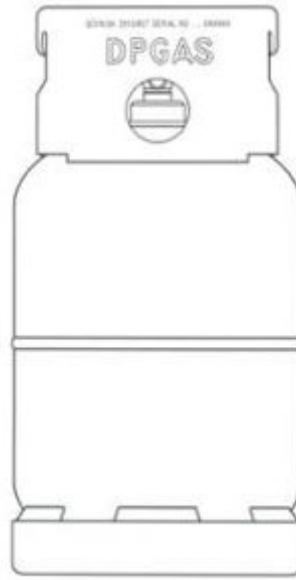

4.3



4.4



4.5



4.6



4.7

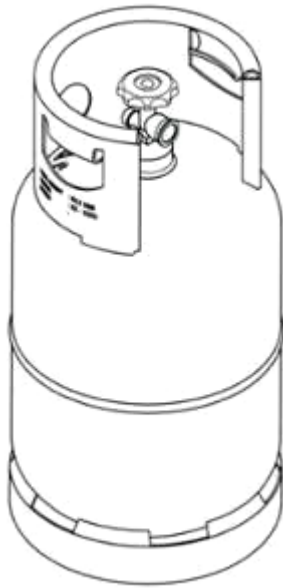

5.1

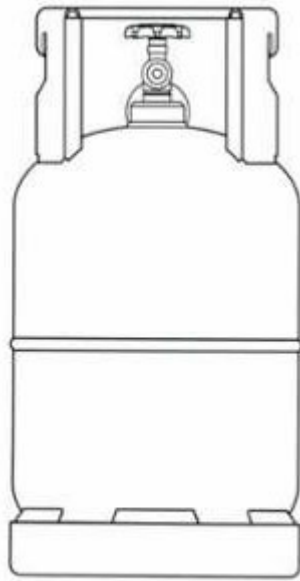

5.2



5.3



5.4



5.5



5.6



5.7

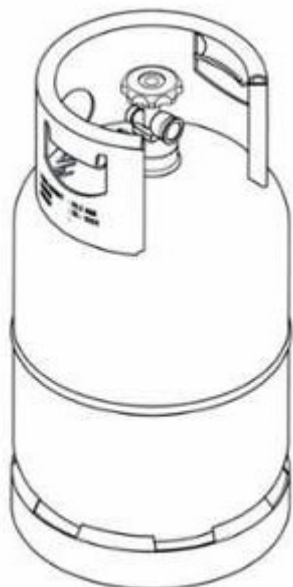

6.1



6.2



6.3



6.4



6.5



6.6



6.7

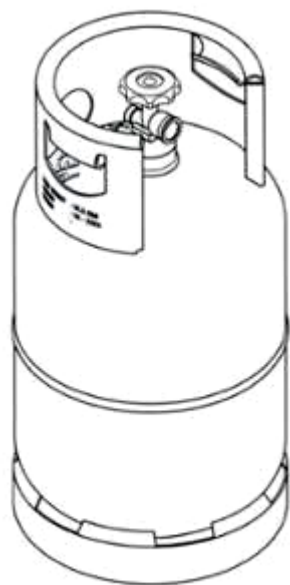

7.1

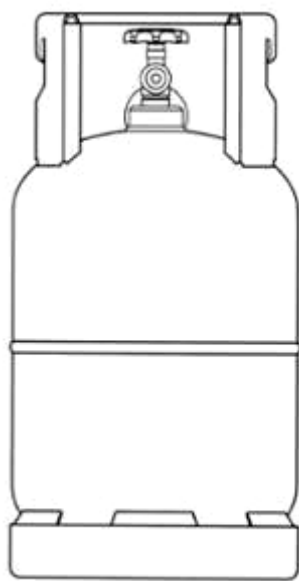

7.2



7.3



7.4



7.5



7.6

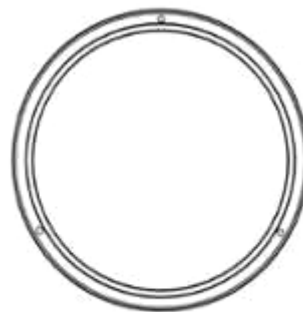

7.7

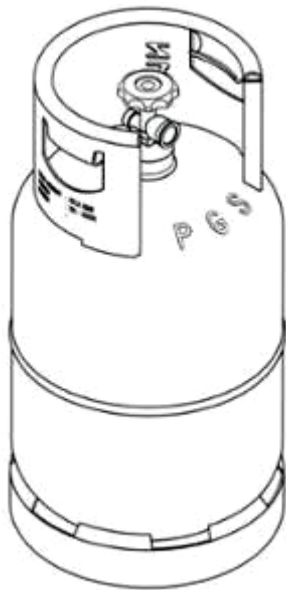

8.1

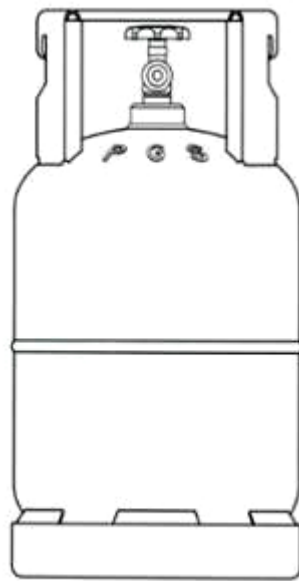

8.2



8.3



8.4



8.5



8.6



8.7



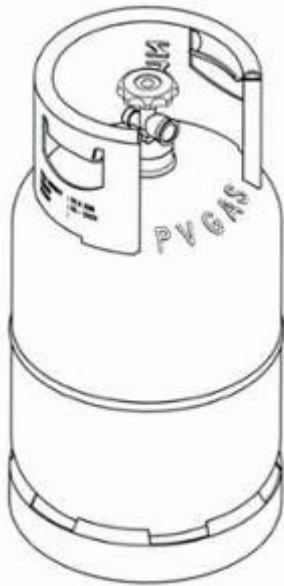

9.1



9.2



9.3



9.4



9.5



9.6



9.7

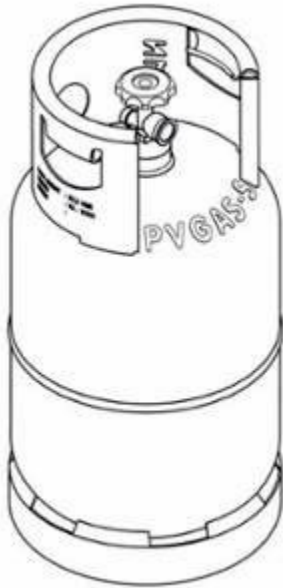

10.1



10.2



10.3



10.4



10.5



10.6

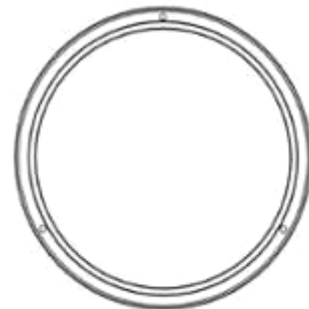

10.7

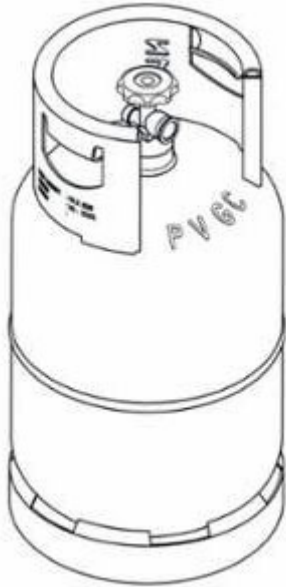

11.1



11.2



11.3



11.4



11.5



11.6



11.7

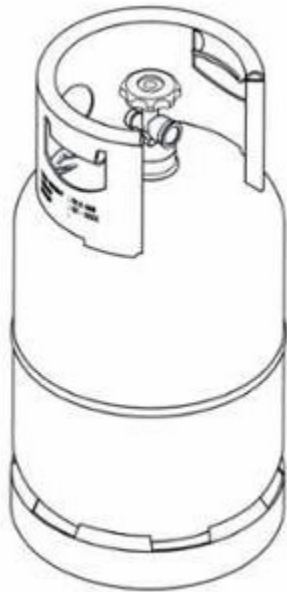

12.1

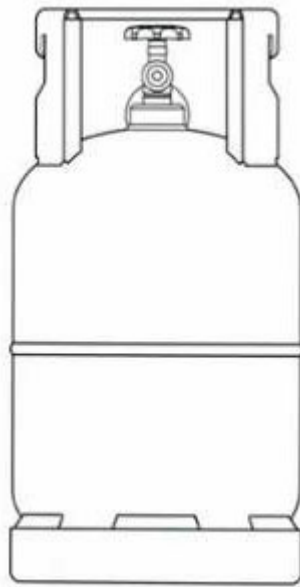

12.2

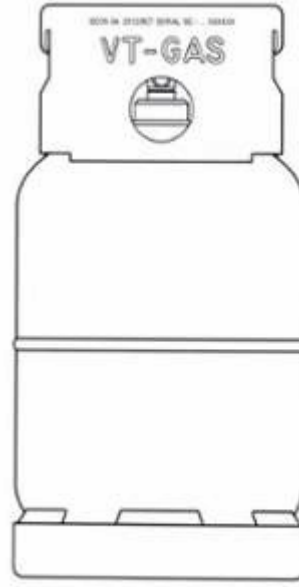

12.3



12.4



12.5



12.6



12.7

- (11) **43313**  
(21) 3-2021-02147 (28) 1  
(54) **VỎ TAY LÁI XE MÁY** (51) **12-16**  
(22) 23/08/2021 (43) 27/12/2021  
(30) 2021-003776 24/02/2021 JP;  
(73) **HONDA MOTOR CO., LTD. (JP)**  
1-1, Minami-Aoyama 2-chome, Minato-ku, Tokyo, 107-8556 Japan  
(72) 1. NATTAPAT JANYAPANICH (TH)  
2. TANAT LOTHIM (TH)  
3. MANUTSAVEE SAENGJAN (TH)  
(74) Công ty Luật TNHH Phạm và Liên danh (PHAM & ASSOCIATES)  
(55)



1.1



1.2



1.3



1.4



1.5



1.6



1.7



1.8



1.9

**CÔNG BÁO SỞ HỮU CÔNG NGHIỆP SỐ 405 TẬP A – QUYỀN 2 (12.2021)**

- (11) **43314**  
(21) 3-2021-02162 (28) 1  
(54) **LÒ ĐỐT RÁC THẢI RẮN** (51) **23-99**  
(22) 24/08/2021 (43) 27/12/2021  
(73) **CÔNG TY CP NĂNG LƯỢNG VÀ MÔI TRƯỜNG BÁCH KHOA HÀ NỘI (VN)**  
Khu đất ao phần tư, đường cảng Khuyến Lương, tổ 15, phường Yên Sở, quận Hoàng Mai, thành phố Hà Nội  
(72) Nguyễn Đức Quyền (VN)  
(74) Công ty TNHH Sáng chế ACTIP (ACTIP PATENT LIMITED)  
(55)

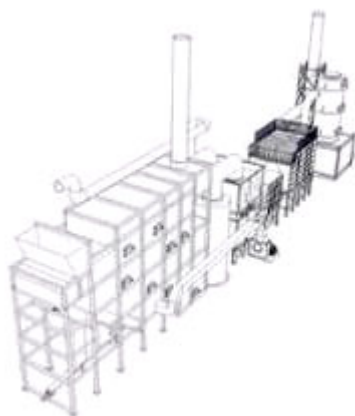

1.1

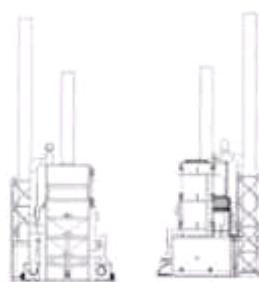

1.2

1.3



1.4



1.5



1.6

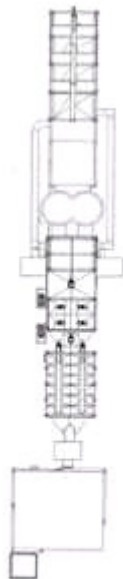

1.7



- (11) **43315**  
(21) 3-2021-02168 (28) 1  
(54) **MÁY XAY SINH TỐ** (51) **31-00**  
(22) 25/08/2021 (43) 27/12/2021  
(30) 202130106233.0 25/02/2021 CN;  
(73) **PANASONIC INTELLECTUAL PROPERTY MANAGEMENT CO., LTD.**  
(JP)  
1-61, Shiromi 2-chome, Chuo-ku, Osaka-shi, Osaka 540-6207 Japan  
(72) Sakiko UCHIYAMA (JP)  
(74) Công ty TNHH một thành viên Sở hữu trí tuệ VCCI (VCCI-IP CO.,LTD)  
(55)



1.1

1.2

1.3

1.4



1.5



1.6

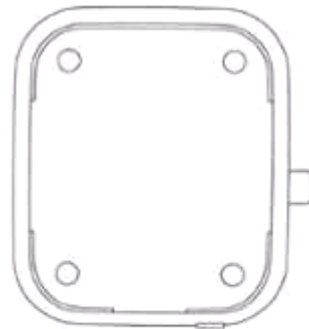

1.7

- (11) **43316**  
(21) 3-2021-02179 (28) 1  
(54) **GHẾ** (51) **06-01**  
(22) 26/08/2021 (43) 27/12/2021  
(73) **CÔNG TY TNHH KIẾN TRÚC & XÂY DỰNG SMA STUDIO (VN)**  
Số 44A19, tổ 3, phường Nghĩa Tân, quận Cầu Giấy, thành phố Hà Nội  
(72) Nguyễn Phương Chi (VN)  
(74) Công ty TNHH Tư vấn Quốc Dân (NACILAW)  
(55)



1.1



1.2



1.3



1.4



1.5



1.6

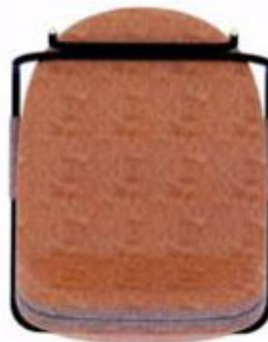

1.7

- (11) **43317**  
(21) 3-2021-02180 (28) 1  
(54) **BÀN** (51) **06-03**  
(22) 26/08/2021 (43) 27/12/2021  
(73) **CÔNG TY TNHH KIẾN TRÚC & XÂY DỰNG SMA STUDIO (VN)**  
Số 44A19, tổ 3, phường Nghĩa Tân, quận Cầu Giấy, thành phố Hà Nội  
(72) Nguyễn Phương Chi (VN)  
(74) Công ty TNHH Tư vấn Quốc Dân (NACILAW)  
(55)



1.1



1.2



1.3



1.4



1.5

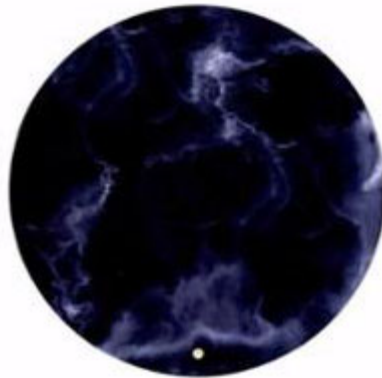

1.6



1.7

**CÔNG BÁO SỞ HỮU CÔNG NGHIỆP SỐ 405 TẬP A – QUYỀN 2 (12.2021)**

(11) **43318**

(21) 3-2021-02182

(28) 1

(54) **GHẾ**

(51) **06-01**

(22) 26/08/2021

(43) 27/12/2021

(73) **CÔNG TY TNHH KIẾN TRÚC & XÂY DỰNG SMA STUDIO (VN)**

Số 44A19, tổ 3, phường Nghĩa Tân, quận Cầu Giấy, thành phố Hà Nội

(72) Nguyễn Phương Chi (VN)

(74) Công ty TNHH Tư vấn Quốc Dân (NACILAW)

(55)



1.1



1.2



1.3

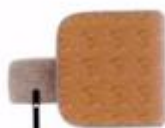

1.4



1.5



1.6



1.7

**CÔNG BÁO SỞ HỮU CÔNG NGHIỆP SỐ 405 TẬP A – QUYỀN 2 (12.2021)**

(11) **43319**

(21) 3-2021-02202

(28) 1

(54) **CHAI**

(51) **09-01**

(22) 31/08/2021

(43) 27/12/2021

(73) **ỦY BAN NHÂN DÂN HUYỆN HƯƠNG SƠN (VN)**

Số 115, đường Nguyễn Tuấn Thiện, thị trấn Phố Châu, huyện Hương Sơn, tỉnh Hà Tĩnh

(72) Nguyễn Kiều Hưng (VN)

(74) Công ty TNHH Tư vấn Luật ALIAT (ALIAT LEGAL)

(55)



1.1

1.2

1.3

1.4

1.5

1.6

**CÔNG BÁO SỞ HỮU CÔNG NGHIỆP SỐ 405 TẬP A – QUYỀN 2 (12.2021)**

- (11) **43320**  
(21) 3-2021-02203 (28) 1  
(54) **HỘP** (51) **09-03**  
(22) 31/08/2021 (43) 27/12/2021  
(73) **ỦY BAN NHÂN DÂN HUYỆN HƯƠNG SƠN (VN)**  
Số 115, đường Nguyễn Tuấn Thiện, thị trấn Phố Châu, huyện Hương Sơn, tỉnh Hà  
Tĩnh  
(72) Nguyễn Kiều Hưng (VN)  
(74) Công ty TNHH Tư vấn Luật ALIAT (ALIAT LEGAL)  
(55)



1.1



1.2

**CÔNG BÁO SỞ HỮU CÔNG NGHIỆP SỐ 405 TẬP A – QUYỀN 2 (12.2021)**

- (11) **43321**
- (21) 3-2021-02204 (28) 1
- (54) **NHÃN SẢN PHẨM** (51) **19-08**
- (22) 31/08/2021 (43) 27/12/2021
- (73) **ỦY BAN NHÂN DÂN HUYỆN HƯƠNG SƠN (VN)**  
Số 115, đường Nguyễn Tuấn Thiện, thị trấn Phố Châu, huyện Hương Sơn, tỉnh Hà Tĩnh
- (72) Nguyễn Kiều Hưng (VN)
- (74) Công ty TNHH Tư vấn Luật ALIAT (ALIAT LEGAL)
- (55)



- (11) **43322**  
(21) 3-2021-02213 (28) 1  
(54) **KHẨU TRANG** (51) **29-02**  
(22) 07/09/2021 (43) 27/12/2021  
(30) 29/777,883 08/04/2021 US;  
(73) **NIKE INNOVATE C.V. (US)**  
One Bowerman Drive, Beaverton, Oregon 97005-6453, United States of America  
(72) 1. DALLAS LUND (US)  
2. KYLE SCHEPKE (US)  
(74) Văn phòng Luật sư Ân Nam (ANNAM IP & LAW)  
(55)



1.1



1.2



1.3



1.4



1.5



1.6



1.7



**CÔNG BÁO SỞ HỮU CÔNG NGHIỆP SỐ 405 TẬP A – QUYỀN 2 (12.2021)**

- (11) **43323**  
(21) 3-2021-02228 (28) 1  
(54) **HỘP** (51) **09-03**  
(22) 08/09/2021 (43) 27/12/2021  
(30) 008468821 19/03/2021 EM;  
(73) **PHILIP MORRIS PRODUCTS S.A. (CH)**  
Quai Jeanrenaud 3, CH-2000 Neuchâtel, Switzerland  
(72) Emmanuelle Clement (FR)  
(74) Công ty Luật TNHH T&G (TGVN)  
(55)

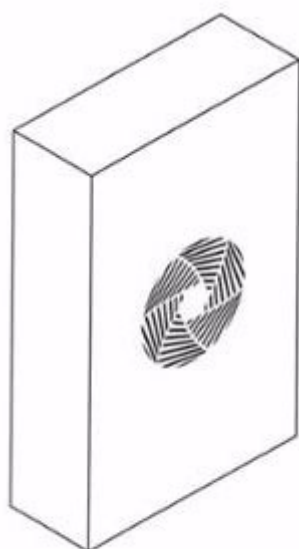

1.1



1.2



1.3



1.4



1.5



1.6



1.7

**CÔNG BÁO SỞ HỮU CÔNG NGHIỆP SỐ 405 TẬP A – QUYỀN 2 (12.2021)**

- (11) **43324**
- (21) 3-2021-02249 (28) 1
- (54) **NHÃN SẢN PHẨM** (51) **19-08**
- (22) 10/09/2021 (43) 27/12/2021
- (73) **CÔNG TY TNHH THỰC PHẨM SUNRISE (VN)**  
Lô F6 đường số 3, KCN Hải Sơn (GD 3+4), xã Đức Hòa Hạ, huyện Đức Hoà, tỉnh Long An
- (72) Lai Vĩ Hùng (VN)
- (74) Công ty TNHH một thành viên Trường Luật (Trường Luật)
- (55)



**CÔNG BÁO SỞ HỮU CÔNG NGHIỆP SỐ 405 TẬP A – QUYỀN 2 (12.2021)**

- (11) **43325**  
(21) 3-2021-02256 (28) 1  
(54) **KHUÔN TẠO RỔNG CHO SÀN BÊ TÔNG CỐT THÉP** (51) **25-01; 25-02**  
(22) 10/09/2021 (43) 27/12/2021  
(73) **NGUYỄN HỒNG SƠN (VN)**  
Số 16A/125A/292 Lạch Tray, phường Kênh Dương, quận Lê Chân, thành phố Hải Phòng  
(72) Nguyễn Hồng Sơn (VN)  
(74) Công ty TNHH Sở hữu trí tuệ IPS Việt Nam (VIET NAM IPS INTERPRO CO., LTD)  
(55)



1.1



1.2



1.3



1.4

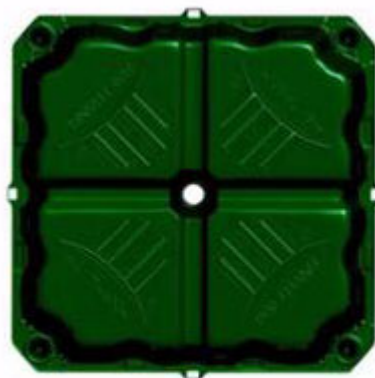

1.5



1.6

- (11) **43326**
- (21) 3-2021-02263
- (54) **HỘP**
- (22) 14/09/2021
- (30) 008467013 18/03/2021 EM;
- (73) **PHILIP MORRIS PRODUCTS S.A. (CH)**  
Quai Jeanrenaud 3, CH-2000 Neuchâtel, Switzerland
- (72) Hiromi SUZUKI (JP)
- (74) Công ty Luật TNHH T&G (TGVN)
- (55)

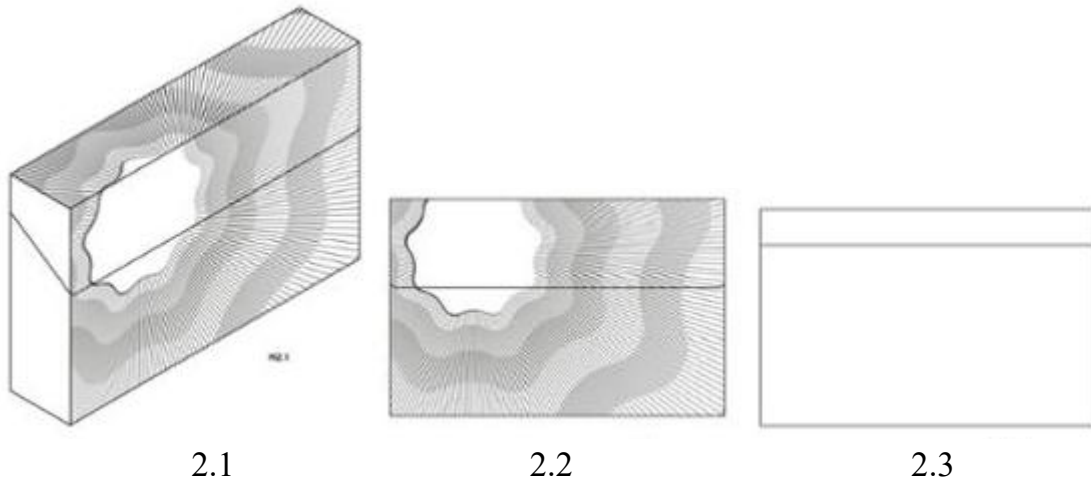
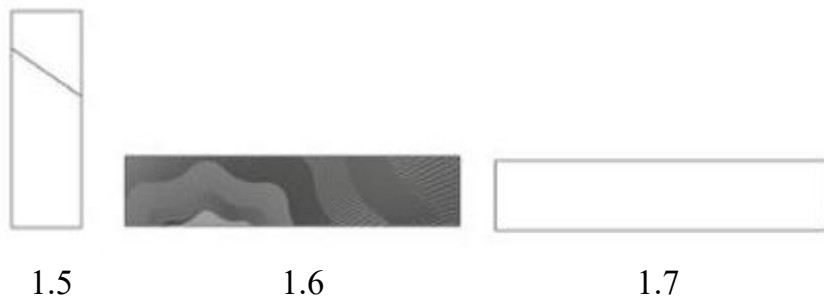
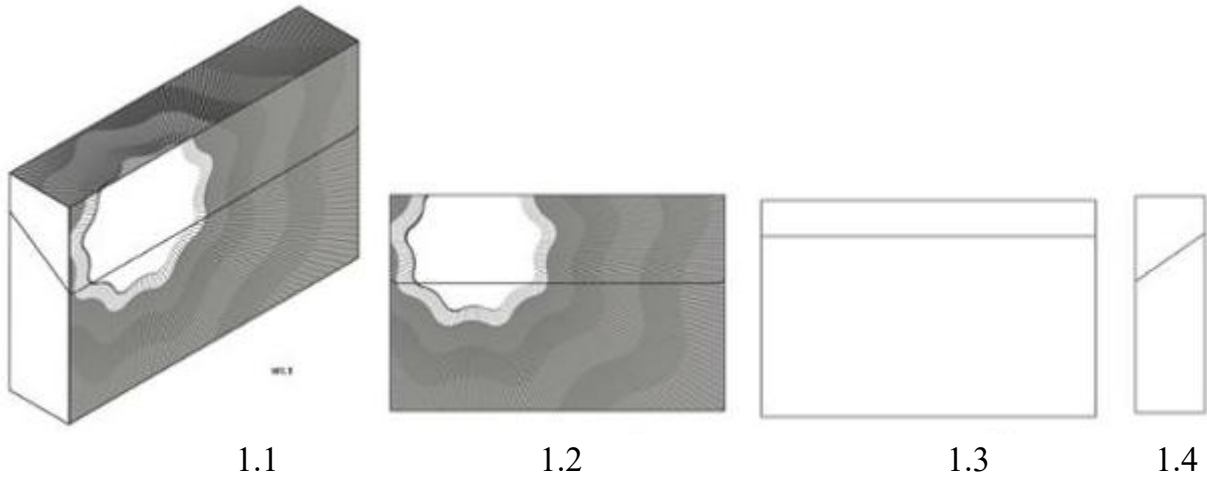



2.4



2.5



2.6



2.7

**CÔNG BÁO SỞ HỮU CÔNG NGHIỆP SỐ 405 TẬP A – QUYỀN 2 (12.2021)**

- (11) **43327**  
(21) 3-2021-02264 (28) 2  
(54) **HỘP** (51) **09-03**  
(22) 14/09/2021 (43) 27/12/2021  
(30) 008467013 18/03/2021 EM;  
(73) **PHILIP MORRIS PRODUCTS S.A. (CH)**  
Quai Jeanrenaud 3, CH-2000 Neuchâtel, Switzerland  
(72) Hiromi SUZUKI (JP)  
(74) Công ty Luật TNHH T&G (TGVN)  
(55)

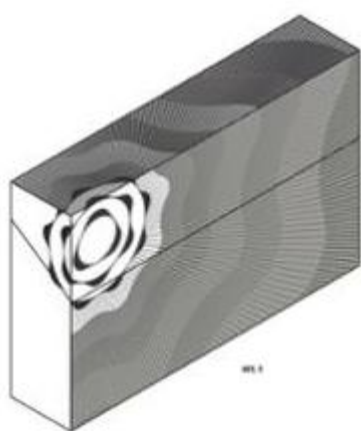

1.1



1.2



1.3



1.4



1.5



1.6



1.7

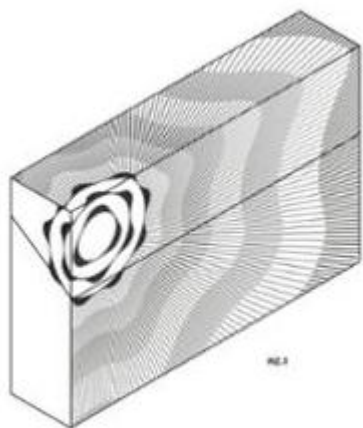

2.1

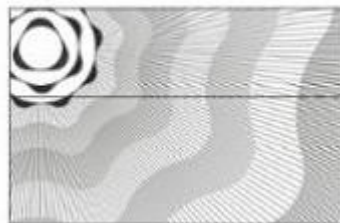

2.2



2.3



2.4



2.5



2.6



2.7

- (11) **43328**  
(21) 3-2021-02265 (28) 1  
(54) **HỘP** (51) **09-03**  
(22) 14/09/2021 (43) 27/12/2021  
(30) 008467013 18/03/2021 EM;  
(73) **PHILIP MORRIS PRODUCTS S.A. (CH)**  
Quai Jeanrenaud 3, CH-2000 Neuchâtel, Switzerland  
(72) Hiromi SUZUKI (JP)  
(74) Công ty Luật TNHH T&G (TGVN)  
(55)

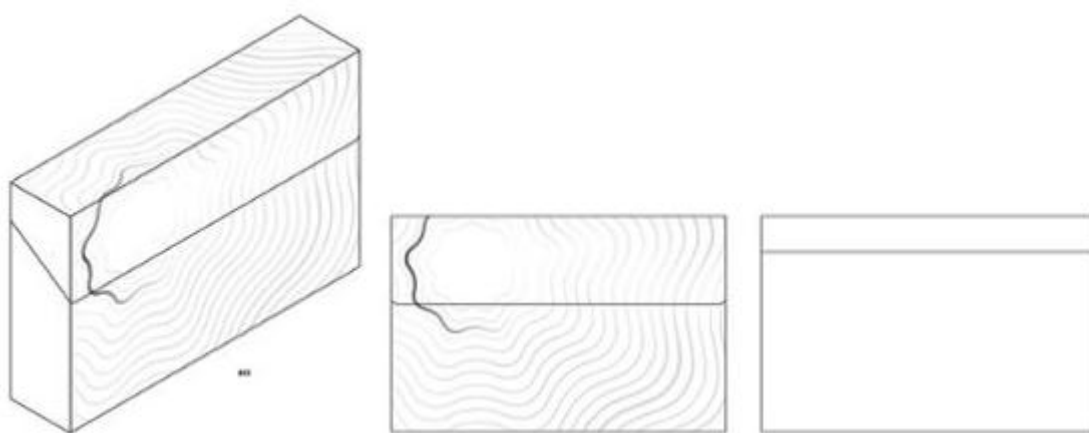

1.1

1.2

1.3



1.4

1.5

1.6

1.7



(11) **43329**

(21) 3-2021-02266

(28) 1

(54) **HỘP**

(51) **09-03**

(22) 14/09/2021

(43) 27/12/2021

(30) 008467013 18/03/2021 EM;

(73) **PHILIP MORRIS PRODUCTS S.A. (CH)**

Quai Jeanrenaud 3, CH-2000 Neuchâtel, Switzerland

(72) Hiromi SUZUKI (JP)

(74) Công ty Luật TNHH T&G (TGVN)

(55)

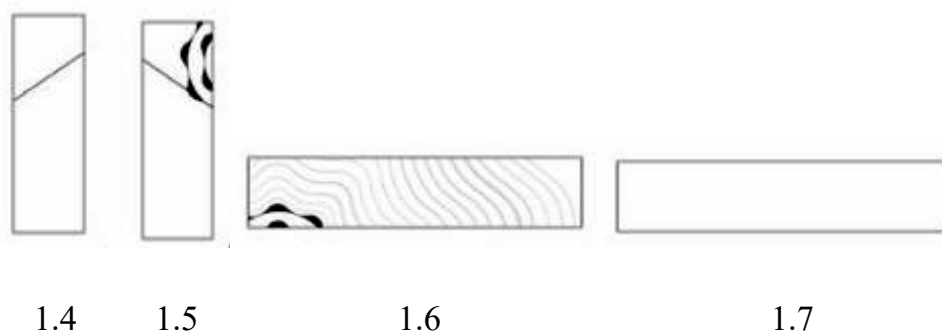
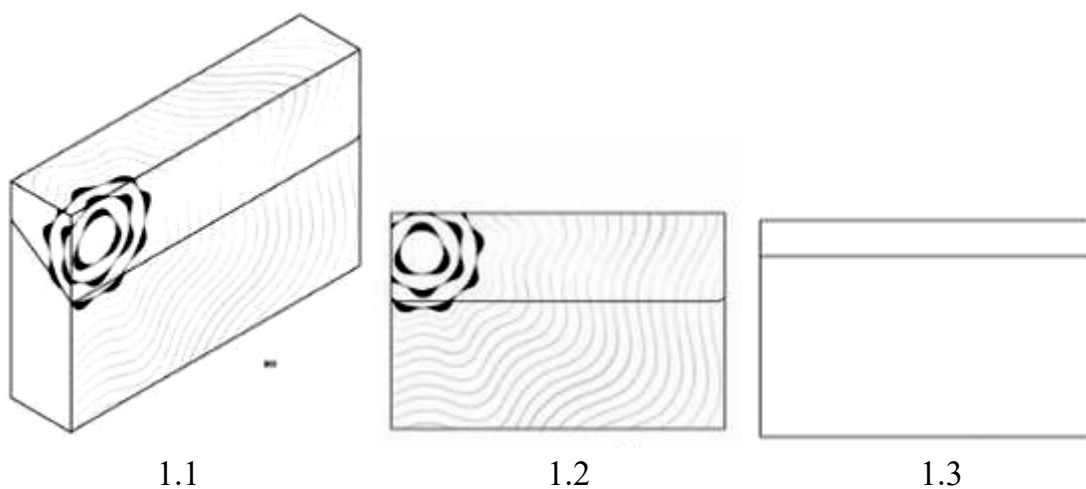

- (11) **43330**  
(21) 3-2021-02267 (28) 2  
(54) **KHAY** (51) **07-01**  
(22) 14/09/2021 (43) 27/12/2021  
(30) 30-2021-0012843 17/03/2021 KR; 30-2021-0012842 17/03/2021 KR;  
(73) **MOA KITCHEN INDUSTRY CO., LTD. (KR)**  
#55-34, Jisan-gil, Wongok-myeon, Anseong-si, Gyeonggi-do, 17553 Republic of Korea  
(72) JUNG, Kyu Sul (KR)  
(74) Công ty TNHH Trường Xuân (AGELESS CO.,LTD.)  
(55)

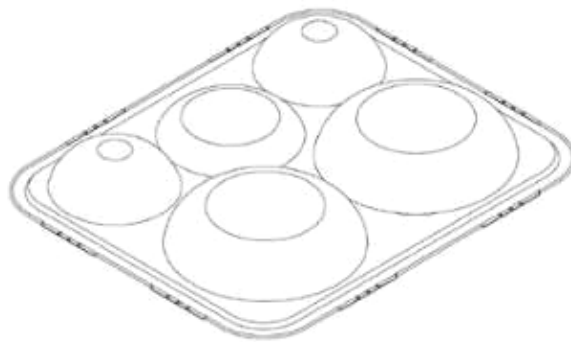

1.1



1.2

1.3



1.4



1.5

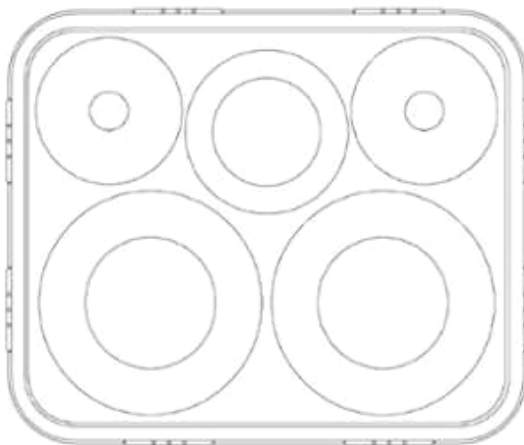

1.6

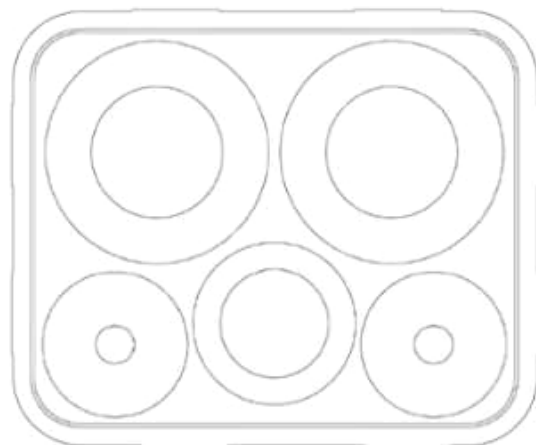

1.7

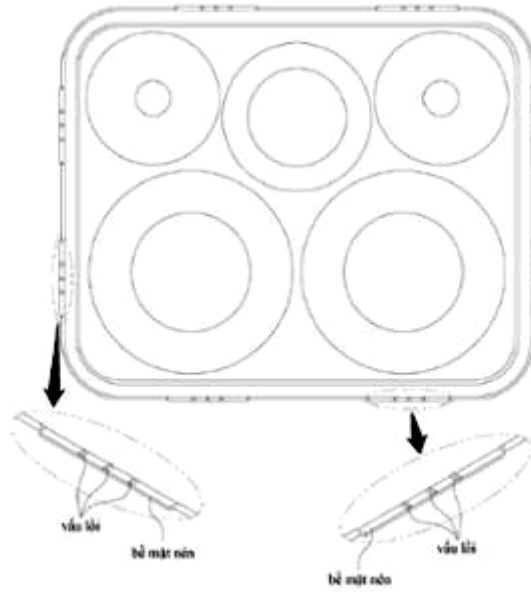

1.8

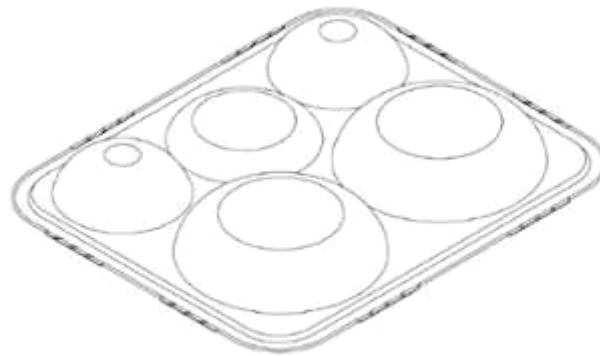

2.1



2.2



2.3



2.4



2.5

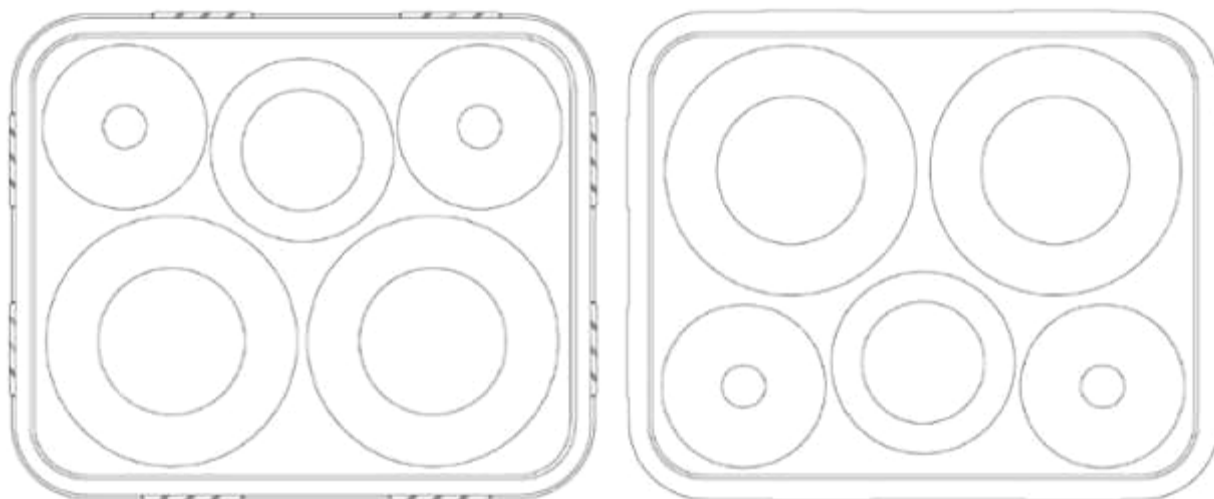

2.6

2.7

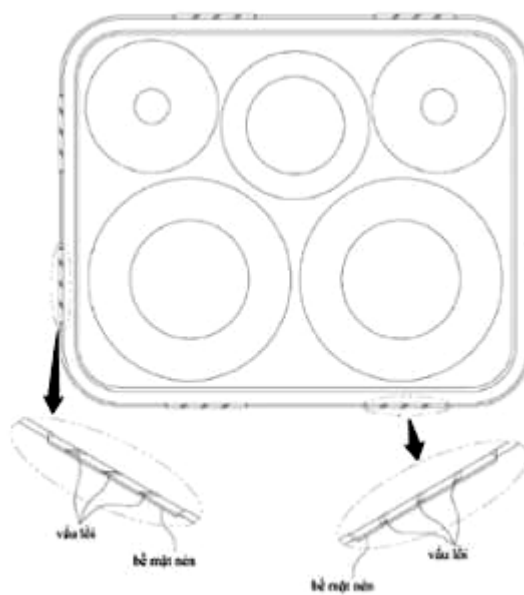

2.8

**CÔNG BÁO SỞ HỮU CÔNG NGHIỆP SỐ 405 TẬP A – QUYỀN 2 (12.2021)**

- (11) **43331**
- (21) 3-2021-02276 (28) 1
- (54) **NHÃN SẢN PHẨM** (51) **19-08**
- (22) 15/09/2021 (43) 27/12/2021
- (73) **CÔNG TY TNHH THỰC PHẨM SUNRISE (VN)**  
Lô F6 đường số 3, KCN Hải Sơn (GD 3+4), xã Đức Hòa Hạ, huyện Đức Hoà, tỉnh Long An
- (72) Lai Vĩ Hùng (VN)
- (74) Công ty TNHH một thành viên Trường Luật (Trường Luật)
- (55)



**CÔNG BÁO SỞ HỮU CÔNG NGHIỆP SỐ 405 TẬP A – QUYỀN 2 (12.2021)**

- (11) **43332**  
(21) 3-2021-02288 (28) 1  
(54) **HỘP ĐỰNG THỰC PHẨM BẢO VỆ SỨC KHỎE** (51) **09-03**  
(22) 16/09/2021 (43) 27/12/2021  
(73) **NGÔ THỊ DIỆU HIỀN (VN)**  
297/28 Lạc Long Quân, phường 03, quận 11, thành phố Hồ Chí Minh  
(72) Ngô Thị Diệu Hiền (VN)  
(74) Văn phòng Luật sư D và T (D & T LAW OFFICE)  
(55)



1.1



1.2

**CÔNG BÁO SỞ HỮU CÔNG NGHIỆP SỐ 405 TẬP A – QUYỀN 2 (12.2021)**

- (11) **43333**  
(21) 3-2021-02292 (28) 1  
(54) **ĐIỀU THUỐC LÁ ĐIỆN TỬ** (51) **27-99**  
(22) 17/09/2021 (43) 27/12/2021  
(30) 30-2021-0016565 06/04/2021 KR;  
(73) **KT&G CORPORATION (KR)**  
71, Beotkkot-gil, Daedeok-gu, Daejeon, Republic of Korea  
(72) 1. KIM, MIN CHUL (KR)  
2. SONG, HO JIN (KR)  
3. SHIN, SU MI (KR)  
(74) Công ty TNHH T&T INVENMARK Sở hữu trí tuệ Quốc tế (T&T INVENMARK CO., LTD.)  
(55)

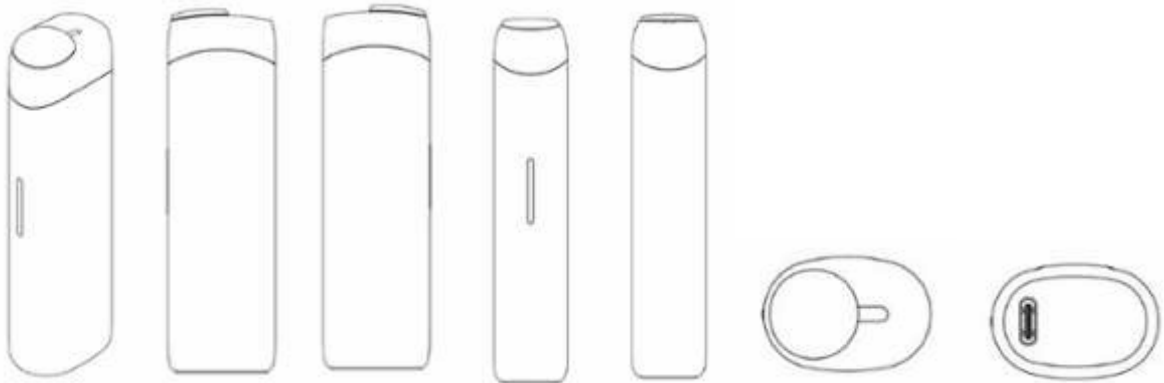

1.1

1.2

1.3

1.4

1.5

1.6

1.7

**CÔNG BÁO SỞ HỮU CÔNG NGHIỆP SỐ 405 TẬP A – QUYỀN 2 (12.2021)**

- (11) **43334**  
(21) 3-2021-02294 (28) 1  
(54) **CHAI** (51) **09-01**  
(22) 17/09/2021 (43) 27/12/2021  
(73) **CÔNG TY CỔ PHẦN THỦY SẢN 584 NHA TRANG (VN)**  
584 Lê Hồng Phong, phường Phước Long, thành phố Nha Trang, tỉnh Khánh Hòa  
(72) Huỳnh Ngọc Diệp (VN)  
(74) Công ty TNHH Tư vấn sở hữu trí tuệ Việt (VIET IP CO.,LTD.)  
(55)



1.1

1.2

1.3



1.4

1.5





1.6

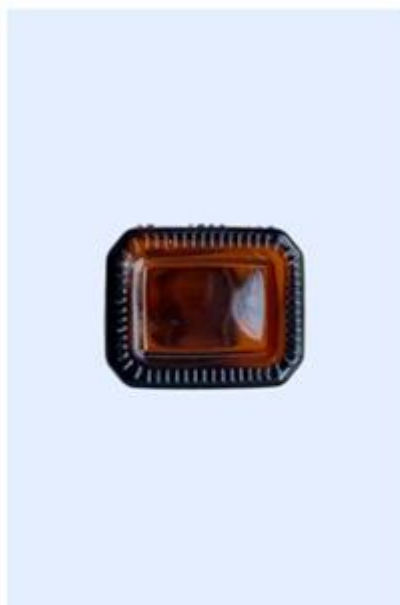

1.7

- (11) **43335**  
(21) 3-2021-02315 (28) 1  
(54) **THANH KIM LOẠI ĐỊNH HÌNH** (51) **25-01**  
(22) 21/09/2021 (43) 27/12/2021  
(73) **CÔNG TY CỔ PHẦN TẬP ĐOÀN EUROVIEW (VN)**  
Số 150 đường Cổ Bi, xã Cổ Bi, huyện Gia Lâm, thành phố Hà Nội  
(72) Nguyễn Thị Trung Thủy (VN)  
(74) Công ty TNHH Sở hữu trí tuệ Gia Việt (GIAVIET CO., LTD.)  
(55)

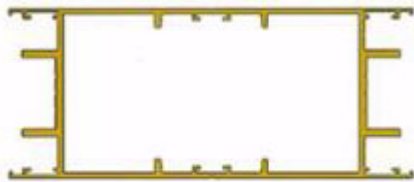

1.1



1.2

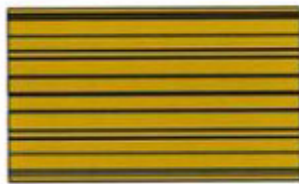

1.3

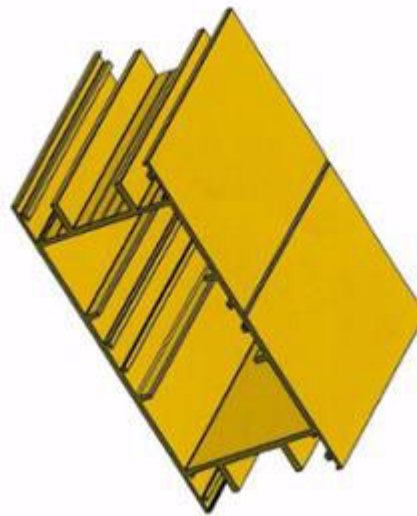

1.4

**CÔNG BÁO SỞ HỮU CÔNG NGHIỆP SỐ 405 TẬP A – QUYỀN 2 (12.2021)**

- (11) **43336**  
(21) 3-2021-02317 (28) 1  
(54) **THANH KIM LOẠI ĐỊNH HÌNH** (51) **25-01**  
(22) 21/09/2021 (43) 27/12/2021  
(73) **CÔNG TY CỔ PHẦN TẬP ĐOÀN EUROVIEW (VN)**  
Số 150 đường Cổ Bi, xã Cổ Bi, huyện Gia Lâm, thành phố Hà Nội  
(72) Nguyễn Thị Trung Thủy (VN)  
(74) Công ty TNHH Sở hữu trí tuệ Gia Việt (GIAVIET CO., LTD.)  
(55)

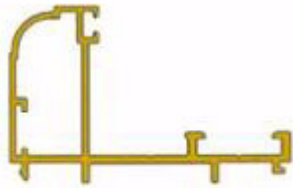

1.1



1.2



1.3

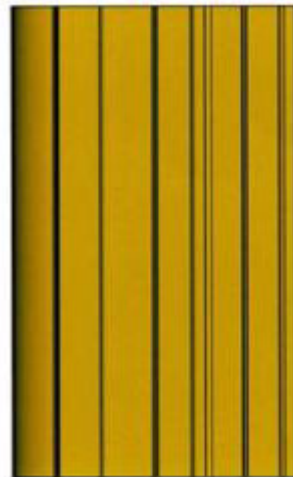

1.4



1.5

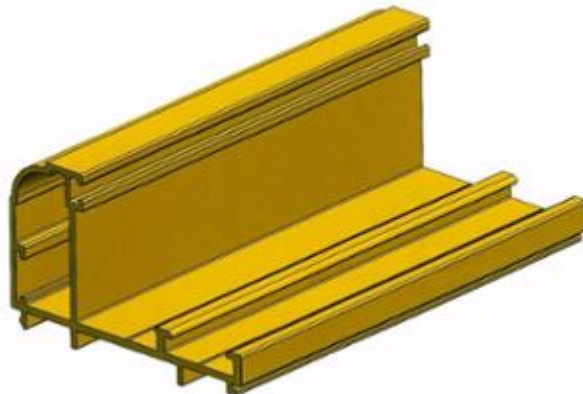

1.6

**CÔNG BÁO SỞ HỮU CÔNG NGHIỆP SỐ 405 TẬP A – QUYỀN 2 (12.2021)**

- (11) **43337**  
(21) 3-2021-02318 (28) 1  
(54) **THANH KIM LOẠI ĐỊNH HÌNH** (51) **25-01**  
(22) 21/09/2021 (43) 27/12/2021  
(73) **CÔNG TY CỔ PHẦN TẬP ĐOÀN EUROVIEW (VN)**  
Số 150 đường Cổ Bi, xã Cổ Bi, huyện Gia Lâm, thành phố Hà Nội  
(72) Nguyễn Thị Trung Thủy (VN)  
(74) Công ty TNHH Sở hữu trí tuệ Gia Việt (GIAVIET CO., LTD.)  
(55)



1.1

1.2

1.3

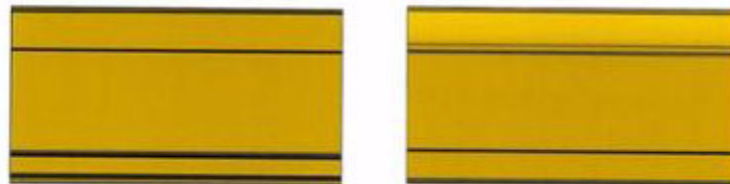

1.4

1.5

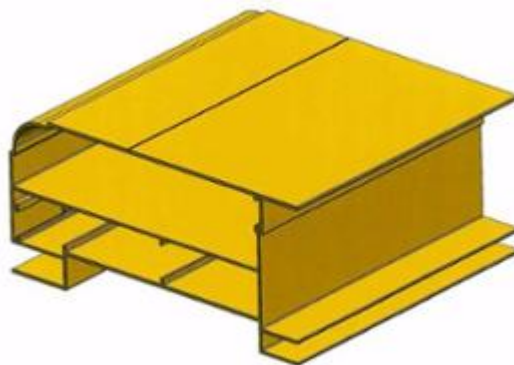

1.6

**CÔNG BÁO SỞ HỮU CÔNG NGHIỆP SỐ 405 TẬP A – QUYỀN 2 (12.2021)**

- (11) **43338**  
(21) 3-2021-02319 (28) 1  
(54) **THANH KIM LOẠI ĐỊNH HÌNH** (51) **25-01**  
(22) 21/09/2021 (43) 27/12/2021  
(73) **CÔNG TY CỔ PHẦN TẬP ĐOÀN EUROVIEW (VN)**  
Số 150 đường Cổ Bi, xã Cổ Bi, huyện Gia Lâm, thành phố Hà Nội  
(72) Nguyễn Thị Trung Thủy (VN)  
(74) Công ty TNHH Sở hữu trí tuệ Gia Việt (GIAVIET CO., LTD.)  
(55)

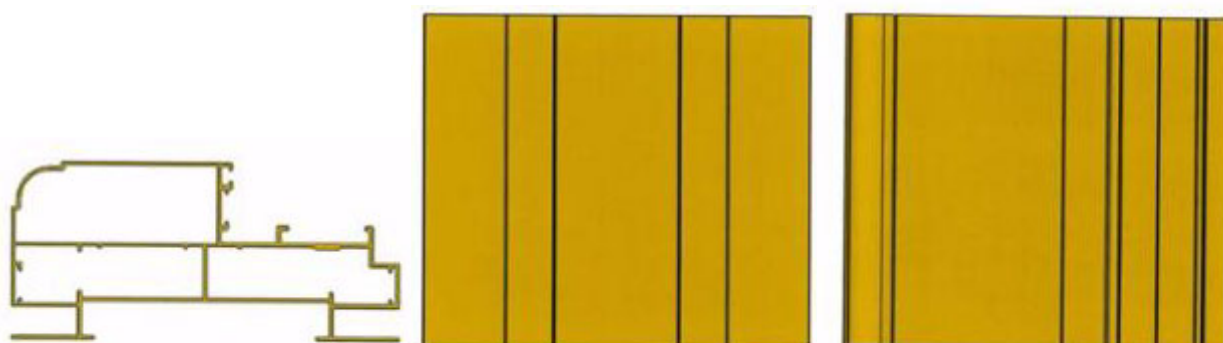

1.1

1.2

1.3

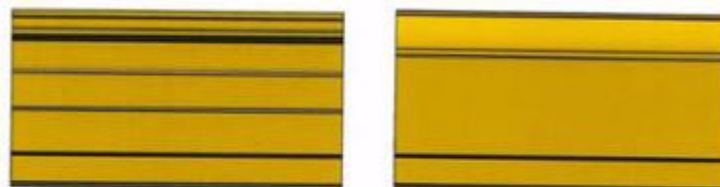

1.4

1.5



1.6

**CÔNG BÁO SỞ HỮU CÔNG NGHIỆP SỐ 405 TẬP A – QUYỀN 2 (12.2021)**

- (11) **43339**  
(21) 3-2021-02322 (28) 1  
(54) **BA LÔ** (51) **03-01**  
(22) 22/09/2021 (43) 27/12/2021  
(30) 008478945-0003 29/03/2021 EM;  
(73) **DECATHLON (FR)**  
4, Boulevard de Mons, F-59650 Villeneuve d'Ascq, France  
(72) Clément PAREL (FR)  
(74) Công ty Luật TNHH T&G (TGVN)  
(55)



1.1



1.2



1.3



1.4



1.5



1.6



1.7

**CÔNG BÁO SỞ HỮU CÔNG NGHIỆP SỐ 405 TẬP A – QUYỀN 2 (12.2021)**

- (11) **43340**  
(21) 3-2021-02323 (28) 1  
(54) **BA LÔ** (51) **03-01**  
(22) 22/09/2021 (43) 27/12/2021  
(30) 008478945-0001 29/03/2021 EM;  
(73) **DECATHLON (FR)**  
4, Boulevard de Mons, F-59650 Villeneuve d'Ascq, France  
(72) Clément PAREL (FR)  
(74) Công ty Luật TNHH T&G (TGVN)  
(55)



1.1



1.2



1.3



1.4





1.5



1.6



1.7

**CÔNG BÁO SỞ HỮU CÔNG NGHIỆP SỐ 405 TẬP A – QUYỀN 2 (12.2021)**

- (11) **43341**  
(21) 3-2021-02324 (28) 1  
(54) **BA LÔ** (51) **03-01**  
(22) 22/09/2021 (43) 27/12/2021  
(30) 008478945-0002 29/03/2021 EM;  
(73) **DECATHLON (FR)**  
4, Boulevard de Mons, F-59650 Villeneuve d'Ascq, France  
(72) Clément PAREL (FR)  
(74) Công ty Luật TNHH T&G (TGVN)  
(55)



1.1



1.2



1.3



1.4



1.5



1.6



1.7

**CÔNG BÁO SỞ HỮU CÔNG NGHIỆP SỐ 405 TẬP A – QUYỀN 2 (12.2021)**

(11) **43342**

(21) 3-2021-02325

(54) **THÙNG XE MÔ TÔ**

(22) 22/09/2021

(73) **GIVI SPA (IT)**

Via G. Ungaretti, 48, 25020 Flero (BS), Italy

(72) Visenzi Giuseppe (IT)

(74) Công ty Cổ phần Sở hữu công nghiệp INVESTIP (INVESTIP)

(55)

(28) 1

(51) **12-16**

(43) 27/12/2021



1.1



1.2



1.3



1.4



1.5



1.6



1.7



1.8

**CÔNG BÁO SỞ HỮU CÔNG NGHIỆP SỐ 405 TẬP A – QUYỀN 2 (12.2021)**

(11) **43343**

(21) 3-2021-02326

(28) 1

(54) **THÙNG XE MÔ TÔ**

(51) **12-16**

(22) 22/09/2021

(43) 27/12/2021

(73) **GIVI SPA (IT)**

Via G. Ungaretti, 48, 25020 Flero (BS), Italy

(72) Visenzi Giuseppe (IT)

(74) Công ty Cổ phần Sở hữu công nghiệp INVESTIP (INVESTIP)

(55)



1.1



1.2



1.3



1.4



1.5



1.6



1.7



1.8

**CÔNG BÁO SỞ HỮU CÔNG NGHIỆP SỐ 405 TẬP A – QUYỀN 2 (12.2021)**

- (11) **43344**  
(21) 3-2021-02327 (28) 1  
(54) **BÀN** (51) **06-03**  
(22) 23/09/2021 (43) 27/12/2021  
(73) **CÔNG TY CỔ PHẦN GIẢI PHÁP NỘI THẤT FUT GROUP (VN)**  
Số nhà 126, lô 14 La Casta, KĐT mới Văn Phú, phường Phú La, quận Hà Đông,  
thành phố Hà Nội  
(72) Nguyễn Tuấn Hải (VN)  
(55)



1.1



1.2



1.3



1.4



1.5

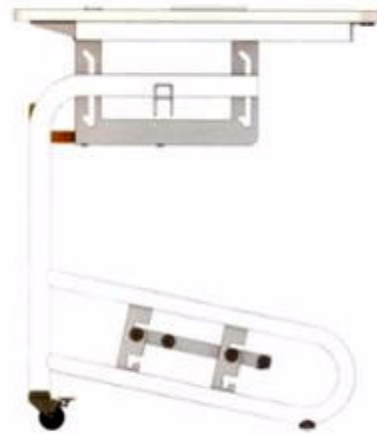

1.6

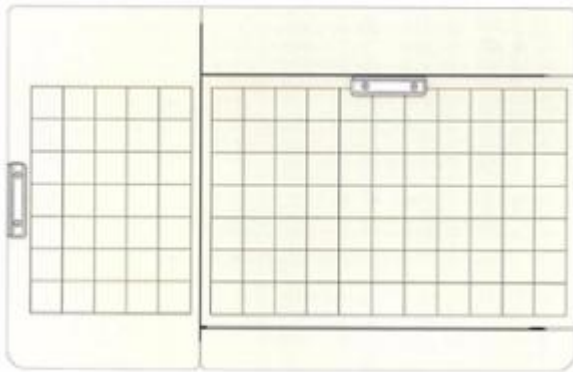

1.7



1.8

**CÔNG BÁO SỞ HỮU CÔNG NGHIỆP SỐ 405 TẬP A – QUYỀN 2 (12.2021)**

- (11) **43345**
- (21) 3-2021-02328 (28) 1
- (54) **NHÃN SẢN PHẨM** (51) **19-08**
- (22) 23/09/2021 (43) 27/12/2021
- (73) **CÔNG TY TNHH ĐẦU TƯ PHÁT TRIỂN THƯƠNG MẠI VÀ DỊCH VỤ ĐẠT LINH HƯƠNG (VN)**  
Số 345 đường Nguyễn Văn Cừ, phường Võ Cường, thành phố Bắc Ninh, tỉnh Bắc Ninh
- (72) Nguyễn Việt Hùng (VN)
- (74) Công ty Luật TNHH LEADCONSULT (LEADCONSULT)
- (55)





**CÔNG BÁO SỞ HỮU CÔNG NGHIỆP SỐ 405 TẬP A – QUYỀN 2 (12.2021)**

- (11) **43346**
- (21) 3-2021-02329 (28) 1
- (54) **NHÃN SẢN PHẨM** (51) **19-08**
- (22) 23/09/2021 (43) 27/12/2021
- (73) **CÔNG TY TNHH ĐẦU TƯ PHÁT TRIỂN THƯƠNG MẠI VÀ DỊCH VỤ ĐẠT LINH HƯƠNG (VN)**  
Số 345 đường Nguyễn Văn Cừ, phường Võ Cường, thành phố Bắc Ninh, tỉnh Bắc Ninh
- (72) Nguyễn Việt Hùng (VN)
- (74) Công ty Luật TNHH LEADCONSULT (LEADCONSULT)
- (55)



**CÔNG BÁO SỞ HỮU CÔNG NGHIỆP SỐ 405 TẬP A – QUYỀN 2 (12.2021)**

- (11) **43347**  
(21) 3-2021-02333 (28) 1  
(54) **HỘP ĐỰNG** (51) **09-03**  
(22) 23/09/2021 (43) 27/12/2021  
(73) **CÔNG TY TNHH NTPM (VIỆT NAM) (VN)**  
Số 22 VSIP II-A, đường số 23, khu công nghiệp Việt Nam – Singapore II-A,  
phường Vĩnh Tân, thị xã Tân Uyên, tỉnh Bình Dương  
(72) LEE KUAN PHENG (MY)  
(74) Công ty TNHH Sở hữu trí tuệ HA VIP (HAVIP CO., LTD.)  
(55)



H.1

1.1



H.2

1.2

**CÔNG BÁO SỞ HỮU CÔNG NGHIỆP SỐ 405 TẬP A – QUYỀN 2 (12.2021)**

- (11) **43348**  
(21) 3-2021-02336 (28) 1  
(54) **TÉC CÓ CHÂN ĐỰNG XI MĂNG** (51) **15-04**  
(22) 23/09/2021 (43) 27/12/2021  
(73) **CÔNG TY CỔ PHẦN ĐỨC PHÚC 368 (VN)**  
Số nhà 65 phố Yết Kiêu, khu Bích Nhôi 1, phường Minh Tân, thị xã Kinh Môn,  
tỉnh Hải Dương  
(72) Đinh Vũ Tuấn (VN)  
(74) Công ty TNHH Sở hữu trí tuệ PADEMARK (PADEMARK CO.,LTD.)  
(55)



1.1

1.2

1.3



1.4

1.5



1.6

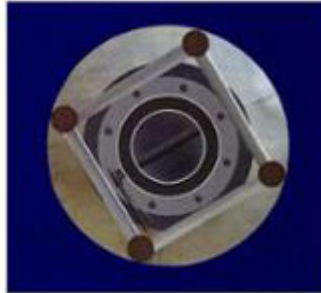

1.7



1.8

**CÔNG BÁO SỞ HỮU CÔNG NGHIỆP SỐ 405 TẬP A – QUYỀN 2 (12.2021)**

- (11) **43349**  
(21) 3-2021-02339 (28) 1  
(54) **THIẾT BỊ XỬ LÝ RÁC** (51) **23-99**  
(22) 23/09/2021 (43) 27/12/2021  
(73) **CÔNG TY CỔ PHẦN CHẾ TẠO MÁY AUTOTECH VIỆT NAM (VN)**  
Số 11 và 15, đường 17, khu công nghiệp, đô thị và dịch vụ VSIP Bắc Ninh, xã Đại  
Đông, huyện Tiên Du, tỉnh Bắc Ninh  
(72) Phạm Thị Hương (VN)  
(55)



1.1

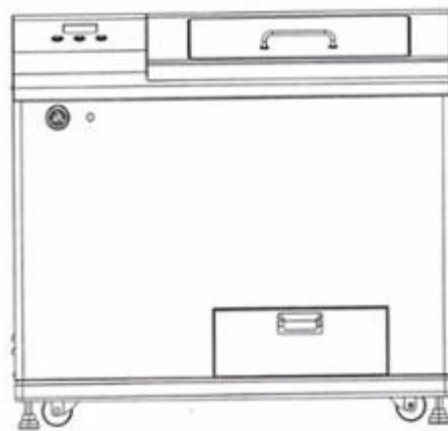

1.2

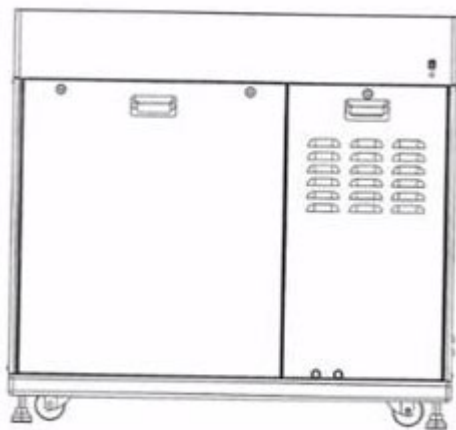

1.3

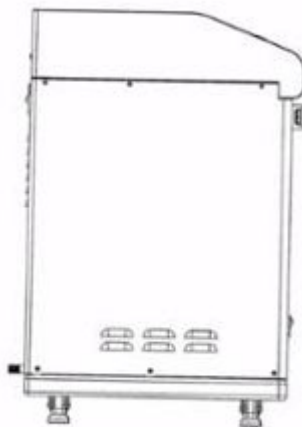

1.4



1.5

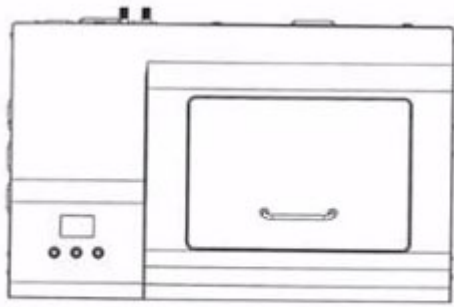

1.6

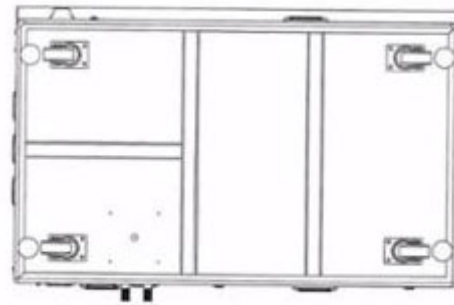

1.7

- (11) **43350**  
(21) 3-2021-02347 (28) 1  
(54) **ĐẦU GẬY ĐÁNH GÔN** (51) **21-02**  
(22) 24/09/2021 (43) 27/12/2021  
(73) **DONGGUAN YICHENG PRECISION MOLD CO., LTD. (CN)**  
No.1548 Meijingzhong Rd., Dalang Town, Dongguan City, Guangdong Province,  
523000, China  
(72) 1. CHU, MING-CHOU (CN)  
2. YOU, JIA-QIAN (CN)  
(74) Công ty TNHH Sáng chế ACTIP (ACTIP PATENT LIMITED)  
(55)



1.1

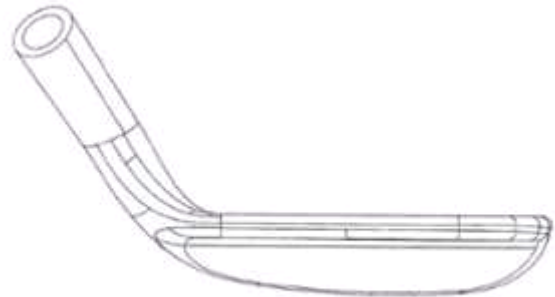

1.2



1.3



1.4

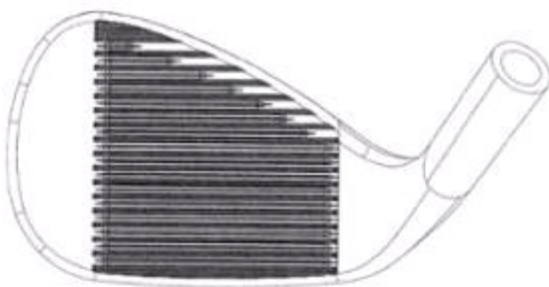

1.5

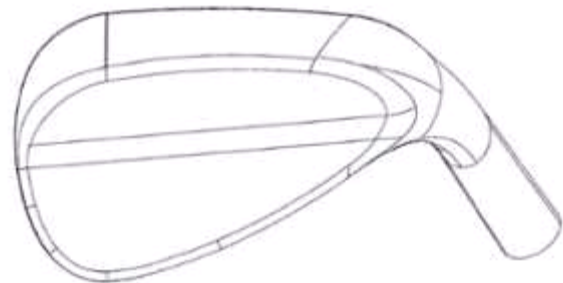

1.6

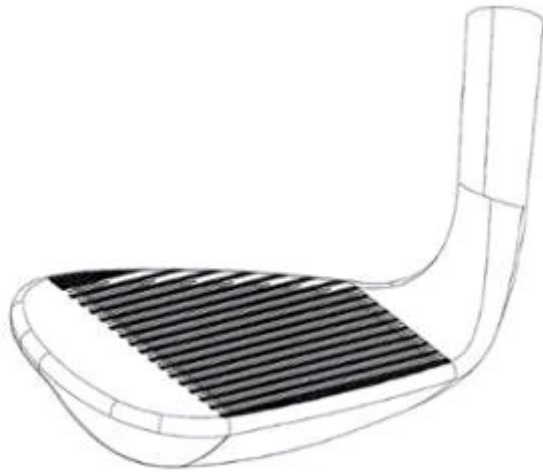

1.7

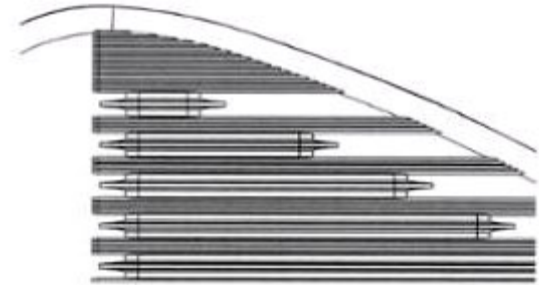

1.8



1.9



**CÔNG BÁO SỞ HỮU CÔNG NGHIỆP SỐ 405 TẬP A – QUYỀN 2 (12.2021)**

- (11) **43351**  
(21) 3-2021-02349 (28) 1  
(54) **ĐỒ CHƠI BÀN ĐUA XE** (51) **21-01**  
(22) 24/09/2021 (43) 27/12/2021  
(73) **NGUYỄN XUÂN HÙNG (VN)**  
T2804 Tổ hợp nhà đa năng 28 tầng Làng Quốc tế Thăng Long, phường Dịch Vọng,  
quận Cầu Giấy, thành phố Hà Nội  
(72) Nguyễn Xuân Hùng (VN)  
(74) Công ty Luật TNHH MINH KHUÊ (MK LAW FIRM)  
(55)

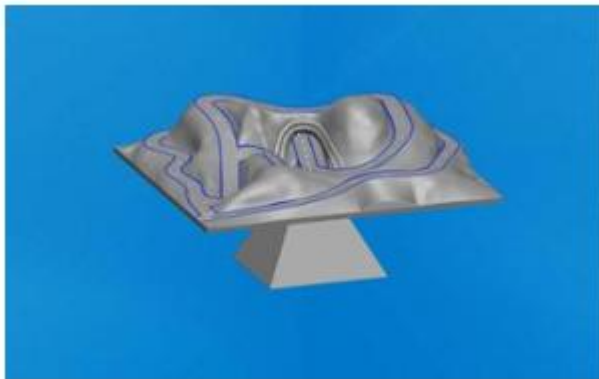

1.1



1.2



1.3



1.4



1.5



1.6

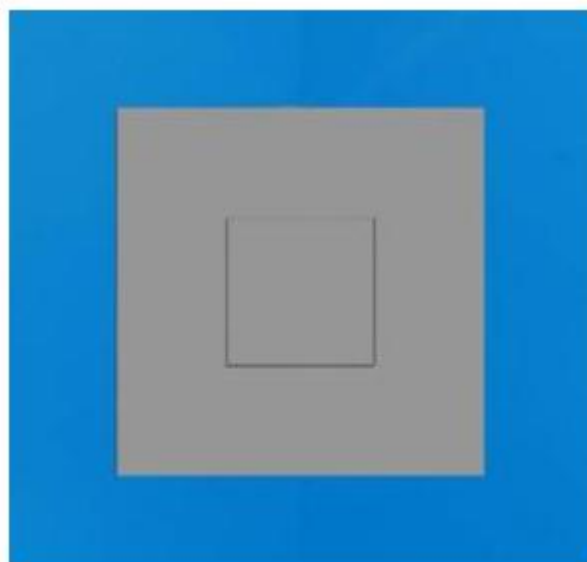

1.7

**CÔNG BÁO SỞ HỮU CÔNG NGHIỆP SỐ 405 TẬP A – QUYỀN 2 (12.2021)**

- (11) **43352**  
(21) 3-2021-02351 (28) 1  
(54) **LỌ** (51) **09-01**  
(22) 24/09/2021 (43) 27/12/2021  
(30) 30-2021-0044424 16/09/2021 KR;  
(73) **LG HOUSEHOLD & HEALTH CARE LTD. (KR)**  
58, Saemunan-ro, Jongno-gu, Seoul, Republic of Korea  
(72) **CHOI, Jae Eun (KR)**  
(74) Công ty TNHH Tầm nhìn và Liên danh (VISION & ASSOCIATES CO.LTD.)  
(55)

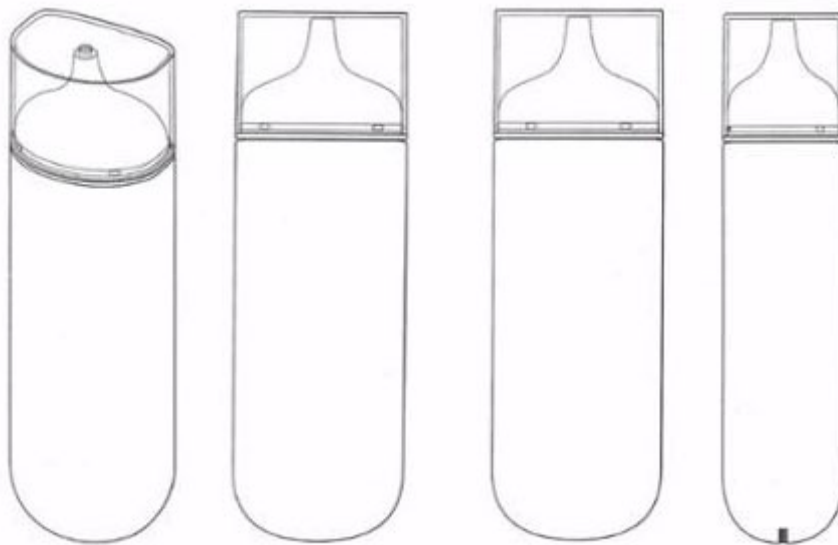

1.1

1.2

1.3

1.4



1.5



1.6

**CÔNG BÁO SỞ HỮU CÔNG NGHIỆP SỐ 405 TẬP A – QUYỀN 2 (12.2021)**

- (11) **43353**  
(21) 3-2021-02353 (28) 1  
(54) **BAO GÓI** (51) **09-05**  
(22) 24/09/2021 (43) 27/12/2021  
(73) **ORION CORPORATION (KR)**  
13, Baekbeom-ro 90da-gil, Yongsan-gu, Seoul 04369, Republic of Korea  
(72) 1. LEE, A REUM (KR)  
2. CHOE, EUN JE (KR)  
(74) Công ty Luật TNHH quốc tế BMVN (BMVN INTERNATIONAL LLC)  
(55)



1.1



1.2

**CÔNG BÁO SỞ HỮU CÔNG NGHIỆP SỐ 405 TẬP A – QUYỀN 2 (12.2021)**

- (11) **43354**  
(21) 3-2021-02354 (28) 1  
(54) **BAO GÓI** (51) **09-05**  
(22) 24/09/2021 (43) 27/12/2021  
(73) **ORION CORPORATION (KR)**  
13, Baekbeom-ro 90da-gil, Yongsan-gu, Seoul 04369, Republic of Korea  
(72) 1. LEE, A REUM (KR)  
2. CHOE, EUN JE (KR)  
(74) Công ty Luật TNHH quốc tế BMVN (BMVN INTERNATIONAL LLC)  
(55)



1.1

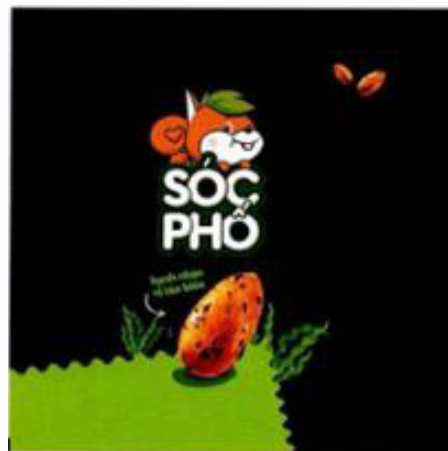

1.2

**CÔNG BÁO SỞ HỮU CÔNG NGHIỆP SỐ 405 TẬP A – QUYỀN 2 (12.2021)**

- (11) **43355**  
(21) 3-2021-02355 (28) 1  
(54) **BAO GÓI** (51) **09-05**  
(22) 24/09/2021 (43) 27/12/2021  
(73) **ORION CORPORATION (KR)**  
13, Baekbeom-ro 90da-gil, Yongsan-gu, Seoul 04369, Republic of Korea  
(72) 1. LEE, A REUM (KR)  
2. CHOE, EUN JE (KR)  
(74) Công ty Luật TNHH quốc tế BMVN (BMVN INTERNATIONAL LLC)  
(55)



1.1



1.2

**CÔNG BÁO SỞ HỮU CÔNG NGHIỆP SỐ 405 TẬP A – QUYỀN 2 (12.2021)**

- (11) **43356**  
(21) 3-2021-02356 (28) 1  
(54) **BAO GÓI** (51) **09-05**  
(22) 24/09/2021 (43) 27/12/2021  
(73) **ORION CORPORATION (KR)**  
13, Baekbeom-ro 90da-gil, Yongsan-gu, Seoul 04369, Republic of Korea  
(72) 1. LEE, A REUM (KR)  
2. CHOE, EUN JE (KR)  
(74) Công ty Luật TNHH quốc tế BMVN (BMVN INTERNATIONAL LLC)  
(55)



1.1



1.2

- (11) **43357**  
(21) 3-2021-02359 (28) 1  
(54) **TÔNG ĐƠ** (51) **28-03**  
(22) 24/09/2021 (43) 27/12/2021  
(30) 29/776,509 30/03/2021 US;  
(73) **MANSCAPED, LLC (US)**  
10054 Old Grove Road, San Diego, CA 92131, United States of America  
(72) 1. ANH HAO TRAN (US)  
2. EDILBERT NERI ABILLAR (US)  
3. MICHAEL HIDOCK (US)  
4. CHRISTOPHER WOO (US)  
5. IAN KOVACEVICH (US)  
6. KASSIE BETTS (US)  
(74) Công ty cổ phần tư vấn Trung Thực (TRUNG THUC.,JSC)  
(55)



1.1



1.2



1.3



1.4



1.5



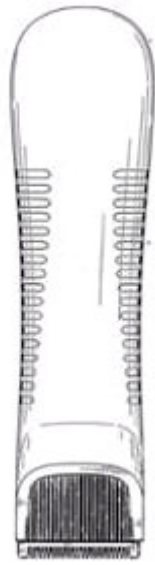

1.6



1.7

- (11) **43358**  
(21) 3-2021-02360 (28) 1  
(54) **THÂN CỦA TÔNG ĐO** (51) **28-03**  
(22) 24/09/2021 (43) 27/12/2021  
(30) 29/776,030 26/03/2021 US;  
(73) **MANSCAPED, LLC (US)**  
10054 Old Grove Road, San Diego, CA 92131, United States of America  
(72) 1. ANH HAO TRAN (US)  
2. MICHAEL HIDOCK (US)  
3. CHRISTOPHER WOO (US)  
4. EDILBERT NERI ABILLAR (US)  
(74) Công ty cổ phần tư vấn Trung Thực (TRUNG THUC.,JSC)  
(55)

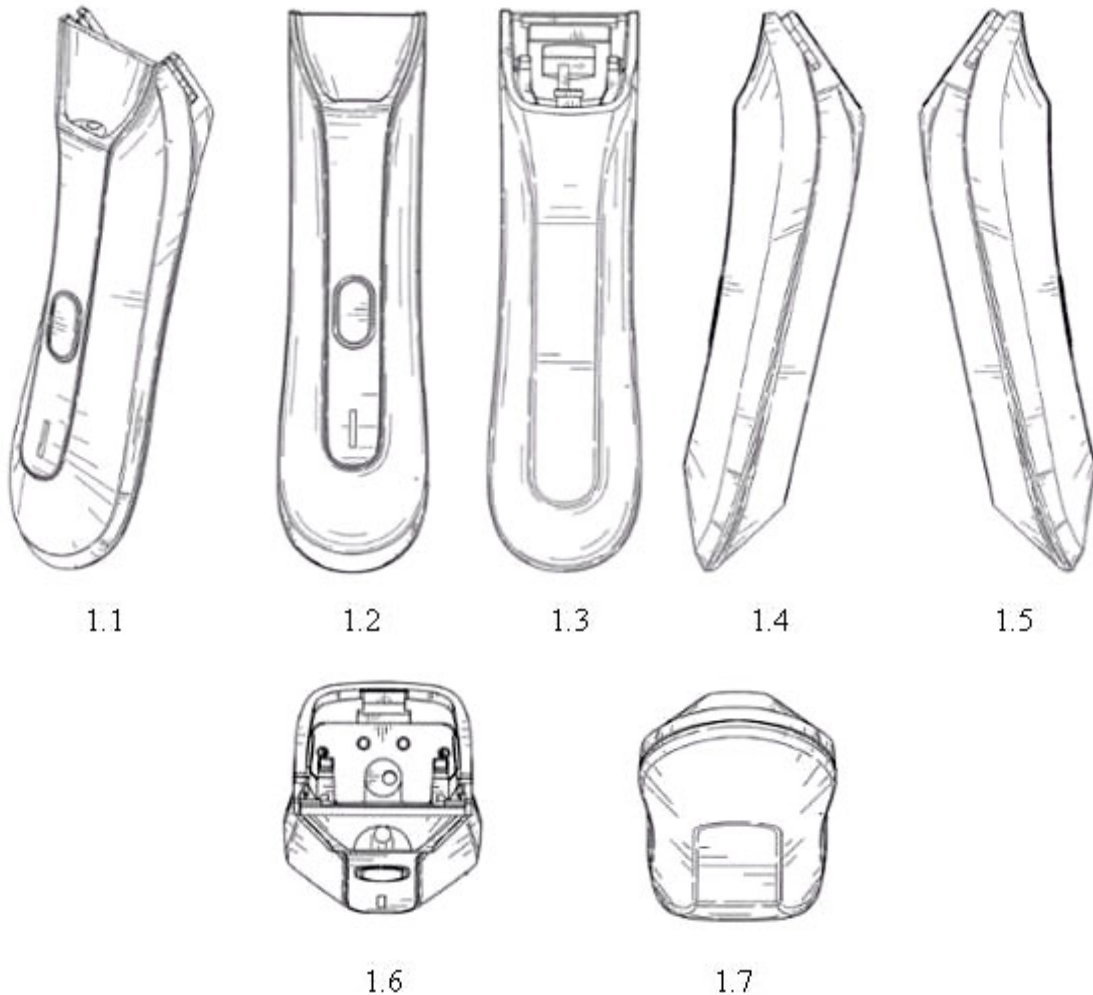

**CÔNG BÁO SỞ HỮU CÔNG NGHIỆP SỐ 405 TẬP A – QUYỀN 2 (12.2021)**

- (11) 43359  
(21) 3-2021-02372  
(54) **BAO BÌ HẠT GIỐNG**  
(22) 28/09/2021  
(73) **CÔNG TY CỔ PHẦN TẬP ĐOÀN GIỐNG CÂY TRỒNG VIỆT NAM (VN)**  
Số 1 Lương Đình Cửa, phường Phương Mai, quận Đống Đa, thành phố Hà Nội  
(72) Trần Kim Liên (VN)  
(55)
- (28) 1  
(51) 09-05  
(43) 27/12/2021



1.1

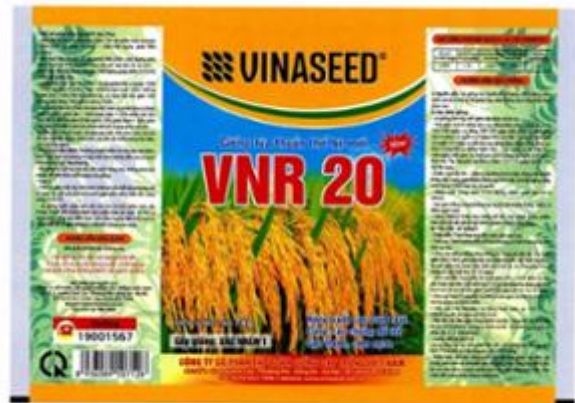

1.2

**CÔNG BÁO SỞ HỮU CÔNG NGHIỆP SỐ 405 TẬP A – QUYỀN 2 (12.2021)**

- (11) **43360**  
(21) 3-2021-02376 (28) 1  
(54) **THIẾT BỊ ĐIỀU KHIỂN TỪ XA** (51) **14-03**  
(22) 28/09/2021 (43) 27/12/2021  
(30) 008480628-0001 30/03/2021 EM;  
(73) 1. **DAIKIN INDUSTRIES, LTD.** (JP)  
UMEDA CENTER BUILDING, 4-12, Nakazaki-Nishi 2-chome, Kita-ku, Osaka-shi, Osaka-fu, Japan  
2. **DAIKIN Europe N.V.** (BE)  
Zandvoordestraat 300,8400 Oostende, Belgium  
(72) Hiroyasu KOSUGE (JP)  
(74) Công ty TNHH một thành viên Sở hữu trí tuệ VCCI (VCCI-IP CO.,LTD)  
(55)

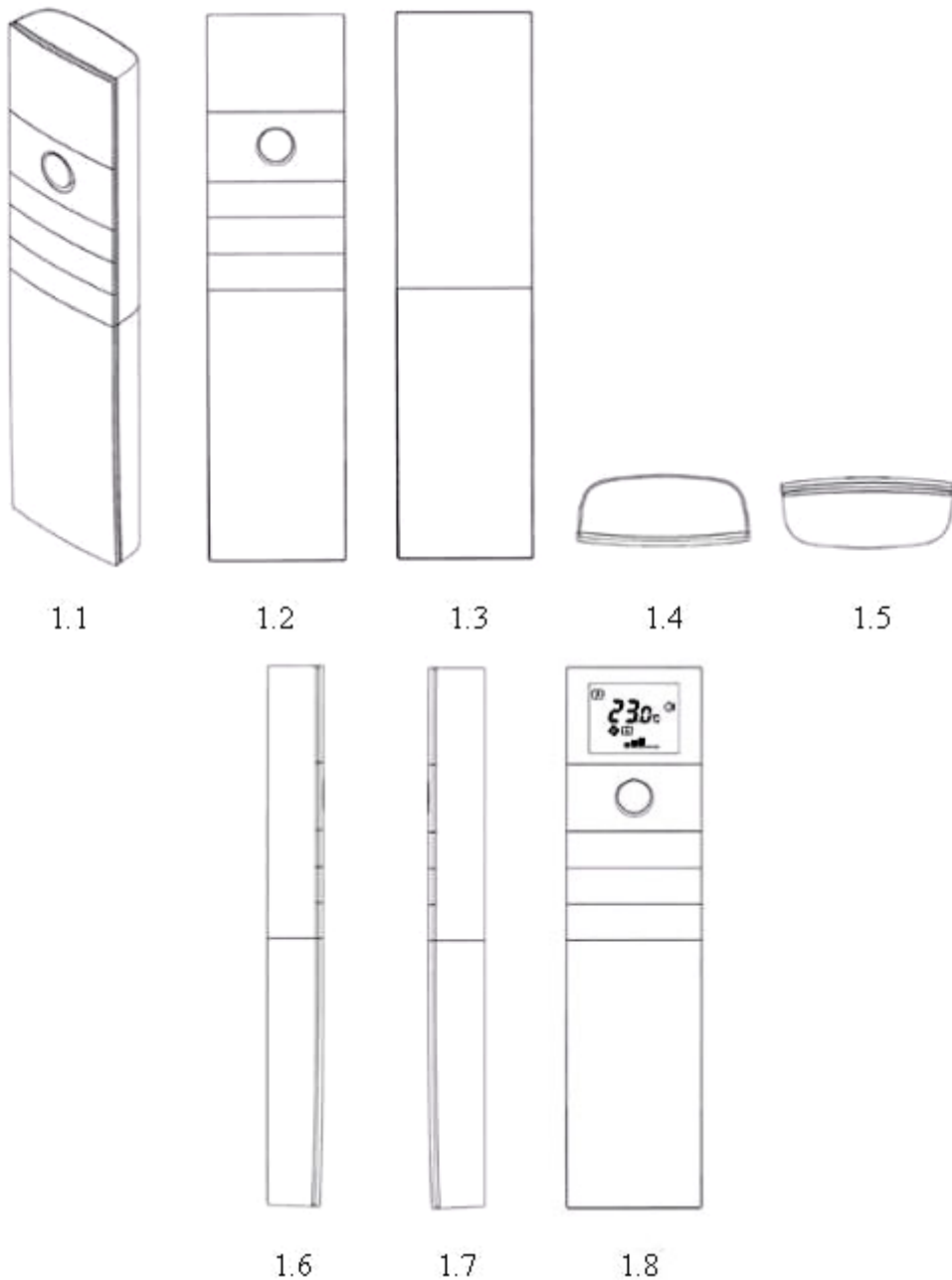

**CÔNG BÁO SỞ HỮU CÔNG NGHIỆP SỐ 405 TẬP A – QUYỀN 2 (12.2021)**

- (11) **43361**  
(21) 3-2021-02377 (28) 1  
(54) **MÁY ĐIỀU HÒA NHIỆT ĐỘ** (51) **23-04**  
(22) 28/09/2021 (43) 27/12/2021  
(30) 341685-001 31/03/2021 IN;  
(73) 1. **DAIKIN INDUSTRIES, LTD. (JP)**  
UMEDA CENTER BUILDING, 4-12, Nakazaki-Nishi 2-chome, Kita-ku, Osaka-shi, Osaka-fu, Japan  
2. **DAIKIN AIRCONDITIONING INDIA PVT. LTD. (IN)**  
12th Floor, Building No. 9, Tower A, DLF Cyber City, DLF Phase III, Gurgaon - 122002, Haryana, India  
(72) 1. TAKA AKI SANAGI (JP)  
2. KOUICHIROU SEKI (JP)  
3. KAICHI TSUJI (JP)  
(74) Công ty TNHH một thành viên Sở hữu trí tuệ VCCI (VCCI-IP CO.,LTD)  
(55)

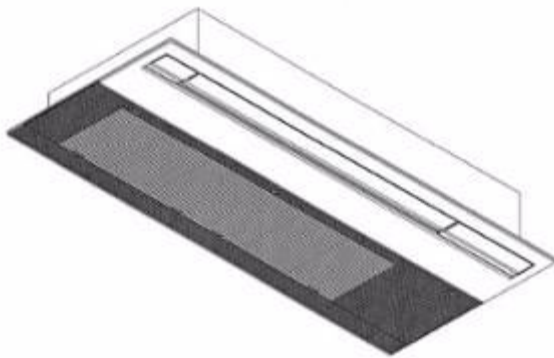

1.1

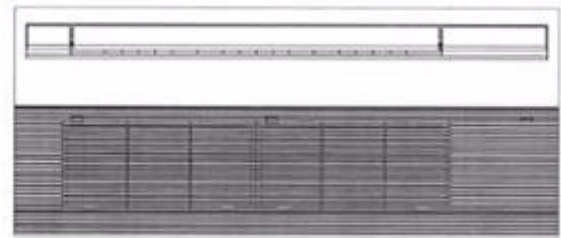

1.2



1.3

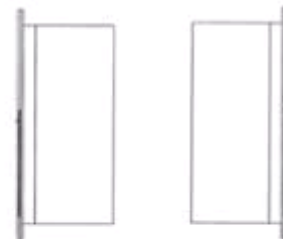

1.4

1.5



1.6



1.7

**CÔNG BÁO SỞ HỮU CÔNG NGHIỆP SỐ 405 TẬP A – QUYỀN 2 (12.2021)**

- (11) **43362**  
(21) 3-2021-02379 (28) 1  
(54) **BẾP GA DI ĐỘNG** (51) **07-02**  
(22) 28/09/2021 (43) 27/12/2021  
(73) **IWATANI CORPORATION (JP)**  
6-4, Hommachi 3-chome, Chuo-ku, Osaka-shi, Osaka, Japan  
(72) Kazuki ISHII (JP)  
(74) Công ty TNHH Đại Tín và Liên Danh (DAITIN AND ASSOCIATES CO.,LTD)  
(55)



1.1



1.2



1.3



1.4



1.5



1.6



1.7

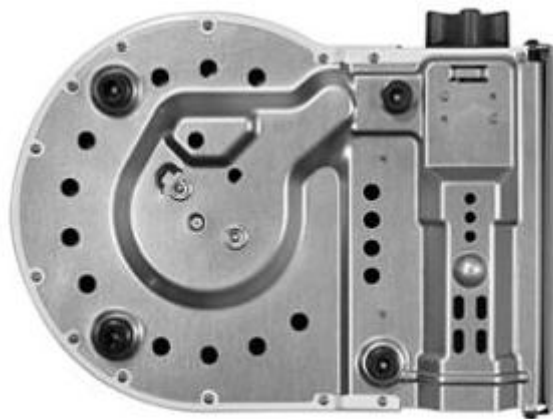

1.8

(11) **43363**

(21) 3-2021-02394

(28) 1

(54) **MÁY SÀNG HẠT ĐIỀU**

(51) **15-03**

(22) 30/09/2021

(43) 27/12/2021

(73) **CÔNG TY TNHH MỘT THÀNH VIÊN THƯƠNG MẠI DỊCH VỤ XUẤT NHẬP KHẨU CƠ KHÍ GIA BẢO (VN)**

Khu phố 1, phường Long Phước, thị xã Phước Long, tỉnh Bình Phước

(72) Nguyễn Văn Liên (VN)

(55)

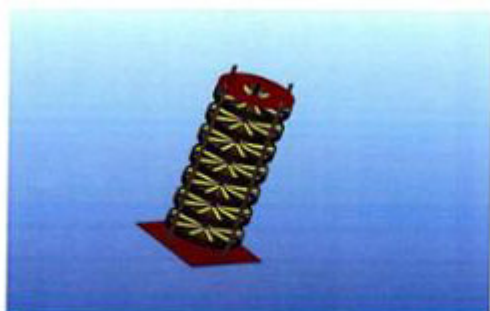

1.1

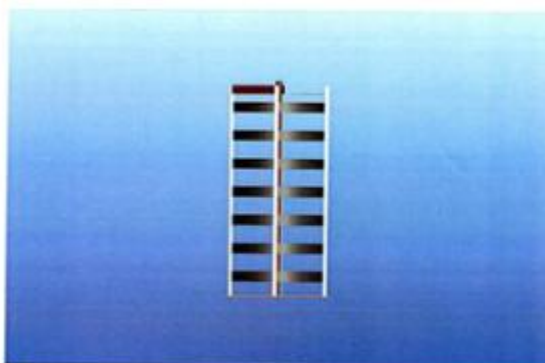

1.2

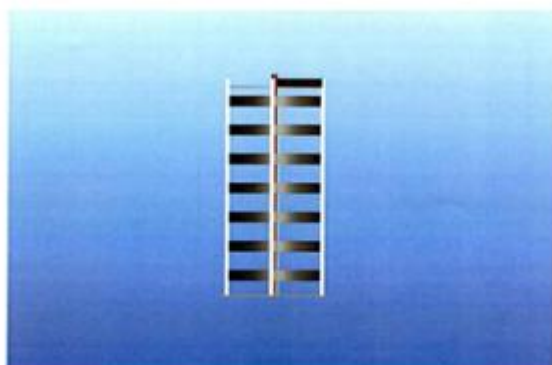

1.3

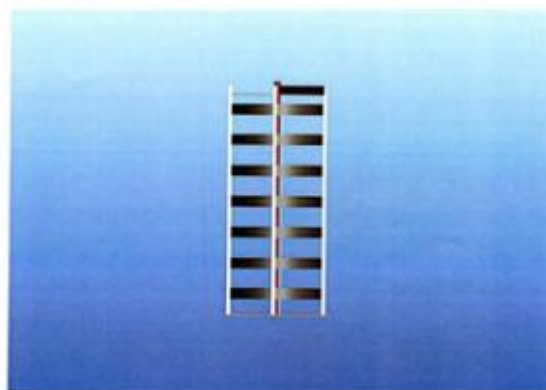

1.4

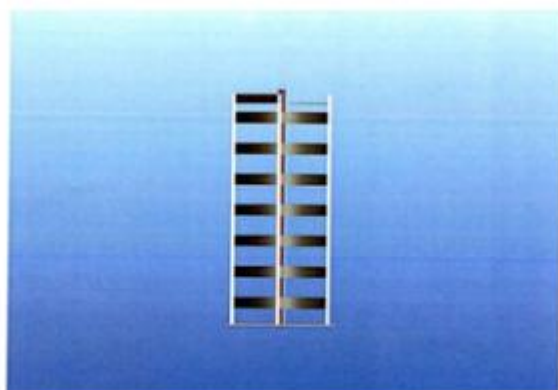

1.5



1.6

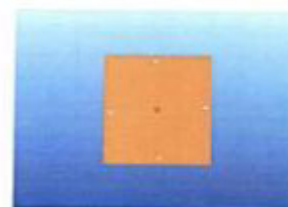

1.7



**CÔNG BÁO SỞ HỮU CÔNG NGHIỆP SỐ 405 TẬP A – QUYỀN 2 (12.2021)**

- (11) **43364**  
(21) 3-2021-02396 (28) 1  
(54) **LỌ** (51) **09-01**  
(22) 30/09/2021 (43) 27/12/2021  
(30) 30-2021-0040110 24/08/2021 KR;  
(73) **AMOREPACIFIC CORPORATION (KR)**  
100, Hangang-daero, Yongsan-gu, Seoul, Republic of Korea  
(72) 1. LEE, SEUNGWON (KR)  
2. LEE, JI MIN (KR)  
(74) Công ty Luật TNHH T&G (TGVN)  
(55)



1.1

1.2

1.3

1.4



1.5



1.6



1.7

**CÔNG BÁO SỞ HỮU CÔNG NGHIỆP SỐ 405 TẬP A – QUYỀN 2 (12.2021)**

- (11) **43365**
- (21) 3-2021-02397
- (54) **LỌ**
- (22) 30/09/2021
- (30) 30-2021-0040111 24/08/2021 KR;
- (73) **AMOREPACIFIC CORPORATION (KR)**  
100, Hangang-daero, Yongsan-gu, Seoul, Republic of Korea
- (72) 1. LEE, SEUNGWON (KR)  
2. LEE, JI MIN (KR)
- (74) Công ty Luật TNHH T&G (TGVN)
- (55)



1.1

1.2

1.3

1.4



1.5



1.6



1.7

**CÔNG BÁO SỞ HỮU CÔNG NGHIỆP SỐ 405 TẬP A – QUYỀN 2 (12.2021)**

- (11) **43366**  
(21) 3-2021-02398 (28) 1  
(54) **LỌ** (51) **09-01**  
(22) 30/09/2021 (43) 27/12/2021  
(30) 30-2021-0040112 24/08/2021 KR;  
(73) **AMOREPACIFIC CORPORATION (KR)**  
100, Hangang-daero, Yongsan-gu, Seoul, Republic of Korea  
(72) 1. LEE, SEUNGWON (KR)  
2. LEE, JI MIN (KR)  
(74) Công ty Luật TNHH T&G (TGVN)  
(55)

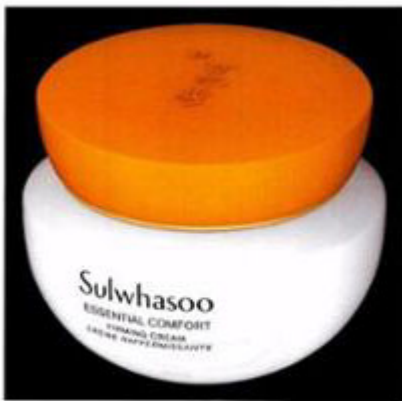

1.1



1.2



1.3



1.4



1.5



1.6



1.7

**CÔNG BÁO SỞ HỮU CÔNG NGHIỆP SỐ 405 TẬP A – QUYỀN 2 (12.2021)**

- (11) **43367**
- (21) 3-2021-02401 (28) 1
- (54) **BỘ LỌC CAO TẦN** (51) **14-03**
- (22) 30/09/2021 (43) 27/12/2021
- (73) **TẬP ĐOÀN CÔNG NGHIỆP - VIỆN THÔNG QUÂN ĐỘI (VN)**  
Lô D26 khu đô thị mới Cầu Giấy, phường Yên Hoà, quận Cầu Giấy, thành phố Hà Nội
- (72) 1. ĐINH VĂN HẢI (VN)  
2. LÊ TRƯỜNG GIANG (VN)  
3. HOÀNG ĐÌNH HẢI TRUYỀN (VN)  
4. NGUYỄN CHÍ LINH (VN)  
5. BÙI VĂN THỌ (VN)  
6. KHÔNG VĂN MẠNH (VN)  
7. BÙI THỊ VÂN (VN)  
8. BÙI MINH ĐỊNH (VN)  
9. NGUYỄN ĐÌNH DƯƠNG (VN)  
10. NGUYỄN ĐỨC THỊNH (VN)
- (74) Công ty TNHH NACILAW (NACILAW)
- (55)

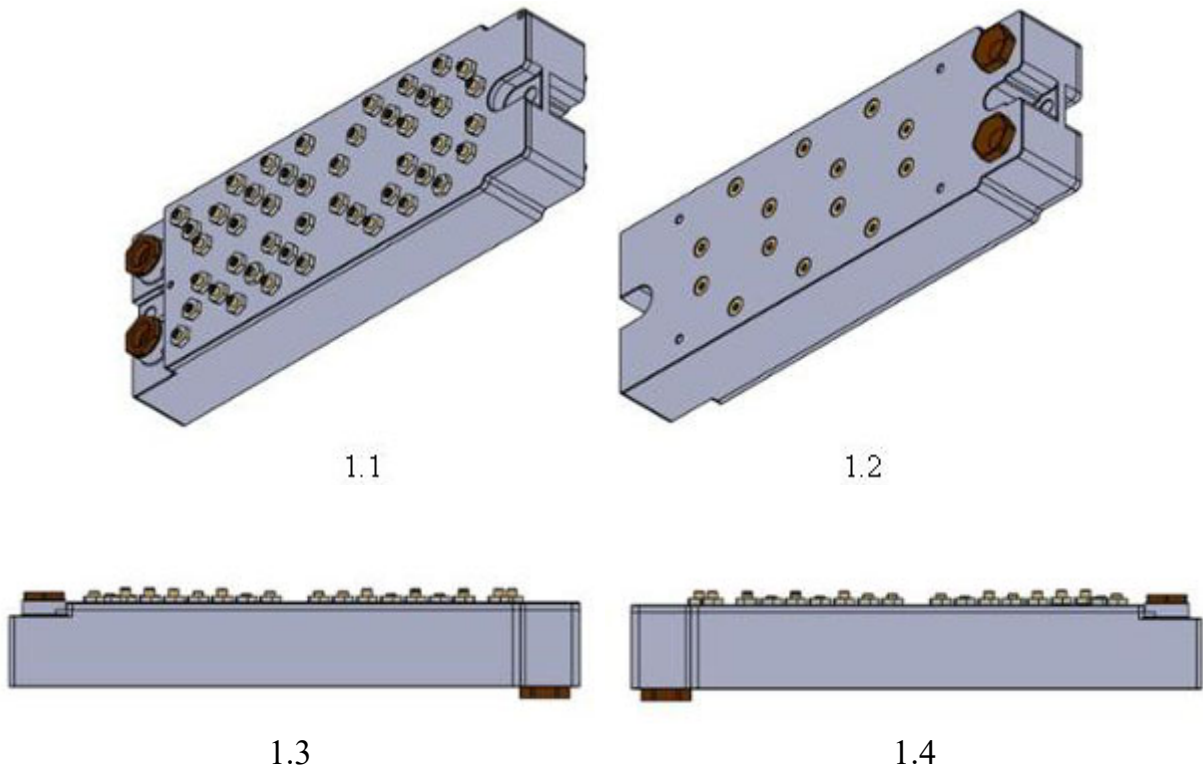

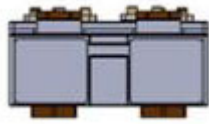

1.5

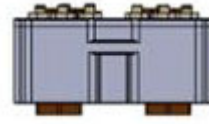

1.6

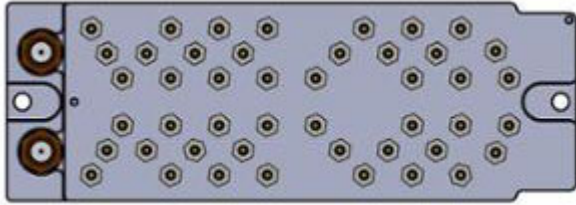

1.7

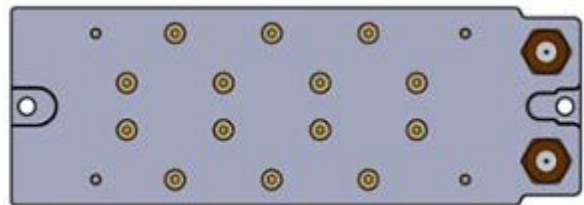

1.8

**CÔNG BÁO SỞ HỮU CÔNG NGHIỆP SỐ 405 TẬP A – QUYỀN 2 (12.2021)**

- (11) **43368**  
(21) 3-2021-02405 (28) 1  
(54) **BÚT BI** (51) **19-06**  
(22) 01/10/2021 (43) 27/12/2021  
(30) 30-2021-0040712 27/08/2021 KR;  
(73) **DONG-A PENCIL CO., LTD.** (KR)  
4th Floor, Parkland Building, 601, Eonju-ro, Gangnam-gu, Seoul 06109, Republic  
of Korea  
(72) KIM, Hak Jae (KR)  
(74) Công ty Luật TNHH ELITE (ELITE LAW FIRM)  
(55)



1.1

1.2

1.3

1.4

1.5

1.6

1.7

**CÔNG BÁO SỞ HỮU CÔNG NGHIỆP SỐ 405 TẬP A – QUYỀN 2 (12.2021)**

- (11) **43369**  
(21) 3-2021-02410 (28) 2  
(54) **MÁY BÁN THỰC PHẨM MÁT THÔNG MINH** (51) **15-07; 20-01; 20-02**  
(22) 04/10/2021 (43) 27/12/2021  
(73) **CÔNG TY CỔ PHẦN RYNAN TECHNOLOGIES VIETNAM (VN)**  
Áp Long Trị, xã Long Đức, thành phố Trà Vinh, tỉnh Trà Vinh  
(72) 1. NGUYỄN THANH MỸ (VN)  
2. VÕ VŨ KHANH (VN)  
3. TRẦN QUỐC TOẢN (VN)  
4. HỒNG QUỐC CƯỜNG (VN)  
5. NGUYỄN MINH CHÂU (VN)  
6. ĐÀO THANH TUẤN (VN)  
7. PHẠM THÁI BÌNH (VN)  
8. TÔ HUỖNH NGỌC DUY (VN)  
9. VÕ QUỐC VIỆT (VN)  
10. BÙI TẤN ĐẠT (VN)  
11. NGUYỄN ANH THÔNG (VN)  
(74) Công ty TNHH Đại Tín và Liên Danh (DAITIN AND ASSOCIATES CO.,LTD)  
(55)

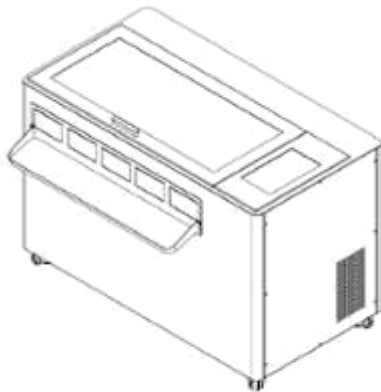

1.1

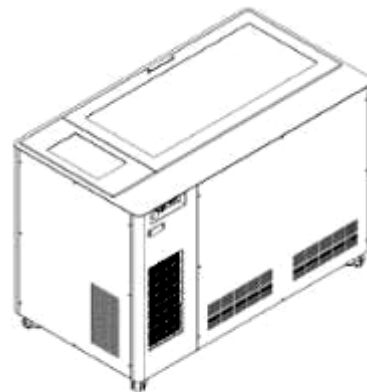

1.2

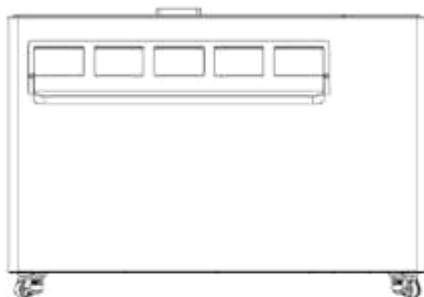

1.3

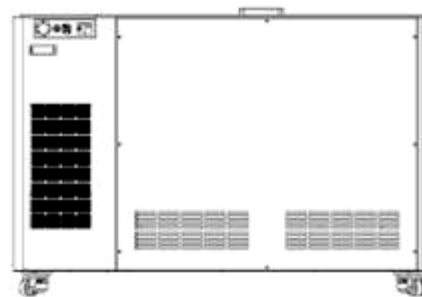

1.4



1.5



1.6

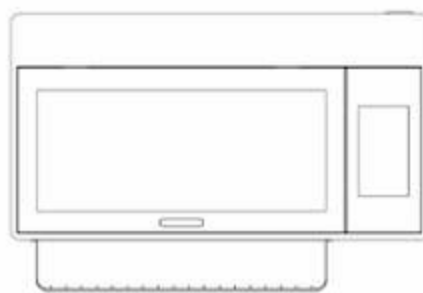

1.7

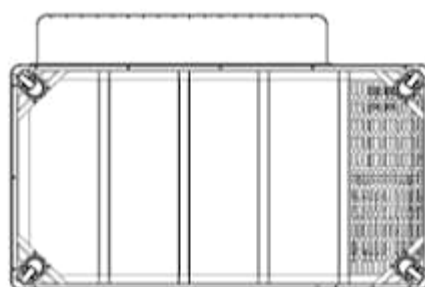

1.8



2.1

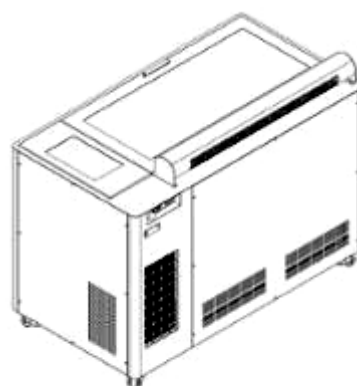

2.2

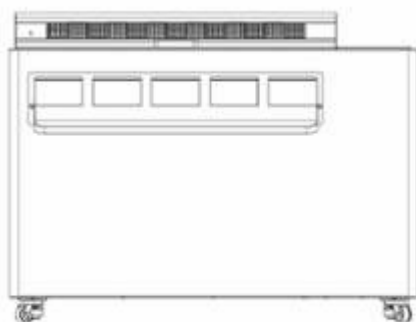

2.3

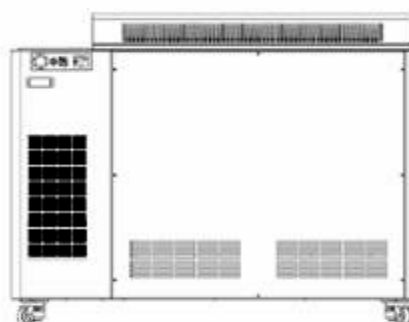

2.4



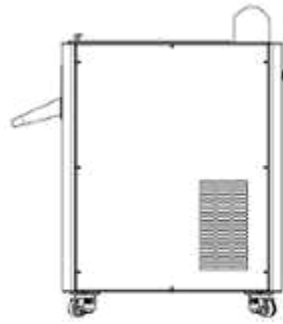

2.5



2.6

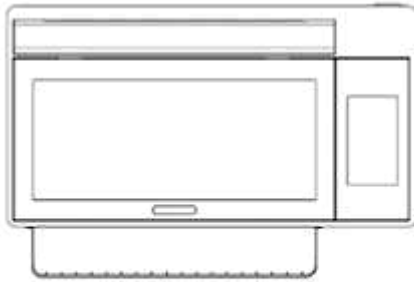

2.7

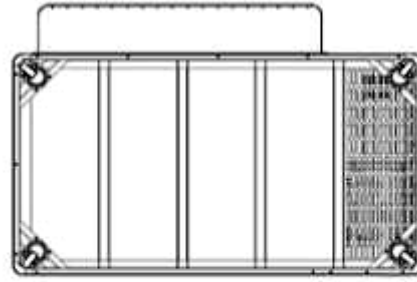

2.8

- (11) **43370**  
(21) 3-2021-02414 (28) 1  
(54) **GIỎ ĐỰNG** (51) **09-04**  
(22) 05/10/2021 (43) 27/12/2021  
(30) 21-E0554-0101 17/05/2021 MY;  
(73) **AT SYSTECH SDN BHD (MY)**  
NO. 10, JALAN INDUSTRI SMD, TAMAN PERINDUSTRIAN SMD,  
KUNDANG, 48020 RAWANG, SELANGOR, MALAYSIA  
(72) Tan Weng Liang (MY)  
(74) Công ty TNHH Tầm nhìn và Liên danh (VISION & ASSOCIATES CO.LTD.)  
(55)



1.1

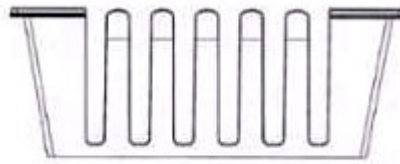

1.2



1.3

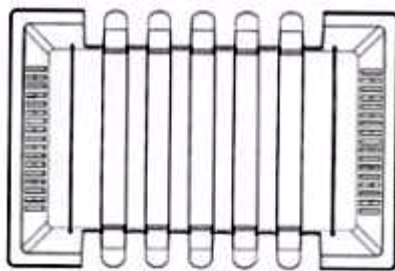

1.4

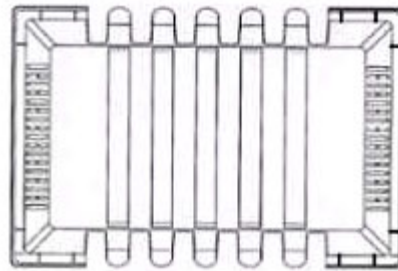

1.5

**CÔNG BÁO SỞ HỮU CÔNG NGHIỆP SỐ 405 TẬP A – QUYỀN 2 (12.2021)**

- (11) **43371**  
(21) 3-2021-02417 (28) 1  
(54) **CÔNG TẮC** (51) **13-03**  
(22) 06/10/2021 (43) 27/12/2021  
(73) **CÔNG TY CỔ PHẦN BÓNG ĐÈN PHÍCH NƯỚC RẠNG ĐÔNG (VN)**  
87-89 phố Hạ Đình, phường Thanh Xuân Trung, quận Thanh Xuân, thành phố Hà Nội  
(72) Trần Trung Tường (VN)  
(55)

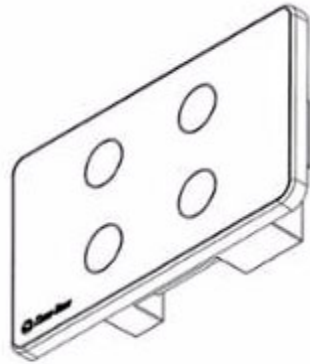

1.1

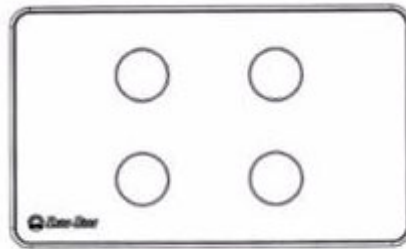

1.2



1.3

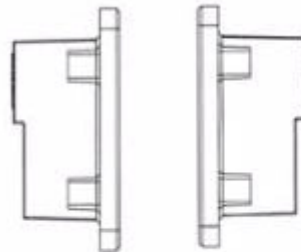

1.4

1.5

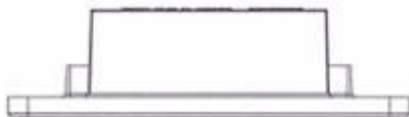

1.6

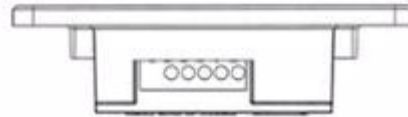

1.7

- (11) **43372**  
(21) 3-2021-02418 (28) 1  
(54) **THIẾT BỊ ĐIỀU KHIỂN** (51) **13-03; 13-99**  
(22) 06/10/2021 (43) 27/12/2021  
(73) **CÔNG TY CỔ PHẦN BÓNG ĐÈN PHÍCH NƯỚC RẠNG ĐÔNG (VN)**  
87-89 phố Hạ Đình, phường Thanh Xuân Trung, quận Thanh Xuân, thành phố Hà Nội  
(72) Trần Trung Tường (VN)  
(55)



1.1



1.2



1.3

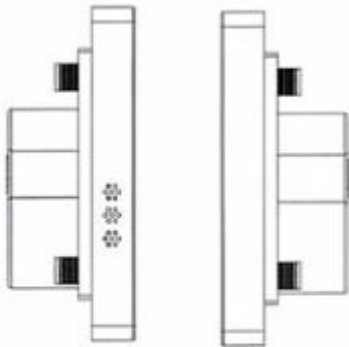

1.4

1.5

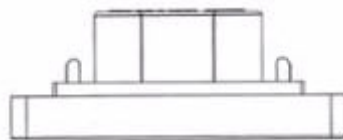

1.6



1.7

**CÔNG BÁO SỞ HỮU CÔNG NGHIỆP SỐ 405 TẬP A – QUYỀN 2 (12.2021)**

- (11) **43373**  
(21) 3-2021-02419 (28) 1  
(54) **CÔNG TẮC** (51) **13-03**  
(22) 06/10/2021 (43) 27/12/2021  
(73) **CÔNG TY CỔ PHẦN BÓNG ĐÈN PHÍCH NƯỚC RẠNG ĐÔNG (VN)**  
87-89 phố Hạ Đình, phường Thanh Xuân Trung, quận Thanh Xuân, thành phố Hà Nội  
(72) Trần Trung Tường (VN)  
(55)

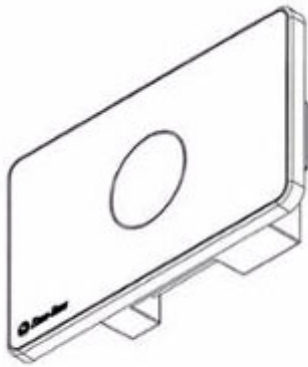

1.1

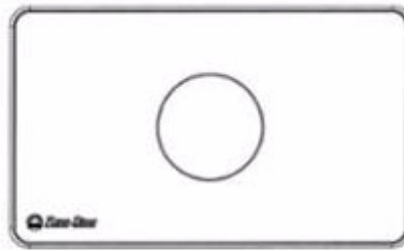

1.2

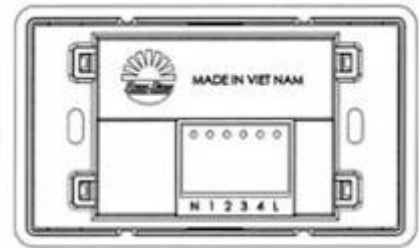

1.3

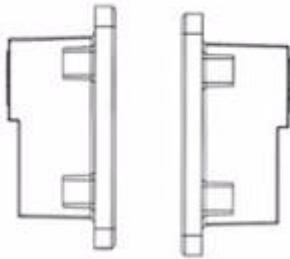

1.4

1.5

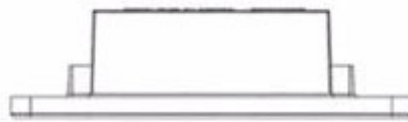

1.6

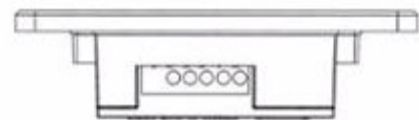

1.7

- (11) **43374**  
(21) 3-2021-02422 (28) 2  
(54) **BAO GÓI** (51) **09-05**  
(22) 07/10/2021 (43) 27/12/2021  
(73) **PT. SIANTAR TOP (ID)**  
JL. TAMBAK SAWAH NO 21-23 SIDOARJO - INDONESIA  
(72) Dhani Darmawan (ID)  
(74) Công ty Luật TNHH Phạm và Liên danh (PHAM & ASSOCIATES)  
(55)



1.1



1.2



2.1



2.2

**CÔNG BÁO SỞ HỮU CÔNG NGHIỆP SỐ 405 TẬP A – QUYỀN 2 (12.2021)**

- (11) **43375**  
(21) 3-2021-02423 (28) 2  
(54) **BAO GÓI** (51) **09-05**  
(22) 07/10/2021 (43) 27/12/2021  
(73) **PT. SIANTAR TOP (ID)**  
JL. TAMBAK SAWAH NO 21-23 SIDOARJO - INDONESIA  
(72) Dhani Darmawan (ID)  
(74) Công ty Luật TNHH Phạm và Liên danh (PHAM & ASSOCIATES)  
(55)



1.1



1.2



2.1



2.2

**CÔNG BÁO SỞ HỮU CÔNG NGHIỆP SỐ 405 TẬP A – QUYỀN 2 (12.2021)**

- (11) **43376**  
(21) 3-2021-02424 (28) 2  
(54) **BAO GÓI** (51) **09-05**  
(22) 07/10/2021 (43) 27/12/2021  
(73) **PT. SIANTAR TOP (ID)**  
JL. TAMBAK SAWAH NO 21-23 SIDOARJO - INDONESIA  
(72) Dhani Darmawan (ID)  
(74) Công ty Luật TNHH Phạm và Liên danh (PHAM & ASSOCIATES)  
(55)



1.1



1.2



2.1



2.2



**CÔNG BÁO SỞ HỮU CÔNG NGHIỆP SỐ 405 TẬP A – QUYỀN 2 (12.2021)**

(11) **43377**

(21) 3-2021-02425

(28) 1

(54) **HỘP THỰC PHẨM**

(51) **07-01**

(22) 07/10/2021

(43) 27/12/2021

(73) **CÔNG TY TNHH MINH LONG I (VN)**

333 Khu phố Hưng Lộc, phường Hưng Định, thành phố Thuận An, tỉnh Bình Dương

(72) Lý Ngọc Minh (VN)

(55)



1.1



1.2



1.3



1.4

**CÔNG BÁO SỞ HỮU CÔNG NGHIỆP SỐ 405 TẬP A – QUYỀN 2 (12.2021)**

(11) **43378**

(21) 3-2021-02426

(28) 1

(54) **NỒI**

(51) **07-02**

(22) 07/10/2021

(43) 27/12/2021

(73) **CÔNG TY TNHH MINH LONG I (VN)**

333 Khu phố Hưng Lộc, phường Hưng Định, thành phố Thuận An, tỉnh Bình Dương

(72) Lý Ngọc Minh (VN)

(55)



1.1



1.2



1.3



1.4



1.5

**CÔNG BÁO SỞ HỮU CÔNG NGHIỆP SỐ 405 TẬP A – QUYỀN 2 (12.2021)**

(11) **43379**

(21) 3-2021-02427

(28) 1

(54) **NẮP HỘP THỰC PHẨM**

(51) **07-01; 09-07**

(22) 07/10/2021

(43) 27/12/2021

(73) **CÔNG TY TNHH MINH LONG I (VN)**

333 Khu phố Hưng Lộc, phường Hưng Định, thị xã Thuận An, tỉnh Bình Dương

(72) Lý Ngọc Minh (VN)

(55)



1.1



1.2



1.3



1.4



1.5



1.6



1.7

**CÔNG BÁO SỞ HỮU CÔNG NGHIỆP SỐ 405 TẬP A – QUYỀN 2 (12.2021)**

(11) **43380**

(21) 3-2021-02429

(28) 1

(54) **BÁT**

(51) **07-01**

(22) 07/10/2021

(43) 27/12/2021

(73) **CÔNG TY TNHH MINH LONG I (VN)**

333 Khu phố Hưng Lộc, phường Hưng Định, thành phố Thuận An, tỉnh Bình Dương

(72) Lý Ngọc Minh (VN)

(55)



1.1



1.2



1.3



1.4



1.5



1.6



1.7

**CÔNG BÁO SỞ HỮU CÔNG NGHIỆP SỐ 405 TẬP A – QUYỀN 2 (12.2021)**

(11) **43381**

(21) 3-2021-02430

(28) 1

(54) **NỒI**

(51) **07-02**

(22) 07/10/2021

(43) 27/12/2021

(73) **CÔNG TY TNHH MINH LONG I (VN)**

333 Khu phố Hưng Lộc, phường Hưng Định, thành phố Thuận An, tỉnh Bình Dương

(72) Lý Ngọc Minh (VN)

(55)



1.1



1.2



1.3



1.4



1.5



1.6



1.7

**CÔNG BÁO SỞ HỮU CÔNG NGHIỆP SỐ 405 TẬP A – QUYỀN 2 (12.2021)**

(11) **43382**

(21) 3-2021-02431

(28) 1

(54) **NỒI**

(51) **07-02**

(22) 07/10/2021

(43) 27/12/2021

(73) **CÔNG TY TNHH MINH LONG I (VN)**

333 Khu phố Hưng Lộc, phường Hưng Định, thành phố Thuận An, tỉnh Bình Dương

(72) Lý Ngọc Minh (VN)

(55)



1.1



1.2



1.3



1.4



1.5



1.6



1.7

(11) **43383**

(21) 3-2021-02432

(28) 1

(54) **CHẢO**

(51) **07-02**

(22) 07/10/2021

(43) 27/12/2021

(73) **CÔNG TY TNHH MINH LONG I (VN)**

333 Khu phố Hưng Lộc, phường Hưng Định, thành phố Thuận An, tỉnh Bình Dương

(72) Lý Ngọc Minh (VN)

(55)



1.1



1.2



1.3



1.4



1.5



1.6



1.7

**CÔNG BÁO SỞ HỮU CÔNG NGHIỆP SỐ 405 TẬP A – QUYỀN 2 (12.2021)**

(11) **43384**

(21) 3-2021-02433

(28) 1

(54) **CỐC**

(51) **07-01**

(22) 07/10/2021

(43) 27/12/2021

(73) **CÔNG TY TNHH MINH LONG I (VN)**

333 Khu phố Hưng Lộc, phường Hưng Định, thành phố Thuận An, tỉnh Bình Dương

(72) Lý Ngọc Minh (VN)

(55)



1.1



1.2



1.3



1.4



**CÔNG BÁO SỞ HỮU CÔNG NGHIỆP SỐ 405 TẬP A – QUYỀN 2 (12.2021)**

(11) **43385**

(21) 3-2021-02450

(28) 1

(54) **CHAI**

(51) **09-01**

(22) 08/10/2021

(43) 27/12/2021

(73) **CÔNG TY TNHH THỰC PHẨM THÁI SƠN (VN)**

90 Đỗ Tấn Phong, phường 9, quận Phú Nhuận, thành phố Hồ Chí Minh

(72) Lâm Trường Sơn (VN)

(74) Công ty Cổ phần Sở hữu công nghiệp INVESTIP (INVESTIP)

(55)

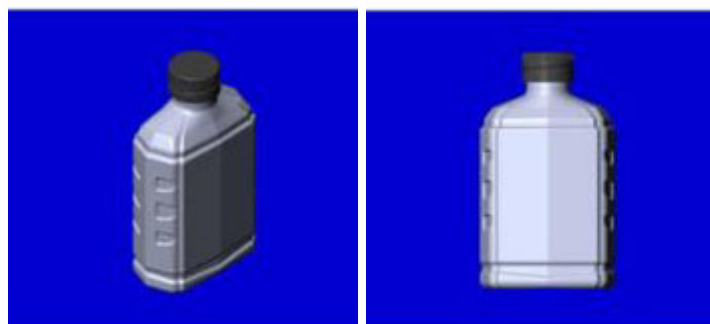

1.1

1.2



1.3

1.4

1.5

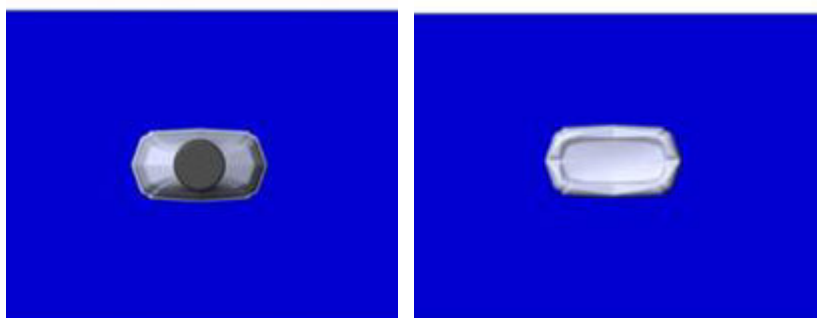

1.6

1.7

**CÔNG BÁO SỞ HỮU CÔNG NGHIỆP SỐ 405 TẬP A – QUYỀN 2 (12.2021)**

(11) **43386**

(21) 3-2021-02453

(28) 1

(54) **TỦ LẠNH**

(51) **15-07**

(22) 08/10/2021

(43) 27/12/2021

(73) **CÔNG TY TNHH PANASONIC APPLIANCES VIỆT NAM (VN)**

Lô B6, khu công nghiệp Thăng Long, xã Võng La, huyện Đông Anh, thành phố Hà Nội

(72) 1. ELIE LEE LE QUN (MY)

2. KENTARO TOKURIKI (JP)

3. TAN CHIEN SHIUNG (MY)

(74) Công ty TNHH Sở hữu trí tuệ HA VIP (HAVIP CO., LTD.)

(55)

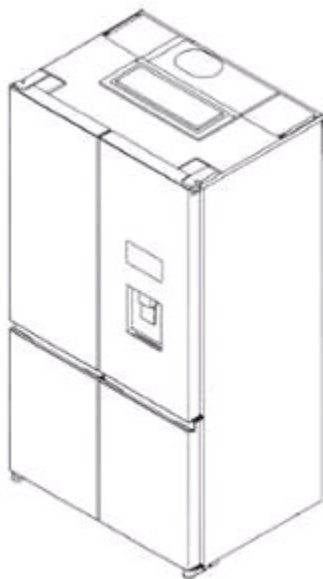

1.1

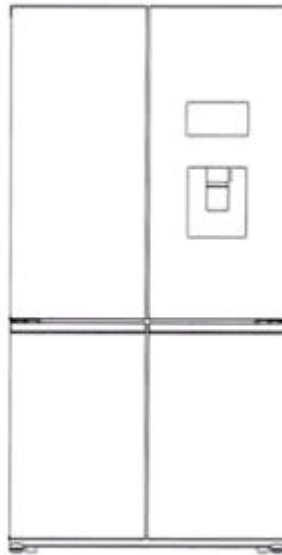

1.2

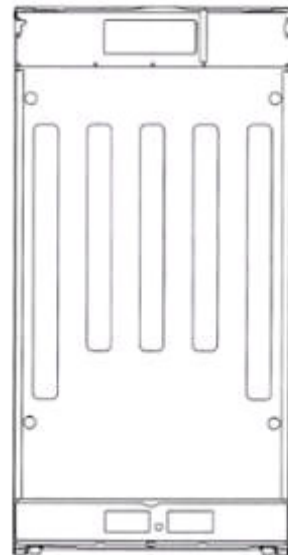

1.3

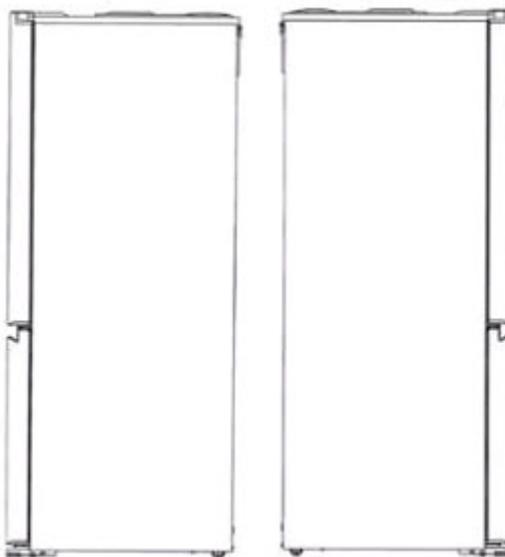

1.4

1.5

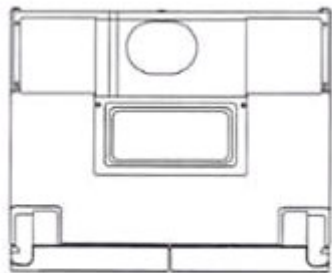

1.6

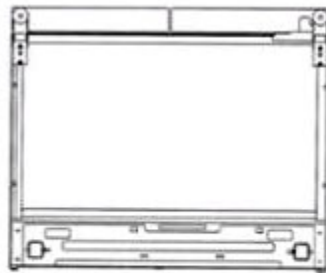

1.7

**CÔNG BÁO SỞ HỮU CÔNG NGHIỆP SỐ 405 TẬP A – QUYỀN 2 (12.2021)**

- (11) **43387**  
(21) 3-2021-02454 (28) 1  
(54) **DỤNG CỤ DƯỠNG ẨM MẮT** (51) **28-03**  
(22) 08/10/2021 (43) 27/12/2021  
(73) **MIN GYU PARK (KR)**  
1503, Top Family, 56-1, Bujeon-ro, Busanjin-gu, Busan, Republic of Korea  
(72) Min Gyu Park (KR)  
(74) Công ty TNHH Tư vấn đầu tư và chuyển giao công nghệ (INVESTCONSULT)  
(55)



1.1



1.2



1.3



1.4

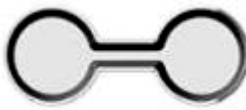

1.5



1.6



1.7



1.8

- (11) **43388**  
(21) 3-2021-02464 (28) 2  
(54) **HỆ THỐNG ĐO THÂN NHIỆT THÔNG MINH** (51) **10-04**  
(22) 08/10/2021 (43) 27/12/2021  
(73) **CÔNG TY CỔ PHẦN RYNAN TECHNOLOGIES VIETNAM (VN)**  
Áp Long Trị, xã Long Đức, thành phố Trà Vinh, tỉnh Trà Vinh  
(72) 1. NGUYỄN THANH MỸ (VN)  
2. TRẦN QUỐC TOẢN (VN)  
3. TRẦN QUỐC TOẢN (VN)  
4. HỒNG QUỐC CƯỜNG (VN)  
5. ĐỒNG NGỌC TRANG (VN)  
6. TRẦN TRUNG TÍN (VN)  
7. LÊ THANH TRIỀU (VN)  
8. SƠN HOÀNG PHƯƠNG (VN)  
9. THÁI NGUYỄN HOÀI THIÊN (VN)  
10. NGUYỄN ANH THÔNG (VN)  
11. BÙI TẤN ĐẠT (VN)  
(74) Công ty TNHH Đại Tín và Liên Danh (DAITIN AND ASSOCIATES CO.,LTD)  
(55)

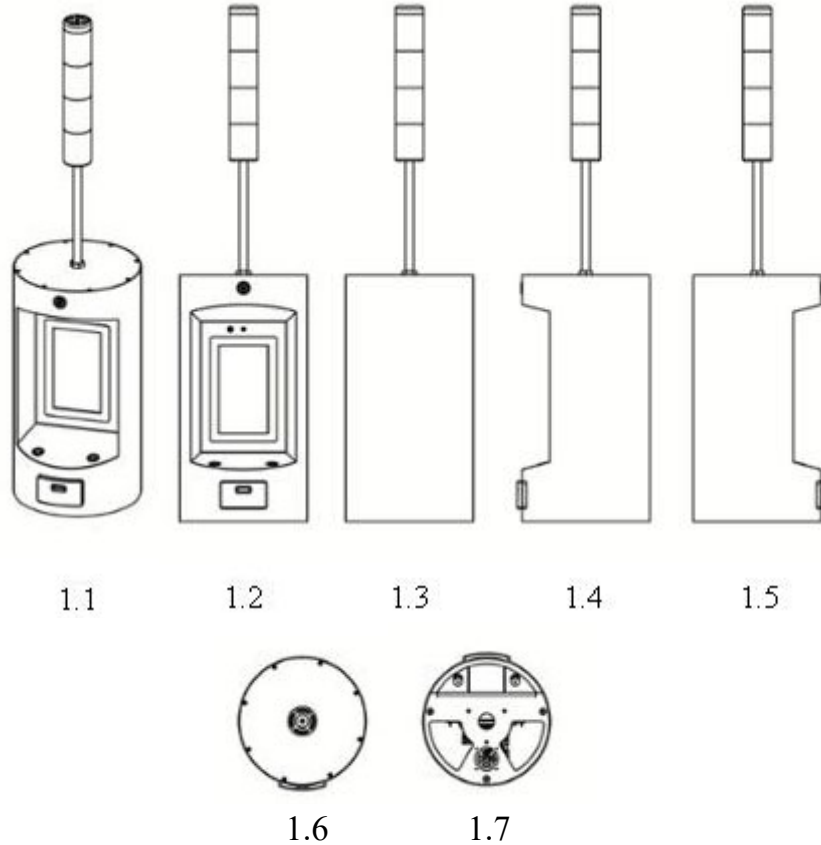

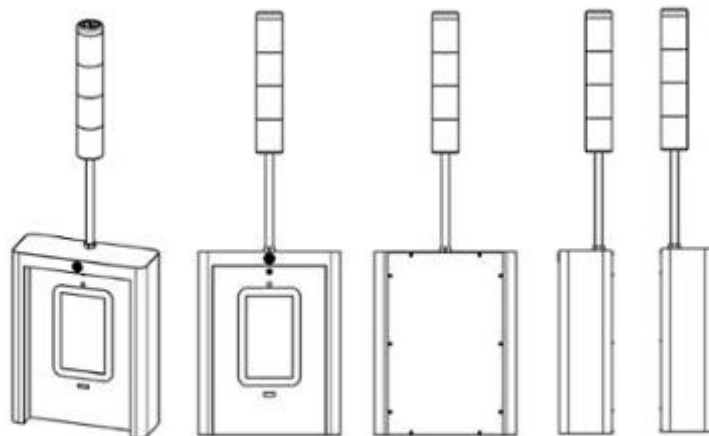

2.1

2.2

2.3

2.4

2.5



2.6

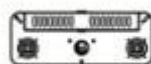

1.7

**CÔNG BÁO SỞ HỮU CÔNG NGHIỆP SỐ 405 TẬP A – QUYỀN 2 (12.2021)**

- (11) **43389**  
(21) 3-2021-02475 (28) 1  
(54) **GIÁ ĐỖ KHUNG LỒNG NUÔI CÁ** (51) **30-02**  
(22) 11/10/2021 (43) 27/12/2021  
(73) **CÔNG TY TNHH MTV DỊCH VỤ VÀ CÔNG NGHỆ NUÔI TRỒNG THỦY SẢN (VN)**  
Số 16, ngõ 2A, đường Bùi Huy Bích, xóm 16, xã Hưng Lộc, thành phố Vinh, tỉnh Nghệ An  
(72) Hoàng Văn Hợi (VN)  
(55)

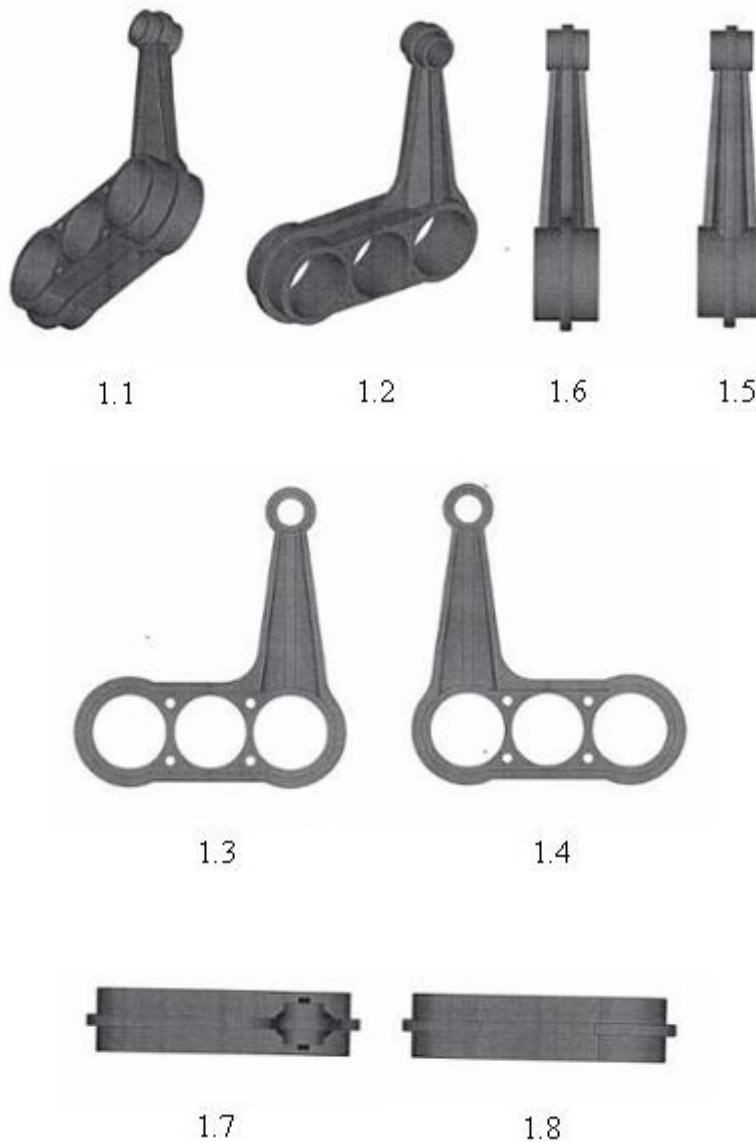

**CÔNG BÁO SỞ HỮU CÔNG NGHIỆP SỐ 405 TẬP A – QUYỀN 2 (12.2021)**

- (11) **43390**  
(21) 3-2021-02476 (28) 1  
(54) **CHÓT NHỰA** (51) **08-08**  
(22) 11/10/2021 (43) 27/12/2021  
(73) **CÔNG TY TNHH MTV DỊCH VỤ VÀ CÔNG NGHỆ NUÔI TRỒNG THỦY SẢN (VN)**  
Số 16, ngõ 2A, đường Bùi Huy Bích, xóm 16, xã Hưng Lộc, thành phố Vinh, tỉnh Nghệ An  
(72) Hoàng Văn Hợi (VN)  
(55)

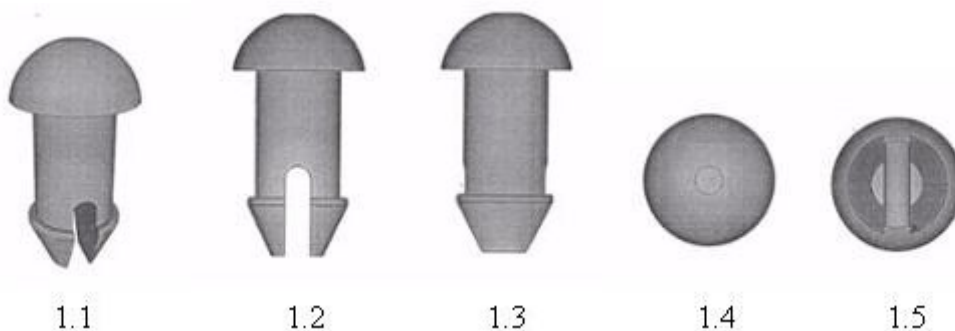



**CÔNG BÁO SỞ HỮU CÔNG NGHIỆP SỐ 405 TẬP A – QUYỀN 2 (12.2021)**

- (11) **43391**  
(21) 3-2021-02477 (28) 1  
(54) **GÁ CỐ ĐỊNH** (51) **08-08**  
(22) 11/10/2021 (43) 27/12/2021  
(73) **CÔNG TY TNHH MTV DỊCH VỤ VÀ CÔNG NGHỆ NUÔI TRỒNG THỦY SẢN (VN)**  
Số 16, ngõ 2A, đường Bùi Huy Bích, xóm 16, xã Hưng Lộc, thành phố Vinh, tỉnh Nghệ An  
(72) Hoàng Văn Hợi (VN)  
(55)



1.1



1.2



1.3

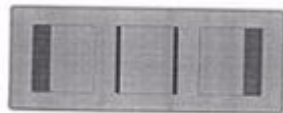

1.4



1.5

**CÔNG BÁO SỞ HỮU CÔNG NGHIỆP SỐ 405 TẬP A – QUYỀN 2 (12.2021)**

- (11) **43392**  
(21) 3-2021-02478 (28) 1  
(54) **VÁCH NGĂN PHÒNG** (51) **06-06**  
(22) 11/10/2021 (43) 27/12/2021  
(73) **CÔNG TY TNHH SẢN XUẤT THƯƠNG MẠI K-DECOR (VN)**  
Tầng 5, Tòa nhà Rainbow Office, đường 19/5, khu đô thị mới Văn Quán, phường Văn Quán, quận Hà Đông, thành phố Hà Nội  
(72) Nguyễn Trung Kiên (VN)  
(74) Công ty TNHH Dịch vụ Sở hữu trí tuệ KENFOX (KENFOX IP SERVICE CO.,LTD.)  
(55)



1.1

1.2

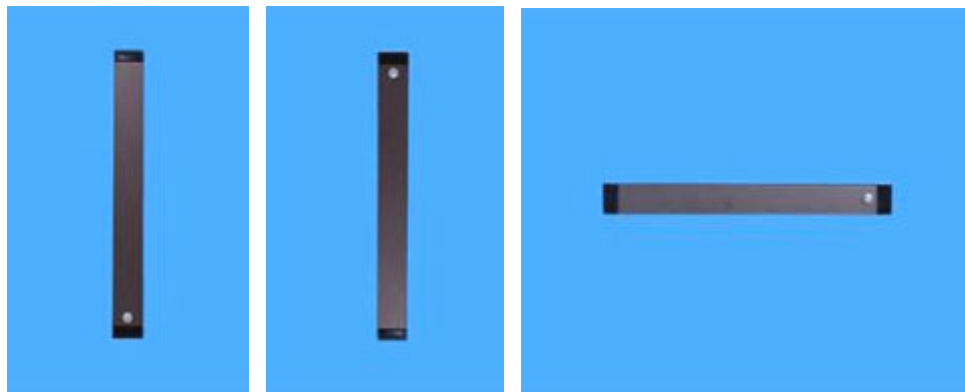

1.3

1.4

1.5



1.6

1.7

1.8

**CÔNG BÁO SỞ HỮU CÔNG NGHIỆP SỐ 405 TẬP A – QUYỀN 2 (12.2021)**

- (11) **43393**  
(21) 3-2021-02479 (28) 1  
(54) **RÈM KIÊM CỬA LƯỚI** (51) **06-10**  
(22) 11/10/2021 (43) 27/12/2021  
(73) **CÔNG TY TNHH SẢN XUẤT THƯƠNG MẠI K-DECOR (VN)**  
Tầng 5, Tòa nhà Rainbow Office, đường 19/5, khu đô thị mới Văn Quán, phường Văn Quán, quận Hà Đông, thành phố Hà Nội  
(72) Nguyễn Trung Kiên (VN)  
(74) Công ty TNHH Dịch vụ Sở hữu trí tuệ KENFOX (KENFOX IP SERVICE CO.,LTD.)  
(55)

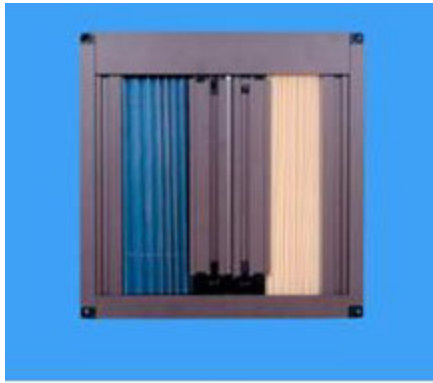

1.1

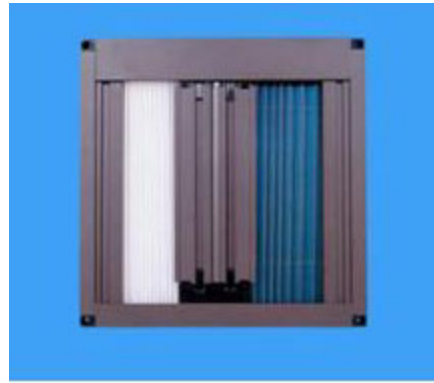

1.2

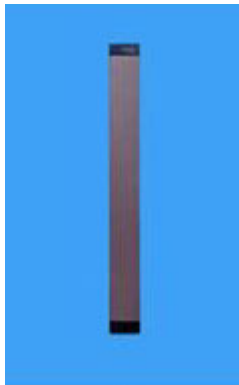

1.3



1.4



1.5



1.6

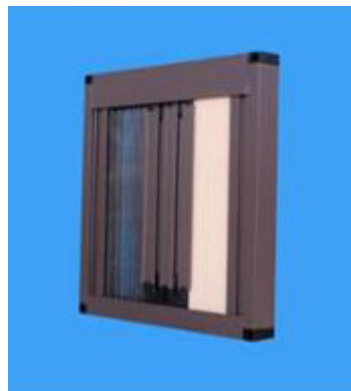

1.7



1.8

**CÔNG BÁO SỞ HỮU CÔNG NGHIỆP SỐ 405 TẬP A – QUYỀN 2 (12.2021)**

- (11) **43394**  
(21) 3-2021-02483 (28) 1  
(54) **ĐÁ ỐP LÁT** (51) **25-01**  
(22) 11/10/2021 (43) 27/12/2021  
(73) **CÔNG TY CỔ PHẦN TẬP ĐOÀN PHƯỢNG HOÀNG XANH A&A (VN)**  
Số 167 phố Hoàng Ngân, phường Trung Hòa, quận Cầu Giấy, thành phố Hà Nội  
(72) Hồ Xuân Năng (VN)  
(55)



1.1



1.2



1.3



1.4



1.5



1.6



1.7

**CÔNG BÁO SỞ HỮU CÔNG NGHIỆP SỐ 405 TẬP A – QUYỀN 2 (12.2021)**

- (11) 43395  
(21) 3-2021-02485 (28) 6  
(54) **HỘP KẸO** (51) **09-03**  
(22) 11/10/2021 (43) 27/12/2021  
(73) **CÔNG TY TNHH CHẾ BIẾN THỰC PHẨM & BÁNH KẸO PHẠM NGUYỄN (VN)**  
613 Trần Đại Nghĩa, phường Tân Tạo A, quận Bình Tân, thành phố Hồ Chí Minh  
(72) Phạm Ngọc Thái (VN)  
(55)



1.1



1.2



1.3



2.1



2.2



2.3



3.1



3.2



3.3



4.1



4.2



4.3



5.1



5.2



5.3



6.1



6.2



6.3

**CÔNG BÁO SỞ HỮU CÔNG NGHIỆP SỐ 405 TẬP A – QUYỀN 2 (12.2021)**

- (11) **43396**  
(21) 3-2021-02486 (28) 1  
(54) **HỆ THỐNG ĐO THÂN NHIỆT THÔNG MINH** (51) **10-04**  
(22) 11/10/2021 (43) 27/12/2021  
(73) **CÔNG TY CỔ PHẦN RYNAN TECHNOLOGIES VIETNAM (VN)**  
Áp Long Trị, xã Long Đức, thành phố Trà Vinh, tỉnh Trà Vinh  
(72) 1. NGUYỄN THANH MỸ (VN)  
2. TRẦN QUỐC TOẢN (VN)  
3. TRẦN QUỐC TOẢN (VN)  
4. HỒNG QUỐC CƯỜNG (VN)  
5. ĐỒNG NGỌC TRANG (VN)  
6. TRẦN TRUNG TÍN (VN)  
7. LÊ THANH TRIỀU (VN)  
8. SƠN HOÀNG PHƯƠNG (VN)  
9. THÁI NGUYỄN HOÀI THIÊN (VN)  
10. NGUYỄN ANH THÔNG (VN)  
11. BÙI TẤN ĐẠT (VN)  
(74) Công ty TNHH Đại Tín và Liên Danh (DAITIN AND ASSOCIATES CO.,LTD)  
(55)



1.1



1.2



1.3

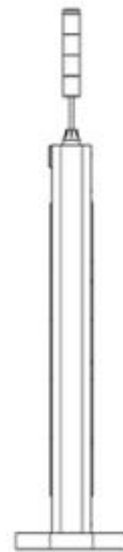

1.4

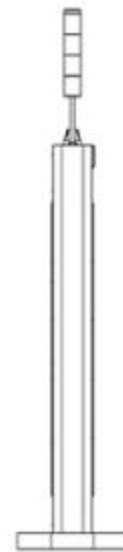

1.5

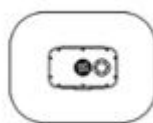

1.6



1.7



**CÔNG BÁO SỞ HỮU CÔNG NGHIỆP SỐ 405 TẬP A – QUYỀN 2 (12.2021)**

(11) **43397**

(21) 3-2021-02487

(28) 1

(54) **DÉP**

(51) **02-04**

(22) 11/10/2021

(43) 27/12/2021

(73) **CÔNG TY TNHH GIÀY Á CHÂU (VN)**

451/29/8 Tô Hiến Thành, phường 14, quận 10, thành phố Hồ Chí Minh

(72) Nguyễn Đình Kim (VN)

(74) Văn phòng Luật sư A Hoà (AHOA LAW OFFICE)

(55)



1.1



1.2



1.3



H.4

1.4



H.5

1.5



H.6

1.6



H.7

1.7

**CÔNG BÁO SỞ HỮU CÔNG NGHIỆP SỐ 405 TẬP A – QUYỀN 2 (12.2021)**

- (11) **43398**  
(21) 3-2021-02489 (28) 1  
(54) **CHAI** (51) **09-01**  
(22) 11/10/2021 (43) 27/12/2021  
(73) **TRUNG TÂM NGHIÊN CỨU KHOA HỌC VÀ SẢN XUẤT, DỊCH VỤ (VN)**  
Số 105, Kiên Thị Nhãn, Khóm 1, phường 7, thành phố Trà Vinh, tỉnh Trà Vinh  
(72) Đỗ Hữu Tân (VN)  
(74) Công ty TNHH MASTERBRAND (MASTERBRAND)  
(55)

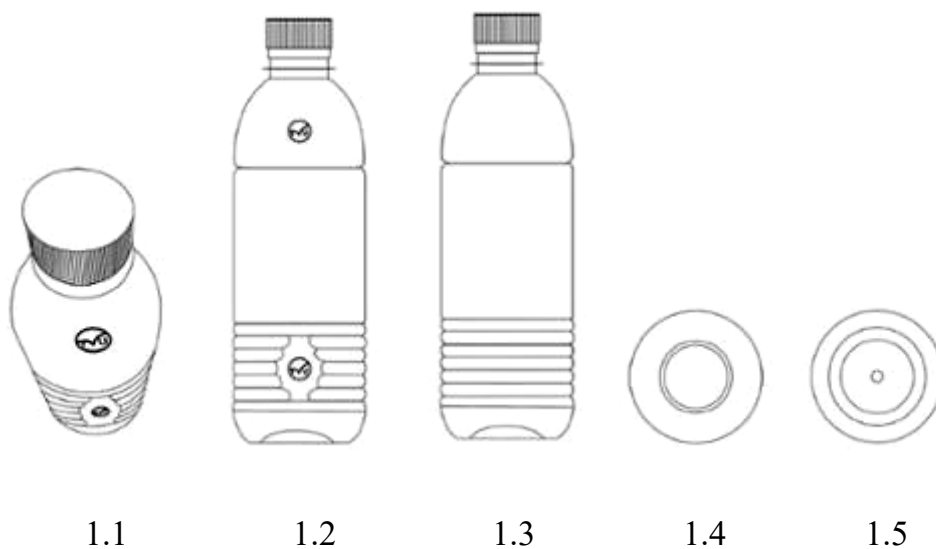

**CÔNG BÁO SỞ HỮU CÔNG NGHIỆP SỐ 405 TẬP A – QUYỀN 2 (12.2021)**

- (11) **43399**  
(21) 3-2021-02505 (28) 1  
(54) **HỘP ĐỰNG BÚT** (51) **19-06**  
(22) 12/10/2021 (43) 27/12/2021  
(73) **PHẠM TUẤN ANH (VN)**  
Số 50 Hàng Cháo, phường Cát Linh, quận Đống Đa, thành phố Hà Nội  
(72) 1. PHẠM TUẤN ANH (VN)  
2. TRẦN ĐỨC ANH (VN)  
3. NGUYỄN TÙNG LÂM (VN)  
(55)



1.1

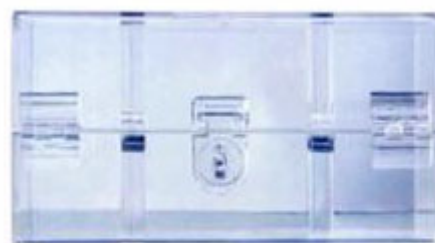

1.2



1.3



1.4

1.5



1.6



1.7



1.8

**CÔNG BÁO SỞ HỮU CÔNG NGHIỆP SỐ 405 TẬP A – QUYỂN 2 (12.2021)**

(11) **43400**

(21) 3-2021-02511

(28) 1

(54) **MÁY LỌC NƯỚC**

(51) **23-01**

(22) 14/10/2021

(43) 27/12/2021

(73) **CÔNG TY CỔ PHẦN KAROFI HOLDING (VN)**

Số 12, lô TT1A, khu đô thị mới Tây Nam Hồ Linh Đàm, phường Hoàng Liệt, quận Hoàng Mai, thành phố Hà Nội

(72) Ngô Thị Thanh Hải (VN)

(55)



1.1



1.2

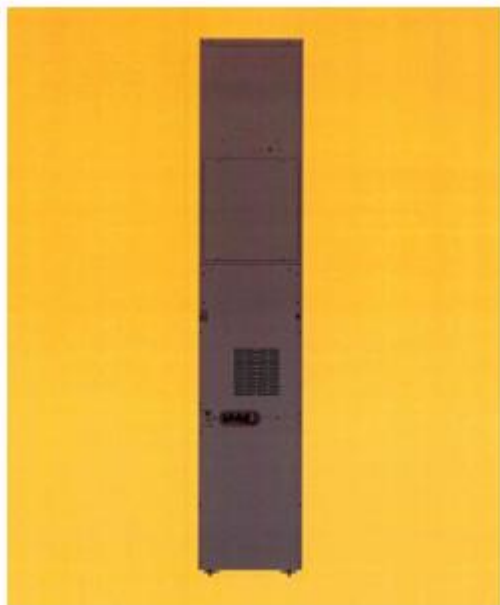

1.3

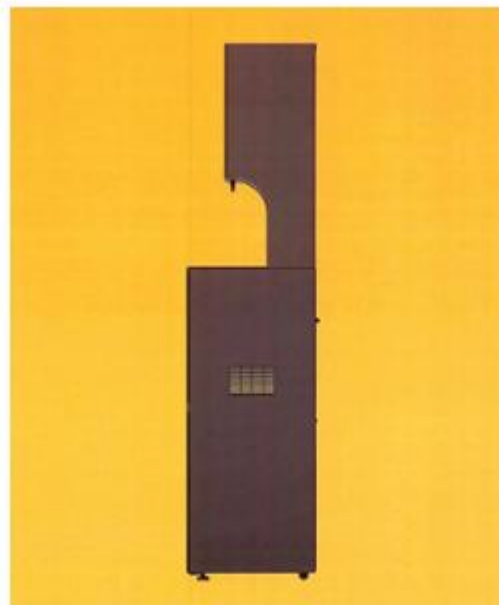

1.5

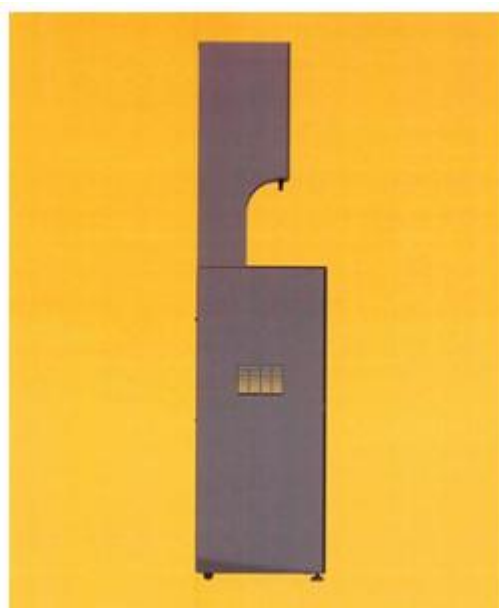

1.4

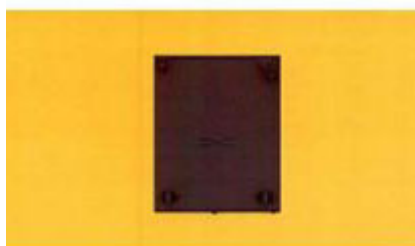

1.7

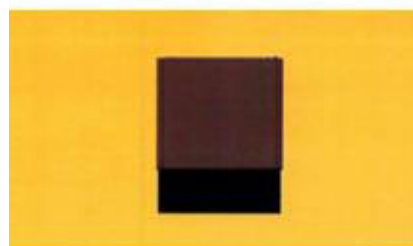

1.6

**CÔNG BÁO SỞ HỮU CÔNG NGHIỆP SỐ 405 TẬP A – QUYỀN 2 (12.2021)**

- (11) **43401**  
(21) 3-2021-02518 (28) 2  
(54) **BAO THUỐC LÁ** (51) **09-03**  
(22) 14/10/2021 (43) 27/12/2021  
(73) **CÔNG TY TRÁCH NHIỆM HỮU HẠN THƯƠNG MẠI MÃ HOA (VN)**  
Số 118 đường Lò Siêu, phường 12, quận 11, thành phố Hồ Chí Minh  
(72) Trần Giao Hưng (VN)  
(74) Công ty TNHH Sở hữu trí tuệ Tầm Nhìn Mới (FRESHVIEW CO., LTD.)  
(55)



1.1



1.2



2.1



2.2



**CÔNG BÁO SỞ HỮU CÔNG NGHIỆP SỐ 405 TẬP A – QUYỀN 2 (12.2021)**

- (11) **43402**  
(21) 3-2021-02519 (28) 1  
(54) **KHÓA CỬA THÔNG MINH** (51) **08-07**  
(22) 13/09/2021 (43) 27/12/2021  
(73) **MAI HỒNG ANH (VN)**  
P216, nhà C11, tập thể Thanh Xuân Bắc, phường Thanh Xuân Bắc, quận Thanh  
Xuân, thành phố Hà Nội  
(72) Mai Hồng Anh (VN)  
(74) Công ty TNHH Sở hữu trí tuệ Bình Minh (SUNRISE IP CO.,LTD.)  
(55)



1.1

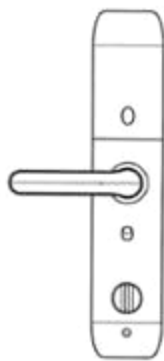

1.2

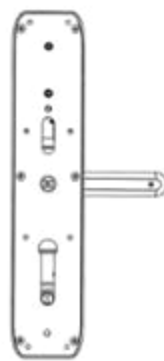

1.3

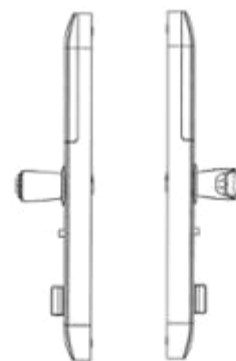

1.4

1.5



1.6



1.7

**CÔNG BÁO SỞ HỮU CÔNG NGHIỆP SỐ 405 TẬP A – QUYỀN 2 (12.2021)**

- (11) **43403**  
(21) 3-2021-02520 (28) 1  
(54) **TÚI XÁCH** (51) **03-01**  
(22) 19/03/2020 (43) 27/12/2021  
(30) DM/205406 24/09/2019 WO;  
(73) **CHANEL (FR)**  
135 avenue Charles de Gaulle, F-92200 Neuilly-sur-Seine, France  
(72) Marianna NITSCH (AT)  
(74) Công ty Luật TNHH Phạm và Liên danh (PHAM & ASSOCIATES)  
(55)



1.1



1.2



1.3



1.4



1.5



1.6



1.7

**CÔNG BÁO SỞ HỮU CÔNG NGHIỆP SỐ 405 TẬP A – QUYỀN 2 (12.2021)**

- (11) **43404**  
(21) 3-2021-02521 (28) 1  
(54) **LỢ** (51) **09-01**  
(22) 15/10/2021 (43) 27/12/2021  
(30) 30-2021-0033736 15/07/2021 KR;  
(73) **AMOREPACIFIC CORPORATION (KR)**  
100, Hangang-daero, Yongsan-gu, Seoul, Republic of Korea  
(72) 1. KANG, HYE LIM (KR)  
2. LEE, JI MIN (KR)  
3. LEE, SEUNGWON (KR)  
(74) Công ty Luật TNHH T&G (TGVN)  
(55)



1.1

1.2

1.3

1.4

1.5



1.6

1.7

**CÔNG BÁO SỞ HỮU CÔNG NGHIỆP SỐ 405 TẬP A – QUYỀN 2 (12.2021)**

- (11) **43405**  
(21) 3-2021-02522 (28) 1  
(54) **LỌ** (51) **09-01**  
(22) 15/10/2021 (43) 27/12/2021  
(30) 30-2021-0033738 15/07/2021 KR;  
(73) **AMOREPACIFIC CORPORATION (KR)**  
100, Hangang-daero, Yongsan-gu, Seoul, Republic of Korea  
(72) 1. KANG, HYE LIM (KR)  
2. LEE, JI MIN (KR)  
3. LEE, SEUNGWON (KR)  
(74) Công ty Luật TNHH T&G (TGVN)  
(55)



1.1



1.2



1.3



1.4



1.5



1.6



1.7

**CÔNG BÁO SỞ HỮU CÔNG NGHIỆP SỐ 405 TẬP A – QUYỀN 2 (12.2021)**

- (11) **43406**  
(21) 3-2021-02523 (28) 1  
(54) **LỘ** (51) **09-01**  
(22) 15/10/2021 (43) 27/12/2021  
(30) 30-2021-0033733 15/07/2021 KR;  
(73) **AMOREPACIFIC CORPORATION (KR)**  
100, Hangang-daero, Yongsan-gu, Seoul, Republic of Korea  
(72) 1. KANG, HYELIM (KR)  
2. LEE, JI MIN (KR)  
3. LEE, SEUNGWON (KR)  
(74) Công ty Luật TNHH T&G (TGVN)  
(55)



1.1



1.2



1.3



1.4



1.5



1.6



1.7

**CÔNG BÁO SỞ HỮU CÔNG NGHIỆP SỐ 405 TẬP A – QUYỀN 2 (12.2021)**

- (11) **43407**
- (21) 3-2021-02524
- (54) **LỘ**
- (22) 15/10/2021
- (30) 30-2021-0033734 15/07/2021 KR;
- (73) **AMOREPACIFIC CORPORATION (KR)**  
100, Hangang-daero, Yongsan-gu, Seoul, Republic of Korea
- (72) 1. KANG, HYELIM (KR)  
2. LEE, JI MIN (KR)  
3. LEE, SEUNGWON (KR)
- (74) Công ty Luật TNHH T&G (TGVN)
- (55)



1.1

1.2

1.3

1.4

1.5



1.6



1.7

**CÔNG BÁO SỞ HỮU CÔNG NGHIỆP SỐ 405 TẬP A – QUYỀN 2 (12.2021)**

- (11) **43408**  
(21) 3-2021-02525 (28) 1  
(54) **LỢ** (51) **09-01**  
(22) 15/10/2021 (43) 27/12/2021  
(30) 30-2021-0033735 15/07/2021 KR;  
(73) **AMOREPACIFIC CORPORATION (KR)**  
100, Hangang-daero, Yongsan-gu, Seoul, Republic of Korea  
(72) 1. KANG, HYE LIM (KR)  
2. LEE, JI MIN (KR)  
3. LEE, SEUNGWON (KR)  
(74) Công ty Luật TNHH T&G (TGVN)  
(55)



1.1

1.2

1.3

1.4

1.5



1.6

1.7

**CÔNG BÁO SỞ HỮU CÔNG NGHIỆP SỐ 405 TẬP A – QUYỀN 2 (12.2021)**

- (11) **43409**  
(21) 3-2021-02526 (28) 1  
(54) **HỘP BỘT NGŨ CỐC** (51) **09-03**  
(22) 15/10/2021 (43) 27/12/2021  
(73) **CÔNG TY TRÁCH NHIỆM HỮU HẠN THANH AN (VN)**  
P809 tầng 8, tòa nhà Plaschem, số 562 đường Nguyễn Văn Cừ, phường Gia Thụy,  
quận Long Biên, thành phố Hà Nội  
(72) Tạ Bá Thuyết (VN)  
(74) Công ty TNHH Sở hữu trí tuệ và Công nghệ Thủ đô (CAPITAL IP&T CO.LTD.)  
(55)



1.1



1.2



**CÔNG BÁO SỞ HỮU CÔNG NGHIỆP SỐ 405 TẬP A – QUYỀN 2 (12.2021)**

- (11) **43410**  
(21) 3-2021-02532 (28) 1  
(54) **THIẾT BỊ ĐỌC CHỈ SỐ ĐỒNG HỒ NƯỚC** (51) **10-04**  
(22) 15/10/2021 (43) 27/12/2021  
(73) **CÔNG TY CỔ PHẦN THIẾT BỊ CÔNG NGHIỆP HỮU HỒNG (VN)**  
157-159 Xuân Hồng, phường 12, quận Tân Bình, thành phố Hồ Chí Minh  
(72) Trịnh Quốc Tài (VN)  
(74) Công ty TNHH NACILAW (NACILAW)  
(55)

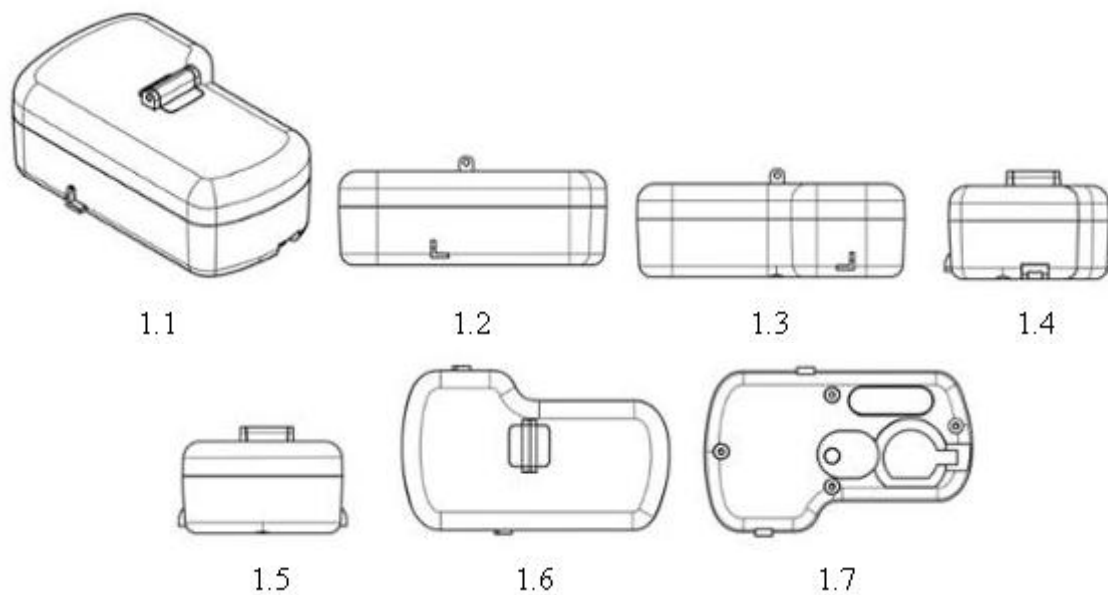

**CÔNG BÁO SỞ HỮU CÔNG NGHIỆP SỐ 405 TẬP A – QUYỀN 2 (12.2021)**

- (11) **43411**  
(21) 3-2021-02533 (28) 1  
(54) **BAO GÓI** (51) **09-05**  
(22) 18/10/2021 (43) 27/12/2021  
(73) **CÔNG TY TNHH SẢN XUẤT THƯƠNG MẠI GIẤY GIA NGUYỄN (VN)**  
16/1 ấp 7, xã Xuân Thới Thượng, huyện Hóc Môn, thành phố Hồ Chí Minh  
(72) Nguyễn Thanh Phong (VN)  
(74) Công ty TNHH Sở hữu trí tuệ INVENTIO (INVENTIO CO.,LTD)  
(55)



1.1



1.2

**CÔNG BÁO SỞ HỮU CÔNG NGHIỆP SỐ 405 TẬP A – QUYỀN 2 (12.2021)**

- (11) **43412**
- (21) 3-2021-02534 (28) 1
- (54) **NHÃN SẢN PHẨM** (51) **19-08**
- (22) 18/10/2021 (43) 27/12/2021
- (73) **CÔNG TY TNHH ĐẦU TƯ THƯƠNG MẠI VÀ XUẤT NHẬP KHẨU HC (VN)**  
Số 522, Minh Khai, phường Vĩnh Tuy, quận Hai Bà Trưng, thành phố Hà Nội
- (72) Nguyễn Thị Huyền Châu (VN)
- (55)



**CÔNG BÁO SỞ HỮU CÔNG NGHIỆP SỐ 405 TẬP A – QUYỀN 2 (12.2021)**

- (11) **43413**  
(21) 3-2021-02535 (28) 1  
(54) **NHÃN SẢN PHẨM** (51) **19-08**  
(22) 18/10/2021 (43) 27/12/2021  
(73) **CÔNG TY TNHH ĐẦU TƯ THƯƠNG MẠI VÀ XUẤT NHẬP KHẨU HC**  
(VN)  
Số 522, Minh Khai, phường Vĩnh Tuy, quận Hai Bà Trưng, thành phố Hà Nội  
(72) Nguyễn Thị Huyền Châu (VN)  
(55)



**CÔNG BÁO SỞ HỮU CÔNG NGHIỆP SỐ 405 TẬP A – QUYỀN 2 (12.2021)**

- (11) **43414**
- (21) 3-2021-02536 (28) 1
- (54) **NHÃN SẢN PHẨM** (51) **19-08**
- (22) 18/10/2021 (43) 27/12/2021
- (73) **CÔNG TY TNHH ĐẦU TƯ THƯƠNG MẠI VÀ XUẤT NHẬP KHẨU HC (VN)**  
Số 522, Minh Khai, phường Vĩnh Tuy, quận Hai Bà Trưng, thành phố Hà Nội
- (72) Nguyễn Thị Huyền Châu (VN)
- (55)



**CÔNG BÁO SỞ HỮU CÔNG NGHIỆP SỐ 405 TẬP A – QUYỀN 2 (12.2021)**

- (11) **43415**  
(21) 3-2021-02537 (28) 1  
(54) **NHÃN SẢN PHẨM** (51) **19-08**  
(22) 18/10/2021 (43) 27/12/2021  
(73) **CÔNG TY TNHH ĐẦU TƯ THƯƠNG MẠI VÀ XUẤT NHẬP KHẨU HC (VN)**  
Số 522, Minh Khai, phường Vĩnh Tuy, quận Hai Bà Trưng, thành phố Hà Nội  
(72) Nguyễn Thị Huyền Châu (VN)  
(55)



**CÔNG BÁO SỞ HỮU CÔNG NGHIỆP SỐ 405 TẬP A – QUYỀN 2 (12.2021)**

- (11) **43416**  
(21) 3-2021-02538 (28) 1  
(54) **XE SCUTO** (51) **12-11**  
(22) 18/10/2021 (43) 27/12/2021  
(30) 2021-008476 21/04/2021 JP;  
(73) **HONDA MOTOR CO., LTD. (JP)**  
1-1, Minami-Aoyama 2-chome, Minato-ku, Tokyo, 107-8556 Japan  
(72) 1. TOSHIAKI KISHI (JP)  
2. FANG ZHOU (CN)  
3. BIN HAN (CN)  
(74) Công ty Luật TNHH Phạm và Liên danh (PHAM & ASSOCIATES)  
(55)



1.1



1.2



1.3



1.4



1.5



1.6



1.7



1.8



1.9



1.10



**CÔNG BÁO SỞ HỮU CÔNG NGHIỆP SỐ 405 TẬP A – QUYỀN 2 (12.2021)**

- (11) **43417**  
(21) 3-2021-02545 (28) 1  
(54) **TÚI BÁNH** (51) **09-05**  
(22) 18/10/2021 (43) 27/12/2021  
(73) **CÔNG TY CỔ PHẦN BÁNH KẸO TRÀNG AN. 3 – VIỆT NAM (VN)**  
Khu A, khu CN Bim Sơn, phường Bắc Sơn, thị xã Bim Sơn, tỉnh Thanh Hóa  
(72) Trịnh Sỹ (VN)  
(74) Công ty TNHH Sở hữu trí tuệ Việt Nam IP (VIETNAM IP)  
(55)



1.1



1.2

**CÔNG BÁO SỞ HỮU CÔNG NGHIỆP SỐ 405 TẬP A – QUYỀN 2 (12.2021)**

- (11) **43418**  
(21) 3-2021-02546 (28) 1  
(54) **BAO GÓI BÁNH** (51) **09-05**  
(22) 18/10/2021 (43) 27/12/2021  
(73) **CÔNG TY CỔ PHẦN BÁNH KẸO TRÀNG AN. 3 – VIỆT NAM (VN)**  
Khu A, khu CN Bim Sơn, phường Bắc Sơn, thị xã Bim Sơn, tỉnh Thanh Hóa  
(72) Trịnh Sỹ (VN)  
(74) Công ty TNHH Sở hữu trí tuệ Việt Nam IP (VIETNAM IP)  
(55)



1.1



1.2

- (11) **43419**  
(21) 3-2021-02551 (28) 1  
(54) **THIẾT BỊ TẠO KHÍ DUNG** (51) **27-99**  
(22) 15/04/2020 (43) 27/12/2021  
(30) 007040613 17/10/2019 EM;  
(73) **PHILIP MORRIS PRODUCTS S.A. (CH)**  
Quai Jeanrenaud 3, CH-2000 Neuchatel, Switzerland  
(72) Alexander Farrow (CA)  
(74) Công ty Luật TNHH T&G (TGVN)  
(55)

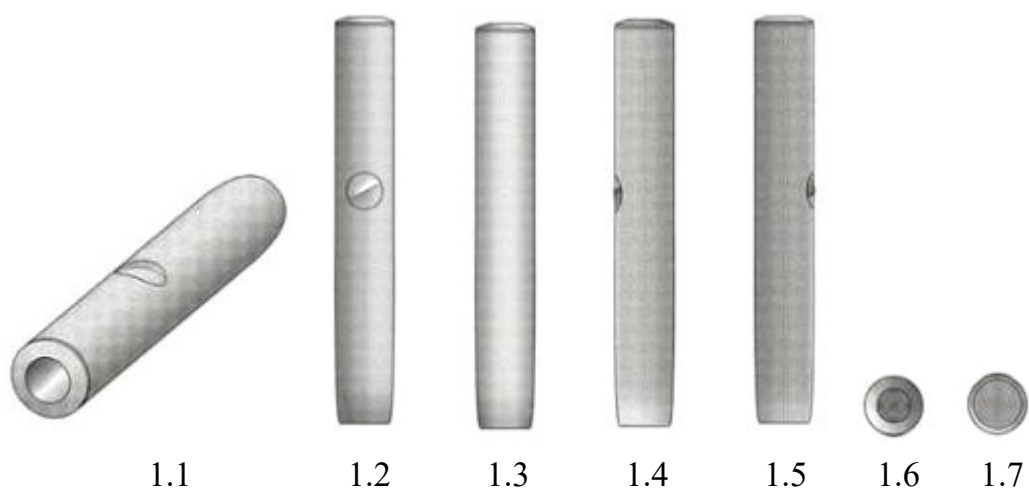

**CÔNG BÁO SỞ HỮU CÔNG NGHIỆP SỐ 405 TẬP A – QUYỀN 2 (12.2021)**

- (11) **43420**  
(21) 3-2021-02552 (28) 1  
(54) **THIẾT BỊ TẠO KHÍ DUNG** (51) **27-99**  
(22) 15/04/2020 (43) 27/12/2021  
(30) 007040613 17/10/2019 EM;  
(73) **PHILIP MORRIS PRODUCTS S.A. (CH)**  
Quai Jeanrenaud 3, CH-2000 Neuchatel, Switzerland  
(72) Alexander Farrow (CA)  
(74) Công ty Luật TNHH T&G (TGVN)  
(55)

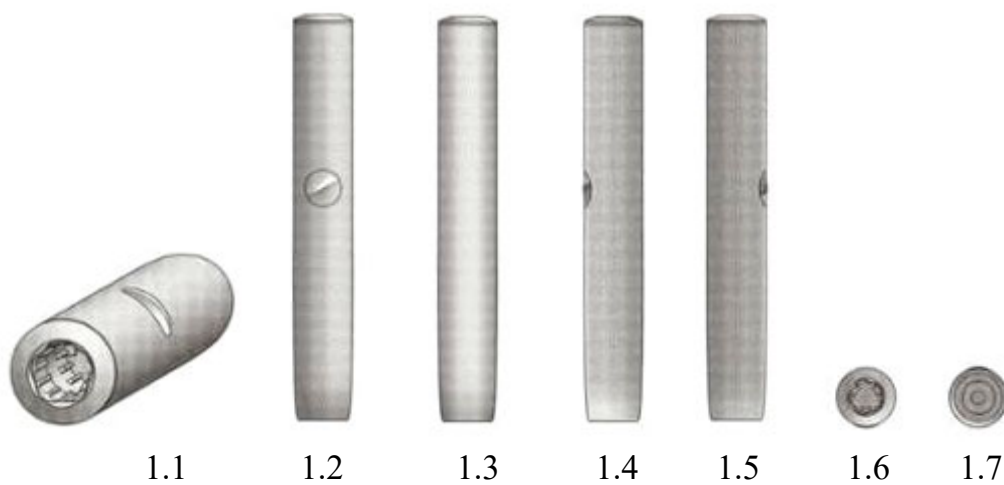

1.8

**CÔNG BÁO SỞ HỮU CÔNG NGHIỆP SỐ 405 TẬP A – QUYỀN 2 (12.2021)**

- (11) **43421**  
(21) 3-2021-02562 (28) 1  
(54) **HỘP ĐỰNG** (51) **09-03**  
(22) 19/10/2021 (43) 27/12/2021  
(73) **CÔNG TY TRÁCH NHIỆM HỮU HẠN NHẤT NHẤT (VN)**  
Số 3 ngõ 189 Hoàng Hoa Thám, phường Liễu Giai, quận Ba Đình, thành phố Hà Nội  
(72) Nguyễn Kim Giang (VN)  
(55)



1.1



1.2

**CÔNG BÁO SỞ HỮU CÔNG NGHIỆP SỐ 405 TẬP A – QUYỀN 2 (12.2021)**

- (11) **43422**  
(21) 3-2021-02563 (28) 1  
(54) **HỘP ĐỰNG** (51) **09-03**  
(22) 19/10/2021 (43) 27/12/2021  
(73) **CÔNG TY TRÁCH NHIỆM HỮU HẠN NHẤT NHẤT (VN)**  
Số 3 ngõ 189 Hoàng Hoa Thám, phường Liễu Giai, quận Ba Đình, thành phố Hà Nội  
(72) Nguyễn Kim Giang (VN)  
(55)



1.1



1.2

**CÔNG BÁO SỞ HỮU CÔNG NGHIỆP SỐ 405 TẬP A – QUYỀN 2 (12.2021)**

- (11) **43423**  
(21) 3-2021-02564 (28) 1  
(54) **HỘP ĐỰNG** (51) **09-03**  
(22) 19/10/2021 (43) 27/12/2021  
(73) **CÔNG TY TRÁCH NHIỆM HỮU HẠN NHẤT NHẤT (VN)**  
Số 3 ngõ 189 Hoàng Hoa Thám, phường Liễu Giai, quận Ba Đình, thành phố Hà Nội  
(72) Nguyễn Kim Giang (VN)  
(55)



1.1



1.2

**CÔNG BÁO SỞ HỮU CÔNG NGHIỆP SỐ 405 TẬP A – QUYỀN 2 (12.2021)**

- (11) **43424**  
(21) 3-2021-02565 (28) 1  
(54) **HỘP ĐỰNG** (51) **09-03**  
(22) 19/10/2021 (43) 27/12/2021  
(73) **CÔNG TY TRÁCH NHIỆM HỮU HẠN NHẤT NHẤT (VN)**  
Số 3 ngõ 189 Hoàng Hoa Thám, phường Liễu Giai, quận Ba Đình, thành phố Hà Nội  
(72) Nguyễn Kim Giang (VN)  
(55)



1.1



1.2



**CÔNG BÁO SỞ HỮU CÔNG NGHIỆP SỐ 405 TẬP A – QUYỀN 2 (12.2021)**

- (11) **43425**  
(21) 3-2021-02566 (28) 1  
(54) **HỘP ĐỰNG** (51) **09-03**  
(22) 19/10/2021 (43) 27/12/2021  
(73) **CÔNG TY TRÁCH NHIỆM HỮU HẠN NHẤT NHẤT (VN)**  
Số 3 ngõ 189 Hoàng Hoa Thám, phường Liễu Giai, quận Ba Đình, thành phố Hà Nội  
(72) Nguyễn Kim Giang (VN)  
(55)



1.1



1.2

**CÔNG BÁO SỞ HỮU CÔNG NGHIỆP SỐ 405 TẬP A – QUYỀN 2 (12.2021)**

- (11) **43426**  
(21) 3-2021-02567 (28) 1  
(54) **HỘP ĐỰNG** (51) **09-03**  
(22) 19/10/2021 (43) 27/12/2021  
(73) **CÔNG TY TRÁCH NHIỆM HỮU HẠN NHẤT NHẤT (VN)**  
Số 3 ngõ 189 Hoàng Hoa Thám, phường Liễu Giai, quận Ba Đình, thành phố Hà Nội  
(72) Nguyễn Kim Giang (VN)  
(55)



1.1



1.2

**CÔNG BÁO SỞ HỮU CÔNG NGHIỆP SỐ 405 TẬP A – QUYỀN 2 (12.2021)**

- (11) **43427**  
(21) 3-2021-02568 (28) 1  
(54) **HỘP ĐỰNG** (51) **09-03**  
(22) 19/10/2021 (43) 27/12/2021  
(73) **CÔNG TY TRÁCH NHIỆM HỮU HẠN NHẤT NHẤT (VN)**  
Số 3 ngõ 189 Hoàng Hoa Thám, phường Liễu Giai, quận Ba Đình, thành phố Hà Nội  
(72) Nguyễn Kim Giang (VN)  
(55)



1.1



1.2

**CÔNG BÁO SỞ HỮU CÔNG NGHIỆP SỐ 405 TẬP A – QUYỀN 2 (12.2021)**

- (11) **43428**  
(21) 3-2021-02569 (28) 1  
(54) **HỘP ĐỰNG CHAI XỊT RĂNG MIỆNG** (51) **09-03**  
(22) 19/10/2021 (43) 27/12/2021  
(73) **CÔNG TY TRÁCH NHIỆM HỮU HẠN NHẤT NHẤT (VN)**  
Số 3 ngõ 189 Hoàng Hoa Thám, phường Liễu Giai, quận Ba Đình, thành phố Hà Nội  
(72) Nguyễn Kim Giang (VN)  
(55)



1.1



1.2

**CÔNG BÁO SỞ HỮU CÔNG NGHIỆP SỐ 405 TẬP A – QUYỀN 2 (12.2021)**

- (11) **43429**  
(21) 3-2021-02570 (28) 1  
(54) **HỘP ĐỰNG** (51) **09-03**  
(22) 19/10/2021 (43) 27/12/2021  
(73) **CÔNG TY TRÁCH NHIỆM HỮU HẠN NHẤT NHẤT (VN)**  
Số 3 ngõ 189 Hoàng Hoa Thám, phường Liễu Giai, quận Ba Đình, thành phố Hà Nội  
(72) Nguyễn Kim Giang (VN)  
(55)



1.1



1.2

**CÔNG BÁO SỞ HỮU CÔNG NGHIỆP SỐ 405 TẬP A – QUYỀN 2 (12.2021)**

- (11) **43430**  
(21) 3-2021-02571 (28) 1  
(54) **HỘP ĐỰNG** (51) **09-03**  
(22) 19/10/2021 (43) 27/12/2021  
(73) **CÔNG TY TRÁCH NHIỆM HỮU HẠN NHẤT NHẤT (VN)**  
Số 3 ngõ 189 Hoàng Hoa Thám, phường Liễu Giai, quận Ba Đình, thành phố Hà Nội  
(72) Nguyễn Kim Giang (VN)  
(55)



1.1



1.2

**CÔNG BÁO SỞ HỮU CÔNG NGHIỆP SỐ 405 TẬP A – QUYỀN 2 (12.2021)**

- (11) **43431**  
(21) 3-2021-02572 (28) 1  
(54) **HỘP ĐỰNG** (51) **09-03**  
(22) 19/10/2021 (43) 27/12/2021  
(73) **CÔNG TY TRÁCH NHIỆM HỮU HẠN NHẤT NHẤT (VN)**  
Số 3 ngõ 189 Hoàng Hoa Thám, phường Liễu Giai, quận Ba Đình, thành phố Hà Nội  
(72) Nguyễn Kim Giang (VN)  
(55)



1.1



1.2

**CÔNG BÁO SỞ HỮU CÔNG NGHIỆP SỐ 405 TẬP A – QUYỀN 2 (12.2021)**

- (11) **43432**  
(21) 3-2021-02573 (28) 1  
(54) **HỘP ĐỰNG** (51) **09-03**  
(22) 19/10/2021 (43) 27/12/2021  
(73) **CÔNG TY TRÁCH NHIỆM HỮU HẠN NHẤT NHẤT (VN)**  
Số 3 ngõ 189 Hoàng Hoa Thám, phường Liễu Giai, quận Ba Đình, thành phố Hà Nội  
(72) Nguyễn Kim Giang (VN)  
(55)



1.1



1.2



**CÔNG BÁO SỞ HỮU CÔNG NGHIỆP SỐ 405 TẬP A – QUYỀN 2 (12.2021)**

- (11) **43433**  
(21) 3-2021-02574 (28) 1  
(54) **HỘP ĐỰNG** (51) **09-03**  
(22) 19/10/2021 (43) 27/12/2021  
(73) **CÔNG TY TRÁCH NHIỆM HỮU HẠN NHẤT NHẤT (VN)**  
Số 3 ngõ 189 Hoàng Hoa Thám, phường Liễu Giai, quận Ba Đình, thành phố Hà Nội  
(72) Nguyễn Kim Giang (VN)  
(55)



1.1



1.2

**CÔNG BÁO SỞ HỮU CÔNG NGHIỆP SỐ 405 TẬP A – QUYỀN 2 (12.2021)**

- (11) **43434**  
(21) 3-2021-02575 (28) 1  
(54) **HỘP ĐỰNG** (51) **09-03**  
(22) 19/10/2021 (43) 27/12/2021  
(73) **CÔNG TY TRÁCH NHIỆM HỮU HẠN NHẤT NHẤT (VN)**  
Số 3 ngõ 189 Hoàng Hoa Thám, phường Liễu Giai, quận Ba Đình, thành phố Hà Nội  
(72) Nguyễn Kim Giang (VN)  
(55)



1.1



1.2

**CÔNG BÁO SỞ HỮU CÔNG NGHIỆP SỐ 405 TẬP A – QUYỀN 2 (12.2021)**

- (11) **43435**  
(21) 3-2021-02576 (28) 1  
(54) **HỘP ĐỰNG** (51) **09-03**  
(22) 19/10/2021 (43) 27/12/2021  
(73) **CÔNG TY TRÁCH NHIỆM HỮU HẠN NHẤT NHẤT (VN)**  
Số 3 ngõ 189 Hoàng Hoa Thám, phường Liễu Giai, quận Ba Đình, thành phố Hà Nội  
(72) Nguyễn Kim Giang (VN)  
(55)



1.1



1.2

- (11) **43436**  
(21) 3-2021-02577 (28) 1  
(54) **HỘP ĐỰNG** (51) **09-03**  
(22) 19/10/2021 (43) 27/12/2021  
(73) **CÔNG TY TRÁCH NHIỆM HỮU HẠN NHẤT NHẤT (VN)**  
Số 3 ngõ 189 Hoàng Hoa Thám, phường Liễu Giai, quận Ba Đình, thành phố Hà Nội  
(72) Nguyễn Kim Giang (VN)  
(55)



1.1



1.2

- (11) **43437**  
(21) 3-2021-02578 (28) 1  
(54) **HỘP ĐỰNG** (51) **09-03**  
(22) 19/10/2021 (43) 27/12/2021  
(73) **CÔNG TY TRÁCH NHIỆM HỮU HẠN NHẤT NHẤT (VN)**  
Số 3 ngõ 189 Hoàng Hoa Thám, phường Liễu Giai, quận Ba Đình, thành phố Hà Nội  
(72) Nguyễn Kim Giang (VN)  
(55)



1.1



1.2

**CÔNG BÁO SỞ HỮU CÔNG NGHIỆP SỐ 405 TẬP A – QUYỀN 2 (12.2021)**

- (11) **43438**  
(21) 3-2021-02579 (28) 1  
(54) **HỘP ĐỰNG** (51) **09-03**  
(22) 19/10/2021 (43) 27/12/2021  
(73) **CÔNG TY TRÁCH NHIỆM HỮU HẠN NHẤT NHẤT (VN)**  
Số 3 ngõ 189 Hoàng Hoa Thám, phường Liễu Giai, quận Ba Đình, thành phố Hà Nội  
(72) Nguyễn Kim Giang (VN)  
(55)



1.1



1.2

**CÔNG BÁO SỞ HỮU CÔNG NGHIỆP SỐ 405 TẬP A – QUYỀN 2 (12.2021)**

- (11) **43439**  
(21) 3-2021-02580 (28) 1  
(54) **HỘP ĐỰNG** (51) **09-03**  
(22) 19/10/2021 (43) 27/12/2021  
(73) **CÔNG TY TRÁCH NHIỆM HỮU HẠN NHẤT NHẤT (VN)**  
Số 3 ngõ 189 Hoàng Hoa Thám, phường Liễu Giai, quận Ba Đình, thành phố Hà Nội  
(72) Nguyễn Kim Giang (VN)  
(55)



1.1



1.2

**CÔNG BÁO SỞ HỮU CÔNG NGHIỆP SỐ 405 TẬP A – QUYỀN 2 (12.2021)**

- (11) **43440**  
(21) 3-2021-02581 (28) 1  
(54) **HỘP ĐỰNG** (51) **09-03**  
(22) 19/10/2021 (43) 27/12/2021  
(73) **CÔNG TY TRÁCH NHIỆM HỮU HẠN NHẤT NHẤT (VN)**  
Số 3 ngõ 189 Hoàng Hoa Thám, phường Liễu Giai, quận Ba Đình, thành phố Hà Nội  
(72) Nguyễn Kim Giang (VN)  
(55)



1.1



1.2



**CÔNG BÁO SỞ HỮU CÔNG NGHIỆP SỐ 405 TẬP A – QUYỀN 2 (12.2021)**

- (11) **43441**  
(21) 3-2021-02582 (28) 1  
(54) **HỘP ĐỰNG** (51) **09-03**  
(22) 19/10/2021 (43) 27/12/2021  
(73) **CÔNG TY TRÁCH NHIỆM HỮU HẠN NHẤT NHẤT (VN)**  
Số 3 ngõ 189 Hoàng Hoa Thám, phường Liễu Giai, quận Ba Đình, thành phố Hà Nội  
(72) Nguyễn Kim Giang (VN)  
(55)



1.1



1.2

**CÔNG BÁO SỞ HỮU CÔNG NGHIỆP SỐ 405 TẬP A – QUYỀN 2 (12.2021)**

- (11) **43442**  
(21) 3-2021-02583 (28) 1  
(54) **HỘP ĐỰNG** (51) **09-03**  
(22) 19/10/2021 (43) 27/12/2021  
(73) **CÔNG TY TRÁCH NHIỆM HỮU HẠN NHẤT NHẤT (VN)**  
Số 3 ngõ 189 Hoàng Hoa Thám, phường Liễu Giai, quận Ba Đình, thành phố Hà Nội  
(72) Nguyễn Kim Giang (VN)  
(55)



1.1



1.2

- (11) **43443**
- (21) 3-2021-02584 (28) 1
- (54) **NHÃN SẢN PHẨM** (51) **19-08**
- (22) 19/10/2021 (43) 27/12/2021
- (73) **CÔNG TY TRÁCH NHIỆM HỮU HẠN NHẤT NHẤT (VN)**  
Số 3 ngõ 189 Hoàng Hoa Thám, phường Liễu Giai, quận Ba Đình, thành phố Hà Nội
- (72) Nguyễn Kim Giang (VN)
- (55)



**CÔNG BÁO SỞ HỮU CÔNG NGHIỆP SỐ 405 TẬP A – QUYỀN 2 (12.2021)**

- (11) **43444**
- (21) 3-2021-02585 (28) 1
- (54) **NHÃN SẢN PHẨM** (51) **19-08**
- (22) 19/10/2021 (43) 27/12/2021
- (73) **CÔNG TY TRÁCH NHIỆM HỮU HẠN NHẤT NHẤT (VN)**  
Số 3 ngõ 189 Hoàng Hoa Thám, phường Liễu Giai, quận Ba Đình, thành phố Hà Nội
- (72) Nguyễn Kim Giang (VN)
- (55)



**CÔNG BÁO SỞ HỮU CÔNG NGHIỆP SỐ 405 TẬP A – QUYỀN 2 (12.2021)**

- (11) **43445**  
(21) 3-2021-02586 (28) 1  
(54) **NHÃN SẢN PHẨM** (51) **19-08**  
(22) 19/10/2021 (43) 27/12/2021  
(73) **CÔNG TY TRÁCH NHIỆM HỮU HẠN NHẤT NHẤT (VN)**  
Số 3 ngõ 189 Hoàng Hoa Thám, phường Liễu Giai, quận Ba Đình, thành phố Hà Nội  
(72) Nguyễn Kim Giang (VN)  
(55)



- (11) **43446**  
(21) 3-2021-02587 (28) 1  
(54) **THANH KIM LOẠI ĐỊNH HÌNH** (51) **25-01**  
(22) 19/10/2021 (43) 27/12/2021  
(73) **CÔNG TY CỔ PHẦN TẬP ĐOÀN EUROVIEW (VN)**  
Số 150 đường Cổ Bi, xã Cổ Bi, huyện Gia Lâm, thành phố Hà Nội  
(72) Nguyễn Thị Trung Thủy (VN)  
(74) Công ty TNHH Sở hữu trí tuệ Gia Việt (GIAVIET CO., LTD.)  
(55)

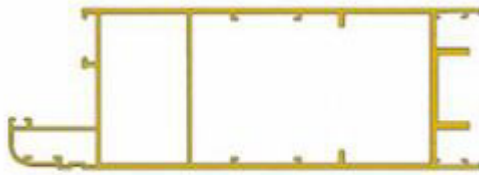

1.1

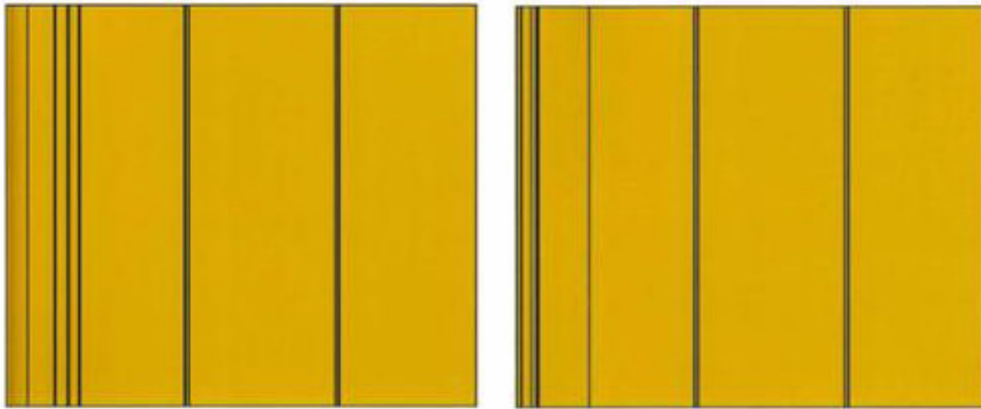

1.2

1.3

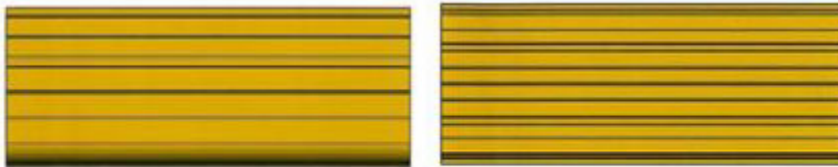

1.4

1.5

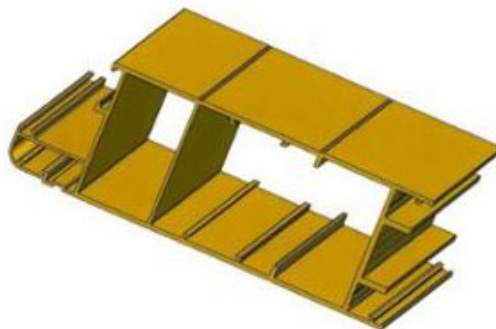

1.6

**CÔNG BÁO SỞ HỮU CÔNG NGHIỆP SỐ 405 TẬP A – QUYỀN 2 (12.2021)**

- (11) **43447**  
(21) 3-2021-02589 (28) 1  
(54) **TÚI KẸO** (51) **09-05**  
(22) 19/10/2021 (43) 27/12/2021  
(73) **CÔNG TY CỔ PHẦN BÁNH KẸO TRÀNG AN. 3 – VIỆT NAM (VN)**  
Khu A, khu CN Bim Sơn, phường Bắc Sơn, thị xã Bim Sơn, tỉnh Thanh Hóa  
(72) Trịnh Sỹ (VN)  
(74) Công ty TNHH Sở hữu trí tuệ Việt Nam IP (VIETNAM IP)  
(55)



1.1



1.2

**PHẦN II**

**SỬA ĐỔI ĐƠN**

***Ghi nhận sửa đổi đơn yêu cầu cấp Bằng độc quyền kiểu dáng công nghiệp***

Thông báo số: 26448w/TB-SHTT, ngày 27/10/2021 về việc ghi nhận sửa đổi đơn

Số Yêu cầu: SĐ3-2021-01613 Ngày nộp: 18/08/2021

Liên quan đến đơn yêu cầu cấp Bằng độc quyền kiểu dáng công nghiệp:

(21) Số đơn	(22) Ngày nộp đơn
3-2017-00119	20/01/2017

Mục sửa đổi: Tên, địa chỉ chủ đơn

Nội dung mới: A. J. WORLD CO., LTD. (KR)  
16, Magokjungang 14-ro, Gangseo-gu, Seoul, Republic of Korea

---

Thông báo số: 26449w/TB-SHTT, ngày 27/10/2021 về việc ghi nhận sửa đổi đơn

Số Yêu cầu: SĐ3-2021-01656 Ngày nộp: 31/08/2021

Liên quan đến đơn yêu cầu cấp Bằng độc quyền kiểu dáng công nghiệp:

(21) Số đơn	(22) Ngày nộp đơn
3-2019-00482	22/02/2019

Mục sửa đổi: Đại diện sở hữu công nghiệp

Nội dung mới: Công ty Luật TNHH Phạm và Liên danh(PHAM & ASSOCIATES)  
8 Trần Hưng Đạo, thành phố Hà Nội

---



**CÔNG BÁO SỞ HỮU CÔNG NGHIỆP SỐ 405 TẬP A - QUYỀN 2 (12.2021)**

---

Thông báo số: 26579w/TB-SHTT, ngày 27/10/2021 về việc ghi nhận sửa đổi đơn

Số Yêu cầu: SĐ3-2021-01490 Ngày nộp: 15/07/2021

Liên quan đến đơn yêu cầu cấp Bằng độc quyền kiểu dáng công nghiệp:

(21) Số đơn	(22) Ngày nộp đơn
3-2020-02893	01/12/2020

Mục sửa đổi: Tên, địa chỉ chủ đơn

Nội dung mới: Công ty cổ phần VINAMAKE (VN)  
Tổ 8 đường Lê Thánh Tông, phường Tân Thịnh, thành phố Hoà Bình,  
tỉnh Hòa Bình

---

Thông báo số: 27015w/TB-SHTT, ngày 28/10/2021 về việc ghi nhận sửa đổi đơn

Số Yêu cầu: SĐ3-2021-01894 Ngày nộp: 20/10/2021

Liên quan đến đơn yêu cầu cấp Bằng độc quyền kiểu dáng công nghiệp:

(21) Số đơn	(22) Ngày nộp đơn
3-2021-01838	15/07/2021

Mục sửa đổi: Thông tin tác giả

Nội dung mới: 1. Jaehoon Lee (NZ)  
50 Duke Street Abbotsford Victoria 3067 Australia  
2. ROBERTO MICHELE PIATTI (IT)  
Viale Settimio Severo 63, 10133 Turin Italy

---

**CÔNG BÁO SỞ HỮU CÔNG NGHIỆP SỐ 405 TẬP A – QUYỀN 2 (12.2021)**

---

Thông báo số: 28027w/TB-SHTT, ngày 29/10/2021 về việc ghi nhận sửa đổi đơn

Số Yêu cầu: SĐ3-2021-01805 Ngày nộp: 05/10/2021

Liên quan đến đơn yêu cầu cấp Bằng độc quyền kiểu dáng công nghiệp:

(21) Số đơn	(22) Ngày nộp đơn
3-2021-01357	24/05/2021

Mục sửa đổi: Đại diện Sở hữu công nghiệp

Nội dung mới: Công ty Luật TNHH VIETTHINK(VIETTHINK LAW FIRM)  
Tầng 3, tòa nhà 97-99 Láng Hạ, phường Láng Hạ, quận Đống Đa, thành phố Hà Nội

---

**PHẦN III**

**THAY ĐỔI CHỦ ĐƠN**

***Ghi nhận thay đổi chủ đơn yêu cầu cấp Bằng độc quyền Kiểu dáng công nghiệp***

Thông báo số: 27430w/TB-SHTT, ngày 29/10/2021 về việc ghi nhận thay đổi chủ đơn

Số Yêu cầu: CD3-2021-00979 Ngày nộp: 05/10/2021

Liên quan đến đơn yêu cầu cấp bằng độc quyền kiểu dáng công nghiệp:

(21) Số đơn	(22) Ngày nộp đơn
3-2021-01357	24/05/2021

Bên chuyển nhượng: CÔNG TY TNHH MỘT THÀNH VIÊN TƯ VẤN VÀ CHUYỂN GIAO CÔNG NGHỆ BÁCH KHOA (VN)  
Tầng 2, nhà A17, số 17 Tạ Quang Bửu, trường ĐH Bách Khoa Hà Nội, phường Bách Khoa, quận Hai Bà Trưng, thành phố Hà Nội

Bên được chuyển nhượng: Cục Cảnh sát quản lý hành chính về trật tự xã hội - Bộ công an (VN)  
Số 47 Phạm Văn Đồng, phường Mai Dịch, quận Cầu Giấy, thành phố Hà Nội

---

## **CÔNG BÁO SỞ HỮU CÔNG NGHIỆP**

*Do Cục Sở hữu trí tuệ thuộc Bộ Khoa học và Công nghệ ấn hành theo Luật Sở hữu trí tuệ số 50/2005/QH11 được Quốc hội thông qua ngày 29 tháng 11 năm 2005 và được sửa đổi bằng Luật sửa đổi, bổ sung một số điều của Luật sở hữu trí tuệ số 50/2005/QH11 được Quốc hội thông qua ngày 19 tháng 6 năm 2009.*

### ***Địa chỉ liên hệ:***

384-386 đường Nguyễn Trãi, quận Thanh Xuân,  
thành phố Hà Nội, Việt Nam  
ĐT: 024. 38583069  
Fax: 024. 38588449