

ISSN 0868 - 2534

CỘNG HÒA XÃ HỘI CHỦ NGHĨA VIỆT NAM
BỘ KHOA HỌC VÀ CÔNG NGHỆ

CỤC SỞ HỮU TRÍ TUỆ

CÔNG BÁO
SỞ HỮU CÔNG NGHIỆP

TẬP B

QUYỂN 2: KIỂU DÁNG CÔNG NGHIỆP

11 - 2021

404

HÀ NỘI

**CỘNG HOÀ XÃ HỘI CHỦ NGHĨA VIỆT NAM
BỘ KHOA HỌC VÀ CÔNG NGHỆ
CỤC SỞ HỮU TRÍ TUỆ**

**CÔNG BÁO
SỞ HỮU CÔNG NGHIỆP
TẬP B**

QUYỂN 2: KIỂU DÁNG CÔNG NGHIỆP

11-2021

404

HÀ NỘI

MỤC LỤC

	Trang
<u>PHẦN I:</u> Kiểu dáng công nghiệp được cấp Bằng độc quyền	7
<u>PHẦN II:</u> Sửa đổi, gia hạn, cấp lại, chấm dứt, huỷ bỏ hiệu lực văn bằng bảo hộ, quyết định giải quyết khiếu nại	244
<u>PHẦN III:</u> Chuyển giao quyền sở hữu công nghiệp	312

CONTENTS

<u>PART I:</u> Industrial Design Patents	7
<u>PART II:</u> Amendment, Renewal, Duplication, Termination, Cancellation of Protection Titles	244
<u>PART III:</u> Transfer of Industrial Property Rights	312

CÔNG BÁO SỞ HỮU CÔNG NGHIỆP SỐ 404 TẬP B - QUYỂN 2 (11.2021)

MÃ SỐ HAI CHỮ CÁI THỂ HIỆN TÊN NƯỚC VÀ CÁC THỰC THỂ KHÁC TRONG CÁC TƯ LIỆU SỞ HỮU CÔNG NGHIỆP THEO TIÊU CHUẨN ST3 CỦA WIPO

AE	United Arab Emirates	CN	China	HK	Hong Kong
AF	Afganistan	CO	Colombia	HN	Honduras
AG	Antihua and Barbuda	CR	Costa Rica	HR	Croatia
AI	Anguilla	CU	Cuba	HT	Haiti
AL	Albania	CV	Cape Verde	HU	Hungary
AN	Netherlands Antilles	CY	Cyprus	ID	Indonesia
AO	Angola	CZ	Czech Republic	IE	Ireland
AR	Argentina	DE	Germany	IL	Israel
AT	Austria	DJ	Djibouti	IN	India
AU	Australia	DK	Denmark	IQ	Iraq
AW	Aruba	DM	Dominica	IR	Iran (Islamic Republic of)
BB	Barbados	DO	Dominican Republic	IS	Iceland
BD	Bangladesh	DZ	Algeria	IT	Italy
BE	Belgium	EC	Ecuador	JM	Jamaica
BF	Burkina Faso	EE	Estonia	JO	Jordan
BG	Bulgaria	EG	Egypt	JP	Japan
BH	Bahrain	ES	Spain	KE	Kenya
BI	Burundi	ET	Ethiopia	KH	Cambodia
BJ	Benin	FI	Finland	KI	Kiribati
BM	Bermuda	FJ	Fiji	KM	Comoros
BN	Brunei Darussalam	FK	Falkand Islands (Malvinas)	KN	Saint Kitts and Nevis
BO	Bolivia	FR	France	KP	Democratic People's Republic of Korea
BR	Brazil	GA	Gabon	KR	Republic of Korea
BS	Bahamas	GB	United Kingdom	KW	Kuwait
BT	Bhutan	GD	Grenada	KY	Cayman Islands
BW	Botswana	GE	Georgia	KZ	Kazakhstan
BY	Belarus	GH	Ghana	LA	Laos
BZ	Belize	GI	Gibraltar	LB	Lebanon
CA	Canada	GM	Gambia	LC	Saint Lucia
CF	Central African Republic	GN	Guinea	LI	Liechtenstein
CG	Congo	GQ	Equatorial Guinea	LK	SriLanka
CH	Switzerland	GR	Greece	LR	Liberia
CI	Côte d'Ivoire	GT	Guatemala	LS	Lesotho
CL	Chile	GW	Guinea-Bissau	LT	Lithuania
CM	Cameroon	GY	Guyana	TC	Turk and Caicos Islands
LU	Luxembourg	PA	Panama	TD	Chad
LV	Latvia	PE	Peru	TG	Togo
LY	Lybya	PG	Papua New Guinea	TH	Thailand
MA	Morocco	PH	Philippines	TN	Tunisia
MC	Monaco	PK	Pakistan	TO	Tonga
MD	Republic of Moldova	PL	Poland	TR	Turkey

CÔNG BÁO SỞ HỮU CÔNG NGHIỆP SỐ 404 TẬP B - QUYỂN 2 (11.2021)

MG	Madagascar	PT	Portugal	TT	Trinidad and Tobago
ML	Mali	PY	Paraguay	TV	Tuvalu
MM	Myanmar	QA	Qatar	TW	Taiwan, Province of China
MN	Mongolia	RO	Rumania	TZ	United Republic of Tanzania
MO	Macau	RU	Russian Federation	UA	Ukraine
MR	Mauritania	RW	Rwanda	UG	Uganda
MS	Montserrat	SA	Saudi Arabia	US	United States of America
MT	Malta	SB	Solomon Islands	UY	Uruguay
MU	Mauritius	SC	Seychelles	UZ	Uzbekistan
MV	Maldives	SD	Sudan	VA	Holy see
MW	Malawi	SE	Sweden	VC	Saint Vincent and the Grenadines
MX	Mexico	SG	Singapore	VE	Venezuela
MY	Malaysia	SH	Saint Helena	VG	Virgin Islands (British)
MZ	Mozambique	SL	Slovenia	VN	Vietnam
NA	Namibia	SK	Slovakia	VU	Vanuatu
NE	Niger	SL	Sierra Leone	WS	Samoa
NG	Nigeria	SM	San Marino	YE	Yemen
NJ	Nicaragua	SN	Senegal	YU	Yugoslavia
NL	Netherlands	SO	Somalia	ZA	South Africa
NO	Norway	SR	Suriname	ZM	Zambia
NP	Nepal	ST	Sao Tome and Principe	ZR	Zaire
NR	Nauru	SV	El Sanvador	ZW	Zimbabwe
NZ	New Zealand	SY	Syria		
OM	Oman	SZ	Swaziland		

CÁC TỔ CHỨC QUỐC TẾ

AO	African Intellectual Property Organization (OAPI)
AP	African Regional Industrial Property Organization (ARIPO)
BX	Benelux Trademark Office and Benelux Designs Office
EP	European Patent Office (EPO)
IB, WO	International Bureau of the World Intellectual Property Organization (WIPO)

NHỮNG MÃ SỐ INID TRÍCH TỪ TIÊU CHUẨN ST80 CỦA TỔ CHỨC SỞ HỮU TRÍ TUỆ THẾ GIỚI (WIPO) ĐỂ NHẬN BIẾT CÁC DỮ LIỆU THƯ MỤC DÙNG CÔNG BỐ ĐƠN VÀ BẰNG ĐỘC QUYỀN KIỂU DÁNG CÔNG NGHIỆP

- (11) Số bằng độc quyền kiểu dáng công nghiệp / Số công bố đơn
- (15) Ngày cấp
- (18) Ngày hết hạn hiệu lực của bằng độc quyền kiểu dáng công nghiệp
- (21) Số đơn
- (22) Ngày nộp đơn
- (23) Tên triển lãm, ngày và nơi triển lãm
- (28) Số phương án yêu cầu bảo hộ
- (30) Số đơn ưu tiên, ngày nộp đơn ưu tiên
- (43) Ngày công bố đơn
- (45) Ngày công bố bằng độc quyền kiểu dáng công nghiệp
- (51) Phân loại quốc tế kiểu dáng công nghiệp
- (54) Tên sản phẩm mang kiểu dáng công nghiệp
- (55) Ảnh chụp / hình vẽ kiểu dáng công nghiệp
- (57) Đặc điểm khác biệt yêu cầu bảo hộ của kiểu dáng công nghiệp
- (62) Số và ngày nộp đơn, số bằng độc quyền KDCN hoặc số công bố đơn liên quan đến tách đơn
- (71) Tên và địa chỉ của người nộp đơn
- (72) Tên của tác giả KDCN
- (73) Tên, địa chỉ của chủ bằng độc quyền KDCN
- (74) Tên của người đại diện SHCN

PHẦN I

Kiểu Dáng Công Nghiệp Được Cấp Bằng Độc Quyền

- (11) **3-0033506**
(15) 27/09/2021 (51) 09-03
(21) 3-2020-01578 (22) 07/07/2020
(18) 07/07/2025
(54) **HỘP ĐỰNG MỸ PHẨM** (28) 1
(30) 30-2020-0005485 07/02/2020 KR;
(45) 25/11/2021 404B (43) 25/11/2020 392
(73) **STEWART SEE JOON KOH (US)**
1698 Vista Del Norte, Chino Hills Ca 91709 USA
(72) Stewart See Joon KOH (US)
(74) Công ty Luật TNHH Phạm và Liên danh (PHAM & ASSOCIATES)
(55)



1.1

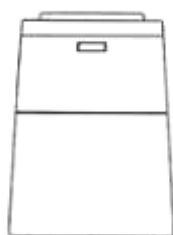

1.2

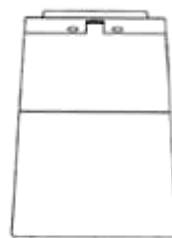

1.3

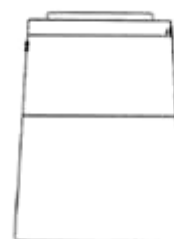

1.4

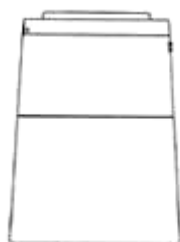

1.5



1.6



1.7



1.8



1.9

- (11) **3-0033507**
(15) 27/09/2021 (51) 09-01
(21) 3-2017-00483 (22) 16/03/2017
(18) 16/03/2022
(54) CHAI (28) 1
(30) 003381391-0001 16/09/2016 EM;
(45) 25/11/2021 404B (43) 25/12/2017 357A
(73) UNILEVER N.V. (NL)
Weena 455, 3013 AL Rotterdam, The Netherlands
(72) 1. OATES BENJAMIN PHELAN (GB)
2. XIN XIN (CN)
(74) Công ty TNHH Trần Hữu Nam và Đồng sự (TRAN H.N & ASS.)
(55)

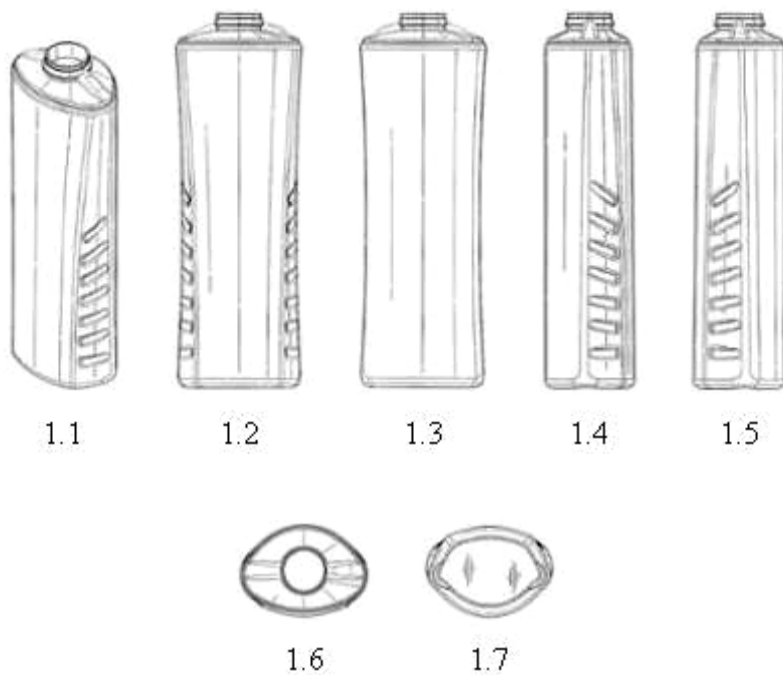

- (11) **3-0033508**
(15) 27/09/2021
(21) 3-2019-02196
(18) 29/08/2024
(54) **CẦU NÂNG**
(45) 25/11/2021 404B
(73) **MING LURN PRECISION MACHINE CO., LTD. (TW)**
No. 66, Ln. 2, Sec. 2, Shatian Rd., Dadu Dist., Taichung City 432, Taiwan
(72) **Tsung-Hsiang CHEN (TW)**
(74) **Văn phòng Luật sư Ân Nam (ANNAM IP & LAW)**
(55)
- (51) 12-05
(22) 29/08/2019
(28) 1
(43) 25/02/2021 395A



1.1

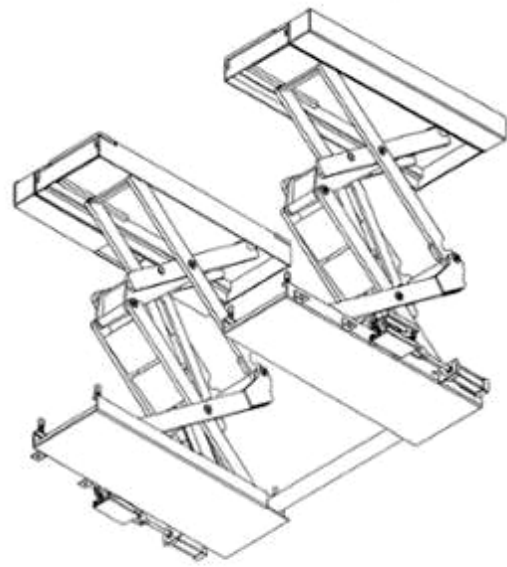

1.2

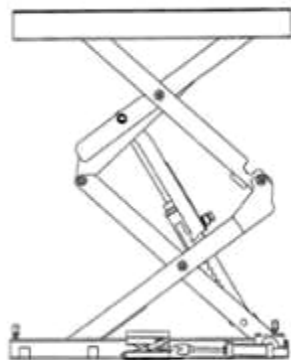

1.3

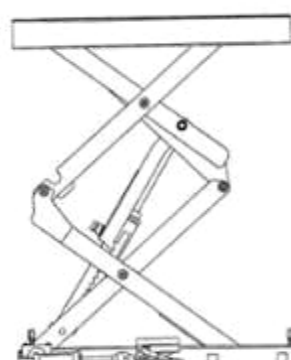

1.4

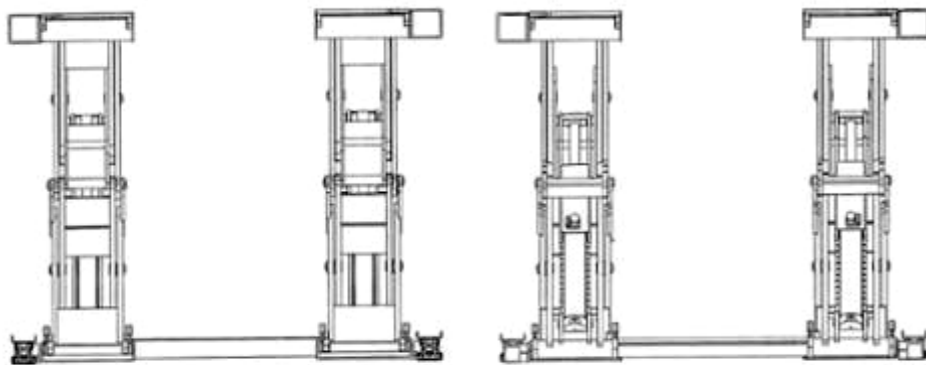

1.5

1.6

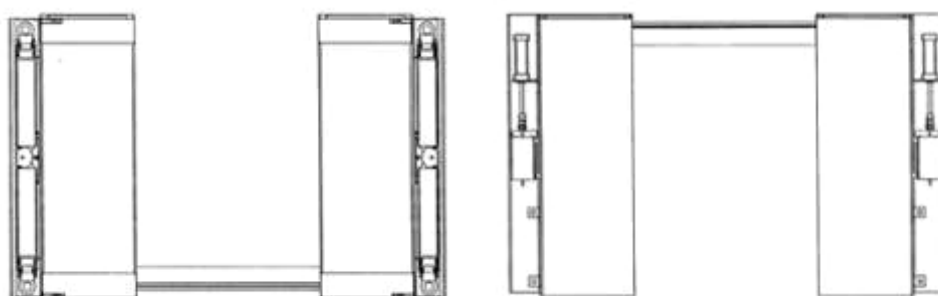

1.7

1.8

- (11) **3-0033509**
(15) 27/09/2021 (51) 09-01
(21) 3-2019-00675 (22) 19/03/2019
(18) 19/03/2024
(54) BÌNH CHỨA (28) 1
(30) 005649563-0002 19/09/2018 EM; 005649563-0001 19/09/2018 EM;
(45) 25/11/2021 404B (43) 27/05/2019 374A
(73) UNILEVER N.V. (NL)
Weena 455, 3013 AL Rotterdam, The Netherlands
(72) 1. BOOKELMANN MATTHIJS LUCAS (NL)
2. DEN BOER SEBASTIAAN WILHELMUS JOSEPHUS (NL)
3. MEYER ANDREAS CHRISTIAN (DE)
4. RAMON WILLEM (NL)
5. VAN RIJSWIJK MARK (NL)
(74) Công ty TNHH Trần Hữu Nam và Đồng sự (TRAN H.N & ASS.)
(55)

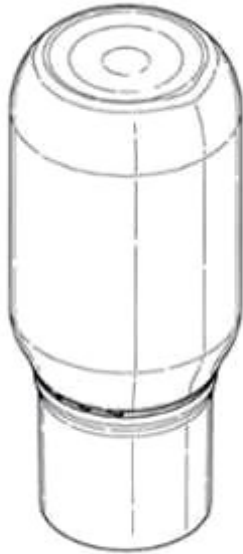

1.1



1.2



1.3



1.4



1.5



1.6

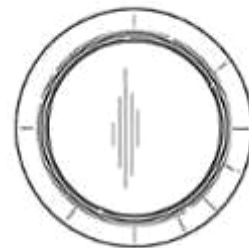

1.7

- (11) **3-0033510**
(15) 27/09/2021 (51) 12-16
(21) 3-2020-01954 (22) 21/08/2020
(18) 21/08/2025
(54) BỘ TRUYỀN ĐỘNG XE ĐẠP (28) 1
(45) 25/11/2021 404B (43) 25/11/2020 392
(73) 1. WEN-KUEI LIU (TW)
No.539-1, Sec. 1, Fengxing Rd., Tanzi Dist., Taichung City 427, Taiwan
2. CHAO-HSUAN LIU (TW)
No.539-1, Sec. 1, Fengxing Rd., Tanzi Dist., Taichung City 427, Taiwan
3. YU-CHUN LIU (TW)
No.539-1, Sec. 1, Fengxing Rd., Tanzi Dist., Taichung City 427, Taiwan
4. YI-SHAN LIU (TW)
No.539-1, Sec. 1, Fengxing Rd., Tanzi Dist., Taichung City 427, Taiwan
(72) 1. WEN-KUEI LIU (TW)
2. CHAO-HSUAN LIU (TW)
3. YU-CHUN LIU (TW)
4. YI-SHAN LIU (TW)
(74) Văn phòng Luật sư Ân Nam (ANNAM IP & LAW)
(55)

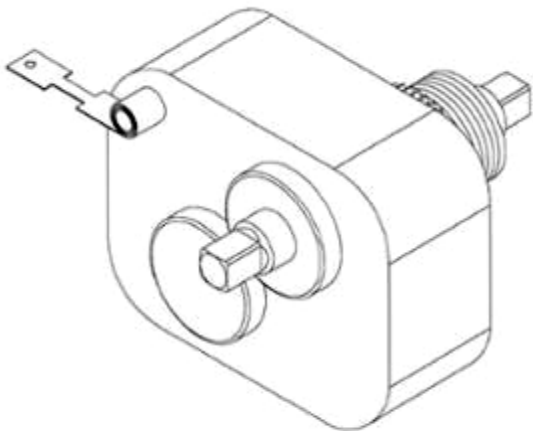

1.1

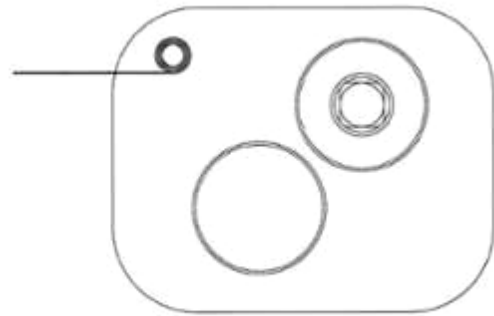

1.2

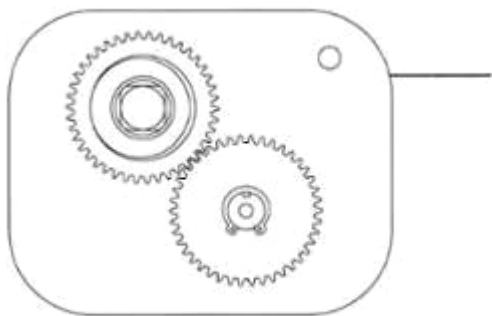

1.3

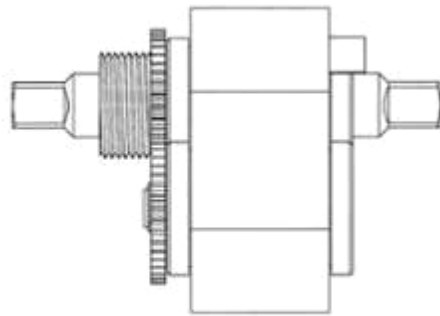

1.4

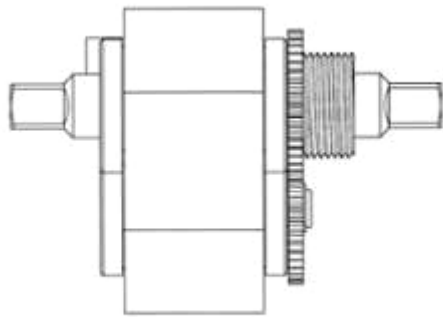

1.5

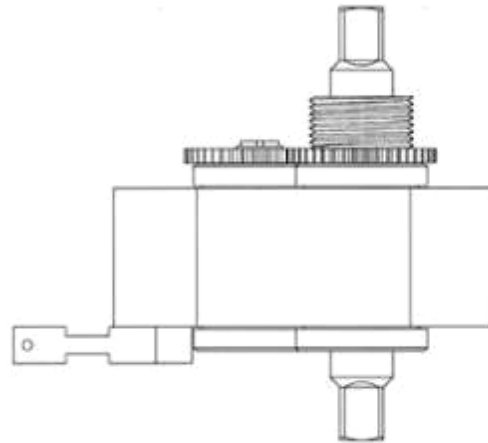

1.6

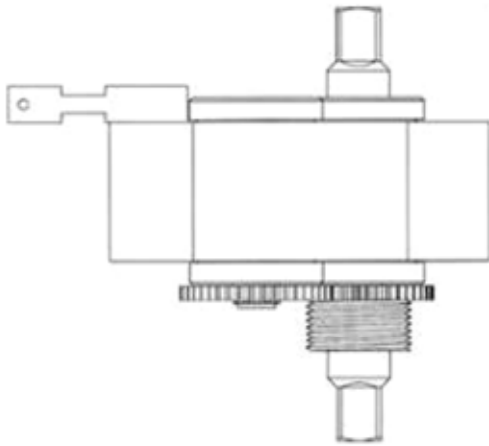

1.7

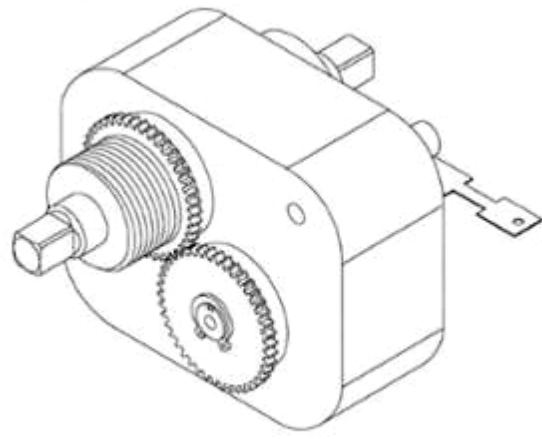

1.8



1.9

CÔNG BÁO SỞ HỮU CÔNG NGHIỆP SỐ 404 TẬP B - QUYỀN 2 (11.2021)

- (11) **3-0033511**
(15) 27/09/2021 (51) 09-05
(21) 3-2020-02400 (22) 25/09/2020
(18) 25/09/2025
(54) BAO GÓI BỘT NGŨ CỐC (28) 2
(45) 25/11/2021 404B (43) 25/12/2020 393A
(73) CÔNG TY TRÁCH NHIỆM HỮU HẠN THANH AN (VN)
P809 tầng 8, tòa nhà Plaschem, số 562 đường Nguyễn Văn Cừ, phường Gia Thụy,
quận Long Biên, thành phố Hà Nội
(72) Tạ Bá Thuyết (VN)
(74) Công ty TNHH Sở hữu trí tuệ và Công nghệ Thủ đô (CAPITAL IP&T CO.LTD.)
(55)



1.1



1.2



2.1



2.2

- (11) **3-0033512**
(15) 27/09/2021 (51) 09-05
(21) 3-2020-02401 (22) 25/09/2020
(18) 25/09/2025
(54) BAO GÓI GẠO LỨC (28) 2
(45) 25/11/2021 404B (43) 25/12/2020 393A
(73) CÔNG TY TRÁCH NHIỆM HỮU HẠN THANH AN (VN)
P809 tầng 8, tòa nhà Plaschem, số 562 đường Nguyễn Văn Cừ, phường Gia Thụy,
quận Long Biên, thành phố Hà Nội
(72) Tạ Bá Thuyết (VN)
(74) Công ty TNHH Sở hữu trí tuệ và Công nghệ Thủ đô (CAPITAL IP&T CO.LTD.)
(55)



1.1



1.2



2.1



2.2

- (11) **3-0033513**
(15) 29/09/2021 (51) 10-05
(21) 3-2020-01012 (22) 06/05/2020
(18) 06/05/2025
(54) THIẾT BỊ THU MẪU KHÔNG KHÍ (28) 1
(45) 25/11/2021 404B (43) 25/08/2020 389A
(73) 1. TRƯỜNG ĐẠI HỌC BÁCH KHOA, ĐẠI HỌC ĐÀ NẴNG (VN)
54 Nguyễn Lương Bằng, phường Hòa Khánh Bắc, quận Liên Chiểu, thành phố Đà Nẵng
2. PHẠM ĐÌNH LONG (VN)
Tổ 36, phường Vĩnh Trung, quận Thanh Khê, thành phố Đà Nẵng
(72) Phạm Đình Long (VN)
(74) Công ty TNHH Sở hữu trí tuệ HA VIP (HAVIP CO., LTD.)
(55)

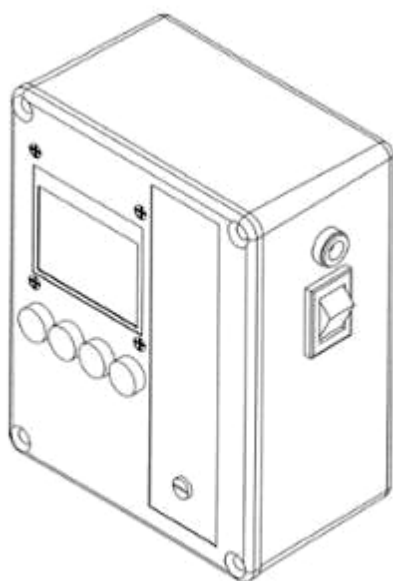

1.1

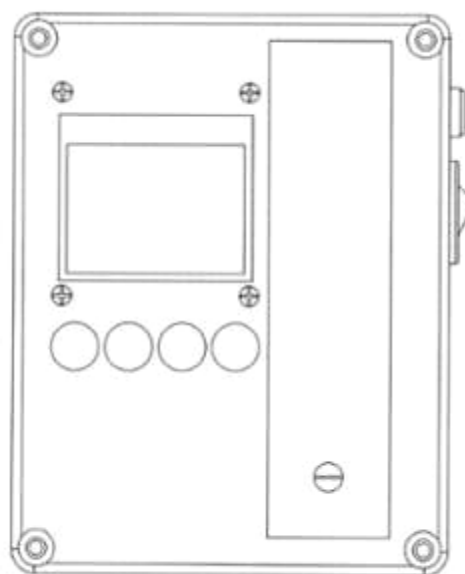

1.2

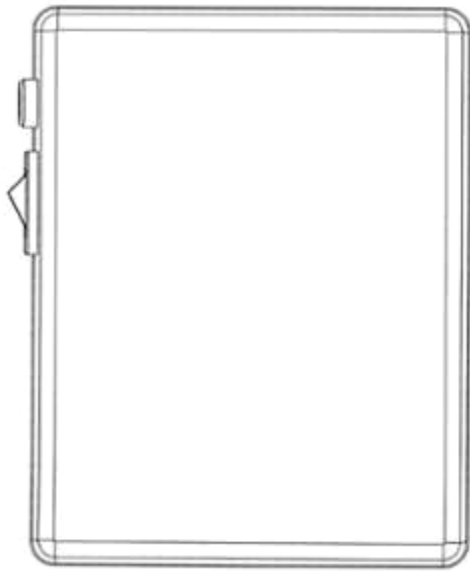

1.3

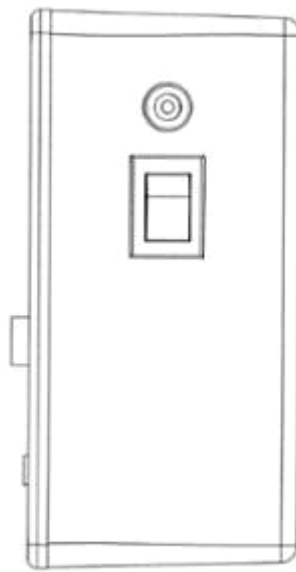

1.4

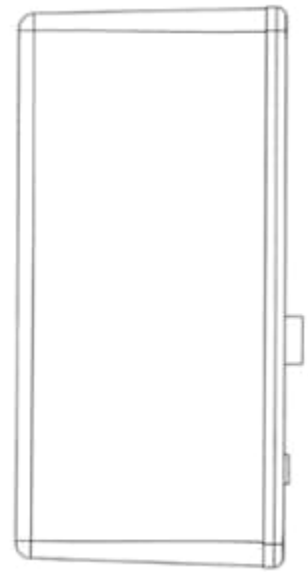

1.5



1.6

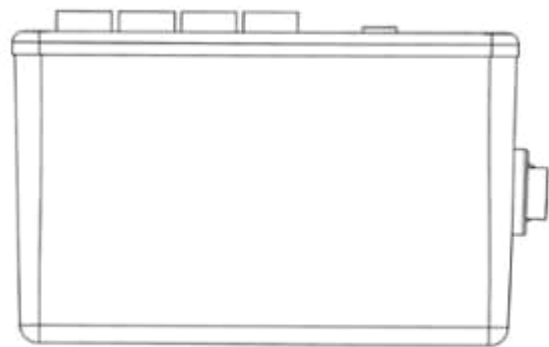

1.7

- (11) **3-0033514**
(15) 29/09/2021 (51) 09-03
(21) 3-2020-02699 (22) 04/11/2020
(18) 04/11/2025
(54) **HỘP ĐỰNG** (28) 1
(45) 25/11/2021 404B (43) 25/01/2021 394A
(73) **CÔNG TY CỔ PHẦN DƯỢC PHẨM HEALTHY USA (VN)**
17 đường 1A, khu dân cư Đại Phúc, xã Bình Hưng, huyện Bình Chánh, thành phố Hồ Chí Minh
(72) Huỳnh Minh Trung (VN)
(74) Công ty TNHH Đại Tín và Liên Danh (DAITIN AND ASSOCIATES CO.,LTD)
(55)



1.1



1.2

(11) **3-0033515**

(15) 29/09/2021

(21) 3-2020-01824

(18) 06/08/2025

(54) **GIÁ ĐỖ KHUNG LỒNG NUÔI CÁ** (28) 1

(45) 25/11/2021 404B

(51) 30-02

(22) 06/08/2020

(43) 25/12/2020 393A

(73) **CÔNG TY TNHH MỘT THÀNH VIÊN DỊCH VỤ VÀ CÔNG NGHỆ NUÔI TRỒNG THỦY SẢN (VN)**

Số nhà 16, ngõ 2A, đường Bùi Huy Bích, xóm 16, xã Hưng Lộc, thành phố Vinh, tỉnh Nghệ An

(72) **Hoàng Văn Hợi (VN)**

(55)



1.1



1.2

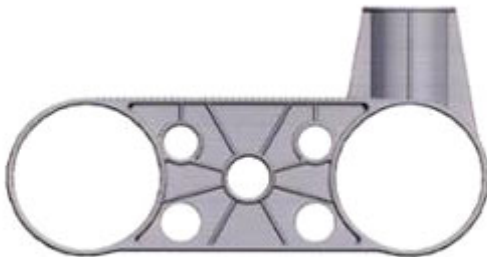

1.3

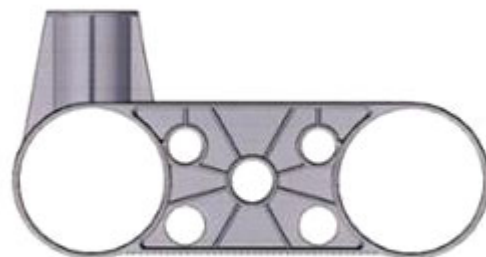

1.4



1.5



1.6



1.7



1.8

(11) 3-0033516

(15) 29/09/2021

(21) 3-2020-01794

(18) 31/07/2025

(54) GHỀ

(45) 25/11/2021 404B

(73) LÊ VĂN HÙNG (VN)

Tổ dân phố Phú Diêm, phường Ninh Đa, thị xã Ninh Hòa, tỉnh Khánh Hòa

(72) Lê Văn Hùng (VN)

(74) Công ty Luật Hợp danh bản quyền Quốc tế (CIS LAW FIRM)

(55)

(51) 06-01

(22) 31/07/2020

(28) 1

(43) 26/10/2020 391A

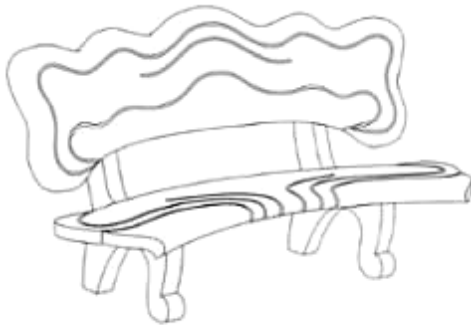

1.1

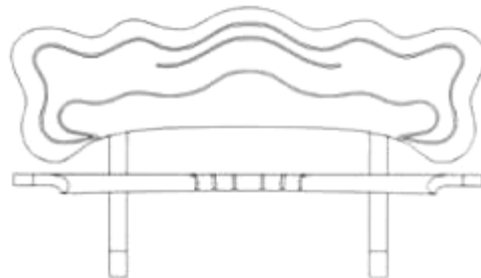

1.2

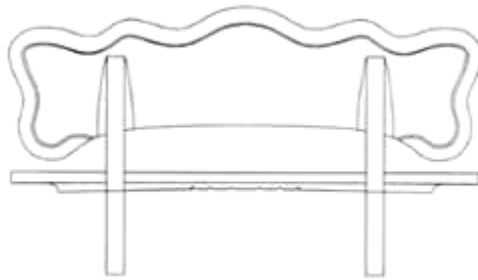

1.3



1.4

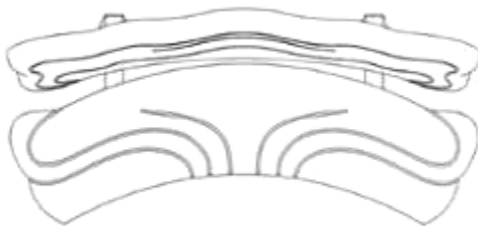

1.5

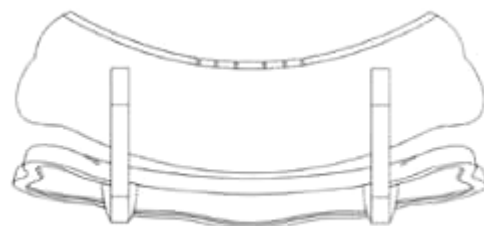

1.6

- (11) **3-0033517**
(15) 29/09/2021 (51) 12-11
(21) 3-2020-01997 (22) 28/08/2020
(18) 28/08/2025
(54) XE MÁY (28) 1
(30) 2020-003794 28/02/2020 JP;
(45) 25/11/2021 404B (43) 25/02/2021 395A
(73) YAMAHA HATSUDOKI KABUSHIKI KAISHA (JP)
2500 Shingai, Iwata-shi, Shizuoka-ken 438-8501, Japan
(72) Tadashi INOSE (JP)
(74) Công ty TNHH Tư vấn - Đầu tư N.T.K. (N.T.K. CO., LTD.)
(55)



1.1



1.2



1.3



1.4



1.5



1.6



1.7



1.8

- (11) **3-0033518**
(15) 29/09/2021 (51) 12-11
(21) 3-2020-01998 (22) 28/08/2020
(18) 28/08/2025
(54) XE MÁY (28) 1
(30) 2020-003795 28/02/2020 JP;
(45) 25/11/2021 404B (43) 25/02/2021 395A
(73) YAMAHA HATSUDOKI KABUSHIKI KAISHA (JP)
2500 Shingai, Iwata-shi, Shizuoka-ken 438-8501, Japan
(72) 1. TANARAT DECHUDOMSUB (TH)
2. CHARNCHAI JARNGPRASERT (TH)
(74) Công ty TNHH Tư vấn - Đầu tư N.T.K. (N.T.K. CO., LTD.)
(55)



1.1



1.2



1.3



1.4



1.5



1.6



1.7



1.8

- (11) **3-0033519**
(15) 29/09/2021 (51) 09-03
(21) 3-2020-02312 (22) 18/09/2020
(18) 18/09/2025
(54) THÙNG ĐỰNG NHO KHÔ (28) 1
(45) 25/11/2021 404B (43) 25/12/2020 393A
(73) CÔNG TY TNHH CLASSY FOODS (VN)
377/29 Phan Văn Trị, phường 11, quận Bình Thạnh, thành phố Hồ Chí Minh
(72) Vũ Thị My (VN)
(55)

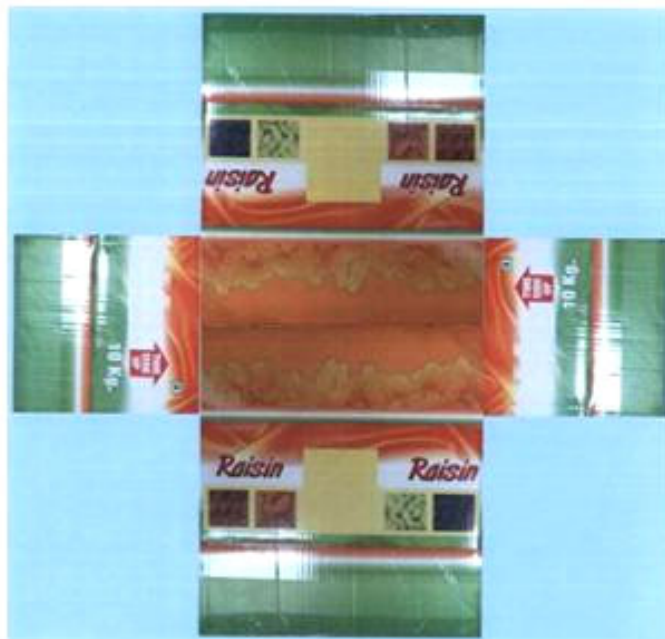

1.1



1.2

- (11) **3-0033520**
(15) 29/09/2021 (51) 09-03
(21) 3-2020-02313 (22) 18/09/2020
(18) 18/09/2025
(54) THÙNG ĐỰNG NHO KHÔ (28) 1
(45) 25/11/2021 404B (43) 25/12/2020 393A
(73) CÔNG TY TNHH CLASSY FOODS (VN)
377/29 Phan Văn Trị, phường 11, quận Bình Thạnh, thành phố Hồ Chí Minh
(72) Vũ Thị My (VN)
(55)



1.1



1.2

- (11) **3-0033521**
(15) 29/09/2021 (51) 09-03
(21) 3-2020-02314 (22) 18/09/2020
(18) 18/09/2025
(54) THÙNG ĐỰNG NHO KHÔ (28) 1
(45) 25/11/2021 404B (43) 25/12/2020 393A
(73) CÔNG TY TNHH CLASSY FOODS (VN)
377/29 Phan Văn Trị, phường 11, quận Bình Thạnh, thành phố Hồ Chí Minh
(72) Vũ Thị My (VN)
(55)



1.1



1.2

- (11) **3-0033522**
(15) 29/09/2021 (51) 09-03
(21) 3-2020-02315 (22) 18/09/2020
(18) 18/09/2025
(54) THÙNG ĐỰNG NHO KHÔ (28) 1
(45) 25/11/2021 404B (43) 25/12/2020 393A
(73) CÔNG TY TNHH CLASSY FOODS (VN)
377/29 Phan Văn Trị, phường 11, quận Bình Thạnh, thành phố Hồ Chí Minh
(72) Vũ Thị My (VN)
(55)



1.1



1.2

- (11) **3-0033523**
(15) 29/09/2021 (51) 14-02
(21) 3-2019-03144 (22) 04/12/2019
(18) 04/12/2024
(54) MÁY THANH TOÁN (28) 1
(45) 25/11/2021 404B (43) 25/01/2021 394A
(73) CÔNG TY TNHH CÔNG NGHỆ TTHD VIỆT NAM (VN)
Tổ dân phố 1, phường Đồng Mai, quận Hà Đông, thành phố Hà Nội
(72) Nguyễn Huy Tùng (VN)
(74) Công ty TNHH MASTERBRAND (MASTERBRAND)
(55)



1.1



1.2



1.3



1.4



1.5



1.6



1.7

- (11) **3-0033524**
(15) 29/09/2021 (51) 01-06
(21) 3-2020-00342 (22) 14/02/2020
(18) 14/02/2025
(54) THỨC ĂN CHO VẬT NUÔI (28) 1
(30) 29/701,816 14/08/2019 US;
(45) 25/11/2021 404B (43) 26/10/2020 391A
(73) SPECTRUM BRANDS, INC. (US)
3001 Deming Way, Middleton, Wisconsin 53562, United States of America
(72) 1. VAN EYK, GREGORY (US)
2. POTTER, TIFFANY (US)
3. STRAZAR, KELLI (US)
4. PALMER, TODD (US)
(74) Công ty TNHH Sở hữu trí tuệ Thảo Thọ Quyên (INVENCO.,LTD)
(55)

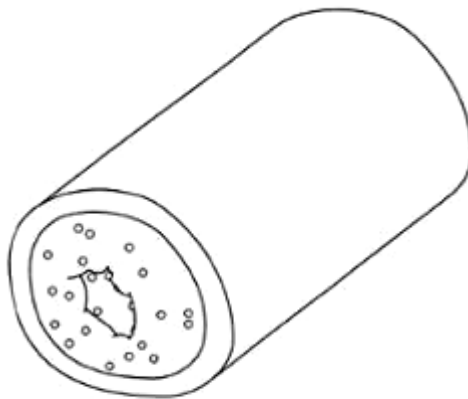

1.1

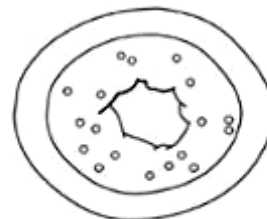

1.2



1.3



1.4

- (11) **3-0033525**
(15) 29/09/2021 (51) 09-01
(21) 3-2019-03295 (22) 13/12/2019
(18) 13/12/2024
(54) CHAI (28) 1
(45) 25/11/2021 404B (43) 26/10/2020 391A
(73) CÔNG TY TNHH MIWON VIỆT NAM (VN)
Phố Sông Thao, phường Thọ Sơn, thành phố Việt Trì, tỉnh Phú Thọ
(72) Shin Sang Ho (KR)
(74) Công ty TNHH MASTERBRAND (MASTERBRAND)
(55)

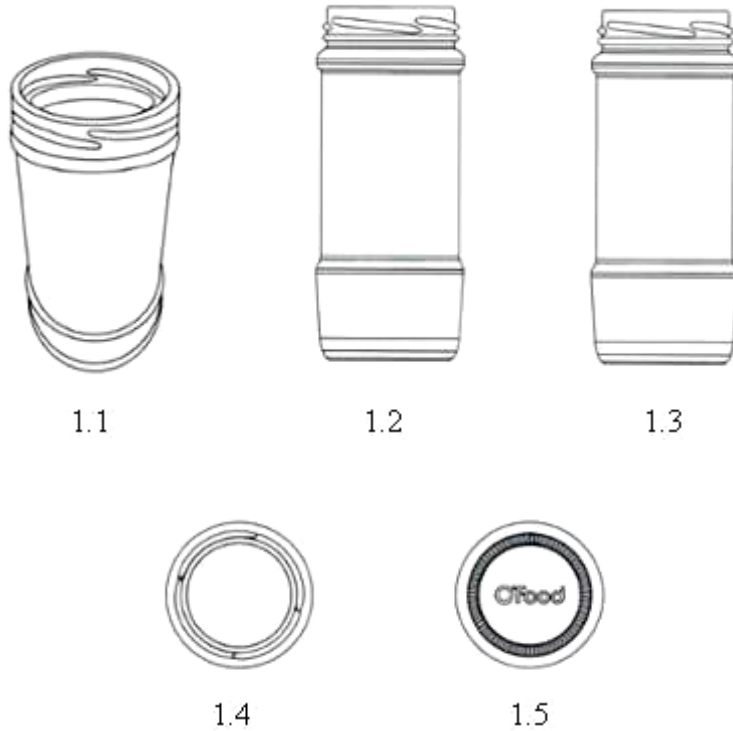

- (11) **3-0033526**
(15) 29/09/2021 (51) 09-02
(21) 3-2020-01531 (22) 01/07/2020
(18) 01/07/2025
(54) BÌNH (28) 1
(45) 25/11/2021 404B (43) 26/10/2020 391A
(73) **LÊ MẠNH THẮNG (VN)**
Số 257 Bạch Đằng, phường Chương Dương, quận Hoàn Kiếm, thành phố Hà Nội
(72) Lê Mạnh Thắng (VN)
(55)



1.1



1.2



1.3



1.4



1.5



1.6



1.7



1.8

- (11) **3-0033527**
(15) 29/09/2021 (51) 20-01; 20-02
(21) 3-2020-02846 (22) 25/11/2020
(18) 25/11/2025
(54) **MÁY BÁN THỰC PHẨM MÁT** (28) 1
(45) 25/11/2021 404B (43) 25/02/2021 395A
(73) **CÔNG TY CỔ PHẦN RYNAN TECHNOLOGIES VIETNAM (VN)**
Ấp Long Trị, xã Long Đức, thành phố Trà Vinh, tỉnh Trà Vinh
(72) 1. NGUYỄN THANH MỸ (VN)
2. TRẦN QUỐC TOẢN (VN)
3. HỒNG QUỐC CƯỜNG (VN)
4. NGUYỄN MINH CHÂU (VN)
5. ĐÀO THANH TUẤN (VN)
6. VÕ VŨ KHANH (VN)
7. PHẠM THÁI BÌNH (VN)
8. TÔ HUỲNH NGỌC DUY (VN)
9. VÕ QUỐC VIỆT (VN)
10. BÙI TẤN ĐẠT (VN)
11. NGUYỄN ANH THÔNG (VN)
12. NGUYỄN KHẮC NHỰT (VN)
(74) Công ty TNHH Đại Tín và Liên Danh (DAITIN AND ASSOCIATES CO.,LTD)
(55)

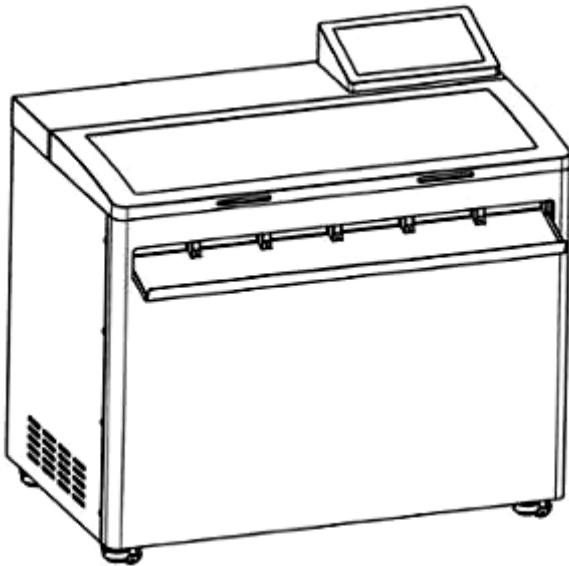

1.1

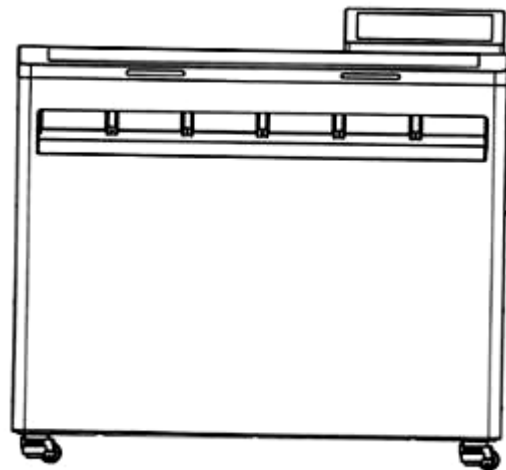

1.2

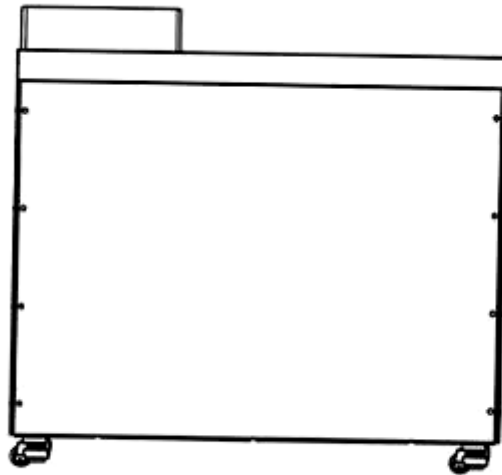

1.3

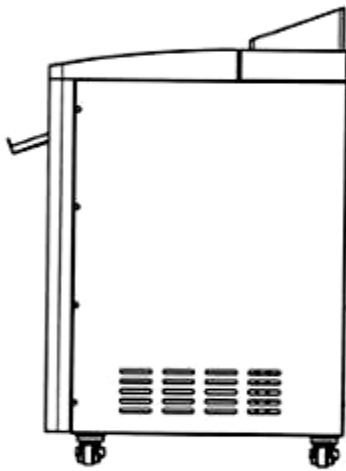

1.4

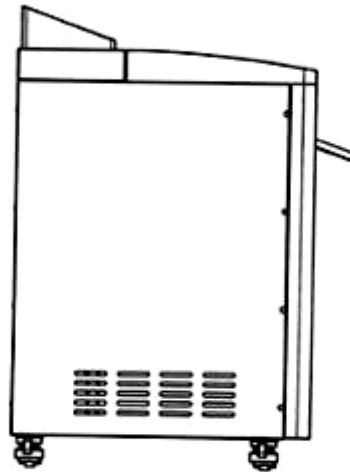

1.5

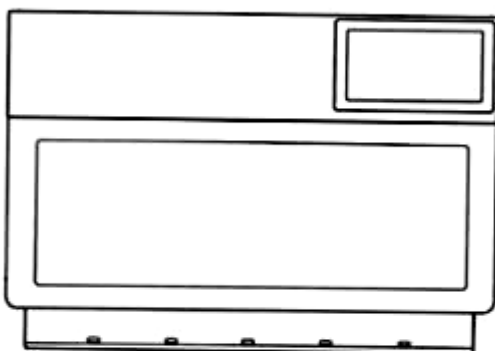

1.6

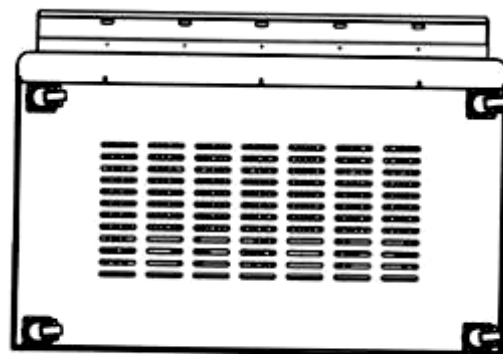

1.7

- (11) **3-0033528**
(15) 29/09/2021 (51) 19-08
(21) 3-2019-03183 (22) 09/12/2019
(18) 09/12/2024
(54) NHÃN SẢN PHẨM (28) 1
(45) 25/11/2021 404B (43) 27/07/2020 388A
(73) NGUYỄN VIỆT BÌNH (VN)
Số 28 Hàng Cáp, phường Quang Trung, thành phố Nam Định, tỉnh Nam Định
(72) Nguyễn Kim Giang (VN)
(55)



CÔNG BÁO SỞ HỮU CÔNG NGHIỆP SỐ 404 TẬP B - QUYỀN 2 (11.2021)

- (11) **3-0033529**
(15) 29/09/2021 (51) 19-08
(21) 3-2019-03184 (22) 09/12/2019
(18) 09/12/2024
(54) **NHÃN SẢN PHẨM** (28) 1
(45) 25/11/2021 404B (43) 27/07/2020 388A
(73) **NGUYỄN VIỆT BÌNH (VN)**
Số 28 Hàng Cáp, phường Quang Trung, thành phố Nam Định, tỉnh Nam Định
(72) **Nguyễn Kim Giang (VN)**
(55)

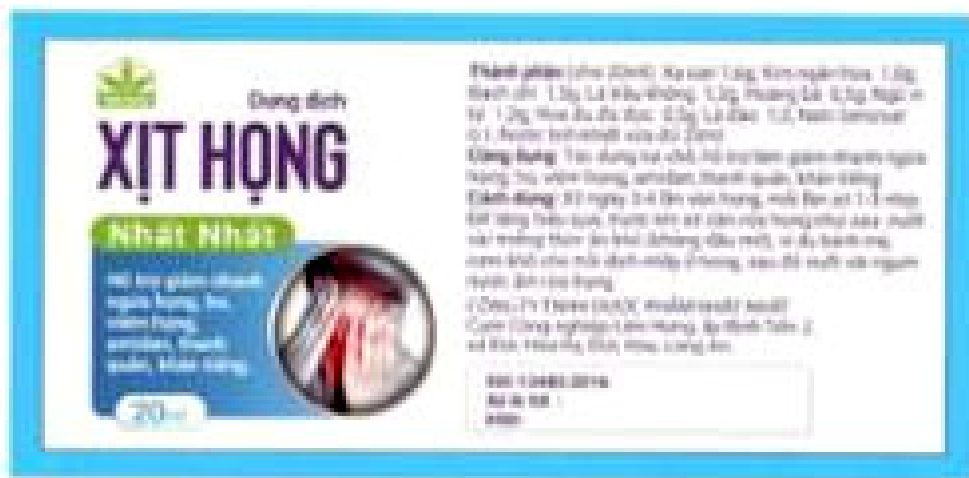

- (11) **3-0033530**
(15) 29/09/2021 (51) 19-08
(21) 3-2019-03185 (22) 09/12/2019
(18) 09/12/2024
(54) **NHÃN SẢN PHẨM** (28) 1
(45) 25/11/2021 404B (43) 27/07/2020 388A
(73) **NGUYỄN VIỆT BÌNH (VN)**
Số 28 Hàng Cáp, phường Quang Trung, thành phố Nam Định, tỉnh Nam Định
(72) **Nguyễn Kim Giang (VN)**
(55)

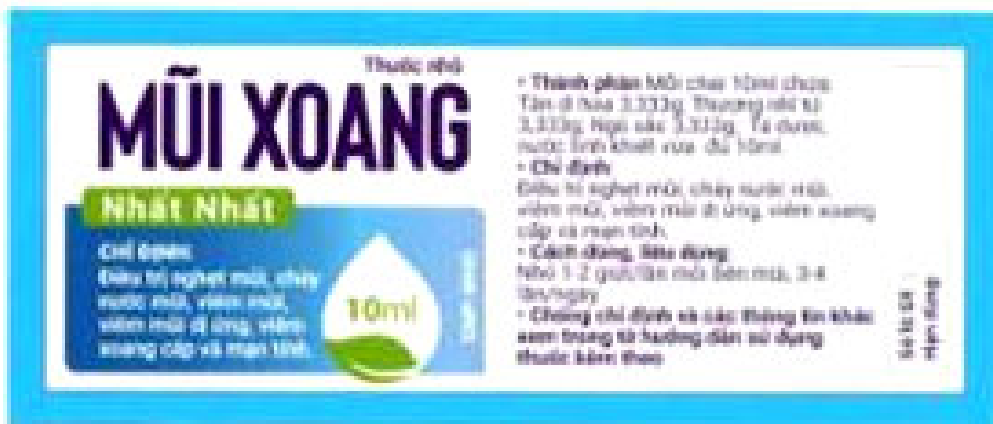

- (11) **3-0033531**
(15) 29/09/2021 (51) 19-08
(21) 3-2019-03186 (22) 09/12/2019
(18) 09/12/2024
(54) **NHÃN SẢN PHẨM** (28) 1
(45) 25/11/2021 404B (43) 27/07/2020 388A
(73) **NGUYỄN VIỆT BÌNH (VN)**
Số 28 Hàng Cáp, phường Quang Trung, thành phố Nam Định, tỉnh Nam Định
(72) **Nguyễn Kim Giang (VN)**
(55)



- (11) **3-0033532**
(15) 29/09/2021 (51) 19-08
(21) 3-2019-03187 (22) 09/12/2019
(18) 09/12/2024
(54) **NHÃN SẢN PHẨM** (28) 1
(45) 25/11/2021 404B (43) 27/07/2020 388A
(73) **NGUYỄN VIỆT BÌNH (VN)**
Số 28 Hàng Cáp, phường Quang Trung, thành phố Nam Định, tỉnh Nam Định
(72) Nguyễn Kim Giang (VN)
(55)

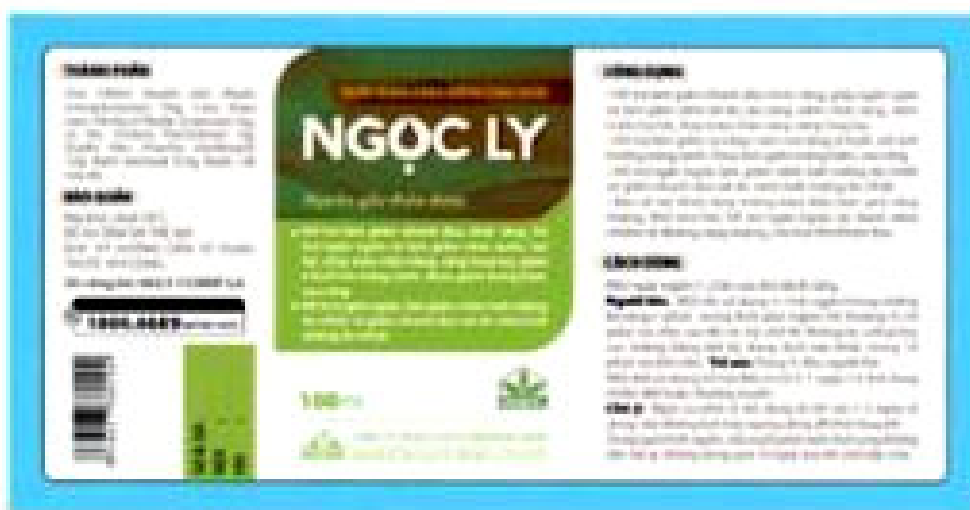

CÔNG BÁO SỞ HỮU CÔNG NGHIỆP SỐ 404 TẬP B - QUYỀN 2 (11.2021)

- (11) **3-0033533**
(15) 29/09/2021 (51) 19-08
(21) 3-2019-03188 (22) 09/12/2019
(18) 09/12/2024
(54) NHÃN SẢN PHẨM (28) 1
(45) 25/11/2021 404B (43) 27/07/2020 388A
(73) NGUYỄN VIỆT BÌNH (VN)
Số 28 Hàng Cáp, phường Quang Trung, thành phố Nam Định, tỉnh Nam Định
(72) Nguyễn Kim Giang (VN)
(55)



- (11) **3-0033534**
(15) 01/10/2021 (51) 10-05
(21) 3-2019-02669 (22) 21/10/2019
(18) 21/10/2024
(54) THIẾT BỊ GIÁM SÁT HÀNH TRÌNH (28) 1
(45) 25/11/2021 404B (43) 30/01/2020 382A
(73) TRUNG TÂM PHÁT TRIỂN CÔNG NGHỆ CAO, VIỆN HÀN LÂM KHOA HỌC VÀ CÔNG NGHỆ VIỆT NAM (VN)
Số 18 Hoàng Quốc Việt, phường Nghĩa Đô, quận Cầu Giấy, thành phố Hà Nội
(72) Lê Văn Luân (VN)
(55)



1.1



1.2



1.3



1.4



1.5



1.6



1.7

- (11) **3-0033535**
(15) 01/10/2021 (51) 10-05
(21) 3-2019-02670 (22) 21/10/2019
(18) 21/10/2024
(54) THIẾT BỊ GIÁM SÁT HÀNH TRÌNH (28) 1
(45) 25/11/2021 404B (43) 30/01/2020 382A
(73) TRUNG TÂM PHÁT TRIỂN CÔNG NGHỆ CAO, VIỆN HÀN LÂM KHOA HỌC VÀ CÔNG NGHỆ VIỆT NAM (VN)
Số 18 Hoàng Quốc Việt, phường Nghĩa Đô, quận Cầu Giấy, thành phố Hà Nội
(72) Lê Văn Luân (VN)
(55)



1.1



1.2



1.3



1.4



1.5



1.6



1.7

CÔNG BÁO SỞ HỮU CÔNG NGHIỆP SỐ 404 TẬP B - QUYỀN 2 (11.2021)

- (11) **3-0033536**
(15) 04/10/2021 (51) 19-08
(21) 3-2019-03189 (22) 09/12/2019
(18) 09/12/2024
(54) NHÃN SẢN PHẨM (28) 1
(45) 25/11/2021 404B (43) 27/07/2020 388A
(73) NGUYỄN VIỆT BÌNH (VN)
Số 28 Hàng Cáp, phường Quang Trung, thành phố Nam Định, tỉnh Nam Định
(72) Nguyễn Kim Giang (VN)
(55)

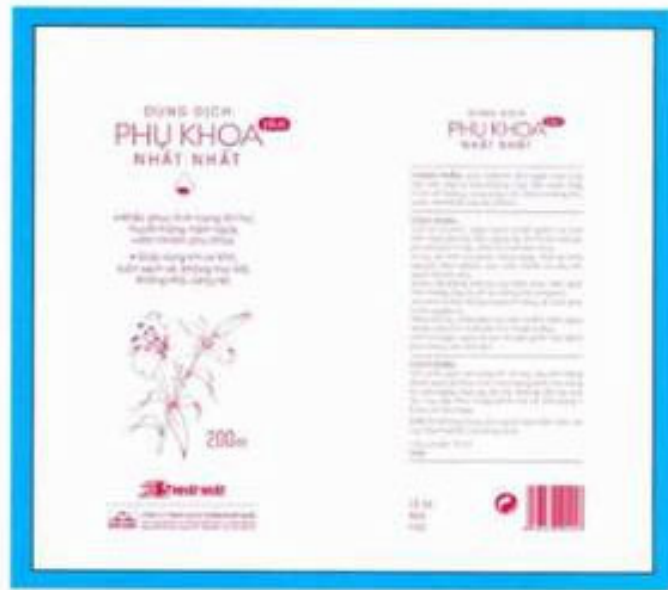

CÔNG BÁO SỞ HỮU CÔNG NGHIỆP SỐ 404 TẬP B - QUYỀN 2 (11.2021)

- (11) **3-0033537**
(15) 04/10/2021 (51) 19-08
(21) 3-2019-03191 (22) 09/12/2019
(18) 09/12/2024
(54) NHÃN SẢN PHẨM (28) 1
(45) 25/11/2021 404B (43) 27/07/2020 388A
(73) NGUYỄN VIỆT BÌNH (VN)
Số 28 Hàng Cáp, phường Quang Trung, thành phố Nam Định, tỉnh Nam Định
(72) Nguyễn Kim Giang (VN)
(55)



CÔNG BÁO SỞ HỮU CÔNG NGHIỆP SỐ 404 TẬP B - QUYỀN 2 (11.2021)

- (11) **3-0033538**
- (15) 04/10/2021 (51) 19-08
- (21) 3-2019-03192 (22) 09/12/2019
- (18) 09/12/2024
- (54) NHÃN SẢN PHẨM (28) 1
- (45) 25/11/2021 404B (43) 27/07/2020 388A
- (73) NGUYỄN VIỆT BÌNH (VN)
Số 28 Hàng Cáp, phường Quang Trung, thành phố Nam Định, tỉnh Nam Định
- (72) Nguyễn Kim Giang (VN)
- (55)

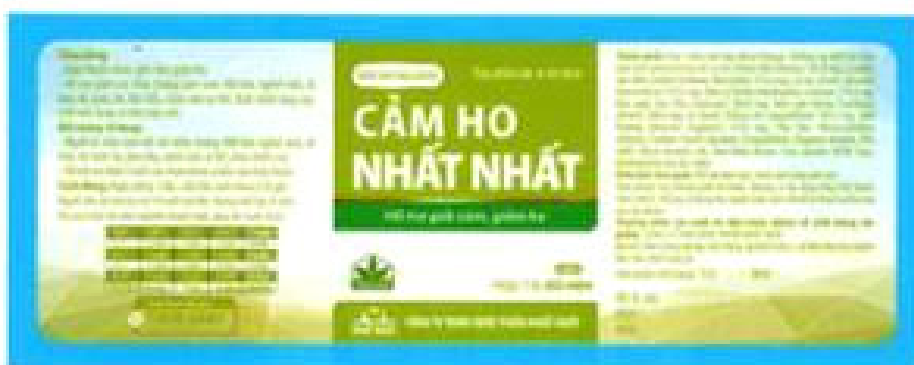

- (11) **3-0033539**
(15) 04/10/2021
(21) 3-2019-03196
(18) 09/12/2024
(54) **HỘP ĐỰNG**
(45) 25/11/2021 404B
(73) **NGUYỄN VIỆT BÌNH (VN)**
Số 28 Hàng Cáp, phường Quang Trung, thành phố Nam Định, tỉnh Nam Định
(72) Nguyễn Kim Giang (VN)
(55)
- (51) 09-03
(22) 09/12/2019
(28) 1
(43) 25/01/2021 394A



1.1



1.2

- (11) **3-0033540**
(15) 04/10/2021 (51) 12-08
(21) 3-2019-00150 (22) 14/01/2019
(18) 14/01/2024
(54) XE Ô TÔ (28) 1
(45) 25/11/2021 404B (43) 25/09/2020 390
(73) CÔNG TY TNHH SẢN XUẤT VÀ KINH DOANH VINFAST (VN)
Khu kinh tế Đình Vũ-Cát Hải, đảo Cát Hải, thị trấn Cát Hải, huyện Cát Hải, thành phố Hải Phòng
(72) 1. CARTIA GUGLIELMO GIOVANNI (IT)
2. VICEDOMINI DIMITRI (IT)
3. EPIFANI NAZZARENO (IT)
(74) CÔNG TY LUẬT TRÁCH NHIỆM HỮU HẠN AMBYS HÀ NỘI (AMBYS HANOI)
(55)



1.1



1.2



1.3

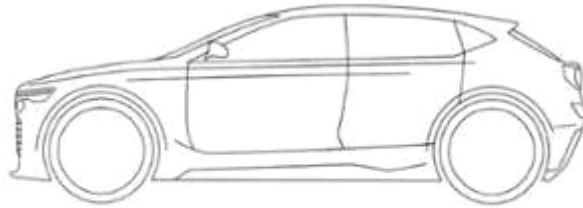

1.4

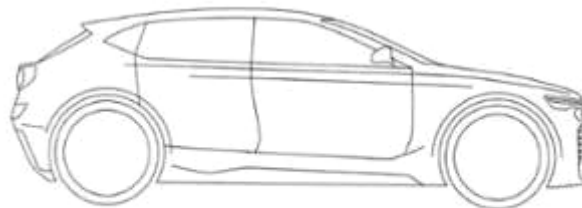

1.5

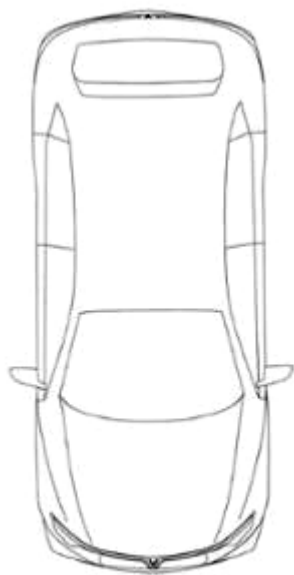

1.6

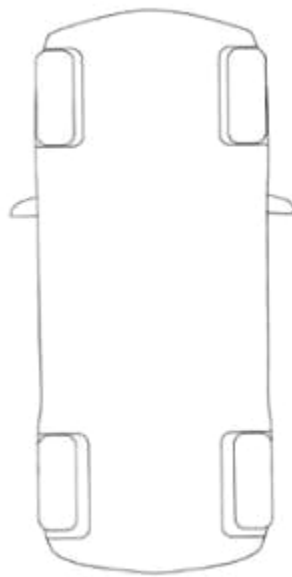

1.7

- (11) **3-0033541**
(15) 04/10/2021 (51) 12-08
(21) 3-2019-00152 (22) 14/01/2019
(18) 14/01/2024
(54) XE Ô TÔ (28) 1
(45) 25/11/2021 404B (43) 25/09/2020 390
(73) CÔNG TY TNHH SẢN XUẤT VÀ KINH DOANH VINFAST (VN)
Khu kinh tế Đình Vũ-Cát Hải, đảo Cát Hải, thị trấn Cát Hải, huyện Cát Hải, thành phố Hải Phòng
(72) 1. CARTIA GUGLIELMO GIOVANNI (IT)
2. VICEDOMINI DIMITRI (IT)
3. EPIFANI NAZZARENO (IT)
(74) CÔNG TY LUẬT TRÁCH NHIỆM HỮU HẠN AMBYS HÀ NỘI (AMBYS HANOI)
(55)

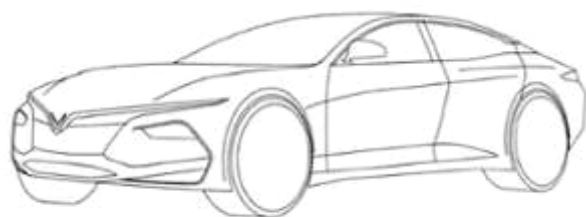

1.1



1.2



1.3

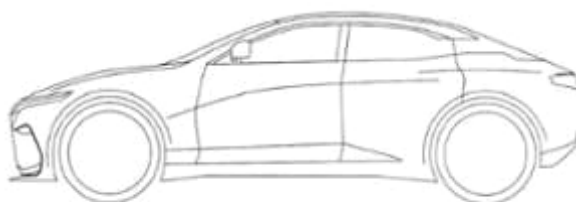

1.4

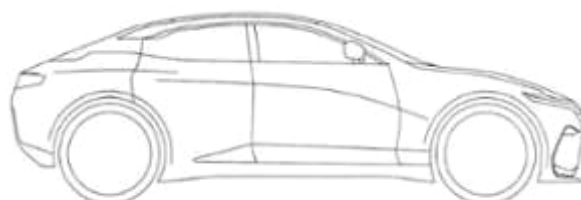

1.5



1.6



1.7

- (11) **3-0033542**
(15) 04/10/2021 (51) 12-08
(21) 3-2019-00153 (22) 14/01/2019
(18) 14/01/2024
(54) XE Ô TÔ (28) 1
(45) 25/11/2021 404B (43) 25/09/2020 390
(73) CÔNG TY TNHH SẢN XUẤT VÀ KINH DOANH VINFAST (VN)
Khu kinh tế Đình Vũ-Cát Hải, đảo Cát Hải, thị trấn Cát Hải, huyện Cát Hải, thành phố Hải Phòng
(72) 1. CARTIA GUGLIELMO GIOVANNI (IT)
2. VICEDOMINI DIMITRI (IT)
3. EPIFANI NAZZARENO (IT)
(74) CÔNG TY LUẬT TRÁCH NHIỆM HỮU HẠN AMBYS HÀ NỘI (AMBYS HANOI)
(55)

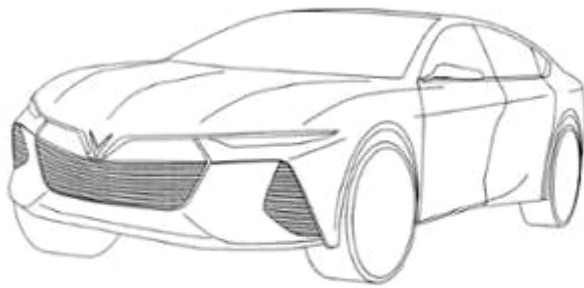

1.1



1.2



1.3

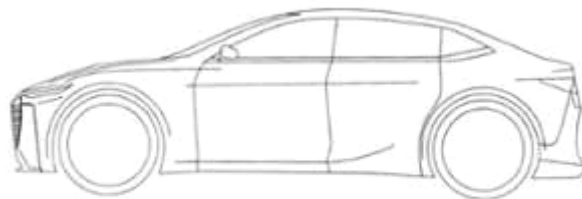

1.4

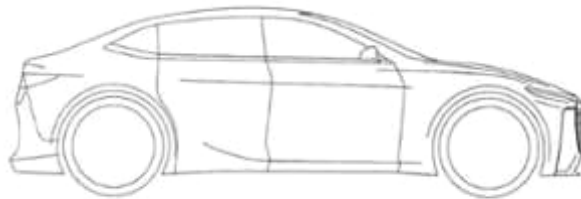

1.5

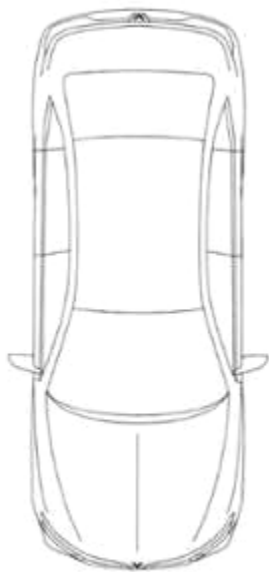

1.6

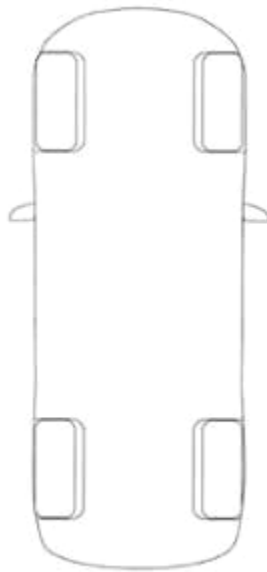

1.7

- (11) **3-0033543**
(15) 04/10/2021 (51) 12-08
(21) 3-2019-00157 (22) 14/01/2019
(18) 14/01/2024
(54) XE Ô TÔ (28) 1
(45) 25/11/2021 404B (43) 25/09/2020 390
(73) CÔNG TY TNHH SẢN XUẤT VÀ KINH DOANH VINFAST (VN)
Khu kinh tế Đình Vũ-Cát Hải, đảo Cát Hải, thị trấn Cát Hải, huyện Cát Hải, thành phố Hải Phòng
(72) 1. CARTIA GUGLIELMO GIOVANNI (IT)
2. VICEDOMINI DIMITRI (IT)
3. EPIFANI NAZZARENO (IT)
(74) CÔNG TY LUẬT TRÁCH NHIỆM HỮU HẠN AMBYS HÀ NỘI (AMBYS HANOI)
(55)



1.1



1.2



1.3

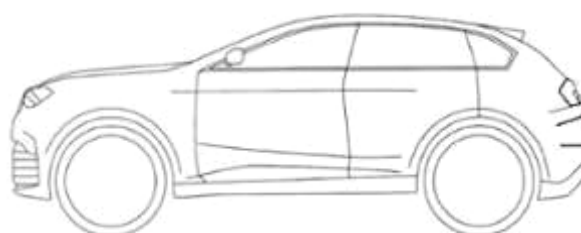

1.4

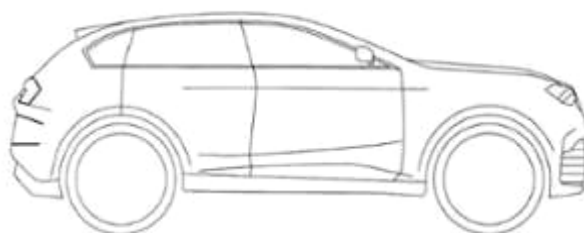

1.5

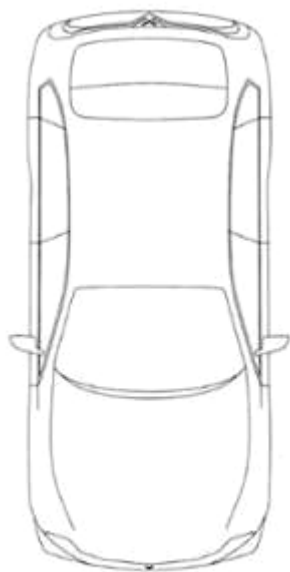

1.6

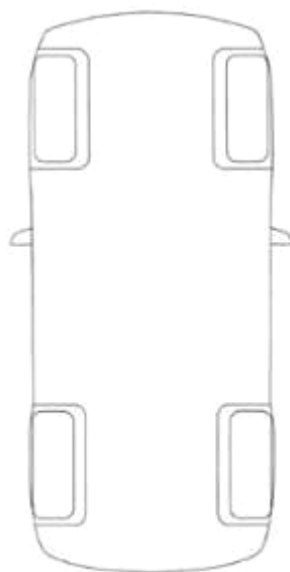

1.7

- (11) **3-0033544**
(15) 04/10/2021 (51) 12-08
(21) 3-2019-00158 (22) 14/01/2019
(18) 14/01/2024
(54) XE Ô TÔ (28) 1
(45) 25/11/2021 404B (43) 25/09/2020 390
(73) CÔNG TY TNHH SẢN XUẤT VÀ KINH DOANH VINFAST (VN)
Khu kinh tế Đình Vũ-Cát Hải, đảo Cát Hải, thị trấn Cát Hải, huyện Cát Hải, thành phố Hải Phòng
(72) 1. CARTIA GUGLIELMO GIOVANNI (IT)
2. VICEDOMINI DIMITRI (IT)
3. EPIFANI NAZZARENO (IT)
(74) CÔNG TY LUẬT TRÁCH NHIỆM HỮU HẠN AMBYS HÀ NỘI (AMBYS HANOI)
(55)

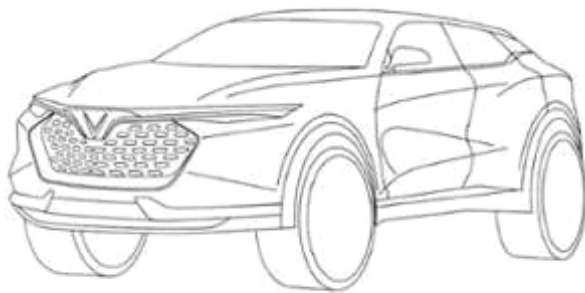

1.1



1.2



1.3

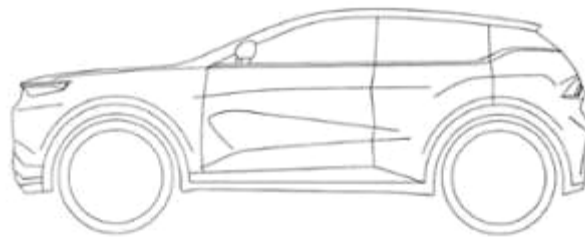

1.4

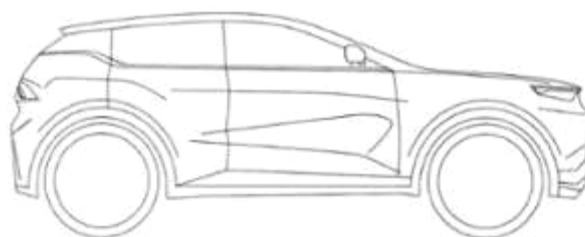

1.5

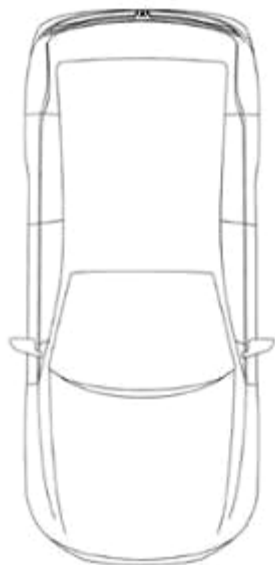

1.6

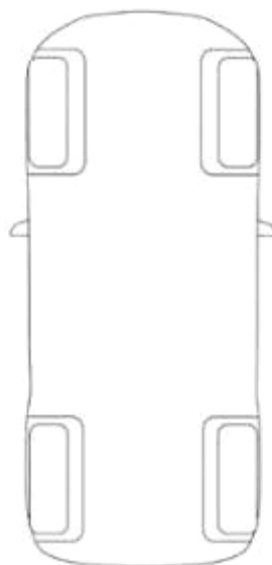

1.7

- (11) **3-0033545**
- (15) 04/10/2021
- (21) 3-2020-01386
- (18) 15/06/2025
- (54) THIẾT BỊ ĐIỀU KHIỂN TỪ XA
- (30) 201930697973.9 13/12/2019 CN;
- (45) 25/11/2021 404B
- (73) CHIEN-TING LIN (TW)
12704 Marquardt Ave., Santa Fe Springs, CA 90670, USA
- (72) CHIEN-TING LIN (TW)
- (74) Công ty Luật TNHH WINCO (WINCO LAW FIRM)
- (55)
- (51) 14-03
- (22) 15/06/2020
- (28) 1
- (43) 25/11/2020 392

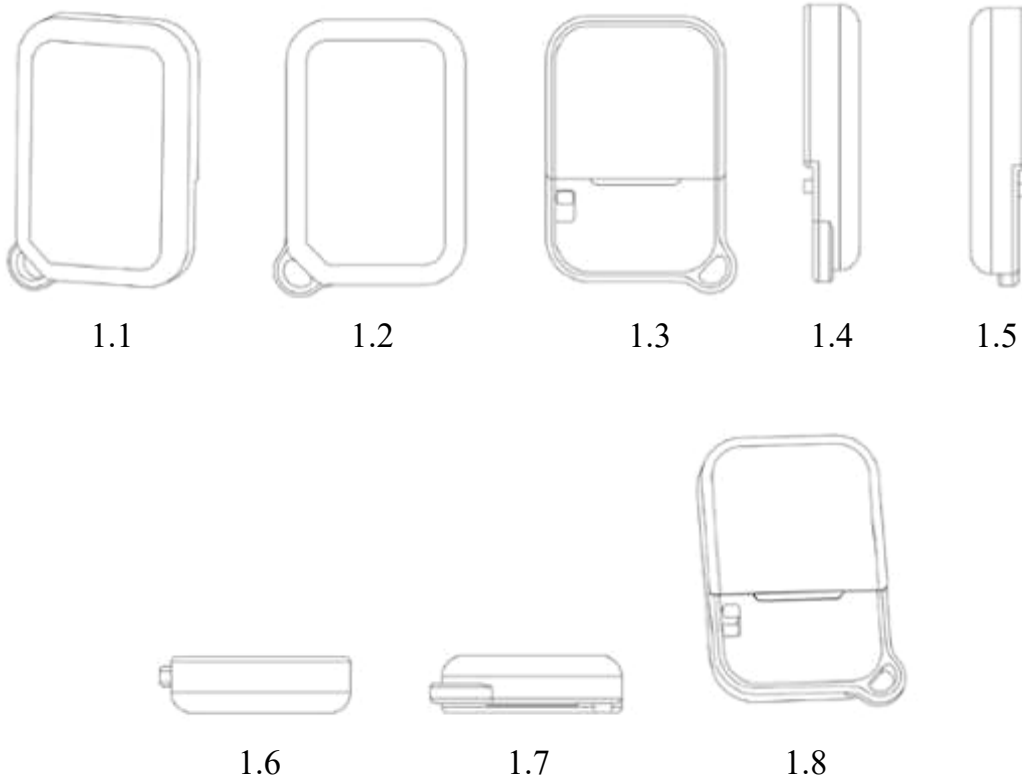

- (11) **3-0033546**
(15) 04/10/2021 (51) 12-08
(21) 3-2020-00368 (22) 18/02/2020
(18) 18/02/2025
(54) Ô TÔ (28) 1
(30) 2019-018267 20/08/2019 JP;
(45) 25/11/2021 404B (43) 25/08/2020 389A
(73) TOYOTA JIDOSHA KABUSHIKI KAISHA (JP)
1, Toyota-cho, Toyota-shi, Aichi-ken, 471-8571 JAPAN
(72) 1. HIDEAKI IIDA (JP)
2. JUN TAKAHASHI (JP)
3. YOSHIKAZU SHOJI (JP)
4. MAKI KOBAYASHI (JP)
(74) Công ty TNHH một thành viên Sở hữu trí tuệ VCCI (VCCI-IP CO.,LTD)
(55)



1.1



1.2



1.3



1.4



1.5



1.6



1.7



1.8



1.9

- (11) 3-0033547
(15) 04/10/2021 (51) 09-03
(21) 3-2020-01218 (22) 22/05/2020
(18) 22/05/2025
(54) HỘP ĐỰNG (28) 1
(45) 25/11/2021 404B (43) 25/08/2020 389A
(73) LG HOUSEHOLD & HEALTH CARE LTD. (KR)
58, Saemunan-ro, Jongno-gu, Seoul, Republic of Korea
(72) LEE, Hye Jin (KR)
(74) Công ty TNHH Tâm nhìn và Liên danh (VISION & ASSOCIATES CO.LTD.)
(55)



1.1



1.2



1.3



1.4



1.5



1.6

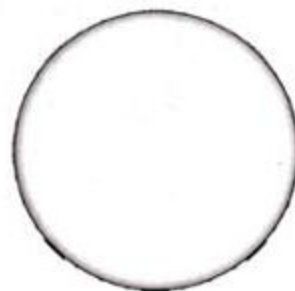

1.7

- (11) **3-0033548**
(15) 04/10/2021 (51) 14-01
(21) 3-2019-01465 (22) 07/06/2019
(18) 07/06/2024
(54) TAI NGHE (28) 1
(30) 201830714028.0 10/12/2018 CN;
(45) 25/11/2021 404B (43) 25/11/2019 380A
(73) HUAWEI TECHNOLOGIES CO., LTD. (CN)
Huawei Administration Building, Bantian, Longgang District, Shenzhen,
Guangdong 518129, China
(72) 1. LIN, CHENXI (CN)
2. ZHAO, YING (CN)
3. JEONG, SANGHYUN (KR)
(74) Công ty TNHH một thành viên Sở hữu trí tuệ VCCI (VCCI-IP CO.,LTD)
(55)

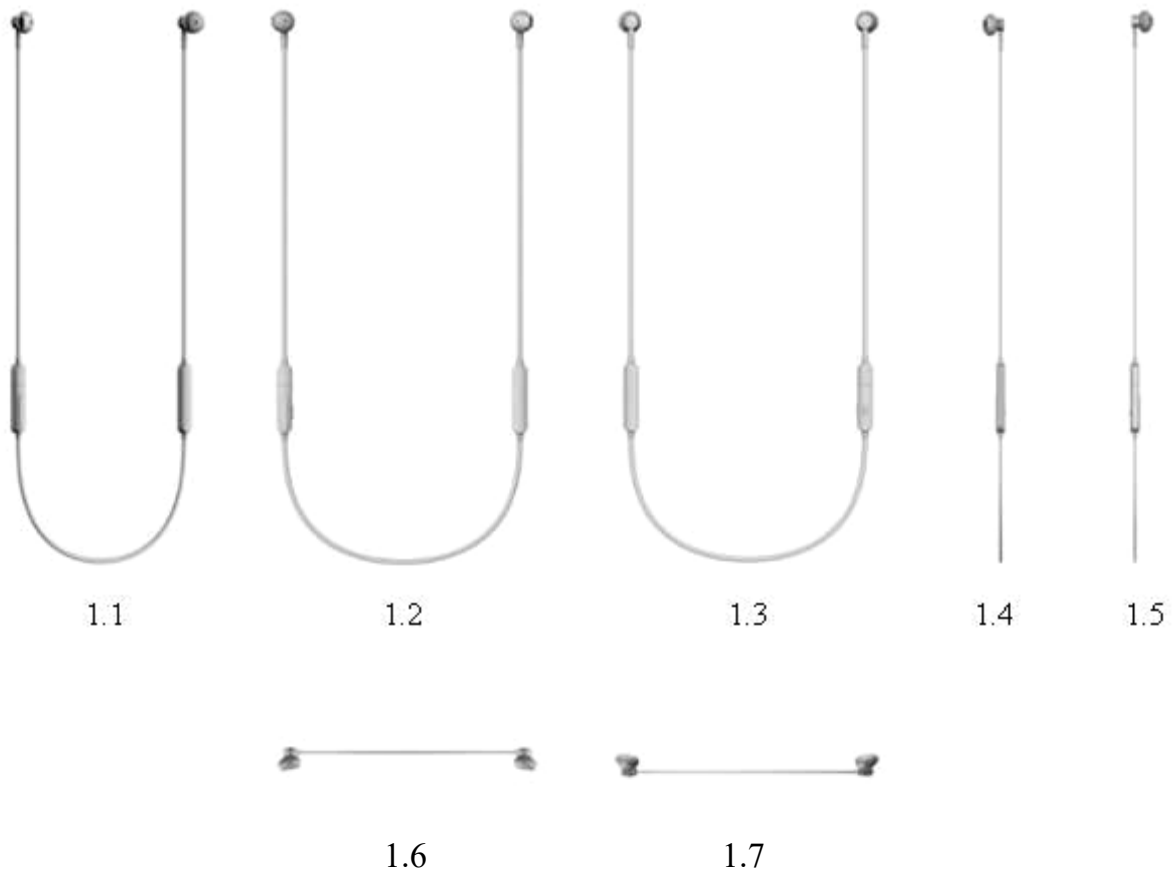

- (11) **3-0033549**
(15) 04/10/2021 (51) 14-01
(21) 3-2019-01466 (22) 07/06/2019
(18) 07/06/2024
(54) TAI NGHE (28) 1
(30) 201830714028.0 10/12/2018 CN;
(45) 25/11/2021 404B (43) 25/11/2019 380A
(73) HUAWEI TECHNOLOGIES CO., LTD. (CN)
Huawei Administration Building, Bantian, Longgang District, Shenzhen,
Guangdong 518129, China
(72) 1. LIN, CHENXI (CN)
2. ZHAO, YING (CN)
3. JEONG, SANGHYUN (KR)
(74) Công ty TNHH một thành viên Sở hữu trí tuệ VCCI (VCCI-IP CO.,LTD)
(55)



1.1



1.2



1.3



1.4



1.5



1.6



1.7

- (11) **3-0033550**
(15) 04/10/2021 (51) 12-08
(21) 3-2019-02989 (22) 21/11/2019
(18) 21/11/2024
(54) Ô TÔ (28) 1
(30) 2019-011165 23/05/2019 JP;
(45) 25/11/2021 404B (43) 27/07/2020 388A
(73) TOYOTA JIDOSHA KABUSHIKI KAISHA (JP)
1, Toyota-cho, Toyota-shi, Aichi-ken, 471-8571 JAPAN
(72) 1. MARIO MAJDANDZIC (DE)
2. KENJI KIDO (JP)
3. KAZUHIKO ITO (JP)
4. TAKEO OKUNO (JP)
5. SHOTA ITO (JP)
(74) Công ty TNHH một thành viên Sở hữu trí tuệ VCCI (VCCI-IP CO.,LTD)
(55)



1.1



1.2



1.3



1.4



1.5



1.6



1.7



1.8

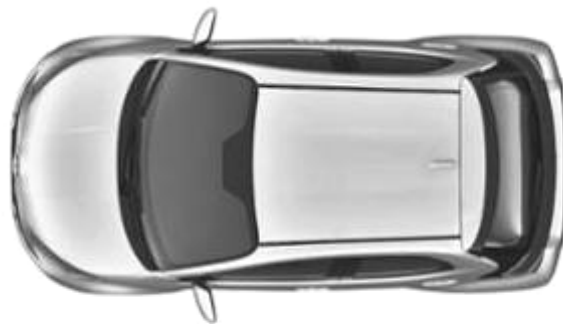

1.9

- (11) **3-0033551**
(15) 04/10/2021 (51) 12-16
(21) 3-2020-00745 (22) 03/04/2020
(18) 03/04/2025
(54) TẮM CHẴN PHÍA TRƯỚC CỦA Ô TÔ (28) 1
(30) 2020-001909 03/02/2020 JP;
(45) 25/11/2021 404B (43) 25/11/2020 392
(73) TOYOTA JIDOSHA KABUSHIKI KAISHA (JP)
1, Toyota-cho, Toyota-shi, Aichi-ken, 471-8571 JAPAN
(72) 1. HISATOSHI KATSUKAWA (JP)
2. YOSHIKAZU SHOJI (JP)
(74) Công ty TNHH một thành viên Sở hữu trí tuệ VCCI (VCCI-IP CO.,LTD)
(55)



1.1



1.2

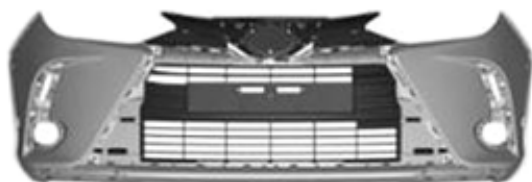

1.3



1.4



1.5



1.6



1.7



1.8

- (11) **3-0033552**
(15) 04/10/2021 (51) 26-06
(21) 3-2020-00746 (22) 03/04/2020
(18) 03/04/2025
(54) BỘ ĐÈN PHÍA TRƯỚC CỦA Ô TÔ (28) 1
(30) 2020-001908 03/02/2020 JP;
(45) 25/11/2021 404B (43) 25/11/2020 392
(73) TOYOTA JIDOSHA KABUSHIKI KAISHA (JP)
1, Toyota-cho, Toyota-shi, Aichi-ken, 471-8571 JAPAN
(72) 1. KOICHIRO MIZOBUCHI (JP)
2. HISATOSHI KATSUKAWA (JP)
(74) Công ty TNHH một thành viên Sở hữu trí tuệ VCCI (VCCI-IP CO.,LTD)
(55)



1.1



1.2



1.3



1.4



1.5



1.6



1.7



1.8

CÔNG BÁO SỞ HỮU CÔNG NGHIỆP SỐ 404 TẬP B - QUYỀN 2 (11.2021)

- (11) **3-0033553**
(15) 04/10/2021 (51) 12-08
(21) 3-2020-00748 (22) 03/04/2020
(18) 03/04/2025
(54) Ô TÔ (28) 1
(30) 2020-001906 03/02/2020 JP;
(45) 25/11/2021 404B (43) 25/11/2020 392
(73) TOYOTA JIDOSHA KABUSHIKI KAISHA (JP)
1, Toyota-cho, Toyota-shi, Aichi-ken, 471-8571 JAPAN
(72) 1. TAKUYA WATABE (JP)
2. HISATOSHI KATSUKAWA (JP)
3. YOSHIKAZU SHOJI (JP)
(74) Công ty TNHH một thành viên Sở hữu trí tuệ VCCI (VCCI-IP CO.,LTD)
(55)



1.1



1.2



1.3



1.4



1.5



1.6



1.7

- (11) **3-0033554**
(15) 04/10/2021 (51) 12-08
(21) 3-2020-00747 (22) 03/04/2020
(18) 03/04/2025
(54) Ô TÔ (28) 1
(30) 2020-001907 03/02/2020 JP;
(45) 25/11/2021 404B (43) 25/11/2020 392
(73) TOYOTA JIDOSHA KABUSHIKI KAISHA (JP)
1, Toyota-cho, Toyota-shi, Aichi-ken, 471-8571 JAPAN
(72) 1. YUKIHIRO KOIDE (JP)
2. HISATOSHI KATSUKAWA (JP)
3. YOSHIKAZU SHOJI (JP)
(74) Công ty TNHH một thành viên Sở hữu trí tuệ VCCI (VCCI-IP CO.,LTD)
(55)



1.1



1.2



1.3



1.4



1.5



1.6

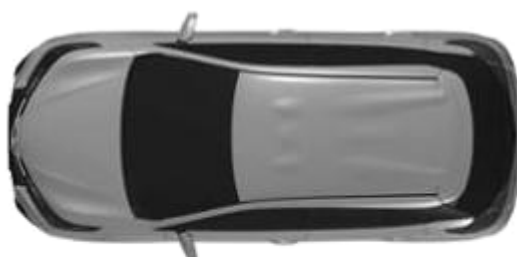

1.7

- (11) **3-0033555**
(15) 04/10/2021 (51) 12-08
(21) 3-2019-00169 (22) 14/01/2019
(18) 14/01/2024
(54) XE Ô TÔ (28) 1
(45) 25/11/2021 404B (43) 25/09/2020 390
(73) CÔNG TY TNHH SẢN XUẤT VÀ KINH DOANH VINFAST (VN)
Khu kinh tế Đình Vũ-Cát Hải, đảo Cát Hải, thị trấn Cát Hải, huyện Cát Hải, thành phố Hải Phòng
(72) 1. CARTIA GUGLIELMO GIOVANNI (IT)
2. VICEDOMINI DIMITRI (IT)
3. EPIFANI NAZZARENO (IT)
(74) CÔNG TY LUẬT TRÁCH NHIỆM HỮU HẠN AMBYS HÀ NỘI (AMBYS HANOI)
(55)

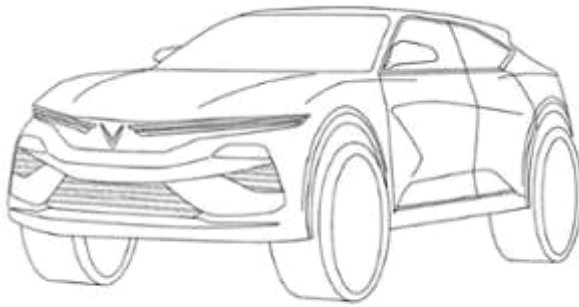

1.1



1.2



1.3

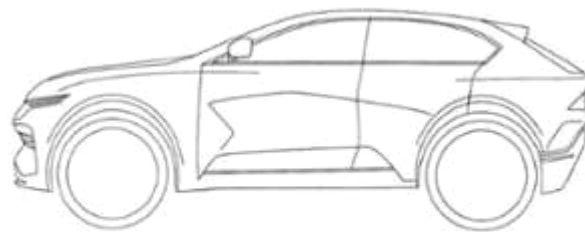

1.4

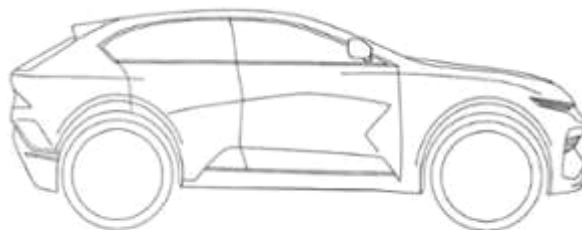

1.5



1.6

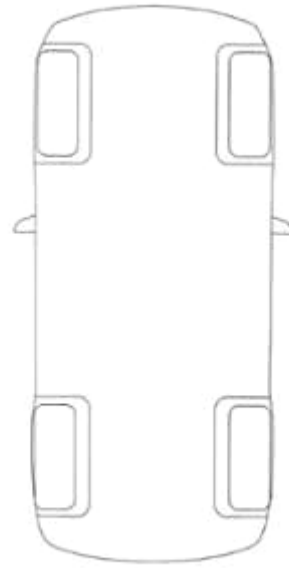

1.7

- (11) **3-0033556**
(15) 06/10/2021
(21) 3-2021-00291
(18) 05/02/2026
(54) KHUNG THÉP ĐỊNH VỊ
(45) 25/11/2021 404B
(73) NGUYỄN XUÂN THỦY (VN)
Tổ 3, khu 10, phường Bãi Cháy, thành phố Hạ Long, tỉnh Quảng Ninh
(72) Nguyễn Xuân Thủy (VN)
(55)
- (51) 25-01; 25-02
(22) 05/02/2021
(28) 1
(43) 25/05/2021 398A

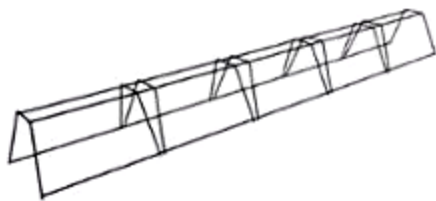

1.1



1.2



1.3

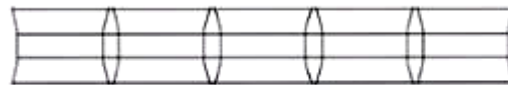

1.4

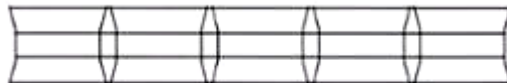

1.5

- (11) **3-0033557**
(15) 06/10/2021 (51) 12-08
(21) 3-2019-00170 (22) 14/01/2019
(18) 14/01/2024
(54) XE Ô TÔ (28) 1
(45) 25/11/2021 404B (43) 25/09/2020 390
(73) CÔNG TY TNHH SẢN XUẤT VÀ KINH DOANH VINFAST (VN)
Khu kinh tế Đình Vũ-Cát Hải, đảo Cát Hải, thị trấn Cát Hải, huyện Cát Hải, thành phố Hải Phòng
(72) 1. CARTIA GUGLIELMO GIOVANNI (IT)
2. VICEDOMINI DIMITRI (IT)
3. EPIFANI NAZZARENO (IT)
(74) CÔNG TY LUẬT TRÁCH NHIỆM HỮU HẠN AMBYS HÀ NỘI (AMBYS HANOI)
(55)

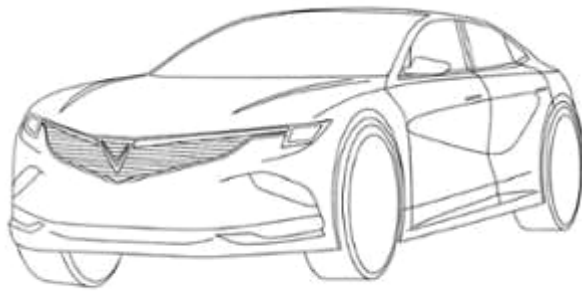

1.1



1.2



1.3

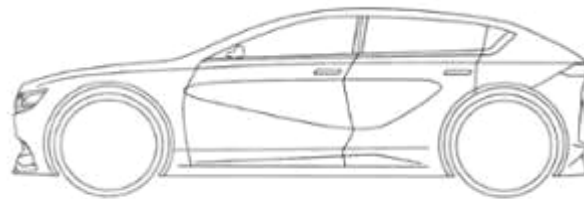

1.4

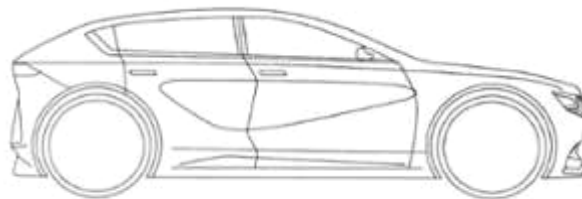

1.5

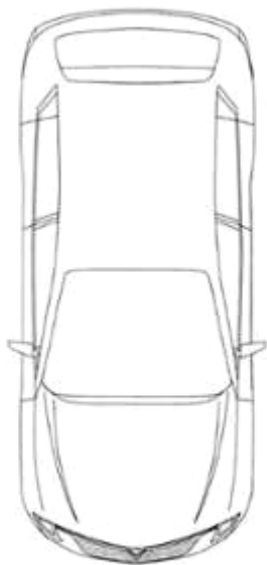

1.6

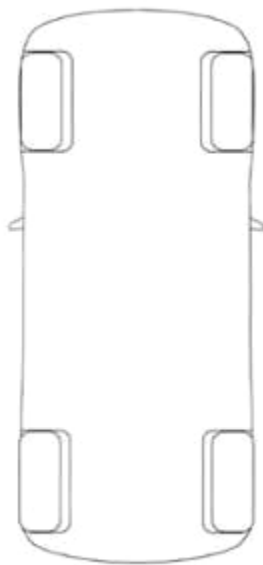

1.7

- (11) **3-0033558**
(15) 06/10/2021 (51) 12-08
(21) 3-2019-00171 (22) 14/01/2019
(18) 14/01/2024
(54) XE Ô TÔ (28) 1
(45) 25/11/2021 404B (43) 25/09/2020 390
(73) CÔNG TY TNHH SẢN XUẤT VÀ KINH DOANH VINFAST (VN)
Khu kinh tế Đình Vũ-Cát Hải, đảo Cát Hải, thị trấn Cát Hải, huyện Cát Hải, thành phố Hải Phòng
(72) 1. CARTIA GUGLIELMO GIOVANNI (IT)
2. VICEDOMINI DIMITRI (IT)
3. EPIFANI NAZZARENO (IT)
(74) CÔNG TY LUẬT TRÁCH NHIỆM HỮU HẠN AMBYS HÀ NỘI (AMBYS HANOI)
(55)



1.1

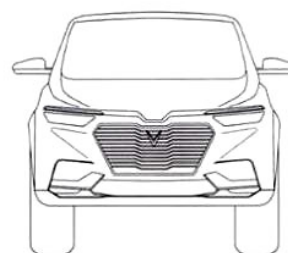

1.2



1.3

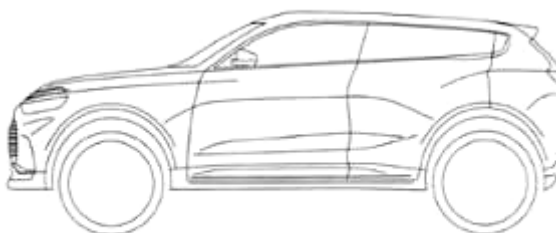

1.4

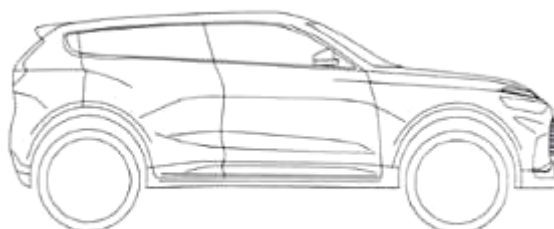

1.5

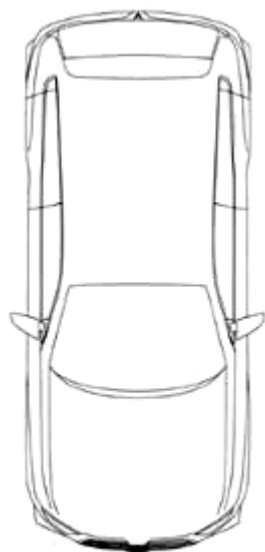

1.6

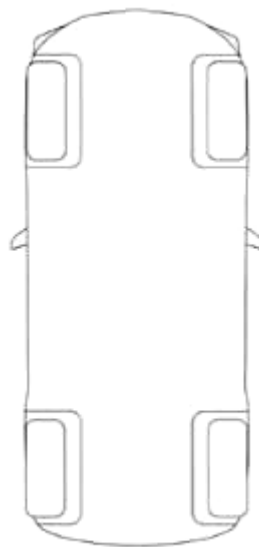

1.7

- (11) **3-0033559**
- (15) 06/10/2021
- (21) 3-2019-02675
- (18) 21/10/2024
- (54) **RÀM CHIA GÓC CHO DÀM NGANG CỘP-PHA XÂY DỰNG** (28) 1
- (30) 30-2019-0020158 29/04/2019 KR;
- (45) 25/11/2021 404B (43) 30/01/2020 382A
- (73) MYUNGSUNG TECHNOLOGY INC. (KR)
(Cheongna-dong, The Space Tower) 710-ho, 10, Cheongna canal-ro, 288beon-gil, Seo-gu, Incheon, Republic of Korea
- (72) PARK, Sang Do (KR)
- (74) Công ty Luật TNHH ELITE (ELITE LAW FIRM)
- (55)

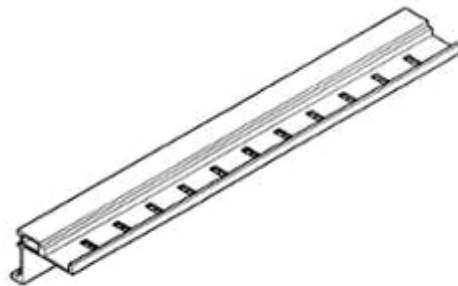

1.1



1.2



1.3



1.4



1.5



1.6



1.7

- (11) **3-0033560**
(15) 06/10/2021 (51) 25-01
(21) 3-2019-02676 (22) 21/10/2019
(18) 21/10/2024
(54) **RÀM CHIA GÓC CHO DẦM NGANG CỘP-PHA XÂY DỰNG** (28) 1
(30) 30-2019-0020164 29/04/2019 KR;
(45) 25/11/2021 404B (43) 30/01/2020 382A
(73) **MYUNGSUNG TECHNOLOGY INC. (KR)**
(Cheongna-dong, The Space Tower) 710-ho, 10, Cheongna canal-ro, 288beon-gil, Seo-gu, Incheon, Republic of Korea
(72) **PARK, Sang Do (KR)**
(74) **Công ty Luật TNHH ELITE (ELITE LAW FIRM)**
(55)

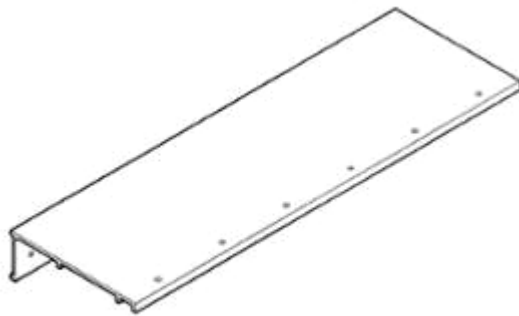

1.1



1.2



1.3



1.4

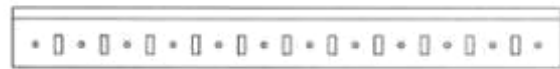

1.5



1.6



1.7

- (11) **3-0033561**
(15) 06/10/2021 (51) 01-01
(21) 3-2020-01491 (22) 25/06/2020
(18) 25/06/2025
(54) BÁNH TRUNG THU (28) 1
(45) 25/11/2021 404B (43) 25/01/2021 394A
(73) MONDELEZ INTERNATIONAL AMEA PTE. LTD. (SG)
346 Jalan Boon Lay, Jurong, Singapore 619528
(72) Trần Thị Cẩm Giang (VN)
(74) Công ty Cổ phần Sở hữu công nghiệp INVESTIP (INVESTIP)
(55)



1.1



1.2



1.3



1.4



1.5



1.6



1.7

- (11) **3-0033562**
(15) 06/10/2021 (51) 09-01
(21) 3-2020-01475 (22) 22/06/2020
(18) 22/06/2025
(54) CHAI (28) 1
(45) 25/11/2021 404B (43) 25/09/2020 390
(73) CÔNG TY CP THỰC PHẨM DINH DƯỠNG NUTIFOOD (VN)
281-283 Hoàng Diệu, phường 6, quận 4, thành phố Hồ Chí Minh
(72) Trần Thị Lệ (VN)
(74) Công ty TNHH Tâm nhìn và Liên danh (VISION & ASSOCIATES CO.LTD.)
(55)



1.1



1.2

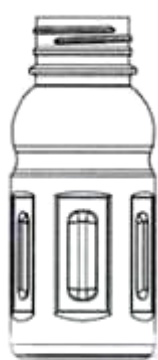

1.3



1.4



1.5

- (11) **3-0033563**
(15) 06/10/2021 (51) 01-01
(21) 3-2020-01502 (22) 26/06/2020
(18) 26/06/2025
(54) BÁNH TRUNG THU (28) 1
(45) 25/11/2021 404B (43) 25/01/2021 394A
(73) CÔNG TY CỔ PHẦN MONDELEZ KINH ĐÔ VIỆT NAM (VN)
Số 26 VSIP đường số 8, KCN Việt Nam - Singapore, phường Bình Hòa, thành phố
Thuận An, tỉnh Bình Dương
(72) Trần Thị Cẩm Giang (VN)
(74) Công ty Cổ phần Sở hữu công nghiệp INVESTIP (INVESTIP)
(55)



1.1



1.2



1.3



1.4



1.5



1.6



1.7

- (11) **3-0033564**
(15) 06/10/2021 (51) 06-09
(21) 3-2020-02395 (22) 25/09/2020
(18) 25/09/2025
(54) NỆM CAO SU (28) 1
(45) 25/11/2021 404B (43) 25/12/2020 393A
(73) CÔNG TY TNHH THƯƠNG MẠI SẢN XUẤT NỆM KIM CƯƠNG (VN)
Số 18B/1E, khu phố Đồng An 2, phường Bình Hoà, thị xã Thuận An, tỉnh Bình
Dương
(72) Nguyễn Phúc Quang (VN)
(74) Công ty TNHH một thành viên Sở hữu trí tuệ VCCI (VCCI-IP CO.,LTD)
(55)

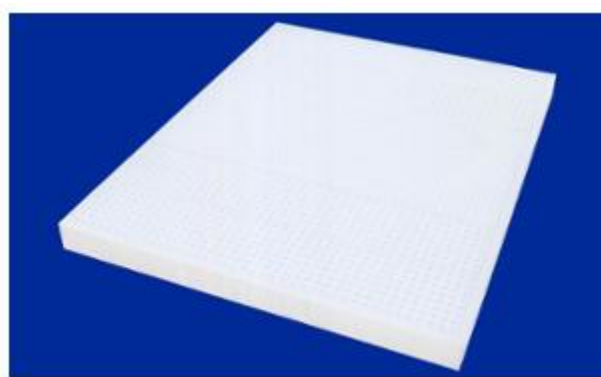

1.1



1.2



1.3



1.4



1.5

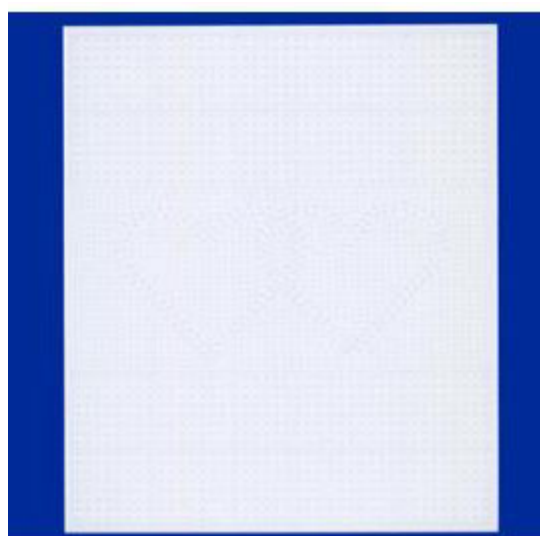

1.6

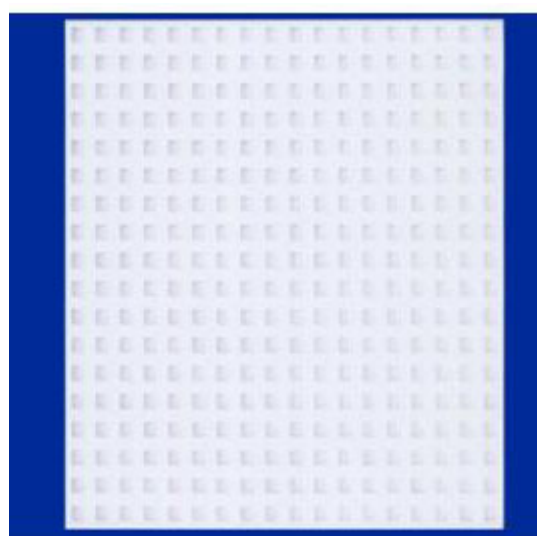

1.7

- (11) **3-0033565**
(15) 06/10/2021 (51) 12-16
(21) 3-2020-02459 (22) 02/10/2020
(18) 02/10/2025
(54) ĐUÔI ỐNG XẢ (28) 1
(30) 007966783-0001 25/05/2020 EM;
(45) 25/11/2021 404B (43) 25/01/2021 394A
(73) IGOR AKRAPOVIČ (SI)
Rožna Dolina C.VIII/10A, SI-1000 LJUBLJANA, Slovenia
(72) 1. IGOR AKRAPOVIČ (SI)
2. ERMIN KOSOVEL (SI)
3. PRIMOŽ TOPLIKAR (SI)
(74) Công ty TNHH Đại Tín và Liên Danh (DAITIN AND ASSOCIATES CO.,LTD)
(55)



1.1



1.2



1.3



1.4



1.5



1.6



1.7



1.8

- (11) **3-0033566**
(15) 06/10/2021 (51) 09-03
(21) 3-2020-02700 (22) 04/11/2020
(18) 04/11/2025
(54) **HỘP ĐỰNG** (28) 1
(45) 25/11/2021 404B (43) 25/01/2021 394A
(73) **CÔNG TY CỔ PHẦN DƯỢC PHẨM HEALTHY USA (VN)**
17 đường 1A, khu dân cư Đại Phúc, xã Bình Hưng, huyện Bình Chánh, thành phố Hồ Chí Minh
(72) Huỳnh Minh Trung (VN)
(74) Công ty TNHH Đại Tín và Liên Danh (DAITIN AND ASSOCIATES CO.,LTD)
(55)

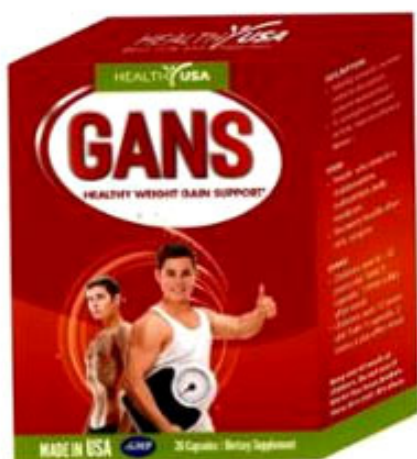

1.1



1.2

- (11) **3-0033567**
(15) 06/10/2021 (51) 09-05
(21) 3-2020-02826 (22) 23/11/2020
(18) 23/11/2025
(54) BAO GÓI (28) 1
(45) 25/11/2021 404B (43) 25/02/2021 395A
(73) CÔNG TY CỔ PHẦN THỰC PHẨM THIÊN HƯƠNG (VN)
Số 1, đường Lê Đức Thọ, khu phố 2, phường Tân Thới Hiệp, quận 12, thành phố Hồ Chí Minh
(72) Nguyễn Văn Hà (VN)
(74) Công ty TNHH Tâm nhìn và Liên danh (VISION & ASSOCIATES CO.LTD.)
(55)



1.1



1.2

- (11) **3-0033568**
(15) 06/10/2021 (51) 09-05
(21) 3-2020-02827 (22) 23/11/2020
(18) 23/11/2025
(54) BAO GÓI (28) 1
(45) 25/11/2021 404B (43) 25/02/2021 395A
(73) CÔNG TY CỔ PHẦN BÁNH KẸO HẢI HÀ (VN)
Số 25-27 đường Trương Định, phường Trương Định, quận Hai Bà Trưng, thành phố Hà Nội
(72) Bùi Thị Thanh Hương (VN)
(74) Công ty TNHH Sở hữu trí tuệ INNETCO-Hoàng Phúc (INNETCO CO., LTD)
(55)



1.1



1.2

- (11) **3-0033569**
(15) 06/10/2021 (51) 12-16
(21) 3-2020-03010 (22) 14/12/2020
(18) 14/12/2025
(54) **ỐNG XẢ** (28) 1
(30) 008149942-0001 28/08/2020 EM;
(45) 25/11/2021 404B (43) 25/02/2021 395A
(73) **IGOR AKRAPOVIČ (SI)**
Rožna Dolina C.VIII/10A, SI-1000 Ljubljana, Slovenia
(72) 1. **IGOR AKRAPOVIČ (SI)**
2. **DEJAN GRUBAR (SI)**
3. **ŽANE SEDEVČIČ (SI)**
4. **ERMIN KOSOVEL (SI)**
5. **URBAN POTOČNIK (SI)**
(74) **Công ty TNHH Đại Tín và Liên Danh (DAITIN AND ASSOCIATES CO.,LTD)**
(55)



1.1



1.2



1.3



1.4



1.5



1.6



1.7



1.8

- (11) **3-0033570**
(15) 06/10/2021 (51) 12-16
(21) 3-2020-03011 (22) 14/12/2020
(18) 14/12/2025
(54) **ỐNG XẢ** (28) 1
(30) 008151773-0001 28/08/2020 EM;
(45) 25/11/2021 404B (43) 25/02/2021 395A
(73) **IGOR AKRAPOVIČ (SI)**
Rožna Dolina C.VIII/10A, SI-1000 Ljubljana, Slovenia
(72) 1. **IGOR AKRAPOVIČ (SI)**
2. **DEJAN GRUBAR (SI)**
3. **MARKO ZIMŠEK (SI)**
4. **ROMAN HAFNAR (SI)**
5. **ERMIN KOSOVEL (SI)**
6. **URBAN POTOČNIK (SI)**
(74) Công ty TNHH Đại Tín và Liên Danh (DAITIN AND ASSOCIATES CO.,LTD)
(55)



1.1



1.2



1.3



1.4



1.5



1.6



1.7



1.8

- (11) **3-0033571**
(15) 07/10/2021 (51) 12-05
(21) 3-2020-02492 (22) 07/10/2020
(18) 07/10/2025
(54) XE BIA DI ĐỘNG HẠNG NẶNG (28) 1
(45) 25/11/2021 404B (43) 25/01/2021 394A
(73) XÍ NGHIỆP X55 - CỤC QUÂN HUẤN (VN)
Lưu Phái, Ngũ Hiệp, huyện Thanh Trì, thành phố Hà Nội
(72) Nguyễn Cương Quyết (VN)
(55)

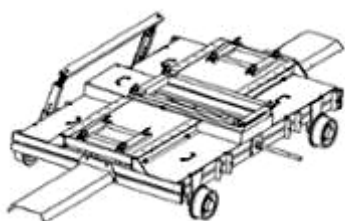

1.1

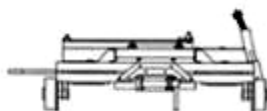

1.2



1.3

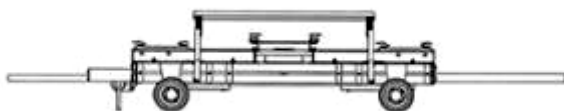

1.4



1.5

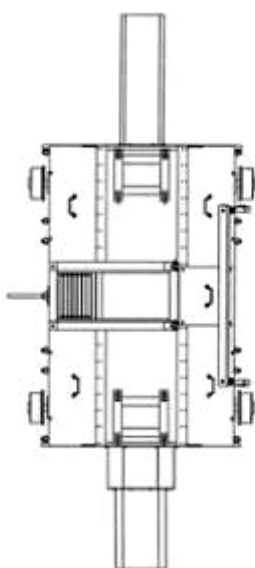

1.6

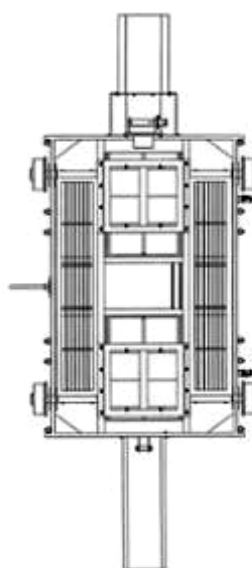

1.7

- (11) **3-0033572**
(15) 07/10/2021 (51) 12-05
(21) 3-2020-02493 (22) 07/10/2020
(18) 07/10/2025
(54) XE BIA DI ĐỘNG HẠNG NHE (28) 1
(45) 25/11/2021 404B (43) 25/01/2021 394A
(73) XÍ NGHIỆP X55 - CỤC QUÂN HUẤN (VN)
Lưu Phái, Ngũ Hiệp, huyện Thanh Trì, thành phố Hà Nội
(72) Nguyễn Cương Quyết (VN)
(55)

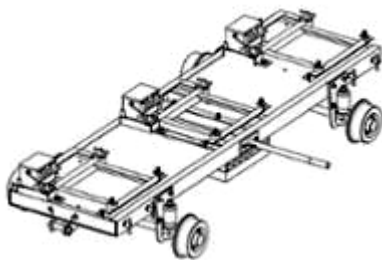

1.1

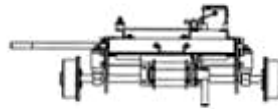

1.2

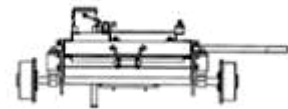

1.3

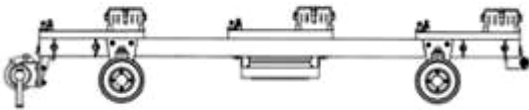

1.4



1.5

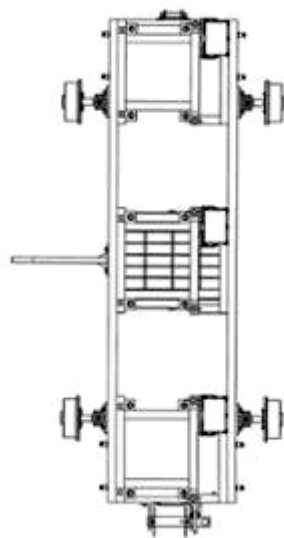

1.6

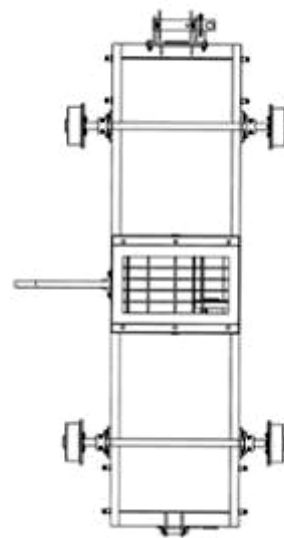

1.7

- (11) 3-0033573
(15) 07/10/2021 (51) 12-05
(21) 3-2020-02495 (22) 07/10/2020
(18) 07/10/2025
(54) MÁY NÂNG HẠ HẠNG NẶNG (28) 1
(45) 25/11/2021 404B (43) 25/01/2021 394A
(73) XÍ NGHIỆP X55 - CỤC QUÂN HUẤN (VN)
Lưu Phái, Ngũ Hiệp, huyện Thanh Trì, thành phố Hà Nội
(72) Nguyễn Cương Quyết (VN)
(55)

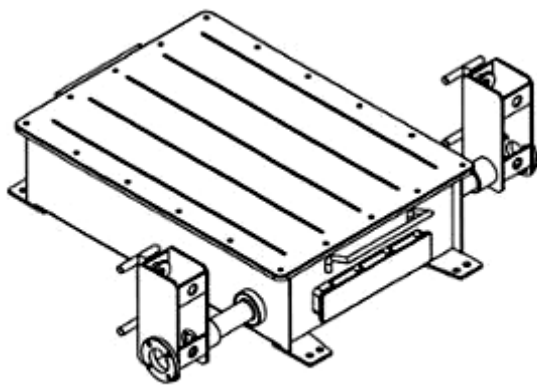

1.1

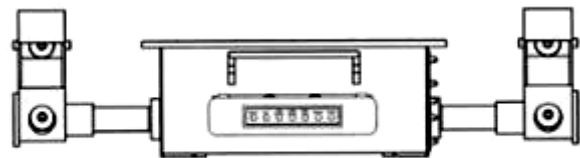

1.2

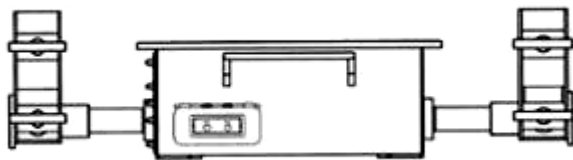

1.3

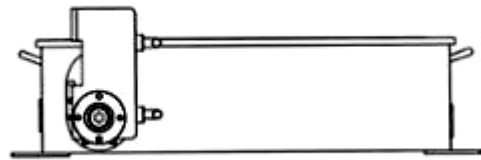

1.4

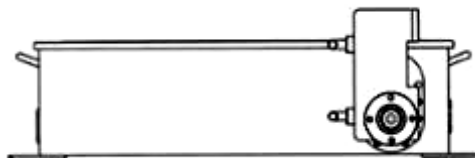

1.5

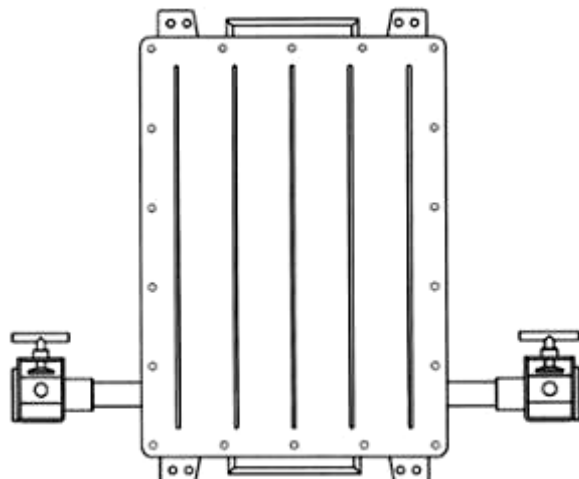

1.6

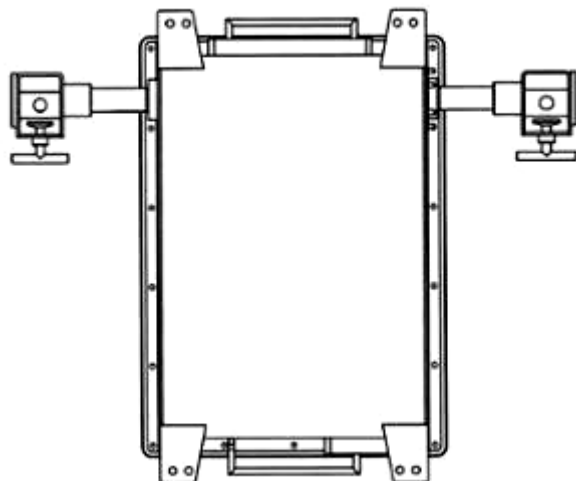

1.7

- (11) **3-0033574**
(15) 07/10/2021 (51) 25-01
(21) 3-2020-03004 (22) 11/12/2020
(18) 11/12/2025
(54) THANH KIM LOẠI ĐỊNH HÌNH (28) 1
(45) 25/11/2021 404B (43) 25/02/2021 395A
(73) PHẠM LÊ HÒA (VN)
Số 20, ngõ 291, phố Khương Trung, phường Khương Trung, quận Thanh Xuân,
thành phố Hà Nội
(72) Phạm Lê Hòa (VN)
(74) Công ty Luật TNHH VIETTHINK (VIETTHINK LAW FIRM)
(55)

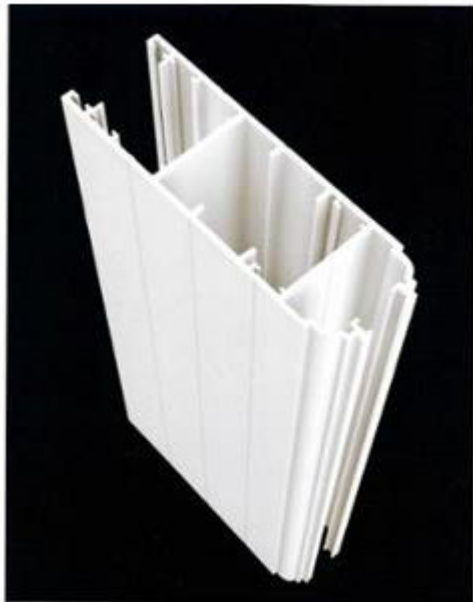

1.1



1.2



1.3

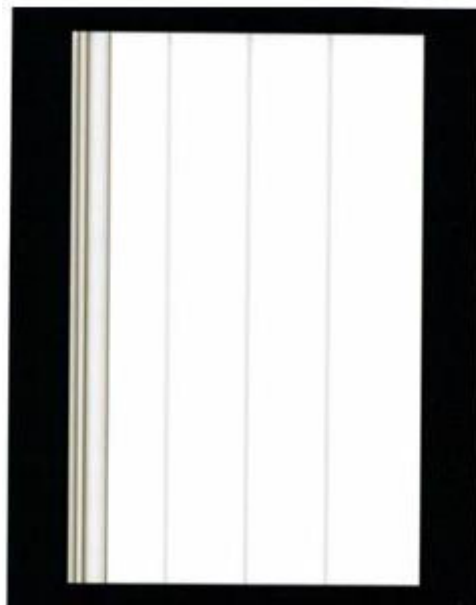

1.4



1.5



1.6

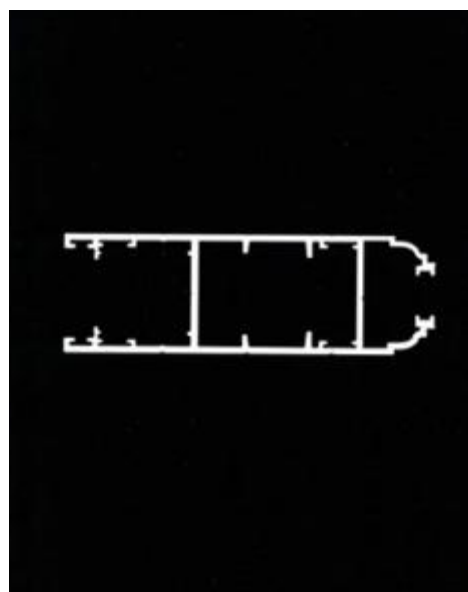

1.7

- (11) **3-0033575**
(15) 07/10/2021 (51) 25-01
(21) 3-2020-03005 (22) 11/12/2020
(18) 11/12/2025
(54) THANH KIM LOẠI ĐỊNH HÌNH (28) 1
(45) 25/11/2021 404B (43) 25/02/2021 395A
(73) PHẠM LÊ HÒA (VN)
Số 20, ngõ 291, phố Khương Trung, phường Khương Trung, quận Thanh Xuân,
thành phố Hà Nội
(72) Phạm Lê Hòa (VN)
(74) Công ty Luật TNHH VIETTHINK (VIETTHINK LAW FIRM)
(55)

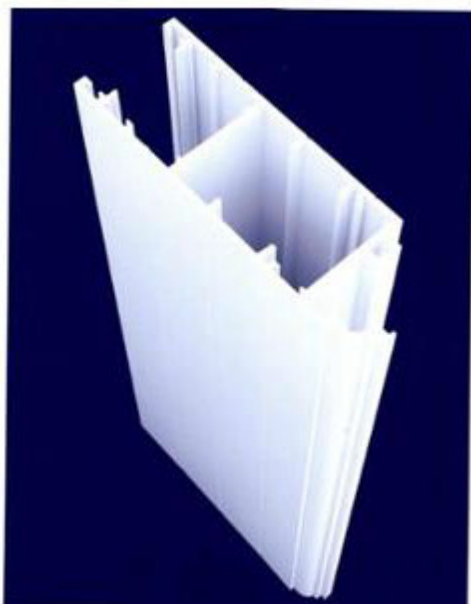

1.1



1.2

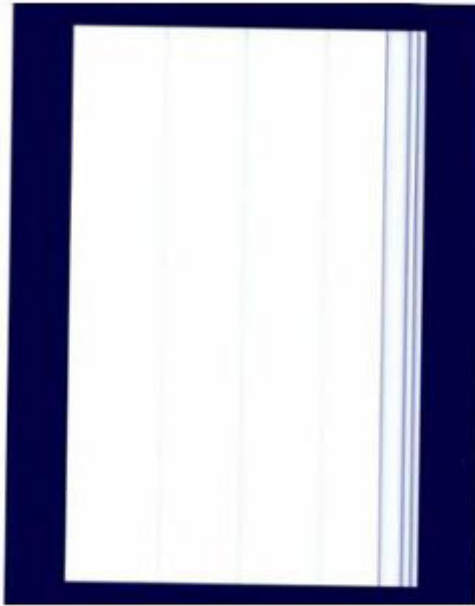

1.3

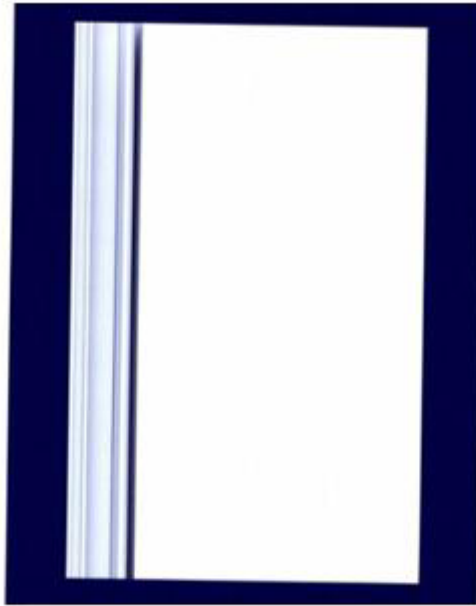

1.4

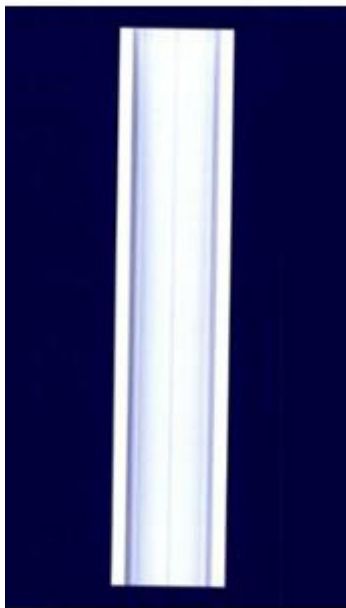

1.5

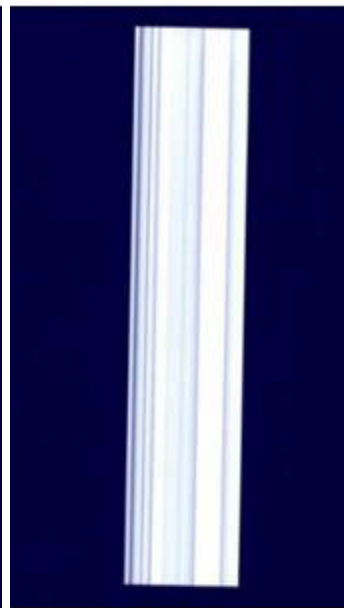

1.6

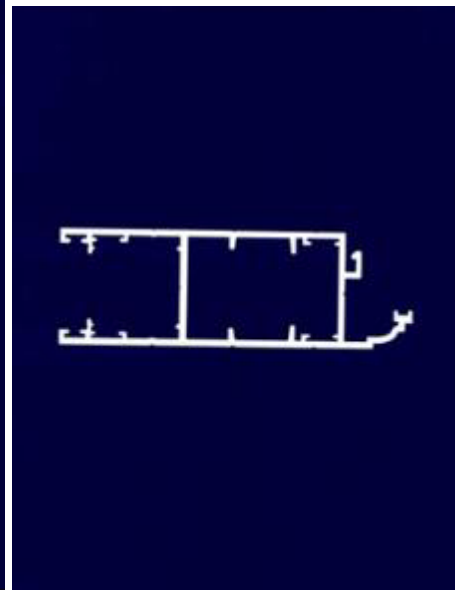

1.7

- (11) **3-0033576**
(15) 07/10/2021 (51) 25-01
(21) 3-2020-03006 (22) 11/12/2020
(18) 11/12/2025
(54) THANH KIM LOẠI ĐỊNH HÌNH (28) 1
(45) 25/11/2021 404B (43) 25/02/2021 395A
(73) PHẠM LÊ HÒA (VN)
Số 20, ngõ 291, phố Khương Trung, phường Khương Trung, quận Thanh Xuân,
thành phố Hà Nội
(72) Phạm Lê Hòa (VN)
(74) Công ty Luật TNHH VIETTHINK (VIETTHINK LAW FIRM)
(55)



1.1



1.2

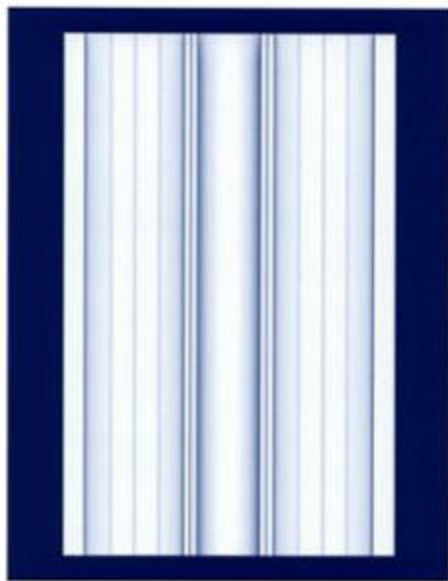

1.3

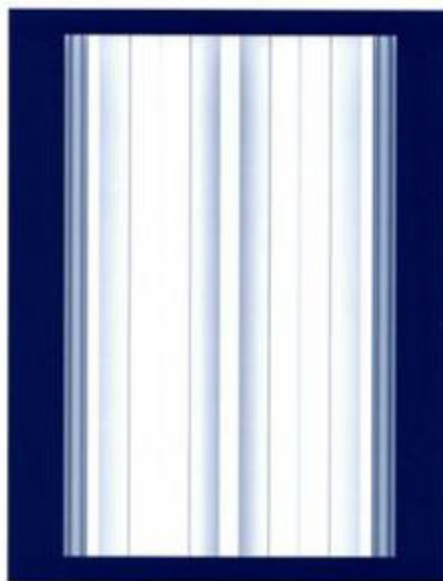

1.4

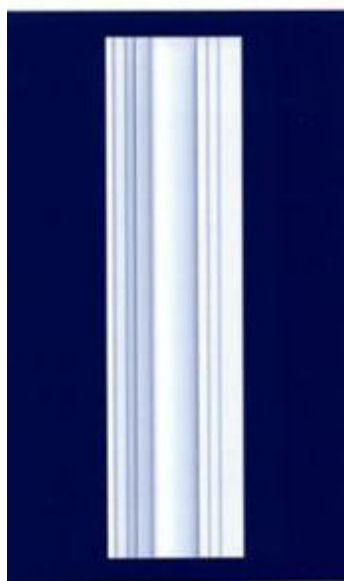

1.5

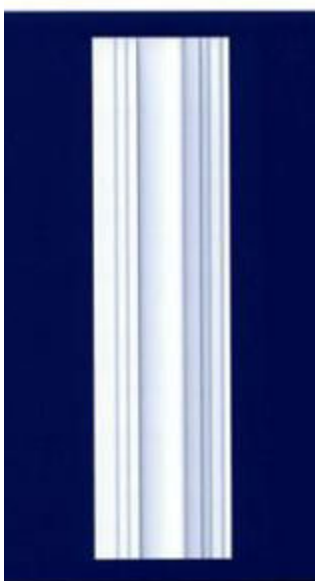

1.6

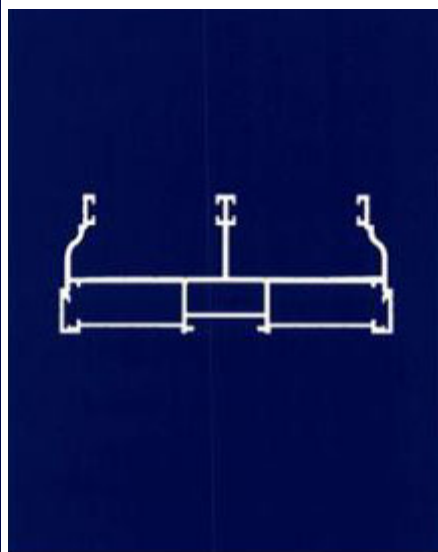

1.7

- (11) **3-0033577**
(15) 11/10/2021 (51) 13-02; 13-03
(21) 3-2021-00462 (22) 08/03/2021
(18) 08/03/2026
(54) **HỘP BẢO VỆ TỬ ĐIỆN** (28) 1
(45) 25/11/2021 404B (43) 25/05/2021 398A
(73) **CÔNG TY TNHH VESC (VN)**
1/27 Huỳnh Lan Khanh, phường 2, quận Tân Bình, thành phố Hồ Chí Minh
(72) Lê Hoài Phong (VN)
(74) Công ty TNHH Sở hữu trí tuệ HA VIP (HAVIP CO., LTD.)
(55)

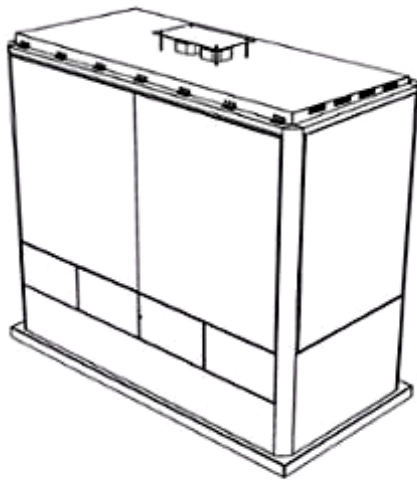

1.1

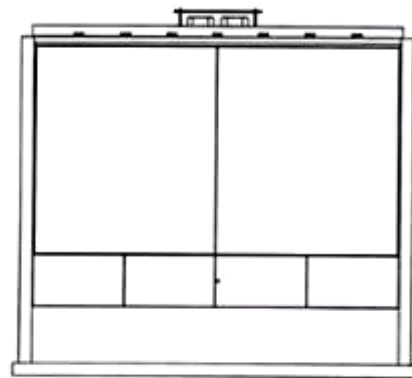

1.2

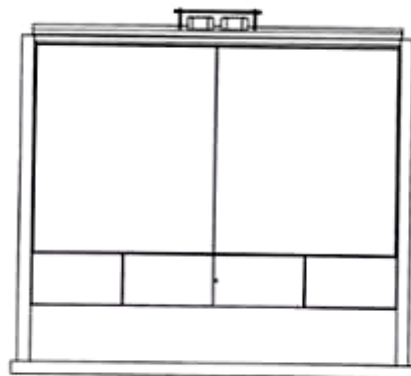

1.3

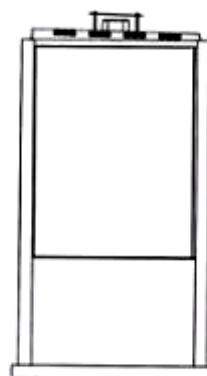

1.4

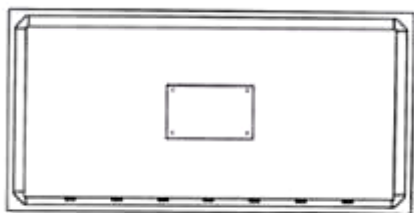

1.5



1.6

- (11) **3-0033578**
(15) 11/10/2021 (51) 13-02
(21) 3-2021-00463 (22) 08/03/2021
(18) 08/03/2026
(54) TRỤ BẢO VỆ TRẠM BIẾN ÁP (28) 1
(45) 25/11/2021 404B (43) 25/05/2021 398A
(73) CÔNG TY TNHH VESC (VN)
1/27 Huỳnh Lan Khanh, phường 2, quận Tân Bình, thành phố Hồ Chí Minh
(72) Lê Hoài Phong (VN)
(74) Công ty TNHH Sở hữu trí tuệ HA VIP (HAVIP CO., LTD.)
(55)

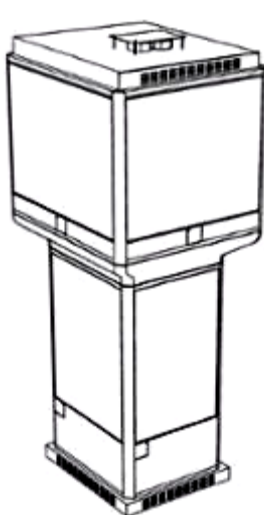

1.1

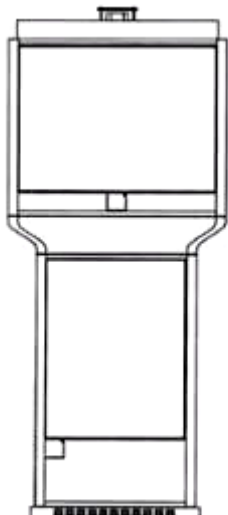

1.2

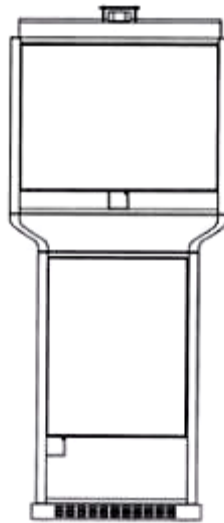

1.3

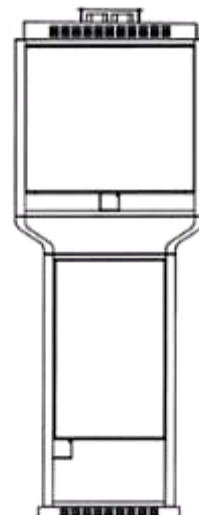

1.4

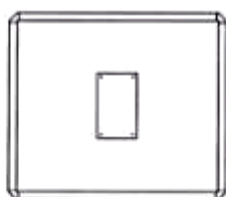

1.5

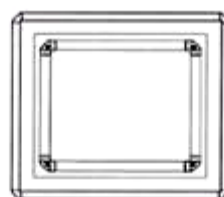

1.6

- (11) **3-0033579**
(15) 11/10/2021 (51) 09-03
(21) 3-2020-01175 (22) 20/05/2020
(18) 20/05/2025
(54) LON BIA (28) 1
(45) 25/11/2021 404B (43) 26/10/2020 391A
(73) **CÔNG TY CỔ PHẦN BIA - RƯỢU HẢI ĐÀ (VN)**
Cụm công nghiệp Ngô Quyền, phường Cẩm Thượng, thành phố Hải Dương, tỉnh Hải Dương
(72) Nguyễn Thế Phương (VN)
(74) Công ty TNHH Sở hữu trí tuệ INNETCO-Hoàng Phúc (INNETCO CO., LTD)
(55)



1.1



1.2



1.3



1.4



1.5

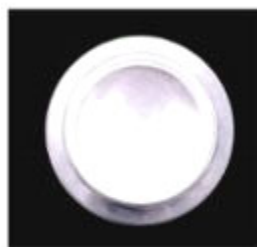

1.6



1.7

- (11) **3-0033580**
(15) 11/10/2021 (51) 12-16
(21) 3-2020-03018 (22) 14/12/2020
(18) 14/12/2025
(54) TẮM HƯỚNG GIÓ CHO XE CỘ (28) 1
(30) 008149447-0001 27/08/2020 EM;
(45) 25/11/2021 404B (43) 25/02/2021 395A
(73) IGOR AKRAPOVIČ (SI)
Rožna Dolina C.VIII/10A, SI-1000 Ljubljana, Slovenia
(72) 1. IGOR AKRAPOVIČ (SI)
2. ERMIN KOSOVEL (SI)
3. BOŠTJAN VEBER (SI)
4. DEJAN KASTELIC (SI)
5. PRIMOŽ TOPLIKAR (SI)
(74) Công ty TNHH Đại Tín và Liên Danh (DAITIN AND ASSOCIATES CO.,LTD)
(55)



1.1



1.2



1.3



1.4



1.5



1.6



1.7



1.8

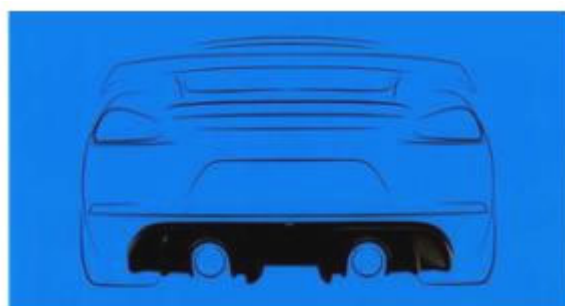

1.9

- (11) **3-0033581**
(15) 11/10/2021 (51) 06-02
(21) 3-2020-00615 (22) 19/03/2020
(18) 19/03/2025
(54) GIƯỜNG (28) 1
(45) 25/11/2021 404B (43) 25/06/2020 387A
(73) CÔNG TY CỔ PHẦN GIẢI PHÁP NỘI THẤT FUT GROUP (VN)
Số nhà 126, lô 14 La Casta, KĐT mới Văn Phú, phường Phú La, quận Hà Đông,
thành phố Hà Nội
(72) Nguyễn Tuấn Hải (VN)
(55)



1.1



1.2



1.3



1.4



1.5



1.6



1.7



1.8

CÔNG BÁO SỞ HỮU CÔNG NGHIỆP SỐ 404 TẬP B - QUYỀN 2 (11.2021)

- (11) **3-0033582**
(15) 11/10/2021 (51) 09-01
(21) 3-2020-00774 (22) 07/04/2020
(18) 07/04/2025
(54) CHAI (28) 1
(45) 25/11/2021 404B (43) 25/11/2020 392
(73) CÔNG TY CỔ PHẦN RƯỢU BIA NƯỚC GIẢI KHÁT AROMA (VN)
Đường Nguyễn Thiện Thuật, tổ dân phố Yên Tập, phường Nhân Hòa, thị xã Mỹ
Hào, tỉnh Hưng Yên
(72) Phạm Kinh Kha (VN)
(74) Công ty TNHH Sở hữu trí tuệ HA VIP (HAVIP CO., LTD.)
(55)

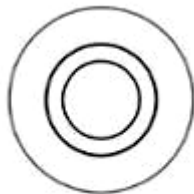

1.6



1.7

(11) **3-0033583**

(15) 11/10/2021

(21) 3-2020-01683

(18) 22/07/2025

(54) THANH NHÔM ĐỊNH HÌNH

(45) 25/11/2021 404B

(73) CÔNG TY TNHH HOPO QUỐC TẾ (VN)

Số nhà 23 ngách 27 ngõ 139 đường Nguyễn Ngọc Vũ, phường Trung Hoà, quận Cầu Giấy, thành phố Hà Nội

(72) Châu Đình An (CN)

(55)

(51) 25-01

(22) 22/07/2020

(28) 1

(43) 26/10/2020 391A



1.1



1.2



1.3



1.4

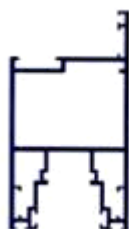

1.5

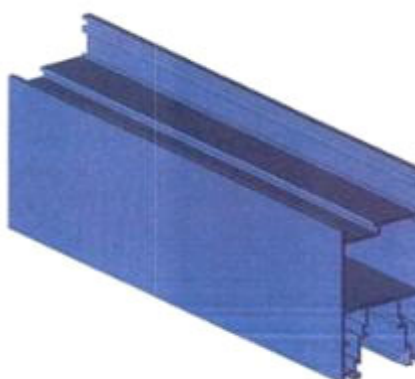

1.6

(11) **3-0033584**

(15) 11/10/2021

(21) 3-2020-01686

(18) 22/07/2025

(54) **THANH NHÔM ĐỊNH HÌNH**

(45) 25/11/2021 404B

(73) **CÔNG TY TNHH HOPO QUỐC TẾ (VN)**

Số nhà 23 ngách 27 ngõ 139 đường Nguyễn Ngọc Vũ, phường Trung Hoà, quận Cầu Giấy, thành phố Hà Nội

(72) **Châu Đình An (CN)**

(55)

(51) 25-01

(22) 22/07/2020

(28) 1

(43) 26/10/2020 391A



1.1



1.2



1.3



1.4

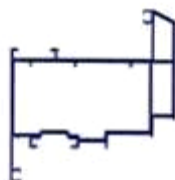

1.5



1.6

- (11) **3-0033585**
(15) 11/10/2021
(21) 3-2020-01777
(18) 31/07/2025
(54) BÀN
(45) 25/11/2021 404B
(73) CÔNG TY CỔ PHẦN GIẢI PHÁP NỘI THẤT FUT GROUP (VN)
Số nhà 126, Lô 14 La Casta, KĐT mới Văn Phú, phường Phú La, quận Hà Đông,
thành phố Hà Nội
(72) Nguyễn Tuấn Hải (VN)
(55)
- (51) 06-03
(22) 31/07/2020
(28) 1
(43) 26/10/2020 391A



1.1



1.2



1.3



1.4



1.5



1.6



1.7



1.8



1.9

- (11) **3-0033586**
(15) 11/10/2021 (51) 06-01
(21) 3-2020-01778 (22) 31/07/2020
(18) 31/07/2025
(54) GHẾ (28) 1
(45) 25/11/2021 404B (43) 26/10/2020 391A
(73) CÔNG TY CỔ PHẦN GIẢI PHÁP NỘI THẤT FUT GROUP (VN)
Số nhà 126, Lô 14 La Casta, KĐT mới Văn Phú, phường Phú La, quận Hà Đông,
thành phố Hà Nội
(72) Nguyễn Tuấn Hải (VN)
(55)



1.1



1.2



1.3



1.4



1.5



1.6



1.7



1.8

- (11) **3-0033587**
(15) 11/10/2021 (51) 06-02
(21) 3-2020-01779 (22) 31/07/2020
(18) 31/07/2025
(54) GIƯỜNG (28) 1
(45) 25/11/2021 404B (43) 26/10/2020 391A
(73) CÔNG TY CỔ PHẦN GIẢI PHÁP NỘI THẤT FUT GROUP (VN)
Số nhà 126, Lô 14 La Casta, KĐT mới Văn Phú, phường Phú La, quận Hà Đông,
thành phố Hà Nội
(72) Nguyễn Tuấn Hải (VN)
(55)



1.1

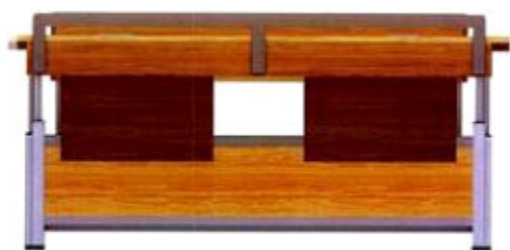

1.2



1.3



1.4



1.5



1.6



1.7

- (11) **3-0033588**
(15) 11/10/2021
(21) 3-2020-01780
(18) 31/07/2025
(54) BÀN
(45) 25/11/2021 404B
(73) CÔNG TY CỔ PHẦN GIẢI PHÁP NỘI THẤT FUT GROUP (VN)
Số nhà 126, Lô 14 La Casta, KĐT mới Văn Phú, phường Phú La, quận Hà Đông,
thành phố Hà Nội
(72) Nguyễn Tuấn Hải (VN)
(55)
- (51) 06-03
(22) 31/07/2020
(28) 1
(43) 26/10/2020 391A



1.1



1.2



1.3

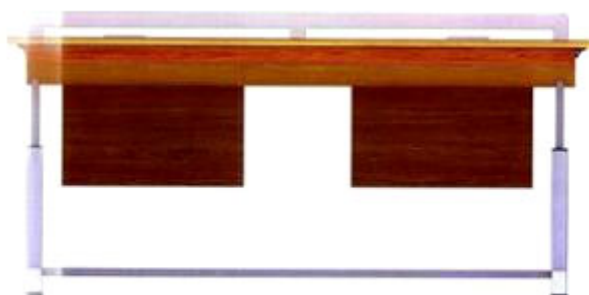

1.4



1.5



1.6



1.7



1.8



1.9

(11) **3-0033589**

(15) 11/10/2021

(21) 3-2020-01781

(18) 31/07/2025

(54) GHỀ

(45) 25/11/2021 404B

(73) CÔNG TY CỔ PHẦN GIẢI PHÁP NỘI THẤT FUT GROUP (VN)

Số nhà 126, Lô 14 La Casta, KĐT mới Văn Phú, phường Phú La, quận Hà Đông, thành phố Hà Nội

(72) Nguyễn Tuấn Hải (VN)

(55)

(51) 06-01

(22) 31/07/2020

(28) 1

(43) 26/10/2020 391A



1.1



1.2



1.3



1.4



1.5



1.6



1.7



1.8

- (11) **3-0033590**
(15) 13/10/2021 (51) 06-01
(21) 3-2020-01991 (22) 27/08/2020
(18) 27/08/2025
(54) GHỀ (28) 2
(45) 25/11/2021 404B (43) 25/03/2021 396A
(73) PHẠM THỊ KIM LOAN (VN)
Số 174 Nguyễn Văn Thủ, phường Đa Kao, quận 1, thành phố Hồ Chí Minh
(72) Phạm Thị Kim Loan (VN)
(74) Công ty TNHH Sở hữu trí tuệ PADEMARK (PADEMARK CO.,LTD.)
(55)

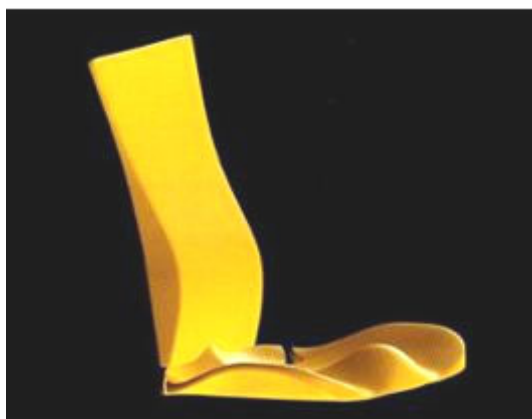

1.1

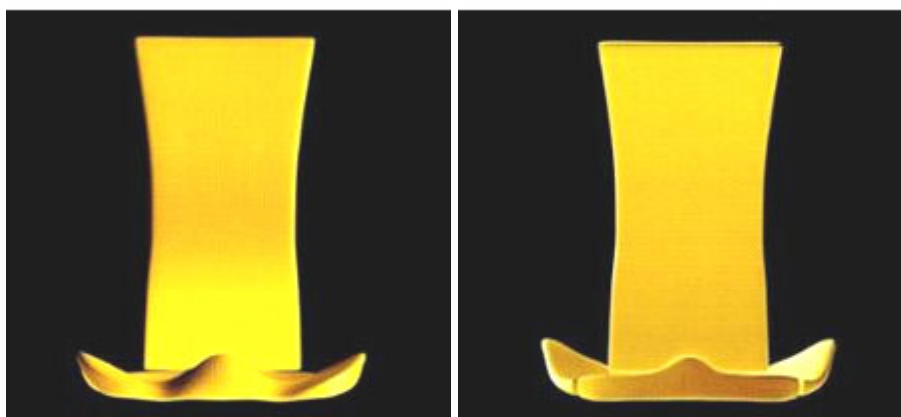

1.2

1.3

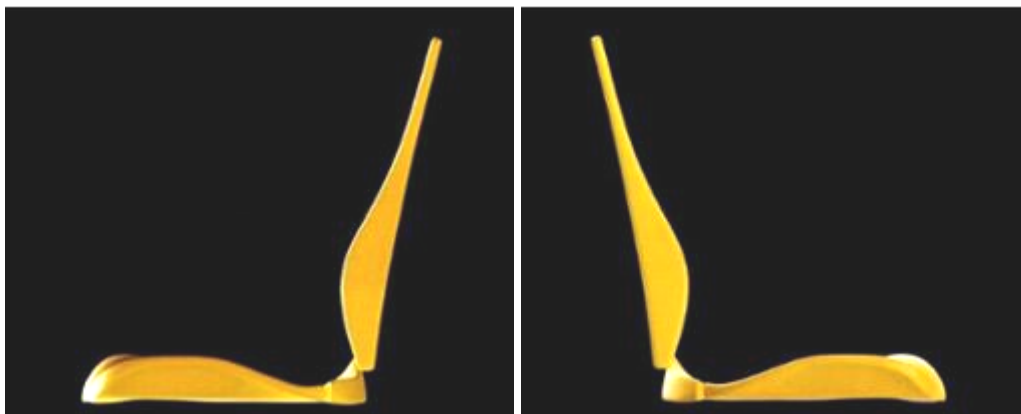

1.4

1.5

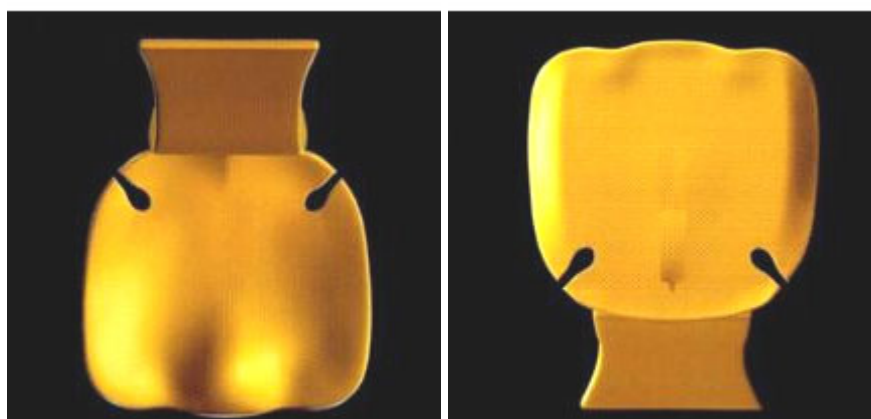

1.6

1.7

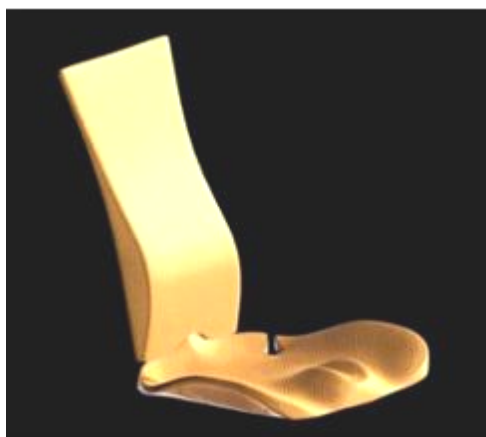

2.1

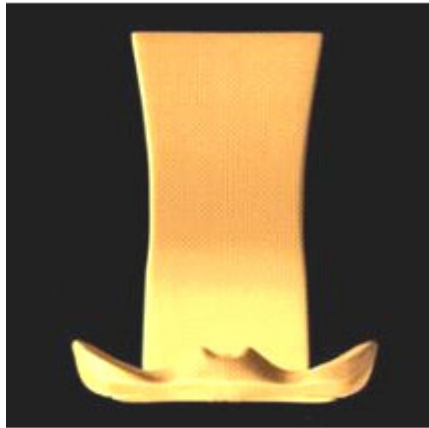

2.2



2.3



2.4

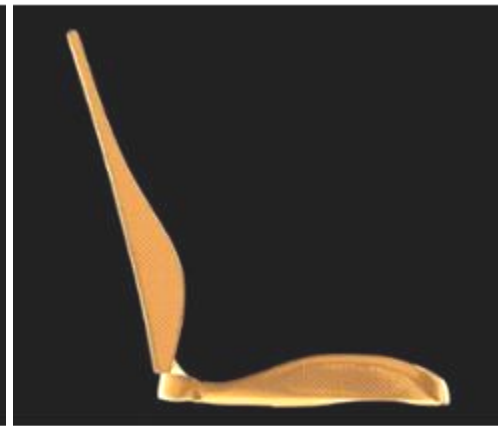

2.5



2.6

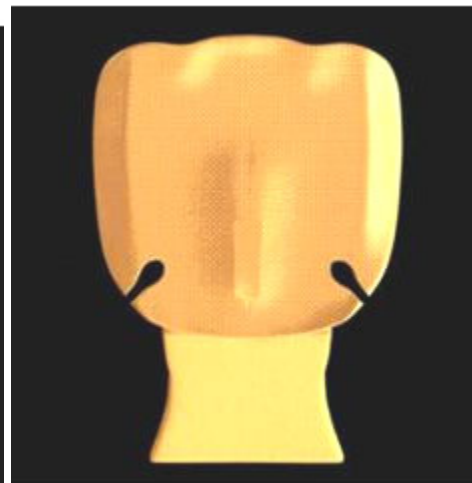

2.7

- (11) **3-0033591**
(15) 13/10/2021 (51) 06-01
(21) 3-2020-01992 (22) 27/08/2020
(18) 27/08/2025
(54) GHỀ (28) 2
(45) 25/11/2021 404B (43) 25/03/2021 396A
(73) PHẠM THỊ KIM LOAN (VN)
Số 174 Nguyễn Văn Thủ, phường Đa Kao, quận 1, thành phố Hồ Chí Minh
(72) Phạm Thị Kim Loan (VN)
(74) Công ty TNHH Sở hữu trí tuệ PADEMARK (PADEMARK CO.,LTD.)
(55)



1.1



1.2



1.3



1.4



1.5



1.6



1.7



2.1



2.2



2.3



2.4



2.5



2.6



2.7

- (11) **3-0033592**
(15) 13/10/2021 (51) 06-01
(21) 3-2020-01993 (22) 27/08/2020
(18) 27/08/2025
(54) GHỀ (28) 2
(45) 25/11/2021 404B (43) 25/03/2021 396A
(73) PHẠM THỊ KIM LOAN (VN)
Số 174 Nguyễn Văn Thủ, phường Đa Kao, quận 1, thành phố Hồ Chí Minh
(72) Phạm Thị Kim Loan (VN)
(74) Công ty TNHH Sở hữu trí tuệ PADEMARK (PADEMARK CO.,LTD.)
(55)



1.1



1.2



1.3



1.4



1.5

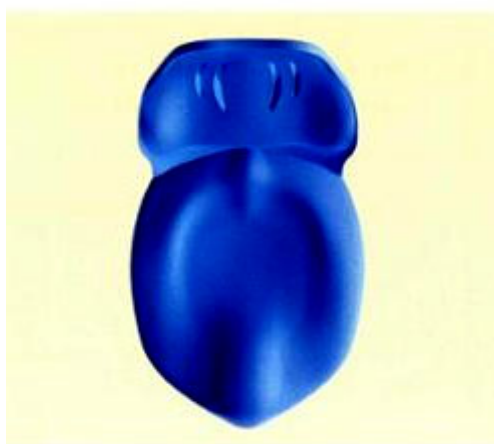

1.6



1.7



2.1



2.2



2.3



2.4



2.5



2.6



2.7

- (11) **3-0033593**
(15) 13/10/2021 (51) 06-01
(21) 3-2020-01994 (22) 27/08/2020
(18) 27/08/2025
(54) GHỀ (28) 1
(45) 25/11/2021 404B (43) 25/11/2020 392
(73) PHẠM THỊ KIM LOAN (VN)
Số 174 Nguyễn Văn Thủ, phường Đa Kao, quận 1, thành phố Hồ Chí Minh
(72) Phạm Thị Kim Loan (VN)
(74) Công ty TNHH Sở hữu trí tuệ PADEMARK (PADEMARK CO.,LTD.)
(55)



1.1



1.2



1.3



1.4



1.5



1.6

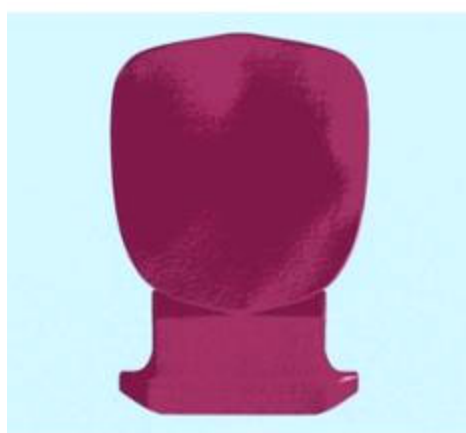

1.7

- (11) **3-0033594**
(15) 13/10/2021 (51) 06-01
(21) 3-2020-01995 (22) 27/08/2020
(18) 27/08/2025
(54) GHỀ (28) 1
(45) 25/11/2021 404B (43) 25/11/2020 392
(73) PHẠM THỊ KIM LOAN (VN)
Số 174 Nguyễn Văn Thủ, phường Đa Kao, quận 1, thành phố Hồ Chí Minh
(72) Phạm Thị Kim Loan (VN)
(74) Công ty TNHH Sở hữu trí tuệ PADEMARK (PADEMARK CO.,LTD.)
(55)



1.1

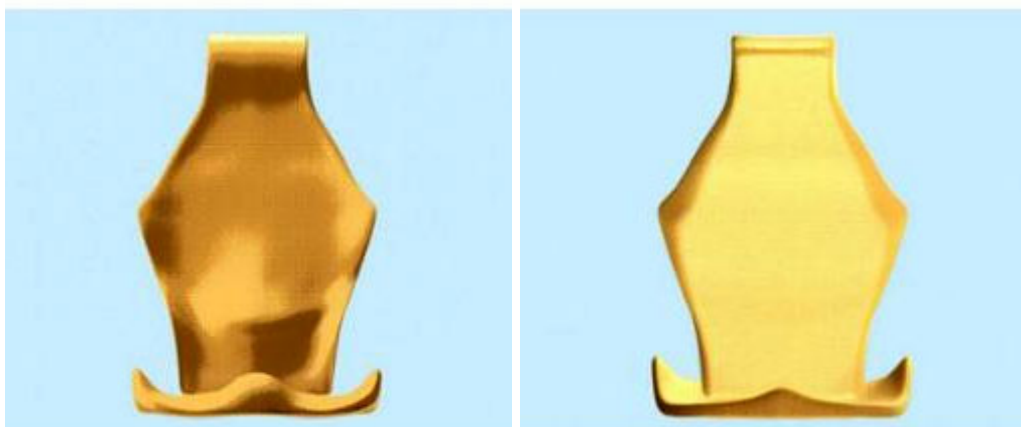

1.2

1.3



1.4



1.5



1.6



1.7

CÔNG BÁO SỞ HỮU CÔNG NGHIỆP SỐ 404 TẬP B - QUYỀN 2 (11.2021)

- | | | | |
|------|--|------|----------------|
| (11) | 3-0033595 | | |
| (15) | 13/10/2021 | (51) | 09-03 |
| (21) | 3-2020-02228 | (22) | 09/09/2020 |
| (18) | 09/09/2025 | | |
| (54) | LON ĐỰNG DẦU NHỚT | (28) | 1 |
| (45) | 25/11/2021 404B | (43) | 25/11/2020 392 |
| (73) | CÔNG TY TNHH HNC HÀ NAM (VN)
Số 109, đường Lê Hoàn, phường Quang Trung, thành phố Phủ Lý, tỉnh Hà Nam | | |
| (72) | Đỗ Việt Hùng (VN) | | |
| (55) | | | |



1.1



1.2



1.3



1.4



1.5



1.6



1.7

- (11) **3-0033596**
(15) 13/10/2021 (51) 19-08
(21) 3-2020-03073 (22) 22/12/2020
(18) 22/12/2025
(54) NHÃN SẢN PHẨM (28) 1
(45) 25/11/2021 404B (43) 25/02/2021 395A
(73) CÔNG TY TNHH HUDOCO VIỆT NAM (VN)
Thôn Minh Hoà 4, xã Minh Khai, huyện Hoài Đức, thành phố Hà Nội
(72) Đỗ Thị Thắng (VN)
(74) Công ty TNHH Sở hữu trí tuệ HA VIP (HAVIP CO., LTD.)
(55)



- (11) **3-0033597**
(15) 13/10/2021 (51) 19-08
(21) 3-2020-03074 (22) 22/12/2020
(18) 22/12/2025
(54) NHÃN SẢN PHẨM (28) 1
(45) 25/11/2021 404B (43) 25/02/2021 395A
(73) CÔNG TY TNHH HUDOCO VIỆT NAM (VN)
Thôn Minh Hoà 4, xã Minh Khai, huyện Hoài Đức, thành phố Hà Nội
(72) Đỗ Thị Thắng (VN)
(74) Công ty TNHH Sở hữu trí tuệ HA VIP (HAVIP CO., LTD.)
(55)



- (11) **3-0033598**
(15) 13/10/2021 (51) 19-06
(21) 3-2020-00296 (22) 07/02/2020
(18) 07/02/2025
(54) **THÂN DƯỚI BÚT** (28) 1
(45) 25/11/2021 404B (43) 25/05/2020 386A
(73) **CÔNG TY CỔ PHẦN TẬP ĐOÀN THIÊN LONG (VN)**
Lô 6-8-10-12 đường số 3, khu công nghiệp Tân Tạo, quận Bình Tân, thành phố Hồ Chí Minh
(72) Cô Gia Thọ (VN)
(74) Công ty TNHH Tư vấn sở hữu trí tuệ Việt (VIET IP CO.,LTD.)
(55)



1.1



1.2



1.3



1.4



1.5



1.6

(11) **3-0033599**

(15) 13/10/2021

(21) 3-2020-00790

(18) 09/04/2025

(54) MÁY RỬA TAY

(45) 25/11/2021 404B

(73) CÔNG TY CỔ PHẦN TẬP ĐOÀN THIÊN LONG (VN)

Lô 6-8-10-12 đường số 3, khu công nghiệp Tân Tạo, quận Bình Tân, thành phố Hồ Chí Minh

(72) Cô Gia Thọ (VN)

(74) Công ty TNHH Tư vấn sở hữu trí tuệ Việt (VIET IP CO.,LTD.)

(55)

(51) 23-02

(22) 09/04/2020

(28) 1

(43) 25/08/2020 389A

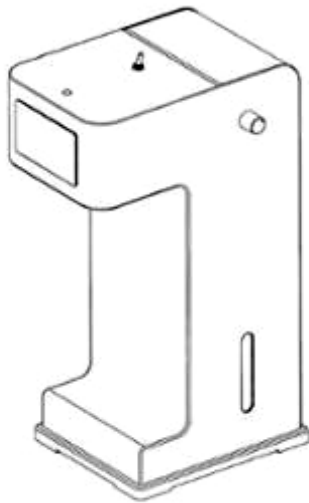

1.1

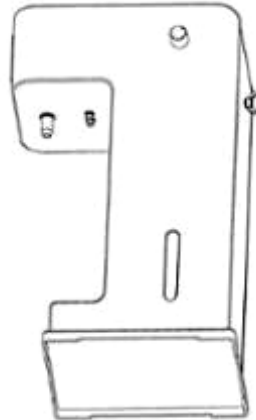

1.2



1.3



1.4

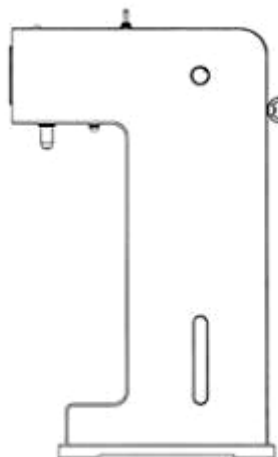

1.6

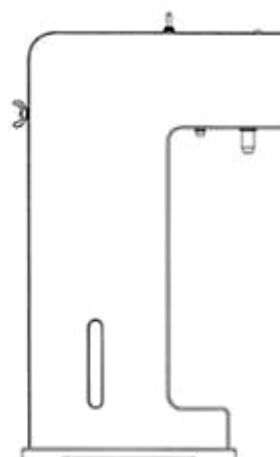

1.5



1.7

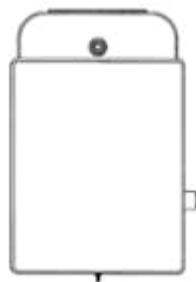

1.8

(11) **3-0033600**

(15) 13/10/2021

(21) 3-2020-00791

(18) 09/04/2025

(54) MÁY RỬA TAY

(45) 25/11/2021 404B

(73) CÔNG TY CỔ PHẦN TẬP ĐOÀN THIÊN LONG (VN)

Lô 6-8-10-12 đường số 3, khu công nghiệp Tân Tạo, quận Bình Tân, thành phố Hồ Chí Minh

(72) Cô Gia Thọ (VN)

(74) Công ty TNHH Tư vấn sở hữu trí tuệ Việt (VIET IP CO.,LTD.)

(55)

(51) 23-02

(22) 09/04/2020

(28) 1

(43) 26/10/2020 391A

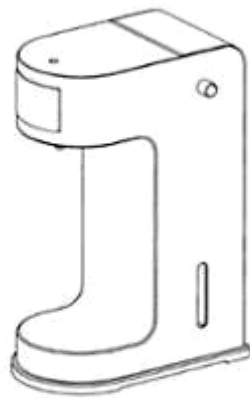

1.1

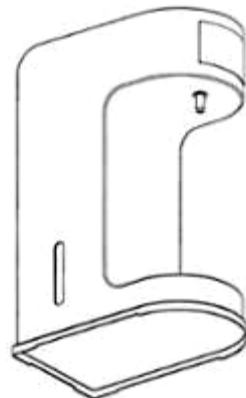

1.2



1.3



1.4

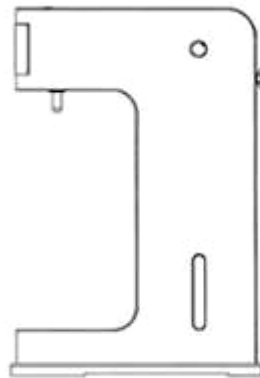

1.5

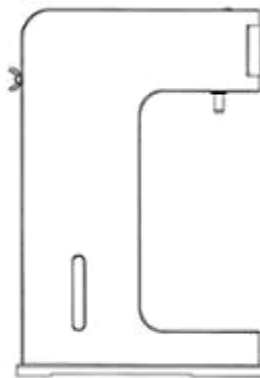

1.6



1.7

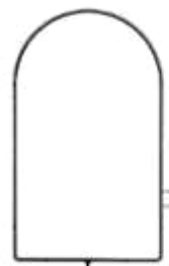

1.8

- (11) **3-0033601**
(15) 13/10/2021 (51) 19-08
(21) 3-2020-00942 (22) 28/04/2020
(18) 28/04/2025
(54) BỘ NHÃN SẢN PHẨM (28) 2
(45) 25/11/2021 404B (43) 25/11/2020 392
(73) CÔNG TY TNHH HẢI NAM (VN)
Số 27 Nguyễn Thông, phường Phú Hải, thành phố Phan Thiết, tỉnh Bình Thuận
(72) Nguyễn Thị Thu Sắc (VN)
(55)



1



2

- (11) **3-0033602**
(15) 13/10/2021 (51) 19-08
(21) 3-2020-00943 (22) 28/04/2020
(18) 28/04/2025
(54) BỘ NHÃN SẢN PHẨM (28) 2
(45) 25/11/2021 404B (43) 25/11/2020 392
(73) CÔNG TY TNHH HẢI NAM (VN)
Số 27 Nguyễn Thông, phường Phú Hải, thành phố Phan Thiết, tỉnh Bình Thuận
(72) Nguyễn Thị Thu Sắc (VN)
(55)

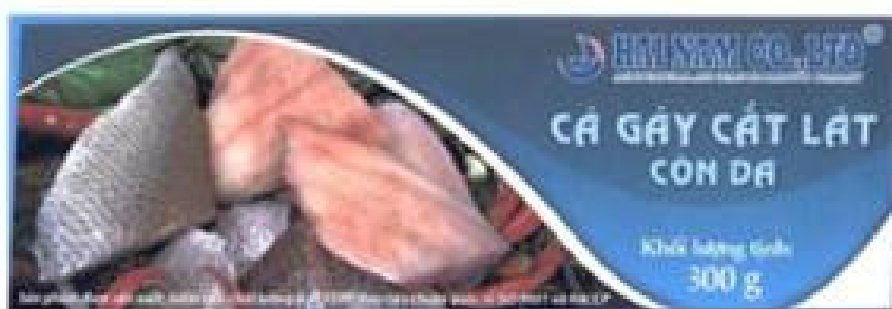

1



2

CÔNG BÁO SỞ HỮU CÔNG NGHIỆP SỐ 404 TẬP B - QUYỀN 2 (11.2021)

- (11) **3-0033603**
(15) 13/10/2021 (51) 19-08
(21) 3-2020-00944 (22) 28/04/2020
(18) 28/04/2025
(54) BỘ NHÃN SẢN PHẨM (28) 2
(45) 25/11/2021 404B (43) 25/11/2020 392
(73) CÔNG TY TNHH HẢI NAM (VN)
Số 27 Nguyễn Thông, phường Phú Hải, thành phố Phan Thiết, tỉnh Bình Thuận
(72) Nguyễn Thị Thu Sắc (VN)
(55)



1



2

- (11) **3-0033604**
(15) 13/10/2021 (51) 19-08
(21) 3-2020-00946 (22) 28/04/2020
(18) 28/04/2025
(54) BỘ NHÃN SẢN PHẨM (28) 2
(45) 25/11/2021 404B (43) 25/11/2020 392
(73) CÔNG TY TNHH HẢI NAM (VN)
Số 27 Nguyễn Thông, phường Phú Hải, thành phố Phan Thiết, tỉnh Bình Thuận
(72) Nguyễn Thị Thu Sắc (VN)
(55)



1



2

CÔNG BÁO SỞ HỮU CÔNG NGHIỆP SỐ 404 TẬP B - QUYỀN 2 (11.2021)

- (11) **3-0033605**
(15) 13/10/2021 (51) 19-08
(21) 3-2020-01014 (22) 06/05/2020
(18) 06/05/2025
(54) NHÃN SẢN PHẨM (28) 1
(45) 25/11/2021 404B (43) 25/09/2020 390
(73) CÔNG TY TNHH TM SẢN XUẤT HẢI NAM (VN)
55 Phạm Ngọc Thạch, phường 6, quận 3, thành phố Hồ Chí Minh
(72) Nguyễn Tất Cường (VN)
(55)



CÔNG BÁO SỞ HỮU CÔNG NGHIỆP SỐ 404 TẬP B - QUYỀN 2 (11.2021)

- (11) **3-0033606**
(15) 13/10/2021 (51) 19-08
(21) 3-2020-01023 (22) 06/05/2020
(18) 06/05/2025
(54) **NHÃN SẢN PHẨM** (28) 1
(45) 25/11/2021 404B (43) 25/09/2020 390
(73) **CÔNG TY TNHH HẢI NAM (VN)**
Số 27 Nguyễn Thông, phường Phú Hải, thành phố Phan Thiết, tỉnh Bình Thuận
(72) Nguyễn Thị Thu Sắc (VN)
(55)



- (11) **3-0033607**
(15) 13/10/2021 (51) 19-08
(21) 3-2020-01099 (22) 13/05/2020
(18) 13/05/2025
(54) BỘ NHÃN SẢN PHẨM (28) 2
(45) 25/11/2021 404B (43) 25/11/2020 392
(73) CÔNG TY TNHH HẢI NAM (VN)
Số 27 Nguyễn Thông, phường Phú Hải, thành phố Phan Thiết, tỉnh Bình Thuận
(72) Nguyễn Thị Thu Sắc (VN)
(55)



1.1



1.2



1.3

- (11) **3-0033608**
(15) 13/10/2021 (51) 10-04
(21) 3-2020-02497 (22) 07/10/2020
(18) 07/10/2025
(54) THIẾT BỊ QUAN TRẮC MỰC NƯỚC TỰ ĐỘNG (28) 1
(45) 25/11/2021 404B (43) 25/01/2021 394A
(73) TRUNG TÂM NGHIÊN CỨU QUẢN LÝ THIÊN TAI VÀ CHÁY RỪNG (VN)
Số 10, tổ 3, khu Xuân Hà, thị trấn Xuân Mai, huyện Chương Mỹ, thành phố Hà Nội
(72) Vương Văn Quỳnh (VN)
(74) Công ty TNHH Sở hữu trí tuệ ALNGUYEN (ALNGUYEN IP CO.,LTD.)
(55)



1.1

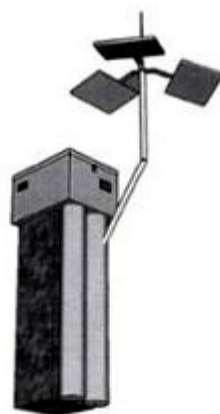

1.2



1.3



1.4

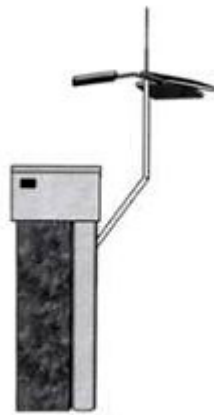

1.5



1.6



1.7

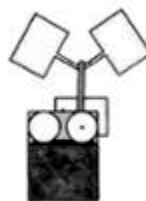

1.8

- (11) **3-0033609**
(15) 13/10/2021 (51) 12-16
(21) 3-2019-02525 (22) 03/10/2019
(18) 03/10/2024
(54) THANH ỐP GÓC (28) 1
(45) 25/11/2021 404B (43) 27/07/2020 388A
(73) CÔNG TY TNHH SẢN XUẤT-THƯƠNG MẠI-DỊCH VỤ Ô TÔ QUYỀN (VN)
Lô 2A Đức Hòa Hạ, khu công nghiệp Tân Đức, xã Đức Hòa Hạ, huyện Đức Hòa,
tỉnh Long An
(72) Hứa Duy Luân (VN)
(74) Công ty TNHH Tư vấn sở hữu trí tuệ Việt (VIET IP CO.,LTD.)
(55)

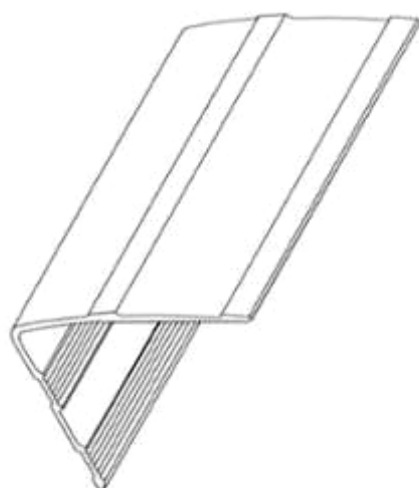

1.1

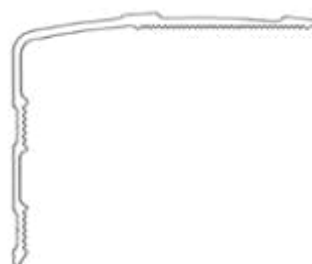

1.2

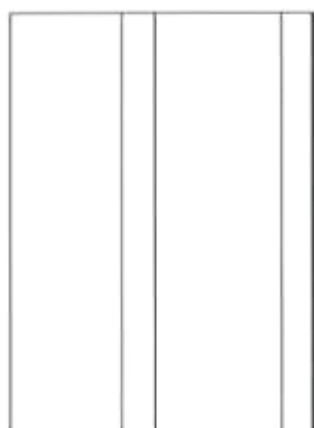

1.5

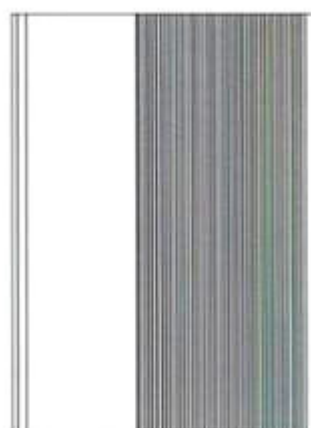

1.6

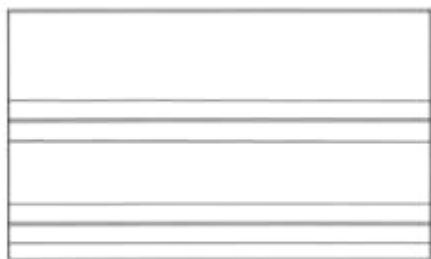

1.3

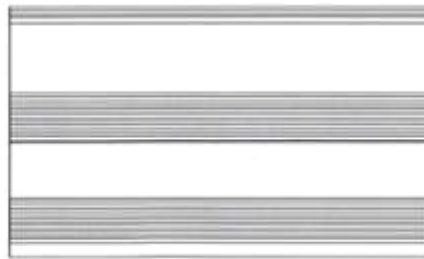

1.4

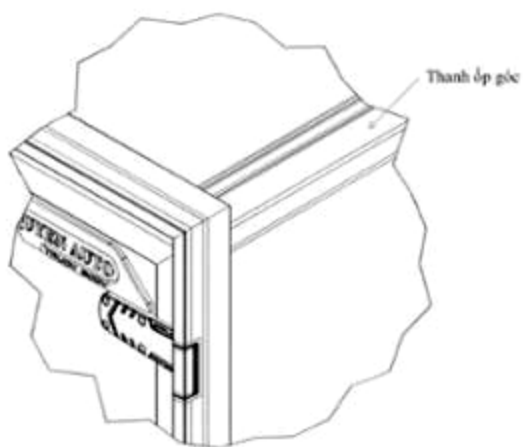

1.7

- (11) **3-0033610**
(15) 13/10/2021 (51) 06-01
(21) 3-2020-02746 (22) 11/11/2020
(18) 11/11/2025
(54) GHỀ (28) 1
(45) 25/11/2021 404B (43) 25/01/2021 394A
(73) CÔNG TY TNHH KIẾN TRÚC & XÂY DỰNG SMA STUDIO (VN)
Số 44A19, tổ 3, phường Nghĩa Tân, quận Cầu Giấy, thành phố Hà Nội
(72) Nguyễn Phương Chi (VN)
(74) Công ty TNHH Tư vấn Quốc Dân (NACILAW)
(55)



1.1



1.2



1.3



1.4



1.5



1.6



1.7

- (11) **3-0033611**
(15) 14/10/2021 (51) 09-03; 09-05
(21) 3-2020-02766 (22) 12/11/2020
(18) 12/11/2025
(54) BAO GÓI (28) 1
(30) 30-2020-0021155 14/05/2020 KR;
(45) 25/11/2021 404B (43) 25/02/2021 395A
(73) COUPANG CORP. (KR)
(05510) 18F, 570, Songpa-daero, Songpa-gu, Seoul, Republic of Korea
(72) 1. LEE, YOON HYUNG (KR)
2. SON, YOO LEE (KR)
(74) Công ty TNHH Tâm nhìn và Liên danh (VISION & ASSOCIATES CO.LTD.)
(55)

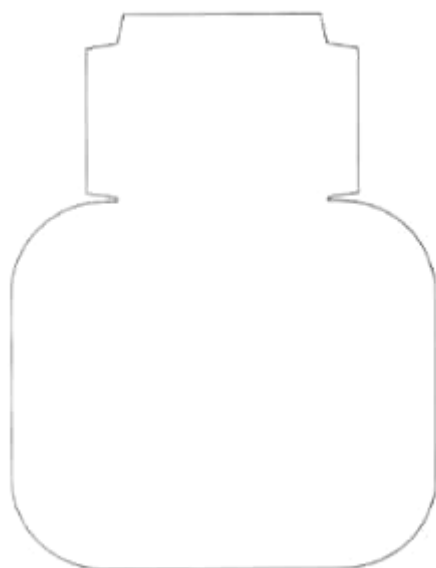

1.1

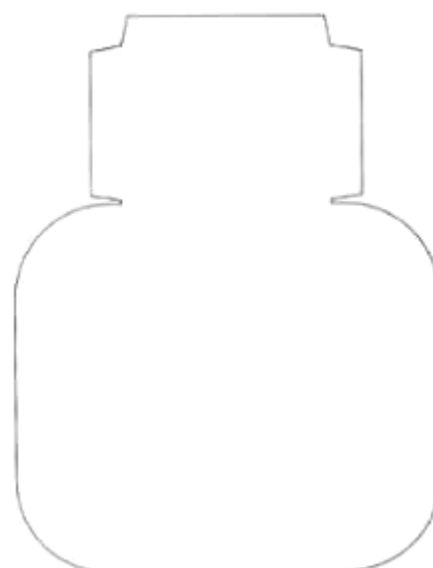

1.2

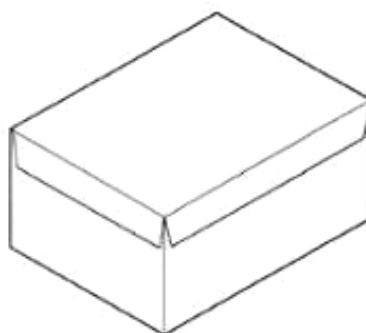

1.3



1.4

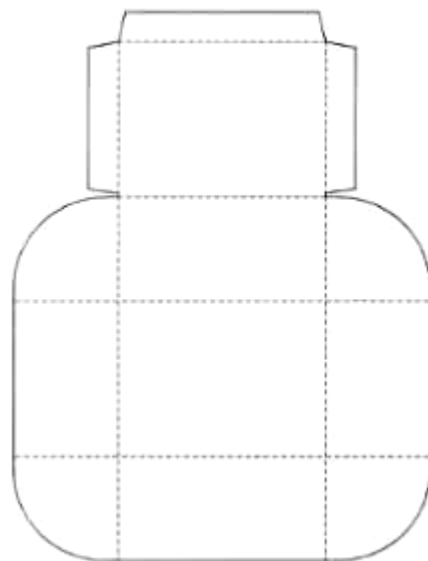

1.5

(11) **3-0033612**

(15) 14/10/2021

(21) 3-2019-02769

(18) 31/10/2024

(54) **BÀN THÍ NGHIỆM**

(45) 25/11/2021 404B

(73) **CÔNG TY CỔ PHẦN NỘI THẤT VÀ DỊCH VỤ PHÒNG THÍ NGHIỆM ĐÔNG DƯƠNG (VN)**

Phòng 407-409 tòa nhà Thanh Hà CC2A, KĐT Linh Đàm, quận Hoàng Mai, thành phố Hà Nội

(72) **Vương Sơn (VN)**

(55)

(51) 06-03

(22) 31/10/2019

(28) 1

(43) 27/07/2020 388A



1.1

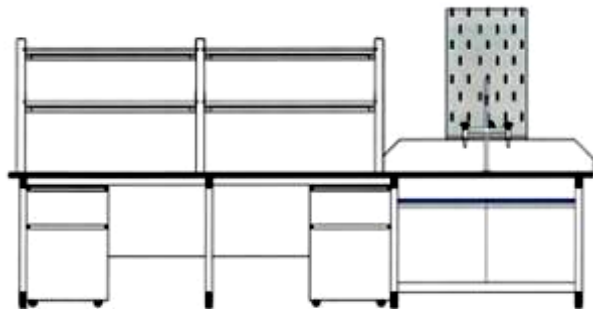

1.2

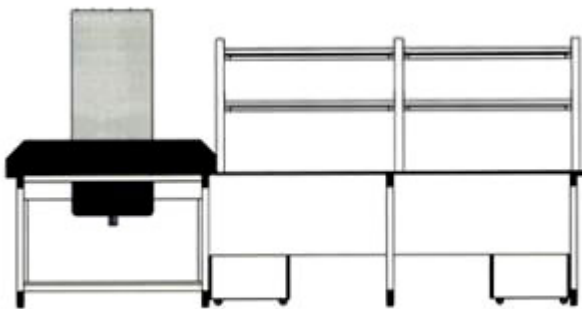

1.3



1.4

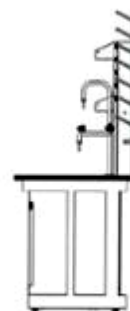

1.5



1.6



1.7

(11) **3-0033613**

(15) 14/10/2021

(21) 3-2019-02770

(18) 31/10/2024

(54) **BÀN THÍ NGHIỆM**

(45) 25/11/2021 404B

(73) **CÔNG TY CỔ PHẦN NỘI THẤT VÀ DỊCH VỤ PHÒNG THÍ NGHIỆM ĐÔNG DƯƠNG (VN)**

Phòng 407-409 tòa nhà Thanh Hà CC2A, KĐT Linh Đàm, quận Hoàng Mai, thành phố Hà Nội

(72) **Vương Sơn (VN)**

(55)

(51) 06-03

(22) 31/10/2019

(28) 1

(43) 27/07/2020 388A



1.1

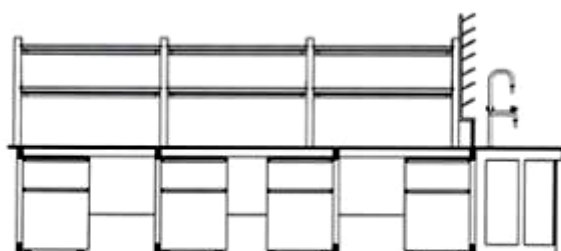

1.2



1.3

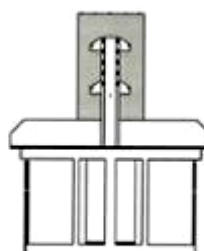

1.4



1.5



1.6

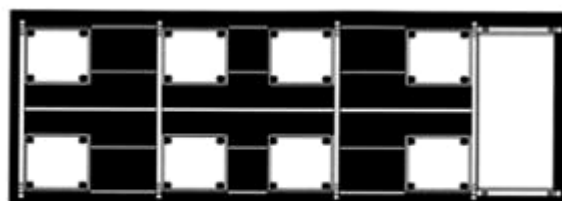

1.7

(11) **3-0033614**

(15) 14/10/2021

(21) 3-2019-02771

(18) 31/10/2024

(54) TỬ THÍ NGHIỆM

(45) 25/11/2021 404B

(73) CÔNG TY CỔ PHẦN NỘI THẤT VÀ DỊCH VỤ PHÒNG THÍ NGHIỆM ĐÔNG DƯƠNG (VN)

Phòng 407-409 tòa nhà Thanh Hà CC2A, KĐT Linh Đàm, quận Hoàng Mai, thành phố Hà Nội

(72) Vương Sơn (VN)

(55)

(51) 06-04

(22) 31/10/2019

(28) 1

(43) 27/07/2020 388A



1.1

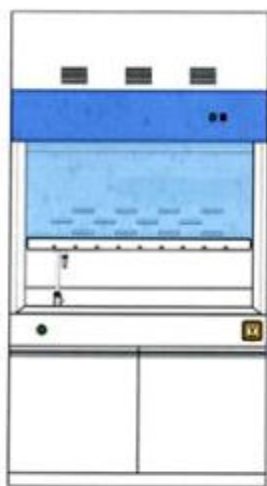

1.2

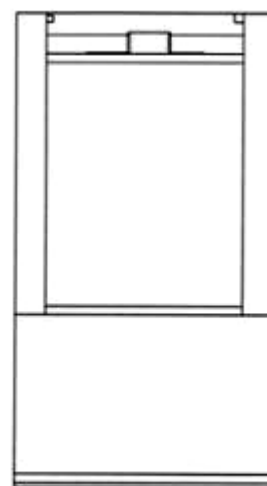

1.3

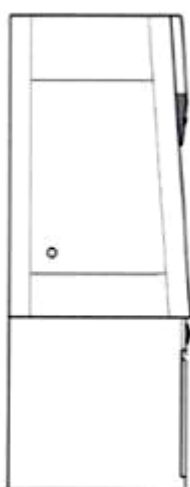

1.4

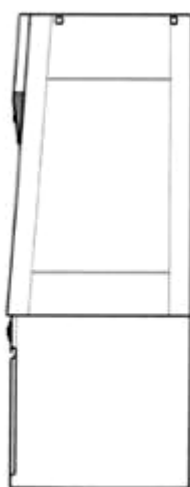

1.5

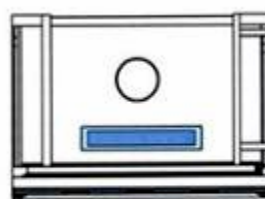

1.6



1.7

- (11) **3-0033615**
(15) 14/10/2021
(21) 3-2019-01730
(18) 08/07/2024
(54) CỬA CÓ KHÓA
(30) 30-2019-0000969 08/01/2019 KR;
(45) 25/11/2021 404B
(73) LG ELECTRONICS INC. (KR)
128, Yeoui-daero, Yeongdeungpo-gu, Seoul, 150-721, Korea
(72) 1. HYUNCHUL KIM (KR)
2. KIYEAL SEO (KR)
3. WONJIN LEE (KR)
4. JONGHAK LEE (KR)
5. JOUNGYOUNG JOUNG (KR)
(74) Công ty Luật TNHH T&G (TGVN)
(55)
- (51) 25-02
(22) 08/07/2019
(28) 1
(43) 27/04/2020 385A

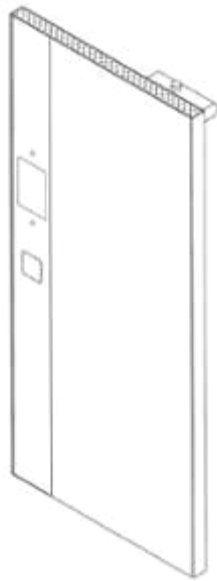

1.1



1.2



1.3



1.4



1.5



1.6



1.7

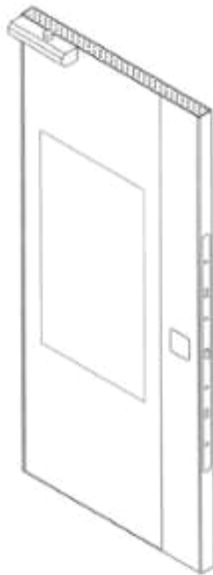

1.8

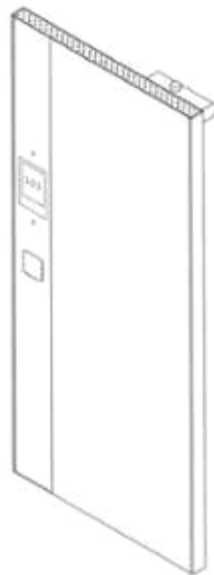

1.9



1.10

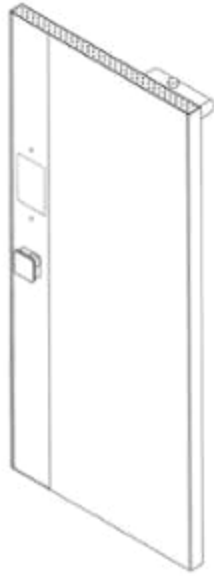

1.11



1.12



1.13



1.14



1.15



1.16



1.17

- (11) **3-0033616**
(15) 15/10/2021 (51) 13-03
(21) 3-2019-02398 (22) 20/09/2019
(18) 20/09/2024
(54) Ô CẮM ĐIỆN (28) 1
(45) 25/11/2021 404B (43) 30/01/2020 382A
(73) GONGNIU GROUP CO., LTD. (CN)
Guanhaiwei Industrial Area, Cixi Ningbo, Zhejiang 315000, China
(72) 1. ZHENG LIFENG (CN)
2. YANG TAO (CN)
(74) Công ty TNHH Tâm nhìn và Liên danh (VISION & ASSOCIATES CO.LTD.)
(55)

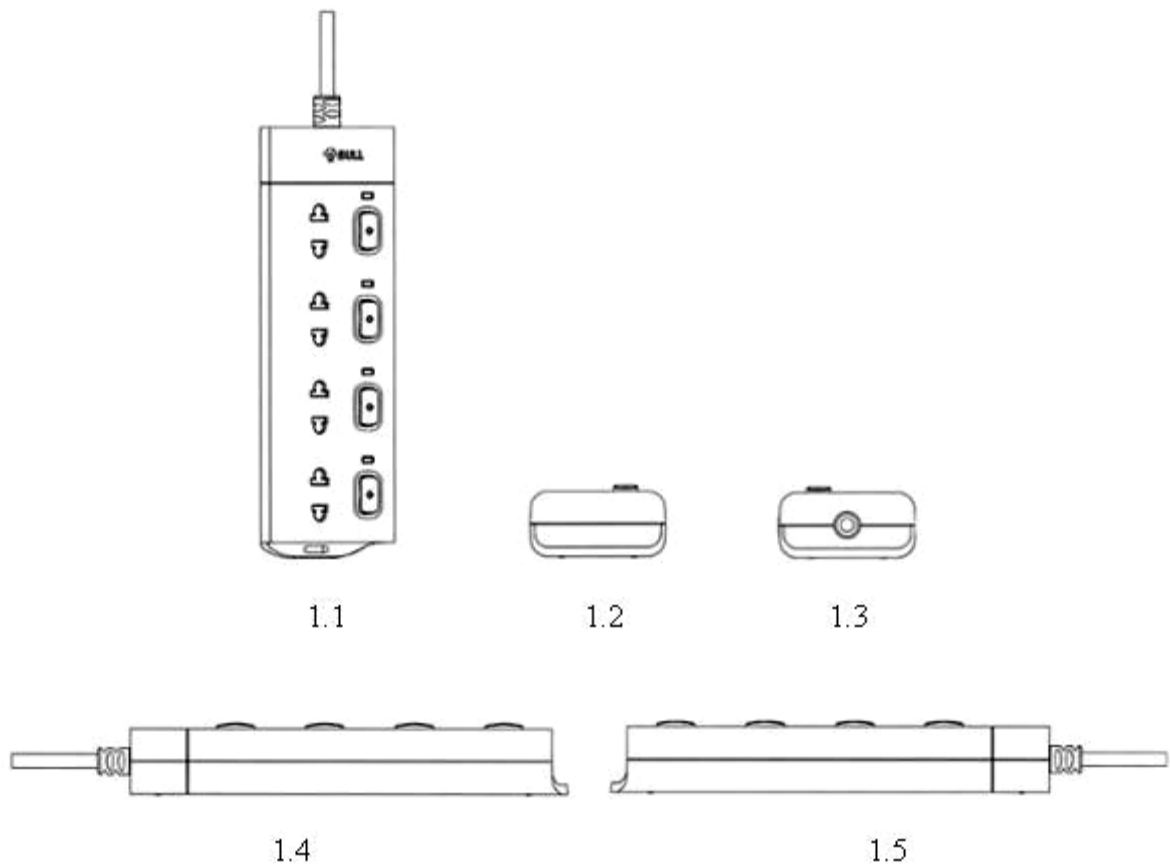

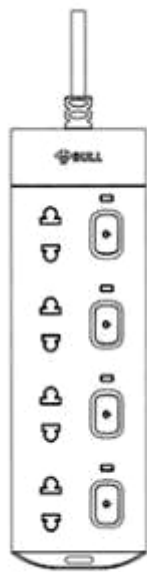

1.6

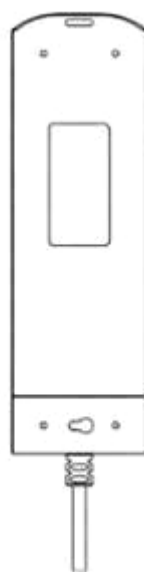

1.7

- (11) **3-0033617**
(15) 15/10/2021 (51) 13-03
(21) 3-2019-02399 (22) 20/09/2019
(18) 20/09/2024
(54) Ô CẮM ĐIỆN (28) 1
(45) 25/11/2021 404B (43) 30/01/2020 382A
(73) GONGNIU GROUP CO., LTD. (CN)
Guanhaiwei Industrial Area, Cixi Ningbo, Zhejiang 315000, China
(72) 1. ZHENG LIFENG (CN)
2. YANG TAO (CN)
(74) Công ty TNHH Tâm nhìn và Liên danh (VISION & ASSOCIATES CO.LTD.)
(55)

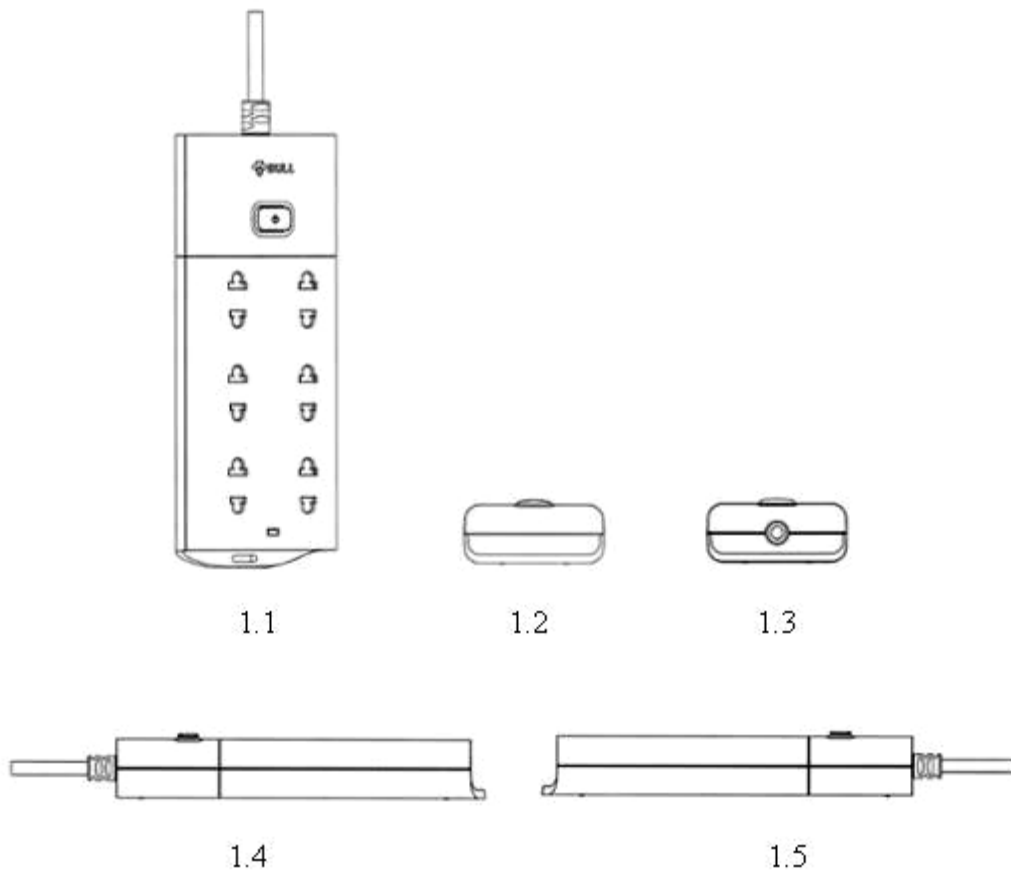

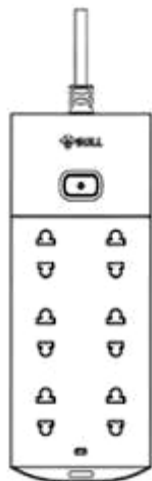

1.6



1.7

- (11) **3-0033618**
(15) 15/10/2021
(21) 3-2019-03227
(18) 10/12/2024
(54) DÉP
(30) 006894135-0001 20/09/2019 EM;
(45) 25/11/2021 404B
(73) CHRISTIAN LOUBOUTIN (FR)
1, rue Volney F-75002 Paris, France
(72) Christian Louboutin (FR)
(74) Công ty Luật TNHH T&G (TGVN)
(55)
- (51) 02-04
(22) 10/12/2019
(28) 2
(43) 25/08/2020 389A



1.1



1.2

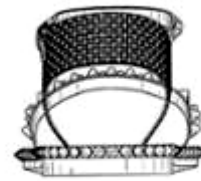

1.3

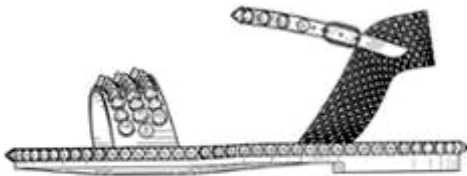

1.4

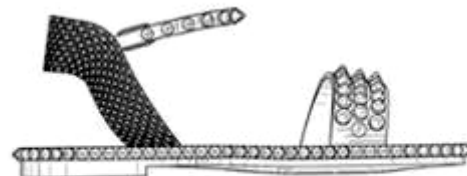

1.5



1.6



1.7



2.1



2.2

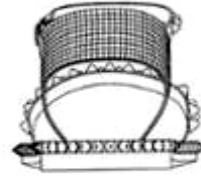

2.3

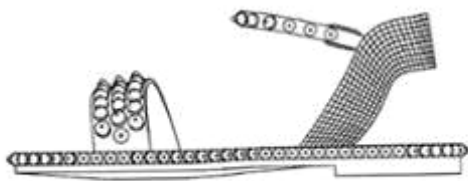

2.4

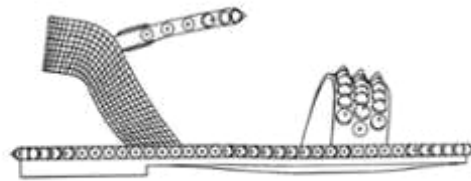

2.5



2.6



2.7

- (11) **3-0033619**
(15) 15/10/2021 (51) 07-07; 09-02
(21) 3-2020-01208 (22) 22/05/2020
(18) 22/05/2025
(54) THÙNG CÁCH NHIỆT (28) 1
(45) 25/11/2021 404B (43) 25/08/2020 389A
(73) CÔNG TY CỔ PHẦN SẢN XUẤT NHỰA DUY TÂN (VN)
298 Hồ Học Lãm, phường An Lạc, quận Bình Tân, thành phố Hồ Chí Minh
(72) Trần Đức Xuyên (VN)
(74) Công ty TNHH Sở hữu trí tuệ INVENTIO (INVENTIO CO.,LTD)
(55)



1.1



1.2



1.3



1.4

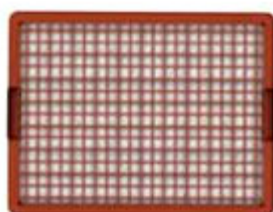

1.5



1.6

- (11) **3-0033620**
(15) 18/10/2021 (51) 15-03
(21) 3-2020-02042 (22) 31/08/2020
(18) 31/08/2025
(54) DỤNG CỤ TẠO KHỐI ĐẤT ƯƠM CÂY (28) 1
(45) 25/11/2021 404B (43) 25/05/2021 398A
(73) TRẦN TUẤN ANH (VN)
61/3 đường 458, ấp Thạnh An, xã Trung An, huyện Củ Chi, thành phố Hồ Chí Minh
(72) 1. TRẦN TUẤN ANH (VN)
2. NGUYỄN TẤN ĐỨC (VN)
(74) Công ty TNHH Sở hữu trí tuệ INVENTIO (INVENTIO CO.,LTD)
(55)



1.1



1.2



1.3



1.4



1.5



1.6



1.7

- (11) **3-0033621**
(15) 18/10/2021 (51) 09-01
(21) 3-2019-02778 (22) 01/11/2019
(18) 01/11/2024
(54) CHAI ĐỰNG RƯỢU (28) 1
(45) 25/11/2021 404B (43) 25/12/2020 393A
(73) CÔNG TY CỔ PHẦN TÂN TRƯỜNG LỘC (VN)
Ô số 3 dãy 1, khu tái định cư Tinh Dầu, phường Vĩnh Trại, thành phố Lạng Sơn,
tỉnh Lạng Sơn
(72) Hoàng Đức Thuận (VN)
(55)



1.1



1.2



1.3



1.4



1.5



1.6



1.7



1.8

- (11) **3-0033622**
(15) 18/10/2021 (51) 02-04
(21) 3-2020-02907 (22) 01/12/2020
(18) 01/12/2025
(54) DÉP (28) 1
(45) 25/11/2021 404B (43) 25/03/2021 396A
(73) CÔNG TY TNHH BÌNH TIÊN BIÊN HÒA (VN)
Lô 101/2 và lô 101/11, khu công nghiệp Amata, phường Long Bình, thành phố
Biên Hòa, tỉnh Đồng Nai
(72) Lai Khiêm (VN)
(74) Công ty TNHH Tư vấn sở hữu trí tuệ Việt (VIET IP CO.,LTD.)
(55)



1.1



1.2



1.3



1.4



1.5



1.6



1.7

- (11) **3-0033623**
(15) 18/10/2021 (51) 02-04
(21) 3-2020-02908 (22) 01/12/2020
(18) 01/12/2025
(54) GIÀY (28) 1
(45) 25/11/2021 404B (43) 25/02/2021 395A
(73) CÔNG TY TNHH BÌNH TIÊN BIÊN HÒA (VN)
Lô 101/2 và lô 101/11, khu công nghiệp Amata, phường Long Bình, thành phố
Biên Hòa, tỉnh Đồng Nai
(72) Lai Khiêm (VN)
(74) Công ty TNHH Tư vấn sở hữu trí tuệ Việt (VIET IP CO.,LTD.)
(55)



1.1



1.2



1.3



1.5



1.4



1.6



1.7

- (11) **3-0033624**
(15) 18/10/2021 (51) 02-04
(21) 3-2020-02909 (22) 01/12/2020
(18) 01/12/2025
(54) GIÀY (28) 1
(45) 25/11/2021 404B (43) 25/02/2021 395A
(73) CÔNG TY TNHH BÌNH TIÊN BIÊN HÒA (VN)
Lô 101/2 và lô 101/11, khu công nghiệp Amata, phường Long Bình, thành phố
Biên Hòa, tỉnh Đồng Nai
(72) Lai Khiêm (VN)
(74) Công ty TNHH Tư vấn sở hữu trí tuệ Việt (VIET IP CO.,LTD.)
(55)



1.1



1.2



1.3



1.5



1.4



1.6



1.7

- (11) **3-0033625**
(15) 18/10/2021
(21) 3-2020-02911
(18) 01/12/2025
(54) GIÀY
(45) 25/11/2021 404B
(73) CÔNG TY TNHH BÌNH TIÊN BIÊN HÒA (VN)
Lô 101/2 và lô 101/11, khu công nghiệp Amata, phường Long Bình, thành phố Biên Hòa, tỉnh Đồng Nai
(72) Lai Khiêm (VN)
(74) Công ty TNHH Tư vấn sở hữu trí tuệ Việt (VIET IP CO.,LTD.)
(55)
- (51) 02-04
(22) 01/12/2020
(28) 1
(43) 25/02/2021 395A



1.1



1.2



1.3



1.5



1.4



1.6



1.7

- (11) **3-0033626**
(15) 18/10/2021
(21) 3-2020-02912
(18) 01/12/2025
(54) **GIÀY**
(45) 25/11/2021 404B
(73) **CÔNG TY TNHH BÌNH TIÊN BIÊN HÒA (VN)**
Lô 101/2 và lô 101/11, khu công nghiệp Amata, phường Long Bình, thành phố Biên Hòa, tỉnh Đồng Nai
(72) Lai Khiêm (VN)
(74) Công ty TNHH Tư vấn sở hữu trí tuệ Việt (VIET IP CO.,LTD.)
(55)



1.1



1.2



1.3



1.4



1.5



1.6



1.7

- (11) **3-0033627**
- (15) 18/10/2021
- (21) 3-2019-02983
- (18) 20/11/2024
- (54) KẸP ĐIỆN
- (45) 25/11/2021 404B
- (73) PHAN HÙNG SƠN (VN)
114/68 Phú Thọ Hòa, phường Phú Thọ Hòa, quận Tân Phú, thành phố Hồ Chí Minh
- (72) Phan Hùng Sơn (VN)
- (74) Công ty Luật TNHH Phạm và Liên danh (PHAM & ASSOCIATES)
- (55)
- (51) 08-08
- (22) 20/11/2019
- (28) 1
- (43) 25/02/2020 383A



1.1



1.2



1.3



1.4



1.5



1.6

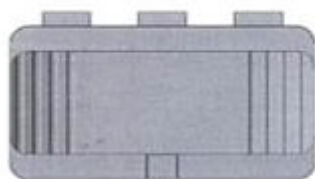

1.7



1.8

(11) **3-0033628**

(15) 18/10/2021

(21) 3-2019-03322

(18) 17/12/2024

(54) MŨI DẦU

(45) 25/11/2021 404B

(73) CÔNG TY TNHH BẢO TÍN MINH CHÂU (VN)

Số 29 phố Trần Nhân Tông, phường Bùi Thị Xuân, quận Hai Bà Trưng, thành phố Hà Nội

(72) Vũ Minh Châu (VN)

(55)

(51) 08-99

(22) 17/12/2019

(28) 1

(43) 25/03/2021 396A

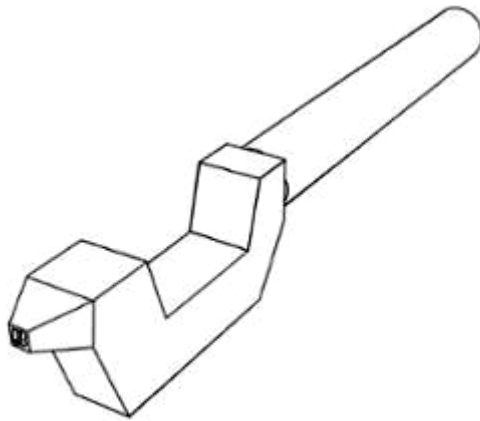

1.1



1.2



1.3



1.4



1.5



1.6



1.7

- (11) **3-0033629**
(15) 18/10/2021 (51) 19-02
(21) 3-2020-01110 (22) 14/05/2020
(18) 14/05/2025
(54) DỤNG CỤ DẬP GHIM (28) 1
(30) 2019-026260 27/11/2019 JP;
(45) 25/11/2021 404B (43) 25/09/2020 390
(73) 1. NAOTO FUKASAWA DESIGN LTD. (JP)
5-3-10 Minami-Aoyama, Minato-ku, Tokyo, JAPAN
2. PLUS CORPORATION (JP)
1-28, Toranomom 4-chome, Minato-ku, Tokyo, JAPAN
(72) 1. NAOTO FUKASAWA (JP)
2. ATSUSHI TSUKAMOTO (JP)
3. TETSUYA IMAI (JP)
4. SO KUBOTA (JP)
(74) Công ty Luật TNHH Phạm và Liên danh (PHAM & ASSOCIATES)
(55)

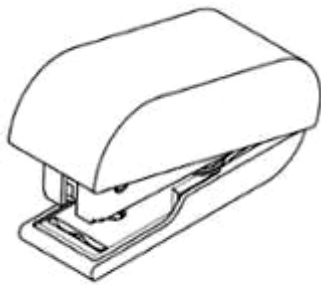

1.1

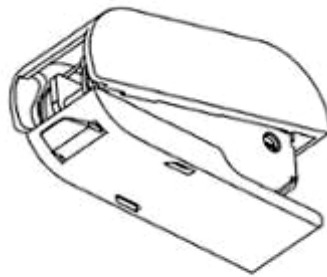

1.2

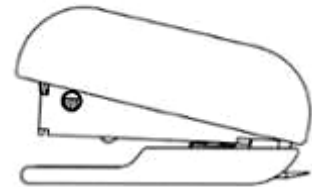

1.3

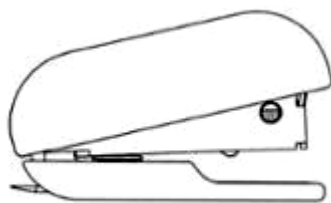

1.4

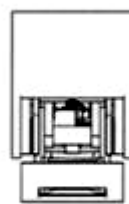

1.5



1.6



1.7

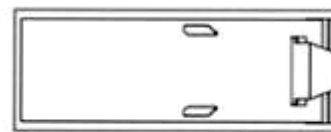

1.8

- (11) **3-0033630**
(15) 18/10/2021 (51) 09-05
(21) 3-2020-01558 (22) 03/07/2020
(18) 03/07/2025
(54) BAO GÓI (28) 1
(45) 25/11/2021 404B (43) 25/03/2021 396A
(73) CÔNG TY TNHH IPLUS PRO VIỆT NAM (VN)
Áp Cái Sậy, xã Tuyên Thạnh, thị xã Kiến Tường, tỉnh Long An
(72) Trần Đình Khải (VN)
(74) Công ty Luật TNHH Phạm và Liên danh (PHAM & ASSOCIATES)
(55)



1.1



1.2

- (11) **3-0033631**
(15) 18/10/2021 (51) 09-05
(21) 3-2020-01850 (22) 07/08/2020
(18) 07/08/2025
(54) BAO GÓI (28) 1
(45) 25/11/2021 404B (43) 25/05/2021 398A
(73) CÔNG TY TNHH NAM PHƯƠNG V.N (VN)
124 Lê Lai, phường 03, quận Gò Vấp, thành phố Hồ Chí Minh
(72) Hoàng Thị Minh Hiếu (VN)
(74) Công ty Luật TNHH Phạm và Liên danh (PHAM & ASSOCIATES)
(55)



1.1



1.2

- (11) **3-0033632**
(15) 18/10/2021 (51) 09-05
(21) 3-2020-01851 (22) 12/04/2019
(18) 12/04/2024
(54) BAO GÓI (28) 1
(45) 25/11/2021 404B (43) 25/03/2021 396A
(73) CÔNG TY TNHH NAM PHƯƠNG V.N (VN)
124 Lê Lai, phường 03, quận Gò Vấp, thành phố Hồ Chí Minh
(72) Hoàng Thị Minh Hiếu (VN)
(74) Công ty Luật TNHH Phạm và Liên danh (PHAM & ASSOCIATES)
(55)



1.1



1.2

- (11) **3-0033633**
(15) 18/10/2021 (51) 21-02
(21) 3-2020-02156 (22) 07/09/2020
(18) 07/09/2025
(54) **BÓNG DÙNG TRONG THỂ THAO** (28) 1
(30) 2020-006885 13/03/2020 JP;
(45) 25/11/2021 404B (43) 25/01/2021 394A
(73) **MIKASA CORPORATION (JP)**
1, Kuchi, Asa-cho, Asakita-ku, Hiroshima-shi, Hiroshima 731 -3362 Japan
(72) Kazunari TASHIRO (JP)
(74) Công ty Luật TNHH Phạm và Liên danh (PHAM & ASSOCIATES)
(55)



1.1



1.2



1.3



1.4



1.5



1.6



1.7

- (11) **3-0033634**
(15) 18/10/2021
(21) 3-2020-02269
(18) 15/09/2025
(54) THANH DẪN ĐIỆN
(30) 20-00335-0101 04/06/2020 MY;
(45) 25/11/2021 404B
(73) IMES SYSTEM SDN BHD (MY)
72, Jalan TS 6/4, Taman Perindustrian Subang, 47500 Subang Jaya, Selangor,
Malaysia
(72) 1. TAN YAP YEAN (MY)
2. LU CHUN JING (MY)
(74) CÔNG TY TRÁCH NHIỆM HỮU HẠN TƯ VẤN ĐẦU TƯ VÀ SỞ HỮU TRÍ
TUỆ INTERFIVE (INTERFIVE CO., LTD)
(55)

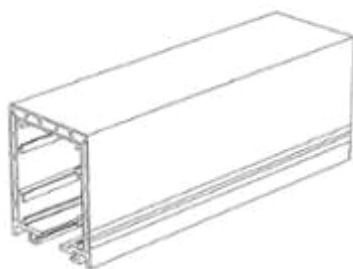

1.1

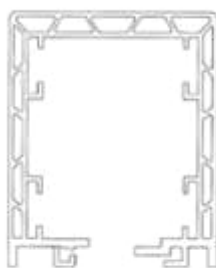

1.2

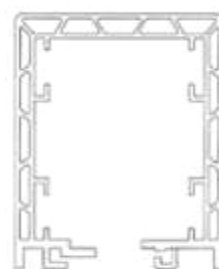

1.3

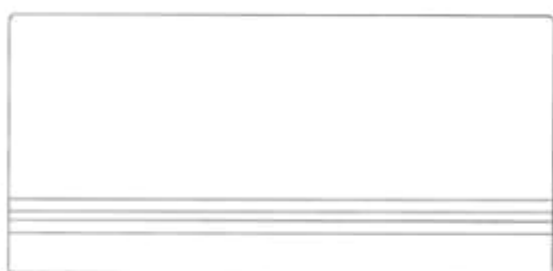

1.4



1.5



1.6

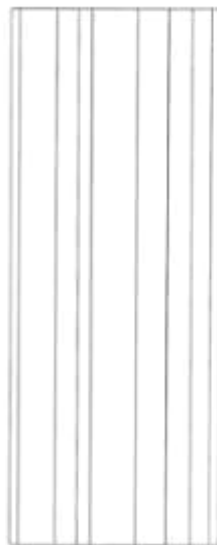

1.7

- (11) **3-0033635**
(15) 19/10/2021 (51) 20-01
(21) 3-2020-02303 (22) 17/09/2020
(18) 17/09/2025
(54) **MÁY BÁN HÀNG TỰ ĐỘNG** (28) 1
(45) 25/11/2021 404B (43) 25/02/2021 395A
(73) **CÔNG TY CỔ PHẦN TỰ ĐỘNG HÓA TÂN PHÁT (VN)**
Số 189 đường Phan Trọng Tuệ, xã Thanh Liệt, huyện Thanh Trì, thành phố Hà Nội
(72) Nguyễn Quốc Đạt (VN)
(74) Công ty Luật TNHH Phạm và Liên danh (PHAM & ASSOCIATES)
(55)



1.1



1.2



1.3



1.4



1.5



1.6



1.7

- (11) **3-0033636**
(15) 19/10/2021 (51) 09-05
(21) 3-2020-02708 (22) 05/11/2020
(18) 05/11/2025
(54) BAO GÓI (28) 1
(45) 25/11/2021 404B (43) 25/01/2021 394A
(73) CÔNG TY CỔ PHẦN ACECOOK VIỆT NAM (VN)
Lô II-3, đường số 11, nhóm CN II, khu công nghiệp Tân Bình, phường Tây Thạnh,
quận Tân Phú, thành phố Hồ Chí Minh
(72) Kajiwara Junichi (JP)
(74) Công ty Luật TNHH Phạm và Liên danh (PHAM & ASSOCIATES)
(55)



1.1



1.2

(11) **3-0033637**

(15) 19/10/2021

(21) 3-2020-02910

(18) 01/12/2025

(54) **GIÀY**

(45) 25/11/2021 404B

(73) **CÔNG TY TNHH BÌNH TIÊN BIÊN HÒA (VN)**

Lô 101/2 và lô 101/11, khu công nghiệp Amata, phường Long Bình, thành phố Biên Hòa, tỉnh Đồng Nai

(72) Lai Khiêm (VN)

(74) Công ty TNHH Tư vấn sở hữu trí tuệ Việt (VIET IP CO.,LTD.)

(55)

(51) 02-04

(22) 01/12/2020

(28) 1

(43) 25/02/2021 395A



1.1



1.2



1.3



1.4



1.5



1.6



1.7

- (11) **3-0033638**
(15) 19/10/2021 (51) 19-08
(21) 3-2021-00026 (22) 07/01/2021
(18) 07/01/2026
(54) **NHÃN SẢN PHẨM** (28) 1
(45) 25/11/2021 404B (43) 25/03/2021 396A
(73) **CÔNG TY TNHH HUDOCO VIỆT NAM (VN)**
Thôn Minh Hoà 4, xã Minh Khai, huyện Hoài Đức, thành phố Hà Nội
(72) **Đỗ Thị Thắng (VN)**
(74) **Công ty TNHH Sở hữu trí tuệ HA VIP (HAVIP CO., LTD.)**
(55)



- (11) **3-0033639**
(15) 19/10/2021 (51) 13-99
(21) 3-2020-01648 (22) 20/07/2020
(18) 20/07/2025
(54) **HỆ THỐNG THU NẮNG LƯỢNG GIÓ** (28) 1
(45) 25/11/2021 404B (43) 25/11/2020 392
(73) **CÔNG TY TNHH SẢN XUẤT THƯƠNG MẠI DỊCH VỤ NGUYỄN CHÍ (VN)**
49/21 đường TL41 khu phố 1, phường Thạnh Lộc, quận 12, thành phố Hồ Chí Minh
(72) Lê Thành Nguyên (VN)
(55)

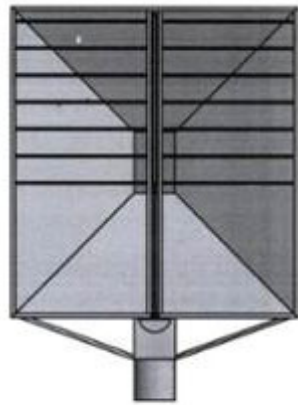

1.1

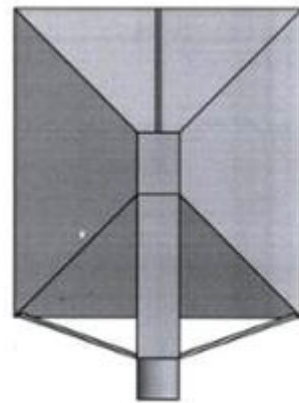

1.2

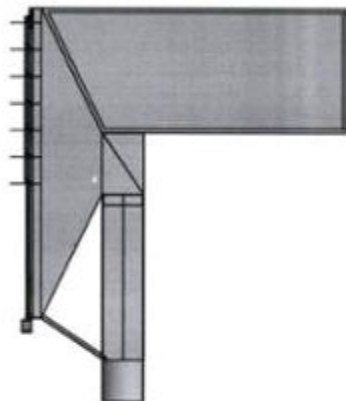

1.3

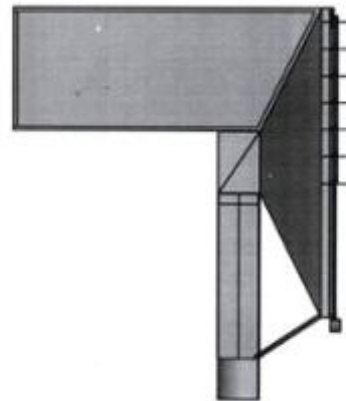

1.4

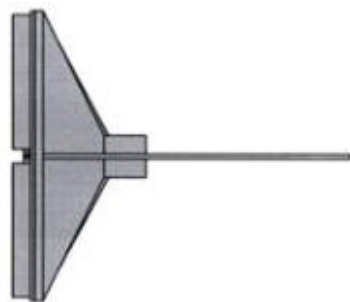

1.5

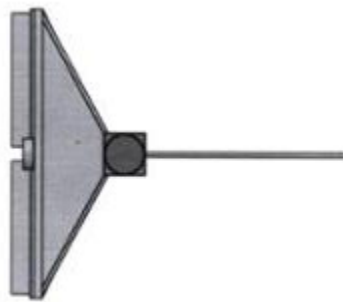

1.6



1.7



1.8

- (11) **3-0033640**
(15) 19/10/2021
(21) 3-2020-01649
(18) 20/07/2025
(54) **HỆ THỐNG THU NẮNG LƯỢNG GIÓ**
(45) 25/11/2021 404B
(73) **CÔNG TY TNHH SẢN XUẤT THƯƠNG MẠI DỊCH VỤ NGUYỄN CHÍ (VN)**
49/21 đường TL41 khu phố 1, phường Thạnh Lộc, quận 12, thành phố Hồ Chí Minh
(72) Lê Thành Nguyên (VN)
(55)
- (51) 13-99
(22) 20/07/2020
(28) 1
(43) 25/09/2020 390

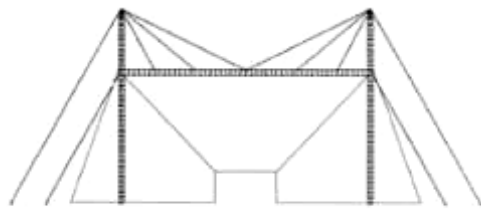

1.1

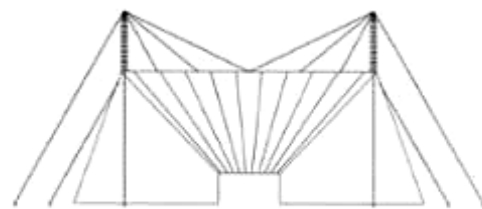

1.2



1.3



1.4



1.5



1.6

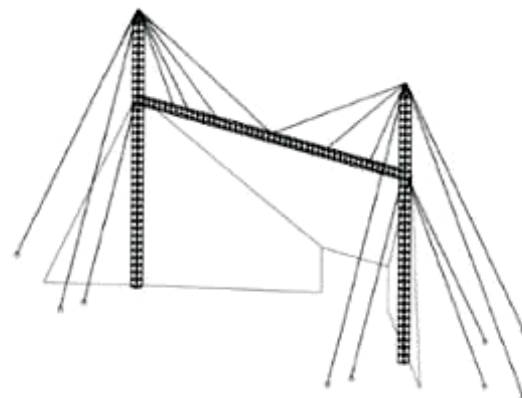

1.7

- (11) **3-0033641**
(15) 19/10/2021 (51) 13-99
(21) 3-2020-01650 (22) 20/07/2020
(18) 20/07/2025
(54) **HỆ THỐNG THU NẮNG LƯỢNG GIÓ** (28) 1
(45) 25/11/2021 404B (43) 25/09/2020 390
(73) **CÔNG TY TNHH SẢN XUẤT THƯƠNG MẠI DỊCH VỤ NGUYỄN CHÍ (VN)**
49/21 đường TL41 khu phố 1, phường Thạnh Lộc, quận 12, thành phố Hồ Chí Minh
(72) Lê Thành Nguyên (VN)
(55)



1.1

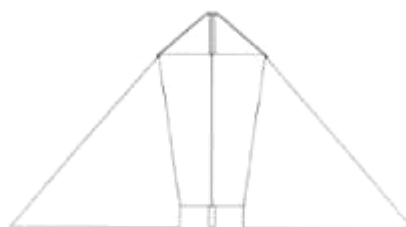

1.2



1.3



1.4



1.5



1.6

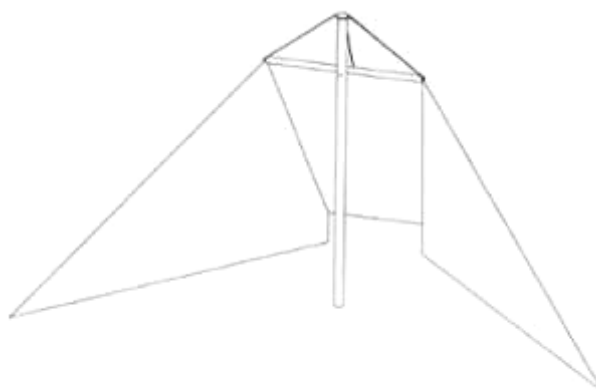

1.7

- (11) **3-0033642**
(15) 19/10/2021 (51) 13-99
(21) 3-2020-01651 (22) 20/07/2020
(18) 20/07/2025
(54) **HỆ THỐNG THU NĂNG LƯỢNG GIÓ** (28) 1
(45) 25/11/2021 404B (43) 25/09/2020 390
(73) **CÔNG TY TNHH SẢN XUẤT THƯƠNG MẠI DỊCH VỤ NGUYỄN CHÍ (VN)**
49/21đường TL41 khu phố 1, phường Thạnh Lộc, quận 12, thành phố Hồ Chí Minh
(72) Lê Thành Nguyên (VN)
(55)

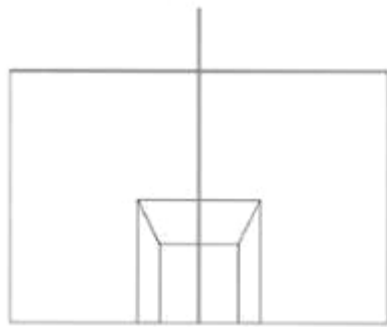

1.1

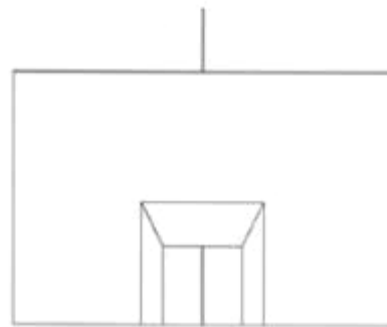

1.2

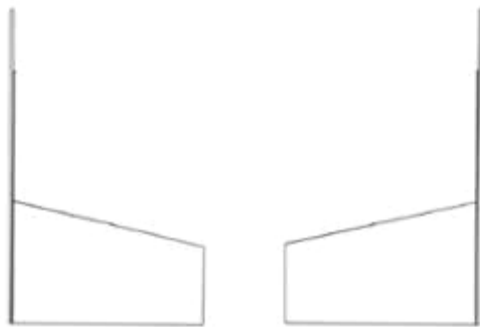

1.3

1.4

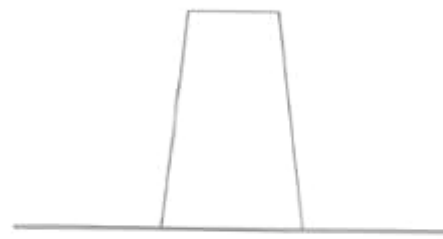

1.5

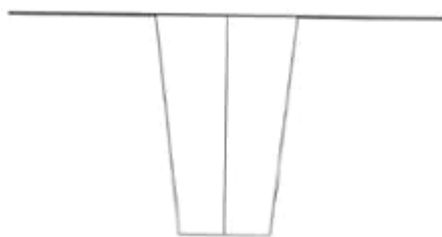

1.6

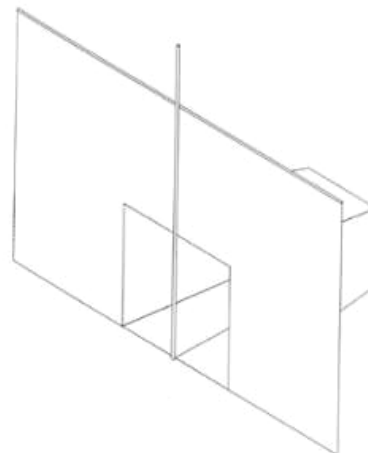

1.7

- (11) **3-0033643**
(15) 19/10/2021 (51) 13-99
(21) 3-2020-01652 (22) 20/07/2020
(18) 20/07/2025
(54) **HỆ THỐNG THU NẮNG LƯỢNG GIÓ** (28) 1
(45) 25/11/2021 404B (43) 25/09/2020 390
(73) **CÔNG TY TNHH SẢN XUẤT THƯƠNG MẠI DỊCH VỤ NGUYỄN CHÍ (VN)**
49/21 đường TL41 khu phố 1, phường Thạnh Lộc, quận 12, thành phố Hồ Chí Minh
(72) Lê Thành Nguyên (VN)
(55)

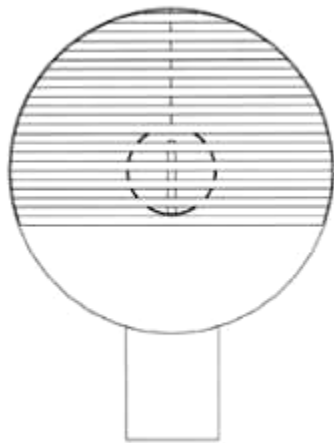

1.1

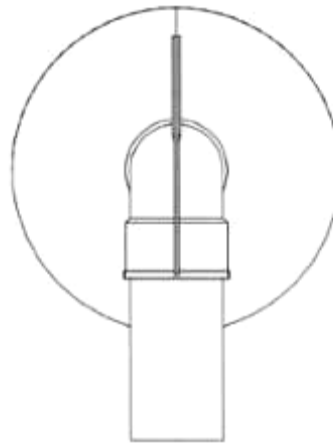

1.2

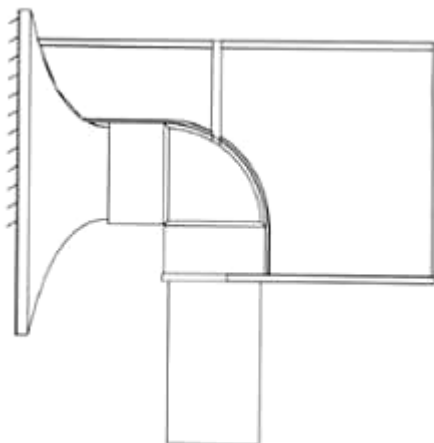

1.3

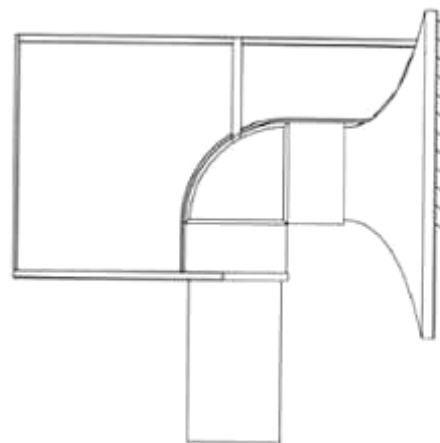

1.4

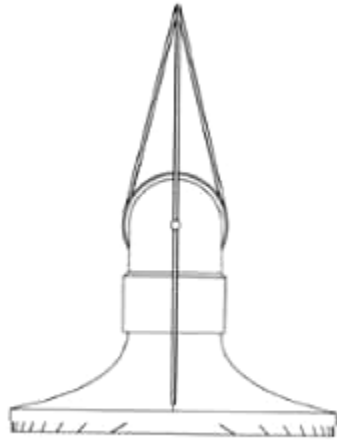

1.5

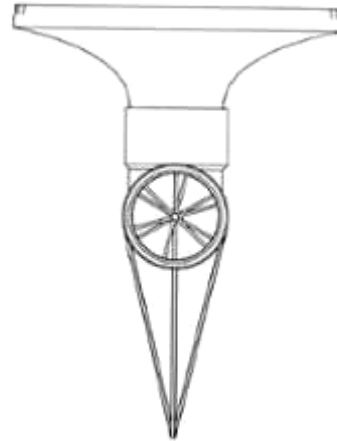

1.6

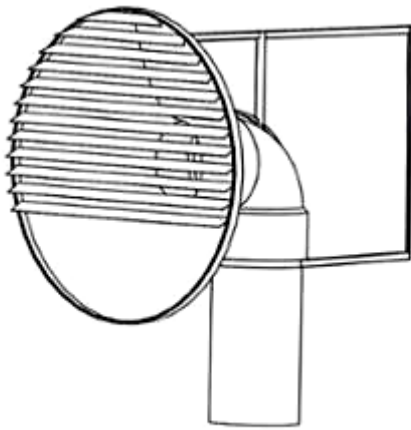

1.7

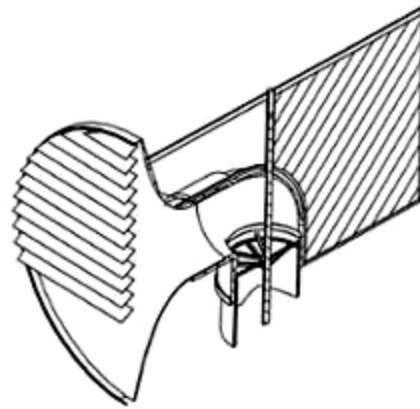

1.8

- (11) **3-0033644**
(15) 19/10/2021 (51) 09-05
(21) 3-2020-00142 (22) 16/01/2020
(18) 16/01/2025
(54) BAO GÓI SẢN PHẨM (28) 1
(45) 25/11/2021 404B (43) 25/01/2021 394A
(73) CÔNG TY TNHH SẢN XUẤT PHÁT TRIỂN TỰ CƯỜNG (VN)
Số nhà 13 ngõ 91/109 đường Quán Trữ, phường Lãm Hà, quận Kiến An, thành phố Hải Phòng
(72) Nguyễn Văn Phương (VN)
(74) Công ty TNHH Nghiên cứu và Tư vấn chuyên giao công nghệ và đầu tư (CONCETTI)
(55)

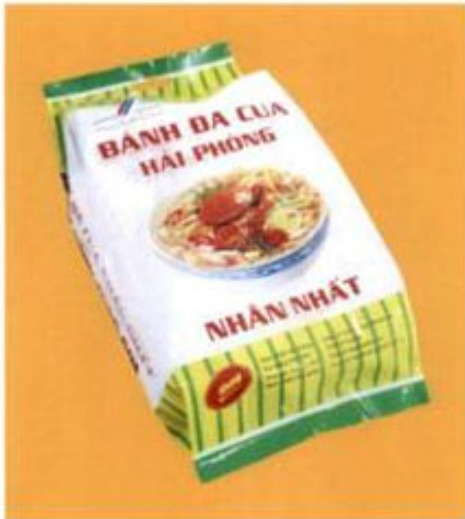

1.1

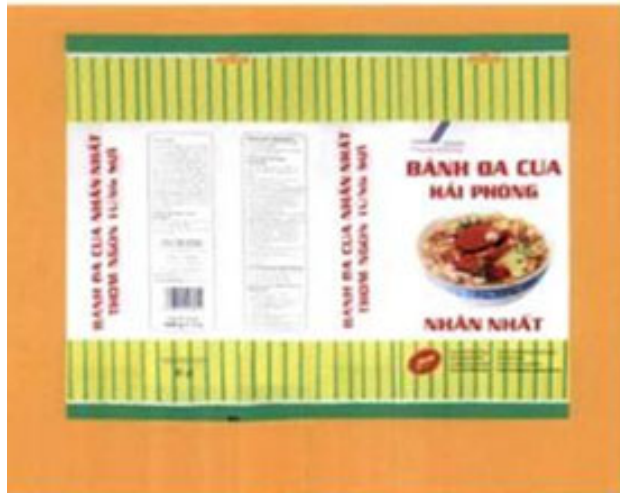

1.2

- (11) **3-0033645**
- (15) 19/10/2021
- (21) 3-2020-00612
- (18) 19/03/2025
- (54) NGÓI LỘP
- (45) 25/11/2021 404B
- (73) CÔNG TY CỔ PHẦN GẠCH NGÓI ĐỒNG NAI (VN)
119 Điện Biên Phủ, phường Đa Kao, quận 1, thành phố Hồ Chí Minh
- (72) Nguyễn Văn Vinh (VN)
- (74) Công ty TNHH Sở hữu trí tuệ INVENTIO (INVENTIO CO.,LTD)
- (55)
- (51) 25-01
- (22) 19/03/2020
- (28) 1
- (43) 26/10/2020 391A

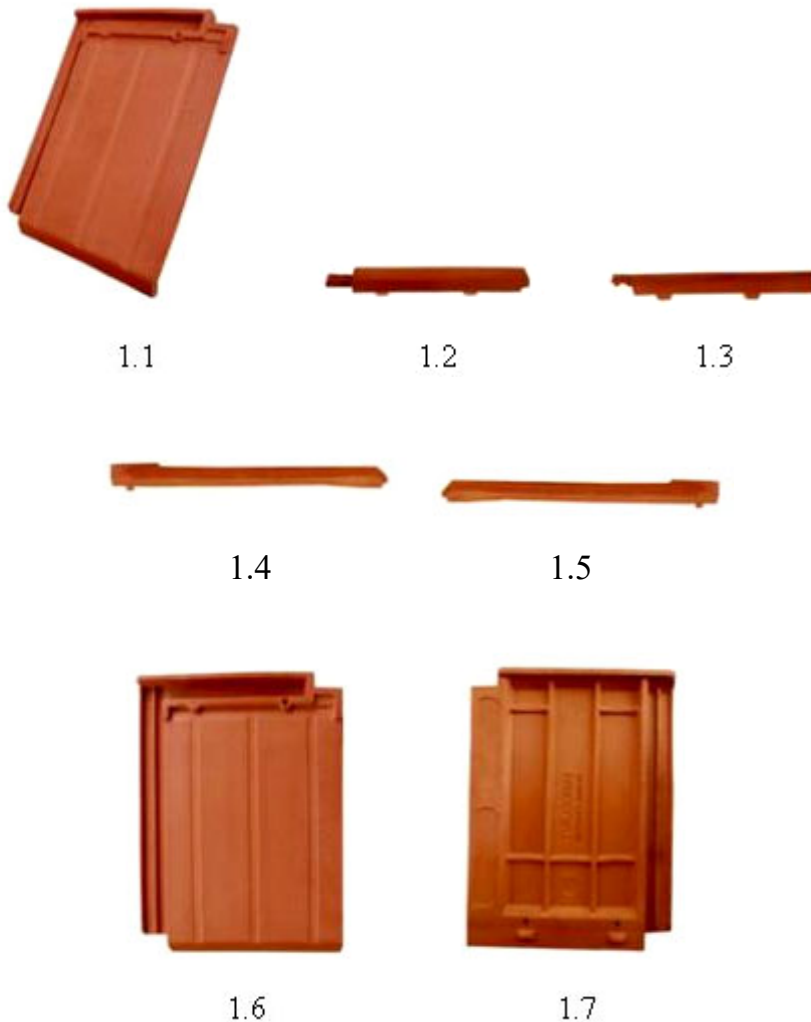

(11) **3-0033646**

(15) 19/10/2021

(21) 3-2020-00918

(18) 27/04/2025

(54) KHẨU TRANG KHÁNG KHUẨN (28) 1

(45) 25/11/2021 404B

(73) CÔNG TY CỔ PHẦN TECOMEN (VN)

Số 12, lô TT1A, khu đô thị mới Tây Nam Hồ Linh Đàm, phường Hoàng Liệt, quận Hoàng Mai, thành phố Hà Nội

(72) Ngô Thị Thanh Hải (VN)

(55)

(51) 02-99

(22) 27/04/2020

(43) 25/12/2020 393A



1.1



1.2



1.3



1.4



1.5



1.6



1.7

- (11) **3-0033647**
(15) 19/10/2021
(21) 3-2020-02272
(18) 15/09/2025
(54) THÂN MÁY ÉP
(30) 29/728,441 18/03/2020 US;
(45) 25/11/2021 404B
(73) CAPBRAN HOLDINGS, LLC (US)
11601 Wilshire Blvd., Suite 2300, Los Angeles, CA 90025, USA
(72) Robert Finnance (US)
(74) Công ty Luật TNHH T&G (TGVN)
(55)
- (51) 31-00
(22) 15/09/2020
(28) 1
(43) 25/11/2020 392



1.1

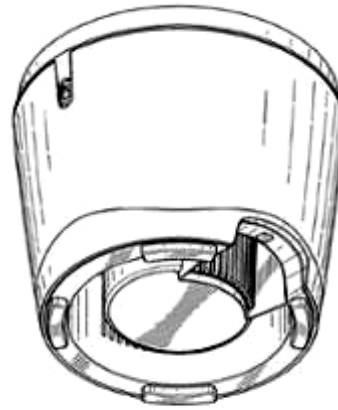

1.2

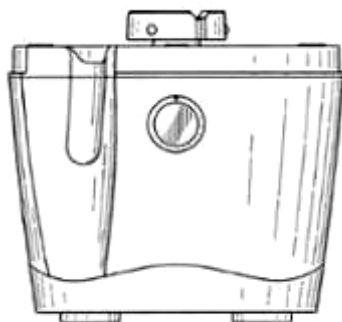

1.3

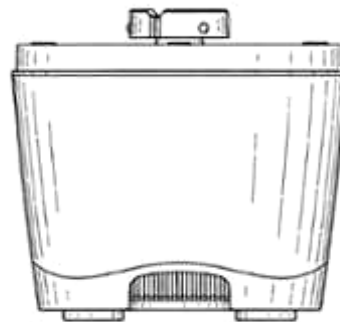

1.4

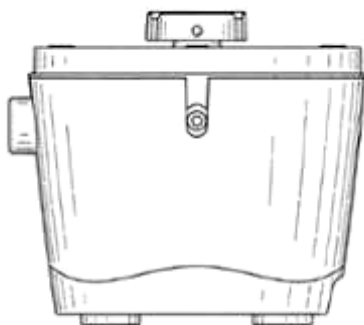

1.5

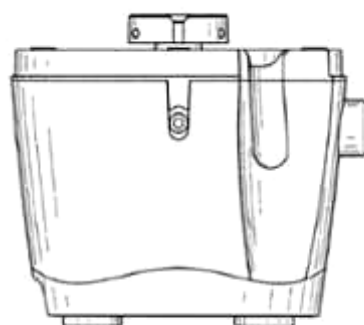

1.6

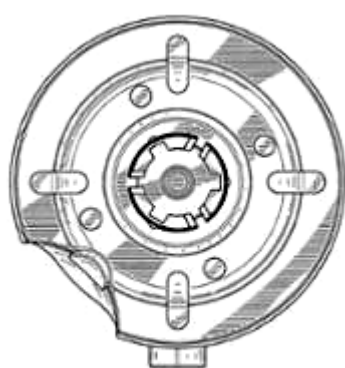

1.7

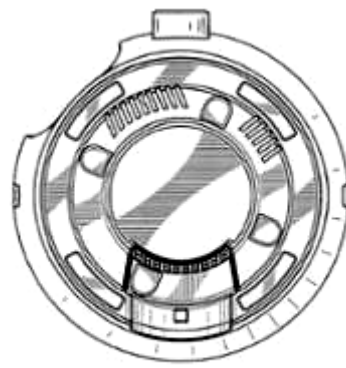

1.8

- (11) **3-0033648**
(15) 19/10/2021 (51) 23-04
(21) 3-2020-02411 (22) 28/09/2020
(18) 28/09/2025
(54) **MÁY ĐIỀU HÒA NHIỆT ĐỘ** (28) 1
(30) 2020-008547 27/04/2020 JP;
(45) 25/11/2021 404B (43) 25/01/2021 394A
(73) **DAIKIN INDUSTRIES, LTD. (JP)**
Umeda Center Building, 4-12, Nakazaki-Nishi 2-chome, Kita-ku, Osaka-shi,
Osaka-fu, Japan
(72) Chihiro SUGANO (JP)
(74) Công ty TNHH một thành viên Sở hữu trí tuệ VCCI (VCCI-IP CO.,LTD)
(55)

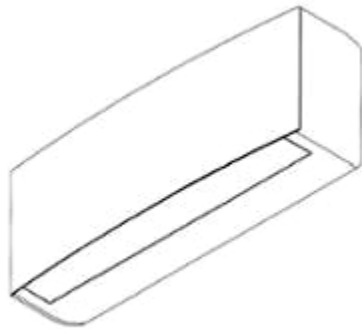

1.1



1.2



1.3

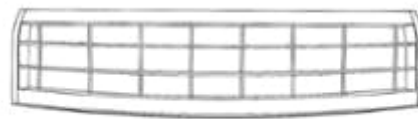

1.4



1.5



1.6



1.7



1.8

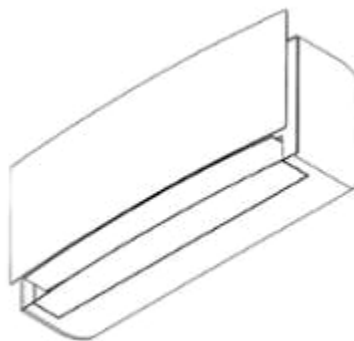

1.9

- (11) **3-0033649**
(15) 19/10/2021 (51) 23-04
(21) 3-2020-02412 (22) 28/09/2020
(18) 28/09/2025
(54) **MÁY ĐIỀU HÒA NHIỆT ĐỘ** (28) 1
(30) 2020-008546 27/04/2020 JP;
(45) 25/11/2021 404B (43) 25/01/2021 394A
(73) **DAIKIN INDUSTRIES, LTD. (JP)**
Umeda Center Building, 4-12, Nakazaki-Nishi 2-chome, Kita-ku, Osaka-shi,
Osaka-fu, Japan
(72) Chihiro SUGANO (JP)
(74) Công ty TNHH một thành viên Sở hữu trí tuệ VCCI (VCCI-IP CO.,LTD)
(55)

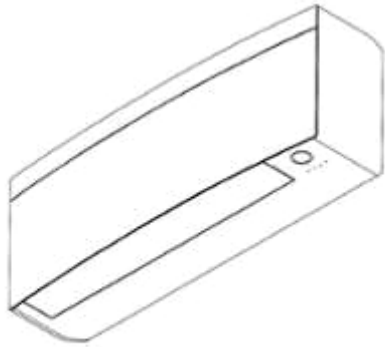

1.1

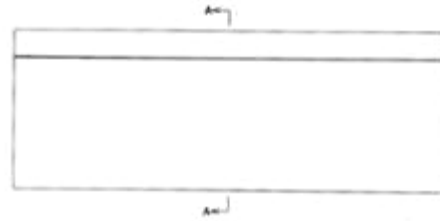

1.2

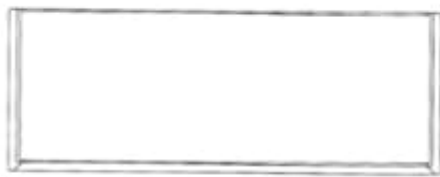

1.3

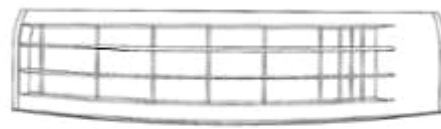

1.4



1.5



1.6



1.7



1.8

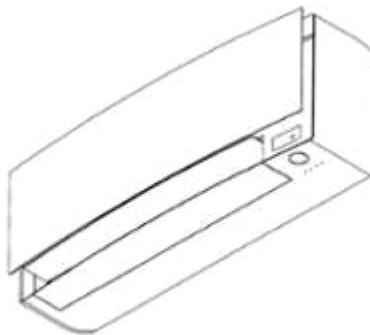

1.9

- (11) **3-0033650**
(15) 19/10/2021 (51) 23-04
(21) 3-2020-02413 (22) 28/09/2020
(18) 28/09/2025
(54) **MÁY ĐIỀU HÒA NHIỆT ĐỘ** (28) 1
(30) 2020-008545 27/04/2020 JP;
(45) 25/11/2021 404B (43) 25/01/2021 394A
(73) **DAIKIN INDUSTRIES, LTD. (JP)**
Umeda Center Building, 4-12, Nakazaki-Nishi 2-chome, Kita-ku, Osaka-shi,
Osaka-fu, Japan
(72) Hiroki HAYASHI (JP)
(74) Công ty TNHH một thành viên Sở hữu trí tuệ VCCI (VCCI-IP CO.,LTD)
(55)

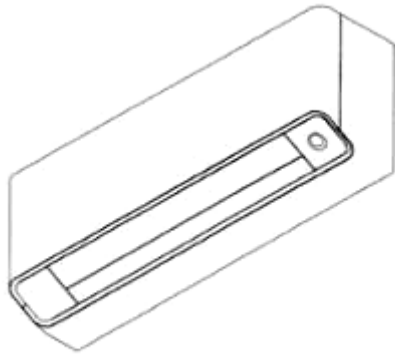

1.1



1.2



1.3



1.4



1.5



1.6



1.7



1.8

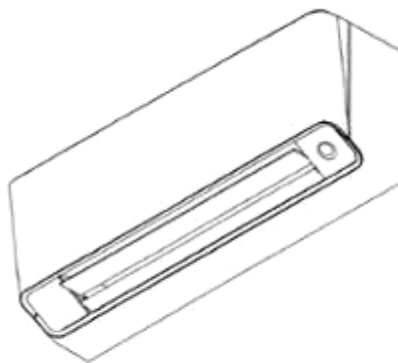

1.9

CÔNG BÁO SỞ HỮU CÔNG NGHIỆP SỐ 404 TẬP B - QUYỀN 2 (11.2021)

- (11) **3-0033651**
- (15) 19/10/2021
- (21) 3-2020-02670
- (18) 30/10/2025
- (54) **NHÃN SẢN PHẨM**
- (45) 25/11/2021 404B
- (73) **CÔNG TY TNHH THIẾT KẾ TRƯỜNG TÔN (VN)**
Thôn Mễ Hạ, xã Yên Phú, huyện Yên Mỹ, tỉnh Hưng Yên
- (72) **Vũ Mạnh Trường (VN)**
- (74) **Công ty TNHH Sở hữu trí tuệ Bình Minh (SUNRISE IP CO.,LTD.)**
- (55)
- (51) 19-08
- (22) 30/10/2020
- (28) 1
- (43) 25/01/2021 394A



- (11) **3-0033652**
(15) 20/10/2021 (51) 09-03
(21) 3-2020-02671 (22) 30/10/2020
(18) 30/10/2025
(54) **HỘP ĐỰNG SẢN PHẨM** (28) 1
(45) 25/11/2021 404B (43) 25/01/2021 394A
(73) **CÔNG TY TNHH THIẾT KẾ TRƯỜNG TÔN (VN)**
Thôn Mễ Hạ, xã Yên Phú, huyện Yên Mỹ, tỉnh Hưng Yên
(72) **Vũ Mạnh Trường (VN)**
(74) **Công ty TNHH Sở hữu trí tuệ Bình Minh (SUNRISE IP CO.,LTD.)**
(55)



1.1



1.2

- (11) **3-0033653**
(15) 20/10/2021 (51) 10-04; 30-99
(21) 3-2020-02720 (22) 06/11/2020
(18) 06/11/2025
(54) THIẾT BỊ THÔNG MINH QUAN TRẮC NƯỚC AO NUÔI, THEO DÕI BỆNH VÀ PHÁT TRIỂN CỦA TÔM (28) 1
(45) 25/11/2021 404B (43) 25/02/2021 395A
(73) CÔNG TY CỔ PHẦN RYNAN TECHNOLOGIES VIETNAM (VN)
Ấp Long Trị, xã Long Đức, thành phố Trà Vinh, tỉnh Trà Vinh
(72) 1. NGUYỄN THANH MỸ (VN)
2. TRẦN QUỐC TOẢN (VN)
3. BÙI TẤN ĐẠT (VN)
4. HỒ VĂN DANH (VN)
5. ĐOÀN MINH TRƯỜNG (VN)
6. HỒNG QUỐC CƯỜNG (VN)
7. PHẠM HOÀNG LỢM (VN)
8. ĐỒNG NGỌC TRANG (VN)
9. LÊ THANH TRIỀU (VN)
10. SƠN HOÀNG PHƯƠNG (VN)
(74) Công ty TNHH Đại Tín và Liên Danh (DAITIN AND ASSOCIATES CO.,LTD)
(55)



1.1



1.2



1.3



1.4



1.5

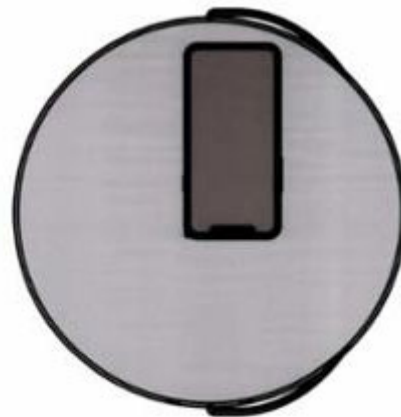

1.6

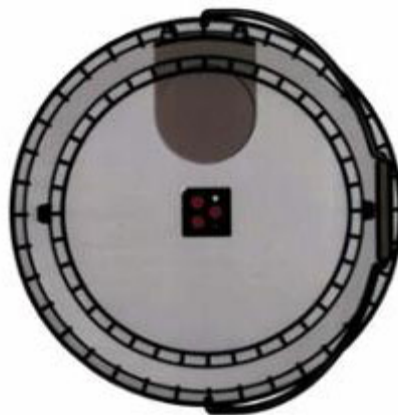

1.7

- (11) **3-0033654**
(15) 20/10/2021 (51) 25-01
(21) 3-2020-01721 (22) 24/07/2020
(18) 24/07/2025
(54) THANH KIM LOẠI ĐỊNH HÌNH (28) 1
(45) 25/11/2021 404B (43) 26/10/2020 391A
(73) NGUYỄN VĂN NGHỊ (VN)
E36 tổ 7A Thịnh Quang, phường Thịnh Quang, quận Đống Đa, thành phố Hà Nội
(72) Nguyễn Văn Nghị (VN)
(74) Công ty TNHH Sở hữu trí tuệ Gia Việt (GIAVIET CO., LTD.)
(55)



1.1



1.2



1.3



1.4

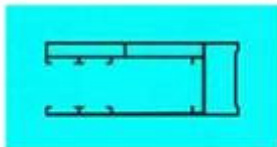

1.5

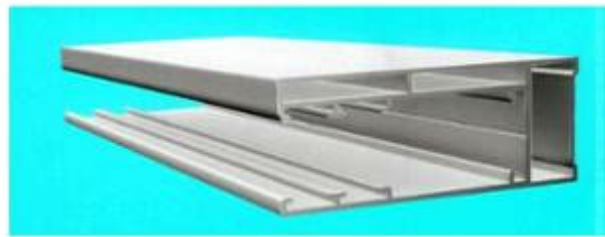

1.6

- (11) **3-0033655**
(15) 20/10/2021
(21) 3-2020-02271
(18) 15/09/2025
(54) THÂN MÁY XAY
(30) 29/728,433 18/03/2020 US;
(45) 25/11/2021 404B
(73) CAPBRAN HOLDINGS, LLC (US)
11601 Wilshire Blvd., Suite 2300, Los Angeles, CA 90025, USA
(72) Robert Finnance (US)
(74) Công ty Luật TNHH T&G (TGVN)
(55)
- (51) 31-00
(22) 15/09/2020
(28) 1
(43) 25/11/2020 392



1.1

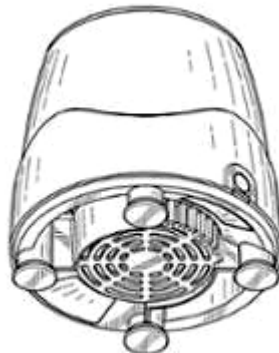

1.2



1.3

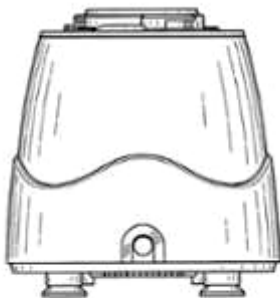

1.4

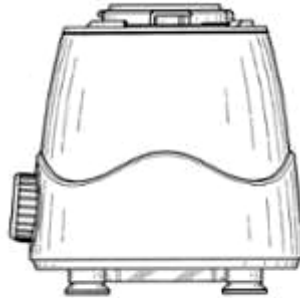

1.5

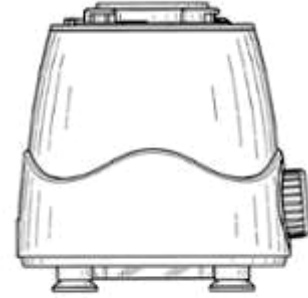

1.6



1.7



1.8

- (11) 3-0033656
(15) 22/10/2021
(21) 3-2020-02273
(18) 15/09/2025
(54) BÌNH XAY
(30) 29/728,433 18/03/2020 US;
(45) 25/11/2021 404B
(73) CAPBRAN HOLDINGS, LLC (US)
11601 Wilshire Blvd., Suite 2300, Los Angeles, CA 90025, USA
(72) Robert Finnance (US)
(74) Công ty Luật TNHH T&G (TGVN)
(55)
- (51) 31-00
(22) 15/09/2020
(28) 1
(43) 25/11/2020 392



1.1



1.2

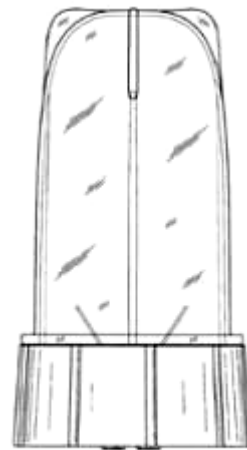

1.3

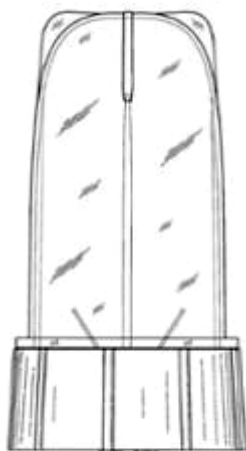

1.4

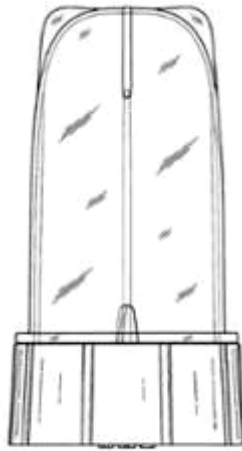

1.5

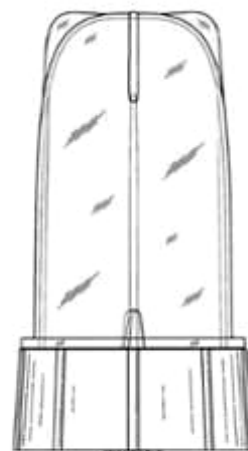

1.6



1.7



1.8

- (11) 3-0033657
(15) 22/10/2021
(21) 3-2020-02274
(18) 15/09/2025
(54) BÌNH XAY
(30) 29/728,433 18/03/2020 US;
(45) 25/11/2021 404B
(73) CAPBRAN HOLDINGS, LLC (US)
11601 Wilshire Blvd., Suite 2300, Los Angeles, CA 90025, USA
(72) Robert Finnance (US)
(74) Công ty Luật TNHH T&G (TGVN)
(55)
- (51) 31-00
(22) 15/09/2020
(28) 1
(43) 25/11/2020 392

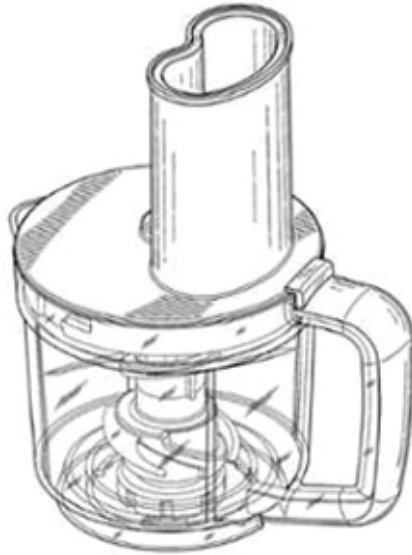

1.1

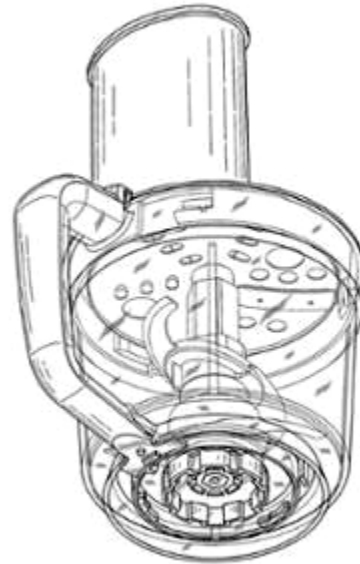

1.2

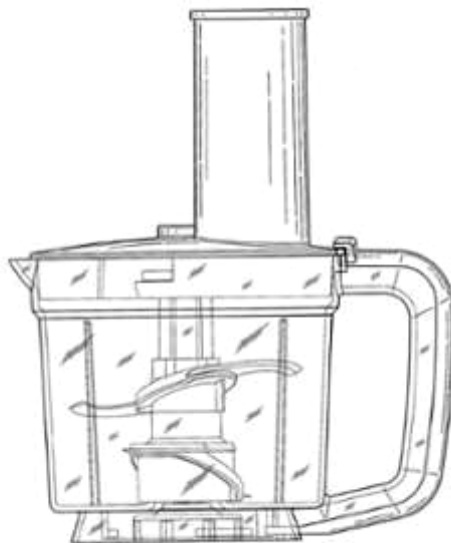

1.3



1.4



1.5

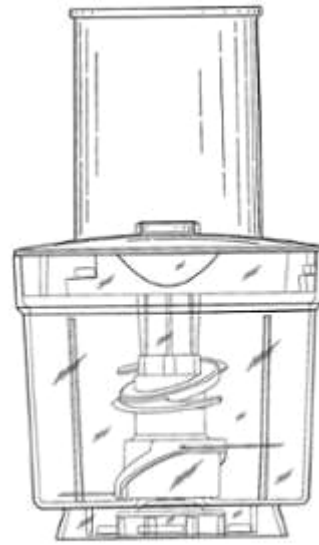

1.6

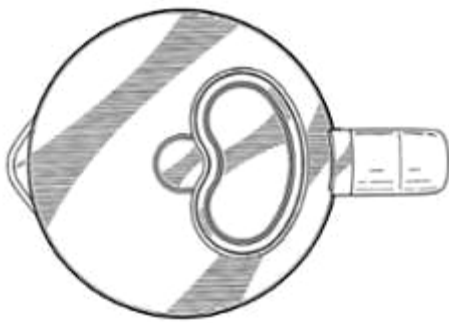

1.7

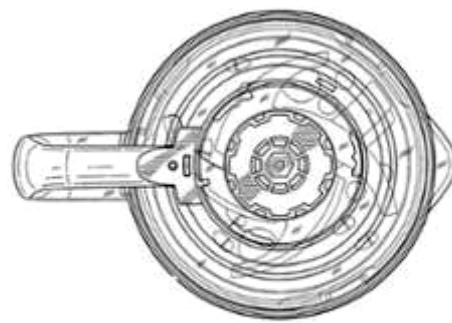

1.8



1.9

- (11) **3-0033658**
(15) 22/10/2021 (51) 31-00
(21) 3-2020-02275 (22) 15/09/2020
(18) 15/09/2025
(54) BÌNH ÉP CỦA MÁY ÉP THỰC PHẨM (28) 1
(30) 29/728,441 18/03/2020 US;
(45) 25/11/2021 404B (43) 25/11/2020 392
(73) CAPBRAN HOLDINGS, LLC (US)
11601 Wilshire Blvd., Suite 2300, Los Angeles, CA 90025, USA
(72) Robert Finnance (US)
(74) Công ty Luật TNHH T&G (TGVN)
(55)

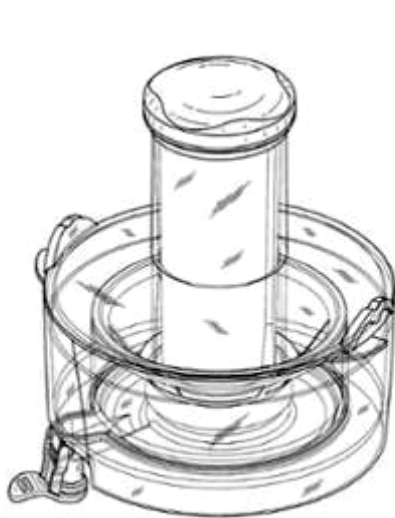

1.1

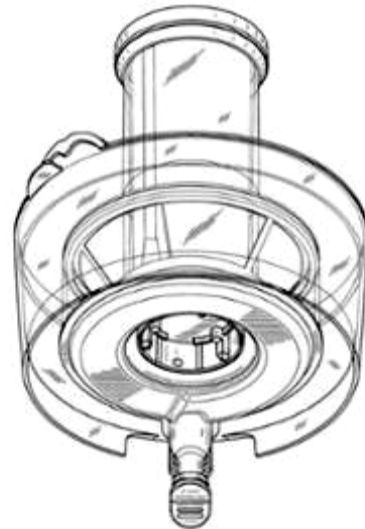

1.2

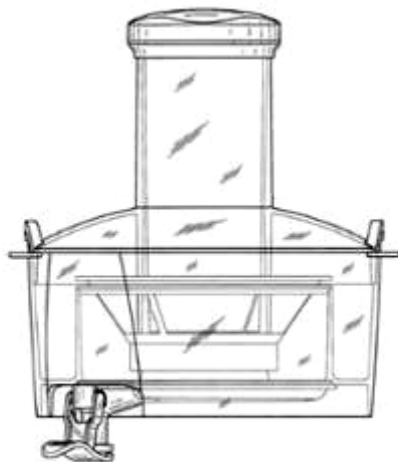

1.3



1.4



1.5



1.6

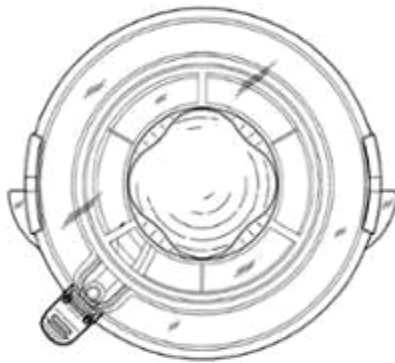

1.7



1.8

- (11) **3-0033659**
(15) 22/10/2021
(21) 3-2020-02276
(18) 15/09/2025
(54) BÌNH CHỨA
(30) 29/728,441 18/03/2020 US;
(45) 25/11/2021 404B
(73) CAPBRAN HOLDINGS, LLC (US)
11601 Wilshire Blvd., Suite 2300, Los Angeles, CA 90025, USA
(72) Robert Finnance (US)
(74) Công ty Luật TNHH T&G (TGVN)
(55)
- (51) 31-00
(22) 15/09/2020
(28) 1
(43) 25/11/2020 392



1.1



1.2



1.3



1.4



1.5

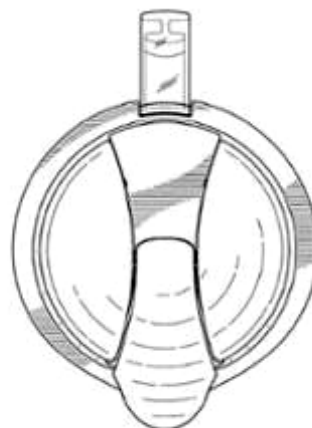

1.6



1.7

- (11) **3-0033660**
(15) 22/10/2021 (51) 19-08
(21) 3-2020-02796 (22) 18/11/2020
(18) 18/11/2025
(54) NHÃN SẢN PHẨM (28) 1
(45) 25/11/2021 404B (43) 25/02/2021 395A
(73) CÔNG TY CỔ PHẦN BIA QUỐC TẾ SÀI GÒN HÀ NỘI (VN)
Số 132 Nguyễn Tuân, phường Thanh Xuân Trung, quận Thanh Xuân, thành phố Hà Nội
(72) Nguyễn Thị Thắm (VN)
(74) Công ty TNHH Sở hữu trí tuệ Bình Minh (SUNRISE IP CO.,LTD.)
(55)



- (11) **3-0033661**
(15) 22/10/2021 (51) 15-03
(21) 3-2020-02005 (22) 28/08/2020
(18) 28/08/2025
(54) **MÁY BĂM CHUỐI ĐA NĂNG** (28) 1
(45) 25/11/2021 404B (43) 25/11/2020 392
(73) **NGUYỄN THÀNH QUỐC (VN)**
Thôn Đàn Thượng, xã Tam Lãnh, huyện Phú Ninh, tỉnh Quảng Nam
(72) Nguyễn Thành Quốc (VN)
(74) Công ty TNHH Sở hữu trí tuệ Việt Nam IP (VIETNAM IP)
(55)



1.1



1.2



1.3



1.4



1.5



1.6



1.7

CÔNG BÁO SỞ HỮU CÔNG NGHIỆP SỐ 404 TẬP B - QUYỀN 2 (11.2021)

- (11) **3-0033662**
(15) 22/10/2021 (51) 19-08
(21) 3-2020-02340 (22) 18/09/2020
(18) 18/09/2025
(54) NHÃN SẢN PHẨM (28) 2
(45) 25/11/2021 404B (43) 25/03/2021 396A
(73) TỔNG CÔNG TY CỔ PHẦN BIA - RƯỢU - NƯỚC GIẢI KHÁT SÀI GÒN (VN)
187 Nguyễn Chí Thanh, phường 12, quận 5, thành phố Hồ Chí Minh
(72) Neo Gim Siong Bennett (SG)
(74) Công ty TNHH Tư vấn ALIATLEGAL (ALIAT LEGAL)
(55)



1.1



1.2



2.1



2.2

- (11) **3-0033663**
(15) 22/10/2021 (51) 09-05
(21) 3-2020-02712 (22) 05/11/2020
(18) 05/11/2025
(54) TÚI KẸO (28) 2
(45) 25/11/2021 404B (43) 25/02/2021 395A
(73) CÔNG TY CỔ PHẦN BÁNH KẸO TRÀNG AN .3- VIỆT NAM (VN)
Khu A, khu CN Bim Sơn, phường Bắc Sơn, thị xã Bim Sơn, tỉnh Thanh Hóa
(72) Trịnh Sỹ (VN)
(74) Công ty TNHH Sở hữu trí tuệ Việt Nam IP (VIETNAM IP)
(55)



1.1



1.2



2.1



2.2

- (11) **3-0033664**
(15) 22/10/2021 (51) 09-05
(21) 3-2020-02713 (22) 05/11/2020
(18) 05/11/2025
(54) TÚI KẸO (28) 1
(45) 25/11/2021 404B (43) 25/02/2021 395A
(73) CÔNG TY CỔ PHẦN BÁNH KẸO TRÀNG AN .3 - VIỆT NAM (VN)
Khu A, khu CN Bim Sơn, phường Bắc Sơn, thị xã Bim Sơn, tỉnh Thanh Hóa
(72) Trịnh Sỹ (VN)
(74) Công ty TNHH Sở hữu trí tuệ Việt Nam IP (VIETNAM IP)
(55)



1.1



1.2

- (11) **3-0033665**
(15) 22/10/2021 (51) 14-01
(21) 3-2020-02917 (22) 02/12/2020
(18) 02/12/2025
(54) LOA (28) 1
(45) 25/11/2021 404B (43) 25/03/2021 396A
(73) **BÙI TRUNG KIÊN (VN)**
Số 81, phố Nguyễn Sơn, tổ 1, Gia Thụy, quận Long Biên, thành phố Hà Nội
(72) Bùi Trung Kiên (VN)
(74) Công ty TNHH Phát triển tài sản trí tuệ Việt (IPASPRO CO., LTD)
(55)

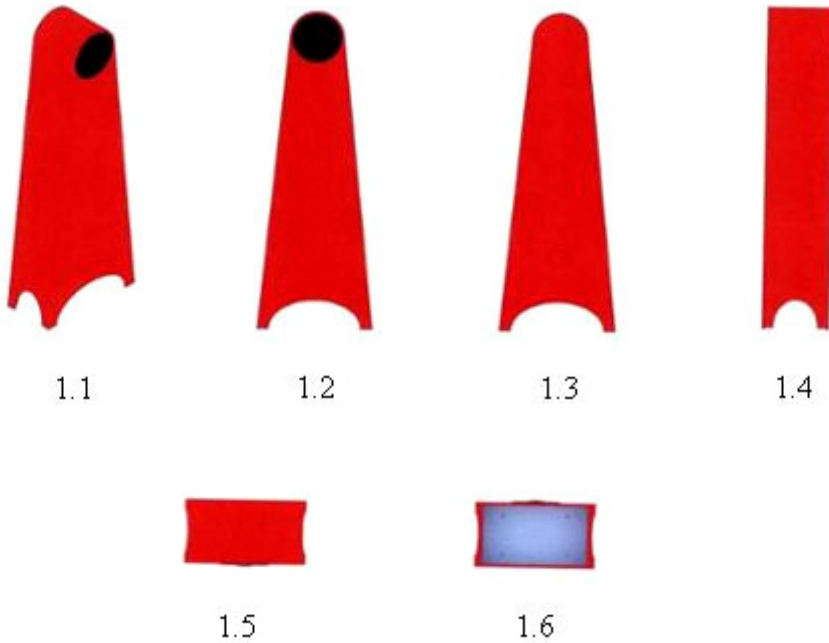

- (11) **3-0033666**
(15) 22/10/2021
(21) 3-2020-03117
(18) 25/12/2025
(54) MÁY TÍNH
(45) 25/11/2021 404B
(73) CÔNG TY TNHH CATEL (VN)
Số 3, Nguyễn Biểu, phường Quán Thánh, quận Ba Đình, thành phố Hà Nội
(72) Lê Quang Tấn (VN)
(55)
- (51) 18-01
(22) 25/12/2020
(28) 1
(43) 25/03/2021 396A



1.1



1.2



1.3



1.4

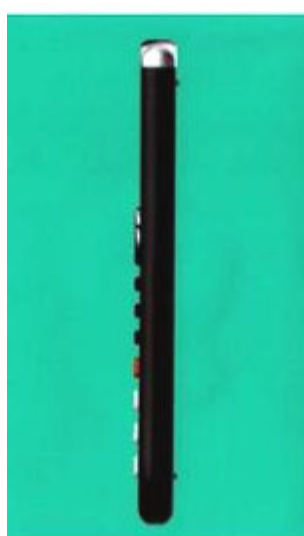

1.5



1.6



1.7



1.8

PHẦN II

**SỬA ĐỔI, GIA HẠN, CẤP LẠI, CHẤM DỨT, HUỖ BỎ VĂN BẰNG BẢO HỘ,
QUYẾT ĐỊNH GIẢI QUYẾT KHIẾU NẠI**

1 - SỬA ĐỔI VĂN BẰNG BẢO HỘ

Quyết định số: 14891w/QĐ-SHTT, ngày 27/09/2021 về việc ghi nhận sửa đổi Bằng độc quyền kiểu dáng công nghiệp

Số đơn yêu cầu: SB3-2021-01293 Ngày nộp: 03/06/2021

Liên quan đến Bằng độc quyền kiểu dáng công nghiệp:

(11) Số văn bằng	(15) Ngày cấp
3-24200	03/07/2017
3-24201	03/07/2017
3-25497	26/12/2017
3-26200	06/04/2018

Mục sửa đổi: Tên, địa chỉ chủ văn bằng bảo hộ
Nội dung mới: CÔNG TY CỔ PHẦN HÀNG TIÊU DÙNG MASAN (VN)
Tầng 12, tòa nhà MPlaza Saigon, số 39 Lê Duẩn, phường Bến Nghé,
quận 1, thành phố Hồ Chí Minh

Quyết định số: 14893w/QĐ-SHTT, ngày 27/09/2021 về việc ghi nhận sửa đổi Bằng độc quyền kiểu dáng công nghiệp

Số đơn yêu cầu: SB3-2021-00985 Ngày nộp: 05/05/2021

Liên quan đến Bằng độc quyền kiểu dáng công nghiệp:

(11) Số văn bằng	(15) Ngày cấp
3-17244	05/11/2012

Mục sửa đổi: Tên, địa chỉ chủ văn bằng bảo hộ
Nội dung mới: Công ty TNHH Tam Lập (VN)
2/239 ấp Tân Lập, xã Tân Thới Nhi, huyện Hóc Môn, TP. Hồ Chí Minh

CÔNG BÁO SỞ HỮU CÔNG NGHIỆP SỐ 404 TẬP B - QUYỀN 2 (11.2021)

Quyết định số: 15857w/QĐ-SHTT, ngày 05/10/2021 về việc ghi nhận sửa đổi Bằng độc quyền kiểu dáng công nghiệp

Số đơn yêu cầu: SB3-2021-01033 Ngày nộp: 10/05/2021

Liên quan đến Bằng độc quyền kiểu dáng công nghiệp:

(11) Số văn bằng	(15) Ngày cấp
3-17708	29/03/2013

Mục sửa đổi: Tên, địa chỉ chủ văn bằng bảo hộ
Nội dung mới: Công ty TNHH một thành viên sản xuất thương mại dịch vụ xuất nhập khẩu Cánh Đồng Xanh (VN)
Áp 2 (tờ bản đồ số 1, thửa đất số 1630) xã Giao Long, huyện Châu Thành, tỉnh Bến Tre

Quyết định số: 15967w/QĐ-SHTT, ngày 11/10/2021 về việc ghi nhận sửa đổi Bằng độc quyền kiểu dáng công nghiệp

Số đơn yêu cầu: SB3-2020-00455 Ngày nộp: 16/03/2020

Liên quan đến Bằng độc quyền kiểu dáng công nghiệp:

(11) Số văn bằng	(15) Ngày cấp
3-23058	21/11/2016
3-23059	21/11/2016
3-23060	21/11/2016
3-25283	28/11/2017
3-25284	28/11/2017
3-25942	13/03/2018
3-25943	13/03/2018
3-25944	13/03/2018
3-27023	07/08/2018
3-27024	07/08/2018
3-27025	07/08/2018
3-27026	07/08/2018
3-28394	26/03/2019

CÔNG BÁO SỞ HỮU CÔNG NGHIỆP SỐ 404 TẬP B - QUYỂN 2 (11.2021)

3-28395	26/03/2019
3-28396	26/03/2019
3-27973	17/01/2019
3-27974	17/01/2019
3-27975	17/01/2019
3-27976	17/01/2019
3-27977	17/01/2019
3-27978	17/01/2019
3-27979	17/01/2019
3-27980	17/01/2019
3-28398	26/03/2019
3-28399	26/03/2019
3-27981	17/01/2019
3-27982	17/01/2019
3-27983	17/01/2019
3-27984	17/01/2019
3-28401	26/03/2019
3-28402	26/03/2019
3-28403	26/03/2019
3-28908	09/08/2019
3-28404	26/03/2019
3-28909	09/08/2019
3-28899	09/08/2019
3-28406	26/03/2019
3-28617	26/04/2019
3-28618	26/04/2019
3-28619	26/04/2019
3-28620	26/04/2019

CÔNG BÁO SỞ HỮU CÔNG NGHIỆP SỐ 404 TẬP B - QUYỂN 2 (11.2021)

3-28621	26/04/2019
3-28622	26/04/2019
3-28623	26/04/2019
3-28624	26/04/2019
3-28625	26/04/2019
3-28626	26/04/2019
3-28653	09/05/2019
3-28654	09/05/2019
3-28655	09/05/2019
3-28656	09/05/2019
3-28657	09/05/2019
3-28900	09/08/2019
3-28901	09/08/2019
3-28902	09/08/2019
3-28906	09/08/2019
3-29301	16/10/2019
3-29529	11/11/2019
3-29530	11/11/2019
3-29531	11/11/2019
3-29379	23/10/2019
3-29378	23/10/2019
3-29380	23/10/2019
3-29374	23/10/2019
3-29535	11/11/2019
3-29536	11/11/2019
3-29382	23/10/2019
3-29381	23/10/2019
3-29674	21/11/2019

CÔNG BÁO SỞ HỮU CÔNG NGHIỆP SỐ 404 TẬP B - QUYỂN 2 (11.2021)

3-29675	21/11/2019
3-29676	21/11/2019
3-29677	21/11/2019

Mục sửa đổi: Tên, địa chỉ chủ văn bằng bảo hộ
Nội dung mới: Công ty cổ phần khoa học công nghệ Việt Nam (BUSADCO) (VN)
Số 6 đường 3 tháng 2, phường 8, thành phố Vũng Tàu, tỉnh Bà Rịa -
Vũng Tàu

Quyết định số: 16314w/QĐ-SHTT, ngày 18/10/2021 về việc ghi nhận sửa đổi Bằng
độc quyền kiểu dáng công nghiệp

Số đơn yêu cầu: SB3-2021-01665 Ngày nộp: 14/07/2021

Liên quan đến Bằng độc quyền kiểu dáng công nghiệp:

(11) Số văn bằng	(15) Ngày cấp
3-26173	04/04/2018

Mục sửa đổi: Tên, địa chỉ chủ văn bằng bảo hộ
Nội dung mới: Nguyễn Xuân Cầm (VN)
Tổ 15B KV 5B phường Vỹ Dạ, thành phố Huế, tỉnh Thừa Thiên Huế

Quyết định số: 16316w/QĐ-SHTT, ngày 18/10/2021 về việc ghi nhận sửa đổi Bằng
độc quyền kiểu dáng công nghiệp

Số đơn yêu cầu: SB3-2021-01505 Ngày nộp: 28/06/2021

Liên quan đến Bằng độc quyền kiểu dáng công nghiệp:

(11) Số văn bằng	(15) Ngày cấp
3-25464	26/12/2017

Mục sửa đổi: Tên, địa chỉ chủ văn bằng bảo hộ
Nội dung mới: Công ty TNHH thương mại - dịch vụ Gia Bửu (VN)
Số 34 đường số 7, phường Tân Tạo A, quận Bình Tân, thành phố Hồ
Chí Minh

CÔNG BÁO SỞ HỮU CÔNG NGHIỆP SỐ 404 TẬP B - QUYỂN 2 (11.2021)

Quyết định số: 16382w/QĐ-SHTT, ngày 18/10/2021 về việc ghi nhận sửa đổi Bằng độc quyền kiểu dáng công nghiệp

Số đơn yêu cầu: SB3-2020-02377 Ngày nộp: 29/10/2020

Liên quan đến Bằng độc quyền kiểu dáng công nghiệp:

(11) Số văn bằng	(15) Ngày cấp
3-24945	17/10/2017

Mục sửa đổi: Tên, địa chỉ chủ văn bằng bảo hộ

Nội dung mới: Công ty TNHH một thành viên Chung Đô VI NA (VN)
Số 49, ấp 2, xã Phước Bình, huyện Long Thành, tỉnh Đồng Nai

CÔNG BÁO SỞ HỮU CÔNG NGHIỆP SỐ 404 TẬP B - QUYỀN 2 (11.2021)

2 - GIA HẠN HIỆU LỰC VĂN BẰNG BẢO HỘ

Quyết định số: 14892w/QĐ-SHTT, ngày 27/09/2021 về việc gia hạn hiệu lực Bằng độc quyền kiểu dáng công nghiệp

Số đơn yêu cầu: GH3-2021-02970 Ngày nộp: 01/06/2021

Liên quan đến Bằng độc quyền kiểu dáng công nghiệp:

(11) Số văn bằng	(15) Ngày cấp	Gia hạn đến ngày
24200	03/07/2017	01/06/2026
24201	03/07/2017	01/06/2026
25497	26/12/2017	13/06/2026
26200	06/04/2018	29/11/2026

(73) Chủ văn bằng bảo hộ: CÔNG TY CỔ PHẦN HÀNG TIÊU DÙNG MASAN (VN)
Tầng 12, tòa nhà MPlaza Saigon, Số 39 Lê Duẩn, phường Bến Nghé, quận 1, thành phố Hồ Chí Minh

Quyết định số: 14894w/QĐ-SHTT, ngày 27/09/2021 về việc gia hạn hiệu lực Bằng độc quyền kiểu dáng công nghiệp

Số đơn yêu cầu: GH3-2021-02298 Ngày nộp: 05/05/2021

Liên quan đến Bằng độc quyền kiểu dáng công nghiệp:

(11) Số văn bằng	(15) Ngày cấp	Gia hạn đến ngày
17244	05/11/2012	24/05/2026

(73) Chủ văn bằng bảo hộ: CÔNG TY TNHH TAM LẬP (VN)
2/239 ấp Tân Lập, xã Tân Thới Nhì, huyện Hóc Môn, thành phố Hồ Chí Minh

Quyết định số: 14895w/QĐ-SHTT, ngày 27/09/2021 về việc gia hạn hiệu lực Bằng độc quyền kiểu dáng công nghiệp

Số đơn yêu cầu: GH3-2021-03960 Ngày nộp: 16/07/2021

Liên quan đến Bằng độc quyền kiểu dáng công nghiệp:

CÔNG BÁO SỞ HỮU CÔNG NGHIỆP SỐ 404 TẬP B - QUYỀN 2 (11.2021)

(11) Số văn bằng	(15) Ngày cấp	Gia hạn đến ngày
25070	03/11/2017	05/08/2026

(73) Chủ văn bằng bảo hộ: FERRARI S.P.A. (IT)
Via Emilia Est 1163, Modena, Italy

Quyết định số: 14896w/QĐ-SHTT, ngày 27/09/2021 về việc gia hạn hiệu lực Bằng độc quyền kiểu dáng công nghiệp

Số đơn yêu cầu: GH3-2021-03959 Ngày nộp: 16/07/2021

Liên quan đến Bằng độc quyền kiểu dáng công nghiệp:

(11) Số văn bằng	(15) Ngày cấp	Gia hạn đến ngày
24987	27/10/2017	05/08/2026

(73) Chủ văn bằng bảo hộ: FERRARI S.P.A. (IT)
Via Emilia Est 1163, Modena, Italy

Quyết định số: 14897w/QĐ-SHTT, ngày 27/09/2021 về việc gia hạn hiệu lực Bằng độc quyền kiểu dáng công nghiệp

Số đơn yêu cầu: GH3-2021-03926 Ngày nộp: 15/07/2021

Liên quan đến Bằng độc quyền kiểu dáng công nghiệp:

(11) Số văn bằng	(15) Ngày cấp	Gia hạn đến ngày
17297	21/11/2012	01/09/2026

(73) Chủ văn bằng bảo hộ: MISAWA HOMES CO., LTD (JP)
4-1, Nishi-Shinjuku 2-Chome, Shinjuku-ku, Tokyo, 163-0833 Japan

Quyết định số: 14898w/QĐ-SHTT, ngày 27/09/2021 về việc gia hạn hiệu lực Bằng độc quyền kiểu dáng công nghiệp

Số đơn yêu cầu: GH3-2021-03889 Ngày nộp: 13/07/2021

Liên quan đến Bằng độc quyền kiểu dáng công nghiệp:

CÔNG BÁO SỞ HỮU CÔNG NGHIỆP SỐ 404 TẬP B – QUYỀN 2 (11.2021)

(11) Số văn bằng	(15) Ngày cấp	Gia hạn đến ngày
24310	24/07/2017	27/01/2026

(73) Chủ văn bằng bảo hộ: KIM, JAE MOON (KR)
(Galma-dong) #302, 16, Singalma-ro 209beon-gil, Seo-gu,
Daejeon 35275 Republic of Korea

Quyết định số: 14899w/QĐ-SHTT, ngày 27/09/2021 về việc gia hạn hiệu lực Bằng độc quyền kiểu dáng công nghiệp

Số đơn yêu cầu: GH3-2021-03883 Ngày nộp: 13/07/2021

Liên quan đến Bằng độc quyền kiểu dáng công nghiệp:

(11) Số văn bằng	(15) Ngày cấp	Gia hạn đến ngày
25679	02/02/2018	15/07/2026
25680	02/02/2018	15/07/2026

(73) Chủ văn bằng bảo hộ: AIMA TECHNOLOGY GROUP CO., LTD. (CN)
No. 5, Aima Road, South Zone of Jinghai Economic
Development Zone, Tianjin 301600, China

Quyết định số: 14900w/QĐ-SHTT, ngày 27/09/2021 về việc gia hạn hiệu lực Bằng độc quyền kiểu dáng công nghiệp

Số đơn yêu cầu: GH3-2021-03851 Ngày nộp: 12/07/2021

Liên quan đến Bằng độc quyền kiểu dáng công nghiệp:

(11) Số văn bằng	(15) Ngày cấp	Gia hạn đến ngày
25604	13/01/2018	04/08/2026

(73) Chủ văn bằng bảo hộ: KOBAYASHI PHARMACEUTICAL CO., LTD. (JP)
4-10, Doshomachi 4-chome, Chuo-ku, Osaka-shi, Osaka
5410045, Japan

Quyết định số: 14901w/QĐ-SHTT, ngày 27/09/2021 về việc gia hạn hiệu lực Bằng độc quyền kiểu dáng công nghiệp

CÔNG BÁO SỞ HỮU CÔNG NGHIỆP SỐ 404 TẬP B – QUYỀN 2 (11.2021)

Số đơn yêu cầu: GH3-2021-03850 Ngày nộp: 12/07/2021

Liên quan đến Bằng độc quyền kiểu dáng công nghiệp:

(11) Số văn bằng	(15) Ngày cấp	Gia hạn đến ngày
25603	13/01/2018	04/08/2026

(73) Chủ văn bằng bảo hộ: KOBAYASHI PHARMACEUTICAL CO., LTD. (JP)
4-10, Doshomachi 4-chome, Chuo-ku, Osaka-shi, Osaka
5410045, Japan

Quyết định số: 14902w/QĐ-SHTT, ngày 27/09/2021 về việc gia hạn hiệu lực Bằng độc quyền kiểu dáng công nghiệp

Số đơn yêu cầu: GH3-2021-03677 Ngày nộp: 02/07/2021

Liên quan đến Bằng độc quyền kiểu dáng công nghiệp:

(11) Số văn bằng	(15) Ngày cấp	Gia hạn đến ngày
18623	21/11/2013	27/07/2026

(73) Chủ văn bằng bảo hộ: FERRARI S.P.A. (IT)
Via Emilia Est 1163 I-41100 MODENA Italy

Quyết định số: 14903w/QĐ-SHTT, ngày 27/09/2021 về việc gia hạn hiệu lực Bằng độc quyền kiểu dáng công nghiệp

Số đơn yêu cầu: GH3-2021-03659 Ngày nộp: 02/07/2021

Liên quan đến Bằng độc quyền kiểu dáng công nghiệp:

(11) Số văn bằng	(15) Ngày cấp	Gia hạn đến ngày
17372	14/12/2012	26/12/2026
17557	05/02/2013	27/12/2026
25212	21/11/2017	24/11/2026

(73) Chủ văn bằng bảo hộ: CÔNG TY TNHH SẢN XUẤT THƯƠNG MẠI TBM
MINH PHÁT (VN)
141-143 Xóm Đất, phường 8, quận 11, thành phố Hồ Chí Minh

CÔNG BÁO SỞ HỮU CÔNG NGHIỆP SỐ 404 TẬP B – QUYỀN 2 (11.2021)

Quyết định số: 14904w/QĐ-SHTT, ngày 27/09/2021 về việc gia hạn hiệu lực Bằng độc quyền kiểu dáng công nghiệp

Số đơn yêu cầu: GH3-2021-03564 Ngày nộp: 28/06/2021

Liên quan đến Bằng độc quyền kiểu dáng công nghiệp:

(11) Số văn bằng	(15) Ngày cấp	Gia hạn đến ngày
24788	02/10/2017	26/09/2026
25211	21/11/2017	08/11/2026
25346	06/12/2017	22/12/2026
25649	02/02/2018	26/12/2026

(73) Chủ văn bằng bảo hộ: HỢP TÁC XÃ HƯƠNG THÀNH PHÚ (VN)
Tổ 24, phường Túc Duyên, thành phố Thái Nguyên, tỉnh Thái Nguyên

Quyết định số: 14905w/QĐ-SHTT, ngày 27/09/2021 về việc gia hạn hiệu lực Bằng độc quyền kiểu dáng công nghiệp

Số đơn yêu cầu: GH3-2021-03559 Ngày nộp: 28/06/2021

Liên quan đến Bằng độc quyền kiểu dáng công nghiệp:

(11) Số văn bằng	(15) Ngày cấp	Gia hạn đến ngày
25811	01/03/2018	11/10/2026

(73) Chủ văn bằng bảo hộ: NIKKEN BUILD CO., LTD. (JP)
17-12 Kiba 2-chome, Koto-ku Tokyo, Japan

Quyết định số: 14906w/QĐ-SHTT, ngày 27/09/2021 về việc gia hạn hiệu lực Bằng độc quyền kiểu dáng công nghiệp

Số đơn yêu cầu: GH3-2021-00784 Ngày nộp: 19/02/2021

Liên quan đến Bằng độc quyền kiểu dáng công nghiệp:

(11) Số văn bằng	(15) Ngày cấp	Gia hạn đến ngày
25006	27/10/2017	01/04/2026

CÔNG BÁO SỞ HỮU CÔNG NGHIỆP SỐ 404 TẬP B – QUYỀN 2 (11.2021)

(73) Chủ văn bằng bảo hộ:

Quyết định số: 14907w/QĐ-SHTT, ngày 27/09/2021 về việc gia hạn hiệu lực Bằng độc quyền kiểu dáng công nghiệp

Số đơn yêu cầu: GH3-2021-00764 Ngày nộp: 18/02/2021

Liên quan đến Bằng độc quyền kiểu dáng công nghiệp:

(11) Số văn bằng	(15) Ngày cấp	Gia hạn đến ngày
25761	09/02/2018	26/02/2026

(73) Chủ văn bằng bảo hộ: DART INDUSTRIES INC. (US)
14901 S. Orange Blossom Trail, Orlando, Florida 32837,
U.S.A.

Quyết định số: 14908w/QĐ-SHTT, ngày 27/09/2021 về việc gia hạn hiệu lực Bằng độc quyền kiểu dáng công nghiệp

Số đơn yêu cầu: GH3-2021-00756 Ngày nộp: 18/02/2021

Liên quan đến Bằng độc quyền kiểu dáng công nghiệp:

(11) Số văn bằng	(15) Ngày cấp	Gia hạn đến ngày
24079	21/06/2017	25/03/2026

(73) Chủ văn bằng bảo hộ: CÔNG TY CỔ PHẦN XE ĐIỆN TOÀN CẦU PEGA LTT
(VN)
Lô 15-17 cụm CN Nội Hoàng, xã Nội Hoàng, huyện Yên
Dũng, tỉnh Bắc Giang

Quyết định số: 14909w/QĐ-SHTT, ngày 27/09/2021 về việc gia hạn hiệu lực Bằng độc quyền kiểu dáng công nghiệp

Số đơn yêu cầu: GH3-2021-00743 Ngày nộp: 17/02/2021

Liên quan đến Bằng độc quyền kiểu dáng công nghiệp:

CÔNG BÁO SỞ HỮU CÔNG NGHIỆP SỐ 404 TẬP B – QUYỀN 2 (11.2021)

(11) Số văn bằng	(15) Ngày cấp	Gia hạn đến ngày
17071	14/09/2012	08/04/2026

(73) Chủ văn bằng bảo hộ: HONDA MOTOR CO., LTD. (JP)
1-1, Minami-Aoyama 2-chome, Minato-ku, Tokyo 107-8556, Japan

Quyết định số: 14910w/QĐ-SHTT, ngày 27/09/2021 về việc gia hạn hiệu lực Bằng độc quyền kiểu dáng công nghiệp

Số đơn yêu cầu: GH3-2021-00742 Ngày nộp: 17/02/2021

Liên quan đến Bằng độc quyền kiểu dáng công nghiệp:

(11) Số văn bằng	(15) Ngày cấp	Gia hạn đến ngày
25005	27/10/2017	10/03/2026

(73) Chủ văn bằng bảo hộ: HONDA MOTOR CO., LTD. (JP)
1-1, Minami-Aoyama 2-chome, Minato-ku, Tokyo 107-8556, Japan

Quyết định số: 14911w/QĐ-SHTT, ngày 27/09/2021 về việc gia hạn hiệu lực Bằng độc quyền kiểu dáng công nghiệp

Số đơn yêu cầu: GH3-2021-00741 Ngày nộp: 17/02/2021

Liên quan đến Bằng độc quyền kiểu dáng công nghiệp:

(11) Số văn bằng	(15) Ngày cấp	Gia hạn đến ngày
17015	27/08/2012	04/03/2026

(73) Chủ văn bằng bảo hộ: HONDA MOTOR CO., LTD. (JP)
1-1, Minami-Aoyama 2-chome, Minato-ku, Tokyo 107-8556, Japan

Quyết định số: 14912w/QĐ-SHTT, ngày 27/09/2021 về việc gia hạn hiệu lực Bằng độc quyền kiểu dáng công nghiệp

Số đơn yêu cầu: GH3-2021-00740 Ngày nộp: 17/02/2021

Liên quan đến Bằng độc quyền kiểu dáng công nghiệp:

CÔNG BÁO SỞ HỮU CÔNG NGHIỆP SỐ 404 TẬP B – QUYỀN 2 (11.2021)

(11) Số văn bằng	(15) Ngày cấp	Gia hạn đến ngày
17014	27/08/2012	04/03/2026

(73) Chủ văn bằng bảo hộ: HONDA MOTOR CO., LTD. (JP)
1-1, Minami-Aoyama 2-chome, Minato-ku, Tokyo 107-8556, Japan

Quyết định số: 14913w/QĐ-SHTT, ngày 27/09/2021 về việc gia hạn hiệu lực Bằng độc quyền kiểu dáng công nghiệp

Số đơn yêu cầu: GH3-2021-00739 Ngày nộp: 17/02/2021

Liên quan đến Bằng độc quyền kiểu dáng công nghiệp:

(11) Số văn bằng	(15) Ngày cấp	Gia hạn đến ngày
17013	27/08/2012	04/03/2026

(73) Chủ văn bằng bảo hộ: HONDA MOTOR CO., LTD. (JP)
1-1, Minami-Aoyama 2-chome, Minato-ku, Tokyo 107-8556, Japan

Quyết định số: 14914w/QĐ-SHTT, ngày 27/09/2021 về việc gia hạn hiệu lực Bằng độc quyền kiểu dáng công nghiệp

Số đơn yêu cầu: GH3-2020-05448 Ngày nộp: 23/11/2020

Liên quan đến Bằng độc quyền kiểu dáng công nghiệp:

(11) Số văn bằng	(15) Ngày cấp	Gia hạn đến ngày
23044	21/11/2016	23/11/2025

(73) Chủ văn bằng bảo hộ: DART INDUSTRIES INC. (US)
14901 S. Orange Blossom Trail, Orlando, Florida 32837, U.S.A.

Quyết định số: 14915w/QĐ-SHTT, ngày 27/09/2021 về việc gia hạn hiệu lực Bằng độc quyền kiểu dáng công nghiệp

Số đơn yêu cầu: GH3-2020-05447 Ngày nộp: 23/11/2020

Liên quan đến Bằng độc quyền kiểu dáng công nghiệp:

CÔNG BÁO SỞ HỮU CÔNG NGHIỆP SỐ 404 TẬP B – QUYỀN 2 (11.2021)

(11) Số văn bằng	(15) Ngày cấp	Gia hạn đến ngày
23043	21/11/2016	23/11/2025

(73) Chủ văn bằng bảo hộ: DART INDUSTRIES INC. (US)
14901 S. Orange Blossom Trail, Orlando, Florida 32837,
U.S.A.

Quyết định số: 14928w/QĐ-SHTT, ngày 27/09/2021 về việc gia hạn hiệu lực Bằng độc quyền kiểu dáng công nghiệp

Số đơn yêu cầu: GH3-2021-03957 Ngày nộp: 16/07/2021

Liên quan đến Bằng độc quyền kiểu dáng công nghiệp:

(11) Số văn bằng	(15) Ngày cấp	Gia hạn đến ngày
24363	08/08/2017	11/08/2026
24957	19/10/2017	18/08/2026
24975	23/10/2017	18/08/2026

(73) Chủ văn bằng bảo hộ: AMOREPACIFIC CORPORATION (KR)
181, 2-ka Hangang-ro, Yongsan-ku, Seoul, Republic of
Korea

Quyết định số: 14929w/QĐ-SHTT, ngày 27/09/2021 về việc gia hạn hiệu lực Bằng độc quyền kiểu dáng công nghiệp

Số đơn yêu cầu: GH3-2021-03628 Ngày nộp: 01/07/2021

Liên quan đến Bằng độc quyền kiểu dáng công nghiệp:

(11) Số văn bằng	(15) Ngày cấp	Gia hạn đến ngày
18637	29/11/2013	14/11/2026

(73) Chủ văn bằng bảo hộ: CÔNG TY CỔ PHẦN THỰC PHẨM CHOLIMEX (VN)
Lô C40-43/I, C51 -55/II đường số 7, khu công nghiệp
Vĩnh Lộc, xã Vĩnh Lộc A, huyện Bình Chánh, thành phố
Hồ Chí Minh

CÔNG BÁO SỞ HỮU CÔNG NGHIỆP SỐ 404 TẬP B – QUYỀN 2 (11.2021)

Quyết định số: 14930w/QĐ-SHTT, ngày 27/09/2021 về việc gia hạn hiệu lực Bằng độc quyền kiểu dáng công nghiệp

Số đơn yêu cầu: GH3-2020-04838 Ngày nộp: 13/10/2020

Liên quan đến Bằng độc quyền kiểu dáng công nghiệp:

(11) Số văn bằng	(15) Ngày cấp	Gia hạn đến ngày
22558	29/07/2016	06/05/2025

(73) Chủ văn bằng bảo hộ: CÔNG TY TNHH GOLDEN HEALTH USA (VN)
30A đường số 5, khu dân cư Trung Sơn, xã Bình Hưng,
huyện Bình Chánh, thành phố Hồ Chí Minh

Quyết định số: 14931w/QĐ-SHTT, ngày 27/09/2021 về việc gia hạn hiệu lực Bằng độc quyền kiểu dáng công nghiệp

Số đơn yêu cầu: GH3-2020-04829 Ngày nộp: 13/10/2020

Liên quan đến Bằng độc quyền kiểu dáng công nghiệp:

(11) Số văn bằng	(15) Ngày cấp	Gia hạn đến ngày
16315	13/01/2012	13/10/2025

(73) Chủ văn bằng bảo hộ: PEPSICO, INC. (US)
700 Anderson Hill Road, Purchase, New York 10577,
United States of America

Quyết định số: 14932w/QĐ-SHTT, ngày 27/09/2021 về việc gia hạn hiệu lực Bằng độc quyền kiểu dáng công nghiệp

Số đơn yêu cầu: GH3-2020-02211 Ngày nộp: 22/05/2020

Liên quan đến Bằng độc quyền kiểu dáng công nghiệp:

(11) Số văn bằng	(15) Ngày cấp	Gia hạn đến ngày
24579	07/09/2017	28/05/2025

(73) Chủ văn bằng bảo hộ: DART INDUSTRIES INC. (US)
14901 S. Orange Blossom Trail, Orlando, Florida 32837,
U.S.A.

CÔNG BÁO SỞ HỮU CÔNG NGHIỆP SỐ 404 TẬP B – QUYỀN 2 (11.2021)

Quyết định số: 15696w/QĐ-SHTT, ngày 04/10/2021 về việc gia hạn hiệu lực Bằng độc quyền kiểu dáng công nghiệp

Số đơn yêu cầu: GH3-2021-03965 Ngày nộp: 16/07/2021

Liên quan đến Bằng độc quyền kiểu dáng công nghiệp:

(11) Số văn bằng	(15) Ngày cấp	Gia hạn đến ngày
24104	23/06/2017	27/06/2026

(73) Chủ văn bằng bảo hộ: CÔNG TY TNHH GOLDEN HEALTH USA (VN)
30A đường số 5, khu dân cư Trung Sơn, xã Bình Hưng,
huyện Bình Chánh, thành phố Hồ Chí Minh

Quyết định số: 15697w/QĐ-SHTT, ngày 04/10/2021 về việc gia hạn hiệu lực Bằng độc quyền kiểu dáng công nghiệp

Số đơn yêu cầu: GH3-2021-03964 Ngày nộp: 16/07/2021

Liên quan đến Bằng độc quyền kiểu dáng công nghiệp:

(11) Số văn bằng	(15) Ngày cấp	Gia hạn đến ngày
24756	26/09/2017	27/06/2026

(73) Chủ văn bằng bảo hộ: CÔNG TY TNHH GOLDEN HEALTH USA (VN)
30A đường số 5, khu dân cư Trung Sơn, xã Bình Hưng,
huyện Bình Chánh, thành phố Hồ Chí Minh

Quyết định số: 15698w/QĐ-SHTT, ngày 04/10/2021 về việc gia hạn hiệu lực Bằng độc quyền kiểu dáng công nghiệp

Số đơn yêu cầu: GH3-2021-03913 Ngày nộp: 14/07/2021

Liên quan đến Bằng độc quyền kiểu dáng công nghiệp:

(11) Số văn bằng	(15) Ngày cấp	Gia hạn đến ngày
24835	02/10/2017	27/09/2026
25273	28/11/2017	03/10/2026
25564	12/01/2018	07/04/2026
25565	12/01/2018	08/04/2026

CÔNG BÁO SỞ HỮU CÔNG NGHIỆP SỐ 404 TẬP B – QUYỀN 2 (11.2021)

(73) Chủ văn bằng bảo hộ: CÔNG TY CỔ PHẦN KÈM NGHĨA (VN)
700/15 đường Lạc Long Quân, phường 9, quận Tân Bình,
thành phố Hồ Chí Minh

Quyết định số: 15699w/QĐ-SHTT, ngày 04/10/2021 về việc gia hạn hiệu lực Bằng độc quyền kiểu dáng công nghiệp

Số đơn yêu cầu: GH3-2021-03872 Ngày nộp: 12/07/2021

Liên quan đến Bằng độc quyền kiểu dáng công nghiệp:

(11) Số văn bằng	(15) Ngày cấp	Gia hạn đến ngày
24123	26/06/2017	11/08/2026

(73) Chủ văn bằng bảo hộ: CÔNG TY TNHH MỘT THÀNH VIÊN SẢN XUẤT
THƯƠNG MẠI XUẤT NHẬP KHẨU THỊNH PHÁT
(VN)
114/8/36 đường Chiến Lược, phường Bình Trị Đông, quận
Bình Tân, thành phố Hồ Chí Minh

Quyết định số: 15700w/QĐ-SHTT, ngày 04/10/2021 về việc gia hạn hiệu lực Bằng độc quyền kiểu dáng công nghiệp

Số đơn yêu cầu: GH3-2021-03871 Ngày nộp: 12/07/2021

Liên quan đến Bằng độc quyền kiểu dáng công nghiệp:

(11) Số văn bằng	(15) Ngày cấp	Gia hạn đến ngày
16891	16/07/2012	19/09/2026

(73) Chủ văn bằng bảo hộ: CÔNG TY TNHH MỘT THÀNH VIÊN SẢN XUẤT
THƯƠNG MẠI XUẤT NHẬP KHẨU THỊNH PHÁT
(VN)
114/8/36 đường Chiến Lược, phường Bình Trị Đông, quận
Bình Tân, thành phố Hồ Chí Minh

Quyết định số: 15701w/QĐ-SHTT, ngày 04/10/2021 về việc gia hạn hiệu lực Bằng độc quyền kiểu dáng công nghiệp

CÔNG BÁO SỞ HỮU CÔNG NGHIỆP SỐ 404 TẬP B – QUYỀN 2 (11.2021)

Số đơn yêu cầu: GH3-2021-03861 Ngày nộp: 12/07/2021

Liên quan đến Bằng độc quyền kiểu dáng công nghiệp:

(11) Số văn bằng	(15) Ngày cấp	Gia hạn đến ngày
17371	14/12/2012	01/12/2026

(73) Chủ văn bằng bảo hộ: FRIESLANDCAMPINA NEDERLAND B.V. (NL)
Stationsplein 4, 3818 LE AMERSFOORT, the Netherlands

Quyết định số: 15702w/QĐ-SHTT, ngày 04/10/2021 về việc gia hạn hiệu lực Bằng độc quyền kiểu dáng công nghiệp

Số đơn yêu cầu: GH3-2021-02984 Ngày nộp: 02/06/2021

Liên quan đến Bằng độc quyền kiểu dáng công nghiệp:

(11) Số văn bằng	(15) Ngày cấp	Gia hạn đến ngày
25836	05/03/2018	10/05/2026

(73) Chủ văn bằng bảo hộ: BOSE CORPORATION (US)
The Mountain, Framingham, Massachusetts 01701-9168,
United States of America

Quyết định số: 15703w/QĐ-SHTT, ngày 04/10/2021 về việc gia hạn hiệu lực Bằng độc quyền kiểu dáng công nghiệp

Số đơn yêu cầu: GH3-2021-02983 Ngày nộp: 02/06/2021

Liên quan đến Bằng độc quyền kiểu dáng công nghiệp:

(11) Số văn bằng	(15) Ngày cấp	Gia hạn đến ngày
25835	05/03/2018	10/05/2026

(73) Chủ văn bằng bảo hộ: BOSE CORPORATION (US)
The Mountain, Framingham, Massachusetts 01701-9168,
United States of America

CÔNG BÁO SỞ HỮU CÔNG NGHIỆP SỐ 404 TẬP B – QUYỀN 2 (11.2021)

Quyết định số: 15704w/QĐ-SHTT, ngày 04/10/2021 về việc gia hạn hiệu lực Bằng độc quyền kiểu dáng công nghiệp

Số đơn yêu cầu: GH3-2021-02982 Ngày nộp: 02/06/2021

Liên quan đến Bằng độc quyền kiểu dáng công nghiệp:

(11) Số văn bằng	(15) Ngày cấp	Gia hạn đến ngày
24824	02/10/2017	13/06/2026

(73) Chủ văn bằng bảo hộ: DART INDUSTRIES INC. (US)
14901 S. Orange Blossom Trail, Orlando, Florida 32837,
U.S.A.

Quyết định số: 15705w/QĐ-SHTT, ngày 04/10/2021 về việc gia hạn hiệu lực Bằng độc quyền kiểu dáng công nghiệp

Số đơn yêu cầu: GH3-2021-02340 Ngày nộp: 06/05/2021

Liên quan đến Bằng độc quyền kiểu dáng công nghiệp:

(11) Số văn bằng	(15) Ngày cấp	Gia hạn đến ngày
26139	29/03/2018	02/06/2026
26140	29/03/2018	02/06/2026
27473	31/10/2018	01/06/2026

(73) Chủ văn bằng bảo hộ: NIKE INNOVATE C.V. (US)
One Bowerman Drive, Beaverton, Oregon, 97005-6453,
United States of America

Quyết định số: 15706w/QĐ-SHTT, ngày 04/10/2021 về việc gia hạn hiệu lực Bằng độc quyền kiểu dáng công nghiệp

Số đơn yêu cầu: GH3-2021-02257 Ngày nộp: 04/05/2021

Liên quan đến Bằng độc quyền kiểu dáng công nghiệp:

(11) Số văn bằng	(15) Ngày cấp	Gia hạn đến ngày
25493	26/12/2017	06/06/2026

CÔNG BÁO SỞ HỮU CÔNG NGHIỆP SỐ 404 TẬP B – QUYỀN 2 (11.2021)

(73) Chủ văn bằng bảo hộ: MITSUBISHI ELECTRIC CORPORATION (JP)
7-3, Marunouchi 2-Chome, Chiyoda-Ku, Tokyo, 100-8310, Japan

Quyết định số: 15707w/QĐ-SHTT, ngày 04/10/2021 về việc gia hạn hiệu lực Bằng độc quyền kiểu dáng công nghiệp

Số đơn yêu cầu: GH3-2021-04222 Ngày nộp: 05/08/2021

Liên quan đến Bằng độc quyền kiểu dáng công nghiệp:

(11) Số văn bằng	(15) Ngày cấp	Gia hạn đến ngày
25460	20/12/2017	01/09/2026

(73) Chủ văn bằng bảo hộ: NIKE INNOVATE C.V. (US)
One Bowerman Drive, Beaverton, Oregon, 97005-6453,
United States of America

Quyết định số: 15708w/QĐ-SHTT, ngày 04/10/2021 về việc gia hạn hiệu lực Bằng độc quyền kiểu dáng công nghiệp

Số đơn yêu cầu: GH3-2021-04220 Ngày nộp: 05/08/2021

Liên quan đến Bằng độc quyền kiểu dáng công nghiệp:

(11) Số văn bằng	(15) Ngày cấp	Gia hạn đến ngày
26716	14/06/2018	01/09/2026

(73) Chủ văn bằng bảo hộ: HUAWEI TECHNOLOGIES CO., LTD. (CN)
Huawei Administration Building, Bantian, Longgang,
Shenzhen, Guangdong 518129, P.R. China

Quyết định số: 15709w/QĐ-SHTT, ngày 04/10/2021 về việc gia hạn hiệu lực Bằng độc quyền kiểu dáng công nghiệp

Số đơn yêu cầu: GH3-2021-04205 Ngày nộp: 04/08/2021

Liên quan đến Bằng độc quyền kiểu dáng công nghiệp:

CÔNG BÁO SỞ HỮU CÔNG NGHIỆP SỐ 404 TẬP B – QUYỀN 2 (11.2021)

(11) Số văn bằng	(15) Ngày cấp	Gia hạn đến ngày
33082	02/07/2021	30/09/2026

(73) Chủ văn bằng bảo hộ: CJ CHEILJEDANG CORPORATION (KR)
(ssangnim-dong) 330, Dongho-ro, Jung-gu, Seoul 04560,
Republic of Korea

Quyết định số: 15710w/QĐ-SHTT, ngày 04/10/2021 về việc gia hạn hiệu lực Bằng độc quyền kiểu dáng công nghiệp

Số đơn yêu cầu: GH3-2021-04173 Ngày nộp: 02/08/2021

Liên quan đến Bằng độc quyền kiểu dáng công nghiệp:

(11) Số văn bằng	(15) Ngày cấp	Gia hạn đến ngày
17713	29/03/2013	18/08/2026

(73) Chủ văn bằng bảo hộ: NEOPERL GMBH (DE)
Klosterrunsstr. 11, D-79379 Mullheim, Germany

Quyết định số: 15711w/QĐ-SHTT, ngày 04/10/2021 về việc gia hạn hiệu lực Bằng độc quyền kiểu dáng công nghiệp

Số đơn yêu cầu: GH3-2021-03535 Ngày nộp: 25/06/2021

Liên quan đến Bằng độc quyền kiểu dáng công nghiệp:

(11) Số văn bằng	(15) Ngày cấp	Gia hạn đến ngày
25538	09/01/2018	31/08/2026

(73) Chủ văn bằng bảo hộ: NAGAKI SEIKI CO., LTD. (JP)
4-31, Tashiden 3-chome, Daito-city Osaka 5740045 Japan

Quyết định số: 15712w/QĐ-SHTT, ngày 04/10/2021 về việc gia hạn hiệu lực Bằng độc quyền kiểu dáng công nghiệp

Số đơn yêu cầu: GH3-2021-03532 Ngày nộp: 25/06/2021

Liên quan đến Bằng độc quyền kiểu dáng công nghiệp:

CÔNG BÁO SỞ HỮU CÔNG NGHIỆP SỐ 404 TẬP B – QUYỀN 2 (11.2021)

(11) Số văn bằng	(15) Ngày cấp	Gia hạn đến ngày
25900	09/03/2018	18/07/2026

(73) Chủ văn bằng bảo hộ: CÔNG TY CỔ PHẦN THỰC PHẨM GIA ĐÌNH AN CO (VN)
Lô M, đường số 10, cụm công nghiệp Lợi Bình Nhơn, xã Lợi Bình Nhơn, thành phố Tân An, tỉnh Long An

Quyết định số: 15713w/QĐ-SHTT, ngày 04/10/2021 về việc gia hạn hiệu lực Bằng độc quyền kiểu dáng công nghiệp

Số đơn yêu cầu: GH3-2021-03523 Ngày nộp: 25/06/2021

Liên quan đến Bằng độc quyền kiểu dáng công nghiệp:

(11) Số văn bằng	(15) Ngày cấp	Gia hạn đến ngày
24654	12/09/2017	11/08/2026
24655	12/09/2017	11/08/2026

(73) Chủ văn bằng bảo hộ: CÔNG TY TRÁCH NHIỆM HỮU HẠN THƯƠNG MẠI DỊCH VỤ VÀ SẢN XUẤT GIẢI PHÁP CÔNG NGHIỆP QUẢ CAM (VN)
11 Tân Viên, phường 2, quận Tân Bình, thành phố Hồ Chí Minh

Quyết định số: 15714w/QĐ-SHTT, ngày 04/10/2021 về việc gia hạn hiệu lực Bằng độc quyền kiểu dáng công nghiệp

Số đơn yêu cầu: GH3-2021-03499 Ngày nộp: 25/06/2021

Liên quan đến Bằng độc quyền kiểu dáng công nghiệp:

(11) Số văn bằng	(15) Ngày cấp	Gia hạn đến ngày
24208	03/07/2017	28/03/2026
24847	05/10/2017	28/04/2026

(73) Chủ văn bằng bảo hộ: CÔNG TY CỔ PHẦN QUỐC TẾ SƠN HÀ (VN)
Lô CN1, cụm công nghiệp Từ Liêm, phường Minh Khai, quận Bắc Từ Liêm, thành phố Hà Nội

CÔNG BÁO SỞ HỮU CÔNG NGHIỆP SỐ 404 TẬP B – QUYỀN 2 (11.2021)

Quyết định số: 15715w/QĐ-SHTT, ngày 04/10/2021 về việc gia hạn hiệu lực Bằng độc quyền kiểu dáng công nghiệp

Số đơn yêu cầu: GH3-2021-03476 Ngày nộp: 23/06/2021

Liên quan đến Bằng độc quyền kiểu dáng công nghiệp:

(11) Số văn bằng	(15) Ngày cấp	Gia hạn đến ngày
18095	27/06/2013	19/07/2026

(73) Chủ văn bằng bảo hộ: FERRARI S.P.A. (IT)
Via Emilia Est 1163 I-41100 MODENA Italy

Quyết định số: 15716w/QĐ-SHTT, ngày 04/10/2021 về việc gia hạn hiệu lực Bằng độc quyền kiểu dáng công nghiệp

Số đơn yêu cầu: GH3-2021-03475 Ngày nộp: 23/06/2021

Liên quan đến Bằng độc quyền kiểu dáng công nghiệp:

(11) Số văn bằng	(15) Ngày cấp	Gia hạn đến ngày
18094	27/06/2013	19/07/2026

(73) Chủ văn bằng bảo hộ: FERRARI S.P.A. (IT)
Via Emilia Est 1163 I-41100 MODENA Italy

Quyết định số: 15717w/QĐ-SHTT, ngày 04/10/2021 về việc gia hạn hiệu lực Bằng độc quyền kiểu dáng công nghiệp

Số đơn yêu cầu: GH3-2021-03460 Ngày nộp: 23/06/2021

Liên quan đến Bằng độc quyền kiểu dáng công nghiệp:

(11) Số văn bằng	(15) Ngày cấp	Gia hạn đến ngày
25541	09/01/2018	04/08/2026
26529	11/05/2018	23/12/2026
26530	11/05/2018	23/12/2026

(73) Chủ văn bằng bảo hộ: LƯU UYÊN LỆ (VN)
187 Phạm Văn Chí, phường 3, quận 6, TP. Hồ Chí Minh

CÔNG BÁO SỞ HỮU CÔNG NGHIỆP SỐ 404 TẬP B – QUYỀN 2 (11.2021)

Quyết định số: 15718w/QĐ-SHTT, ngày 04/10/2021 về việc gia hạn hiệu lực Bằng độc quyền kiểu dáng công nghiệp

Số đơn yêu cầu: GH3-2021-03431 Ngày nộp: 23/06/2021

Liên quan đến Bằng độc quyền kiểu dáng công nghiệp:

(11) Số văn bằng	(15) Ngày cấp	Gia hạn đến ngày
26213	06/04/2018	12/12/2026

(73) Chủ văn bằng bảo hộ: LÊ QUANG BÌNH (VN)
1135 Tự Lập, phường 4, quận Tân Bình, thành phố Hồ Chí Minh

Quyết định số: 15719w/QĐ-SHTT, ngày 04/10/2021 về việc gia hạn hiệu lực Bằng độc quyền kiểu dáng công nghiệp

Số đơn yêu cầu: GH3-2021-03421 Ngày nộp: 23/06/2021

Liên quan đến Bằng độc quyền kiểu dáng công nghiệp:

(11) Số văn bằng	(15) Ngày cấp	Gia hạn đến ngày
29422	30/10/2019	20/12/2026

(73) Chủ văn bằng bảo hộ: CÔNG TY TNHH MTV THUỐC LÁ THĂNG LONG (VN)
Số 235 Nguyễn Trãi, quận Thanh Xuân, thành phố Hà Nội

Quyết định số: 15720w/QĐ-SHTT, ngày 04/10/2021 về việc gia hạn hiệu lực Bằng độc quyền kiểu dáng công nghiệp

Số đơn yêu cầu: GH3-2021-03413 Ngày nộp: 22/06/2021

Liên quan đến Bằng độc quyền kiểu dáng công nghiệp:

(11) Số văn bằng	(15) Ngày cấp	Gia hạn đến ngày
25725	07/02/2018	15/12/2026
25726	07/02/2018	15/12/2026
25727	07/02/2018	15/12/2026
26167	02/04/2018	19/12/2026

CÔNG BÁO SỞ HỮU CÔNG NGHIỆP SỐ 404 TẬP B – QUYỀN 2 (11.2021)

(73) Chủ văn bằng bảo hộ: CÔNG TY TNHH VIỆT GIAI THÀNH (VN)
8A An Dương Vương, phường 16, quận 8, thành phố Hồ Chí Minh

Quyết định số: 15721w/QĐ-SHTT, ngày 04/10/2021 về việc gia hạn hiệu lực Bằng độc quyền kiểu dáng công nghiệp

Số đơn yêu cầu: GH3-2021-03406 Ngày nộp: 22/06/2021

Liên quan đến Bằng độc quyền kiểu dáng công nghiệp:

(11) Số văn bằng	(15) Ngày cấp	Gia hạn đến ngày
25438	19/12/2017	25/08/2026

(73) Chủ văn bằng bảo hộ: AQUA CO., LTD. (JP)
2-1-1 Marunouchi, Chiyoda-ku, Tokyo, Japan

Quyết định số: 15722w/QĐ-SHTT, ngày 04/10/2021 về việc gia hạn hiệu lực Bằng độc quyền kiểu dáng công nghiệp

Số đơn yêu cầu: GH3-2021-03405 Ngày nộp: 22/06/2021

Liên quan đến Bằng độc quyền kiểu dáng công nghiệp:

(11) Số văn bằng	(15) Ngày cấp	Gia hạn đến ngày
25439	19/12/2017	25/08/2026

(73) Chủ văn bằng bảo hộ: AQUA CO., LTD. (JP)
2-1-1 Marunouchi, Chiyoda-ku, Tokyo, Japan

Quyết định số: 15723w/QĐ-SHTT, ngày 04/10/2021 về việc gia hạn hiệu lực Bằng độc quyền kiểu dáng công nghiệp

Số đơn yêu cầu: GH3-2021-01894 Ngày nộp: 12/04/2021

Liên quan đến Bằng độc quyền kiểu dáng công nghiệp:

CÔNG BÁO SỞ HỮU CÔNG NGHIỆP SỐ 404 TẬP B – QUYỀN 2 (11.2021)

(11) Số văn bằng	(15) Ngày cấp	Gia hạn đến ngày
16624	16/04/2012	05/05/2026
16625	16/04/2012	05/05/2026

(73) Chủ văn bằng bảo hộ: TAY RING CO., LTD. (TW)
No. 23, Ln. 375, Guangde Rd., Yonglong Li, Taiping Dist.,
Taichung City 41147, Taiwan

Quyết định số: 15724w/QĐ-SHTT, ngày 04/10/2021 về việc gia hạn hiệu lực Bằng độc quyền kiểu dáng công nghiệp

Số đơn yêu cầu: GH3-2021-01089 Ngày nộp: 05/03/2021

Liên quan đến Bằng độc quyền kiểu dáng công nghiệp:

(11) Số văn bằng	(15) Ngày cấp	Gia hạn đến ngày
24541	05/09/2017	07/03/2026

(73) Chủ văn bằng bảo hộ: ASIA ROOFING INDUSTRIES SDN BHD (MY)
LOT 153, KAWASAN PERINDUSTRIAN, JALAN
GENUANG, 85000 SEGAMAT, JOHOR MALAYSIA

Quyết định số: 15725w/QĐ-SHTT, ngày 04/10/2021 về việc gia hạn hiệu lực Bằng độc quyền kiểu dáng công nghiệp

Số đơn yêu cầu: GH3-2021-00669 Ngày nộp: 05/02/2021

Liên quan đến Bằng độc quyền kiểu dáng công nghiệp:

(11) Số văn bằng	(15) Ngày cấp	Gia hạn đến ngày
16422	15/02/2012	24/01/2026

(73) Chủ văn bằng bảo hộ: MARS, INCORPORATED (US)
6885 ELM Street, McLean, Virginia, 22101, U.S.A.

Quyết định số: 15726w/QĐ-SHTT, ngày 04/10/2021 về việc gia hạn hiệu lực Bằng độc quyền kiểu dáng công nghiệp

Số đơn yêu cầu: GH3-2021-00143 Ngày nộp: 11/01/2021

Liên quan đến Bằng độc quyền kiểu dáng công nghiệp:

CÔNG BÁO SỞ HỮU CÔNG NGHIỆP SỐ 404 TẬP B – QUYỀN 2 (11.2021)

(11) Số văn bằng	(15) Ngày cấp	Gia hạn đến ngày
24564	06/09/2017	13/01/2026

(73) Chủ văn bằng bảo hộ: COLGATE-PALMOLIVE COMPANY (US)
300 Park Avenue, New York, NY 10022, United States of America

Quyết định số: 15727w/QĐ-SHTT, ngày 04/10/2021 về việc gia hạn hiệu lực Bằng độc quyền kiểu dáng công nghiệp

Số đơn yêu cầu: GH3-2021-00142 Ngày nộp: 11/01/2021

Liên quan đến Bằng độc quyền kiểu dáng công nghiệp:

(11) Số văn bằng	(15) Ngày cấp	Gia hạn đến ngày
24566	06/09/2017	13/01/2026

(73) Chủ văn bằng bảo hộ: COLGATE-PALMOLIVE COMPANY (US)
300 Park Avenue, New York, NY 10022, United States of America

Quyết định số: 15728w/QĐ-SHTT, ngày 04/10/2021 về việc gia hạn hiệu lực Bằng độc quyền kiểu dáng công nghiệp

Số đơn yêu cầu: GH3-2021-00141 Ngày nộp: 11/01/2021

Liên quan đến Bằng độc quyền kiểu dáng công nghiệp:

(11) Số văn bằng	(15) Ngày cấp	Gia hạn đến ngày
24565	06/09/2017	13/01/2026

(73) Chủ văn bằng bảo hộ: COLGATE-PALMOLIVE COMPANY (US)
300 Park Avenue, New York, NY 10022, United States of America

Quyết định số: 15729w/QĐ-SHTT, ngày 04/10/2021 về việc gia hạn hiệu lực Bằng độc quyền kiểu dáng công nghiệp

Số đơn yêu cầu: GH3-2020-05809 Ngày nộp: 15/12/2020

Liên quan đến Bằng độc quyền kiểu dáng công nghiệp:

CÔNG BÁO SỞ HỮU CÔNG NGHIỆP SỐ 404 TẬP B – QUYỀN 2 (11.2021)

(11) Số văn bằng	(15) Ngày cấp	Gia hạn đến ngày
23414	22/02/2017	10/06/2026

(73) Chủ văn bằng bảo hộ: CÔNG TY TNHH MỘT THÀNH VIÊN TRƯỜNG THANH KHOAN (VN)
Số 3478, Phú Lâm 3, xã Phú Sơn, huyện Tân Phú, tỉnh Đồng Nai

Quyết định số: 15730w/QĐ-SHTT, ngày 04/10/2021 về việc gia hạn hiệu lực Bằng độc quyền kiểu dáng công nghiệp

Số đơn yêu cầu: GH3-2021-03991 Ngày nộp: 19/07/2021

Liên quan đến Bằng độc quyền kiểu dáng công nghiệp:

(11) Số văn bằng	(15) Ngày cấp	Gia hạn đến ngày
26221	06/04/2018	21/12/2026

(73) Chủ văn bằng bảo hộ: HONDA MOTOR CO., LTD. (JP)
1-1, Minami-Aoyama 2-chome, Minato-ku, Tokyo 107-8556, Japan

Quyết định số: 15731w/QĐ-SHTT, ngày 04/10/2021 về việc gia hạn hiệu lực Bằng độc quyền kiểu dáng công nghiệp

Số đơn yêu cầu: GH3-2021-03990 Ngày nộp: 19/07/2021

Liên quan đến Bằng độc quyền kiểu dáng công nghiệp:

(11) Số văn bằng	(15) Ngày cấp	Gia hạn đến ngày
26036	21/03/2018	21/12/2026

(73) Chủ văn bằng bảo hộ: HONDA MOTOR CO., LTD. (JP)
1-1, Minami-Aoyama 2-chome, Minato-ku, Tokyo 107-8556, Japan

Quyết định số: 15732w/QĐ-SHTT, ngày 04/10/2021 về việc gia hạn hiệu lực Bằng độc quyền kiểu dáng công nghiệp

CÔNG BÁO SỞ HỮU CÔNG NGHIỆP SỐ 404 TẬP B – QUYỀN 2 (11.2021)

Số đơn yêu cầu: GH3-2021-03989 Ngày nộp: 19/07/2021

Liên quan đến Bằng độc quyền kiểu dáng công nghiệp:

(11) Số văn bằng	(15) Ngày cấp	Gia hạn đến ngày
26035	21/03/2018	19/12/2026

(73) Chủ văn bằng bảo hộ: HONDA MOTOR CO., LTD. (JP)
1-1, Minami-Aoyama 2-chome, Minato-ku, Tokyo 107-8556, Japan

Quyết định số: 15733w/QĐ-SHTT, ngày 04/10/2021 về việc gia hạn hiệu lực Bằng độc quyền kiểu dáng công nghiệp

Số đơn yêu cầu: GH3-2021-03988 Ngày nộp: 19/07/2021

Liên quan đến Bằng độc quyền kiểu dáng công nghiệp:

(11) Số văn bằng	(15) Ngày cấp	Gia hạn đến ngày
25864	06/03/2018	18/11/2026

(73) Chủ văn bằng bảo hộ: HONDA MOTOR CO., LTD. (JP)
1-1, Minami-Aoyama 2-chome, Minato-ku, Tokyo 107-8556, Japan

Quyết định số: 15734w/QĐ-SHTT, ngày 04/10/2021 về việc gia hạn hiệu lực Bằng độc quyền kiểu dáng công nghiệp

Số đơn yêu cầu: GH3-2021-03987 Ngày nộp: 19/07/2021

Liên quan đến Bằng độc quyền kiểu dáng công nghiệp:

(11) Số văn bằng	(15) Ngày cấp	Gia hạn đến ngày
25863	06/03/2018	18/11/2026

(73) Chủ văn bằng bảo hộ: HONDA MOTOR CO., LTD. (JP)
1-1, Minami-Aoyama 2-chome, Minato-ku, Tokyo 107-8556, Japan

CÔNG BÁO SỞ HỮU CÔNG NGHIỆP SỐ 404 TẬP B – QUYỀN 2 (11.2021)

Quyết định số: 15735w/QĐ-SHTT, ngày 04/10/2021 về việc gia hạn hiệu lực Bằng độc quyền kiểu dáng công nghiệp

Số đơn yêu cầu: GH3-2021-03986 Ngày nộp: 19/07/2021

Liên quan đến Bằng độc quyền kiểu dáng công nghiệp:

(11) Số văn bằng	(15) Ngày cấp	Gia hạn đến ngày
25485	26/12/2017	06/10/2026

(73) Chủ văn bằng bảo hộ: HONDA MOTOR CO., LTD. (JP)
1-1, Minami-Aoyama 2-chome, Minato-ku, Tokyo 107-8556, Japan

Quyết định số: 15736w/QĐ-SHTT, ngày 04/10/2021 về việc gia hạn hiệu lực Bằng độc quyền kiểu dáng công nghiệp

Số đơn yêu cầu: GH3-2021-03985 Ngày nộp: 19/07/2021

Liên quan đến Bằng độc quyền kiểu dáng công nghiệp:

(11) Số văn bằng	(15) Ngày cấp	Gia hạn đến ngày
26341	16/04/2018	06/10/2026

(73) Chủ văn bằng bảo hộ: HONDA MOTOR CO., LTD. (JP)
1-1, Minami-Aoyama 2-chome, Minato-ku, Tokyo 107-8556, Japan

Quyết định số: 15737w/QĐ-SHTT, ngày 04/10/2021 về việc gia hạn hiệu lực Bằng độc quyền kiểu dáng công nghiệp

Số đơn yêu cầu: GH3-2021-03984 Ngày nộp: 19/07/2021

Liên quan đến Bằng độc quyền kiểu dáng công nghiệp:

(11) Số văn bằng	(15) Ngày cấp	Gia hạn đến ngày
26348	16/04/2018	06/10/2026

(73) Chủ văn bằng bảo hộ: HONDA MOTOR CO., LTD. (JP)
1-1, Minami-Aoyama 2-chome, Minato-ku, Tokyo 107-8556, Japan

CÔNG BÁO SỞ HỮU CÔNG NGHIỆP SỐ 404 TẬP B – QUYỀN 2 (11.2021)

Quyết định số: 15738w/QĐ-SHTT, ngày 04/10/2021 về việc gia hạn hiệu lực Bằng độc quyền kiểu dáng công nghiệp

Số đơn yêu cầu: GH3-2021-03983 Ngày nộp: 19/07/2021

Liên quan đến Bằng độc quyền kiểu dáng công nghiệp:

(11) Số văn bằng	(15) Ngày cấp	Gia hạn đến ngày
25484	26/12/2017	06/10/2026

(73) Chủ văn bằng bảo hộ: HONDA MOTOR CO., LTD. (JP)
1-1, Minami-Aoyama 2-chome, Minato-ku, Tokyo 107-8556, Japan

Quyết định số: 15739w/QĐ-SHTT, ngày 04/10/2021 về việc gia hạn hiệu lực Bằng độc quyền kiểu dáng công nghiệp

Số đơn yêu cầu: GH3-2021-03982 Ngày nộp: 19/07/2021

Liên quan đến Bằng độc quyền kiểu dáng công nghiệp:

(11) Số văn bằng	(15) Ngày cấp	Gia hạn đến ngày
25483	26/12/2017	06/10/2026

(73) Chủ văn bằng bảo hộ: HONDA MOTOR CO., LTD. (JP)
1-1, Minami-Aoyama 2-chome, Minato-ku, Tokyo 107-8556, Japan

Quyết định số: 15740w/QĐ-SHTT, ngày 04/10/2021 về việc gia hạn hiệu lực Bằng độc quyền kiểu dáng công nghiệp

Số đơn yêu cầu: GH3-2021-03981 Ngày nộp: 19/07/2021

Liên quan đến Bằng độc quyền kiểu dáng công nghiệp:

(11) Số văn bằng	(15) Ngày cấp	Gia hạn đến ngày
26347	16/04/2018	06/10/2026

(73) Chủ văn bằng bảo hộ: HONDA MOTOR CO., LTD. (JP)
1-1, Minami-Aoyama 2-chome, Minato-ku, Tokyo 107-8556, Japan

CÔNG BÁO SỞ HỮU CÔNG NGHIỆP SỐ 404 TẬP B – QUYỀN 2 (11.2021)

Quyết định số: 15741w/QĐ-SHTT, ngày 04/10/2021 về việc gia hạn hiệu lực Bằng độc quyền kiểu dáng công nghiệp

Số đơn yêu cầu: GH3-2021-03980 Ngày nộp: 19/07/2021

Liên quan đến Bằng độc quyền kiểu dáng công nghiệp:

(11) Số văn bằng	(15) Ngày cấp	Gia hạn đến ngày
26346	16/04/2018	06/10/2026

(73) Chủ văn bằng bảo hộ: HONDA MOTOR CO., LTD. (JP)
1-1, Minami-Aoyama 2-chome, Minato-ku, Tokyo 107-8556, Japan

Quyết định số: 15742w/QĐ-SHTT, ngày 04/10/2021 về việc gia hạn hiệu lực Bằng độc quyền kiểu dáng công nghiệp

Số đơn yêu cầu: GH3-2021-03979 Ngày nộp: 19/07/2021

Liên quan đến Bằng độc quyền kiểu dáng công nghiệp:

(11) Số văn bằng	(15) Ngày cấp	Gia hạn đến ngày
26345	16/04/2018	06/10/2026

(73) Chủ văn bằng bảo hộ: HONDA MOTOR CO., LTD. (JP)
1-1, Minami-Aoyama 2-chome, Minato-ku, Tokyo 107-8556, Japan

Quyết định số: 15743w/QĐ-SHTT, ngày 04/10/2021 về việc gia hạn hiệu lực Bằng độc quyền kiểu dáng công nghiệp

Số đơn yêu cầu: GH3-2021-03978 Ngày nộp: 19/07/2021

Liên quan đến Bằng độc quyền kiểu dáng công nghiệp:

(11) Số văn bằng	(15) Ngày cấp	Gia hạn đến ngày
26340	16/04/2018	06/10/2026

(73) Chủ văn bằng bảo hộ: HONDA MOTOR CO., LTD. (JP)
1-1, Minami-Aoyama 2-chome, Minato-ku, Tokyo 107-8556, Japan

CÔNG BÁO SỞ HỮU CÔNG NGHIỆP SỐ 404 TẬP B – QUYỀN 2 (11.2021)

Quyết định số: 15744w/QĐ-SHTT, ngày 04/10/2021 về việc gia hạn hiệu lực Bằng độc quyền kiểu dáng công nghiệp

Số đơn yêu cầu: GH3-2021-03196 Ngày nộp: 11/06/2021

Liên quan đến Bằng độc quyền kiểu dáng công nghiệp:

(11) Số văn bằng	(15) Ngày cấp	Gia hạn đến ngày
25016	27/10/2017	15/06/2026
25017	27/10/2017	15/06/2026

(73) Chủ văn bằng bảo hộ: KYOCERA DOCUMENT SOLUTIONS INC. (JP)
1-2-28, Tamatsukuri, Chuo-ku, Osaka-shi, Osaka, 540-8585, Japan

Quyết định số: 15745w/QĐ-SHTT, ngày 04/10/2021 về việc gia hạn hiệu lực Bằng độc quyền kiểu dáng công nghiệp

Số đơn yêu cầu: GH3-2021-03194 Ngày nộp: 11/06/2021

Liên quan đến Bằng độc quyền kiểu dáng công nghiệp:

(11) Số văn bằng	(15) Ngày cấp	Gia hạn đến ngày
17197	22/10/2012	20/06/2026

(73) Chủ văn bằng bảo hộ: CAPBRAN HOLDINGS, LLC (US)
11601 Wilshire Blvd., Suite 2300, Los Angeles, CA 900205, USA

Quyết định số: 15746w/QĐ-SHTT, ngày 04/10/2021 về việc gia hạn hiệu lực Bằng độc quyền kiểu dáng công nghiệp

Số đơn yêu cầu: GH3-2021-03193 Ngày nộp: 11/06/2021

Liên quan đến Bằng độc quyền kiểu dáng công nghiệp:

(11) Số văn bằng	(15) Ngày cấp	Gia hạn đến ngày
17720	03/04/2013	20/06/2026

CÔNG BÁO SỞ HỮU CÔNG NGHIỆP SỐ 404 TẬP B – QUYỀN 2 (11.2021)

(73) Chủ văn bằng bảo hộ: CAPBRAN HOLDINGS, LLC (US)
11601 Wilshire Blvd., Suite 2300, Los Angeles, CA
900205, USA

Quyết định số: 15747w/QĐ-SHTT, ngày 04/10/2021 về việc gia hạn hiệu lực Bằng độc quyền kiểu dáng công nghiệp

Số đơn yêu cầu: GH3-2021-03192 Ngày nộp: 11/06/2021

Liên quan đến Bằng độc quyền kiểu dáng công nghiệp:

(11) Số văn bằng	(15) Ngày cấp	Gia hạn đến ngày
16545	22/03/2012	17/06/2026

(73) Chủ văn bằng bảo hộ: COLGATE-PALMOLIVE COMPANY (US)
300 Park Avenue, New York, NY 10022, United States of
America

Quyết định số: 15748w/QĐ-SHTT, ngày 04/10/2021 về việc gia hạn hiệu lực Bằng độc quyền kiểu dáng công nghiệp

Số đơn yêu cầu: GH3-2021-03191 Ngày nộp: 11/06/2021

Liên quan đến Bằng độc quyền kiểu dáng công nghiệp:

(11) Số văn bằng	(15) Ngày cấp	Gia hạn đến ngày
16544	22/03/2012	17/06/2026

(73) Chủ văn bằng bảo hộ: COLGATE-PALMOLIVE COMPANY (US)
300 Park Avenue, New York, NY 10022, United States of
America

Quyết định số: 15749w/QĐ-SHTT, ngày 04/10/2021 về việc gia hạn hiệu lực Bằng độc quyền kiểu dáng công nghiệp

Số đơn yêu cầu: GH3-2021-03092 Ngày nộp: 08/06/2021

Liên quan đến Bằng độc quyền kiểu dáng công nghiệp:

CÔNG BÁO SỞ HỮU CÔNG NGHIỆP SỐ 404 TẬP B – QUYỀN 2 (11.2021)

(11) Số văn bằng	(15) Ngày cấp	Gia hạn đến ngày
19949	10/10/2014	08/11/2026

(73) Chủ văn bằng bảo hộ: CÔNG TY TNHH MỘT THÀNH VIÊN SẢN XUẤT THƯƠNG MẠI HOÀNG QUÁN (VN)
4A/15 Thanh Niên ấp 4, xã Phạm Văn Hai, huyện Bình Chánh, thành phố Hồ Chí Minh

Quyết định số: 15750w/QĐ-SHTT, ngày 04/10/2021 về việc gia hạn hiệu lực Bằng độc quyền kiểu dáng công nghiệp

Số đơn yêu cầu: GH3-2021-03071 Ngày nộp: 07/06/2021

Liên quan đến Bằng độc quyền kiểu dáng công nghiệp:

(11) Số văn bằng	(15) Ngày cấp	Gia hạn đến ngày
16614	06/04/2012	21/06/2026

(73) Chủ văn bằng bảo hộ: NEOPERL GMBH (DE)
Klosterrunsstr. 11, D-79379 Mullheim, Germany

Quyết định số: 15751w/QĐ-SHTT, ngày 04/10/2021 về việc gia hạn hiệu lực Bằng độc quyền kiểu dáng công nghiệp

Số đơn yêu cầu: GH3-2021-02710 Ngày nộp: 21/05/2021

Liên quan đến Bằng độc quyền kiểu dáng công nghiệp:

(11) Số văn bằng	(15) Ngày cấp	Gia hạn đến ngày
17048	10/09/2012	14/11/2026
25648	02/02/2018	21/11/2026

(73) Chủ văn bằng bảo hộ: MEGA LIFESCIENCES PUBLIC COMPANY LIMITED (TH)
384, Village No.4, 6 Alley, Pattana 3 Road, Bangpoo Industrial Estate, Praeksa Subdistrict, Mueang Samut Prakarn District, Samut Prakarn Province, Thailand.

CÔNG BÁO SỞ HỮU CÔNG NGHIỆP SỐ 404 TẬP B – QUYỀN 2 (11.2021)

Quyết định số: 15752w/QĐ-SHTT, ngày 04/10/2021 về việc gia hạn hiệu lực Bằng độc quyền kiểu dáng công nghiệp

Số đơn yêu cầu: GH3-2021-02674 Ngày nộp: 20/05/2021

Liên quan đến Bằng độc quyền kiểu dáng công nghiệp:

(11) Số văn bằng	(15) Ngày cấp	Gia hạn đến ngày
29569	13/11/2019	31/05/2026

(73) Chủ văn bằng bảo hộ: VIVO MOBILE COMMUNICATION CO., LTD. (CN)
#283, BBK Road, Wusha, Chang'an, Dongguan,
Guangdong 523860, China

Quyết định số: 15753w/QĐ-SHTT, ngày 04/10/2021 về việc gia hạn hiệu lực Bằng độc quyền kiểu dáng công nghiệp

Số đơn yêu cầu: GH3-2021-02673 Ngày nộp: 20/05/2021

Liên quan đến Bằng độc quyền kiểu dáng công nghiệp:

(11) Số văn bằng	(15) Ngày cấp	Gia hạn đến ngày
24825	02/10/2017	21/06/2026

(73) Chủ văn bằng bảo hộ: LG ELECTRONICS INC. (KR)
128, Yeoui-dacro, Yeongdeungpo-gu, Seoul, 150-721,
Korea

Quyết định số: 15754w/QĐ-SHTT, ngày 04/10/2021 về việc gia hạn hiệu lực Bằng độc quyền kiểu dáng công nghiệp

Số đơn yêu cầu: GH3-2021-02660 Ngày nộp: 19/05/2021

Liên quan đến Bằng độc quyền kiểu dáng công nghiệp:

(11) Số văn bằng	(15) Ngày cấp	Gia hạn đến ngày
17198	22/10/2012	06/10/2026
17199	22/10/2012	07/10/2026
17547	01/02/2013	25/10/2026

CÔNG BÁO SỞ HỮU CÔNG NGHIỆP SỐ 404 TẬP B – QUYỀN 2 (11.2021)

(73) Chủ văn bằng bảo hộ: CÔNG TY TNHH SẢN XUẤT THƯƠNG MẠI TBM
MINH PHÁT (VN)
141-143 Xóm Đất, phường 8, quận 11, thành phố Hồ Chí Minh

Quyết định số: 15755w/QĐ-SHTT, ngày 04/10/2021 về việc gia hạn hiệu lực Bằng độc quyền kiểu dáng công nghiệp

Số đơn yêu cầu: GH3-2021-02648 Ngày nộp: 19/05/2021

Liên quan đến Bằng độc quyền kiểu dáng công nghiệp:

(11) Số văn bằng	(15) Ngày cấp	Gia hạn đến ngày
25041	27/10/2017	17/06/2026

(73) Chủ văn bằng bảo hộ: UNILEVER N.V. (NL)
Weena 455, 3013 AL Rotterdam, The Netherlands

Quyết định số: 15756w/QĐ-SHTT, ngày 04/10/2021 về việc gia hạn hiệu lực Bằng độc quyền kiểu dáng công nghiệp

Số đơn yêu cầu: GH3-2021-02647 Ngày nộp: 19/05/2021

Liên quan đến Bằng độc quyền kiểu dáng công nghiệp:

(11) Số văn bằng	(15) Ngày cấp	Gia hạn đến ngày
17424	04/01/2013	24/06/2026

(73) Chủ văn bằng bảo hộ: LILI DIAMONDS (IL)
1 Jabotinsky Street, Ramat Gan 52520, Israel

Quyết định số: 15757w/QĐ-SHTT, ngày 04/10/2021 về việc gia hạn hiệu lực Bằng độc quyền kiểu dáng công nghiệp

Số đơn yêu cầu: GH3-2021-02643 Ngày nộp: 19/05/2021

Liên quan đến Bằng độc quyền kiểu dáng công nghiệp:

(11) Số văn bằng	(15) Ngày cấp	Gia hạn đến ngày
17535	01/02/2013	30/05/2026

CÔNG BÁO SỞ HỮU CÔNG NGHIỆP SỐ 404 TẬP B – QUYỀN 2 (11.2021)

(73) Chủ văn bằng bảo hộ: COLGATE-PALMOLIVE COMPANY (US)
300 Park Avenue, New York, NY 10022, United States of America

Quyết định số: 15758w/QĐ-SHTT, ngày 04/10/2021 về việc gia hạn hiệu lực Bằng độc quyền kiểu dáng công nghiệp

Số đơn yêu cầu: GH3-2021-02642 Ngày nộp: 19/05/2021

Liên quan đến Bằng độc quyền kiểu dáng công nghiệp:

(11) Số văn bằng	(15) Ngày cấp	Gia hạn đến ngày
25138	14/11/2017	26/05/2026

(73) Chủ văn bằng bảo hộ: COLGATE-PALMOLIVE COMPANY (US)
300 Park Avenue, New York, NY 10022, United States of America

Quyết định số: 15759w/QĐ-SHTT, ngày 04/10/2021 về việc gia hạn hiệu lực Bằng độc quyền kiểu dáng công nghiệp

Số đơn yêu cầu: GH3-2021-02641 Ngày nộp: 19/05/2021

Liên quan đến Bằng độc quyền kiểu dáng công nghiệp:

(11) Số văn bằng	(15) Ngày cấp	Gia hạn đến ngày
17534	01/02/2013	24/05/2026

(73) Chủ văn bằng bảo hộ: COLGATE-PALMOLIVE COMPANY (US)
300 Park Avenue, New York, NY 10022, United States of America

Quyết định số: 15760w/QĐ-SHTT, ngày 04/10/2021 về việc gia hạn hiệu lực Bằng độc quyền kiểu dáng công nghiệp

Số đơn yêu cầu: GH3-2021-02615 Ngày nộp: 18/05/2021

Liên quan đến Bằng độc quyền kiểu dáng công nghiệp:

CÔNG BÁO SỞ HỮU CÔNG NGHIỆP SỐ 404 TẬP B – QUYỀN 2 (11.2021)

(11) Số văn bằng	(15) Ngày cấp	Gia hạn đến ngày
24383	08/08/2017	19/05/2026

(73) Chủ văn bằng bảo hộ: DART INDUSTRIES INC. (US)
14901 S. Orange Blossom Trail, Orlando, Florida 32837,
U.S.A.

Quyết định số: 15761w/QĐ-SHTT, ngày 04/10/2021 về việc gia hạn hiệu lực Bằng độc quyền kiểu dáng công nghiệp

Số đơn yêu cầu: GH3-2021-02614 Ngày nộp: 18/05/2021

Liên quan đến Bằng độc quyền kiểu dáng công nghiệp:

(11) Số văn bằng	(15) Ngày cấp	Gia hạn đến ngày
23827	16/05/2017	19/05/2026

(73) Chủ văn bằng bảo hộ: DART INDUSTRIES INC. (US)
14901 S. Orange Blossom Trail, Orlando, Florida 32837,
U.S.A.

Quyết định số: 15762w/QĐ-SHTT, ngày 04/10/2021 về việc gia hạn hiệu lực Bằng độc quyền kiểu dáng công nghiệp

Số đơn yêu cầu: GH3-2021-02594 Ngày nộp: 18/05/2021

Liên quan đến Bằng độc quyền kiểu dáng công nghiệp:

(11) Số văn bằng	(15) Ngày cấp	Gia hạn đến ngày
25626	01/02/2018	18/11/2026

(73) Chủ văn bằng bảo hộ: CƠ SỞ SẢN XUẤT CHẾ BIẾN ĐƯỜNG CÁT TRẮNG
ĐẠI PHÁT (VN)
Số 39, đường Đinh Công Tráng, phường Xuân Khánh,
quận Ninh Kiều, thành phố Cần Thơ

Quyết định số: 15763w/QĐ-SHTT, ngày 04/10/2021 về việc gia hạn hiệu lực Bằng độc quyền kiểu dáng công nghiệp

CÔNG BÁO SỞ HỮU CÔNG NGHIỆP SỐ 404 TẬP B – QUYỀN 2 (11.2021)

Số đơn yêu cầu: GH3-2021-02584 Ngày nộp: 17/05/2021

Liên quan đến Bằng độc quyền kiểu dáng công nghiệp:

(11) Số văn bằng	(15) Ngày cấp	Gia hạn đến ngày
24404	11/08/2017	16/05/2026

(73) Chủ văn bằng bảo hộ: BOSE CORPORATION (US)
The Mountain, Framingham, Massachusetts 01701-9168,
United States of America

Quyết định số: 15858w/QĐ-SHTT, ngày 05/10/2021 về việc gia hạn hiệu lực Bằng độc quyền kiểu dáng công nghiệp

Số đơn yêu cầu: GH3-2021-02031 Ngày nộp: 19/04/2021

Liên quan đến Bằng độc quyền kiểu dáng công nghiệp:

(11) Số văn bằng	(15) Ngày cấp	Gia hạn đến ngày
17708	29/03/2013	18/10/2026

(73) Chủ văn bằng bảo hộ: CÔNG TY TNHH MỘT THÀNH VIÊN SẢN XUẤT
THƯƠNG MẠI DỊCH VỤ XUẤT NHẬP KHẨU CÁNH
ĐỒNG XANH (VN)
Áp 2 (tờ bản đồ số 1, thửa đất số 1630) xã Giao Long,
huyện Châu Thành, tỉnh Bến Tre

Quyết định số: 15859w/QĐ-SHTT, ngày 05/10/2021 về việc gia hạn hiệu lực Bằng độc quyền kiểu dáng công nghiệp

Số đơn yêu cầu: GH3-2021-03065 Ngày nộp: 04/06/2021

Liên quan đến Bằng độc quyền kiểu dáng công nghiệp:

(11) Số văn bằng	(15) Ngày cấp	Gia hạn đến ngày
27098	22/08/2018	02/12/2026

(73) Chủ văn bằng bảo hộ: CÔNG TY TNHH NHỰA DUY TÂN (VN)
298 Hồ Học Lãm, khu phố 3, phường An Lạc, quận Bình
Tân, thành phố Hồ Chí Minh

CÔNG BÁO SỞ HỮU CÔNG NGHIỆP SỐ 404 TẬP B – QUYỀN 2 (11.2021)

Quyết định số: 15966w/QĐ-SHTT, ngày 11/10/2021 về việc gia hạn hiệu lực Bằng độc quyền kiểu dáng công nghiệp

Số đơn yêu cầu: GH3-2021-00436 Ngày nộp: 26/01/2021

Liên quan đến Bằng độc quyền kiểu dáng công nghiệp:

(11) Số văn bằng	(15) Ngày cấp	Gia hạn đến ngày
23470	14/03/2017	14/01/2026
23471	14/03/2017	14/01/2026
23472	14/03/2017	14/01/2026
23473	14/03/2017	14/01/2026
23474	14/03/2017	06/04/2026
23475	14/03/2017	06/04/2026
23476	14/03/2017	06/04/2026
23477	14/03/2017	06/05/2026
23478	14/03/2017	06/05/2026
24292	21/07/2017	06/05/2026
24293	21/07/2017	06/05/2026
24294	21/07/2017	06/05/2026
24295	21/07/2017	10/05/2026
24296	21/07/2017	10/05/2026
24720	20/09/2017	06/04/2026

(73) Chủ văn bằng bảo hộ: CÔNG TY CỔ PHẦN KHOA HỌC CÔNG NGHỆ VIỆT NAM (BUSADCO) (VN)
Số 6, đường 3/2, phường 8, thành phố Vũng Tàu, tỉnh Bà Rịa - Vũng Tàu

Quyết định số: 15968w/QĐ-SHTT, ngày 11/10/2021 về việc gia hạn hiệu lực Bằng độc quyền kiểu dáng công nghiệp

Số đơn yêu cầu: GH3-2020-02072 Ngày nộp: 15/05/2020

Liên quan đến Bằng độc quyền kiểu dáng công nghiệp:

(11) Số văn bằng	(15) Ngày cấp	Gia hạn đến ngày
22740	30/09/2016	12/06/2025
22741	30/09/2016	12/06/2025

CÔNG BÁO SỞ HỮU CÔNG NGHIỆP SỐ 404 TẬP B – QUYỀN 2 (11.2021)

22742	30/09/2016	12/06/2025
22743	30/09/2016	12/06/2025
23037	17/11/2016	22/07/2025
23057	21/11/2016	22/07/2025
23058	21/11/2016	22/07/2025
23059	21/11/2016	22/07/2025
23060	21/11/2016	22/07/2025
23468	14/03/2017	18/09/2025
23469	14/03/2017	18/09/2025
23796	12/05/2017	22/07/2025
24922	13/10/2017	29/12/2025
24923	13/10/2017	29/12/2025
24924	13/10/2017	29/12/2025
26110	26/03/2018	29/12/2025

(73) Chủ văn bằng bảo hộ: CÔNG TY CỔ PHẦN KHOA HỌC CÔNG NGHỆ VIỆT NAM (BUSADCO) (VN)
Số 6, đường 3/2, phường 8, thành phố Vũng Tàu, tỉnh Bà Rịa - Vũng Tàu

Quyết định số: 15969w/QĐ-SHTT, ngày 11/10/2021 về việc gia hạn hiệu lực Bằng độc quyền kiểu dáng công nghiệp

Số đơn yêu cầu: GH3-2021-00982 Ngày nộp: 02/03/2021

Liên quan đến Bằng độc quyền kiểu dáng công nghiệp:

(11) Số văn bằng	(15) Ngày cấp	Gia hạn đến ngày
25280	28/11/2017	14/07/2026
25285	28/11/2017	28/09/2026
25286	28/11/2017	11/10/2026
25287	28/11/2017	03/11/2026
25288	28/11/2017	03/11/2026
25289	28/11/2017	03/11/2026
25380	12/12/2017	28/09/2026
25940	13/03/2018	17/08/2026
26255	10/04/2018	27/12/2026

CÔNG BÁO SỞ HỮU CÔNG NGHIỆP SỐ 404 TẬP B – QUYỀN 2 (11.2021)

27974	17/01/2019	17/08/2026
27975	17/01/2019	17/08/2026
31916	07/12/2020	17/08/2026

(73) Chủ văn bằng bảo hộ: CÔNG TY CỔ PHẦN KHOA HỌC CÔNG NGHỆ VIỆT NAM (BUSADCO) (VN)
Số 6, đường 3/2, phường 8, thành phố Vũng Tàu, tỉnh Bà Rịa - Vũng Tàu

Quyết định số: 15970w/QĐ-SHTT, ngày 11/10/2021 về việc gia hạn hiệu lực Bằng độc quyền kiểu dáng công nghiệp

Số đơn yêu cầu: GH3-2021-01919 Ngày nộp: 13/04/2021

Liên quan đến Bằng độc quyền kiểu dáng công nghiệp:

(11) Số văn bằng	(15) Ngày cấp	Gia hạn đến ngày
25283	28/11/2017	17/08/2026
25284	28/11/2017	17/08/2026
25942	13/03/2018	28/09/2026
25943	13/03/2018	28/09/2026
25944	13/03/2018	28/09/2026
27023	07/08/2018	05/12/2026
27024	07/08/2018	05/12/2026
27025	07/08/2018	19/12/2026
27026	07/08/2018	19/12/2026
27976	17/01/2019	28/09/2026
27977	17/01/2019	28/09/2026
27978	17/01/2019	28/09/2026
27979	17/01/2019	28/09/2026
27980	17/01/2019	28/09/2026
31544	01/10/2020	05/07/2026
31545	01/10/2020	05/07/2026
31917	07/12/2020	20/10/2026

CÔNG BÁO SỞ HỮU CÔNG NGHIỆP SỐ 404 TẬP B – QUYỀN 2 (11.2021)

(73) Chủ văn bằng bảo hộ: CÔNG TY CỔ PHẦN KHOA HỌC CÔNG NGHỆ VIỆT NAM (VN)
Số 6, đường 3/2, phường 8, thành phố Vũng Tàu, tỉnh Bà Rịa - Vũng Tàu

Quyết định số: 16315w/QĐ-SHTT, ngày 18/10/2021 về việc gia hạn hiệu lực Bằng độc quyền kiểu dáng công nghiệp

Số đơn yêu cầu: GH3-2021-03911 Ngày nộp: 14/07/2021

Liên quan đến Bằng độc quyền kiểu dáng công nghiệp:

(11) Số văn bằng	(15) Ngày cấp	Gia hạn đến ngày
26173	04/04/2018	02/12/2026

(73) Chủ văn bằng bảo hộ: NGUYỄN XUÂN CẨM (VN)
15B KV 5B phường Võ Dạ, thành phố Huế, tỉnh Thừa Thiên Huế

Quyết định số: 16317w/QĐ-SHTT, ngày 18/10/2021 về việc gia hạn hiệu lực Bằng độc quyền kiểu dáng công nghiệp

Số đơn yêu cầu: GH3-2021-03577 Ngày nộp: 28/06/2021

Liên quan đến Bằng độc quyền kiểu dáng công nghiệp:

(11) Số văn bằng	(15) Ngày cấp	Gia hạn đến ngày
25464	26/12/2017	23/11/2026

(73) Chủ văn bằng bảo hộ: CÔNG TY TNHH THƯƠNG MẠI - DỊCH VỤ GIA BỬU (VN)
Số 34 đường số 7, phường Tân Tạo A, quận Bình Tân, thành phố Hồ Chí Minh

Quyết định số: 16318w/QĐ-SHTT, ngày 18/10/2021 về việc gia hạn hiệu lực Bằng độc quyền kiểu dáng công nghiệp

Số đơn yêu cầu: GH3-2021-03936 Ngày nộp: 15/07/2021

Liên quan đến Bằng độc quyền kiểu dáng công nghiệp:

CÔNG BÁO SỞ HỮU CÔNG NGHIỆP SỐ 404 TẬP B – QUYỀN 2 (11.2021)

(11) Số văn bằng	(15) Ngày cấp	Gia hạn đến ngày
27259	21/09/2018	23/09/2026

(73) Chủ văn bằng bảo hộ: BROTHER INDUSTRIES, LTD. (JP)
15-1 Naeshiro-cho, Mizuho-ku, Nagoya-shi, Aichi-ken,
Japan

Quyết định số: 16319w/QĐ-SHTT, ngày 18/10/2021 về việc gia hạn hiệu lực Bằng độc quyền kiểu dáng công nghiệp

Số đơn yêu cầu: GH3-2021-03935 Ngày nộp: 15/07/2021

Liên quan đến Bằng độc quyền kiểu dáng công nghiệp:

(11) Số văn bằng	(15) Ngày cấp	Gia hạn đến ngày
25996	16/03/2018	23/09/2026

(73) Chủ văn bằng bảo hộ: BROTHER INDUSTRIES, LTD. (JP)
15-1 Naeshiro-cho, Mizuho-ku, Nagoya-shi, Aichi-ken,
Japan

Quyết định số: 16320w/QĐ-SHTT, ngày 18/10/2021 về việc gia hạn hiệu lực Bằng độc quyền kiểu dáng công nghiệp

Số đơn yêu cầu: GH3-2021-03934 Ngày nộp: 15/07/2021

Liên quan đến Bằng độc quyền kiểu dáng công nghiệp:

(11) Số văn bằng	(15) Ngày cấp	Gia hạn đến ngày
25995	16/03/2018	23/09/2026

(73) Chủ văn bằng bảo hộ: BROTHER INDUSTRIES, LTD. (JP)
15-1 Naeshiro-cho, Mizuho-ku, Nagoya-shi, Aichi-ken,
Japan

Quyết định số: 16321w/QĐ-SHTT, ngày 18/10/2021 về việc gia hạn hiệu lực Bằng độc quyền kiểu dáng công nghiệp

Số đơn yêu cầu: GH3-2021-03933 Ngày nộp: 15/07/2021

Liên quan đến Bằng độc quyền kiểu dáng công nghiệp:

CÔNG BÁO SỞ HỮU CÔNG NGHIỆP SỐ 404 TẬP B – QUYỀN 2 (11.2021)

(11) Số văn bằng	(15) Ngày cấp	Gia hạn đến ngày
28931	22/08/2019	23/09/2026

(73) Chủ văn bằng bảo hộ: BROTHER INDUSTRIES, LTD. (JP)
15-1 Naeshiro-cho, Mizuho-ku, Nagoya-shi, Aichi-ken,
Japan

Quyết định số: 16322w/QĐ-SHTT, ngày 18/10/2021 về việc gia hạn hiệu lực Bằng độc quyền kiểu dáng công nghiệp

Số đơn yêu cầu: GH3-2021-03874 Ngày nộp: 13/07/2021

Liên quan đến Bằng độc quyền kiểu dáng công nghiệp:

(11) Số văn bằng	(15) Ngày cấp	Gia hạn đến ngày
27207	13/09/2018	24/11/2026

(73) Chủ văn bằng bảo hộ: LIM YIT KIAN (MY)
PT 291, Jalan Kubang Kerian 1/10, Bandar Baru Kubang
Kerian, 16150, Kota Bahru, Kelantan, Malaysia

Quyết định số: 16323w/QĐ-SHTT, ngày 18/10/2021 về việc gia hạn hiệu lực Bằng độc quyền kiểu dáng công nghiệp

Số đơn yêu cầu: GH3-2021-03678 Ngày nộp: 02/07/2021

Liên quan đến Bằng độc quyền kiểu dáng công nghiệp:

(11) Số văn bằng	(15) Ngày cấp	Gia hạn đến ngày
18624	21/11/2013	27/07/2026

(73) Chủ văn bằng bảo hộ: FERRARI S.P.A. (IT)
Via Emilia Est 1163 I-41100 MODENA Italy

Quyết định số: 16324w/QĐ-SHTT, ngày 18/10/2021 về việc gia hạn hiệu lực Bằng độc quyền kiểu dáng công nghiệp

Số đơn yêu cầu: GH3-2021-03667 Ngày nộp: 02/07/2021

CÔNG BÁO SỞ HỮU CÔNG NGHIỆP SỐ 404 TẬP B – QUYỀN 2 (11.2021)

Liên quan đến Bằng độc quyền kiểu dáng công nghiệp:

(11) Số văn bằng	(15) Ngày cấp	Gia hạn đến ngày
26681	08/06/2018	01/07/2026

(73) Chủ văn bằng bảo hộ: SEROLA BIOMECHANICS, INC. (US)
5406 Forest Hills Court, Loves Park, IL 61111, United States of America

Quyết định số: 16325w/QĐ-SHTT, ngày 18/10/2021 về việc gia hạn hiệu lực Bằng độc quyền kiểu dáng công nghiệp

Số đơn yêu cầu: GH3-2021-03582 Ngày nộp: 28/06/2021

Liên quan đến Bằng độc quyền kiểu dáng công nghiệp:

(11) Số văn bằng	(15) Ngày cấp	Gia hạn đến ngày
25615	01/02/2018	27/12/2026

(73) Chủ văn bằng bảo hộ: CÔNG TY CP THIẾT BỊ XĂNG DẦU PETROLIMEX (VN)
Số 9, ngõ 84 phố Ngọc Khánh, phường Giảng Võ, quận Ba Đình, thành phố Hà Nội

Quyết định số: 16326w/QĐ-SHTT, ngày 18/10/2021 về việc gia hạn hiệu lực Bằng độc quyền kiểu dáng công nghiệp

Số đơn yêu cầu: GH3-2021-03576 Ngày nộp: 28/06/2021

Liên quan đến Bằng độc quyền kiểu dáng công nghiệp:

(11) Số văn bằng	(15) Ngày cấp	Gia hạn đến ngày
25465	26/12/2017	23/11/2026
25466	26/12/2017	23/11/2026
26077	23/03/2018	21/12/2026

(73) Chủ văn bằng bảo hộ: CÔNG TY TNHH THƯƠNG MẠI CHẤN VŨ (VN)
Số 49, đường 50, khu phố 9, khu dân cư Tân Tạo, phường Tân Tạo, quận Bình Tân, thành phố Hồ Chí Minh

CÔNG BÁO SỞ HỮU CÔNG NGHIỆP SỐ 404 TẬP B – QUYỀN 2 (11.2021)

Quyết định số: 16327w/QĐ-SHTT, ngày 18/10/2021 về việc gia hạn hiệu lực Bằng độc quyền kiểu dáng công nghiệp

Số đơn yêu cầu: GH3-2021-03573 Ngày nộp: 28/06/2021

Liên quan đến Bằng độc quyền kiểu dáng công nghiệp:

(11) Số văn bằng	(15) Ngày cấp	Gia hạn đến ngày
30252	24/02/2020	19/08/2026

(73) Chủ văn bằng bảo hộ: CÔNG TY CỔ PHẦN TƯ VẤN, XÂY DỰNG VÀ DỊCH VỤ ĐIỆN VIỆT (VN)
Số 6 ngõ 226, đường Định Công, phường Định Công, quận Hoàng Mai, thành phố Hà Nội

Quyết định số: 16328w/QĐ-SHTT, ngày 18/10/2021 về việc gia hạn hiệu lực Bằng độc quyền kiểu dáng công nghiệp

Số đơn yêu cầu: GH3-2021-03572 Ngày nộp: 28/06/2021

Liên quan đến Bằng độc quyền kiểu dáng công nghiệp:

(11) Số văn bằng	(15) Ngày cấp	Gia hạn đến ngày
30213	17/02/2020	15/12/2026

(73) Chủ văn bằng bảo hộ: CÔNG TY CỔ PHẦN TƯ VẤN, XÂY DỰNG VÀ DỊCH VỤ ĐIỆN VIỆT (VN)
Số 6 ngõ 226, đường Định Công, phường Định Công, quận Hoàng Mai, thành phố Hà Nội

Quyết định số: 16329w/QĐ-SHTT, ngày 18/10/2021 về việc gia hạn hiệu lực Bằng độc quyền kiểu dáng công nghiệp

Số đơn yêu cầu: GH3-2021-03571 Ngày nộp: 28/06/2021

Liên quan đến Bằng độc quyền kiểu dáng công nghiệp:

(11) Số văn bằng	(15) Ngày cấp	Gia hạn đến ngày
30212	17/02/2020	23/08/2026

CÔNG BÁO SỞ HỮU CÔNG NGHIỆP SỐ 404 TẬP B – QUYỀN 2 (11.2021)

(73) Chủ văn bằng bảo hộ: CÔNG TY CỔ PHẦN TƯ VẤN, XÂY DỰNG VÀ DỊCH VỤ ĐIỆN VIỆT (VN)
Số 6 ngõ 226, đường Định Công, phường Định Công, quận Hoàng Mai, thành phố Hà Nội

Quyết định số: 16330w/QĐ-SHTT, ngày 18/10/2021 về việc gia hạn hiệu lực Bằng độc quyền kiểu dáng công nghiệp

Số đơn yêu cầu: GH3-2021-03570 Ngày nộp: 28/06/2021

Liên quan đến Bằng độc quyền kiểu dáng công nghiệp:

(11) Số văn bằng	(15) Ngày cấp	Gia hạn đến ngày
30211	17/02/2020	19/08/2026

(73) Chủ văn bằng bảo hộ: CÔNG TY CỔ PHẦN TƯ VẤN, XÂY DỰNG VÀ DỊCH VỤ ĐIỆN VIỆT (VN)
Số 6, ngõ 226, đường Định Công, phường Định Công, quận Hoàng Mai, thành phố Hà Nội

Quyết định số: 16331w/QĐ-SHTT, ngày 18/10/2021 về việc gia hạn hiệu lực Bằng độc quyền kiểu dáng công nghiệp

Số đơn yêu cầu: GH3-2021-03052 Ngày nộp: 04/06/2021

Liên quan đến Bằng độc quyền kiểu dáng công nghiệp:

(11) Số văn bằng	(15) Ngày cấp	Gia hạn đến ngày
26498	09/05/2018	25/08/2026
26499	09/05/2018	25/08/2026

(73) Chủ văn bằng bảo hộ: PANASONIC INTELLECTUAL PROPERTY MANAGEMENT CO., LTD. (JP)
1-61, Shiromi 2-chome, Chuo-ku, Osaka-shi, Osaka 540-6207 Japan

Quyết định số: 16332w/QĐ-SHTT, ngày 18/10/2021 về việc gia hạn hiệu lực Bằng độc quyền kiểu dáng công nghiệp

CÔNG BÁO SỞ HỮU CÔNG NGHIỆP SỐ 404 TẬP B – QUYỀN 2 (11.2021)

Số đơn yêu cầu: GH3-2021-02981 Ngày nộp: 02/06/2021

Liên quan đến Bằng độc quyền kiểu dáng công nghiệp:

(11) Số văn bằng	(15) Ngày cấp	Gia hạn đến ngày
16735	23/05/2012	06/06/2026

(73) Chủ văn bằng bảo hộ: LABORATORIOS LICONSA, S.A. (ES)
C/Quintanapalla 2, 4th floor, E-28050 Madrid, Spain

Quyết định số: 16333w/QĐ-SHTT, ngày 18/10/2021 về việc gia hạn hiệu lực Bằng độc quyền kiểu dáng công nghiệp

Số đơn yêu cầu: GH3-2021-02306 Ngày nộp: 05/05/2021

Liên quan đến Bằng độc quyền kiểu dáng công nghiệp:

(11) Số văn bằng	(15) Ngày cấp	Gia hạn đến ngày
19674	08/08/2014	23/06/2026

(73) Chủ văn bằng bảo hộ: NIFCO KOREA INC. (KR)
14-4 Chaam-dong, Cheonan-si, Chungcheongnam-do,
Republic of Korea

Quyết định số: 16334w/QĐ-SHTT, ngày 18/10/2021 về việc gia hạn hiệu lực Bằng độc quyền kiểu dáng công nghiệp

Số đơn yêu cầu: GH3-2021-03650 Ngày nộp: 02/07/2021

Liên quan đến Bằng độc quyền kiểu dáng công nghiệp:

(11) Số văn bằng	(15) Ngày cấp	Gia hạn đến ngày
26300	13/04/2018	12/10/2026
28322	14/03/2019	12/10/2026

(73) Chủ văn bằng bảo hộ: CÔNG TY TNHH POS COMPONENTS (VN)
70/9/10 đường An Phú Đông 25, phường An Phú Đông,
quận 12, thành phố Hồ Chí Minh

CÔNG BÁO SỞ HỮU CÔNG NGHIỆP SỐ 404 TẬP B – QUYỀN 2 (11.2021)

Quyết định số: 16338w/QĐ-SHTT, ngày 18/10/2021 về việc gia hạn hiệu lực Bằng độc quyền kiểu dáng công nghiệp

Số đơn yêu cầu: GH3-2021-04279 Ngày nộp: 11/08/2021

Liên quan đến Bằng độc quyền kiểu dáng công nghiệp:

(11) Số văn bằng	(15) Ngày cấp	Gia hạn đến ngày
24739	22/09/2017	15/02/2026

(73) Chủ văn bằng bảo hộ: SHINEIN BIOTECHNOLOGY CO., LTD. (TW)
9F., No. 316, Section 2, Zhonghua Road, Xinzhuang
District, New Taipei City, 242, Taiwan

Quyết định số: 16339w/QĐ-SHTT, ngày 18/10/2021 về việc gia hạn hiệu lực Bằng độc quyền kiểu dáng công nghiệp

Số đơn yêu cầu: GH3-2021-04278 Ngày nộp: 11/08/2021

Liên quan đến Bằng độc quyền kiểu dáng công nghiệp:

(11) Số văn bằng	(15) Ngày cấp	Gia hạn đến ngày
18858	22/01/2014	27/10/2026

(73) Chủ văn bằng bảo hộ: KLOECKNER DESMA SCHUHMASCHINEN GMBH
(DE)
Desmastr. 3/5, 28832 Achim, Germany

Quyết định số: 16340w/QĐ-SHTT, ngày 18/10/2021 về việc gia hạn hiệu lực Bằng độc quyền kiểu dáng công nghiệp

Số đơn yêu cầu: GH3-2021-04248 Ngày nộp: 09/08/2021

Liên quan đến Bằng độc quyền kiểu dáng công nghiệp:

(11) Số văn bằng	(15) Ngày cấp	Gia hạn đến ngày
25713	05/02/2018	13/09/2026

(73) Chủ văn bằng bảo hộ: SIG TECHNOLOGY AG (CH)
Laufengasse 18, CH-8212 Neuhausen am Rheinflall - CH

CÔNG BÁO SỞ HỮU CÔNG NGHIỆP SỐ 404 TẬP B – QUYỀN 2 (11.2021)

Quyết định số: 16341w/QĐ-SHTT, ngày 18/10/2021 về việc gia hạn hiệu lực Bằng độc quyền kiểu dáng công nghiệp

Số đơn yêu cầu: GH3-2021-04247 Ngày nộp: 09/08/2021

Liên quan đến Bằng độc quyền kiểu dáng công nghiệp:

(11) Số văn bằng	(15) Ngày cấp	Gia hạn đến ngày
25160	15/11/2017	13/09/2026

(73) Chủ văn bằng bảo hộ: SIG TECHNOLOGY AG (CH)
Laufengasse 18, CH-8212 Neuhausen am Rheinfall - CH

Quyết định số: 16342w/QĐ-SHTT, ngày 18/10/2021 về việc gia hạn hiệu lực Bằng độc quyền kiểu dáng công nghiệp

Số đơn yêu cầu: GH3-2021-04246 Ngày nộp: 09/08/2021

Liên quan đến Bằng độc quyền kiểu dáng công nghiệp:

(11) Số văn bằng	(15) Ngày cấp	Gia hạn đến ngày
25162	15/11/2017	13/09/2026

(73) Chủ văn bằng bảo hộ: SIG TECHNOLOGY AG (CH)
Laufengasse 18, CH-8212 Neuhausen am Rheinfall - CH

Quyết định số: 16343w/QĐ-SHTT, ngày 18/10/2021 về việc gia hạn hiệu lực Bằng độc quyền kiểu dáng công nghiệp

Số đơn yêu cầu: GH3-2021-04245 Ngày nộp: 09/08/2021

Liên quan đến Bằng độc quyền kiểu dáng công nghiệp:

(11) Số văn bằng	(15) Ngày cấp	Gia hạn đến ngày
25161	15/11/2017	13/09/2026

(73) Chủ văn bằng bảo hộ: SIG TECHNOLOGY AG (CH)
Laufengasse 18, CH-8212 Neuhausen am Rheinfall - CH

CÔNG BÁO SỞ HỮU CÔNG NGHIỆP SỐ 404 TẬP B – QUYỀN 2 (11.2021)

Quyết định số: 16344w/QĐ-SHTT, ngày 18/10/2021 về việc gia hạn hiệu lực Bằng độc quyền kiểu dáng công nghiệp

Số đơn yêu cầu: GH3-2021-04244 Ngày nộp: 09/08/2021

Liên quan đến Bằng độc quyền kiểu dáng công nghiệp:

(11) Số văn bằng	(15) Ngày cấp	Gia hạn đến ngày
25712	05/02/2018	13/09/2026

(73) Chủ văn bằng bảo hộ: SIG TECHNOLOGY AG (CH)
Laufengasse 18, CH-8212 Neuhausen am Rheinfall - CH

Quyết định số: 16345w/QĐ-SHTT, ngày 18/10/2021 về việc gia hạn hiệu lực Bằng độc quyền kiểu dáng công nghiệp

Số đơn yêu cầu: GH3-2021-04243 Ngày nộp: 09/08/2021

Liên quan đến Bằng độc quyền kiểu dáng công nghiệp:

(11) Số văn bằng	(15) Ngày cấp	Gia hạn đến ngày
25711	05/02/2018	13/09/2026

(73) Chủ văn bằng bảo hộ: SIG TECHNOLOGY AG (CH)
Laufengasse 18, CH-8212 Neuhausen am Rheinfall - CH

Quyết định số: 16346w/QĐ-SHTT, ngày 18/10/2021 về việc gia hạn hiệu lực Bằng độc quyền kiểu dáng công nghiệp

Số đơn yêu cầu: GH3-2021-04239 Ngày nộp: 09/08/2021

Liên quan đến Bằng độc quyền kiểu dáng công nghiệp:

(11) Số văn bằng	(15) Ngày cấp	Gia hạn đến ngày
16741	29/05/2012	18/08/2026

(73) Chủ văn bằng bảo hộ: DART INDUSTRIES INC. (US)
14901 S. Orange Blossom Trail, Orlando, Florida 32837,
U.S.A.

CÔNG BÁO SỞ HỮU CÔNG NGHIỆP SỐ 404 TẬP B – QUYỀN 2 (11.2021)

Quyết định số: 16347w/QĐ-SHTT, ngày 18/10/2021 về việc gia hạn hiệu lực Bằng độc quyền kiểu dáng công nghiệp

Số đơn yêu cầu: GH3-2021-04238 Ngày nộp: 09/08/2021

Liên quan đến Bằng độc quyền kiểu dáng công nghiệp:

(11) Số văn bằng	(15) Ngày cấp	Gia hạn đến ngày
25736	07/02/2018	20/02/2027
25737	07/02/2018	20/02/2027

(73) Chủ văn bằng bảo hộ: RYNAN TECHNOLOGIES PTE. LTD (SG)
8 Cross Street, # 24-03 / 04, Manulife Tower, Singapore
048424

Quyết định số: 16348w/QĐ-SHTT, ngày 18/10/2021 về việc gia hạn hiệu lực Bằng độc quyền kiểu dáng công nghiệp

Số đơn yêu cầu: GH3-2021-04237 Ngày nộp: 09/08/2021

Liên quan đến Bằng độc quyền kiểu dáng công nghiệp:

(11) Số văn bằng	(15) Ngày cấp	Gia hạn đến ngày
25903	09/03/2018	05/12/2026
25904	09/03/2018	05/12/2026

(73) Chủ văn bằng bảo hộ: CÔNG TY CỔ PHẦN CƠ KHÍ CHẾ TẠO MÁY LONG AN (VN)
số 1128 Quốc lộ 1A, phường Khánh Hậu, thành phố Tân An, tỉnh Long An

Quyết định số: 16349w/QĐ-SHTT, ngày 18/10/2021 về việc gia hạn hiệu lực Bằng độc quyền kiểu dáng công nghiệp

Số đơn yêu cầu: GH3-2021-04235 Ngày nộp: 09/08/2021

Liên quan đến Bằng độc quyền kiểu dáng công nghiệp:

(11) Số văn bằng	(15) Ngày cấp	Gia hạn đến ngày
26637	30/05/2018	25/11/2026

CÔNG BÁO SỞ HỮU CÔNG NGHIỆP SỐ 404 TẬP B – QUYỀN 2 (11.2021)

(73) Chủ văn bằng bảo hộ: CÔNG TY TNHH NHỰA VIỆT SON (VN)
Lô G1, G, Đường số D3, Khu công nghiệp Cầu Tràm, xã
Long Trạch, huyện Cần Đức, tỉnh Long An

Quyết định số: 16350w/QĐ-SHTT, ngày 18/10/2021 về việc gia hạn hiệu lực Bằng độc quyền kiểu dáng công nghiệp

Số đơn yêu cầu: GH3-2021-04074 Ngày nộp: 23/07/2021

Liên quan đến Bằng độc quyền kiểu dáng công nghiệp:

(11) Số văn bằng	(15) Ngày cấp	Gia hạn đến ngày
27434	18/10/2018	28/09/2026

(73) Chủ văn bằng bảo hộ: SAMSUNG ELECTRONICS CO., LTD. (KR)
129, Samsung-ro, Yeongtong-gu Suwon-si, Gyeonggi-do,
16677, Republic of Korea

Quyết định số: 16351w/QĐ-SHTT, ngày 18/10/2021 về việc gia hạn hiệu lực Bằng độc quyền kiểu dáng công nghiệp

Số đơn yêu cầu: GH3-2021-04060 Ngày nộp: 22/07/2021

Liên quan đến Bằng độc quyền kiểu dáng công nghiệp:

(11) Số văn bằng	(15) Ngày cấp	Gia hạn đến ngày
25427	15/12/2017	29/07/2026
25428	15/12/2017	29/07/2026
25429	15/12/2017	29/07/2026
26074	23/03/2018	29/07/2026

(73) Chủ văn bằng bảo hộ: RINNAI CORPORATION (JP)
2-26, Fukuzumi-cho, Nakagawa-ku, Nagoya-shi, Aichi
454-0802, Japan

Quyết định số: 16352w/QĐ-SHTT, ngày 18/10/2021 về việc gia hạn hiệu lực Bằng độc quyền kiểu dáng công nghiệp

CÔNG BÁO SỞ HỮU CÔNG NGHIỆP SỐ 404 TẬP B – QUYỀN 2 (11.2021)

Số đơn yêu cầu: GH3-2021-04046 Ngày nộp: 22/07/2021

Liên quan đến Bằng độc quyền kiểu dáng công nghiệp:

(11) Số văn bằng	(15) Ngày cấp	Gia hạn đến ngày
24469	22/08/2017	25/07/2026
24470	22/08/2017	25/07/2026

(73) Chủ văn bằng bảo hộ: COLE HAAN LLC (US)
45 West 18th Street, Third Floor, New York, NY 10011,
United States of America

Quyết định số: 16353w/QĐ-SHTT, ngày 18/10/2021 về việc gia hạn hiệu lực Bằng độc quyền kiểu dáng công nghiệp

Số đơn yêu cầu: GH3-2021-04045 Ngày nộp: 22/07/2021

Liên quan đến Bằng độc quyền kiểu dáng công nghiệp:

(11) Số văn bằng	(15) Ngày cấp	Gia hạn đến ngày
26767	25/06/2018	13/09/2026

(73) Chủ văn bằng bảo hộ: HONDA MOTOR CO., LTD. (JP)
1-1, Minami-Aoyama 2-chome, Minato-ku, Tokyo 107-
8556, Japan

Quyết định số: 16354w/QĐ-SHTT, ngày 18/10/2021 về việc gia hạn hiệu lực Bằng độc quyền kiểu dáng công nghiệp

Số đơn yêu cầu: GH3-2021-04031 Ngày nộp: 21/07/2021

Liên quan đến Bằng độc quyền kiểu dáng công nghiệp:

(11) Số văn bằng	(15) Ngày cấp	Gia hạn đến ngày
26388	24/04/2018	29/08/2026

(73) Chủ văn bằng bảo hộ: YAMAHA HATSUDOKI KABUSHIKI KAISHA (JP)
2500 Shingai, Iwata-shi, Shizuoka-ken 438-8501, Japan

CÔNG BÁO SỞ HỮU CÔNG NGHIỆP SỐ 404 TẬP B – QUYỀN 2 (11.2021)

Quyết định số: 16355w/QĐ-SHTT, ngày 18/10/2021 về việc gia hạn hiệu lực Bằng độc quyền kiểu dáng công nghiệp

Số đơn yêu cầu: GH3-2021-04030 Ngày nộp: 21/07/2021

Liên quan đến Bằng độc quyền kiểu dáng công nghiệp:

(11) Số văn bằng	(15) Ngày cấp	Gia hạn đến ngày
24868	10/10/2017	15/08/2026
25647	02/02/2018	16/08/2026
26129	28/03/2018	10/08/2026
26841	05/07/2018	29/08/2026
27466	26/10/2018	25/08/2026
28111	12/02/2019	25/08/2026

(73) Chủ văn bằng bảo hộ: UNILEVER N.V. (NL)
Weena 455, 3013 AL Rotterdam, The Netherlands

Quyết định số: 16356w/QĐ-SHTT, ngày 18/10/2021 về việc gia hạn hiệu lực Bằng độc quyền kiểu dáng công nghiệp

Số đơn yêu cầu: GH3-2021-04024 Ngày nộp: 20/07/2021

Liên quan đến Bằng độc quyền kiểu dáng công nghiệp:

(11) Số văn bằng	(15) Ngày cấp	Gia hạn đến ngày
25072	03/11/2017	12/08/2026

(73) Chủ văn bằng bảo hộ: FERRARI S.P.A. (IT)
Via Emilia Est 1163, Modena, Italy

Quyết định số: 16357w/QĐ-SHTT, ngày 18/10/2021 về việc gia hạn hiệu lực Bằng độc quyền kiểu dáng công nghiệp

Số đơn yêu cầu: GH3-2021-04023 Ngày nộp: 20/07/2021

Liên quan đến Bằng độc quyền kiểu dáng công nghiệp:

(11) Số văn bằng	(15) Ngày cấp	Gia hạn đến ngày
25071	03/11/2017	12/08/2026

CÔNG BÁO SỞ HỮU CÔNG NGHIỆP SỐ 404 TẬP B – QUYỀN 2 (11.2021)

(73) Chủ văn bằng bảo hộ: FERRARI S.P.A. (IT)
Via Emilia Est 1163, Modena, Italy

Quyết định số: 16358w/QĐ-SHTT, ngày 18/10/2021 về việc gia hạn hiệu lực Bằng độc quyền kiểu dáng công nghiệp

Số đơn yêu cầu: GH3-2021-04018 Ngày nộp: 20/07/2021

Liên quan đến Bằng độc quyền kiểu dáng công nghiệp:

(11) Số văn bằng	(15) Ngày cấp	Gia hạn đến ngày
17580	22/02/2013	13/09/2026

(73) Chủ văn bằng bảo hộ: SDI CORPORATION (TW)
No. 260, Sec. 2, Chang Nan Rd., Chang Hua, Taiwan

Quyết định số: 16359w/QĐ-SHTT, ngày 18/10/2021 về việc gia hạn hiệu lực Bằng độc quyền kiểu dáng công nghiệp

Số đơn yêu cầu: GH3-2021-03183 Ngày nộp: 10/06/2021

Liên quan đến Bằng độc quyền kiểu dáng công nghiệp:

(11) Số văn bằng	(15) Ngày cấp	Gia hạn đến ngày
23939	26/05/2017	30/05/2026
23940	26/05/2017	30/05/2026

(73) Chủ văn bằng bảo hộ: CÔNG TY CỔ PHẦN DƯỢC LIỆU & VẬT TƯ Y TẾ
HẢI PHÒNG (VN)
Số 31/51 Phạm Tử Nghi, phường Vĩnh Niệm, quận Lê
Chân, thành phố Hải Phòng

Quyết định số: 16360w/QĐ-SHTT, ngày 18/10/2021 về việc gia hạn hiệu lực Bằng độc quyền kiểu dáng công nghiệp

Số đơn yêu cầu: GH3-2021-03138 Ngày nộp: 09/06/2021

Liên quan đến Bằng độc quyền kiểu dáng công nghiệp:

CÔNG BÁO SỞ HỮU CÔNG NGHIỆP SỐ 404 TẬP B – QUYỀN 2 (11.2021)

(11) Số văn bằng	(15) Ngày cấp	Gia hạn đến ngày
24174	03/07/2017	22/07/2026

(73) Chủ văn bằng bảo hộ: LG HOUSEHOLD & HEALTH CARE LTD. (KR)
58, Saemunan-ro, Jongno-gu, Seoul, Republic of Korea

Quyết định số: 16361w/QĐ-SHTT, ngày 18/10/2021 về việc gia hạn hiệu lực Bằng độc quyền kiểu dáng công nghiệp

Số đơn yêu cầu: GH3-2021-03137 Ngày nộp: 09/06/2021

Liên quan đến Bằng độc quyền kiểu dáng công nghiệp:

(11) Số văn bằng	(15) Ngày cấp	Gia hạn đến ngày
28333	18/03/2019	19/07/2026

(73) Chủ văn bằng bảo hộ: LG HOUSEHOLD & HEALTH CARE LTD. (KR)
58, Saemunan-ro, Jongno-gu, Seoul 03184, Republic of Korea

Quyết định số: 16362w/QĐ-SHTT, ngày 18/10/2021 về việc gia hạn hiệu lực Bằng độc quyền kiểu dáng công nghiệp

Số đơn yêu cầu: GH3-2021-03136 Ngày nộp: 09/06/2021

Liên quan đến Bằng độc quyền kiểu dáng công nghiệp:

(11) Số văn bằng	(15) Ngày cấp	Gia hạn đến ngày
27708	07/12/2018	19/07/2026

(73) Chủ văn bằng bảo hộ: LG HOUSEHOLD & HEALTH CARE LTD. (KR)
58, Saemunan-ro, Jongno-gu, Seoul 03184, Republic of Korea

Quyết định số: 16363w/QĐ-SHTT, ngày 18/10/2021 về việc gia hạn hiệu lực Bằng độc quyền kiểu dáng công nghiệp

Số đơn yêu cầu: GH3-2021-03135 Ngày nộp: 09/06/2021

CÔNG BÁO SỞ HỮU CÔNG NGHIỆP SỐ 404 TẬP B – QUYỀN 2 (11.2021)

Liên quan đến Bằng độc quyền kiểu dáng công nghiệp:

(11) Số văn bằng	(15) Ngày cấp	Gia hạn đến ngày
24637	12/09/2017	13/07/2026

(73) Chủ văn bằng bảo hộ: LG HOUSEHOLD & HEALTH CARE LTD. (KR)
58, Saemunan-ro, Jongno-gu, Seoul, Republic of Korea

Quyết định số: 16364w/QĐ-SHTT, ngày 18/10/2021 về việc gia hạn hiệu lực Bằng độc quyền kiểu dáng công nghiệp

Số đơn yêu cầu: GH3-2021-03134 Ngày nộp: 09/06/2021

Liên quan đến Bằng độc quyền kiểu dáng công nghiệp:

(11) Số văn bằng	(15) Ngày cấp	Gia hạn đến ngày
24018	12/06/2017	13/07/2026

(73) Chủ văn bằng bảo hộ: LG HOUSEHOLD & HEALTH CARE LTD. (KR)
58, Saemunan-ro, Jongno-gu, Seoul, Republic of Korea

Quyết định số: 16365w/QĐ-SHTT, ngày 18/10/2021 về việc gia hạn hiệu lực Bằng độc quyền kiểu dáng công nghiệp

Số đơn yêu cầu: GH3-2021-03133 Ngày nộp: 09/06/2021

Liên quan đến Bằng độc quyền kiểu dáng công nghiệp:

(11) Số văn bằng	(15) Ngày cấp	Gia hạn đến ngày
26343	16/04/2018	04/07/2026

(73) Chủ văn bằng bảo hộ: LG HOUSEHOLD & HEALTH CARE LTD. (KR)
58, Saemunan-ro, Jongno-gu, Seoul 03184, Republic of Korea

Quyết định số: 16366w/QĐ-SHTT, ngày 18/10/2021 về việc gia hạn hiệu lực Bằng độc quyền kiểu dáng công nghiệp

Số đơn yêu cầu: GH3-2021-03132 Ngày nộp: 09/06/2021

Liên quan đến Bằng độc quyền kiểu dáng công nghiệp:

CÔNG BÁO SỞ HỮU CÔNG NGHIỆP SỐ 404 TẬP B – QUYỀN 2 (11.2021)

(11) Số văn bằng	(15) Ngày cấp	Gia hạn đến ngày
25837	05/03/2018	04/07/2026

(73) Chủ văn bằng bảo hộ: LG HOUSEHOLD & HEALTH CARE LTD. (KR)
58, Saemunan-ro, Jongno-gu, Seoul 03184, Republic of Korea

Quyết định số: 16367w/QĐ-SHTT, ngày 18/10/2021 về việc gia hạn hiệu lực Bằng độc quyền kiểu dáng công nghiệp

Số đơn yêu cầu: GH3-2021-03131 Ngày nộp: 09/06/2021

Liên quan đến Bằng độc quyền kiểu dáng công nghiệp:

(11) Số văn bằng	(15) Ngày cấp	Gia hạn đến ngày
25258	27/11/2017	26/09/2026

(73) Chủ văn bằng bảo hộ: LG HOUSEHOLD & HEALTH CARE LTD. (KR)
58, Saemunan-ro, Jongno-gu, Seoul, Republic of Korea

Quyết định số: 16368w/QĐ-SHTT, ngày 18/10/2021 về việc gia hạn hiệu lực Bằng độc quyền kiểu dáng công nghiệp

Số đơn yêu cầu: GH3-2021-03130 Ngày nộp: 09/06/2021

Liên quan đến Bằng độc quyền kiểu dáng công nghiệp:

(11) Số văn bằng	(15) Ngày cấp	Gia hạn đến ngày
25710	05/02/2018	08/09/2026

(73) Chủ văn bằng bảo hộ: LG HOUSEHOLD & HEALTH CARE LTD. (KR)
58, Saemunan-ro, Jongno-gu, Seoul, Republic of Korea

Quyết định số: 16369w/QĐ-SHTT, ngày 18/10/2021 về việc gia hạn hiệu lực Bằng độc quyền kiểu dáng công nghiệp

Số đơn yêu cầu: GH3-2021-03129 Ngày nộp: 09/06/2021

Liên quan đến Bằng độc quyền kiểu dáng công nghiệp:

CÔNG BÁO SỞ HỮU CÔNG NGHIỆP SỐ 404 TẬP B – QUYỀN 2 (11.2021)

(11) Số văn bằng	(15) Ngày cấp	Gia hạn đến ngày
25470	26/12/2017	08/09/2026

(73) Chủ văn bằng bảo hộ: LG HOUSEHOLD & HEALTH CARE LTD. (KR)
58, Saemunan-ro, Jongno-gu, Seoul, Republic of Korea

Quyết định số: 16370w/QĐ-SHTT, ngày 18/10/2021 về việc gia hạn hiệu lực Bằng độc quyền kiểu dáng công nghiệp

Số đơn yêu cầu: GH3-2021-03128 Ngày nộp: 09/06/2021

Liên quan đến Bằng độc quyền kiểu dáng công nghiệp:

(11) Số văn bằng	(15) Ngày cấp	Gia hạn đến ngày
25208	21/11/2017	08/08/2026

(73) Chủ văn bằng bảo hộ: LG HOUSEHOLD & HEALTH CARE LTD. (KR)
58, Saemunan-ro, Jongno-gu, Seoul, Republic of Korea

Quyết định số: 16371w/QĐ-SHTT, ngày 18/10/2021 về việc gia hạn hiệu lực Bằng độc quyền kiểu dáng công nghiệp

Số đơn yêu cầu: GH3-2021-03127 Ngày nộp: 09/06/2021

Liên quan đến Bằng độc quyền kiểu dáng công nghiệp:

(11) Số văn bằng	(15) Ngày cấp	Gia hạn đến ngày
25207	21/11/2017	08/08/2026

(73) Chủ văn bằng bảo hộ: LG HOUSEHOLD & HEALTH CARE LTD. (KR)
58, Saemunan-ro, Jongno-gu, Seoul, Republic of Korea

Quyết định số: 16372w/QĐ-SHTT, ngày 18/10/2021 về việc gia hạn hiệu lực Bằng độc quyền kiểu dáng công nghiệp

Số đơn yêu cầu: GH3-2021-03126 Ngày nộp: 09/06/2021

Liên quan đến Bằng độc quyền kiểu dáng công nghiệp:

CÔNG BÁO SỞ HỮU CÔNG NGHIỆP SỐ 404 TẬP B – QUYỀN 2 (11.2021)

(11) Số văn bằng	(15) Ngày cấp	Gia hạn đến ngày
24867	10/10/2017	08/08/2026

(73) Chủ văn bằng bảo hộ: LG HOUSEHOLD & HEALTH CARE LTD. (KR)
58, Saemunan-ro, Jongno-gu, Seoul, Republic of Korea

Quyết định số: 16373w/QĐ-SHTT, ngày 18/10/2021 về việc gia hạn hiệu lực Bằng độc quyền kiểu dáng công nghiệp

Số đơn yêu cầu: GH3-2021-03125 Ngày nộp: 09/06/2021

Liên quan đến Bằng độc quyền kiểu dáng công nghiệp:

(11) Số văn bằng	(15) Ngày cấp	Gia hạn đến ngày
25576	13/01/2018	28/07/2026

(73) Chủ văn bằng bảo hộ: LG HOUSEHOLD & HEALTH CARE LTD. (KR)
58, Saemunan-ro, Jongno-gu, Seoul 03184, Republic of Korea

Quyết định số: 16374w/QĐ-SHTT, ngày 18/10/2021 về việc gia hạn hiệu lực Bằng độc quyền kiểu dáng công nghiệp

Số đơn yêu cầu: GH3-2021-03124 Ngày nộp: 09/06/2021

Liên quan đến Bằng độc quyền kiểu dáng công nghiệp:

(11) Số văn bằng	(15) Ngày cấp	Gia hạn đến ngày
24334	02/08/2017	27/07/2026

(73) Chủ văn bằng bảo hộ: LG HOUSEHOLD & HEALTH CARE LTD. (KR)
58, Saemunan-ro, Jongno-gu, Seoul, Republic of Korea

Quyết định số: 16375w/QĐ-SHTT, ngày 18/10/2021 về việc gia hạn hiệu lực Bằng độc quyền kiểu dáng công nghiệp

Số đơn yêu cầu: GH3-2021-03123 Ngày nộp: 09/06/2021

Liên quan đến Bằng độc quyền kiểu dáng công nghiệp:

CÔNG BÁO SỞ HỮU CÔNG NGHIỆP SỐ 404 TẬP B – QUYỀN 2 (11.2021)

(11) Số văn bằng	(15) Ngày cấp	Gia hạn đến ngày
24333	02/08/2017	27/07/2026

(73) Chủ văn bằng bảo hộ: LG HOUSEHOLD & HEALTH CARE LTD. (KR)
58, Saemunan-ro, Jongno-gu, Seoul, Republic of Korea

Quyết định số: 16376w/QĐ-SHTT, ngày 18/10/2021 về việc gia hạn hiệu lực Bằng độc quyền kiểu dáng công nghiệp

Số đơn yêu cầu: GH3-2021-03122 Ngày nộp: 09/06/2021

Liên quan đến Bằng độc quyền kiểu dáng công nghiệp:

(11) Số văn bằng	(15) Ngày cấp	Gia hạn đến ngày
24332	02/08/2017	27/07/2026

(73) Chủ văn bằng bảo hộ: LG HOUSEHOLD & HEALTH CARE LTD. (KR)
58, Saemunan-ro, Jongno-gu, Seoul, Republic of Korea

Quyết định số: 16377w/QĐ-SHTT, ngày 18/10/2021 về việc gia hạn hiệu lực Bằng độc quyền kiểu dáng công nghiệp

Số đơn yêu cầu: GH3-2021-03121 Ngày nộp: 09/06/2021

Liên quan đến Bằng độc quyền kiểu dáng công nghiệp:

(11) Số văn bằng	(15) Ngày cấp	Gia hạn đến ngày
24307	24/07/2017	22/07/2026

(73) Chủ văn bằng bảo hộ: LG HOUSEHOLD & HEALTH CARE LTD. (KR)
58, Saemunan-ro, Jongno-gu, Seoul 03184, Republic of Korea

Quyết định số: 16378w/QĐ-SHTT, ngày 18/10/2021 về việc gia hạn hiệu lực Bằng độc quyền kiểu dáng công nghiệp

Số đơn yêu cầu: GH3-2020-04391 Ngày nộp: 15/09/2020

Liên quan đến Bằng độc quyền kiểu dáng công nghiệp:

CÔNG BÁO SỞ HỮU CÔNG NGHIỆP SỐ 404 TẬP B – QUYỀN 2 (11.2021)

(11) Số văn bằng	(15) Ngày cấp	Gia hạn đến ngày
17345	11/12/2012	21/10/2025
18342	09/09/2013	05/11/2025

(73) Chủ văn bằng bảo hộ: COLUMBIA SPORTSWEAR NORTH AMERICA, INC.
(US)
14375 NW Science Park Drive, Portland, OR 97229,
United States of America

Quyết định số: 16381w/QĐ-SHTT, ngày 18/10/2021 về việc gia hạn hiệu lực Bằng độc quyền kiểu dáng công nghiệp

Số đơn yêu cầu: GH3-2021-03088 Ngày nộp: 07/06/2021

Liên quan đến Bằng độc quyền kiểu dáng công nghiệp:

(11) Số văn bằng	(15) Ngày cấp	Gia hạn đến ngày
25241	22/11/2017	11/04/2026

(73) Chủ văn bằng bảo hộ: CÔNG TY TNHH U.S PHAR (VN)
2246 ấp 4, xã Vĩnh Lộc B, huyện Bình Chánh, thành phố
Hồ Chí Minh

Quyết định số: 16383w/QĐ-SHTT, ngày 18/10/2021 về việc gia hạn hiệu lực Bằng độc quyền kiểu dáng công nghiệp

Số đơn yêu cầu: GH3-2020-05058 Ngày nộp: 29/10/2020

Liên quan đến Bằng độc quyền kiểu dáng công nghiệp:

(11) Số văn bằng	(15) Ngày cấp	Gia hạn đến ngày
24945	17/10/2017	12/05/2026

(73) Chủ văn bằng bảo hộ: CÔNG TY TNHH MỘT THÀNH VIÊN CHUNG ĐÔ VI
NA (VN)
Số 49, ấp 2, xã Phước Bình, huyện Long Thành, tỉnh Đồng
Nai

CÔNG BÁO SỞ HỮU CÔNG NGHIỆP SỐ 404 TẬP B – QUYỀN 2 (11.2021)

Quyết định số: 16384w/QĐ-SHTT, ngày 18/10/2021 về việc gia hạn hiệu lực Bằng độc quyền kiểu dáng công nghiệp

Số đơn yêu cầu: GH3-2020-05694 Ngày nộp: 08/12/2020

Liên quan đến Bằng độc quyền kiểu dáng công nghiệp:

(11) Số văn bằng	(15) Ngày cấp	Gia hạn đến ngày
16910	16/07/2012	26/01/2026
16911	16/07/2012	26/01/2026
17157	12/10/2012	26/01/2026

(73) Chủ văn bằng bảo hộ: HAIER GROUP CORPORATION (CN)
No. 1, Haier Road, Hi-Tech Zone, Qingdao, Shandong
266101, China

Quyết định số: 16385w/QĐ-SHTT, ngày 18/10/2021 về việc gia hạn hiệu lực Bằng độc quyền kiểu dáng công nghiệp

Số đơn yêu cầu: GH3-2020-06067 Ngày nộp: 31/12/2020

Liên quan đến Bằng độc quyền kiểu dáng công nghiệp:

(11) Số văn bằng	(15) Ngày cấp	Gia hạn đến ngày
16981	17/08/2012	13/01/2026

(73) Chủ văn bằng bảo hộ: LINX PRINTING TECHNOLOGIES LIMITED (GB)
Linx House, 8 Stocks Bridge Way, Compass Point
Business Park, St. Ives, Cambridgeshire PE27 5JL, United
Kingdom

Quyết định số: 16386w/QĐ-SHTT, ngày 18/10/2021 về việc gia hạn hiệu lực Bằng độc quyền kiểu dáng công nghiệp

Số đơn yêu cầu: GH3-2021-02421 Ngày nộp: 10/05/2021

Liên quan đến Bằng độc quyền kiểu dáng công nghiệp:

(11) Số văn bằng	(15) Ngày cấp	Gia hạn đến ngày
18225	19/07/2013	11/05/2026

CÔNG BÁO SỞ HỮU CÔNG NGHIỆP SỐ 404 TẬP B – QUYỀN 2 (11.2021)

(73) Chủ văn bằng bảo hộ: SIEMENS AG OSTERREICH (AT)
Siemensstrasse 90, 1210 Wien, Austria

Quyết định số: 16387w/QĐ-SHTT, ngày 18/10/2021 về việc gia hạn hiệu lực Bằng độc quyền kiểu dáng công nghiệp

Số đơn yêu cầu: GH3-2021-04204 Ngày nộp: 04/08/2021

Liên quan đến Bằng độc quyền kiểu dáng công nghiệp:

(11) Số văn bằng	(15) Ngày cấp	Gia hạn đến ngày
26098	26/03/2018	25/10/2026

(73) Chủ văn bằng bảo hộ: CÔNG TY TNHH THỰC PHẨM SUNRISE (VN)
Lô F6 đường số 3, KCN Hải Sơn(GĐ 3+4), xã Đức Hòa
Hạ, huyện Đức Hòa, tỉnh Long An

PHẦN III

CHUYỂN GIAO QUYỀN SỞ HỮU CÔNG NGHIỆP

1. CHUYỂN NHƯỢNG QUYỀN SỞ HỮU CÔNG NGHIỆP

Quyết định số 15686w/QĐ-SHTT, ngày 04/10/2021 về việc ghi nhận hợp đồng chuyển nhượng quyền sở hữu công nghiệp

Số Đơn đăng ký hợp đồng chuyển nhượng quyền sở hữu công nghiệp: CB3-2021-00479

Ngày nộp: 11/05/2021

Chủ đơn: CÔNG TY CỔ PHẦN SẢN XUẤT NHỰA DUY TÂN (VN)
Đại diện của chủ đơn: Công ty TNHH Sở hữu trí tuệ INVENTIO

Nội dung ghi nhận:

Tên hợp đồng: Hợp đồng chuyển nhượng quyền sở hữu kiểu dáng công nghiệp.

Ngày ký: 04/5/2021;

Số trang và ngôn ngữ: gồm 4 trang bằng tiếng Việt; Phụ lục gồm 1 trang bằng tiếng Việt.

Bên chuyển nhượng: **CÔNG TY TNHH NHỰA DUY TÂN (VN)**

298 Hồ Học Lãm, Khu phố 3, phường An Lạc, quận Bình Tân, Thành phố Hồ Chí Minh

Bên được chuyển nhượng: **CÔNG TY CỔ PHẦN SẢN XUẤT NHỰA DUY TÂN (VN)**

298 Hồ Học Lãm, phường An Lạc, quận Bình Tân, Thành phố Hồ Chí Minh.

Đối tượng được chuyển nhượng: toàn bộ quyền sở hữu các kiểu dáng công nghiệp đang được bảo hộ theo các Bảng độc quyền kiểu dáng công nghiệp dưới đây:

TT	Tên đối tượng	Số VBBH	Ngày cấp	Ngày hết hạn
1	Chai	23554	29/03/2017	04/02/2026
2	Chai	23555	29/03/2017	04/02/2026
3	Chai	23556	29/03/2017	04/02/2026
4	Chai	23557	29/03/2017	04/02/2026
5	Tủ	23558	29/03/2017	28/03/2026
6	Ghế	23725	28/04/2017	27/01/2026
7	Sọt	23726	28/04/2017	27/01/2026
8	Kệ	23727	28/04/2017	15/02/2026
9	Ghế xếp	23728	28/04/2017	03/03/2026
10	Tủ	23819	16/05/2017	03/03/2026

Giá chuyển nhượng: 40.000.000 đồng.

Quyết định số 15687w/QĐ-SHTT, ngày 04/10/2021 về việc ghi nhận hợp đồng chuyển nhượng quyền sở hữu công nghiệp

Số Đơn đăng ký hợp đồng chuyển nhượng quyền sở hữu công nghiệp: CB3-2021-00478

Ngày nộp: 11/05/2021

Chủ đơn: CÔNG TY CỔ PHẦN SẢN XUẤT NHỰA DUY TÂN (VN)

Đại diện của chủ đơn: Công ty TNHH Sở hữu trí tuệ INVENTIO

Nội dung ghi nhận:

Tên hợp đồng: Hợp đồng chuyển nhượng quyền sở hữu kiểu dáng công nghiệp.

Ngày ký: 04/5/2021;

Số trang và ngôn ngữ: gồm 3 trang bằng tiếng Việt; Phụ lục gồm trang bằng tiếng Việt.

Bên chuyển nhượng: **CÔNG TY TNHH NHỰA DUY TÂN (VN)**
298 Hồ Học Lãm, phường An Lạc, quận Bình Tân, Thành phố Hồ Chí Minh.

Bên được chuyển nhượng: **CÔNG TY CỔ PHẦN SẢN XUẤT NHỰA DUY TÂN (VN)**
298 Hồ Học Lãm, phường An Lạc, quận Bình Tân, Thành phố Hồ Chí Minh..

Đối tượng được chuyển nhượng: toàn bộ quyền sở hữu các kiểu dáng công nghiệp đang được bảo hộ theo các Bằng độc quyền kiểu dáng công nghiệp dưới đây:

TT	Tên tên đối tượng	Số VBBH	Ngày cấp	Ngày hết hạn
1	Giỏ nhựa	13282	09/06/2009	29/05/2023

Giá chuyển nhượng: 4.000.000 đồng Việt Nam.

Quyết định số 15692w/QĐ-SHTT, ngày 04/10/2021 về việc ghi nhận hợp đồng chuyển nhượng quyền sở hữu công nghiệp

Số Đơn đăng ký hợp đồng chuyển nhượng quyền sở hữu công nghiệp: CB3-2021-00121

Ngày nộp: 03/02/2021

Chủ đơn: ADVANTAGEOUS NEW TECHNOLOGIES CO., LTD. (KY)

Đại diện của chủ đơn: Công ty Luật TNHH T&G

Nội dung ghi nhận:

Tên hợp đồng: Hợp đồng chuyển nhượng.

Ngày ký: 24/8/2020;

Số trang và ngôn ngữ: gồm 247 trang bằng tiếng Anh; Phụ lục gồm 245 trang bằng tiếng Anh.

Bên chuyển nhượng: **ALIBABA GROUP HOLDING LIMITED (KY)**
Fourth Floor, One Capital Place, P.O. Box 847, George Town, Grand Cayman, Cayman Islands

Bên được chuyển nhượng: **ADVANTAGEOUS NEW TECHNOLOGIES CO., LTD. (KY)**
Cayman Corporate Centre, 27 Hospital Road, George Town, Grand Cayman KY1-9008, Cayman Islands.

Đối tượng được chuyển nhượng: toàn bộ quyền sở hữu các kiểu dáng công nghiệp đang được bảo hộ theo các Bằng độc quyền kiểu dáng công nghiệp dưới đây:

TT	Tên tên đối tượng	Số VBBH	Ngày cấp	Ngày hết hạn
1	Máy trả tiền	31260	22/08/2020	02/05/2024
2	Máy thông báo việc trả tiền	31508	28/09/2020	10/09/2024
3	Máy trả tiền	31844	26/11/2020	19/08/2024

Giá chuyển nhượng: Miễn phí.

CÔNG BÁO SỞ HỮU CÔNG NGHIỆP SỐ 404 TẬP B - QUYỀN 2 (11.2021)

Quyết định số 16312w/QĐ-SHTT, ngày 18/10/2021 về việc ghi nhận hợp đồng chuyển nhượng quyền sở hữu công nghiệp

Số Đơn đăng ký hợp đồng chuyển nhượng quyền sở hữu công nghiệp: CB3-2021-00123

Ngày nộp: 03/02/2021

Chủ đơn: ADVANTAGEOUS NEW TECHNOLOGIES CO., LTD. (KY)

Đại diện của chủ đơn: Công ty Luật TNHH T&G

Nội dung ghi nhận:

Tên hợp đồng: Hợp đồng chuyển nhượng.

Ngày ký: 01/12/2020;

Số trang và ngôn ngữ: gồm 247 trang bằng tiếng Anh; Phụ lục gồm 246 trang bằng tiếng Anh.

Bên chuyển nhượng: **ALIBABA GROUP HOLDING LIMITED (KY)**
Fourth Floor, One Capital Place, P.O. Box 847, George Town, Grand Cayman, Cayman Islands

Bên được chuyển nhượng: **ADVANTAGEOUS NEW TECHNOLOGIES CO., LTD. (KY)**

Cayman Corporate Centre, 27 Hospital Road, George Town, Grand Cayman KY1-9008, Cayman Islands.

Đối tượng được chuyển nhượng: toàn bộ quyền sở hữu các kiểu dáng công nghiệp đang được bảo hộ theo các Bằng độc quyền kiểu dáng công nghiệp dưới đây:

TT	Tên tên đối tượng	Số VBBH	Ngày cấp	Ngày hết hạn
1	Dụng cụ giữ	31085	23/07/2020	14/08/2024
2	Giá đỡ	31086	23/07/2020	14/08/2024

Giá chuyển nhượng: Miễn phí.

CÔNG BÁO SỞ HỮU CÔNG NGHIỆP

Do Cục Sở hữu trí tuệ thuộc Bộ Khoa học và Công nghệ ấn hành theo Luật Sở hữu trí tuệ số 50/2005/QH11 được Quốc hội thông qua ngày 29 tháng 11 năm 2005 và được sửa đổi bằng Luật sửa đổi, bổ sung một số điều của Luật sở hữu trí tuệ số 50/2005/QH11 được Quốc hội thông qua ngày 19 tháng 6 năm 2009.

Địa chỉ liên hệ:

384-386 đường Nguyễn Trãi, quận Thanh Xuân,
thành phố Hà Nội, Việt Nam
ĐT: 024. 38583069
Fax: 024. 38588449