

ISSN 0868 - 2534

CỘNG HÒA XÃ HỘI CHỦ NGHĨA VIỆT NAM
BỘ KHOA HỌC VÀ CÔNG NGHỆ

CỤC SỞ HỮU TRÍ TUỆ

CÔNG BÁO
SỞ HỮU CÔNG NGHIỆP

TẬP B

QUYỂN 2: KIỂU DÁNG CÔNG NGHIỆP

09 - 2021

402

HÀ NỘI

CỘNG HOÀ XÃ HỘI CHỦ NGHĨA VIỆT NAM
BỘ KHOA HỌC VÀ CÔNG NGHỆ
CỤC SỞ HỮU TRÍ TUỆ

CÔNG BÁO
SỞ HỮU CÔNG NGHIỆP
TẬP B

QUYỂN 2: KIỂU DÁNG CÔNG NGHIỆP

09-2021

402

HÀ NỘI

MỤC LỤC

	Trang
<u>PHẦN I:</u> Kiểu dáng công nghiệp được cấp Bằng độc quyền	7
<u>PHẦN II:</u> Sửa đổi, gia hạn, cấp lại, chấm dứt, huỷ bỏ hiệu lực văn bằng bảo hộ, quyết định giải quyết khiếu nại	226
<u>PHẦN III:</u> Chuyển giao quyền sở hữu công nghiệp	247

CONTENTS

<u>PART I:</u> Industrial Design Patents	7
<u>PART II:</u> Amendment, Renewal, Duplication, Termination, Cancellation of Protection Titles	226
<u>PART III:</u> Transfer of Industrial Property Rights	247

CÔNG BÁO SỞ HỮU CÔNG NGHIỆP SỐ 402 TẬP B - QUYỂN 2 (09.2021)

MÃ SỐ HAI CHỮ CÁI THỂ HIỆN TÊN NƯỚC VÀ CÁC THỰC THỂ KHÁC TRONG CÁC TƯ LIỆU SỞ HỮU CÔNG NGHIỆP THEO TIÊU CHUẨN ST3 CỦA WIPO

AE	United Arab Emirates	CN	China	HK	Hong Kong
AF	Afganistan	CO	Colombia	HN	Honduras
AG	Antihua and Barbuda	CR	Costa Rica	HR	Croatia
AI	Anguilla	CU	Cuba	HT	Haiti
AL	Albania	CV	Cape Verde	HU	Hungary
AN	Netherlands Antilles	CY	Cyprus	ID	Indonesia
AO	Angola	CZ	Czech Republic	IE	Ireland
AR	Argentina	DE	Germany	IL	Israel
AT	Austria	DJ	Djibouti	IN	India
AU	Australia	DK	Denmark	IQ	Iraq
AW	Aruba	DM	Dominica	IR	Iran (Islamic Republic of)
BB	Barbados	DO	Dominican Republic	IS	Iceland
BD	Bangladesh	DZ	Algeria	IT	Italy
BE	Belgium	EC	Ecuador	JM	Jamaica
BF	Burkina Faso	EE	Estonia	JO	Jordan
BG	Bulgaria	EG	Egypt	JP	Japan
BH	Bahrain	ES	Spain	KE	Kenya
BI	Burundi	ET	Ethiopia	KH	Cambodia
BJ	Benin	FI	Finland	KI	Kiribati
BM	Bermuda	FJ	Fiji	KM	Comoros
BN	Brunei Darussalam	FK	Falkand Islands (Malvinas)	KN	Saint Kitts and Nevis
BO	Bolivia	FR	France	KP	Democratic People's Republic of Korea
BR	Brazil	GA	Gabon	KR	Republic of Korea
BS	Bahamas	GB	United Kingdom	KW	Kuwait
BT	Bhutan	GD	Grenada	KY	Cayman Islands
BW	Botswana	GE	Georgia	KZ	Kazakhstan
BY	Belarus	GH	Ghana	LA	Laos
BZ	Belize	GI	Gibraltar	LB	Lebanon
CA	Canada	GM	Gambia	LC	Saint Lucia
CF	Central African Republic	GN	Guinea	LI	Liechtenstein
CG	Congo	GQ	Equatorial Guinea	LK	SriLanka
CH	Switzerland	GR	Greece	LR	Liberia
CI	Côte d'Ivoire	GT	Guatemala	LS	Lesotho
CL	Chile	GW	Guinea-Bissau	LT	Lithuania
CM	Cameroon	GY	Guyana	TC	Turk and Caicos Islands
LU	Luxembourg	PA	Panama	TD	Chad
LV	Latvia	PE	Peru	TG	Togo
LY	Lybya	PG	Papua New Guinea	TH	Thailand
MA	Morocco	PH	Philippines	TN	Tunisia
MC	Monaco	PK	Pakistan	TO	Tonga
MD	Republic of Moldova	PL	Poland	TR	Turkey

CÔNG BÁO SỞ HỮU CÔNG NGHIỆP SỐ 402 TẬP B - QUYỂN 2 (09.2021)

MG	Madagascar	PT	Portugal	TT	Trinidad and Tobago
ML	Mali	PY	Paraguay	TV	Tuvalu
MM	Myanmar	QA	Qatar	TW	Taiwan, Province of China
MN	Mongolia	RO	Rumania	TZ	United Republic of Tanzania
MO	Macau	RU	Russian Federation	UA	Ukraine
MR	Mauritania	RW	Rwanda	UG	Uganda
MS	Montserrat	SA	Saudi Arabia	US	United States of America
MT	Malta	SB	Solomon Islands	UY	Uruguay
MU	Mauritius	SC	Seychelles	UZ	Uzbekistan
MV	Maldives	SD	Sudan	VA	Holy see
MW	Malawi	SE	Sweden	VC	Saint Vincent and the Grenadines
MX	Mexico	SG	Singapore	VE	Venezuela
MY	Malaysia	SH	Saint Helena	VG	Virgin Islands (British)
MZ	Mozambique	SL	Slovenia	VN	Vietnam
NA	Namibia	SK	Slovakia	VU	Vanuatu
NE	Niger	SL	Sierra Leone	WS	Samoa
NG	Nigeria	SM	San Marino	YE	Yemen
NJ	Nicaragua	SN	Senegal	YU	Yugoslavia
NL	Netherlands	SO	Somalia	ZA	South Africa
NO	Norway	SR	Suriname	ZM	Zambia
NP	Nepal	ST	Sao Tome and Principe	ZR	Zaire
NR	Nauru	SV	El Sanvador	ZW	Zimbabwe
NZ	New Zealand	SY	Syria		
OM	Oman	SZ	Swaziland		

CÁC TỔ CHỨC QUỐC TẾ

AO	African Intellectual Property Organization (OAPI)
AP	African Regional Industrial Property Organization (ARIPO)
BX	Benelux Trademark Office and Benelux Designs Office
EP	European Patent Office (EPO)
IB, WO	International Bureau of the World Intellectual Property Organization (WIPO)

NHỮNG MÃ SỐ INID TRÍCH TỪ TIÊU CHUẨN ST80 CỦA TỔ CHỨC SỞ HỮU TRÍ TUỆ THẾ GIỚI (WIPO) ĐỂ NHẬN BIẾT CÁC DỮ LIỆU THƯ MỤC DÙNG CÔNG BỐ ĐƠN VÀ BẰNG ĐỘC QUYỀN KIỂU DÁNG CÔNG NGHIỆP

- (11) Số bằng độc quyền kiểu dáng công nghiệp / Số công bố đơn
- (15) Ngày cấp
- (18) Ngày hết hạn hiệu lực của bằng độc quyền kiểu dáng công nghiệp
- (21) Số đơn
- (22) Ngày nộp đơn
- (23) Tên triển lãm, ngày và nơi triển lãm
- (28) Số phương án yêu cầu bảo hộ
- (30) Số đơn ưu tiên, ngày nộp đơn ưu tiên
- (43) Ngày công bố đơn
- (45) Ngày công bố bằng độc quyền kiểu dáng công nghiệp
- (51) Phân loại quốc tế kiểu dáng công nghiệp
- (54) Tên sản phẩm mang kiểu dáng công nghiệp
- (55) Ảnh chụp / hình vẽ kiểu dáng công nghiệp
- (57) Đặc điểm khác biệt yêu cầu bảo hộ của kiểu dáng công nghiệp
- (62) Số và ngày nộp đơn, số bằng độc quyền KDCN hoặc số công bố đơn liên quan đến tách đơn
- (71) Tên và địa chỉ của người nộp đơn
- (72) Tên của tác giả KDCN
- (73) Tên, địa chỉ của chủ bằng độc quyền KDCN
- (74) Tên của người đại diện SHCN

PHẦN I

Kiểu Dáng Công Nghiệp Được Cấp Bằng Độc Quyền

- (11) **3-0033236**
(15) 27/07/2021
(21) 3-2020-01805
(18) 04/08/2025
(54) CHAI
(45) 27/09/2021 402B
(73) CÔNG TY TNHH CÁ ĐEN (VN)
208 Nguyễn Thông, phường Phú Hải, thành phố Phan Thiết, tỉnh Bình Thuận
(72) Huỳnh Văn Dung (VN)
(55)
- (51) 09-01
(22) 04/08/2020
(28) 1
(43) 26/10/2020 391A



1.1



1.2



1.3



1.4



1.5



1.6



1.7

- (11) **3-0033237**
(15) 27/07/2021 (51) 09-03
(21) 3-2020-02394 (22) 24/09/2020
(18) 24/09/2025
(54) BAO THUỐC LÁ (28) 2
(45) 27/09/2021 402B (43) 25/12/2020 393A
(73) CÔNG TY TRÁCH NHIỆM HỮU HẠN THƯƠNG MẠI MÃ HOA (VN)
Số 118 đường Lò Siêu, phường 12, quận 11, thành phố Hồ Chí Minh
(72) Nguyễn Tấn Chiêu (VN)
(74) Công ty TNHH Sở hữu trí tuệ Tầm Nhìn Mới (FRESHVIEW CO., LTD.)
(55)



1.1



1.2

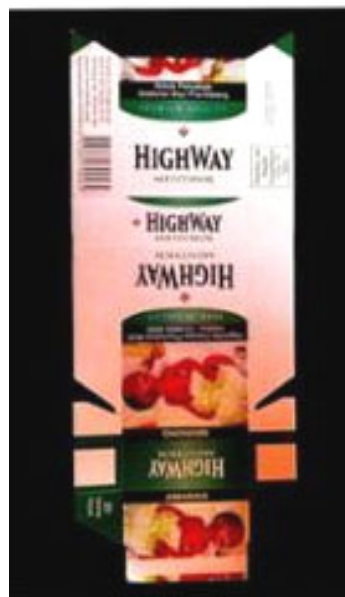

2.1



2.2

- (11) **3-0033238**
(15) 27/07/2021 (51) 09-03
(21) 3-2020-02393 (22) 24/09/2020
(18) 24/09/2025
(54) BAO THUỐC LÁ (28) 2
(45) 27/09/2021 402B (43) 25/12/2020 393A
(73) CÔNG TY TRÁCH NHIỆM HỮU HẠN THƯƠNG MẠI MÃ HOA (VN)
Số 118 đường Lò Siêu, phường 12, quận 11, thành phố Hồ Chí Minh
(72) Nguyễn Tấn Chiêu (VN)
(74) Công ty TNHH Sở hữu trí tuệ Tầm Nhìn Mới (FRESHVIEW CO., LTD.)
(55)



1.1



1.2



2.1



2.2

- (11) **3-0033239**
(15) 27/07/2021 (51) 09-03
(21) 3-2020-02392 (22) 24/09/2020
(18) 24/09/2025
(54) BAO THUỐC LÁ (28) 2
(45) 27/09/2021 402B (43) 25/12/2020 393A
(73) CÔNG TY TRÁCH NHIỆM HỮU HẠN THƯƠNG MẠI MÃ HOA (VN)
Số 118 đường Lò Siêu, phường 12, quận 11, thành phố Hồ Chí Minh
(72) Nguyễn Tấn Chiêu (VN)
(74) Công ty TNHH Sở hữu trí tuệ Tầm Nhìn Mới (FRESHVIEW CO., LTD.)
(55)



1.1



1.2



2.1



2.2

- (11) **3-0033240**
(15) 27/07/2021 (51) 19-08
(21) 3-2020-02377 (22) 23/09/2020
(18) 23/09/2025
(54) **NHÃN SẢN PHẨM** (28) 1
(45) 27/09/2021 402B (43) 25/12/2020 393A
(73) **CÔNG TY CỔ PHẦN ĐẦU TƯ QUỐC TẾ HẢI HÀ (VN)**
Lô V6A12, khu nhà ở Văn Phú, khu đô thị Văn Phú, phường Phú La, quận Hà
Đông, thành phố Hà Nội
(72) **Lã Thị Hải Yến (VN)**
(55)



- (11) **3-0033241**
(15) 27/07/2021 (51) 19-08
(21) 3-2020-02376 (22) 23/09/2020
(18) 23/09/2025
(54) NHÃN SẢN PHẨM (28) 1
(45) 27/09/2021 402B (43) 25/12/2020 393A
(73) CÔNG TY CỔ PHẦN ĐẦU TƯ QUỐC TẾ HẢI HÀ (VN)
Lô V6A12, khu nhà ở Văn Phú, khu đô thị Văn Phú, phường Phú La, quận Hà
Đông, thành phố Hà Nội
(72) Lã Thị Hải Yến (VN)
(55)



- (11) **3-0033242**
(15) 27/07/2021 (51) 19-08
(21) 3-2020-02375 (22) 23/09/2020
(18) 23/09/2025
(54) NHÃN SẢN PHẨM (28) 1
(45) 27/09/2021 402B (43) 25/12/2020 393A
(73) CÔNG TY CỔ PHẦN ĐẦU TƯ QUỐC TẾ HẢI HÀ (VN)
Lô V6A12, khu nhà ở Văn Phú, khu đô thị Văn Phú, phường Phú La, quận Hà
Đông, thành phố Hà Nội
(72) Lã Thị Hải Yến (VN)
(55)



- (11) **3-0033243**
(15) 27/07/2021 (51) 19-08
(21) 3-2020-02374 (22) 23/09/2020
(18) 23/09/2025
(54) **NHÃN SẢN PHẨM** (28) 1
(45) 27/09/2021 402B (43) 25/12/2020 393A
(73) **CÔNG TY CỔ PHẦN ĐẦU TƯ QUỐC TẾ HẢI HÀ (VN)**
Lô V6A12, khu nhà ở Văn Phú, khu đô thị Văn Phú, phường Phú La, quận Hà
Đông, thành phố Hà Nội
(72) **Lã Thị Hải Yến (VN)**
(55)



- (11) **3-0033244**
(15) 27/07/2021 (51) 19-08
(21) 3-2020-02448 (22) 01/10/2020
(18) 01/10/2025
(54) NHÃN SẢN PHẨM (28) 1
(45) 27/09/2021 402B (43) 25/12/2020 393A
(73) CÔNG TY CỔ PHẦN ĐẦU TƯ QUỐC TẾ HẢI HÀ (VN)
Lô V6A12, khu nhà ở Văn Phú, khu đô thị Văn Phú, phường Phú La, quận Hà
Đông, thành phố Hà Nội
(72) Lã Thị Hải Yến (VN)
(55)



- (11) **3-0033245**
(15) 27/07/2021 (51) 19-08
(21) 3-2020-02449 (22) 01/10/2020
(18) 01/10/2025
(54) NHÃN SẢN PHẨM (28) 1
(45) 27/09/2021 402B (43) 25/12/2020 393A
(73) CÔNG TY CỔ PHẦN ĐẦU TƯ QUỐC TẾ HẢI HÀ (VN)
Lô V6A12, khu nhà ở Văn Phú, khu đô thị Văn Phú, phường Phú La, quận Hà
Đông, thành phố Hà Nội
(72) Lã Thị Hải Yến (VN)
(55)



CÔNG BÁO SỞ HỮU CÔNG NGHIỆP SỐ 402 TẬP B - QUYỀN 2 (09.2021)

- (11) **3-0033246**
(15) 27/07/2021 (51) 19-08
(21) 3-2020-02450 (22) 01/10/2020
(18) 01/10/2025
(54) NHÃN SẢN PHẨM (28) 1
(45) 27/09/2021 402B (43) 25/12/2020 393A
(73) CÔNG TY CỔ PHẦN ĐẦU TƯ QUỐC TẾ HẢI HÀ (VN)
Lô V6A12, khu nhà ở Văn Phú, khu đô thị Văn Phú, phường Phú La, quận Hà
Đông, thành phố Hà Nội
(72) Lã Thị Hải Yến (VN)
(55)



- (11) **3-0033247**
(15) 27/07/2021 (51) 19-08
(21) 3-2020-02451 (22) 01/10/2020
(18) 01/10/2025
(54) **NHÃN SẢN PHẨM** (28) 1
(45) 27/09/2021 402B (43) 25/12/2020 393A
(73) **CÔNG TY CỔ PHẦN ĐẦU TƯ QUỐC TẾ HẢI HÀ (VN)**
Lô V6A12, khu nhà ở Văn Phú, khu đô thị Văn Phú, phường Phú La, quận Hà
Đông, thành phố Hà Nội
(72) **Lã Thị Hải Yến (VN)**
(55)



- (11) **3-0033248**
(15) 27/07/2021 (51) 19-08
(21) 3-2020-02452 (22) 01/10/2020
(18) 01/10/2025
(54) NHÃN SẢN PHẨM (28) 1
(45) 27/09/2021 402B (43) 25/12/2020 393A
(73) CÔNG TY CỔ PHẦN ĐẦU TƯ QUỐC TẾ HẢI HÀ (VN)
Lô V6A12, khu nhà ở Văn Phú, khu đô thị Văn Phú, phường Phú La, quận Hà
Đông, thành phố Hà Nội
(72) Lã Thị Hải Yến (VN)
(55)



- (11) **3-0033249**
(15) 27/07/2021 (51) 19-08
(21) 3-2020-02453 (22) 01/10/2020
(18) 01/10/2025
(54) NHÃN SẢN PHẨM (28) 1
(45) 27/09/2021 402B (43) 25/12/2020 393A
(73) CÔNG TY CỔ PHẦN ĐẦU TƯ QUỐC TẾ HẢI HÀ (VN)
Lô V6A12, khu nhà ở Văn Phú, khu đô thị Văn Phú, phường Phú La, quận Hà
Đông, thành phố Hà Nội
(72) Lã Thị Hải Yến (VN)
(55)



- (11) **3-0033250**
(15) 27/07/2021 (51) 07-02
(21) 3-2020-00771 (22) 07/04/2020
(18) 07/04/2025
(54) DỤNG CỤ NẤU NƯỚNG (28) 1
(30) 30-2019-0058762 05/12/2019 KR;
(45) 27/09/2021 402B (43) 25/08/2020 389A
(73) LOCK & LOCK COMPANY LIMITED (KR)
Lock & Lock Building, 1556-1, Seocho-3 Dong, Seocho-gu, Seoul, Korea
(72) KIM KWANG IK (KR)
(74) Công ty TNHH Tâm nhìn và Liên danh (VISION & ASSOCIATES CO.LTD.)
(55)

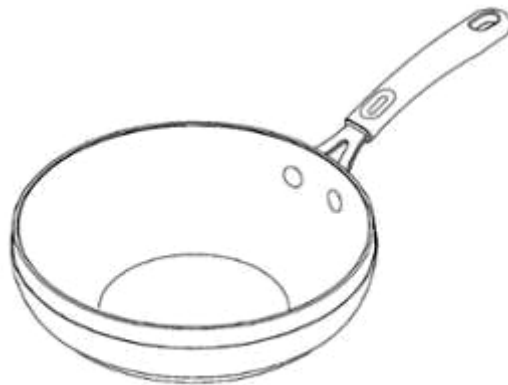

1.1



1.2



1.3

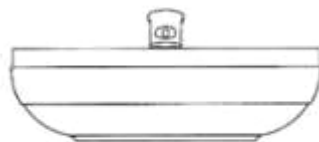

1.4

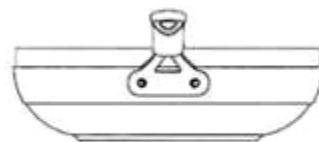

1.5

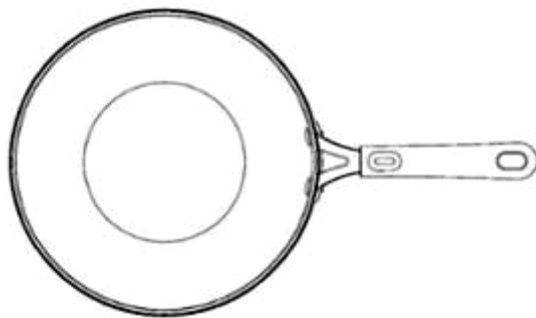

1.6

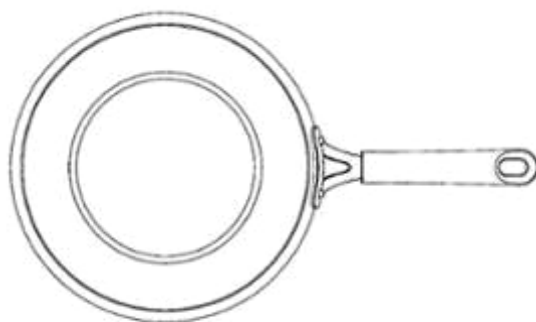

1.7

- (11) **3-0033251**
(15) 28/07/2021 (51) 07-02
(21) 3-2020-00770 (22) 07/04/2020
(18) 07/04/2025
(54) DỤNG CỤ NẤU NƯỚNG (28) 1
(30) 30-2019-0058754 05/12/2019 KR;
(45) 27/09/2021 402B (43) 25/08/2020 389A
(73) LOCK & LOCK COMPANY LIMITED (KR)
Lock & Lock Building, 1556-1, Seocho-3 Dong, Seocho-gu, Seoul, Korea
(72) KIM KWANG IK (KR)
(74) Công ty TNHH Tâm nhìn và Liên danh (VISION & ASSOCIATES CO.LTD.)
(55)

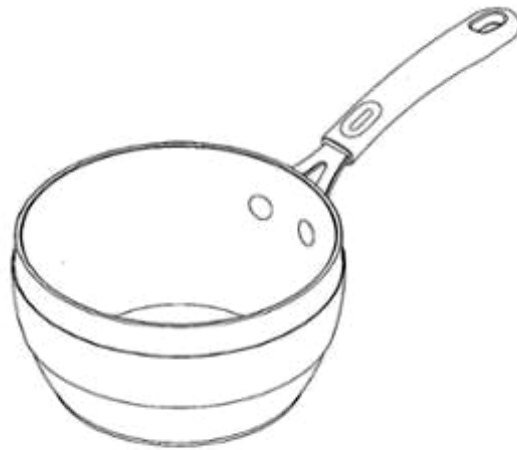

1.1

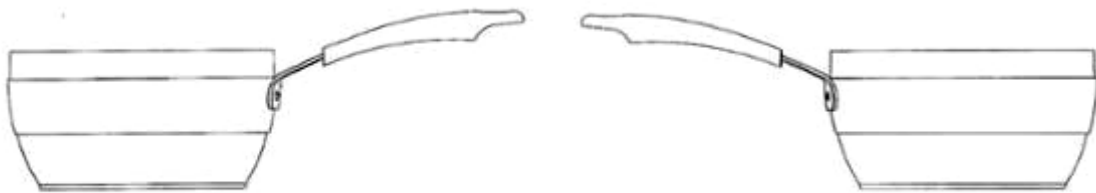

1.2

1.3

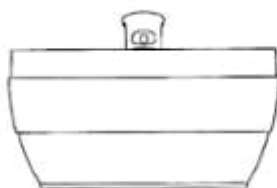

1.4

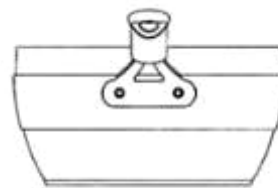

1.5

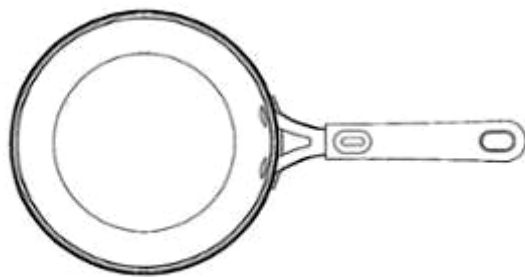

1.6

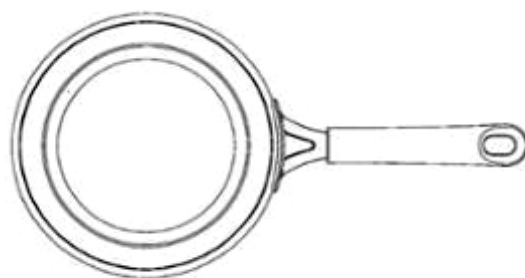

1.7

- (11) **3-0033252**
(15) 28/07/2021 (51) 07-02
(21) 3-2020-00768 (22) 07/04/2020
(18) 07/04/2025
(54) DỤNG CỤ NẤU NƯỚNG (28) 1
(30) 30-2019-0058761 05/12/2019 KR;
(45) 27/09/2021 402B (43) 25/08/2020 389A
(73) LOCK & LOCK COMPANY LIMITED (KR)
Lock & Lock Building, 1556-1, Seocho-3 Dong, Seocho-gu, Seoul, Korea
(72) KIM KWANG IK (KR)
(74) Công ty TNHH Tâm nhìn và Liên danh (VISION & ASSOCIATES CO.LTD.)
(55)

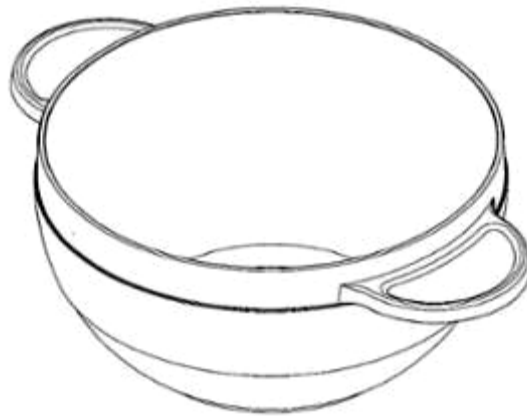

1.1

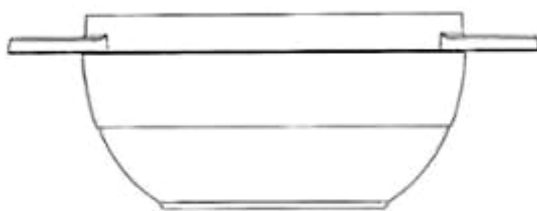

1.2

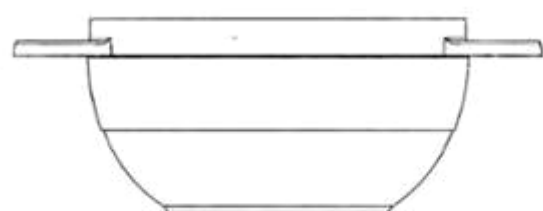

1.3



1.4



1.5

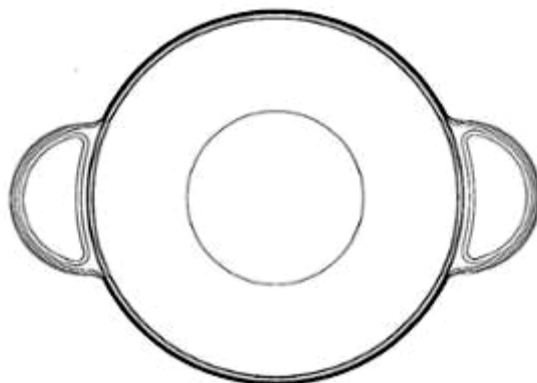

1.6

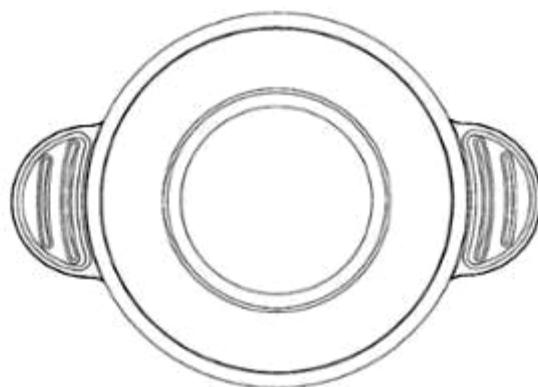

1.7

- (11) **3-0033253**
(15) 28/07/2021 (51) 07-07
(21) 3-2020-00752 (22) 03/04/2020
(18) 03/04/2025
(54) BÌNH ĐỰNG NƯỚC GIỮ NHIỆT (28) 1
(30) 30-2019-0052846 06/11/2019 KR;
(45) 27/09/2021 402B (43) 27/07/2020 388A
(73) LOCK & LOCK COMPANY LIMITED (KR)
Lock & Lock Building, 1556-1, Seocho-3 Dong, Seocho-gu, Seoul, Korea
(72) KIM SEONJEONG (KR)
(74) Công ty TNHH Tầm nhìn và Liên danh (VISION & ASSOCIATES CO.LTD.)
(55)



1.1



1.2

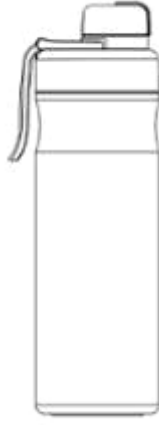

1.3

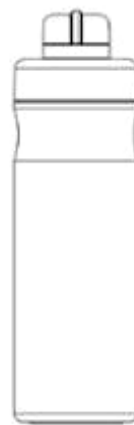

1.4



1.5



1.6



1.7

CÔNG BÁO SỞ HỮU CÔNG NGHIỆP SỐ 402 TẬP B - QUYỀN 2 (09.2021)

- (11) **3-0033254**
(15) 28/07/2021 (51) 19-08
(21) 3-2020-01308 (22) 04/06/2020
(18) 04/06/2025
(54) NHÃN SẢN PHẨM (28) 1
(45) 27/09/2021 402B (43) 25/08/2020 389A
(73) CÔNG TY CỔ PHẦN GIỐNG BÒ SỮA MỘC CHÂU (VN)
Tiểu khu cơ quan, thị trấn nông trường Mộc Châu, huyện Mộc Châu, tỉnh Sơn La
(72) Phạm Hải Nam (VN)
(74) Công ty Luật TNHH WINCO (WINCO LAW FIRM)
(55)



- (11) **3-0033255**
(15) 28/07/2021 (51) 08-06
(21) 3-2020-01035 (22) 07/05/2020
(18) 07/05/2025
(54) **TẤM ỐP VÀO THANH CHÓT CỬA** (28) 1
(45) 27/09/2021 402B (43) 25/12/2020 393A
(73) **CÔNG TY TNHH KHÓA HUY HOÀNG (VN)**
Lô 38D khu công nghiệp Quang Minh, thị trấn Quang Minh, huyện Mê Linh, thành phố Hà Nội
(72) Nguyễn Quang Huy (VN)
(74) Công ty Luật TNHH WINCO (WINCO LAW FIRM)
(55)



1.1



1.2



1.3



1.4



1.5



1.6

- (11) **3-0033256**
(15) 28/07/2021 (51) 19-08
(21) 3-2020-01309 (22) 04/06/2020
(18) 04/06/2025
(54) NHÃN SẢN PHẨM (28) 2
(45) 27/09/2021 402B (43) 25/08/2020 389A
(73) CÔNG TY CỔ PHẦN GIỐNG BÒ SỮA MỘC CHÂU (VN)
Tiểu khu cơ quan, thị trấn nông trường Mộc Châu, huyện Mộc Châu, tỉnh Sơn La
(72) Phạm Hải Nam (VN)
(74) Công ty Luật TNHH WINCO (WINCO LAW FIRM)
(55)



1



2

- (11) **3-0033257**
(15) 28/07/2021 (51) 07-07; 09-01
(21) 3-2020-00784 (22) 08/04/2020
(18) 08/04/2025
(54) BÌNH (28) 1
(30) 30-2019-0052845 06/11/2019 KR;
(45) 27/09/2021 402B (43) 27/07/2020 388A
(73) LOCK & LOCK COMPANY LIMITED (KR)
Lock & Lock Building, 1556-1, Seocho-3 Dong, Seocho-gu, Seoul, Korea
(72) KIM SEONJEONG (KR)
(74) Công ty TNHH Tầm nhìn và Liên danh (VISION & ASSOCIATES CO.LTD.)
(55)



1.1



1.2



1.3



1.4

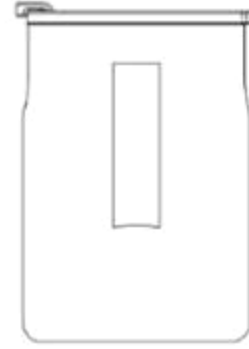

1.5



1.6

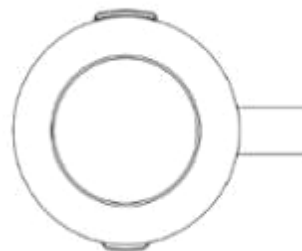

1.7

- (11) **3-0033258**
- (15) 28/07/2021
- (21) 3-2020-00819
- (18) 14/04/2025
- (54) **CHÂU HOA**
- (30) 30-2019-0051784 31/10/2019 KR;
- (45) 27/09/2021 402B
- (73) **BAE, MOON OK (KR)**
#504-603, 43, Cheonggyesan-ro 7-gil, Seocho-gu, Seoul 06798, Republic of Korea
- (72) **BAE, Moon Ok (KR)**
- (74) **Công ty TNHH Tâm nhìn và Liên danh (VISION & ASSOCIATES CO.LTD.)**
- (55)



1.1



1.2



1.3



1.4



1.5



1.6



1.7

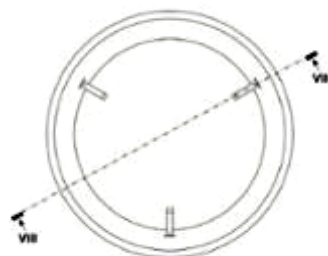

1.8

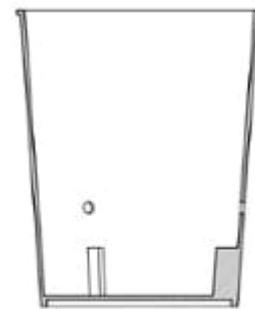

1.9

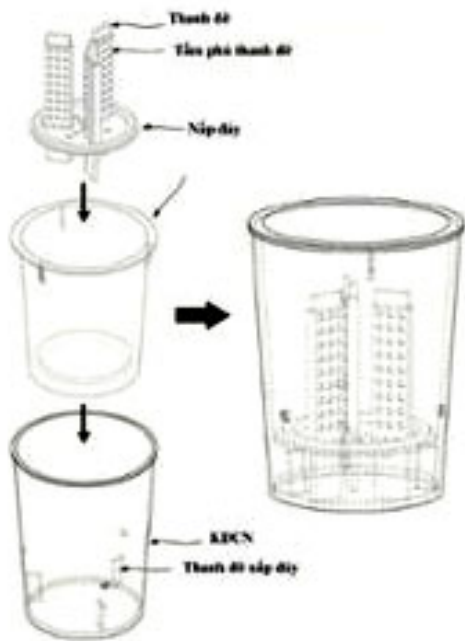

1.10

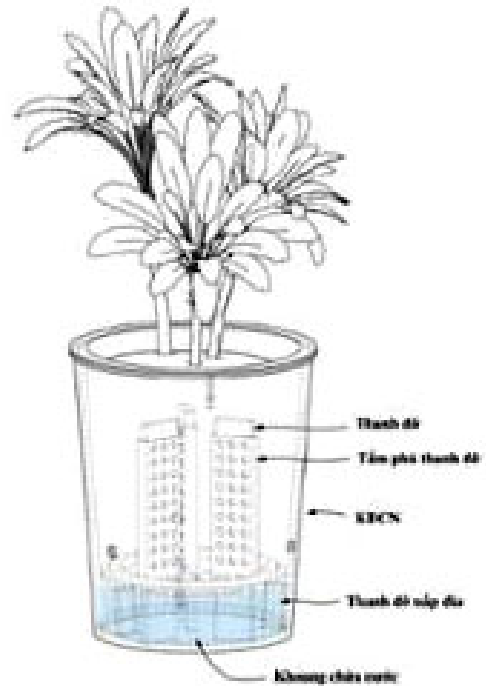

1.11

- (11) **3-0033259**
(15) 28/07/2021 (51) 11-02
(21) 3-2020-00621 (22) 19/03/2020
(18) 19/03/2025
(54) CHÂU HOA (28) 1
(30) 30-2019-0048650 11/10/2019 KR;
(45) 27/09/2021 402B (43) 27/07/2020 388A
(73) BAE, MOON OK (KR)
#504-603, 43, Cheonggyesan-ro 7-gil, Seocho-gu, Seoul 06798, Republic of Korea
(72) BAE, Moon Ok (KR)
(74) Công ty TNHH Tâm nhìn và Liên danh (VISION & ASSOCIATES CO.LTD.)
(55)



1.1

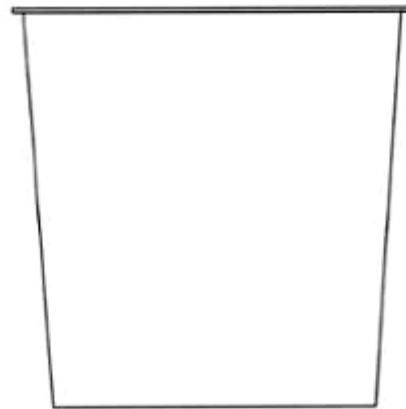

1.2

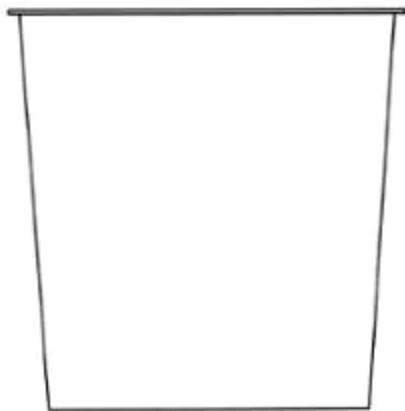

1.3

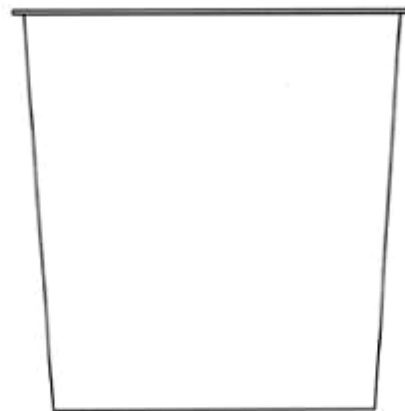

1.4

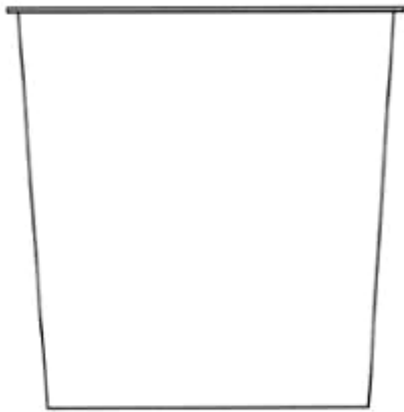

1.5

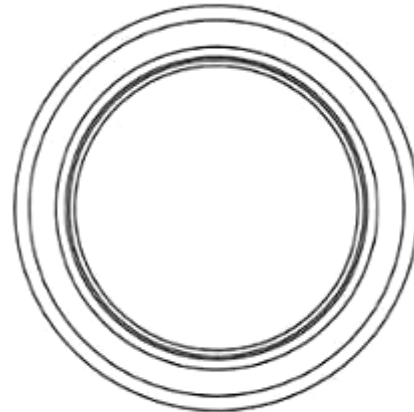

1.6

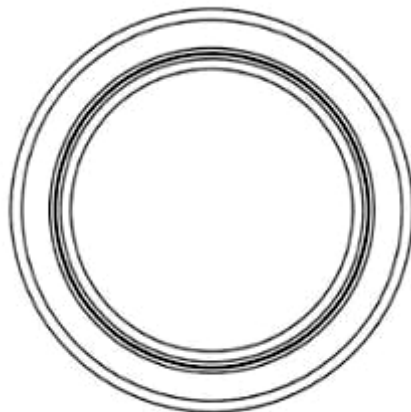

1.7



1.8

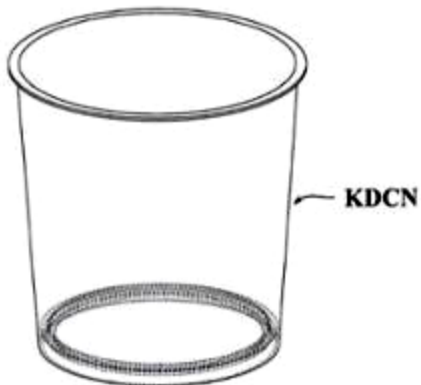

1.9



1.10

- (11) **3-0033260**
- (15) 28/07/2021
- (21) 3-2019-02571
- (18) 09/10/2024
- (54) LY
- (45) 27/09/2021 402B
- (73) **TỔNG CÔNG TY CỔ PHẦN BIA - RƯỢU - NƯỚC GIẢI KHÁT SÀI GÒN (VN)**
187 Nguyễn Chí Thanh, phường 12, quận 5, thành phố Hồ Chí Minh
- (72) Neo Gim Siong Bennett (SG)
- (74) Công ty Luật TNHH Phạm và Liên danh (PHAM & ASSOCIATES)
- (55)
- (51) 07-01
- (22) 09/10/2019
- (28) 1
- (43) 25/12/2020 393A



1.1



1.2



1.3



1.4



1.5



1.6

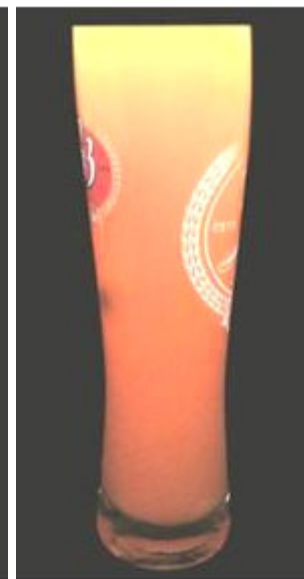

1.7

- (11) **3-0033261**
(15) 28/07/2021 (51) 17-01
(21) 3-2019-02848 (22) 11/11/2019
(18) 11/11/2024
(54) NHẠC CỤ ĐIỆN TỬ (28) 1
(30) 6060293 09/05/2019 GB; 006437141-0001 09/05/2019 EM;
(45) 27/09/2021 402B (43) 25/11/2020 392
(73) FOCUSRITE AUDIO ENGINEERING LIMITED (GB)
Windsor House Turnpike Road, High Wycombe, Buckinghamshire HP12 3FX,
United Kingdom
(72) 1. KRISCHA TOBIAS (DE)
2. PETER PHILLIPS (UK)
3. DANNY NUGENT (UK)
4. JEROME MEUNIER (FR)
(74) Công ty TNHH Tầm nhìn và Liên danh (VISION & ASSOCIATES CO.LTD.)
(55)

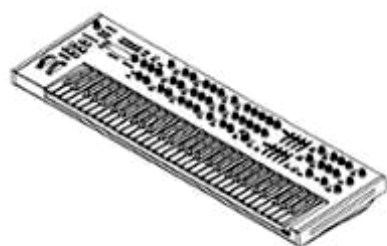

1.1

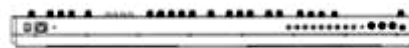

1.2



1.3

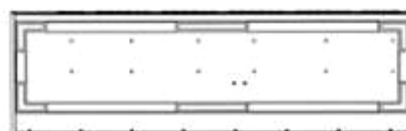

1.4

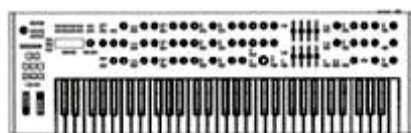

1.5



1.6



1.7

- (11) **3-0033262**
(15) 28/07/2021 (51) 07-01; 07-07
(21) 3-2020-00753 (22) 03/04/2020
(18) 03/04/2025
(54) CỐC (28) 1
(30) 30-2019-0052863 06/11/2019 KR;
(45) 27/09/2021 402B (43) 27/07/2020 388A
(73) LOCK & LOCK COMPANY LIMITED (KR)
Lock & Lock Building, 1556-1, Seocho-3 Dong, Seocho-gu, Seoul, Korea
(72) KIM SEONJEONG (KR)
(74) Công ty TNHH Tầm nhìn và Liên danh (VISION & ASSOCIATES CO.LTD.)
(55)



1.1



1.2



1.3



1.4



1.5

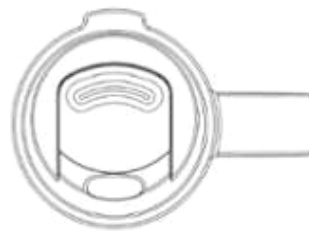

1.6

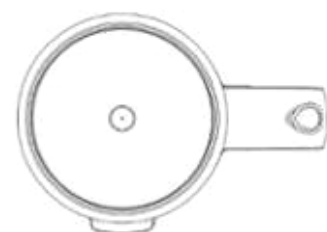

1.7

- (11) **3-0033263**
(15) 28/07/2021 (51) 02-02
(21) 3-2020-00772 (22) 07/04/2020
(18) 07/04/2025
(54) VÁY (28) 1
(30) 2019-022697 10/10/2019 JP;
(45) 27/09/2021 402B (43) 27/07/2020 388A
(73) FAST RETAILING CO., LTD. (JP)
717-1 Sayama, Yamaguchi City, Yamaguchi 754-0894, Japan
(72) 1. TODA MARIE (JP)
2. OSHIMA MEGUMI (JP)
(74) Công ty TNHH Tâm nhìn và Liên danh (VISION & ASSOCIATES CO.LTD.)
(55)



1.1



1.2



1.3



1.4



1.5



1.6



1.7



1.8

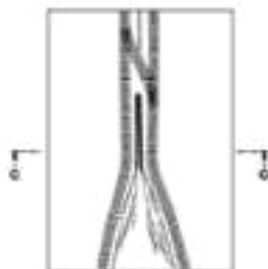

1.9

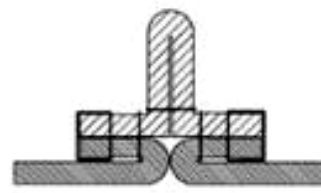

1.10

- (11) **3-0033264**
(15) 29/07/2021 (51) 09-05
(21) 3-2020-02431 (22) 29/09/2020
(18) 29/09/2025
(54) BAO GÓI (28) 1
(45) 27/09/2021 402B (43) 25/12/2020 393A
(73) CÔNG TY TNHH NTPM (VIỆT NAM) (VN)
Số 22 VSIP II-A, đường số 23, khu công nghiệp Việt Nam - Singapore II-A,
phường Vĩnh Tân, thị xã Tân Uyên, tỉnh Bình Dương
(72) LEE KUAN PHENG (MY)
(74) Công ty TNHH Sở hữu trí tuệ HA VIP (HAVIP CO., LTD.)
(55)



1.1



1.2

- (11) **3-0033265**
(15) 29/07/2021 (51) 26-04
(21) 3-2019-02565 (22) 09/10/2019
(18) 09/10/2024
(54) BÓNG ĐÈN (28) 1
(45) 27/09/2021 402B (43) 26/10/2020 391A
(73) CÔNG TY CỔ PHẦN BÓNG ĐÈN PHÍCH NƯỚC RẠNG ĐÔNG (VN)
87-89 phố Hạ Đình, phường Thanh Xuân Trung, quận Thanh Xuân, thành phố Hà Nội
(72) Lê Quốc Khánh (VN)
(55)



1.1

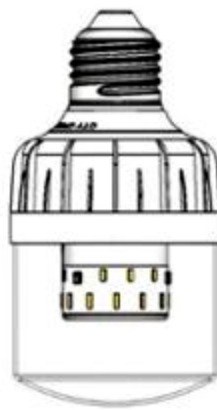

1.2



1.3

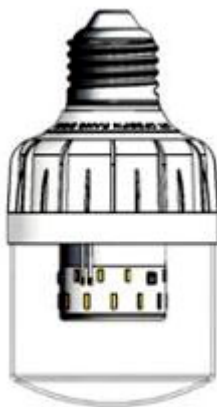

1.4

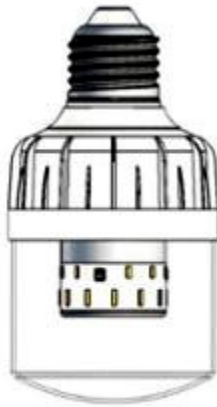

1.5



1.6



1.7

- (11) **3-0033266**
(15) 29/07/2021 (51) 19-08
(21) 3-2020-01096 (22) 13/05/2020
(18) 13/05/2025
(54) NHÃN SẢN PHẨM (28) 1
(45) 27/09/2021 402B (43) 26/10/2020 391A
(73) CÔNG TY TRÁCH NHIỆM HỮU HẠN CÔNG NGHỆ KỸ THUẬT SINH HÓA
THÁI NAM VIỆT (VN)
126 KP3 Lã Xuân Oai, phường Tăng Nhơn Phú A, quận 9, thành phố Hồ Chí Minh
(72) Lê Thanh Đạt (VN)
(55)



- (11) **3-0033267**
(15) 29/07/2021 (51) 09-04
(21) 3-2020-01161 (22) 18/05/2020
(18) 18/05/2025
(54) GIỎ (28) 1
(45) 27/09/2021 402B (43) 25/12/2020 393A
(73) CÔNG TY CỔ PHẦN SẢN XUẤT NHỰA DUY TÂN (VN)
298 Hồ Học Lãm, phường An Lạc, quận Bình Tân, thành phố Hồ Chí Minh
(72) Trần Đức Xuyên (VN)
(74) Công ty TNHH Sở hữu trí tuệ Thảo Thọ Quyển (INVENCO.,LTD)
(55)



1.1



1.2



1.3



1.4



1.5



1.6

- (11) **3-0033268**
(15) 29/07/2021 (51) 07-02
(21) 3-2020-01305 (22) 03/06/2020
(18) 03/06/2025
(54) NỒI ĐUN NẤU (28) 1
(45) 27/09/2021 402B (43) 25/01/2021 394A
(73) CÔNG TY CỔ PHẦN ĐẦU TƯ THƯƠNG MẠI BÁCH TƯỜNG PHÁT (VN)
Tầng 5, N01-T4 Tower, chung cư Phú Mỹ Complex, khu Ngoại Giao Đoàn,
phường Xuân Tảo, quận Bắc Từ Liêm, thành phố Hà Nội
(72) Hoàng Minh Tuấn (VN)
(55)



1.1



1.2



1.3



1.4



1.5

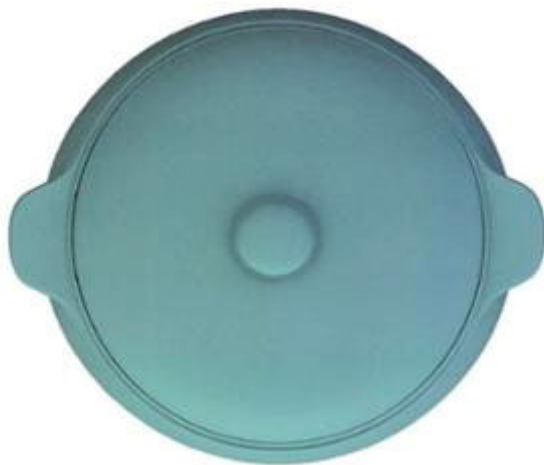

1.6



1.7

- (11) **3-0033269**
(15) 29/07/2021 (51) 10-04
(21) 3-2020-02299 (22) 16/09/2020
(18) 16/09/2025
(54) THIẾT BỊ XÁC ĐỊNH TRỌNG LƯỢNG THÔNG MINH (28) 1
(45) 27/09/2021 402B (43) 25/11/2020 392
(73) CÔNG TY CỔ PHẦN RYNAN TECHNOLOGIES VIETNAM (VN)
Ấp Long Trị, xã Long Đức, thành phố Trà Vinh, tỉnh Trà Vinh
(72) 1. NGUYỄN THANH MỸ (VN)
2. TRẦN QUỐC TOẢN (VN)
3. HỒNG QUỐC CƯỜNG (VN)
4. LÊ THANH TRIỀU (VN)
5. VÕ QUỐC VIỆT (VN)
6. TRẦN MINH TUẤN (VN)
7. LÂM QUANG THẠNH (VN)
8. ĐOÀN QUỐC NAM (VN)
9. PHẠM THÁI BÌNH (VN)
(74) Công ty TNHH Đại Tín và Liên Danh (DAITIN AND ASSOCIATES CO.,LTD)
(55)



1.1



1.2

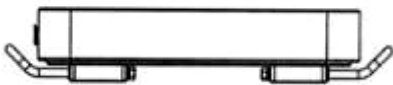

1.3



1.4



1.5

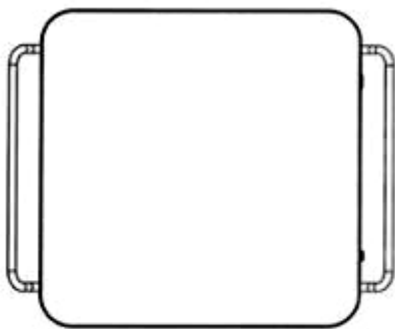

1.6

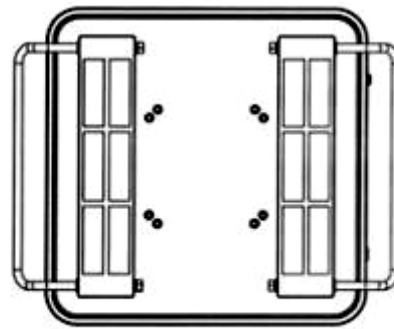

1.7

- (11) **3-0033270**
(15) 29/07/2021 (51) 08-06
(21) 3-2020-01359 (22) 11/06/2020
(18) 11/06/2025
(54) BẢN LỀ (28) 1
(45) 27/09/2021 402B (43) 25/09/2020 390
(73) CÔNG TY TNHH SẢN XUẤT - THƯƠNG MẠI LƯU ĐỨC TÀI (VN)
37/3D1, đường TTH07, tổ 8, KP3, phường Tân Thới Hiệp, quận 12, thành phố Hồ Chí Minh
(72) Nguyễn Ngọc Lưu (VN)
(74) Công ty TNHH Sở hữu trí tuệ Toàn Cầu (GLOBAL IP CO., LTD.)
(55)



1.1



1.2



1.3



1.4

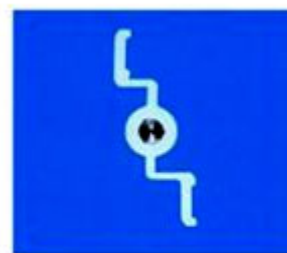

1.5



1.6



1.7

- (11) **3-0033271**
(15) 29/07/2021 (51) 24-02
(21) 3-2020-01725 (22) 27/07/2020
(18) 27/07/2025
(54) ĐỆM PITTÔNG CỦA BƠM TIÊM (28) 1
Y TẾ
(30) 007711684-0001 24/02/2020 EM;
(45) 27/09/2021 402B (43) 25/11/2020 392
(73) CARL ZEISS MEDITEC AG (DE)
Göschwitzer Str. 51-52, 07745 Jena, Germany
(72) 1. KOHLSAAT, MALTE (DE)
2. GÜHRS, JULIAN (DE)
(74) Công ty TNHH Tầm nhìn và Liên danh (VISION & ASSOCIATES CO.LTD.)
(55)

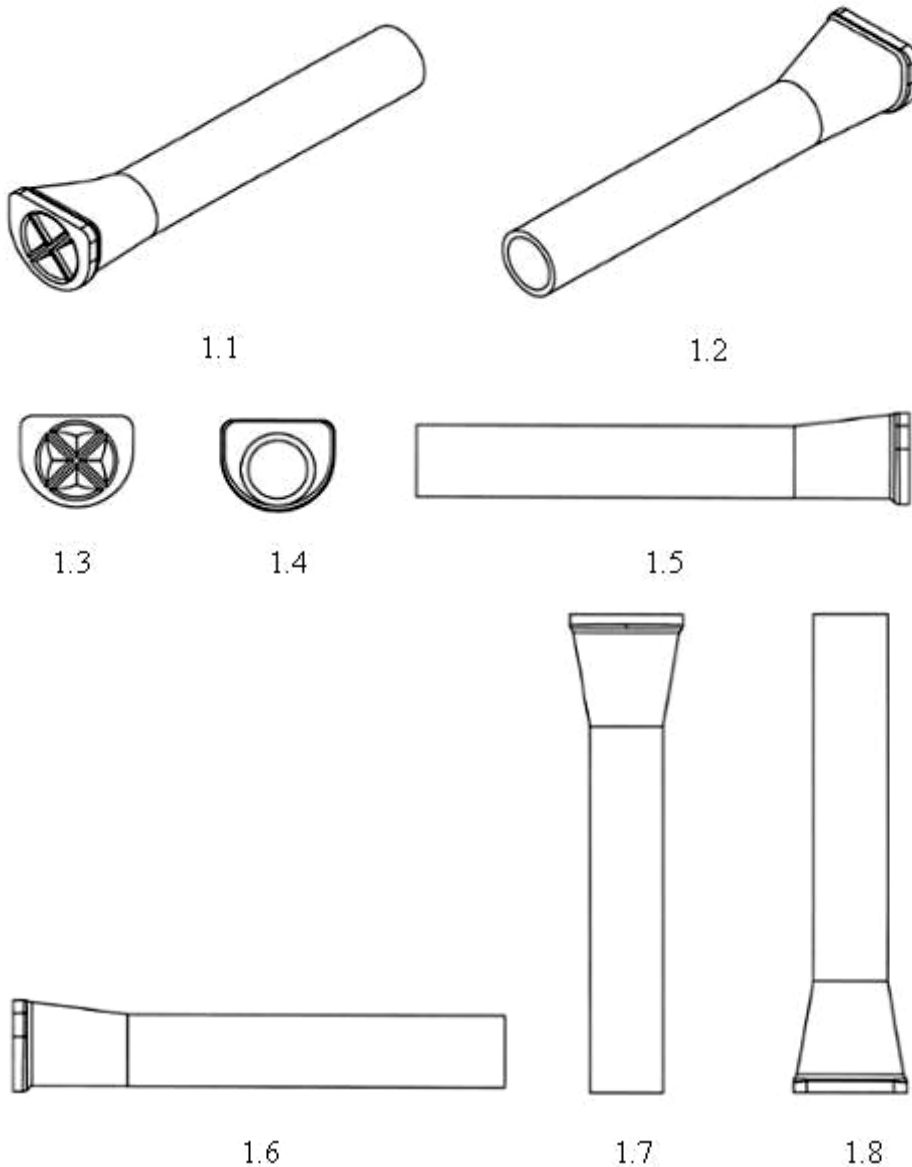

- (11) **3-0033272**
(15) 29/07/2021 (51) 09-05
(21) 3-2020-02405 (22) 25/09/2020
(18) 25/09/2025
(54) BAO GÓI (28) 1
(45) 27/09/2021 402B (43) 25/12/2020 393A
(73) CÔNG TY CỔ PHẦN ACECOOK VIỆT NAM (VN)
Lô số 11-3, đường số 11, nhóm CN II, khu công nghiệp Tân Bình, phường Tây
Thạnh, quận Tân Phú, thành phố Hồ Chí Minh
(72) Kajiwara Junichi (JP)
(74) Công ty Luật TNHH Phạm và Liên danh (PHAM & ASSOCIATES)
(55)



1.1

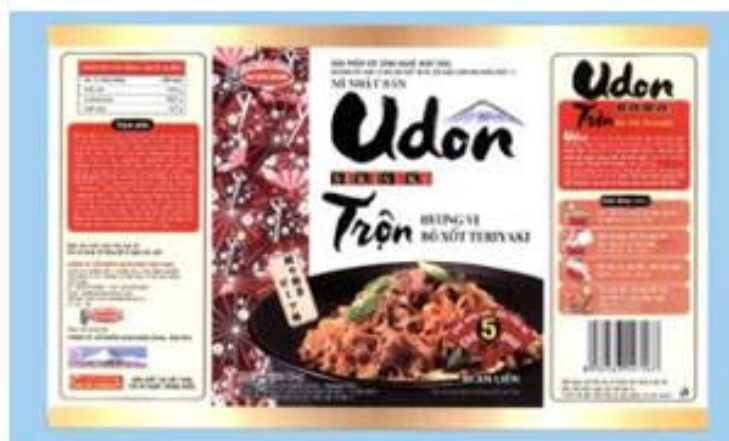

1.2

(11) 3-0033273

(15) 29/07/2021

(21) 3-2019-02991

(18) 21/11/2024

(54) QUẦY TRUNG BÀY

(45) 27/09/2021 402B

(73) CÔNG TY TNHH BẢO TÍN MINH CHÂU (VN)

Số 29 phố Trần Nhân Tông, phường Bùi Thị Xuân, quận Hai Bà Trưng, thành phố Hà Nội

(72) Vũ Minh Châu (VN)

(55)

(51) 20-02

(22) 21/11/2019

(28) 1

(43) 27/07/2020 388A



1.1

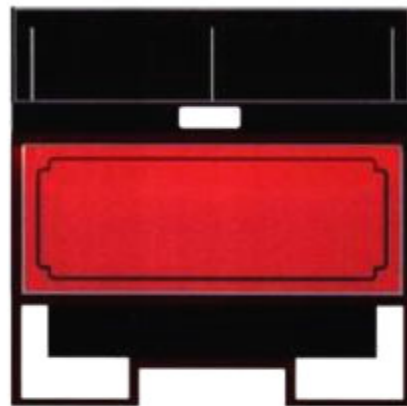

1.2

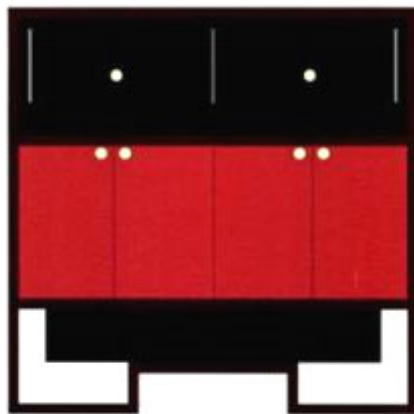

1.3

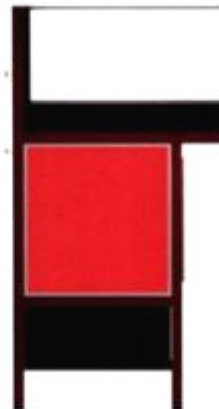

1.4

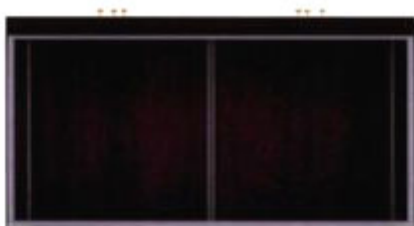

1.5



1.6

- (11) **3-0033274**
(15) 29/07/2021 (51) 27-99
(21) 3-2020-01115 (22) 14/05/2020
(18) 14/05/2025
(54) HỘP CHỨA DUNG DỊCH CHO BỘ (28) 1
HÓA HƠI
(30) 29/713,288 14/11/2019 US;
(45) 27/09/2021 402B (43) 26/10/2020 391A
(73) JUUL LABS, INC. (US)
560 20th Street, Building 104, San Francisco, CA 94107 United States of America
(72) 1. CHRISTOPHER L. BELISLE (US)
2. BRANDON CHEUNG (US)
3. STEVEN CHRISTENSEN (US)
4. CARLOS A. DOMINGUEZ (US)
5. DYLAN E. ENTELIS (US)
6. ALEXANDER M. HOOPAI (US)
7. ERIC JOSEPH JOHNSON (US)
8. JASON KING (US)
9. ESTEBAN LEON DUQUE (US)
10. MATTHEW J. MALONE (US)
11. JAMES MONSEES (US)
12. ZACHARY T. SCOTT (US)
13. JOHN TRAVIS WETTROTH (US)
(74) Công ty TNHH Tâm nhìn và Liên danh (VISION & ASSOCIATES CO.LTD.)
(55)



1.1



1.2



1.3



1.4



1.5

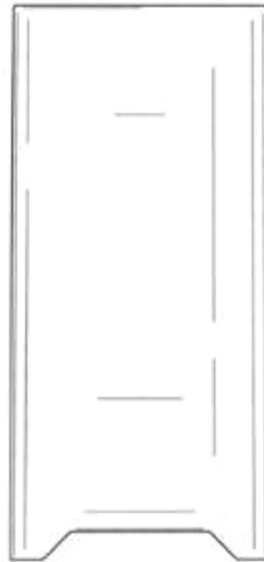

1.6



1.7



1.8

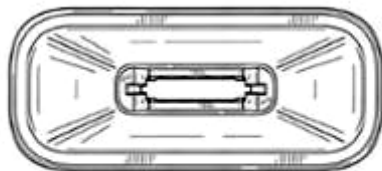

1.9

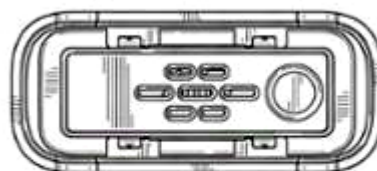

1.10

- (11) **3-0033275**
(15) 29/07/2021 (51) 09-03
(21) 3-2020-01448 (22) 19/06/2020
(18) 19/06/2025
(54) **HỘP ĐỰNG THỰC PHẨM BẢO VỆ SỨC KHỎE** (28) 1
(45) 27/09/2021 402B (43) 25/12/2020 393A
(73) **VŨ THỊ PHƯƠNG (VN)**
Khu DT Dệt May, phường Năng Tĩnh, thành phố Nam Định, tỉnh Nam Định
(72) Vũ Thị Phương (VN)
(55)



1.1



1.2

- (11) **3-0033276**
(15) 29/07/2021 (51) 09-03
(21) 3-2020-01449 (22) 19/06/2020
(18) 19/06/2025
(54) **HỘP ĐỰNG THỰC PHẨM BẢO (28) 1**
VỆ SỨC KHỎE
(45) 27/09/2021 402B (43) 25/12/2020 393A
(73) **VŨ THỊ PHƯƠNG (VN)**
Khu DT Dệt May, phường Năng Tĩnh, thành phố Nam Định, tỉnh Nam Định
(72) Vũ Thị Phương (VN)
(55)



1.1



1.2

- (11) **3-0033277**
(15) 29/07/2021 (51) 09-03
(21) 3-2020-01450 (22) 19/06/2020
(18) 19/06/2025
(54) **HỘP ĐỰNG THỰC PHẨM BẢO VỆ SỨC KHỎE** (28) 1
(45) 27/09/2021 402B (43) 25/12/2020 393A
(73) **VŨ THỊ PHƯƠNG (VN)**
Khu DT Dệt May, phường Năng Tĩnh, thành phố Nam Định, tỉnh Nam Định
(72) Vũ Thị Phương (VN)
(55)



1.1



1.2

- (11) **3-0033278**
(15) 29/07/2021
(21) 3-2020-01860
(18) 07/08/2025
(54) Ô TÔ
(30) 007669767 07/02/2020 EM;
(45) 27/09/2021 402B
(73) FERRARI S.P.A. (IT)
Via Emilia Est 1163, MODENA, Italy
(72) Mattia BINOTTO (IT)
(74) Công ty TNHH một thành viên Sở hữu trí tuệ VCCI (VCCI-IP CO.,LTD)
(55)
- (51) 12-08
(22) 07/08/2020
(28) 1
(43) 25/11/2020 392

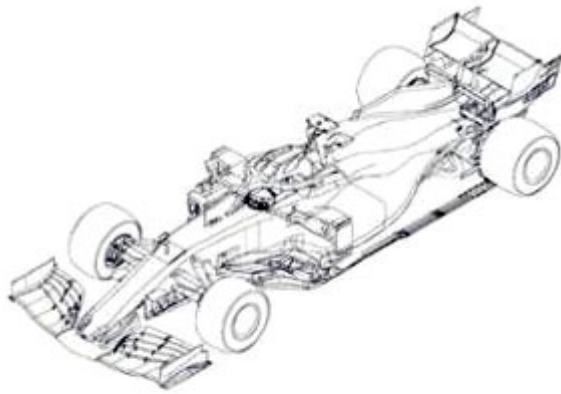

1.1

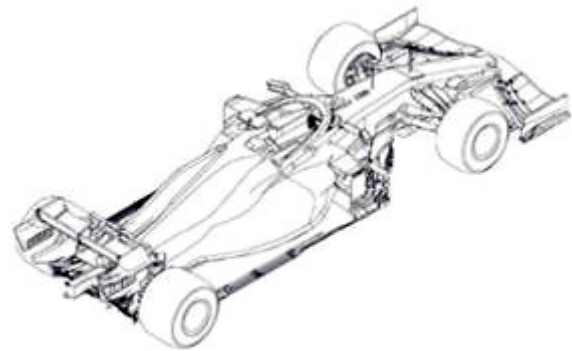

1.2



1.3

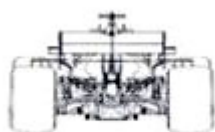

1.4

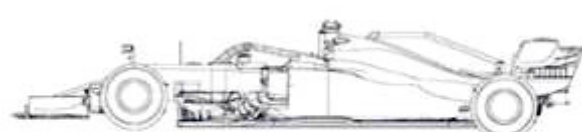

1.5

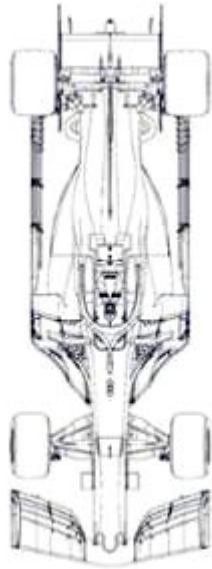

1.6



1.7

- (11) **3-0033279**
(15) 29/07/2021
(21) 3-2020-01861
(18) 07/08/2025
(54) Ô TÔ ĐỒ CHƠI
(30) 007669791 07/02/2020 EM;
(45) 27/09/2021 402B
(73) FERRARI S.P.A. (IT)
Via Emilia Est 1163, MODENA, Italy
(72) Mattia BINOTTO (IT)
(74) Công ty TNHH một thành viên Sở hữu trí tuệ VCCI (VCCI-IP CO.,LTD)
(55)
- (51) 21-01
(22) 07/08/2020
(28) 1
(43) 25/11/2020 392

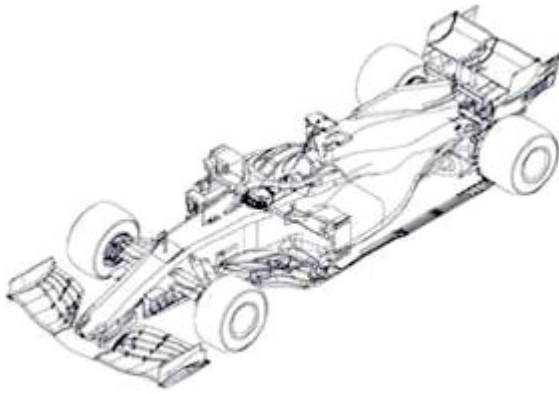

1.1

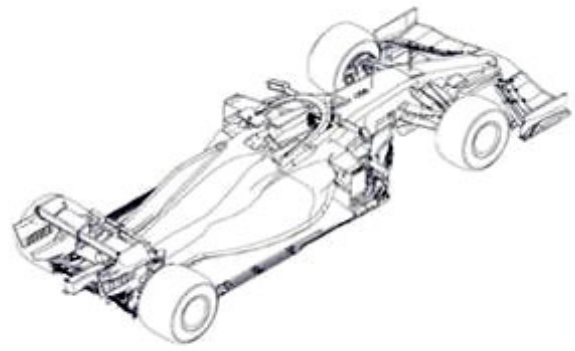

1.2



1.3

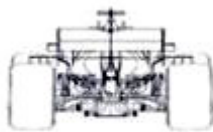

1.4

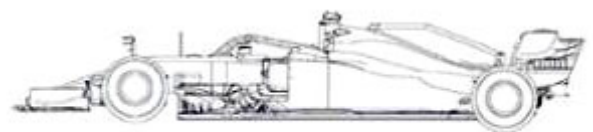

1.5

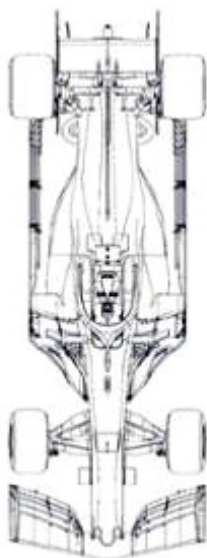

1.6



1.7

- (11) **3-0033280**
(15) 29/07/2021 (51) 09-03
(21) 3-2020-02028 (22) 31/08/2020
(18) 31/08/2025
(54) **HỘP ĐỰNG THỰC PHẨM BẢO VỆ SỨC KHỎE** (28) 1
(45) 27/09/2021 402B (43) 25/11/2020 392
(73) **VŨ THỊ PHƯƠNG (VN)**
Khu DT Dệt May, phường Năng Tĩnh, thành phố Nam Định, tỉnh Nam Định
(72) Vũ Thị Phương (VN)
(55)

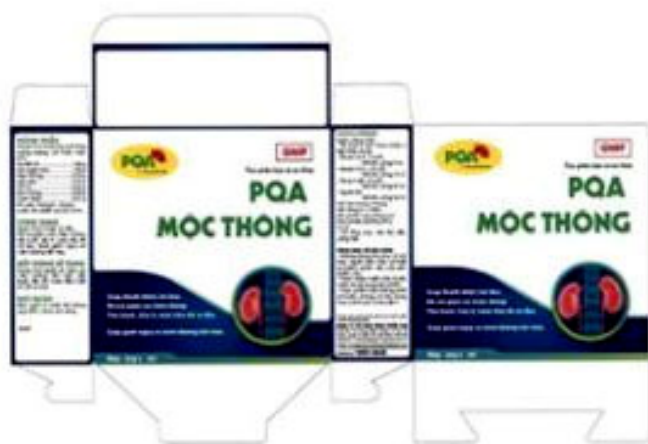

1.1



1.2

- (11) **3-0033281**
(15) 30/07/2021 (51) 09-03
(21) 3-2020-02029 (22) 31/08/2020
(18) 31/08/2025
(54) **HỘP ĐỰNG THỰC PHẨM BẢO (28) 1**
VỆ SỨC KHỎE
(45) 27/09/2021 402B (43) 25/11/2020 392
(73) **VŨ THỊ PHƯƠNG (VN)**
Khu ĐT Dệt May, phường Năng Tĩnh, thành phố Nam Định, tỉnh Nam Định
(72) Vũ Thị Phương (VN)
(55)



1.1



1.2

- (11) **3-0033282**
(15) 30/07/2021 (51) 09-03
(21) 3-2020-02030 (22) 31/08/2020
(18) 31/08/2025
(54) **HỘP ĐỰNG THỰC PHẨM BẢO VỆ SỨC KHỎE** (28) 1
(45) 27/09/2021 402B (43) 25/11/2020 392
(73) **VŨ THỊ PHƯƠNG (VN)**
Khu DT Dệt May, phường Năng Tĩnh, thành phố Nam Định, tỉnh Nam Định
(72) Vũ Thị Phương (VN)
(55)



1.1



1.2

CÔNG BÁO SỞ HỮU CÔNG NGHIỆP SỐ 402 TẬP B - QUYỀN 2 (09.2021)

- (11) **3-0033283**
- (15) 30/07/2021
- (21) 3-2020-02031
- (18) 31/08/2025
- (54) **HỘP ĐỰNG THỰC PHẨM BẢO VỆ SỨC KHỎE**
- (45) 27/09/2021 402B
- (73) **VŨ THỊ PHƯƠNG (VN)**
Khu ĐT Dệt May, phường Năng Tĩnh, thành phố Nam Định, tỉnh Nam Định
- (72) Vũ Thị Phương (VN)
- (55)
- (51) 09-03
- (22) 31/08/2020
- (28) 1
- (43) 25/11/2020 392



1.1



1.2

- (11) **3-0033284**
(15) 30/07/2021 (51) 09-03
(21) 3-2020-02032 (22) 31/08/2020
(18) 31/08/2025
(54) **HỘP ĐỰNG THỰC PHẨM BẢO VỆ SỨC KHỎE** (28) 1
(45) 27/09/2021 402B (43) 25/11/2020 392
(73) **VŨ THỊ PHƯƠNG (VN)**
Khu DT Dệt May, phường Năng Tĩnh, thành phố Nam Định, tỉnh Nam Định
(72) Vũ Thị Phương (VN)
(55)



1.1



1.2

- | | | | |
|------|---|------|----------------|
| (11) | 3-0033285 | | |
| (15) | 30/07/2021 | (51) | 09-03 |
| (21) | 3-2020-02033 | (22) | 31/08/2020 |
| (18) | 31/08/2025 | | |
| (54) | HỘP ĐỰNG THỰC PHẨM BẢO VỆ SỨC KHỎE | (28) | 1 |
| (45) | 27/09/2021 402B | (43) | 25/11/2020 392 |
| (73) | VŨ THỊ PHƯƠNG (VN) | | |
| | Khu DT Dệt May, phường Năng Tĩnh, thành phố Nam Định, tỉnh Nam Định | | |
| (72) | Vũ Thị Phương (VN) | | |
| (55) | | | |



1.1

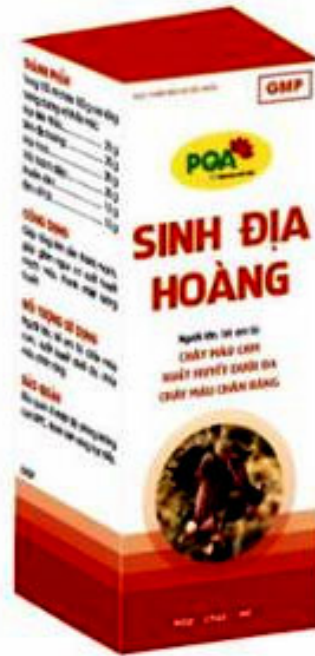

1.2

CÔNG BÁO SỞ HỮU CÔNG NGHIỆP SỐ 402 TẬP B - QUYỀN 2 (09.2021)

- | | | | |
|------|---|------|-----------------|
| (11) | 3-0033286 | | |
| (15) | 30/07/2021 | (51) | 09-03 |
| (21) | 3-2020-02035 | (22) | 31/08/2020 |
| (18) | 31/08/2025 | | |
| (54) | HỘP ĐỰNG THỰC PHẨM BẢO VỆ SỨC KHỎE | (28) | 1 |
| (45) | 27/09/2021 402B | (43) | 25/01/2021 394A |
| (73) | VŨ THỊ PHƯƠNG (VN) | | |
| | Khu DT Dệt May, phường Năng Tĩnh, thành phố Nam Định, tỉnh Nam Định | | |
| (72) | Vũ Thị Phương (VN) | | |
| (55) | | | |



1.1



1.2

- (11) **3-0033287**
(15) 30/07/2021 (51) 09-03
(21) 3-2020-02036 (22) 31/08/2020
(18) 31/08/2025
(54) **HỘP ĐỰNG THỰC PHẨM BẢO (28) 1**
VỆ SỨC KHỎE
(45) 27/09/2021 402B (43) 25/11/2020 392
(73) **VŨ THỊ PHƯƠNG (VN)**
Khu ĐT Dệt May, phường Năng Tĩnh, thành phố Nam Định, tỉnh Nam Định
(72) Vũ Thị Phương (VN)
(55)



1.1



1.2

CÔNG BÁO SỞ HỮU CÔNG NGHIỆP SỐ 402 TẬP B - QUYỀN 2 (09.2021)

- (11) **3-0033288**
- (15) 30/07/2021
- (21) 3-2020-02037
- (18) 31/08/2025
- (54) **HỘP ĐỰNG THỰC PHẨM BẢO VỆ SỨC KHỎE**
- (45) 27/09/2021 402B
- (73) **VŨ THỊ PHƯƠNG (VN)**
Khu ĐT Dệt May, phường Năng Tĩnh, thành phố Nam Định, tỉnh Nam Định
- (72) Vũ Thị Phương (VN)
- (55)

(51) 09-03

(22) 31/08/2020

(28) 1

(43) 25/11/2020 392



1.1



1.2

- (11) **3-0033289**
- (15) 30/07/2021
- (21) 3-2020-02038
- (18) 31/08/2025
- (54) **HỘP ĐỰNG THỰC PHẨM BẢO VỆ SỨC KHỎE**
- (45) 27/09/2021 402B
- (73) **VŨ THỊ PHƯƠNG (VN)**
Khu DT Dệt May, phường Năng Tĩnh, thành phố Nam Định, tỉnh Nam Định
- (72) Vũ Thị Phương (VN)
- (55)

(51) 09-03

(22) 31/08/2020

(28) 1

(43) 25/11/2020 392



1.1



1.2

- (11) **3-0033290**
- (15) 30/07/2021
- (21) 3-2020-02513
- (18) 09/10/2025
- (54) **HỘP ĐỰNG THỰC PHẨM BẢO VỆ SỨC KHỎE**
- (45) 27/09/2021 402B
- (73) **VŨ THỊ PHƯƠNG (VN)**
Khu ĐT Dệt May, phường Năng Tĩnh, thành phố Nam Định, tỉnh Nam Định
- (72) Vũ Thị Phương (VN)
- (55)
- (51) 09-03
- (22) 09/10/2020
- (28) 1
- (43) 25/12/2020 393A



1.1



1.2

- (11) **3-0033291**
- (15) 02/08/2021 (51) 09-03
- (21) 3-2020-02514 (22) 09/10/2020
- (18) 09/10/2025
- (54) **HỘP ĐỰNG THỰC PHẨM BẢO VỆ SỨC KHỎE** (28) 1
- (45) 27/09/2021 402B (43) 25/12/2020 393A
- (73) **VŨ THỊ PHƯƠNG (VN)**
 Khu ĐT Dệt May, phường Năng Tĩnh, thành phố Nam Định, tỉnh Nam Định
- (72) Vũ Thị Phương (VN)
- (55)



1.1



1.2

CÔNG BÁO SỞ HỮU CÔNG NGHIỆP SỐ 402 TẬP B - QUYỀN 2 (09.2021)

- (11) **3-0033292**
- (15) 02/08/2021 (51) 09-03
- (21) 3-2020-02515 (22) 09/10/2020
- (18) 09/10/2025
- (54) **HỘP ĐỰNG THỰC PHẨM BẢO VỆ SỨC KHỎE** (28) 1
- (45) 27/09/2021 402B (43) 25/12/2020 393A
- (73) **VŨ THỊ PHƯƠNG (VN)**
Khu ĐT Dệt May, phường Năng Tĩnh, thành phố Nam Định, tỉnh Nam Định
- (72) **Vũ Thị Phương (VN)**
- (55)



1.1



1.2

- (11) **3-0033293**
- (15) 02/08/2021
- (21) 3-2020-02516
- (18) 09/10/2025
- (54) **HỘP ĐỰNG THỰC PHẨM BẢO VỆ SỨC KHỎE**
- (45) 27/09/2021 402B
- (73) **VŨ THỊ PHƯƠNG (VN)**
Khu ĐT Dệt May, phường Năng Tĩnh, thành phố Nam Định, tỉnh Nam Định
- (72) Vũ Thị Phương (VN)
- (55)
- (51) 09-03
- (22) 09/10/2020
- (28) 1
- (43) 25/12/2020 393A



1.1



1.2

- | | | | |
|------|---|------|-----------------|
| (11) | 3-0033294 | | |
| (15) | 02/08/2021 | (51) | 09-03 |
| (21) | 3-2020-02517 | (22) | 09/10/2020 |
| (18) | 09/10/2025 | | |
| (54) | HỘP ĐỰNG THỰC PHẨM BẢO VỆ SỨC KHỎE | (28) | 1 |
| (45) | 27/09/2021 402B | (43) | 25/12/2020 393A |
| (73) | VŨ THỊ PHƯƠNG (VN) | | |
| | Khu DT Dệt May, phường Năng Tĩnh, thành phố Nam Định, tỉnh Nam Định | | |
| (72) | Vũ Thị Phương (VN) | | |
| (55) | | | |



1.1



1.2

- (11) **3-0033295**
- (15) 02/08/2021
- (21) 3-2020-02578
- (18) 16/10/2025
- (54) **HỘP ĐỰNG THỰC PHẨM BẢO VỆ SỨC KHỎE**
- (45) 27/09/2021 402B
- (73) **VŨ THỊ PHƯƠNG (VN)**
Khu ĐT Dệt May, phường Năng Tĩnh, thành phố Nam Định, tỉnh Nam Định
- (72) Vũ Thị Phương (VN)
- (55)

(51) 09-03

(22) 16/10/2020

(28) 1

(43) 25/01/2021 394A



1.1



1.2

- (11) **3-0033296**
- (15) 02/08/2021
- (21) 3-2020-02579
- (18) 16/10/2025
- (54) **HỘP ĐỰNG THỰC PHẨM BẢO VỆ SỨC KHỎE**
- (45) 27/09/2021 402B
- (73) **VŨ THỊ PHƯƠNG (VN)**
Khu DT Dệt May, phường Năng Tĩnh, thành phố Nam Định, tỉnh Nam Định
- (72) Vũ Thị Phương (VN)
- (55)
- (51) 09-03
- (22) 16/10/2020
- (28) 1
- (43) 25/01/2021 394A



1.1



1.2

- (11) **3-0033297**
- (15) 02/08/2021
- (21) 3-2020-02580
- (18) 16/10/2025
- (54) **HỘP ĐỰNG THỰC PHẨM BẢO VỆ SỨC KHỎE**
- (45) 27/09/2021 402B
- (73) **VŨ THỊ PHƯƠNG (VN)**
Khu ĐT Dệt May, phường Năng Tĩnh, thành phố Nam Định, tỉnh Nam Định
- (72) Vũ Thị Phương (VN)
- (55)

(51) 09-03

(22) 16/10/2020

(28) 1

(43) 25/01/2021 394A



1.1

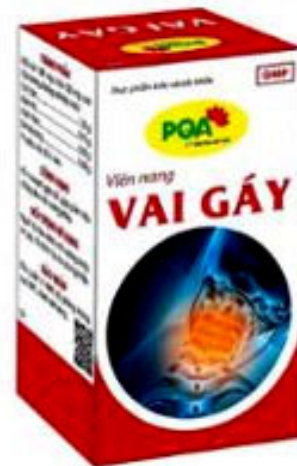

1.2

CÔNG BÁO SỞ HỮU CÔNG NGHIỆP SỐ 402 TẬP B - QUYỀN 2 (09.2021)

- (11) **3-0033298**
(15) 02/08/2021 (51) 09-03
(21) 3-2020-02581 (22) 16/10/2020
(18) 16/10/2025
(54) **HỘP ĐỰNG THỰC PHẨM BẢO VỆ SỨC KHỎE** (28) 1
(45) 27/09/2021 402B (43) 25/01/2021 394A
(73) **VŨ THỊ PHƯƠNG (VN)**
Khu DT Dệt May, phường Năng Tĩnh, thành phố Nam Định, tỉnh Nam Định
(72) Vũ Thị Phương (VN)
(55)



1.1



1.2

- (11) **3-0033299**
(15) 02/08/2021 (51) 02-04
(21) 3-2019-01966 (22) 05/08/2019
(18) 05/08/2024
(54) GIÀY (28) 1
(30) 29/681,985 28/02/2019 US;
(45) 27/09/2021 402B (43) 25/05/2020 386A
(73) NIKE INNOVATE C.V. (US)
One Bowerman Drive, Beaverton, Oregon, 97005-6453, United States of America
(72) Vianney de Montgolfier (FR)
(74) Văn phòng Luật sư Ân Nam (ANNAM IP & LAW)
(55)



1.1



1.2



1.3



1.4

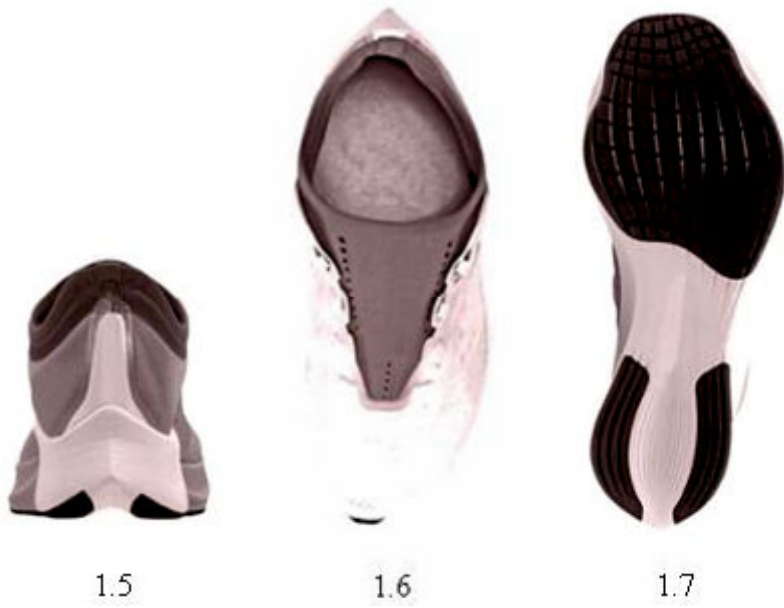

- (11) **3-0033300**
(15) 02/08/2021
(21) 3-2019-03053
(18) 27/11/2024
(54) HỘP LƯU GIỮ
(30) 006580668 14/06/2019 EM;
(45) 27/09/2021 402B
(73) RIMOWA GMBH (DE)
Richard-Byrd-Strasse 13, D-50829 Koln, Deutschland
(72) 1. SYLVAIN CHASSERIAUX (FR)
2. FRANCOIS RYBARCZYK (FR)
3. MAXIME LOISEAU (FR)
(74) Công ty Luật TNHH Phạm và Liên danh (PHAM & ASSOCIATES)
(55)
- (51) 03-01
(22) 27/11/2019
(28) 3
(43) 27/07/2020 388A

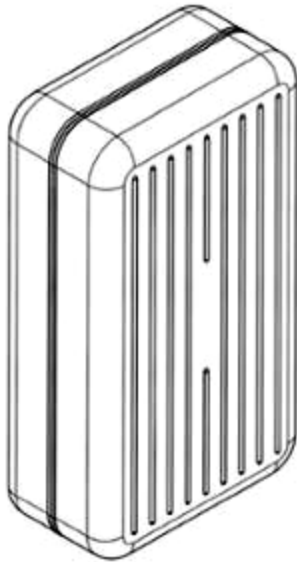

1.1

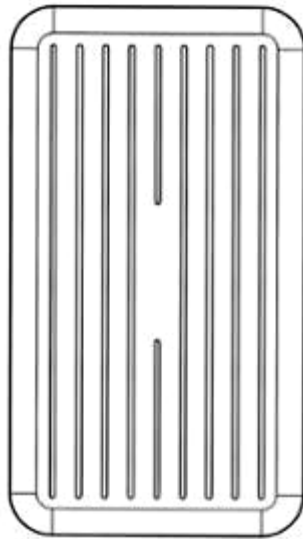

1.2

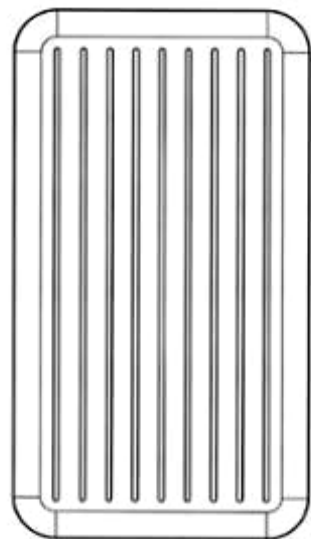

1.3

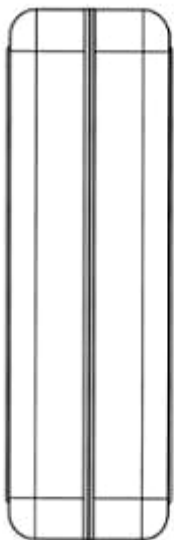

1.4

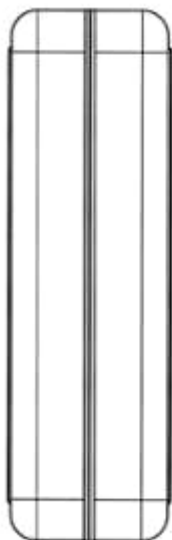

1.5

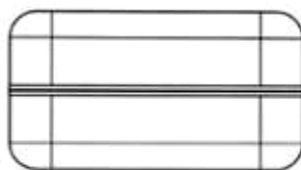

1.6

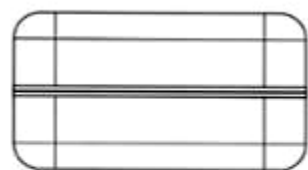

1.7

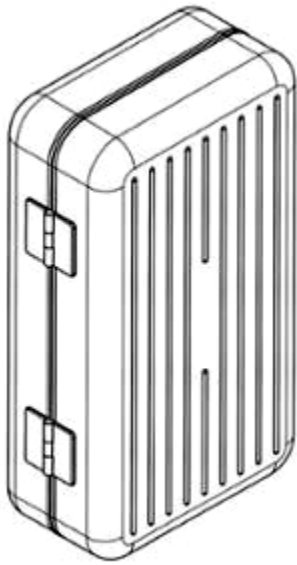

2.1

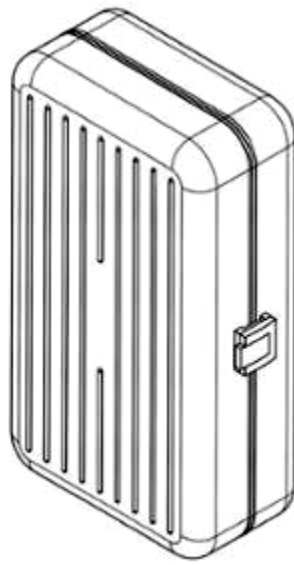

2.2

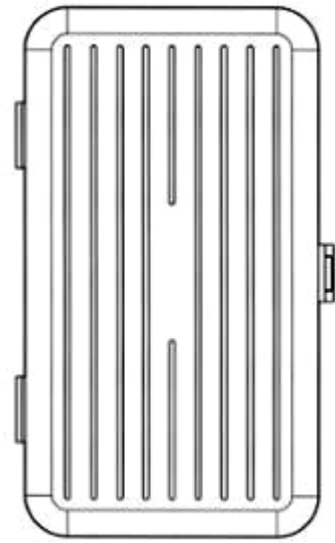

2.3

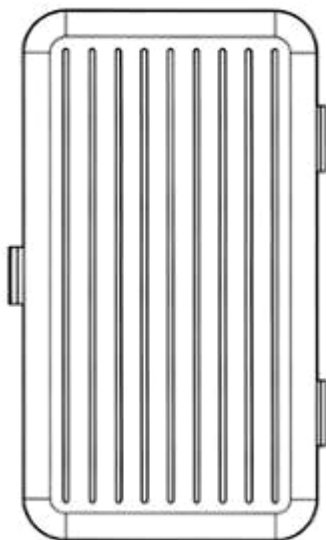

2.4

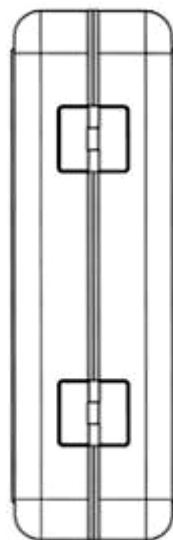

2.5

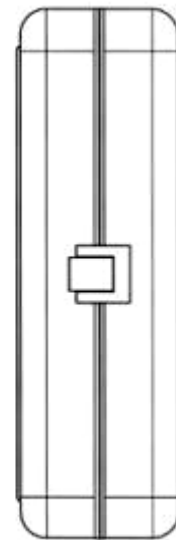

2.6



2.7



2.8

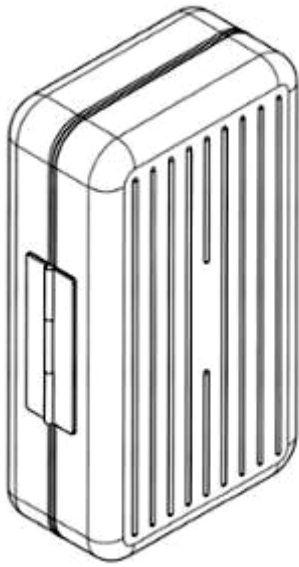

3.1

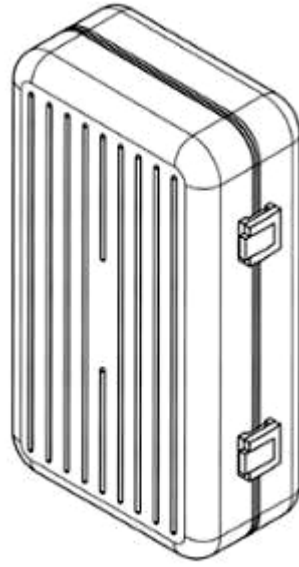

3.2

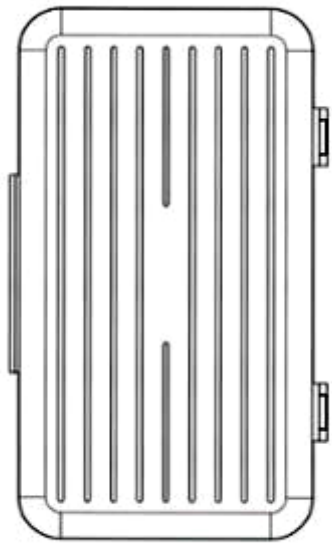

3.3

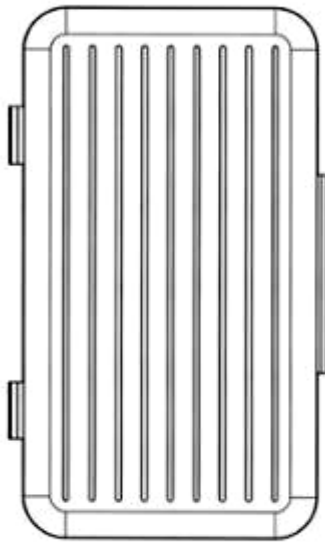

3.4

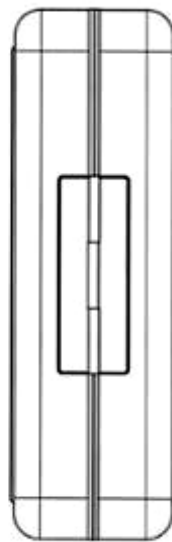

3.5

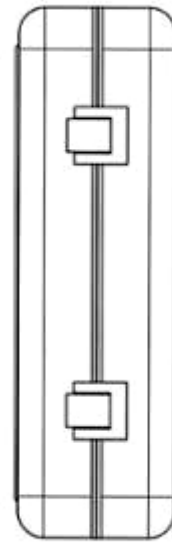

3.6



3.7

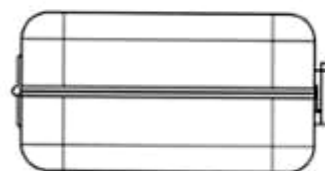

3.8

- (11) **3-0033301**
(15) 02/08/2021 (51) 03-01
(21) 3-2019-03054 (22) 27/11/2019
(18) 27/11/2024
(54) **VÍ CÀM TAY** (28) 1
(30) 006578738-0001 14/06/2019 EM;
(45) 27/09/2021 402B (43) 27/07/2020 388A
(73) **RIMOWA GMBH (DE)**
Richard-Byrd-Strasse 13, D-50829 Koln, Deutschland
(72) **Benoît Gérard Marie DAUCHIN (LU)**
(74) **Công ty Luật TNHH Phạm và Liên danh (PHAM & ASSOCIATES)**
(55)

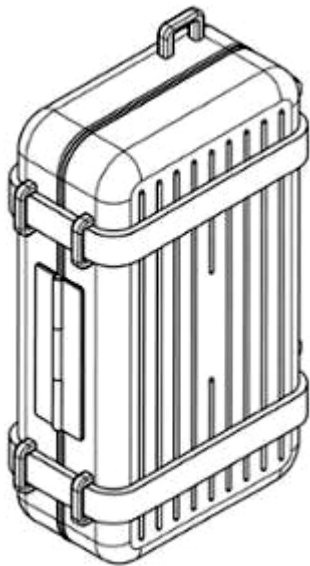

1.1



1.2

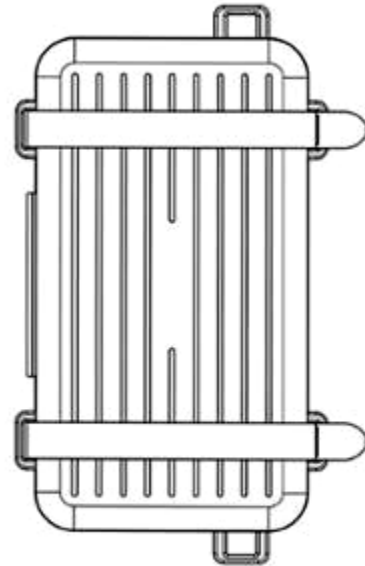

1.3

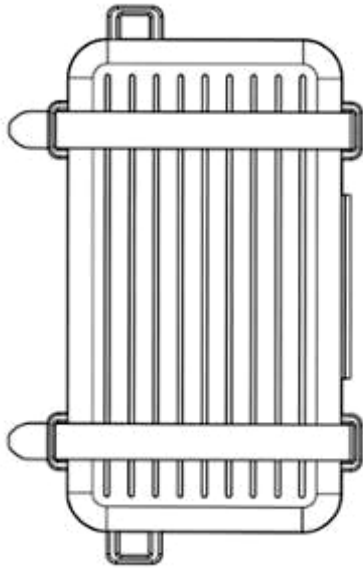

1.4

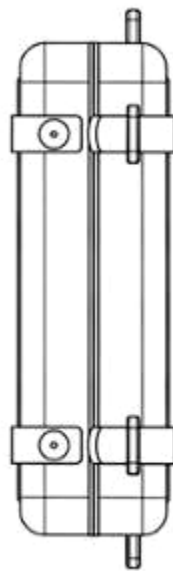

1.5

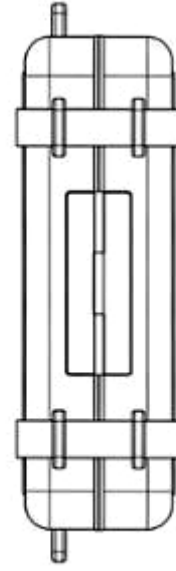

1.6

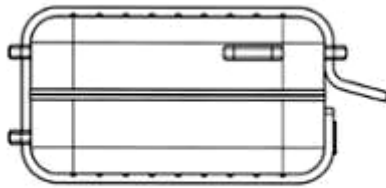

1.7

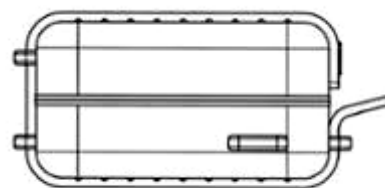

1.8

- (11) **3-0033302**
(15) 02/08/2021 (51) 09-01
(21) 3-2020-00323 (22) 12/02/2020
(18) 12/02/2025
(54) CHAI (28) 1
(45) 27/09/2021 402B (43) 26/10/2020 391A
(73) CÔNG TY TNHH THƯƠNG MẠI THỰC PHẨM HẢI THÀNH (VN)
Lô CN3, đường CN4, cụm CN quận Bắc Từ Liêm, phường Minh Khai, quận Bắc Từ Liêm, thành phố Hà Nội
(72) Đỗ Thượng Hiền (VN)
(55)



1.1



1.2

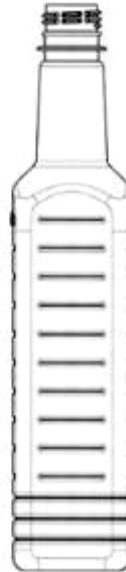

1.3



1.4



1.5



1.6

- (11) 3-0033303
(15) 02/08/2021
(21) 3-2020-02208
(18) 07/09/2025
(54) HỘP
(45) 27/09/2021 402B
(73) ORION CORPORATION (KR)
13, Baekbeom-ro 90da-gil, Yongsan-gu, Seoul 04369, Republic of Korea
(72) 1. LEE, A REUM (KR)
2. CHOE, EUN JE (KR)
(74) Công ty Luật TNHH quốc tế BMVN (BMVN INTERNATIONAL LLC)
(55) (51) 09-03
(22) 07/09/2020
(28) 1
(43) 25/11/2020 392



1.1



1.2

- (11) **3-0033304**
(15) 02/08/2021 (51) 14-03; 23-04
(21) 3-2020-02512 (22) 09/10/2020
(18) 09/10/2025
(54) ĐIỀU KHIỂN TỪ XA (28) 1
(45) 27/09/2021 402B (43) 25/12/2020 393A
(73) PANASONIC APPLIANCES AIR-CONDITIONING MALAYSIA SDN. BHD.
(MY)
Lot 2, Persiaran Tengku Ampuan, Section 21, Shah Alam Industrial Site, 40300
Shah Alam, Selangor Darul Ehsan, Malaysia
(72) 1. JEE GUAN LIEW (MY)
2. KENSAKU OKABE (JP)
3. CHIEN SHIUNG TAN (MY)
(74) Công ty cổ phần tư vấn Trung Thực (TRUNG THUC.,JSC)
(55)

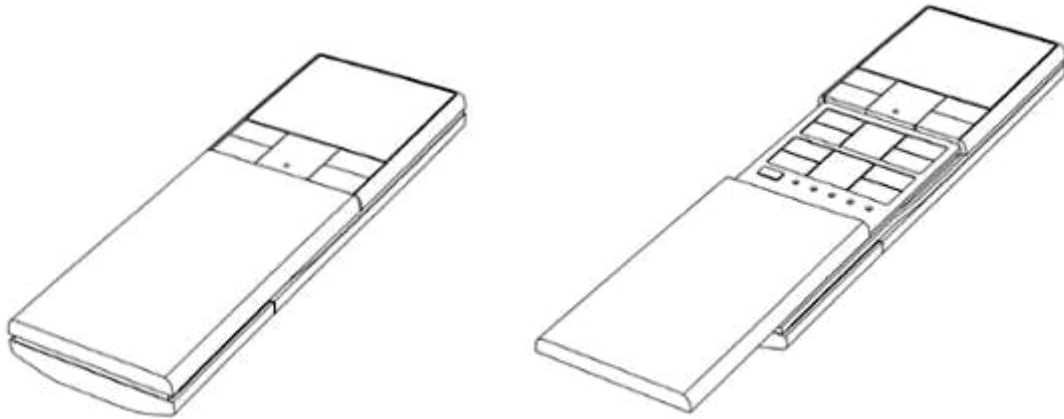

1.1

1.2

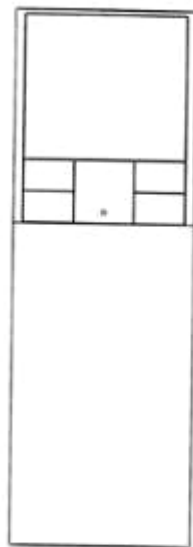

1.3

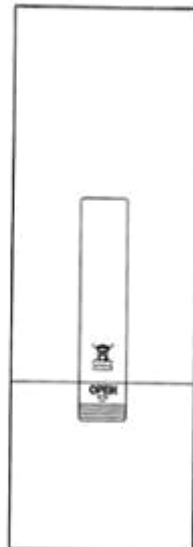

1.4



1.5

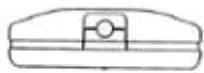

1.6



1.7

- (11) **3-0033305**
(15) 04/08/2021 (51) 09-03
(21) 3-2019-00676 (22) 19/03/2019
(18) 19/03/2024
(54) **HỘP** (28) 1
(45) 27/09/2021 402B (43) 25/12/2020 393A
(73) **CÔNG TY TNHH MỘT THÀNH VIÊN MỸ PHẨM MỸ HẠNH (VN)**
Số 240, tổ 6, ấp Long Hạ, xã Kiến An, huyện Chợ Mới, tỉnh An Giang
(72) Lê Thị Lành (VN)
(55)



1.1



1.2

- (11) **3-0033306**
(15) 04/08/2021 (51) 09-05
(21) 3-2020-01239 (22) 26/05/2020
(18) 26/05/2025
(54) BAO GÓI (28) 6
(45) 27/09/2021 402B (43) 25/08/2020 389A
(73) CÔNG TY CỔ PHẦN LIWAYWAY VIỆT NAM (VN)
Số 14, đường số 05, khu công nghiệp Việt Nam - Singapore, phường Bình Hoà,
thành phố Thuận An, tỉnh Bình Dương
(72) Robert Tan Li (PH)
(74) Văn phòng Luật sư Tân Hà (VPLS TAN HA)
(55)



1.1



1.2



2.1



2.2



3.1

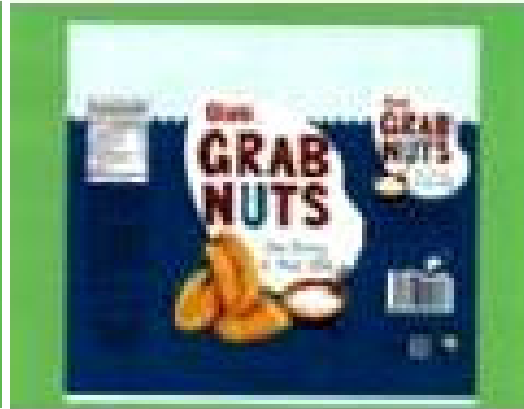

3.2



4.1



4.2



5.1



5.2



6.1



6.2

- (11) **3-0033307**
(15) 04/08/2021 (51) 06-03
(21) 3-2020-01603 (22) 10/07/2020
(18) 10/07/2025
(54) BÀN (28) 1
(45) 27/09/2021 402B (43) 25/11/2020 392
(73) NGUYỄN TRẦN PHƯỚC THUẬN (VN)
39 Lê Lai, phường 3, quận Gò Vấp, thành phố Hồ Chí Minh
(72) Nguyễn Trần Phước Thuận (VN)
(55)



1.1

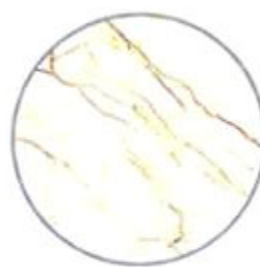

1.2

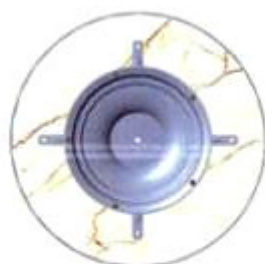

1.3



1.4

- (11) **3-0033308**
(15) 04/08/2021 (51) 06-03
(21) 3-2020-01604 (22) 10/07/2020
(18) 10/07/2025
(54) BÀN (28) 1
(45) 27/09/2021 402B (43) 25/11/2020 392
(73) NGUYỄN TRẦN PHƯỚC THUẬN (VN)
39 Lê Lai, phường 3, quận Gò Vấp, thành phố Hồ Chí Minh
(72) Nguyễn Trần Phước Thuận (VN)
(55)



1.1



1.2

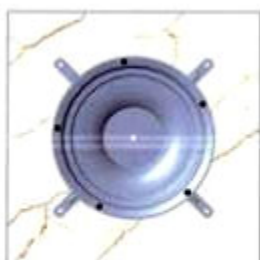

1.3



1.4

- (11) **3-0033309**
(15) 04/08/2021
(21) 3-2020-01677
(18) 22/07/2025
(54) LỒNG QUẠT
(45) 27/09/2021 402B
(73) CÔNG TY CỔ PHẦN GROUPE SEB VIỆT NAM (VN)
Lầu 12, tòa Nhà Lottery Tower, số 77 Trần Nhân Tôn, phường 9, quận 5, thành phố Hồ Chí Minh
(72) Nguyễn Viết Thuận (VN)
(55)
- (51) 23-04
(22) 22/07/2020
(28) 1
(43) 26/10/2020 391A



1.1



1.2

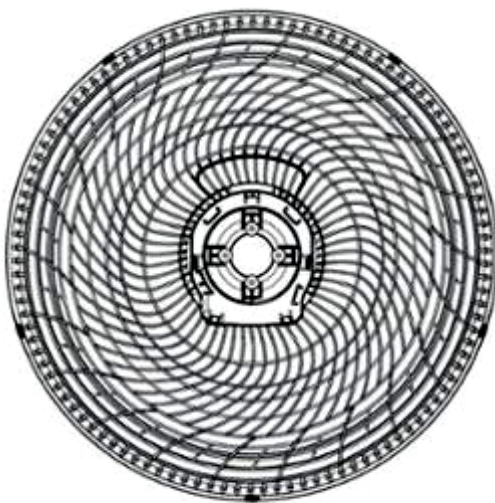

1.3

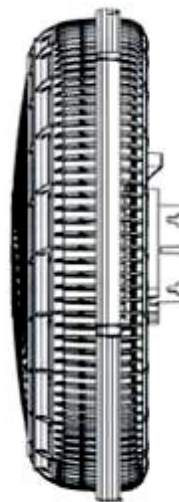

1.5

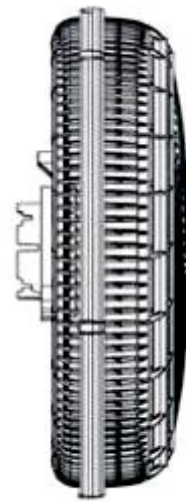

1.4



1.6

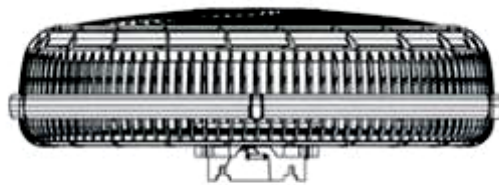

1.7

- (11) **3-0033310**
(15) 06/08/2021 (51) 19-02
(21) 3-2019-01718 (22) 05/07/2019
(18) 05/07/2024
(54) BÚT XÓA BĂNG (28) 1
(45) 27/09/2021 402B (43) 383A
(73) MCAIDE ENTERPRISE CO., LTD. (TW)
12F., No. 2, Sec. 4, Zhongyang rd., Tucheng Dist., New Taipei CITY, Taiwan
(72) MING-HUA YEN (TW)
(74) Công ty TNHH một thành viên Sở hữu trí tuệ VCCI (VCCI-IP CO.,LTD)
(55)



- (11) **3-0033311**
(15) 06/08/2021 (51) 09-03
(21) 3-2020-00679 (22) 24/03/2020
(18) 24/03/2025
(54) HỮ (28) 1
(45) 27/09/2021 402B (43) 26/10/2020 391A
(73) CÔNG TY TRÁCH NHIỆM HỮU HẠN TA SHUAN (VN)
Lô số 7-9-11, đường số 1, khu công nghiệp Tân Tạo, phường Tân Tạo A, quận
Bình Tân, thành phố Hồ Chí Minh
(72) Huang Pao Tzu (TW)
(55)



1.1



1.2



1.3



1.4



1.5



1.6

- (11) **3-0033312**
(15) 06/08/2021 (51) 15-99
(21) 3-2020-02214 (22) 08/09/2020
(18) 08/09/2025
(54) THIẾT BỊ GIỮ CÁN TAY ROBOT(28) 1
(30) 2020-004805 10/03/2020 JP;
(45) 27/09/2021 402B (43) 25/11/2020 392
(73) ROHTO PHARMACEUTICAL CO., LTD. (JP)
1-8-1, Tatsumi-nishi, Ikuno-ku, Osaka-shi, Osaka, Japan
(72) 1. SHOHEI SUGIMOTO (JP)
2. TETSUO FURUNO (JP)
(74) Công ty TNHH Sở hữu trí tuệ HA VIP (HAVIP CO., LTD.)
(55)

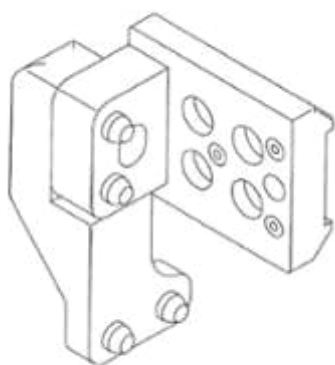

1.1

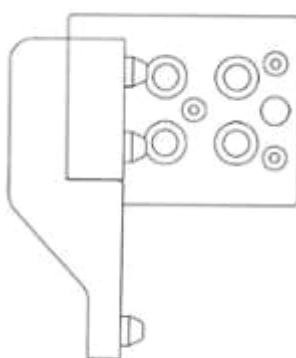

1.2

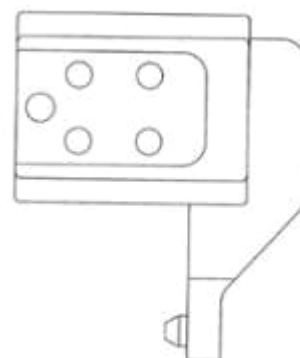

1.3

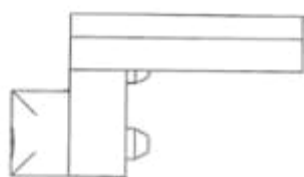

1.4

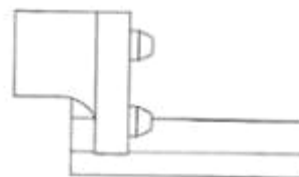

1.5

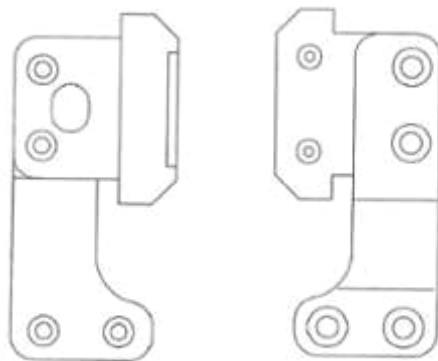

1.6

1.7

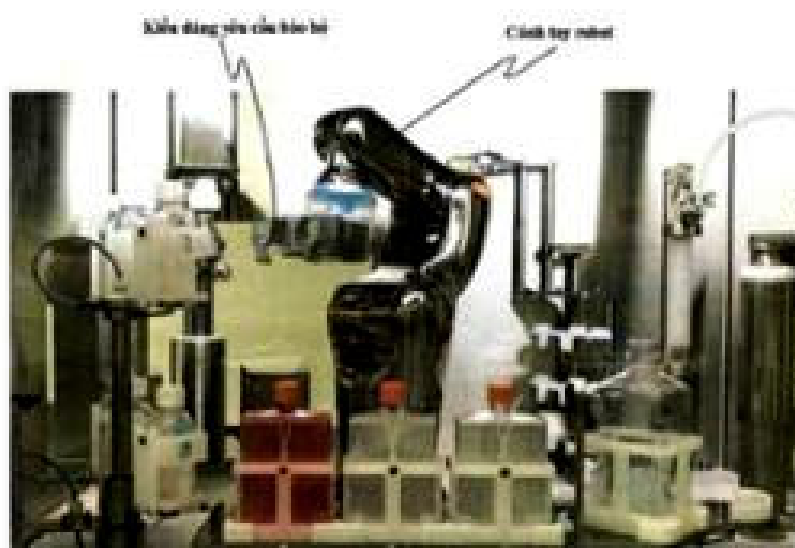

1.8

- (11) **3-0033313**
- (15) 06/08/2021
- (21) 3-2019-00971
- (18) 18/04/2024
- (54) **ĐẦU PHUN SƯƠNG**
- (30) 29/667,295 19/10/2018 US;
- (45) 27/09/2021 402B
- (73) TOMI ENVIRONMENTAL SOLUTIONS, INC. (US)
5111 Pegasus Ct., Suite A, Frederick, MD 21704, USA
- (72) 1. HALDEN STUART SHANE (US)
2. JOHNNY SULLIVAN CATO (US)
3. BEN JAMES FLYR (US)
- (74) Công ty TNHH Sở hữu trí tuệ NTT (NTT IP CO.,LTD)
- (55)
- (51) 23-01
- (22) 18/04/2019
- (28) 1
- (43) 26/10/2020 391A



1.1



1.2



1.3



1.4



1.5

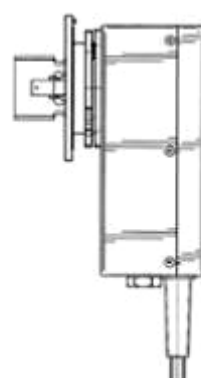

1.6

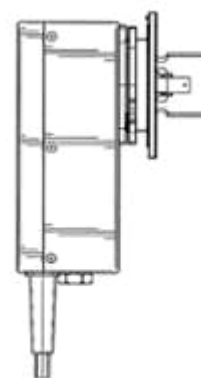

1.7

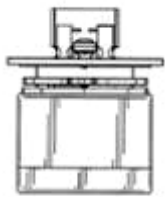

1.8

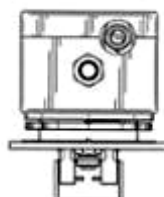

1.9

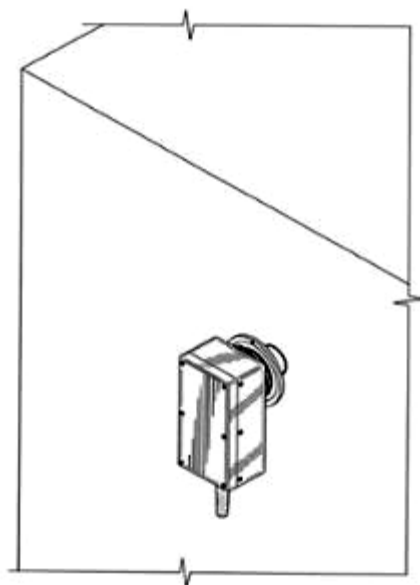

1.10

- (11) **3-0033314**
- (15) 06/08/2021 (51) 24-01
- (21) 3-2020-02215 (22) 08/09/2020
- (18) 08/09/2025
- (54) THIẾT BỊ KHÔI PHỤC TẾ BÀO (28) 1
- (30) 2020-004806 10/03/2020 JP;
- (45) 27/09/2021 402B (43) 25/11/2020 392
- (73) ROHTO PHARMACEUTICAL CO., LTD. (JP)
1-8-1, Tatsumi-nishi, Ikuno-ku, Osaka-shi, Osaka, Japan
- (72) 1. SHOHEI SUGIMOTO (JP)
2. TETSUO FURUNO (JP)
- (74) Công ty TNHH Sở hữu trí tuệ HA VIP (HAVIP CO., LTD.)
- (55)

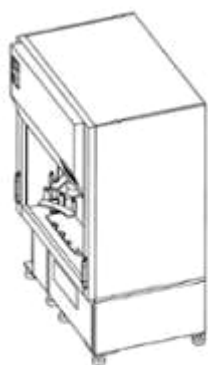

1.1

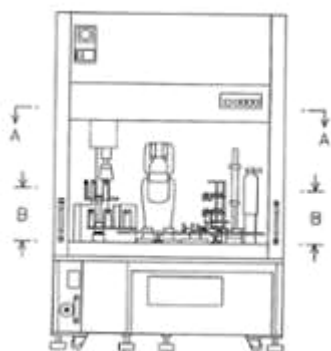

1.2

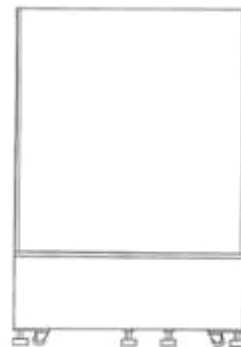

1.3



1.4

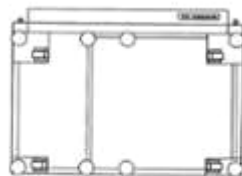

1.5



1.6



1.7

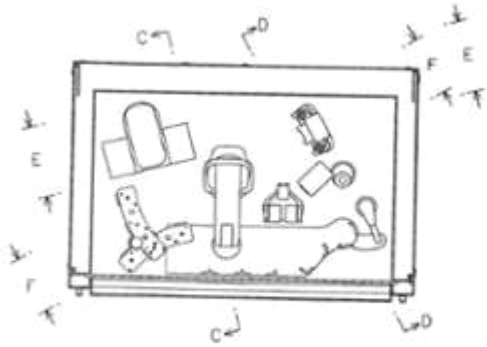

1.8

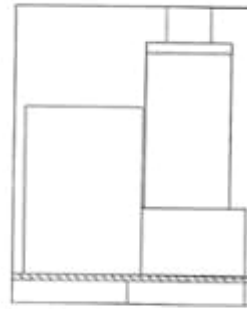

1.9

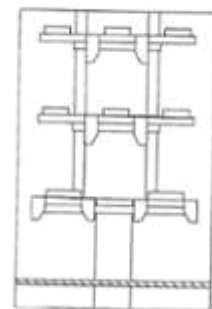

1.10

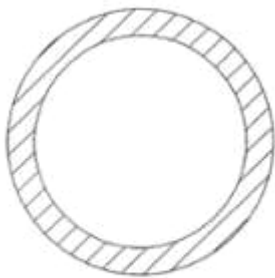

1.11

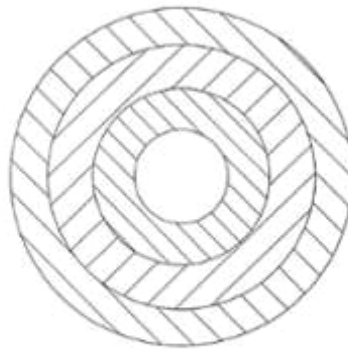

1.12

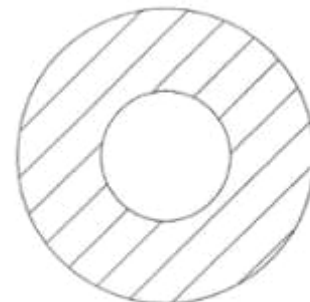

1.13

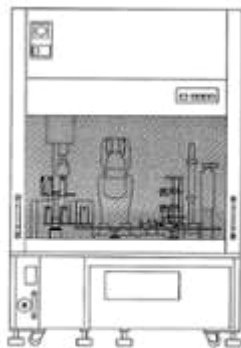

1.14

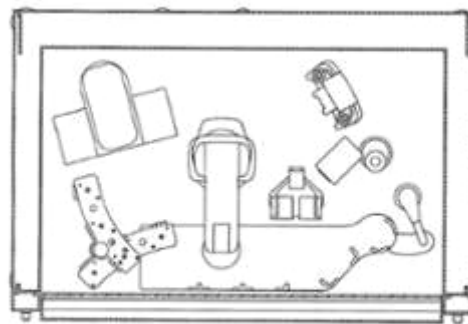

1.15

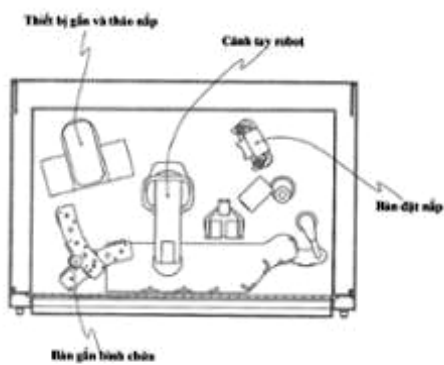

1.16



1.17

- (11) **3-0033315**
(15) 06/08/2021 (51) 24-02
(21) 3-2020-02216 (22) 08/09/2020
(18) 08/09/2025
(54) BỘ PHẬN GIỮ BÌNH CHỨA (28) 1
(30) 2020-004807 10/03/2020 JP;
(45) 27/09/2021 402B (43) 25/11/2020 392
(73) ROHTO PHARMACEUTICAL CO., LTD. (JP)
1-8-1, Tatsumi-nishi, Ikuno-ku, Osaka-shi, Osaka, Japan
(72) 1. SHOHEI SUGIMOTO (JP)
2. TETSUO FURUNO (JP)
(74) Công ty TNHH Sở hữu trí tuệ HA VIP (HAVIP CO., LTD.)
(55)

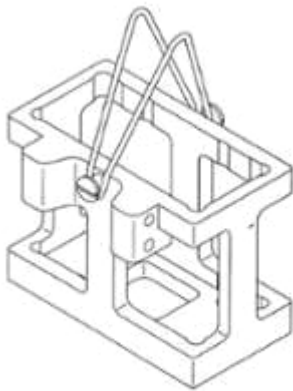

1.1

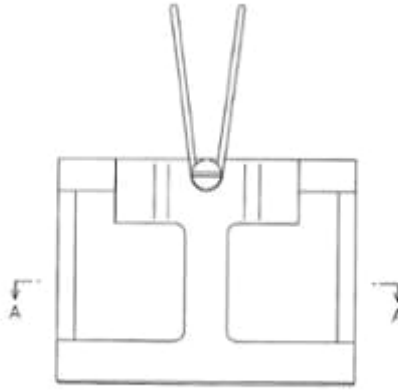

1.2

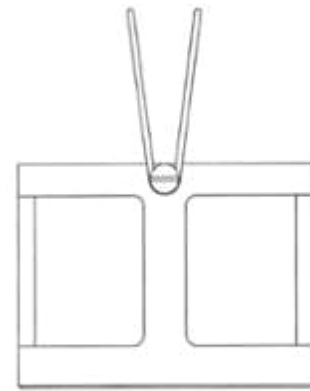

1.3

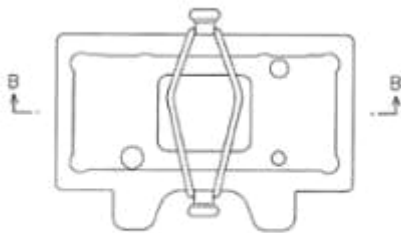

1.4

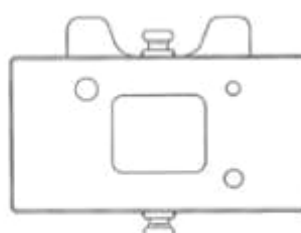

1.5

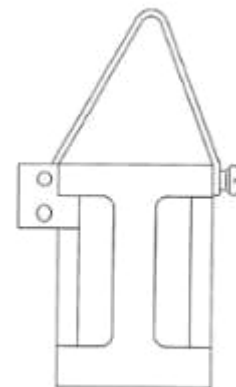

1.6

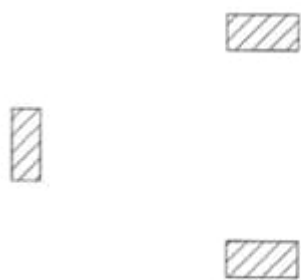

1.7

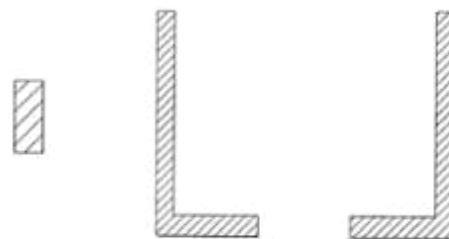

1.8

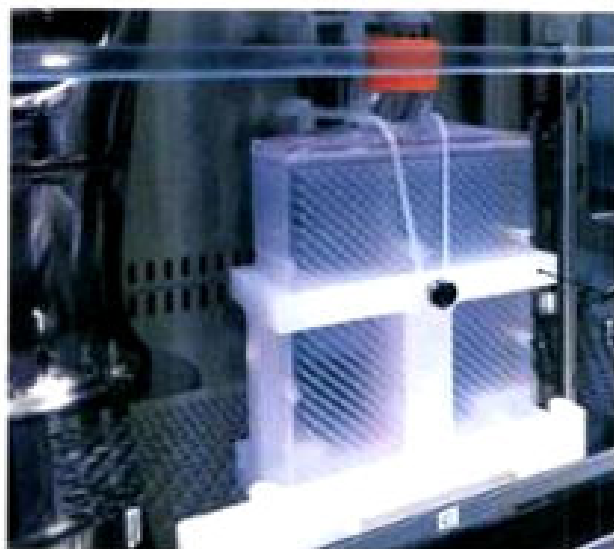

1.9

- (11) **3-0033316**
 (15) 06/08/2021 (51) 24-02
 (21) 3-2020-02217 (22) 08/09/2020
 (18) 08/09/2025
 (54) BỘ PHẬN GIỮ BÌNH CHỨA (28) 1
 (30) 2020-004808 10/03/2020 JP;
 (45) 27/09/2021 402B (43) 25/11/2020 392
 (73) ROHTO PHARMACEUTICAL CO., LTD. (JP)
 1-8-1, Tatsumi-nishi, Ikuno-ku, Osaka-shi, Osaka, Japan
 (72) 1. SHOHEI SUGIMOTO (JP)
 2. TETSUO FURUNO (JP)
 (74) Công ty TNHH Sở hữu trí tuệ HA VIP (HAVIP CO., LTD.)
 (55)

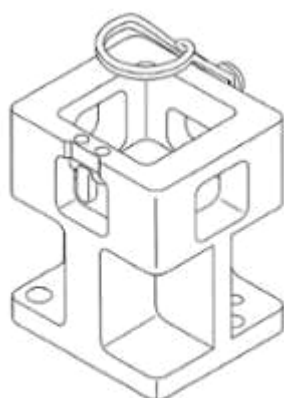

1.1

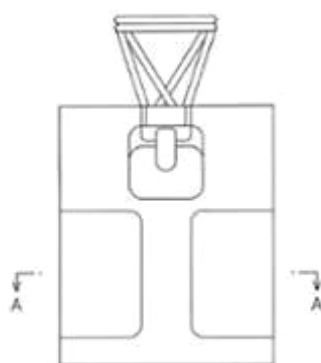

1.2

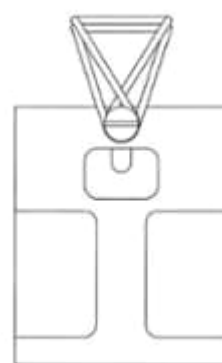

1.3



1.4

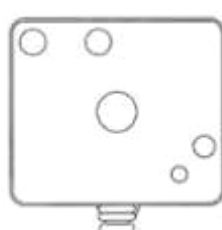

1.5

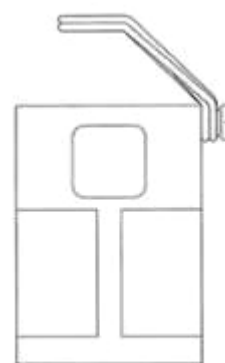

1.6

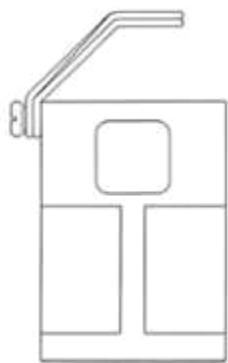

1.7

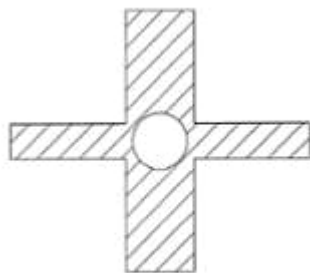

1.8



1.9



Kiểu dáng yêu cầu của báo bị

1.10

- (11) 3-0033317
(15) 06/08/2021 (51) 21-03
(21) 3-2020-00135 (22) 16/01/2020
(18) 16/01/2025
(54) KHUNG VẬN ĐỘNG THỂ CHẤT (28) 1
(45) 27/09/2021 402B (43) 25/12/2020 393A
(73) CÔNG TY TNHH THIẾT BỊ TRƯỜNG HỌC PHỤC HƯNG (VN)
Thôn Đại Lan, xã Duyên Hà, huyện Thanh Trì, thành phố Hà Nội
(72) Nguyễn Trọng Nghĩa (VN)
(74) Công ty TNHH Sở hữu trí tuệ HA VIP (HAVIP CO., LTD.)
(55)

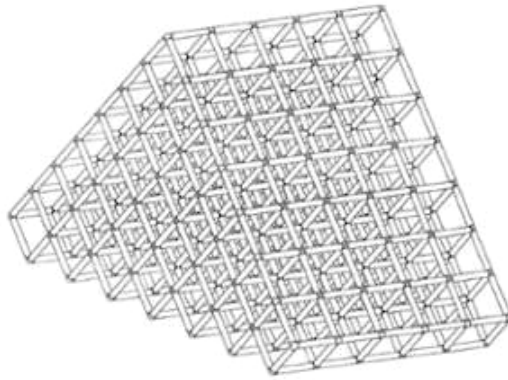

1.1

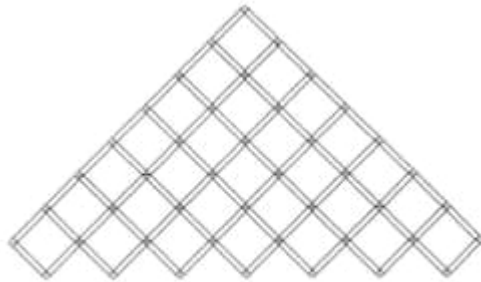

1.2

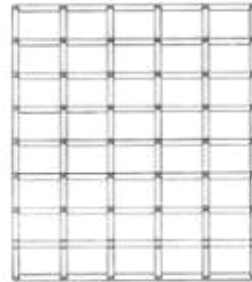

1.3

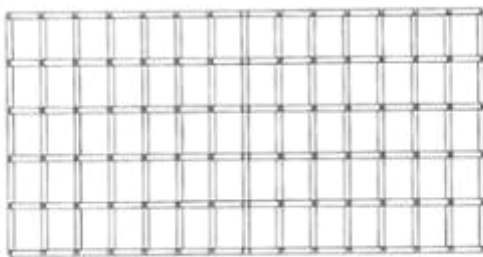

1.4

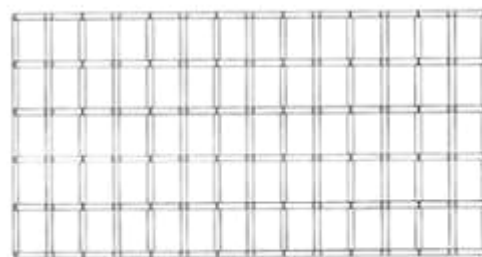

1.5

- (11) **3-0033318**
(15) 06/08/2021 (51) 09-03
(21) 3-2020-00974 (22) 29/04/2020
(18) 29/04/2025
(54) **HỘP ĐỰNG** (28) 1
(45) 27/09/2021 402B (43) 27/07/2020 388A
(73) **NGUYỄN HOÀNG HUY (VN)**
Số 50 Thống Nhất, phường Lê Thanh Nghị, thành phố Hải Dương, tỉnh Hải Dương
(72) Nguyễn Hoàng Huy (VN)
(55)



1.1



1.2



1.3



1.4



1.5



1.6



1.7



1.8

- (11) **3-0033319**
(15) 06/08/2021 (51) 09-03
(21) 3-2020-00975 (22) 29/04/2020
(18) 29/04/2025
(54) **HỘP ĐỰNG** (28) 1
(45) 27/09/2021 402B (43) 27/07/2020 388A
(73) **NGUYỄN HOÀNG HUY (VN)**
Số 50 Thống Nhất, phường Lê Thanh Nghị, thành phố Hải Dương, tỉnh Hải Dương
(72) Nguyễn Hoàng Huy (VN)
(55)



1.1



1.2



1.3



1.4



1.5

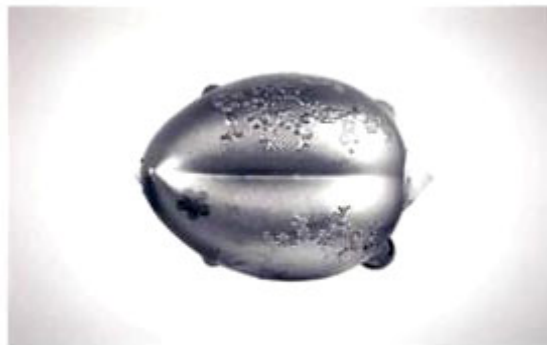

1.6



1.7



1.8

- (11) 3-0033320
(15) 06/08/2021 (51) 28-03
(21) 3-2020-01473 (22) 22/06/2020
(18) 22/06/2025
(54) DỤNG CỤ XOA BÓP (28) 1
(45) 27/09/2021 402B (43) 25/09/2020 390
(73) BÙI MINH TÂM (VN)
16 Ký Con, phường 7, quận Phú Nhuận, thành phố Hồ Chí Minh
(72) Bùi Minh Tâm (VN)
(74) Công ty Luật Hợp danh bản quyền Quốc tế (CIS LAW FIRM)
(55)

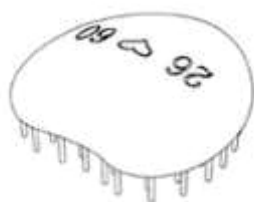

1.1

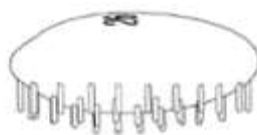

1.2

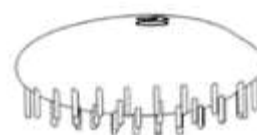

1.3

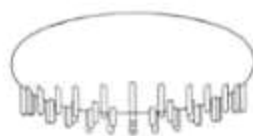

1.4



1.5



1.6

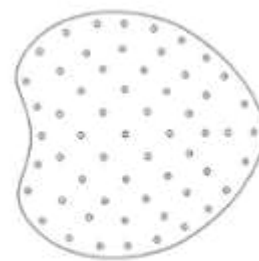

1.7

(11) **3-0033321**

(15) 12/08/2021

(21) 3-2020-01539

(18) 02/07/2025

(54) TƯỢNG TRANG TRÍ

(45) 27/09/2021 402B

(73) NGUYỄN LÊ TUẤN (VN)

Số 1/26/43 Nguyễn Tường Loan, phường Nghĩa Xá, quận Lê Chân, thành phố Hải Phòng

(72) Nguyễn Lê Tuấn (VN)

(55)

(51) 11-02

(22) 02/07/2020

(28) 1

(43) 25/09/2020 390



1.1



1.2



1.3



1.4



1.5



1.6



1.7

- (11) 3-0033322
(15) 12/08/2021
(21) 3-2020-01646
(18) 17/07/2025
(54) BẢNG CHỮ CÁI
(45) 27/09/2021 402B
(73) CÔNG TY TNHH MTV SD (VN)
Khu phố 3, phường 9, thành phố Mỹ Tho, tỉnh Tiền Giang
(72) Nguyễn Văn Dũng (VN)
(74) Công ty Luật Hợp danh bản quyền Quốc tế (CIS LAW FIRM)
(55)
- (51) 19-07; 21-01
(22) 17/07/2020
(28) 1
(43) 25/12/2020 393A



1.1



1.2



1.3



1.4



1.5



1.6



1.7

- (11) **3-0033323**
(15) 12/08/2021 (51) 09-05
(21) 3-2020-01699 (22) 24/07/2020
(18) 24/07/2025
(54) BAO GÓI (28) 1
(45) 27/09/2021 402B (43) 26/10/2020 391A
(73) CÔNG TY GIẤY ÁNH DƯƠNG (VN)
Thôn Doãn Thượng, xã Xuân Lâm, huyện Thuận Thành, tỉnh Bắc Ninh
(72) Đinh Tuấn Tráng (VN)
(74) Công ty TNHH Sở hữu trí tuệ Việt Á (VIET A IP CO.,LTD)
(55)



1.1



1.2

- (11) **3-0033324**
(15) 12/08/2021 (51) 09-05
(21) 3-2020-01700 (22) 24/07/2020
(18) 24/07/2025
(54) BAO GÓI (28) 1
(45) 27/09/2021 402B (43) 26/10/2020 391A
(73) CÔNG TY GIẤY ÁNH DƯƠNG (VN)
Thôn Doãn Thượng, xã Xuân Lâm, huyện Thuận Thành, tỉnh Bắc Ninh
(72) Đinh Tuấn Tráng (VN)
(74) Công ty TNHH Sở hữu trí tuệ Việt Á (VIET A IP CO.,LTD)
(55)



1.1



1.2

- (11) **3-0033325**
(15) 12/08/2021 (51) 19-08
(21) 3-2020-02482 (22) 06/10/2020
(18) 06/10/2025
(54) NHÃN SẢN PHẨM (28) 1
(45) 27/09/2021 402B (43) 25/12/2020 393A
(73) CÔNG TY TNHH SẢN XUẤT GIẤY THANH HÀ (VN)
B5 cụm công nghiệp Phong Khê, phường Phong Khê, thành phố Bắc Ninh, tỉnh
Bắc Ninh
(72) Nguyễn Văn Hùng (VN)
(55)



- (11) **3-0033326**
(15) 12/08/2021 (51) 15-99
(21) 3-2020-00387 (22) 19/02/2020
(18) 19/02/2025
(54) THIẾT BỊ ĐÂY (28) 1
(30) 30-2020-0005452 07/02/2020 KR;
(45) 27/09/2021 402B (43) 25/05/2020 386A
(73) SUNGJIN TECH CO., LTD. (KR)
4Floor, 82, Jomaru-ro 411beon-gil, Bucheon-si, Gyeonggi-do 14558, Republic of Korea
(72) MOON, Yong Kyu (KR)
(74) Công ty TNHH Trường Xuân (AGELESS CO.,LTD.)
(55)

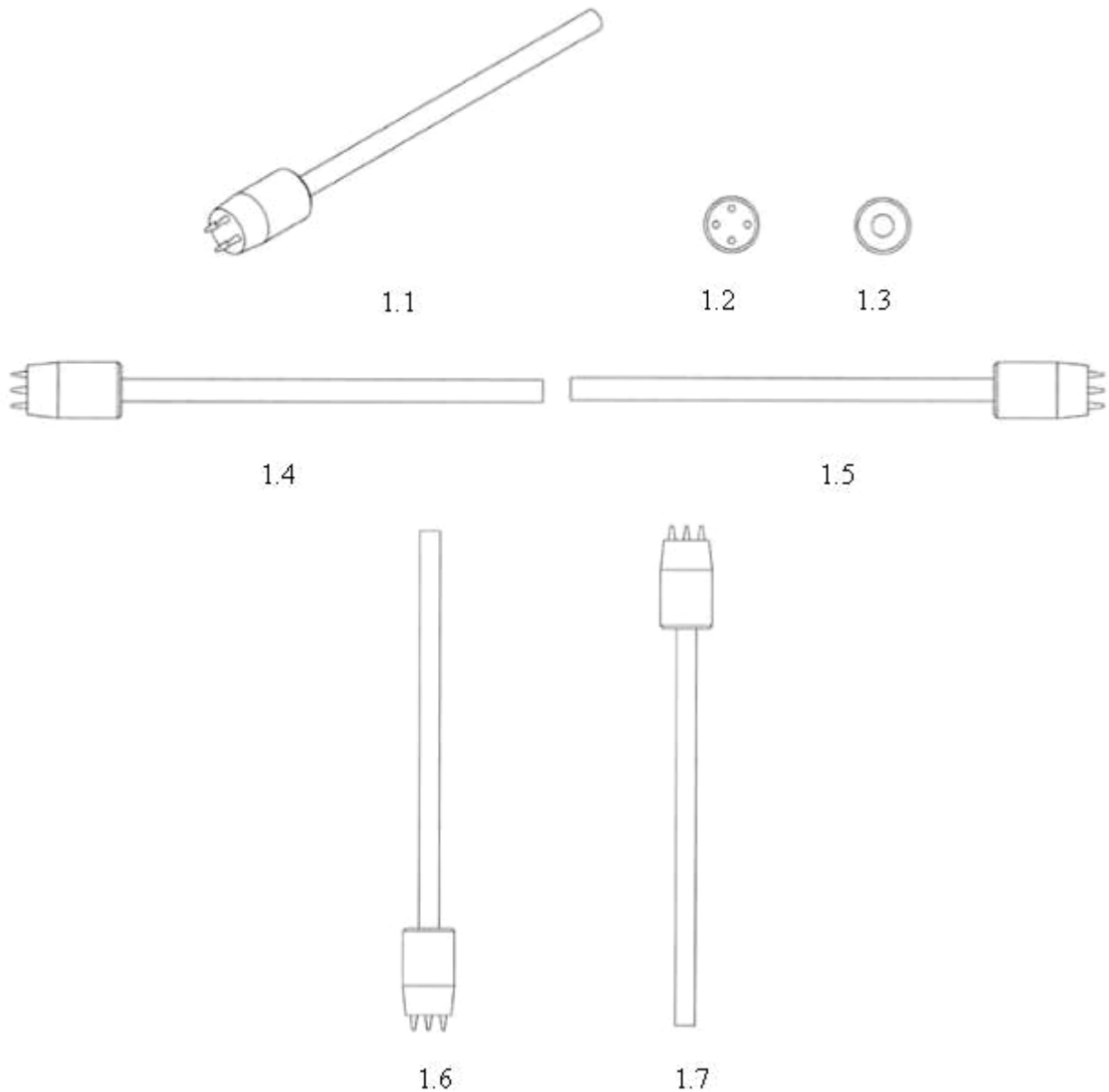

- (11) **3-0033327**
(15) 12/08/2021 (51) 15-99
(21) 3-2020-00870 (22) 20/04/2020
(18) 20/04/2025
(54) BỘ DẪN ĐỘNG ĐIỆN (28) 1
(30) 202030092615.8 18/03/2020 CN;
(45) 27/09/2021 402B (43) 25/12/2020 393A
(73) HEFEI JEE POWER SYSTEMS CO., LTD. (CN)
Junction Shanghai Road And Dalian Road, Baohe Industrial Zone Hefei, Anhui
230051, China
(72) 1. LIU LEI (CN)
2. ZHOU HAO (CN)
3. LI YUEHUA (CN)
4. YANG YANG (CN)
5. SHANG RUI (CN)
(74) Công ty TNHH Sở hữu trí tuệ Thảo Thọ Quyển (INVENCO.,LTD)
(55)



1.1

1.2

1.3



1.4

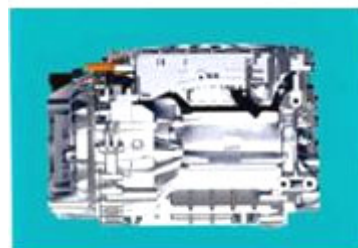

1.5



1.6



1.7

- (11) **3-0033328**
(15) 12/08/2021 (51) 09-01
(21) 3-2019-01112 (22) 06/05/2019
(18) 06/05/2024
(54) CHAI (28) 2
(30) 005817095-0002 05/11/2018 EM; 005817095-0001 05/11/2018 EM;
(45) 27/09/2021 402B (43) 26/10/2020 391A
(73) UNILEVER N.V. (NL)
Weena 455, 3013 AL Rotterdam, The Netherlands
(72) 1. ALLAN GILLIAN MARGARET (AU)
2. XIN XIN (CN)
(74) Công ty TNHH Trần Hữu Nam và Đồng sự (TRAN H.N & ASS.)
(55)



1.1



1.2

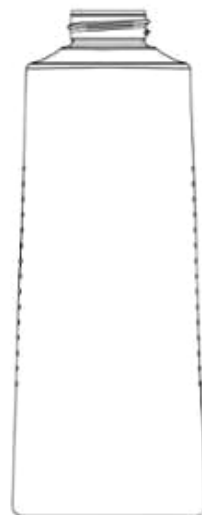

1.3



1.4



1.5



1.6

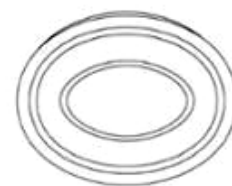

1.7



2.1

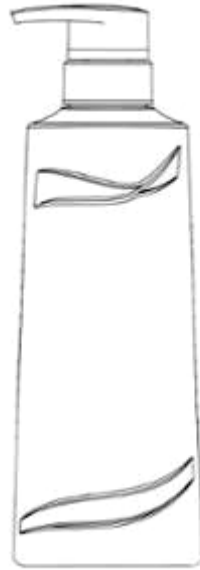

2.2



2.3



2.4



2.5



2.6



2.7

- (11) **3-0033329**
(15) 12/08/2021 (51) 12-08
(21) 3-2020-02475 (22) 05/10/2020
(18) 05/10/2025
(54) XE Ô TÔ (28) 1
(30) 202030139476.X 10/04/2020 CN;
(45) 27/09/2021 402B (43) 25/12/2020 393A
(73) CHERY AUTOMOBILE CO., LTD (CN)
8 Changchun Road, Economy & Technology Development Zone Wuhu, Anhui
241006, China
(72) Xinhua GAO (CN)
(74) Công ty Luật TNHH Phạm và Liên danh (PHAM & ASSOCIATES)
(55)



1.1



1.2



1.3



1.4



1.5



1.6



1.7

- (11) **3-0033330**
(15) 12/08/2021 (51) 15-09
(21) 3-2020-01074 (22) 11/05/2020
(18) 11/05/2025
(54) **MÁY CẮT NHÔM** (28) 1
(45) 27/09/2021 402B (43) 25/08/2020 389A
(73) **CÔNG TY CỔ PHẦN CỬA VIỆT (VN)**
Số 1/17 phố Nhị Châu, phường Nhị Châu, thành phố Hải Dương, tỉnh Hải Dương
(72) Nguyễn Đình Vinh (VN)
(55)



1.1

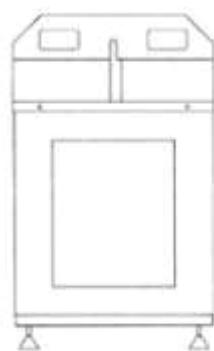

1.2

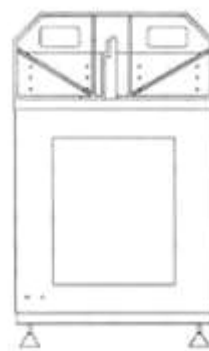

1.3



1.4

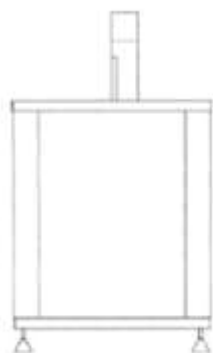

1.5

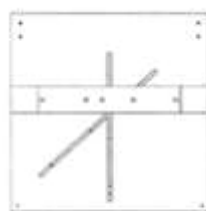

1.6



1.7

- (11) **3-0033331**
(15) 12/08/2021 (51) 14-03
(21) 3-2020-02370 (22) 23/09/2020
(18) 23/09/2025
(54) BỘ ĐIỀU KHIỂN DÙNG CHO THIẾT BỊ ĐIỆN TỬ (28) 1
(30) 2020-007062 03/04/2020 JP;
(45) 27/09/2021 402B (43) 25/01/2021 394A
(73) SONY INTERACTIVE ENTERTAINMENT INC. (JP)
1-7-1 Konan, Minato-ku, Tokyo, Japan
(72) 1. IKUO KOBAYASHI (JP)
2. TAICHI NOKUO (JP)
(74) Công ty Luật TNHH Phạm và Liên danh (PHAM & ASSOCIATES)
(55)



1.1

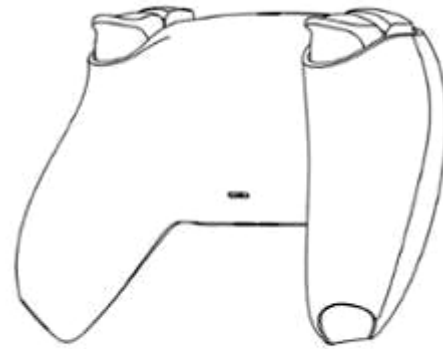

1.2



1.3



1.4

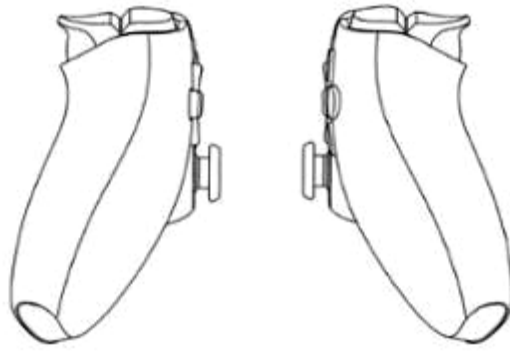

1.5

1.6



1.7

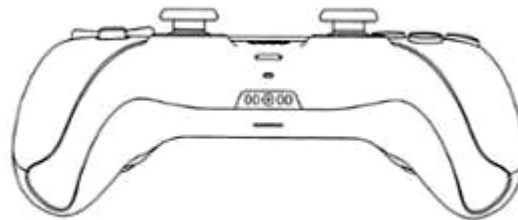

1.8

- (11) **3-0033332**
(15) 12/08/2021 (51) 14-03
(21) 3-2020-02371 (22) 23/09/2020
(18) 23/09/2025
(54) **VỎ BỘ ĐIỀU KHIỂN DÙNG CHO THIẾT BỊ ĐIỆN TỬ** (28) 1
(30) 2020-007065 03/04/2020 JP;
(45) 27/09/2021 402B (43) 25/01/2021 394A
(73) **SONY INTERACTIVE ENTERTAINMENT INC. (JP)**
1-7-1 Konan, Minato-ku, Tokyo, Japan
(72) 1. IKUO KOBAYASHI (JP)
2. TAICHI NOKUO (JP)
(74) Công ty Luật TNHH Phạm và Liên danh (PHAM & ASSOCIATES)
(55)



1.1

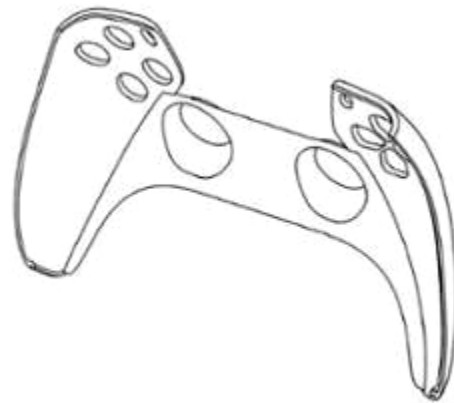

1.2



1.3



1.4

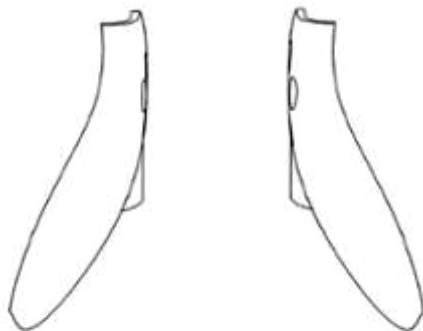

1.5

1.6



1.7

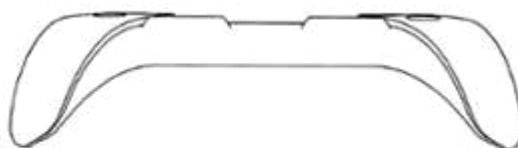

1.8

- (11) **3-0033333**
(15) 12/08/2021 (51) 14-03
(21) 3-2020-02372 (22) 23/09/2020
(18) 23/09/2025
(54) **VỎ BỘ ĐIỀU KHIỂN DÙNG CHO THIẾT BỊ ĐIỆN TỬ** (28) 1
(30) 2020-007066 03/04/2020 JP;
(45) 27/09/2021 402B (43) 25/01/2021 394A
(73) **SONY INTERACTIVE ENTERTAINMENT INC. (JP)**
1-7-1 Konan, Minato-ku, Tokyo, Japan
(72) 1. IKUO KOBAYASHI (JP)
2. TAICHI NOKUO (JP)
(74) Công ty Luật TNHH Phạm và Liên danh (PHAM & ASSOCIATES)
(55)



1.1



1.2



1.3



1.4



1.5

1.6



1.7



1.8

- (11) **3-0033334**
(15) 12/08/2021 (51) 14-03
(21) 3-2020-02373 (22) 23/09/2020
(18) 23/09/2025
(54) **VỎ BỘ ĐIỀU KHIỂN DÙNG CHO THIẾT BỊ ĐIỆN TỬ** (28) 1
(30) 2020-007067 03/04/2020 JP;
(45) 27/09/2021 402B (43) 25/01/2021 394A
(73) **SONY INTERACTIVE ENTERTAINMENT INC. (JP)**
1-7-1 Konan, Minato-ku, Tokyo, Japan
(72) 1. IKUO KOBAYASHI (JP)
2. TAICHI NOKUO (JP)
(74) Công ty Luật TNHH Phạm và Liên danh (PHAM & ASSOCIATES)
(55)

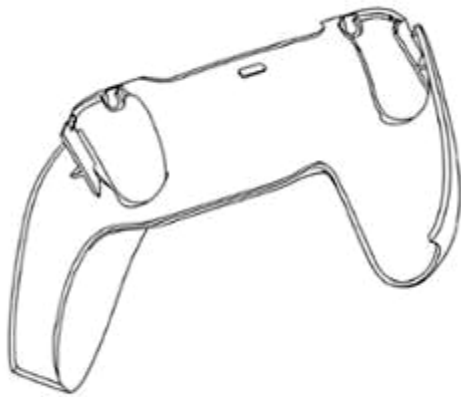

1.1

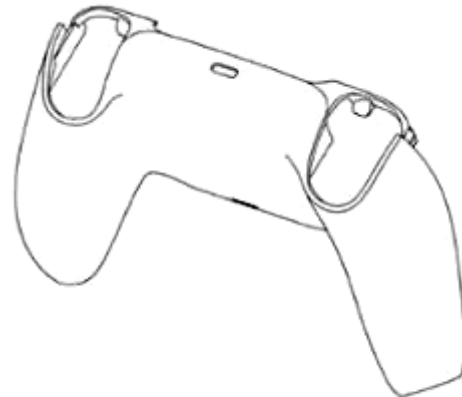

1.2

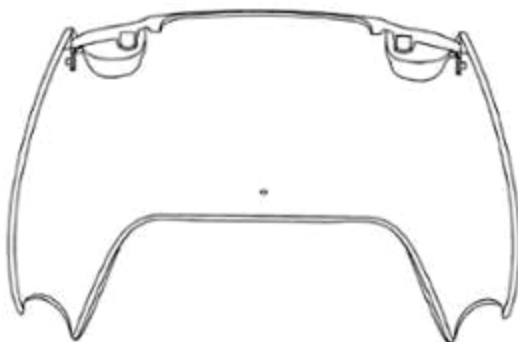

1.3

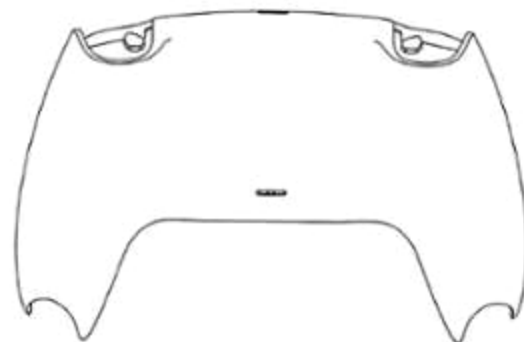

1.4



1.5



1.6

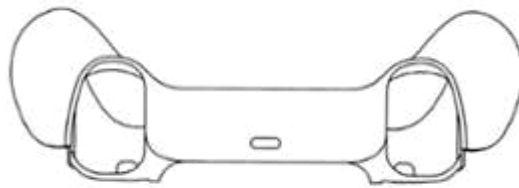

1.7

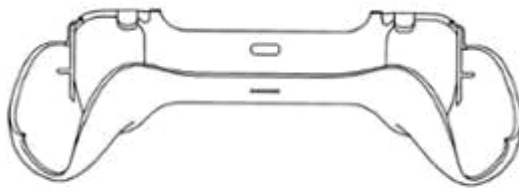

1.8

- (11) **3-0033335**
(15) 12/08/2021 (51) 09-05
(21) 3-2019-00771 (22) 27/03/2019
(18) 27/03/2024
(54) GIẤY BAO GÓI (28) 1
(30) 30-2018-0058259 11/12/2018 KR;
(45) 27/09/2021 402B (43) 25/08/2019 377A
(73) CJ CHEILJEDANG CORPORATION (KR)
(Ssangnim-dong) 330, Dongho-ro, Jung-gu, Seoul 04560 Republic of Korea
(72) 1. NA, YOON SEOK (KR)
2. KIM, MIN HAN (KR)
3. LEE, KANG KOOK (KR)
(74) Công ty TNHH Sở hữu công nghiệp Sao Bắc Đẩu (SAO BAC DAU IP CO.,LTD)
(55)



1.1



1.2

- (11) **3-0033336**
(15) 12/08/2021 (51) 19-08
(21) 3-2019-00776 (22) 27/03/2019
(18) 27/03/2024
(54) NHÃN SẢN PHẨM (28) 1
(30) 30-2018-0057781 07/12/2018 KR;
(45) 27/09/2021 402B (43) 25/06/2019 375A
(73) CJ CHEILJEDANG CORPORATION (KR)
(Ssangnim-dong) 330, Dongho-ro, Jung-gu, Seoul 04560 Republic of Korea
(72) 1. NA, YOON SEOK (KR)
2. KIM, MIN HAN (KR)
3. LEE, KANG KOOK (KR)
(74) Công ty TNHH Sở hữu công nghiệp Sao Bắc Đẩu (SAO BAC DAU IP CO.,LTD)
(55)



- (11) **3-0033337**
- (15) 12/08/2021 (51) 09-03
- (21) 3-2019-01430 (22) 04/06/2019
- (18) 04/06/2024
- (54) **HỘP ĐỰNG THỰC PHẨM** (28) 1
- (45) 27/09/2021 402B (43) 30/01/2020 382A
- (73) **CJ CHEILJEDANG CORPORATION (KR)**
(Ssangnim-dong) 330, Dongho-ro, Jung-gu, Seoul 04560 Republic of Korea
- (72) 1. LEE, SEUNG PYO (KR)
2. LEE, HYUN JIN (KR)
- (74) Công ty TNHH Sở hữu công nghiệp Sao Bắc Đẩu (SAO BAC DAU IP CO.,LTD)
- (55)



1.1

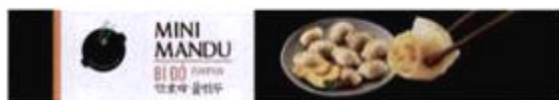

1.2



1.3



1.4



1.5



1.6



1.7

- (11) **3-0033338**
(15) 12/08/2021 (51) 09-03
(21) 3-2019-01432 (22) 04/06/2019
(18) 04/06/2024
(54) **HỘP ĐỰNG THỰC PHẨM** (28) 1
(45) 27/09/2021 402B (43) 30/01/2020 382A
(73) **CJ CHEILJEDANG CORPORATION (KR)**
(Ssangnim-dong) 330, Dongho-ro, Jung-gu, Seoul 04560 Republic of Korea
(72) 1. LEE, SEUNG PYO (KR)
2. LEE, HYUN JIN (KR)
(74) Công ty TNHH Sở hữu công nghiệp Sao Bắc Đẩu (SAO BAC DAU IP CO.,LTD)
(55)



1.1



1.2

1.3



1.4



1.5



1.6



1.7

- (11) **3-0033339**
(15) 12/08/2021 (51) 09-03
(21) 3-2019-01433 (22) 04/06/2019
(18) 04/06/2024
(54) **HỘP ĐỰNG THỰC PHẨM** (28) 1
(45) 27/09/2021 402B (43) 30/01/2020 382A
(73) **CJ CHEILJEDANG CORPORATION (KR)**
(Ssangnim-dong) 330, Dongho-ro, Jung-gu, Seoul 04560 Republic of Korea
(72) 1. LEE, SEUNG PYO (KR)
2. LEE, HYUN JIN (KR)
(74) **Công ty TNHH Sở hữu công nghiệp Sao Bắc Đẩu (SAO BAC DAU IP CO.,LTD)**
(55)



1.1



1.2



1.3



1.4



1.5



1.6



1.7

- (11) **3-0033340**
- (15) 12/08/2021 (51) 19-08
- (21) 3-2020-01300 (22) 03/06/2020
- (18) 03/06/2025
- (54) NHÃN SẢN PHẨM (28) 1
- (45) 27/09/2021 402B (43) 26/10/2020 391A
- (73) CÔNG TY TNHH HÓA CHẤT SUMITOMO VIỆT NAM (VN)
Tầng 5, số 40, đường Phạm Ngọc Thạch, phường 06, quận 3, thành phố Hồ Chí Minh
- (72) Nguyễn Nhật Minh (VN)
- (74) Công ty TNHH Tư vấn đầu tư và Sở hữu trí tuệ Hoàng Phi (HOANG PHI INVEST & I.P CO., LTD)
- (55)



- (11) **3-0033341**
(15) 17/08/2021 (51) 23-04
(21) 3-2020-00226 (22) 22/01/2020
(18) 22/01/2025
(54) CỬA CẤP KHÍ (28) 1
(45) 27/09/2021 402B (43) 25/06/2020 387A
(73) PANASONIC INTELLECTUAL PROPERTY MANAGEMENT CO., LTD. (JP)
1-61, Shiromi 2-chome, Chuo-ku, Osaka-shi, Osaka 540-6207 Japan
(72) 1. JIRO KOBAYASHI (JP)
2. YASHIO SHIMADA (JP)
3. MOTOHIRO AOKI (JP)
4. NOBUYUKI MASE (JP)
(74) Công ty Luật TNHH Phạm và Liên danh (PHAM & ASSOCIATES)
(55)

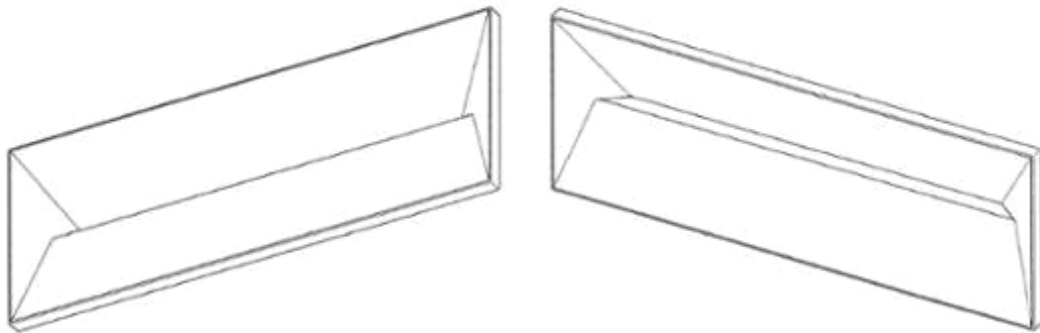

1.1

1.2

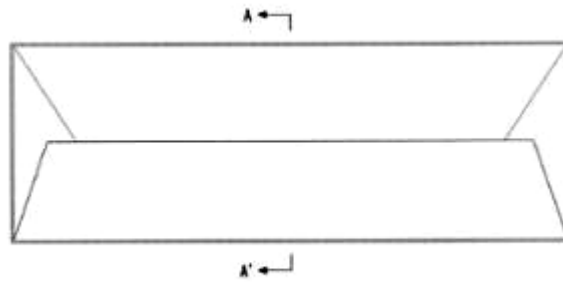

1.3



1.4



1.5



1.6

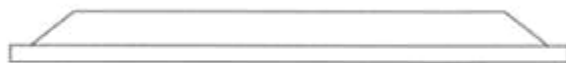

1.7

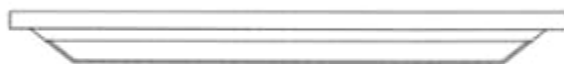

1.8



1.9

- (11) **3-0033342**
- (15) 17/08/2021 (51) 15-07
- (21) 3-2020-02300 (22) 17/09/2020
- (18) 17/09/2025
- (54) TỦ LẠNH (28) 1
- (30) 202030097621.2 20/03/2020 CN;
- (45) 27/09/2021 402B (43) 25/12/2020 393A
- (73) 1. HEFEI MIDEA REFRIGERATOR CO., LTD. (CN)
NO.669, WEST CHANGJIANG Road, Hefei, Anhui 230601, China
2. HEFEI HUALING CO., LTD. (CN)
No. 176 Jin Xiu Road, Hefei Economic And Technological Development Area,
Hefei, Anhui 230601, China
3. MIDEA GROUP CO., LTD. (CN)
B26-28F, Midea Headquarter Building No. 6 Midea Avenue, Beijiao, Shunde,
Foshan Guangdong 528311, China
- (72) 1. JIANG, JIANFENG (CN)
2. HUANG, WEI (CN)
3. LI, ZIQI (CN)
4. HAO, HAO (CN)
- (74) Công ty TNHH Sở hữu trí tuệ NTT (NTT IP CO.,LTD)
- (55)

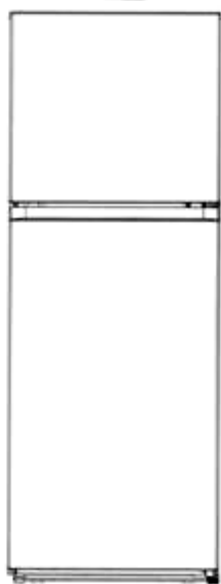

1.1

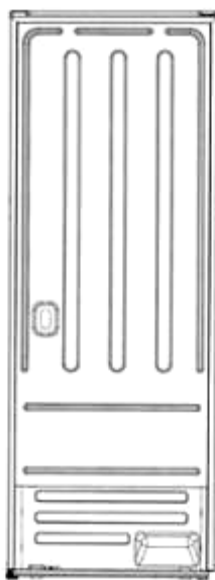

1.2

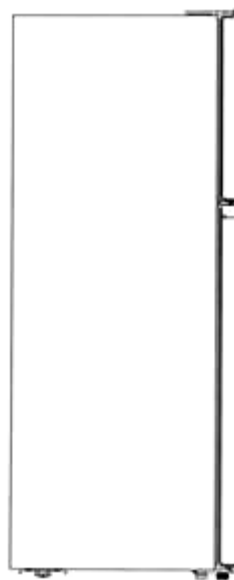

1.3

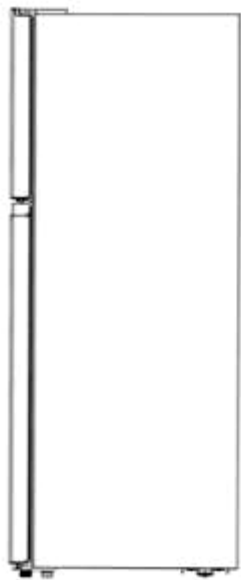

1.4



1.5

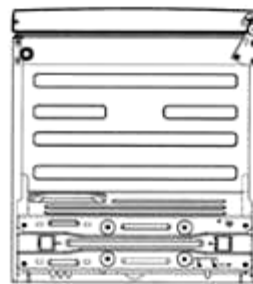

1.6

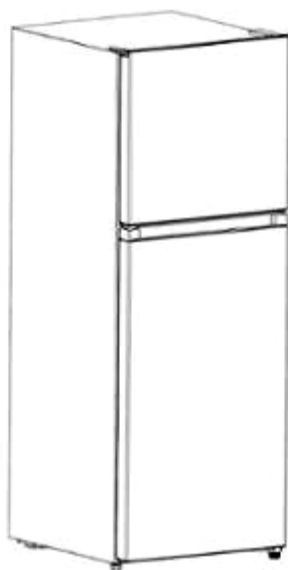

1.7

- (11) **3-0033343**
- (15) 17/08/2021
- (21) 3-2020-02301
- (18) 17/09/2025
- (54) **KỆ TỦ LẠNH**
- (30) 202030098044.9 20/03/2020 CN;
- (45) 27/09/2021 402B
- (73) 1. HEFEI MIDEA REFRIGERATOR CO., LTD. (CN)
NO.669, WEST CHANGJIANG Road, Hefei, Anhui 230601, China
2. HEFEI HUALING CO., LTD. (CN)
No. 176 Jin Xiu Road, Hefei Economic And Technological Development Area,
Hefei, Anhui 230601, China
3. MIDEA GROUP CO., LTD. (CN)
B26-28F, Midea Headquarter Building No. 6 Midea Avenue, Beijiao, Shunde,
Foshan Guangdong 528311, China
- (72) 1. LI, ZIQI (CN)
2. HUANG, WEI (CN)
3. JIANG, JIANFENG (CN)
4. HAO, HAO (CN)
- (74) Công ty TNHH Sở hữu trí tuệ NTT (NTT IP CO.,LTD)
- (55)

- (51) 15-07
- (22) 17/09/2020

- (28) 1
- (43) 25/12/2020 393A



1.1



1.2



1.3



1.4



1.5



1.6

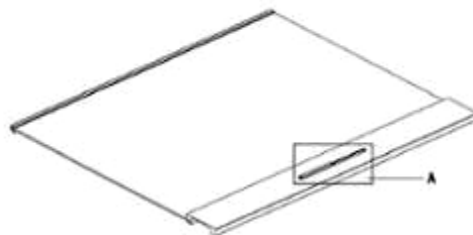

1.7

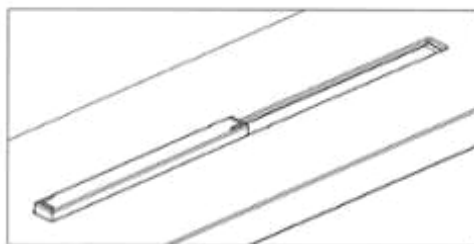

1.8



1.9

- (11) **3-0033344**
(15) 17/08/2021 (51) 21-01
(21) 3-2019-03281 (22) 13/12/2019
(18) 13/12/2024
(54) **ĐỒ CHƠI THÚ NHỒI BÔNG** (28) 2
(45) 27/09/2021 402B (43) 25/09/2020 390
(73) **CÔNG TY TNHH THƯƠNG MẠI VÀ DỊCH VỤ VĂN HÓA KHÁNH THỦY (VN)**
44 đường 74, phường 16, quận 8, thành phố Hồ Chí Minh
(72) Nguyễn Thành Vũ (VN)
(74) Công ty Cổ phần PHANLAW VIETNAM (PHANLAW VIETNAM JSC)
(55)



1.1



1.2



1.3



1.4



1.5

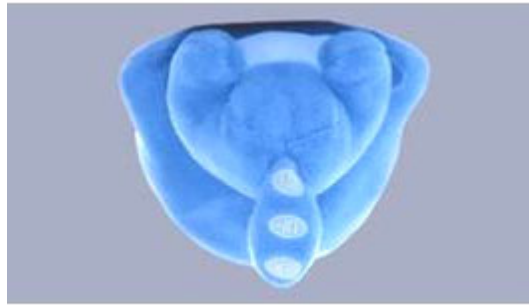

1.6



2.1



2.2



2.3



2.4



2.5

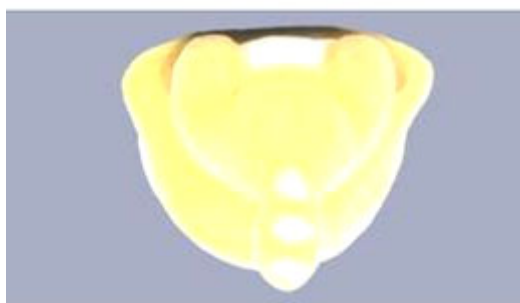

2.6

- (11) 3-0033345
(15) 17/08/2021 (51) 19-08
(21) 3-2020-00402 (22) 20/02/2020
(18) 20/02/2025
(54) NHÃN SẢN PHẨM (28) 4
(45) 27/09/2021 402B (43) 26/10/2020 391A
(73) CÔNG TY TNHH HÓA CHẤT SUMITOMO VIỆT NAM (VN)
Tầng 5, số 40, đường Phạm Ngọc Thạch, phường 06, quận 3, thành phố Hồ Chí Minh
(72) Lê Hồng Hạnh (VN)
(74) Công ty TNHH Tư vấn đầu tư và Sở hữu trí tuệ Hoàng Phi (HOANG PHI INVEST & I.P CO., LTD)
(55)



1



2



3

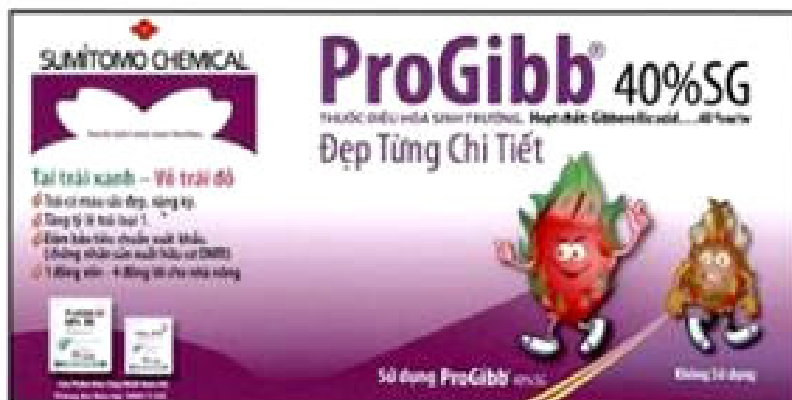

4

- (11) **3-0033346**
(15) 17/08/2021 (51) 19-08
(21) 3-2020-01079 (22) 12/05/2020
(18) 12/05/2025
(54) NHÃN SẢN PHẨM (28) 1
(45) 27/09/2021 402B (43) 26/10/2020 391A
(73) CÔNG TY TNHH MỘT THÀNH VIÊN THỰC PHẨM VÀ NƯỚC GIẢI KHÁT
NAM VIỆT (VN)
Số 994/1C, đường Nguyễn Thị Minh Khai, khu phố Tân Thắng, phường Tân Bình,
thị xã Dĩ An, tỉnh Bình Dương
(72) Bùi Thị Hậu (VN)
(55)

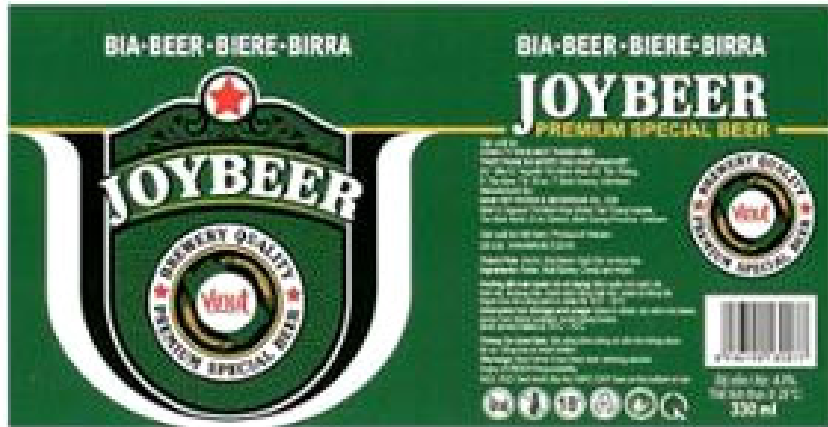

(11) **3-0033347**

(15) 17/08/2021

(21) 3-2020-01262

(18) 28/05/2025

(54) NHÃN SẢN PHẨM

(45) 27/09/2021 402B

(73) CÔNG TY TNHH MỘT THÀNH VIÊN THỰC PHẨM VÀ NƯỚC GIẢI KHÁT NAM VIỆT (VN)

Số 994/1C, đường Nguyễn Thị Minh Khai, khu phố Tân Thắng, phường Tân Bình, thành phố Dĩ An, tỉnh Bình Dương

(72) Bùi Thị Hậu (VN)

(55)

(51) 19-08

(22) 28/05/2020

(28) 1

(43) 26/10/2020 391A



(11) **3-0033348**

(15) 17/08/2021

(21) 3-2020-01264

(18) 28/05/2025

(54) **NHÃN SẢN PHẨM**

(45) 27/09/2021 402B

(73) **CÔNG TY TNHH MỘT THÀNH VIÊN THỰC PHẨM VÀ NƯỚC GIẢI KHÁT NAM VIỆT (VN)**

Số 994/1C, đường Nguyễn Thị Minh Khai, khu phố Tân Thắng, phường Tân Bình, thành phố Dĩ An, tỉnh Bình Dương

(72) **Bùi Thị Hậu (VN)**

(55)

(51) 19-08

(22) 28/05/2020

(28) 1

(43) 26/10/2020 391A



- (11) 3-0033349
(15) 17/08/2021
(21) 3-2020-01530
(18) 01/07/2025
(54) NHÃN SẢN PHẨM
(45) 27/09/2021 402B
(73) CÔNG TY TNHH MỘT THÀNH VIÊN THỰC PHẨM VÀ NƯỚC GIẢI KHÁT NAM VIỆT (VN)
Số 994/1C, đường Nguyễn Thị Minh Khai, khu phố Tân Thắng, phường Tân Bình, thành phố Dĩ An, tỉnh Bình Dương
(72) Bùi Thị Hậu (VN)
(55)
- (51) 19-08
(22) 01/07/2020
(28) 1
(43) 25/09/2020 390



- (11) **3-0033350**
(15) 17/08/2021
(21) 3-2020-01345
(18) 09/06/2025
(54) **VÒI RỬA**
(30) 29/716,994 13/12/2019 US;
(45) 27/09/2021 402B
(73) **SPECTRUM BRANDS INC. (US)**
3001 Deming Way Middleton Wisconsin 53562 United States of America
(72) 1. ANDY CHEN (CN)
2. WEI HSU (US)
3. YOS SINGTOROJ (US)
(74) Văn phòng Luật sư Ân Nam (ANNAM IP & LAW)
(55)
- (51) 23-01
(22) 09/06/2020
(28) 1
(43) 25/09/2020 390



Hình 1



Hình 2



Hình 3



Hình 4



Hình 5



Hình 6

Hình 7

- (11) **3-0033351**
(15) 17/08/2021 (51) 21-01
(21) 3-2020-01904 (22) 14/08/2020
(18) 14/08/2025
(54) **ĐỒ CHƠI HÌNH CON TRÂU** (28) 1
(45) 27/09/2021 402B (43) 25/01/2021 394A
(73) **VƯƠNG MINH CƯỜNG (VN)**
36/25 Trịnh Đình Thảo, phường Hòa Thạnh, quận Tân Phú, thành phố Hồ Chí Minh
(72) Vương Minh Cường (VN)
(74) Công ty TNHH một thành viên Trường Luật (Trường Luật)
(55)



1.1



1.2

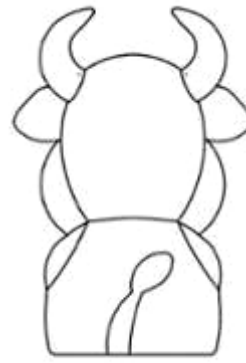

1.3



1.4



1.5



1.6



1.7

- (11) **3-0033352**
(15) 17/08/2021
(21) 3-2019-02282
(18) 09/09/2024
(54) PIN MẶT TRỜI
(30) 006297073 08/03/2019 EM;
(45) 27/09/2021 402B
(73) REC SOLAR PTE. LTD. (SG)
20 Tuas South Avenue 14, Singapore, 637312 Singapore
(72) 1. KENTA NAKAYASHIKI (JP)
2. BJOERN ERIK ANDERSSON (SE)
(74) Công ty TNHH Tâm nhìn và Liên danh (VISION & ASSOCIATES CO.LTD.)
(55)
- (51) 13-99
(22) 09/09/2019
(28) 3
(43) 25/12/2020 393A



1.1

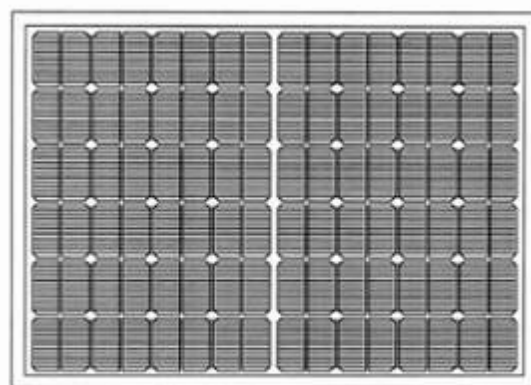

1.2



1.3



1.4



1.5



1.6

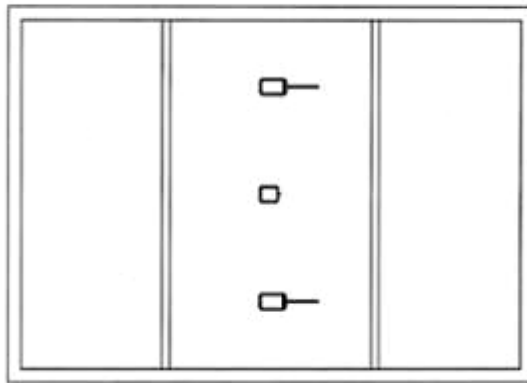

1.7



2.1

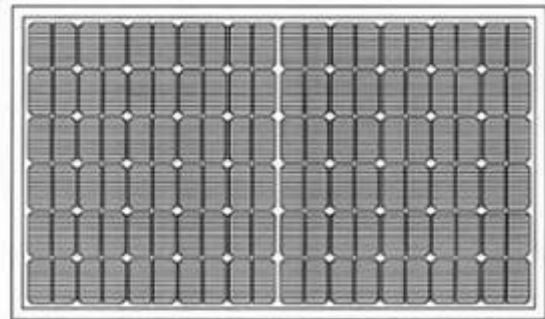

2.2



2.3



2.4



2.5



2.6

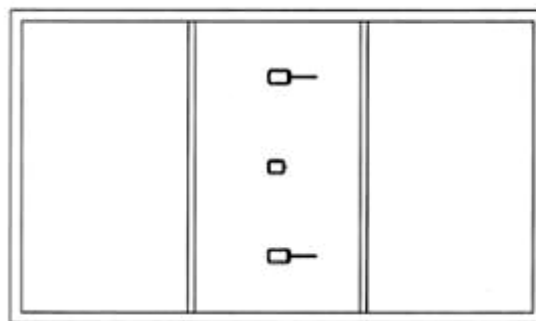

2.7



3.1

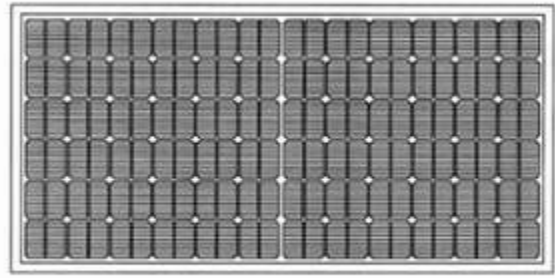

3.2



3.3



3.4



3.5



3.6

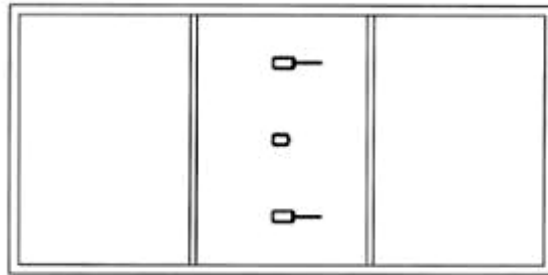

3.7

- (11) **3-0033353**
(15) 17/08/2021 (51) 13-99
(21) 3-2019-02283 (22) 09/09/2019
(18) 09/09/2024
(54) PIN MẶT TRỜI (28) 3
(30) 006297073 08/03/2019 EM;
(45) 27/09/2021 402B (43) 25/12/2020 393A
(73) REC SOLAR PTE. LTD. (SG)
20 Tuas South Avenue 14, Singapore, 637312 Singapore
(72) 1. KENTA NAKAYASHIKI (JP)
2. BJOERN ERIK ANDERSSON (SE)
(74) Công ty TNHH Tâm nhìn và Liên danh (VISION & ASSOCIATES CO.LTD.)
(55)



1.1

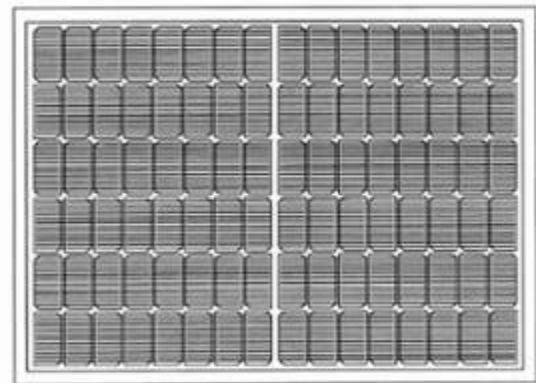

1.2



1.3



1.4



1.5



1.6

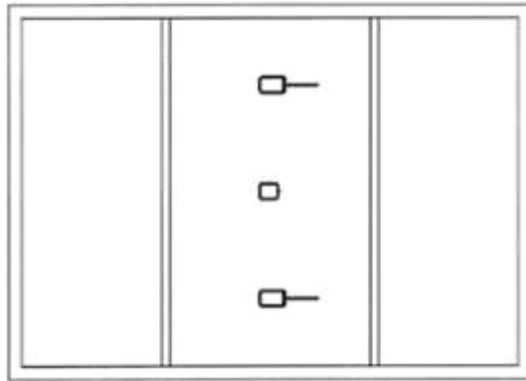

1.7



2.1

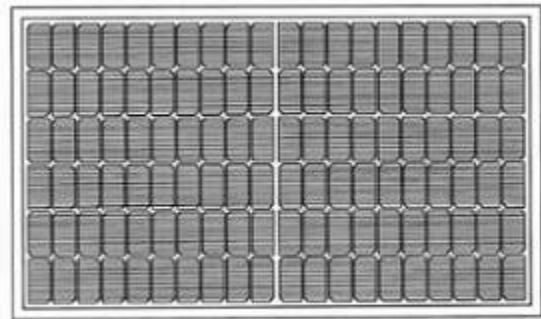

2.2



2.3



2.4



2.5



2.6

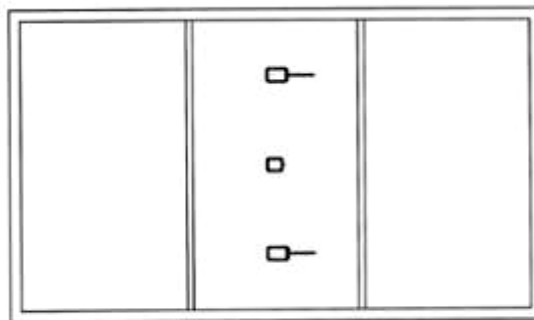

2.7

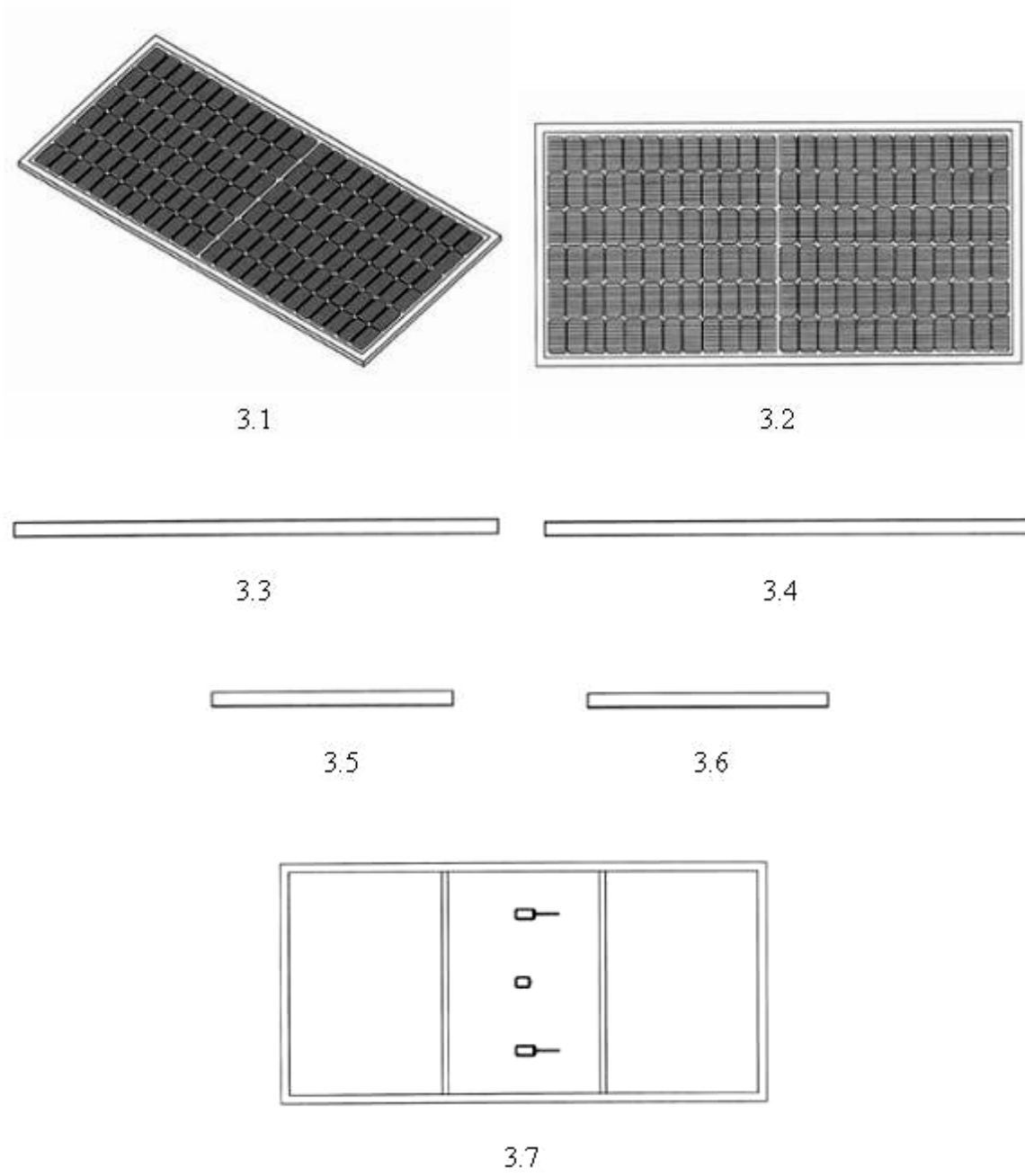

- (11) **3-0033354**
(15) 17/08/2021
(21) 3-2019-02284
(18) 09/09/2024
(54) PIN MẶT TRỜI
(30) 006297073 08/03/2019 EM;
(45) 27/09/2021 402B
(73) REC SOLAR PTE. LTD. (SG)
20 Tuas South Avenue 14, Singapore, 637312 Singapore
(72) 1. KENTA NAKAYASHIKI (JP)
2. BJOERN ERIK ANDERSSON (SE)
(74) Công ty TNHH Tâm nhìn và Liên danh (VISION & ASSOCIATES CO.LTD.)
(55)
- (51) 13-99
(22) 09/09/2019
(28) 3
(43) 25/12/2020 393A



1.1

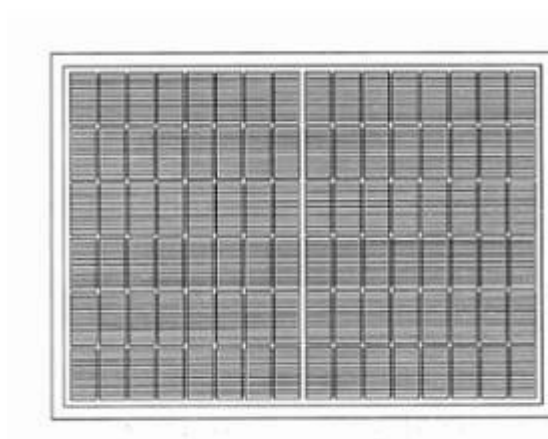

1.2



1.3



1.4



1.5



1.6

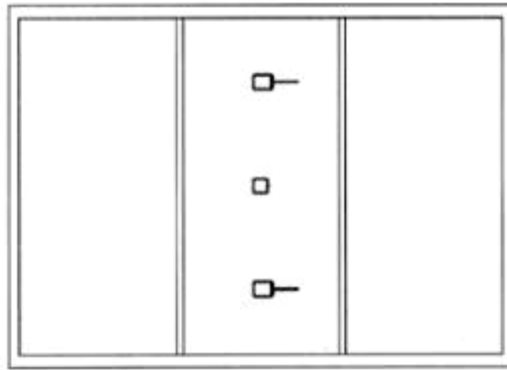

1.7



2.1

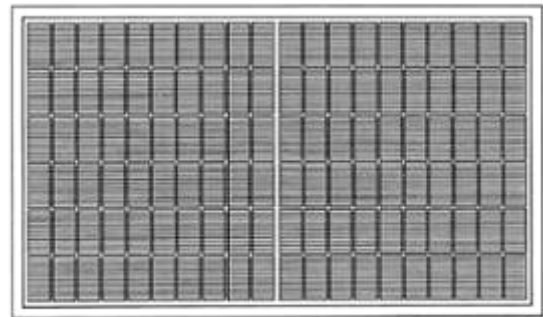

2.2



2.3



2.4

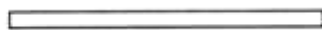

2.5



2.6

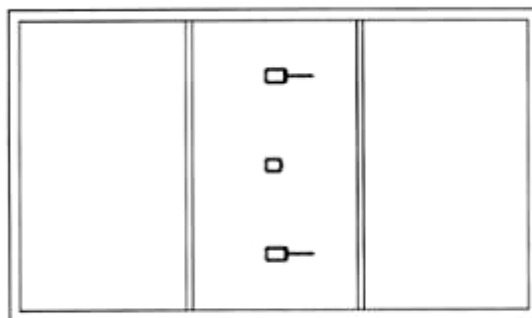

2.7

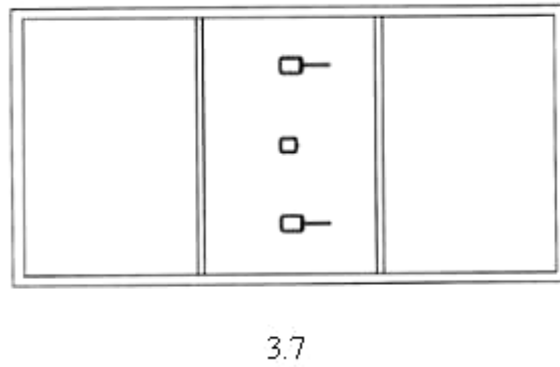
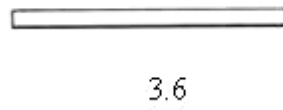
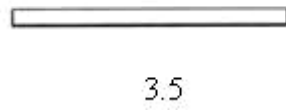
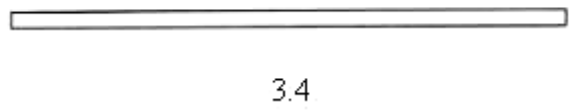
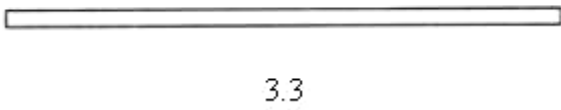
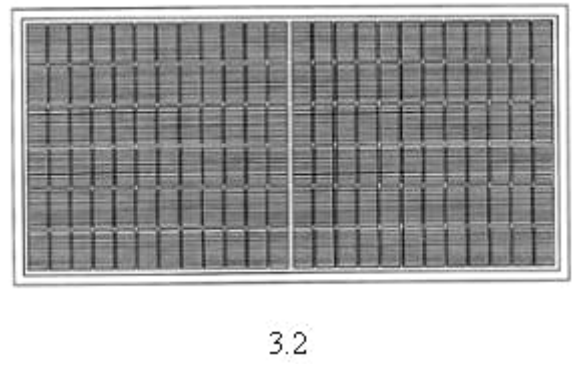

- (11) **3-0033355**
- (15) 17/08/2021
- (21) 3-2019-02285
- (18) 09/09/2024
- (54) PIN MẶT TRỜI
- (30) 006297073 08/03/2019 EM;
- (45) 27/09/2021 402B
- (73) REC SOLAR PTE. LTD. (SG)
20 Tuas South Avenue 14, Singapore, 637312 Singapore
- (72) 1. KENTA NAKAYASHIKI (JP)
2. BJOERN ERIK ANDERSSON (SE)
- (74) Công ty TNHH Tâm nhìn và Liên danh (VISION & ASSOCIATES CO.LTD.)
- (55)
- (51) 13-99
- (22) 09/09/2019
- (28) 1
- (43) 25/12/2020 393A

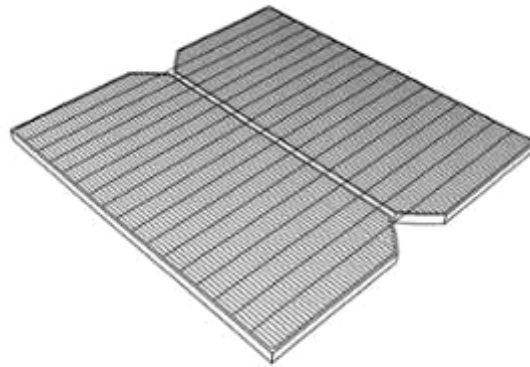

1.1

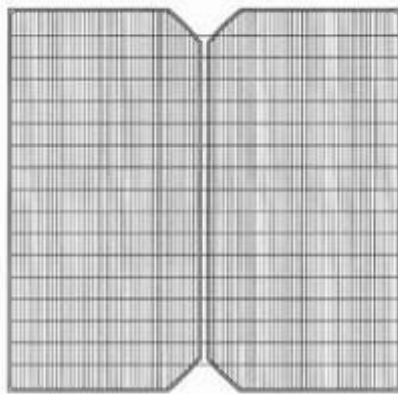

1.2

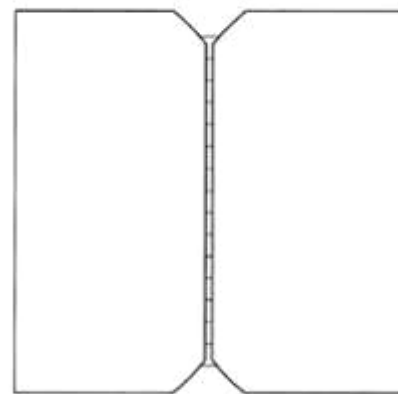

1.3



1.6



1.7



1.4



1.5

- (11) **3-0033356**
(15) 17/08/2021
(21) 3-2019-02286
(18) 09/09/2024
(54) PIN MẶT TRỜI
(30) 006297073 08/03/2019 EM;
(45) 27/09/2021 402B
(73) REC SOLAR PTE. LTD. (SG)
20 Tuas South Avenue 14, Singapore, 637312 Singapore
(72) 1. KENTA NAKAYASHIKI (JP)
2. BJOERN ERIK ANDERSSON (SE)
(74) Công ty TNHH Tâm nhìn và Liên danh (VISION & ASSOCIATES CO.LTD.)
(55)
- (51) 13-99
(22) 09/09/2019
(28) 1
(43) 25/12/2020 393A

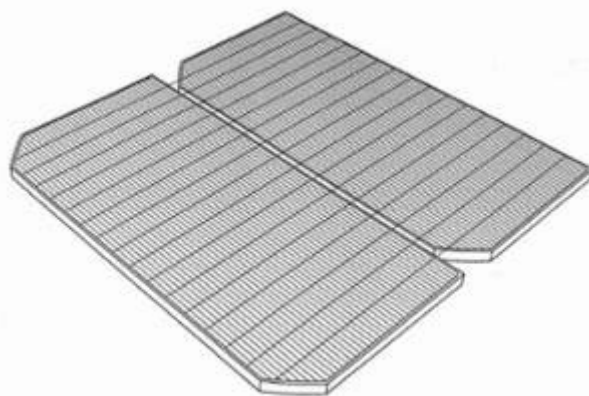

1.1

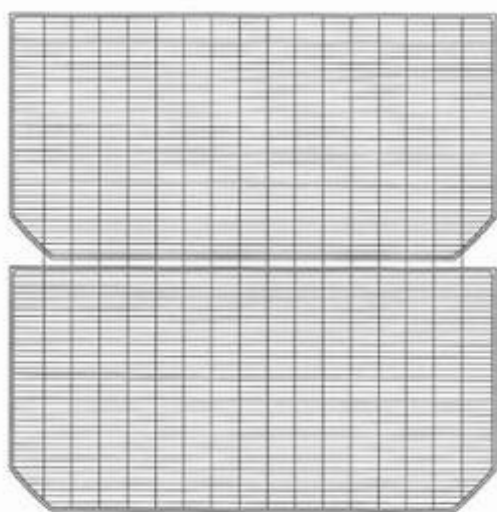

1.2

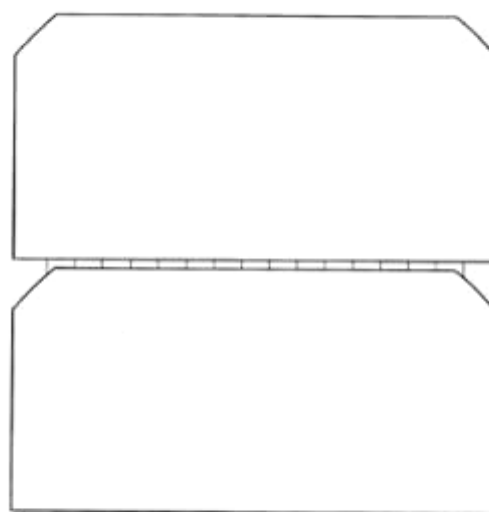

1.3



1.4



1.5



1.6



1.7

- (11) **3-0033357**
(15) 17/08/2021 (51) 13-99
(21) 3-2019-02287 (22) 09/09/2019
(18) 09/09/2024
(54) PIN MẶT TRỜI (28) 1
(30) 006297073 08/03/2019 EM;
(45) 27/09/2021 402B (43) 25/12/2020 393A
(73) REC SOLAR PTE. LTD. (SG)
20 Tuas South Avenue 14, Singapore, 637312 Singapore
(72) 1. KENTA NAKAYASHIKI (JP)
2. BJOERN ERIK ANDERSSON (SE)
(74) Công ty TNHH Tâm nhìn và Liên danh (VISION & ASSOCIATES CO.LTD.)
(55)



1.1

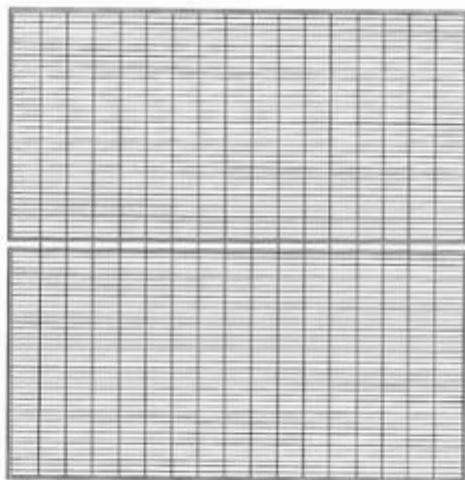

1.2

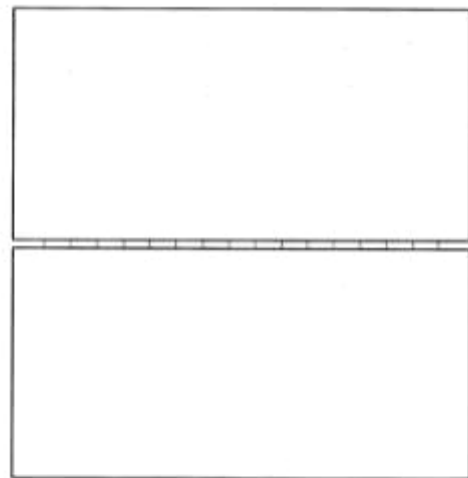

1.3



1.4



1.5



1.6



1.7

- (11) **3-0033358**
(15) 17/08/2021 (51) 14-03
(21) 3-2019-02108 (22) 20/08/2019
(18) 20/08/2024
(54) ĐIỆN THOẠI DI ĐỘNG (28) 1
(30) 2019-004134 28/02/2019 JP;
(45) 27/09/2021 402B (43) 25/11/2019 380A
(73) SHARP KABUSHIKI KAISHA (JP)
1 Takumi-cho, Sakai-ku, Sakai City, Osaka 590-8522, Japan
(72) 1. SATOSHI MIZUNO (JP)
2. HIROKAZU SHIBATA (JP)
3. TAKASHI TANAKA (JP)
4. KEIJI SUZUKI (JP)
(74) Công ty TNHH một thành viên Sở hữu trí tuệ VCCI (VCCI-IP CO.,LTD)
(55)

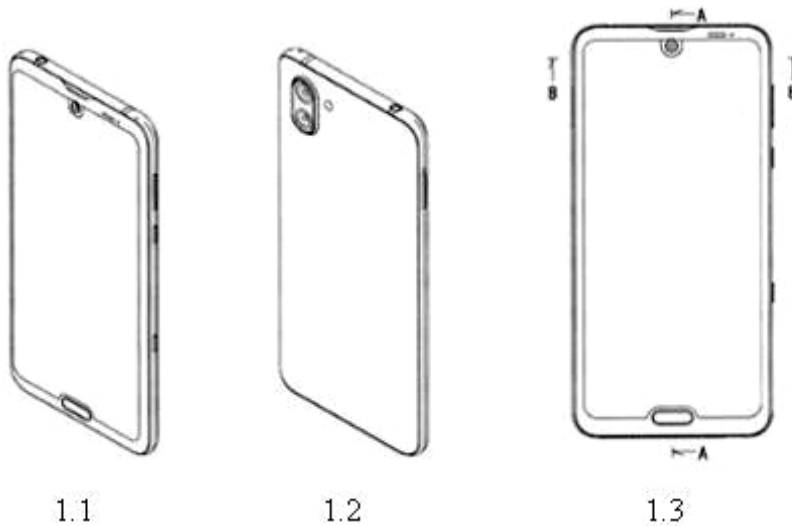

1.1

1.2

1.3



1.4

1.5

1.6



1.7



1.8



1.9

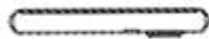

1.10



1.11



1.12

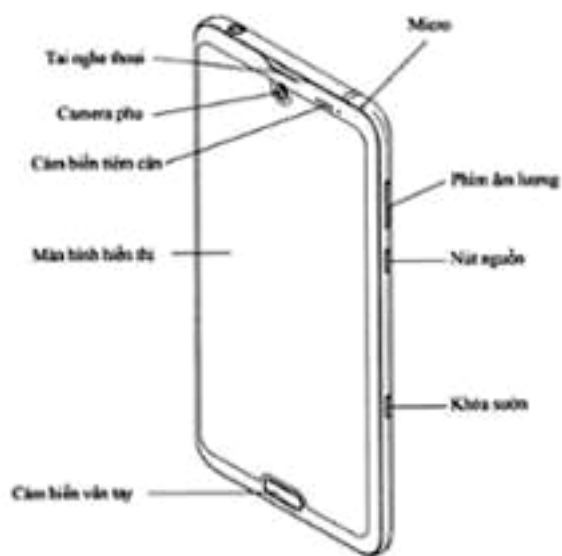

1.13

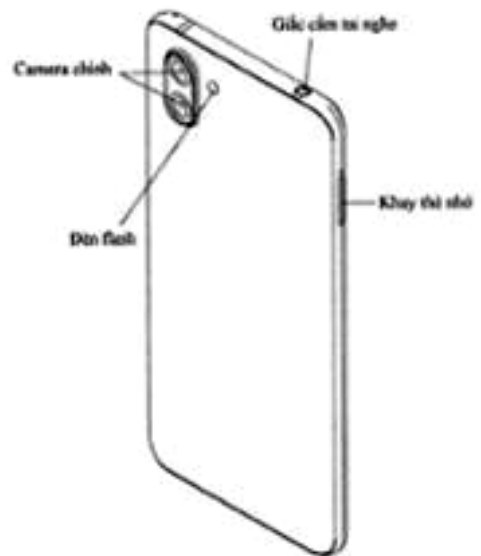

1.14

- (11) **3-0033359**
(15) 17/08/2021
(21) 3-2020-02456
(18) 02/10/2025
(54) **MÁY TRỢ THÍNH**
(30) 202030347884.4 01/07/2020 CN;
(45) 27/09/2021 402B
(73) **SHENZHEN VOXTECH CO., LTD. (CN)**
Floors 1-4, Factory Building 26, Shancheng Industrial Park, Shiyan Street, Bao'an District, Shenzhen, Guangdong, China
(72) 1. QINGYU ZENG (CN)
2. CHAOWU LI (CN)
3. FENGYUN LIAO (CN)
(74) Công ty Luật TNHH T&G (TGVN)
(55)

- (51) 24-99
(22) 02/10/2020

- (28) 1
(43) 25/12/2020 393A

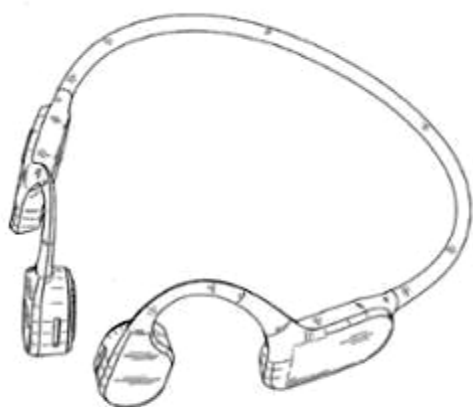

1.1



1.2



1.3



1.4



1.5



1.6

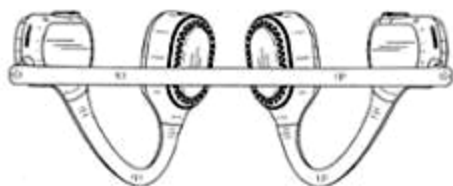

1.7

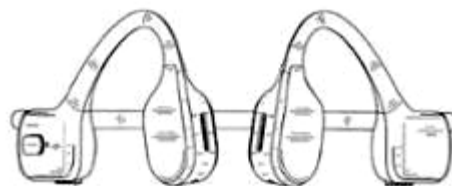

1.8

- (11) **3-0033360**
(15) 17/08/2021 (51) 09-07
(21) 3-2020-02613 (22) 21/10/2020
(18) 21/10/2025
(54) **NẮP CHAI** (28) 1
(45) 27/09/2021 402B (43) 25/01/2021 394A
(73) **CÔNG TY TNHH CÁNH ĐỒNG VÀNG (VN)**
57-59 đường số 3, khu phố 8, phường Trường Thọ, quận Thủ Đức, thành phố Hồ Chí Minh
(72) Lê Kim Khánh (VN)
(74) Công ty TNHH Sở hữu trí tuệ INVENTIO (INVENTIO CO.,LTD)
(55)

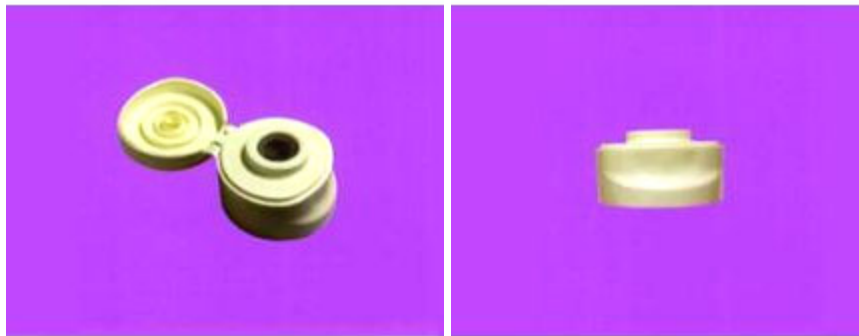

1.1

1.2

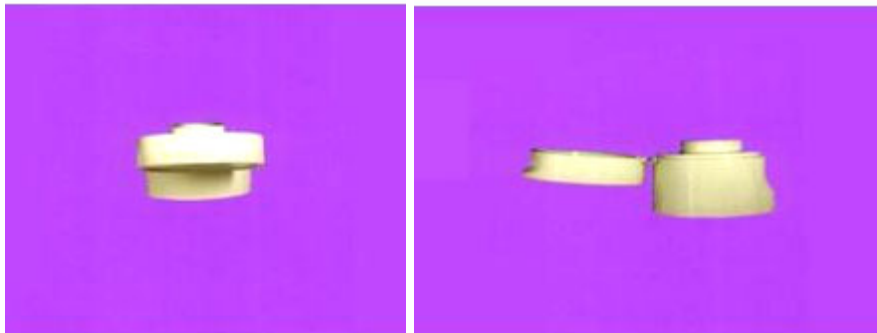

1.3

1.4



1.5

1.6



1.7

- (11) **3-0033361**
(15) 19/08/2021 (51) 09-02
(21) 3-2019-03262 (22) 13/12/2019
(18) 13/12/2024
(54) BÌNH (28) 1
(45) 27/09/2021 402B (43) 27/04/2020 385A
(73) CÔNG TY TNHH TẬP ĐOÀN ORGANIC PHARMA (VN)
14A đường số 23, khu phố 4, phường Hiệp Bình Chánh, quận Thủ Đức, thành phố Hồ Chí Minh
(72) Phan Thanh Tâm (VN)
(74) Công ty TNHH một thành viên Trường Luật (Trường Luật)
(55)



1.1



1.2



1.3



1.4



1.5



1.6

- (11) **3-0033362**
(15) 19/08/2021 (51) 25-01; 25-02
(21) 3-2017-00422 (22) 10/03/2017
(18) 10/03/2022
(54) TẤM LỘP MÁI LẮP GHÉP (28) 1
(45) 27/09/2021 402B (43) 26/06/2017 351A
(73) CÔNG TY CỔ PHẦN KHOA HỌC CÔNG NGHỆ VIỆT NAM (BUSADCO)
(VN)
Số 6, đường 3/2, phường 8, thành phố Vũng Tàu, tỉnh Bà Rịa - Vũng Tàu
(72) Hoàng Đức Thảo (VN)
(55)



1.1



1.2



1.3



1.4



1.5

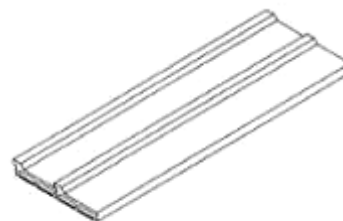

1.6

- (11) **3-0033363**
(15) 19/08/2021 (51) 25-02
(21) 3-2017-01952 (22) 28/09/2017
(18) 28/09/2022
(54) TẤM LẮP GHÉP CHỐNG XÓI (28) 1
(45) 27/09/2021 402B (43) 25/07/2018 364A
(73) CÔNG TY CỔ PHẦN KHOA HỌC CÔNG NGHỆ VIỆT NAM (BUSADCO)
(VN)
Số 6, đường 3/2, phường 8, thành phố Vũng Tàu, tỉnh Bà Rịa - Vũng Tàu
(72) Hoàng Đức Thảo (VN)
(55)

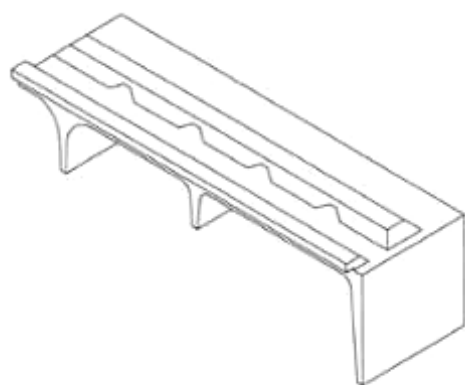

1.1

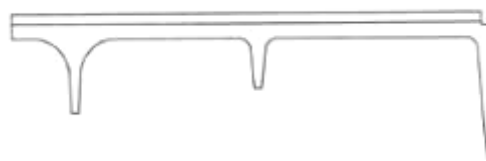

1.2

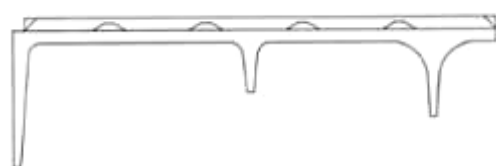

1.3

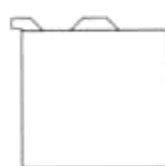

1.4



1.5

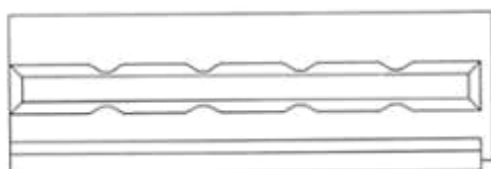

1.6

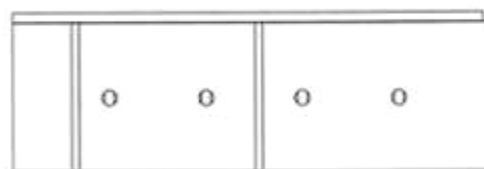

1.7

- (11) **3-0033364**
(15) 19/08/2021 (51) 25-02
(21) 3-2018-00050 (22) 10/01/2018
(18) 10/01/2023
(54) TẮM TƯỜNG THÔNG KHÍ (28) 1
(45) 27/09/2021 402B (43) 25/09/2018 366A
(73) CÔNG TY TNHH THOÁT NƯỚC VÀ PHÁT TRIỂN ĐÔ THỊ TỈNH BR-VT
(BUSADCO) (VN)
Số 6, đường 3/2, phường 8, thành phố Vũng Tàu, tỉnh Bà Rịa - Vũng Tàu
(72) Hoàng Đức Thảo (VN)
(55)

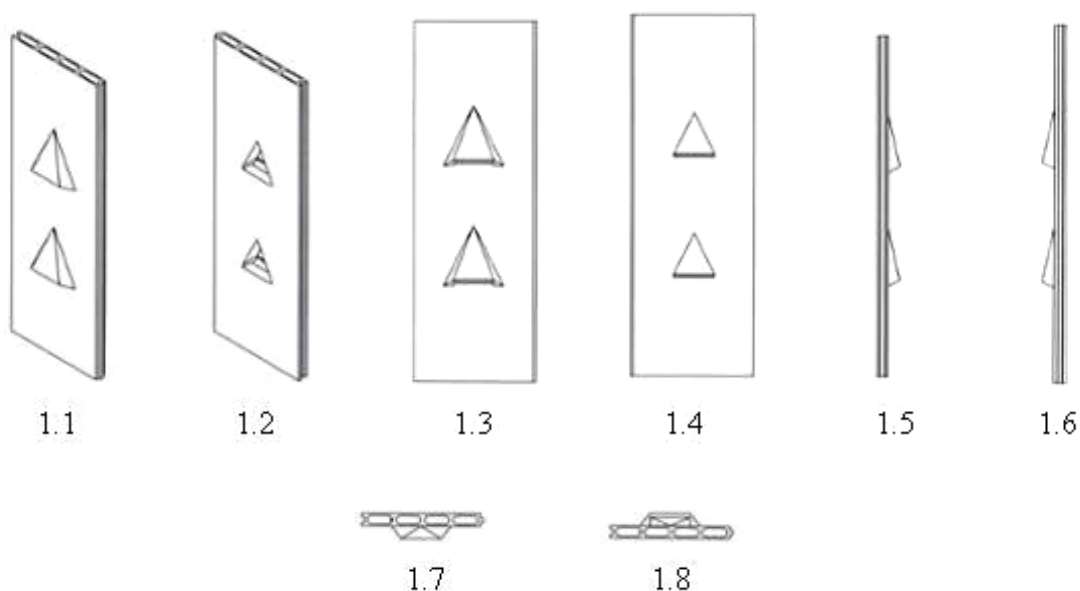

- (11) **3-0033365**
(15) 19/08/2021 (51) 10-05
(21) 3-2020-00359 (22) 17/02/2020
(18) 17/02/2025
(54) **HỆ THỐNG GIÁM SÁT SÂU RẦY THÔNG MINH** (28) 1
(45) 27/09/2021 402B (43) 25/12/2020 393A
(73) **CÔNG TY CỔ PHẦN RYNAN TECHNOLOGIES VIETNAM (VN)**
Ấp Long Trị, xã Long Đức, thành phố Trà Vinh, tỉnh Trà Vinh
(72) 1. NGUYỄN THANH MỸ (VN)
2. HỒNG QUỐC CƯỜNG (VN)
3. TRẦN QUỐC TOẢN (VN)
4. SƠN HOÀNG PHƯƠNG (VN)
5. ĐOÀN QUỐC NAM (VN)
6. PHẠM HOÀNG LỢM (VN)
7. PHAN MINH QUÝ (VN)
(74) Công ty TNHH Đại Tín và Liên Danh (DAITIN AND ASSOCIATES CO.,LTD)
(55)



1.1

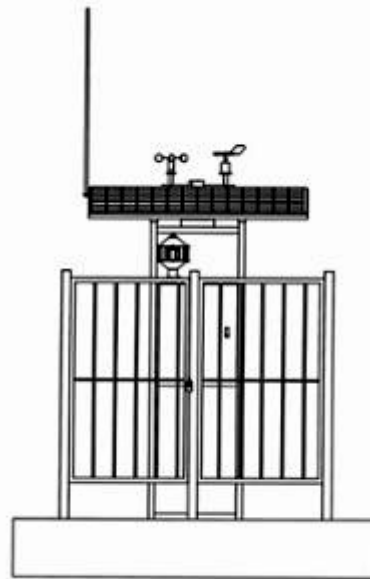

1.2

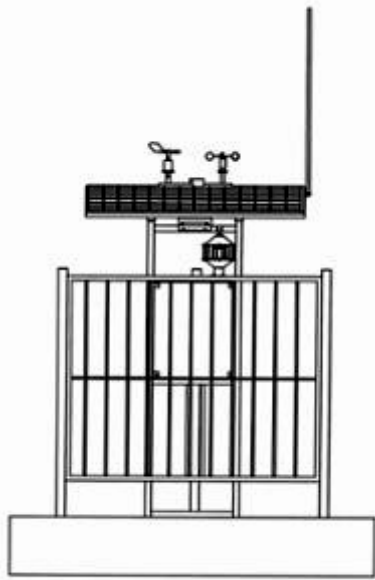

1.3



1.4



1.5

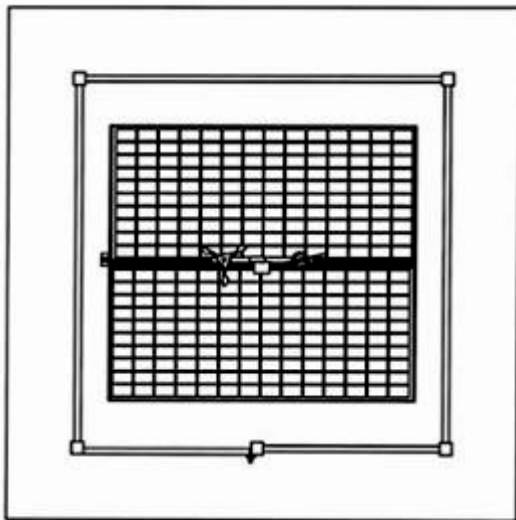

1.6

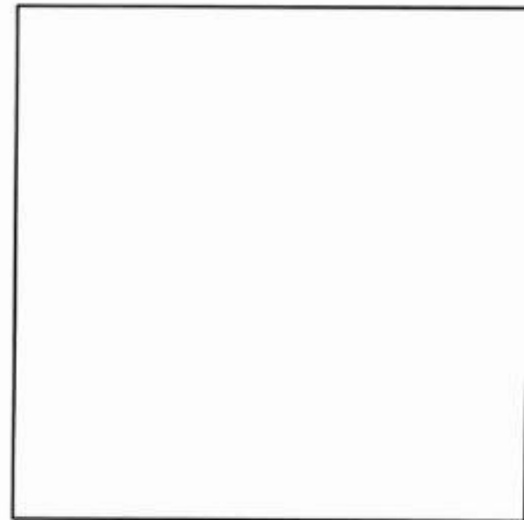

1.7

- (11) **3-0033366**
(15) 19/08/2021
(21) 3-2019-02634
(18) 07/09/2022
(54) CHAI
(30) 2903901 30/03/2017 WO;
(45) 27/09/2021 402B
(73) MANN & SCHRÖDER GMBH (DE)
Bahnhofstraße 14, 74936 Siegelbach, Germany
(72) Eckard Steinhorst (DE)
(74) Công ty Luật TNHH T&G (TGVN)
(55)
- (51) 09-01
(22) 07/09/2017
(28) 2
(43) 30/01/2020 382A



1.1



1.2



1.3



1.4

1.5



1.6



1.7



2.1



2.2



2.3



2.4



2.5



2.6



2.7

- (11) **3-0033367**
(15) 19/08/2021 (51) 09-03
(21) 3-2020-02357 (22) 21/09/2020
(18) 21/09/2025
(54) **HỘP ĐỰNG** (28) 1
(30) 30-2020-0012923 23/03/2020 KR;
(45) 27/09/2021 402B (43) 25/01/2021 394A
(73) **BINGGRAE CO., LTD. (KR)**
45, Dasansunhwan-ro, Namyangju-si, Gyeonggi-do, Republic of Korea
(72) 1. HYE JIN PARK (KR)
2. PARK JUNGSIN (KR)
(74) Công ty TNHH Trường Xuân (AGELESS CO.,LTD.)
(55)



1.1



1.2



1.3



1.4



1.5



1.6



1.7



1.8



1.9

- (11) **3-0033368**
(15) 19/08/2021 (51) 12-08
(21) 3-2019-00142 (22) 14/01/2019
(18) 14/01/2024
(54) XE Ô TÔ (28) 1
(45) 27/09/2021 402B (43) 26/10/2020 391A
(73) CÔNG TY TNHH SẢN XUẤT VÀ KINH DOANH VINFAST (VN)
Khu kinh tế Đình Vũ-Cát Hải, đảo Cát Hải, thị trấn Cát Hải, huyện Cát Hải, thành phố Hải Phòng
(72) Filippo Perin (IT)
(74) CÔNG TY LUẬT TRÁCH NHIỆM HỮU HẠN AMBYS HÀ NỘI (AMBYS HANOI)
(55)



1.1



1.2



1.3

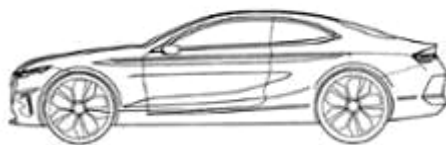

1.4

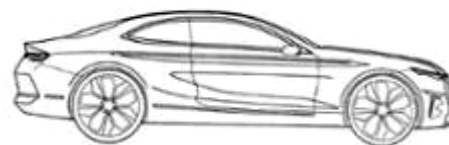

1.5



1.6



1.7

- (11) **3-0033369**
(15) 19/08/2021 (51) 12-08
(21) 3-2019-00146 (22) 14/01/2019
(18) 14/01/2024
(54) XE Ô TÔ (28) 1
(45) 27/09/2021 402B (43) 25/09/2020 390
(73) CÔNG TY TNHH SẢN XUẤT VÀ KINH DOANH VINFAST (VN)
Khu kinh tế Đình Vũ-Cát Hải, đảo Cát Hải, thị trấn Cát Hải, huyện Cát Hải, thành phố Hải Phòng
(72) 1. CARTIA GUGLIELMO GIOVANNI (IT)
2. VICEDOMINI DIMITRI (IT)
3. EPIFANI NAZZARENO (IT)
(74) CÔNG TY LUẬT TRÁCH NHIỆM HỮU HẠN AMBYS HÀ NỘI (AMBYS HANOI)
(55)

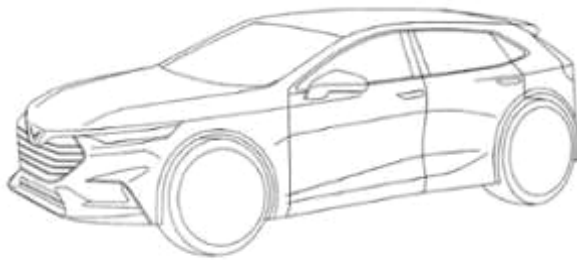

1.1



1.2



1.3

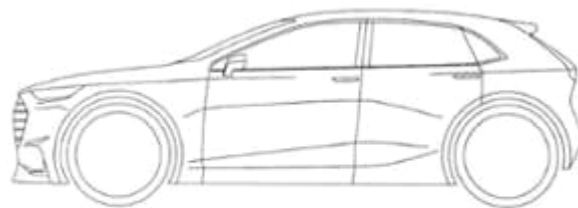

1.4

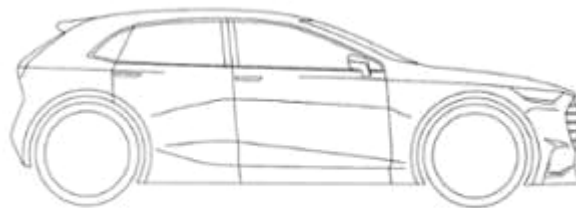

1.5

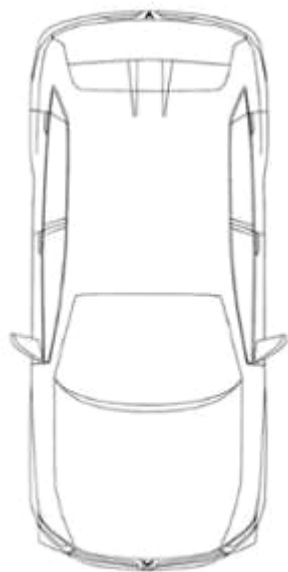

1.6

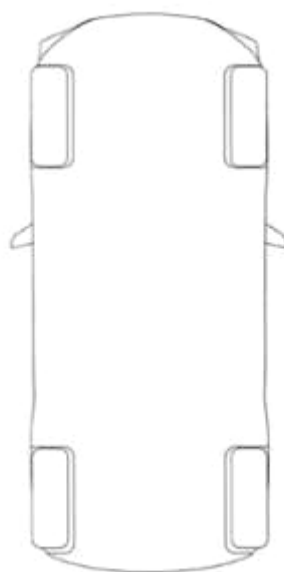

1.7

- (11) **3-0033370**
(15) 19/08/2021 (51) 12-08
(21) 3-2019-00147 (22) 14/01/2019
(18) 14/01/2024
(54) XE Ô TÔ (28) 1
(45) 27/09/2021 402B (43) 25/09/2020 390
(73) CÔNG TY TNHH SẢN XUẤT VÀ KINH DOANH VINFAST (VN)
Khu kinh tế Đình Vũ-Cát Hải, đảo Cát Hải, thị trấn Cát Hải, huyện Cát Hải, thành phố Hải Phòng
(72) 1. CARTIA GUGLIELMO GIOVANNI (IT)
2. VICEDOMINI DIMITRI (IT)
3. EPIFANI NAZZARENO (IT)
(74) CÔNG TY LUẬT TRÁCH NHIỆM HỮU HẠN AMBYS HÀ NỘI (AMBYS HANOI)
(55)



1.1



1.2



1.3

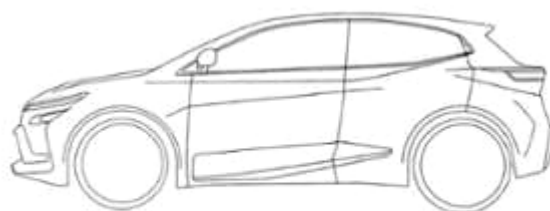

1.4

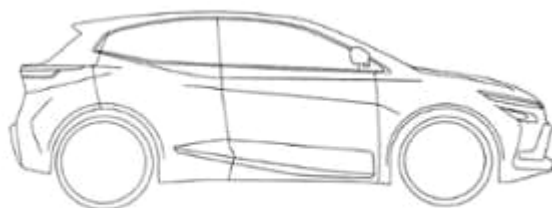

1.5

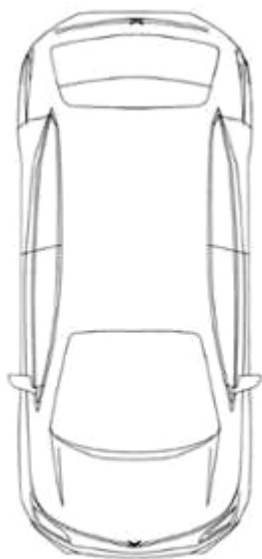

1.6

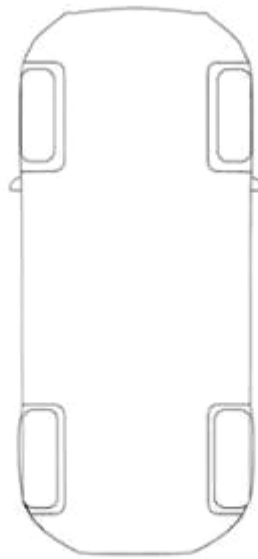

1.7

- (11) **3-0033371**
(15) 19/08/2021 (51) 12-08
(21) 3-2019-00148 (22) 14/01/2019
(18) 14/01/2024
(54) XE Ô TÔ (28) 1
(45) 27/09/2021 402B (43) 25/09/2020 390
(73) CÔNG TY TNHH SẢN XUẤT VÀ KINH DOANH VINFAST (VN)
Khu kinh tế Đình Vũ-Cát Hải, đảo Cát Hải, thị trấn Cát Hải, huyện Cát Hải, thành phố Hải Phòng
(72) 1. CARTIA GUGLIELMO GIOVANNI (IT)
2. VICEDOMINI DIMITRI (IT)
3. EPIFANI NAZZARENO (IT)
(74) CÔNG TY LUẬT TRÁCH NHIỆM HỮU HẠN AMBYS HÀ NỘI (AMBYS HANOI)
(55)



1.1



1.2



1.3

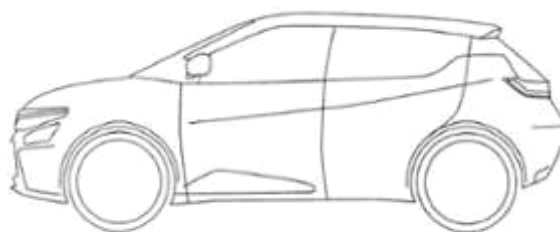

1.4

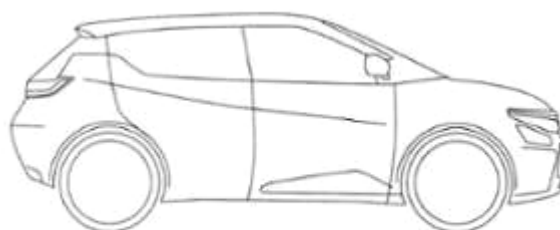

1.5

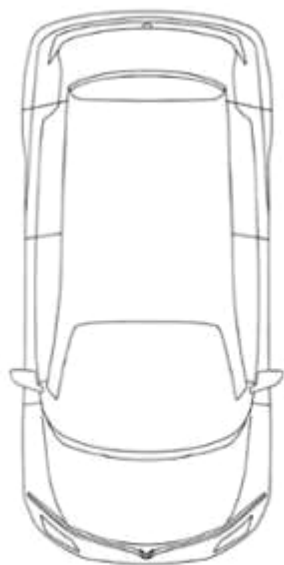

1.6

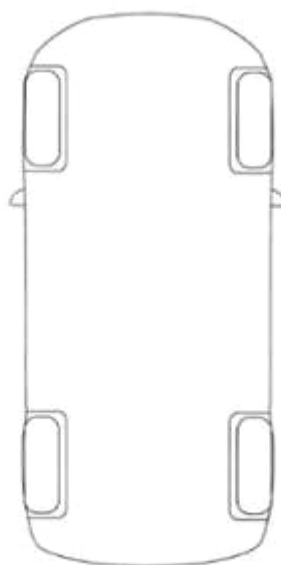

1.7

- (11) **3-0033372**
(15) 19/08/2021 (51) 12-08
(21) 3-2019-00149 (22) 14/01/2019
(18) 14/01/2024
(54) XE Ô TÔ (28) 1
(45) 27/09/2021 402B (43) 25/09/2020 390
(73) CÔNG TY TNHH SẢN XUẤT VÀ KINH DOANH VINFAST (VN)
Khu kinh tế Đình Vũ-Cát Hải, đảo Cát Hải, thị trấn Cát Hải, huyện Cát Hải, thành phố Hải Phòng
(72) 1. CARTIA GUGLIELMO GIOVANNI (IT)
2. VICEDOMINI DIMITRI (IT)
3. EPIFANI NAZZARENO (IT)
(74) CÔNG TY LUẬT TRÁCH NHIỆM HỮU HẠN AMBYS HÀ NỘI (AMBYS HANOI)
(55)



1.1



1.2



1.3

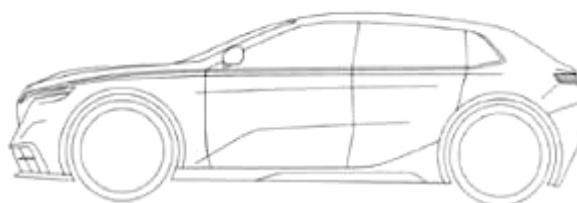

1.4

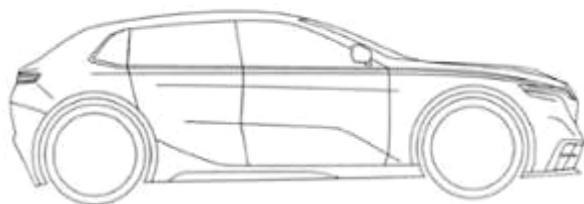

1.5

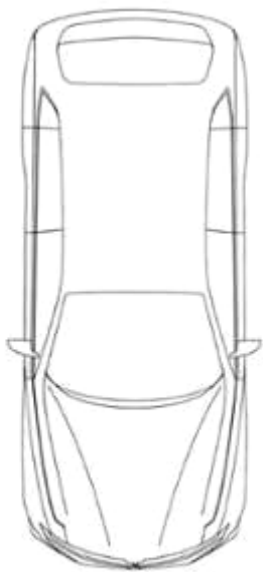

1.6

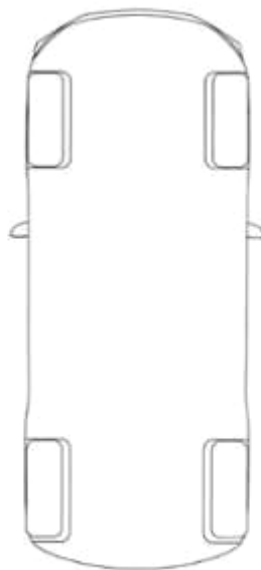

1.7

- (11) **3-0033373**
(15) 19/08/2021 (51) 12-08
(21) 3-2019-00151 (22) 14/01/2019
(18) 14/01/2024
(54) XE Ô TÔ (28) 1
(45) 27/09/2021 402B (43) 25/09/2020 390
(73) CÔNG TY TNHH SẢN XUẤT VÀ KINH DOANH VINFAST (VN)
Khu kinh tế Đình Vũ-Cát Hải, đảo Cát Hải, thị trấn Cát Hải, huyện Cát Hải, thành phố Hải Phòng
(72) 1. CARTIA GUGLIELMO GIOVANNI (IT)
2. VICEDOMINI DIMITRI (IT)
3. EPIFANI NAZZARENO (IT)
(74) CÔNG TY LUẬT TRÁCH NHIỆM HỮU HẠN AMBYS HÀ NỘI (AMBYS HANOI)
(55)

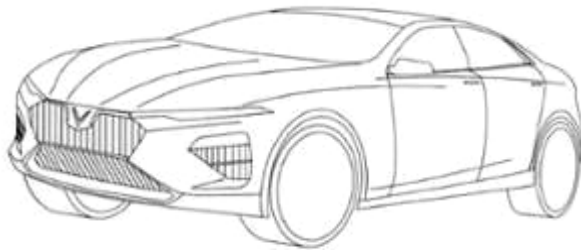

1.1



1.2



1.3

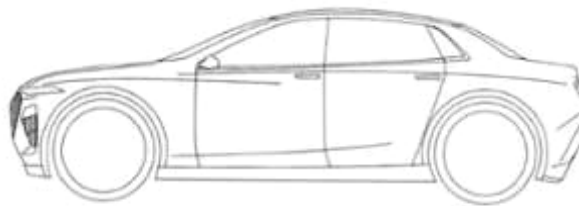

1.4

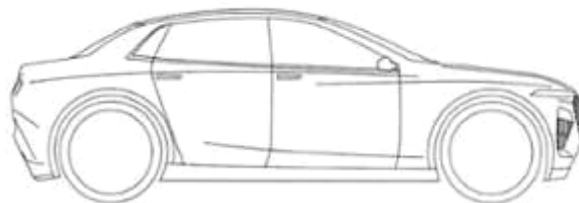

1.5



1.6



1.7

- (11) **3-0033374**
(15) 19/08/2021 (51) 07-04
(21) 3-2020-00355 (22) 17/02/2020
(18) 17/02/2025
(54) DỤNG CỤ GỌT (28) 1
(30) 29/702,267 18/08/2019 US;
(45) 27/09/2021 402B (43) 27/07/2020 388A
(73) HELEN OF TROY LIMITED (BB)
The Phoenix Centre, George Street, Belleville, St. Michael, Barbados
(72) 1. MIN KIM (US)
2. EDWARD LEE (US)
3. MASON ADAM UMHOLTZ (US)
4. MARC-AURELIEN VIVANT (US)
(74) Công ty Luật TNHH T&G (TGVN)
(55)

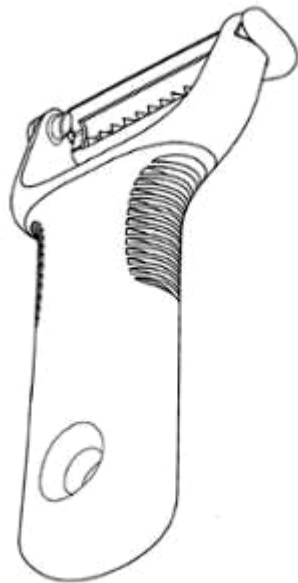

1.1

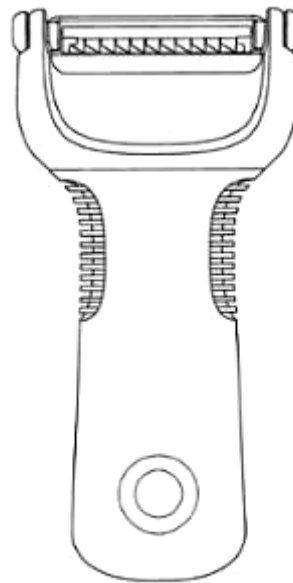

1.2

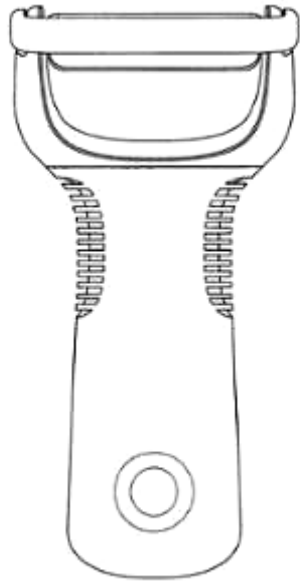

1.3



1.4

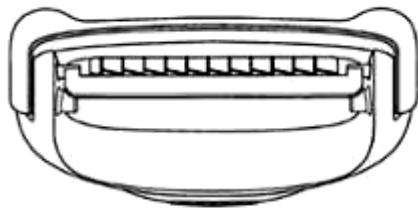

1.5

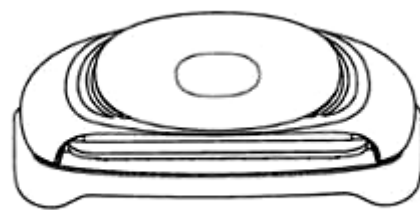

1.6

- (11) **3-0033375**
(15) 19/08/2021
(21) 3-2020-00735
(18) 31/03/2025
(54) XE Ô TÔ
(30) DM/205826 07/10/2019 WO;
(45) 27/09/2021 402B
(73) PING PINKY LAI (CN)
Monte Villa, House 17, G/F, No. 6 Monte Path, Kau To Shan, Shatin, New Territories Hong Kong
(72) Ping Pinky Lai (DE)
(74) Công ty Luật TNHH T&G (TGVN)
(55)
- (51) 12-08
(22) 31/03/2020
(28) 1
(43) 25/11/2020 392

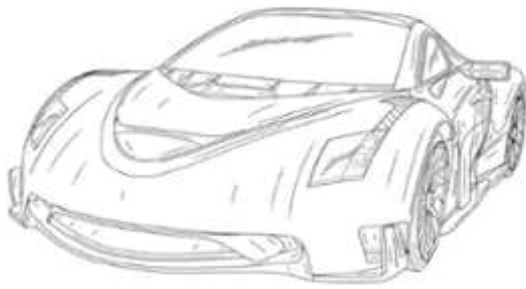

1.1

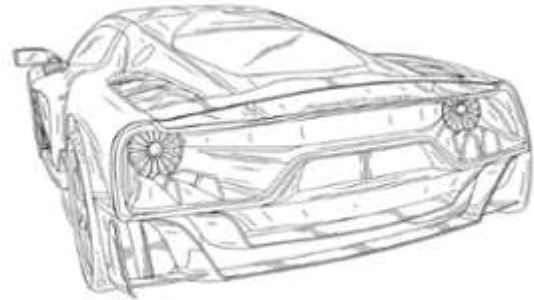

1.2



1.3

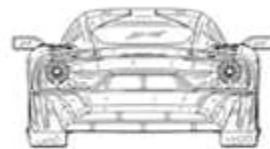

1.4

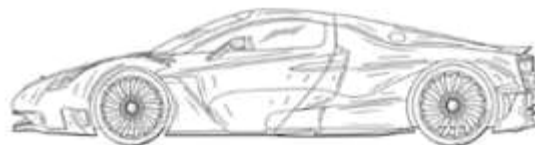

1.5



1.6

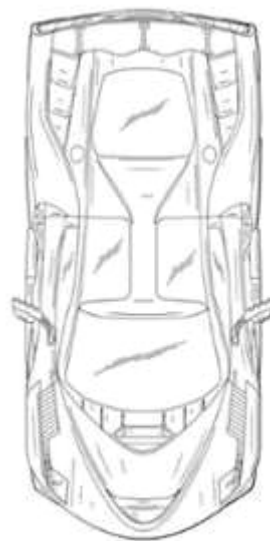

1.7

- (11) **3-0033376**
- (15) 24/08/2021
- (21) 3-2020-02364
- (18) 22/09/2025
- (54) **NHÃN SẢN PHẨM**
- (45) 27/09/2021 402B
- (73) **BINGGRAE CO., LTD. (KR)**
45, Dasansunhwan-ro, Namyangju-si, Gyeonggi-do, Republic of Korea
- (72) **Park Jungsin (KR)**
- (74) **Công ty TNHH Trường Xuân (AGELESS CO.,LTD.)**
- (55)
- (51) 19-08
- (22) 22/09/2020
- (28) 1
- (43) 25/01/2021 394A



1.1



1.2



1.3

- (11) **3-0033377**
- (15) 24/08/2021
- (21) 3-2020-02389
- (18) 24/09/2025
- (54) BAO GÓI
- (30) 30-2020-0014125 30/03/2020 KR;
- (45) 27/09/2021 402B
- (73) BINGGRAE CO., LTD. (KR)
45, Dasansunhwan-ro, Namyangju-si, Gyeonggi-do, Republic of Korea
- (72) 1. HYE JIN PARK (KR)
2. PARK JUNGSIN (KR)
- (74) Công ty TNHH Trường Xuân (AGELESS CO.,LTD.)
- (55)

(51) 09-05

(22) 24/09/2020

(28) 1

(43) 25/01/2021 394A



1.1



1.2

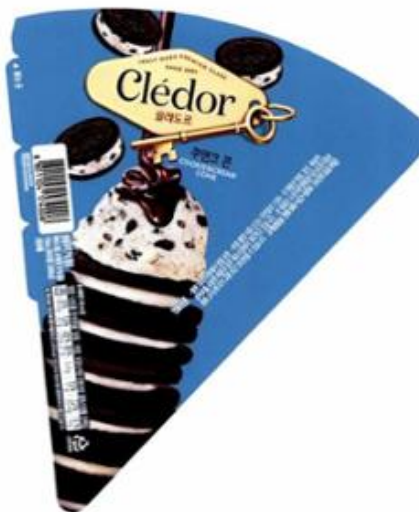

1.3

- (11) **3-0033378**
- (15) 24/08/2021
- (21) 3-2020-02403
- (18) 25/09/2025
- (54) **HỘP ĐỰNG**
- (30) 30-2020-0024538 02/06/2020 KR;
- (45) 27/09/2021 402B
- (73) **BINGGRAE CO., LTD. (KR)**
45, Dasansunhwan-ro, Namyangju-si, Gyeonggi-do, Republic of Korea
- (72) 1. HYE JIN PARK (KR)
2. PARK JUNGSIN (KR)
- (74) Công ty TNHH Trường Xuân (AGELESS CO.,LTD.)
- (55)

- (51) 09-03
- (22) 25/09/2020
- (28) 1
- (43) 25/01/2021 394A



1.1



1.2



1.3



1.4



1.5



1.6



1.7

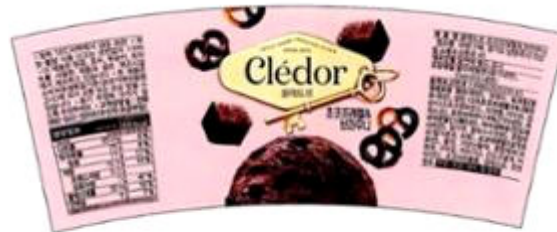

1.8



1.9

- (11) 3-0033379
- (15) 24/08/2021
- (21) 3-2020-02437
- (18) 29/09/2025
- (54) BAO GÓI
- (30) 30-2020-0019793 06/05/2020 KR;
- (45) 27/09/2021 402B
- (73) BINGGRAE CO., LTD. (KR)
45, Dasansunhwan-ro, Namyangju-si, Gyeonggi-do, Republic of Korea
- (72) Eunji, Kwon (KR)
- (74) Công ty TNHH Trường Xuân (AGELESS CO.,LTD.)
- (55)
- (51) 09-05
- (22) 29/09/2020
- (28) 1
- (43) 25/01/2021 394A



1.1



1.2



1.3



1.4

- (11) **3-0033380**
(15) 24/08/2021 (51) 06-01
(21) 3-2019-02499 (22) 30/09/2019
(18) 30/09/2024
(54) GHẾ XOAY (28) 2
(45) 27/09/2021 402B (43) 25/12/2020 393A
(73) LIVING STYLE (B.V.I.) LIMITED (VG)
Vistra Corporate Services Centre, Wickhams Cay II, Road Town, Tortola,
VG1110, British Virgin Islands
(72) Jayesh Bhakta (US)
(74) Công ty Luật TNHH Phạm và Liên danh (PHAM & ASSOCIATES)
(55)



1.1



1.2



1.3



1.4



1.5



1.6



1.7



2.1



2.2



2.3



2.4



2.5



2.6



2.7

- (11) **3-0033381**
(15) 24/08/2021 (51) 09-05
(21) 3-2017-02601 (22) 13/12/2017
(18) 13/12/2022
(54) TÚI ĐỰNG SẢN PHẨM (28) 1
(45) 27/09/2021 402B (43) 25/12/2018 369A
(73) CÔNG TY CỔ PHẦN ANKO VIỆT NAM (VN)
Km số 5, Quốc lộ 1A, Xã Tiên Tân, Thành phố Phủ Lý, Tỉnh Hà Nam
(72) Trần Bá Thuận (VN)
(74) Công ty TNHH Sở hữu trí tuệ VIPATCO (VIPATCO CO., LTD.)
(55)



1.1



1.2

(11) **3-0033382**

(15) 24/08/2021

(21) 3-2019-01246

(18) 21/05/2024

(54) **ĐÉ GIÀY**

(45) 27/09/2021 402B

(73) **GEOX SPA (IT)**

Via Feltrina Centro, 16 31044 Biadene di Montebelluna (TV) - Italia

(72) 1. **LIVIO POLONI (IT)**

2. **GIULIO SBARIGIA (IT)**

(74) Công ty TNHH Trường Xuân (AGELESS CO.,LTD.)

(55)

(51) 02-04

(22) 21/05/2019

(28) 1

(43) 25/09/2019 378A

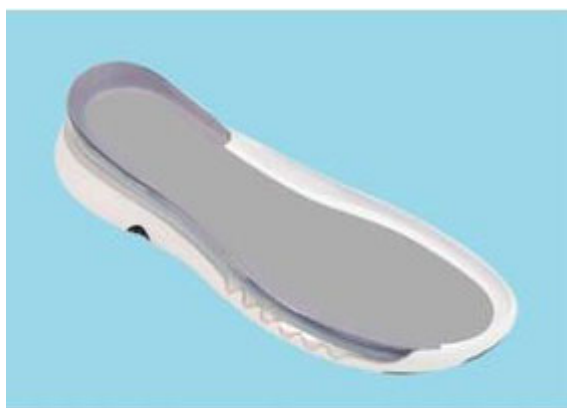

1.1



1.2



1.3



1.4

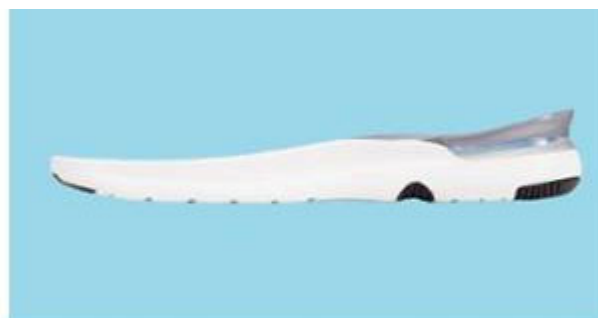

1.5

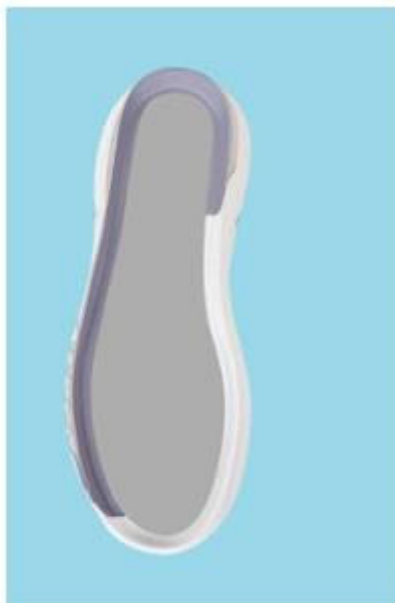

1.6



1.7

- (11) **3-0033383**
(15) 24/08/2021 (51) 09-05
(21) 3-2020-00754 (22) 06/04/2020
(18) 06/04/2025
(54) BAO GÓI (28) 1
(45) 27/09/2021 402B (43) 25/08/2020 389A
(73) CÔNG TY TNHH NTPM (VIỆT NAM) (VN)
Số 22 VSIP II-A, đường số 23, khu công nghiệp Việt Nam – Singapore II-A, xã
Vĩnh Tân, thị xã Tân Uyên, tỉnh Bình Dương
(72) LEE KUAN PHENG (MY)
(74) Công ty TNHH Sở hữu trí tuệ HA VIP (HAVIP CO., LTD.)
(55)



1.1



1.2

- (11) **3-0033384**
(15) 24/08/2021 (51) 14-03; 23-02
(21) 3-2020-01253 (22) 27/05/2020
(18) 27/05/2025
(54) ĐIỀU KHIỂN TỪ XA CHO THIẾT BỊ VỆ SINH (28) 1
(30) 2019-026500 29/11/2019 JP;
(45) 27/09/2021 402B (43) 25/09/2020 390
(73) LIXIL CORPORATION (BUSINESS ENTITY ID NUMBER: 0106-01-004914)
(JP)
2-1-1 Ojima, Koto-ku, Tokyo 136-8535, Japan
(72) 1. SHO HORINOE (JP)
2. HIDEAKI TSUZUKI (JP)
(74) Công ty TNHH Tâm nhìn và Liên danh (VISION & ASSOCIATES CO.LTD.)
(55)



1.1



1.2

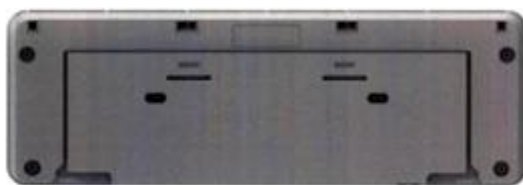

1.3



1.4



1.5

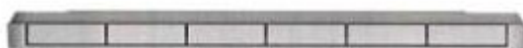

1.6



1.7

- (11) **3-0033385**
(15) 24/08/2021 (51) 19-08
(21) 3-2020-00836 (22) 15/04/2020
(18) 15/04/2025
(54) NHÃN SẢN PHẨM (28) 2
(45) 27/09/2021 402B (43) 27/07/2020 388A
(73) CƠ SỞ XÂY XÁT LƯƠNG THỰC MỸ PHỐ (VN)
Xóm 4, thôn Lạc Trị, xã Phú Lạc, huyện Tuy Phong, tỉnh Bình Thuận
(72) Phạm Thị Mỹ Phố (VN)
(74) Công ty TNHH Sở hữu trí tuệ HA VIP (HAVIP CO., LTD.)
(55)

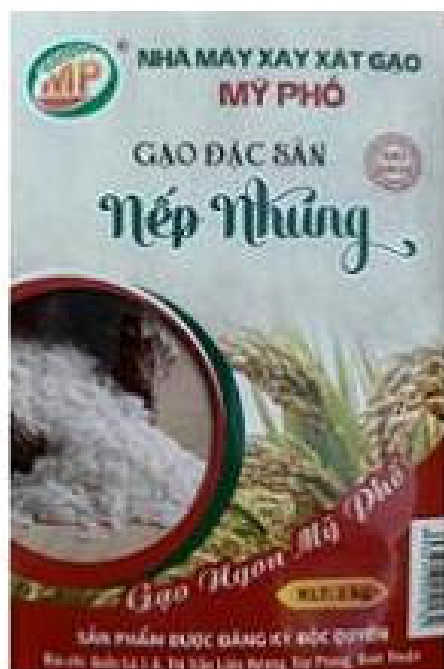

1

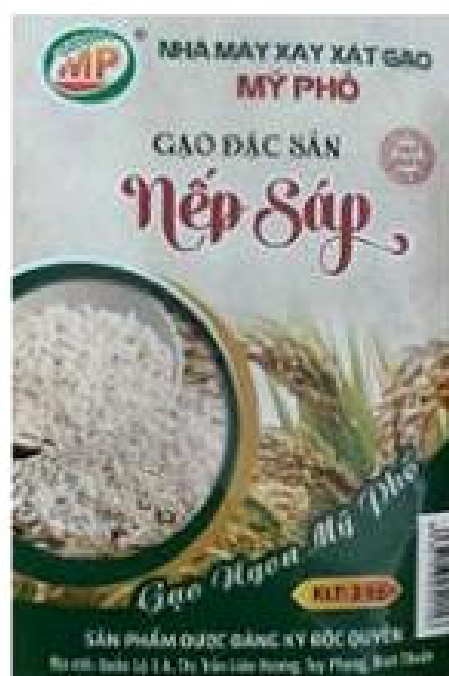

2

- (11) **3-0033386**
(15) 24/08/2021 (51) 14-03
(21) 3-2020-02410 (22) 28/09/2020
(18) 28/09/2025
(54) **VỎ BỌC ĐIỆN THOẠI DI ĐỘNG** (28) 1
(30) 30-2020-0017743 22/04/2020 KR;
(45) 27/09/2021 402B (43) 25/12/2020 393A
(73) **SAMSUNG ELECTRONICS CO., LTD. (KR)**
129, Samsung-ro, Yeongtong-gu, Suwon-si, Gyeonggi-do 16677, Republic of
Korea
(72) 1. JUNG-HYUN CHOI (KR)
2. JUN-YONG SONG (KR)
3. EUN-SOO KIM (KR)
4. BYOUNG-JIN KIM (KR)
(74) Công ty Luật TNHH WINCO (WINCO LAW FIRM)
(55)

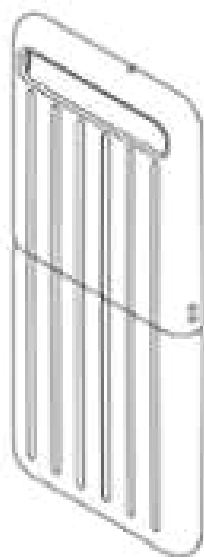

1.1

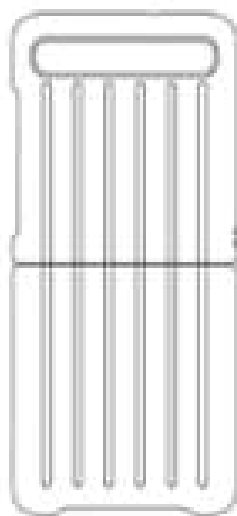

1.2

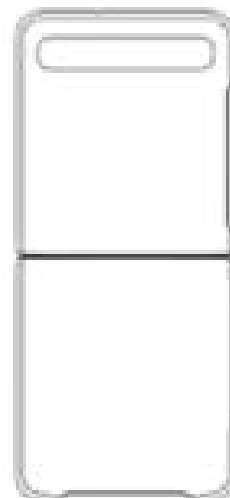

1.3



1.4



1.5



1.6



1.7



1.8

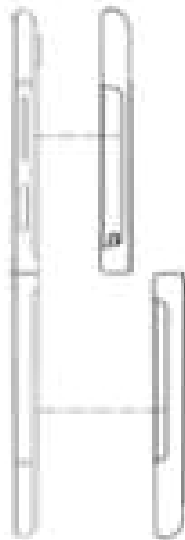

1.9

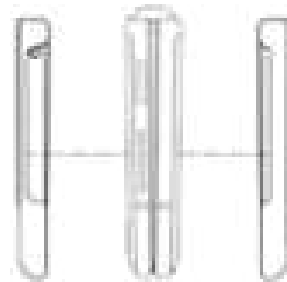

1.10

- (11) **3-0033387**
(15) 24/08/2021 (51) 21-01
(21) 3-2020-00059 (22) 07/01/2020
(18) 07/01/2025
(54) BÚP BÊ (28) 1
(30) 201930424910.6 06/08/2019 CN;
(45) 27/09/2021 402B (43) 25/02/2020 383A
(73) BEIJING XIAOMI MOBILE SOFTWARE CO., LTD. (CN)
No. 018, Floor 8, Building 6, Yard 33, Middle Xierqi Road, Haidian District,
Beijing, 100085, China
(72) 1. QI AN (CN)
2. BO HAO (CN)
(74) Công ty TNHH Sở hữu trí tuệ Vàng (GINTASSET CO., LTD.)
(55)



1.1



1.2



1.3



1.4

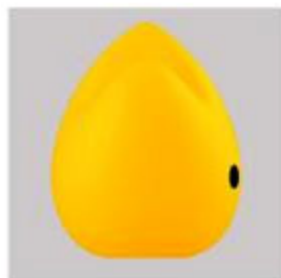

1.5



1.6



1.7

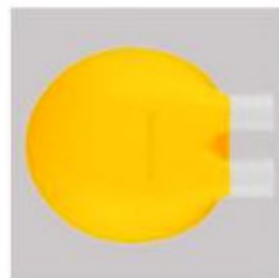

1.8

- (11) **3-0033389**
(15) 24/08/2021 (51) 16-05
(21) 3-2019-00128 (22) 11/01/2019
(18) 11/01/2024
(54) **ĐẦU GIÁ ĐỖ** (28) 1
(45) 27/09/2021 402B (43) 25/09/2020 390
(73) CHIEN-TING LIN (TW)
12704 Marquardt Ave., Santa Fe Springs, CA 90670, USA
(72) CHIEN-TING LIN (TW)
(74) Công ty Luật TNHH WINCO (WINCO LAW FIRM)
(55)

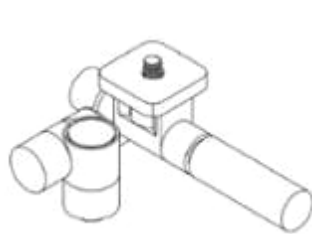

1.1

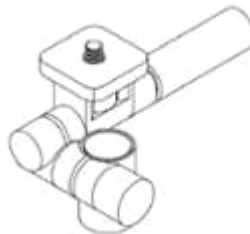

1.2

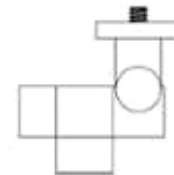

1.3

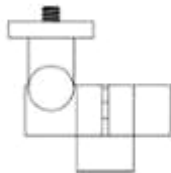

1.4

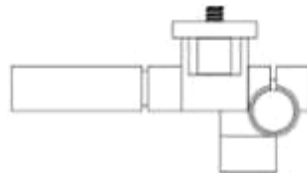

1.5

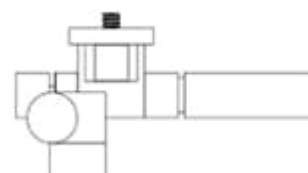

1.6

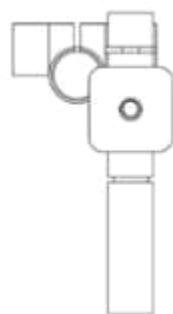

1.7



1.8

- (11) **3-0033390**
(15) 24/08/2021 (51) 16-05
(21) 3-2019-00198 (22) 17/01/2019
(18) 17/01/2024
(54) ĐÀU GIÁ ĐỖ (28) 1
(45) 27/09/2021 402B (43) 25/09/2020 390
(73) CHIEN-TING LIN (TW)
12704 Marquardt Ave., Santa Fe Springs, CA 90670, USA
(72) CHIEN-TING LIN (TW)
(74) Công ty Luật TNHH WINCO (WINCO LAW FIRM)
(55)



1.1

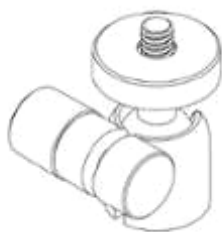

1.2



1.3

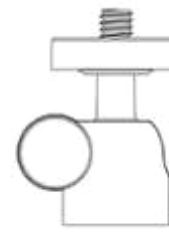

1.4

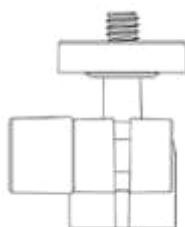

1.5



1.6

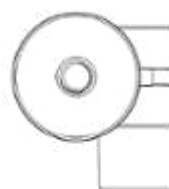

1.7

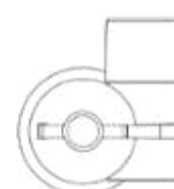

1.8

PHẦN II

**SỬA ĐỔI, GIA HẠN, CẤP LẠI, CHẤM DỨT, HUỖ BỎ VĂN BẰNG BẢO HỘ,
QUYẾT ĐỊNH GIẢI QUYẾT KHIẾU NẠI**

1 - SỬA ĐỔI VĂN BẰNG BẢO HỘ

Quyết định số: 12224w/QĐ-SHTT, ngày 28/07/2021 về việc ghi nhận sửa đổi Bằng độc quyền kiểu dáng công nghiệp

Số đơn yêu cầu: SB3-2021-00895 Ngày nộp: 23/04/2021

Liên quan đến Bằng độc quyền kiểu dáng công nghiệp:

(11) Số văn bằng	(15) Ngày cấp
3-24803	02/10/2017

Mục sửa đổi: Tên, địa chỉ chủ văn bằng bảo hộ

Nội dung mới: Công ty TNHH giày Á Châu (VN)

451/29/8 Tô Hiến Thành, phường 14, quận 10, thành phố Hồ Chí Minh

Quyết định số: 12226w/QĐ-SHTT, ngày 28/07/2021 về việc ghi nhận sửa đổi Bằng độc quyền kiểu dáng công nghiệp

Số đơn yêu cầu: SB3-2021-00720 Ngày nộp: 02/04/2021

Liên quan đến Bằng độc quyền kiểu dáng công nghiệp:

(11) Số văn bằng	(15) Ngày cấp
3-25500	02/01/2018
3-26057	23/03/2018
3-25707	05/02/2018

Mục sửa đổi: Tên, địa chỉ chủ văn bằng bảo hộ

Nội dung mới: Công ty Cổ phần Sao Việt Nam (VN)

Tầng 6, tòa CT4, ECO Green, Khu đô thị Tây Nam Kim Giang, xã Tân Triều, huyện Thanh Trì, thành phố Hà Nội

CÔNG BÁO SỞ HỮU CÔNG NGHIỆP SỐ 402 TẬP B - QUYỀN 2 (09.2021)

Quyết định số: 12228w/QĐ-SHTT, ngày 28/07/2021 về việc ghi nhận sửa đổi Bằng độc quyền kiểu dáng công nghiệp

Số đơn yêu cầu: SB3-2021-00718 Ngày nộp: 02/04/2021

Liên quan đến Bằng độc quyền kiểu dáng công nghiệp:

(11) Số văn bằng	(15) Ngày cấp
3-24528	31/08/2017
3-24529	31/08/2017
3-24530	31/08/2017
3-24531	31/08/2017
3-24532	31/08/2017
3-24533	31/08/2017
3-24534	31/08/2017
3-24535	31/08/2017
3-24514	28/08/2017

Mục sửa đổi: Tên, địa chỉ chủ văn bằng bảo hộ

Nội dung mới: Tổng Công ty điện lực Miền Nam TNHH (VN)
72 Hai Bà Trưng, phường Bến Nghé, quận 1, thành phố Hồ Chí Minh

Quyết định số: 12230w/QĐ-SHTT, ngày 28/07/2021 về việc ghi nhận sửa đổi Bằng độc quyền kiểu dáng công nghiệp

Số đơn yêu cầu: SB3-2021-00692 Ngày nộp: 01/04/2021

Liên quan đến Bằng độc quyền kiểu dáng công nghiệp:

(11) Số văn bằng	(15) Ngày cấp
3-25395	13/12/2017

Mục sửa đổi: Tên, địa chỉ chủ văn bằng bảo hộ

Nội dung mới: Công ty cổ phần mỹ phẩm Sài Gòn (VN)
930 Nguyễn Thị Định, khu công nghiệp Cát Lái (cụm II), phường
Thạnh Mỹ Lợi, thành phố Thủ Đức, thành phố Hồ Chí Minh

CÔNG BÁO SỞ HỮU CÔNG NGHIỆP SỐ 402 TẬP B - QUYỀN 2 (09.2021)

Quyết định số: 12232w/QĐ-SHTT, ngày 28/07/2021 về việc ghi nhận sửa đổi Bằng độc quyền kiểu dáng công nghiệp

Số đơn yêu cầu: SB3-2021-00500 Ngày nộp: 11/03/2021

Liên quan đến Bằng độc quyền kiểu dáng công nghiệp:

(11) Số văn bằng	(15) Ngày cấp
3-17070	14/09/2012

Mục sửa đổi: Tên, địa chỉ chủ văn bằng bảo hộ

Nội dung mới: CÔNG TY TNHH DU THUYỀN BHAYA (VN)

Lô 9, khu đô thị Cảng Ngọc Châu, phường Tuần Châu, thành phố Hạ Long, tỉnh Quảng Ninh

Quyết định số: 12302w/QĐ-SHTT, ngày 28/07/2021 về việc ghi nhận sửa đổi Bằng độc quyền kiểu dáng công nghiệp

Số đơn yêu cầu: SB3-2021-01083 Ngày nộp: 13/05/2021

Liên quan đến Bằng độc quyền kiểu dáng công nghiệp:

(11) Số văn bằng	(15) Ngày cấp
3-16723	18/05/2012

Mục sửa đổi: Tên, địa chỉ chủ văn bằng bảo hộ

Nội dung mới: Công ty cổ phần đầu tư Hợp Trí (VN)

Đường số 8, lô B14 KCN Hiệp Phước, xã Hiệp Phước, huyện Nhà Bè, thành phố Hồ Chí Minh

2 - GIA HẠN HIỆU LỰC VĂN BẰNG BẢO HỘ

Quyết định số: 12216w/QĐ-SHTT, ngày 28/07/2021 về việc gia hạn hiệu lực Bằng độc quyền kiểu dáng công nghiệp

Số đơn yêu cầu: GH3-2021-02923 Ngày nộp: 28/05/2021

Liên quan đến Bằng độc quyền kiểu dáng công nghiệp:

(11) Số văn bằng	(15) Ngày cấp	Gia hạn đến ngày
24145	27/06/2017	15/06/2026
24150	27/06/2017	17/06/2026
24925	13/10/2017	15/06/2026
25754	09/02/2018	27/06/2026
25755	09/02/2018	27/06/2026

(73) Chủ văn bằng bảo hộ: **CÔNG TY CỔ PHẦN CÔNG NGHỆ HÓA CHẤT NHẬT BẢN KASUTA (VN)**
Số 8, ngách 1/33, ngõ 1, phố Khâm Thiên, quận Đống Đa, thành phố Hà Nội

Quyết định số: 12217w/QĐ-SHTT, ngày 28/07/2021 về việc gia hạn hiệu lực Bằng độc quyền kiểu dáng công nghiệp

Số đơn yêu cầu: GH3-2021-02915 Ngày nộp: 28/05/2021

Liên quan đến Bằng độc quyền kiểu dáng công nghiệp:

(11) Số văn bằng	(15) Ngày cấp	Gia hạn đến ngày
26385	24/04/2018	27/12/2026
26739	19/06/2018	27/12/2026
26740	19/06/2018	27/12/2026
27728	10/12/2018	27/12/2026

(73) Chủ văn bằng bảo hộ: **CÔNG TY CỔ PHẦN YẾN SÀO NHA TRANG KHÁNH HÒA (VN)**
Thôn Dầu Sơn, xã Suối Tân, huyện Cam Lâm, tỉnh Khánh Hòa

CÔNG BÁO SỞ HỮU CÔNG NGHIỆP SỐ 402 TẬP B – QUYỀN 2 (09.2021)

Quyết định số: 12219w/QĐ-SHTT, ngày 28/07/2021 về việc gia hạn hiệu lực Bằng độc quyền kiểu dáng công nghiệp

Số đơn yêu cầu: GH3-2021-02898 Ngày nộp: 28/05/2021

Liên quan đến Bằng độc quyền kiểu dáng công nghiệp:

(11) Số văn bằng	(15) Ngày cấp	Gia hạn đến ngày
17909	14/05/2013	20/12/2026
24434	14/08/2017	13/07/2026
24578	07/09/2017	21/10/2026
24600	07/09/2017	21/10/2026
24613	11/09/2017	21/10/2026
24832	02/10/2017	17/08/2026
24976	23/10/2017	21/10/2026
24977	23/10/2017	21/10/2026
24978	23/10/2017	21/10/2026
25252	27/11/2017	22/07/2026
25253	27/11/2017	22/07/2026
25254	27/11/2017	27/09/2026
25494	26/12/2017	12/09/2026
25935	12/03/2018	05/12/2026
26063	23/03/2018	20/12/2026
26477	08/05/2018	05/12/2026
26504	09/05/2018	15/12/2026
26986	30/07/2018	15/12/2026

(73) Chủ văn bằng bảo hộ: CÔNG TY CỔ PHẦN TẬP ĐOÀN THIÊN LONG (VN)
Lô 6-8-10-12 đường số 3, khu công nghiệp Tân Tạo, quận
Bình Tân, thành phố Hồ Chí Minh

Quyết định số: 12220w/QĐ-SHTT, ngày 28/07/2021 về việc gia hạn hiệu lực Bằng độc quyền kiểu dáng công nghiệp

Số đơn yêu cầu: GH3-2021-02843 Ngày nộp: 26/05/2021

Liên quan đến Bằng độc quyền kiểu dáng công nghiệp:

CÔNG BÁO SỞ HỮU CÔNG NGHIỆP SỐ 402 TẬP B – QUYỀN 2 (09.2021)

(11) Số văn bằng	(15) Ngày cấp	Gia hạn đến ngày
17839	02/05/2013	22/11/2026

(73) Chủ văn bằng bảo hộ: CÔNG TY CỔ PHẦN TẬP ĐOÀN VINACAM (VN)
28 Mạc Đĩnh Chi, phường Đa Kao, quận 1, thành phố Hồ Chí Minh

Quyết định số: 12221w/QĐ-SHTT, ngày 28/07/2021 về việc gia hạn hiệu lực Bằng độc quyền kiểu dáng công nghiệp

Số đơn yêu cầu: GH3-2021-02833 Ngày nộp: 25/05/2021

Liên quan đến Bằng độc quyền kiểu dáng công nghiệp:

(11) Số văn bằng	(15) Ngày cấp	Gia hạn đến ngày
24576	06/09/2017	14/04/2026
24577	06/09/2017	14/04/2026

(73) Chủ văn bằng bảo hộ: CÔNG TY TNHH VOSTOCHNYI-ALYANS VIỆT NAM (VN)
Tầng 6, tòa nhà 315 Trường Chinh, phường Khương Mai, quận Thanh Xuân, thành phố Hà Nội

Quyết định số: 12222w/QĐ-SHTT, ngày 28/07/2021 về việc gia hạn hiệu lực Bằng độc quyền kiểu dáng công nghiệp

Số đơn yêu cầu: GH3-2021-00042 Ngày nộp: 05/01/2021

Liên quan đến Bằng độc quyền kiểu dáng công nghiệp:

(11) Số văn bằng	(15) Ngày cấp	Gia hạn đến ngày
24091	22/06/2017	12/01/2026

(73) Chủ văn bằng bảo hộ: BROTHER INDUSTRIES, LTD. (JP)
15-1 Naeshiro-cho, Mizuho-ku, Nagoya-shi, Aichi-ken, Japan

CÔNG BÁO SỞ HỮU CÔNG NGHIỆP SỐ 402 TẬP B – QUYỀN 2 (09.2021)

Quyết định số: 12223w/QĐ-SHTT, ngày 28/07/2021 về việc gia hạn hiệu lực Bằng độc quyền kiểu dáng công nghiệp

Số đơn yêu cầu: GH3-2021-00030 Ngày nộp: 05/01/2021

Liên quan đến Bằng độc quyền kiểu dáng công nghiệp:

(11) Số văn bằng	(15) Ngày cấp	Gia hạn đến ngày
16651	25/04/2012	25/01/2026

(73) Chủ văn bằng bảo hộ: TOYO DENSO KABUSHIKI KAISHA (JP)
10-4, Shinbashi 2-chome, Minato-ku, Tokyo 105-0004,
Japan

Quyết định số: 12225w/QĐ-SHTT, ngày 28/07/2021 về việc gia hạn hiệu lực Bằng độc quyền kiểu dáng công nghiệp

Số đơn yêu cầu: GH3-2021-02108 Ngày nộp: 23/04/2021

Liên quan đến Bằng độc quyền kiểu dáng công nghiệp:

(11) Số văn bằng	(15) Ngày cấp	Gia hạn đến ngày
24803	02/10/2017	20/10/2026

(73) Chủ văn bằng bảo hộ: CÔNG TY TNHH GIÀY Á CHÂU (VN)
451/29/8 Tô Hiến Thành, phường 14, quận 10, thành phố
Hồ Chí Minh

Quyết định số: 12227w/QĐ-SHTT, ngày 28/07/2021 về việc gia hạn hiệu lực Bằng độc quyền kiểu dáng công nghiệp

Số đơn yêu cầu: GH3-2021-01719 Ngày nộp: 02/04/2021

Liên quan đến Bằng độc quyền kiểu dáng công nghiệp:

(11) Số văn bằng	(15) Ngày cấp	Gia hạn đến ngày
25500	02/01/2018	23/05/2026
25707	05/02/2018	23/05/2026
26057	23/03/2018	23/05/2026

CÔNG BÁO SỞ HỮU CÔNG NGHIỆP SỐ 402 TẬP B – QUYỀN 2 (09.2021)

(73) Chủ văn bằng bảo hộ: CÔNG TY CỔ PHẦN SAO VIỆT NAM (VN)
Tầng 6, tòa CT4, ECO Green, Khu đô thị Tây Nam Kim
Giang, xã Tân Triều, huyện Thanh Trì, thành phố Hà Nội

Quyết định số: 12229w/QĐ-SHTT, ngày 28/07/2021 về việc gia hạn hiệu lực Bằng độc quyền kiểu dáng công nghiệp

Số đơn yêu cầu: GH3-2020-05420 Ngày nộp: 19/11/2020

Liên quan đến Bằng độc quyền kiểu dáng công nghiệp:

(11) Số văn bằng	(15) Ngày cấp	Gia hạn đến ngày
24514	28/08/2017	09/06/2026
24528	31/08/2017	29/04/2026
24529	31/08/2017	11/05/2026
24530	31/08/2017	11/05/2026
24531	31/08/2017	19/05/2026
24532	31/08/2017	01/06/2026
24533	31/08/2017	01/06/2026
24534	31/08/2017	02/06/2026
24535	31/08/2017	07/06/2026

(73) Chủ văn bằng bảo hộ: TỔNG CÔNG TY ĐIỆN LỰC MIỀN NAM TNHH (VN)
72 Hai Bà Trưng, phường Bến Nghé, quận 1, thành phố Hồ
Chí Minh

Quyết định số: 12231w/QĐ-SHTT, ngày 28/07/2021 về việc gia hạn hiệu lực Bằng độc quyền kiểu dáng công nghiệp

Số đơn yêu cầu: GH3-2021-01669 Ngày nộp: 01/04/2021

Liên quan đến Bằng độc quyền kiểu dáng công nghiệp:

(11) Số văn bằng	(15) Ngày cấp	Gia hạn đến ngày
25395	13/12/2017	16/06/2026

(73) Chủ văn bằng bảo hộ:
CÔNG TY CỔ PHẦN MỸ PHẨM SÀI GÒN (VN)
930 Nguyễn Thị Định, khu công nghiệp Cát Lái (cụm II),
phường Thạnh Mỹ Lợi, thành phố Thủ Đức, thành phố Hồ
Chí Minh

CÔNG BÁO SỞ HỮU CÔNG NGHIỆP SỐ 402 TẬP B – QUYỀN 2 (09.2021)

Quyết định số: 12233w/QĐ-SHTT, ngày 28/07/2021 về việc gia hạn hiệu lực Bằng độc quyền kiểu dáng công nghiệp

Số đơn yêu cầu: GH3-2021-01216 Ngày nộp: 11/03/2021

Liên quan đến Bằng độc quyền kiểu dáng công nghiệp:

(11) Số văn bằng	(15) Ngày cấp	Gia hạn đến ngày
17070	14/09/2012	18/08/2026

(73) Chủ văn bằng bảo hộ: CÔNG TY TNHH DU THUYỀN BHAYA (VN)
Lô 9, khu đô thị Cảng Ngọc Châu, phường Tuần Châu,
thành phố Hạ Long, tỉnh Quảng Ninh

Quyết định số: 12236w/QĐ-SHTT, ngày 28/07/2021 về việc gia hạn hiệu lực Bằng độc quyền kiểu dáng công nghiệp

Số đơn yêu cầu: GH3-2021-02389 Ngày nộp: 10/05/2021

Liên quan đến Bằng độc quyền kiểu dáng công nghiệp:

(11) Số văn bằng	(15) Ngày cấp	Gia hạn đến ngày
25833	02/03/2018	31/08/2026

(73) Chủ văn bằng bảo hộ: CÔNG TY T.N.H.H TIẾN HÀ (VN)
Số 64, khu 1, thị trấn Vĩnh Lộc, huyện Vĩnh Lộc, tỉnh
Thanh Hóa

Quyết định số: 12237w/QĐ-SHTT, ngày 28/07/2021 về việc gia hạn hiệu lực Bằng độc quyền kiểu dáng công nghiệp

Số đơn yêu cầu: GH3-2021-01550 Ngày nộp: 26/03/2021

Liên quan đến Bằng độc quyền kiểu dáng công nghiệp:

(11) Số văn bằng	(15) Ngày cấp	Gia hạn đến ngày
16709	11/05/2012	13/04/2026

(73) Chủ văn bằng bảo hộ: AIRCRAFT MEDICAL LIMITED (GB)
9-10 St. Andrew Square, Edinburgh, EH2 2AF, United
Kingdom

CÔNG BÁO SỞ HỮU CÔNG NGHIỆP SỐ 402 TẬP B – QUYỀN 2 (09.2021)

Quyết định số: 12238w/QĐ-SHTT, ngày 28/07/2021 về việc gia hạn hiệu lực Bằng độc quyền kiểu dáng công nghiệp

Số đơn yêu cầu: GH3-2021-01008 Ngày nộp: 03/03/2021

Liên quan đến Bằng độc quyền kiểu dáng công nghiệp:

(11) Số văn bằng	(15) Ngày cấp	Gia hạn đến ngày
26196	06/04/2018	03/08/2026
26197	06/04/2018	03/08/2026

(73) Chủ văn bằng bảo hộ: CÔNG TY TNHH SẢN XUẤT - THƯƠNG MẠI CÔNG NGHIỆP (VN)
Áp Thuận Hòa 2, xã Hòa Khánh Nam, huyện Đức Hòa, tỉnh Long An

Quyết định số: 12239w/QĐ-SHTT, ngày 28/07/2021 về việc gia hạn hiệu lực Bằng độc quyền kiểu dáng công nghiệp

Số đơn yêu cầu: GH3-2021-00253 Ngày nộp: 14/01/2021

Liên quan đến Bằng độc quyền kiểu dáng công nghiệp:

(11) Số văn bằng	(15) Ngày cấp	Gia hạn đến ngày
25636	02/02/2018	11/05/2026

(73) Chủ văn bằng bảo hộ: CÔNG TY TNHH THỰC PHẨM SUNRISE (VN)
Lô F6 đường số 3, KCN Hải Sơn (GD 3+4), xã Đức Hòa Hạ, huyện Đức Hoà, tỉnh Long An, Việt Nam

Quyết định số: 12240w/QĐ-SHTT, ngày 28/07/2021 về việc gia hạn hiệu lực Bằng độc quyền kiểu dáng công nghiệp

Số đơn yêu cầu: GH3-2021-00219 Ngày nộp: 13/01/2021

Liên quan đến Bằng độc quyền kiểu dáng công nghiệp:

(11) Số văn bằng	(15) Ngày cấp	Gia hạn đến ngày
24915	13/10/2017	12/11/2025

(73) Chủ văn bằng bảo hộ: MICHELIN RECHERCHE ET TECHNIQUE S.A. (CH)
Route Louis Braille 10 - CH-1763 GRANGES-PACCOT - Switzerland

CÔNG BÁO SỞ HỮU CÔNG NGHIỆP SỐ 402 TẬP B – QUYỀN 2 (09.2021)

Quyết định số: 12241w/QĐ-SHTT, ngày 28/07/2021 về việc gia hạn hiệu lực Bằng độc quyền kiểu dáng công nghiệp

Số đơn yêu cầu: GH3-2020-03588 Ngày nộp: 28/07/2020

Liên quan đến Bằng độc quyền kiểu dáng công nghiệp:

(11) Số văn bằng	(15) Ngày cấp	Gia hạn đến ngày
16600	06/04/2012	10/01/2026

(73) Chủ văn bằng bảo hộ: SAURER GERMANY GMBH & CO.KG (DE)
Leverkuser Strasse 65, 42897 Remscheid, Germany

Quyết định số: 12242w/QĐ-SHTT, ngày 28/07/2021 về việc gia hạn hiệu lực Bằng độc quyền kiểu dáng công nghiệp

Số đơn yêu cầu: GH3-2021-02033 Ngày nộp: 19/04/2021

Liên quan đến Bằng độc quyền kiểu dáng công nghiệp:

(11) Số văn bằng	(15) Ngày cấp	Gia hạn đến ngày
24349	02/08/2017	22/03/2026

(73) Chủ văn bằng bảo hộ: MICROSOFT CORPORATION (US)
One Microsoft Way, Redmond, Washington 98052, United States of America

Quyết định số: 12245w/QĐ-SHTT, ngày 28/07/2021 về việc gia hạn hiệu lực Bằng độc quyền kiểu dáng công nghiệp

Số đơn yêu cầu: GH3-2021-01691 Ngày nộp: 01/04/2021

Liên quan đến Bằng độc quyền kiểu dáng công nghiệp:

(11) Số văn bằng	(15) Ngày cấp	Gia hạn đến ngày
30079	13/01/2020	08/10/2025

(73) Chủ văn bằng bảo hộ: HỘ KINH DOANH PHẠM THỊ LÀI (VN)
Thôn Agrông, xã Atiêng, huyện Tây Giang, tỉnh Quảng Nam

CÔNG BÁO SỞ HỮU CÔNG NGHIỆP SỐ 402 TẬP B – QUYỀN 2 (09.2021)

Quyết định số: 12284w/QĐ-SHTT, ngày 28/07/2021 về việc gia hạn hiệu lực Bằng độc quyền kiểu dáng công nghiệp

Số đơn yêu cầu: GH3-2021-01183 Ngày nộp: 10/03/2021

Liên quan đến Bằng độc quyền kiểu dáng công nghiệp:

(11) Số văn bằng	(15) Ngày cấp	Gia hạn đến ngày
25014	27/10/2017	20/04/2026

(73) Chủ văn bằng bảo hộ: SONY INTERACTIVE ENTERTAINMENT INC. (JP)
1-7-1 Konan, Minato-ku, Tokyo, Japan

Quyết định số: 12285w/QĐ-SHTT, ngày 28/07/2021 về việc gia hạn hiệu lực Bằng độc quyền kiểu dáng công nghiệp

Số đơn yêu cầu: GH3-2021-00798 Ngày nộp: 19/02/2021

Liên quan đến Bằng độc quyền kiểu dáng công nghiệp:

(11) Số văn bằng	(15) Ngày cấp	Gia hạn đến ngày
16547	22/03/2012	14/03/2026

(73) Chủ văn bằng bảo hộ: UNILEVER N.V. (NL)
Weena 455, 3013 AL Rotterdam, The Netherlands

Quyết định số: 12286w/QĐ-SHTT, ngày 28/07/2021 về việc gia hạn hiệu lực Bằng độc quyền kiểu dáng công nghiệp

Số đơn yêu cầu: GH3-2021-00797 Ngày nộp: 19/02/2021

Liên quan đến Bằng độc quyền kiểu dáng công nghiệp:

(11) Số văn bằng	(15) Ngày cấp	Gia hạn đến ngày
23679	24/04/2017	17/03/2026

(73) Chủ văn bằng bảo hộ: UNILEVER N.V. (NL)
Weena 455, 3013 AL Rotterdam, The Netherlands

Quyết định số: 12287w/QĐ-SHTT, ngày 28/07/2021 về việc gia hạn hiệu lực Bằng độc quyền kiểu dáng công nghiệp

Số đơn yêu cầu: GH3-2021-00793 Ngày nộp: 19/02/2021

Liên quan đến Bằng độc quyền kiểu dáng công nghiệp:

CÔNG BÁO SỞ HỮU CÔNG NGHIỆP SỐ 402 TẬP B – QUYỀN 2 (09.2021)

(11) Số văn bằng	(15) Ngày cấp	Gia hạn đến ngày
23729	28/04/2017	11/03/2026
23730	28/04/2017	11/03/2026
25917	09/03/2018	18/03/2026

(73) Chủ văn bằng bảo hộ: UNILEVER N.V. (NL)
Weena 455, 3013 AL Rotterdam, Netherlands

Quyết định số: 12288w/QĐ-SHTT, ngày 28/07/2021 về việc gia hạn hiệu lực Bằng độc quyền kiểu dáng công nghiệp

Số đơn yêu cầu: GH3-2020-06054 Ngày nộp: 30/12/2020

Liên quan đến Bằng độc quyền kiểu dáng công nghiệp:

(11) Số văn bằng	(15) Ngày cấp	Gia hạn đến ngày
16310	13/01/2012	27/01/2026

(73) Chủ văn bằng bảo hộ: UNILEVER N.V. (NL)
a Dutch company Weena 455 3013 AL Rotterdam The Netherlands

Quyết định số: 12289w/QĐ-SHTT, ngày 28/07/2021 về việc gia hạn hiệu lực Bằng độc quyền kiểu dáng công nghiệp

Số đơn yêu cầu: GH3-2020-06053 Ngày nộp: 30/12/2020

Liên quan đến Bằng độc quyền kiểu dáng công nghiệp:

(11) Số văn bằng	(15) Ngày cấp	Gia hạn đến ngày
24073	19/06/2017	11/01/2026

(73) Chủ văn bằng bảo hộ: UNILEVER N.V. (NL)
Weena 455, 3013 AL Rotterdam, Netherlands

Quyết định số: 12290w/QĐ-SHTT, ngày 28/07/2021 về việc gia hạn hiệu lực Bằng độc quyền kiểu dáng công nghiệp

Số đơn yêu cầu: GH3-2021-02713 Ngày nộp: 21/05/2021

Liên quan đến Bằng độc quyền kiểu dáng công nghiệp:

CÔNG BÁO SỞ HỮU CÔNG NGHIỆP SỐ 402 TẬP B – QUYỀN 2 (09.2021)

(11) Số văn bằng	(15) Ngày cấp	Gia hạn đến ngày
26842	05/07/2018	18/11/2026
26843	05/07/2018	21/11/2026

(73) Chủ văn bằng bảo hộ: CÔNG TY CỔ PHẦN XE ĐIỆN TOÀN CẦU PEGA LTT (VN)
Lô 15-17 cụm CN Nội Hoàng, xã Nội Hoàng, huyện Yên Dũng, tỉnh Bắc Giang

Quyết định số: 12303w/QĐ-SHTT, ngày 28/07/2021 về việc gia hạn hiệu lực Bằng độc quyền kiểu dáng công nghiệp

Số đơn yêu cầu: GH3-2021-00434 Ngày nộp: 26/01/2021

Liên quan đến Bằng độc quyền kiểu dáng công nghiệp:

(11) Số văn bằng	(15) Ngày cấp	Gia hạn đến ngày
16723	18/05/2012	20/07/2026

(73) Chủ văn bằng bảo hộ: CÔNG TY CỔ PHẦN ĐẦU TƯ HỢP TRÍ (VN)
Đường số 8, lô BI4 KCN Hiệp Phước, xã Hiệp Phước, huyện Nhà Bè, thành phố Hồ Chí Minh

Quyết định số: 12305w/QĐ-SHTT, ngày 28/07/2021 về việc gia hạn hiệu lực Bằng độc quyền kiểu dáng công nghiệp

Số đơn yêu cầu: GH3-2021-02899 Ngày nộp: 28/05/2021

Liên quan đến Bằng độc quyền kiểu dáng công nghiệp:

(11) Số văn bằng	(15) Ngày cấp	Gia hạn đến ngày
25511	02/01/2018	07/06/2026

(73) Chủ văn bằng bảo hộ: ROHTO PHARMACEUTICAL CO., LTD. (JP)
1-8-1, Tatsumi-nishi, Ikuno-ku, Osaka-shi, Osaka, Japan

Quyết định số: 12306w/QĐ-SHTT, ngày 28/07/2021 về việc gia hạn hiệu lực Bằng độc quyền kiểu dáng công nghiệp

Số đơn yêu cầu: GH3-2021-02891 Ngày nộp: 27/05/2021

Liên quan đến Bằng độc quyền kiểu dáng công nghiệp:

CÔNG BÁO SỞ HỮU CÔNG NGHIỆP SỐ 402 TẬP B – QUYỀN 2 (09.2021)

(11) Số văn bằng	(15) Ngày cấp	Gia hạn đến ngày
25733	07/02/2018	23/11/2026

(73) Chủ văn bằng bảo hộ: LOUIS VUITTON MALLETIER (FR)
2 rue du Pont-Neuf, 75001 Paris, France

Quyết định số: 12307w/QĐ-SHTT, ngày 28/07/2021 về việc gia hạn hiệu lực Bằng độc quyền kiểu dáng công nghiệp

Số đơn yêu cầu: GH3-2021-02890 Ngày nộp: 27/05/2021

Liên quan đến Bằng độc quyền kiểu dáng công nghiệp:

(11) Số văn bằng	(15) Ngày cấp	Gia hạn đến ngày
25011	27/10/2017	06/06/2026

(73) Chủ văn bằng bảo hộ: LOUIS VUITTON MALLETIER (FR)
2 rue du Pont-Neuf, 75001 Paris, France

Quyết định số: 12308w/QĐ-SHTT, ngày 28/07/2021 về việc gia hạn hiệu lực Bằng độc quyền kiểu dáng công nghiệp

Số đơn yêu cầu: GH3-2021-02889 Ngày nộp: 27/05/2021

Liên quan đến Bằng độc quyền kiểu dáng công nghiệp:

(11) Số văn bằng	(15) Ngày cấp	Gia hạn đến ngày
24278	17/07/2017	01/06/2026

(73) Chủ văn bằng bảo hộ: LOUIS VUITTON MALLETIER (FR)
2 rue du Pont-Neuf, 75001 Paris, France

Quyết định số: 12309w/QĐ-SHTT, ngày 28/07/2021 về việc gia hạn hiệu lực Bằng độc quyền kiểu dáng công nghiệp

Số đơn yêu cầu: GH3-2021-02858 Ngày nộp: 26/05/2021

Liên quan đến Bằng độc quyền kiểu dáng công nghiệp:

(11) Số văn bằng	(15) Ngày cấp	Gia hạn đến ngày
24906	13/10/2017	04/07/2026

(73) Chủ văn bằng bảo hộ: NAGAKI SEIKI CO., LTD. (JP)
4-31, Tashiden 3-chome, Daito-shi, Osaka 574-0045,
JAPAN

CÔNG BÁO SỞ HỮU CÔNG NGHIỆP SỐ 402 TẬP B – QUYỀN 2 (09.2021)

Quyết định số: 12310w/QĐ-SHTT, ngày 28/07/2021 về việc gia hạn hiệu lực Bằng độc quyền kiểu dáng công nghiệp

Số đơn yêu cầu: GH3-2021-02853 Ngày nộp: 26/05/2021

Liên quan đến Bằng độc quyền kiểu dáng công nghiệp:

(11) Số văn bằng	(15) Ngày cấp	Gia hạn đến ngày
25455	20/12/2017	29/07/2026

(73) Chủ văn bằng bảo hộ: FCA ITALY S.P.A. (IT)
Corso Giovanni Agnelli 200,I-10135 TORINO (Italy)

Quyết định số: 12311w/QĐ-SHTT, ngày 28/07/2021 về việc gia hạn hiệu lực Bằng độc quyền kiểu dáng công nghiệp

Số đơn yêu cầu: GH3-2021-02852 Ngày nộp: 26/05/2021

Liên quan đến Bằng độc quyền kiểu dáng công nghiệp:

(11) Số văn bằng	(15) Ngày cấp	Gia hạn đến ngày
25454	20/12/2017	29/07/2026

(73) Chủ văn bằng bảo hộ: FCA ITALY S.P.A. (IT)
Corso Giovanni Agnelli 200, I-10135 TORINO (Italy)

Quyết định số: 12312w/QĐ-SHTT, ngày 28/07/2021 về việc gia hạn hiệu lực Bằng độc quyền kiểu dáng công nghiệp

Số đơn yêu cầu: GH3-2021-02820 Ngày nộp: 25/05/2021

Liên quan đến Bằng độc quyền kiểu dáng công nghiệp:

(11) Số văn bằng	(15) Ngày cấp	Gia hạn đến ngày
25506	02/01/2018	15/11/2026

(73) Chủ văn bằng bảo hộ: FOSHAN VIOMI ELECTRICAL TECHNOLOGY CO., LTD. (CN)
Floor 2, No.1 Building, No.2, North of Xinxu Fourth Street, Xiashi Village Committee of Lunjiao SubDistrict Office, Shunde District, Foshan City, Guangdong Province, China

CÔNG BÁO SỞ HỮU CÔNG NGHIỆP SỐ 402 TẬP B – QUYỀN 2 (09.2021)

Quyết định số: 12313w/QĐ-SHTT, ngày 28/07/2021 về việc gia hạn hiệu lực Bằng độc quyền kiểu dáng công nghiệp

Số đơn yêu cầu: GH3-2021-02780 Ngày nộp: 24/05/2021

Liên quan đến Bằng độc quyền kiểu dáng công nghiệp:

(11) Số văn bằng	(15) Ngày cấp	Gia hạn đến ngày
25141	14/11/2017	15/07/2026

(73) Chủ văn bằng bảo hộ: MODULEX INC. (JP)
1-20-19 Horikiri Katsushika-ku, Tokyo, Japan

Quyết định số: 12314w/QĐ-SHTT, ngày 28/07/2021 về việc gia hạn hiệu lực Bằng độc quyền kiểu dáng công nghiệp

Số đơn yêu cầu: GH3-2021-02772 Ngày nộp: 24/05/2021

Liên quan đến Bằng độc quyền kiểu dáng công nghiệp:

(11) Số văn bằng	(15) Ngày cấp	Gia hạn đến ngày
25949	13/03/2018	24/11/2026
27068	14/08/2018	24/11/2026

(73) Chủ văn bằng bảo hộ: IGOR AKRAPOVIC (SI)
Rozna Dolina C.VIII/10A, SI-1000 LJUBLJANA,
Slovenia

Quyết định số: 12315w/QĐ-SHTT, ngày 28/07/2021 về việc gia hạn hiệu lực Bằng độc quyền kiểu dáng công nghiệp

Số đơn yêu cầu: GH3-2021-02202 Ngày nộp: 29/04/2021

Liên quan đến Bằng độc quyền kiểu dáng công nghiệp:

(11) Số văn bằng	(15) Ngày cấp	Gia hạn đến ngày
25492	26/12/2017	06/06/2026

(73) Chủ văn bằng bảo hộ: DURAFLEX HONG KONG LIMITED (CN)
15/F., Tern Centre, Tower 1, 237 Queen's Road Central,
Sheung Wan, HONG KONG

CÔNG BÁO SỞ HỮU CÔNG NGHIỆP SỐ 402 TẬP B – QUYỀN 2 (09.2021)

Quyết định số: 12316w/QĐ-SHTT, ngày 28/07/2021 về việc gia hạn hiệu lực Bằng độc quyền kiểu dáng công nghiệp

Số đơn yêu cầu: GH3-2021-02189 Ngày nộp: 28/04/2021

Liên quan đến Bằng độc quyền kiểu dáng công nghiệp:

(11) Số văn bằng	(15) Ngày cấp	Gia hạn đến ngày
25152	15/11/2017	27/05/2026

(73) Chủ văn bằng bảo hộ: BULGARI S.P.A. (IT)
11 Lungotevere Marzio, 00186 Rome, Italy

Quyết định số: 12317w/QĐ-SHTT, ngày 28/07/2021 về việc gia hạn hiệu lực Bằng độc quyền kiểu dáng công nghiệp

Số đơn yêu cầu: GH3-2021-02169 Ngày nộp: 27/04/2021

Liên quan đến Bằng độc quyền kiểu dáng công nghiệp:

(11) Số văn bằng	(15) Ngày cấp	Gia hạn đến ngày
23771	08/05/2017	01/04/2026
23772	08/05/2017	01/04/2026
23773	08/05/2017	01/04/2026

(73) Chủ văn bằng bảo hộ: COLUMBIA SPORTSWEAR NORTH AMERICA, INC.
(US)
14375 NW Science Park Drive, Portland, OR 97229,
United States of America

Quyết định số: 12318w/QĐ-SHTT, ngày 28/07/2021 về việc gia hạn hiệu lực Bằng độc quyền kiểu dáng công nghiệp

Số đơn yêu cầu: GH3-2021-02151 Ngày nộp: 27/04/2021

Liên quan đến Bằng độc quyền kiểu dáng công nghiệp:

(11) Số văn bằng	(15) Ngày cấp	Gia hạn đến ngày
24279	17/07/2017	10/08/2026
24475	22/08/2017	03/06/2026

(73) Chủ văn bằng bảo hộ: BÙI QUỐC CHÂU (VN)
16 Ký Con, phường 7, quận Phú Nhuận, thành phố Hồ Chí Minh

CÔNG BÁO SỞ HỮU CÔNG NGHIỆP SỐ 402 TẬP B – QUYỀN 2 (09.2021)

Quyết định số: 12319w/QĐ-SHTT, ngày 28/07/2021 về việc gia hạn hiệu lực Bằng độc quyền kiểu dáng công nghiệp

Số đơn yêu cầu: GH3-2021-01791 Ngày nộp: 06/04/2021

Liên quan đến Bằng độc quyền kiểu dáng công nghiệp:

(11) Số văn bằng	(15) Ngày cấp	Gia hạn đến ngày
25023	27/10/2017	09/05/2026

(73) Chủ văn bằng bảo hộ: KIOXIA CORPORATION (JP)
1-21, Shibaura 3-chome, Minato-ku, Tokyo, Japan

Quyết định số: 12320w/QĐ-SHTT, ngày 28/07/2021 về việc gia hạn hiệu lực Bằng độc quyền kiểu dáng công nghiệp

Số đơn yêu cầu: GH3-2021-01788 Ngày nộp: 06/04/2021

Liên quan đến Bằng độc quyền kiểu dáng công nghiệp:

(11) Số văn bằng	(15) Ngày cấp	Gia hạn đến ngày
24959	19/10/2017	27/04/2026

(73) Chủ văn bằng bảo hộ: KOBAYASHI PHARMACEUTICAL CO., LTD. (JP)
4-10, Doshomachi 4-chome, Chuo-ku, Osaka-shi, Osaka
5410045 Japan

Quyết định số: 12321w/QĐ-SHTT, ngày 28/07/2021 về việc gia hạn hiệu lực Bằng độc quyền kiểu dáng công nghiệp

Số đơn yêu cầu: GH3-2021-01787 Ngày nộp: 06/04/2021

Liên quan đến Bằng độc quyền kiểu dáng công nghiệp:

(11) Số văn bằng	(15) Ngày cấp	Gia hạn đến ngày
25091	09/11/2017	10/06/2026

(73) Chủ văn bằng bảo hộ: PANASONIC INTELLECTUAL PROPERTY
MANAGEMENT CO., LTD. (JP)
1-61, Shiromi 2-chome, Chuo-ku, Osaka-shi, Osaka 540-
6207 Japan

CÔNG BÁO SỞ HỮU CÔNG NGHIỆP SỐ 402 TẬP B – QUYỀN 2 (09.2021)

Quyết định số: 12322w/QĐ-SHTT, ngày 28/07/2021 về việc gia hạn hiệu lực Bằng độc quyền kiểu dáng công nghiệp

Số đơn yêu cầu: GH3-2021-01785 Ngày nộp: 06/04/2021

Liên quan đến Bằng độc quyền kiểu dáng công nghiệp:

(11) Số văn bằng	(15) Ngày cấp	Gia hạn đến ngày
16641	20/04/2012	20/05/2026

(73) Chủ văn bằng bảo hộ: SONY COMPUTER ENTERTAINMENT INC. (JP)
1-7-1 Konan, Minato-ku, Tokyo, Japan

Quyết định số: 12323w/QĐ-SHTT, ngày 28/07/2021 về việc gia hạn hiệu lực Bằng độc quyền kiểu dáng công nghiệp

Số đơn yêu cầu: GH3-2021-01783 Ngày nộp: 06/04/2021

Liên quan đến Bằng độc quyền kiểu dáng công nghiệp:

(11) Số văn bằng	(15) Ngày cấp	Gia hạn đến ngày
24979	23/10/2017	09/05/2026
24980	23/10/2017	09/05/2026
24981	23/10/2017	09/05/2026
24982	23/10/2017	09/05/2026

(73) Chủ văn bằng bảo hộ: NISSAN JIDOSHA KABUSHIKI KAISHA(ALSO TRADING AS NISSAN MOTOR CO., LTD.) (JP)
2, Takara-cho, Kanagawa-ku, Yokohama-shi, Kanagawa, Japan

Quyết định số: 12324w/QĐ-SHTT, ngày 28/07/2021 về việc gia hạn hiệu lực Bằng độc quyền kiểu dáng công nghiệp

Số đơn yêu cầu: GH3-2021-01782 Ngày nộp: 06/04/2021

Liên quan đến Bằng độc quyền kiểu dáng công nghiệp:

(11) Số văn bằng	(15) Ngày cấp	Gia hạn đến ngày
16876	09/07/2012	05/05/2026

(73) Chủ văn bằng bảo hộ: KOKUYO CO., LTD. (JP)
1-1, Oimazato-minami 6-chome, Higashinari-ku, Osaka-shi, Osaka, Japan

Quyết định số: 12325w/QĐ-SHTT, ngày 28/07/2021 về việc gia hạn hiệu lực Bằng độc quyền kiểu dáng công nghiệp

Số đơn yêu cầu: GH3-2021-01781 Ngày nộp: 06/04/2021

Liên quan đến Bằng độc quyền kiểu dáng công nghiệp:

(11) Số văn bằng	(15) Ngày cấp	Gia hạn đến ngày
16789	07/06/2012	05/05/2026

(73) Chủ văn bằng bảo hộ: PLUS CORPORATION (JP)
4-1-28, Toranomom, Minato-ku, Tokyo, Japan

PHẦN III

CHUYỂN GIAO QUYỀN SỞ HỮU CÔNG NGHIỆP

1. CHUYỂN NHƯỢNG QUYỀN SỞ HỮU CÔNG NGHIỆP

Quyết định số 12715w/QĐ-SHTT, ngày 02/08/2021 về việc ghi nhận hợp đồng chuyển nhượng quyền sở hữu công nghiệp

Số Đơn đăng ký hợp đồng chuyển nhượng quyền sở hữu công nghiệp: CB3-2020-01024

Ngày nộp: 28/10/2020

Chủ đơn: CÔNG TY CỔ PHẦN CÔNG NGHỆ VIỆT NAM TOÀN CẦU (VN)

Nội dung ghi nhận:

Tên hợp đồng: Hợp đồng chuyển nhượng quyền sở hữu công nghiệp.

Ngày ký: 18/3/2021;

Số trang và ngôn ngữ: gồm 3 trang bằng tiếng Việt; Phụ lục gồm trang bằng tiếng Việt.

Bên chuyển nhượng: **CÔNG TY CỔ PHẦN CÔNG NGHỆ VIỆT NAM TOÀN CẦU (VN)**

37 Dương Văn An, phường An Phú, thành phố Thủ Đức,
Thành phố Hồ Chí Minh

Bên được chuyển nhượng: **NGUYỄN HOÀNG GIÁP (VN)**

37 Dương Văn An, phường An Phú, thành phố Thủ Đức,
Thành phố Hồ Chí Minh.

Đối tượng được chuyển nhượng: toàn bộ quyền sở hữu các kiểu dáng công nghiệp đang được bảo hộ theo các Bằng độc quyền kiểu dáng công nghiệp dưới đây:

TT	Tên đối tượng	Số VBBH	Ngày cấp	Ngày hết hạn
1	Nắp bút ống	30962	06/07/2020	24/08/2023

Giá chuyển nhượng: Miễn phí .

CÔNG BÁO SỞ HỮU CÔNG NGHIỆP

Do Cục Sở hữu trí tuệ thuộc Bộ Khoa học và Công nghệ ấn hành theo Luật Sở hữu trí tuệ số 50/2005/QH11 được Quốc hội thông qua ngày 29 tháng 11 năm 2005 và được sửa đổi bằng Luật sửa đổi, bổ sung một số điều của Luật sở hữu trí tuệ số 50/2005/QH11 được Quốc hội thông qua ngày 19 tháng 6 năm 2009.

Địa chỉ liên hệ:

384-386 đường Nguyễn Trãi, quận Thanh Xuân,
thành phố Hà Nội, Việt Nam

ĐT: 024. 38583069

Fax: 024. 38588449