

ISSN 0868 - 2534

CỘNG HÒA XÃ HỘI CHỦ NGHĨA VIỆT NAM  
BỘ KHOA HỌC VÀ CÔNG NGHỆ

CỤC SỞ HỮU TRÍ TUỆ

---

**CÔNG BÁO**  
**SỞ HỮU CÔNG NGHIỆP**

TẬP B

**QUYỂN 2: KIỂU DÁNG CÔNG NGHIỆP**

**07 - 2021**

---

**400**

---

HÀ NỘI

CỘNG HOÀ XÃ HỘI CHỦ NGHĨA VIỆT NAM  
BỘ KHOA HỌC VÀ CÔNG NGHỆ  
CỤC SỞ HỮU TRÍ TUỆ

---

CÔNG BÁO  
SỞ HỮU CÔNG NGHIỆP  
TẬP B

QUYỂN 2: KIỂU DÁNG CÔNG NGHIỆP

07-2021

400

---

HÀ NỘI

## MỤC LỤC

	Trang
<u>PHẦN I:</u> Kiểu dáng công nghiệp được cấp Bằng độc quyền	7
<u>PHẦN II:</u> Sửa đổi, gia hạn, cấp lại, chấm dứt, huỷ bỏ hiệu lực văn bằng bảo hộ, quyết định giải quyết khiếu nại	302
<u>PHẦN III:</u> Chuyển giao quyền sở hữu công nghiệp	345

## CONTENTS

<u>PART I:</u> Industrial Design Patents	7
<u>PART II:</u> Amendment, Renewal, Duplication, Termination, Cancellation of Protection Titles	302
<u>PART III:</u> Transfer of Industrial Property Rights	345

---

**CÔNG BÁO SỞ HỮU CÔNG NGHIỆP SỐ 400 TẬP B - QUYỂN 2 (07.2021)**

**MÃ SỐ HAI CHỮ CÁI THỂ HIỆN TÊN NƯỚC VÀ CÁC THỰC THỂ KHÁC TRONG CÁC TƯ LIỆU SỞ HỮU CÔNG NGHIỆP THEO TIÊU CHUẨN ST3 CỦA WIPO**

AE	United Arab Emirates	CN	China	HK	Hong Kong
AF	Afganistan	CO	Colombia	HN	Honduras
AG	Antihua and Barbuda	CR	Costa Rica	HR	Croatia
AI	Anguilla	CU	Cuba	HT	Haiti
AL	Albania	CV	Cape Verde	HU	Hungary
AN	Netherlands Antilles	CY	Cyprus	ID	Indonesia
AO	Angola	CZ	Czech Republic	IE	Ireland
AR	Argentina	DE	Germany	IL	Israel
AT	Austria	DJ	Djibouti	IN	India
AU	Australia	DK	Denmark	IQ	Iraq
AW	Aruba	DM	Dominica	IR	Iran (Islamic Republic of)
BB	Barbados	DO	Dominican Republic	IS	Iceland
BD	Bangladesh	DZ	Algeria	IT	Italy
BE	Belgium	EC	Ecuador	JM	Jamaica
BF	Burkina Faso	EE	Estonia	JO	Jordan
BG	Bulgaria	EG	Egypt	JP	Japan
BH	Bahrain	ES	Spain	KE	Kenya
BI	Burundi	ET	Ethiopia	KH	Cambodia
BJ	Benin	FI	Finland	KI	Kiribati
BM	Bermuda	FJ	Fiji	KM	Comoros
BN	Brunei Darussalam	FK	Falkand Islands (Malvinas)	KN	Saint Kitts and Nevis
BO	Bolivia	FR	France	KP	Democratic People's Republic of Korea
BR	Brazil	GA	Gabon	KR	Republic of Korea
BS	Bahamas	GB	United Kingdom	KW	Kuwait
BT	Bhutan	GD	Grenada	KY	Cayman Islands
BW	Botswana	GE	Georgia	KZ	Kazakhstan
BY	Belarus	GH	Ghana	LA	Laos
BZ	Belize	GI	Gibraltar	LB	Lebanon
CA	Canada	GM	Gambia	LC	Saint Lucia
CF	Central African Republic	GN	Guinea	LI	Liechtenstein
CG	Congo	GQ	Equatorial Guinea	LK	SriLanka
CH	Switzerland	GR	Greece	LR	Liberia
CI	Côte d'Ivoire	GT	Guatemala	LS	Lesotho
CL	Chile	GW	Guinea-Bissau	LT	Lithuania
CM	Cameroon	GY	Guyana	TC	Turk and Caicos Islands
LU	Luxembourg	PA	Panama	TD	Chad
LV	Latvia	PE	Peru	TG	Togo
LY	Lybya	PG	Papua New Guinea	TH	Thailand
MA	Morocco	PH	Philippines	TN	Tunisia
MC	Monaco	PK	Pakistan	TO	Tonga
MD	Republic of Moldova	PL	Poland	TR	Turkey



**CÔNG BÁO SỞ HỮU CÔNG NGHIỆP SỐ 400 TẬP B - QUYỂN 2 (07.2021)**

MG	Madagascar	PT	Portugal	TT	Trinidad and Tobago
ML	Mali	PY	Paraguay	TV	Tuvalu
MM	Myanmar	QA	Qatar	TW	Taiwan, Province of China
MN	Mongolia	RO	Rumania	TZ	United Republic of Tanzania
MO	Macau	RU	Russian Federation	UA	Ukraine
MR	Mauritania	RW	Rwanda	UG	Uganda
MS	Montserrat	SA	Saudi Arabia	US	United States of America
MT	Malta	SB	Solomon Islands	UY	Uruguay
MU	Mauritius	SC	Seychelles	UZ	Uzbekistan
MV	Maldives	SD	Sudan	VA	Holy see
MW	Malawi	SE	Sweden	VC	Saint Vincent and the Grenadines
MX	Mexico	SG	Singapore	VE	Venezuela
MY	Malaysia	SH	Saint Helena	VG	Virgin Islands (British)
MZ	Mozambique	SL	Slovenia	VN	Vietnam
NA	Namibia	SK	Slovakia	VU	Vanuatu
NE	Niger	SL	Sierra Leone	WS	Samoa
NG	Nigeria	SM	San Marino	YE	Yemen
NJ	Nicaragua	SN	Senegal	YU	Yugoslavia
NL	Netherlands	SO	Somalia	ZA	South Africa
NO	Norway	SR	Suriname	ZM	Zambia
NP	Nepal	ST	Sao Tome and Principe	ZR	Zaire
NR	Nauru	SV	El Sanvador	ZW	Zimbabwe
NZ	New Zealand	SY	Syria		
OM	Oman	SZ	Swaziland		

**CÁC TỔ CHỨC QUỐC TẾ**

AO	African Intellectual Property Organization (OAPI)
AP	African Regional Industrial Property Organization (ARIPO)
BX	Benelux Trademark Office and Benelux Designs Office
EP	European Patent Office (EPO)
IB, WO	International Bureau of the World Intellectual Property Organization (WIPO)

**NHỮNG MÃ SỐ INID TRÍCH TỪ TIÊU CHUẨN ST80 CỦA TỔ CHỨC SỞ HỮU TRÍ TUỆ THẾ GIỚI (WIPO) ĐỂ NHẬN BIẾT CÁC DỮ LIỆU THƯ MỤC DÙNG CÔNG BỐ ĐƠN VÀ BẰNG ĐỘC QUYỀN KIỂU DÁNG CÔNG NGHIỆP**

- (11) Số bằng độc quyền kiểu dáng công nghiệp / Số công bố đơn
- (15) Ngày cấp
- (18) Ngày hết hạn hiệu lực của bằng độc quyền kiểu dáng công nghiệp
- (21) Số đơn
- (22) Ngày nộp đơn
- (23) Tên triển lãm, ngày và nơi triển lãm
- (28) Số phương án yêu cầu bảo hộ
- (30) Số đơn ưu tiên, ngày nộp đơn ưu tiên
- (43) Ngày công bố đơn
- (45) Ngày công bố bằng độc quyền kiểu dáng công nghiệp
- (51) Phân loại quốc tế kiểu dáng công nghiệp
- (54) Tên sản phẩm mang kiểu dáng công nghiệp
- (55) Ảnh chụp / hình vẽ kiểu dáng công nghiệp
- (57) Đặc điểm khác biệt yêu cầu bảo hộ của kiểu dáng công nghiệp
- (62) Số và ngày nộp đơn, số bằng độc quyền KDCN hoặc số công bố đơn liên quan đến tách đơn
- (71) Tên và địa chỉ của người nộp đơn
- (72) Tên của tác giả KDCN
- (73) Tên, địa chỉ của chủ bằng độc quyền KDCN
- (74) Tên của người đại diện SHCN

**PHẦN I**

**Kiểu Dáng Công Nghiệp Được Cấp Bằng Độc Quyền**

- (11) **3-0032813**  
(15) 25/05/2021 (51) 19-08  
(21) 3-2020-01840 (22) 06/08/2020  
(18) 06/08/2025  
(54) NHÃN SẢN PHẨM (28) 1  
(45) 26/07/2021 400B (43) 26/10/2020 391A  
HỘ KINH DOANH LINH CHI TRƯỜNG SINH (VN)  
(73) Thửa đất số 132 -Tờ bản đồ số 7 - khu phố Bình Hòa 2, phường Tân Phước Khánh,  
thị xã Tân Uyên, tỉnh Bình Dương  
(72) Trần Văn Thành (VN)  
(74) Công ty TNHH Trà và cộng sự (TRA & ASSOCIATES CO.,LTD)  
(55)



- (11) **3-0032814**
- (15) 25/05/2021
- (21) 3-2020-01466
- (18) 19/06/2025
- (54) LỘ
- (45) 26/07/2021 400B
- (73) LG HOUSEHOLD & HEALTH CARE LTD. (KR)  
58, Saemunan-ro, Jongno-gu, Seoul, Republic of Korea
- (72) Park, Jin Won (KR)
- (74) Công ty TNHH Tâm nhìn và Liên danh (VISION & ASSOCIATES CO.LTD.)
- (55)
- (51) 09-01
- (22) 19/06/2020
- (28) 1
- (43) 25/09/2020 390



1.1



1.2



1.3



1.4



1.5



1.6

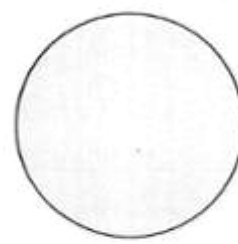

1.7

- (11) **3-0032815**  
(15) 25/05/2021 (51) 09-03  
(21) 3-2020-01522 (22) 30/06/2020  
(18) 30/06/2025  
(54) HỘP (28) 1  
(45) 26/07/2021 400B (43) 25/09/2020 390  
(73) LG HOUSEHOLD & HEALTH CARE LTD. (KR)  
58, Saemunan-ro, Jongno-gu, Seoul, Republic of Korea  
(72) PARK, Jin Won (KR)  
(74) Công ty TNHH Tâm nhìn và Liên danh (VISION & ASSOCIATES CO.LTD.)  
(55)



1.1

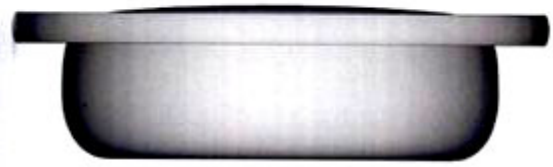

1.2



1.3



1.4



1.5

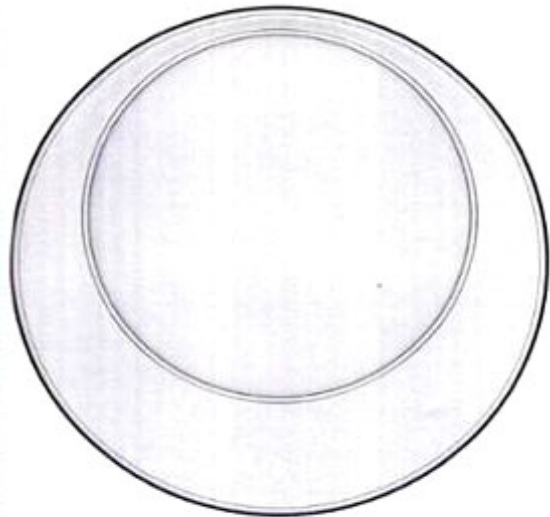

1.6



1.7



1.8

- (11) 3-0032816  
(15) 25/05/2021 (51) 09-01  
(21) 3-2020-01523 (22) 30/06/2020  
(18) 30/06/2025  
(54) LỘ (28) 1  
(45) 26/07/2021 400B (43) 25/09/2020 390  
(73) LG HOUSEHOLD & HEALTH CARE LTD. (KR)  
58, Saemunan-ro, Jongno-gu, Seoul, Republic of Korea  
(72) PARK, Jin Won (KR)  
(74) Công ty TNHH Tâm nhìn và Liên danh (VISION & ASSOCIATES CO.LTD.)  
(55)



1.1



1.2



1.3



1.4



1.5



1.6

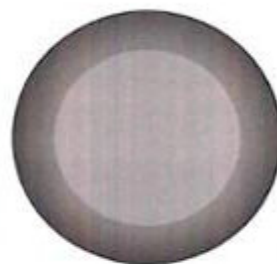

1.7

- (11) **3-0032817**  
(15) 25/05/2021 (51) 09-05  
(21) 3-2020-01855 (22) 15/03/2019  
(18) 15/03/2024  
(54) BAO GÓI BỈM (28) 1  
(45) 26/07/2021 400B (43) 26/10/2020 391A  
CÔNG TY TNHH THƯƠNG MẠI VÀ ĐẦU TƯ ĐÔNG HIỆP (VN)  
(73) Lô CN7, cụm công nghiệp Từ Liêm, phường Minh Khai, quận Bắc Từ Liêm, thành phố Hà Nội  
(72) Nguyễn Thị Thủy Lệ (VN)  
(74) Công ty TNHH Đại Tín và Liên Danh (DAITIN AND ASSOCIATES CO.,LTD)  
(55)



1.1

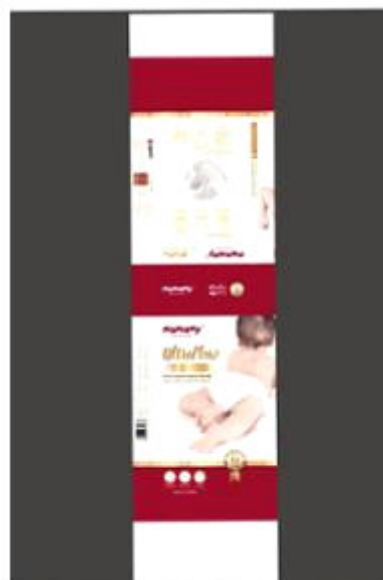

1.2



- (11) **3-0032818**  
(15) 25/05/2021 (51) 09-05  
(21) 3-2020-01856 (22) 15/03/2019  
(18) 15/03/2024  
(54) BAO GÓI BỈM (28) 1  
(45) 26/07/2021 400B (43) 26/10/2020 391A  
CÔNG TY TNHH THƯƠNG MẠI VÀ ĐẦU TƯ ĐÔNG HIỆP (VN)  
(73) Lô CN7, cụm công nghiệp Từ Liêm, phường Minh Khai, quận Bắc Từ Liêm, thành phố Hà Nội  
(72) Nguyễn Thị Thủy Lệ (VN)  
(74) Công ty TNHH Đại Tín và Liên Danh (DAITIN AND ASSOCIATES CO.,LTD)  
(55)



1.1

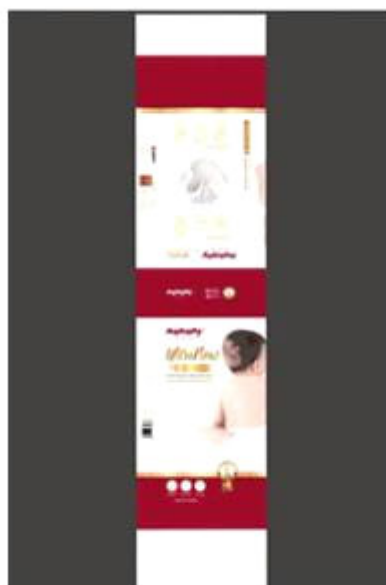

1.2

- (11) **3-0032819**  
(15) 26/05/2021 (51) 09-05  
(21) 3-2020-01857 (22) 15/03/2019  
(18) 15/03/2024  
(54) BAO GÓI BỈM (28) 1  
(45) 26/07/2021 400B (43) 26/10/2020 391A  
CÔNG TY TNHH THƯƠNG MẠI VÀ ĐẦU TƯ ĐÔNG HIỆP (VN)  
(73) Lô CN7, cụm công nghiệp Từ Liêm, phường Minh Khai, quận Bắc Từ Liêm, thành phố Hà Nội  
(72) Nguyễn Thị Thủy Lệ (VN)  
(74) Công ty TNHH Đại Tín và Liên Danh (DAITIN AND ASSOCIATES CO.,LTD)  
(55)



1.1



1.2

- (11) **3-0032820**
- (15) 26/05/2021
- (21) 3-2020-02289
- (18) 16/09/2025
- (54) BAO GÓI
- (30) 30-2020-0012199 18/03/2020 KR;
- (45) 26/07/2021 400B
- (73) BINGGRAE CO., LTD. (KR)  
45, Dasansunhwan-ro, Namyangju-si, Gyeonggi-do, Republic of Korea
- (72) 1. HYE JIN PARK (KR)  
2. PARK JUNGSIN (KR)
- (74) Công ty TNHH Trường Xuân (AGELESS CO.,LTD.)
- (55)

- (51) 09-05
- (22) 16/09/2020
- (28) 1
- (43) 25/11/2020 392



1.1



1.2

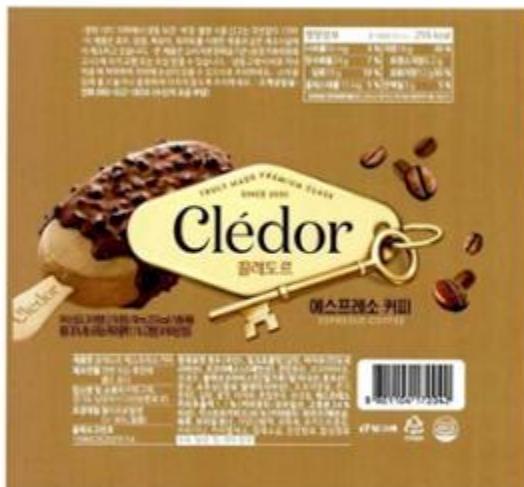

1.3

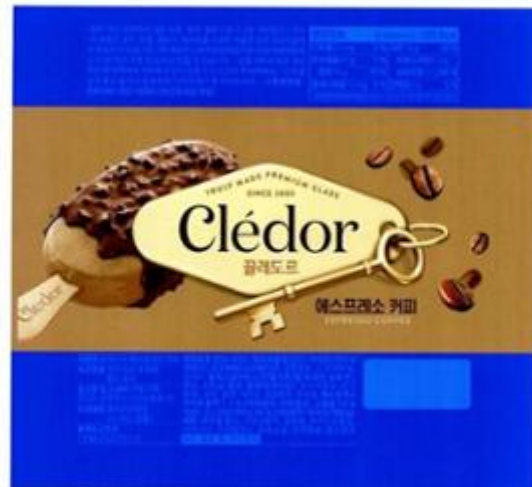

1.4

- (11) 3-0032821
- (15) 26/05/2021
- (21) 3-2020-02290
- (18) 16/09/2025
- (54) BAO GÓI
- (30) 30-2020-0012200 18/03/2020 KR;
- (45) 26/07/2021 400B
- (73) BINGGRAE CO., LTD. (KR)  
45, Dasansunhwan-ro, Namyangju-si, Gyeonggi-do, Republic of Korea
- (72) 1. HYE JIN PARK (KR)  
2. PARK JUNGSIN (KR)
- (74) Công ty TNHH Trường Xuân (AGELESS CO.,LTD.)
- (55)

- (51) 09-05
- (22) 16/09/2020
- (28) 1
- (43) 25/11/2020 392



1.1

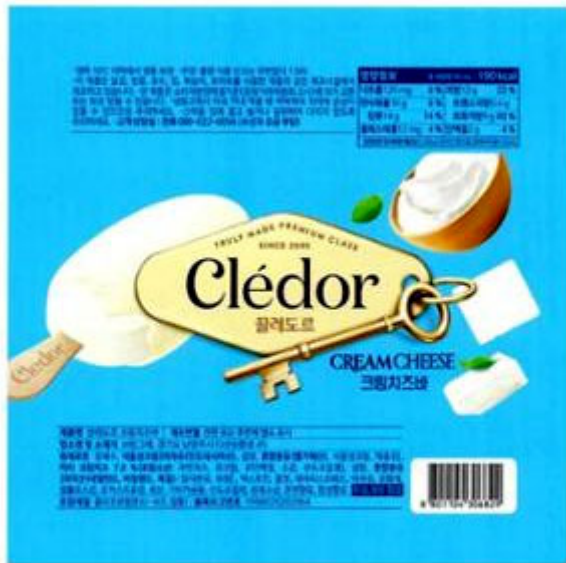

1.2

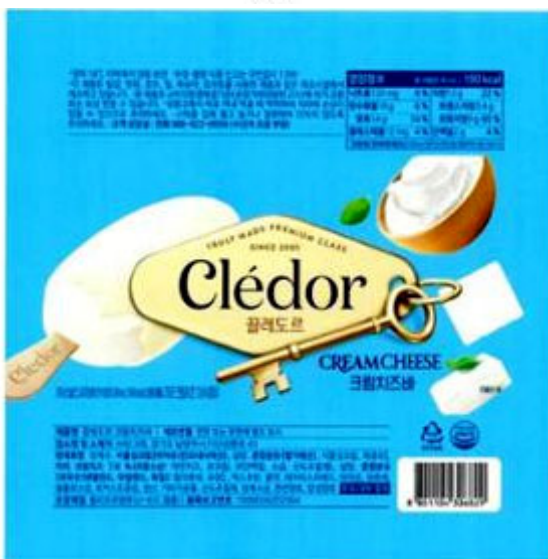

1.3

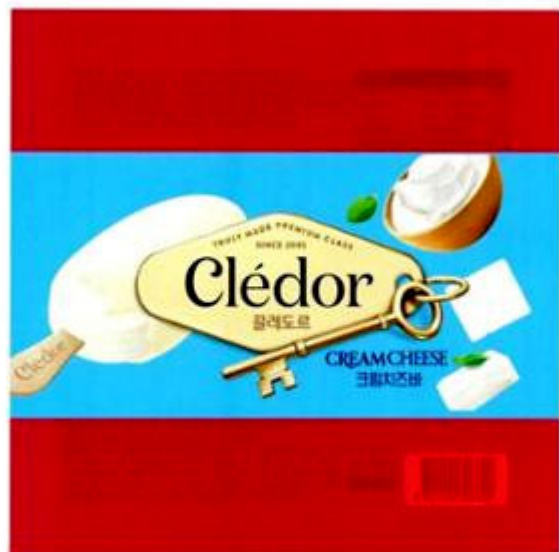

1.4

- (11) **3-0032822**  
(15) 26/05/2021 (51) 07-02  
(21) 3-2019-02912 (22) 15/11/2019  
(18) 15/11/2024  
(54) **NẮP NỒI** (28) 1  
(30) WIPO87145 10/09/2019 WO;  
(45) 26/07/2021 400B (43) 25/06/2020 387A  
FISSLER GMBH (DE)  
(73) Harald-Fissler-StraBe 1, 55743 Idar-Oberstein, Germany  
(72) Karsten Küber (DE)  
(74) Công ty TNHH Sở hữu trí tuệ Thảo Thọ Quyển (INVENCO.,LTD)  
(55)

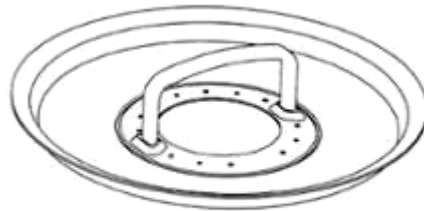

1.1



1.2



1.3

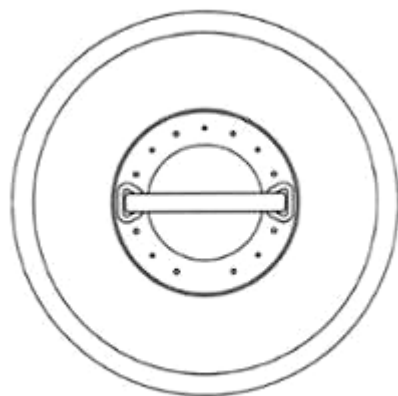

1.4

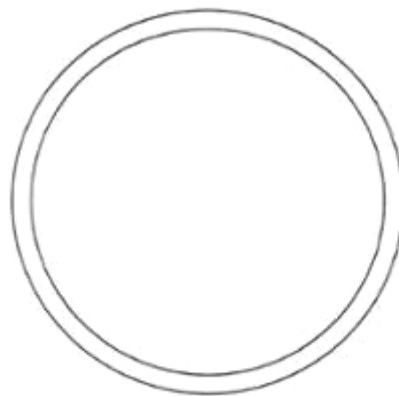

1.5

- (11) **3-0032823**
  - (15) 26/05/2021
  - (21) 3-2019-02914
  - (18) 15/11/2024
  - (54) **NỒI**
  - (30) WIPO87145 10/09/2019 WO;
  - (45) 26/07/2021 400B
  - (73) **FISSLER GMBH (DE)**  
Harald-Fissler-Straße 1, 55743 Idar-Oberstein, Germany
  - (72) **Karsten Küber (DE)**
  - (74) **Công ty TNHH Sở hữu trí tuệ Thảo Thọ Quyển (INVENCO.,LTD)**
  - (55)
- (51) 07-02
  - (22) 15/11/2019
  - (28) 1
  - (43) 26/10/2020 391A

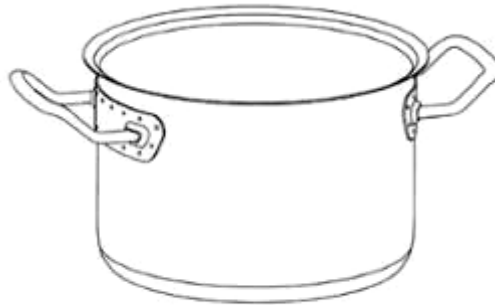

1.1

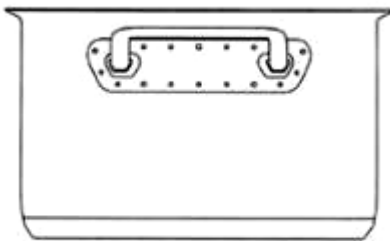

1.2

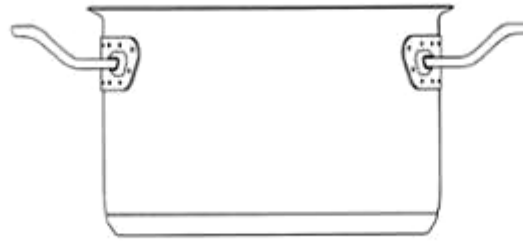

1.3

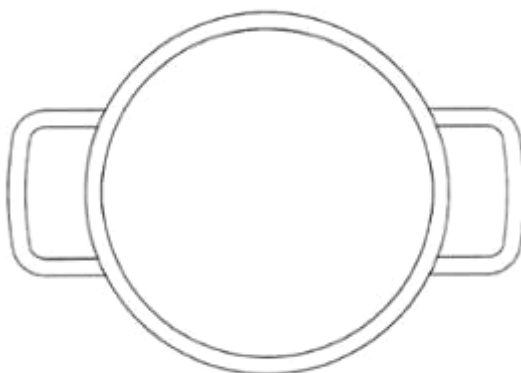

1.4

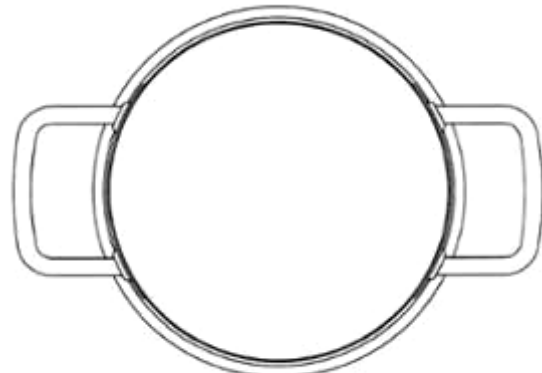

1.5



**CÔNG BÁO SỞ HỮU CÔNG NGHIỆP SỐ 400 TẬP B - QUYỀN 2 (07.2021)**

- (11) **3-0032824**  
(15) 26/05/2021 (51) 09-05  
(21) 3-2020-00887 (22) 05/10/2018  
(18) 05/10/2023  
(54) BAO GÓI (28) 1  
(45) 26/07/2021 400B (43) 26/10/2020 391A  
(73) CÔNG TY TNHH NAM PHƯƠNG V.N (VN)  
124 Lê Lai, phường 3, quận Gò Vấp, thành phố Hồ Chí Minh  
(72) Hoàng Thị Minh Hiếu (VN)  
(74) Công ty Luật TNHH Phạm và Liên danh (PHAM & ASSOCIATES)  
(55)



1.1



1.2

- (11) **3-0032825**  
(15) 26/05/2021 (51) 09-05  
(21) 3-2020-00888 (22) 05/10/2018  
(18) 05/10/2023  
(54) BAO GÓI (28) 1  
(45) 26/07/2021 400B (43) 26/10/2020 391A  
(73) CÔNG TY TNHH NAM PHƯƠNG V.N (VN)  
124 Lê Lai, phường 3, quận Gò Vấp, thành phố Hồ Chí Minh  
(72) Hoàng Thị Minh Hiếu (VN)  
(74) Công ty Luật TNHH Phạm và Liên danh (PHAM & ASSOCIATES)  
(55)



1.1



1.2



- (11) **3-0032826**  
(15) 26/05/2021 (51) 09-05  
(21) 3-2020-00890 (22) 28/09/2018  
(18) 28/09/2023  
(54) BAO GÓI (28) 1  
(45) 26/07/2021 400B (43) 26/10/2020 391A  
(73) CÔNG TY TNHH NAM PHƯƠNG V.N (VN)  
124 Lê Lai, phường 3, quận Gò Vấp, thành phố Hồ Chí Minh  
(72) Hoàng Thị Minh Hiếu (VN)  
(74) Công ty Luật TNHH Phạm và Liên danh (PHAM & ASSOCIATES)  
(55)



1.1



1.2

**CÔNG BÁO SỞ HỮU CÔNG NGHIỆP SỐ 400 TẬP B - QUYỀN 2 (07.2021)**

- (11) **3-0032827**  
(15) 26/05/2021 (51) 26-06  
(21) 3-2020-01363 (22) 11/06/2020  
(18) 11/06/2025  
(54) BỘ ĐÈN TRƯỚC (28) 1  
(30) 202030155645.9 17/04/2020 CN;  
(45) 26/07/2021 400B (43) 25/09/2020 390  
DONGFENG COMMERCIAL VEHICLE COMPANY LIMITED (CN)  
(73) No. 10 Dongfeng Road, Wuhan Economical and Technology Development Zone,  
Wuhan, Hubei 430000 China  
1. LI, ZHIXUAN (CN)  
2. CHEN, JUNJUN (CN)  
3. LI, MENGHAN (CN)  
4. LU, YUNSONG (CN)  
(72) 5. DAI, MINGHUI (CN)  
6. YE, LIN (CN)  
7. ZHAO, WU (CN)  
8. QU, ERLONG (CN)  
9. HUANG, FAMING (CN)  
(74) Công ty TNHH Dịch vụ Sở hữu trí tuệ KENFOX (KENFOX IP SERVICE  
CO.,LTD.)  
(55)



1.1



1.2

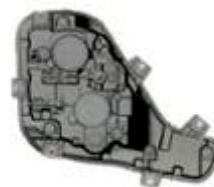

1.3



1.4



1.5



1.6



1.7

**CÔNG BÁO SỞ HỮU CÔNG NGHIỆP SỐ 400 TẬP B - QUYỀN 2 (07.2021)**

- (11) **3-0032828**
- (15) 26/05/2021
- (21) 3-2020-01746
- (18) 28/07/2025
- (54) BAO GÓI
- (45) 26/07/2021 400B
- (73) CÔNG TY TNHH NAM PHƯƠNG V.N (VN)  
124 Lê Lai, phường 03, quận Gò Vấp, thành phố Hồ Chí Minh
- (72) Hoàng Thị Minh Hiếu (VN)
- (74) Công ty Luật TNHH Phạm và Liên danh (PHAM & ASSOCIATES)
- (55)

- (51) 09-05
- (22) 28/07/2020
- (28) 1
- (43) 26/10/2020 391A



1.1



1.2

**CÔNG BÁO SỞ HỮU CÔNG NGHIỆP SỐ 400 TẬP B - QUYỀN 2 (07.2021)**

- (11) **3-0032829**
- (15) 26/05/2021
- (21) 3-2020-02053
- (18) 31/08/2025
- (54) **HỘP ĐỰNG THỰC PHẨM**
- (30) 30-2020-0036335 04/08/2020 KR;
- (45) 26/07/2021 400B
- (73) **CJ CHEILJEDANG CORPORATION (KR)**  
(Ssangnim-dong) 330, Dongho-ro, Jung-gu, Seoul 04560 Republic of Korea
- (72) 1. **KIM, GYU YANG (KR)**  
2. **CHOI, HYUNG KYUNG (KR)**
- (74) **Công ty TNHH Sở hữu công nghiệp Sao Bắc Đẩu (SAO BAC DAU IP CO.,LTD)**
- (55)

- (51) 09-03
- (22) 31/08/2020

- (28) 1
- (43) 25/11/2020 392



1.1



1.2



1.3

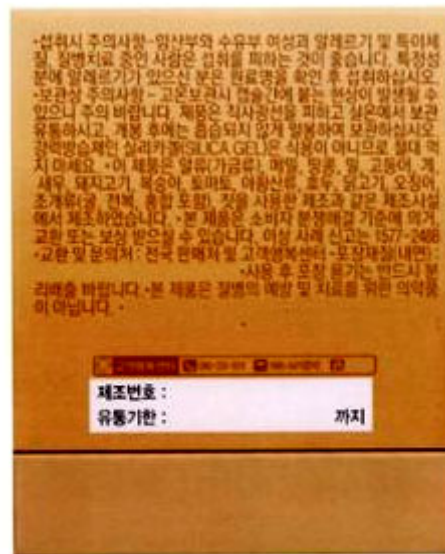

1.4

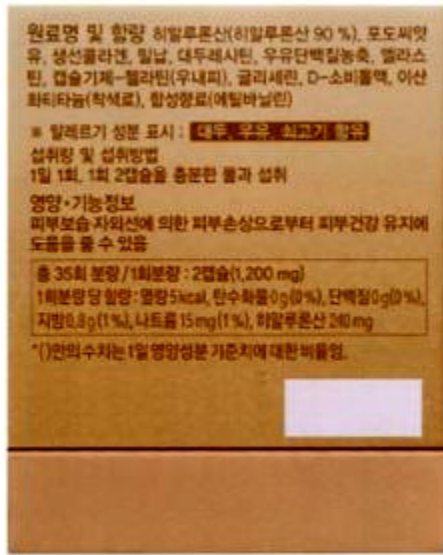

1.5



1.6



1.7

- (11) **3-0032830**  
(15) 26/05/2021 (51) 07-99  
(21) 3-2020-00262 (22) 04/02/2020  
(18) 04/02/2025  
(54) **GIÁ ĐỖ CHỖI** (28) 1  
(30) 29/700,861 06/08/2019 US;  
(45) 26/07/2021 400B (43) 27/07/2020 388A  
RUNWAY BLUE, LLC (US)  
(73) 35 South Pfeifferhorn Dr., Alpine, Utah 84004, United States of America  
(72) 1. JOHN R. OMDAHL, II (US)  
2. DAVID O. MEYERS (US)  
(74) Văn phòng Luật sư Ân Nam (ANNAM IP & LAW)  
(55)



1.1



1.2

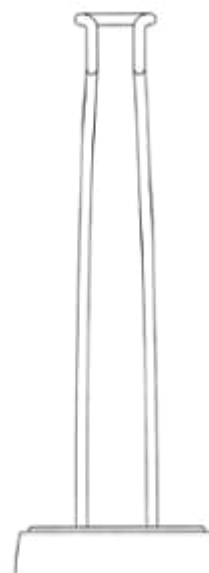

1.3

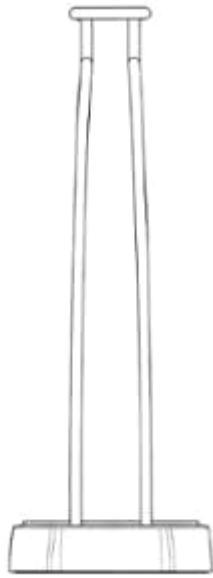

1.4



1.5



1.6



1.7

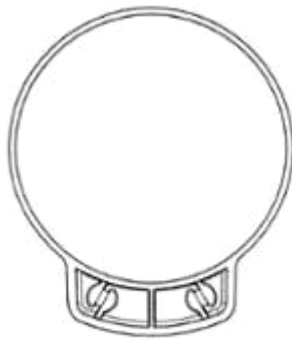

1.8



1.9

- (11) **3-0032831**  
(15) 26/05/2021 (51) 25-02; 25-99  
(21) 3-2020-00406 (22) 21/02/2020  
(18) 21/02/2025  
(54) **KHUÔN NHỰA TẠO HỒC TRONG** (28) 1  
**HỆ THỐNG CÁP DỰ ỨNG LỰC**  
(45) 26/07/2021 400B (43) 25/09/2020 390  
(73) **CÔNG TY CỔ PHẦN KỸ THUẬT XÂY DỰNG PHÚ MỸ (VN)**  
613 Nguyễn Kiệm, phường 9, quận Phú Nhuận, thành phố Hồ Chí Minh  
(72) **Hoàng Việt Anh (VN)**  
(74) **Công ty TNHH Sở hữu trí tuệ INVENTIO (INVENTIO CO.,LTD)**  
(55)



1.1



1.2



1.3



1.4



1.5



- (11) **3-0032832**  
(15) 27/05/2021 (51) 09-05  
(21) 3-2020-00809 (22) 13/04/2020  
(18) 13/04/2025  
(54) TÚI ĐỰNG BÁNH PHỒNG (28) 1  
(45) 26/07/2021 400B (43) 26/10/2020 391A  
(73) CÔNG TY CỔ PHẦN XUẤT NHẬP KHẨU NGUYÊN HẬU (VN)  
số 839, ấp Thạnh Phú, xã Tân Bình, huyện Châu Thành, Đồng Tháp  
(72) Chung Thị Thanh Phượng (VN)  
(74) Công ty TNHH sở hữu trí tuệ AGL (AGL IP)  
(55)



1.1



1.2



1.3

- (11) **3-0032833**  
(15) 27/05/2021 (51) 09-05  
(21) 3-2020-00810 (22) 13/04/2020  
(18) 13/04/2025  
(54) TÚI ĐỰNG BÁNH PHỒNG (28) 1  
(45) 26/07/2021 400B (43) 26/10/2020 391A  
(73) CÔNG TY CỔ PHẦN XUẤT NHẬP KHẨU NGUYÊN HẬU (VN)  
Số 839 ấp Thạnh Phú, xã Tân Bình, huyện Châu Thành, Đồng Tháp  
(72) Chung Thị Thanh Phượng (VN)  
(74) Công ty TNHH sở hữu trí tuệ AGL (AGL IP)  
(55)



1.1



1.2



1.3

- (11) **3-0032834**  
(15) 27/05/2021 (51) 09-01  
(21) 3-2020-01464 (22) 19/06/2020  
(18) 19/06/2025  
(54) LỘ ĐỪNG (28) 1  
(30) 201917405 23/12/2019 AU;  
(45) 26/07/2021 400B (43) 25/09/2020 390  
MUZJO PTY LTD (AU)  
(73) 92 Warner's Avenue, Bondi Beach, NSW 2026, Australia  
1. JOHN LEVEY (AU)  
(72) 2. MURRAY BEGG (NZ)  
(74) Công ty Luật TNHH quốc tế BMVN (BMVN INTERNATIONAL LLC)  
(55)



1.1



1.2



1.3

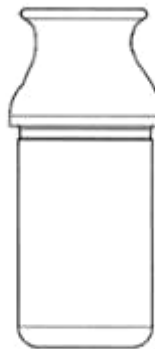

1.4



1.5

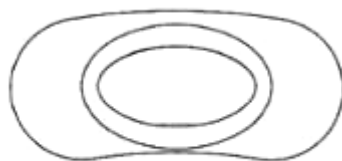

1.6



1.7

- (11) **3-0032835**  
(15) 27/05/2021  
(21) 3-2020-01465  
(18) 19/06/2025  
(54) LỘ ĐỰNG  
(30) 201917405 23/12/2019 AU;  
(45) 26/07/2021 400B  
(73) MUZJO PTY LTD (AU)  
92 Warner's Avenue, Bondi Beach, NSW 2026, Australia  
(72) 1. JOHN LEVEY (AU)  
2. MURRAY BEGG (NZ)  
(74) Công ty Luật TNHH quốc tế BMVN (BMVN INTERNATIONAL LLC)  
(55)
- (51) 09-01  
(22) 19/06/2020  
(28) 1  
(43) 25/09/2020 390



1.1



1.2



1.3



1.4



1.5

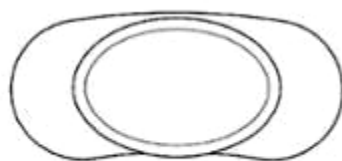

1.6



1.7

- (11) **3-0032836**  
(15) 27/05/2021 (51) 14-01  
(21) 3-2020-01584 (22) 08/07/2020  
(18) 08/07/2025  
(54) **ỐNG LOA** (28) 1  
(45) 26/07/2021 400B (43) 25/09/2020 390  
DOANH NGHIỆP TƯ NHÂN VĂN HỒ (VN)  
(73) Số 88, Nguyễn Trung Trực, phường 2, thành phố Tân An, tỉnh Long An  
(72) Nguyễn Văn Hồ (VN)  
(55)



1.1



1.2



1.3



1.4



1.5



1.6



1.7

- (11) **3-0032837**  
(15) 27/05/2021 (51) 14-01  
(21) 3-2020-01585 (22) 08/07/2020  
(18) 08/07/2025  
(54) **ỐNG LOA** (28) 1  
(45) 26/07/2021 400B (43) 25/09/2020 390  
(73) **DOANH NGHIỆP TƯ NHÂN VĂN HỒ (VN)**  
Số 88, Nguyễn Trung Trực, phường 2, thành phố Tân An, tỉnh Long An  
(72) Nguyễn Văn Hồ (VN)  
(55)



1.1

1.2

1.3

1.4

1.5



1.6



1.7

- (11) **3-0032838**  
(15) 27/05/2021 (51) 09-03  
(21) 3-2020-01728 (22) 27/07/2020  
(18) 27/07/2025  
(54) **HỘP** (28) 1  
(45) 26/07/2021 400B (43) 26/10/2020 391A  
(73) **CÔNG TY CỔ PHẦN DƯỢC LIỆU STARVIET (VN)**  
Xóm 5, xã Gia Sinh, huyện Gia Viễn, tỉnh Ninh Bình  
(72) Ngô Minh Đạt (VN)  
(74) Công ty TNHH Tư vấn ALIATLEGAL (ALIAT LEGAL)  
(55)



1.1



1.2

(11) **3-0032839**

(15) 27/05/2021

(21) 3-2020-01849

(18) 07/08/2025

(54) **HỘP**

(45) 26/07/2021 400B

(51) 09-03

(22) 07/08/2020

(28) 1

(43) 26/10/2020 391A

**CÔNG TY CỔ PHẦN DƯỢC NATURE VIỆT NAM (VN)**

(73) 19 đường 18, khu phố 3, phường Linh Chiểu, quận Thủ Đức, thành phố Hồ Chí Minh

(72) Mai Thùy Linh (VN)

(74) Công ty TNHH Tư vấn Phạm Anh Nguyên (ANPHAMCO CO.,LTD.)

(55)

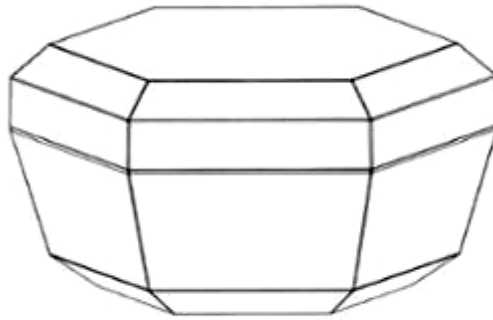

1.1

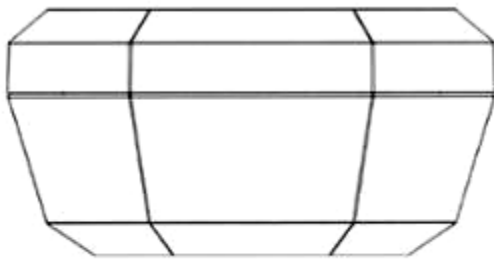

1.2

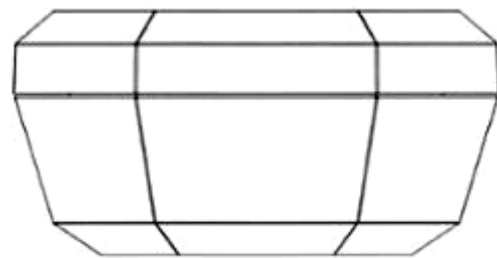

1.3

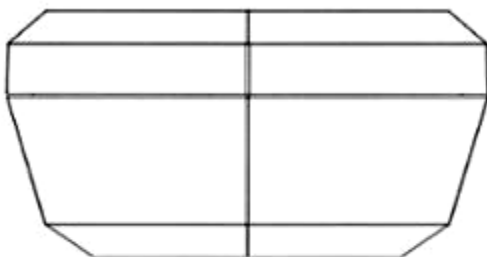

1.4

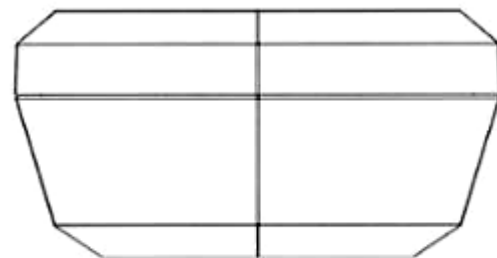

1.5



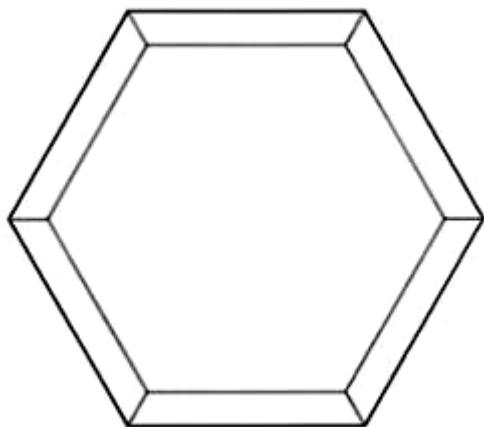

1.6

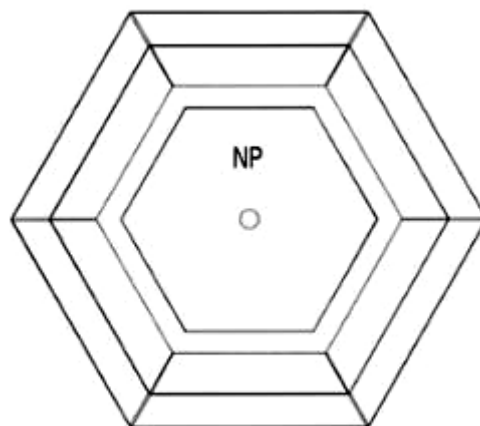

1.7

- (11) **3-0032840**  
(15) 27/05/2021  
(21) 3-2020-01848  
(18) 07/08/2025  
(54) CHAI  
(45) 26/07/2021 400B  
CÔNG TY CỔ PHẦN DƯỢC NATURE VIỆT NAM (VN)  
(73) 19 đường 18, khu phố 3, phường Linh Chiểu, quận Thủ Đức, thành phố Hồ Chí Minh  
(72) Mai Thùy Linh (VN)  
(74) Công ty TNHH Tư vấn Phạm Anh Nguyên (ANPHAMCO CO.,LTD.)  
(55)
- (51) 09-01  
(22) 07/08/2020  
(28) 1  
(43) 26/10/2020 391A

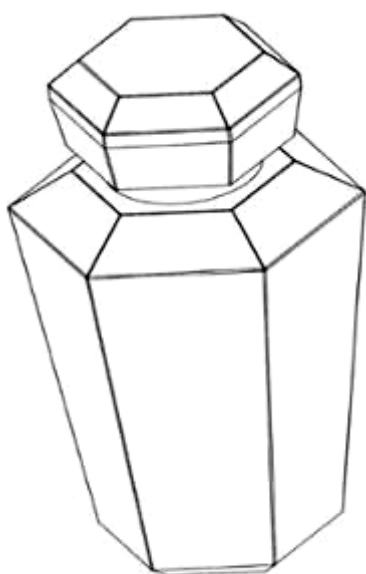

1.1

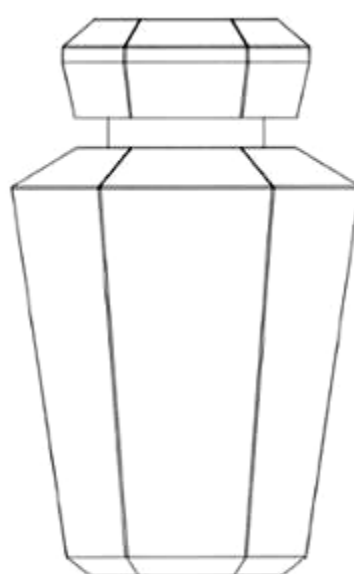

1.2

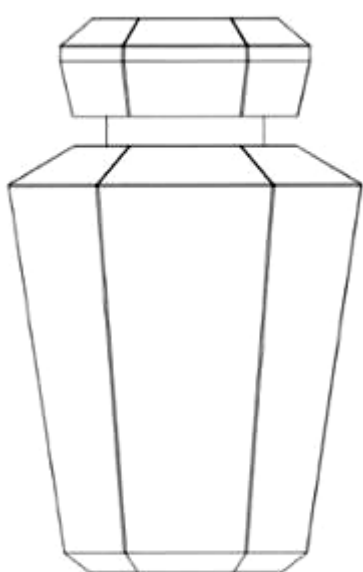

1.3

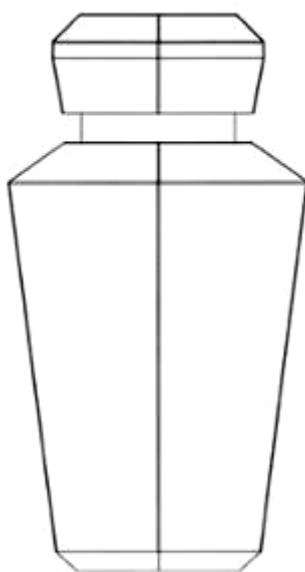

1.4

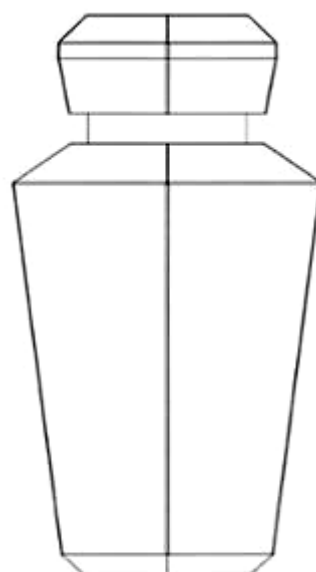

1.5

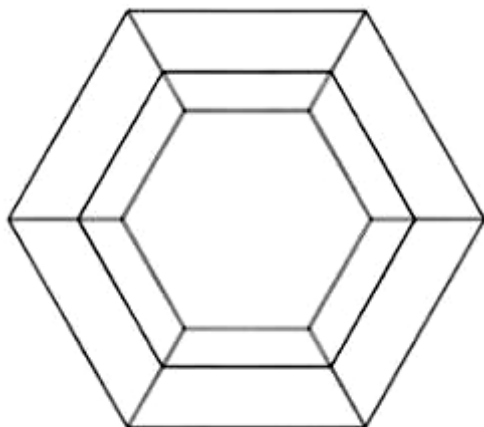

1.6

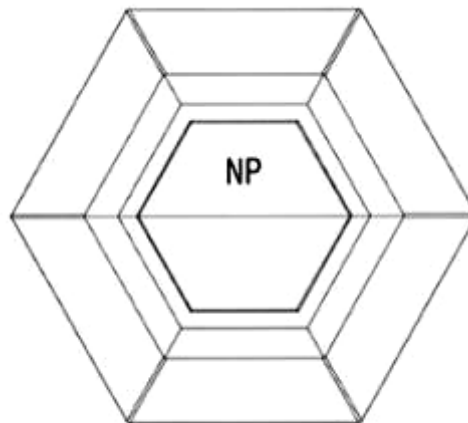

1.7

- (11) **3-0032841**  
(15) 28/05/2021 (51) 23-01  
(21) 3-2020-00808 (22) 13/04/2020  
(18) 13/04/2025  
(54) **MÁY LỌC NƯỚC** (28) 1  
(45) 26/07/2021 400B (43) 25/09/2020 390  
**CÔNG TY CỔ PHẦN CƠ ĐIỆN LẠNH ĐẠI VIỆT (VN)**  
(73) Lô IV.11, đường số 4, khu công nghiệp Tân Bình, phường Tây Thạnh, quận Tân Phú, thành phố Hồ Chí Minh  
(72) Ngô Xuân Mạnh (VN)  
(74) Công ty TNHH Sở hữu trí tuệ Việt Á (VIET A IP CO.,LTD)  
(55)



1.1

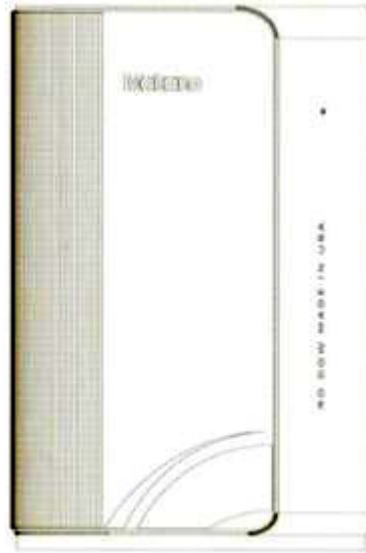

1.2

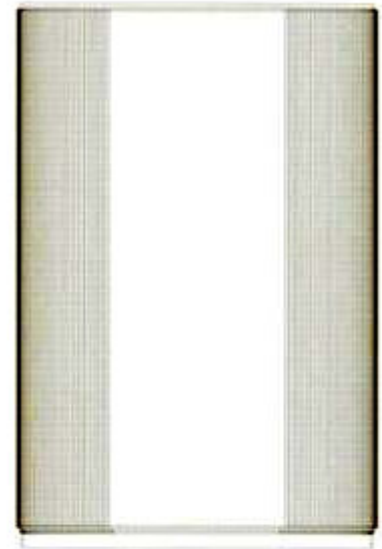

1.3

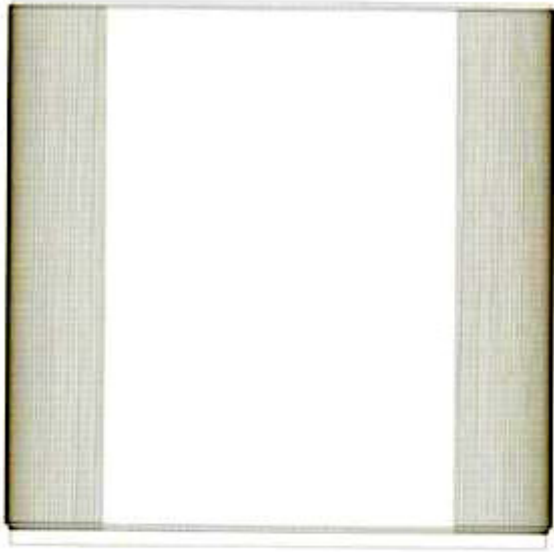

1.4

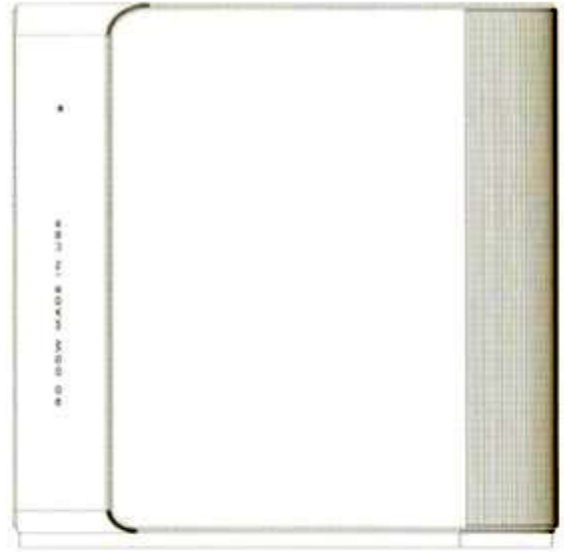

1.5



1.6

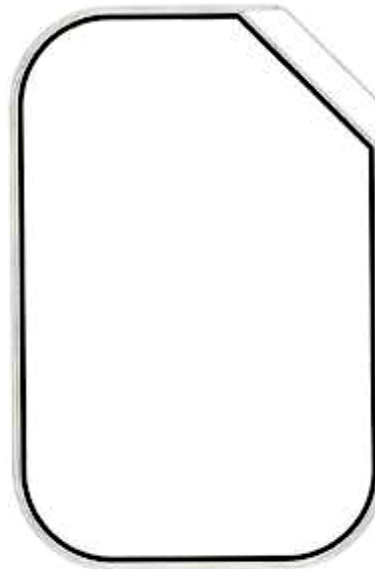

1.7

- (11) **3-0032842**  
(15) 28/05/2021 (51) 25-02; 25-99  
(21) 3-2020-01490 (22) 21/02/2020  
(18) 21/02/2025  
(54) **KHUÔN NHỰA TẠO HỐC TRONG** (28) 1  
**HỆ THỐNG CÁP DỰ ỨNG LỰC**  
(45) 26/07/2021 400B (43) 25/09/2020 390  
(73) **CÔNG TY CỔ PHẦN KỸ THUẬT XÂY DỰNG PHÚ MỸ (VN)**  
613 Nguyễn Kiệm, phường 9, quận Phú Nhuận, thành phố Hồ Chí Minh  
(72) **Hoàng Việt Anh (VN)**  
(74) **Công ty TNHH Sở hữu trí tuệ INVENTIO (INVENTIO CO.,LTD)**  
(55)

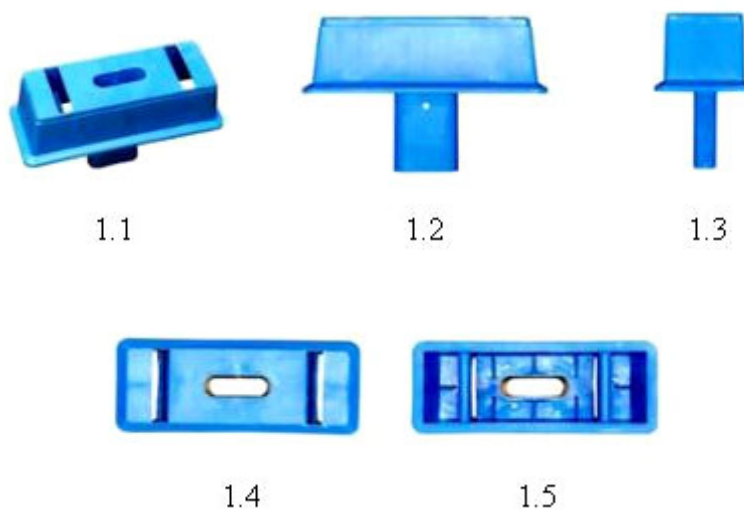

(11) **3-0032843**

(15) 28/05/2021

(21) 3-2020-01092

(18) 13/05/2025

(54) **NHÃN SẢN PHẨM**

(45) 26/07/2021 400B

(73) **CÔNG TY TRÁCH NHIỆM HỮU HẠN CÔNG NGHỆ KỸ THUẬT SINH HÓA THÁI NAM VIỆT (VN)**

126 KP3 Lã Xuân Oai, phường Tăng Nhơn Phú A, quận 9, thành phố Hồ Chí Minh

(72) **Lê Thanh Đạt (VN)**

(55)

(51) 19-08

(22) 13/05/2020

(28) 1

(43) 26/10/2020 391A



(11) **3-0032844**

(15) 28/05/2021

(21) 3-2020-01093

(18) 13/05/2025

(54) NHÃN SẢN PHẨM

(45) 26/07/2021 400B

(73) CÔNG TY TRÁCH NHIỆM HỮU HẠN CÔNG NGHỆ KỸ THUẬT SINH HÓA  
THÁI NAM VIỆT (VN)

126 KP3 Lã Xuân Oai, phường Tăng Nhơn Phú A, quận 9, thành phố Hồ Chí Minh

(72) Lê Thanh Đạt (VN)

(55)

(51) 19-08

(22) 13/05/2020

(28) 1

(43) 26/10/2020 391A

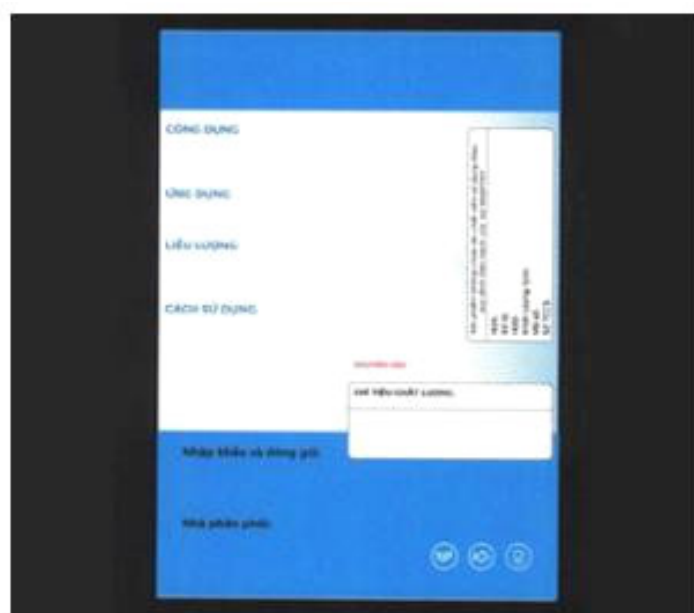



(11) **3-0032845**

(15) 28/05/2021

(21) 3-2020-01094

(18) 13/05/2025

(54) NHÃN SẢN PHẨM

(45) 26/07/2021 400B

(73) CÔNG TY TRÁCH NHIỆM HỮU HẠN CÔNG NGHỆ KỸ THUẬT SINH HÓA  
THÁI NAM VIỆT (VN)

126 KP3 Lã Xuân Oai, phường Tăng Nhơn Phú A, quận 9, thành phố Hồ Chí Minh

(72) Lê Thanh Đạt (VN)

(55)

(51) 19-08

(22) 13/05/2020

(28) 1

(43) 26/10/2020 391A



**CÔNG BÁO SỞ HỮU CÔNG NGHIỆP SỐ 400 TẬP B - QUYỀN 2 (07.2021)**

---

- (11) **3-0032846**  
(15) 28/05/2021 (51) 19-08  
(21) 3-2020-01095 (22) 13/05/2020  
(18) 13/05/2025  
(54) NHÃN SẢN PHẨM (28) 1  
(45) 26/07/2021 400B (43) 26/10/2020 391A  
CÔNG TY TRÁCH NHIỆM HỮU HẠN CÔNG NGHỆ KỸ THUẬT SINH HÓA  
(73) THÁI NAM VIỆT (VN)  
126 KP3 Lã Xuân Oai, phường Tăng Nhơn Phú A, quận 9, thành phố Hồ Chí Minh  
(72) Lê Thanh Đạt (VN)  
(55)



- (11) **3-0032847**  
(15) 28/05/2021 (51) 19-08  
(21) 3-2020-01091 (22) 13/05/2020  
(18) 13/05/2025  
(54) **NHÃN SẢN PHẨM** (28) 1  
(45) 26/07/2021 400B (43) 26/10/2020 391A  
**CÔNG TY TRÁCH NHIỆM HỮU HẠN CÔNG NGHỆ KỸ THUẬT SINH HÓA**  
(73) **THÁI NAM VIỆT (VN)**  
126 KP3 Lã Xuân Oai, phường Tăng Nhơn Phú A, quận 9, thành phố Hồ Chí Minh  
(72) Lê Thanh Đạt (VN)  
(55)

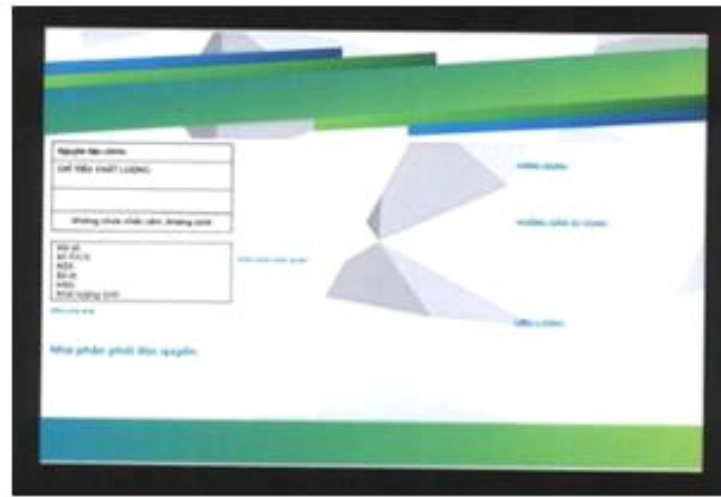

(11) **3-0032848**

(15) 28/05/2021

(21) 3-2020-01089

(18) 13/05/2025

(54) NHÃN SẢN PHẨM

(45) 26/07/2021 400B

(73) CÔNG TY TRÁCH NHIỆM HỮU HẠN CÔNG NGHỆ KỸ THUẬT SINH HÓA  
THÁI NAM VIỆT (VN)

126 KP3 Lã Xuân Oai, phường Tăng Nhơn Phú A, quận 9, thành phố Hồ Chí Minh

(72) Lê Thanh Đạt (VN)

(55)

(51) 19-08

(22) 13/05/2020

(28) 1

(43) 26/10/2020 391A



- (11) **3-0032849**  
(15) 28/05/2021 (51) 09-03  
(21) 3-2020-00874 (22) 21/04/2020  
(18) 21/04/2025  
(54) HỘP ĐỰNG SẢN PHẨM (28) 1  
(45) 26/07/2021 400B (43) 26/10/2020 391A  
CÔNG TY TRÁCH NHIỆM HỮU HẠN SẢN XUẤT THƯƠNG MẠI QUYÊN  
(73) NAM (VN)  
Xóm 1, xã Quỳnh Châu, huyện Quỳnh Lưu, tỉnh Nghệ An  
(72) Lê Văn Nam (VN)  
(74) Công ty Luật TNHH LEADCONSULT (LEADCONSULT)  
(55)



1.1

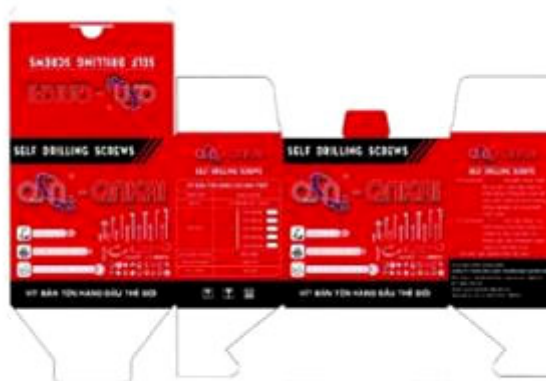

1.2

- (11) **3-0032850**  
(15) 28/05/2021 (51) 19-08  
(21) 3-2019-02816 (22) 06/11/2019  
(18) 06/11/2024  
(54) NHÃN SẢN PHẨM (28) 1  
(45) 26/07/2021 400B (43) 26/10/2020 391A  
(73) **HỘ KINH DOANH TRƯỜNG QUÂN (VN)**  
Thôn Yên Mã, xã Tân Hòa, huyện Quốc Oai, thành phố Hà Nội  
(72) Nguyễn Tiên Chinh (VN)  
(74) Công ty Luật TNHH LEADCONSULT (LEADCONSULT)  
(55)



- (11) **3-0032851**  
(15) 31/05/2021 (51) 19-06  
(21) 3-2020-01518 (22) 30/06/2020  
(18) 30/06/2025  
(54) **NẮP BÚT** (28) 1  
(45) 26/07/2021 400B (43) 25/09/2020 390

**CÔNG TY CỔ PHẦN TẬP ĐOÀN THIÊN LONG (VN)**

- (73) Lô 6-8-10-12 đường số 3, khu công nghiệp Tân Tạo, quận Bình Tân, thành phố Hồ Chí Minh  
(72) Cô Gia Thọ (VN)  
(74) Công ty TNHH Tư vấn sở hữu trí tuệ Việt (VIET IP CO.,LTD.)  
(55)



1.1



1.2



1.3



1.4



1.5



1.6

- (11) **3-0032852**  
(15) 31/05/2021 (51) 24-01  
(21) 3-2019-03329 (22) 18/12/2019  
(18) 18/12/2024  
(54) THIẾT BỊ XỬ LÝ NHIỆT (28) 1  
(30) 006583902 18/06/2019 EM;  
(45) 26/07/2021 400B (43) 25/08/2020 389A  
DERMAPHARM AG (DE)  
(73) Lil-Dagover-Ring 7, D-82031 Grünwald, ALEMANIA (DE)  
1. DANIEL BÜNGER VON WURMB (DE)  
(72) 2. JOSEF PRASSER (AT)  
(74) Công ty cổ phần Tư vấn S&B (S&B CONSULTANT., CORP.)  
(55)

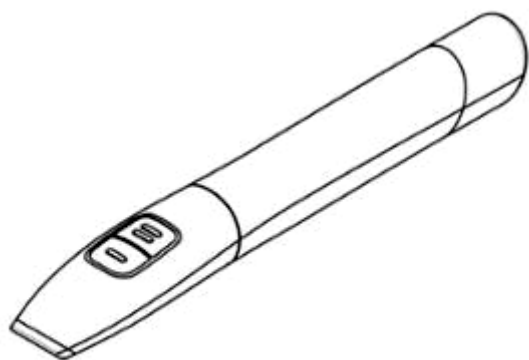

1.1

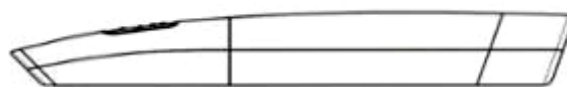

1.2

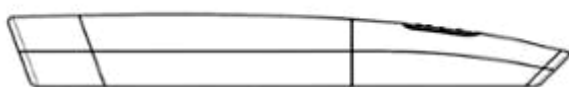

1.3



1.4

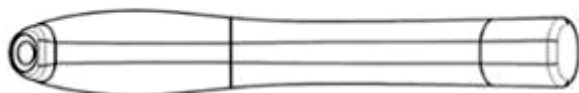

1.5



1.6



1.7



- (11) **3-0032853**  
(15) 31/05/2021 (51) 19-08  
(21) 3-2019-03466 (22) 27/12/2019  
(18) 27/12/2024  
(54) NHÃN SẢN PHẨM (28) 1  
(45) 26/07/2021 400B (43) 25/08/2020 389A  
(73) CÔNG TY TNHH KIM THÀNH HOA (VN)  
Số 122 đường Minh Khai, phường Vị Hoàng, thành phố Nam Định, tỉnh Nam Định  
(72) Vũ Thị Hoa (VN)  
(74) Công ty Luật TNHH LEADCONSULT (LEADCONSULT)  
(55)



- (11) **3-0032854**  
(15) 31/05/2021 (51) 13-03; 14-02; 14-03  
(21) 3-2020-00956 (22) 29/04/2020  
(18) 29/04/2025  
(54) **BỘ PHẬN NỐI** (28) 2  
(30) 30-2019-0063433 27/12/2019 KR; 30-2019-0063428 27/12/2019 KR;  
(45) 26/07/2021 400B (43) 27/07/2020 388A  
GIGALANE CO., LTD. (KR)  
(73) 61, Dongtansandan 10-gil, Dongtan-myeon, Hwaseong-si, Gyeonggi-do, 18487,  
Republic of Korea  
1. JUNG, KYUNG HUN (KR)  
2. SONG, HWA YOON (KR)  
3. KIM, YOUNG JO (KR)  
(72) 4. LEE, YU JIN (KR)  
5. LEE, JAE JUN (KR)  
6. SEO, SANG MIN (KR)  
7. JUNG, HEE SEOK (KR)  
(74) Công ty Luật TNHH T&G (TGVN)  
(55)

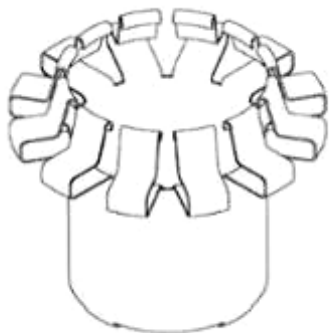

1.1

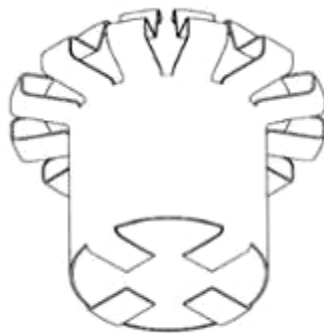

1.2

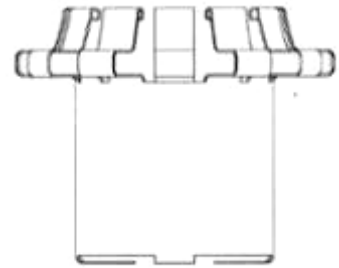

1.3

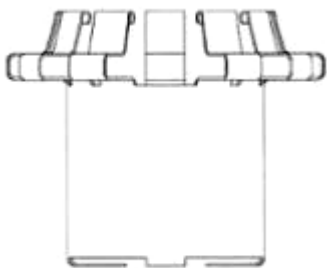

1.4

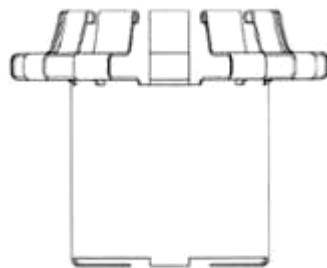

1.5

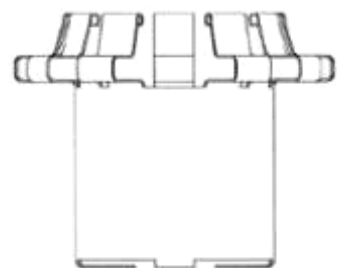

1.6

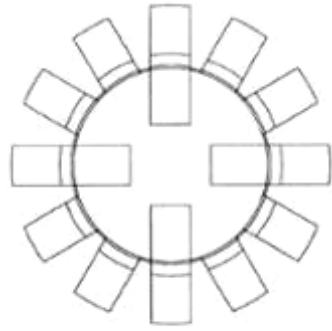

1.7

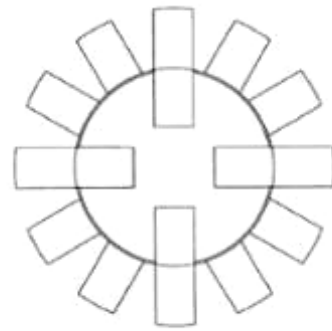

1.8

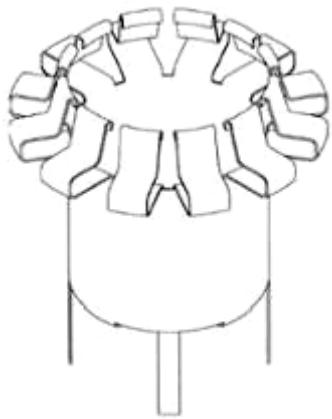

2.1

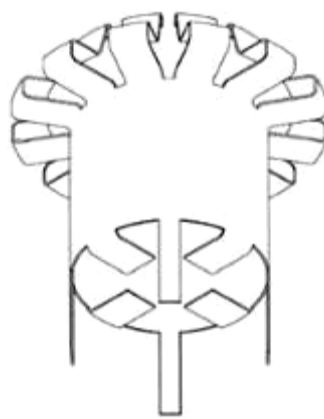

2.2

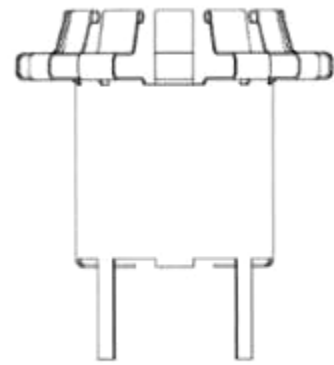

2.3

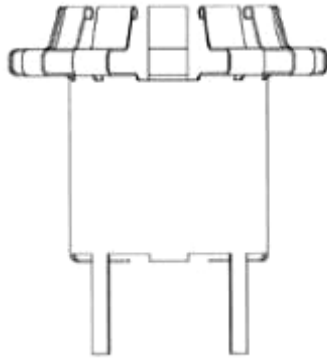

2.4

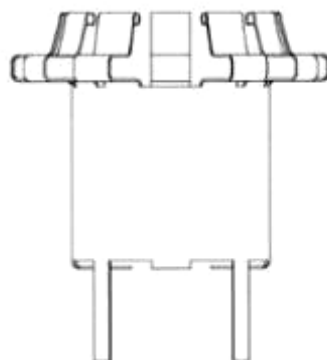

2.5

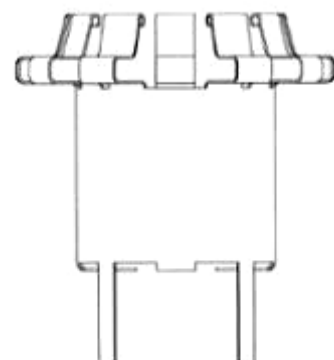

2.6

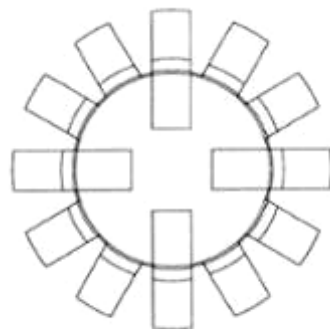

2.7

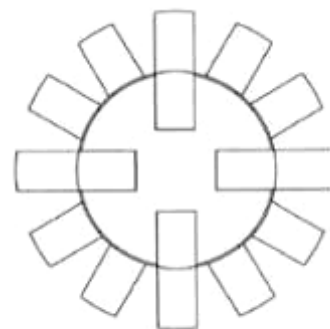

2.8

- (11) **3-0032855**  
(15) 31/05/2021 (51) 10-05; 30-99  
(21) 3-2020-01617 (22) 13/07/2020  
(18) 13/07/2025  
THIẾT BỊ THEO DÕI TRỌNG  
(54) LƯỢNG, CHIỀU DÀI VÀ BỆNH TÂM (28) 1  
(45) 26/07/2021 400B (43) 26/10/2020 391A  
(73) CÔNG TY CỔ PHẦN RYNAN TECHNOLOGIES VIETNAM (VN)  
Áp Long Trị, xã Long Đức, thành phố Trà Vinh, tỉnh Trà Vinh  
1. NGUYỄN THANH MỸ (VN)  
2. TRẦN QUỐC TOÀN (VN)  
3. BÙI TẤN ĐẠT (VN)  
(72) 4. HỒ VĂN DANH (VN)  
5. ĐOÀN MINH TRƯỜNG (VN)  
6. HỒNG QUỐC CƯỜNG (VN)  
7. PHẠM HOÀNG LỢM (VN)  
(74) Công ty TNHH Đại Tín và Liên Danh (DAITIN AND ASSOCIATES CO.,LTD)  
(55)

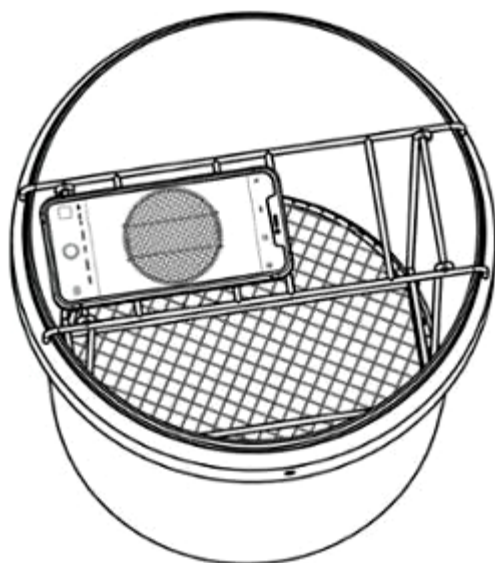

1.1

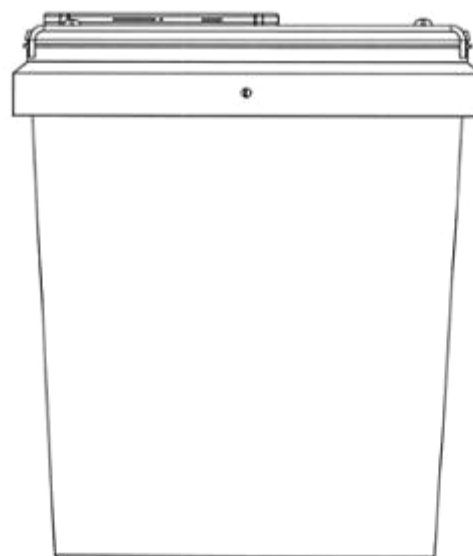

1.2

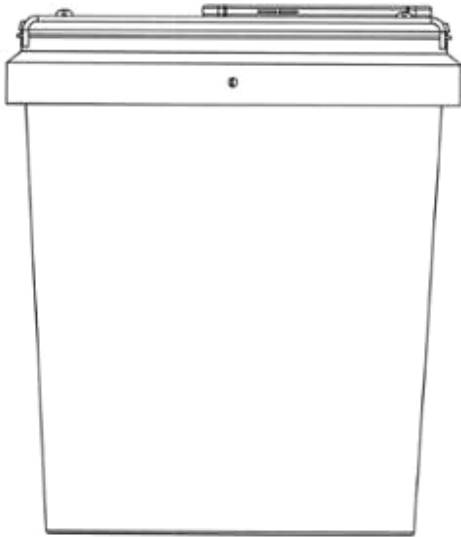

1.3

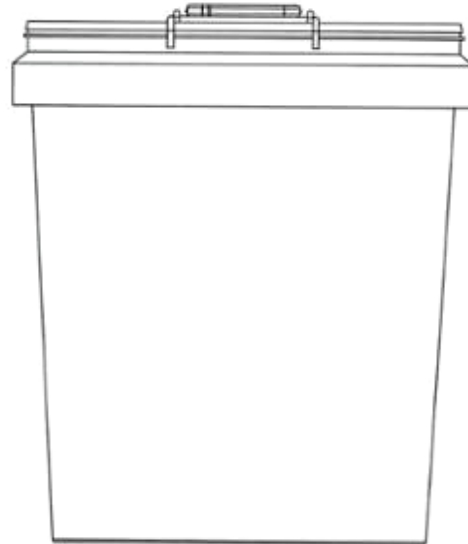

1.4

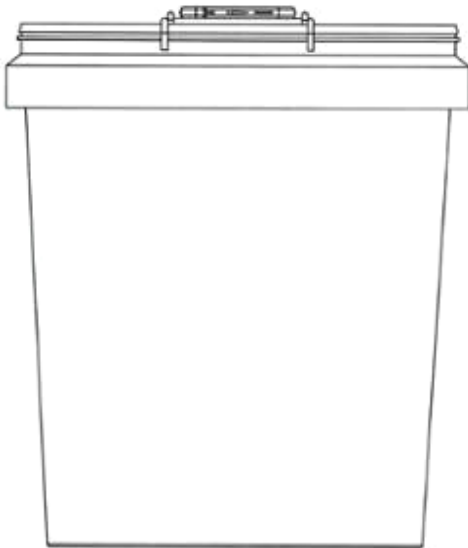

1.5

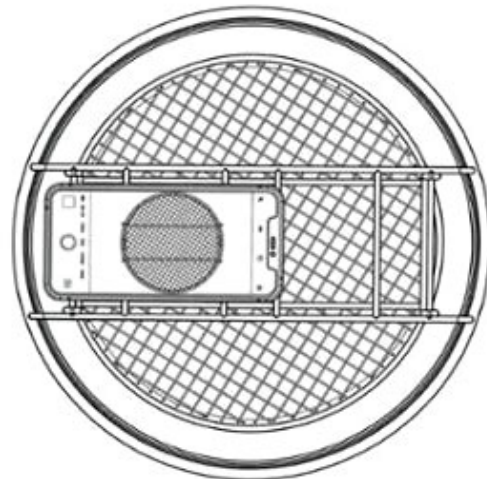

1.6

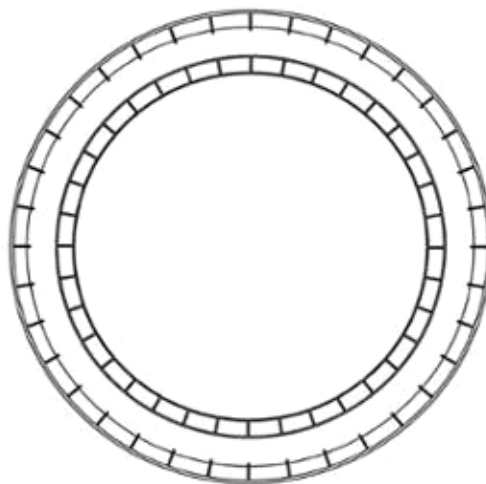

1.7

- (11) **3-0032856**  
(15) 31/05/2021 (51) 09-07  
(21) 3-2019-02136 (22) 22/08/2019  
(18) 22/08/2024  
(54) **NẮP** (28) 1  
(45) 26/07/2021 400B (43) 27/04/2020 385A  
(73) **CÔNG TY TNHH MINH LONG I (VN)**  
333 khu phố Hưng Lộc, phường Hưng Định, thị xã Thuận An, tỉnh Bình Dương  
(72) Lý Ngọc Minh (VN)  
(55)



1.1



1.2



1.3



1.4



1.5

(11) **3-0032857**

(15) 31/05/2021

(21) 3-2019-02210

(18) 30/08/2024

(54) **MÁY THU HÌNH**

(45) 26/07/2021 400B

(51) 14-03

(22) 30/08/2019

(28) 2

(43) 25/02/2020 383A

**CÔNG TY CỔ PHẦN NGHIÊN CỨU VÀ SẢN XUẤT VINSMART (VN)**

(73) Khu kinh tế Đình Vũ-Cát Hải, đảo Cát Hải, thị trấn Cát Hải, huyện Cát Hải, thành phố Hải Phòng

(72) Nguyễn Việt Anh (VN)

(74) **CÔNG TY LUẬT TRÁCH NHIỆM HỮU HẠN AMBYS HÀ NỘI (AMBYS HANOI)**

(55)

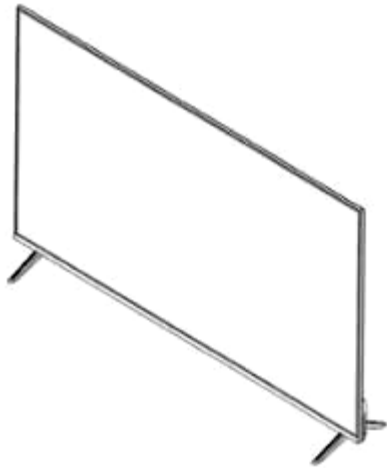

1.1

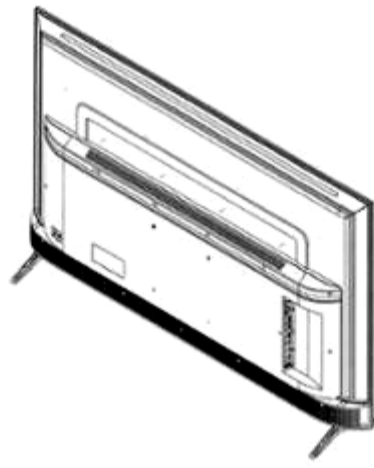

1.2



1.3

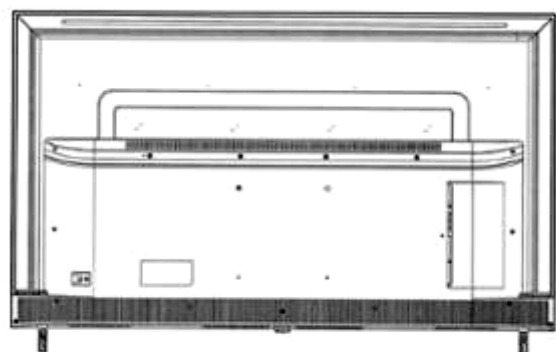

1.4



1.5



1.6



1.7



1.8

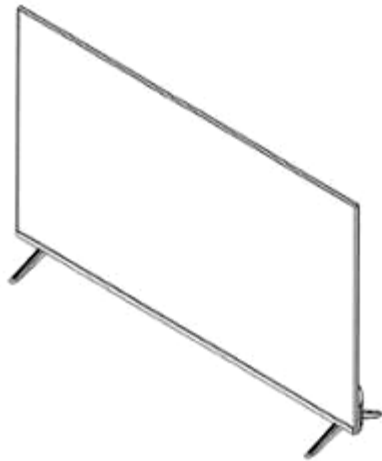

2.1

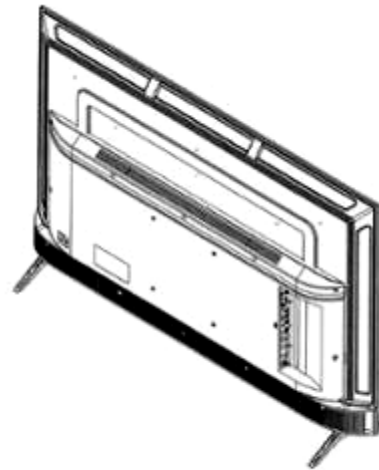

2.2

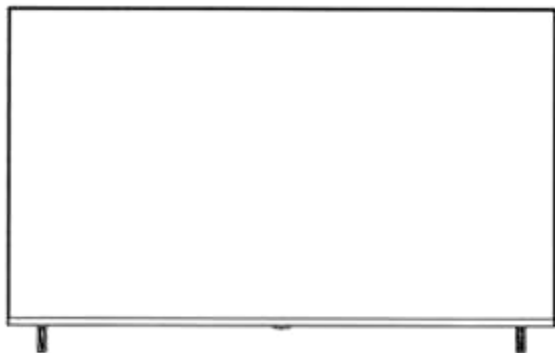

2.3

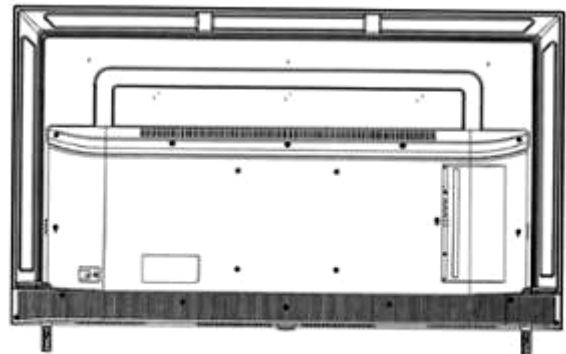

2.4





2.5



2.6



2.7



2.8

- (11) **3-0032858**  
(15) 31/05/2021 (51) 09-07  
(21) 3-2019-02698 (22) 22/10/2019  
(18) 22/10/2024  
(54) **NẮP CHAI** (28) 1  
(45) 26/07/2021 400B (43) 25/05/2020 386A  
(73) **CÔNG TY TNHH NAM PHƯƠNG V.N (VN)**  
124 Lê Lai, phường 03, quận Gò Vấp, thành phố Hồ Chí Minh, Việt Nam  
(72) **Hoàng Thị Minh Hiếu (VN)**  
(74) **Công ty Luật TNHH Phạm và Liên danh (PHAM & ASSOCIATES)**  
(55)



1.1



1.2



1.3



1.4



1.5



1.6



1.7



1.8

- (11) **3-0032859**
- (15) 01/06/2021 (51) 14-03
- (21) 3-2020-00997 (22) 05/05/2020
- (18) 05/05/2025
- (54) **THIẾT BỊ NGHE NHÌN DÙNG CHO HỘI NGHỊ TRỰC TUYẾN** (28) 1
- (30) 29/712,529 08/11/2019 US;
- (45) 26/07/2021 400B (43) 26/10/2020 391A
- BOSE CORPORATION (US)
- (73) The Mountain, Framingham, Massachusetts 01701-9168, United States of America
- 1. RICHARD J. CARBONE (US)
- (72) 2. JEANETTE NUMBERS (US)
- 3. SEUNGHYUK NOH (KR)
- 4. RANCE PRITCHARD (US)
- (74) Công ty Luật TNHH Phạm và Liên danh (PHAM & ASSOCIATES)
- (55)

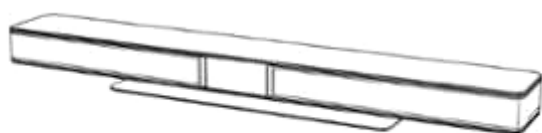

1.1

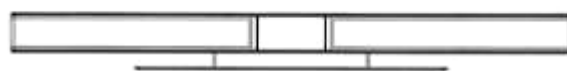

1.2



1.3



1.4



1.5



1.6



1.7

- (11) **3-0032860**  
(15) 01/06/2021 (51) 09-05  
(21) 3-2020-01735 (22) 28/07/2020  
(18) 28/07/2025  
(54) BAO GÓI (28) 1  
(45) 26/07/2021 400B (43) 26/10/2020 391A  
CÔNG TY CỔ PHẦN LIWAYWAY VIỆT NAM (VN)  
(73) Số 14, đường số 05, khu công nghiệp Việt Nam - Singapore, phường Bình Hòa,  
thành phố Thuận An, tỉnh Bình Dương  
(72) Robert Tan Li (PH)  
(74) Văn phòng Luật sư Tân Hà (VPLS TAN HA)  
(55)



1.1



1.2

- (11) **3-0032861**  
(15) 01/06/2021  
(21) 3-2020-02213  
(18) 12/08/2024  
(54) GIÀY  
(30) 006584934 18/06/2019 EM;  
(45) 26/07/2021 400B  
(73) CHRISTIAN LOUBOUTIN (FR)  
1, rue Volney, F-75002 Paris, France  
(72) Christian Louboutin (FR)  
(74) Công ty Luật TNHH T&G (TGVN)  
(55)
- (51) 02-04  
(22) 12/08/2019  
(28) 1  
(43) 25/11/2020 392



1.1

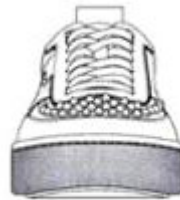

1.2



1.3

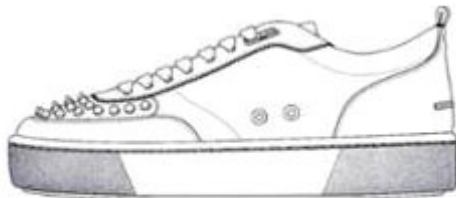

1.4

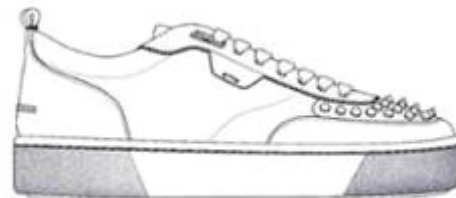

1.5



1.6



1.7

- (11) **3-0032862**  
(15) 01/06/2021 (51) 19-08  
(21) 3-2017-00850 (22) 09/05/2017  
(18) 09/05/2022  
(54) NHÃN SẢN PHẨM (28) 4  
(45) 26/07/2021 400B (43) 25/07/2017 352A  
CÔNG TY CỔ PHẦN SẢN XUẤT - THƯƠNG MẠI - DỊCH VỤ TRÍ HẢI (VN)  
(73) 103 Phạm Hữu Chí, khu phố Long Hiệp, thị trấn Long Điền, huyện Long Điền,  
tỉnh Bà Rịa Vũng Tàu  
(72) Nguyễn Trí Hải (VN)  
(74) Công ty Luật TNHH WINCO (WINCO LAW FIRM)  
(55)



1



2



3



4

- (11) **3-0032863**  
(15) 01/06/2021 (51) 09-01  
(21) 3-2019-03294 (22) 13/12/2019  
(18) 13/12/2024  
(54) CHAI (28) 1  
(45) 26/07/2021 400B (43) 27/07/2020 388A  
CÔNG TY TNHH MIWON VIỆT NAM (VN)  
(73) Phố Sông Thao, phường Thọ Sơn, thành phố Việt Trì, tỉnh Phú Thọ  
(72) Shin Sang Ho (KR)  
(74) Công ty TNHH MASTERBRAND (MASTERBRAND)  
(55)

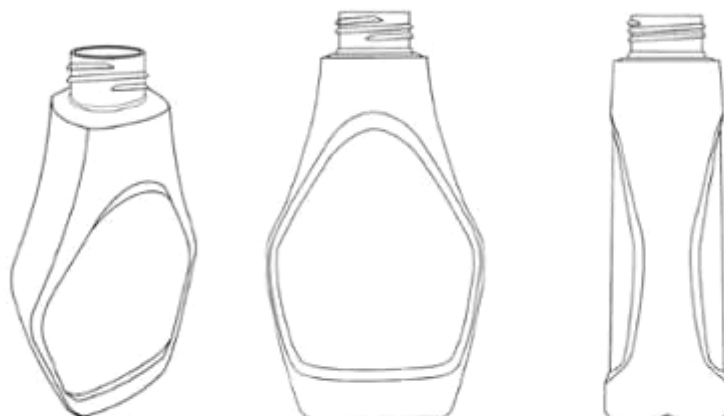

1.1

1.2

1.3



1.4



1.5

(11) **3-0032864**

(15) 01/06/2021

(21) 3-2020-00302

(18) 11/02/2025

(54) **HỘP ĐỰNG**

(45) 26/07/2021 400B

**CÔNG TY TNHH VINHPHARMA VIỆT NAM (VN)**

(73) Số 166, ngõ 211, phố Khương Trung, phường Khương Đình, quận Thanh Xuân, thành phố Hà Nội

(72) Nguyễn Thị Quang Vinh (VN)

(55)

(51) 09-03

(22) 11/02/2020

(28) 1

(43) 26/10/2020 391A



1.1

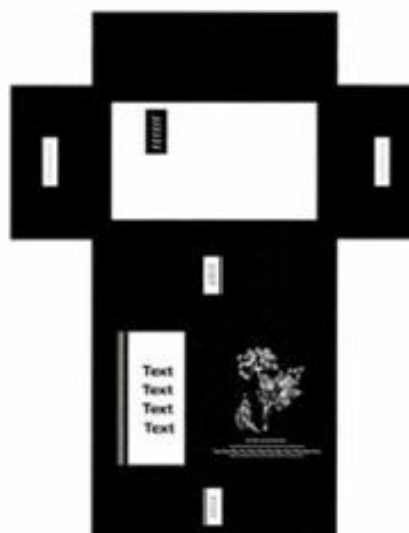

1.2



- (11) 3-0032865  
(15) 01/06/2021  
(21) 3-2020-00442  
(18) 26/02/2025  
(54) HỘP  
(45) 26/07/2021 400B  
(73) HỘ KINH DOANH AN VĨNH PHÁT (VN)  
R23/39/36 cư xá Phú Lâm A, phường 12, quận 6, thành phố Hồ Chí Minh  
(72) Khuu Sở Dinh (VN)  
(55)
- (51) 09-03  
(22) 26/02/2020  
(28) 1  
(43) 26/10/2020 391A



1.1



1.2



1.3

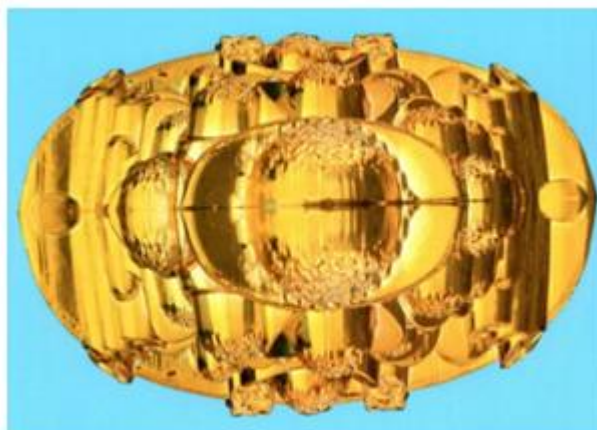

1.4



1.5

- (11) **3-0032866**  
(15) 01/06/2021  
(21) 3-2020-01356  
(18) 10/06/2025  
(54) QUẠT ĐIỀU HÒA  
(30) 30-2019-0060517 13/12/2019 KR;  
(45) 26/07/2021 400B  
(73) MIRO CO., LTD. (KR)  
3rd Floor, 16, Harmony-ro 187 beon-gil, Yeonsu-gu, Incheon, Republic of Korea  
1. SEO, DONG JIN (KR)  
(72) 2. OH, YONG JU (KR)  
3. KIM, MIN SEOK (KR)  
(74) Công ty TNHH T&T INVENMARK Sở hữu trí tuệ Quốc tế (T&T INVENMARK CO., LTD.)  
(55)
- (51) 23-04  
(22) 10/06/2020  
(28) 1  
(43) 25/08/2020 389A

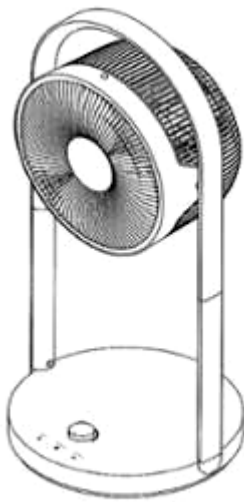

1.1

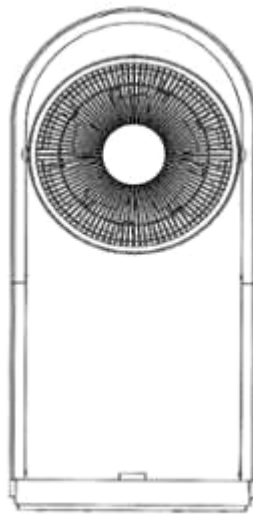

1.2

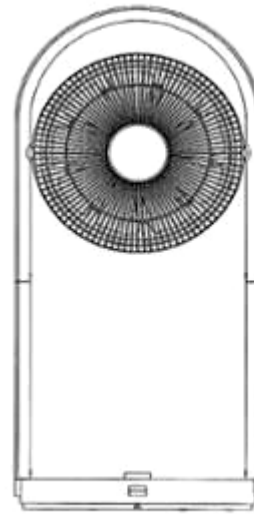

1.3

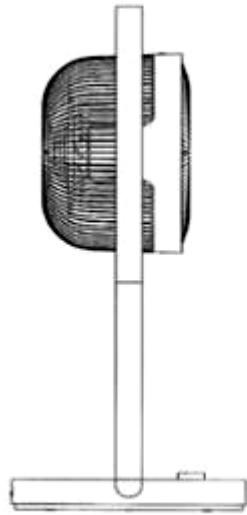

1.4

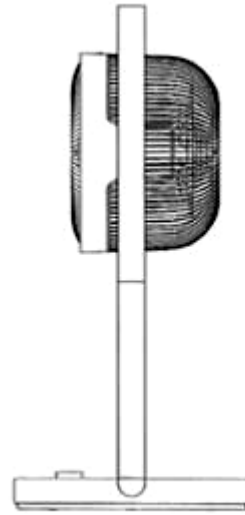

1.5

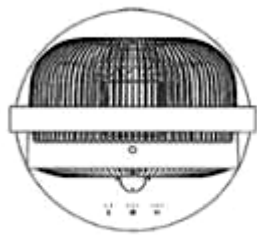

1.6

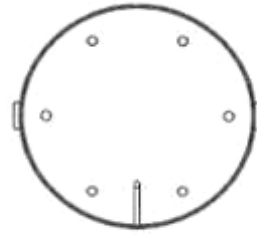

1.7

- (11) **3-0032867**
- (15) 01/06/2021
- (21) 3-2020-01377
- (18) 12/06/2025
- (54) BỘ LỌC
- (30) 2020-000143 07/01/2020 JP;
- (45) 26/07/2021 400B
- (73) SMC CORPORATION (JP)  
14-1, Sotokanda 4-chome, Chiyoda-ku, Tokyo, 1010021 JAPAN
- (72) Takayuki TANAKA (JP)
- (74) Công ty TNHH Tâm nhìn và Liên danh (VISION & ASSOCIATES CO.LTD.)
- (55)

- (51) 23-01
- (22) 12/06/2020
- (28) 1
- (43) 25/09/2020 390

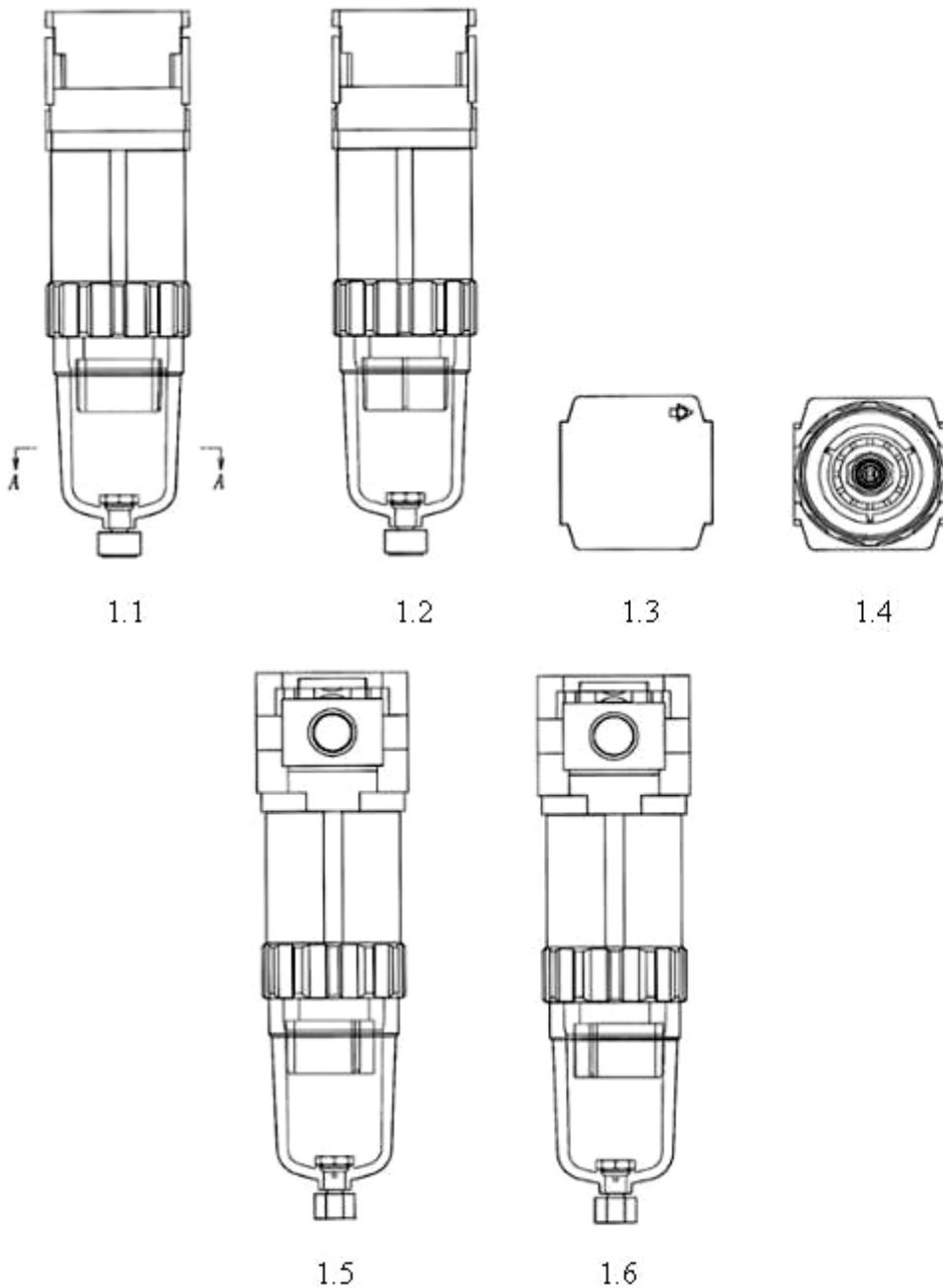

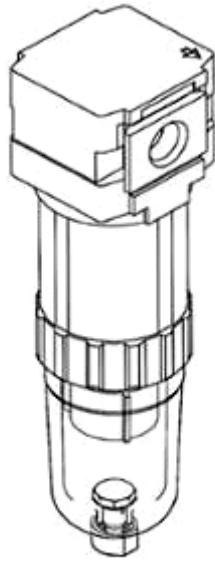

1.7

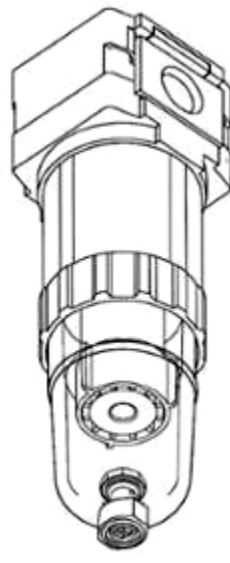

1.8



1.9

- (11) **3-0032868**  
(15) 01/06/2021 (51) 23-01  
(21) 3-2020-01378 (22) 12/06/2020  
(18) 12/06/2025  
(54) BỘ LỌC (28) 1  
(30) 2020-000144 07/01/2020 JP;  
(45) 26/07/2021 400B (43) 25/09/2020 390  
SMC CORPORATION (JP)  
(73) 14-1, Sotokanda 4-chome, Chiyoda-ku, Tokyo, 1010021 JAPAN  
(72) Takayuki TANAKA (JP)  
(74) Công ty TNHH Tâm nhìn và Liên danh (VISION & ASSOCIATES CO.LTD.)  
(55)

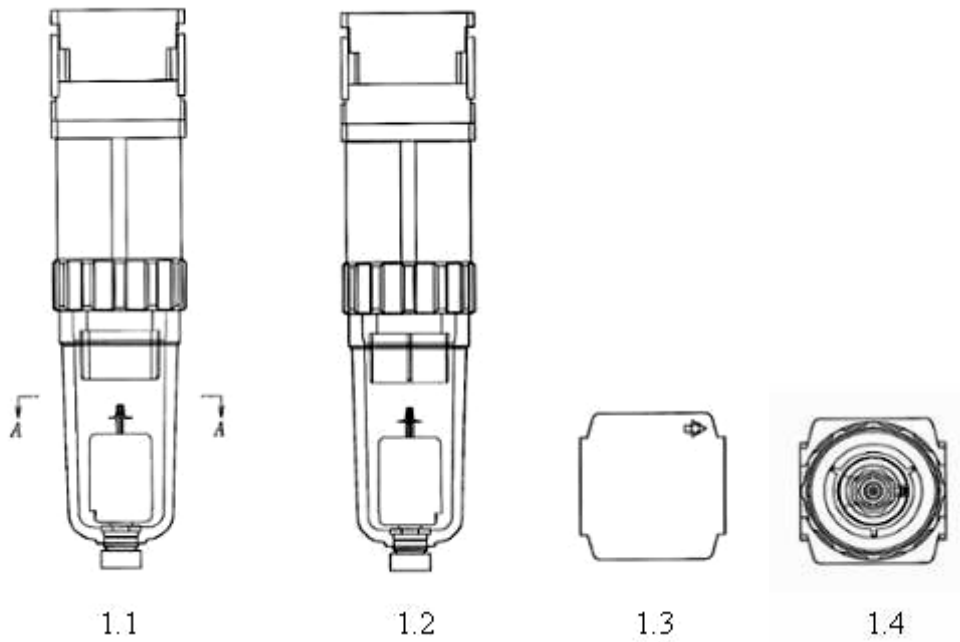

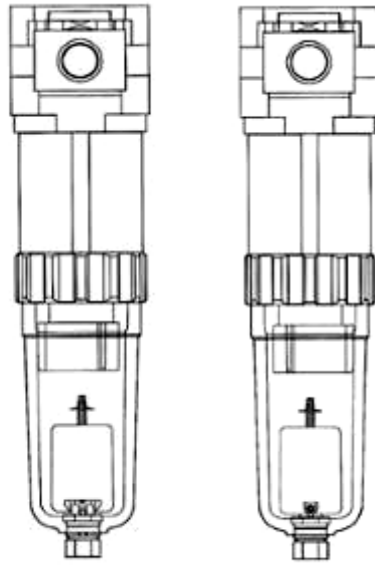

1.5

1.6

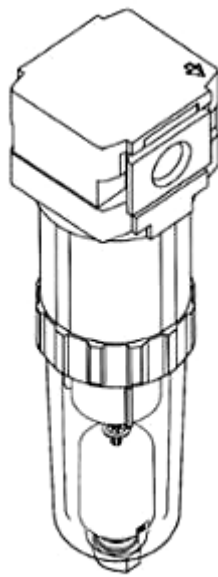

1.7

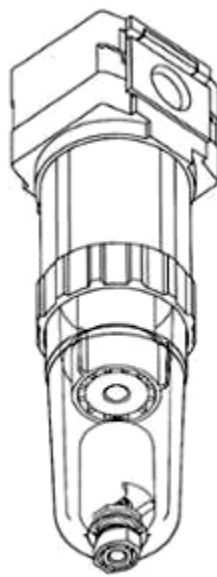

1.8



1.9



(11) **3-0032869**

(15) 01/06/2021

(21) 3-2020-01672

(18) 21/07/2025

(54) NHÃN SẢN PHẨM

(45) 26/07/2021 400B

(51) 19-08

(22) 21/07/2020

(28) 1

(43) 26/10/2020 391A

**CÔNG TY CỔ PHẦN BỘT GIẶT NET (VN)**

(73) Đường D4, khu công nghiệp Lộc An - Bình Sơn, xã Bình Sơn, huyện Long Thành, tỉnh Đồng Nai

(72) Thái Thị Hồng Yến (VN)

(74) Công ty TNHH Sở hữu trí tuệ INVENTIO (INVENTIO CO.,LTD)

(55)



1.1



1.2

- (11) **3-0032870**  
(15) 02/06/2021 (51) 15-05  
(21) 3-2019-02356 (22) 17/09/2019  
(18) 17/09/2024  
(54) MÁY HÚT BỤI (28) 1  
(30) 201930110366.8 18/03/2019 CN;  
(45) 26/07/2021 400B (43) 30/01/2020 382A  
BEIJING XIAOMI MOBILE SOFTWARE CO., LTD. (CN)  
(73) Room 01, Floor 9, Rainbow City Shopping Mall II of China Resources, NO. 68,  
Qinghe Middle Street, Haidian District, Beijing, 100085 China  
1. ZHAOPENG CHENG (CN)  
(72) 2. LEI ZHANG (CN)  
3. YUAN GAO (CN)  
4. NINGNING LI (CN)  
(74) Công ty TNHH Sở hữu trí tuệ Vàng (GINTASSET CO., LTD.)  
(55)



1.1



1.2



1.3



1.4



1.5



1.6



1.7

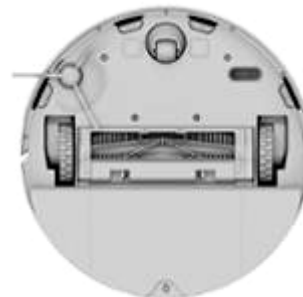

1.8

- (11) **3-0032871**
- (15) 02/06/2021 (51) 19-08
- (21) 3-2019-00925 (22) 12/04/2019
- (18) 12/04/2024
- (54) NHÃN SẢN PHẨM (28) 2
- (45) 26/07/2021 400B (43) 25/09/2020 390
- (73) CÔNG TY CỔ PHẦN DẦU CÁ CHÂU Á (VN)  
Quốc lộ 80, ấp An Thạnh, xã Bình Thành, huyện Lập Vò, tỉnh Đồng Tháp
- (72) Lê Văn Chính (VN)
- (55)



1.1



1.2



2.1



2.2

**CÔNG BÁO SỞ HỮU CÔNG NGHIỆP SỐ 400 TẬP B - QUYỀN 2 (07.2021)**

- (11) **3-0032872**  
(15) 02/06/2021 (51) 19-08  
(21) 3-2019-01542 (22) 18/06/2019  
(18) 18/06/2024  
(54) NHÃN SẢN PHẨM (28) 1  
(45) 26/07/2021 400B (43) 25/08/2020 389A  
CÔNG TY CỔ PHẦN THƯƠNG MẠI SẢN XUẤT TÂN ÚC VIỆT (VN)  
(73) Lô 60, đường số 2, khu công nghiệp Tân Tạo, phường Tân Tạo, quận Bình Tân, thành phố Hồ Chí Minh  
(72) Tu Tony DH (Từ Đông Hải) (AU)  
(74) Công ty TNHH Nam Việt và Liên danh (VIPCO)  
(55)



1.1



1.2

- (11) **3-0032873**  
(15) 02/06/2021 (51) 12-16  
(21) 3-2020-01327 (22) 05/06/2020  
(18) 05/06/2025  
(54) TẮM ỐP SAU XE MÁY (28) 1  
(45) 26/07/2021 400B (43) 26/10/2020 391A  
(73) CÔNG TY CỔ PHẦN SẢN XUẤT VÀ THƯƠNG MẠI ĐỨC MINH (VN)  
Thôn Nhuận Tháp, xã Phụng Công, Huyện Văn Giang, tỉnh Hưng Yên  
(72) Nghiêm Xuân Minh (VN)  
(55)

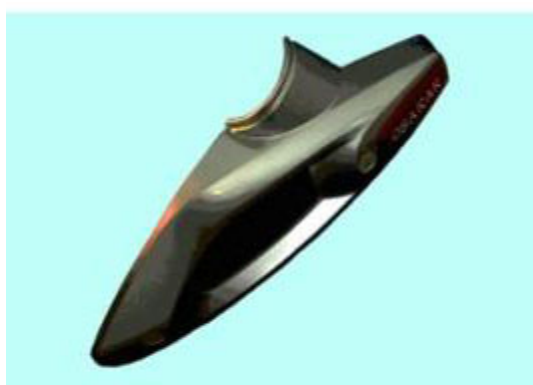

1.1

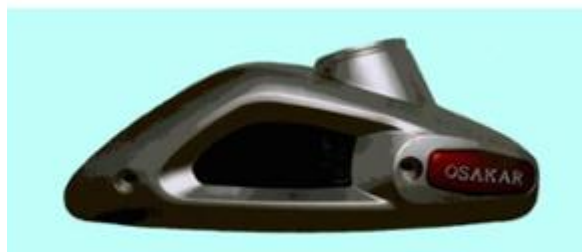

1.2



1.3



1.4



1.5



1.6



1.7

- (11) **3-0032874**  
(15) 02/06/2021 (51) 25-01  
(21) 3-2020-02297 (22) 16/09/2020  
(18) 16/09/2025  
(54) THANH KIM LOẠI ĐỊNH HÌNH (28) 1  
(45) 26/07/2021 400B (43) 25/11/2020 392  
PHẠM LÊ HÒA (VN)  
(73) Số 20, ngõ 291, phố Khương Trung, phường Khương Trung, quận Thanh Xuân, thành phố Hà Nội  
(72) Phạm Lê Hòa (VN)  
(74) Công ty Luật TNHH VIETTHINK (VIETTHINK LAW FIRM)  
(55)



1.1



1.2



1.3

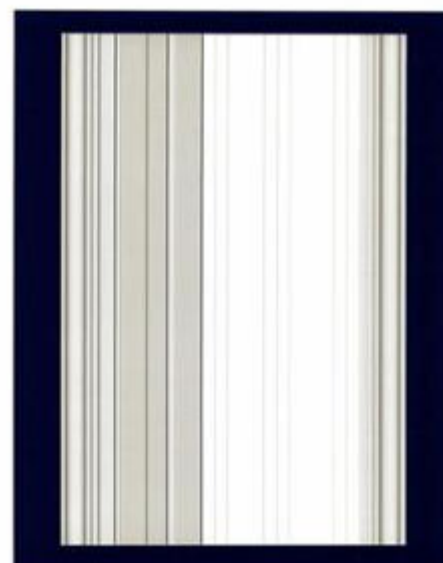

1.4

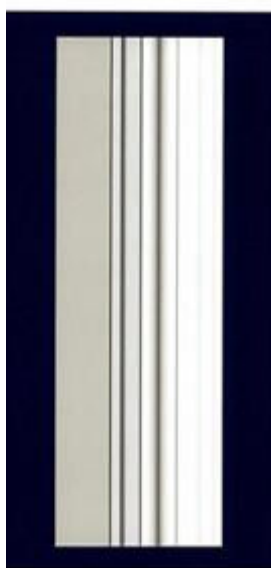

1.5

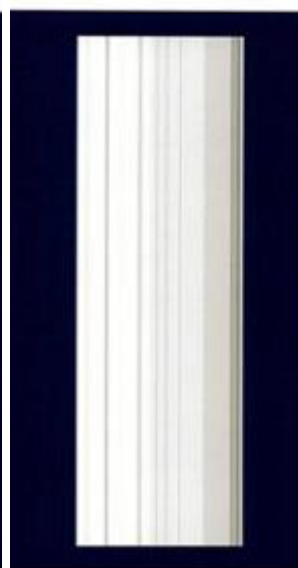

1.6

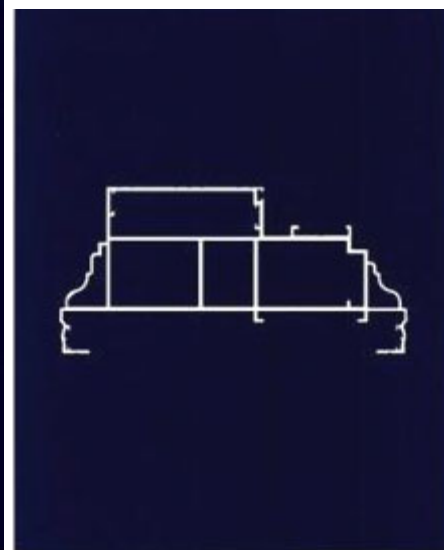

1.7



**CÔNG BÁO SỞ HỮU CÔNG NGHIỆP SỐ 400 TẬP B - QUYỀN 2 (07.2021)**

- (11) **3-0032875**
- (15) 02/06/2021
- (21) 3-2019-01872
- (18) 24/07/2024
- (54) **NHÃN SẢN PHẨM**
- (45) 26/07/2021 400B
- (51) 19-08
- (22) 24/07/2019
- (28) 3
- (43) 25/09/2020 390

**CÔNG TY CỔ PHẦN DƯỢC PHẨM GINIC (VN)**

- (73) Số 13 liền kề 10 khu đô thị Văn Phú, phường Phú La, quận Hà Đông, thành phố Hà Nội
- (72) Trịnh Đình Anh (VN)
- (74) Công ty TNHH Dương và Đồng sự (DUONG & PARTNERS CO.,LTD.)
- (55)



1



2



3



- (11) **3-0032876**  
(15) 02/06/2021 (51) 12-15  
(21) 3-2019-02181 (22) 28/08/2019  
(18) 28/08/2024  
(54) LỚP XE (28) 1  
(30) 29/685,676 29/03/2019 US;  
(45) 26/07/2021 400B (43) 26/10/2020 391A  
(73) THE GOODYEAR TIRE & RUBBER COMPANY (US)  
200 Innovation Way, Akron, Ohio USA 44316-0001  
(72) 1. CHRISTOPHER BYRON DAVIS (US)  
2. ANDREW JOHN NORWOOD (AU)  
(74) Công ty Cổ phần Sở hữu công nghiệp INVESTIP (INVESTIP)  
(55)



FIG. 1



FIG. 2



FIG. 3

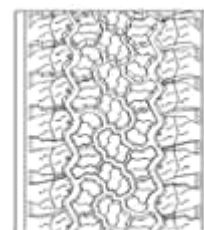

FIG. 4

- (11) **3-0032877**  
(15) 02/06/2021 (51) 09-05  
(21) 3-2019-02510 (22) 30/09/2019  
(18) 30/09/2024  
(54) BAO GÓI (28) 1  
(45) 26/07/2021 400B (43) 25/09/2020 390  
(73) ORION CORPORATION (KR)  
13, Baekbeom-ro 90da-gil, Yongsan-gu, Seoul 04369, Republic of Korea  
(72) 1. LEE, A REUM (KR)  
2. CHOE, EUN JE (KR)  
(74) Công ty Luật TNHH quốc tế BMVN (BMVN INTERNATIONAL LLC)  
(55)



1.1



1.2

- (11) **3-0032878**  
(15) 02/06/2021 (51) 09-05  
(21) 3-2019-02511 (22) 30/09/2019  
(18) 30/09/2024  
(54) BAO GÓI (28) 1  
(45) 26/07/2021 400B (43) 25/09/2020 390  
(73) ORION CORPORATION (KR)  
13, Baekbeom-ro 90da-gil, Yongsan-gu, Seoul 04369, Republic of Korea  
(72) LEE, A Reum (KR)  
(74) Công ty Luật TNHH quốc tế BMVN (BMVN INTERNATIONAL LLC)  
(55)



1.1



1.2

- (11) **3-0032879**  
(15) 02/06/2021 (51) 15-02  
(21) 3-2019-02884 (22) 13/11/2019  
(18) 13/11/2024  
(54) BỘ PHẬN CỦA MÁY NÉN (28) 1  
(30) 006494589-0001 21/05/2019 EM;  
(45) 26/07/2021 400B (43) 26/10/2020 391A  
ATELIERS FRANCOIS, SOCIÉTÉ ANONYME (BE)  
(73) Rue Côte-d'Or, 274, 4000 Liège, Belgium  
(72) Didier Rolin JACQUEMYNS (BE)  
(74) Văn phòng Luật sư Ân Nam (ANNAM IP & LAW)  
(55)



1.1



1.2



1.3



1.4



1.5



1.6



1.7



1.8

- (11) **3-0032880**  
(15) 02/06/2021 (51) 09-01  
(21) 3-2019-03342 (22) 19/12/2019  
(18) 19/12/2024  
(54) CHAI (28) 1  
(45) 26/07/2021 400B (43) 25/08/2020 389A  
(73) CÔNG TY CỔ PHẦN ĐẦU TƯ VÀ SẢN XUẤT NƯỚC I-ON KIỀM (VN)  
C3/16A ấp 3, xã Vĩnh Lộc B, huyện Bình Chánh, thành phố Hồ Chí Minh  
(72) Hà Lệ Thúy (VN)  
(55)



1.1



1.2



1.3



1.4

- (11) **3-0032881**  
(15) 02/06/2021 (51) 09-05  
(21) 3-2020-01127 (22) 15/05/2020  
(18) 15/05/2025  
(54) BAO GÓI TÃ GIẤY (28) 1  
(45) 26/07/2021 400B (43) 25/11/2020 392  
(73) CÔNG TY TNHH SẢN XUẤT VÀ THƯƠNG MẠI QUỐC TẾ VIỆT SING (VN)  
Cụm CN Xuân Lâm, xã Xuân Lâm, huyện Thuận Thành, tỉnh Bắc Ninh  
(72) Nguyễn Đăng Dũng (VN)  
(55)



1.1

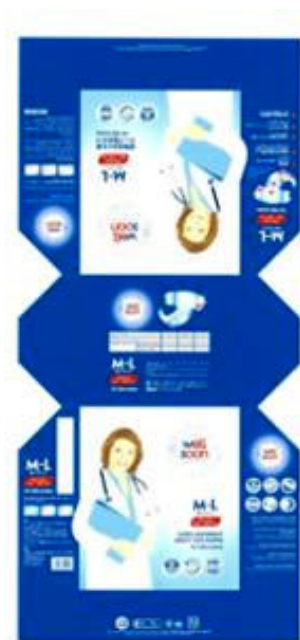

1.2

- (11) **3-0032882**  
(15) 02/06/2021 (51) 09-03  
(21) 3-2020-01819 (22) 05/08/2020  
(18) 05/08/2025  
(54) **HỘP ĐỰNG SẢN PHẨM** (28) 1  
(45) 26/07/2021 400B (43) 26/10/2020 391A  
(73) **CÔNG TY CỔ PHẦN TÂN HOA PHÚ (VN)**  
Km5, quốc lộ 1A, xã Tiên Tân, thành phố Phủ Lý, tỉnh Hà Nam  
(72) Nguyễn Ngọc Khôi (VN)  
(74) Công ty TNHH Tư vấn đầu tư và Sở hữu trí tuệ Hoàng Phi (HOANG PHI INVEST & I.P CO., LTD)  
(55)



1.1



1.2



- (11) **3-0032883**  
(15) 03/06/2021 (51) 19-08  
(21) 3-2017-00808 (22) 28/04/2017  
(18) 28/04/2022  
(54) **NHÃN DÁN** (28) 3  
(30) 30-2017-0007963 20/02/2017 KR; 30-2017-0053086 14/11/2017 KR; 30-2018-0006718 07/02/2018 KR;  
(45) 26/07/2021 400B (43) 25/08/2017 353A  
**CJ CHEILJEDANG CORPORATION (KR)**  
(73) (Ssangnim-dong) 330, Dongho-ro, Jung-gu, Seoul 04560 Republic of Korea  
1. KWON, HYUK LYUL (KR)  
2. KIM, SAE YOON (KR)  
3. SEO, EUN HYE (KR)  
(72) 4. CHOI, HYUNG KYUNG (KR)  
5. HWANG, SU IM (KR)  
6. SUNG, JI YEON (KR)  
7. LEE, KANG KOOK (KR)  
8. JUNG, SAE ROM (KR)  
(74) Công ty TNHH Sở hữu công nghiệp Sao Bắc Đẩu (SAO BAC DAU IP CO.,LTD)  
(55)





2



3

- (11) **3-0032884**  
(15) 03/06/2021  
(21) 3-2020-01409  
(18) 16/06/2025  
(54) **MÁY MAY**  
(30) 2019-028244 19/12/2019 JP;  
(45) 26/07/2021 400B  
(73) SUZUKI MANUFACTURING, LTD. (JP)  
1-12-7, Shimaminami, Yamagata-shi, Yamagata 990-0886, Japan  
(72) Shigenori KUDO (JP)  
(74) Công ty TNHH Trường Xuân (AGELESS CO.,LTD.)  
(55)
- (51) 15-06  
(22) 16/06/2020  
(28) 1  
(43) 26/10/2020 391A

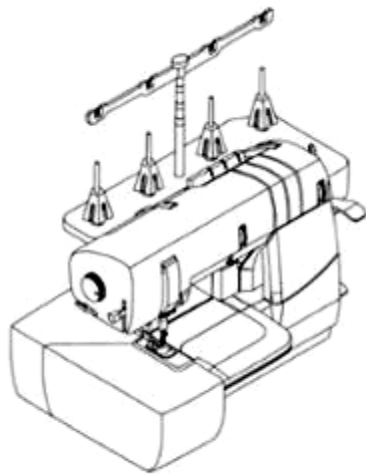

1.1

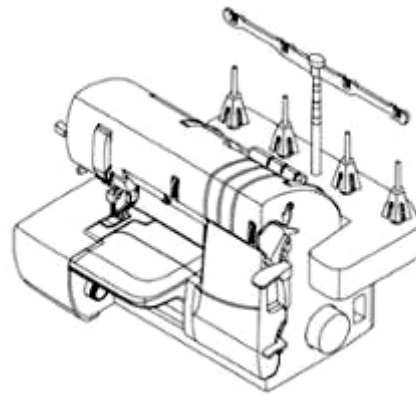

1.2

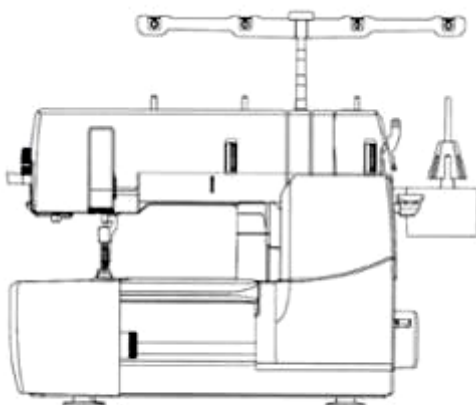

1.3

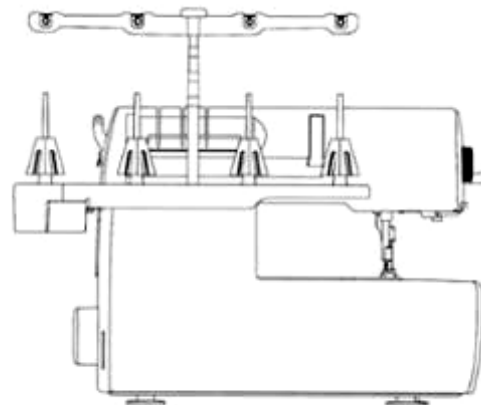

1.4

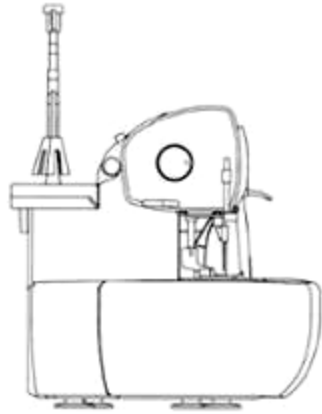

1.5

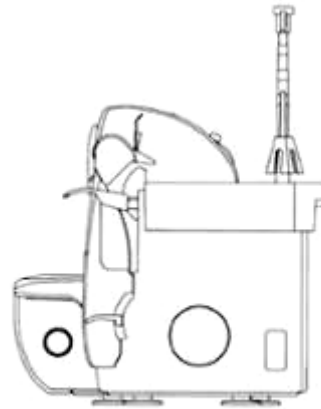

1.6

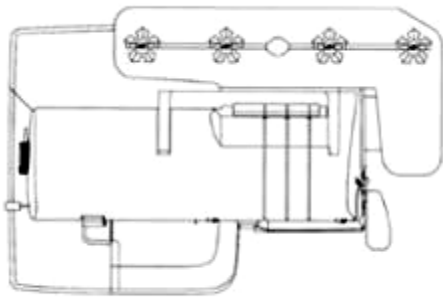

1.7

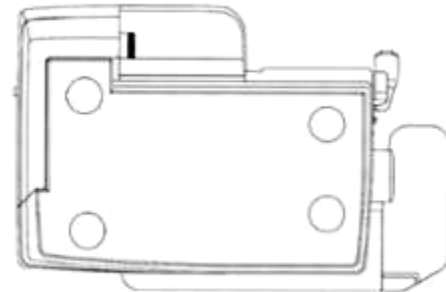

1.8

- (11) **3-0032885**  
(15) 03/06/2021 (51) 09-05  
(21) 3-2020-01535 (22) 01/07/2020  
(18) 01/07/2025  
(54) BAO GÓI (28) 1  
(45) 26/07/2021 400B (43) 25/09/2020 390  
(73) CÔNG TY TRÁCH NHIỆM HỮU HẠN CON CÒ VÀNG (VN)  
23 Lô B đường số 1, phường Phú Thuận, quận 7, thành phố Hồ Chí Minh  
(72) Hoàng Mai Dẫn (VN)  
(74) Công ty TNHH một thành viên Trường Luật (Trường Luật)  
(55)



1.1



1.2

## CÔNG BÁO SỞ HỮU CÔNG NGHIỆP SỐ 400 TẬP B - QUYỀN 2 (07.2021)

- (11) 3-0032886  
(15) 03/06/2021  
(21) 3-2020-01536  
(18) 01/07/2025  
(54) BAO GÓI  
(45) 26/07/2021 400B  
(73) CÔNG TY TRÁCH NHIỆM HỮU HẠN CON CÒ VÀNG (VN)  
23 Lô B đường số 1, phường Phú Thuận, quận 7, thành phố Hồ Chí Minh  
(72) Hoàng Mai Dẫn (VN)  
(74) Công ty TNHH một thành viên Trường Luật (Trường Luật)  
(55)
- (51) 09-05  
(22) 01/07/2020  
(28) 1  
(43) 25/09/2020 390



1.1



1.2

- (11) **3-0032887**  
(15) 03/06/2021 (51) 25-02  
(21) 3-2020-01622 (22) 14/07/2020  
(18) 14/07/2025  
(54) **BÓNG TẠO RỔNG CHO SÀN BÊ TÔNG** (28) 1  
(45) 26/07/2021 400B (43) 25/09/2020 390  
(73) CAO THẾ BẢO (VN)  
(73) Xóm Tháp, phường Đại Mỗ, quận Nam Từ Liêm, thành phố Hà Nội  
(72) Cao Thế Bảo (VN)  
(55)

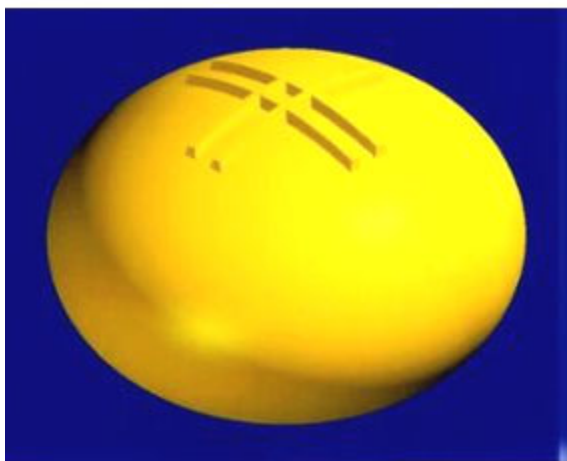

1.1

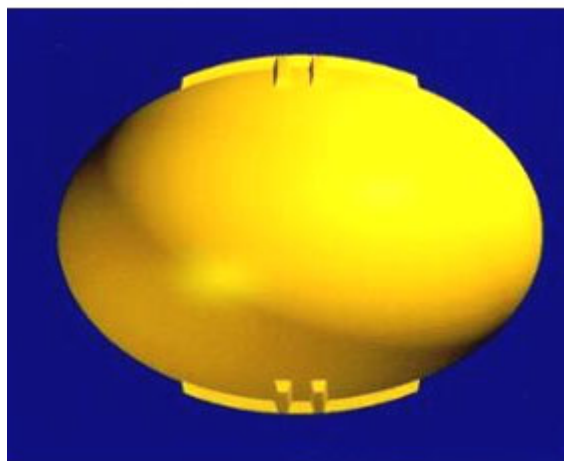

1.2

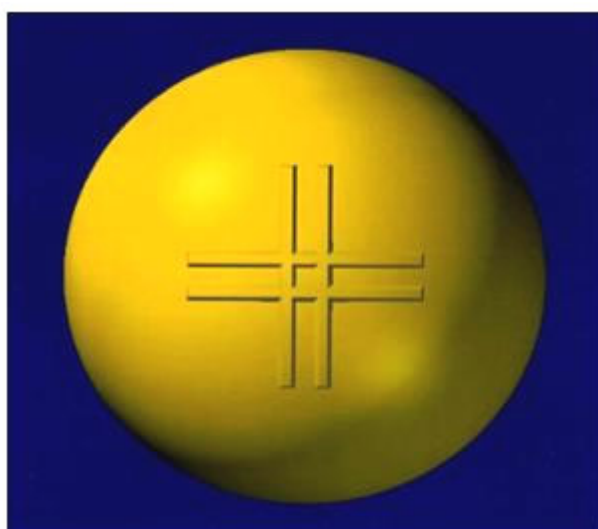

1.3



- (11) **3-0032888**  
(15) 03/06/2021 (51) 07-99; 09-03  
(21) 3-2019-00980 (22) 18/04/2019  
(18) 18/04/2024  
(54) ĐỒ CHỨA THỰC PHẨM (28) 4  
(30) 30-2018-0054194 21/11/2018 KR;  
(45) 26/07/2021 400B (43) 25/10/2019 379A  
CJ CHEILJEDANG CORPORATION (KR)  
(73) (Ssangnim-dong) 330, Dongho-ro, Jung-gu, Seoul 04560 Republic of Korea  
1. AN, YEON MI (KR)  
(72) 2. BAEK, YUN JUNG (KR)  
3. LEE, SEUNG PYO (KR)  
(74) Công ty TNHH Sở hữu công nghiệp Sao Bắc Đẩu (SAO BAC DAU IP CO.,LTD)  
(55)



1.1



1.2



1.3



1.4



1.5



1.6



1.7





2.1



2.2



2.3



2.4



2.5



2.6



2.7



3.1



3.2



3.3



3.4



3.5



3.6



3.7



4.1



4.2



4.3



4.4



4.5



4.6



4.7

- (11) **3-0032889**  
(15) 03/06/2021 (51) 23-99  
(21) 3-2020-01740 (22) 28/07/2020  
(18) 28/07/2025  
(54) **HỆ THỐNG XỬ LÝ NƯỚC SÔNG TẢI TRỌNG CAO** (28) 1  
(45) 26/07/2021 400B (43) 26/10/2020 391A  
(73) **CÔNG TY TNHH ĐẦU TƯ CÔNG NGHỆ NG (VN)**  
Tổ 2, ấp Vĩnh Phúc, xã Vĩnh Hanh, huyện Châu Thành, tỉnh An Giang  
(72) **Phạm Tuấn Anh (VN)**  
(74) **Công ty TNHH Tư vấn đầu tư và Sở hữu trí tuệ Hoàng Phi (HOANG PHI INVEST & I.P CO., LTD)**  
(55)



1.1



1.2



1.3

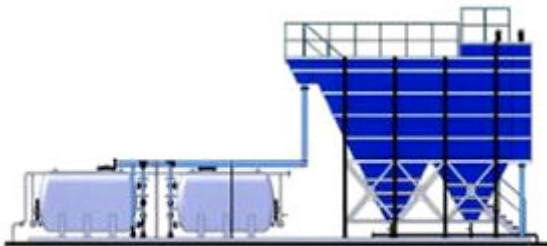

1.4

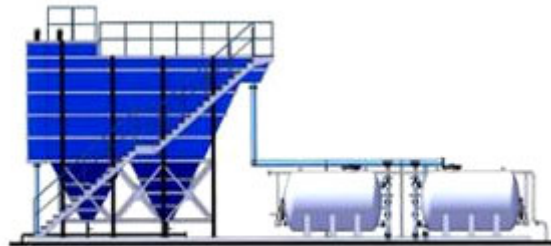

1.5

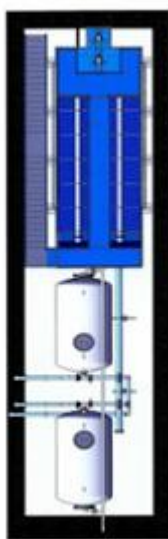

1.6



1.7

- (11) **3-0032890**  
(15) 03/06/2021 (51) 15-99  
(21) 3-2019-02293 (22) 10/09/2019  
(18) 10/09/2024  
(54) MÁY ÁP TRỨNG (28) 1  
(45) 26/07/2021 400B (43) 26/10/2020 391A  
CÔNG TY TRÁCH NHIỆM HỮU HẠN MÁY ÁP TRỨNG SỰ SỐNG (VN)  
(73) Tòa nhà PVFCco, tầng 1, 43 Mạc Đình Chi, phường Đa Kao, quận 1, thành phố Hồ Chí Minh  
(72) Diệp Tấn Thanh (VN)  
(74) Công ty TNHH Tư vấn đầu tư và Sở hữu trí tuệ Hoàng Phi (HOANG PHI INVEST & I.P CO., LTD)  
(55)

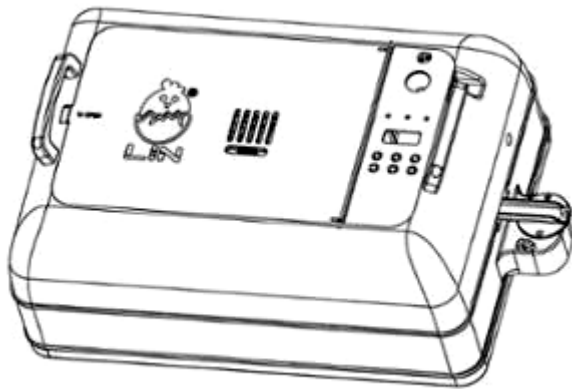

1.1

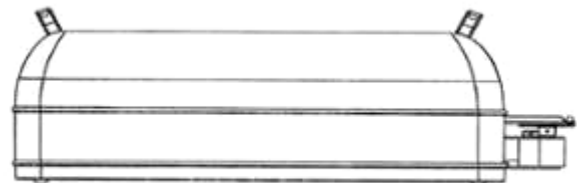

1.2

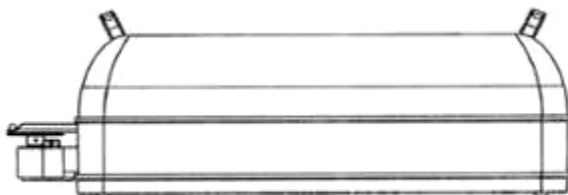

1.3

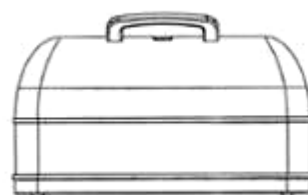

1.4

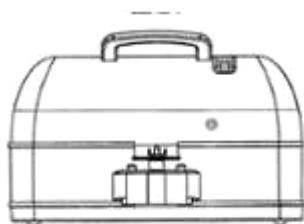

1.5

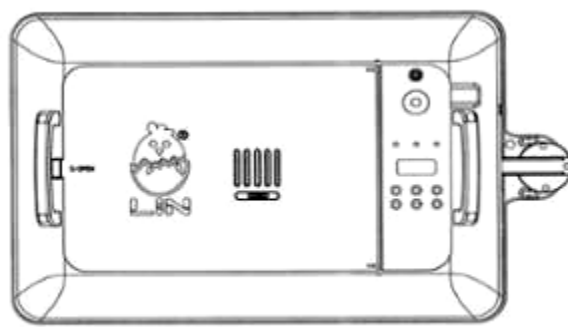

1.6



1.7

- (11) **3-0032891**  
(15) 04/06/2021 (51) 02-04  
(21) 3-2019-03051 (22) 26/11/2019  
(18) 26/11/2024  
(54) ĐÉ DÉP (28) 1  
(45) 26/07/2021 400B (43) 25/02/2020 383A  
(73) CÔNG TY TNHH BÌNH TIÊN ĐỒNG NAI (VN)  
1/1 Phạm Văn Thuận, phường Tam Hiệp, thành phố Biên Hoà, tỉnh Đồng Nai  
(72) LAI KHIÊM (VN)  
(74) Công ty TNHH Tư vấn sở hữu trí tuệ Việt (VIET IP CO.,LTD.)  
(55)



1.1



1.2



1.3



1.4



1.5



1.6



1.7

- (11) **3-0032892**  
(15) 04/06/2021 (51) 02-04  
(21) 3-2019-03052 (22) 26/11/2019  
(18) 26/11/2024  
(54) DÉP (28) 1  
(45) 26/07/2021 400B (43) 25/02/2020 383A  
(73) CÔNG TY TNHH BÌNH TIÊN ĐỒNG NAI (VN)  
1/1 Phạm Văn Thuận, phường Tam Hiệp, thành phố Biên Hòa, tỉnh Đồng Nai  
(72) LAI KHIÊM (VN)  
(74) Công ty TNHH Tư vấn sở hữu trí tuệ Việt (VIET IP CO.,LTD.)  
(55)



1.1



1.2



1.3



1.4



1.5



1.6



1.7



- (11) **3-0032893**  
(15) 04/06/2021 (51) 14-99  
(21) 3-2020-00239 (22) 30/01/2020  
(18) 30/01/2025  
(54) **GIÁ ĐỒ THIẾT BỊ ĐIỆN TỬ CÁ NHÂN** (28) 1  
(30) 29/699,041 23/07/2019 US;  
(45) 26/07/2021 400B (43) 25/09/2020 390  
(73) **POPSOCKETS LLC (US)**  
5757 Central Avenue, Boulder, CO 80301, United States of America  
1. STEVEN CORRALIZA (US)  
2. ALEX TITTIGER (US)  
(72) 3. DAVID F. WILLSON (US)  
4. MICHAEL J. KORY (US)  
5. LAWRENCE HERMAN FONG (US)  
6. RANDY YANG CHIANG (US)  
(74) Công ty TNHH Tầm nhìn và Liên danh (VISION & ASSOCIATES CO.LTD.)  
(55)

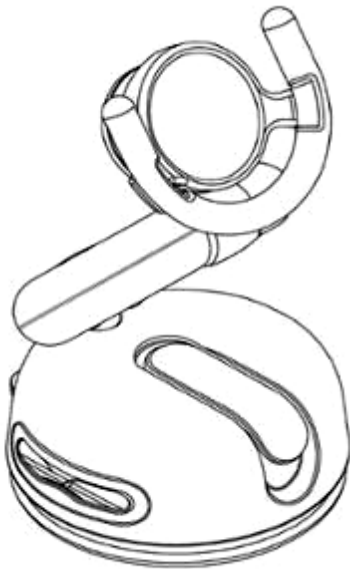

1.1

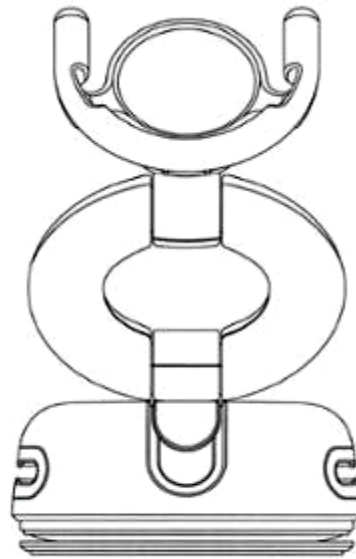

1.2

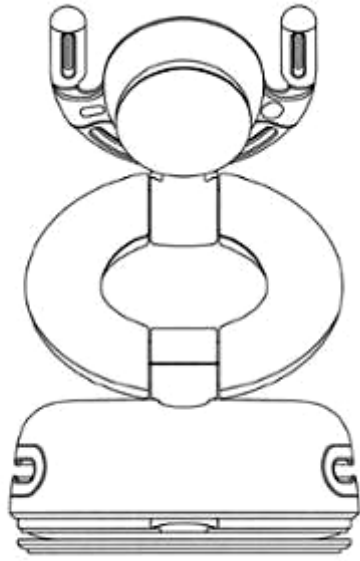

1.3

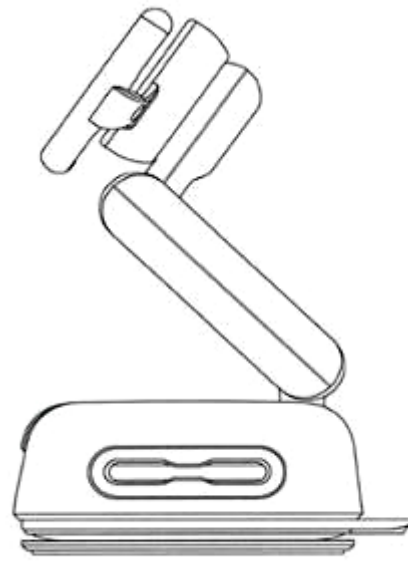

1.4

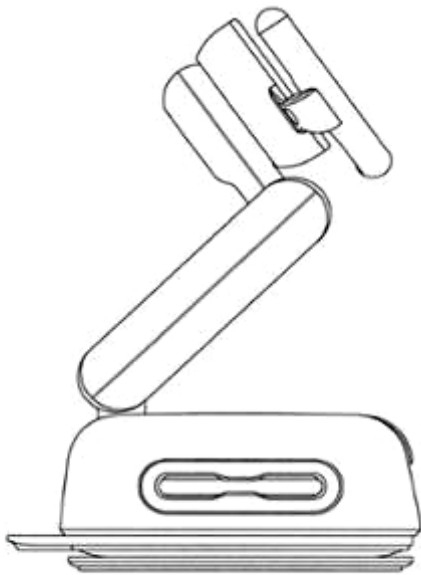

1.5

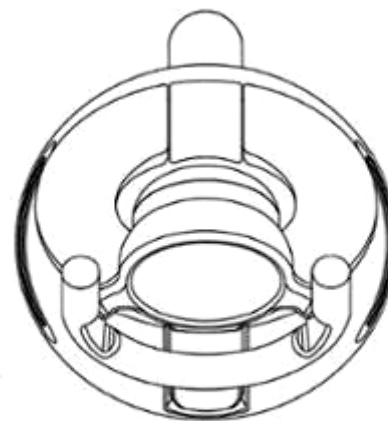

1.6



1.7



1.8

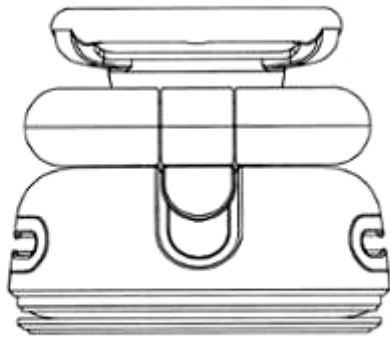

1.9

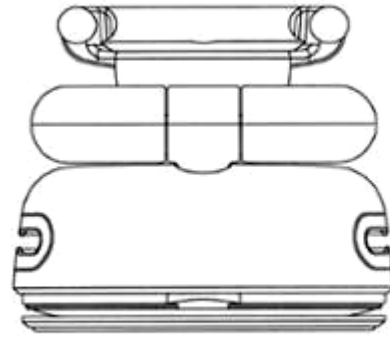

1.10

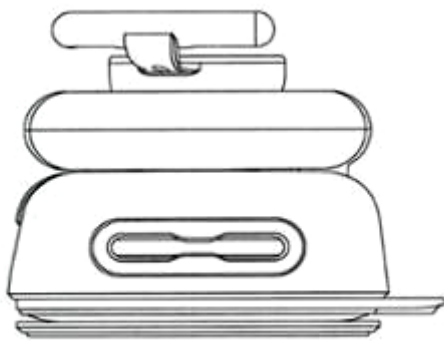

1.11

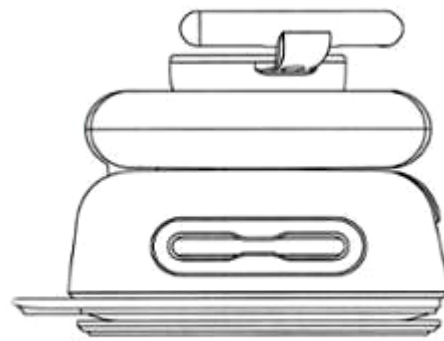

1.12

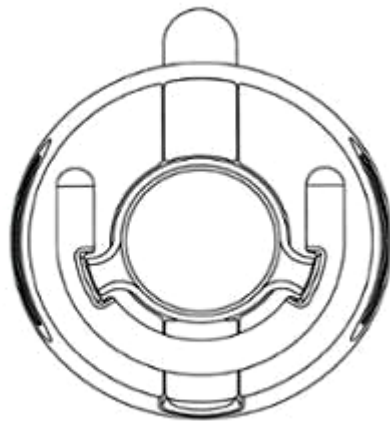

1.13



1.14

- (11) **3-0032894**
  - (15) 04/06/2021
  - (21) 3-2020-00968
  - (18) 29/04/2025
  - (54) GẠCH BÊ TÔNG
  - (30) 2019-027111 06/12/2019 JP;
  - (45) 26/07/2021 400B
  - (73) ASURO CO., LTD. (JP)  
2-16-1, Nishi, Shiraoka-shi, Saitama 3490205 Japan
  - (72) SUGA, Masaaki (JP)
  - (74) Công ty TNHH Ban Ca (BANCA)
  - (55)
- (51) 25-01
  - (22) 29/04/2020
  - (28) 1
  - (43) 25/08/2020 389A

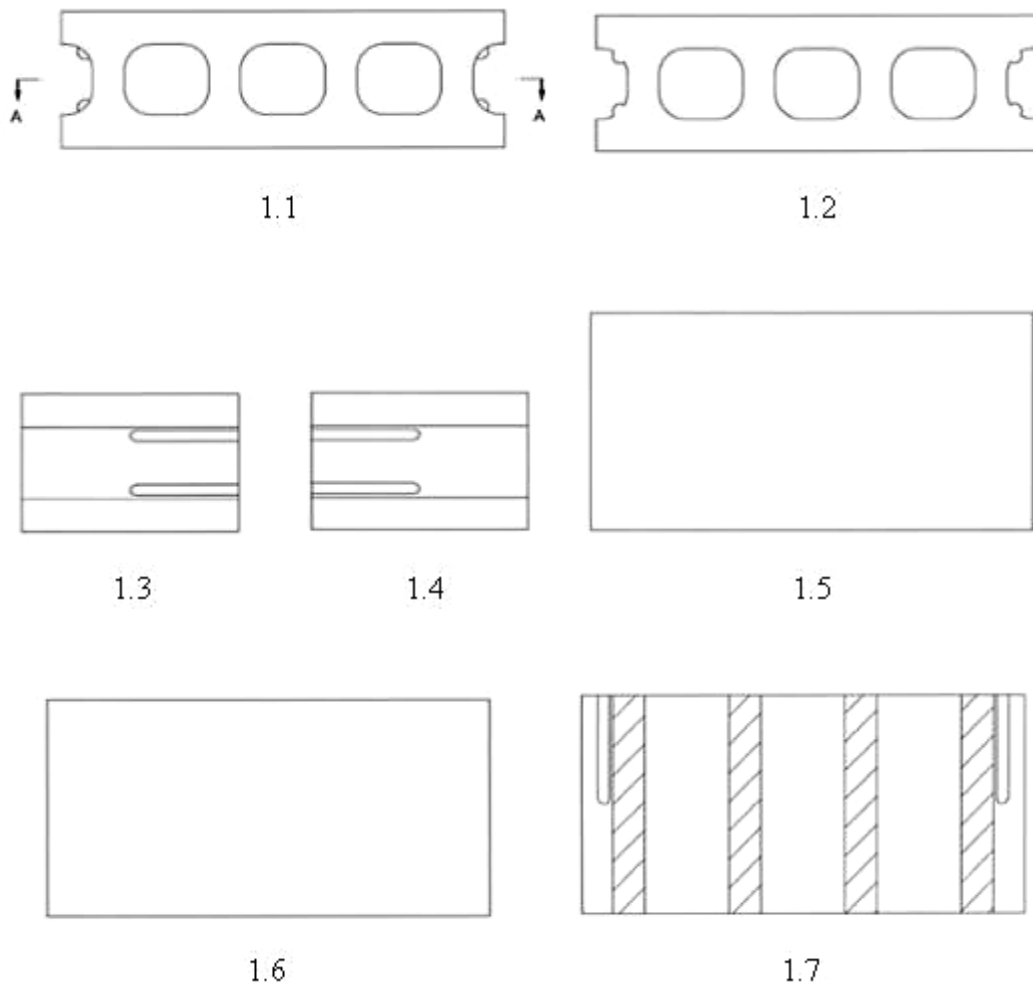

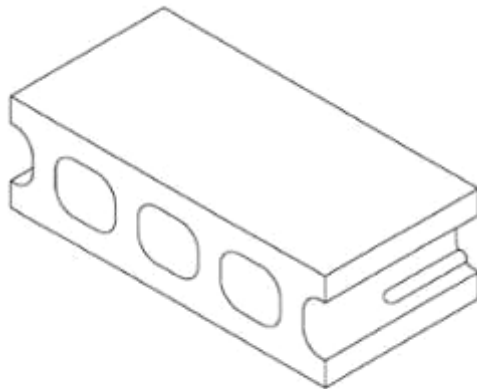

1.8

- (11) **3-0032895**
- (15) 04/06/2021
- (21) 3-2020-00969
- (18) 29/04/2025
- (54) GẠCH BÊ TÔNG
- (30) 2019-027112 06/12/2019 JP;
- (45) 26/07/2021 400B
- (73) ASURO CO., LTD. (JP)  
2-16-1, Nishi, Shiraoka-shi, Saitama 3490205 Japan
- (72) SUGA, Masaaki (JP)
- (74) Công ty TNHH Ban Ca (BANCA)
- (55)
- (51) 25-01
- (22) 29/04/2020
- (28) 1
- (43) 25/08/2020 389A

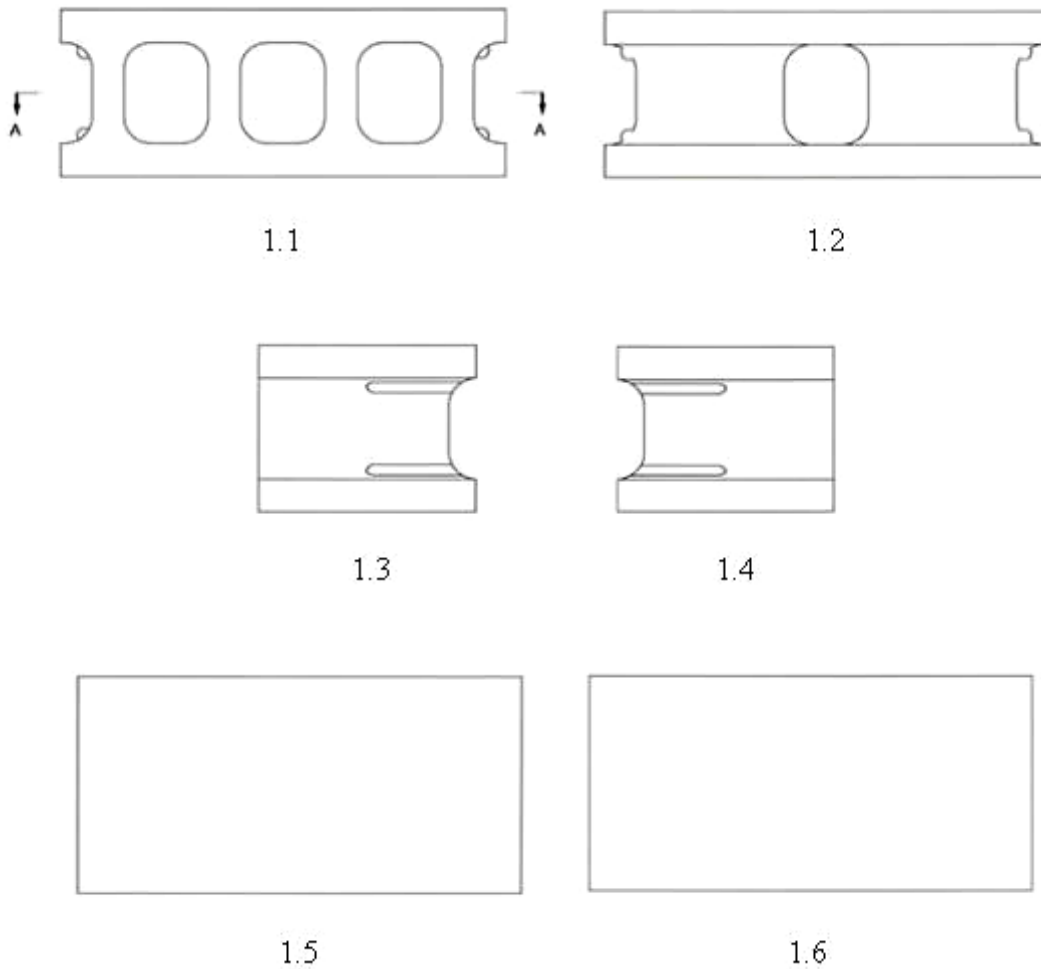

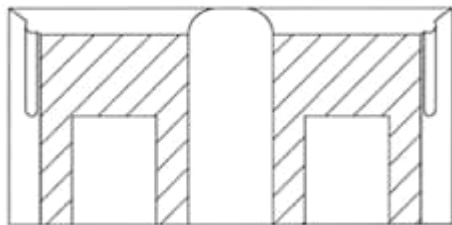

1.7

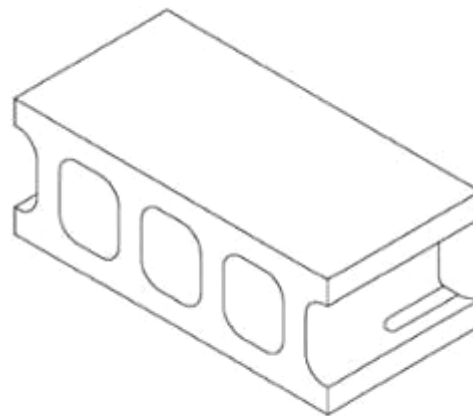

1.8

- (11) 3-0032896
- (15) 04/06/2021
- (21) 3-2020-00970
- (18) 29/04/2025
- (54) GẠCH BÊ TÔNG
- (30) 2019-027113 06/12/2019 JP;
- (45) 26/07/2021 400B
- (73) ASURO CO., LTD. (JP)  
2-16-1, Nishi, Shiraoka-shi, Saitama 3490205 Japan
- (72) SUGA, Masaaki (JP)
- (74) Công ty TNHH Ban Ca (BANCA)
- (55)
- (51) 25-01
- (22) 29/04/2020
- (28) 1
- (43) 25/08/2020 389A

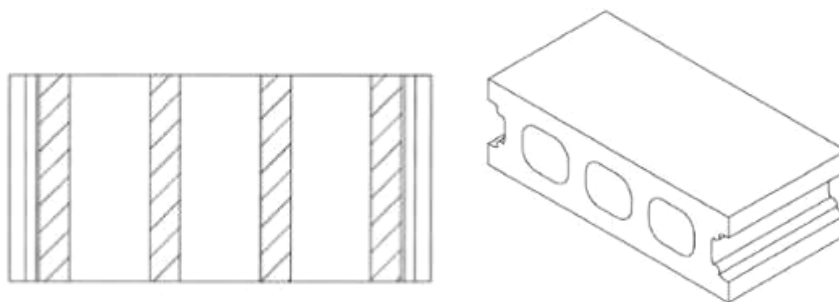
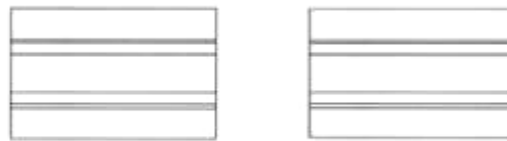



- (11) **3-0032897**
- (15) 04/06/2021
- (21) 3-2020-00971
- (18) 29/04/2025
- (54) GẠCH BÊ TÔNG
- (30) 2019-027114 06/12/2019 JP;
- (45) 26/07/2021 400B
- (73) ASURO CO., LTD. (JP)  
2-16-1, Nishi, Shiraoka-shi, Saitama 3490205 Japan
- (72) SUGA, Masaaki (JP)
- (74) Công ty TNHH Ban Ca (BANCA)
- (55)
- (51) 25-01
- (22) 29/04/2020
- (28) 1
- (43) 25/08/2020 389A



1.1

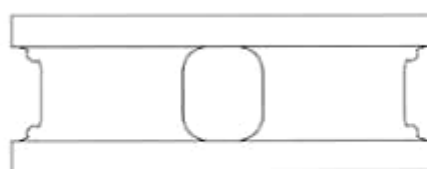

1.2

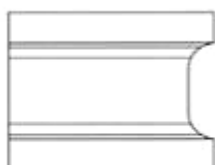

1.3



1.4



1.5



1.6

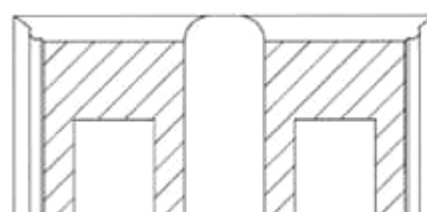

1.7

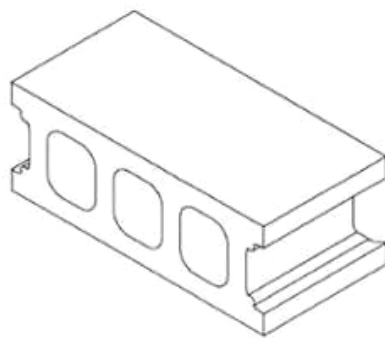

1.8

- (11) **3-0032898**  
(15) 04/06/2021 (51) 08-08  
(21) 3-2020-01471 (22) 22/06/2020  
(18) 22/06/2025  
(54) **KẸP DẦM** (28) 1  
(30) 2019-028873 25/12/2019 JP;  
(45) 26/07/2021 400B (43) 25/09/2020 390  
YOSHINO GYPSUM CO., LTD. (JP)  
(73) Shin-Tokyo Bldg., 3-1, Marunouchi 3-chome, Chiyoda-ku, Tokyo 100-0005 Japan  
1. USHIO SUDO (JP)  
2. TOMOYA HASEGAWA (JP)  
(72) 3. TAKUJI YAMASHITA (JP)  
4. YUSUKE WATANABE (JP)  
(74) Công ty TNHH một thành viên Sở hữu trí tuệ VCCI (VCCI-IP CO.,LTD)  
(55)

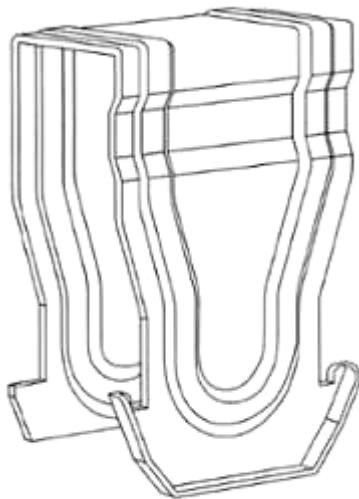

1.1

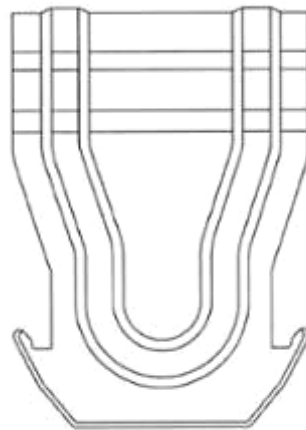

1.2

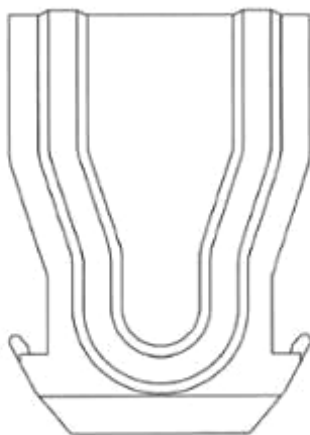

1.3



1.4



1.5

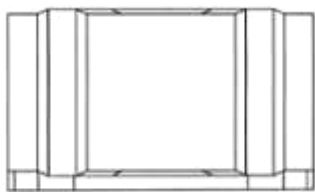

1.6

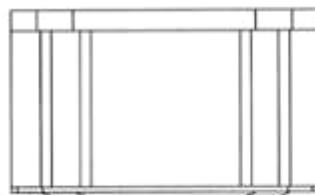

1.7

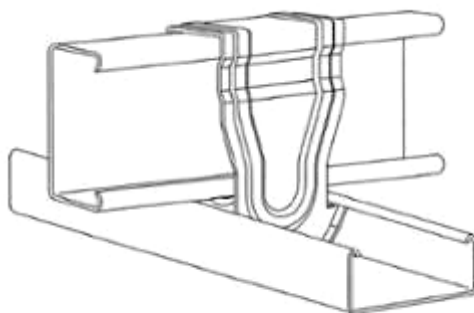

1.8

- (11) **3-0032899**  
(15) 04/06/2021 (51) 08-08  
(21) 3-2020-01472 (22) 22/06/2020  
(18) 22/06/2025  
(54) KẸP DẦM (28) 1  
(30) 2019-028875 25/12/2019 JP;  
(45) 26/07/2021 400B (43) 25/09/2020 390  
YOSHINO GYPSUM CO., LTD. (JP)  
(73) Shin-Tokyo Bldg., 3-1, Marunouchi 3-chome, Chiyoda-ku, Tokyo 100-0005 Japan  
1. USHIO SUDO (JP)  
2. TOMOYA HASEGAWA (JP)  
(72) 3. TAKUJI YAMASHITA (JP)  
4. YUSUKE WATANABE (JP)  
(74) Công ty TNHH một thành viên Sở hữu trí tuệ VCCI (VCCI-IP CO.,LTD)  
(55)

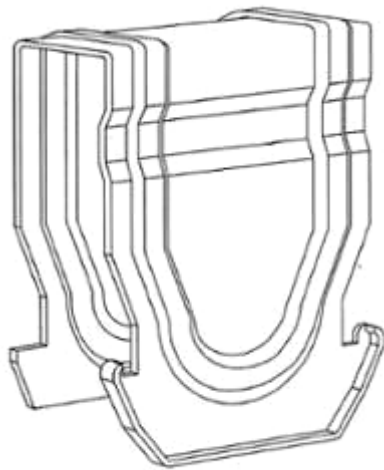

1.1

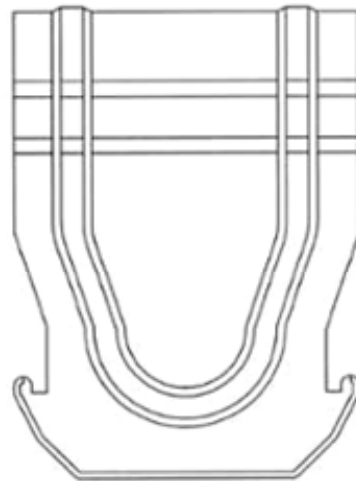

1.2

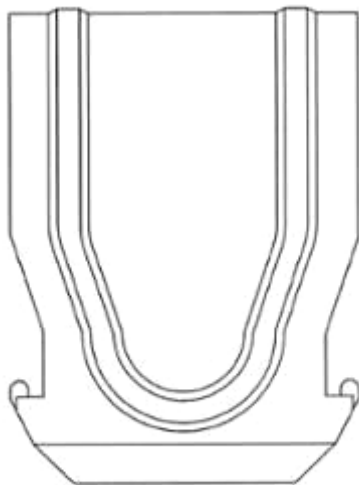

1.3

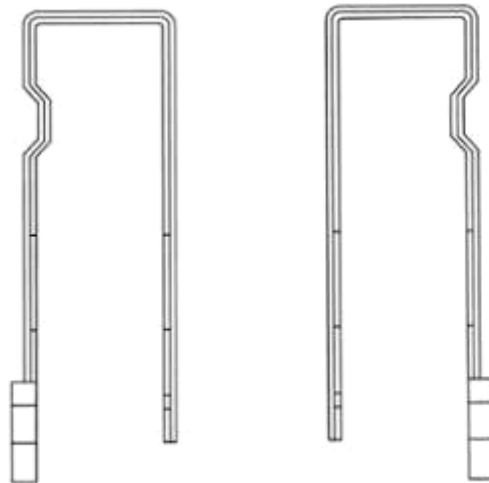

1.4

1.5

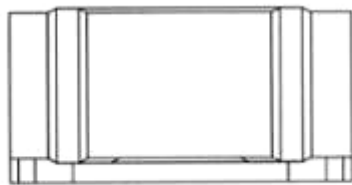

1.6



1.7

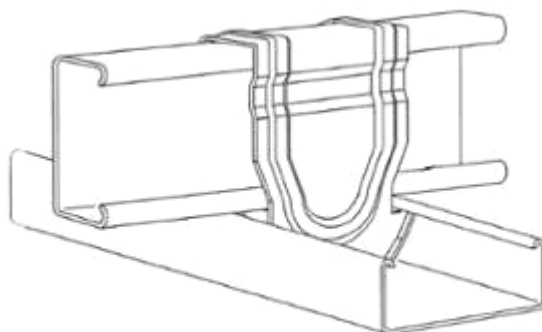

1.8

- (11) **3-0032900**  
(15) 04/06/2021 (51) 07-02  
(21) 3-2020-01428 (22) 18/06/2020  
(18) 18/06/2025  
(54) HỌNG NẤU CỦA BẾP GA CÔNG NGHIỆP (28) 1  
(45) 26/07/2021 400B (43) 25/09/2020 390  
LÊ TIẾN THẮNG (VN)  
(73) 606/23/3D Quốc lộ 13, phường Hiệp Bình Phước, quận Thủ Đức, thành phố Hồ Chí Minh  
(72) Lê Tiến Thắng (VN)  
(74) Công ty TNHH Tư vấn - Dịch thuật - Sở hữu trí tuệ Á Đông (Á Đông IP CONSULTANCY CO.,LTD.)  
(55)



1.1



1.2



1.3



1.4



1.5



1.6

- (11) **3-0032901**  
(15) 07/06/2021 (51) 28-03  
(21) 3-2019-02685 (22) 21/10/2019  
(18) 21/10/2024  
(54) **GIÁ ĐỒ THIẾT BỊ CHĂM SÓC DA** (28) 1  
(30) 30-2019-0019832 26/04/2019 KR;  
(45) 26/07/2021 400B (43) 30/01/2020 382A  
LG ELECTRONICS INC. (KR)  
(73) 128, Yeoui-daero, Yeongdeungpo-gu, Seoul, Republic of Korea  
1. GAYEONG LEE (KR)  
(72) 2. SOOYOUNG PARK (KR)  
3. SANGHOON YOON (KR)  
(74) Công ty TNHH Tầm nhìn và Liên danh (VISION & ASSOCIATES CO.LTD.)  
(55)



1.1



1.2



1.3



1.4



1.5

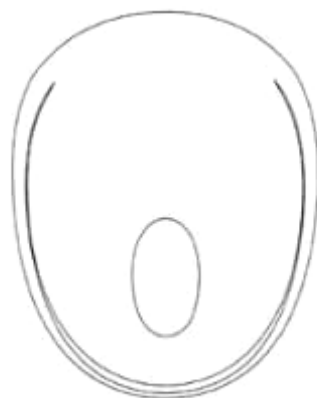

1.6

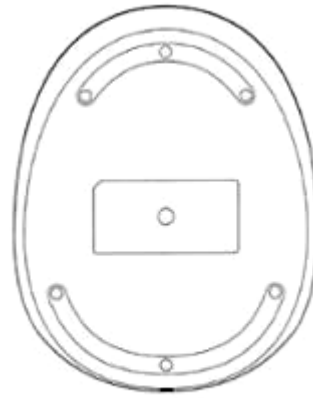

1.7





1.8

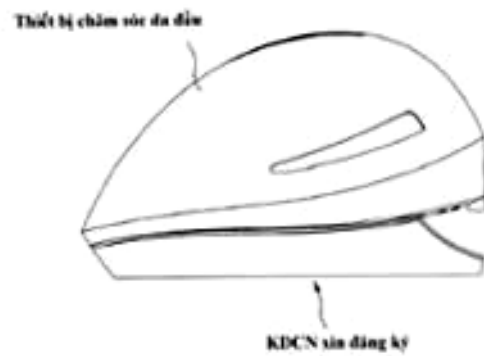

1.9

- (11) **3-0032902**  
(15) 07/06/2021 (51) 14-99  
(21) 3-2019-02686 (22) 21/10/2019  
(18) 21/10/2024  
(54) GIÁ ĐỒ ĐIỀU KHIỂN TỪ XA CỦA THIẾT BỊ CHĂM SÓC DA (28) 1  
(30) 30-2019-0019841 26/04/2019 KR;  
(45) 26/07/2021 400B (43) 30/01/2020 382A  
(73) LG ELECTRONICS INC. (KR)  
128, Yeoui-daero, Yeongdeungpo-gu, Seoul, Republic of Korea  
1. GAYEONG LEE (KR)  
2. SUNHA PARK (KR)  
(72) 3. SOOYOUNG PARK (KR)  
4. SANGHOON YOON (KR)  
5. CHAELIN LEE (KR)  
(74) Công ty TNHH Tầm nhìn và Liên danh (VISION & ASSOCIATES CO.LTD.)  
(55)

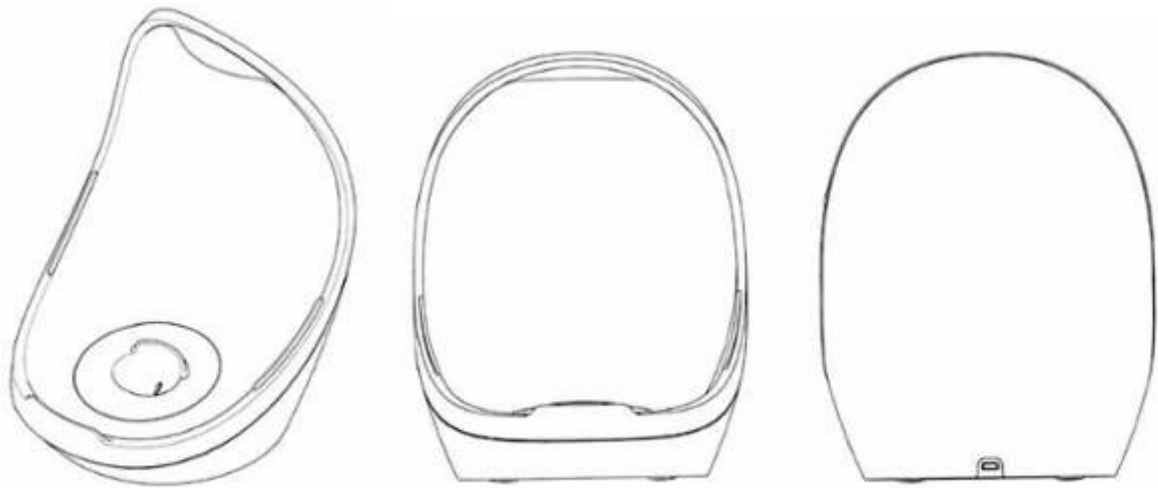

1.1

1.2

1.3

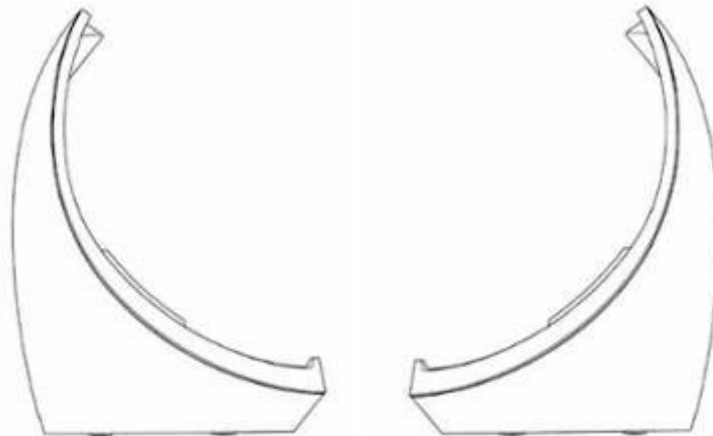

1.4

1.5



1.6

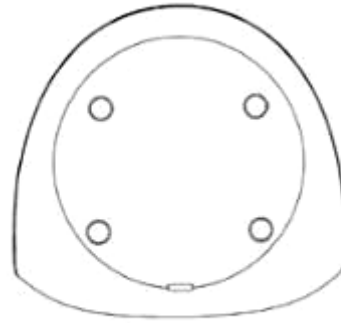

1.7



1.8

- (11) **3-0032903**
- (15) 07/06/2021
- (21) 3-2019-03022
- (18) 22/11/2024
- (54) **HỘP ĐỰNG MỸ PHẨM**
- (30) 30-2019-0055629 20/11/2019 KR;
- (45) 26/07/2021 400B
- (73) LG HOUSEHOLD & HEALTH CARE LTD. (KR)  
58, Saemunan-ro, Jongno-gu, Seoul, Republic of Korea
- (72) LEE, Hye Jin (KR)
- (74) Công ty TNHH Tâm nhìn và Liên danh (VISION & ASSOCIATES CO.LTD.)
- (55)

(51) 09-03; 28-02

(22) 22/11/2019

(28) 1

(43) 27/07/2020 388A



1.1



1.2



1.3



1.4



1.5



1.6



1.7

- (11) **3-0032904**  
(15) 07/06/2021 (51) 11-02  
(21) 3-2020-00381 (22) 19/02/2020  
(18) 19/02/2025  
(54) **CHẬU TRỒNG CÂY** (28) 1  
(45) 26/07/2021 400B (43) 26/10/2020 391A  
(73) **HÀ VĂN PHONG (VN)**  
Đội 10, thôn Mai, xã Hiệp Lực, huyện Ninh Giang, tỉnh Hải Dương  
(72) Hà Văn Phong (VN)  
(74) Công ty TNHH Tư vấn đầu tư và Sở hữu trí tuệ Hoàng Phi (HOANG PHI INVEST & I.P CO., LTD)  
(55)



1.1



1.2

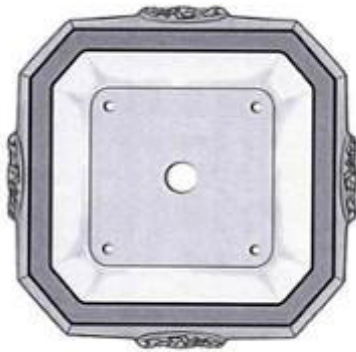

1.3

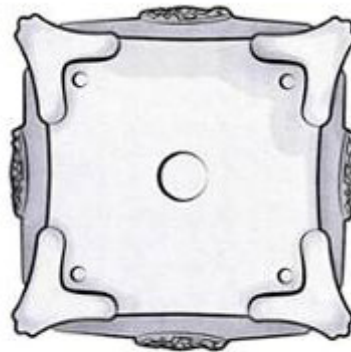

1.4

- (11) **3-0032905**  
(15) 07/06/2021 (51) 09-07  
(21) 3-2020-01209 (22) 22/05/2020  
(18) 22/05/2025  
(54) **NẮP BÌNH** (28) 1  
(45) 26/07/2021 400B (43) 25/08/2020 389A  
(73) **CÔNG TY CỔ PHẦN SẢN XUẤT NHỰA DUY TÂN (VN)**  
298 Hồ Học Lãm, phường An Lạc, quận Bình Tân, thành phố Hồ Chí Minh  
(72) **Trần Đức Xuyên (VN)**  
(74) **Công ty TNHH Sở hữu trí tuệ INVENTIO (INVENTIO CO.,LTD)**  
(55)



1.1



1.2



1.3



1.4



1.5



1.6

- (11) **3-0032906**  
(15) 07/06/2021 (51) 19-08  
(21) 3-2020-01289 (22) 02/06/2020  
(18) 02/06/2025  
(54) **NHÃN SẢN PHẨM** (28) 1  
(45) 26/07/2021 400B (43) 26/10/2020 391A  
NGUYỄN DUY THU (VN)  
(73) Số 362 B Tô Hiệu, phường Hồ Nam, quận Lê Chân, thành phố Hải Phòng  
(72) Nguyễn Duy Thu (VN)  
(55)





- (11) 3-0032907  
(15) 07/06/2021 (51) 09-01  
(21) 3-2020-01375 (22) 12/06/2020  
(18) 12/06/2025  
LỘ ĐỤNG CÁC CHẤT CÓ VÒNG  
(54) MÃ VẠCH MA TRẬN TRUY XUẤT NGUỒN GỐC (28) 1  
(45) 26/07/2021 400B (43) 26/10/2020 391A  
CÔNG TY CỔ PHẦN RYNAN TECHNOLOGIES VIETNAM (VN)  
(73) Ấp Long Trị, xã Long Đức, thành phố Trà Vinh, tỉnh Trà Vinh  
(72) 1. NGUYỄN THANH MỸ (VN)  
2. TRẦN QUỐC TOẢN (VN)  
(74) Công ty TNHH Đại Tín và Liên Danh (DAITIN AND ASSOCIATES CO.,LTD)  
(55)



1.1

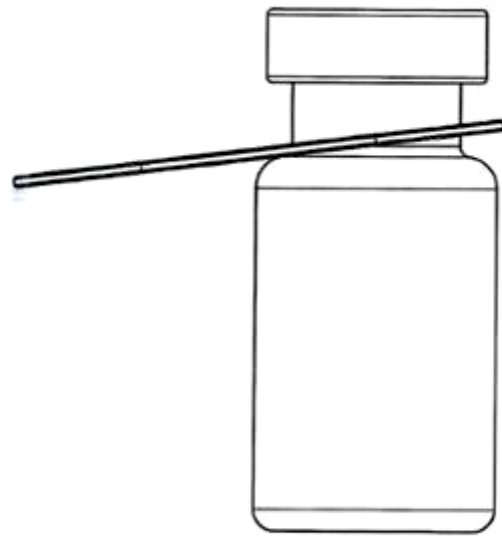

1.2

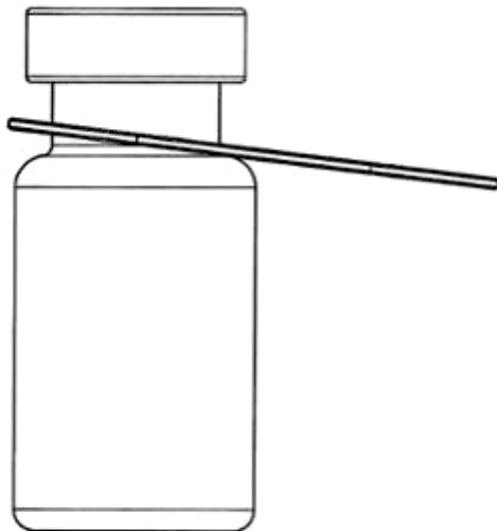

1.3

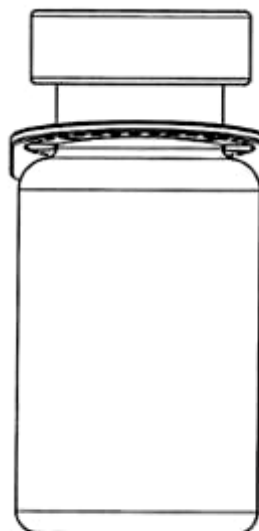

1.4



1.5

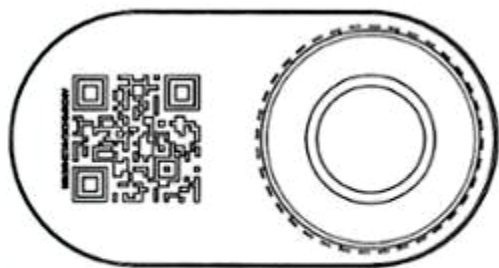

1.6

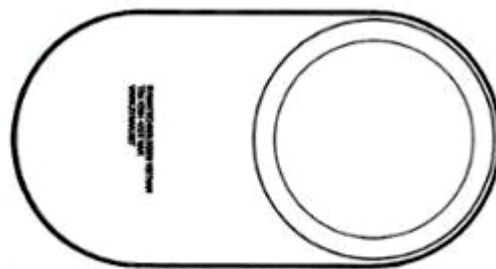

1.7

- (11) **3-0032908**  
(15) 07/06/2021 (51) 09-01  
(21) 3-2020-01376 (22) 12/06/2020  
(18) 12/06/2025  
LỘ ĐỰNG CÁC CHẤT CÓ VÒNG  
(54) MÃ VẠCH MA TRẬN TRUY XUẤT NGUỒN GỐC (28) 1  
(45) 26/07/2021 400B (43) 26/10/2020 391A  
CÔNG TY CỔ PHẦN RYNAN TECHNOLOGIES VIETNAM (VN)  
(73) Ấp Long Trị, xã Long Đức, thành phố Trà Vinh, tỉnh Trà Vinh  
(72) 1. NGUYỄN THANH MỸ (VN)  
2. TRẦN QUỐC TOÀN (VN)  
(74) Công ty TNHH Đại Tín và Liên Danh (DAITIN AND ASSOCIATES CO.,LTD)  
(55)

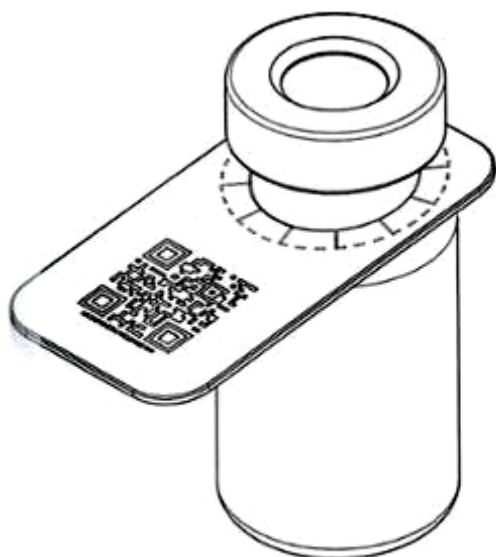

1.1

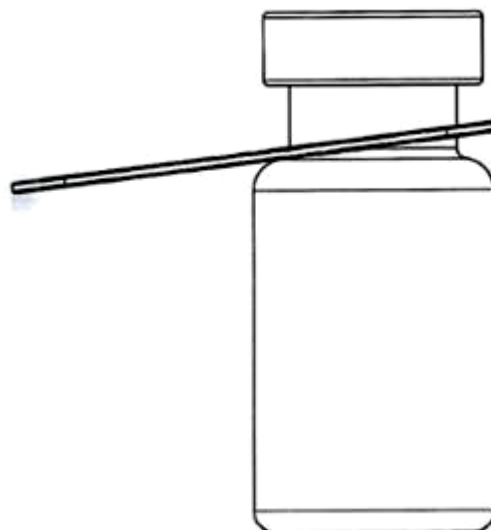

1.2

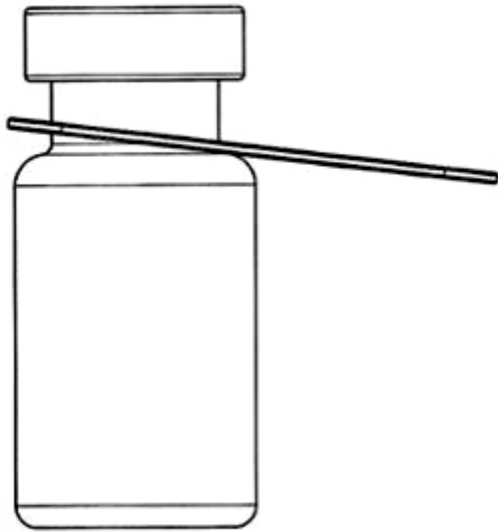

1.3

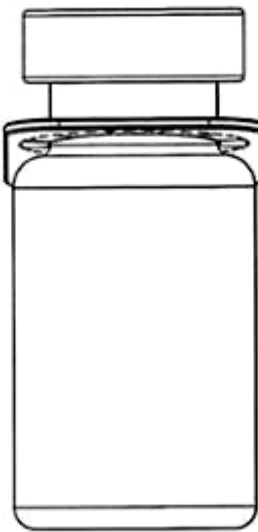

1.4

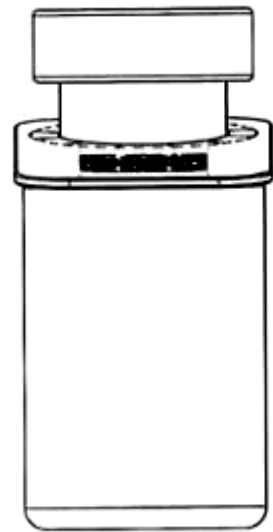

1.5

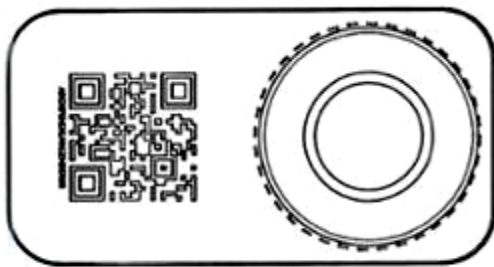

1.6

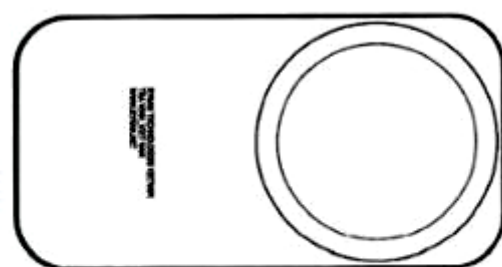

1.7

- (11) **3-0032909**  
(15) 07/06/2021 (51) 23-01  
(21) 3-2020-01406 (22) 16/06/2020  
(18) 16/06/2025  
(54) THIẾT BỊ ĐIỀU CHỈNH (28) 2  
(30) 2019-028884 26/12/2019 JP; 2019-028883 26/12/2019 JP;  
(45) 26/07/2021 400B (43) 25/09/2020 390  
SMC CORPORATION (JP)  
(73) 14-1, Sotokanda 4-chome, Chiyoda-ku, Tokyo 101-0021, JAPAN  
(72) 1. TADAMITSU HIGAKI (JP)  
2. TOMOKAZU UENO (JP)  
(74) Công ty Luật TNHH Phạm và Liên danh (PHAM & ASSOCIATES)  
(55)

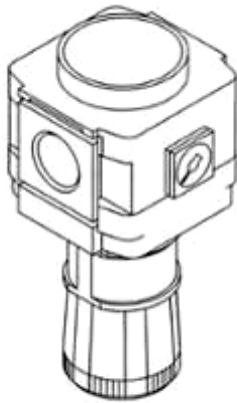

1.1

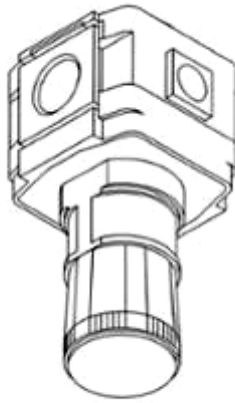

1.2

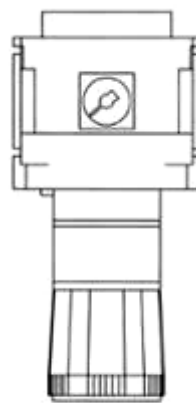

1.3

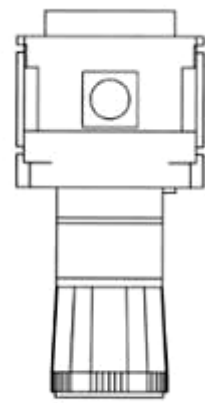

1.4

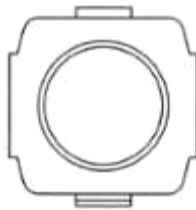

1.5



1.6

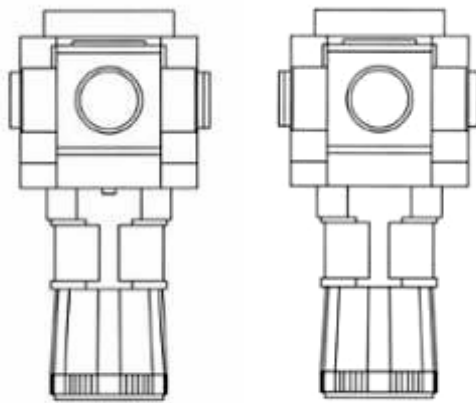

1.7

1.8

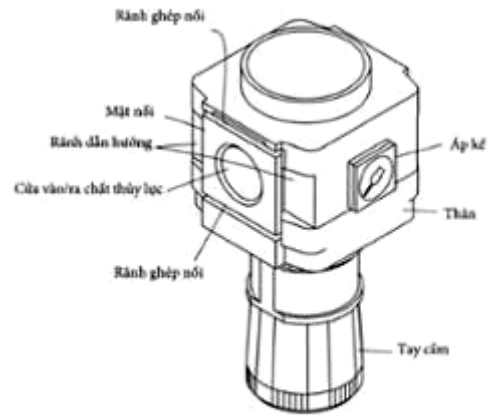

1.9

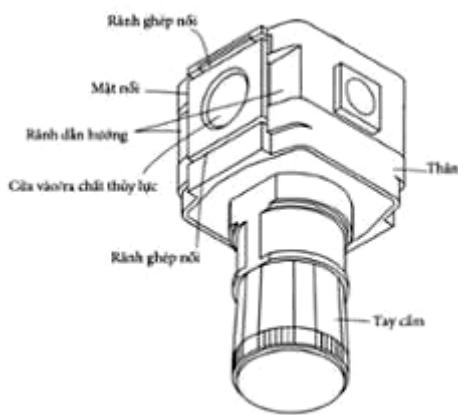

1.10

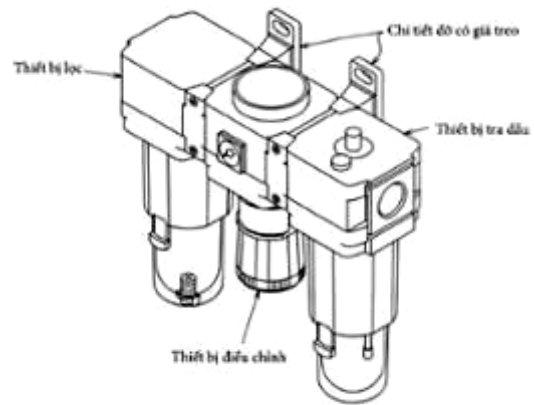

1.11

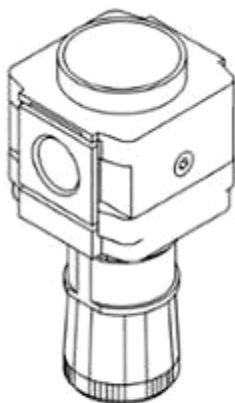

2.1

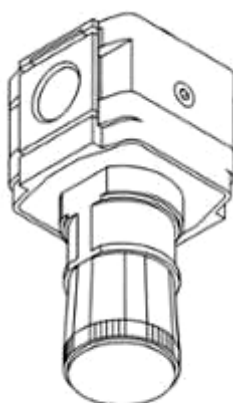

2.2

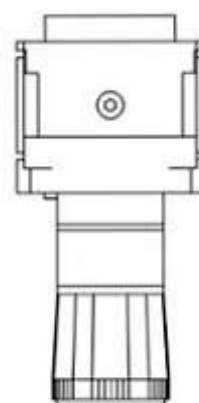

2.3

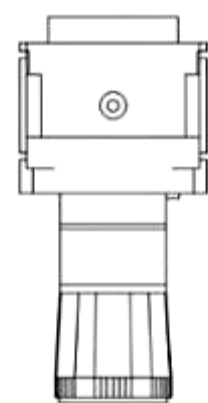

2.4



2.5



2.6

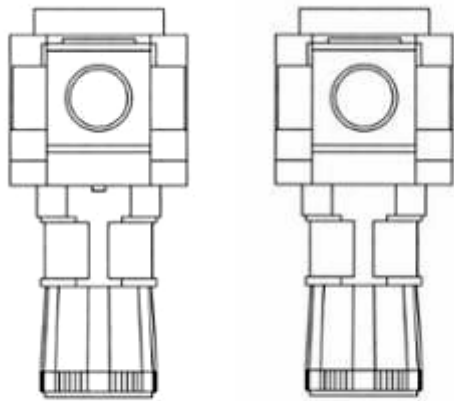

2.7

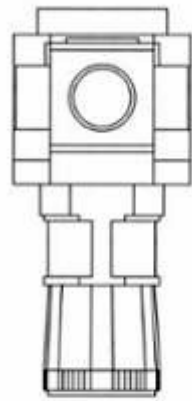

2.8

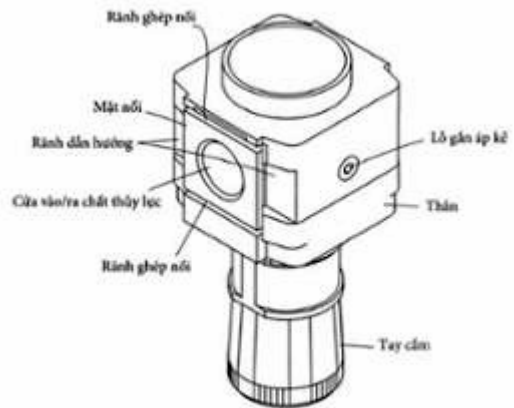

2.9

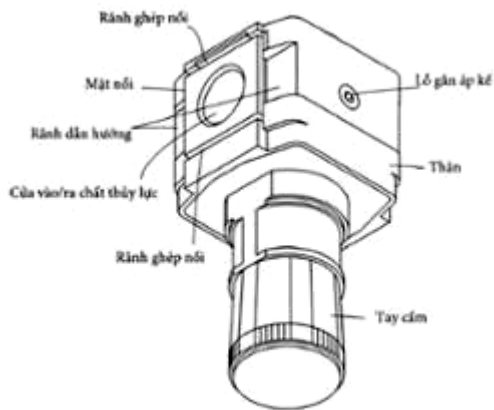

2.10

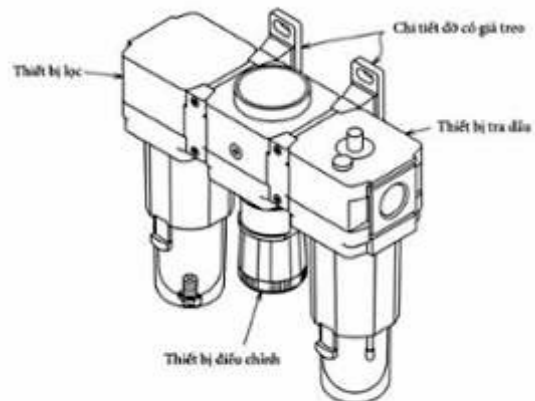

2.11

(11) **3-0032910**

(15) 07/06/2021

(51) 28-03

(21) 3-2020-01629

(22) 15/07/2020

(18) 15/07/2025

(54) MÁY RỬA MẶT

(28) 1

(45) 26/07/2021 400B

(43) 25/09/2020 390

CÔNG TY CỔ PHẦN QUỐC TẾ LACO (VN)

(73) Số 44, tổ 17 khu GD Văn công Quân Đội, phố Mai Dịch, phường Mai Dịch, quận Cầu Giấy, thành phố Hà Nội

(72) Hoàng Kim Ngọc (VN)

(55)



1.1



1.2



1.3



1.4



1.5



1.6



1.7



1.8



- (11) **3-0032911**  
(15) 07/06/2021 (51) 25-01  
(21) 3-2020-02438 (22) 30/09/2020  
(18) 30/09/2025  
(54) THANH KIM LOẠI ĐỊNH HÌNH (28) 1  
(45) 26/07/2021 400B (43) 25/12/2020 393A  
PHẠM LÊ HÒA (VN)  
(73) Số 20, ngõ 291, phố Khương Trung, phường Khương Trung, quận Thanh Xuân,  
thành phố Hà Nội  
(72) Phạm Lê Hòa (VN)  
(74) Công ty Luật TNHH VIETTHINK (VIETTHINK LAW FIRM)  
(55)



1.1



1.2

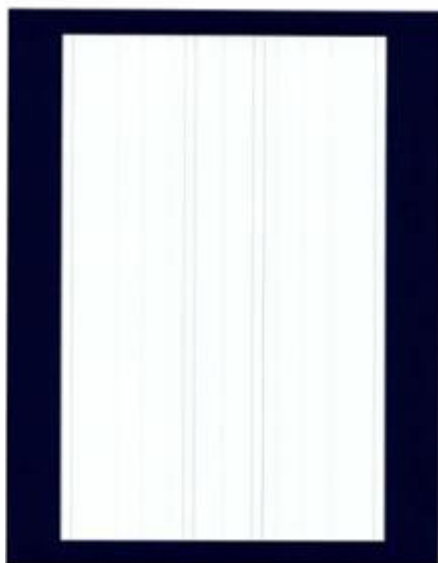

1.3

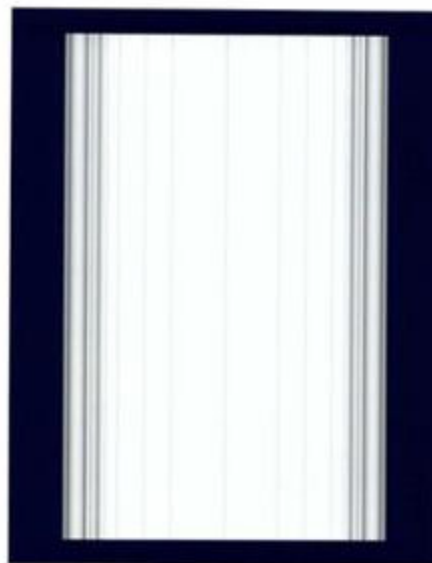

1.4

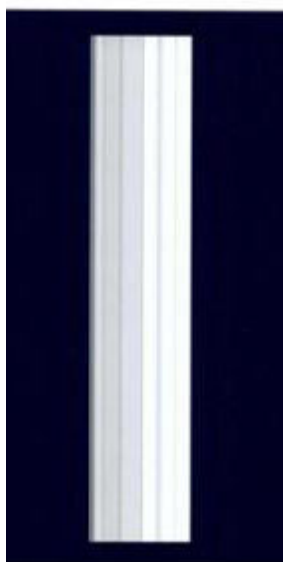

1.5

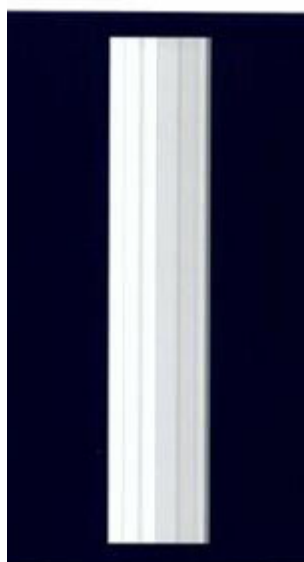

1.6

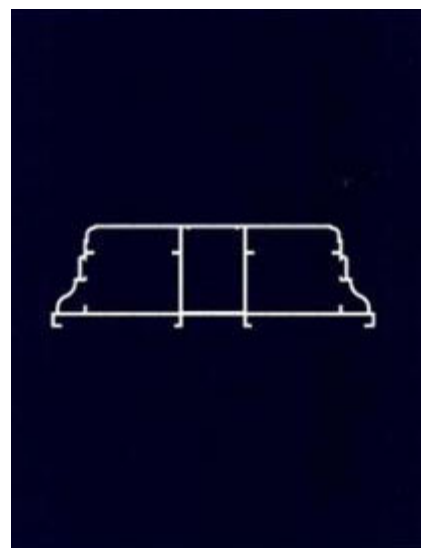

1.7

- (11) **3-0032912**  
(15) 08/06/2021 (51) 30-99  
(21) 3-2020-01905 (22) 14/08/2020  
(18) 14/08/2025  
THIẾT BỊ THÔNG MINH THEO  
(54) DÕI BỆNH VÀ PHÁT TRIỂN CỦA (28) 1  
TÔM  
(45) 26/07/2021 400B (43) 25/11/2020 392  
CÔNG TY CỔ PHẦN RYNAN TECHNOLOGIES VIETNAM (VN)  
(73) Ấp Long Trị, xã Long Đức, thành phố Trà Vinh, tỉnh Trà Vinh  
1. NGUYỄN THANH MỸ (VN)  
2. TRẦN QUỐC TOÀN (VN)  
3. BÙI TẤN ĐẠT (VN)  
(72) 4. HỒ VĂN DANH (VN)  
5. ĐOÀN MINH TRƯỜNG (VN)  
6. HỒNG QUỐC CƯỜNG (VN)  
7. PHẠM HOÀNG LỢM (VN)  
8. ĐỒNG NGỌC TRANG (VN)  
(74) Công ty TNHH Đại Tín và Liên Danh (DAITIN AND ASSOCIATES CO.,LTD)  
(55)



1.1



1.2



1.3

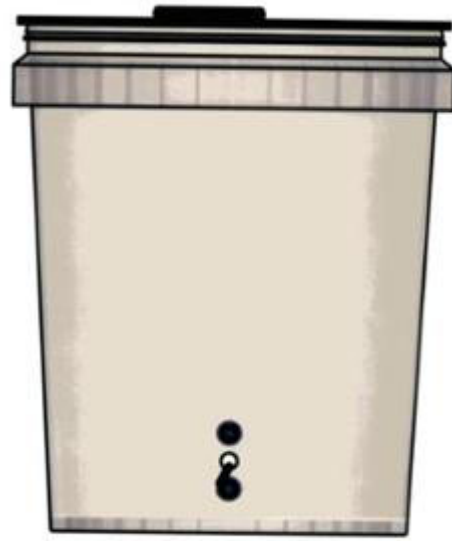

1.4

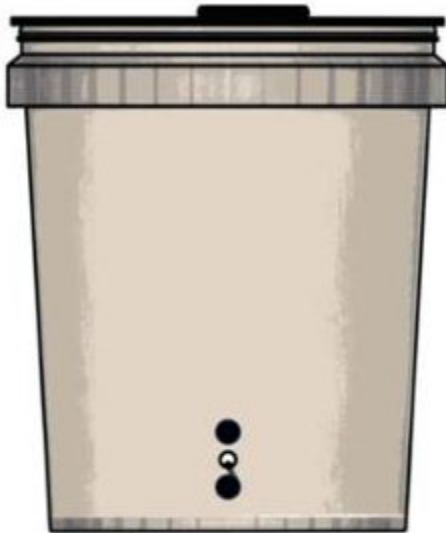

1.5



1.6

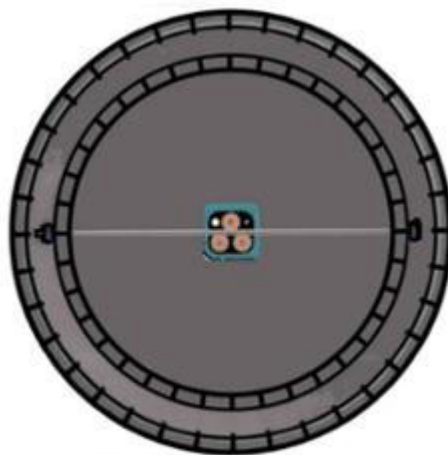

1.7

- (11) **3-0032913**  
(15) 08/06/2021 (51) 30-99  
(21) 3-2020-02151 (22) 04/09/2020  
(18) 04/09/2025  
THIẾT BỊ THÔNG MINH QUAN  
TRẮC NƯỚC AO NUÔI, THEO  
(54) DÔI BỆNH VÀ PHÁT TRIỂN CỦA (28) 1  
TÔM  
(45) 26/07/2021 400B (43) 25/11/2020 392  
CÔNG TY CỔ PHẦN RYNAN TECHNOLOGIES VIETNAM (VN)  
(73) Ấp Long Trị, xã Long Đức, thành phố Trà Vinh, tỉnh Trà Vinh  
1. NGUYỄN THANH MỸ (VN)  
2. TRẦN QUỐC TOẢN (VN)  
3. BÙI TẤN ĐẠT (VN)  
4. HỒ VĂN DANH (VN)  
(72) 5. ĐOÀN MINH TRƯỜNG (VN)  
6. HỒNG QUỐC CƯỜNG (VN)  
7. PHẠM HOÀNG LỢM (VN)  
8. ĐỒNG NGỌC TRANG (VN)  
9. LÊ THANH TRIỀU (VN)  
10. SƠN HOÀNG PHƯƠNG (VN)  
(74) Công ty TNHH Đại Tín và Liên Danh (DAITIN AND ASSOCIATES CO.,LTD)  
(55)



1.1



1.2



1.3



1.4



1.5



1.6

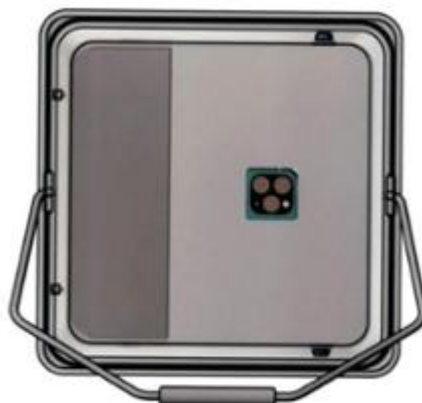

1.7

(11) **3-0032914**

(15) 08/06/2021

(21) 3-2020-01107

(18) 13/05/2025

(54) DÉP

(45) 26/07/2021 400B

(73) CÔNG TY TNHH GIÀY Á CHÂU (VN)

(73) 451/29/8 Tô Hiến Thành, phường 14, quận 10, thành phố Hồ Chí Minh

(72) Nguyễn Đình Kim (VN)

(74) Văn phòng Luật sư A Hoà (AHOA LAW OFFICE)

(55)

(51) 02-04

(22) 13/05/2020

(28) 1

(43) 25/08/2020 389A



1.1



1.2



1.3



1.4



1.5



1.6



1.7

(11) **3-0032915**

(15) 08/06/2021

(21) 3-2020-01108

(18) 13/05/2025

(54) DÉP

(45) 26/07/2021 400B

(73) CÔNG TY TNHH GIÀY Á CHÂU (VN)

(73) 451/29/8 Tô Hiến Thành, phường 14, quận 10, thành phố Hồ Chí Minh

(72) Nguyễn Đình Kim (VN)

(74) Văn phòng Luật sư A Hoà (AHOA LAW OFFICE)

(55)

(51) 02-04

(22) 13/05/2020

(28) 1

(43) 25/08/2020 389A



1.1



1.2



1.3



1.4



1.5



1.6



1.7



(11) **3-0032916**

(15) 08/06/2021

(21) 3-2020-01181

(18) 21/05/2025

(54) DÉP

(45) 26/07/2021 400B

(73) CÔNG TY TNHH GIÀY Á CHÂU (VN)

(73) 451/29/8 Tô Hiến Thành, phường 14, quận 10, thành phố Hồ Chí Minh

(72) Nguyễn Đình Kim (VN)

(74) Văn phòng Luật sư A Hoà (AHOA LAW OFFICE)

(55)

(51) 02-04

(22) 21/05/2020

(28) 1

(43) 25/08/2020 389A



1.1



1.2



1.3

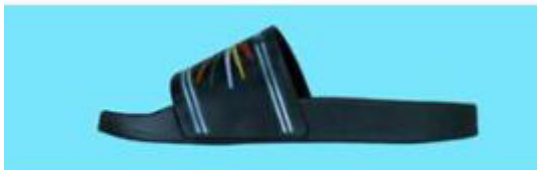

1.4



1.5



1.6



1.7

- (11) **3-0032917**  
(15) 08/06/2021 (51) 25-04  
(21) 3-2020-01370 (22) 12/06/2020  
(18) 12/06/2025  
(54) DỤNG CỤ HỖ TRỢ ĐỂ ĐÚNG KHI LEO TRÈO (28) 1  
(45) 26/07/2021 400B (43) 26/10/2020 391A  
PHẠM XUÂN SÁNG (VN)  
(73) Số nhà 45, đường Trần Minh Tông, xóm Ngũ Lộc, xã Hưng Lộc, thành phố Vinh, tỉnh Nghệ An  
(72) Phạm Xuân Sáng (VN)  
(74) Công ty TNHH Sở hữu trí tuệ Đại Diện (IPACO.,LTD.)  
(55)

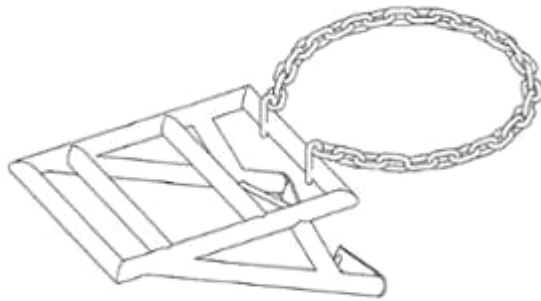

1.1

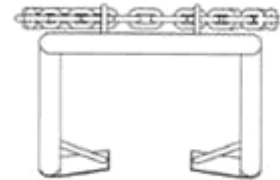

1.2

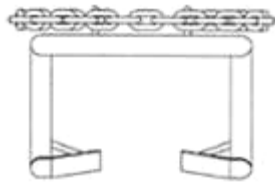

1.3

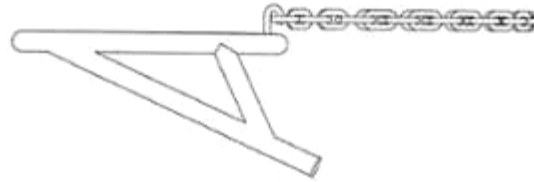

1.4

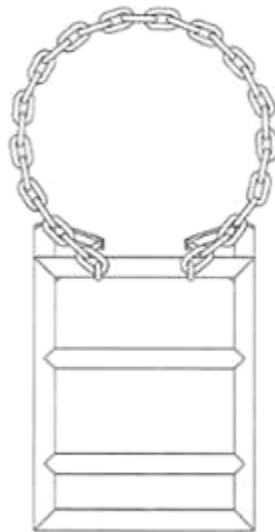

1.5

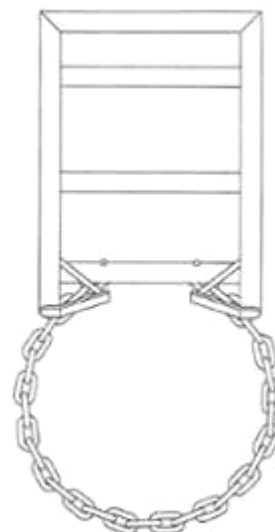

1.6

- (11) **3-0032918**  
(15) 08/06/2021 (51) 27-01; 27-99  
(21) 3-2020-01486 (22) 24/06/2020  
(18) 24/06/2025  
(54) ĐIỀU THUỐC LÁ ĐIỆN TỬ (28) 1  
(30) 30-2020-0000718 07/01/2020 KR;  
(45) 26/07/2021 400B (43) 25/09/2020 390  
KT&G CORPORATION (KR)  
(73) 71, Beotkkot-gil, Daedeok-gu, Daejeon, Korea  
1. SHIN, SU MI (KR)  
(72) 2. KIM, MIN SEOK (KR)  
3. KIM, MIN CHUL (KR)  
(74) Công ty TNHH T&T INVENMARK Sở hữu trí tuệ Quốc tế (T&T INVENMARK  
CO., LTD.)  
(55)

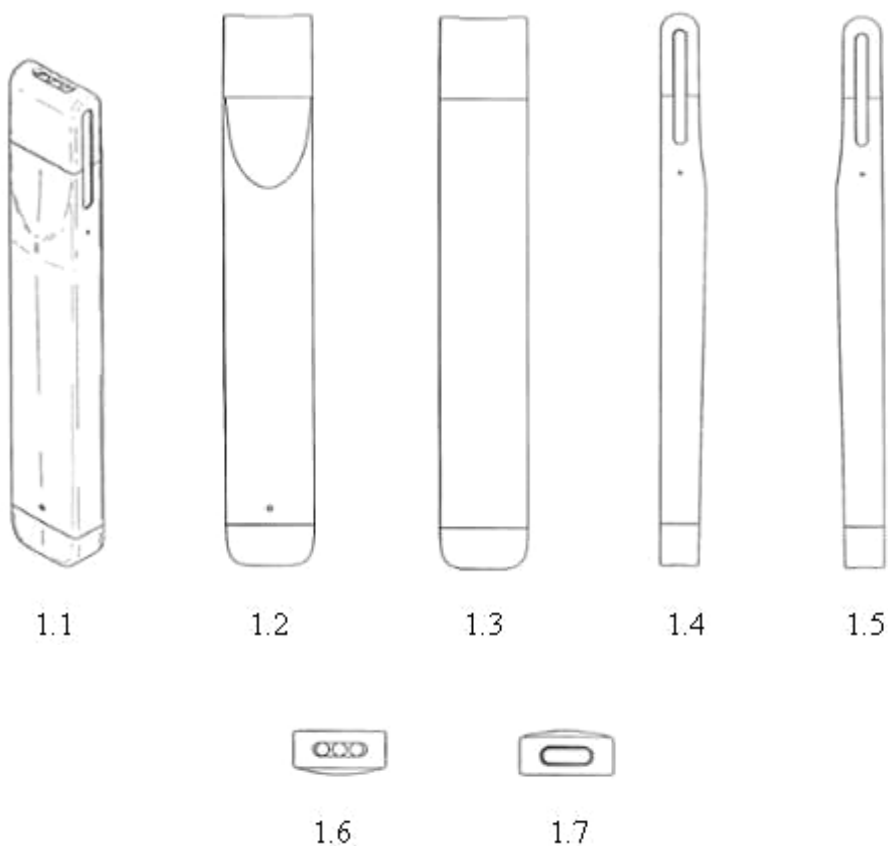

- (11) **3-0032919**  
(15) 08/06/2021 (51) 27-01; 27-99  
(21) 3-2020-01487 (22) 24/06/2020  
(18) 24/06/2025  
(54) THÂN CHÍNH CỦA ĐIỀU THUỐC LÁ ĐIỆN TỬ (28) 1  
(30) 30-2020-0000719 07/01/2020 KR;  
(45) 26/07/2021 400B (43) 25/09/2020 390  
(73) KT&G CORPORATION (KR)  
71, Beotkkot-gil, Daedeok-gu, Daejeon, Korea  
1. SHIN, SU MI (KR)  
(72) 2. KIM, MIN SEOK (KR)  
3. KIM, MIN CHUL (KR)  
(74) Công ty TNHH T&T INVENMARK Sở hữu trí tuệ Quốc tế (T&T INVENMARK CO., LTD.)  
(55)



1.1



1.2



1.3



1.4



1.5



1.6



1.7

- (11) **3-0032920**  
(15) 09/06/2021 (51) 12-16  
(21) 3-2020-01551 (22) 03/07/2020  
(18) 03/07/2025  
(54) KÍNH CHẮN GIÓ XE GẮN MÁY (28) 1  
(45) 26/07/2021 400B (43) 25/09/2020 390  
(73) CÔNG TY TNHH SẢN XUẤT, THƯƠNG MẠI, DỊCH VỤ ĐÀI PHONG (VN)  
Số 4, đường số 3B, phường An Lạc A, quận Bình Tân, thành phố Hồ Chí Minh  
(72) Hà Quảng Chánh (VN)  
(74) Công ty Cổ phần PHANLAW VIETNAM (PHANLAW VIETNAM JSC)  
(55)

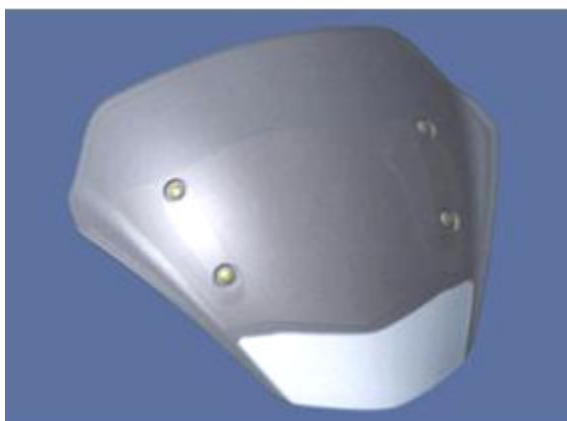

1.1

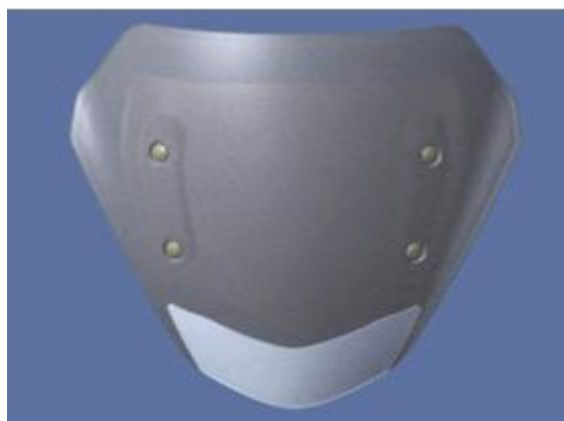

1.2



1.3



1.4



1.5



1.6



1.7

(11) **3-0032921**

(15) 09/06/2021

(21) 3-2020-01553

(18) 03/07/2025

(54) DÉP

(45) 26/07/2021 400B

(73) CÔNG TY TNHH GIÀY Á CHÂU (VN)

(73) 451/29/8 Tô Hiến Thành, phường 14, quận 10, thành phố Hồ Chí Minh

(72) Nguyễn Đình Kim (VN)

(74) Văn phòng Luật sư A Hoà (AHOA LAW OFFICE)

(55)

(51) 02-04

(22) 03/07/2020

(28) 1

(43) 25/09/2020 390



1.1



1.2



1.3



1.4



1.5



1.6



1.7

(11) **3-0032922**

(15) 09/06/2021

(21) 3-2020-01554

(18) 03/07/2025

(54) **DÉP**

(45) 26/07/2021 400B

(73) **CÔNG TY TNHH GIÀY Á CHÂU (VN)**

(73) 451/29/8 Tô Hiến Thành, phường 14, quận 10, thành phố Hồ Chí Minh

(72) Nguyễn Đình Kim (VN)

(74) Văn phòng Luật sư A Hoà (AHOA LAW OFFICE)

(55)

(51) 02-04

(22) 03/07/2020

(28) 1

(43) 25/09/2020 390



1.1



1.2



1.3



1.4



1.5



1.6



1.7

(11) **3-0032923**

(15) 09/06/2021

(21) 3-2020-01555

(18) 03/07/2025

(54) DÉP

(45) 26/07/2021 400B

(73) CÔNG TY TNHH GIÀY Á CHÂU (VN)

(73) 451/29/8 Tô Hiến Thành, phường 14, quận 10, thành phố Hồ Chí Minh

(72) Nguyễn Đình Kim (VN)

(74) Văn phòng Luật sư A Hoà (AHOA LAW OFFICE)

(55)

(51) 02-04

(22) 03/07/2020

(28) 1

(43) 25/09/2020 390



1.1



1.2



1.3



1.4



1.5



1.6



1.7



1.8



(11) **3-0032924**

(15) 09/06/2021

(21) 3-2020-01556

(18) 03/07/2025

(54) **DÉP**

(45) 26/07/2021 400B

(73) **CÔNG TY TNHH GIÀY Á CHÂU (VN)**

(73) 451/29/8 Tô Hiến Thành, phường 14, quận 10, thành phố Hồ Chí Minh

(72) Nguyễn Đình Kim (VN)

(74) Văn phòng Luật sư A Hoà (AHOA LAW OFFICE)

(55)

(51) 02-04

(22) 03/07/2020

(28) 1

(43) 25/09/2020 390



1.1



1.2



1.3



1.4



1.5



1.6



1.7



1.8

(11) **3-0032925**

(15) 09/06/2021

(21) 3-2020-01557

(18) 03/07/2025

(54) **DÉP**

(45) 26/07/2021 400B

(73) **CÔNG TY TNHH GIÀY Á CHÂU (VN)**

(73) 451/29/8 Tô Hiến Thành, phường 14, quận 10, thành phố Hồ Chí Minh

(72) Nguyễn Đình Kim (VN)

(74) Văn phòng Luật sư A Hoà (AHOA LAW OFFICE)

(55)

(51) 02-04

(22) 03/07/2020

(28) 1

(43) 25/09/2020 390



1.1



1.2



1.3



1.4



1.5



1.6



1.7



1.8

- (11) **3-0032926**  
(15) 09/06/2021 (51) 12-16  
(21) 3-2020-01628 (22) 15/07/2020  
(18) 15/07/2025  
(54) KÍNH CHẮN GIÓ XE GẮN MÁY (28) 1  
(45) 26/07/2021 400B (43) 25/09/2020 390  
(73) CÔNG TY TNHH SẢN XUẤT - THƯƠNG MẠI - DỊCH VỤ ĐÀI PHONG (VN)  
Số 4, đường số 3B, phường An Lạc A, quận Bình Tân, thành phố Hồ Chí Minh  
(72) Hà Quảng Chánh (VN)  
(74) Công ty Cổ phần PHANLAW VIETNAM (PHANLAW VIETNAM JSC)  
(55)

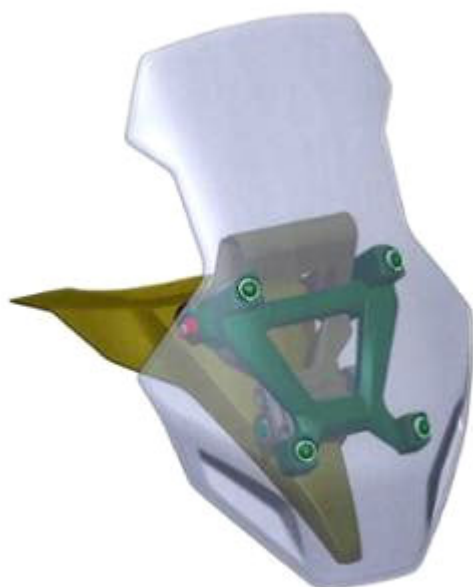

1.1



1.2



1.3



1.4

1.5

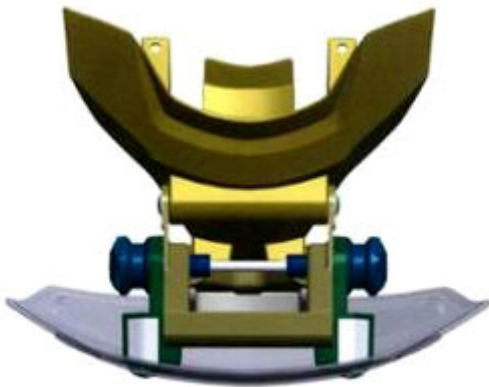

1.6

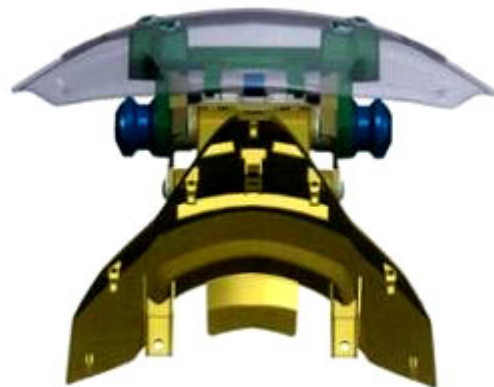

1.7

- (11) **3-0032927**  
(15) 09/06/2021 (51) 26-03  
(21) 3-2020-01881 (22) 12/08/2020  
(18) 12/08/2025  
(54) ĐÈN CHIẾU SÁNG (28) 1  
(45) 26/07/2021 400B (43) 25/02/2021 395A  
(73) CÔNG TY CỔ PHẦN CHIẾU SÁNG ĐÔ THỊ HOÀNG GIA (VN)  
Số 157 phố Phương Mai, phường Phương Mai, quận Đống Đa, thành phố Hà Nội  
(72) Hoàng Song Hà (VN)  
(55)



1.1



1.2



1.3



1.4



1.5



1.6



1.7

- (11) **3-0032928**  
(15) 10/06/2021 (51) 24-02  
(21) 3-2019-01192 (22) 16/05/2019  
(18) 16/05/2024  
(54) DỤNG CỤ DẪN THUỐC TRONG (28) 1  
CƠ THỂ SỐNG  
(30) 30-2018-0053247 16/11/2018 KR;  
(45) 26/07/2021 400B (43) 25/10/2019 379A  
NICEDAY365 CO.,LTD. (KR)  
(73) #804, 242 Digital-ro, Guro-gu, Seoul, Republic of Korea  
(72) Doo Eun Lee (KR)  
(74) Công ty TNHH Trà và cộng sự (TRA & ASSOCIATES CO.,LTD)  
(55)

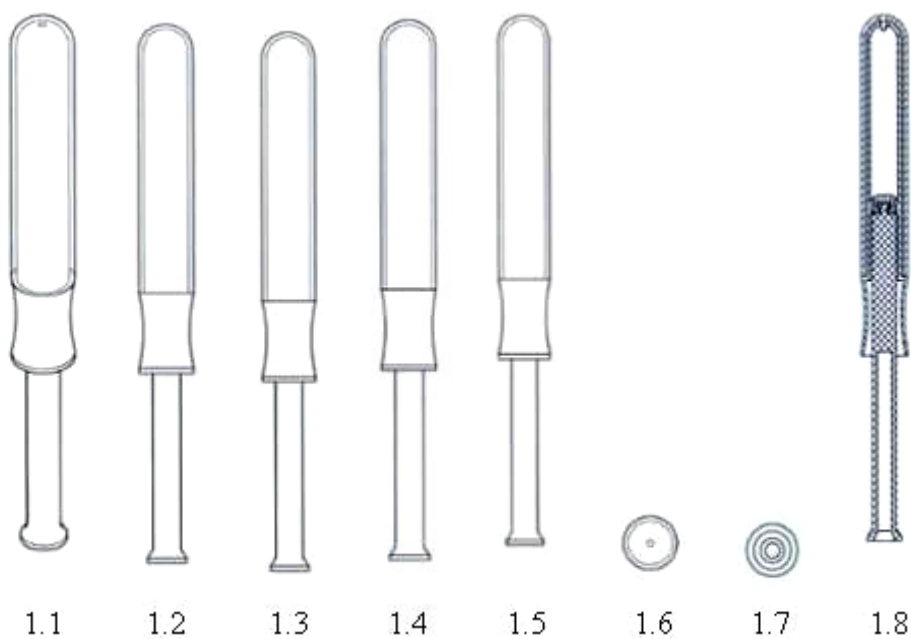

- (11) **3-0032929**  
 (15) 10/06/2021 (51) 14-03  
 (21) 3-2019-02625 (22) 15/10/2019  
 (18) 15/10/2024  
 (54) BỘ ĐIỀU KHIỂN DÙNG CHO THIẾT BỊ CHĂM SÓC DA (28) 1  
 (30) 30-2019-0019831 26/04/2019 KR;  
 (45) 26/07/2021 400B (43) 30/01/2020 382A  
 (73) LG ELECTRONICS INC. (KR)  
 128, Yeoui-daero, Yeongdeungpo-gu, Seoul, Republic of Korea  
 1. GAYEONG LEE (KR)  
 2. SUNHA PARK (KR)  
 (72) 3. SOOYOUNG PARK (KR)  
 4. SANGHOON YOON (KR)  
 5. CHAELIN LEE (KR)  
 (74) Công ty TNHH Tầm nhìn và Liên danh (VISION & ASSOCIATES CO.LTD.)  
 (55)

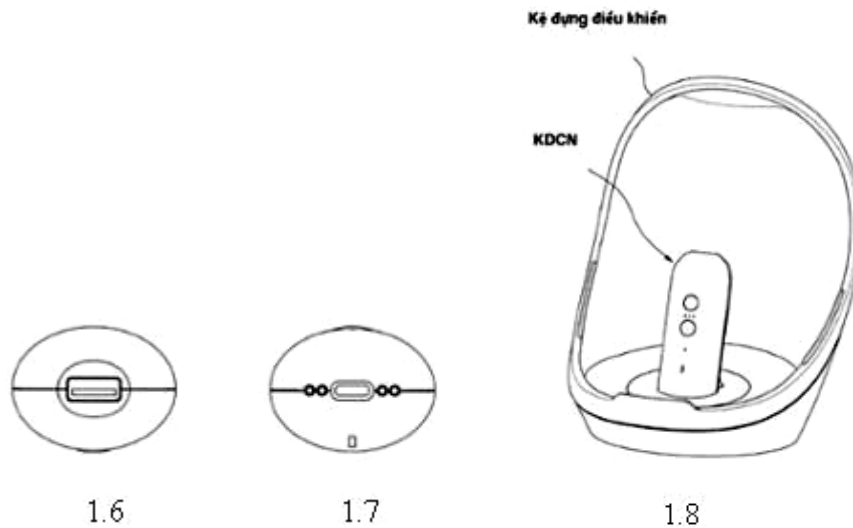
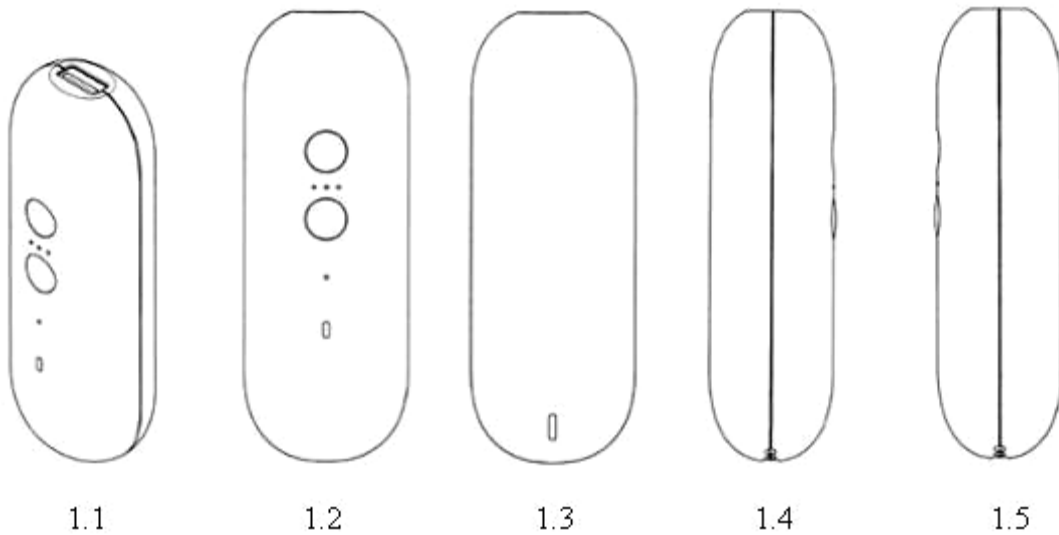

- (11) **3-0032930**
- (15) 10/06/2021
- (21) 3-2019-03258
- (18) 13/12/2024
- (54) TẤM VÁN KHUÔN BÊ TÔNG
- (30) 30-2019-0035050 22/07/2019 KR;
- (45) 26/07/2021 400B
- (51) 25-04
- (22) 13/12/2019
- (28) 1
- (43) 25/09/2020 390
- GS ENGINEERING & CONSTRUCTION CORP. (KR)
- (73) (Cheongjin-dong) 33, Jong-ro, Jongno-gu, Seoul, 03159, Republic of Korea
- 1. JANG, SUNG WOOK (KR)
- (72) 2. KIM, JAE SAN (KR)
- 3. PARK, JONG HO (KR)
- (74) Công ty TNHH Quốc tế D&N (D&N INTERNATIONAL CO.,LTD.)
- (55)

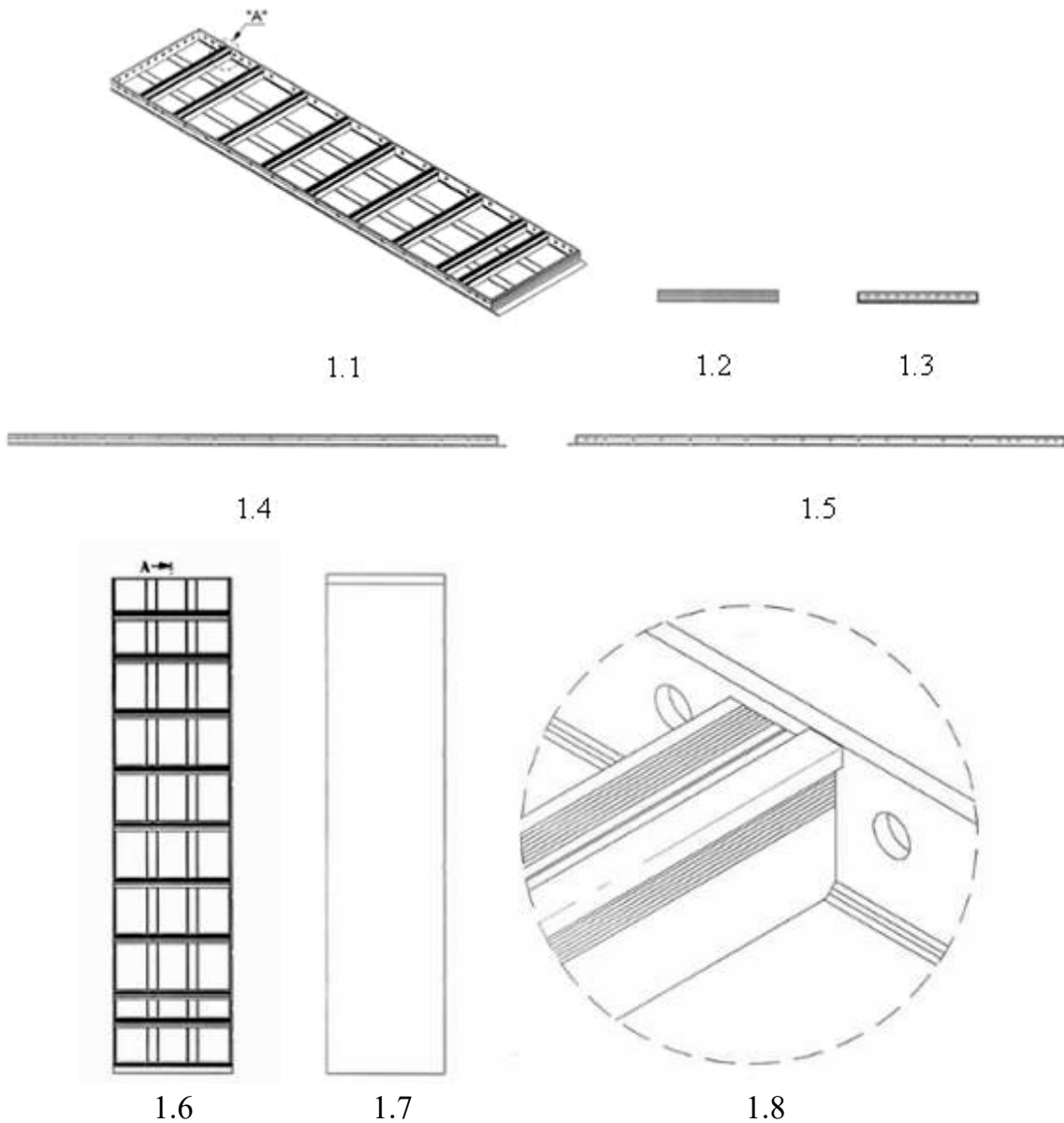





1.9

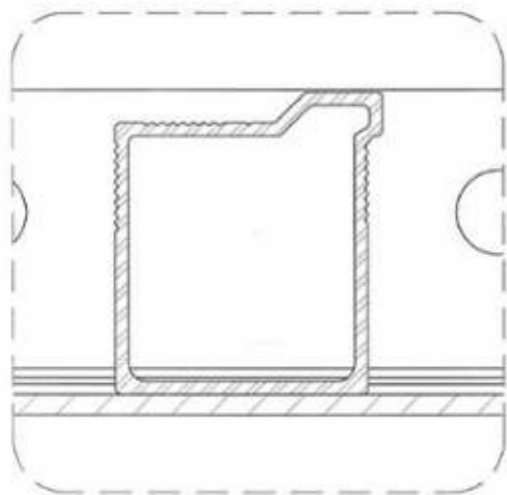

1.10

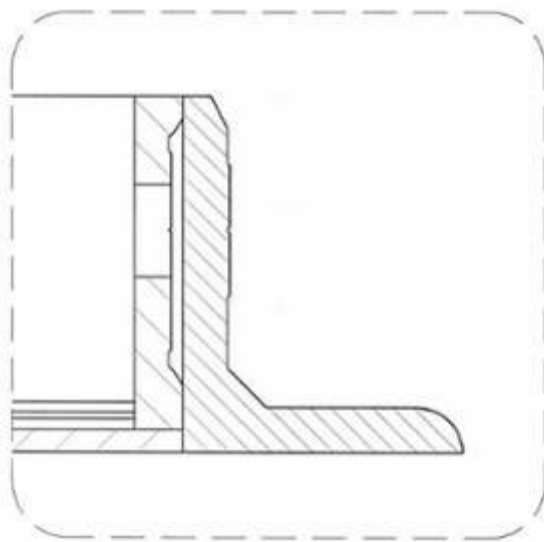

1.11

(11) **3-0032931**

(15) 14/06/2021

(51) 08-06

(21) 3-2020-01033

(22) 07/05/2020

(18) 07/05/2025

(54) TAY NẮM CHỐT CỬA

(28) 1

(45) 26/07/2021 400B

(43) 25/11/2020 392

CÔNG TY TNHH KHÓA HUY HOÀNG (VN)

(73) Lô 38D khu công nghiệp Quang Minh, thị trấn Quang Minh, huyện Mê Linh, thành phố Hà Nội

(72) Nguyễn Quang Huy (VN)

(74) Công ty Luật TNHH WINCO (WINCO LAW FIRM)

(55)



1.1



1.2



1.3



1.4



1.5

(11) **3-0032932**

(15) 14/06/2021

(21) 3-2019-02023

(18) 09/08/2024

(54) TẮM ỐP KHÓA CỬA

(45) 26/07/2021 400B

(51) 08-06; 08-07

(22) 09/08/2019

(28) 1

(43) 25/11/2020 392

CÔNG TY TNHH KHÓA HUY HOÀNG (VN)

(73) Lô 38D khu công nghiệp Quang Minh, thị trấn Quang Minh, huyện Mê Linh, thành phố Hà Nội

(72) Nguyễn Quang Huy (VN)

(74) Công ty Luật TNHH WINCO (WINCO LAW FIRM)

(55)



1.1



1.2



1.3



1.4



1.5



1.6

- (11) **3-0032933**  
(15) 14/06/2021  
(21) 3-2019-03006  
(18) 22/11/2024  
(54) LOA  
(30) 2019-015456 10/07/2019 JP;  
(45) 26/07/2021 400B  
(73) PIONEER CORPORATION (JP)  
28-8, Honkomagome 2-chome, Bunkyo-ku, Tokyo, JAPAN  
(72) Meiji KITAMURA (JP)  
(74) CÔNG TY LUẬT TRÁCH NHIỆM HỮU HẠN AMBYS HÀ NỘI (AMBYS HANOI)  
(55)
- (51) 14-01  
(22) 22/11/2019  
(28) 1  
(43) 27/07/2020 388A

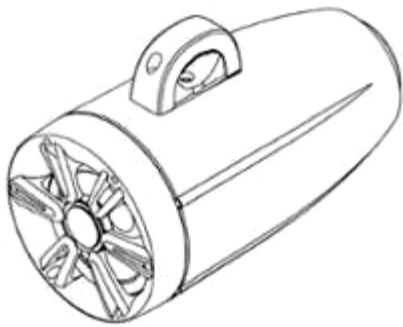

1.1



1.2



1.3

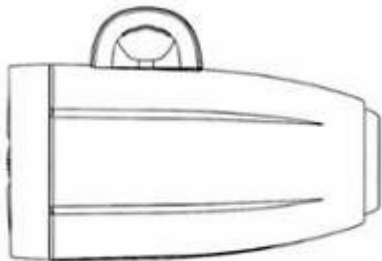

1.4

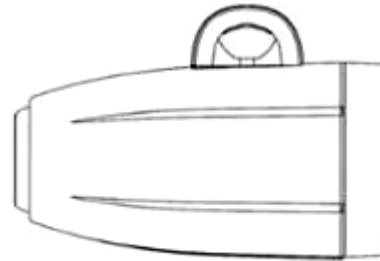

1.5

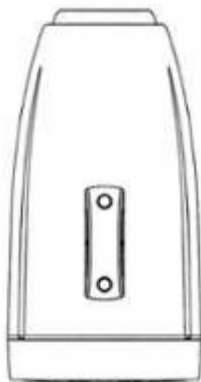

1.6



1.7

- (11) **3-0032934**  
(15) 14/06/2021  
(21) 3-2019-03007  
(18) 22/11/2024  
(54) LOA  
(30) 2019-015455 10/07/2019 JP;  
(45) 26/07/2021 400B  
(73) PIONEER CORPORATION (JP)  
28-8, Honkomagome 2-chome, Bunkyo-ku, Tokyo, JAPAN  
(72) 1. MEIJI KITAMURA (JP)  
2. MAHO MIYAMOTO (JP)  
(74) CÔNG TY LUẬT TRÁCH NHIỆM HỮU HẠN AMBYS HÀ NỘI (AMBYS HANOI)  
(55)
- (51) 14-01  
(22) 22/11/2019  
(28) 1  
(43) 27/07/2020 388A

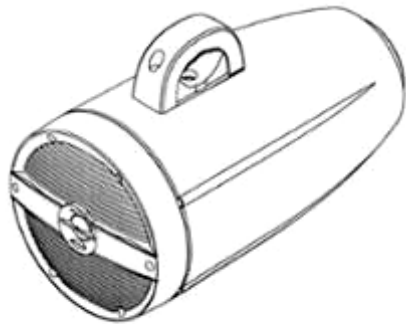

1.1



1.2



1.3

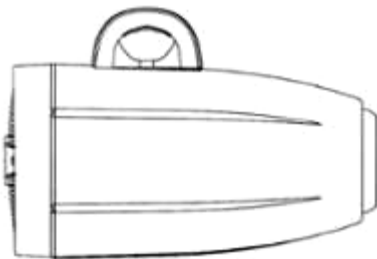

1.4

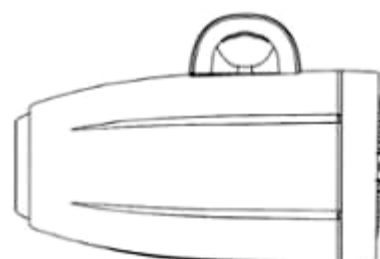

1.5

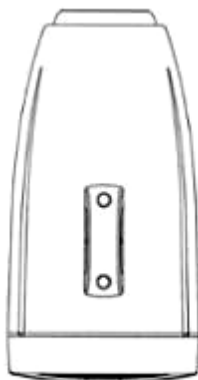

1.6



1.7

- (11) **3-0032935**  
(15) 14/06/2021 (51) 16-06  
(21) 3-2020-01389 (22) 15/06/2020  
(18) 15/06/2025  
(54) **KÍNH ĐEO MẮT TÍCH HỢP HỆ THỐNG ÂM THANH** (28) 1  
(30) 29/718,137 20/12/2019 US;  
(45) 26/07/2021 400B (43) 25/11/2020 392  
(73) **BOSE CORPORATION (US)**  
The Mountain, Framingham, Massachusetts 01701-9168, United States of America  
(72) 1. **MATTHEW STOREY (US)**  
2. **JASON R. PUPECKI (US)**  
(74) **Công ty Luật TNHH Phạm và Liên danh (PHAM & ASSOCIATES)**  
(55)

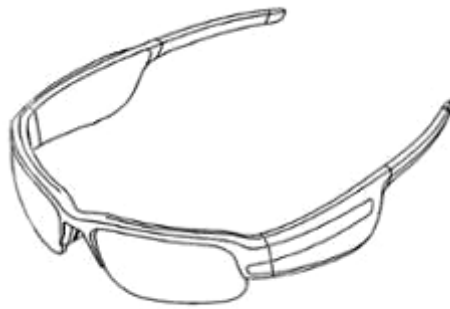

1.1



1.2



1.3



1.4



1.5



1.6



1.7

- (11) **3-0032936**  
(15) 14/06/2021 (51) 16-06  
(21) 3-2020-01388 (22) 15/06/2020  
(18) 15/06/2025  
(54) **KÍNH ĐEO MẮT TÍCH HỢP HỆ THỐNG ÂM THANH** (28) 1  
(30) 29/718,148 20/12/2019 US;  
(45) 26/07/2021 400B (43) 25/11/2020 392  
**BOSE CORPORATION (US)**  
(73) The Mountain, Framingham, Massachusetts 01701-9168, United States of America  
1. **SETH N. GREEN (US)**  
(72) 2. **MATTHEW STOREY (US)**  
(74) Công ty Luật TNHH Phạm và Liên danh (PHAM & ASSOCIATES)  
(55)



1.1



1.2



1.3



1.4



1.5



1.6



1.7



- (11) **3-0032937**  
(15) 14/06/2021 (51) 16-06  
(21) 3-2020-01387 (22) 15/06/2020  
(18) 15/06/2025  
(54) **KÍNH ĐEO MẮT TÍCH HỢP HỆ THỐNG ÂM THANH** (28) 1  
(30) 29/718,146 20/12/2019 US;  
(45) 26/07/2021 400B (43) 25/11/2020 392  
**BOSE CORPORATION (US)**  
(73) The Mountain, Framingham, Massachusetts 01701-9168, United States of America  
1. **SETH N. GREEN (US)**  
(72) 2. **MATTHEW STOREY (US)**  
(74) Công ty Luật TNHH Phạm và Liên danh (PHAM & ASSOCIATES)  
(55)



1.1



1.2



1.3

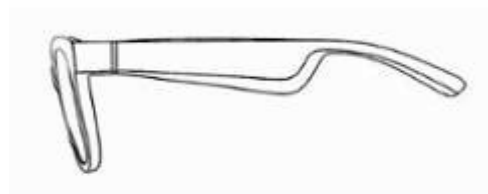

1.4



1.5



1.6



1.7

- (11) **3-0032938**  
(15) 14/06/2021 (51) 02-06  
(21) 3-2019-02075 (22) 16/08/2019  
(18) 16/08/2024  
(54) GĂNG TAY (28) 1  
(30) 2019-003809 25/02/2019 JP;  
(45) 26/07/2021 400B (43) 26/10/2020 391A  
KAORU SHINKI (JP)  
(73) Bldg.A Fukasawasyojyukan, 17-7 Fukasawa 8-Chome, Setagaya-ku, Tokyo, Japan  
(72) Kaoru SHINKI (JP)  
(74) Công ty TNHH một thành viên Sở hữu trí tuệ VCCI (VCCI-IP CO.,LTD)  
(55)

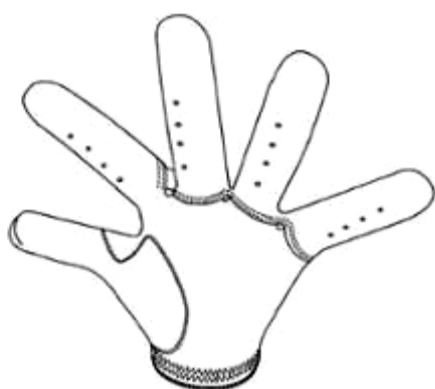

1.1



1.2



1.3

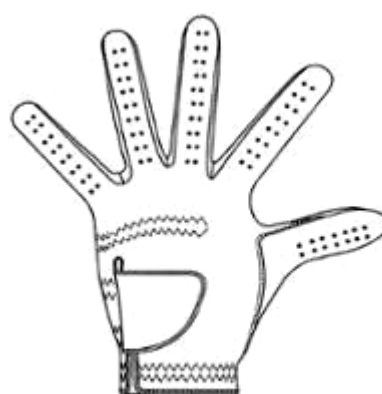

1.4

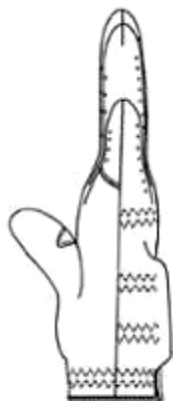

1.5



1.6



1.7

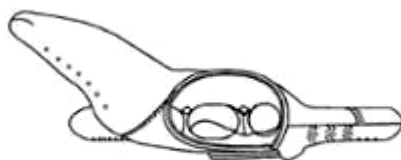

1.8

- (11) **3-0032939**  
(15) 14/06/2021 (51) 08-05  
(21) 3-2019-03231 (22) 10/12/2019  
(18) 10/12/2024  
(54) **BÀN XOA** (28) 1  
(45) 26/07/2021 400B (43) 26/10/2020 391A  
SHANGHAI KUNJEK HANDTOOLS & HARDWARE CO., LTD. (CN)  
(73) 2nd Floor, Building A, No. 1-7, Allay 1356, Xinyuan Road, Minhang District,  
Shanghai, China, 201108  
(72) YU Jing (CN)  
(74) Công ty TNHH Đại Tín và Liên Danh (DAITIN AND ASSOCIATES CO.,LTD)  
(55)

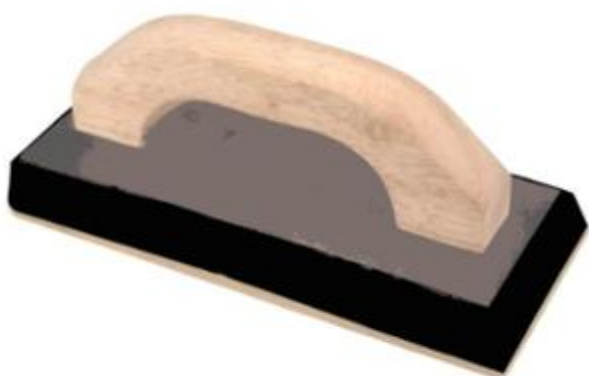

1.1

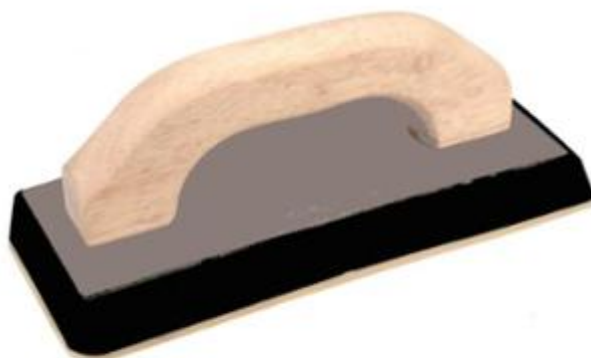

1.2



1.3



1.4



1.5



1.6



1.7



1.8

- (11) **3-0032940**  
(15) 14/06/2021 (51) 06-01  
(21) 3-2018-00558 (22) 20/03/2018  
(18) 20/03/2023  
(54) GHẾ NHỰA (28) 1  
(45) 26/07/2021 400B (43) 25/05/2018 362A  
(73) CÔNG TY CỔ PHẦN SẢN XUẤT NHỰA DUY TÂN (VN)  
298 Hồ Học Lãm, phường An Lạc, quận Bình Tân, thành phố Hồ Chí Minh  
(72) Trần Đức Xuyên (VN)  
(74) Công ty TNHH Sở hữu trí tuệ Thảo Thọ Quyên (INVENCO.,LTD)  
(55)



1.1



1.2



1.3



1.4



1.5



1.6

- (11) **3-0032941**  
(15) 15/06/2021 (51) 19-08  
(21) 3-2020-01600 (22) 10/07/2020  
(18) 10/07/2025  
(54) NHÃN SẢN PHẨM (28) 1  
(45) 26/07/2021 400B (43) 26/10/2020 391A  
(73) CÔNG TY CỔ PHẦN NƯỚC KHOÁNG QUY NHƠN (VN)  
Số 249 Bạch Đằng, phường Trần Hưng Đạo, thành phố Quy Nhơn, tỉnh Bình Định  
(72) Nguyễn Văn Thịnh (VN)  
(74) Công ty TNHH Tâm nhìn và Liên danh (VISION & ASSOCIATES CO.LTD.)  
(55)



1.1



1.2



## CÔNG BÁO SỞ HỮU CÔNG NGHIỆP SỐ 400 TẬP B - QUYỀN 2 (07.2021)

- (11) **3-0032942**  
(15) 15/06/2021 (51) 19-08  
(21) 3-2020-00851 (22) 16/04/2020  
(18) 16/04/2025  
(54) NHÃN SẢN PHẨM (28) 1  
(45) 26/07/2021 400B (43) 27/07/2020 388A  
CÔNG TY TNHH HÓA NÔNG TÍN VÀNG (VN)  
(73) 111/8 Đường TCH 33, khu phố 7, phường Tân Chánh Hiệp, quận 12, thành phố Hồ Chí Minh  
(72) Huỳnh Châu Hải (VN)  
(55)



- (11) **3-0032943**  
(15) 15/06/2021 (51) 30-03  
(21) 3-2020-00457 (22) 26/02/2020  
(18) 26/02/2025  
(54) **MÁNG CẤP NƯỚC UỐNG CHO ĐỘNG VẬT** (28) 1  
(30) 29/704,014 30/08/2019 US;  
(45) 26/07/2021 400B (43) 25/09/2020 390  
**RADIO SYSTEMS CORPORATION (US)**  
(73) 10427 PetSafe Way, Knoxville, TN 37932, United States of America  
(72) Darren MILSOM (US)  
(74) Công ty TNHH Tâm nhìn và Liên danh (VISION & ASSOCIATES CO.LTD.)  
(55)



1.1



1.2

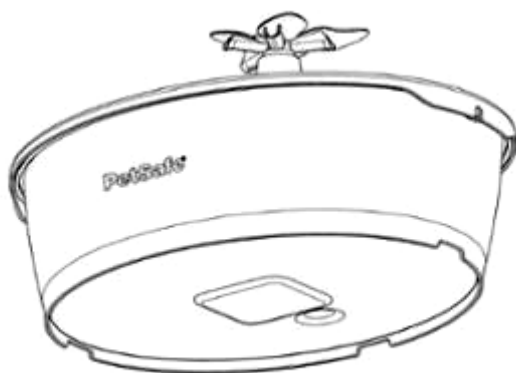

1.3

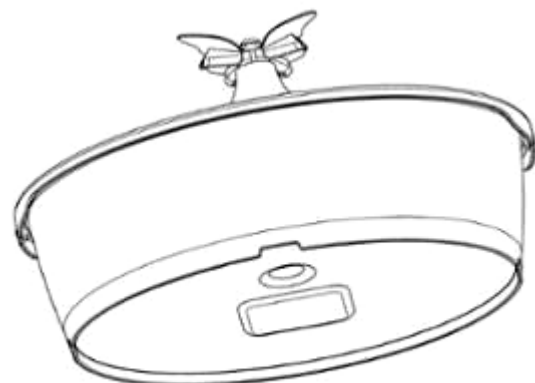

1.4

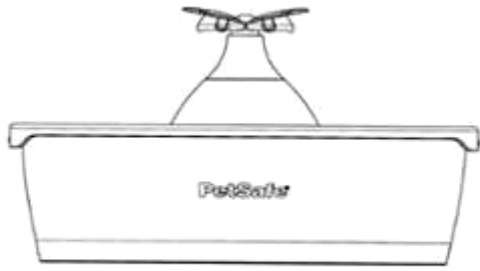

1.5

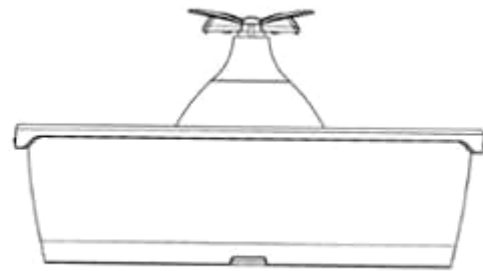

1.6

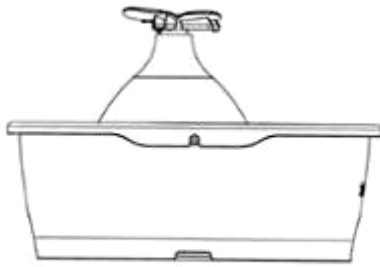

1.7

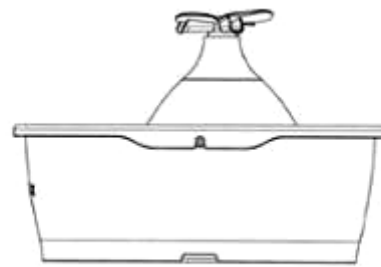

1.8



1.9

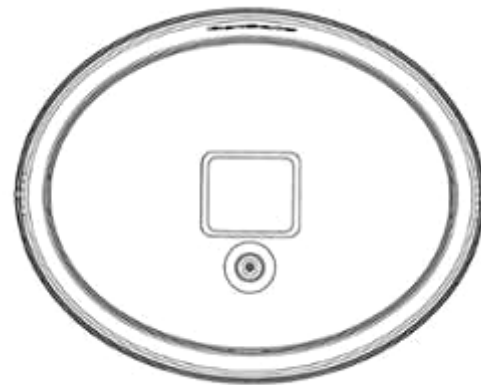

1.10

- (11) **3-0032944**  
(15) 15/06/2021 (51) 07-01; 07-07  
(21) 3-2018-01904 (22) 07/09/2018  
(18) 07/09/2023  
(54) CA (28) 1  
(45) 26/07/2021 400B (43) 25/07/2019 376A  
(73) **CÔNG TY CỔ PHẦN SẢN XUẤT NHỰA DUY TÂN (VN)**  
298 Hồ Học Lãm, phường An Lạc, quận Bình Tân, thành phố Hồ Chí Minh  
(72) Trần Đức Xuyên (VN)  
(74) Công ty TNHH Sở hữu trí tuệ Thảo Thọ Quyển (INVENCO.,LTD)  
(55)



1.1



1.2



1.3



1.4



1.5

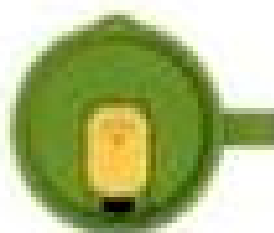

1.6



1.7

- (11) **3-0032945**  
(15) 15/06/2021 (51) 07-07; 09-01  
(21) 3-2018-01905 (22) 07/09/2018  
(18) 07/09/2023  
(54) BÌNH (28) 1  
(45) 26/07/2021 400B (43) 25/01/2019 370A  
(73) CÔNG TY CỔ PHẦN SẢN XUẤT NHỰA DUY TÂN (VN)  
298 Hồ Học Lãm, phường An Lạc, quận Bình Tân, thành phố Hồ Chí Minh  
(72) Trần Đức Xuyên (VN)  
(74) Công ty TNHH Sở hữu trí tuệ Thảo Thọ Quyên (INVENCO.,LTD)  
(55)



1.1

1.2

1.3

1.4



1.5

1.6

1.7

- (11) **3-0032946**  
(15) 15/06/2021 (51) 10-05  
(21) 3-2020-01379 (22) 12/06/2020  
(18) 12/06/2025  
(54) THIẾT BỊ THU TÍN HIỆU BÁO CHÁY (28) 2  
(30) 2020-009228 11/05/2020 JP; 2020-009226 11/05/2020 JP;  
(45) 26/07/2021 400B (43) 26/10/2020 391A  
(73) NIPPON DRY-CHEMICAL CO., LTD. (JP)  
6-1-1, Tabata, Kita-ku, Tokyo, 114-0014 Japan  
1. AKIHIRO OGATA (JP)  
2. NORIO KOHRI (JP)  
(72) 3. TAKAYUKI SAITO (JP)  
4. MASANORI INADA (JP)  
5. TAKASHI SHINOHARA (JP)  
(74) Công ty TNHH Tầm nhìn và Liên danh (VISION & ASSOCIATES CO.LTD.)  
(55)



1.1

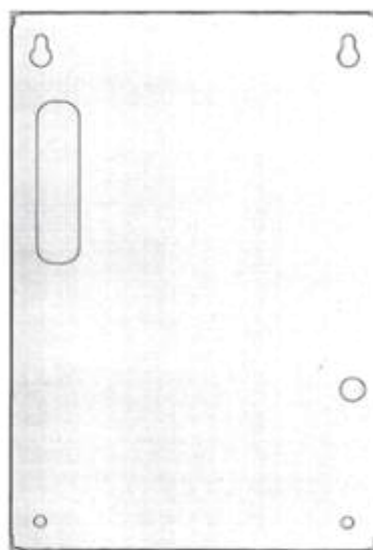

1.2



1.3



1.4



1.7



1.8



1.9



1.10

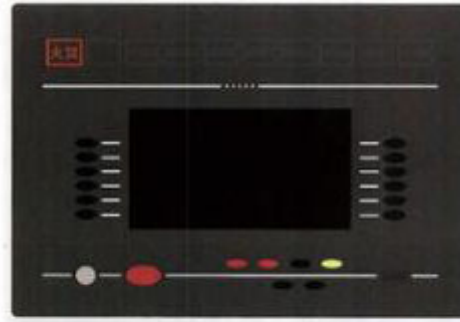

1.11



1.12

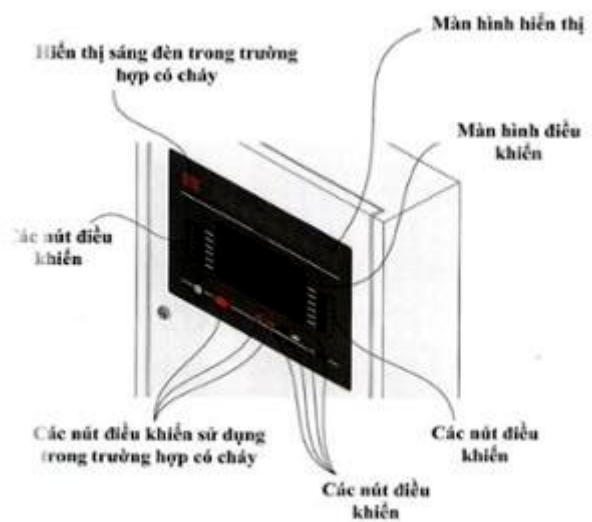

1.13



2.1



2.2



2.3



2.4



2.7



2.8



2.9



2.10



2.11





2.12



2.13

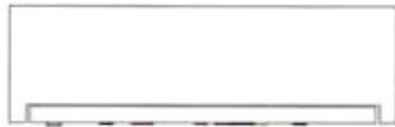

1.5



1.6



2.5



2.6

- (11) **3-0032947**  
(15) 16/06/2021  
(21) 3-2019-02018  
(18) 09/08/2024  
(54) THIẾT BỊ CẤP NGUỒN  
(30) 2019-003048 15/02/2019 JP;  
(45) 26/07/2021 400B  
(73) HONDA MOTOR CO., LTD. (JP)  
1-1, Minami-Aoyama 2-chome, Minato-ku, Tokyo, 107-8556 Japan  
(72) Koichi AZUMA (JP)  
(74) Công ty Luật TNHH Phạm và Liên danh (PHAM & ASSOCIATES)  
(55)
- (51) 13-01; 13-02  
(22) 09/08/2019  
(28) 1  
(43) 27/07/2020 388A



1.1



1.2



1.3



1.4



1.5



1.6



1.7



1.8



1.9



1.10

- (11) **3-0032948**  
(15) 16/06/2021  
(21) 3-2019-02019  
(18) 09/08/2024  
(54) THIẾT BỊ CẤP NGUỒN  
(30) 2019-003049 15/02/2019 JP;  
(45) 26/07/2021 400B  
(73) HONDA MOTOR CO., LTD. (JP)  
1-1, Minami-Aoyama 2-chome, Minato-ku, Tokyo, 107-8556 Japan  
(72) Koichi AZUMA (JP)  
(74) Công ty Luật TNHH Phạm và Liên danh (PHAM & ASSOCIATES)  
(55)
- (51) 13-01; 13-02  
(22) 09/08/2019  
(28) 1  
(43) 27/07/2020 388A



1.1



1.2



1.3



1.4



1.5



1.6



1.7



1.8



1.9



1.10



1.11



- (11) **3-0032949**  
(15) 16/06/2021 (51) 13-02  
(21) 3-2019-02020 (22) 09/08/2019  
(18) 09/08/2024  
(54) PIN CHO THIẾT BỊ CẤP NGUỒN (28) 1  
(30) 2019-003050 15/02/2019 JP;  
(45) 26/07/2021 400B (43) 27/07/2020 388A  
HONDA MOTOR CO., LTD. (JP)  
(73) 1-1, Minami-Aoyama 2-chome, Minato-ku, Tokyo, 107-8556 Japan  
(72) Koichi AZUMA (JP)  
(74) Công ty Luật TNHH Phạm và Liên danh (PHAM & ASSOCIATES)  
(55)



1.1



1.2



1.3



1.4



1.5



1.6



1.7



1.8



1.9

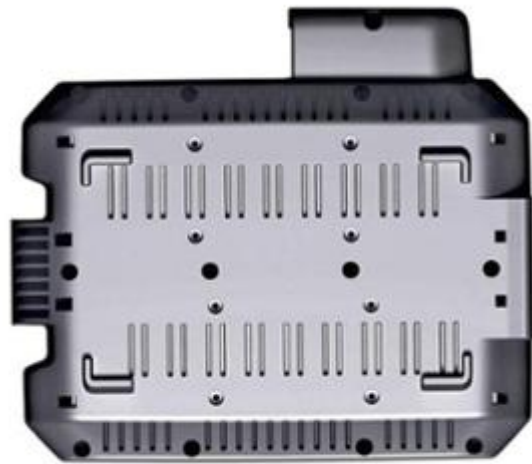

1.10



1.11



- (11) **3-0032950**  
(15) 16/06/2021 (51) 13-02  
(21) 3-2019-02048 (22) 14/08/2019  
(18) 14/08/2024  
(54) CỤM PIN CHO THIẾT BỊ CẤP (28) 1  
NGUỒN  
(30) 2019-003233 19/02/2019 JP;  
(45) 26/07/2021 400B (43) 27/07/2020 388A  
HONDA MOTOR CO., LTD. (JP)  
(73) 1-1, Minami-Aoyama 2-chome, Minato-ku, Tokyo, 107-8556 Japan  
(72) Koichi AZUMA (JP)  
(74) Công ty Luật TNHH Phạm và Liên danh (PHAM & ASSOCIATES)  
(55)



1.1



1.2



1.3



1.4

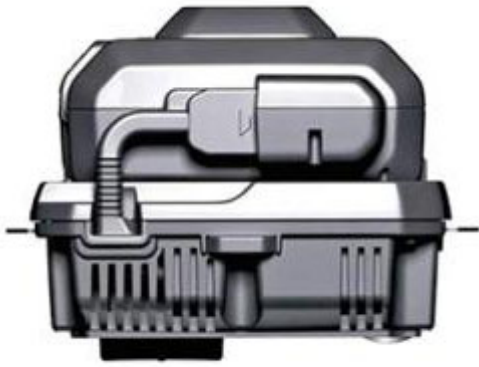

1.5



1.6



1.7



1.8



1.9



1.10



1.11

- (11) **3-0032951**  
(15) 16/06/2021  
(21) 3-2019-02125  
(18) 22/08/2024  
(54) **ĐỘNG CƠ CHO THIẾT BỊ CẤP NGUỒN**  
(30) 2019-003970 27/02/2019 JP;  
(45) 26/07/2021 400B  
(73) HONDA MOTOR CO., LTD. (JP)  
1-1, Minami-Aoyama 2-chome, Minato-ku, Tokyo, 107-8556 Japan  
(72) Koichi AZUMA (JP)  
(74) Công ty Luật TNHH Phạm và Liên danh (PHAM & ASSOCIATES)  
(55)
- (51) 13-01  
(22) 22/08/2019  
(28) 1  
(43) 27/07/2020 388A



1.1



1.2



1.3



1.4



1.5



1.6

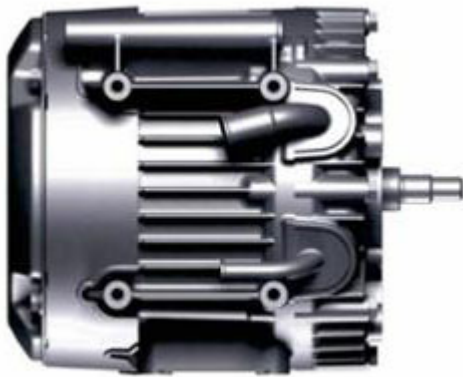

1.7



1.8



1.9



1.10



1.11



- (11) **3-0032952**  
(15) 16/06/2021 (51) 13-03  
(21) 3-2020-01639 (22) 16/07/2020  
(18) 16/07/2025  
(54) THIẾT BỊ CHUYỂN ĐỔI (28) 1  
(45) 26/07/2021 400B (43) 25/09/2020 390  
(73) SMPOWERTECH CO., LTD. (KR)  
Ga-dong 402, 90, Dangjeong-ro, Gunpo-si, Gyeonggi-do, Republic of Korea  
(72) KIM, Eung Kyun (KR)  
(74) Công ty TNHH Trường Xuân (AGELESS CO.,LTD.)  
(55)

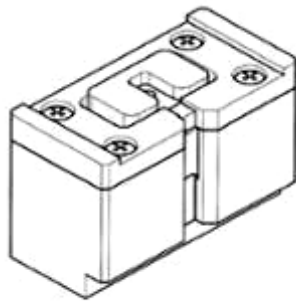

1.1

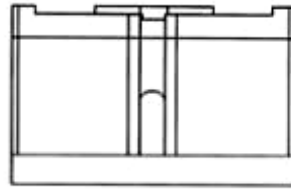

1.2



1.3

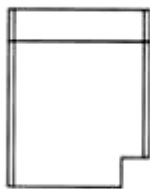

1.4

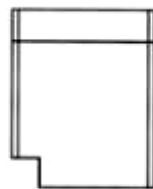

1.5

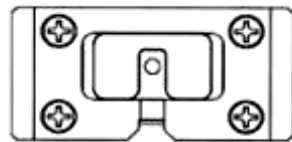

1.6



1.7

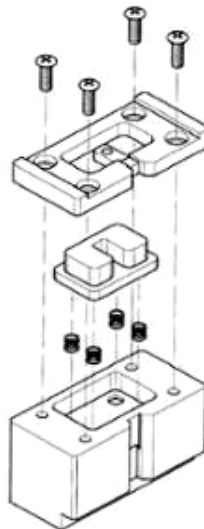

1.8

- (11) **3-0032953**  
(15) 16/06/2021 (51) 28-03  
(21) 3-2019-02154 (22) 26/08/2019  
(18) 26/08/2024  
(54) TAY CẦM DAO CẠO (28) 1  
(45) 26/07/2021 400B (43) 25/02/2020 383A  
(73) WISELY CO., LTD. (KR)  
801, 125, Wangsimni-ro, Seongdong-gu, Seoul, Republic of Korea  
(72) KIM, Dong Wook (KR)  
(74) Công ty Luật TNHH Phạm và Liên danh (PHAM & ASSOCIATES)  
(55)

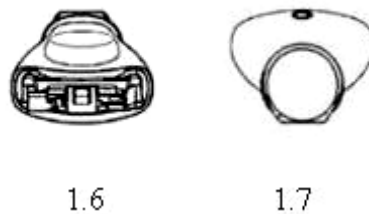
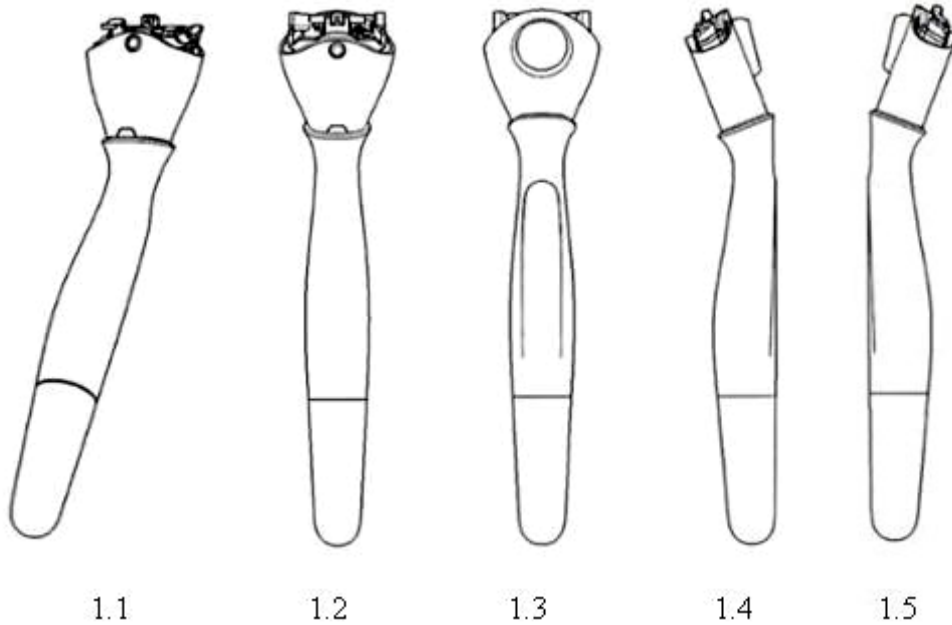



(11) **3-0032954**

(15) 16/06/2021

(21) 3-2020-00501

(18) 05/03/2025

(54) BAO BÌ

(45) 26/07/2021 400B

(51) 09-05

(22) 05/03/2020

(28) 2

(43) 27/07/2020 388A

**CÔNG TY TNHH CÀBANMÊ (VN)**

(73) Số 171B, đường Nguyễn Văn Cừ, phường Tân Lập, thành phố Buôn Ma Thuột, tỉnh Đắk Lắk

(72) Hoàng Quốc Dũng (VN)

(74) **CÔNG TY LUẬT TRÁCH NHIỆM HỮU HẠN AMBYS HÀ NỘI (AMBYS HANOI)**

(55)



1.1



1.2



2.1



2.2

- (11) **3-0032955**  
(15) 16/06/2021 (51) 10-04  
(21) 3-2018-01388 (22) 06/07/2018  
(18) 06/07/2023  
(54) **ĐỒNG HỒ NƯỚC** (28) 1  
(30) 2018-006641 28/03/2018 JP; 2018-006640 28/03/2018 JP;  
(45) 26/07/2021 400B (43) 25/01/2019 370A  
AICHI TOKEI DENKI CO., LTD. (JP)  
(73) 2-70, Chitose 1-chome, Atsuta-ku, Nagoya-shi, Aichi-ken 456-0054 Japan  
(72) Miyuki IMAI (JP)  
(74) Công ty TNHH Quốc tế D&N (D&N INTERNATIONAL CO.,LTD.)  
(55)

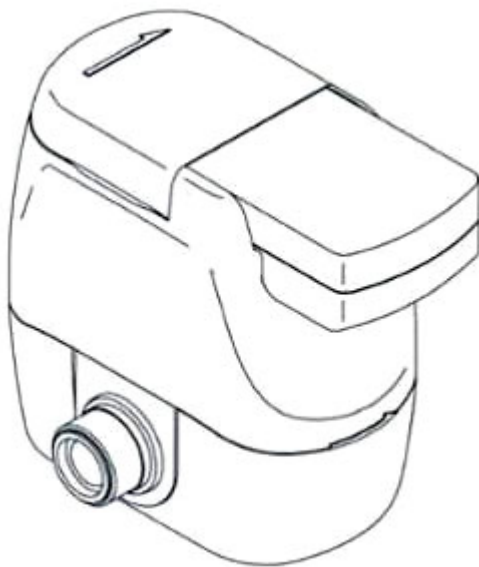

1.1

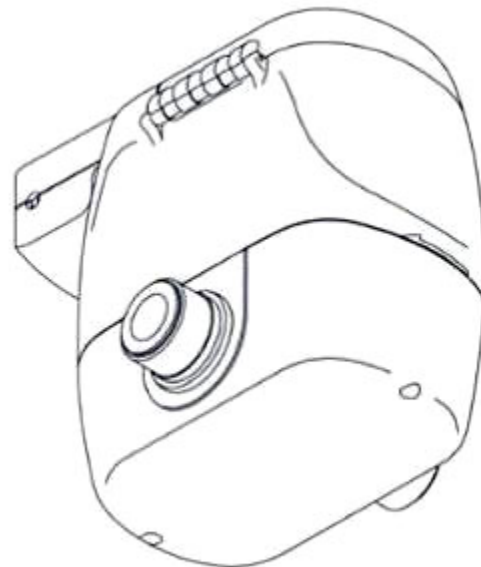

1.2

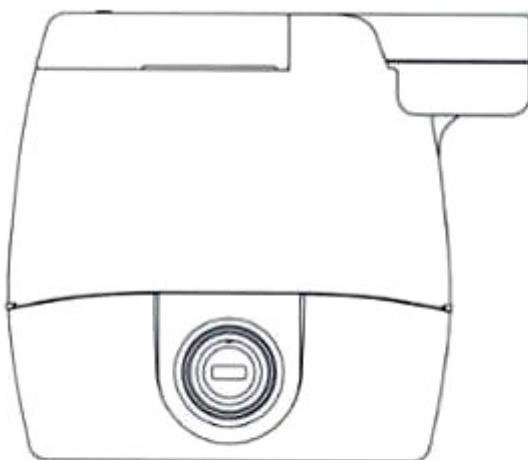

1.3

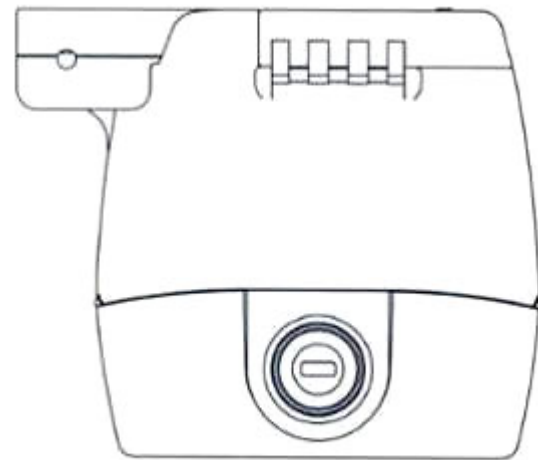

1.4

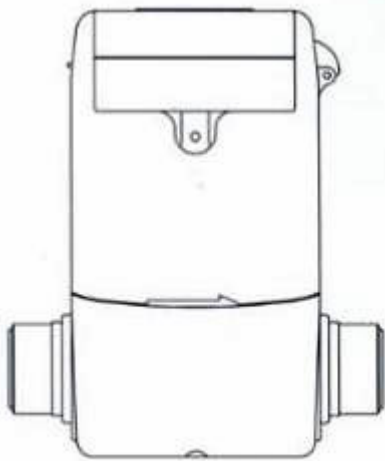

1.5



1.6

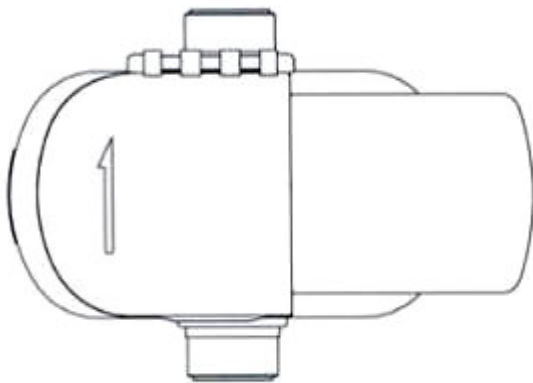

1.7

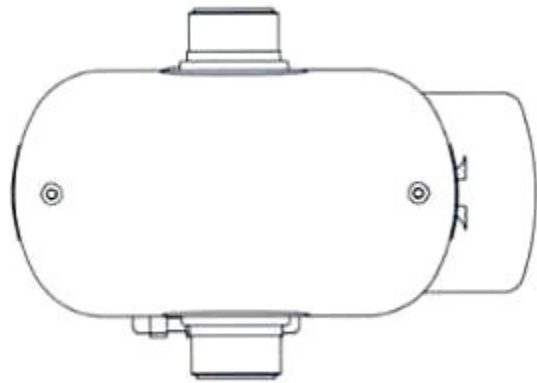

1.8

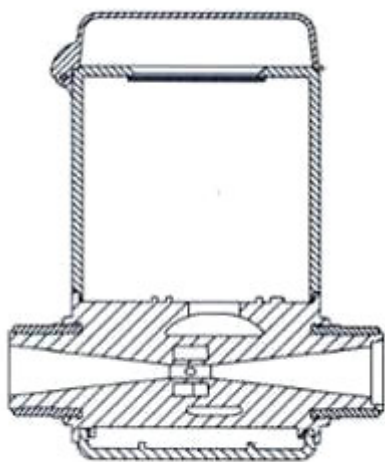

1.9



1.10

- (11) **3-0032956**
- (15) 16/06/2021
- (21) 3-2020-01822
- (18) 06/08/2025
- (54) **ỐNG NỐI CỦA MÁY HÚT BỤI**
- (30) 30-2020-0024308 01/06/2020 KR;
- (45) 26/07/2021 400B
- (51) 15-05
- (22) 06/08/2020
- (28) 1
- (43) 26/10/2020 391A
- 1. KWANG DONG HITECH CO.,LTD (KR)
- 60, Hanamsandan 8beon-ro, Gwangsan-gu, Gwangju, 62214, KOREA
- (73) 2. SAMSUNG ELECTRONICS CO., LTD. (KR)
- 129, Samsung-ro, Yeongtong-gu, Suwon-si, Gyeonggi-do, Korea
- (72) 1. YOON MI NA (KR)
- 2. JUNG, BYEONG HEON (KR)
- (74) **CÔNG TY TRÁCH NHIỆM HỮU HẠN TƯ VẤN ĐẦU TƯ VÀ SỞ HỮU TRÍ**
- TUỆ INTERFIVE (INTERFIVE CO., LTD)**
- (55)



1.1



1.2

1.3

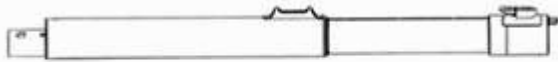

1.4

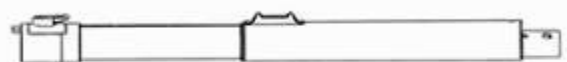

1.5



1.6



1.7

- (11) **3-0032957**  
(15) 16/06/2021 (51) 09-03  
(21) 3-2020-02265 (22) 14/09/2020  
(18) 14/09/2025  
(54) **HỘP** (28) 3  
(45) 26/07/2021 400B (43) 25/11/2020 392  
**CÔNG TY TNHH XUẤT NHẬP KHẨU ĐẠI DƯƠNG XANH (VN)**  
(73) Số 106, khu A, khu dân cư Sư Vạn Hạnh, đường Sư Vạn Hạnh, phường 09, quận 5, thành phố Hồ Chí Minh  
(72) Huỳnh Văn Khỏe (VN)  
(74) Công ty TNHH Tâm nhìn và Liên danh (VISION & ASSOCIATES CO.LTD.)  
(55)



1.1



1.2



2.1



2.2



3.1



3.2



- (11) 3-0032958  
(15) 16/06/2021  
(21) 3-2019-02905  
(18) 15/11/2024  
(54) HỘP  
(45) 26/07/2021 400B  
(73) CÔNG TY CỔ PHẦN SỮA ĐÀ LẠT (VN)  
Số 11A, đường Cô Giang, phường 9, thành phố Đà Lạt, tỉnh Lâm Đồng  
(72) Nguyễn Văn Mạnh (VN)  
(74) Văn phòng Luật sư Hoàng Danh (Văn phòng Luật sư Hoàng Danh)  
(55)
- (51) 09-03  
(22) 15/11/2019  
(28) 4  
(43) 25/08/2020 389A



1.1



1.2



2.1



2.2



3.1



3.2



4.1



4.2



- (11) **3-0032959**  
(15) 17/06/2021 (51) 09-01  
(21) 3-2020-00755 (22) 06/04/2020  
(18) 06/04/2025  
(54) CHAI (28) 1  
(45) 26/07/2021 400B (43) 27/07/2020 388A  
(73) CÔNG TY TNHH NƯỚC GIẢI KHÁT LAI PHÚ (VN)  
186 quốc lộ 22, xã Tân Hiệp, huyện Hóc Môn, thành phố Hồ Chí Minh  
(72) Trần Phan Tế (VN)  
(74) Công ty TNHH Sở hữu trí tuệ Thảo Thọ Quyển (INVENCO.,LTD)  
(55)



1.1



1.2



1.3



1.4

- (11) **3-0032960**  
(15) 17/06/2021 (51) 09-01  
(21) 3-2020-00972 (22) 29/04/2020  
(18) 29/04/2025  
(54) CHAI (28) 1  
(45) 26/07/2021 400B (43) 27/07/2020 388A  
(73) CÔNG TY TNHH NƯỚC GIẢI KHÁT LAI PHÚ (VN)  
186 quốc lộ 22, xã Tân Hiệp, huyện Hóc Môn, thành phố Hồ Chí Minh  
(72) Trần Phan Tế (VN)  
(74) Công ty TNHH Sở hữu trí tuệ Thảo Thọ Quyển (INVENCO.,LTD)  
(55)

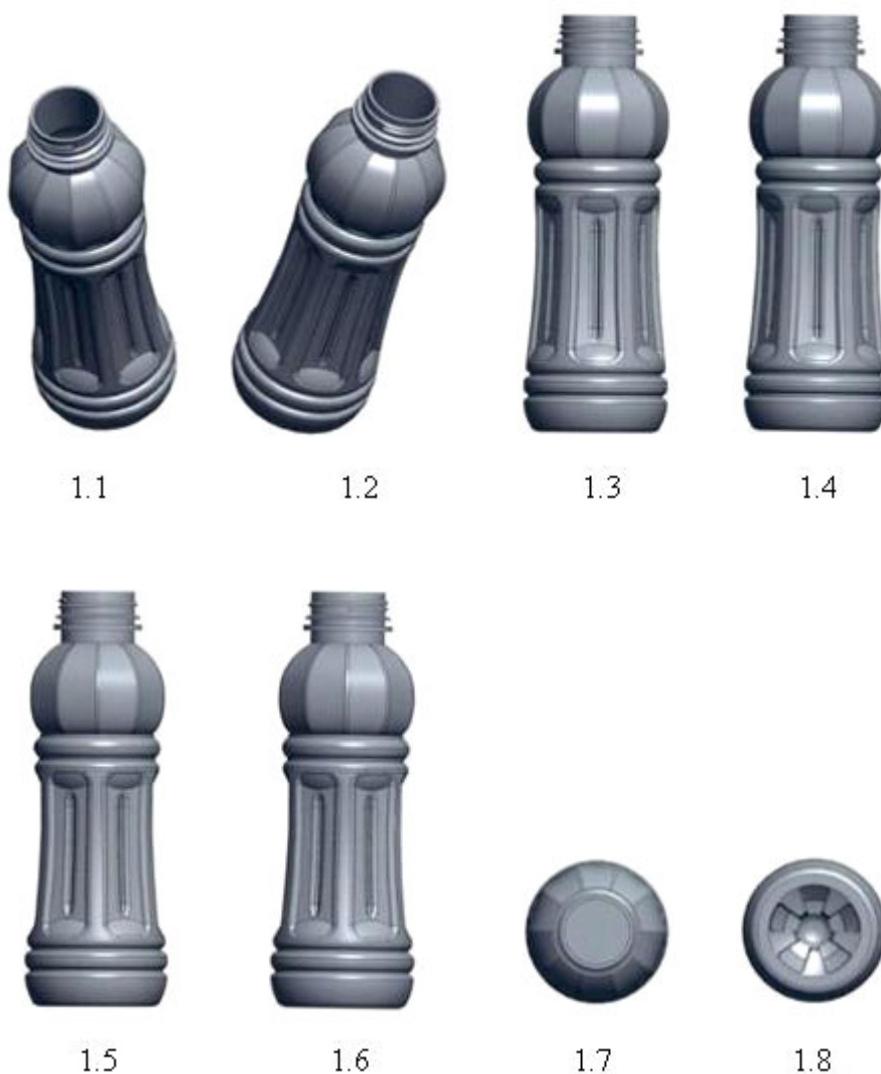

(11) **3-0032961**

(15) 17/06/2021

(21) 3-2020-01562

(18) 03/07/2025

(54) **HỘP**

(45) 26/07/2021 400B

**CÔNG TY TNHH DHQ (VN)**

(73) Số 77, đường Trương Hán Siêu, phường Nhị Châu, thành phố Hải Dương, tỉnh Hải Dương

(72) Vũ Quang Hiệp (VN)

(74) Công ty TNHH Sở hữu trí tuệ PADEMARK (PADEMARK CO.,LTD.)

(55)

(51) 09-03

(22) 03/07/2020

(28) 1

(43) 25/09/2020 390



1.1



1.2

- (11) **3-0032962**  
(15) 17/06/2021 (51) 25-04  
(21) 3-2019-00969 (22) 18/04/2019  
(18) 18/04/2024  
(54) PHỤ KIỆN DÙNG CHO THANG (28) 1  
(30) 29/667,357 19/10/2018 US;  
(45) 26/07/2021 400B (43) 25/12/2020 393A  
WING ENTERPRISES, INCORPORATED (US)  
(73) 1198 North Spring Creek Place, Springville, UT 84663, United States of America  
1. STEVEN S. MINER (US)  
(72) 2. N. RYAN MOSS (US)  
(74) Công ty Luật TNHH Phạm và Liên danh (PHAM & ASSOCIATES)  
(55)

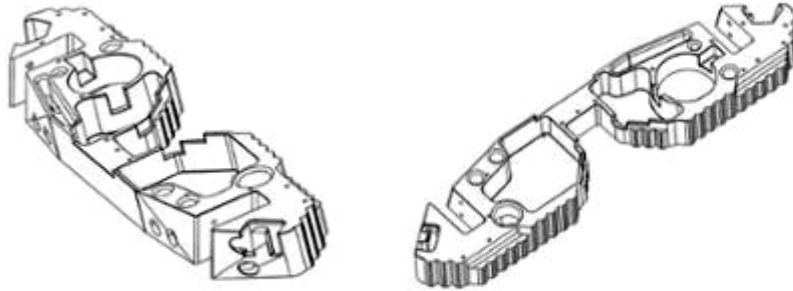

1.1

1.2

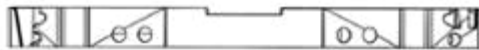

1.3



1.4



1.5



1.6



1.7



1.8

- (11) **3-0032963**  
(15) 17/06/2021 (51) 25-04  
(21) 3-2019-00970 (22) 18/04/2019  
(18) 18/04/2024  
(54) THANG (28) 1  
(30) 29/667,352 19/10/2018 US;  
(45) 26/07/2021 400B (43) 25/12/2020 393A  
WING ENTERPRISES, INCORPORATED (US)  
(73) 1198 North Spring Creek Place, Springville, UT 84663, United States of America  
1. B. SCOTT MAXFIELD (US)  
(72) 2. N. RYAN MOSS (US)  
3. BRIAN B. RUSSELL (US)  
(74) Công ty Luật TNHH Phạm và Liên danh (PHAM & ASSOCIATES)  
(55)



1.1



1.2



1.3



1.4



1.5



1.6



1.7

- (11) **3-0032964**  
(15) 17/06/2021  
(21) 3-2019-02633  
(18) 16/10/2024  
(54) HỘP  
(45) 26/07/2021 400B  
(73) ORION CORPORATION (KR)  
13, Baekbeom-ro 90da-gil, Yongsan-gu, Seoul 04369, Republic of Korea  
(72) 1. LEE, A REUM (KR)  
2. CHOE, EUN JE (KR)  
(74) Công ty Luật TNHH quốc tế BMVN (BMVN INTERNATIONAL LLC)  
(55)
- (51) 09-03  
(22) 16/10/2019  
(28) 1  
(43) 26/10/2020 391A



1.1



1.2

- (11) **3-0032965**  
(15) 17/06/2021 (51) 14-03  
(21) 3-2020-00229 (22) 22/01/2020  
(18) 22/01/2025  
(54) THIẾT BỊ ĐIỀU KHIỂN TỪ XA DÙNG CHO QUẠT TRẦN (28) 2  
(45) 26/07/2021 400B (43) 25/08/2020 389A  
(73) PANASONIC INTELLECTUAL PROPERTY MANAGEMENT CO., LTD. (JP)  
1-61, Shiromi 2-chome, Chuo-ku, Osaka-shi, Osaka 540-6207 Japan  
(72) 1. MOTOHIRO AOKI (JP)  
2. KHAI WAE TAN (MY)  
(74) Công ty Luật TNHH Phạm và Liên danh (PHAM & ASSOCIATES)  
(55)

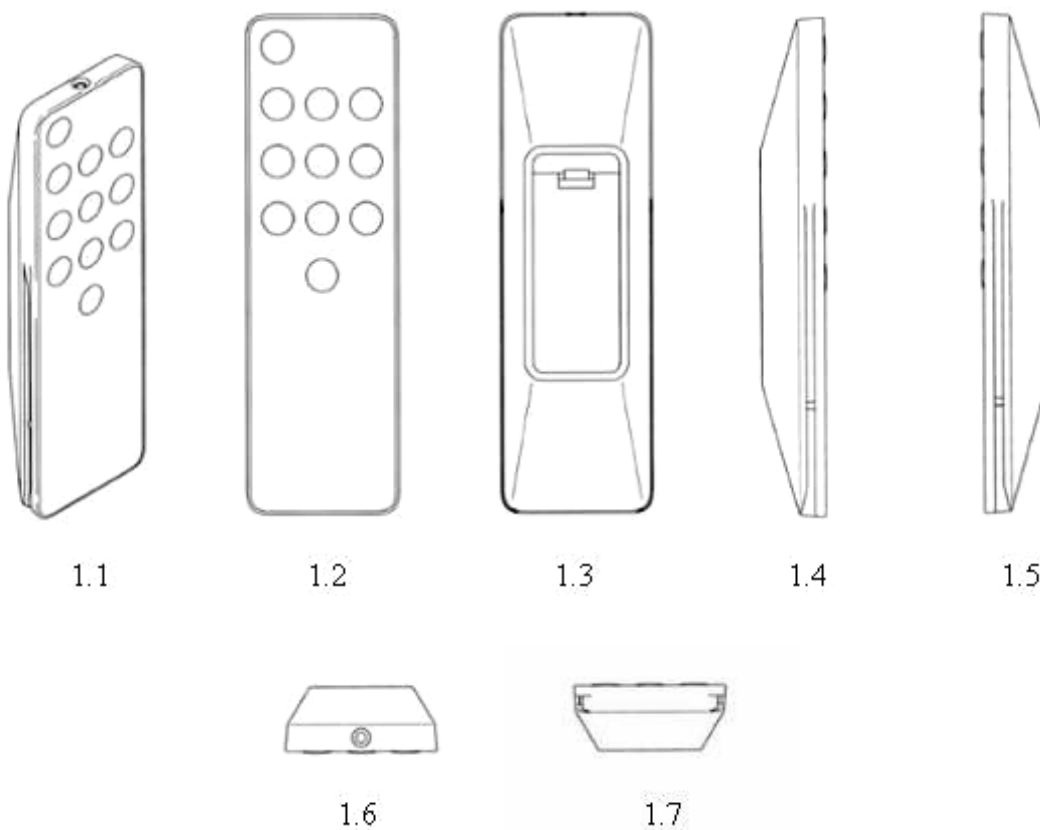





2.1



2.2



2.3



2.4



2.5

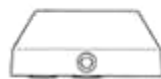

2.6

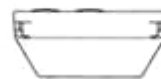

2.7

- (11) **3-0032966**  
(15) 17/06/2021 (51) 09-05  
(21) 3-2020-00889 (22) 05/10/2018  
(18) 05/10/2023  
(54) BAO GÓI (28) 1  
(45) 26/07/2021 400B (43) 25/11/2020 392  
CÔNG TY TNHH NAM PHƯƠNG V.N (VN)  
(73) 124 Lê Lai, phường 3, quận Gò Vấp, thành phố Hồ Chí Minh  
(72) Hoàng Thị Minh Hiếu (VN)  
(74) Công ty Luật TNHH Phạm và Liên danh (PHAM & ASSOCIATES)  
(55)



1.1



1.2

- (11) **3-0032967**  
 (15) 17/06/2021 (51) 15-03  
 (21) 3-2020-01694 (22) 23/07/2020  
 (18) 23/07/2025  
 (54) **MÁY CẮT THÂN CÂY SẴN** (28) 1  
 (30) 2002000232 24/01/2020 TH;  
 (45) 26/07/2021 400B (43) 26/10/2020 391A  
**KUBOTA CORPORATION (JP)**  
 (73) 1-2-47, Shikitsuhigashi, Naniwa-ku, Osaka-shi, Osaka, 556-8601, Japan  
 1. VIRADECH SUVANNAKITA (TH)  
 2. SAKSORN RATARPA (TH)  
 (72) 3. CHALERMPOL JANTACHOTKANICH (TH)  
 4. PATIPHAT BENJARSINAWAD (TH)  
 (74) Công ty Luật TNHH T&G (TGVN)  
 (55)

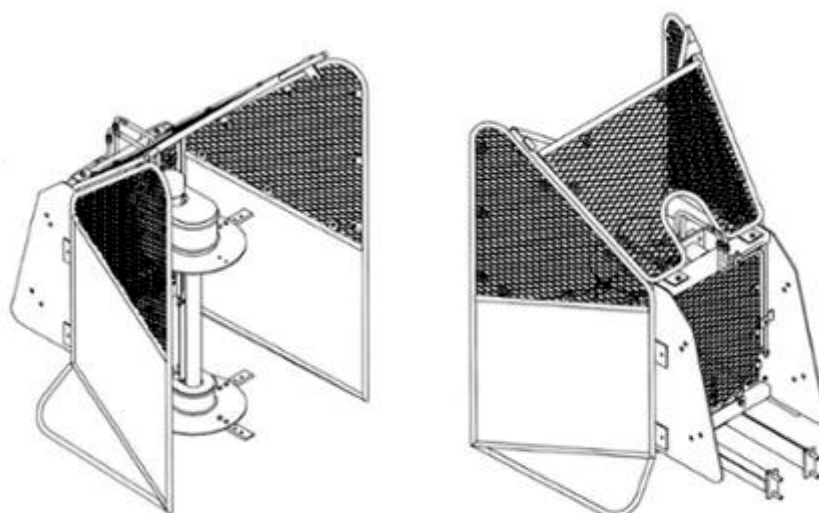

1.1

1.2

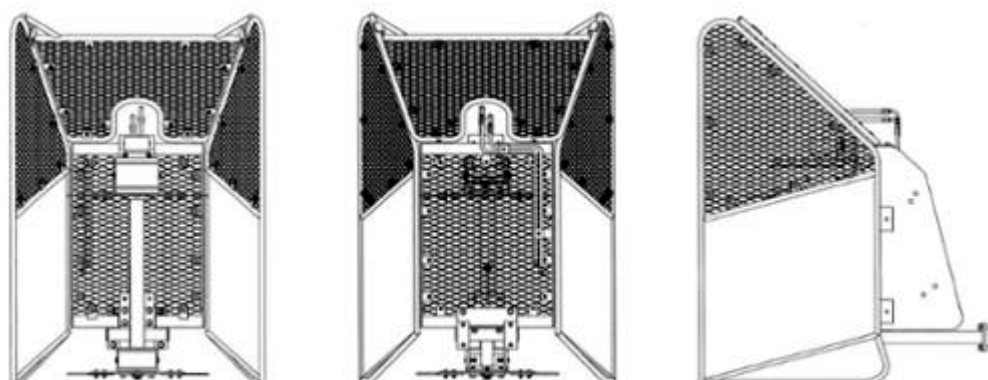

1.3

1.4

1.5

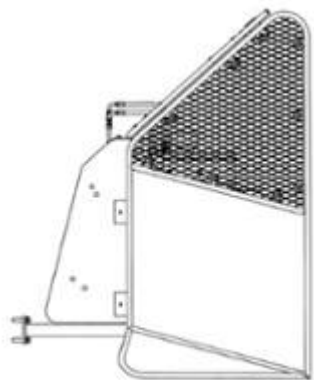

1.6

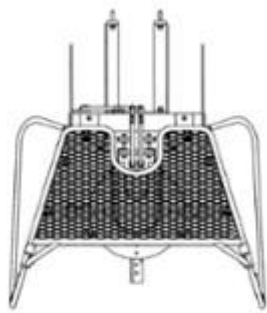

1.7

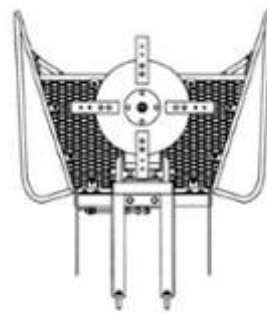

1.8

- (11) **3-0032968**  
(15) 17/06/2021 (51) 19-07  
(21) 3-2020-01836 (22) 06/08/2020  
(18) 06/08/2025  
(54) **GIÁO CỤ TRỰC QUAN DẠNG KHỐI** (28) 1  
(30) 202030166518.9 22/04/2020 CN;  
(45) 26/07/2021 400B (43) 25/11/2020 392  
**YOOHYERIM DESIGN PLAY HOUSE (KR)**  
(73) #204, 23-38, Jeungsan-Ro 5-Gil, Eunpyeong-Gu, Seoul, Republic Of Korea  
(72) **YOO HYE-RIM (KR)**  
(74) Công ty TNHH Đại Tín và Liên Danh (DAITIN AND ASSOCIATES CO.,LTD)  
(55)

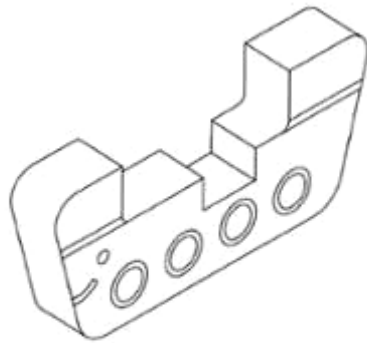

1.1

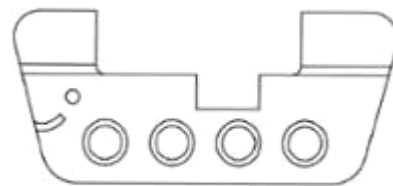

1.2

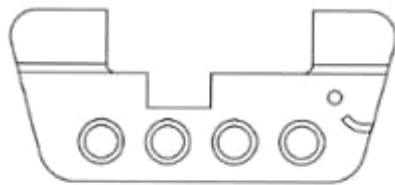

1.3



1.4



1.5



1.6



1.7

(11) **3-0032969**

(15) 17/06/2021

(21) 3-2020-02587

(18) 16/10/2025

(54) **MÁY GIẶT**

(45) 26/07/2021 400B

(51) 15-05

(22) 16/10/2020

(28) 1

(43) 25/12/2020 393A

**CÔNG TY TNHH PANASONIC APPLIANCES VIỆT NAM (VN)**

(73) Lô B6, khu công nghiệp Thăng Long, xã Võng La, huyện Đông Anh, thành phố Hà Nội

1. **KHAIRUL ANUAR KHAIRUDIN (MY)**

(72) 2. **KENTARO TOKURIKI (JP)**

3. **TAN CHIEN SHIUNG (MY)**

(74) Công ty TNHH Sở hữu trí tuệ HA VIP (HAVIP CO., LTD.)

(55)

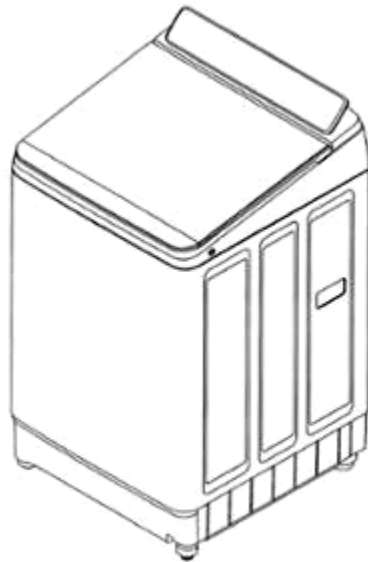

1.1



1.2

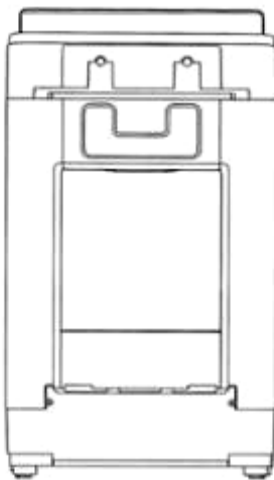

1.3

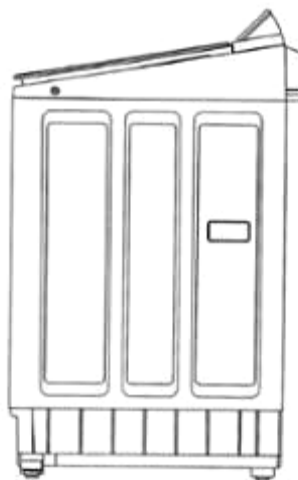

1.4

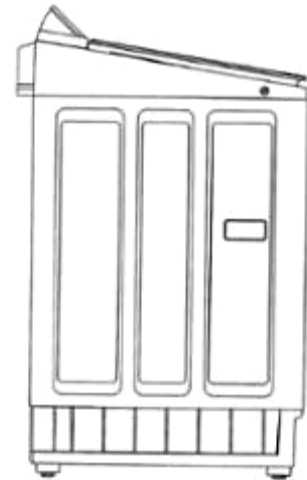

1.5



1.6

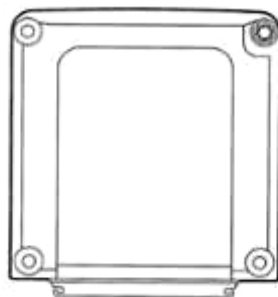

1.7

- (11) 3-0032970
- (15) 17/06/2021
- (21) 3-2019-01380
- (18) 27/05/2024
- (54) MŨ BẢO HIỂM
- (30) 19-E0028-0101 03/05/2019 MY;
- (45) 26/07/2021 400B  
HENRY TEDJAKUSUMA (ID)
- (73) Jalan Wuluh Blok II/3, RT/RW 009/006, Kota Bambu Utara, Palmerah, Jakarta Barat Indonesia
- (72) Henry Tedjakusuma (ID)
- (74) Công ty TNHH Sở hữu trí tuệ HA VIP (HAVIP CO., LTD.)
- (55)
- (51) 02-03
- (22) 27/05/2019
- (28) 1
- (43) 25/10/2019 379A

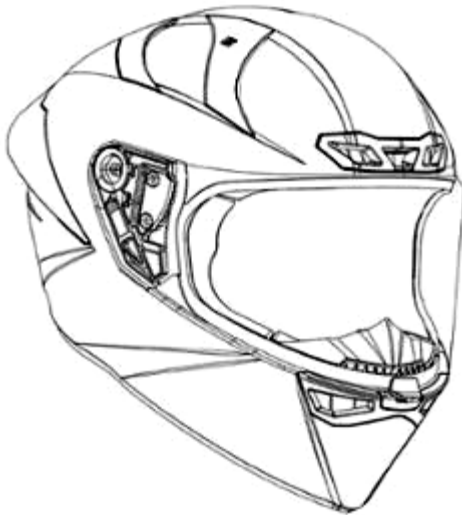

1.1

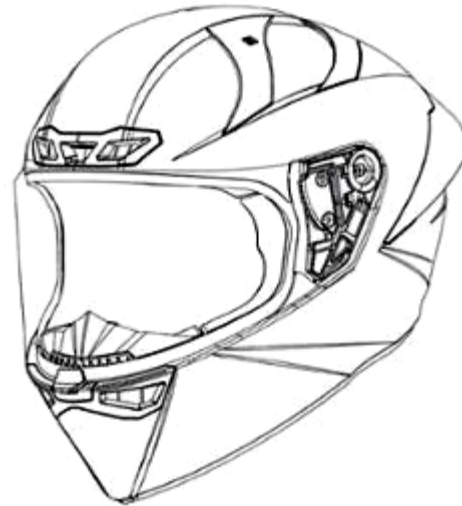

1.2



1.3



1.4





1.5

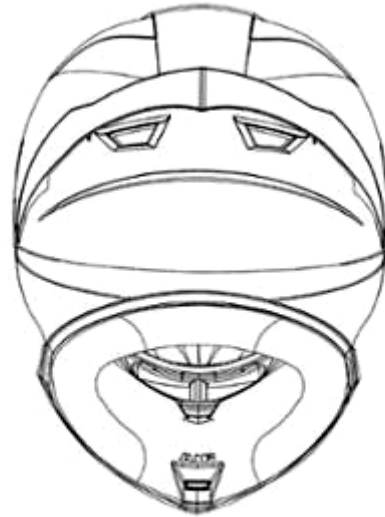

1.6

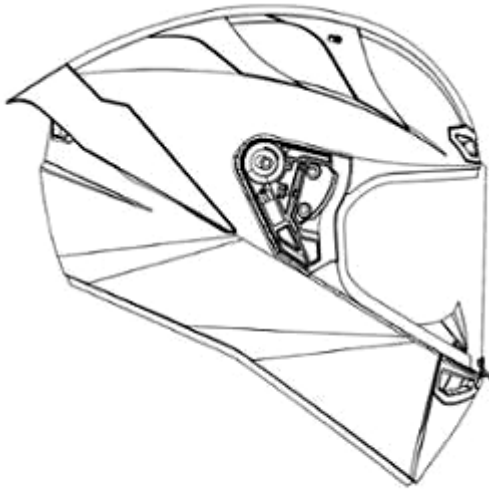

1.7

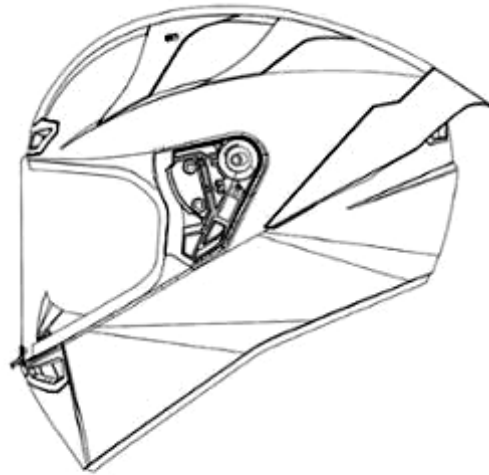

1.8

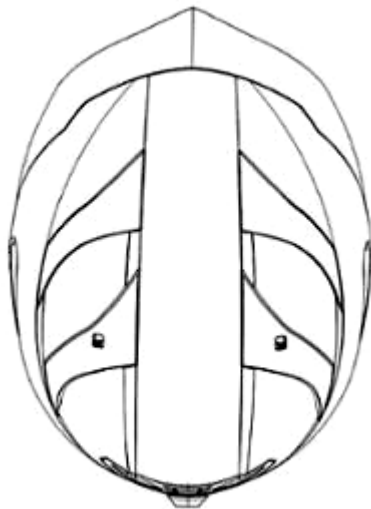

1.9



1.10

- (11) **3-0032971**  
(15) 18/06/2021 (51) 02-01  
(21) 3-2019-01920 (22) 29/07/2019  
(18) 29/07/2024  
(54) QUẦN LÓT NAM (28) 1  
(30) 30-2019-0030292 25/06/2019 KR;  
(45) 26/07/2021 400B (43) 25/11/2019 380A  
HWANG, IN GYEONG (KR)  
(73) 103-12, Seosinhang-gil, Yongsan-myeon, Yeongdong-gun, Chungcheongbuk-do,  
29111, Republic of Korea  
(72) HWANG, In Gyeong (KR)  
(74) Công ty TNHH Sáng chế ACTIP (ACTIP PATENT LIMITED)  
(55)



1.1

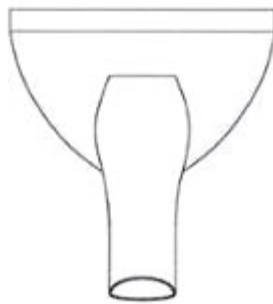

1.2



1.3

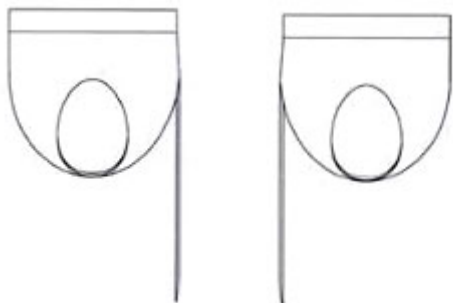

1.4

1.5



1.6



1.7

- (11) **3-0032972**  
(15) 18/06/2021  
(21) 3-2019-02198  
(18) 29/08/2024  
(54) MIẾNG LÀM SẠCH  
(30) 30-2019-0020130 29/04/2019 KR;  
(45) 26/07/2021 400B  
MCK CO., LTD. (KR)  
(73) #46, Gang-li 1-gil, Ochang-eup, Cheongwon-gu, Cheongju-si, Chungcheongbuk-do, Korea  
1. MOON DEOG-JU (KR)  
2. CHO SI-HYEONG (KR)  
(72) 3. JO SUNG-WOOK (KR)  
4. KIM KYEONG-HOON (KR)  
(74) Công ty Luật TNHH ELITE (ELITE LAW FIRM)  
(55)
- (51) 04-99  
(22) 29/08/2019  
(28) 1  
(43) 26/10/2020 391A

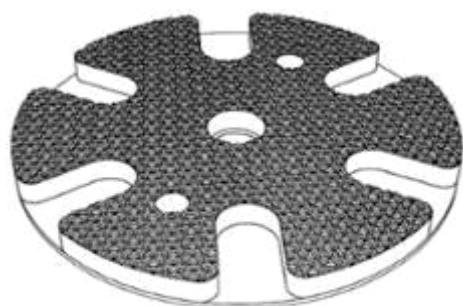

1.1



1.2

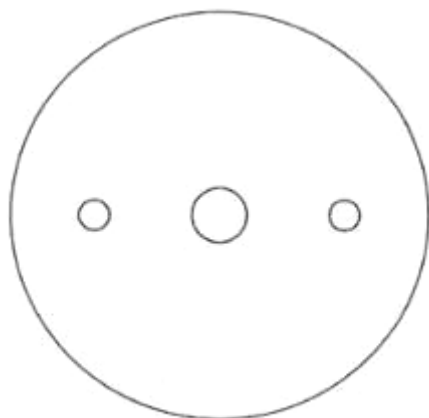

1.3



1.4



1.5



1.6

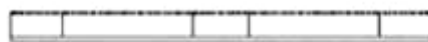

1.7



1.8

- (11) **3-0032973**  
(15) 18/06/2021 (51) 14-03  
(21) 3-2019-02775 (22) 31/10/2019  
(18) 31/10/2024  
(54) HỘP KẾT NỐI VÀ ĐIỀU KHIỂN (28) 1  
(45) 26/07/2021 400B (43) 27/07/2020 388A  
CÔNG TY TNHH SẢN XUẤT VÀ KINH DOANH VINFAST (VN)  
(73) Khu kinh tế Đình Vũ - Cát Hải, đảo Cát Hải, thị trấn Cát Hải, huyện Cát Hải, thành phố Hải Phòng  
(72) Đình Tiến Ngọc (VN)  
(74) CÔNG TY LUẬT TRÁCH NHIỆM HỮU HẠN AMBYS HÀ NỘI (AMBYS HANOI)  
(55)



1.1

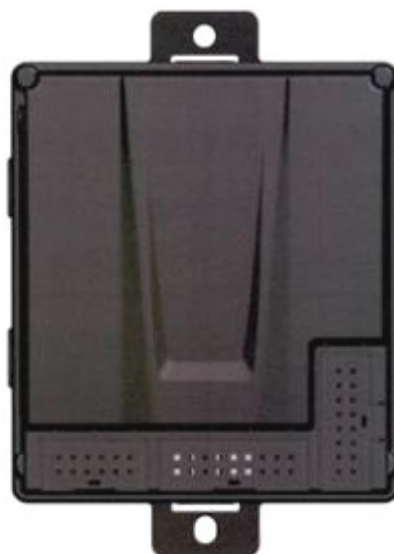

1.2

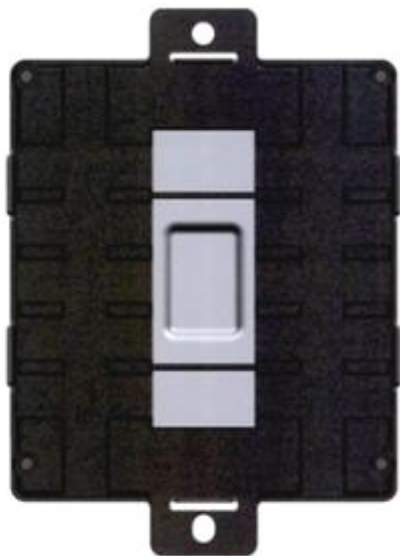

1.3



1.4



1.5



1.6



1.7

- (11) **3-0032974**  
(15) 18/06/2021 (51) 14-03  
(21) 3-2019-03046 (22) 26/11/2019  
(18) 26/11/2024  
(54) BỘ MÔĐUN KẾT NỐI THÔNG MINH (28) 1  
(45) 26/07/2021 400B (43) 27/07/2020 388A  
CÔNG TY TNHH SẢN XUẤT VÀ KINH DOANH VINFAST (VN)  
(73) Khu kinh tế Đình Vũ - Cát Hải, đảo Cát Hải, thị trấn Cát Hải, huyện Cát Hải, thành phố Hải Phòng  
(72) Lê Hồng Tâm (VN)  
(74) CÔNG TY LUẬT TRÁCH NHIỆM HỮU HẠN AMBYS HÀ NỘI (AMBYS HANOI)  
(55)

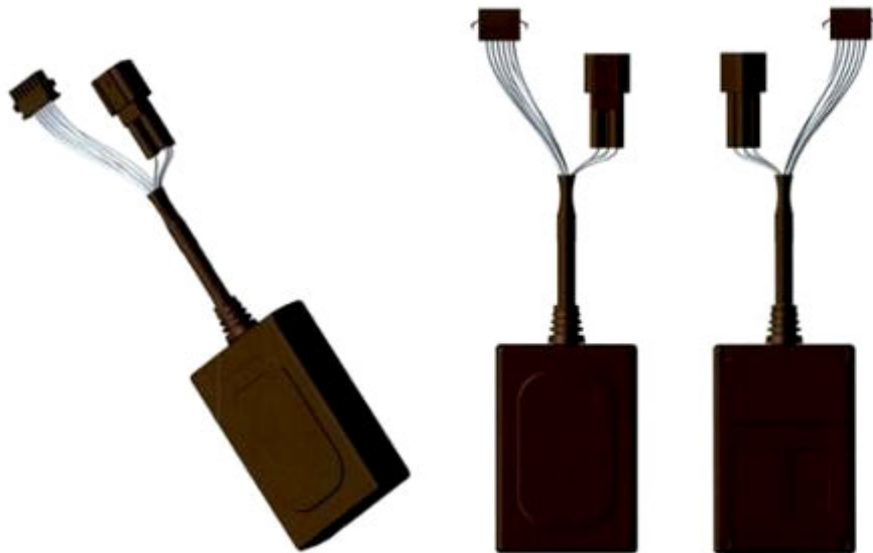

1.1

1.2

1.3



1.4

1.5



1.6



1.7

- (11) **3-0032975**  
(15) 18/06/2021 (51) 13-02  
(21) 3-2019-03047 (22) 26/11/2019  
(18) 26/11/2024  
(54) BỘ CHUYỂN ĐỔI NGUỒN ĐIỆN (28) 1  
(45) 26/07/2021 400B (43) 27/07/2020 388A  
CÔNG TY TNHH SẢN XUẤT VÀ KINH DOANH VINFAST (VN)  
(73) Khu kinh tế Đình Vũ - Cát Hải, đảo Cát Hải, thị trấn Cát Hải, huyện Cát Hải, thành phố Hải Phòng  
(72) Đàm Văn Trọng (VN)  
(74) CÔNG TY LUẬT TRÁCH NHIỆM HỮU HẠN AMBYS HÀ NỘI (AMBYS HANOI)  
(55)

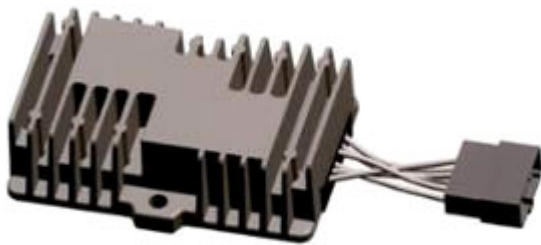

1.1

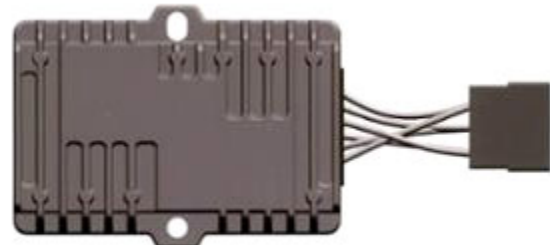

1.2

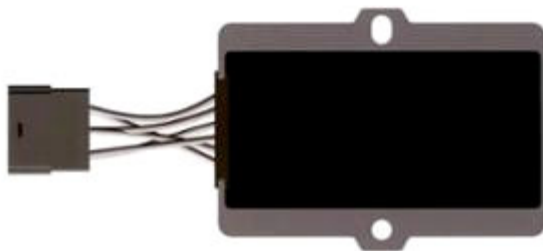

1.3



1.4



1.5



1.6



1.7



- (11) **3-0032976**  
(15) 18/06/2021 (51) 12-16  
(21) 3-2019-03048 (22) 26/11/2019  
(18) 26/11/2024  
(54) MÀN HÌNH HIỂN THỊ (28) 1  
(45) 26/07/2021 400B (43) 27/07/2020 388A  
CÔNG TY TNHH SẢN XUẤT VÀ KINH DOANH VINFAST (VN)  
(73) Khu kinh tế Đình Vũ - Cát Hải, đảo Cát Hải, thị trấn Cát Hải, huyện Cát Hải, thành phố Hải Phòng  
(72) Đình Tiến Ngọc (VN)  
(74) CÔNG TY LUẬT TRÁCH NHIỆM HỮU HẠN AMBYS HÀ NỘI (AMBYS HANOI)  
(55)

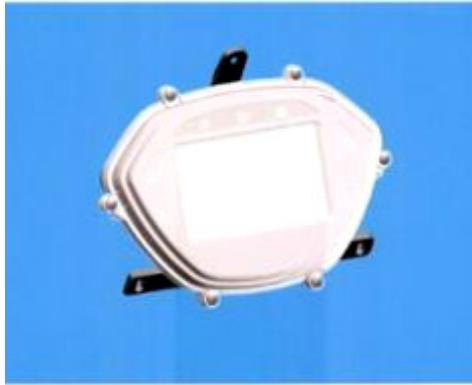

1.1

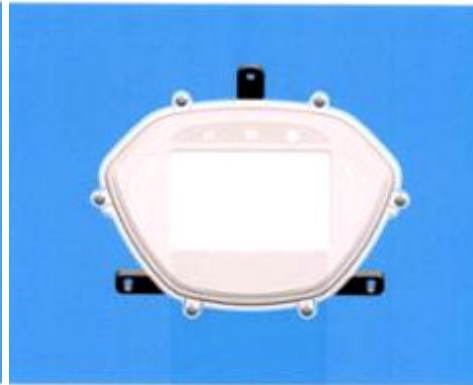

1.2



1.3



1.4

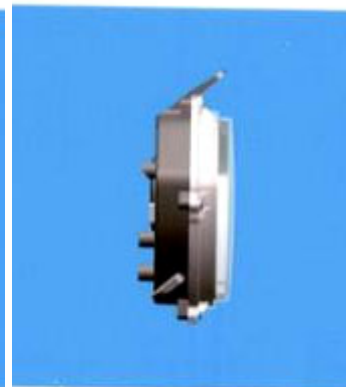

1.5

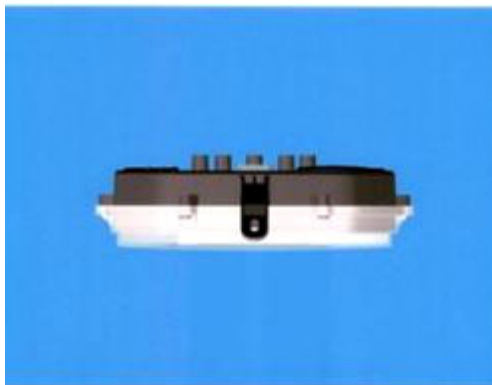

1.6



1.7

- (11) **3-0032977**  
(15) 18/06/2021 (51) 14-03  
(21) 3-2019-03049 (22) 26/11/2019  
(18) 26/11/2024  
(54) KHÓA ĐIỀU KHIỂN TỪ XA (28) 1  
(45) 26/07/2021 400B (43) 27/07/2020 388A  
CÔNG TY TNHH SẢN XUẤT VÀ KINH DOANH VINFAST (VN)  
(73) Khu kinh tế Đình Vũ - Cát Hải, đảo Cát Hải, thị trấn Cát Hải, huyện Cát Hải, thành phố Hải Phòng  
(72) Đặng Vinh Hiền (VN)  
(74) CÔNG TY LUẬT TRÁCH NHIỆM HỮU HẠN AMBYS HÀ NỘI (AMBYS HANOI)  
(55)



1.1



1.2



1.3



1.4



1.5



1.6



1.7

- (11) **3-0032978**  
(15) 18/06/2021 (51) 09-07  
(21) 3-2020-00390 (22) 20/02/2020  
(18) 20/02/2025  
(54) **NẮP CHAI** (28) 1  
(45) 26/07/2021 400B (43) 27/07/2020 388A  
**CÔNG TY TNHH CÁNH ĐỒNG VÀNG (VN)**  
(73) 57-59 đường số 3, khu phố 8, phường Trường Thọ, quận Thủ Đức, thành phố Hồ Chí Minh  
(72) Lê Kim Khánh (VN)  
(74) Công ty TNHH Sở hữu trí tuệ INVENTIO (INVENTIO CO.,LTD)  
(55)



1.1



1.2



1.3



1.4

(11) **3-0032979**

(15) 18/06/2021

(21) 3-2020-00391

(18) 20/02/2025

(54) CHAI

(45) 26/07/2021 400B

(51) 09-01

(22) 20/02/2020

(28) 1

(43) 27/07/2020 388A

CÔNG TY TNHH CÁNH ĐỒNG VÀNG (VN)

(73) 57-59 đường số 3, khu phố 8, phường Trường Thọ, quận Thủ Đức, thành phố Hồ Chí Minh

(72) Lê Kim Khánh (VN)

(74) Công ty TNHH Sở hữu trí tuệ INVENTIO (INVENTIO CO.,LTD)

(55)



1.1



1.2



1.3



1.4

- (11) **3-0032980**  
 (15) 21/06/2021 (51) 09-01  
 (21) 3-2020-00083 (22) 08/01/2020  
 (18) 08/01/2025  
 (54) LỘ (28) 1  
 (45) 26/07/2021 400B (43) 25/05/2020 386A  
 LG HOUSEHOLD & HEALTH CARE LTD. (KR)  
 (73) 58, Saemunan-ro, Jongno-gu, Seoul, Republic of Korea  
 (72) LEE, Hye Jin (KR)  
 (74) Công ty TNHH Tâm nhìn và Liên danh (VISION & ASSOCIATES CO.LTD.)  
 (55)



1.1



1.2



1.3



1.4



1.5



1.6



1.7



1.8

- (11) **3-0032981**  
(15) 21/06/2021 (51) 15-02; 23-03  
(21) 3-2020-00758 (22) 06/04/2020  
(18) 06/04/2025  
(54) BƠM TUẦN HOÀN CHẤT LỎNG NHIỆT ĐỘ KHÔNG ĐỔI (28) 1  
(30) 2019-024081 29/10/2019 JP;  
(45) 26/07/2021 400B (43) 27/07/2020 388A  
(73) SMC CORPORATION (JP)  
14-1, Sotokanda 4-chome, Chiyoda-ku, Tokyo, 1010021 JAPAN  
(72) Keisuke DEI (JP)  
(74) Công ty TNHH Tâm nhìn và Liên danh (VISION & ASSOCIATES CO.LTD.)  
(55)

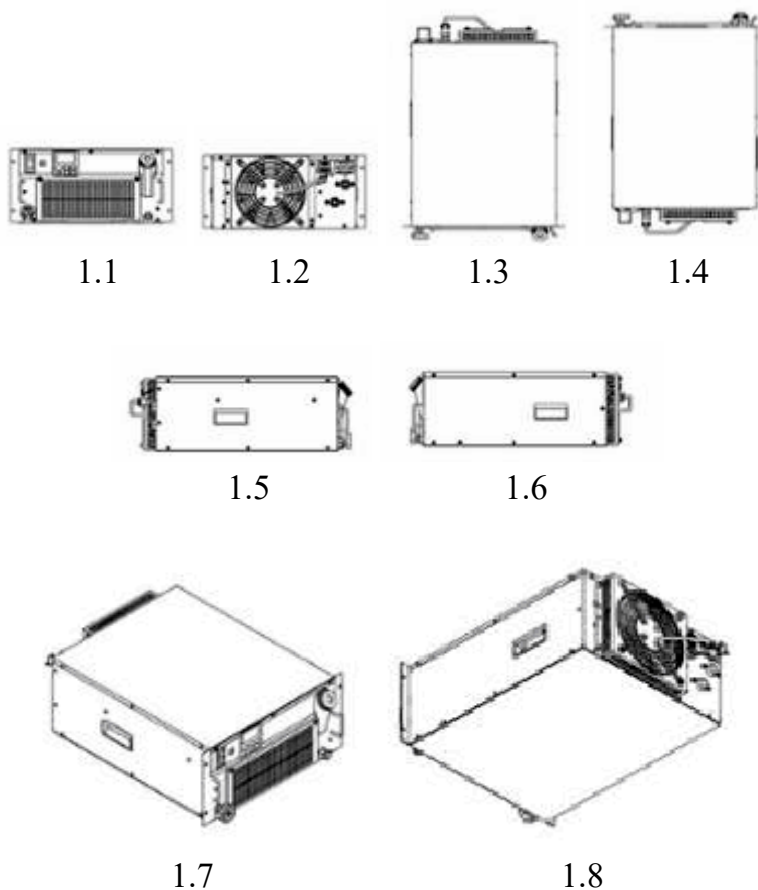

- (11) **3-0032982**  
(15) 21/06/2021 (51) 15-02; 23-03  
(21) 3-2020-00759 (22) 06/04/2020  
(18) 06/04/2025  
(54) BƠM TUẦN HOÀN CHẤT LỎNG NHIỆT ĐỘ KHÔNG ĐỔI (28) 1  
(30) 2019-024082 29/10/2019 JP;  
(45) 26/07/2021 400B (43) 27/07/2020 388A  
SMC CORPORATION (JP)  
(73) 14-1, Sotokanda 4-chome, Chiyoda-ku, Tokyo, 1010021 JAPAN  
(72) Keisuke DEI (JP)  
(74) Công ty TNHH Tâm nhìn và Liên danh (VISION & ASSOCIATES CO.LTD.)  
(55)

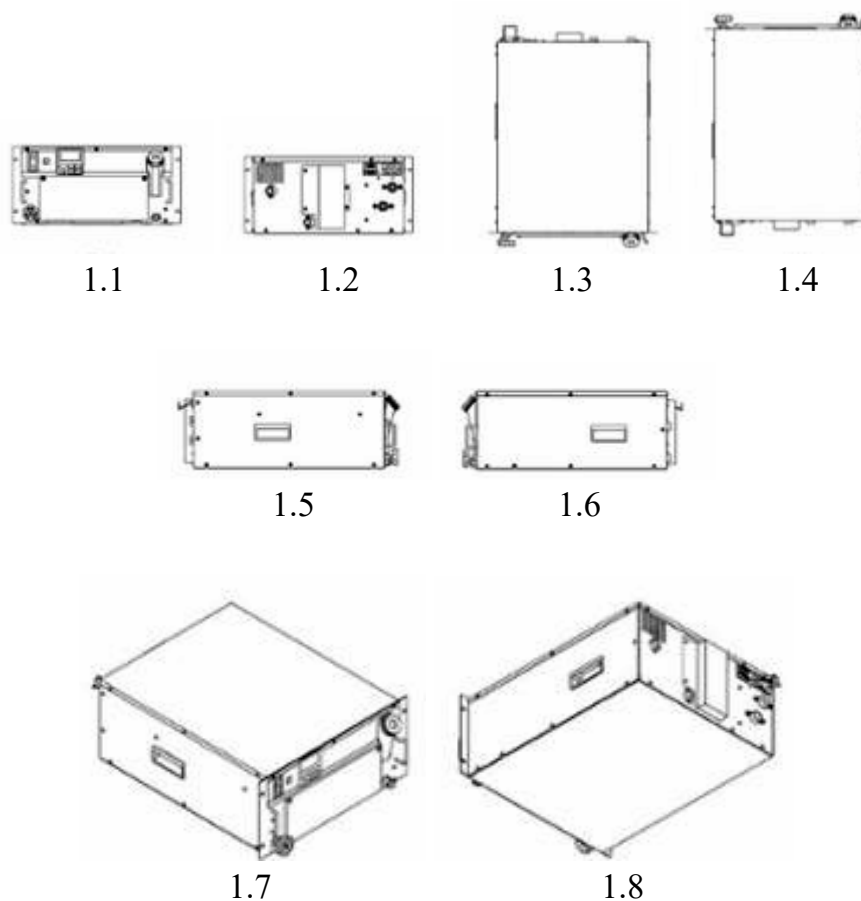



- (11) **3-0032983**  
(15) 21/06/2021 (51) 15-02; 23-03  
(21) 3-2020-00760 (22) 06/04/2020  
(18) 06/04/2025  
(54) BƠM TUẦN HOÀN CHẤT LỎNG NHIỆT ĐỘ KHÔNG ĐỔI (28) 1  
(30) 2019-024083 29/10/2019 JP;  
(45) 26/07/2021 400B (43) 27/07/2020 388A  
(73) SMC CORPORATION (JP)  
14-1, Sotokanda 4-chome, Chiyoda-ku, Tokyo, 1010021 JAPAN  
(72) Shota FURUKAWA (JP)  
(74) Công ty TNHH Tâm nhìn và Liên danh (VISION & ASSOCIATES CO.LTD.)  
(55)

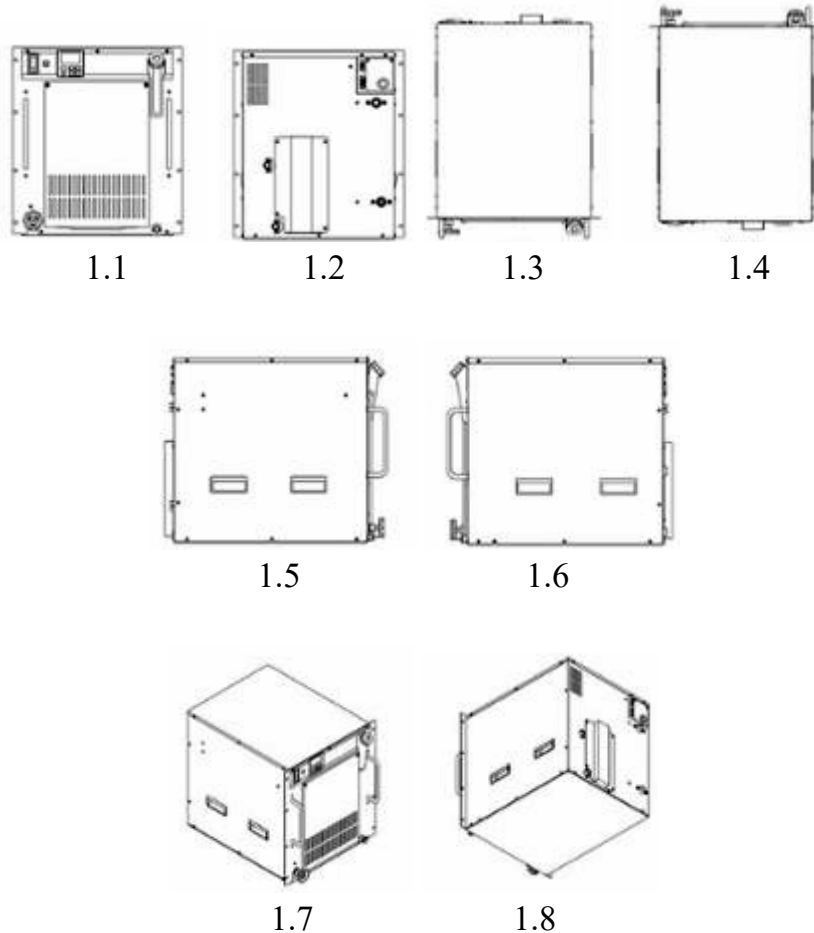

- (11) **3-0032984**  
(15) 21/06/2021 (51) 15-02; 23-03  
(21) 3-2020-00761 (22) 06/04/2020  
(18) 06/04/2025  
(54) **BƠM TUẦN HOÀN CHẤT LỎNG** (28) 1  
**NHIỆT ĐỘ KHÔNG ĐỔI**  
(30) 2019-024084 29/10/2019 JP;  
(45) 26/07/2021 400B (43) 27/07/2020 388A  
**SMC CORPORATION (JP)**  
(73) 14-1, Sotokanda 4-chome, Chiyoda-ku, Tokyo, 1010021 JAPAN  
(72) Shota FURUKAWA (JP)  
(74) Công ty TNHH Tâm nhìn và Liên danh (VISION & ASSOCIATES CO.LTD.)  
(55)

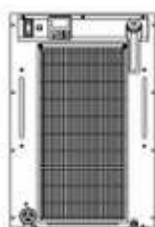

1.1

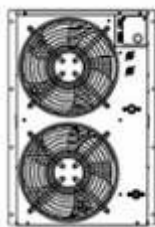

1.2



1.3



1.4

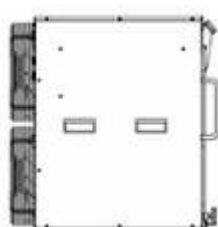

1.5

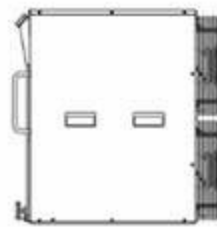

1.6



1.7



1.8

- (11) **3-0032985**  
(15) 21/06/2021 (51) 28-03  
(21) 3-2020-00831 (22) 15/04/2020  
(18) 15/04/2025  
(54) **CÁN DAO CẠO** (28) 1  
(30) 30-2019-0058177 03/12/2019 KR;  
(45) 26/07/2021 400B (43) 25/08/2020 389A  
DORCO CO., LTD. (KR)  
(73) 36-9, Hyoryeong-ro 70-gil, Seocho-gu, Seoul, KR 06723  
(72) Jae Woong LEE (KR)  
(74) Công ty TNHH Tầm nhìn và Liên danh (VISION & ASSOCIATES CO.LTD.)  
(55)

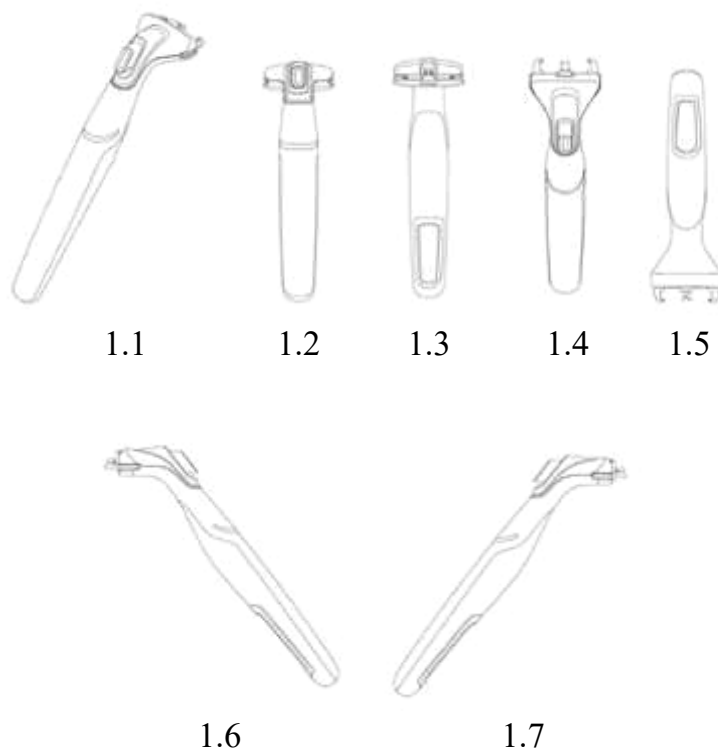

- (11) **3-0032986**  
(15) 21/06/2021 (51) 26-05  
(21) 3-2019-02290 (22) 10/09/2019  
(18) 10/09/2024  
(54) ĐÈN LED (28) 1  
(45) 26/07/2021 400B (43) 30/01/2020 382A  
CÔNG TY CỔ PHẦN CÔNG NGHIỆP VÀ THIẾT BỊ CHIẾU SÁNG DUHAL  
(VN)  
(73) Lô 30-31, cụm công nghiệp Tân Mỹ Chánh, phường 9, thành phố Mỹ Tho, tỉnh Tiền Giang  
(72) Đỗ Lâm (VN)  
(74) Công ty Cổ phần Sở hữu công nghiệp INVESTIP (INVESTIP)  
(55)

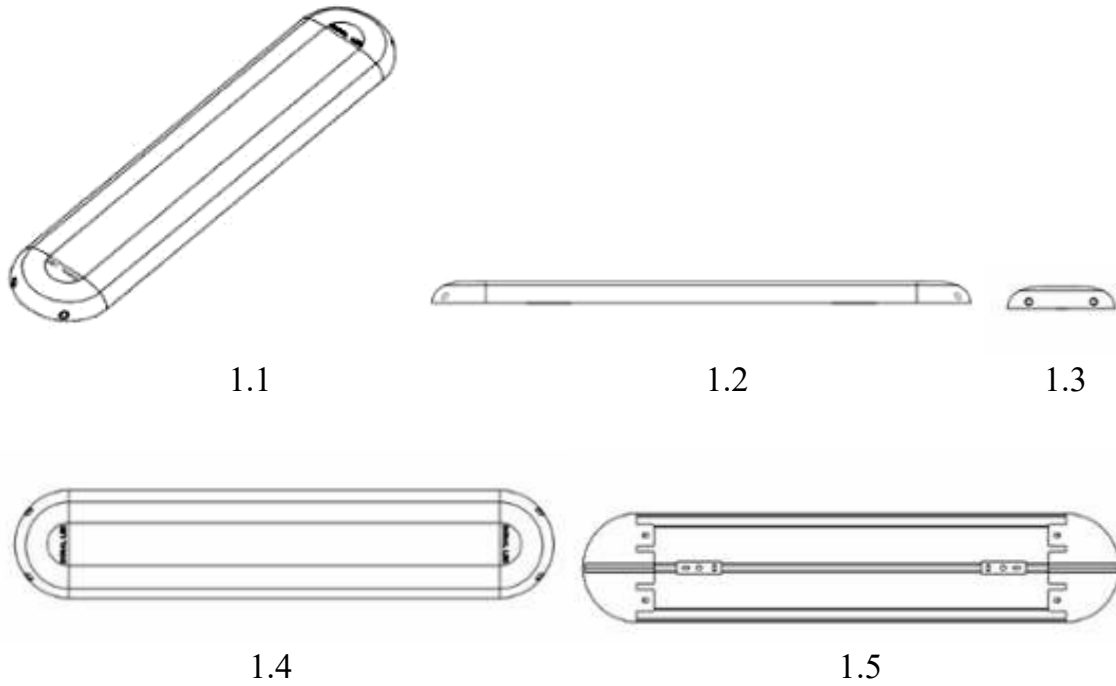

- (11) **3-0032987**  
(15) 21/06/2021 (51) 07-02  
(21) 3-2019-02505 (22) 30/09/2019  
(18) 30/09/2024  
(54) TRU ÉP DỪNG CHO PHIN CÀ (28) 1  
PHÊ  
(45) 26/07/2021 400B (43) 25/02/2020 383A  
CÔNG TY TRÁCH NHIỆM HỮU HẠN THƯƠNG MẠI DỊCH VỤ VÀ SẢN  
(73) XUẤT GIẢI PHÁP CÔNG NGHIỆP QUẢ CAM (VN)  
11 Tân Viên, phường 2, quận Tân Bình, thành phố Hồ Chí Minh  
(72) Nguyễn Cảnh Hưng (VN)  
(74) Công ty Cổ phần Sở hữu công nghiệp INVESTIP (INVESTIP)  
(55)



1.1



1.2



1.3



1.4

- (11) **3-0032988**  
(15) 21/06/2021 (51) 12-05  
(21) 3-2019-03263 (22) 13/12/2019  
(18) 13/12/2024  
(54) **BĂNG TẢI** (28) 1  
(45) 26/07/2021 400B (43) 25/02/2020 383A  
(73) **CÔNG TY CỔ PHẦN CƠ KHÍ CHẾ TẠO MÁY LONG AN (VN)**  
Km 1954, quốc lộ 1A, phường Khánh Hậu, thành phố Tân An, tỉnh Long An  
(72) 1. **LÊ HỮU DUYÊN (VN)**  
2. **NGUYỄN VĂN VỌNG (VN)**  
(74) Công ty Cổ phần Sở hữu công nghiệp INVESTIP (INVESTIP)  
(55)

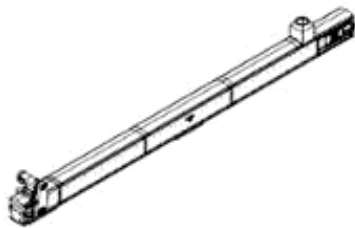

1.1



1.2



1.3



1.4



1.5



1.6



1.7

- (11) **3-0032989**  
(15) 21/06/2021 (51) 12-05  
(21) 3-2019-03265 (22) 13/12/2019  
(18) 13/12/2024  
(54) **BĂNG TẢI** (28) 1  
(45) 26/07/2021 400B (43) 25/02/2020 383A  
(73) **CÔNG TY CỔ PHẦN CƠ KHÍ CHẾ TẠO MÁY LONG AN (VN)**  
Km 1954, quốc lộ 1A, phường Khánh Hậu, thành phố Tân An, tỉnh Long An  
(72) 1. **LÊ HỮU DUYÊN (VN)**  
2. **TRẦN DUY CƯỜNG (VN)**  
(74) Công ty Cổ phần Sở hữu công nghiệp INVESTIP (INVESTIP)  
(55)



1.1



1.2



1.3



1.4



1.5



1.6



1.7

- (11) **3-0032990**  
(15) 21/06/2021 (51) 12-05  
(21) 3-2019-03267 (22) 13/12/2019  
(18) 13/12/2024  
(54) **BĂNG TẢI** (28) 1  
(45) 26/07/2021 400B (43) 25/02/2020 383A  
(73) **CÔNG TY CỔ PHẦN CƠ KHÍ CHẾ TẠO MÁY LONG AN (VN)**  
Km 1954, quốc lộ 1A, phường Khánh Hậu, thành phố Tân An, tỉnh Long An  
(72) 1. **LÊ HỮU DUYÊN (VN)**  
2. **TRẦN DUY CƯỜNG (VN)**  
(74) Công ty Cổ phần Sở hữu công nghiệp INVESTIP (INVESTIP)  
(55)

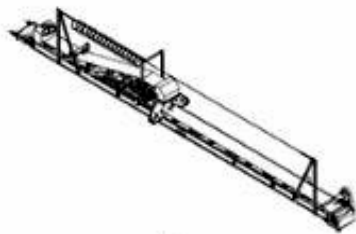

1.1

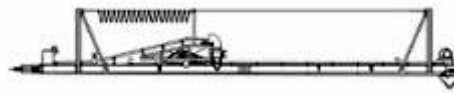

1.2

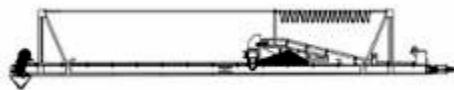

1.3



1.4



1.5



1.6



1.7



- (11) **3-0032991**  
(15) 21/06/2021 (51) 12-05  
(21) 3-2020-00266 (22) 05/02/2020  
(18) 05/02/2025  
(54) **BĂNG TẢI** (28) 1  
(45) 26/07/2021 400B (43) 25/05/2020 386A  
(73) **CÔNG TY CỔ PHẦN CƠ KHÍ CHẾ TẠO MÁY LONG AN (VN)**  
Km 1954, quốc lộ 1A, phường Khánh Hậu, thành phố Tân An, tỉnh Long An  
(72) 1. **LÊ HỮU DUYÊN (VN)**  
2. **TRẦN CHÁNH TÍN (VN)**  
(74) Công ty Cổ phần Sở hữu công nghiệp INVESTIP (INVESTIP)  
(55)

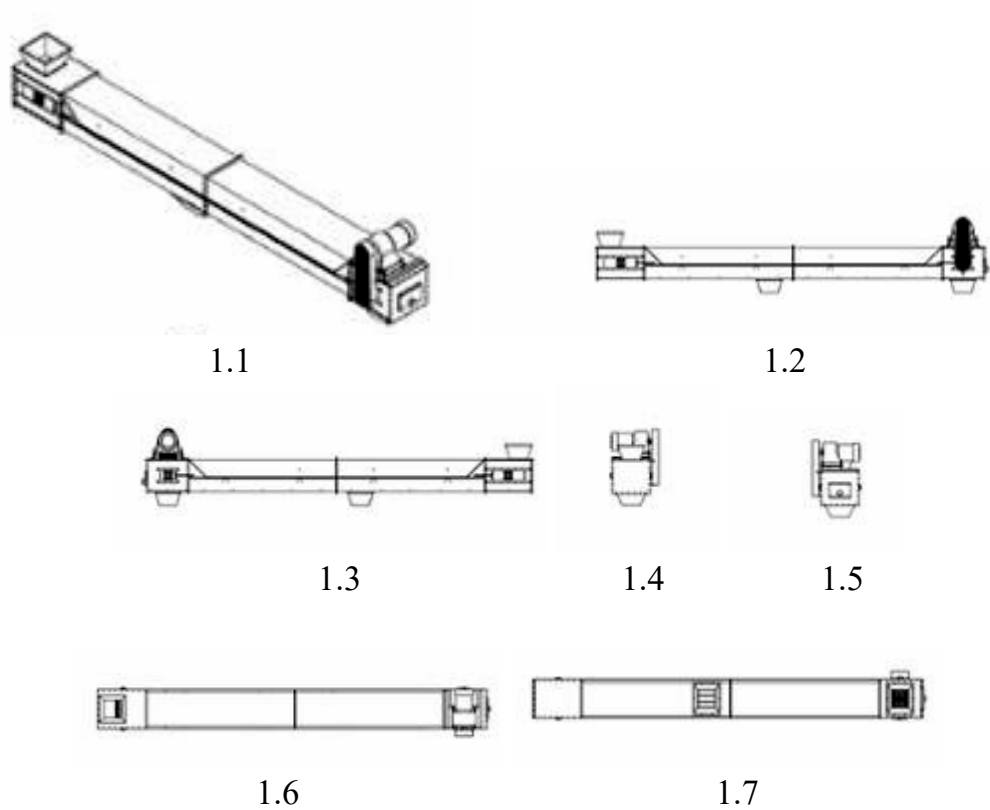

- (11) **3-0032992**  
(15) 21/06/2021 (51) 12-05  
(21) 3-2020-00267 (22) 05/02/2020  
(18) 05/02/2025  
(54) **BĂNG TẢI** (28) 1  
(45) 26/07/2021 400B (43) 25/05/2020 386A  
(73) **CÔNG TY CỔ PHẦN CƠ KHÍ CHẾ TẠO MÁY LONG AN (VN)**  
Km 1954, quốc lộ 1A, phường Khánh Hậu, thành phố Tân An, tỉnh Long An  
(72) 1. **LÊ HỮU DUYÊN (VN)**  
2. **TRẦN CHÁNH TÍN (VN)**  
(74) Công ty Cổ phần Sở hữu công nghiệp INVESTIP (INVESTIP)  
(55)



1.1



1.2



1.3



1.4



1.5



1.6



1.7

- (11) **3-0032993**  
(15) 21/06/2021 (51) 12-05  
(21) 3-2020-00268 (22) 05/02/2020  
(18) 05/02/2025  
(54) **BĂNG TẢI** (28) 1  
(45) 26/07/2021 400B (43) 27/07/2020 388A  
(73) **CÔNG TY CỔ PHẦN CƠ KHÍ CHẾ TẠO MÁY LONG AN (VN)**  
Km 1954, quốc lộ 1A, phường Khánh Hậu, thành phố Tân An, tỉnh Long An  
(72) 1. **LÊ HỮU DUYÊN (VN)**  
2. **MAI HOÀN VŨ (VN)**  
(74) Công ty Cổ phần Sở hữu công nghiệp INVESTIP (INVESTIP)  
(55)



1.1



1.2



1.3



1.5



1.4



1.6

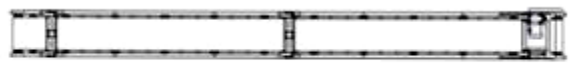

1.7

- (11) **3-0032994**  
(15) 21/06/2021 (51) 28-03  
(21) 3-2020-00524 (22) 09/03/2020  
(18) 09/03/2025  
(54) MÁY XĂM THÂM MỸ (28) 1  
(45) 26/07/2021 400B (43) 27/07/2020 388A  
(73) DƯƠNG THANH GIANG (VN)  
232/20 Lý Thường Kiệt, phường 14, quận 10, thành phố Hồ Chí Minh  
(72) Dương Thanh Giang (VN)  
(74) Công ty Cổ phần Sở hữu công nghiệp INVESTIP (INVESTIP)  
(55)

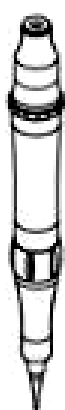

1.1



1.2



1.3



1.4



1.5



1.6



1.7

- (11) 3-0032995  
(15) 21/06/2021 (51) 09-05  
(21) 3-2019-00732 (22) 22/03/2019  
(18) 22/03/2024  
(54) BAO GÓI BÁNH (28) 2  
(45) 26/07/2021 400B (43) 25/08/2019 377A  
CÔNG TY CỔ PHẦN LIWAYWAY VIỆT NAM (VN)  
(73) Số 14, đường số 5, khu công nghiệp Việt Nam - Singapore, phường Bình Hòa, thành phố Thuận An, tỉnh Bình Dương  
(72) Robert Tan Li (PH)  
(74) Văn phòng Luật sư Tân Hà (VPLS TAN HA)  
(55)



1.1



1.2



2.1



2.1

**CÔNG BÁO SỞ HỮU CÔNG NGHIỆP SỐ 400 TẬP B - QUYỀN 2 (07.2021)**

- (11) **3-0032996**  
(15) 21/06/2021 (51) 09-05  
(21) 3-2019-02053 (22) 15/08/2019  
(18) 15/08/2024  
(54) BAO GÓI BÁNH (28) 2  
(45) 26/07/2021 400B (43) 27/04/2020 385A

CÔNG TY CỔ PHẦN LIWAYWAY VIỆT NAM (VN)

- (73) Số 14, đường số 5, khu công nghiệp Việt Nam - Singapore, phường Bình Hòa, thành phố Thuận An, tỉnh Bình Dương  
(72) Robert Tan Li (PH)  
(74) Văn phòng Luật sư Tân Hà (VPLS TAN HA)  
(55)



1.1



1.2



2.1



2.2

- (11) **3-0032997**  
(15) 21/06/2021 (51) 09-05  
(21) 3-2020-00324 (22) 12/02/2020  
(18) 12/02/2025  
(54) BAO GÓI ĐỰNG CHẤT LỎNG (28) 2  
(45) 26/07/2021 400B (43) 27/04/2020 385A  
CÔNG TY CỔ PHẦN LIWAYWAY VIỆT NAM (VN)  
(73) Số 14, đường số 5, khu công nghiệp Việt Nam - Singapore, phường Bình Hòa, thành phố Thuận An, tỉnh Bình Dương  
(72) Robert Tan Li (PH)  
(74) Văn phòng Luật sư Tân Hà (VPLS TAN HA)  
(55)



1.1



1.2



2.1



2.2



- (11) **3-0032998**  
(15) 21/06/2021 (51) 02-04  
(21) 3-2020-00634 (22) 20/03/2020  
(18) 20/03/2025  
(54) GIÀY (28) 1  
(45) 26/07/2021 400B (43) 25/06/2020 387A  
(73) CTY TNHH BÌNH TIÊN ĐỒNG NAI (VN)  
1/1 Phạm Văn Thuận, phường Tam Hiệp, thành phố Biên Hòa, tỉnh Đồng Nai  
(72) Lai Khiêm (VN)  
(74) Công ty TNHH Tư vấn sở hữu trí tuệ Việt (VIET IP CO.,LTD.)  
(55)



1.1



1.2



1.3



1.4



1.5





1.6



1.7

- (11) **3-0032999**  
(15) 21/06/2021 (51) 01-01  
(21) 3-2019-00411 (22) 14/02/2019  
(18) 14/02/2024  
(54) BÁNH RÁN (28) 1  
(30) 2018-022064 19/09/2018 JP;  
(45) 26/07/2021 400B (43) 25/07/2019 376A  
YASUTAKA MIYACHI (JP)  
(73) In the Inokashira Park, 4-1-1, Inokashira, Mitaka-shi Tokyo 181-0001, Japan  
(72) Yasutaka MIYACHI (JP)  
(74) Văn phòng Luật sư Ân Nam (ANNAM IP & LAW)  
(55)



1.1



1.2



1.3



1.4



1.5



1.6



1.7

- (11) **3-0033000**  
(15) 21/06/2021 (51) 09-01  
(21) 3-2019-01777 (22) 12/07/2019  
(18) 12/07/2024  
(54) CHAI (28) 1  
(45) 26/07/2021 400B (43) 27/04/2020 385A  
T.C. PHARMACEUTICAL INDUSTRIES CO., LTD. (TH)  
(73) 288 Ekachai Road Khlong Bang Phran Sub-district, Bangbon District, Bangkok  
10150, Thailand  
(72) Saravoot Yoovidhya (TH)  
(74) Văn phòng Luật sư Ân Nam (ANNAM IP & LAW)  
(55)



1.1



1.2



1.3

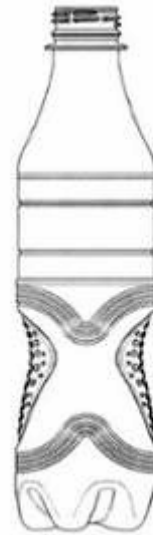

1.4



1.5

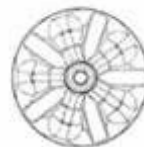

1.6

- (11) **3-0033001**  
(15) 22/06/2021 (51) 19-01  
(21) 3-2020-00232 (22) 22/01/2020  
(18) 22/01/2025  
(54) GIẤY SỔ TAY (28) 1  
(30) 2019-018862 26/08/2019 JP;  
(45) 26/07/2021 400B (43) 25/06/2020 387A  
KING JIM CO., LTD. (JP)  
(73) 10-18, Higashi-Kanda 2-chome, Chiyoda-ku, Tokyo, Japan  
1. KURIYAMA, TOMOYUKI (JP)  
(72) 2. SHIMIZU, SHOHEI (JP)  
(74) Công ty Cổ phần Sở hữu công nghiệp INVESTIP (INVESTIP)  
(55)



1.1



1.2



1.3



1.4

- (11) **3-0033002**  
(15) 22/06/2021 (51) 14-02  
(21) 3-2019-03343 (22) 19/12/2019  
(18) 19/12/2024  
(54) **CHUỘT MÁY TÍNH** (28) 1  
(30) 201930384167.6 18/07/2019 CN;  
(45) 26/07/2021 400B (43) 27/04/2020 385A  
**BEIJING XIAOMI MOBILE SOFTWARE CO., LTD. (CN)**  
(73) No. 018, Floor 8, Building 6, Yard 33, Middle Xierqi Road, Haidian District,  
Beijing 100085, China  
1. ZHENHAO CHEN (CN)  
(72) 2. LEI CHEN (CN)  
3. NINGNING LI (CN)  
4. LEI ZHANG (CN)  
(74) Công ty TNHH Sở hữu trí tuệ Vàng (GINTASSET CO., LTD.)  
(55)



1.1



1.2



1.3



1.4



1.5

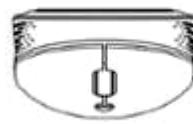

1.6



1.7

- (11) **3-0033003**  
(15) 22/06/2021 (51) 02-07  
(21) 3-2018-02209 (22) 19/10/2018  
(18) 19/10/2023  
(54) CHUỖI RĂNG CỦA KHÓA KÉO (28) 1  
(45) 26/07/2021 400B (43) 25/02/2019 371A  
YKK CORPORATION (JP)  
(73) 1, Kandaizumi-cho, Chiyoda-ku, Tokyo 101-8642 Japan  
1. YUCHEN TUNG (TW)  
(72) 2. SHIGEYOSHI TAKAZAWA (JP)  
3. YOSHINORI KOJIMA (JP)  
(74) Công ty Luật TNHH Phạm và Liên danh (PHAM & ASSOCIATES)  
(55)



1.1

1.2

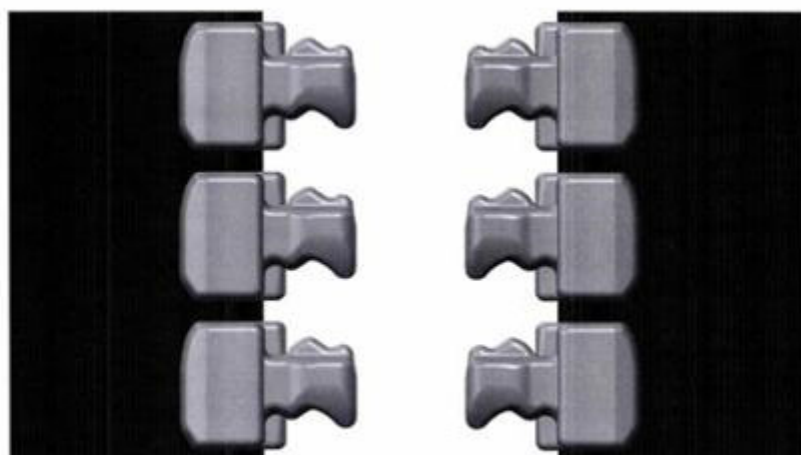

1.3

1.4



1.5



1.6

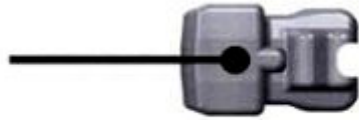

1.7

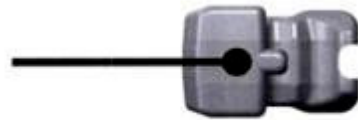

1.8



**CÔNG BÁO SỞ HỮU CÔNG NGHIỆP SỐ 400 TẬP B - QUYỀN 2 (07.2021)**

- (11) **3-0033004**  
(15) 22/06/2021 (51) 19-08  
(21) 3-2019-03341 (22) 19/12/2019  
(18) 19/12/2024  
(54) NHÃN SẢN PHẨM (28) 1  
(45) 26/07/2021 400B (43) 25/02/2020 383A  
HỢP TÁC XÃ THU MUA VÀ CHẾ BIẾN THỦY HẢI SẢN TRUNG KHANG  
(73) (VN)  
Thôn Trung Tiến, xã Kỳ Khang, huyện Kỳ Anh, tỉnh Hà Tĩnh  
(72) Trần Thị Hà (VN)  
(74) Công ty TNHH Sở hữu trí tuệ VIPATCO (VIPATCO CO., LTD.)  
(55)



- (11) **3-0033005**  
(15) 22/06/2021 (51) 12-15  
(21) 3-2019-02070 (22) 15/08/2019  
(18) 15/08/2024  
(54) LỚP XE (28) 1  
(45) 26/07/2021 400B (43) 27/04/2020 385A  
QINGDAO TRANSAMERICA TIRE INDUSTRIAL CO., LTD (CN)  
(73) Room 163, 1F, East Office block, No.45 Beijing Road, Bonded Port Area,  
Qingdao, China  
(72) Zhang Weitao (CN)  
(74) Văn phòng Luật sư Ân Nam (ANNAM IP & LAW)  
(55)

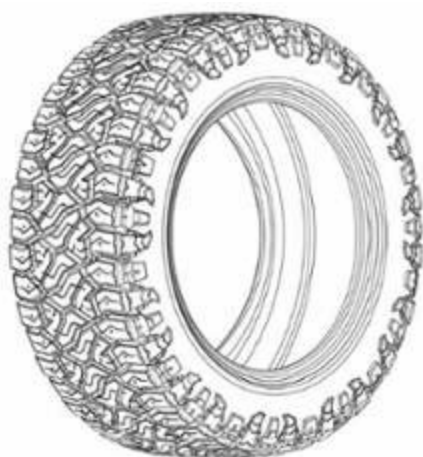

**HÌNH 1**



**HÌNH 2**



**HÌNH 3**



**HÌNH 4**



**HÌNH 5**

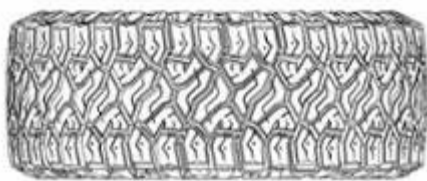

HÌNH 6

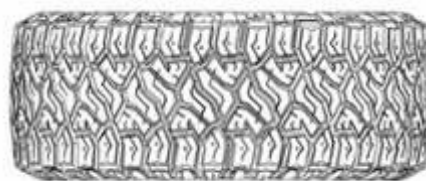

HÌNH 7



HÌNH 8

- (11) **3-0033006**  
(15) 22/06/2021 (51) 09-05  
(21) 3-2019-00393 (22) 11/02/2019  
(18) 11/02/2024  
(54) **BỘ BAO GÓI ĐỰNG DỤNG CỤ** (28) 2  
**CHĂM SÓC RĂNG MIỆNG**  
(30) 29/659616 10/08/2018 US;  
(45) 26/07/2021 400B (43) 25/10/2019 379A  
**COLGATE-PALMOLIVE COMPANY (US)**  
(73) 300 Park Avenue, New York, New York 10022, United States of America  
1. MANEESH KUMAR (IN)  
(72) 2. DEVESH BADOLA (IN)  
3. SWAPNIL RAUT (IN)  
(74) Văn phòng Luật sư Ân Nam (ANNAM IP & LAW)  
(55)



Hình 1.1



Hình 1.2

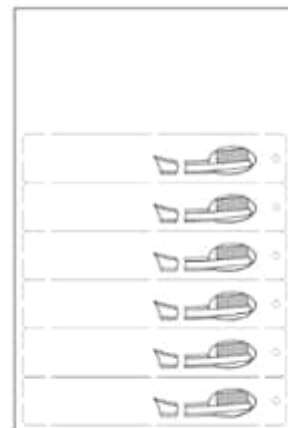

Hình 1.3

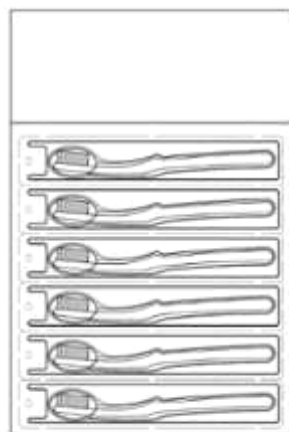

Hình 1.4



Hình 1.5



Hình 1.6



Hình 1.7



Hình 1.8

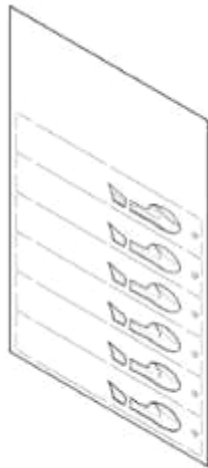

Hình 2.1

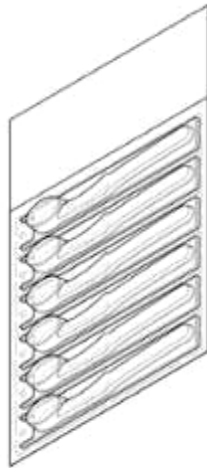

Hình 2.2

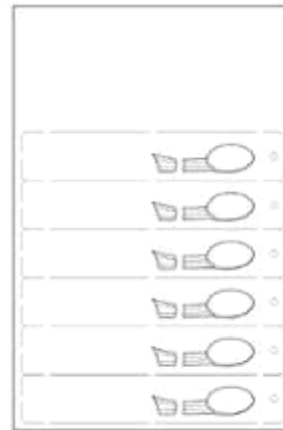

Hình 2.3

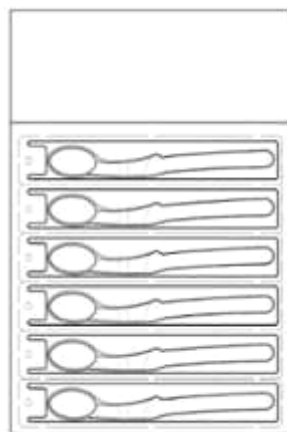

Hình 2.4



Hình 2.5



Hình 2.6



Hình 2.7



Hình 2.8

- (11) **3-0033007**  
(15) 22/06/2021 (51) 06-01  
(21) 3-2018-02697 (22) 13/12/2018  
(18) 13/12/2023  
(54) GHỀ (28) 1  
(30) 005501798 12/07/2018 EM;  
(45) 26/07/2021 400B (43) 25/07/2019 376A  
DEDON GMBH (DE)  
(73) Zeppelinstrasse 22, 21337 Luneburg, Germany  
(72) Henrik Pedersen (DK)  
(74) Công ty TNHH Trường Xuân (AGELESS CO.,LTD.)  
(55)



1.1



1.2



1.3



1.4



1.5



1.6



1.7



1.8



1.9



1.10

- (11) **3-0033008**  
(15) 22/06/2021 (51) 07-01  
(21) 3-2019-00913 (22) 10/04/2019  
(18) 10/04/2024  
(54) LY (28) 1  
(30) 005793528-0001 10/10/2018 EM;  
(45) 26/07/2021 400B (43) 25/06/2020 387A  
CARLSBERG BREWERIES A/S (DK)  
(73) J.C. Jacobsens Gade 1,1799 Copenhagen V, Denmark  
(72) Jonathan Turner Rogers (GB)  
(74) Công ty TNHH Quốc tế D&N (D&N INTERNATIONAL CO.,LTD.)  
(55)



1.1



1.2



1.3





1.4



1.5



1.6

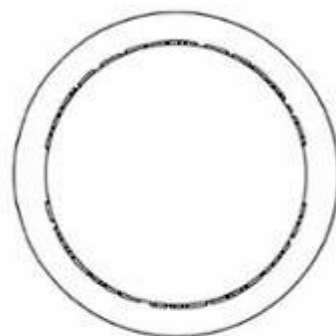

1.7

- (11) **3-0033009**  
(15) 22/06/2021 (51) 07-01  
(21) 3-2019-00914 (22) 10/04/2019  
(18) 10/04/2024  
(54) LY (28) 1  
(30) 005792645-0001 10/10/2018 EM;  
(45) 26/07/2021 400B (43) 25/06/2020 387A  
CARLSBERG BREWERIES A/S (DK)  
(73) J.C. Jacobsens Gade 1,1799 Copenhagen V, Denmark  
(72) Jonathan Turner Rogers (GB)  
(74) Công ty TNHH Quốc tế D&N (D&N INTERNATIONAL CO.,LTD.)  
(55)



1.1



1.2



1.3



1.4



1.5

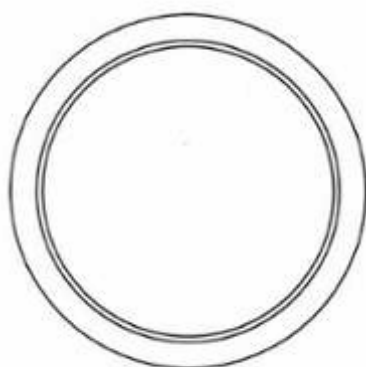

1.6



1.7

- (11) **3-0033010**  
(15) 22/06/2021 (51) 15-05  
(21) 3-2019-02357 (22) 17/09/2019  
(18) 17/09/2024  
(54) **MÁY GIẶT** (28) 1  
(30) 201930110368.7 18/03/2019 CN;  
(45) 26/07/2021 400B (43) 25/05/2020 386A  
BEIJING XIAOMI MOBILE SOFTWARE CO., LTD. (CN)  
(73) Room 01, Floor 9, Rainbow City Shopping Mall II of China Resources, NO. 68,  
Qinghe Middle Street, Haidian District, Beijing, 100085 China  
1. LEI ZHANG (CN)  
(72) 2. BO XU (CN)  
3. YINGCHUN XIE (CN)  
4. HUI LI (CN)  
(74) Công ty TNHH Sở hữu trí tuệ Vàng (GINTASSET CO., LTD.)  
(55)



HÌNH 1



HÌNH 2



HÌNH 3



HÌNH 4



HÌNH 5



HÌNH 6



**HÌNH 7**



**HÌNH 8**

- (11) **3-0033011**  
(15) 23/06/2021 (51) 02-04  
(21) 3-2019-02937 (22) 18/11/2019  
(18) 18/11/2024  
(54) **ĐẾ GIÀY** (28) 1  
(45) 26/07/2021 400B (43) 25/02/2020 383A  
(73) **GEOX SPA (IT)**  
Via Feltrina Centro, 16 31044 Biadene di Montebelluna (TV) - Italia  
(72) **Gennj Francese (IT)**  
(74) **Công ty TNHH Trường Xuân (AGELESS CO.,LTD.)**  
(55)



1.1

1.2

1.3



1.4

1.5



1.6



1.7

- (11) **3-0033012**  
(15) 23/06/2021 (51) 19-08  
(21) 3-2018-02790 (22) 20/12/2018  
(18) 20/12/2023  
(54) NHÃN SẢN PHẨM (28) 1  
(45) 26/07/2021 400B (43) 25/07/2019 376A  
(73) FILLTECH AEROSOL CO.LTD (KR)  
152 Seungjin-Gil, Gongdo-Eup, Anseong-Shi, Gyeonggi-Do, Korea  
(72) AHN, EUI SEOG (KR)  
(74) Công ty TNHH Trường Xuân (AGELESS CO.,LTD.)  
(55)





- (11) **3-0033013**  
(15) 23/06/2021 (51) 02-04  
(21) 3-2019-02241 (22) 05/09/2019  
(18) 05/09/2024  
(54) GIÀY (28) 1  
(30) 29/682,938 08/03/2019 US;  
(45) 26/07/2021 400B (43) 30/01/2020 382A  
NIKE INNOVATE C.V. (US)  
(73) One Bowerman Drive, Beaverton, Oregon, 97005-6453, United States of America  
(72) David Jonathan CIN (US)  
(74) Văn phòng Luật sư Ân Nam (ANNAM IP & LAW)  
(55)



- (11) **3-0033014**  
(15) 23/06/2021 (51) 09-03  
(21) 3-2020-00535 (22) 11/03/2020  
(18) 11/03/2025  
(54) **HỘP ĐỰNG SẢN PHẨM** (28) 1  
(45) 26/07/2021 400B (43) 25/05/2020 386A  
(73) **CÔNG TY TNHH TRANG THIẾT BỊ Y TẾ ĐÔNG PHA (VN)**  
93/63 khu phố 8, phường Tân Phong, thành phố Biên Hòa, tỉnh Đồng Nai  
(72) **Vũ Thị Kim Loan (VN)**  
(74) **Công ty Luật TNHH WINCO (WINCO LAW FIRM)**  
(55)



1.1



1.2

- (11) **3-0033015**  
(15) 23/06/2021 (51) 09-03  
(21) 3-2020-00536 (22) 11/03/2020  
(18) 11/03/2025  
(54) **HỘP ĐỰNG SẢN PHẨM** (28) 1  
(45) 26/07/2021 400B (43) 25/05/2020 386A  
(73) **CÔNG TY TNHH TRANG THIẾT BỊ Y TẾ ĐÔNG PHA (VN)**  
93/63 khu phố 8, phường Tân Phong, thành phố Biên Hòa, tỉnh Đồng Nai  
(72) **Vũ Thị Kim Loan (VN)**  
(74) **Công ty Luật TNHH WINCO (WINCO LAW FIRM)**  
(55)



1.1



1.2

- (11) **3-0033016**  
(15) 23/06/2021 (51) 15-07  
(21) 3-2020-00023 (22) 03/01/2020  
(18) 03/01/2025  
(54) TỦ LẠNH (28) 1  
(30) 2019-016055 17/07/2019 JP;  
(45) 26/07/2021 400B (43) 25/02/2020 383A  
MITSUBISHI ELECTRIC CORPORATION (JP)  
(73) 7-3, Marunouchi 2-chome, Chiyoda-ku, Tokyo 100-8310, Japan  
(72) Alessandro DADONE (IT)  
(74) Công ty Cổ phần Sở hữu công nghiệp INVESTIP (INVESTIP)  
(55)

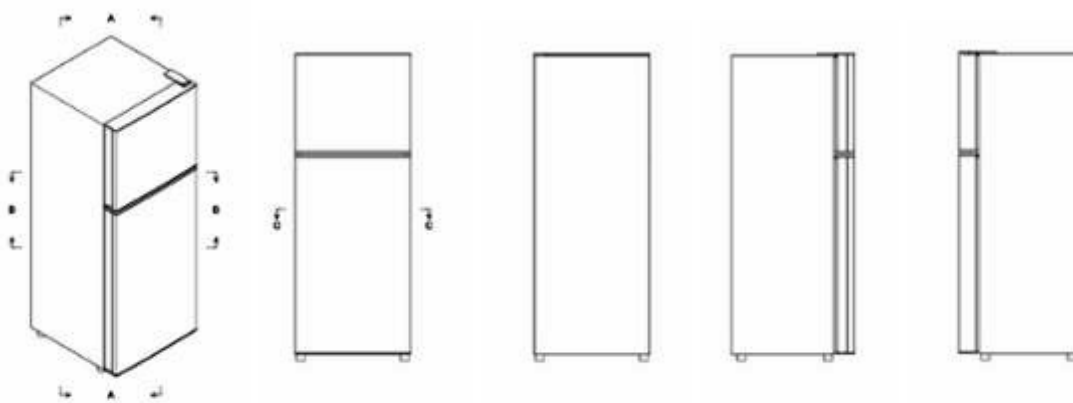

1.1

1.2

1.3

1.4

1.5

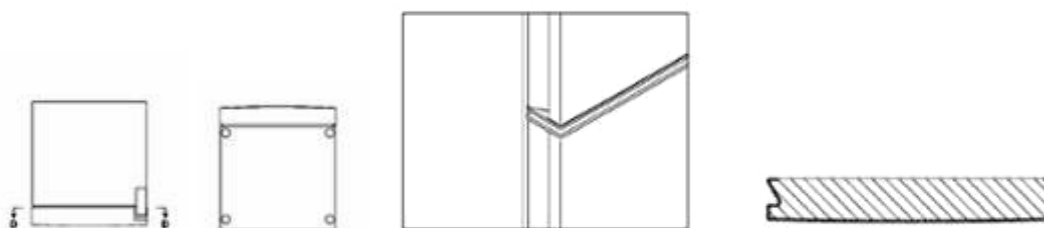

1.6

1.7

1.8

1.9

- (11) **3-0033017**  
(15) 23/06/2021 (51) 09-02; 12-16  
(21) 3-2020-00208 (22) 21/01/2020  
(18) 21/01/2025  
(54) **THÙNG XE MÔ TÔ** (28) 1  
(45) 26/07/2021 400B (43) 27/04/2020 385A  
GIVI SPA (IT)  
(73) Via G. Ungaretti, 48, 25020 Flero (BS), Italy  
(72) Visenzi Giuseppe (IT)  
(74) Công ty Cổ phần Sở hữu công nghiệp INVESTIP (INVESTIP)  
(55)



1.1

1.2

1.3

1.4



1.5

1.6

1.7



1.8

1.9

1.10

- (11) **3-0033018**  
(15) 23/06/2021 (51) 21-01  
(21) 3-2020-00238 (22) 30/01/2020  
(18) 30/01/2025  
(54) Ô TÔ ĐỒ CHƠI (28) 1  
(30) 006652236 29/07/2019 EM;  
(45) 26/07/2021 400B (43) 25/06/2020 387A  
FERRARI S.P.A. (IT)  
(73) Via Emilia Est 1163, MODENA, ITALY  
(72) Flavio MANZONI (IT)  
(74) Công ty TNHH một thành viên Sở hữu trí tuệ VCCI (VCCI-IP CO.,LTD)  
(55)

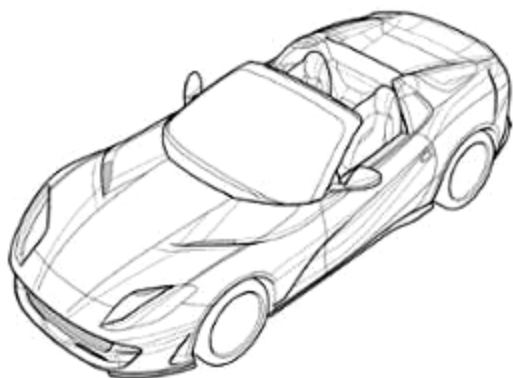

1.1

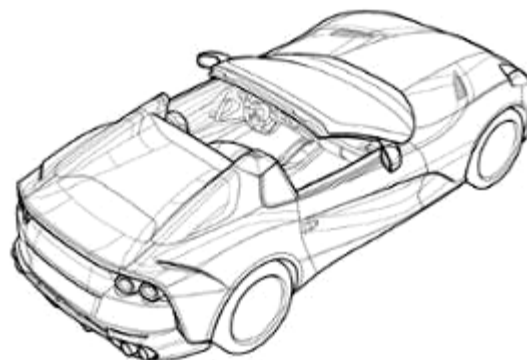

1.2



1.3



1.4

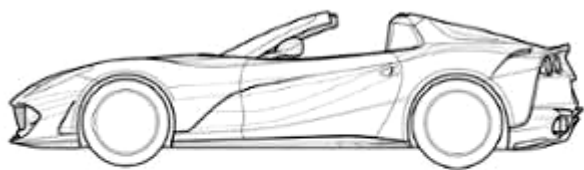

1.5

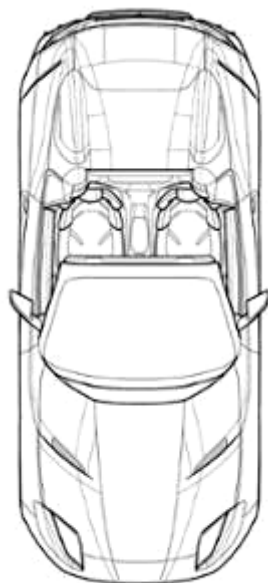

1.6

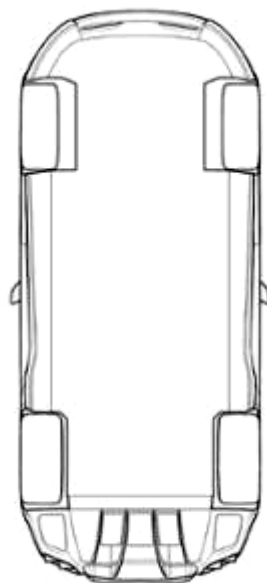

1.7

- (11) **3-0033019**  
(15) 23/06/2021 (51) 12-08  
(21) 3-2020-00237 (22) 30/01/2020  
(18) 30/01/2025  
(54) Ô TÔ (28) 1  
(30) 006652210 29/07/2019 EM;  
(45) 26/07/2021 400B (43) 25/06/2020 387A  
FERRARI S.P.A. (IT)  
(73) Via Emilia Est 1163, MODENA, ITALY  
(72) Flavio MANZONI (IT)  
(74) Công ty TNHH một thành viên Sở hữu trí tuệ VCCI (VCCI-IP CO.,LTD)  
(55)

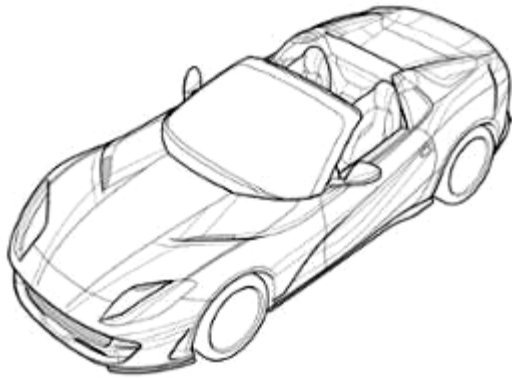

1.1

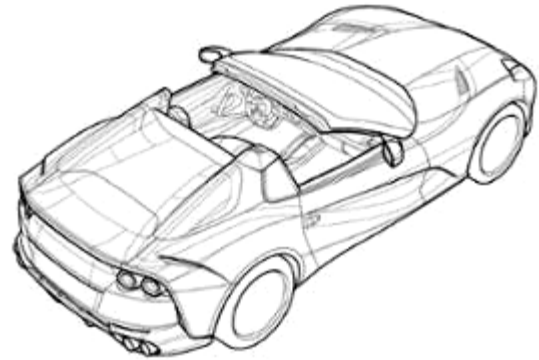

1.2



1.3



1.4



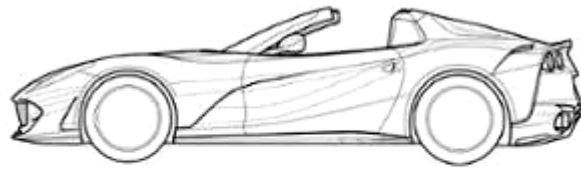

1.5

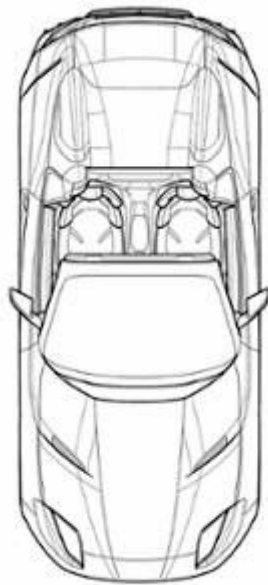

1.6

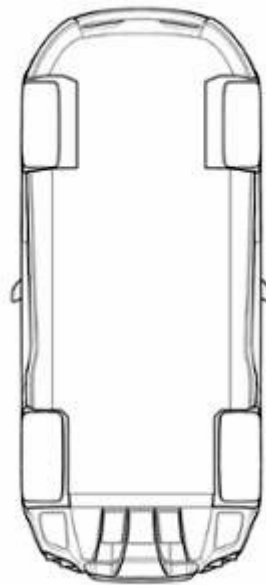

1.7

- (11) **3-0033020**  
(15) 23/06/2021 (51) 23-01  
(21) 3-2019-00578 (22) 08/03/2019  
(18) 08/03/2024  
(54) TAY CẦM DÙNG CHO VÒI NƯỚC(28) 1  
(30) 2018-028777 27/12/2018 JP;  
(45) 26/07/2021 400B (43) 25/10/2019 379A  
TOTO LTD. (JP)  
(73) 1-1, Nakashima 2-chome, Kokurakita-ku, Kitakyushu-shi, Fukuoka 802-8601  
Japan  
1. YASUSHI TAKAHASHI (JP)  
2. SHOGO TAKAYAMA (JP)  
3. TAKANORI SHIMAZOE (JP)  
(72) 4. KANAKO FUKUOKA (JP)  
5. TOMOHIRO MIYAZAKI (JP)  
6. MARK SYDAVONG (US)  
(74) Công ty Cổ phần Sở hữu công nghiệp INVESTIP (INVESTIP)  
(55)

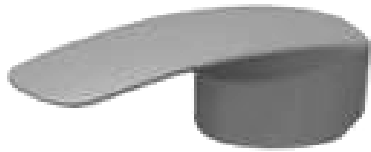

1.1



1.2



1.3



1.4



1.5



1.6

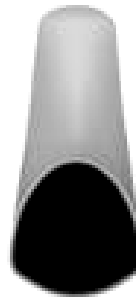

1.7

- (11) **3-0033021**  
(15) 24/06/2021 (51) 06-04; 09-03  
(21) 3-2019-03346 (22) 19/12/2019  
(18) 19/12/2024  
(54) **HỘP** (28) 1  
(30) 2019-013660 20/06/2019 JP;  
(45) 26/07/2021 400B (43) 25/02/2020 383A  
IRIS OHYAMA INC. (JP)  
(73) 2-12-1, Itsutsubashi, Aoba-ku, Sendai-shi, Miyagi, 980-8510 Japan  
1. SHUHEI YAMASHIRO (JP)  
(72) 2. SUSUMU KOBAYASHI (JP)  
(74) Công ty Cổ phần Sở hữu công nghiệp INVESTIP (INVESTIP)  
(55)



1.1



1.2



1.3



1.4



1.5

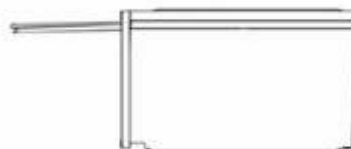

1.6

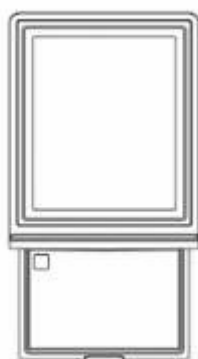

1.7



1.8



1.9

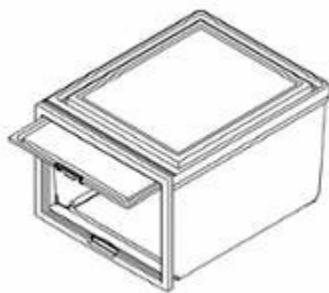

1.10



1.11

(11) **3-0033022**

(15) 24/06/2021

(21) 3-2019-03029

(18) 25/11/2024

(54) **MẮC TREO QUẦN ÁO**

(45) 26/07/2021 400B

MAINETTI (UK) LTD (GB)

(73) Annfield Estate, Oxnam Road, Jedburgh, Roxburghshire, Scotland, TD8 6NN, United Kingdom

(72) Michael Edward Jones (GB)

(74) Công ty Cổ phần Sở hữu công nghiệp INVESTIP (INVESTIP)

(55)

(51) 06-08

(22) 25/11/2019

(28) 1

(43) 27/04/2020 385A



1.1



1.2



1.3



1.4



1.5



1.6



1.7

- (11) **3-0033023**  
(15) 24/06/2021 (51) 06-08  
(21) 3-2019-03043 (22) 26/11/2019  
(18) 26/11/2024  
(54) MẮC TREO QUẦN ÁO (28) 1  
(45) 26/07/2021 400B (43) 27/04/2020 385A  
MAINETTI (UK) LTD (GB)  
(73) Annfield Estate, Oxnam Road, Jedburgh, Roxburghshire, Scotland, TD8 6NN,  
United Kingdom  
(72) Michael Edward Jones (GB)  
(74) Công ty Cổ phần Sở hữu công nghiệp INVESTIP (INVESTIP)  
(55)



1.1



1.2



1.3



1.4

1.5



1.6



1.7

- (11) **3-0033024**  
(15) 24/06/2021 (51) 23-02  
(21) 3-2019-00738 (22) 25/03/2019  
(18) 25/03/2024  
(54) **CHẬU RỬA** (28) 1  
(30) 2018-020881 26/09/2018 JP; 2018-020883 26/09/2018 JP; 2018-020882  
26/09/2018 JP;  
(45) 26/07/2021 400B (43) 25/06/2019 375A  
TOTO LTD. (JP)  
(73) 1-1, Nakashima 2-chome, Kokurakita-ku, Kitakyushu-shi, Fukuoka 802-8601  
Japan  
(72) Yusuke TAKIGUCHI (JP)  
(74) Công ty Cổ phần Sở hữu công nghiệp INVESTIP (INVESTIP)  
(55)



1.1



1.2



1.3



1.4



1.5



1.6

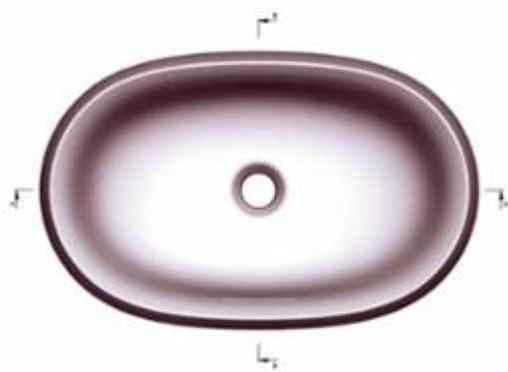

1.7



1.8



1.9



1.10



- (11) **3-0033025**
- (15) 24/06/2021
- (21) 3-2019-01756
- (18) 20/12/2022
- (54) TỦ LẠNH
- (30) 2017-014394 04/07/2017 JP;
- (45) 26/07/2021 400B
- (73) MITSUBISHI ELECTRIC CORPORATION (JP)  
7-3, Marunouchi 2-Chome, Chiyoda-Ku, Tokyo, 100-8310, Japan
- (72) 1. MASA AKI HOSHI (JP)  
2. KOTARO NAGUMO (JP)
- (74) Công ty Cổ phần Sở hữu công nghiệp INVESTIP (INVESTIP)
- (55)

- (51) 15-07
- (22) 20/12/2017
- (28) 1
- (43) 25/03/2020 384A

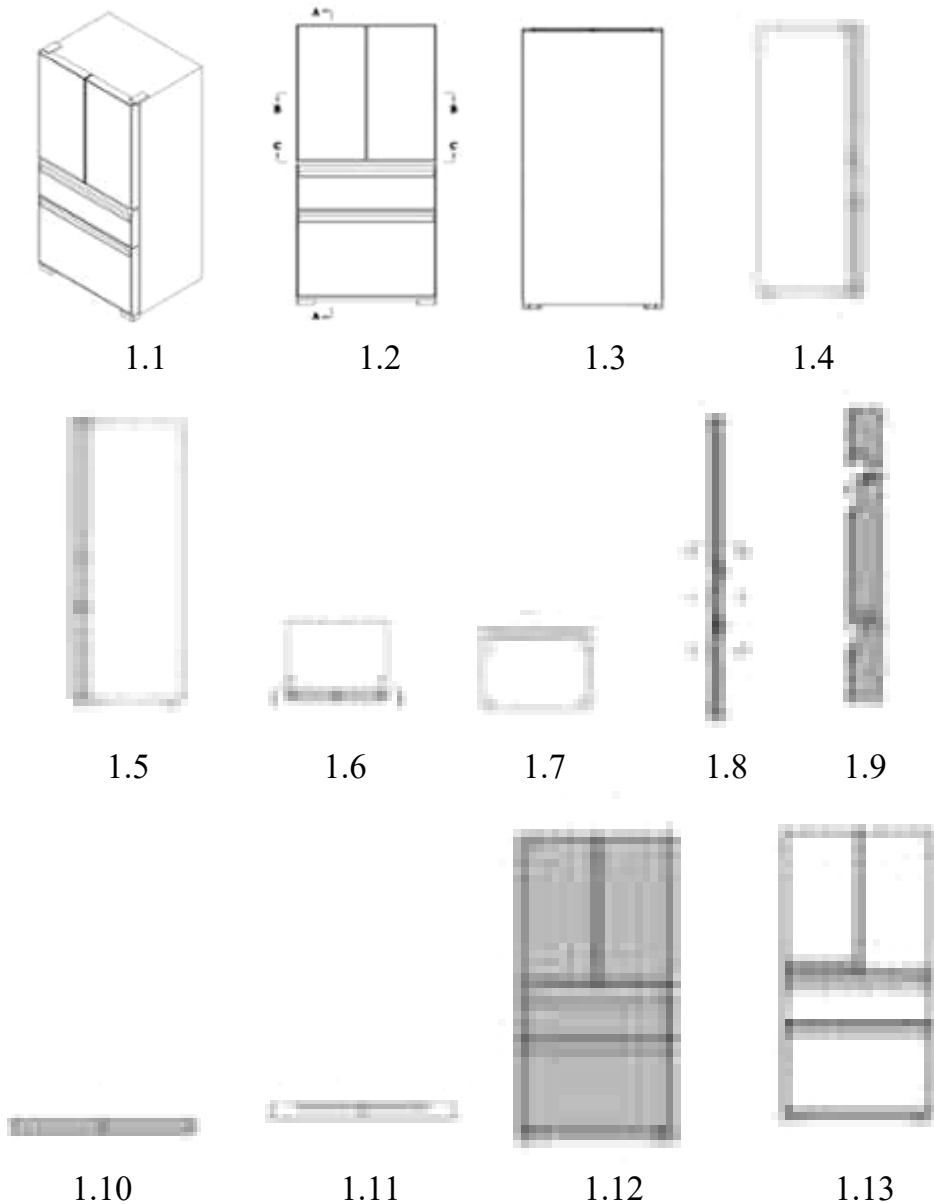

**PHẦN II**

**SỬA ĐỔI, GIA HẠN, CẤP LẠI, CHẤM DỨT, HUỖ BỎ VĂN BẰNG BẢO HỘ,  
QUYẾT ĐỊNH GIẢI QUYẾT KHIẾU NẠI**

**1 - SỬA ĐỔI VĂN BẰNG BẢO HỘ**

Quyết định số: 9105w/QĐ-SHTT, ngày 01/06/2021 về việc ghi nhận sửa đổi Bằng độc quyền kiểu dáng công nghiệp

Số đơn yêu cầu: SB3-2020-02078 Ngày nộp: 25/09/2020

Liên quan đến Bằng độc quyền kiểu dáng công nghiệp:

(11) Số văn bằng	(15) Ngày cấp
3-22016	11/03/2016

Mục sửa đổi: Tên, địa chỉ chủ văn bằng bảo hộ

Nội dung mới: CARLSBERG BREWERIES A/S (DK)  
J.C. Jacobsens Gade 1, 1799 Copenhagen V, Denmark

---

Quyết định số: 9109w/QĐ-SHTT, ngày 01/06/2021 về việc ghi nhận sửa đổi Bằng độc quyền kiểu dáng công nghiệp

Số đơn yêu cầu: SB3-2021-00008 Ngày nộp: 06/01/2021

Liên quan đến Bằng độc quyền kiểu dáng công nghiệp:

(11) Số văn bằng	(15) Ngày cấp
3-25003	27/10/2017
3-25004	27/10/2017
3-23971	01/06/2017

Mục sửa đổi: Tên, địa chỉ chủ văn bằng bảo hộ

Nội dung mới: Công ty cổ phần LIWAYWAY Việt Nam (VN)  
Số 14 đường số 5, khu công nghiệp Việt Nam - Singapore, phường  
Bình Hòa, thành phố Thuận An, tỉnh Bình Dương

---

**CÔNG BÁO SỞ HỮU CÔNG NGHIỆP SỐ 400 TẬP B – QUYỀN 2 (07.2021)**

---

Quyết định số: 9112w/QĐ-SHTT, ngày 01/06/2021 về việc ghi nhận sửa đổi Bằng độc quyền kiểu dáng công nghiệp

Số đơn yêu cầu: SB3-2020-00873 Ngày nộp: 21/05/2020

Liên quan đến Bằng độc quyền kiểu dáng công nghiệp:

(11) Số văn bằng	(15) Ngày cấp
3-22483	15/07/2016
3-23405	22/02/2017

Mục sửa đổi: Tên, địa chỉ chủ văn bằng bảo hộ

Nội dung mới: Công ty TNHH SUMI&SUKI (VN)  
Lô 90-92 đường Trần Nam Trung, phường Hòa Xuân, quận Cẩm Lệ, thành phố Đà Nẵng

---

Quyết định số: 9121w/QĐ-SHTT, ngày 01/06/2021 về việc ghi nhận sửa đổi Bằng độc quyền kiểu dáng công nghiệp

Số đơn yêu cầu: SB3-2021-00042 Ngày nộp: 08/01/2021

Liên quan đến Bằng độc quyền kiểu dáng công nghiệp:

(11) Số văn bằng	(15) Ngày cấp
3-25635	02/02/2018

Mục sửa đổi: Tên, địa chỉ chủ văn bằng bảo hộ

Nội dung mới: Công ty TNHH công nghiệp Tung Shin (VN)  
Số 8, đường 18, khu công nghiệp Sóng Thần 2, phường Dĩ An, thành phố Dĩ An, tỉnh Bình Dương

---

Quyết định số: 9123w/QĐ-SHTT, ngày 01/06/2021 về việc ghi nhận sửa đổi Bằng độc quyền kiểu dáng công nghiệp

Số đơn yêu cầu: SB3-2021-00010 Ngày nộp: 06/01/2021

Liên quan đến Bằng độc quyền kiểu dáng công nghiệp:

(11) Số văn bằng	(15) Ngày cấp
3-25682	02/02/2018

**CÔNG BÁO SỞ HỮU CÔNG NGHIỆP SỐ 400 TẬP B – QUYỀN 2 (07.2021)**

---

Mục sửa đổi: Tên, địa chỉ chủ văn bằng bảo hộ  
Nội dung mới: Công ty cổ phần Bảo Thắng (VN)  
Số 477, đường Hồ Thị Hương, KP 4, phường XuânThanh, thành phố Long khánh, tỉnh Đồng Nai

---

Quyết định số: 9125w/QĐ-SHTT, ngày 01/06/2021 về việc ghi nhận sửa đổi Bằng độc quyền kiểu dáng công nghiệp

Số đơn yêu cầu: SB3-2020-02808 Ngày nộp: 18/12/2020

Liên quan đến Bằng độc quyền kiểu dáng công nghiệp:

(11) Số văn bằng	(15) Ngày cấp
3-15709	04/07/2011
3-19942	10/10/2014
3-20628	25/02/2015
3-26637	30/05/2018
3-29527	11/11/2019
3-28925	19/08/2019
3-29594	19/11/2019
3-29583	18/11/2019

Mục sửa đổi: Tên, địa chỉ chủ văn bằng bảo hộ  
Nội dung mới: Công ty TNHH nhựa Việt Sơn (VN)  
Lô G1, G, đường số D3, khu công nghiệp Cầu Tràm, xã Long Trạch, huyện Cần Đức, tỉnh Long An

---

Quyết định số: 9600w/QĐ-SHTT, ngày 14/06/2021 về việc ghi nhận sửa đổi Bằng độc quyền kiểu dáng công nghiệp

Số đơn yêu cầu: SB3-2020-02650 Ngày nộp: 30/11/2020

Liên quan đến Bằng độc quyền kiểu dáng công nghiệp:

(11) Số văn bằng	(15) Ngày cấp
3-16205	06/12/2011

**CÔNG BÁO SỞ HỮU CÔNG NGHIỆP SỐ 400 TẬP B – QUYỀN 2 (07.2021)**

---

Mục sửa đổi: Tên, địa chỉ chủ văn bằng bảo hộ  
Nội dung mới: Beaute Prestige International (FR)  
56A rue du Faubourg Saint-Honoré, 75008 Paris, France

---

Quyết định số: 9700w/QĐ-SHTT, ngày 14/06/2021 về việc ghi nhận sửa đổi Bằng độc quyền kiểu dáng công nghiệp

Số đơn yêu cầu: SB3-2021-00444 Ngày nộp: 05/03/2021

Liên quan đến Bằng độc quyền kiểu dáng công nghiệp:

(11) Số văn bằng	(15) Ngày cấp
3-23667	24/04/2017
3-24575	06/09/2017

Mục sửa đổi: Tên, địa chỉ chủ văn bằng bảo hộ  
Nội dung mới: Công ty cổ phần Đại Việt Hương (VN)  
111 Nguyễn Trãi, phường Bến Thành, quận 1, thành phố Hồ Chí Minh

---

Quyết định số: 9702w/QĐ-SHTT, ngày 14/06/2021 về việc ghi nhận sửa đổi Bằng độc quyền kiểu dáng công nghiệp

Số đơn yêu cầu: SB3-2021-00419 Ngày nộp: 04/03/2021

Liên quan đến Bằng độc quyền kiểu dáng công nghiệp:

(11) Số văn bằng	(15) Ngày cấp
3-26630	30/05/2018

Mục sửa đổi: Tên, địa chỉ chủ văn bằng bảo hộ  
Nội dung mới: Yanmar Power Technology Co., Ltd. (JP)  
1-32, Chayamachi, Kita-ku, Osaka-shi, Osaka 530-8311, Japan

---

---

**CÔNG BÁO SỞ HỮU CÔNG NGHIỆP SỐ 400 TẬP B – QUYỀN 2 (07.2021)**

---

Quyết định số: 9703w/QĐ-SHTT, ngày 14/06/2021 về việc ghi nhận sửa đổi Bằng độc quyền kiểu dáng công nghiệp

Số đơn yêu cầu: SB3-2021-00153 Ngày nộp: 22/01/2021

Liên quan đến Bằng độc quyền kiểu dáng công nghiệp:

(11) Số văn bằng	(15) Ngày cấp
3-16106	28/10/2011

Mục sửa đổi: Tên, địa chỉ chủ văn bằng bảo hộ

Nội dung mới: Công ty TNHH An Nông (VN)  
Lô H7, đường số 5 KCN Hải Sơn (GD 3+4), ấp Bình Tiên 2, xã Đức Hòa Hạ, huyện Đức Hòa, tỉnh Long An

---

Quyết định số: 10306w/QĐ-SHTT, ngày 24/06/2021 về việc ghi nhận sửa đổi Bằng độc quyền kiểu dáng công nghiệp

Số đơn yêu cầu: SB3-2020-01541 Ngày nộp: 27/07/2020

Liên quan đến Bằng độc quyền kiểu dáng công nghiệp:

(11) Số văn bằng	(15) Ngày cấp
3-13571	08/09/2009
3-17143	09/10/2012
3-21108	29/06/2015
3-21109	29/06/2015
3-21000	29/05/2015

Mục sửa đổi: Tên, địa chỉ chủ văn bằng bảo hộ

Nội dung mới: KIOXIA CORPORATION (JP)  
1-21, Shibaura 3-chome, Minato-ku, Tokyo, Japan

---

**2 - GIA HẠN HIỆU LỰC VĂN BẰNG BẢO HỘ**

Quyết định số: 8243w/QĐ-SHTT, ngày 25/05/2021 về việc gia hạn hiệu lực Bằng độc quyền kiểu dáng công nghiệp

Số đơn yêu cầu: GH3-2020-05788 Ngày nộp: 11/12/2020

Liên quan đến Bằng độc quyền kiểu dáng công nghiệp:

(11) Số văn bằng	(15) Ngày cấp	Gia hạn đến ngày
23987	05/06/2017	11/01/2026
23988	05/06/2017	11/01/2026

(73) Chủ văn bằng bảo hộ: DAVANTI TYRES LIMITED (GB)  
Oak House, Woodlands Park, Ashton Road, Newton-Le-Willows, England, WA12 0HF

---

Quyết định số: 8383w/QĐ-SHTT, ngày 26/05/2021 về việc gia hạn hiệu lực Bằng độc quyền kiểu dáng công nghiệp

Số đơn yêu cầu: GH3-2021-01570 Ngày nộp: 26/03/2021

Liên quan đến Bằng độc quyền kiểu dáng công nghiệp:

(11) Số văn bằng	(15) Ngày cấp	Gia hạn đến ngày
16809	19/06/2012	29/06/2026

(73) Chủ văn bằng bảo hộ: SCHWEPPEs INTERNATIONAL LIMITED (GB)  
7 Albemarle Street, LONDON W1S 4HQ, United Kingdom

---

Quyết định số: 8385w/QĐ-SHTT, ngày 26/05/2021 về việc gia hạn hiệu lực Bằng độc quyền kiểu dáng công nghiệp

Số đơn yêu cầu: GH3-2021-01547 Ngày nộp: 26/03/2021

Liên quan đến Bằng độc quyền kiểu dáng công nghiệp:

(11) Số văn bằng	(15) Ngày cấp	Gia hạn đến ngày
17027	04/09/2012	06/06/2026

**CÔNG BÁO SỞ HỮU CÔNG NGHIỆP SỐ 400 TẬP B – QUYỀN 2 (07.2021)**

---

(73) Chủ văn bằng bảo hộ: CÔNG TY TNHH SẢN XUẤT & THƯƠNG MẠI BẢO HỘ LAO ĐỘNG ĐẠI AN TOÀN (VN)  
466/40 Tân Kỳ Tân Quý, phường Sơn Kỳ, quận Tân Phú,  
thành phố Hồ Chí Minh

---

Quyết định số: 8386w/QĐ-SHTT, ngày 26/05/2021 về việc gia hạn hiệu lực Bằng độc quyền kiểu dáng công nghiệp

Số đơn yêu cầu: GH3-2021-01538 Ngày nộp: 25/03/2021

Liên quan đến Bằng độc quyền kiểu dáng công nghiệp:

(11) Số văn bằng	(15) Ngày cấp	Gia hạn đến ngày
16733	23/05/2012	05/05/2026

(73) Chủ văn bằng bảo hộ: CHAIYA SURIYAPORNPUN (TH)  
210/4 Soi Latphrao 71, Wangthonglang, Wangthonglang,  
Bangkok 10310, Thailand

---

Quyết định số: 8387w/QĐ-SHTT, ngày 26/05/2021 về việc gia hạn hiệu lực Bằng độc quyền kiểu dáng công nghiệp

Số đơn yêu cầu: GH3-2021-01534 Ngày nộp: 25/03/2021

Liên quan đến Bằng độc quyền kiểu dáng công nghiệp:

(11) Số văn bằng	(15) Ngày cấp	Gia hạn đến ngày
24749	22/09/2017	07/06/2026
26073	23/03/2018	24/05/2026

(73) Chủ văn bằng bảo hộ: CÔNG TY TNHH TẬP ĐOÀN PHÚ BẢO (VN)  
Lầu 2, Tòa nhà Yoco, 41 Nguyễn Thị Minh Khai, phường  
Bến Nghé, quận 1, thành phố Hồ Chí Minh

---

Quyết định số: 8388w/QĐ-SHTT, ngày 26/05/2021 về việc gia hạn hiệu lực Bằng độc quyền kiểu dáng công nghiệp

Số đơn yêu cầu: GH3-2021-01511 Ngày nộp: 24/03/2021

Liên quan đến Bằng độc quyền kiểu dáng công nghiệp:



**CÔNG BÁO SỞ HỮU CÔNG NGHIỆP SỐ 400 TẬP B – QUYỀN 2 (07.2021)**

(11) Số văn bằng	(15) Ngày cấp	Gia hạn đến ngày
24746	22/09/2017	12/01/2026

(73) Chủ văn bằng bảo hộ: NGUYỄN VĂN PHƯỢNG (VN)  
20/143 Phan Bội Châu, thành phố Huế, tỉnh Thừa Thiên Huế

Quyết định số: 8389w/QĐ-SHTT, ngày 26/05/2021 về việc gia hạn hiệu lực Bằng độc quyền kiểu dáng công nghiệp

Số đơn yêu cầu: GH3-2021-01495 Ngày nộp: 24/03/2021

Liên quan đến Bằng độc quyền kiểu dáng công nghiệp:

(11) Số văn bằng	(15) Ngày cấp	Gia hạn đến ngày
24949	17/10/2017	19/05/2026
30210	17/02/2020	18/07/2026

(73) Chủ văn bằng bảo hộ: CÔNG TY CỔ PHẦN TƯ VẤN, XÂY DỰNG VÀ DỊCH VỤ ĐIỆN VIỆT (VN)  
Số 6, ngõ 226, đường Định Công, phường Định Công, quận Hoàng Mai, thành phố Hà Nội

Quyết định số: 8390w/QĐ-SHTT, ngày 26/05/2021 về việc gia hạn hiệu lực Bằng độc quyền kiểu dáng công nghiệp

Số đơn yêu cầu: GH3-2021-01487 Ngày nộp: 24/03/2021

Liên quan đến Bằng độc quyền kiểu dáng công nghiệp:

(11) Số văn bằng	(15) Ngày cấp	Gia hạn đến ngày
24449	18/08/2017	04/05/2026

(73) Chủ văn bằng bảo hộ: PARIS CROISSANT CO., LTD. (KR)  
18, Sagimakgol-ro 31beon-gil, Jungwon-gu, Seongnam-si, Gyeonggi-do, Korea (South)

Quyết định số: 8391w/QĐ-SHTT, ngày 26/05/2021 về việc gia hạn hiệu lực Bằng độc quyền kiểu dáng công nghiệp

Số đơn yêu cầu: GH3-2021-01476 Ngày nộp: 23/03/2021

**CÔNG BÁO SỞ HỮU CÔNG NGHIỆP SỐ 400 TẬP B – QUYỀN 2 (07.2021)**

---

Liên quan đến Bằng độc quyền kiểu dáng công nghiệp:

(11) Số văn bằng	(15) Ngày cấp	Gia hạn đến ngày
16598	06/04/2012	19/04/2026

(73) Chủ văn bằng bảo hộ: TOZEN CORPORATION (JP)  
8-4 Asahi, Yoshikawa, Saitama, Japan

---

Quyết định số: 8392w/QĐ-SHTT, ngày 26/05/2021 về việc gia hạn hiệu lực Bằng độc quyền kiểu dáng công nghiệp

Số đơn yêu cầu: GH3-2021-01475 Ngày nộp: 23/03/2021

Liên quan đến Bằng độc quyền kiểu dáng công nghiệp:

(11) Số văn bằng	(15) Ngày cấp	Gia hạn đến ngày
16592	04/04/2012	19/04/2026

(73) Chủ văn bằng bảo hộ: TOZEN CORPORATION (JP)  
8-4 Asahi, Yoshikawa, Saitama, Japan

---

Quyết định số: 8393w/QĐ-SHTT, ngày 26/05/2021 về việc gia hạn hiệu lực Bằng độc quyền kiểu dáng công nghiệp

Số đơn yêu cầu: GH3-2021-01452 Ngày nộp: 22/03/2021

Liên quan đến Bằng độc quyền kiểu dáng công nghiệp:

(11) Số văn bằng	(15) Ngày cấp	Gia hạn đến ngày
17504	25/01/2013	19/09/2026

(73) Chủ văn bằng bảo hộ: CÔNG TY CỔ PHẦN TRAPHACO (VN)  
75 Yên Ninh, quận Ba Đình, thành phố Hà Nội

---

Quyết định số: 8394w/QĐ-SHTT, ngày 26/05/2021 về việc gia hạn hiệu lực Bằng độc quyền kiểu dáng công nghiệp

Số đơn yêu cầu: GH3-2021-01448 Ngày nộp: 22/03/2021

Liên quan đến Bằng độc quyền kiểu dáng công nghiệp:

(11) Số văn bằng	(15) Ngày cấp	Gia hạn đến ngày
25845	05/03/2018	17/03/2026

**CÔNG BÁO SỞ HỮU CÔNG NGHIỆP SỐ 400 TẬP B – QUYỀN 2 (07.2021)**

---

(73) Chủ văn bằng bảo hộ: CÔNG TY TNHH VẬT TƯ KỸ THUẬT - DỊCH VỤ THƯƠNG MẠI TỔNG HỢP (VN)  
Số 6/166 phố Ngọc Khánh, phường Giảng Võ, quận Ba Đình, thành phố Hà Nội

---

Quyết định số: 8395w/QĐ-SHTT, ngày 26/05/2021 về việc gia hạn hiệu lực Bằng độc quyền kiểu dáng công nghiệp

Số đơn yêu cầu: GH3-2021-01447 Ngày nộp: 22/03/2021

Liên quan đến Bằng độc quyền kiểu dáng công nghiệp:

(11) Số văn bằng	(15) Ngày cấp	Gia hạn đến ngày
23937	26/05/2017	19/05/2026
23938	26/05/2017	19/05/2026

(73) Chủ văn bằng bảo hộ: SK LUBRICANTS CO., LTD. (KR)  
26, Jongro, Jongno-gu, Seoul, Republic of Korea

---

Quyết định số: 9106w/QĐ-SHTT, ngày 01/06/2021 về việc gia hạn hiệu lực Bằng độc quyền kiểu dáng công nghiệp

Số đơn yêu cầu: GH3-2019-04903 Ngày nộp: 25/11/2019

Liên quan đến Bằng độc quyền kiểu dáng công nghiệp:

(11) Số văn bằng	(15) Ngày cấp	Gia hạn đến ngày
22016	11/03/2016	26/11/2024

(73) Chủ văn bằng bảo hộ: CARLSBERG BREWERIES A/S (DK)  
J.C. Jacobsens Gade 1, 1799, Copenhagen V, Demark

---

Quyết định số: 9110w/QĐ-SHTT, ngày 01/06/2021 về việc gia hạn hiệu lực Bằng độc quyền kiểu dáng công nghiệp

Số đơn yêu cầu: GH3-2020-03579 Ngày nộp: 28/07/2020

Liên quan đến Bằng độc quyền kiểu dáng công nghiệp:

(11) Số văn bằng	(15) Ngày cấp	Gia hạn đến ngày
25003	27/10/2017	15/01/2026
25004	27/10/2017	15/01/2026

**CÔNG BÁO SỞ HỮU CÔNG NGHIỆP SỐ 400 TẬP B – QUYỀN 2 (07.2021)**

---

(73) Chủ văn bằng bảo hộ: CÔNG TY CỔ PHẦN LIWAYWAY VIỆT NAM (VN)  
Số 14 đường số 5, khu công nghiệp Việt Nam - Singapore,  
phường Bình Hòa, thành phố Thuận An, tỉnh Bình Dương

---

Quyết định số: 9111w/QĐ-SHTT, ngày 01/06/2021 về việc gia hạn hiệu lực Bằng độc quyền kiểu dáng công nghiệp

Số đơn yêu cầu: GH3-2021-00047 Ngày nộp: 06/01/2021

Liên quan đến Bằng độc quyền kiểu dáng công nghiệp:

(11) Số văn bằng	(15) Ngày cấp	Gia hạn đến ngày
23971	01/06/2017	25/05/2026

(73) Chủ văn bằng bảo hộ: CÔNG TY CỔ PHẦN LIWAYWAY VIỆT NAM (VN)  
Số 14 đường số 5, khu công nghiệp Việt Nam - Singapore,  
phường Bình Hòa, thành phố Thuận An, tỉnh Bình Dương

---

Quyết định số: 9113w/QĐ-SHTT, ngày 01/06/2021 về việc gia hạn hiệu lực Bằng độc quyền kiểu dáng công nghiệp

Số đơn yêu cầu: GH3-2020-02196 Ngày nộp: 21/05/2020

Liên quan đến Bằng độc quyền kiểu dáng công nghiệp:

(11) Số văn bằng	(15) Ngày cấp	Gia hạn đến ngày
23405	22/02/2017	20/11/2025

(73) Chủ văn bằng bảo hộ: CÔNG TY TNHH SUMI&SUKI (VN)  
Lô 90-92 đường Trần Nam Trung, phường Hòa Xuân,  
quận Cẩm Lệ, thành phố Đà Nẵng

---

Quyết định số: 9114w/QĐ-SHTT, ngày 01/06/2021 về việc gia hạn hiệu lực Bằng độc quyền kiểu dáng công nghiệp

Số đơn yêu cầu: GH3-2020-02197 Ngày nộp: 21/05/2020

Liên quan đến Bằng độc quyền kiểu dáng công nghiệp:

(11) Số văn bằng	(15) Ngày cấp	Gia hạn đến ngày
22483	15/07/2016	07/07/2025

**CÔNG BÁO SỞ HỮU CÔNG NGHIỆP SỐ 400 TẬP B – QUYỀN 2 (07.2021)**

---

(73) Chủ văn bằng bảo hộ: CÔNG TY TNHH SUMI&SUKI (VN)  
Lô 90-92 đường Trần Nam Trung, phường Hòa Xuân,  
quận Cẩm Lệ, thành phố Đà Nẵng

---

Quyết định số: 9116w/QĐ-SHTT, ngày 01/06/2021 về việc gia hạn hiệu lực Bằng độc quyền kiểu dáng công nghiệp

Số đơn yêu cầu: GH3-2021-01873 Ngày nộp: 12/04/2021

Liên quan đến Bằng độc quyền kiểu dáng công nghiệp:

(11) Số văn bằng	(15) Ngày cấp	Gia hạn đến ngày
15936	31/08/2011	05/11/2025

(73) Chủ văn bằng bảo hộ: CÔNG TY TNHH KOKUYO VIỆT NAM (VN)  
Lô B2-B7, khu công nghiệp Nomura - Hải Phòng, xã An  
Hung, huyện An Dương, thành phố Hải Phòng

---

Quyết định số: 9117w/QĐ-SHTT, ngày 01/06/2021 về việc gia hạn hiệu lực Bằng độc quyền kiểu dáng công nghiệp

Số đơn yêu cầu: GH3-2021-00829 Ngày nộp: 22/02/2021

Liên quan đến Bằng độc quyền kiểu dáng công nghiệp:

(11) Số văn bằng	(15) Ngày cấp	Gia hạn đến ngày
24644	12/09/2017	16/08/2026

(73) Chủ văn bằng bảo hộ: CÔNG TY TNHH BACONCO (VN)  
Khu Công nghiệp Phú Mỹ I, phường Phú Mỹ, thị xã Phú  
Mỹ, tỉnh Bà Rịa - Vũng Tàu

---

Quyết định số: 9118w/QĐ-SHTT, ngày 01/06/2021 về việc gia hạn hiệu lực Bằng độc quyền kiểu dáng công nghiệp

Số đơn yêu cầu: GH3-2021-00823 Ngày nộp: 22/02/2021

Liên quan đến Bằng độc quyền kiểu dáng công nghiệp:

(11) Số văn bằng	(15) Ngày cấp	Gia hạn đến ngày
23554	29/03/2017	04/02/2026
23555	29/03/2017	04/02/2026

**CÔNG BÁO SỞ HỮU CÔNG NGHIỆP SỐ 400 TẬP B – QUYỀN 2 (07.2021)**

23556	29/03/2017	04/02/2026
23557	29/03/2017	04/02/2026
23558	29/03/2017	28/03/2026
23725	28/04/2017	27/01/2026
23726	28/04/2017	27/01/2026
23727	28/04/2017	15/02/2026
23728	28/04/2017	03/03/2026
23819	16/05/2017	03/03/2026

(73) Chủ văn bằng bảo hộ: CÔNG TY TNHH NHỰA DUY TÂN (VN)  
298 Hồ Học Lãm, khu phố 3, phường An Lạc, quận Bình Tân, thành phố Hồ Chí Minh

Quyết định số: 9119w/QĐ-SHTT, ngày 01/06/2021 về việc gia hạn hiệu lực Bằng độc quyền kiểu dáng công nghiệp

Số đơn yêu cầu: GH3-2021-00822 Ngày nộp: 22/02/2021

Liên quan đến Bằng độc quyền kiểu dáng công nghiệp:

(11) Số văn bằng	(15) Ngày cấp	Gia hạn đến ngày
25328	05/12/2017	09/06/2026

(73) Chủ văn bằng bảo hộ: CÔNG TY CỔ PHẦN SẢN XUẤT NHỰA DUY TÂN (VN)  
298 Hồ Học Lãm, khu phố 3, phường An Lạc, quận Bình Tân, thành phố Hồ Chí Minh

Quyết định số: 9120w/QĐ-SHTT, ngày 01/06/2021 về việc gia hạn hiệu lực Bằng độc quyền kiểu dáng công nghiệp

Số đơn yêu cầu: GH3-2021-00418 Ngày nộp: 26/01/2021

Liên quan đến Bằng độc quyền kiểu dáng công nghiệp:

(11) Số văn bằng	(15) Ngày cấp	Gia hạn đến ngày
25614	29/01/2018	12/04/2026

(73) Chủ văn bằng bảo hộ: TRẦN NGỌC ĐẰM (VN)  
Số 1, Võ Văn Ngân, phường Linh Chiểu, quận Thủ Đức, thành phố Hồ Chí Minh

**CÔNG BÁO SỞ HỮU CÔNG NGHIỆP SỐ 400 TẬP B – QUYỀN 2 (07.2021)**

---

Quyết định số: 9122w/QĐ-SHTT, ngày 01/06/2021 về việc gia hạn hiệu lực Bằng độc quyền kiểu dáng công nghiệp

Số đơn yêu cầu: GH3-2021-00134 Ngày nộp: 08/01/2021

Liên quan đến Bằng độc quyền kiểu dáng công nghiệp:

(11) Số văn bằng	(15) Ngày cấp	Gia hạn đến ngày
25635	02/02/2018	18/09/2025

(73) Chủ văn bằng bảo hộ: CÔNG TY TNHH CÔNG NGHIỆP TUNG SHIN (VN)  
Số 8, đường 18, khu công nghiệp Sóng Thần 2, phường Dĩ An, thành phố Dĩ An, tỉnh Bình Dương

---

Quyết định số: 9124w/QĐ-SHTT, ngày 01/06/2021 về việc gia hạn hiệu lực Bằng độc quyền kiểu dáng công nghiệp

Số đơn yêu cầu: GH3-2021-00056 Ngày nộp: 06/01/2021

Liên quan đến Bằng độc quyền kiểu dáng công nghiệp:

(11) Số văn bằng	(15) Ngày cấp	Gia hạn đến ngày
25682	02/02/2018	20/07/2026

(73) Chủ văn bằng bảo hộ: CÔNG TY CỔ PHẦN BẢO THẮNG (VN)  
Số 477, đường Hồ Thị Hương, KP 4, phường Xuân Thanh, thành phố Long Khánh, tỉnh Đồng Nai

---

Quyết định số: 9126w/QĐ-SHTT, ngày 01/06/2021 về việc gia hạn hiệu lực Bằng độc quyền kiểu dáng công nghiệp

Số đơn yêu cầu: GH3-2021-01424 Ngày nộp: 19/03/2021

Liên quan đến Bằng độc quyền kiểu dáng công nghiệp:

(11) Số văn bằng	(15) Ngày cấp	Gia hạn đến ngày
19324	26/05/2014	19/09/2026
19325	26/05/2014	19/09/2026
19630	30/07/2014	19/09/2026

(73) Chủ văn bằng bảo hộ: TỔNG CÔNG TY CÔNG NGHIỆP SÀI GÒN - TNHH MỘT THÀNH VIÊN (VN)  
58 - 60 Nguyễn Tất Thành, phường 12, quận 4, thành phố Hồ Chí Minh

---

**CÔNG BÁO SỞ HỮU CÔNG NGHIỆP SỐ 400 TẬP B – QUYỀN 2 (07.2021)**

---

Quyết định số: 9127w/QĐ-SHTT, ngày 01/06/2021 về việc gia hạn hiệu lực Bằng độc quyền kiểu dáng công nghiệp

Số đơn yêu cầu: GH3-2021-01403 Ngày nộp: 18/03/2021

Liên quan đến Bằng độc quyền kiểu dáng công nghiệp:

(11) Số văn bằng	(15) Ngày cấp	Gia hạn đến ngày
25393	13/12/2017	09/06/2026
25394	13/12/2017	15/06/2026
27620	23/11/2018	15/12/2026
27621	23/11/2018	15/12/2026

(73) Chủ văn bằng bảo hộ: CÔNG TY TNHH SẢN XUẤT - THƯƠNG MẠI - DỊCH VỤ Ô TÔ QUYỀN (VN)  
Lô 2A Đức Hòa Hạ, KCN Tân Đức, xã Đức Hòa Hạ, huyện Đức Hòa, tỉnh Long An.

---

Quyết định số: 9128w/QĐ-SHTT, ngày 01/06/2021 về việc gia hạn hiệu lực Bằng độc quyền kiểu dáng công nghiệp

Số đơn yêu cầu: GH3-2021-01349 Ngày nộp: 17/03/2021

Liên quan đến Bằng độc quyền kiểu dáng công nghiệp:

(11) Số văn bằng	(15) Ngày cấp	Gia hạn đến ngày
17088	21/09/2012	17/03/2026

(73) Chủ văn bằng bảo hộ: SIEMENS AG OSTERREICH (AT)  
Siemensstrasse 90, 1210 Wien, Austria

---

Quyết định số: 9129w/QĐ-SHTT, ngày 01/06/2021 về việc gia hạn hiệu lực Bằng độc quyền kiểu dáng công nghiệp

Số đơn yêu cầu: GH3-2021-01322 Ngày nộp: 16/03/2021

Liên quan đến Bằng độc quyền kiểu dáng công nghiệp:

(11) Số văn bằng	(15) Ngày cấp	Gia hạn đến ngày
16760	01/06/2012	26/04/2026



**CÔNG BÁO SỞ HỮU CÔNG NGHIỆP SỐ 400 TẬP B – QUYỀN 2 (07.2021)**

---

(73) Chủ văn bằng bảo hộ: CÔNG TY HỮU HẠN CHẾ TẠO CÔNG NGHIỆP VÀ GIA CÔNG CHẾ BIẾN HÀNG XUẤT KHẨU VIỆT NAM (VMEP) (VN)  
Khu phố 5, phường Tam Hiệp, thành phố Biên Hòa, tỉnh Đồng Nai

---

Quyết định số: 9130w/QĐ-SHTT, ngày 01/06/2021 về việc gia hạn hiệu lực Bằng độc quyền kiểu dáng công nghiệp

Số đơn yêu cầu: GH3-2021-01291 Ngày nộp: 15/03/2021

Liên quan đến Bằng độc quyền kiểu dáng công nghiệp:

(11) Số văn bằng	(15) Ngày cấp	Gia hạn đến ngày
25267	27/11/2017	08/06/2026

(73) Chủ văn bằng bảo hộ: CÔNG TY TNHH THƯƠNG MẠI THỰC PHẨM HẢI THÀNH (VN)  
Lô CN3, đường CN4, cụm CN quận Bắc Từ Liêm, thành phố Hà Nội

---

Quyết định số: 9131w/QĐ-SHTT, ngày 01/06/2021 về việc gia hạn hiệu lực Bằng độc quyền kiểu dáng công nghiệp

Số đơn yêu cầu: GH3-2021-01282 Ngày nộp: 15/03/2021

Liên quan đến Bằng độc quyền kiểu dáng công nghiệp:

(11) Số văn bằng	(15) Ngày cấp	Gia hạn đến ngày
16844	02/07/2012	21/04/2026
16845	02/07/2012	21/04/2026

(73) Chủ văn bằng bảo hộ: DOANH NGHIỆP TƯ NHÂN VĂN HỒ (VN)  
88 Nguyễn Trung Trực, phường 2, thành phố Tân An, tỉnh Long An

---

Quyết định số: 9132w/QĐ-SHTT, ngày 01/06/2021 về việc gia hạn hiệu lực Bằng độc quyền kiểu dáng công nghiệp

Số đơn yêu cầu: GH3-2021-01269 Ngày nộp: 15/03/2021

Liên quan đến Bằng độc quyền kiểu dáng công nghiệp:

**CÔNG BÁO SỞ HỮU CÔNG NGHIỆP SỐ 400 TẬP B – QUYỀN 2 (07.2021)**

---

(11) Số văn bằng	(15) Ngày cấp	Gia hạn đến ngày
26231	06/04/2018	30/06/2026

(73) Chủ văn bằng bảo hộ: CÔNG TY CỔ PHẦN GIẤY VIỆT PHÁP (VN)  
Khu Dương Ổ, phường Phong Khê, thành phố Bắc Ninh,  
tỉnh Bắc Ninh

---

Quyết định số: 9133w/QĐ-SHTT, ngày 01/06/2021 về việc gia hạn hiệu lực Bằng độc quyền kiểu dáng công nghiệp

Số đơn yêu cầu: GH3-2021-01268 Ngày nộp: 15/03/2021

Liên quan đến Bằng độc quyền kiểu dáng công nghiệp:

(11) Số văn bằng	(15) Ngày cấp	Gia hạn đến ngày
25882	09/03/2018	16/06/2026
25883	09/03/2018	16/06/2026
25884	09/03/2018	16/06/2026
25885	09/03/2018	16/06/2026
27425	18/10/2018	18/07/2026

(73) Chủ văn bằng bảo hộ: CÔNG TY TNHH SẢN XUẤT GIẤY THANH HÀ (VN)  
B5 cụm công nghiệp Phong Khê, phường Phong Khê,  
thành phố Bắc Ninh, tỉnh Bắc Ninh

---

Quyết định số: 9134w/QĐ-SHTT, ngày 01/06/2021 về việc gia hạn hiệu lực Bằng độc quyền kiểu dáng công nghiệp

Số đơn yêu cầu: GH3-2021-01265 Ngày nộp: 15/03/2021

Liên quan đến Bằng độc quyền kiểu dáng công nghiệp:

(11) Số văn bằng	(15) Ngày cấp	Gia hạn đến ngày
19796	05/09/2014	12/08/2026

(73) Chủ văn bằng bảo hộ: CÔNG TY TNHH CÔNG NGHỆ NGÔI NHÀ THÔNG MINH BKAV SMARTHOME (VN)  
Số 1, gác 47, Thịnh Hào 2, phường Hàng Bột, quận  
Đống Đa, Thành phố Hà Nội

---

**CÔNG BÁO SỞ HỮU CÔNG NGHIỆP SỐ 400 TẬP B – QUYỀN 2 (07.2021)**

---

Quyết định số: 9135w/QĐ-SHTT, ngày 01/06/2021 về việc gia hạn hiệu lực Bằng độc quyền kiểu dáng công nghiệp

Số đơn yêu cầu: GH3-2021-01264 Ngày nộp: 15/03/2021

Liên quan đến Bằng độc quyền kiểu dáng công nghiệp:

(11) Số văn bằng	(15) Ngày cấp	Gia hạn đến ngày
24262	17/07/2017	16/02/2026

(73) Chủ văn bằng bảo hộ: CÔNG TY TNHH CÔNG NGHỆ NGÔI NHÀ THÔNG MINH BKAV SMARTHOME (VN)  
Số 1, ngách 47, Thịnh Hòa 2, phường Hàng Bột, quận Đống Đa, Thành phố Hà Nội

---

Quyết định số: 9136w/QĐ-SHTT, ngày 01/06/2021 về việc gia hạn hiệu lực Bằng độc quyền kiểu dáng công nghiệp

Số đơn yêu cầu: GH3-2021-00905 Ngày nộp: 25/02/2021

Liên quan đến Bằng độc quyền kiểu dáng công nghiệp:

(11) Số văn bằng	(15) Ngày cấp	Gia hạn đến ngày
16913	20/07/2012	18/08/2026

(73) Chủ văn bằng bảo hộ: CÔNG TY TNHH THƯƠNG MẠI DƯỢC PHẨM ÚC CHÂU (VN)  
74/18 Trương Quốc Dung, phường 10, quận Phú Nhuận, thành phố Hồ Chí Minh

---

Quyết định số: 9137w/QĐ-SHTT, ngày 01/06/2021 về việc gia hạn hiệu lực Bằng độc quyền kiểu dáng công nghiệp

Số đơn yêu cầu: GH3-2021-00873 Ngày nộp: 24/02/2021

Liên quan đến Bằng độc quyền kiểu dáng công nghiệp:

(11) Số văn bằng	(15) Ngày cấp	Gia hạn đến ngày
24416	14/08/2017	28/04/2026

(73) Chủ văn bằng bảo hộ: CÔNG TY TNHH SIGEN (VN)  
106, Huyện Trần Công Chúa, phường 8, thành phố Vũng Tàu, tỉnh Bà Rịa- Vũng Tàu

---

**CÔNG BÁO SỞ HỮU CÔNG NGHIỆP SỐ 400 TẬP B – QUYỀN 2 (07.2021)**

---

Quyết định số: 9138w/QĐ-SHTT, ngày 01/06/2021 về việc gia hạn hiệu lực Bằng độc quyền kiểu dáng công nghiệp

Số đơn yêu cầu: GH3-2020-04837 Ngày nộp: 13/10/2020

Liên quan đến Bằng độc quyền kiểu dáng công nghiệp:

(11) Số văn bằng	(15) Ngày cấp	Gia hạn đến ngày
22573	05/08/2016	06/05/2025

(73) Chủ văn bằng bảo hộ: CÔNG TY TNHH GOLDEN HEALTH USA (VN)  
30A đường số 5, khu dân cư Trung Sơn, xã Bình Hưng,  
huyện Bình Chánh, thành phố Hồ Chí Minh

---

Quyết định số: 9143w/QĐ-SHTT, ngày 01/06/2021 về việc gia hạn hiệu lực Bằng độc quyền kiểu dáng công nghiệp

Số đơn yêu cầu: GH3-2020-05870 Ngày nộp: 18/12/2020

Liên quan đến Bằng độc quyền kiểu dáng công nghiệp:

(11) Số văn bằng	(15) Ngày cấp	Gia hạn đến ngày
25121	09/11/2017	26/02/2026

(73) Chủ văn bằng bảo hộ: LIXIL CORPORATION (JP)  
2-1-1 Ojima Koto-ku, Tokyo 136-8535 Japan

---

Quyết định số: 9144w/QĐ-SHTT, ngày 01/06/2021 về việc gia hạn hiệu lực Bằng độc quyền kiểu dáng công nghiệp

Số đơn yêu cầu: GH3-2020-05855 Ngày nộp: 17/12/2020

Liên quan đến Bằng độc quyền kiểu dáng công nghiệp:

(11) Số văn bằng	(15) Ngày cấp	Gia hạn đến ngày
24033	15/06/2017	14/01/2026
24034	15/06/2017	14/01/2026
24490	28/08/2017	14/01/2026

(73) Chủ văn bằng bảo hộ: LG ELECTRONICS INC. (KR)  
128, Yeoui-daero, Yeongdeungpo-gu, Seoul, 150-721,  
Korea

---

**CÔNG BÁO SỞ HỮU CÔNG NGHIỆP SỐ 400 TẬP B – QUYỀN 2 (07.2021)**

---

Quyết định số: 9145w/QĐ-SHTT, ngày 01/06/2021 về việc gia hạn hiệu lực Bằng độc quyền kiểu dáng công nghiệp

Số đơn yêu cầu: GH3-2020-05844 Ngày nộp: 16/12/2020

Liên quan đến Bằng độc quyền kiểu dáng công nghiệp:

(11) Số văn bằng	(15) Ngày cấp	Gia hạn đến ngày
27532	12/11/2018	04/03/2026

(73) Chủ văn bằng bảo hộ: WATSON MARLOW GMBH (DE)  
MasoSine Division Steinbeisstrasse 3 74360 Ilfeld  
Germany

---

Quyết định số: 9146w/QĐ-SHTT, ngày 01/06/2021 về việc gia hạn hiệu lực Bằng độc quyền kiểu dáng công nghiệp

Số đơn yêu cầu: GH3-2020-05839 Ngày nộp: 16/12/2020

Liên quan đến Bằng độc quyền kiểu dáng công nghiệp:

(11) Số văn bằng	(15) Ngày cấp	Gia hạn đến ngày
16270	29/12/2011	04/01/2026

(73) Chủ văn bằng bảo hộ: KONINKLIJKE PHILIPS ELECTRONICS N.V. (NL)  
Groenewoudseweg 1, 5621 BA Eindhoven, The  
Netherlands

---

Quyết định số: 9147w/QĐ-SHTT, ngày 01/06/2021 về việc gia hạn hiệu lực Bằng độc quyền kiểu dáng công nghiệp

Số đơn yêu cầu: GH3-2020-05817 Ngày nộp: 15/12/2020

Liên quan đến Bằng độc quyền kiểu dáng công nghiệp:

(11) Số văn bằng	(15) Ngày cấp	Gia hạn đến ngày
23688	24/04/2017	16/12/2025

(73) Chủ văn bằng bảo hộ: CÔNG TY CỔ PHẦN VẬT LIỆU CHỊU LỬA VÀ  
CHỐNG CHÁY TOPREF (VN)  
Số 1, ngõ 162/160/30, đường Khương Trung, phường  
Khương Trung, quận Thanh Xuân, thành phố Hà Nội

---

**CÔNG BÁO SỞ HỮU CÔNG NGHIỆP SỐ 400 TẬP B – QUYỀN 2 (07.2021)**

---

Quyết định số: 9148w/QĐ-SHTT, ngày 01/06/2021 về việc gia hạn hiệu lực Bằng độc quyền kiểu dáng công nghiệp

Số đơn yêu cầu: GH3-2020-05464 Ngày nộp: 24/11/2020

Liên quan đến Bằng độc quyền kiểu dáng công nghiệp:

(11) Số văn bằng	(15) Ngày cấp	Gia hạn đến ngày
18446	07/10/2013	07/12/2025
20754	19/03/2015	07/12/2025
20755	19/03/2015	07/12/2025

(73) Chủ văn bằng bảo hộ: TETRA LAVAL HOLDINGS & FINANCE S.A. (CH)  
1009 Pully (Switzerland) Avenue General-Guisan, 70,  
Switzerland

---

Quyết định số: 9149w/QĐ-SHTT, ngày 01/06/2021 về việc gia hạn hiệu lực Bằng độc quyền kiểu dáng công nghiệp

Số đơn yêu cầu: GH3-2020-05201 Ngày nộp: 06/11/2020

Liên quan đến Bằng độc quyền kiểu dáng công nghiệp:

(11) Số văn bằng	(15) Ngày cấp	Gia hạn đến ngày
16413	15/02/2012	17/12/2025

(73) Chủ văn bằng bảo hộ: THE PROCTER & GAMBLE COMPANY (US)  
One Procter & Gamble Plaza, Cincinnati, Ohio 45202,  
United States of America

---

Quyết định số: 9150w/QĐ-SHTT, ngày 01/06/2021 về việc gia hạn hiệu lực Bằng độc quyền kiểu dáng công nghiệp

Số đơn yêu cầu: GH3-2020-05197 Ngày nộp: 06/11/2020

Liên quan đến Bằng độc quyền kiểu dáng công nghiệp:

(11) Số văn bằng	(15) Ngày cấp	Gia hạn đến ngày
17976	29/05/2013	31/12/2025

(73) Chủ văn bằng bảo hộ: DURAFLEX HONG KONG LIMITED (CN)  
Unit G, 17/F., Leader Ind. Ctr. II, 188 Texaco Rd. Tsuen  
Wan. N. T. HONG KONG

---

**CÔNG BÁO SỞ HỮU CÔNG NGHIỆP SỐ 400 TẬP B – QUYỀN 2 (07.2021)**

---

Quyết định số: 9151w/QĐ-SHTT, ngày 01/06/2021 về việc gia hạn hiệu lực Bằng độc quyền kiểu dáng công nghiệp

Số đơn yêu cầu: GH3-2020-05103 Ngày nộp: 02/11/2020

Liên quan đến Bằng độc quyền kiểu dáng công nghiệp:

(11) Số văn bằng	(15) Ngày cấp	Gia hạn đến ngày
17930	23/05/2013	15/11/2025
17931	23/05/2013	15/11/2025

(73) Chủ văn bằng bảo hộ: SMC KABUSHIKI KAISHA (JP)  
4-14-1, Sotokanda, Chiyoda-ku, Tokyo 101-0021, Japan

---

Quyết định số: 9152w/QĐ-SHTT, ngày 01/06/2021 về việc gia hạn hiệu lực Bằng độc quyền kiểu dáng công nghiệp

Số đơn yêu cầu: GH3-2020-05101 Ngày nộp: 02/11/2020

Liên quan đến Bằng độc quyền kiểu dáng công nghiệp:

(11) Số văn bằng	(15) Ngày cấp	Gia hạn đến ngày
16569	29/03/2012	19/11/2025

(73) Chủ văn bằng bảo hộ: MAINETTI (UK) LIMITED (GB)  
Annfield Estate, Oxnam Road, Jedburgh, Roxburghshire,  
Scotland TD8 6NN, United Kingdom

---

Quyết định số: 9153w/QĐ-SHTT, ngày 01/06/2021 về việc gia hạn hiệu lực Bằng độc quyền kiểu dáng công nghiệp

Số đơn yêu cầu: GH3-2020-05097 Ngày nộp: 02/11/2020

Liên quan đến Bằng độc quyền kiểu dáng công nghiệp:

(11) Số văn bằng	(15) Ngày cấp	Gia hạn đến ngày
24013	12/06/2017	25/12/2025
24014	12/06/2017	25/12/2025

(73) Chủ văn bằng bảo hộ: FERRARI S.P.A. (IT)  
Via Emilia Est 1163, Modena, Italy

---

**CÔNG BÁO SỞ HỮU CÔNG NGHIỆP SỐ 400 TẬP B – QUYỀN 2 (07.2021)**

---

Quyết định số: 9154w/QĐ-SHTT, ngày 01/06/2021 về việc gia hạn hiệu lực Bằng độc quyền kiểu dáng công nghiệp

Số đơn yêu cầu: GH3-2020-05096 Ngày nộp: 02/11/2020

Liên quan đến Bằng độc quyền kiểu dáng công nghiệp:

(11) Số văn bằng	(15) Ngày cấp	Gia hạn đến ngày
24703	18/09/2017	25/12/2025
26857	09/07/2018	25/12/2025
26858	09/07/2018	25/12/2025

(73) Chủ văn bằng bảo hộ: YKK CORPORATION (JP)  
1, Kandaizumi-cho, Chiyoda-ku, Tokyo, 101-8642 Japan

---

Quyết định số: 9155w/QĐ-SHTT, ngày 01/06/2021 về việc gia hạn hiệu lực Bằng độc quyền kiểu dáng công nghiệp

Số đơn yêu cầu: GH3-2020-05095 Ngày nộp: 02/11/2020

Liên quan đến Bằng độc quyền kiểu dáng công nghiệp:

(11) Số văn bằng	(15) Ngày cấp	Gia hạn đến ngày
23271	17/01/2017	01/12/2025

(73) Chủ văn bằng bảo hộ: CÔNG TY TNHH KOKUYO VIỆT NAM (VN)  
Lô B2-B7 KCN Nomura - Hải Phòng, An Dương, thành phố Hải Phòng

---

Quyết định số: 9156w/QĐ-SHTT, ngày 01/06/2021 về việc gia hạn hiệu lực Bằng độc quyền kiểu dáng công nghiệp

Số đơn yêu cầu: GH3-2020-05094 Ngày nộp: 02/11/2020

Liên quan đến Bằng độc quyền kiểu dáng công nghiệp:

(11) Số văn bằng	(15) Ngày cấp	Gia hạn đến ngày
23585	11/04/2017	23/12/2025

(73) Chủ văn bằng bảo hộ: NISSAN JIDOSHA KABUSHIKI KAISHA (ALSO TRADING AS NISSAN MOTOR CO., LTD.) (JP)  
2, Takara-cho, Kanagawa-ku, Yokohama-shi, Kanagawa 211-0023, Japan

---



**CÔNG BÁO SỞ HỮU CÔNG NGHIỆP SỐ 400 TẬP B – QUYỀN 2 (07.2021)**

---

Quyết định số: 9157w/QĐ-SHTT, ngày 01/06/2021 về việc gia hạn hiệu lực Bằng độc quyền kiểu dáng công nghiệp

Số đơn yêu cầu: GH3-2020-05093 Ngày nộp: 02/11/2020

Liên quan đến Bằng độc quyền kiểu dáng công nghiệp:

(11) Số văn bằng	(15) Ngày cấp	Gia hạn đến ngày
16265	23/12/2011	01/12/2025
16410	15/02/2012	15/12/2025

(73) Chủ văn bằng bảo hộ: NIFCO INC. (JP)  
184-1, Maioka-cho, Totsuka-ku, Yokohama-shi,  
Kanagawa-ken, 244-8522 Japan

---

Quyết định số: 9158w/QĐ-SHTT, ngày 01/06/2021 về việc gia hạn hiệu lực Bằng độc quyền kiểu dáng công nghiệp

Số đơn yêu cầu: GH3-2020-05092 Ngày nộp: 02/11/2020

Liên quan đến Bằng độc quyền kiểu dáng công nghiệp:

(11) Số văn bằng	(15) Ngày cấp	Gia hạn đến ngày
16934	30/07/2012	17/12/2025

(73) Chủ văn bằng bảo hộ: SUMITOMO ELECTRIC INDUSTRIES, LTD. (JP)  
5-33, Kitahama 4-chome, Chuo-ku, Osaka-shi, Osaka 541-  
0041 Japan

---

Quyết định số: 9159w/QĐ-SHTT, ngày 01/06/2021 về việc gia hạn hiệu lực Bằng độc quyền kiểu dáng công nghiệp

Số đơn yêu cầu: GH3-2020-04891 Ngày nộp: 16/10/2020

Liên quan đến Bằng độc quyền kiểu dáng công nghiệp:

(11) Số văn bằng	(15) Ngày cấp	Gia hạn đến ngày
15674	14/06/2011	21/10/2025

(73) Chủ văn bằng bảo hộ: SMC KABUSHIKI KAISHA (JP)  
4-14-1, Sotokanda, Chiyoda-ku, Tokyo 101-0021, Japan

---

**CÔNG BÁO SỞ HỮU CÔNG NGHIỆP SỐ 400 TẬP B – QUYỀN 2 (07.2021)**

---

Quyết định số: 9160w/QĐ-SHTT, ngày 01/06/2021 về việc gia hạn hiệu lực Bằng độc quyền kiểu dáng công nghiệp

Số đơn yêu cầu: GH3-2020-04882 Ngày nộp: 16/10/2020

Liên quan đến Bằng độc quyền kiểu dáng công nghiệp:

(11) Số văn bằng	(15) Ngày cấp	Gia hạn đến ngày
16586	04/04/2012	28/12/2025

(73) Chủ văn bằng bảo hộ: LIXIL CORPORATION (JP)  
2-1-1 Ojima Koto-ku, Tokyo 136-8535 Japan

---

Quyết định số: 9161w/QĐ-SHTT, ngày 01/06/2021 về việc gia hạn hiệu lực Bằng độc quyền kiểu dáng công nghiệp

Số đơn yêu cầu: GH3-2020-04861 Ngày nộp: 15/10/2020

Liên quan đến Bằng độc quyền kiểu dáng công nghiệp:

(11) Số văn bằng	(15) Ngày cấp	Gia hạn đến ngày
16076	12/10/2011	05/11/2025
16461	15/02/2012	05/11/2025

(73) Chủ văn bằng bảo hộ: ALCOA USA CORP. (US)  
201 Isabella Street, Pittsburgh, Pennsylvania 15212-5858, United States of America

---

Quyết định số: 9162w/QĐ-SHTT, ngày 01/06/2021 về việc gia hạn hiệu lực Bằng độc quyền kiểu dáng công nghiệp

Số đơn yêu cầu: GH3-2020-04854 Ngày nộp: 14/10/2020

Liên quan đến Bằng độc quyền kiểu dáng công nghiệp:

(11) Số văn bằng	(15) Ngày cấp	Gia hạn đến ngày
16821	22/06/2012	17/12/2025

(73) Chủ văn bằng bảo hộ: BROTHER INDUSTRIES, LTD. (JP)  
15-1 Naeshiro-cho, Mizuho-ku, Nagoya-shi, Aichi-ken, Japan

---

**CÔNG BÁO SỞ HỮU CÔNG NGHIỆP SỐ 400 TẬP B – QUYỀN 2 (07.2021)**

---

Quyết định số: 9163w/QĐ-SHTT, ngày 01/06/2021 về việc gia hạn hiệu lực Bằng độc quyền kiểu dáng công nghiệp

Số đơn yêu cầu: GH3-2020-04853 Ngày nộp: 14/10/2020

Liên quan đến Bằng độc quyền kiểu dáng công nghiệp:

(11) Số văn bằng	(15) Ngày cấp	Gia hạn đến ngày
17375	14/12/2012	17/12/2025

(73) Chủ văn bằng bảo hộ: BROTHER INDUSTRIES, LTD. (JP)  
15-1 Naeshiro-cho, Mizuho-ku, Nagoya-shi, Aichi-ken,  
Japan

---

Quyết định số: 9568w/QĐ-SHTT, ngày 14/06/2021 về việc gia hạn hiệu lực Bằng độc quyền kiểu dáng công nghiệp

Số đơn yêu cầu: GH3-2021-02109 Ngày nộp: 23/04/2021

Liên quan đến Bằng độc quyền kiểu dáng công nghiệp:

(11) Số văn bằng	(15) Ngày cấp	Gia hạn đến ngày
24802	02/10/2017	20/10/2026
25972	16/03/2018	26/10/2026

(73) Chủ văn bằng bảo hộ: CÔNG TY TNHH GIÀY Á CHÂU (VN)  
451/29/8 Tô Hiến Thành, phường 14, quận 10, thành phố  
Hồ Chí Minh

---

Quyết định số: 9569w/QĐ-SHTT, ngày 14/06/2021 về việc gia hạn hiệu lực Bằng độc quyền kiểu dáng công nghiệp

Số đơn yêu cầu: GH3-2021-02093 Ngày nộp: 22/04/2021

Liên quan đến Bằng độc quyền kiểu dáng công nghiệp:

(11) Số văn bằng	(15) Ngày cấp	Gia hạn đến ngày
25279	28/11/2017	27/06/2026

(73) Chủ văn bằng bảo hộ: KWANG VANG MOTOR CO., LTD. (TW)  
No. 35, Wan Hsing St., Sanmin Dist, Kaohsiung City,  
Taiwan

---

**CÔNG BÁO SỞ HỮU CÔNG NGHIỆP SỐ 400 TẬP B – QUYỀN 2 (07.2021)**

---

Quyết định số: 9570w/QĐ-SHTT, ngày 14/06/2021 về việc gia hạn hiệu lực Bằng độc quyền kiểu dáng công nghiệp

Số đơn yêu cầu: GH3-2021-02083 Ngày nộp: 22/04/2021

Liên quan đến Bằng độc quyền kiểu dáng công nghiệp:

(11) Số văn bằng	(15) Ngày cấp	Gia hạn đến ngày
24549	06/09/2017	21/04/2026

(73) Chủ văn bằng bảo hộ: MITSUBISHI RAYON CLEANSUI CO., LTD. (JP)  
11-2, Oosaki 1-chome, Shinagawa-ku, Tokyo 141-0032,  
JAPAN

---

Quyết định số: 9571w/QĐ-SHTT, ngày 14/06/2021 về việc gia hạn hiệu lực Bằng độc quyền kiểu dáng công nghiệp

Số đơn yêu cầu: GH3-2021-02092 Ngày nộp: 22/04/2021

Liên quan đến Bằng độc quyền kiểu dáng công nghiệp:

(11) Số văn bằng	(15) Ngày cấp	Gia hạn đến ngày
25307	04/12/2017	16/05/2026

(73) Chủ văn bằng bảo hộ: IBERO-JAPAN CO., LTD. (JP)  
13-1, Wakagidai 1-chome, Fukutsu-shi, Fukuoka 811-3221  
Japan

---

Quyết định số: 9572w/QĐ-SHTT, ngày 14/06/2021 về việc gia hạn hiệu lực Bằng độc quyền kiểu dáng công nghiệp

Số đơn yêu cầu: GH3-2021-02084 Ngày nộp: 22/04/2021

Liên quan đến Bằng độc quyền kiểu dáng công nghiệp:

(11) Số văn bằng	(15) Ngày cấp	Gia hạn đến ngày
24658	12/09/2017	09/05/2026

(73) Chủ văn bằng bảo hộ: IWATANI CORPORATION (JP)  
6-4, Hommachi 3-chome, Chuo-ku, Osaka-shi, Osaka,  
Japan

---

**CÔNG BÁO SỞ HỮU CÔNG NGHIỆP SỐ 400 TẬP B – QUYỀN 2 (07.2021)**

---

Quyết định số: 9573w/QĐ-SHTT, ngày 14/06/2021 về việc gia hạn hiệu lực Bằng độc quyền kiểu dáng công nghiệp

Số đơn yêu cầu: GH3-2021-02057 Ngày nộp: 20/04/2021

Liên quan đến Bằng độc quyền kiểu dáng công nghiệp:

(11) Số văn bằng	(15) Ngày cấp	Gia hạn đến ngày
25366	06/12/2017	26/07/2026
25367	06/12/2017	26/07/2026

(73) Chủ văn bằng bảo hộ: COSTAS SISAMOS (CY)  
Kerinias 34, Ipsonas, 4187, Limassol, Cyprus

---

Quyết định số: 9574w/QĐ-SHTT, ngày 14/06/2021 về việc gia hạn hiệu lực Bằng độc quyền kiểu dáng công nghiệp

Số đơn yêu cầu: GH3-2021-02048 Ngày nộp: 20/04/2021

Liên quan đến Bằng độc quyền kiểu dáng công nghiệp:

(11) Số văn bằng	(15) Ngày cấp	Gia hạn đến ngày
26288	13/04/2018	14/10/2026

(73) Chủ văn bằng bảo hộ: CÔNG TY TNHH SẢN XUẤT THƯƠNG MẠI THÚ  
NHỒI BÔNG THẢO NGUYÊN (VN)  
11-13 đường số 6, khu phố 14, phường Bình Trị Đông B,  
quận Bình Tân, thành phố Hồ Chí Minh

---

Quyết định số: 9576w/QĐ-SHTT, ngày 14/06/2021 về việc gia hạn hiệu lực Bằng độc quyền kiểu dáng công nghiệp

Số đơn yêu cầu: GH3-2021-02041 Ngày nộp: 19/04/2021

Liên quan đến Bằng độc quyền kiểu dáng công nghiệp:

(11) Số văn bằng	(15) Ngày cấp	Gia hạn đến ngày
26432	27/04/2018	06/07/2026

(73) Chủ văn bằng bảo hộ: WOJIN PLASTIC CO., LTD. (KR)  
68, Damteo-gil 21beon-gil, Guri-si, Gyeonggi-do 11900,  
Republic of Korea

---

**CÔNG BÁO SỞ HỮU CÔNG NGHIỆP SỐ 400 TẬP B – QUYỀN 2 (07.2021)**

---

Quyết định số: 9577w/QĐ-SHTT, ngày 14/06/2021 về việc gia hạn hiệu lực Bằng độc quyền kiểu dáng công nghiệp

Số đơn yêu cầu: GH3-2021-02040 Ngày nộp: 19/04/2021

Liên quan đến Bằng độc quyền kiểu dáng công nghiệp:

(11) Số văn bằng	(15) Ngày cấp	Gia hạn đến ngày
26433	27/04/2018	06/07/2026

(73) Chủ văn bằng bảo hộ: WOOJIN PLASTIC CO., LTD. (KR)  
68, Damteo-gil 21beon-gil, Guri-si, Gyeonggi-do 11900,  
Republic of Korea

---

định số: 9578w/QĐ-SHTT, ngày 14/06/2021 về việc gia hạn hiệu lực Bằng độc quyền kiểu dáng công nghiệp

Số đơn yêu cầu: GH3-2021-02039 Ngày nộp: 19/04/2021

Liên quan đến Bằng độc quyền kiểu dáng công nghiệp:

(11) Số văn bằng	(15) Ngày cấp	Gia hạn đến ngày
26435	27/04/2018	07/07/2026

(73) Chủ văn bằng bảo hộ: WOOJIN PLASTIC CO., LTD. (KR)  
68, Damteo-gil 21beon-gil, Guri-si, Gyeonggi-do 11900,  
Republic of Korea

---

Quyết định số: 9579w/QĐ-SHTT, ngày 14/06/2021 về việc gia hạn hiệu lực Bằng độc quyền kiểu dáng công nghiệp

Số đơn yêu cầu: GH3-2021-02038 Ngày nộp: 19/04/2021

Liên quan đến Bằng độc quyền kiểu dáng công nghiệp:

(11) Số văn bằng	(15) Ngày cấp	Gia hạn đến ngày
26434	27/04/2018	06/07/2026

(73) Chủ văn bằng bảo hộ: WOOJIN PLASTIC CO., LTD. (KR)  
68, Damteo-gil 21beon-gil, Guri-si, Gyeonggi-do 11900,  
Republic of Korea

---

**CÔNG BÁO SỞ HỮU CÔNG NGHIỆP SỐ 400 TẬP B – QUYỀN 2 (07.2021)**

---

Quyết định số: 9580w/QĐ-SHTT, ngày 14/06/2021 về việc gia hạn hiệu lực Bằng độc quyền kiểu dáng công nghiệp

Số đơn yêu cầu: GH3-2021-02028 Ngày nộp: 19/04/2021

Liên quan đến Bằng độc quyền kiểu dáng công nghiệp:

(11) Số văn bằng	(15) Ngày cấp	Gia hạn đến ngày
25593	13/01/2018	27/07/2026

(73) Chủ văn bằng bảo hộ: TOSHIBA LIFESTYLE PRODUCTS & SERVICES CORPORATION (JP)  
25-1, Ekimae-honcho, Kawasaki-ku, Kawasaki-shi, Kanagawa, Japan

---

Quyết định số: 9581w/QĐ-SHTT, ngày 14/06/2021 về việc gia hạn hiệu lực Bằng độc quyền kiểu dáng công nghiệp

Số đơn yêu cầu: GH3-2021-01694 Ngày nộp: 02/04/2021

Liên quan đến Bằng độc quyền kiểu dáng công nghiệp:

(11) Số văn bằng	(15) Ngày cấp	Gia hạn đến ngày
25744	09/02/2018	09/08/2026

(73) Chủ văn bằng bảo hộ: CÔNG TY TNHH SẢN XUẤT VÀ THƯƠNG MẠI QUỐC TẾ VIỆT SING (VN)  
Cụm CN Xuân Lâm, xã Xuân Lâm, huyện Thuận Thành, tỉnh Bắc Ninh

---

Quyết định số: 9582w/QĐ-SHTT, ngày 14/06/2021 về việc gia hạn hiệu lực Bằng độc quyền kiểu dáng công nghiệp

Số đơn yêu cầu: GH3-2021-01648 Ngày nộp: 31/03/2021

Liên quan đến Bằng độc quyền kiểu dáng công nghiệp:

(11) Số văn bằng	(15) Ngày cấp	Gia hạn đến ngày
26175	04/04/2018	27/07/2026
26176	04/04/2018	27/07/2026
26907	17/07/2018	01/06/2026
26908	17/07/2018	01/06/2026
26909	17/07/2018	01/06/2026

**CÔNG BÁO SỞ HỮU CÔNG NGHIỆP SỐ 400 TẬP B – QUYỀN 2 (07.2021)**

---

(73) Chủ văn bằng bảo hộ: CÔNG TY CỔ PHẦN CƠ KHÍ MẠO KHÊ -  
VINACOMIN (VN)  
Khu Quang Trung, phường Mạo Khê, thị xã Đông Triều,  
tỉnh Quảng Ninh

---

Quyết định số: 9583w/QĐ-SHTT, ngày 14/06/2021 về việc gia hạn hiệu lực Bằng độc quyền kiểu dáng công nghiệp

Số đơn yêu cầu: GH3-2021-01602 Ngày nộp: 29/03/2021

Liên quan đến Bằng độc quyền kiểu dáng công nghiệp:

(11) Số văn bằng	(15) Ngày cấp	Gia hạn đến ngày
16834	22/06/2012	01/09/2026

(73) Chủ văn bằng bảo hộ: CÔNG TY TNHH CHẾ BIẾN THỰC PHẨM HỒNG  
THIÊN (VN)  
133/2 Hòa Bình, phường Hiệp Tân, quận Tân Phú, thành  
phố Hồ Chí Minh

---

Quyết định số: 9584w/QĐ-SHTT, ngày 14/06/2021 về việc gia hạn hiệu lực Bằng độc quyền kiểu dáng công nghiệp

Số đơn yêu cầu: GH3-2020-05758 Ngày nộp: 10/12/2020

Liên quan đến Bằng độc quyền kiểu dáng công nghiệp:

(11) Số văn bằng	(15) Ngày cấp	Gia hạn đến ngày
17228	29/10/2012	10/12/2025

(73) Chủ văn bằng bảo hộ: CROWN PACKAGING TECHNOLOGY, INC. (US)  
11535 South Central Avenue, Alsip, Illinois 60803-2599,  
United States of America

---

Quyết định số: 9585w/QĐ-SHTT, ngày 14/06/2021 về việc gia hạn hiệu lực Bằng độc quyền kiểu dáng công nghiệp

Số đơn yêu cầu: GH3-2021-02000 Ngày nộp: 16/04/2021

Liên quan đến Bằng độc quyền kiểu dáng công nghiệp:



**CÔNG BÁO SỞ HỮU CÔNG NGHIỆP SỐ 400 TẬP B – QUYỀN 2 (07.2021)**

---

(11) Số văn bằng	(15) Ngày cấp	Gia hạn đến ngày
25230	22/11/2017	29/04/2026

(73) Chủ văn bằng bảo hộ: TOTO LTD. (JP)  
1-1, Nakashima 2-chome, Kokurakita-ku, Kitakyushu-shi,  
Fukuoka 802-8601 Japan

---

Quyết định số: 9586w/QĐ-SHTT, ngày 14/06/2021 về việc gia hạn hiệu lực Bằng độc quyền kiểu dáng công nghiệp

Số đơn yêu cầu: GH3-2021-01999 Ngày nộp: 16/04/2021

Liên quan đến Bằng độc quyền kiểu dáng công nghiệp:

(11) Số văn bằng	(15) Ngày cấp	Gia hạn đến ngày
17200	22/10/2012	24/05/2026

(73) Chủ văn bằng bảo hộ: KITO CORPORATION (JP)  
2000, Tsuijiarai, Showa-cho, Nakakoma-gun, Yamanashi,  
Japan

---

Quyết định số: 9587w/QĐ-SHTT, ngày 14/06/2021 về việc gia hạn hiệu lực Bằng độc quyền kiểu dáng công nghiệp

Số đơn yêu cầu: GH3-2021-01982 Ngày nộp: 16/04/2021

Liên quan đến Bằng độc quyền kiểu dáng công nghiệp:

(11) Số văn bằng	(15) Ngày cấp	Gia hạn đến ngày
17203	22/10/2012	24/06/2026

(73) Chủ văn bằng bảo hộ: LIXIL CORPORATION (JP)  
2-1-1 Ojima, Koto-ku, Tokyo 136-8535, Japan

---

Quyết định số: 9588w/QĐ-SHTT, ngày 14/06/2021 về việc gia hạn hiệu lực Bằng độc quyền kiểu dáng công nghiệp

Số đơn yêu cầu: GH3-2021-01981 Ngày nộp: 16/04/2021

Liên quan đến Bằng độc quyền kiểu dáng công nghiệp:

**CÔNG BÁO SỞ HỮU CÔNG NGHIỆP SỐ 400 TẬP B – QUYỀN 2 (07.2021)**

---

(11) Số văn bằng	(15) Ngày cấp	Gia hạn đến ngày
17202	22/10/2012	24/06/2026

(73) Chủ văn bằng bảo hộ: LIXIL CORPORATION (JP)  
2-1-1 Ojima, Koto-ku, Tokyo 136-8535, Japan

---

Quyết định số: 9589w/QĐ-SHTT, ngày 14/06/2021 về việc gia hạn hiệu lực Bằng độc quyền kiểu dáng công nghiệp

Số đơn yêu cầu: GH3-2021-01953 Ngày nộp: 14/04/2021

Liên quan đến Bằng độc quyền kiểu dáng công nghiệp:

(11) Số văn bằng	(15) Ngày cấp	Gia hạn đến ngày
16798	19/06/2012	11/01/2026

(73) Chủ văn bằng bảo hộ: CÔNG TY CỔ PHẦN CƠ KHÍ CHẾ TẠO MÁY LONG AN (VN)  
Km 1954 Quốc Lộ 1A, phường Khánh Hậu, thành phố Tân An, tỉnh Long An

---

Quyết định số: 9590w/QĐ-SHTT, ngày 14/06/2021 về việc gia hạn hiệu lực Bằng độc quyền kiểu dáng công nghiệp

Số đơn yêu cầu: GH3-2021-01921 Ngày nộp: 13/04/2021

Liên quan đến Bằng độc quyền kiểu dáng công nghiệp:

(11) Số văn bằng	(15) Ngày cấp	Gia hạn đến ngày
31447	18/09/2020	06/10/2026

(73) Chủ văn bằng bảo hộ: CÔNG TY CỔ PHẦN KHOA HỌC CÔNG NGHỆ VIỆT NAM (VN)  
Số 6, đường 3/2, phường 8, thành phố Vũng Tàu, tỉnh Bà Rịa - Vũng Tàu

---

Quyết định số: 9591w/QĐ-SHTT, ngày 14/06/2021 về việc gia hạn hiệu lực Bằng độc quyền kiểu dáng công nghiệp

Số đơn yêu cầu: GH3-2021-01920 Ngày nộp: 13/04/2021

**CÔNG BÁO SỞ HỮU CÔNG NGHIỆP SỐ 400 TẬP B – QUYỀN 2 (07.2021)**

---

Liên quan đến Bằng độc quyền kiểu dáng công nghiệp:

(11) Số văn bằng	(15) Ngày cấp	Gia hạn đến ngày
31632	14/10/2020	11/11/2026

(73) Chủ văn bằng bảo hộ: CÔNG TY CỔ PHẦN KHOA HỌC CÔNG NGHỆ VIỆT NAM (VN)  
Số 6, đường 3/2, phường 8, thành phố Vũng Tàu, tỉnh Bà Rịa - Vũng Tàu

---

Quyết định số: 9592w/QĐ-SHTT, ngày 14/06/2021 về việc gia hạn hiệu lực Bằng độc quyền kiểu dáng công nghiệp

Số đơn yêu cầu: GH3-2021-01918 Ngày nộp: 13/04/2021

Liên quan đến Bằng độc quyền kiểu dáng công nghiệp:

(11) Số văn bằng	(15) Ngày cấp	Gia hạn đến ngày
25372	12/12/2017	15/04/2026
25958	15/03/2018	23/09/2026

(73) Chủ văn bằng bảo hộ: CÔNG TY TNHH MỘT THÀNH VIÊN MỸ PHẨM MỸ HẠNH (VN)  
Số 240, tổ 6, ấp Long Hạ, xã Kiến An, huyện Chợ Mới, tỉnh An Giang

---

Quyết định số: 9593w/QĐ-SHTT, ngày 14/06/2021 về việc gia hạn hiệu lực Bằng độc quyền kiểu dáng công nghiệp

Số đơn yêu cầu: GH3-2021-01916 Ngày nộp: 13/04/2021

Liên quan đến Bằng độc quyền kiểu dáng công nghiệp:

(11) Số văn bằng	(15) Ngày cấp	Gia hạn đến ngày
25088	09/11/2017	31/05/2026

(73) Chủ văn bằng bảo hộ: NUC ELECTRONICS CO., LTD (KR)  
280 Nowon-ro, Buk-gu, Daegu 702-053, Republic of Korea

---

**CÔNG BÁO SỞ HỮU CÔNG NGHIỆP SỐ 400 TẬP B – QUYỀN 2 (07.2021)**

---

Quyết định số: 9594w/QĐ-SHTT, ngày 14/06/2021 về việc gia hạn hiệu lực Bằng độc quyền kiểu dáng công nghiệp

Số đơn yêu cầu: GH3-2021-01888 Ngày nộp: 12/04/2021

Liên quan đến Bằng độc quyền kiểu dáng công nghiệp:

(11) Số văn bằng	(15) Ngày cấp	Gia hạn đến ngày
25381	12/12/2017	10/10/2026

(73) Chủ văn bằng bảo hộ: CÔNG TY TNHH THƯƠNG MẠI DỊCH VỤ TẤN HƯNG (VN)  
2985 ấp Phụng Quới A, thị trấn Thạnh An, huyện Vĩnh Thạnh, thành phố Cần Thơ

---

Quyết định số: 9595w/QĐ-SHTT, ngày 14/06/2021 về việc gia hạn hiệu lực Bằng độc quyền kiểu dáng công nghiệp

Số đơn yêu cầu: GH3-2021-01882 Ngày nộp: 12/04/2021

Liên quan đến Bằng độc quyền kiểu dáng công nghiệp:

(11) Số văn bằng	(15) Ngày cấp	Gia hạn đến ngày
17176	12/10/2012	23/05/2026

(73) Chủ văn bằng bảo hộ: SAMSUNG ELECTRONICS CO., LTD. (KR)  
416, Maetan-dong, Yeongtong-gu, Suwon-si, Gyeonggi-do, Republic of Korea

---

Quyết định số: 9596w/QĐ-SHTT, ngày 14/06/2021 về việc gia hạn hiệu lực Bằng độc quyền kiểu dáng công nghiệp

Số đơn yêu cầu: GH3-2021-00967 Ngày nộp: 01/03/2021

Liên quan đến Bằng độc quyền kiểu dáng công nghiệp:

(11) Số văn bằng	(15) Ngày cấp	Gia hạn đến ngày
17369	14/12/2012	30/09/2026

(73) Chủ văn bằng bảo hộ: CÔNG TY CỔ PHẦN MARICO SOUTH EAST ASIA (VN)  
Số 3, đường số 5, khu công nghiệp Sóng Thần 1, phường Dĩ An, thành phố Dĩ An, tỉnh Bình Dương

---

**CÔNG BÁO SỞ HỮU CÔNG NGHIỆP SỐ 400 TẬP B – QUYỀN 2 (07.2021)**

---

Quyết định số: 9601w/QĐ-SHTT, ngày 14/06/2021 về việc gia hạn hiệu lực Bằng độc quyền kiểu dáng công nghiệp

Số đơn yêu cầu: GH3-2020-05540 Ngày nộp: 30/11/2020

Liên quan đến Bằng độc quyền kiểu dáng công nghiệp:

(11) Số văn bằng	(15) Ngày cấp	Gia hạn đến ngày
16205	06/12/2011	02/12/2025

(73) Chủ văn bằng bảo hộ: BEAUTE PRESTIGE INTERNATIONAL (FR)  
56A rue du Faubourg Saint-Honoré, 75008 Paris, France

---

Quyết định số: 9602w/QĐ-SHTT, ngày 14/06/2021 về việc gia hạn hiệu lực Bằng độc quyền kiểu dáng công nghiệp

Số đơn yêu cầu: GH3-2021-01612 Ngày nộp: 30/03/2021

Liên quan đến Bằng độc quyền kiểu dáng công nghiệp:

(11) Số văn bằng	(15) Ngày cấp	Gia hạn đến ngày
16464	15/02/2012	04/04/2026

(73) Chủ văn bằng bảo hộ: PERFETTI VAN MELLE S.P.A. (IT)  
Via XXV Aprile, 7, Lainate, Italy

---

Quyết định số: 9603w/QĐ-SHTT, ngày 14/06/2021 về việc gia hạn hiệu lực Bằng độc quyền kiểu dáng công nghiệp

Số đơn yêu cầu: GH3-2021-01600 Ngày nộp: 29/03/2021

Liên quan đến Bằng độc quyền kiểu dáng công nghiệp:

(11) Số văn bằng	(15) Ngày cấp	Gia hạn đến ngày
24403	11/08/2017	20/04/2026

(73) Chủ văn bằng bảo hộ: CELINE (FR)  
16 rue Vivienne, 75002 Paris, France

---

Quyết định số: 9604w/QĐ-SHTT, ngày 14/06/2021 về việc gia hạn hiệu lực Bằng độc quyền kiểu dáng công nghiệp

**CÔNG BÁO SỞ HỮU CÔNG NGHIỆP SỐ 400 TẬP B – QUYỀN 2 (07.2021)**

---

Số đơn yêu cầu: GH3-2021-01599 Ngày nộp: 29/03/2021

Liên quan đến Bằng độc quyền kiểu dáng công nghiệp:

(11) Số văn bằng	(15) Ngày cấp	Gia hạn đến ngày
24285	21/07/2017	20/04/2026

(73) Chủ văn bằng bảo hộ: SANYANG MOTOR CO., LTD. (TW)  
No. 184, Keng Tzu Kou, Shang Keng Village, Hsin Fong  
Shiang, Hsinchu County 304, Taiwan

---

Quyết định số: 9605w/QĐ-SHTT, ngày 14/06/2021 về việc gia hạn hiệu lực Bằng độc quyền kiểu dáng công nghiệp

Số đơn yêu cầu: GH3-2021-01197 Ngày nộp: 10/03/2021

Liên quan đến Bằng độc quyền kiểu dáng công nghiệp:

(11) Số văn bằng	(15) Ngày cấp	Gia hạn đến ngày
16618	06/04/2012	12/05/2026

(73) Chủ văn bằng bảo hộ: NGUYỄN ĐỨC HÒI (VN)  
88 Phan Đình Phùng, phường Cẩm Thượng, thành phố Hải  
Dương, tỉnh Hải Dương

---

Quyết định số: 9606w/QĐ-SHTT, ngày 14/06/2021 về việc gia hạn hiệu lực Bằng độc quyền kiểu dáng công nghiệp

Số đơn yêu cầu: GH3-2021-01196 Ngày nộp: 10/03/2021

Liên quan đến Bằng độc quyền kiểu dáng công nghiệp:

(11) Số văn bằng	(15) Ngày cấp	Gia hạn đến ngày
16727	18/05/2012	14/03/2026

(73) Chủ văn bằng bảo hộ: NGUYỄN ĐỨC HÒI (VN)  
88 Phan Đình Phùng, phường Cẩm Thượng, thành phố Hải  
Dương, tỉnh Hải Dương

---

Quyết định số: 9607w/QĐ-SHTT, ngày 14/06/2021 về việc gia hạn hiệu lực Bằng độc quyền kiểu dáng công nghiệp

**CÔNG BÁO SỞ HỮU CÔNG NGHIỆP SỐ 400 TẬP B – QUYỀN 2 (07.2021)**

---

Số đơn yêu cầu: GH3-2021-01186 Ngày nộp: 10/03/2021

Liên quan đến Bằng độc quyền kiểu dáng công nghiệp:

(11) Số văn bằng	(15) Ngày cấp	Gia hạn đến ngày
25214	22/11/2017	27/04/2026

(73) Chủ văn bằng bảo hộ: HUAWEI TECHNOLOGIES CO., LTD. (CN)  
Huawei Administration Building, Bantian, Longgang,  
Shenzhen, Guangdong 518129, China

---

Quyết định số: 9608w/QĐ-SHTT, ngày 14/06/2021 về việc gia hạn hiệu lực Bằng độc quyền kiểu dáng công nghiệp

Số đơn yêu cầu: GH3-2021-01152 Ngày nộp: 10/03/2021

Liên quan đến Bằng độc quyền kiểu dáng công nghiệp:

(11) Số văn bằng	(15) Ngày cấp	Gia hạn đến ngày
24087	22/06/2017	09/06/2026

(73) Chủ văn bằng bảo hộ: LG HOUSEHOLD & HEALTH CARE LTD. (KR)  
58, Saemunan-ro, Jongno-gu, Seoul, Republic of Korea

---

Quyết định số: 9609w/QĐ-SHTT, ngày 14/06/2021 về việc gia hạn hiệu lực Bằng độc quyền kiểu dáng công nghiệp

Số đơn yêu cầu: GH3-2021-01151 Ngày nộp: 10/03/2021

Liên quan đến Bằng độc quyền kiểu dáng công nghiệp:

(11) Số văn bằng	(15) Ngày cấp	Gia hạn đến ngày
24086	22/06/2017	09/06/2026

(73) Chủ văn bằng bảo hộ: LG HOUSEHOLD & HEALTH CARE LTD. (KR)  
58, Saemunan-ro, Jongno-gu, Seoul, Republic of Korea

---

Quyết định số: 9610w/QĐ-SHTT, ngày 14/06/2021 về việc gia hạn hiệu lực Bằng độc quyền kiểu dáng công nghiệp

Số đơn yêu cầu: GH3-2021-01150 Ngày nộp: 10/03/2021

Liên quan đến Bằng độc quyền kiểu dáng công nghiệp:

**CÔNG BÁO SỞ HỮU CÔNG NGHIỆP SỐ 400 TẬP B – QUYỀN 2 (07.2021)**

---

(11) Số văn bằng	(15) Ngày cấp	Gia hạn đến ngày
23453	08/03/2017	06/06/2026

(73) Chủ văn bằng bảo hộ: LG HOUSEHOLD & HEALTH CARE LTD. (KR)  
58, Saemunan-ro, Jongno-gu, Seoul, Republic of Korea

---

Quyết định số: 9611w/QĐ-SHTT, ngày 14/06/2021 về việc gia hạn hiệu lực Bằng độc quyền kiểu dáng công nghiệp

Số đơn yêu cầu: GH3-2021-01149 Ngày nộp: 10/03/2021

Liên quan đến Bằng độc quyền kiểu dáng công nghiệp:

(11) Số văn bằng	(15) Ngày cấp	Gia hạn đến ngày
23958	26/05/2017	03/06/2026

(73) Chủ văn bằng bảo hộ: LG HOUSEHOLD & HEALTH CARE LTD. (KR)  
58, Saemunan-ro, Jongno-gu, Seoul, Republic of Korea

---

Quyết định số: 9612w/QĐ-SHTT, ngày 14/06/2021 về việc gia hạn hiệu lực Bằng độc quyền kiểu dáng công nghiệp

Số đơn yêu cầu: GH3-2021-01148 Ngày nộp: 10/03/2021

Liên quan đến Bằng độc quyền kiểu dáng công nghiệp:

(11) Số văn bằng	(15) Ngày cấp	Gia hạn đến ngày
23964	01/06/2017	19/05/2026

(73) Chủ văn bằng bảo hộ: LG HOUSEHOLD & HEALTH CARE LTD. (KR)  
58, Saemunan-ro, Jongno-gu, Seoul, Republic of Korea

---

Quyết định số: 9613w/QĐ-SHTT, ngày 14/06/2021 về việc gia hạn hiệu lực Bằng độc quyền kiểu dáng công nghiệp

Số đơn yêu cầu: GH3-2021-01147 Ngày nộp: 10/03/2021

Liên quan đến Bằng độc quyền kiểu dáng công nghiệp:

(11) Số văn bằng	(15) Ngày cấp	Gia hạn đến ngày
23963	01/06/2017	19/05/2026



**CÔNG BÁO SỞ HỮU CÔNG NGHIỆP SỐ 400 TẬP B – QUYỀN 2 (07.2021)**

---

(73) Chủ văn bằng bảo hộ: LG HOUSEHOLD & HEALTH CARE LTD. (KR)  
58, Saemunan-ro, Jongno-gu, Seoul, Republic of Korea

---

Quyết định số: 9614w/QĐ-SHTT, ngày 14/06/2021 về việc gia hạn hiệu lực Bằng độc quyền kiểu dáng công nghiệp

Số đơn yêu cầu: GH3-2021-01146 Ngày nộp: 10/03/2021

Liên quan đến Bằng độc quyền kiểu dáng công nghiệp:

(11) Số văn bằng	(15) Ngày cấp	Gia hạn đến ngày
23962	01/06/2017	19/05/2026

(73) Chủ văn bằng bảo hộ: LG HOUSEHOLD & HEALTH CARE LTD. (KR)  
58, Saemunan-ro, Jongno-gu, Seoul, Republic of Korea

---

Quyết định số: 9615w/QĐ-SHTT, ngày 14/06/2021 về việc gia hạn hiệu lực Bằng độc quyền kiểu dáng công nghiệp

Số đơn yêu cầu: GH3-2021-01145 Ngày nộp: 10/03/2021

Liên quan đến Bằng độc quyền kiểu dáng công nghiệp:

(11) Số văn bằng	(15) Ngày cấp	Gia hạn đến ngày
26901	12/07/2018	12/05/2026

(73) Chủ văn bằng bảo hộ: LG HOUSEHOLD & HEALTH CARE LTD. (KR)  
58, Saemunan-ro, Jongno-gu, Seoul, Republic of Korea

---

Quyết định số: 9616w/QĐ-SHTT, ngày 14/06/2021 về việc gia hạn hiệu lực Bằng độc quyền kiểu dáng công nghiệp

Số đơn yêu cầu: GH3-2021-01144 Ngày nộp: 10/03/2021

Liên quan đến Bằng độc quyền kiểu dáng công nghiệp:

(11) Số văn bằng	(15) Ngày cấp	Gia hạn đến ngày
24277	17/07/2017	14/04/2026

(73) Chủ văn bằng bảo hộ: LG HOUSEHOLD & HEALTH CARE LTD. (KR)  
58, Saemunan-ro, Jongno-gu, Seoul, Republic of Korea

---

**CÔNG BÁO SỞ HỮU CÔNG NGHIỆP SỐ 400 TẬP B – QUYỀN 2 (07.2021)**

---

Quyết định số: 9617w/QĐ-SHTT, ngày 14/06/2021 về việc gia hạn hiệu lực Bằng độc quyền kiểu dáng công nghiệp

Số đơn yêu cầu: GH3-2021-01143 Ngày nộp: 10/03/2021

Liên quan đến Bằng độc quyền kiểu dáng công nghiệp:

(11) Số văn bằng	(15) Ngày cấp	Gia hạn đến ngày
23738	04/05/2017	14/04/2026

(73) Chủ văn bằng bảo hộ: LG HOUSEHOLD & HEALTH CARE LTD. (KR)  
58, Saemunan-ro, Jongno-gu, Seoul, Republic of Korea

---

Quyết định số: 9618w/QĐ-SHTT, ngày 14/06/2021 về việc gia hạn hiệu lực Bằng độc quyền kiểu dáng công nghiệp

Số đơn yêu cầu: GH3-2021-01142 Ngày nộp: 10/03/2021

Liên quan đến Bằng độc quyền kiểu dáng công nghiệp:

(11) Số văn bằng	(15) Ngày cấp	Gia hạn đến ngày
23737	04/05/2017	14/04/2026

(73) Chủ văn bằng bảo hộ: LG HOUSEHOLD & HEALTH CARE LTD. (KR)  
58, Saemunan-ro, Jongno-gu, Seoul, Republic of Korea

---

Quyết định số: 9701w/QĐ-SHTT, ngày 14/06/2021 về việc gia hạn hiệu lực Bằng độc quyền kiểu dáng công nghiệp

Số đơn yêu cầu: GH3-2021-01082 Ngày nộp: 05/03/2021

Liên quan đến Bằng độc quyền kiểu dáng công nghiệp:

(11) Số văn bằng	(15) Ngày cấp	Gia hạn đến ngày
23667	24/04/2017	07/03/2026
24575	06/09/2017	23/03/2026

(73) Chủ văn bằng bảo hộ: CÔNG TY CỔ PHẦN ĐẠI VIỆT HƯƠNG (VN)  
111 Nguyễn Trãi, phường Bến Thành, quận 1, thành phố  
Hồ Chí Minh

---

**CÔNG BÁO SỞ HỮU CÔNG NGHIỆP SỐ 400 TẬP B – QUYỀN 2 (07.2021)**

---

Quyết định số: 9704w/QĐ-SHTT, ngày 14/06/2021 về việc gia hạn hiệu lực Bằng độc quyền kiểu dáng công nghiệp

Số đơn yêu cầu: GH3-2021-00400 Ngày nộp: 25/01/2021

Liên quan đến Bằng độc quyền kiểu dáng công nghiệp:

(11) Số văn bằng	(15) Ngày cấp	Gia hạn đến ngày
16106	28/10/2011	01/04/2026

(73) Chủ văn bằng bảo hộ: CÔNG TY TNHH AN NÔNG (VN)  
Lô H7, đường số 5 KCN Hải Sơn (GD 3+4), ấp Bình Tiên  
2, xã Đức Hòa Hạ, huyện Đức Hòa, tỉnh Long An

---

Quyết định số: 10307w/QĐ-SHTT, ngày 24/06/2021 về việc gia hạn hiệu lực Bằng độc quyền kiểu dáng công nghiệp

Số đơn yêu cầu: GH3-2021-01784 Ngày nộp: 06/04/2021

Liên quan đến Bằng độc quyền kiểu dáng công nghiệp:

(11) Số văn bằng	(15) Ngày cấp	Gia hạn đến ngày
17143	09/10/2012	18/05/2026

(73) Chủ văn bằng bảo hộ: KIOXIA CORPORATION (JP)  
1-21, Shibaura 3-chome, Minato-ku, Tokyo, Japan

---

**3 - CẤP LẠI VĂN BẰNG BẢO HỘ**

Quyết định số: 9717w/QĐ-SHTT, ngày 15/06/2021 về việc cấp lại Bằng độc quyền kiểu dáng công nghiệp

Số đơn yêu cầu: RB3-2020-01431 Ngày nộp: 25/09/2020

Liên quan đến Bằng độc quyền kiểu dáng công nghiệp:

(11) Số văn bằng	(15) Ngày cấp	Cấp lại lần thứ
22016	11/03/2016	01

---

Quyết định số: 9718w/QĐ-SHTT, ngày 15/06/2021 về việc cấp lại Bằng độc quyền kiểu dáng công nghiệp

Số đơn yêu cầu: RB3-2020-01793 Ngày nộp: 30/11/2020

Liên quan đến Bằng độc quyền kiểu dáng công nghiệp:

(11) Số văn bằng	(15) Ngày cấp	Cấp lại lần thứ
16205	06/12/2011	01

---

**PHẦN III**

**CHUYỂN GIAO QUYỀN SỞ HỮU CÔNG NGHIỆP**

**1. CHUYỂN NHƯỢNG QUYỀN SỞ HỮU CÔNG NGHIỆP**

Quyết định số 9621w/QĐ-SHTT, ngày 14/06/2021 về việc ghi nhận hợp đồng chuyển nhượng quyền sở hữu công nghiệp

Số Đơn đăng ký hợp đồng chuyển nhượng quyền sở hữu công nghiệp: CB3-2021-00024

Ngày nộp: 08/01/2021

Chủ đơn: CÔNG TY TNHH BELLINTURF VIỆT NAM (VN)

Đại diện của chủ đơn: Công ty cổ phần Tư vấn S&B

Nội dung ghi nhận:

**Tên hợp đồng:** Hợp đồng chuyển nhượng.

**Ngày ký:** 14/12/2020;

**Số trang và ngôn ngữ:** gồm 1 trang bằng tiếng Anh; Phụ lục gồm trang bằng tiếng Anh.

**Bên chuyển nhượng:** **WANG FENG LING (CN)**  
NO. 22 JIAN GUO MEN WAI AVE. BEIJING, 100004 P.  
R. CHINA

**Bên được chuyển nhượng:** **CÔNG TY TNHH BELLINTURF VIỆT NAM (VN)**  
Lô 111A, 112A, 113A, 115A, 116A, 117A, 118B-C, 119A-B, 120A-B, 121A-B, 122A-B, 123A-B, Khu công nghiệp Long Giang, xã Tân Lập 1, huyện Tân Phước, tỉnh Tiền Giang.

**Đối tượng được chuyển nhượng:** toàn bộ quyền sở hữu các kiểu dáng công nghiệp đang được bảo hộ theo các Bằng độc quyền kiểu dáng công nghiệp dưới đây:

TT	Tên tên đối tượng	Số VBBH	Ngày cấp	Ngày hết hạn
1	Trục cuộn cỏ nhân tạo	30529	24/04/2020	14/02/2024
2	Bộ làm nóng	31177	13/08/2020	14/02/2024
3	Máy trộn sản xuất cỏ nhân tạo	31301	28/08/2020	14/02/2024
4	Bộ chuyên đổi đai	31476	22/09/2020	14/02/2024
5	Thùng chứa cỏ	31795	11/11/2020	15/02/2024

**Giá chuyển nhượng:** 1 USD/VBBH.

**CÔNG BÁO SỞ HỮU CÔNG NGHIỆP SỐ 400 TẬP B – QUYỀN 2 (07.2021)**

---

Quyết định số 9622w/QĐ-SHTT, ngày 14/06/2021 về việc ghi nhận hợp đồng chuyển nhượng quyền sở hữu công nghiệp

Số Đơn đăng ký hợp đồng chuyển nhượng quyền sở hữu công nghiệp: CB3-2020-00919

Ngày nộp: 01/10/2020

Chủ đơn: INA INTELLIGENT TECHNOLOGY (ZHEJIANG) CO. LTD. (CN)

Đại diện của chủ đơn: Công ty Cổ phần Sở hữu công nghiệp INVESTIP

Nội dung ghi nhận:

**Tên hợp đồng:** Hợp đồng chuyển nhượng.

**Ngày ký:** 24/3/2020;

**Số trang và ngôn ngữ:** gồm 1 trang bằng tiếng Anh; Phụ lục gồm trang bằng tiếng Anh.

**Bên chuyển nhượng:** **ETON SYSTEMS AB (SE)**  
Djupadal, SE-507 71 GANGHESTER, Sweden

**Bên được chuyển nhượng:** **INA INTELLIGENT TECHNOLOGY (ZHEJIANG) LTD. (CN)**  
No. 32 Building Feiyue Technology Park Jiaojiang, Taizhou, Zhejiang, China.

**Đối tượng được chuyển nhượng:** toàn bộ quyền sở hữu các kiểu dáng công nghiệp đang được bảo hộ theo các Bằng độc quyền kiểu dáng công nghiệp dưới đây:

TT	Tên tên đối tượng	Số VBBH	Ngày cấp	Ngày hết hạn
1	Bộ phận định vị dùng cho băng tải	13714	19/10/2009	16/09/2023

**Giá chuyển nhượng:** 1 USD (Một đô la Mỹ) .

---

## **CÔNG BÁO SỞ HỮU CÔNG NGHIỆP**

*Do Cục Sở hữu trí tuệ thuộc Bộ Khoa học và Công nghệ ấn hành theo Luật Sở hữu trí tuệ số 50/2005/QH11 được Quốc hội thông qua ngày 29 tháng 11 năm 2005 và được sửa đổi bằng Luật sửa đổi, bổ sung một số điều của Luật sở hữu trí tuệ số 50/2005/QH11 được Quốc hội thông qua ngày 19 tháng 6 năm 2009.*

### ***Địa chỉ liên hệ:***

384-386 đường Nguyễn Trãi, quận Thanh Xuân,  
thành phố Hà Nội, Việt Nam  
ĐT: 024. 38583069  
Fax: 024. 38588449