

CỘNG HÒA XÃ HỘI CHỦ NGHĨA VIỆT NAM  
BỘ KHOA HỌC VÀ CÔNG NGHỆ

CỤC SỞ HỮU TRÍ TUỆ

---

**CÔNG BÁO**  
**SỞ HỮU CÔNG NGHIỆP**

TẬP A

QUYỂN 2: KIỂU DÁNG CÔNG NGHIỆP

06 - 2021

399

CỘNG HOÀ XÃ HỘI CHỦ NGHĨA VIỆT NAM  
BỘ KHOA HỌC VÀ CÔNG NGHỆ  
CỤC SỞ HỮU TRÍ TUỆ

---

CÔNG BÁO  
SỞ HỮU CÔNG NGHIỆP  
TẬP A

QUYỂN 2: KIỂU DÁNG CÔNG NGHIỆP

06-2021

---

399

---

HÀ NỘI

## MỤC LỤC

	Trang
<u>PHẦN I:</u> Đơn yêu cầu cấp Bằng độc quyền kiểu dáng công nghiệp	7-256

## CONTENTS

<u>PART I:</u> Applications for Industrial Design Patents	7-256
---	-------

---

**CÔNG BÁO SỞ HỮU CÔNG NGHIỆP SỐ 399 TẬP A - QUYỂN 2 (06.2020)**

**MÃ SỐ HAI CHỮ CÁI THỂ HIỆN TÊN NƯỚC VÀ CÁC THỰC THỂ KHÁC TRONG CÁC TƯ LIỆU SỞ HỮU CÔNG NGHIỆP THEO TIÊU CHUẨN ST3 CỦA WIPO**

AE	United Arab Emirates	CN	China	HK	Hong Kong
AF	Afganistan	CO	Colombia	HN	Honduras
AG	Antihua and Barbuda	CR	Costa Rica	HR	Croatia
AI	Anguilla	CU	Cuba	HT	Haiti
AL	Albania	CV	Cape Verde	HU	Hungary
AN	Netherlands Antilles	CY	Cyprus	ID	Indonesia
AO	Angola	CZ	Czech Republic	IE	Ireland
AR	Argentina	DE	Germany	IL	Israel
AT	Austria	DJ	Djibouti	IN	India
AU	Australia	DK	Denmark	IQ	Iraq
AW	Aruba	DM	Dominica	IR	Iran (Islamic Republic of)
BB	Barbados	DO	Dominican Republic	IS	Iceland
BD	Bangladesh	DZ	Algeria	IT	Italy
BE	Belgium	EC	Ecuador	JM	Jamaica
BF	Burkina Faso	EE	Estonia	JO	Jordan
BG	Bulgaria	EG	Egypt	JP	Japan
BH	Bahrain	ES	Spain	KE	Kenya
BI	Burundi	ET	Ethiopia	KH	Cambodia
BJ	Benin	FI	Finland	KI	Kiribati
BM	Bermuda	FJ	Fiji	KM	Comoros
BN	Brunei Darussalam	FK	Falkand Islands (Malvinas)	KN	Saint Kitts and Nevis
BO	Bolivia	FR	France	KP	Democratic People's Republic of Korea
BR	Brazil	GA	Gabon	KR	Republic of Korea
BS	Bahamas	GB	United Kingdom	KW	Kuwait
BT	Bhutan	GD	Grenada	KY	Cayman Islands
BW	Botswana	GE	Georgia	KZ	Kazakhstan
BY	Belarus	GH	Ghana	LA	Laos
BZ	Belize	GI	Gibraltar	LB	Lebanon
CA	Canada	GM	Gambia	LC	Saint Lucia
CF	Central African Republic	GN	Guinea	LI	Liechtenstein
CG	Congo	GQ	Equatorial Guinea	LK	SriLanka
CH	Switzerland	GR	Greece	LR	Liberia
CI	Côte d'Ivoire	GT	Guatemala	LS	Lesotho
CL	Chile	GW	Guinea-Bissau	LT	Lithuania
CM	Cameroon	GY	Guyana	TC	Turk and Caicos Islands
LU	Luxembourg	PA	Panama	TD	Chad
LV	Latvia	PE	Peru	TG	Togo
LY	Lybya	PG	Papua New Guinea	TH	Thailand
MA	Morocco	PH	Philippines	TN	Tunisia
MC	Monaco	PK	Pakistan	TO	Tonga
MD	Republic of Moldova	PL	Poland	TR	Turkey



**CÔNG BÁO SỞ HỮU CÔNG NGHIỆP SỐ 399 TẬP A - QUYỂN 2 (06.2020)**

MG	Madagascar	PT	Portugal	TT	Trinidad and Tobago
ML	Mali	PY	Paraguay	TV	Tuvalu
MM	Myanmar	QA	Qatar	TW	Taiwan, Province of China
MN	Mongolia	RO	Rumania	TZ	United Republic of Tanzania
MO	Macau	RU	Russian Federation	UA	Ukraine
MR	Mauritania	RW	Rwanda	UG	Uganda
MS	Montserrat	SA	Saudi Arabia	US	United States of America
MT	Malta	SB	Solomon Islands	UY	Uruguay
MU	Mauritius	SC	Seychelles	UZ	Uzbekistan
MV	Maldives	SD	Sudan	VA	Holy see
MW	Malawi	SE	Sweden	VC	Saint Vincent and the Grenadines
MX	Mexico	SG	Singapore	VE	Venezuela
MY	Malaysia	SH	Saint Helena	VG	Virgin Islands (British)
MZ	Mozambique	SL	Slovenia	VN	Vietnam
NA	Namibia	SK	Slovakia	VU	Vanuatu
NE	Niger	SL	Sierra Leone	WS	Samoa
NG	Nigeria	SM	San Marino	YE	Yemen
NJ	Nicaragua	SN	Senegal	YU	Yugoslavia
NL	Netherlands	SO	Somalia	ZA	South Africa
NO	Norway	SR	Suriname	ZM	Zambia
NP	Nepal	ST	Sao Tome and Principe	ZR	Zaire
NR	Nauru	SV	El Sanvador	ZW	Zimbabwe
NZ	New Zealand	SY	Syria		
OM	Oman	SZ	Swaziland		

**CÁC TỔ CHỨC QUỐC TẾ**

AO	African Intellectual Property Organization (OAPI)
AP	African Regional Industrial Property Organization (ARIPO)
BX	Benelux Trademark Office and Benelux Designs Office
EP	European Patent Office (EPO)
IB, WO	International Bureau of the World Intellectual Property Organization (WIPO)

**NHỮNG MÃ SỐ INID TRÍCH TỪ TIÊU CHUẨN ST80 CỦA TỔ CHỨC SỞ HỮU TRÍ TUỆ THẾ GIỚI (WIPO) ĐỂ NHẬN BIẾT CÁC DỮ LIỆU THƯ MỤC DÙNG CÔNG BỐ ĐƠN VÀ BẰNG ĐỘC QUYỀN KIỂU DÁNG CÔNG NGHIỆP**

- (11) Số bằng độc quyền kiểu dáng công nghiệp / Số công bố đơn
- (15) Ngày cấp
- (18) Ngày hết hạn hiệu lực của bằng độc quyền kiểu dáng công nghiệp
- (21) Số đơn
- (22) Ngày nộp đơn
- (23) Tên triển lãm, ngày và nơi triển lãm
- (28) Số phương án yêu cầu bảo hộ
- (30) Số đơn ưu tiên, ngày nộp đơn ưu tiên
- (43) Ngày công bố đơn
- (45) Ngày công bố bằng độc quyền kiểu dáng công nghiệp
- (51) Phân loại quốc tế kiểu dáng công nghiệp
- (54) Tên sản phẩm mang kiểu dáng công nghiệp
- (55) Ảnh chụp / hình vẽ kiểu dáng công nghiệp
- (57) Đặc điểm khác biệt yêu cầu bảo hộ của kiểu dáng công nghiệp
- (62) Số và ngày nộp đơn, số bằng độc quyền KDCN hoặc số công bố đơn liên quan đến tách đơn
- (71) Tên và địa chỉ của người nộp đơn
- (72) Tên của tác giả KDCN
- (73) Tên, địa chỉ của chủ bằng độc quyền KDCN
- (74) Tên của người đại diện SHCN

PHẦN I

**ĐƠN YÊU CẦU CẤP BẰNG ĐỘC QUYỀN KIỂU DÁNG CÔNG NGHIỆP**

- (11) **41749**  
(21) 3-2019-00426 (28) 1  
(54) **BỘ DI CHUYỂN THẨM CỎ NHÂN TẠO** (51) **15-99**  
(22) 14/02/2019 (43) 25/06/2021  
(73) **WANG FENG LING (CN)**  
No. 22 Jian Guo Men Wai Ave. Beijing, 100004 p. R. China  
(72) **WANG FENG LING (CN)**  
(74) Công ty cổ phần Tư vấn S&B (S&B CONSULTANT., CORP.)  
(55)

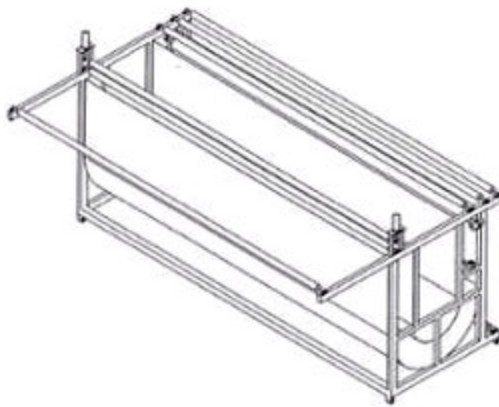

1.1

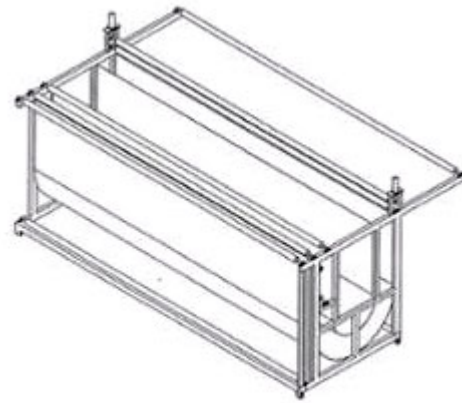

1.2

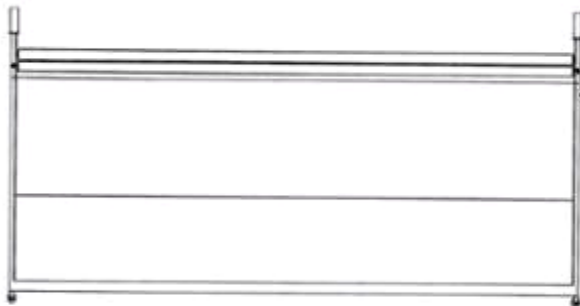

1.3

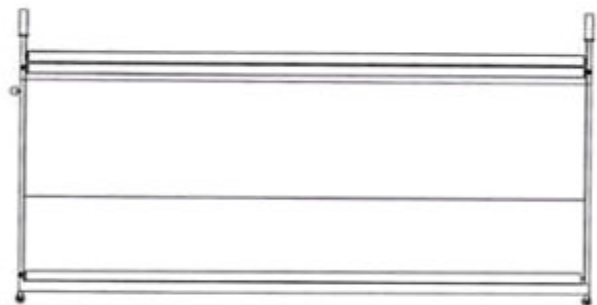

1.4

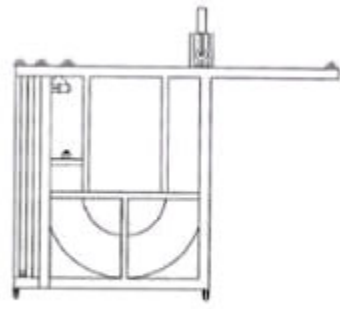

1.5

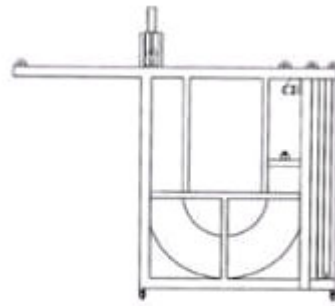

1.6

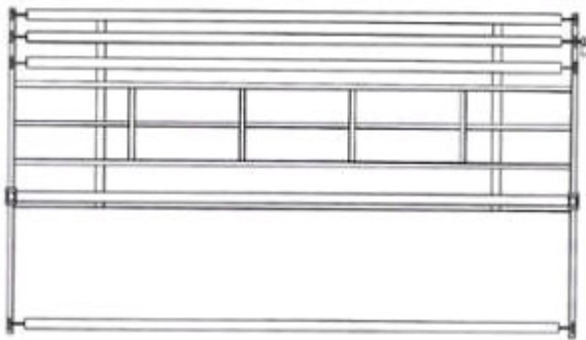

1.7

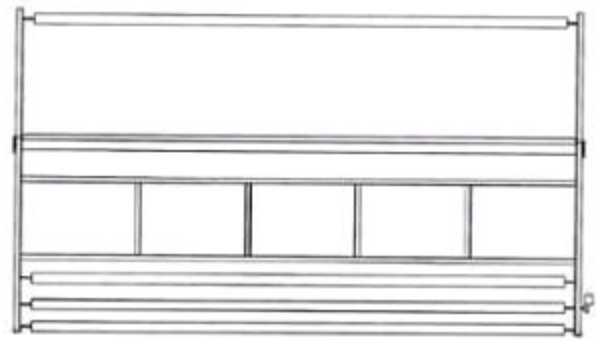

1.8

**CÔNG BÁO SỞ HỮU CÔNG NGHIỆP SỐ 399 TẬP A – QUYỀN 2 (06.2021)**

- (11) **41750**  
(21) 3-2019-00428 (28) 1  
(54) **THIẾT BỊ GIỮ CỎ NHÂN TẠO** (51) **15-99**  
(22) 14/02/2019 (43) 25/06/2021  
(73) **WANG FENG LING (CN)**  
No. 22 Jian Guo Men Wai Ave. Beijing, 100004 p. R. China  
(72) **WANG FENG LING (CN)**  
(74) Công ty cổ phần Tư vấn S&B (S&B CONSULTANT., CORP.)  
(55)



1.1

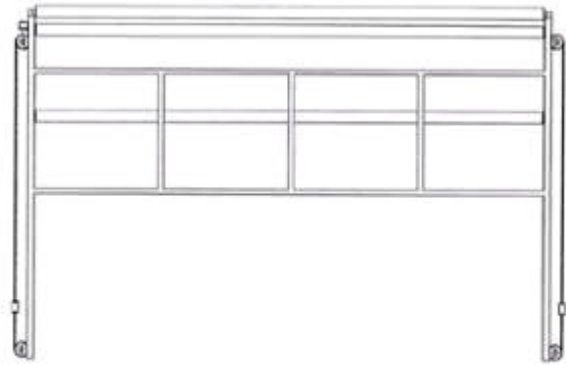

1.2

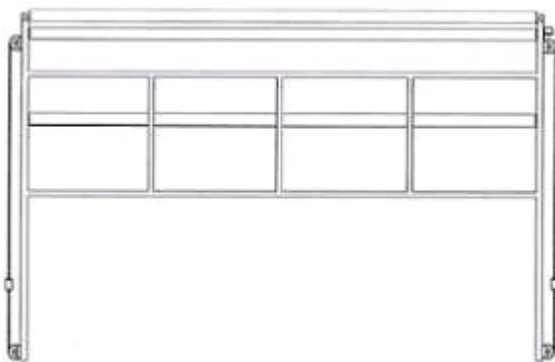

1.3

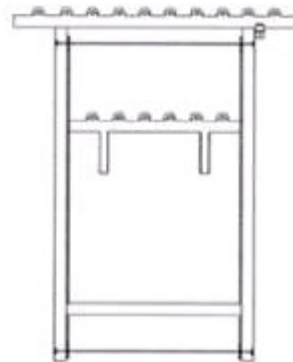

1.4

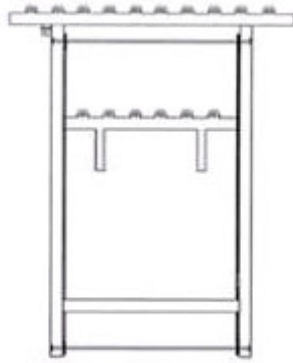

1.5

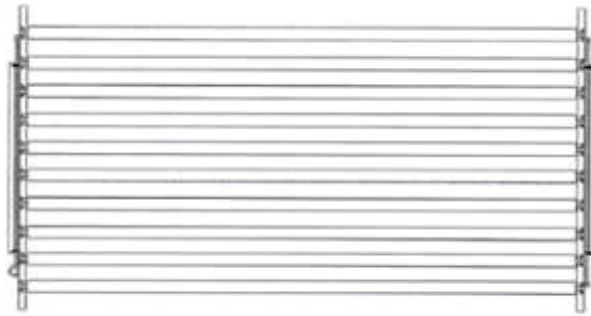

1.6

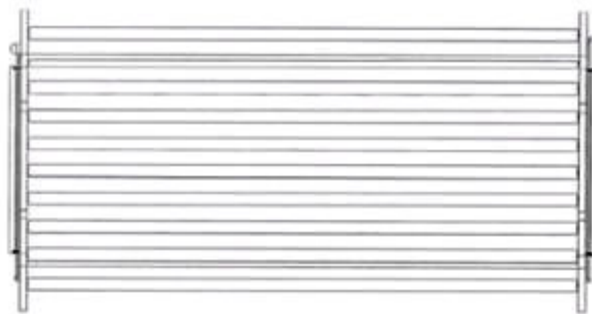

1.7

- (11) **41751**  
(21) 3-2019-00429 (28) 1  
(54) **THIẾT BỊ CUỘN CỎ NHÂN TẠO** (51) **15-99**  
(22) 14/02/2019 (43) 25/06/2021  
(73) **WANG FENG LING (CN)**  
No. 22 Jian Guo Men Wai Ave. Beijing, 100004 p. R. China  
(72) **WANG FENG LING (CN)**  
(74) Công ty cổ phần Tư vấn S&B (S&B CONSULTANT., CORP.)  
(55)

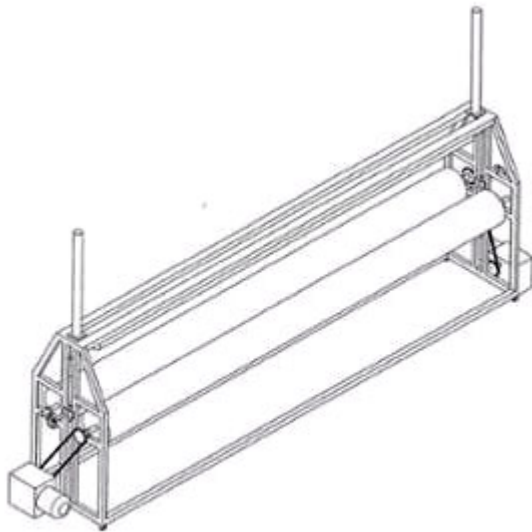

1.1

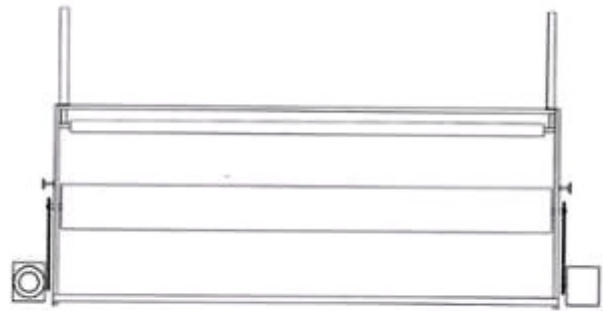

1.2

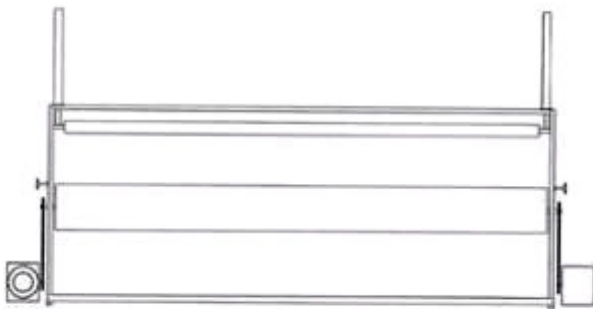

1.3



1.4



1.5

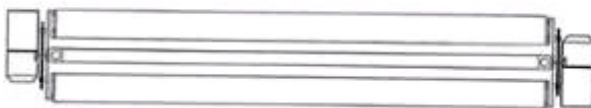

1.6



1.7

**CÔNG BÁO SỞ HỮU CÔNG NGHIỆP SỐ 399 TẬP A – QUYỀN 2 (06.2021)**

- (11) **41752**  
(21) 3-2019-00464 (28) 1  
(54) **THIẾT BỊ DỆT CỎ NHÂN TẠO DẠNG CON LĂN** (51) **15-99**  
(22) 20/02/2019 (43) 25/06/2021  
(73) **WANG FENG LING (CN)**  
No. 22 Jian Guo Men Wai Ave. Beijing, 100004 p. R. China  
(72) **WANG FENG LING (CN)**  
(74) Công ty TNHH Tầm nhìn và Liên danh (VISION & ASSOCIATES CO.LTD.)  
(55)

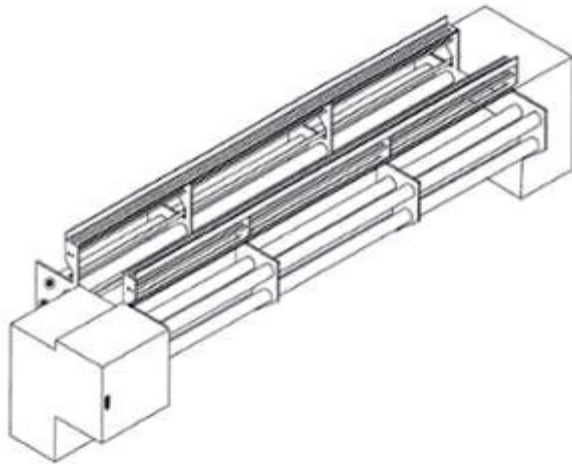

1.1



1.2

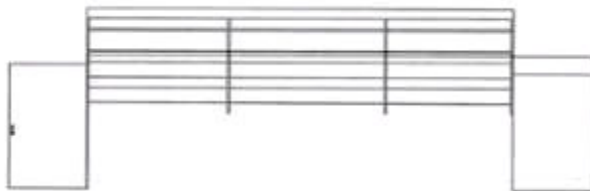

1.3

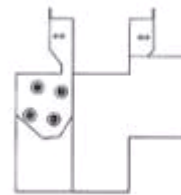

1.4

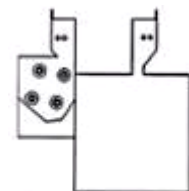

1.5



1.6

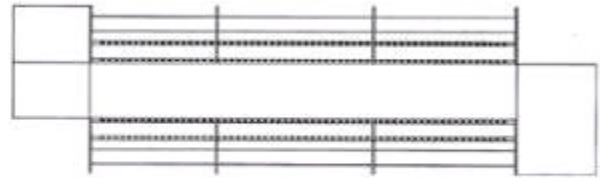

1.7



**CÔNG BÁO SỞ HỮU CÔNG NGHIỆP SỐ 399 TẬP A – QUYỀN 2 (06.2021)**

(11) **41753**

(21) 3-2019-01835

(28) 1

(54) **LỌ ĐỰNG SẢN PHẨM**

(51) **09-01**

(22) 19/07/2019

(43) 25/06/2021

**CÔNG TY CỔ PHẦN THƯƠNG MẠI XUẤT NHẬP KHẨU VINDRINK**

(73) (VN)

Đội 4, tổ dân phố 4, phường La Khê, quận Hà Đông, thành phố Hà Nội

(72) Mai Ngọc Dương (VN)

(55)



1.1



1.2



1.3



1.4



1.5

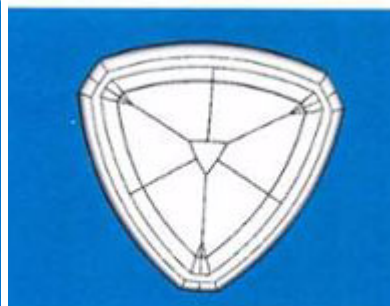

1.6



1.7

- (11) **41754**  
(21) 3-2019-01856 (28) 1  
(54) **TAI NGHE** (51) **14-01**  
(22) 23/07/2019 (43) 25/06/2021  
(30) 201930041755.X 24/01/2019 CN;  
**HUAWEI TECHNOLOGIES CO., LTD. (CN)**  
(73) Huawei Administration Building, Bantian, Longgang District, Shenzhen,  
Guangdong 518129, P. R. China  
1. DIAO, GUOFEI (CN)  
(72) 2. LIAO, YUAN (CN)  
3. ZHAO, YING (CN)  
(74) Công ty Cổ phần Sở hữu công nghiệp INVESTIP (INVESTIP)  
(55)



1.1

1.2

1.3

1.4



1.5

1.6

1.7

1.8

**CÔNG BÁO SỞ HỮU CÔNG NGHIỆP SỐ 399 TẬP A – QUYỀN 2 (06.2021)**

- (11) **41755**  
(21) 3-2019-03207 (28) 1  
(54) **BÀN CHẢI ĐÁNH RĂNG** (51) **04-02**  
(22) 09/12/2019 (43) 25/06/2021  
(30) 201930298147.7 11/06/2019 CN;  
**BEIJING XIAOMI MOBILE SOFTWARE CO., LTD. (CN)**  
(73) No.018, Floor 8, Building 6, Yard 33, Middle Xierqi Road, Haidian District,  
Beijing 100085, China  
1. ZHAO, ZIRAN (CN)  
(72) 2. LI, NINGNING (CN)  
3. ZHANG, LEI (CN)  
4. XI, YAO (CN)  
(74) Công ty TNHH Sở hữu trí tuệ Vàng (GINTASSET CO., LTD.)  
(55)

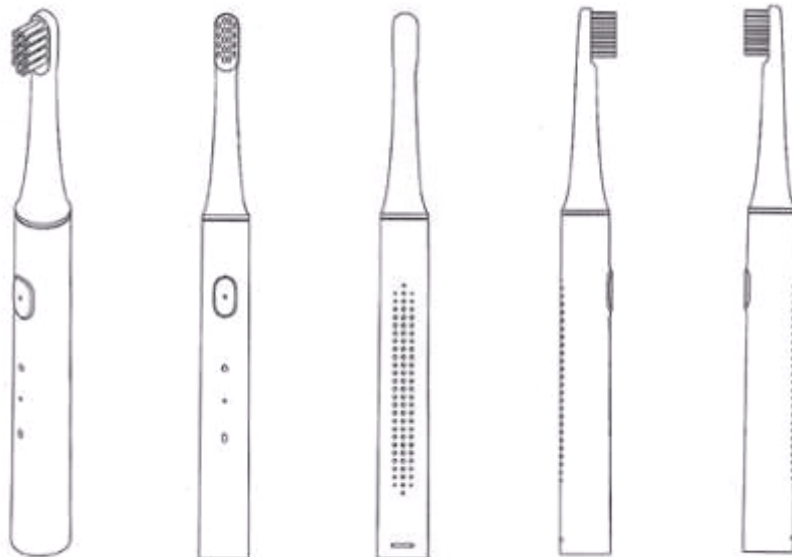

1.1

1.2

1.3

1.4

1.5



1.6



1.7

**CÔNG BÁO SỞ HỮU CÔNG NGHIỆP SỐ 399 TẬP A – QUYỀN 2 (06.2021)**

(11) **41756**

(21) 3-2019-03419

(54) **BÌNH ĐUN NƯỚC NÓNG**

(22) 26/12/2019

**CÔNG TY CỔ PHẦN GOLDSUN VIỆT NAM (VN)**

(73) Lô CN7 cụm công nghiệp tập trung vừa và nhỏ, phường Minh Khai, quận Bắc Từ Liêm, thành phố Hà Nội

(72) Phạm Văn Quang (VN)

(55)

(28) 1

(51) **23-03**

(43) 25/06/2021



1.1

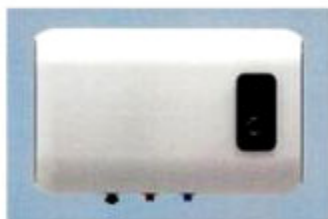

1.2

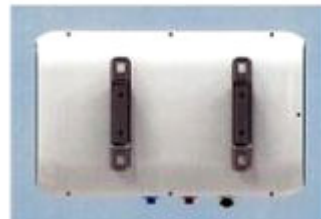

1.3



1.4



1.5



1.6

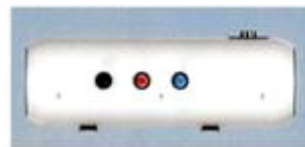

1.7

**CÔNG BÁO SỞ HỮU CÔNG NGHIỆP SỐ 399 TẬP A – QUYỀN 2 (06.2021)**

(11) **41757**

(21) 3-2020-00021

(54) **MÁY TRỘN**

(22) 03/01/2020

(73) **NGUYỄN XUÂN CÀM (VN)**

Tổ 15B, khu vực 5B, phường Võ Dạ, thành phố Huế, tỉnh Thừa Thiên Huế

(72) Nguyễn Xuân CàM (VN)

(55)

(28) 1

(51) **15-99**

(43) 25/06/2021



1.1



1.2



1.3



1.4



1.5



1.6



1.7

**CÔNG BÁO SỞ HỮU CÔNG NGHIỆP SỐ 399 TẬP A – QUYỀN 2 (06.2021)**

(11) **41758**

(21) 3-2020-00330

(28) 1

(54) **GHẾ NÀM XE Ô TÔ**

(51) **06-01**

(22) 13/02/2020

(43) 25/06/2021

**CÔNG TY CỔ PHẦN Ô TÔ GMG (VN)**

(73) Lô D5, đường số 1, khu công nghiệp Hiệp Phước, xã Hiệp Phước, huyện Nhà Bè, thành phố Hồ Chí Minh

(72) Lưu Cẩm Thành (VN)

(74) Công ty Cổ phần Sở hữu công nghiệp INVESTIP (INVESTIP)

(55)



1.1



1.2



1.3



1.4



1.5



1.6



1.7



- (11) **41759**  
(21) 3-2020-00626 (28) 1  
(54) **BÌNH ẮC QUY** (51) **13-02**  
(22) 20/03/2020 (43) 25/06/2021  
(30) 321960-001 24/09/2019 IN;  
**EXICOM TELE-SYSTEMS LIMITED (IN)**  
(73) Industrial Plot-2A Anath Road, Maruti Udyog, Sector 18, Opposite Motherson Sumi, Gurgaon 122015, Hary Ana, India  
1. KRISHNA PRASAD (IN)  
(72) 2. RAMITH RAGHAVA GOWDA (IN)  
(74) Công ty TNHH Sở hữu trí tuệ S&O (S&O IP CO.,LTD.)  
(55)

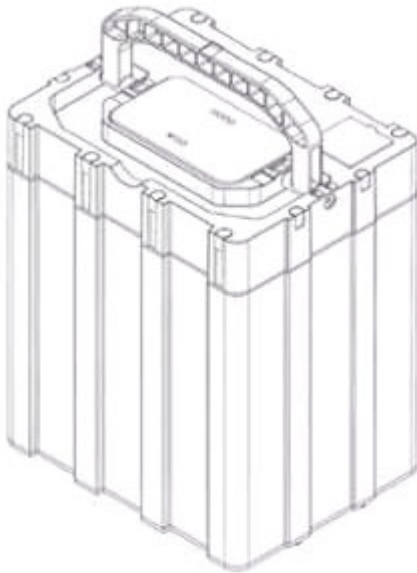

1.1

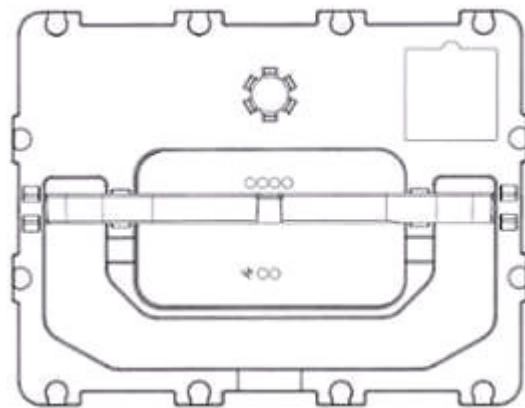

1.2

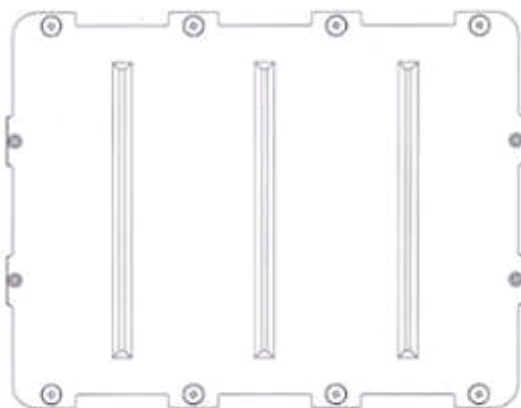

1.3

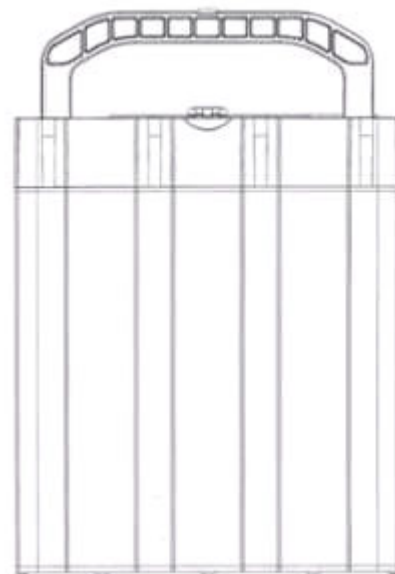

1.4

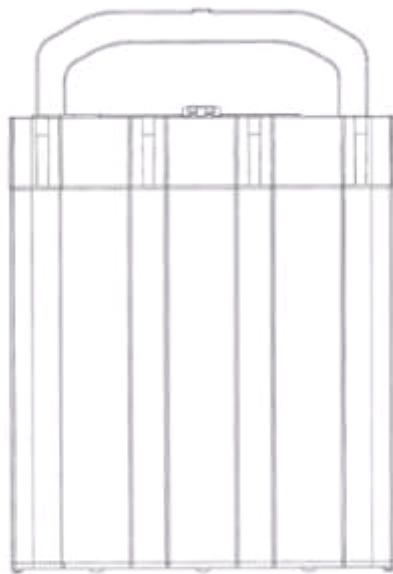

1.5



1.6

(11) **41760**

(21) 3-2020-00763

(54) **BẾP GA**

(22) 06/04/2020

(73) **RINNAI CORPORATION (JP)**

(73) 2-26, Fukuzumi-cho, Nakagawa-ku, Nagoya-shi, Aichi-ken 454-0802 Japan

(72) Isao YAMADA (JP)

(74) Công ty TNHH Quốc tế D&N (D&N INTERNATIONAL CO.,LTD.)

(55)

(28) 4

(51) **07-02**

(43) 25/06/2021

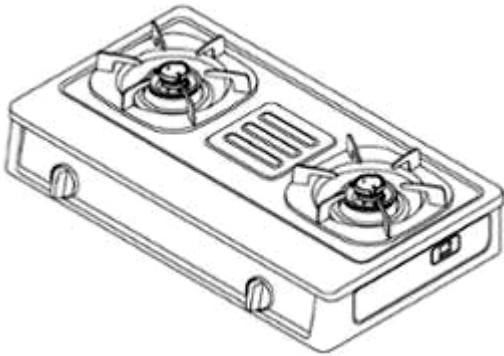

1.1



1.2



1.3

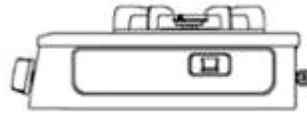

1.4

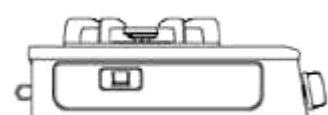

1.5

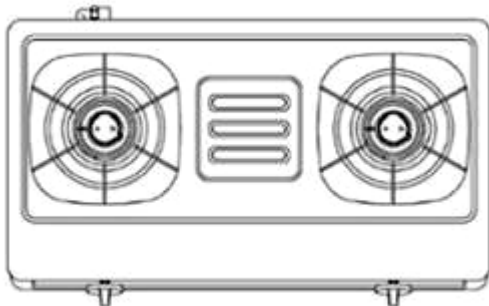

1.6

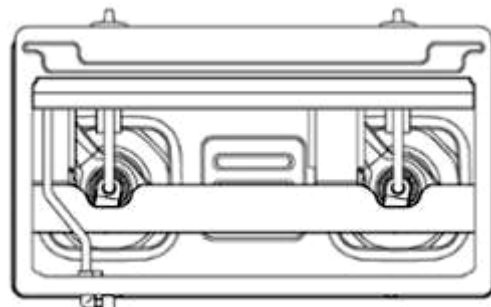

1.7



2.1

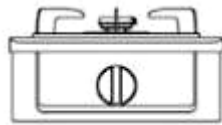

2.2

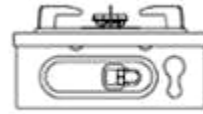

2.3

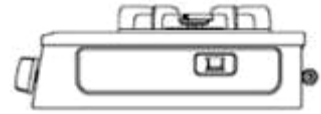

2.4

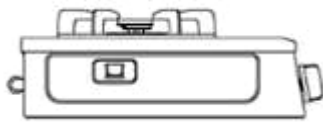

2.5

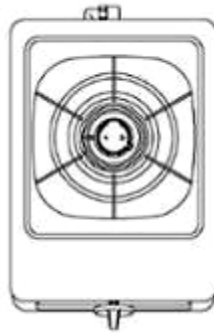

2.6

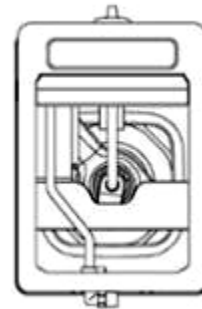

2.7



3.1



3.2



3.3

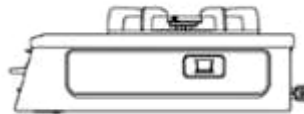

3.4

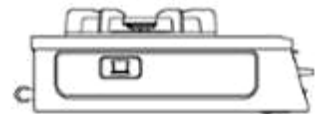

3.5

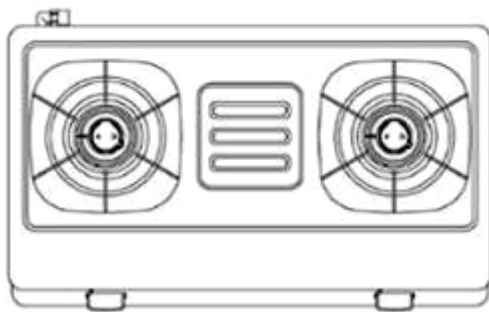

3.6

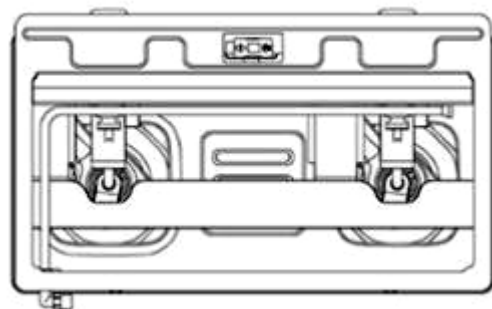

3.7



4.1

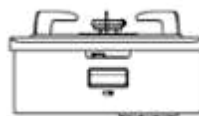

4.2



4.3

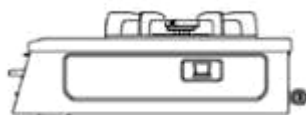

4.4



4.5

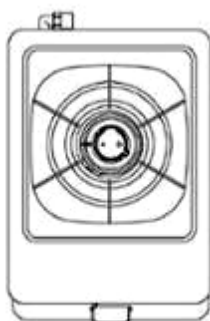

4.6

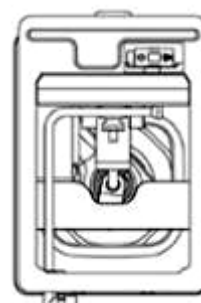

4.7

(11) **41761**

(21) 3-2020-00764

(28) 1

(54) **BẾP GA**

(51) **07-02**

(22) 06/04/2020

(43) 25/06/2021

(73) **RINNAI CORPORATION (JP)**

2-26, Fukuzumi-cho, Nakagawa-ku, Nagoya-shi, Aichi-ken 454-0802 Japan

1. ISAO YAMADA (JP)

(72) 2. YOSHIMI TAKEUCHI (JP)

3. MAHOKO YOSHIDA (JP)

(74) Công ty TNHH Quốc tế D&N (D&N INTERNATIONAL CO.,LTD.)

(55)

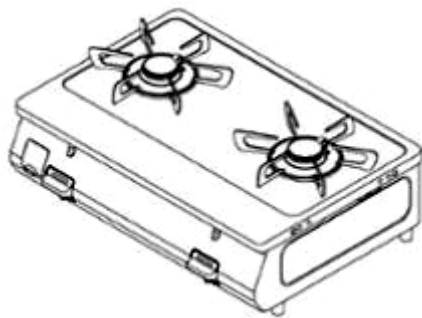

1.1

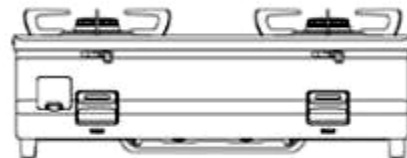

1.2

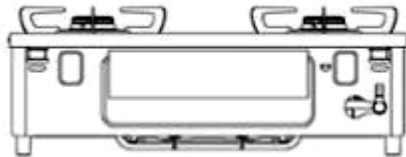

1.3

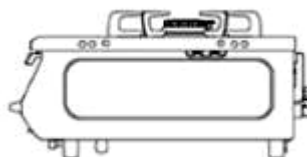

1.4

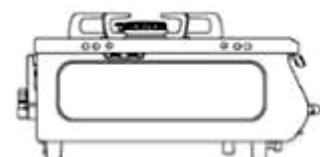

1.5

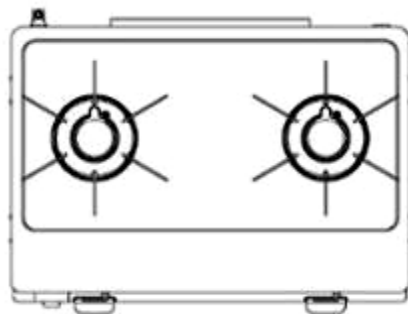

1.6

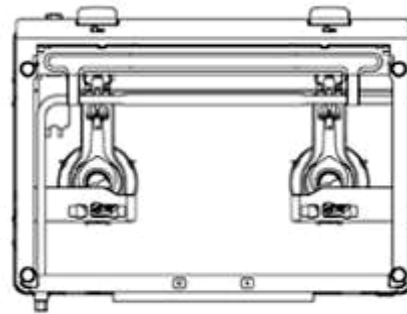

1.7

(11) **41762**

(21) 3-2020-00928

(54) **HỘP TRỊ LIỆU ÁNH SÁNG**

(22) 28/04/2020

(73) **LƯƠNG VŨ ĐĂNG QUANG (VN)**

Áp 8, xã Hưng Lễ, huyện Giồng Trôm, tỉnh Bến Tre

(72) Lương Vũ Đăng Quang (VN)

(55)

(28) 1

(51) **24-01**

(43) 25/06/2021

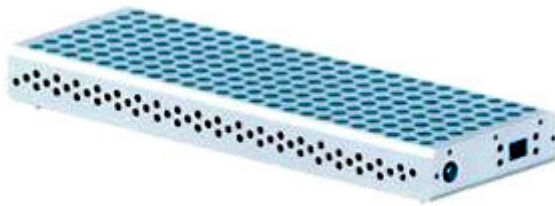

1.1



1.2



1.3



1.4



1.5

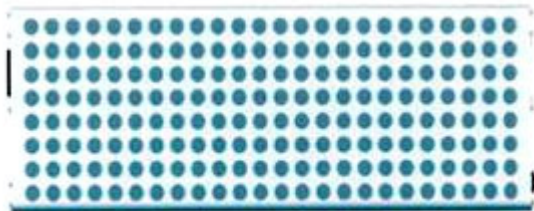

1.6



1.7

**CÔNG BÁO SỞ HỮU CÔNG NGHIỆP SỐ 399 TẬP A – QUYỀN 2 (06.2021)**

(11) **41763**

(21) 3-2020-01086

(28) 1

(54) **MÁY PHAY, VÁT MẶT ỐNG TRÒN**

(51) **15-09**

(22) 13/05/2020

(43) 25/06/2021

(73) **CÔNG TY TNHH THIẾT BỊ APOGO (VN)**

209/21 Tôn Thất Thuyết, phường 3, quận 4, thành phố Hồ Chí Minh

(72) Trần Nguyễn Ái Quốc (VN)

(55)



1.1

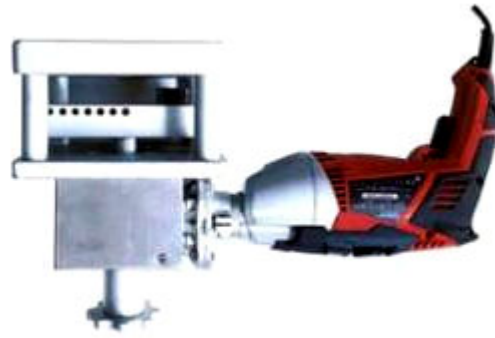

1.2

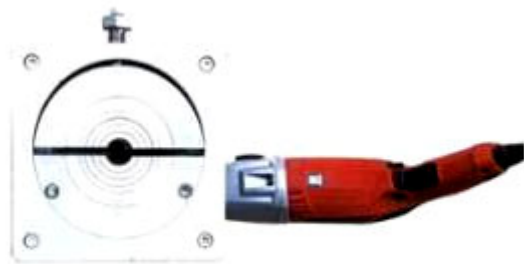

1.3



1.4

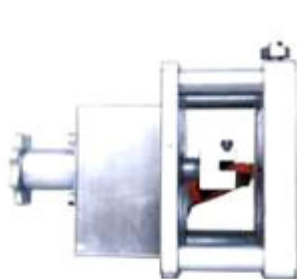

1.5



1.6





1.7



1.8

**CÔNG BÁO SỞ HỮU CÔNG NGHIỆP SỐ 399 TẬP A – QUYỀN 2 (06.2021)**

- (11) **41764**  
(21) 3-2020-01541 (28) 1  
(54) **KHÓA ĐIỆN TỬ THÔNG MINH** (51) **10-05**  
(22) 02/07/2020 (43) 25/06/2021  
**JIANG LIPING (CN)**  
(73) Room 610, Unit 5, Building 8, Gongnong Community, Gongnong Street, Daguan District, Anqing Cty, Anhui, China  
(72) Jiang Liping (CN)  
(74) Công ty Luật TNHH LEADCONSULT (LEADCONSULT)  
(55)



1.1



1.2



1.3



1.4



1.5



1.6



1.7

- (11) **41765**  
(21) 3-2020-01657 (28) 1  
(54) **THIẾT BỊ LỌC KHÔNG KHÍ TRONG PHÒNG** (51) **23-04**  
(22) 20/07/2020 (43) 25/06/2021  
(30) 29/721,805 23/01/2020 US;  
(73) **DBG GROUP INVESTMENTS, LLC (US)**  
14841 Dallas Parkway, Suite 500, Dallas, Texas, 75254, United States of America  
1. CHAD RECER (US)  
(72) 2. DEBORAH JESSUP (US)  
3. JOE URSO (US)  
4. ANDREW EIDE (US)  
(74) Văn phòng Luật sư Ân Nam (ANNAM IP & LAW)  
(55)

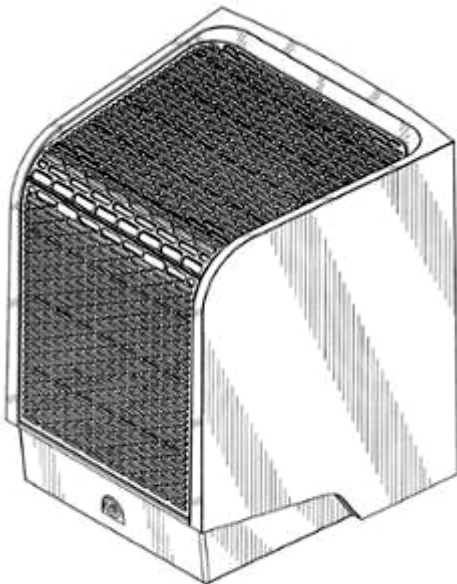

1.1

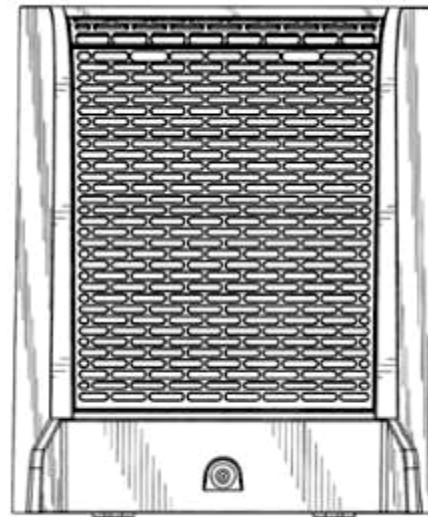

1.2

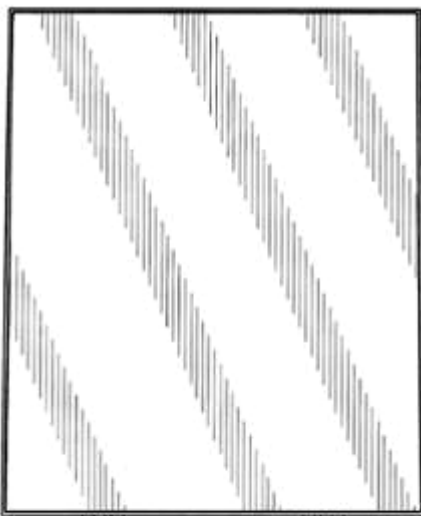

1.3

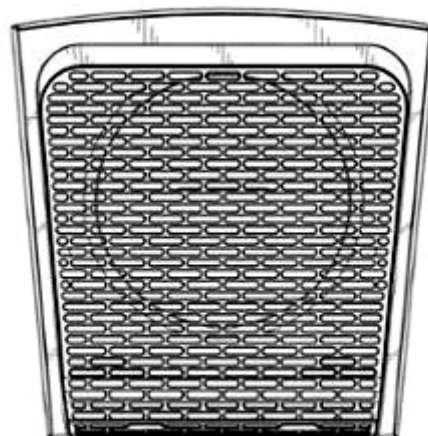

1.4

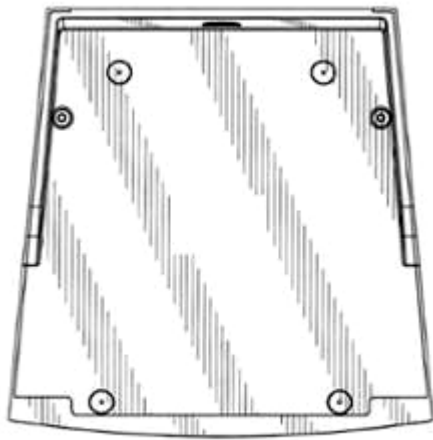

1.5

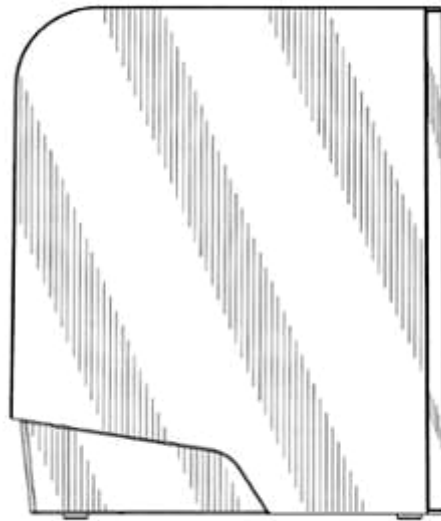

1.6



1.7

**CÔNG BÁO SỞ HỮU CÔNG NGHIỆP SỐ 399 TẬP A – QUYỀN 2 (06.2021)**

- (11) **41766**  
(21) 3-2020-01668 (28) 1  
(54) **BỘ SẢ BIÊN CỦA MÁY TRẢI VẢI** (51) **15-06**  
(22) 20/07/2020 (43) 25/06/2021  
**KIM CHI HEE (KR)**  
(73) Room No 202, Uamgoalvill 101 dong. Yong- San Dong, Chungju - Si,  
Chungcheongbuk - do, Korea  
(72) KIM CHI HEE (KR)  
(74) Công ty TNHH MASTERBRAND (MASTERBRAND)  
(55)



1.1



1.2



1.3



1.4



1.5



1.6



1.7

- (11) **41767**  
(21) 3-2020-02253 (28) 4  
(54) **THIẾT BỊ ĐIỀU CHỈNH NHIỆT ĐỘ** (51) **10-04**  
(22) 11/09/2020 (43) 25/06/2021  
(30) 29/731,324 14/04/2020 US;  
**GOOGLE LLC (US)**  
(73) 1600 Amphitheatre Parkway, Mountain View, California 94043, United States of America  
1. DONGKYU LEE (KR)  
2. ETIENNE BERUBE (CA)  
3. MAJ ISABELLE OLSSON (SE)  
(72) 4. SUNG KYUN BAI (KR)  
5. CHRISTEN BILGER (US)  
6. JUSTIN WODRICH (US)  
7. WEN PIN CHOU (TW)  
(74) Công ty Luật TNHH ROUSE Việt Nam (ROUSE LAW CO.,LTD)  
(55)

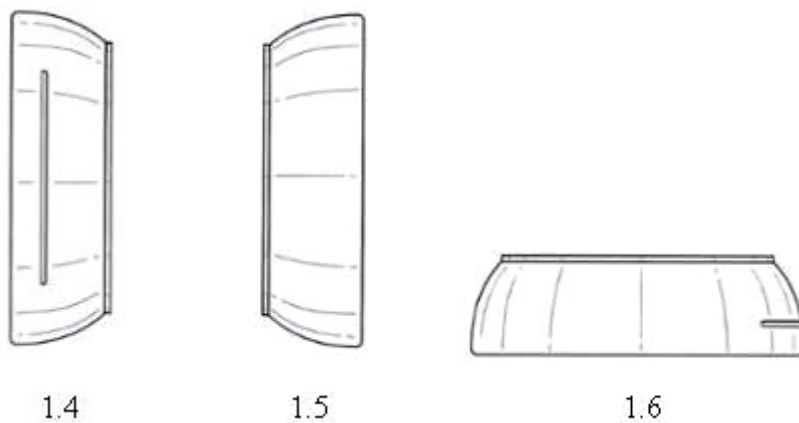
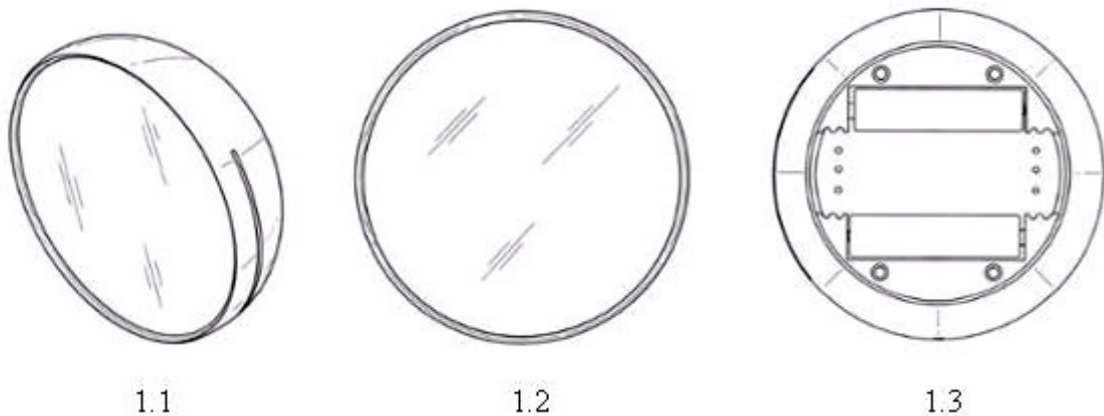

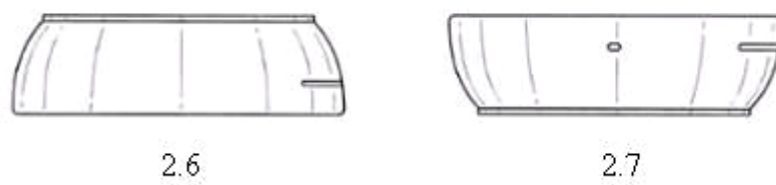
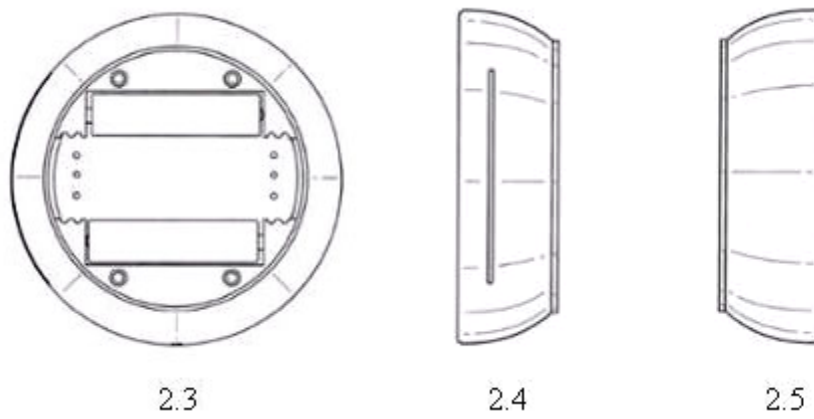
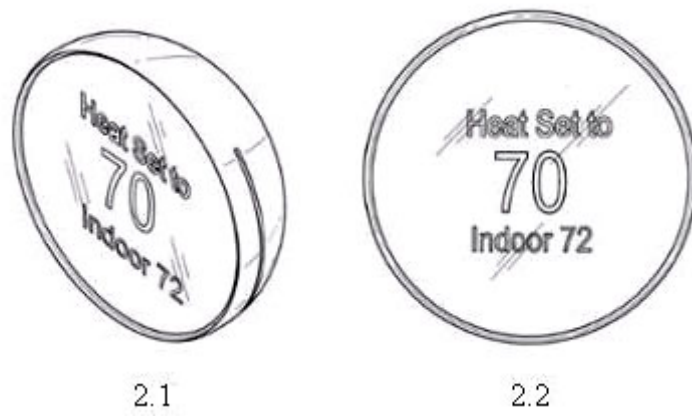
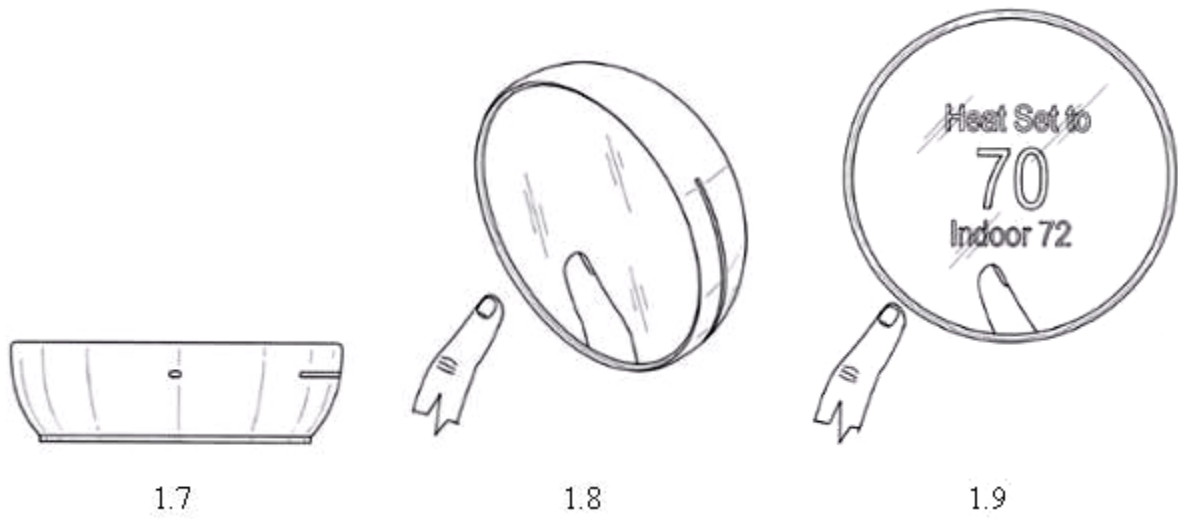



2.8



2.9



3.1



3.2



3.3



3.4



3.5



3.6



3.7





4.1

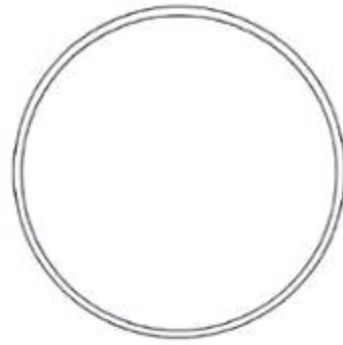

4.2



4.3



4.4



4.5



4.6



4.7

- (11) **41768**  
(21) 3-2020-02471 (28) 1  
(54) **THANH KIM LOẠI ĐỊNH HÌNH** (51) **25-01**  
(22) 05/10/2020 (43) 25/06/2021  
(73) **CÔNG TY TNHH NHÔM GIA THỊNH (VN)**  
Nhà số 8, tổ 22, phường Ngọc Thụy, quận Long Biên, thành phố Hà Nội  
(72) Cao Văn Truyền (VN)  
(55)

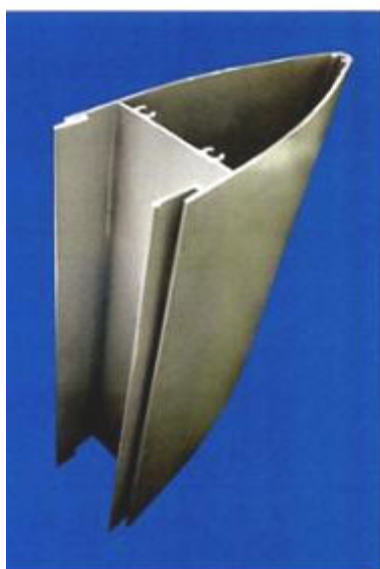

1.1



1.2



1.3



1.4



1.5

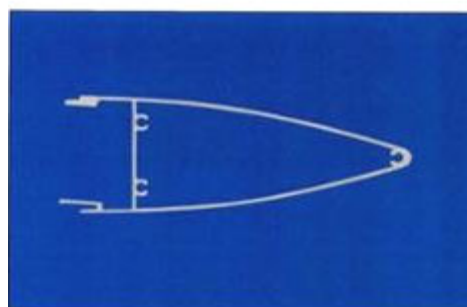

1.6

**CÔNG BÁO SỞ HỮU CÔNG NGHIỆP SỐ 399 TẬP A – QUYỀN 2 (06.2021)**

- (11) **41769**  
(21) 3-2020-02472 (28) 1  
(54) **THANH KIM LOẠI ĐỊNH HÌNH** (51) **25-01**  
(22) 05/10/2020 (43) 25/06/2021  
**CÔNG TY TNHH NHÔM GIA THỊNH (VN)**  
(73) Nhà số 8, tổ 22, phường Ngọc Thụy, quận Long Biên, thành phố Hà Nội  
(72) Cao Văn Truyền (VN)  
(55)

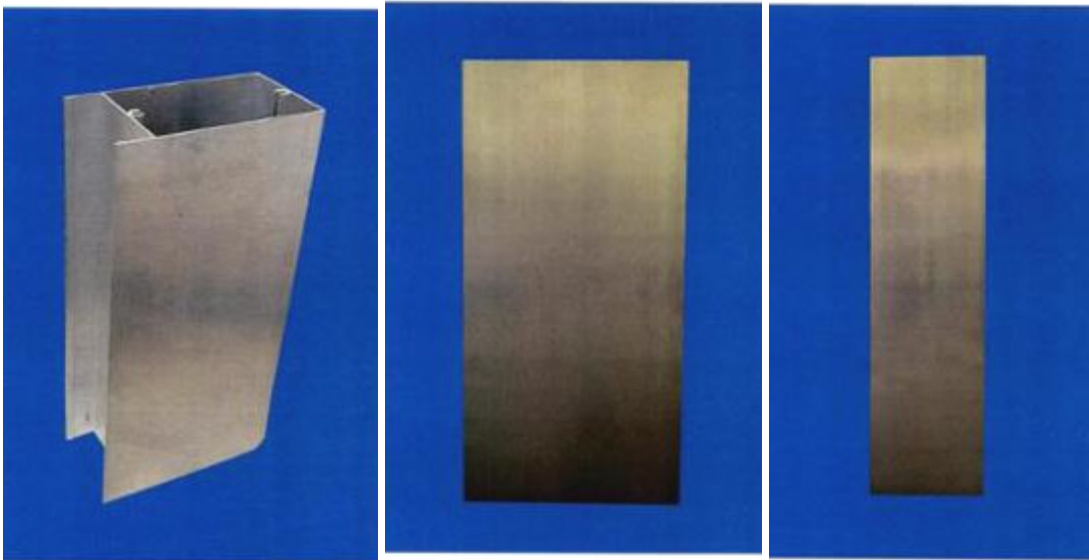

1.1

1.2

1.3

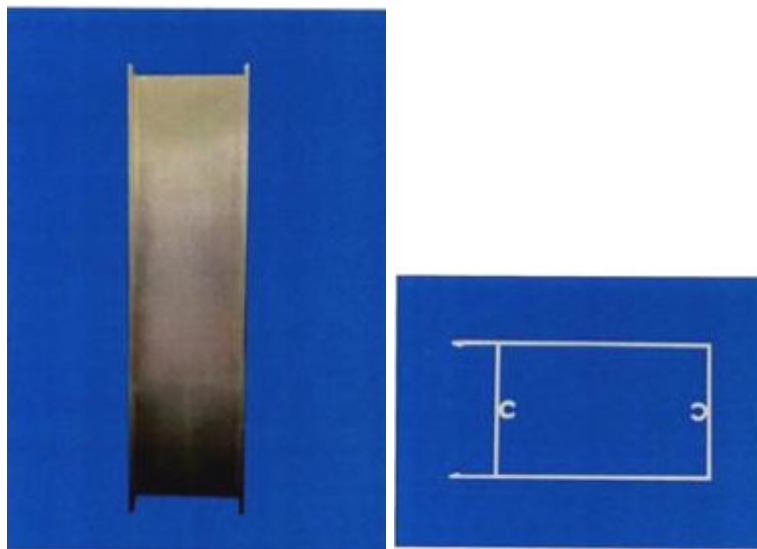

1.4

1.5

- (11) **41770**  
(21) 3-2020-02473 (28) 1  
(54) **THANH KIM LOẠI ĐỊNH HÌNH** (51) **25-01**  
(22) 05/10/2020 (43) 25/06/2021  
(73) **CÔNG TY TNHH NHÔM GIA THỊNH (VN)**  
Nhà số 8, tổ 22, phường Ngọc Thụy, quận Long Biên, thành phố Hà Nội  
(72) Cao Văn Truyền (VN)  
(55)



1.1



1.2



1.3



1.4



1.5

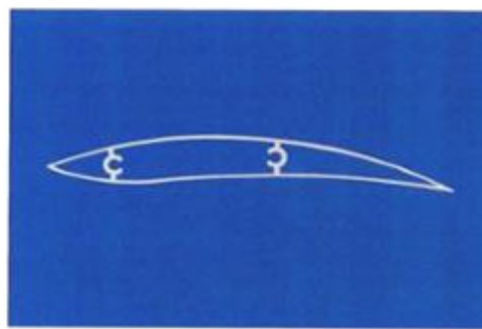

1.6

- (11) **41771**  
(21) 3-2020-02474 (28) 1  
(54) **THANH KIM LOẠI ĐỊNH HÌNH** (51) **25-01**  
(22) 05/10/2020 (43) 25/06/2021  
(73) **CÔNG TY TNHH NHÔM GIA THỊNH (VN)**  
Nhà số 8, tổ 22, phường Ngọc Thụy, quận Long Biên, thành phố Hà Nội  
(72) Cao Văn Truyền (VN)  
(55)



1.1



1.2

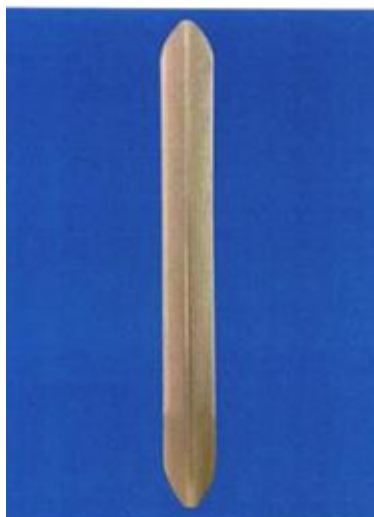

1.3

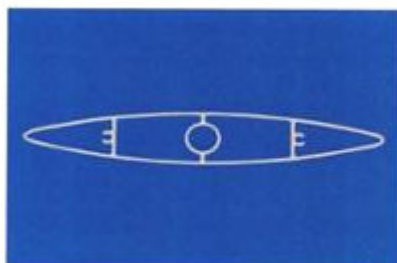

1.4

**CÔNG BÁO SỞ HỮU CÔNG NGHIỆP SỐ 399 TẬP A – QUYỀN 2 (06.2021)**

(11) **41772**

(21) 3-2020-02564

(28) 1

(54) **CHAI**

(51) **09-01**

(22) 15/10/2020

(43) 25/06/2021

(73) **CÔNG TY TNHH TÙNG LÂM (VN)**

Số 58, phố Ngọc Hà, phường Đội Cấn, quận Ba Đình, thành phố Hà Nội

(72) Vũ Kiên Chính (VN)

(55)

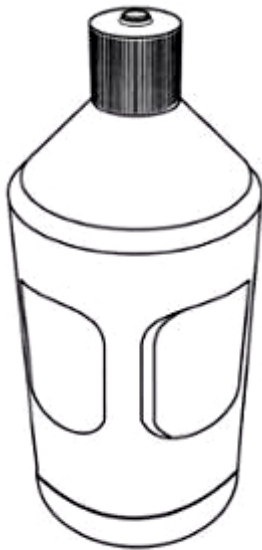

1.1

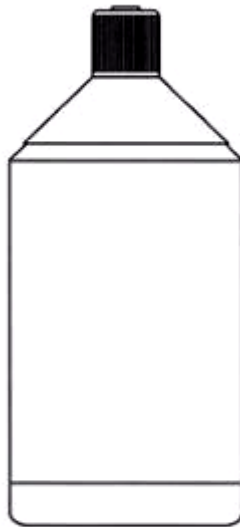

1.2

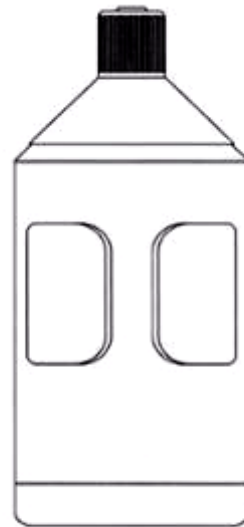

1.3

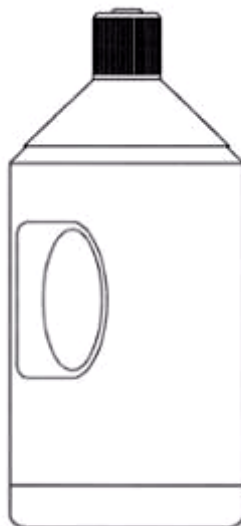

1.4

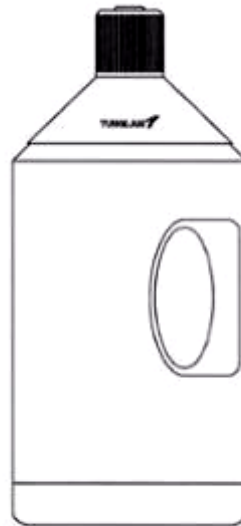

1.5

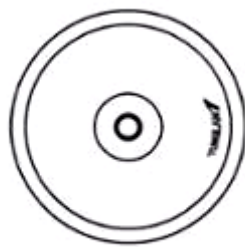

1.6



1.7

**CÔNG BÁO SỞ HỮU CÔNG NGHIỆP SỐ 399 TẬP A – QUYỀN 2 (06.2021)**

(11) **41773**

(21) 3-2020-02565

(28) 1

(54) **CHAI**

(51) **09-01**

(22) 15/10/2020

(43) 25/06/2021

(73) **CÔNG TY TNHH TÙNG LÂM (VN)**

Số 58, phố Ngọc Hà, phường Đội Cấn, quận Ba Đình, thành phố Hà Nội

(72) Vũ Kiên Chính (VN)

(55)



1.1



1.2

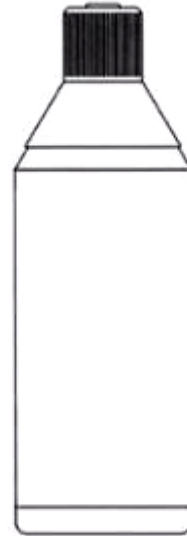

1.3

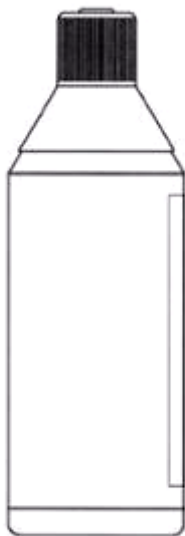

1.4

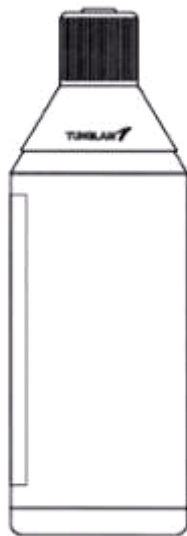

1.5



1.6



1.7



**CÔNG BÁO SỞ HỮU CÔNG NGHIỆP SỐ 399 TẬP A – QUYỀN 2 (06.2021)**

(11) **41774**

(21) 3-2020-02610

(28) 1

(54) **NẤP LỌ**

(51) **09-07**

(22) 20/10/2020

(43) 25/06/2021

**CÔNG TY CỔ PHẦN TẬP ĐOÀN THIÊN LONG (VN)**

(73) Lô 6-8-10-12 đường số 3, khu công nghiệp Tân Tạo, quận Bình Tân, thành phố Hồ Chí Minh

(72) Cô Gia Thọ (VN)

(74) Công ty TNHH Tư vấn sở hữu trí tuệ Việt (VIET IP CO.,LTD.)

(55)



1.1



1.2



1.3



1.4



1.5



1.6



1.7

(11) **41775**

(21) 3-2020-02673

(28) 1

(54) **MUỖNG**

(51) **07-03**

(22) 30/10/2020

(43) 25/06/2021

**CÔNG TY TNHH DỊCH VỤ VÀ PHÁT TRIỂN THƯƠNG MẠI NHẬT**

(73) **LINH (VN)**

Số 52 Bà Triệu, phường Hàng Bài, quận Hoàn Kiếm, thành phố Hà Nội

(72) Phạm Nhật Linh (VN)

(74) Công ty TNHH một thành viên Trường Luật (Trường Luật)

(55)



1.1



1.2



1.3



1.4



1.5

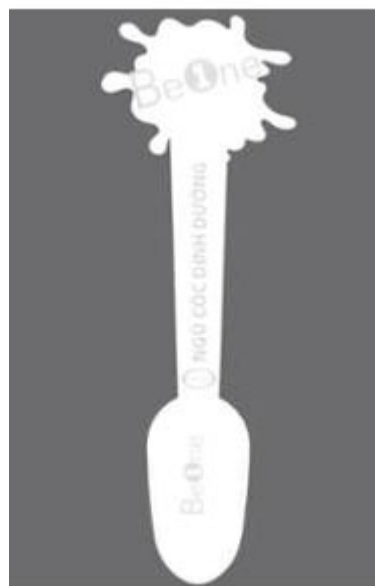

1.6

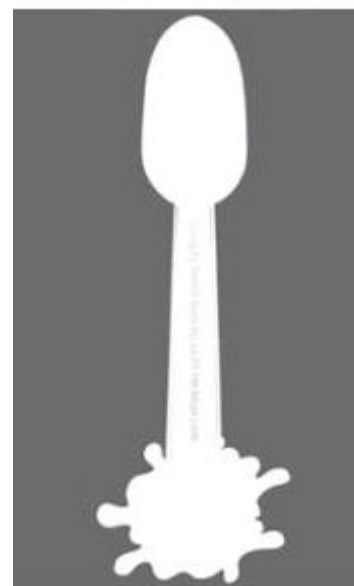

1.7

**CÔNG BÁO SỞ HỮU CÔNG NGHIỆP SỐ 399 TẬP A – QUYỀN 2 (06.2021)**

- (11) **41776**  
(21) 3-2020-02680 (28) 1  
(54) **TẤM VẬT LIỆU TỰ NHIÊN HOẶC NHÂN TẠO** (51) **05-06**  
(22) 02/11/2020 (43) 25/06/2021  
(30) 008026199 30/06/2020 EM;  
(73) **SALVATORE FERRAGAMO S.P.A. (IT)**  
Via dei Tornabuoni, 2, 50123 Firenze, Italia  
(72) FERRAGAMO Vivia (IT)  
(74) Công ty Cổ phần Sở hữu công nghiệp INVESTIP (INVESTIP)  
(55)

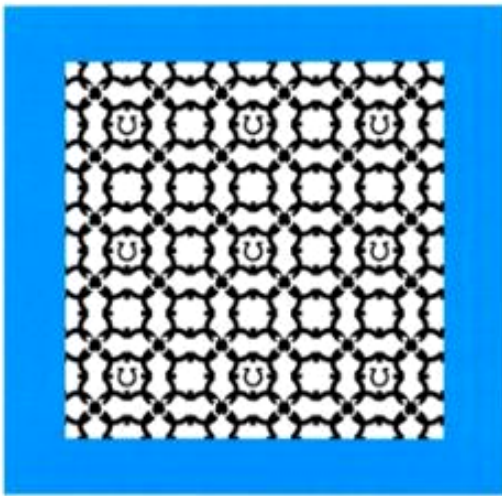

1.1

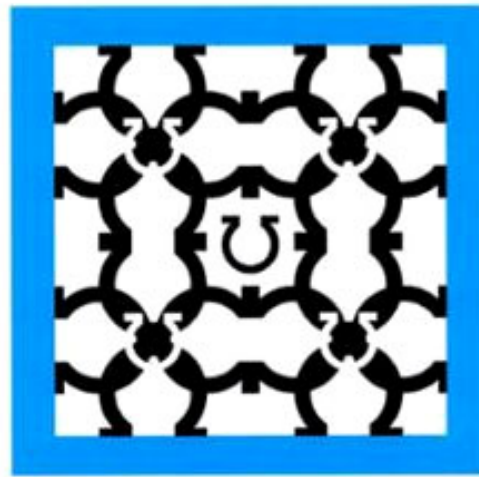

1.2

**CÔNG BÁO SỞ HỮU CÔNG NGHIỆP SỐ 399 TẬP A – QUYỀN 2 (06.2021)**

(11) 41777

(21) 3-2020-02683

(54) **BÌNH ĐỰNG NƯỚC**

(22) 03/11/2020

**CÔNG TY TNHH NHỰA DUY TÂN (VN)**

(73) 298 Hồ Học Lãm, khu phố 3, phường An Lạc, quận Bình Tân, thành phố Hồ Chí Minh

(72) Trần Đức Xuyên (VN)

(74) Công ty TNHH Sở hữu trí tuệ INVENTIO (INVENTIO CO.,LTD)

(55)

(28) 1

(51) **09-02**

(43) 25/06/2021



1.1



1.2



1.3



1.4



1.5



1.6



1.7

**CÔNG BÁO SỞ HỮU CÔNG NGHIỆP SỐ 399 TẬP A – QUYỀN 2 (06.2021)**

- (11) **41778**  
(21) 3-2020-02865 (28) 1  
(54) **CAN** (51) **09-02**  
(22) 27/11/2020 (43) 25/06/2021  
(73) **CÔNG TY TNHH TMDV XNK HÀ THÀNH (VN)**  
Số 89 đóc Mọc, xã Cao Dương, huyện Thanh Oai, thành phố Hà Nội  
(72) Đoàn Tuấn Anh (VN)  
(55)



1.1



1.2



1.3



1.4



1.5



1.6



1.7

**CÔNG BÁO SỞ HỮU CÔNG NGHIỆP SỐ 399 TẬP A – QUYỀN 2 (06.2021)**

(11) **41779**

(21) 3-2020-02900

(28) 1

(54) **MÁY LỌC NƯỚC**

(51) **23-01**

(22) 01/12/2020

(43) 25/06/2021

**CÔNG TY TNHH NƯỚC THÔNG MINH WATERSMART (VN)**

(73) Lô 05-TT01, khu đô thị Thành phố Giao lưu, phường Cổ Nhuế 1, quận Bắc Từ Liêm, thành phố Hà Nội

(72) Trần Thị Lệ Hằng (VN)

(55)



1.1

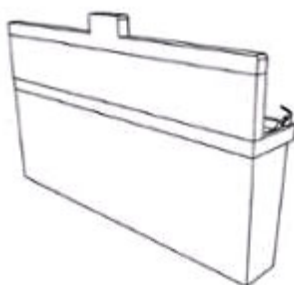

1.2

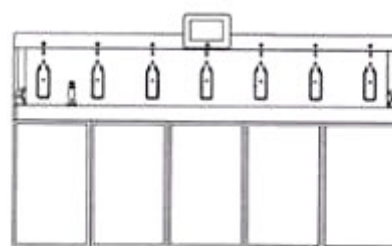

1.3

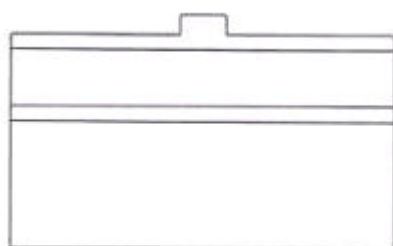

1.4



1.5



1.6



1.7

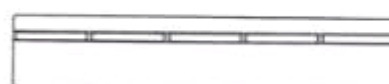

1.8

- (11) **41780**  
 (21) 3-2020-03022 (28) 1  
 (54) **BỘ SẠC ĐIỆN** (51) **13-02**  
 (22) 14/12/2020 (43) 25/06/2021  
 (30) 2020-011843 15/06/2020 JP;  
 1. **JINS HOLDINGS INC.** (JP)  
 26-4 Kawaharamachi 2-chome, Maebashi-shi, Gunma 371-0046 Japan  
 (73) 2. **TSUBOTA LABORATORY, INC.** (JP)  
 304 Toshin Shinanomachi-ekimae Bldg., 34 Shinanomachi, Shinjuku-ku, Tokyo  
 160-0016 Japan  
 (72) Daisuke KANEDA (JP)  
 (74) Công ty TNHH Tầm nhìn và Liên danh (VISION & ASSOCIATES CO.LTD.)  
 (55)



1.1

1.2



1.3

1.4

1.5

1.6

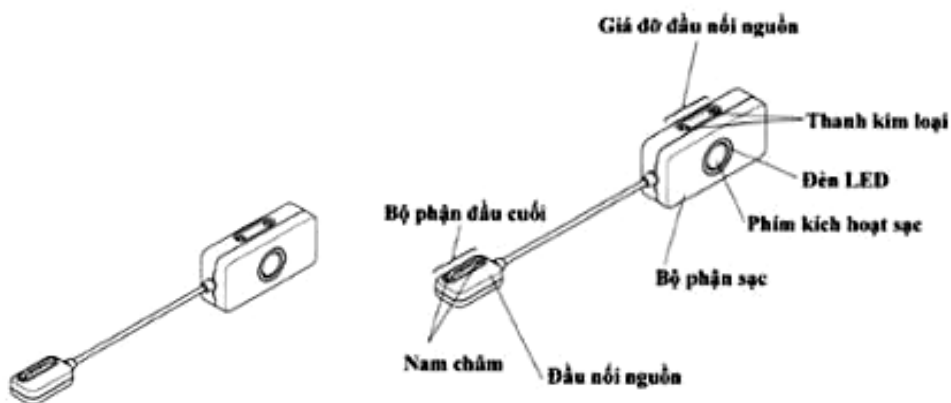

1.7

1.8





1.9



1.10

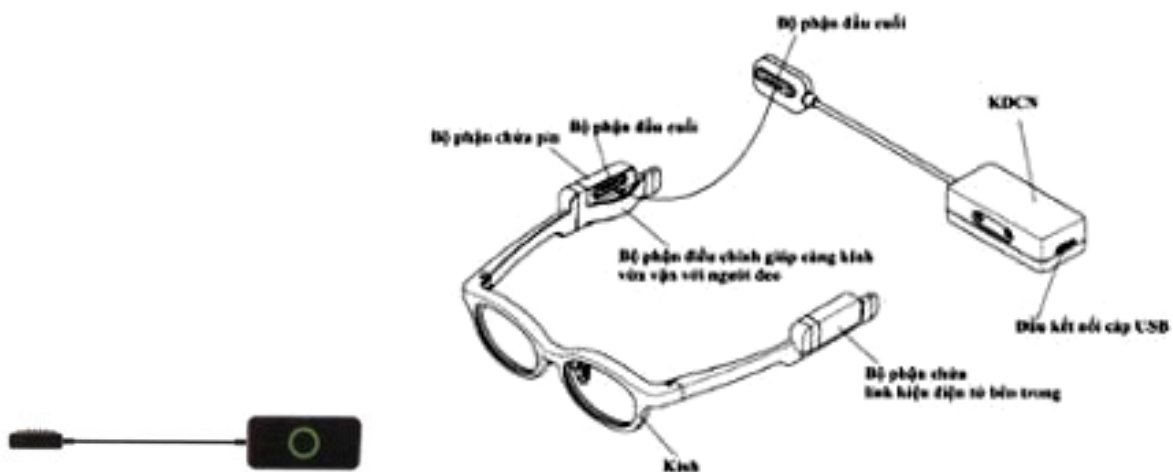

1.12



1.11

**CÔNG BÁO SỞ HỮU CÔNG NGHIỆP SỐ 399 TẬP A – QUYỀN 2 (06.2021)**

- (11) **41781**  
(21) 3-2020-03024 (28) 1  
(54) **XE MÁY** (51) **12-11**  
(22) 15/12/2020 (43) 25/06/2021  
(30) 2020-013597 03/07/2020 JP;  
(73) **HONDA MOTOR CO., LTD. (JP)**  
1-1, Minami-Aoyama 2-chome, Minato-ku, Tokyo, 107-8556 Japan  
1. YUKI KANEMURA (JP)  
(72) 2. DAISUKE SOENO (JP)  
3. STEPHANE ZACHE (FR)  
(74) Công ty Luật TNHH Phạm và Liên danh (PHAM & ASSOCIATES)  
(55)



1.1



1.2



1.3



1.4



1.5



1.6



1.7



1.8



1.9



1.10

- (11) **41782**  
(21) 3-2020-03050 (28) 1  
(54) **TAY CẦM DỪNG CHO BỘ ẮC QUY** (51) **13-02**  
(22) 18/12/2020 (43) 25/06/2021  
(30) 2020-013630 03/07/2020 JP;  
(73) **HONDA MOTOR CO., LTD. (JP)**  
1-1, Minami-Aoyama 2-chome, Minato-ku, Tokyo, 107-8556 Japan  
(72) 1. KOSUKE YONETA (JP)  
2. TAKUYA KADONO (JP)  
(74) Công ty Luật TNHH Phạm và Liên danh (PHAM & ASSOCIATES)  
(55)



1.1



1.2



1.3



1.4



1.5



1.6



1.7



1.8



1.9

**CÔNG BÁO SỞ HỮU CÔNG NGHIỆP SỐ 399 TẬP A – QUYỀN 2 (06.2021)**

- (11) **41783**  
(21) 3-2020-03078 (28) 1  
(54) **XE SCUTO** (51) **12-11**  
(22) 23/12/2020 (43) 25/06/2021  
(30) 2020-013102 29/06/2020 JP;  
(73) **HONDA MOTOR CO., LTD. (JP)**  
1-1, Minami-Aoyama 2-Chome, Minato-ku, Tokyo, 107-8556 Japan  
(72) 1. KEIKO TANIGUCHI (JP)  
2. KENJI SHIMIZU (JP)  
(74) Công ty Luật TNHH Phạm và Liên danh (PHAM & ASSOCIATES)  
(55)



1.1



1.2



1.3



1.4



1.5



1.6



1.7



1.8



1.9

- (11) **41784**  
(21) 3-2020-03079 (28) 1  
(54) **YẾM XE SCUTO** (51) **12-16**  
(22) 23/12/2020 (43) 25/06/2021  
(30) 2020-013103 29/06/2020 JP;  
(73) **HONDA MOTOR CO., LTD. (JP)**  
1-1, Minami-Aoyama 2-Chome, Minato-ku, Tokyo, 107-8556 Japan  
(72) 1. KEIKO TANIGUCHI (JP)  
2. KENJI SHIMIZU (JP)  
(74) Công ty Luật TNHH Phạm và Liên danh (PHAM & ASSOCIATES)  
(55)



1.1



1.2



1.3



1.4



1.5



1.6



1.7



1.8





1.9

- (11) **41785**  
(21) 3-2020-03080 (28) 1  
(54) **TẮM ỐP PHÍA SAU XE SCUTO** (51) **12-16**  
(22) 23/12/2020 (43) 25/06/2021  
(30) 2020-013104 29/06/2020 JP;  
(73) **HONDA MOTOR CO., LTD. (JP)**  
1-1, Minami-Aoyama 2-Chome, Minato-ku, Tokyo, 107-8556 Japan  
(72) 1. KEIKO TANIGUCHI (JP)  
2. KENJI SHIMIZU (JP)  
(74) Công ty Luật TNHH Phạm và Liên danh (PHAM & ASSOCIATES)  
(55)



1.1



1.2



1.3



1.4



1.5



1.6



1.7

1.8



1.9

**CÔNG BÁO SỞ HỮU CÔNG NGHIỆP SỐ 399 TẬP A – QUYỀN 2 (06.2021)**

- (11) **41786**  
(21) 3-2020-03093 (28) 1  
(54) **CAN** (51) **09-02**  
(22) 23/12/2020 (43) 25/06/2021  
(73) **CÔNG TY TNHH TMDV XNK HÀ THÀNH (VN)**  
Số 89 Dốc Mọc, xã Cao Dương, huyện Thanh Oai, thành phố Hà Nội  
(72) Đoàn Tuấn Anh (VN)  
(55)



1.1



1.2



1.3



1.4



1.5



1.6



1.7

**CÔNG BÁO SỞ HỮU CÔNG NGHIỆP SỐ 399 TẬP A – QUYỀN 2 (06.2021)**

- (11) **41787**  
(21) 3-2020-03153 (28) 1  
(54) **BỘ LỌC THÔ TÁI SINH** (51) **23-01**  
(22) 29/12/2020 (43) 25/06/2021  
(30) 29/740,163 01/07/2020 US;  
(73) **NEPTUNE BENSON, INC. (US)**  
6 Jefferson Drive, Coventry, RI, 02816, United States of America.  
(72) Krishna Kamath (US)  
(74) Công ty Cổ phần Sở hữu công nghiệp INVESTIP (INVESTIP)  
(55)

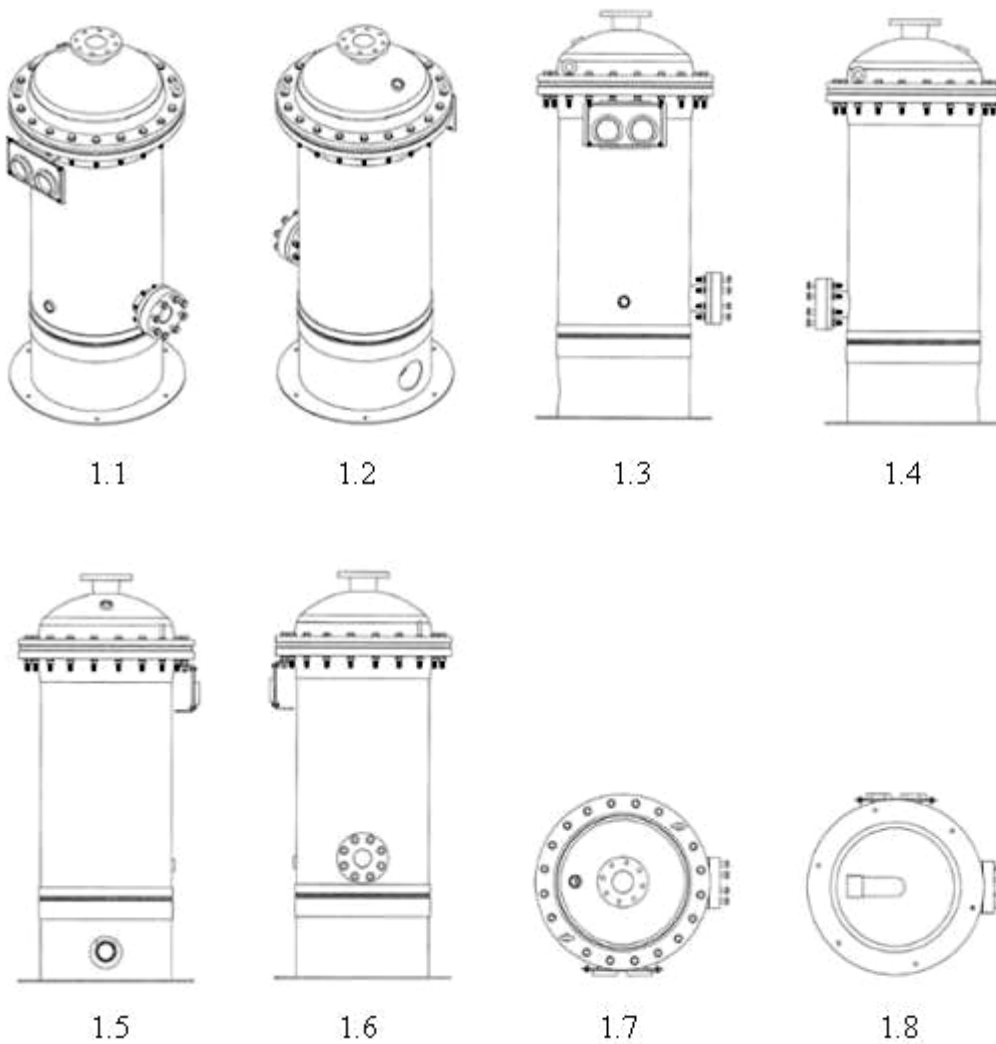

- (11) **41788**  
(21) 3-2020-03175 (28) 1  
(54) **MÁY BÁN THỰC PHẨM MÁT** (51) **15-07; 20-02**  
(22) 30/12/2020 (43) 25/06/2021  
(73) **CÔNG TY CỔ PHẦN RYNAN TECHNOLOGIES VIETNAM (VN)**  
    Áp Long Trị, xã Long Đức, thành phố Trà Vinh, tỉnh Trà Vinh  
    1. NGUYỄN THANH MỸ (VN)  
    2. TRẦN QUỐC TOẢN (VN)  
    3. HỒNG QUỐC CƯỜNG (VN)  
    4. NGUYỄN MINH CHÂU (VN)  
    5. ĐÀO THANH TUẤN (VN)  
(72) 6. VÕ VŨ KHANH (VN)  
    7. PHẠM THÁI BÌNH (VN)  
    8. TÔ HUỲNH NGỌC DUY (VN)  
    9. VÕ QUỐC VIỆT (VN)  
    10. BÙI TẤN ĐẠT (VN)  
    11. NGUYỄN ANH THÔNG (VN)  
(74) Công ty TNHH Đại Tín và Liên Danh (DAITIN AND ASSOCIATES CO.,LTD)  
(55)

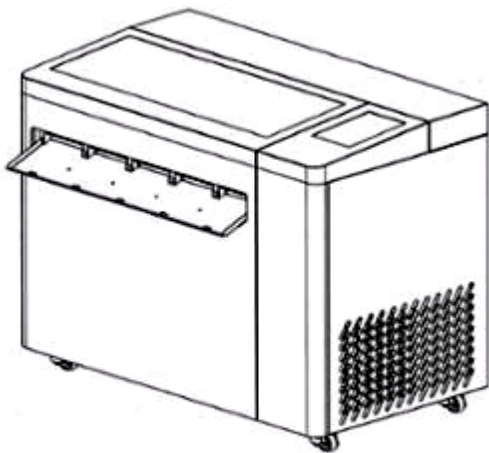

1.1

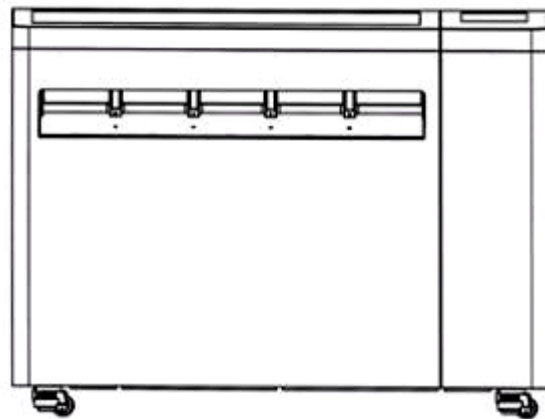

1.2

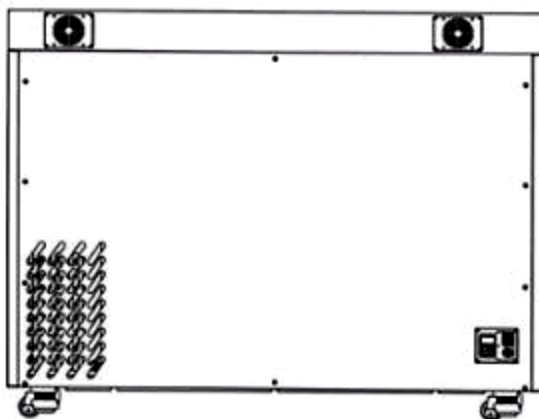

1.3

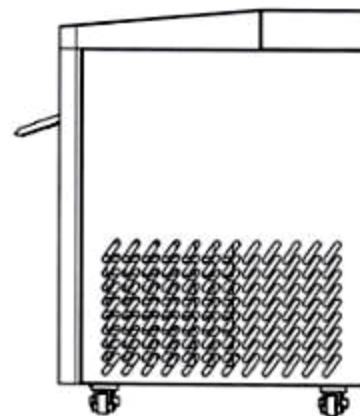

1.4

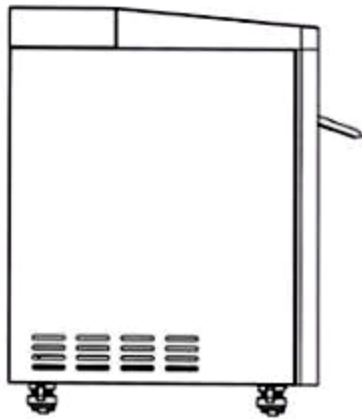

1.5

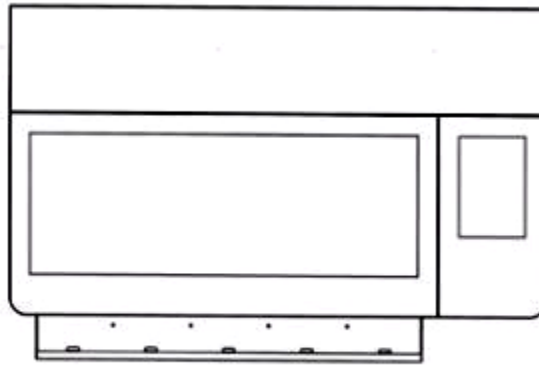

1.6

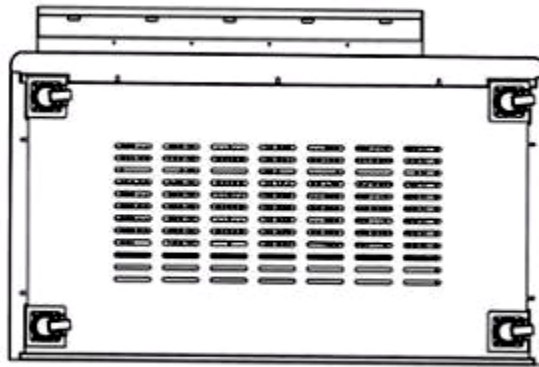

1.7



**CÔNG BÁO SỞ HỮU CÔNG NGHIỆP SỐ 399 TẬP A – QUYỀN 2 (06.2021)**

- (11) **41789**  
(21) 3-2021-00187 (28) 1  
(54) **THIẾT BỊ ĐIỀU HÒA KHÔNG KHÍ** (51) **23-04**  
(22) 27/01/2021 (43) 25/06/2021  
(30) 2020-019844 17/09/2020 JP;  
(73) **TOSHIBA CARRIER CORPORATION (JP)**  
72-34, Horikawa-cho, Saiwai-ku, Kawasaki-shi, Kanagawa 212-8585, Japan  
(72) Masao ISSHIKI (JP)  
(74) Công ty Luật TNHH WINCO (WINCO LAW FIRM)  
(55)

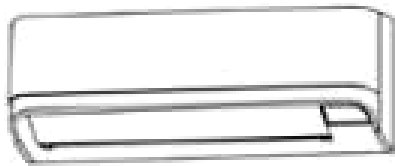

1.1



1.2



1.3



1.4

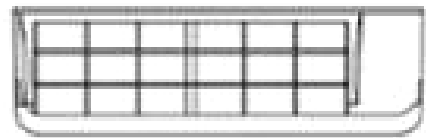

1.5



1.6

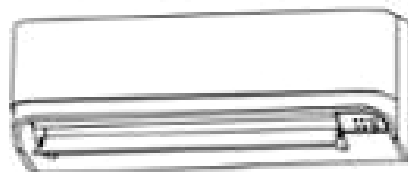

1.7

(11) **41790**

(21) 3-2021-00188

(28) 1

(54) **ĐÈN TRANG TRÍ**

(51) **26-05**

(22) 27/01/2021

(43) 25/06/2021

**BÙI ĐỨC THUẬN (VN)**

(73) Số nhà 59, ngõ 53, đường Ngọa Long, phường Minh Khai, quận Bắc Từ Liêm, thành phố Hà Nội

(72) Bùi Đức Thuận (VN)

(55)



1.1



1.2

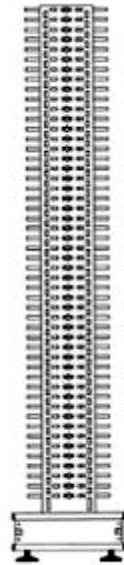

1.3

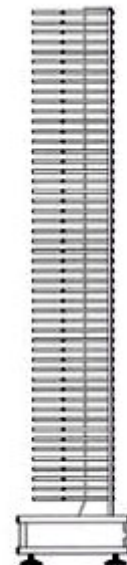

1.4



1.5

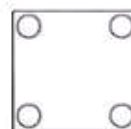

1.6

(11) **41791**

(21) 3-2021-00205

(28) 1

(54) **CẤU KIỆN TẠO RỔNG CHO SÀN BÊ TÔNG**

(51) **25-01; 25-02**

(22) 28/01/2021

(43) 25/06/2021

(73) **NGUYỄN XUÂN THỦY (VN)**

Tổ 3, khu 10, phường Bãi Cháy, thành phố Hạ Long, tỉnh Quảng Ninh

(72) Nguyễn Xuân Thủy (VN)

(55)



1.1

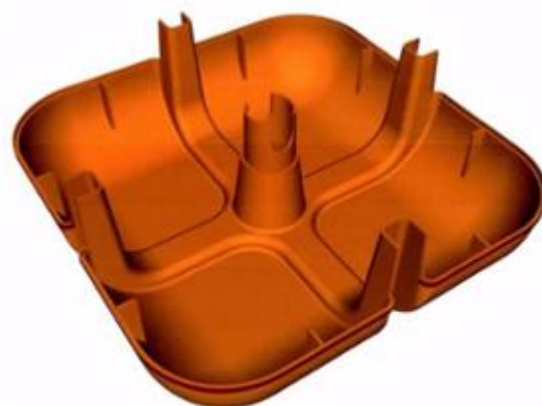

1.2



1.3



1.4

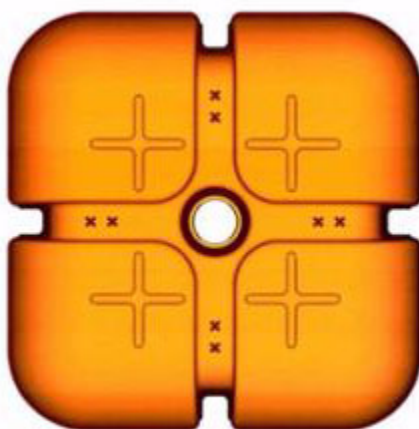

1.5

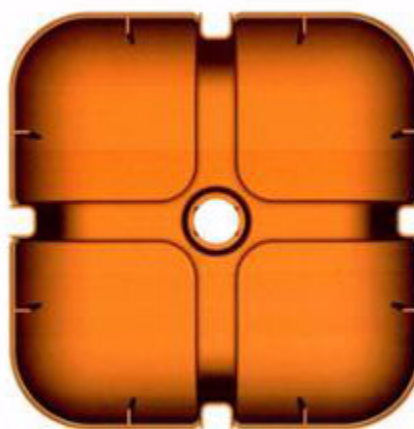

1.6

- (11) 41792  
(21) 3-2021-00206 (28) 1  
(54) **HỘP TẠO RỔNG CHO SÀN BÊ TÔNG** (51) 25-01; 25-02  
(22) 28/01/2021 (43) 25/06/2021  
(73) **NGUYỄN XUÂN THỦY (VN)**  
Tổ 3, khu 10, phường Bãi Cháy, thành phố Hạ Long, tỉnh Quảng Ninh  
(72) Nguyễn Xuân Thủy (VN)  
(55)

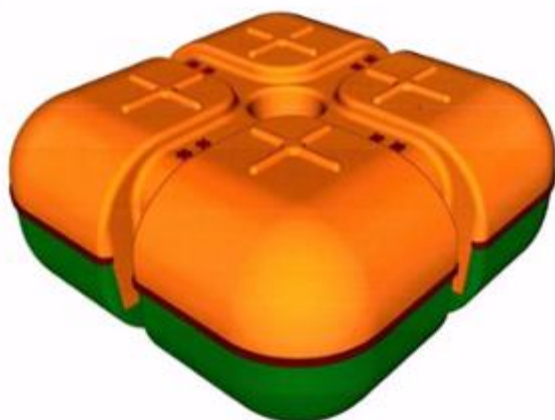

1.1

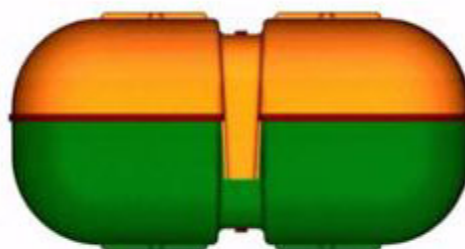

1.2

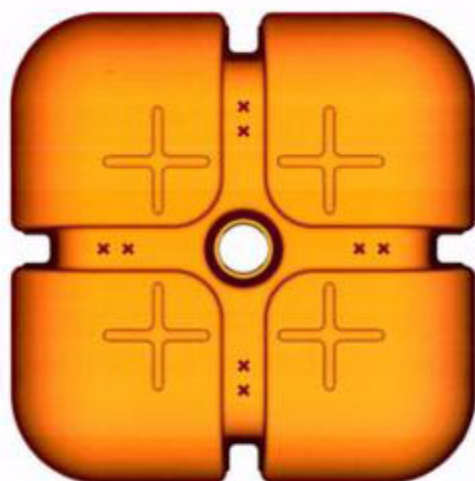

1.3

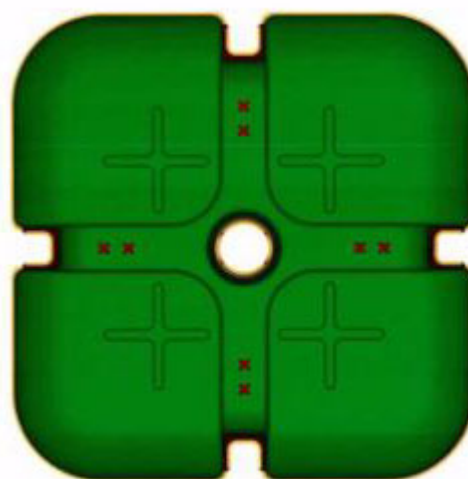

1.4

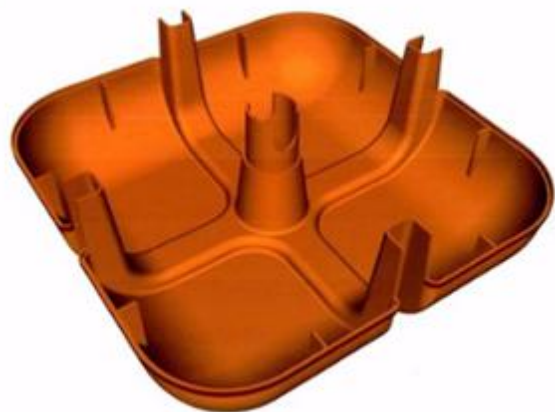

1.5



1.6

- (11) **41793**  
(21) 3-2021-00207 (28) 1  
(54) **TÚI** (51) **03-01**  
(22) 28/01/2021 (43) 25/06/2021  
(30) 29/744,904 31/07/2020 US;  
(73) **APPLE INC. (US)**  
One Apple Park Way, Cupertino, California 95014, United States of America  
1. JODY AKANA (US)  
2. MOLLY ANDERSON (GB)  
3. BARTLEY K. ANDRE (US)  
4. SHOTA AOYAGI (JP)  
5. ANTHONY MICHAEL ASHCROFT (FR)  
6. MARINE C. BATAILLE (FR)  
7. JEREMY BATAILLOU (FR)  
8. ABIDUR RAHMAN CHOWDHURY (GB)  
9. CLARA GENEVIEVE MARINE COURTAIGNE (FR)  
10. MARKUS DIEBEL (DE)  
(72) 11. JONATHAN GOMEZ GARCIA (FR)  
12. M. EVANS HANKEY (US)  
13. RICHARD P. HOWARTH (GB)  
14. JONATHAN P. IVE (GB)  
15. JULIAN JAEDE (DE)  
16. DUNCAN ROBERT KERR (GB)  
17. PETER RUSSELL-CLARKE (AU)  
18. BENJAMIN ANDREW SHAFFER (US)  
19. JOE SUNG-HO TAN (US)  
20. CLEMENT TISSANDIER (FR)  
21. EUGENE ANTONY WHANG (CA)  
(74) Công ty TNHH Lê & Lê (LE & LE)  
(55)



1.1



1.2

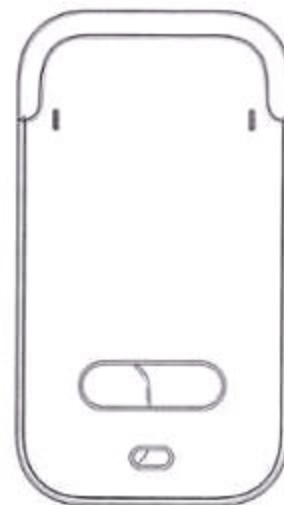

1.3



1.4



1.5



1.6



1.7



1.8

- (11) **41794**  
(21) 3-2021-00217 (28) 1  
(54) **CHÂN GIẢ** (51) **24-03**  
(22) 28/01/2021 (43) 25/06/2021  
(30) 331477-001 29/07/2020 IN;  
(73) **FUPRO INNOVATION PVT LTD (IN)**  
Flat 601 Tower-17, Raoyal Estate, Zirakpur, Mohali, Punjab, India, 140603  
1. NIMISH MEHRA (IN)  
(72) 2. CYRIL JOE BABY (IN)  
3. TANAY SHAH (IN)  
(74) Công ty Cổ phần Sở hữu công nghiệp INVESTIP (INVESTIP)  
(55)



1.1



1.2



1.3



1.4



1.5



1.6





1.7



1.8

**CÔNG BÁO SỞ HỮU CÔNG NGHIỆP SỐ 399 TẬP A – QUYỀN 2 (06.2021)**

- (11) **41795**  
(21) 3-2021-00220 (28) 1  
(54) **XE MÁY** (51) **12-11**  
(22) 29/01/2021 (43) 25/06/2021  
(30) 2020-015948 31/07/2020 JP;  
(73) **YAMAHA HATSUDOKI KABUSHIKI KAISHA (JP)**  
2500 Shingai, Iwata-shi, Shizuoka-ken 438-8501, Japan  
(72) 1. TAKAYOSHI MUGIKURA (JP)  
2. YASUHIRO SEKI (JP)  
(74) Công ty TNHH Tư vấn - Đầu tư N.T.K. (N.T.K. CO., LTD.)  
(55)



1.1



1.2



1.3



1.4



1.5



1.6



1.7



1.8

- (11) **41796**  
(21) 3-2021-00254 (28) 1  
(54) **NẮP BÌNH** (51) **09-07**  
(22) 02/02/2021 (43) 25/06/2021  
(30) US 29/747,222 20/08/2020 US;  
**RUNWAY BLUE, LLC (US)**  
(73) 35 S. Pfeifferhorn Dr., Alpine, Utah 84004, United States of America  
(72) David O. MEYERS (US)  
(74) Văn phòng Luật sư Ân Nam (ANNAM IP & LAW)  
(55)



1.1

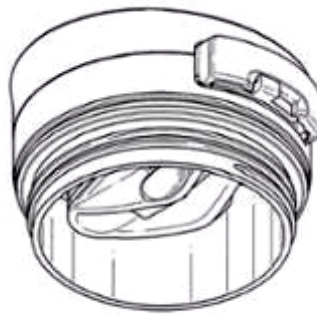

1.2

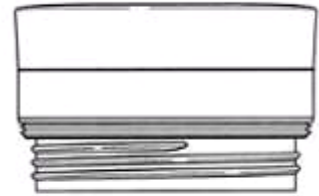

1.3

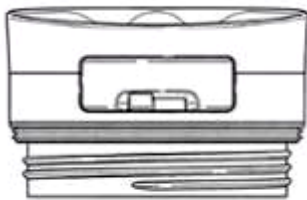

1.4

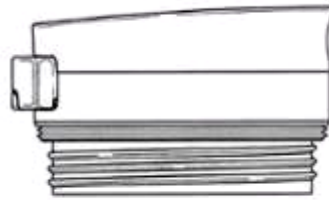

1.5

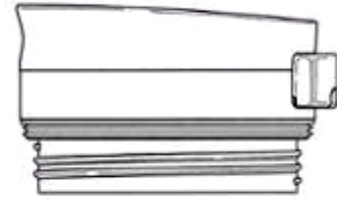

1.6

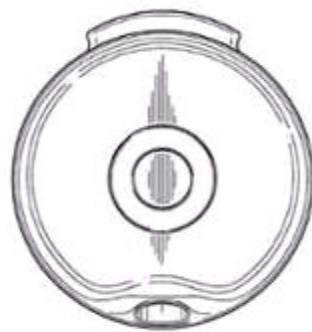

1.7



1.8

**CÔNG BÁO SỞ HỮU CÔNG NGHIỆP SỐ 399 TẬP A – QUYỀN 2 (06.2021)**

- (11) **41797**  
(21) 3-2021-00255 (28) 1  
(54) **BÌNH CÓ NẮP** (51) **07-07**  
(22) 02/02/2021 (43) 25/06/2021  
(30) US 29/747,222 20/08/2020 US;  
(73) **RUNWAY BLUE, LLC (US)**  
35 S. Pfeifferhorn Dr., Alpine, Utah 84004, United States of America  
(72) David O. MEYERS (US)  
(74) Văn phòng Luật sư Ân Nam (ANNAM IP & LAW)  
(55)



1.1

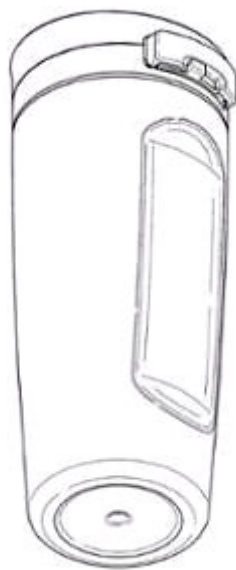

1.2

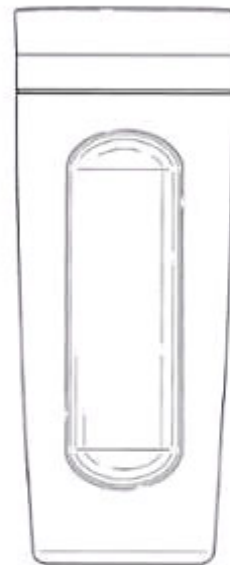

1.3

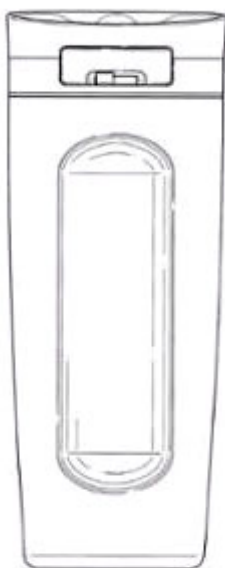

1.4



1.5



1.6



1.7

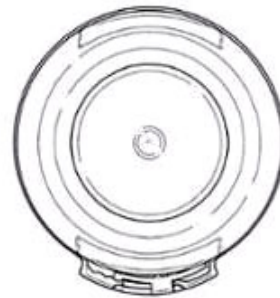

1.8

(11) **41798**

(21) 3-2021-00256

(54) **MÁY BƠM VẬT LIỆU RỜI**

(22) 02/02/2021

(28) 1

(51) **15-02; 15-99**

(43) 25/06/2021

**CÔNG TY CỔ PHẦN THIẾT KẾ CÔNG NGHIỆP VÀ HỆ THỐNG KỸ**

(73) **THUẬT LILAMA 69-3 (VN)**

Cao Xá, xã Cao An, huyện Cẩm Giàng, tỉnh Hải Dương

(72) Nguyễn Vũ Trường (VN)

(74) Công ty TNHH Sở hữu trí tuệ PADEMARK (PADEMARK CO.,LTD.)

(55)

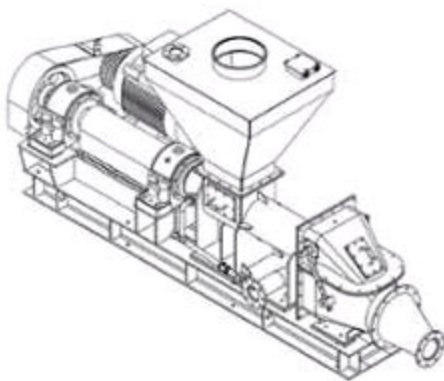

1.1

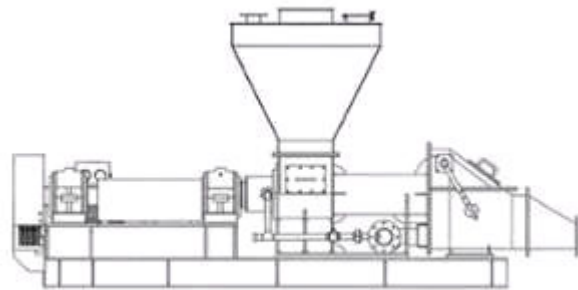

1.2

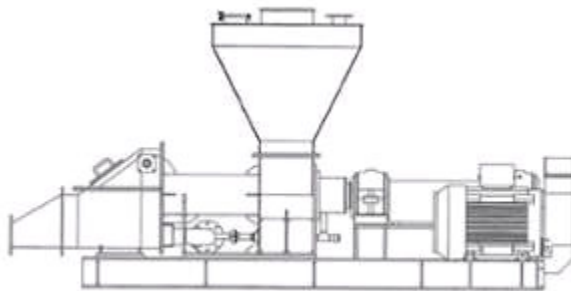

1.3

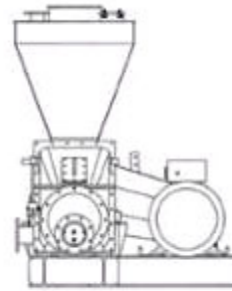

1.4

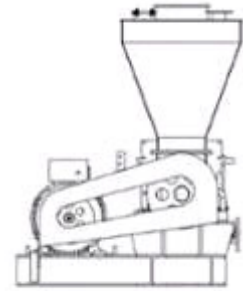

1.5

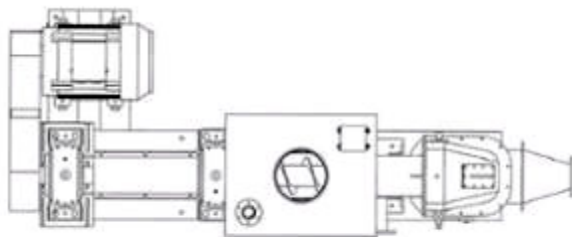

1.6

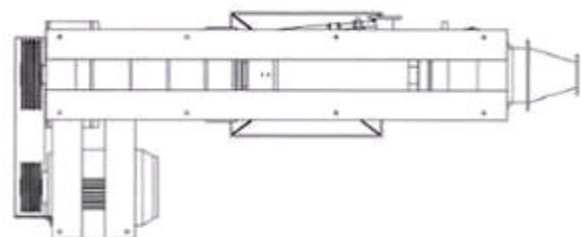

1.7

**CÔNG BÁO SỞ HỮU CÔNG NGHIỆP SỐ 399 TẬP A – QUYỀN 2 (06.2021)**

(11) **41799**

(21) 3-2021-00263

(28) 1

(54) **GHẾ**

(51) **06-01**

(22) 03/02/2021

(43) 25/06/2021

(73) **HTL FURNITURE (CHINA) CO., LTD. (CN)**

Wusong Jiangnan Road, Kunshan Development Zone, Jiangsu Province, China

(72) PHUA YONG TAT (SG)

(74) Công ty Luật TNHH quốc tế BMVN (BMVN INTERNATIONAL LLC)

(55)



1.1



1.2



1.3



1.4



1.5



1.6



(11) **41800**

(21) 3-2021-00277

(54) **ĐÈN TRANG TRÍ**

(22) 04/02/2021

**BÙI ĐỨC THUẤN (VN)**

(73) Số nhà 59, ngõ 53, đường Ngọa Long, phường Minh Khai, quận Bắc Từ Liêm, thành phố Hà Nội

(72) Bùi Đức Thuấn (VN)

(55)

(28) 1

(51) **26-05**

(43) 25/06/2021

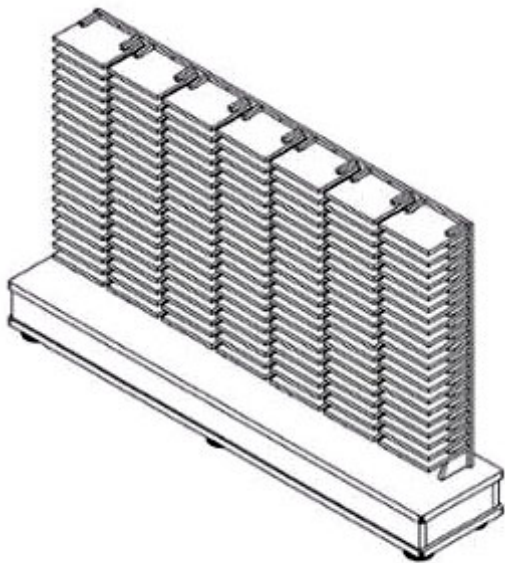

1.1

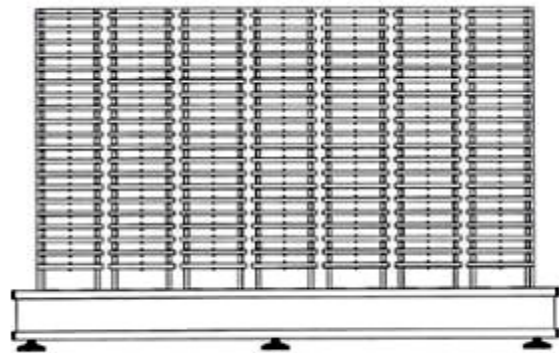

1.2

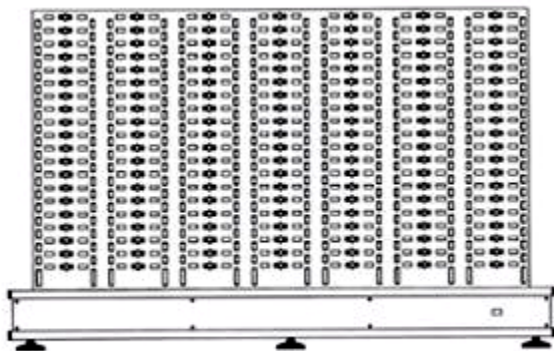

1.3

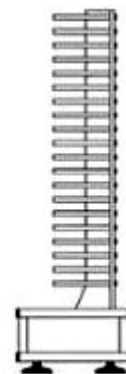

1.4

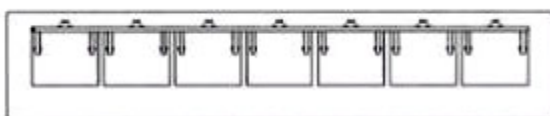

1.5

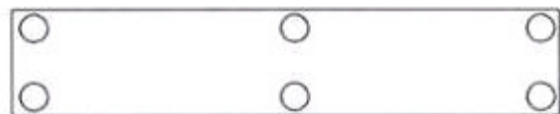

1.6

- (11) **41801**  
(21) 3-2021-00281 (28) 1  
(54) **VỎ DÙNG CHO THIẾT BỊ ĐIỆN TỬ** (51) **03-01; 14-03**  
(22) 04/02/2021 (43) 25/06/2021  
(30) 29/745,410 05/08/2020 US;  
(73) **APPLE INC. (US)**  
One Apple Park Way, Cupertino, California 95014, United States of America  
1. JODY AKANA (US)  
2. MOLLY ANDERSON (GB)  
3. BARTLEY K. ANDRE (US)  
4. SHOTA AOYAGI (JP)  
5. ANTHONY MICHAEL ASHCROFT (FR)  
6. MARINE C. BATAILLE (FR)  
7. JEREMY BATAILLOU (FR)  
8. ABIDUR RAHMAN CHOWDHURY (GB)  
9. CLARA GENEVIEVE MARINE COURTAIGNE (FR)  
10. MARKUS DIEBEL (DE)  
(72) 11. JONATHAN GOMEZ GARCIA (FR)  
12. M. EVANS HANKEY (US)  
13. RICHARD P. HOWARTH (GB)  
14. JONATHAN P. IVE (GB)  
15. JULIAN JAEDE (DE)  
16. DUNCAN ROBERT KERR (GB)  
17. PETER RUSSELL-CLARKE (AU)  
18. BENJAMIN ANDREW SHAFFER (US)  
19. JOE SUNG-HO TAN (US)  
20. CLEMENT TISSANDIER (FR)  
21. EUGENE ANTONY WHANG (CA)  
(74) Công ty TNHH Lê & Lê (LE & LE)  
(55)



1.1

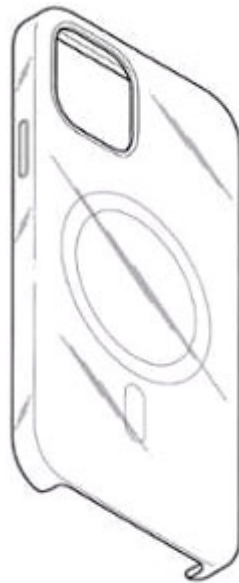

1.2

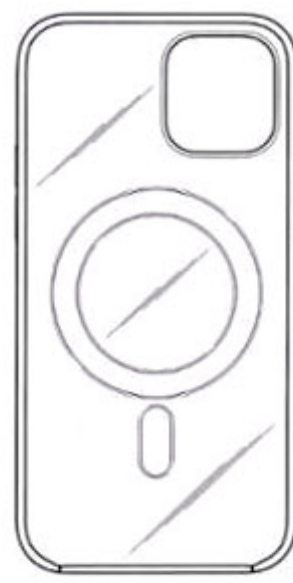

1.3



1.4



1.5



1.6

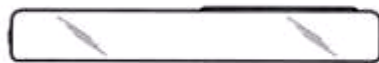

1.7



1.8

- (11) **41802**
- (21) 3-2021-00282 (28) 1
- (54) **VỎ DÙNG CHO THIẾT BỊ ĐIỆN TỬ** (51) **03-01; 14-03**
- (22) 04/02/2021 (43) 25/06/2021
- (30) 29/745,402 05/08/2020 US;
- (73) **APPLE INC. (US)**  
One Apple Park Way, Cupertino, California 95014, United States of America
1. JODY AKANA (US)
2. MOLLY ANDERSON (GB)
3. BARTLEY K. ANDRE (US)
4. SHOTA AOYAGI (JP)
5. ANTHONY MICHAEL ASHCROFT (FR)
6. MARINE C. BATAILLE (FR)
7. JEREMY BATAILLOU (FR)
8. ABIDUR RAHMAN CHOWDHURY (GB)
9. CLARA GENEVIEVE MARINE COURTAIGNE (FR)
10. MARKUS DIEBEL (DE)
- (72) 11. JONATHAN GOMEZ GARCIA (FR)
12. M. EVANS HANKEY (US)
13. RICHARD P. HOWARTH (GB)
14. JONATHAN P. IVE (GB)
15. JULIAN JAEDE (DE)
16. DUNCAN ROBERT KERR (GB)
17. PETER RUSSELL-CLARKE (AU)
18. BENJAMIN ANDREW SHAFFER (US)
19. JOE SUNG-HO TAN (US)
20. CLEMENT TISSANDIER (FR)
21. EUGENE ANTONY WHANG (CA)
- (74) Công ty TNHH Lê & Lê (LE & LE)
- (55)



1.1



1.2

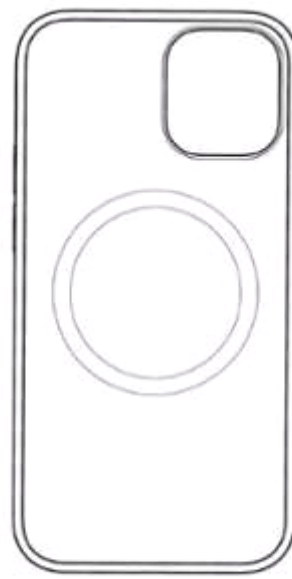

1.3

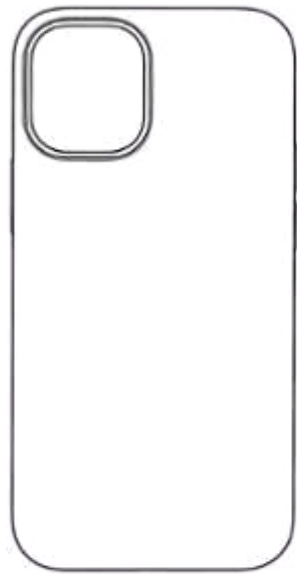

1.4



1.5



1.6

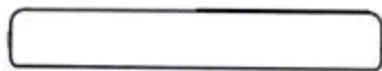

1.7



1.8

- (11) **41803**
- (21) 3-2021-00283 (28) 1
- (54) **VỎ DÙNG CHO THIẾT BỊ ĐIỆN TỬ** (51) **03-01; 14-03**
- (22) 04/02/2021 (43) 25/06/2021
- (30) 29/745,400 05/08/2020 US;
- APPLE INC. (US)**
- (73) One Apple Park Way, Cupertino, California 95014, United States of America
1. JODY AKANA (US)
  2. MOLLY ANDERSON (GB)
  3. BARTLEY K. ANDRE (US)
  4. SHOTA AOYAGI (JP)
  5. ANTHONY MICHAEL ASHCROFT (FR)
  6. MARINE C. BATAILLE (FR)
  7. JEREMY BATAILLOU (FR)
  8. ABIDUR RAHMAN CHOWDHURY (GB)
  9. CLARA GENEVIÈVE MARINE COURTAIGNE (FR)
  10. MARKUS DIEBEL (DE)
- (72) 11. JONATHAN GOMEZ GARCIA (FR)
12. M. EVANS HANKEY (US)
  13. RICHARD P. HOWARTH (GB)
  14. JONATHAN P. IVE (GB)
  15. JULIAN JAEDE (DE)
  16. DUNCAN ROBERT KERR (GB)
  17. PETER RUSSELL-CLARKE (AU)
  18. BENJAMIN ANDREW SHAFFER (US)
  19. JOE SUNG-HO TAN (US)
  20. CLEMENT TISSANDIER (FR)
  21. EUGENE ANTONY WHANG (CA)
- (74) Công ty TNHH Lê & Lê (LE & LE)
- (55)

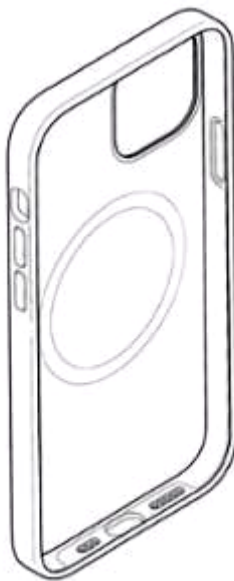

1.1



1.2



1.3

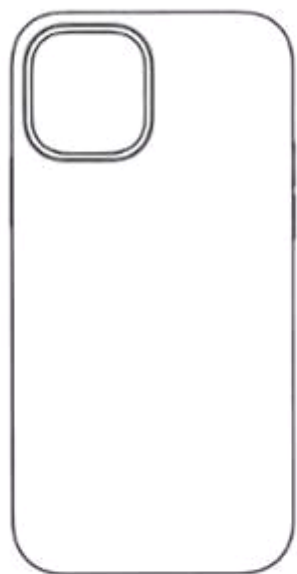

1.4



1.5



1.6



1.7



1.8

**CÔNG BÁO SỞ HỮU CÔNG NGHIỆP SỐ 399 TẬP A – QUYỀN 2 (06.2021)**

- (11) **41804**  
(21) 3-2021-00292 (28) 1  
(54) **CẤU KIỆN TẠO RỔNG CHO SÀN BÊ TÔNG** (51) **25-01; 25-02**  
(22) 05/02/2021 (43) 25/06/2021  
(73) **NGUYỄN XUÂN THỦY (VN)**  
(73) Tổ 3, khu 10, phường Bãi Cháy, thành phố Hạ Long, tỉnh Quảng Ninh  
(72) Nguyễn Xuân Thủy (VN)  
(55)

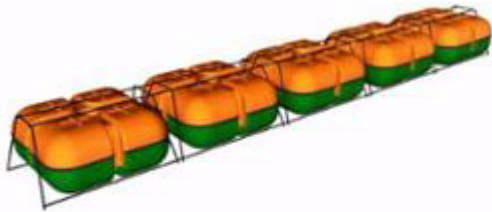

1.1



1.2



1.3

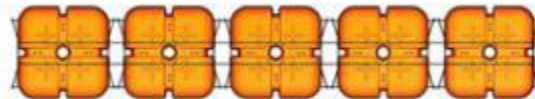

1.4

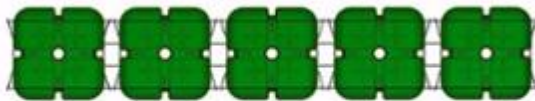

1.5

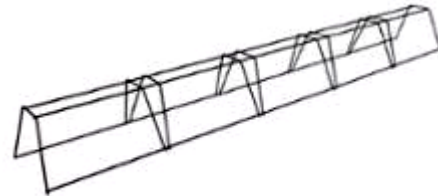

1.6

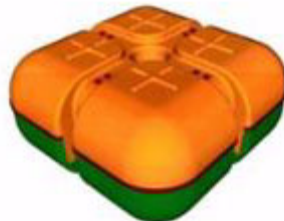

1.7



- (11) **41805**  
(21) 3-2021-00305 (28) 1  
(54) **THƯỚC ĐO, VẼ LÔNG MÀY** (51) **28-03**  
(22) 05/02/2021 (43) 25/06/2021  
(73) **NGUYỄN THỊ PHÚC (VN)**  
K4, thị trấn Gia Ray, Xuân Lộc, tỉnh Đồng Nai  
(72) Nguyễn Thị Phúc (VN)  
(74) Công ty TNHH tư vấn THB (THB CONSULTING CO.,LTD)  
(55)

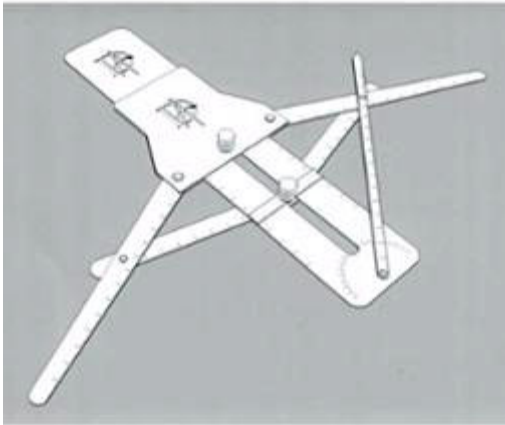

1.1

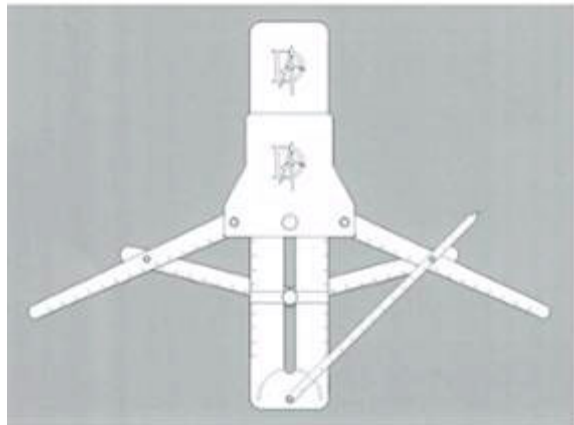

1.2

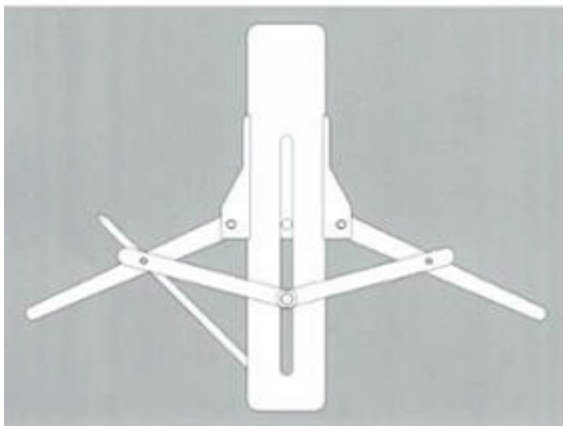

1.3

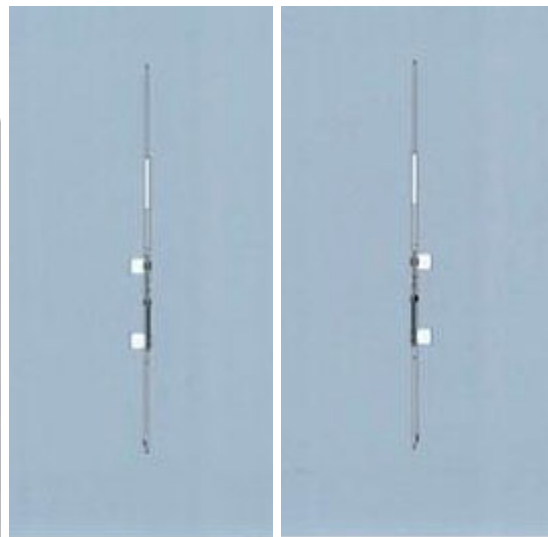

1.4

1.5

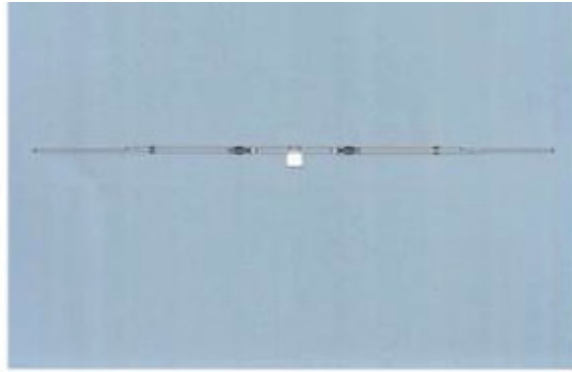

1.6

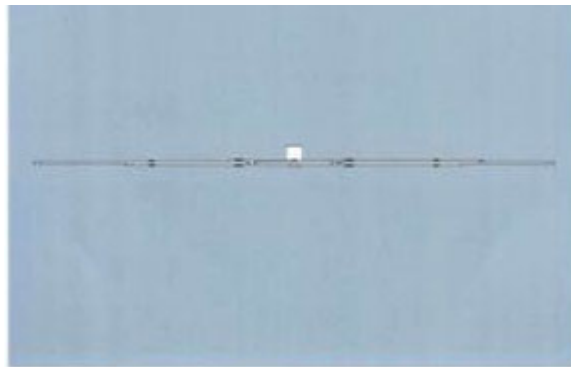

1.7

- (11) **41806**  
(21) 3-2021-00315 (28) 1  
(54) **LOA** (51) **14-01**  
(22) 08/02/2021 (43) 25/06/2021  
(30) 29/746,459 13/08/2020 US;  
(73) **APPLE INC. (US)**  
One Apple Park Way, Cupertino, California 95014, United States of America  
1. JODY AKANA (US)  
2. MOLLY ANDERSON (GB)  
3. BARTLEY K. ANDRE (US)  
4. SHOTA AOYAGI (JP)  
5. ANTHONY MICHAEL ASHCROFT (FR)  
6. MARINE C. BATAILLE (FR)  
7. JEREMY BATAILLOU (FR)  
8. ABIDUR RAHMAN CHOWDHURY (GB)  
9. CLARA GENEVIEVE MARINE COURTAIGNE (FR)  
10. MARKUS DIEBEL (DE)  
(72) 11. JONATHAN GOMEZ GARCIA (FR)  
12. M. EVANS HANKEY (US)  
13. RICHARD P. HOWARTH (GB)  
14. JONATHAN P. IVE (GB)  
15. JULIAN JAEDE (DE)  
16. DUNCAN ROBERT KERR (GB)  
17. PETER RUSSELL-CLARKE (AU)  
18. BENJAMIN ANDREW SHAFFER (US)  
19. JOE SUNG-HO TAN (US)  
20. CLEMENT TISSANDIER (FR)  
21. EUGENE ANTONY WHANG (CA)  
(74) Công ty TNHH Lê & Lê (LE & LE)  
(55)



1.1

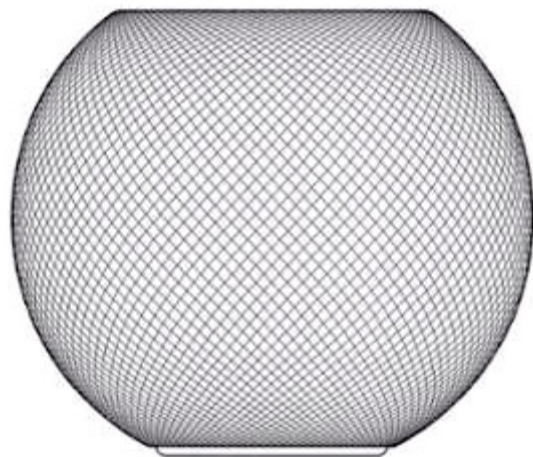

1.2

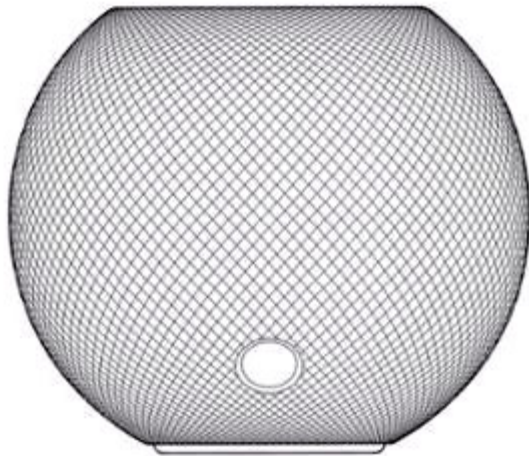

1.3

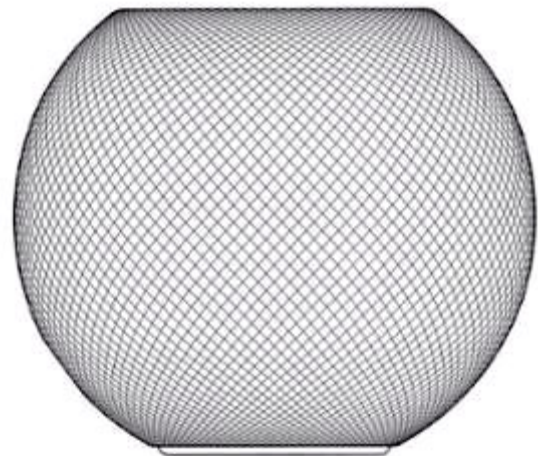

1.4

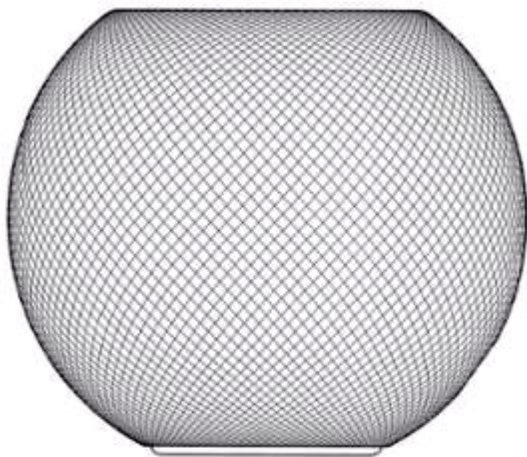

1.5

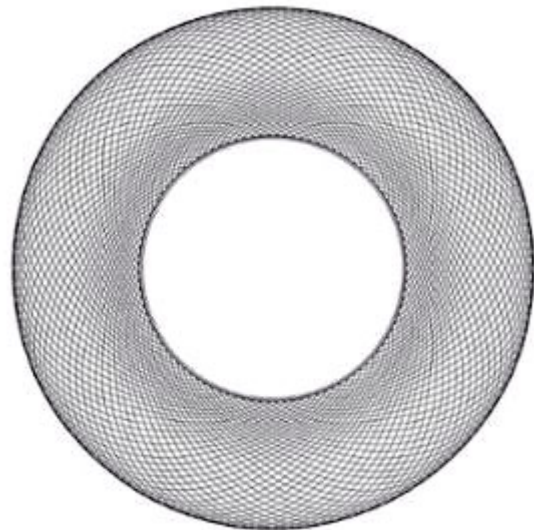

1.6

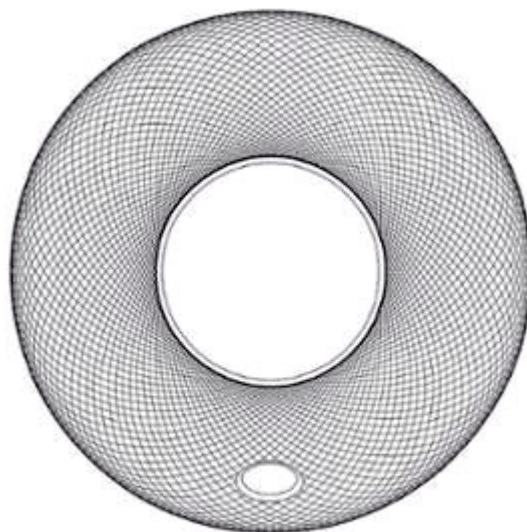

1.7

**CÔNG BÁO SỞ HỮU CÔNG NGHIỆP SỐ 399 TẬP A – QUYỀN 2 (06.2021)**

- (11) **41807**  
(21) 3-2021-00337 (28) 1  
(54) **CÔNG TẮC ĐIỆN** (51) **13-03**  
(22) 17/02/2021 (43) 25/06/2021  
(30) 202030471812.0 18/08/2020 CN;  
(73) **SIEMENS LTD., CHINA (CN)**  
7, Wangjing Zhonghuan Nanlu, Chaoyang District 100102 Beijing, P.R. China  
1. WANG HAO (CN)  
2. LI MING (CN)  
(72) 3. LUO BIN (CN)  
4. WU DAO YANG (CN)  
5. LUO ZENG SONG (CN)  
(74) Công ty TNHH Sở hữu trí tuệ Việt Nam IP (VIETNAM IP)  
(55)

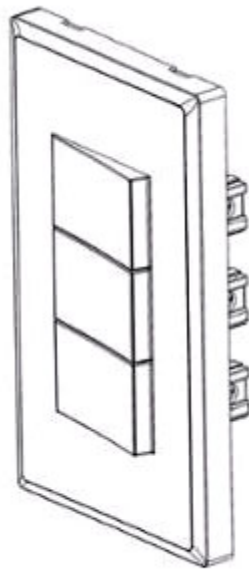

1.1

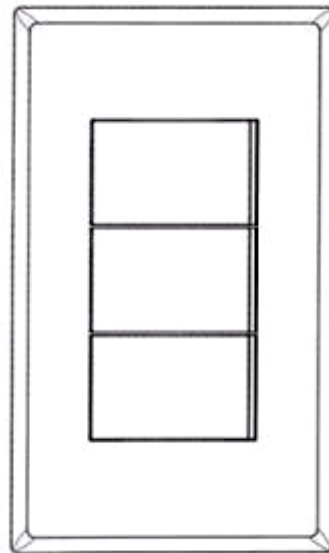

1.2



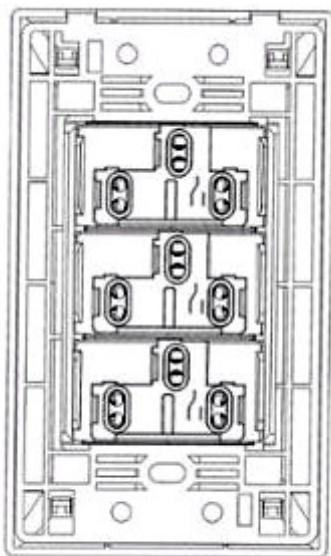

1.3

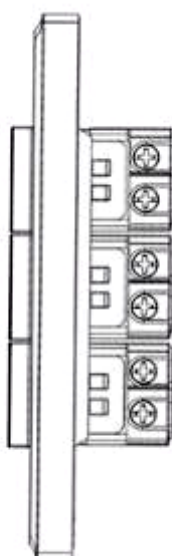

1.4

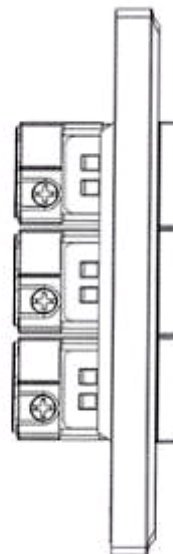

1.5

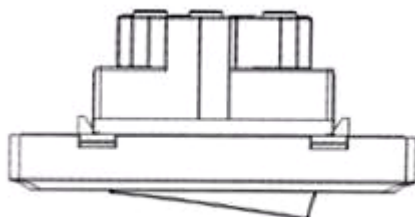

1.6

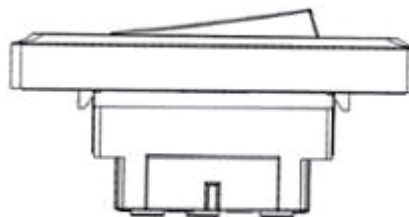

1.7

**CÔNG BÁO SỞ HỮU CÔNG NGHIỆP SỐ 399 TẬP A – QUYỀN 2 (06.2021)**

- (11) **41808**
- (21) 3-2021-00338 (28) 1
- (54) **Ổ CẮM ĐIỆN** (51) **13-03**
- (22) 17/02/2021 (43) 25/06/2021
- (30) 202030471875.6 18/08/2020 CN;
- (73) **SIEMENS LTD., CHINA (CN)**  
7, Wangjing Zhonghuan Nanlu, Chaoyang District 100102 Beijing, P.R. China
1. WANG HAO (CN)
2. LI MING (CN)
- (72) 3. LUO BIN (CN)
4. WU DAO YANG (CN)
5. LUO ZENG SONG (CN)
- (74) Công ty TNHH Sở hữu trí tuệ Việt Nam IP (VIETNAM IP)
- (55)

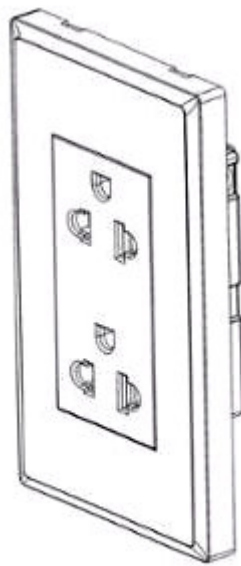

1.1

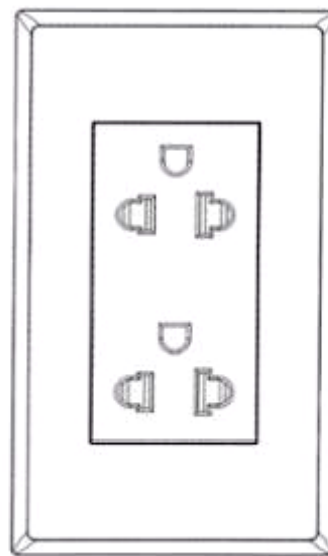

1.2

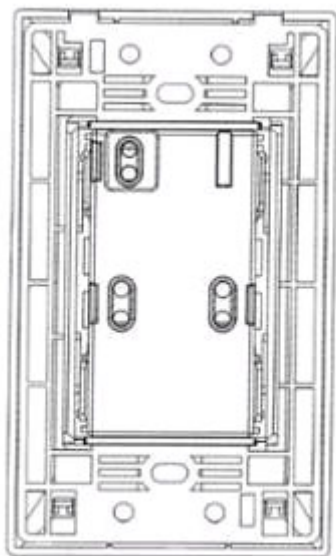

1.3

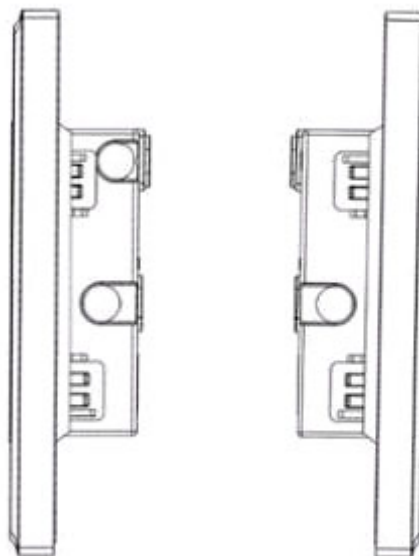

1.4

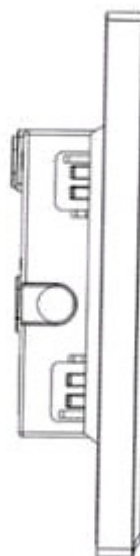

1.5

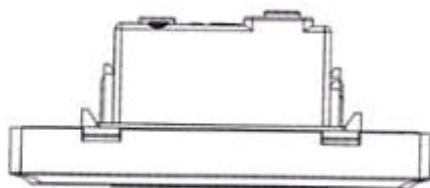

1.6

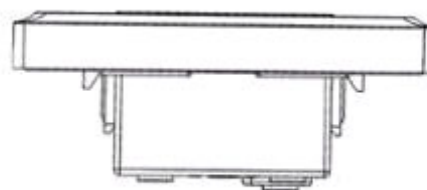

1.7



- (11) **41809**  
(21) 3-2021-00339 (28) 1  
(54) **VÒI NƯỚC** (51) **23-01**  
(22) 17/02/2021 (43) 25/06/2021  
(30) 29/746,011 11/08/2020 US;  
(73) **SPECTRUM BRANDS, INC. (US)**  
3001 Deming Way, Middleton, Wisconsin 53562, United States of America  
(72) David Downey (US)  
(74) Văn phòng Luật sư Ân Nam (ANNAM IP & LAW)  
(55)



1.1



1.2



1.3



1.4



1.5



1.6



1.7

- (11) **41810**  
(21) 3-2021-00341 (28) 1  
(54) **TÚI** (51) **03-01**  
(22) 17/02/2021 (43) 25/06/2021  
(30) 2020-017404 20/08/2020 JP;  
(73) **KOKUYO CO., LTD. (JP)**  
1-1, Oimazato-minami 6-chome, Higashinari-ku, Osaka-shi, Osaka, Japan  
(72) 1. TAKESHI FUJIKI (JP)  
2. KOJI WATARI (JP)  
(74) Công ty TNHH Sở hữu trí tuệ HA VIP (HAVIP CO., LTD.)  
(55)



1.1



1.2



1.3



1.4



1.5



1.6



1.7



1.8



1.9



1.10



1.11

**CÔNG BÁO SỞ HỮU CÔNG NGHIỆP SỐ 399 TẬP A – QUYỀN 2 (06.2021)**

- (11) **41811**  
(21) 3-2021-00342 (28) 1  
(54) **TÚI ĐỰNG** (51) **03-01**  
(22) 17/02/2021 (43) 25/06/2021  
(30) 2020-017323 19/08/2020 JP;  
**KOKUYO CO., LTD. (JP)**  
(73) 1-1, Oimazato-minami 6-chome, Higashinari-ku, Osaka-shi, Osaka, Japan  
1. NAO ITO (JP)  
(72) 2. TAKESHI FUJIKI (JP)  
(74) Công ty TNHH Sở hữu trí tuệ HA VIP (HAVIP CO., LTD.)  
(55)





1.6



1.7



1.8



1.9



1.10



1.11



Thiết bị đầu cuối  
thông tin di động

1.12

(11) **41812**

(21) 3-2021-00344

(28) 1

(54) **QUÂN CỜ**

(51) **21-01**

(22) 18/02/2021

(43) 25/06/2021

(73) **ĐOÀN HIỆP (VN)**

58/48 Nguyễn Minh Hoàng, phường 12, quận Tân Bình, thành phố Hồ Chí Minh

(72) Đoàn Hiệp (VN)

(55)



1.1



1.2

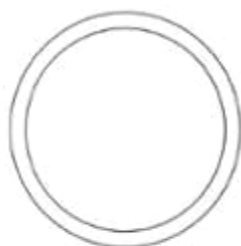

1.3



1.4

- (11) **41813**  
(21) 3-2021-00359 (28) 1  
(54) **THIẾT BỊ ĐIỆN TỬ** (51) **10-02; 10-03; 10-04; 11-01; 14-01; 14-02; 14-03; 24-02**  
(22) 19/02/2021 (43) 25/06/2021  
(30) 29/747,246 20/08/2020 US;  
(73) **APPLE INC. (US)**  
One Apple Park Way, Cupertino, California 95014, United States of America  
1. JODY AKANA (US)  
2. MOLLY ANDERSON (GB)  
3. BARTLEY K. ANDRE (US)  
4. SHOTA AOYAGI (JP)  
5. ANTHONY MICHAEL ASHCROFT (FR)  
6. MARINE C. BATAILLE (FR)  
7. JEREMY BATAILLOU (FR)  
8. ABIDUR RAHMAN CHOWDHURY (GB)  
9. CLARA GENEVIEVE MARINE COURTAIGNE (FR)  
10. MARKUS DIEBEL (DE)  
(72) 11. JONATHAN GOMEZ GARCIA (FR)  
12. M. EVANS HANKEY (US)  
13. JULIAN HOENIG (AT)  
14. RICHARD P. HOWARTH (GB)  
15. JONATHAN P. IVE (GB)  
16. JULIAN JAEDE (DE)  
17. DUNCAN ROBERT KERR (GB)  
18. PETER RUSSELL-CLARKE (AU)  
19. BENJAMIN ANDREW SHAFFER (US)  
20. JOE SUNG-HO TAN (US)  
21. CLEMENT TISSANDIER (FR)  
22. EUGENE ANTONY WHANG (CA)  
(74) Công ty TNHH Lê & Lê (LE & LE)  
(55)



1.1

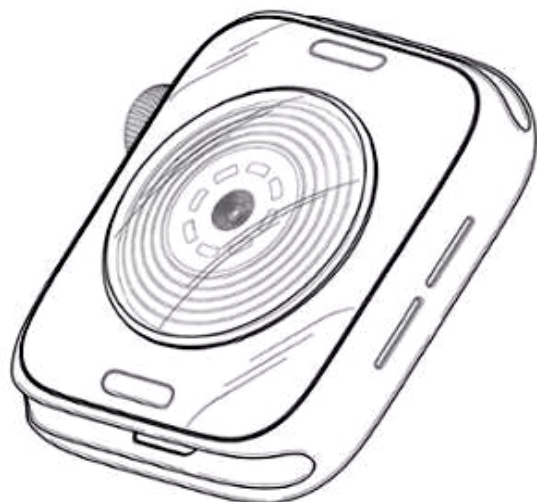

1.2



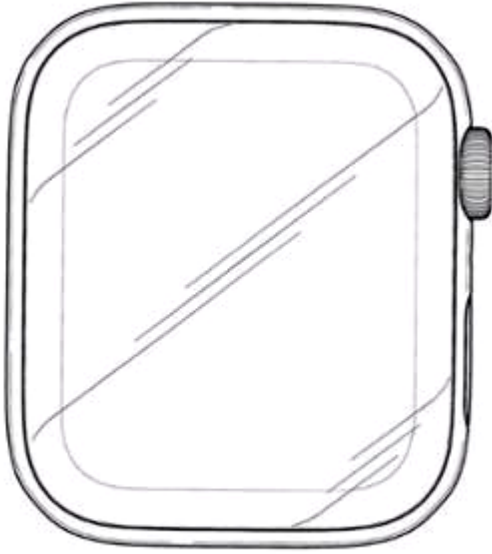

1.3



1.4



1.5

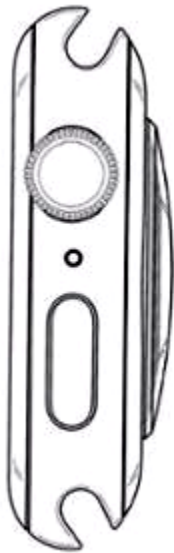

1.6

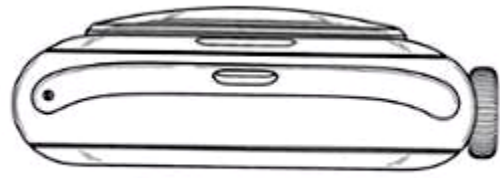

1.7

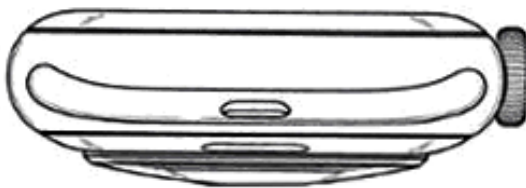

1.8



1.9

- (11) **41814**  
(21) 3-2021-00382 (28) 1  
(54) **NẮP BÌNH** (51) **09-07**  
(22) 25/02/2021 (43) 25/06/2021  
(73) **CÔNG TY TNHH SẢN XUẤT THƯƠNG MẠI CHÂU LIÊN HIỀN (VN)**  
13/2B Phú Thọ, phường 1, quận 11, thành phố Hồ Chí Minh  
(72) Liên Chiêu Đức (VN)  
(74) Công ty TNHH Dịch vụ thương mại và sở hữu công nghiệp Song Ngọc (I.P.T.S.)  
(55)



1.1



1.2



1.3



1.4

- (11) **41815**  
(21) 3-2021-00384 (28) 1  
(54) **KHUNG ĐỖ** (51) **15-99**  
(22) 25/02/2021 (43) 25/06/2021  
(30) 30-2020-0055313 16/11/2020 KR;  
**SEUNG JIN IND. CO., LTD. (KR)**  
(73) Sihwa Industrial Complex 5 Ba 612 (Seonggok-dong), 9, Cheomdan-ro  
181beonan-gil, Danwon-gu, Ansan-si, Gyeonggi-do 15619 Republic of Korea  
(72) JUNG, Woon Taek (KR)  
(74) Công ty Cổ phần Sở hữu công nghiệp INVESTIP (INVESTIP)  
(55)

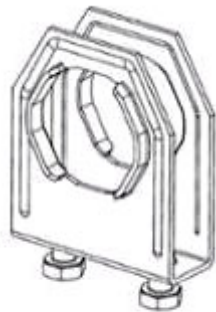

1.1

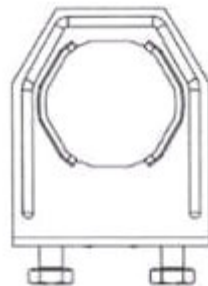

1.2

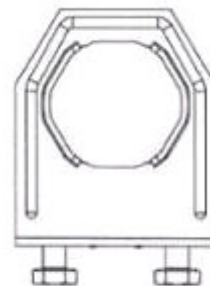

1.3

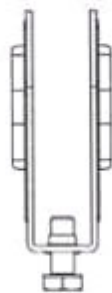

1.4

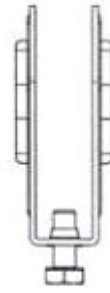

1.5



1.6

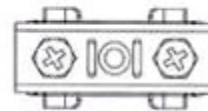

1.7

- (11) **41816**  
(21) 3-2021-00385 (28) 1  
(54) **KHUNG ĐỖ** (51) **15-99**  
(22) 25/02/2021 (43) 25/06/2021  
(30) 30-2020-0055309 16/11/2020 KR;  
**SEUNG JIN IND. CO., LTD. (KR)**  
(73) Sihwa Industrial Complex 5 Ba 612 (Seonggok-dong), 9, Cheomdan-ro  
181beonan-gil, Danwon-gu, Ansan-si, Gyeonggi-do 15619 Republic of Korea  
(72) JUNG, Woon Taek (KR)  
(74) Công ty Cổ phần Sở hữu công nghiệp INVESTIP (INVESTIP)  
(55)

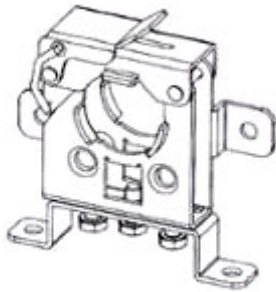

1.1

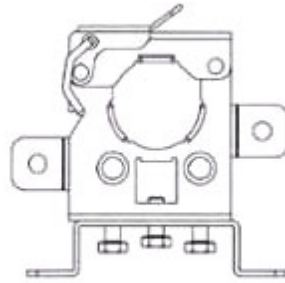

1.2

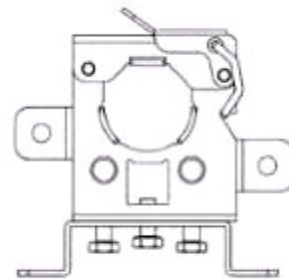

1.3



1.4

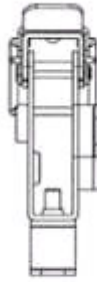

1.5

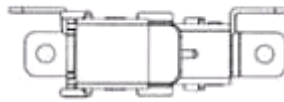

1.6

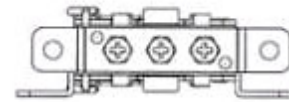

1.7

**CÔNG BÁO SỞ HỮU CÔNG NGHIỆP SỐ 399 TẬP A – QUYỀN 2 (06.2021)**

- (11) **41817**  
(21) 3-2021-00456 (28) 1  
(54) **HỮ** (51) **09-01**  
(22) 08/03/2021 (43) 25/06/2021  
(73) **CÔNG TY CỔ PHẦN XUẤT NHẬP KHẨU MQ (VN)**  
280 Lê Văn Sỹ, phường 14, quận 3, thành phố Hồ Chí Minh  
(72) Đỗ Minh Quân (VN)  
(74) Công ty TNHH Dịch vụ thương mại và sở hữu công nghiệp Song Ngọc (I.P.T.S.)  
(55)



1.1



1.2



1.3

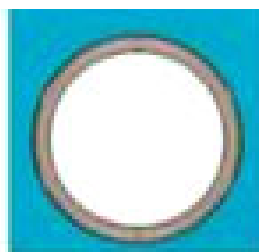

1.4

**CÔNG BÁO SỞ HỮU CÔNG NGHIỆP SỐ 399 TẬP A – QUYỀN 2 (06.2021)**

- (11) **41818**  
(21) 3-2021-00457 (28) 1  
(54) **CHAI** (51) **09-01**  
(22) 08/03/2021 (43) 25/06/2021  
(73) **CÔNG TY CỔ PHẦN XUẤT NHẬP KHẨU MQ (VN)**  
280 Lê Văn Sỹ, phường 14, quận 3, thành phố Hồ Chí Minh  
(72) Đỗ Minh Quân (VN)  
(74) Công ty TNHH Dịch vụ thương mại và sở hữu công nghiệp Song Ngọc (I.P.T.S.)  
(55)



1.1



1.2



1.3



1.4



1.5

**CÔNG BÁO SỞ HỮU CÔNG NGHIỆP SỐ 399 TẬP A – QUYỀN 2 (06.2021)**

- (11) **41819**  
(21) 3-2021-00458 (28) 1  
(54) **CHAI** (51) **09-01**  
(22) 08/03/2021 (43) 25/06/2021  
(73) **CÔNG TY CỔ PHẦN XUẤT NHẬP KHẨU MQ (VN)**  
280 Lê Văn Sỹ, phường 14, quận 3, thành phố Hồ Chí Minh  
(72) Đỗ Minh Quân (VN)  
(74) Công ty TNHH Dịch vụ thương mại và sở hữu công nghiệp Song Ngọc (I.P.T.S.)  
(55)



1.1



1.2



1.3



1.4



1.5

**CÔNG BÁO SỞ HỮU CÔNG NGHIỆP SỐ 399 TẬP A – QUYỀN 2 (06.2021)**

- (11) **41820**  
(21) 3-2021-00467 (28) 1  
(54) **CHAI** (51) **09-01**  
(22) 10/03/2021 (43) 25/06/2021  
(73) **CÔNG TY TNHH HÓA MỸ PHẨM NGỌC THỦY (VN)**  
101/31 Phạm Đình Hổ, phường 06, quận 6, thành phố Hồ Chí Minh  
(72) Trịnh Gia Phú (VN)  
(74) **CÔNG TY TNHH SỞ HỮU TRÍ TUỆ SETHACO (SETHACO IP CO.,LTD)**  
(55)



1.1

1.2

1.3



1.4

1.5

1.6

1.7



- (11) **41821**  
(21) 3-2021-00517 (28) 1  
(54) **BẾP NƯỚNG NGOÀI TRỜI** (51) **07-02**  
(22) 15/03/2021 (43) 25/06/2021  
(30) 29/652,626 06/10/2020 US;  
**TRAEGER PELLET GRILLS, LLC (US)**  
(73) 1215 East Wilmington Avenue, Suite 200, Salt Lake City, UT 84016, United States of America  
1. MATTHEW G. CZACH (US)  
(72) 2. KEVIN ALEXANDER (US)  
3. FREDRIC JAMES BIDDLE (US)  
(74) Công ty TNHH Tâm nhìn và Liên danh (VISION & ASSOCIATES CO.LTD.)  
(55)

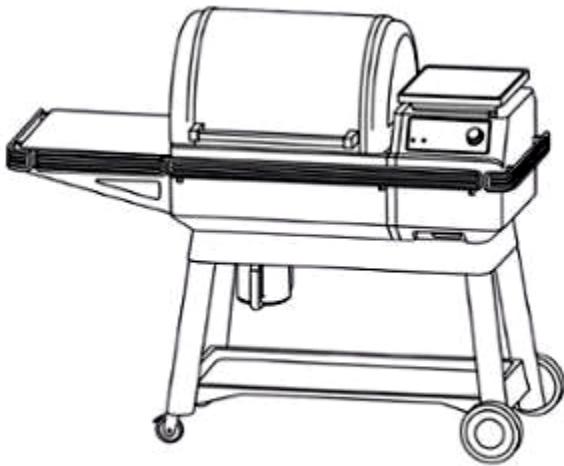

1.1

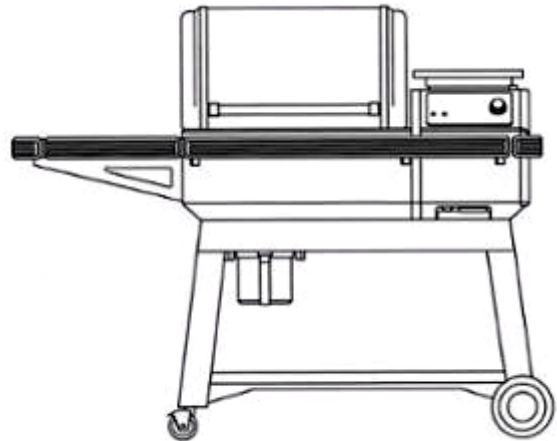

1.2

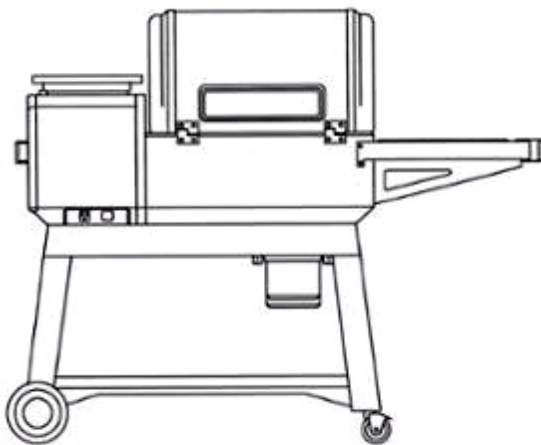

1.3

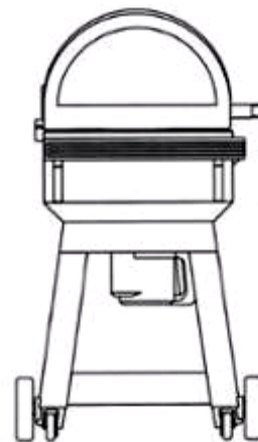

1.4

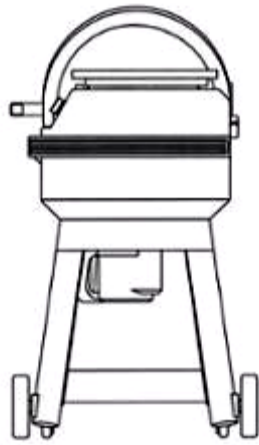

1.5

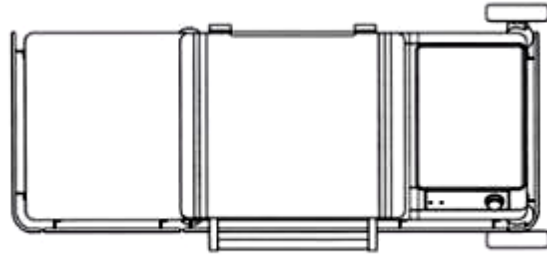

1.6

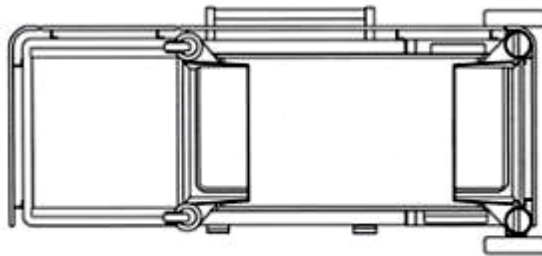

1.7

**CÔNG BÁO SỞ HỮU CÔNG NGHIỆP SỐ 399 TẬP A – QUYỀN 2 (06.2021)**

(11) **41822**

(21) 3-2021-00528

(28) 1

(54) **GHẾ SÔ-PHA**

(51) **06-01**

(22) 17/03/2021

(43) 25/06/2021

(73) **HTL FURNITURE (CHINA) CO., LTD. (CN)**

Wusong Jiangnan Road, Kunshan Development Zone, Jiangsu Province, China

(72) PHUA YONG TAT (SG)

(74) Công ty Luật TNHH quốc tế BMVN (BMVN INTERNATIONAL LLC)

(55)



1.1



1.2



1.3



1.4



1.5

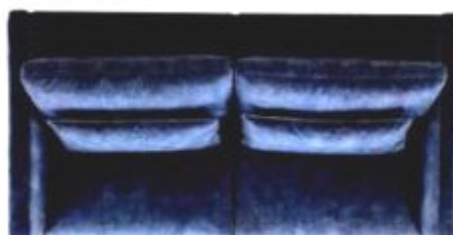

1.6

**CÔNG BÁO SỞ HỮU CÔNG NGHIỆP SỐ 399 TẬP A – QUYỀN 2 (06.2021)**

(11) **41823**

(21) 3-2021-00530

(28) 1

(54) **GHẾ SÔ-PHA**

(51) **06-01**

(22) 17/03/2021

(43) 25/06/2021

(73) **HTL FURNITURE (CHINA) CO., LTD. (CN)**

Wusong Jiangnan Road, Kunshan Development Zone, Jiangsu Province, China

(72) PHUA YONG TAT (SG)

(74) Công ty Luật TNHH quốc tế BMVN (BMVN INTERNATIONAL LLC)

(55)



1.1



1.2



1.3



1.4



1.5



1.6



1.7

**CÔNG BÁO SỞ HỮU CÔNG NGHIỆP SỐ 399 TẬP A – QUYỀN 2 (06.2021)**

(11) **41824**

(21) 3-2021-00536

(28) 1

(54) **GHẾ SÔ-PHA**

(51) **06-01**

(22) 17/03/2021

(43) 25/06/2021

(73) **HTL FURNITURE (CHINA) CO., LTD. (CN)**

Wusong Jiangnan Road, Kunshan Development Zone, Jiangsu Province, China

(72) PHUA YONG TAT (SG)

(74) Công ty Luật TNHH quốc tế BMVN (BMVN INTERNATIONAL LLC)

(55)



1.1



1.2



1.3



1.4



1.5

**CÔNG BÁO SỞ HỮU CÔNG NGHIỆP SỐ 399 TẬP A – QUYỀN 2 (06.2021)**

(11) **41825**

(21) 3-2021-00540

(28) 1

(54) **GHẾ SÔ-PHA**

(51) **06-01**

(22) 17/03/2021

(43) 25/06/2021

(73) **HTL FURNITURE (CHINA) CO., LTD. (CN)**

Wusong Jiangnan Road, Kunshan Development Zone, Jiangsu Province, China

(72) PHUA YONG TAT (SG)

(74) Công ty Luật TNHH quốc tế BMVN (BMVN INTERNATIONAL LLC)

(55)



1.1



1.2



1.3



1.4



1.5

**CÔNG BÁO SỞ HỮU CÔNG NGHIỆP SỐ 399 TẬP A – QUYỀN 2 (06.2021)**

(11) **41826**

(21) 3-2021-00543

(28) 1

(54) **GHẾ SÔ-PHA**

(51) **06-01**

(22) 17/03/2021

(43) 25/06/2021

(73) **HTL FURNITURE (CHINA) CO., LTD. (CN)**

Wusong Jiangnan Road, Kunshan Development Zone, Jiangsu Province, China

(72) PHUA YONG TAT (SG)

(74) Công ty Luật TNHH quốc tế BMVN (BMVN INTERNATIONAL LLC)

(55)



1.1



1.2



1.3



1.4

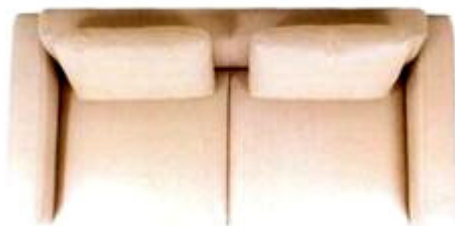

1.5



**CÔNG BÁO SỞ HỮU CÔNG NGHIỆP SỐ 399 TẬP A – QUYỀN 2 (06.2021)**

(11) **41827**

(21) 3-2021-00550

(28) 1

(54) **GHẾ SÔ-PHA**

(51) **06-01**

(22) 17/03/2021

(43) 25/06/2021

(73) **HTL FURNITURE (CHINA) CO., LTD. (CN)**

Wusong Jiangnan Road, Kunshan Development Zone, Jiangsu Province, China

(72) PHUA YONG TAT (SG)

(74) Công ty Luật TNHH quốc tế BMVN (BMVN INTERNATIONAL LLC)

(55)



1.1



1.2



1.3



1.4



1.5



**CÔNG BÁO SỞ HỮU CÔNG NGHIỆP SỐ 399 TẬP A – QUYỀN 2 (06.2021)**

(11) **41828**

(21) 3-2021-00552

(28) 1

(54) **GHẾ SÔ-PHA**

(51) **06-01**

(22) 17/03/2021

(43) 25/06/2021

(73) **HTL FURNITURE (CHINA) CO., LTD. (CN)**

Wusong Jiangnan Road, Kunshan Development Zone, Jiangsu Province, China

(72) PHUA YONG TAT (SG)

(74) Công ty Luật TNHH quốc tế BMVN (BMVN INTERNATIONAL LLC)

(55)



1.1



1.2



1.3



1.4



1.5

**CÔNG BÁO SỞ HỮU CÔNG NGHIỆP SỐ 399 TẬP A – QUYỀN 2 (06.2021)**

(11) **41829**

(21) 3-2021-00553

(28) 1

(54) **GHẾ SÔ-PHA**

(51) **06-01**

(22) 17/03/2021

(43) 25/06/2021

(73) **HTL FURNITURE (CHINA) CO., LTD. (CN)**

Wusong Jiangnan Road, Kunshan Development Zone, Jiangsu Province, China

(72) PHUA YONG TAT (SG)

(74) Công ty Luật TNHH quốc tế BMVN (BMVN INTERNATIONAL LLC)

(55)



1.1



1.2



1.3



1.4



1.5

**CÔNG BÁO SỞ HỮU CÔNG NGHIỆP SỐ 399 TẬP A – QUYỀN 2 (06.2021)**

(11) **41830**

(21) 3-2021-00554

(28) 1

(54) **GHẾ SÔ-PHA**

(51) **06-01**

(22) 17/03/2021

(43) 25/06/2021

(73) **HTL FURNITURE (CHINA) CO., LTD. (CN)**

Wusong Jiangnan Road, Kunshan Development Zone, Jiangsu Province, China

(72) PHUA YONG TAT (SG)

(74) Công ty Luật TNHH quốc tế BMVN (BMVN INTERNATIONAL LLC)

(55)



1.1



1.2



1.3



1.4



1.5

**CÔNG BÁO SỞ HỮU CÔNG NGHIỆP SỐ 399 TẬP A – QUYỀN 2 (06.2021)**

(11) **41831**

(21) 3-2021-00555

(28) 1

(54) **GHẾ SÔ-PHA**

(51) **06-01**

(22) 17/03/2021

(43) 25/06/2021

(73) **HTL FURNITURE (CHINA) CO., LTD. (CN)**

Wusong Jiangnan Road, Kunshan Development Zone, Jiangsu Province, China

(72) PHUA YONG TAT (SG)

(74) Công ty Luật TNHH quốc tế BMVN (BMVN INTERNATIONAL LLC)

(55)



1.1



1.2



1.3



1.4



1.5

**CÔNG BÁO SỞ HỮU CÔNG NGHIỆP SỐ 399 TẬP A – QUYỀN 2 (06.2021)**

(11) **41832**

(21) 3-2021-00569

(28) 2

(54) **GHẾ SÔ-PHA**

(51) **06-01**

(22) 17/03/2021

(43) 25/06/2021

(73) **HTL FURNITURE (CHINA) CO., LTD. (CN)**

Wusong Jiangnan Road, Kunshan Development Zone, Jiangsu Province, China

(72) PHUA YONG TAT (SG)

(74) Công ty Luật TNHH quốc tế BMVN (BMVN INTERNATIONAL LLC)

(55)



1.1



1.2



1.3



1.4



1.5



1.6



2.1



2.2



2.3



2.4



2.5



2.6

- (11) **41833**  
(21) 3-2021-00654 (28) 1  
(54) **THỨC ĂN CHO VẬT NUÔI** (51) **01-06**  
(22) 19/07/2019 (43) 25/06/2021  
(30) 29/681,160 22/02/2019 US;  
**SPECTRUM BRANDS, INC. (US)**  
(73) 3001 Deming Way, Middleton, Wisconsin 53562, United States of America  
1. VAN EYK, GREGORY (US)  
(72) 2. POTTER, TIFFANY (US)  
3. HULLVERSON, STEPHANIE (US)  
(74) Công ty TNHH Sở hữu trí tuệ Thảo Thọ Quyển (INVENCO.,LTD)  
(55)

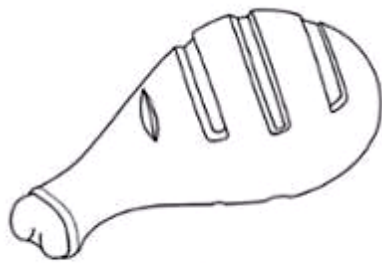

1.1



1.2



1.3



1.4



1.5



1.6



1.7



1.8

**CÔNG BÁO SỞ HỮU CÔNG NGHIỆP SỐ 399 TẬP A – QUYỀN 2 (06.2021)**

(11) **41834**

(21) 3-2021-00656

(28) 1

(54) **DÉP**

(51) **02-04**

(22) 22/03/2021

(43) 25/06/2021

**CÔNG TY TNHH SẢN XUẤT THƯƠNG MẠI XUẤT NHẬP KHẨU ĐỨC**

(73) **HOA (VN)**

Tỉnh lộ 830, ấp 3, xã An Thạnh, huyện Bến Lức, tỉnh Long An

(72) Từ Thiếu Linh (VN)

(74) Công ty TNHH Sở hữu trí tuệ Đại Diện (IPACO.,LTD.)

(55)

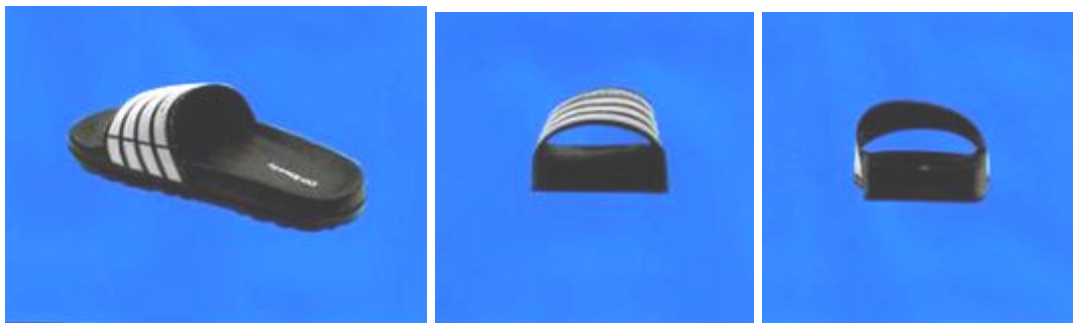

1.1

1.2

1.3

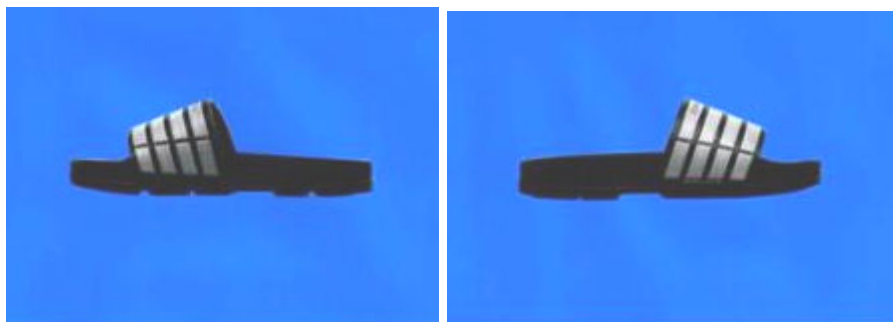

1.4

1.5

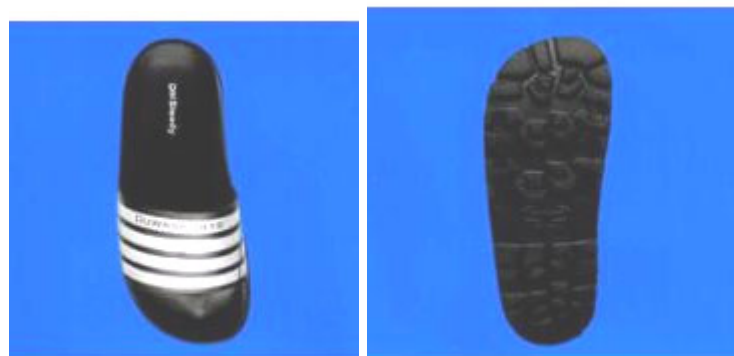

1.6

1.7



**CÔNG BÁO SỞ HỮU CÔNG NGHIỆP SỐ 399 TẬP A – QUYỀN 2 (06.2021)**

(11) **41835**

(21) 3-2021-00657

(28) 1

(54) **DÉP**

(51) **02-04**

(22) 22/03/2021

(43) 25/06/2021

**CÔNG TY TNHH SẢN XUẤT THƯƠNG MẠI XUẤT NHẬP KHẨU ĐỨC**

(73) **HOA (VN)**

Tỉnh lộ 830, ấp 3, xã An Thạnh, huyện Bến Lức, tỉnh Long An

(72) Từ Thiếu Linh (VN)

(74) Công ty TNHH Sở hữu trí tuệ Đại Diện (IPACO.,LTD.)

(55)



1.1

1.2

1.3

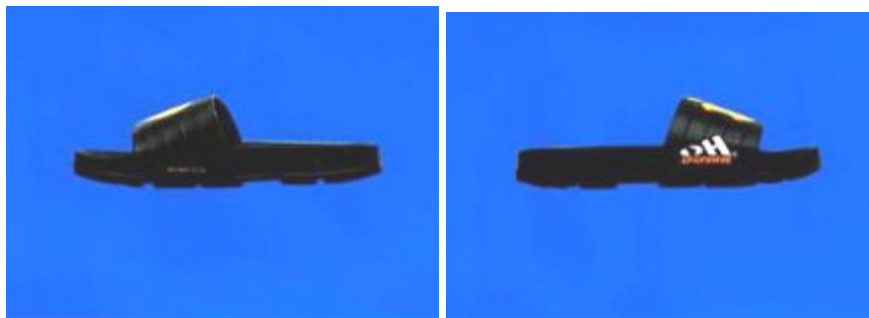

1.4

1.5



1.6

1.7

**CÔNG BÁO SỞ HỮU CÔNG NGHIỆP SỐ 399 TẬP A – QUYỀN 2 (06.2021)**

(11) **41836**

(21) 3-2021-00658

(28) 1

(54) **DÉP**

(51) **02-04**

(22) 22/03/2021

(43) 25/06/2021

**CÔNG TY TNHH SẢN XUẤT THƯƠNG MẠI XUẤT NHẬP KHẨU ĐỨC**

(73) **HOA (VN)**

Tỉnh lộ 830, ấp 3, xã An Thạnh, huyện Bến Lức, tỉnh Long An

(72) Từ Thiếu Linh (VN)

(74) Công ty TNHH Sở hữu trí tuệ Đại Diện (IPACO.,LTD.)

(55)

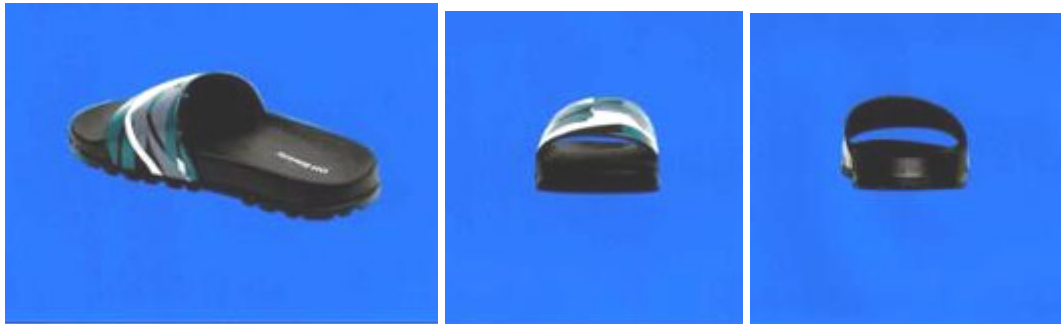

1.1

1.2

1.3

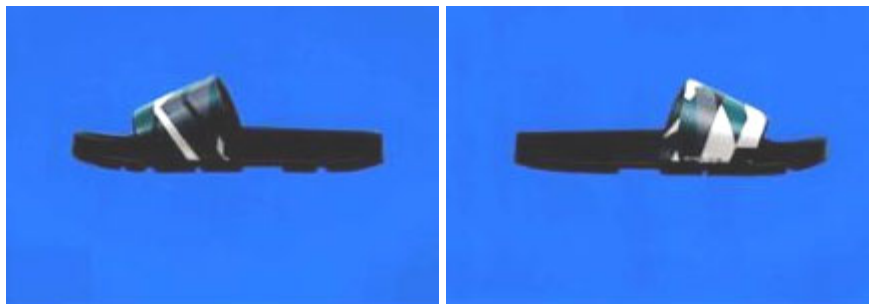

1.4

1.5



1.6

1.7

**CÔNG BÁO SỞ HỮU CÔNG NGHIỆP SỐ 399 TẬP A – QUYỀN 2 (06.2021)**

(11) **41837**

(21) 3-2021-00659

(28) 1

(54) **DÉP**

(51) **02-04**

(22) 22/03/2021

(43) 25/06/2021

**CÔNG TY TNHH SẢN XUẤT THƯƠNG MẠI XUẤT NHẬP KHẨU ĐỨC**

(73) **HOA (VN)**

Tỉnh lộ 830, ấp 3, xã An Thạnh, huyện Bến Lức, tỉnh Long An

(72) Từ Thiếu Linh (VN)

(74) Công ty TNHH Sở hữu trí tuệ Đại Diện (IPACO.,LTD.)

(55)



1.1

1.2

1.3

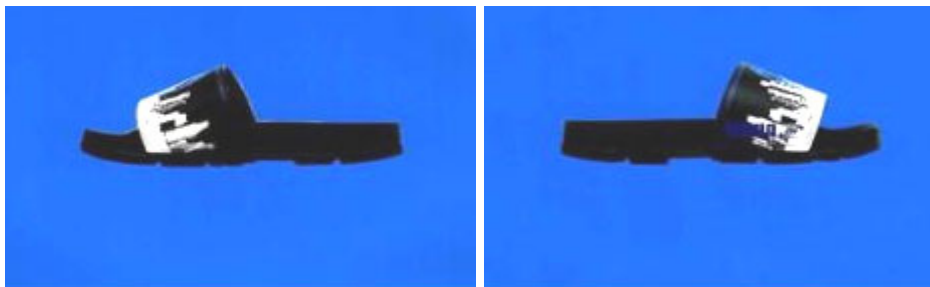

1.4

1.5



1.6

1.7

**CÔNG BÁO SỞ HỮU CÔNG NGHIỆP SỐ 399 TẬP A – QUYỀN 2 (06.2021)**

(11) **41838**

(21) 3-2021-00660

(28) 1

(54) **DÉP**

(51) **02-04**

(22) 22/03/2021

(43) 25/06/2021

**CÔNG TY TNHH SẢN XUẤT THƯƠNG MẠI XUẤT NHẬP KHẨU ĐỨC**

(73) **HOA (VN)**

Tỉnh lộ 830, ấp 3, xã An Thạnh, huyện Bến Lức, tỉnh Long An

(72) Từ Thiếu Linh (VN)

(74) Công ty TNHH Sở hữu trí tuệ Đại Diện (IPACO.,LTD.)

(55)



1.1

1.2

1.3

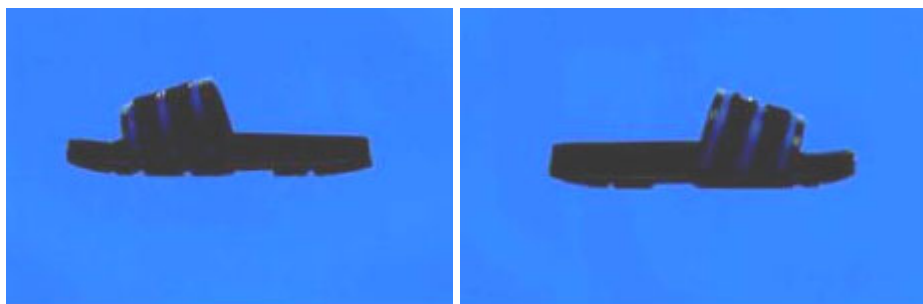

1.4

1.5



1.6

1.7

**CÔNG BÁO SỞ HỮU CÔNG NGHIỆP SỐ 399 TẬP A – QUYỀN 2 (06.2021)**

(11) **41839**

(21) 3-2021-00661

(28) 1

(54) **DÉP**

(51) **02-04**

(22) 22/03/2021

(43) 25/06/2021

**CÔNG TY TNHH SẢN XUẤT THƯƠNG MẠI XUẤT NHẬP KHẨU ĐỨC**

(73) **HOA (VN)**

Tỉnh lộ 830, ấp 3, xã An Thạnh, huyện Bến Lức, tỉnh Long An

(72) Từ Thiếu Linh (VN)

(74) Công ty TNHH Sở hữu trí tuệ Đại Diện (IPACO.,LTD.)

(55)



1.1

1.2

1.3

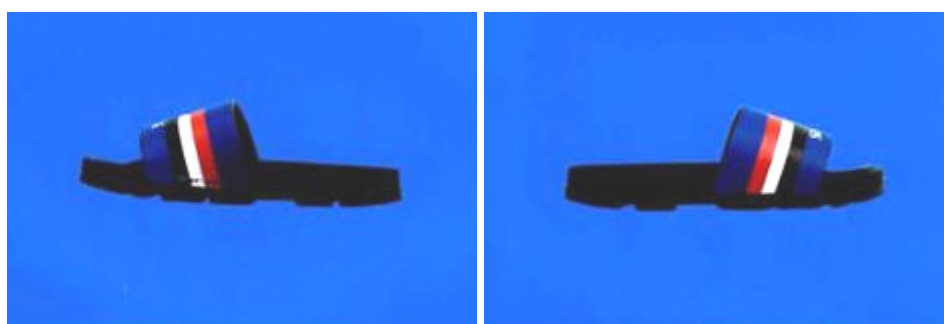

1.4

1.5



1.6

1.7

**CÔNG BÁO SỞ HỮU CÔNG NGHIỆP SỐ 399 TẬP A – QUYỀN 2 (06.2021)**

(11) **41840**

(21) 3-2021-00662

(28) 1

(54) **DÉP**

(51) **02-04**

(22) 22/03/2021

(43) 25/06/2021

**CÔNG TY TNHH SẢN XUẤT THƯƠNG MẠI XUẤT NHẬP KHẨU ĐỨC**

(73) **HOA (VN)**

Tỉnh lộ 830, ấp 3, xã An Thạnh, huyện Bến Lức, tỉnh Long An

(72) Từ Thiếu Linh (VN)

(74) Công ty TNHH Sở hữu trí tuệ Đại Diện (IPACO.,LTD.)

(55)



1.1

1.2

1.3

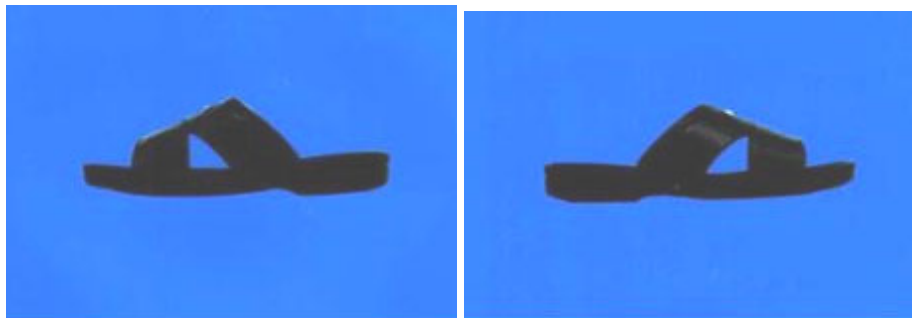

1.4

1.5

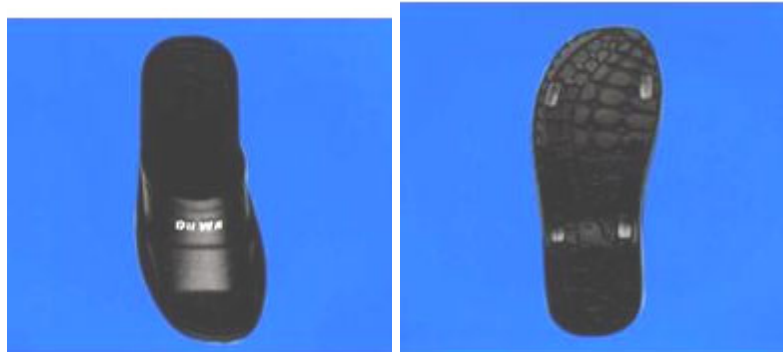

1.6

1.7

**CÔNG BÁO SỞ HỮU CÔNG NGHIỆP SỐ 399 TẬP A – QUYỀN 2 (06.2021)**

(11) **41841**

(21) 3-2021-00663

(28) 1

(54) **DÉP**

(51) **02-04**

(22) 22/03/2021

(43) 25/06/2021

**CÔNG TY TNHH SẢN XUẤT THƯƠNG MẠI XUẤT NHẬP KHẨU ĐỨC**

(73) **HOA (VN)**

Tỉnh lộ 830, ấp 3, xã An Thạnh, huyện Bến Lức, tỉnh Long An

(72) Từ Thiếu Linh (VN)

(74) Công ty TNHH Sở hữu trí tuệ Đại Diện (IPACO.,LTD.)

(55)



1.1

1.2

1.3

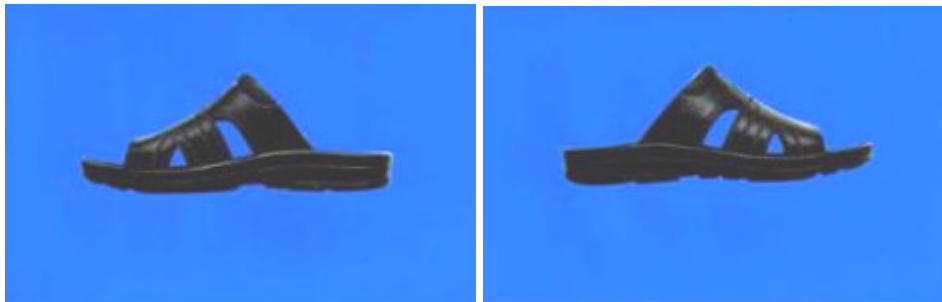

1.4

1.5



1.6

1.7

**CÔNG BÁO SỞ HỮU CÔNG NGHIỆP SỐ 399 TẬP A – QUYỀN 2 (06.2021)**

(11) **41842**

(21) 3-2021-00664

(28) 1

(54) **DÉP**

(51) **02-04**

(22) 22/03/2021

(43) 25/06/2021

**CÔNG TY TNHH SẢN XUẤT THƯƠNG MẠI XUẤT NHẬP KHẨU ĐỨC**

(73) **HOA (VN)**

Tỉnh lộ 830, ấp 3, xã An Thạnh, huyện Bến Lức, tỉnh Long An

(72) Từ Thiếu Linh (VN)

(74) Công ty TNHH Sở hữu trí tuệ Đại Diện (IPACO.,LTD.)

(55)



1.1

1.2

1.3

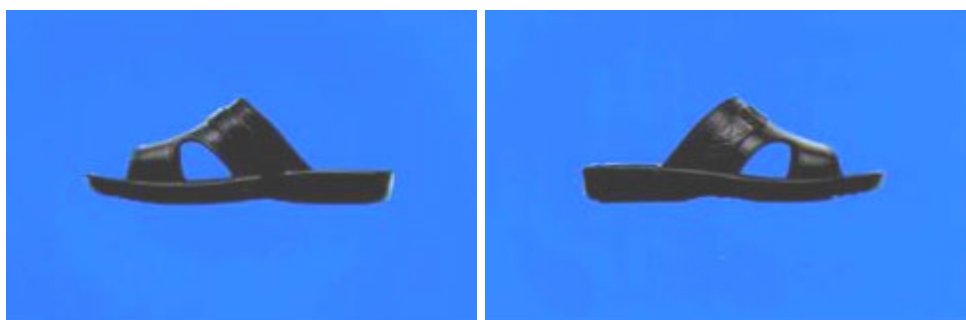

1.4

1.5



1.6

1.7



**CÔNG BÁO SỞ HỮU CÔNG NGHIỆP SỐ 399 TẬP A – QUYỀN 2 (06.2021)**

(11) **41843**

(21) 3-2021-00665

(28) 1

(54) **DÉP**

(51) **02-04**

(22) 22/03/2021

(43) 25/06/2021

**CÔNG TY TNHH SẢN XUẤT THƯƠNG MẠI XUẤT NHẬP KHẨU ĐỨC**

(73) **HOA (VN)**

Tỉnh lộ 830, ấp 3, xã An Thạnh, huyện Bến Lức, tỉnh Long An

(72) Từ Thiếu Linh (VN)

(74) Công ty TNHH Sở hữu trí tuệ Đại Diện (IPACO.,LTD.)

(55)



1.1

1.2

1.3

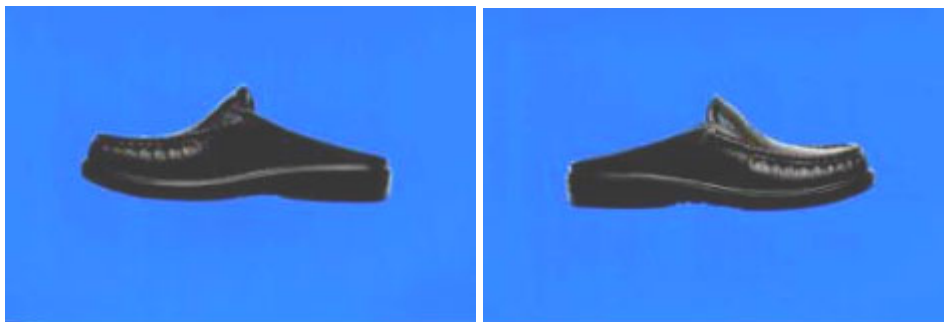

1.4

1.5



1.6

1.7

**CÔNG BÁO SỞ HỮU CÔNG NGHIỆP SỐ 399 TẬP A – QUYỀN 2 (06.2021)**

(11) **41844**

(21) 3-2021-00666

(28) 1

(54) **DÉP**

(51) **02-04**

(22) 22/03/2021

(43) 25/06/2021

**CÔNG TY TNHH SẢN XUẤT THƯƠNG MẠI XUẤT NHẬP KHẨU ĐỨC**

(73) **HOA (VN)**

Tỉnh lộ 830, ấp 3, xã An Thạnh, huyện Bến Lức, tỉnh Long An

(72) Từ Thiếu Linh (VN)

(74) Công ty TNHH Sở hữu trí tuệ Đại Diện (IPACO.,LTD.)

(55)



1.1

1.2

1.3

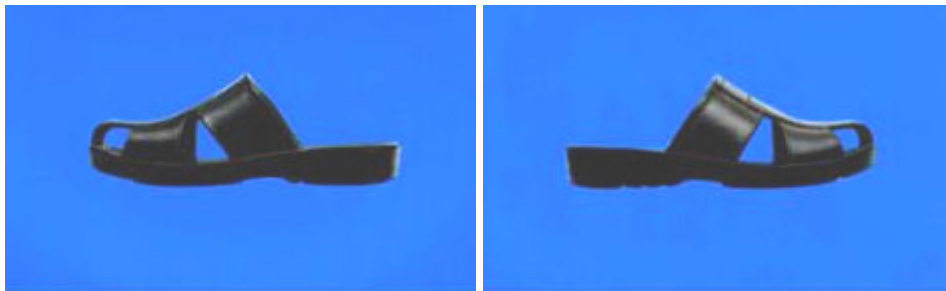

1.4

1.5



1.6

1.7

**CÔNG BÁO SỞ HỮU CÔNG NGHIỆP SỐ 399 TẬP A – QUYỀN 2 (06.2021)**

(11) **41845**

(21) 3-2021-00667

(28) 1

(54) **DÉP**

(51) **02-04**

(22) 22/03/2021

(43) 25/06/2021

**CÔNG TY TNHH SẢN XUẤT THƯƠNG MẠI XUẤT NHẬP KHẨU ĐỨC**

(73) **HOA (VN)**

Tỉnh lộ 830, ấp 3, xã An Thạnh, huyện Bến Lức, tỉnh Long An

(72) Từ Thiếu Linh (VN)

(74) Công ty TNHH Sở hữu trí tuệ Đại Diện (IPACO.,LTD.)

(55)



1.1

1.2

1.3

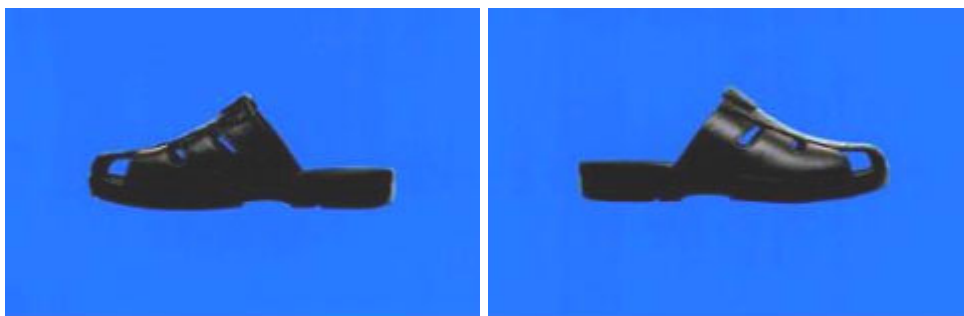

1.4

1.5



1.6

1.7

**CÔNG BÁO SỞ HỮU CÔNG NGHIỆP SỐ 399 TẬP A – QUYỀN 2 (06.2021)**

(11) **41846**

(21) 3-2021-00668

(28) 1

(54) **DÉP**

(51) **02-04**

(22) 22/03/2021

(43) 25/06/2021

**CÔNG TY TNHH SẢN XUẤT THƯƠNG MẠI XUẤT NHẬP KHẨU ĐỨC**

(73) **HOA (VN)**

Tỉnh lộ 830, ấp 3, xã An Thạnh, huyện Bến Lức, tỉnh Long An

(72) Từ Thiếu Linh (VN)

(74) Công ty TNHH Sở hữu trí tuệ Đại Diện (IPACO.,LTD.)

(55)

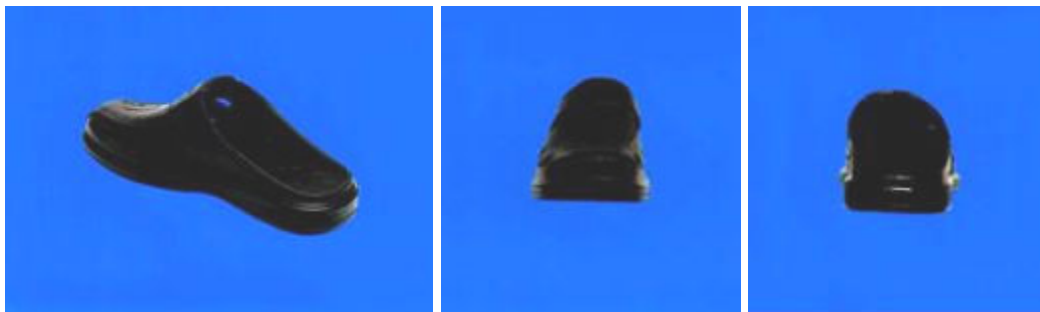

1.1

1.2

1.3

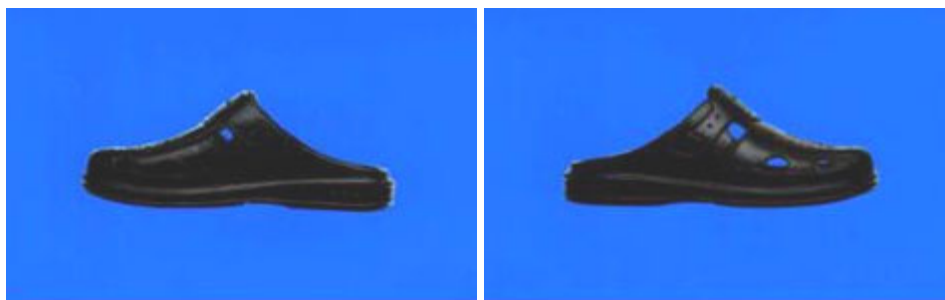

1.4

1.5



1.6

1.7

**CÔNG BÁO SỞ HỮU CÔNG NGHIỆP SỐ 399 TẬP A – QUYỀN 2 (06.2021)**

(11) **41847**

(21) 3-2021-00669

(28) 1

(54) **DÉP**

(51) **02-04**

(22) 22/03/2021

(43) 25/06/2021

**CÔNG TY TNHH SẢN XUẤT THƯƠNG MẠI XUẤT NHẬP KHẨU ĐỨC**

(73) **HOA (VN)**

Tỉnh lộ 830, ấp 3, xã An Thạnh, huyện Bến Lức, tỉnh Long An

(72) Từ Thiếu Linh (VN)

(74) Công ty TNHH Sở hữu trí tuệ Đại Diện (IPACO.,LTD.)

(55)



1.1

1.2

1.3

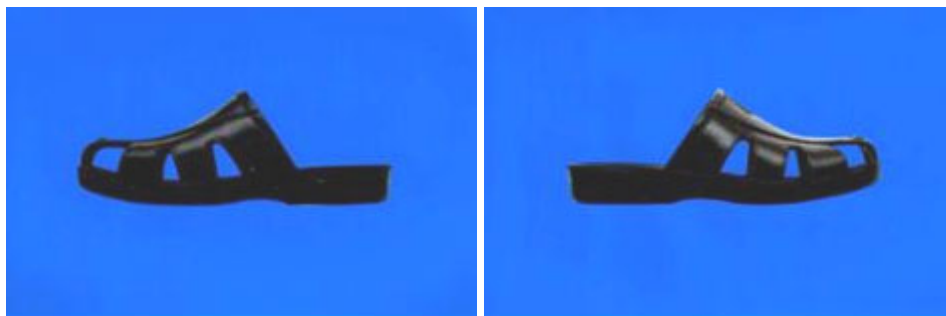

1.4

1.5



1.6

1.7

**CÔNG BÁO SỞ HỮU CÔNG NGHIỆP SỐ 399 TẬP A – QUYỀN 2 (06.2021)**

(11) **41848**

(21) 3-2021-00670

(28) 1

(54) **DÉP**

(51) **02-04**

(22) 22/03/2021

(43) 25/06/2021

**CÔNG TY TNHH SẢN XUẤT THƯƠNG MẠI XUẤT NHẬP KHẨU ĐỨC**

(73) **HOA (VN)**

Tỉnh lộ 830, ấp 3, xã An Thạnh, huyện Bến Lức, tỉnh Long An

(72) Từ Thiếu Linh (VN)

(74) Công ty TNHH Sở hữu trí tuệ Đại Diện (IPACO.,LTD.)

(55)

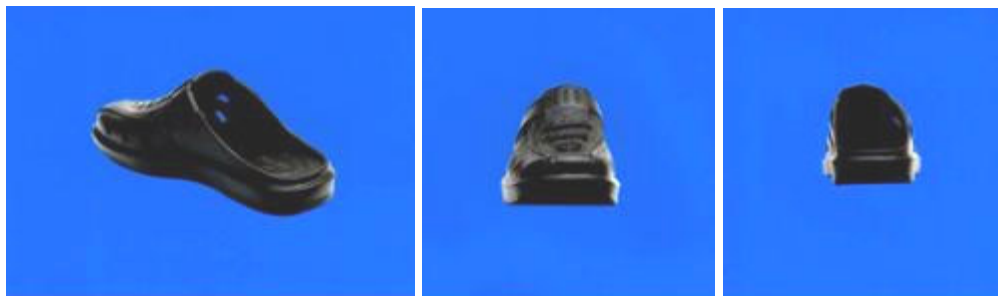

1.1

1.2

1.3

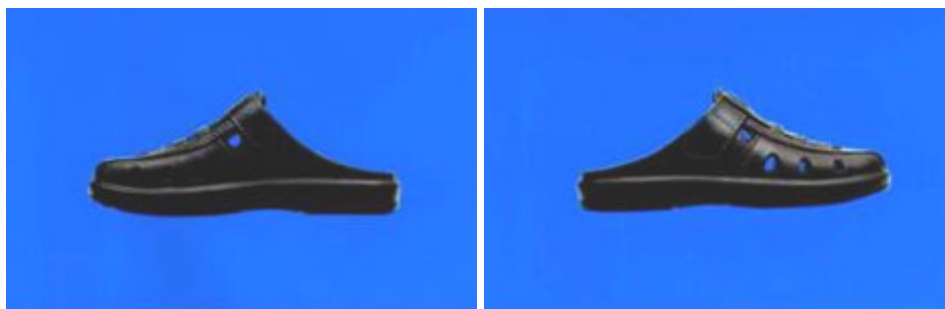

1.4

1.5

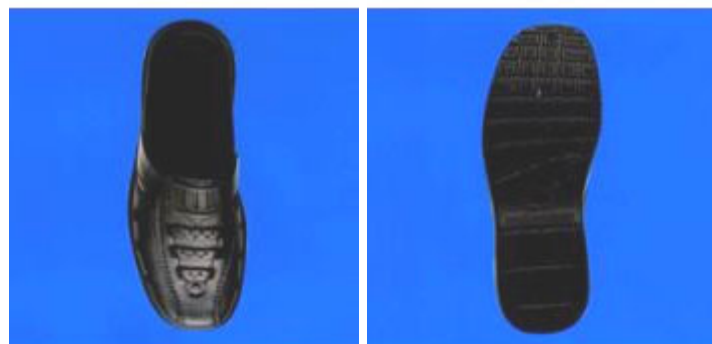

1.6

1.7

**CÔNG BÁO SỞ HỮU CÔNG NGHIỆP SỐ 399 TẬP A – QUYỀN 2 (06.2021)**

(11) **41849**

(21) 3-2021-00671

(28) 1

(54) **DÉP**

(51) **02-04**

(22) 22/03/2021

(43) 25/06/2021

**CÔNG TY TNHH SẢN XUẤT THƯƠNG MẠI XUẤT NHẬP KHẨU ĐỨC**

(73) **HOA (VN)**

Tỉnh lộ 830, ấp 3, xã An Thạnh, huyện Bến Lức, tỉnh Long An

(72) Từ Thiếu Linh (VN)

(74) Công ty TNHH Sở hữu trí tuệ Đại Diện (IPACO.,LTD.)

(55)



1.1

1.2

1.3

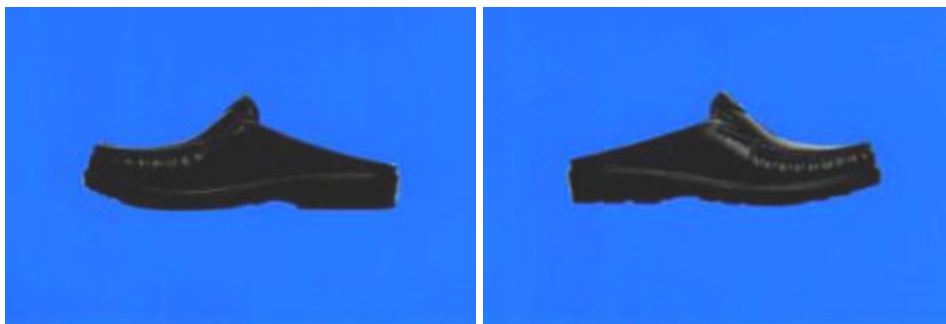

1.4

1.5



1.6

1.7

**CÔNG BÁO SỞ HỮU CÔNG NGHIỆP SỐ 399 TẬP A – QUYỀN 2 (06.2021)**

(11) **41850**

(21) 3-2021-00672

(28) 1

(54) **DÉP**

(51) **02-04**

(22) 22/03/2021

(43) 25/06/2021

**CÔNG TY TNHH SẢN XUẤT THƯƠNG MẠI XUẤT NHẬP KHẨU ĐỨC**

(73) **HOA (VN)**

Tỉnh lộ 830, ấp 3, xã An Thạnh, huyện Bến Lức, tỉnh Long An

(72) Từ Thiếu Linh (VN)

(74) Công ty TNHH Sở hữu trí tuệ Đại Diện (IPACO.,LTD.)

(55)

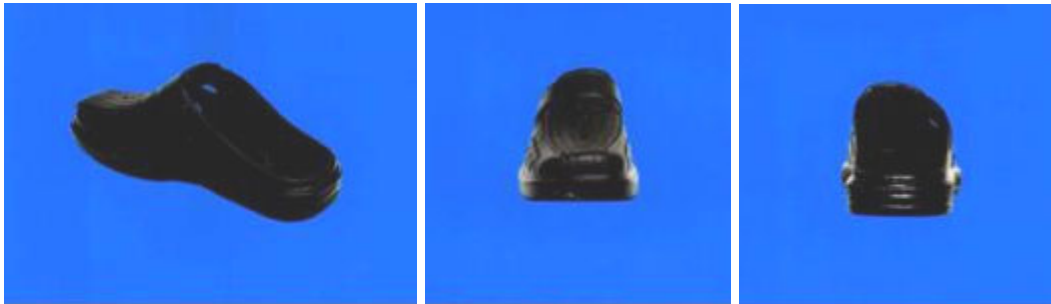

1.1

1.2

1.3

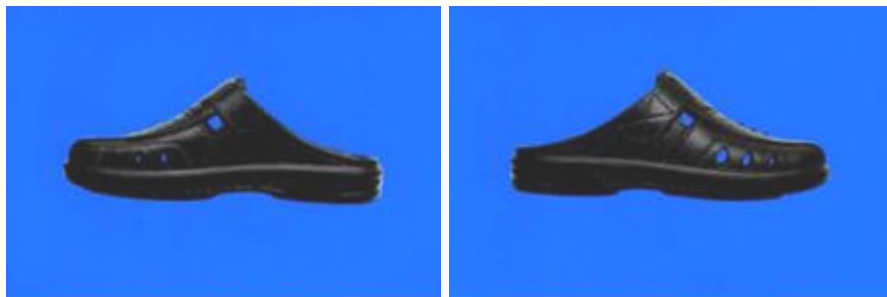

1.4

1.5



1.6

1.7



**CÔNG BÁO SỞ HỮU CÔNG NGHIỆP SỐ 399 TẬP A – QUYỀN 2 (06.2021)**

(11) **41851**

(21) 3-2021-00673

(28) 1

(54) **GIÀY**

(51) **02-04**

(22) 22/03/2021

(43) 25/06/2021

**CÔNG TY TNHH SẢN XUẤT THƯƠNG MẠI XUẤT NHẬP KHẨU ĐỨC**

(73) **HOA (VN)**

Tỉnh lộ 830, ấp 3, xã An Thạnh, huyện Bến Lức, tỉnh Long An

(72) Từ Thiếu Linh (VN)

(74) Công ty TNHH Sở hữu trí tuệ Đại Diện (IPACO.,LTD.)

(55)

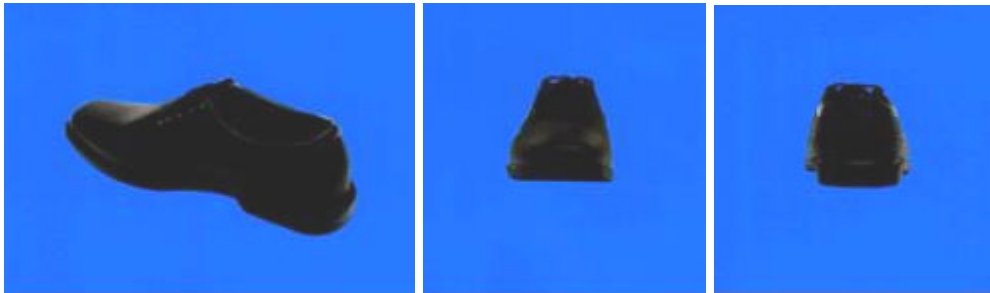

1.1

1.2

1.3

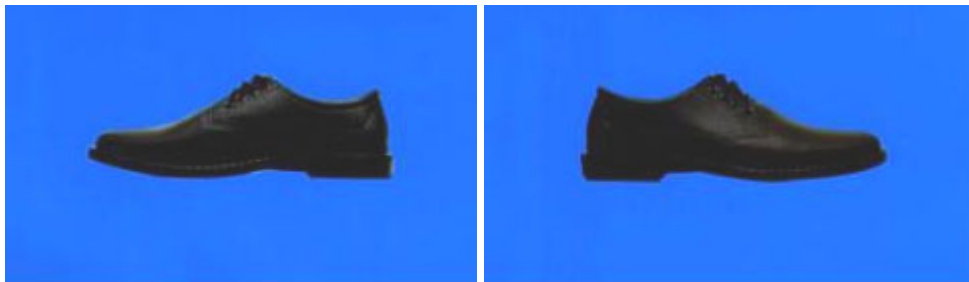

1.4

1.5

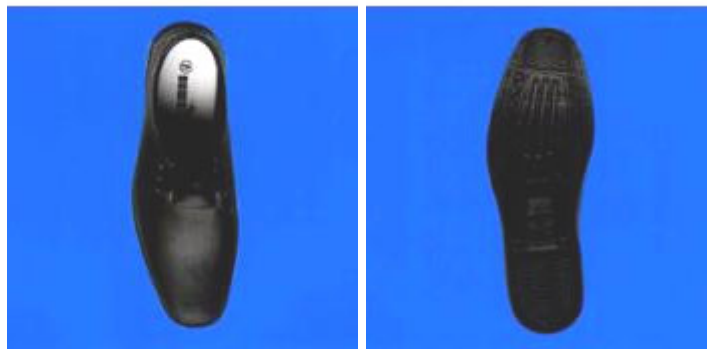

1.6

1.7

**CÔNG BÁO SỞ HỮU CÔNG NGHIỆP SỐ 399 TẬP A – QUYỀN 2 (06.2021)**

(11) **41852**

(21) 3-2021-00674

(28) 1

(54) **GIÀY**

(51) **02-04**

(22) 22/03/2021

(43) 25/06/2021

**CÔNG TY TNHH SẢN XUẤT THƯƠNG MẠI XUẤT NHẬP KHẨU ĐỨC**

(73) **HOA (VN)**

Tỉnh lộ 830, ấp 3, xã An Thạnh, huyện Bến Lức, tỉnh Long An

(72) Từ Thiếu Linh (VN)

(74) Công ty TNHH Sở hữu trí tuệ Đại Diện (IPACO.,LTD.)

(55)

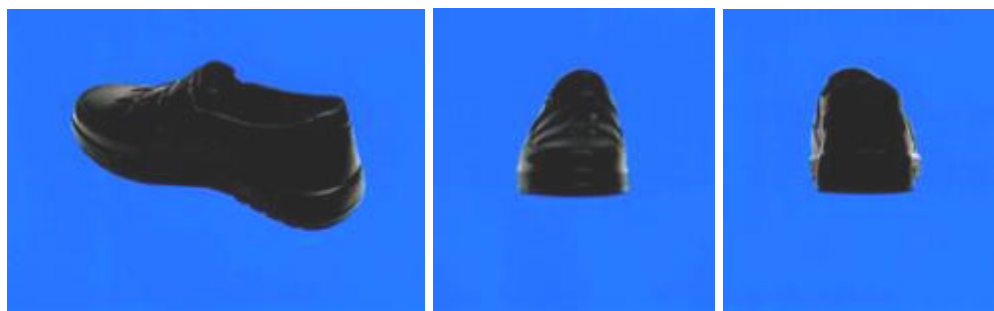

1.1

1.2

1.3

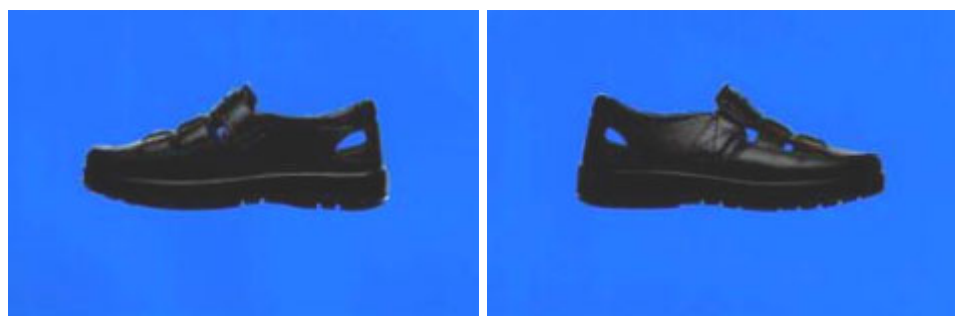

1.4

1.5



1.6

1.7

**CÔNG BÁO SỞ HỮU CÔNG NGHIỆP SỐ 399 TẬP A – QUYỀN 2 (06.2021)**

- (11) **41853**  
(21) 3-2021-00675 (28) 1  
(54) **NHÃN SẢN PHẨM** (51) **19-08**  
(22) 22/03/2021 (43) 25/06/2021  
(73) **CÔNG TY CỔ PHẦN TẬP ĐOÀN THAICOM (VN)**  
Thôn Ngọc Lịch, xã Trung Trắc, huyện Văn Lâm, tỉnh Hưng Yên  
(72) Trần Văn Khanh (VN)  
(55)

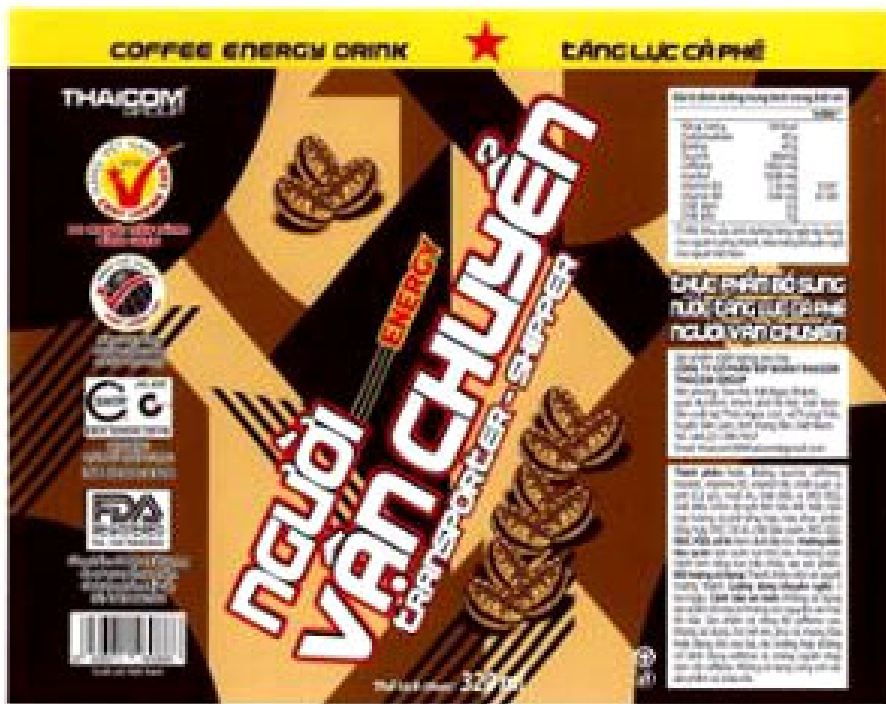

(11) **41854**

(21) 3-2021-00676

(54) **ĐÈN TREO TƯỜNG**

(22) 22/03/2021

(28) 1

(51) **26-05**

(43) 25/06/2021

**CÔNG TY CỔ PHẦN BÓNG ĐÈN PHÍCH NƯỚC RẠNG ĐÔNG (VN)**

(73) 87-89 phố Hạ Đình, phường Thanh Xuân Trung, quận Thanh Xuân, thành phố Hà Nội

(72) Trần Trung Tường (VN)

(55)

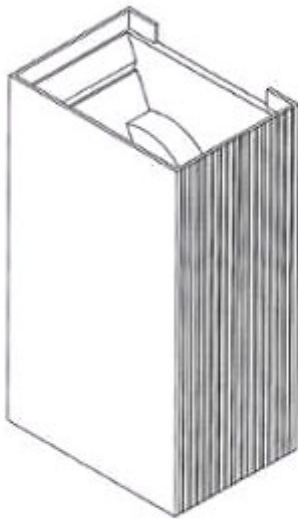

1.1



1.2

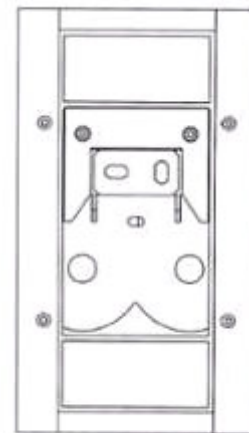

1.3

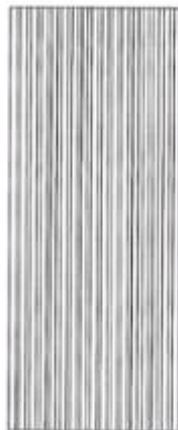

1.4

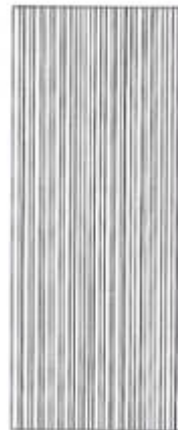

1.5

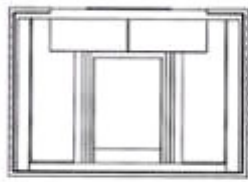

1.6

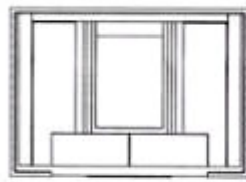

1.7

- (11) **41855**  
(21) 3-2021-00679 (28) 1  
(54) **THIẾT BỊ KHỬ TRÙNG CÓ BỘ PHẬN Ồ CẨM** (51) **24-01**  
(22) 22/03/2021 (43) 25/06/2021  
**EMOMO TECHNOLOGY CO., LTD. (CN)**  
(73) West of 4/F, Yonghe Industry Building No. 8 Jilong Road Baoan District Shenzhen Guangdong 518100 China  
1. WENJI TANG (CN)  
(72) 2. JING SONG (CN)  
3. DASHENG HU (CN)  
4. XIN SHEN (CN)  
(74) Công ty TNHH Đại Tín và Liên Danh (DAITIN AND ASSOCIATES CO.,LTD)  
(55)

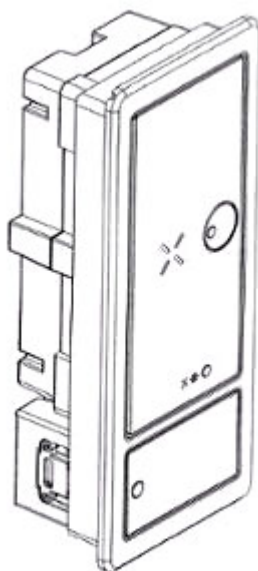

1.1



1.2

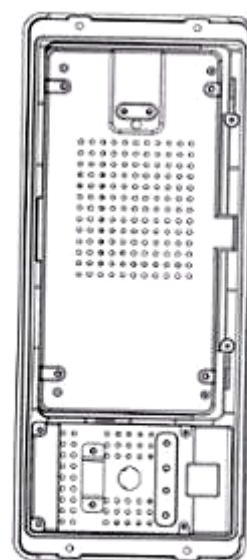

1.3

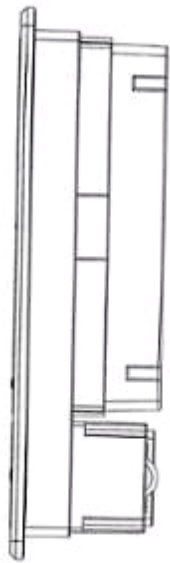

1.4

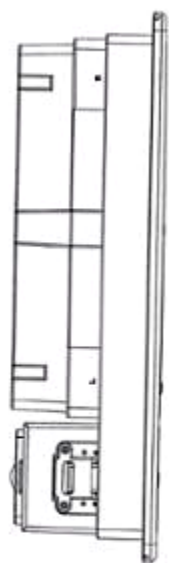

1.5

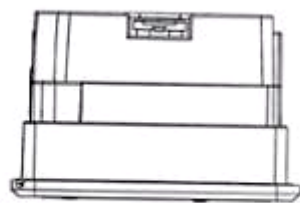

1.6

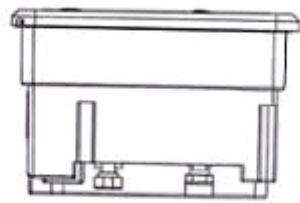

1.7

- (11) **41856**  
(21) 3-2021-00680 (28) 1  
(54) **Ồ CẨM** (51) **13-03**  
(22) 22/03/2021 (43) 25/06/2021  
**EMOMO TECHNOLOGY CO., LTD. (CN)**  
(73) West of 4/F, Yonghe Industry Building No. 8 Jilong Road Baoan District Shenzhen  
Guangdong 518100 China  
1. WENJI TANG (CN)  
(72) 2. JING SONG (CN)  
3. DASHENG HU (CN)  
4. XIN SHEN (CN)  
(74) Công ty TNHH Đại Tín và Liên Danh (DAITIN AND ASSOCIATES CO.,LTD)  
(55)

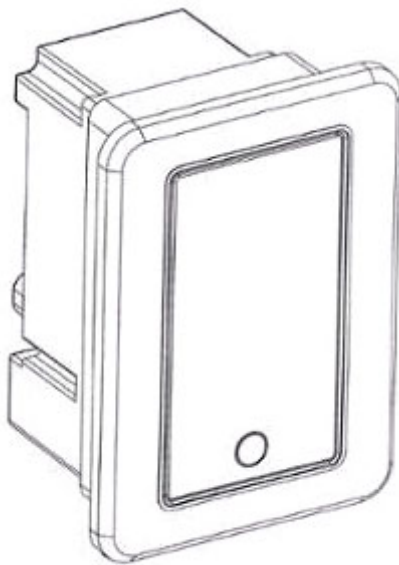

1.1

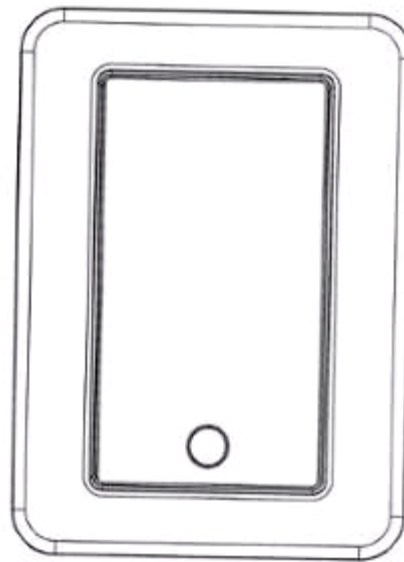

1.2

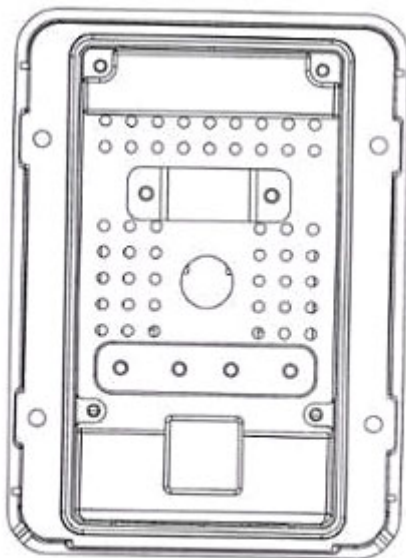

1.3

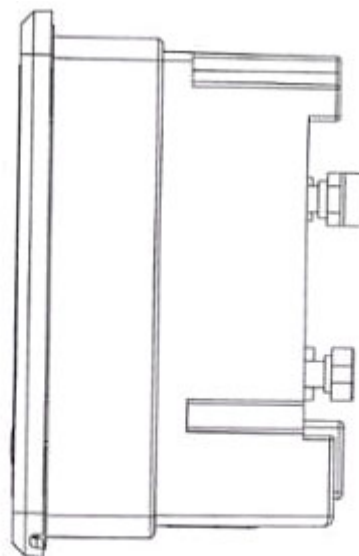

1.4



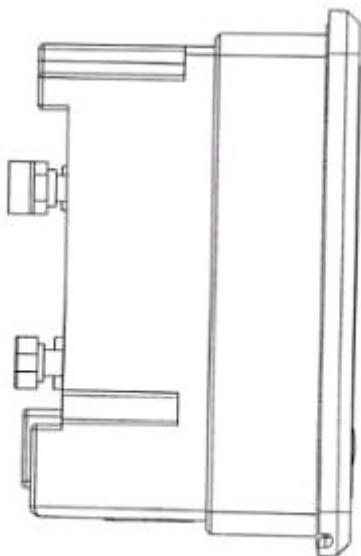

1.5

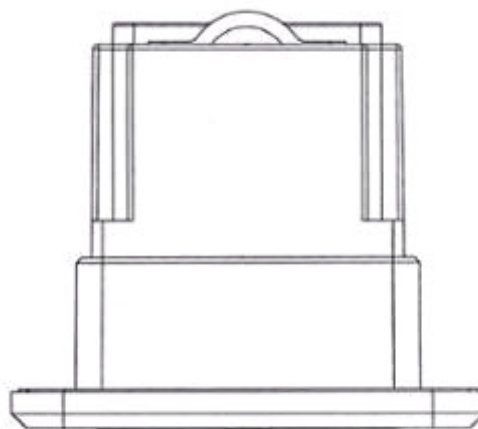

1.6

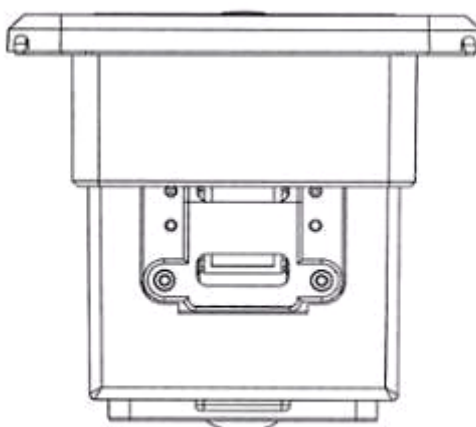

1.7

- (11) **41857**  
(21) 3-2021-00681 (28) 1  
(54) **THIẾT BỊ KHỬ TRÙNG** (51) **24-01**  
(22) 22/03/2021 (43) 25/06/2021  
**EMOMO TECHNOLOGY CO., LTD. (CN)**  
(73) West of 4/F, Yonghe Industry Building No. 8 Jilong Road Baoan District Shenzhen  
Guangdong 518100 China  
1. WENJI TANG (CN)  
(72) 2. JING SONG (CN)  
3. DASHENG HU (CN)  
4. XIN SHEN (CN)  
(74) Công ty TNHH Đại Tín và Liên Danh (DAITIN AND ASSOCIATES CO.,LTD)  
(55)



1.1

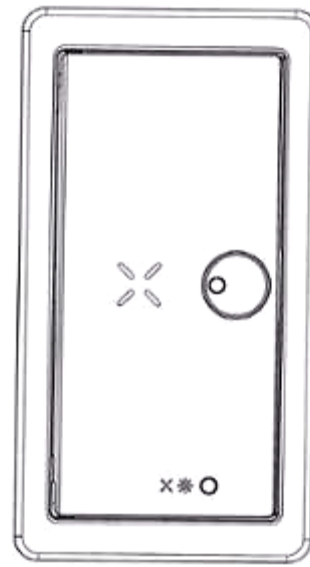

1.2

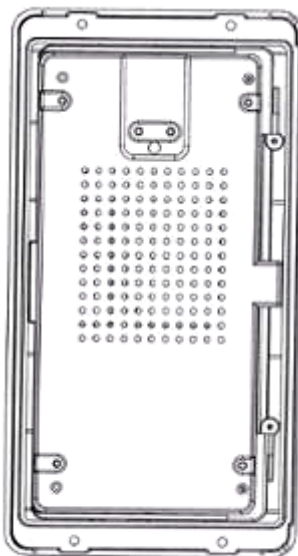

1.3

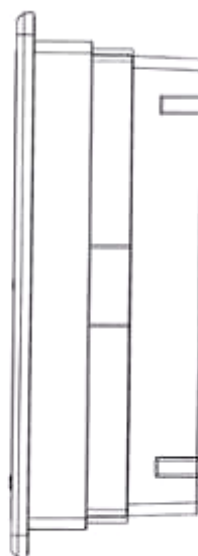

1.4

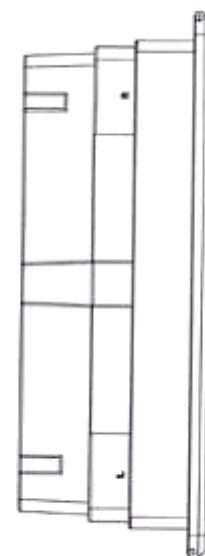

1.5

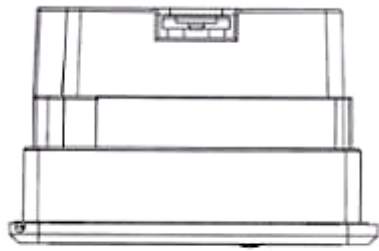

1.6

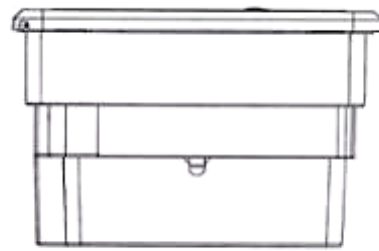

1.7

(11) **41858**

(21) 3-2021-00682

(28) 1

(54) **DÉP**

(51) **02-04**

(22) 22/03/2021

(43) 25/06/2021

(73) **CÔNG TY TNHH GIÀY Á CHÂU (VN)**

451/29/8 Tô Hiến Thành, phường 14, quận 10, thành phố Hồ Chí Minh

(72) Nguyễn Đình Kim (VN)

(74) Văn phòng Luật sư A Hoà (AHOA LAW OFFICE)

(55)



1.1



1.2



1.3



1.4



1.5



1.6



1.7

**CÔNG BÁO SỞ HỮU CÔNG NGHIỆP SỐ 399 TẬP A – QUYỀN 2 (06.2021)**

- |      |                          |      |              |
|------|--------------------------|------|--------------|
| (11) | <b>41859</b>             |      |              |
| (21) | 3-2021-00693             | (28) | 6            |
| (54) | <b>VỈ ĐỰNG NHÃN VÀNG</b> | (51) | <b>09-05</b> |
| (22) | 24/03/2021               | (43) | 25/06/2021   |

**CÔNG TY TNHH BẢO TÍN MINH CHÂU (VN)**

- (73) Số 29 Trần Nhân Tông, phường Nguyễn Du, quận Hai Bà Trưng, thành phố Hà Nội
- (72) Vũ Minh Châu (VN)
- (55)



1.1



1.2



1.3

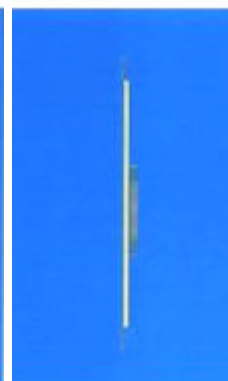

1.4

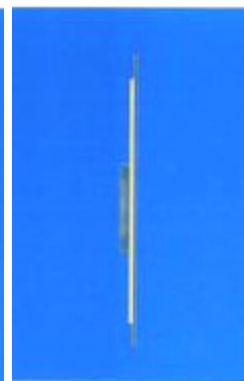

1.5



1.6



1.7



2.1



2.2



2.3

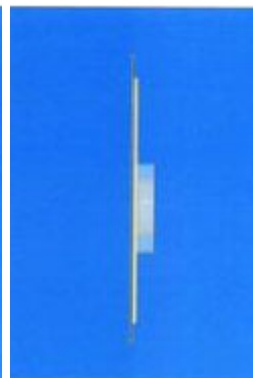

2.4

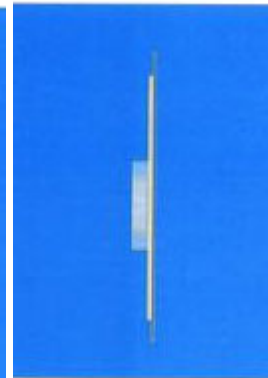

2.5



2.6

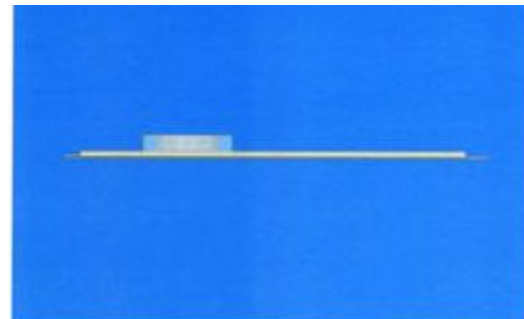

2.7

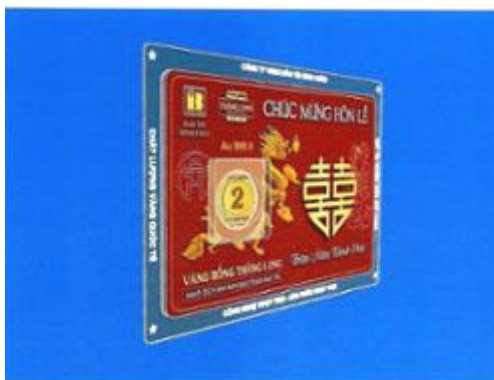

3.1



3.2





3.3

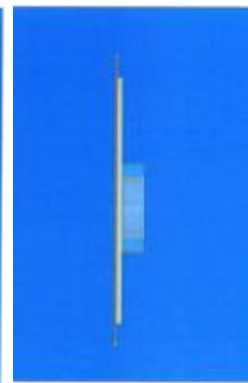

3.4

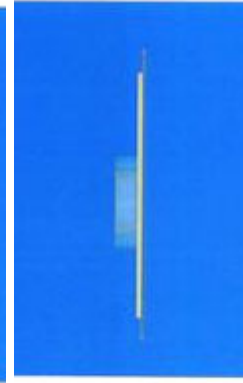

3.5

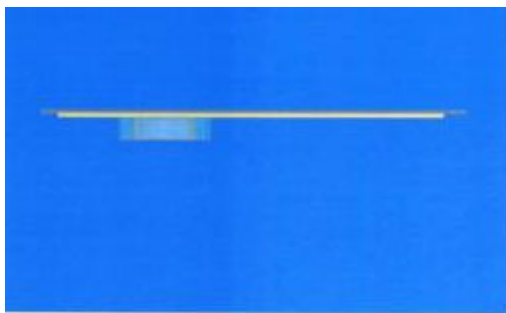

3.6

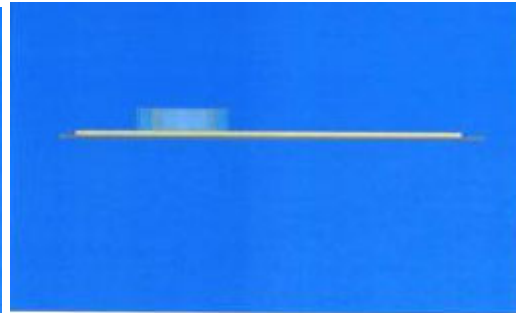

3.7



4.1



4.2



4.3



4.4

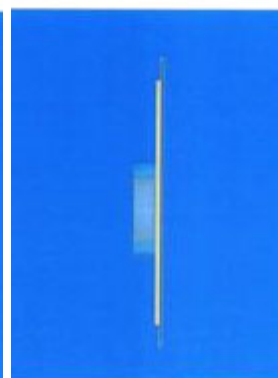

4.5

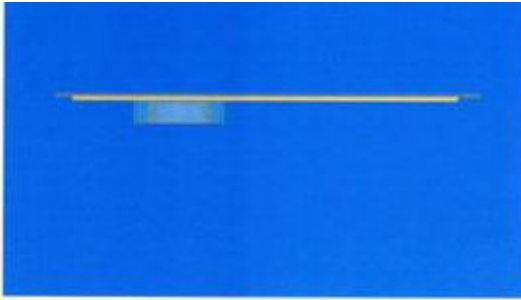

4.6

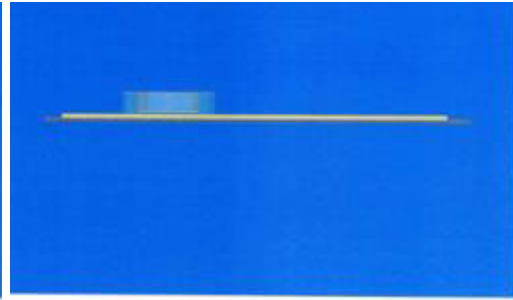

4.7



5.1



5.2



5.3

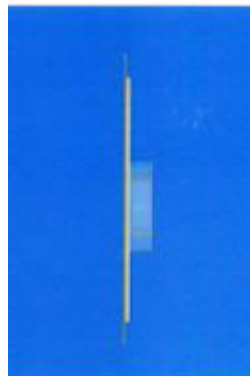

5.4

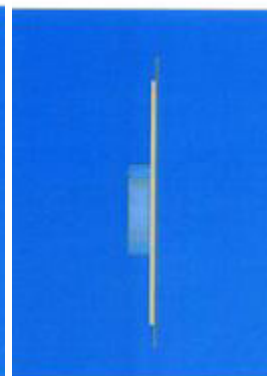

5.5

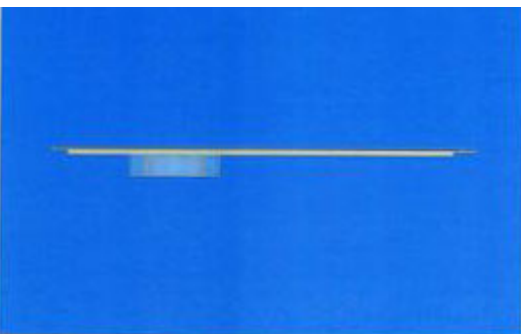

5.6

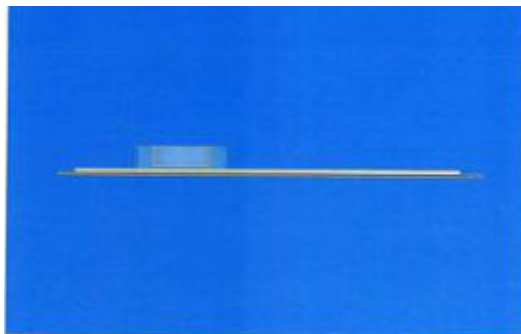

5.7





6.1



6.2



6.3

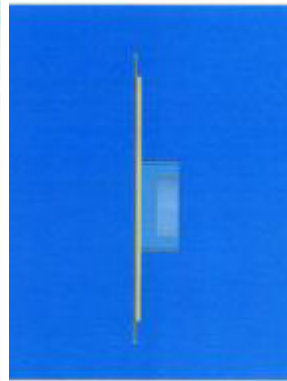

6.4

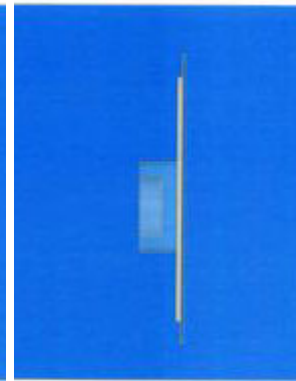

6.5

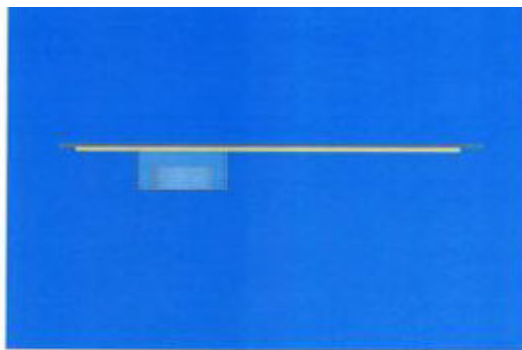

6.6

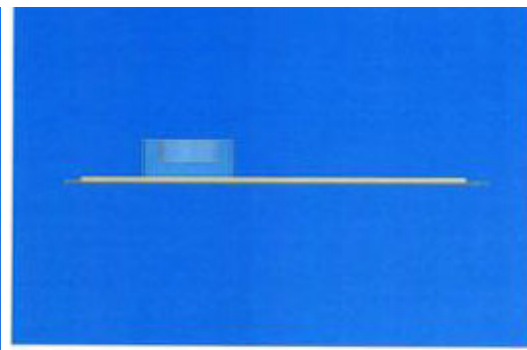

6.7

- (11) **41860**  
(21) 3-2021-00697 (28) 1  
(54) **RÔ-BỐT LAU TẮM PIN NĂNG LƯỢNG MẶT TRỜI** (51) **15-99**  
(22) 24/03/2021 (43) 25/06/2021  
(73) **CÔNG TY TNHH XÂY DỰNG DƯƠNG LUÂN (VN)**  
440/43 Nguyễn Kiệm, phường 3, quận Phú Nhuận, thành phố Hồ Chí Minh  
(72) Dương Đình Luân (VN)  
(74) Công ty Cổ phần Sở hữu công nghiệp INVESTIP (INVESTIP)  
(55)



1.1

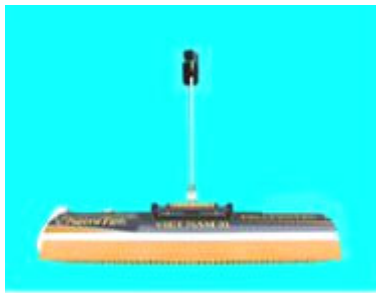

1.2

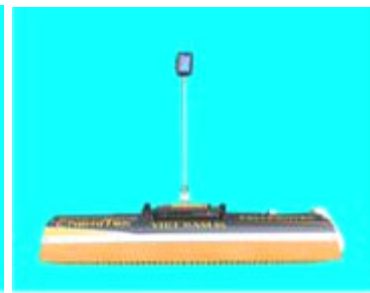

1.3

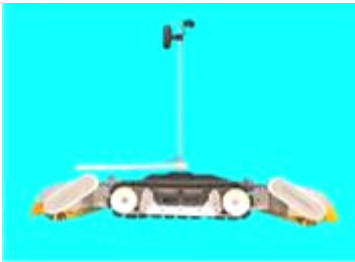

1.4

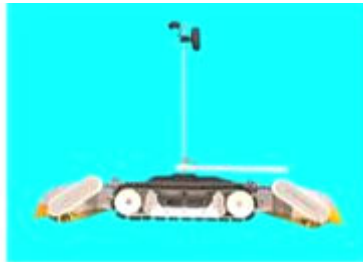

1.5



1.6

**CÔNG BÁO SỞ HỮU CÔNG NGHIỆP SỐ 399 TẬP A – QUYỀN 2 (06.2021)**

- (11) **41861**  
(21) 3-2021-00701 (28) 1  
(54) **NẤP HỘP ĐỰNG KHĂN ƯỚT** (51) **09-07**  
(22) 25/03/2021 (43) 25/06/2021  
**NGUYỄN THỊ MAI DUNG (VN)**  
(73) 985/11 Hương lộ 2, khu phố 8, phường Bình Trị Đông A, quận Bình Tân, thành phố Hồ Chí Minh  
(72) Nguyễn Thị Mai Dung (VN)  
(55)



1.1



1.2



1.3



1.4



1.5



1.6



1.7

**CÔNG BÁO SỞ HỮU CÔNG NGHIỆP SỐ 399 TẬP A – QUYỀN 2 (06.2021)**

- (11) **41862**
- (21) 3-2021-00702 (28) 1
- (54) **BAO GÓI** (51) **09-05**
- (22) 25/03/2021 (43) 25/06/2021
- (73) **CÔNG TY TNHH NAM PHƯƠNG V.N (VN)**  
124 Lê Lai, phường 03, quận Gò Vấp, thành phố Hồ Chí Minh
- (72) Hoàng Thị Minh Hiếu (VN)
- (74) Công ty Luật TNHH Phạm và Liên danh (PHAM & ASSOCIATES)
- (55)



1.1



1.2

- (11) **41863**  
(21) 3-2021-00706 (28) 1  
(54) **ĐỒ CHƠI KHỐI LẮP GHÉP HÌNH NGƯỜI** (51) **21-01**  
(22) 26/03/2021 (43) 25/06/2021  
(30) 30-2020-0047108 29/09/2020 KR;  
(73) **YOUNG-MAN KIM (KR)**  
102-3303, #25, Centumdong-ro, Haeundae-gu, Busan, Republic of Korea  
(72) Young-Man KIM (KR)  
(74) Công ty TNHH Tư vấn Phạm Anh Nguyên (ANPHAMCO CO.,LTD.)  
(55)



1.1

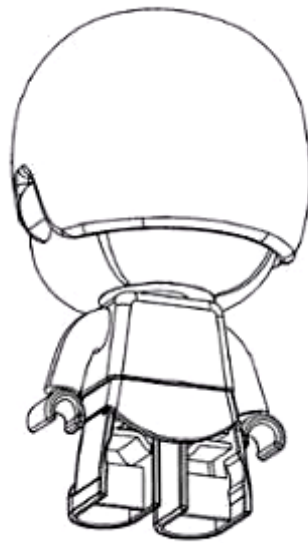

1.2

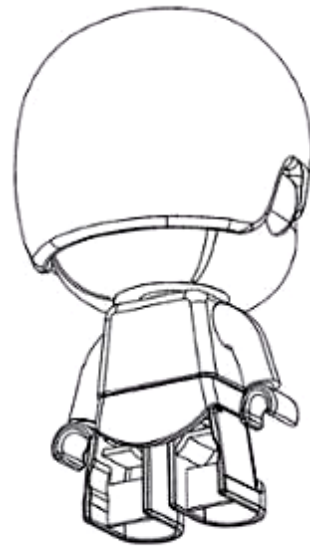

1.3

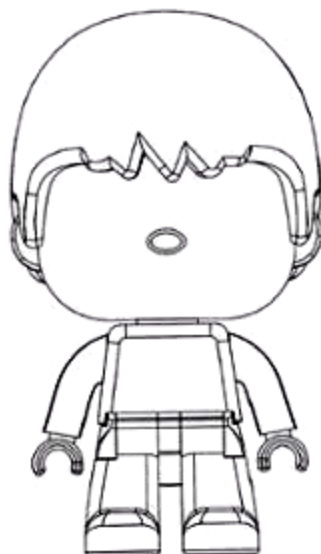

1.4

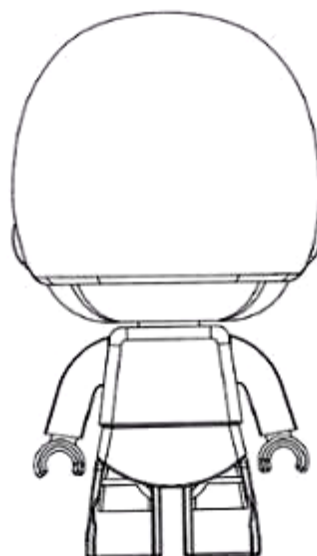

1.5

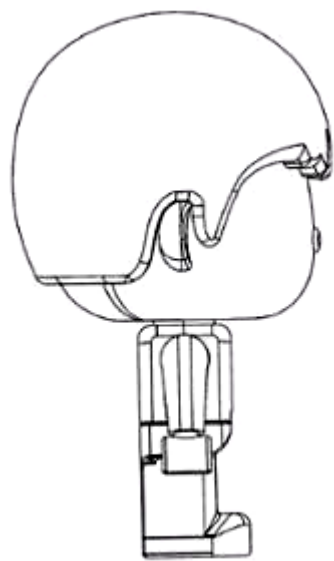

1.6

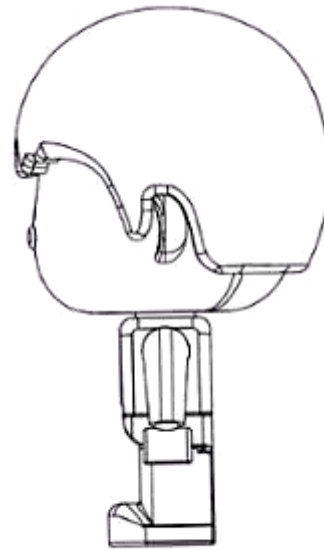

1.7

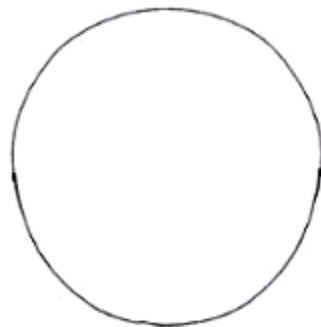

1.8

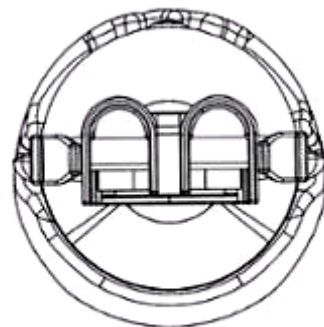

1.9



**CÔNG BÁO SỞ HỮU CÔNG NGHIỆP SỐ 399 TẬP A – QUYỀN 2 (06.2021)**

(11) **41864**

(21) 3-2021-00707

(28) 1

(54) **MÁY BƠM**

(51) **15-02**

(22) 26/03/2021

(43) 25/06/2021

**PANASONIC INTELLECTUAL PROPERTY MANAGEMENT CO., LTD.**

(73) (JP)

1-61, Shiromi 2-chome, Chuo-ku, Osaka-shi, Osaka 540-6207 Japan

(72) Ryo TSUZUKI (JP)

(74) Công ty Luật TNHH Phạm và Liên danh (PHAM & ASSOCIATES)

(55)

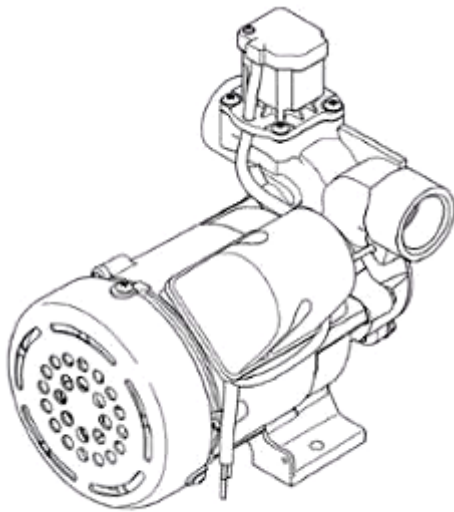

1.1

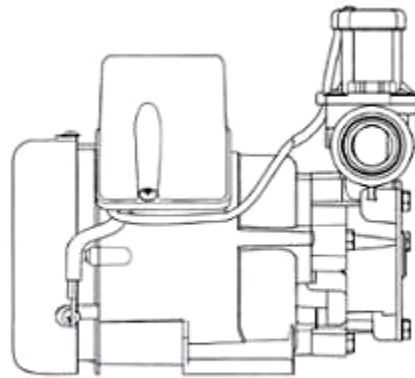

1.2

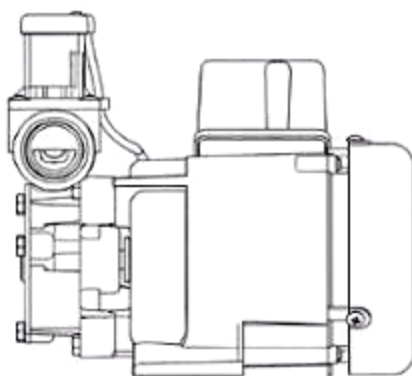

1.3

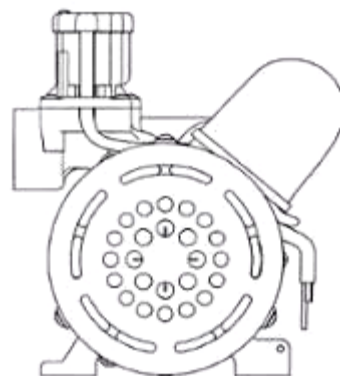

1.4



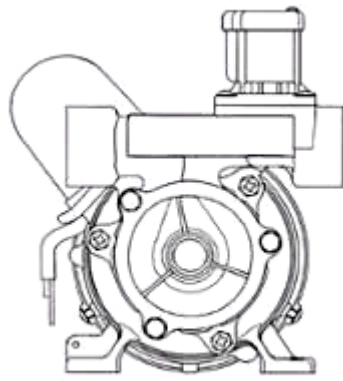

1.5

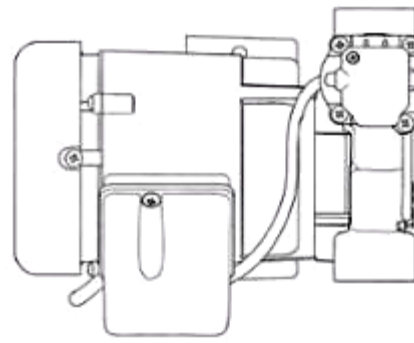

1.6

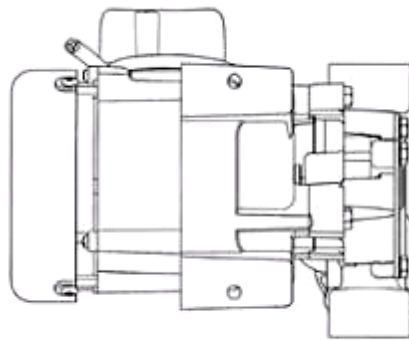

1.7

**CÔNG BÁO SỞ HỮU CÔNG NGHIỆP SỐ 399 TẬP A – QUYỀN 2 (06.2021)**

(11) **41865**

(21) 3-2021-00711

(28) 1

(54) **CHAI**

(51) **09-01**

(22) 26/03/2021

(43) 25/06/2021

**CÔNG TY TNHH CÁNH ĐỒNG VÀNG (VN)**

(73) 57-59 đường số 3, khu phố 8, phường Trường Thọ, thành phố Thủ Đức, thành phố Hồ Chí Minh

(72) Lê Kim Khánh (VN)

(74) Công ty TNHH Sở hữu trí tuệ INVENTIO (INVENTIO CO.,LTD)

(55)



1.1



1.2



1.3



1.4



1.5



1.6



1.7

**CÔNG BÁO SỞ HỮU CÔNG NGHIỆP SỐ 399 TẬP A – QUYỀN 2 (06.2021)**

- |      |  |      |              |
|------|--|------|--------------|
| (11) | <b>41866</b>   |      |              |
| (21) | 3-2021-00713   | (28) | 1            |
| (54) | <b>HỘP ĐỰNG THỰC PHẨM BẢO VỆ SỨC KHỎE</b>  | (51) | <b>09-03</b> |
| (22) | 29/03/2021   | (43) | 25/06/2021   |
| (73) | <b>VŨ THỊ PHƯƠNG (VN)</b><br>Khu ĐT Dệt May, phường Năng Tĩnh, thành phố Nam Định, tỉnh Nam Định |      |              |
| (72) | Vũ Thị Phương (VN)   |      |              |
| (55) |  |      |              |



1.1



1.2

**CÔNG BÁO SỞ HỮU CÔNG NGHIỆP SỐ 399 TẬP A – QUYỀN 2 (06.2021)**

- (11) **41867**  
(21) 3-2021-00714 (28) 1  
(54) **NHÃN SẢN PHẨM** (51) **19-08**  
(22) 29/03/2021 (43) 25/06/2021  
(73) **CÔNG TY TNHH DƯỢC PHẨM HOÀNG VŨ (VN)**  
Số 11 khu Ngõ Quyền, phường Tân Lợi, thành phố Buôn Ma Thuột, tỉnh Đắk Lắk  
(72) Phan Thị Thủy Trung (VN)  
(55)



- (11) **41868**  
(21) 3-2021-00724 (28) 2  
(54) **DỤNG CỤ ĐIỀU CHỈNH VÀ ĐỊNH HÌNH KHOANG MIỆNG** (51) **24-02**  
(22) 29/03/2021 (43) 25/06/2021  
(30) 202015524 08/10/2020 AU;  
(73) **MYOSA PTY LTD (AU)**  
44 Siganto Drive, HELENSVALE QLD 4212, Australia  
(72) Christopher John FARRELL (AU)  
(74) Công ty TNHH Trường Xuân (AGELESS CO.,LTD.)  
(55)



1.1

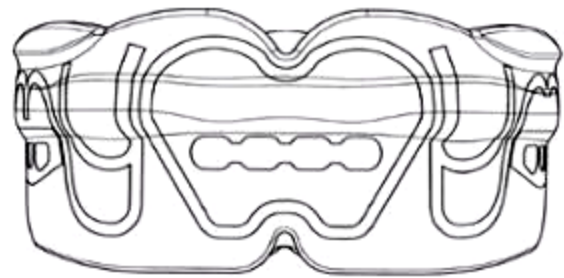

1.2

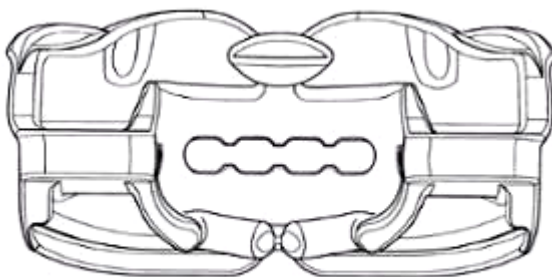

1.3

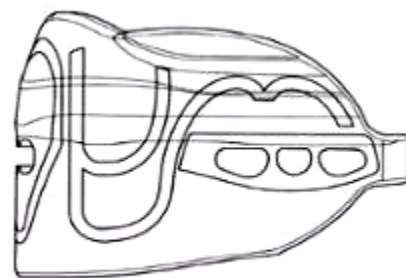

1.4

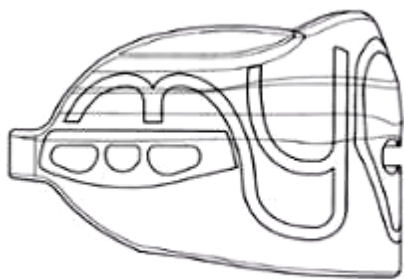

1.5

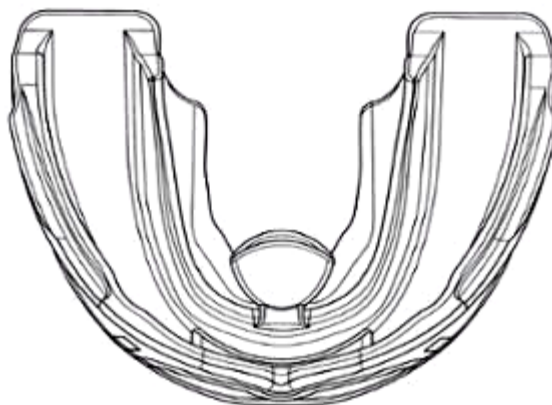

1.6

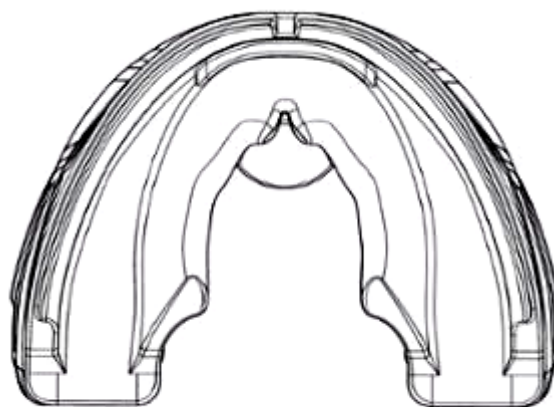

1.7



2.1

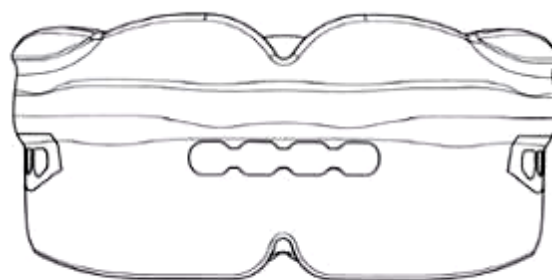

2.2

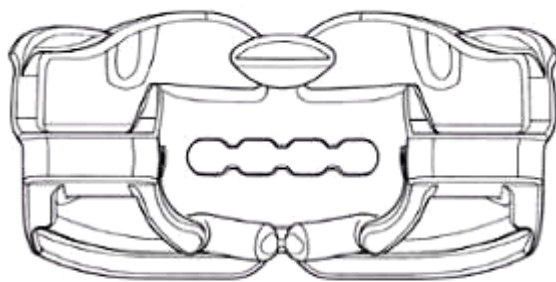

2.3

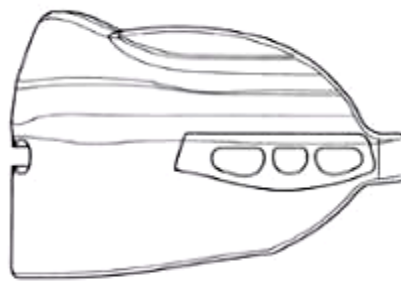

2.4

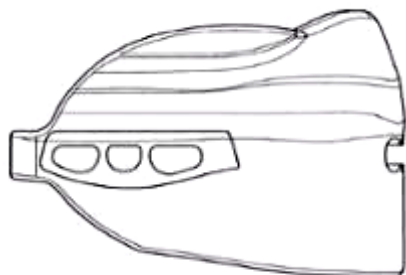

2.5

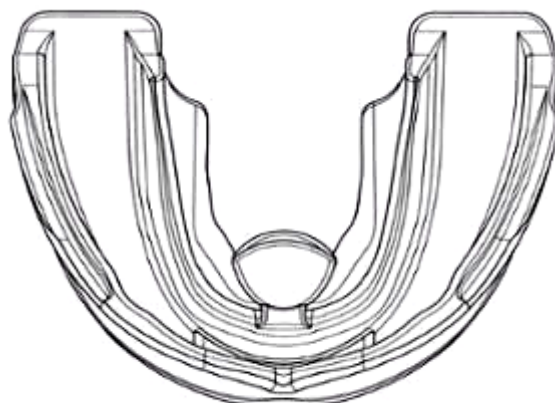

2.6

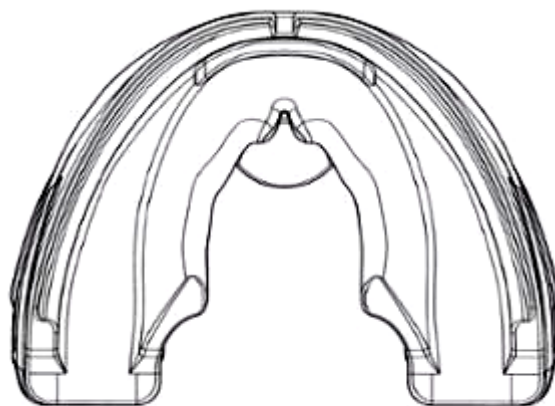

2.7



(11) **41869**

(21) 3-2021-00747

(28) 1

(54) **NHÃN SẢN PHẨM**

(51) **19-08**

(22) 30/03/2021

(43) 25/06/2021

**CÔNG TY CỔ PHẦN PHÂN BÓN ĐÔNG Á (VN)**

(73) Lô B120C, đường B, KCN Thái Hòa, xã Đức Lập Hạ, huyện Đức Hoà, tỉnh Long An

(72) Nguyễn Cảnh Toàn (VN)

(55)



- (11) **41870**  
(21) 3-2021-00749 (28) 1  
(54) **ĐỒNG HỒ** (51) **10-02**  
(22) 30/03/2021 (43) 25/06/2021  
(30) 202130018844.X 12/01/2021 CN;  
**HANNSTAR DISPLAY CORPORATION (TW)**  
(73) 4F, No.15, Ln 168, Xing Shan Rd., Neihu Dist., Taipei City 114, Taiwan  
(72) Tsung Lin Hsieh (TW)  
(74) Công ty TNHH Trường Xuân (AGELESS CO.,LTD.)  
(55)

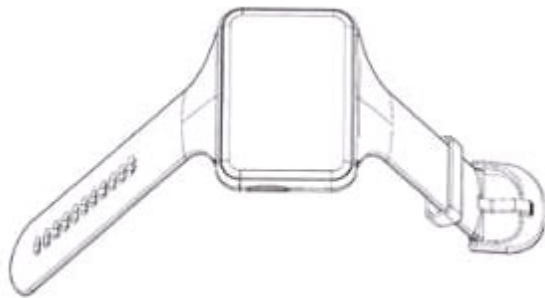

1.1

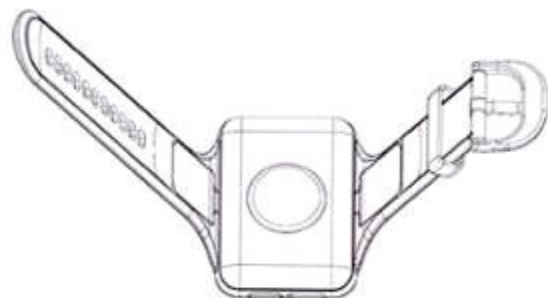

1.2



1.3



1.4



1.5



1.6

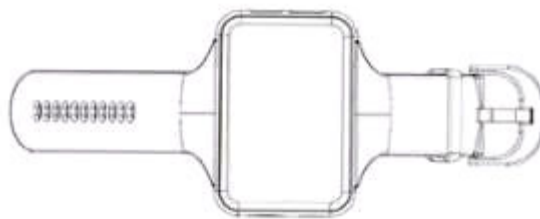

1.7

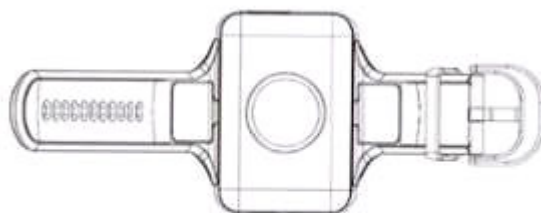

1.8

**CÔNG BÁO SỞ HỮU CÔNG NGHIỆP SỐ 399 TẬP A – QUYỀN 2 (06.2021)**

- (11) **41871**  
(21) 3-2021-00751 (28) 1  
(54) **HỘP** (51) **09-03**  
(22) 30/03/2021 (43) 25/06/2021  
(73) **CÔNG TY TNHH NAM PHƯƠNG V.N (VN)**  
124 Lê Lai, phường 03, quận Gò Vấp, thành phố Hồ Chí Minh  
(72) Hoàng Thị Minh Hiếu (VN)  
(74) Công ty Luật TNHH Phạm và Liên danh (PHAM & ASSOCIATES)  
(55)



1.1



1.2

**CÔNG BÁO SỞ HỮU CÔNG NGHIỆP SỐ 399 TẬP A – QUYỀN 2 (06.2021)**

- (11) **41872**  
(21) 3-2021-00752 (28) 1  
(54) **HỘP** (51) **09-03**  
(22) 30/03/2021 (43) 25/06/2021  
(73) **CÔNG TY TNHH NAM PHƯƠNG V.N (VN)**  
124 Lê Lai, phường 03, quận Gò Vấp, thành phố Hồ Chí Minh  
(72) Hoàng Thị Minh Hiếu (VN)  
(74) Công ty Luật TNHH Phạm và Liên danh (PHAM & ASSOCIATES)  
(55)



1.1



1.2

**CÔNG BÁO SỞ HỮU CÔNG NGHIỆP SỐ 399 TẬP A – QUYỀN 2 (06.2021)**

- (11) **41873**  
(21) 3-2021-00754 (28) 1  
(54) **HỘP** (51) **09-03**  
(22) 31/03/2021 (43) 25/06/2021

**CÔNG TY CỔ PHẦN THỰC PHẨM AIWADO (VN)**

- (73) Lầu 9, tòa nhà Centre Point, 106 Nguyễn Văn Trỗi, phường 8, quận Phú Nhuận, thành phố Hồ Chí Minh  
(72) Nguyễn Văn Mạnh (VN)  
(55)



1.1



1.2



**CÔNG BÁO SỞ HỮU CÔNG NGHIỆP SỐ 399 TẬP A – QUYỀN 2 (06.2021)**

- (11) **41874**  
(21) 3-2021-00755 (28) 1  
(54) **HỘP** (51) **09-03**  
(22) 31/03/2021 (43) 25/06/2021

**CÔNG TY CỔ PHẦN THỰC PHẨM AIWADO (VN)**

- (73) Lầu 9, tòa nhà Centre Point, 106 Nguyễn Văn Trỗi, phường 8, quận Phú Nhuận, thành phố Hồ Chí Minh  
(72) Nguyễn Văn Mạnh (VN)  
(55)



1.1



1.2

**CÔNG BÁO SỞ HỮU CÔNG NGHIỆP SỐ 399 TẬP A – QUYỀN 2 (06.2021)**

- (11) **41875**  
(21) 3-2021-00756 (28) 1  
(54) **HỘP** (51) **09-03**  
(22) 31/03/2021 (43) 25/06/2021

**CÔNG TY CỔ PHẦN THỰC PHẨM AIWADO (VN)**

- (73) Lầu 9, tòa nhà Centre Point, 106 Nguyễn Văn Trỗi, phường 8, quận Phú Nhuận, thành phố Hồ Chí Minh  
(72) Nguyễn Văn Mạnh (VN)  
(55)



1.1



1.2



**CÔNG BÁO SỞ HỮU CÔNG NGHIỆP SỐ 399 TẬP A – QUYỀN 2 (06.2021)**

- (11) **41876**  
(21) 3-2021-00757 (28) 1  
(54) **HỘP** (51) **09-03**  
(22) 31/03/2021 (43) 25/06/2021

**CÔNG TY CỔ PHẦN THỰC PHẨM AIWADO (VN)**

- (73) Lầu 9, tòa nhà Centre Point, 106 Nguyễn Văn Trỗi, phường 8, quận Phú Nhuận, thành phố Hồ Chí Minh  
(72) Nguyễn Văn Mạnh (VN)  
(55)



1.1



1.2

(11) **41877**

(21) 3-2021-00758

(28) 1

(54) **HỘP**

(51) **09-03**

(22) 31/03/2021

(43) 25/06/2021

**CÔNG TY CỔ PHẦN THỰC PHẨM AIWADO (VN)**

(73) Lầu 9, tòa nhà Centre Point, 106 Nguyễn Văn Trỗi, phường 8, quận Phú Nhuận, thành phố Hồ Chí Minh

(72) Nguyễn Văn Mạnh (VN)

(55)



1.1



1.2

**CÔNG BÁO SỞ HỮU CÔNG NGHIỆP SỐ 399 TẬP A – QUYỀN 2 (06.2021)**

- (11) **41878**  
(21) 3-2021-00759 (28) 1  
(54) **HỘP** (51) **09-03**  
(22) 31/03/2021 (43) 25/06/2021

**CÔNG TY CỔ PHẦN THỰC PHẨM AIWADO (VN)**

- (73) Lầu 9, tòa nhà Centre Point, 106 Nguyễn Văn Trỗi, phường 8, quận Phú Nhuận, thành phố Hồ Chí Minh  
(72) Nguyễn Văn Mạnh (VN)  
(55)



1.1



1.2

**CÔNG BÁO SỞ HỮU CÔNG NGHIỆP SỐ 399 TẬP A – QUYỀN 2 (06.2021)**

- (11) **41879**  
(21) 3-2021-00762 (28) 1  
(54) **BAO GÓI** (51) **09-05**  
(22) 01/04/2021 (43) 25/06/2021  
(73) **CÔNG TY TNHH THƯƠNG MẠI DỊCH VỤ BIỂN PHƯƠNG (VN)**  
Lầu 2, số 52 Trần Văn Danh, phường 13, quận Tân Bình, thành phố Hồ Chí Minh  
(72) Nguyễn Nam Trung (VN)  
(74) Công ty TNHH Sở hữu trí tuệ INVENTIO (INVENTIO CO.,LTD)  
(55)



1.1



1.2



(11) **41880**

(21) 3-2021-00767

(28) 1

(54) **ĐỒ CHỨA**

(51) **09-02**

(22) 01/04/2021

(43) 25/06/2021

**UMA RACING SDN. BHD. (MY)**

(73) No. 40, Jalan Tpp 5, Taman Perindustrian Putra, 47130 Puchong, Selangor, Malaysia.

(72) LEE CONG QUAN (MY)

(74) Công ty TNHH Trường Xuân (AGELESS CO.,LTD.)

(55)

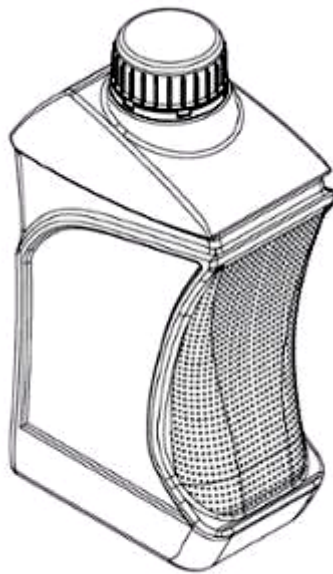

1.1

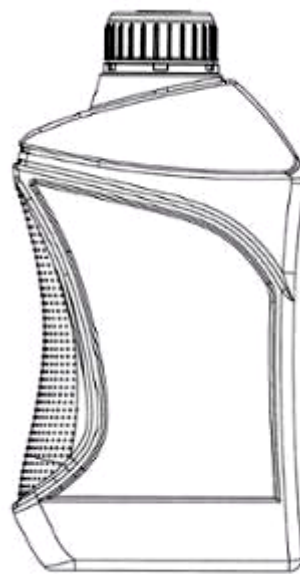

1.2



1.3

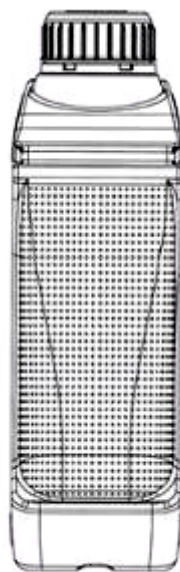

1.4

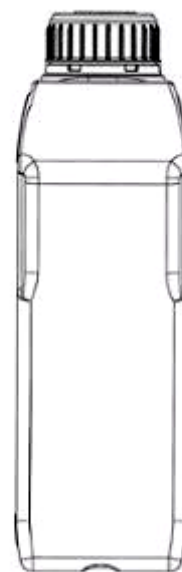

1.5

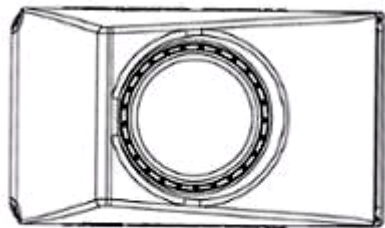

1.6

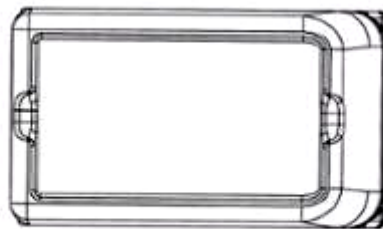

1.7

**CÔNG BÁO SỞ HỮU CÔNG NGHIỆP SỐ 399 TẬP A – QUYỀN 2 (06.2021)**

- (11) **41881**  
(21) 3-2021-00769 (28) 1  
(54) **BAO GÓI** (51) **09-05**  
(22) 01/04/2021 (43) 25/06/2021  
(73) **CÔNG TY TNHH THƯƠNG MẠI VÀ SẢN XUẤT HOÀNG MAI (VN)**  
Số 17 Hàng Bún, phường Nguyễn Trung Trực, quận Ba Đình, thành phố Hà Nội  
(72) Trần Sỹ Trực (VN)  
(74) Công ty TNHH Sở hữu trí tuệ HA VIP (HAVIP CO., LTD.)  
(55)



1.1



1.2

**CÔNG BÁO SỞ HỮU CÔNG NGHIỆP SỐ 399 TẬP A – QUYỀN 2 (06.2021)**

(11) **41882**

(21) 3-2021-00790

(28) 1

(54) **NHÃN SẢN PHẨM**

(51) **19-08**

(22) 02/04/2021

(43) 25/06/2021

**CÔNG TY CỔ PHẦN SAO VIỆT NAM (VN)**

(73) Tầng 6, tòa CT4, ECO Green, khu đô thị Tây Nam Kim Giang, xã Tân Triều, huyện Thanh Trì, thành phố Hà Nội

(72) Nguyễn Thị Nhung (VN)

(74) Công ty Luật TNHH LEADCONSULT (LEADCONSULT)

(55)





**CÔNG BÁO SỞ HỮU CÔNG NGHIỆP SỐ 399 TẬP A – QUYỀN 2 (06.2021)**

- (11) **41883**  
(21) 3-2021-00792 (28) 1  
(54) **NHÃN SẢN PHẨM** (51) **19-08**  
(22) 02/04/2021 (43) 25/06/2021  
(73) **CÔNG TY TNHH SƠN TISON (VN)**  
Khu phố Bình Đáng, phường Bình Hòa, thành phố Thuận An, tỉnh Bình Dương  
(72) Lưu Tấn Tiến (VN)  
(74) Công ty Luật TNHH Phạm và Liên danh (PHAM & ASSOCIATES)  
(55)



1.1

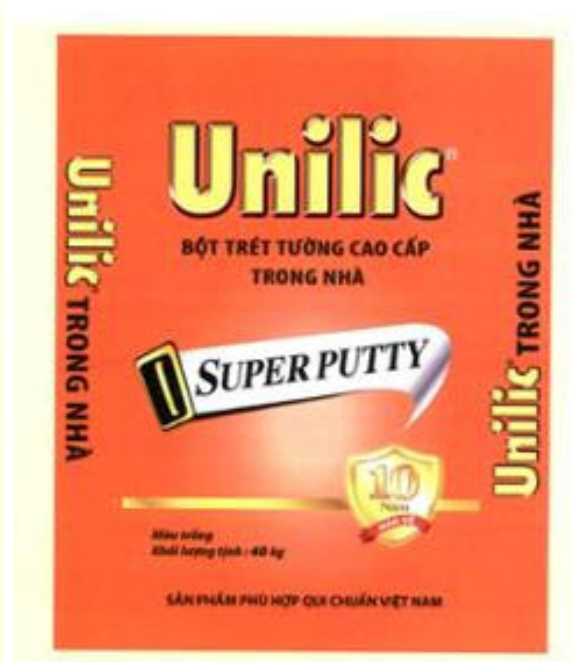

1.2

- (11) **41884**  
(21) 3-2021-00793 (28) 1  
(54) **NHÃN SẢN PHẨM** (51) **19-08**  
(22) 02/04/2021 (43) 25/06/2021  
(73) **CÔNG TY TNHH SƠN TISON (VN)**  
Khu phố Bình Đáng, phường Bình Hòa, thành phố Thuận An, tỉnh Bình Dương  
(72) Lưu Tấn Tiến (VN)  
(74) Công ty Luật TNHH Phạm và Liên danh (PHAM & ASSOCIATES)  
(55)



1.1



1.2

(11) **41885**

(21) 3-2021-00805

(28) 1

(54) **ĐỀ GIÀY**

(51) **02-04**

(22) 05/04/2021

(43) 25/06/2021

**CÔNG TY TNHH BÌNH TIÊN BIÊN HÒA (VN)**

(73) Lô 101/2 và lô 101/11, khu công nghiệp Amata, phường Long Bình, thành phố Biên Hòa, tỉnh Đồng Nai

(72) Lai Khiêm (VN)

(74) Công ty TNHH Tư vấn sở hữu trí tuệ Việt (VIET IP CO.,LTD.)

(55)



1.1



1.2



1.3



1.4



1.5



1.6

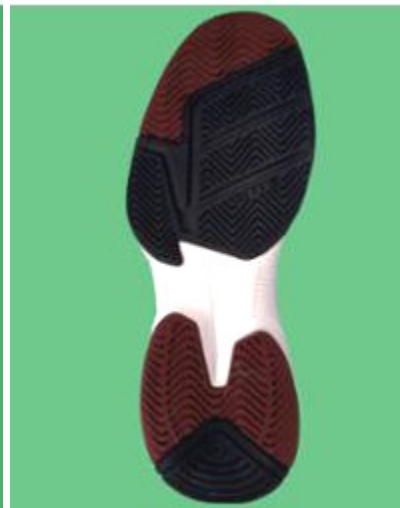

1.7

**CÔNG BÁO SỞ HỮU CÔNG NGHIỆP SỐ 399 TẬP A – QUYỀN 2 (06.2021)**

(11) **41886**

(21) 3-2021-00806

(28) 1

(54) **DÉP**

(51) **02-04**

(22) 05/04/2021

(43) 25/06/2021

**CÔNG TY TNHH BÌNH TIÊN BIÊN HÒA (VN)**

(73) Lô 101/2 và lô 101/11, khu công nghiệp Amata, phường Long Bình, thành phố Biên Hòa, tỉnh Đồng Nai

(72) Lai Khiêm (VN)

(74) Công ty TNHH Tư vấn sở hữu trí tuệ Việt (VIET IP CO.,LTD.)

(55)



1.1



1.2

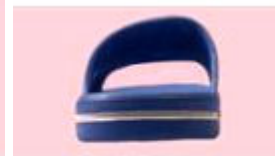

1.3



1.4



1.5



1.6



1.7

**CÔNG BÁO SỞ HỮU CÔNG NGHIỆP SỐ 399 TẬP A – QUYỀN 2 (06.2021)**

(11) **41887**

(21) 3-2021-00807

(28) 1

(54) **DÉP**

(51) **02-04**

(22) 05/04/2021

(43) 25/06/2021

**CÔNG TY TNHH BÌNH TIÊN BIÊN HÒA (VN)**

(73) Lô 101/2 và lô 101/11, khu công nghiệp Amata, phường Long Bình, thành phố Biên Hòa, tỉnh Đồng Nai

(72) Lai Khiêm (VN)

(74) Công ty TNHH Tư vấn sở hữu trí tuệ Việt (VIET IP CO.,LTD.)

(55)



1.1



1.2



1.3



1.4



1.5



1.6



1.7

**CÔNG BÁO SỞ HỮU CÔNG NGHIỆP SỐ 399 TẬP A – QUYỀN 2 (06.2021)**

(11) **41888**

(21) 3-2021-00808

(28) 1

(54) **ĐỀ GIÀY**

(51) **02-04**

(22) 05/04/2021

(43) 25/06/2021

**CÔNG TY TNHH BÌNH TIÊN BIÊN HÒA (VN)**

(73) Lô 101/2 và lô 101/11, khu công nghiệp Amata, phường Long Bình, thành phố Biên Hòa, tỉnh Đồng Nai

(72) Lai Khiêm (VN)

(74) Công ty TNHH Tư vấn sở hữu trí tuệ Việt (VIET IP CO.,LTD.)

(55)



1.1



1.2



1.3



1.4



1.5



1.6



1.7



(11) **41889**

(21) 3-2021-00809

(28) 1

(54) **ĐỀ GIÀY**

(51) **02-04**

(22) 05/04/2021

(43) 25/06/2021

**CÔNG TY TNHH BÌNH TIÊN BIÊN HÒA (VN)**

(73) Lô 101/2 và lô 101/11, khu công nghiệp Amata, phường Long Bình, thành phố Biên Hòa, tỉnh Đồng Nai

(72) Lai Khiêm (VN)

(74) Công ty TNHH Tư vấn sở hữu trí tuệ Việt (VIET IP CO.,LTD.)

(55)



1.1



1.2



1.3



1.4



1.5

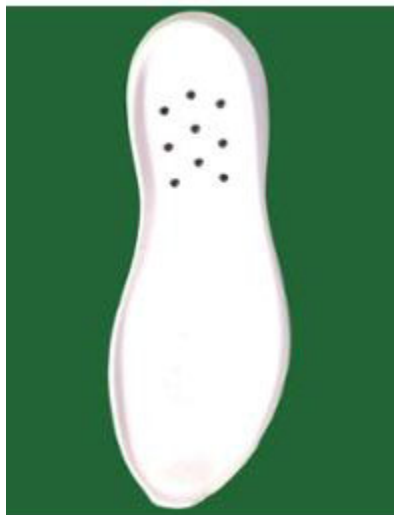

1.6



1.7

**CÔNG BÁO SỞ HỮU CÔNG NGHIỆP SỐ 399 TẬP A – QUYỀN 2 (06.2021)**

(11) **41890**

(21) 3-2021-00810

(28) 1

(54) **ĐỀ GIÀY**

(51) **02-04**

(22) 05/04/2021

(43) 25/06/2021

**CÔNG TY TNHH BÌNH TIÊN BIÊN HÒA (VN)**

(73) Lô 101/2 và lô 101/11, Khu công nghiệp Amata, phường Long Bình, thành phố Biên Hòa, tỉnh Đồng Nai

(72) Lai Khiêm (VN)

(74) Công ty TNHH Tư vấn sở hữu trí tuệ Việt (VIET IP CO.,LTD.)

(55)



1.1



1.2



1.3



1.4



1.5



1.6



1.7



**CÔNG BÁO SỞ HỮU CÔNG NGHIỆP SỐ 399 TẬP A – QUYỀN 2 (06.2021)**

(11) **41891**

(21) 3-2021-00811

(28) 1

(54) **GIÀY**

(51) **02-04**

(22) 05/04/2021

(43) 25/06/2021

**CÔNG TY TNHH BÌNH TIÊN BIÊN HÒA (VN)**

(73) Lô 101/2 và lô 101/11, khu công nghiệp Amata, phường Long Bình, thành phố Biên Hòa, tỉnh Đồng Nai

(72) Lai Khiêm (VN)

(74) Công ty TNHH Tư vấn sở hữu trí tuệ Việt (VIET IP CO.,LTD.)

(55)



1.1



1.2



1.3



1.4



1.5



1.6



1.7

- (11) **41892**  
(21) 3-2021-00813 (28) 1  
(54) **LỒNG QUẠT TRƯỚC** (51) **23-04**  
(22) 06/04/2021 (43) 25/06/2021  
(73) **CÔNG TY TNHH SẢN XUẤT THƯƠNG MẠI ĐIỆN CƠ BIFAN (VN)**  
1B Nguyễn Sĩ Cốc, phường 15, quận 8, thành phố Hồ Chí Minh  
(72) Nguyễn Thanh Xuân (VN)  
(74) Văn phòng Luật sư D và T (D & T LAW OFFICE)  
(55)

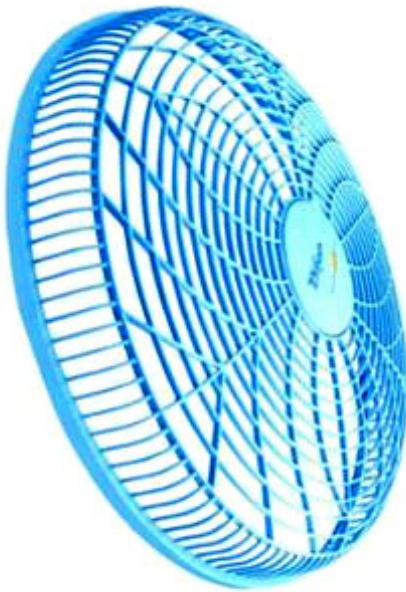

1.1

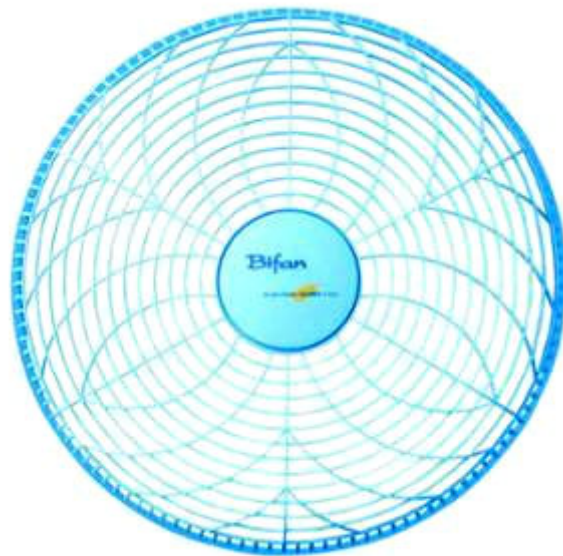

1.2

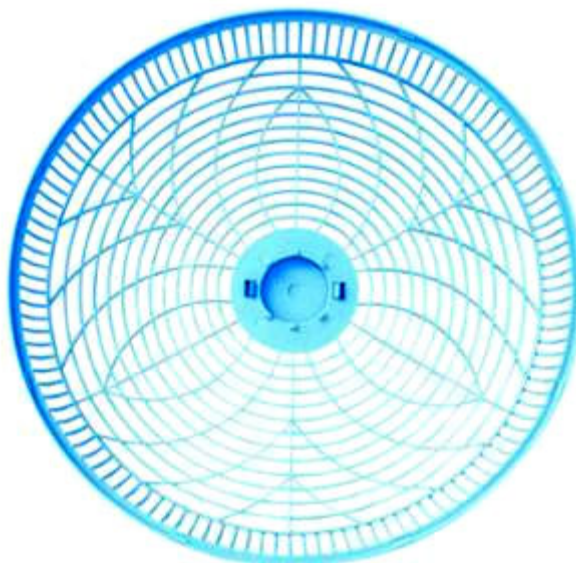

1.3



1.4



1.5



1.6



1.7



- (11) **41893**  
(21) 3-2021-00814 (28) 1  
(54) **LỒNG QUẠT SAU** (51) **23-04**  
(22) 06/04/2021 (43) 25/06/2021  
(73) **CÔNG TY TNHH SẢN XUẤT THƯƠNG MẠI ĐIỆN CƠ BIFAN (VN)**  
1B Nguyễn Sĩ Cốc, phường 15, quận 8, thành phố Hồ Chí Minh  
(72) Nguyễn Thanh Xuân (VN)  
(74) Văn phòng Luật sư D và T (D & T LAW OFFICE)  
(55)

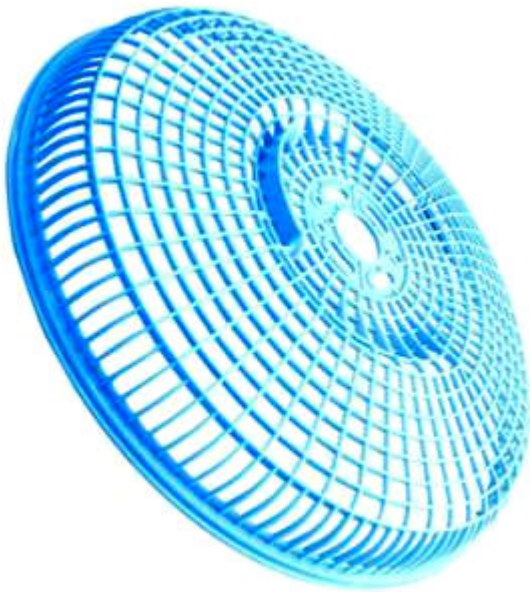

1.1

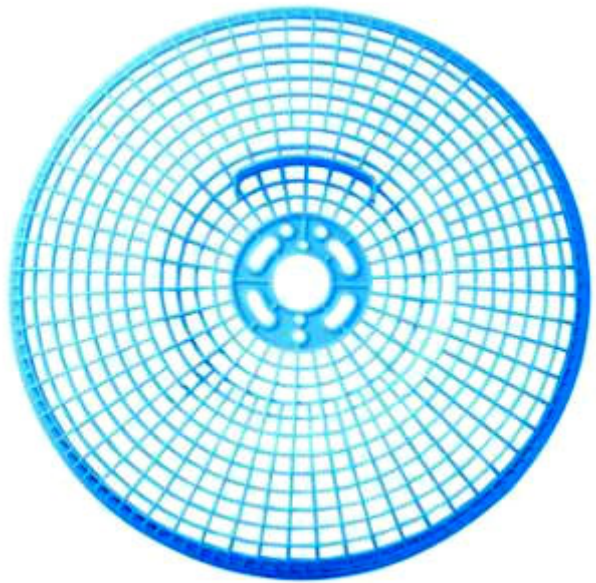

1.2

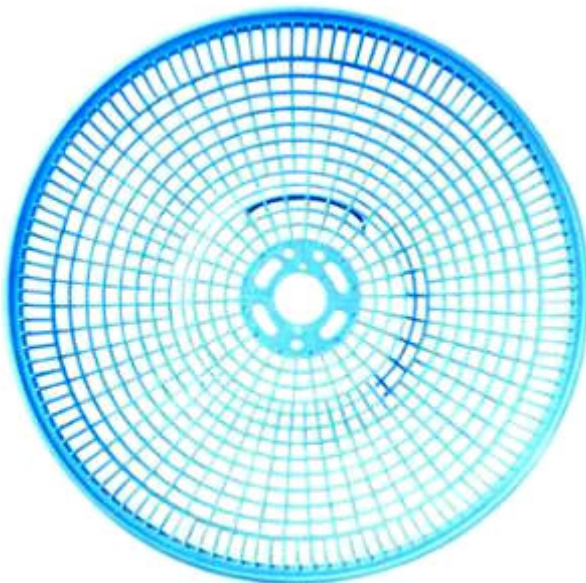

1.3

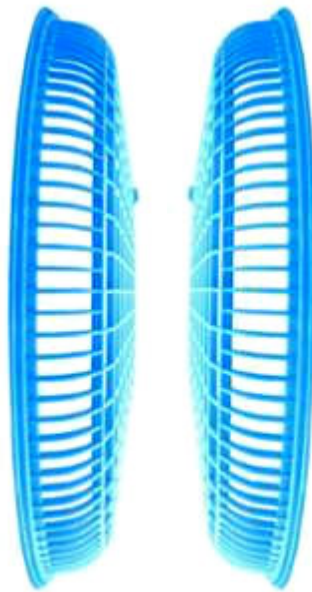

1.4

1.5



1.6



1.7

(11) **41894**

(21) 3-2021-00815

(28) 1

(54) **PHIN CHỨA**

(51) **07-02**

(22) 06/04/2021

(43) 25/06/2021

**CÔNG TY TNHH MINH LONG I (VN)**

(73) 333 khu phố Hưng Lộc, phường Hưng Định, thành phố Thuận An, tỉnh Bình Dương

(72) Lý Ngọc Minh (VN)

(55)



1.1



1.2



1.3



1.4

**CÔNG BÁO SỞ HỮU CÔNG NGHIỆP SỐ 399 TẬP A – QUYỀN 2 (06.2021)**

(11) **41895**

(21) 3-2021-00817

(28) 1

(54) **NẮP**

(51) **07-01**

(22) 06/04/2021

(43) 25/06/2021

**CÔNG TY TNHH MINH LONG I (VN)**

(73) 333 khu phố Hưng Lộc, phường Hưng Định, thành phố Thuận An, tỉnh Bình Dương

(72) Lý Ngọc Minh (VN)

(55)



1.1



1.2



1.3

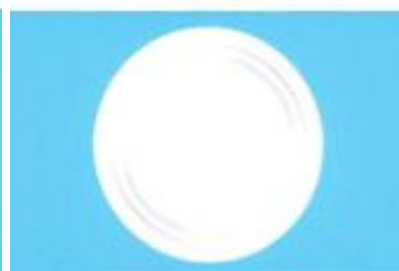

1.4

(11) **41896**

(21) 3-2021-00818

(28) 1

(54) **VỈ LỘC**

(51) **07-01; 07-02**

(22) 06/04/2021

(43) 25/06/2021

**CÔNG TY TNHH MINH LONG I (VN)**

(73) 333 khu phố Hưng Lộc, phường Hưng Định, thành phố Thuận An, tỉnh Bình Dương

(72) Lý Ngọc Minh (VN)

(55)

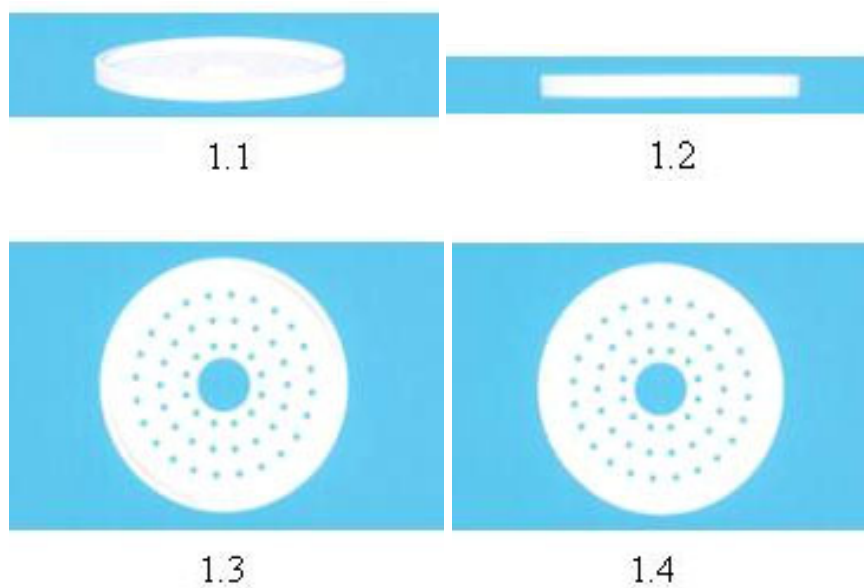



(11) **41897**

(21) 3-2021-00820

(28) 1

(54) **VỈ CHẶN**

(51) **07-01; 07-02**

(22) 06/04/2021

(43) 25/06/2021

**CÔNG TY TNHH MINH LONG I (VN)**

(73) 333 khu phố Hưng Lộc, phường Hưng Định, thành phố Thuận An, tỉnh Bình Dương

(72) Lý Ngọc Minh (VN)

(55)



1.1



1.2



1.3



1.4

(11) **41898**

(21) 3-2021-00827

(28) 1

(54) **ĐÈN TRANG TRÍ**

(51) **26-05**

(22) 07/04/2021

(43) 25/06/2021

**BÙI ĐỨC THUẬN (VN)**

(73) Số nhà 59, ngõ 53, đường Ngọa Long, phường Minh Khai, quận Bắc Từ Liêm, thành phố Hà Nội

(72) Bùi Đức Thuận (VN)

(55)

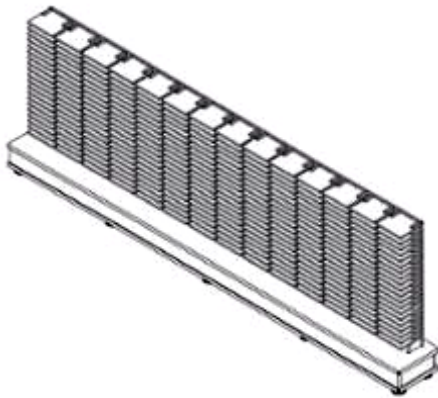

1.1

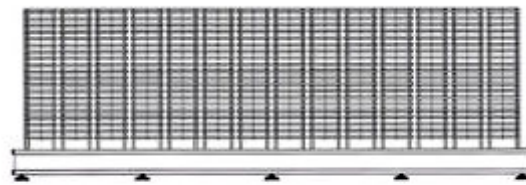

1.2

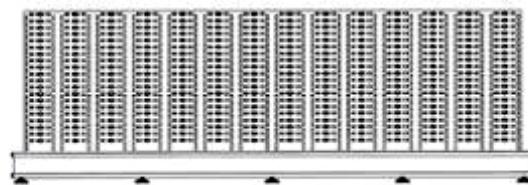

1.3



1.4

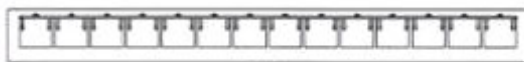

1.5

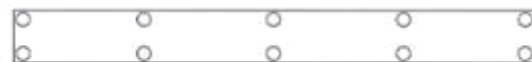

1.6

**CÔNG BÁO SỞ HỮU CÔNG NGHIỆP SỐ 399 TẬP A – QUYỀN 2 (06.2021)**

(11) **41899**

(21) 3-2021-00828

(28) 1

(54) **BỂ SỰC**

(51) **23-02**

(22) 07/04/2021

(43) 25/06/2021

(73) **BÙI DƯƠNG HẢI SƠN (VN)**

(73) Lô LKN1, khu đô thị biển An Viên, thành phố Nha Trang, tỉnh Khánh Hòa

(72) Bùi Dương Hải Sơn (VN)

(74) Công ty Luật TNHH WINCO (WINCO LAW FIRM)

(55)

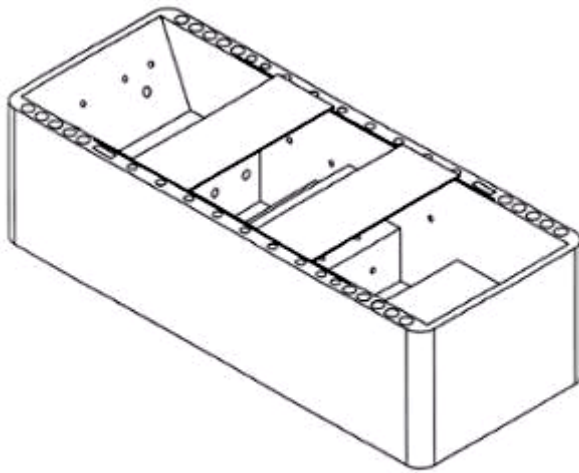

1.1

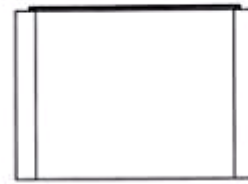

1.2



1.3

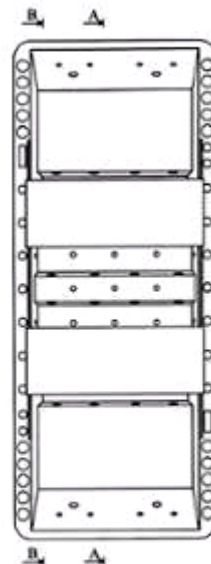

1.4



1.5

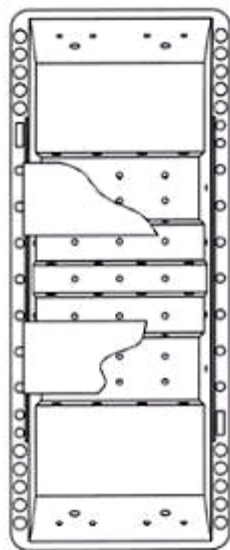

1.6

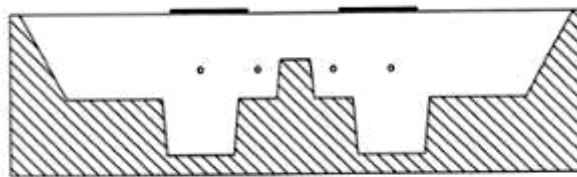

1.7

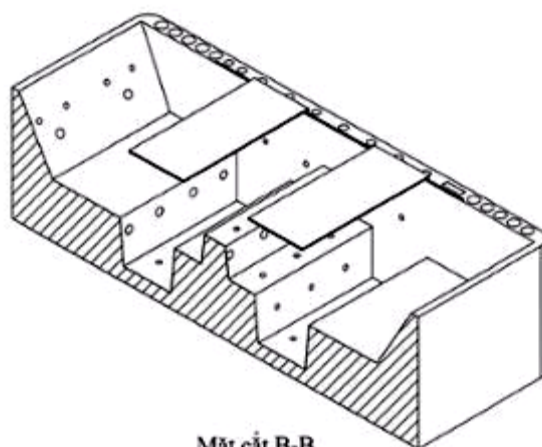

Mặt cắt B-B

1.8

**CÔNG BÁO SỞ HỮU CÔNG NGHIỆP SỐ 399 TẬP A – QUYỀN 2 (06.2021)**

(11) **41900**

(21) 3-2021-00829

(28) 1

(54) **ĐÈN**

(51) **26-05**

(22) 07/04/2021

(43) 25/06/2021

**CÔNG TY CỔ PHẦN BÓNG ĐÈN PHÍCH NƯỚC RẠNG ĐÔNG (VN)**

(73) 87-89 phố Hạ Đình, phường Thanh Xuân Trung, quận Thanh Xuân, thành phố Hà Nội

(72) Trần Trung Tường (VN)

(55)

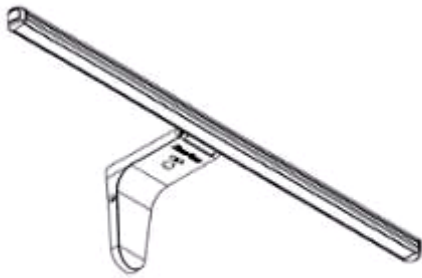

1.1



1.2



1.3



1.4



1.5

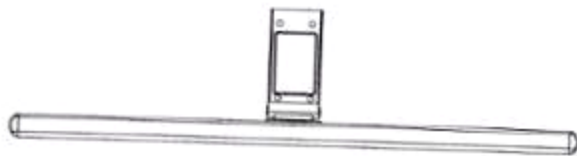

1.6

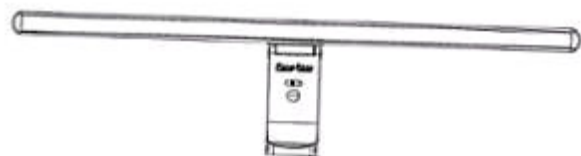

1.7

**CÔNG BÁO SỞ HỮU CÔNG NGHIỆP SỐ 399 TẬP A – QUYỀN 2 (06.2021)**

(11) **41901**

(21) 3-2021-00831

(28) 1

(54) **BỂ SỤC**

(51) **23-02**

(22) 07/04/2021

(43) 25/06/2021

(73) **BÙI DƯƠNG HẢI SƠN (VN)**

Lô LKN1, khu đô thị biển An Viên, thành phố Nha Trang, tỉnh Khánh Hòa

(72) Bùi Dương Hải Sơn (VN)

(74) Công ty Luật TNHH WINCO (WINCO LAW FIRM)

(55)

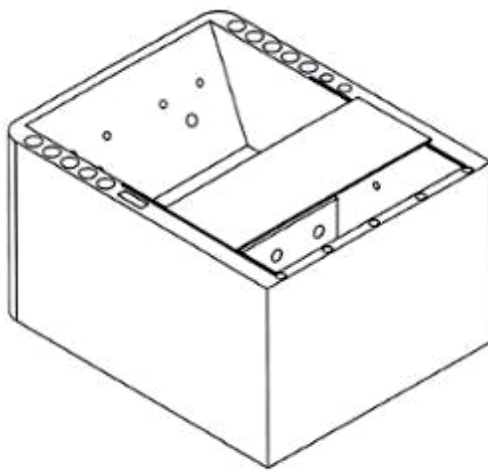

1.1

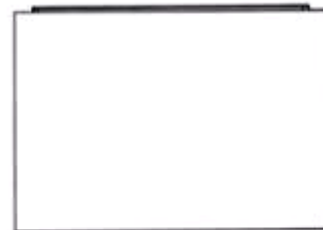

1.2

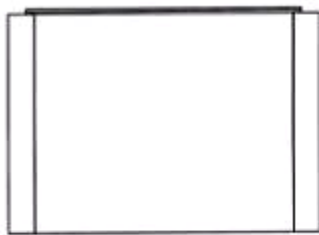

1.3



1.4



1.5

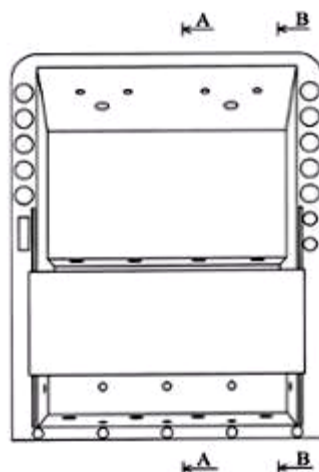

1.6



1.7

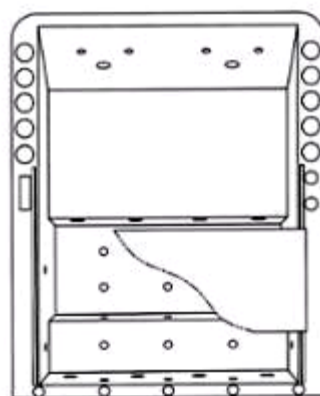

1.8

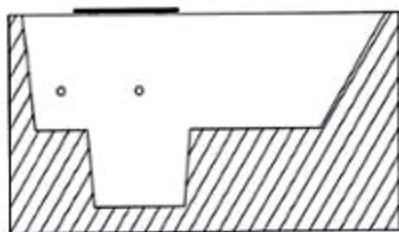

Mặt cắt A-A

1.9

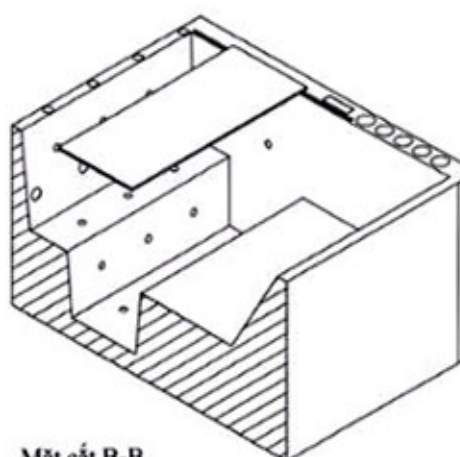

Mặt cắt B-B

1.10

**CÔNG BÁO SỞ HỮU CÔNG NGHIỆP SỐ 399 TẬP A – QUYỀN 2 (06.2021)**

- (11) **41902**  
(21) 3-2021-00836 (28) 1  
(54) **BAO GÓI** (51) **09-05**  
(22) 07/04/2021 (43) 25/06/2021  
(73) **CÔNG TY TNHH THƯƠNG MẠI VÀ SẢN XUẤT HOÀNG MAI (VN)**  
Số 17 Hàng Bún, phường Nguyễn Trung Trực, quận Ba Đình, thành phố Hà Nội  
(72) Trần Sỹ Trực (VN)  
(74) Công ty TNHH Sở hữu trí tuệ HA VIP (HAVIP CO., LTD.)  
(55)



1.1



1.2



**CÔNG BÁO SỞ HỮU CÔNG NGHIỆP SỐ 399 TẬP A – QUYỀN 2 (06.2021)**

- (11) **41903**  
(21) 3-2021-00837 (28) 1  
(54) **BAO GÓI** (51) **09-05**  
(22) 07/04/2021 (43) 25/06/2021  
(73) **HỢP TÁC XÃ DỊCH VỤ - NÔNG NGHIỆP KHÁNH MINH (VN)**  
Áp 7, xã Khánh Lâm, huyện U Minh, tỉnh Cà Mau  
(72) Trần Sỹ Nhân (VN)  
(74) Công ty TNHH Sở hữu trí tuệ HA VIP (HAVIP CO., LTD.)  
(55)



1.1



1.2

(11) **41904**

(21) 3-2021-00838

(28) 1

(54) **HỘP ĐỰNG**

(51) **09-03**

(22) 07/04/2021

(43) 25/06/2021

**HỢP TÁC XÃ DỊCH VỤ NÔNG NGHIỆP VÀ THỦY SẢN ÔNG MƯỢN**

(73) (VN)

Ấp Ông Mượn, xã Lý Văn Lâm, thành phố Cà Mau, tỉnh Cà Mau

(72) Trần Sỹ Nhân (VN)

(74) Công ty TNHH Sở hữu trí tuệ HA VIP (HAVIP CO., LTD.)

(55)



1.1



1.2

(11) **41905**

(21) 3-2021-00839

(28) 1

(54) **TẤM PHẢN CHIẾU**

(51) **12-16**

(22) 07/04/2021

(43) 25/06/2021

**JANG SECHEOL (KR)**

(73) 102-602, Bongseosan 1gil, Seobuk-gu, Cheonan-si, Chungcheongnam-do, Korea 31161

(72) JANG Secheol (KR)

(74) Công ty TNHH Trường Xuân (AGELESS CO.,LTD.)

(55)



1.1



1.2

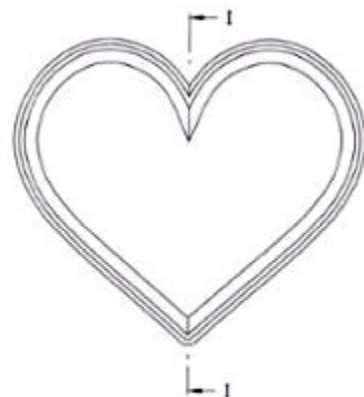

1.3

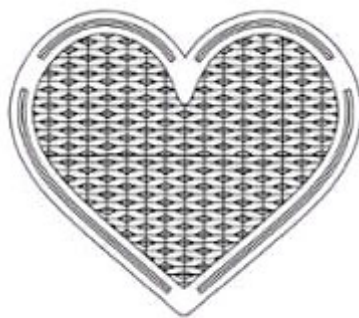

1.4



1.5



1.6

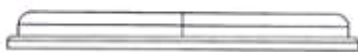

1.8

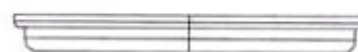

1.7

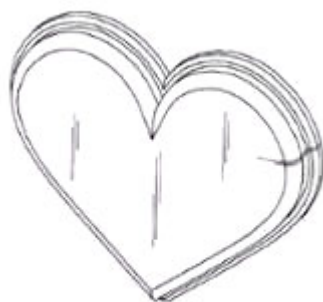

1.9



1.10

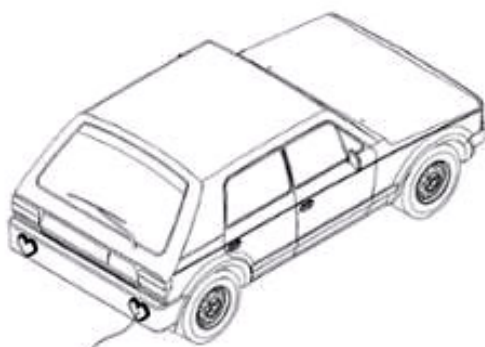

Kiểu dáng công nghiệp

1.11

**CÔNG BÁO SỞ HỮU CÔNG NGHIỆP SỐ 399 TẬP A – QUYỀN 2 (06.2021)**

- (11) **41906**  
(21) 3-2021-00840 (28) 1  
(54) **HỘP ĐỰNG** (51) **09-03**  
(22) 07/04/2021 (43) 25/06/2021  
(73) **HỢP TÁC XÃ TÂN PHÁT LỢI (VN)**  
Ấp Tân Lập, xã Tân Ân Tây, huyện Ngọc Hiển, tỉnh Cà Mau  
(72) Trần Sỹ Nhân (VN)  
(74) Công ty TNHH Sở hữu trí tuệ HA VIP (HAVIP CO., LTD.)  
(55)



1.1



1.2

- (11) **41907**  
(21) 3-2021-00842 (28) 1  
(54) **XE MÁY** (51) **12-11**  
(22) 08/04/2021 (43) 25/06/2021  
(30) 2020-022529 20/10/2020 JP;  
(73) **HONDA MOTOR CO., LTD. (JP)**  
1-1, Minami-Aoyama 2-chome, Minato-ku, Tokyo, 107-8556 Japan  
1. TAKESHI FUTAMATA (JP)  
(72) 2. AKIKO SAKAI (JP)  
3. NATTAPAT JANYAPANICH (TH)  
(74) Công ty Luật TNHH Phạm và Liên danh (PHAM & ASSOCIATES)  
(55)



1.1



1.2



1.3



1.4



1.5



1.6



1.7



1.8





1.9



1.10

- (11) **41908**
- (21) 3-2021-00843 (28) 1
- (54) **TẮM ỐP BÊN PHÍA TRƯỚC XE MÁY** (51) **12-16**
- (22) 08/04/2021 (43) 25/06/2021
- (30) 2020-022530 20/10/2020 JP;
- (73) **HONDA MOTOR CO., LTD. (JP)**  
1-1, Minami-Aoyama 2-chome, Minato-ku, Tokyo, 107-8556 Japan
1. TAKESHI FUTAMATA (JP)
- (72) 2. AKIKO SAKAI (JP)
3. NATTAPAT JANYAPANICH (TH)
- (74) Công ty Luật TNHH Phạm và Liên danh (PHAM & ASSOCIATES)
- (55)



1.1



1.2



1.3



1.4





1.5



1.6



1.7

1.8



1.9



1.10



1.11

**CÔNG BÁO SỞ HỮU CÔNG NGHIỆP SỐ 399 TẬP A – QUYỀN 2 (06.2021)**

- (11) **41909**  
(21) 3-2021-00854 (28) 1  
(54) **TÚI XÁCH** (51) **03-01**  
(22) 09/04/2021 (43) 25/06/2021  
(30) 30-2021-0004648 28/01/2021 KR;  
**LEE, GOEUN (KR)**  
(73) 1003ho,124dong, 80, Seonghyeon-ro, Gwanak-gu, Seoul 08725 Republic of Korea  
(72) LEE, GOEUN (KR)  
(74) Công ty TNHH Trường Xuân (AGELESS CO.,LTD.)  
(55)



1.1



1.2



1.3



1.4



1.5



1.6



1.7



1.8



1.9



1.10

- (11) **41910**  
(21) 3-2021-00856 (28) 1  
(54) **HỘP ĐỰNG** (51) **09-03**  
(22) 09/04/2021 (43) 25/06/2021  
(73) **HỢP TÁC XÃ HƯƠNG BIỂN (VN)**  
Khóm 5, thị trấn Cái Đồi Vàm, huyện Phú Tân, tỉnh Cà Mau  
(72) Trần Sỹ Nhân (VN)  
(74) Công ty TNHH Sở hữu trí tuệ HA VIP (HAVIP CO., LTD.)  
(55)



1.1



1.2

**CÔNG BÁO SỞ HỮU CÔNG NGHIỆP SỐ 399 TẬP A – QUYỀN 2 (06.2021)**

(11) **41911**

(21) 3-2021-00864

(28) 2

(54) **HỘP ĐỰNG**

(51) **09-03**

(22) 12/04/2021

(43) 25/06/2021

**CÔNG TY TNHH GOLDEN HEALTH USA (VN)**

(73) 30A đường số 5, khu dân cư Trung Sơn, xã Bình Hưng, huyện Bình Chánh, thành phố Hồ Chí Minh

(72) Huỳnh Minh Trung (VN)

(74) Công ty TNHH Đại Tín và Liên Danh (DAITIN AND ASSOCIATES CO.,LTD)

(55)



1.1



1.2



2.1



2.2

(11) **41912**

(21) 3-2021-00865

(28) 1

(54) **HỘP ĐỰNG**

(51) **09-03**

(22) 12/04/2021

(43) 25/06/2021

**CÔNG TY CỔ PHẦN DƯỢC PHẨM HEALTHY USA (VN)**

(73) 17 đường 1A, khu dân cư Đại Phúc, xã Bình Hưng, huyện Bình Chánh, thành phố Hồ Chí Minh

(72) Huỳnh Minh Trung (VN)

(74) Công ty TNHH Đại Tín và Liên Danh (DAITIN AND ASSOCIATES CO.,LTD)

(55)



1.1



1.2



**CÔNG BÁO SỞ HỮU CÔNG NGHIỆP SỐ 399 TẬP A – QUYỀN 2 (06.2021)**

- (11) **41913**  
(21) 3-2021-00876 (28) 1  
(54) **CƠ CẤU PHÂN PHỐI KHAY THÔNG MINH** (51) **15-03; 15-99**  
(22) 13/04/2021 (43) 25/06/2021  
(73) **CÔNG TY CỔ PHẦN RYNAN TECHNOLOGIES VIETNAM (VN)**  
Áp Long Trị, xã Long Đức, thành phố Trà Vinh, tỉnh Trà Vinh  
1. NGUYỄN THANH MỸ (VN)  
2. TRẦN QUỐC TOẢN (VN)  
3. HỒNG QUỐC CƯỜNG (VN)  
4. VÕ VŨ KHANH (VN)  
5. PHẠM THÁI BÌNH (VN)  
(72) 6. TÔ HUỖNH NGỌC DUY (VN)  
7. VÕ QUỐC VIỆT (VN)  
8. BÙI TẤN ĐẠT (VN)  
9. NGUYỄN ANH THÔNG (VN)  
10. NGUYỄN KHẮC NHỰT (VN)  
(74) Công ty TNHH Đại Tín và Liên Danh (DAITIN AND ASSOCIATES CO.,LTD)  
(55)

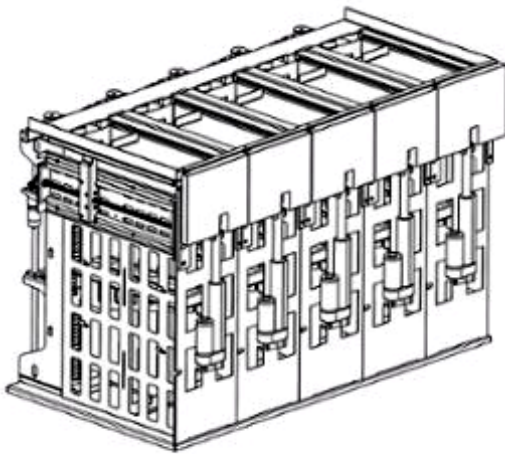

1.1

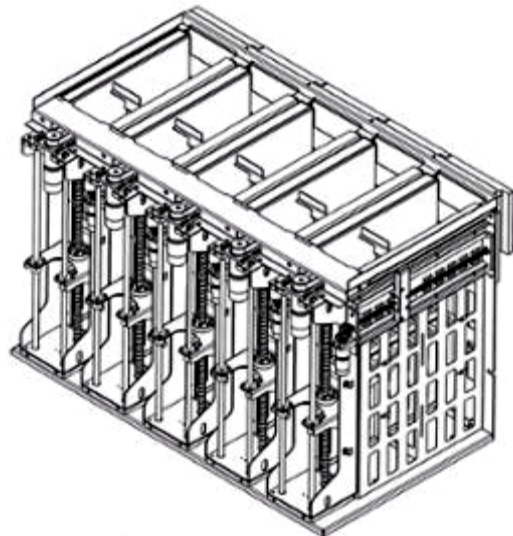

1.2

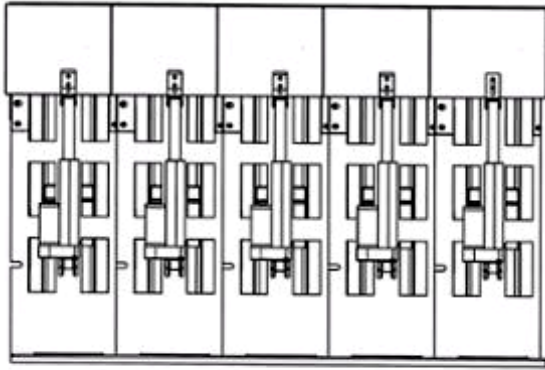

1.3

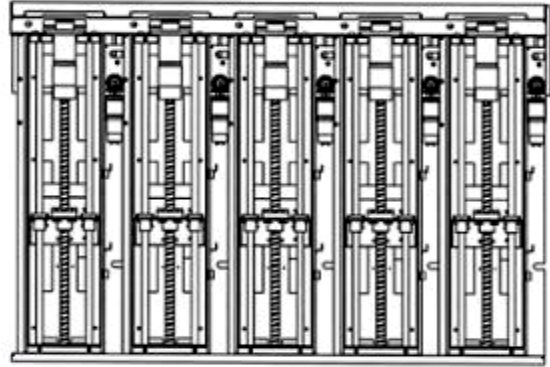

1.4

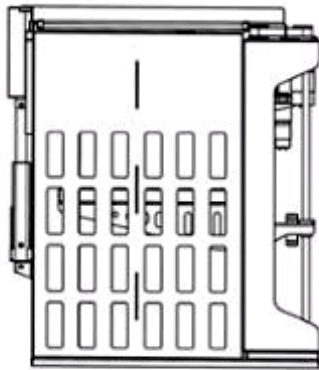

1.5

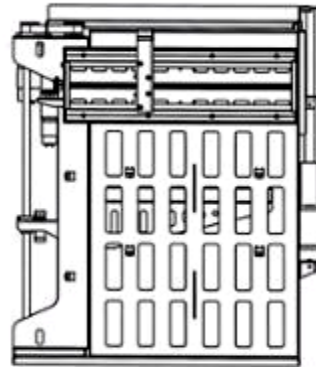

1.6



1.7

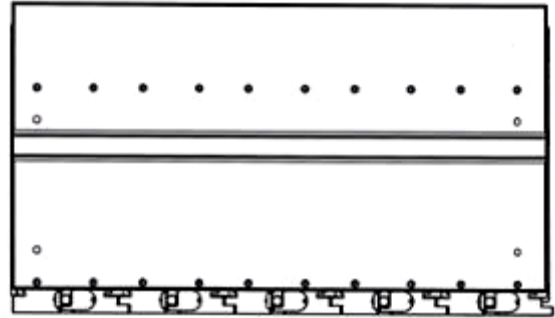

1.8



**CÔNG BÁO SỞ HỮU CÔNG NGHIỆP SỐ 399 TẬP A – QUYỀN 2 (06.2021)**

(11) **41914**

(21) 3-2021-00878

(28) 1

(54) **NHÃN SẢN PHẨM**

(51) **19-08**

(22) 14/04/2021

(43) 25/06/2021

**CÔNG TY TNHH PHÁT TRIỂN KHOA HỌC QUỐC TẾ TRƯỜNG SINH**

(73) (VN)

1335 Phạm Văn Đồng, phường Yên Thế, thành phố Pleiku. tỉnh Gia Lai

(72) Phan Thanh Thiên (VN)

(74) Công ty TNHH MASTERBRAND (MASTERBRAND)

(55)

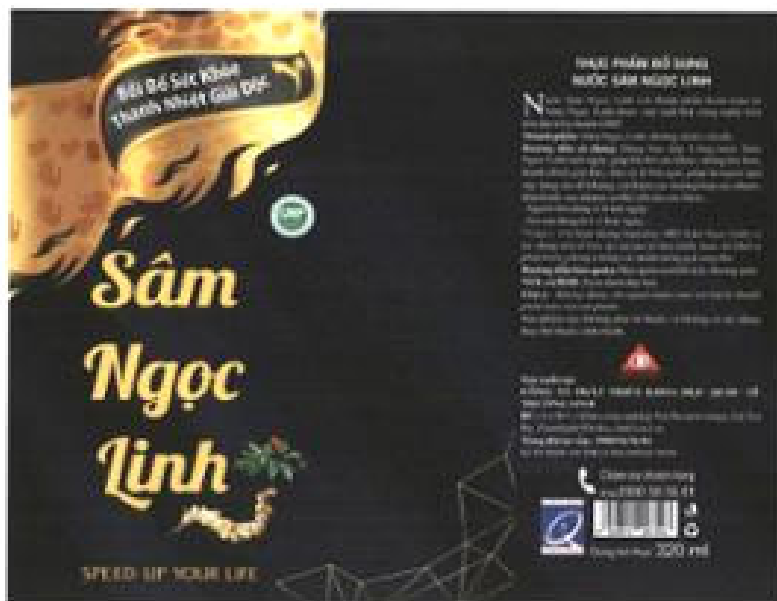

**CÔNG BÁO SỞ HỮU CÔNG NGHIỆP SỐ 399 TẬP A – QUYỀN 2 (06.2021)**

(11) **41915**

(21) 3-2021-00880

(28) 1

(54) **NHÃN SẢN PHẨM**

(51) **19-08**

(22) 14/04/2021

(43) 25/06/2021

**CÔNG TY TNHH PHÁT TRIỂN KHOA HỌC QUỐC TẾ TRƯỜNG SINH**

(73) (VN)

1335 Phạm Văn Đồng, phường Yên Thế, thành phố Pleiku, tỉnh Gia Lai

(72) Phan Thanh Thiên (VN)

(74) Công ty TNHH MASTERBRAND (MASTERBRAND)

(55)



**CÔNG BÁO SỞ HỮU CÔNG NGHIỆP SỐ 399 TẬP A – QUYỀN 2 (06.2021)**

(11) **41916**

(21) 3-2021-00881

(28) 1

(54) **KHÓA THẮT LƯNG**

(51) **02-07**

(22) 14/04/2021

(43) 25/06/2021

(73) **MAI HOÀNG NAM (VN)**

(73) Liên Phương, thành phố Hưng Yên, tỉnh Hưng Yên

(72) Mai Hoàng Nam (VN)

(74) Công ty TNHH Tư vấn IPNG (IPNG CO.,LTD)

(55)



1.1



1.2



1.3



1.4



1.5



1.6



1.7

**CÔNG BÁO SỞ HỮU CÔNG NGHIỆP SỐ 399 TẬP A – QUYỀN 2 (06.2021)**

- (11) 41917
- (21) 3-2021-00883 (28) 1
- (54) **HỘP ĐỰNG GĂNG TAY Y TẾ** (51) **09-03**
- (22) 14/04/2021 (43) 25/06/2021
- (73) **CÔNG TY CỔ PHẦN CHOICE GLOVE (VN)**  
Lô A9, KCN Quế Võ, xã Phương Liễu, huyện Quế Võ, tỉnh Bắc Ninh
- (72) Lê Mỹ Hạnh (VN)
- (55)



1.1



1.2

**CÔNG BÁO SỞ HỮU CÔNG NGHIỆP SỐ 399 TẬP A – QUYỀN 2 (06.2021)**

(11) **41918**

(21) 3-2021-00887

(28) 1

(54) **DÉP**

(51) **02-04**

(22) 15/04/2021

(43) 25/06/2021

**CÔNG TY TNHH SẢN XUẤT THƯƠNG MẠI XUẤT NHẬP KHẨU ĐỨC**

(73) **HOA (VN)**

Tỉnh lộ 830, ấp 3, xã An Thạnh, huyện Bến Lức, tỉnh Long An

(72) Từ Thiếu Linh (VN)

(74) Công ty TNHH Sở hữu trí tuệ Đại Diện (IPACO.,LTD.)

(55)

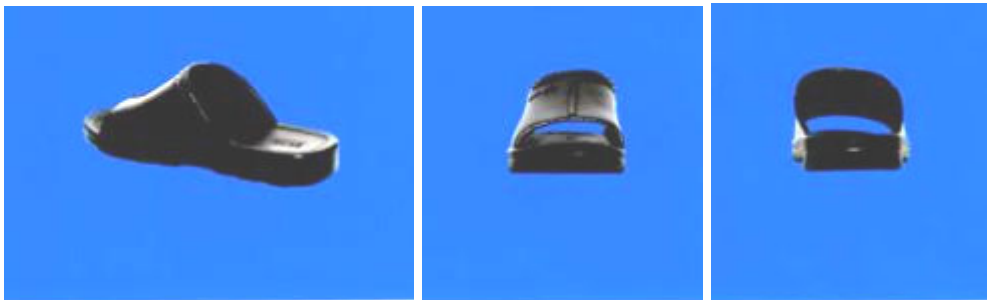

1.1

1.2

1.3

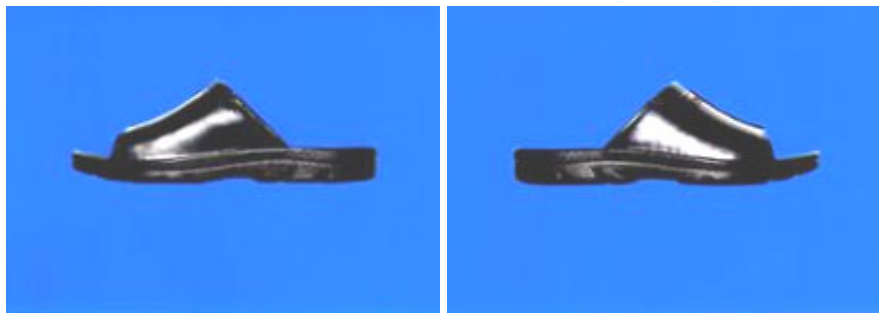

1.4

1.5



1.6

1.7

**CÔNG BÁO SỞ HỮU CÔNG NGHIỆP SỐ 399 TẬP A – QUYỀN 2 (06.2021)**

(11) **41919**

(21) 3-2021-00888

(28) 1

(54) **DÉP**

(51) **02-04**

(22) 15/04/2021

(43) 25/06/2021

**CÔNG TY TNHH SẢN XUẤT THƯƠNG MẠI XUẤT NHẬP KHẨU ĐỨC**

(73) **HOA (VN)**

Tỉnh lộ 830, ấp 3, xã An Thạnh, huyện Bến Lức, tỉnh Long An

(72) Từ Thiếu Linh (VN)

(74) Công ty TNHH Sở hữu trí tuệ Đại Diện (IPACO.,LTD.)

(55)



1.1

1.2

1.3

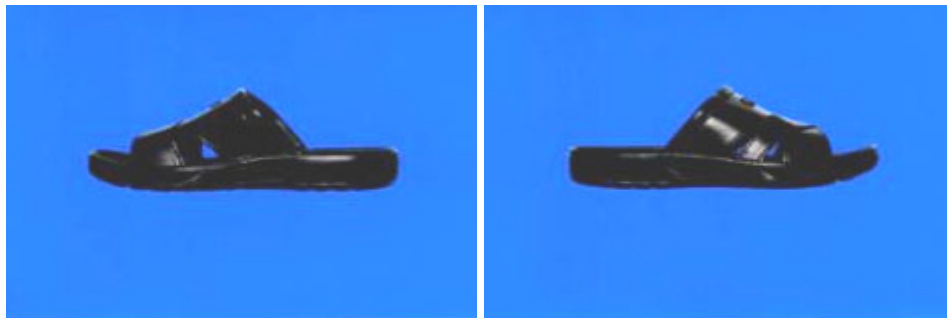

1.4

1.5



1.6

1.7

**CÔNG BÁO SỞ HỮU CÔNG NGHIỆP SỐ 399 TẬP A – QUYỀN 2 (06.2021)**

(11) **41920**

(21) 3-2021-00889

(28) 1

(54) **DÉP**

(51) **02-04**

(22) 15/04/2021

(43) 25/06/2021

**CÔNG TY TNHH SẢN XUẤT THƯƠNG MẠI XUẤT NHẬP KHẨU ĐỨC**

(73) **HOA (VN)**

Tỉnh lộ 830, ấp 3, xã An Thạnh, huyện Bến Lức, tỉnh Long An

(72) Từ Thiếu Linh (VN)

(74) Công ty TNHH Sở hữu trí tuệ Đại Diện (IPACO.,LTD.)

(55)

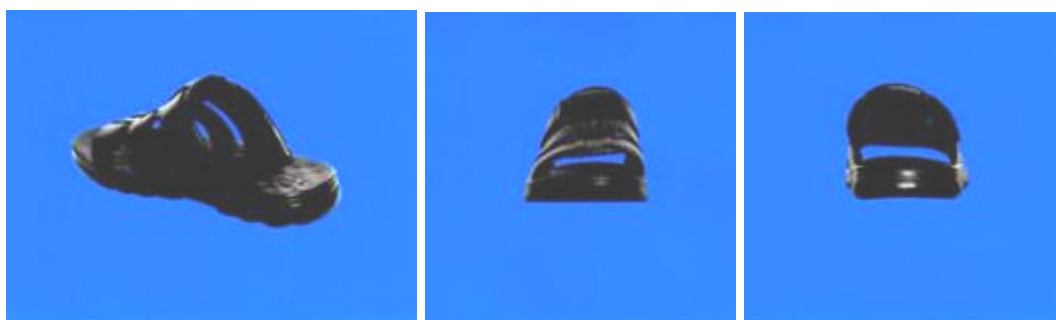

1.1

1.2

1.3

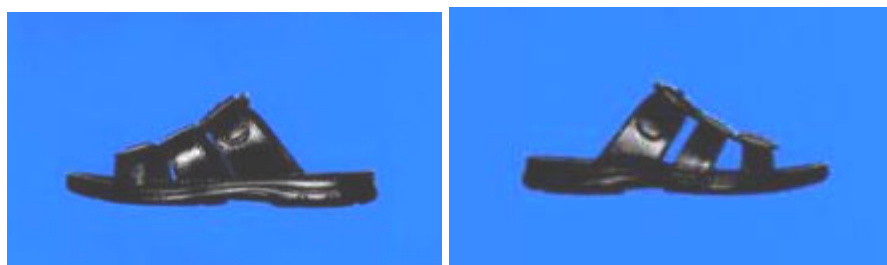

1.4

1.5



1.6

1.7

**CÔNG BÁO SỞ HỮU CÔNG NGHIỆP SỐ 399 TẬP A – QUYỀN 2 (06.2021)**

(11) **41921**

(21) 3-2021-00890

(28) 1

(54) **DÉP**

(51) **02-04**

(22) 15/04/2021

(43) 25/06/2021

**CÔNG TY TNHH SẢN XUẤT THƯƠNG MẠI XUẤT NHẬP KHẨU ĐỨC**

(73) **HOA (VN)**

Tỉnh lộ 830, ấp 3, xã An Thạnh, huyện Bến Lức, tỉnh Long An

(72) Từ Thiếu Linh (VN)

(74) Công ty TNHH Sở hữu trí tuệ Đại Diện (IPACO.,LTD.)

(55)

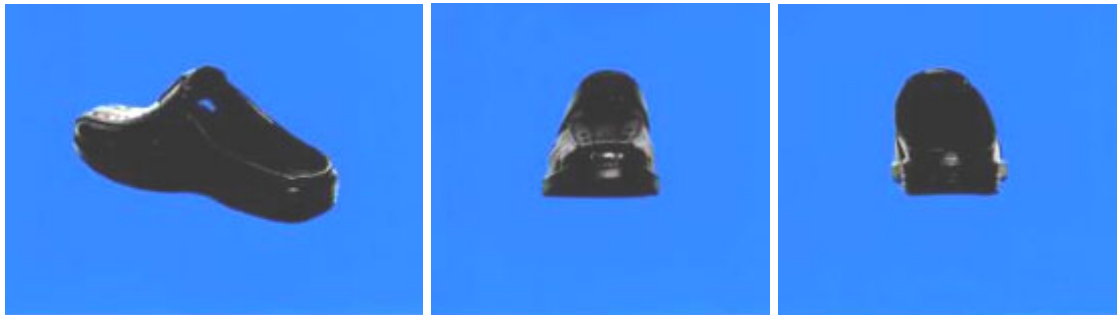

1.1

1.2

1.3

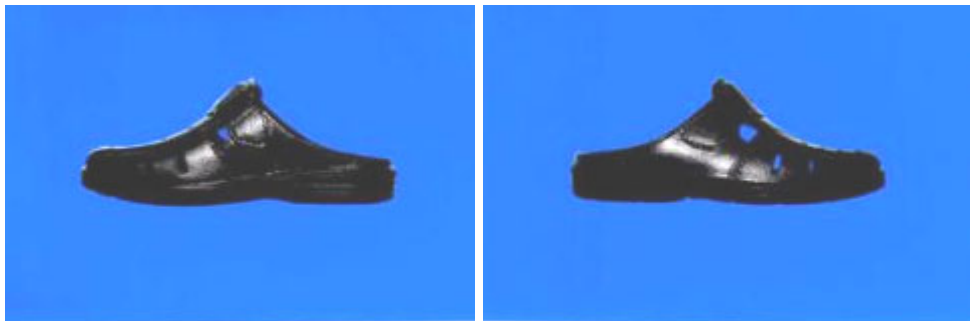

1.4

1.5

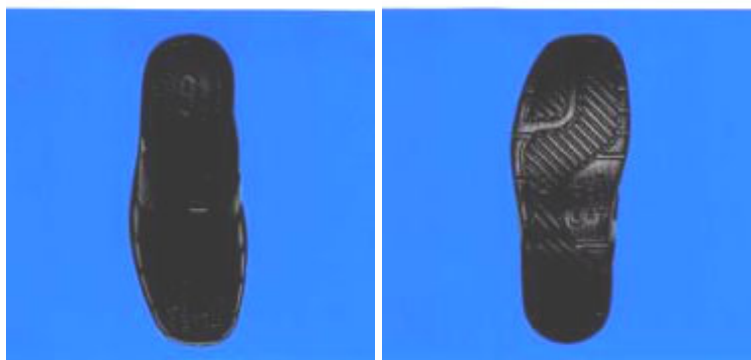

1.6

1.7



**CÔNG BÁO SỞ HỮU CÔNG NGHIỆP SỐ 399 TẬP A – QUYỀN 2 (06.2021)**

(11) **41922**

(21) 3-2021-00891

(28) 1

(54) **DÉP**

(51) **02-04**

(22) 15/04/2021

(43) 25/06/2021

**CÔNG TY TNHH SẢN XUẤT THƯƠNG MẠI XUẤT NHẬP KHẨU ĐỨC**

(73) **HOA (VN)**

Tỉnh lộ 830, ấp 3, xã An Thạnh, huyện Bến Lức, tỉnh Long An

(72) Từ Thiếu Linh (VN)

(74) Công ty TNHH Sở hữu trí tuệ Đại Diện (IPACO.,LTD.)

(55)

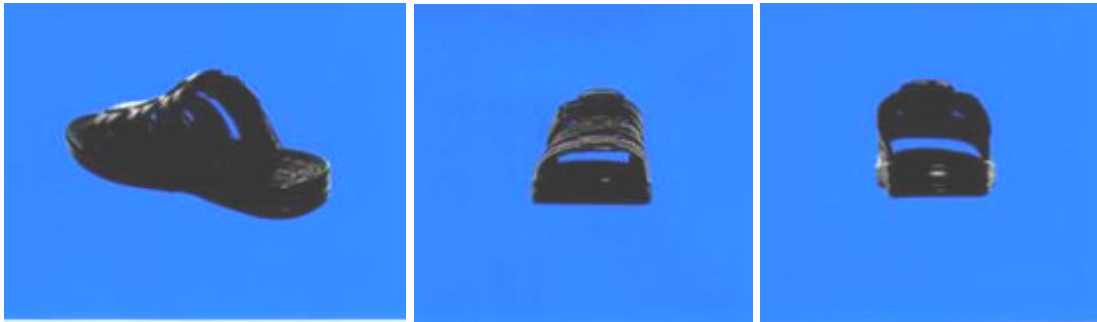

1.1

1.2

1.3

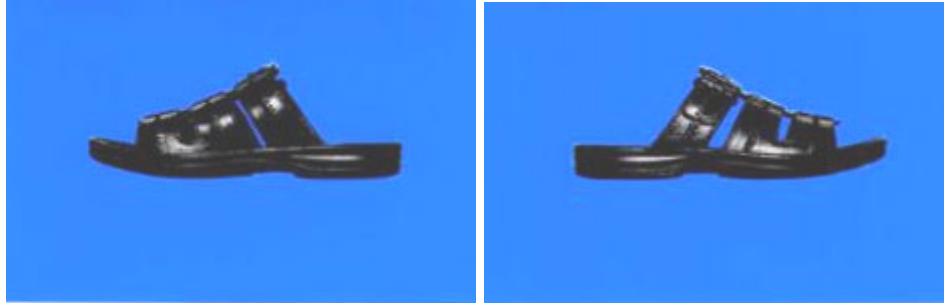

1.4

1.5



1.6

1.7

**CÔNG BÁO SỞ HỮU CÔNG NGHIỆP SỐ 399 TẬP A – QUYỀN 2 (06.2021)**

(11) **41923**

(21) 3-2021-00892

(28) 1

(54) **DÉP**

(51) **02-04**

(22) 15/04/2021

(43) 25/06/2021

**CÔNG TY TNHH SẢN XUẤT THƯƠNG MẠI XUẤT NHẬP KHẨU ĐỨC**

(73) **HOA (VN)**

Tỉnh lộ 830, ấp 3, xã An Thạnh, huyện Bến Lức, tỉnh Long An

(72) Từ Thiếu Linh (VN)

(74) Công ty TNHH Sở hữu trí tuệ Đại Diện (IPACO.,LTD.)

(55)

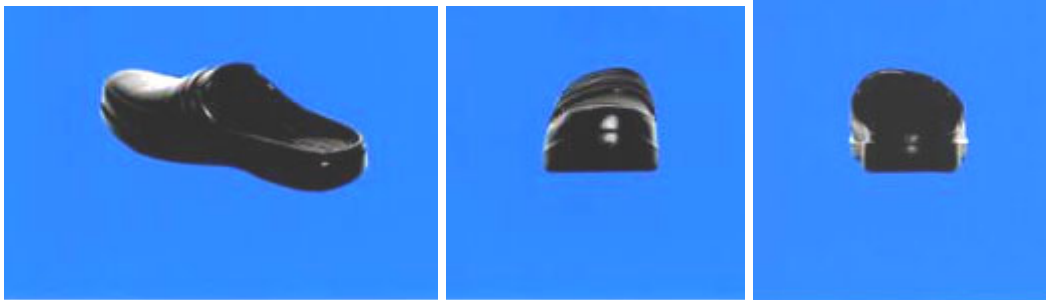

1.1

1.2

1.3

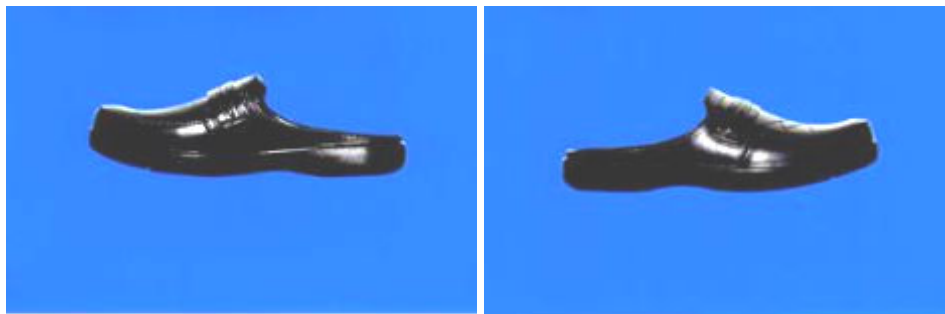

1.4

1.5

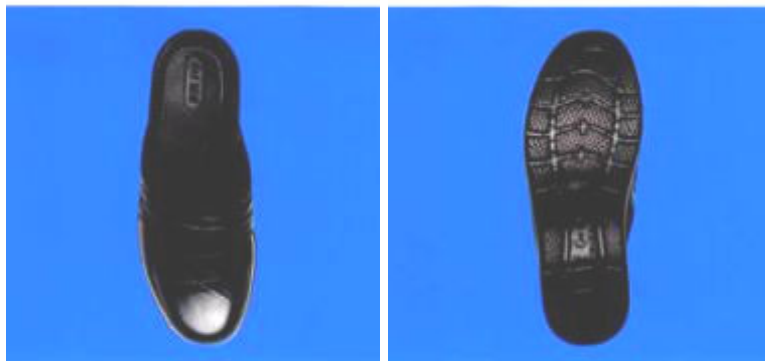

1.6

1.7

**CÔNG BÁO SỞ HỮU CÔNG NGHIỆP SỐ 399 TẬP A – QUYỀN 2 (06.2021)**

(11) **41924**

(21) 3-2021-00893

(28) 1

(54) **DÉP**

(51) **02-04**

(22) 15/04/2021

(43) 25/06/2021

**CÔNG TY TNHH SẢN XUẤT THƯƠNG MẠI XUẤT NHẬP KHẨU ĐỨC**

(73) **HOA (VN)**

Tỉnh lộ 830, ấp 3, xã An Thạnh, huyện Bến Lức, tỉnh Long An

(72) Từ Thiếu Linh (VN)

(74) Công ty TNHH Sở hữu trí tuệ Đại Diện (IPACO.,LTD.)

(55)



1.1

1.2

1.3

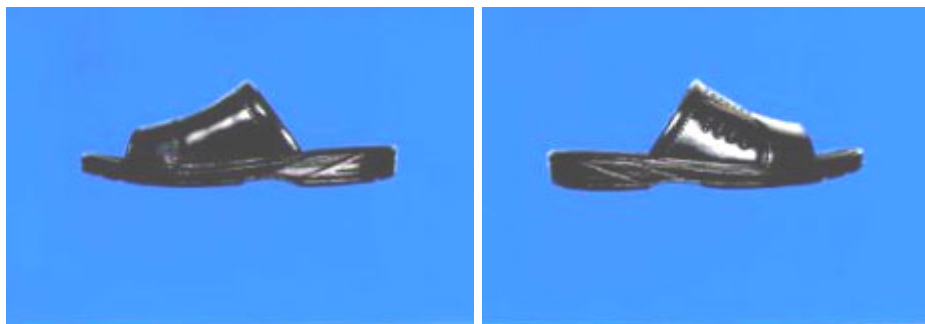

1.4

1.5

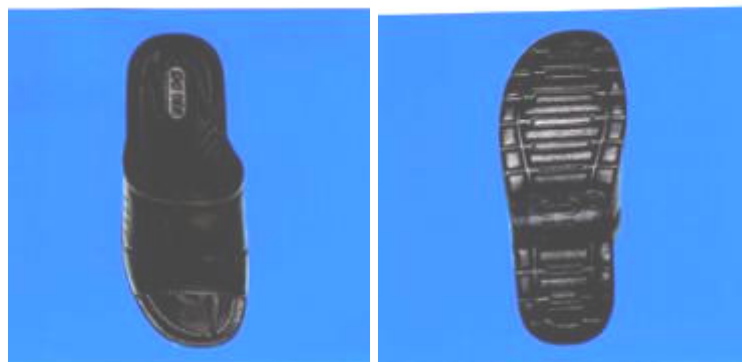

1.6

1.7

**CÔNG BÁO SỞ HỮU CÔNG NGHIỆP SỐ 399 TẬP A – QUYỀN 2 (06.2021)**

(11) **41925**

(21) 3-2021-00894

(28) 1

(54) **DÉP**

(51) **02-04**

(22) 15/04/2021

(43) 25/06/2021

**CÔNG TY TNHH SẢN XUẤT THƯƠNG MẠI XUẤT NHẬP KHẨU ĐỨC**

(73) **HOA (VN)**

Tỉnh lộ 830, ấp 3, xã An Thạnh, huyện Bến Lức, tỉnh Long An

(72) Từ Thiếu Linh (VN)

(74) Công ty TNHH Sở hữu trí tuệ Đại Diện (IPACO.,LTD.)

(55)

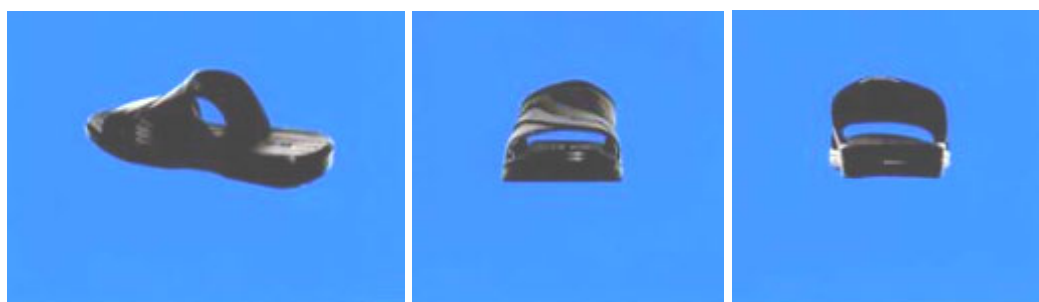

1.1

1.2

1.3

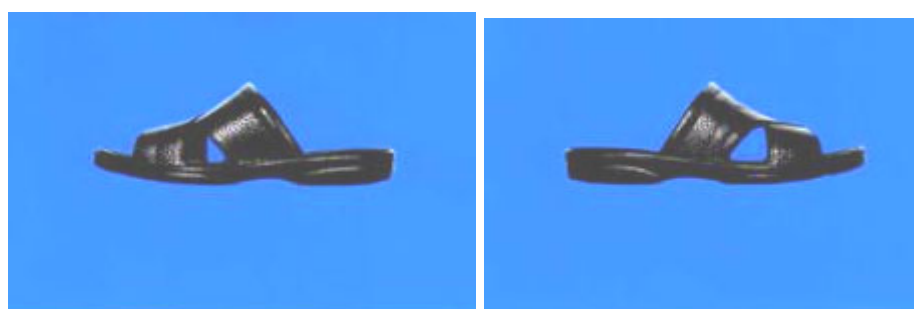

1.4

1.5



1.6

1.7

**CÔNG BÁO SỞ HỮU CÔNG NGHIỆP SỐ 399 TẬP A – QUYỀN 2 (06.2021)**

(11) **41926**

(21) 3-2021-00895

(28) 1

(54) **DÉP**

(51) **02-04**

(22) 15/04/2021

(43) 25/06/2021

**CÔNG TY TNHH SẢN XUẤT THƯƠNG MẠI XUẤT NHẬP KHẨU ĐỨC**

(73) **HOA (VN)**

Tỉnh lộ 830, ấp 3, xã An Thạnh, huyện Bến Lức, tỉnh Long An

(72) Từ Thiếu Linh (VN)

(74) Công ty TNHH Sở hữu trí tuệ Đại Diện (IPACO.,LTD.)

(55)



1.1

1.2

1.3

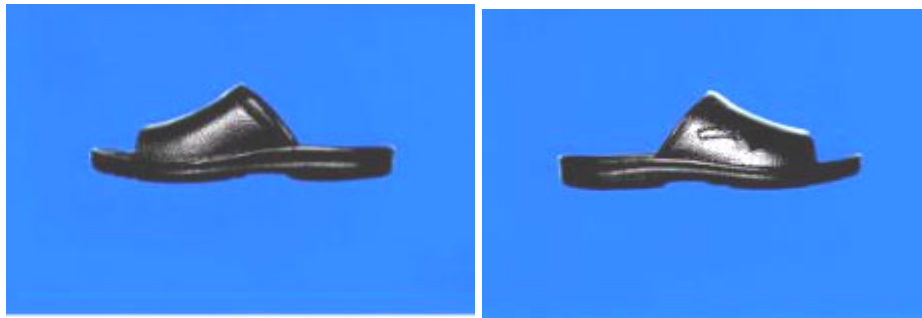

1.4

1.5



1.6

1.7

**CÔNG BÁO SỞ HỮU CÔNG NGHIỆP SỐ 399 TẬP A – QUYỀN 2 (06.2021)**

- |      |   |      |              |
|------|---|------|--------------|
| (11) | <b>41927</b>  |      |              |
| (21) | 3-2021-00896  | (28) | 1            |
| (54) | <b>BAO GÓI KHĂN ƯỚT</b>   | (51) | <b>09-05</b> |
| (22) | 15/04/2021  | (43) | 25/06/2021   |
|      | <b>CÔNG TY TNHH SẢN XUẤT THƯƠNG MẠI HỒNG NGỌC QUÝ (VN)</b>                        |      |              |
| (73) | Số 10, Lê Hữu Trác, tổ 21, phường Trần Phú, thành phố Quảng Ngãi, tỉnh Quảng Ngãi |      |              |
| (72) | Trần Thị Bích Em (VN)   |      |              |
| (55) |   |      |              |



1.1



1.2



1.3



1.4



1.5



1.6



1.7

**CÔNG BÁO SỞ HỮU CÔNG NGHIỆP SỐ 399 TẬP A – QUYỀN 2 (06.2021)**

(11) **41928**

(21) 3-2021-00902

(28) 1

(54) **HỘP ĐỰNG**

(51) **09-03**

(22) 16/04/2021

(43) 25/06/2021

**CÔNG TY CỔ PHẦN TRÀNG TIỀN TRÀNG TIỀN 35 (VN)**

(73) Số 138, tổ 10, phố Phúc Tân, phường Phúc Tân, quận Hoàn Kiếm, thành Phố Hà Nội

(72) Hoàng Văn Nhật (VN)

(74) Công ty TNHH Sở hữu trí tuệ HA VIP (HAVIP CO., LTD.)

(55)



1.1



1.2



**CÔNG BÁO SỞ HỮU CÔNG NGHIỆP SỐ 399 TẬP A – QUYỀN 2 (06.2021)**

(11) **41929**

(21) 3-2021-00903

(28) 1

(54) **HỘP ĐỰNG**

(51) **09-03**

(22) 16/04/2021

(43) 25/06/2021

**CÔNG TY CỔ PHẦN TRÀNG TIỀN TRÀNG TIỀN 35 (VN)**

(73) Số 138, tổ 10, phố Phúc Tân, phường Phúc Tân, quận Hoàn Kiếm, thành Phố Hà Nội

(72) Hoàng Văn Nhật (VN)

(74) Công ty TNHH Sở hữu trí tuệ HA VIP (HAVIP CO., LTD.)

(55)

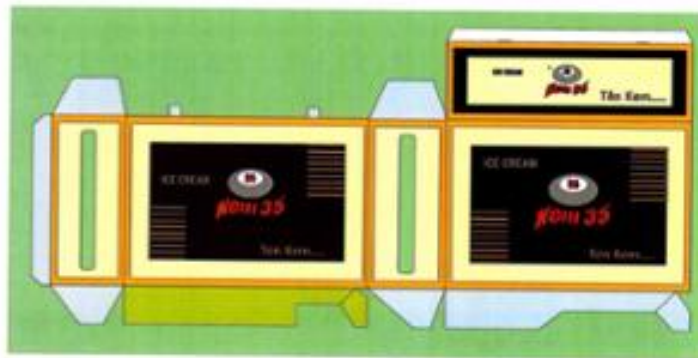

1.1



1.2



(11) **41930**

(21) 3-2021-00913

(28) 2

(54) **MŨ BẢO HIỂM**

(51) **02-03**

(22) 19/04/2021

(43) 25/06/2021

**HENRY TEDJAKUSUMA (ID)**

(73) Jalan Wuluh Blok II/3, RT/RW 009/006, Kota Bambu Utara, Palmerah, Jakarta Barat Indonesia

(72) Henry Tedjakusuma (ID)

(74) Công ty TNHH Sở hữu trí tuệ HA VIP (HAVIP CO., LTD.)

(55)



1.1



1.2

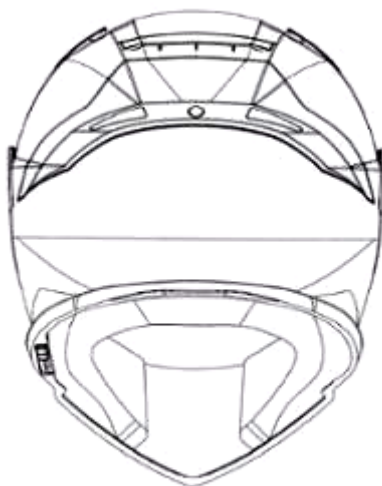

1.3

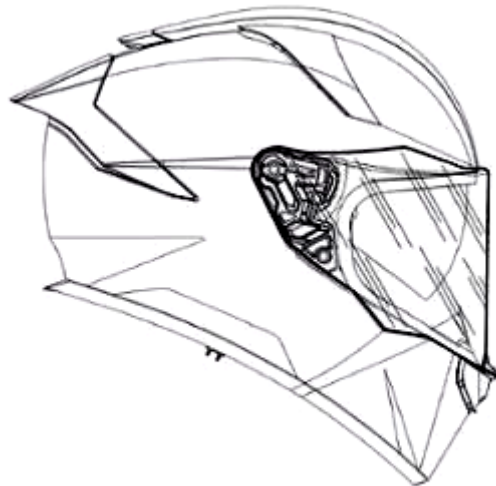

1.4



1.5

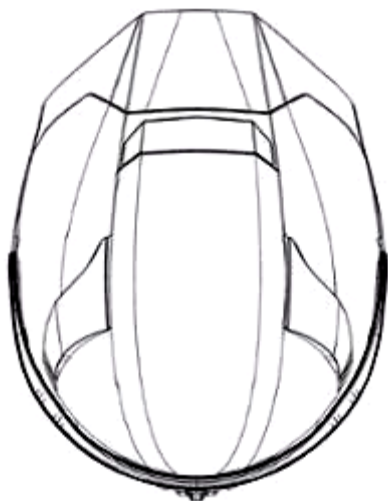

1.6



1.7



2.1



2.2

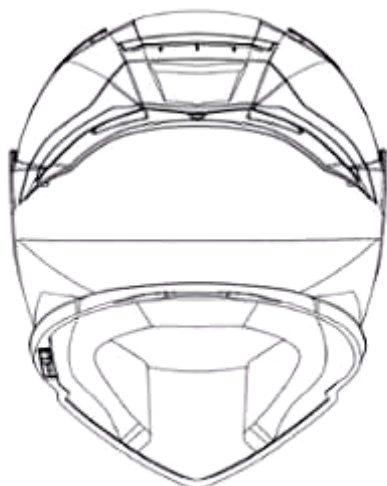

2.3

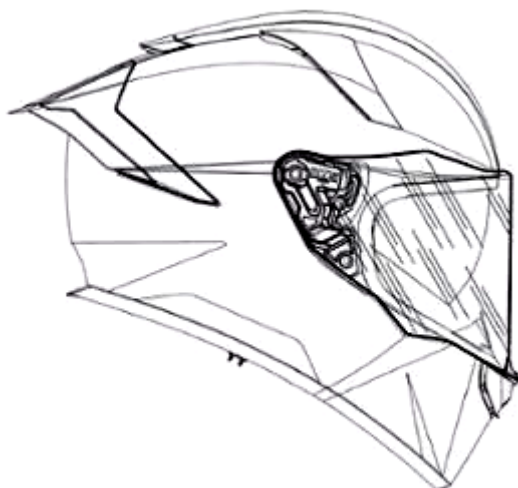

2.4

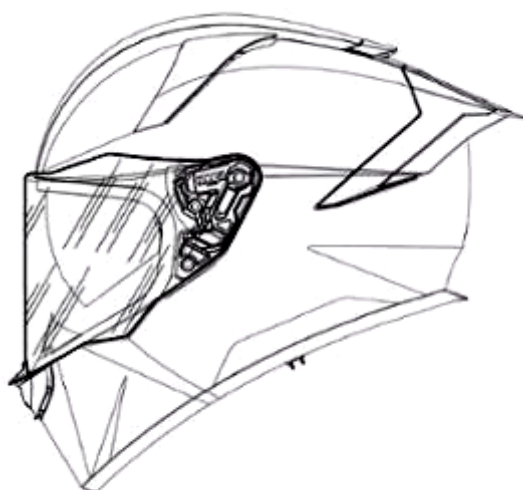

2.5

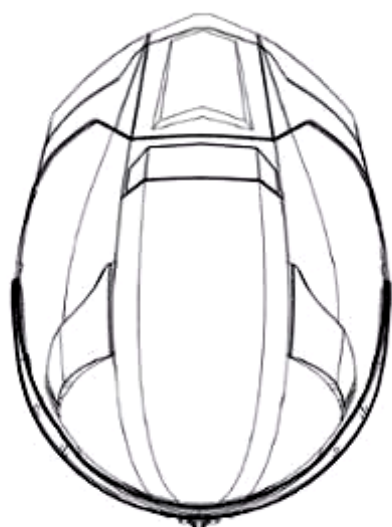

2.6



2.7

- (11) **41931**  
(21) 3-2021-00939 (28) 1  
(54) **HỘP BẢO VỆ TRẠM BIẾN ÁP** (51) **13-02**  
(22) 23/04/2021 (43) 25/06/2021  
(73) **CÔNG TY TNHH VESC (VN)**  
1/27 Huỳnh Lan Khanh, phường 2, quận Tân Bình, thành phố Hồ Chí Minh  
(72) Lê Hoài Phong (VN)  
(74) Công ty TNHH Sở hữu trí tuệ HA VIP (HAVIP CO., LTD.)  
(55)

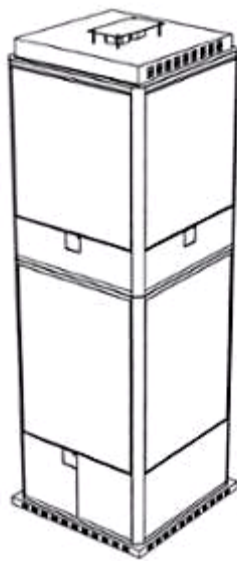

1.1

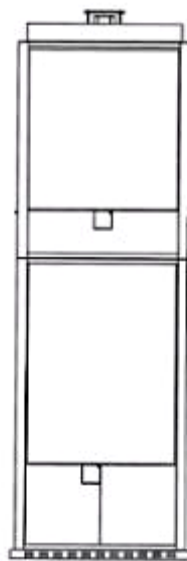

1.2

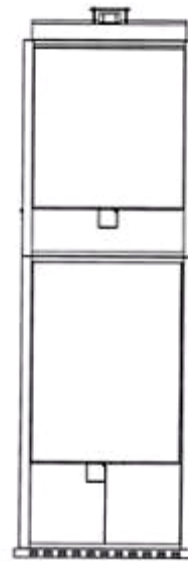

1.3

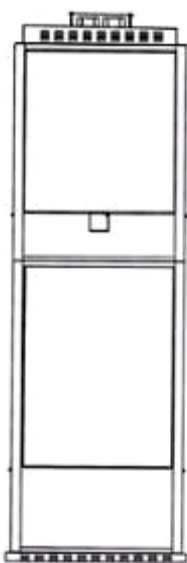

1.4

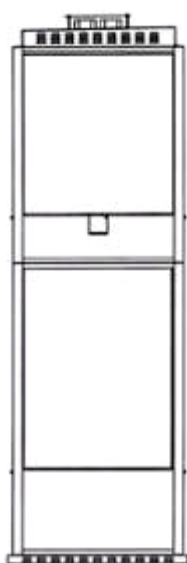

1.5

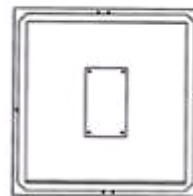

1.6

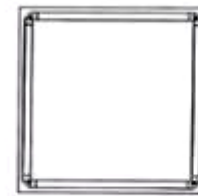

1.7

## **CÔNG BÁO SỞ HỮU CÔNG NGHIỆP**

*Do Cục Sở hữu trí tuệ thuộc Bộ Khoa học và Công nghệ ấn hành theo Luật Sở hữu trí tuệ số 50/2005/QH11 được Quốc hội thông qua ngày 29 tháng 11 năm 2005 và được sửa đổi bằng Luật sửa đổi, bổ sung một số điều của Luật sở hữu trí tuệ số 50/2005/QH11 được Quốc hội thông qua ngày 19 tháng 6 năm 2009.*

### ***Địa chỉ liên hệ:***

384-386 đường Nguyễn Trãi, quận Thanh Xuân,  
thành phố Hà Nội, Việt Nam

ĐT: 024. 38583069

Fax: 024. 38588449